



取扱書

よくお読みになってご使用ください。
取扱書は車の中に保管しましょう。

YARIS CROSS



イラスト目次

イラストから検索

安全・安心のために

お客様に**必ずお読みいただきたいこと**
(主な項目：チャイルドシートの取扱い、盗難防止装置)

1

走行に関する情報表示

走行に関する情報を表示する計器類の見方
(主な項目：メーター・マルチインフォメーションディスプレイ)

2

運転する前に

ドア・ドアガラスの開閉や、運転操作前の調整
(主な項目：キー、ドア、シート)

3

運転

運転に必要な操作やアドバイス
(主な項目：ハイブリッドシステム始動のしかた、給油のしかた)

4

室内装備・機能

室内装備の使いかなど
(主な項目：エアコン・収納装備の使い方)

5

お手入れのしかた

車のお手入れ・メンテナンスの方法
(主な項目：内装・外装の手入れ、電球の交換)

6

万一の場合には

故障したときや、緊急時などの対処
(主な項目：補機バッテリーあがりやタイヤがパンクしたときの対処)

7

車両情報

車の仕様やお好みに合わせて選べる機能の情報
(主な項目：指定燃料、各オイル量、タイヤ空気圧)

8

さくいん

症状から検索

音から検索

アルファベットで検索

五十音で検索

知っておいていただきたいこと.....	6
本書の見方.....	10
検索のしかた.....	11
イラスト目次.....	12

1 安全・安心のために

1-1. 安全にお使いいただくために

運転する前に.....	24
安全なドライブのために.....	25
シートベルト.....	27
SRS エアバッグ.....	30
排気ガスに対する注意.....	36

1-2. お子さまの安全

お子さまを乗せるときは.....	37
チャイルドシート.....	38

1-3. ハイブリッドシステム

ハイブリッドシステムの特徴.....	52
ハイブリッドシステムの注意.....	56

1-4. 盗難防止装置

イモビライザーシステム.....	61
オートアラーム.....	62

2 走行に関する情報表示

2-1. 計器の見方

警告灯／表示灯.....	66
計器類 (4.2 インチディスプレイ).....	70
計器類 (7 インチディスプレイ).....	75
マルチインフォメーションディスプレイ (4.2 インチディスプレイ).....	81
マルチインフォメーションディスプレイ (7 インチディスプレイ).....	87
ヘッドアップディスプレイ.....	93
エネルギーモニター／燃費画面.....	97

3 運転する前に

3-1. キー

キー.....	106
---------	-----

3-2. ドアの開閉、ロックのしかた

ドア (フロントドア・リヤドア).....	109
バックドア.....	112
スマートエントリー&スタートシステム.....	124

3-3. シートの調整

フロントシート.....	130
ターンチルトシート.....	132
リヤシート.....	136
ヘッドレスト.....	138

3-4. ハンドル位置・ミラー

ハンドル.....	142
インナーミラー.....	143
ドアミラー.....	144
補助確認装置.....	145

3-5. ドアガラスの開閉

パワーウィンドウ.....	147
---------------	-----

4 運転

4-1. 運転にあたって

運転にあたって.....	152
荷物を積むときの注意.....	159

4-2. 運転のしかた

パワー (イグニッション) スイッチ.....	161
EV ドライブモード.....	165
ハイブリッドトランスミッション.....	167
方向指示レバー.....	169
電動パーキングブレーキ.....	170
ブレーキホールド.....	173

4-3. ランプのつけ方・ワイパーの使い方

ランプスイッチ	176
AHS (アダプティブハイビームシステム)	181
AHB (オートマッチックハイビーム)	184
フォグランプスイッチ	187
ワイパー&ウォッシャー (フロント)	188
ワイパー&ウォッシャー (リヤ)	190

4-4. 給油のしかた

給油口の開け方	192
---------------	-----

4-5. 運転支援装置について

Toyota Safety Sense.....	194
PCS (プリクラッシュセーフティ)	199
LTA (レーントレーシングアシスト)	209
RSA (ロードサインアシスト)..	218
レーダークルーズコントロール (全車速追従機能付き)	221
先行車発進告知機能	230
BSM (ブラインドスポットモニター)	232
クリアランスソナー	237
RCTA (リヤクロストラフィックアラート).....	247
PKSB (パーキングサポートブレーキ)	252
パーキングサポートブレーキ (静止物)	257
パーキングサポートブレーキ (後方接近車両).....	260
トヨタチームメイト アドバンストパーク	262
ドライブモードセレクトスイッチ	286
トレイルモード (AWD 車)	287
スノーモード (AWD 車)	288
ダウンヒルアシストコントロールシステム (AWD 車)	289
運転を補助する装置	291
プラスサポート (販売店装着オプション)	297

4-6. 運転のアドバイス

ハイブリッド車運転のアドバイス	301
寒冷時の運転.....	303

1

2

3

4

5

6

7

8

5 室内装備・機能

- 5-1. エアコンとデフォグガーの使い方
 オートエアコン 308
 ステアリングヒーター/シートヒーター 313
- 5-2. 室内灯のつけ方
 室内灯一覧 315
- 5-3. 収納装備
 収納装備一覧 317
 ラゲージルーム内装備 320
- 5-4. その他の室内装備の使い方
 その他の室内装備 323
 アクセサリーコンセント (AC100V・1500W) 327
 非常時給電システム 332

6 お手入れのしかた

- 6-1. お手入れのしかた
 外装の手入れ 340
 内装の手入れ 343
- 6-2. 簡単な点検・部品交換
 ボンネット 346
 ガレージジャッキ 348
 ウォッシャー液の補充 349
 タイヤについて 350
 タイヤ空気圧について 352
 エアコンフィルターの交換 353
 駆動用電池冷却用吸入口 355
 キーの電池交換 358
 ヒューズの点検・交換 359
 電球 (バルブ) の交換 363

7 万一の場合には

- 7-1. まず初めに
 故障したときは 372
 非常点滅灯 (ハザードランプ) 373
 発炎筒 373
 車両を緊急停止するには 374
 水没・冠水したときは 375
- 7-2. 緊急時の対処法
 けん引について 377
 警告灯がついたときは 382
 警告メッセージが表示されたときは 389
 バンクしたときは (タイヤバンク応急修理キット装着車) 392
 バンクしたときは (応急用タイヤ装着車) 405
 ハイブリッドシステムが始動できないときは 413
 キーをなくしたときは 414
 電子キーが正常に動かないときは 415
 補機バッテリーがあがったときは 417
 オーバーヒートしたときは 421
 スタックしたときは 424

8 車両情報

- 8-1. 仕様一覧
 メンテナンスデータ (指定燃料・オイル量など) 428
- 8-2. カスタマイズ機能
 ユーザーカスタマイズ機能一覧 434
- 8-3. 初期設定
 初期設定が必要な項目 443

さくいん

- こんなときは（症状別さくいん）**446**
車から音が鳴ったときは（音さくいん） **448**
アルファベット順さくいん **450**
五十音順さくいん **452**

1

2

3

4

5

6

7

8

知っておいていただきたいこと

本書の内容について

本書はオプションを含むすべての装備の説明をしています。

そのため、お客様の車にはない装備の説明が記載されている場合があります。また、車の仕様変更により、内容がお車と一致しない場合がありますのでご了承ください。

トヨタ販売店で取り付けられた装備（販売店オプション）の取り扱いについては、その商品に付属の取扱説明書をお読みください。

イラストは、記載している仕様などの違いにより、お客様の車の装備と一致しない場合があります。

不正改造について

- トヨタが国土交通省に届け出をした部品以外のものを装着すると、不正改造になることがあります。
- 車高を下げたり、ワイドタイヤを装着するなど、車の性能や機能に適さない部品を装着すると、故障の原因となったり、事故を起こし、重大な傷害を受けるおそれがあります。また、このような改造は Toyota Safety Sense のような先進安全装備にも影響を与え、正しく作動しない危険や作動すべきでない場面での作動をする恐れがあります。
- ハンドルの改造は絶対にしない

でください。ハンドルには SRS エアバッグが内蔵されているため、不適切に扱うと、正常に作動しなくなったり、誤ってふくらみ、重大な傷害におよぶか、最悪の場合死亡につながるおそれがあります。

- 次の場合はトヨタ販売店にご相談ください。
 - ・ タイヤ・ディスクホイール・ホイール取り付けナットの交換
異なった種類や指定以外のものを使用すると、走行に悪影響をおよぼしたり、不正改造になることがあります。
 - ・ 電装品・無線機の取り付け・取りはずし
電子機器部品に悪影響をおよぼしたり、故障や車両火災など事故につながるおそれがあります。
- RF 送信機の取り付けについては、P.8 も参照してください。

- フロントウインドウガラス、および運転席・助手席のドアガラスに着色フィルム（含む透明フィルム）などを貼り付けしないでください。視界をさまたげるばかりでなく、不正改造につながるおそれがあります。

故障診断コネクタなどへの電装品取り付けについて

故障診断コネクタ **A** などに、点検整備用の故障診断装置以外の電装品を取り付けしないでください。電子機器に悪影響をおよぼしたり、バッテリーがあがったりするなど、思わぬトラブルを招くおそれがあります。

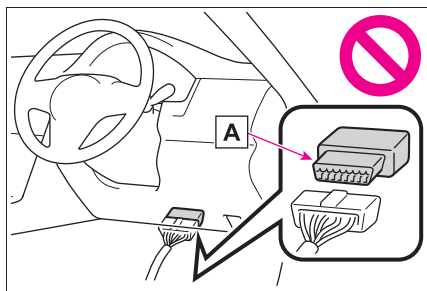

車両データの記録について

本車両には、車両の制御や操作に関するデータなどを記録するコンピューターが装備されており、各機能の作動時や操作状況により、主に次のようなデータを記録します。

- ・ エンジン回転数／電気モーター回転数
- ・ アクセルペダルの操作状況
- ・ ブレーキペダルの操作状況
- ・ 車速
- ・ 運転支援システムの作動状況
- ・ カメラの画像情報

車両には複数のカメラがついています。どのカメラが画像を記録しているかは、トヨタ販売店にお問い合わせください。

グレード・オプション装備により記録されるデータ項目は異なります。

なお、コンピューターは会話などの音声や車内の映像は記録しません。

● データの取り扱いについて

トヨタはコンピューターに記録されたデータを車両の故障診断・研究開発・品質の向上を目的に取得・利用することがあります。

なお、次の場合を除き、トヨタは取得したデータを第三者へ開示または提供することはありません。

- ・ お車の使用者の同意（リース車は借主の同意）がある場合
- ・ 警察・裁判所・政府機関などの法的強制力のある要請に基づく場合
- ・ トヨタが訴訟で使用する場合
- ・ 統計的な処理を行う目的で、使用者や車両が特定されないように加工したデータを研究機関などに提供する場合

● 記録した画像情報はトヨタ販売店にて消去することが可能です。

また、画像情報を記録する機能を停止することも可能です。ただし、機能を停止するとシステム作動時のデータは残りません。

T-Connect によるデータの取り扱いについて

お客様が T-Connect をご利用の場合、記録データとその使用について、T-Connect 利用規約をご覧ください。

イベントデータレコーダー

お車には、イベントデータレコーダー（EDR）が装備されています。EDR は、一定の衝突や衝突に近い状態（SRS エアバッグの作動および路上障害物との接触など）が発生した時に車両システムの作動状況に関するデータを記録します。EDR は車両の動きや安全システムに関するデータを短時間記録するように作られています。ただし、衝突の程度と形態によっては、データが記録されない場合があります。

EDR は次のようなデータを記録します。

- ・ 車両の各システムの作動状況
- ・ アクセルペダルおよびブレーキペダルの操作状況
- ・ 車速

これらのデータは、衝突や傷害が発生した状況を把握するのに役立ちます。

注意：EDR は衝突が発生したときにデータを記録します。通常走行時にはデータは記録されません。また、個人情報（例：氏名・性別・年齢・衝突場所）は記録されません。ただし、事故調査の際に法執行機関などの第三者が、通常の手続きとして収集した個人を特定できる種類のデータと EDR データを組み合わせる使用することがあります。EDR で記録されたデータを読み出すには、特別な装置を車両または EDR へ接続する必要があります。トヨタにくわえ、法執行機関などの特別な装置を所有する第三者が車両または EDR に接続した場合でも情報を読み出すことができます。

● EDR データの情報開示

次の場合を除き、トヨタは EDR で記録されたデータを第三者へ開示することはありません。

- ・ お車の使用者の同意（リース車は借主の同意）がある場合
- ・ 警察・裁判所・政府機関などの法的強制力のある要請に基づく場合
- ・ トヨタが訴訟で使用する場合

ただし、トヨタは

- ・ データを車両安全性能の研究に使用することがあります。

- ・ 使用者・車両が特定されないデータを調査目的で第三者に開示することがあります。

RF 送信機の取り付けについて

お車へ RF 送信機を取り付けると、次のようなシステムに影響をおよぼす可能性があります。

- ハイブリッドシステム
 - EFI コンピュータ
 - Toyota Safety Sense
 - ABS（アンチロックブレーキシステム）
 - SRS エアバッグ
 - シートベルトプリテンショナー
- 悪影響を防ぐための措置や取り付け方法については、必ずトヨタ販売店にお問い合わせください。

ご希望により、RF 送信機の取り付けに関する詳しい情報（周波数帯域・電力レベル・アンテナ位置・取り付け条件）をトヨタ販売店にてご提供します。

高電圧部位や高電圧配線は、電磁シールド構造になっています。従来の車や家電製品と比べて、電磁波が多いということはありません。

アマチュア無線の一部（遠距離通信）において、受信時に雑音が入る場合がありますので、あらかじめご了承ください。

保証および点検について

保証および点検整備については、別冊「メンテナンスノート」に記載していますので、併せてお読み

ください。

日常点検整備や定期点検整備は、お客様の責任において実施してください。（法律で義務付けられています）



プラスサポートについて

トヨタ販売店で専用の電子キーをご購入し、ご使用いただくことで、プラスサポート（→P.297）の機能が利用可能になります。詳細については、トヨタ販売店にお問い合わせください。

本書の見方



本書で使用している、記号について説明します。

本文の記号について

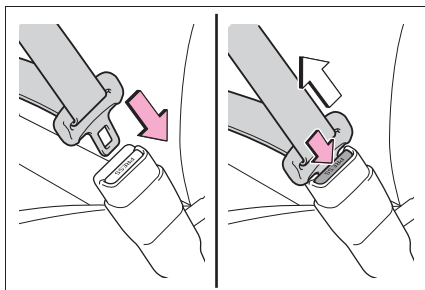

記号	意味
	警告： お守りいただかないと、お客様自身と周囲の人々が死亡、または重大な傷害につながるおそれがあることを説明しています。
	注意： お守りいただかないと、車や装備品の故障や破損につながるおそれがあることを説明しています。
1 2 3...	操作・作業の手順を示しています。番号の順に従ってください。
	機能や操作方法の説明以外で知っておいていただきたい、知っておくと便利なことを説明しています。

イラスト上の記号について

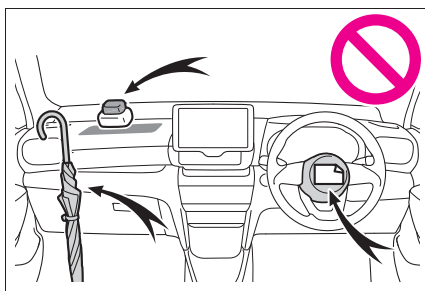

記号	意味
	押す・まわすなど、していただきたい操作を示しています。
	フタが開くなど、操作後の作動を示しています。



記号	意味
	説明の対象となるもの・場所を示しています。
	してはいけません、このようにしないでください、このようなことを起こさないでくださいという意味です。

検索のしかた

■ 名称から探す

- 五十音順さくいん：P.452
- アルファベット順さくいん：P.450

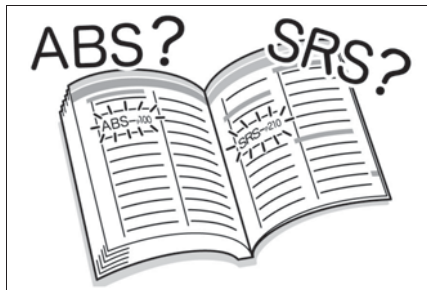

■ 取り付け位置から探す

- イラスト目次：P.12

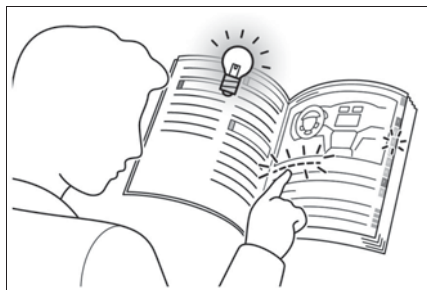

■ 症状や音から探す

- こんなときは（症状別さくいん）：
P.446
- 車から音が鳴ったときは（音さくいん）：
P.448



■ タイトルから探す

- 目次：P.2

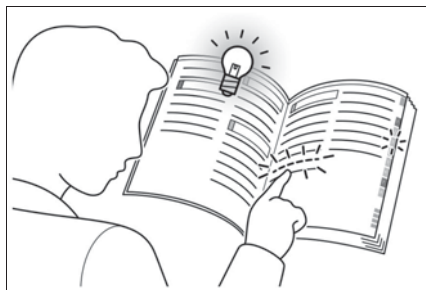

イラスト目次

■ 外観

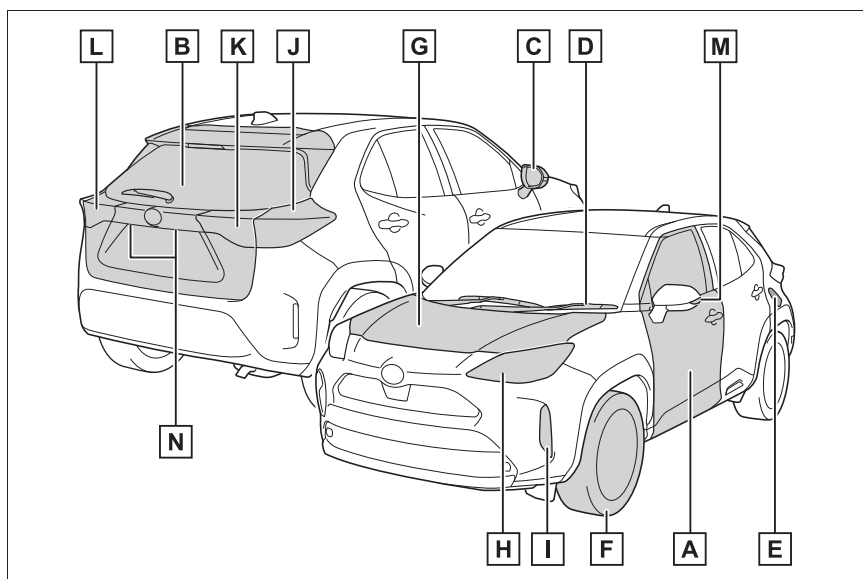

A	ドア	P.109
	施錠／解錠	P.109
	ドアガラスの開閉	P.147
	メカニカルキーでの施錠／解錠	P.415
	警告メッセージ	P.111
B	バックドア	P.112
	施錠／解錠	P.114
	パワーバックドア★	P.115
	警告メッセージ	P.111
C	ドアミラー	P.144
	鏡面の角度調整	P.144
	ミラーの格納	P.145
	曇りを取る（ミラーヒーター）★	P.309
D	ワイパー	P.188
	冬季の注意	P.303

	凍結防止（フロントワイパーデアイサー）★	P.311
E	給油口	P.192
	給油方法	P.193
	燃料の種類・燃料タンク容量	P.428
F	タイヤ	P.350
	サイズ・空気圧	P.432
	冬用タイヤ・タイヤチェーン	P.303
	点検・ローテーション	P.350
	パンク時の対処	P.392, 405
G	ボンネット	P.346
	開け方	P.346
	エンジンオイル	P.428
	オーバーヒート時の対処	P.421

走行に関わる外装のランプバルブ

(交換要領：P.363, ワット数：P.432)

H	ヘッドランプ・車幅灯	P.176
I	方向指示灯・LED デイタイムランニングランプ	P.169, 176
J	尾灯・方向指示灯	P.169, 176
	制動灯	
K	尾灯★・方向指示灯★	P.169, 176
	リヤフォグランプ★	P.187
	後退灯★	
	シフトポジションを R にする	P.167
L	尾灯★・方向指示灯★	P.169, 176
	後退灯★	
	シフトポジションを R にする	P.167
M	方向指示灯	P.169
N	番号灯	P.176

★：グレード、オプションなどにより、装備の有無があります。

■ インstrumentパネル

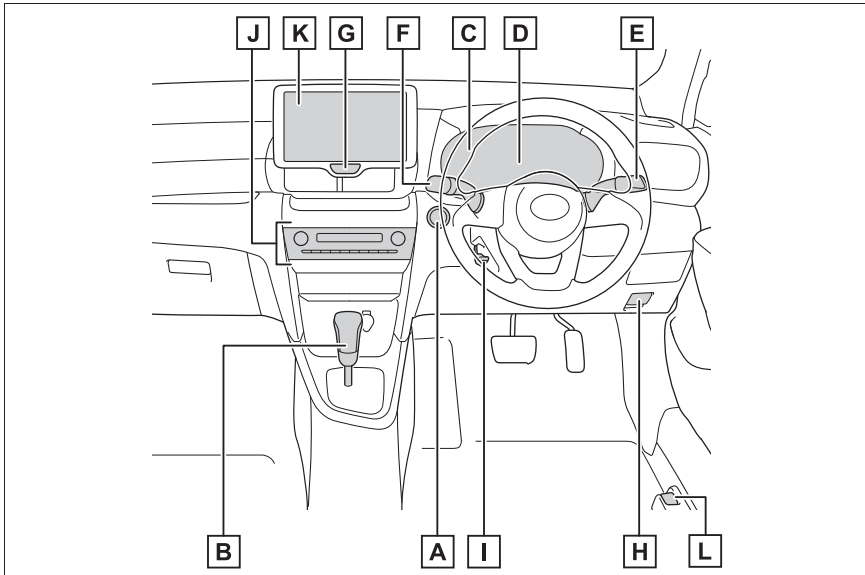

- | | | |
|----------|------------------------------|----------|
| A | パワースイッチ | P.161 |
| | ハイブリッドシステムの始動・モード切りかえ | P.161 |
| | ハイブリッドシステムの緊急停止 | P.374 |
| | ハイブリッドシステムが始動できないときの対処 | P.413 |
| | 警告メッセージ | P.389 |
| B | シフトレバー | P.167 |
| | シフトポジションの切りかえ | P.167 |
| | けん引時の注意 | P.377 |
| | シフトレバーが動かないときの対処 | P.168 |
| C | メーター | P.70, 75 |
| | 見方・明るさの調整 | P.70, 75 |
| | 警告灯／表示灯 | P.66 |
| | 警告灯点灯時の対処 | P.382 |
| D | マルチインフォメーションディスプレイ | P.81, 87 |
| | 表示内容 | P.81, 87 |

	エネルギーモニター	P.97
	警告メッセージ表示時の対処	P.389
E	方向指示レバー	P.169
	ランプスイッチ	P.176, 187
	ヘッドランプ・車幅灯・LED デイタイムランニングランプ・尾灯... P.176	
	リヤフォグランプ★	P.187
F	ワイパー&ウォッシャースイッチ	P.188, 190
	使い方	P.188, 190
	ウォッシャー液の補充	P.349
G	非常点滅灯スイッチ	P.373
H	ボンネット解除レバー	P.346
I	ハンドル位置調整レバー	P.142
J	エアコン	P.308
	操作方法	P.308
	リヤウインドウの曇り取り（リヤウインドウデフォグガー）	P.309
K	オーディオ ※ ★	
	音楽を聴く	
	電話をかける・受ける（ハンズフリー）	
L	給油口オープナー	P.193

※ 別冊「マルチメディア取扱書」を参照してください。

★：グレード、オプションなどにより、装備の有無があります。

■ スイッチ類

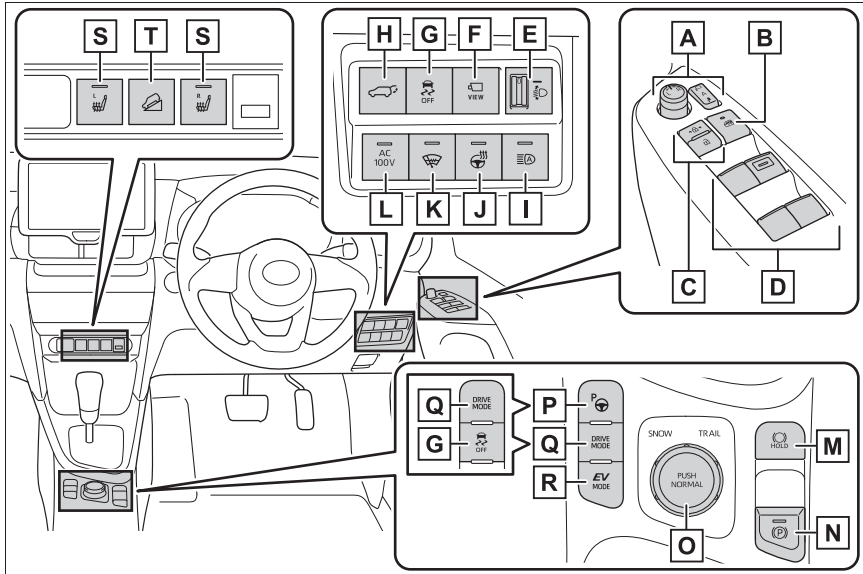

A	ドアミラースイッチ	P.144
B	ウィンドウロックスイッチ	P.149
C	ドアロックスイッチ	P.111
D	パワーウィンドウスイッチ	P.147
E	手動光軸調整ダイヤル★	P.179
F	パノラミックビューモニターメインスイッチ *1 ★	
G	VSC OFF スイッチ★	P.292
H	パワーバックドアスイッチ★	P.115
I	アダプティブハイビームシステムスイッチ★	P.181
	オートマチックハイビームスイッチ★	P.184
J	ステアリングヒータースイッチ★	P.313
K	フロントワイパーデアイサースイッチ★	P.311

L	AC100V スイッチ★	P.327, 332
M	ブレーキホールドスイッチ	P.173
N	パーキングブレーキスイッチ	P.170
	かける・解除する	P.170
	冬季の注意	P.304
	警告ブザー・警告灯・警告メッセージ	P.172, 382, 389
O	トレイルモードセレクトスイッチ ※2 ★	P.287
P	アドバンストパーク（駐車支援システム）メインスイッチ★	P.263
Q	ドライブモードセレクトスイッチ★	P.286
R	EV モードスイッチ	P.165
S	シートヒータースイッチ★	P.313
T	DAC スイッチ ※2 ★	P.289

※¹別冊「マルチメディア取扱書」を参照してください。

※²AWD 車

★：グレード、オプションなどにより、装備の有無があります。

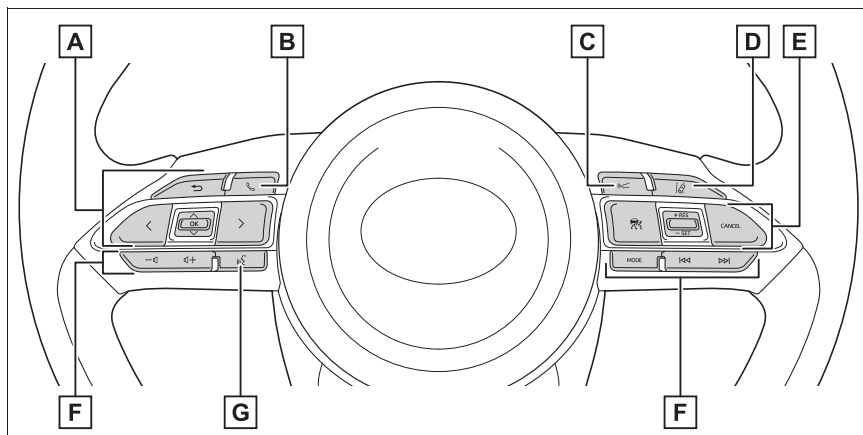

A	メーター操作スイッチ	P.82, 88
----------	------------	----------

B	電話スイッチ ※ ¹	P.325
C	車間距離切りかえスイッチ	P.226
D	LTA (レーントレーシングアシスト) スイッチ	P.209
E	クルーズコントロールスイッチ レーダークルーズコントロール (全車速追従機能付き)	P.221
F	オーディオスイッチ ※ ¹	P.325
G	トークスイッチ ※ ²	P.325

※¹別冊「マルチメディア取扱書」を参照してください。

※²別冊「ナビゲーション取扱書」を参照してください。

■ 室内

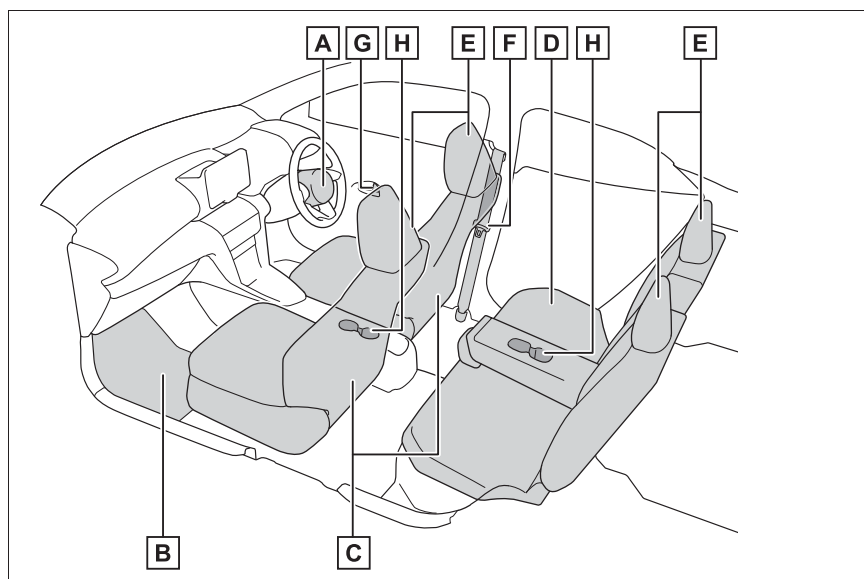

A	SRS エアバッグ	P.30
B	フロアマット	P.24
C	フロントシート★	P.130
	ターンチルトシート★	P.132
D	リヤシート	P.136
E	ヘッドレスト	P.138
F	シートベルト	P.27
G	ロックレバー	P.111
H	カップホルダー★	P.318

★：グレード、オプションなどにより、装備の有無があります。

■ 天井

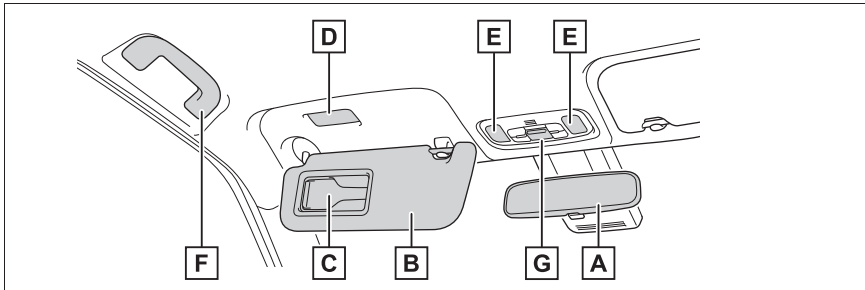

- A** インナーミラー P.143
- B** サンバイザー ※¹ P.324
- C** バニティミラー★ P.324
 カードホルダー★ P.319
- D** バニティミラーランプ★ P.324
- E** インテリアランプ／パーソナルランプ P.315
- F** アシストグリップ P.325
- G** ヘルプネットボタン ※² ★

※¹やむを得ず助手席にチャイルドシートを取り付ける場合には、チャイルドシートをうしろ向きに取り付けしないでください。重大な傷害におよぶか、最悪の場合死亡につながるおそれがあります。(→P.40)



※²別冊「マルチメディア取扱書」を参照してください。

★：グレード、オプションなどにより、装備の有無があります。

安全・安心のために

～必ずお読みください～

1

- 1-1. 安全にお使いいただくために
 - 運転する前に 24
 - 安全なドライブのために 25
 - シートベルト 27
 - SRS エアバッグ 30
 - 排気ガスに対する注意 36
- 1-2. お子さまの安全
 - お子さまを乗せるときは 37
 - チャイルドシート 38
- 1-3. ハイブリッドシステム
 - ハイブリッドシステムの特徴 52
 - ハイブリッドシステムの注意 56
- 1-4. 盗難防止装置
 - イモビライザーシステム 61
 - オートアラーム 62

運転する前に

お車を安全に運転していただくために、運転する前は必ず次のことを確認してください。

点検整備

日常点検整備や定期点検整備は、お客様の責任において実施していただくことが法律で義務付けられています。適切な時期に点検整備を実施し、車に異常がないことを確認してください。

日常点検整備や点検項目などの詳細については、別冊「メンテナンスノート」を参照してください。

異常が見つかった場合は、トヨタ販売店で必ず点検整備を受けてください。

フロアマット

専用のフロアマットを、フロアカーペットの上にしっかりと固定してお使いください。

- 1 固定フック（クリップ）にフロアマット取り付け穴をはめ込む

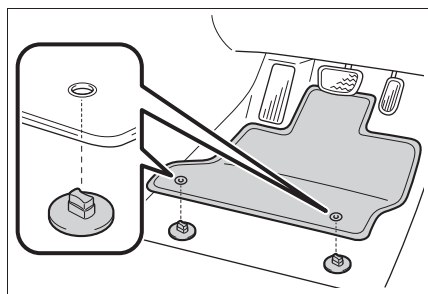

- 2 固定フック（クリップ）上部のレバーをまわして、フロアマットを固定する

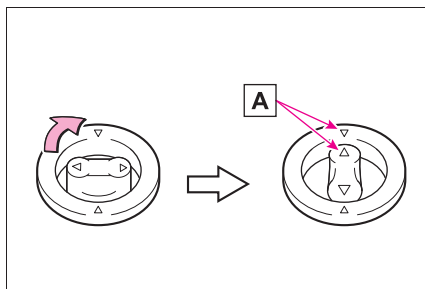

△ マーク **A** を必ず合わせてください。

固定フック（クリップ）の形状はイラストと異なる場合があります。

警告

次のことを必ずお守りください。お守りいただかないと、フロアマットがずれて運転中に各ペダルと干渉し、思わぬスピードが出たり車を停止しにくくなるなど、事故の原因になり重大な傷害におよぶか、最悪の場合死亡につながるおそれがあります。

■ 運転席にフロアマットを敷くとき

- トヨタ純正品であっても、他車種および異なる年式のフロアマットは使用しない
- 運転席専用のフロアマットを使用する
- 固定フック（クリップ）を使って、常にしっかりと固定する
- 他のフロアマット類と重ねて使用しない
- フロアマットを前後逆さまにしたり、裏返して使用しない

警告**■ 運転する前に**

- フロアマットがすべての固定フック（クリップ）で正しい位置にしっかりと固定されていることを定期的を確認し、特に洗車後は必ず確認を行う

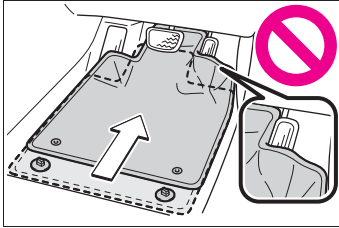

- ハイブリッドシステム停止およびシフトレバーがPの状態、各ペダルを奥まで踏み込み、フロアマットと干渉しないことを確認する

安全なドライブのために

安全に運転するために、走行前にシートやミラーなどを適切に調整してください。

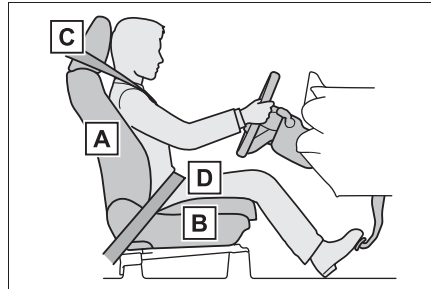
正しい運転姿勢について

- A** まっすぐ座り、運転操作時に体が背もたれから離れないよう、背もたれの角度を調整する（→P.130, 132）
- B** ペダルがしっかりと踏み込み、ハンドルを握ったときにひじが少し曲がるようなシート位置にする（→P.130, 132）
- C** 分割式ヘッドレスト装着車：ヘッドレストの中央が耳のいちばん上のあたりになるようにする（→P.138）
- D** シートベルトを正しく着用する（→P.27）

 **警告****■ 安全な運転のために**

次のことを必ずお守りください。
お守りいただかないと、重大な傷害におよぶか、最悪の場合死亡につながるおそれがあります。

- 走行中は運転席の調整をしないでください。
運転を誤るおそれがあります。
- 背もたれと背のあいだにクッションなどを入れないでください。
正しい運転姿勢がとれないばかりか、衝突したとき、シートベルトやヘッドレストなどの効果が十分に発揮されないおそれがあります。
- フロントシートの下にものを置かないでください。
ものが挟まるとシートが固定されず、思わぬ事故や調整機構の故障の原因になります。
- 公道を走行するときは、法定速度や制限速度を遵守してください。
- 他の車や歩行者など、周囲の状況に常に注意を払い、安全運転を心がけてください。
- 飲酒運転は絶対にしないでください。
お酒を飲むと注意力と判断力がにぶり、思いがけない事故を引き起こすおそれがあります。また、眠気をもよおす薬を飲んだときも運転を控えてください。

- 運転中に携帯電話を使用したり、装置の調節などをしないでください。
周囲の状況などへの注意が不十分になり、大変危険です。ハンズフリー以外の自動車電話や携帯電話を運転中に使用することは法律で禁止されています。

- 長距離ドライブの際は、疲れを感じる前に定期的に休憩してください。
また、運転中に疲労感や眠気を感じたときは、無理に運転せず、すみやかに休憩してください。

シートベルトを正しく着用する

すべての乗員は、走行前に必ずシートベルトを正しく着用してください。(→P.27)

シートベルトを正しく着用できない小さなお子さまを乗せるときは、適切な子供専用シートをご用意ください。(→P.38)

ミラーを調整する

後方が確実に確認できるように、インナーミラー・ドアミラーを正しく調整してください。(→P.143, 144)

シートベルト

走行前にすべての乗員は必ずシートベルトを正しく着用してください。

⚠ 警告

急ブレーキや事故の際のけがを避けるため、次のことを必ずお守りください。お守りいただかないと、重大な傷害におよぶか、最悪の場合死亡につながるおそれがあります。

■ シートベルトの着用について

- 全員がシートベルトを着用する
- シートベルトを正しく着用する
- シートベルトは一組につき一人で使用する
お子さまでも一組のベルトを複数の人で使用しない
- お子さまはリヤ席に座らせてシートベルトを着用させる
- 背もたれは必要以上に倒さず、上体を起こし、シートに深く座る
- 肩部ベルトを腕の下に通して着用しない
- 腰部ベルトはできるだけ低い位置に密着させ着用する

■ 妊娠中の女性の場合

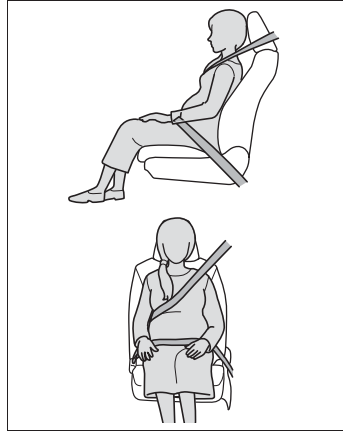

医師に注意事項を確認の上、必ず正しく着用してください。(→P.28) 通常の着用のしかたと同じように、腰部ベルトが腰骨のできるだけ低い位置にかかるようにお腹のふくらみの下に、肩部ベルトは確実に肩を通し、お腹のふくらみを避けて胸部にかかるように着用してください。

ベルトを正しく着用していないと、衝突したときなどに、母体だけでなく胎児までが重大な傷害を受けたり、最悪の場合死亡につながるおそれがあります。

■ 疾患のある方の場合

医師に注意事項を確認の上、必ず正しく着用してください。(→P.28)

■ お子さまを乗せるとき

→P.48

■ シートベルトの損傷・故障について

- ベルトやプレート・バックルなどは、シートやドアに挟むなどして損傷しないようにしてください。
- シートベルトが損傷したときはシートベルトを修理するまでシートは使用しないでください。

警告

- プレートがバックルに確実に挿し込まれているか、シートベルトがねじれていないかを確認してください。うまく挿し込めない場合はただちにトヨタ販売店に連絡してください。
- もし重大な事故にあったときは、明らかな損傷が見られない場合でも、シート・シートベルトを交換してください。
- プリテンショナー付きシートベルトの取り付けや取りはずし・分解・廃棄などは、トヨタ販売店以外でしないでください。
不適切に扱うと、正常に作動なくなるおそれがあります。

正しく着用する

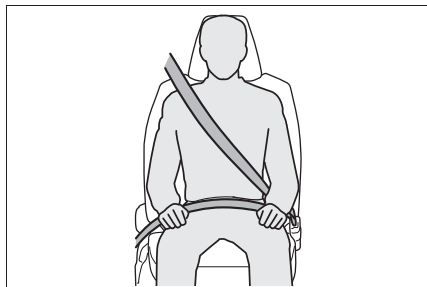

- 肩部ベルトを肩に十分かける首にかかったり、肩からはずれないようにしてください。
- 腰部ベルトを必ず腰骨のできるだけ低い位置に密着させる
- 背もたれを調整し、上体を起こし、深く腰かけて座る
- ねじれないようにする

知識

■ お子さまのシートベルトの使い方

この車のシートベルトは、シートベルトを装着するのに十分な、大人の体格を持った人用に設計されています。

- シートベルトが正しい位置で着用できない小さなお子さまの場合は、お子さまの体に合った子供専用シートを使用してください。(→P.38)
- シートベルトが正しい位置で着用できるお子さまの場合は、シートベルトの着用のしかたに従ってください。

着け方・はずし方

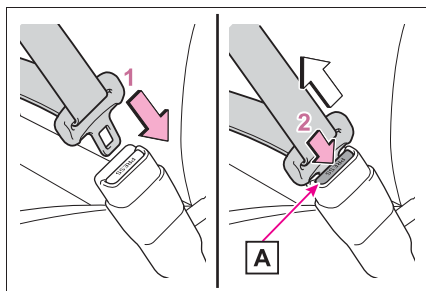

- 1 ベルトを固定するには、“カチッ”と音がするまでプレートをバックルに挿し込む
- 2 ベルトを解除するには、解除ボタン **A** を押す

知識

■ シートベルトロックの解除方法

急停止や衝撃があったときベルトがロックされます。急に体を前に倒したり、シートベルトをすばやく引き出してもロックする場合があります。一度ベルトを強く引いてからゆるめ、ゆっくり動かせば、ベルトを引き出すことができます。

■ リヤ中央席シートベルトを使用したあとは

バックルを格納してください。

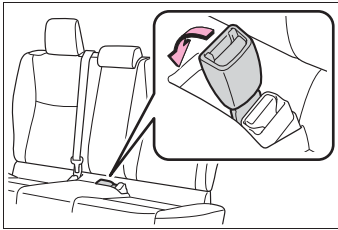

シートベルトプリテンショナー (フロント席・リヤ外側席)

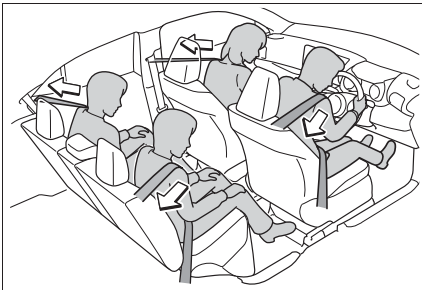

前方・側方から強い衝撃を受けたとき、シートベルトを引き込むことで適切な乗員拘束効果を確認します。

前方・側方からの衝撃が弱いときや、うしろからの衝撃、横転のときは通常は作動しません。

□ 知識

■ シートベルトプリテンショナーについて

シートベルトプリテンショナーは一度しか作動しません。玉突き衝突などで連続して衝撃を受けた場合でも、一度作動したあとは、その後の衝突では作動しません。

■ 予防連携機能について

プリクラッシュセーフティによって車両との衝突の可能性が高いと判断されたとき、シートベルトプリテンショナーの作動準備を整えます。

⚠ 警告

■ プリテンショナー付きシートベルトについて

シートベルトプリテンショナーが作動するとSRSエアバッグ/プリテンショナー警告灯が点灯します。その場合は、シートベルトを再使用することができないため、必ずトヨタ販売店で交換してください。お守りいただかないと、重大な傷害におよぶか、最悪の場合死亡につながるおそれがあります。

SRS エアバッグ

SRS エアバッグは乗員に重大な危害がおよぶような強い衝撃を受けたときにふくらみ、シートベルトが体を拘束する働きと併せて乗員への衝撃を緩和させます。

SRS エアバッグシステム

■ SRS エアバッグの配置

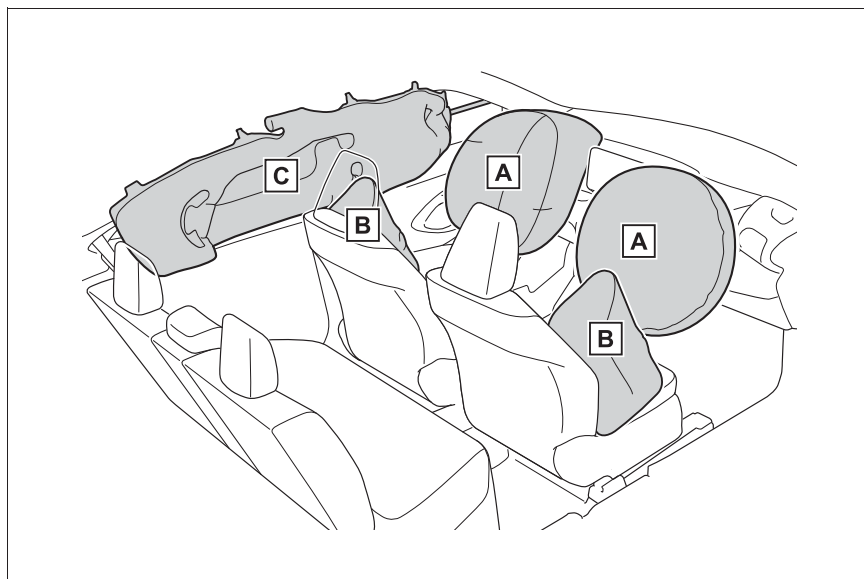

▶ フロント SRS エアバッグ

A 運転席 SRS エアバッグ／助手席 SRS エアバッグ

運転者と助手席乗員の頭や胸などへの衝撃を緩和します

▶ SRS サイド&カーテンシールドエアバッグ

B SRS フロントサイドエアバッグ

フロント席乗員の胸などへの衝撃を緩和します

C SRS カーテンシールドエアバッグ

フロント席とリヤ外側席乗員の主に頭部への衝撃を緩和します



知識

■ SRS エアバッグが作動すると

- SRS エアバッグは高温のガスにより非常に速い速度でふくらむため、すり傷・やけど・打撲などを受けることがあります

ます。

- 作動音と共に白いガスが発生します。
- フロント席・フロントピラー・センターピラー・リヤピラー・ルーフサイドレール的一部分などだけでなく、エアバッグ構成部品（ハンドルのハブ、エアバッグカバー、インフレーター）も数分間熱くなることがあります。エアバッグそのものも熱くなります。
- フロントウインドウガラスが破損することがあります。
- ハイブリッドシステムと燃料供給を停止します。（→P.59）
- 自動的にブレーキと制動灯を制御します。（→P.292）
- 室内灯が自動で点灯します。（→P.316）
- 非常点滅灯が自動で点滅します。（→P.373）
- T-Connect の契約期間内は、次の場合、自動的に緊急通報がヘルプネットセンターに送信されます。オペレーターからの呼びかけに応答がない場合は、緊急車両を手配します。詳しくは別冊「マルチメディア取扱書」を参照してください。
- ・ SRS エアバッグが作動した
- ・ シートベルトプリテンショナーが作動した
- ・ 後方から強い衝撃を受けた

■ SRS エアバッグが作動するとき（フロント SRS エアバッグ）

- フロント SRS エアバッグは、衝撃の強さが設定値（移動も変形もしない固定された壁に、車速約 20～30km/h で正面衝突した場合の衝撃の強さに相当する値）以上の場合に作動します。ただし、次のような場合はエアバッグが作動する車速は設定値より高くなります。
- ・ 駐車している車や標識のような衝撃に

よって移動や変形するものに衝突した場合

- ・ もぐり込むような衝突の場合（例えば、車両前部がもぐり込む、下に入り込む、トラックの下敷きになるなど）
- 衝突条件によってはシートベルトプリテンショナーのみ作動する場合があります。

■ SRS エアバッグが作動するとき（SRS サイド&カーテンシールドエアバッグ）

- SRS サイド&カーテンシールドエアバッグは、衝撃の強さが設定値（約 1.5t の車両が、約 20～30km/h の速度で客室へ直角に衝突した場合の衝撃の強さに相当する値）以上の場合に作動します。
- 前面衝突時でも、特に衝撃が大きい場合は左右の SRS カーテンシールドエアバッグが作動する場合があります。

■ 衝突以外で作動するとき

次のような状況で車両下部に強い衝撃を受けたときも、フロント SRS エアバッグと SRS サイド&カーテンシールドエアバッグが作動する場合があります。

- 縁石や歩道の端など、固いものにぶつかったとき
- 深い穴や溝に落ちたり、乗り越えたとき
- ジャンプして地面にぶつかったり、道路から落下したとき

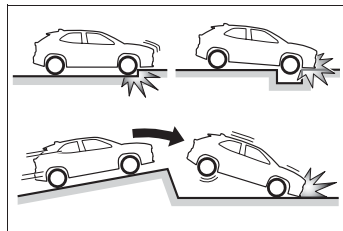

■ SRS エアバッグが作動しないとき（フロント SRS エアバッグ）

フロント SRS エアバッグは、側面や後方からの衝撃・横転・または低速での前方からの衝撃では、通常は作動しません。ただし、それらの衝撃が前方への減速を十分に引き起こす場合には、フロント SRS エアバッグが作動することがあります。

- 側面からの衝撃
- 後方からの衝撃
- 横転

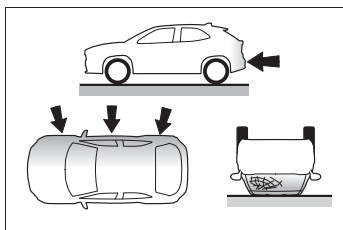

■ SRS エアバッグが作動しないとき（SRS サイド&カーテンシールドエアバッグ）

斜めから衝撃を受けた場合や、客室部分以外の側面に衝撃を受けたときには、SRS サイド&カーテンシールドエアバッグが作動しない場合があります。

- 客室部分以外の側面への衝撃
- 斜めからの衝撃

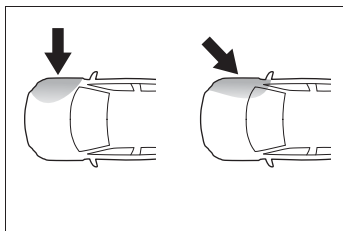

SRS サイドエアバッグは、前方や後方からの衝撃・横転・または低速での側面からの衝撃では、通常は作動しません。

- 前方からの衝撃

- 後方からの衝突
- 横転

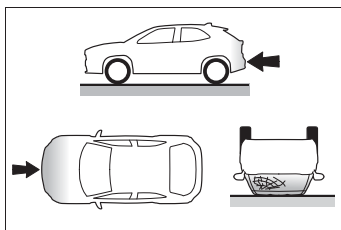

SRS カーテンシールドエアバッグは、後方からの衝撃・横転・または低速での前方や側面からの衝撃では、通常は作動しません。

- 後方からの衝突
- 横転

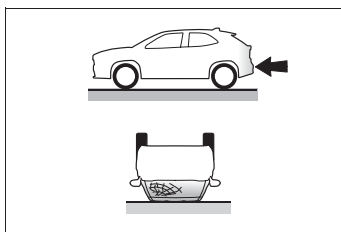

■ トヨタ販売店に連絡が必要な場合

次のような場合には、点検・修理が必要になります。できるだけ早くトヨタ販売店へご連絡ください。

- いずれかの SRS エアバッグがふくらんだとき
- フロント SRS エアバッグはふくらまなかったが、事故で車両の前部を衝突したとき、または破損・変形などがあるとき

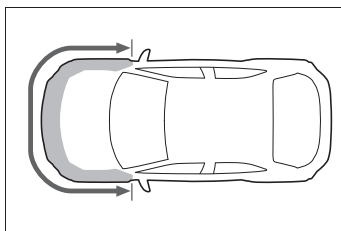

- SRS サイド&カーテンシールドエアバッグはふくらまなかったが、事故でドアおよびその周辺部分を衝突したとき、または破損・変形・穴あきなどがあるとき

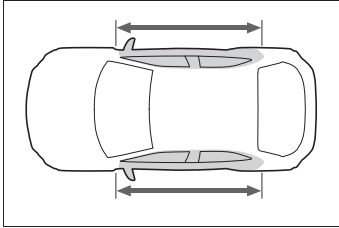

- ハンドルのパッド部分・ダッシュボードの助手席 SRS エアバッグ付近が傷付いたり、ひび割れたり、その他の損傷を受けたとき

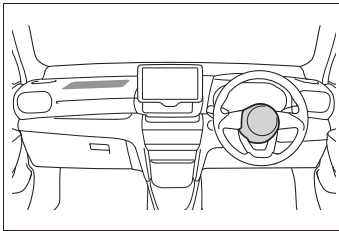

- SRS サイドエアバッグが内蔵されているシート表面が傷付いたり、ひび割れたり、その他の損傷を受けたとき

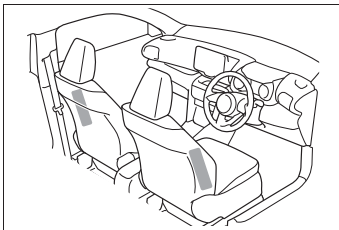

- SRS カーテンシールドエアバッグが内蔵されているフロントピラー・リヤピラー一部・ルーフサイド部が傷付いたり、ひび割れたり、その他の損傷を受けたとき

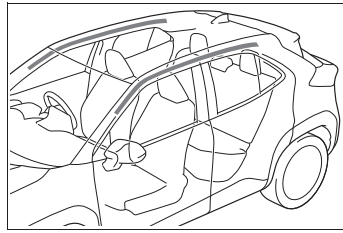

警告

■ SRS エアバッグについて

次のことを必ずお守りください。

お守りいただかないと、重大な傷害におよぶか、最悪の場合死亡につながるおそれがあります。

- 運転者と乗員すべてがシートベルトを正しく着用してください。SRS エアバッグはシートベルトを補助するためのものです。
- 助手席 SRS エアバッグは強い力でふくらむため、特に乗員がエアバッグに近付きすぎると、重大な傷害におよぶか、最悪の場合死亡につながるおそれがあります。乗員が SRS エアバッグのふくらむ場所に近い場合は特に危険です。シートの背もたれを調整して、シートをできるだけ SRS エアバッグから離し、まっすぐに座ってください。
- お子さまがシートにしっかり座っていないと、SRS エアバッグのふくらむ衝撃で重大な傷害におよぶか、最悪の場合死亡につながるおそれがあります。お子さまが小さくてシートベルトを使用できないときは、チャイルドシートでしっかり固定してください。お子さまはリヤ席に乗せ、チャイルドシートまたはシートベルトを着用させることをおすすめします。(→P.38)

警告

- シートの縁に座ったり、ダッシュボードにもたれかかったりしない

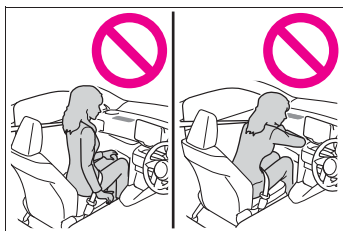

- お子さまを助手席 SRS エアバッグの前に立たせたり、ひざの上に抱いたりしない

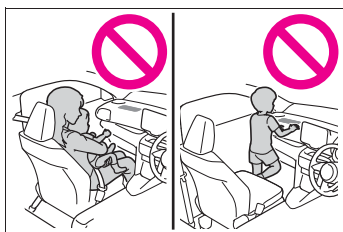

- 運転者および助手席乗員は、ひざの上に何も持たない
- ドアやフロントピラー・センターピラー・リアピラー・ルーフサイドレールへ寄りかからない



- 助手席では、ドアに向かってひざをついたり、窓から顔や手を出したりしない

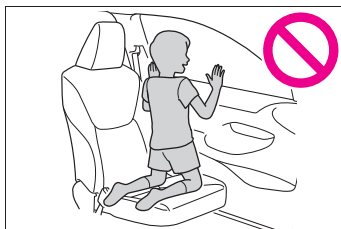

- ダッシュボード・ハンドルのパッド部分などには何も取り付けたり、置いたりしない

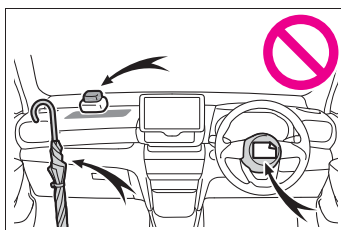

- ドア・フロントウインドウガラス・ドアガラス・フロントピラーおよびリアピラー・ルーフサイドレール・アシストグリップなどには何も取り付けない（速度制限ラベルを除く →P.398）

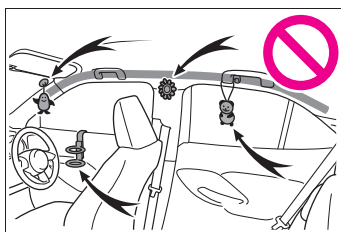

- コートフックにハンガーなどの硬いものをかけないでください。SRS カーテンシールドエアバッグが作動したときに投げ出されて重大な傷害におよぶか、最悪の場合死亡につながるおそれがあります。

▲ 警告

- SRS サイドエアバッグがふくらむ場所を覆うようなシートアクセサリーを使用しないでください。エアバッグが作動する際、アクセサリーが干渉するおそれがあります。そのようなアクセサリーがエアバッグが正常に作動するのをさまたげ、システムを不能にしたり、またはエアバッグが誤って作動したりして、重大な傷害におよぶか、最悪の場合死亡につながるおそれがあります。
- SRS エアバッグシステム構成部品の周辺およびフロントドアの周辺は、強くたたくなど過度の力を加えないでください。
SRS エアバッグが正常に作動しなくなるおそれがあります。
- SRS エアバッグがふくらんだ直後は、構成部品が熱くなっているため、ふれないでください。
- SRS エアバッグがふくらんだあとに、もし呼吸が苦しく感じたら、ドアやドアガラスを開けて空気を入れるか、安全を確認して車外に出てください。皮膚の炎症を防ぐため、残留物はできるだけ早く洗い流してください。
- SRS エアバッグが収納されているパッド部およびフロントピラーガーニッシュ部に傷が付いていたり、ひび割れがあるときは、そのまま使用せず、トヨタ販売店で交換してください。

■ 改造・廃棄について

トヨタ販売店への相談なしに、次の改造・廃棄をしないでください。

SRS エアバッグが正常に作動しなくなったり、誤ってふくらむなどして、重大な傷害におよぶか、最悪の場合死亡につながるおそれがあります。

- SRS エアバッグの取りはずし・取り付け・分解・修理
- ハンドル・インストルメントパネル・ダッシュボード・シート・シート表皮・フロントピラー・センターピラー・リヤピラー・ルーフサイドレール・フロントドアパネル・フロントドアトリム・フロントドアスピーカーなどの周辺の修理・取りはずし・改造
- フロントドアパネルの穴あけなどの改造
- フロントフェンダー・フロントバンパー・車内側面部の修理・改造
- グリルガード（ブルバー・カンガルーバーなど）・除雪装置・ウインチなどの取り付け
- サスペンションの改造
- CD プレーヤー・無線機などの電化製品の取り付け

排気ガスに対する注意

排気ガスには吸引すると人体に有害な物質が含まれています。

警告

排気ガスには無色・無臭で有害な一酸化炭素（CO）が含まれているため、次のことを必ずお守りください。

お守りいただかないと、排気ガスが車内に侵入し、多量の排気ガスが眠気を招き事故の原因となるほか、重大な健康障害におよぶか、最悪の場合死亡につながるおそれがあります。

■ 走行中の留意事項

バックドアを閉じてください。

バックドアが閉じているのに車内で排気ガス臭がするときは、ドアガラスを開けて空気を入れかえ、すみやかにトヨタ販売店で点検整備を受けてください。

■ 駐車するとき

- 車庫内など換気が悪い場所や囲まれた場所では、ハイブリッドシステムを停止してください。
- 長時間ハイブリッドシステムが作動したままにしないでください。やむを得ないときは、開かれた場所に車を停め、排気ガスが車内に入っていないことを確認してください。
- 降雪時や雪が積もった場所では、ハイブリッドシステムが作動したままにしないでください。まわりに積もった雪で排気ガスが滞留して、車内に侵入するおそれがあります。

■ 排気管について

排気管は定期的に点検する必要があります。排気管等の腐食などによる穴や亀裂、および継ぎ手部の損傷、また、排気音の異常などに気付いた場合は、必ずトヨタ販売店で点検を受けてください。

お子さまを乗せるときは

お子さまを乗せるときは、次のことをお守りください。

- お子さまにも必ずシートベルトを着用させてください。シートベルトを正しく着用できない小さなお子さまを乗せるときは、適切なチャイルドシートをご用意ください。(→P.38)
- 運転装置にふれるのを防ぐため、お子さまはリヤシートに乗せることをおすすめします。
- 走行中にドアを開けたり、パワーウィンドウを誤操作したりしないように、チャイルドプロテクター(→P.111)・ウィンドウロックスイッチ(→P.149)をご使用ください。
- 小さなお子さまには、パワーウィンドウ・ボンネット・バックドアやシートなど、体を挟まれるおそれがある装備類を操作させないでください。

警告

■ お子さまを乗せるときは

- お子さまを車の中に残したままにしないでください。車内が高温になって熱射病や脱水症状になり、重大な健康障害におよぶか、最悪の場合死亡につながるおそれがあります。また、お子さまが車内の装置を操作し、ドアガラスなどに挟まれたり、発炎筒などでやけどしたり、運転装置を動かして、思わぬ事故につながるおそれがあり危険です。
- 車にお子さまを乗せる場合は、お子さまの安全を確保するための注意事項やチャイルドシートの取り付け方などをまとめた「チャイルドシート」を参照してください。(→P.38)

チャイルドシート

ここでは、お車にチャイルドシートを取り付ける前にお守りいただきたいことや、チャイルドシートの種類および取り付け方法などを記載しています。

- シートベルトを正しく着用できない小さなお子さまを乗せるときは、チャイルドシートをお使いください。お子さまの安全のために、チャイルドシートはリヤシートに取り付けてください。

取り付け方法は、商品に付属の取扱説明書に必ず従ってください。

- トヨタでは、より安全にお使いいただくために、トヨタ純正チャイルドシートの使用を推奨しています。

トヨタ純正チャイルドシートは、トヨタ車のために作られたチャイルドシートです。トヨタ販売店で購入することができます。

目次

知っておいていただきたいこと：
P.38

チャイルドシートを使用するとき
は：P.39

シート位置別チャイルドシートの
適合性について：P.41

チャイルドシートの取り付け方
法：P.47

- ・ シートベルトで固定する：P.47
- ・ ISOFIX ロアアンカレッジで固

定する：P.49

- ・ トップテザーアンカレッジを使用する：P.50

知っておいていただきたいこと

- チャイルドシートに関する注意事項および法規について、優先してお守りください。
- お子さまが成長し、適切にシートベルトが着用できるようになるまではチャイルドシートを使用してください。
- お子さまの年齢・体格に合わせて、適切なチャイルドシートをお選びください。
- すべてのチャイルドシートがすべての車両に適合するわけではありません。チャイルドシートの使用・購入の際は、あらかじめ取り付けるシート位置との適合性を確認してください。
(→P.41)

警告

■ お子さまを乗せるときは

次のことを必ずお守りください。

お守りいただかないと、重大な傷害におよぶか、最悪の場合死亡につながるおそれがあります。

- 事故や急停止の際、効果的にお子さまを保護するために、必ず正しく取り付けられたチャイルドシートを使用し、しっかり体を固定してください。お子さまに最適なチャイルドシートについては、チャイルドシート製造業者、または販売業者にご相談ください。

警告

- トヨタでは、お子さまの年齢や体の大きさに合った適切なチャイルドシートをリヤシートに取り付けることを推奨します。事故統計によると、フロントシートよりリヤシートに適切に取り付けるほうがより安全です。
 - お子さまを腕の中に抱くのはチャイルドシートのかわりにはなりません。事故の際、お子さまがフロントウィンドウガラスや乗員、車内の装備にぶつかるおそれがあります。
- チャイルドシートについて**
- 次のことをお守りいただかないと、急ブレーキをかけたときや衝突したときなどに飛ばされるなどして、重大な傷害におよぶか、最悪の場合死亡につながるおそれがあります。
- 事故等で車両に強い衝撃を受けた場合は、チャイルドシートにも目に見えない破損があるおそれが強いので、再使用しないでください。
 - チャイルドシートによっては、取り付けができない、または取り付けが困難な場合があります。その場合は、車への取り付けに適したチャイルドシートであるか確認してください(→P.41)。本書のチャイルドシート固定方法およびチャイルドシートに付属の取扱説明書をよくお読みの上、確実に取り付け、使用方法をお守りください。
 - チャイルドシートを使用しないときであっても、シートに適切にしっかりと取り付けられた状態にしてください。ゆるめた状態で客室内に置くことは避けてください。

- チャイルドシートの取りはずしが必要な場合は、車両からはずして保管するか、ラゲージルーム内に容易に動かないように収納してください。

チャイルドシートを使用するときは

■ 助手席にチャイルドシートを取り付けるとき

お子さまの安全のために、チャイルドシートはリヤシートに取り付けてください。

やむを得ず助手席にチャイルドシートを取り付ける場合には、助手席シートを次のように調整し、チャイルドシートを取り付けてください。

- シートをいちばんうしろに下げる
- 背もたれを可能な限り起こす
背もたれとチャイルドシートの間にすき間がある場合は、背もたれとチャイルドシートのすき間が少なくなるように調整してください。
- 分割式ヘッドレスト装着車：
ヘッドレストとチャイルドシートが干渉してチャイルドシートが正しく取り付けられない場合は、ヘッドレストを取りはずす
取りはずしができない場合は、ヘッドレストをいちばん上まで上げてください。

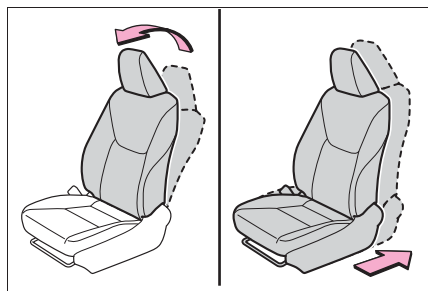

⚠ 警告

■チャイルドシートを使用するとき

次のことを必ずお守りください。

お守りいただかないと、重大な傷害におよぶか、最悪の場合死亡につながるおそれがあります。

- やむを得ず助手席にチャイルドシートを取り付ける場合には、チャイルドシートをうしろ向きに取り付けしないでください。

うしろ向きに取り付けていると、事故などで助手席 SRS エアバッグがふくらんだとき、重大な傷害におよぶか、最悪の場合死亡につながるおそれがあります。

助手席側のサンバイザーに、同内容のラベルが貼られています。併せて参照してください。

⚠ 警告



警告

- やむを得ず助手席に前向きにチャイルドシートを取り付ける場合には、助手席シートをいちばんうしろに下げて取り付けてください。

助手席 SRS エアバッグはかなりの速度と力でふくらむので、お守りいただかないと、重大な傷害におよぶか、最悪の場合死亡につながるおそれがあります。

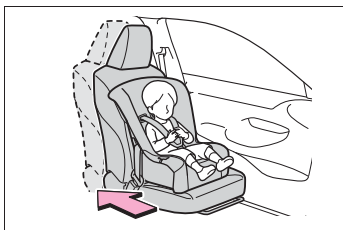

- チャイルドシートに座らせている場合でも、ドア・シート・フロントピラー・リヤピラー・ルーフサイドレール付近にお子さまの頭や体のどの部分も、もたれかけないようにしてください。SRS エアバッグがふくらんだ場合、大変危険であり、重大な傷害におよぶか、最悪の場合死亡につながるおそれがあります。

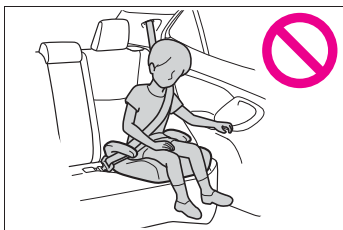

- ジュニアシートを使用している場合は、肩部ベルトが常にお子さまの肩の中心にくるようにしてください。ベルトを首から離すと共に肩から落ちないようにしてください。

- お子さまの年齢や体の大きさに合ったチャイルドシートを使用して、リヤシートに取り付けてください。
- 運転席とチャイルドシートが干渉し、チャイルドシートが正しく取り付けられない場合は、助手席側のリヤ席に取り付けてください。



- 助手席シートとチャイルドシートが干渉しないように、助手席シートを調整してください。

シート位置別チャイルドシートの適合性について

■ シート位置別チャイルドシートの適合性一覧表について

シート位置別チャイルドシートの適合性（→P.42）は、使用可能なチャイルドシートの種類や取り付け可能な座席位置を記号で表しています。また、お子さまに合った推奨チャイルドシートについても選択することができます。

推奨チャイルドシートについては、「推奨チャイルドシートと適合性一覧表」を確認してください。（→P.45）次に記載されている、「シート位置別チャイルドシートの適合性を確認する前に」も併せて確認してください。

■ シート位置別チャイルドシートの適合性を確認する前に

- 1 チャイルドシートの規格を確認する

UN(ECE) R44※¹ または、UN(ECE) R129※¹ に適合したチャイルドシートを使用してください。

適合したチャイルドシートには、次の認可マークが表示されています。

チャイルドシートに付いている認可マークを確認してください。

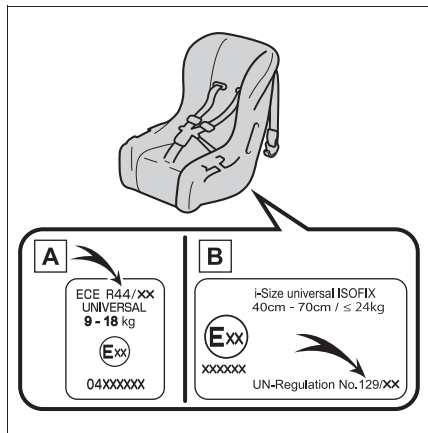

法規番号の表示例

A UN(ECE) R44 認可マーク ※²

対象となるお子さまの体重の範囲が記載されています。

B UN(ECE) R129 認可マーク

※²

対象となるお子さまの身長および使用可能な体重が記載されています。

2 チャイルドシートのカテゴリーを確認する

チャイルドシートのカテゴリーが次のどのカテゴリーに該当するのか、チャイルドシートの認可マークを確認ください。

また、ご不明な場合はチャイルドシートに付属の取扱説明書を確認頂くか、または販売業者へ確認してください。

- ・ユニバーサル「universal（汎用）」

- ・セミユニバーサル「semi-universal（準汎用）」
- ・リストラクティッド「restricted（限定）」
- ・ビークルスペシフィック「vehicle specific（特定車両）」

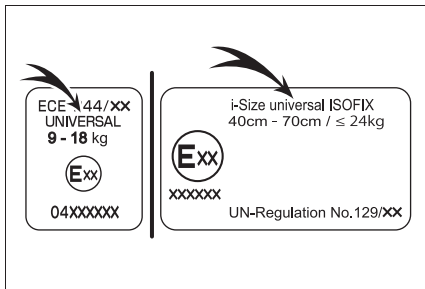

※¹ UN(ECE) R44、UN(ECE) R129 は、チャイルドシートに関する国連法規です。

※² 表示されているマークは、商品により異なります。

■ シート位置別チャイルドシートの適合性

- ▶ 運転席ターンチルトシート非装着車

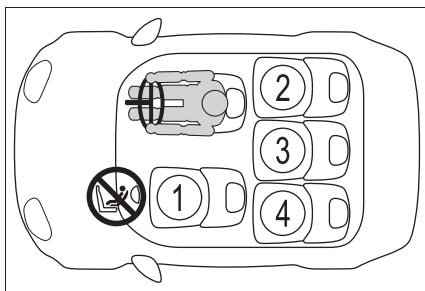

▶ 運転席ターンチルトシート装着車

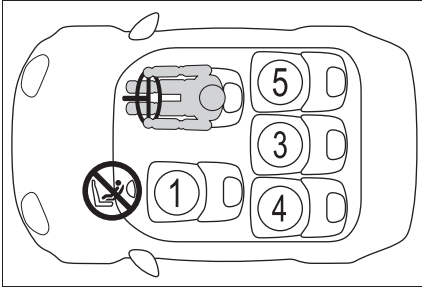

① ※1, 2, 3	U ※4 L
② ※3	U L i anchor
③ ※3	U
④ ※3	U L i anchor
⑤ ※3	U L i anchor



車両のシートベルトで固定するタイプのユニバーサル（汎用）カテゴリのチャイルドシートに適しています。



推奨チャイルドシートと適合性一覧表（→P.45）に記載されたチャイルドシートに適しています。



i-Size チャイルドシートおよび ISOFIX チャイルドシートに適しています。



トップテザーアンカレッジが装備されています。



チャイルドシートの取り付けに適していません。



やむを得ず助手席にチャイルドシートを取り付ける場合には、チャイルドシートをうしろ向きに取り付けしないでください。

※1シートをいちばんうしろに下げた状態で取り付けてください。シートの高さ調整ができる場合は、いちばん高い位置に調整してください。

※2背もたれを可能な限り起こしてください。

前向きにチャイルドシートを取り付けるときに、背もたれとチャイルドシートの間ですき間がある場合は、背もたれとチャイルドシートのすき間が少なくなるように背もたれを調整してください。

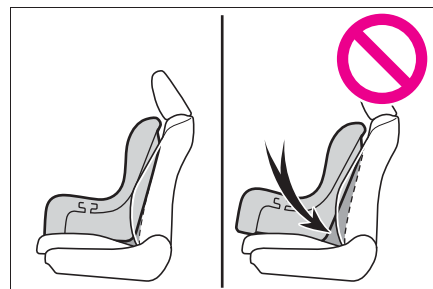

※3分割式ヘッドレスト装着車：ヘッドレ

ストとチャイルドシートが干渉してチャイルドシートが正しく取り付けられない場合、ヘッドレストの取りはずしが可能なときは、ヘッドレストを取りはずしてください。

取りはずしができない場合は、ヘッド

レストをいちばん上まで上げてください。

※4チャイルドシートを必ず、前向きで使用してください。

■ チャイルドシート取り付けに関する詳細情報

着座位置					
シート位置の番号	①	②	③	④	⑤
ユニバーサル（汎用）ベルト式が搭載可能な着座位置（有／無）	有 前向きのみ	有	有	有	有
アイサイズ着座位置（有／無）	無	有	無	有	有
搭載可能な横向きチャイルドシートの治具（L1/L2）	×	×	×	×	×
搭載可能なうしろ向きチャイルドシートの治具（R1/R2X/R2/R3）	×	R1, R2X, R2, R3※1	×	R1, R2X, R2, R3※2	R1, R2X, R2
搭載可能な前向きチャイルドシートの治具（F2X/F2/F3）	×	F2X, F2, F3	×	F2X, F2, F3	F2X, F2, F3
搭載可能なジュニアシートの治具（B2/B3）	×	B2, B3	×	B2, B3	B2, B3

※1 運転席をいちばん高い位置に調整してください。（→P.130）

※2 助手席の前後位置を 1 段目から 12 段目（後ろから 16 段目）の範囲で調整してください。

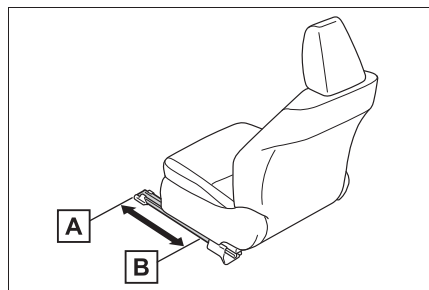

A 1 段目

B 12 段目

ISOFIX チャイルドシートはいくつかの「治具」に分かれています。上記の表に示す「治具」の着座位置でチャイルドシートを使用することができます。「治具」の種類は、次の表を確認ください。

チャイルドシートの「治具」の種類を確認するために、チャイルドシートに付属の取扱説明書を確認してください。お手持ちのチャイルドシートに「治具」の種類がない（または必要な情報が表の中にない）場合は、チャイルドシートの「車種別適合リスト」を参照するか、販売業者へお問い合わせの上、適合性を確認してください。

治具	使用の向き・形状・大きさ
F3	全高前向きチャイルドシート
F2	低型前向きチャイルドシート
F2X	低型前向きチャイルドシート
R3	大型うしろ向きチャイルドシート
R2	小型うしろ向きチャイルドシート
R2X	小型うしろ向きチャイルドシート
R1	うしろ向きチャイルドシート
L1	左向き寝台式チャイルドシート
L2	右向き寝台式チャイルドシート
B2	ジュニアシート
B3	ジュニアシート

■ 推奨チャイルドシートと適合性一覧表

質量グループ	推奨チャイルドシート	着座位置				
		①	②	③	④	⑤
0、0+ (13kg まで)	トヨタ純正 NEO G-Child baby	×	○	×	○	○
	トヨタ純正 NEO G-Child ISO leg	×	○	×	○	○

質量グループ	推奨チャイルドシート	着座位置				
		①	②	③	④	⑤
I (9～18kg)	トヨタ純正 NEO G-Child baby	○ 前向き のみ	○	×	○	○
	トヨタ純正 NEO G-Child ISO leg	×	○	×	○	○
Ⅱ、Ⅲ (15～36kg)	トヨタ純正 ジュニアシート	○*	○	×	○	○

* 分割式ヘッドレスト装着車のみ

チャイルドシートの隣の席を使用するときは、肩部ベルトが確実に肩を通り、腰部ベルトが腰骨のできるだけ低い位置に密着することを確認してください。チャイルドシートの隣の席に座ったときに、チャイルドシートの種類によっては、乗員の体またはシートベルトがチャイルドシートと干渉するためシートベルトが正しく着用できず、十分な効果を発揮できない場合があります。その場合は、他の席を使用してください。

お守りいただかないと、重大な傷害におよぶか、最悪の場合死亡につながるおそれがあります。

- リヤシートにチャイルドシートを取り付けるときは、お子様やチャイルドシートがフロントシートと干渉しないようにフロントシートを調整してください。
- サポートベース付きのチャイルドシートを取り付けるときに、チャイルドシートをサポートベースへ固定する際にチャイルドシートが背もたれと干渉する

場合は、チャイルドシートが干渉しなくなるまで背もたれを調整してください。

- シートベルトのショルダーアンカーがチャイルドシートベルトガイドより前にある場合は、シートを前方に動かします。

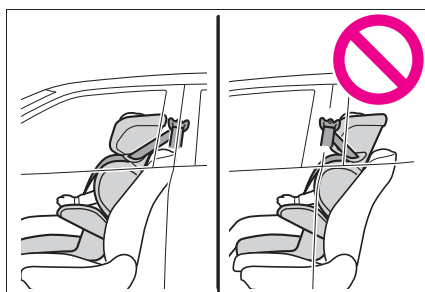

- ジュニアシートを取り付けるときに、お子様がかかなり直立した姿勢になる場合は、背もたれの角度を最も快適な位置に調整します。また、シートベルトのショルダーアンカーがチャイルドシートベルトガイドより前にある場合は、シートを前方に移動します。

チャイルドシートの取り付け方法

チャイルドシートのご使用については、チャイルドシートに付属の取扱説明書を確認してください。

	固定方法	ページ
シートベルトで固定する		P.47
ISOFIX ロアアンカレッジで固定する		P.49
テザーベルトを固定する		P.50

チャイルドシートをシートベルトで固定する

■ シートベルトで固定する

チャイルドシートに付属の取扱説明書に従ってチャイルドシートを取り付けてください。

お手持ちのチャイルドシートが「ユニバーサル」カテゴリでない（または必要な情報が表の中にない）場合は、チャイルドシートメーカーが提供する「車種別適合リスト」を参照するか、販売業者へお問い合わせの上、適合性を確

認してください。(→P.41, 42)

- 1 やむを得ず助手席にチャイルドシートを取り付ける場合は、助手席シートを正しく調整してください。(→P.39)
- 2 分割式ヘッドレスト装着車：ヘッドレストとチャイルドシートが干渉してチャイルドシートが正しく取り付けられない場合は、ヘッドレストを取りはずしてください。取りはずしができない場合は、ヘッドレストをいちばん上まで上げてください。(→P.139)
- 3 チャイルドシートにシートベルトを取り付け、プレートをバックルに“カチッ”と音がするまで挿し込む。ベルトがねじれていないようにする

チャイルドシートに付属の取扱説明書に従い、シートベルトをチャイルドシートにしっかりと固定させてください。

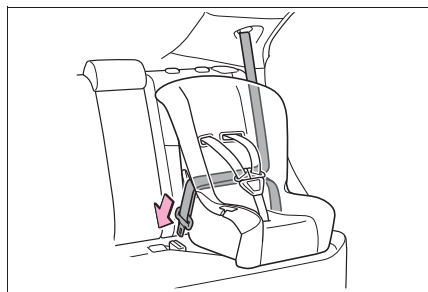

- 4 チャイルドシートにシートベルトの固定装置が備わっていない場合は、ロッキングクリップ（別売）を使用して固定する

ロッキングクリップの購入にあたっては、トヨタ販売店にご相談ください。(ロッキ

ングクリップ品番：73119-22010)

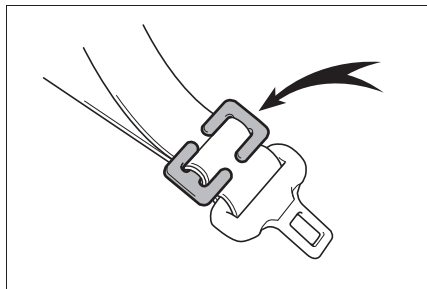

- 5 取り付け後はチャイルドシートを前後左右にゆすり、しっかりと固定されていることを確認してください。(→P.49)

■ チャイルドシートの取りはずし

バックルの解除ボタンを押し、シートベルトをチャイルドシートから取りはずす

バックル解除時に、シートクッションの反発により、チャイルドシートが跳ね上がることがあります。

チャイルドシートを抑えながらバックルの解除をしてください。

シートベルトは自動的に巻き取られますので、ゆっくりもどしてください。

▲ 警告

■ チャイルドシートを取り付けるとき

次のことを必ずお守りください。

お守りいただかないと、重大な傷害におよぶか、最悪の場合死亡につながるおそれがあります。

警告

- お子さまをシートベルトで遊ばせないでください。万一ベルトが首に巻き付いた場合、窒息など重大な傷害におよぶか、最悪の場合死亡につながるおそれがあります。誤ってそのような状態になってしまい、バックルもはずせない場合は、ハサミなどでシートベルトを切断してください。
- シートベルトのプレートとバックルがしっかり固定されて、ベルトがねじれていないか確認してください。
- チャイルドシートを前後左右にゆすって、しっかり固定されているか確認してください。
- チャイルドシートを固定したあとは、シートを調整しないでください。
- ジュニアシートを使用している場合は、肩部ベルトが常にお子さまの肩の中心にくるようにしてください。ベルトを首から離すと共に肩から落ちないようにしてください。
- 必ずチャイルドシートに付属の取扱説明書をよくお読みの上、確実に取り付け、使用方法をお守りください。

チャイルドシートを ISOFIX ロアアンカレッジで固定する

■ ISOFIX ロアアンカレッジについて

この車はリヤ外側席に ISOFIX ロアアンカレッジが装備されています。(ロアアンカレッジが装備されていることを示すタグがシートに付いています)

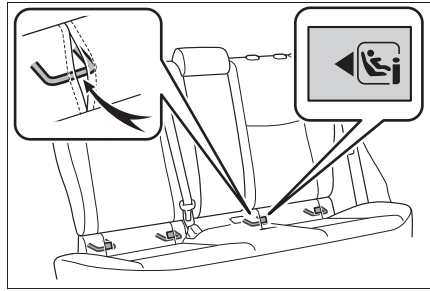

■ ISOFIX ロアアンカレッジで固定する

チャイルドシートに付属の取扱説明書に従ってチャイルドシートを取り付けてください。

お手持ちのチャイルドシートが「ユニバーサル」カテゴリでない(または必要な情報が表の中にない)場合は、チャイルドシートメーカーが提供する「車種別適合リスト」を参照するか、販売業者へお問い合わせの上、適合性を確認してください。(→P.41, 42)

1 ヘッドレストとチャイルドシートが干渉してチャイルドシートが正しく取り付けられない場合は、ヘッドレストを取りはずしてください。取りはずしができない場合は、ヘッドレストをいちばん上まで上げてください。(→P.139)

2 チャイルドシートをシートに取り付ける

チャイルドシートのコネクタ(取り付け金具)をロアアンカレッジに取り付けます。

取り付け方法は、それぞれのチャイルドシートに付属の取扱説明書に従ってくだ

さい。

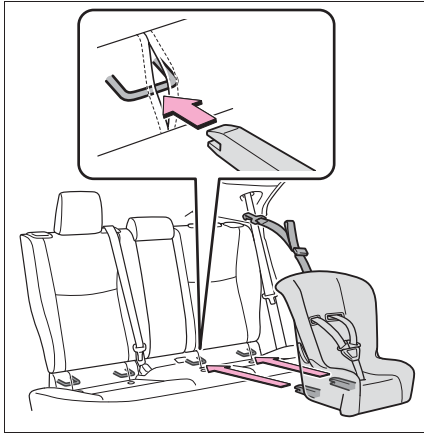

- 3** 取り付けしたチャイルドシートを前後左右にゆすり、固定されていることを確認する (→P.49)

警告

■ **チャイルドシートを取り付けるとき** 次のことを必ずお守りください。

お守りいただかないと、重大な傷害におよぶか、最悪の場合死亡につながるおそれがあります。

- チャイルドシートを固定したあとは、シートを調整しないでください。
- ISOFIX ロアアンカレッジを使用するときは、周辺に障害物がないか、シートベルトが挟まっていないかなどを確認してください。
- 必ずチャイルドシートに付属の取扱説明書をよくお読みの上、確実に取り付け、使用方法をお守りください。

トップテザーアンカレッジを使用する

- **トップテザーアンカレッジについて**

この車はリヤ外側席にトップテ

ザーアンカレッジが装備されています。

テザーベルトを固定するときに使います。

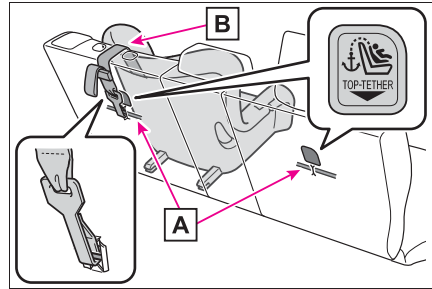

- A** トップテザーアンカレッジ

- B** テザーベルト

■ テザーベルトをトップテザーアンカレッジに固定する

チャイルドシートに付属の取扱説明書に従ってチャイルドシートを取り付けてください。

1 ヘッドレストを上げる

ヘッドレストとチャイルドシートまたはテザーベルトが干渉してチャイルドシートが正しく取り付けられない場合は、ヘッドレストを取りはずしてください。(→P.139)

2 トップテザーアンカレッジにフックを固定し、テザーベルトを締める

テザーベルトをピンと張り、フックがしっかり固定されていることを確認します。(→P.49)

ヘッドレストを上げた状態でチャイルドシートを取り付けるときは、テザーベルトは必ずヘッドレストの下へ通してください。

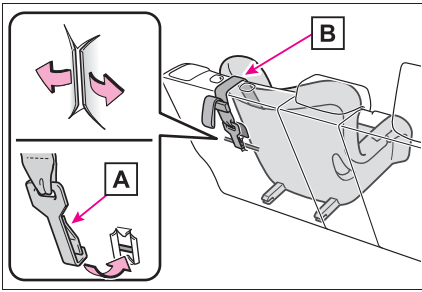

A フック

B テザーベルト

警告

■チャイルドシートを取り付けるとき

次のことを必ずお守りください。

お守りいただかないと、重大な傷害におよぶか、最悪の場合死亡につながるおそれがあります。

- テザーベルトがしっかり固定されて、ベルトがねじれていないか確認してください。
- テザーベルトはトップテザーアンカレッジ以外に掛けないでください
- チャイルドシートを固定したあとは、シートを調整しないでください。
- 必ずチャイルドシートに付属の取扱説明書をよくお読みの上、確実に取り付け、使用方法をお守りください。
- ヘッドレストを上げた状態でチャイルドシートを取り付けるときは、ヘッドレストを引き上げてトップテザーアンカレッジに固定したあとに、ヘッドレストを下げないでください。

ハイブリッドシステムの特徴

ハイブリッドシステムは、電気モーターとガソリンエンジンという2つのパワーのシナジー（相乗）効果により、優れた動力性能と低燃費化の両立を高い次元で実現したシステムです。さらに、排出ガスを低減、クリーン化した環境に配慮した技術となっています。

システムの構成部品

■ システムの構成部品

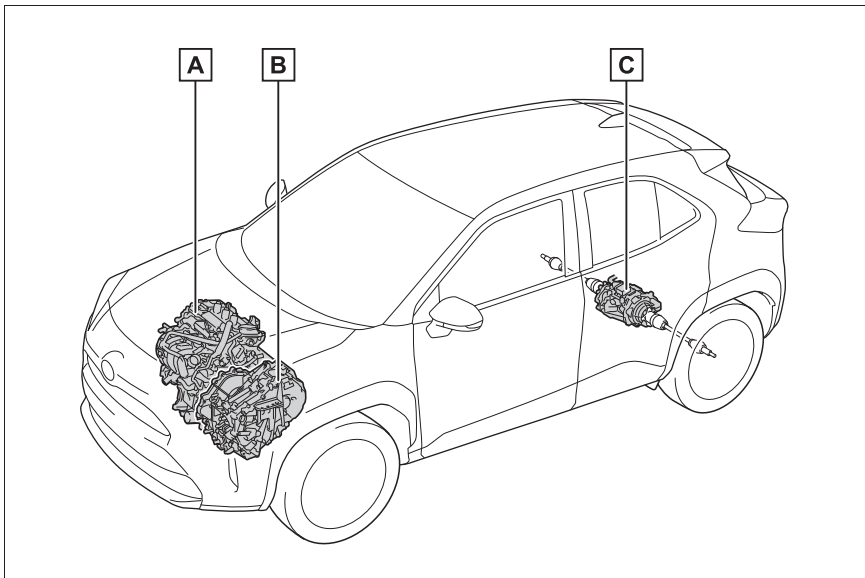

イラストは説明のための例であり、実際とは異なります。

A ガソリンエンジン

B フロント電気モーター

C リヤ電気モーター（AWD車）

■ 停車時・発進時・低速走行時

停車中はガソリンエンジンを停止
※ します。

発進時は電気モーターを使って発
進します。

低速走行時や下り坂走行時もガソ
リンエンジンを停止 ※ し、電気
モーターを使って走行します。
シフトレバーがNにあるときは駆
動用電池への充電が行われません。

※ 駆動用電池の充電が必要なときやエンジン暖機中など、ガソリンエンジンが自動停止しないことがあります。
(→P.53)

■ 通常走行時

主にガソリンエンジンを使用して走行します。

必要に応じて電気モーターを発電機として動かし、駆動用電池へ充電します。

■ 急加速時

アクセルペダルを強く踏み込むと、ガソリンエンジンに加え、駆動用電池からも電気モーターに電力を供給し、電気モーターの出力を上げ、力強く加速します。

■ 減速時・制動時（回生ブレーキ）

車輪が電気モーターを発電機として動かし、駆動用電池へ充電します。

□ 知識

■ 回生ブレーキについて

次の場合、車の運動エネルギーを電気エネルギーに変換し、駆動用電池へ充電すると共に減速力を得ることができます。

- シフトレバーがDまたはBで走行中に、アクセルペダルから足を離れたとき
- シフトレバーがDまたはBで走行中に、ブレーキペダルを踏んだとき

■ EV インジケーターについて

ガソリンエンジン停止中や、電気モーターのみで走行しているときに、EV インジケーターが点灯します。

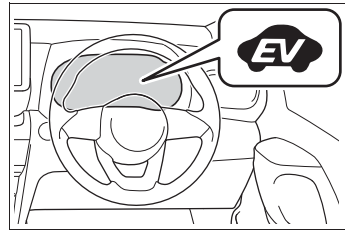

■ ガソリンエンジンの自動停止について

車両状態に応じて、ガソリンエンジンは自動的に始動・停止します。

ただし、次の状態では自動停止しないことがあります。

- ガソリンエンジン暖機中
- 駆動用電池充電時
- 駆動用電池の温度が高いとき、または低いとき
- 暖房をかけているとき

状況により、上記の他にもガソリンエンジンが自動停止しない場合があります。

■ 駆動用電池の充電について

ガソリンエンジンの動力による充電や回生ブレーキにより、駆動用電池が充電されるため、車外からの充電は必要ありません。しかし、車両を長時間放置すると、少しずつ放電します。そのため少なくとも、2～3ヶ月に一度、約30分間または16kmほど運転してください。

万一、駆動用電池が完全に放電し、ハイブリッドシステムを始動できないときはトヨタ販売店にご連絡ください。

■ 補機バッテリーの充電について

→P.419

■ 補機バッテリーあがり発生後や、交換などでターミナルを脱着したとき

ガソリンエンジンの自動停止が行われなことがあります。

自動停止しない状態が2～3日続く場合は、トヨタ販売店へご連絡ください。

■ハイブリッド車特有の音と振動について

ハイブリッド車は、READY インジケーターが点灯し、走行可能な状態でも、通常の車のように、エンジン音や振動がないことがあるため、走行可能な状態であることに気が付かない場合があります。安全のため、駐車時は確実にシフトレバーをPにして、パーキングブレーキをかけてください。

ハイブリッドシステム始動後は、次のような音や振動が発生する場合がありますが、異常ではありません。

- エンジンルームからのモーター音
- ハイブリッドシステム始動時や停止時に聞こえる車両後方および駆動用電池からの音
- ハイブリッドシステム始動時および停止時に車両後方から聞こえる“コトン”、“カチッ”などの高電圧リレーの音
- バックドアを開けたときに聞こえる作動音
- ガソリンエンジンの始動・停止時や低速走行時、およびアイドリング中にトランスミッション付近から聞こえる音
- 急加速時のエンジン音
- ブレーキペダルを踏んだときや、アクセルペダルをゆるめたときに聞こえる回生ブレーキの音
- ガソリンエンジンの始動・停止による振動
- リヤシート下（左側）にある吸入口から聞こえるファンの音

■メンテナンスや修理、廃車について

お車のメンテナンスや修理・廃車の際は必ずトヨタ販売店にご相談ください。特に廃車する場合は、トヨタ販売店を通じて駆動用電池の回収を行っていますので、ご協力ください。

■カスタマイズ機能

機能の一部は、設定を変更することができます。（→P.434）

車両接近通報装置

ガソリンエンジンが停止した状態での走行時、車両の接近を周囲の人に知らせるため、車速に応じた音階で音を鳴らします。車速が約25km/hをこえると消音します。

□ 知識

■車両接近通報装置について

次のような場合は、周囲の人に通報音が聞こえにくくなる場合があります。

- 周囲の騒音が大きい場合
- 雨または強風の場合

また、車両接近通報装置は車両前側にあるので、車両前方と比較して、車両後方は聞こえにくくなる場合があります。

先読みエコドライブ★

★：グレード、オプションなどにより、装備の有無があります。

本システムは走行の状況や交通情報をもとに作動し、優れた実燃費に貢献する機能です。先読みエコドライブの詳細については、別冊「ナビゲーション取扱書」を参照してください。

■先読み減速支援

- ナビゲーションシステムに登録された先読み減速支援地点に車両が近づくと、マルチインフォメーションディスプレイ上のエ

コアクセルガイド (→P.83, 89) の「アクセル操作の目安」**A**の表示が消え、余分な加速をし続けないように支援します。

▶ 7インチディスプレイ

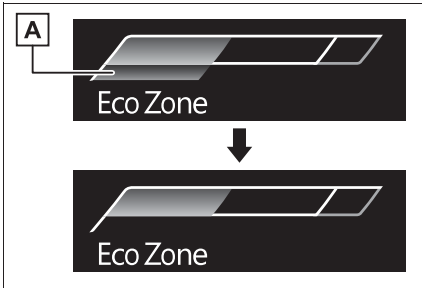

▶ 4.2インチディスプレイ

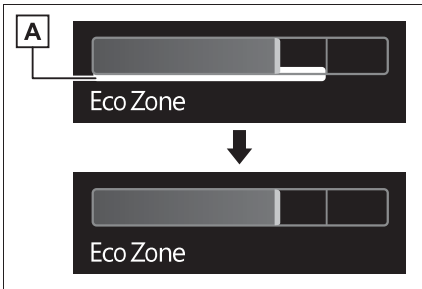

- アクセルペダルを離れたあとに、走行状況に応じてエンジブレーキ力を高め、より効率的に駆動用電池を充電します。

■ 先読み SOC 制御

ナビゲーションシステムでのルート案内中、電力を効率よく使用して走行するために、経路や交通情報などのデータをもとに、次のような制御が働きます。

- 途中で長い下り坂がある場合は、下り坂手前から駆動用電池の残量を減らしておくことで、下り坂走行中の回生ブレーキによる

充電容量を確保します。

- 渋滞が予想される場合は、渋滞路での駆動用電池残量の低下により、強制的にエンジンをかけて充電する頻度を減らすために、渋滞手前から駆動用電池残量を確保しておきます。

ハイブリッドシステムの注意

ハイブリッドシステムには、駆動用電池・パワーコントロールユニット・オレンジ色の高圧ケーブル・電気モーターなどの高電圧部位（最高約 580V）や、冷却用ラジエーターなどの高温部位がありますので、ご注意ください。なお、高電圧部位などには、取り扱い上の注意を記載したラベルが貼付してありますので、ラベルの指示に従って正しい取り扱いをしてください。

システムの構成部品

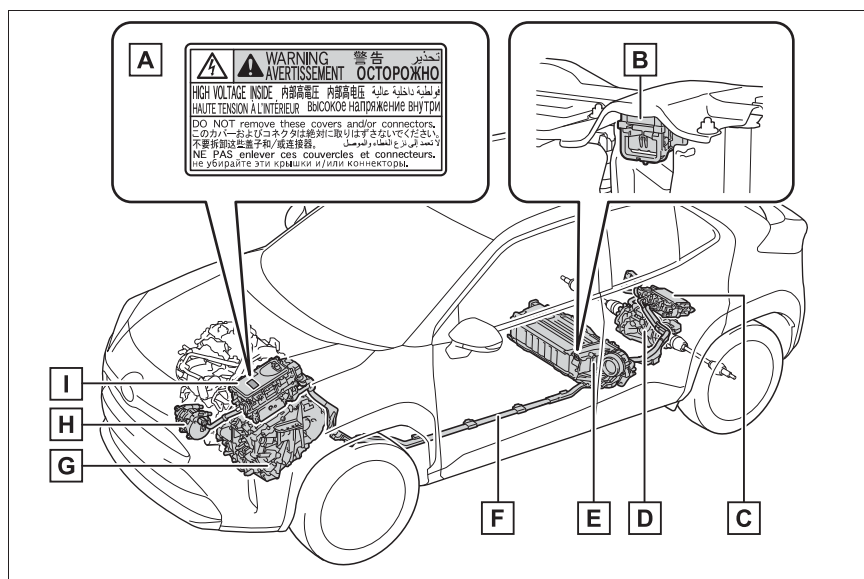

イラストは説明のための例であり、実際とは異なります。

- A** ラベル
- B** サービスプラグ
- C** リヤインバーター（AWD 車）
- D** リヤ電気モーター（AWD 車）
- E** 駆動用電池
- F** 高電圧ケーブル（オレンジ色）

G フロント電気モーター

H エアコンコンプレッサー

I パワーコントロールユニット

知識

■ ガス欠になったとき

ガス欠でハイブリッドシステムが始動できないときは、燃料残量警告灯（→P.384）が消灯するまで給油してから再始動してください。少量の給油では始動できない場合があります。（給油量の目安は車両水平状態で約 6.3L 以上です。車両の傾きによって給油量はかわります。傾いているときは、少し多めに給油してください）

■ 電磁波について

- 高電圧部位や高電圧配線は、電磁シールド構造になっています。従来の車や家電製品とくらべて、電磁波が多いということはありません。
- アマチュア無線の一部（遠距離通信）において、受信時に雑音が入る場合がありますので、あらかじめご了承ください。

■ 駆動用電池について

駆動用電池には寿命があります。寿命は車の使い方、走行条件により異なります。

■ 極寒の環境での始動について

外気温の影響により駆動用電池の温度が著しく低くなっている場合（およそ -30℃以下）、ハイブリッドシステムが始動できなくなることがあります。その場合は気温の上昇を待つなど、駆動用電池の温度が上がってから再度始動操作をしてください。

■ 適合宣言

この車両は、ECE100（バッテリー電気車両安全）に基づいた水素排出量に適合

しています。

警告

■ 高電圧・高温について

この車は、高電圧システムを使用しています。次のことをお守りいただかないと、やけどや感電など重大な傷害におよぶか、最悪の場合死亡につながるおそれがあります。

- 高電圧部位・高電圧の配線（オレンジ色）およびそのコネクターの取りはずし・分解などは絶対に行わないでください。
- 走行後はハイブリッドシステムが高温になります。車に貼ってあるラベルの指示に従い、常に高電圧・高温部位に注意してください。
- サービスプラグが駆動用電池に設置してあります。サービスプラグは絶対にさわらないでください。サービスプラグは、トヨタ販売店での車両の修理時などに、駆動用電池の高電圧を遮断するためのものです。

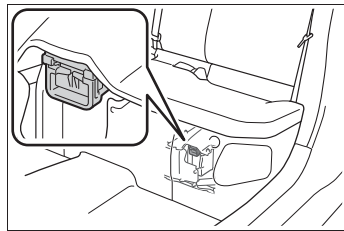

■ 事故が発生したとき

次のことをお守りいただかないと、感電など重大な傷害におよぶか、最悪の場合死亡につながるおそれがあります。

警告

- 続発事故防止のため安全な場所に停車して、パーキングブレーキをかけ、シフトレバーをPに入れ、ハイブリッドシステムを停止する
- 高電圧部位・高電圧配線（オレンジ色）などには、絶対にさわらない
- 車室内および車室外に、はみ出している電気配線には絶対さわらない
- 万一、車両火災が発生したときは、ABC 消火器を使用して消火する水をかける場合は、消火栓などから大量にかけてください。
- 前輪（FF 車）または 4 輪（AWD 車）が接地した状態でけん引しない
電気モーターから発電され、破損の状態によっては、火災のおそれがあり危険です。（→P.377）
- 車の下の路面などを確認し、液体のもれ（エアコンの水以外）が見つかった場合、燃料系統が損傷している可能性があります。そのままハイブリッドシステムを始動すると燃料に引火するおそれがあり危険ですので、始動しないでください。
この場合は、トヨタ販売店に状況を連絡するときに併せてお伝えください。
- 液体の付着やもれがある場合は絶対にさわらない
駆動用電池の電解液（炭酸エステルを主とする有機電解液）が目や皮膚にふれると失明や皮膚傷害のおそれがあり危険です。万一、目や皮膚に付着した場合はただちに多量の水で洗い流し、早急に医師の診察を受けてください。

- 駆動用電池の電解液がもれている場合は、車両に近付かない
万一、駆動用電池が破損しても、電池内部の構造により大量に電解液が流出することはありませんが、流出すると蒸気を発生します。蒸気は目や皮膚に刺激性があり、吸引すると急性中毒を起こすおそれがあり危険です。
- 火気や高温のものを絶対に近づけない
電解液に引火するおそれがあり危険です。

■ 駆動用電池について

- 絶対に転売・譲渡・改造などをしないでください。廃車から取りはずされた駆動用電池は事故防止のため、トヨタ販売店を通じて回収を行っていますので、ご協力ください。
適切に回収されないと、次のようなことがおこり、重大な傷害におよぶか、最悪の場合死亡につながるおそれがあります。
 - ・ 不法投棄または放置され、環境汚染となるばかりか、第三者が高電圧部位に触れてしまい、感電事故が発生する
 - ・ 装備された車両以外で駆動用電池を使用（改造などを含む）し、感電事故、発熱・発煙・発火・爆発事故、電解液漏出事故などが発生する
- 特に、転売・譲渡などを行うと、相手にこれらの危険性が認識されず、事故につながるおそれがあります。

警告

- 駆動用電池を取りはずさないままでお車を廃棄された場合、高電圧部品・ケーブル・それらのコネクタにふれると、深刻な感電の危険があります。お車を廃棄するときには、トヨタ販売店で駆動用電池を廃棄してください。駆動用電池は適切に廃棄しないと、感電を引き起こし、重大な傷害におよぶか、最悪の場合死亡につながるおそれがあります。

注意

- **駆動用電池冷却用の吸入口について**
駆動用電池周辺に多量の水をこぼさないよう注意してください。誤ってこぼしてしまったときは、トヨタ販売店で点検を受けてください。

駆動用電池冷却用吸入口

リヤシート下（左側）部には、駆動用電池冷却用の吸入口があります。吸入口をふさいだりすると、駆動用電池の入出力に制限がかかる原因になります。

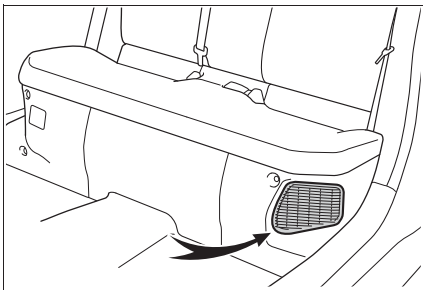
**注意**

- **駆動用電池冷却用の吸入口について**
- 吸入口をふさぐように荷物などを置かないでください。吸入口がふさがれると駆動用電池の入出力に制限がかかる原因になります。
- 吸入口は、目づまりしないよう定期的に清掃してください。
- 吸入口に水や異物を入れないでください。駆動用電池を損傷するおそれがあります。
- 吸入口にはフィルターが取り付けられています。吸入口を清掃してもフィルターの汚れが目立つときは、フィルターの清掃・交換をお勧めします。フィルターの清掃についてはP.355を参照してください。

緊急停止システム

事故により衝撃を受けたときなどは、ハイブリッドシステムを停止して高電圧を遮断します。また、フューエルポンプ制御により燃料供給を停止し、燃料もれを最小限に抑えます。

この場合、ハイブリッドシステムを再始動させることができなくなるためトヨタ販売店へご連絡ください。

警告メッセージ

ハイブリッドシステムの異常やお知らせしたい事項が発生すると自動で表示されます。

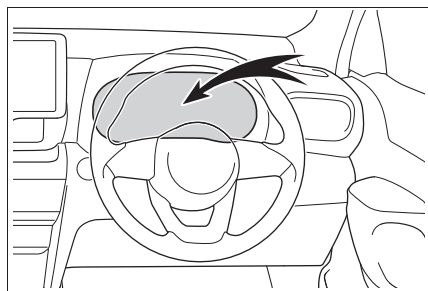

警告メッセージは、マルチインフォメーションディスプレイに表示されます。

表示された画面の指示に従ってください。

 知識

■ 警告灯が点灯したときや、警告メッセージが表示されたとき、または補機バッテリーとの接続が断たれたとき

ハイブリッドシステムを再始動できないおそれがあります。

もう一度始動操作をしても READY インジケーターが点灯しない場合はトヨタ販売店にご連絡ください。

イモビライザーシステム

キーに信号発信機が内蔵しており、あらかじめ登録されたキー以外ではハイブリッドシステムを始動できません。

車両から離れる場合は、車内にキーを残さないでください。

このシステムは車両盗難の防止に寄与する機能であり、すべての車両盗難に対する完全なセキュリティを保証するものではありません。

システムを作動させるには

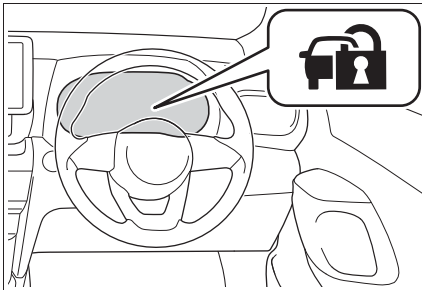

パワースイッチを OFF にすると、システムの作動を知らせるためにインジケーターが点滅します。

登録されたキーを携帯し、パワースイッチを ACC または ON にするとシステムが解除され、インジケーターが消灯します。

知識

■ メンテナンスについて

イモビライザーシステムのメンテナンスは不要です。

■ システムが正常に作動しないとき

- キーが金属製のものに接したり、覆われているとき
- キーが他の車両のセキュリティシステム用キー（信号発信機内蔵キー）と重なっているときや接近しているとき

⚠ 注意

■ イモビライザーシステムを正常に作動させるために

システムの改造や取りはずしをしないでください。システムが正常に作動しないおそれがあります。

オートアラーム

オートアラームとは、侵入を検知した場合に音と光で警報する機能です。オートアラームを設定すると、次のような状況でオートアラームが作動します。

- 施錠されたドアまたはバックドアが、スマートエントリー&スタートシステム・ワイヤレスリモコンを使わずに解錠されたり、開けられたとき

- ボンネットが開けられたとき

T-Connect サービスをご利用のお客様へは、オートアラームが作動した場合 E メールや電話でお知らせすることができます。

詳しくは、別冊「マルチメディア取扱書／T-Connect／マイカーサーチ」を参照してください。

オートアラームを設定／解除／停止する

■ ドアを施錠する前の確認

オートアラームの思わぬ作動、および盗難を防ぐため、次のことを必ず確認してください。

- 車内に人が乗っていないか
- ドアガラスが閉じているか
- 車内に貴重品などを放置していないか

■ オートアラームを設定するには

ドア・バックドア・ボンネットを閉め、スマートエントリー&スタートシステム・ワイヤレスリモ

コンを使って施錠します。30 秒以上経過すると、自動的に設定されます。

オートアラームがセットされるとインジケータは点灯から点滅にかわります。

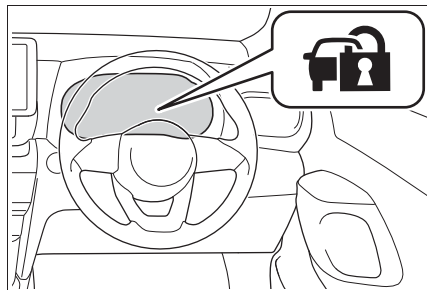

■ オートアラームを解除／停止するには

次のいずれかを行ってください。

- スマートエントリー&スタートシステム・ワイヤレスリモコンを使ってドアを解錠する
- ハイブリッドシステムを始動する（数秒後に解除・停止します）

知識

■ メンテナンスについて

オートアラームシステムのメンテナンスは不要です。

■ オートアラームの作動について

次のような場合、オートアラームが作動することがあります。オートアラームを解除・作動を停止する操作を行ってください。

- メカニカルキーを使ってドアを解錠したとき

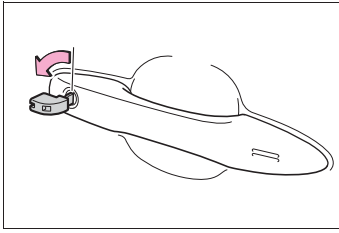

- 車内に残った人が、ドア・バックドア・ボンネットを開けたり、ロックレバーで解錠したとき



- 施錠後、補機バッテリーあがりなどで補機バッテリーの充電や交換をしたとき (→P.419)

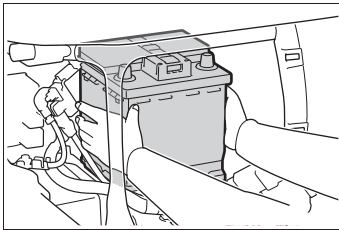

■ オートアラーム作動によるドアロック機能

次のような場合、車内への不正な侵入を防止するため自動的にドアが施錠されることがあります。

- 車内に残った人がドアを解錠し、オートアラームが作動したとき
- オートアラーム作動中に車内に残った人がドアを解錠したとき
- 補機バッテリーあがりなどで充電・交換したとき

■ カスタマイズ機能

機能の一部は、設定を変更することができます。(→P.434)



注意

■ オートアラームを正常に作動させるために

システムの改造や取りはずしをしないでください。システムが正常に作動しないおそれがあります。

2-1. 計器の見方

警告灯／表示灯	66
計器類 (4.2 インチディスプレイ)	70
計器類 (7 インチディスプレイ)	75
マルチインフォメーションディスプレイ (4.2 インチディスプレイ)	81
マルチインフォメーションディスプレイ (7 インチディスプレイ)	87
ヘッドアップディスプレイ	93
エネルギーモニター／燃費画面	97

警告灯／表示灯

メーター・ドアミラーの警告灯／表示灯でお車の状況をお知らせします。

メーターの警告灯／表示灯

次のイラストは、説明のためすべての警告灯／表示灯を示しています。

▶ 4.2 インチディスプレイ

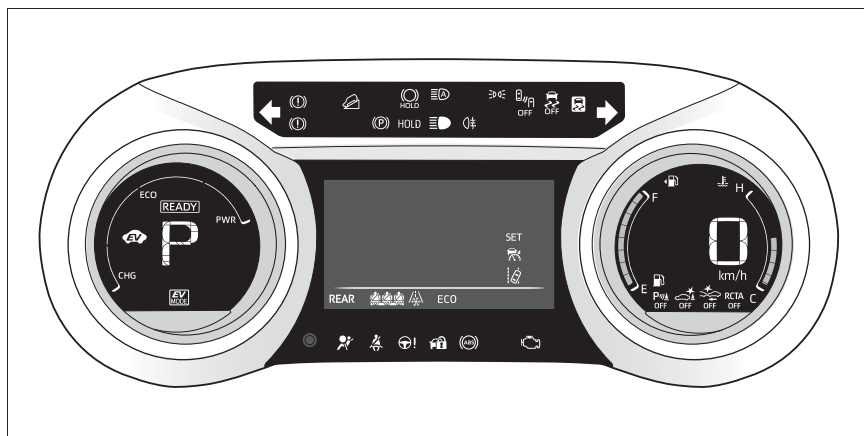

▶ 7インチディスプレイ（アナログスピードメーター選択時）



▶ フインチディスプレイ (デジタルスピードメーター選択時)



警告灯一覧

システム異常などを警告します。



ブレーキ警告灯 ※1
(→P.382)
(赤色)



ブレーキ警告灯 ※1
(→P.382)
(黄色)



高水温警告灯 ※2 (→P.382)



ハイブリッドシステム過熱警告灯 ※2 (→P.382)



充電警告灯 ※2 (→P.383)



油圧警告灯 ※2 (→P.383)



エンジン警告灯 ※1,3
(→P.383)



SRSエアバッグ/プリテン



ショナー警告灯 ※1
(→P.383)



ABS & ブレーキアシスト警告灯 ※1 (→P.383)



ブレーキオーバライドシステム/ドライブスタートコントロール警告灯/急アクセル時加速抑制★※2 (→P.384)



パワーステアリング警告灯 ※1,3 (→P.384)



パワーステアリング警告灯 ※1,3 (→P.384)



燃料残量警告灯 (→P.384)



運転席・助手席シートベルト非着用警告灯 (→P.385)



リヤ席シートベルト非着用警告灯 ※2
(→P.385)



LTA表示灯 ※2 (→P.385)



クリアランスソナー OFF 表示灯 ※3 (→P.385)



RCTA OFF 表示灯★※1,3
(→P.386)



PKSB OFF 表示灯 ※1, 3
(→P.386)



(点滅または点灯)

PCS 警告灯 ※1 (→P.387)



スリップ表示灯 ※1
(→P.387)



(点滅)

パーキングブレーキ表示灯
(→P.387)



(点滅)

ブレーキホールド作動表示灯
※1 (→P.387)

★: グレード、オプションなどにより、
装備の有無があります。

※1 作動確認のためにパワースイッチを
ON にすると点灯し、数秒後またはハイ
ブリッドシステムを始動すると消灯
します。点灯しない場合や点灯したま
まのときはシステム異常のおそれがあ
ります。トヨタ販売店で点検を受けて
ください。

※2 マルチインフォメーションディスプレ
イに表示されます。

※3 インチマルチインフォメーション
ディスプレイ装着車は、マルチイン
フォメーションディスプレイに表示さ
れます。

警告

■安全装置の警告灯が点灯しないとき

ABS や SRS エアバッグなど安全装置
の警告灯がパワースイッチを ON にし
ても点灯しない場合や点灯したままの
場合は、事故にあったときに正しく作
動せず、重大な傷害を受けたり、最悪
の場合死亡につながるおそれがありま
す。ただちにトヨタ販売店で点検を受
けてください。

表示灯一覧

システムの作動状況を表示します。



方向指示表示灯 (→P.169)



尾灯表示灯 ※1 (→P.176)



ハイビーム表示灯 (→P.178)

オートマチックハイビーム表
示灯★※1 (→P.184)



アダプティブハイビームシス
テム表示灯★※1 (→P.181)



リヤフォグランプ表示灯★※1
(→P.187)



PCS 警告灯 ※2, 3
(→P.202)



クルーズコントロール表示灯
※4 (→P.221)



レーダークルーズコントロ
ール表示灯 ※4 (→P.221)



クルーズコントロールセッ
ト表示灯 ※4 (→P.221)



※5

LTA 表示灯 ※4 (→P.214)



BSM ドアミラーインジケー
ター★※2, 6 (→P.233,
247)



BSM OFF 表示灯★※1, 3
(→P.233)



クリアランスソナー OFF 表示
灯 ※1, 2, 3 (→P.238)



RCTA OFF 表示灯★※1, 2, 3
(→P.248)



PKSB OFF 表示灯 ※1, 2, 3
(→P.253)



(点滅)

スリップ表示灯 ※2
(→P.292)



VSC OFF 表示灯 ※2, 3

(→P.292)



スマートエントリー&スター

トシステム表示灯 ※4

(→P.161)



READY インジケーター ※1

(→P.161)



EV ドライブモード表示灯

(→P.165) ※1



パーキングブレーキ表示灯

(→P.170)



ブレーキホールドスタンバイ

表示灯 ※1, 2 (→P.173)



ブレーキホールド作動表示灯

※2 (→P.173)



EV インジケーター ※1

(→P.53)



低温表示灯 ※4, 7 (→P.70,

75)



セキュリティ表示灯 (→P.61,

62)



エコドライブモード表示灯 ※4

(→P.286)



パワーモード表示灯 ※4

(→P.286)



トレイルモード表示灯 ★ ※4

(→P.287)



スノーモード表示灯 ★ ※4

(→P.288)



ダウンヒルアシストコント

ロールシステム表示灯 ★ ※1, 2

(点灯または点滅) (→P.289)



プラスサポート表示灯 ★

(→P.297)

★：グレード、オプションなどにより、
装備の有無があります。

※1 7 インチマルチインフォメーション
ディスプレイ装着車は、マルチイン
フォメーションディスプレイに表示さ

れます。

※2 作動確認のためにパワースイッチを
ON にすると点灯し、数秒後またはハ
イブリッドシステムを始動すると消灯
します。点灯しない場合や点灯したま
まのときはシステム異常のおそれがあ
ります。トヨタ販売店で点検を受けて
ください。

※3 システムが OFF のときに点灯します。

※4 マルチインフォメーションディスプレ
イに表示されます。

※5 システムの作動状態により、表示色と
点灯・点滅の状態が変化します

※6 ドアミラーに表示されます。

※7 外気温が約 3℃以下のとき、約 10 秒
間点滅後に点灯します。

計器類 (4.2 インチディスプレイ)

走行に関する各種の情報がメーターに表示されます。

メーターの表示について

■ 計器類の位置

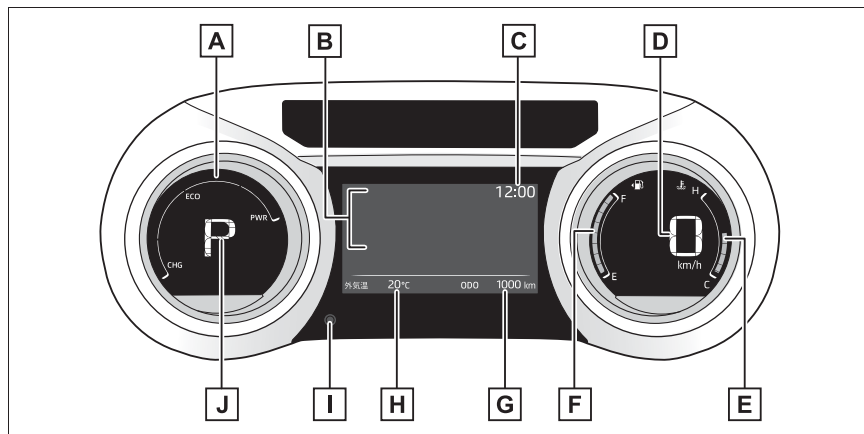

A ハイブリッドシステムインジケーター (→P.71)

ハイブリッドシステムの出力や回生レベルを示します。

B マルチインフォメーションディスプレイ

車両に関するさまざまな情報を表示します。(→P.81)

車両に異常が発生したときは警告メッセージを表示します。(→P.389)

C 時計 (→P.73)

D スピードメーター

車両の走行速度を示します。

E 水温計

エンジン冷却水の温度を示します。

F 燃料計

燃料残量を示します。次の場合、実際の燃料残量が正しく表示されないことがあります。

- ・ 少量給油 (約 5L 以下) を行ったとき
- ・ 坂道など傾いた場所に停車したとき
- ・ 坂道やカーブを走行したとき

G オドメーター／トリップメーターディスプレイ (→P.72)

H 外気温

外気温度を-40℃～60℃のあいだで表示します。

I 表示切りかえボタン (→P.72)

J シフトレンジ表示 (→P.167)

選択されているシフトレンジを表示します。

知識

■ エンジン回転数について

ハイブリッド車のエンジン回転数は、燃費の向上や排気ガス低減などのため、ち密に制御されています。走行条件や運転条件が同じでも、エンジン回転数が異なる場合があります。

■ ハイブリッドシステムインジケーターについて

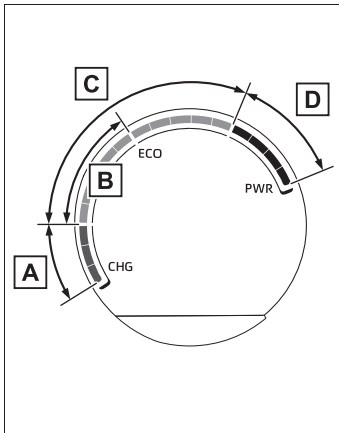

A チャージエリア

回生※ ブレーキ機能により、エネルギーを回収している状態を示します。

回生した電力は、駆動用電池を充電します。

B ハイブリッドエコエリア

ガソリンエンジンの動力を使用しない状況を多く含む状態を示します。

ガソリンエンジンは、各種の条件により自動的に停止・再始動します。

C エコエリア

エコ運転（環境に配慮した走行）をしている状態を示します。

インジケーターのバー表示をエコエリアに保つことで、エコ運転が可能です。

D パワーエリア

全開走行時など、エコ運転の範囲をこえている状態を示します。

※ ここでの「回生」の意味は、運動エネルギーを電気エネルギーに変換することです。

次の場合、ハイブリッドシステムインジケーターは作動しません。

- ハイブリッドシステムインジケーターが点灯していないとき
- シフトポジションがDまたはB以外のとき

■ 燃料計と航続可能距離について

燃料計と航続可能距離は連動しています。少量給油後に燃料計と航続可能距離の表示が更新されない場合、次の操作を行うことで表示を更新することができます。

- 1 車両を平坦な場所に停車させる

- 2 表示切りかえボタンを押してオドメーター／トリップメーターディスプレイをオドメーター表示に切りかえる
- 3 パワースイッチを OFF にする
- 4 表示切りかえボタンを押したまま、パワースイッチを ON にする
- 5 そのまま約 5 秒間表示切りかえボタンを押し続け、オドメーターが点滅を開始したら手をはなす

オドメーターが約 5 秒間点滅したあと通常の表示にもどれば、更新は終了です。

■ 外気温表示について

- 次の場合は、正しい外気温が表示されなかったり、温度表示の更新が遅くなったりすることがありますが、故障ではありません。
 - ・ 停車しているときや、低速走行（約 25km/h 以下）のとき
 - ・ 外気温が急激に変化したとき（車庫・トンネルの出入り口付近など）
- “--” が表示されたときは、システム故障のおそれがあります。トヨタ販売店で点検を受けてください。

■ 液晶ディスプレイについて

→P.81

■ カスタマイズ機能

マルチインフォメーションディスプレイ

の  で、計器類の表示を変更できます。

(→P.434)

▲ 警告

■ 低温時の画面表示について

画面の温度が極めて低いときは、画面表示の切りかえが遅れる場合がありますので、車室内を暖めてからご使用ください。

例えばギヤ段表示を使用した場合、シフト操作をしてもすぐにギヤ段の表示が切りかわらないことで運転者がダウンシフトしなかったと誤解し、再度ダウンシフトすることによって急激に過度のエンジンブレーキがかかり、重大な傷害におよぶか、最悪の場合死亡につながるおそれがあります。

▲ 注意

■ ハイブリッドシステムや構成部品への損傷を防ぐために

水温計の表示が H のレッドゾーンに入ったときは、オーバーヒートのおそれがあるので、ただちに安全な場所に停車してください。完全に冷えたあと、エンジンを確認してください。
(→P.421)

オドメーター／トリップメーターディスプレイ

■ 表示の切りかえ

表示を切りかえるには、表示切りかえボタンを押します。

ボタンを押すごとに表示される項目が切りかわります。

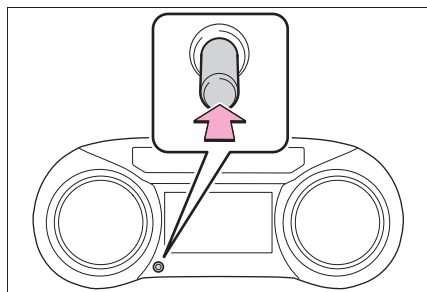

■ 表示項目

● オドメーター

走行した総距離を表示します。

● トリップメーター A / トリップメーター B



リセットしてからの走行距離を表示します。トリップ A・トリップ B の 2 種類で使い分けることができます。

リセットするには、リセットしたい方のトリップメーターを表示中に表示切り替えボタンを長押しします。

時計の調整をするには (マルチメディアシステム非装着車)

マルチインフォメーションディスプレイの  から、時計の設定を変更できます。



■ 分を 00 にする

- 1 メーター操作スイッチの **▲** または **▼** を押して  を選択する
- 2 メーター操作スイッチの **◀** または **▶** を押して  を選択する

メーター操作スイッチの OK スイッチを押すごとに分を 00 に合わせることができます。

- 0 ~ 29 分は切り下げられます。(例えば、1 : 00 ~ 1 : 29 は 1 : 00 になります。)
- 30 ~ 59 分は切り上げられます。(例えば、1 : 30 ~ 1 : 59 は 2 : 00 になります。)

■ 詳細設定

- 1 メーター操作スイッチの **▲** または **▼** を押して  を選択する
- 2 メーター操作スイッチの **◀** または **▶** を押して  を選択する
- 3 メーター操作スイッチの OK スイッチを長押しする
- 4 メーター操作スイッチの **◀** または **▶** を押して変更したい項目を選択する
- 5 メーター操作スイッチの **▲** または **▼** を押して表示内容を変更する

次の内容を変更することができます。

- 12 時間表示 / 24 時間表示
- 時
- 分

時計の調整をするには (マルチメディアシステム装着車)



マルチメディア画面より時計の設定を変更できます。

設定方法は、別冊「マルチメディア取扱書」を参照してください。

 知識

■時計の設定画面（マルチメディアシステム装着車）

マルチインフォメーションディスプレイ



のにが表示される場合は、システム異常のおそれがあります。ただちにトヨタ販売店で点検を受けてください。

車幅灯を点灯しても、メーターの明るさは切りかわりません。

メーターの明るさを調整するには

マルチインフォメーションディスプレイのから、メーターの明るさを変更できます。

車幅灯消灯時と点灯時それぞれの明るさのレベルを調節することができます。

- 1 メーター操作スイッチの▲または▼を押してを選択する
- 2 メーター操作スイッチの◀または▶を押してを選択し、OKスイッチを長押しする
- 3 メーター操作スイッチの◀または▶を押して明るさを変更する

 知識

■メーター照度調整について

車幅灯消灯時と点灯時それぞれの明るさのレベルを調節することができます。ただし、周囲が明るいとき（昼間など）に

計器類（フインチディスプレイ）

走行に関する各種の情報がメーターに表示されます。

メーターの表示について

スピードメーターの表示は、アナログまたはデジタルの2種類から選択することができます。（→P.91）

■ アナログスピードメーター選択時

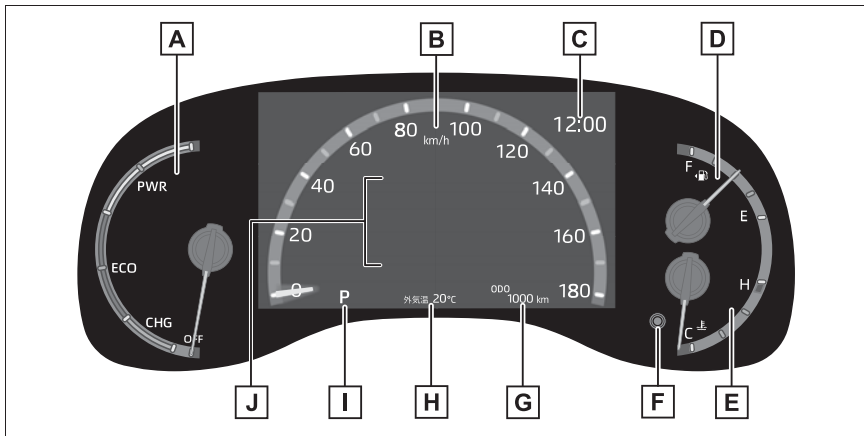

A ハイブリッドシステムインジケータ（→P.77）

ハイブリッドシステムの出力や回生レベルを示します。

B スピードメーター

車両の走行速度を示します。

C 時計（→P.79, 80）

D 燃料計

燃料残量を示します。次の場合、実際の燃料残量が正しく表示されないことがあります。

- ・ 少量給油（約 5L 以下）を行ったとき
- ・ 坂道など傾いた場所に停車したとき
- ・ 坂道やカーブを走行したとき

E 水温計

エンジン冷却水の温度を示します。

F 表示切りかえボタン（→P.79）

G オドメーター／トリップメーター (→P.79)

H 外気温

外気温度を - 40℃～ 60℃のあいだで表示します。

I シフトレンジ表示

選択されているシフトレンジを表示します。(→P.167)

J マルチインフォメーションディスプレイ

車両に関するさまざまな情報を表示します。(→P.87)

車両に異常が発生したときは警告メッセージを表示します。(→P.389)

■ デジタルスピードメーター選択時

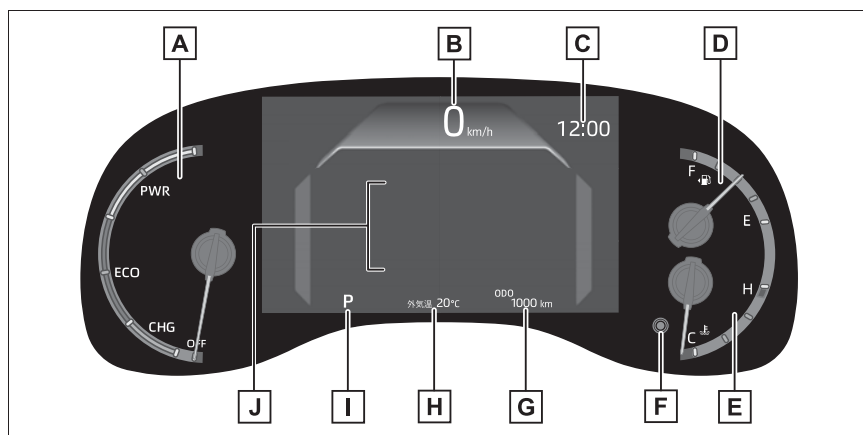

A ハイブリッドシステムインジケーター (→P.77)

ハイブリッドシステムの出力や回生レベルを示します。

B スピードメーター

車両の走行速度を示します。

C 時計 (→P.79, 80)

D 燃料計

燃料残量を示します。次の場合、実際の燃料残量が正しく表示されないことがあります。

- ・ 少量給油 (約 5L 以下) を行ったとき
- ・ 坂道など傾いた場所に停車したとき
- ・ 坂道やカーブを走行したとき

E 水温計

エンジン冷却水の温度を示します。

F 表示切りかえボタン (→P.79)

G オドメーター／トリップメーター (→P.79)

H 外気温

外気温度を - 40℃～ 60℃のあいだで表示します。

I シフトレンジ表示

選択されているシフトレンジを表示します。(→P.167)

J マルチインフォメーションディスプレイ

車両に関するさまざまな情報を表示します。(→P.87)

車両に異常が発生したときは警告メッセージを表示します。(→P.389)

知識

■ 走行モードを切りかえたとき

選択した走行モードに従って、スピードメーターの表示色が変化します。
(→P.286, 287, 288)

■ エンジン回転数について

ハイブリッド車のエンジン回転数は、燃費の向上や排気ガス低減などのため、ち密に制御されています。走行条件や運転条件が同じでも、エンジン回転数が異なる場合があります。

■ ハイブリッドシステムインジケーターについて

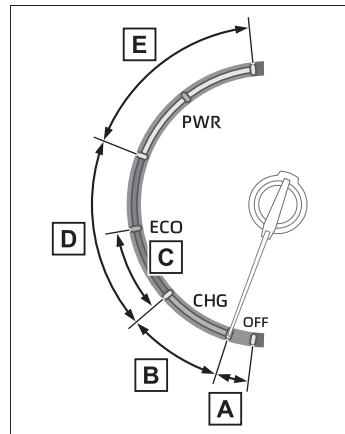

A READY OFF エリア

ハイブリッドシステムが作動していない状態を示します。

B チャージエリア

回生※ ブレーキ機能により、エネルギーを回収している状態を示します。

回生した電力は、駆動用電池を充電します。

C ハイブリッドエコエリア

ガソリンエンジンの動力を使用しない状況を多く含む状態を示します。

ガソリンエンジンは、各種の条件により自動的に停止・再始動します。

D エコエリア

エコ運転（環境に配慮した走行）をしている状態を示します。

インジケータのバー表示をエコエリアに保つことで、エコ運転が可能です。

E パワーエリア

全開走行時など、エコ運転の範囲をこえている状態を示します。

※ここでの「回生」の意味は、運動エネルギーを電気エネルギーに変換することです。

次の場合、ハイブリッドシステムインジケータは作動しません。

- READYインジケータが点灯していないとき
- シフトポジションがDまたはB以外のとき

■ 燃料計と航続可能距離について

燃料計と航続可能距離は連動しています。少量給油後に燃料計と航続可能距離の表示が更新されない場合、次の操作を行うことで表示を更新することができます。

- 1 車両を平坦な場所に停車させる
- 2 表示切りかえボタンを押してオドメーター／トリップメーターの表示をオドメーター表示に切りかえる
- 3 パワースイッチを OFF にする
- 4 表示切りかえボタンを押したまま、パワースイッチを ON にする
- 5 そのまま約 5 秒間表示切りかえボタンを押し続け、オドメーターが点滅を開始したら手をはなす

オドメーターが約 5 秒間点滅したあと通常の表示にもどれば、更新は終了です。

■ 外気温表示について

- 次の場合は、正しい外気温が表示されなかったり、温度表示の更新が遅くなったりすることがありますが、故障ではありません。
 - ・ 停車しているときや、低速走行（約 25km/h 以下）のとき
 - ・ 外気温が急激に変化したとき（車庫・トンネルの出入り口付近など）
- “--” が表示されたときは、システム異常のおそれがあります。トヨタ販売店で点検を受けてください。

■ 液晶ディスプレイについて

→P.87

■ カスタマイズ機能

マルチインフォメーションディスプレイの  画面で、メーターの表示を変更できます。（→P.434）

警告

■ 低温時の画面表示について

画面の温度が極めて低いときは、画面表示の切りかえが遅れる場合がありますので、車室内を暖めてからご使用ください。

例えばシフトレンジ表示を使用した場合、シフト操作をしてもすぐにシフトレンジの表示が切りかわらないことで運転者がダウンシフトしなかったと誤解し、再度ダウンシフトすることによって急激に過度のエンジンブレーキがかかり、重大な傷害におよぶか、最悪の場合死亡につながるおそれがあります。

⚠ 注意

■ ハイブリッドシステムや構成部品への損傷を防ぐために

水温計の針がHのレッドゾーンに入ったときは、オーバーヒートのおそれがあるため、ただちに安全な場所に停車してください。完全に冷えたあと、エンジンを確認してください。
(→P.421)

オドメーター／トリップメーター

■ 表示の切りかえ

表示を切りかえるには、表示切りかえボタンを押します。

ボタンを押すごとに表示される項目が切りかわります。

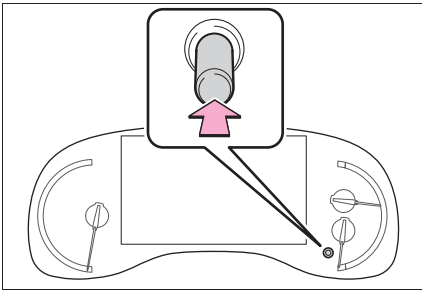

■ 表示項目

● オドメーター

走行した総距離を表示します。

● トリップメーター A / トリップメーター B





リセットしてからの走行距離を表示します。トリップ A・トリップ B の 2 種類で使い分けることができます。

リセットするには、リセットしたい方のトリップメーターを表示中に表示切りかえボタンを長押しします。

時計の調整をするには (マルチメディアシステム非装着車)

マルチインフォメーションディスプレイの  から、時計の設定を変更できます。





■ 分を 00 にする

- 1 メーター操作スイッチの  または  を押して  を選択する
- 2 メーター操作スイッチの  または  を押して “時計：00” を選択する

メーター操作スイッチの OK スイッチを押すごとに分を 00 に合わせることができます。

- 0～29分は切り下げられます。
(例えば、1：00～1：29は1：00になります。)
- 30～59分は切り上げられます。
(例えば、1：30～1：59は2：00になります。)

■ 詳細設定

- 1 メーター操作スイッチの  または  を押して  を選択する
- 2 メーター操作スイッチの  または  を押して “時計：00” を選択する
- 3 メーター操作スイッチの OK スイッチを長押しする

- 4 メーター操作スイッチの ◀ または ▶ を押して変更したい項目を選択する
- 5 メーター操作スイッチの ▲ または ▼ を押して表示内容を変更する

次の内容を変更することができます。

- 12 時間表示 / 24 時間表示
- 時
- 分

時計の調整をするには (マルチメディアシステム装着車)

マルチメディア画面より時計の設定を変更できます。

設定方法は、別冊「マルチメディア取扱書」を参照してください。

知識

■ 時計の設定画面 (マルチメディアシステム装着車)



マルチインフォメーションディスプレイの  に “時計 : 00” が表示される場合は、システム異常のおそれがあります。ただちにトヨタ販売店で点検を受けてください。

メーターの明るさを調整するには

マルチインフォメーションディスプレイの  から、メーターの明る

さを変更できます。

車幅灯消灯時と点灯時それぞれの明るさのレベルを調節することができます。

- 1 メーター操作スイッチの ◀ または ▶ を押して  を選択する
- 2 メーター操作スイッチの ▲ または ▼ を押して  を選択し、OK スイッチを長押しする
- 3 メーター操作スイッチの ◀ または ▶ を押して明るさを変更する

知識

■ メーター照度調整について

車幅灯消灯時と点灯時それぞれの明るさのレベルを調節することができます。ただし、周囲が明るいとき (昼間など) に車幅灯を点灯しても、メーターの明るさは切りかわりません。

マルチインフォメーションディスプレイ (4.2 インチディスプレイ)

マルチインフォメーションディスプレイは、燃費に関する情報や、走行に関する各種の情報などを表示します。また、メーター操作スイッチの操作で、各システムの設定などを変更することもできます。

ディスプレイの表示/メニューアイコン一覧

■ ディスプレイの表示

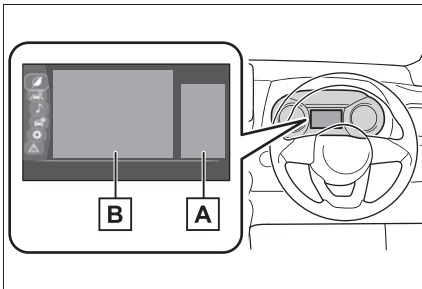

A 走行支援システム表示エリア

 以外のメニューアイコンを選択している時に次のシステムが作動していると、システムの作動状況を表示します。

- ・ LTA (レーントレーシングアシスト) (→P.209)
- ・ レーダークルーズコントロール (全車速追従機能付き) (→P.221)
- ・ RSA (ロードサインアシスト) (→P.218)

B コンテンツ表示エリア

メニューアイコンを選択し、走行に関するさまざまな情報を表示したり、車両設

定を変更することができます。また、状況に応じて注意喚起やアドバイスなどを割り込み表示します。

■ メニューアイコン

メーター操作スイッチの **▲** または **▼** を押すとメニューアイコンが表示されます。



走行情報表示 (→P.82)



運転支援機能情報表示 (→P.84)



オーディオシステム連携表示★ (→P.84)



車両情報表示 (→P.84)



設定 (→P.85)



警告メッセージ (→P.389)

★ : グレード、オプションなどにより、装備の有無があります。

知識

■ 液晶ディスプレイについて

ディスプレイに小さな斑点や光点が表示されることがあります。これは液晶ディスプレイ特有の現象でそのまま使用しても問題ありません。

警告

■ 運転中の使用について

- マルチインフォメーションディスプレイを操作する時は、周囲の安全に十分注意してください。

警告

● マルチインフォメーションディスプレイを見続けしないでください。前方の歩行者、障害物などを見落とすおそれがあり危険です。

■ 低温時の画面表示について

→P.72

表示を切りかえるには

メーター操作スイッチを使って次のように操作します。

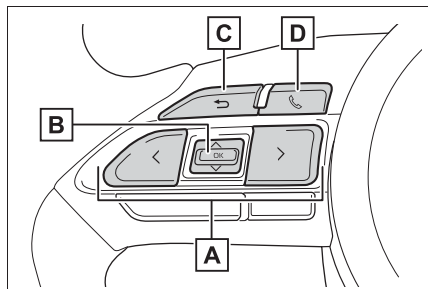

A ▲/▼: メニューの切りかえ

え・ページ送り・カーソル移動

◀/▶: 表示項目の切りかえ

え・ページ送り・カーソル移動

B 短押し: 決定

長押し: リセット/詳細項目表示

C ひとつ前の画面にもどる

D 電話の発着信・履歴表示

ハンズフリーシステムと連携して、発着信の表示や操作を行うことができます。ハンズフリーシステムについては詳しくは別冊「マルチメディア取扱書」を参照してください。

走行情報表示について

■ 表示項目

● 燃費グラフ

● エコアクセルガイド/エコジャッジ

■ 燃費グラフ

表示される数値は参考として利用してください。

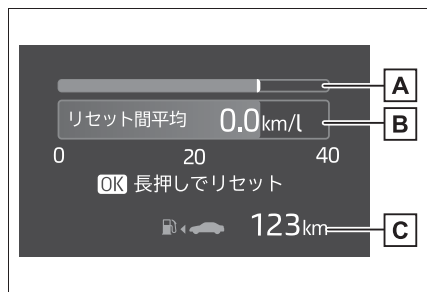

A 瞬間燃費

現在の瞬間燃費を表示します。

B リセット間平均燃費

平均燃費をリセットするには、メーター操作スイッチのOKを長押しします。

C 航続可能距離

燃料残量による走行可能な距離を表示します。

運転履歴から学習した燃費と現在の燃料残量から算出した走行可能な距離を表示します。使用環境（気象、渋滞など）や運転方法（急発進、エアコンの使用など）に応じて燃費が変わるため、実際に走行できる距離とは異なります。

燃料給油量が少量（約5L以下）のとき、表示が更新されないことがあります。この場合、燃料計の表示とともに更新することができます。（→P.71）

平均燃費の表示は、メニューアイコンの  から変更することができます。

表示できる項目は次のとおりです。

● 始動後平均燃費

ハイブリッドシステム始動後の平均燃費を表示します。

● 給油後平均燃費

給油後の平均燃費を表示します。

■ エコアクセルガイド／エコジャッジ

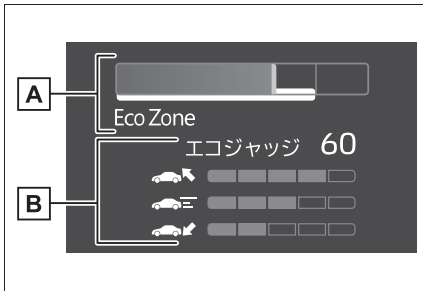

A エコアクセルガイド

B エコジャッジ

● エコアクセルガイド

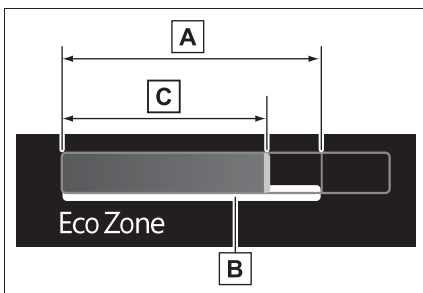

A エコエリア

エコ運転（環境に配慮した走行）をしている状態を示します。

B アクセルペダル操作の目安

発進・安定走行などの各走行状況に適したアクセル操作範囲の目安が、エコエリア内に白色のバーで表示されます。

この表示は、発進・安定走行などの走行状況に応じて変化します。

C 現状のアクセルペダル操作

エコエリア内では緑色でゾーン表示されます。

アクセルペダル操作を示す表示が、白色のバー表示をこえないように走行することで、環境に配慮した走行が、より容易に行えます。（→P.153）

● エコジャッジ

なめらかな発進加速（エコ発進）・急な加減速のない安定した走行（安定走行）・スムーズな停車（エコ停車）という3つの観点から、走行状況をそれぞれ5段階で評価し、車両が停車するたびに100点満点で採点結果を表示します。

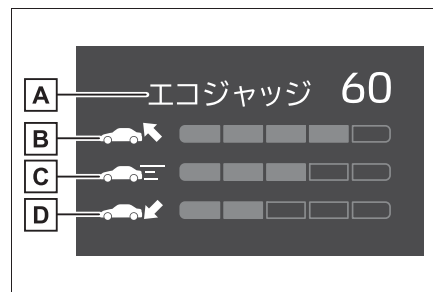

A 採点結果

B エコ発進の状況

C 安定走行の状況

D エコ停車の状況

● 表示の見方

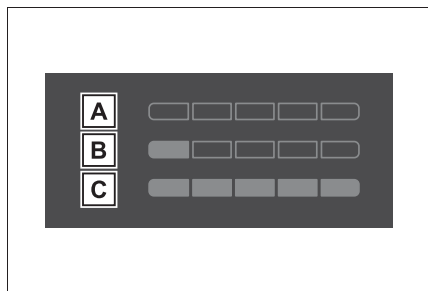

A 未評価

B 低い

C 高い

- ・発進後、車速が約 30km/h をこえるまで、エコジャッジの表示は開始されません。
- ・エコジャッジは発進するたびにリセットされ、新たに評価が開始されます。
- ・ハイブリッドシステムを停止すると、今回の走行における総合的な採点結果が表示されます。

知識

■ エコアクセルガイド／エコジャッジについて

次の場合エコアクセルガイド／エコジャッジは作動しません。

- ハイブリッドシステムインジケーターが作動していないとき
- レーダークルーズコントロールを使用しているとき

■ 運転支援機能情報表示について

■ 運転支援機能情報

次のシステムの作動状況を表示します。

- LTA (レーントレーシングアシスト) (→P.209)

- レーダークルーズコントロール (全車速追従機能付き) (→P.221)

■ ナビゲーションシステム連携表示★

ナビゲーションシステムと連携して次の情報を表示します。

- ルート案内表示
- コンパス (ヘッドアップ表示)
- ★ : グレード、オプションなどにより、装備の有無があります。

■ オーディオシステム連携表示★

オーディオソースの選択、選曲などを操作することができます。

メニューアイコンは、 で表示 / 非表示を設定できます。

- ★ : グレード、オプションなどにより、装備の有無があります。

■ 車両情報表示について

■ 表示項目

- ドライブインフォメーション
- エネルギーモニター (→P.97)
- EV 走行時間表示

● トルク配分★

★：グレード、オプションなどにより、装備の有無があります。

■ ドライブインフォメーション

“ドライブインフォ項目選択”の設定で選択した項目（平均車速・走行距離・走行時間）を上下に2つ、表示させることができます。

各情報の内容は、“ドライブインフォタイプ”の設定（始動後・リセット間）との組み合わせによって変化します。（→P.85）

表示される情報は、参考としてご利用ください。

表示できる組み合わせは次のとおりです。

● 始動後※

- ・ 平均車速：ハイブリッドシステム始動後の平均車速を表示
- ・ 走行距離：ハイブリッドシステム始動後の走行距離を表示
- ・ 走行時間：ハイブリッドシステム始動後の経過時間を表示

※ハイブリッドシステムを始動するたびに、表示がリセットされます。

● リセット間※

- ・ 平均車速：リセット後の平均車速を表示
- ・ 走行距離：リセット後の走行距離を表示
- ・ 走行時間：リセット後の経過時間を表示

※リセットするには、リセットしたい項目を表示中にメーター操作スイッチの

OK を長押しします。

■ EV 走行時間表示

総走行時間のうち、EV 走行時間の割合を表示します。

■ トルク配分★

各輪にかかる駆動力を目盛りの数で表示します。

目盛りの数が多いほど、駆動力が大きいことを示しています。

★：グレード、オプションなどにより、装備の有無があります。

設定について

■ 変更できる項目（メーター表示）

● 時刻表示（マルチメディアシステム非装着車）

→P.73

● 言語

表示される言語を選択することができます。

● 単位

燃費単位を選択することができます。

● EV インジケーター

EV インジケーターの作動・非作動を切りかえることができます。



・ ハイブリッドシステムインジケーター
エコアクセルガイドの表示・非表示を選択することができます。（→P.83）

・ 燃費グラフ

平均燃費の表示を始動後／リセット間／給油後から選択することができます。（→P.82）



オーディオ連動表示の表示・非表示を選

択することができます。



・表示コンテンツ

エネルギーモニター／トルク配分画面★の表示・非表示を選択することができます。

・ドライブインフォタイプ

始動後／リセット後から選択することができます。

・ドライブインフォ項目

1行目と2行目の項目を別々に、平均車速／走行距離／走行時間から選択することができます。

● 今回の走行結果表示

ハイブリッドシステムを停止すると、ハイブリッドシステム始動したときからの走行データを表示します。



表示内容は、ドライブインフォメーション／エコジャッジから選択することができます。



● 割り込み表示

割り込み表示される項目の表示・非表示を、項目ごとに変更することができます。

● マルチインフォメーションディスプレイの消灯

マルチインフォメーションディスプレイの表示をオフにすることができます。

再度表示させるには  /  /  /

 / OK /  のいずれかのスイッチを

押ししてください。

● 初期化

メーターの表示設定をもとにもどすことができます。

★：グレード、オプションなどにより、装備の有無があります。

■ 変更できる項目（機能の切りかえ・車両設定）

→P.434



■ 設定画面の操作について

- 一部の項目を除き、車両走行中は設定画面を操作することができません。設定を変更するときは、安全な場所に停車して操作してください。
- 警告メッセージが表示されたときは、設定画面の操作が一時中断されます。



警告

■ ディスプレイの設定を変更するとき

ハイブリッドシステムが作動している状態で操作を行う場合、車庫内など囲まれた場所では、十分に換気をしてください。換気をしないと、排気ガスが充満し、排気ガスに含まれる一酸化炭素（CO）により、重大な健康障害におよぶか、最悪の場合死亡につながるおそれがあります。



注意

■ ディスプレイの設定を変更するとき

補機バッテリーあがりを起こす可能性がありますので、確実にハイブリッドシステムが作動している状態で実施してください。

マルチインフォメーションディスプレイ (7インチディスプレイ)

マルチインフォメーションディスプレイは、燃費に関する情報や、走行に関する各種の情報などを表示します。また、メーター操作スイッチの操作で、各システムの設定などを変更することもできます。

ディスプレイの表示/メニューアイコン一覧

■ ディスプレイの表示

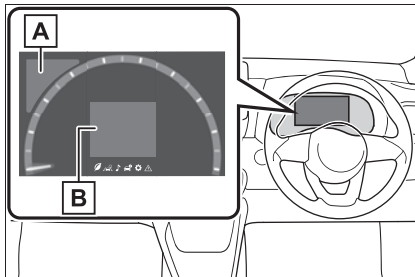

A 走行支援システム表示エリア

 以外のメニューアイコンを選択している時に次のシステムが作動していると、システムの作動状況を表示します。

- ・ LTA (レーントレーシングアシスト) (→P.209)
- ・ レーダークルーズコントロール (全車速追従機能付き) (→P.221)
- ・ RSA (ロードサインアシスト) (→P.218)

B コンテンツ表示エリア

メニューアイコンを選択し、走行に関するさまざまな情報を表示したり、車両設

定を変更することができます。また、状況に応じて注意喚起やアドバイスなどを割り込み表示します。

■ メニューアイコン

メーター操作スイッチの < または > を押すとメニューアイコンが表示されます。



走行情報表示 (→P.88)



運転支援機能情報表示 (→P.90)



オーディオシステム連携表示★ (→P.90)



車両情報表示 (→P.91)



設定 (→P.91)



警告メッセージ (→P.389)

★: グレード、オプションなどにより、装備の有無があります。

知識

■ 走行モードを切りかえたとき

選択した走行モードに従って、マルチインフォメーションディスプレイの背景色が変わります。(→P.286, 287, 288)

■ 液晶ディスプレイについて

ディスプレイに小さな斑点や光点が表示されることがあります。これは液晶ディスプレイ特有の現象でそのまま使用しても問題ありません。

警告

■ 運転中の使用について

- マルチインフォメーションディスプレイを操作する時は、周囲の安全に十分注意してください。
- マルチインフォメーションディスプレイを見続けしないでください。前方の歩行者、障害物などを見落とすおそれがあり危険です。

■ 低温時の画面表示について

→P.78

表示を切りかえるには

メーター操作スイッチを使って次のように操作します。

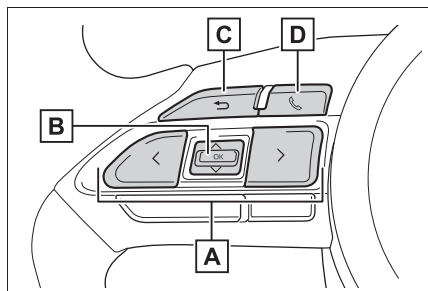

- A** </> : メニューの切りかえ
 ^/∨ : 表示項目の切りかえ・ページ送り・カーソル移動
- B** 短押し : 決定
 長押し : リセット／詳細項目表示
- C** ひとつ前の画面にもどる
- D** 電話の発着信・履歴表示
 ハンズフリーシステムと連携して、発着信の表示や操作を行うことができます。

ハンズフリーシステムについては詳しくは別冊「マルチメディア取扱書」を参照してください。

走行情報表示について

■ 表示項目

- 燃費グラフ
- エコアクセルガイド／エコジャッジ

■ 燃費グラフ

表示される数値は参考として利用してください。



A 航続可能距離

燃料残量による走行可能な距離を表示します。

運転履歴から学習した燃費と現在の燃料残量から算出した走行可能な距離を表示します。使用環境（気象、渋滞など）や運転方法（急発進、エアコンの使用など）に応じて燃費が変わるため、実際に走行できる距離とは異なります。

燃料給油量が少量（約 5L 以下）のとき、表示が更新されないことがあります。この場合、燃料計の表示とともに更新することができます。（→P.78）

B 瞬間燃費

現在の瞬間燃費を表示します。

C リセット間平均燃費

平均燃費をリセットするには、メーター操作スイッチのOKを長押しします。

平均燃費の表示は、メニューアイコンのから変更することができます。

表示できる項目は次のとおりです。

● 始動後平均燃費

ハイブリッドシステム始動後の平均燃費を表示します。

● 給油後平均燃費

給油後の平均燃費を表示します。

■ エコアクセルガイド／エコジャッジ

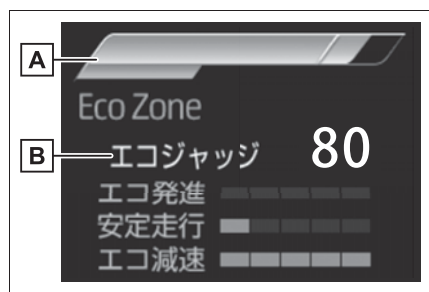

A エコアクセルガイド

B エコジャッジ

● エコアクセルガイド

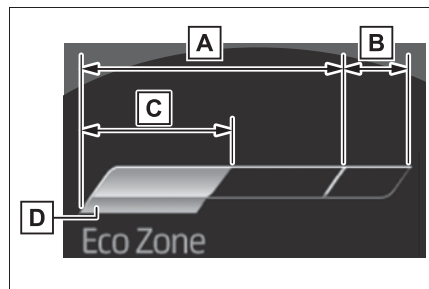

A エコエリア

エコ運転（環境に配慮した走行）をしている状態を示します。

B パワーエリア

全開走行時など、エコ運転の範囲をこえている状態を示します。

C 現状のアクセル開度

D アクセル操作の目安

発進・安定走行などの各走行状況に適したアクセル操作範囲の目安が、エコエリアの下側に青く表示されます。

エコアクセルガイドの表示は、発進・安定走行などの走行状況に応じて変化します。

アクセルペダルの操作を示す表示が、アクセル操作の目安をこえないように走行することで、環境に配慮した走行が、より容易に行えます。(→P.153)

● エコジャッジ

なめらかな発進加速（エコ発進）・急な加減速のない安定した走行（安定走行）・スムーズな停車（エコ停車）という3つの観点から、走行状況をそれぞれ5段階で評価し、車両が停車するたびに100点満点で採点結果を表示します。

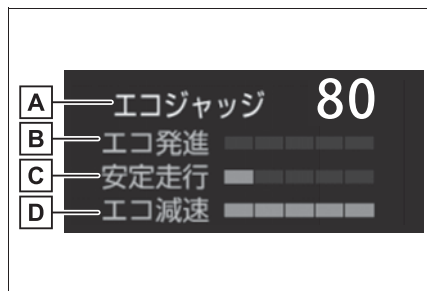

A 採点結果

B エコ発進の状況

C 安定走行の状況

D エコ停車の状況

● 表示の見方

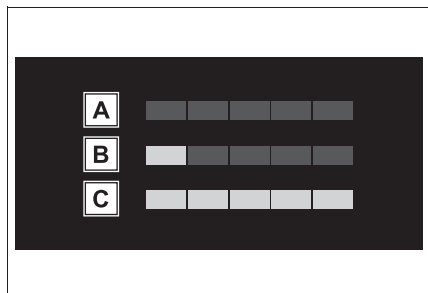

A 未評価

B 低い

C 高い

- ・ 発進後、車速が約 30km/h をこえるまで、エコジャッジの表示は開始されません。
- ・ エコジャッジは発進するたびにリセットされ、新たに評価が開始されます。
- ・ ハイブリッドシステムを停止すると、今回の走行における総合的な採点結果が表示されます。

 知識

■ エコアクセルガイド／エコジャッジについて

次の場合エコアクセルガイド／エコジャッジは作動しません。

- ハイブリッドシステムインジケーターが作動していないとき
- レーダークルーズコントロールを使用しているとき

■ 運転支援機能情報表示について

■ 運転支援機能情報

次のシステムの作動状況を表示します。

- LTA（レーントレーシングアシスト）（→P.209）
- レーダークルーズコントロール（全車速追従機能付き）（→P.221）

■ ナビゲーションシステム連携表示★

ナビゲーションシステムと連携して次の情報を表示します。

- ルート案内表示
- コンパス（ヘッドアップ表示）

★：グレード、オプションなどにより、装備の有無があります。

■ オーディオシステム連携表示★

オーディオソースの選択、選曲などを操作することができます。

メニューアイコンは、 で表示／

非表示を設定できます。

★：グレード、オプションなどにより、装備の有無があります。

車両情報表示について

■ 表示項目

- ドライブインフォメーション
- エネルギーモニター (→P.97)
- EV 走行時間表示
- トルク配分★

★：グレード、オプションなどにより、装備の有無があります。

■ ドライブインフォメーション

“ドライブインフォ項目選択”の設定で選択した項目（平均車速・走行距離・走行時間）を上下に2つ、表示させることができます。

各情報の内容は、“ドライブインフォタイプ”の設定（始動後・リセット間）との組み合わせによって変化します。(→P.91)

表示される情報は、参考としてご利用ください。

表示できる組み合わせは次のとおりです。

● 始動後※

- ・ 平均車速：ハイブリッドシステム始動後の平均車速を表示
- ・ 走行距離：ハイブリッドシステム始動後の走行距離を表示
- ・ 走行時間：ハイブリッドシステム始動後の経過時間を表示

※ハイブリッドシステムを始動するたびに、表示がリセットされます。

● リセット間※

- ・ 平均車速：リセット後の平均車速を表示
- ・ 走行距離：リセット後の走行距離を表示
- ・ 走行時間：リセット後の経過時間を表

示

※リセットするには、リセットしたい項目を表示中にメーター操作スイッチのOKを長押しします。

■ EV 走行時間表示

総走行時間のうち、EV 走行時間の割合を表示します。

■ トルク配分★

各輪にかかる駆動力を目盛りの数で表示します。

目盛りの数が多いほど、駆動力が大きいことを示しています。

★：グレード、オプションなどにより、装備の有無があります。

設定について

■ 変更できる項目（メーター表示）

- 時刻表示（マルチメディアシステム非装着車）

→P.79

● 言語

表示される言語を選択することができます。

● 単位

燃費単位を選択することができます。

● メータータイプ

スピードメーターの表示方法を変更することができます。

● EV インジケーター

EV インジケーターの作動・非作動を切りかえることができます。



- ・ ハイブリッドシステムインジケーター

エコアクセルガイドの表示・非表示を選択することができます。(→P.89)

・ 燃費グラフ

平均燃費の表示を始動後／リセット間／給油後から選択することができます。(→P.88)



オーディオ連動表示の表示・非表示を選択することができます。



・ 表示コンテンツ

エネルギーモニター／トルク配分画面★の表示・非表示を選択することができます。

・ ドライブインフォタイプ

始動後／リセット後から選択することができます。

・ ドライブインフォ項目

1 行目と 2 行目の項目を別々に、平均車速／走行距離／走行時間から選択することができます。

● 今回の走行結果表示

ハイブリッドシステムを停止すると、ハイブリッドシステム始動したときからの走行データを表示します。





表示内容は、ドライブインフォメーション／エコジャッジから選択することができます。



● 割り込み表示

割り込み表示される項目の表示・非表示を、項目ごとに変更することができます。

● マルチインフォメーションディスプレイの消灯

マルチインフォメーションディスプレイの表示をオフにすることができます。

再度表示させるには  /  /  / 

 / OK /  のいずれかのスイッチを押してください。

● 初期化

メーターの表示設定をもとにもどすことができます。

★：グレード、オプションなどにより、装備の有無があります。

■ 変更できる項目（機能の切りかえ・車両設定）

→P.434

知識

■ 設定画面の操作について

- 一部の項目を除き、車両走行中は設定画面を操作することができません。設定を変更するときは、安全な場所に停車して操作してください。
- 警告メッセージが表示されたときは、設定画面の操作が一時中断されます。

警告

■ ディスプレイの設定を変更するとき

ハイブリッドシステムが作動している状態で操作を行う場合、車庫内など囲まれた場所では、十分に換気をしてください。換気をしないと、排気ガスが充満し、排気ガスに含まれる一酸化炭素 (CO) により、重大な健康障害におよぶか、最悪の場合死亡につながるおそれがあります。

注意

■ ディスプレイの設定を変更するとき

補機バッテリーあがりを起こす可能性がありますので、確実にハイブリッドシステムが作動している状態で実施してください。

ヘッドアップディスプレイ★

★：グレード、オプションなどにより、装備の有無があります。

ヘッドアップディスプレイは、フロントウインドウガラスに運転支援システムの作動状況や走行に関するさまざまな情報を表示することができます。

システムの構成部品

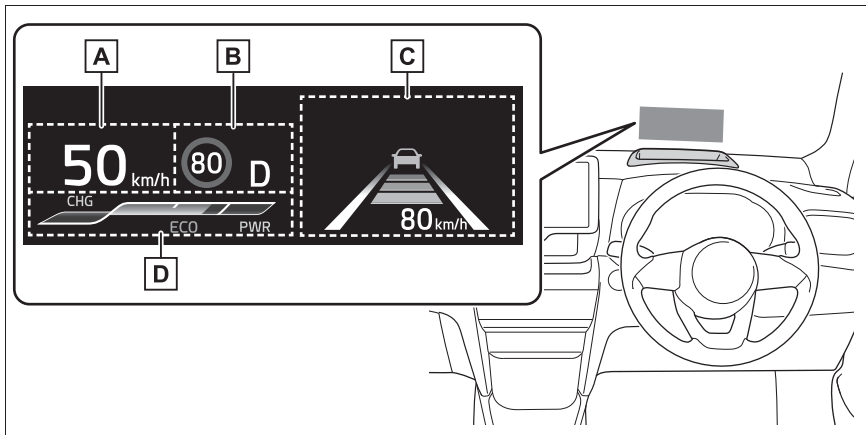

イラストは説明のための例であり、実際の表示状況とは異なります。

- A** 車速表示
- B** シフトポジション／RSA（ロードサインアシスト）表示エリア
（→P.167, 218）
- C** 運転支援システム表示エリア／ナビゲーションシステム連携表示エ
リア★（→P.95）
- D** ハイブリッドシステムインジケータ／タコメータ／外気温表示エ
リア（→P.96）

★：グレード、オプションなどにより、装備の有無があります。

知識

■ヘッドアップディスプレイの作動条件
パワースイッチがONのとき

■ヘッドアップディスプレイを使用する
ときは

- ヘッドアップディスプレイの表示が見
づらい場合は、次の方法で調整してく
ださい。

- ・ ヘッドアップディスプレイの上下調整 (→P.94)
- ・ シートの上下調整 (→P.130)
- サングラス (特に偏光サングラス) を着用していると、ヘッドアップディスプレイの表示が見づらくなる場合があります。表示が見づらい場合は、輝度を調整するか、サングラスをはずしてください。

警告

■ ヘッドアップディスプレイを使用するときは

- 映像の明るさ、および表示位置は、安全運転に支障がないよう適切な状態に調整してください。調整が不適切だと運転者の視界のさまたげとなり、思わぬ事故につながるおそれがあり危険です。
- ヘッドアップディスプレイを見続けないでください。前方の歩行者、障害物などを見落とすおそれがあり危険です。

注意

■ ヘッドアップディスプレイ映写部について

- 映写部の付近に飲み物を置かないでください。水やその他の液体が映写部にかかると、装置が故障する原因になります。

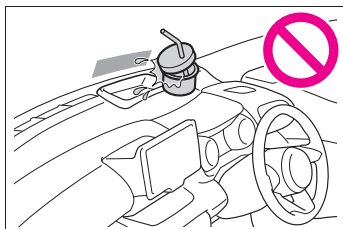

- 映写部の上にものを置いたり、シールなどを貼り付けたりしないでください。ヘッドアップディスプレイの表示のさまたげとなります。
- 映写部の内部にふれたり、とがったものを押し付けたりしないでください。装置が故障する原因となります。

ヘッドアップディスプレイの使い方

マルチインフォメーションディスプレイの  から “HUD メイン” を選択します。(→P.434)

■ ヘッドアップディスプレイの表示/非表示

メーター操作スイッチの OK を押しごとにヘッドアップディスプレイの表示/非表示を切りかえることができます。

■ ヘッドアップディスプレイの設定変更

メーター操作スイッチの OK を長押しすると次の設定を変更できます。

● 表示の明るさ/上下位置

表示の明るさや、上下の位置を調整することができます。

● 表示内容

次のいずれかから表示する項目を選択することができます。

- ・ 表示なし
- ・ ハイブリッドシステムインジケーター

表示

- ・ タコメーター表示
- 次の内容の表示／非表示を設定することができます。
- ・ ルート案内★
- ・ 運転支援
- ・ オーディオ表示★
- 表示の傾き

表示の傾きを調整することができます。

★：グレード、オプションなどにより、装備の有無があります。

□ 知識

■ ヘッドアップディスプレイの表示／非表示について

ヘッドアップディスプレイを非表示にしたときは、パワースイッチを OFF にしたあとで再度 ON にしても、非表示のままです。

■ 表示の明るさについて

マルチインフォメーションディスプレイの  による明るさの調整に加えて、周囲の明るさに応じて表示の明るさが自動で調整されます。

▲ 警告

■ ヘッドアップディスプレイの設定を変更するときは

ハイブリッドシステムが作動している状態で操作を行う場合、車庫内など囲まれた場所では、十分に換気をしてください。換気をしないと、排気ガスが充満し、排気ガスに含まれる一酸化炭素 (CO) により、重大な健康障害におよぶか、最悪の場合死亡につながるおそれがあります。

▲ 注意

■ ヘッドアップディスプレイの設定を変更するときは

補機バッテリーあがりを起こす可能性がありますので、確実にハイブリッドシステムが始動している状態で実施してください。

■ 運転支援システム表示エリア

■ 運転支援システム状況表示

次のシステムの作動状況を表示します。

- LTA (レーントレーシングアシスト) (→P.209)
- レーダークルーズコントロール (全車速追従機能付き) (→P.221)
- 先行車発進告知機能 (→P.230)

表示される内容はマルチインフォメーションディスプレイの表示と同様です。詳しくは各システムの説明を参照してください。

■ ナビゲーションシステム連携表示エリア★

ナビゲーションシステムと連携してルート案内を表示します。

★：グレード、オプションなどにより、装備の有無があります。

□ 知識

■ 交差点名表示について★

地図データに情報がない場合など、状況によっては交差点名称が表示されない場合があります。

★：グレード、オプションなどにより、装備の有無があります。

割り込み表示について

状況に応じて、次の項目が割り込み表示されます。

■ 運転支援システム

次のシステムの警告／注意喚起／通知／作動状況を表示します。

- PCS（プリクラッシュセーフティ）（→P.199）
- LTA（レーントレーシングアシスト）（→P.209）
- 先行車発進告知機能（→P.230）
- パーキングサポートブレーキ（静止物）（→P.257）
- ブレーキオーバーライドシステム（→P.153）
- ドライブスタートコントロール（→P.152）

表示される内容はマルチインフォメーションディスプレイの表示と同様です。詳しくは各システムの説明を参照してください。

■ アイコン

マルチインフォメーションディスプレイに警告メッセージが表示されているときに表示されます。（→P.389）

■ 警告メッセージ

一部の警告メッセージが表示されます。（マルチインフォメーションディスプレイの表示と同内容）

■ オーディオ表示★

オーディオ操作スイッチを使用したときに表示されます。

★：グレード、オプションなどにより、

装備の有無があります。

■ ハンズフリー作動表示★

ハンズフリーの使用中に表示されます。

★：グレード、オプションなどにより、装備の有無があります。

知識

■ 割り込み表示について

割り込み表示される項目によっては、一部の表示エリアが非表示になります。割り込み表示終了後、もとの表示にもどります。

ハイブリッドシステムインジケーター／タコメーター／外気温表示

■ ハイブリッドシステムインジケーター

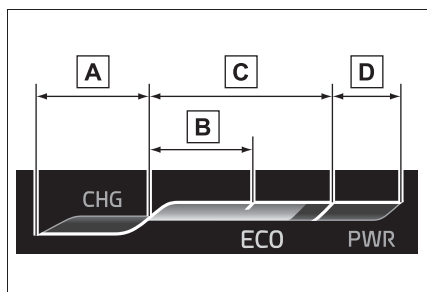

A チャージエリア

B ハイブリッドエコエリア

C エコエリア

D パワーエリア

表示される内容はマルチインフォメーションディスプレイのハイブリッドシステムインジケーターと同様です。詳しくは、P.71, 77 を参照してください。

■ タコメーター

毎分のエンジン回転数を表示します。

■ 外気温表示

パワースイッチを ON にしたとき、または低温表示が点滅しているときに表示されます。



知識

■ 外気温表示について

- 外気温が約 3℃ 以下のとき、低温表示灯が約 10 秒間点滅し、外気温が非表示になります。
外気温が約 5℃ 以上になると再度外気温が表示されます。
- 次の場合は、正しい外気温が表示されなかったり、温度表示の更新が遅くなったりすることがありますが、故障ではありません。
 - ・ 停車しているときや、低速走行（約 25km/h 以下）のとき
 - ・ 外気温が急激に変化したとき（車庫・トンネルの出入り口付近など）
- “--” または “E” が表示されたときは、システム故障のおそれがあります。トヨタ販売店で点検を受けてください。

エネルギーモニター／燃費画面★

★：グレード、オプションなどにより、装備の有無があります。

ハイブリッドシステムの状態をマルチインフォメーションディスプレイやマルチメディア画面に表示します。

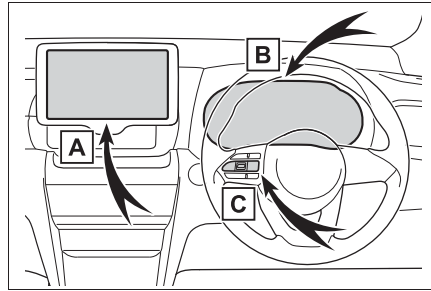

A マルチメディア画面★

B マルチインフォメーションディスプレイ

C メーター操作スイッチ

★：グレード、オプションなどにより、装備の有無があります。

エネルギーモニター

■ マルチメディア画面

“MENU” スイッチを押し、“情報” を選択する

エネルギーモニター画面以外が表示されたときは、“エネルギー” を選択してください。

表示画面については実際の状況とわずかに異なる場合があります。

● 電気のエネルギーで走行しているとき

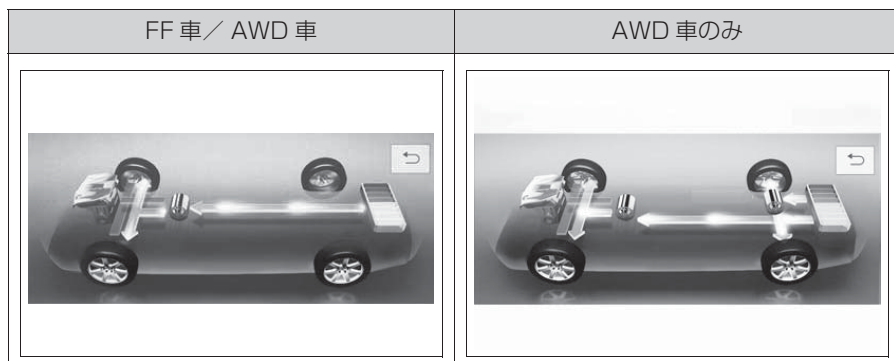

● ガソリンと電気の両方のエネルギーで走行しているとき

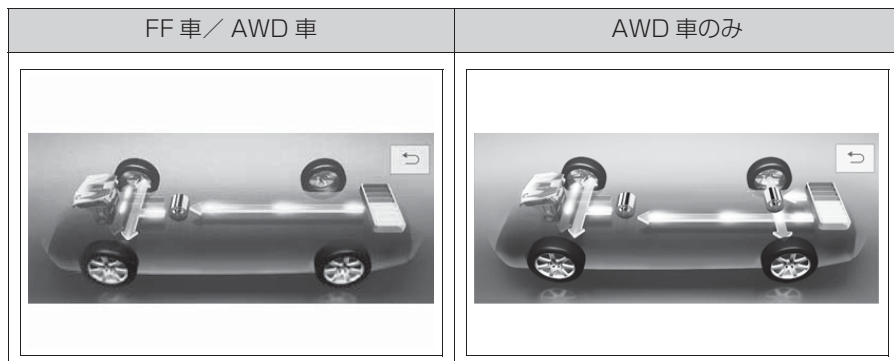

● ガソリンのエネルギーで走行しているとき

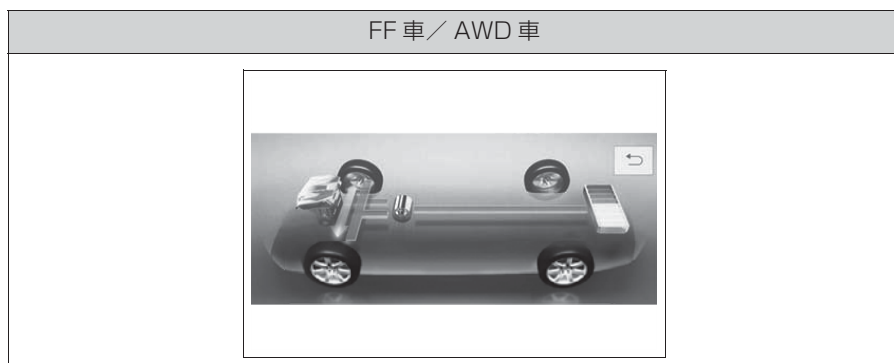

● 駆動用電池に充電しているとき

FF車 / AWD車

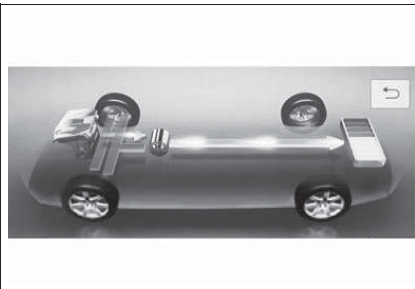
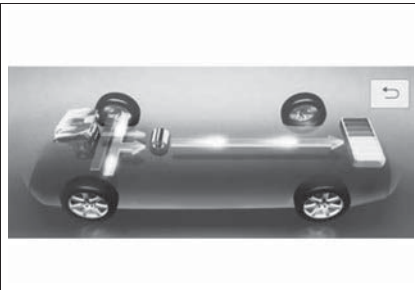
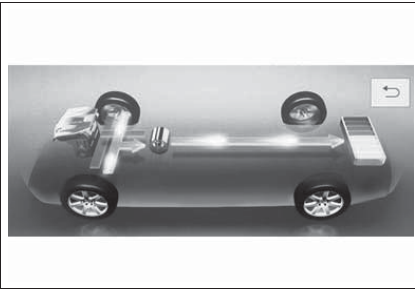

● エネルギーの流れがないとき

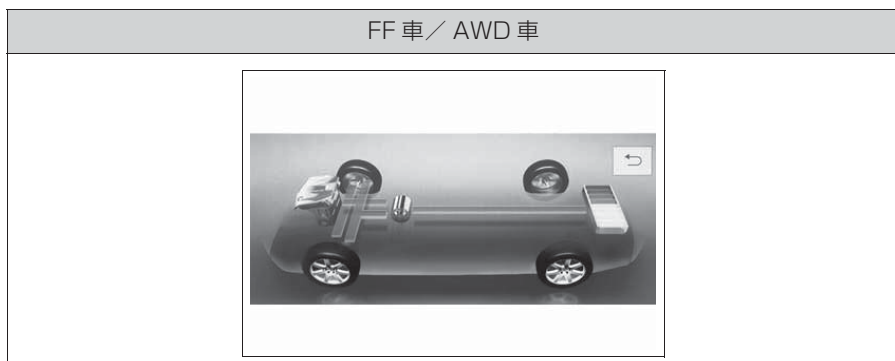

■ マルチインフォメーションディスプレイ（例：7 インチディスプレイ）

メーター操作スイッチでエネルギーモニターを表示させる

表示画面については実際の状況とわずかに異なる場合があります。

● 電気のエネルギーで走行しているとき

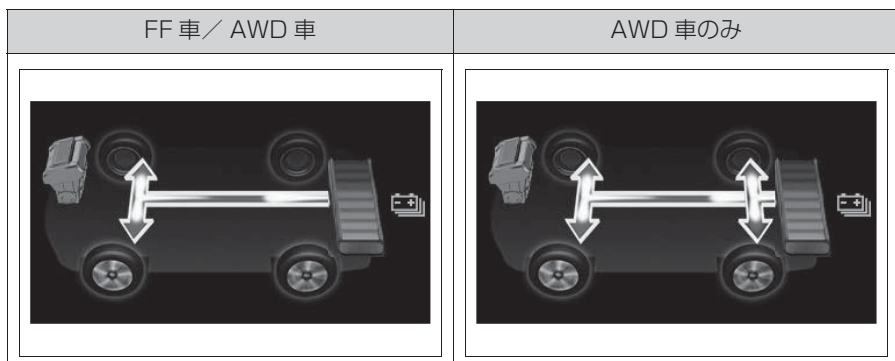

● ガソリンと電気の両方のエネルギーで走行しているとき

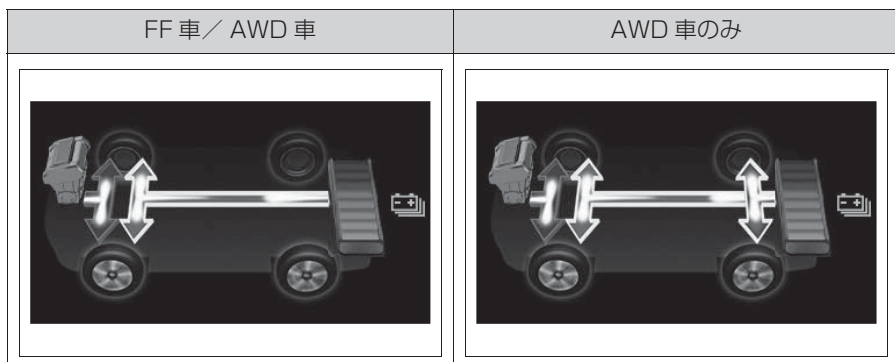

● ガソリンのエネルギーで走行しているとき

FF車 / AWD車

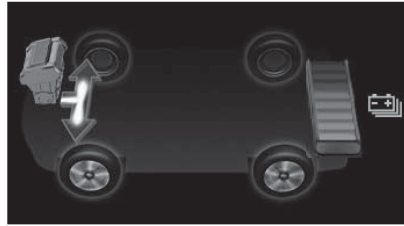

● 駆動用電池に充電しているとき

FF車 / AWD車

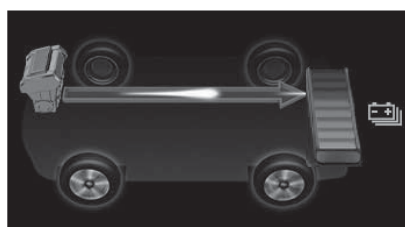
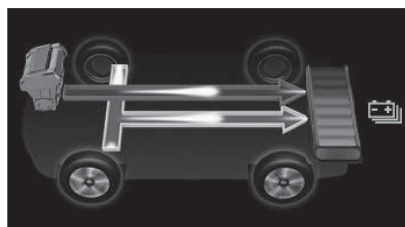
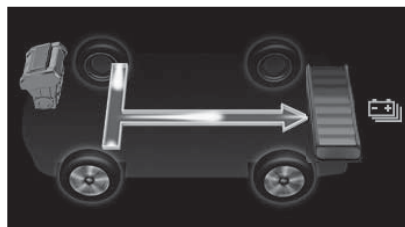

● エネルギーの流れがないとき

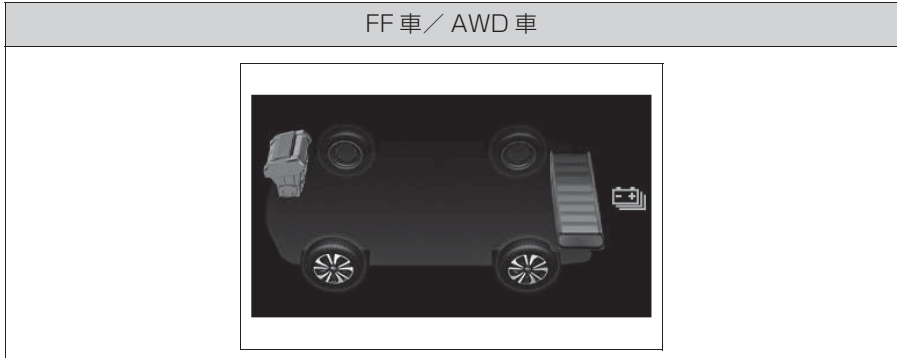

■ 駆動用電池の残量表示

▶ マルチメディア画面

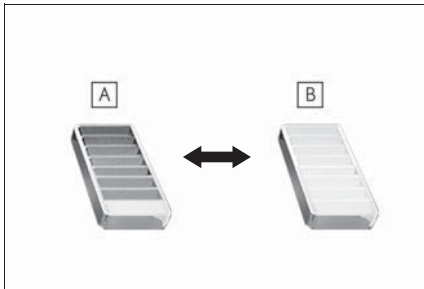

A 少ない

B 多い

▶ マルチインフォメーションディスプレイ（例：7インチディスプレイ）

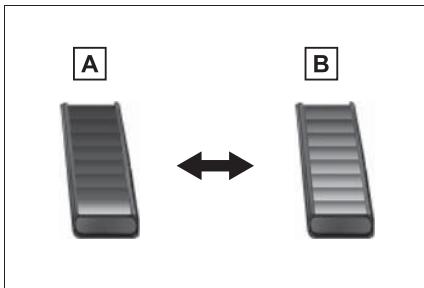

A 少ない

B 多い

表示画面については実際の状況とわずかに異なる場合があります。

燃費画面の表示のしかた（マルチメディア装着車）

■ トリップインフォメーション

“MENU” スイッチを押し、“情報” を選択する

トリップインフォメーション画面以外が表示されたときは、“トリップインフォメーション” を選択する

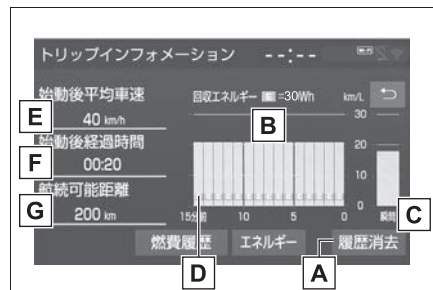

A 履歴消去

B 過去 15 分間の 1 分ごとの燃費（平均燃費）

C 瞬間燃費

D 過去 15 分間の 1 分ごとのエネルギー回収量
マーク 1 つが 30Wh です。

E ハイブリッドシステム始動後平均車速

F ハイブリッドシステム始動後経過時間

G 航続可能距離

平均燃費はパワースイッチを ON にしてからと、前回走行時で色分けして表示されます。表示される平均燃費は、参考として利用してください。

表示画面については実際の状況とわずかに異なる場合があります。

■ 燃費履歴

“MENU” スイッチを押し、“情報” を選択する

燃費履歴画面以外が表示されたときは、“燃費履歴” を選択する

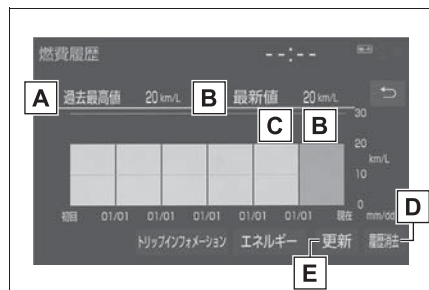

A 過去最高値表示

B 最新値表示

C 過去平均燃費表示

D 履歴消去**E** 最新値更新

平均燃費は最後に更新してからの平均、過去の平均で色分けして表示されます。表示される平均燃費は、参考として利用してください。

表示画面については実際の状況とわずかに異なる場合があります。

□ 知識

■ 過去の区間平均燃費の記録を更新するには

燃費履歴画面で“更新”を選択すると、平均燃費の値とグラフが更新され、新たに平均燃費の記録を開始します。

■ 燃費データをリセットするには

“履歴消去”を選択すると、燃費データがリセットされます。

■ 航続可能距離について

● 運転履歴から学習した燃費と現在の燃料残量から算出した走行可能な距離を表示します。使用環境（気象、渋滞など）や運転方法（急発進、エアコンの使用など）に応じて燃費が変わるため、実際に走行できる距離とは異なります。

● 燃料給油量が少量（約 5L 以下）のとき、表示が更新されないことがあります。この場合、燃料計の表示と共に更新することができます。（→P.71, 78）

3-1. キー

キー 106

3-2. ドアの開閉、ロックのしかたドア（フロントドア・リヤドア）
..... 109

バックドア 112

スマートエントリー&スタートシス
テム 124**3-3. シートの調整**

フロントシート 130

ターンチルトシート 132

リヤシート 136

ヘッドレスト 138

3-4. ハンドル位置・ミラー

ハンドル 142

インナーミラー 143

ドアミラー 144

補助確認装置 145

3-5. ドアガラスの開閉

パワーウインドウ 147

キー

キーについて

お客様へ次のキーをお渡しします。

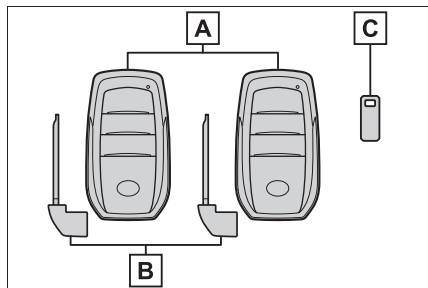

A 電子キー

- ・スマートエントリー&スタートシステムの作動 (→P.124)
- ・ワイヤレス機能の作動 (→P.107)

B メカニカルキー

C キーナンバープレート

知識

■ 航空機に乗るとき

航空機にキーを持ち込む場合は、航空機内でキーのスイッチを押さないでください。また、かばんなどに保管する場合でも、簡単にスイッチが押されないように保管してください。スイッチが押されると電波が発信され、航空機の運行に支障をおよぼすおそれがあります。

■ 電池の消耗について

- 電池の標準的な寿命は 1～2 年です。
- 電池残量が少なくなると、ハイブリッドシステムを停止した際に車内から警告音が鳴り、マルチインフォメーションディスプレイにメッセージが表示されます。
- 電子キーを長時間使用しないときは、

節電モードに設定することで、電池の消耗を抑えることができます。

(→P.125)

- 電子キーは常に電波を受信しているため、使用していないあいだでも電池が消耗します。次のような状態になったときは、電池が消耗している可能性があります。新しい電池に交換してください。(→P.358)
 - ・スマートエントリー&スタートシステムやワイヤレスリモコンが作動しない
 - ・作動範囲が狭くなった
 - ・電子キーの LED が点灯しない
- 電池の著しい消耗を防ぐため、次のような磁気を発生する電化製品の 1m 以内に電子キーを置かないでください。
 - ・ TV
 - ・ パソコン
 - ・ 携帯電話やコードレス電話機、および充電器
 - ・ 電気スタンド
 - ・ 電磁調理器
- スマートエントリー&スタートシステムによる操作をしなくても、車両周辺に長時間いると、電池の消耗は早くなります。操作をしない場合は、車両周辺に長時間いないことをおすすめします。

■ 電池が切れたとき

→P.358

■ マルチインフォメーションディスプレイに“新しいキーが登録されました 詳しくは販売店に問い合わせください”と表示されたときは

追加で新しく電子キーが登録された場合、車外から解錠して運転席ドアを開けたときにメッセージが表示されることが 10 日ほど続きます。電子キーの登録をした覚えがないにも関わらずメッセージが表示されたときは、お持ちの電子キー以外に登録されている電子キーがないかをト

ヨタ販売店で確認してください。

⚠ 注意

■ キーの故障を防ぐために

- 落したり、強い衝撃を与えたり、曲げたりしない
- 温度の高いところに長時間放置しない
- めらしたり超音波洗浄器などで洗ったりしない
- キーに金属製または磁気を帯びた製品を取り付けたり、近付けたりしない
- 分解しない
- 電子キー表面にシールなどを貼らない
- テレビやオーディオ・電磁調理器などの磁気を帯びた製品や、低周波治療器などの電気医療機器の近くに置かない

■ キーを携帯するとき

電源を入れた状態の電化製品とは10cm以上離して携帯してください。10cm以内にあると電化製品の電波と干渉し正常に機能しない場合があります。

■ スマートエントリー&スタートシステムの故障などで販売店に車両を持っていくとき

→P.415

■ 電子キーを紛失したとき

→P.414

ワイヤレス機能について

キーには次のワイヤレス機能が搭載されています。

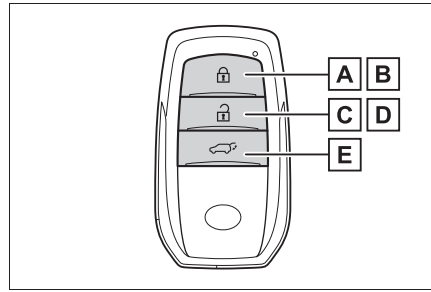

A ドアを施錠する (→P.109)

B ドアガラスを閉める*
(→P.109)

C ドアを解錠する (→P.109)

D ドアガラスを開く*
(→P.109)

E パワーバックドアを開閉する★
(→P.115)

* トヨタ販売店ででの設定変更が必要です。

★: グレード、オプションなどにより、装備の有無があります。

📖 知識

■ スマートエントリー&スタートシステムやワイヤレスリモコンが正常に働かないおそれのある状況

→P.126

メカニカルキーを使うには

メカニカルキーを取り出すには、解除レバー**A**をスライドさせて

キーを取り出してください

メカニカルキーは挿し込み方向に指定のある片溝キーです。キーシリンダーに挿し込めないときは、キー溝面の向きをか

えて挿し込んでください。

使用後はもとにもどし、電子キーと一緒に携帯してください。電子キーの電池が切れたときやスマートエントリー&スタートシステムが正常に作動しないとき、メカニカルキーが必要になります。

(→P.415)

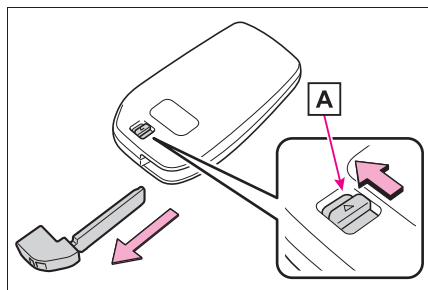

知識

■ メカニカルキーを紛失したとき

→P.414

■ 不正キーの使用について

指定のキー以外のキーを使用すると、キーシリンダーが空まわりして解錠できません。

ドア（フロントドア・リヤドア）

車外から解錠／施錠するには

■ スマートエントリー&スタートシステムを使用する

電子キーを携帯して操作します。

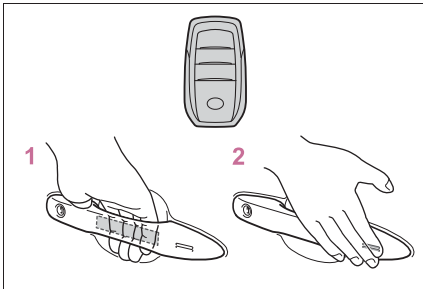

1 フロント席のドアハンドルを握って解錠する

ハンドル裏面のセンサー部に確実にふれてください。

施錠操作後 3 秒間は解錠できません。

2 フロント席ドアハンドル表面のロックセンサー部（ハンドルのくぼみ部）にふれ施錠する

必ず施錠されたことを確認してください。

■ ワイヤレス機能を使用する

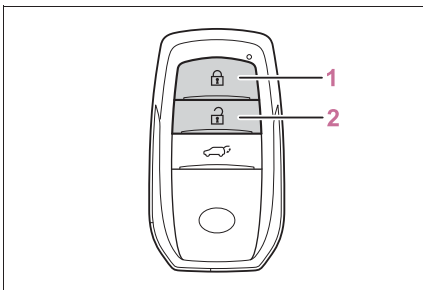

1 全ドアを施錠する

必ず施錠されたことを確認してください。

押し続けるとドアガラスが閉まりま

す。*

2 全ドアを解錠する

押し続けるとドアガラスが開きます。*

* トヨタ販売店での設定変更が必要です。

■ キー

メカニカルキーを使ってドアを施錠・解錠できます。（→P.415）

知識

■ 作動の合図

スマートエントリー&スタートシステム・ワイヤレスリモコンによるドアの施錠・解錠を、ブザーと非常点滅灯の点滅で知らせます。（施錠は 1 回、解錠は 2 回）

■ 解錠操作のセキュリティ機能

スマートエントリー&スタートシステム・ワイヤレスリモコンによる解錠操作後、約 30 秒以内にドアを開けなかったときは、盗難防止のため自動的に施錠されます。セキュリティ機能で施錠されたとき、電子キーの位置によって室内の作動範囲内に電子キーがあると検知されると、再度解錠されることがあります。

■ ドアハンドル表面のロックセンサーで施錠できないとき

ドアハンドル表面のロックセンサー部に指でふれても施錠できないときは、てのひらでロックセンサー部にふれてください。

手袋を着用しているときは、手袋をはずしてください。

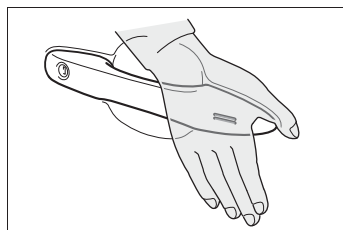

■半ドア警告ブザー

ドアが完全に閉まっていない状態で、スマートエントリー&スタートシステム・ワイヤレスリモコンを使ってドアを施錠しようとする、ブザーが鳴ります。ドアを完全に閉めてから、もう一度施錠してください。

■オートアラームの設定制御

施錠するとオートアラームが設定されます。(→P.62)

■スマートエントリー&スタートシステムやワイヤレスリモコンが正常に働かないおそれのある状況

→P.126

■スマートエントリー&スタートシステムやワイヤレスリモコンが正常に作動しないとき

メカニカルキーを使ってドアの施錠・解錠ができます。(→P.109, 415)

キーの電池が消耗しているときは、電池を交換してください。(→P.358)

■補機バッテリーがあがったときは

スマートエントリー&スタートシステムやワイヤレスリモコンでドアを施錠・解錠することはできません。

メカニカルキーを使ってドアの施錠・解錠をしてください。(→P.109, 415)

■リヤシートリマインダー機能

●リヤシートへの荷物の置き忘れなどを防止するため、次の操作を行ってからパワースイッチをOFFにするとブザーが鳴り、約6秒間マルチインフォメーションディスプレイにメッセージが表示されます。

- ・リヤドアを開閉したあと約10分以内にハイブリッドシステムを始動した
- ・ハイブリッドシステムが始動している状態でリヤドアを開閉した

ただし、リヤドアを開けてから約2秒以

内にリヤドアを閉めたときは、リヤシートリマインダー機能は作動しません。

●リヤシートリマインダー機能は、リヤドアの開閉によりリヤシートに荷物などを載せたと判断します。そのため使い方によっては、リヤシートに荷物などを置き忘れていてもリヤシートリマインダー機能が作動しないなど、実際の状況とは異なる作動をする場合があります。

●リヤシートリマインダー機能の作動/非作動を設定できます。(→P.434)

■カスタマイズ機能

機能の一部は、設定を変更することができます。(→P.434)

▲警告

■事故を防ぐために

運転中は次のことを必ずお守りください。

お守りいただかないと、不意にドアが開き車外に放り出されるなど、重大な傷害におよぶか、最悪の場合死亡につながるおそれがあります。

●すべてのドアを確実に閉め、施錠する

●走行中はドア内側のドアレバーを引かない
特に、運転席はロックレバーが施錠側になっていてもドアが開くため、注意してください。

●お子さまをリヤ席に乗せるときは、チャイルドプロテクターを使用して車内からドアが開かないようにする

■ドアを開閉するときの留意事項

傾斜地・ドアと壁などのあいだが狭い場所・強風など、周囲の状況を確認し、予期せぬ動きにも対処できるよう、ドアハンドルを確実に保持してドアを開閉してください。

警告

■ ワイヤレスリモコンを使ってドアガラスを操作するとき

ドアガラスに人が挟まれるおそれがないことを確認してから操作してください。またお子さまには、ワイヤレスリモコンによる操作をさせないでください。お子さまや他の人がドアガラスに挟まれたり巻き込まれたりするおそれがあります。

車内から解錠／施錠するには

■ ドアロックスイッチを使用する

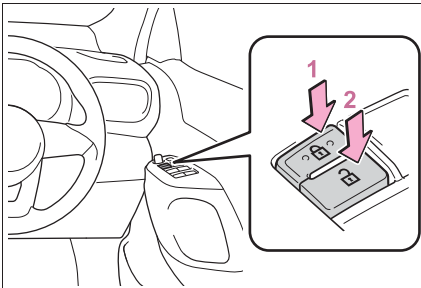

- 1 全ドアを施錠する
- 2 全ドアを解錠する

■ ロックレバーを使用する

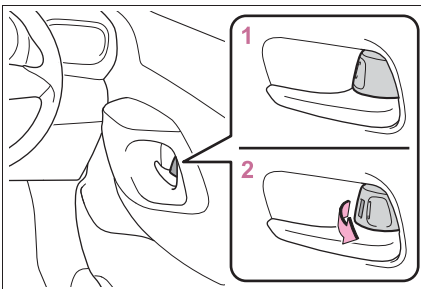

- 1 ドアを施錠する
- 2 ドアを解錠する

運転席ドアは、ロックレバーが施錠側になっていても、車内のドアレバーを引くと開きます。

知識

■ キーを使わずに外側からフロント席を施錠するとき

- 1 ロックレバーを施錠側にする
- 2 ドアハンドルを引いたままドアを閉める

パワースイッチが ACC または ON のときや、車内に電子キーが放置されているときは施錠されません。

キーが正しく検知されずに施錠される場合があります。

■ 半ドア走行時警告ブザー

各ドアまたはバックドアが確実に閉まっていない状態のまま、車速が約 5km/h をこえると警告ブザーが鳴り、開いているドアがマルチインフォメーションディスプレイに表示されます。

チャイルドプロテクター

施錠側になると、リヤ席ドアが車内から開かなくなります。

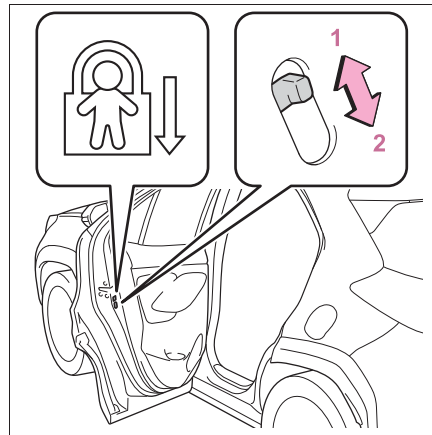

- 1 解錠
- 2 施錠

お子さまが車内からリヤ席ドアを開けられないようにできます。両側のリヤ席ド

アを施錠側にしてください。

知識

■ チャイルドプロテクター使用時のドアの開け方

ドアを解錠して車外のドアハンドルを引くと開きます。万一、車内から開ける場合は、ドアガラスを下げて手を出し、車外のドアハンドルを引いてください。

バックドア

バックドアは次の方法で施錠・解錠および開閉することができません。

警告

次のことを必ずお守りください。お守りいただかないと、重大な傷害におよぶか、最悪の場合死亡につながるおそれがあります。

■ 走行する前に

- 走行前にバックドアが閉まっていることを確認してください。完全に閉まっていないと走行中に突然開き、車外のものにあたり、荷物が投げ出されたりして思わぬ事故につながるおそれがあります。
- ラゲージルームでお子さまを遊ばせないでください。誤って閉じ込められた場合、熱射病などを引き起こすおそれがあります。
- お子さまにはバックドアの開閉操作をさせないでください。不意にバックドアが開いたり、閉めるときに手・頭・首などを挟んだりするおそれがあります。

■ 走行中の留意事項

- 走行中はバックドアを閉めてください。開けたまま走行すると、バックドアが車外のものにあたり荷物が投げ出されたりして、思わぬ事故につながるおそれがあります。
- ラゲージルームには絶対に人を乗せないでください。急ブレーキ・急旋回をかけたときや衝突したときなどに、重大な傷害におよぶか、最悪の場合死亡につながるおそれがあります。

警告

■バックドアの操作にあたって

次のことを必ずお守りください。お守りいただかないと、体を挟むなどして重大な傷害におよぶか、最悪の場合死亡につながるおそれがあります。

- バックドアを開ける前に、バックドアに貼り付いた雪や氷などの重量物を取り除いてください。開いたあとに重みでバックドアが突然閉じるおそれがあります。
- バックドアを開閉するときは、十分に周囲の安全を確認してください。
- 人がいるときは、安全を確認し、動かすことを知らせる「声かけ」をしてください。
- 強風時の開閉には十分注意してください。バックドアが風にあおられ、勢いよく開いたり閉じたりするおそれがあります。
- パワーバックドア非装着車：半開状態で使用すると、バックドアが突然閉じて重大な傷害を受けるおそれがあります。特に傾斜した場所では、平坦な場所よりもバックドアの開閉がしにくく、急にバックドアが開いたり閉じたりするおそれがあります。必ずバックドアが全開で静止していることを確認して使用してください。

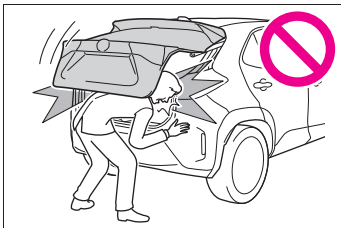

- パワーバックドア装着車：傾斜が急な場所で半開状態で使用すると、バックドアが突然閉じて重大な傷害を受けるおそれがあります。必ずバックドアが静止していることを確認して使用してください。
- バックドアを閉めるときは、指などを挟まないよう十分注意してください。

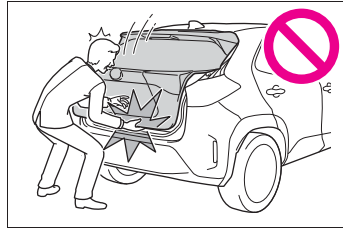

- パワーバックドア非装着車：バックドアは必ず外から軽く押して閉めてください。バックドアハンドルを持ったままバックドアを閉めると、手や腕を挟むおそれがあります。
- バックドアダンパーステー（パワーバックドア非装着車）（→P.115）または、スピンドルユニット（パワーバックドア装着車）（→P.122）を持ってバックドアを閉めたり、ぶら下がったりしないでください。手を挟んだり、バックドアダンパーステー（パワーバックドア非装着車）またはスピンドルユニット（パワーバックドア装着車）が破損したりして、思わぬ事故につながるおそれがあります。
- パワーバックドア非装着車：バックドアにキャリアなどの重いものを取り付けると、開けたあとにドアが突然閉じて、手・頭・首などを挟むおそれがあります。バックドアへのアクセサリ用品の取り付けは、トヨタ純正品を使用することをおすすめします。

車外から解錠／施錠するには**■ スマートエントリー&スタートシステムを使用する**

電子キーを携帯して操作します。

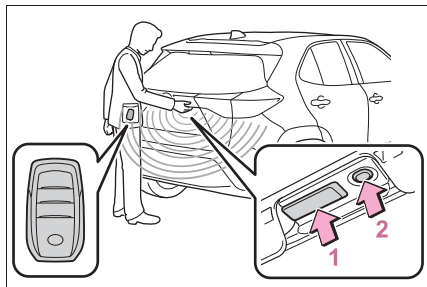

- 1** 全ドアを解錠する
施錠操作後 3 秒間は解錠できません。
- 2** 全ドアを施錠する
必ず施錠されたことを確認してください。

■ ワイヤレスリモコンを使用する

→P.109

**■ 作動の合図**

→P.109

■ 解錠操作のセキュリティ機能

→P.109

車内から解錠／施錠するには**■ ドアロックスイッチを使用する**

→P.111

バックドアを開閉するには（パワーバックドア非装着車）**■ 開ける**

バックドアオープンスイッチを押したまま、バックドアを持ち上げ

る

バックドアオープンスイッチを押した直後はバックドアを閉めることができません。

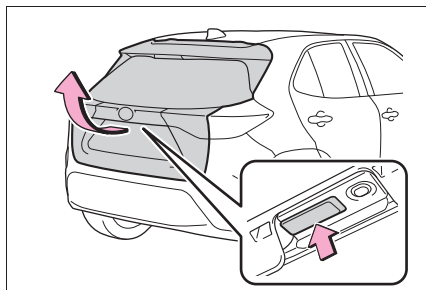
**■ 閉める**

バックドアハンドルを持って、横方向に力をかけないように引き下げ、必ず外から押して閉めてください。

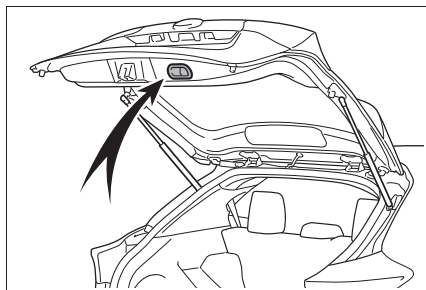
**■ 半ドア走行時警告ブザー**

→P.111

■ ラゲージルームランプ

バックドアを開けたとき、ラゲージルームランプが点灯します。

⚠ 注意

■ ダンパーステアについて

バックドアにはバックドアを支えるためのダンパーステアが取り付けられています。ダンパーステアの損傷や作動不良を防ぐため次のことをご守りください。

- ビニール片・ステッカー・粘着材などの異物をステアのロッド部（棒部）に付着させない

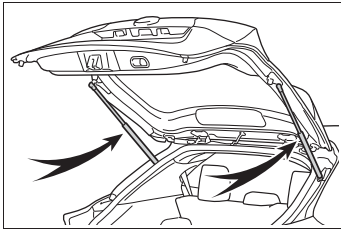

- ロッド部を軍手などでふれない
- バックドアにトヨタ純正品以外のアクセサリ用品をつけない
- ステアに手をかけたり、横方向に力をかけたりしない

バックドアを開閉するには（パワーバックドア装着車）

■ ワイヤレス機能を使用して開閉する

スイッチを約 1 秒押し続ける
ブザーが鳴りバックドアが自動で開閉します。

バックドアを解錠してから操作してください。

開閉作動中にスイッチを押すと、作動が停止します。作動が停止した状態から再度スイッチを約 1 秒間押し続けると、バックドアは反転作動します。

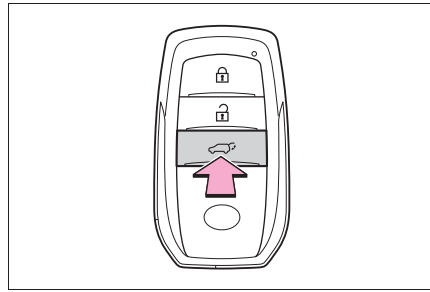

■ 車内からスイッチ操作で開閉する

スイッチを約 1 秒押し続ける
ブザーが鳴りバックドアが自動で開閉します。

バックドアを解錠してから操作してください。

開閉作動中にスイッチを押すと、作動が停止します。作動が停止した状態から再度スイッチを約 1 秒間押し続けると、バックドアは反転作動します。

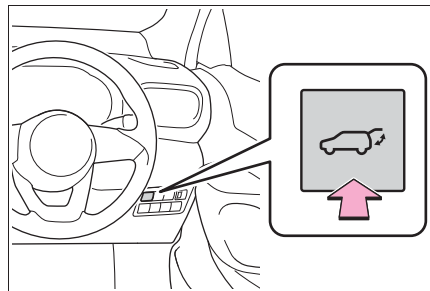

■ 車外からスイッチ操作で開閉する

● 開ける

バックドア解錠時：バックドアオープンスイッチを押す

バックドア施錠時：電子キーを携帯して、バックドアオープンスイッチを押し続ける

ブザーが鳴りバックドアが自動で開きます。

バックドアが開く途中でスイッチを押すと、作動が停止します。

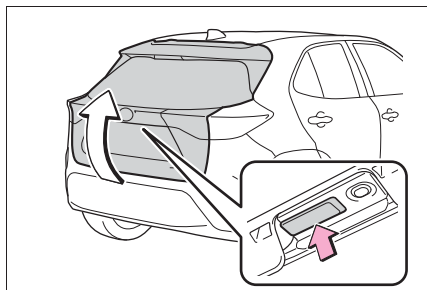

● 閉じる

スイッチを押す

ブザーが鳴りバックドアが自動で閉まります。

バックドアが閉まる途中でスイッチを押すと、作動が停止します。作動が停止した状態から再度スイッチを押すと、バックドアは自動で開きます。

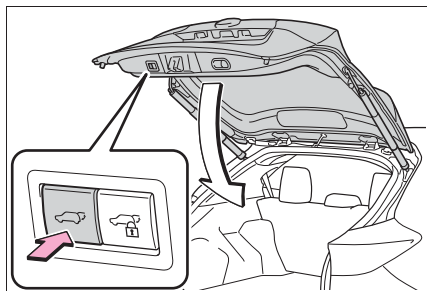

● 閉じると同時に全ドアの施錠をする (クローズ&ロック機能)

クローズ&ロックスイッチを押す
パワーバックドアを閉じると同時に全ドアを施錠します。

通常ブザーと異なるブザー音が鳴り、パワーバックドアが自動で閉まります。閉まると同時にすべてのドアが施錠されたことをドアロックアンサーバックでお知らせします。

パワーバックドアが開る途中でクロー

ズ&ロックスイッチを押すと、作動を停止し全ドアを解錠します。

再度クローズ&ロックスイッチを押すと、パワーバックドアは閉じると同時に全ドアを施錠します。

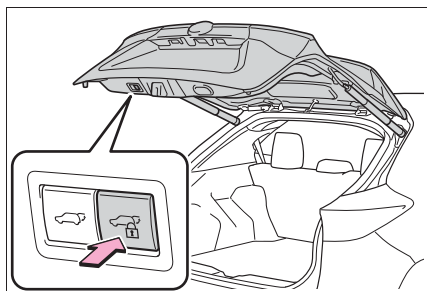

■ バックドアハンドルを使用して閉じる

バックドアグリップを持ってバックドアを引き下げると、ブザーが鳴りバックドアが自動で閉まります。

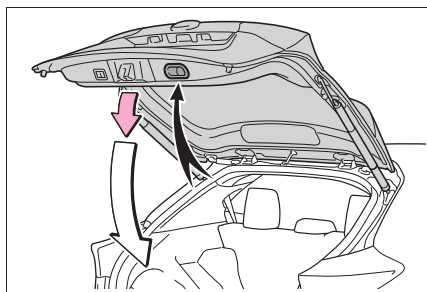

■ キックセンサーを使用して開閉する (ハンズフリーパワーバックドア)

1 電子キーを携帯し、スマートエントリー&スタートシステムの作動範囲内でリヤバンパーから

約 30 ~ 50cm 離れた位置に立つ

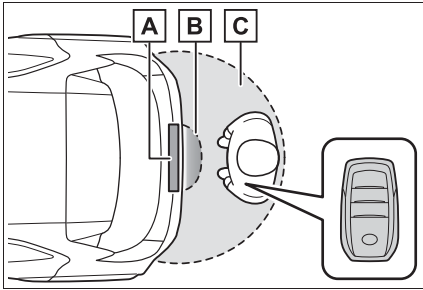

- A** キックセンサー
- B** ハンズフリーパワーバックドア
作動検知エリア
- C** スマートエントリー&スタート
システム作動検知エリア
(→P.125)

2 足をリヤバンパーから約 10cm の距離になるまで近づけて引く

足を近づけて引く動作を 1 秒以内に行ってください。

足先をリヤバンパーの下に入れたままでは作動しません。

リヤバンパーに足先をあてずに非接触で操作してください。

車室内またはラゲージルーム内に他の電子キーがあると、作動までの時間が少し

長くなることがあります。

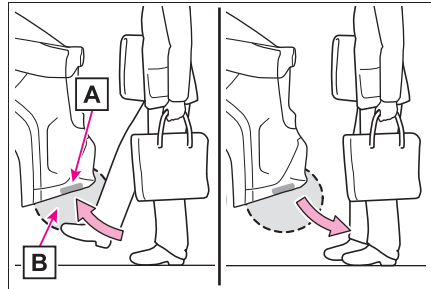

- A** キックセンサー
 - B** ハンズフリーパワーバックドア
作動検知エリア
- ## 3 足を引く動作をセンサーが検知するとブザーが鳴り、その後バックドアが自動で全開・全閉します。

バックドアの開閉作動中に再度操作をすると、作動を停止します。

作動が停止した状態から再度操作をすると、バックドアは反転作動します。

知識

■ラゲージルームランプ

バックドアを開けたとき、ラゲージルームランプが点灯します。

■バックドアアイジークローザー

バックドアが半ドア状態になったとき、バックドアアイジークローザーが作動し、バックドアが自動で完全に閉まります。

パワースイッチがどの状態であっても、バックドアアイジークローザーは作動します。

■パワーバックドアの作動条件

次の作動条件を満たしているときに作動します。

- パワーバックドアの作動が ON のとき

(→P.123)

- バックドアが解錠されているとき
ただし電子キーを携帯してバックドア
オープンスイッチを押し続けたときは
バックドアが施錠されていてもパワー
バックドアは作動します。(→P.115)
- パワースイッチがONのとき開作動する
には、上記に加え、車速が約 3km/h
未満で次のいずれかの条件を満たす必
要があります。
 - ・パーキングブレーキがかかっている
 - ・ブレーキペダルを踏んでいる
 - ・シフトレバーが P の位置にある

■パワーバックドアの作動について

- 作動開始時にブザーが鳴り、非常点滅
灯が 2 回点滅します。
- パワーバックドアの作動が OFF のとき
は、パワーバックドアは作動しません
が手動で開閉できます。
- パワーバックドアが自動で開いている
ときに、人や異物などにより異常を感
知すると、作動が停止します。

■挟み込み防止機能

パワーバックドアの左右端部には、セン
サーが付いています。ドアを自動で閉め
ているときに、挟み込みなどによりセン
サーが押されると挟み込み防止機能が
作動し、その位置からドアは自動的に反
対方向に少し動き、作動が停止します。

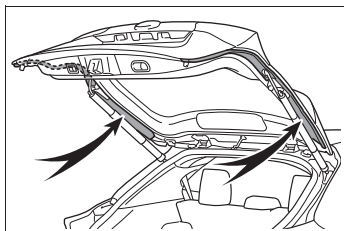

■予約ロック機能について

パワーバックドアの自動閉作動中に、あ
らかじめ全ドアの施錠を予約する機能で

す。

次の操作をすると、パワーバックドア以
外のすべてのドアが施錠され、パワー
バックドアも閉まると同時に施錠されま
す。

- 1 バックドア以外のすべてのドアを閉じ
る
- 2 パワーバックドアの自動閉作動中にド
アハンドルのロックセンサーにふれて
スマートエントリー&スタートシステ
ムによる施錠操作を行う
(→P.109)、またはワイヤレスリモ
コンによる施錠操作を行う
(→P.109)

すべてのドアが閉まり施錠されると、ブ
ザーと非常点滅灯の点滅で知らせます。

- 予約ドアロック機能使用時、施錠操作
をしたあとに、キーを車内にもどすと、
車内にキーが閉じ込められることがあ
ります。
予約ドアロック機能は、必ずキーを携
帯した状態で使用してください。
- 予約ドアロック操作をしてパワーバッ
クドアが自動閉作動中に、挟み込み防
止機能が作動するなど停止操作が行わ
れると、予約ドアロック機能が解除さ
れすべてのドアが解錠されます。
- 車から離れるときは、すべてのドアが
閉まり施錠されたことを確認してくだ
さい。

■クローズ& ロック機能について

パワーバックドアが開いている状態で、
パワーバックドアを閉じると同時に全ド
アを施錠する機能です。

自車のもう 1 つの電子キーを車室内に置
いていない状態で次の操作をすると、パ
ワーバックドアが閉まると同時に全ド
アも施錠されます。

- 1 パワーバックドア以外のすべてのドア
を閉じる

- 2 電子キーを携帯した状態で、パワーバックドア下部のクローズ&ロックスイッチ (→P.115) を短押する

通常ブザーと異なるブザー音が鳴り、パワーバックドアが閉じると同時にすべてのドアが施錠したことをドアロックアンサーバックでお知らせします。

■クローズ&ロック機能が正常に作動しない状況

クローズ&ロック機能は、次のような状況では作動しないことがあります。

- 電子キーを持った手でパワーバックドア下部のクローズ&ロックスイッチ (→P.115) を押したとき
- 地面に置いたかばんなどに電子キーを入れたままパワーバックドア下部のクローズ&ロックスイッチを押したとき
- パワーバックドア下部のクローズ&ロックスイッチから離れた位置から押したとき

■ハンズフリーパワーバックドアの作動条件

次の作動条件を満たしているときに自動で開閉できます。

- キックセンサーの作動が ON のとき (→P.123)
- 電子キーが作動範囲内にあるとき (→P.125)
- 足をリヤバンパー中央の下部に近付けて離す動作をしたとき (手やひじ、ひざなどでも作動します)

■ハンズフリーパワーバックドアが正常に作動しない状況

ハンズフリーパワーバックドアは、次のような状況では作動しないことがあります。

- 足先をリヤバンパーの下に入れたままのとき
- リヤバンパーに足先が強くあたったと

きや、一定時間ふれたとき
リヤバンパーに一定時間ふれた場合は、少し時間をおいてから再度操作してください。

- 人がリヤバンパーに近すぎる位置で操作したとき
- 電子キーと車両間の通信をさまたげる電波があるとき (→P.126)
- コインパーキング・ガソリンスタンド・ロードヒーター・蛍光灯などキックセンサーの感度をさまたげる電波やノイズがある場所に駐車したとき
- 近くにテレビ塔や発電所・ラジオ放送局・大型ディスプレイ・空港があるなど、強い電波やノイズの発生する場所にいるとき
- 洗車や大雨などでリヤバンパーに大量の水がかかっているとき
- リヤバンパーの表面に泥・雪・氷などが付着したとき
- リヤバンパーに草木などの動くものがふれる状態が長時間続いたとき
- リヤバンパーにアクセサリ用品を付けたとき
アクセサリ用品を取り付けた場合は、キックセンサーの作動を OFF にしてください。

■ハンズフリーパワーバックドアの誤作動を防ぐために

ハンズフリーパワーバックドアは、電子キーが作動範囲内にあるとき、次のような状況で意図せず作動するおそれがあります。

誤作動を防ぐために、電子キーが作動範囲内に入らないようにするか、キックセンサーの作動を OFF にしてください。(→P.123)

- 洗車や大雨などでリヤバンパーに大量の水がかかっているとき
- リヤバンパーの汚れを拭き取る動作を

したとき

- 小動物やボールなどがリヤバンパーの下を横切ったとき
- リヤバンパーの下のものを取る動作をしたとき
- リヤバンパーに腰かけて、足を動かしたとき
- リヤバンパーに足や体をふれながら車両を横切ったとき
- コインパーキング・ガソリンスタンド・ロードヒーター・蛍光灯などキックセンサーの感度をさまたげる電波やノイズがある場所に駐車したとき
- 近くにテレビ塔や発電所・ラジオ放送局・大型ディスプレイ・空港があるなど、強い電波やノイズの発生する場所にいるとき
- リヤバンパーの近くに草木などがある場所に駐車したとき
- リヤバンパーの近くで荷物などの積み降ろしをしたとき
- リヤバンパーの近くでアクセサリ用品やカーカバーの着脱作業したとき
- けん引されるとき

■ 補機バッテリーを再接続したとき

パワーバックドアを適切に作動させるために、初期設定としてバックドアを手動で一度全開にしてください。

■ カスタマイズ機能

パワーバックドアの全開時の開度などを変更できます。(カスタマイズ一覧：→P.434)

警告

■ バックドアアイズクローザーについて

- バックドアが半ドア状態になったとき、バックドアアイズクローザーが作動し自動で完全に閉まります。また、作動し始めるまでに数秒かかります。指などを挟まないように注意してください。骨折など重大な傷害を受けるおそれがあります。

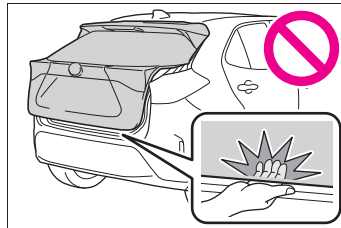

- バックドアアイズクローザーは、パワーバックドアの作動がOFFのときにも作動するため、指などの挟み込みには十分注意してください。

■ パワーバックドアについて

次のことを必ずお守りください。お守りいただかないと、体を挟むなどして重大な傷害におよぶか、最悪の場合死亡につながるおそれがあります。

- 周辺の安全を確かめ、障害物がないか、身のまわりの品が挟み込まれる危険がないか確認してください。
- 人がいるときは、作動させる前に安全を確認し、動かすことを知らせる「声かけ」をしてください。
- 自動開閉中にパワーバックドアの作動をOFFにすると、作動が停止し手動操作に切りかわります。この場合、バックドアが急に開いたり閉じたりするおそれがあるので、十分注意してください。

警告

- 自動開閉中に作動条件 (→P.117) を満たさなくなったときは、ブザーが鳴り、作動が停止し手動操作に切りかわる場合があります。この場合、坂道などの傾斜した場所ではバックドアが急に開いたり閉じたりするおそれがあるので十分注意してください。
- 傾斜した場所では、開いたあとにドアが突然閉じる場合があります。必ずドアが静止していることを確認してください。
- 次のような場合、システムが異常と判断して自動作動が停止し、手動操作に切りかわることがあります。この場合、バックドアが急に開いたり閉じたりするおそれがあるので、十分注意してください。
 - ・ 自動作動中、障害物に干渉したとき
 - ・ ハイブリッドシステム停止時でパワーバックドアが自動作動しているときに、パワースイッチをONにしたりハイブリッドシステムを始動したりして、補機バッテリー電圧が急に低下したとき
- バックドアにキャリアなどの重いものを取り付けると、自動で作動できずにパワーバックドアが故障したり、開いたあとにドアが突然閉じて、手・頭・首などを挟むおそれがあります。バックドアへのアクセサリ用品の取り付けは、トヨタ純正品を使用することをおすすめします。

挟み込み防止機能

次のことを必ずお守りください。お守りいただかないと、体を挟むなどして重大な傷害におよぶか、最悪の場合死亡につながるおそれがあります。

- 挟み込み防止機能を故意に作動させようとして、体の一部を挟んだりしないでください。
- 挟み込み防止機能は、バックドアが完全に閉まる直前に異物を挟むと作動しない場合があります。指などを挟まないように注意してください。
- 挟み込み防止機能は、挟まれるものの形状や挟まれかたによっては作動しない場合があります。指などを挟まないように注意してください。

■ ハンズフリーパワーバックドアについて

ハンズフリーパワーバックドアを操作するときは、次のことを必ずお守りください。お守りいただかないと、重大な傷害におよぶか、最悪の場合死亡につながるおそれがあります。

- 周辺の安全を確かめ、障害物がないか、身のまわりの品が挟み込まれる危険がないか確認してください。
- リヤバンパー下の中央付近に足を出入れする際は、排気管にふれないように注意してください。熱くなっている排気管にふれると、やけどをするおそれがあります。
- リヤバンパーの下のスペースが狭い場合は、操作しないでください。

⚠ 注意

■ スピンドルユニットについて

バックドアにはバックドアを支えるためのスピンドルユニットが取り付けられています。スピンドルユニットの損傷や作動不良を防ぐため次のことをお守りください。

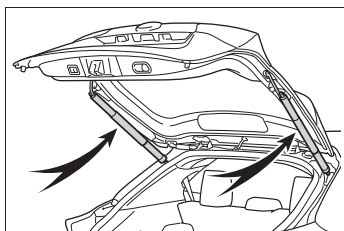

- ビニール片・ステッカー・粘着材などの異物をスピンドルユニットに付着させない
- バックドアにトヨタ純正品以外のアクセサリ用品を付けない
- スピンドルユニットに手をかけたり、横方向に力をかけたりしない

■ バックドアアイジークローザーの故障を防ぐために

バックドアアイジークローザーの作動中は無理な力をかけないでください。無理な力をかけると、バックドアアイジークローザーの故障の原因になります。

■ パワーバックドアの故障を防ぐために

- パワーバックドアを作動させる前に、凍結によるバックドアの貼り付きがないことを確認してください。バックドアに無理な力がかかっている状態で作動させると、故障の原因になります。
- パワーバックドアの作動中は、バックドアに無理に力をかけないでください。

- パワーバックドア左右端部のセンサー（→P.118）を刃物などの鋭利なもので傷付けないように注意してください。センサーが切断されると自動で閉めることができなくなります。

■ クローズ&ロック機能について

クローズ&ロック機能でパワーバックドアを閉じると、通常ブザーと異なるブザー音が鳴り作動します。

正常に作動開始したことを確認するため、通常ブザーと異なるブザー音が鳴ったことを確認してください。

またパワーバックドアが完全に閉じ施錠されると、すべてのドアが施錠されたことをドアロックアンサーバックでお知らせします。

車から離れるときは、ドアロックアンサーバックを確認し、全ドアが施錠されたことを確認してください。

■ ハンズフリーパワーバックドアについて



キックセンサーは、リヤバンパーの内側に設置されています。ハンズフリーパワーバックドアを正しく作動させるために次のことをお守りください。

- リヤバンパーは常にきれいにしておく
リヤバンパーに汚れや着雪などがある場合、キックセンサーが作動しなくなることがあります。その場合、汚れや雪を落としたあと、現在の位置から車両を動かしてから作動するか確認を行ってください。それでも作動しない場合はトヨタ販売店にて点検を受けてください。
- リヤバンパーに親水性コーティングなどの液体を塗らない

⚠ 注意

- リヤバンパーに草木など動くものを近付けない
リヤバンパーに草木などの動くものがふれる状態が長期間続いたときは、キックセンサーが作動しなくなることがあります。その場合、現在の位置から車両を動かしてから作動するか確認を行ってください。それでも作動しない場合はトヨタ販売店にて点検を受けてください。
- リヤバンパーへの強い衝撃を避ける
リヤバンパーが強い衝撃を受けると、キックセンサーが正常に作動しなくなるおそれがあります。次のような場合にキックセンサーが作動しないときは、必ずトヨタ販売店で点検を受けてください。
 - ・ キックセンサーやキックセンサー周辺に強い衝撃を受けた
 - ・ リヤバンパーに傷や破損がある
- リヤバンパーを分解しない
- リヤバンパーにステッカーを貼らない
- リヤバンパーを塗装しない
- パワーバックドアに自転車キャリアなどを取り付けた場合は、キックセンサーの作動を OFF にする

パワーバックドアの設定を変更するには（パワーバックドア装着車）

マルチインフォメーションディスプレイの設定画面から、「車両設定」 PBD (4.2 インチディスプレイ) または  (7 インチディスプレイ) を表示することで、パ

ワーバックドアの設定を変更することができます。(→P.434)

パワーバックドアの設定を変更した場合、パワースイッチを OFF にしても設定内容はリセットされません。設定をもとにもどすには、再度、マルチインフォメーションディスプレイの設定画面での設定操作が必要です。

バックドア自動開停止位置調整について（パワーバックドア装着車）

パワーバックドアを自動で開けたときに、開く位置を調整できます。

- 1 バックドアをお好みの位置で停止させる (→P.115)
- 2 バックドア下部のスイッチを約 2 秒間押し続ける

設定が完了するとブザーが 4 回鳴ります。

次回パワーバックドアを開けると、その位置でバックドアが停止します。

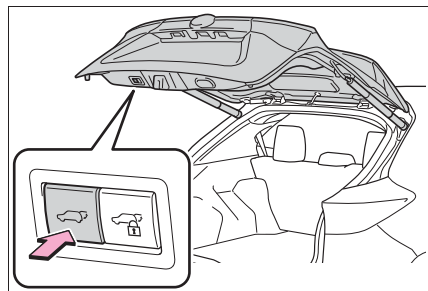

□ 知識

■ バックドア自動開停止位置を初期状態の位置にもどすには

バックドア下部のスイッチを約 7 秒間押し続けてください。

ブザーが 4 回鳴ったあと、さらに 2 回鳴

ります。次回パワーバックドアを開ける操作をすると、初期状態の位置までバックドアが開きます。

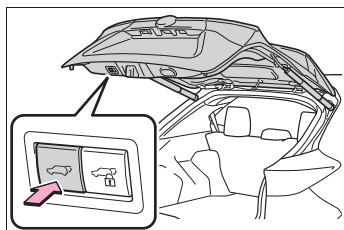

■ カスタマイズ機能

マルチインフォメーションディスプレイからもパワーバックドアの自動開停止位置の変更ができます。(→P.123)

バックドア下部のスイッチまたはマルチインフォメーションディスプレイのうち、最後に設定した方の停止位置が優先されます。

スマートエントリー&スタートシステム

電子キーをポケットなどに携帯していると、次の操作が行えます。必ず運転者が携帯してください。

- ドアを施錠・解錠する (→P.109)
- バックドアを施錠・解錠する (→P.114)
- ハイブリッドシステムを始動する (→P.161)

□ 知識

■ アンテナの位置

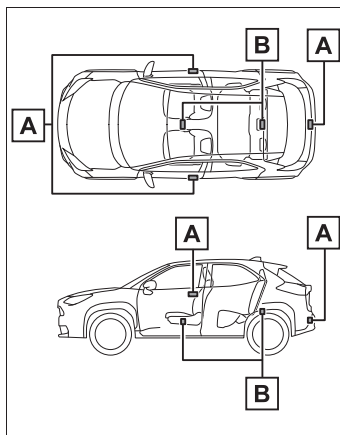

A 車外アンテナ

B 車室内アンテナ

■ 作動範囲（電子キーの検知エリア）

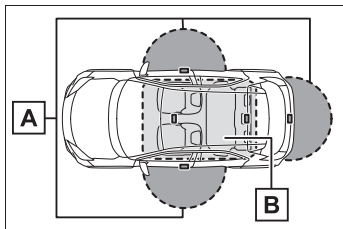

A ドアの施錠・解錠時

フロント席ドアハンドル/バックドアオープン・ロックスイッチから周囲約70cm以内で電子キーを携帯している場合に作動します。（電子キーを検知しているドアのみ作動します）

B ハイブリッドシステム始動時またはパ

ワースイッチ切りかえ時

車内で電子キーを携帯している場合に作動します。

■ 警告音が鳴ったり警告表示が出たりしたとき

誤動作などによる予期せぬ事故や盗難を防ぐため、車内や車外で警告音が鳴ったり、マルチインフォメーションディスプレイにメッセージが表示されることがあります。メッセージが表示された場合は、状況に応じて適切に対処してください。（→P.389）

警告音のみが鳴る場合の状況と対処方法は次の通りです。

- 車外から警告音が“ピー”と5秒鳴るとき

状況	対処方法
いずれかのドアが開いているときにスマートエントリー&スタートシステムもしくは、ワイヤレス機能で施錠しようとした	全ドアを閉めたあと、再度施錠する

- 車内から警告音が“ポーン、ポーン”と鳴り続けるとき

状況	対処方法
運転席ドアが開いている状態でパワースイッチをACCにした（パワースイッチがACCのとき運転席ドアを開いた）	パワースイッチをOFFにしたあと、運転席ドアを閉める
運転席ドアが開いている状態でパワースイッチをOFFにした	運転席ドアを閉める



■ 節電機能

長期駐車時に電子キーの電池と車両の補機バッテリーあがりを防止するため、節電機能が働きます。

- 次の状況では、スマートエントリー&スタートシステムによる解錠に時間がかかる場合があります。
 - ・ 車の外約3.5m以内に電子キーを2分以上放置した
 - ・ 5日間以上スマートエントリー&スタートシステムを使用しなかった
- 14日間以上スマートエントリー&スタートシステムを使用しなかった場合、運転席以外での解錠ができなくなります。この場合は、運転席のドアハンドルを握る、もしくは、ワイヤレス機能、メカニカルキーで解錠してください。

■ 電子キーの節電モードについて

- 節電モードに設定すると、電子キーによる、電波の受信待機を停止し、電子キーの電池の消耗を抑えることができます。

電子キーの  を押しながらか、 を2回押し、電子キーのインジケーターが4回光ることを確認してください。

節電モード中は、スマートエントリー&スタートシステムを使用できません。節

電モードを解除するには、電子キーのいずれかのスイッチを押してください。

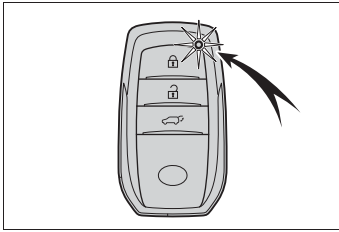

- 長期間使用しない電子キーは節電モードに設定しておくことをおすすめします。

■機能が正常に働かないおそれのある状況

スマートエントリー&スタートシステムは微弱な電波を使用しています。次のような場合は電子キーと車両間の通信をさまたげ、スマートエントリー&スタートシステムやワイヤレスリモコン、イモビライザーシステムが正常に作動しない場合があります。

- 電子キーの電池が消耗しているとき
- 近くにテレビ塔や発電所・ガソリンスタンド・放送局・大型ディスプレイ・空港があるなど、強い電波やノイズの発生する場所にいるとき
- 無線機や携帯電話・コードレス式電話などの無線通信機器を携帯しているとき
- 電子キーが、次のような金属製のものに接していたり、覆われたりしているとき
 - ・ アルミ箔などの金属の貼られたカード
 - ・ アルミ箔を使用したタバコの箱
 - ・ 金属製の財布やかばん
 - ・ 小銭
 - ・ カイロ
 - ・ CD や DVD などのメディア
- 近くで他の電波式ワイヤレスリモコンを使用しているとき

- 電子キーを、次のような電波を発信する製品と同時に携帯しているとき
 - ・ 他の車の電子キーや電波式ワイヤレスリモコン
 - ・ パソコンや携帯情報端末（PDA など）
 - ・ デジタルオーディオプレーヤー
 - ・ ポータブルゲーム機器

- リヤガラスに金属を含むフィルムなどが貼ってあるとき

- 充電器など電子機器の近くに電子キーを置いたとき

- コインパーキングなど通信をさまたげる電波がある場所に駐車したとき

スマートエントリー&スタートシステムでドアを施錠・解錠できない場合は、次の方法を試してください。

- ドアハンドルに電子キーを近づけて操作する

- ワイヤレス機能を使用する

上記の方法でも施錠・解錠できない場合は、メカニカルキーを使用してください。（→P.415）

また、スマートエントリー&スタートシステムでハイブリッドシステムが始動できない場合は、P.416を参照してください。

■ご留意いただきたいこと

- 電子キーが作動範囲内（検知エリア内）にあっても、次のような場合は正しく作動しないことがあります。
 - ・ ドアの施錠・解錠時に電子キーがドアガラスやドアハンドルに近付きすぎる、または地面の近くや高い場所にある場合
 - ・ ハイブリッドシステム始動時またはパワースイッチの切りかえ時に電子キーがインストルメントパネルやフロア上・リヤシート後方のパッケージトレイ上・ドアポケット、またはグローブボックス内などに置かれていた場合

- インstrumentパネル上面・ドアポケット付近に電子キーを置いたまま車外に出ると、電波の状況によっては車外アンテナに検知されて車外からのドアロックが可能になる場合があります、電子キーが車内に閉じ込められるおそれがあるため注意してください。
- 電子キーが作動範囲内であれば、電子キーを携帯している人以外でも施錠・解錠できます。ただし、電子キーを検知しているドア以外では、解錠できません。
- 車外でもドアガラスに近い位置に電子キーがあるときは、ハイブリッドシステムの始動が可能になる場合があります。
- 電子キーが作動範囲内にある場合、洗車や大雨などでドアハンドルに大量の水がかかると、ドアが施錠・解錠することがあります。(解錠された場合でも、ドアの開閉操作がなければ約30秒後に自動的に施錠されます)
- 車両に近い位置に電子キーがあるときにワイヤレスリモコンなどで施錠を行うと、スマートエントリー&スタートシステムによる解錠ができなくなることがあります。(ワイヤレスリモコンで解錠すると復帰します)
- 手袋を着用していると施錠・解錠しないことがあります。
- ロック操作は、連続で2回まで有効で、3回目以降はロック動作しません。
- キーを携帯して洗車などで水をドアハンドルにかけた場合、施錠/解錠動作をくり返すことがあります。その場合は次のような処置をして、洗車などをしてください。
- ・ 電子キーを車両から2m以上離れた場所に保管する(電子キーの盗難に注意してください)
- ・ 電子キーを節電モードに設定し、スマートエントリー&スタートシステム

の作動を停止する(→P.125)

- 車内にキーがあるときに、洗車機で洗車するなどして水をドアハンドルにかけた場合、警報がマルチインフォメーションディスプレイに表示され、車外のブザーが吹鳴することがあります。その場合は全ドアを施錠すれば警報は表示されなくなります。
- ロックセンサーの表面に氷や雪、泥が付着した場合、センサーが反応しない場合があります。反応しない場合は表面に付着した氷や雪、泥を取り除いて再度操作してください。
- すばやいドアハンドル操作や、車外アンテナの作動範囲内へ入ってすぐのドアハンドル操作では、解錠しないことがあります。センサーにふれ解錠したことを確認してからドアハンドルを引いてください。
- 作動範囲内に他の電子キーがあるときは、ドアハンドルを握ってから解錠するまでの時間が少し長くなる場合があります。

■ 長期間運転しないとき

- 盗難防止のため、電子キーを車両から2m以上離しておいてください。
- あらかじめスマートエントリー&スタートシステムを非作動にすることができます。(→P.434)
- 電子キーを節電モードに設定すると、電池の消耗を抑えることができます。(→P.125)

■ システムを正しく作動させるために

電子キーを必ず携帯した上で作動させてください。また、車外から操作する場合は電子キーを車両に近付けすぎないようにしてください。作動時の電子キーの位置や持ち方によっては、電子キーが正しく検知されず、システムが正しく作動しないことがあります。

す。(誤って警報が鳴ったり、キー閉じ込み防止機能が働かないこともあります。)

■ 電子キーの取り扱いについて

電子キーは電波法の認証に適合しています。
必ず以下のことをお守り下さい。
・電池交換時以外は、不用意に分解しないで下さい。分解、改造したものを
使用することは法律で禁止されています。
・必ず日本国内でご使用下さい。

■ カスタマイズ機能

機能の一部は、設定を変更することができます。(→P.434)

■ カスタマイズ機能でスマートエントリー&スタートシステムを非作動にしたとき

- ドアの施錠・解錠：ワイヤレス機能、またはメカニカルキーを使ってドアの施錠・解錠ができます。(→P.109, 415)
- ハイブリッドシステムの始動・パワースイッチのモード切り替え：→P.416
- ハイブリッドシステムの停止：→P.163

■ スマートエントリー&スタートシステムが正常に作動しないとき

- ドアの施錠・解錠：→P.415
- ハイブリッドシステムの始動：→P.416

⚠ 警告

■ 電波がおよぼす影響について (スマートエントリー&スタートシステムアンテナ)

- 植込み型心臓ペースメーカー、植込み型両心室ペーシングパルスジェネレータまたは植込み型除細動器を装着されている方は、アンテナ(→P.124) から約 22cm 以内に近付かないようにしてください。電波により植込み型心臓ペースメーカー、植込み型両心室ペーシングパルスジェネレータまたは植込み型除細動器の作動に影響を与えるおそれがあります。

 **警告**

- 植込み型心臓ペースメーカー、植込み型両心室ペーシングパルスジェネレータまたは植込み型除細動器以外の医療用電気機器を使用される場合は、電波による影響について医療用電気機器製造業者などに事前に確認してください。電波により医療用電気機器の動作に影響を与えるおそれがあります。

スマートエントリー&スタートシステムを非作動にすることもできます。詳しくはトヨタ販売店にお問い合わせください。

フロントシート★

★：グレード、オプションなどにより、装備の有無があります。

調整するには

▶ マニュアルシート装着車

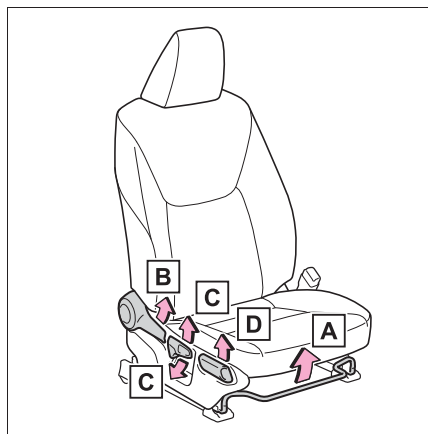

- A** 前後位置調整（スライドレバー）
- B** リクライニング調整
- C** シート全体の上下調整★（運転席のみ）
- D** イージーリターン機能（メモリーレバー）★（運転席のみ）

★：グレード、オプションなどにより、装備の有無があります。

▶ 運転席パワーシート装着車

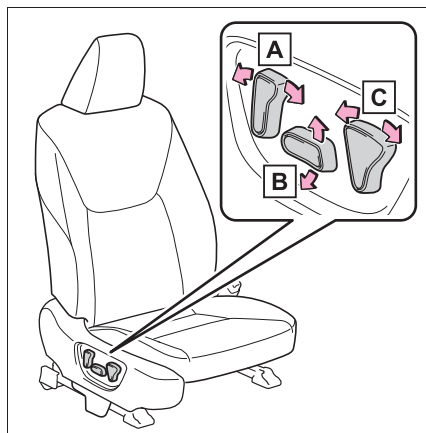

- A** リクライニング調整
- B** シート全体の上下調整
- C** 前後位置調整

⚠ 警告

■ シートを調整するとき

- 同乗者がシートにあたってけがをしないように注意してください。
- シートの下や動いている部分に手を近づけないでください。
指や手を挟み、重大な傷害を受けるおそれがあり危険です。
- 足元のスペースを確保し足を挟まないように注意してください。

■ シート調整について

- 背もたれは必要以上に倒さないでください。

必要以上に倒しすぎると、事故のときに体がシートベルトの下にもぐり、腹部などに強い圧迫を受けたり肩部ベルトが首にかかるなどして、重大な傷害におよぶか、最悪の場合死亡につながるおそれがあります。

警告

- マニュアルシート装着車：シート調整後はシートがきちんと固定されていることを確認してください。

注意**■ シートを調整するときは**

ヘッドレストが天井にあたらないように注意してください。ヘッドレストや天井が損傷するおそれがあります。

イージーリターン機能★

★：グレード、オプションなどにより、装備の有無があります。

メモリーレバーを使用することで設定したシート位置（メモリー位置）へ容易にもどすことができます。また、降車しやすいシート位置へ容易に調整できます。

■ イージーリターン機能の使い方

- 1 スライドレバーを使用して、好みのシート位置に調整する
- 2 降車するときは、メモリーレバーを引きながら降車しやすい位置までシートをうしろに下げる

完全にレバーを引いて操作しないと、シート位置のメモリーをしません場合があります。

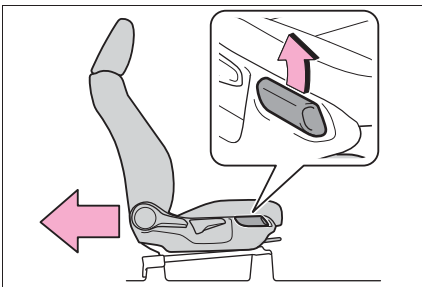

- 3 メモリーレバーを放して、シートがロックされていることを確認する

シート位置は、メモリーされた状態になります。

- 4 乗車するときは、運転席に座りメモリーレバーを引きながらシートがロックする位置（メモリー位置）まで前方に移動する

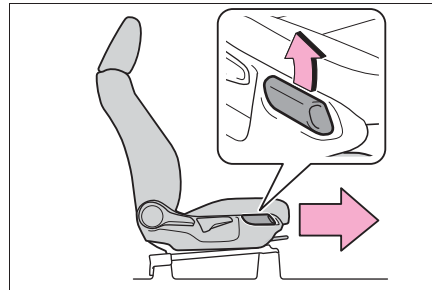

- 5 メモリーレバーを放して、シートがロックされていることを確認する

知識**■ 納車時やメモリー位置がわからないときは**

一度、スライドレバーを引きながらシートをいちばん前に移動させてください。その後、スライドレバーでシートの前後位置を調整してください。

ターンチルトシート★

★：グレード、オプションなどにより、装備の有無があります。

ターンチルトシートは、シートを車内外に回転させることで、乗降をサポートします。

調整・回転するには

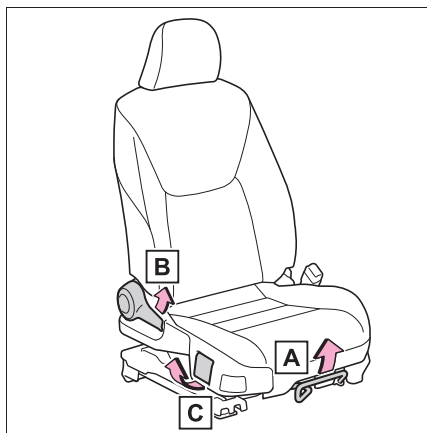

A 前後位置調整（スライドレバー）

B リクライニング調整

C 回転レバー

知識

■ シートの前後位置調整について

前後位置調整中に、シートが中間位置で止まりますが故障ではありません。スライドレバーを一度下げて、再度前後位置を調整してください。

■ 回転レバーについて

回転レバーがポップアップする位置付近で回転レバーが少しポップアップするこ

とがありますが、故障ではありません。回転レバーが完全にポップアップする位置で、回転レバーを操作してください。

警告

■ シートを調整・回転するとき

- 同乗者がシートにあたってけがをしないように注意してください。
- シートの下や動いている部分に手や足を近付けないでください。

手や足などを挟み、重大な傷害を受けるおそれがあります。

- 足元のスペースを確保し足を挟まないように注意してください。

■ シートの調整・回転について

- 背もたれは必要以上に倒さないでください。

必要以上に倒しすぎると、事故のときに体がシートベルトの下にもぐり、腹部などに強い圧迫を受けたり肩部ベルトが首にかかるなどして、重大な傷害におよぶか、最悪の場合死亡につながるおそれがあります。

- シート調整・回転後はシートがきちんと固定されていることを確認してください。

注意

■ シートを調整・回転ときは

ヘッドレストが天井にあたらないように注意してください。ヘッドレストや天井が損傷するおそれがあります。

ターンチルトシートの操作をする前に

次のことを確認してください。

- サンバイザーが格納されている
- 背もたれは前方・後方に必要以

上に倒れていない

- ヘッドレストの高さがいちばん低い位置になっている
- シートベルトをはずす

警告

■ ターンチルトシートを操作する前に

次のことを必ずお守りください。

お守りいただかないと、重大な傷害におよぶか、最悪の場合死亡につながるおそれがあります。

- ドア開口部に頭部をあてたりしないように、乗り降りする方の頭上の安全を確認してください。
- ボデーと腕があたらないように、ターンチルトシートを勢いよく操作しないでください。
- ターンチルトシートを操作するときシート可動部などで手や足などを挟むおそれがあります。

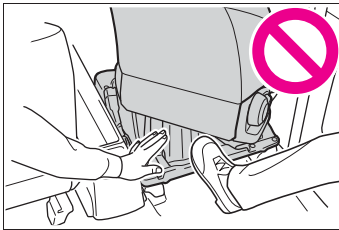

- ターンチルトシートに深く着座できない方、ひざや首が曲がらない方の場合は、足や頭がボデーにあたり、座った状態でのシートの回転が困難になりますのでご注意ください。

注意

■ ターンチルトシートを操作する前に

ターンチルトシート可動部に手や衣服（スカート・マフラーなど）を巻き込まないようにご注意ください。

乗降するには

■ 乗車するには

- 1 シートがロック（マーク位置 **A**）するまで、スライドレバーを引きながらシートを前後に動かす

回転レバーがポップアップします。

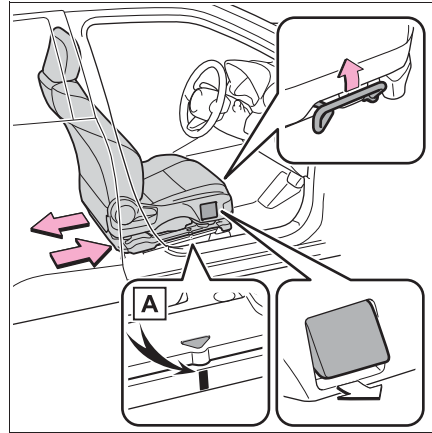

- 2 ポップアップした回転レバーを引きながら回転が止まるまでシートを外側へ回転させる

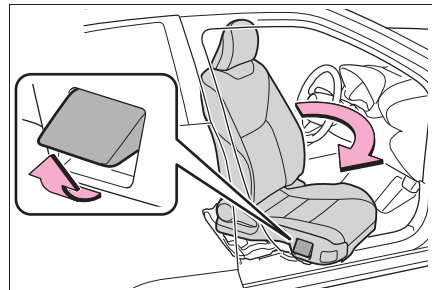

- 3 シートに座り、内側へ“カチッ”と音がするまでシートを回転させる

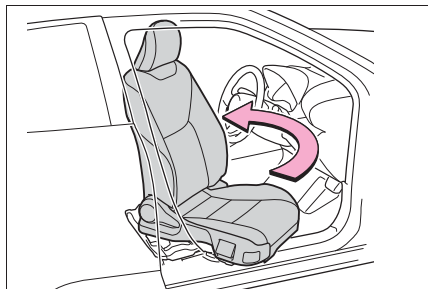

- 4 シートを前後左右にゆすり、確実にロックしていることを確認する

■ 降車するには

- 1 シートがロック（マーク位置 **A**）するまで、スライドレバーを引きながらシートを前後に動かす

回転レバーがポップアップします。

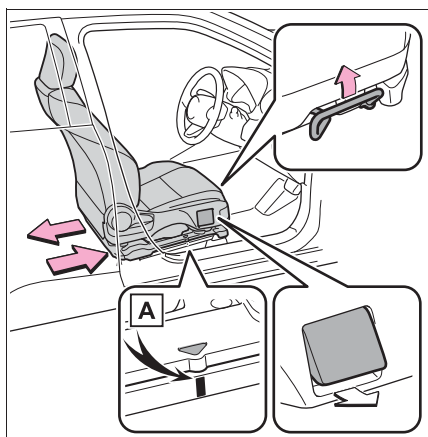

- 2 ポップアップした回転レバーを引きながらシートを外側へ回転させる

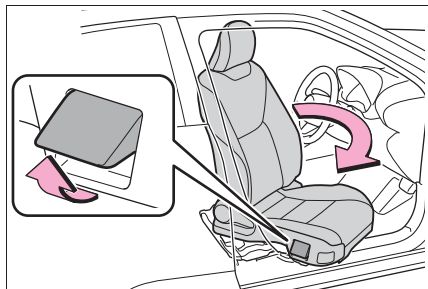

- 3 シートが回転し始めたら回転レバーから手を放し、“カチッ”と音がするまでシートを回転させる

中間ロック位置でロックされます。

- 4 中間ロック位置で足を車外に出す

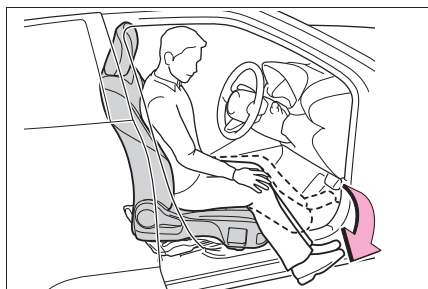

- 5 回転レバーを引きながら回転が止まるまでシートを外側へ回転させ、降りる

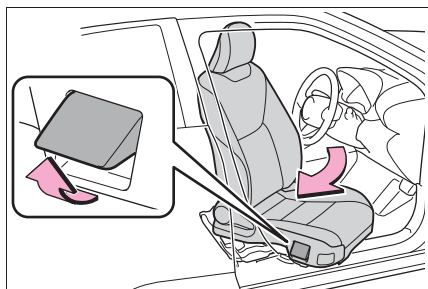

6 シートを格納位置まで回転させる

シートが格納されると“カチッ”と音がします。

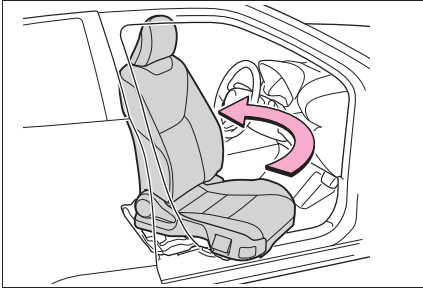

7 シートを前後左右にゆすり、確実にロックしていることを確認する

□ 知識

■ ターンチルトシートの回転操作について

- ターンチルトシートとレールのマーク位置が合わないと、シートを回転させることはできません。
- 回転レバーを引いた状態では、ターンチルトシートがロックされません。シートが動き始めたら、回転レバーから手を放してください。
- 回転レバーが完全にポップアップする位置以外では、回転レバーを操作しないでください。万一、シートが回転できる位置で回転レバーが閉じてしまった場合は、コインなどを使用して回転レバーを引き出してください。

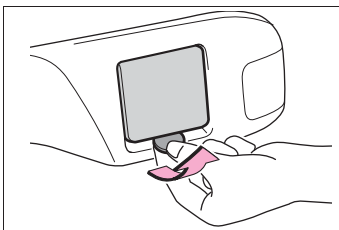

■ ターンチルトシートが回転しないとき

- 車内から回転できない場合

すみやかにトヨタ販売店または専門業者で点検を受けてください。

▲ 警告

次のことを必ずお守りください。お守りいただかないと、重大な傷害におよぶか、最悪の場合死亡につながるおそれがあります。

■ 操作するときは

- 走行中やドアが閉じているときは、ターンチルトシートを操作しない
- 不整地や傾斜地で操作しない
- 平坦な場所でパーキングブレーキを確実にかけ、シフトレバーをPにする

■ ターンチルトシートをもとの位置にもどしたあとは

ターンチルトシートを前後左右にゆすり、シートが確実に格納位置で固定されているか確認してください。

▲ 注意

■ 損傷を防ぐために

- 回転レバーとスライドレバーを同時に操作しないでください。

正しい位置にシートが移動しなくなるおそれがあります。

- 回転レバーが完全にポップアップする位置以外では、回転レバーを操作しないでください。
- ターンチルトシートを確実に格納してからドアを閉じてください。

シートが格納していない状態では、ドアを閉じた際にドアとシートがぶつかるおそれがあります。

リヤシート

リヤシートは折りたたむことができます。

背もたれを倒す・もどす

■ 背もたれを倒す

- 1 フロントシート★・ターンチャイルドシート★を前方に移動する (→P.130, 132)

★: グレード、オプションなどにより、装備の有無があります。

- 2 リヤ中央席シートベルトのバックルを格納する

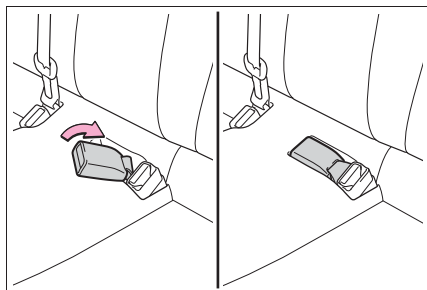

- 3 ヘッドレストをいちばん下まで下げる (→P.139)

- 4 ロック解除レバーを引きながら、背もたれを前方に倒す

ロックが確実に解除されるまで、レバー

を引いてください。

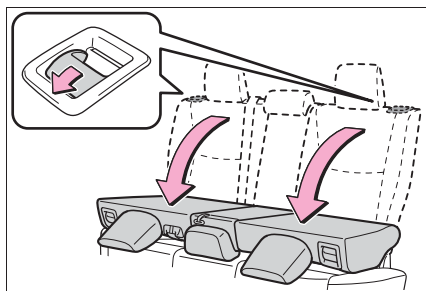

■ 背もたれをもとにもどす

背もたれを起こして固定する

シートベルトを挟み込まないように背もたれをもとにもどしてください。

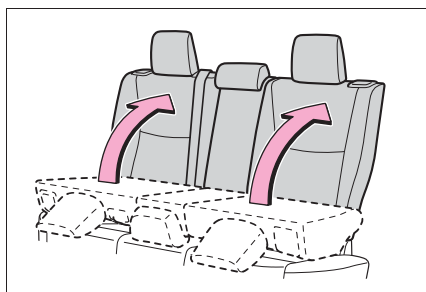

□ 知識

■ 中央席の前倒しについて (リヤ中央席カップホルダー装着車)

中央席の前倒しストラップを引きながら前方に倒すことができます。長い荷物などを積む場合に便利です。もとにもどすときは、ロックされる位置まで中央席を引き起こします。

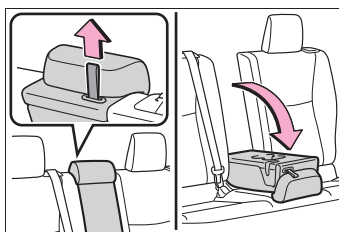

警告

次のことを必ずお守りください。お守りいただかないと、重大な傷害におよぶか、最悪の場合死亡につながるおそれがあります。

■ リヤシートを操作するときは

- 走行中にリヤシートを操作しない
- 平坦な場所でパーキングブレーキを確実にかけ、シフトレバーをPにする
- 操作をするときに、可動部や結合部に手や足などを挟まないように注意する
- 倒した背もたれの上やラゲージルームに人を乗せて走行しない
- お子さまがラゲージルームに入らないよう注意する

■ 背もたれをもとにもどしたあとは

- シートを前後に軽くゆさぶり、確実に固定する

シートが確実に固定されていないときは、レバーに赤色が見えます。赤色が見えていないことを確認してください。

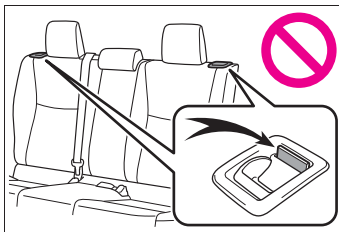

- シートベルトを挟み込まないように背もたれをもとにもどしてください。シートベルトが背もたれ固定フックに挟まり、シートベルトを損傷させるおそれがあります。

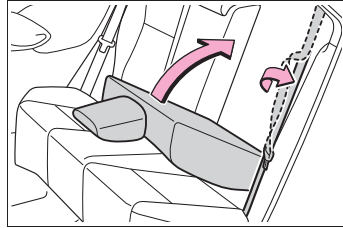

ヘッドレスト

⚠ 警告

■ ヘッドレストについて

次のことをお守りください。

お守りいただかないと、重大な傷害におよぶか、最悪の場合死亡につながるおそれがあります。

- ヘッドレストは、それぞれのシート専用のものを使用する
- ヘッドレストを必ず正しい位置に調整する
- ヘッドレストを調整したあとは、ヘッドレストを押し下げて固定されていることを確認する
- ヘッドレストをはずしたまま走行しない

上下調整するには

■ フロント席（分割式ヘッドレスト装着車）

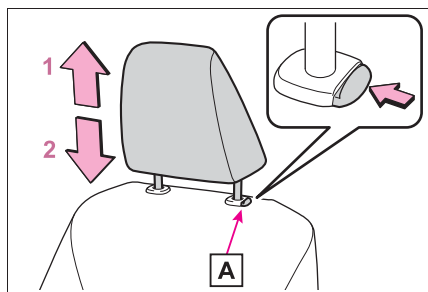

- 1 上げる
- 2 下げる

下げるときは、解除ボタン **A** を押しながら操作します。

■ リヤ中央席

▶ リヤ中央席カップホルダー非装着車

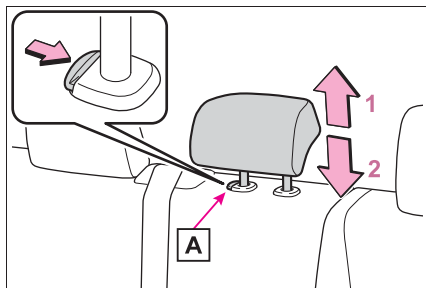

- 1 上げる
- 2 下げる

下げるときは、解除ボタン **A** を押しながら操作します。

▶ リヤ中央席カップホルダー装着車

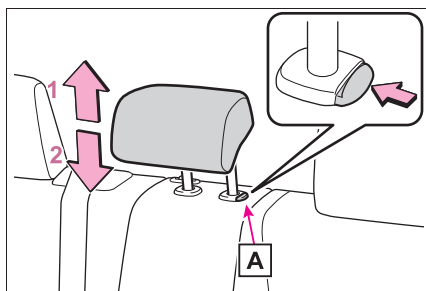

- 1 上げる
- 2 下げる

下げるときは、解除ボタン **A** を押しながら操作します。

■ リヤ外側席

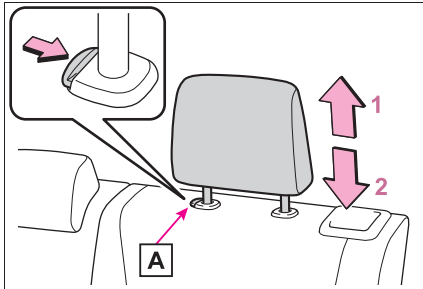

- 1 上げる
- 2 下げる

下げるときは、解除ボタン[A]を押しながら操作します。

□ 知識

■ フロント席のヘッドレストの高さについて（分割式ヘッドレスト装着車）

必ずヘッドレストの中心が両耳のいちばん上のあたりになるよう調整してください。

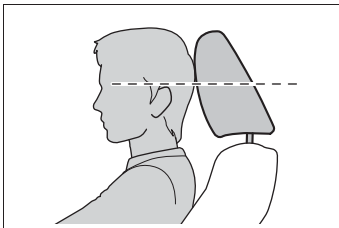

■ リヤ中央席のヘッドレストについて

使用するときには、常に格納位置から一段上げた位置にしてください。

ヘッドレストを取りはずすには

■ フロント席（分割式ヘッドレスト装着車）

解除ボタン[A]を押しながらヘッドレストを引き上げます。

ヘッドレストが天井にあたって取りはずしにくいときは、シートの高さや角度を調整してください。（→P.130, 132）

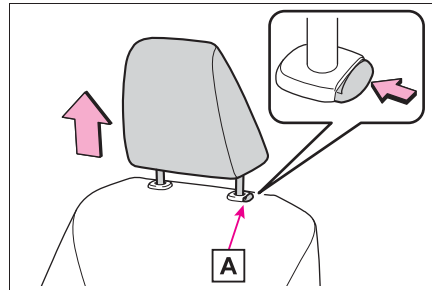

■ リヤ中央席

解除ボタン[A]を押しながらヘッドレストを引き上げます。

▶ リヤ中央席カップホルダー非装着車

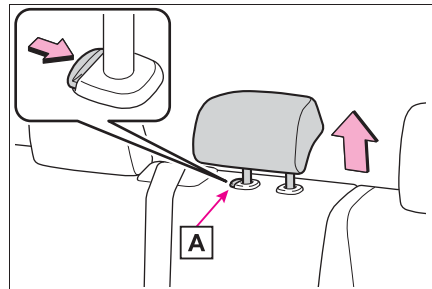

▶ リヤ中央席カップホルダー装着車

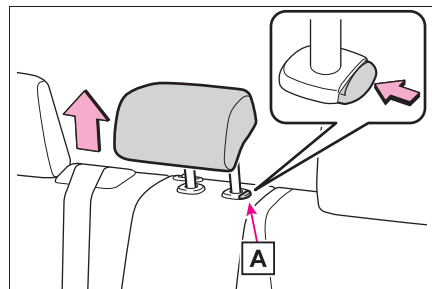

■ リヤ外側席

- 1 ロック解除レバー **A** を引きながら、背もたれを前方に倒す
ヘッドレストをはずすことができる位置まで前に倒してください。

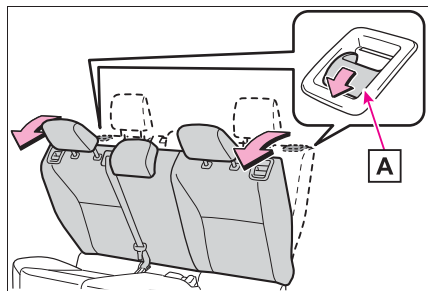

- 2 解除ボタン **B** を押しながら、ヘッドレストを引き上げます。

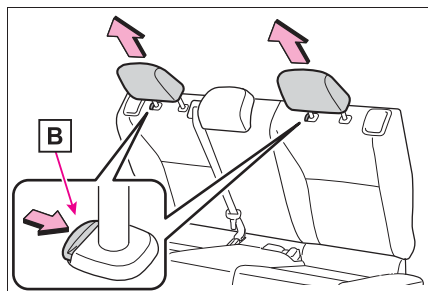

ヘッドレストを取り付けるには

■ フロント席（分割式ヘッドレスト装着車）

ヘッドレストを取り付け穴に合わせて、ロック位置まで押し下げてください。

さらに下げるときは、解除ボタン **A** を押しながら操作してください。

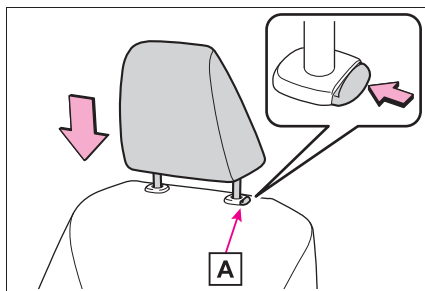

■ リヤ中央席

ヘッドレストを取り付け穴に合わせて、ロック位置まで押し下げてください。

さらに下げるときは、解除ボタン **A** を押しながら操作してください。

▶ リヤ中央席カップホルダー非装着車

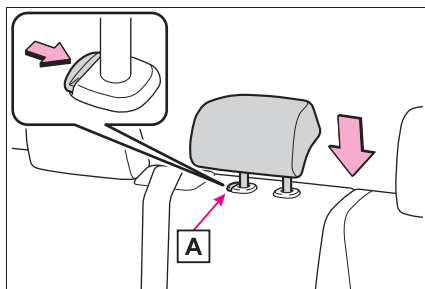

▶ リヤ中央席カップホルダー装着車

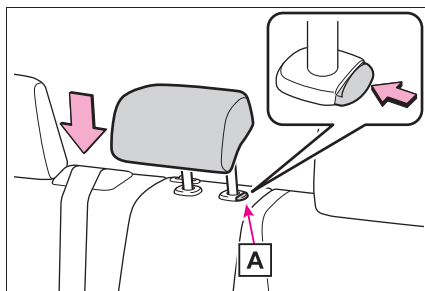

■ リヤ外側席

- 1 ロック解除レバー**A**を引きながら、背もたれを前に倒す

ヘッドレストを取り付けることができる位置まで前に倒してください。

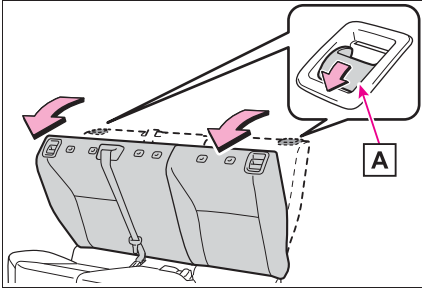

- 2 ヘッドレストを取り付け穴に合わせて、ロック位置まで押し下げてください。

ヘッドレストを挿入するときは、解除ボタン**B**を押しながら挿入してください。

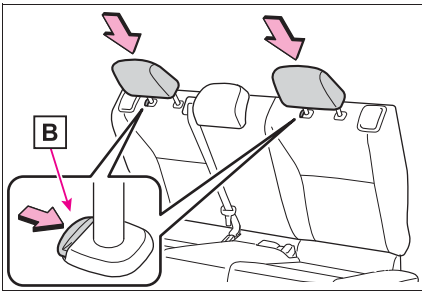

ハンドル

調整のしかた

- 1 ハンドルを持ち、レバーを下げる

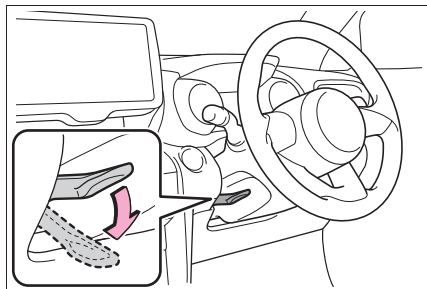

- 2 ハンドルを上下・前後に動かし、適切な位置にする

位置が決定したら、レバーを上げてハンドルを固定してください。

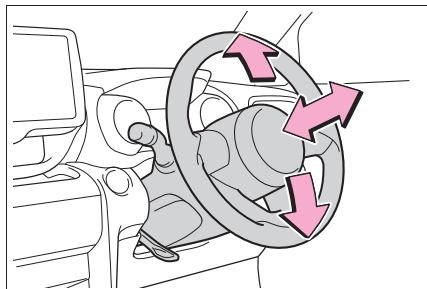

警告

■ 走行中の警告

走行中はハンドル位置の調整をしないでください。

運転を誤って、重大な傷害におよぶか、最悪の場合死亡につながるおそれがあります。

■ ハンドル位置を調整したあとは

ハンドルが確実に固定されていることを確認してください。

固定が不十分だと、ハンドルの位置が突然かわり、思わぬ事故につながり、重大な傷害におよぶか、最悪の場合死亡につながるおそれがあります。また固定が不十分だとホーンが鳴らない場合があります。

ホーン（警音器）

ハンドルの  周辺部を押すとホーンが鳴ります。

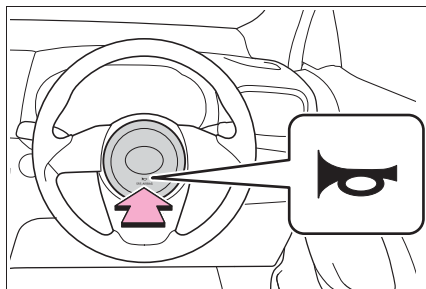

インナーミラー

後方を十分に確認できるようにミラーの位置を調整することができます。

上下調整のしかた

運転姿勢に合わせてインナーミラーの高さを調整することができます。

インナーミラー本体を持って、上下方向に調整する

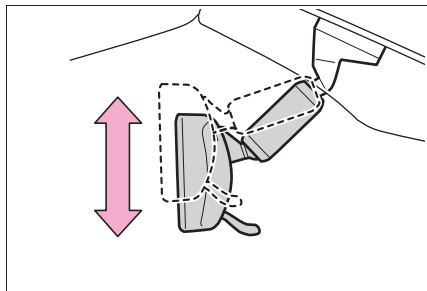

警告

■ 走行中の留意事項

走行中はミラーの調整をしないでください。

運転を誤って、重大な傷害におよぶか、最悪の場合死亡につながるおそれがあります。

防眩機能

レバーを操作することで、後続車のヘッドランプによる反射光を減少させます。

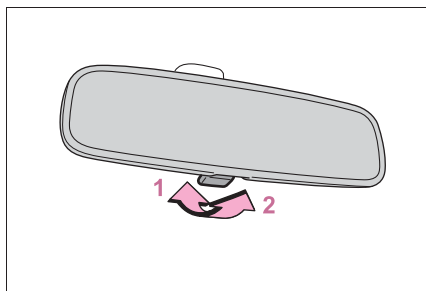

- 1 通常使用時
- 2 防眩時

ドアミラー

安全に運転していただくためには、運転する前に視界が確保できるようにミラーの角度を調整してください。

警告

■ 走行中の留意事項

走行中は次のことを必ずお守りください。

お守りいただかないと、運転を誤って重大な傷害におよぶか、最悪の場合死亡につながるおそれがあります。

- ミラーの調整をしない
- ドアミラーを格納したまま走行しない
- 走行前に必ず、運転席側および助手席側のミラーをもとの位置にもどして、正しく調整する

調整するには

- 1 調整するミラーを選ぶには、スイッチをまわす

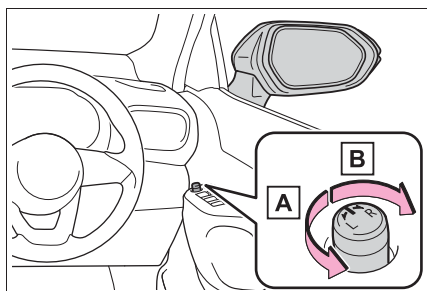

A 左

B 右

- 2 ミラーの鏡面を調整するにはスイッチを操作する

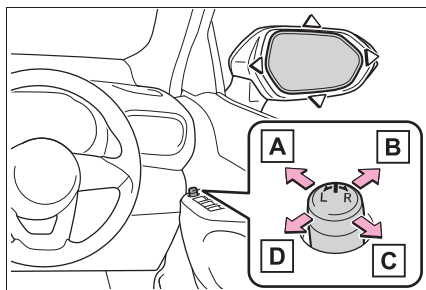

A 上

B 右

C 下

D 左

知識

■ 鏡面調整の作動条件

パワースイッチが ACC または ON のとき

■ ミラーが曇ったとき（ミラーヒーター装着車）

リヤウインドウデフォグガーを作動させると、ミラーヒーターが同時に作動し、曇りを取ることができます。（→P.309）

警告

■ ミラーヒーターが作動しているとき（ミラーヒーター装着車）

ドアミラーの鏡面が非常に熱くなります。やけどをするおそれがあるのでふれないでください。

ドアミラーを格納・復帰するには

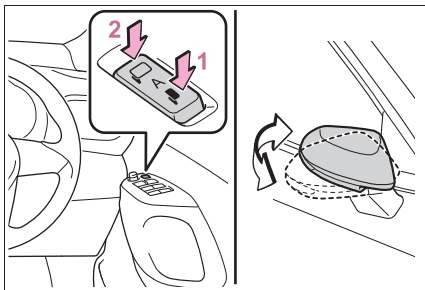

1 ミラーを格納する

2 ミラーをもとの位置にもどす

スイッチを中立の位置“A”にするとオート作動に切りかわり、スマートエントリー&スタートシステムやワイヤレスリモコンによるドアの施錠・解錠と連動して作動します。

知識

■寒冷時にオート作動で使用するとき

寒冷時にオート作動で使用しているとき、ドアミラーが凍結すると、自動で格納・復帰ができないことがあります。この場合、ドアミラーに付着している氷や雪などを取り除いたあと、格納スイッチを押すか、手で動かしてください。

■カスタマイズ機能

機能の一部は、設定を変更することができます。(→P.434)

警告

■ミラーが動いているとき

手をふれないでください。
手を挟んでけがや、ミラーの故障などの原因になるおそれがあります。

補助確認装置★

★：グレード、オプションなどにより、装備の有無があります。

発進時またはごく低速時に、左側車両側面を確認するときに役立ちます。

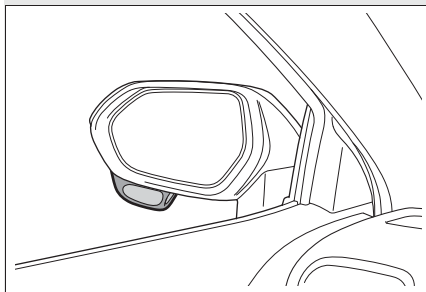

知識

■ミラーに映るおよその範囲

身長・シートの位置により、確認できる範囲は異なります。

ミラーの鏡面は固定式のため、鏡面を動かして確認できる範囲の調整することはできません。

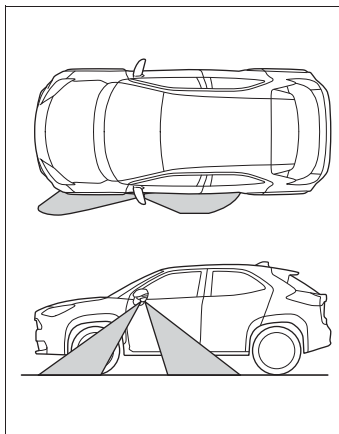

 注意

■ 補助確認装置について

- 補助確認装置の鏡面部に汚れが付着しているときは、やわらかい布などを使用して汚れをふき取ってください。
- 車両直前・直左部や後方の確認は、直接確認するかインナーミラー・ドアミラーなども併用し十分注意して行ってください。

パワーウィンドウ

ドアガラスを開閉するには

スイッチでドアガラスを開閉できます。

スイッチを操作すると、ドアガラスを次のように動かします。

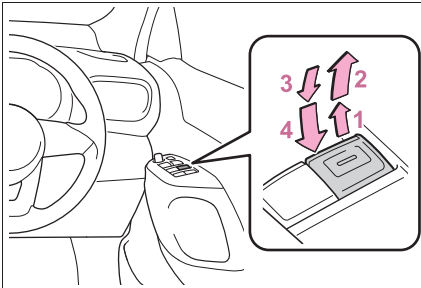

- 1 閉める
- 2 自動全閉※
- 3 開ける
- 4 自動全開※

※途中で停止するときは、スイッチを反対側へ操作します。

知識

■ 作動条件

パワースイッチが ON のとき

■ ハイブリッドシステム停止後の作動

パワースイッチを ACC または OFF にしたあとでも、約 45 秒間ドアガラスを開閉できます。ただし、そのあいだに運転席ドアを開閉すると作動しなくなります。

■ 挟み込み防止機能

ドアガラスを閉めているときに、窓枠とドアガラスのあいだに異物が挟まると、作動が停止し、少し開きます。

■ 巻き込み防止機能

ドアガラスを開けているときに、異物がドアガラスとドアのすき間に巻き込まれると、作動が停止します。

■ ドアガラスを開閉することができないときは

挟み込み防止機能や巻き込み防止機能が異常に作動してしまい、ドアガラスを開閉することができないときは、開閉することができないドアのパワーウィンドウスイッチで、次の操作を行ってください。

●車を停止し、パワースイッチを ON の状態で、挟み込み防止機能や、巻き込み防止機能が作動したあと約 4 秒以内に、パワーウィンドウスイッチを自動全閉の位置で引き続ける。または、自動全開の位置で押し続けることでドアガラスを開閉することができます。

●上記の操作を行ってもドアガラスが開閉できない場合、機能の初期化を次の手順で実施してください。

- 1 パワースイッチを ON にする
- 2 パワーウィンドウスイッチを自動全閉の位置で引き続け、ドアガラスを全閉にする
- 3 いったんパワーウィンドウスイッチから手を離して、再度パワーウィンドウスイッチを自動全閉の位置で約 6 秒以上引き続ける
- 4 パワーウィンドウスイッチを自動全開の位置で押し続け、ドアガラスを全開にしたあと、さらにスイッチを約 1 秒以上押し続ける
- 5 いったんパワーウィンドウスイッチから手を離して、再度パワーウィンドウスイッチを自動全開の位置で約 4 秒以上押し続ける
- 6 再度、パワーウィンドウスイッチを自動全閉の位置で引き続け、ドアガラスを閉めたあと、さらにスイッチを約 1 秒以上引き続ける

ドアガラス作動途中でスイッチから手を離すと、最初からやり直しとなります。

以上の操作を行っても反転して閉じ切らない、または全開にならない場合は、トヨタ販売店で点検を受けてください。

■ ドアロック連動ドアガラス開閉機能

- メカニカルキーでドアガラスを開閉できます。* (→P.415)
- ワイヤレスリモコンでドアガラスを開閉できます。* (→P.109)
- オートアラームがセットされているときに、ドアロック連動ドアガラス開閉機能でドアガラスを閉めると、オートアラームが作動することがあります。(→P.62)

* トヨタ販売店ででの設定変更が必要です。

■ カスタマイズ機能

機能の一部は、設定を変更することができます。(→P.434)

▲ 警告

次のことを必ずお守りください。お守りいただかないと、重大な傷害におよぶか、最悪の場合死亡につながるおそれがあります。

■ ドアガラスを開閉するとき

- 運転者は、乗員の操作を含むすべてのドアガラス開閉操作について責任があります。特にお子さまの誤った操作による事故を防ぐため、お子さまにはドアガラスの操作をさせないでください。お子さまや他の人がドアガラスに挟まれたり巻き込まれたりするおそれがあります。また、お子さまが同乗するときはウィンドウロックスイッチを使用することをおすすめします。(→P.149)

- ドアガラスを開閉するときは、乗員の手・腕・頭・首などを挟んだり巻き込んだりしないようにしてください。特にお子さまへは手などを出さないよう声かけをしてください。

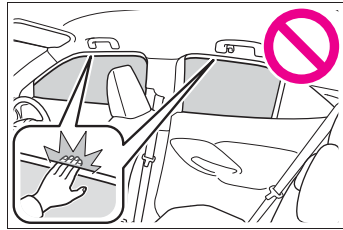

- ワイヤレスリモコンやメカニカルキーを使ってドアガラスを操作するときは、ドアガラスに人が挟まれるおそれがないことを確認してから操作してください。またお子さまには、ワイヤレスリモコンやメカニカルキーによる操作をさせないでください。お子さまや他の人がドアガラスに挟まれたり巻き込まれたりするおそれがあります。
- 車から離れるときはパワースイッチを OFF にし、キーを携帯してお子さまと一緒に車から離れてください。いたずらなどによる誤った操作により、思わぬ事故につながるおそれがあります。
- 挟み込み防止機能
 - 挟み込み防止機能を故意に作動させるため、乗員の手・腕・頭・首などを挟んだりしないでください。
 - 挟み込み防止機能は、ドアガラスが完全に閉まる直前に異物を挟むと作動しない場合があります。指などを挟まないように注意してください。
- 巻き込み防止機能
 - 巻き込み防止機能を故意に作動させるため、乗員の手・腕・服などを巻き込ませたりしないでください。

警告

- 巻き込み防止機能は、ドアガラスが完全に開く直前に異物を巻き込むと作動しない場合があります。手・腕・服などが巻き込まないように注意してください。

誤操作を防止するには（ウインドウロックスイッチ）

お子さまが誤ってドアガラスを開閉することを防止できます。

スイッチを押すと、インジケータ—**A**が点灯し、運転席以外のドアガラスが作動不可になります。

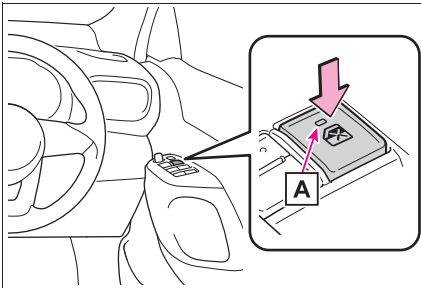
**知識****■ 作動条件**

パワースイッチが ON のとき

■ 補機バッテリーをはずしたとき

ウインドウロックスイッチが OFF になるため、補機バッテリーを接続したあと、再度ウインドウロックスイッチを ON にする必要があります。

4-1. 運転にあたって

運転にあたって	152
荷物を積むときの注意	159

4-2. 運転のしかた

パワー（イグニッション）スイッチ	161
EV ドライブモード	165
ハイブリッドトランスミッション	167
方向指示レバー	169
電動パーキングブレーキ	170
ブレーキホールド	173

4-3. ランプのつけ方・ワイパーの使い方

ランプスイッチ	176
AHS（アダプティブハイビームシステム）	181
AHB（オートマチックハイビーム）	184
フォグランプスイッチ	187
ワイパー&ウォッシャー（フロント）	188
ワイパー&ウォッシャー（リヤ）	190

4-4. 給油のしかた

給油口の開け方	192
---------------	-----

4-5. 運転支援装置について

Toyota Safety Sense	194
PCS（プリクラッシュセーフティ）	199
LTA（レーントレーシングアシスト）	209
RSA（ロードサインアシスト）	218
レーダークルーズコントロール（全車速追従機能付き）	221
先行車発進告知機能	230
BSM（ブラインドスポットモニター）	232
クリアランスソナー	237
RCTA（リヤクロストラフィックアラート）	247
PKSB（パーキングサポートブレーキ）	252
パーキングサポートブレーキ（静止物）	257
パーキングサポートブレーキ（後方接近車両）	260
トヨタチームメイト アドバンストパーク	262
ドライブモードセレクトスイッチ	286
トレイルモード（AWD車）	287
スノーモード（AWD車）	288
ダウンヒルアシストコントロールシステム（AWD車）	289
運転を補助する装置	291
プラスサポート（販売店装着オプション）	297

4-6. 運転のアドバイス

ハイブリッド車運転のアドバイス	301
寒冷時の運転	303

運転にあたって

安全運転を心がけて、次の手順で走行してください。

安全に走行するには

■ ハイブリッドシステムを始動する

→P.161

■ 発進する

- 1 ブレーキペダルを踏んだまま、シフトレバーをDにする (→P.167)
- 2 パーキングブレーキを解除する (→P.170)

パーキングブレーキがオートモードのときは、シフトレバーをP以外にしたときに、自動でパーキングブレーキが解除されます。(→P.171)

- 3 ブレーキペダルから徐々に足を離し、アクセルペダルをゆっくり踏み発進する

■ 停車する

- 1 シフトレバーはDのまま、ブレーキペダルを踏む
- 2 必要に応じて、パーキングブレーキをかける

長時間停車する場合は、シフトレバーをPにします。(→P.167)

■ 駐車する

- 1 シフトレバーはDのまま、ブレーキペダルを踏み、車を完全に停止させる
- 2 パーキングブレーキをかけて (→P.170)、シフトレバーをPにする (→P.167)

パーキングブレーキ表示灯が点灯していることを確認します。

- 3 パワースイッチをOFFにしてハイブリッドシステムを停止する
- 4 ブレーキペダルからゆっくり足を離す
- 5 キーを携帯していることを確認し、ドアを施錠する

坂道の途中で駐車をする場合は、必要に応じて輪止め^{*}を使用してください。

^{*} 輪止めはトヨタ販売店で購入することができます。

■ 上り坂で発進する

- 1 ブレーキペダルを踏んだまま、シフトレバーをDにする
- 2 パーキングブレーキスイッチを引いて、手動でパーキングブレーキをかける (→P.170)
- 3 ブレーキペダルから徐々に足を離し、アクセルペダルをゆっくり踏む
- 4 車が動き出す感触を確認したら、パーキングブレーキスイッチを押し、パーキングブレーキを手動で解除し発進する (→P.170)

パーキングブレーキがオートモードのときは、アクセルペダルを踏むことにより自動でパーキングブレーキが解除されません。(→P.171)

急発進および後退速度の抑制 (ドライブスタートコントロール)

■ 急発進の抑制制御

アクセルペダルを踏み込んだまま、シフトポジションを切りかえた

(RからD、DからR、NからR、PからD※、PからR※)とき(DはBポジションを含む)のような通常と異なる操作が行われると、ハイブリッドシステム出力を抑制することがあります。

この場合、マルチインフォメーションディスプレイにメッセージが表示されます。表示された画面の指示に従ってください。

※ 状況によっては操作できない場合があります。

■ 後退速度の抑制制御

後退時の速度が所定以下となるようにハイブリッドシステムの出力を抑制※します。

後退速度の抑制制御が作動しているときは、マルチインフォメーションディスプレイに“速度抑制中”が表示されます。

※ 状況によっては所定の速度以下に抑制できない場合があります。

知識

■ 燃費を良くする走り方

ハイブリッド車も急加速を控えるなど、通常のガソリン車と同様の心がけが必要です。(→P.301)

■ 雨の日の運転について

- 雨の日は視界が悪くなり、またガラスが曇ったり、路面がすべりやすくなったりするので、慎重に走行してください。
- 雨の降りはじめは路面がよりすべりやすいため、慎重に走行してください。
- 雨の日の高速走行などでは、タイヤと路面のあいだに水膜が発生し、ハンドルやブレーキが効かなくなるおそれがあるので、スピードは控えめにしてく

ださい。

■ エコアクセルガイド (→P.83, 89)

エコアクセルガイドの表示を参考に走行することで、環境に配慮した走行がより容易に行えます。また、エコアクセルガイドを活用することで、エコジャッジの評価も高くなりやすくなります。

● 発進時は：

エコアクセルガイドの範囲をこえないように、アクセルペダルをやさしく踏み込み、目的の速度まで加速します。必要以上の急加速を控えることで、エコ発進の評価が高くなります。

● 走行中は：

目的の速度まで加速したらアクセルペダルをもどし、エコアクセルガイドの範囲を目安にして、安定した速度で走行します。エコアクセルガイドの範囲内に収まるように走行し続けると、安定走行の評価が高くなります。

● 停車時は：

停車時は、早めにアクセルペダルをもどすことで、エコ停車の評価が高くなります。

■ ハイブリッドシステム出力の抑制について (ブレーキオーバーライドシステム)

- アクセルペダルとブレーキペダルが同時に踏まれたとき、ハイブリッドシステム出力を抑制する場合があります。
- ブレーキオーバーライドシステム作動中は、マルチインフォメーションディスプレイにメッセージが表示されます。

■ ドライブスタートコントロールについて

- TRCの作動を停止 (→P.292) すると、急発進の抑制制御も停止※します。急発進の抑制制御が作動してめかるみや新雪などからの脱出が困難な場合は、

TRC の作動を停止してください。

- タイヤがスリップ（空転）していると、所定の速度をこえなくても後退速度の抑制制御が作動することがあります。
 - 後退速度の抑制制御の ON（作動）／OFF（非作動）を切りかえることができます。（→P.434）
 - ・ パワースイッチを ON にしたときは、後退速度の抑制制御は常に ON（作動）になっています。
 - ・ 後退速度の抑制制御を OFF（非作動）にしても、急発進の抑制制御は作動します。後退時にアクセルペダルを踏みすぎたときなどに、ハイブリッドシステム出力を抑制することがあります。
 - AWD 車：トレイルモードを ON にしているときは、ドライブスタートコントロールは作動しません。
- ※ TRC の作動を停止しても、後退速度の抑制制御は作動します。

■ 運転標識の取り付け

磁石式の初心運転者標識や高齢運転者標識などを樹脂バンパーやアルミ部分に取り付けることはできません。

▲ 警告

次の警告をお守りください。お守りいただかないと重大な傷害におよぶか、最悪の場合死亡につながるおそれがあります。

■ 発進するとき

車が動き出すことによる事故を防ぐため、READY インジケーターが点灯している状態で停車しているときは、常にブレーキペダルを踏んでください。クリーブ現象で車が動き出すのを防ぎます。

■ 運転するとき

- 踏み間違いを避けるため、ブレーキペダルとアクセルペダルの位置を十分把握した上で運転してください。
- ・ アクセルペダルをブレーキペダルと間違えて踏むと、車が急発進して思わぬ事故につながるおそれがあります。
- ・ 後退するときは体をひねった姿勢となるため、ペダルの操作がしにくくなります。ペダル操作が確実にできるように注意してください。
- ・ 車を少し移動させるときも正しい運転姿勢をとり、ブレーキペダルとアクセルペダルが確実に踏めるようにしてください。
- ・ ブレーキペダルは右足で操作してください。左足でのブレーキ操作は緊急時の反応が遅れるなど、思わぬ事故につながるおそれがあり危険です。
- ハイブリッド車は電気モーターでの走行時にエンジン音がしないため、周囲の人が車両の接近に気が付かない場合があります。車両接近通報装置が作動していても、周囲の騒音などが大きい場合は車両の接近に気が付かないことがありますので、十分注意して運転してください。
- 燃えやすいものの上を走行したり、可燃物付近に車を止めたりしないでください。排気管や排気ガスは高温になり、可燃物が近くにあると火災になるおそれがあり危険です。

警告

- 通常走行時は、走行中にハイブリッドシステムを停止しないでください。走行中にハイブリッドシステムを停止してもハンドルやブレーキの操作は可能ですが、ハンドルの操作力補助がなくなり、ハンドル操作が困難になります。安全を確認した上で、すみやかに道路脇に停車してください。
なお、通常の方法で車両を停止することができないような緊急時は、P.374 を参照してください。
- 急な下り坂では、エンジンブレーキを使用してスピードをおとしてください。フットブレーキを連続して使いすぎると、ブレーキが過熱して正常に機能しなくなります。
(→P.167)
- 走行中はハンドル・シート・ドアミラー・インナーミラーの調整をしないでください。
運転を誤るおそれがあります。
- すべての乗員は頭や手、その他の体の一部を車から出さないようにしてください。
- AWD 車：オフロード走行をしないでください。
本格的なオフロード走行を目的とした AWD 車ではありません。やむを得ずオフロードを走行するときは、慎重に運転してください。
- 渡河などの水中走行はしないでください。
電装品のショートやハイブリッドシステムの破損など、重大な車両故障の原因になるおそれがあります。

■ すべりやすい路面を運転するとき

- 急ブレーキ・急加速・急ハンドルはタイヤがスリップし、車両の制御ができなくなるおそれがあります。
- 急激なアクセル操作、シフト操作によるエンジンブレーキやエンジン回転数の変化は、車が横すべりするなどして、思わぬ事故につながるおそれがあり危険です。
- 水たまり走行後はブレーキペダルを軽く踏んでブレーキが正常に働くことを確認してください。ブレーキパッドがぬれるとブレーキの効きが悪くなったり、ぬれていない片方だけが効いたりしてハンドルをとられるおそれがあります。

■ シフトレバーを操作するとき

- シフトレバーを前進側のシフトポジションに入れたまま惰性で後退したり、R に入れたまま惰性で前進することは絶対にやめてください。
思わぬ事故や故障の原因となるおそれがあります。
- 車両が動いているあいだは、シフトレバーを P に入れないでください。
トランスミッションにダメージを与えたり、車両のコントロールができなくなるおそれがあります。
- 車両が前進しているあいだは、シフトレバーを R に入れないでください。
トランスミッションにダメージを与えたり、車両のコントロールができなくなるおそれがあります。
- 車両が後退しているあいだは、シフトレバーを前進側のシフトポジションに入れないでください。
トランスミッションにダメージを与えたり、車両のコントロールができなくなるおそれがあります。

▲ 警告

- 走行中にシフトレバーをNにすると、ハイブリッドシステムの動力伝達が解除され、エンジンブレーキが効かなくなります。
- アクセルペダルを踏み込んだまま操作しないように気を付けてください。シフトレバーがPまたはN以外にあると、車が急発進して思わぬ事故につながるおそれがあり危険です。

■ 継続的にブレーキ付近から警告音（キーキー音）が発生したとき

できるだけ早くトヨタ販売店で点検を受け、ブレーキパッドを交換してください。必要なときにパッドの交換が行われないと、ディスクローターの損傷につながる場合があります。

パッドやローターなどの部品は、役割を果たすと共に摩耗していきます。摩耗の限度をこえて走行すると故障を引き起こすばかりでなく、事故につながるおそれがあります。

■ 停車するとき

- 不必要にアクセルペダルを踏み込まないでください。シフトレバーがPまたはN以外にあると、車が急発進して思わぬ事故につながるおそれがあり危険です。
- 車が動き出すことによる事故を防ぐため、READY インジケーターが点灯しているときは常にブレーキペダルを踏み、必要に応じてパーキングブレーキをかけてください。
- 坂道で停車するときは、前後に動き出して事故につながることを防ぐため、常にブレーキペダルを踏み、必要に応じてパーキングブレーキをかけてください。

- 停車中に空ぶかしをしないでください。排気管が過熱し、可燃物が近くにあると火災につながるおそれがあり危険です。

■ 駐車するとき

- 炎天下では、メガネ・ライター・スプレー缶や炭酸飲料の缶などを車内に放置しないでください。放置したまましていると、次のようなことが起こるおそれがあり危険です。
 - ・ ライターやスプレー缶からガスがもれたり、出火したりする
 - ・ プラスチックレンズ・プラスチック素材のメガネが、変形またはひび割れを起こす
 - ・ 炭酸飲料の缶が破裂して車内を汚したり、電気部品がショートしたりする原因になる
- ライターを車内に放置したままにしないでください。ライターをグローブボックスなどに入れておいたり、車内に落としたりしたままにしたりすると、荷物を押し込んだりシートを動かしたりしたときにライターの操作部が誤作動し、火災につながるおそれがあり危険です。
- ウィンドウガラスなどには吸盤を取り付けしないでください。また、インストルメントパネルやダッシュボードの上に芳香剤などの容器を置かないでください。吸盤や容器がレンズの働きをして、車両火災につながるおそれがあり危険です。

警告

- シルバー色などの金属蒸着フィルムを曲面ガラスに貼った場合は、ドアやウインドウを開けたまま放置しないでください。
直射日光が曲面ガラスの内側に反射し、レンズの働きをして火災につながるおそれがあり危険です。
- 車から離れるときは、必ずパーキングブレーキをかけ、シフトレバーをPに入れ、ハイブリッドシステムを停止し、施錠してください。
READY インジケーターが点灯しているあいだは、車から離れないでください。
パーキングブレーキをかけずにシフトレバーをPにした状態では、車が動き思わぬ事故につながるおそれがあり危険です。
- READY インジケーターが点灯しているとき、またはハイブリッドシステム停止直後は排気管にふれないでください。
やけどをするおそれがあります。

■ 仮眠するとき

必ずハイブリッドシステムを停止してください。
READY インジケーターが点灯した状態のまま仮眠すると、無意識にシフトレバーを動かしたり、アクセルペダルを踏み込んだりして、事故やハイブリッドシステムの異常過熱による火災が発生するおそれがあります。さらに、風通しの悪い場所に停めると、排気ガスが車内に侵入し、重大な健康障害におよぶか、最悪の場合死亡につながるおそれがあります。

■ ブレーキをかけるとき

- ブレーキがぬれているときは、普段よりも注意して走行してください。ブレーキがぬれていると、制動距離が長くなり、ブレーキのかかりに、左右の違いが出るおそれがあります。また、パーキングブレーキがしっかりとかからないおそれもあります。
- 電子制御ブレーキシステムが機能しないときは、他の車に近付かないでください。また、下り坂や急カーブを避けてください。
この場合ブレーキは作動しますが、通常よりも強く踏む必要があります。また制動距離も長くなります。ただちにブレーキの修理を受けてください。
- ブレーキシステムは2つ以上の独立したシステムで構成されており、1つの油圧システムが故障しても、残りは作動します。この場合、ブレーキペダルを通常より強く踏む必要があります。制動距離が長くなります。ただちにブレーキの修理を受けてください。

■ 万一脱輪したとき (AWD 車)

いずれかのタイヤが宙に浮いているときは、むやみに空転させないでください。駆動系部品の損傷や、車両の飛び出しによる思わぬ事故につながるおそれがあり危険です。

注意

■ 運転しているとき

- 運転中にアクセルペダルとブレーキペダルを同時に踏まないでください。アクセルペダルとブレーキペダルを同時に踏むと、ハイブリッドシステム出力を抑制する場合があります。

 注意

- 坂道で停車するために、アクセルペダルを使ったり、アクセルペダルとブレーキペダルを同時に踏んだりしないでください。

■ 駐車するとき

必ずパーキングブレーキをかけシフトレバーをPにしてください。パーキングブレーキをかけシフトレバーをPにしておかないと、車が動き出したり、誤ってアクセルペダルを踏み込んだときに急発進したりするおそれがあります。

■ 部品の損傷を防ぐために

- パワーステアリングモーターの損傷を防ぐため、ハンドルをいっぱいにまわした状態を長く続けないでください。
- ディスクホイールなどの損傷を防ぐため、段差などを通過するときは、できるだけゆっくり走行してください。

■ 走行中にタイヤがパンクしたら

次のようなときはタイヤのパンクや損傷が考えられます。ハンドルをしっかり持って徐々にブレーキをかけ、スピードを落としてください。

- ハンドルがとられる
- 異常な音や振動がある
- 車両が異常に傾く

タイヤがパンクした場合の対処法はP.392、405を参照してください。

■ 冠水路走行に関する注意

大雨などで冠水した道路では、次のような重大な損傷を与えるおそれがあるため、走行しないでください。

- エンストする

- 電装品がショートする

- 水を吸い込んだでのエンジン破損

万一、冠水した道路を走行し、水中に浸かってしまったときや、泥や砂に埋もれてしまったときは必ずトヨタ販売店で次の点検をしてください。

- ブレーキの効き具合

- エンジン・トランスミッション・ディファレンシャルなどのオイルやフルードの量および質の変化

- 各ベアリング・各ジョイント部などの潤滑不良

荷物を積むときの注意

安全で快適なドライブをするために、荷物を積むときは次のことをお守りください。

警告

■ 積んではいけないもの

次のようなものを積むと引火するおそれがあり危険です。

- 燃料が入った容器
- スプレー缶

■ 荷物を積むとき

次のことを必ずお守りください。お守りいただかないと、ブレーキペダル・アクセルペダルを正しく操作できなったり、荷物が視界をさえぎったり、荷物が乗員に衝突したりして、思わぬ事故につながるおそれがあり危険です。

- できるだけ荷物はラゲージルームに積んでください。
- 次の場所には荷物を積まないでください。
 - ・ 運転席足元
 - ・ 助手席やリヤ席（荷物を積み重ねる場合）
 - ・ パッケージトレイ
 - ・ インstrumentパネル
 - ・ ダッシュボード
- 室内に積んだ荷物はすべてしっかりと安定させてください。
- シート背もたれより高いものをラゲージルームに積まないでください。

- 後席のシート背もたれを折りたたんで、寸法が長い荷物を積むときは、できるだけ前席シート背もたれの真うしろには積まないでください。

- ラゲージルームに人を乗せないでください。乗員用には設計されていません。乗員は、適切にシートベルトを着用させ、座席に座らせてください。

- ルーフレール★には直接荷物を置かないでください。荷くずれを起こし思わぬ事故につながるおそれがあり危険です。

★：グレード、オプションなどにより、装備の有無があります。

■ 荷物の重量・荷重のかけ方について

- 荷物を積み過ぎないでください。
- 荷重を不均等にかけないようにしてください。

これはタイヤや駆動系部品に負担をかけるだけでなく、ハンドル操作性やブレーキ制御の低下により思わぬ事故につながり、重大な傷害におよぶか、最悪の場合死亡につながるおそれがあります。

■ ルーフレール★を使用するときは

ルーフラゲージキャリアに荷物を積むときは、次のことをお守りください。

- 車両に荷重が均等になるように荷物を積んでください。
- 車両の大きさ（全長・全幅）をこえる荷物を積まないでください。
- 走行する前に、荷物が確実に固定されていることを確認してください。
- 荷物がバックドアやアンテナにあたらないことを確認してください。

 **警告**

- ルーフラゲージキャリアに荷物を積むと、車両の重心が高くなります。高速走行・急加速・急旋回・急ブレーキなどは避けてください。車両を適切に操作することができなくなることで横転し、重大な傷害におよぶか、最悪の場合死亡につながるおそれがあります。
 - 長距離走行、荒れた路面での走行、高速走行をするときは、ときおり車両を止めて、荷物が固定した位置にあることを確認してください。
 - 60kg 以上の荷物を積まないでください。
- ★：グレード、オプションなどにより、装備の有無があります。

パワー（イグニッション）スイッチ

電子キーを携帯して次の操作を行うことで、ハイブリッドシステムの始動またはパワースイッチのモードを切りかえることができます。

ハイブリッドシステムを始動するには

- 1 正しい運転姿勢（→P.25）がとれるようにシートの位置を調整し、ペダルの各位置を確認する
- 2 パーキングブレーキがかかっていることを確認する
- 3 シフトレバーがPの位置にあることを確認する
- 4 ブレーキペダルをしっかりと踏む

マルチインフォメーションディスプレイに  とメッセージが表示されます。

表示されないと、ハイブリッドシステムは始動しません。

- 5 パワースイッチを短く確実に押す

短く確実に押せば、押し続ける必要はありません。

READY インジケーターが点灯すれば、ハイブリッドシステムは正常に始動しています。

READY インジケーターが点灯するまでブレーキペダルを踏み続けてください。

パワースイッチのどのモードからでもハイブリッドシステムを始動できます。

プラスサポートをご使用の方は、P.297

も併せて参照してください。

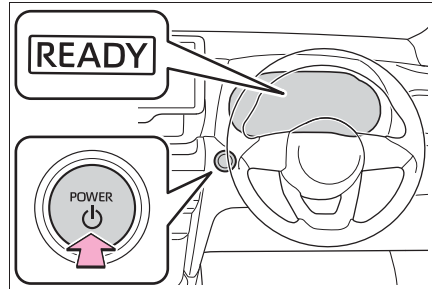

- 6 READY インジケーターが点灯したことを確認する

READY インジケーターが消灯している状態では走行できません。

知識

■パワースイッチ照明

次のとき、パワースイッチ照明が点灯します。

- 運転席ドアまたは助手席ドアが開いているとき
- パワースイッチがACCまたはONのとき
- パワースイッチをACCまたはONからOFFにしたとき

また、次のときはパワースイッチ照明が点滅します。

- 電子キーを携帯したままブレーキペダルを踏んだとき

■ハイブリッドシステムが始動しないとき

- イモビライザーシステムが解除されていない可能性があります。（→P.61）トヨタ販売店へご連絡ください。
- 始動操作に関するメッセージがマルチインフォメーションディスプレイに表示されている場合は、画面の指示に従ってください。

■ 外気温が低いときは

- ハイブリッドシステム始動時にREADYインジケータの点滅時間が長くなる場合があります。READYインジケータが点灯すれば走行可能になりますので点灯するまでそのままお待ちください。
- 外気温の影響により駆動用電池の温度が著しく低くなっている場合（およそ-30℃以下）、ハイブリッドシステムが始動できなくなることがあります。その場合は気温の上昇を待つなど、駆動用電池の温度が上がってから再度始動操作をしてください。

■ ハイブリッド車特有の音と振動について

→P.54

■ 補機バッテリーがあがったときは

スマートエントリー&スタートシステムでハイブリッドシステムを始動することができません。ハイブリッドシステムを始動するには、P.417を参照してください。

■ 電子キーの電池の消耗について

→P.106

■ スマートエントリー&スタートシステムが正常に働かないおそれのある状況

→P.126

■ ご留意いただきたいこと

→P.126

■ ステアリングロック機能

- パワースイッチをOFFにしたあとにドアを開閉すると、ステアリングロック機能によりハンドルが固定されます。パワースイッチを操作すると、ステアリングロックは自動で解除されます。
- ステアリングロックが解除できないときは、マルチインフォメーションディ

スプレイに“ハンドルを左右に回しながらパワースイッチを押してください”が表示されます。ハンドルを左右にまわしながらパワースイッチを短く確実に押してください。

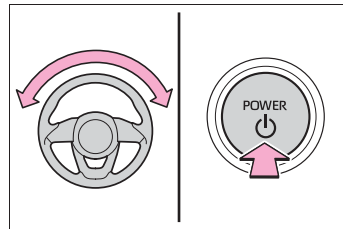

- 短時間にハイブリッドシステムの始動・停止をくり返すと、モーターのオーバーヒート防止のために作動制限することがあります。その場合は操作を控えてください。10秒程度でもとの状態にもどります。

■ 万一、READYインジケータが点灯しないときは

正しい手順で始動操作を行ってもREADYインジケータが点灯しない場合は、ただちにトヨタ販売店へご連絡ください。

■ ハイブリッドシステムに異常があるときは

→P.389

■ 電子キーの電池交換

→P.358

■ パワースイッチの操作について

- スイッチを短く確実に押せていない場合は、モードの切りかえやハイブリッドシステムの始動ができない場合があります。
- パワースイッチOFF後、すぐに再始動した場合は、ハイブリッドシステムが始動しない場合があります。パワースイッチOFF後の再始動は、数秒待つてから操作してください。

■カスタマイズ機能

カスタマイズ機能でスマートエントリー & スタートシステムを非作動にしたときは、P.415 を参照してください。

警告

■ハイブリッドシステムを始動するとき

必ず運転席に座って行ってください。このとき決してアクセルペダルは踏まないでください。思わぬ事故につながり、重大な傷害におよぶか、最悪の場合死亡につながるおそれがあります。

■走行中の警告

ハイブリッドシステムの停止などで車両滑走状態になったときは、車両が安全な状態で停止するまでドアを開けたり、ロック操作をしたりしないでください。ステアリングロック機能が作動し、思わぬ事故につながり、重大な傷害におよぶか、最悪の場合死亡につながるおそれがあります。

注意

■ハイブリッドシステムを始動するとき

もしハイブリッドシステムが始動しにくい場合は、ただちにトヨタ販売店で点検を受けてください。

■パワースイッチの操作について

パワースイッチ操作時に引っかかりなどの違和感があるときは、故障のおそれがあります。すみやかにトヨタ販売店にご連絡ください。

ハイブリッドシステムを停止するには

1 車両を完全に停止させる

2 パーキングブレーキをかけて (→P.170)、シフトレバーを P の位置にする

メーター内のパーキングブレーキ表示灯が点灯していることを確認します。

3 パワースイッチを押す

ハイブリッドシステムが停止し、メーター表示が消えます。

4 ブレーキペダルから足を離してマルチインフォメーションディスプレイの“アクセサリー”や“イグニッション ON”の表示が消灯していることを確認する

警告

■緊急時のハイブリッドシステム停止方法

- 走行中にハイブリッドシステムを緊急停止したい場合には、パワースイッチを 2 秒以上押し続けるか、素早く 3 回以上連続で押ししてください。(→P.374) ただし、緊急時以外は走行中にパワースイッチにふれないでください。走行中にハイブリッドシステムを停止してもハンドルやブレーキの操作は可能ですが、ハンドルの操作力補助がなくなり、ハンドル操作が困難になるおそれがあります。安全を確認した上で、すみやかに道路脇に停車してください。
- 走行中にパワースイッチを操作すると、マルチインフォメーションディスプレイに警告メッセージが表示され、警告ブザーが鳴ります。
- 走行中にハイブリッドシステムの緊急停止したあと、走行中にハイブリッドシステムを再始動させる場合は、シフトレバーを N にし、パワースイッチを押してください。

パワースイッチを切りかえるには

ブレーキペダルを踏まずにパワースイッチを押すと、モードを切りかえることができます。(スイッチを押すごとにモードが切りかわります)

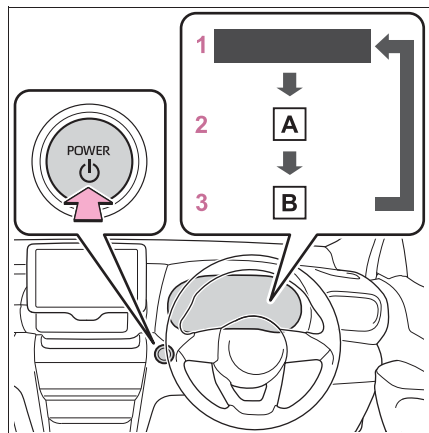

A アクセサリー

B イグニッション ON

1 OFF*

非常点滅灯が使用できます。

2 ACC

オーディオなどの電装品が使用できます。マルチインフォメーションディスプレイに“アクセサリー”が表示されます。

3 ON

すべての電装品が使用できます。

マルチインフォメーションディスプレイに“イグニッション ON”が表示されます。

* シフトレバーが P 以外のときは ON のままになり、OFF になりません。

知識

■ 自動電源 OFF 機能

シフトポジションが P にあるとき、20 分以上 ACC か ON (ハイブリッドシステムが作動していない状態) にしたままにしておくと、パワースイッチが自動で OFF になります。

また、シフトレバーが P にあるとき、ACC または ON (エンジンがかかっていない状態) にしたままで補機バッテリーの残量が少なくなると、ブザーが鳴りマルチインフォメーションディスプレイにメッセージが表示されます。そのままにしておくと、パワースイッチが自動で OFF になります。

ただし、自動電源 OFF 機能は、補機バッテリーあがりを完全に防ぐものではありません。ハイブリッドシステムが作動していないときは、パワースイッチを ACC、または ON にしたまま長時間放置しないでください。

⚠ 注意

■ 補機バッテリーあがりを防止するために

- ハイブリッドシステム停止中は、パワースイッチを ACC または ON にしたまま長時間放置しないでください。
- ハイブリッドシステム停止中に、マルチインフォメーションディスプレイの“アクセサリー”または“イグニッション ON”の表示が消灯していない場合、パワースイッチが OFF になっていません。パワースイッチを OFF にしてから車両を離れてください。

シフトレバーが P 以外でハイブリッドシステムを停止したとき

シフトレバーが P 以外でハイブ

リッドシステムを停止させた場合、ハイブリッドシステムは停止しますが、パワースイッチのモードはOFFにはなりません。次の手順でOFFにしてください。

- 1 パーキングブレーキがかかっていることを確認する
- 2 シフトレバーをPの位置にする
- 3 マルチインフォメーションディスプレイに“イグニッションON”が表示されていることを確認し、パワースイッチを短く確実に押す
- 4 マルチインフォメーションディスプレイの“アクセサリ”または“イグニッションON”の表示が消灯していることを確認する

⚠ 注意

■ 補機バッテリーあがりを防止するために

シフトレバーがP以外でハイブリッドシステムを停止させないでください。シフトレバーがP以外でハイブリッドシステムを停止させた場合、パワースイッチがONのままとなるため、そのまま放置すると補機バッテリーあがりの原因となります。

EV ドライブモード

EV ドライブモードは、駆動用電池から電力を供給し、電気モーターのみを使って走行するモードです。早朝、深夜の住宅街や屋内の駐車場などで、騒音や排気ガスを気にすることなく走行することができます。

EV ドライブモードの切りかえ

EV ドライブモードスイッチを押す
EV ドライブモードになると、EV ドライブモード表示灯が点灯します。

もう一度スイッチを押すと通常走行（ガソリンエンジンと電気モーターによる走行）にもどります。

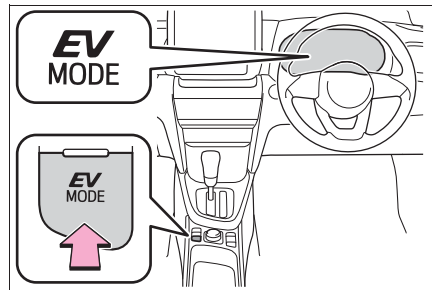

📖 知識

■ EV ドライブモードの切りかえについて

次のときは EV ドライブモードに切りかわらない場合があります。EV ドライブモードに切りかわらないときはブザーが鳴り、マルチインフォメーションディスプレイにメッセージが表示されます。

- ハイブリッドシステムが高温のとき
炎天下に駐車したあとや登降坂、高速走行後など
- ハイブリッドシステムが低温のとき
約 0℃を下まわるような低温下に長時

間駐車したあとなど

- ガソリンエンジンが暖機運転中のとき
- 駆動用電池の充電量が低いとき
エネルギーモニターに表示される駆動用電池の残量が少ない状態 (→P.103)
- 車速が高いとき
- アクセルペダルを大きく踏み込んだときや坂道など
- フロントウインドウガラスの曇り取りを使用しているとき

■ ガソリンエンジンが冷えているときの EV ドライブモードの切りかえについて

ガソリンエンジンが冷えているときにハイブリッドシステムを始動した場合、しばらくすると暖機運転のためガソリンエンジンが自動的に始動し、EV ドライブモードに切りかえることができなくなります。

ハイブリッドシステム始動操作後、READY インジケーターが点灯したら、ガソリンエンジンが始動する前に EV ドライブモードスイッチを押してください。

■ EV ドライブモードの自動解除について

EV ドライブモードで走行中、次のときは自動的に通常走行（ガソリンエンジンと電気モーターによる走行）になることがあります。EV ドライブモードが解除されるときは、ブザーが鳴り、EV ドライブモード表示灯が点滅し、マルチインフォメーションディスプレイにメッセージが表示されます。

- 駆動用電池の充電量が低下したとき
エネルギーモニターに表示される駆動用電池の残量が少ない状態 (→P.103)
- 車速が高いとき
- アクセルペダルを大きく踏み込んだときや坂道など

■ EV ドライブモードの走行可能距離

EV ドライブモードの走行可能距離は数百

m から約 1km 程度です。ただし、車両の状況によっては EV ドライブモードが使用できない場合があります。（走行距離は、駆動用電池の充電量や走行状態によって異なります）

■ 燃費について

ハイブリッドシステムは、通常走行（ガソリンエンジンと電気モーターによる走行）において、最も燃費がよくなるように制御されています。EV ドライブモードを多用すると、燃費が悪くなる場合があります。

■ マルチインフォメーションディスプレイに“EV モードに現在切りかえできません”と表示されたときは

EV ドライブモードを使用できません。EV ドライブモードを使用できない理由（暖機中／電池充電不足／EV 速度域超過／アクセル踏み過ぎ）が表示される場合があります。EV ドライブモードが使用できる状況になってから使用してください。

■ マルチインフォメーションディスプレイに“EV モードが解除されました”と表示されたときは

EV ドライブモードが自動解除されています。EV ドライブモードを使用できない理由（電池充電不足／EV 速度域超過／アクセル踏み過ぎ）が表示される場合があります。しばらく走行してから使用してください。

▲ 警告

■ 走行中の警告

EV ドライブモードではエンジン音がしないため、周囲の人が車両の発進や接近に気が付かない場合があります。車両接近通報装置が作動していても、周囲の騒音などが大きい場合は、車両の接近に気が付かない場合がありますので、十分注意して運転してください。

ハイブリッドトランスミッション

目的や状況に応じてシフトポジションを選択してください。

シフトポジションの使用目的について

シフトポジション	目的および状態
P	駐車またはハイブリッドシステムの始動
R	後退
N	動力が伝わらない状態
D	通常走行※
B	急な下り坂など、強いエンジンブレーキが必要なとき

※ 燃費向上や騒音の低減のために、通常は D ポジションを使用してください。

知識

■ リバース警告ブザー

シフトレバーを R に入れるとブザーが鳴り、R にあることを運転者に知らせます。

■ レーダークルーズコントロール（全車速追従機能付き）を使って走行しているとき

エンジンブレーキを目的に走行モードをパワーモードにしても、レーダークルーズコントロール（全車速追従機能付き）が解除されないためエンジンブレーキは効きません。（→P.286）

■ 急発進の抑制について（ドライブスタートコントロール）

→P.153

警告

■ すべりやすい路面を走行するとき

急なアクセル操作や、シフト操作を行わないでください。エンジンブレーキ力の急激な変化が横すべりやスピンの原因になりますので注意してください。

注意

■ 駆動用電池の充電について

シフトレバーが N では、ガソリンエンジンが回転していても駆動用電池は充電されないため、N で長時間放置すると駆動用電池の残量が低下し、走行不能になるおそれがあります。

シフトレバーの動かし方

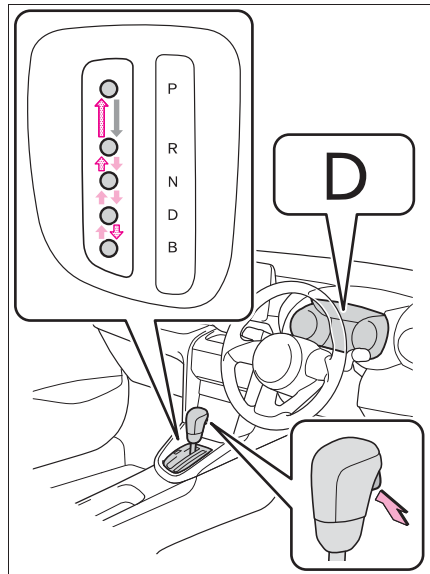

←: パワースイッチが ON の状態

で、ブレーキペダルを踏んだままシフトレバーのボタンを押しながら操作します。*

←: シフトレバーのボタンを押しながら操作します。

←: シフトレバーのボタンを押さずそのまま操作します。

PとDのあいだの操作は、ブレーキペダルを踏み、車を完全に止めてから行ってください。

※ シフトレバーのボタンを押す前にブレーキペダルを踏んでください。シフトレバーのボタンを始めに押してもシフトロックは解除されません。

知識

■ シフトロックシステム

シフトロックシステムは、発進時のシフトレバーの誤操作を防ぐシステムです。パワースイッチがONでブレーキペダルを踏んだ状態でなければ、シフトレバーをPからシフトできません。

■ シフトレバーをPからシフトできないとき

ブレーキペダルを踏んでいることを確認してください。

ブレーキペダルを踏んだ状態でシフトレバーがシフトできない場合、シフトロックシステムなどの故障が考えられます。ただちにトヨタ販売店で点検を受けてください。

ただし一時的な処置として、次の方法でシフトレバーをシフトすることができます。

シフトロックの解除のしかた：

- 1 パーキングブレーキをかける
- 2 パワースイッチをOFFにする
- 3 ブレーキペダルを踏む
- 4 マイナスドライバーなどを使ってカバーを取りはずす
傷が付くのを防ぐため、マイナスドラ

イバーの先端に布などを巻いて保護してください。

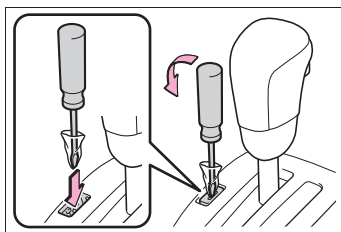

- 5 シフトロック解除ボタンを押しながらシフトレバーのボタンを押す

シフトロック解除ボタンを押ししているあいだは、レバーをシフトできます。

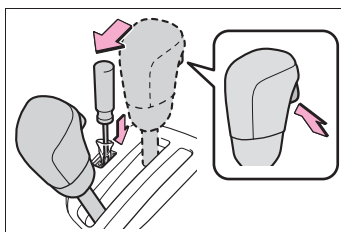

■ エンジンブレーキについて

- 高速走行時は、通常の車にくらべてエンジンブレーキによる減速感が小さくなります。
- 強いエンジンブレーキが必要な場合は、シフトポジションをBにしてください。Bのまま走行し続けると、燃費の悪化につながります。通常はDで走行してください。

警告

■シフトロック解除時の事故を防ぐために

シフトロック解除ボタンを押すときは、必ずパーキングブレーキをかけブレーキペダルを踏んでください。

誤ってアクセルペダルを踏んでいると、シフトロック解除ボタンを押してシフトレバーを操作したときに、車が急発進して思わぬ事故につながり、重大な傷害におよぶか最悪の場合死亡につながるおそれがあります。

走行モードの選択

→P.286

方向指示レバー

操作のしかた

レバー操作により、次のように運転者の意思を表示することができます。

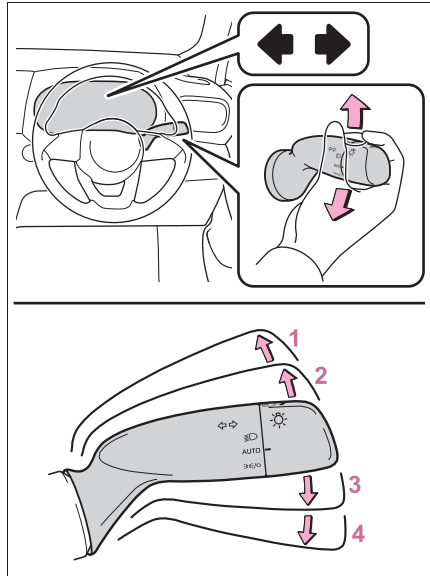

- 1 左折
- 2 左側へ車線変更
(レバーを途中まで動かして離す)

左側方向指示灯が5回点滅します。

- 3 右側へ車線変更
(レバーを途中まで動かして離す)

右側方向指示灯が5回点滅します。

- 4 右折

知識

■作動条件

パワースイッチがONのとき

■ 表示灯の点滅が異常に速くなったとき
方向指示灯の電球が切れていないか確認
してください。

電動パーキングブレーキ

自動または手でパーキングブレーキをかける・解除することができます。

オートモードのときは、シフトレバーの操作に応じてパーキングブレーキが自動で作動します。また、オートモードのときでも手でパーキングブレーキをかける・解除することができます。

操作のしかた

■ マニュアルモード

手でパーキングブレーキをかける・解除することができます。

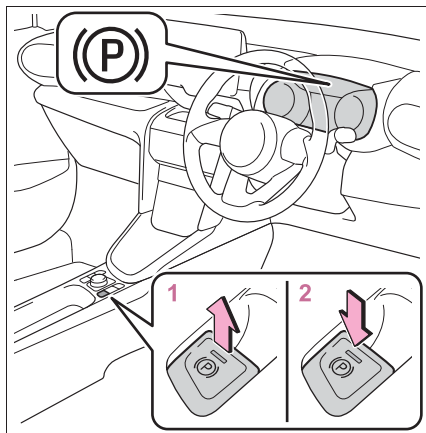

- 1 スイッチを引き、パーキングブレーキをかける

パーキングブレーキ表示灯とパーキングブレーキランプが点灯します。

緊急時、走行中にパーキングブレーキをかける必要があるときは、スイッチを引き続けてください。

- 2 スイッチを押し、パーキングブレーキを解除する

- ・ ブレーキペダルを踏みながら操作してください。
- ・ パーキングブレーキ自動解除機能 (→P.171)

解除後、パーキングブレーキ表示灯とパーキングブレーキランプが消灯します。

パーキングブレーキ表示灯とパーキングブレーキランプが点滅した場合は、再度スイッチを操作してください。(→P.382)

■ オートモードを ON にする

停車中に、マルチインフォメーションディスプレイにメッセージが出るまでスイッチを引き続ける

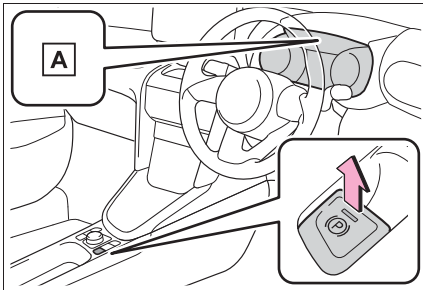

A EPB シフト連動機能 ON

オートモードを ON にすると、シフトレバーの操作に応じて、パーキングブレーキが自動で作動します。

- P から P 以外にしたとき：パーキングブレーキが解除され、パーキングブレーキ表示灯とパーキングブレーキランプが消灯します。
- P 以外から P にしたとき：パーキングブレーキがかかり、パーキングブレーキ表示灯とパーキングブレーキランプが点灯します。

シフトレバーは、停車した状態でブレーキペダルを踏みながら操作してください。

■ オートモードを OFF にする

停車中にブレーキペダルを踏みながら、マルチインフォメーションディスプレイにメッセージが出るまでスイッチを押し続ける

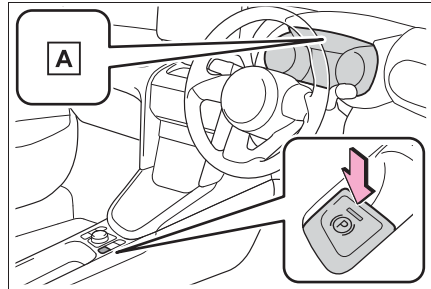

A EPB シフト連動機能 OFF

□ 知識

■ パーキングブレーキの作動

- パワースイッチが ON 以外では、パーキングブレーキスイッチによる解除はできません。
- パワースイッチが ON 以外では、オートモード (かける・解除する) は作動しません。

■ パーキングブレーキ自動解除機能について

次の条件をすべて満たしたとき、アクセルペダルを踏むことによりパーキングブレーキを解除することができます。

- 運転席ドアが閉まっている
- 運転席シートベルトを着用している
- シフトレバーが前進もしくは後退の位置にある
- エンジン警告灯やブレーキ警告灯が消灯している

アクセルペダルを踏んでもパーキングブレーキが解除しない場合、手で解除してください。

■パーキングブレーキ自動作動機能について

次の条件をすべて満たしたとき、パーキングブレーキが作動します。

- ブレーキを踏んでいない
- 運転席ドアが開いている
- 運転席のシートベルトを装着していない
- シフトレバーがPもしくはN以外の位置にある（アドバンストパーク作動中はシフトレバー位置がPレンジ以外）
- エンジン警告灯やブレーキ警告灯が消灯している

■マルチインフォメーションディスプレイに「EPB が連続で操作されましたしばらくお待ちください」と表示されたときは

短時間に作動をくり返すと、システムの過熱防止のために作動制限することがあります。その場合は、操作を控えてください。1分程度でもとの状態にもどりませう。

■マルチインフォメーションディスプレイに「EPB 動作が途中で停止しました」または「EPB 現在使用できません」と表示されたときは

パーキングブレーキスイッチを操作してください。何度か操作してもメッセージが消えない場合は、システムに異常があるおそれがあります。ただちにトヨタ販売店で点検を受けてください。

■パーキングブレーキの作動音

パーキングブレーキが作動するとき、モーターの音（“ウィーン”という音）が聞こえることがあります。異常では

ありません。

■パーキングブレーキ表示灯とパーキングブレーキランプについて

- パーキングブレーキをかけたとき、パワースイッチのモードによって、次のようにパーキングブレーキ表示灯とパーキングブレーキランプが点灯します。
 - ON：パーキングブレーキを解除するまで点灯します。
 - ON以外：約15秒間点灯します。
- パーキングブレーキをかけた状態でパワースイッチをOFFにしたとき、パーキングブレーキ表示灯とパーキングブレーキランプが約15秒間点灯したままになりますが、異常ではありません。

■パーキングブレーキスイッチが故障したとき

自動的にオートモードがONになります。

■駐車するとき

→P.152

■パーキングブレーキ未解除走行時警告ブザー

パーキングブレーキをかけたまま走行すると、警告ブザーが鳴り、マルチインフォメーションディスプレイに「EPBがロックされています」が表示されます。（車速が5km/hをこえたとき）

■ブレーキ警告灯が点灯したときは

→P.382

■冬季のパーキングブレーキの使用について

→P.304

警告

■ 駐車するとき

お子さまだけを車の中に残したままにしないでください。お子さまが誤ってパーキングブレーキを解除し、車が動き出して思わぬ事故につながり、重大な傷害におよぶか、最悪の場合死亡につながるおそれがあります。

■ パーキングブレーキスイッチについて

パーキングブレーキスイッチの周辺にものを置かないでください。ものとスイッチが干渉して、思わぬパーキングブレーキの作動につながるおそれがあります。

注意

■ 駐車するとき

車から離れるときは、シフトレバーをPにし、パーキングブレーキをかけて、車が動かないことを確認してください。

■ システムに異常が発生したら

安全な場所に車を止め、警告メッセージを確認してください。

■ 故障などでかかったままになったとき

パーキングブレーキがかかったまま走行すると、ブレーキ部品が過熱し、ブレーキの効きが悪くなったり、早く摩耗したりするおそれがあります。ただちにトヨタ販売店で点検を受けてください。

ブレーキホールド

シフトレバーがD・BまたはNでブレーキホールドシステムがONのとき、ブレーキペダルを踏んで停車するとブレーキがかかったまま保持されます。シフトレバーがDまたはBのとき、アクセルペダルを踏むと同時に解除され、スムーズに発進できません。

システムを作動させるには

スイッチを押して、ブレーキホールドシステムをONにする

ブレーキホールドスタンバイ表示灯

A(緑) が点灯します。ブレーキ保持中はブレーキホールド作動表示灯**B**(黄) が点灯します。

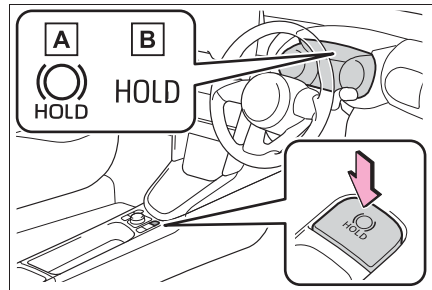

知識

■ システムの作動条件

次のときはブレーキホールドシステムをONにできません。

- 運転席ドアが閉まっていない
- 運転席シートベルトを着用していない
- パーキングブレーキがかかっている

ブレーキホールドシステムが ON のときに上記いずれかを検出したときは、システムが OFF になり、ブレーキホールドスタンバイ表示灯（緑）が消灯します。ブレーキ保持中に検出した場合は、さらに警告音と共にマルチインフォメーションディスプレイにメッセージが表示され、自動的にパーキングブレーキがかかります。

■ ブレーキ保持について

- ブレーキ保持中にブレーキペダルが踏まれていない状態が約 3 分継続すると、自動的にパーキングブレーキがかかります。このときはブザーが鳴り、マルチインフォメーションディスプレイにメッセージが表示されます。
- 急坂路ではブレーキ保持できないことがあります。その場合運転者が、ブレーキをかける必要があります。このときブザーが鳴り、マルチインフォメーションディスプレイにメッセージが表示されます。表示された画面の指示に従ってください。
- ブレーキ保持中にシステムを OFF にするときは、ブレーキペダルをしっかりと踏み、もう一度スイッチを押してください。

■ ブレーキ保持中にパーキングブレーキが自動的にかかったとき

発進時は次のいずれかの操作でパーキングブレーキを解除してください。

- 運転席シートベルトを着用した状態でアクセルペダルを踏む
- ブレーキペダルを踏みながら、パーキングブレーキスイッチを操作して手動で解除する

操作したあとパーキングブレーキ表示灯が消灯したことを確認してください。

(→P.170)

■ トヨタ販売店で点検が必要なとき

ブレーキホールドシステムの作動条件を満たしているときに、ブレーキホールドスイッチを押してもブレーキホールドスタンバイ表示灯（緑）が点灯しないときはシステムの異常が考えられます。ただちにトヨタ販売店で点検を受けてください。

■ マルチインフォメーションディスプレイに「BrakeHold 故障 ブレーキを踏み解除ください 販売店で点検」または「BrakeHold 故障 販売店で点検してください」と表示されたときは

システムに異常があるおそれがあります。ただちにトヨタ販売店で点検を受けてください。

■ 警告メッセージ・警告ブザーについて

操作に関して注意が必要な場合や、システムに異常が発生したときには、警告メッセージ・警告ブザーで注意をうながします。マルチインフォメーションディスプレイに警告メッセージが表示されたときは、表示された画面の指示に従ってください。

■ ブレーキホールド作動表示灯（黄）が点滅したときは

→P.387

警告

■ 急坂路では

急坂路でブレーキホールドシステムを使用するときは注意してください。急坂路ではブレーキホールドシステムにてブレーキを保持できないことがあります。

■ すべりやすい路面では

タイヤのグリップ限界をこえて停車させることはできません。すべりやすい路面での使用は控えてください。

**注意****■ 駐車するとき**

ブレーキホールドは長時間駐車するための機能ではありません。ブレーキ保持中にパワースイッチを OFF にすると、保持が解除されて車が動き出す場合があります。パワースイッチを操作するときは、ブレーキペダルを踏み、シフトレバーを P にして、パーキングブレーキをかけてください。

ランプスイッチ



自動または手動でヘッドランプなどを点灯・消灯できます。

点灯のしかた

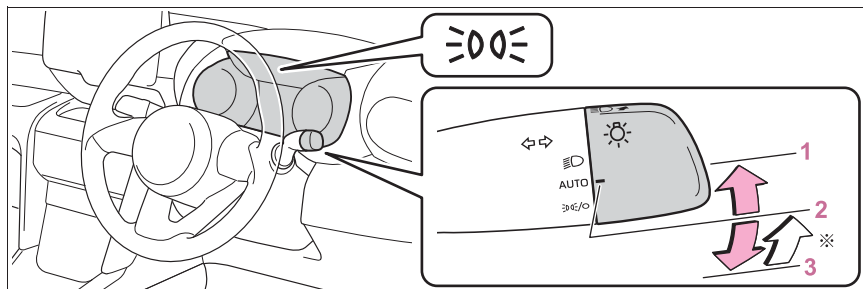

次のように  スイッチを操作すると、ランプが点灯します。



※ スイッチを **3**  /  の位置へ操作し手を離すと、自動的に **2** AUTO の位置へ戻ります。



ポジション	点灯状態	
	周囲が明るいとき	周囲が暗いとき
1 	ヘッドランプ・スモールランプが点灯	
2 AUTO※ ¹	LED デイタイムランニングランプ (→P.177) が点灯	ヘッドランプ・スモールランプが点灯
3  /  ※ ¹	スモールランプが点灯	スモールランプが点灯 ※ ²

上記の表のスモールランプは、車幅灯・尾灯・インストルメントパネルランプを意味します。

※¹ 操作するたびに、**2** AUTO による点灯状態と **3**  /  による点灯状態が切りかわります。



※² 停車中のみ点灯可能。車両を発進させると **2** AUTO による点灯状態に切りかわります。

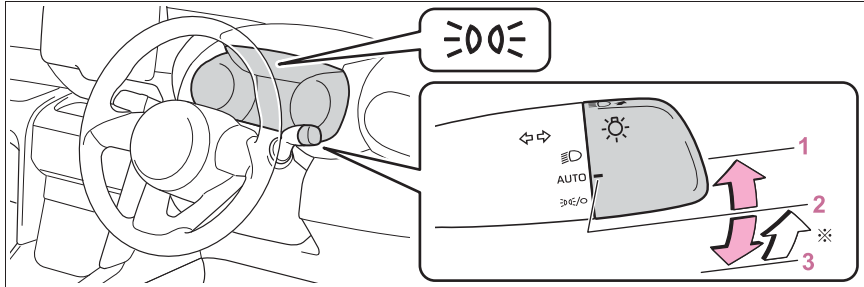

消灯のしかた

 スイッチを **3**  /  の位置で1秒以上保持すると、次のように作動します。

消灯中に **1**  か **3**  /  の位置へ操作すると消灯状態が解除されます。



※ スイッチを **3**  /  の位置へ操作し手を離すと、自動的に **2** AUTO の位置へ戻ります。

ポジション	点灯状態	
	周囲が明るいとき	周囲が暗いとき
3  / 	ヘッドランプ・スモールランプ・LED デイタイムランニングランプ (→P.177) が消灯	ヘッドランプ・スモールランプが消灯※

※ 停車中のみ消灯可能。車両を発進させると消灯状態が解除されます。

知識

■ AUTO モードの作動条件

パワースイッチが ON のとき

■ LED デイタイムランニングランプ

日中での走行時、自車が他の運転者から見やすくなるように、ハイブリッドシステム始動後、パーキングブレーキを解除して、ランプスイッチを AUTO にすると、LED デイタイムランニングランプが自動で点灯します。

LED デイタイムランニングランプは夜間の使用を意図したものではありません。

■ 自動で点灯／消灯する明るさについて

周囲の明るさに応じて自動的にランプが点灯／消灯します。日中走行中でも周囲の環境や明るさによって、ヘッドランプが自動点灯する場合があります。

■ ライトセンサー

センサーの上にものを置いたり、センサーをふさぐようなものをウインドウガラスに貼らないでください。周囲からの光がさえぎられると、自動点灯・消灯機能が正常に働かなくなります。

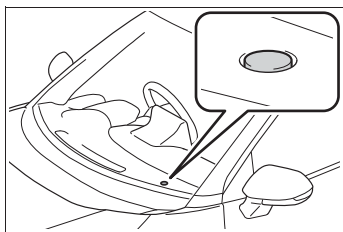

■ ランプ消し忘れ防止機能

パワースイッチを ACC または OFF にすると自動的に消灯します。

再びランプを点灯する場合は、パワースイッチを ON にするか、一度ランプスイッチを AUTO にしてから  または

 の位置にします。

■ ランプ消し忘れ警告ブザー

ヘッドランプ・尾灯が点灯している状態で運転席ドアを開けると、ランプ類の消し忘れを警告するブザーが鳴ります。

■ ドアを解錠するとき（おむかえ照明機能）（LED タイプヘッドランプ装着車）

ランプスイッチが AUTO の位置で車両周辺が暗いとき、スマートエントリー&スタートシステムまたはワイヤレスリモコンでドアを解錠すると、車幅灯が自動で点灯します。

ランプスイッチの消灯操作をした場合は、おむかえ照明機能が作動しないことがあります。

■ ワイパー連動ヘッドランプ点灯機能※

日中での走行時、ランプスイッチが

AUTO でワイパーを作動してしばらくすると、自車が他車から見やすくなるようにヘッドランプが自動点灯します。

※ トヨタ販売店ででの設定変更が必要です。

■ 節電機能

車両の補機バッテリーあがりを防止するため、パワースイッチが OFF の状態でヘッドランプまたは尾灯が点灯している場合、節電機能が働き約 20 分後にすべてのランプが自動消灯します。パワースイッチを ON にすると節電機能は解除されます。次のいずれかを行った場合、節電機能はいったん解除され、再度節電機能が働き、約 20 分後すべてのランプが自動消灯します。

- ランプスイッチを操作したとき
- ドアまたはバックドアを開閉したとき

■ カスタマイズ機能

機能の一部は、設定を変更することができます。（→P.434）

⚠ 注意

■ 補機バッテリーあがりを防止するために

ハイブリッドシステムを停止した状態でランプ類を長時間点灯しないください。

ハイビームにするには

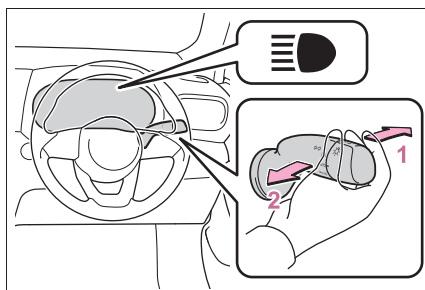

1 ヘッドランプ点灯時ハイビームに切りかえ

レバーをもとの位置へもどすとロービームにもどります。

2 レバーを引いているあいだ、ハ

イビームを点灯

ランプが消灯していても、ハイビームが点灯します。レバーを離すと、ロービームにもどる、または消灯します。

ヘッドランプ点灯延長機能

パワースイッチが OFF の状態で、ヘッドランプを 30 秒間点灯させることができます。

パワースイッチを OFF にしたあと、ランプスイッチが AUTO の位置で、レバーを手前に引いて離します。

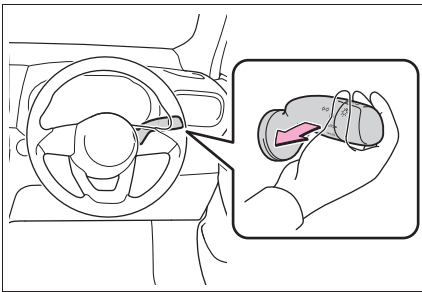

以下の操作でヘッドランプが消灯します。

- パワースイッチを ON にしたとき
- ランプスイッチを操作したとき
- ランプスイッチを再度手前に引いて離したとき

手動光軸調整ダイヤル★

★：グレード、オプションなどにより、装備の有無があります。

乗車人数や荷物の量などによる車の姿勢の変化に合わせて、ヘッドランプの光軸を調整することがで

きます。

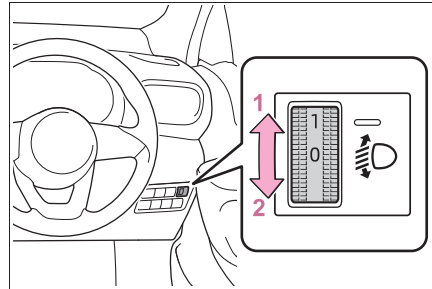

- 1 上向きに調整
- 2 下向きに調整

■ 目盛り設定の目安

▶ FF 車かつハロゲンヘッドランプ装着車※1

乗員と荷物の条件		ダイヤル位置
乗員	荷物	
運転者	なし	0
運転者と助手席乗員	なし	0.5
全乗員	なし	2
全乗員	ラゲージルーム満載時	3
運転者	ラゲージルーム満載時	4

▶ FF 車かつハロゲンヘッドランプ装着車※2

乗員と荷物の条件		ダイヤル位置
乗員	荷物	
運転者	なし	0
運転者と助手席乗員	なし	0.5
全乗員	なし	2

乗員と荷物の条件		ダイヤル位置
乗員	荷物	
全乗員	ラゲージ ルーム満載 時	2.5
運転者	ラゲージ ルーム満載 時	4

▶ AWD車かつハロゲンヘッドランプ装着車

乗員と荷物の条件		ダイヤル位置
乗員	荷物	
運転者	なし	0
運転者と助手席乗員	なし	0
全乗員	なし	1.5
全乗員	ラゲージ ルーム満載 時	2
運転者	ラゲージ ルーム満載 時	3

▶ FF車かつLEDヘッドランプ装着車

乗員と荷物の条件		ダイヤル位置
乗員	荷物	
運転者	なし	0
運転者と助手席乗員	なし	0.5
全乗員	なし	2

乗員と荷物の条件		ダイヤル位置
乗員	荷物	
全乗員	ラゲージ ルーム満載 時	3
運転者	ラゲージ ルーム満載 時	4.5

▶ AWD車かつLEDヘッドランプ装着車

乗員と荷物の条件		ダイヤル位置
乗員	荷物	
運転者	なし	0
運転者と助手席乗員	なし	0
全乗員	なし	1.5
全乗員	ラゲージ ルーム満載 時	2.5
運転者	ラゲージ ルーム満載 時	3.5

※1 車両型式 MXPJ10-BHXR B

※2 車両型式 MXPJ10-BHXNB

□ 知識

■ 車両型式について

車両型式は、助手席側のラベルで確認することができます。

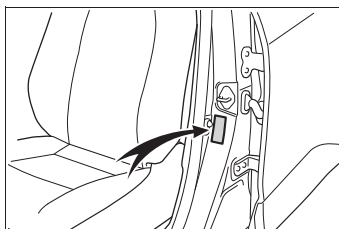

AHS (アダプティブハイビームシステム)★

★：グレード、オプションなどにより、装備の有無があります。

アダプティブハイビームシステムは、フロントウィンドウガラス上部に設置された前方カメラにより前方車両のランプや街路灯などの明るさを判定し、ヘッドランプの配光を制御します。

警告

■安全にお使いいただくために

アダプティブハイビームシステムを過信しないでください。運転者は常に自らの責任で周囲の状況を把握し、安全運転を心がけ、必要に応じて手でハイビームとロービームを切りかえてください。

■アダプティブハイビームシステムの誤作動を防ぐために

荷物を積み過ぎないでください。

システムの制御

- 車速に応じて、ハイビームの明るさと照らす範囲を調整します。
- カーブを走行しているとき、進行方向側をハイビームでより明るく照らします。
- 前方車両の周辺を遮光したハイビームを点灯します。(遮光ハイビーム)

前方車両へのまぶしさを緩和しつつ、前方視界の確保を補助します。

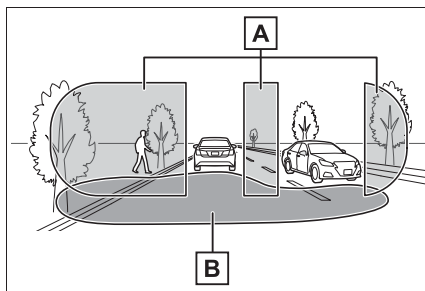

A ハイビームで照らす範囲

B ロービームで照らす範囲

- 先行車との距離に応じて、ロービームの照らす範囲を調整します。

アダプティブハイビームシステムを使うには

- 1 アダプティブハイビームシステムスイッチを押す

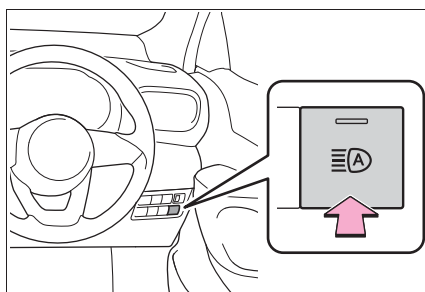

- 2 ランプスイッチをAUTOまたは

☾にする

アダプティブハイビームシステムが作動すると、アダプティブハイビームシステム

ム表示灯が点灯します。

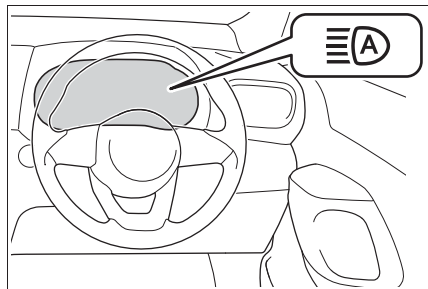

知識

■ システムの作動条件

● 次の条件をすべて満たすと、ハイビームが点灯し、システムが作動します。

- ・ 車速が約 15km/h 以上 *
- ・ 車両前方が暗い

* 車速が約 30km/h 以上になると、カーブ走行時に進行方向側を明るく照らします。

● 次の条件をすべて満たすと、前方車両の位置に応じて遮光ハイビームに切りかわり、ロービームの照らす範囲を調整します。

- ・ 車速が約 15km/h 以上
- ・ 車両前方が暗い
- ・ 前方にランプを点灯した車両がいる

● 次の条件のいずれかのとき、ロービームに切りかわります。

- ・ 車速が約 15km/h 以下
- ・ 車両前方が明るい
- ・ 前方車両の台数が多い
- ・ 前方車両の動きが速く、その車両にまぶしさを与える可能性がある

■ 前方カメラの検知について

● 次のような状況では、ハイビームが自動で遮光ハイビームに切りかわらない場合があります。

- ・ 見通しの悪いカーブで対向車と突然すれ違ったとき
- ・ 他車が前方を横切ったとき

- ・ 連続するカーブや中央分離帯、街路樹などで前方車両が見え隠れするとき
- ・ 前方車両が離れた車線から接近してきたとき
- ・ 前方車両が無灯火のとき

● 前方車両のフォグランプにより、ハイビームが遮光ハイビームに切りかわる場合があります。

● 街路灯や信号・広告などの照明、または標識・看板などの反射物によりハイビームが遮光ハイビームに切りかわる場合や切りかわらない場合、または遮光範囲が変化する場合があります。

● 次の原因により、遮光範囲の追従速度やロービームへの切りかえのタイミングが変化する場合があります。

- ・ 前方車両のランプの明るさ
- ・ 前方車両の動きや向き
- ・ 前方車両のランプが片側のみ点灯しているとき
- ・ 前方車両が二輪車のとき
- ・ 道路の状態（勾配やカーブ、路面状況など）
- ・ 乗車人数や荷物の量

● ヘッドランプの配光制御が運転者の感覚に合わない場合があります。

● 自転車などの軽車両は検知しない場合があります。

● 次のような状況では、周囲の明るさが正確に検知されず、ハイビームが歩行者や前方車両などの迷惑になる場合や、ロービームが継続する場合があります。このような場合は、手でハイビームとロービームを切りかえてください。

- ・ 悪天候時（霧・雪・砂嵐・大雨など）
- ・ フロントウインドウガラスが汚れているときや、曇っているとき
- ・ フロントウインドウガラスにひび割れや破損があるとき
- ・ 前方カメラが変形しているときや、汚れているとき
- ・ 前方カメラが極端に高温になっている

とき

- ・周囲にヘッドランプや尾灯などに似た光があるとき
- ・前方車両のランプが無灯火のときや、ランプに汚れや変色があったり光軸がずれているとき
- ・先行車から水・雪・土埃などの巻き上げがあるとき
- ・急激な明るさの変化が連続するとき
- ・起伏や段差が多い道路を走行しているとき
- ・カーブが多い道路を走行しているとき
- ・車両前方に標識やミラーのように光を強く反射するものがあるとき
- ・コンテナなど、先行車の後部が光を強く反射するとき
- ・自車のヘッドランプが破損または汚れているとき
- ・パンクやけん引などにより車両が傾いているとき
- ・ハイビームとロービームをひんばんに切りかえているとき
- ・ハイビームの使用に問題がある、または他の運転者・付近の歩行者の迷惑になると思われるとき

■ カスタマイズ機能

機能の一部は、設定を変更することができます。(カスタマイズ一覧：→P.434)

手動制御に切りかえるには

■ ハイビームへの切りかえ

レバーを前方へ押す

アダプティブハイビームシステム表示灯が消灯し、ハイビーム表示灯が点灯します。

アダプティブハイビームシステムにもどすには、再度レバーをもとの位置にもどします。

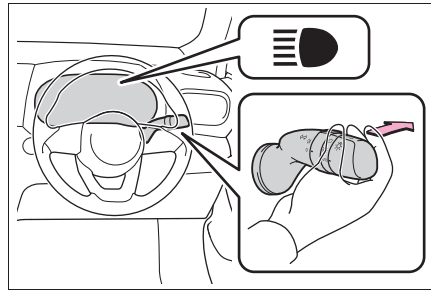

■ ロービームへの切りかえ

アダプティブハイビームシステムスイッチを押す

アダプティブハイビームシステム表示灯が消灯します。

アダプティブハイビームシステムにもどすには、再度スイッチを押します。

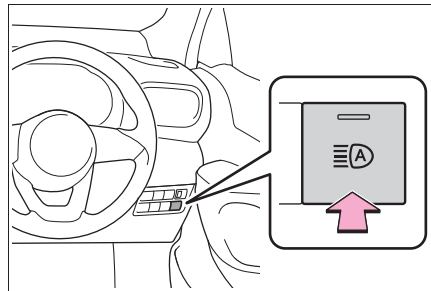

■ 一時的なロービームへの切りかえ

レバーを手前に引き、もとの位置にもどす

レバーを引いているあいだはハイビームが点灯しますが、レバーがもとの位置にもどるとしばらくのあいだロービームが点灯します。その後、再度アダプティブハイビームシステムが作動します。

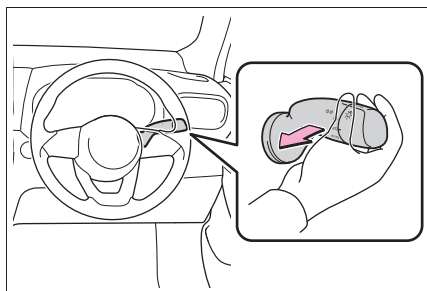

AHB (オートマチックハイビーム) ★

★：グレード、オプションなどにより、装備の有無があります。

オートマチックハイビームは、フロントウインドウガラス上部に設置されたカメラセンサーにより前方車両のランプや街路灯などの明るさを判定し、自動的にハイビームとロービームを切りかえます。

⚠ 警告

■ 安全にお使いいただくために

オートマチックハイビームを過信しないでください。運転者は常に自らの責任で周囲の状況を把握し、安全運転を心がけ、必要に応じて手動でハイビームとロービームを切りかえてください。

■ オートマチックハイビームの誤作動を防ぐために

荷物を積み過ぎないでください。

オートマチックハイビームを使うには

- 1 オートマチックハイビームスイッチを押す

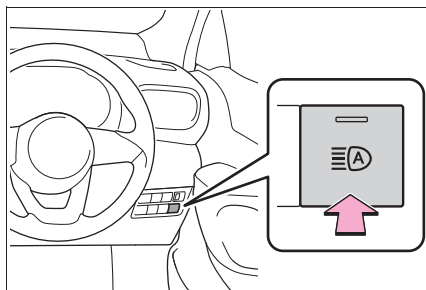

2 ランプスイッチをまたは

AUTOの位置にする

オートマチックハイビームが作動すると、オートマチックハイビーム表示灯が点灯します。

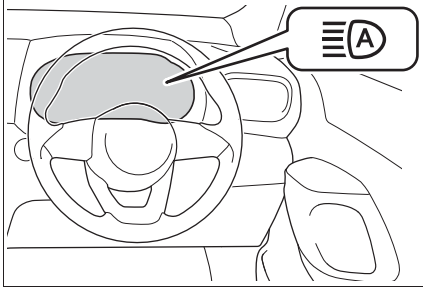

知識

■ ハイビームとロービームの自動切りかえ条件

- 次の条件をすべて満たすと、ハイビームを点灯します。
 - ・ 車速が約 30km/h 以上
 - ・ 車両前方が暗い
 - ・ 前方にランプを点灯した車両がない
 - ・ 前方の道路沿いの街路灯の光が少ない
- 次の条件のいずれかのときはロービームが点灯します。
 - ・ 車速が約 25km/h 以下
 - ・ 車両前方が明るい
 - ・ 前方車両がランプを点灯している
 - ・ 前方の道路沿いの街路灯の光が多い

■ カメラセンサーの検知について

- 次のような状況では、ハイビームが自動でロービームに切りかわらない場合があります。
 - ・ 見通しの悪いカーブで対向車と突然すれ違ったとき
 - ・ 他車が前方を横切ったとき
 - ・ 連続するカーブや中央分離帯、街路樹などで前方車両が見え隠れするとき

- ・ 前方車両が離れた車線から接近してきたとき
- ・ 前方車両が無灯火のとき

- 前方車両のフォグランプにより、ハイビームがロービームに切りかわる場合があります。
- 街路灯や信号・広告などの照明、または標識・看板などの反射物によりハイビームがロービームに切りかわる場合や、ロービームが継続する場合があります。
- 次の原因により、ハイビームとロービームの切りかえのタイミングが変化する場合があります
 - ・ 前方車両のランプの明るさ
 - ・ 前方車両の動きや向き
 - ・ 前方車両のランプが片側のみ点灯しているとき
 - ・ 前方車両が二輪車のとき
 - ・ 道路の状態（勾配やカーブ、路面状況など）
 - ・ 乗車人数や荷物の量
- ハイビームとロービームが運転者の感覚に合わず切りかわる場合があります。
- 自転車などの軽車両は検知しない場合があります。
- 次のような状況では、周囲の明るさが正確に検知されず、ハイビームが歩行者や前方車両などの迷惑になる場合や、ロービームが継続する場合があります。このような場合は、手動でハイビームとロービームを切りかえてください。
 - ・ 悪天候時（霧・雪・砂嵐・大雨など）
 - ・ フロントウインドウガラスが汚れているときや、曇っているとき
 - ・ フロントウインドウガラスにひび割れや破損があるとき
 - ・ 前方カメラが変形しているときや、汚れているとき
 - ・ 前方カメラが極端に高温になっているとき
 - ・ 周囲にヘッドランプや尾灯などに似た

光があるとき

- ・ 前方車両のランプが無灯火のときや、ランプに汚れや変色があったり光軸がずれているとき
- ・ 先行車から水・雪・土埃などの巻き上げがあるとき
- ・ 急激な明るさの変化が連続するとき
- ・ 起伏や段差が多い道路を走行しているとき
- ・ カーブが多い道路を走行しているとき
- ・ 車両前方に標識やミラーのように光を強く反射するものがあるとき
- ・ コンテナなど、先行車の後部が光を強く反射するとき
- ・ 自車のヘッドランプが破損または汚れているとき
- ・ パンクやけん引などにより車両が傾いているとき
- ・ ハイビームとロービームをひんばんに切りかえているとき
- ・ ハイビームの使用に問題がある、または他の運転者・付近の歩行者の迷惑になると思われるとき

手動制御に切りかえるには

■ ハイビームへの切りかえ

レバーを前方へ押す

オートマチックハイビーム表示灯が消灯し、ハイビーム表示灯が点灯します。

オートマチックハイビームにもどすには、再度レバーをもとの位置にもどします。

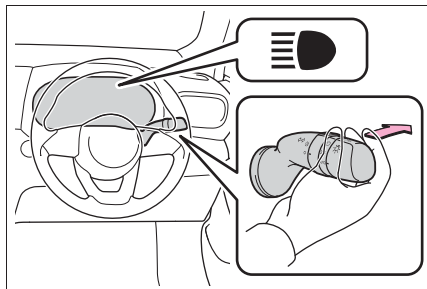

■ ロービームへの切りかえ

オートマチックハイビームスイッチを押す

オートマチックハイビーム表示灯が消灯します。

オートマチックハイビームにもどすには、再度オートマチックハイビームスイッチを押します。

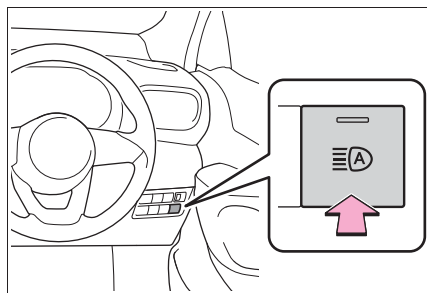

■ 一時的なロービームへの切りかえ

レバーを手前に引き、もとの位置にもどす

レバーを引いているあいだはハイビームが点灯しますが、レバーがもとの位置にもどるとしばらくのあいだロービームが点灯します。その後、再度オートマチックハイビームが作動します。

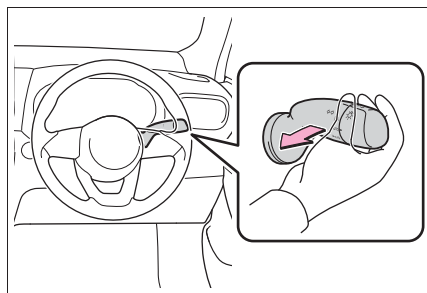

知識

■ 一時的なロービームへの切りかえについて

ハイビームの使用に問題がある、または他の運転者・付近の歩行者の迷惑になると思われるときに使用します。

フォグランプスイッチ★

★：グレード、オプションなどにより、装備の有無があります。

雨や霧などの悪天候下では、後続車に自車の存在を知らせるためにリヤフォグランプを点灯させます。

操作のしかた

リヤフォグランプを点灯する

操作後に手を離すと  の位置までもどります。再度操作すると消灯します。

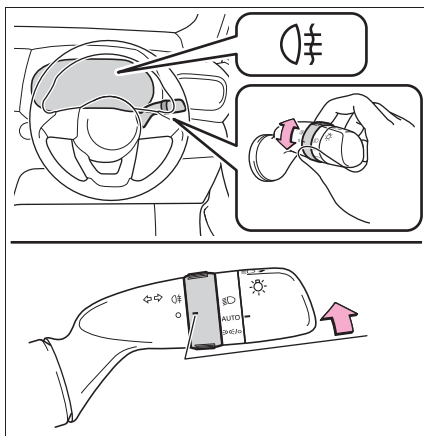

知識

■ 点灯条件

ヘッドランプが点灯しているときに使用できます。

■ リヤフォグランプについて

- リヤフォグランプが点灯しているときは、メーター内の表示灯が橙色に点灯します。
- 雨や霧、雪などで視界が悪いときに後続車に自分の車の存在を知らせるため

に使用します。視界が悪いとき以外に使用すると後続車の迷惑になる場合があります。必要なとき以外は使用しないでください。

⚠ 注意

■ 補機バッテリーあがりを防止するために

ハイブリッドシステムを停止した状態でランプ類を長時間点灯しないでください。

ワイパー&ウォッシャー (フロント)

レバー操作でワイパーを作動させたり、ウォッシャーを作動させたりすることができます。

⚠ 注意

■ フロントウインドウガラスが乾いているとき

ワイパーを使わないでください。ガラスを傷付けるおそれがあります。

操作のしかた

次のように  レバーを操作すると、ワイパーまたはウォッシャーが作動します。

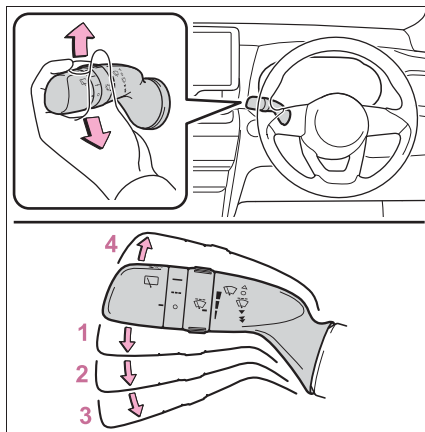

- 1  間欠作動 (INT)
- 2 ▼ 低速作動 (LO)
- 3 ▼ 高速作動 (HI)
- 4 ▲ 一時作動 (MIST)

間欠作動を選択しているとき、間欠時間を調整することができます。
(間欠時間調節式ワイパー装着車)

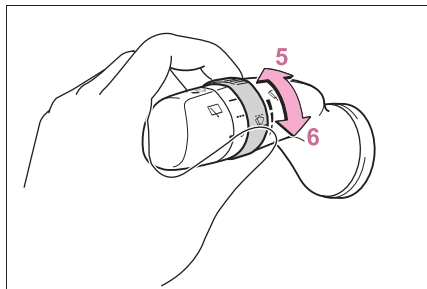

5 間欠ワイパーの作動頻度 (増)

6 間欠ワイパーの作動頻度 (減)

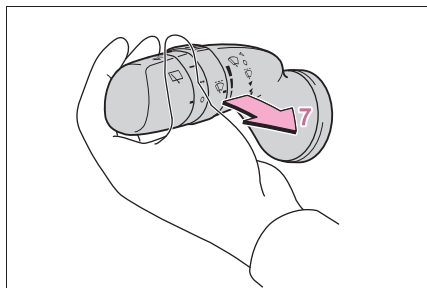

7  ウォッシャー液を出す

レバーを手前に引くとワイパーと連動してウォッシャーが作動します。

知識

■ 作動条件

パワースイッチが ON のとき

■ ウォッシャー液が出ないとき

ウォッシャー液量が不足していないのにウォッシャー液が出ないときは、ノズルのつまりを点検してください。

警告

■ ウォッシャー使用時の警告

寒冷時はフロントウインドウガラスが暖まるまでウォッシャー液を使用しないでください。ウォッシャー液がフロントウインドウガラスに凍りつき、視界不良を起こして思わぬ事故につながり、重大な傷害におよぶか、最悪の場合死亡につながるおそれがあります。

注意

■ ウォッシャー液が出ないとき

ウォッシャースイッチを操作し続けしないでください。
ポンプが故障するおそれがあります。

■ ノズルがつまったとき

ノズルがつまったときはトヨタ販売店へご連絡ください。
ピンなどで取り除かないでください。
ノズルが損傷するおそれがあります。

ワイパー&ウォッシャー (リヤ)

レバー操作でワイパーを作動させたり、ウォッシャーを作動させたりすることができます。

⚠ 注意

■ リヤウインドウガラスが乾いているとき

ワイパーを使わないでください。
ガラスを傷付けるおそれがあります。

操作のしかた

次のように  スイッチを操作すると、リヤワイパーが作動します。

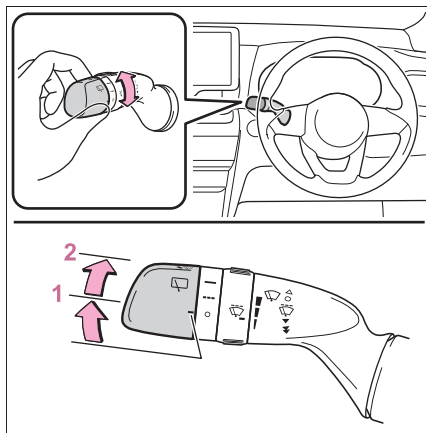

1 ■■■ 間欠作動 (LO)

2 ■■■ 通常作動 (HI)

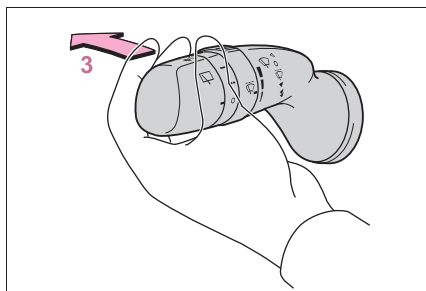

3 ウォッシャー液を出す

レバーを前方へ押すとワイパーと連動してウォッシャーが作動します。

知識

■ 作動条件

パワースイッチが ON のとき

■ ウォッシャー液が出ないとき

ウォッシャー液量が不足していないのにウォッシャー液が出ないときは、ノズルのつまりを点検してください。

■ リバース連動機能

フロントワイパーが作動中、シフトレバーを R に入れるとリヤワイパーが 1 回作動します。

■ バックドア開連動リヤワイパー停止機能

停車状態でリヤワイパーが作動しているときにバックドアを開けると、ワイパーの水しぶきが車両の近くにいる人にかかるのを防ぐためにワイパーの作動が停止します。バックドアを閉めると作動を再開します。*

* トヨタ販売店ででの設定変更が必要です。

 注意**■ ウォッシャー液が出ないときは**

ウォッシャースイッチを操作し続けしないでください。

ポンプが故障するおそれがあります。

■ ノズルがつまったときは

ノズルがつまったときはトヨタ販売店へご連絡ください。

ピンなどで取り除かないでください。

ノズルが損傷するおそれがあります。

給油口の開け方

給油する前に

- ドアとドアガラスを閉め、パワースイッチをOFFにしてください。
- 燃料の種類を確認してください。

知識

■ 燃料の種類について

- 無鉛レギュラーガソリン
- バイオ混合ガソリン（レギュラー）

■ バイオ混合ガソリンについて

エタノールの混合率 10% 以下、または ETBE の混合率 22% 以下のガソリン（酸素含有率 3.7% 以下）を使用することができます。

警告

■ 給油するとき

次のことを必ずお守りください。お守りいただかないと火災を引き起こすなど、重大な傷害におよぶか、最悪の場合死亡につながるおそれがあります。

- 給油前にボデーなどの金属部分にふれて体の静電気を除去してください。除去したあとは給油が完了するまで、車内にもどったり、他の人やものにふれないでください。また、給油口に静電気を除去していない人を近付けないでください。静電気を帯電した人が給油口に近付くと、放電による火花で燃料に引火するおそれがあります。

- キャップはツマミ部分を持ち、ゆっくりと開けてください。また、キャップをゆるめるときに、“シュー” という音がする場合は、その音が止まるまでキャップを保持してください。すぐに開けると、気温が高いときなどに、給油口から燃料が噴き出るおそれがあります。
- 気化した燃料を吸わないようにしてください。燃料の成分には、有害物質を含んでいるものもあります。
- 喫煙しないでください。
- 給油口にノズルを確実に挿入してください。
- 継ぎ足し給油をしないでください。
- 正常に給油できない場合は、スタンドの係員を呼んで指示に従ってください。

注意

■ 給油するとき

指定のガソリンを使用してください。指定以外のガソリンや他の燃料（粗悪ガソリン・軽油・灯油・高濃度バイオ混合ガソリン※）を使用したり、燃料をこぼしたりしないでください。次のような状態になるおそれがあります。

- エンジンの始動性が悪くなる
- エンジンからの異音や振動など（ノッキング）が発生する
- エンジン出力が低下する
- 排気制御システムが正常に機能しない
- 燃料系部品が損傷する
- 塗装が損傷する

注意

※ エタノール混合率 10% をこえるもの、または ETBE 混合率 22% をこえるもの

給油口を開けるには

- 1 オープナーを上げて、給油扉を開ける

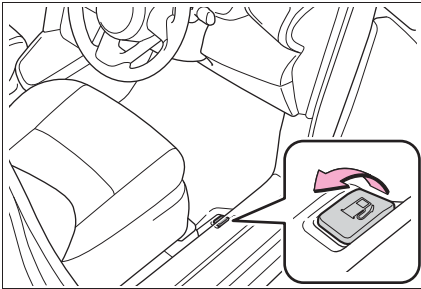

- 2 キャップをゆっくりまわして開け、ハンガーにかける

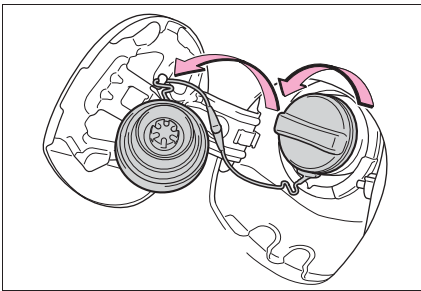

給油口の閉め方

キャップを“カチッ”と音がするまでまわして閉める

手を離すと、キャップが逆方向に少しもどります。

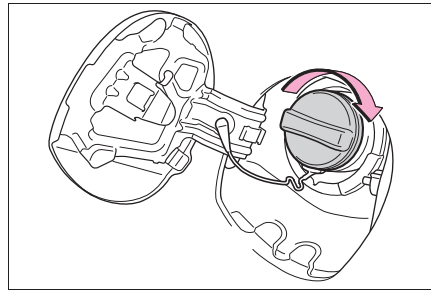

警告

■ キャップが正常に閉まらないとき

必ずトヨタ販売店へご連絡ください。正常に閉まらないキャップをそのまま使用したり、純正品以外のキャップを使用すると、火災などを引き起こし、重大な傷害におよぶか、最悪の場合死亡につながるおそれがあります。

Toyota Safety Sense

Toyota Safety Sense は、次の運転支援装置によって運転者を補助し、安全で快適なドライブを支援します。

運転支援装置

- PCS (プリクラッシュセーフティ)
 - P.199
- LTA (レーントレーシングアシスト)
 - P.209
- AHS (アダプティブハイビームシステム) ★
 - P.181
 - ★ : グレード、オプションなどにより、装備の有無があります。
- AHB (オートマチックハイビーム) ★
 - P.184
 - ★ : グレード、オプションなどにより、装備の有無があります。
- RSA (ロードサインアシスト)
 - P.218
- レーダークルーズコントロール (全車速追従機能付き)
 - P.221
- 先行車発進告知機能
 - P.230

警告

■ Toyota Safety Sense について

Toyota Safety Sense は運転者の安全運転を前提としたシステムであり、事故被害や運転負荷の軽減に寄与することを目的としています。

本システムは認識性能・制御性能に限界があります。システムを過信せず、運転者は常に自らの責任で周囲の状況を把握し、安全運転を心がけてください。

前方センサー

フロントグリルとフロントウインドウガラスにある 2 種類のセンサーにより、各運転支援装置に必要な情報を認識します。

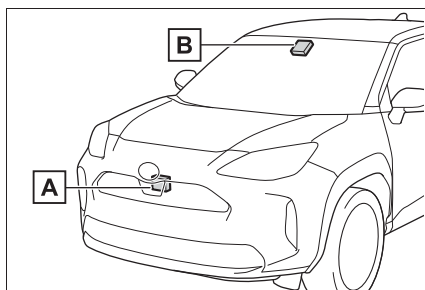

A レーダー

B 前方カメラ

警告

■ レーダーの故障や誤作動を防ぐために

次のことをお守りください。

お守りいただかないと、レーダーが正常に作動せず、思わぬ事故につながり、重大な傷害におよぶか、最悪の場合死亡につながるおそれがあります。

警告

- レーダーとレーダー専用カバーは常にきれいにしておく

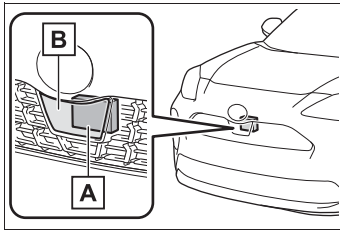

A レーダー

B レーダー専用カバー

レーダー前面やレーダー専用カバー前後面に汚れ・水滴・雪などが付着した場合は、取り除いてください。

お手入れをする際は、レーダーやレーダー専用カバーを傷付けないよう、やわらかい布を使ってください。

- レーダーやレーダー専用カバーおよびその周辺にアクセサリを付けたり、ステッカー（透明なものを含む）などを貼ったりしない
- レーダー周辺への強い衝撃を避ける
レーダー・フロントグリル・フロントバンパーに強い衝撃を受けた際は、必ずトヨタ販売店で点検を受けてください。
- レーダーを分解しない
- レーダーやレーダー専用カバーを改造したり、塗装したりしない
- 次のようなときは、レーダーの再調整が必要です。詳しくはトヨタ販売店にご相談ください。
 - ・ レーダー・フロントグリルを脱着や交換したとき
 - ・ フロントバンパーを交換したとき

■ 前方カメラの故障や誤作動を防ぐために

次のことをお守りください。

お守りいただかないと、前方カメラが正常に作動せず、思わぬ事故につながり、重大な傷害におよぶか、最悪の場合死亡につながるおそれがあります。

- フロントウィンドウガラスは常にきれいにしておく
 - ・ フロントウィンドウガラス外側に汚れ・油膜・水滴・雪などが付着した場合は、取り除いてください。
 - ・ フロントウィンドウガラスにガラスコーティング剤を使用しているも、前方カメラ前部に水滴などが付着した場合は、ワイパーでふき取ってください。
 - ・ フロントウィンドウガラス内側の前方カメラ取り付け部が汚れた場合は、トヨタ販売店にご相談ください。
- フロントウィンドウガラスの前方カメラ前部（図に示す範囲内）にステッカー（透明なものを含む）などを貼り付けない

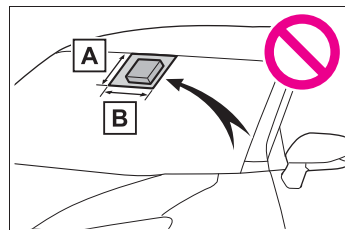

- A** フロントウィンドウガラス上端から前方カメラ下端より下約 1cm まで
- B** 約 20cm（前方カメラ中心から左右約 10cm）

警告

- 前方カメラ前部のフロントウインドウガラスが曇ったり、結露したり、凍結したりした場合は、エアコンの機能を使用する（フロントウインドウガラスの曇りを取るには：→P.309）
- 前方カメラ前部のフロントウインドウガラスの水滴をワイパーが正しくふき取れないときは、ワイパーゴムまたはワイパーブレードを交換する
- フロントウインドウガラスにフィルムを貼らない
- フロントウインドウガラスに傷・ひびなどが生じた場合は、そのまま放置せずに交換する

フロントウインドウガラスの交換後は、前方カメラの再調整が必要です。詳しくはトヨタ販売店にご相談ください。

- 前方カメラに液体をかけない
- 前方カメラに強い光を照射しない
- 前方カメラのレンズを汚したり、傷を付けたりしない

フロントウインドウガラス内側を掃除するときは、ガラスクリーナーがレンズに付着しないようにしてください。また、レンズにはふれないでください。

レンズに汚れ・傷がある場合は、トヨタ販売店にご相談ください。

- 前方カメラに強い衝撃を加えない
- 前方カメラの取り付け位置や向きを変更したり、取りはずしたりしない
- 前方カメラを分解しない
- インナーミラーなどの前方カメラ周辺部品や天井を改造しない

- ボンネット・フロントグリル・フロントバンパーに、前方カメラの視界をさえぎる可能性のあるアクセサリを取り付けない

詳しくはトヨタ販売店にご相談ください。

- ルーフ上に全長の長い荷物（サーフボードなど）を積むときは、前方カメラの視界をさえぎらないようにする
- ヘッドランプなどのランプ類を改造しない



知識

■レーダーの取り扱い

本製品は、電波法に基づく特定無線設備の技術基準適合証明などを受けております。本製品の改造は禁止されています。(適合証明番号などが無効となります)



■マルチインフォメーションディスプレイに警告メッセージが表示されたとき

前方センサーが一時的に作動しない、または異常があるおそれがあります。

●次の状況が改善されると警告メッセージが消え、作動可能状態になります。

対処を行っても警告メッセージが表示されたままの場合はトヨタ販売店にご相談ください。

状況	対処法
前方カメラ周辺に汚れや付着物（曇り、結露、凍結などを含む）があるとき	ワイパーやエアコンの機能などを使って、汚れや付着物を取り除く (フロントウインドウガラスの曇りを取るには：→P.309)
炎天下や極寒の環境など、前方カメラ周囲の温度などが作動条件外るとき	炎天下での駐車時など、前方カメラが高温のときは、エアコンでカメラ周辺の温度を下げる 特に駐車時に太陽光を反射するサンシェードなどをフロントウインドウガラスに使用すると前方カメラが高温になりやすくなります。
	極寒での駐車時など、前方カメラが低温のときは、エアコンで前方カメラ周辺の温度を上げる
ボンネットが開いているときや、フロントウインドウガラスの前方カメラ前部にステッカーが貼り付けられているときなど、前方カメラの前方がさえぎられているとき	ボンネットを閉じる、またはステッカーを剥がすなど、前方カメラの視界がさえぎられないようにする
“プリクラッシュセーフティレーダー向き調整中取扱書確認ください”が表示されたとき	レーダーおよびレーダー専用カバーに付着物がないか確認し、あった場合には取り除く

●次のときは周囲の環境が前方センサーの作動可能状態になれば警告メッセージが消え

ます。

周囲の環境が改善されたり、しばらく走行したりしても警告メッセージが表示されたままの場合はトヨタ販売店にご相談ください。

- ・ 炎天下や極寒の環境など、レーダー周囲の温度などが作動条件外るとき
- ・ 暗闇・逆光・雪・霧など、前方カメラが周囲の状況を認識できないとき
- ・ 車両周辺の状況によってはレーダーが正しく周囲の環境を認識できないとき
その場合には “プリクラッシュセーフティ現在使用できません取扱書確認ください” が表示されます。

PCS（プリクラッシュセーフティ）

進路上の作動対象（→P.199）を前方センサーで検出し、衝突の可能性が高いとシステムが判断したときに、警報やブレーキ力制御により運転者の衝突回避操作を補助します。また、衝突の可能性がさらに高まったと判断したときは、自動的にブレーキを作動させることで、衝突回避を支援、あるいは衝突被害の軽減に寄与します。

必要に応じて、プリクラッシュセーフティのON/OFFや、警報タイミングを切りかえることができます。（→P.202）

システムの作動対象

システムは次のものを作動対象として検出しています。（機能によって、作動対象が異なります）

- 車両
- 自転車運転者
- 歩行者

機能一覧

■ 衝突警報

衝突の可能性が高いとシステムが判断したとき、“ピピピ・・・”とブザー音が鳴り、マルチインフォメーションディスプレイにメッセージを表示し、回避操作をうながします。

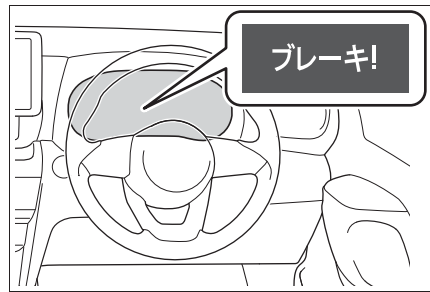

■ プリクラッシュブレーキアシスト

衝突の可能性が高いとシステムが判断したとき、ブレーキペダルが踏まれる強さに応じてブレーキ力を増強します。

■ プリクラッシュブレーキ

衝突の可能性が高いとシステムが判断したときは、ブレーキが自動でかかり、衝突回避を支援、あるいは衝突被害の軽減に寄与します。

■ 低速時加速抑制

低速走行時にアクセルペダルが強く踏み込まれ、衝突の可能性があるとシステムが判断したとき、ハイブリッドシステム出力を抑制または弱いブレーキをかけることで加速を抑制します。作動時には、ブザー音が鳴り、マルチインフォメーションディスプレイに警告灯とメッセージを表示します。



■ 緊急時操舵支援

歩行者と衝突する可能性が高く自車線内に回避するための十分なスペースがあるとシステムが判断した場合で、運転者の回避操舵があったとき、操舵支援を行い、車両安定性確保と車線逸脱抑制に寄与します。

作動時には、表示灯が緑色に点灯します。

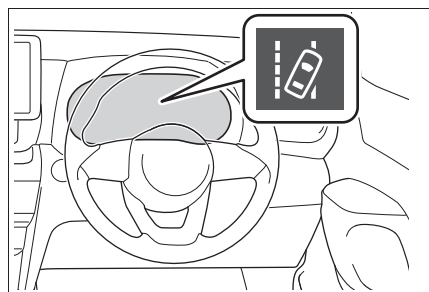

■ 交差点右左折支援

次のような状況において衝突の可能性が高いとシステムが判断したとき、衝突警報およびプリクラッシュブレーキによる支援を行います。

交差点の形状によっては正しく支援できない場合があります。

- 交差点で右折して対向車の進路を横切るとき

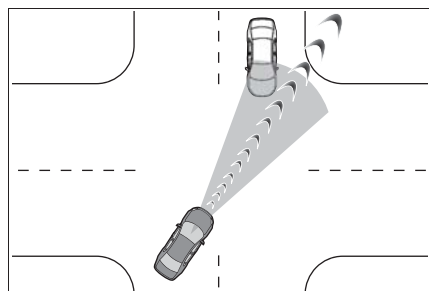

- 右左折中に、対向方向からの横

断歩行者を検出したとき（自転車運転者は対象ではありません）

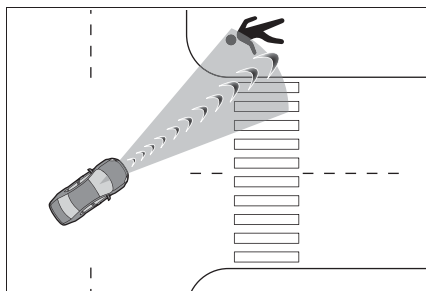

▲ 警告

■ 安全にお使いいただくために

- 安全運転を行う責任は運転者にあります。常に周囲の状況を把握し、安全運転に努めてください。プリクラッシュセーフティを日常のブレーキ操作のかわりには絶対に使用しないでください。本システムはあらゆる状況で衝突を回避または衝突の被害を軽減するものではありません。システムに頼ったり、安全を委ねる運転をしたりすると思わぬ事故につながり、重大な傷害におよぶか、最悪の場合死亡につながるおそれがあります。
- プリクラッシュセーフティは衝突回避を支援、あるいは衝突被害の軽減に寄与することを目的としていますが、その効果はさまざまな条件によりかわります。そのため、常に同じ性能を発揮できるものではありません。次の項目をお読みいただき、システムを過信せず安全運転に努めてください。
- ・ 衝突の可能性が高なくてもシステムが作動するおそれがあるとき：→P.205

警告

・システムが正常に作動しないおそれがあるとき：→P.206

●お客様ご自身でプリクラッシュセーフティの作動テストを行わないでください。

対象（マネキンや段ボールで作動対象を模したものなど）や状況によってはシステムが正常に作動せず、思わぬ事故につながるおそれがあります。

■プリクラッシュブレーキについて

●プリクラッシュブレーキが作動したときは、強いブレーキがかかります。

●プリクラッシュブレーキの作動により車両が停止したときは、約2秒後にプリクラッシュブレーキが解除されます。必要に応じて運転者自らブレーキをかけてください。

●プリクラッシュブレーキは運転者の操作状態によっては作動しません。運転者がアクセルペダルを強く踏んだり、ハンドルを操作したりしていると、場合によっては運転者の回避操作とシステムが判断し、プリクラッシュブレーキが作動しない場合があります。

●プリクラッシュブレーキ作動中に、アクセルペダルを強く踏んだり、ハンドルを操作したりすると、場合によっては運転者の回避操作とシステムが判断し、プリクラッシュブレーキの作動が解除されます。

●ブレーキペダルを踏んでいるときは、運転者の回避操作とシステムが判断し、プリクラッシュブレーキの作動開始タイミングが遅れる場合があります。

■低速時加速抑制について

運転者がハンドルを操作していると、回避操作とシステムが判断し、低速時加速抑制が作動しない場合があります。

■緊急時操舵支援について

●緊急時操舵支援は車線逸脱抑制制御が完了したとシステムが判断した段階で作動を解除します。

●緊急時操舵支援は運転者の操作状態によっては作動しない、または作動中に解除される場合があります。

・運転者がアクセルペダルを強く踏んだり、ハンドルを大きく操作したり、ブレーキを踏んだり、方向指示レバーを操作すると、場合によっては運転者の回避操作とシステムが判断し、緊急時操舵支援が作動しない場合があります。

・緊急時操舵支援作動中に、アクセルペダルを強く踏んだり、ハンドルを大きく操作したり、ブレーキを踏んでいると、場合によっては運転者の回避操作とシステムが判断し、緊急時操舵支援の作動が解除されます。

・緊急時操舵支援作動中に、ハンドルを保持したりシステムと逆方向にハンドル操作した場合には、緊急時操舵支援の作動が解除されます。

■プリクラッシュセーフティを OFF にするとき

次のときは、システムを OFF にしてください。

システムが正常に作動せず、思わぬ事故につながり、重大な傷害におよぶか、最悪の場合死亡につながるおそれがあります。

●けん引されるとき

●けん引するとき

警告

- トラック・船舶・列車などに積載するとき
- 車両をリフトで上げ、ハイブリッドシステムを始動しタイヤを空転させるとき
- 点検でシャシーダイナモやフリーローラーなどを使用するとき
- 事故などにより、フロントバンパーやフロントグリルに強い衝撃が加わったとき
- 事故や故障で自車の走行が不安定なとき
- オフロード走行やスポーツ走行をするとき
- タイヤの空気圧が適正でないとき
- 著しく摩耗したタイヤを装着しているとき
- メーカー指定サイズ以外のタイヤを装着しているとき
- タイヤチェーンを装着しているとき
- 応急用タイヤやタイヤパンク応急修理キットを使用しているとき
- 車両に前方センサーをささえぎるような装備品（除雪装置など）を一時的に取り付けているとき

プリクラッシュセーフティの設定変更

■ プリクラッシュセーフティのON/OFFを変更する

マルチインフォメーションディスプレイの (→P.434) から、プリクラッシュセーフティのON（作動）／OFF（非作動）を変更

することができます。

パワースイッチがONになるとシステムはONになります。

システムをOFFにすると、PCS警告灯が点灯し、マルチインフォメーションディスプレイにメッセージが表示されます。

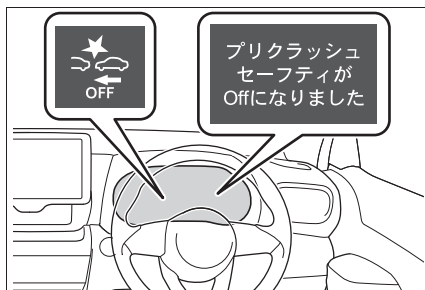

■ 衝突警報の作動タイミングを変更する

マルチインフォメーションディスプレイの (→P.434) から、衝突警報の作動タイミングを変更することができます。

変更した作動タイミングはパワースイッチをOFFにしても継続しますが、プリクラッシュセーフティをOFFからONの状態にすると「中間」に戻ります。

衝突警報の作動タイミングを変更すると、緊急時操舵支援のタイミングも変更されます。

「遅い」を選択した場合、緊急時操舵支援はほとんどの場合作動しません。

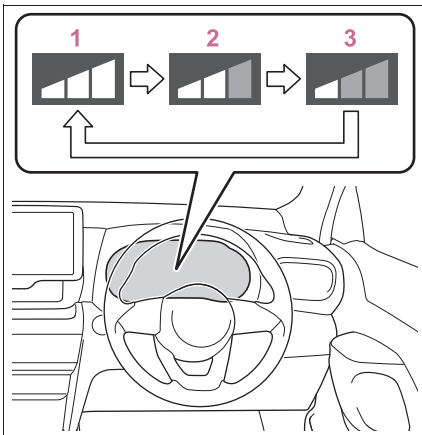

- 2 中間
初期設定
3 遅い

1 早い

知識

■プリクラッシュセーフティ各機能の作動条件

プリクラッシュセーフティが ON で、前方の作動対象と衝突の可能性が高いとシステムが判断したときに作動します。

ただし、次のときシステムは作動しません。

- ・ 補機バッテリー端子を脱着したあと、しばらく走行するまでのあいだ
- ・ シフトレバーが R のとき
- ・ VSC OFF 表示灯が点灯しているとき（衝突警報のみ作動可能状態になります）

各機能の作動速度、作動解除は次のとおりです。

●衝突警報

作動対象	自車速度	相対速度
車両	約 10 ～ 180km/h	約 10 ～ 180km/h
自転車運転者・歩行者	約 10 ～ 80km/h	約 10 ～ 80km/h

●プリクラッシュブレーキアシスト

作動対象	自車速度	相対速度
車両	約 30 ～ 180km/h	約 30 ～ 180km/h
自転車運転者・歩行者	約 30 ～ 80km/h	約 30 ～ 80km/h

●プリクラッシュブレーキ

作動対象	自車速度	相対速度
車両	約 10 ～ 180km/h	約 10 ～ 180km/h
自転車運転者・歩行者	約 10 ～ 80km/h	約 10 ～ 80km/h

プリクラッシュブレーキ作動中に次の操作をすると、プリクラッシュブレーキの作動が解除される場合があります。

- ・ アクセルペダルを強く踏み込む
- ・ ハンドルを大きく操作する、またはすばやく操作する

●低速時加速抑制

方向指示灯が点滅しているときは、低速時加速抑制が作動しません。

作動対象	自車速度	相対速度
車両・自転車運転者・歩行者	約 15km/h 以下	約 15km/h 以下

低速時加速抑制の作動中に次の動作をすると、低速時加速抑制の作動が解除されます。

- ・ アクセルペダルを離す
- ・ ハンドルを大きく操作する、またはすばやく操作する

●緊急時操舵支援

方向指示灯が点滅しているときは、緊急時操舵支援が作動しません。

作動対象	自車速度	相対速度
歩行者	約 40 ～ 80km/h	約 40 ～ 80km/h

緊急時操舵支援作動中に次の操作をすると、緊急時操舵支援の作動が解除される場合があります。

- ・ アクセルペダルを強く踏み込む
- ・ ハンドルを大きく操作する、またはすばやく操作する
- ・ ブレーキペダルを踏む

●交差点右左折支援（衝突警報）

方向指示灯が点滅していないときは、対向車に対する交差点右左折支援が作動しません。

作動対象	自車速度	対向車速度	相対速度
車両	約 10 ～ 25km/h	約 30 ～ 55km/h	約 40 ～ 80km/h
歩行者	約 10 ～ 25km/h	—	約 10 ～ 25km/h

● 交差点右左折支援（プリクラッシュブレーキ）

方向指示灯が点滅していないときは、対向車に対する交差点右左折支援が作動しません。

作動対象	自車速度	対向車速度	相対速度
車両	約 15 ～ 25km/h	約 30 ～ 45km/h	約 45 ～ 70km/h
歩行者	約 10 ～ 25km/h	—	約 10 ～ 25km/h

■ 作動対象の検出

大きさ・輪郭・動きなどから検出します。周囲の明るさや、作動対象の動き・姿勢・角度などによっては、作動対象を検出できず、システムが正常に作動しないおそれがあります。（→P.206）

図は作動対象として検出する対象のイメージです。

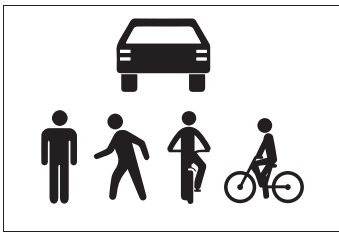

■ 衝突の可能性が高くなくてもシステムが作動するおそれがあるとき

● 例えば次のような状況では、システムが衝突の可能性が高いと判断し、作動するおそれがあります。

- ・ 作動対象などのすぐそばを通過するとき
- ・ 車線を変更して作動対象などを追いつくとき
- ・ 進路変更時や曲がりくねった道を走行時など、自車前方の隣車線や路側に作動対象が存在するとき

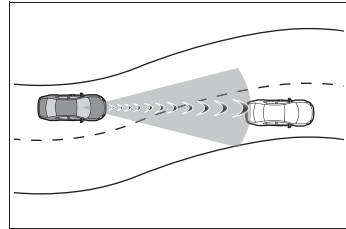

- ・ 作動対象などに急接近したとき
- ・ 道路脇の作動対象や物体（ガードレール・電柱・木・壁など）などに近付いたとき
- ・ カーブ入り口の道路脇に作動対象や物体などが存在するとき

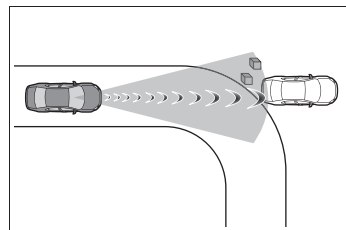

- ・ 自車の前方に作動対象との区別が付きにくい模様・ペイントがあるとき
- ・ 自車の前方に水・雪・土ぼこりなどの巻き上げがあるとき
- ・ 車線変更や右左折している作動対象などを追いつくとき

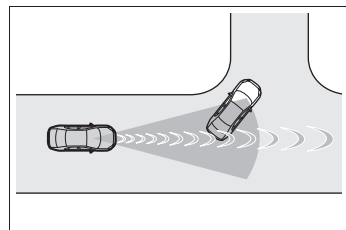

- ・ 右左折待ちの作動対象などとすれ違うとき

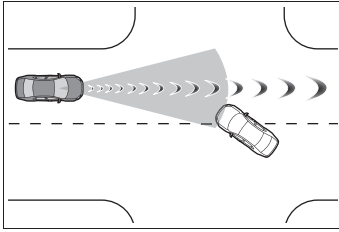

- ・ 作動対象などが自車進路内に入る手前で停止したとき
- ・ 路面にうねり・凹凸があるときなど、車両姿勢が変化しているとき
- ・ 構造物に囲まれた道（トンネルや鉄橋など）を走行するとき
- ・ 自車の前方に金属物（マンホール・鉄板など）・段差・突起物があるとき
- ・ 道路上方に物体（道路標識や看板など）がある場所を走行するとき

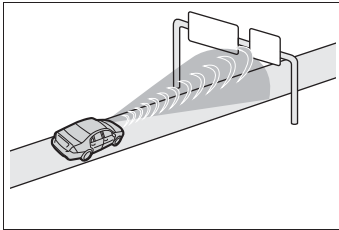

- ・ ETC ゲートや駐車場のゲートなどの開閉バーに接近したとき
- ・ 洗車機を使用するとき
- ・ 自車に覆い被さるような障害物（生い茂った草・垂れ下がった枝・垂れ幕など）がある場所を走行するとき

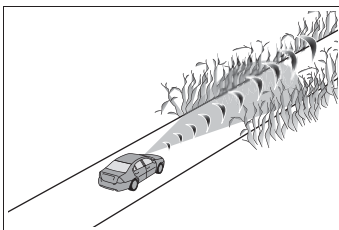

- ・ 自車の前方に水蒸気や煙などがあるとき

- ・ 電波の反射が強い物体（大型トラック・ガードレールなど）の横を走行するとき
- ・ テレビ塔・放送局・発電所・レーダー搭載車両など、強い電波やノイズが発生する場所の近くを走行するとき
- ・ 周囲にレーダーの電波を反射するものが多いとき（トンネルやトラス橋、砂利道、轍のある雪道など）
- ・ 右折中に、対向車が自車の前方を通過したとき
- ・ 右折中に、対向車の手前を通過しようとしたとき
- ・ 右折中に、対向車が自車進路に入る手前で停止したとき
- ・ 交差点内で右折中、対向車が右折しているとき、または左折しているとき

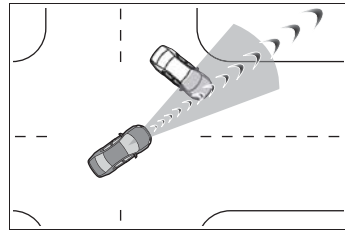

- ・ 対向車の進路に接近するようにハンドルを操作したとき
- ・ 右左折中に、横断歩行者が自車進路内に入る手前で停止したとき
- ・ 右左折中に、横断歩行者が自車の前方を通過したとき
- ・ 右左折中に、横断歩行者の手前を通過しようとしたとき

■ システムが正常に作動しないおそれがあるとき

- 例えば次のような状況では、前方センサーが作動対象を検出できず、システムが正常に作動しないおそれがあります。
 - ・ 自車に向かって作動対象が近付いてくるとき
 - ・ 自車や作動対象がふらついているとき
 - ・ 作動対象が急な動きをしたとき（急ハ

- ・ シンドル・急加速・急減速など
- ・ 作動対象に急接近したとき
- ・ 作動対象が自車の中心軸からずれているとき

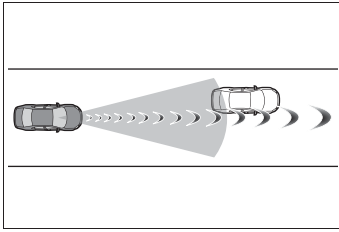

- ・ 作動対象が壁やフェンス・ガードレール・マンホール・路面の鉄板、他の車両などのそばにいるとき
- ・ 上方に構造物がある場所の下に作動対象がいるとき
- ・ 作動対象の一部が他のもので隠れているとき（大きな荷物や傘、またはガードレールなど）
- ・ 周囲にレーダーの電波を反射するものが多いとき（トンネルやトラス橋、砂利道、轍のある雪道など）
- ・ 他車両に載っているレーダーにより電波の影響を受けているとき
- ・ 作動対象が複数重なっているとき
- ・ 作動対象が太陽光などの強い光を反射しているとき
- ・ 作動対象の色合いが白系統で、極端に明るく見えるとき
- ・ 作動対象の色合いや明るさが背景に溶け込んでいるとき
- ・ 作動対象が割り込んできたり、飛び出してきたりしたとき
- ・ 自車の前方に水・雪・土ぼこりなどの巻き上げがあるとき
- ・ 自車の正面方向から強い光（太陽光や対向車のヘッドランプ光など）が前方カメラにあたっているとき
- ・ 横向き、または自車方向を向いている前方車両に近付いたとき
- ・ 前方車両がオートバイのとき
- ・ 前方車両の全幅が狭いとき（超小型モビリティなど）

- ・ 前方車両の後端面積が小さいとき（空荷のトラックなど）
- ・ 前方車両の後端が低い位置にあるとき（低床トレーラーなど）

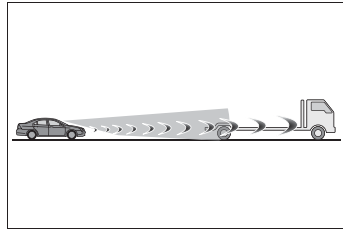

- ・ 前方車両の最低地上高が極端に高いとき

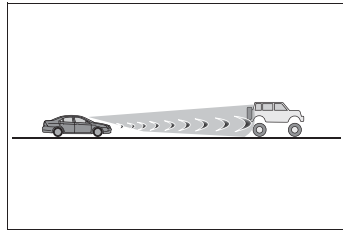

- ・ 前方車両の荷台から荷物がはみ出しているとき
- ・ 前方車両が特殊な形状のとき（トラクター・サイドカーなど）
- ・ 子供用自転車、大きい荷物を載せた自転車、2人以上乗車している自転車、または特殊な形状の自転車（チャイルドシート装着車・タンデム自転車など）
- ・ 歩行者・自転車運転者の大きさが約1m以下、または約2m以上のとき
- ・ 歩行者・自転車運転者の全身の輪郭があいまいなとき（レインコート・ロングスカートを着用している場合など）
- ・ 歩行者・自転車運転者が前かがみになっている、またはしゃがんでいるとき
- ・ 歩行者・自転車運転者の移動速度が速いとき
- ・ 歩行者がベビーカー・車いす・自転車などを押しているとき
- ・ 悪天候（雨・霧・雪・砂嵐など）のとき

- ・ 自車の前方に水蒸気や煙などがあるとき
- ・ 周囲が薄暗い（朝方・夕方など）、または周囲が暗い（夜間やトンネル内など）など、作動対象が背景に溶け込んでいるとき
- ・ 周囲の明るさが急激に変化する場所を走行するとき（トンネルの入り口など）
- ・ ハイブリッドシステムを始動したあと、走行を開始してしばらくのあいだ
- ・ 右左折中および右左折後の数秒間
- ・ カーブ走行中およびカーブを曲がりきってからの数秒間
- ・ 自車が横すべりしているとき
- ・ 車両姿勢が変化しているとき

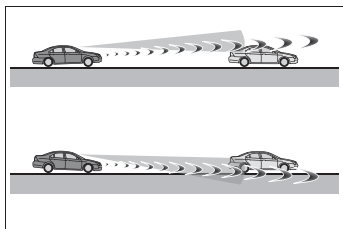

- ・ ホイールアライメントがずれているとき
- ・ ワイパーブレードが前方カメラの視界をさえぎっているとき
- ・ 過度な高速走行をしているとき
- ・ 坂道を走行しているとき
- ・ 前方センサーの向きがずれているとき
- ・ 右折中に、対向車が自車の走行する車線よりも2つ以上離れた車線を走行しているとき
- ・ 右折中に、自車の向きが対向車線に対する正対方向から大きく外れているとき

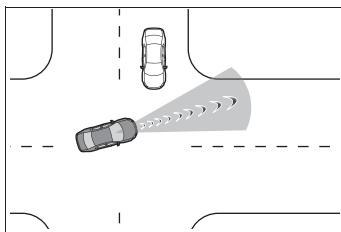

- ・ 右左折中に、横断歩行者が自車と同じ方向から直進して近づいてくるとき

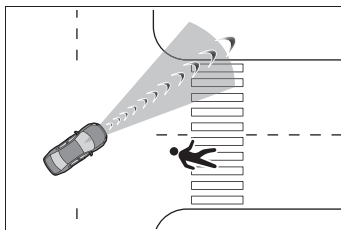

- 上記に加えて、例えば次のような状況では緊急時操舵支援が作動しないおそれがあります。
 - ・ 車線を区切る白（黄）線が認識できない（かすれている、分岐・合流している、影が重なっているなど）とき
 - ・ 車線幅が狭いとき、または広いとき
 - ・ 工事の補修跡などで、道路面に濃淡の模様があるとき
 - ・ 自車の前方中央付近にいる歩行者と衝突するとき
 - ・ 対象に近づきすぎたとき
 - ・ 回避するための十分なスペースがない、または回避先に物があるとき
 - ・ 対向車がいるとき
 - ・ VSC が作動しているとき
- 例えば次のような状況では、制動力や旋回力が十分に得られず、システムの性能を発揮できないおそれがあります。
 - ・ ブレーキ性能が十分に発揮できない場合（ブレーキ部品が極度に冷えている・過熱している・ぬれているなど）
 - ・ 車両の整備状態（ブレーキ部品・タイヤの摩耗や空気圧など）が良好でないとき
 - ・ 砂利道やすべりやすい路面を走行して

いるとき

- ・ 道路面に深いわだちがあるとき
- ・ 坂道を走行しているとき
- ・ 左右に傾きのある道路を走行しているとき

■ VSC を停止したとき

- VSC の作動を停止 (→P.292) したときは、プリクラッシュブレーキアシスト・プリクラッシュブレーキの作動も停止します。
- PCS 警告灯が点灯し、マルチインフォメーションディスプレイに“VSC が Off のためプリクラッシュブレーキも停止します”が表示されます。

LTA (レーントレーシングアシスト)

機能概要

白 (黄) 線が整備された道路を走行中、車線または走路[※]からの逸脱の可能性を警告するとともに、車線または走路[※]からの逸脱を避けるためのハンドル操作の一部を支援します。また、レーダークルーズコントロール (全車速追従機能付き) の作動中は、車線維持に必要なハンドルの操作を支援します。

白 (黄) 線または走路[※]を前方カメラで認識します。また、先行車を前方カメラやレーダーで認識します。

※ アスファルトと草・土・縁石等の境界

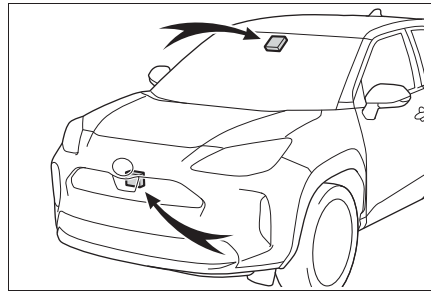

警告

■ LTA をお使いになる前に

- LTA を過信しないでください。LTA は自動で運転する装置でも前方への注意を軽減する装置でもないため、運転者は常に自らの責任で周囲の状況を把握し、ハンドル操作で進路を修正し、安全運転を心がけてください。また、長時間の運転などによる疲労時は適切に休憩をとってください。
- 適切な運転操作をしなかったり、注意を怠ったりすると、思わぬ事故につながるおそれがあり危険です。

■ LTA を使用してはいけない状況

次の状況では、LTA スイッチでシステムを OFF にしてください。思わぬ事故につながるおそれがあり危険です。

- 雨天時や積雪・凍結などで、すべりやすい路面を走行しているとき
- 雪道を走行しているとき
- 水たまりや雨・雪・霧・砂ぼこりなどで白（黄）線が見えにくいとき
- 工事によって規制された車線・仮設の車線を走行しているとき
- 工事区間を走行しているとき
- 応急用タイヤ・タイヤチェーンなどを装着しているとき
- タイヤの残り溝が十分でないとき、または空気圧が不足しているとき
- 車両けん引時

■ LTA の故障、または誤作動を防ぐために

- ヘッドランプを改造したり、ランプの表面にステッカーなどを貼ったりしないでください。

- サスペンションなどを改造しないでください。交換が必要な場合は、トヨタ販売店にご相談ください。
- ボンネットやグリルの上には、何も取り付けたり置いたりしないでください。また、グリルガード（プルバー・カンガルーバーなど）を取り付けたりしないでください。
- フロントウインドウガラスの修理が必要な場合は、トヨタ販売店にご相談ください。

■ 機能が正常に作動しないおそれのある状況

次のような状況では、各機能が正しく作動せず車線から逸脱するおそれがあります。運転者は常に自らの責任で周囲の状況を把握し、本機能を過信せずにハンドル操作で進路を修正してください。

- 先行車追従表示中（→P.214）に、先行車が車線変更したとき（先行車の動きに合わせて自車も車線変更するおそれがあります）

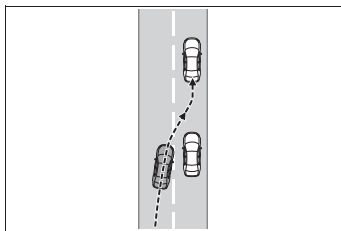

- 先行車追従表示中（→P.214）に、先行車がふらついたとき（先行車の動きに合わせて自車もふらついて走行しレーンをはみ出すおそれがあります）
- 先行車追従表示中（→P.214）に、先行車が車線から逸脱したとき（先行車の動きに合わせて自車も車線から逸脱するおそれがあります）

警告

- 先行車追従表示中（→P.214）に、先行車がレーン内を右、または左に片寄って走行したとき（先行車の動きに合わせて自車も片寄って走行しレーンをはみ出すおそれがあります）
- 急カーブを走行しているとき
- 路側物に白（黄）線と見間違えるような構造物や模様があるとき（ガードレール・反射ポールなど）

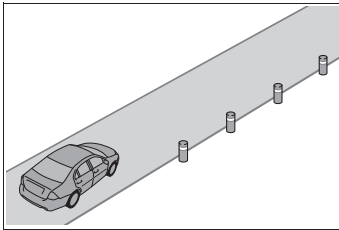

- 分岐・合流路などを走行するとき

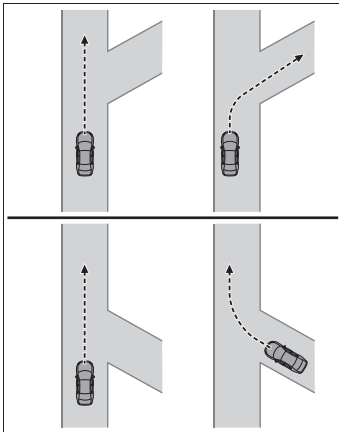

- 道路の修復で、アスファルト修復後や白（黄）線の跡が残っているとき

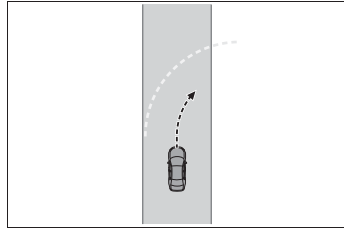

- 白（黄）線に平行するような影がある、または白（黄）線が影の中にあるとき
- 料金所や検札所の手前や交差点など、白（黄）線がない場所を走行するとき
- 白（黄）線がかすれている、またはキャッツアイ（道路鋸）や置き石などがあるとき
- 白（黄）線が砂ぼこりなどで見えない、または見えにくくなっているとき
- 雨天・雨上がり・水たまりなどぬれた路面を走行しているとき
- 車線が黄色のとき（白線にくらべて認識率が低下することがあります）
- 白（黄）線が縁石等の上に引かれているとき
- コンクリート路のような明るい路面を走行しているとき
- アスファルトと草・土・縁石等の境界が不明瞭または直線的でないとき
- 照り返しなどにより明るくなった路面を走行しているとき
- トンネルの出入口など明るさが急変する場所を走行しているとき
- 対向車のヘッドランプ光・太陽光などが前方カメラに入射しているとき
- 坂道を走行しているとき

警告

- 左右に傾いた道路やうねった道路を走行しているとき
- 舗装されていない道路や荒れた道路を走行しているとき
- 車線の幅が極端に狭いとき、または広いとき
- 重い荷物の積載やタイヤ空気圧の不足などで、車両が著しく傾いているとき
- 先行車との車間距離が極端に短くなったとき
- 走行中の路面状況（悪路・道路の継ぎ目など）により、車両が上下に大きく揺れているとき
- 夜間やトンネル内などでヘッドランプを点灯していない、またはレンズが汚れて照射が弱いときや、光軸がずれているとき
- 横風を受けているとき
- 周辺車両の走行によって発生する風の影響を受けているとき
- 車線変更をした直後、または交差点を通過した直後
- 構造・メーカー・銘柄・トレッドパターンが異なるタイヤを使用したとき
- メーカー指定のサイズ以外のタイヤを装着しているとき
- 冬用タイヤなどを装着しているとき
- 過度な高速走行をしているとき

LTA に含まれる機能

■ 車線逸脱警報機能

車両が車線または走路^{*}から逸脱する可能性がある場合に、マルチ

インフォメーションディスプレイの表示および、警報ブザーにより注意をうながします。

警報ブザーが鳴ったときは、まわりの道路状況を確認の上、ハンドルを慎重に操作して、白（黄）線または走路^{*}内の中央付近にもどってください。

BSM 装着車：車線逸脱により、となりの車線を走行中の車両と衝突する可能性があるシステムが判断した場合、方向指示灯の点滅中も車線逸脱警報機能が作動します。

^{*} アスファルトと草・土・縁石等の境界

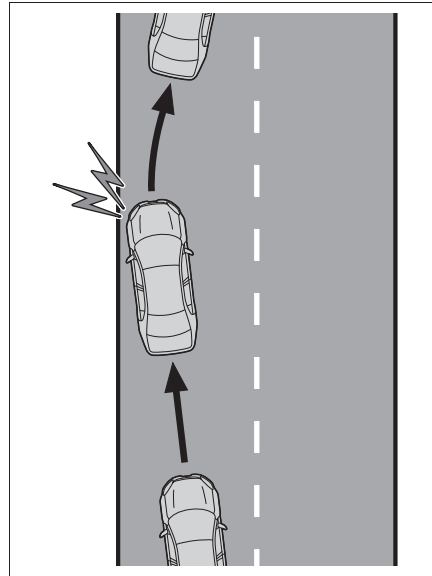

■ 車線逸脱抑制機能

車両が車線または走路^{*}から逸脱する可能性がある場合に、短時間、小さな操舵力をハンドルに与えて、車線からの逸脱を避けるために必要なハンドル操作の一部を支援します。

BSM 装着車：車線逸脱により、となりの車線を走行中の車両と衝突する可能性

があるとシステムが判断した場合、方向指示灯の点滅中も車線逸脱抑制機能が作動します。

※ アスファルトと草・土・縁石等の境界

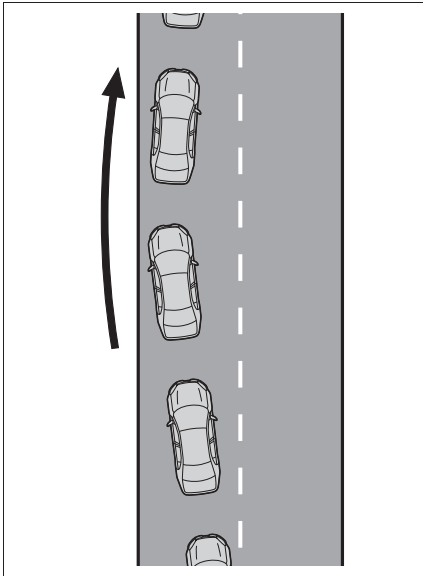

■ ふらつき警報機能

車両がふらついて走行しているときに、警報ブザーおよびマルチインフォメーションディスプレイの表示により注意をうながします。

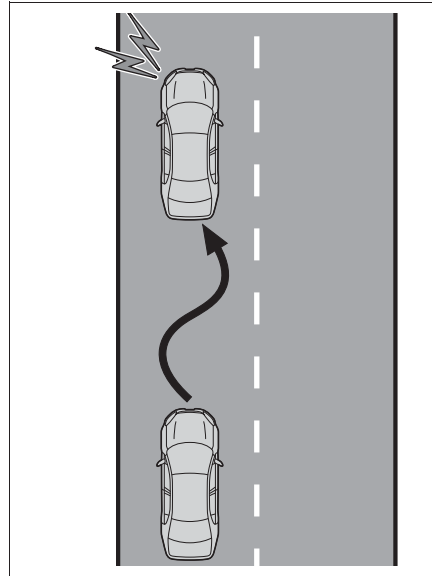

■ 車線維持支援機能

レーダークルーズコントロール（全車速追従機能付き）と連携し、現在の車線内を走行するために必要なハンドル操作の一部を、システムが支援します。

レーダークルーズコントロール（全車速追従機能付き）が作動していないときは、車線維持支援機能は作動しません。

渋滞のときなど白（黄）線が見えにくい、または見えない場合、先行車の軌跡を利用して先行車に追従する支援を行います。

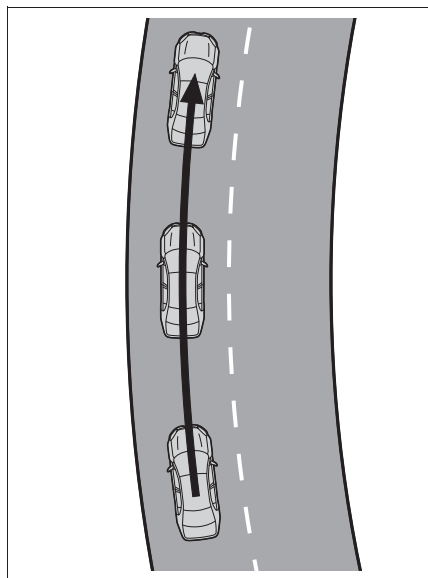

設定のしかた

■ 車線維持支援機能の ON/OFF を変更するには

LTA スイッチを押す

スイッチを押すごとに、車線維持支援機能の ON/OFF が切りかわります。

現在の設定はマルチインフォメーションディスプレイに表示されます。

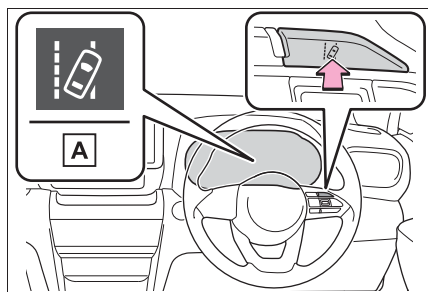

▶ 車線維持支援機能 ON

A “LTA 操舵支援 あり センタートレース あり”

▶ 車線維持支援機能 OFF

A “LTA 操舵支援 あり”

■ LTA を OFF にする

LTA スイッチを長押しする

LTA が OFF されると、LTA 表示灯が消灯します。

ON にするには、再度スイッチを押します。

パワースイッチが ON になるとシステムは ON になります。

ただし、車線維持支援機能は、パワースイッチが OFF になる前の状態が継続します。

マルチインフォメーションディスプレイ表示

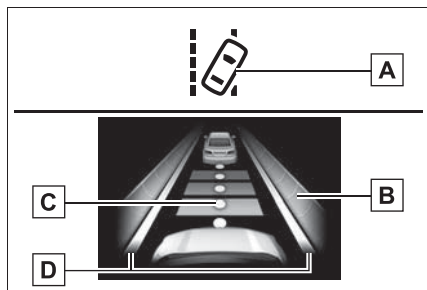

A LTA 表示灯

表示灯の点灯状態で、システムの作動状況をお知らせします。

白色に点灯：車線逸脱監視中

緑色に点灯：車線逸脱抑制機能、または車線維持支援機能によるハンドル操舵支援が作動中

橙色に点滅：車線逸脱警報中

B ハンドル操舵支援の作動表示

マルチインフォメーションディスプレイを運転支援機能情報に切りかえると表示されます。

車線逸脱抑制機能、または車線維持支援機能によるハンドル操舵支援が作動中であることを示しています。

両側点灯：車線維持支援機能によるハンドル操舵支援が作動中

片側点灯：車線逸脱抑制機能によるハンドル操舵支援が作動中

両側点滅：車線維持支援機能の注意喚起が作動中

C 先行車追従表示

マルチインフォメーションディスプレイを運転支援機能情報に切りかえると表示されます。

車線維持支援機能によるハンドル操舵支援が作動中（先行車に追従中）であることを示しています。

先行車の動きに合わせて自車も同じ動きをする場合があります。運転者は常に自らの責任で周囲の状況を把握し、ハンドル操作で進路を修正し、安全運転を心がけてください。

D 車線逸脱警報機能表示

マルチインフォメーションディスプレイを運転支援機能情報に切りかえると表示されます。

▶ 白線表示の内側が白いとき

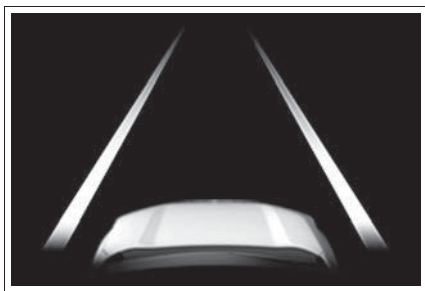

システムが白（黄）線または走路※を認識していることを示しています。車両が車線から逸脱した場合、逸脱している側の白線表示が

橙色で点滅します。

▶ 白線表示の内側が黒いとき

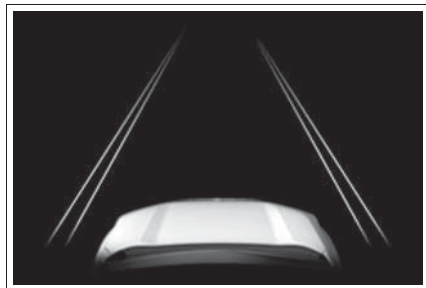

システムが白（黄）線または走路※を認識できていない、またはシステムが一時的に解除されていることを示しています。

※ アスファルトと草・土・縁石等の境界

知識

■ 各機能の作動条件

● 車線逸脱警報機能

次の条件をすべて満たしたとき作動します。

- ・ LTA を ON にしているとき
- ・ 車速が約 50km/h 以上のとき ※¹
- ・ システムが白（黄）線または走路 ※²を認識しているとき（白 [黄] 線または走路 ※² が片側しかないとき、認識している方向のみ作動します）
- ・ 車線の幅が約 3m 以上のとき
- ・ 方向指示レバーを操作していないとき（BSM 装着車：方向指示灯方向に車両がいる場合は除く）
- ・ 急カーブを走行していないとき
- ・ システムの異常が検知されていないとき（→P.217）

※¹ 車線維持支援機能が作動中は約 50km/h 以下でも作動します。

※² アスファルトと草・土・縁石等の境界

● 車線逸脱抑制機能

車線逸脱警報機能の作動条件に加えて、次の条件をすべて満たしたとき作動します。

- ・一定以上の加減速がないとき
- ・車線変更に相当する程度の操舵力でハンドルを操作していないとき
- ・ABS・VSC・TRC・PCSが作動していないとき
- ・TRCまたはVSCをOFFにしていないとき
- ・手放し運転に対する注意喚起(→P.217)が行われていないとき

●ふらつき警報機能

次の条件をすべて満たしたとき作動します。

- ・マルチインフォメーションディスプレイので“ふらつき検知”を“有”に設定しているとき(→P.434)
- ・車速が約50km/h以上のとき
- ・車線の幅が約3m以上のとき
- ・システムの異常が検知されていないとき(→P.217)

●車線維持支援機能

次の条件をすべて満たしたとき作動します。

- ・LTAをONにしているとき
- ・マルチインフォメーションディスプレイので“セントラートレース”を“有”に設定しているとき(→P.434)
- ・システムが白(黄)線を認識しているとき、または先行車の軌跡を認識しているとき(先行車が二輪車の場合を除く)
- ・レーダークルーズコントロール(全車速追従機能付き)が車間制御モードで作動しているとき
- ・車線の幅が約3～4mのとき
- ・方向指示レバーを操作していないとき
- ・急カーブを走行していないとき

- ・システムの異常が検知されていないとき(→P.217)
- ・一定以上の加減速がないとき
- ・車線変更に相当する程度の操舵力でハンドルを操作していないとき
- ・ABS・VSC・TRC・PCSが作動していないとき
- ・TRCまたはVSCをOFFにしていないとき
- ・手放し運転に対する注意喚起(→P.217)が行われていないとき
- ・車線中央付近を走行しているとき
- ・車線逸脱抑制機能が作動していないとき

■機能の一時解除

- 作動条件(→P.215)が満たされなくなった場合、一時的に機能が解除されますが、ふたたび作動条件が満たされると、自動的に復帰します。
- 車線維持支援機能作動中に、作動条件(→P.215)が満たされなくなった場合、“ピピッ”とブザー音で、一時的に機能が解除されたことをお知らせする場合があります。

■車線逸脱抑制機能／車線維持支援機能について

- 車速や車線の逸脱状況・路面状況などにより、車線逸脱抑制機能／車線維持支援機能の作動を感じなかったり、車線逸脱抑制機能／車線維持支援機能が作動しなかったりすることがあります。
- これらの各機能によるステアリング制御は、運転者のハンドル操作によって修正することができます。
- 車線逸脱抑制機能の作動テストを行わないでください。

■車線逸脱警報機能について

- 外部の騒音やオーディオの音などにより、警報ブザーが聞きとりにくい場合があります。

- 走路※ がはっきり見えない場合、または直線的でない場合は走路逸脱に対する警報・制御が作動しない場合があります。
 - BSM 装着車：となりの車線を走行中の車両と衝突する可能性を判断できない場合があります。
 - 車線逸脱警報機能の作動テストを行わないでください。
- ※ アスファルトと草・土・縁石等の境界

■ 手放し運転に対する注意喚起について

次の状況では、ハンドル保持をうながすメッセージと図で示すシンボルがマルチインフォメーションディスプレイに表示され注意喚起を行います。ハンドルを握ったとシステムが判断すると、注意喚起を停止します。システムを使用する際は注意喚起にかかわらず、常にハンドルをしっかりと握ってください。

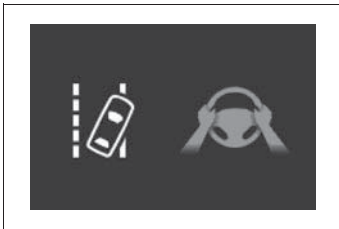

- システムの作動中に、手放し運転をしているとシステムが判断したとき
さらに操作しない状態が続くとブザーが鳴り、注意喚起が行われ、機能が一時的に解除されます。運転者のハンドル操作が小さい状態が続いたときも同様に注意喚起が行われます。
- 車線維持支援機能作動中にカーブを曲がりきれず車線から逸脱する可能性があるるとシステムが判断したとき

車両の状態や路面状況によっては注意喚起が行われない場合があります。また、システムがカーブを走行中と判断した場合は、直線走行時に比べて早いタイミン

グで注意喚起が行われます。

- 車線逸脱抑制機能による車線逸脱を避けるためのハンドル操舵支援中に、手放し運転をしているとシステムが判断したとき

さらに、操作しない状態が続きハンドル操舵支援が行われると、ブザーが鳴り注意喚起が行われます。ハンドル操舵支援の回数が増えるごとに、ブザーの継続時間が長くなります。

■ ふらつき警報機能について

システムの作動中に、車両がふらついて走行しているとシステムが判断したとき、ブザーと同時にマルチインフォメーションディスプレイに休憩をうながすメッセージと図で示すシンボルで注意喚起を行います。

車両の状態や路面状況によっては注意喚起が行われない場合があります。



■ 警告メッセージ

次のメッセージがマルチインフォメーションディスプレイに表示され、LTA 表示灯が橙色で点灯した場合は、対処方法に従って適切に対処してください。また、その他の警告メッセージが表示されたときは、表示された画面の指示に従ってください。

- “LTA 故障 販売店で点検してください”

システムが正常に作動しなくなっているおそれがあります。
トヨタ販売店で点検を受けてください。

- “LTA 現在利用できません”

前方カメラ以外のセンサーの異常によりシステムが一時停止しています。いったんLTAをOFFにして、しばらくしてから再度、LTAをONにしてください。

- “LTA 現在の車速では使用できません”

車速がLTAの作動可能範囲をこえたため、使用できません。車速を落として走行してください。

■ カスタマイズ機能

機能の設定を変更することができます。
(カスタマイズ一覧：→P.434)

RSA (ロードサインアシスト)

機能概要

前方カメラを使って特定の道路標識を認識し、ディスプレイ表示によって道路標識の情報を運転者にお知らせします。

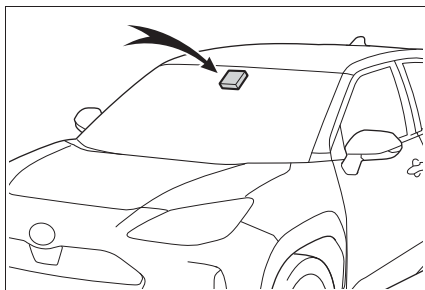

認識した道路標識の制限速度に対し、運転者が制限速度を超過して走行、または禁止行為を行っている等とシステムが判断した場合に、告知表示およびブザー音で運転者に告知します。

⚠ 警告

■ RSA をお使いになる前に

RSAは、道路標識の情報を知らせることで運転者を支援しますが、運転者自身の確認や認識を代行するものではありません。安全運転を行う責任は運転者にあります。常に周囲の状況を把握し、安全運転に努めてください。

マルチインフォメーションディスプレイ表示

前方カメラによって標識を認識すると、マルチインフォメーションディスプレイに表示します。

- 運転支援機能情報を選択したときは、最大2つ（4.2インチディスプレイ）または、3つ（7インチディスプレイ）の標識を表示できます。（→P.81, 87）

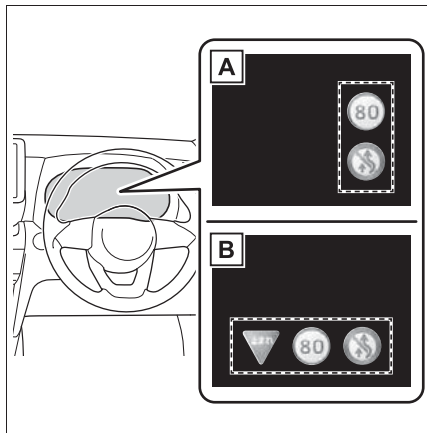

A 4.2インチディスプレイ

B 7インチディスプレイ

- 運転支援機能情報以外を選択したときは、次のいずれかの標識が表示されます。

- ・ 最高速度標識
- ・ 車両進入禁止標識（告知時のみ）

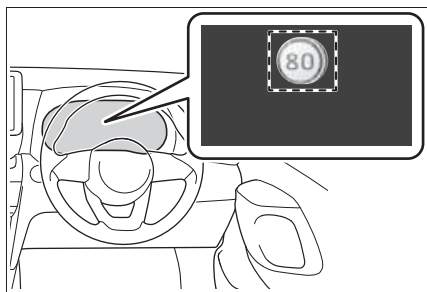

速度制限標識以外を認識した場合、速度標識の重複表示にてお知らせします。

認識される道路標識の種類

電光標識も含めて、次の種類の道路標識を認識します。

ただし、規定外の標識、新しく導入された標識は認識されない場合があります。



※ マルチインフォメーションディスプレイに、表示されません。

告知機能

次の状況では、システムが告知表示で運転者に告知します。











- 自車の車速がマルチインフォメーションディスプレイに表示されている制限速度より、一定の速度を超過すると、最高速度標識の強調やブザーの吹鳴をします。

- システムが進入禁止の標識を認識し、自車が進入禁止区域に進入したと判定したときには、マルチインフォメーションディスプレイに表示される車両進入禁止標識の点滅やブザーの吹鳴をします。
- はみ出し通行禁止標識がマルチインフォメーションディスプレイに表示されているときに、自車の追い越しを検出すると、はみ出し通行禁止標識の点滅やブザーの吹鳴をします。

状況によっては、告知表示が正常に作動しない場合があります。

知識

■ 設定のしかた

- 1 メーター操作スイッチの  /  (4.2 インチディスプレイ) または  /  (7 インチディスプレイ) を押して  を選択する
- 2 メーター操作スイッチの  /  (4.2 インチディスプレイ) または  /  (7 インチディスプレイ) を押して  を選択し、OK を押す

■ RSA 標識表示

次の状況では、最高速度・はみ出し通行禁止・車両進入禁止の標識表示が消えます。

- 一定の距離を走行中、新しい標識が認識されないとき
- 右左折等により走行する道路が変わっ

たとシステムが判定したとき

- 終わり標識の下に対象標識を認識したとき
- 次の状況では、一時停止の標識表示が消えます。
- 標識を通過したとシステムが判定したとき
 - 右左折等により走行する道路が変わったとシステムが判定したとき

■ 機能が正常に作動しないおそれのある状況

次のような状況では、システムが正常に標識を認識できず、正しい標識の表示がされない場合があります。

- 前方カメラやセンサー周辺への強い衝撃などにより、センサーの位置や向きがずれているとき
- 汚れ・雪・ステッカー等がフロントウインドウの前方カメラの近くにあるとき
- 悪天候時（霧・雪・砂嵐・大雨など）
- 強い光（太陽光や対向車のヘッドランプ光など）が前方カメラに直接あたっているとき
- 標識に汚れ・色あせ・傾きや曲がりがあるとき
- 電光標識のコントラストが低いとき
- 標識の全体または一部が、木・電柱などで隠れているとき
- 前方カメラが標識を認識する時間が短いとき
- 運転の状況（曲がる・車線変更等）が誤って判断されたとき
- 標識が高速道路の分岐した直後、または合流直前の隣の車線にあるとき
- 先行車の後部分にステッカーが貼ってあるとき
- システムが対応している標識と類似し

た標識が認識されたとき

- 側道の速度標識が前方カメラの認識範囲内に入ったとき
- ロータリー（環状交差路）を走行しているとき
- 重い荷物を積むなど車両が傾いているとき
- 十分な光がなかったり、明るさが急激に変化したりしたとき
- トラックなどの車両を対象にした標識を認識したとき
- マルチインフォメーションディスプレイとナビゲーションシステムに表示される最高速度標識が異なる場合があります。

■ 速度制限標識表示

マルチインフォメーションディスプレイに最高速度標識が表示されているときに、パワースイッチを OFF にすると、次回パワースイッチを ON にした時には再度同じ標識が表示されます。

■ マルチインフォメーションディスプレイに“RSA 故障 販売店で点検してください”が表示されたとき

システムに異常があるおそれがあります。トヨタ販売店で点検を受けてください。

■ カスタマイズ機能

一部の機能は、設定を変更することができます。（カスタマイズ一覧：→P.434）

レーダークルーズコントロール（全車速追従機能付き）

機能概要

アクセルペダルを踏まなくても、車間制御モードでは、先行車の車速変化に合わせた追従走行を行い、自動的に加速・減速・停止をします。定速制御モードでは、一定の車速で走行できます。

高速道路や自動車専用道路で使用してください。

- 車間制御モード（→P.224）
- 定速制御モード（→P.227）

システムの構成部品

■ メーター表示

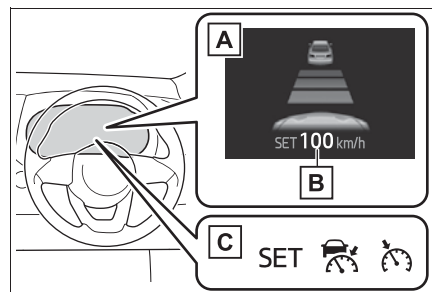

A マルチインフォメーションディスプレイ

B 設定速度

C 表示灯

■ 操作スイッチ

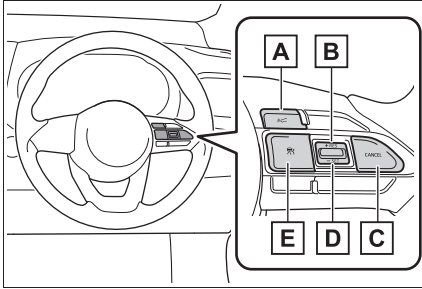

- A** 車間距離切りかえスイッチ
- B** “+RES” スイッチ
- C** キャンセルスイッチ
- D** “-SET” スイッチ
- E** クルーズコントロールメインスイッチ

⚠ 警告

■ 安全にお使いいただくために

- 安全運転を行う責任は運転者にあります。システムを過信せず、運転者は常に自らの責任で周囲の状況を把握し、安全運転に努めてください。
- レーダークルーズコントロール（全車速追従機能付き）は運転者の操作の一部を支援し、操作負担を軽減するためのシステムで、支援の範囲には限りがあります。

次の項目をお読みいただき、システムを過信せず安全運転に努めてください。

- ・ センサーが正しく検知しないおそれのある先行車：→P.229
- ・ 車間制御モードが正しく作動しないおそれのある状況：→P.229

- 設定速度は、制限速度・交通の流れ・路面環境・天候などを考慮して適切に設定してください。設定速度の確認は、運転者が行う必要があります。
- システムが正常に機能していても、運転者が認識している先行車の状況とシステムが検知している状況が異なる場合があります。従って注意義務・危険性の判断・安全の確保は運転者が行う必要があります。システムに頼ったり、安全を委ねる運転をしたりすると思わぬ事故につながり、重大な傷害におよぶか、最悪の場合死亡につながるおそれがあります。
- レーダークルーズコントロール（全車速追従機能付き）を使わないときはクルーズコントロールメインスイッチでシステムをOFFにしてください。

■ システムの支援内容に関する注意点

システムの支援には限界があるため、次の点に注意してください。システムを過信すると思わぬ事故につながり、重大な傷害におよぶか、最悪の場合死亡につながるおそれがあります。

● 運転者が見る過程での支援内容

レーダークルーズコントロール（全車速追従機能付き）は、自車と設定された先行車との車間距離を検知するのみであり、わき見やぼんやり運転を許容するシステムでも、視界不良を補助するシステムでもありません。

運転者自らが周囲の状況に注意を払う必要があります。

 **警告**

● 運転者が判断する過程での支援内容
レーダークルーズコントロール（全車速追従機能付き）は、自車と設定された先行車との車間距離が適正かどうかを判断しており、それ以外の判断はしません。このため、危険性があるかどうかなど運転者は自ら安全の判断をする必要があります。

● 運転者が操作する過程での支援内容
レーダークルーズコントロール（全車速追従機能付き）は、先行車への追突を防止する機能はありません。このため、危険性があれば運転者自らが安全を確保する必要があります。

■ **レーダークルーズコントロール（全車速追従機能付き）を使用してはいけない状況**

次の状況では、レーダークルーズコントロール（全車速追従機能付き）を使用しないでください。適切な制御が行われず、思わぬ事故につながり、重大な傷害におよぶか、最悪の場合死亡につながるおそれがあります。

- 歩行者や自転車等が混在している道
- 交通量の多い道
- 急カーブのある道
- 曲がりくねった道
- 雨天時や、凍結路・積雪路などのすべりやすい路面
- 急な下り坂や急で勾配の変化が激しい坂

急な下り坂では車速が設定速度以上になることがあります。

- 高速道路や自動車専用道路の出入り口

- センサーが正しく検知できないような悪天候時（霧・雪・砂嵐・激しい雨など）
- レーダー前面または、前方カメラ前面に雨滴や雪などが付着しているとき
- ひんぱんに加速・減速をくり返すような交通状況のとき
- 車両けん引時
- 接近警報がひんぱんに鳴るとき

車間制御モードでの走行

車間制御モードでは、レーダーにより車両前方約 100m 以内の先行車の有無・先行車との車間距離を判定して、先行車との適切な車間距離を確保する制御をします。また、車間距離切りかえスイッチを操作して、希望の車間距離に設定することもできます。

下り坂を走行しているときは、車間距離が短くなる場合があります。

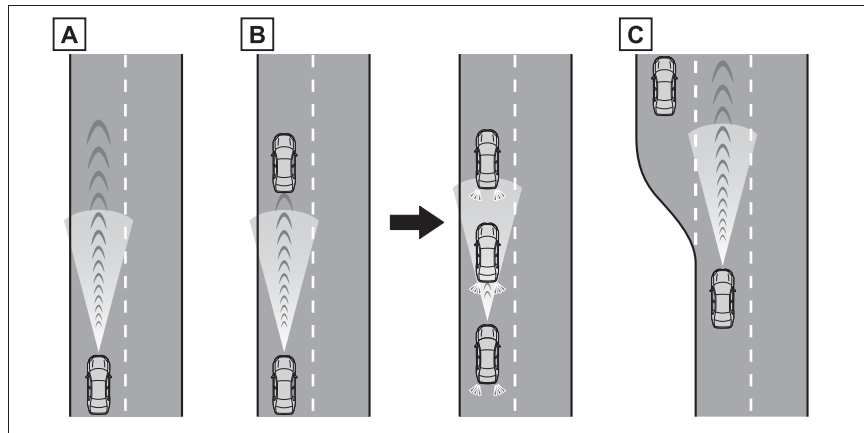

A 定速走行：

先行車がないとき

運転者が設定した速度で定速走行します。

B 減速走行 — 追従走行：

設定した速度より、遅い先行車が現れたとき

先行車を検知すると自動で減速し、より大きな減速が必要な場合はブレーキがかかります（このとき制動灯が点灯します）。先行車の車速変化に合わせて、運転者の設定した車間距離になるように追従走行します。十分に減速できない状態で先行車に接近した場合は、接近警報を鳴らします。

先行車が停止したときは、続いて停止します（制御停車）。先行車の発進後、“+RES”スイッチを押すか、アクセルペダルを踏むと追従走行にもどります（発進操作）。自車が発進操作を行わなかった場合は、制御停車を続けます。

約 80km/h 以上で走行中に追い越し車線側へ車線変更する場合、方向指示レバーの操作と連動して設定速度まで加速することで、追い越しを支援します。

C 加速走行：

設定した速度より、遅い先行車がいなくなったとき

設定速度まで加速し、定速走行にもどります。

速度を設定する（車間制御モード）

- クルーズコントロールメインスイッチを押して、システムをONにする

レーダークルーズコントロール表示灯が点灯し、マルチインフォメーションディスプレイにメッセージが表示されます。OFF するには再度スイッチを押します。

クルーズコントロールメインスイッチを1.5秒以上押し続けると定速制御モードでシステムがONします。(→P.227)

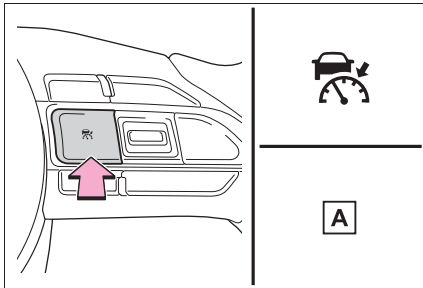

A Radar Ready

- 希望の車速（約30km/h以上）までアクセルペダル操作で加速／減速し、“-SET”スイッチを押して速度を設定する

クルーズコントロールセット表示灯が点灯します。

スイッチを離れたときの車速で定速走行

できます。

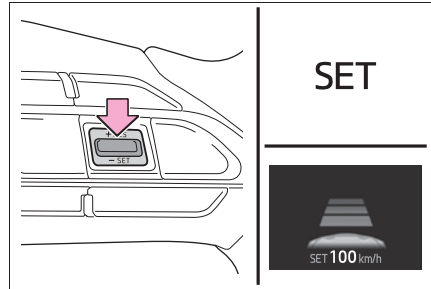

設定速度をかえる

■ スイッチで設定速度をかえる

設定速度をかえるには、希望の速度が表示されるまで“+RES”スイッチまたは“-SET”スイッチを押します。

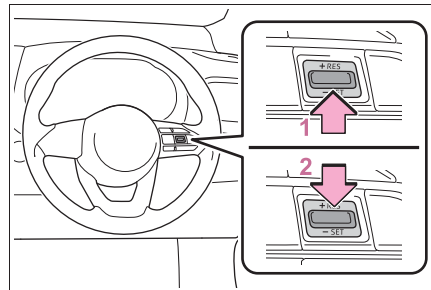

- 速度を上げる（車間制御モードの制御停車中は除く）

- 速度を下げる

微調整：スイッチを押す

大幅調整：スイッチを押し続けて速度をかえ、希望の速度で手を離す

車間制御モードでは、設定速度は、次のとおりに増減されます：

微調整：スイッチを押すごとに1km/h

大幅調整：スイッチを押し続けているあいだ、5km/h ずつ

定速制御モード (→P.227) で

は、設定速度は、次のとおりに増減されます：

微調整：スイッチを押すごとに 1km/h

大幅調整：スイッチを押し続けているあいだ連続して変化

■ アクセルペダルで設定速度を上げる

- 1 設定したい車速になるまで、アクセルペダルを踏んで加速する
- 2 “-SET” スイッチを押す

車間距離を変更する（車間制御モード）

スイッチを押すごとに次のように車間距離を切りかえます。

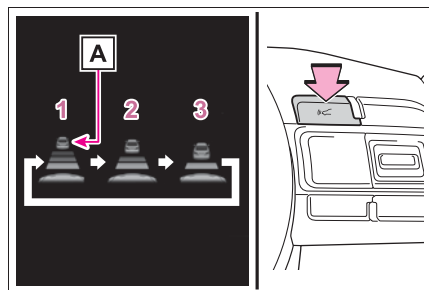

- 1 長い
- 2 中間
- 3 短い

先行車がいる場合、先行車マーク **A** も表示されます。

車間距離選択の目安（車間制御モード）

次の目安を参考に車間距離を選択してください。

（車速 80km/h で走行している場合）

なお、車速に応じて車間距離は増減します。また、制御停車時は設定にかかわらず状況に応じた車間距離で停車します。

車間距離選択	車間距離
長い	約 50m
中間	約 40m
短い	約 30m

制御停車から追従走行に復帰させる（車間制御モード）

先行車の発進後、“+RES” スイッチを押す

先行車の発進後にアクセルペダルを踏んでも追従走行に復帰します。

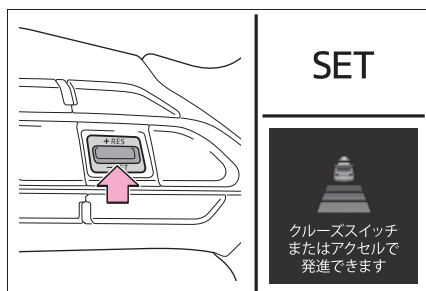

制御を解除する・復帰させる

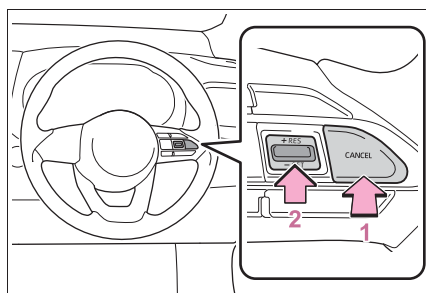

- 1 制御を解除するには、キャンセルスイッチを押す
ブレーキペダルを踏んだときも解除され

ます。(車間制御モードの制御停車中は、ブレーキペダルを踏んでも解除されません)

2 制御を復帰させるに

は、“+RES” スイッチを押す

接近警報 (車間制御モード)

追従走行中の他車の割り込みなど、十分な減速ができない状態で先行車に接近したときは、表示の点滅とブザーで運転者に注意をうながします。その場合は、ブレーキペダルを踏むなど適切な車間距離を確保してください。

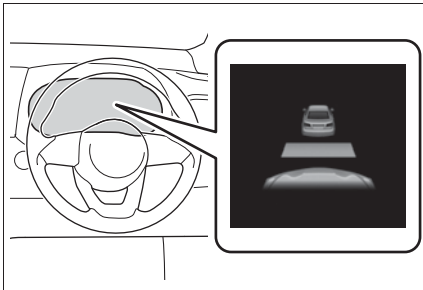

■ 警報されないとき

車間距離が短くても、次のような場合は警報されないことがあります。

- 先行車と自車の车速が同じか先行車の方が速いとき
- 先行車が極端な低速走行をしているとき
- 速度を設定した直後
- アクセルペダルを踏んだとき

定速制御モードでの走行

定速制御モードでは、先行車の車速変化に合わせた追従走行を行わ

ず、一定の車速で走行します。レーダーの汚れなどにより、車間制御モードで走行できない場合のみご使用ください。

- 1 クルーズコントロールが OFF の状態で、クルーズコントロールメインスイッチを 1.5 秒以上押し続ける

クルーズコントロールメインスイッチを押した直後は、レーダークルーズコントロール表示灯が点灯します。その後、クルーズコントロール表示灯に切りかわります。

システムが OFF の状態から操作したときのみ、定速制御モードへの切りかえが可能です。

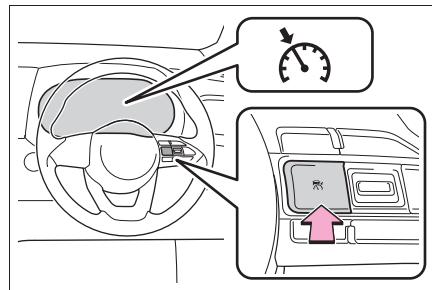

- 2 希望の車速 (約 30km/h 以上) までアクセルペダル操作で加速 / 減速し、“-SET” スイッチを押して速度を設定する

クルーズコントロールセット表示灯が点灯します。

スイッチを離れたときの車速で定速走行できます。

設定速度をかえる (→P.225)

制御を解除する・復帰させる

(→P.226)

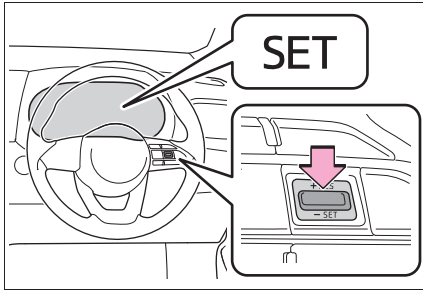

知識

■ 設定条件について

- シフトレバーが D のとき設定できます。
- 車速が約 30km/h 以上のとき、希望の設定速度に設定できます。

(ただし車速が約 30km/h 未満で設定したときは、設定速度が約 30km/h に設定されます)

■ 車速設定後の加速について

通常走行と同様にアクセルペダル操作で加速できます。加速後、車速が設定速度にもどります。ただし、車間制御モード時は先行車との距離を保持するため車速が設定速度以下になることもあります。

■ 追従走行中の停車制御について

- 制御停車中に“+RES”スイッチを押した場合、約 3 秒以内に先行車が発進すれば追従走行にもどります。
- 先行車に続いて停車したあと約 3 秒以内に先行車が発進した場合、追従走行にもどります。

■ 車間制御モードの自動解除

次のとき、自動的に車間制御モードが解除されます。

- VSC が作動したとき
- TRC が一定時間作動したとき
- TRC または VSC を OFF にしたとき

- センサーが何かでふさがれて正しく検知できないとき
- ブリクラッシュブレーキが作動したとき
- パーキングブレーキが作動したとき
- 急坂路で制御停車したとき
- 制御停車中に次を検出したとき
 - ・ 運転席シートベルトを着用していない
 - ・ 運転席ドアが開いた
 - ・ 車両が停止したあと約 3 分経過した
- プラスサポートの急アクセル時加速抑制(→P.297)が作動したとき

上記以外の理由で車間制御モードが自動解除されるときは、システムが故障している可能性があります。トヨタ販売店にご相談ください。

■ 定速制御モードの自動解除

次のとき、自動的に定速制御モードが解除されます。

- 設定速度より車速が約 16km/h 以上低下したとき
- 車速が約 30km/h 未満になったとき
- VSC が作動したとき
- TRC が一定時間作動したとき
- TRC または VSC を OFF にしたとき
- ブリクラッシュブレーキが作動したとき
- パーキングブレーキが作動したとき
- プラスサポートの急アクセル時加速抑制(→P.297)が作動したとき

上記以外の理由で定速制御モードが自動解除されるときは、システムが故障している可能性があります。トヨタ販売店にご相談ください。

■ ブレーキが作動したとき

ブレーキの作動音が聞こえたり、ブレーキペダルの踏み応えがかわったりするこ

とがありますが異常ではありません。

■ レーダークルーズコントロールの警告メッセージ・警告ブザー

走行操作に関して注意が必要な場合や、システムに異常が発生したときには、警告メッセージ・警告ブザーで注意をうながします。マルチインフォメーションディスプレイに警告メッセージが表示されたときは、表示された画面の指示に従ってください。(→P.197, 389)

■ センサーが正しく検知しないおそれのある先行車

次のような場合にシステムによる減速が不十分な場合はブレーキペダルを、加速が必要な場合はアクセルペダルを、状況に応じて操作してください。

センサーが正しく車両を検知できず、接近警報(→P.227)も作動しないおそれがあります。

- 先行車が急に割り込んできたとき
- 先行車が低速で走行中のとき
- 同じ車線に停車中の車がいるとき
- 先行車の後部分が小さすぎるとき(荷物を積んでいないトレーラーなど)

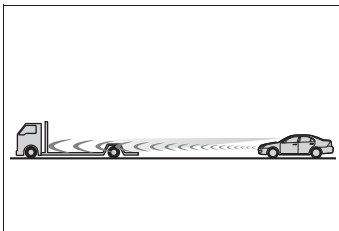

- 同じ車線を二輪車が走行中のとき
- 周囲の車より水や雪がまき散らされ、レーダーの検知のさまたげになる場合
- 自車の車両姿勢が上向きになる場合(重い荷物を積んだときなど)

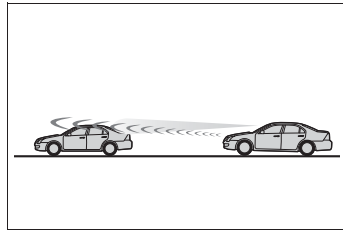

- 先行車の車高が極端に高いとき

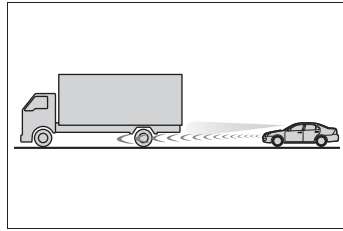

■ 車間制御モードが正しく作動しないおそれのある状況

次の状況では、必要に応じてブレーキペダルで減速(場合によってはアクセルペダルを操作)してください。

センサーが正常に車両を検知できず、システムが正常に作動しないおそれがあります。

- カーブや車線幅が狭い道路などを走行する場合

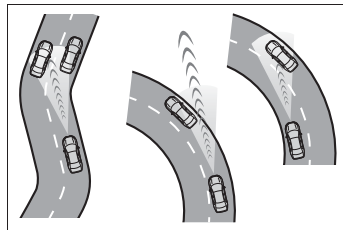

- ハンドル操作が不安定な場合や、車線内の自車の位置が一定でない場合

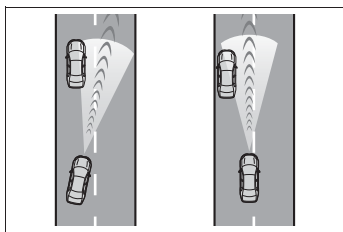

- 先行車が急ブレーキをかけた場合
- 道路脇に構造物がある道（トンネル・橋など）を走行する場合

先行車発進告知機能

先行車の発進後、自車が停止し続けた場合、警告ブザーとマルチインフォメーションディスプレイの表示でお知らせする機能です。

先行車発進告知機能

前の車に続いて停止しているときに先行車を認識し続け、先行車が発進してしばらく進んでも自車が停止し続けた場合にお知らせします。

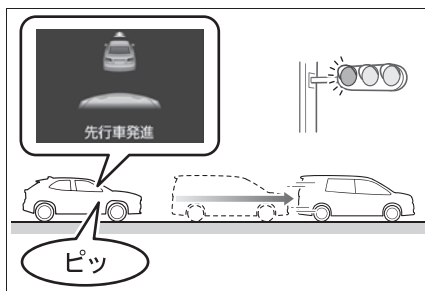

知識

■ 作動条件

次のいずれかの条件を満たしたときに作動します。

- シフトレバーが P・R 以外でブレーキペダルを踏んで、停止している、またはシフトレバーが N で停止しているとき
- ブレーキホールドが作動中のとき
- レーダークルーズコントロール（全車速追従機能付き）が作動していて、制御停車中のとき

■ 先行車が発進していても告知しない場合があるとき

例えば次のような状況では、前方カメラ

とレーダーが対象を検出できず、システムが正常に作動しない場合があります。

- 自車と先行車の停止位置がずれており、先行車を正しく認識できないとき
- 先行車との車間距離が極端に短くなり、先行車を正しく認識できないとき
- 坂道やカーブなどにより、先行車を正しく認識できないとき
- 先行車の背面形状（けん引をしている車両や荷物を積んでいないトレーラー、雪や泥などが大量に付着している車両など）やボデーカラーなどにより、先行車を正しく認識できないとき
- 先行車がオートバイ・自転車などのとき
- 先行車の右左折や車線変更などにより、先行車を認識できなくなったとき
- 悪天候（雨・霧・雪・砂嵐など）・煙・水蒸気などにより、先行車を認識できないとき
- 前方カメラとレーダー前面に雨滴、雪などが付着し、先行車を正しく認識できないとき
- 前方カメラとレーダー周辺への強い衝撃などにより、前方カメラとレーダーの向きがずれ、先行車を正しく認識できないとき
- ブリクラッシュセーフティが一時的に使用できないときや、故障などによりPCS警告灯が点灯しているとき
- 右左折や車線変更などのために、ハンドルを大きくまわしたとき

■ 先行車が発進していても告知する場合があります

例えば次のような状況では、先行車が発進したと判断し、システムが作動する場合があります。

- 悪天候（雨・霧・雪・砂嵐など）により、先行車の発進を誤認識したとき

- 坂道やカーブなどにより、先行車ではないものを先行車と認識しているとき
- 前方カメラとレーダー周辺への強い衝撃などにより、前方カメラとレーダーの向きがずれ、先行車ではないものを先行車と認識しているとき
- 先行車がない状態での停止時に、交差点の先にいる車両や自車の正面を横切る車両などを先行車として認識したとき
- 自車と先行車とのあいだに、ほかの車両が割り込んだり通過したりしたとき

■ 先行車発進告知機能の設定を変更するには

- 先行車発進告知機能の ON/OFF

システムの ON/OFF を切りかえることができます。

1 メーター操作スイッチの /

 (4.2 インチディスプレイ) また

は  /  (7 インチディスプレイ)

を押して  を選択する

2 メーター操作スイッチの /

 (4.2 インチディスプレイ) また

は  /  (7 インチディスプレイ)



を押して “車両設定” を選択し、

OK を長押しする

3 メーター操作スイッチの / を

押して  “先行車発進告知” を

選択し、OK を押す

- 4 メーター操作スイッチの \wedge / \vee を押して“先行車発進告知”を選択し、OKを押す
- 先行車発進告知機能の告知距離告知する距離を切りかえることができます。
- 1 メーター操作スイッチの \wedge / \vee (4.2インチディスプレイ)または \leftarrow / \rightarrow (7インチディスプレイ)を押してを選択する
 - 2 メーター操作スイッチの \leftarrow / \rightarrow (4.2インチディスプレイ)または \wedge / \vee (7インチディスプレイ)を押して“車両設定”を選択し、OKを長押しする
 - 3 メーター操作スイッチの \wedge / \vee を押して“先行車発進告知”を選択し、OKを押す
 - 4 メーター操作スイッチの \wedge / \vee を押して“告知距離”を選択し、OKを押す

BSM (ブラインドスポットモニター) ★

★：グレード、オプションなどにより、装備の有無があります。

ブラインドスポットモニターは、リアバンパー内側にある後側方レーダーセンサーを使用し、運転者による車線変更時の判断を支援するシステムです。

警告

■安全にお使いいただくために

安全運転を行う責任は運転者にあります。常に周囲の状況を把握し、安全運転に努めてください。

ブラインドスポットモニターは、ドアミラーの死角領域に入った車両の存在とその死角領域に急速に接近してくる車両の存在を運転者に提供する、補助的なシステムです。本システムだけで安全な車線変更の可否を判断できるものではないため、システムを過信すると思わぬ事故につながり、重大な傷害におよぶか、最悪の場合死亡につながるおそれがあります。

状況によっては本システムが有効に機能しないことがあるため、運転者は自らの目視とミラーによる安全確認をおこなう必要があります。

システムの構成部品

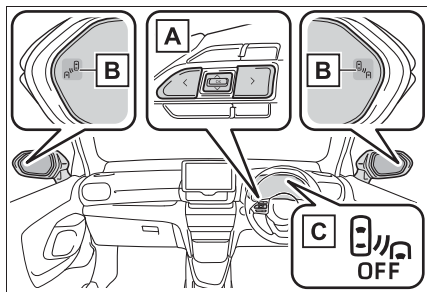

A メーター操作スイッチ

ブラインドスポットモニターの ON/OFF を切りかえます。

B ドアミラーインジケーター

ドアミラーの死角領域に車両を検知したとき、または後方からその死角領域に急速に接近してくる車両を検知したときは、検知した側のドアミラーインジケーターが点灯します。検知した側に方向指示レバーを操作している場合は、ドアミラーインジケーターが点滅します。

C BSM OFF 表示灯

ブラインドスポットモニターが OFF のときに点灯します。

■ 後側方レーダーセンサーの取り扱いについて

本製品は各国の電波法に適合しています。製品表面の印字はその証明ですので、消さないでください。

製品を改造しないでください。改造すると認証番号が無効となります。



[R] 202 -LSC077

知識

■ ドアミラーインジケーターの視認性について

強い日差しのもとでは、ドアミラーインジケーターが見えづらいたことがあります。

■ マルチインフォメーションディスプレイに“BSM 現在使用できません取扱書を確認ください”が表示されたときは

センサー周辺のバンパーに氷・雪・泥などが付着していることが考えられます。センサー周辺のバンパーの氷・雪・泥などを取り除けば、正常に復帰します。また、極めて高温または低温の環境で使用した場合、正常に作動しないことがあります。

■ マルチインフォメーションディスプレイに“BSM 故障 販売店で点検してください”が表示されたときは

センサーの故障や電圧異常などが考えられます。トヨタ販売店にて点検を受けてください。

■ カスタマイズ機能

機能の一部は、設定を変更することができます。(→P.434)

警告

■ システムを正しく作動させるために

ブラインドスポットモニターのセンサーは、車両リヤバンパー内側に左右ひとつずつ設置されています。システムを正しく作動させるために次のことをお守りください。

- センサー周辺のリヤバンパーは常にきれいにしておく

センサー周辺のリヤバンパーに汚れや着雪がある場合、警告表示(→P.233)とともにシステムが作動しなくなることがあります。その場合、汚れや雪を落としたあと、BSM機能の作動条件(→P.236)でしばらく走行してください(目安:約10分)。それでも警告表示が消えない場合はトヨタ販売店にて点検を受けてください。

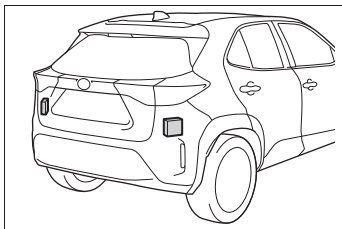

- センサーやセンサー周辺のリヤバンパーにアクセサリーを付けたり、ステッカー(透明なものを含む)やアルミテープなどを貼ったりしない
- センサー周辺のリヤバンパーへの強い衝撃を避ける
センサーの位置や向きが少しでもずれると、車両を正しく検知できなくなったり、装置が正常に動作しなくなったりするおそれがあります。次のような場合には、必ずトヨタ販売店にて点検を受けてください。
 - ・ センサーやセンサー周辺に強い衝撃を受けた

・ センサー周辺のリヤバンパーなどに傷や凹みがある、一部が外れている

- センサーを分解しない
- センサーやセンサー周辺のリヤバンパーを改造しない
- センサーやリヤバンパーの脱着や交換が必要な場合は、トヨタ販売店にご相談ください。
- リヤバンパーの塗装修理の際にはトヨタ設定色以外への変更は行わないでください

ブラインドスポットモニターのON/OFFを切りかえるには

メーター操作スイッチを使ってON/OFFを切りかえます。

- 1 メーター操作スイッチの **▲** / **▼** (4.2インチディスプレイ) または **◀** / **▶** (7インチディスプレイ) を押して **BSM** を選択する
- 2 メーター操作スイッチの **◀** / **▶** (4.2インチディスプレイ) または **▲** / **▼** (7インチディスプレイ) を押して **OFF** を選択し、OKを押す

ブラインドスポットモニターの作動

■ 検知できる車両

ブラインドスポットモニターは後側方レーダーセンサーにより隣の車線を走行する次の車両を検知し、ドアミラーのインジケーターによってその車両の存在を運転者に知らせます。

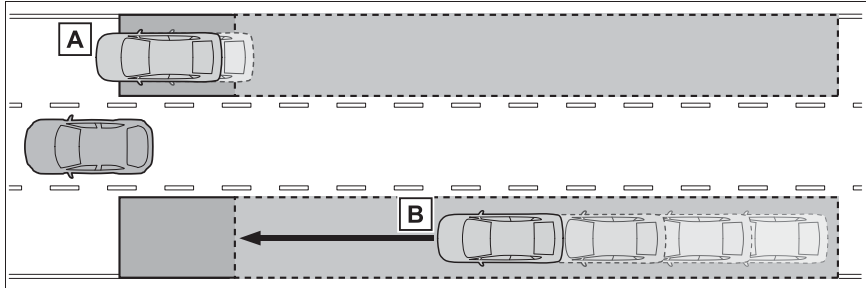

A ドアミラーに映らない領域（死角領域）を併走する車両

B 後方からドアミラーに映らない領域（死角領域）に急速に接近してくる車両

■ 検知できる範囲

次の範囲に入った車両を検知します。

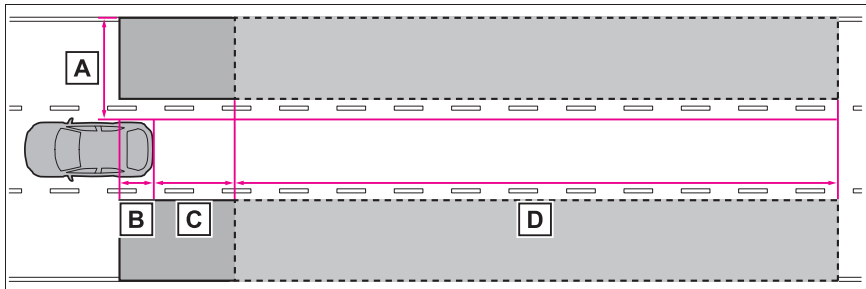

検知できる範囲：

A 車両の両側面について、側面から約 0.5m 離れた面から約 3.5m の領域^{※1}

B リヤバンパーから約 1m 前方の領域

C リヤバンパーから約 3m 後方の領域

D リヤバンパーから後方約 3m ～ 60m の領域^{※2}

※¹ 車両側面から外側に約 0.5m は検知しません。

※² 自転車と他車の速度差が大きいほど、ドアミラーインジケータは他車がより遠くにいる状態で点灯・点滅します。

知識

■ 作動条件

次の条件をすべて満たしているときに作動します。

- ブラインドスポットモニターが ON のとき
- シフトレバーが R 以外 のとき
- 車速が約 16km/h 以上 のとき

■ センサーが車両を検知する条件

ブラインドスポットモニターは、次のような状況で検知範囲に入った車両を検知します。

- 隣の車線を走行する他車に自車が追いこされるとき
- 小さい速度差で隣の車線を走行する他車を追いこすとき
- 他車が車線変更中に検知範囲に進入するとき

■ システムが検知しない条件

ブラインドスポットモニターは、次のような車両や車両以外のものを検知対象としません。

- 小型のオートバイ・自転車・歩行者など※
- 対向車
- ガードレール・壁・標識・駐車車両などの静止物※
- 同じ車線を走行する後続車※
- 2 つ隣の車線を走行する他車※
- 大きい速度差で自車が追いこす他車※

※ 状況によっては検知をすることがあり

ます。

■ システムが正しく作動しないおそれがある状況

- 次のような状況では車両を正しく検知しないおそれがあります。
 - ・ センサーやセンサー周辺への強い衝撃などにより、センサーの位置や向きがずれているとき
 - ・ 泥・雪・氷・ステッカーなどがセンサーやセンサー周辺のリヤバンパーに付着したとき
 - ・ 大雨・雪・霧などの悪天候時、水たまりなどの濡れた路面を走行するとき
 - ・ 複数台の他車が狭い間隔で連続して接近するとき
 - ・ 自車と後続車の車間距離が短いとき
 - ・ 検知範囲に入る他車と自車の速度差が大きすぎるとき
 - ・ 自車と他車の速度差に変化があるとき
 - ・ 検知範囲に入る他車と自車の速度がほとんど等しいとき
 - ・ 停止状態から発進した際に、検知範囲に他車が存在し続けたとき
 - ・ 急勾配の上り・下りが連続した坂道や道路のくぼみ等を走行しているとき
 - ・ きついカーブや連続したカーブ、起伏がある場所を走行するとき
 - ・ 車線の幅が広い、もしくは車線の端を走行するなど、隣の車線の他車が自車から離れすぎているとき
 - ・ 車両後部に自転車キャリアなどのアクセサリを装着しているとき
 - ・ 検知範囲に入る他車と自車の高さに差がありすぎるとき
 - ・ ブラインドスポットモニターを ON にした直後
- 特に次のような状況では不要な検知が増えることがあります。
 - ・ センサーやセンサー周辺への強い衝撃

などにより、センサーの位置や向きがずれているとき

- ・ ガードレールや壁などとの距離が短い状況で、それらが検知範囲に入ったとき
- ・ 急勾配の上り・下りが連続した坂道や道路のくぼみ等を走行しているとき
- ・ 車線の幅が狭い、もしくは車線の端を走行するなど、隣の車線以外を走行する車両が検知範囲に入ったとき
- ・ きついカーブや連続したカーブ、起伏がある場所を走行するとき
- ・ タイヤがスリップ（空転）しているとき
- ・ 自車と後続車の車間距離が短いとき
- ・ 車両後部に自転車キャリアなどのアクセサリーを装着しているとき

クリアランスセンサー

クリアランスセンサーは、車両と壁などの静止物とのおおよその距離を超音波センサーによって検知して、メーター内のマルチインフォメーションディスプレイまたはマルチメディア画面に距離表示とブザー音、音声案内で運転者にお知らせします。

システムの構成部品

■ センサーの種類

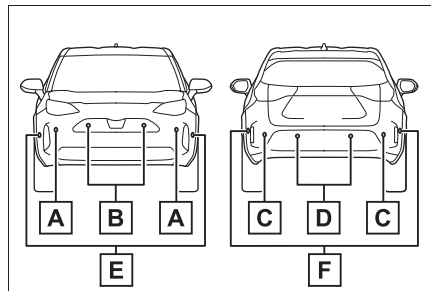

- A** フロントコーナーセンサー
- B** フロントセンターセンサー
- C** リヤコーナーセンサー
- D** リヤセンターセンサー
- E** フロントサイドセンサー（アドバンストパーク [駐車支援システム] 装着車）
- F** リヤサイドセンサー（アドバンストパーク [駐車支援システム] 装着車）

■ クリアランスソナーの表示のしかた

壁などの静止物を検知すると、マルチインフォメーションディスプレイまたはマルチメディア画面★の作動表示が点灯（一部、枠が点滅）します。

- ▶ マルチインフォメーションディスプレイの表示

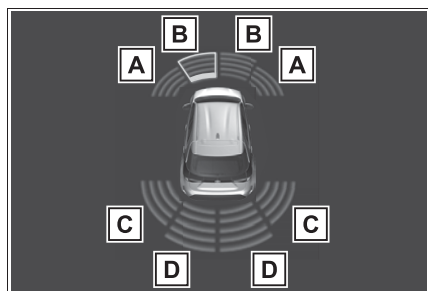

- ▶ マルチメディア画面の表示
(バックガイドモニターまたはパノラミックビューモニター装着車)

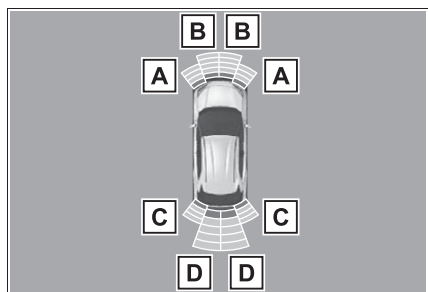



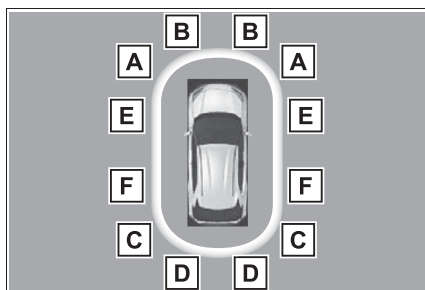







- ▶ マルチメディア画面の表示（アドバンストパーク [駐車支援システム] 装着車）





- A** フロントコーナーセンサー作動表示
 - B** フロントセンターセンサー作動表示
 - C** リヤコーナーセンサー作動表示
 - D** リヤセンターセンサー作動表示
 - E** フロントサイドセンサー作動表示（アドバンストパーク [駐車支援システム] 装着車）
 - F** リヤサイドセンサー作動表示（アドバンストパーク [駐車支援システム] 装着車）
- ★：グレード、オプションなどにより、装備の有無があります。

システムを作動させるには

メーター操作スイッチを使ってON/OFFを切りかえます。
(→P.82, 88)

- 1 メーター操作スイッチの  /  (4.2 インチディスプレイ) または  /  (7 インチディスプレイ) を押して  を選択する
- 2 メーター操作スイッチの  /  (4.2 インチディスプレイ) または  /  (7 インチディスプレイ) を押して  を選択し、OK を押す

クリアランスソナー機能が OFF の時は、クリアランスソナー OFF 表示灯 (→P.68) が点灯します。

OFF (停止) に切りかえて、クリアランスソナーを停止させた場合、マルチインフォメーションディスプレイの  から  を ON (作動) にし、システム作動状態にしないとクリアランスソナーは復帰しません。(パワースイッチを OFF にしたあとで再度 ON にしても、復帰しません)

警告

■安全にお使いいただくために

本システムは認識性能・制御性能に限界があります。システムを過信せず、運転者は常に自らの責任で周囲の状況を把握し、安全運転を心がけてください。

■システムを正しく作動させるために

次のことを必ずお守りください。お守りいただかないと、思わぬ事故につながるおそれがあり危険です。

- センサーに傷を付けたりせずに、常にきれいにしておいてください。
- センサー付近に市販の電装部品 (字光式ナンバープレート・フォグランプ・フェンダーポール・無線アンテナなど) を取り付けないでください。
- センサー周辺へ衝撃を与えないでください。衝撃を受けた際はトヨタ販売店で点検を受けてください。前後のバンパーやグリルの脱着や交換が必要な場合はトヨタ販売店にご相談ください。
- 改造・分解・塗装をしないでください。
- ライセンスプレートカバーを取り付けしないでください。
- 適正なタイヤ空気圧を維持してください。

■クリアランスソナーを OFF にするとき

次のときはシステムを OFF にしてください。クリアランスソナーが正常に作動しないことがあり、思わぬ事故につながるおそれがあり危険です。

- 上記の内容が守られないとき
- トヨタ純正品以外のサスペンションを取り付けたとき

■洗車時の注意

- 高压洗車機を使用して洗車するとき、センサー部に直接水をあてないでください。強い水圧により衝撃が加わり、正常に作動しなくなるおそれがあります。

警告

- スチームを使用した洗車機などで洗車するときは、スチームをセンサー部に近付けすぎないようにしてください。スチームにより、正常に作動しなくなるおそれがあります。

知識

■ 作動条件

- パワースイッチが ON のとき
- クリアランスソナー機能が ON のとき
- 車両の速度が約 10km/h 以下のとき
- シフトポジションが P 以外にあるとき

■ マルチインフォメーションディスプレイに“ソナーの汚れを除去してください”が表示されたときは

クリアランスソナーのセンサーに水滴・氷・雪・泥などが付着していることが考えられます。

この場合はセンサーの水滴・氷・雪・泥などを取り除けば、正常に復帰します。また、低温時にはセンサーの凍結などにより異常表示が出たり、静止物があっても検知しないことがあります。氷が解ければ、正常に復帰します。

水滴・氷・雪・泥がないのに異常表示が出ている場合は、センサーの異常が考えられますので、トヨタ販売店で点検を受けてください。



■ センサーの検知について

- センサーの検知範囲は車両前部と後部のバンパー周辺に限られます。

- 静止物の形状・条件によって検知できる範囲が短くなることや、検知できないことがあります。
- センサーが静止物に近づきすぎると検知できないことがあります。
- 静止物を検知してから、表示が出る（ブザーが鳴る）までに多少時間がかかります。低速走行時の場合でも表示が出る（ブザーが鳴る）までに、静止物まで約 30cm 以内に接近するおそれがあります。
- オーディオ・エアコン使用時は、音楽やファンの音などにより、ブザーの音が聞き取りづらくなる場合があります。
- 他システムのブザー音などにより本システムの音が聞き取りづらくなる場合があります。

■ システムが正しく検知できないことがある静止物

静止物の形状・条件によっては検知できる範囲が短くなることや、次のようなものは検知しないことがあります。注意して運転してください。

- 針金・フェンス・ロープなどの細いもの
- 綿・雪などの音波を吸収しやすいもの
- 鋭角的な形のもの
- 背の低いもの
- 背が高く上部が張り出しているもの

■ システムが正常に作動しないおそれのある状況

次のような状況では、センサーが正常に作動しないことがあります。

- センサーに水滴・氷・雪・泥などが付着したとき（取り除けば、正常に復帰します）
- センサー部が凍結したとき（解ければ、正常に復帰します）
特に低温時には凍結などにより異常表

示が出たり、壁などの静止物があっても検知しないことがあります。

● 炎天下や寒冷時

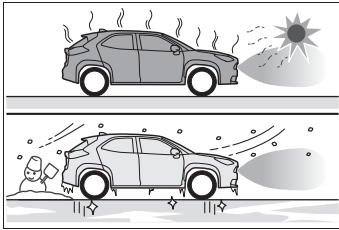

- 凸凹道・坂道・砂利道・草むら走行時など
- 他車のホーン・オートバイのエンジン音・大型車のエアブレーキ音・他車のセンサーなど超音波を発生するものが近付いたとき
- 大雨や水しぶきがかかったとき
- センサーに静止物が近付きすぎたとき
- 超音波を反射しにくい歩行者（例：ギャザーやフリルの多いスカートなど）
- 地面に対して垂直でないもの、車両進行方向に対して直角でないもの、凹凸なもの、波打っているものが検知範囲にあるとき
- 風が強いとき
- 霧・雪・砂嵐などの悪天候のとき
- 作動対象物と車両の間に検知できない対象物があるとき
- 車・オートバイ・自転車・歩行者などの作動対象が車両の横から割り込んだり、飛び出してきたとき
- 衝突などで、センサーの方向がずれたとき
- センサー付近にけん引フック・バンパープロテクター・バンパートリム・サイクルキャリア・除雪装置（スノーブラウ）などを取り付けたとき
- 積載状況などにより車高が著しく変化したとき（ノーズアップ・ノーズダウ

ンなど）

- 事故や故障で自車の走行が不安定なとき
- タイヤチェーン・応急用タイヤ・タイヤパンク応急修理キットを使用しているとき

■ 衝突の可能性がなくてもシステムが作動する状況

次のような状況では、衝突の可能性がなくてもシステムが作動する場合があります。

● 狭い道路を走行するとき

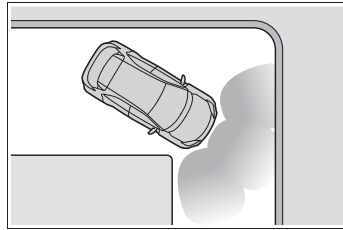

- 垂れ幕や旗やのれん、垂れ下がった枝、遮断機（踏切のバー・ETCのバー・駐車場のバーなど）に向かって走行するとき
- 地面にわだちや穴がある場合
- 排水溝などの金属のフタ（グレーチング）走行時
- 急な登坂路や降坂路を走行するとき
- 冠水している道路でセンサーに水がかぶったとき
- センサーに水滴・氷・雪・泥などが付着したとき（取り除けば、正常に復帰します）
- 大雨や水しぶきがかかったとき
- 霧・雪・砂嵐などの悪天候のとき
- 風が強いとき

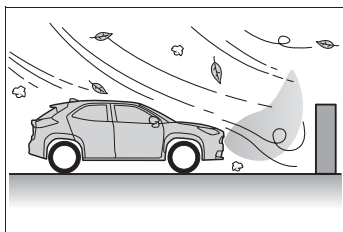

- 他車のホーン・オートバイのエンジン音・大型車のエアブレーキ音・他車のセンサーなど超音波を発生するものが近付いたとき
- 積載状況などにより車高が著しく変化したとき（ノーズアップ・ノーズダウンなど）
- 衝突などで、センサーの方向がずれたとき
- 背の高い縁石や直角の縁石に向かって進んだとき
- 立体駐車場や工事現場などで柱（H形鋼など）の付近を走行するとき
- 事故や故障で自車の走行が不安定なとき
- 凸凹道・坂道・砂利道・草むら走行時など

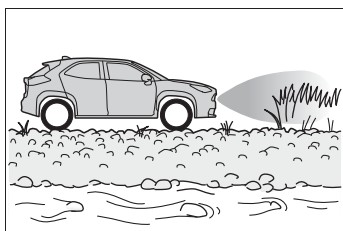

- タイヤチェーン・応急用タイヤ・タイヤパンク応急修理キットを使用しているとき

距離表示の見方

■ 静止物を検知できる範囲

- ▶ アドバンストパーク（駐車支援システム）非装着車

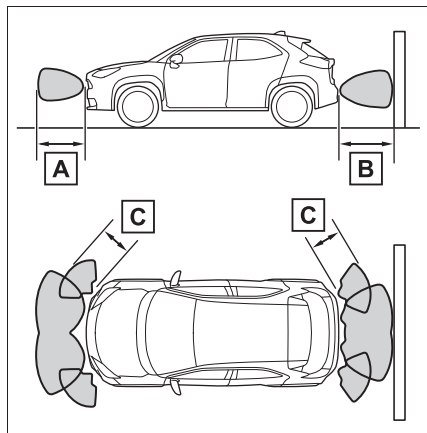

A 約 100cm

B 約 150cm

C 約 60cm

検知できる範囲は図のとおりです。ただし、静止物がセンサーに近付きすぎると検知できません。

静止物の形状・条件によっては、検知できる距離が短くなることや、検知できないことがあります。

▶ アドバンストパーク（駐車支援システム）装着車

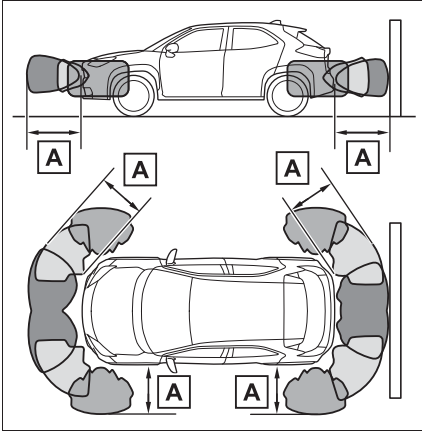

A 約 200cm

検知できる範囲は図のとおりです。ただし、静止物がセンサーに近付きすぎると検知できません。

静止物の形状・条件によっては、検知できる距離が短くなることや、検知できないことがあります。

■ 検知距離とブザー音

▶ アドバンストパーク（駐車支援システム）非装着車

静止物までのおおよその距離	ブザー音
フロントセンター： 約 100cm ~ 60cm*	断続音
リヤセンター： 約 150cm ~ 60cm*	
約 60cm ~ 45cm*	早い断続音
約 45cm ~ 30cm*	非常に早い断続音
約 30cm ~ 15cm	連続音
約 15cm 以下	

* 自動ミュート機能あり（→P.244）

▶ アドバンストパーク（駐車支援システム）装着車

静止物までのおおよその距離	ブザー音
フロントセンター： 約 200cm ~ 100cm リヤセンター： 約 200cm ~ 150cm サイド： 約 200cm ~ 115cm コーナー： 約 200cm ~ 60cm	なし（表示のみ）
フロントセンター： 約 100cm ~ 60cm* リヤセンター： 約 150cm ~ 60cm* サイド： 約 115cm ~ 60cm*	断続音
約 60cm ~ 45cm*	早い断続音
約 45cm ~ 30cm*	非常に早い断続音
約 30cm ~ 15cm	連続音
約 15cm 以下	

* 自動ミュート機能あり（→P.244）

音声案内とブザー音

■ ブザー動作と静止物までの距離

静止物を検知すると、ブザーが鳴ります。

ブザー音と同時に音声案内を行います。

- 静止物との距離が近付くと、ブザーの断続時間が短くなります。静止物との距離が約 30cm 以下のとき、ブザーは断続音「ピピ」から連続音「ピー」になります。
- 複数のセンサーが同時に静止物を検知しているときは、もっと

も近い静止物との距離に合わせたブザー音が鳴ります。

- ブザー吹鳴後、静止物との距離が近づかない場合は、自動でブザーが消音されます。（自動ミュート機能）

■ ブザー音量調整

マルチインフォメーションディスプレイ上でブザー音量の調整ができます。

メーター操作スイッチを使って設定を変更します。（→P.82, 88）

1 メーター操作スイッチの **▲** / **▼** (4.2 インチディスプレイ) または **◀** / **▶** (7 インチディスプレイ) を押して **🔊** を選択する

2 メーター操作スイッチの **◀** / **▶** (4.2 インチディスプレイ) または **▲** / **▼** (7 インチディスプレイ) を押して **P** を選択し、OK を押し続ける

3 音量を選択し、OK を押す

1, 2, 3 の間で音量が切りかわります。

■ ブザー音の一時ミュート (消音)

作動対象を検知した場合、マルチインフォメーションディスプレイ上に一時ミュート (消音) スイッチが表示されます。

OK を押すとクリアランスソナー、RCTA のブザー音が一括でミュート (消音) されます。

一時ミュート (消音) が解除される時:

- シフトポジションを切りかえたとき
- 車速が一定値以上になったとき
- センサー異常やシステムが一時使用不可となったとき
- 使用中の機能を OFF にしたとき

- パワースイッチを OFF にしたとき

巻き込み警報機能 (アドバンストパーク [駐車支援システム] 装着車)

サイドエリアの静止物が車両の経路内にある場合に、表示とブザーで運転者に知らせます。

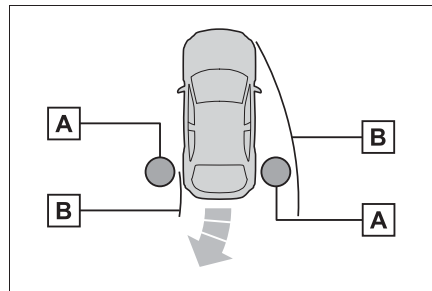

A 静止物

B 計算した車両経路

走行中にサイドセンサーで静止物を検知します。車両が移動して静止物がサイドセンサーで検知できない位置にあった場合も、車両の位置を計算することで静止物の位置を算出し、車両の経路内に静止物がある場合に、巻き込み警報機能が作動します。

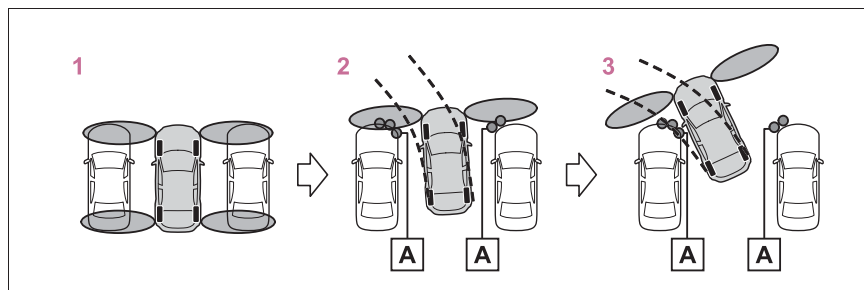

A サイドセンサーで検知した静止物

- 1 停車時はサイドエリアの静止物の検知は行いません。
- 2 車両移動中に静止物を検知
- 3 サイドセンサーで、静止物を直接検知していない状態でも、表示とブザーで知らせます。

知識

■ 巻き込み警報機能の作動条件

- アドバンストパーク（駐車支援システム）作動中のとき
- ハイブリッドシステム始動後、車両が約 7m 移動するあいだ
- シフトポジションが R のとき
- シフトポジションを R から D にしたあと、車両が約 7m 移動するあいだ
-  が押され、マルチメディア画面が表示されているとき
- フロントまたはリヤセンサーが静止物を検知しているとき

■ サイドエリアの静止物の検知について

- サイドエリアの静止物は、センサーで直接検知するのではなく、車両前後のサイドセンサーで検知したあと車両の位置を計算することで静止物の位置を算出します。そのためパワースイッチを ON にしたあと、しばらく走行してセンサーでサイドエリアのスキャンが完了するまでは、サイドエリアに静止物があっても検知できない場合があります。

ます。

- サイドセンサーで車・人・動物などがサイドセンサーの検知範囲から出ても検知している状態が継続します。

警告

■ サイドセンサーについて

次のとき、クリアランスソナーが正常に作動しないことがあり、思わぬ事故につながるおそれがあり危険です。注意して運転してください。

- パワースイッチを ON にした直後の発進時、フロントサイドセンサーで検知できないような小さい車両や静止物が隣にあるとき

下図の場合、前進しても左側にある車両を検知できないため、巻き込み防止警報機能は作動しません。

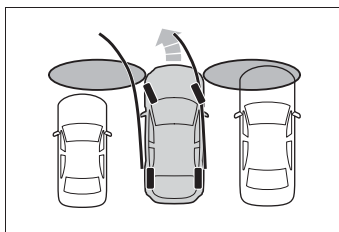

警告

- サイドセンサーで検知できない位置に静止物がある場合や、人がいる場合
- サイドエリアのスキャン完了後でも、車・人・動物などが車両の横からサイドエリアに侵入してきた場合は検知できません。

RCTA (リヤクロストラフィックアラート) ★

★：グレード、オプションなどにより、装備の有無があります。

RCTA (リヤクロストラフィックアラート) 機能はリヤバンパー内側にあるブラインドスポットモニターの後側方レーダーセンサーを使用し、運転者の目視だけでは感知しづらい領域の確認を補助する機能です。後退時に運転者を支援します。

警告

■ 安全にお使いいただくために

本システムは認識性能・制御性能に限界があります。システムを過信せず、運転者は常に自らの責任で周囲の状況を把握し、安全運転を心がけてください。(→P.232)

■ システムを正しく作動させるために
→P.234

システムの構成部品

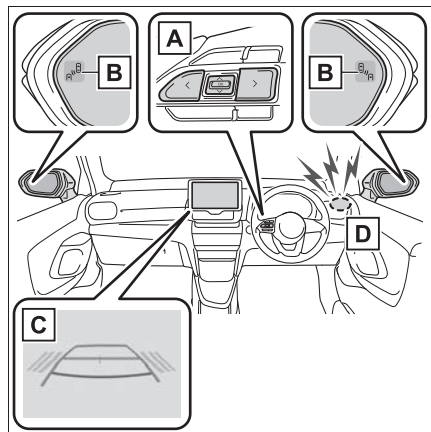

A メーター操作スイッチ

メーター操作スイッチを操作して、マルチインフォメーションディスプレイ上で RCTA 機能の ON/OFF を切りかえます。

B ドアミラーインジケーター

自車の右後方または左後方から接近している車両を検知したときは、両側のドアミラーインジケーターが点滅します。

C マルチメディア画面★

自車の右後方または左後方から接近している車両を検知したときは、マルチメディア画面に検知した側の RCTA アイコン (→P.249) が点灯します。

イラストは両後方から車両が接近している例です。





D RCTA ブザー



自車の右後方または左後方から接近している車両を検知したときは、ブザーが鳴ります。

★：グレード、オプションなどにより、装備の有無があります。

設定のしかた

メーター操作スイッチを使って ON/OFF を切りかえます。(→P.82, 88)

- メーター操作スイッチの  (4.2 インチディスプレイ) または  (7 インチディスプレイ) を押して  を選択する
- メーター操作スイッチの  (4.2 インチディスプレイ)

または  /  (7 インチディスプレイ) を押して “RCTA” を選択し、OK を押す

RCTA 機能が OFF の時は、RCTA OFF 表示灯 (→P.68) が点灯します。パワースイッチが ON になると、RCTA 機能は ON になります。

知識

■ ドアミラーインジケーターの視認性について

強い日差しのもとでは、ドアミラーインジケーターが見えづらいたことがあります。

■ RCTA ブザー音の聞こえ方について

大音量のオーディオなど大きな音がする場合、RCTA ブザー音が聞こえづらくなる場合があります。

■ マルチインフォメーションディスプレイに “RCTA 現在使用できません取扱書を確認ください” が表示されたときは

センサー周辺のバンパーに氷・雪・泥などが付着していることが考えられます。センサー周辺のバンパーの氷・雪・泥などを取り除けば、正常に復帰します。また、極めて高温または低温の環境で使用した場合、正常に作動しないことがあります。

■ マルチインフォメーションディスプレイに “RCTA 故障 販売店で点検してください” が表示されたときは

センサーの故障や電圧異常などが考えられます。トヨタ販売店にて点検を受けてください。

■ 後側方レーダーセンサーについて

→P.234

RCTA 機能

■ RCTA 機能の作動

RCTA 機能は後側方レーダーセンサーにより自車の右後方または左後方から接近している車両を検知し、ドアミラーのインジケーターとブザーによってその車両の存在を運転者に知らせます。

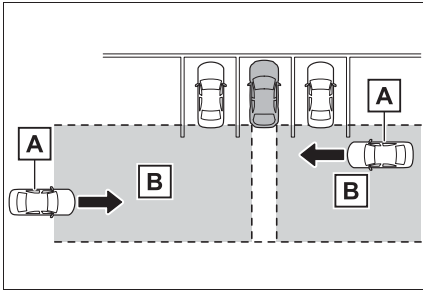

A 接近車両

B 接近車両を検知できる範囲

■ RCTA アイコンの表示

自車の右後方または左後方から接近している車両を検知したときは、マルチメディア画面上に次の表示をします。

例：両方向から車両が接近しているとき

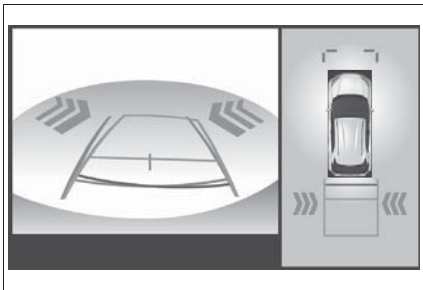

■ RCTA 機能で検知できる範囲

次の範囲に入った車両を検知しま

す。

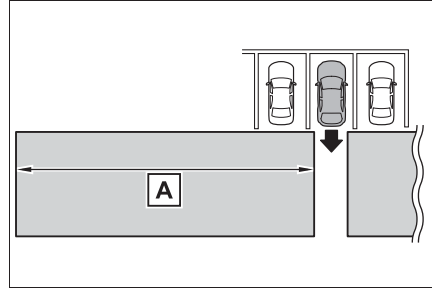

速度が速い車両に対しては、より離れた位置で警報ブザーを鳴らします。

例：

接近車両の速度	A 警報距離 (概算)
28km/h (速い)	20m
8km/h (遅い)	5.5m

□ 知識

■ RCTA 機能の作動条件

RCTA 機能は、次の条件をすべて満たしているときに作動します。

- パワースイッチが ON のとき
- RCTA 機能が ON のとき
- シフトポジションが R のとき
- 自車の車速が約 8km/h 以下のとき
- 接近する他車の車速が約 8km/h ~ 28km/h のあいだのとき

■ ブザー音量調整

マルチインフォメーションディスプレイ上でブザー音量の調整ができます。

メーター操作スイッチを使って設定を変更します。(→P.82, 88)

1 メーター操作スイッチの  /

 (4.2 インチディスプレイ) また

は < / > (7インチディスプレイ)

を押して  を選択する

2 メーター操作スイッチの < /

> (4.2インチディスプレイ) また

は ^ / v (7インチディスプレイ)

を押して“RCTA”を選択し、OK を押し続ける

3 音量を選択し、OK を押す

1, 2, 3 の間で音量が切りかわります。

■ ブザー音の一時ミュート (消音)

作動対象を検知した場合、マルチインフォメーションディスプレイ上に一時ミュート (消音) スイッチが表示されます。

OK を押すとクリアランスソナー、

RCTA のブザー音が一括でミュート (消音) されます。

一時ミュート (消音) が解除されるとき：

- シフトポジションを切りかえたとき
- 車速が一定値以上になったとき
- センサー異常やシステムが一時使用不可となったとき
- 使用中の機能を OFF にしたとき
- パワースイッチを OFF にしたとき

■ システムが検知しない車両について

RCTA 機能は、次のような車両や車両以外のものを検知対象としません。

- 真後ろから接近する車両
- 自車の隣の駐車スペースで後退する車両

- 障害物のためにセンサーが検知できない車両

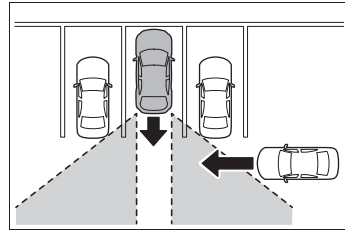

- ガードレール・壁・標識・駐車車両などの静止物
- 小型のオートバイ・自転車・歩行者など

- 自車から遠ざかる車両

- 自車の隣の駐車スペースから接近する車両

- センサーと接近車両との距離が近すぎる場合

■ システムが正常に作動しないおそれのある状況

RCTA 機能は、次のような状況では車両を有効に検知しないおそれがあります。

- センサーやセンサー周辺への強い衝撃などにより、センサーの位置や向きがずれているとき

- 泥・雪・氷・ステッカーなどがセンサーやセンサー周辺のリヤバンパーに付着したとき

- 大雨・雪・霧などの悪天候時、水たまりなどのぬれた路面を走行するとき

- 複数台の他車が狭い間隔で連続して接近するとき

- 車両が高速で接近するとき

- センサー付近にけん引フック・バンパープロテクター・バンパートリム・サイクルキャリア・除雪装置 (スノーブラウ) などを取り付けたとき

- 勾配の変化が激しい坂で後退しているとき

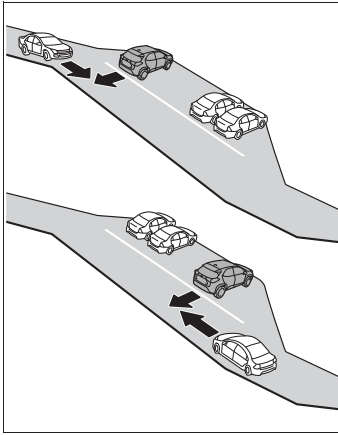

- 斜めの駐車場から出庫するとき

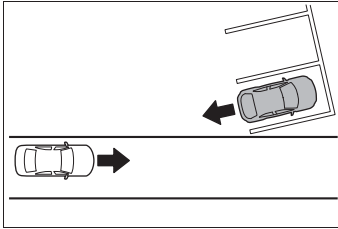

- 検知範囲に入る他車と自車の高さに差がありすぎるとき
- 炎天下や寒冷時
- ローダウンサスペンションや、純正と異なるサイズのタイヤを取り付けたとき
- 車高が極端に変化しているとき（ノーズアップ、ノーズダウンなど）
- 自車が旋回しているとき

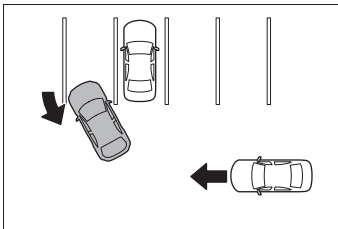

- 旋回しながら車両が近づいてきたとき

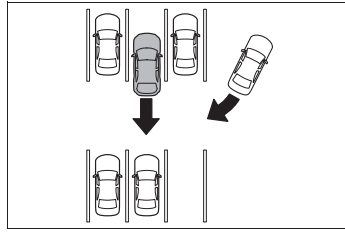

- 衝突の可能性がなくてもシステムが作動する状況

RCTA 機能は、特に次のような状況では不要な検知が増えることがあります。

- 駐車場に面した道を車両が走行しているとき

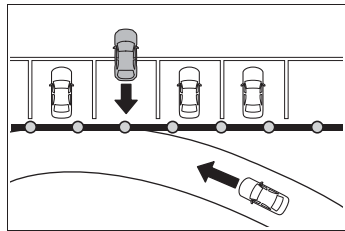

- 車両後方に電波の反射しやすい金属（ガードレール・壁・標識・駐車車両など）が存在するとき

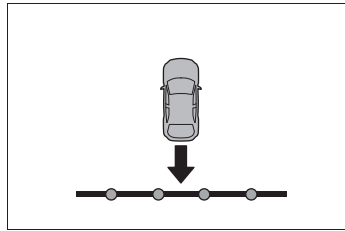

- センサー付近にけん引フック・バンパープロテクター・バンパートリム・サイクルキャリア・除雪装置（スノーブラウ）などを取り付けたとき
- 車両が自車の横を通過するとき

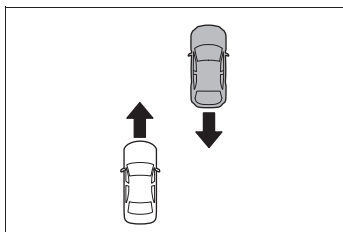

- 自車の近くで旋回していく移動物が存在するとき

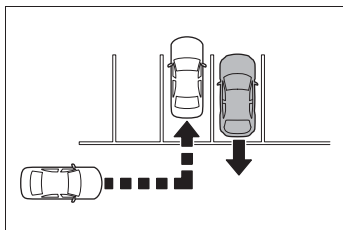

- 自車近くに室外機などの回転体があるとき
- センサーに向けてスプリンクラーなどによる水の飛散があったとき
- 動いているもの（旗・排気ガス・大粒の雨や雪、路面の雨水など）
- ガードレールや壁などの距離が短い状況で、それらが検知範囲に入ったとき
- グレーチングや側溝
- 炎天下や寒冷時
- ローダウンサスペンションや、純正と異なるサイズのタイヤを取り付けたとき
- 車高が極端に変化しているとき（ノーズアップ、ノーズダウンなど）

PKSB（パーキングサポートブレーキ）

PKSB（パーキングサポートブレーキ）は、駐車時などの低速走行時に作動対象を検知した場合、警報と自動ブレーキ制御で作動対象との衝突被害の軽減に寄与するシステムです。壁などの静止物を検知するパーキングサポートブレーキ（静止物）、後退時に後方接近車両を検知するパーキングサポートブレーキ（後方接近車両）があります。

駐車支援機能

- パーキングサポートブレーキ（静止物）

→P.257

- パーキングサポートブレーキ（後方接近車両）★

→P.260

★：グレード、オプションなどにより、装備の有無があります。

警告

■ 安全にお使いいただくために

システムを過信しないでください。システムを過信すると思わぬ事故につながるおそれがあり危険です。必ず車両周辺の安全を確認しながら運転してください。

道路状況、車両状態および天候など、状況によっては作動しない場合があります。

センサー、レーダーでの検知には限界があります。必ず車両周辺の安全を確認しながら運転してください。

警告

- 安全運転を行う責任は運転者にあります。常に周囲の状況を把握し、安全運転に努めてください。PKSB（パーキングサポートブレーキ）は作動対象への衝突を緩和し、衝突被害軽減に寄与できる場合がありますが、状況によっては作動しない場合もあります。
- PKSB（パーキングサポートブレーキ）は、完全に車両を停止させるシステムではありません。また、車両を停止させることができたとしても、ブレーキ制御は約 2 秒で解除されるため、すぐにブレーキペダルを踏んでください。
- 故意に車や壁に向かって走行するなど、システムの作動を確認する行為は大変危険です。絶対におやめください。
- **パーキングサポートブレーキを OFF にするとき**

次のときは、PKSB（パーキングサポートブレーキ）を OFF にしてください。衝突の可能性がなくてもシステムが作動する場合があります。

- 点検などで、シャシーローラー・シャシーダイナモ・フリーローラーなどを使用する場合
- 船舶・トラックなどへ積載する際の進入時
- ローダウンサスペンションや、純正と異なるサイズのタイヤを取り付けた場合
- 積載状況などにより車高が著しく変化した場合（ノーズアップ、ノーズダウンなど）

- センサー付近にけん引フック・バンパープロテクター・バンパートリム・サイクルキャリア・除雪装置（スノーブラウ）などを取り付けたととき
- 自走式洗車機を使用する場合
- 事故や故障で自車の走行が不安定なとき
- オフロード走行やスポーツ走行をするとき
- タイヤの空気圧が適正でないとき
- 著しく摩耗したタイヤを装着しているとき
- タイヤチェーン・応急用タイヤ・タイヤパンク応急修理キットを使用しているとき

注意











- マルチインフォメーションディスプレイに“パーキングサポートブレーキ 現在使用できません”が表示され、PKSB OFF 表示灯が点灯したときは

パワースイッチを ON にした直後に、上記表示が出ることがあります。その場合は周囲を確認しながら注意して走行してください。



システムを作動させるには

パーキングサポートブレーキ（静止物）、パーキングサポートブレーキ（後方接近車両）を一括で ON/OFF します。

メーター操作スイッチを使って ON/OFF を切りかえます。
(→P.82, 88)

- 1 メーター操作スイッチの  /  (4.2 インチディスプレイ) または  /  (7 インチディスプレイ) を押して  を選択する
- 2 メーター操作スイッチの  /  (4.2 インチディスプレイ) または  /  (7 インチディスプレイ) を押して  を選択し、OK を押す

PKSB システムを OFF した場合、PKSB OFF 表示灯 (→P.68) が点灯します。

OFF (停止) に切りかえて、PKSB (パーキングサポートブレーキ) を停止させた場合、再度、マルチインフォメーションディスプレイの  から  を ON (作動) にし、システム作動状態にしないと PKSB (パーキングサポートブレーキ) は復帰しません。(パワースイッチの操作では復帰しません)

ハイブリッドシステム出力抑制制御・ブレーキ制御の表示・ブザーについて

ハイブリッドシステム出力抑制制御・ブレーキ制御が作動したときは、ブザーでお知らせするとともに、マルチメディア画面 (アドバンストパーク [駐車支援システム] 装着車)、マルチインフォメーションディスプレイおよびヘッドアッ

プディスプレイ★にメッセージが表示されます。

出力抑制制御は状況により、加速制限制御か出力最大抑制制御のいずれかが作動します。

★: グレード、オプションなどにより、装備の有無があります。表示される内容はマルチインフォメーションディスプレイの表示と同様です。

● ハイブリッドシステム出力抑制制御作動中 (加速制限制御)

一定以上の加速をシステムが制限しているとき:

マルチメディア画面表示: 表示なし

マルチインフォメーションディスプレイ表示: “加速抑制中です”

ヘッドアップディスプレイ表示: 表示なし

PKSB OFF 表示灯: 消灯のまま

ブザー: 吹鳴なし

● ハイブリッドシステム出力抑制制御作動中 (出力最大抑制制御)

通常よりやや強めのブレーキ操作が必要だとシステムが判断したとき:

マルチメディア画面・マルチインフォメーションディスプレイ・ヘッドアップディスプレイ表示: “ブレーキ!”

PKSB OFF 表示灯: 消灯のまま

ブザー: ポーン (単発音)

● ブレーキ制御作動中

急ブレーキが必要だとシステムが判断したとき:

マルチメディア画面・マルチインフォメーションディスプレイ・ヘッドアップディスプレイ表示: “ブレーキ!”

PKSB OFF 表示灯: 消灯のまま

ブザー: ポーン (単発音)

● システム作動により車両停止

ブレーキ制御作動後に車両が停止したとき：

マルチメディア画面表示：“ブレーキを踏んでください”

マルチインフォメーションディスプレイ表示：“アクセルが踏まれています ブレーキを踏み直してください”

アクセルが踏まれていない場合は “ブレーキを踏んでください” が表示されます。

ヘッドアップディスプレイ表示：“ブレーキを踏み直してください”

アクセルが踏まれていない場合は “ブレーキを踏んでください” が表示されます。

PKSB OFF 表示灯：点灯

ブザー：ポーン（単発音）

PKSB（パーキングサポートブレーキ）の作動について

PKSB（パーキングサポートブレーキ）は、衝突の可能性がある作動対象（壁などの静止物や後方接近車両）を検知したとき、ハイブリッドシステムの出力を抑制することにより車速の上昇を抑えます。（ハイブリッドシステム出力抑制制御：図 2）また、そのままアクセルペダルを踏み続けた場合は、ブレーキをかけ減速させます。（ブレーキ制御：図 3）

● 図 1（PKSB（パーキングサポートブレーキ）非作動時）

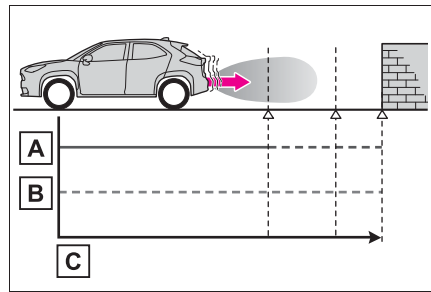

A ハイブリッドシステム出力

B 制動力

C 時間

● 図 2（ハイブリッドシステム出力抑制制御時）

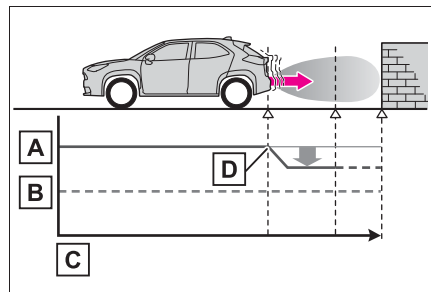

A ハイブリッドシステム出力

B 制動力

C 時間

D ハイブリッドシステム出力抑制制御開始（作動対象と衝突の可能性があるとシステムが判断したとき）

● 図 3（ハイブリッドシステム出力抑制制御かつブレーキ制御時）

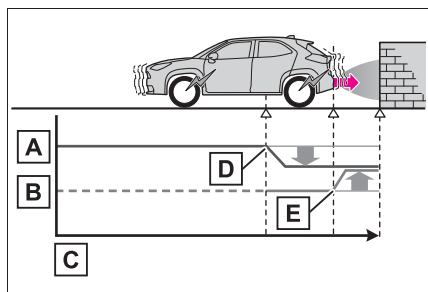

- A** ハイブリッドシステム出力
- B** 制動力
- C** 時間
- D** ハイブリッドシステム出力抑制制御開始（作動対象と衝突の可能性があるとシステムが判断したとき）
- E** ブレーキ制御開始（作動対象と衝突の可能性が非常に高いとシステムが判断したとき）

□ 知識

■ PKSB（パーキングサポートブレーキ）が作動したときは

システム作動により車両が停止した場合、PKSB（パーキングサポートブレーキ）が停止して、PKSB OFF 表示灯が点灯します。また、PKSB（パーキングサポートブレーキ）が作動した場合でもブレーキ制御は 2 秒で解除されるため、そのまま発進できます。また、ブレーキペダルを踏んでも解除されるため、再度アクセルペダルを踏むと発進できます。

■ PKSB（パーキングサポートブレーキ）の復帰について

システム作動により PKSB（パーキングサポートブレーキ）が停止した場合に、

PKSB（パーキングサポートブレーキ）を復帰させたい場合は、再度、PKSB（パーキングサポートブレーキ）を ON に（→P.253）するか、パワースイッチをいったん OFF にしてから再度、ON にしてください。また、進行方向の作動対象がなくなった状態で車両を走行させたとき、または車両の進行方向が入れかわった（前進から後退、または後退から前進に切りかえた）ときはシステムが自動的に復帰します。

■ マルチインフォメーションディスプレイに“パーキングサポートブレーキ 現在使用できません”が表示され、PKSB OFF 表示灯が点灯したときは

- センサー部に水滴・氷・雪・泥などが付着していることが考えられます。この場合はセンサーの水滴・氷・雪・泥などを取り除けば、正常に復帰します。また、低温時にはセンサーの凍結などにより異常表示が出たり、作動対象を検知しないことがあります。氷が解ければ、正常に復帰します。
- センサーの汚れを取り除いても表示が出るとき、センサーが汚れていなくても表示がでるときは、トヨタ販売店で点検を受けてください。

■ 補機バッテリーを脱着したときは

システムを初期化する必要があります。約 35km/h 以上の車速で 5 秒以上直進走行することで初期化できます。

パーキングサポートブレーキ（静止物）

駐車時や低速走行時において、壁などの静止物への衝突のおそれがあるときや、アクセルペダルの踏み間違いや踏みすぎによる急発進、および、シフトレバーの入れ間違いによる発進時に、センサーが前後進行方向の静止物を検知するとシステムが作動し、衝突を緩和し衝突被害低減に寄与します。

システム作動例

次のようなときに進行方向の静止物を検知してシステムが作動します。

- 低速走行時にブレーキペダルを踏み損なってしまった、または踏み遅れてしまったとき

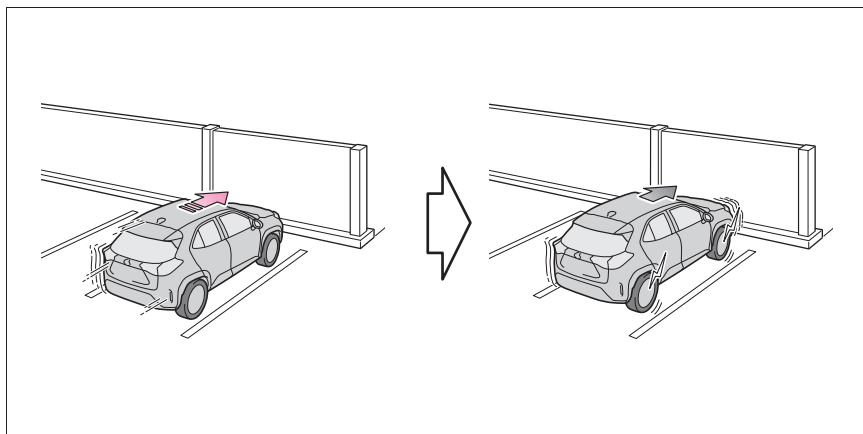

■ アクセルペダルを踏みすぎてしまったとき

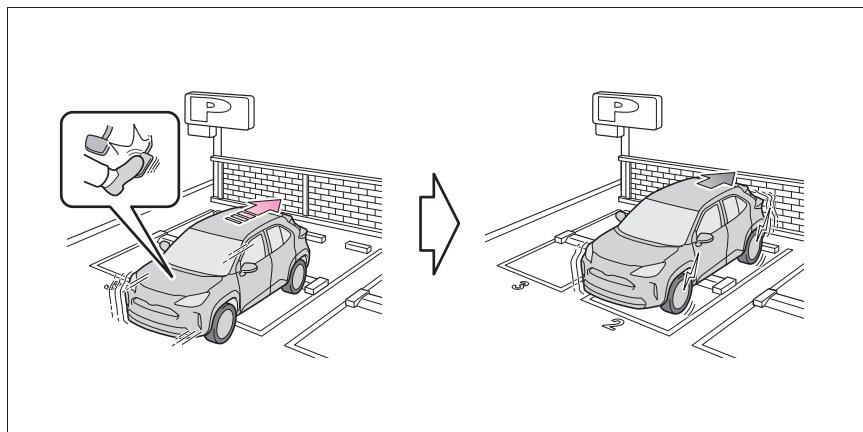

■ 誤ってシフトレバーをDに入れ前進してしまったとき

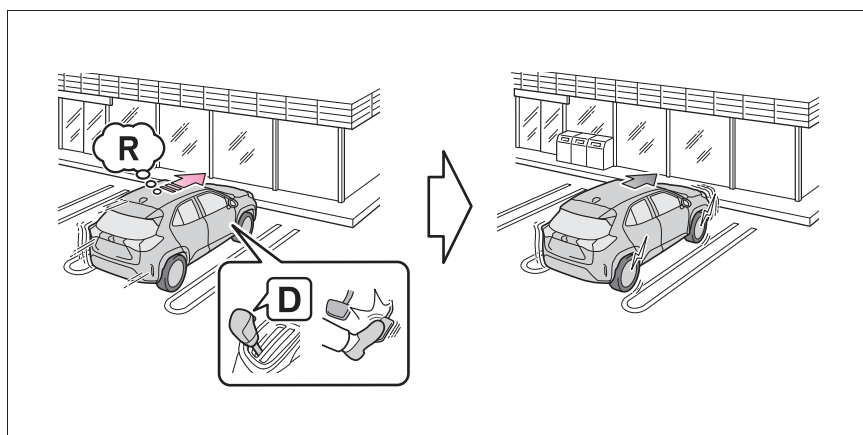

センサーの種類

→P.237

▲ 警告

■ システムを正しく作動させるために

→P.239

■ 万一、踏切内などでパーキングサポートブレーキ（静止物）が誤って作動したときは

→P.256

■ 洗車時の注意

→P.239

📖 知識

■ パーキングサポートブレーキ（静止物）の作動開始条件

PKSB OFF 表示灯が点灯・点滅（→P.68, 386）しておらず、次の条件をすべて満たすと作動します。

● ハイブリッドシステム出力抑制制御

- ・ PKSB（パーキングサポートブレーキ）を ON（作動）にしているとき
- ・ 車速が約 15km/h 以下
- ・ 車両進行方向に作動対象となる静止物があるとき（約 2～4m 先まで）
- ・ 衝突回避には、通常よりやや強めのブレーキ操作が必要とシステムが判断したとき

● ブレーキ制御

- ・ ハイブリッドシステム出力抑制制御作動中
- ・ 衝突回避には、急ブレーキ操作が必要とシステムが判断したとき

■ パーキングサポートブレーキ（静止物）の作動終了条件

次のいずれかの条件のときに作動が終了します。

● ハイブリッドシステム出力抑制制御

- ・ PKSB（パーキングサポートブレーキ）を OFF（非作動）にしたとき
- ・ 通常のブレーキ操作で衝突回避が可能になったとシステムが判断したとき
- ・ 車両進行方向の作動対象となる静止物がなくなったとき（約 2～4m 先まで）

● ブレーキ制御

- ・ PKSB（パーキングサポートブレーキ）を OFF（非作動）にしたとき
- ・ ブレーキ制御により車両が停止して約 2 秒が経過したとき
- ・ ブレーキ制御により車両が停止したあとに、ブレーキペダルを踏んだとき
- ・ 車両進行方向の作動対象となる静止物がなくなったとき（約 2～4m 先まで）

■ パーキングサポートブレーキ（静止物）の復帰について

→P.256

■ パーキングサポートブレーキ（静止物）の検知範囲について

パーキングサポートブレーキ（静止物）

の検知範囲は、クリアランスソナーの検知範囲（→P.242）とは異なります。そのため、クリアランスソナーが静止物との接近をお知らせしても、パーキングサポートブレーキ（静止物）は作動を開始していない場合があります。

■ システムが正しく検知できないことがある静止物

→P.240

■ クリアランスソナーのブザーについて

クリアランスソナーの ON/OFF に関係なく（→P.238）、パーキングサポートブレーキ（静止物）を停止させていなければ（→P.253）、前側センサーまたは後側センサーが作動対象を検知してブレーキ制御とハイブリッドシステム出力抑制制御が作動すると、クリアランスソナーのブザーも鳴り、作動対象とのおよその距離をお知らせします。

■ システムが正常に作動しないおそれのある状況

→P.240

■ 衝突の可能性がなくてもシステムが作動する状況

→P.241

パーキングサポートブレーキ（静止物）

パーキングサポートブレーキ（後方接近車両）★

★：グレード、オプションなどにより、装備の有無があります。

後側方レーダーセンサーで自車の右後方または左後方から接近している車両を検知し、システムが衝突の危険性があると判断した場合にブレーキ制御をすることで、接近車両への衝突を緩和し衝突被害軽減に寄与します。

システム作動例

次のようなときに進行方向の車両を検知してシステムが作動します。

- 後退時、近接車両接近中にブレーキペダルを踏み損なってしまった、または踏み遅れてしまったとき

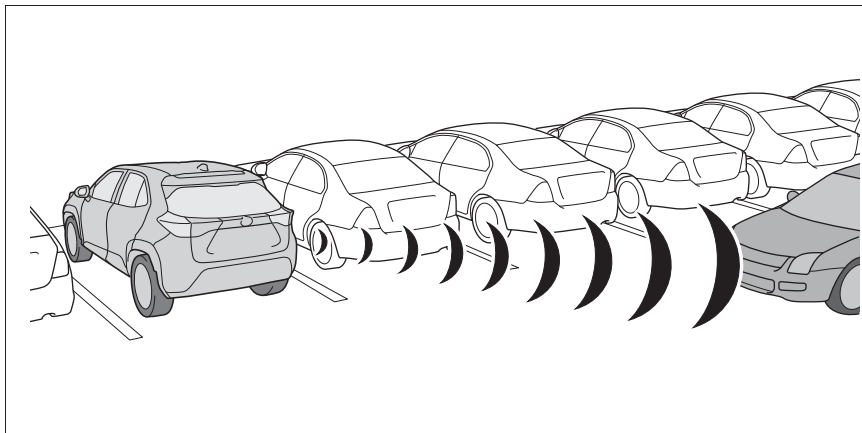

センサーの種類

→P.234



警告

■ システムを正しく作動させるために

→P.247



知識

- パーキングサポートブレーキ（後方接近車両）の作動開始条件

PKSB OFF 表示灯が点灯・点滅

(→P.68, 386) しておらず、次の条件をすべて満たすと作動します。

- ハイブリッドシステム出力抑制制御
- ・ PKSB（パーキングサポートブレーキ）を ON（作動）にしているとき
- ・ 車速が約 15km/h 以下
- ・ 後側方から接近する車両の車速が約 8km/h 以上
- ・ シフトポジションが R のとき
- ・ 後側方からの接近車両への衝突回避には、通常よりやや強めのブレーキ操作が必要とシステムが判断したとき
- ブレーキ制御

- ・ ハイブリッドシステム出力抑制制御作動中
- ・ 接近車両への衝突回避には、急ブレーキ操作が必要とシステムが判断したとき

■ パーキングサポートブレーキ（後方接近車両）の作動終了条件

次のいずれかの条件のときに作動が終了します。

- ハイブリッドシステム出力抑制制御
- ・ PKSB（パーキングサポートブレーキ）を OFF（作動）にしたとき
- ・ 通常のブレーキ操作で衝突回避が可能になったとき
- ・ 自転車後側方への接近車両がなくなったとき
- ブレーキ制御
- ・ PKSB（パーキングサポートブレーキ）を OFF（作動）にしたとき
- ・ ブレーキ制御により車両が停止して約 2 秒が経過したとき
- ・ ブレーキ制御により車両が停止したあとに、ブレーキペダルを踏んだとき
- ・ 自転車後側方への接近車両がなくなったとき

■ パーキングサポートブレーキ（後方接近車両）の復帰について

→P.256

■ パーキングサポートブレーキ（後方接近車両）の検知範囲について

パーキングサポートブレーキ（後方接近車両）の検知範囲は、RCTA の検知範囲（→P.249）とは異なります。そのため、RCTA が障害物との接近をお知らせしても、パーキングサポートブレーキ（後方接近車両）は作動を開始していない場合があります。

■ システムが検知しない車両について

→P.250

■ RCTA のブザーについて

RCTA 機能の ON/OFF に関係なく（→P.248）、PKSB（パーキングサポートブレーキ）を停止させていなければ（→P.253）、ブレーキ制御が作動すると、ブザーが鳴り注意喚起をおこないます。

■ システムが正常に作動しないおそれのある状況

→P.250

■ 衝突の可能性がなくてもシステムが作動する状況

→P.251

トヨタチームメイト アドバンストパーク★

★：グレード、オプションなどにより、装備の有無があります。

アドバンストパークについて

■ 機能概要

アドバンストパークは、画面表示や音声、ブザー音による操作案内および、ハンドル、アクセルとブレーキ操作を行うことにより、画面上で確認した目標駐車位置付近への後退駐車や縦列駐車からの出庫を補助するシステムです。（シフトレバー操作は運転者が行ってください。）

また、パノラミックビューモニターで、車両前方や車両後方、車両上方からの映像を表示することにより、車両周辺の確認を補助します。パノラミックビューモニターについては、別冊「マルチメディア取扱書」を参照してください。

駐車時の路面や自車の状況・目標駐車位置までの距離などにより、設定した目標駐車位置に到達できない場合があります。

警告

■ アドバンストパークを使用するとき

- アドバンストパークを過信しないでください。一般の車と同様、必ず車両周辺の安全を直接確認しながら慎重に前進または、後退してください。

- システムを使用するときは、必ず車両周辺の安全を直接確認してください。
- アドバンストパークは、駐車や出庫のアシストを行うシステムです。車両周辺の安全確認を行い、必要であれば、減速、停車のためにブレーキを踏んでください。
- 低い障害物（縁石やブロックなど）は検知できないことがあるため、周辺の安全を直接確認し、接触のおそれがある場合はブレーキを踏んで停車してください。
- 周辺の車両や障害物、車止め、人などに接触しそうときは、ブレーキペダルを踏んで停車し、メインスイッチを押してシステムを中止してください。
- マルチメディア画面だけを見ながら後退することは絶対にしないでください。画面に映っている映像と実際の状況は異なることがあり、画面だけを見て後退すると車をぶつけたり、思わぬ事故を引き起こすおそれがあります。後退するときは、必ず目視やミラーなどで後方や周辺の安全を直接確認してください。
- 使用中はハンドルが回転するため、次の点に注意してください。
 - ・ ネクタイ・スカーフ・腕などを巻き込むおそれがあります。上体をハンドルに近づけないでください。また、お様がハンドルに近づかないよう注意してください。
 - ・ 爪が長いとハンドルが回転する際にけがをするおそれがあります。
 - ・ 万一のときは、ブレーキペダルを踏んで停車し、メインスイッチを押してシステムを中止してください。

警告

- 駐車するときは、必ず目標駐車位置に車を駐車できるかを確認してから操作を行ってください。
- 次のとき、システムによる停車保持が解除され、車両が動き出すおそれがあります。思わぬ事故につながるおそれがあるため、ただちにブレーキペダルを踏んでください
 - ・ 駐車支援中に、運転席側のドアが開けられたとき
 - ・ 駐車支援中に、一定時間システムの指示に従わなかったとき
 - ・ 駐車支援中に、一定時間ブレーキペダルを踏んで停車しているとき
 - ・ 駐車支援中に、故障が発生したとき

アドバンストパークの機能

■ 並列バック駐車機能

目標駐車位置の横に停車した状態から、目標駐車位置までアシストを行います。(→P.267)

■ 縦列駐車機能

目標駐車位置の横に停車した状態から、目標駐車位置までアシストを行います。(→P.268)

■ 縦列出庫機能

縦列駐車状態からアシストを開始し、駐車スペースから出られる位置までアシストを行います。(→P.271)

■ メモリ機能

事前に登録した駐車スペースまでアシストを行います。(→P.273)

アドバンストパークの ON/OFF

メインスイッチを押す

アシスト中にスイッチを押すと、アシストを中止します。

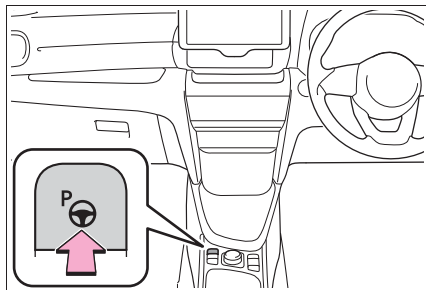

知識

■ 作動条件

次の条件をすべて満たしているときにアシストを開始できます。

- ブレーキペダルを踏んでいる
- 停車している
- 運転席シートベルトを着用している
- ハンドルを操作していない
- アクセルペダルを踏んでいない
- ドアが閉まっている
- ドアミラーが格納されていない
- パーキングブレーキがかかっていない
- ブリクラッシュセーフティシステム・レーダークルーズコントロール・パーキングサポートブレーキシステム・ABS・VSC・TRC が作動していない
- 登録メモリの消去中でない
- 急勾配でない
- アドバンストパークが ON
- VSC または TRC が OFF でない

アシストを開始できないときは、マルチメディア画面のメッセージを確認してく

ださい。(→P.277)

警告

■システムを正しく作動させるために

- 次のような状況では、使用しないでください。
 - ・ 駐車場以外の場所
 - ・ 砂地、砂利地のような駐車枠のない整備されていない駐車場
 - ・ 傾斜、段差のある平坦でない駐車場
 - ・ 凍結したり、すべりやすい路面、または雪道
 - ・ 真夏の炎天下でアスファルトがとけているようなとき
 - ・ 目標駐車位置（青色の枠の中）や自車と目標駐車位置との間に障害物があるとき
 - ・ 人や車両などの通行量の多いとき
 - ・ 駐車不可能な場所（車両が入らない程狭い、崖など）
 - ・ カメラのレンズの汚れ・西日・影・雪などで画面が見にくいとき
 - ・ タイヤチェーン・応急用タイヤを使用しているとき
 - ・ バックドアが完全に閉まっていないとき
 - ・ 窓から手を出さない
- メーカー出荷時装着タイヤ以外のタイヤは使用しないでください。システムが正常に作動しないおそれがあります。また、タイヤを交換すると、画面に表示される線や枠の表示位置に誤差が生じることがあります。タイヤを交換するときは、トヨタ販売店にご相談ください。

- 設定した駐車スペースへアシストするシステムのため、駐車時の路面や自車の状況、駐車スペースまでの距離などにより、駐車スペースを認識できなかったり、最後までアシストできない場合があります。
- 次のような状況では、設定した位置にアシストできない場合があります。
 - ・ タイヤが極端に摩耗していたり、空気圧が低いとき
 - ・ 極端に重いものを積んでいるとき
 - ・ 車両の片側にだけ荷物などを積んで車両が傾いているとき
 - ・ 駐車場にロードヒーター（路面凍結防止用のヒーター）が設置されているとき
 - ・ タイヤを縁石などに強く当てて、ホイールアライメントが正常でないとき

上記の場合以外で設定位置と車両の位置が大きくずれる場合は、トヨタ販売店で点検を受けてください。

ガイド画面について

マルチメディア画面に表示されません。

▶ ガイド画面（開始時）

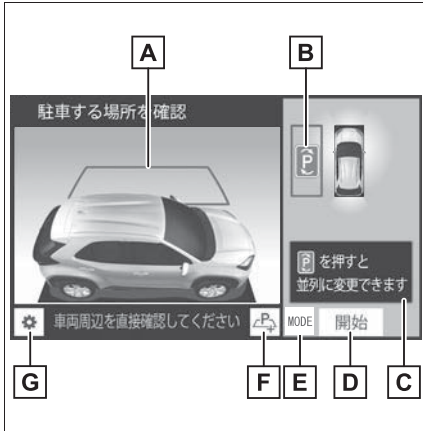

A 目標駐車枠（青色）

B 駐車形態切りかえスイッチ

複数表示された場合は、スイッチの表示色により次のことができます。

白表示：他の駐車可能な位置に変更

青表示：選択されている駐車位置

青表示と矢印：並列バック駐車機能と縦列駐車機能の切りかえ

C アドバイス表示

D “開始” スイッチ

駐車アシストを開始します。

E “MODE” スイッチ

メモリ機能と、並列バック駐車機能／縦列駐車機能の切りかえます。（→P.275）

F 登録開始スイッチ

駐車スペースの登録を開始します。

G カスタマイズ設定スイッチ

アドバンストパークの設定画面に切りかわります。

▶ ガイド画面（後退時）

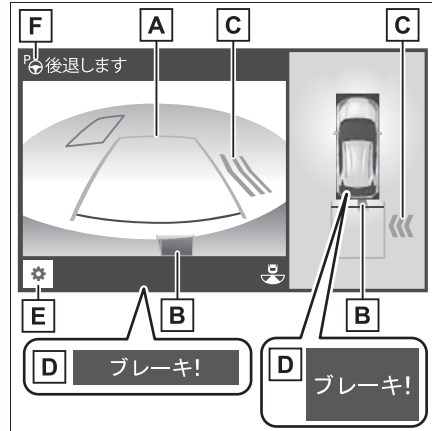

A ガイド線（黄色と赤色）

車両の前端部または後端部から目標停車位置までの距離※（黄色）と約0.3m先（赤色）を示しています。

B クリアランスソナー表示

→P.238

C RCTA（リヤクロストラフィック

アラート）／移動物検知表示

→P.249

D ブレーキ制御の作動表示

E カスタマイズ設定スイッチ

アドバンストパークの設定画面に切りかわります。

F 作動中アイコン

アドバンストパークが作動中に表示されます。

※ 停車までの距離が2.5m以上は、2.5m先を表示

知識

■ クリアランスソナーの割り込み表示について

アドバンストパーク作動中は、クリアランスソナーの ON/OFF (→P.238) に関係なく、クリアランスソナーが障害物を検知すると、ガイド画面に自動的にクリアランスソナー表示が割り込み表示されます。

■ アドバンストパーク作動中のブレーキ制御の作動について

アドバンストパーク作動中は、衝突の可能性のある移動物または障害物を検知したとき、ハイブリッドシステム出力抑制制御・ブレーキ制御が作動します。

- ブレーキ作動後はアドバンストパークの作動を中断し、ブレーキの作動がマルチインフォメーションディスプレイに表示されます。
- ブレーキの作動による中断が3回発生した場合、アドバンストパークの作動を解除します。

■ 音声案内について

システムの作動状態、運転者への操作案内を音声でお知らせします。

音量はマルチメディアシステムの設定に連動します。

アドバンストパークの中止・中断

次のときにアドバンストパークが中止または、中断されます。

▶ アシストが中止されるとき

- メインスイッチを押した
- システムの指示以外でシフトポジションを P にした
- パーキングブレーキをかけた

- ドアを開けた
- 運転席シートベルトをはずした
- ドアミラーを格納した
- TRC・VSC を OFF にした
- TRC・VSC・ABS が作動した
- パワースイッチを押した
- システムがアシスト継続できない駐車環境と判断した
- システム異常

アシストが中止されたときは、マルチメディア画面にメッセージが表示されます。(→P.280) まずハンドルをしっかりと持って、ブレーキペダルをしっかりと踏んで車両を停車してください。すでにシステムは中止されていますので、はじめからやり直すか、引き続き駐車するときは通常どおりハンドルを操作してください。

▶ アシストが中断されるとき

- ハンドルを操作した
- アクセルペダルを踏んだ
- 走行中にシフトポジションを変更した (P 除く)
- ブレーキ制御が作動した
- PCS が作動した
-  スイッチを押した

アシストが中断されたときは、マルチメディア画面の指示に従うことでアシストを再開できます。(→P.281)

並列バック駐車機能

■ 機能概要

目標駐車位置の中央がほぼ真横に見える位置で停車し、駐車スペースが検出できれば、並列バック駐車機能を使用することができます。また、駐車スペースなどの状況により、切り返しが必要な場合は、切り返し操作もアシストします。

■ 並列バック駐車機能を使用して駐車する

- 1 目標駐車位置の中央がほぼ真横に見える位置で車両を停車する
- ▶ 区画線がある場合

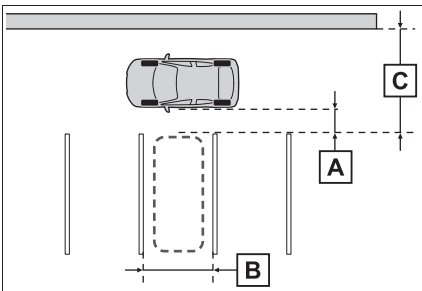

A 約 1m*

B 約 2.5m*

C 約 5m 以上*

片側しか区画がない場合でも作動します。

* 駐車スペースとして検出させるための目安です。周囲の環境によっては検出できないことがあります。

▶ 隣接車両がある場合

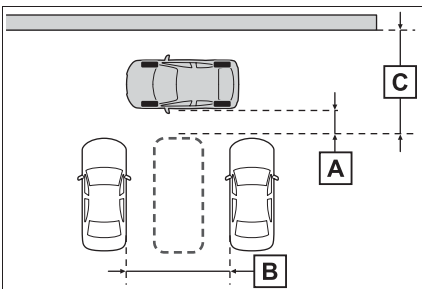

A 約 1m*

B 約 3m 以上*

C 約 5m 以上*

片側しか隣接車両がない場合でも作動します。

* 駐車スペースとして検出させるための目安です。周囲の環境によっては検出できないことがあります。

- 2 メインスイッチを押し、マルチメディア画面に駐車可能なスペースが表示されたことを確認する。

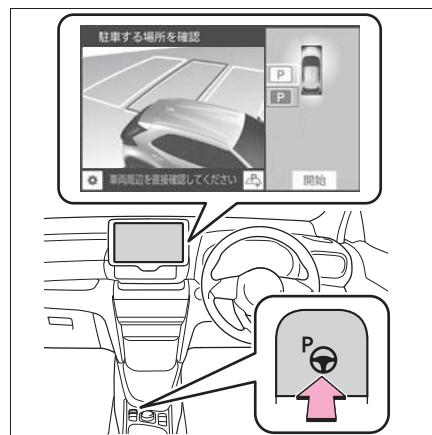

● 自車が駐車できるスペースがある場合に目標駐車枠が表示されます。

● 縦列駐車が可能な場合、駐車スペースを選択して、**(P)** を押すと縦列駐車機能に切りかわります。

● 環境によっては使用できない場合があります。マルチメディア画面の表示内容を参考に別の駐車スペースで使用してください。

- 3 “開始” スイッチを押すと“ピッ”という音が鳴り、マルチインフォメーションディスプレイに作動中のメッセージを表

示して、アシストが開始されます。

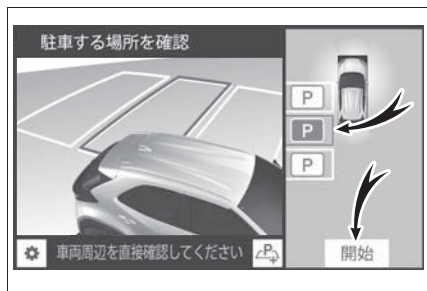

- ブレーキペダルを離すと、“前進します”の音声案内と表示が出たあと、前進が始まります。
- アシストを中止するには、メインスイッチを押します。

アシストが中止されると“アドバンストパークを中止しました”の音声案内と表示が出ます。

- 4 車両が目標駐車位置に停車するまで、音声案内とアドバイス表示の指示に従って操作してください。
- 5 車両が停車したらシフトレバーをPに入れると、“アドバンストパークを終了しました”の音声案内と表示が出たあと、駐車アシストを終了します。

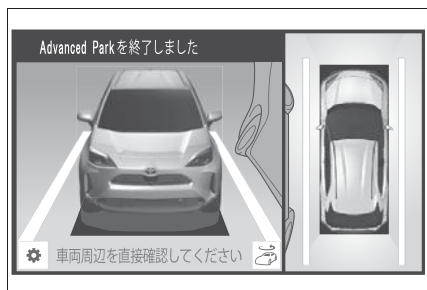

- シフトレバーをPに入れる前にシートベルトをはずす、またはドアを開けると、ブザーが鳴り、マルチメディア画面にメッセージが表示されます。さらに、運転席シートベルトをはずして、ブレーキペダルを離

すと、ホーンが鳴ります。シフトポジションをPにして、アシストを終了してください。

- マルチメディア画面のを押すと、駐車アシスト完了画面の車両が回転します。

⚠ 注意

■ 並列バック駐車機能を使用するときは

- 黄色のガイド線の中や自車と目標駐車位置との間に障害物がないことを必ず確認してください。黄色のガイド線の中や自車と目標駐車位置の間に障害物がある場合は、並列バック駐車機能を中止してください。
- 路面に段差や勾配があると正しい位置に目標駐車位置を設定できないため、駐車位置がずれたり、車両が傾くことがあります。このような場所では、並列バック駐車機能は使用しないでください。
- 狭いスペースに駐車するときは隣接車両に接近します。接触しそうなときは、ブレーキペダルを踏んで停車してください。
- 駐車車両など周辺の環境によって駐車位置がずれたり、車両が傾くことがあります。必要に応じて手動で整列してください。

縦列駐車機能

■ 機能概要

目標駐車位置の中央がほぼ真横に見える位置で停車し、駐車スペースが検出できれば、縦列駐車機能を使用することができます。また、駐車スペースなどの状況により、切り返しが必要な場合は、切り返し操作もアシストします。

■ 縦列駐車機能を使用して駐車する

- 1 目標駐車位置の中央がほぼ真横に見える位置で停車する
- ▶ 区画線がある場合

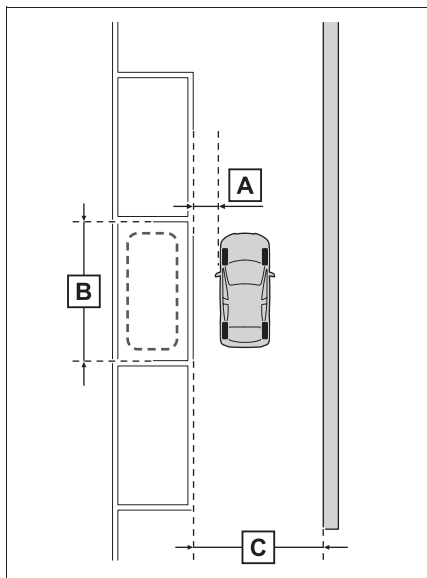

A 約 1m*

B 約 5 ~ 6m*

C 約 4.5m 以上*

* 駐車スペースとして検出させるための目安です。周囲の環境によっては検出できないことがあります。

▶ 隣接車両がある場合

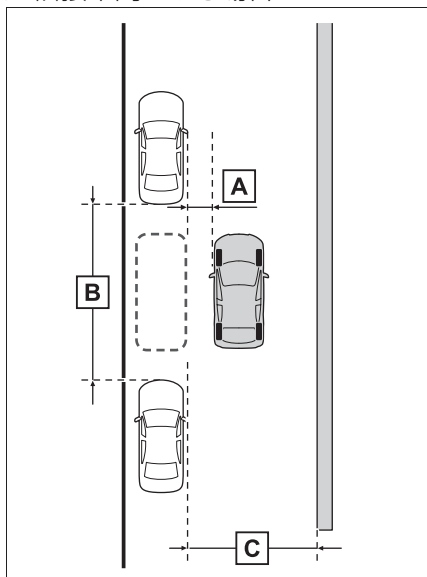

A 約 1m*

B 約 6m 以上*

C 約 4.5m 以上*

* 駐車スペースとして検出させるための目安です。周囲の環境によっては検出できないことがあります。

- 2 メインスイッチを押し、マルチメディア画面に駐車可能なスペースが表示されたことを確認する。

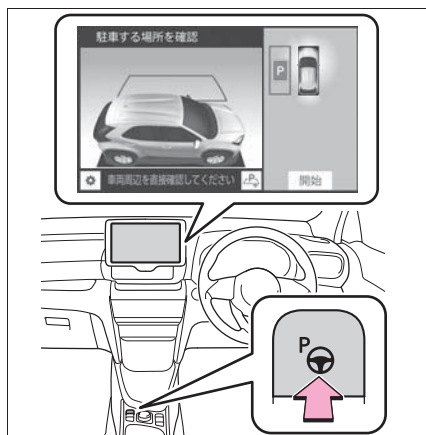

- 自車が駐車できるスペースがある場合に目標駐車枠が表示されます。
- 並列バック駐車可能な場合、

駐車スペースを選択して、 を押すと並列バック駐車機能に切りかわります。

- 3 “開始” スイッチを押すと “ピッ” という音が鳴り、マルチインフォメーションディスプレイ

イに作動中のメッセージを表示して、アシストが開始されます。

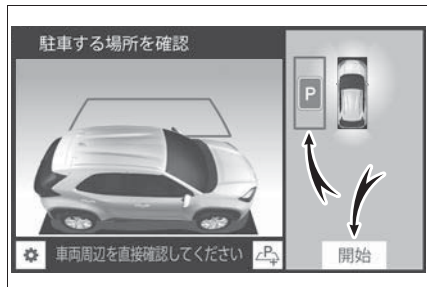

- ブレーキペダルを離すと、“前進します”の音声案内と表示が出たあと、前進が始まります。

- アシストを中止するには、メインスイッチを押します。

アシストが中止されると“アドバンストパークを中止しました”の音声案内と表示が出ます。

- 4 車両が目標駐車位置に停車するまで、音声案内とアドバイス表示の指示に従って操作してください。

- 5 車両が停車したらシフトレバーをPに入れると、“アドバンストパークを終了しました”の音声案内と表示が出たあと、駐車アシストを終了します。



- シフトレバーをPに入れる前にシートベルトをはずす、またはドアを開けると、ブザーが鳴り、マルチメディア画面にメッセージが表示されます。さらに、運転席シートベルトを

はずして、ブレーキペダルを離すと、ホーンが鳴ります。シフトポジションをPにして、アシストを終了してください。

- マルチメディア画面の  を押すと、駐車アシスト完了画面の車両が回転します。

知識

- “駐車できる場所が見つかりません”が表示されたときは

駐車位置の横に停車しても駐車車両を検知できていない場合があります。駐車車両を検知できる位置まで進むと開始できる場合があります。

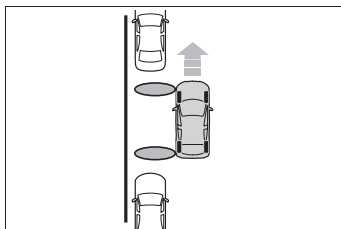

注意

- 縦列駐車機能を使用するときは

- 黄色のガイド線の中や自車と目標駐車位置との間に障害物がないことを必ず確認してください。黄色のガイド線の中や自車と目標駐車位置の間に障害物がある場合は、縦列駐車機能は中断・中止されます。

- 路面に段差や勾配があると正しい位置に目標駐車位置を設定できないため、駐車位置がずれたり、車両が傾くことがあります。このような場所では、縦列駐車機能は使用しないでください。

⚠ 注意

- 隣接車両の車幅が狭いときや駐車車両が路肩側に極端に近いときは、駐車をアシストする位置も路肩に接近します。接触、脱輪しそうなときはブレーキペダルを踏んで停車し、メインスイッチを押してシステムを解除してください。

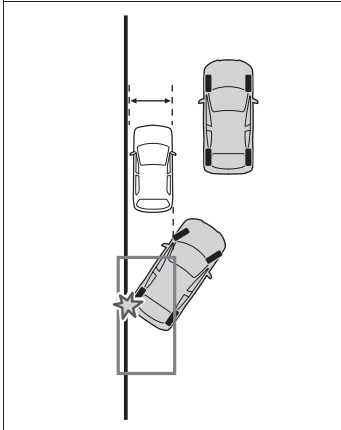

- 駐車スペースの奥側に壁などがある場合は、通路に少しはみ出した位置に目標駐車位置が設定されることがあります。
- 駐車車両など周囲の環境によって駐車位置がずれたり車両が傾くことがあります。必要に応じて手動で整理してください。
- 駐車スペースに障害物、段差や縁石があるときでも、隣接車両に合わせた位置にアシストします。接触しそうなときは、ブレーキペダルを踏んで停車し、メインスイッチでシステムを中止してください。

縦列出庫機能

■ 機能概要

縦列駐車から出庫する際、出庫し

たい方向を選択することで発進可能な位置までのハンドル、ブレーキとアクセル操作をアシストします。

■ 縦列出庫機能を使用して出庫する

- 1 シフトレバーがPの状態でメインスイッチを押し、マルチメディア画面が出庫方向を選択する画面に切りかわったことを確認する。

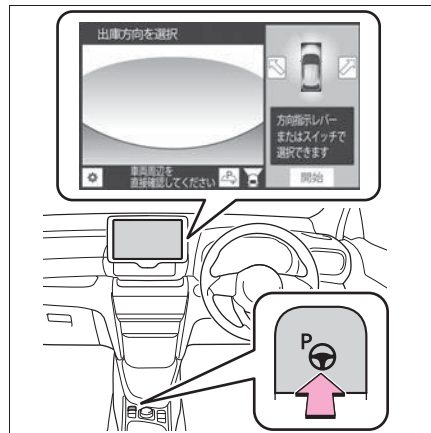

- 2 方向指示レバー (→P.169) を操作して左右いずれか出庫したい方向を選択する

マルチメディア画面でも矢印をタッチすることで、出庫したい方向を選択することができます。

- 3 ブレーキペダルを踏んで“開始”スイッチを押すと、“ピッ”という音が鳴り、マルチインフォメーションディスプレイに作動中のメッセージを表示して、アシストが開始されます。

- アシストを中止するにはメインスイッチを押します。

アシストが中止されると“アドバンストパークを中止しました”の音声案内と表示が出ます。

- 4 車両が出庫可能位置に停車するまで、音声案内とアドバイス表示の指示に従って操作してください。
- 5 車両がほぼ出庫可能位置に到達したら停車して、ブレーキペダルまたはアクセルペダルを踏むと、“アドバンストパークを終了しました”の音声案内と表示が出たあと、アシストが終了します。そのままハンドルを持ち、前進してください。

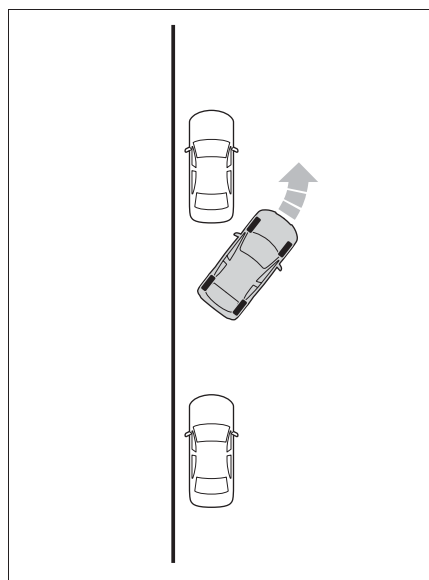

知識

■ 縦列出庫機能について

アシスト中に、運転者が出庫可能と判断してハンドルを操作すると、その位置でアシストを中断します。

■ 縦列出庫機能が作動しない状況

次のような状況では縦列出庫機能は作動

しません。

- 出庫方向に信号待ちの車両がある場合

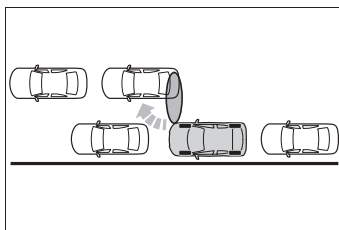

- 出庫方向の後方に車両が待っている場合

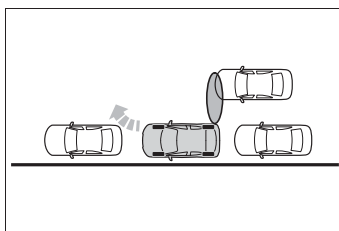

- フロントまたは、リアのサイドセンサー付近に壁、柱などの障害物がある場合や、人がいる場合

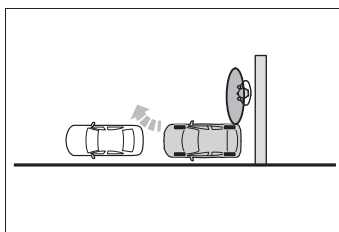

- 縁石に乗り上げて駐車し、サイドセンサーが路面を検知している場合

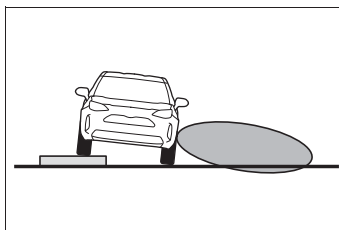

- 車両の前方に駐車車両がない場合
- 車両の前端と駐車車両との間隔が大きい場合

すぎている場合

警告

■ 縦列出庫機能について

次のとき、サイドセンサーで障害物を正確に検知できないことがあり、思わぬ事故につながるおそれがあり危険です。注意して運転してください。

- 障害物がセンサーで検知できない位置にある場合

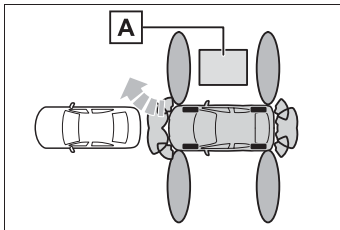

A 障害物

- 次のような障害物は正確に検知しないことがあります。

- ・ 針金・フェンス・ロープなどの細いもの
- ・ 綿・雪などの音波を吸収しやすいもの
- ・ 鋭角的な形のもの
- ・ 背の低いもの
- ・ 背が高く上部が張り出しているもの
- ・ 人・動物などの動いているもの

特に人は衣類の種類によっても検知できない場合がありますので、常に目視で確認してください。

- 出庫方向の側面に穴や溝がある場合

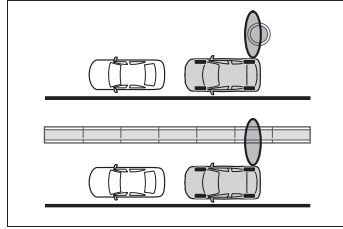

注意

■ 縦列出庫機能を使用して出庫する

縦列駐車から出庫する以外の目的では、縦列出庫機能を使用しないでください。万が一、誤ってアシストを開始してしまった場合は、ブレーキペダルを踏んで停車し、メインスイッチを操作してアシストを中止してください。

メモリ機能

■ 機能概要

事前に駐車スペースを登録することで、区画線や隣接車両のいない駐車スペースでも、使用することができます。登録できる駐車スペースは3つです。

■ 駐車スペースの登録

- 1 目標駐車位置の中央がほぼ真横に見える位置で停車する。

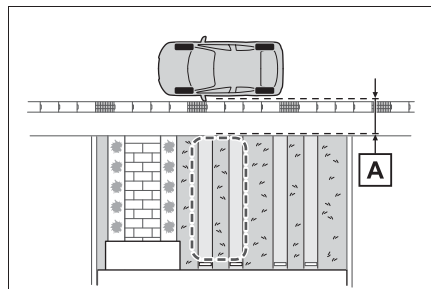

A 1m

- 2 メインスイッチを押し、**P**を押す。

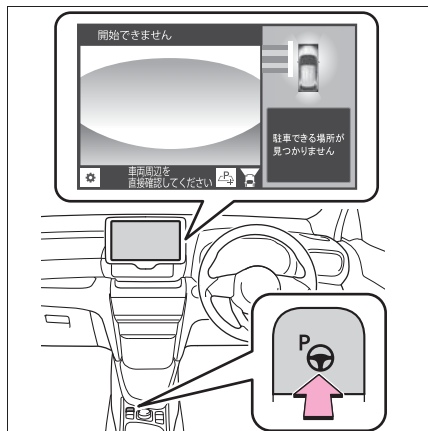

- 3 駐車する場所を選択する。



- 4 登録する駐車スペースの位置を方向キーで調整し、“設定完了”スイッチを押す。

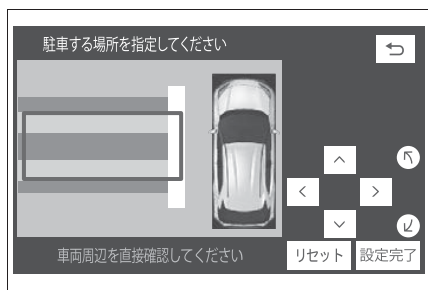

- 5 “開始”スイッチを押すと、“ピッ”という音が鳴り、マルチインフォメーションディスプレイに作動中のメッセージを表示して、アシストが開始されます。

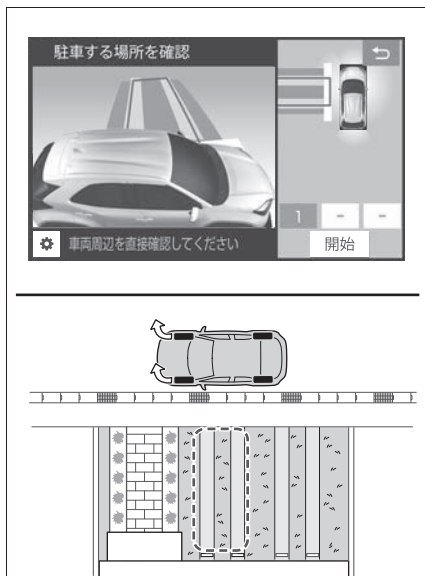

- シフトレバーがD以外るとき、“シフトをドライブにしてください”の音声案内と表示が出ます。
 - ブレーキペダルを離すと、“前進します”の音声案内と表示が出たあと、前進が始まります。
- 6 車両が目標駐車位置に停車するまで、音声案内とアドバイス表示の指示に従って操作してください。
- 7 車両が停車したらシフトレバーをPに入れる。
- 8 登録する位置を確認して、必要に応じて方向キーで調整したら、“登録”スイッチを押す。

マルチメディア画面に“登録が完了しました”と表示されます。



- 太枠内に障害物がない位置で登録してください。
- 調整できる範囲には限りがあります。
- **メモリ機能を使用して登録した駐車スペースに駐車する**
- 1 目標駐車位置の中央がほぼ真横に見える位置で停車する。

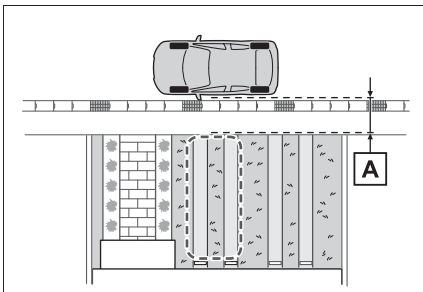

A 1m

- 2 メインスイッチを押し、マルチメディア画面に駐車可能なス

ペースが表示されたことを確認する。

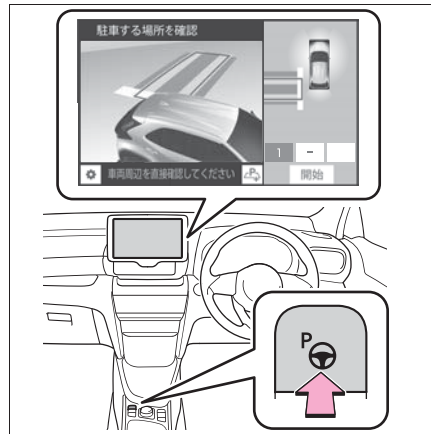

- 3 “MODE” スイッチが表示されたときは、スイッチを押してメモリ機能に切りかえる。
- 4 駐車したいスペースを選択して、“開始” スイッチを押す。

このあとの手順は、並列バック駐車機能の手順 3 以降と同じです。
(→P.267)

知識

- **登録した駐車スペースを上書きするとき**

登録した駐車スペースのメモリが上限になっている状態で、**P**を押すと、上書きするメモリを選択して、新しいメモリを登録することができます。

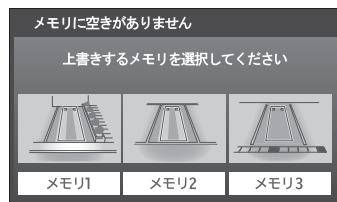

■登録した駐車スペースが複数あるときは

駐車スペースを選択してから、“開始”スイッチを押す

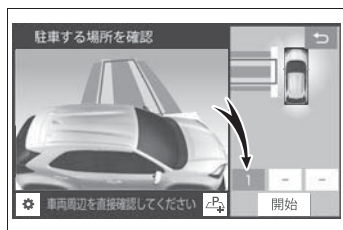

⚠注意

■メモリ機能を使用するときは

●メモリ機能は、事前に登録した駐車スペースへアシストするシステムです。路面や自車の状況、周囲の環境が登録時と異なる場合、正しく駐車位置を認識できなかったり、最後までアシストできなかったりする場合があります。

●次のような状況では、駐車スペースの登録を実施しないでください。設定した位置に、登録できないまたは、次回以降のアシストができなくなる場合があります。

- ・カメラが汚れているとき
- ・雨雪が降っているとき
- ・夜間（十分な明るさを確保できないとき）

●次のような環境では、駐車スペースの登録を実施できない場合があります。

- ・駐車スペースの前に歩道がある駐車場

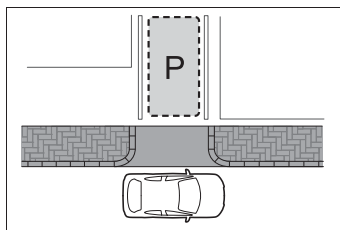

- ・道幅と駐車位置に十分なスペースがない駐車場
- ・駐車スペース周辺にシステムが認識できる路面模様がない駐車場

●次のような環境で駐車スペースの登録をした場合、次回以降のアシストが開始できないまたは、設定した位置にアシストできない場合があります。

- ・駐車スペースに影が出ているとき（カーポートがある駐車場など）

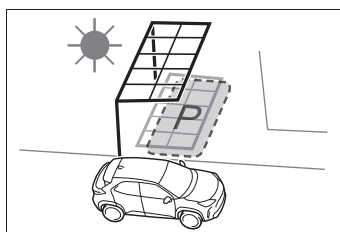

- ・駐車スペースに落ち葉・ゴミ（次回以降なくなるまたは、移動する可能性があるもの）が落ちているとき

⚠ 注意

- ・ 駐車スペース周辺の路面が同一の模様で構成されているとき（レンガなど）

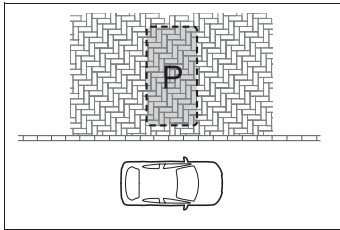

- 次のような状況では、設定した位置にアシストできない場合があります。
- ・ 駐車スペースに影が出ているとき
- ・ 設定した駐車スペースに障害物があるとき
- ・ アシスト中に、歩行者や通行車両を検知したとき
- ・ アシスト開始時の車両停車位置が登録したときと異なるとき
- ・ 輪留めなどにより、設定した駐車スペースに到達できないとき
- ・ 駐車スペース周辺の路面模様が変わったとき（路面の経年劣化、リフォーム等）
- ・ 日照条件が登録したときと異なるとき（天気・時間帯）
- ・ 駐車スペースに強い光が差し込んでいるとき
- ・ 駐車スペースに一時的な光（他車のライトや防犯用ライトなど）が差し込んでいるとき
- ・ カメラのレンズが汚れたり、水滴が付着しているとき

登録中に制御終了した場合は、再度登録し直してください。

- メモリ機能を登録するとき、路面から模様を検出できない場所では、“登録できる場所が見つかりません”と表示されることがあります。
- メモリ機能を使用するときは、停めたい区画の真横に停車してください。正しく駐車位置を認識できなかったり、最後までアシストできなかったりする場合があります。
- カメラ部をぶつけたときや、パノラミックビューモニター映像のつながりが著しくずれている場合、メモリ機能を使用しないでください。
- カメラ故障時・交換時は、カメラの取り付け角度が変わるため、メモリ機能の登録をやり直す必要があります。

ディスプレイのメッセージについて

次のアドバンストパークが作動できないときや、作動が中止または、中断されたときなどにマルチインフォメーションディスプレイまたは、マルチメディア画面に次のメッセージが表示されます。ディスプレイの表示をもとに適切に対処してください。

■ 作動できないとき

メッセージ	状況・対処方法
“Advanced Park 故障 販売店で点検 を受けてください”	システムに異常が あるおそれがある → パワースイッチ をいったん OFF に してからハイブ リッドシステムを 始動してください。 再度表示される場 合は、トヨタ販売 店で点検を受け てください。
“パーキングブ レーキがかかっ ています”	パーキングブ レーキがかかっている 状態でメインス イッチを操作した → パーキングブ レーキを解除し てから操作してく ださい。
“カメラの汚れを 除去してください”	カメラのレンズに 氷・雪・泥などが 付着している（マ ルチメディア画面 に対象のカメラが 表示されます） → 氷・雪・泥など を取り除いてく ださい。
“Advanced Park 現在使用できま せん”	システムが一時的 に使用できない状 態 → しばらくしてか ら使用してくだ さい。

メッセージ	状況・対処方法
“ドアミラーが開 いています”	ドアミラーが格納 した状態でメイン スイッチを操作し た → ドアミラーをも との位置に戻し てから操作してく ださい。
“ドアが開いてい ます” “バックドアが開 いています”	ドアが開いた状態 でメインスイッチ を操作した → ドアを閉じてか ら操作してくださ い。
“シートベルトが 外れています”	運転席シートベル トが外れた状態で メインスイッチを 操作した → 運転席シートベ ルトを着用してか ら操作してくださ い。
“ブレーキが踏ま れていません”	ブレーキペダルを 踏んでいない状態 でメインスイッチ を操作した → ブレーキペダル を踏んだ状態で操 作してください。
“停車していま せん”	走行中にメインス イッチを操作した → 停車した状態で 操作してください。

メッセージ	状況・対処方法
“ハンドルが操作されました”	ハンドルを操作した状態でメインスイッチを操作した → ハンドルに力を加えないように手を添えた状態で操作してください。
“アクセルが踏まれています”	アクセルペダルを踏んだ状態でメインスイッチを操作した → アクセルペダルを離してから操作してください。
“シフトが操作されました”	システムが開始できない位置にシフトレバーを操作した → シフトレバーを戻して、再度メインスイッチを押してシステムを ON にしてください。
“長時間経過しました”	メインスイッチを押して一定時間が経過した → 再度メインスイッチを押してシステムを ON にしてください。
“Advanced Park スイッチが押されました”	メインスイッチを押してシステムを OFF にした → 再度メインスイッチを押してシステムを ON にしてください。

メッセージ	状況・対処方法
“急な坂道のため使用できません”	急な坂道でメインスイッチを操作した → 急勾配での使用は危険なため、平坦な場所に移動して使用してください。
“駐車できる場所が見つかりません”	駐車スペースがない場所でメインスイッチを操作した → 駐車スペースがないためアシストできません。駐車スペース、または認識できる駐車枠がある場所に移動して使用してください。
“道幅が狭いため使用できません” “前進できるスペースが狭いため使用できません”	道幅の狭い駐車スペースでメインスイッチを操作した → 道幅が狭いためアシストできません。道幅が広い駐車スペースの近くで使用してください。
“この環境では使用できません”	使用できない場所でメインスイッチを操作した → 駐車スペース、または認識できる駐車枠がある場所に移動して使用してください。

メッセージ	状況・対処方法
“ 駐車する場所が狭いです ”	自車が駐車するには狭すぎる駐車スペースでメインスイッチを操作した → 駐車スペースがないためアシストできません。駐車スペース、または認識できる駐車枠がある場所に移動して使用してください。
“ 出庫可能なスペースがありません ”	縦列車庫で自車前後の間隔が狭いときにメインスイッチを操作した → 自車前後スペースが狭く、アシストによる出庫ができません。周囲の安全を確認した上で手動で出庫してください。
“ 障害物に近いため使用できません ”	縦列出庫で、自車側方に障害物が存在し、出庫ができない状況でメインスイッチを操作した → 側方に障害物があるため、アシストによる出庫ができません。周囲の安全を確認した上で手動で出庫してください。

■ 作動が中止されたとき

メッセージ	状況・対処方法
“ ドアが開いています ”	アシスト中にドアを開けた → ドアを閉じてから操作してください。
“ シートベルトが外れています ”	アシスト中に運転席シートベルトをはずした → 運転席シートベルトを着用してから操作してください。
“ パーキングブレーキがかかっています ”	アシスト中にパーキングブレーキをかけた → パーキングブレーキを解除してから操作してください。
“ 障害物に近いため使用できません ”	進行方向に障害物が侵入してきた → 障害物を移動させる、または障害物のない場所で使用してください。
“ Advanced Park 故障 ブレーキを踏んでください ”	システムに故障のおそれがある → ブレーキペダルを踏んで、安全な場所に停車してください。

メッセージ	状況・対処方法
“速度が調整できません”	傾斜、段差のある平坦でない場所で使用して、速度の調整ができなくなった → 平坦な場所で使用してください。
“長時間経過しました”	アシスト中に一定時間が経過した → はじめから操作をやり直してください。
“ドアミラーが閉じています”	アシスト中にドアミラーを格納した → ドアミラーをもとの位置に戻してから“再開”スイッチを押すとアシストを再開します。
“ブレーキをしっかり踏んで下さい”	ブレーキがしっかり踏まれておらず、アシストが解除できない → ブレーキを一定以上踏み続けてください。

■ 作動が中断されたとき

メッセージ	状況・対処方法
“ハンドルが操作されました”	アシスト中に運転者がハンドルに力を加えた → 停車してハンドルに力を加えないように手を添えた状態で“再開”スイッチを押すとアシストを再開します。
“アクセルが踏まれました”	アシスト中にアクセルペダルを踏んだ → アクセルペダルを離して“再開”スイッチを押すとアシストを再開します。
“シフトが操作されました”	アシスト中にシステムから指示された以外の位置にシフトレバーを操作した → システムから指示された位置にシフトレバーを操作して“再開”スイッチを押すとアシストを再開します。

■ 駐車スペースを登録できないとき

メッセージ	状況・対処方法
“登録できる場所が見つかりません”	駐車スペースを認識できない駐車場で、Pを操作した →システムが認識できる路面模様がある駐車場で操作してください。

■ アドバンスパーク作動中にマルチメディア画面が黒くなったときは

無線の電波による影響を受けているか、システムに何らかの異常が発生しているおそれがあります。無線のアンテナをカメラ近くに設置している場合は、できるだけ離して設置してください。無線のアンテナがカメラの近くになく、パワースイッチを一度OFFにしてから、再度ハイブリッドシステムを始動しても画面が正常に表示されない場合は、トヨタ販売店で点検を受けてください。

使用上の注意点について

以下の内容は、別冊「マルチメディア取扱書／周辺監視／パノラミックビューモニター」を参照してください。

- 画面の映る範囲について
- カメラについて
- 画面と実際の路面との誤差について
- 画面と実際の立体物との誤差に

ついて

■ 白線認識が正常に作動しないおそれのある状況

次のような状況では、路面の駐車枠を検出することができない場合があります。

- 白線のない駐車場（駐車枠がロープ、ブロックなどでつくりられている場合）
- 白線がかすれや汚れなどによってはっきり見えないとき
- 路面が白っぽく白線とのコントラスト差が小さいとき（コンクリート路面に白線など）
- 路面の駐車枠線が黄色と白以外の色のとき
- 夜間や地下、立体駐車場など周囲が暗いとき
- 降雨時や雨上がりなど、路面が濡れて光っていたり、水たまりがあるとき
- 朝日や夕日など、太陽の光がカメラに入るとき
- 積雪や融雪剤があるとき
- 路面補修痕、路面表示などやポールなどの障害物があるとき
- 路面の色や明るさが一様でないとき
- カメラにお湯や水をかけたときなど、レンズが曇っているとき
- 自車の影や木陰などの影響を受けたとき
- カメラのレンズが汚れたり、水滴が付着しているとき

次のような状況では、目標駐車位置を誤認識する場合があります。

- 路面補修痕、路面標示などや車止め、ポールなどの障害物があるとき
- 降雨時や雨上がりなど、路面が濡れて光っていたり、水たまりがあるとき
- 路面の色や明るさが一様でないとき
- 勾配がついている駐車場
- 駐車車両の影響を受けてしまった場合（駐車車両の影、駐車車両のグリルやサイドステップなど）
- 白線のかすれや汚れなどによってはっきり見えないとき
- 自車の影や木陰などの影響を受けたとき

■ カメラとセンサーについて

カメラとセンサーにより駐車車両を検出して、駐車位置を特定しやすくします。

▶ フロントカメラ

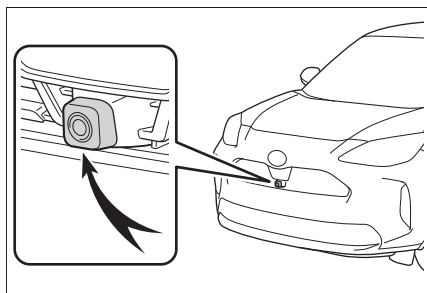

▶ サイドカメラ

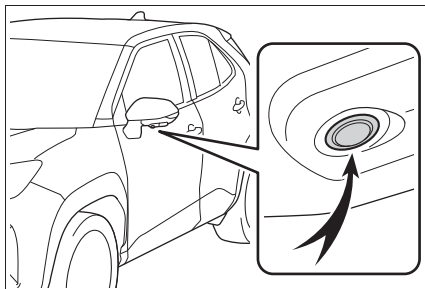

▶ バックカメラ

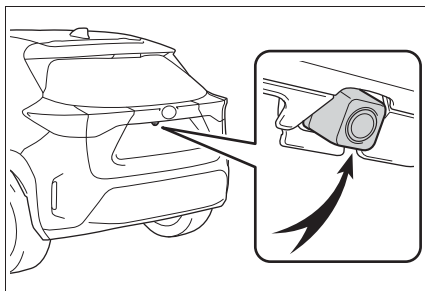

▶ センサー

→P.237

■ 知識

■ カメラの映像について

特殊なカメラを使用しているため、実際と異なる色味で表示されることがあります。

■ センサーの検知範囲について

- 車庫入れアシストモード時のセンサー検知範囲について

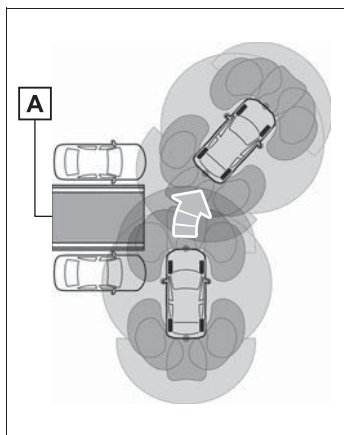

A 目標駐車位置

- 縦列駐車アシストモード時のセンサー検知範囲について

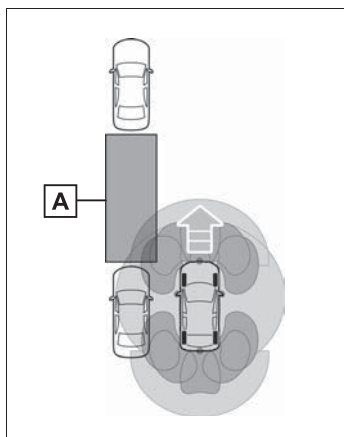

A 目標駐車位置

- 駐車車両が目標駐車位置の奥にある場合は、距離が遠くなるため検出できないことがあります。駐車車両の形状や条件によっては検出距離が短くなったり、検出できないことがあります。
- 柱や壁など駐車車両以外は検出できないことがあります。また、検出できても目標駐車位置がずれることがあります。

⚠ 警告

■ システムを正しく動作させるために
→P.239

あわせて、別冊「マルチメディア取扱書／周辺監視／バックガイドモニター」または別冊「マルチメディア取扱書／周辺監視／パノラミックビューモニター」を参照してください。

■ センサーが正常に作動しないとき

- 次のとき、センサーが正常に作動しないことがあり、思わぬ事故につながるおそれがあり危険です。注意して運転してください。
 - ・ センサー部が凍結したとき（解ければ、正常に復帰します）。とくに低温時には凍結などにより異常表示が出たり、駐車車両があっても検知しないことがあります。
 - ・ 車両姿勢が大きく傾いたとき
 - ・ 炎天下や寒冷時
 - ・ 凸凹道・坂道・砂利道・草むら走行時など
 - ・ 他車のホーン・オートバイのエンジン音・大型車のエアブレーキ音・他車のセンサーなど超音波を発生するものが近付いたとき
 - ・ 雨や水しぶきがかかったとき
 - ・ 車両周辺が暗いときや逆光のとき
 - ・ 市販のフェンダーポール、無線機用アンテナを車に付けたとき
 - ・ センサーに駐車車両が近付きすぎたとき
 - ・ 目標駐車位置の隣に駐車車両があるにもかかわらず、駐車枠が目標駐車位置から大きくずれた位置に表示されるときは、センサーの角度がずれているおそれがあります。トヨタ販売店で点検を受けてください。

警告

- ・ センサーが検知する範囲には、アクセサリー用品などを取り付けしないでください。
- システムは適切な経路で繰り返し位置の案内を出しますが、隣接車両への接近など、運転者が不安に感じた場合は、任意のタイミングでブレーキを踏んでからシフトを切りかえてください。ただし、繰り返し回数が多くなったり、駐車精度が悪化することがあります。

設定を変更するには

マルチメディア画面の  を押し、**“Advanced Park”** を選択する。

■ 音声案内

音声案内の ON/OFF を設定できます。

■ 速度モード

駐車アシスト中の自車の速度を設定できます。

メモリ機能で登録時は設定できません。

■ 障害物回避距離

駐車アシスト中に回避する障害物との距離を設定できます。

■ 優先駐車方法

並列バック駐車と縦列駐車のうちからでも駐車可能なとき、優先的に表示する駐車方法を設定できます。

■ 駐車進路調整

駐車アシスト中の進路が外側にふくらんでしまうとき、内側に寄ってしまうときに進路を調整できま

す。

タイヤがすり減ったりしたとき、駐車進路が駐車する場所の中心からずれてしまいます。その場合、駐車進路を調整してください。

■ 道幅調整

駐車アシスト中に自車が使用する道幅の設定ができます。

■ 登録した駐車場所の消去

メモリ機能で記憶した登録情報を消去できます。

- 1 アドバンストパークが OFF の状態でパノラミックビューモニターメインスイッチを押す。

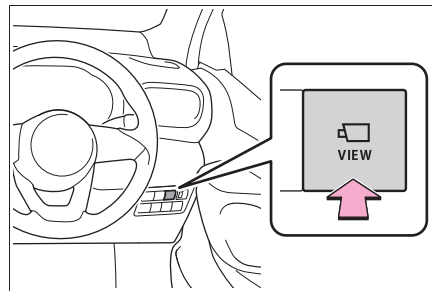

- 2 マルチメディア画面の  を押し、**“Advanced Park”** を選択する。
- 3 **“登録した駐車場所の消去”** を選択すると、メモリ機能で記憶した登録情報を消去できます。

ドライブモードセレクトスイッチ

走行・使用状況に合わせて次のモードを選択できます。

走行モードを選択するには

- ▶ アドバンストパーク（駐車支援システム）装着車

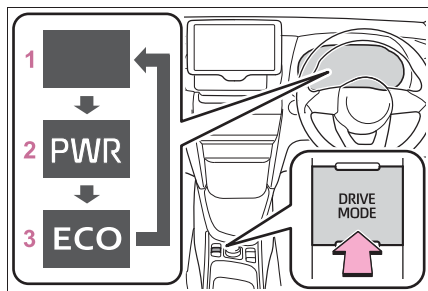

- ▶ アドバンストパーク（駐車支援システム）非装着車



ドライブモードセレクトスイッチを押すたびに、ノーマルモード、パワーモード、エコドライブモードの順で切りかわります。

1 ノーマルモード

燃費性能、静粛性、運動性能のバランスがよく、通常の走行に適しています。

2 パワーモード

ハイブリッドシステムの制御により、アクセル操作に対する反応を早め、力強い

加速が可能です。

パワーモード表示灯が点灯します。

3 エコドライブモード

アクセル操作に対する駆動力を穏やかにすると同時に、エアコン（暖房／冷房）の作動を抑えます。燃費の向上を意識した走行に適しています。

エコドライブモード表示灯が点灯します。

知識

■エコドライブモード時のエアコン作動について

エコドライブモードは、暖房／冷房の作動や風量を抑制して、燃費向上を図っています。空調の効きをよりよくしたいときは、次の操作を行ってください。

- エコ空調モードを OFF にする（→P.309）
- 風量を調整する（→P.308）
- エコドライブモードを解除する

■パワーモードの自動解除

パワーモードを選択して走行後、パワースイッチを OFF にすると、自動でノーマルモードにもどります。

トレイルモード (AWD車)

トレイルモードは、AWD・ブレーキ・駆動力などを統合制御し、タイヤの空転を抑えます。凹凸のある路面を走行するときに、使用してください。

警告

■ **トレイルモードをお使いになる前に必ず次のことをお守りください。** お守りいただかないと思わぬ事故につながるおそれがあり危険です。

- トレイルモードは悪路を走行する場合のみに使用してください。
- トレイルモード表示灯が点灯していることを確認してから走行してください。
- トレイルモードは、車両の限界性能を高める装置ではありません。路面状況をよく確認した上で、安全に注意して走行してください。

注意

■ **トレイルモードを正常に作動させるために**

トレイルモードを長時間連続で使用しないでください。走行状態によっては関連部品の負荷が高くなり、システムが正常に作動しなくなるおそれがあります。

トレイルモードをONにするには

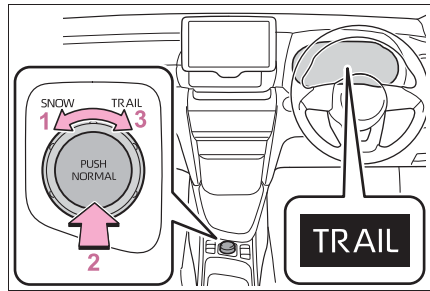

- 1 スノーモードに切りかわる (→P.288)
- 2 ノーマルモードに切りかわる
- 3 トレイルモードに切りかわる

トレイルモードが作動しているとき

タイヤが空転しているときにスリップ表示灯が点滅している場合、タイヤの空転を抑制しています。

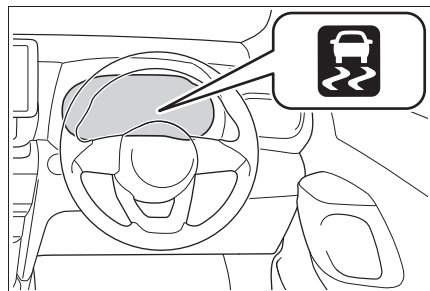

知識

■ **トレイルモードについて**

- トレイルモードは悪路の走行で駆動力を最大限に利用できるように車両を制御します。そのため、トレイルモードがOFFの状態に比べて、十分な燃費性能が発揮できない場合があります。

- トレイルモードを長時間使用すると、走行状態によっては関連部品の負荷が高くなり、システムが正しく作動しなくなるおそれがあります。この場合、マルチインフォメーションディスプレイに「TRC Off しました」と表示されますが、通常走行は可能です。しばらくして、マルチインフォメーションディスプレイの「TRC Off しました」の表示が消えればシステムが正しく作動します。

■トレイルモードが解除されるとき

次の場合は、トレイルモードを選択していても自動で解除されます。

- 走行モードを切りかえたとき。
(→P.286)
- ハイブリッドシステムを再始動したとき。

■トレイルモードの作動音と振動

トレイルモードが作動すると、次のような現象が発生することがありますが、異常ではありません。

- 車体やハンドルに振動を感じる
- エンジンルームからの音が聞こえる

■トレイルモード表示灯が点灯しないときは

トレイルモードを選択してもトレイルモード表示灯が点灯しないときは、システムの故障のおそれがあります。ただしトヨタ販売店で点検を受けてください。

スノーモード (AWD 車)

雪道など、すべりやすい路面での発進・走行するときに適しているモードです。

スノーモードに切りかえるには

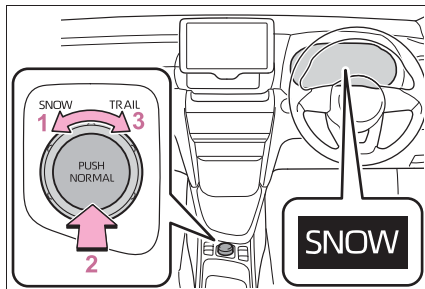

- 1 スノーモードに切りかわる
- 2 ノーマルモードに切りかわる
- 3 トレイルモードに切りかわる
(→P.287)

知識

■スノーモードの自動解除について

スノーモードは、パワースイッチを OFF にする、もしくはドライブモードを切りかえる、またはトレイルモードを選択すると自動的に解除されます。

ダウンヒルアシストコントロールシステム (AWD 車)

急な下り坂を一定の低速度で走行することができます。

システムはブレーキペダルとアクセルペダルを操作しておらず、かつ車速が 30km/h 以下のときに使用できます。

警告

■ ダウンヒルアシストコントロールを使うときは

ダウンヒルアシストコントロールを過信しないでください。車両性能の限界を高めるためのものではないので、常に路面状況をよく確認した上で、安全運転に心がけてください。

ダウンヒルアシストコントロールシステムを使用するときは

DAC スイッチを押す

ダウンヒルアシストコントロールシステム表示灯が点灯すれば作動可能状態です。

システムが作動しているときは、スリップ表示灯が点滅します。このとき制動灯とハイマウントストップランプが点灯します。また、作動音が聞こえることがありますが、異常ではありません。

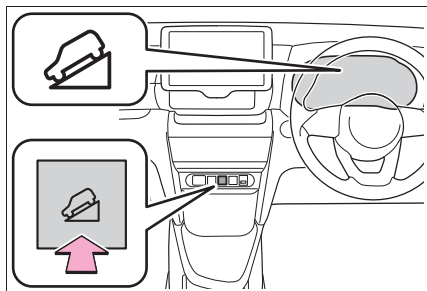

ダウンヒルアシストコントロールシステムの解除

DAC スイッチをもう一度押す

ダウンヒルアシストコントロールシステムは徐々に作動を解除します。解除中はダウンヒルアシストコントロールシステム表示灯が点滅し、解除されると消灯します。

表示灯が点滅している最中はシステムは作動しません。システムを作動させたいときは、もう一度スイッチを押します。

知識

■ ダウンヒルアシストコントロールシステムを使用するときは

ダウンヒルアシストコントロールシステムはシフトレバーが P 以外のときに作動します。

■ ダウンヒルアシストコントロールシステム表示灯が点滅したとき

- 次の場合は、ダウンヒルアシストコントロールシステム表示灯が点滅し、システムが作動しません。
 - ・ シフトレバーが P にあるとき
 - ・ アクセルペダルかブレーキペダルを操作しているとき
 - ・ 車速が約 30km/h をこえたとき
 - ・ ブレーキシステムが異常過熱したとき
- 次の場合は、ダウンヒルアシストコントロールシステム表示灯が点滅しますが、システムは作動します。
 - ・ シフトレバーが N にあるとき
 - ・ ダウンヒルアシストコントロールシステムが作動しているときに DAC スイッチを押したとき

ダウンヒルアシストコントロールシステムは徐々に作動を解除します。解除中はダウンヒルアシストコントロールシステム表示灯が点滅し、解除されると消灯します。

■長時間の使用について

ダウンヒルアシストコントロールシステムが長時間作動すると、ブレーキシステムが異常過熱するおそれがあるため、ブザーが鳴り機能が自動的に解除されます。この場合、ダウンヒルアシストコントロールシステム表示灯が点滅し、マルチインフォメーションディスプレイに「TRC Off しました」が表示されます。(通常走行は可能です)

しばらくして、ダウンヒルアシストコントロールシステム表示灯が点灯にかわり、「TRC Off しました」の表示が消えればシステムが使用可能となります。

■作動音や振動について

- ハイブリッドシステム始動時や発進直後に、エンジンルームから作動音が聞こえることがありますが、異常ではありません。
- ダウンヒルアシストコントロールシステムが作動すると、次のような現象が発生することがありますが、異常ではありません。
 - ・車体やハンドルに振動を感じる
 - ・車両停止後もモーター音が聞こえる

■システムに異常があるときは

次の場合は、トヨタ販売店で点検を受けてください。

- パワースイッチをONにしてもダウンヒルアシストコントロールシステム表示灯が点灯しない
- DAC スイッチを押しても、ダウンヒルアシストコントロールシステム表示灯が点灯しない
- スリップ表示灯が点灯する

⚠警告

■正しく作動しないおそれのある状況

次の路面を走行する場合、車両を一定の低速度に維持できないことがあり、乗員が重大な傷害におよぶか、最悪の場合死亡につながるおそれがあります。

- 泥、砂利の道路などのすべりやすい路面
- 凍結路
- 未舗装路

運転を補助する装置

走行の安全性や運転性能を確保するため、走行状況に応じて次の装置が自動で作動します。ただし、これらの装置は補助的なものなので、過信せずに運転には十分に注意してください。

運転を補助する装置について

■ ECB（電子制御ブレーキシステム）

電子制御により、ブレーキ操作に応じたブレーキ力を発生させます。

■ ABS（アンチロックブレーキシステム）

急ブレーキ時やすべりやすい路面でのブレーキ時にタイヤのロックを防ぎ、スリップを抑制します。

■ ブレーキアシスト

急ブレーキ時などに、より大きなブレーキ力を発生させます。

■ VSC with CWA（ビークルスタビリティコントロール クロスウィンドアシスト付）

急なハンドル操作や、すべりやすい路面で旋回するときに横すべりを抑え、車両の姿勢維持に寄与します。

また、急な横風による車両の横移動を抑制し車両安定性の確保に寄与します。

■ S-VSC with CWA（ステアリングアシストビークルスタビリティコントロール クロスウィンドアシスト付）

ABS・TRC・VSC・EPSを協調して制御します。

すべりやすい路面などの走行で急なハンドル操作をした際に、ハンドル操作力を制御することで、車両の方向安定性確保に貢献します。また、急な横風による車両の横移動を抑制し車両安定性の確保に寄与します。

■ TRC（トラクションコントロール）

すべりやすい路面での発進時や加速時にタイヤの空転を抑え、駆動力確保に貢献します。

■ アクティブコーナリングアシスト（ACA）

旋回中に加速しようとするとき、内輪にブレーキ制御を行うことで、車両が外側に膨らむことを抑制します。

■ ヒルスタートアシストコントロール

上り坂で発進するときに、車が後退するのを緩和します。

■ EPS（エレクトリックパワーステアリング）

電気式モーターを利用して、ハンドル操作を補助します。

■ E-Four（電気式 AWD システム）★

★：グレード、オプションなどにより、装備の有無があります。

通常走行からコーナリング時、登

坂時、発進時、加速時や雪や雨などですべりやすい路面など様々な走行状態に応じて、FF（前輪駆動）走行状態から AWD（4 輪駆動）走行状態まで自動的に制御し、安定した操縦性・走行安定性に寄与します。

■ 緊急ブレーキシグナル

急ブレーキ時に非常点滅灯を自動的に点滅させることにより、後続車に注意をうながし、追突される可能性を低減させます。

■ セカンダリーコリジョンブレーキ

SRS エアバッグのセンサーが衝突を検知して作動したとき、自動的にブレーキと制動灯を制御することで、車両を減速させ、二次衝突による被害の軽減に寄与します。

□ 知識

■ TRC・VSC・ABS が作動しているとき

TRC・VSC・ABS が作動しているときは、スリップ表示灯が点滅します。

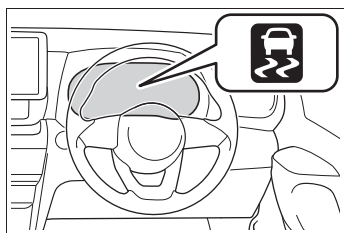

■ TRC を停止するには

ぬかるみや砂地、雪道などから脱出するときに、TRC が作動していると、アクセルペダルを踏み込んでハイブリッドシステムの出力が上がらず、脱出が困難な

場合があります。

このようなときに  を押すことにより、脱出しやすくなる場合があります。

TRC を停止するには  を押します。

マルチインフォメーションディスプレイに“TRC Off しました”と表示されます。

もう一度  を押すと、システム作動可能状態にもどります。

▶ アドバンストパーク（駐車支援システム）装着車

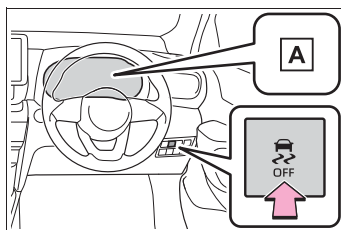

A TRC Off しました

▶ アドバンストパーク（駐車支援システム）非装着車

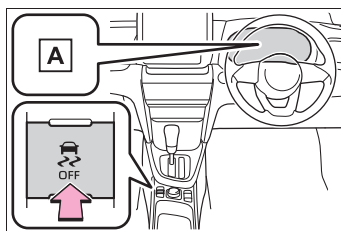

A TRC Off しました

■ TRC と VSC を停止するには

TRC と VSC を停止するには、停車時に

 を押し 3 秒以上保持する

VSC OFF 表示灯が点灯し、マルチイン

フォメーションディスプレイに“TRC Off しました”と表示されます。※

もう一度  を押すと、システム作動可能状態にもどります。

※ PCS（プリクラッシュセーフティ）の各機能の作動も停止します。（衝突警報のみ作動可能状態になります。）PCS 警告灯が点灯し、マルチインフォメーションディスプレイにメッセージが表示されます。（→P.209）

■ を押さなくてもマルチインフォ

メーションディスプレイに TRC OFF 表示がされたとき

TRC が一時的に作動できない状態になっています。表示が継続する場合はトヨタ販売店にご相談ください。

■ ヒルスタートアシストコントロールの作動条件

次のときにシステムが作動します。

- シフトレバーの位置が P または N 以外（前進または後退での上り坂発進時）
- 車両停止状態
- アクセルペダルを踏んでいない
- パーキングブレーキがかかっている
- パワースイッチが ON

■ ヒルスタートアシストコントロールの自動解除

次のいずれかのときシステムが解除されます。

- シフトレバーを P または N の位置にした
- アクセルペダルを踏んだ
- パーキングブレーキをかけた
- ブレーキペダルから足を離して最大2秒経過した
- パワースイッチが OFF

■ ABS・ブレーキアシスト・TRC・VSC・ヒルスタートアシストコントロールの作動音と振動

- ハイブリッドシステム始動時や発進直後、ブレーキペダルをくり返し踏んだときなどに、エンジンルームから作動音が聞こえることがありますが、異常ではありません。
- 上記のシステムが作動すると、次のような現象が発生することがありますが、異常ではありません。
 - ・ 車体やハンドルに振動を感じる
 - ・ 車両停止後もモーター音が聞こえる

■ ECB の作動音

次のような場合に ECB の作動音が聞こえることがありますが、異常ではありません。

- ブレーキペダルを操作したときに、エンジンルームから聞こえる作動音（“カチ”、“シュー”、“ジー”という音）
- 運転席ドアを開けたときに車両前方から聞こえるブレーキシステムのモーター音（“ジー”という音）
- ハイブリッドシステム停止後1～2分後経過時に、エンジンルームから聞こえる作動音（“カチ”、“シュー”、“ジー”という音）

■ アクティブコーナリングアシストの作動音と振動

アクティブコーナリングアシストが作動したときに、ブレーキシステムから作動音や振動が発生することがありますが、異常ではありません。

■ EPS モーターの作動音

ハンドル操作を行ったとき、モーターの音（“ウィーン”という音）が聞こえることがありますが、異常ではありません。

■ TRC や VSC の自動復帰について

TRC や VSC を作動停止にしたあと、次のときはシステム作動可能状態にもどります。

- パワースイッチを OFF にしたとき
- (TRC のみを作動停止にしている場合) 車速が高くなったとき
ただし、TRC と VSC の作動を停止している場合は、車速による自動復帰はありません。

■ アクティブコーナリングアシストの作動条件

次のときシステムが作動します。

- TRC ・ VSC が作動可能状態
- 旋回中に加速しようとするとき
- 車両が外側に膨らんでいるとシステムにより判断された
- ブレーキを踏んでいない

■ EPS の効果が下がる時

停車中か極低速走行中に長時間ハンドルをまわし続けると、EPS システムのオーバーヒートを避けるため、EPS の効果が下がりハンドル操作が重く感じられるようになります。

その場合は、ハンドル操作を控えるか、停車し、ハイブリッドシステムを停止してください。10 分程度でもとの状態にもどります。

■ 緊急ブレーキシグナルの作動条件

次のときシステムが作動します。

- 非常点滅灯が点滅していないこと
- 車速 55km/h 以上
- 車両の減速度から急ブレーキであるとシステムにより判断された

■ 緊急ブレーキシグナルの自動解除

次のいずれかのときシステムが解除されます。

- 非常点滅灯を点滅させた
- 車両の減速度から急ブレーキではないとシステムにより判断された

■ セカンダリーコリジョンブレーキの作動条件

走行中に SRS エアバッグのセンサーが衝突を検知して作動したとき。ただし構成部品が破損した場合システムは作動しません。

■ セカンダリーコリジョンブレーキの自動解除

次のいずれかのとき自動的にシステムが解除されます。

- 車両が約 0km/h になったとき
- 作動して一定時間経過したとき
- アクセルペダルを大きく踏み込んだとき

■ マルチインフォメーションディスプレイに AWD システムに関するメッセージが表示されたとき (AWD 車)

それぞれ、次のように対処してください。

メッセージ	状況
AWD システム高温 高負荷走行を控えてください	AWD システムが過熱している → しばらくのあいだ安全な場所に停車してください。 しばらくして表示が消えれば問題ありません。 表示が消えないときは、すみやかにトヨタ販売店で点検を受けてください。
AWD システム高温 2WD 走行に切りかわりました	過熱のため AWD システムが一時解除され、前輪駆動走行に切りかわった → しばらくのあいだ安全な場所に停車してください。 しばらくして表示が消えたら、AWD システムが自動的に復帰します。 表示が消えないときは、すみやかにトヨタ販売店で点検を受けてください。
AWD システム故障 2WD 走行になります 販売店で点検	AWD システムに異常が発生した → すみやかにトヨタ販売店で点検を受けてください。

警告

■ ABS の効果を発揮できないとき

- タイヤのグリップ性能の限界をこえたとき (雪に覆われた路面を過剰に摩耗したタイヤで走行するときなど)
- 雨でぬれた路面やすべりやすい路面での高速走行時に、ハイドロプレーニング現象が発生したとき

■ ABS が作動することで、制動距離が通常よりも長くなる可能性があるとき

ABS は制動距離を短くする装置ではありません。特に次の状況では、常に速度を控えめにしてお車と安全な車間距離をとってください。

- 泥・砂利の道路や積雪路を走行しているとき

- タイヤチェーンを装着しているとき
- 道路のつなぎ目など、段差をこえたとき

- 凹凸のある路面や石だたみなどの悪路を走行しているとき

■ TRCやVSCの効果を発揮できないとき

すべりやすい路面では、TRC や VSC が作動していても、車両の方向安定性や駆動力が得られないことがあります。車両の方向安定性や駆動力を失うような状況では、特に慎重に運転してください。

⚠ 警告

■ アクティブコーナリングアシストの効果を発揮できないとき

● アクティブコーナリングアシストを過信しないでください。下り坂での加速中やすべりやすい路面などでは、アクティブコーナリングアシストが効かないことがあります。

● アクティブコーナリングアシストが頻繁に作動したときは、ブレーキ・TRC・VSCを正常に機能させるために、アクティブコーナリングアシストが一時的に作動しないことがあります。

■ ヒルスタートアシストコントロールの効果を発揮できないとき

● ヒルスタートアシストコントロールを過信しないでください。急勾配の坂や凍った路面ではヒルスタートアシストコントロールが効かないことがあります。

● ヒルスタートアシストコントロールはパーキングブレーキのように車を長時間駐車するための機能ではありませんので、同機能を坂道での駐車車のために使用しないでください。思わぬ事故につながるおそれがあり危険です。

■ スリップ表示灯が点滅しているときは

TRC・ABS・VSCが作動中であることを知らせています。常に安全運転を心がけてください。無謀な運転は思わぬ事故につながるおそれがあり危険です。表示灯が点滅したら特に慎重に運転してください。

■ TRC や VSC を OFF にするときは

TRC や VSC は駆動力や車両の方向安定性を確保しようとするシステムです。そのため、必要などき以外は TRC・VSC を作動停止状態にしないでください。TRC や VSC を作動停止状態にしたときは、路面状況に応じた速度で、特に慎重な運転を心がけてください。

■ タイヤまたはホイールを交換するときは

4 輪とも指定されたサイズで、同じメーカー・ブランド・トレッドパターン（溝模様）のタイヤを使用し、推奨された空気圧にしてください。

(→P.432)

異なったタイヤを装着すると、ABS・TRC・VSC など、運転を補助するシステムが正常に作動しません。

タイヤ、またはホイールを交換するときは、トヨタ販売店に相談してください。

■ タイヤとサスペンションの取り扱い

問題があるタイヤを使用したり、サスペンションを改造したりすると、運転を補助するシステムに悪影響をおよぼし、システムの故障につながるおそれがあります。

■ セカンダリーコリジョンブレーキについて

セカンダリーコリジョンブレーキを過信しないでください。本システムは、二次衝突による被害の軽減に寄与することを目的としていますが、その効果はさまざまな条件によりかわります。システムを過信すると重大な傷害におよぶか、最悪の場合死亡につながるおそれがあります。

プラスサポート（販売店装着オプション）

プラスサポートは、急アクセル時加速抑制によって運転者を補助し、安全なドライブを支援します。

プラスサポートを使用するためには、サテンゴールドに加飾された電子キー（プラスサポート用スマートキー、以下、「サポキー」といいます）が必要です。

プラスサポートを使用するには

■ プラスサポートを始動するには

- 1 サポキーを携帯していることを確認して、ドアを解錠する（→P.106, 109）

パワースイッチが OFF 以外の状態でドアが施錠されているときは、サポキーでドアを解錠しても、プラスサポートは作動可能になりません。

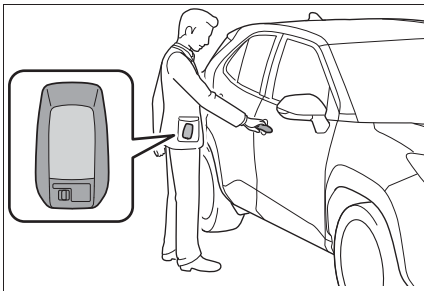

- 2 通常の手順でハイブリッドシステムを始動する（→P.161）
- 3 READY インジケーターが点灯し、“プラスサポートで始動しました”というメッセージが表示され、プラスサポート表示灯が点灯したことを確認する

パワースイッチを OFF にするまで、プラスサポートが作動可能な状態になります。

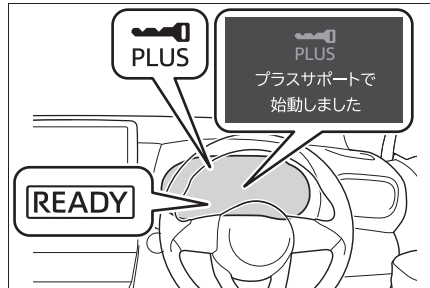

4 メーター操作スイッチの ➡ を

押しメッセージを非表示にする

➡ を押すまで、“プラスサポートで始動しました”のメッセージは表示されたままになります。

■ プラスサポートが不要なときは

黒色の電子キー（標準装備のもの）を携帯してドアを解錠し、ハイブリッドシステムを始動したときは、プラスサポートが非作動になり、標準車と同様の制御になります。

⚠ 警告

■ プラスサポートを正しく使用するために

- 必ずサポキーを携帯していることを確認してください。黒色の電子キー（標準装備のもの）を携帯しているときは、プラスサポートが始動しません。
- サポキーと黒色の電子キーを同時に携帯しないでください。プラスサポートが始動しない場合があります。

警告

- ハイブリッドシステムの始動後は、プラスサポート表示灯が点灯していることを必ず確認してください(→P.68)。プラスサポート表示灯が点灯していないときは、プラスサポートが作動しません。また、プラスサポートが不要なときは、プラスサポート表示灯が消灯していることを必ず確認してください。

急アクセル時加速抑制について

低速走行(約30km/h以下)中に、ペダルの踏み間違いなどでアクセルペダルが速く強く踏み込まれたとシステムが判断したとき、ハイブリッドシステムの出力を抑制することで、車両が急加速しないように制御します。

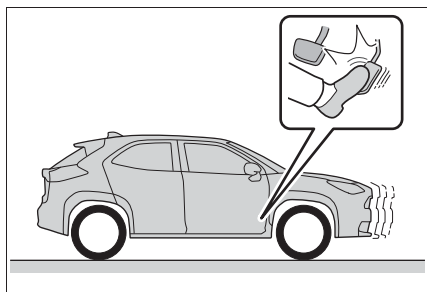

警告

■安全にお使いいただくために

システムを過信しないでください。システムを過信すると思わぬ事故につながるおそれがあり危険です。必ず車両周辺の安全を確認しながら運転してください。

- 安全運転を行う責任は運転者にあります。常に周囲の状況を把握し、安全運転に努めてください。急アクセル時加速抑制は、状況によっては作動しない場合もあります。
- 急アクセル時加速抑制は衝突を防止するシステムではありません。車両を自動で停止させる機能はないため、加速抑制後も車両は惰性で動きます。周囲の交通状況を確認の上、必ずご自身でブレーキペダルを踏んでください。
- 急アクセル時加速抑制は意図せぬ急加速の防止を補助する機能ですが、走行状況によっては、加速が必要なときにもハイブリッドシステムの出力が抑制される場合があります。安全、かつ環境に優しい運転をするためにも、日頃からアクセルペダルはゆっくり操作するように心がけてください。
- お客様ご自身で急アクセル時加速抑制の作動テストを行わないでください。状況によってはシステムが正常に作動せず、思わぬ事故につながるおそれがあり危険です。
- 急アクセル時加速抑制が作動したとき

急アクセル時加速抑制が作動すると、ハイブリッドシステムの出力を抑制します。すみやかにアクセルペダルから足を離して、ブレーキペダルを踏んでください。アクセルペダルを踏み込んだまましていると、しばらくしたあとに車両が加速し、思わぬ事故につながるおそれがあり危険です。

警告

■ 右左折・車線変更するとき

必ず方向指示灯を点滅させてください。方向指示灯が点滅していないと、プラスサポートによりハイブリッドシステムの出力が抑制され、思わぬ事故につながるおそれがあり危険です。

急アクセル時加速抑制が作動したとき

急アクセル時加速抑制が作動したときは、ブザーでお知らせするとともに、マルチインフォメーションディスプレイにメッセージが表示されます。

メッセージが表示されたときは、すみやかにアクセルペダルから足を離し、ブレーキペダルを踏んでください。

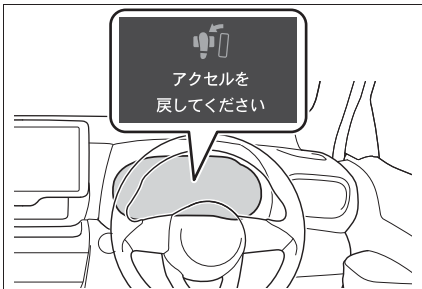

知識

■ 急アクセル時加速抑制の作動条件

プラスサポートが始動したあと、次の条件をすべて満たした場合、急アクセル時加速抑制が作動します。

- シフトポジションが P・N 以外のとき
- 車速が約 30km/h 以下のとき
- アクセルペダルを速く強く踏み込んだとき（アクセルペダルを踏み込む速度と踏み込み量が一定以上のとき）

次の条件のいずれかを満たした場合、ハイブリッドシステムの出力抑制量を少なくし、前進時は約 30km/h、後退時は約 12km/h* までゆるやかに加速します。

- 加速抑制作動中にアクセルペダルを約 5 秒間踏み続けたとき
- 加速抑制作動後すぐにアクセルペダルを速く強く踏み直したとき

* 状況によっては所定の速度以下に抑制できない場合があります

■ 急アクセル時加速抑制が作動しないとき

次の場合は、加速が必要な場合を考慮し、急アクセル時加速抑制が作動しません。アクセルペダルをゆっくり操作し、安全運転を心がけてください。

- 方向指示灯の点滅中、または消灯したあと約 2 秒間
- ブレーキペダルを踏んでいるとき、またはブレーキペダルを離れたあと約 2 秒間
- 急な上り坂に自車がいるとき
- Advanced Park 作動中は、急アクセル時加速抑制が作動しません。

■ システムが正常に作動しないおそれのある状況

次のような状況ではシステムが正常に作動しない場合があります。

- 車両の変化
 - ・ 積載状況などにより車両姿勢が大きく傾いたとき（ノーズアップ・ノーズダウンなど）
 - ・ ローダウンサスペンション、純正と異なる径のタイヤなどを取り付けたとき
- 周辺環境の影響
 - ・ 坂道・凸凹道・砂利道などの非舗装道を走行しているとき
 - ・ 雪道などスリップが発生するような場所を走行しているとき

- ・ 坂道の出口など車両姿勢が急激に変化したとき
- ・ スピードブレイカーや縁石など大きな段差を乗り越えるとき

■ 加速したい場面でシステムが作動するおそれのある状況

次のような状況では踏み間違いでなくてもシステムが作動する場合があります。アクセルを離してゆっくり踏み直してください。

● 車両の変化

- ・ 積載状況などにより車両姿勢が大きく傾いたとき（ノーズアップ・ノーズダウンなど）
- ・ ローダウンサスペンション、純正と異なる径のタイヤなどを取り付けたとき

● 周辺環境の影響

- ・ 坂道・凸凹道・砂利道などの非舗装路を走行しているとき
- ・ 雪道などスリップが発生するような場所を走行しているとき
- ・ 坂道の入り口など車両姿勢が急激に変化したとき
- ・ スピードブレイカーや縁石など大きな段差を乗り越えるとき

● 運転操作の影響

- ・ 車線変更や右折などで方向指示灯を点滅させずに急いで加速しようとしたとき
- ・ 惰性走行から急いで加速しようとしたとき
- ・ ETC ゲート通過後に急加速したとき
- ・ ブレーキホールドによるブレーキ保持中に急発進しようとしたとき

ハイブリッド車運転のアドバイス

環境に配慮した経済的な運転のためには、次のことを心がけてください。

エコドライブモードの利用

エコドライブモードを使用すると、通常にくらべてアクセルペダルの踏み込みに対するトルクの発生がゆるやかになります。また、エアコン（暖房／冷房）の作動を抑え、燃費向上につながります。（→P.286）

ハイブリッドシステムインジケータースの利用

メーター内のハイブリッドシステムインジケータースのバー表示をエコエリアの範囲に保つことで、環境に配慮した走行が可能です。（→P.70, 75）

シフトレバーの操作

信号待ちや渋滞のときなどは、シフトレバーをDにしましょう。また、駐車するときは、シフトレバーをPにしましょう。シフトレバーをNにしても、燃費向上の効果はありません。Nでは、ガソリンエンジンが回転していても駆動用電池は充電されないため、エアコンなどを使用していると駆動用電池の残量が低下します。

アクセルペダル・ブレーキペダルの操作

- 急加速・急減速を控え、スムーズな運転を心がけましょう。ゆるやかに加速・減速することで、より効果的に電気モーターを使用でき、余分なガソリン消費を抑えることができます。
- 加速のくり返しは、駆動用電池の残量を低下させ、結果、燃費が悪化するため控えましょう。走行中、アクセルペダルを少しもどすことで駆動用電池の残量を回復させることができます。

減速時のブレーキ操作

減速時は、早めに、ゆるやかなブレーキ操作を行いましょう。減速時に発生する電気エネルギーをより多く回収することができます。

渋滞

加速・減速のくり返しや、長い信号待ちは燃費を悪化させます。お出かけ前に交通情報を確認するなどして、なるべく渋滞を回避するようにしましょう。また渋滞の際は、ブレーキペダルをゆるめて微前進し、アクセルペダルをあまり踏まないようにしましょう。余分なガソリン消費を抑えることができます。

高速道路での運転

速度を抑え、一定速度で走行しましょう。また、料金所手前では早

めにアクセルペダルをもどし、ゆるやかなブレーキ操作を行います。減速時に発生する電気エネルギーをより多く回収することができます。

エアコンの ON/OFF

必要時以外はエアコンスイッチを OFF にしましょう。余分なガソリン消費を抑えることができます。

夏季：外気温が高いときは、内気循環モードに設定しましょう。エアコンへの負荷が減り燃費向上につながります。

冬季：ガソリンエンジン・車室内が暖まるまで、ガソリンエンジンが自動停止しないので、燃料を消費します。また、過剰な暖房を避けると、燃費向上につながります。

タイヤ空気圧の点検

タイヤ空気圧はこまめに点検しましょう。タイヤ空気圧が適切でないと、燃費の悪化につながります。また、冬用タイヤは転がり抵抗が大きいため、乾燥した路面では燃費の悪化につながります。季節、道路状況に応じて適切なタイミングでタイヤを交換しましょう。

荷物

重い荷物が積まれていると、燃費が悪化します。不要な荷物は、積んだままにせずに降ろしましょう。また、大型ルーフキャリアの装着も重い荷物と同様に燃費の悪化につながります。

走行前の暖機運転

ガソリンエンジンが冷えているときは、ガソリンエンジンの始動／停止を自動的に行いますので、暖機運転は必要ありません。

なお、短距離走行のくり返しは、暖機運転のためのガソリンエンジン始動がひんぱんに行われることとなりますので、燃費の悪化につながります。

寒冷時の運転

寒冷時に備えて、準備や点検など正しく処置していただいた上で適切に運転してください。

冬を迎える前の準備について

- 次のものはそれぞれ外気温に適したものをお使いください。
 - ・ エンジンオイル
 - ・ 冷却水
 - ・ ウォッシャー液
- 補機バッテリーの点検を受けてください。
- 冬用タイヤ（4輪）やタイヤチェーン（前部タイヤ用）を使用してください。

タイヤは4輪とも同一サイズで同一銘柄のものを、タイヤチェーンはタイヤサイズに合ったものを使用してください。（タイヤについて：→P.350）

知識

■ タイヤチェーンについて

取り付け・取りはずし・取り扱い方法については次の指示に従ってください。

- 安全に作業できる場所で行う
- 前2輪に取り付ける
- タイヤチェーンに付属の取扱説明書に従う
- 取り付け後約0.5～1.0km走行したら締め直しを行う

警告

■ 冬用タイヤ装着時の警告

次のことを必ずお守りください。お守りいただかないと、車両のコントロールが不能となり、重大な傷害におよぶか、最悪の場合死亡事故につながるおそれがあります。

- 指定サイズのタイヤを使用する
- 空気圧を推奨値に調整する
- 装着する冬用タイヤの最高許容速度や制限速度をこえる速度で走行しない
- 冬用タイヤを装着する際は、必ず4輪とも装着する

■ タイヤチェーン装着時の警告

次のことを必ずお守りください。お守りいただかないと、安全に車を運転することができず、思わぬ事故につながり、重大な傷害におよぶか、最悪の場合死亡につながるおそれがあります。

- 装着したチェーンに定められた制限速度、もしくは30km/hのどちらか低い方をこえる速度で走行しない
- 路面の凹凸や穴を避ける
- 急加速、急ハンドル、急ブレーキやシフト操作による急激なエンジンブレーキの使用は避ける
- カーブの入り口手前で十分減速して、車のコントロールを失うのを防ぐ
- LTA（レーントレーシングアシスト）を使用しない

 注意

■ タイヤチェーンの使用について

トヨタ純正タイヤチェーンのご使用をおすすめします。

トヨタ純正品以外のタイヤチェーンの中には、使用すると車体にあたり、走行のさまたげとなるおそれがあるものもあります。

詳しくはトヨタ販売店にご相談ください。

運転する前に

状況に応じて次のことを行ってください。

- ドアやワイパーが凍結したときは無理に開けたり動かしたりせず、ぬるま湯をかけるなどして氷を溶かし、すぐに水分を十分にふき取ってください。
- フロントウインドウガラス前の外気取り入れ口に雪が積もっているときは、エアコンのファンを正常に作動させるために、雪を取り除いてください。
- 外装ランプ・車両の屋根・タイヤの周辺やブレーキ装置に雪や氷が付いているときは、取り除いてください。
- 乗車する前に靴底に付いた雪をよく落としてください。

 知識

■ 寒冷地用ワイパーブレードについて

- 降雪期に使用する寒冷地用ワイパーブレードは、雪が付着するのを防ぐために金属部分をゴムで覆ってあります。トヨタ販売店で各車指定のブレードをお求めください。

- 高速走行時は、通常のワイパーブレードよりガラスがふき取りにくくなる場合があります。その場合には速度を落としてください。

 注意

■ ガラスに付いた氷を除去するとき

氷をたたいて割らないでください。

ガラスがひび割れるおそれがあります。

運転するときは

ゆっくりスタートし、車間距離を十分にとって控えめな速度で走行してください。

駐車するときは

- パーキングブレーキをかけると、ブレーキ装置が凍結して解除できなくなるおそれがあります。パーキングブレーキはかけずに、シフトレバーをPに入れて駐車し、必ず輪止め^{※1}をしてください。輪止めをしないと、車が動き思わぬ事故につながるおそれがあります。
- パーキングブレーキをかけずに駐車するときは、シフトレバーをPに入れた状態でシフトレバーが動かないこと^{※2}を確認してください。
- パーキングブレーキがオートモードのときは、シフトレバーをPに入れたあとにパーキングブレーキを解除してください。(→P.170)

※¹ 輪止めは、トヨタ販売店で購入することができます。

※²ブレーキペダルを踏まないでPからシフトするときにロックがかかります。シフトできる場合は、シフトロックシステムなどの故障が考えられます。ただちにトヨタ販売店で点検を受けてください。

5-1. エアコンとデフォグガーの使い方	
オートエアコン	308
ステアリングヒーター／シートヒーター	313
5-2. 室内灯のつけ方	
室内灯一覧	315
5-3. 収納装備	
収納装備一覧	317
ラゲージルーム内装備	320
5-4. その他の室内装備の使い方	
その他の室内装備	323
アクセサリコンセント (AC100V・1500W)	327
非常時給電システム	332

オートエアコン

設定温度に合わせて吹き出し口と風量を自動で調整します。

エアコン操作スイッチについて

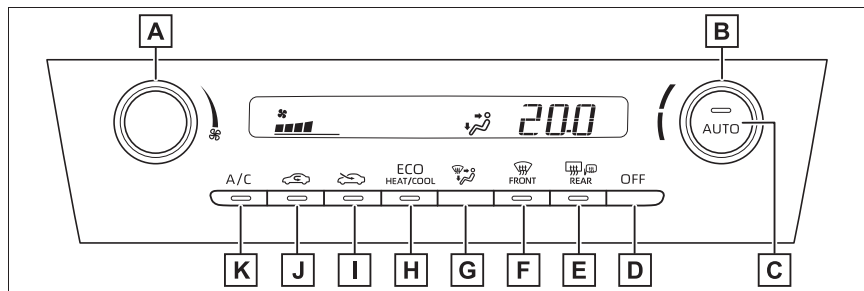

- A** 風量調整ダイヤル
- B** 温度調整ダイヤル
- C** AUTO スイッチ
- D** OFF スイッチ
- E** リヤウインドウデフォグラー&ミラーヒータースイッチ★
- F** フロントデフロスタースイッチ
- G** 吹き出し口切りかえスイッチ
- H** エコ空調スイッチ
- I** 外気導入スイッチ
- J** 内気循環スイッチ
- K** 冷房・除湿スイッチ

★：グレード、オプションなどにより、装備の有無があります。

■ 温度を調整する

設定温度を上げるときは温度調整ダイヤルを右へまわし、下げるときは左へまわす

冷房・除湿スイッチが押されていない場

合は、送風または暖房で使用できます。

■ 風量を切りかえる

風量を増やすときは風量調整ダイヤルを右へまわし、減らすときは風量調整ダイヤルを左へまわす

OFF スイッチを押すと、ファンが止まります。

■ 吹き出し口を切りかえる

吹き出し口切りかえスイッチを押す

押すたびに次のように吹き出し口が切りかわります。

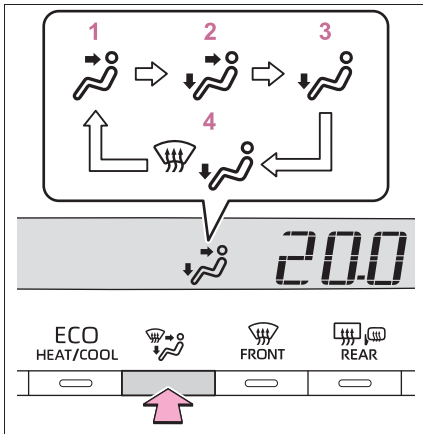

- 1 上半身に送風
- 2 上半身と足元に送風
- 3 足元に送風
- 4 足元に送風・フロントウインドウガラスの曇りを取る

■ 内気循環／外気導入を切りかえる

- 内気循環に切りかえるときは、内気循環スイッチを押す

内気循環スイッチの作動表示灯が点灯します。

- 外気導入に切りかえるときは、外気導入スイッチを押す

外気導入スイッチの作動表示灯が点灯します。

■ 冷房・除湿機能

冷房・除湿スイッチを押す

ON のときは、作動表示灯が点灯します。

■ フロントウインドウガラスの曇りを取る

フロントデフロスタースイッチを押す

冷房・除湿機能が作動し、風量が増えます。内気循環にしている場合は、外気導入にしてください。（自動的に外気導入に切りかわることがあります。）

風量を強くし、設定温度を上げると、より早く曇りを取ることができます。曇りが取れたら再度フロントデフロスタースイッチを押すと前のモードにもどります。

フロントデフロスタースイッチが ON のときは、作動表示灯が点灯します。

■ リヤウインドウデフォグラー&ミラーヒーター★

リヤウインドウガラスの曇りを取るときや、ドアミラーから雨滴や霜を取るときに使用してください。

リヤウインドウデフォグラー&ミラーヒータースイッチを押す

リヤウインドウデフォグラー&ミラーヒータースイッチが ON のときは、作動表示灯が点灯します。

リヤウインドウデフォグラーとミラーヒーターは、しばらくすると自動的に OFF になります。

★：グレード、オプションなどにより、装備の有無があります。

■ エコ空調モード

燃費を優先するため冷房／暖房の効きを抑えます。

エコ空調スイッチを押す

エコ空調モードが ON のときは、作動表示灯が点灯します。

知識

■ ガラスの曇りについて

- 車室内の湿度が高いときはガラスが曇りやすくなります。その場合は、冷房・除湿機能を ON にすると、吹き出し口から除湿された風が出るため、効果的に曇りを取ることができます。
- 冷房・除湿機能を ON から OFF にすると、ガラスが曇りやすくなります。
- 内気循環を使うとガラスが曇る場合があります。

■ 外気導入・内気循環について

- トンネルや渋滞などで、汚れた外気を車内に入れたくないときや、外気温度が高いときに冷房効果を高めたい場合は、内気循環にすると効果的です。
- 設定温度や室内温度により、自動的に切りかわる場合があります。

■ エコ空調モード

ドライブモードセレクトスイッチのエコドライブモードを選択すると、エコ空調モードが ON になります。(→P.286)

エコドライブモード以外を選択したときは、エコ空調モードが OFF になる場合があります。

■ エコドライブモードのエアコン作動について

- エコドライブモードは燃費性能を優先させるため、空調システムが次のように制御されます。
 - ・ エンジン回転数やコンプレッサーの作動を制御し、暖房／冷房の能力を抑制します。
 - ・ オート設定での使用時、ファンの風量を抑制します。
- 空調の効きをよりよくしたいときは、次の操作を行ってください。
 - ・ エコ空調モードを OFF にする (→P.309)

- ・ 風量を調整する
- ・ エコドライブモードを解除する (→P.286)

■ 外気温度が 0℃ 近くまで下がったとき

冷房・除湿機能を ON にしても冷房・除湿機能が働かない場合があります。

■ 換気とエアコンの臭いについて

- 車室外の空気を車室内に取り入れたいときは、外気導入にしてください。
- エアコン使用中に、車室内外のさまざまな臭いがエアコン装置内に取り込まれて混ざり合うことにより、吹き出し口からの風に臭いがすることがあります。
- エアコン始動時に発生する臭いを抑えるために、駐車時は外気導入にしておくことをおすすめします。
- エアコン始動時に発生する臭いを抑えるために、オート設定での使用時にはエアコン始動直後、しばらく送風が停止する場合があります。
- 駐車時に自動的に外気導入に切りかわることにより駐車中の換気をうながし、始動時に発生するにおいを緩和します。

■ エアコンフィルターについて

→P.353

■ カスタマイズ機能

機能の一部は、設定を変更することができます。(→P.434)

警告

■ フロントウインドウガラスの曇りを防止するために

外気の湿度が非常に高いときにエアコンを低い設定温度で作動させているときは、フロントデフロスタースイッチを押さないでください。外気とガラスの温度差でガラスの外側が曇り、視界をさまたげる場合があります。

警告**■ リアウインドウデフォグラー&ミラーヒーター★作動中の警告**

ドアミラーの鏡面が非常に熱くなります。やけどをするおそれがあるのでふれないでください。

★：グレード、オプションなどにより、装備の有無があります。

注意

■ 補機バッテリーあがりを防ぐために
ハイブリッドシステム停止中は、エアコンを必要以上に使用しないでください。

オート設定で使用する

- 1 AUTO スイッチを押す
- 2 温度を設定する
- 3 冷房・除湿スイッチを押す
押すたびに冷房・除湿機能の ON/OFF が切りかわります。
- 4 ファンを止めたいときは、OFF スイッチを押す

風量や吹き出し口を切りかえると、AUTO スイッチの作動表示灯が消灯しますが、操作した機能以外のオート設定は継続します。

知識**■ オート設定の作動について**

風量は温度設定と外気の状態により自動で調整されるため、AUTO スイッチを押した直後、温風や冷風の準備ができるまでしばらく送風が停止する場合があります。

フロントワイパーデアイサー★

★：グレード、オプションなどにより、装備の有無があります。

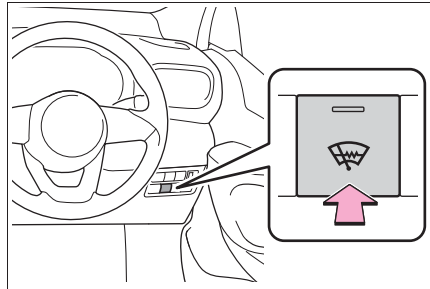

フロントウインドウガラスとワイパーブレードの凍結を防ぐために使用ください。

フロントワイパーデアイサーが ON のとき、スイッチの作動表示灯が点灯します。フロントワイパーデアイサーは、しばらくすると自動的に OFF になります。

警告**■ ウインドシールドデアイサー作動中の警告**

フロントウインドウガラス下部およびフロントピラー横の表面が熱くなっており、やけどをするおそれがあるのでふれないでください。

吹き出し口の配置・操作**■ 吹き出し口の位置**

吹き出し口の切りかえ設定により、風が出る位置や風量が変わります。

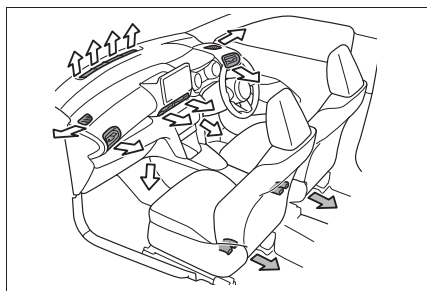

←：仕様により設定の有無あり

■ 風向きの調整と吹き出し口の開閉

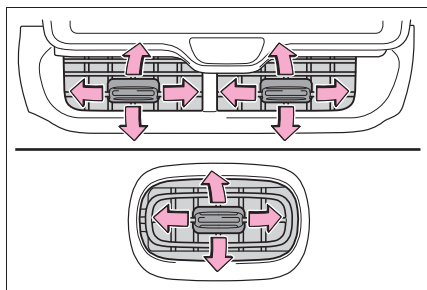

ノブを上下左右に動かしてください。

センター吹き出し口：ノブを左側いっぱいまで動かすと吹き出し口を閉じることができます。

サイド吹き出し口：ノブを外側いっぱいまで動かすと吹き出し口を閉じることができます。

⚠ 警告

■ フロントウィンドウガラスの曇り取りをさまたげないために

フロントウィンドウガラスの曇り取りをさまたげないために、吹き出し口をさえぎるようなものを置かないください。送風がさえぎられ、曇りが取れにくくなる可能性があります。

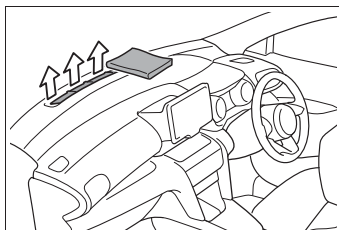

ステアリングヒーター★／シートヒーター★

★：グレード、オプションなどにより、装備の有無があります。

● ステアリングヒーター

ハンドルの左右のグリップ部を暖めることができます。

● シートヒーター

シートの表面を暖めることができます。

⚠ 警告

■ 低温やけどについて

次の方がステアリングヒーター／シートヒーターにふれないようにご注意ください。

- 乳幼児、お子さま・お年寄り・病人・体の不自由な方
- 皮膚の弱い方
- 疲労の激しい方
- 深酒や眠気をさそう薬（睡眠薬・風邪薬など）を服用された方

⚠ 注意

■ ステアリングヒーター／シートヒーターの損傷を防ぐために

凹凸のある重量物をシートの上に置いたり、針金や針などの鋭利なものを突き刺したりしないでください。

■ 補機バッテリーあがりを防ぐために

ハイブリッドシステムが停止した状態で使用しないでください。

ステアリングヒーター

システムの ON/OFF を切り替える

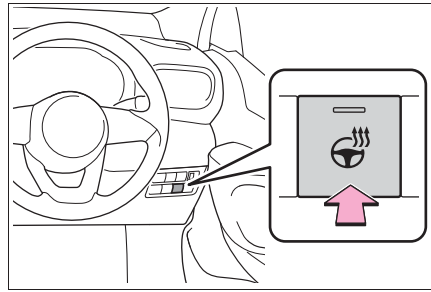

作動中は作動表示灯が点灯します。

知識

■ 作動条件

パワースイッチが ON のとき

シートヒーター

スイッチを押してシートヒーターを作動させる

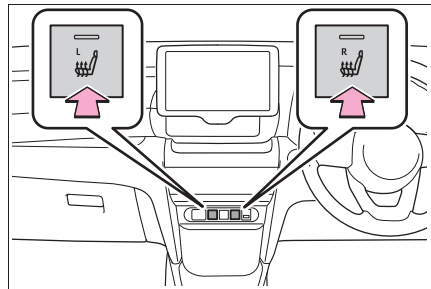

作動中は作動表示灯が点灯します。

作動を停止するときは、スイッチを軽く押ししてください。作動表示灯が消灯します。

知識

■ 作動条件

パワースイッチが ON のとき

 **警告****■ 異常加熱や低温やけどを防ぐために**

シートヒーターを使用するときは次のことをお守りください。

- 長時間連続使用しないでください。
- 毛布・クッションなどを使用しないでください。

室内灯一覧

室内灯の位置

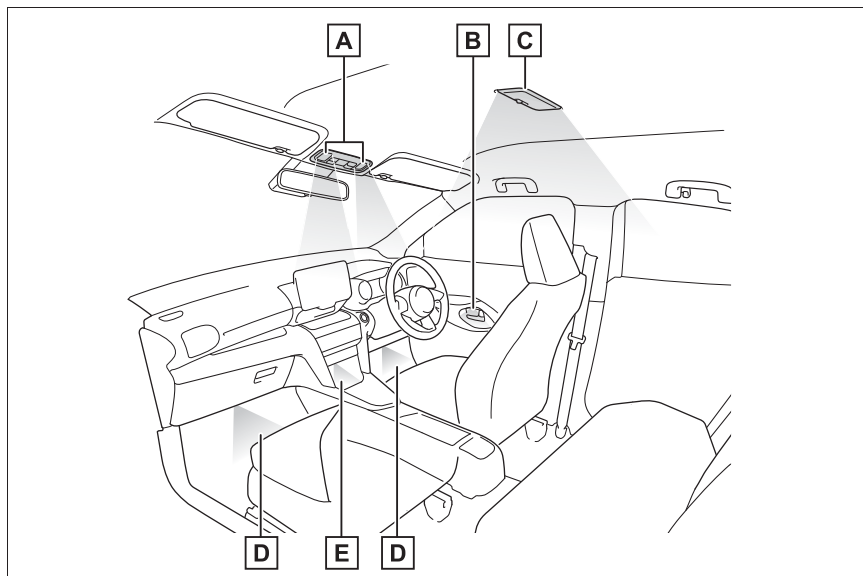

- A** フロントインテリア／パーソナルランプ (→P.315, 316)
- B** ドアトリム照明★
- C** リヤインテリアランプ (→P.316)
- D** 足元照明★
- E** センタートレイ照明★

★：グレード、オプションなどにより、装備の有無があります。

インテリアランプを操作するには

■ フロント

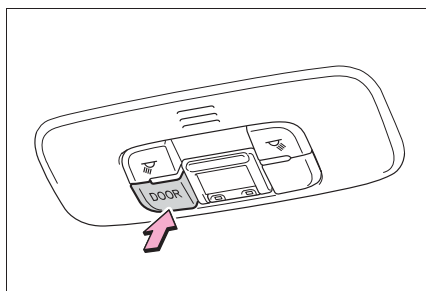

ドアの開閉に連動してランプの点灯・消灯を切りかえる

■ リヤ

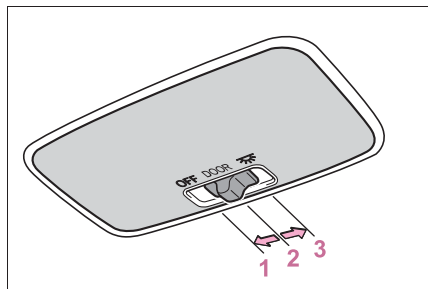

- 1 ランプを消灯する
- 2 ドアの開閉に連動してランプの点灯・消灯を切りかえる
- 3 ランプを点灯する

パーソナルランプを操作するには

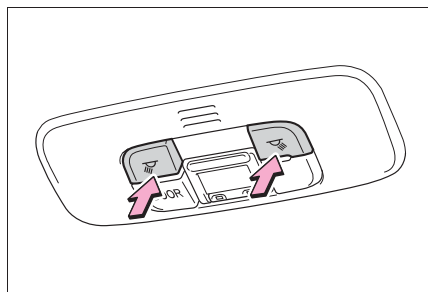

ランプを点灯・消灯する

□ 知識

■ イルミネーテッドエントリーシステム

電子キーの検知・ドアの施錠／解錠・ドアの開閉・パワースイッチのモードにより、各部の照明が自動的に点灯・消灯します。

■ 補機バッテリーあがりを防ぐために

パワースイッチを OFF にしたときに、室内灯が点灯したままの場合、約 20 分後

に自動消灯します。

■ 室内灯の自動点灯について

SRS エアバッグの作動時または後方から強い衝撃を受けたときは、室内灯が約 20 分間自動で点灯します。

手動操作で消灯することもできますが、2 次災害を防ぐため、安全が確保できるまでは消灯しないことをおすすめします。(衝撃の度合いや事故の状況によっては点灯しないことがあります。)

■ カスタマイズ機能

機能の一部は、設定を変更することができます。(→P.434)

⚠ 注意

■ 補機バッテリーあがりを防止するために

ハイブリッドシステムが停止した状態で、長時間ランプを点灯しないでください。

収納装備一覧

収納装備の位置

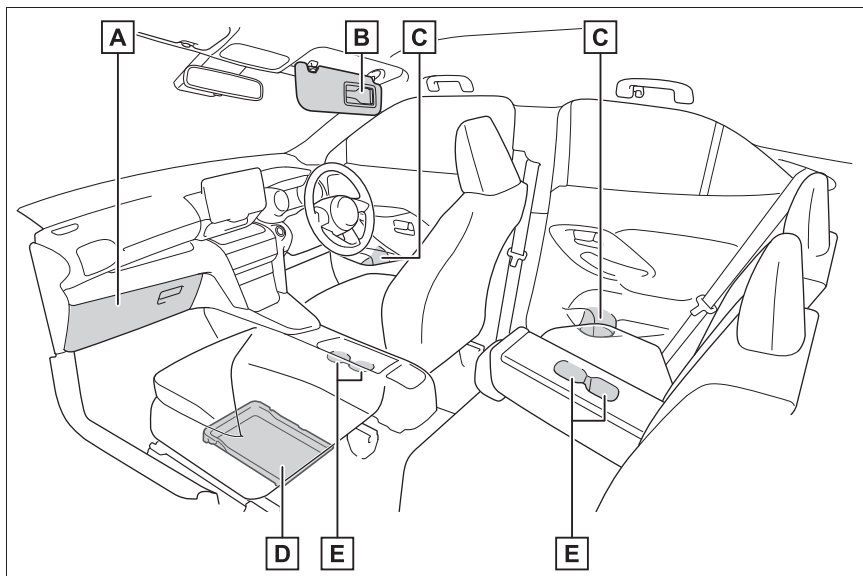

- A** グローブボックス (→P.318)
- B** カードホルダー★ (→P.319)
- C** ボトルホルダー (→P.318)
- D** 助手席シートアンダートレイ★ (→P.319)
- E** カップホルダー★ (→P.318)

★：グレード、オプションなどにより、装備の有無があります。

警告

■ 収納装備に放置してはいけないもの

メガネ、ライターやスプレー缶を収納装備内に放置したままにしないでください。

放置したまましていると、次のようなことが起こるおそれがあり危険です。

- 室温が高くなったときの熱や、他の収納物との接触などにより、メガネが変形やひび割れを起こす
- 室温が高くなったときにライターやスプレー缶が爆発したり、他の収納物との接触でライターが着火したりスプレー缶のガスがもれるなどして火災につながる

グローブボックス

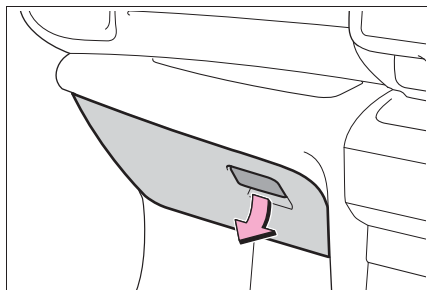

レバーを引いて開ける

⚠ 警告

■ 走行中の警告

グローブボックスを必ず閉じてください。

急ブレーキや急旋回時などに、開いたふたが体に当たったり、収納していたものが飛び出したりして、思わぬ事故につながるおそれがあり危険です。

カップホルダー★

★：グレード、オプションなどにより、装備の有無があります。

▶ フロント

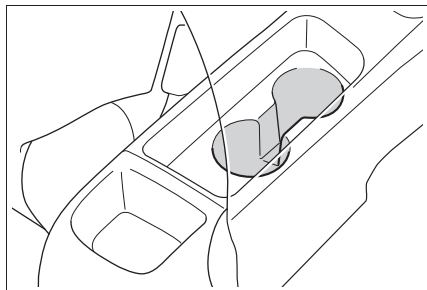

▶ リヤ

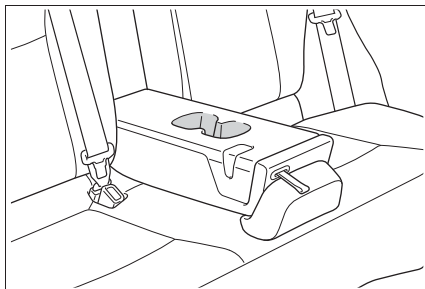

ストラップを引いて前方へ倒す

⚠ 警告

■ 収納してはいけないもの

カップホルダーにはカップや缶以外のものを置かないでください。

急ブレーキや事故により落ちてけがをするおそれがあります。やけどを防ぐために温かい飲み物にはフタを閉めておいてください。

ボトルホルダー

▶ フロント

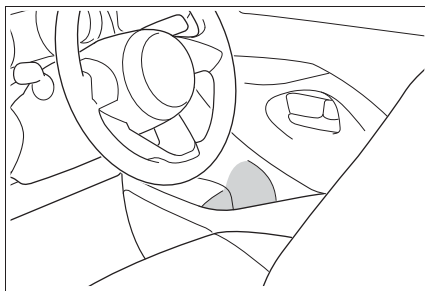

▶ リヤ

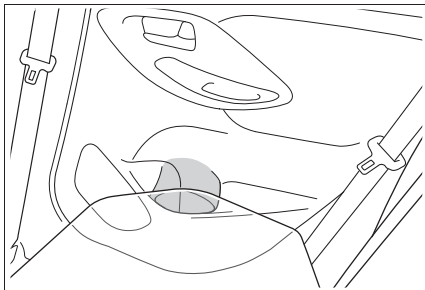
 知識

■ ボトルホルダーについて

- ペットボトルのフタを必ず閉めてから収納してください。
- ペットボトルの大きさ・形によっては収納できないことがあります。

 警告

■ 収納してはいけないもの

ボトルホルダーには、ジュースなどが入っている紙コップ・ガラス製のコップなどを収納しないでください。ジュースなどがこぼれたり、ガラス製品が割れたりするおそれがあります。

■ 助手席シートアンダートレイ★

- ★：グレード、オプションなどにより、装備の有無があります。

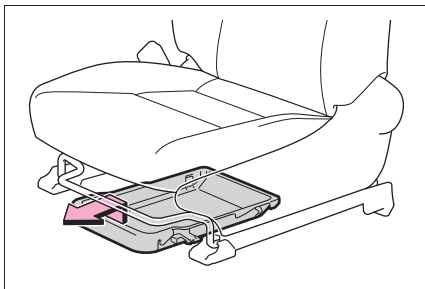

トレイを上を持ち上げ、前に引き出す。

■ カードホルダー★

- ★：グレード、オプションなどにより、装備の有無があります。

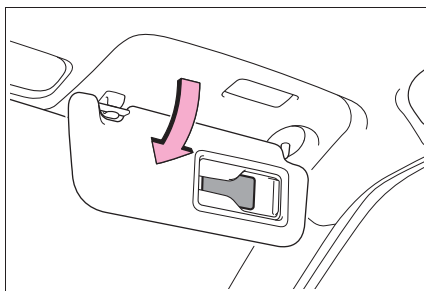

バイザーを下ろす。

ラゲージルーム内装備

買い物フック

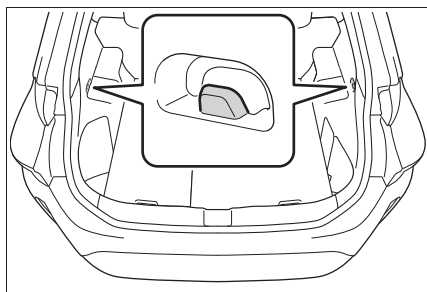

警告

■ 買い物フックの破損を防ぐために
2kg 以上のものを買い物フックに吊り
下げないでください。

デッキボード★

★：グレード、オプションなどにより、
装備の有無があります。

■ デッキボードの開け方

デッキボードを持ち上げる

▶ FF 車

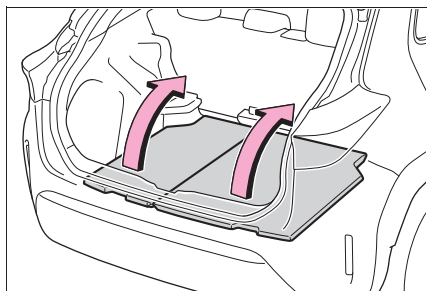

▶ AWD 車

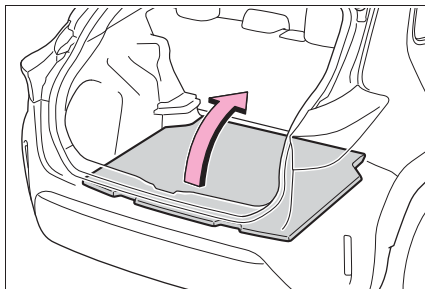

■ 荷室床面の高さを調節する（ア ジャスタブルデッキボード装着 車）

デッキボードのセット位置を変更
することで、床面の高さを調節で
きます。

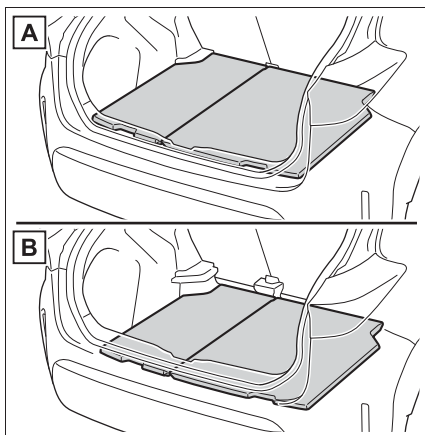

A 上段

B 下段

デッキアンダートレイを使うに
は

■ 上段★

デッキボードを持ち上げる

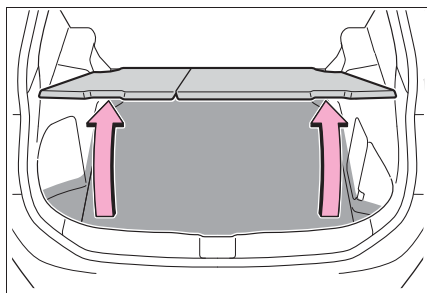

★：グレード、オプションなどにより、
装備の有無があります。

■ 下段

フロアカバー★を持ち上げる

必要に応じてデッキボードを取り
はずしてください。

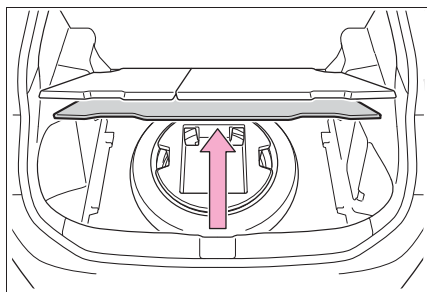

▶ タイプ A

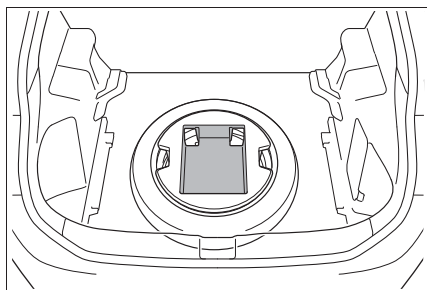

▶ タイプ B

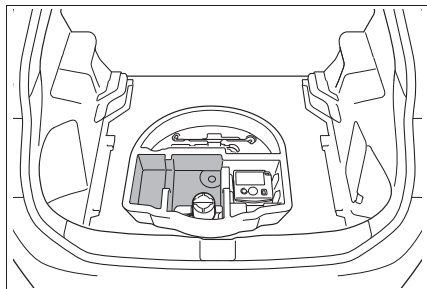

▶ タイプ C

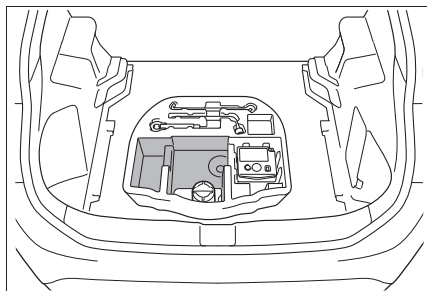

▶ タイプ D

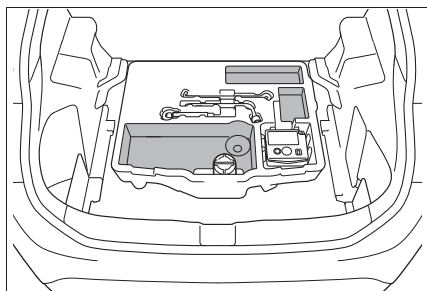

★：グレード、オプションなどにより、
装備の有無があります。

停止表示板収納スペース

ラゲージルームに停止表示板を収納
することができます。

停止表示板のケースの大きさや形状に
よっては、収納できない場合があります。

▶ タイプ A

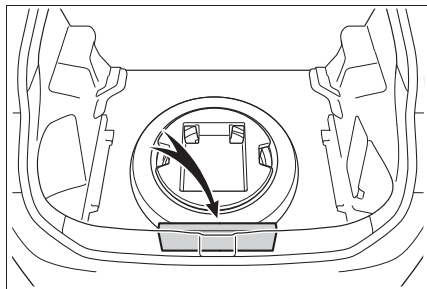

▶ タイプ B

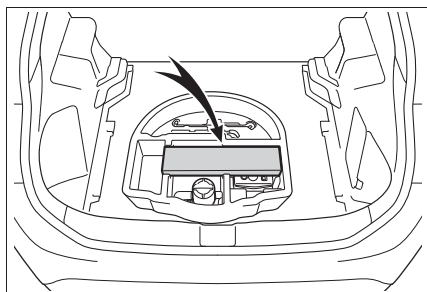

▶ タイプ C

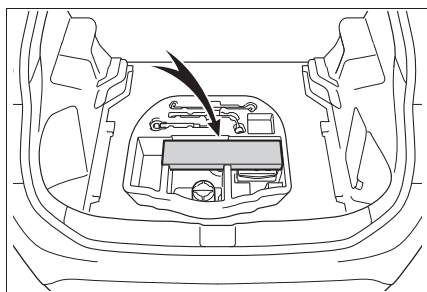

▶ タイプ D

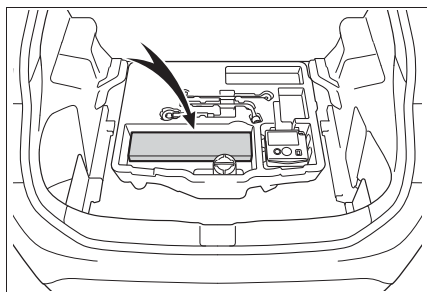

その他の室内装備

充電用 USB 端子★

★：グレード、オプションなどにより、装備の有無があります。

DC5V/2.1A（消費電力 10.5W）の電源としてお使いください。

この USB 端子は充電専用でありデータ転送などは行えません。

また、使用する機器によっては、正常に充電できない場合があります。ご使用になる機器に付属の取扱説明書もお読みください。

■ 充電用 USB 端子を使用するには
フタを開けて使用する

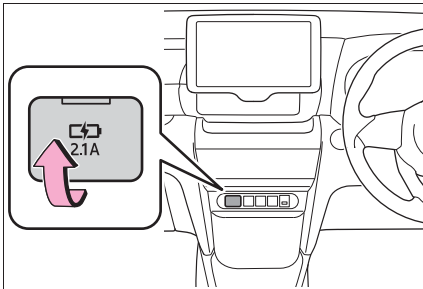

知識

■ 充電用 USB 端子の作動条件

パワースイッチが ACC または ON のとき

■ 充電用 USB 端子が正常に働かないおそれのある状況

- DC5V/2.1A（消費電力 10.5W）をこえる電力を要求する機器を接続したとき
- パソコンと通信を行う機器を接続したとき
- 接続機器の電源が OFF のとき（機器に

より異なります）

- 炎天下に駐車したあとなど、車室内の温度が高いとき

■ 使用する外部機器について

一部の機器では、充電中に充電がいったん停止後、再充電を開始する場合がありますが、故障ではありません。

⚠ 注意

■ 充電用 USB 端子の損傷を防ぐために

- 端子部に異物を入れないでください。
- 水や液体をかけないでください。
- 充電用 USB 端子を使わないときはフタを必ず閉じてください。端子部に異物や液体が入ると故障やショートの原因になります。
- 強い力や衝撃を加えないでください。
- 分解や改造、取りはずしをしないでください。

■ 外部機器の損傷を防ぐために

- 機器を車室内に放置しないでください。車室内が高温となり、故障の原因となります。
- 機器が接続されているときに、外部機器や外部機器のケーブルを押し下げたり、不要な力を加えたりしないでください。

■ 補機バッテリーあがりを防ぐために

ハイブリッドシステムが停止した状態で、充電用 USB 端子を長時間使用しないでください。

アクセサリソケットを使うには

DC12V/10A（消費電力 120W）未満の電気製品を使用するときの電源としてお使いください。

フタを開けて使用する

▶ フロント

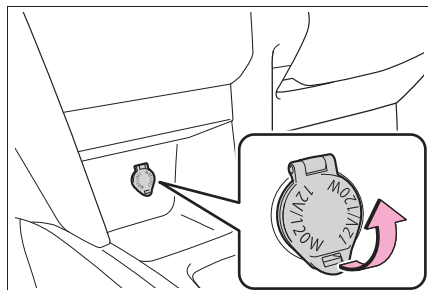

▶ ラゲージルーム★

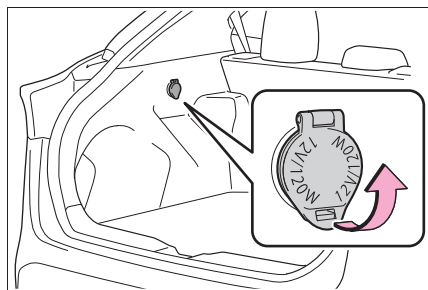

★：グレード、オプションなどにより、装備の有無があります。

 知識

■ 作動条件

パワースイッチが ACC または ON のとき

■ ハイブリッドシステムを停止するとき
モバイルバッテリーなどの、充電機能を備えた電気製品をはずしてください。

接続したままにしておくと、ハイブリッドシステムが正常に停止しなくなる場合があります。

 注意

■ ヒューズが切れるのを防ぐために

DC12V/10A（消費電力 120W）以上の電気製品を使用しないでください。

■ ショートや故障を防ぐために

アクセサリソケットに異物が入ったり、飲料水などがかかったりしないように、使用しないときはフタを閉めておいてください。

■ 補機バッテリーあがりを防止するために

ハイブリッドシステムが停止した状態でアクセサリソケットを長時間使用しないでください。

サンバイザーを使うには

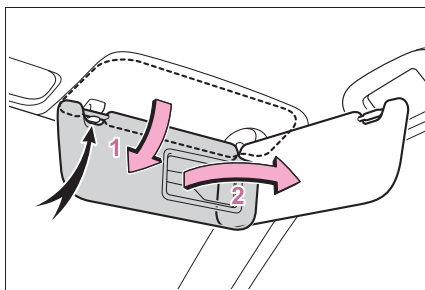

- 1 前方をさえぎるには、バイザーを下ろす
- 2 側方をさえぎるには、バイザーを下ろした状態でフックからはずし、横へまわす

バンティミラー★を使うには

カバーをスライドして開けるランプ★が点灯します。

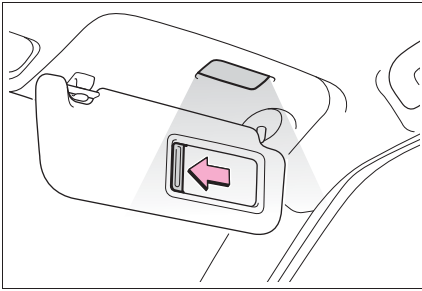

★：グレード、オプションなどにより、装備の有無があります。

知識

■補機バッテリーあがりを防ぐために

パワースイッチが OFF の場合、バニティランプが点灯したままのときは約 20 分後に自動消灯します。

注意

■使用しないときは

バニティミラーを必ず閉じてください。

■補機バッテリーあがりを防止するために

ハイブリッドシステムが停止した状態で長時間ランプを点灯しないでください。

ステアリングスイッチ

ハンドルにあるスイッチで、オーディオや、ナビゲーションシステムを操作することができます。

装着されているオーディオ・ナビゲーションシステムによっては、操作が異なる場合があります。詳しくは製品に付属の取り扱い説明書をご覧ください。

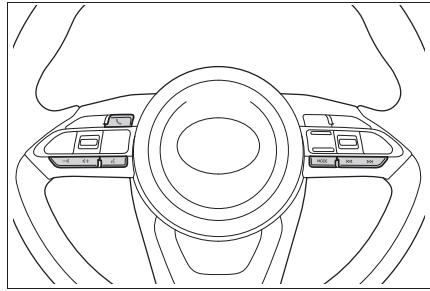

警告

■運転中の操作について

運転中にステアリングスイッチを操作するときは、十分注意してください。

アシストグリップ

天井に取り付けられているアシストグリップは、走行中にシートに座っている状態で体を支えるときにお使いください。

▶ フロント

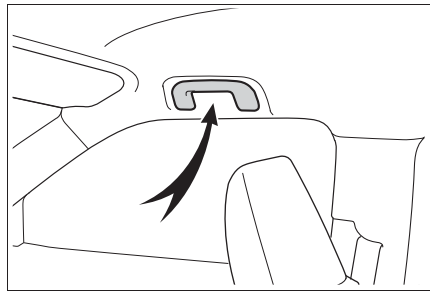

▶ リヤ★

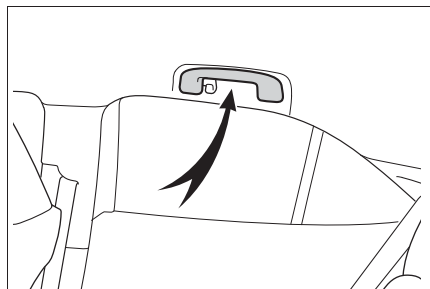

★：グレード、オプションなどにより、装備の有無があります。

警告

■アシストグリップについて

アシストグリップは、乗降時やシートから立ち上がる時などに使用しないでください。

注意

■破損を防ぐために

アシストグリップに重いものをかけたり、過度の負荷をかけないでください。

コートフックを使うには

コートフックは、リヤのアシストグリップに付いています。(タイプAのみ)

▶ タイプA

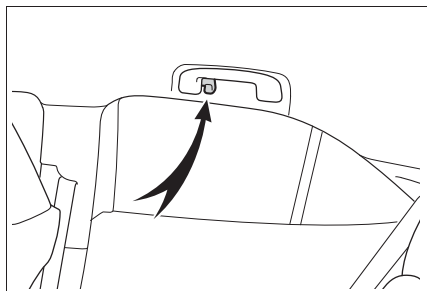

▶ タイプB

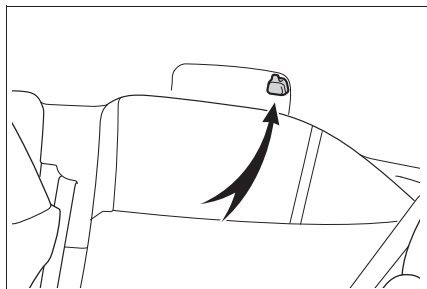

警告

■コートフックへかけてはいけないもの

ハンガーや他の硬いもの、鋭利なものをかけないでください。
SRS カーテンシールドエアバッグがふくらんだときにそれらのものが飛び、重大な傷害または死亡につながるおそれがあります。

アクセサリーコンセント (AC100V・1500W) ★

★：グレード、オプションなどにより、装備の有無があります。

車内において、AC100V で最大消費電力 1500W 以下の電気製品を使うときの電源としてお使いください。

各部の名称

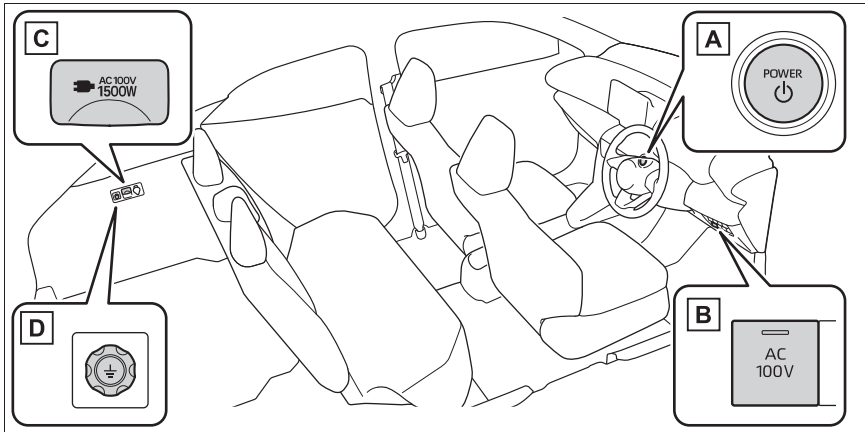

- A** パワースイッチ (→P.161)
- B** AC100V スイッチ
- C** ラゲージルーム内コンセント
- D** アース端子

コンセントを使用するには

■ コンセントを ON するとき

- 1 パーキングブレーキがかかっていることを確認し、ブレーキペダルをしっかりと踏みながらパワースイッチを押す (→P.161)
- 2 READY インジケーターが点灯したことを確認し、AC100V スイッチを押す

AC100V スイッチ上の作動表示灯が点灯し、使用可能な状態になります。

AC100V スイッチを押すたびにコンセ

ントの ON/OFF が切りかわります。

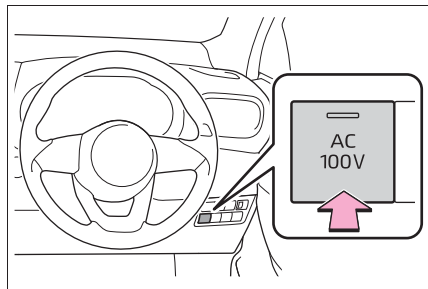

■ 電気製品の電源プラグを接続するとき

フタを開けて電気製品の電源プラグをコンセントの奥までしっかり差し込む

アース線のある電気製品を使用するときは、ラゲージルーム内コンセントを使用し、アース線をアース端子に接続してください。

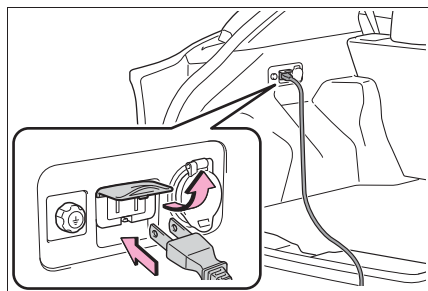

■ コンセントを OFF するとき

以下の手順をお守りください。

- 1 使用している電気製品の電源を OFF にする
- 2 AC100V スイッチを押して OFF にする
- 3 コンセントから電源プラグを取りはずす
- 4 コンセントのフタを閉める

□ 知識

■ 使用条件

READY インジケーターが点灯しているとき

■ アイドリングストップ条例について

駆動用電池の残量減少などにより、自動でエンジンが始動し、充電を行います。一部地域では、駐車または停車中にエンジンを始動させた場合、条例に触れるおそれがありますのでご注意ください。駐車中または停車中のアクセサリーコンセントの使用については関係する自治体に確認した上で、適切に使用してください。

■ アクセサリーコンセントについて

- 全コンセントの使用電力合計が AC100V で最大 1500W 以下となるよう電気製品を使用してください。規定容量をこえる電気製品を使用すると、保護機能が働き、コンセントが使用できなくなります。
 - 使用する電気製品によっては、大きな電流が流れ、瞬間電力が 1500W をこえることがあります。この場合、保護機能が働き、コンセントが使用できなくなることがありますが故障ではありません。
 - 使用する電気製品によっては、テレビやラジオに雑音が入ることがあります。
 - コンセントの電圧は市販のテスターでは正常な電圧を計測できません。電圧の確認が必要な場合は、トヨタ販売店で点検を受けてください。
 - コンセントを使用中、リヤシート付近から冷却用ファンの音がすることがありますが、異常ではありません。
- ### ■ 正しく作動しないおそれがある電気製品

次のような AC100V の電気製品は、消費電力が 1500W 以下でも正常に作動し

ないおそれがあります。

- 起動時の電力が大きい電気製品
- 精密なデータ処理をする計測機器
- きわめて安定した電力供給を必要とする電気製品
- タイマー設定する機器など、コンセントの出力が連続して必要な電気製品

■ コンセントが使用できないとき

AC100V スイッチを押しても作動表示灯が点灯しない場合、保護機能が働いていることが考えられます。

この場合、まず次の処置を行ってください。

- 電気製品の電源プラグを抜き、すべてのコンセントの使用電力合計が1500W以下になっているかを確認し、再度AC100Vスイッチを押してください。
- 電気製品の電源プラグを抜き、製品自体が故障していないかを確認して、再度AC100Vスイッチを押してください。
- 駆動用電池の残量を確認してください。(→P.93) 残量が少ない場合は、シフトレバーをPにして、駆動用電池の残量を回復させ、再度AC100Vスイッチを押してください。
- 炎天下に放置した直後など、車内が高温になっている場合は、エアコンを使用するなどして車内を十分に換気し車内温度を下げ、しばらくしてから再度、AC100Vスイッチを押してください。
- 特に外気温が低いときは、駆動用電池を保護するためコンセントを使用できないことがあります。その場合は、しばらく走行して駆動用電池を暖めてから使用してください。

以上の処置を行ってもコンセントが使用できない場合は、トヨタ販売店で点検を受けてください。

■ 電源周波数について

車両側の電源周波数は、50Hzに設定されています。

電気製品によっては、電源周波数の切りかえ(50/60Hz)機能があるので、車両と電気製品の電源周波数を同じにしてください。

車両側の電源周波数切りかえが必要な場合は、トヨタ販売店にご相談ください。

⚠ 警告

■ 安全にお使いいただくために

次のことを必ずお守りください。お守りいただかないと、思わぬ事故の原因となり、重大な傷害におよぶか、最悪の場合死亡につながるおそれがあります。

- 走行中、次のような場合は、電気製品を使用しないでください。また、電気製品を確実に固定できない状態で使用しないでください。
 - ・ わき見運転など、安全運転のさまたげになる場合(テレビ・ビデオ・DVDなど)
 - ・ 急ブレーキをかけたときや衝突したときなどに、固定の不完全な電気製品の転倒・落下による事故や、発熱により火災・やけどなどのおそれがある場合(トースター・電子レンジ・電熱器・ポット・コーヒーマーカーなど)
 - ・ ペダルの下に電気製品が入り込み、ブレーキペダルが踏めなくなるおそれがある場合(ドライバー・ACアダプター・マウスなど)

警告

- 窓を閉めたまま、蒸気が出る電気製品を使用しないでください。ガラスが曇って視界が悪化し、運転に支障が出るなどのおそれがあります。また、他の電装品に悪影響をおよぼすおそれがあります。やむを得ず使用するときは、車両を停車した状態で窓を開けて使用してください。
 - 故障した電気製品を使用しないでください。コンセントが使用できなくなるおそれがあります。
 - めれた手で電気製品の電源プラグを抜き差ししたり、ピンなどをコンセントに差ししたりしないでください。また、コンセントに雨水・飲料水・雪などが付着した場合は乾燥させてから使用してください。
 - コンセントの改造・分解・修理などはしないでください。また車両に搭載されている AC100V インバーターを、市販の AC100V インバーターに交換しないでください。修理についてはトヨタ販売店にご相談ください。
 - お子さまにコンセントをさわらせないでください。
 - コンセントにほこりやゴミが付着しないようにしてください。また、定期的にコンセントを掃除してください。
 - 電気製品の電源プラグをコンセントに差し込んでゆるいときは、コンセントを交換してください。交換についてはトヨタ販売店にご相談ください。
- 駐車中または停車中に使用するとき 次のことをお守りください。お守りいただかないと、思わぬ事故の原因になるおそれがあります。

- パーキングブレーキをしっかりとかけて、シフトレバーを P にしていることを確認してください。
- 電気製品を使用中に、READY インジケーターが点灯した状態のまま車両から離れないでください。
- ボンネットが閉まっていることを確認してください。
状況によってはエンジンが自動で始動するため排気管付近に近付いたり、荷物を置いたりしないでください。また、エンジンルーム内に顔や手を近づけないでください。ラジエーター冷却用のファンが急にまわりだすことがあります。ファンの回転部分にふれたり、近付いたりすると、手や着衣（特にネクタイ・スカーフ・マフラーなど）が巻き込まれるおそれがあります。
- 燃えやすいものの近くで停車しないでください。過熱した排気管で発火するおそれがあります。
- 車庫内など換気が悪い場所や囲まれた場所（雪が積もった場所）などでは、酸素欠乏や排気ガスの充満、滞留を防ぐため、給排気を可能とする関連装置などを適切に設置して、使用してください。
- 給排気設備のない車庫内など換気が悪い場所や給排気設備のない囲まれた場所（雪が積もった場所）などでは、酸素欠乏のおそれや排気ガスが充満したり、滞留したりするおそれがあるため、使用しないでください。（→P.36）
- 車両をカーカバーなどで覆った状態で使用しないでください。
- 暖房器具などの電気製品を使用して、車中で泊まることはやめてください。

警告

- 災害などによる非常時に電力が必要なおときは非常時給電システムのご使用をおすすめします。(→P.332)

■ 接続する電気製品について

使用する電気製品に付属の取り扱い説明書や、製品に記載されている注意事項を必ずお守りください。電源プラグや電気製品が故障しているときは使用しないでください。また、次のような機器は使用しないでください。

● 医療機器

車両状態によっては、一時的にコンセントの出力が断たれることがあります。

注意

次のことを必ずお守りください。お守りいただかないと、正常に作動しなかったり、車両や電気製品が損傷したりするおそれがあります。

■ ショートや故障を防ぐために

- 車内のトリムの近くやシートの上などで、トースターなどの熱気を出す電気製品を使用しないでください。熱により溶損や焼損のおそれがあります。
- 振動や熱などに弱い電気製品を車内で使用しないでください。走行時の振動や、炎天下での駐車時の熱などにより、電気製品が故障するおそれがあります。
- コンセントを使用しないときは、フタを閉めてください。コンセントに異物が入ったり、飲料水などがかかると、故障したり、ショートしたりするおそれがあります。

- コンセントに、二股などの分岐用コンセントを接続するなど、タコ足配線はしないでください。

■ 特に外気温が高いとき

炎天下に放置した直後など、車内が高温になっている場合は、エアコンを使用するなどして車内を十分に換気し車内温度を下げ、しばらくしてから再度、AC100Vスイッチを押してください。

■ 特に外気温が低いとき

特に外気温が低いときは、駆動用電池を保護するためコンセントを使用できないことがあります。その場合は、しばらく走行して駆動用電池を暖めてから使用してください。

非常時給電システム★

★：グレード、オプションなどにより、装備の有無があります。

災害などによる非常時に電力が必要なとき、次の方法を行うことで、車両の走行機能を停止した状態で給電ができます。

システムの構成部品

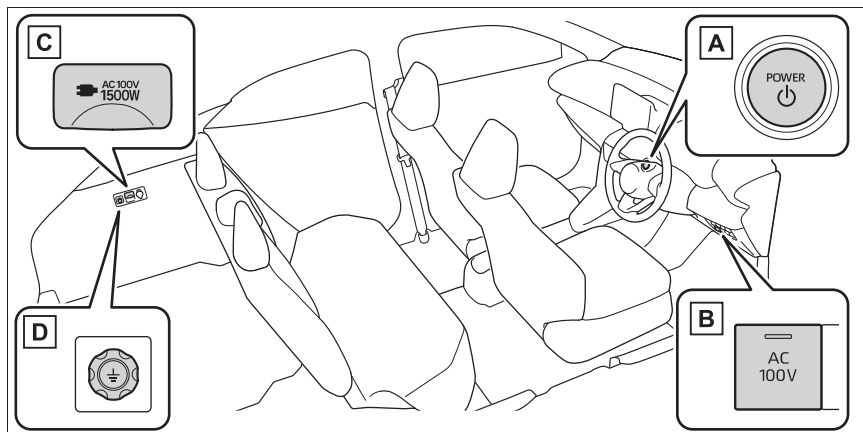

- A** パワースイッチ (→P.161)
- B** AC100V スイッチ
- C** ラゲージルーム内コンセント
- D** アース端子

給電作業をする前に

給電作業は、次の内容をよくお読みいただいた上で、正しい手順に沿って行ってください。

- パーキングブレーキがかかっていること
- ヘッドランプなどが OFF になっていること
- パワースイッチが OFF になっていること

- システム作動中はエンジンが作動するおそれがあるので、車庫内等、換気の悪い場所を避け、換気のよい場所に駐車すること
- 地面が固く平らな場所に駐車すること

輪止めの使用をおすすめします。輪止めはトヨタ販売店で購入することができます。

- 給電中はオートアラームを設定することができないので、盗難

を防ぐために、車内やラゲージルーム内に貴重品などを放置しないこと

- ボンネットが閉まっていること

給電作業をするには

- 非常時給電システムを起動するとき

- 1 ブレーキペダルを踏まずに、パワースイッチを2回押しONにする

ブレーキペダルを踏んだまま、パワースイッチを押すと、非常時給電システムは使用できません。

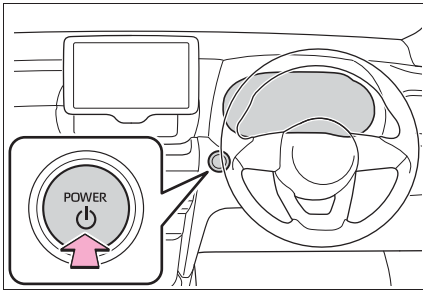

- 2 READY インジケーターが点灯していないことを確認し、AC100V スイッチを3回連続で押す

AC100V スイッチ上の作動表示灯が点灯し、マルチインフォメーションディスプレイに非常時給電モードの表示がされ起動が完了します。

AC100V スイッチを押す間隔が1秒以上あいた場合、マルチインフォメーションディスプレイの表示がされない場合があります。この場合は、はじめから操作をやり直してください。

AC100V スイッチを4回以上連続で押した場合、非常時給電システム起動直後、停止することがあります。この場合は、

はじめから操作をやり直してください。

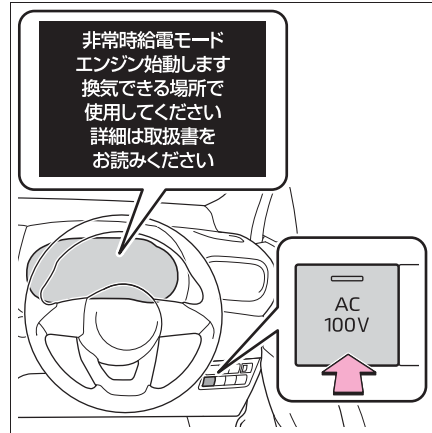

- 電気製品の電源プラグを接続するとき

フタを開けて電気製品の電源プラグをコンセントの奥までしっかり差し込む

コンセントはラゲージルーム内にあります。

電気製品の接続されていることがわかるように窓から延長コードを出すことをおすすめします。その場合は、図で示すように接続されたコードにたるみをもたせ、異常な張りが発生しないようにしてください。

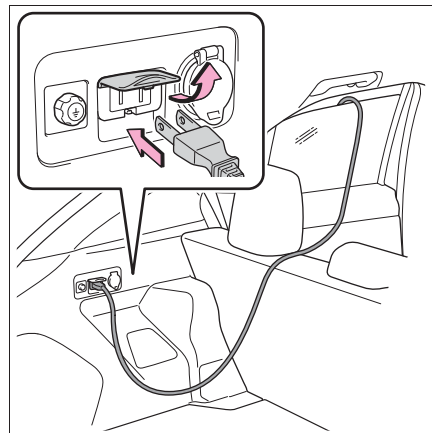

アース線のある電気製品を使用するときは、アース線をアース端子に接続してください。

窓ガラスを上昇させるときはパワーウィンドウスイッチで自動全閉を行わずに上昇させ、コードを窓枠とガラスで挟み込まないように隙間を確保してください。(→P.147)

■ 非常時給電システムを停止するとき

次の手順をお守りください。

- 1 使用している電気製品の電源を OFF にする
- 2 AC100V スイッチを押して OFF にする
- 3 コンセントから電源プラグを取りはずす
- 4 コンセントのフタを閉める
- 5 パワースイッチを OFF にする

□ 知識

■ アイドリングストップ条例について

駆動用電池の残量減少などにより、自動でエンジンが始動し、充電を行います。一部地域では、駐車または停車中にエンジンを始動させた場合、条例に触れるおそれがありますのでご注意ください。非常時給電システムの使用については関係する自治体に確認した上で、適切に使用してください。

■ 非常時給電システムについて

- AC100Vで最大消費電力1500W以下の電気製品を使用してください。規定容量をこえる電気製品を使用すると、保護機能が働き、コンセントが使用できなくなります。
- 使用する電気製品によっては、大きな電流が流れ、瞬間電力が1500Wをこえることがあります。この場合、保護

機能が働き、コンセントが使用できなくなることがありますが故障ではありません。

- 使用する電気製品によっては、テレビやラジオに雑音が入ることがあります。
- コンセントの電圧は市販のテスターでは正常な電圧を計測できません。電圧の確認が必要な場合は、トヨタ販売店で点検を受けてください。
- コンセントを使用中、リヤシート付近から冷却用ファンの音がすることがありますが、異常ではありません。
- 長時間給電直後には、動力性能や燃費などが一時的に悪化することがありますが、異常ではありません。

■ 正しく作動しないおそれがある電気製品

次のような AC100V の電気製品は、消費電力が 1500W 以下でも正常に作動しないおそれがあります。

- 起動時の電力が大きい電気製品
- 精密なデータ処理をする計測機器
- きわめて安定した電力供給を必要とする電気製品
- タイマー設定する機器など、コンセントの出力が連続して必要な電気製品

■ 非常時給電システムが使用できないとき

- コンセントが使用できないとき

AC100V スイッチを押しても作動表示灯が点灯しない場合、保護機能が働いていることが考えられます。

この場合、まず次の処置を行ってください。

- ・ 電気製品の電源プラグを抜き、消費電力が 1500W 以下になっているかを確認し、パワースイッチを OFF にし、はじめから操作をやり直してください。
- ・ 電気製品の電源プラグを抜き、製品自

体が故障していないかを確認して、パワースイッチを OFF にし、はじめから操作をやり直してください。

- ・ 駆動用電池の残量を確認してください。(→P.97) 残量が少ない場合は、駆動用電池の残量を回復させ、パワースイッチを OFF にし、はじめから操作をやり直してください。
- ・ 車内が高温になると、給電システムを保護するためコンセントが使用できない場合があります。その場合は外気導入でエアコンを使用して車内温度を下げながら使用してください。不要なドアやドアガラスを閉めると、効率的に車内温度を下げるができます。
- ・ 炎天下に放置した直後など、車内が高温になっている場合は、エアコンを使用するなどして車内を十分に換気し車内温度を下げ、しばらくしてからパワースイッチを OFF にし、はじめから操作をやり直してください。
- ・ 特に外気温が低いときは、駆動用電池を保護するため、コンセントを使用できないことがあります。その場合は、エアコンを使用して駆動用電池をあたためてから使用してください。
- マルチインフォメーションディスプレイに非常時給電モードの表示がされていない場合、パワースイッチを OFF にし、はじめから操作をやり直してください。
- マルチインフォメーションディスプレイに下記のメッセージが表示されたとき
 - ・ “燃料の残量低下により給電停止しました”

燃料が少なくなったため、非常時給電モードを停止しました。燃料を給油後、再度非常時給電モードを起動することが可能になります。ガソリンスタンドで給油することをおすすめします。

- ・ “シフトポジション切りかえにより給電停止しました”

シフトポジションが P から切りかわったため、非常時給電モードを停止しました。パワースイッチを OFF にし、はじめから操作をやり直してください。

以上の処置を行っても非常時給電システムが使用できない場合は、トヨタ販売店で点検を受けてください。

■電源周波数について

車両側の電源周波数は、50Hz に設定されています。

電気製品によっては、電源周波数の切りかえ (50/60Hz) 機能があるので、車両と電気製品の電源周波数を同じにしてください。

車両側の電源周波数切りかえが必要な場合は、トヨタ販売店にご相談ください。

■非常時給電システムの使用中

- スマートエントリー&スタートシステムやワイヤレス機能でドアを施錠・解錠することはできません。
- 電子キーやワイヤレスキーでドアの施錠・解錠をすることはできません。メカニカルキーのみでドアの施錠・解錠ができます。(→P.415)
- ドアの開閉などにより、ブザーが鳴ったり、マルチインフォメーションディスプレイに“キーが見つかりません キーの所在を確認してください”と表示されたりすることがあります。電子キーを携帯していることを確認してください。

警告

■安全にお使いいただくために

次のことを必ずお守りください。お守りいただかないと、思わぬ事故の原因となり、重大な傷害におよぶか、最悪の場合死亡につながるおそれがあります。

 **警告**

- コンセントは、照明器具などの電気製品と直接接続して使用するものであり、家屋などへ電気を供給する発電機として使用しないでください。また、家屋などに設置されている非常時の給電システム（外部電源と接続ができる専用設備、外部電源からの供給回路が電力会社からの電気配線と分離されている設備など）に該当する場合は、当該システムの製造業者または販売業者にご相談ください。
- 非常時給電システムの使用中はパーキングブレーキをしっかりとかけて、シフトポジションをPから切りかえないでください。
- 非常時給電システムの使用中は車両から離れないでください。また、給油や洗車は行わないでください。
- 車外に電源コードを引いて使用する場合は、雨水の侵入などに注意してください。コンセントに雨水が付着した場合は、乾燥させてから使用してください。電源コードをドアなどに挟まないように注意してください。
- 落雷の可能性のある天候のときは給電を行わないでください。給電中、雷に気付いたときは給電を停止してください。
- 故障した電気製品を使用しないでください。コンセントが使用できなくなるおそれがあります。
- めれた手で電気製品の電源プラグを抜き差ししたり、ピンなどをコンセントに差したりしないでください。また、コンセントに雨水・飲料水・雪などが付着した場合は乾燥させてから使用してください。

- コンセントの改造・分解・修理などはしないでください。また車両に搭載されているAC100Vインバーターを、市販のAC100Vインバーターに交換しないでください。修理についてはトヨタ販売店にご相談ください。
- お子さまにコンセントをさわらせないでください。
- コンセントにほこりやゴミが付着しないようにしてください。また、定期的にコンセントを掃除してください。
- 電気製品の電源プラグをコンセントに差し込んでもゆるいときは、コンセントを交換してください。交換についてはトヨタ販売店にご相談ください。
- ボンネットが閉まっていることを確認してください。状況によっては、エンジンが自動で始動するため排気管付近に近付いたり、荷物を置いたりしないでください。また、エンジンルーム内に顔や手を近づけないでください。ラジエーター冷却用のファンが急にまわりだすことがあります。ファンの回転部分にふれたり、近付いたりすると、手や着衣（特にネクタイ・スカーフ・マフラーなど）が巻き込まれるおそれがあります。
- 燃えやすいものの近くで停車しないでください。過熱した排気管で発火するおそれがあります。
- 車庫内など換気が悪い場所や囲まれた場所（雪が積もった場所）などでは、酸素欠乏や排気ガスの充満、滞留を防ぐため、給排気を可能とする関連装置などを適切に設置して、使用してください。

警告

- 給排気設備のない車庫内など換気が悪い場所や給排気設備のない囲まれた場所（雪が積もった場所）などでは、酸素欠乏のおそれや排気ガスが充満したり、滞留したりするおそれがあるため、使用しないでください。（→P.36）
- 車両をカーカバーなどで覆った状態で使用しないでください。
- 暖房器具などの電気製品を使用して、車中で泊まることはやめてください。

■ 接続する電気製品について

使用する電気製品に付属の取り扱い説明書や、製品に記載されている注意事項を必ずお守りください。電源プラグや電気製品が故障しているときは使用しないでください。また、次のような機器は使用しないでください。

● 医療機器

車両状態によっては、一時的にコンセントの出力が断たれることがあります。

注意

次のことを必ずお守りください。お守りいただかないと、正常に作動しなかったり、車両や電気製品が損傷したりするおそれがあります。

■ ショートや故障を防ぐために

- 車内のトリムの近くやシートの上などで、トースターなどの熱気を出す電気製品を使用しないでください。熱により溶損や焼損のおそれがあります。
- 熱などに弱い電気製品を車内で使用しないでください。炎天下での駐車時の熱などにより、電気製品が故障したりするおそれがあります。

- コンセントを使用しないときは、フタを閉めてください。コンセントに異物が入ったり、飲料水などがかかったりすると、故障したり、ショートしたりするおそれがあります。
- コンセントに、二股などの分岐用コンセントを接続するなど、タコ足配線はしないでください。

■ 非常時給電システムの使用中

長時間給電をするときは、エンジン始動中に排気管から水が出るがありますが、異常ではありません。

■ 特に外気温が高いとき

- 炎天下に放置した直後など、車内が高温になっている場合は、エアコンを使用するなどして車内を十分に換気し車内温度を下げ、しばらくしてからパワースイッチを OFF にし、はじめから操作をやり直してください。
- 給電システムを保護するためコンセントが使用できない場合があります。その場合は外気導入でエアコンを使用して車内温度を下げながら使用してください。不要なドアやドアガラスを閉めると、効率的に車内温度を下げることができます。

■ 特に外気温が低いとき

- 駆動用電池を保護するため、コンセントを使用できないことがあります。その場合は、エアコンを使用して駆動用電池をあたためてから使用してください。
- 排気管の中にある水が凍り、エンジンが始動しにくくなったり、排気管からにおいを発生する場合があります。その場合は、いったん給電作業を中断して 15 分から 30 分ほど走行してください。



■非常時給電システムを使用したあと、
走行させるとき

非常時給電モードを停止してからハイブリッドシステムを始動してください。

6-1. お手入れのしかた

外装の手入れ 340

内装の手入れ 343

6-2. 簡単な点検・部品交換

ボンネット 346

ガレージジャッキ 348

ウォッシャー液の補充 349

タイヤについて 350

タイヤ空気圧について 352

エアコンフィルターの交換 353

駆動用電池冷却用吸入口 355

キーの電池交換 358

ヒューズの点検・交換 359

電球（バルブ）の交換 363

外装の手入れ

お手入れは、部位や素材にあった適切な方法で実施してください。

手入れの作業要領

- 水を十分かけながら車体・足まわり・下まわりの順番に上から下へ汚れを洗い落とす
- 車体はスポンジやセーム皮のようなやわらかいもので洗う
- 汚れがひどいときはカーシャンプーを使用し、水で十分洗い流す
- 水をふき取る
- 水のはじきが悪くなったときは、ワックスをかけを行う

ボデーの表面の汚れを落としても水が玉状にならないときは、車体の温度が冷えているときにワックスをかける（およそ体温以下を目安としてください）

なお、ボデーコート・ホイールコート・ガラスコートなど、トヨタケミカル商品を施工された場合は、お手入れ方法が異なります。詳しくはトヨタ販売店にお問い合わせください。

知識

■自動洗車機を使うとき

- ドアミラーを格納し、車両前側から洗車してください。また、走行前は必ずドアミラーを復帰状態にもどしてください。
- パワーバックドア★を停止する
- ブラシで車体などに傷が付き、塗装を

損なうことがあります。

- 洗車機によっては、リヤスポイラーが引っかかり洗車できない場合や、傷付いたり破損したりするおそれがあります。
- ★：グレード、オプションなどにより、装備の有無があります。

■高圧洗浄機を使うとき

室内に水が入るおそれがあるため、ノズルの先端をドアやガラスの開閉部に近付けすぎたり、同じ場所に連続してあてたりしないでください。

■洗車などで車に水をかけたとき

キーを携帯して洗車などで水をドアハンドルにかけた場合、施錠／解錠動作をくり返すことがあります。その場合は次のような処置をして、洗車などをしてください。

- 電子キーを車両から2m以上離れた場所に保管する（電子キーの盗難に注意してください）
- 電子キーを節電モードに設定し、スマートエントリー&スタートシステムの作動を停止する（→P.125）

■ホイール・ホイールキャップについて

- 中性洗剤を使用し、早めに汚れを落としてください。
- 洗剤を使用したあとは放置せずに水で十分洗い流してください。
- 塗装の損傷を防ぐため、次のことを必ずお守りください。
 - ・ 酸性・アルカリ性および研磨剤の入った洗剤を使用しない
 - ・ 硬いブラシを使用しない
 - ・ 夏場の走行後や駐車後でホイールが熱いときは、洗剤を使用しない

■バンパーについて

研磨剤入りの洗剤でこすらないようにしてください。

■フロントドアガラスの撥水コーティング★について

●撥水効果を長持ちさせるため、次のことに注意してください。

- ・フロントドアガラス表面の泥などの汚れを落とす
- ・汚れは早めにやわらかい湿った布などで清掃する
- ・コンパウンド（磨き粉）が入ったガラスクリーナーやワックスを使用しない
- ・金属製の道具で霜取りをしない

●水滴のはじきが悪くなったときは補修することができます。

詳しくはトヨタ販売店にお問い合わせください。

★：グレード、オプションなどにより、装備の有無があります。

■メッキ部品のお手入れについて★

メッキ部品の汚れが落ちにくい場合は、次の方法でお手入れをしてください。

- 中性洗剤を水で約5%に薄めてやわらかい布に含ませふき取る
- 乾いたやわらかい布で表面の水分をふき取る
- 油分を含んだ汚れはアルコール系ウェットティッシュなどで油を浮かせてからふき取る

★：グレード、オプションなどにより、装備の有無があります。

警告

■洗車をするとき

エンジンルーム内に水をかけないでください。

電気部品などに水がかかると、車両火災につながるおそれがあり危険です。

■排気管について

排気管は排気ガスにより高温になります。洗車などでふれる場合は、十分に排気管が冷めてからにしてください。やけどをするおそれがあります。

■ブラインドスポットモニター★について

リヤバンパーの塗装に傷がつくと、システムが正常に作動しなくなるおそれがあります。トヨタ販売店にご相談ください。

★：グレード、オプションなどにより、装備の有無があります。

注意

■塗装の劣化や車体・部品（ホイールなど）の腐食を防ぐために

●次のような場合は、ただちに洗車してください。

- ・海岸地帯を走行したあと
- ・凍結防止剤を散布した道路を走行したあと
- ・コールトール・花粉・樹液・鳥のふん・虫の死がいなどが付着したとき
- ・ばい煙・油煙・粉じん・鉄粉・化学物質などの降下が多い場所を走行したあと
- ・ほこり・泥などで激しく汚れたとき
- ・塗装にベンジンやガソリンなどの有機溶剤が付着したとき
- 塗装に傷が付いた場合は、早めに補修してください。
- ホイール保管時は、腐食を防ぐために汚れを落とし、湿気の少ない場所へ保管してください。

 注意

■ ランプの清掃

- 注意して洗ってください。有機溶剤や硬いブラシは使用しないでください。
ランプを損傷させるおそれがあります。
- ランプにワックスがけを行わないでください。
レンズを損傷するおそれがあります。

■ 高圧洗浄機を使用するときは

- 洗浄時に高圧洗浄機でカメラやカメラ周辺に直接水を当てないでください。
高い水圧により衝撃が加わり、装置が正常に作動しなくなるおそれがあります。
- エンブレム裏に搭載されているレーダーに直接水をかけないでください。
部品故障の原因になるおそれがあります。
- ノズルの先端を、下記部品の結合部やブーツ類（ゴムまたは樹脂製のカバー）、コネクタ類に近づけすぎないでください。
高い水圧がかかることにより、部品が損傷するおそれがあります。
 - ・ 駆動系部品
 - ・ ステアリング部品
 - ・ サスペンション部品
 - ・ ブレーキ部品
- モール、バンパーなど樹脂部分は変形、損傷するおそれがあるため、洗浄ノズルと車体との距離を 30cm 以上離してください。また、同じ場所へ連続して水をあてないでください。

- フロントウインドウガラス下部へ連続して水をあてないでください。エアコンの空気取り入れ口があり、エアコンが正常に作動しなくなるおそれがあります。
- 高圧洗浄機で車両の下まわりを洗浄しないでください。

内装の手入れ

お手入れは、部位や素材に合った適切な方法で実施してください。

室内の手入れをするには

- 掃除機などでほこりを取り除き、水またはぬるま湯を含ませた布でふき取る
- 汚れが落ちない場合は、中性洗剤を水で約 1%に薄めてやわらかい布に含ませふき取る

水を浸した布を固くしぼり、表面に残った洗剤・水分をふき取る

知識

■ カーペットの洗浄について

カーペットは常に乾いた状態を保つことをおすすめします。洗浄には、市販の泡タイプクリーナーがご利用になれます。スポンジまたはブラシを使用して泡をカーペットに広げ、円を描くように塗り込んでください。直接水をかけたりせず、ふき取ってから乾燥させてください。

■ シートベルトの取り扱いについて

刺激の少ない洗剤とぬるま湯で、布やスポンジを使って洗ってください。シートベルトのすり切れ・ほつれ・傷などを定期的に点検してください。

■ スーパー UV カットガラスについて★

- ドアガラスが汚れているときは、早めに水またはぬるま湯を含ませた布で軽くふいて清掃してください。
- ドアガラスの汚れがひどいときは、ドアガラスの開閉をくり返さないでください。

★：グレード、オプションなどにより、装備の有無があります。

警告

■ 車両への水の浸入

- 床・ラゲージルーム内・駆動用電池冷却用吸入口など、車内に水をかけたり液体をこぼしたりしないでください。(→P.59)
駆動用電池や電気部品などに水がかかると、故障や車両火災につながるおそれがあり危険です。
- SRS エアバッグの構成部品や電気配線をぬらさないでください。(→P.30)
電気の不具合により、SRS エアバッグが作動したり、正常に機能しなくなり、重大な傷害におよぶか、最悪の場合死亡につながるおそれがあります。

■ 内装の手入れをするときは（特にインストルメントパネル）

艶出しワックスや艶出しクリーナーを使用しないでください。インストルメントパネルがフロントウインドウガラスへ映り込み、運転者の視界をさまざまに妨げ思わぬ事故につながり、重大な傷害におよぶか、最悪の場合死亡につながるおそれがあります。

注意

■ 清掃するとき使用する溶剤について

- 変色・しみ・塗装はがれの原因になるため、次の溶剤は使用しないでください。
- ・ シート以外の部分：ベンジン・ガソリンなどの有機溶剤や酸性またはアルカリ性の溶剤・染色剤・漂白剤

 注意

・ シート部分：シンナー・ベンジン・アルコール、その他の酸性やアルカリ性の溶剤

● 艶出しワックスや艶出しクリーナーを使用しないでください。
インストルメントパネルやその他内装の塗装のはがれ・溶解・変形の原因になるおそれがあります。

■ 床に水がかかると

水で洗わないでください。

オーディオやフロアカーペット下にある電気部品に水がかかると、車の故障の原因となったり、ボデーが錆びるおそれがあります。

■ フロントウインドウガラスの内側を掃除するときは

前方カメラのレンズに、ガラスクリーナーが付着しないようにしてください。また、レンズにはふれないでください。(→P.194)

■ リヤウインドウガラスの内側を掃除するときは

● 熱線やアンテナを損傷するおそれがあるため、ガラスクリーナーなどを使わず、熱線やアンテナにそって水またはぬるま湯を含ませた布で軽くふいてください。

● 熱線やアンテナを引っかいたり、損傷させないように気を付けてください。

■ サテン仕上げ金属コーティング部分の手入れをするには

- 水で湿らせたやわらかい布または合成セーム皮で汚れをふき取る
- 乾いたやわらかい布で表面に

残った水分を完全にふき取る

 知識

■ サテン仕上げ金属コーティング部分のお手入れについて

表面に本物の金属層を使用していますので、普段のお手入れが大切です。汚れたまま長い間放置すると、汚れが落ちにくくなります。

■ 本革部分の手入れをするには

● 掃除機などでほこりや砂を取り除く

● 薄めた洗剤をやわらかい布に含ませ、汚れをふき取る

ウール用の中性洗剤を水で約 5% に薄めて使用してください。

● 水を浸した布を固くしぼり、表面に残った洗剤をふき取る

● 乾いたやわらかい布で表面の水分をふき取り、風通しのよい日陰で乾燥させる

 知識

■ 本革部分のお手入れの目安

品質を長く保つため、年に 2 回程度の定期的なお手入れをおすすめします。

 注意

■ 革の傷みを避けるために

皮革の表面の劣化や損傷を避けるために、次のことをお守りください。

● 革に付着したほこりや砂はすぐに取り除く

● 直射日光に長時間さらさないようにする
特に夏場は日陰で車を保管する

 注意

- ビニール製・プラスチック製・ワックス含有のものは、車内が高温になると革に張り付くおそれがあるため、革張りの上に置かない

合成皮革部分の手入れをするには

- 掃除機などでほこりを取り除く
- 中性洗剤を水で約 1%に薄めてやわらかい布に含ませふき取る
- 水を浸した布を固くしぼり、表面に残った洗剤・水分をふき取る

ボンネット

ボンネットを開けるには

- 1 ボンネット解除レバーを引く
ボンネットが少し浮き上がります。

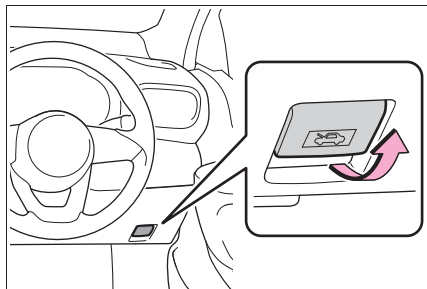

- 2 レバーを左方向に押し、ボンネットを開ける

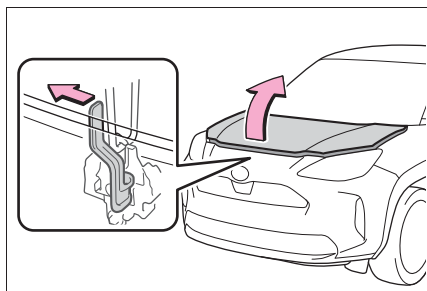

- 3 ボンネットステーをステー穴に挿し込む

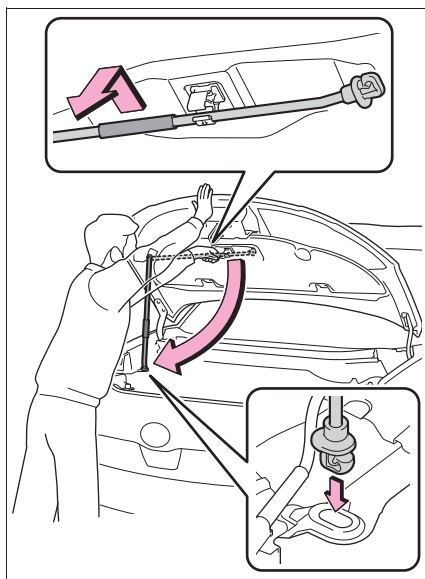

知識

■補機バッテリーについて

この車両の補機バッテリーはリヤシート下側にあり、エンジンルームには搭載されていません。

補機バッテリーがあがってしまったときは、エンジンルーム内にある救援用端子を使用して、処置を行います。

(→P.417)

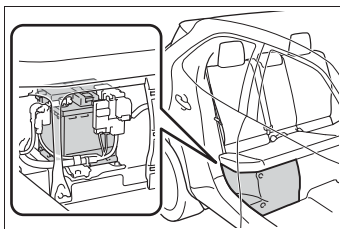

警告

■ 走行前の確認

ボンネットがしっかりロックされていることを確認してください。

ロックせずに走行すると、走行中にボンネットが突然開いて、重大な傷害におよぶか、最悪の場合死亡につながるおそれがあります。

■ 修理・車検・整備点検をする場合は

整備モードに切りかえる必要がありますので、必ずトヨタ販売店にご相談ください。高電圧システムを使用しているため、取り扱いを誤ると、重大な傷害におよぶか、最悪の場合死亡につながるおそれがあります。

■ けがを防ぐために

走行後のボンネットステーは高温になっています。熱くなったボンネットステーにさわるとやけどなどの重大な傷害を受けるおそれがあります。

■ ボンネットを閉めるとき

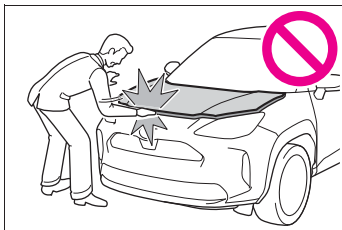

手などを挟まないように注意してください。

重大な傷害を受けるおそれがあり危険です。

■ エンジンルーム点検後の確認

エンジンルーム内に工具や布を置き忘れていないことを確認してください。点検や清掃に使用した工具や布などをエンジンルーム内に置き忘れてしまうと、故障の原因になったり、また、エンジンルーム内は高温になるため車両火災につながるおそれがあり危険です。

■ ボンネットステーをステー穴に挿し込んだあとは

ボンネットが頭や体の上に落ちてこないように、正しく挿し込まれているか確認してください。

注意

■ ボンネットへの損傷を防ぐために

ボンネットを閉めるときは、体重をかけるなどして強く押さないでください。ボンネットがへこむおそれがあります。

■ ボンネットを閉めるときは

ボンネットステーをステー穴から取りはずし、クリップに正しくもどしてください。ボンネットステーが挿し込まれた状態で閉めると、ボンネットが損傷するおそれがあります。

ガレージジャッキ

ガレージジャッキを使用するときは、ガレージジャッキに付属の取扱説明書に従って、安全に作業してください。

ガレージジャッキを使用して車両を持ち上げるときは、正しい位置にガレージジャッキをセットしてください。

正しい位置にセットしないと、車両が損傷したり、けがをすることがあります。

ジャッキポイントの位置を確認する

■ フロント側

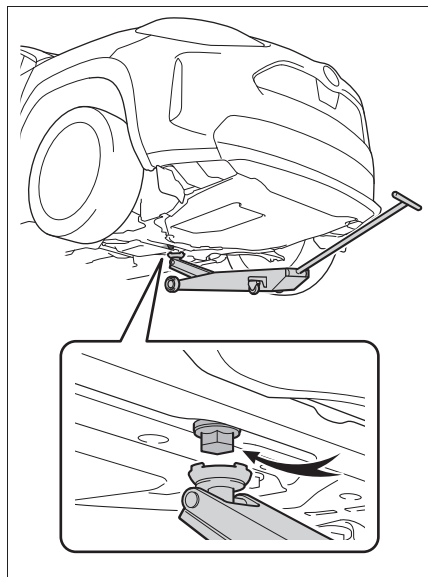

■ リヤ側

▶ FF車

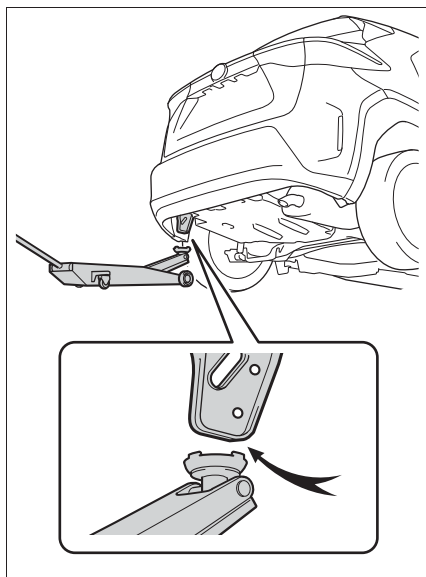

▶ AWD車

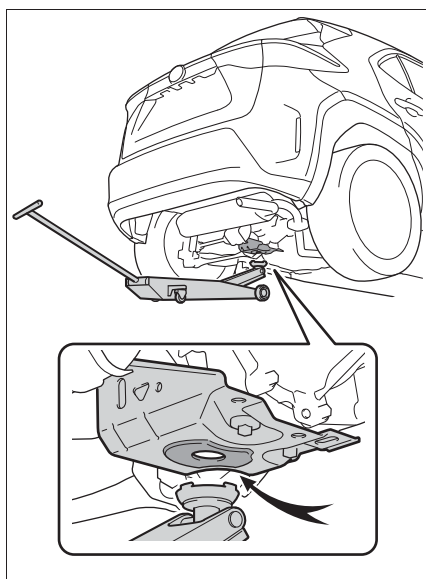

⚠ 注意

■ ガレージジャッキを使用するとき

サスペンション部などで、ジャッキアップしないでください。車両、部品が損傷するおそれがあります。

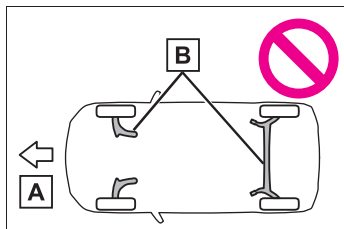

A フロント

B サスペンション部

ウォッシャー液の補充

補充するには

液面が 1/2 の位置に近づいたらウォッシャー液を補給してください。

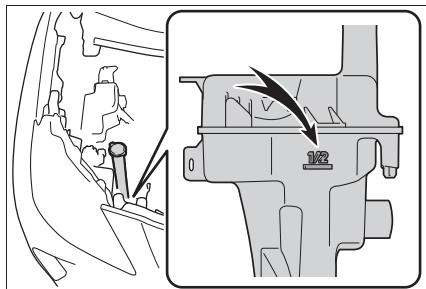

⚠ 警告

■ ウォッシャー液を補充するとき

ハイブリッドシステムが熱いときやハイブリッドシステム作動中は、ウォッシャー液を補充しないでください。ウォッシャー液にはアルコール成分が含まれているため、ハイブリッドシステムなどにかかると出火するおそれがあります。

⚠ 注意

■ ウォッシャー液について

ウォッシャー液のかわりに、せっけん水やエンジン不凍液などを入れしないでください。塗装にしみが付くことや、ポンプが故障してウォッシャー液が出なくなるおそれがあります。

■ ウォッシャー液のうすめ方

必要に応じて水でうすめてください。水とウォッシャー液の割合は、ウォッシャー液の容器に表示してある凍結温度を参考にしてください。

タイヤについて

タイヤの点検は、法律で義務付けられています。日常点検として必ずタイヤを点検してください。

タイヤの摩耗を均等にし寿命をのばすために、タイヤローテーション（タイヤ位置交換）を5,000kmごとに行ってください。

タイヤの点検項目

タイヤは次の項目を点検してください。

点検方法は別冊「メンテナンスノート」を参照してください。

● タイヤ空気圧

空気圧の点検は、タイヤが冷えているときに行ってください。

● タイヤの亀裂・損傷の有無

● タイヤの溝の深さ

● タイヤの異常摩耗（極端にタイヤの片側のみが摩耗していたり、摩耗程度が他のタイヤと著しく異なるなど）の有無



知識

■ タイヤ空気圧について

タイヤの指定空気圧は、運転席側のタイヤ空気圧ラベルで確認することができます。

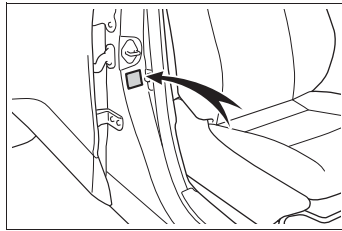

■ タイヤ関連の部品を交換するとき

タイヤ・ディスクホイール・ホイール取り付けナットを交換するときは、トヨタ販売店にご相談ください。

■ タイヤのバルブについて

タイヤを交換するときは、バルブに変形・亀裂・損傷がないか点検してください。

⚠ 警告

■ 点検・交換時の警告

必ず次のことをお守りください。

お守りいただかないと、駆動系部品の損傷や不安定な操縦特性により、重大な傷害におよぶか、最悪の場合死亡につながるおそれがあります。

- タイヤはすべて同一メーカー・同一銘柄・同一トレッドパターンで、摩耗差のないタイヤを使用する
- メーカー指定サイズ以外のタイヤやホイールを使用しない
- ラジアルタイヤ・バイアスベルテッドタイヤ・バイアスプライタイヤを混在使用しない
- サマータイヤ・オールシーズンタイヤ・冬用タイヤを混在使用しない
- 他の車両で使用していたタイヤを使用しない
以前どのように使用されていたか不明なタイヤは使用しない

警告

■異常があるタイヤの使用禁止

異常があるタイヤをそのまま装着していると、走行時にハンドルをとられたり、異常な振動を感じる場合があります。また、次のような事態になり、思わぬ事故につながるおそれがあり危険です。

- 破裂などの修理できない損傷を与える
- 車両が横すべりする
- 車両の本来の性能（燃費・車両の安定性・制動距離など）が発揮されない

■タイヤ交換時の注意

- 必ずナットのテーパ部を内側にして取り付けてください。（→P.410）テーパ部を外側にして取り付けると、ホイールが破損しはすれてしまい、重大な傷害におよぶか、最悪の場合死亡につながるおそれがあります
- ねじ部にオイルやグリースをぬらないでください。
ナットを締めるときに必要以上に締め付けられ、ボルトが破損したり、ディスクホイールが損傷するおそれがあります。
またナットがゆるみホイールが落下して、重大な事故につながるおそれがあります。
オイルやグリースがねじ部についている場合はふき取ってください。

■異常があるホイールの使用禁止（アルミホイール装着車）

亀裂や変形などがあるホイールは使用しないでください。
走行中にタイヤの空気が抜けて、思わぬ事故につながるおそれがあり危険です。

注意

■走行中に空気もれが起こったら

走行を続けしないでください。
タイヤまたはホイールが損傷することがあります。

■悪路走行に対する注意

段差や凹凸のある路上を走行するときは注意してください。
タイヤの空気が抜けて、タイヤのクッション作用が低下します。また、タイヤ・ホイール・車体などの部品も損傷するおそれがあります。

タイヤローテーションをするには

図で示すようにタイヤのローテーションを行います。

タイヤの摩耗状態を均一にし、寿命をのばすために、トヨタは定期点検ごとのタイヤローテーションをおすすめします。

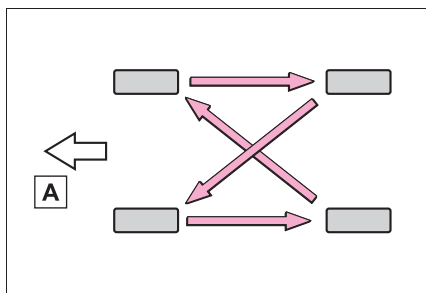

A 前側

タイヤ空気圧について

タイヤの空気圧を適正に維持するために、タイヤの空気圧点検を月に1回以上実施してください。(→P.432)

知識

■ タイヤ空気圧が適正でない場合

適切に調整されていないタイヤ空気圧で走行すると、次のようなことが起こる場合があります。

- 安全性の低下
- 摩耗によるタイヤ寿命の低下
- 燃費の悪化
- 乗り心地や操縦安定性の低下

ひんぱんにタイヤ空気圧が低下する場合は、トヨタ販売店でタイヤの点検を受けてください。

■ タイヤ空気圧の点検のしかた

タイヤ空気圧の点検の際は、次のことをお守りください。

- タイヤが冷えているときに点検する
- タイヤ空気圧ゲージを必ず使用する
タイヤの外観だけでは空気圧が適正かどうか判断できません。
- 走行後はタイヤの発熱により空気圧が高くなります。異常ではありませんので減圧しないでください。
- 荷物を積んだり、多人数で乗車するときは荷重を不均等にかけないようにする

警告

■ タイヤの性能を発揮するために

適正なタイヤ空気圧を維持してください。

タイヤ空気圧が適正に保たれていないと、次のようなことが起こるおそれがあり、重大な傷害におよぶか、最悪の場合死亡につながるおそれがあります。

- 過度の摩耗
- 偏摩耗
- 操縦安定性の低下
- タイヤの過熱による破裂
- タイヤとホイールのあいだからの空気漏れ
- ホイールの変形、タイヤの損傷
- 走行時にタイヤが損傷する可能性の増大
(路上障害物、道路のつなぎ目や段差など)

注意

■ タイヤ空気圧の点検・調整をしたあとは

タイヤのバルブキャップを確実に取り付けてください。

バルブキャップをはずしていると、ほこりや水分がバルブに入り空気が漏れ、タイヤの空気圧が低下するおそれがあります。

エアコンフィルターの交換

エアコンを快適にお使いいただくために、エアコンフィルターを定期的に交換してください。

交換するには

- 1 パワースイッチをOFFにする
- 2 グローブボックスを開く

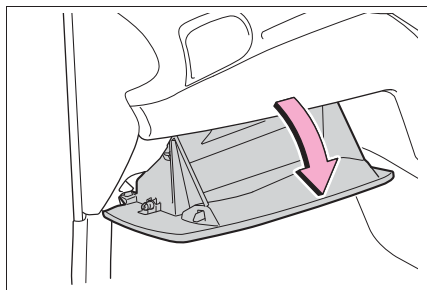

- 3 グローブボックス側面を内側に押し、上部のツメを片側ずつはずす

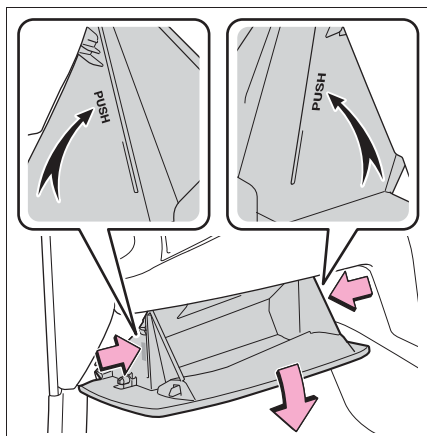

- 4 下部のツメをはずして取りはずす

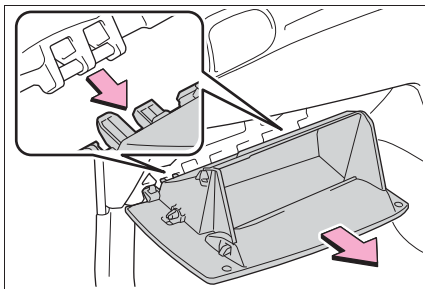

- 5 フィルターカバーのロックをはずし (A)、ツメからフィルターカバーを抜き (B)、フィルターカバーを取りはずす

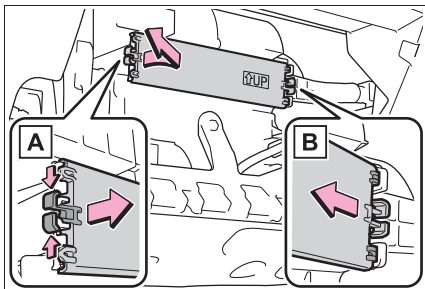

- 6 フィルターを取りはずす

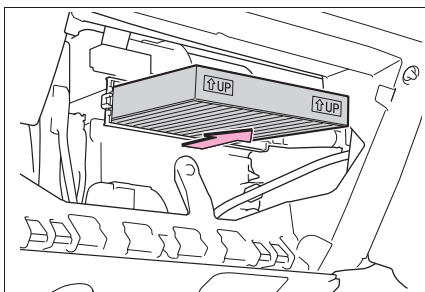

- 7 新しいフィルターと交換する

“↑ UP” マークの矢印が上を向くよう

に取り付けます。

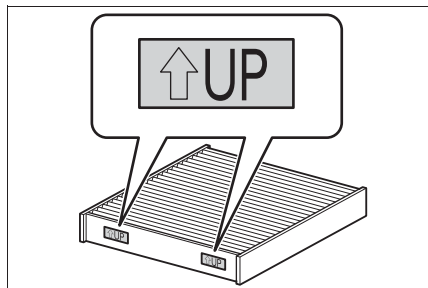

知識

■エアコンフィルターの交換について

エアコンフィルターは下記の時期を目安に交換してください。

15000km [7500km^{*1}] ごと、ただし12ヶ月をこえないこと^{*2}

^{*1}大都市や寒冷地など、交通量や粉じんの多い地区

^{*2}芳香剤などの使用により脱臭寿命が著しく低下する場合があります。エアコンの臭いが気になりだしたらフィルターを交換してください。

■エアコンの風量が減少したときは

フィルターの目詰まりが考えられますので、フィルターを交換してください。

⚠ 注意

■エアコンを使用するときの注意

- フィルターを装着せずにエアコンを使用すると、故障の原因になることがあります。必ずフィルターを装着してください。
- フィルターは、交換するタイプです。水洗いやエアブローによる清掃はしないでください。

■フィルターカバーの破損を防ぐために

フィルターカバーのロックをはずすときに、フィルターカバーを矢印の方向に動かす際は、ツメに無理な力がかからないように注意してください。ツメが破損するおそれがあります。

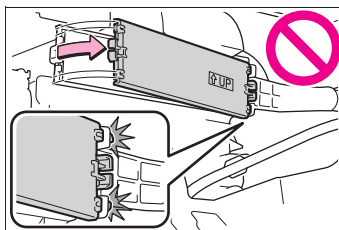

駆動用電池冷却用吸入口

燃費性能の低下を防ぐために、駆動用電池冷却用吸入口にほこりがたまっていたり、目づまりしたりしていないか、定期的に点検してください。ほこりがたまっているときやマルチインフォメーションディスプレイに“駆動用電池の冷却部品のメンテナンス必要 取扱書を確認”が表示されたときは、次の要領で清掃してください。

吸入口の清掃

掃除機などを使用して吸入口／フィルターのほこりを取り除く必ず吸引してほこりを取り除いてください。エアガンなどを使用すると、ほこりが押し込まれてしまいます。(→P.357)

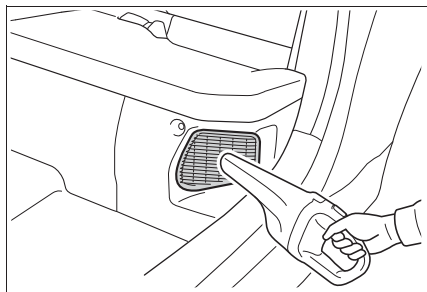

ほこりを取り除ききれないときは

次の要領で吸入口カバーを取りはずして、フィルターを清掃してください。

- 1 パワースイッチをOFFにする
- 2 吸入口カバーを取りはずす
傷が付くのを防ぐため、マイナスドライ

バーの先端に布などを巻いて保護してください。

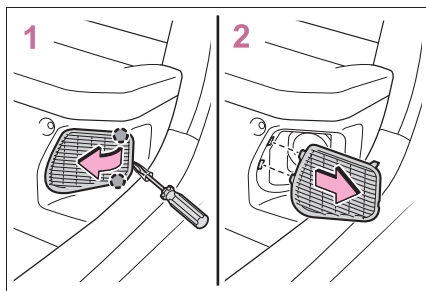

- 1 吸入口カバーを車両の前側に押し、図で示す2ヶ所のツメを右端からはずす
- 2 吸入口カバーを車両の横側に引いて取りはずす
- 3 フィルターを取りはずす

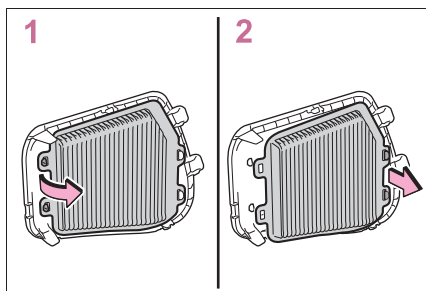

- 1 図で示す2ヶ所のツメからフィルターをはずす
- 2 吸入口カバーを手前に引いて取りはずす
- 4 掃除機などでほこりを吸い込み、フィルターを清掃する

フィルターの清掃と併せて、吸入口カバーにたまったほこりも掃除機などで清

掃してください。

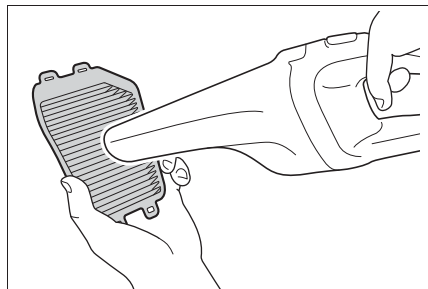

5 吸入口カバーにフィルターを取り付ける

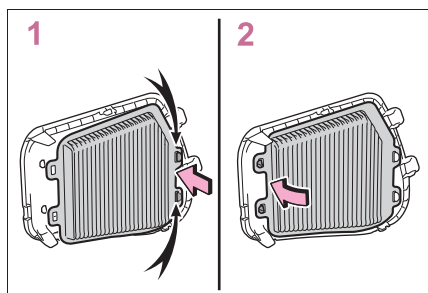

1 図で示す 2ヶ所のツメにフィルターを引っかける

2 残り 2ヶ所のツメにフィルターを取り付ける

フィルターがずれたり変形したりしていないことを確認してください。

6 吸入口カバーを取り付ける

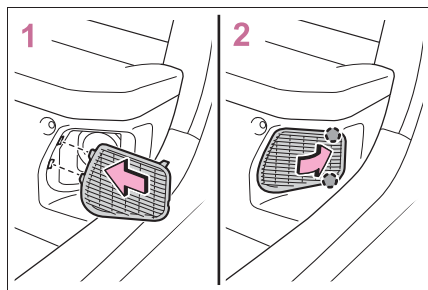

1 吸入口カバー左端のガイドを差し込む

2 図で示す 2ヶ所のツメを取り付

ける

知識

■ 定期的な清掃が必要なとき

お車の使用頻度が高い場合や、大都市や寒冷地などの交通量や粉じんの多い地区でお車を使用される場合は、25,000kmごとを目安にフィルターを清掃してください

■ 吸入口の清掃について

● 吸入口／フィルターにほこりがたまるなどして目づまりした状態で走行し続けると、駆動用電池の冷却に悪影響をおよぼします。駆動用電池の入出力に制限がかかるなどすると、電気モーターでの走行距離が短くなり、燃費性能の低下につながります。吸入口にほこりなどがたまらないよう、定期的な点検・清掃をしてください。

● 誤った取り扱いをすると、吸入口のカバーまたはフィルターが損傷するおそれがあります。ご自身での清掃に不安がある場合は、トヨタ販売店にご相談ください。

■ マルチインフォメーションディスプレイに“駆動用電池の冷却部品のメンテナンス必要 取扱書を確認”が表示されたときは

● 吸入口カバーを取りはずして、フィルターを清掃してください。(→P.355)

● 清掃したあとは、ハイブリッドシステムを始動してマルチインフォメーションディスプレイの警告メッセージが消えたことを確認してください。始動後に警告メッセージが再び表示され、表示が消えるまでに20分ほど走行が必要な場合があります。しばらく走行しても消えないときは、トヨタ販売店で点検を受けてください。

警告

■ 吸入口の清掃をするときは

- 水や液体などで清掃しないでください。駆動用電池などに水がかかると、故障や車両火災につながるおそれがあり危険です。
- 清掃前に必ずパワースイッチを OFF にしてハイブリッドシステムを停止してください。

■ 吸入口カバーを取りはずすときは

吸入口のそばにサービスプラグがあります。サービスプラグは絶対にさわらないでください。(→P.57)

注意

■ 吸入口の清掃をするときは

必ず掃除機などで吸引してほこりを取り除いてください。
エアガンなどを使用するとほこりが押し込まれてしまい、駆動用電池の性能が低下したり、故障の原因となったりするおそれがあります。

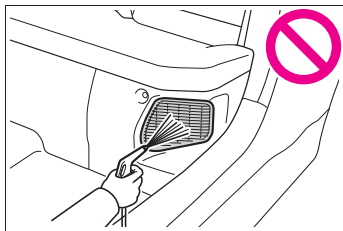

■ 車両の故障を防ぐために

- 吸入口カバーを取りはずしたときは、吸入口に水や異物などが入らないように注意する
- 取りはずしたフィルターは損傷しないよう、慎重に取り扱う
フィルターが損傷した場合は、トヨタ販売店で新しいフィルターに交換してください。

- 清掃後は、必ずフィルターと吸入口カバーをもとどおりに取り付ける
 - この車両用のフィルター以外のものを吸入口に取り付けたり、フィルターを取りはずした状態で車を使用したりしない
- マルチインフォメーションディスプレイに “ 駆動用電池の冷却部品のメンテナンス必要 取扱書を確認 ” が表示されたときは

警告メッセージが表示されている状態（駆動用電池に入出力の制限がかかった状態）で走行を続けると、駆動用電池の故障の原因になる場合があります。警告メッセージが表示されたときは、すみやかに清掃してください。

キーの電池交換

電池が消耗しているときは、新しい電池に交換してください。電池はご自身で交換できますが、部品が破損するおそれがあるので、トヨタ販売店で交換することをおすすめします。

知識

■ キーの電池が消耗していると

次のような状態になります。

- スマートエントリー&スタートシステム・ワイヤレス機能が作動しない
- 作動距離が短くなる

事前に準備するもの

- マイナスドライバー
 - 小さいマイナスドライバー
 - リチウム電池
- ・ CR2450

知識

■ リチウム電池 CR2450 の入手

電池はトヨタ販売店・時計店およびカメラ店などで購入できます。

電池を交換するには

- 1 ロックを解除してメカニカルキーを抜く

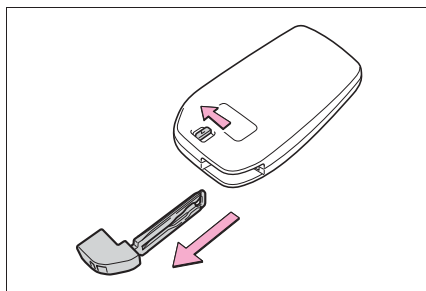

- 2 カバーをはずす

適切なサイズのマイナスドライバーをご使用ください。無理にこじった場合、カバーが変形するおそれがあります。

傷が付くのを防ぐため、マイナスドライバーの先端に布などを巻いて保護してください。

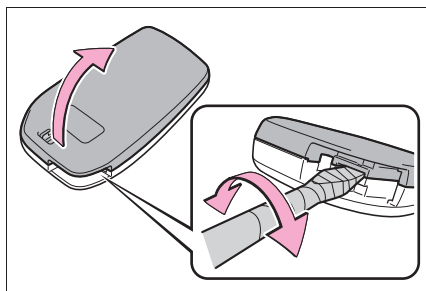

- 3 消耗した電池を取り出す



カバーをはずしたときに、上側のカバーに電子キーのモジュールが貼り付き、電池面が隠れている場合があります。この場合、電子キーのモジュールをひっくり返し、図のように電池が見える状態で作業してください。

電池をはずす際は、適切なサイズのマイナスドライバーをご使用ください。

新しい電池は、+極を上にして取り付け

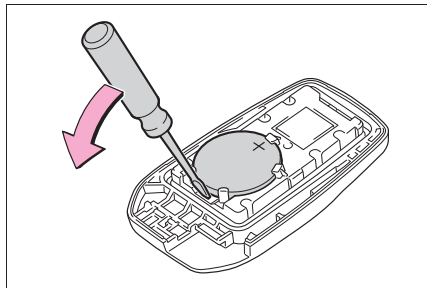
ます。



- 4 カバーを取り付け、メカニカルキーを挿し込む
- 5 ボタン（ または ）を操作して、ドアが施錠または開錠されることを確認する

警告

■ 取りはずした電池と部品について

お子さまにさわらせてください。部品が小さいため、誤って飲み込むと、のどなどにつまらせ重大な傷害におよぶか、最悪の場合死亡につながるおそれがあります。

注意

■ 電池を交換するときは

適切なサイズのマイナスドライバーを使用してください。無理な力がかかると、カバーが変形したり破損したりするおそれがあります。

■ 交換後、正常に機能させるために

次のことを必ずお守りください。

- めれた手で電池を交換しない
錆の原因になります。
- 電池以外の部品に、ふれたり動かし
たりしない
- 電極を曲げない

ヒューズの点検・交換

ランプがつかないときや電気系統の装置が動かないときは、ヒューズ切れが考えられます。ヒューズの点検を行ってください。

ヒューズの点検・交換をするには

- 1 パワースイッチを OFF にする
 - 2 ヒューズボックスを開ける
- ▶ エンジンルーム（運転席側）
ツメを押しながら、カバーを持ち上げる

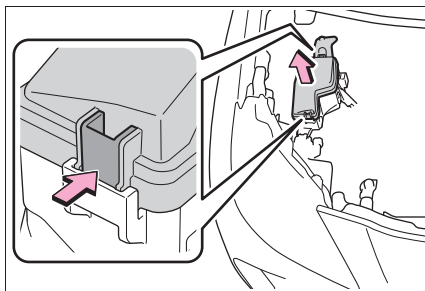

- ▶ エンジンルーム（助手席側）
ツメを押しながら、カバーを持ち上げる

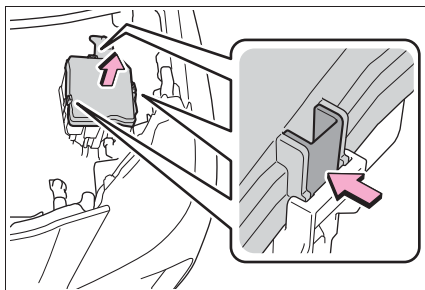

- ▶ 助手席足元（足元照明非装着車）
足元のカバーをとりはずし、ヒューズボックスのカバーをとりはずす

ヒューズボックスのカバーを取りはずすときや、取り付けるときはツメを押ししてください。

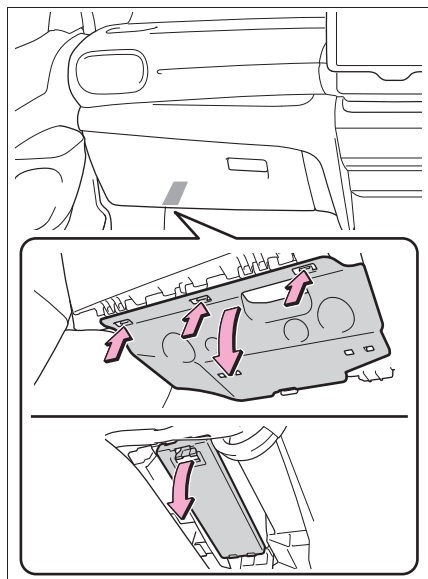

▶ 助手席足元（足元照明装着車）
足元のカバーをとりはずす

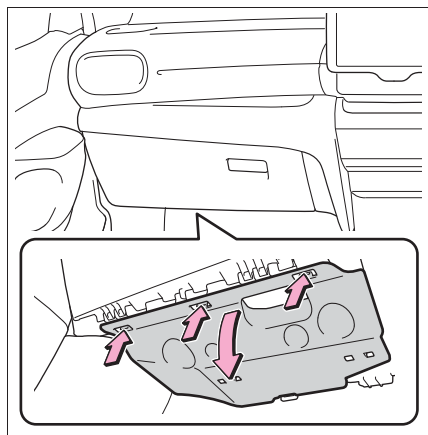

足元のカバーを時計回りに 90 度回転させる

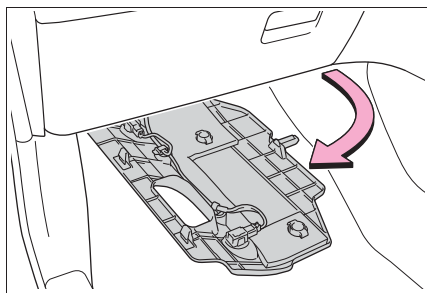

足元照明のコンネクター **A** とクランプ

B をとりはずす

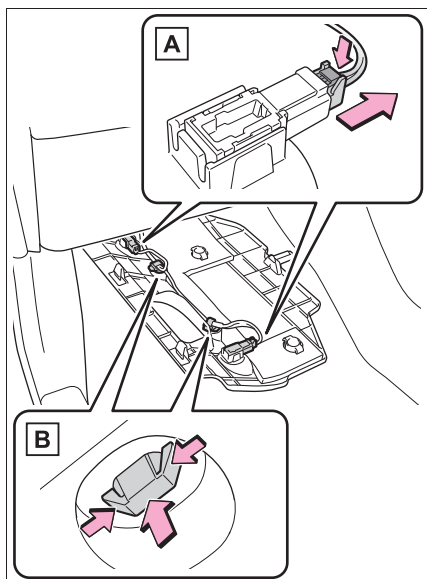

ヒューズボックスのカバーをとりはずす
ヒューズボックスのカバーを取りはずすときや、取り付けるときはツメを押ししてください。

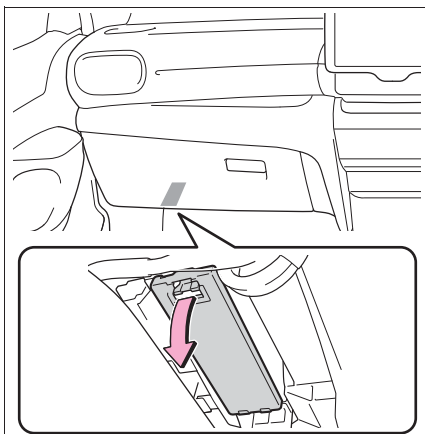

- ▶ リヤシート（運転席側）
バッテリーカバーをとりはずす

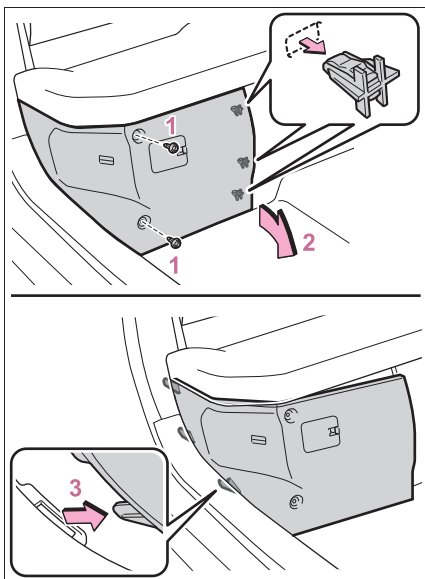

- 1 ネジをとりはずす
- 2 クリップをとりはずす
- 3 ガイドから引き抜く

ヒューズ[A]は、お客様ご自身で点検・交換をすることができます。

ヒューズ[B]を、点検・交換する際はバッ

テリーの取りはずしが必要になります。誤った取り扱いをすると部品が損傷するおそれがあります。お客様ご自身での点検・交換に不安がある場合は、トヨタ販売店で点検・交換することをおすすめします。

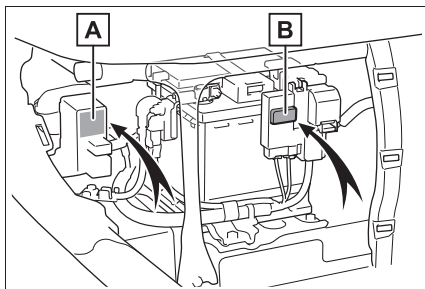

3 ヒューズを引き抜く

ヒューズはすしでヒューズを引き抜くことができます。

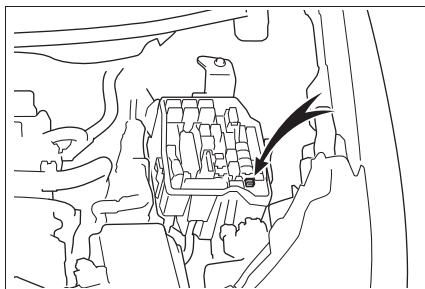

4 ヒューズが切れていないか点検する

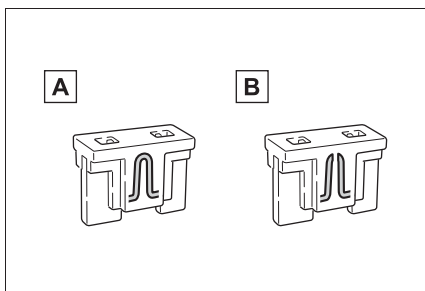

A 正常**B** ヒューズ切れ

ヒューズボックスの表示に従い、規定容量のヒューズに交換します。

知識**■ヒューズを交換したあとは**

- カバーを取り付けるときは、ツメをしっかりと取り付けてください。
- 交換してもランプ類が点灯しないときは、電球を交換してください。
- 交換しても再度ヒューズが切れる場合は、トヨタ販売店で点検を受けてください。

■補機バッテリーからの回路に過剰な負荷がかかると

配線が損傷を受ける前にヒューズが切れるように設計されています。

■電球（バルブ）を交換するときは

この車両に指定されているトヨタ純正品のご使用をおすすめします。一部の電球は過電流を防止する専用回路に接続されているため、この車両指定のトヨタ純正品以外は使用できない場合があります。

警告**■車の故障や、車両火災を防ぐために**

次のことをお守りください。

お守りいただかないと、車の故障や火災、けがををするおそれがあります。

- 規定容量以外のヒューズ、またはヒューズ以外のものを使用しないでください。
- 必ずトヨタ純正ヒューズか同等品を使用してください。
- ヒューズやヒューズボックスを改造しないでください。

注意**■ヒューズを交換する前に**

ヒューズが切れた原因が電気の過剰負荷だと判明したときは、トヨタ販売店で点検を受けてください。

■ヒューズボックスカバーを取り付けるときは（エンジンルームヒューズボックス）

すべてのツメの位置を合わせてから、ヒューズボックスカバーを押し付けてください。

ヒューズボックスカバーのツメが破損するおそれがあります。

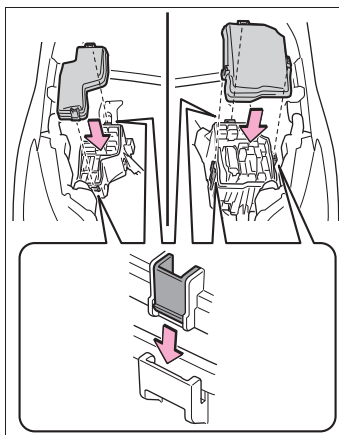

電球（バルブ）の交換

次に記載する電球は、ご自身で交換できます。電球交換の難易度は電球によって異なります。部品が破損するおそれがあるので、トヨタ販売店で交換することをおすすめします。

電球の用意

切れた電球の W（ワット）数を確認してください。（→P.432）

バルブ位置

■ フロント

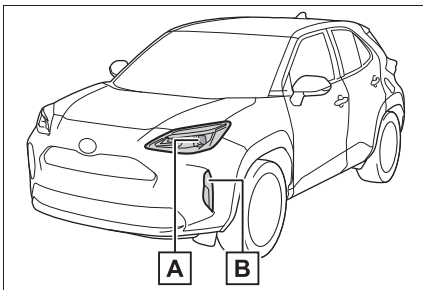

- A** ヘッドランプ（バルブタイプ）
- B** フロント方向指示灯／非常点滅灯（バルブタイプ）

■ リヤ

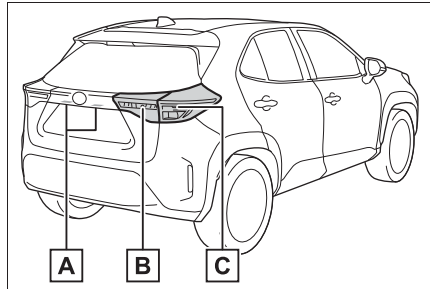

- A** 番号灯
- B** 後退灯（バルブタイプ）
- C** リヤ方向指示灯／非常点滅灯（バルブタイプ）

■ トヨタ販売店で交換が必要な電球

次のランプが切れたときは、トヨタ販売店で交換してください。

- ヘッドランプ（LED タイプ）
- 車幅灯
- LED デイタイムランニングランプ
- サイド方向指示灯／非常点滅灯
- フロント方向指示灯／非常点滅灯（LED タイプ）
- リヤ方向指示灯／非常点滅灯（LED タイプ）
- リヤフォグランプ
- 尾灯
- 制動灯
- 後退灯（LED タイプ）
- ハイマウントストップランプ

知識

■ LED ランプについて

次のランプ以外は、数個の LED で構成されています。もし LED がひとつでも点灯しないときは、トヨタ販売店で交換してください。

- ヘッドランプ（バルブタイプ）
- フロント方向指示灯／非常点滅灯（バルブタイプ）
- リヤ方向指示灯／非常点滅灯（バルブタイプ）
- 番号灯
- 後退灯（バルブタイプ）

■ レンズ内の水滴と曇り

次のようなときは、トヨタ販売店にご相談ください。ただし、レンズ内の一時的な曇りは、機能上問題ありません。

- レンズ内側に大粒の水滴が付いている
- ランプ内に水がたまっている

■ 電球（バルブ）を交換するとき

→P.362

電球交換のしかた

ヘッドランプ、フロント方向指示灯／非常点滅灯はボンネットを開けてから作業してください。

■ ヘッドランプ（バルブタイプ）

1 コネクターを取りはずす

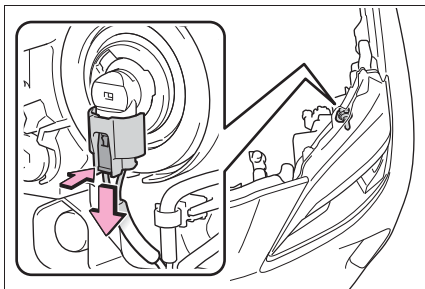

2 ソケットをまわして取りはずす

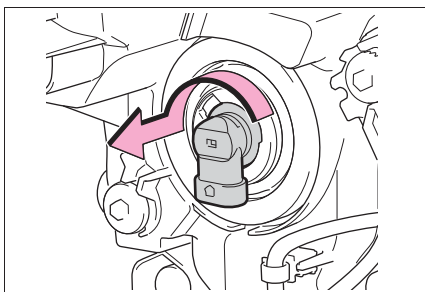

3 電球を交換する

4 ソケットを取り付ける

取り付け部を電球のツメ（3ヶ所）を合わせて挿し込み、まわして固定します。

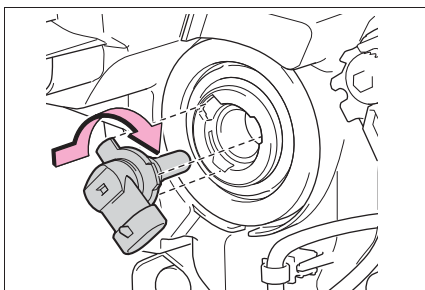

5 コネクターを取り付ける

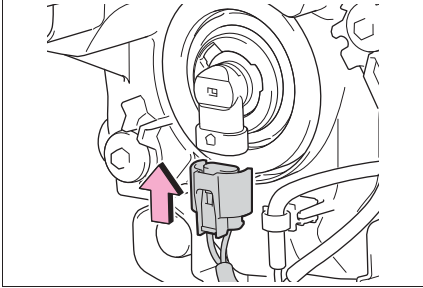

6 取り付け確認をする

ソケットを軽くゆさぶってぐらつきがないことを確認し、いったんヘッドランプを点灯させ、ソケットの取り付け部からランプの光がもれてないことを目視確認してください。

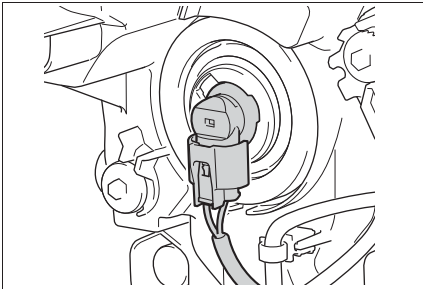

■ フロント方向指示灯／非常点滅灯 (バルブタイプ)

1 ソケットをまわして取りはずす

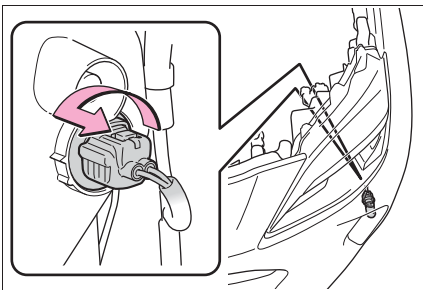

2 電球を取りはずす

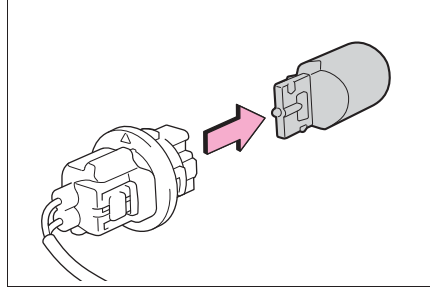

3 取り付けるときは、取りはずしたときと逆の手順で取り付ける

■ リヤ方向指示灯／非常点滅灯 (バルブタイプ)

1 バックドアを開ける

2 ボルト (2本) をはずし、ランプ本体をまっすぐ後方に引き、取りはずす

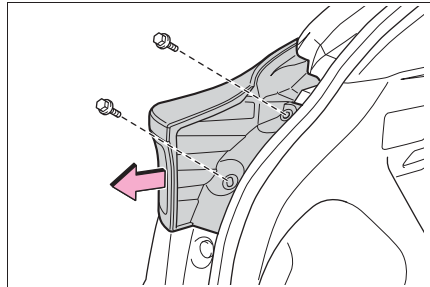

3 ソケットをまわして取りはずす

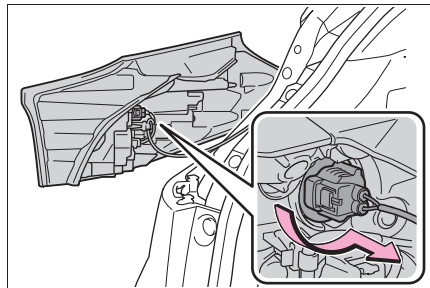

4 電球を取りはずす

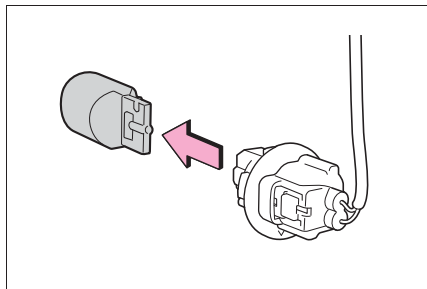

5 電球とソケットを取り付けるときは、取りはずしたときと逆の手順で取り付ける

6 ランプ本体を取り付ける

外側と下側のツメ **A** とクリップを合わせてからピン **B** を合わせて取り付けてください。

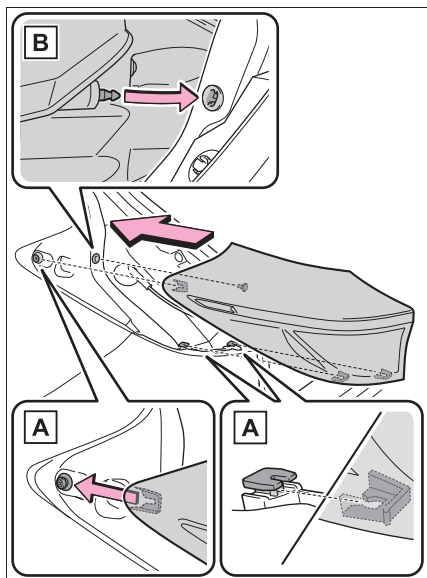

7 ボルト（2本）を取り付ける

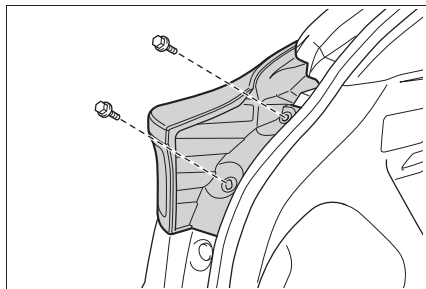

■ 番号灯

1 番号灯が見えるまでバックドアを開ける（→P.114）

2 レンズを取りはずす

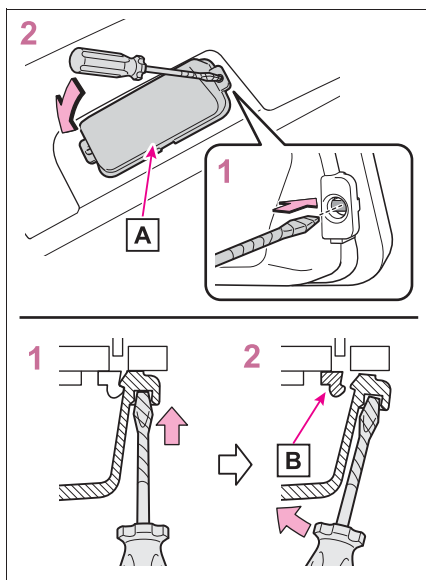

1 小さいマイナスドライバーなどを左右どちらかのレンズの穴に挿し込む

2 小さいマイナスドライバーなどを図の矢印の方向に傾け、レンズのかん合をはずしてレンズを取りはずす

傷が付くのを防ぐために、小さいマイナ

ストライパーなどの先端に、テープなどを巻いて保護してください。

A レンズ

B かん合部

3 電球を取りはずす

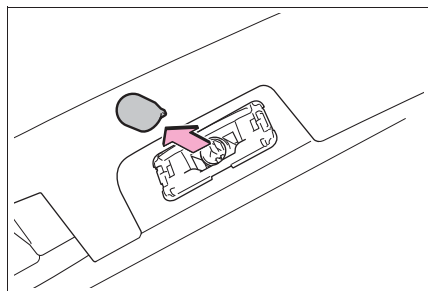

4 新しい電球を取り付ける

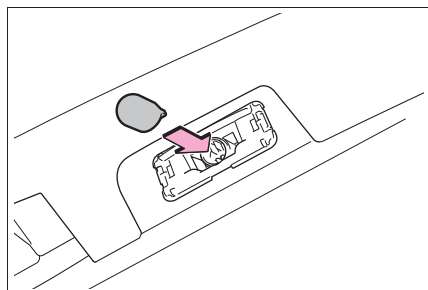

5 レンズを取り付ける

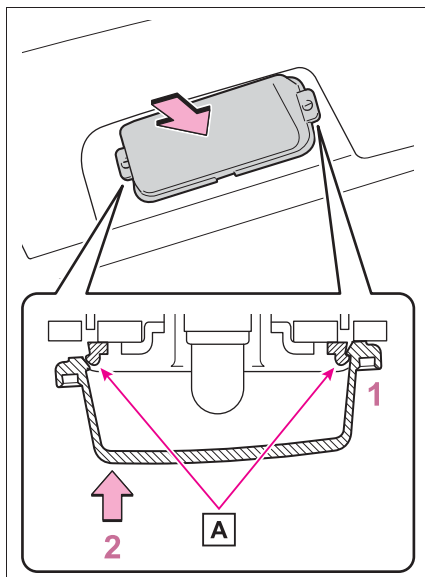

1 レンズを左右どちらかのかん合部に引っかける

2 レンズを押し込む

レンズを取り付けたあとは、レンズを軽く引っ張って、正しく取り付けられていることを確認してください。

A かん合部

■ 後退灯 (バルブタイプ)

1 バックドアを開け、カバーを取りはずす

傷が付くのを防ぐために、小さいマイナーストライパーなどの先端に、テープなど

を巻いて保護してください。

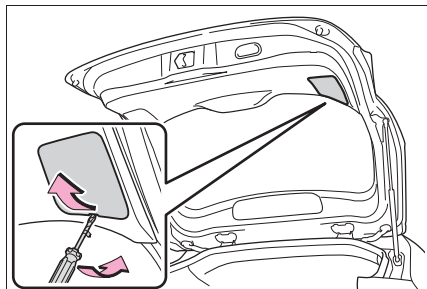

2 ソケットをまわして取りはずす

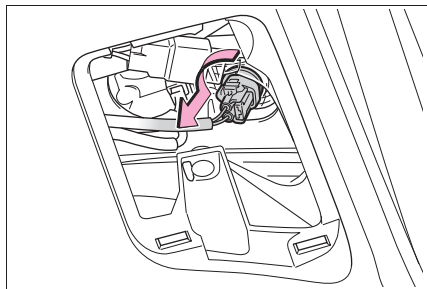

3 電球を取りはずす

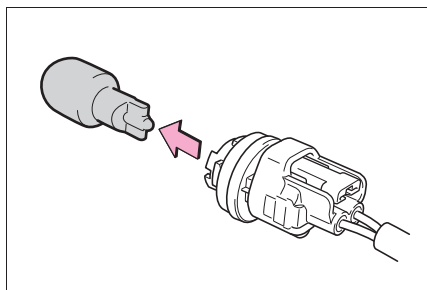

4 電球を交換し取り付け

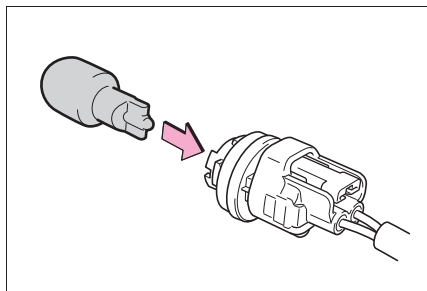

5 ソケットをまわして取り付ける

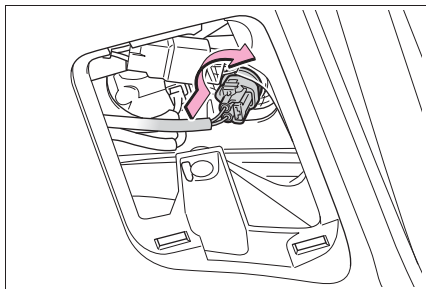

6 カバーを取り付ける

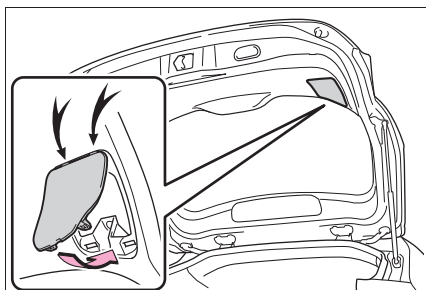

⚠ 警告

■ 電球を交換するとき

- ランプは消灯してください。消灯直後は高温になっているため、交換しないでください。やけどをすることがあります。
- 電球のガラス部を素手でふれないでください。やむを得ずガラス部を持つ場合は、電球に油脂や水分を付着させないために、乾いた清潔な布などを介して持ってください。また、電球を傷付けたり、落下させたりすると球切れや破裂することがあります。
- 電球や電球を固定するための部品はしっかり取り付けてください。取り付けが不十分な場合、発熱や発火、または内部への浸水による故障や、レンズ内に曇りが発生することがあります。

**■ お車の故障や火災を防ぐために**

電球が正しい位置にしっかりと取り付けられていることを確認してください。

7-1. まず初めに

故障したときは	372
非常点滅灯（ハザードランプ）	373
発炎筒	373
車両を緊急停止するには	374
水没・冠水したときは	375

7-2. 緊急時の対処法

けん引について	377
警告灯がついたときは	382
警告メッセージが表示されたときは	389
パンクしたときは（タイヤパンク応 急修理キット装着車）	392
パンクしたときは（応急用タイヤ装 着車）	405
ハイブリッドシステムが始動できな いときは	413
キーをなくしたときは	414
電子キーが正常に働かないときは	415
補機バッテリーがあがったときは	417
オーバーヒートしたときは	421
スタックしたときは	424

故障したときは

故障のときはすみやかに次の指示に従ってください。

対処のしかた

- 非常点滅灯（→P.373）を点滅させながら、車を路肩に寄せ停車する

非常点滅灯は、故障などでやむを得ず路上駐車する場合、他車に知らせるため使用します。

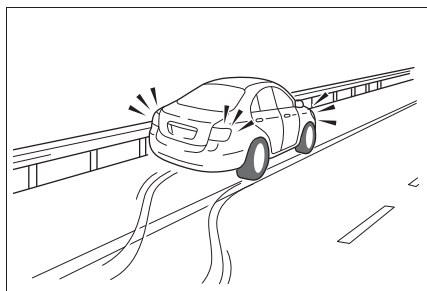

- 高速道路や自動車専用道路では、次のことに従う
- 1 同乗者を避難させる
 - 2 車両の50m以上後方（A）に発炎筒（→P.373）と停止表示板を置くか、停止表示灯を使用する
- 見通しが悪い場合はさらに後方に置いてください。
 - 発炎筒は、燃料もれの際やトンネル内では使用しないでください。

い。

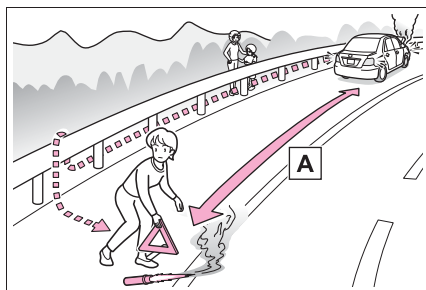

- 3 その後、ガードレールの外側などに避難する

知識

■ 停止表示板・停止表示灯について

- 高速道路や自動車専用道路でやむを得ず駐車する場合は、停止表示板または停止表示灯の表示が、法律で義務付けられています。
- 停止表示板・停止表示灯のご購入については、トヨタ販売店にお問い合わせください。

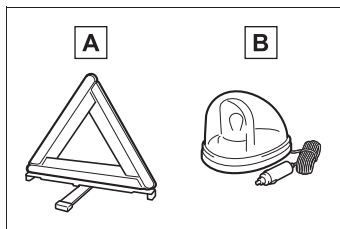

A 停止表示板

B 停止表示灯

非常点滅灯（ハザードランプ）

事故などでやむを得ず路上駐車する場合、他車に知らせるために使用してください。

点滅させるには

スイッチを押す

すべての方向指示灯が点滅します。
もう一度押すと消灯します。

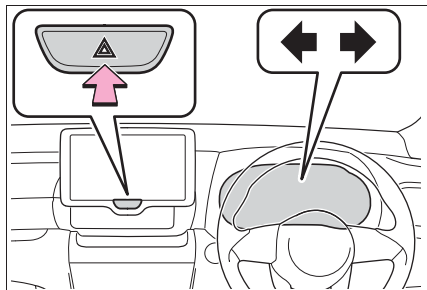

知識

■ 非常点滅灯について

- ハイブリッドシステム停止中（READYインジケーターが点灯していないとき）に、非常点滅灯を長時間使用すると、補機バッテリーがあがるおそれがあります。
- SRSエアバッグの作動時または後方から強い衝撃を受けたときは、非常点滅灯が自動で点滅します。非常点滅灯スイッチを2回押すか、約20分経過すると消灯します。（衝撃の度合いや事故の状況によっては点滅しないことがあります。）

発炎筒

高速道路や踏切などでの故障・事故時に非常信号用として使用します。
（トンネル内や可燃物の近くでは使用しないでください）
発炎時間は約5分です。非常点滅灯と併用してください。

発炎筒を使うには

- 1 助手席足元の発炎筒を取り出す

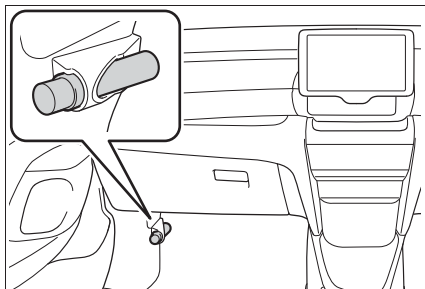

- 2 本体をまわしながら抜き、本体を逆さにして挿し込む

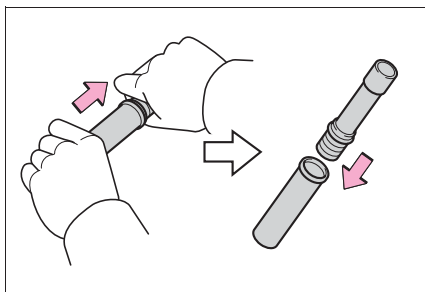

- 3 先端のフタを取り、すり薬Aで発炎筒の先端をこすり、着火させる

必ず車外で使用してください。
着火させる際は、筒先を顔や体に向けな

いでください。

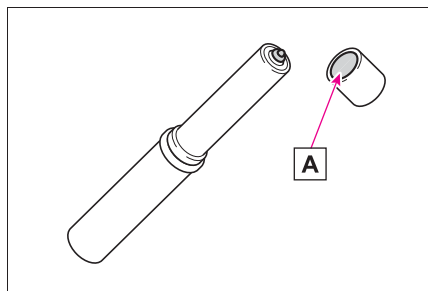

知識

■ 発炎筒の交換について

本体に表示してある有効期限が切れる前に、トヨタ販売店でお求めください。有効期限が切れると、着火しなかったり、炎が小さくなる場合があります。

警告

■ 発炎筒を使用してはいけない場所

次の場所では、発炎筒を使用しないでください。

煙で視界が悪くなったり、引火するおそれがあるため危険です。

- トンネル内
- ガソリンなど可燃物の近く

■ 発炎筒の取り扱いについて

次のことを必ずお守りください。お守りいただかないと、重大な傷害を受けるおそれがあり危険です。

- 使用中は、発炎筒を顔や体に向けたり、近付けたりしない
- 発炎筒は、お子さまにさわらせない

車両を緊急停止するには

万一、車が止まらなくなったときの非常時のみ、手順に従って車両を停止させてください。

車を停止するには

- 1 ブレーキペダルを両足でしっかりと踏み続ける

ブレーキペダルをくり返し踏まないでください。通常より強い力が必要となり、制動距離も長くなります。

- 2 シフトレバーを N に入れる

▶ シフトレバーが N に入った場合

- 3 減速後、車を安全な道路脇に停める

- 4 ハイブリッドシステムを停止する

▶ シフトレバーが N に入らない場合

- 3 ブレーキペダルを両足で踏み続け、可能な限り減速させる

- 4 パワースイッチを 2 秒以上押し続けるか、素早く 3 回以上連続で押しハイブリッドシステムを停止する

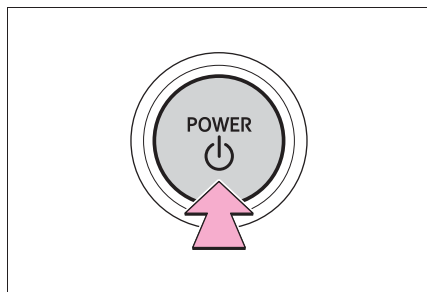

- 5 車を安全な道路脇に停める

 **警告****■ 走行中にやむを得ずハイブリッドシステムを停止するとき**

ハンドル操作が重くなるため、車のコントロールがしにくくなり危険です。ハイブリッドシステムを停止する前に、十分に減速するようにしてください。

水没・冠水したときは

この車両は水深が深い道路を走行できるように設計されていません。冠水路または冠水のおそれがある道路は、走行しないでください。車両が水没や漂流することが予想される場合は、車内に留まると危険です。落ち着いて次のように対処してください。

- ドアを開けることができる場合、ドアを開けて車外に出てください。
- ドアを開けることができない場合、パワーウィンドウスイッチでドアガラスを開けて避難経路を確保してください。
- ドアガラスが開けられる場合、窓から車外に出てください。
- 水没によりドアおよびドアガラスを開けることができない場合、落ち着いて車内外の水圧差がなくなるまで車内が浸水するのを待ってからドアを開けて車外に出てください。

車外の水位がドア高さの半分を超えると、水圧で車内からドアを開けることができなくなります。

 **知識****■ 水位がフロアを超えると**

水位がフロアを超えて時間が経過すると、電気装置が損傷し、パワーウィンドウが作動しなくなったり、エンジンやモーターが停止し、車が移動できなくなるおそれがあります。

■ 緊急脱出用ハンマー[※]の使用について

合わせガラスは、緊急脱出用ハンマーで割ることができません。

この車両のドアガラスに合わせガラスは使用されていません。

[※] 詳しくはトヨタ販売店にお問い合わせください。

**■ 走行中の警告**

冠水路または冠水のおそれがある道路は、走行しないでください。車両が故障して動かなくなり、水没や漂流から死亡につながるおそれがあります。

けん引について

けん引は、できるだけトヨタ販売店または専門業者にご依頼ください。

その場合は、レッカー車または、車両運搬車を使用することをおすすめします。

やむを得ず他車にロープでけん引してもらう場合は、車両積載車までの移動など、できるだけ短距離にとどめてください。

警告

次のことを必ずお守りください。お守りいただかないと、重大な傷害におよぶか、最悪の場合死亡につながるおそれがあります。

■レッカー車でけん引するとき

▶FF車

必ず前輪を持ち上げるか、4輪とも持ち上げた状態で運搬してください。前輪が地面に着いた状態でけん引すると、駆動系部品が破損したり、モーターが回転することにより発電され、故障や破損の状態によっては火災が発生するおそれがあります。

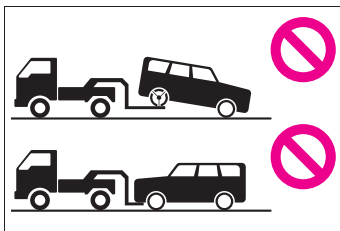

▶AWD車

4輪とも持ち上げた状態で運搬してください。タイヤが地面に着いた状態でけん引すると、駆動系部品の破損や、車が台車から飛び出したり、モーターが回転することにより発電され、故障や破損の状態によっては火災が発生するおそれがあります。

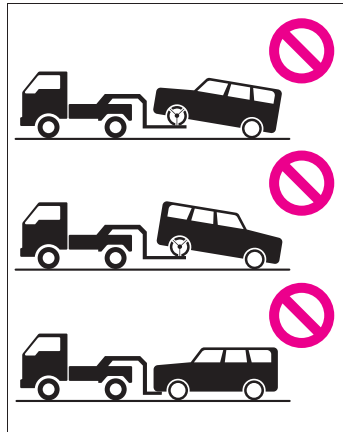

■他車にけん引してもらうときの運転について

- けん引フックやロープに過剰な負荷をかける急発進などを避けてください。けん引フックやロープが破損し、その破片が周囲の人などにあたり、重大な傷害を与えるおそれがあります。
- パワースイッチをOFFにしないでください。ハンドルがロックされ、ハンドル操作ができなくなるおそれがあります。
- けん引フックを車両に取り付けるとき

指定の位置にしっかりと取り付けてください。

指定の位置にしっかりと取り付けていないとけん引時にフックがはずれるおそれがあります。

⚠ 注意

■ 車両の損傷を防ぐために

- 他車にけん引してもらうときは次のことを必ずお守りください。
 - ・ ワイヤーロープは使用しない
 - ・ 速度 30km/h 以下、距離は車両積載車までの移動など、できるだけ短距離にとどめる
 - ・ 前進方向でけん引する
 - ・ サスペンション部などにロープをかけたけない
- この車両で他車やボート（トレーラー）などをけん引しないでください。

■ 長い下り坂でけん引するときは

▶ FF 車

レッカー車で前輪を持ち上げるか、4輪とも持ち上げた状態でけん引してください。

レッカー車でけん引しないと、ブレーキが過熱し効きが悪くなるおそれがあります。

▶ AWD 車

レッカー車で 4 輪とも持ち上げた状態でけん引してください。

レッカー車でけん引しないと、ブレーキが過熱し効きが悪くなるおそれがあります。

■ 緊急用フックについて

次のことを必ずお守りください。お守りいただかないと、装置の変形や車両の損傷などにつながるおそれがあります。

- やむを得ない場合以外は使用しないでください。
- 緊急用フックで他車をけん引しないでください。

けん引の前に販売店への連絡が必要な状況

次の場合は、駆動系の故障が考えられるため、トヨタ販売店または専門業者へご連絡ください。

- ハイブリッドシステムの異常を示す警告メッセージが表示され、車が動かない
- 異常な音がする

レッカー車でけん引するとき

- ▶ 前向きにけん引するときは（FF 車）

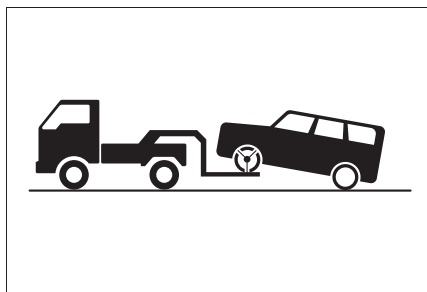

パーキングブレーキを解除する
オートモードを OFF にしてください。
（→P.171）

- ▶ 前向きにけん引するときは（AWD 車）

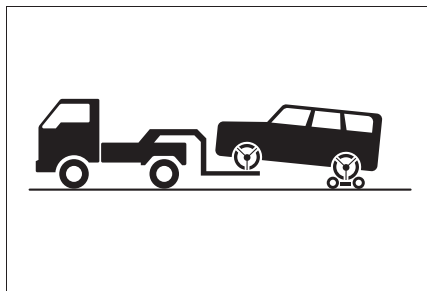

台車を使用して後輪を持ち上げる

▶ うしろ向きにけん引するときは

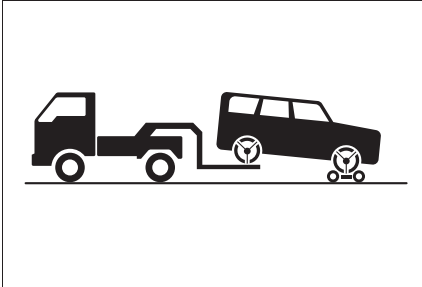

台車を使用して前輪を持ち上げる

⚠ 注意

■ レッカー車でけん引するとき

車両の損傷を防ぐために図のようなレッカー車ではけん引しないでください。

▶ FF 車

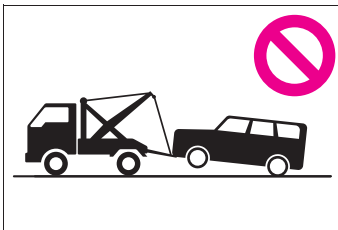

▶ AWD 車

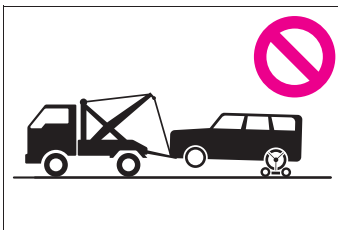

車両運搬車を使用するとき

車両運搬車で輸送するときは、の場所で固縛する

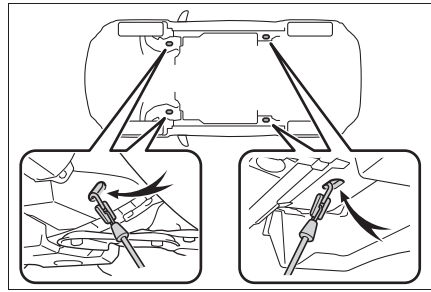

鎖やケーブルなどを使用して車両を固縛する場合は図に黒く示す角度が 45° になるように固縛する

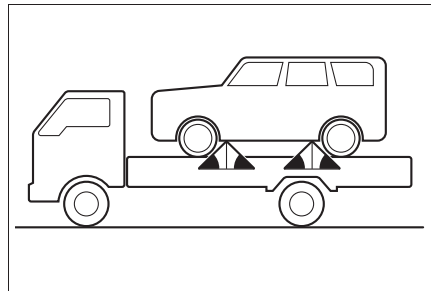

⚠ 注意

■ 車両運搬車に車を固縛するとき

ケーブル等を過度に締め付けすぎないでください。車両の損傷につながるおそれがあります。

他車にけん引してもらうとき

他車にけん引してもらうときは、けん引フックを取り付ける必要があります。手順に従って取り付けてください。

- 1 ラゲージルーム内のけん引フックを取り出す (→P.394, 406)
- 2 マイナスドライバーを使ってフタをはずす

傷が付くのを防ぐため、マイナスドライバーの先端に布などを巻いて保護してく

ださい。

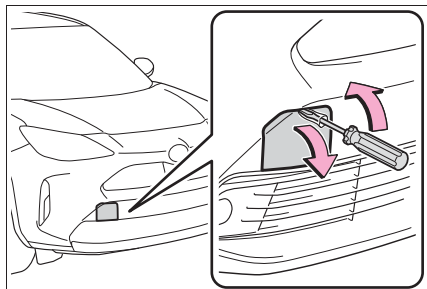

- 3** けん引フックを穴に挿し込んでまわし、軽く締める

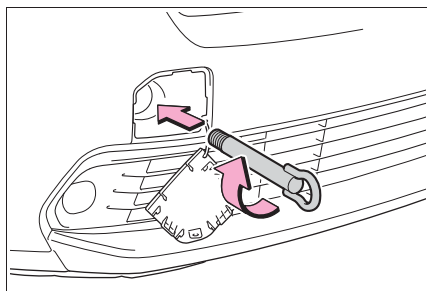

- 4** ホールナットレンチ★※ や金属の固い棒などを使い確実に取り付ける

★：グレード、オプションなどにより、装備の有無があります。

※トヨタ販売店で購入することができます。

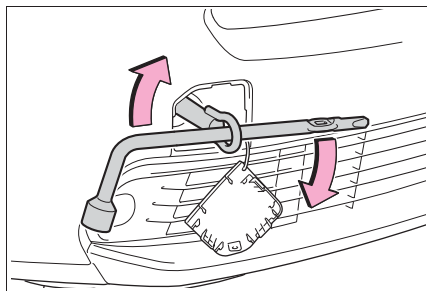

- 5** 車体に傷が付かないようにロープをけん引フックにかける

車体に傷が付かないように注意してくだ

さい。また、前進方向でけん引してください。

- 6** ロープの中央に白い布を付ける

布の大きさ：

0.3m 平方 (30cm×30cm) 以上

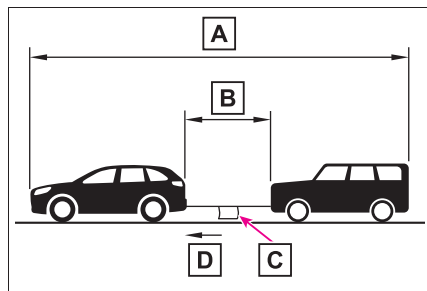

A 25m 以内

B 5m 以内

C 白い布

D けん引方向

- 7** 運転者はけん引される車両に乗り、ハイブリッドシステムを始動する

ハイブリッドシステムが始動しないときは、パワースイッチを ON にしてください。

- 8** けん引される車両のシフトレバーを N にしてから、パーキングブレーキを解除する

オートモードを OFF にしてください。
(→P.171)

けん引中は、ロープがたるまないよう、減速時なども前の車の速度に合わせてください。

シフトレバーがシフトできないときは：→P.168

 知識**■けん引フックの使用目的**

けん引フックはけん引してもらうときに使うものであり、他車をけん引するためのものではありません。

■他車にけん引してもらうときに

ハイブリッドシステムが停止しているとブレーキの効きが悪くなったり、ハンドル操作が通常より重くなったりします。

■ホイールナットレンチ★※ について

ラゲージルームに搭載されています。
(→P.394, 406)

★：グレード、オプションなどにより、装備の有無があります。

※ トヨタ販売店で購入することができます。

■緊急用フックについて

雪の吹きだまりなどでスタックして走行できなくなったとき、やむを得ず他車に引っ張り出してもらうために使用することができます。他車をけん引することはできません。

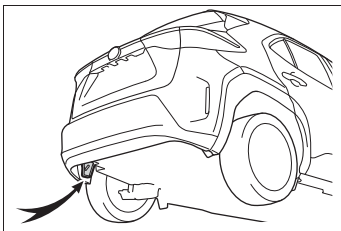

警告灯がついたときは

警告灯が点灯または点滅したままの場合は、落ち着いて次のように対処してください。なお、点灯・点滅しても、その後消灯すれば異常ではありません。ただし、同じ現象が再度発生した場合は、トヨタ販売店で点検を受けてください。

警告灯・警告ブザーへの対応

■ ブレーキ警告灯（警告ブザー）

警告灯	警告内容・対処方法
 (赤色)	<ul style="list-style-type: none"> ●ブレーキ液の不足 ●ブレーキシステムの異常 → ただちに安全な場所に停車し、トヨタ販売店へ連絡してください。走行を続けると危険です。

■ ブレーキ警告灯

警告灯	警告内容・対処方法
 (黄色)	<ul style="list-style-type: none"> ●パーキングブレーキシステムの異常 ●回生ブレーキシステムの異常 ●電子制御ブレーキシステムの異常 → ただちにトヨタ販売店で点検を受けてください。

■ 高水温警告灯※（警告ブザー）

警告灯	警告内容・対処方法
	エンジン冷却水の高温異常 → ただちに安全な場所に停車し、対処方法（→P.421）に従ってください。

※ マルチインフォメーションディスプレイに表示されます。

■ ハイブリッドシステム過熱警告灯※（警告ブザー）

警告灯	警告内容・対処方法
	ハイブリッドシステムの過熱 → 安全な場所に停車し、対処方法（→P.421）に従ってください。

※ マルチインフォメーションディスプレイに表示されます。

■ 充電警告灯※

警告灯	警告内容・対処方法
	充電システムの異常 → ただちに安全な場所に停車し、トヨタ販売店へ連絡してください。

※ マルチインフォメーションディスプレイに表示されます。

■ 油圧警告灯※（警告ブザー）

警告灯	警告内容・対処方法
	エンジンオイル圧力の異常 → ただちに安全な場所に停車し、トヨタ販売店へ連絡してください。

※ マルチインフォメーションディスプレイに表示されます。

■ エンジン警告灯※（警告ブザー）

警告灯	警告内容・対処方法
	<ul style="list-style-type: none"> ●ハイブリッドシステムの異常 ●エンジン電子制御システムの異常 ●電子制御スロットルの異常 → ただちに安全な場所に停車し、トヨタ販売店へ連絡してください。

※ フィンチマルチインフォメーションディスプレイ装着車は、マルチインフォメーションディスプレイに表示されます。

■ SRS エアバッグ／プリテンショナー警告灯（警告ブザー）

警告灯	警告内容・対処方法
	<ul style="list-style-type: none"> ●SRS エアバッグシステムの異常 ●プリテンショナー付きシートベルトシステムの異常 → ただちにトヨタ販売店で点検を受けてください。

■ ABS & ブレーキアシスト警告灯

警告灯	警告内容・対処方法
	<ul style="list-style-type: none"> ●ABS の異常 ●ブレーキアシストの異常 → ただちにトヨタ販売店で点検を受けてください。



■ ブレーキオーバーライドシステム／ドライブスタートコントロール警告灯※／急アクセル時加速抑制★（警告ブザー）

警告灯	警告内容・対処方法
	<p>ブザーが鳴った場合：</p> <ul style="list-style-type: none"> ●ブレーキオーバーライドシステムの異常 ●ドライブスタートコントロールの異常 <p>→ ただちにトヨタ販売店で点検を受けてください。</p> <ul style="list-style-type: none"> ●アクセルペダルを踏んだ状態でシフト操作が行われたことにより、ドライブスタートコントロールが作動 <p>→ ただちにアクセルペダルを離してください。</p> <ul style="list-style-type: none"> ●速く強くアクセルペダルを踏み込んだことにより、急アクセル時加速抑制★が作動 <p>→ アクセルペダルから足を離し、ブレーキペダルを踏んでください。</p> <p>ブザーが鳴らなかった場合：</p> <p>アクセルペダルとブレーキペダルが同時に踏まれたことにより、ブレーキオーバーライドシステムが作動</p> <p>→ アクセルペダルを離し、ブレーキペダルを踏んでください。</p>

※ マルチインフォメーションディスプレイに表示されます。

★：グレード、オプションなどにより、装備の有無があります。

■ パワーステアリング警告灯※（警告ブザー）

警告灯	警告内容・対処方法
 (赤色)	<p>EPS（エレクトリックパワーステアリング）の異常</p> <p>→ ただちにトヨタ販売店で点検を受けてください。</p>
 (黄色)	

※ 7インチマルチインフォメーションディスプレイ装着車は、マルチインフォメーションディスプレイに表示されます。

■ 燃料残量警告灯

警告灯	警告内容・対処方法
	<p>燃料の残量が約 5.4L 以下になった</p> <p>→ 燃料を補給する</p>

■ 運転席・助手席シートベルト非着用警告灯（警告ブザー ※）

警告灯	警告内容・対処方法
	運転席・助手席シートベルトの非着用 → シートベルトを着用する 助手席乗員がいるときは、助手席乗員もシートベルトを着用してください。

※ 運転席・助手席シートベルト非着用警告ブザー：
運転席・助手席シートベルト非着用のまま車速が一定以上になると、警告ブザーが一定時間断続的に鳴ります。

■ リヤ席シートベルト非着用警告灯 ※¹（警告ブザー ※²）

警告灯	警告内容・対処方法
	リヤ席シートベルトの非着用 → シートベルトを着用する

※¹ マルチインフォメーションディスプレイに表示されます。

※² リヤ席シートベルト非着用警告ブザー：
リヤ席シートベルト非着用（いずれかのシートベルト脱着により、リヤ席シートベルト非着用警告灯が点灯している状態）のまま車速が一定以上になると、警告ブザーが一定時間断続的に鳴ります。

■ LTA 表示灯 ※（警告ブザー）

警告灯	警告内容・対処方法
 (橙色)	LTA（レーントレーシングアシスト）の異常 → マルチインフォメーションディスプレイに表示されているメッセージの指示に従ってください。（→P.217）

※ マルチインフォメーションディスプレイに表示されます。

■ クリアランスソナー OFF 表示灯 ※（警告ブザー）

警告灯	警告内容・対処方法
 (点滅)	クリアランスソナーの異常 → ただちにトヨタ販売店で点検を受けてください。 センサー部の汚れなどによりシステムが一時的に使用できない → マルチインフォメーションディスプレイに表示されているメッセージの指示に従ってください。（→P.240）

※ フインチマルチインフォメーションディスプレイ装着車は、マルチインフォメーションディスプレイに表示されます。

■ RCTA OFF 表示灯 ※ ★ (警告ブザー)

警告灯	警告内容・対処方法
	<p>RCTA (リヤクロストラフィックアラート) の異常 → ただちにトヨタ販売店で点検を受けてください。</p> <p>レーダーセンサー周辺のリヤバンパー (→P.234) に汚れや付着物がある → マルチインフォメーションディスプレイに表示されているメッセージの指示に従ってください。(→P.248)</p>

※7インチマルチインフォメーションディスプレイ装着車は、マルチインフォメーションディスプレイに表示されます。

★: グレード、オプションなどにより、装備の有無があります。

■ PKSB OFF 表示灯 ※

警告灯	警告内容・対処方法
	<p>ブザーが鳴った場合： PKSB (パーキングサポートブレーキ) の異常 → ただちにトヨタ販売店で点検を受けてください。</p> <p>ブザーが鳴らなかった場合： センサー部の汚れなどによりシステムが一時的に使用できない → マルチインフォメーションディスプレイに表示されているメッセージの指示に従ってください。(→P.256, 389)</p>

※7インチマルチインフォメーションディスプレイ装着車は、マルチインフォメーションディスプレイに表示されます。

■ PCS 警告灯

警告灯	警告内容・対処方法
 (点滅または点灯)	<p>警告ブザーが鳴った場合：</p> <p>ブリクラッシュセーフティの異常 → ただちにトヨタ販売店で点検を受けてください。</p> <p>警告ブザーが鳴らない場合：</p> <p>ブリクラッシュセーフティが一時的、または対処を行うまで作動停止している → マルチインフォメーションディスプレイに表示されているメッセージの指示に従ってください。(→P.197, 389)</p> <p>ブリクラッシュセーフティが OFF、または VSC (ビークルスタビリティコントロール) システムが停止しているときも点灯します。 → P.292</p>

■ スリップ表示灯

警告灯	警告内容・対処方法
	<ul style="list-style-type: none"> ●VSC (ビークルスタビリティコントロール) システムの異常 ●TRC (トラクションコントロール) システムの異常 ●ヒルスタートアシストコントロールシステムの異常 ●トレイルモード★の異常 <p>→ ただちにトヨタ販売店で点検を受けてください。</p>

★：グレード、オプションなどにより、装備の有無があります。

■ パーキングブレーキ表示灯

警告灯	警告内容・対処方法
 (点滅)	<p>パーキングブレーキが完全にかかっていない、または解除されていない可能性がある → パーキングブレーキスイッチを再度操作してください。</p> <p>パーキングブレーキが解除されていないときは点灯します。解除後、消灯すれば正常です。</p>

■ ブレーキホールド作動表示灯 (警告ブザー)

警告灯	警告内容・対処方法
 (点滅)	<p>ブレーキホールドシステムの異常 → ただちにトヨタ販売店で点検を受けてください。</p>

 知識

■ 警告ブザーについて

状況によっては、外部の騒音やオーディオの音などにより、ブザー音が聞こえない場合があります。

■ シートベルト非着用警告灯の乗員検知センサーの作動について

● 助手席に乗員がいなくても、シートに荷物などを置くと、センサーが重量を検知して警告灯が点滅し、ブザーが鳴ることがあります。

● 助手席に座布団などを敷くと、センサーが乗員を検知せず警告灯が作動しないことがあります。

■ リヤ席シートベルト非着用警告灯の作動について

● リヤドアを開閉すると約 60 秒間点灯します。

● いずれかのリヤシートベルトを脱着すると点灯し続けます。点灯し続けているときに、リヤドアを開閉すると約 60 秒後に消灯します。

■ パワーステアリング警告灯／警告ブザーについて

補機バッテリーの充電が不十分な場合、または一時的に電圧が下がった場合に警告灯が点灯し、警告ブザーが鳴ることがあります。

 **警告**

■ ABS 警告灯とブレーキ警告灯が同時に点灯したときは

ただちに安全な場所に停車し、トヨタ販売店にご連絡ください。

ABS またはブレーキアシストシステムに異常が発生しているだけでなく、強めのブレーキの際に車両が不安定になるおそれがあり、重大な傷害におよぶか、最悪の場合死亡につながるおそれがあります。

■ パワーステアリング警告灯が点灯したときは

黄色に点灯したときは操作力補助が制限され、赤色に点灯したときは操作力補助がなくなるため、ハンドル操作が非常に重くなることがあります。

ハンドル操作が通常より重いときは、ハンドルをしっかりと持ち、通常より強く操作してください。

警告メッセージが表示されたときは

マルチインフォメーションディスプレイには、システムの故障や誤った操作をしたときの警告、メンテナンスが必要であることをお知らせするメッセージが表示されます。メッセージが表示されたときは、メッセージの内容に従って対処してください。処置後に再度メッセージが表示されたときは、トヨタ販売店へご連絡ください。

また、メッセージと同時に専用警告灯が点灯・点滅する場合があります。その際は、各警告灯が点灯・点滅したときの対処方法（→P.382）に従ってください。

□ 知識

■ 警告メッセージについて

文中の警告メッセージの表示は、使用状況や車両の仕様により実際の表示と異なる場合があります。

■ 警告ブザーについて

メッセージの内容によってブザーが鳴る場合があります。

状況によっては、外部の騒音やオーディオの音などにより、ブザー音が聞こえない場合があります。

■ “エンジンオイル量不足 補充するか、交換してください” が表示されたときは

エンジンオイルが不足しているときにメッセージが表示されます。エンジンオイル量を点検し、オイルを補給してください。

また、傾斜路などに停車したときに表示される場合があります。水平な路面に移動し、メッセージが表示されるか確認してください。

■ “ハイブリッドシステム停止のためハンドルが重くなります” が表示されたときは

走行中にハイブリッドシステムが停止したときにメッセージが表示されます。

ハンドル操作が通常より重いときは、ハンドルをしっかりと持ち、通常より強く操作してください。

■ “ハイブリッドシステム 高温出力制限中です” が表示されたときは

負荷の高い走行状況（例えば、長い上り坂を走行）のときにメッセージが表示される場合があります。

対処方法：→P.421

■ “駆動用電池保護が必要Nレンジの使用を控えてください” が表示されたときは

シフトレバーがNのときにメッセージが表示されることがあります。

シフトレバーがNでは充電できないため、停車するときはシフトレバーをPにしてください。

■ “駆動用電池保護が必要Pレンジにして再始動してください” が表示されたときは

一定時間シフトレバーがNになっていると、駆動用電池の残量が低下し、メッセージが表示されます。

車両を動かす場合は、シフトレバーをPにして、ハイブリッドシステムを再始動してください。

■ “駐車時はPレンジに入れてください” が表示されたときは

シフトレバーがP以外でパワースイッチをOFFにせず、運転席ドアが開いたとき

にメッセージが表示されます。駐車時は P にしてください。

■ “N レンジです アクセルを緩めて希望 レンジに切りかえてください” が表示されたときは

シフトレバーが N で、アクセルペダルを踏んだときにメッセージが表示されます。

アクセルペダルから足を離し、シフトレバーを D または R にしてください。

■ “ 停車時はブレーキを踏んでください ” が表示されたときは

上り坂などでの停車時にアクセルペダルを踏んで車両を保持するとメッセージが表示される場合があります。

そのままの状態を続けるとハイブリッドシステムが過熱するおそれがあります。アクセルペダルから足を離し、ブレーキペダルを踏んでください。

■ “ バッテリー保護のため自動で電源を Off しました ” が表示されたときは

自動電源 OFF 機能が作動したときにメッセージが表示されます。次回ハイブリッドシステム始動時に、約 5 分間ハイブリッドシステムが作動した状態を保持し、補機バッテリーを充電してください。

■ “ ヘッドランプシステム故障 販売店で点検してください ” が表示されたときは

次のシステムに異常があるおそれがあります。ただちにトヨタ販売店で点検を受けてください。

- LED ヘッドランプ★
- AHS (アダプティブハイビームシステム) ★
- オートマチックハイビーム★

★ : グレード、オプションなどにより、装備の有無があります。

■ 前方カメラの異常を示すメッセージが表示されたときは

メッセージに表示された異常が解消されるまで、以下のシステムは作動しない可能性があります。(→P.197, 382)

- PCS (プリクラッシュセーフティ)
- LTA (レーントレーシングアシスト)
- AHS (アダプティブハイビームシステム) ★

- オートマチックハイビーム★
- RSA (ロードサインアシスト)

- レーダークルーズコントロール (全車速追従機能付き)

- 先行車発進告知機能

★ : グレード、オプションなどにより、装備の有無があります。

■ レーダーの異常を示すメッセージが表示されたときは

メッセージに表示された異常が解消されるまで、以下のシステムは作動しない可能性があります。(→P.197, 382)

- PCS (プリクラッシュセーフティ)
- LTA (レーントレーシングアシスト)
- レーダークルーズコントロール (全車速追従機能付き)
- 先行車発進告知機能

■ “ クルーズコントロール一時使用不可 取扱書を確認ください ” が表示されたときは

レーダークルーズコントロール (全車速追従機能付き) のシステムが一時的、または対処を行うまで使用できません。(要因および対処方法 : →P.197)

■ “ クルーズコントロール現在使用できません ” が表示されたときは

レーダークルーズコントロール (全車速追従機能付き) のシステムが一時的に使

用不可と判断されています。しばらく走行してからレーダークルーズコントロール（全車速追従機能付き）を再度設定してください。

■ “アクセルを戻してください” が表示されたとき

次の機能が作動したときに表示されます。アクセルペダルから足を離し、ブレーキペダルを踏んでください。

● ドライブスタートコントロール★

(→P.152)

● プラスサポート★ (→P.297)

★：グレード、オプションなどにより、装備の有無があります。

■ 販売店での点検をうながすメッセージが表示されたときは

警告メッセージで名称が表示されたシステム、または部位などに問題が発生しています。すみやかにトヨタ販売店で点検を受けてください。

■ 取扱書の確認をうながすメッセージが表示されたときは

● “エンジン冷却水高温” が表示されたときは、対処方法 (→P.421) に従ってください。

● 次のメッセージが表示されたときは、故障している可能性があります。ただちにトヨタ販売店で点検を受けてください。

- ・ “スマートエントリー&スタートシステム故障”
- ・ “ハイブリッドシステム故障”
- ・ “エンジン系故障”
- ・ “バッテリー系故障”
- ・ “アクセル系故障”
- ・ “ハイブリッドシステム停止”
- ・ “エンジン停止”

● 次のメッセージが表示されたときは、故障している可能性があります。ただちに安全な場所に停車し、トヨタ販売

店へ連絡してください。走行を続けると危険です。

・ “故障のためブレーキ力が低下します”

・ “補機バッテリー充電システム異常”

・ “エンジン油圧不足”

● “補機バッテリー（始動用）充電不足” が表示されたときは、次の対処方法に従ってください。

・ 数秒後※に表示が消えたときは：

ハイブリッドシステムが作動した状態を約15分以上保持し、補機バッテリーを充電してください。

・ 表示が消えないときは：

「補機バッテリーがあがったときは」

(→P.417) の手順でハイブリッドシステムを始動してください。

※ 約6秒間表示されます。

● “駆動用電池の冷却部品のメンテナンス必要 取扱書を確認” が表示されたときは、フィルターが目づまりしている、冷却用の吸入口がふさがれている、またはダクトにすき間があるなどが考えられますので、次の対処方法に従ってください。

・ 駆動用電池冷却用吸入口／フィルターが汚れている場合は P.355 の要領で清掃してください。

・ 駆動用電池冷却用吸入口／フィルターが汚れていないのにメッセージが表示されたときは、トヨタ販売店で点検を受けてください。

 注意

- “補機バッテリー（始動用）充電不足 取扱書を確認してください” がひんばんに表示されるときは

補機バッテリーが劣化している可能性があります。その状態で放置しておくと、補機バッテリーのバッテリーあがりを起こすおそれがあるため、トヨタ販売店で補機バッテリーの点検を受けてください。

パンクしたときは（タイヤパンク応急修理キット装着車）

タイヤパンク応急修理キット装着車には、応急用タイヤ、ジャッキ、ジャッキハンドル、ホイールナットレンチが搭載されていません。

タイヤがパンクしたときは、タイヤパンク応急修理キットで応急修理することができます。釘やネジなどが刺さった程度の軽度なパンクを応急修理できます。（パンク補修液 1 本につき、応急修理できるタイヤは 1 本です）パンクしたタイヤの損傷状況により、応急修理キットでは応急修理できない場合があります。（→P.392）

タイヤパンク応急修理キットで応急修理したタイヤの修理・交換については、トヨタ販売店にご相談ください。

 警告

- パンクしたままの走行について

タイヤがパンクした状態で走行を続けないでください。短い距離の運転でも、タイヤとホイールが修理できないほど損傷したり、思わぬ事故につながるおそれがあります。

応急修理する前に

- 地面が固く平らで安全な場所に移動する
- パーキングブレーキをかける
- シフトレバーを P にする

- ハイブリッドシステムを停止する
- 非常点滅灯を点滅させる (→P.373)
- パワーバックドア装着車は設定をOFFにする (→P.123)
- タイヤの損傷程度を確認する
釘やネジなどが刺さっている場合のみ、タイヤを応急修理してください。
 - ・ タイヤに刺さっている釘やネジなどは抜かないでください。抜いてしまうと穴が大きくなりすぎ、応急修理ができなくなることがあります。
 - ・パンク補修液がもれないようにするため、パンク箇所が分かっている場合は、パンク箇所が上になるように車両を移動してください。
- タイヤがホイールから明らかにはずれているとき
- タイヤに4mm以上の切り傷や刺し傷があるとき
- ホイールが破損しているとき
- 2本以上のタイヤがパンクしているとき
- 1本のタイヤに2箇所以上の切り傷や刺し傷があるとき

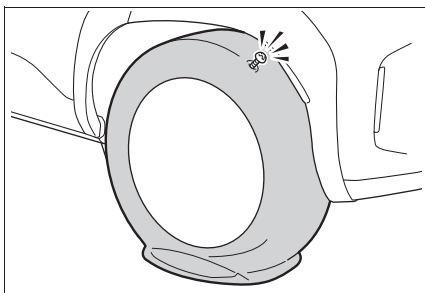

知識

■ 応急修理キットで修理できないパンク

次の場合は、応急修理キットでは応急修理できません。トヨタ販売店にご連絡ください。

- タイヤ空気圧が不十分な状態で走行してタイヤが損傷しているとき
- タイヤ側面など、接地面以外に穴や損傷があるとき

タイヤパンク応急修理キット・工具の搭載位置

▶ FF車

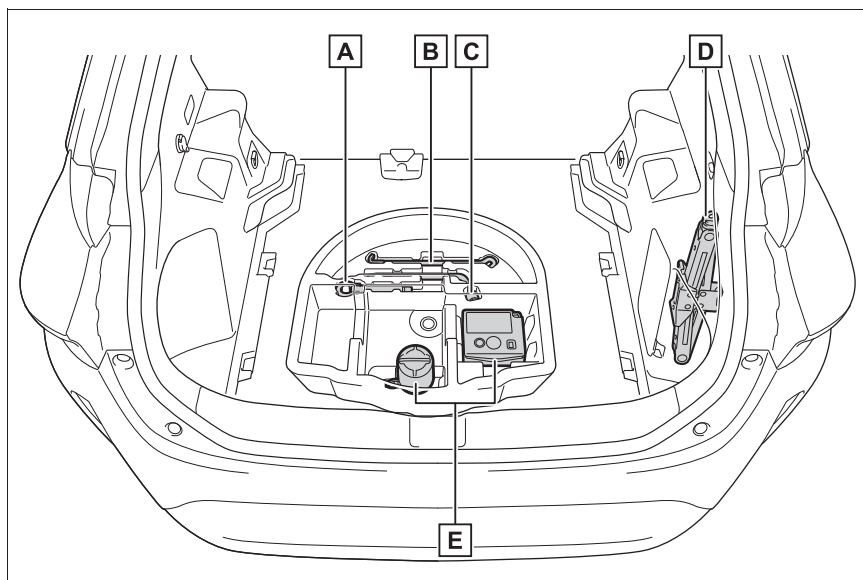

- A** けん引フック
- B** ジャッキハンドル※1
- C** ホイールナットレンチ※1
- D** ジャッキ※1,2
- E** タイヤパンク応急修理キット

▶ FF車（アクセサリコンセント [AC100V・1500W] 装着車）

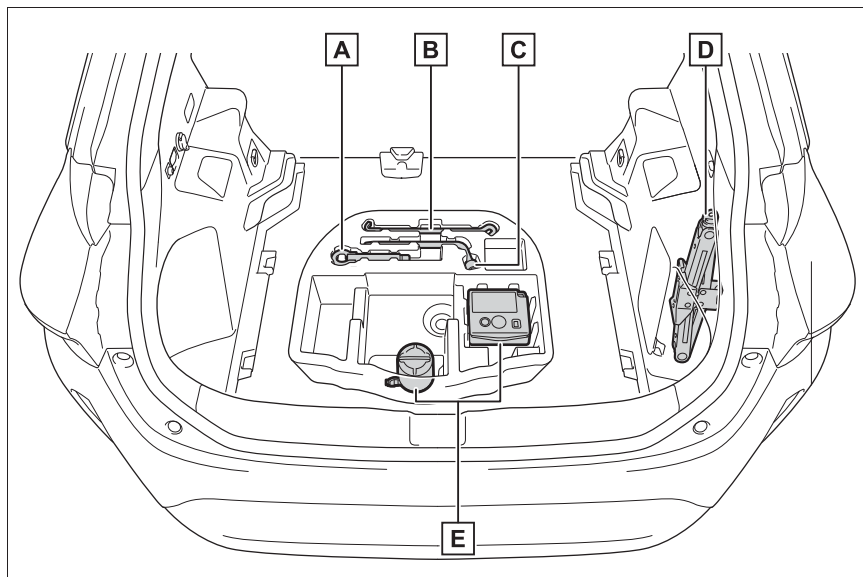

- A** けん引フック
- B** ジャッキハンドル ※1
- C** ホイールナットレンチ ※1
- D** ジャッキ ※1, 2
- E** タイヤパンク応急修理キット

▶ AWD 車

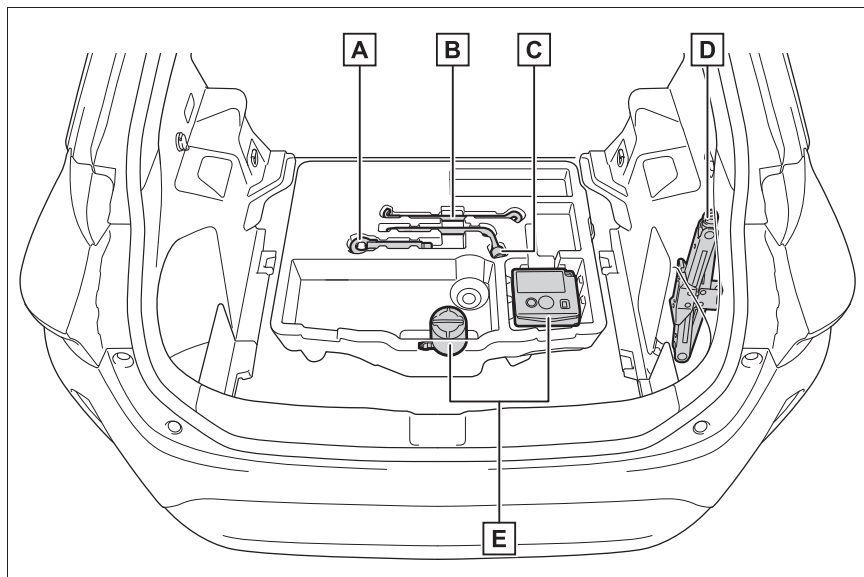

- A** けん引フック
- B** ジャッキハンドル ※¹
- C** ホイールナットレンチ ※¹
- D** ジャッキ ※^{1, 2}
- E** タイヤパンク応急修理キット

※¹ トヨタ販売店で購入することができます。詳しくは販売店におたずねください。

※² ジャッキの使い方 (→P.408)

タイヤパンク応急修理キットの 内容／各部の名称

▶ ボトル

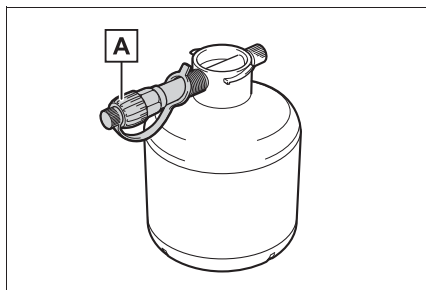

A ノズル

▶ コンプレッサー

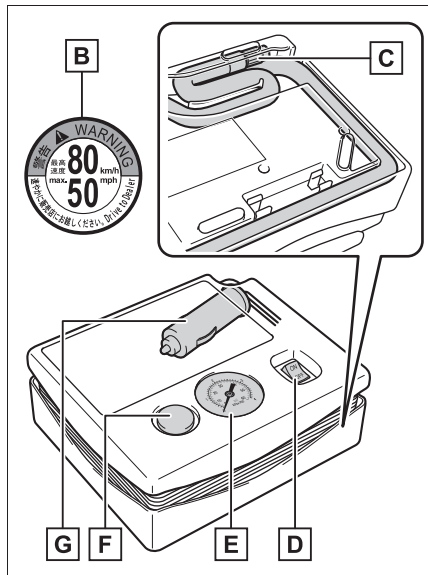

B 速度制限ラベル

C ホース

D 電源スイッチ

E 空気圧計

F 空気逃がしボタン

G 電源プラグ

 知識

■ 応急修理キットについて

- パンク補修液ボトル1本でタイヤ1本を1回応急修理できます。使用したパンク補修液の交換は、トヨタ販売店にご相談ください。コンプレッサーは、くり返し使用できます。
- 外気温度が-30℃～60℃のときに使用できます。
- 応急修理キット搭載車両の装着タイヤ専用です。指定タイヤサイズ以外のタ

イヤや、他の用途には使用しないでください。

- パンク補修液が衣服に付着すると、シミになる場合があります。
- パンク補修液がホイールやボデーに付着した場合、放置すると取れなくなるおそれがあります。ぬれた布などですみやかにふき取ってください。
- 応急修理キット作動中は、大きな音がしますが故障ではありません。
- タイヤ空気圧の点検や調整には使用しないでください。

■ 応急修理キットの点検について

- パンク補修液の有効期限の確認は定期的に行ってください。有効期限はボトルに表示されています。
- 有効期限が切れたパンク補修液は使用しないでください。応急修理キットによる修理が正常にできない場合があります。
- 有効期限が切れる前に交換してください。交換については、トヨタ販売店にご相談ください。

 警告

■ 応急修理キットについて

- 応急修理キットは指定の位置に収納してください。急ブレーキ時などに応急修理キットが飛び出したりして破損したり、思わぬ事故につながるおそれがあり危険です。
- 応急修理キットはおお客様の車専用です。他の車には使わないでください。他の車に使うと思わぬ事故につながるおそれがあり危険です。

警告

● 指定タイヤサイズ以外のタイヤや他の用途には使用しないでください。パンク修理が完全に行われず、思わぬ事故につながるおそれがあり危険です。

■ パンク補修液について

● 誤って飲み込むと健康に害があります。その場合はできるだけたくさん水を飲み、ただちに医師の診察を受けてください。

● もし目に入ったり、皮膚に付着したりした場合には、水でよく洗い流してください。それでも異常を感じたときは、医師の診察を受けてください。

タイヤパンク応急修理キットの取り出し方

- 1 デッキボードとフロアカバーを持ち上げる (→P.320)
- 2 応急修理キットを取り出す (→P.394)

▶ FF 車

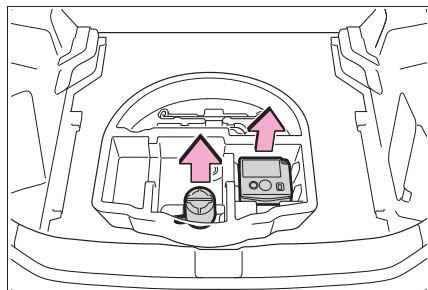

▶ FF 車 (アクセサリコンセント [AC100V・1500W] 装着車)

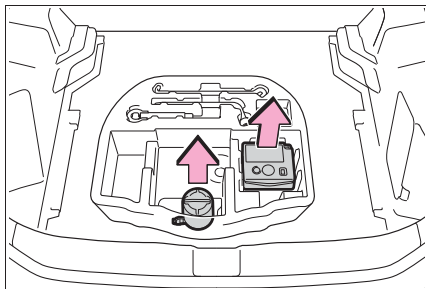

▶ AWD 車

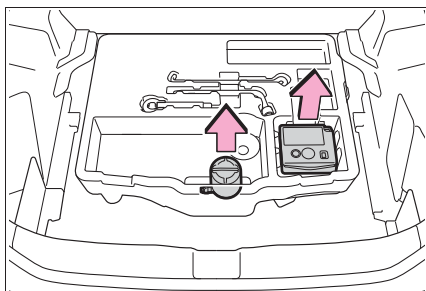

応急修理するときは

- 1 運転席から見やすい位置に、付属の速度制限ラベルを貼り付ける

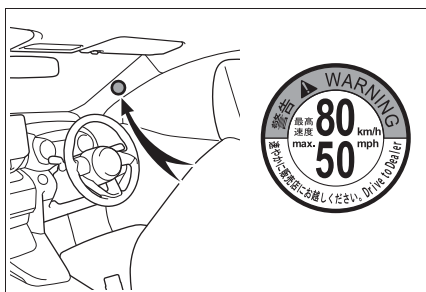

- 2 パンクしたタイヤのバルブから
バルブキャップを取りはずす

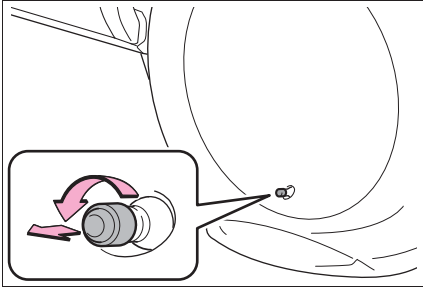

- 3 ノズルからキャップを取りはずす

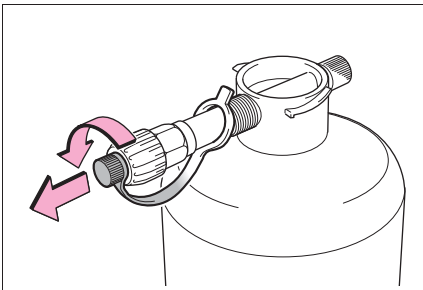

- 4 ノズルをパンクしたタイヤのバルブに接続する

ノズル先端を時計まわりにまわしてしっかりと最後までねじ込む。

ボトルは垂直にぶら下がるように取り付け、地面と接触させない。

もし垂直にできない場合は、バルブの位置が適正になるように車両を移動させる。

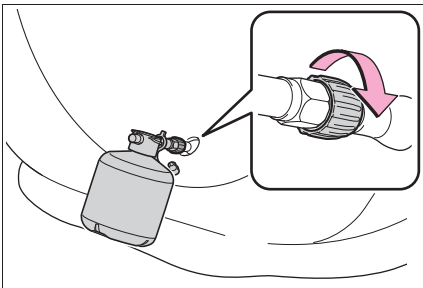

- 5 ボトルのキャップをはずす

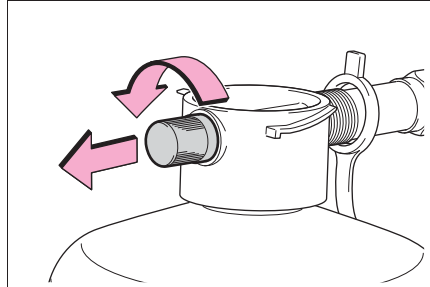

- 6 コンプレッサーからホースを取りはずす

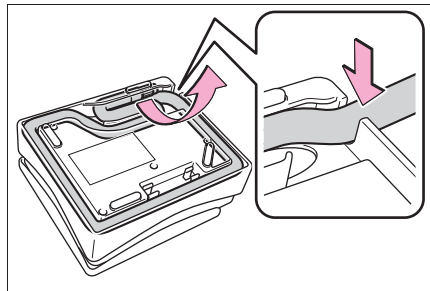

- 7 コンプレッサーのホースをボトルに取り付ける

ホース先端を時計まわりにまわしてしっかりと最後までねじ込みます。

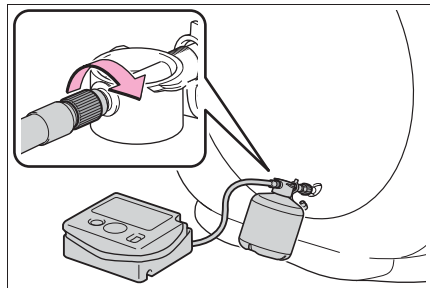

- 8** コンプレッサーのスイッチが OFF であることを確認する

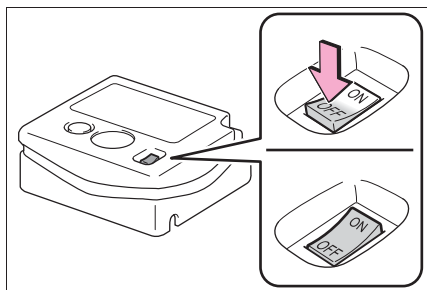

- 9** コンプレッサーから電源プラグを取りはずす

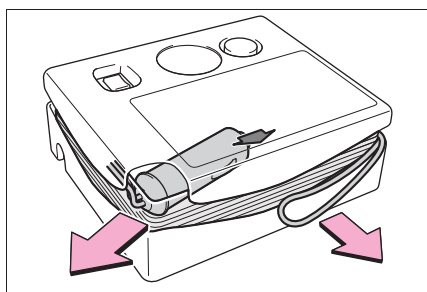

- 10** コンプレッサーの電源プラグをアクセサリーソケットに挿し込む (→P.323)

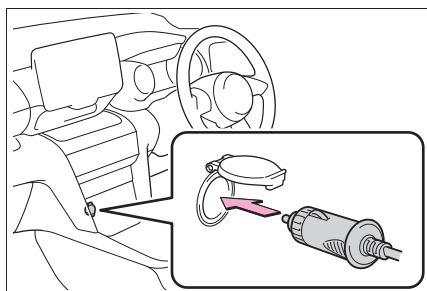

- 11** タイヤの指定空気圧を確認する
運転席側の空気圧ラベルで確認すること

ができます。(→P.350)

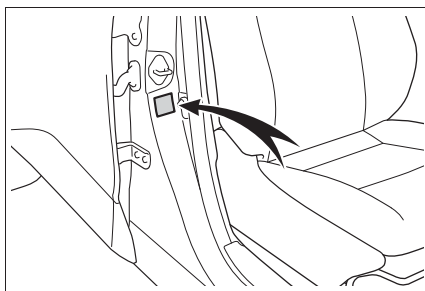

- 12** ハイブリッドシステムを始動する (→P.161)

- 13** コンプレッサーのスイッチを ON にし、パンク補修液と空気を充填する

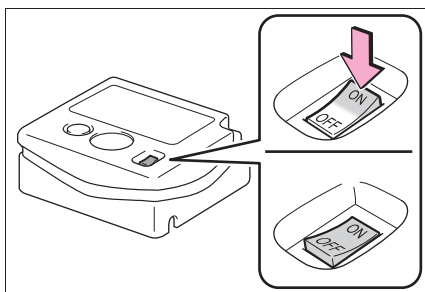

14 空気圧が指定空気圧になるまで 空気を充填する

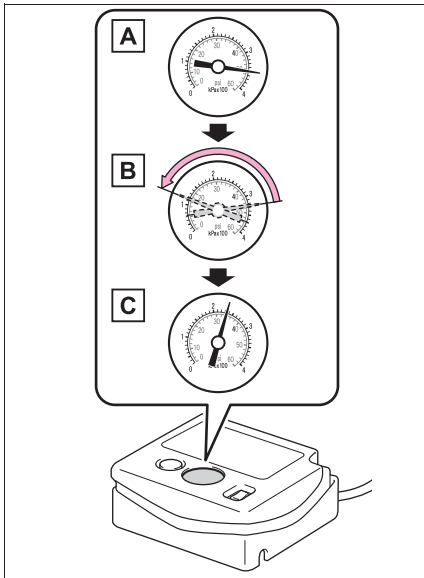

A スイッチ ON 直後は、パンク補修液を注入するため、一時的に空気圧計が上昇する。

B スイッチを ON にしてから約 1 ～ 5 分程度で実際の空気圧になります。

C 指定空気圧になるまで充填する

35 分以上充填しても指定空気圧にならない場合は、応急修理できません。コンプレッサーのスイッチを OFF にして、トヨタ販売店にご連絡ください。

空気を入れすぎたときは、指定空気圧になるまで空気を抜いてください。
(→P.403, 432)

15 コンプレッサーのスイッチが OFF であることを確認した上で、アクセサリースOCKETから

電源プラグを抜き、タイヤのバルブからノズルを取りはずす

ホースを取りはずすときにパンク補修液がもれる可能性があります。

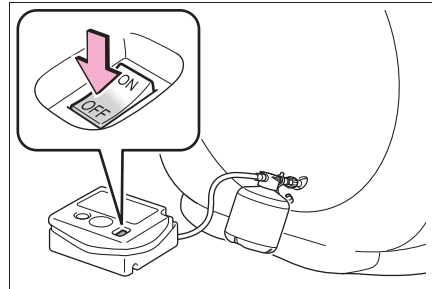

16 空気圧逃がしボタンを押して、ボトル内部の圧力を抜く

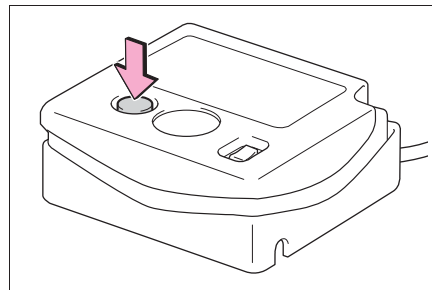

17 ノズルのキャップを取り付ける

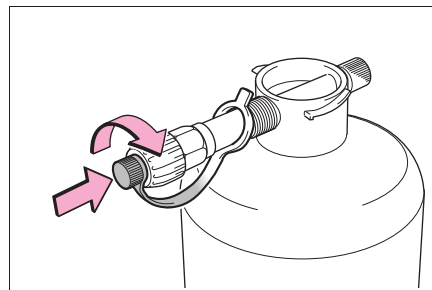

18 パンクしたタイヤのバルブキャップを取り付ける

19 ホースをボトルから取りはずし、ボトルのキャップを取り付ける

キャップを取り付けないとパンク補修液

がもれ、車や衣服などが汚れる可能性があります。

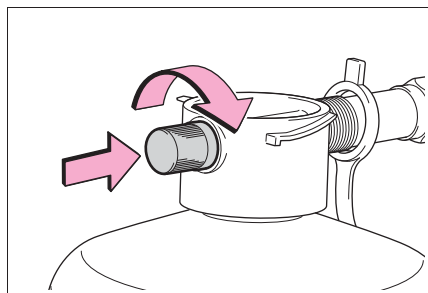

20 いったん、ボトルとコンプレッサーをラゲージルームに収納する

21 タイヤ内のパンク補修液を均等に広げるために、ただちに約5km、速度80km/h以下で安全に走行する

22 走行後、平坦な場所に停車して再度、コンプレッサーを接続する

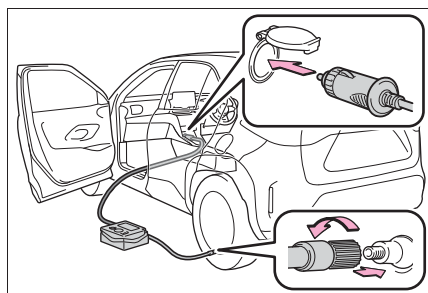

23 コンプレッサーのスイッチを数秒間ONにしてから再度OFFし、空気圧を確認する

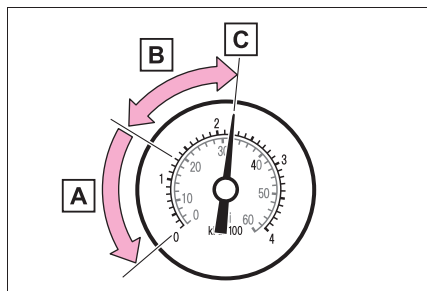

A 空気圧が130kPa (1.3kg/cm²)

未満の場合：応急修理できません。トヨタ販売店にご連絡ください。

B 空気圧が130kPa (1.3kg/cm²)

以上、指定空気圧未満の場合：手順**24**へ

C 空気圧が指定空気圧

(→P.432) の場合：手順**25**へ

24 コンプレッサーのスイッチをONにして指定空気圧まで空気を充填し、再度約5km走行後にあらためて手順**22**から実施する

25 コンプレッサーをラゲージルームに収納する

ラゲージルームに収納するときは、パンク補修液がもれ、車や衣服などが汚れる可能性があります。応急修理キットはビニール袋などに入れて収納してください。

26 急ブレーキ、急加速、急ハンドルを避け、走行距離が約100km以内、80km/h以下

の速度で、トヨタ販売店まで慎重に運転する

タイヤの修理・交換、応急修理キットの処理についてはトヨタ販売店にご相談ください。

トヨタ販売店でタイヤを修理・交換するときに、パンク補修液注入済みであることを必ずお伝えください。

知識

■ 空気を入れすぎてしまったとき

- 1 空気圧逃がしボタンを押して空気を抜く

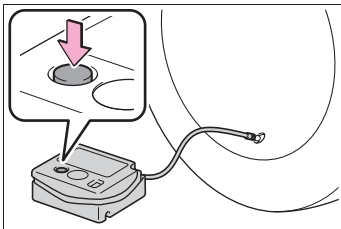

- 2 コンプレッサーのスイッチを数秒間ONにし、OFFにしてから空気圧計を確認する

指定空気圧より低いときは、再度、コンプレッサーのスイッチをONにし、指定空気圧になるまで空気を充填してください。

■ 応急修理後のタイヤのバルブについて
 応急修理キットを使用したときは、タイヤのバルブを新品に交換してください。

■ 補修液を廃棄するときは

補修液には環境に有害な物質が含まれています。補修液のボトル、および補修液の廃棄が必要な際は、トヨタ販売店、または都道府県知事の許可を受けた、専門の廃棄物処理業者に処理をご依頼ください。

警告

■ タイヤがパンクしているときは

タイヤがパンクした状態で走行を続けないでください。

短い距離でもパンクしたタイヤで走行すると、タイヤおよびホイールが損傷し修理できなくなります。パンクした状態で走行を続けると、タイヤ側面に円周状の溝ができる場合があります。この状態で応急修理キットを使用すると、タイヤが破裂する危険があります。

■ パンクしたタイヤを応急修理するとき

- 車両を安全で平坦な場所に停止させてください。
- 走行直後、ホイールやブレーキまわりなどにはふれないでください。走行直後のホイールやブレーキまわりは高温になっている可能性があるため手や足などがふれると、やけどをするおそれがあります。
- タイヤを車両に取り付けた状態で、バルブとホースをしっかりと接続してください。ホースの接続が不十分な場合、空気がもれたり、パンク補修液が飛散したりするおそれがあります。
- 空気充填中にホースがはずれると、圧力でホースが暴れ大変危険です。
- 空気充填後は、ホースを取りはずすときや空気を抜くときにパンク補修液が飛散する場合があります。
- 作業手順に従って応急修理を行ってください。手順どおりに行わないとパンク補修液が噴出する場合があります。

警告

- 破裂の危険があるので、応急修理キットの作動中は補修中のタイヤから離れてください。タイヤに亀裂や変形が発生している場合、ただちにコンプレッサーのスイッチを OFF にし、修理を中止してください
 - 応急修理キットは、長時間作動させるとオーバーヒートする可能性があります。40 分以上連続で作動させないでください。
 - 応急修理キットが作動すると部分的に熱くなります。使用中または使用後の取り扱いには注意してください。ボトルとコンプレッサー接続箇所付近の金属部分は特に熱くなるのでふれないでください。
 - 速度制限シールは指定位置以外に貼らないでください。ハンドルのパッド部分などの SRS エアバッグ展開部に貼ると、SRS エアバッグが正常に作動しなくなるおそれがあります。
 - 破裂や修理剤が漏れるおそれがあるため、ボトルを落下させたり、傷つけたりしないでください。使用する前にボトルを目視で確認してください。ひびや傷、修理剤の漏れがあったり、衝撃を与えたボトルは使用しないでください。その場合、すぐにボトルを交換してください。
- 補修液を均等に広げるための運転について**

次のことを必ずお守りください。お守りいただかないと、車両のコントロールが不能となり、重大な傷害を受けたり、最悪の場合死亡事故につながるおそれがあります。

- 低速で慎重に運転してください。特にカーブや旋回時には注意してください。
- 車がまっすぐ走行しなかったり、ハンドルをとられたりする場合は、運転を中止し、次のことを確認してください。
 - ・ タイヤを確認してください。タイヤがホイールからはずれている可能性があります。
 - ・ 空気圧を確認してください。130kPa (1.3kg/cm²) 未満の場合は、タイヤが大きなダメージを受けている可能性があります。

注意

■ 応急修理をするとき

- タイヤに刺さった釘やネジを取り除かずに応急修理を行ってください。取り除いてしまうと、応急修理キットでは応急修理ができなくなる場合があります。
- 応急修理キットに防水機能はありません。降雨時などは、水がかからないようにして使用してください。
- 砂地などの砂ぼこりの多い場所に直接置いて使用しないでください。砂ぼこりなどを吸い込むと、故障の原因になります。
- 応急修理キットは倒れた状態では正常に作動しません。必ず立ててご使用ください。

■ 応急修理キットについて

- 応急修理キットは DC12V 専用です。他の電源での使用はできません。
- 応急修理キットにガソリンがかかると、劣化するおそれがあります。ガソリンがかからないようにしてください。

 注意

- 応急修理キットは指定の位置に収納し、お子さまが誤って手をふれないようご注意ください。
- 分解・改造などは絶対にしないでください。また、空気圧計などに衝撃を与えないでください。故障の原因になります。

パンクしたときは（応急用タイヤ装着車）

パンクしたタイヤを、備え付けの応急用タイヤと交換してください。（タイヤについての詳しい説明は P.350 を参照してください）

 警告**■ タイヤがパンクしたときは**

パンクしたまま走行しないでください。短い距離でも、タイヤとホイールが修理できないほど損傷したり、思わぬ事故につながるおそれがあり危険です。

ジャッキで車体を持ち上げる前に

- 地面が固く平らで安全な場所に移動する
- パーキングブレーキをかける
- シフトレバーを P にする
- ハイブリッドシステムを停止する
- 非常点滅灯を点滅させる（→P.373）
- パワーバックドア装着車は設定を OFF にする（→P.123）

工具とジャッキの位置

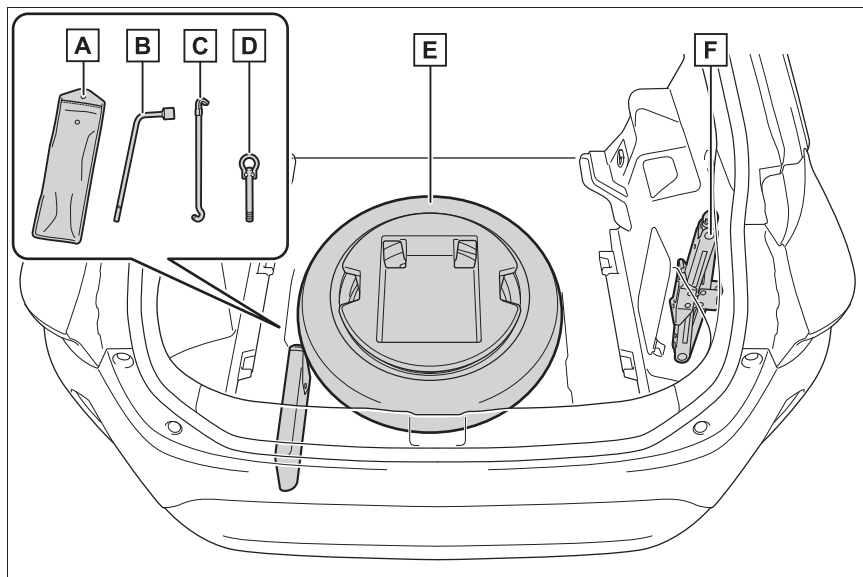

- A** ツールバッグ
- B** ホイールナットレンチ
- C** ジャッキハンドル
- D** けん引フック
- E** 応急用タイヤ
- F** ジャッキ

⚠ 警告

■ ジャッキの使用について

次のことをお守りください。ジャッキの取り扱いを誤ると、車が落下して重大な傷害におよぶか、最悪の場合死亡につながるおそれがあります。

- ジャッキはタイヤ交換・タイヤチェーン取り付け・取りはずし以外の目的で使用しない

- 備え付けのジャッキはお客様の車専用のため他の車に使用しない
- 他の車のジャッキをお客様の車に使用しない

警告

- ジャッキはジャッキセット位置に正しくかける (→P.408)

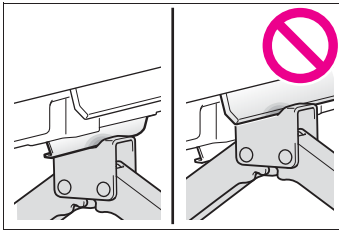

- ジャッキで支えられている車の下に体を入れない
- 車がジャッキで支えられている状態で、ハイブリッドシステムを始動したり車を走らせない
- 車内に人を乗せたまま車を持ち上げない
- 車を持ち上げるときは、ジャッキの上または下にものを置かない
- 車を持ち上げるときは、タイヤ交換できる高さ以上に上げない
- 車の下にもぐり込んで作業する場合は、ジャッキスタンドを使用する
- 車を下げるときは、周囲に人がいないことを確認し、人がいるときは声をかけてから下げる

ジャッキの取り出し方

- 1 デッキボードとフロアカバーを持ち上げる (→P.320)

2 カバーをはずす

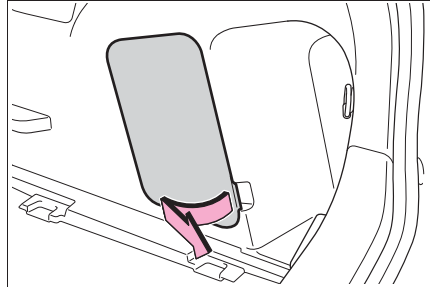

- 3 ゴムバンドをフックからはずし、ジャッキを取りはずす

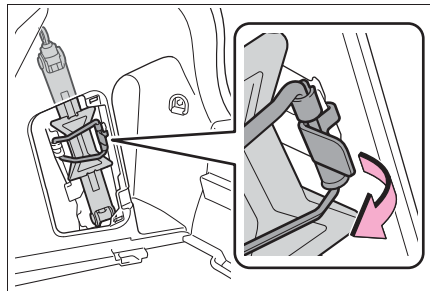

応急用タイヤの取り出し方

- 1 デッキボードとフロアカバーを持ち上げる (→P.320)
- 2 ツールバッグを取りはずす

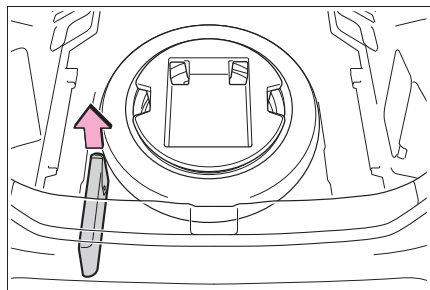

3 クッションを取りはずす

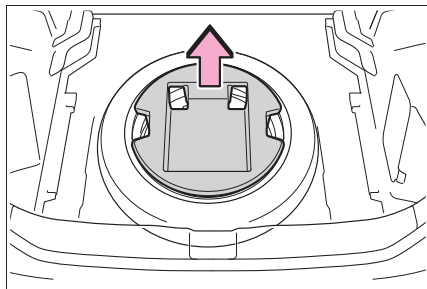

4 留め具をはずし、スペアタイヤを取り出す

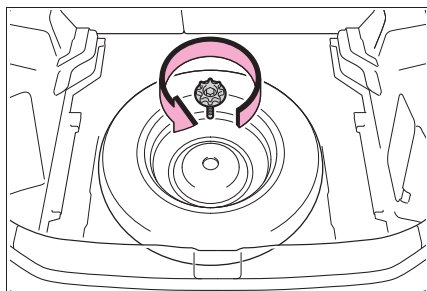

警告

■ 応急用タイヤを収納するとき

ボディと応急用タイヤとのあいだに、指などを挟まないように注意してください。

パンクしたタイヤの交換

1 輪止め※をする

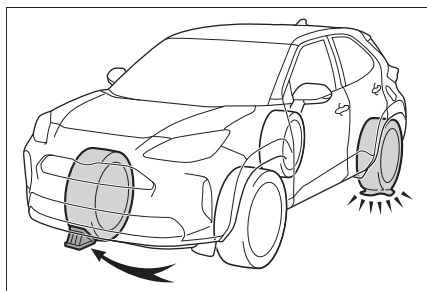

パンクしたタイヤ	輪止めの位置
左側前輪	右側後輪うしろ
右側前輪	左側後輪うしろ
左側後輪	右側前輪前
右側後輪	左側前輪前

※ 輪止めは、トヨタ販売店で購入することができます。

2 ホイールキャップをはずす（スチールホイールのみ）

傷が付くのを防ぐため、ホイールナットレンチの先端に布などを巻いて保護してください。

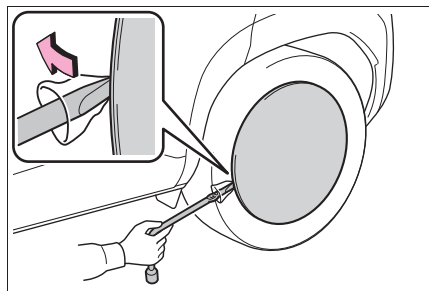

3 ナットを少し（約1回転）ゆるめる

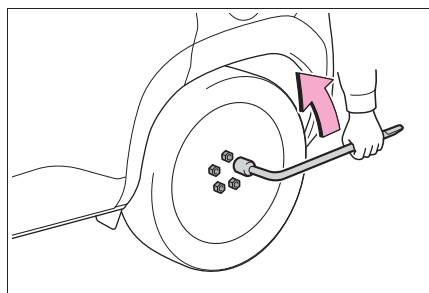

4 ジャッキ頭部の凹み部が、ジャッキセット位置の中央あた

りに軽くあたるまで、ジャッキの **A** 部を手でまわす

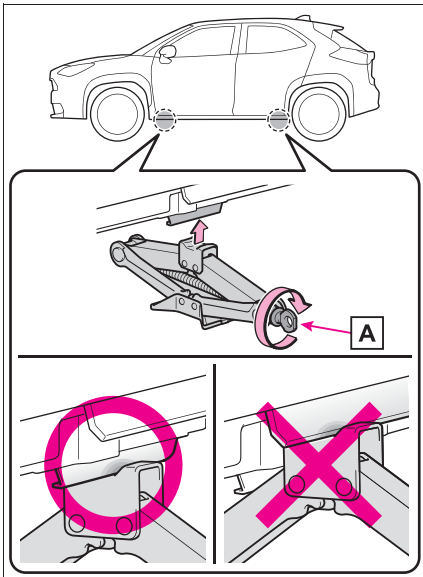

5 ホイールナットレンチをジャッキハンドルに組み付ける

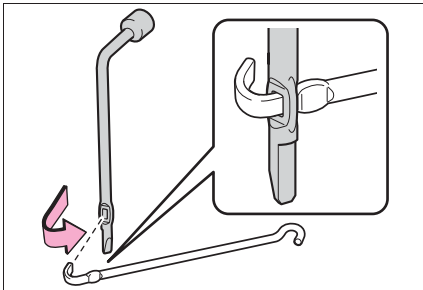

6 タイヤが地面から少し離れるまで、車体を上げる

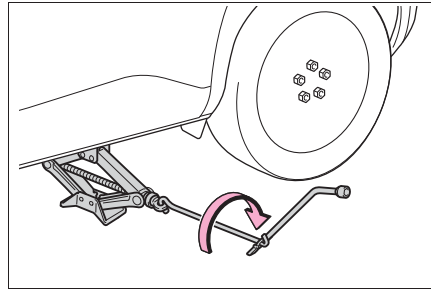

7 ナットすべてを取りはずし、タイヤを取りはずす

タイヤを直接地面に置くときは、ホイールの表面に傷が付かないよう表面を上にします。

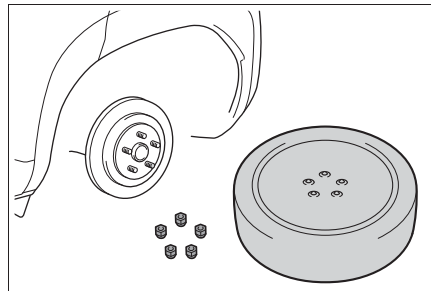

警告

■ タイヤ交換について

- 走行直後、ディスクホイールやブレーキまわりなどにはふれないでください。走行直後のディスクホイールやブレーキまわりは高温になっているためタイヤ交換などで手や足などがふれると、やけどをするおそれがあります。
- 次のことをお守りいただかないとナットがゆるみ、ホイールがはずれ落ち、重大な傷害におよぶか、最悪の場合死亡につながるおそれがあります。

警告

- ・ ねじ部にオイルやグリースを塗らない

ナットを締めるときに必要な以上に締め付けられ、ボルトが破損したり、ディスクホイールが損傷するおそれがあります。またナットがゆるみホイールが落下するおそれがあります。オイルやグリースがねじ部に付いている場合はふき取ってください。

- ・ ホイールの交換後は、すぐに $103\text{N} \cdot \text{m}$ ($1050\text{kgf} \cdot \text{cm}$) の力でナットを締める
- ・ タイヤの取り付けには、使用しているホイール専用のナットを使用する
- ・ ボルトやナットのねじ部や、ホイールのボルト穴につぶれや亀裂などの異常がある場合は、トヨタ販売店で点検を受ける
- ・ ナットを取り付けるときは、必ずテーパ部を内側にして取り付ける。

■ パワーバックドア装着車のタイヤ交換について

タイヤ交換などをする際は、パワーバックドアの作動（→P.123）を停止してください。停止しないと、誤ってパワーバックドアを作動させたときにバックドアが動き、指や手を挟んでけがをするおそれがあります。

応急用タイヤの取り付け**1 ホイール接触面の汚れをふき取る**

ホイール接触面が汚れていると、走行中にナットがゆるみ、タイヤがはずれるお

それがあります。

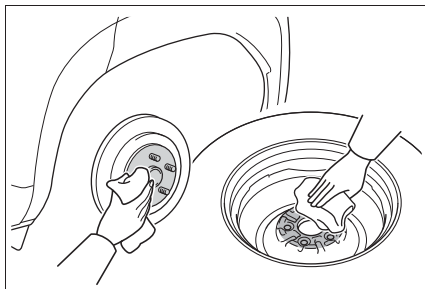
**2 応急用タイヤを取り付け、タイヤががたつかない程度まで手でナットを仮締めする**

スチールホイールから応急用タイヤにかえるとき：ナットのテーパ部 **A** がホイールのシート部 **B** に軽くあたるまでまわす

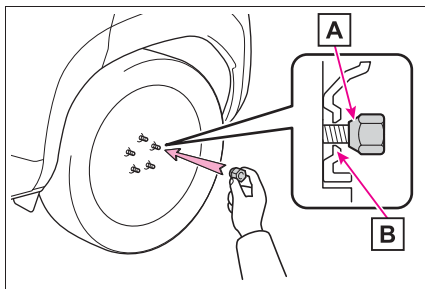

アルミホイールから応急用タイヤにかえるとき：ナットのテーパ部 **A** がホイールのシート部 **B** に軽くあたるまでまわす

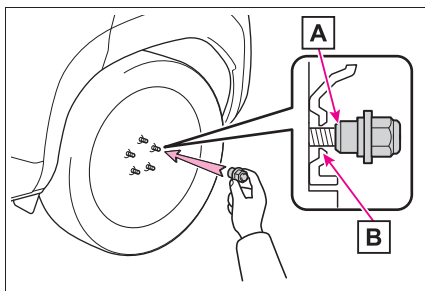

3 車体を下げる

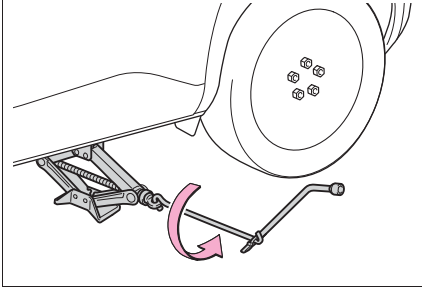

4 図の番号順でナットを2、3度しっかり締め付ける

締め付けトルク：103N・m
(1050kgf・cm)

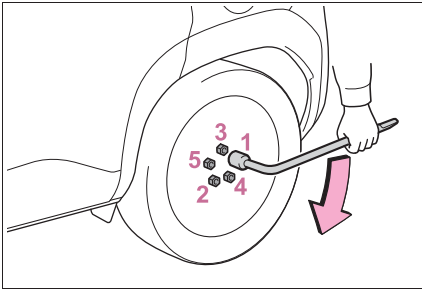

5 すべての工具・ジャッキ・パンクしたタイヤを収納する

知識

■ 応急用タイヤについて

- タイヤの側面に TEMPORARY USE ONLY と書かれています。応急用のみ使用してください。
- 空気圧を必ず点検してください。(→P.432)

■ 応急用タイヤを装着しているとき

標準タイヤ装着時にくらべ車高が低くなっています。

■ 雪道・凍結路で前輪がパンクしたとき

- 1 後輪を応急用タイヤに交換する

- 2 パンクした前輪をはずした後輪に交換する

- 3 タイヤチェーンを前輪に装着する

■ ホイールキャップを取り付ける時は(スチールホイール装着車)

タイヤのバルブ(空気口)に切り欠きを合わせてホイールキャップを確実に取り付けてください。

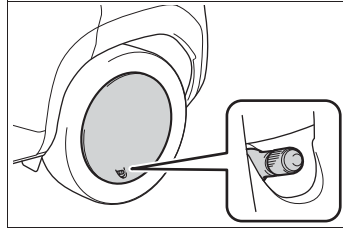

警告

■ 応急用タイヤを使用するとき

- お客様の車専用になっているため、他の車には使用しないでください。
- 同時に2つ以上の応急用タイヤを使用しないでください。
- できるだけ早く通常のタイヤと交換してください。
- 急加速・急ハンドル・急ブレーキやシフト操作による急激なエンジンブレーキの使用は避けてください。
- 摩耗限度(トレッドウェアインジケーターまたはスリップサイン)をこえて使用しないでください。

■ 応急用タイヤを装着しているとき

正確な車両速度が検出できない場合があります。次のシステムが正常に作動しなくなるおそれがあります。

- ・ ABS
- ・ ブレーキアシスト
- ・ VSC
- ・ オートマチックハイビーム★

警告

- ・ アダプティブハイビームシステム★
- ・ レーダークルーズコントロール
- ・ TRC
- ・ EPS
- ・ PCS（プリクラッシュセーフティ）
- ・ LTA（レーントレーシングアシスト）
- ・ PKSB（パーキングサポートブレーキ）
- ・ BSM★
- ・ ダウンヒルアシストコントロールシステム★

また、次のシステムは、性能が十分に発揮できないばかりでなく、駆動系部品に悪影響を与えるおそれがあります。

- ・ AWD システム★

★：グレード、オプションなどにより、装備の有無があります。

■ 応急用タイヤ使用時の速度制限

応急用タイヤを装着しているときは、80km/h以上の速度で走行しないでください。

応急用タイヤは、高速走行に適していないため、思わぬ事故につながるおそれがあります。

■ ジャッキや工具を使用したあとは

走行前に正しい位置に格納されているか確認してください。正しく格納されていないと、事故や急ブレーキの際、重大な傷害につながるおそれがあり危険です。

注意**■ 応急用タイヤ装着中は段差に注意**

応急用タイヤ装着中は、標準タイヤ装着時にくらべ車高が低くなっています。段差を乗り越えるときは注意してください。

■ タイヤチェーンの装着について

応急用タイヤには、タイヤチェーンを装着しないでください。タイヤチェーンが車体にあたり、車を損傷したり走行に悪影響をおよぼしたりするおそれがあります。

ハイブリッドシステムが始動できないときは

ハイブリッドシステムが始動できない原因は状況によって異なります。次のことをご確認いただき、適切に対処してください。

正しいハイブリッドシステムの始動方法 (→P.161) に従っても始動できない

次の原因が考えられます。

- 電子キーが正常に働いていない可能性があります。(→P.415)
- 燃料が入っていない可能性があります。給油してください。
- イモビライザーシステムに異常がある可能性があります。(→P.61)
- ステアリングロックシステムに異常がある可能性があります。
- 電子キーの電池切れやヒューズ切れなど、電気系統異常の可能性があります。異常の種類によっては、ハイブリッドシステムを一時的な処置で始動することができます。(→P.413)
- 外気温の影響により駆動用電池の温度が著しく低くなっている場合 (→P.57)

室内灯・ヘッドランプが暗い／ホーンの音が小さい、または鳴らない場合

次の原因が考えられます。

- 補機バッテリーあがりの可能性

があります。(→P.417)

- 補機バッテリーのターミナルがゆるんでいる可能性があります。

室内灯・ヘッドランプが点灯しない／ホーンが鳴らない場合

次の原因が考えられます。

- 補機バッテリーあがりの可能性があります。(→P.417)
- 補機バッテリーのターミナルがはずれている可能性があります。

対処の方法がわからないとき、あるいは対処してもハイブリッドシステムが始動できないときは、トヨタ販売店にご連絡ください。

緊急時の始動について

通常のハイブリッドシステム始動操作でハイブリッドシステムが始動しないときは、次の手順でハイブリッドシステムが始動する場合があります。

緊急時以外は、この方法で始動させないでください。

- 1 パーキングブレーキがかかっていることを確認するため、パーキングブレーキスイッチを引く (→P.170)

メーター内のパーキングブレーキ表示灯が点灯します。

- 2 シフトレバーがPの位置にあることを確認する
- 3 パワースイッチをACCにする
- 4 ブレーキペダルをしっかりと踏んでパワースイッチを約15秒以上押し続ける

上記の方法でハイブリッドシステムが始

動しても、システムの故障が考えられます。ただちにトヨタ販売店で点検を受けてください。

キーをなくしたときは

キーナンバープレートに打刻されたキーナンバーと残りのメカニカルキーから、トヨタ販売店でトヨタ純正品の新しいキーを作ることができます。

キーナンバープレートは車の中以外の安全な場所（財布の中など）に保管してください。

注意

■ 電子キーを紛失したとき

電子キーを紛失した状態で放置すると、盗難の危険性が極めて高くなります。車両に付属している残りの電子キーをすべてお持ちの上、ただちにトヨタ販売店にご相談ください。

電子キーが正常に働かないときは

電子キーと車両間の通信がさまたげられたり (→P.126)、電子キーの電池が切れたときは、スマートエントリー&スタートシステムとワイヤレスリモコンが使用できなくなります。このような場合、次の手順でドアを開けたり、ハイブリッドシステムを始動したりすることができます。

知識

■ 電子キーが正常に働かないときは

- 車両カスタマイズ機能でスマートエントリー&スタートシステムの設定を確認し、非作動になっている場合には、作動可能に設定変更してください。(→P.434)
- 電子キーが節電モードに設定されていないことを確認してください。設定されている場合は解除してください。(→P.125)

注意

■ スマートエントリー&スタートシステムの故障などで販売店に車両を持っていくとき

車両に付属しているすべての電子キーをお持ちください。

ドアの施錠・解錠

メカニカルキー (→P.107) を使って次の操作ができます。(運転席ドアのみ)

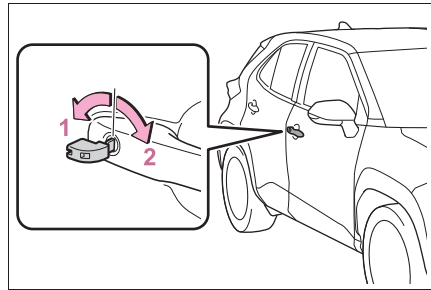

- 1 全ドア解錠
- 2 全ドア施錠

知識

■ キー連動機能

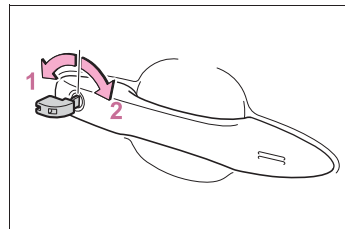

- 1 ドアガラスが開く (まわし続ける) ※
- 2 ドアガラスが閉まる (まわし続ける) ※

※ トヨタ販売店での設定が必要です。

警告

■ メカニカルキーを使ってドアガラスを操作するとき

ドアガラスに人が挟まれるおそれがないことを確認してから操作してください。またお子さまには、メカニカルキーによる操作をさせないでください。お子さまや他の人がドアガラスに挟まれたり巻き込まれたりするおそれがあります。

ハイブリッドシステム始動の方法

- 1 シフトレバーがPの状態ブレーキペダルを踏む
- 2 電子キーのスイッチ面の背面で、パワースイッチにふれる

電子キーを認識するとブザーが鳴り、ONへ切りかわります。

車両カスタマイズ機能でスマートエントリー&スタートシステムの設定が非作動になっているときは、ACCへ切りかわります。

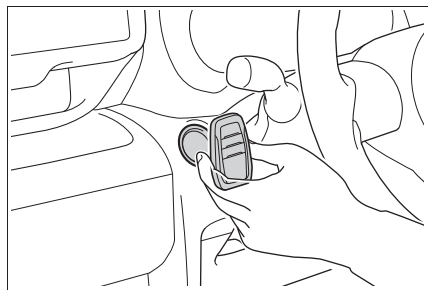

- 3 ブレーキペダルをしっかりと踏み込んで、マルチインフォメーションディスプレイに  が表示されていることを確認する
- 4 パワースイッチを短く確実に押す

処置をしても作動しないときは、トヨタ販売店にご連絡ください。

知識

■ハイブリッドシステム停止方法

通常のハイブリッドシステムの停止方法と同様に、パーキングブレーキをかけ、シフトポジションをPにしてパワースイッチを押します。

■電池交換について

ここで説明しているハイブリッドシステムの始動方法は一時的な処置です。電池が切れたときは、ただちに電池の交換をおすすめします。(→P.358)

■オートアラームについて

メカニカルキーで施錠した場合、オートアラームが設定されません。なお、オートアラーム設定中にメカニカルキーで解錠すると、警報が鳴りますのでご注意ください。(→P.62)

■モードの切りかえ

ハイブリッドシステム始動方法の手順 **3** で、ブレーキペダルから足を離してパワースイッチを押すと、ハイブリッドシステムが始動せず、スイッチを押すごとにモードが切りかわります。(→P.164)

補機バッテリーがあがったときは

補機バッテリーがあがった場合、次の手順でハイブリッドシステムを始動することができます。

ハイブリッドシステムを再始動するには

ブースターケーブルと12Vのバッテリー付き救援車があれば、次の手順に従って、ハイブリッドシステムを始動させることができます。

1 電子キーを携帯していることを確認する

ブースターケーブル接続時、場合によっては、オートアラームが作動し自動的にドアが施錠されます。(→P.63)

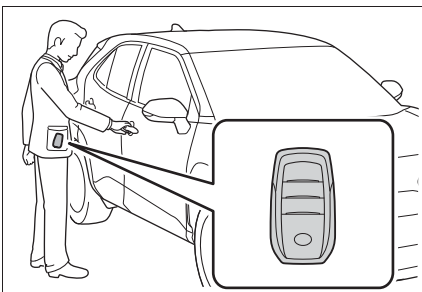

2 ボンネットを開けて(→P.346)、ヒューズボックスのカバーをはずす

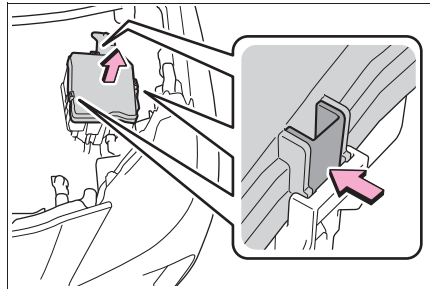

3 ヒューズボックス内の救援用端子のカバーを開ける

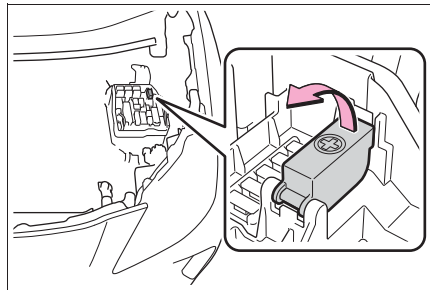

4 赤色のブースターケーブルを自車の救援用端子[A]につなぎ、もう一方の端を救援車のバッテリーの+端子[B]につなぐ。その後、黒色のブー

スターケーブルを救援車のバッテリーの-端子[C]につなぎ、もう一方の端を未塗装の金属部[D]につなぐ

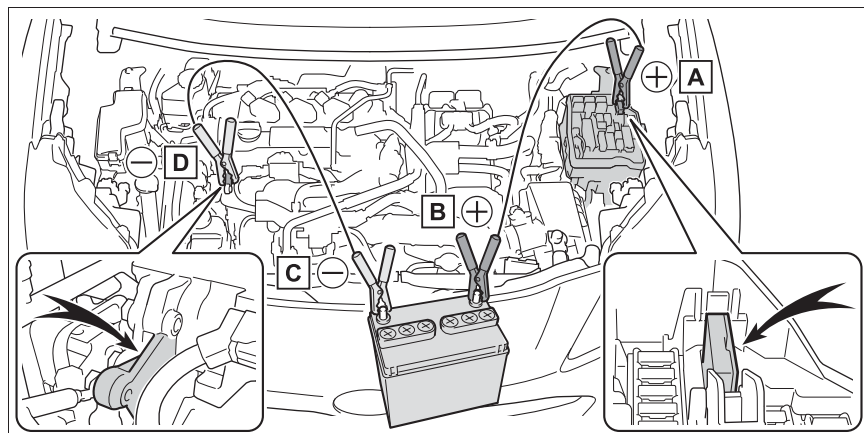

A 救援用端子（自車）

B バッテリーの+端子（救援車）

C バッテリーの-端子（救援車）

D 未塗装の金属部（図に示すような固定された部分）

5 救援車のエンジンをかけ、回転を少し高めにして、約5分間自車の補機バッテリーを充電する

6 パワースイッチがOFFの状態ですずれかのドアを開閉する

7 救援車のエンジン回転を維持したまま、パワースイッチをいったんONにしてからハイブリッドシステムを始動する

8 READY インジケーターが点灯することを確認する

点灯しない場合はトヨタ販売店にご連絡ください。

9 ハイブリッドシステムが始動したら、ブースターケーブルをつないだときと逆の順ではず

ハイブリッドシステムが始動して

も、早めにトヨタ販売店で点検を受けてください。

知識

■補機バッテリーあがり時の始動について

この車両は、押しがけによる始動はできません。

■補機バッテリーあがりを防ぐために

●ハイブリッドシステムが停止しているときは、ランプやオーディオの電源を切ってください。

●渋滞などで長時間止まっているときは、不必要な電装品の電源を切ってください。

■補機バッテリーがあがってしまったときは

- コンピューターに記憶されている情報が消去されます。補機バッテリーがあがったときはトヨタ販売店で点検を受けてください。
- 初期設定が必要な機能があります。(→P.443)

■補機バッテリー端子をはずすときは

補機バッテリー端子をはずすと、コンピューターに記憶されている情報が消去されます。補機バッテリー端子をはずすときは、トヨタ販売店にご相談ください。

■補機バッテリーについて

→P.346

■補機バッテリーの充電について

補機バッテリーの電力は、車両を使用していないあいだも、一部の電装品による消費や自然放電のために、少しずつ消費されています。そのため、車両を長期間放置すると、補機バッテリーがあがってハイブリッドシステムを始動できなくなるおそれがあります。(補機バッテリーはハイブリッドシステムの作動中に自動で充電されます)

■補機バッテリーあがり時や取りはずし時など

- 補機バッテリー脱着直後はスマートエントリー&スタートシステムによるドアの解錠ができない場合があります。解錠できなかった場合はワイヤレスリモコン、またはメカニカルキーで解錠・施錠を実施してください。
- 補機バッテリー脱着後、最初の始動操作ではハイブリッドシステムが始動できないことがあります。再度始動操作を行ってください。
- 車両は常にパワースイッチの状態を記憶しています。補機バッテリーあがり

時、補機バッテリー脱着後は、バッテリーをはずす前の状態に復帰します。補機バッテリーを脱着する際は、パワースイッチをOFFにしてから行ってください。補機バッテリーがあがる前の状態が不明の場合、補機バッテリー接続時は特に注意してください。

■補機バッテリーを交換するときは

- 欧州規格バッテリーを使用してください。
- 交換前と同一のケースサイズ(LNO)、20時間率容量(20HR)が同等(35Ah)以上、かつ性能基準値(CCA)が同等(240A)以上の補機バッテリーを使用してください。
 - ・大きさが異なると、補機バッテリーが正しく固定されません。
 - ・20時間率容量が小さいと、車両を使用していない時期が短い期間であっても補機バッテリーがあがって、ハイブリッドシステムの始動ができなくなるおそれがあります。
- 一括排気タイプのカルシウムバッテリーを使用してください。
- 取っ手の付いている補機バッテリーを使用してください。取っ手が付いていない補機バッテリーを使用すると、補機バッテリーを取り出しにくくなります。
- 交換後は、補機バッテリーの排気穴に次のものを確実に取り付けてください。
 - ・排気ホースは、交換前の補機バッテリーに取り付けられているものを使用し、車両穴部と確実に接続されていることを確認してください。
 - ・排気穴栓は、交換した補機バッテリーに付属のもの、または交換前の補機バッテリーに取り付けられているものを使用してください。(交換する補機バッテリーによっては、排気穴がふさがれたものもあります)
- 詳しくは、トヨタ販売店にご相談くだ

さい。

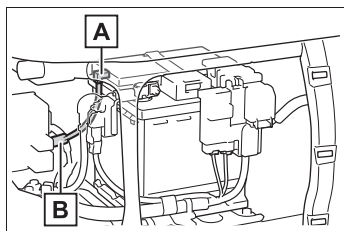

A 排気穴

B 排気ホース

警告

■補機バッテリー端子をはずすときは

必ず－端子を先にはずしてください。
＋端子を先にはずすと、＋端子が周辺の金属部分にふれた場合、火花が発生し火災につながるおそれがある他、感電し重大な傷害におよぶか、最悪の場合死亡につながるおそれがあります。

■補機バッテリーの引火または爆発を防ぐために

補機バッテリーから発生する可燃性ガスに引火して爆発するおそれがあり危険ですので、火や火花が発生しないよう、次のことをお守りください。

- ブースターケーブルは正しい端子または接続箇所以外に接続しない
- ＋端子に接続したブースターケーブルの先を付近のブラケットや未塗装の金属部に接触させない
- ブースターケーブルは＋側と－側の端子を絶対に接触させない
- 補機バッテリー付近では、喫煙したりマッチやライターなどで火を起さない

■補機バッテリーの取り扱いについて

補機バッテリー内には有毒で腐食性のある酸性の電解液が入っており、また関連部品には鉛または鉛の混合物を含んでいるので、取り扱いに関し、次のことを必ずお守りください。

- 補機バッテリーを取り扱うときは保護メガネを着用し、バッテリー液（酸）が皮膚・衣服・車体に付着しないようにする
- 必要以上、顔や頭などを補機バッテリーに近付けない
- 誤ってバッテリー液が体に付着したり目に入ったたりした場合、ただちに大量の水で洗い、すぐに医師の診察を受ける
また、医師の診察を受けるまで、水を含ませたスポンジや布を患部にあてておく
- 誤ってバッテリー液を飲み込んだ場合、多量の水を飲んで、すぐに医師の診察を受ける
- 補機バッテリーや周辺部品の取り扱い後は手を洗う
- お子さまを補機バッテリーに近付けない
- 補機バッテリーあがりの処置をしたあと
早めにトヨタ販売店で補機バッテリーの点検を受けてください。補機バッテリーが劣化している場合、そのまま使い続けると補機バッテリーから異臭ガスが発生し、乗員に健康障害をおよぼすおそれがあり危険です。
- 補機バッテリーを交換するときは
● 補機バッテリーの交換については、トヨタ販売店にご相談ください。

警告

- 交換後は、交換した補機バッテリーの排気穴に排気ホースと排気穴栓を確実に取り付けてください。正しく取り付けられていないと、可燃性ガスが車内に侵入したり、引火して爆発するおそれがあり危険です。

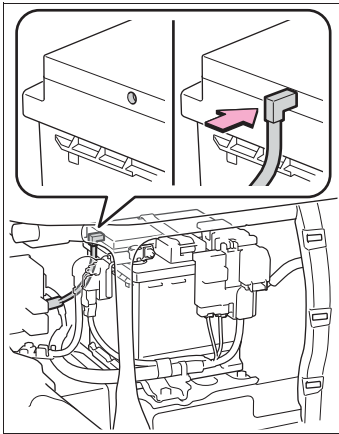

注意

■ ブースターケーブルの取り扱いについて

ブースターケーブルを接続したり、取りはずすときは、冷却ファンやベルトに巻き込まれないように十分注意してください。

■ 救援用端子について

この車の救援用端子は、他の車から応急的に補機バッテリーを充電するためのものです。この救援用端子を使用して、他の車のバッテリーあがりを救援することはできません。

オーバーヒートしたときは

次のような場合は、オーバーヒートの可能性があります。

- 水温計（→P.70, 75）の針がレッドゾーンに入ったり、ハイブリッドシステムの出力が低下する（スピードが出ないなど）
- マルチインフォメーションディスプレイに“エンジン冷却水高温 安全な場所に停車して取扱書を確認してください”または“ハイブリッドシステム 高温出力制限中です”が表示される
- エンジンルームから蒸気が出る

対処方法

- ▶ 水温計の針がレッドゾーンに入ったり、マルチインフォメーションディスプレイに“エンジン冷却水高温 安全な場所に停車して取扱書を確認してください”が表示されたとき
 - 1 安全な場所に停車し、エアコンをOFFにしてから、ハイブリッドシステムを停止する
 - 2 蒸気が出ている場合：
蒸気が出なくなったことを確認してから、注意してボンネットを開ける
蒸気が出ていない場合：
注意してボンネットを開ける
 - 3 ハイブリッドシステムが十分に冷えてから、ラジエーターコア

部（放熱部）やホースなどからの冷却水もれを点検する

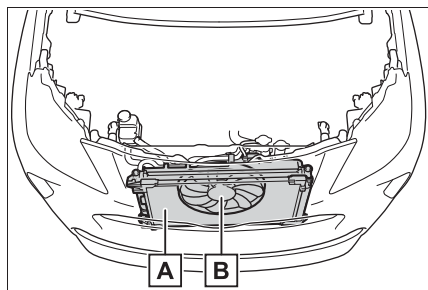

A ラジエーター

B ファン

多量の冷却水もれがある場合は、ただちにトヨタ販売店に連絡してください。

4 冷却水の量がリザーバータンクの“F”（上限）と“L”（下限）のあいだにあるかを点検する

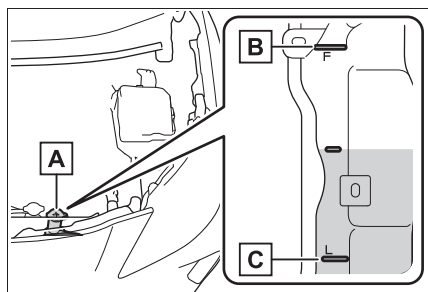

A リザーバータンク

B “F”（上限）

C “L”（下限）

5 冷却水が不足している場合は、冷却水を補給する

冷却水がない場合は、応急措置として水

を補給してください。

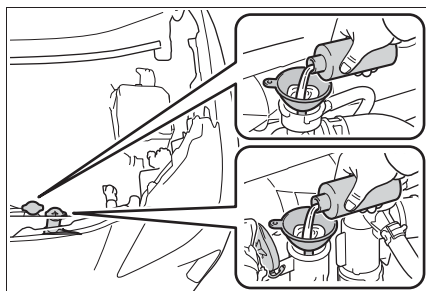

6 ハイブリッドシステムを始動し、エアコンを作動させてラジエーター冷却用のファンが作動しているか、およびラジエーターコアやホースなどから冷却水もれがないことを再度確認する

ハイブリッドシステムが冷えた状態での始動直後は、エアコンを ON にすることでファンが作動します。ファンの音や風で確認してください。わかりにくいときは、エアコンの ON/OFF をくり返してください。（ただし、氷点下となる寒冷時はファンが作動しないことがあります）

7 ファンが作動していない場合：
すぐにハイブリッドシステムを停止し、トヨタ販売店に連絡する
ファンが作動している場合：
最寄りのトヨタ販売店で点検を受ける

▶ マルチインフォメーションディスプレイに“ハイブリッドシステム 高温出力制限中です”が表示されたとき

1 安全な場所に停車する

2 ハイブリッドシステムを停止し、注意してボンネットを開ける

- 3 ハイブリッドシステムが十分に冷えてから、ラジエーターコア部（放熱部）やホースなどからの冷却水もれを点検する

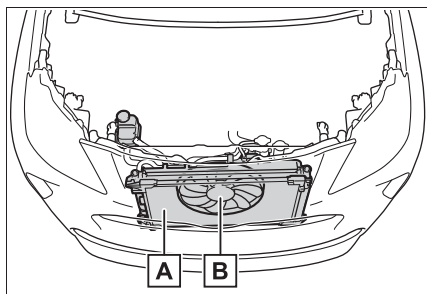

A ラジエーター

B ファン

多量の冷却水もれがある場合は、ただちにトヨタ販売店に連絡してください。

- 4 冷却水の量がリザーバータンクの“F”（上限）と“L”（下限）のあいだにあるかを点検する

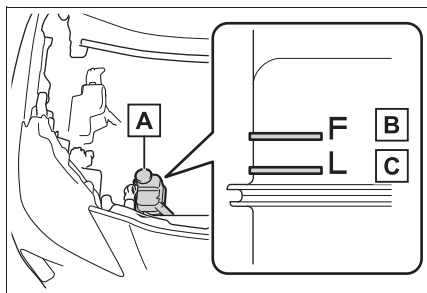

A リザーバータンク

B “F”（上限）

C “L”（下限）

- 5 冷却水が不足している場合は、冷却水を補給する

冷却水がない場合は、応急措置として水を補給してください。

応急措置として水を補給した場合は、できるだけ早くトヨタ販売店で点検を受けてください。

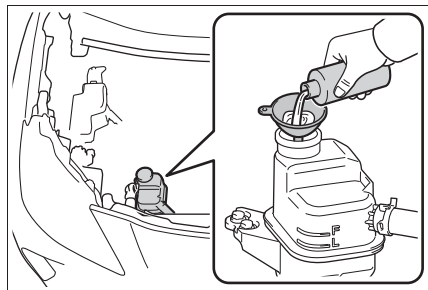

- 6 ハイブリッドシステムを停止してから5分以上経過したあとで、ハイブリッドシステムを始動し、マルチインフォメーションディスプレイを確認する
表示が消えない場合：
ハイブリッドシステムを停止してトヨタ販売店に連絡する
表示が消えている場合：
ハイブリッドシステムの温度が低下したため、通常走行が可能ですが、ただし、そのあともひんぱんに表示される場合は、トヨタ販売店に連絡してください。

⚠ 警告

■ エンジンルームを点検しているとき

次のことを必ずお守りください。
お守りいただかないと、やけどなどの重大な傷害を受けるおそれがあります。

- エンジンルームから蒸気が出ている場合は、蒸気が出なくなるまでボンネットを開けないでください。エンジンルーム内が高温になっています。

警告

- ハイブリッドシステムの停止後は、READY インジケーターが消灯していることを確認してください。ハイブリッドシステムが作動していると、ガソリンエンジンが自動的に動き出したり、ガソリンエンジンが停止していても、冷却ファンが急にまわり出すことがあります。ファンなどの回転部分にふれたり、近付いたりすると、手や着衣（特にネクタイ・スカーフ・マフラーなど）が巻き込まれたりして、重大な傷害を受けるおそれがあり危険です。
- ハイブリッドシステムおよびラジエーターが熱い場合は冷却水リザーバータンクのキャップを開けないでください。高温の蒸気や冷却水が噴き出すおそれがあります。

注意

■ 冷却水を入れるとき

ハイブリッドシステムが十分に冷えてからゆっくり入れてください。ハイブリッドシステムが熱いときに急に冷たい冷却水を入れると、ハイブリッドシステムが損傷するおそれがあります。

■ 冷却システムの故障を防ぐために

次のことをお守りください。

- 異物（砂やほこりなど）を冷却水に混入させない
- 冷却水用添加剤を使用しない

スタックしたときは

ぬかるみや砂地・雪道などでタイヤが空転したり埋まり込んで動けなくなったときは次の方法を試みてください。

脱出するには

- 1 パーキングブレーキをかけシフトレバーをPにして、ハイブリッドシステムを停止する
- 2 前輪周辺の土や雪などを取り除く
- 3 前輪の下に木や石などをあてがう
- 4 ハイブリッドシステムを再始動する
- 5 シフトレバーを確実にDまたはRにし、パーキングブレーキを解除して注意しながらアクセルペダルを踏む

知識

■ 脱出しにくいとき

 スイッチを押してTRCをOFFにしてください。

▶ アドバンストパーク（駐車支援システム）装着車

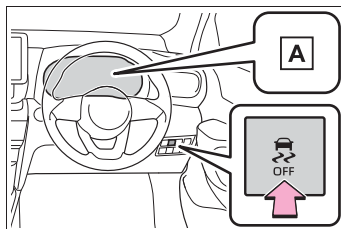

A TRC Off しました

- ▶ アドバンストパーク（駐車支援システム）非装着車

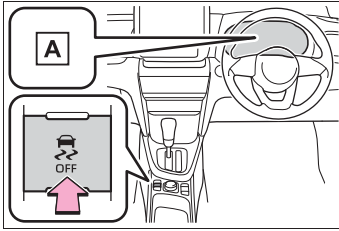

A TRC Off しました

- トレイルモード（AWD 車）

→P.287

警告

■ 脱出するとき

前進と後退をくり返してスタックから脱出する場合、他の車・ものまたは人との衝突を避けるため周囲に何も無いことを確認してください。

スタックから脱出するとき、車が前方または後方に飛び出すおそれがありますので、特に注意してください。

■ シフトレバーを操作するとき

アクセルペダルを踏み込んだまま操作しないように気を付けてください。車が急発進し、思わぬ事故につながるおそれがあり危険です。

注意

■ トランスミッションやその他の部品への損傷を避けるために

- 前輪が空転するのを避け、必要以上にアクセルペダルを踏まないでください。
- 上記の方法で脱出できなかった場合、けん引による救援が必要です。

8-1. 仕様一覧

メンテナンスデータ（指定燃料・オイル量など）..... **428**

8-2. カスタマイズ機能

ユーザーカスタマイズ機能一覧 **434**

8-3. 初期設定

初期設定が必要な項目..... **443**

メンテナンスデータ（指定燃料・オイル量など）

使用するオイルや液類の品質により、お車の寿命は著しく左右されます。

お車には、最も適した弊社純正オイル・液類（以下、「指定銘柄」といいます）のご使用をおすすめします。

指定銘柄以外を使用される場合は、指定銘柄に相当する品質のものををご使用ください。

燃料

指定燃料	容量 [L]（参考値）
<ul style="list-style-type: none"> ・ 無鉛レギュラーガソリン ・ バイオ混合ガソリン（レギュラー）※ 	36

※ エタノールの混合率 10%以下、または ETBE の混合率 22%以下のガソリン（酸素含有率 3.7%以下）を使用することができます。

エンジンオイル

指定銘柄	容量 [L]（参考値※）	
	オイルのみ交換	オイルとオイルフィルター交換
推奨： トヨタ純正モーターオイル GLV-1 0W-8 — JASO GLV-1、SAE 0W-8 適合： トヨタ純正モーターオイル SP 0W-16 — API SP/RC、ILSAC GF-6B、SAE 0W-16 トヨタ純正モーターオイル SP 0W-20 — API SP/RC、ILSAC GF-6A、SAE 0W-20 トヨタ純正モーターオイル SN 5W-30 — API SN/RC、ILSAC GF-5、SAE 5W-30	3.3	3.6

※ エンジンオイルの容量は交換する際の目安です。オイル量の確認は、エンジンの暖機後にハイブリッドシステムを停止し、5分以上経過してからレベルゲージで行ってく

ださい。

■ エンジンオイル推奨粘度

下記図に基づき、外気温に適した粘度のものをご使用ください。

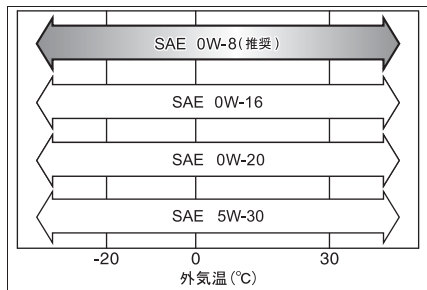

オイル粘度について（例として 0W-8 で説明します）：

- ・ 0W-8 の 0W は、低温時のエンジン始動特性を示しています。W の前の数値が小さいほど冬場や寒冷時のエンジン始動が容易になります。
- ・ 0W-8 の 8 は、高温時の粘度特性を示しています。粘度の高い（数値が大きい）オイルは、高速または重負荷走行に適しています。

■ 指定エンジンオイル

JASO GLV-1 規格に合致したオイルをご使用ください。JASO GLV-1 0W-8 は、新車時に工場充填されている推奨オイルであり、優れた省燃費性を発揮できます。

JASO GLV-1、SAE 0W-8 が入手困難な場合は、以下のオイルもご使用いただけます。

0W-16：API 規格 SP/RC、SN PLUS/RC、SN/RC、ILSAC GF-6B

0W-20、5W-30：API 規格 SP/

RC、SN PLUS/RC、SN/RC、ILSAC GF-6A 規格

なお、JASO 規格合格油の缶には JASO GLV-1 マークがついています。

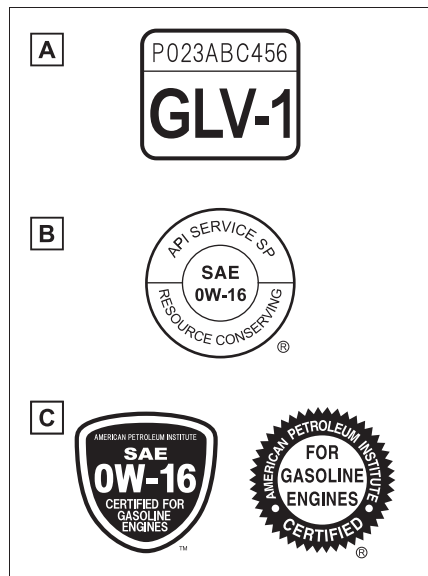

A JASO GLV-1 マーク

B API マーク

C ILSAC CERTIFICATION マーク

ラジエーター

指定銘柄	容量 [L] (参考値)	
トヨタ純正スーパーロングライフクーラント 凍結保証温度 濃度 30% - 12℃ 濃度 50% - 35℃	ガソリンエンジン	4.6
	パワーコントロールユニット	1.6

トランスミッション

指定銘柄	容量 [L] (参考値※)
トヨタ純正オートフルード WS	2.6

※ 交換が必要な際はトヨタ販売店にご相談ください

 注意

■ トランスミッションフルードについて

指定銘柄以外のフルードを使用すると、振動・異音の発生や、故障などの原因になるおそれがあります。

リヤディファレンシャル (リヤ電動モーター [AWD 車のみ])

指定銘柄	容量 [L] (参考値※)
トヨタ純正オートフルード WS	1.2

※ 交換が必要な際はトヨタ販売店にご相談ください

 注意

■ リヤディファレンシャルフルードについて

指定銘柄以外のフルードを使用すると、振動・異音の発生や、故障などの原因になるおそれがあります。

ブレーキ

■ ブレーキフルード

指定銘柄
トヨタ純正ブレーキフルード 2500H-A

■ ブレーキペダル

項目	基準値 [mm]
遊び	1 ~ 6
踏み込んだときの床板とのすき間*	100

* ハイブリッドシステムが作動している状態で、300N (30.6kgf) の踏力をかけたときの床板とのすき間の最小値

■ 電動パーキングブレーキ

項目 (エンジン始動時)	パーキングブレーキ表示灯の状態
パーキングブレーキスイッチを 1 秒以上 2 秒以内で押したとき	点灯
パーキングブレーキスイッチを 1 秒以上 2 秒以内で引いたとき	消灯

このとき、ブレーキ警告灯（黄色）が点灯していないことを確認してください。

(警告灯が点灯した場合の対処については、P.67, 382 を参照してください)

ウォッシャータンク

容量 [L] (参考値)
1.8 ^{*1}
2.3 ^{*2}

*¹ 寒冷地仕様車を除く

*² 寒冷地仕様車

タイヤ・ホイール

タイヤサイズ	ホイールサイズ	タイヤが冷えているときの空気圧 kPa (kg/cm ²)		
		前輪	後輪	
標準タイヤ	205/65R 16 95H	16 × 6 1/2J	230 (2.3)	220 (2.2)
	215/50R 18 92V	18 × 7J	220 (2.2)	200 (2.0)
応急用タイヤ★	T145/90D16 106M	16 × 4T	420 (4.2)	

★：グレード、オプションなどにより、装備の有無があります。

電球（バルブ）※

電球		W (ワット) 数
車外	ヘッドランプ（ハロゲンヘッドランプ装着車） （バルブタイプ：HIR2）	55
	フロント方向指示兼非常点滅灯（バルブタイプ）	21
	リヤ方向指示兼非常点滅灯（バルブタイプ）	21
	後退灯（バルブタイプ）	16
	番号灯	5
車内	リヤインテリアランプ	8
	バニティミラーランプ★	8
	ラゲージルームランプ	5

※ 表に記載のないランプは LED を採用しています。

★：グレード、オプションなどにより、装備の有無があります。

車両仕様

型式	エンジン	電動機型式		駆動方式
		フロント	リア	
MXPJ10	M15A-FXE (1.5L ガソリン)	1NM	—	FF (前輪駆動)
MXPJ15			1MM	AWD (4輪駆動)

ユーザーカスタマイズ機能一覧

お車に装備されている各種の機能は、ご希望に合わせてトヨタ販売店で作動内容を変更することができます。また、マルチインフォメーションディスプレイ・マルチメディアシステムの操作により設定を変更することができる機能もあります。

設定を変更するには

■ マルチインフォメーションディスプレイで設定するには

- 1 メーター操作スイッチの \wedge / \vee (4.2 インチディスプレイ) または \lt / \gt (7 インチディスプレイ) を押して  を選択する
- 2 \lt / \gt (4.2 インチディスプレイ) または \wedge / \vee (7 インチディスプレイ) を押して設定変更したい項目にカーソルを合わせる
- 3 OK スイッチを短押しまたは長押しする

車両カスタマイズ設定一覧

機能によっては、他の機能と連動して設定がかわるものもあります。詳しくはトヨタ販売店へお問い合わせください。

OK スイッチの短押し・長押しで設定できる内容が異なります。

画面に表示されている内容に従って操作してください。

■ マルチメディアシステムで設定するには★

- 1 “MENU” スイッチを押す
- 2 “設定・編集” を選択する
- 3 “設定・編集” 画面の “車両” を選択する
- 4 “車両カスタマイズ” を選択する

★：グレード、オプションなどにより、装備の有無があります。

警告

■ カスタマイズ設定を行うとき

ハイブリッドシステムが作動している状態で操作を行うため、車庫内など囲まれた場所では、十分に換気をしてください。換気をしないと、排気ガスが充満し、排気ガスに含まれる一酸化炭素 (CO) により、重大な健康障害におよぶか、最悪の場合死亡につながるおそれがあります。

注意

■ カスタマイズを行うときは

補機バッテリーあがりを起こす可能性がありますので、確実にハイブリッドシステムが作動している状態で実施してください。

A マルチインフォメーションディスプレイで設定変更可能

B マルチメディアシステムで設定可能

C トヨタ販売店で設定変更可能

■ オートアラーム (→P.62)

機能の内容	初期設定	変更後	A	B	C
メカニカルキーを使って解錠したときのアラーム解除	なし	あり	—	—	○

■ メーター、マルチインフォメーションディスプレイ (→P.70, 75, 81, 87)

機能の内容 ※	初期設定	変更後	A	B	C
言語	日本語	英語	○	—	—
単位	km/L	L/100km	○	—	—
メーター表示★	アナログ	デジタル	○	—	—
EV インジケーター	あり (自動点灯)	なし	○	—	—
エコアクセルガイド	表示	非表示	○	—	—
燃費グラフ	リセット間平均燃費	始動後平均燃費	○	—	—
		給油後平均燃費			
オーディオシステム連携表示★	あり	なし	○	—	—
エネルギーモニター	表示	非表示	○	—	—
AWD (トルク配分表示) ★	表示	非表示	○	—	—
ドライブインフォタイプ	始動後	リセット間	○	—	—
ドライブインフォ項目 (1行目)	走行距離	平均車速	○	—	—
		走行時間			
ドライブインフォ項目 (2行目)	走行時間	平均車速	○	—	—
		走行距離			
走行結果表示	ドライブインフォメーション	エコジャッジ	○	—	—
割り込み表示	あり	なし	○	—	—

※ 機能についての詳しい説明は P.85, 91 を参照してください

★：グレード、オプションなどにより、装備の有無があります。

■ ヘッドアップディスプレイ★ (→P.93)

機能の内容	初期設定	変更後	A	B	C
ヘッドアップディスプレイ表示	あり	なし	○	—	—
タコメーター切りかえ	タコメーター	ハイブリッドシステムインジケーター	○	—	—
		表示なし			
オーディオシステム表示★	あり	なし	○	—	—
運転支援システム表示	あり	なし	○	—	—
ナビゲーション表示★	あり	なし	○	—	—

★：グレード、オプションなどにより、装備の有無があります。

■ スマートエントリー&スタートシステム、ワイヤレスドアロック共通 (→P.109, 124)

機能の内容	初期設定	変更後	A	B	C
作動の合図（ブザー音量調整）	レベル5	OFF	—	○	○
		レベル1～7			
作動の合図（非常点滅灯）	あり	なし	—	○	○
解錠後、ドアを開けなかったときの自動施錠までの時間	30秒	60秒	—	—	○
		120秒			
半ドア警告ブザー	あり	なし	—	—	○

■ スマートエントリー&スタートシステム (→P.109, 114, 124)

機能の内容	初期設定	変更後	A	B	C
スマートエントリー&スタートシステム	あり	なし	—	○	○
連続ロック操作の有効回数	2回	無制限	—	—	○

■ ワイヤレスドアロック (→P.107, 109)

機能の内容	初期設定	変更後	A	B	C
ワイヤレス機能	あり	なし	—	—	○

■ パワーバックドア★ (→P.112, 123)

機能の内容	初期設定	変更後	A	B	C
パワーバックドア機能	あり	なし	○	—	—
パワーバックドア開度調整	開度 5	開度 1 ~ 4	○	—	—
		ユーザー設定	○	—	—
ブザー音量	大	小	○	—	—
		中			
キックセンサー作動	あり	なし	○	—	—
キックセンサ感度調整	+2	+0	—	—	○
		+1			

★：グレード、オプションなどにより、装備の有無があります。

■ ドアミラー (→P.144)

機能の内容	初期設定	変更後	A	B	C
オート電動格納作動	ドアの施錠・解錠と連動	OFF	—	—	○
		パワースイッチと連動			

■ パワーウィンドウ (→P.147)

機能の内容	初期設定	変更後	A	B	C
メカニカルキー連動開閉機能	なし	あり	—	—	○
ワイヤレスリモコン連動開閉機能	なし	あり	—	—	○
ワイヤレスリモコン連動開閉作動の合図 (ブザー)	あり	なし	—	—	○
窓開警告制御	あり	なし	—	—	○

■ ランプ自動点灯・消灯システム (→P.176)

機能の内容	初期設定	変更後	A	B	C
ライトセンサーの感度調整	標準	-2 ~ 2	—	○	○

機能の内容	初期設定	変更後	A	B	C
ランプ消し忘れ防止機能	パワースイッチと連動	運転席ドアと連動	—	—	○
ワイパー連動ヘッドランプ点灯機能	なし	あり	—	—	○

■ ランプ (→P.177, 178)

機能の内容	初期設定	変更後	A	B	C
LED デイタイムランニングランプ	あり	なし	—	—	○
おむかえ照明機能の制御★	あり	なし	—	—	○

★：グレード、オプションなどにより、装備の有無があります。

■ アダプティブハイビームシステム★ (→P.181)

機能の内容	初期設定	変更後	A	B	C
アダプティブハイビームシステム	あり	なし※	—	—	○
車速に応じた、ハイビームの明るさと照らす範囲の調整	約 15km/h から作動	約 30km/h から作動	—	—	○
		約 80km/h から作動			
カーブを走行しているとき、進行方向側のハイビームを明るく照らす	あり	なし	—	—	○
先行車との距離に応じた、ロービームの照らす範囲の調整	あり	なし	—	—	○

★：グレード、オプションなどにより、装備の有無があります。

※ オートマチックハイビームとして作動します。(→P.184)

■ ヘッドランプ点灯延長機能 (→P.179)

機能の内容	初期設定	変更後	A	B	C
ヘッドライトが自動的にオフになるまでの経過時間	30 秒	60 秒	—	—	○
		90 秒			
		120 秒			

■ PCS (プリクラッシュセーフティ) (→P.199)

機能の内容	初期設定	変更後	A	B	C
プリクラッシュセーフティ	あり	なし	○	—	—
警報タイミング	中間	早い	○	—	—
		遅い			

■ LTA (レーントレーシングアシスト) (→P.209)

機能の内容	初期設定	変更後	A	B	C
車線維持支援機能 (センタートレース)	あり	なし	○	—	—
警報感度	高	普通	○	—	—
ふらつき警報機能	あり	なし	○	—	—
ふらつき警報機能の感度	普通	高	○	—	—
		低			

■ RSA (ロードサインアシスト) (→P.218)

機能の内容	初期設定	変更後	A	B	C
RSA (ロードサインアシスト) 機能	あり	なし	○	—	—
制限速度超過告知	なし	告知表示のみ	○	—	—
		告知表示とブザー			
制限速度超過の告知車速	2km/h	10km/h	○	—	—
		5km/h			
追い越し禁止告知	告知表示のみ	なし	○	—	—
		告知表示とブザー			
その他の告知 (進入禁止告知)	告知表示のみ	なし	○	—	—
		告知表示とブザー			

■ 先行車発進告知機能 (→P.230)

機能の内容	初期設定	変更後	A	B	C
先行車発進告知機能	あり	なし	○	—	—

機能の内容	初期設定	変更後	A	B	C
告知距離	中間	近い	○	—	—
		遠い			

■ ドライブスタートコントロール (→P.152)

機能の内容	初期設定	変更後	A	B	C
後退速度の抑制制御	する	しない*	○	—	—

*「しない」に変更しても、パワースイッチを ON にするたびに「する」にもどります。

■ リヤシートリマインダー (→P.110)

機能の内容	初期設定	変更後	A	B	C
後席置き忘れ防止の表示	あり	なし	○	—	—

■ BSM (ブラインドスポットモニター) ★ (→P.232)

機能の内容	初期設定	変更後	A	B	C
ブラインドスポットモニター機能	あり	なし	○	—	—
ドアミラーインジケータの明るさ	明るい	暗い	○	—	—
接近車両を知らせるタイミング (感度)	普通	早い	○	—	—
		遅い			
		死角領域の車両のみ検知			

★: グレード、オプションなどにより、装備の有無があります。

■ クリアランスソナー (→P.237)

機能の内容	初期設定	変更後	A	B	C
クリアランスソナー機能	あり	なし	○	—	—
ブザー音量	レベル 2	レベル 1	○	—	—
		レベル 3			
フロントセンターセンサーの検知可能距離	遠い	近い	—	○*	○

機能の内容	初期設定	変更後	A	B	C
リヤセンサーセンサーの検知可能距離	遠い	近い	—	○*	○
コーナーセンサーの検知可能距離	遠い	近い	—	—	○

* アドバンストパーク（駐車支援システム）装着車のみ。設定に関する詳細は、別冊「マルチメディア取扱書」を参照してください。

■ RCTA（リヤクロストラフィックアラート）★（→P.247）

機能の内容	初期設定	変更後	A	B	C
RCTA（リヤクロストラフィックアラート）機能	あり	なし	○	—	—
ブザー音量	レベル 2	レベル 1	○	—	—
		レベル 3			

★：グレード、オプションなどにより、装備の有無があります。

■ PKSB（パーキングサポートブレーキ）（→P.252）

機能の内容	初期設定	変更後	A	B	C
PKSB（パーキングサポートブレーキ）機能	あり	なし	○	—	—

■ トヨタチームメイト アドバンストパーク★（→P.262）

機能の内容	初期設定	変更後	A	B	C
音声案内	あり	なし	—	○	—
作動中の速度	標準	遅め	—	○	—
		速め			
障害物との距離	標準	遠い	—	○	—
優先駐車方法	並列	縦列	—	○	—
駐車進路調整	0（中央）	+1～+3（外側）	—	○	—
		-1～-3（内側）			
道幅調整	標準	やや狭い	—	○	—
		狭い			

★：グレード、オプションなどにより、装備の有無があります。

■ エアコン (→P.308)

機能の内容	初期設定	変更後	A	B	C
AUTOスイッチがONのとき、連動して外気導入と内気循環を自動的に切りかえる	する	しない	—	○	○

■ イルミネーション (→P.315)

機能の内容	初期設定	変更後	A	B	C
室内灯の消灯までの時間	15 秒	OFF	—	○	○
		7.5 秒			
		30 秒			
パワースイッチ OFF 後の照明の点灯	あり	なし	—	—	○
解錠時の照明の点灯	あり	なし	—	—	○
接近時の照明の点灯	あり	なし	—	—	○
センターコンソール照明★、ドアトリム照明★、車室内足元照明★の点灯	あり	なし	—	—	○

★：グレード、オプションなどにより、装備の有無があります。

■ 先読みエコドライブ★ (→P.54)

機能の内容	初期設定	変更後	A	B	C
先読みエコドライブ	する	しない	—	○	—

★：グレード、オプションなどにより、装備の有無があります。

知識

■ 車両カスタマイズについて

解錠後、ドアを開けなかったときの自動施錠が作動したときの合図は、“作動の合図（非常点滅灯）”・“作動の合図音量（ブザー音量調整）”の設定に依存します。

■ 車両カスタマイズ画面について

次の状態になるとマルチインフォメー

ションディスプレイの車両カスタマイズ画面は自動的に終了します。

- 車両カスタマイズ画面表示後に警告メッセージが表示された
- パワースイッチが OFF になった
- 車両カスタマイズ画面表示中に走行し始めた

初期設定が必要な項目

次の項目は補機バッテリーを再接続したり、メンテナンスを行ったあとなどに、システムを正しく作動させるために初期設定が必要です。

初期設定が必要な項目

項目	初期設定が必要なとき	参照先
PKSB（パーキングサ ポートブレーキ）	・ 補機バッテリーの充電・交換後の再 接続時	P.256
パワーバックドア★	・ 補機バッテリーの充電・交換後の再 接続時 ・ ヒューズ交換時	P.120

★：グレード、オプションなどにより、装備の有無があります。

さくいん

- こんなときは（症状別さくいん）
..... **446**
- 車から音が鳴ったときは（音さくいん）
..... **448**
- アルファベット順さくいん..... **450**
- 五十音順さくいん **452**

こんなときは（症状別さくいん）

お困りの際は、トヨタ販売店にご連絡いただく前にまず次のことを確認してください。

施錠／解錠／ドアの開閉ができない



キーをなくした

- メカニカルキーをなくした場合、トヨタ販売店でトヨタ純正の新しいメカニカルキーを作ることができます。（→P.414）
- 電子キーをなくすと盗難の危険性が極めて高くなるため、ただちにトヨタ販売店にご相談ください。（→P.414）



施錠・解錠できない

- キーの電池が消耗、または電池が切れていませんか？（→P.358）
- パワースイッチが ON になっていませんか？

施錠するときは、パワースイッチを OFF にしてください。（→P.164）

- 電子キーを車内に置き忘れていませんか？

施錠するときは、電子キーを携帯していることを確認してください。

- 電波状況により、機能が正常に働いていない可能性があります。

（→P.126）



リヤドアが開かない

- チャイルドプロテクターがかかっていませんか？

チャイルドプロテクターがかかっていると車内からは開きません。いったん車外から開けて、チャイルドプロテクターを解除してください。（→P.111）

故障かな？と思ったら



ハイブリッドシステムが始動できない

- ブレーキペダルをしっかりと踏みながらパワースイッチを押していますか？（→P.161）
- シフトレバーは P になっていませんか？（→P.161）
- キーが車内の検知される場所にありますか？（→P.125）
- ステアリングロックされていませんか？（→P.162）
- キーの電池が消耗、または電池が切れていませんか？

このときは、一時的な方法でハイブリッドシステムを始動することができます。（→P.416）

- 補機バッテリーがあがっていませんか？（→P.417）



ブレーキペダルを踏んでいてもシフトレバーがPから動かない

- パワースイッチは ON になっていますか？

パワースイッチが ON でブレーキを踏んでも解除できないときは（→P.168）を参照してください。



ハイブリッドシステムを停止したあとにハンドルがまわせなくなった

- 盗難防止のため、自動的にロックされます。（→P.162）



パワーウィンドウスイッチを操作してもドアガラスが開閉しない

- ウィンドウロックスイッチが押されていませんか？

ウィンドウロックスイッチが押されていると、運転席以外のパワーウィンドウは操作できなくなります。（→P.149）



パワースイッチが自動的に OFF になった

- 一定時間 ACC または ON（ハイブリッドシステムが作動していない状態）にしておくと、自動電源 OFF 機能が作動します。（→P.164）



警告音が鳴りだした

- 警告音が鳴りだしたときは、「車から音が鳴ったときは（音さく

いん）」（→P.448）をご確認ください。



警告灯や警告メッセージが表示されたとき

- 警告灯や警告メッセージが表示されたときは、P.382、389 をご確認ください。

トラブルが発生した



タイヤがパンクした

- タイヤパンク応急修理キット装着車：車を安全な場所に止め、タイヤパンク応急修理キットでパンクしたタイヤを応急修理してください。（→P.392）
- 応急用タイヤ装着車：車を安全な場所に止め、パンクしたタイヤを応急用タイヤに交換してください。（→P.405）



立ち往生した

- むかるみ・砂地・雪道などで動けなくなったときの脱出方法を試してください。（→P.424）

車から音が鳴ったときは（音さくいん）

次の状況のとき、車の状態や誤操作などをお知らせするために警告音が鳴ります。

車に乗るとき／降りるとき

状況	原因	詳細
解錠したとき	盗難防止装置（オートアラーム）が作動した※	P.62
ドアを開閉したとき	シフトポジションがP以外になっている	P.389
	盗難防止装置（オートアラーム）が作動した※	P.62
ハイブリッドシステムを停止したとき	電子キーの電池残量が少なくなっている	P.358
施錠しようとしたとき（施錠できないとき）	いずれかのドアが確実に閉まっていない	P.125
	電子キーを車内に置き忘れている	P.389

※ スマートエントリー&スタートシステム・ワイヤレスリモコンでドアを解錠する、またはハイブリッドシステムを開始すると、警報を解除することができます。

走行しているとき

状況	原因	詳細
走り出したとき	いずれかのドア・バックドアが確実に閉まっていない	P.111
	パーキングブレーキが解除されていない	P.172
	シートベルトを着用していない※	P.385
ブレーキペダルを踏んだとき（きしみやひっかき音）	ブレーキパッドが摩耗しているおそれがある	P.156
先行車に接近したとき	レーダークルーズコントロール（全車速追従機能付き）を使用している	P.227
前方の障害物と衝突しそうになったとき	PCS（プリクラッシュセーフティ）が作動した	P.199
車線から逸脱しそうになったとき	LTA（レーントレーシングアシスト）を使用している	P.209

状況	原因	詳細
制限速度より一定の速度を超過したとき	RSA（ロードサインアシスト）が作動した	P.218
はみ出し通行禁止の道路で追い越しをかけたとき		
前の車が発進しても停車し続けたとき	先行車発進告知機能が作動した	P.230
障害物との距離が近付いたとき	クリアランスソナーが作動した	P.237
後退時に左右からの車を検知したとき	RCTA（リヤクロストラフィックアラート）★が作動した	P.247

※ 助手席に荷物を置いている場合にもブザーが鳴ることがあります。

★：グレード、オプションなどにより、装備の有無があります。

アルファベット順さくいん

A/C (エアコン).....	308	ISOFIX (アイソフィックス/イソフィックス).....	38
ABS (アンチロックブレーキシステム).....	291	LED (ライトエミッティングダイオード).....	176
ACA (アクティブコーナリングアシスト).....	291	LTA (レーントレーシングアシスト).....	209
AHB (オートマチックハイビーム)..	184	PCS (プリクラッシュセーフティ)..	199
AHS (アダプティブハイビームシステム).....	181	PKSB (パーキングサポートブレーキ).....	252
AWD (オールホイールドライブ).....	433	RCTA (リヤクロストラフィックアラート).....	247
BSM (ブラインドスポットモニター).....	232	RSA (ロードサインアシスト).....	218
CWA (クロスウィンドアシスト).....	291	S-VSC (ステアリングアシステッドビークルスタビリティコントロール).....	291
ECB (エレクトロニカリーコントロールブレーキシステム).....	291	SRS (サブリメンタルレストレイントシステム).....	30
EDR (イベントデータレコーダー).....	7	Toyota Safety Sense	194
EPS (エレクトリックパワーステアリング).....	291	アダプティブハイビームシステム.....	181
EV (エレクトリックビークル).....	165	LTA (レーントレーシングアシスト).....	209
FF (フロントエンジンフロントドライブ).....	433	PCS (プリクラッシュセーフティ).....	199
HUD (ヘッドアップディスプレイ).....	93	RSA (ロードサインアシスト).....	218
ILSAC CERTIFICATION (イルサックサーティフィケーション).....	429	AHB (オートマチックハイビーム).....	184
		先行車発進告知機能.....	230
		レーダークルーズコントロール (全車速追従機能付き).....	221

TRC

(トラクションコントロール) 291,
424

VSC

(ビークルスタビリティコントロー
ル)291

五十音順さくいん

あ

アースポイント（バッテリーあがりの処 置）.....	417
アウターミラー（ドアミラー）	
格納のしかた.....	145
操作.....	144
ブラインドスポットモニター（BSM）	232
ミラーヒーター.....	309
リヤクロストラフィックアラート（RCTA）	247
アクセサリーコンセント.....	327
アクセサリーソケット.....	323
アクセサリーモード.....	164
アクティブコーナリングアシスト （ACA）.....	291
アシストグリップ.....	325
アダプティブハイビームシステム... ..	181
アラーム	
オートアラーム.....	62
音さくいん.....	448
警告ブザー.....	382
アンチロックブレーキシステム（ABS）	291
警告灯.....	383
アンテナ（スマートエントリー&スター トシステム）.....	124

い

イージークローザー（バックドア）.117	
EVドライブモード.....	165
E-Four（電気式AWDシステム）....	291

イグニッションスイッチ（パワースイ チ）	
自動電源OFF機能.....	164
車両を緊急停止するには.....	374
ハイブリッドシステム始動のしかた... ..	161
モードの切りかえ.....	164
位置交換（タイヤローテーション）.351	
イベントデータレコーダー（EDR）.....	7
イモビライザーシステム.....	61
イルミネーテッドエントリーシステム	316
インジケーター（表示灯）.....	68
インテリアランプ.....	315
ワット数.....	432
インナーミラー.....	143

う

ウインカー（方向指示灯）	
電球（バルブ）の交換.....	364
方向指示レバー.....	169
ワット数.....	432
ウインドウ	
ウォッシャー.....	188
パワーウインドウ.....	147
リヤウインドウデフォグガー.....	309
ウインドウロックスイッチ.....	149
ウォッシャー	
液の補給.....	349
スイッチ（フロント）.....	188
スイッチ（リヤ）.....	190
タンク容量.....	431
冬の前の準備・点検.....	303
フロント.....	188
リヤ.....	190

動けなくなったときは (スタック) .424**運転**

雨の日の運転.....	153
運転を補助する装置	291
寒冷時の運転.....	303
正しい運転姿勢.....	25
手順.....	152
ハイブリッド車運転のアドバイス.....	301

運転支援機能情報表示.....84, 90**運転席シートベルト非着用警告灯 ...385****え****エアコン**

オートエアコン.....	308
曇り取り (フロントガラス)	309
フィルターの清掃.....	353

エアコン・デフォグガー.....308**エアバッグ.....30**

SRS エアバッグ警告灯.....	383
改造・廃棄	35
警告ブザー	383
作動条件	31
正しい姿勢	25
配置.....	30

エコアクセルガイド.....83, 89**エコジャッジ.....83, 89****エネルギーモニター.....97****LED デイタイムランニングランプ.. 177****エレクトリックパワーステアリング****(EPS).....291**

警告灯.....	384
----------	-----

エンジン

イモビライザーシステム	61
オーバーヒート.....	421
緊急時の停止方法.....	374
タコメーター.....	96
ハイブリッドシステムが始動できない413	
ハイブリッドシステムの始動方法.....	161
パワースイッチ (イグニッションスイッチ /エンジンスイッチ)	161
ボンネット.....	346

エンジンオイル.....428

警告灯	383
冬の前の準備・点検	303
メンテナンスデータ	428
容量.....	428

エンジンスイッチ (パワースイッチ)

自動電源 OFF 機能.....	164
車両を緊急停止するには	374
ハイブリッドシステム始動のしかた ...	161
モードの切りかえ.....	164

エンジンフード (ボンネット).....346

開け方	346
-----------	-----

エンジンルーム.....346

エンジンルームから蒸気が出ている ...	421
----------------------	-----

お**オイル (エンジンオイル).....428****応急用タイヤ.....405**

空気圧.....	432
----------	-----

交換方法	405
------------	-----

オートアラーム.....62

オートエアコン	308
オートマチックハイビーム	184
オーバーヒート	421
オープナー	
給油扉	193
バックドア	114
ボンネット	346
お子さまを乗せるとき	37
ウインドウロックスイッチ	149
お子さまの安全のために	37
キーの電池	359
シートヒーターに関する警告	313
シートベルトの着用	27, 28
チャイルドシート	38
チャイルドシートの取り付け	38
チャイルドプロテクター	111
発炎筒の取り扱いに関する警告	374
バッテリーに関する警告	420
パワーウインドウに関する警告	148
オドメーター／トリップメーターディスプレイ	72, 79
表示切りかえボタン	72, 79
表示項目	72, 79

か

カーテンシールドエアバッグ	30
カードホルダー	319
カーペット	
洗浄	343
フロアマットの取り付け方	24
外気温度表示	70, 75, 97
回生ブレーキ	53

外装の電球（バルブ）	363
交換要領	363
ワット数	432
買い物フック	320
ガス欠になったとき	57
カスタマイズ機能	434
型式	433
カップホルダー	318
カメラ	
前方カメラ（PCS）	194
白線認識用カメラ（LTA）	209
ガラスの曇り取り（リヤウインドウデフォグガー）	309
ガレージジャッキ	348
冠水路走行	158
寒冷時の運転	303

き

キー	106
キーナンバープレート	106
キーの構成	106
キーレスエントリー	107, 124
キーをなくした	414
正常に働かない	415
施錠・解錠ができない	415
電子キー	106
電池が切れた	358
ハイブリッドシステムが始動できない	413
メカニカルキー	107
ワイヤレスリモコン	107
キーレスエントリー	
スマートエントリー&スタートシステム	124
ワイヤレスドアロック	107

キックセンサー	116
給油	
給油のしかた	192
メンテナンスデータ	428
緊急時シートベルト固定機構	28
緊急始動機能（ハイブリッドシステム）	413
緊急時の対処	
オーバーヒートした	421
キーの電池が切れた	358, 415
キーをなくした	414
警告灯がついた	382
警告メッセージが表示された	389
けん引	377
故障したときは	372
車両を緊急停止する	374
水没・冠水したときは	375
スタックした	424
電子キーが正常に働かない	415
ハイブリッドシステムが始動できない	413
発炎筒	373
パンクした	392, 405
補機バッテリーがあがった	417
緊急停止システム	59
緊急ブレーキシグナル	292

く

空気圧（タイヤ）	432
メンテナンスデータ	432
区間距離計（トリップメーター）	72, 79

駆動用電池	56
警告メッセージ	59, 356, 357
充電について	53
清掃	355
手入れ	355
搭載位置	56
冷却用吸入口	59
曇り取り	
フロントガラス	309
ミラーヒーター	309
リヤウインドウデフォグガー	309
クラクション（ホーン）	142
クリアランスソナー	237
警告灯	385
警告メッセージ	240
操作	238
クリアランスランプ（車幅灯）	176
スイッチ	176
電球（バルブ）の交換	364
クリップ	
フロアマット	24
クルーズコントロール	221
レーダークルーズコントロール（全車速追 従機能付き）	221
グローブボックス	318

け

警音器（ホーン）	142
計器類（メーター）	70, 75

警告灯.....	382
RCTA OFF 表示灯	386
ABS & ブレーキアシスト	383
SRS エアバッグ	383
LTA 表示灯	385
エンジン	383
回生ブレーキ.....	382
クリアランスソナー OFF 表示灯	385
高水温	382
シートベルト非着用	385
充電.....	383
スリップ表示灯.....	387
電子制御ブレーキシステム (ECB)	382
ドライブスタートコントロール.....	384
燃料残量	384
パーキングブレーキ表示灯	387
ハイブリッドシステム過熱	382
パワーステアリング	384
PKSB OFF 表示灯	386
PCS	387
ブレーキ	382
ブレーキオーバーライドシステム.....	384
ブレーキホールド作動表示灯	387
油圧	383
警告ブザー	
RCTA (リヤクロストラフィックアラート)	
.....	386
SRS エアバッグ	383
LTA (レーンレーシングアシスト) 212,	
385	
エンジン	383
クリアランスソナー	385
高水温	382
シートベルト非着用	385

衝突警報	199
接近警報 (レーダークルーズコントロ	
ール)	227
手放し運転警告 (LTA)	217
ドライブスタートコントロール.....	384
パーキングブレーキ未解除走行時.....	172
ハイブリッドシステム	383
ハイブリッドシステム過熱.....	382
パワーステアリング	384
半ドア	110
半ドア走行時.....	111
PKSB (パーキングサポートブレーキ)	
.....	386
ふらつき警報機能 (LTA)	217
ブリクラッシュセーフティ.....	387
ブリクラッシュブレーキ	199
ブレーキ	382
ブレーキオーバーライドシステム.....	384
ブレーキホールド	387
油圧	383
リバース	167
警告メッセージ.....	389
化粧ミラー (バニティミラー)	324

こ

交換

キーの電池.....	358
タイヤ	405
電球 (バルブ)	363
ヒューズ	359
工具 (ツール)	394, 406
航続可能距離	82, 88
後退速度の抑制制御 (ドライブスタート	
コントロール)	152

後退灯（バックアップランプ）	
電球（バルブ）の交換	367
ワット数	432
高電圧部位	56
コーションラベル	56
コートフック	326
子供専用シート	
取り付け方	39
コンライト（自動点灯・消灯装置）	176

さ

サービスプラグ	56
サイドエアバッグ	30
サイド方向指示灯	169
電球（バルブ）の交換	364
方向指示レバー	169
サイドミラー（ドアミラー）	
格納のしかた	145
操作	144
ブラインドスポットモニター（BSM）	232
ミラーヒーター	309
リヤクロストラフィックアラート（RCTA）	247
先読みエコドライブ	54
サンバイザー	324

し

シート	130, 132, 136
イーザーリターン機能	131
正しい運転姿勢	25
チャイルドシート	38
調整	130, 132
手入れ	343
ヘッドレスト	138

シートヒーター	313
シートベルト	27
おさまの着用	27, 28
緊急時シートベルト固定機構	28
正しく着用するには	28
着け方・はずし方	28
手入れ	343
妊娠中の方の着用	27
非着用警告灯	385
シートベルト非着用警告灯	385
シートベルトプリテンショナー	
機能	29
プリテンショナー警告灯	383
事故が発生したとき（ハイブリッドシステムの注意）	57
室内灯（インテリアランプ）	315
始動のしかた	161
シフトポジション	167
シフトレバー	167
シフトポジションの切りかえ	167
操作	167
リバース警告ブザー	167
締め付けトルク（ホイール）	410
ジャッキ	
ガレージジャッキ	348
車載ジャッキ	394, 406
ジャッキハンドル	394, 406
車幅灯	
電球（バルブ）の交換	364
ランプスイッチ	176
車両型式	433
車両仕様（スペック）	428
車両情報表示	84, 91
車両接近通報装置	54
車両を緊急停止するには	374

充電用 USB 端子	323
瞬間燃費	82, 88
仕様 (車両仕様)	428
初期化	443
パワーウインドウ	147
パワーバックドア	120
初期設定	443
助手席シートアンダートレイ	319
助手席シートベルト非着用警告灯 ...	385

す

水温計	70, 75
スイッチ	
DAC	289
アダプティブハイビームシステム	181
EV ドライブモード	165
イグニッション	161
ウインドウロック	149
LTA (レーントレーシングアシスト)	214
オートマチックハイビーム	184
シートヒーター	313
ステアリングヒーター	313
スノーモード	288
TRC OFF	292
電動パーキングブレーキ	170
ドアミラー	144
ドアロック	111
トヨタチームメイトアドバンストパーク	263
ドライブモードセレクト	286
トレイルモード	287
パーキングブレーキ	170
バックドアオープン	114, 115
パワーウインドウ	147
パワースイッチ	161
パワーバックドア	115
表示切りかえ	72, 79
VSC OFF	292
フォグランプ	187
ブレーキホールド	173
フロントウォッシャー	188
フロントワイパー	188
フロントワイパーデアイサー	308
方向指示レバー	169
ホーン (警音器)	142
メーター操作	82, 88
ランプ	176
リヤウインドウデフォグガー	308
リヤウォッシャー	190
リヤワイパー	190
レーダークルーズコントロール (全車速追 従機能付き)	221
スーパー UV カット	343
スタック	424
ステアリングスイッチ	325
ステアリングヒーター	313
ステアリングホイール (ハンドル)	
位置調整	142
ステアリングヒーター	313
メーター操作スイッチ	82, 88
ステアリングロック	162
解除できないとき	162
警告メッセージ	162
スノータイヤ (冬用タイヤ)	303
スノーモードスイッチ	288
スピードメーター	70, 75
スペアタイヤ (応急用タイヤ)	405
交換方法	405

スペック (車両仕様).....	428
スマートエントリー&スタートシステム	124
アンテナの位置.....	124
緊急始動機能.....	413
作動範囲.....	125
正常に働かないとき.....	415
節電機能.....	125
電波がおよぼす影響について.....	128
ドアの解錠・施錠.....	109
ハイブリッドシステムの始動.....	161
バックドアの解錠・施錠.....	114
スモールランプ (車幅灯)	
電球 (バルブ) の交換.....	364
ランプスイッチ.....	176
スリップ表示灯.....	292

せ

清掃.....	340, 343
アルミホイール.....	340
外装.....	340
シートベルト.....	343
内装.....	343
ホイールキャップ.....	340
レーダー.....	194
セカンダリーコリジョンブレーキ...292	
積算距離計 (オドメーター).....	72, 79
セキュリティインジケータ.....	61, 62
接近警報 (レーダークルーズコントロー ル).....	227
先行車発進告知機能.....	230

センサー

LTA (レーントレーシングアシスト).....	209
後側方レーダーセンサー.....	234
ライトセンサー.....	177
レーダー.....	194

洗車.....340

前照灯 (ヘッドランプ).....176

電球 (バルブ) の交換.....	364
マニュアルレベリングシステム.....	179
ライトセンサー.....	177
ランプ消し忘れ防止機能.....	178
ランプスイッチ.....	176
ワット数.....	432

そ

走行距離.....	85, 91
走行時間.....	85, 91
走行情報表示.....	82, 88
走行モード (ドライブモード).....	286
速度計 (スピードメーター).....	70, 75

た

ターンシグナルランプ (方向指示灯)

.....	169
電球 (バルブ) の交換.....	364
方向指示レバー.....	169
ワット数.....	432
ターンチルトシート.....	132
正しい運転姿勢.....	25
調整.....	132
手入れ.....	343
ヘッドレスト.....	138

タイヤ.....	350
応急用タイヤ.....	405
空気圧.....	352, 432
交換.....	405
締め付けトルク.....	410
チェーン.....	303
点検.....	350
パンク応急修理キット.....	392
パンクしたときは.....	392, 405
冬用タイヤ.....	303
ホイールサイズ.....	432
ローテーション（位置交換）.....	351
タイヤが空まわりする（スタックした）	424
タイヤチェーン.....	303
ダウンヒルアシストコントロールシステ ム.....	289

ち

チェーン（タイヤチェーン）.....	303
チャイルドシート.....	38
ISOFIX ロアアンカレッジでの取り付け	49
シートベルトでの固定.....	47
選択方法.....	38
駐車ブレーキ（パーキングブレーキ）	
操作.....	170
冬季の注意.....	303
パーキングブレーキ表示灯.....	387
未解除走行時警告ブザー.....	172
メンテナンスデータ.....	431

つ

ツール（工具）.....	394, 406
--------------	----------

て

停止表示板.....	321
ディスプレイ	
ヘッドアップディスプレイ.....	93
マルチインフォメーションディスプレイ	81, 87
ディファレンシャル	
リヤディファレンシャル.....	430
手入れ.....	340, 343
アルミホイール.....	340
外装.....	340
シートベルト.....	343
内装.....	343
ホイールキャップ.....	340
レーダー.....	194
テールランプ（尾灯）.....	176
電球（バルブ）の交換.....	364
ランプスイッチ.....	176
デッキアンダートレイ.....	320
デッキボード.....	320
デフォッガー（リヤウインドウデフォッ ガー）.....	309
電気モーター.....	52, 56
電球（バルブ）	
交換要領（外装バルブ）.....	363, 364
ワット数.....	432
点検基準値（メンテナンスデータ）	428
電子キー.....	106
作動範囲.....	125
正常に動かないとき.....	415
節電機能.....	125
電池が切れた.....	415
電池交換.....	358

電子制御ブレーキシステム (ECB)	291
電池交換 (キー)	358
電動パーキングブレーキ	
操作	170
冬季の注意	303
パーキングブレーキ表示灯	387
未解除走行時警告ブザー	172
メンテナンスデータ	431

と

ドア	109
スマートエントリー&スタートシステム	124
チャイルドプロテクター	111
ドアガラス	147
ドアロックスイッチ	111
バックドア	112
ロックレバー	111
ワイヤレスリモコン	109
ドアミラー	
格納のしかた	145
操作	144
ブラインドスポットモニター (BSM)	232
ミラーヒーター	309
リヤクロスストラフィックアラート (RCTA)	247
盗難防止装置	
イモビライザーシステム	61
オートアラーム	62
時計	70, 73, 75, 79
トップテザーアンカレッジ	50

トヨタチームメイトアドバンストパーク	262
縦列出庫機能	271
縦列駐車機能	268
並列バック駐車機能	267
メモリ機能	273
ドライブスタートコントロール	152
急発進の抑制制御	152
後退速度の抑制制御	153
ドライブモードセレクトスイッチ	286
トラクションコントロール (TRC)	291
トランスミッション	
操作	167
ハイブリッドトランスミッション	167
メンテナンスデータ	430
トリップメーター	72, 79
トルク配分	85, 91
トレイルモード	287

な

内装	
収納装備	317
手入れ	343

に

荷物	
積むときの注意	159
バックドア	112
ラゲージルーム内装備	320

ぬ

ぬかるみにはまった (スタック)424

ね

燃費

エネルギーモニター97

瞬間燃費82, 88

平均燃費82, 88

燃費画面97

燃料428

給油192

種類428

燃料計70, 75

燃料残量警告灯384

容量428

燃料計70, 75

は

パーキングサポートブレーキ

警告灯386

警告メッセージ256

操作253

パーキングサポートブレーキ (後方接近
車両)260パーキングサポートブレーキ (静止物)
.....257

パーキングブレーキ

操作170

冬季の注意303

パーキングブレーキ表示灯387

未解除走行時警告ブザー172

メンテナンスデータ431

パーソナルランプ315, 316

排気ガス36

ハイビーム (ヘッドランプ)176

アダプティブハイビームシステム181

オートマチックハイビーム184

電球 (バルブ) の交換364

ランプスイッチ176

ハイブリッドシステム52

EV ドライブモード165

運転のアドバイス301

エネルギーモニター97

オーバーヒート421

回生ブレーキ53

ガス欠になったとき57

緊急始動機能413

緊急時の停止方法374

緊急停止システム59

駆動用電池冷却用吸入口59

警告灯382

警告メッセージ59

高電圧部位56

サービスプラグ56

事故が発生したとき57

始動できないときは413

始動方法161

車両接近通報装置54

充電53

注意56

特徴52

特有の音と振動54

ハイブリッドシステムインジケーター 70,
75

パワー (イグニッション) スイッチ ...161

補機バッテリーがあがった417

メンテナンス・修理・廃車するとき54

ハイブリッドシステムインジケーター	70, 75, 96
ハイマウントストップランプ	
電球（バルブ）の交換	364
ハザードランプ（非常点滅灯）	373
電球（バルブ）の交換	364, 365
ワット数	432
挟み込み防止機能	
パワーウインドウ	147
パワーバックドア	118
発炎筒	373
バックアップランプ（後退灯）	
電球（バルブ）の交換	364
バックアップランプ（後退灯）	
電球（バルブ）の交換	367
ワット数	432
バックドア	
イー济ークローザー	117
パワーバックドア	115
ハンズフリーパワーバックドア	116
バックドアオープナー	114, 115
バッテリー（駆動用電池）	
充電について	53
搭載位置	56
冷却用吸入口	59
バッテリー（補機バッテリー）	
警告灯	383
サイズ	419
搭載位置	346
補機バッテリーがあがった	417
バニティ（化粧用）ミラー	324
バニティミラーランプ	
装備について	324
ワット数	432

バルブ（電球）	
交換要領（外装のバルブ）	364
ワット数	432
パワーウインドウ	
ウインドウロックスイッチ	149
閉めることができないときは	147
初期化	147
操作	147
ドアロック連動ドアガラス開閉機能	148
挟み込み防止機能	147
巻き込み防止	147
パワーコントロールユニット	56
パワーステアリング	291
警告灯	384
パンクした	
応急用タイヤ装着車	405
タイヤパンク応急修理キット装着車	392
番号灯（ライセンスプレートランプ）	
.....	176
電球（バルブ）の交換	366
ランプスイッチ	176
ワット数	432
ハンズフリーパワーバックドア	116
ハンドル（ステアリングホイール）	
位置調整	142
ステアリングヒーター	313
メーター操作スイッチ	82, 88

ひ

ビークルスタビリティコントロール （VSC）	291
ヒーター	
エアコン・デフォグガー	308
シートヒーター	313
ステアリングヒーター	313
ミラーヒーター	309

非常時給電システム	332
非常点滅灯	
緊急ブレーキシグナル	292
非常点滅灯 (ハザードランプ)	373
電球 (バルブ) の交換	364, 365
ワット数	432
尾灯 (テールランプ)	176
電球 (バルブ) の交換	364
ランプスイッチ	176
ヒューズ	359
表示切りかえボタン	72, 79
表示灯	68
日よけ (サンバイザー)	324
ヒルスタートアシストコントロール	291

ふ

ブースターケーブルのつなぎ方	417
フォグランプ	
スイッチ	187
フザー	
接近警報 (レーダークルーズコントロール)	227
手放し運転警告 (LTA)	217
パーキングブレーキ未解除走行時警告	172
半ドア走行時警告	111
ふらつき警報機能 (LTA)	217
ブレーキホールド	387
リバース警告	167
フック	
買い物フック	320
けん引フック	379
コートフック	326
フロアマット固定フック	24
フューエルメーター	70, 75
フューエルリッド (給油口)	192
給油のしかた	192

冬の前の準備 (寒冷時の運転)	303
冬用タイヤ	303
ブラインドスポットモニター (BSM)	
.....	232
操作	234
プラスサポート (販売店装着オプション)	
.....	297
ブリクラッシュセーフティ (PCS)	
機能	199
操作	202
PCS 警告灯	387
ブレーキ	
回生ブレーキ	53
緊急ブレーキシグナル	292
警告灯	382
電動パーキングブレーキ	170
パーキングブレーキ	170
ブレーキホールド	173
メンテナンスデータ	430
ブレーキアシスト	291
ブレーキフルード	430
ブレーキホールド	173
フロアマット	24
フロントシート	130
イージーリターン機能	131
シートヒーター	313
正しい運転姿勢	25
調整	130
手入れ	343
ヘッドレスト	138
フロント方向指示灯	169
電球 (バルブ) の交換	364, 365
方向指示レバー	169
ワット数	432
フロントワイパーデアイサー	311

へ

平均車速.....	85, 91
平均燃費.....	82, 88
ヘッドアップディスプレイ.....	93
運転支援システム表示.....	95
外気温度表示.....	97
設定.....	94
ハイブリッドシステムインジケーター..	96
割り込み表示.....	96
ヘッドランプ.....	176
電球（バルブ）の交換.....	364
マニュアルレベリングシステム.....	179
ライトセンサー.....	177
ランプ消し忘れ防止機能.....	178
ランプスイッチ.....	176
ヘッドレスト.....	138

ほ

ホイール	
交換（タイヤ）.....	405
メンテナンスデータ.....	432
ホイールナットレンチ.....	394, 406
方向指示灯.....	169
電球（バルブ）の交換.....	364
方向指示レバー.....	169
ワット数.....	432
ホーン（警音器）.....	142
補機バッテリー	
搭載位置.....	346
補機バッテリーがあがった.....	417
保証.....	8
補助確認装置.....	145
ボトルホルダー.....	318
ボンネット.....	346
開け方.....	346

ま

マルチインフォメーションディスプレイ	
.....	81, 87
運転支援機能情報表示.....	84, 90
エコアクセルガイド.....	83, 89
エコジャッジ.....	83, 89
エネルギーモニター.....	97
警告メッセージ.....	389
車両情報表示.....	84, 91
設定.....	85, 91
走行情報表示.....	82, 88
時計.....	73, 79
ドライブインフォメーション.....	85, 91
トルク配分表示.....	85, 91
燃費グラフ.....	82, 88
メーター操作スイッチ.....	82, 88
メニューアイコン.....	81, 87

み

ミラー	
アウターミラー.....	144
インナーミラー.....	143
ドアミラー.....	144
パニティミラー.....	324
補助確認装置.....	145
ミラーヒーター.....	309

め

メーター	
計器類.....	70, 75
警告灯.....	382
警告メッセージ.....	389
照度調整.....	74, 80
設定.....	85, 91

時計	70, 75
表示灯	68
マルチインフォメーションディスプレイ	81, 87
メーター操作スイッチ	82, 88
メーター照度調整	74, 80
メカニカルキー	107
メニューアイコン	81, 87
メンテナンスデータ	428

も

モーター（電気モーター）.....	56
モーターでの走行（EV ドライブモード）	165

ゆ

ユーザーカスタマイズ機能.....	434
雪道ですべて動けない（スタックした）	424
油脂類.....	428

ら

ライセンスプレートランプ（番号灯）	176
電球（バルブ）の交換	366
ランプスイッチ.....	176
ワット数	432
ラゲージルーム	112, 320
デッキアンダートレイ	320
デッキボード.....	320
ラゲージルーム内の装備	320
ラゲージルームランプ.....	114, 117
ワット数	432

ラジエーター

オーバーヒート.....	421
メンテナンスデータ	430

ランプ

室内灯	315
電球（バルブ）の交換	363
非常点滅灯（ハザードランプ）.....	373
ヘッドランプ（前照灯）.....	176
方向指示灯（ターンシグナルランプ／ウイ ンカー）.....	169
ライトセンサー	177
ランプ消し忘れ防止機能	178
リヤフォグランプ.....	187
ランプ消し忘れ防止機能.....	178

り

リヤウィンドウデフォグガー.....	309
リヤクロストラフィックアラート （RCTA）.....	247
警告灯	386
警告メッセージ.....	248
操作	248
リヤシート.....	136
ヘッドレスト.....	138
リヤ席シートベルト非着用警告灯 ...	385
リヤフォグランプ スイッチ	187
リヤ方向指示灯.....	169
電球（バルブ）の交換	364, 365
方向指示レバー	169
ワット数	432

る

ルームミラー（インナーミラー）.....	143
----------------------	-----

れ

冷却水.....	430
冬の前の準備.....	303
メンテナンスデータ.....	430
冷却装置（ラジエーター）.....	430
オーバーヒート.....	421
メンテナンスデータ.....	430
レーダークルーズコントロール（全車速 追従機能付き）.....	221
警告メッセージ.....	229
接近警報.....	227
レーダー.....	194
レーントレーシングアシスト（LTA）	209
警告灯.....	385
警告メッセージ.....	217
操作.....	214
レバー	
シフト.....	167
方向指示.....	169
ボンネット解除.....	346

ろ

ロードサインアシスト（RSA）.....	218
ロック	
ウインドウロック.....	149
スマートエントリー&スタートシステム	124
チャイルドプロテクター.....	111
ドア.....	109
ワイヤレスリモコン.....	107

わ

ワイパー&ウォッシャー	
ウォッシャー液の補充.....	349
フロント.....	188
リヤ.....	190
ワイパーブレード（寒冷地用）.....	304
ワイヤレスリモコン	
作動の合図.....	109
操作.....	107
電池の交換.....	358
半ドア警告ブザー.....	110
ワックス.....	340
ワット数.....	432

次の装備は、別冊「マルチメディア取扱書」をお読みください。

- ・オーディオ
- ・パノラミックビューモニター
- ・バックガイドモニター
- ・ハンズフリー
- ・T-Connect

ガソリンスタンドでの情報

給油や交換などの際に必要な項目をまとめてあります。

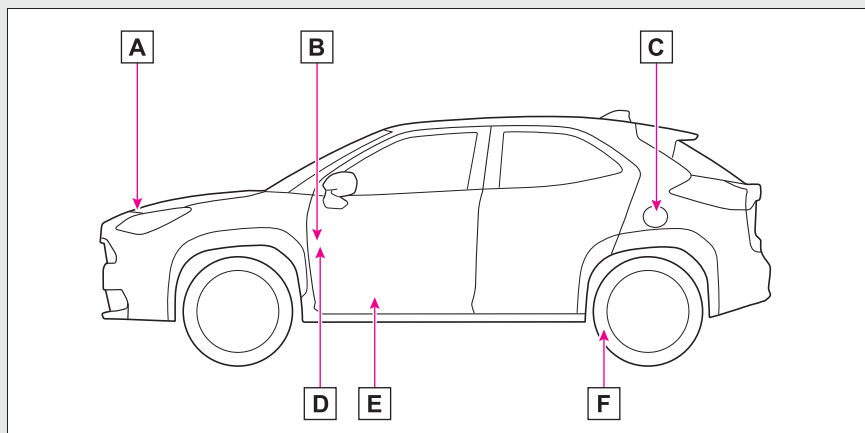

- A** ボンネットフック (→P.346)
- B** パワーバックドアスイッチ (→P.112)
- C** 給油口 (→P.193)
- D** ボンネット解除レバー (→P.346)
- E** 給油扉オープナー (→P.193)
- F** タイヤ空気圧 (→P.432)

燃料の容量 (参考値)	36L
燃料の種類	P.428
タイヤが冷えているときの空気圧	P.432
エンジンオイル容量 (参考値)	P.428
エンジンオイルの種類	トヨタ純正モーターオイル P.428

お問い合わせ、ご相談は
下記へお願いいたします。

トヨタ自動車株式会社 お客様相談センター
全国共通・フリーコール

 **0800-700-7700**

オープン時間 365日 9:00～18:00

所在地 〒450-8711 名古屋市中村区名駅4丁目7番1号

ご愛用車のお問い合わせは、自動車検査証（車検証）を
ご用意頂くとスムーズな対応が可能です。

「個人情報保護方針」については、
https://toyota.jp/privacy_statement/ にて
掲載しております。

「リコール等情報」については、
<https://toyota.jp/recall/index.html> にて
掲載しております。

トヨタ自動車株式会社
<https://toyota.jp>



M 52M82
01999-52M82
OS-2022年 2月 8日
2021年 5月 3日 初版
2022年 2月15日 4版
ヤリス クロス(ハイブリッド車)