



取扱書

よくお読みになってご使用ください。
取扱書は車の中に保管しましょう。

YARIS



イラスト目次

イラストから検索

安全・安心のために

お客様に**必ずお読みいただきたいこと**
(主な項目：チャイルドシートの取扱い、盗難防止装置)

1

走行に関する情報表示

走行に関する情報を表示する計器類の見方
(主な項目：メーター・マルチインフォメーションディスプレイ)

2

運転する前に

ドア・ドアガラスの開閉や、運転操作前の調整
(主な項目：キー、ドア、シート)

3

運転

運転に必要な操作やアドバイス
(主な項目：エンジン始動のしかた、給油のしかた)

4

室内装備・機能

室内装備の使い方など
(主な項目：エアコン・収納装備の使い方)

5

お手入れのしかた

車のお手入れ・メンテナンスの方法
(主な項目：内装・外装の手入れ、電球の交換)

6

万一の場合には

故障したときや、緊急時などの対処
(主な項目：バッテリーあがりやタイヤがパンクしたときの対処)

7

車両情報

車の仕様やお好みに合わせて選べる機能の情報
(主な項目：指定燃料、各オイル量、タイヤ空気圧)

8

さくいん

症状から検索

音から検索

アルファベットで検索

五十音で検索

知っておいていただきたいこと	6
本書の見方	10
検索のしかた	11
イラスト目次	12

1 安全・安心のために

1-1. 安全にお使いいただくために

運転する前に	22
安全なドライブのために	23
シートベルト	25
SRS エアバッグ	28
排気ガスに対する注意	34

1-2. お子さまの安全

お子さまを乗せるときは	35
チャイルドシート	36

1-3. 盗難防止装置

エンジンイモビライザーシステム	51
-----------------	----

2 走行に関する情報表示

2-1. 計器の見方

警告灯／表示灯	54
計器類（縦型ディスプレイ）	57
計器類（横型ディスプレイ）	61
マルチインフォメーションディスプレイ（縦型ディスプレイ）	65
マルチインフォメーションディスプレイ（横型ディスプレイ）	70
ヘッドアップディスプレイ	76
燃費画面	81

3 運転する前に

3-1. キー

キー	84
----	----

3-2. ドアの開閉、ロックのしかた

ドア（フロントドア・リヤドア）	88
バックドア	92
スマートエントリー&スタートシステム	95

3-3. シートの調整

フロントシート	100
ターンチルトシート	102
リヤシート	109
ヘッドレスト	110

3-4. ハンドル位置・ミラー

ハンドル	113
インナーミラー	114
ドライブレコーダー（自動防眩インナーミラー装着車）	115
ドアミラー	134

3-5. ドアガラスの開閉

パワーウィンドウ	136
----------	-----

4 運転

4-1. 運転にあたって

運転にあたって	140
荷物を積むときの注意	147

4-2. 運転のしかた

エンジン（イグニッション）スイッチ（スマートエントリー&スタートシステム非装着車）	149
エンジン（イグニッション）スイッチ（スマートエントリー&スタートシステム装着車）	151
オートマチックトランスミッション	156
マニュアルトランスミッション	160
方向指示レバー	161
パーキングブレーキ	162

4-3. ランプのつけ方・ワイパーの使い方

ランプスイッチ	164
AHB (オートマチックハイビーム)	169
ワイパー&ウォッシャー (フロント)	172
ワイパー&ウォッシャー (リヤ)	173

4-4. 給油のしかた

給油口の開け方	175
---------------	-----

4-5. 運転支援装置について

Toyota Safety Sense.....	177
PCS (プリクラッシュセーフティ)	182
LTA (レーントレーシングアシスト)	192
LDA (レーンディパーチャーアラート [ステアリング制御機能付き])	201
RSA (ロードサインアシスト) ..	208
レーダークルーズコントロール (全車 速追従機能付き/停止保持機能無 し)	211
レーダークルーズコントロール ..	220
先行車発進告知機能	228
BSM (ブラインドスポットモニター)	230
クリアランスソナー	235
RCTA (リヤクロストラフィックア ラート).....	241
PKSB (パーキングサポートブレー キ)	246
パーキングサポートブレーキ (静止 物)	251
パーキングサポートブレーキ (後方接 近車両).....	254
ドライブモードセレクトスイッチ	255
運転を補助する装置	257
プラスサポート (販売店装着オプショ ン)	262

4-6. 運転のアドバイス

寒冷時の運転.....	266
-------------	-----

5 室内装備・機能

5-1. エアコンとデフォグガーの使い方

マニュアルエアコン	270
オートエアコン	274
ステアリングヒーター/シートヒ ーター	279

5-2. 室内灯のつけ方

室内灯一覧.....	281
------------	-----

5-3. 収納装備

収納装備一覧.....	283
ラゲージルーム内装備	286

5-4. その他の室内装備の使い方

その他の室内装備	290
----------------	-----

6 お手入れのしかた

6-1. お手入れのしかた

外装の手入れ.....	294
内装の手入れ.....	297

6-2. 簡単な点検・部品交換

ボンネット.....	300
ガレージジャッキ	301
ウォッシャー液の補充	302
タイヤについて	303
タイヤ空気圧について	305
エアコンフィルターの交換	306
キーの電池交換	308
ヒューズの点検・交換	311
電球 (バルブ) の交換	314

7 万一の場合には

7-1. まず初めに

故障したときは	322
非常点滅灯（ハザードランプ）...	323
発炎筒	323
車両を緊急停止するには.....	324
水没・冠水したときは	325

7-2. 緊急時の対処法

けん引について	327
フューエルポンプシャットオフシステム	331
警告灯がついたときは	332
警告メッセージが表示されたときは	337
パンクしたときは（タイヤパンク応急修理キット装着車）	340
パンクしたときは（応急用タイヤ装着車）	351
エンジンがかからないときは.....	359
キーをなくしたときは	361
電子キーが正常に働かないときは（スマートエントリー&スタートシステム装着車）	361
バッテリーがあがったときは.....	363
オーバーヒートしたときは.....	370
スタックしたときは	372
助手席ターンチルトシートが車外に出た状態で回転できないときは..	373

8 車両情報

8-1. 仕様一覧

メンテナンスデータ（指定燃料・オイル量など）	376
------------------------------	-----

8-2. カスタマイズ機能

ユーザーカスタマイズ機能一覧.....	384
---------------------	-----

8-3. 初期設定

初期設定が必要な項目	392
------------------	-----

さくいん

こんなときは（症状別さくいん）	394
車から音が鳴ったときは（音さくいん）	397
アルファベット順さくいん	399
五十音順さくいん	400



1

2

3

4

5

6

7

8



知っておいていただきたいこと

本書の内容について

本書はオプションを含むすべての装備の説明をしています。

そのため、お客様の車にはない装備の説明が記載されている場合があります。また、車の仕様変更により、内容がお車と一致しない場合がありますのでご了承ください。

トヨタ販売店で取り付けられた装備（販売店オプション）の取り扱いについては、その商品に付属の取扱説明書をお読みください。

イラストは、記載している仕様などの違いにより、お客様の車の装備と一致しない場合があります。

不正改造について

- トヨタが国土交通省に届け出をした部品以外のものを装着すると、不正改造になることがあります。
- 車高を下げたり、ワイドタイヤを装着するなど、車の性能や機能に適さない部品を装着すると、故障の原因となったり、事故を起こし、重大な傷害を受けるおそれがあります。また、このような改造は Toyota Safety Sense のような先進安全装備にも影響を与え、正しく作動しない危険や作動すべきでない場面での作動をする恐れがあります。
- ハンドルの改造は絶対にしない

でください。ハンドルには SRS エアバッグが内蔵されているため、不適切に扱うと、正常に作動しなくなったり、誤ってふくらみ、重大な傷害におよぶか、最悪の場合死亡につながるおそれがあります。

- 次の場合はトヨタ販売店にご相談ください。
 - ・ タイヤ・ディスクホイール・ホイール取り付けナットの交換
 異なった種類や指定以外のものを使用すると、走行に悪影響をおよぼしたり、不正改造になることがあります。
 - ・ 電装品・無線機の取り付け・取りはずし
 電子機器部品に悪影響をおよぼしたり、故障や車両火災など事故につながるおそれがあります。RF 送信機の取り付けについては、P.8 も参照してください。

- フロントウィンドウガラス、および運転席・助手席のドアガラスに着色フィルム（含む透明フィルム）などを貼り付けしないでください。視界をさまたげるばかりでなく、不正改造につながるおそれがあります。

故障診断コネクタなどへの電装品取り付けについて

故障診断コネクタ **A** などに、点検整備用の故障診断装置以外の電装品を取り付けしないでください。電子機器に悪影響をおよぼしたり、バッテリーがあがったりするなど、思わぬトラブルを招くおそれがあります。

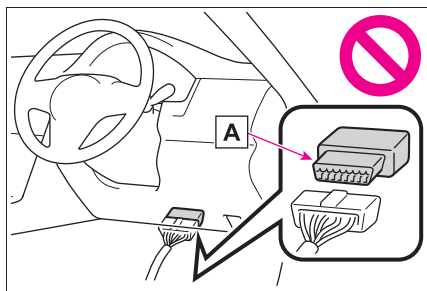

車両データの記録について

本車両には、車両の制御や操作に関するデータなどを記録するコンピューターが装備されており、各機能の作動時や操作状況により、主に次のようなデータを記録します。

- ・ エンジン回転数／電気モーター回転数
- ・ アクセルペダルの操作状況
- ・ ブレーキペダルの操作状況
- ・ 車速
- ・ 運転支援システムの作動状況
- ・ カメラの画像情報

車両には複数のカメラがついています。どのカメラが画像を記録しているかは、トヨタ販売店にお問い合わせください。

グレード・オプション装備により記録されるデータ項目は異なります。

なお、コンピューターは会話などの音声や車内の映像は記録しません。

● データの取り扱いについて

トヨタはコンピューターに記録されたデータを車両の故障診断・研究開発・品質の向上を目的に取得・利用することがあります。

なお、次の場合を除き、トヨタは取得したデータを第三者へ開示または提供することはありません。

- ・ お車の使用者の同意（リース車は借主の同意）がある場合
- ・ 警察・裁判所・政府機関などの法的強制力のある要請に基づく場合
- ・ トヨタが訴訟で使用する場合
- ・ 統計的な処理を行う目的で、使用者や車両が特定されないように加工したデータを研究機関などに提供する場合

● 記録した画像情報はトヨタ販売店にて消去することが可能です。

また、画像情報を記録する機能を停止することも可能です。ただし、機能を停止するとシステム作動時のデータは残りません。

T-Connect によるデータの取り扱いについて

お客様が T-Connect をご利用の場合、記録データとその使用について、T-Connect 利用規約をご覧ください。

イベントデータレコーダー

お車には、イベントデータレコーダー（EDR）が装備されています。EDR は、一定の衝突や衝突に近い状態（SRS エアバッグの作動および路上障害物との接触など）が発生した時に車両システムの作動状況に関するデータを記録します。EDR は車両の動きや安全システムに関するデータを短時間記録するように作られています。ただし、衝突の程度と形態によっては、データが記録されない場合があります。

EDR は次のようなデータを記録します。

- ・ 車両の各システムの作動状況
- ・ アクセルペダルおよびブレーキペダルの操作状況
- ・ 車速

これらのデータは、衝突や傷害が発生した状況を把握するのに役立ちます。

注意：EDR は衝突が発生したときにデータを記録します。通常走行時にはデータは記録されません。また、個人情報（例：氏名・性別・年齢・衝突場所）は記録されません。ただし、事故調査の際に法執行機関などの第三者が、通常の手続きとして収集した個人を特定できる種類のデータと EDR データを組み合わせる使用することがあります。EDR で記録されたデータを読み出すには、特別な装置を車両または EDR へ接続する必要があります。トヨタにくわえ、法執行機関などの特別な装置を所有する第三者が車両または EDR に接続した場合でも情報を読み出すことができます。

● EDR データの情報開示

次の場合を除き、トヨタは EDR で記録されたデータを第三者へ開示することはありません。

- ・ お車の使用者の同意（リース車は借主の同意）がある場合
- ・ 警察・裁判所・政府機関などの法的強制力のある要請に基づく場合
- ・ トヨタが訴訟で使用する場合

ただし、トヨタは

- ・ データを車両安全性能の研究に使用することがあります。

- ・ 使用者・車両が特定されないデータを調査目的で第三者に開示することがあります。

RF 送信機の取り付けについて

お車へ RF 送信機を取り付けると、次のようなシステムに影響をおよぼす可能性があります。

- EFI コンピュータ
 - Toyota Safety Sense
 - ABS（アンチロックブレーキシステム）
 - SRS エアバッグ
 - シートベルトプリテンショナー
- 悪影響を防ぐための措置や取り付け方法については、必ずトヨタ販売店にお問い合わせください。

ご希望により、RF 送信機の取り付けに関する詳しい情報（周波数帯域・電力レベル・アンテナ位置・取り付け条件）をトヨタ販売店にてご提供します。

保証および点検について

保証および点検整備については、別冊「メンテナンスノート」に記載していますので、併せてお読みください。

日常点検整備や定期点検整備は、お客様の責任において実施してください。（法律で義務付けられています）

プラスサポートについて

トヨタ販売店で専用の電子キーをご購入し、ご使用いただくことで、

プラスサポート (→P.262) の機能が利用可能になります。詳細については、トヨタ販売店にお問い合わせください。



QRコードについて

QRコードは(株)デンソーウェブの登録商標です。

本書の見方



本書で使用している、記号について説明します。

本文の記号について

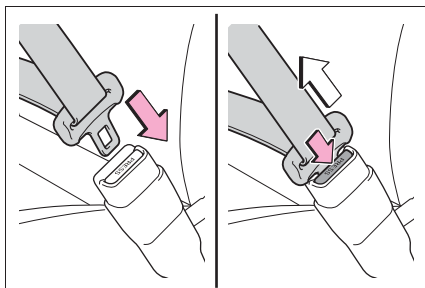

記号	意味
	警告： お守りいただかないと、お客様自身と周囲の人々が死亡、または重大な傷害につながるおそれがあることを説明しています。
	注意： お守りいただかないと、車や装備品の故障や破損につながるおそれがあることを説明しています。
1 2 3...	操作・作業の手順を示しています。番号の順に従ってください。
	機能や操作方法の説明以外で知っておいていただきたい、知っておくと便利なことを説明しています。

イラスト上の記号について

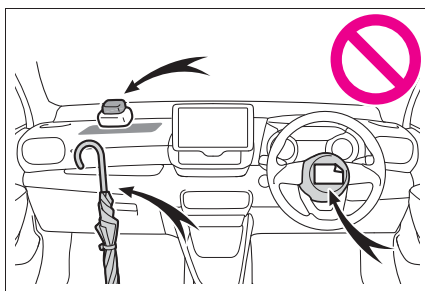

記号	意味
	押す・まわすなど、していただきたい操作を示しています。
	フタが開くなど、操作後の作動を示しています。



記号	意味
	説明の対象となるもの・場所を示しています。
	してはいけません、このようにしないでください、このようなことを起こさないでくださいという意味です。

検索のしかた

■ 名称から探す

- 五十音順さくいん：P.400
- アルファベット順さくいん：P.399

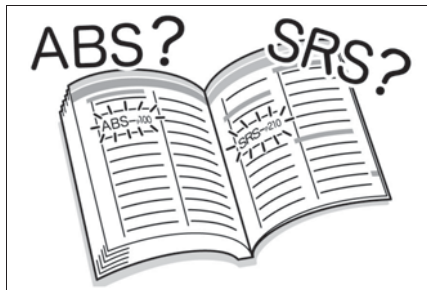

■ 取り付け位置から探す

- イラスト目次：P.12

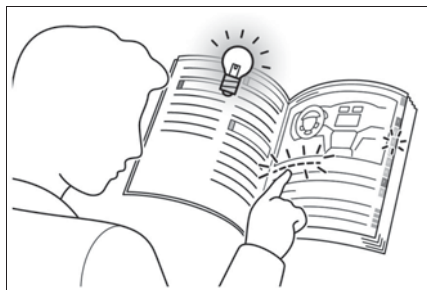

■ 症状や音から探す

- こんなときは（症状別さくいん）：
P.394
- 車から音が鳴ったときは（音さくいん）：
P.397



■ タイトルから探す

- 目次：P.2

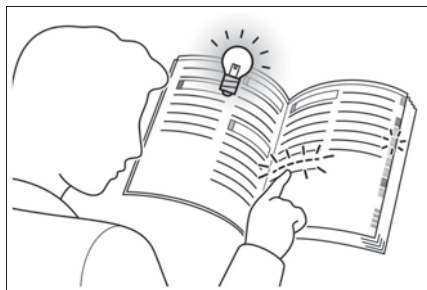

イラスト目次

■ 外観

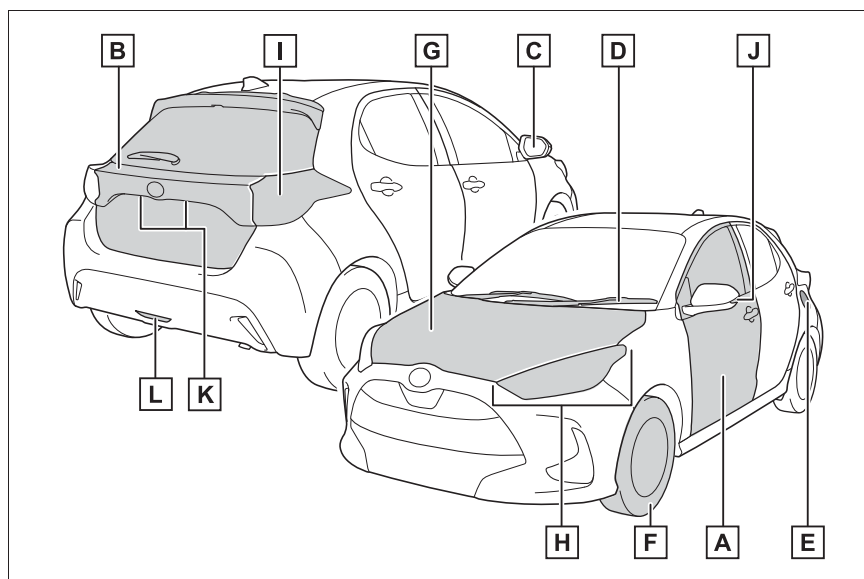

A	ドア	P.88
	施錠／解錠	P.88
	ドアガラスの開閉	P.136
	メカニカルキーでの施錠／解錠 [※]	P.361
	警告メッセージ	P.91
B	バックドア	P.92
	施錠／解錠	P.93
	警告メッセージ	P.91
C	ドアミラー	P.134
	鏡面の角度調整	P.134
	ミラーの格納	P.135
	曇りを取る（ミラーヒーター） [★]	P.271, 275
D	ワイパー	P.172
	冬季の注意	P.266

凍結防止（フロントワイパーデアイサー）★ P.272, 278

E 給油口 P.175

給油方法 P.176

燃料の種類・燃料タンク容量 P.376

F タイヤ P.303

サイズ・空気圧 P.382

冬用タイヤ・タイヤチェーン P.266

点検・ローテーション P.303

パンク時の対処 P.340, 351

G ボンネット P.300

開け方 P.300

エンジンオイル P.376

オーバーヒート時の対処 P.370

走行に関わる外装のランプバルブ

(交換要領：P.314, ワット数：P.383)

H ヘッドランプ・車幅灯・LED デイライト★・方向指示灯 P.161, 164

I 尾灯・制動灯・方向指示灯 P.161, 164

制動灯

J 方向指示灯 P.161

K 番号灯 P.164

L 後退灯

シフトポジションをRにする P.156, 160

※ スマートエントリー&スタートシステム装着車

★：グレード、オプションなどにより、装備の有無があります。

■ インstrumentパネル

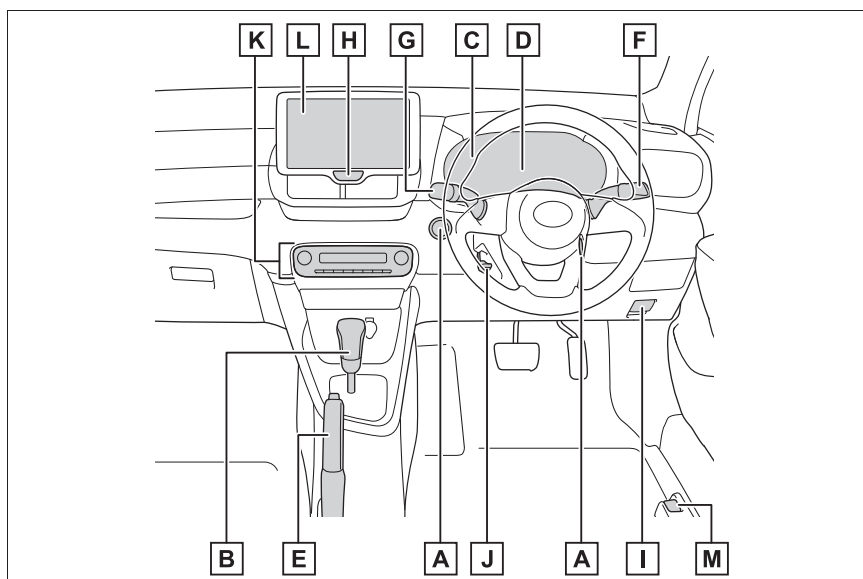

- A** エンジンスイッチ P.149, 151
 エンジンの始動・モード切りかえ P.149, 151
 エンジンの緊急停止 P.324
 エンジンが始動できないときの対処 P.359
 警告メッセージ P.337
- B** シフトレバー P.156, 160
 シフトポジションの切りかえ P.156, 160
 けん引時の注意 P.327
 シフトレバーが動かないときの対処^{※1} P.158
- C** メーター P.57, 61
 見方・明るさの調整 P.57, 61
 警告灯／表示灯 P.54
 警告灯点灯時の対処 P.332
- D** マルチインフォメーションディスプレイ P.65, 70

表示内容.....	P.65, 70
警告メッセージ表示時の対処.....	P.337
E パーキングブレーキ	P.162
かける・解除する	P.162
冬季の注意.....	P.267
警告ブザー・警告メッセージ.....	P.162, 337
F 方向指示レバー	P.161
ランプスイッチ	P.164
ヘッドランプ・車幅灯・LED デイライト★・尾灯	P.164
G ワイパー&ウォッシャースイッチ	P.172, 173
使い方	P.172, 173
ウォッシャー液の補充	P.302
H 非常点滅灯スイッチ	P.323
I ボンネット解除レバー	P.300
J ハンドル位置調整レバー.....	P.113
K エアコン.....	P.270, 274
操作方法.....	P.270, 274
リヤウインドウの曇り取り (リヤウインドウデフォグガー)...	P.271, 275
L オーディオ ※2 ★	
音楽を聴く	
電話をかける・受ける (ハンズフリー)	
M 給油口オープナー	P.176

※¹オートマチック車

※²別冊「マルチメディア取扱書」を参照してください。

★：グレード、オプションなどにより、装備の有無があります。

■ スイッチ類

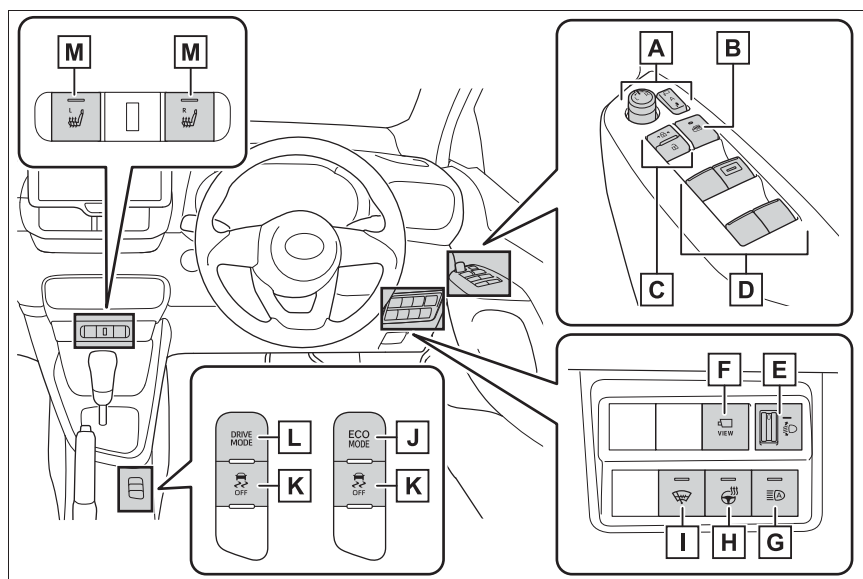

- A** ドアミラースイッチ P.134
- B** ウインドロックスイッチ P.138
- C** ドアロックスイッチ P.91
- D** パワーウィンドウスイッチ P.136
- E** 手動光軸調整ダイヤル P.167
- F** パノラミックビューモニターメインスイッチ ※★
- G** オートマチックハイビームスイッチ P.169
- H** ステアリングヒータースイッチ★ P.279
- I** フロントワイパーデアイサースイッチ★ P.272, 278
- J** ECO MODE スイッチ★ P.255
- K** VSC OFF スイッチ P.258
- L** ドライブモードセレクトスイッチ★ P.255

M シートヒータースイッチ★ P.280

※ 別冊「マルチメディア取扱書」を参照してください。

★ : グレード、オプションなどにより、装備の有無があります。

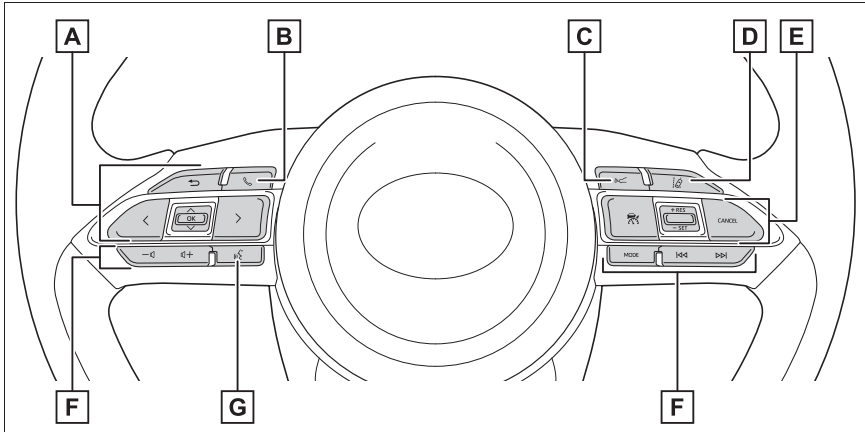

A メーター操作スイッチ P.66, 71

B 電話スイッチ ※¹

C 車間距離切りかえスイッチ★ P.212, 220

D LTA (レーントレーシングアシスト) スイッチ★ P.192

LDA (レーンディパーチャーアラート) スイッチ★ P.201

E クルーズコントロールスイッチ★

レーダークルーズコントロール (全車速追従機能付き / 停止保持機能無し) ★
..... P.211

レーダークルーズコントロール★ P.220

F オーディオスイッチ P.291

G トークスイッチ ※²

※¹ 別冊「マルチメディア取扱書」を参照してください。

※² 別冊「ナビゲーション取扱書」を参照してください。

★ : グレード、オプションなどにより、装備の有無があります。

■ 室内

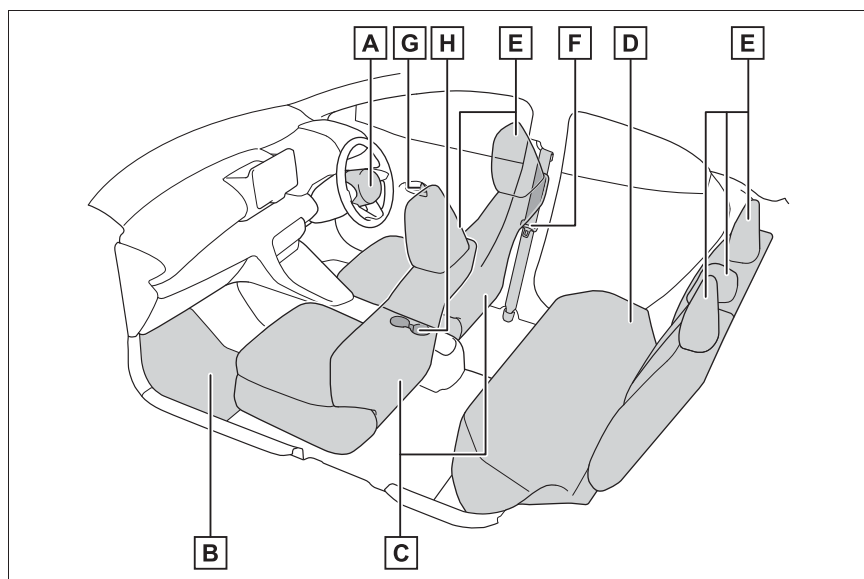

A	SRS エアバッグ	P.28
B	フロアマット	P.22
C	フロントシート★	P.100
	ターンチルトシート★	P.102
D	リヤシート	P.109
E	ヘッドレスト	P.110
F	シートベルト	P.25
G	ロックレバー	P.91
H	カップホルダー	P.284

★：グレード、オプションなどにより、装備の有無があります。

■ 天井

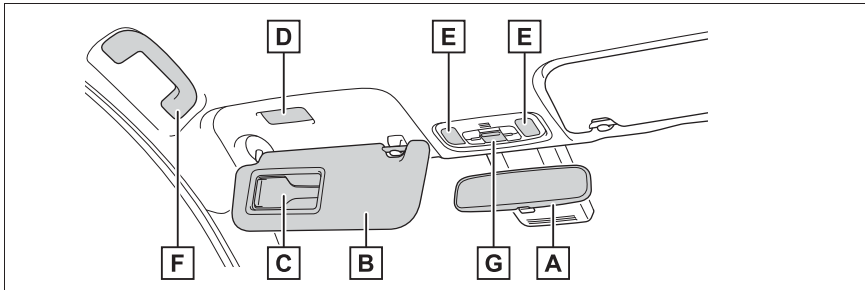

- A** インナーミラー P.114
 ドライブレコーダー（自動防眩インナーミラー装着車）★ P.115
- B** サンバイザー ※1 P.290
- C** バニティミラー★ P.290
 カードホルダー★ P.285
- D** バニティミラーランプ★ P.290
- E** インテリアランプ／パーソナルランプ P.281
- F** アシストグリップ P.291
- G** ヘルプネットボタン ※2 ★

※1 助手席ターンチルトシート非装着車：やむを得ず助手席にチャイルドシートを取り付ける場合には、チャイルドシートをうしろ向きに取り付けしないでください。重大な傷害におよぶか、最悪の場合死亡につながるおそれがあります。（→P.38）
 助手席ターンチルトシート装着車：助手席にチャイルドシートを取り付けることはできません。



※²別冊「マルチメディア取扱書」を参照してください。

★：グレード、オプションなどにより、装備の有無があります。

安全・安心のために

～必ずお読みください～

1

1-1. 安全にお使いいただくために

運転する前に 22

安全なドライブのために 23

シートベルト 25

SRS エアバッグ 28

排気ガスに対する注意 34

1-2. お子さまの安全

お子さまを乗せるときは 35

チャイルドシート 36

1-3. 盗難防止装置

エンジンイモビライザーシステム
..... 51

運転する前に

お車を安全に運転していただくために、運転する前は必ず次のことを確認してください。

点検整備

日常点検整備や定期点検整備は、お客様の責任において実施していただくことが法律で義務付けられています。適切な時期に点検整備を実施し、車に異常がないことを確認してください。

日常点検整備や点検項目などの詳細については、別冊「メンテナンスノート」を参照してください。

異常が見つかった場合は、トヨタ販売店で必ず点検整備を受けてください。

フロアマット

専用のフロアマットを、フロアカーペットの上にしっかりと固定してお使いください。

- 1 固定フック（クリップ）にフロアマット取り付け穴をはめ込む

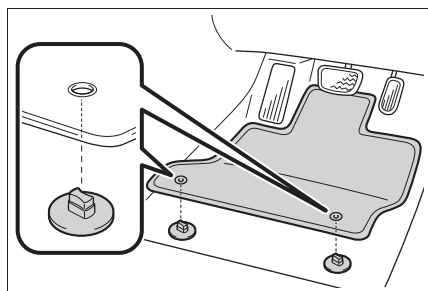

- 2 固定フック（クリップ）上部のレバーをまわして、フロアマットを固定する

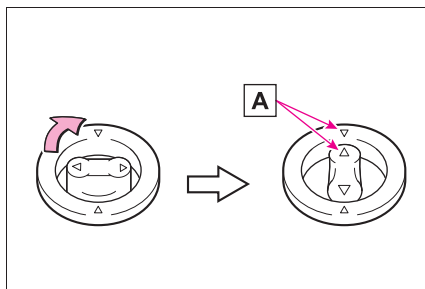

△ マーク **A** を必ず合わせてください。

固定フック（クリップ）の形状はイラストと異なる場合があります。

警告

次のことを必ずお守りください。

お守りいただかないと、フロアマットがずれて運転中に各ペダルと干渉し、思わぬスピードが出たり車を停止しにくくなるなど、事故の原因になり重大な傷害におよぶか、最悪の場合死亡につながるおそれがあります。

■ 運転席にフロアマットを敷くとき

- トヨタ純正品であっても、他車種および異なる年式のフロアマットは使用しない
- 運転席専用のフロアマットを使用する
- 固定フック（クリップ）を使って、常にしっかりと固定する
- 他のフロアマット類と重ねて使用しない
- フロアマットを前後逆さまにしたり、裏返して使用しない

警告

■ 運転する前に

- フロアマットがすべての固定フック（クリップ）で正しい位置にしっかりと固定されていることを定期的に確認し、特に洗車後は必ず確認を行う

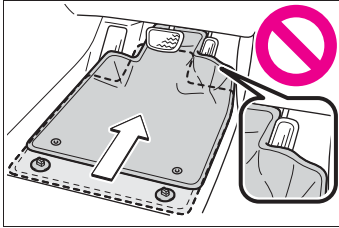

- エンジン停止およびシフトレバーがP（オートマチック車）またはN（マニュアル車）の状態、各ペダルを奥まで踏み込み、フロアマットと干渉しないことを確認する

安全なドライブのために

安全に運転するために、走行前にシートやミラーなどを適切に調整してください。

正しい運転姿勢について

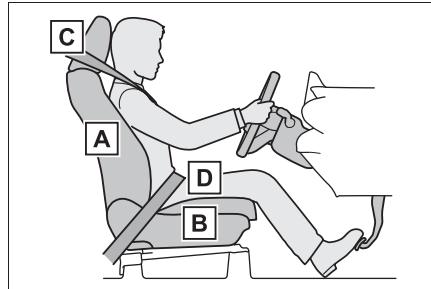

- A** まっすぐ座り、運転操作時に体が背もたれから離れないよう、背もたれの角度を調整する（→P.100, 102）
- B** ペダルがしっかりと踏み込み、ハンドルを握ったときにひじが少し曲がるようなシート位置にする（→P.100, 102）
- C** 分割式ヘッドレスト装着車：ヘッドレストの中央が耳のいちばん上のあたりになるようにする（→P.110）
- D** シートベルトを正しく着用する（→P.25）

警告

■安全な運転のために

次のことを必ずお守りください。

お守りいただかないと、重大な傷害におよぶか、最悪の場合死亡につながるおそれがあります。

- 走行中は運転席の調整をしないでください。

運転を誤るおそれがあります。

- 背もたれと背のあいだにクッションなどを入れないでください。

正しい運転姿勢がとれないばかりか、衝突したとき、シートベルトやヘッドレストなどの効果が十分に発揮されないおそれがあります。

- フロントシートの下にものを置かないでください。

ものが挟まるとシートが固定されず、思わぬ事故や調整機構の故障の原因になります。

- 公道を走行するときは、法定速度や制限速度を遵守してください。

- 他の車や歩行者など、周囲の状況に常に注意を払い、安全運転を心がけてください。

- 飲酒運転は絶対にしないでください。お酒を飲むと注意力と判断力がにぶり、思いがけない事故を引き起こすおそれがあります。また、眠気をもよおす薬を飲んだときも運転を控えてください。

- 運転中に携帯電話を使用したり、装置の調節などをしないでください。周囲の状況などへの注意が不十分になり、大変危険です。ハンズフリー以外の自動車電話や携帯電話を運転中に使用することは法律で禁止されています。

- 長距離ドライブの際は、疲れを感じる前に定期的に休憩してください。

また、運転中に疲労感や眠気を感じたときは、無理に運転せず、すみやかに休憩してください。

シートベルトを正しく着用する

すべての乗員は、走行前に必ずシートベルトを正しく着用してください。(→P.25)

シートベルトを正しく着用できない小さなお子さまを乗せるときは、適切な子供専用シートをご用意ください。(→P.36)

ミラーを調整する

後方が確実に確認できるように、インナーミラー・ドアミラーを正しく調整してください。(→P.114, 134)

シートベルト

走行前にすべての乗員は必ずシートベルトを正しく着用してください。

⚠ 警告

急ブレーキや事故の際のけがを避けるため、次のことを必ずお守りください。お守りいただかないと、重大な傷害におよぶか、最悪の場合死亡につながるおそれがあります。

■ シートベルトの着用について

- 全員がシートベルトを着用する
 - シートベルトを正しく着用する
 - シートベルトは一組につき一人で使用する
- お子さまでも一組のベルトを複数の人で使用しない
- お子さまはリヤ席に座らせてシートベルトを着用させる
 - 背もたれは必要以上に倒さず、上体を起こし、シートに深く座る
 - 肩部ベルトを腕の下に通して着用しない
 - 腰部ベルトはできるだけ低い位置に密着させ着用する

■ 妊娠中の女性の場合

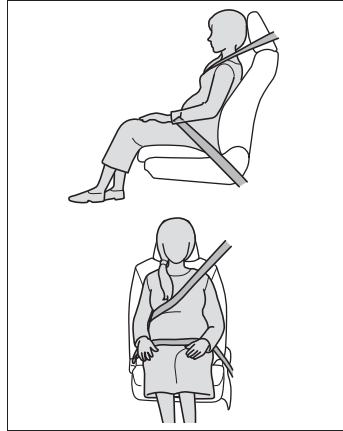

医師に注意事項を確認の上、必ず正しく着用してください。(→P.26) 通常の着用のしかたと同じように、腰部ベルトが腰骨のできるだけ低い位置にかかるようにお腹のふくらみの下に、肩部ベルトは確実に肩を通し、お腹のふくらみを避けて胸部にかかるように着用してください。

ベルトを正しく着用していないと、衝突したときなどに、母体だけでなく胎児までが重大な傷害を受けたり、最悪の場合死亡につながるおそれがあります。

■ 疾患のある方の場合

医師に注意事項を確認の上、必ず正しく着用してください。

■ お子さまを乗せるとき

→P.47

■ シートベルトの損傷・故障について

- ベルトやプレート・バックルなどは、シートやドアに挟むなどして損傷しないようにしてください。
- シートベルトが損傷したときはシートベルトを修理するまでシートは使用しないでください。

警告

- プレートがバックルに確実に挿し込まれているか、シートベルトがねじれていないかを確認してください。うまく挿し込めない場合はただちにトヨタ販売店に連絡してください。
- もし重大な事故にあったときは、明らかな損傷が見られない場合でも、シート・シートベルトを交換してください。
- プリテンショナー付きシートベルトの取り付けや取りはずし・分解・廃棄などは、トヨタ販売店以外でしないでください。
不適切に扱うと、正常に作動なくなるおそれがあります。

正しく着用する

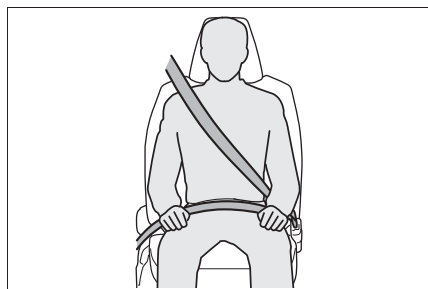

- 肩部ベルトを肩に十分かける首にかかったり、肩からはずれないようにしてください。
- 腰部ベルトを必ず腰骨のできるだけ低い位置に密着させる
- 背もたれを調整し、上体を起こし、深く腰かけて座る
- ねじれがないようにする

知識

■ お子さまのシートベルトの使い方

この車のシートベルトは、シートベルトを装着するのに十分な、大人の体格を持った人用に設計されています。

- シートベルトが正しい位置で着用できない小さなお子さまの場合は、お子さまの体に合った子供専用シートを使用してください。(→P.36)
- シートベルトが正しい位置で着用できるお子さまの場合は、シートベルトの着用のしかたに従ってください。

着け方・はずし方

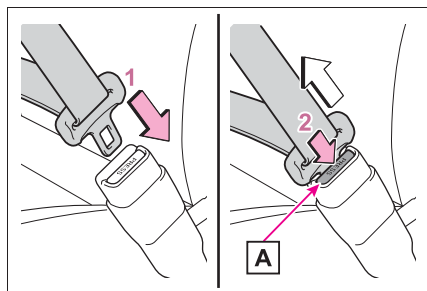

- 1 ベルトを固定するには、“カチッ”と音がするまでプレートをバックルに挿し込む
- 2 ベルトを解除するには、解除ボタン **A** を押す

知識

■ シートベルトロックの解除方法

急停止や衝撃があったときベルトがロックされます。急に体を前に倒したり、シートベルトをすばやく引き出してもロックする場合があります。一度ベルトを強く引いてからゆるめ、ゆっくり動かせば、ベルトを引き出すことができます。

■ リヤ中央席シートベルトを使用したあとは

バックルを格納してください。

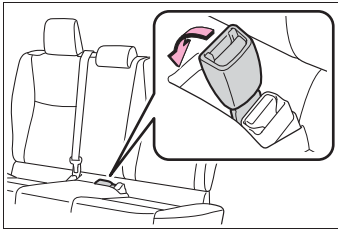

シートベルトプリテンショナー (フロント席・リヤ外側席)

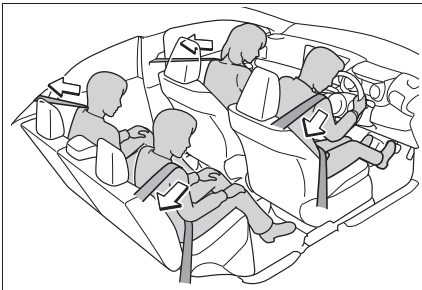

前方・側方から強い衝撃を受けたとき、シートベルトを引き込むことで適切な乗員拘束効果を確認します。

前方・側方からの衝撃が弱いときや、うしろからの衝撃、横転のときは通常は作動しません。

□ 知識

■ シートベルトプリテンショナーについて

シートベルトプリテンショナーは一度しか作動しません。玉突き衝突などで連続して衝撃を受けた場合でも、一度作動したあとは、その後の衝突では作動しません。

■ 予防連携機能について

プリクラッシュセーフティによって車両との衝突の可能性が高いと判断されたとき、シートベルトプリテンショナーの作動準備を整えます。

⚠ 警告

■ プリテンショナー付きシートベルトについて

シートベルトプリテンショナーが作動すると、SRS エアバッグ／プリテンショナー警告灯が点灯します。その場合は、シートベルトを再使用することができないため、必ずトヨタ販売店で交換してください。

SRS エアバッグ

SRS エアバッグは乗員に重大な危害がおよぶような強い衝撃を受けたときにふくらみ、シートベルトが体を拘束する働きと併せて乗員への衝撃を緩和させます。

SRS エアバッグシステム

■ SRS エアバッグの配置

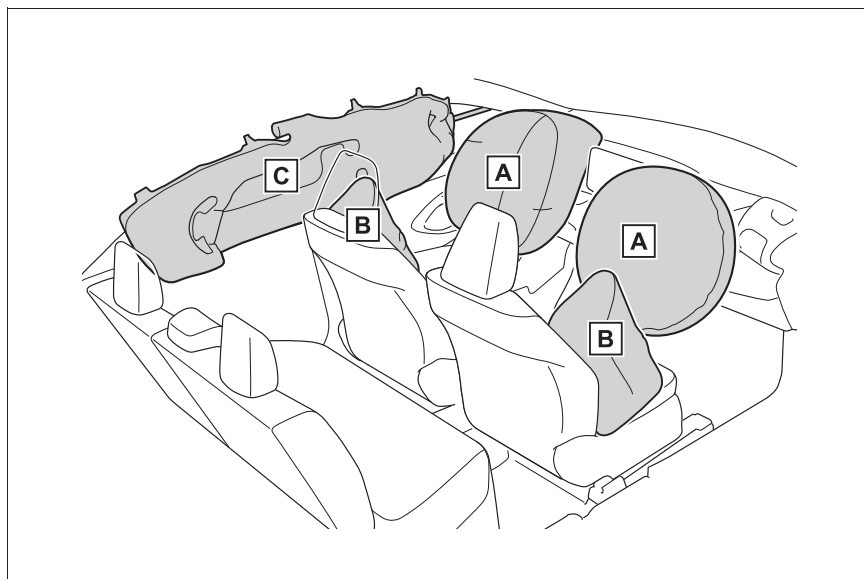

▶ フロント SRS エアバッグ

A 運転席 SRS エアバッグ／助手席 SRS エアバッグ

運転者と助手席乗員の頭や胸などへの衝撃を緩和します

▶ SRS サイド&カーテンシールドエアバッグ

B SRS フロントサイドエアバッグ

フロント席乗員の胸などへの衝撃を緩和します

C SRS カーテンシールドエアバッグ

フロント席とリヤ外側席乗員の主に頭部への衝撃を緩和します



知識

■ SRS エアバッグが作動すると

- SRS エアバッグは高温のガスにより非常に速い速度でふくらむため、すり傷・やけど・打撲などを受けることがあります

ます。

- 作動音と共に白いガスが発生します。
- フロント席・フロントピラー・センターピラー・リヤピラー・ルーフサイドレールの一部などだけでなく、エアバッグ構成部品（ハンドルのハブ、エアバッグカバー、インフレーター）も数分間熱くなることがあります。エアバッグそのものも熱くなります。
- フロントウインドウガラスが破損することがあります。
- 自動的にブレーキと制動灯を制御します。（→P.257）
- 室内灯が自動で点灯します。（→P.281）
- 非常点滅灯が自動で点滅します。（→P.323）
- 燃料供給を停止します。（→P.331）
- T-Connect の契約期間内は、次の場合、自動的に緊急通報がヘルプネットセンターに送信されます。オペレーターからの呼びかけに応答がない場合は、緊急車両を手配します。詳しくは別冊「マルチメディア取扱書」を参照してください。
- ・ SRS エアバッグが作動した
- ・ シートベルトプリテンショナーが作動した
- ・ 後方から強い衝撃を受けた

■ SRS エアバッグが作動するとき（フロント SRS エアバッグ）

- フロント SRS エアバッグは、衝撃の強さが設定値（移動も変形もしない固定された壁に、車速約 20～30km/h で正面衝突した場合の衝撃の強さに相当する値）以上の場合に作動します。ただし、次のような場合はエアバッグが作動する車速は設定値より高くなります。
- ・ 駐車している車や標識のような衝撃によって移動や変形するものに衝突した

場合

- ・ もぐり込むような衝突の場合（例えば、車両前部がもぐり込む、下に入り込む、トラックの下敷きになるなど）
 - 衝突条件によってはシートベルトプリテンショナーのみ作動する場合があります。
- #### ■ SRS エアバッグが作動するとき（SRS サイド&カーテンシールドエアバッグ）
- SRS サイド&カーテンシールドエアバッグは、衝撃の強さが設定値（約 1.5t の車両が約 20～30km/h の速度で客室へ直角に衝突した場合の衝撃の強さに相当する値）以上の場合に作動します。
 - 前面衝突時でも、特に衝撃が大きい場合は左右の SRS カーテンシールドエアバッグが作動する場合があります。

■ 衝突以外で作動するとき

次のような状況で車両下部に強い衝撃を受けたときも、フロント SRS エアバッグと SRS サイド&カーテンシールドエアバッグが作動する場合があります。

- 縁石や歩道の端など、固いものにぶつかったとき
- 深い穴や溝に落ちたり、乗り越えたとき
- ジャンプして地面にぶつかったり、道路から落下したとき

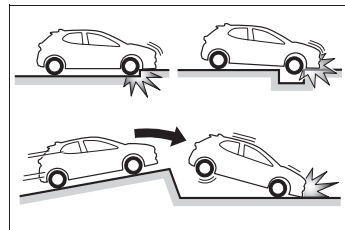

■ SRS エアバッグが作動しないとき（フロント SRS エアバッグ）

フロント SRS エアバッグは、側面や後方

からの衝撃・横転・または低速での前方からの衝撃では、通常は作動しません。ただし、それらの衝撃が前方への減速を十分に引き起こす場合には、フロントSRSエアバッグが作動することがあります。

- 側面からの衝突
- 後方からの衝突
- 横転

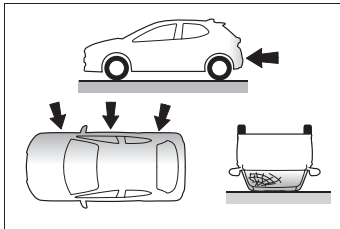

■ SRSエアバッグが作動しないとき (SRSサイド&カーテンシールドエアバッグ)

斜めから衝撃を受けた場合や、客室部分以外の側面に衝撃を受けたときには、SRSサイド&カーテンシールドエアバッグが作動しない場合があります。

- 客室部分以外の側面への衝撃
- 斜めからの衝撃

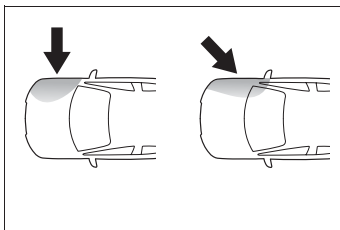

SRSサイドエアバッグは、前方や後方からの衝撃・横転・または低速での側面からの衝撃では、通常は作動しません。

- 前方からの衝突
- 後方からの衝突
- 横転

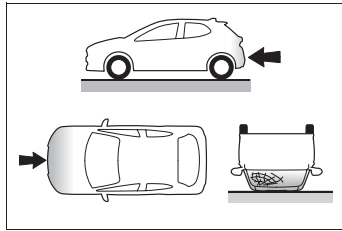

SRSカーテンシールドエアバッグは、後方からの衝撃・横転・または低速での前方や側面からの衝撃では、通常は作動しません。

- 後方からの衝突
- 横転

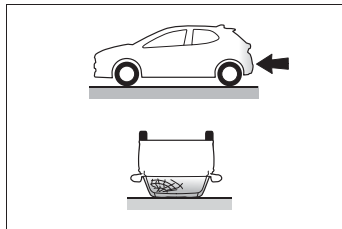

■ トヨタ販売店に連絡が必要な場合

次のような場合には、点検・修理が必要になります。できるだけ早くトヨタ販売店へご連絡ください。

- いずれかのSRSエアバッグがふくらんだとき
- フロントSRSエアバッグはふくらまなかったが、事故で車両の前部を衝突したとき、または破損・変形などがあるとき

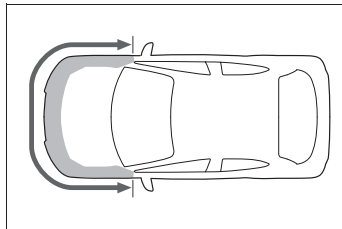

- SRSサイド&カーテンシールドエアバッグはふくらまなかったが、事故でドアおよびその周辺部分を衝突したと

き、または破損・変形・穴あきなどがあるとき

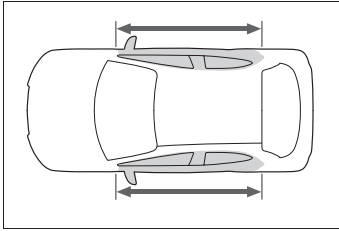

- ハンドルのパッド部分・ダッシュボードの助手席 SRS エアバッグ付近が傷付いたり、ひび割れたり、その他の損傷を受けたとき

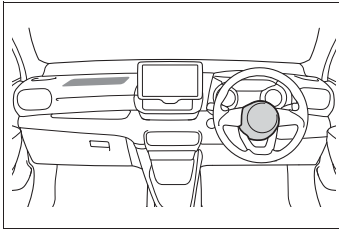

- SRS サイドエアバッグが内蔵されているシート表面が傷付いたり、ひび割れたり、その他の損傷を受けたとき

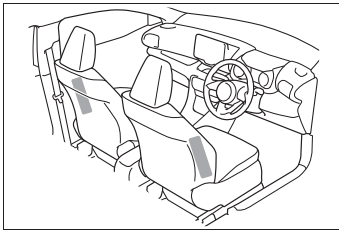

- SRS カーテンシールドエアバッグが内蔵されているフロントピラー・リヤピラー一部・ルーフサイド部が傷付いたり、ひび割れたり、その他の損傷を受けたとき

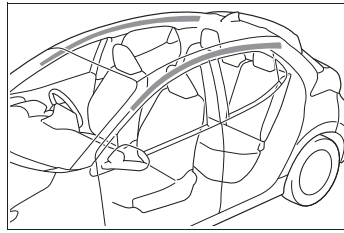

⚠ 警告

■ SRS エアバッグについて

次のことを必ずお守りください。

お守りいただかないと、重大な傷害におよぶか、最悪の場合死亡につながるおそれがあります。

- 運転者と乗員すべてがシートベルトを正しく着用してください。

SRS エアバッグはシートベルトを補助するためのものです。

- 助手席 SRS エアバッグは強い力でふくらむため、特に乗員がエアバッグに近付きすぎると、重大な傷害におよぶか、最悪の場合死亡につながるおそれがあります。乗員が SRS エアバッグのふくらむ場所に近い場合は特に危険です。シートの背もたれを調整して、シートをできるだけ SRS エアバッグから離し、まっすぐに座ってください。

- お子さまがシートにしっかり座っていないと、SRS エアバッグのふくらむ衝撃で重大な傷害におよぶか、最悪の場合死亡につながるおそれがあります。お子さまが小さくてシートベルトを使用できないときは、チャイルドシートでしっかり固定してください。

お子さまはリヤ席に乗せ、チャイルドシートまたはシートベルトを着用させることをおすすめします。(→P.36)

警告

- シートの縁に座ったり、ダッシュボードにもたれかかったりしない

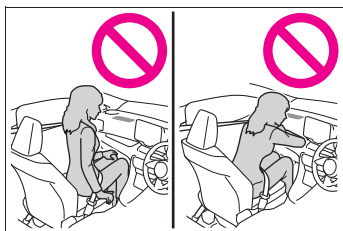

- お子さまを助手席 SRS エアバッグの前に立たせたり、ひざの上に抱いたりしない

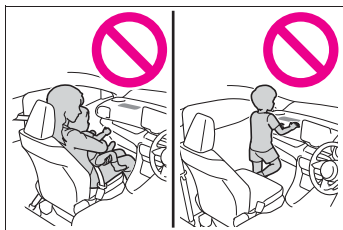

- 運転者および助手席乗員は、ひざの上に何も持たない
- ドアやフロントピラー・センターピラー・リアピラー・ルーフサイドレールへ寄りかからない



- 助手席では、ドアに向かってひざをついたり、窓から顔や手を出したりしない

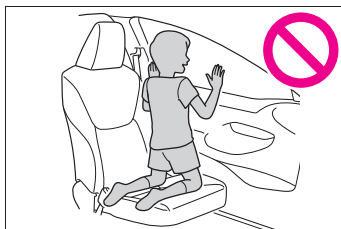

- ダッシュボード・ハンドルのパッド部分などには何も取り付けたり、置いたりしない

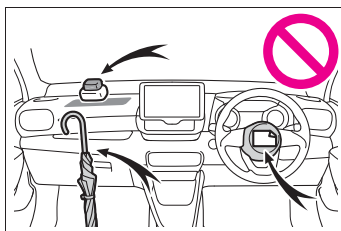

- ドア・フロントウインドウガラス・ドアガラス・フロントピラーおよびリアピラー・ルーフサイドレール・アシストグリップなどには何も取り付けない（速度制限ラベルを除く →P.344）

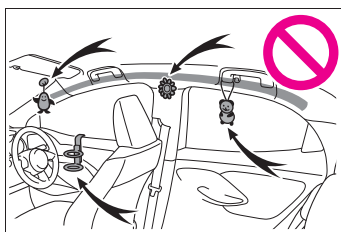

- コートフックにハンガーなどの硬いものをかけないでください。

SRS カーテンシールドエアバッグが作動したときに投げ出されて重大な傷害におよぶか、最悪の場合死亡につながるおそれがあります。

警告

- SRS サイドエアバッグがふくらむ場所を覆うようなシートアクセサリーを使用しないでください。エアバッグが作動する際、アクセサリーが干渉するおそれがあります。そのようなアクセサリーがエアバッグが正常に作動するのをさまたげ、システムを不能にしたり、またはエアバッグが誤って作動したりして、重大な傷害におよぶか、最悪の場合死亡につながるおそれがあります。

- SRS エアバッグシステム構成部品の周辺およびフロントドアの周辺は、強くたたくなど過度の力を加えないでください。

SRS エアバッグが正常に作動しなくなるおそれがあります。

- SRS エアバッグがふくらんだ直後は、構成部品が熱くなっているため、ふれないでください。
- SRS エアバッグがふくらんだあとに、もし呼吸が苦しく感じたら、ドアやドアガラスを開けて空気を入れるか、安全を確認して車外に出てください。皮膚の炎症を防ぐため、残留物はできるだけ早く洗い流してください。
- SRS エアバッグが収納されているパッド部およびフロントピラーガーニッシュ部に傷が付いていたり、ひび割れがあるときは、そのまま使用せず、トヨタ販売店で交換してください。

改造・廃棄について

トヨタ販売店への相談なしに、次の改造・廃棄をしないでください。

SRS エアバッグが正常に作動しなくなったり、誤ってふくらむなどして、重大な傷害におよぶか、最悪の場合死亡につながるおそれがあります。

- SRS エアバッグの取りはずし・取り付け・分解・修理
- ハンドル・インストルメントパネル・ダッシュボード・シート・シート表皮・フロントピラー・センターピラー・リヤピラー・ルーフサイドレール・フロントドアパネル・フロントドアトリム・フロントドアスピーカーなどの周辺の修理・取りはずし・改造
- フロントドアパネルの穴あけなどの改造
- フロントフェンダー・フロントバンパー・車内側面部の修理・改造
- グリルガード（ブルバー・カンガルーバーなど）・除雪装置・ウインチなどの取り付け
- サスペンションの改造
- CD プレーヤー・無線機などの電化製品の取り付け

排気ガスに対する注意

排気ガスには吸引すると人体に有害な物質が含まれています。

警告

排気ガスには無色・無臭で有害な一酸化炭素（CO）が含まれているため、次のことを必ずお守りください。

お守りいただかないと、排気ガスが車内に侵入し、多量の排気ガスが眠気を招き事故の原因となるほか、重大な健康障害におよぶか、最悪の場合死亡につながるおそれがあります。

■ 走行中の留意事項

バックドアを閉じてください。

バックドアが閉じているのに車内で排気ガス臭がするときは、ドアガラスを開けて空気を入れかえ、すみやかにトヨタ販売店で点検整備を受けてください。

■ 駐車するとき

- 車庫内など換気が悪い場所や囲まれた場所では、エンジンを停止してください。
- 長時間エンジンをかけたままにしないでください。やむを得ないときは、開かれた場所に車を止め、排気ガスが車内に入ってこないことを確認してください。
- 降雪時や雪が積もった場所では、エンジンをかけたままにしないでください。まわりに積もった雪で排気ガスが滞留して、車内に侵入するおそれがあります。

■ 排気管について

排気管は定期的に点検する必要があります。排気管等の腐食などによる穴や亀裂、および継ぎ手部の損傷、また、排気音の異常などに気付いた場合は、必ずトヨタ販売店で点検を受けてください。

お子さまを乗せるときは

お子さまを乗せるときは、次のことをお守りください。

- お子さまにも必ずシートベルトを着用させてください。シートベルトを正しく着用できない小さなお子さまを乗せるときは、適切なチャイルドシートをご用意ください。(→P.36)
- 運転装置にふれるのを防ぐため、お子さまはリヤシートに乗せることをおすすめします。
- 走行中にドアを開けたり、パワーウィンドウを誤操作したりしないように、チャイルドプロテクター(→P.91)・ウィンドウロックスイッチ(→P.138)をご使用ください。
- 小さなお子さまには、パワーウィンドウ・ボンネット・バックドアやシートなど、体を挟まれるおそれがある装備類を操作させないでください。

警告

■ お子さまを乗せるときは

- お子さまを車の中に残したままにしないでください。車内が高温になって熱射病や脱水症状になり、重大な健康障害におよぶか、最悪の場合死亡につながるおそれがあります。

また、お子さまが車内の装置を操作し、ドアガラスなどに挟まれたり、発炎筒などでやけどしたり、運転装置を動かして、思わぬ事故につながるおそれがあります。

- 車にお子さまを乗せる場合は、お子さまの安全を確保するための注意事項やチャイルドシートの取り付け方などをまとめた「チャイルドシート」を参照してください。(→P.36)

チャイルドシート

ここでは、お車にチャイルドシートを取り付ける前にお守りいただきたいことや、チャイルドシートの種類および取り付け方法などを記載しています。

- シートベルトを正しく着用できない小さなお子さまを乗せるときは、チャイルドシートをお使いください。お子さまの安全のために、チャイルドシートはリヤシートに取り付けてください。

取り付け方法は、商品に付属の取扱説明書に必ず従ってください。

- トヨタでは、より安全にお使いいただくために、トヨタ純正チャイルドシートの使用を推奨しています。

トヨタ純正チャイルドシートは、トヨタ車のために作られたチャイルドシートです。トヨタ販売店で購入することができます。

目次

知っておいていただきたいこと：
P.36

チャイルドシートを使用するとき
は：P.37

シート位置別チャイルドシートの
適合性について：P.39

チャイルドシートの取り付け方
法：P.45

- ・ シートベルトで固定する：P.46
- ・ ISOFIX ロアアンカレッジで固

定する：P.48

- ・ トップテザーアンカレッジを使用する：P.49

知っておいていただきたいこと

- チャイルドシートに関する注意事項および法規について、優先してお守りください。
- お子さまが成長し、適切にシートベルトが着用できるようになるまではチャイルドシートを使用してください。
- お子さまの年齢・体格に合わせて、適切なチャイルドシートをお選びください。
- すべてのチャイルドシートがすべての車両に適合するわけではありません。チャイルドシートの使用・購入の際は、あらかじめ取り付けのシート位置との適合性を確認してください。
(→P.39)

警告

■ お子さまを乗せるときは

次のことを必ずお守りください。

お守りいただかないと、重大な傷害におよぶか、最悪の場合死亡につながるおそれがあります。

- 事故や急停止の際、効果的にお子さまを保護するために、必ず正しく取り付けられたチャイルドシートを使用して、しっかり体を固定してください。お子さまに最適なチャイルドシートについては、チャイルドシート製造業者、または販売業者にご相談ください。

警告

- トヨタでは、お子さまの年齢や体の大きさに合った適切なチャイルドシートをリヤシートに取り付けることを推奨します。事故統計によると、フロントシートよりリヤシートに適切に取り付けるほうがより安全です。
- お子さまを腕の中に抱くのはチャイルドシートのかわりにはなりません。事故の際、お子さまがフロントウィンドウガラスや乗員、車内の装備にぶつかるおそれがあります。
- **チャイルドシートについて**
次のことをお守りいただかないと、急ブレーキをかけたときや衝突したときなどに飛ばされるなどして、重大な傷害におよぶか、最悪の場合死亡につながるおそれがあります。
- 事故等で車両に強い衝撃を受けた場合は、チャイルドシートにも目に見えない破損があるおそれが強いため、再使用しないでください。
- チャイルドシートによっては、取り付けができない、または取り付けが困難な場合があります。その場合は、車への取り付けに適したチャイルドシートであるか確認してください(→P.39)。本書のチャイルドシート固定方法およびチャイルドシートに付属の取扱説明書をよくお読みの上、確実に取り付け、使用方法をお守りください。
- チャイルドシートを使用しないときであっても、シートに適切にしっかりと取り付けられた状態にしてください。ゆるめた状態で客室内に置くことは避けてください。

- チャイルドシートの取りはずしが必要な場合は、車両からはずして保管するか、ラゲージルーム内に容易に動かないように収納してください。

チャイルドシートを使用するときは

■ 助手席にチャイルドシートを取り付けるとき

- ▶ 助手席ターンチルトシート装着車

助手席にチャイルドシートを取り付けることはできません。

- ▶ 助手席ターンチルトシート非装着車

お子さまの安全のために、チャイルドシートはリヤシートに取り付けてください。

やむを得ず助手席にチャイルドシートを取り付ける場合には、助手席シートを次のように調整し、チャイルドシートを取り付けてください。

- シートをいちばんうしろに下げる
- 背もたれを可能な限り起こす
背もたれとチャイルドシートの間にすき間がある場合は、背もたれとチャイルドシートのすき間が少なくなるように調整してください。
- 分割式ヘッドレスト装着車：
ヘッドレストとチャイルドシートが干渉してチャイルドシートが正しく取り付けられない場合は、ヘッドレストを取りはずす

取りはずしができない場合は、ヘッドレストをいちばん上まで上げてください。

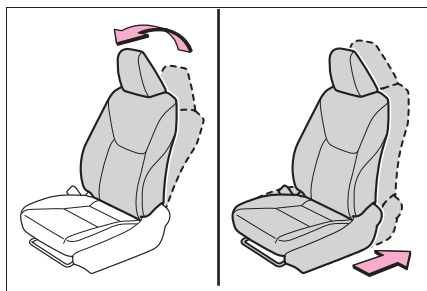

⚠ 警告

■ チャイルドシートを使用するとき

次のことを必ずお守りください。

お守りいただかないと、重大な傷害におよぶか、最悪の場合死亡につながるおそれがあります。

● 助手席ターンチルトシート装着車：
助手席にチャイルドシートを装着しないでください。装置の破損や、お子さまが重大な傷害につながるおそれがあります。

● 助手席ターンチルトシート非装着車：
やむを得ず助手席にチャイルドシートを取り付ける場合には、チャイルドシートをうしろ向きに取り付けしないでください。

うしろ向きに取り付けていると、事故などで助手席 SRS エアバッグがふくらんだとき、重大な傷害におよぶか、最悪の場合死亡につながるおそれがあります。

助手席側のサンバイザーに、同内容のラベルが貼られています。併せて参照してください。

⚠ 警告

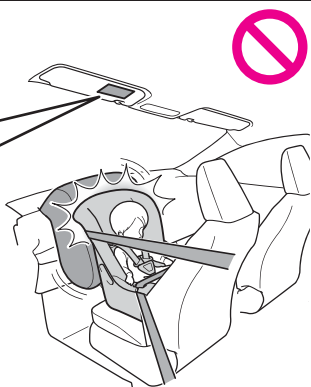

警告

- 助手席ターンチルトシート非装着車：やむを得ず助手席に前向きにチャイルドシートを取り付ける場合には、助手席シートをいちばんうしろに下げて取り付けてください。

助手席 SRS エアバッグはかなりの速度と力でふくらむので、お守りいただかないと、重大な傷害におよぶか、最悪の場合死亡につながるおそれがあります。

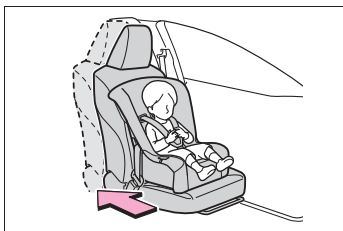

- チャイルドシートに座らせている場合でも、ドア・シート・フロントピラー・リヤピラー・ルーフサイドレール付近にお子さまの頭や体のどの部分も、もたれかけないようにしてください。SRS エアバッグがふくらんだ場合、大変危険であり、重大な傷害におよぶか、最悪の場合死亡につながるおそれがあります。



- ジュニアシートを使用している場合は、肩部ベルトが常にお子さまの肩の中心にくるようにしてください。ベルトを首から離すと共に肩から落ちないようにしてください。

- お子さまの年齢や体の大きさに合ったチャイルドシートを使用して、リヤシートに取り付けてください。
- 運転席とチャイルドシートが干渉し、チャイルドシートが正しく取り付けられない場合は、助手席側のリヤ席に取り付けてください。



- 助手席シートとチャイルドシートが干渉しないように、助手席シートを調整してください。

シート位置別チャイルドシートの適合性について

■ シート位置別チャイルドシートの適合性一覧表について

シート位置別チャイルドシートの適合性（→P.40）は、使用可能なチャイルドシートの種類や取り付け可能な座席位置を記号で表しています。また、お子さまに合った推奨チャイルドシートについても選択することができます。

推奨チャイルドシートについては、「推奨チャイルドシートと適合性一覧表」を確認してください。（→P.44）次に記載されている、「シート位置別チャイルドシートの適合性を確認する前に」も併せて確認してください。

■ シート位置別チャイルドシートの適合性を確認する前に

- 1 チャイルドシートの規格を確認する

UN(ECE) R44※¹ または、UN(ECE) R129※¹ に適合したチャイルドシートを使用してください。

適合したチャイルドシートには、次の認可マークが表示されています。

チャイルドシートに付いている認可マークを確認してください。

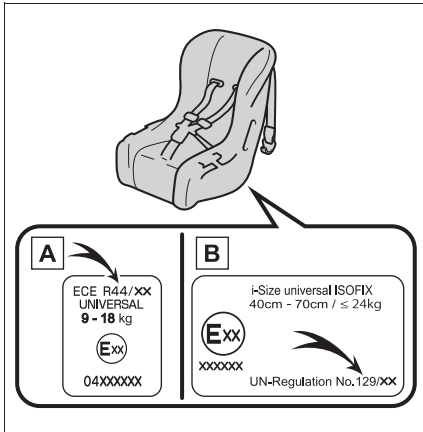

法規番号の表示例

A UN(ECE) R44 認可マーク※²

対象となるお子さまの体重の範囲が記載されています。

B UN(ECE) R129 認可マーク

※²

対象となるお子さまの身長および使用可能な体重が記載されています。

2 チャイルドシートのカテゴリーを確認する

チャイルドシートのカテゴリーが次のどのカテゴリーに該当するのか、チャイルドシートの認可マークを確認ください。

また、ご不明な場合はチャイルドシートに付属の取扱説明書を確認頂くか、または販売業者へ確認してください。

- ・ユニバーサル「universal (汎用)」

- ・セミユニバーサル「semi-universal (準汎用)」
- ・リストラクティッド「restricted (限定)」
- ・ビークルスペシフィック「vehicle specific (特定車両)」

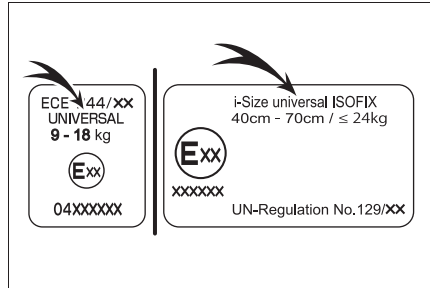

※¹ UN(ECE) R44、UN(ECE) R129 は、チャイルドシートに関する国連法規です。

※² 表示されているマークは、商品により異なります。

■ シート位置別チャイルドシートの適合性

- ▶ 運転席、助手席ターンチルトシート非装着車

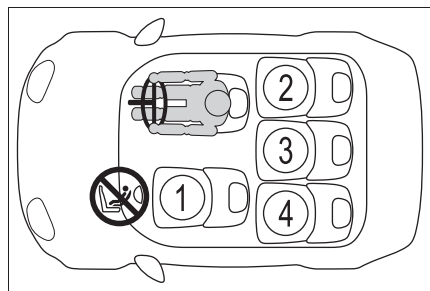

▶ 運転席のみターンチルトシート装着車

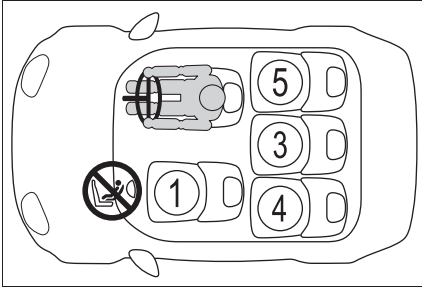

▶ 助手席のみターンチルトシート装着車

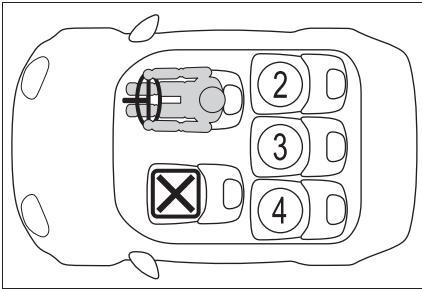

▶ 運転席、助手席ターンチルトシート装着車

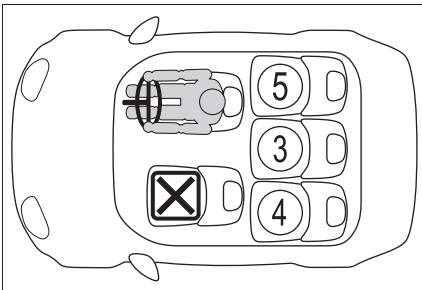

① ※1, 2, 3	U ※4 L
② ※3	U L i-Size ISOFIX
③ ※3	U
④ ※3	U L i-Size ISOFIX
⑤ ※3	U L i-Size ISOFIX

U 車両のシートベルトで固定するタイプのユニバーサル（汎用）カテゴリーのチャイルドシートに適しています。

L 推奨チャイルドシートと適合性一覧表（→P.44）に記載されたチャイルドシートに適しています。

i i-Size チャイルドシートおよび ISOFIX チャイルドシートに適しています。

Anchor トップテザーアンカレッジが装備されています。



チャイルドシートの取り付けに適していません。



やむを得ず助手席にチャイルドシートを取り付ける場合には、チャイルドシートをうしろ向きに取り付けしないでください。

※¹シートをいちばんうしろに下げた状態で取り付けてください。シートの高さ調整ができる場合は、いちばん高い位置に調整してください。

※²背もたれを可能な限り起こしてください。

前向きにチャイルドシートを取り付けるときに、背もたれとチャイルドシートの間にすき間がある場合は、背もたれとチャイルドシートのすき間が少なくなるように背もたれを調整してください。

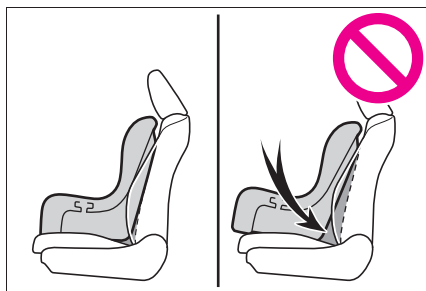

※³ヘッドレストとチャイルドシートが干渉してチャイルドシートが正しく取り付けられない場合、ヘッドレストの取りはずしが可能なときは、ヘッドレストを取りはずしてください。取りはずしができない場合は、ヘッドレストをいちばん上まで上げてください。

※⁴チャイルドシートを必ず、前向きで使用してください。

■ チャイルドシート取り付けに関する詳細情報

着座位置					
シート位置の番号	①	②	③	④	⑤
ユニバーサル（汎用）ベルト式が搭載可能な着座位置（有／無）	有	有	有	有	有
アイサイズ着座位置（有／無）	無	有	無	有	有
搭載可能な横向きチャイルドシートの治具（L1/L2）	×	×	×	×	×
搭載可能なうしろ向きチャイルドシートの治具（R1/R2X/R2/R3）	×	R1, R2X, R2, R3※ ¹	×	R1, R2X, R2, R3※ ²	R1, R2X, R2
搭載可能な前向きチャイルドシートの治具（F2X/F2/F3）	×	F2X, F2, F3	×	F2X, F2, F3	F2X, F2, F3
搭載可能なジュニアシートの治具（B2/B3）	×	B2, B3	×	B2, B3	B2, B3

※¹運転席をいちばん高い位置に調整してください。（→P.100）

※²助手席の前後位置を 1 段目から 12 段目（後ろから 16 段目）の範囲で調整してく

ださい。

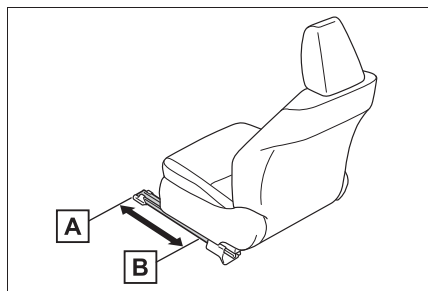

A 1 段目

B 12 段目

ISOFIX チャイルドシートはいくつかの「治具」に分かれています。上記の表に示す「治具」の着座位置でチャイルドシートを使用することができます。「治具」の種類は、次の表を確認ください。

チャイルドシートの「治具」の種類を確認するために、チャイルドシートに付属の取扱説明書を確認してください。お手持ちのチャイルドシートに「治具」の種類がない（または必要な情報が表の中にない）場合は、チャイルドシートの「車種別適合リスト」を参照するか、販売業者へお問い合わせの上、適合性を確認してください。

治具	使用の向き・形状・大きさ
F3	全高前向きチャイルドシート
F2	低型前向きチャイルドシート
F2X	低型前向きチャイルドシート
R3	大型うしろ向きチャイルドシート
R2	小型うしろ向きチャイルドシート
R2X	小型うしろ向きチャイルドシート
R1	うしろ向きチャイルドシート
L1	左向き寝台式チャイルドシート
L2	右向き寝台式チャイルドシート
B2	ジュニアシート
B3	ジュニアシート

■ 推奨チャイルドシートと適合性一覧表

質量グループ	推奨チャイルドシート	着座位置				
		①	②	③	④	⑤
0、0+ (13kg まで)	トヨタ純正 NEO G-Child baby	×	○	×	○	○
	トヨタ純正 NEO G-Child ISO leg	×	○	×	○	○
I (9 ~ 18kg)	トヨタ純正 NEO G-Child baby	○ 前向き のみ	○	×	○	○
	トヨタ純正 NEO G-Child ISO leg	×	○	×	○	○
Ⅱ、Ⅲ (15 ~ 36kg)	トヨタ純正 ジュニアシート	○*	○	×	○	○

* 分割式ヘッドレスト装着車のみ

チャイルドシートの隣の席を使用するときは、肩部ベルトが確実に肩を通り、腰部ベルトが腰骨のできるだけ低い位置に密着することを確認してください。チャイルドシートの隣の席に座ったときに、チャイルドシートの種類によっては、乗員の体またはシートベルトがチャイルドシートと干渉するためシートベルトが正しく着用できず、十分な効果を発揮できない場合があります。その場合は、他の席を使用してください。

お守りいただかないと、重大な傷害におよぶか、最悪の場合死亡につながるおそれがあります。

- リヤシートにチャイルドシートを取り付けるときは、お子様やチャイルドシートがフロント

シートと干渉しないようにフロントシートを調整してください。

- サポートベース付きのチャイルドシートを取り付けるときに、チャイルドシートをサポートベースへ固定する際にチャイルドシートが背もたれと干渉する場合は、チャイルドシートが干渉しなくなるまで背もたれを調整してください。
- シートベルトのショルダーアンカーがチャイルドシートベルトガイドより前にある場合は、シートを前方に動かします。

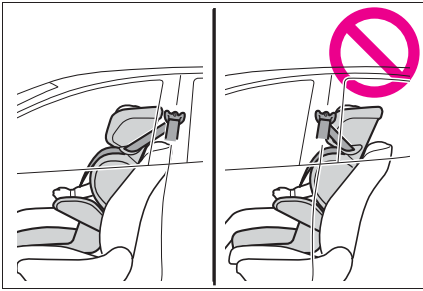

- ジュニアシートを取り付けるときに、お子様がかなり直立した姿勢になる場合は、背もたれの角度を最も快適な位置に調整します。また、シートベルトのショルダーアンカーがチャイルドシートベルトガイドより前にある場合は、シートを前方に移動します。

チャイルドシートの取り付け方法

チャイルドシートのご使用については、チャイルドシートに付属の取扱説明書を確認してください。

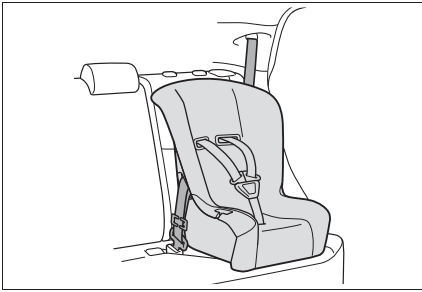
	固定方法	ページ
シートベルトで固定する		P.46

	固定方法	ページ
ISOFIX ロアアンカレッジ で固定する		P.48
テザーベルトを固定する		P.49

チャイルドシートをシートベルトで固定する

■ シートベルトで固定する

チャイルドシートに付属の取扱説明書に従ってチャイルドシートを取り付けてください。

お手持ちのチャイルドシートが「ユニバーサル」カテゴリでない（または必要な情報が表の中にない）場合は、チャイルドシートメーカーが提供する「車種別適合リスト」を参照するか、販売業者へお問い合わせの上、適合性を確認してください。（→P.39）

1 助手席ターンチルトシート非装着車：やむを得ず助手席にチャイルドシートを取り付ける場合

は、助手席シートを正しく調整してください。（→P.37）

2 分割式ヘッドレスト装着車：ヘッドレストとチャイルドシートが干渉してチャイルドシートが正しく取り付けられない場合は、ヘッドレストを取りはずしてください。取りはずしができない場合は、ヘッドレストをいちばん上まで上げてください。（→P.110）

3 チャイルドシートにシートベルトを取り付け、プレートをバックルに“カチッ”と音がするまで押し込む。ベルトがねじれていないようにする

チャイルドシートに付属の取扱説明書に従い、シートベルトをチャイルドシート

にしっかりと固定させてください。

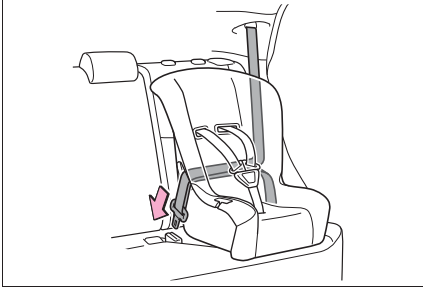

4 チャイルドシートにシートベルトの固定装置が備わっていない場合は、ロックングクリップ（別売）を使用して固定する

ロックングクリップの購入にあたっては、トヨタ販売店にご相談ください。（ロックングクリップ品番：73119-22010）

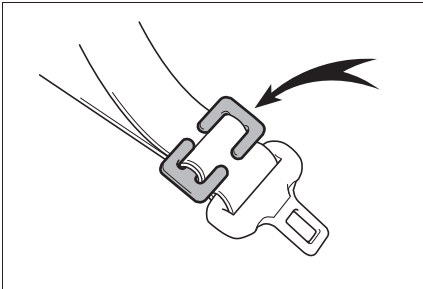

5 取り付け後はチャイルドシートを前後左右にゆすり、しっかりと固定されていることを確認してください。（→P.47）

■ チャイルドシートの取りはずし

バックルの解除ボタンを押し、シートベルトをチャイルドシートから取りはずす

バックル解除時に、シートクッションの反発により、チャイルドシートが跳ね上がることがあります。

チャイルドシートを抑えながらバックルの解除をしてください。

シートベルトは自動的に巻き取られますので、ゆっくりもどしてください。

▲ 警告

■ チャイルドシートを取り付けるとき

次のことを必ずお守りください。

お守りいただかないと、重大な傷害におよぶか、最悪の場合死亡につながるおそれがあります。

● お子さまをシートベルトで遊ばせないでください。万一ベルトが首に巻き付いた場合、窒息など重大な傷害におよぶか、最悪の場合死亡につながるおそれがあります。

誤ってそのような状態になってしまい、バックルもはずせない場合は、ハサミなどでシートベルトを切断してください。

● シートベルトのプレートとバックルがしっかりと固定されて、ベルトがねじれていないか確認してください。

● チャイルドシートを前後左右にゆすって、しっかりと固定されているか確認してください。

● チャイルドシートを固定したあとは、シートを調整しないでください。

● ジュニアシートを使用している場合は、肩部ベルトが常にお子さまの肩の中心にくるようにしてください。ベルトを首から離すと共に肩から落ちないようにしてください。

● 必ずチャイルドシートに付属の取扱説明書をよくお読みの上、確実に取り付け、使用方法をお守りください。

チャイルドシートを ISOFIX ロアアンカレッジで固定する

■ ISOFIX ロアアンカレッジについて

この車はリア外側席に ISOFIX ロアアンカレッジが装備されています。(ロアアンカレッジが装備されていることを示すボタンがシートに付いています)

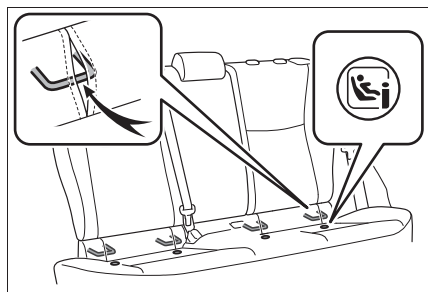

■ ISOFIX ロアアンカレッジで固定する

チャイルドシートに付属の取扱説明書に従ってチャイルドシートを取り付けてください。

お手持ちのチャイルドシートが「ユニバーサル」カテゴリでない(または必要な情報が表の中にない)場合は、チャイルドシートメーカーが提供する「車種別適合リスト」を参照するか、販売業者へお問い合わせの上、適合性を確認してください。(→P.39)

1 ヘッドレストとチャイルドシートが干渉してチャイルドシートが正しく取り付けられない場合は、ヘッドレストを取りはずしてください。取りはずしができない場合は、ヘッドレストをい

ちばん上まで上げてください。(→P.110)

2 チャイルドシートをシートに取り付ける

チャイルドシートのコネクタ(取り付け金具)をロアアンカレッジに取り付けます。

取り付け方法は、それぞれのチャイルドシートに付属の取扱説明書に従ってください。

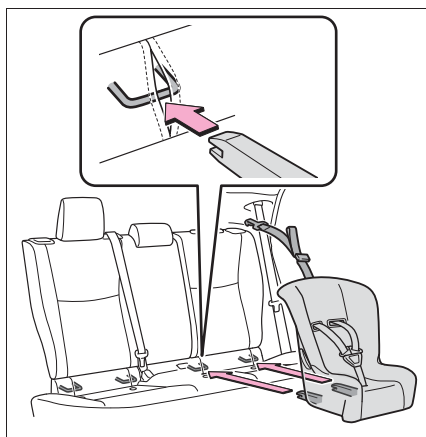

3 取り付けしたチャイルドシートを前後左右にゆすり、固定されていることを確認する (→P.47)

⚠ 警告

■ チャイルドシートを取り付けるとき

次のことを必ずお守りください。

お守りいただかないと、重大な傷害におよぶか、最悪の場合死亡につながるおそれがあります。

- チャイルドシートを固定したあとは、シートを調整しないでください。
- ISOFIX ロアアンカレッジを使用するときは、周辺に障害物がないか、シートベルトが挟まっていないかなどを確認してください。

警告

- 必ずチャイルドシートに付属の取扱説明書をよくお読みの上、確実に取り付け、使用方法をお守りください。

トップテザーアンカレッジを使用する**■ トップテザーアンカレッジについて**

この車はリヤ外側席にトップテザーアンカレッジが装備されています。

テザーベルトを固定するときに使います。

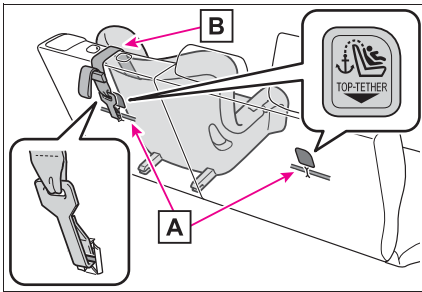

A トップテザーアンカレッジ

B テザーベルト

■ テザーベルトをトップテザーアンカレッジに固定する

チャイルドシートに付属の取扱説明書に従ってチャイルドシートを取り付けてください。

1 ヘッドレストを上げる

ヘッドレストとチャイルドシートまたはテザーベルトが干渉してチャイルドシートが正しく取り付けられない場合は、ヘッドレストを取りはずしてください。(→P.111)

2 トップテザーアンカレッジにフックを固定し、テザーベルトを締める

テザーベルトをピンと張り、フックがしっかり固定されていることを確認します。(→P.47)

ヘッドレストを上げた状態でチャイルドシートを取り付けるときは、テザーベルトは必ずヘッドレストの下へ通してください。

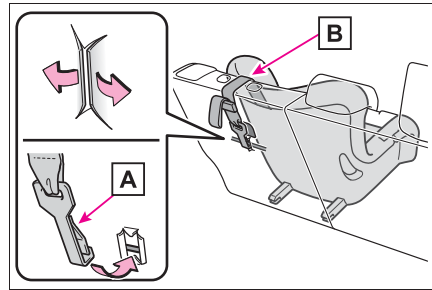

A フック

B テザーベルト

警告

- チャイルドシートを取り付けるとき次のことを必ずお守りください。

お守りいただかないと、重大な傷害におよぶか、最悪の場合死亡につながるおそれがあります。

- テザーベルトがしっかり固定されて、ベルトがねじれていないか確認してください。
- テザーベルトはトップテザーアンカレッジ以外に掛けないでください
- チャイルドシートを固定したあとは、シートを調整しないでください。
- 必ずチャイルドシートに付属の取扱説明書をよくお読みの上、確実に取り付け、使用方法をお守りください。

 **警告**

- ヘッドレストを上げた状態でチャイルドシートを取り付けるときは、ヘッドレストを引き上げてトップテザーアンカレッジに固定したあとに、ヘッドレストを下げないでください。

エンジンイモビライザーシステム

キーに信号発信機が内蔵しており、あらかじめ登録されたキー以外ではエンジンを始動できません。

車両から離れる場合は、車内にキーを残さないでください。

このシステムは車両盗難の防止に寄与する機能であり、すべての車両盗難に対する完全なセキュリティを保証するものではありません。

システムを作動させるには

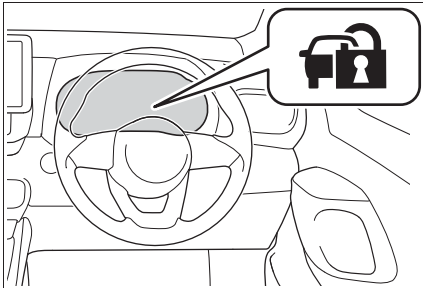

▶ スマートエントリー&スタートシステム非装着車

キーをエンジンスイッチから抜くと、システムの作動を知らせるためにインジケーターが点滅します。

登録されたキーをエンジンスイッチに挿し込むとシステムが解除され、インジケーターが消灯します。

▶ スマートエントリー&スタートシステム装着車

エンジンスイッチを OFF にすると、システムの作動を知らせるた

めにインジケーターが点滅します。登録されたキーを携帯し、エンジンスイッチを ACC または ON にするとシステムが解除され、インジケーターが消灯します。

知識

■ メンテナンスについて

エンジンイモビライザーシステムのメンテナンスは不要です。

■ システムが正常に作動しないとき

- キーが金属製のものに接したり、覆われているとき
- キーが他の車両のセキュリティシステム用キー（信号発信機内蔵キー）と重なっているときや接近しているとき

注意

■ エンジンイモビライザーシステムを正常に作動させるために

システムの改造や取りはずしをしないでください。システムが正常に作動しないおそれがあります。

2-1. 計器の見方

警告灯／表示灯	54
計器類（縦型ディスプレイ）.....	57
計器類（横型ディスプレイ）.....	61
マルチインフォメーションディスプレイ（縦型ディスプレイ）.....	65
マルチインフォメーションディスプレイ（横型ディスプレイ）.....	70
ヘッドアップディスプレイ.....	76
燃費画面.....	81

警告灯／表示灯

メーター・センターパネル・ドアミラーの警告灯／表示灯でお車の状況をお知らせします。

メーターの警告灯／表示灯

次のイラストは、説明のためすべての警告灯／表示灯を示しています。

▶ 縦型ディスプレイ

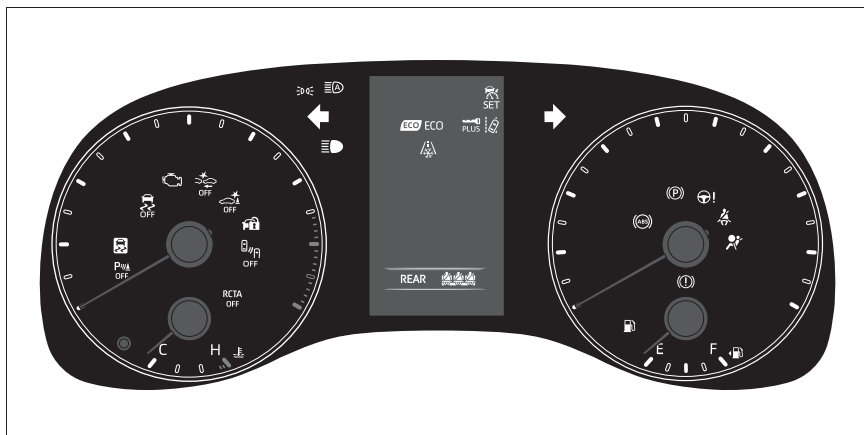



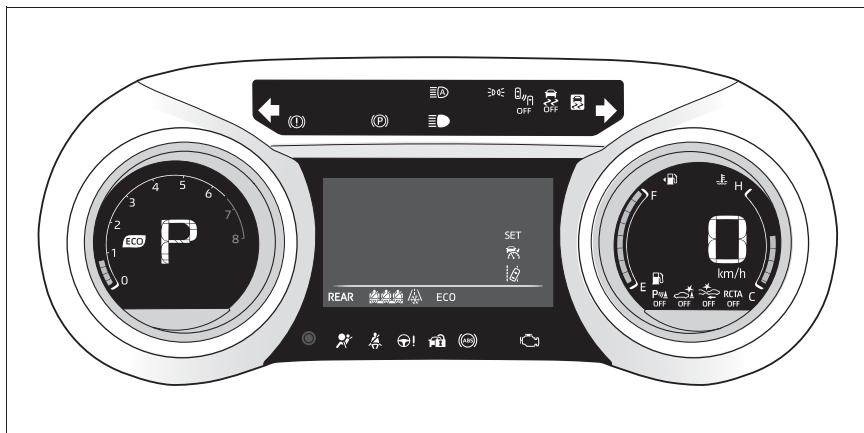













▶ 横型ディスプレイ



警告灯一覧

システム異常などを警告します。

-  ブレーキ警告灯 ※¹
(→P.332)
-  高水温警告灯 ※² (→P.332)
-  充電警告灯 ※² (→P.332)
-  油圧警告灯 ※² (→P.332)
-  エンジン警告灯 ※¹
(→P.333)
-  SRS エアバッグ/プリテン
ション警告灯 ※¹
(→P.333)
-  ABS & ブレーキアシスト警告
灯 ※¹ (→P.333)
-  ペダル誤操作/急アクセル時
加速抑制警告灯 ※²
(→P.333)
-  パワーステアリング警告灯 ※¹
(→P.334)
(赤色)
-  パワーステアリング警告灯 ※¹
(→P.334)
(黄色)
-  燃料残量警告灯 (→P.334)
-  運転席・助手席シートベルト
非着用警告灯 (→P.334)
リヤ席シートベルト非着
用警告灯 ※²
(→P.334)
-  LTA 表示灯 ★ ※² (→P.335)
-  LDA 表示灯 ★ ※² (→P.335)
-  クリアランスソナー OFF 表示
灯 ★ (→P.335)
(点滅)
-  RCTA OFF 表示灯 ★
(→P.335)
(点滅)

 PKSB OFF 表示灯 ★ ※¹
(→P.336)

 PCS 警告灯 ※¹ (→P.336)
(点滅または
点灯)

 スリップ表示灯 ※¹
(→P.336)

★：グレード、オプションなどにより、
装備の有無があります。

※¹ 作動確認のためにエンジンスイッチを
ON にすると点灯し、数秒後またはエ
ンジンをかけると消灯します。点灯し
ない場合や点灯したままのときはシス
テム異常のおそれがあります。トヨタ
販売店で点検を受けてください。

※² マルチインフォメーションディスプレ
イに表示されます。

警告

■安全装置の警告灯が点灯しないとき
ABS や SRS エアバッグなど安全装置
の警告灯がエンジンスイッチを ON に
しても点灯しない場合や点灯したまま
の場合は、事故にあったときに正しく
作動せず、重大な傷害を受けたり、最
悪の場合死亡につながるおそれあり
ます。ただちにトヨタ販売店で点検を
を受けてください。

表示灯一覧

システムの作動状況を表示します。

 方向指示表示灯 (→P.161)

 尾灯表示灯 (→P.164)

 ハイビーム表示灯 (→P.166)

 オートマチックハイビーム表
示灯 (→P.169)



PCS 警告灯 ※1, 2
(→P.185)



クルーズコントロール表示灯★
※3 (→P.211, 220)



レーダークルーズコントロール表示灯★※3 (→P.211, 220)



クルーズコントロールセット表示灯★※3 (→P.211, 220)



LTA 表示灯★※3 (→P.183, 197)

(※4)



LDA 表示灯★※3 (→P.205)
BSM ドアミラーインジケータ★※1, 5 (→P.230, 241)



BSM OFF 表示灯★※2
(→P.230)



クリアランスソナー OFF 表示灯★※1, 2 (→P.235)



RCTA OFF 表示灯★※1, 2
(→P.242)



PKSB OFF 表示灯★※1, 2
(→P.247)



スリップ表示灯 ※1
(→P.258)

(点滅)



VSC OFF 表示灯 ※1, 2
(→P.258)



スマートエントリー&スタートシステム表示灯★※3
(→P.151)



パーキングブレーキ表示灯
(→P.162)



エコドライブインジケータランプ★※1, 6 (→P.67, 72)



低温表示灯 ※3, 7 (→P.57, 61)



セキュリティ表示灯
(→P.51)



エコドライブモード表示灯★
※3 (→P.255)



パワーモード表示灯★※3
(→P.255)



プラスサポート表示灯★※3
(→P.263)

★: グレード、オプションなどにより、
装備の有無があります。

※1 作動確認のためにエンジンスイッチを ON にすると点灯し、数秒後またはエンジンをかけると消灯します。点灯しない場合や点灯したままのときはシステム異常のおそれがあります。トヨタ販売店で点検を受けてください。

※2 システムが OFF のときに点灯します。

※3 マルチインフォメーションディスプレイに表示されます。

※4 システムの作動状態により、表示色と点灯・点滅の状態が変化します。

※5 ドアミラーに表示されます。

※6 縦型マルチインフォメーションディスプレイ装着車は、マルチインフォメーションディスプレイに表示されます。

※7 外気温が約 3° C 以下のとき、約 10 秒間点滅後に点灯します。

計器類（縦型ディスプレイ）

メーターの表示について

■ 計器類の位置

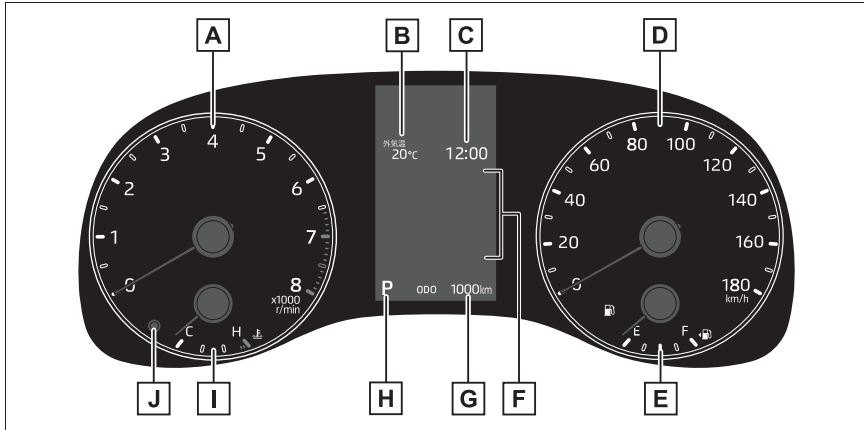
**A** タコメーター

毎分のエンジン回転数を示します。

B 外気温

外気温度を -40°C ~ 60°C のあいだで表示します。

C 時計 (→P.59, 60)**D** スピードメーター**E** 燃料計

燃料残量を示します。次の場合、実際の燃料残量が正しく表示されないことがあります。

- ・ 少量給油 (約 5L 以下) を行ったとき
- ・ 坂道など傾いた場所に停車したとき
- ・ 坂道やカーブを走行したとき

F マルチインフォメーションディスプレイ

車両に関するさまざまな情報を表示します。(→P.65)

車両に異常が発生したときは警告メッセージを表示します。(→P.337)

G オドメーター／トリップメーターディスプレイ (→P.59)**H** シフトポジション表示灯★ (→P.156)

I 水温計

エンジン冷却水の温度を示します。

J 表示切りかえボタン (→P.59)

★：グレード、オプションなどにより、装備の有無があります。

知識**■ 燃料計と航続可能距離について**

燃料計と航続可能距離は連動しています。少量給油後に燃料計と航続可能距離の表示が更新されない場合、次の操作を行うことで表示を更新することができます。

- 1 車両を平坦な場所に停車させる
- 2 表示切りかえボタンを押してオドメーター／トリップメーターディスプレイをオドメーター表示に切りかえる
- 3 エンジンスイッチをOFFにする
- 4 表示切りかえボタンを押したまま、エンジンスイッチをONにする
- 5 そのまま約5秒間表示切りかえボタンを押し続け、オドメーターが点滅を開始したら手をはなす

オドメーターが約5秒間点滅したあと通常の表示にもどれば、更新は終了です。

■ 外気温表示について

- 次の場合は、正しい外気温が表示されなかったり、温度表示の更新が遅くなったりすることがありますが、故障ではありません。
 - ・ 停車しているときや、低速走行（約25km/h以下）のとき
 - ・ 外気温が急激に変化したとき（車庫・トンネルの出入り口付近など）
- “-”が表示されたときは、システム故障のおそれがあります。トヨタ販売店で点検を受けてください。

■ 液晶ディスプレイについて

→P.65

■ カスタマイズ機能

マルチインフォメーションディスプレイので、計器類の表示を変更できます。(→P.384)

警告**■ 低温時の画面表示について**

画面の温度が極めて低いときは、画面表示の切りかえが遅れる場合がありますので、車室内を暖めてからご使用ください。

例えばギヤ段表示を使用した場合、シフト操作をしてもすぐにギヤ段の表示が切りかわらないことで運転者がダウンシフトしなかったと誤解し、再度ダウンシフトすることによって急激に過度のエンジンブレーキがかかり、重大な傷害におよぶか、最悪の場合死亡につながるおそれがあります。

注意**■ エンジンや構成部品への損傷を防ぐために**

- タコメーターの針がレッドゾーン（エンジンの許容回転数をこえている範囲）に入らないようにしてください。
- 水温計の針がHのレッドゾーンに入ったときは、オーバーヒートのおそれがあるので、ただちに安全な場所に停車してください。完全に冷えたあと、エンジンを確認してください。(→P.370)

オドメーター／トリップメーターディスプレイ

■ 表示の切りかえ

表示を切りかえるには、表示切りかえボタンを押します。

ボタンを押すごとに表示される項目が切りかわります。

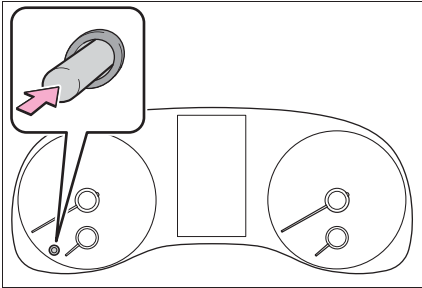

■ 表示項目

● オドメーター

走行した総距離を表示します。

● トリップメーター A / トリップメーター B





リセットしてからの走行距離を表示します。トリップ A・トリップ B の 2 種類で使い分けることができます。

リセットするには、リセットしたい方のトリップメーターを表示中に表示切りかえボタンを長押しします。

時計の調整をするには (マルチメディアシステム非装着車)

マルチインフォメーションディスプレイの  から、時計の設定を変更できます。







■ 分を 00 にする

- 1 メーター操作スイッチの  または  を押して  を選択する
- 2 メーター操作スイッチの  または  を押して “時計：00” を選択する

メーター操作スイッチの OK スイッチを押すごとに分を 00 に合わせることができます。

- 0～29 分は切り下げられます。(例えば、1：00～1：29 は 1：00 になります。)
- 30～59 分は切り上げられます。(例えば、1：30～1：59 は 2：00 になります。)

■ 詳細設定

- 1 メーター操作スイッチの  または  を押して  を選択する
- 2 メーター操作スイッチの  または  を押して “時計：00” を選択する
- 3 メーター操作スイッチの OK スイッチを長押しする
- 4 メーター操作スイッチの  または  を押して変更したい項目を選択する

- 5 メーター操作スイッチの **▲** または **▼** を押して表示内容を変更する

次の内容を変更することができます。

- 12 時間表示 / 24 時間表示
- 時
- 分

時計の調整をするには (マルチメディアシステム装着車)

マルチメディア画面より時計の設定を変更できます。

設定方法は、別冊「マルチメディア取扱書」を参照してください。



知識



■ 時計の設定画面 (マルチメディアシステム装着車)

マルチインフォメーションディスプレイの  に “時計 : 00” が表示される場合は、システム異常のおそれがあります。ただちにトヨタ販売店で点検を受けてください。

メーターの明るさを調整するには

マルチインフォメーションディスプレイの  から、メーターの明るさを調整できます。

車幅灯消灯時と点灯時それぞれの明るさのレベルを調節することができます。

- 1 メーター操作スイッチの **◀** または **▶** を押して  を選択する
- 2 メーター操作スイッチの **▲** または **▼** を押して  を選択し、OK スイッチを長押しする
- 3 メーター操作スイッチの **◀** または **▶** を押して明るさを変更する

計器類（横型ディスプレイ）

メーターの表示について

■ 計器類の位置

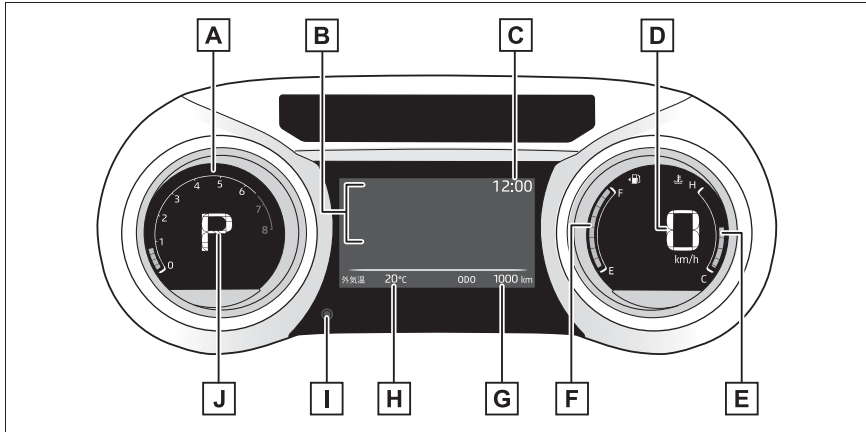

A タコメーター

毎分のエンジン回転数を示します。

B マルチインフォメーションディスプレイ

車両に関するさまざまな情報を表示します。(→P.70)

車両に異常が発生したときは警告メッセージを表示します。(→P.337)

C 時計 (→P.63, 64)

D スピードメーター

E 水温計

エンジン冷却水の温度を示します。

F 燃料計

燃料残量を示します。次の場合、実際の燃料残量が正しく表示されないことがあります。

- ・ 少量給油（約 5L 以下）を行ったとき
- ・ 坂道など傾いた場所に停車したとき
- ・ 坂道やカーブを走行したとき

G オドメーター／トリップメーターディスプレイ (→P.63)

H 外気温

外気温度を - 40° C ~ 60° C のあいだで表示します。

I 表示切りかえボタン (→P.63)

J シフトポジション表示灯★ (→P.156)

★ : グレード、オプションなどにより、装備の有無があります。

知識

■ 燃料計と航続可能距離について

燃料計と航続可能距離は連動しています。少量給油後に燃料計と航続可能距離の表示が更新されない場合、次の操作を行うことで表示を更新することができます。

- 1 車両を平坦な場所に停車させる
- 2 表示切りかえボタンを押してオドメーター/トリップメーターディスプレイをオドメーター表示に切りかえる
- 3 エンジンスイッチを OFF にする
- 4 表示切りかえボタンを押したまま、エンジンスイッチを ON にする
- 5 そのまま約 5 秒間表示切りかえボタンを押し続け、オドメーターが点滅を開始したら手をはなす

オドメーターが約 5 秒間点滅したあと通常の表示にもどれば、更新は終了です。

■ 外気温表示について

- 次の場合は、正しい外気温が表示されなかったり、温度表示の更新が遅くなったりすることがありますが、故障ではありません。
 - ・ 停車しているときや、低速走行 (約 25km/h 以下) のとき
 - ・ 外気温が急激に変化したとき (車庫・トンネルの出入り口付近など)
- “--” が表示されたときは、システム故障のおそれがあります。トヨタ販売店で点検を受けてください。

■ 液晶ディスプレイについて

→P.71

■ カスタマイズ機能

マルチインフォメーションディスプレイの  で、計器類の表示を変更できます。(→P.384)

警告

■ 低温時の画面表示について

画面の温度が極めて低いときは、画面表示の切りかえが遅れる場合がありますので、車室内を暖めてからご使用ください。

例えばギヤ段表示を使用した場合、シフト操作をしてもすぐにギヤ段の表示が切りかわらないことで運転者がダウンシフトしなかったと誤解し、再度ダウンシフトすることによって急激に過度のエンジンブレーキがかかり、重大な傷害におよぶか、最悪の場合死亡につながるおそれがあります。

注意

■ エンジンや構成部品への損傷を防ぐために

- タコメーターの表示がレッドゾーン (エンジンの許容回転数をこえている範囲) に入らないようにしてください。
- 水温計の表示が H のレッドゾーンに入ったときは、オーバーヒートのおそれがあるので、ただちに安全な場所に停車してください。完全に冷えたあと、エンジンを確認してください。(→P.370)

オドメーター／トリップメーターディスプレイ

■ 表示の切りかえ

表示を切りかえるには、表示切りかえボタンを押します。

ボタンを押すごとに表示される項目が切りかわります。

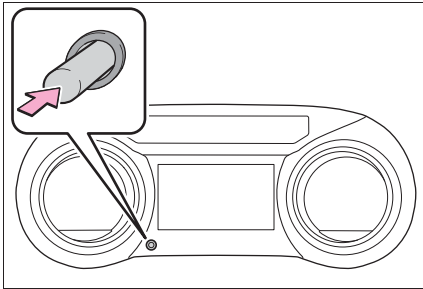

■ 表示項目

● オドメーター

走行した総距離を表示します。

● トリップメーター A / トリップメーター B



リセットしてからの走行距離を表示します。トリップ A・トリップ B の 2 種類で使い分けることができます。

リセットするには、リセットしたい方のトリップメーターを表示中に表示切りかえボタンを長押しします。

時計の調整をするには（マルチメディアシステム非装着車）

マルチインフォメーションディスプレイの  から、時計の設定を変更できます。



■ 分を 00 にする

- 1 メーター操作スイッチの **▲** または **▼** を押して  を選択する
- 2 メーター操作スイッチの **◀** または **▶** を押して  を選択する

メーター操作スイッチの OK スイッチを押すごとに分を 00 に合わせることができます。

- 0～29分は切り下げられます。（例えば、1：00～1：29は1：00になります。）
- 30～59分は切り上げられます。（例えば、1：30～1：59は2：00になります。）

■ 詳細設定

- 1 メーター操作スイッチの **▲** または **▼** を押して  を選択する
- 2 メーター操作スイッチの **◀** または **▶** を押して  を選択する
- 3 メーター操作スイッチの OK スイッチを長押しする
- 4 メーター操作スイッチの **◀** または **▶** を押して変更したい項目を選択する

- 5 メーター操作スイッチの▲または▼を押して表示内容を変更する

次の内容を変更することができます。

- 12 時間表示 / 24 時間表示
- 時
- 分

時計の調整をするには (マルチメディアシステム装着車)

マルチメディア画面より時計の設定を変更できます。

設定方法は、別冊「マルチメディア取扱書」を参照してください。



知識

■ 時計の設定画面 (マルチメディアシステム装着車)



マルチインフォメーションディスプレイ

の  が表示される場合は、システム異常のおそれがあります。ただちにトヨタ販売店で点検を受けてください。

メーターの明るさを調整するには

マルチインフォメーションディスプレイの  から、メーターの明るさを変更できます。

車幅灯消灯時と点灯時それぞれの明るさのレベルを調節することができます。

- 1 メーター操作スイッチの▲または▼を押して  を選択する
- 2 メーター操作スイッチの◀または▶を押して  を選択し、OK スイッチを長押しする
- 3 メーター操作スイッチの◀または▶を押して明るさを変更する

マルチインフォメーション ディスプレイ（縦型ディス プレイ）

ディスプレイの表示／メニュー アイコン一覧

■ ディスプレイの表示

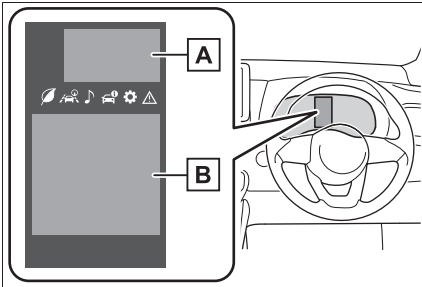

A 走行支援システム表示エリア

-  以外のメニューアイコンを選択している時に次のシステムが作動していると、システムの作動状況を表示します。
- ・ LTA（レーントレーシングアシスト）
★（→P.192）
 - ・ LDA（レーンディパーチャーアラート
[ステアリング制御機能付き]）★
（→P.201）
 - ・ レーダークルーズコントロール（全車
速追従機能付き／停止保持機能無し）
★（→P.211）
 - ・ レーダークルーズコントロール★
（→P.220）
 - ・ RSA（ロードサインアシスト）
（→P.208）

B コンテンツ表示エリア

メニューアイコンを選択し、走行に関するさまざまな情報を表示したり、車両設定を変更することができます。また、状況に応じて注意喚起やアドバイスなどを割り込み表示します。

★：グレード、オプションなどにより、
装備の有無があります。

■ メニューアイコン

メーター操作スイッチの < または > を押すとメニューアイコンが表示されます。



走行情報表示（→P.66）



運転支援機能情報表示★
（→P.68）



オーディオシステム連携表
示★（→P.68）



車両情報表示（→P.68）



設定（→P.69）



警告メッセージ（→P.337）

★：グレード、オプションなどにより、
装備の有無があります。

知識

■ 液晶ディスプレイについて

ディスプレイに小さな斑点や光点が表示されることがあります。これは液晶ディスプレイ特有の現象でそのまま使用しても問題ありません。

警告

■ 運転中の使用について

- マルチインフォメーションディスプレイを操作する時は、周囲の安全に十分注意してください。

警告

● マルチインフォメーションディスプレイを見続けしないでください。前方の歩行者、障害物などを見落とすおそれがあり危険です。

■ 低温時の画面表示について

→P.58

表示を切りかえるには

メーター操作スイッチを使って次のように操作します。

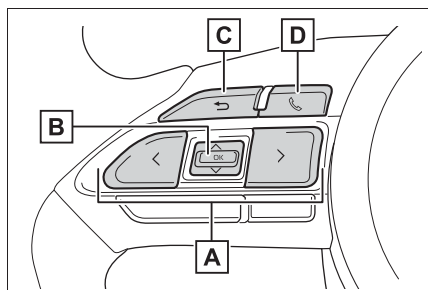

A </> : メニューの切りかえ

^/∨ : 表示項目の切りかえ

・ : ページ送り・カーソル移動

B 短押し : 決定

長押し : リセット / 詳細項目表示

C ひとつ前の画面にもどる

D 電話の発着信・履歴表示

ハンズフリーシステムと連携して、発着信の表示や操作を行うことができます。ハンズフリーシステムについては詳しくは別冊「マルチメディア取扱書」を参照してください。

走行情報表示について

■ 表示項目

● 車速表示 / 航続可能距離

● 燃費グラフ

● エコドライブインジケータ / 航続可能距離★

★ : グレード、オプションなどにより、装備の有無があります。

■ 車速表示 / 航続可能距離

● 車速表示

● 航続可能距離

燃料残量による走行可能な距離を表示します。表示される数値は参考として利用してください。

運転履歴から学習した燃費と現在の燃料残量から算出した走行可能な距離を表示します。使用環境（気象、渋滞など）や運転方法（急発進、エアコンの使用など）に応じて燃費が変わるため、実際に走行できる距離とは異なります。

燃料給油量が少量（約 5L 以下）のとき、表示が更新されないことがあります。この場合、燃料計の表示とともに更新することができます。（→P.58）

■ 燃費グラフ

表示される数値は参考として利用してください。



A 航続可能距離

燃料残量による走行可能な距離を表示します。

運転履歴から学習した燃費と現在の燃料残量から算出した走行可能な距離を表示します。使用環境（気象、渋滞など）や運転方法（急発進、エアコンの使用など）に応じて燃費が変わるため、実際に走行できる距離とは異なります。

燃料給油量が少量（約 5L 以下）のとき、表示が更新されないことがあります。この場合、燃料計の表示とともに更新することができます。（→P.58）

B 瞬間燃費

現在の瞬間燃費を表示します。

C リセット間平均燃費

平均燃費をリセットするには、メーター操作スイッチの **OK** を長押しします。

平均燃費の表示は、メニューアイコンの  から変更することができます。

表示できる項目は次のとおりです。

● 始動後平均燃費

エンジン始動後の平均燃費を表示します。

● 給油後平均燃費

給油後の平均燃費を表示します。

■ エコドライブインジケーター／航続可能距離★

● エコドライブインジケーター

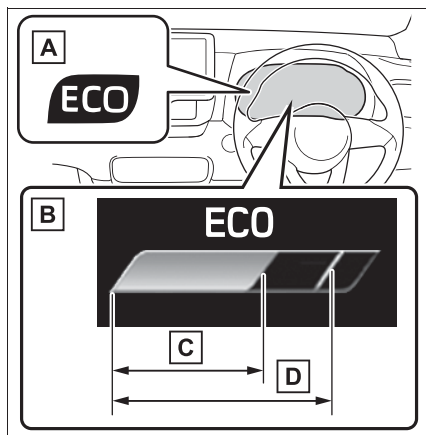

A エコドライブインジケーターランプ

環境に配慮した運転をしているとき、エコドライブインジケーターランプが点灯します。必要以上にアクセルペダルを踏んだときや停車中は消灯します。

B エコドライブインジケーターゾーン表示

エコ運転の範囲と現状のアクセル開度を表示します。

C 現状のアクセル開度

現状のアクセル開度がエコ運転の範囲をこえたとき、エコドライブインジケーターゾーン表示の右側が点灯します。このとき、エコドライブインジケーターランプは消灯します。

D エコ運転の範囲

● 航続可能距離

燃料残量による走行可能な距離を表示します。表示される数値は参考として利用してください。

運転履歴から学習した燃費と現在の燃料残量から算出した走行可能な距離を表示します。使用環境（気象、渋滞など）や

運転方法（急発進、エアコンの使用など）に応じて燃費が変わるため、実際に走行できる距離とは異なります。

燃料給油量が少量（約 5L 以下）のとき、表示が更新されないことがあります。この場合、燃料計の表示とともに更新することができます。（→P.58）

★：グレード、オプションなどにより、装備の有無があります。

知識

■ エコドライブインジケータについて★

次の場合、エコドライブインジケータは作動しません。

- シフトポジションが D 以外にあるとき
 - 走行モードがノーマルモードまたはエコドライブモード以外するとき
 - 車速が約 100km/h 以上のとき
- ★：グレード、オプションなどにより、装備の有無があります。

■ 運転支援機能情報表示について

■ 運転支援機能情報

次のシステムの作動状況を表示します。

- LTA（レーントレーシングアシスト）★（→P.192）
- LDA（レーンディパーチャーアラート [ステアリング制御機能付き]）★（→P.201）
- レーダークルーズコントロール（全車速追従機能付き／停止保持機能無し）★（→P.211）
- レーダークルーズコントロール★（→P.220）

★：グレード、オプションなどにより、装備の有無があります。

■ ナビゲーションシステム連携表示★

ナビゲーションシステムと連携して次の情報を表示します。

- ルート案内表示
 - コンパス（ヘッドアップ表示）
- ★：グレード、オプションなどにより、装備の有無があります。

■ オーディオシステム連携表示★

オーディオソースの選択、選曲などを操作することができます。

メニューアイコンは、で表示／非表示を設定できます。

★：グレード、オプションなどにより、装備の有無があります。

■ 車両情報表示について

■ 表示項目

- ドライブインフォメーション
- トルク配分★

★：グレード、オプションなどにより、装備の有無があります。

■ ドライブインフォメーション

“ドライブインフォ項目選択”の設定で選択した項目（平均車速・走行距離・走行時間）を上下に2つ、表示させることができます。

各情報の内容は、“ドライブインフォタイプ”の設定（始動後・リセット間）との組み合わせによって変化します。（→P.69）

表示される情報は、参考としてご利用く

ださい。

表示できる組み合わせは次のとおりです。

● 始動後※

- ・ 平均車速：エンジン始動後の平均車速を表示
- ・ 走行距離：エンジン始動後の走行距離を表示
- ・ 走行時間：エンジン始動後の経過時間を表示

※ エンジンを停止するたびに、表示がリセットされます。

● リセット間※

- ・ 平均車速：リセット後の平均車速を表示
- ・ 走行距離：リセット後の走行距離を表示
- ・ 走行時間：リセット後の経過時間を表示

※ リセットするには、リセットしたい項目を表示中にメーター操作スイッチの OK を長押しします。

■ トルク配分★

各輪にかかる駆動力を目盛りの数で表示します。

目盛りの数が多いほど、駆動力が大きいことを示しています。

★：グレード、オプションなどにより、装備の有無があります。

設定について

■ 変更できる項目（メーター表示）

- 時刻表示（マルチメディアシステム非装着車）

→P.59

- 言語

表示される言語を選択することができません。

● 単位

燃費単位を選択することができます。

● エコドライブインジケータースターランプ★

エコドライブインジケータースターランプの作動・非作動を切りかえることができます。



- ・ 燃費グラフ

平均燃費の表示を始動後／リセット間／給油後から選択することができます。（→P.66）



オーディオ連動表示の表示・非表示を選択することができます。



- ・ 表示コンテンツ

トルク配分画面の表示・非表示を選択することができます。★

- ・ ドライブインフォタイプ

始動後／リセット後から選択することができます。

- ・ ドライブインフォ項目

1 行目と 2 行目の項目を別々に、平均車速／走行距離／走行時間から選択することができます。

● 割り込み表示

割り込み表示される項目の表示・非表示を、項目ごとに変更することができます。

● マルチインフォメーションディスプレイの消灯

マルチインフォメーションディスプレイの表示をオフにすることができます。

再度表示させるには \wedge / \vee / \leftarrow /

\rightarrow / OK / \rightarrow のいずれかのスイッチを

押ししてください。

● 初期化

メーターの表示設定をもとにもどすことができます。

★：グレード、オプションなどにより、装備の有無があります。

■ 変更できる項目（機能の切りかえ・車両設定）

→P.384

知識

■ 設定画面の操作について

- 一部の項目を除き、車両走行中は設定画面を操作することができません。設定を変更するときは、安全な場所に停車して操作してください。
- 警告メッセージが表示されたときは、設定画面の操作が一時中断されます。

⚠ 警告

■ ディスプレイの設定を変更するとき

エンジンがかかった状態で操作を行う場合、車庫内など囲まれた場所では、十分に換気をしてください。換気をしないと、排気ガスが充満し、排気ガスに含まれる一酸化炭素（CO）により、重大な健康障害におよぶか、最悪の場合死亡につながるおそれがあります。

⚠ 注意

■ ディスプレイの設定を変更するとき
バッテリーあがりを起こす可能性がありますので、確実にエンジンがかかっている状態で実施してください。

マルチインフォメーション ディスプレイ（横型ディスプレイ）

ディスプレイの表示／メニュー アイコン一覧

■ ディスプレイの表示

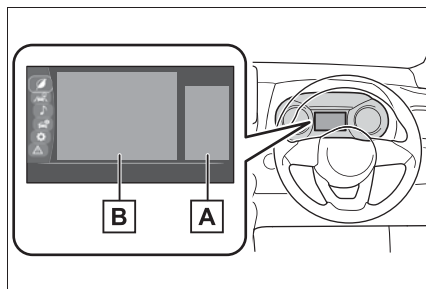

A 走行支援システム表示エリア

 以外のメニューアイコンを選択して

いる時に次のシステムが作動していると、システムの作動状況を表示します。

- ・ LTA（レーントレーシングアシスト）
★（→P.192）
- ・ LDA（レーンディパーチャーアラート [ステアリング制御機能付き]）★
（→P.201）
- ・ レーダークルーズコントロール（全車速追従機能付き／停止保持機能無し）
★（→P.211）
- ・ レーダークルーズコントロール★
（→P.220）
- ・ RSA（ロードサインアシスト）
（→P.208）

B コンテンツ表示エリア

メニューアイコンを選択し、走行に関するさまざまな情報を表示したり、車両設定を変更することができます。

また、状況に応じて注意喚起やアドバイスをなどを割り込み表示します。

★：グレード、オプションなどにより、装備の有無があります。

■ メニューアイコン

メーター操作スイッチの \wedge または \vee を押すとメニューアイコンが表示されます。



走行情報表示 (→P.72)



運転支援機能情報表示★
(→P.73)



オーディオシステム連携表示★ (→P.73)



車両情報表示 (→P.74)



設定 (→P.74)



警告メッセージ (→P.337)

★：グレード、オプションなどにより、装備の有無があります。



知識

■ 液晶ディスプレイについて

ディスプレイに小さな斑点や光点が表示されることがあります。これは液晶ディスプレイ特有の現象でそのまま使用しても問題ありません。



警告

■ 運転中の使用について

- マルチインフォメーションディスプレイを操作する時は、周囲の安全に十分注意してください。

- マルチインフォメーションディスプレイを見続けしないでください。前方の歩行者、障害物などを見落とすおそれがあり危険です。

■ 低温時の画面表示について

→P.62

表示を切りかえるには

メーター操作スイッチを使って次のように操作します。

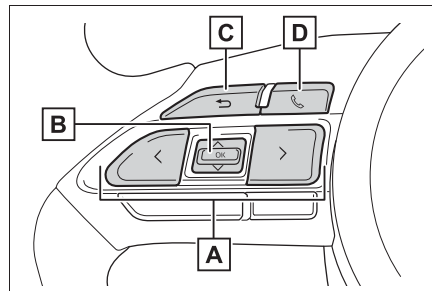

A \wedge / \vee ：メニューの切りか

え・ページ送り・カーソル移動

\leftarrow / \rightarrow ：表示項目の切りか

え・ページ送り・カーソル移動

B 短押し：決定

長押し：リセット／詳細項目表示

C ひとつ前の画面にもどる

D 電話の発着信・履歴表示

ハンズフリーシステムと連携して、発着信の表示や操作を行うことができます。ハンズフリーシステムについては詳しくは別冊「マルチメディア取扱書」を参照してください。

走行情報表示について

■ 表示項目

- 燃費グラフ
- エコドライブインジケータ／航続可能距離★

★：グレード、オプションなどにより、装備の有無があります。

■ 燃費グラフ

表示される数値は参考として利用してください。

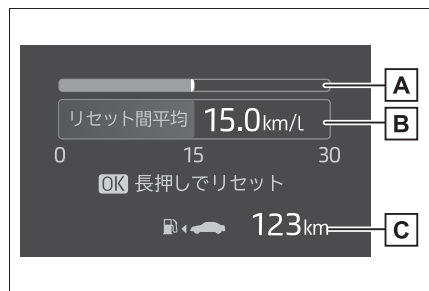

A 瞬間燃費

現在の瞬間燃費を表示します。

B リセット間平均燃費

平均燃費をリセットするには、メーター操作スイッチのOKを長押しします。

C 航続可能距離

燃料残量による走行可能な距離を表示します。

運転履歴から学習した燃費と現在の燃料残量から算出した走行可能な距離を表示します。使用環境（気象、渋滞など）や運転方法（急発進、エアコンの使用など）に応じて燃費が変わるため、実際に走行できる距離とは異なります。

燃料給油量が少量（約5L以下）のとき、表示が更新されないことがあります。この場合、燃料計の表示とともに更新する

ことができます。（→P.62）

平均燃費の表示は、メニューアイコンのから変更することができます。

表示できる項目は次のとおりです。

● 始動後平均燃費

エンジン始動後の平均燃費を表示します。

● 給油後平均燃費

給油後の平均燃費を表示します。

■ エコドライブインジケータ／航続可能距離★

● エコドライブインジケータ

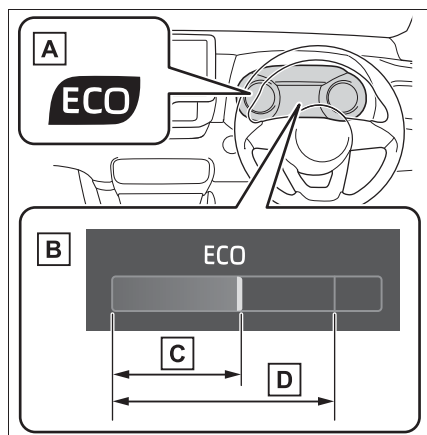

A エコドライブインジケータランプ

環境に配慮した運転をしているとき、エコドライブインジケータランプが点灯します。必要以上にアクセルペダルを踏んだときや停車中は消灯します。

B エコドライブインジケータ

ゾーン表示

エコ運転の範囲と現状のアクセル開度を表示します。

C 現状のアクセル開度

現状のアクセル開度がエコ運転の範囲をこえたとき、エコドライブインジケータゾーン表示の右側が点灯します。このとき、エコドライブインジケータランプは消灯します。

D エコ運転の範囲

● 航続可能距離

燃料残量による走行可能な距離を表示します。表示される数値は参考として利用してください。

運転履歴から学習した燃費と現在の燃料残量から算出した走行可能な距離を表示します。使用環境（気象、渋滞など）や運転方法（急発進、エアコンの使用など）に応じて燃費が変わるため、実際に走行できる距離とは異なります。

燃料給油量が少量（約 5L 以下）のとき、表示が更新されないことがあります。この場合、燃料計の表示とともに更新することができます。（→P.62）

★：グレード、オプションなどにより、装備の有無があります。

 知識

■ エコドライブインジケータについて★

次の場合、エコドライブインジケータは作動しません。

- シフトポジションが D 以外にあるとき
- 走行モードがノーマルモードまたはエコドライブモード以外るとき
- 車速が約 100km/h 以上のとき

★：グレード、オプションなどにより、装備の有無があります。

■ 運転支援機能情報表示について

■ 運転支援機能情報

次のシステムの作動状況を表示します。

- LTA（レーントレーシングアシスト）★（→P.192）
- LDA（レーンディパーチャーアラート [ステアリング制御機能付き]）★（→P.201）
- レーダークルーズコントロール（全車速追従機能付き／停止保持機能無し）★（→P.211）
- レーダークルーズコントロール★（→P.220）

★：グレード、オプションなどにより、装備の有無があります。

■ ナビゲーションシステム連携表示★

ナビゲーションシステムと連携して次の情報を表示します。

- ルート案内表示
- コンパス（ヘッドアップ表示）

★：グレード、オプションなどにより、装備の有無があります。

■ オーディオシステム連携表示★

オーディオソースの選択、選曲などを操作することができます。

メニューアイコンは、 で表示／非表示を設定できます。

★：グレード、オプションなどにより、装備の有無があります。

車両情報表示について

■ 表示項目

- ドライブインフォメーション
- トルク配分★

★：グレード、オプションなどにより、装備の有無があります。

■ ドライブインフォメーション

“ドライブインフォ項目選択”の設定で選択した項目（平均車速・走行距離・走行時間）を上下に2つ、表示させることができます。

各情報の内容は、“ドライブインフォタイプ”の設定（始動後・リセット間）との組み合わせによって変化します。（→P.74）

表示される情報は、参考としてご利用ください。

表示できる組み合わせは次のとおりです。

● 始動後※

- ・ 平均車速：エンジン始動後の平均車速を表示
- ・ 走行距離：エンジン始動後の走行距離を表示
- ・ 走行時間：エンジン始動後の経過時間を表示

※ エンジンを停止するたびに、表示がリセットされます。

● リセット間※

- ・ 平均車速：リセット後の平均車速を表示
- ・ 走行距離：リセット後の走行距離を表示
- ・ 走行時間：リセット後の経過時間を表示

※ リセットするには、リセットしたい項

目を表示中にメーター操作スイッチの

OK を長押しします。

■ トルク配分★

各輪にかかる駆動力を目盛りの数で表示します。

目盛りの数が多いほど、駆動力が大きいことを示しています。

★：グレード、オプションなどにより、装備の有無があります。

設定について

■ 変更できる項目（メーター表示）

- 時刻表示（マルチメディアシステム非装着車）

→P.63

- 言語

表示される言語を選択することができます。

- 単位

燃費単位を選択することができます。

- エコドライブインジケータランプ★

エコドライブインジケータランプの作動・非作動を切りかえることができます。

- 

・ 燃費グラフ

平均燃費の表示を始動後／リセット間／給油後から選択することができます。（→P.72）

- ★

オーディオ連動表示の表示・非表示を選択することができます。



● 表示コンテンツ

トルク配分画面の表示・非表示を選択することができます。★

● ドライブインフォタイプ

始動後／リセット後から選択することができます。

● ドライブインフォ項目

1 行目と 2 行目の項目を別々に、平均車速／走行距離／走行時間から選択することができます。

● 割り込み表示

割り込み表示される項目の表示・非表示を、項目ごとに変更することができます。

● マルチインフォメーションディスプレイの消灯

マルチインフォメーションディスプレイの表示をオフにすることができます。

再度表示させるには **▲** / **▼** / **◀** /

▶ / OK / **↶** のいずれかのスイッチを

押してください。

● 初期化

メーターの表示設定をもとにもどすことができます。

★：グレード、オプションなどにより、装備の有無があります。

■ 変更できる項目（機能の切りかえ・車両設定）

→P.384



知識

■ 設定画面の操作について

● 一部の項目を除き、車両走行中は設定画面を操作することができません。設定を変更するときは、安全な場所に停

車して操作してください。

● 警告メッセージが表示されたときは、設定画面の操作が一時中断されます。



警告

■ ディスプレイの設定を変更するとき

エンジンがかかった状態で操作を行う場合、車庫内など囲まれた場所では、十分に換気をしてください。換気をしないと、排気ガスが充満し、排気ガスに含まれる一酸化炭素（CO）により、重大な健康障害におよぶか、最悪の場合死亡につながるおそれがあります。



注意

■ ディスプレイの設定を変更するとき

バッテリーあがりを起こす可能性がありますので、確実にエンジンがかかっている状態で実施してください。

ヘッドアップディスプレイ★

★：グレード、オプションなどにより、装備の有無があります。

ヘッドアップディスプレイは、フロントウインドウガラスに運転支援システムの作動状況や走行に関するさまざまな情報を表示することができます。

システムの構成部品

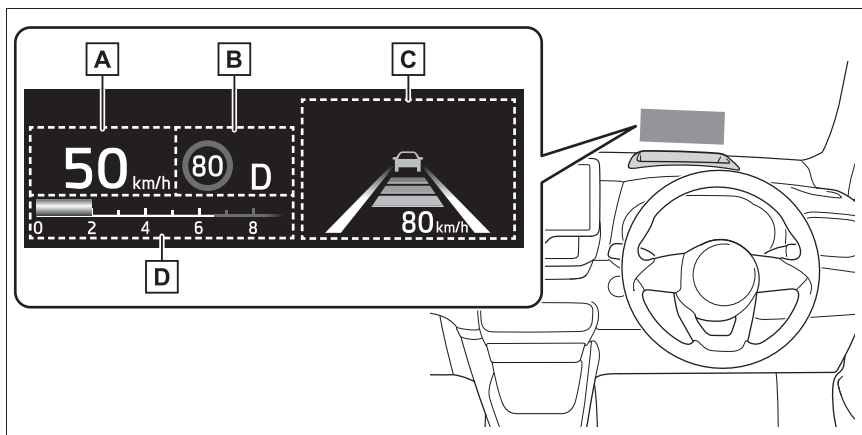

イラストは説明のための例であり、実際の表示状況とは異なります。

- A** 車速表示
- B** シフトポジション★／RSA（ロードサインアシスト）表示エリア
（→P.156, 208）
- C** 運転支援システム表示エリア★／ナビゲーションシステム連携表示エ
リア★（→P.78）
- D** タコメーター／エコドライブインジケーター★／外気温表示エリア
（→P.79）

★：グレード、オプションなどにより、装備の有無があります。

知識

■ヘッドアップディスプレイの作動条件
エンジンスイッチがON のとき

■ヘッドアップディスプレイを使用する
ときは

●ヘッドアップディスプレイの表示が見
づらい場合は、次の方法で調整してく
ださい。

- ・ ヘッドアップディスプレイの上下調整 (→P.77)
- ・ シートの上下調整 (→P.100)
- サングラス (特に偏光サングラス) を着用していると、ヘッドアップディスプレイの表示が見づらくなる場合があります。表示が見づらい場合は、輝度を調整するか、サングラスをはずしてください。

警告

■ ヘッドアップディスプレイを使用するときは

- 映像の明るさ、および表示位置は、安全運転に支障がないよう適切な状態に調整してください。

調整が不適切だと運転者の視界のさまたげとなり、思わぬ事故につながるおそれがあり危険です。

- ヘッドアップディスプレイを見続けしないでください。前方の歩行者、障害物などを見落とすおそれがあり危険です。

注意

■ ヘッドアップディスプレイ映写部について

- 映写部の付近に飲み物を置かないでください。水やその他の液体が映写部にかかると、装置が故障する原因になります。

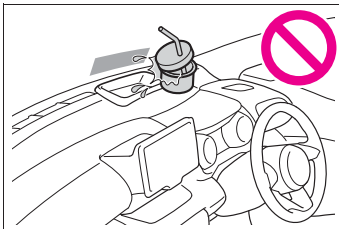

- 映写部の上にものを置いたり、シールなどを貼り付けたりしないでください。

ヘッドアップディスプレイの表示のさまたげとなります。

- 映写部の内部にふれたり、とがったものを押し付けたりしないでください。

装置が故障する原因となります。

ヘッドアップディスプレイの使い方

マルチインフォメーションディスプレイの  から “HUD メイン” を選択します。(→P.384)

■ ヘッドアップディスプレイの表示／非表示

メーター操作スイッチの OK を押すごとにヘッドアップディスプレイの表示 / 非表示を切りかえることができます。

■ ヘッドアップディスプレイの設定変更

メーター操作スイッチの OK を長押しすると次の設定を変更できます。

- 表示の明るさ／上下位置
表示の明るさや、上下の位置を調整することができます。

- 表示内容
次のいずれかから表示する項目を選択することができます。

・ 表示なし

- ・エコドライブインジケーター表示★
- ・タコメーター表示
- 次の内容の表示／非表示を設定することができます。
- ・ルート案内★
- ・運転支援★
- ・オーディオ表示★
- 表示の傾き

表示の傾きを調整することができます。

★：グレード、オプションなどにより、装備の有無があります。

知識

■ ヘッドアップディスプレイの表示／非表示について

ヘッドアップディスプレイを非表示にしたときは、エンジンスイッチを OFF にしたあとで再度 ON にしても、非表示のままです。

■ 表示の明るさについて

マルチインフォメーションディスプレイの  による明るさの調整に加えて、周囲の明るさに応じて表示の明るさが自動で調整されます。

警告

■ ヘッドアップディスプレイの設定を変更するときは

エンジンがかかった状態で操作を行う場合、車庫内など囲まれた場所では、十分に換気をしてください。換気をしないと、排気ガスが充満し、排気ガスに含まれる一酸化炭素 (CO) により、重大な健康障害におよぶか、最悪の場合死亡につながるおそれがあります。

注意

■ ヘッドアップディスプレイの設定を変更するときは

バッテリーあがりを起こす可能性がありますので、確実にエンジンがかかっている状態で実施してください。

運転支援システム表示エリア

■ 運転支援システム状況表示

次のシステムの作動状況を表示します。

- LTA (レーントレーシングアシスト) ★ (→P.192)
- LDA (レーンディパーチャーアラート [ステアリング制御機能付き]) ★ (→P.201)
- レーダークルーズコントロール (全車速追従機能付き／停止保持機能無し) ★ (→P.211)
- レーダークルーズコントロール ★ (→P.220)
- 先行車発進告知機能 (→P.228)

表示される内容はマルチインフォメーションディスプレイの表示と同様です。詳しくは各システムの説明を参照してください。

★：グレード、オプションなどにより、装備の有無があります。

■ ナビゲーションシステム連携表示エリア★

ナビゲーションシステムと連携してルート案内を表示します。

★：グレード、オプションなどにより、装備の有無があります。

📖 知識

■ 交差点名表示について★

地図データに情報がない場合など、状況によっては交差点名称が表示されない場合があります。

★：グレード、オプションなどにより、装備の有無があります。

割り込み表示について

状況に応じて、次の項目が割り込み表示されます。

■ 運転支援システム

次のシステムの警告／注意喚起／通知／作動状況を表示します。

- PCS（プリクラッシュセーフティ）（→P.182）
- LTA（レーントレーシングアシスト）★（→P.192）
- LDA（レーンディパーチャーアラート [ステアリング制御機能付き]）★（→P.201）
- 先行車発進告知機能（→P.228）
- パーキングサポートブレーキ（静止物）★（→P.251）
- ブレーキオーバーライドシステム（→P.142）
- ドライブスタートコントロール★（→P.141）

表示される内容はマルチインフォメーションディスプレイの表示と同様です。詳しくは各システムの説明を参照してください。

★：グレード、オプションなどにより、装備の有無があります。

■ アイコン

マルチインフォメーションディスプレイに警告メッセージが表示されているときに表示されます。（→P.337）

■ 警告メッセージ

一部の警告メッセージが表示されます。（マルチインフォメーションディスプレイの表示と同内容）

■ オーディオ表示★

オーディオ操作スイッチを使用したときに表示されます。

★：グレード、オプションなどにより、装備の有無があります。

■ ハンズフリー作動表示★

ハンズフリーの使用中に表示されます。

★：グレード、オプションなどにより、装備の有無があります。

📖 知識

■ 割り込み表示について

割り込み表示される項目によっては、一部の表示エリアが非表示になります。割り込み表示終了後、もとの表示にもどります。

タコメーター／エコドライブインジケーター★／外気温表示

■ タコメーター

毎分のエンジン回転数を表示します。

■ エコドライブインジケーター★

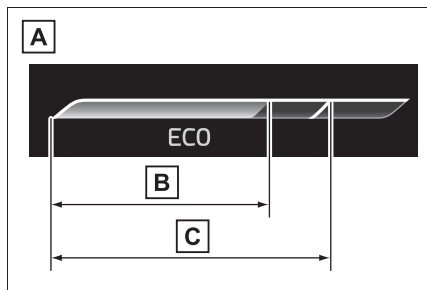

A エコドライブインジケーター
ゾーン表示

B 現状のアクセル開度

C エコ運転の範囲

表示される内容はマルチインフォメーションディスプレイのエコドライブインジケーターと同様です。詳しくは、P.67, 72 を参照してください。

★ : グレード、オプションなどにより、
装備の有無があります。

■ 外気温表示

エンジンスイッチを ON にしたとき、または低温表示が点滅しているときに表示されます。

□ 知識

■ 外気温表示について

- 外気温が約 3° C 以下のとき、低温表示灯が約 10 秒間点滅し、外気温が非表示になります。

外気温が約 5° C 以上になると再度外気温が表示されます。

- 次の場合は、正しい外気温が表示されなかったり、温度表示の更新が遅くなったりすることがありますが、故障ではありません。
- ・ 停車しているときや、低速走行（約

25km/h 以下) のとき

- ・ 外気温が急激に変化したとき（車庫・トンネルの出入り口付近など）
- “--” または “E” が表示されたときは、システム故障のおそれがあります。トヨタ販売店で点検を受けてください。

燃費画面★

★：グレード、オプションなどにより、装備の有無があります。

燃費に関する情報をマルチメディア画面に表示します。

燃費画面の表示のしかた

■ トリップインフォメーション

“MENU” スイッチを押し、“情報” を選択する

トリップインフォメーション画面以外が表示されたときは、“トリップインフォメーション” を選択する

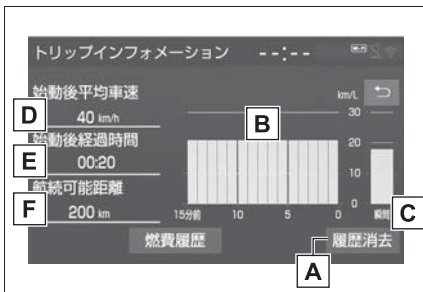

- A** 履歴消去
- B** 過去 15 分間の 1 分ごとの燃費 (平均燃費)
- C** 瞬間燃費
- D** エンジン始動後平均車速
- E** エンジン始動後経過時間
- F** 航続可能距離

平均燃費はエンジンスイッチを ON にしてからと、前回走行時で色分けして表示されます。表示される平均燃費は、参考とし

て利用してください。

表示画面については実際の状況とわずかに異なる場合があります。

■ 燃費履歴

“MENU” スイッチを押し、“情報” を選択する

燃費履歴画面以外が表示されたときは、“燃費履歴” を選択する

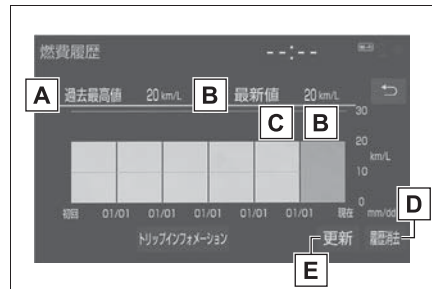

- A** 過去最高値表示
- B** 最新値表示
- C** 過去平均燃費表示
- D** 履歴消去
- E** 最新値更新

平均燃費は最後に更新してからの平均、過去の平均で色分けして表示されます。

表示される平均燃費は、参考として利用してください。

表示画面については実際の状況とわずかに異なる場合があります。

知識

■ 過去の区間平均燃費の記録を更新するには

燃費履歴画面で“更新” を選択すると、平均燃費の値とグラフが更新され、新た

に平均燃費の記録を開始します。

■ 燃費データをリセットするには

“履歴消去”を選択すると、燃費データがリセットされます。

■ 航続可能距離について

- 運転履歴から学習した燃費と現在の燃料残量から算出した走行可能な距離を表示します。使用環境（気象、渋滞など）や運転方法（急発進、エアコンの使用など）に応じて燃費が変わるため、実際に走行できる距離とは異なります。
- 燃料給油量が少量（約 5L 以下）のとき、表示が更新されないことがあります。この場合、燃料計の表示と共に更新することができます。（→P.58, 62）

3-1. キー

キー 84

3-2. ドアの開閉、ロックのしかた

ドア（フロントドア・リヤドア） 88

バックドア 92

スマートエントリー&スタートシステム 95

3-3. シートの調整

フロントシート 100

ターンチルトシート 102

リヤシート 109

ヘッドレスト 110

3-4. ハンドル位置・ミラー

ハンドル 113

インナーミラー 114

ドライブレコーダー（自動防眩インナーミラー装着車） 115

ドアミラー 134

3-5. ドアガラスの開閉

パワーウインドウ 136

キー

キーについて

お客様へ次のキーをお渡します。

▶ スマートエントリー&スタートシステム非装着車

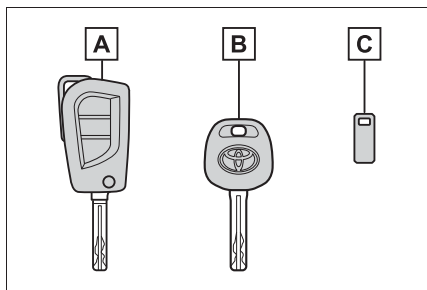

A キー（ワイヤレス機能装着）

ワイヤレス機能の作動（→P.86）

B キー（ワイヤレス機能非装着）

C キーナンバープレート

▶ スマートエントリー&スタートシステム装着車

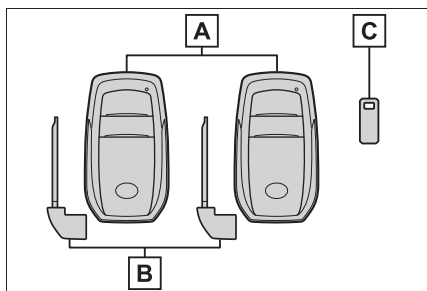

A 電子キー

- ・スマートエントリー&スタートシステムの作動（→P.95）
- ・ワイヤレス機能の作動（→P.86）

B メカニカルキー

C キーナンバープレート

知識

■ 航空機に乗るとき

航空機にキーを持ち込む場合は、航空機内でキーのスイッチを押さないでください。また、かばんなどに保管する場合でも、簡単にスイッチが押されないように保管してください。スイッチが押されると電波が発信され、航空機の運行に支障をおよぼすおそれがあります。

■ 電池の消耗について（スマートエントリー&スタートシステム非装着車）

- 電池の標準的な寿命は1～2年です。
- ワイヤレスリモコンを使用しなくても電池は消耗します。次のような状態になったときは、電池が消耗している可能性があります。新しい電池に交換してください。（→P.308）
 - ・ワイヤレスリモコンが作動しない
 - ・作動範囲が狭くなった

■ 電池の消耗について（スマートエントリー&スタートシステム装着車）

- 電池の標準的な寿命は1～2年です。
- 電池残量が少なくなると、エンジンを停止した際に車内から警告音が鳴り、マルチインフォメーションディスプレイにメッセージが表示されます。
- 電子キーを長時間使用しないときは、節電モードに設定することで、電池の消耗を抑えることができます。（→P.96）
- 電子キーは常に電波を受信しているため、使用していないあいだでも電池が消耗します。次のような状態になったときは、電池が消耗している可能性があります。新しい電池に交換してください。（→P.308）
 - ・スマートエントリー&スタートシステムやワイヤレスリモコンが作動しない

- ・ 作動範囲が狭くなった
- ・ 電子キーのLEDが点灯しない
- 電池の著しい消耗を防ぐため、次のような磁気を発生する電化製品の1m以内に電子キーを置かないでください。
- ・ TV
- ・ パソコン
- ・ 携帯電話やコードレス電話機、および充電器
- ・ 電気スタンド

■ 電子キーの取り扱いについて

電波キーは電波法の認証に適合しています。必ず以下のことをお守りください。

- ・ 電池交換時以外は、不用意に分解しないでください。分解、改造したものを使用することは法律で禁止されています。
- ・ 必ず日本国内でご使用ください。
- ・ 技適マークと認可番号はケースを取り外した際、確認が可能です。

■ マルチインフォメーションディスプレイに“新しいキーが登録されました 詳しくは販売店に問い合わせください”と表示されたときは（スマートエントリー&スタートシステム装着車）

追加で新しく電子キーが登録された場合、車外から解錠して運転席ドアを開けたときにメッセージが表示されることが10日ほど続きます。電子キーの登録をした覚えがないにも関わらずメッセージが表示されたときは、お持ちの電子キー以外に登録されている電子キーがないかをトヨタ販売店で確認してください。

注意

■ キーの故障を防ぐために

- 落としたり、強い衝撃を与えたり、曲げたりしない

・ 電磁調理器

- スマートエントリー&スタートシステムによる操作をしなくても、車両周辺に長時間いると、電池の消耗は早くなります。操作をしない場合は、車両周辺に長時間いないことをおすすめします。

■ 電池が切れたとき

→P.308

- 温度の高いところに長時間放置しない
- めらしたり超音波洗浄器などで洗ったりしない
- キーに金属製または磁気を帯びた製品を取り付けたり、近付けたりしない
- 分解しない
- 電子キー表面にシールなどを貼らない
- テレビやオーディオ・電磁調理器などの磁気を帯びた製品や、低周波治療器などの電気医療機器の近くに置かない

⚠ 注意

■ 電子キーを携帯するとき

電源を入れた状態の電化製品とは10cm以上離して携帯してください。10cm以内にあると電化製品の電波と干渉し正常に機能しない場合があります。

■ スマートエントリー&スタートシステムの故障などで販売店に車両を持っていくとき

→P.361

■ 電子キーを紛失したとき

→P.361

ワイヤレス機能について

キーには次のワイヤレス機能が搭載されています。

▶ スマートエントリー&スタートシステム非装着車

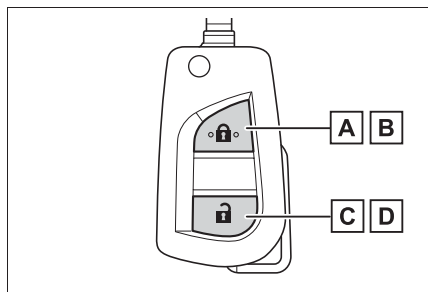

- A** ドアを施錠する (→P.88)
- B** ドアガラスを閉める ※ (→P.88)
- C** ドアを解錠する (→P.88)
- D** ドアガラスを開く ※ (→P.88)

▶ スマートエントリー&スタートシステム装着車

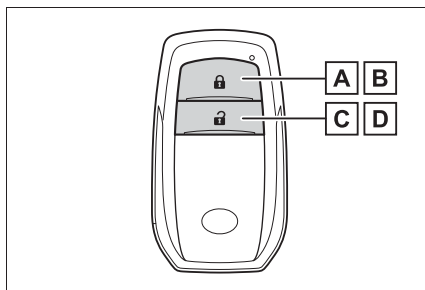

- A** ドアを施錠する (→P.88)
- B** ドアガラスを閉める ※ (→P.88)
- C** ドアを解錠する (→P.88)
- D** ドアガラスを開く ※ (→P.88)

※ トヨタ販売店での設定変更が必要です。

📖 知識

■ ワイヤレスリモコンが正常に働かないおそれのある状況 (スマートエントリー&スタートシステム非装着車)

次のような場合、ワイヤレスリモコンが正常に働かないおそれがあります。

- ワイヤレスキーの電池が消耗しているとき
- 近くにテレビ塔や発電所・ガソリンスタンド・放送局・大型ディスプレイ・空港があるなど、強い電波やノイズの発生する場所にいるとき
- 無線機や携帯電話・コードレス電話などの無線通信機器を携帯しているとき
- ワイヤレスキーが金属製のものに接したり、覆われているとき
- 近くで他の電波式ワイヤレスリモコンを使用しているとき

- リヤガラスに金属を含むフィルムなどが貼ってあるとき
- スマートエントリー&スタートシステムやワイヤレスリモコンが正常に働かないおそれのある状況（スマートエントリー&スタートシステム装着車）

→P.97

キーを使うには（スマートエントリー&スタートシステム非装着車）

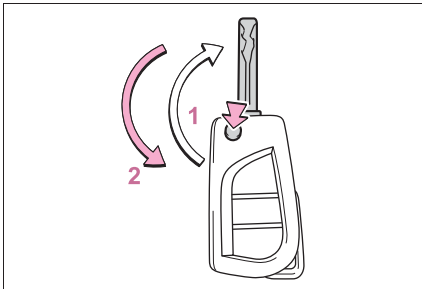

1 展開する

ボタンを押すと、キーが展開します。

2 格納する

ボタンを押してロックを解除し、ケースに格納します。

メカニカルキーを使うには（スマートエントリー&スタートシステム装着車）

メカニカルキーを取り出すには、解除レバー **A** をスライドさせてキーを取り出してください

メカニカルキーは挿し込み方向に指定のある片溝キーです。キーシリンダーに挿し込めないときは、キー溝面の向きをかえて挿し込んでください。

使用後はもとにもどし、電子キーと一緒に携帯してください。電子キーの電池が

切れたときやスマートエントリー&スタートシステムが正常に作動しないとき、メカニカルキーが必要になります。（→P.361）

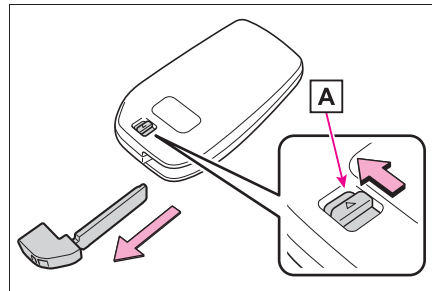

知識

■ メカニカルキーを紛失したとき

→P.361

■ 不正キーの使用について

指定のキー以外のキーを使用すると、キーシリンダーが空まわりして解錠できません。

ドア（フロントドア・リヤドア）

車外から解錠／施錠するには

- スマートエントリー&スタートシステムを使用する（スマートエントリー&スタートシステム装着車）

電子キーを携帯して操作します。

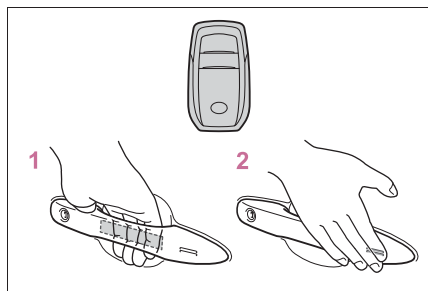

- 1 フロント席のドアハンドルを握って解錠する

ハンドル裏面のセンサー部に確実にふれてください。

施錠操作後 3 秒間は解錠できません。

- 2 フロント席ドアハンドル表面のロックセンサー部（ハンドルのくぼみ部）にふれ施錠する

必ず施錠されたことを確認してください。

■ ワイヤレス機能を使用する

- ▶ スマートエントリー&スタートシステム非装着車

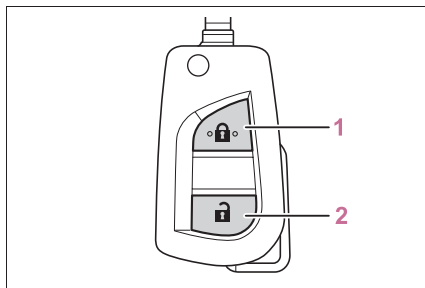

- 1 全ドアを施錠する

必ず施錠されたことを確認してください。押し続けるとドアガラスが閉まります。*

- 2 全ドアを解錠する

押し続けるとドアガラスが開きます。*

- ▶ スマートエントリー&スタートシステム装着車

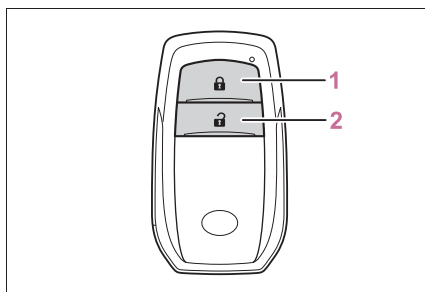

- 1 全ドアを施錠する

必ず施錠されたことを確認してください。押し続けるとドアガラスが閉まります。*

- 2 全ドアを解錠する

押し続けるとドアガラスが開きます。*

* トヨタ販売店ででの設定変更が必要です。

■ キー

キーを操作すると、ドアが下記の

ように作動します。

- ▶ スマートエントリー&スタートシステム非装着車

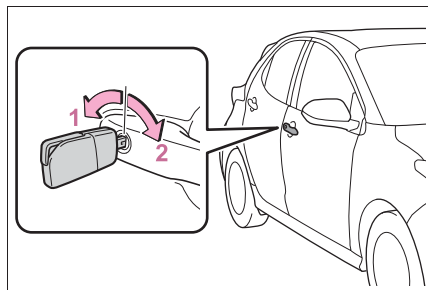

1 全ドアを解錠する

まわし続けるとドアガラスが開きます。*

2 全ドアを施錠する

まわし続けるとドアガラスが閉まります。*

- ▶ スマートエントリー&スタートシステム装着車

メカニカルキーを使ってドアを施錠・解錠できます。(→P.361)

* トヨタ販売店ででの設定変更が必要です。

知識

■ 作動の合図

- ▶ スマートエントリー&スタートシステム非装着車

ワイヤレスリモコンによるドアの施錠・解錠を、非常点滅灯の点滅で知らせます。(施錠は1回、解錠は2回)

- ▶ スマートエントリー&スタートシステム装着車

スマートエントリー&スタートシステム・ワイヤレスリモコンによるドアの施錠・解錠を、ブザーと非常点滅灯の点滅で知らせます。(施錠は1回、解錠は2回)

■ 解錠操作のセキュリティ機能

- ▶ スマートエントリー&スタートシステム非装着車

ワイヤレスリモコンによる解錠操作後、約30秒以内にドアを開けなかったときは、盗難防止のため自動的に施錠されます。

- ▶ スマートエントリー&スタートシステム装着車

スマートエントリー&スタートシステム・ワイヤレスリモコンによる解錠操作後、約30秒以内にドアを開けなかったときは、盗難防止のため自動的に施錠されます。セキュリティ機能で施錠されたとき、電子キーの位置によって室内の作動範囲内に電子キーがあると検知されると、再度解錠されることがあります。

■ ドアハンドル表面のロックセンサーで施錠できないとき (スマートエントリー&スタートシステム装着車)

ドアハンドル表面のロックセンサー部に指でふれても施錠できないときは、てのひらでロックセンサー部にふれてください。

手袋を着用しているときは、手袋をはずしてください。

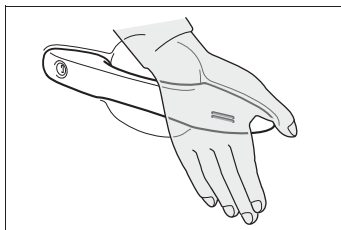

■ 半ドア警告ブザー (スマートエントリー&スタートシステム装着車)

ドアが完全に閉まっていない状態で、スマートエントリー&スタートシステム・ワイヤレスリモコンを使ってドアを施錠しようとする、ブザーが鳴ります。ドアを完全に閉めてから、もう一度施錠し

てください。

■スマートエントリー&スタートシステムやワイヤレスリモコンが正常に働かないおそれのある状況

▶スマートエントリー&スタートシステム非装着車

→P.86

▶スマートエントリー&スタートシステム装着車

→P.97

■スマートエントリー&スタートシステムやワイヤレスリモコンが正常に作動しないとき

キーまたはメカニカルキーを使ってドアの施錠・解錠ができます。(→P.88, 361)

キーの電池が消耗しているときは、電池を交換してください。(→P.308)

■バッテリーがあがったときは

スマートエントリー&スタートシステムやワイヤレスリモコンでドアを施錠・解錠することはできません。

キーまたはメカニカルキーを使ってドアの施錠・解錠をしてください。(→P.88, 361)

■リヤシートリマインダー機能

●リヤシートへの荷物の置き忘れなどを防止するため、次の操作を行ってからエンジンスイッチをOFFにするとブザーが鳴り、約6秒間マルチインフォメーションディスプレイにメッセージが表示されます。

- ・リヤドアを開閉したあと約10分以内にエンジンを始動した
- ・エンジンが始動している状態でリヤドアを開閉した

ただし、リヤドアを開けてから約2秒以内にリヤドアを閉めたときは、リヤシートリマインダー機能は作動しません。

●リヤシートリマインダー機能は、リヤドアの開閉によりリヤシートに荷物などを載せたかと判断します。そのため使い方によっては、リヤシートに荷物などを置き忘れていてもリヤシートリマインダー機能が作動しないなど、実際の状況とは異なる作動をする場合があります。

●リヤシートリマインダー機能の作動/非作動を設定できます。(→P.384)

■カスタマイズ機能

機能の一部は、設定を変更することができます。(→P.384)

⚠警告

■事故を防ぐために

運転中は次のことを必ずお守りください。

お守りいただかないと、不意にドアが開き車外に放り出されるなど、重大な傷害におよぶか、最悪の場合死亡につながるおそれがあります。

●すべてのドアを確実に閉め、施錠する

●走行中はドア内側のドアレバーを引かない
特に、運転席はロックレバーが施錠側になっていてもドアが開くため、注意してください。

●お子さまをリヤ席に乗せるときは、チャイルドプロテクターを使用して車内からドアが開かないようにする

■ドアを開閉するときの留意事項

傾斜地・ドアと壁などのあいだが狭い場所・強風など、周囲の状況を確認し、予期せぬ動きにも対処できるよう、ドアハンドルを確実に保持してドアを開閉してください。

警告**■ ワイヤレスリモコンまたはキーを使ってドアガラスを操作するとき**

ドアガラスに人が挟まれるおそれがないことを確認してから操作してください。またお子さまには、ワイヤレスリモコンまたはキーによる操作をさせないでください。お子さまや他の人がドアガラスに挟まれたり巻き込まれたりするおそれがあります。

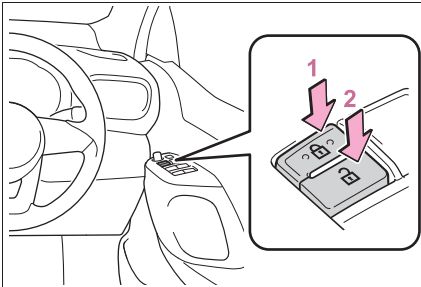
車内から解錠／施錠するには**■ ドアロックスイッチを使用する**

- 1 全ドアを施錠する
- 2 全ドアを解錠する

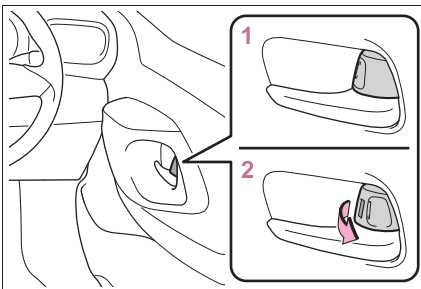
■ ロックレバーを使用する

- 1 ドアを施錠する
- 2 ドアを解錠する

運転席ドアは、ロックレバーが施錠側になっていても、車内のドアレバーを引くと開きます。

知識**■ キーを使わずに外側からフロント席を施錠するとき**

- 1 ロックレバーを施錠側にする
- 2 ドアハンドルを引いたままドアを閉める

▶ スマートエントリー&スタートシステム非装着車

キーがエンジンスイッチに挿し込まれているときは施錠されません。

▶ スマートエントリー&スタートシステム装着車

エンジンスイッチがACCまたはONのときや、車内に電子キーが放置されているときは施錠されません。

キーが正しく検知されずに施錠される場合があります。

■ 半ドア走行時警告ブザー

各ドアまたはバックドアが確実に閉まっていない状態のまま、車速が約5km/hをこえると警告ブザーが鳴り、開いているドアがマルチインフォメーションディスプレイに表示されます。

チャイルドプロテクター

施錠側になると、リヤ席ドアが車内から開かなくなります。

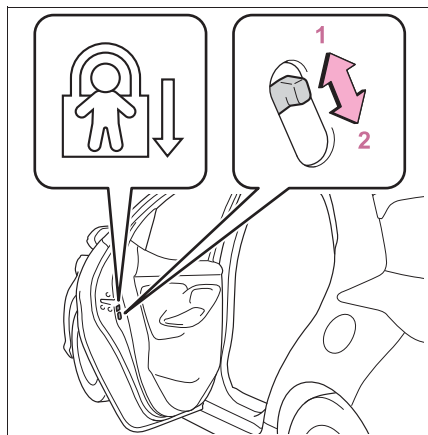

1 解錠

2 施錠

お子さまが車内からリヤ席ドアを開けられないようにできます。両側のリヤ席ドアを施錠側にしてください。

知識

■ チャイルドプロテクター使用時のドアの開け方

ドアを解錠して車外のドアハンドルを引くと開きます。万一、車内から開ける場合は、ドアガラスを下げて手を出し、車外のドアハンドルを引いてください。

バックドア

バックドアは次の方法で施錠解錠および開けることができます。

⚠ 警告

次のことを必ずお守りください。お守りいただかないと、重大な傷害におよぶか、最悪の場合死亡につながるおそれがあります。

■ 走行する前に

- 走行前にバックドアが閉まっていることを確認してください。完全に閉まっていないと走行中に突然開き、車外のものにあたり、荷物が投げ出されたりして思わぬ事故につながるおそれがあります。
- ラゲージルームの中でお子さまを遊ばせないでください。誤って閉じ込められた場合、熱射病などを引き起こすおそれがあります。
- お子さまにはバックドアの開閉操作をさせないでください。不意にバックドアが動いたり、閉めるときに手・頭・首などを挟んだりするおそれがあります。

■ 走行中の留意事項

ラゲージルームには絶対に人を乗せないでください。

急ブレーキ・急旋回をかけたときや衝突したときなどに、重大な傷害におよぶか、最悪の場合死亡につながるおそれがあります。

■ バックドアの操作にあたって

次のことを必ずお守りください。

お守りいただかないと、体を挟むなどして重大な傷害につながるおそれがあり危険です。

警告

- バックドアを開ける前に、バックドア上の雪や氷などの重み物を取り除いてください。開いたあとに重みでバックドアが突然閉じるおそれがあります。
- バックドアを開閉するときは、十分に周囲の安全を確かめてください。
- 人がいるときは、安全を確認し動かすことを知らせる「声かけ」をしてください。
- 強風時の開閉には十分注意してください。バックドアが風にあおられ、勢いよく開いたり閉じたりするおそれがあります。
- 半開状態で使用すると、バックドアが突然閉じて重大な傷害を受けるおそれがあります。特に傾斜地では、平坦な場所よりもバックドアの開閉がしにくく、急にバックドアが開いたり閉じたりする恐れがあります。必ずバックドアが全開で静止していることを確認して使用してください。

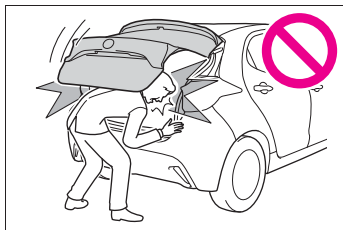

- バックドアを閉めるときは、バックドアで指などを挟まないよう十分注意してください。

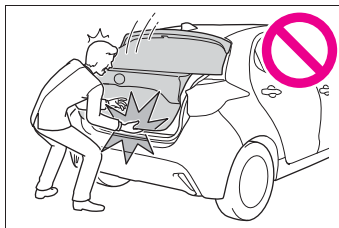

- バックドアは必ず外からバックドア上面を軽く押しつけて閉めてください。バックドアハンドルで直接バックドアを閉めると、手や腕を挟むおそれがあります。
- バックドアダンパーステーを持ってバックドアを閉めたり、ぶらさがったりしないでください。手を挟んだり、バックドアダンパーステーが破損したりして、思わぬ事故につながるおそれがあります。
- バックドアにキャリアなどの重いものを取り付けると、開けたあとにドアが突然閉じて、手・頭・首などを挟むおそれがあります。バックドアへのアクセサリ用品の取り付けは、トヨタ純正品を使用することをおすすめします。

車外から解錠／施錠するには

- スマートエントリー&スタートシステムを使用する★

★：グレード、オプションなどにより、装備の有無があります。

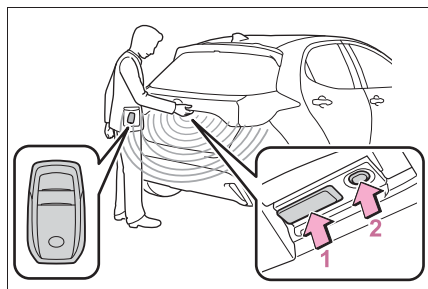

1 全ドアを解錠する

施錠操作後 3 秒間は解錠できません。

2 全ドアを施錠する

必ず施錠されたことを確認してください。

■ ワイヤレスリモコンを使用する

→P.88

■ キー

→P.88



知識

■ 作動の合図

→P.89

車内から解錠／施錠するには

■ ドアロックスイッチを使用する

→P.91

バックドアを開閉するには

■ 開ける

バックドアオープンスイッチを押したまま、バックドアを持ち上げる

バックドアオープンスイッチを押した直後はバックドアを閉めることができません。

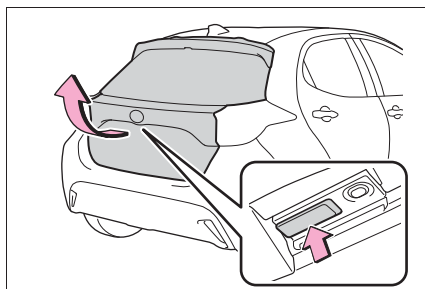

■ 閉める

バックドアハンドルを持って、横方向に力かけないように引き下げ、必ず外から押して閉めてください。

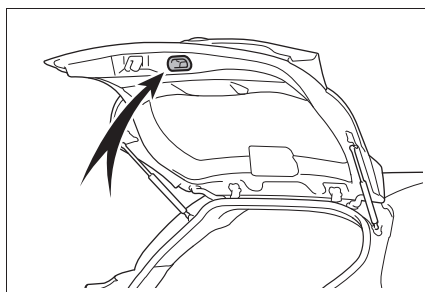

知識

■ 半ドア走行時警告ブザー

→P.91

■ ラゲージルームランプ

バックドアを開けたとき、ラゲージルームランプが点灯します。



注意

■ ダンパーステーについて

バックドアにはバックドアを支えるためのダンパーステーが取り付けられています。ダンパーステーの損傷や作動不良を防ぐため次のことをお守りください。

⚠ 注意

- ビニール片・ステッカー・粘着材などの異物をステアのロッド部（棒部）に付着させない

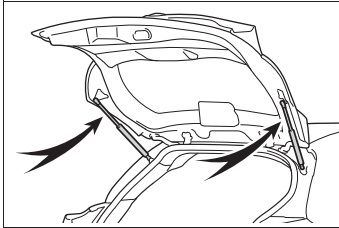

- ロッド部を軍手などでふれない
- バックドアにトヨタ純正品以外のアクセサリ用品をつけない
- ステアに手をかけたり、横方向に力をかけたりしない

スマートエントリー&スタートシステム★

★：グレード、オプションなどにより、装備の有無があります。

電子キーをポケットなどに携帯していると、次の操作が行えます。必ず運転者が携帯してください。

- ドアを施錠・解錠する（→P.88）
- バックドアを施錠・解錠する（→P.93）
- エンジンを始動する（→P.151）

📖 知識

■ アンテナの位置

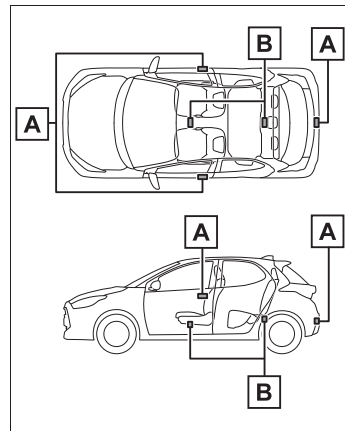

A 車外アンテナ

B 車室内アンテナ

■ 作動範囲（電子キーの検知エリア）

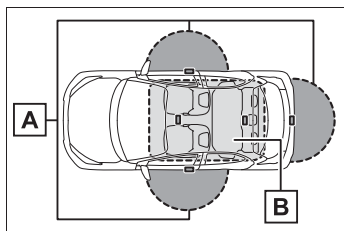

A ドアの施錠・解錠時

フロント席ドアハンドル/バックドアオープン・ロックスイッチから周囲約70cm以内で電子キーを携帯している場合に作動します。（電子キーを検知しているドアのみ作動します）

B エンジン始動時またはエンジンスイッチ切りかえ時

車内で電子キーを携帯している場合に作動します。

■ 警告音が鳴ったり警告表示が出たりしたとき

誤動作などによる予期せぬ事故や盗難を防ぐため、車内や車外で警告音が鳴ったり、マルチインフォメーションディスプレイにメッセージが表示されることがあります。メッセージが表示された場合は、状況に応じて適切に対処してください。（→P.337）

警告音のみが鳴る場合の状況と対処方法は次の通りです。

- 車外から警告音が“ピー”と5秒鳴るとき

状況	対処方法
いずれかのドアが開いているときにスマートエントリー&スタートシステムもしくは、ワイヤレス機能で施錠しようとした	全ドアを閉めたあと、再度施錠する

- 車内から警告音が“ポーン、ポーン”と鳴り続けるとき

状況	対処方法
運転席ドアが開いている状態でエンジンスイッチをACCにした（エンジンスイッチがACCのとき運転席ドアを開いた）	エンジンスイッチをOFFにしたあと、運転席ドアを閉める
運転席ドアが開いている状態でエンジンスイッチをOFFにした	運転席ドアを閉める



■ 節電機能

長期駐車時に電子キーの電池と車両のバッテリーあがりを防止するため、節電機能が働きます。

- 次の状況では、スマートエントリー&スタートシステムによる解錠に時間がかかる場合があります。
 - ・ 車の外約3.5m以内に電子キーを2分以上放置した
 - ・ 5日間以上スマートエントリー&スタートシステムを使用しなかった
- 14日間以上スマートエントリー&スタートシステムを使用しなかった場合、運転席以外での解錠ができなくなります。この場合は、運転席のドアハンドルを握る、もしくは、ワイヤレス機能、メカニカルキーで解錠してください。

■ 電子キーの節電モードについて

- 節電モードに設定すると、電子キーによる、電波の受信待機を停止し、電子キーの電池の消耗を抑えることができます。

電子キーの  を押しながら、 を2回押し、電子キーのインジケーターが4回光ることを確認してください。

節電モード中は、スマートエントリー&スタートシステムを使用できません。節

電モードを解除するには、電子キーのいずれかのスイッチを押してください。

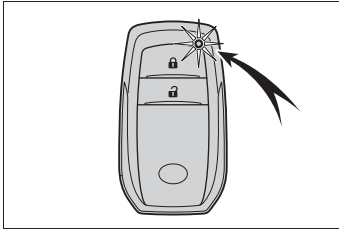

- 長期間使用しない電子キーは節電モードに設定しておくことをおすすめします

■機能が正常に働かないおそれのある状況

スマートエントリー&スタートシステムは微弱な電波を使用しています。次のような場合は電子キーと車両間の通信をさまたげ、スマートエントリー&スタートシステムやワイヤレスリモコン、エンジンイモビライザーシステムが正常に作動しない場合があります。

- 電子キーの電池が消耗しているとき
- 近くにテレビ塔や発電所・ガソリンスタンド・放送局・大型ディスプレイ・空港があるなど、強い電波やノイズの発生する場所にいるとき
- 無線機や携帯電話・コードレス式電話などの無線通信機器を携帯しているとき
- 電子キーが、次のような金属製のものに接していたり、覆われたりしているとき
 - ・ アルミ箔などの金属の貼られたカード
 - ・ アルミ箔を使用したタバコの箱
 - ・ 金属製の財布やかばん
 - ・ 小銭
 - ・ カイロ
 - ・ CD や DVD などのメディア
- 近くで他の電波式ワイヤレスリモコンを使用しているとき

- 電子キーを、次のような電波を発信する製品と同時に携帯しているとき
 - ・ 他の車の電子キーや電波式ワイヤレスリモコン
 - ・ パソコンや携帯情報端末（PDA など）
 - ・ デジタルオーディオプレーヤー
 - ・ ポータブルゲーム機器

- リヤガラスに金属を含むフィルムなどが貼ってあるとき

- 充電器など電子機器の近くに電子キーを置いたとき

- コインパーキングなど通信をさまたげる電波がある場所に駐車したとき

スマートエントリー&スタートシステムでドアを施錠・解錠できない場合は、次の方法を試してください。

- ドアハンドルに電子キーを近づけて操作する

- ワイヤレス機能を使用する

上記の方法でも施錠・解錠できない場合は、メカニカルキーを使用してください。（→P.361）

また、スマートエントリー&スタートシステムでエンジンが始動できない場合は、P.362を参照してください。

■ご留意いただきたいこと

- 電子キーが作動範囲内（検知エリア内）にあっても、次のような場合は正しく作動しないことがあります。

- ・ ドアの施錠・解錠時に電子キーがドアガラスやドアハンドルに近付きすぎる、または地面の近くや高い場所にある場合

- ・ エンジン始動時またはエンジンスイッチの切りかえ時に電子キーがインストルメントパネルやフロア上・リヤシート後方のパッケージトレイ上・ドアポケット、またはグローブボックス内などに置かれていた場合

- インストルメントパネル上面・ドアポ

ケット付近に電子キーを置いたまま車外に出ると、電波の状況によっては車外アンテナに検知されて車外からのドアロックが可能になる場合があります、電子キーが車内に閉じ込められるおそれがあるため注意してください。

- 電子キーが作動範囲内であれば、電子キーを携帯している人以外でも施錠・解錠できます。ただし、電子キーを検知しているドア以外では、解錠できません。
- 車外でもドアガラスに近い位置に電子キーがあるときは、エンジンの始動が可能になる場合があります。
- 電子キーが作動範囲内にある場合、洗車や大雨などでドアハンドルに大量の水がかかると、ドアが施錠・解錠することがあります。(解錠された場合でも、ドアの開閉操作がなければ約30秒後に自動的に施錠されます)
- 車両に近い位置に電子キーがあるときにワイヤレスリモコンなどで施錠を行うと、スマートエントリー&スタートシステムによる解錠ができなくなることがあります。(ワイヤレスリモコンで解錠すると復帰します)
- 手袋を着用していると施錠・解錠しないことがあります。
- ロック操作は、連続で2回まで有効で、3回目以降はロック動作しません。
- キーを携帯して洗車などで水をドアハンドルにかけた場合、施錠/解錠動作をくり返すことがあります。その場合は次のような処置をして、洗車などをしてください。
 - ・電子キーを車両から2m以上離れた場所に保管する(電子キーの盗難に注意してください)
 - ・電子キーを節電モードに設定し、スマートエントリー&スタートシステムの作動を停止する(→P.96)

- 車内にキーがあるときに、洗車機で洗車するなどして水をドアハンドルにかけた場合、警報がマルチインフォメーションディスプレイに表示され、車外のブザーが吹鳴することがあります。その場合は全ドアを施錠すれば警報は表示されなくなります。

- ロックセンサーの表面に氷や雪、泥が付着した場合、センサーが反応しない場合があります。反応しない場合は表面に付着した氷や雪、泥を取り除いて再度操作してください。

- すばやいドアハンドル操作や、車外アンテナの作動範囲内へ入ってすぐのドアハンドル操作では、解錠しないことがあります。センサーにふれ解錠したことを確認してからドアハンドルを引いてください。

- 作動範囲内に他の電子キーがあるときは、ドアハンドルを握ってから解錠するまでの時間が少し長くなる場合があります。

■長期間運転しないとき

- 盗難防止のため、電子キーを車両から2m以上離しておいてください。
- あらかじめスマートエントリー&スタートシステムを非作動にすることができます。(→P.384)
- 電子キーを節電モードに設定すると、電池の消耗を抑えることができます。(→P.96)

■システムを正しく作動させるために

電子キーを必ず携帯した上で作動させてください。また、車外から操作する場合は電子キーを車両に近付けすぎないようにしてください。

作動時の電子キーの位置や持ち方によっては、電子キーが正しく検知されず、システムが正しく作動しないことがあります。(誤って警報が鳴ったり、キー閉じ込

み防止機能が働かないこともあります。)

■ 電子キーの取り扱いについて

電子キーは電波法の認証に適合しています。

必ず以下のことをお守り下さい。

- ・電池交換時以外は、不用意に分解しないで下さい。分解、改造したものを使用することは法律で禁止されています。
- ・必ず日本国内でご使用下さい。

■ カスタマイズ機能

機能の一部は、設定を変更することができます。(→P.384)

■ カスタマイズ機能でスマートエントリー&スタートシステムを非作動にしたとき

- ドアの施錠・解錠：ワイヤレス機能、またはメカニカルキーを使ってドアの施錠・解錠ができます。(→P.88, 361)
- エンジンの始動・エンジンスイッチのモード切りかえ：→P.362
- エンジンの停止：→P.153

■ スマートエントリー&スタートシステムが正常に作動しないとき

- ドアの施錠・解錠：→P.361
- エンジンの始動：→P.362

⚠ 警告

■ 電波がおよぼす影響について (スマートエントリー&スタートシステムアンテナ)

- 植込み型心臓ペースメーカー、植込み型両心室ペーシングパルスジェネレータまたは植込み型除細動器を装着されている方は、アンテナ(→P.95) から約 22cm 以内に近づかないようにしてください。電波により植込み型心臓ペースメーカー、植込み型両心室ペーシングパルスジェネレータまたは植込み型除細動器の作動に影響を与えるおそれがあります。
- 植込み型心臓ペースメーカー、植込み型両心室ペーシングパルスジェネレータまたは植込み型除細動器以外の医療用電気機器を使用される場合は、電波による影響について医療用電気機器製造業者などに事前に確認してください。電波により医療用電気機器の動作に影響を与えるおそれがあります。

スマートエントリー&スタートシステムを非作動にすることもできます。詳しくはトヨタ販売店にお問い合わせください。

フロントシート★

★：グレード、オプションなどにより、装備の有無があります。

調整するには

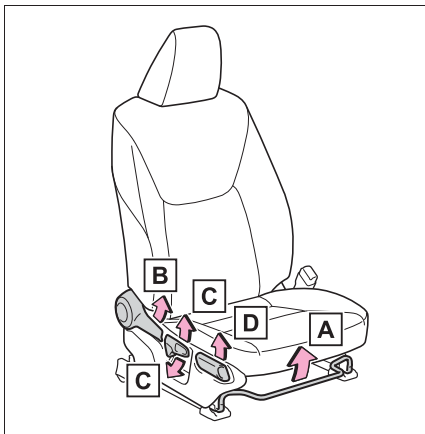

- A** 前後位置調整（スライドレバー）
- B** リクライニング調整
- C** クッション全体の上下調整★
（運転席のみ）
- D** イージーリターン機能（メモリーレバー）★（運転席のみ）

★：グレード、オプションなどにより、装備の有無があります。

警告

■ シートを調整するとき

- 同乗者がシートにあたってけがをしないように注意してください。

- シートの下や動いている部分に手を近づけないでください。

指や手を挟み、重大な傷害を受けるおそれがあり危険です。

- 足元のスペースを確保し足を挟まないように注意してください。

■ シート調整について

- 背もたれは必要以上に倒さないでください。

必要以上に倒しすぎると、事故のときに体がシートベルトの下にもぐり、腹部などに強い圧迫を受けたり肩部ベルトが首にかかるなどして、重大な傷害におよぶか、最悪の場合死亡につながるおそれがあります。

- シート調整後はシートがきちんと固定されていることを確認してください。

注意

■ シートを調整するときは

ヘッドレストが天井にあたらないように注意してください。ヘッドレストや天井が損傷するおそれがあります。

イージーリターン機能★

★：グレード、オプションなどにより、装備の有無があります。

メモリーレバーを使用することで設定したシート位置（メモリー位置）へ容易にもどすことができます。また、降車しやすいシート位置へ容易に調整できます。

■ イージーリターン機能の使い方

- 1 スライドレバーを使用して、好みのシート位置に調整する

- 2** 降車するときは、メモリーレバーを引きながら降車しやすい位置までシートをうしろに下げる

完全にレバーを引いて操作しないと、シート位置のメモリーをしえない場合があります。

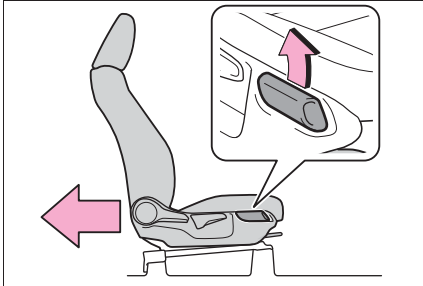

- 3** メモリーレバーを放して、シートがロックされていることを確認する

シート位置は、メモリーされた状態になります。

- 4** 乗車するときは、運転席に座りメモリーレバーを引きながらシートがロックする位置（メモリー位置）まで前方に移動する

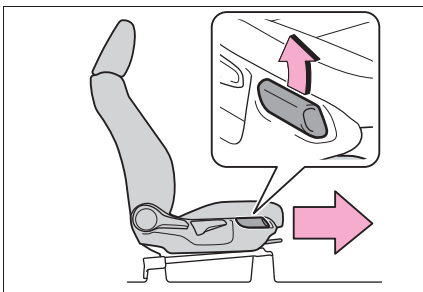

- 5** メモリーレバーを放して、シートがロックされていることを確認する

知識

■ 納車時やメモリー位置がわからないときは

一度、スライドレバーを引きながらシートをいちばん前に移動させてください。その後、スライドレバーでシートの前後位置を調整してください。

ターンチルトシート★

★：グレード、オプションなどにより、装備の有無があります。

ターンチルトシートは、シートを車内外に回転させることで、乗降をサポートします。必要に応じて、介助の方が操作を行ってください。

調整・回転するには

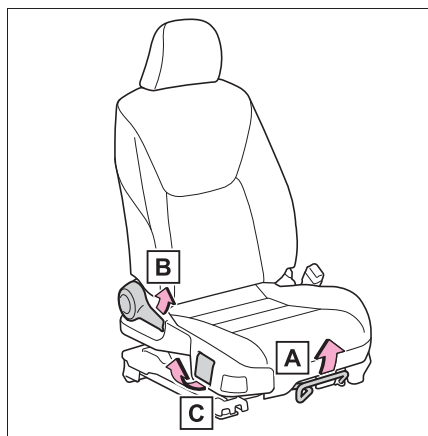

A 前後位置調整（スライドレバー）

B リクライニング調整

C 回転レバー



■ シートの前後位置調整について

前後位置調整中に、シートが中間位置で止まりますが故障ではありません。スライドレバーを一度下げて、再度前後位置を調整してください。

■ 回転レバーについて

回転レバーがポップアップする位置付近で回転レバーが少しポップアップすることがありますが、故障ではありません。回転レバーが完全にポップアップする位置で、回転レバーを操作してください。

⚠ 警告

■ シートを調整・回転するとき

- 同乗者がシートにあたってけがをしないように注意してください。
 - シートの下や動いている部分に手や足を近付けないでください。
- 手や足などを挟み、重大な傷害を受けるおそれがあります。
- 足元のスペースを確保し足を挟まないように注意してください。

■ シートの調整・回転について

- 背もたれは必要以上に倒さないでください。

必要以上に倒しすぎると、事故のときに体がシートベルトの下にもぐり、腹部などに強い圧迫を受けたり肩部ベルトが首にかかるなどして、重大な傷害におよぶか、最悪の場合死亡につながるおそれがあります。

- シート調整・回転後はシートがきちんと固定されていることを確認してください。

⚠ 注意

■ シートを調整・回転するときは

ヘッドレストが天井にあたらないように注意してください。ヘッドレストや天井が損傷するおそれがあります。

ターンチルトシートの操作をする前に

次のことを確認してください。

- グローブボックスのフタが閉まっている
- サンバイザーが格納されている
- 背もたれは前方・後方に必要以上に倒れていない
- ヘッドレストの高さがいちばん低い位置になっている
- シートベルトをはずす

警告

■ ターンチルトシートを操作する前に

次のことを必ずお守りください。

お守りいただかないと、重大な傷害におよぶか、最悪の場合死亡につながるおそれがあります。

- ドア開口部に頭部をあてたりしないように、乗り降りする方の頭上の安全を確認してください。
- ボデーと腕があたらないように、ターンチルトシートを勢いよく操作しないでください。
- ターンチルトシートを操作するときシート可動部などで手や足などを挟むおそれがあります。

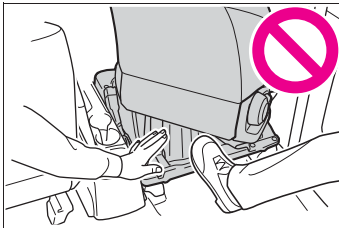

- ターンチルトシートに深く着座できない方、ひざや首が曲がらない方の場合は、足や頭がボデーにあたり、座った状態でのシートの回転が困難になりますのでご注意ください。

注意

■ ターンチルトシートを操作する前に

ターンチルトシート可動部に手や衣服（スカート・マフラーなど）を巻き込まないようにご注意ください。

乗降するには

■ 乗車するには

▶ 運転席

- 1 シートがロック（マーク位置 **A**）するまで、スライドレバーを引きながらシートを前後に動かす

回転レバーがポップアップします。

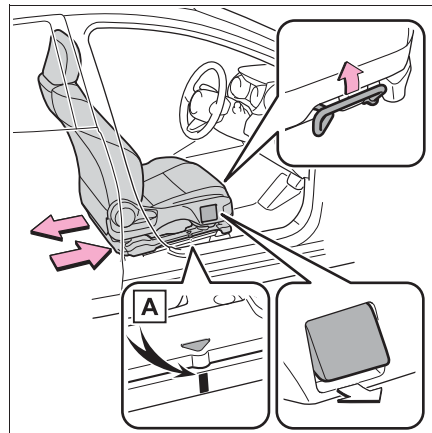

- 2 ポップアップした回転レバーを引きながら回転が止まるまでシートを外側へ回転させる

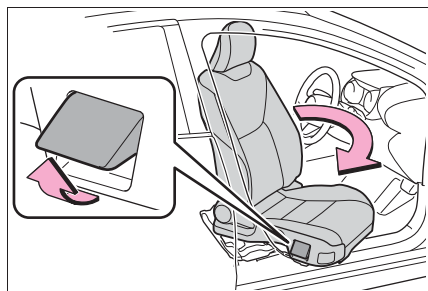

- 3 シートに座り、内側へ“カチッ”と音がするまでシートを回転させる

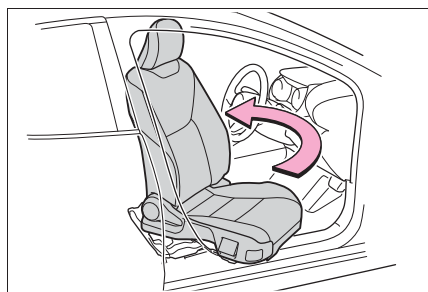

- 4 シートを前後左右にゆすり、確実にロックしていることを確認する

▶ 助手席

- 1 シートがロック（マーク位置 **A**）するまで、スライドレバーを引きながらシートを前後に動かす

回転レバーがポップアップします。

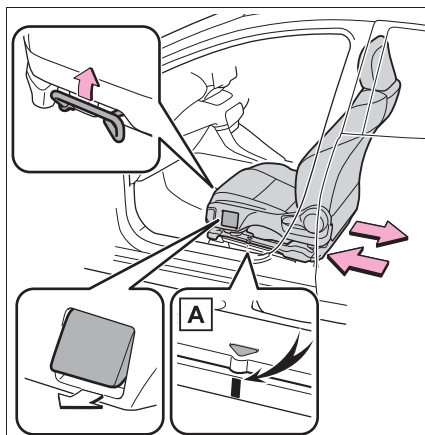

- 2 ポップアップした回転レバーを引きながらシートを外側へ回転させる

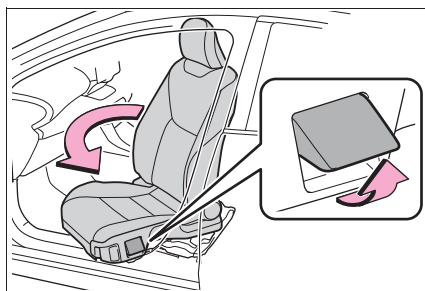

- 3 シートに座り、回転レバーを引きながらシートを内側へ回転させる

- 4 シートが回転し始めたら回転レバー **A** から手を放し、“カチッ”と音がするまでシートを回転させる

中間ロック位置でロックされます。

介助の方は、必要に応じてグリップ **B** を

使用すると回転しやすくなります。

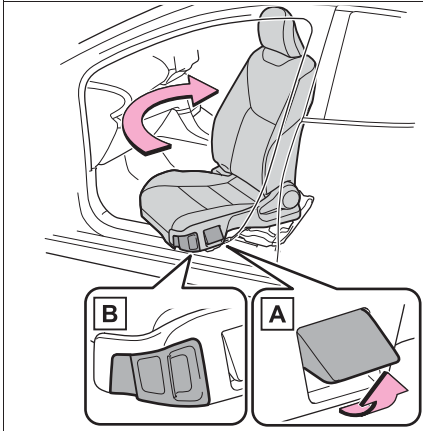

5 中間ロック位置で足を車内に入れる

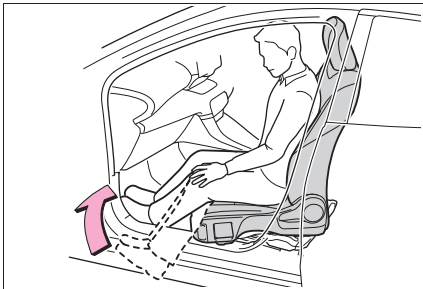

6 回転レバーを引きながらシートを内側へ回転させる

7 シートが回転し始めたら回転レバー **A** から手を放し、“カチッ” と音がするまでシートを回転させる

介助の方は、必要に応じてグリップ **B** を

使用すると回転しやすくなります。

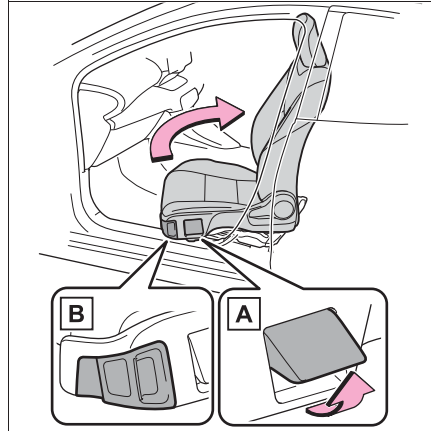

8 シートを前後左右にゆすり、確実にロックしていることを確認する

■ 降車するには

▶ 運転席

1 シートがロック（マーク位置 **A**）するまで、スライドレバーを引きながらシートを前後に動かす

回転レバーがポップアップします。

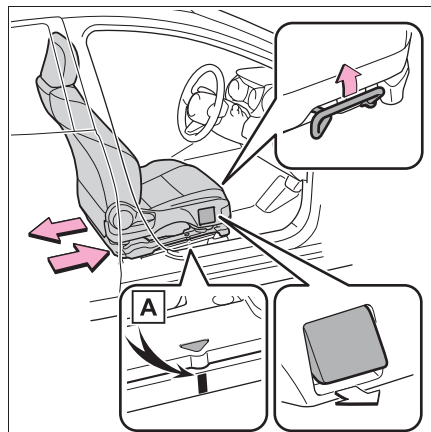

- 2 ポップアップした回転レバーを引きながらシートを外側へ回転させる

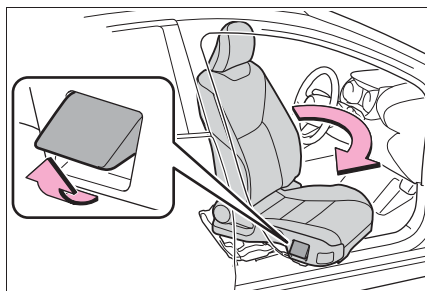

- 3 シートが回転し始めたら回転レバーから手を放し、“カチッ”と音がするまでシートを回転させる

中間ロック位置でロックされます。

- 4 中間ロック位置で足を車外に出す

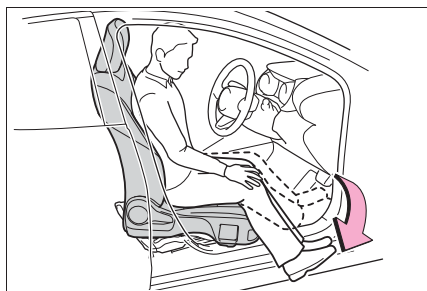

- 5 回転レバーを引きながら回転が止まるまでシートを外側へ回転させ、降りる

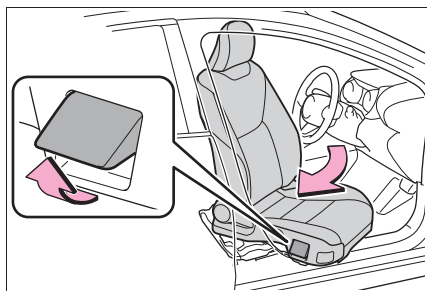

- 6 シートを格納位置まで回転させる

シートが格納されると“カチッ”と音がします。

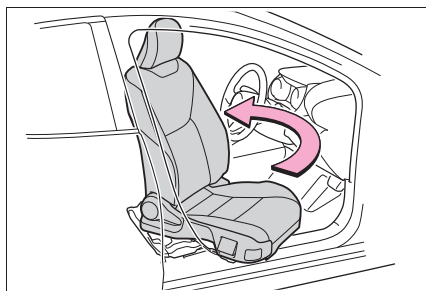

- 7 シートを前後左右にゆすり、確実にロックしていることを確認する

▶ 助手席

- 1 シートがロック（マーク位置 **A**）するまで、スライドレバーを引きながらシートを前後に動かす

回転レバーがポップアップします。

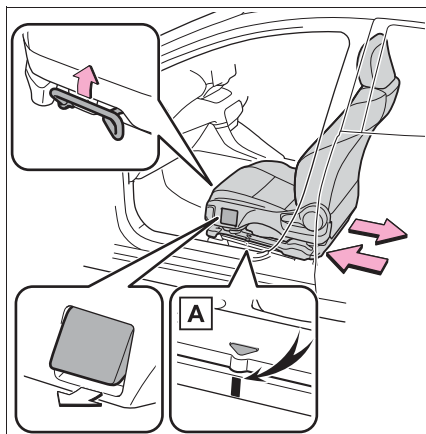

- 2 ポップアップした回転レバーを引きながらシートを外側へ回転させる

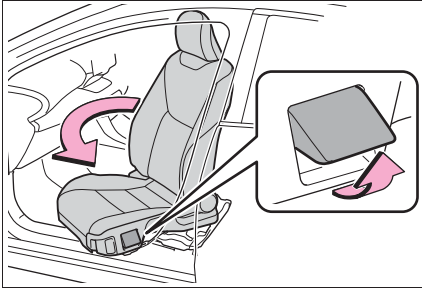

- 3 シートが回転し始めたら回転レバー **A** から手を放し、“カチッ” と音がするまでシートを回転させる

中間ロック位置でロックされます。

介助の方は、必要に応じてグリップ **B** を使用すると回転しやすくなります。

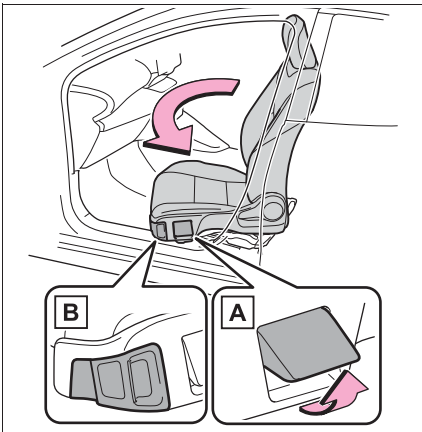

- 4 中間ロック位置で足を車外に出す

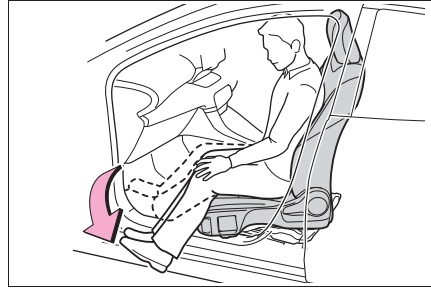

- 5 回転レバーを引きながらシートを外側へ回転させる
- 6 シートが回転し始めたら回転レバー **A** から手を放し、“カチッ” と音がするまでシートを回転させ、降りる

介助の方は、必要に応じてグリップ **B** を使用すると回転しやすくなります。

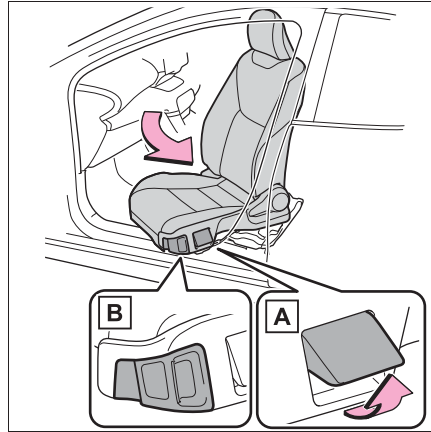

- 7 回転レバーを引きながらシートを格納位置まで回転させる

シートが格納されると“カチッ” と音

がします。

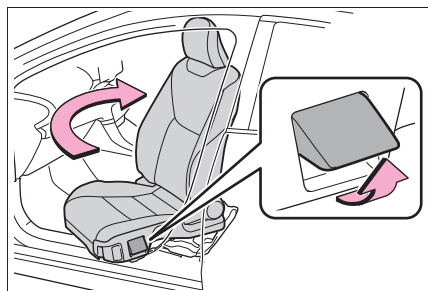

- 8 シートを前後左右にゆすり、確実にロックしていることを確認する

知識

■ ターンチルトシートの回転操作について

- ターンチルトシートとレールのマーク位置が合わないと、シートを回転させることはできません。
- 回転レバーを引いた状態では、ターンチルトシートがロックされません。シートが動き始めたら、回転レバーから手を放してください。
- 回転レバーがポップアップする位置以外では、回転レバーを操作しないでください。万一、シートが回転できる位置で回転レバーが閉じてしまった場合は、コインなどを使用して回転レバーを引き出してください。

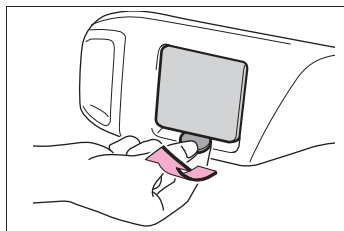

■ ターンチルトシートが回転しないとき

- 車内から回転できない場合

すみやかにトヨタ販売店または専門業者

で点検を受けてください。

- 車外に出た状態で回転しない場合（助手席のみ）（→P.373）

警告

次のことを必ずお守りください。お守りいただかないと、重大な傷害におよぶか、最悪の場合死亡につながるおそれがあります。

■ 操作するときは

- 走行中やドアが閉じているときは、ターンチルトシートを操作しない
- 不整地や傾斜地で操作しない
- 平坦な場所でパーキングブレーキを確実にかけ、シフトレバーをオートマチック車ではP、マニュアル車ではNにする

■ ターンチルトシートをもとの位置にもどしたあとは

ターンチルトシートを前後左右にゆすり、シートが確実に格納位置で固定されているか確認してください。

注意

■ 損傷を防ぐために

- 回転レバーとスライドレバーを同時に操作しないでください。

正しい位置にシートが移動しなくなるおそれがあります。

- 回転レバーがポップアップする位置以外では、回転レバーを操作しないでください。
- ターンチルトシートを確実に格納してからドアを閉じてください。

シートが格納していない状態では、ドアを閉じた際にドアとシートがぶつかるおそれがあります。

リヤシート

リヤシートは折りたたむことができます。

背もたれを倒す・もどす

■ 背もたれを倒す

- 1 フロントシート★・ターンチャイルドシート★を前方に移動する (→P.100, 102)

★: グレード、オプションなどにより、装備の有無があります。

- 2 リヤ中央席シートベルトのバックルを格納する

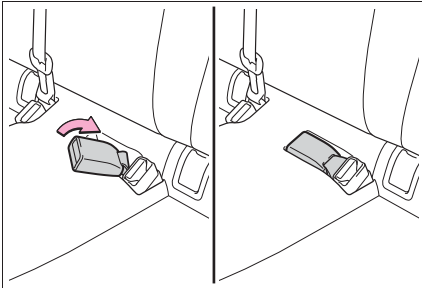

- 3 ヘッドレストをいちばん下まで下げる (→P.110)
- 4 ロック解除レバーを引きながら、背もたれを前方に倒す
ロックが確実に解除されるまで、レバー

を引いてください。

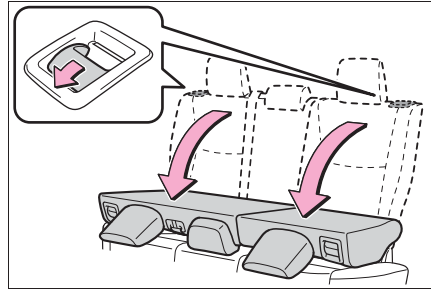

■ 背もたれをもとにもどす

背もたれを起こして固定する

シートベルトを挟み込まないように背もたれをもとにもどしてください。

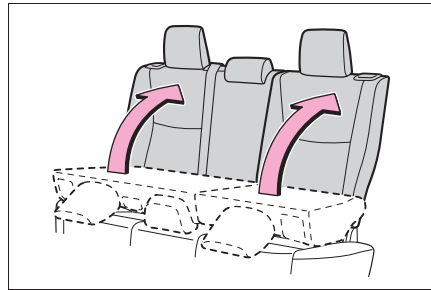

▲ 警告

次のことを必ずお守りください。お守りいただかないと、重大な傷害におよぶか、最悪の場合死亡につながるおそれがあります。

■ リヤシートを操作するときは

- 走行中にリヤシートを操作しない
- 平坦な場所でパーキングブレーキを確実にかけ、シフトレバーをオートマチック車ではP、マニュアル車ではNにする
- 操作をするときに、可動部や結合部に手や足などを挟まないように注意する

警告

● 倒した背もたれの上やラゲージルームに人を乗せて走行しない

● お子さまがラゲージルームに入らないよう注意する

■ 背もたれをもとにもどしたあとは

● シートを前後に軽くゆさぶり、確実に固定する

シートが確実に固定されていないときは、レバーに赤色が見えます。赤色が見えていないことを確認してください。

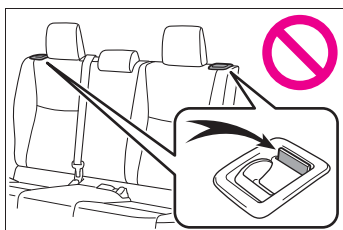

● シートベルトを挟み込まないように背もたれをもとにもどしてください。

シートベルトが背もたれ固定フックに挟まり、シートベルトを損傷させるおそれがあります。

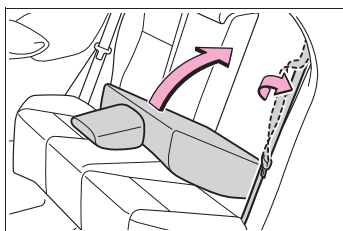
**ヘッドレスト****警告****■ ヘッドレストについて**

次のことをお守りください。

お守りいただかないと、重大な傷害におよぶか、最悪の場合死亡につながるおそれがあります。

● ヘッドレストは、それぞれのシート専用のものを使用する

● ヘッドレストを必ず正しい位置に調整する

● ヘッドレストを調整したあとは、ヘッドレストを押し下げて固定されていることを確認する

● ヘッドレストをはずしたまま走行しない

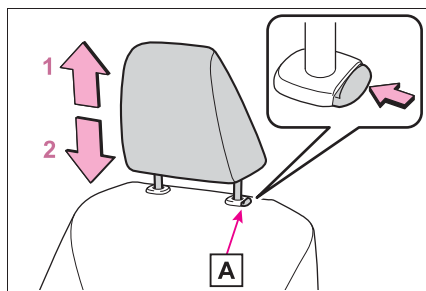
上下調整するには**■ フロント席（分割式ヘッドレスト装着車）**

1 上げる

2 下げる

下げるときは、解除ボタン **A** を押しながら操作します。

■ リヤ席

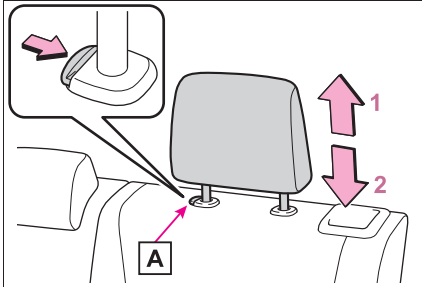

- 1 上げる
- 2 下げる

下げるときは、解除ボタン**A**を押しながら操作します。

□ 知識

■ フロント席のヘッドレストの高さについて（分割式ヘッドレスト装着車）

必ずヘッドレストの中心が両耳のいちばん上のあたりになるよう調整してください。

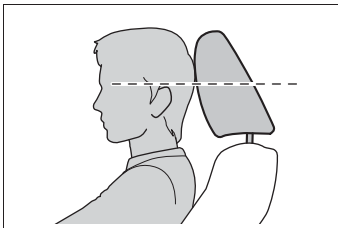

■ リヤ中央席のヘッドレストについて

使用するときには、常に格納位置から一段上げた位置にしてください。

ヘッドレストを取りはずすには

■ フロント席（分割式ヘッドレスト装着車）

解除ボタン**A**を押しながらヘッドレストを引き上げます。

ヘッドレストが天井にあたって取りはずしにくいときは、背もたれの角度を調整してください。（→P.100, 102）

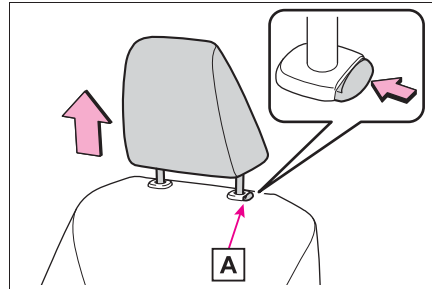

■ リヤ中央席

解除ボタン**A**を押しながらヘッドレストを引き上げます。

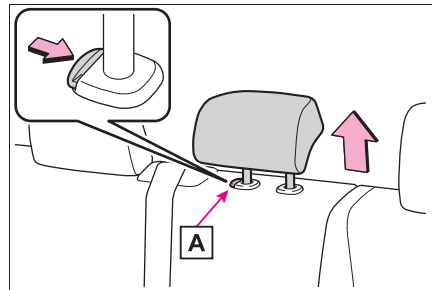

■ リヤ外側席

- 1 ロック解除レバー**A**を引きながら、背もたれを前方に倒す

ヘッドレストをはずすことができる位置まで前に倒してください。

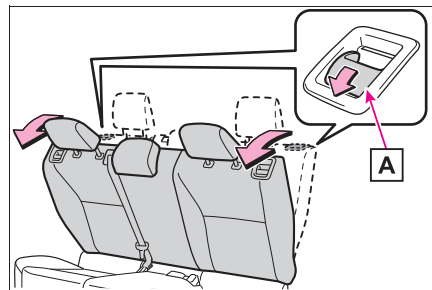

解除ボタン**A**を押しながらヘッドレストを引き上げます。

- 2 解除ボタン**B**を押しながら、ヘッドレストを引き上げます。

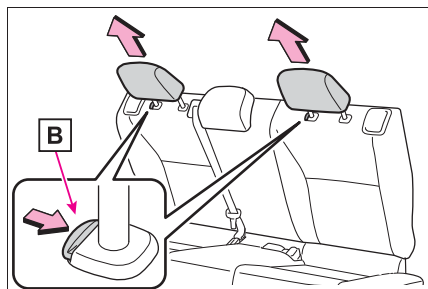

ヘッドレストを取り付けるには

■ フロント席（分割式ヘッドレスト装着車）

ヘッドレストを取り付け穴に合わせて、ロック位置まで押し下げてください。

さらに下げるときは、解除ボタン**A**を押しながら操作してください。

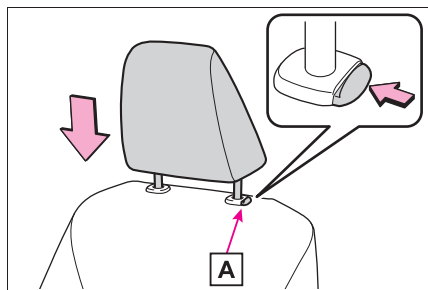

■ リヤ中央席

ヘッドレストを取り付け穴に合わせて、ロック位置まで押し下げてください。

さらに下げるときは、解除ボタン**A**を押しながら操作してください。

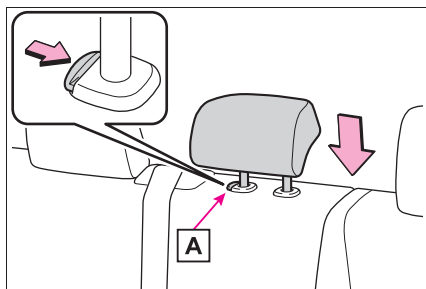

■ リヤ外側席

- 1 ロック解除レバー**A**を引きながら、背もたれを前に倒す

ヘッドレストを取り付けることができる位置まで前に倒してください。

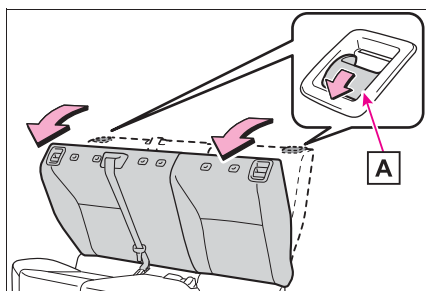

- 2 ヘッドレストを取り付け穴に合わせて、ロック位置まで押し下げてください。

ヘッドレストを挿入するときは、解除ボタン**B**を押しながら挿入してください。

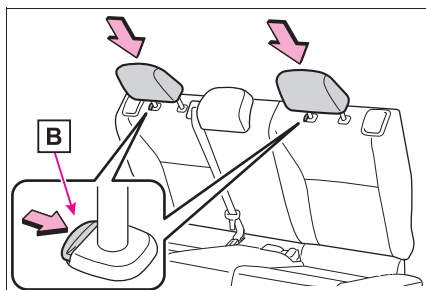

ハンドル

調整のしかた

- 1 ハンドルを持ち、レバーを下げる

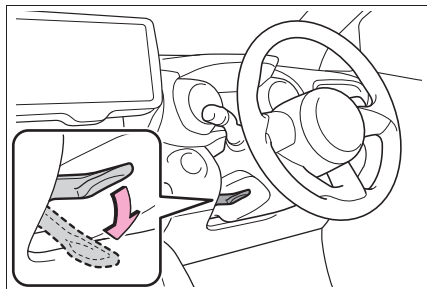

- 2 ハンドルを上下・前後に動かし、適切な位置にする

位置が決定したら、レバーを上げてハンドルを固定してください。

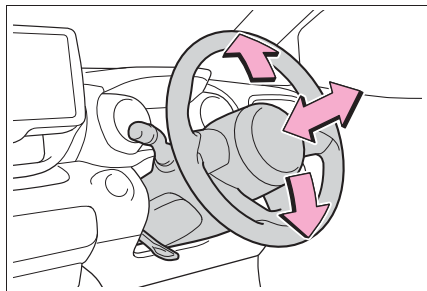

警告

■ 走行中の警告

走行中はハンドル位置の調整をしないでください。

運転を誤って、重大な傷害におよぶか、最悪の場合死亡につながるおそれがあります。

■ ハンドル位置を調整したあとは

ハンドルが確実に固定されていることを確認してください。

固定が不十分だと、ハンドルの位置が突然かわり、思わぬ事故につながり、重大な傷害におよぶか、最悪の場合死亡につながるおそれがあります。また固定が不十分だとホーンが鳴らない場合があります。

ホーン（警音器）

ハンドルの  周辺部を押すとホーンが鳴ります。

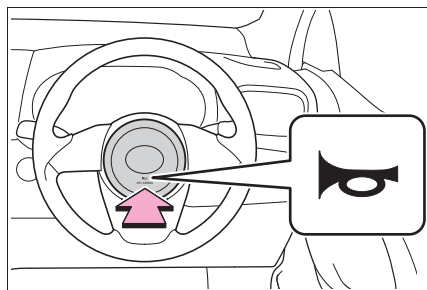

インナーミラー

後方を十分に確認できるようにミラーの位置を調整することができます。

上下調整のしかた

運転姿勢に合わせてインナーミラーの高さを調整することができます。

インナーミラー本体を持って、上下方向に調整する

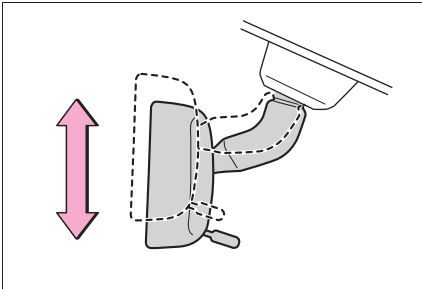

警告

■ 走行中の留意事項

走行中はミラーの調整をしないでください。

運転を誤って、重大な傷害におよぶか、最悪の場合死亡につながるおそれがあります。

防眩機能

▶ 手動防眩タイプ装着車

レバーを操作することで、後続車のヘッドランプによる反射光を減少させます。

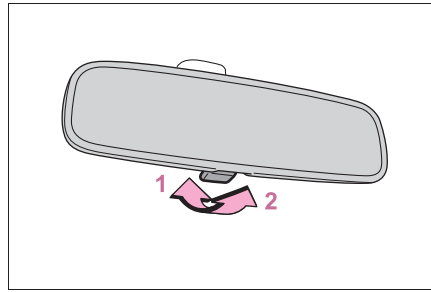

1 通常使用時

2 防眩時

▶ 自動防眩タイプ装着車

後続車のヘッドランプのまぶしさに応じて反射光を自動的に減少させます。

知識

■ 自動防眩機能の作動条件（自動防眩タイプ装着車）

エンジンスイッチが ON のとき

■ センサーの誤作動防止（自動防眩タイプ装着車）

センサーの誤作動を防ぐため、センサーにふれたりセンサーを覆ったりしないでください。

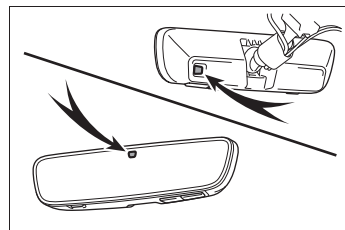

ドライブレコーダー（自動防眩インナーミラー装着車）★

★：グレード、オプションなどにより、装備の有無があります。

ドライブレコーダーの概要

ドライブレコーダーは、車両前後のカメラで撮影した映像を自動防眩インナーミラー内の microSD カードに録画します。

お使いになる前に

- 本機はエンジンスイッチが ON のあいだ常時映像を録画する装置ですが、すべての状況において録画することを保証したものではありません。正常に録画できなかった場合や、録画データが破損していた場合による損害については、トヨタは一切の責任を負いません。
 - 本機は、事故などの検証時に役立つことを目的の一つとしていますが、証拠としての効力を保証するものではありません。
 - 本機は常時録画型の映像録画装置です。
 - microSD カードがセットされていることを必ず確認してください（→P.124）。microSD カードがセットされていないと、映像が録画されません。また、microSD カードの保存容量をこえると、映像が上書きされます。必要な映像については、パソコンに保存するなどして保護
- してください。
- 本機で録画した映像は、その使用目的や使用方法によっては、被写体のプライバシーなどの権利を侵害する場合がありますのでご注意ください。いたずらなどの目的のためには使用しないでください。これらの場合についてはトヨタは一切責任を負いません。
 - 録画した映像から信号機の状態が必ず確認できることを保証した装置ではありません。環境によって信号機の状態が確認できない場合は、前後の映像や周辺の車両の状況からご判断ください。信号機の状態が確認できない場合があっても、トヨタは一切の責任を負いません。
 - LED 式信号機の場合は目に見えない速さで点滅しているため、点滅して録画される場合があります。信号が映っていない場合は前後の映像や周辺の車両の状況からご判断ください。LED 式信号機が映らない場合があっても、トヨタは一切の責任を負いません。
 - 免責事項について
お客様または第三者が、本機の誤使用、使用中に生じた故障、その他の不具合または本機の使用によって受けられた損害については法令上の賠償責任が認められる場合を除き、トヨタは一切その責任を負いませんので、あらかじめご了承ください。
 - 著作権について
録画・撮影したものは、個人として楽しむほかは、著作権法上、権利者に無

断で使用できません。

- ・鑑賞・興行・展示物など、個人として楽しむ目的でも撮影を制限している場合がありますので、ご注意ください。

□ 知識

■ ドライブレコーダーの作動条件

エンジンスイッチが ON のとき、かつドライブレコーダーを ON にしているときいったんドライブレコーダーを ON/OFF すると、次回エンジンスイッチを ON にしたときにも、そのままの状態が続きます。

駐車時録画を ON に設定している場合は、エンジンスイッチが OFF のときも作動します。(→P.119)

■ 録画された映像が見えにくかったり、鮮明な映像が撮影できなくなる状況について

- 自動車のフロントウインドウガラス、リヤウインドウガラスにコーティング剤が使用されている場合は、録画品質に影響が出る可能性があります。
- フロントウインドウガラスまたはリヤウインドウガラスに水滴が付いているときや、汚れているときなどは、鮮明な映像を表示や録画できない場合があります。フロントウインドウガラスまたはリヤウインドウガラスの外側に水滴が付いていたり汚れているときは、ワイパーやウォッシャー(→P.172, 173)で水滴や汚れを取り除いてください。
- 映像への不要な映り込みが発生しないように、フロントウインドウガラスおよびリヤウインドウガラスのカメラ周辺やダッシュボード上には何も取り付けたり、貼り付けたり、置いたりしないで下さい。正常な映像が録画できないおそれがあります。
- バックドアが開いているときは、映像

を正しく撮影できません。走行前に必ずバックドアが閉まっていることを確認してください。

- 夜間など暗いところでは、次のような現象が発生することがありますが、異常ではありません。
- ・ 映像の色と実際の色が異なって見える
- ・ 後続車のライトの高さなどによっては、後続車の周囲が白くぼやけて見える
- ・ 周辺を明るく見せるために映像が自動的に調整されることにより、特有のちらつきが発生する

■ ご留意いただきたいこと

- 太陽光やヘッドライトなど高輝度の被写体がカメラに映ると、その光源周辺に白飽和が発生したり、光源中心部分が黒く映ることがありますが、映像素子特有の現象によるもので異常ではありません。
- 自動防眩インナーミラー本体が発熱することがありますが、異常ではありません
- 高温、低温でのご使用は、誤動作や故障の原因になります。夏期については車内が高温になることがありますので、窓を開けるなど車内の温度を下げてからご使用ください。
- カメラレンズの特性により、画面に映る人や障害物は、実際の位置や距離と異なって見えることがあります。
- カメラレンズの近くに反射物を置かないでください。

▲ 警告

次のことを必ずお守りください。お守りいただかないと、重大な傷害におよぶか、最悪の場合死亡につながるおそれがあります。

警告

■ ドライブレコーダーをお使いになる前に

- 安全のため、ドライブレコーダーはできるだけ走行中に操作しないでください。ドライブレコーダーは、安全な場所に停車して操作してください。走行中に操作すると、ハンドル操作を誤るなど、思わぬ事故につながるおそれがあり危険です。
- 故意に危険な運転をすることによって、ドライブレコーダーの作動をテストしないでください。思わぬ事故につながるおそれがあり危険です。

各部の名称

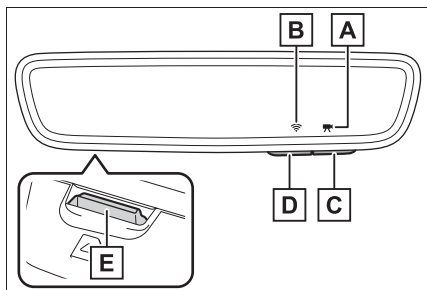

A カメラインジケーター

ドライブレコーダーシステムの作動状態を示します。

白色点灯及び点滅時：ドライブレコーダーシステムが正常に作動していることを示します。

橙色点灯及び点滅時：ドライブレコーダーシステムに異常が発生していることを示します。(→P.131)

B Wi-Fi インジケーター

スマートフォンと Wi-Fi 接続中であることを示します。

C ドライブレコーダースイッチ

ドライブレコーダーの ON/OFF、手動録画操作や各種設定の切り替えを行います。

D Wi-Fi スイッチ

スマートフォンとの Wi-Fi 接続や各種設定の切り替えを行います。

E microSD カード挿入口

microSD カードの出し入れを行います。

ドライブレコーダーについて

車両の前後に装着されているカメラで撮影した映像が microSD カードに録画されます。本機は、次の 4 種類の録画機能を備えています。

● 常時録画 (→P.118)

エンジンスイッチが ON のあいだ常時録画されます。

● 衝撃検知録画 (→P.118)

一定以上の衝撃を検知したとき、自動的に録画されます。

● 手動録画 (→P.118)

手動操作により、任意のタイミングで録画できます。

● 駐車時録画 (→P.119)

エンジンスイッチが OFF のあいだ、駐車時に録画されます。

初期設定は OFF にされています。設定変更より ON に切り替えることで使用できます。(→P.126)

録画するには

録画中は自動防眩インナーミラーにカメラインジケーター(→P.117)が表示されます。

■ 常時録画

エンジンスイッチを ON にすると、自動的に録画が開始されます。

常時録画中はインナーミラーに

が白色点灯表示されます。

エンジンスイッチを OFF にすると、録画が停止されます。

- 常時録画の録画時間は、約 80 分です。

録画状態によっては、録画時間が短くなったり長くなったりする場合があります。

- 録画データは、前方映像と後方映像が別ファイルとしてそれぞれ 1 ファイル約 1 分の長さで保存されます。

- microSD カードの録画領域がなくなると古い日時のファイルから順に消去され、録画が継続されます。

録画した映像を残しておきたい場合は、パソコンに保存しておくなどの対応をお願いします。

- 必要に応じて、録画機能を停止することもできます。
(→P.126)

■ 衝撃検知録画

常時録画中に、一定以上の衝撃や衝撃に近い状態（SRS エアバッグの作動および急ブレーキ、急ハンドルなど）が発生した時に録画が開始されます。

衝撃検知録画中はインナーミラーに が白色点滅表示されます。

- 衝撃検知録画は、衝撃検知前の

約 16 秒間、衝撃検知後の約 8 秒間の最大約 24 秒間の映像が保存されます。

- 衝撃検知録画は前方映像と後方映像が別ファイルとしてそれぞれ 10 件まで保存できます。10 件をこえると古いファイルから順に消去され、録画が継続されます。録画した映像を残しておきたい場合は、パソコンに保存しておくなどの対応をお願いします。

■ 手動録画

常時録画中にドライブレコーダースイッチを押すことで、任意のタイミングで録画できます。

手動録画中はインナーミラーに

が白色点滅表示されます。

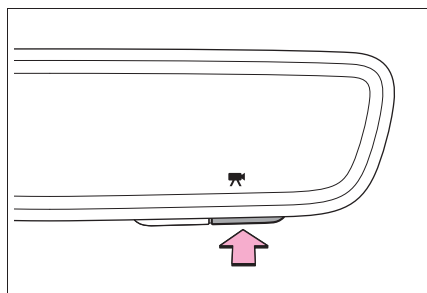

- ドライブレコーダースイッチを押す前の約 16 秒間、押したあとの約 8 秒間の最大約 24 秒間の映像を保存します。
- 手動録画が終了すると、常時録画にもどります。
- 衝撃検知録画中 (→P.118) は、手動での録画は行えません。
- 手動録画は前方映像と後方映像が別ファイルとしてそれぞれ

20 件まで保存できます。20 件をこえると古いファイルから順に消去され、録画が継続されます。録画した映像を残しておきたい場合は、パソコンに保存しておくなどの対応をお願いします。

■ 駐車時録画

エンジンスイッチ OFF 後、自動的に録画が開始されます。

初期設定は OFF にされています。設定変更より ON に切り替えることで使用できます。(→P.126)

駐車時録画中はインナーミラーに  が白色点滅表示されます。

- 駐車時録画の録画時間は、最大約 120 分です。
録画状態によっては、録画時間が短くなったり長くなったりする場合があります。
- 録画データは、前方映像と後方映像が別ファイルとしてそれぞれ 1 ファイル約 10 分の長さで保存されます。
- microSD カードの録画領域がな

くなると古い日時のファイルから順に消去され、録画が継続されます。

録画した映像を残しておきたい場合は、パソコンに保存しておくなどの対応をお願いします。

- バッテリーの電圧低下などにより、駐車時録画が作動しない、もしくは途中で録画が停止する場合があります。
- 駐車時録画作動中は衝撃検知録画は行いません。
- 必要に応じて、録画機能を停止することもできます。(→P.126)

知識

■ 録画機能全般について

- バッテリーの低下などによって、駐車時録画が作動しない場合があります。
- ドアを閉めた時や開けたときなど、本体が振動を検知した場合、衝撃検知録画が作動することがあります。
- 振動の多い場所など、お客様のお車の停車する環境によっては、衝撃検知録画が頻繁に作動する場合があります。

録画データについて (microSD カード)

■ 録画データを再生するには

本機から取り出した microSD カードをパソコンに挿入し、各ファイルの形式 (→P.132) に対応した動画プレイヤーで再生できます。

- 動画プレイヤーの使用方法については、ご使用になる動画プレイヤーに付属の取扱説明書をお読みください。
- ご使用になる動画プレイヤーによっては、再生できない場合もあります。
- microSD カードの取り出し方については、P.124 を参照してください。

■ 再生時の情報表示について

録画データを字幕対応の動画プレイヤーで再生すると、次の情報が表示されます。

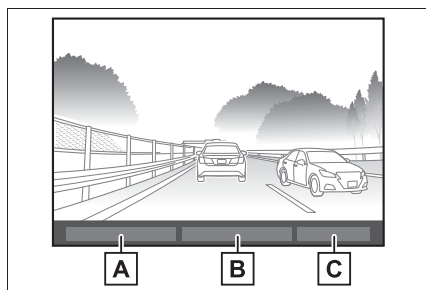

ご使用になる動画プレイヤーによっては、再生時の情報表示位置が上図と異なる場合があります。

A 位置情報表示部

GPS 測位した情報から録画時の位置情報を表示します。

B 日付／時刻表示部

録画時の年／月／日と時刻を表示します。

C 車速表示部

録画時の車速を表示します。

■ 録画データのファイル形式について

録画データ	ファイル形式
常時録画映像	MP4 (MPEG-4)
衝撃検知録画映像	
手動録画映像	
駐車時録画映像	

■ 各録画データのフォルダ構成について

microSD カードに録画されたデータは、録画機能ごとのフォルダに保存されます。ファイル名は年月日と時間が自動的に付与されます。

● フォルダの構成について

- ・ DRIVE :
常時録画 (→P.118) による映像を保存します。
- ・ DRIVE_EVENT :
衝撃検知録画 (→P.118) による映像を保存します。
- ・ USER :

手動録画 (→P.118) による映像を保存します。

- ・ PARK :
駐車時録画 (→P.119) による映像を保存します。

● ファイル名の表記について

- ・ 常時録画により保存されたファイル

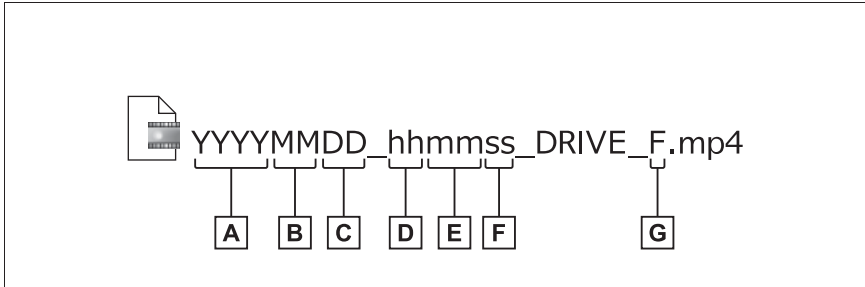

A 年

B 月

C 日

D 時

E 分

F 秒

G F : 前方カメラ

R : 後方カメラ

- ・ 衝撃検知録画により保存されたファイル

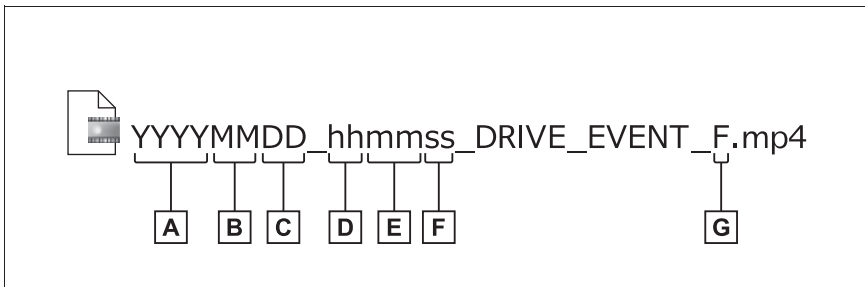

A 年

B 月

C 日

D 時

E 分

F 秒

G F：前方カメラ

R：後方カメラ

・ 手動録画により保存したファイル

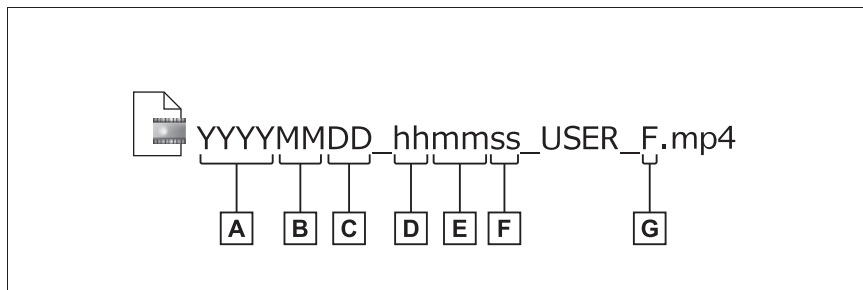

A 年

B 月

C 日

D 時

E 分

F 秒

G F：前方カメラ

R：後方カメラ

・ 駐車時録画により保存したファイル

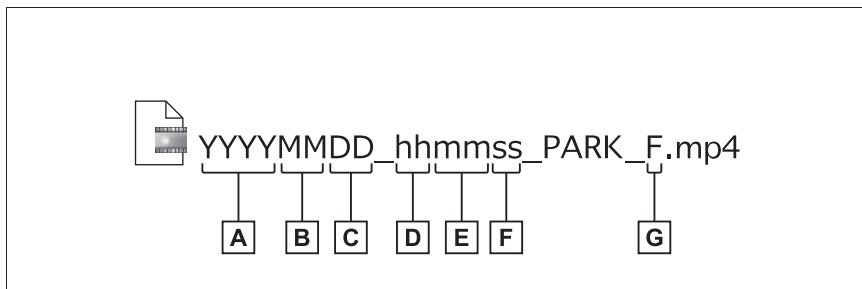
**A** 年**B** 月**C** 日**D** 時**E** 分**F** 秒**G** F：前方カメラ

R：後方カメラ

知識

■ 録画データについて

- ドライブレコーダーは常時録画型の映像録画装置です。microSD カードに保存された録画データがいっぱいになると古い録画データから削除して新しい録画データを上書きします。事故などで録画データの保存が必要な場合は、すみやかにエンジンスイッチを OFF にしてから microSD カードを取り出してパソコンに録画データを保存してください。駐車時録画機能を ON にしているときは、設定変更より機能を OFF にしてから取り出してください。(→P.126)
- 前方カメラと後方カメラで、それぞれ映像のサイズは異なります。

■ ドライブレコーダーを正常に作動させるために

- 録画したデータの日時や位置情報を定期的に確認してください。日時がずれているときや位置情報が正しくないときは GPS 情報を正しく受信できていない可能性があります。トヨタ販売店にご相談ください。
- 次のような場合は、録画データが保存されていないことがあります。
 - ・ 本体に microSD カードを挿入していない場合や microSD カードを抜いた場合
 - ・ 古い録画データが新しい録画データによって上書きされてしまった場合
 - ・ 大きな事故や水没などでドライブレコーダー構成部品（自動防眩インナーミラー、カメラ、ケーブル、microSD カード）が損傷を受けた場合

- ・大きな事故などでバッテリーとドライブレコーダー構成部品（自動防眩インナーミラー、microSD カード）の電源コードが断線した場合や、バッテリーが損傷を受けた場合
- ・フロントウインドウガラス、リヤウインドウガラスのくもりや雪などでカメラの視界がふさがれた場合
- ・カメラの前に撮影をさえぎるものを設置した場合
- ・カメラインジケーター（→P.117）が表示されていない場合。

■ バッテリーを脱着したとき

バッテリーをはずしたあとは、録画データのファイル名や位置情報で GPS 情報を正しく受信できているか確認してください。

microSD カードについて

本機から microSD カードを出し入れするときは、必ずエンジンスイッチを OFF にしてください。駐車時録画機能を ON にしているときは、設定変更より機能を OFF にしてから取り出してください。（→P.126）

■ microSD カードを取り出す

microSD カードを押して、microSD カードが少し飛び出たら引き抜きます。

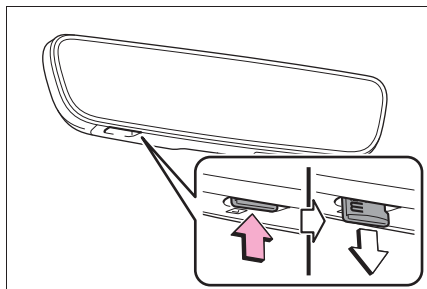

■ microSD カードを入れる

microSD のロゴ面を図のように車両後方側にして、挿入口にまっすぐ奥まで挿入します。

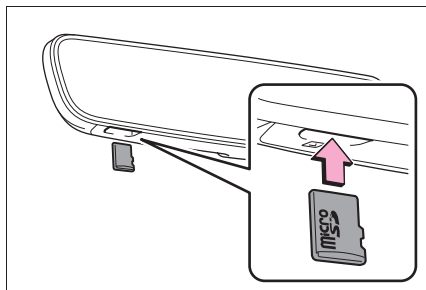

■ microSD カードを初期化（フォーマット）するには

次の操作により、microSD カードを初期化できます。（すべての録画データが消去されますのでご注意ください。）

- 1 常時録画中にドライブレコーダースイッチを約 10 秒以上（20 秒未満）押し続ける

 が点滅します。

- 2 ドライブレコーダースイッチを押す（3 秒未満）

初期化をキャンセルするときは、Wi-Fi スイッチを押す、または 10 秒以上待機してください。

□ 知識

■ microSD カードについて

- 必ず自動防眩インナーミラー（ドライブレコーダー付）に microSD カードを正しく挿入して使用してください。microSD カードが正しく挿入されていないと録画機能が作動しません。
- microSD カードは、正しい向きで挿入してください。（→P.124）

- 自動防眩インナーミラー（ドライブレコーダー付）に付属の microSD カードを使用してください。市販の microSD カードを使用すると、システムが正常に作動しないおそれがあります。microSD カードの購入にあたっては、トヨタ販売店にご相談ください。（microSD カード品番：8780A-52010）
- 本機で使用する microSD カードは本機・パソコン・スマートフォン以外では使用しないでください。他の機器で使用すると本機で正しく動作しなくなるおそれがあります。
- 本機で録画される映像以外のデータを microSD カードに保存しないでください。映像が正しく保存されないおそれがあります。
- 本機で microSD カードの初期化（フォーマット）を実施する場合は、必ず P.124 の手順で行ってください。本機以外で初期化すると、本機でできない、または、映像が正しく保存されないおそれがあります。
- 新しい microSD カードまたは、パソコンやスマートフォンで初期化した microSD カードを使用するときは、はじめに本機で microSD カードを初期化してください。（→P.124）

警告

次のことを必ずお守りください。お守りいただかないと、重大な傷害におよぶか、最悪の場合死亡につながるおそれがあります。

■ microSD カードの取り扱いについて

- お子さまにさわらせないでください。部品が小さいため、誤って飲み込むと、のどなどにつまらせ重大な傷害におよぶか、最悪の場合死亡につながるおそれがあります。

- microSD カード挿入口に指などを挟まないように注意してください。

注意

■ microSD カードの取り扱いについて

- 破損を防ぐために次のことをお守りください。
- microSD カードが破損し、映像を録画できなくなるおそれがあります。
- microSD カードを出し入れする際は、microSD カードを落として紛失しないようにご注意ください。万一、車内の隙間に落ちた場合は、トヨタ販売店にご相談ください。
 - カメラインジケーター（→P.117）が表示されているときに microSD カードを抜かないでください。
 - microSD カード挿入口に異物を入れないでください。

録画データについて（Wi-Fi 機能を使用したスマートフォンでの再生）

■ 録画データを再生するには

Wi-Fi 機能を使用して、お持ちのスマートフォンで映像の確認が出来ます。以下の QR コードを読み取るか、App Store、または Google Play で「TOYOTA SMART VIEWER」を検索し、インストールしてご使用ください。（スマートフォンへのインストールにはインターネット接続環境が必要です）

▶ Android



▶ iOS



初期パスワード：

ToyotaDVR1440

TOYOTA SMART VIEWER アプリへのログイン後、任意のパスワードに変更してご使用ください。

Wi-Fi® について

□ 知識

- Wi-Fi®はWi-Fi Alliance®の登録商標です。
- Wi-Fi® や無線 LAN 圏内から出た場合は、通信は切断されます。
- お客様のご利用環境（無線アンテナの設置場所、近隣での各種無線機器利用など）により、通信速度が低下したり、通信ができないことがあります。

⚠ 警告

- Wi-Fi® 通信用の車両側アンテナは本機内に内蔵されています。
植込み型心臓ペースメーカー、植込み型両心室ペーシングパルスジェネレータおよび植込み型除細動器以外の医療用電気機器を使用される場合は、電波による影響について医師や医療用電気機器製造業者などに事前に確認してください。

各種設定について

■ 常時録画の ON/OFF の切り替え

常時録画作動時にドライブレコーダースイッチを3秒以上（10秒未満）長押しする。

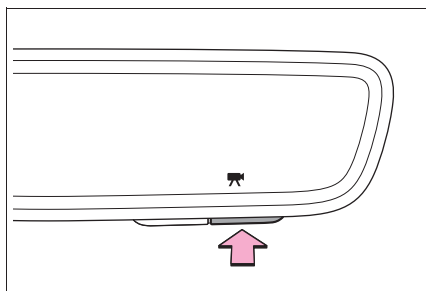

常時録画 ON 時： 白色点灯

常時録画 OFF 時： 消灯

■ 駐車時録画の ON/OFF の切り替え

エンジンスイッチを OFF にし、5分以内にドライブレコーダースイッチを押す。

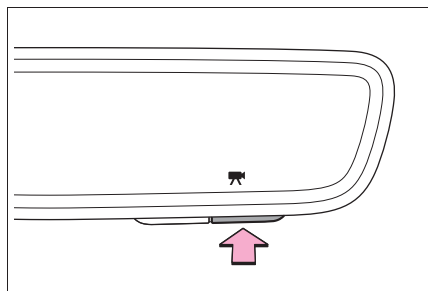

駐車時録画 ON 時： 白色点滅

駐車時録画 OFF 時： 消灯

初期設定は OFF です。

■ 衝撃検知録画検知感度の確認

Wi-Fi スイッチ (A) を 3 秒以上長押しし、Wi-Fi アイコンが点灯したら Wi-Fi スイッチを押したままドライブレコーダースイッチ (B) を押す。

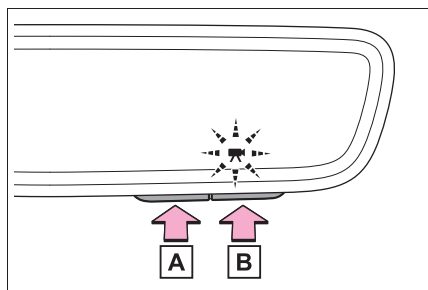

低感度設定時： 白色点滅

高感度設定時： 点滅

■ 衝撃検知録画検知感度の切り替え

- 1 Wi-Fi スイッチ (A) を 3 秒以上長押しし、Wi-Fi アイコンが

点灯したら Wi-Fi スイッチを押したままドライブレコーダースイッチ (B) を押す。

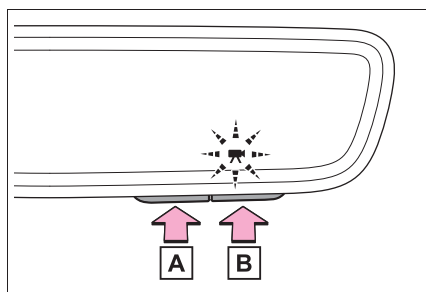

- 2 スイッチから指を離し、現在設定されている衝撃検知録画検知感度を表示後 (約 1 秒)、設定したい衝撃検知録画検知感度に合わせスイッチを押す。

低感度設定：Wi-Fi スイッチ (A) を押す

高感度設定：ドライブレコーダースイッチ (B) を押す

初期設定は低感度です。

知識

■ インジケーター照度自動調整

自動防眩インナーミラーに連動し、インジケーターの照度も自動で調整されます。

■ センサーの誤作動防止

センサーの誤作動を防ぐため、センサーにふれたりセンサーを覆ったりしないでください。

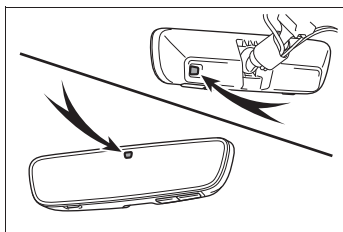

⚠ 警告

次のことを必ずお守りください。お守りいただかないと、重大な傷害におよぶか、最悪の場合死亡につながるおそれがあります。

■ 走行中の留意事項

走行中は、ドライブレコーダーの設定を調整しないでください。スイッチの操作は、安全な場所に停車して操作してください。走行中に操作すると、ハンドル操作を誤るなど、思わぬ事故につながるおそれがあり危険です。

■ 安全にお使いいただくために

煙が出る、異臭がするなど異常な状態で使用すると、発火の原因になります。ただちに使用を中止してトヨタ販売店にご相談ください。

お手入れについて

■ カメラのお手入れについて

カメラのレンズが汚れていると、鮮明な映像を表示および録画できません。

水滴やほこりなどが付着したときは水で湿らせたやわらかい布でカメラレンズを清掃してください。

清掃しにくい場合は綿棒を使用してください。

また、清掃する際はフロントウインドウガラスまたはリアウインドウガラスの内側も同様に清掃してください。

ガラス外側に水滴、雪、泥などの異物や汚れが付着していると、鮮明な映像を見ることができません。この場合、ワイパーを作動して汚れを払拭してください。
(→P.172, 173)

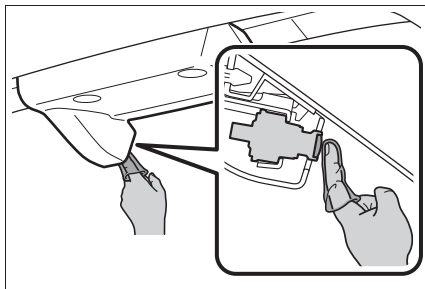

知識

■ カメラについて

ドライブレコーダーのカメラは、図の位置にあります。

▶ 前方カメラ

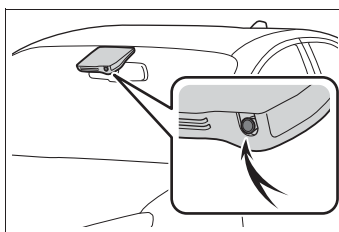

▶ 後方カメラ

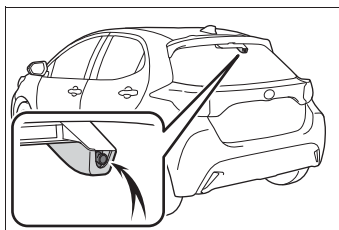

⚠ 注意

■ ドライブレコーダーの故障や誤作動を防ぐために

- 自動防眩インナーミラー（ドライブレコーダー付）の取りはずし・改造・分解・塗装などをしないでください。システムが正常に作動しなくなるおそれがあります。
- 自動防眩インナーミラー（ドライブレコーダー付）構成部品間のケーブルにキズをつけないでください。キズ部分からカメラ内部に湿気や水が吸い込まれ故障や火災、感電の原因になります。
- ミラーをふくときはシンナー・ベンジン・アルコールなどの溶剤を使用しないでください。変色・劣化・故障の原因になります。
- ミラーの近くでは、喫煙したりマッチやライターなどで火を起こしたりしないでください。故障や車両火災につながるおそれがあります。

■ カメラの故障や誤作動を防ぐために

- カメラ部を強くたたいたり、ものをぶつけるなど、強い衝撃を与えないでください。カメラの位置・取り付け角度がずれるおそれがあります。
- カメラ部は取りはずし・分解・改造をしないでください。
- 有機溶剤・ワックス・油膜取り剤・ガラスコーティング剤などが付着したときはすぐにふき取ってください。
- カメラレンズをふくときは水で湿らせたやわらかい布を使用してください。
カメラレンズを強くこするとレンズが傷付いて、鮮明な映像の表示や録画ができなくなるおそれがあります。

- リヤウインドウガラスに着色フィルム（含む透明フィルム）などを貼る場合は、カメラ前部に貼らないでください。

カメラ前部に貼り付けた場合、映像の表示や録画が正しくできなくなる場合があります。

- カメラ部をぶつけたときは、カメラの故障などのおそれがあります。早めにトヨタ販売店で点検を受けてください。

■ 検査標章（車検シール）を貼りかえる際は

カメラの撮影範囲内に検査標章を貼らないでください。撮影した映像や画像が欠けるなどの原因になります。

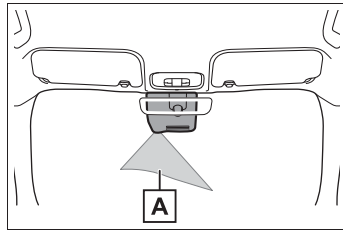

A カメラの撮影範囲内

故障とお考えになる前に

次のような症状で気になったときやお困りになったときは、考えられる原因と処置を参考に、もう一度確認してください。

処置をしても直らないときは、トヨタ販売店で点検を受けてください。



■ ドライブレコーダーが正常に作動しないとき





症状	考えられる原因	処置
常時録画映像が記録されていない	設定でドライブレコーダーがOFFになっている	ドライブレコーダースイッチを使用して、ドライブレコーダーをONにしてください。(→P.126)
microSD カードを初期化(→P.124)できない	衝撃検知録画(→P.118)または手動録画(→P.118)による録画機能が作動しているとき(最優先動作)	衝撃検知録画または手動録画の終了後に再度 microSD カード初期化操作を行ってください。
ドライブレコーダーの電源が入らない	システムに異常が発生している	トヨタ販売店で点検を受けてください。
microSD カードに録画データが保存できない	microSD カードが正しく挿入されていない	microSD カードを正しく挿入してください。(→P.124)
	microSD カードに異常が発生している	microSD カードを初期化してください。(→P.124)
	市販の microSD カードを使用している	本機に付属の microSD カードを使用してください。
	自動防眩インナーミラー(ドライブレコーダー付)の温度が非常に高い	エアコンで車内の温度を下げてください。(→P.270, 274)
事故の映像が保護されていない	事故時の衝撃が小さい	事故時の衝撃によっては衝撃検知録画がされない場合があります。常時録画映像が保存されていないかご確認してください。
衝突がないのに頻繁に衝撃検知録画をする	段差や悪路の走行等により衝撃を検知した	設定画面から「衝撃検知録画検知感度」を低感度に調整してください。

症状	考えられる原因	処置
駐車時録画がされない	バッテリー電圧が低下している	車両のバッテリーをメンテナンスしてください
	設定で駐車時録画が OFF になっている	ドライブレコーダースイッチを使用して設定を ON にしてください。
前方及び後方の録画映像が見にくい／不鮮明	カメラのレンズに水滴などの異物や汚れが付着	カメラレンズを清掃してください。

■ が橙色点灯または点滅しているとき

それぞれ、次のように対処してください。

 の表示状態	考えられる原因	処置
 橙色点灯	microSD カードが入っていない	microSD カードを挿入してください。(→P.124)
	microSD カードの読み込みエラーが発生している	挿入した microSD カードを本機で使用する場合は、microSD カードを初期化(フォーマット)してください。(→P.124) ただし、microSD カード内にデータがある場合は消去されません。
	microSD カードの空き容量が不足している	microSD カードを初期化する(→P.124)か、新しい microSD カードに交換してください。
	microSD カードの性能が低下している	新しい microSD カードに交換してください。
	エンジンスイッチが ON のまま microSD カードを本体から取り出した	再度 microSD カードを挿入してください。

 の表示状態	考えられる原因	処置
 橙色点滅（1 回点滅が継続）	リヤカメラに異常が発生している	トヨタ販売店で点検を受けてください。
 橙色点滅（2 回点滅が継続）	フロントカメラに異常が発生している	
 橙色点滅（3 回点滅が継続）	通信に異常が発生している	
 橙色点滅（4 回点滅が継続）	炎天下の環境などで、自動防眩インナーミラー（ドライブレコーダー付）が作動可能範囲外の温度になっている	エアコンを使用して車内の温度を調節してください。 （→P.270, 274） 保護機能が解除され録画ができるようになります。

動作環境について

■ microSD カード

- 録画映像の確認はパソコンまたはスマートフォンで行ってください。自動防眩インナーミラー（ドライブレコーダー付）では録画映像を再生することができません。
- 録画映像はパソコンに内蔵されている一般的な動画プレイヤー（例：Windows Media Player, QuickTime）にて再生可能です。
- 録画データのファイル形式は一般的な mp4 になります。microSD カードが挿入可能な機種であれば、スマートフォンやタブレットのアプリからでも録画映像を再生できる場合もあります。
- パソコンでmicroSDカードの初期化をする場合はexFATファイルシステムをサポートする OS であることをご確認ください。

次の OS が exFAT をサポートしています。

OS	exFAT サポート
Windows Vista ^{※1}	サービスパック 1 以降でサポートされています。
Windows 7 ^{※1}	サポートされています。
Windows 8 ^{※1}	サポートされています。
Windows 10 ^{※1}	サポートされています。

OS	exFAT サポート
Windows 11 ^{*1}	サポートされています。
Mac OS X ^{*2, 3}	High Sierra か、それ以上を必要とします。
Linux ^{*2, 4}	更新用ドライバーを必要とします。

^{*1}Microsoft:

<https://www.microsoft.com/en-us/legal/intellectualproperty/mtl/exfat-licensing.aspx>

^{*2}HCC Embedded:

<https://www.hcc-embedded.com/exfat/>

^{*3}Apple:

<https://support.apple.com/ja-jp/guide/disk-utility/dskul19ed921c/16.0/mac/10.13>

^{*4}Microsoft:

<https://cloudblogs.microsoft.com/opensource/2019/08/28/exfat-linuxkernel/>

2021 年 12 月時点のものであり、変更される場合があります。

■ スマートフォン

以下の仕様を満たしたスマートデバイスで専用アプリケーションを使用することができます。

- iOS : Ver.13, 14, 15
- Android ; Ver.8, 9, 10, 11, 12

2021 年 12 月時点のものであり、変更される場合があります。

知識

■ お車を手放すときや、microSD カードを交換したときは

microSD カードに保存された録画データには個人情報が含まれている可能性があります。

個人情報保護のため、microSD カードの管理について次のことをおすすめします。

- お車を手放すときは、本機から microSD カードを取り出しておく
- microSD カードの交換などで本機から取り出した microSD カードは、お客様自身で保管する
- microSD カードが不要になった場合は、保存されている録画データを完全に消去、もしくは、microSD カードをハサミなどで切断した上で処分する

ドアミラー

安全に運転していただくためには、運転する前に視界が確保できるようにミラーの角度を調整してください。

警告

■ 走行中の留意事項

走行中は次のことを必ずお守りください。

お守りいただかないと、運転を誤って重大な傷害におよぶか、最悪の場合死亡につながるおそれがあります。

- ミラーの調整をしない
- ドアミラーを格納したまま走行しない
- 走行前に必ず、運転席側および助手席側のミラーをもとの位置にもどして、正しく調整する

調整するには

- 1 調整するミラーを選ぶには、スイッチをまわす

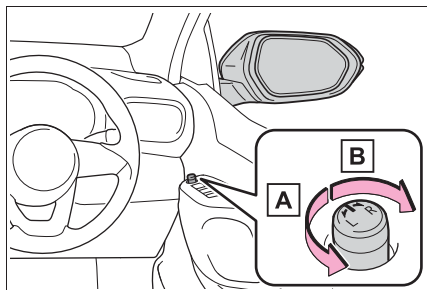

A 左

B 右

- 2 ミラーの鏡面を調整するにはスイッチを操作する

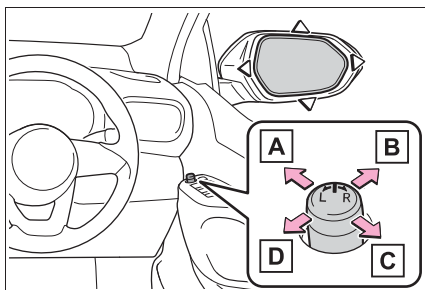

A 上

B 右

C 下

D 左

知識

■ 鏡面調整の作動条件

エンジンスイッチが ACC または ON のとき

■ ミラーが曇ったとき（ミラーヒーター装着車）

リヤウインドウデフォグガーを作動させると、ミラーヒーターが同時に作動し、曇りを取ることができます。（→P.271, 275）

警告

■ ミラーヒーターが作動しているとき（ミラーヒーター装着車）

ドアミラーの鏡面が非常に熱くなります。やけどをするおそれがあるのでふれないでください。

ドアミラーを格納・復帰するには

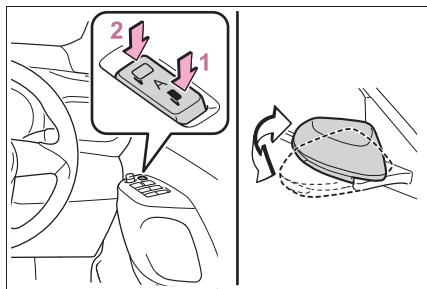

- 1 ミラーを格納する
- 2 ミラーをもとの位置にもどす

スイッチを中立の位置“A”にするとオート作動に切りかわり、スマートエントリー&スタートシステムやワイヤレスリモコンによるドアの施錠・解錠と連動して作動します。

知識

■ 寒冷時にオート作動で使用するとき

寒冷時にオート作動で使用しているとき、ドアミラーが凍結すると、自動で格納・復帰ができないことがあります。この場合、ドアミラーに付着している氷や雪などを取り除いたあと、格納スイッチを押すか、手で動かしてください。

■ カスタマイズ機能

機能の一部は、設定を変更することができます。(→P.384)

警告

■ ミラーが動いているとき

手をふれないでください。

手を挟んでけがや、ミラーの故障などの原因になるおそれがあります。

パワーウィンドウ

ドアガラスを開閉するには

スイッチでドアガラスを開閉できます。

スイッチを操作すると、ドアガラスを次のように動かします。

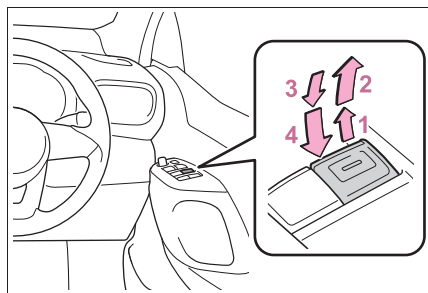

- 1 閉める
- 2 自動全閉 ※
- 3 開ける
- 4 自動全開 ※

※途中で停止するときは、スイッチを反対側へ操作します。

知識

■ 作動条件

エンジンスイッチが ON のとき

■ エンジン停止後の作動

エンジンスイッチを ACC または OFF にしたあとでも、約 45 秒間ドアガラスを開閉できます。ただし、そのあいだに運転席ドアを開閉すると作動しくなくなります。

■ 挟み込み防止機能

ドアガラスを閉めているときに、窓枠とドアガラスのあいだに異物が挟まると、作動が停止し、少し開きます。

■ 巻き込み防止機能

ドアガラスを開けているときに、異物がドアガラスとドアのすき間に巻き込まれると、作動が停止します。

■ ドアガラスを開閉することができないときは

挟み込み防止機能や巻き込み防止機能が異常に作動してしまい、ドアガラスを開閉することができないときは、開閉することができないドアのパワーウィンドウスイッチで、次の操作を行ってください。

●車を停止し、エンジンスイッチを ON の状態で、挟み込み防止機能や、巻き込み防止機能が作動したあと約 4 秒以内に、パワーウィンドウスイッチを自動全閉の位置で引き続ける。または、自動全開の位置で押し続けることでドアガラスを開閉することができます。

●上記の操作を行ってもドアガラスが開閉できない場合、機能の初期化を次の手順で実施してください。

- 1 エンジンスイッチを ON にする
- 2 パワーウィンドウスイッチを自動全閉の位置で引き続け、ドアガラスを全閉にする
- 3 いったんパワーウィンドウスイッチから手を離して、再度パワーウィンドウスイッチを自動全閉の位置で約 6 秒以上引き続ける
- 4 パワーウィンドウスイッチを自動全開の位置で押し続け、ドアガラスを全開にしたあと、さらにスイッチを約 1 秒以上押し続ける
- 5 いったんパワーウィンドウスイッチから手を離して、再度パワーウィンドウスイッチを自動全開の位置で約 4 秒以上押し続ける
- 6 再度、パワーウィンドウスイッチを自動全閉の位置で引き続け、ドアガラスを閉めたあと、さらにスイッチを約 1 秒以上引き続ける

ドアガラス作動途中でスイッチから手を離すと、最初からやり直しとなります。

以上の操作を行っても反転して閉じ切らない、または全開にならない場合は、トヨタ販売店で点検を受けてください。

■ ドアロック連動ドアガラス開閉機能

● キーまたはメカニカルキーでドアガラスを開閉できます。* (→P.88, 362)

● ワイヤレスリモコンでドアガラスを開閉できます。* (→P.88)

* トヨタ販売店での設定変更が必要です。

■ カスタマイズ機能

機能の一部は、設定を変更することができます。(→P.384)

⚠ 警告

次のことを必ずお守りください。お守りいただかないと、重大な傷害におよぶか、最悪の場合死亡につながるおそれがあります。

■ ドアガラスを開閉するとき

● 運転者は、乗員の操作を含むすべてのドアガラス開閉操作について責任があります。特にお子さまの誤った操作による事故を防ぐため、お子さまにはドアガラスの操作をさせないでください。お子さまや他の人がドアガラスに挟まれたり巻き込まれたりするおそれがあります。また、お子さまが同乗するときはウィンドウロックスイッチを使用することをおすすめします。(→P.138)

● ドアガラスを開閉するときは、乗員の手・腕・頭・首などを挟んだり巻き込んだりしないようにしてください。特にお子さまへは手などを出さないよう声かけをしてください。

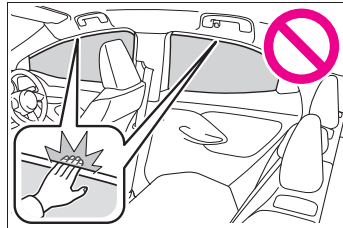

● ワイヤレスリモコン、キーまたはメカニカルキーを使ってドアガラスを操作するときは、ドアガラスに人が挟まれるおそれがないことを確認してから操作してください。またお子さまには、ワイヤレスリモコン、キーまたはメカニカルキーによる操作をさせないでください。お子さまや他の人がドアガラスに挟まれたり巻き込まれたりするおそれがあります。

● 車から離れるときはエンジンスイッチをOFFにし、キーを携帯してお子さまも一緒に車から離れてください。いたずらなどによる誤った操作により、思わぬ事故につながるおそれがあります。

■ 挟み込み防止機能

● 挟み込み防止機能を故意に作動させるため、乗員の手・腕・頭・首などを挟んだりしないでください。

● 挟み込み防止機能は、ドアガラスが完全に閉まる直前に異物を挟むと作動しない場合があります。指などを挟まないように注意してください。

警告**■巻き込み防止機能**

- 巻き込み防止機能を故意に作動させるため、乗員の手・腕・服などを巻き込ませたりしないでください。
- 巻き込み防止機能は、ドアガラスが完全に開く直前に異物を巻き込むと作動しない場合があります。手・腕・服などが巻き込まないように注意してください。

誤操作を防止するには（ウインドウロックスイッチ）

お子さまが誤ってドアガラスを開閉することを防止できます。

スイッチを押すと、インジケータ **A** が点灯し、運転席以外のドアガラスが作動不可になります。

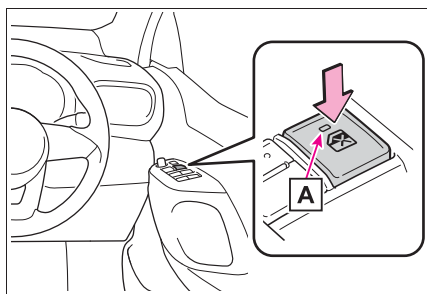
**知識****■作動条件**

エンジンスイッチが ON のとき

■バッテリーをはずしたとき

ウインドウロックスイッチが OFF になるため、バッテリーを接続したあと、再度ウインドウロックスイッチを ON にする必要があります。

4-1. 運転にあたって

運転にあたって	140
荷物を積むときの注意	147

4-2. 運転のしかた

エンジン（イグニッション）スイッチ（スマートエントリー&スタートシステム非装着車）	149
エンジン（イグニッション）スイッチ（スマートエントリー&スタートシステム装着車）	151
オートマチックトランスミッション	156
マニュアルトランスミッション	160
方向指示レバー	161
パーキングブレーキ	162

4-3. ランプのつけ方・ワイパーの使い方

ランプスイッチ	164
AHB（オートマチックハイビーム）	169
ワイパー&ウォッシャー（フロント）	172
ワイパー&ウォッシャー（リヤ）	173

4-4. 給油のしかた

給油口の開け方	175
---------------	-----

4-5. 運転支援装置について

Toyota Safety Sense	177
PCS（プリクラッシュセーフティ）	182
LTA（レーントレーシングアシスト）	192
LDA（レーンディパーチャーアラート [ステアリング制御機能付き]）	201
RSA（ロードサインアシスト）	208
レーダークルーズコントロール（全車速追従機能付き/停止保持機能無し）	211
レーダークルーズコントロール	220
先行車発進告知機能	228
BSM（ブラインドスポットモニター）	230
クリアランスソナー	235
RCTA（リヤクロストラフィックアラート）	241
PKSB（パーキングサポートブレーキ）	246
パーキングサポートブレーキ（静止物）	251
パーキングサポートブレーキ（後方接近車両）	254
ドライブモードセレクトスイッチ	255
運転を補助する装置	257
プラスサポート（販売店装着オプション）	262

4-6. 運転のアドバイス

寒冷時の運転	266
--------------	-----

運転にあたって

安全運転を心がけて、次の手順で走行してください。

安全に走行するには

■ エンジンをかける

→P.149, 151

■ 発進する

▶ オートマチック車

- 1 ブレーキペダルを踏んだまま、シフトレバーを D にする (→P.156)
- 2 パーキングブレーキを解除する (→P.162)
- 3 ブレーキペダルから徐々に足を離し、アクセルペダルをゆっくり踏み発進する

▶ マニュアル車

- 1 クラッチペダルを踏んだまま、シフトレバーを 1 速にする (→P.160)
- 2 パーキングブレーキを解除する (→P.162)
- 3 クラッチペダルから徐々に足を離し、同時にアクセルペダルをゆっくり踏み発進する

■ 停車する

▶ オートマチック車

- 1 シフトレバーは D のまま、ブレーキペダルを踏む
- 2 必要に応じて、パーキングブレーキをかける

長時間停車する場合は、シフトレバーを P にします。(→P.156)

▶ マニュアル車

- 1 クラッチペダルを踏んだまま、ブレーキペダルを踏む
- 2 必要に応じて、パーキングブレーキをかける

長時間停車する場合は、シフトレバーを N にします。(→P.160)

■ 駐車する

▶ オートマチック車

- 1 シフトレバーは D のまま、ブレーキペダルを踏み、車を完全に停止させる
- 2 パーキングブレーキをかけて (→P.162)、シフトレバーを P にする (→P.156)

パーキングブレーキ表示灯が点灯していることを確認します。

- 3 エンジンスイッチを OFF にしてエンジンを停止する
- 4 ブレーキペダルからゆっくり足を離す
- 5 キーを携帯していることを確認し、ドアを施錠する

坂道の途中で駐車をする場合は、必要に応じて輪止め*を使用してください。

▶ マニュアル車

- 1 クラッチペダルを踏んだまま、ブレーキペダルを踏み、車を完全に停止させる
- 2 パーキングブレーキをかける (→P.162)

パーキングブレーキ表示灯が点灯していることを確認します。

- 3 シフトレバーを N にする (→P.160)

坂道の途中で駐車をする場合は、必要に応じてシフトレバーを 1 速または R に

し、輪止め[※]を使用してください。

- 4 エンジンスイッチを OFF にしてエンジンを停止する
- 5 ブレーキペダルからゆっくり足を離す
- 6 キーを携帯していることを確認し、ドアを施錠する

※ 輪止めはトヨタ販売店で購入することができます。

■ 上り坂で発進する

▶ オートマチック車

- 1 パーキングブレーキをかけ、シフトレバーを D にする
- 2 アクセルペダルをゆっくり踏む
- 3 車が動き出す感触を確認したら、パーキングブレーキを解除し発進する

▶ マニュアル車

- 1 パーキングブレーキをかけ、シフトレバーを 1 速にする
- 2 アクセルペダルを軽く踏み、同時にクラッチペダルから徐々に足を離す。
- 3 車が動き出す感触を確認したら、パーキングブレーキを解除し発進する

急発進および後退速度の抑制 (ドライブスタートコントロール [オートマチック車])

■ 急発進の抑制制御

アクセルペダルを踏み込んだまま、次のようにシフトポジションを切りかえたとき、エンジン出力を抑制することがあります。

- ・ R に切りかえたとき[※]
- ・ P または R から、D などの前進

シフトポジションに切りかえたとき[※]

この場合、マルチインフォメーションディスプレイにメッセージが表示されません。表示された画面の指示に従ってください。

※ 状況によっては操作できない場合があります。

■ 後退速度の抑制制御

後退時の速度が所定以下となるようにエンジンの出力を抑制[※]しません。

後退速度の抑制制御が作動しているときは、マルチインフォメーションディスプレイに“速度抑制中”が表示されます。

※ 状況によっては所定の速度以下に抑制できない場合があります。

□ 知識

■ 雨の日の運転について

- 雨の日は視界が悪くなり、またガラスが曇ったり、路面がすべりやすくなったりするので、慎重に走行してください。
- 雨の降りはじめは路面がよりすべりやすいため、慎重に走行してください。
- 雨の日の高速走行などでは、タイヤと路面のあいだに水膜が発生し、ハンドルやブレーキが効かなくなるおそれがあるので、スピードは控えめにしてください。

■ 走行中のエンジン回転数について (オートマチック車)

次の場合、走行中にエンジン回転数が高くなる場合があります。これは走行状況に合わせてシフトアップの制限、またはシフトダウンの実施を自動的に行うため、急加速を示すものではありません。

- 車両が上り坂、または下り坂を走行していると判断したとき
 - アクセルペダルを離れたとき
 - パワーモード選択時に、ブレーキペダルを踏んだとき★
- ★：グレード、オプションなどにより、装備の有無があります。

■ エンジン出力の抑制について（ブレーキオーバーライドシステム）

- アクセルペダルとブレーキペダルが同時に踏まれたとき、エンジン出力を抑制する場合があります。
- ブレーキオーバーライドシステム作動中は、マルチインフォメーションディスプレイにメッセージが表示されます。

■ ドライブスタートコントロールについて（オートマチック車）

- TRC の作動を停止（→P.258）すると、急発進の抑制制御も停止します。急発進の抑制制御により、ぬかるみや新雪などからの脱出が困難な場合は、TRC の作動を停止してください。（→P.258）
- タイヤがスリップ（空転）していると、後退速度の抑制制御が作動することがあります。
- 後退速度の抑制制御の ON（作動）／OFF（非作動）を切りかえることができます。（→P.384）
- ・ エンジンスイッチを ON にしたときは、後退速度の抑制制御は常に ON（作動）になっています。
- ・ 後退速度の抑制制御を OFF（非作動）にしても、急発進の抑制制御は作動します。

■ 運転標識の取り付け

磁石式の初心運転者標識や高齢運転者標識などを樹脂バンパーやアルミ部分に取り付けることはできません。

■ オーバーヒートについて

次のようなきびしい走行状況ではオーバーヒートになるおそれがあります。

- 暑い日に長い上り坂を走行する
- 高速走行直後に急減速や急停止をする

▲ 警告

次の警告をお守りください。お守りいただかないと重大な傷害におよぶか、最悪の場合死亡につながるおそれがあります。

■ 発進するとき（オートマチック車）

エンジンがかかったまま停車しているときは、常にブレーキペダルを踏んでください。クリーブ現象で車が動き出すのを防ぎます。

■ 運転するとき

- 踏み間違いを避けるため、ブレーキペダルとアクセルペダルの位置を十分把握した上で運転してください。
- ・ アクセルペダルをブレーキペダルと間違えて踏むと、車が急発進して思わぬ事故につながるおそれがあります。
- ・ 後退するときは体をひねった姿勢となるため、ペダルの操作がしにくくなります。ペダル操作が確実にできるよう注意してください。
- ・ 車を少し移動させるときも正しい運転姿勢をとり、ブレーキペダルとアクセルペダルが確実に踏めるようにしてください。
- ・ ブレーキペダルは右足で操作してください。左足でのブレーキ操作は緊急時の反応が遅れるなど、思わぬ事故につながるおそれがあり危険です。

警告

- 燃えやすいものの上を走行したり、可燃物付近に車を止めたりしないでください。
排気管や排気ガスは高温になり、可燃物が近くにあると火災になるおそれがあり危険です。
- 通常走行時は、走行中にエンジンを停止しないでください。走行中にエンジンを停止してもハンドルやブレーキの操作は可能ですが、操作力補助がなくなり、ハンドルとブレーキの操作が困難になります。安全を確認した上で、すみやかに道路わきに停車してください。
なお、通常の方法で車両を停止することができないような緊急時は、P.324 を参照してください。
- 急な下り坂では、エンジンブレーキを使用してスピードをおとしてください。フットブレーキを連続して使いすぎると、ブレーキが過熱して正常に機能しなくなります。
(→P.156, 160)
- 走行中はハンドル・シート・ドアミラー・インナーミラーの調整をしないでください。
運転を誤るおそれがあります。
- すべての乗員は頭や手、その他の体の一部を車から出さないようにしてください。
- AWD 車：オフロード走行をしないでください。
本格的なオフロード走行を目的とした AWD 車ではありません。やむを得ずオフロードを走行するときは、慎重に運転してください。

- 渡河などの水中走行はしないでください。
電装品のショートやエンジンの破損など、重大な車両故障の原因になるおそれがあります。

■ すべりやすい路面を運転するとき

- 急ブレーキ・急加速・急ハンドルはタイヤがスリップし、車両の制御ができなくなるおそれがあります。
- 急激なアクセル操作、シフト操作によるエンジンブレーキやエンジン回転数の変化は、車が横すべりするなどして、思わぬ事故につながるおそれがあり危険です。
- 水たまり走行後はブレーキペダルを軽く踏んでブレーキが正常に働くことを確認してください。ブレーキパッドがぬれるとブレーキの効きが悪くなったり、ぬれていない片方だけが効いたりしてハンドルをとられるおそれがあります。

■ シフトレバーを操作するとき

- オートマチック車では、シフトレバーを前進側のシフトポジションに入れたまま惰性で後退したり、Rに入れたまま惰性で前進することは絶対にやめてください。
エンジンが停止し、ブレーキの効きが悪くなったり、ハンドル操作が重くなったりして、思わぬ事故や故障の原因となるおそれがあります。
- オートマチック車では、車両が動いているあいだは、シフトレバーをPに入れないでください。
トランスミッションにダメージを与えたり、車両のコントロールができなくなるおそれがあります。

警告

- 車両が前進しているあいだは、シフトレバーを R に入れないでください。
トランスミッションにダメージを与えたり、車両のコントロールができなくなるおそれがあります。
- 車両が後退しているあいだは、シフトレバーを前進側のシフトポジションに入れないでください。
トランスミッションにダメージを与えたり、車両のコントロールができなくなるおそれがあります。
- 走行中にシフトレバーを N にすると、トランスミッションとエンジンの動力伝達が解除され、エンジンブレーキが効かなくなります。
- アクセルペダルを踏み込んだまま操作しないように気を付けてください。
シフトレバーが P または N 以外にあると、車が急発進して思わぬ事故につながるおそれがあり危険です。

■ 継続的にブレーキ付近から警告音 (キーキー音) が発生したとき

できるだけ早くトヨタ販売店で点検を受け、ブレーキパッドを交換してください。必要なときにパッドの交換が行われないと、ディスクローターの損傷につながる場合があります。

パッドやローターなどの部品は、役割を果たすと共に摩耗していきます。摩耗の限度をこえて走行すると故障を引き起こすばかりでなく、事故につながるおそれがあります。

■ 停車するとき

- 空ぶかしをしないでください。
シフトレバーが P (オートマチック車) または N 以外にあると、車が急発進して思わぬ事故につながるおそれがあり危険です。

- オートマチック車では、車が動き出すことによる事故を防ぐため、エンジン回転中は常にブレーキペダルを踏み、必要に応じてパーキングブレーキをかけてください。
- 坂道で停車するときは、前後に動き出して事故につながることを防ぐため、常にブレーキペダルを踏み、必要に応じてパーキングブレーキをかけてください。
- 停車中に空ぶかしをしないでください。
排気管が過熱し、可燃物が近くにあると火災につながるおそれがあり危険です。

■ 駐車するとき

- 炎天下では、メガネ・ライター・スプレー缶や炭酸飲料の缶などを車内に放置しないでください。
放置したままでいると、次のようなことが起こるおそれがあり危険です。
 - ・ライターやスプレー缶からガスがもれたり、出火したりする
 - ・プラスチックレンズ・プラスチック素材のメガネが、変形またはひび割れを起こす
 - ・炭酸飲料の缶が破裂して車内を汚したり、電気部品がショートしたりする原因になる
- ライターを車内に放置したままにしないでください。ライターをグローブボックスなどに入れておいたり、車内に落としたりしたままにしたりすると、荷物を押し込んだりシートを動かしたりしたときにライターの操作部が誤作動し、火災につながるおそれがあり危険です。

 **警告**

- ウインドウガラスなどには吸盤を取り付けしないでください。また、インストルメントパネルやダッシュボードの上に芳香剤などの容器を置かないでください。
吸盤や容器がレンズの働きをして、車両火災につながるおそれがあります。
- シルバー色などの金属蒸着フィルムを曲面ガラスに貼った場合は、ドアやウインドウを開けたまま放置しないでください。
直射日光が曲面ガラスの内側に反射し、レンズの働きをして火災につながるおそれがあります。
- 車から離れるときは、必ずパーキングブレーキをかけ、シフトレバーをP（オートマチック車）に入れ、エンジンを停止し、施錠してください。
エンジンがかかっているあいだは、車から離れないでください。
パーキングブレーキをかけずにシフトレバーをPにした状態では、車が動き思わぬ事故につながるおそれがあります。
- エンジン回転中またはエンジン停止直後は排気管にふれないでください。
やけどをするおそれがあります。

■ 仮眠するとき

必ずエンジンを停止してください。

エンジンをかけたまま仮眠すると、無意識にシフトレバーを動かしたり、アクセルペダルを踏み込んだりして、事故やエンジンの異常過熱による火災が発生するおそれがあります。さらに、風通しの悪い場所に停めると、排気ガスが車内に侵入し、重大な健康障害におよぶか、最悪の場合死亡につながるおそれがあります。

■ ブレーキをかけるとき

- ブレーキがぬれているときは、普段よりも注意して走行してください。
ブレーキがぬれていると、制動距離が長くなり、ブレーキのかかりに、左右の違いが出るおそれがあります。
また、パーキングブレーキがしっかりとかからないおそれがあります。
- ブレーキ倍力装置が機能しないときは、他の車に近付かないでください。
また、下り坂や急カーブを避けてください。
この場合ブレーキは作動しますが、通常よりも強く踏む必要があります。
また制動距離も長くなります。ただちにブレーキの修理を受けてください。
- 万一エンジンが停止したときは、ブレーキペダルをくり返し踏まないでください。
ペダルを踏むたびに、ブレーキのアシスト力の蓄えを使い切ってしまいます。
- ブレーキシステムは2つの独立したシステムで構成されており、一方の油圧システムが故障しても、もう一方は作動します。
この場合、ブレーキペダルを通常より強く踏む必要があります。
制動距離が長くなります。ただちにブレーキの修理を受けてください。

■ 万一脱輪したとき

駆動輪が宙に浮いているときは、むやみに空転させないでください。
駆動系部品の損傷や、車両の飛び出しによる思わぬ事故につながるおそれがあります。

 注意

■ 運転しているとき（オートマチック車）

- 運転中にアクセルペダルとブレーキペダルを同時に踏まないでください。アクセルペダルとブレーキペダルを同時に踏むと、エンジン出力を抑制する場合があります。
- 坂道で停車するために、アクセルペダルを使ったり、アクセルペダルとブレーキペダルを同時に踏んだりしないでください。

■ 運転しているとき（マニュアル車）

- 運転中にアクセルペダルとブレーキペダルを同時に踏まないでください。アクセルペダルとブレーキペダルを同時に踏むと、エンジン出力を抑制する場合があります。
- クラッチペダルを確実に踏み込んでいない状態で、シフトレバーを操作しないでください。クラッチやトランスミッションが損傷するおそれがあります。
- クラッチの摩耗・損傷を防ぐため、次のことをお守りください。クラッチが摩耗・損傷すると、アクセルを踏んでも車両が加速しにくくなったり、最悪の場合車両が発進できなくなったりします。その場合はトヨタ販売店で点検を受けてください。
- ・ シフト操作時以外は、クラッチペダルから足を離して運転する
- ・ 1 速以外での発進は避ける
- ・ クラッチペダルで車速を調整しない
- ・ シフトレバーを N 以外に入れたまま停止するときは、クラッチペダルを踏み込んでブレーキを使用する

- 車両が完全に停止してから R に入れてください。クラッチ・トランスミッション・ギアに損傷を受けるおそれがあります。

■ 駐車するとき（オートマチック車）

必ずパーキングブレーキをかけシフトレバーを P にしてください。パーキングブレーキをかけシフトレバーを P にしておかないと、車が動き出したり、誤ってアクセルペダルを踏み込んだときに急発進したりするおそれがあります。

■ 部品の損傷を防ぐために

- パワーステアリングモーターの損傷を防ぐため、ハンドルをいっぱいにまわした状態を長く続けないでください。
- ディスクホイールなどの損傷を防ぐため、段差などを通過するときは、できるだけゆっくり走行してください。

■ 走行中にタイヤがパンクしたら

次のようなときはタイヤのパンクや損傷が考えられます。ハンドルをしっかりと持って徐々にブレーキをかけ、スピードを落としてください。

- ハンドルがとられる
- 異常な音や振動がある
- 車両が異常に傾く

タイヤがパンクした場合の対処法は P.340、351 を参照してください。

■ 冠水路走行に関する注意

大雨などで冠水した道路では、次のような重大な損傷を与えるおそれがあるため、走行しないでください。

- エンスト
- 電装品のショート
- 水を吸い込んでのエンジン破損

注意

- グリースが洗い流されたり、グリースに泥などが混入したりすることによる、潤滑不良やゴム製部品・機械部品の故障

万一、冠水した道路を走行し、水中に浸かってしまったときや、泥や砂に埋もれてしまったときは必ずトヨタ販売店で次の点検をしてください。

- ブレーキの効き具合
- エンジン・トランスミッション・クラッチ・トランスファー（AWD車）・ディファレンシャルなどのオイルやフルードの量および質の変化
- プロペラシャフト（AWD車）・各ベアリング・各ジョイント部などの潤滑不良

荷物を積むときの注意

安全で快適なドライブをするために、荷物を積むときは次のことをお守りください。

警告

■ 積んではいけないもの

次のようなものを積むと引火するおそれがあり危険です。

- 燃料が入った容器
- スプレー缶

■ 荷物を積むとき

次のことを必ずお守りください。

お守りいただかないと、クラッチペダル（マニュアル車）・ブレーキペダル・アクセルペダルを正しく操作できなかつたり、荷物が視界をさえぎったり、荷物が乗員に衝突したりして、思わぬ事故につながるおそれがあり危険です。

- できるだけ荷物はラゲージルームに積んでください。
- 次の場所には荷物を積まないでください。
 - ・ 運転席足元
 - ・ 助手席やリヤ席（荷物を積み重ねる場合）
 - ・ パッケージトレイ
 - ・ インストルメントパネル
 - ・ ダッシュボード
- 室内に積んだ荷物はすべてしっかりと安定させてください。
- シート背もたれより高いものをラゲージルームに積まないでください。

 **警告**

- 後席のシート背もたれを折りたたんで、寸法が長い荷物を積むときは、できるだけ前席シート背もたれの真うしろには積まないでください。
 - ラゲージルームに人を乗せないでください。乗員用には設計されていません。乗員は、適切にシートベルトを着用させ、座席に座らせてください。
- **荷物の重量・荷重のかけ方について**
- 荷物を積み過ぎないでください。
 - 荷重を不均等につけないようにしてください。

これはタイヤや駆動系部品に負担をかけるだけでなく、ハンドル操作性やブレーキ制御の低下により思わぬ事故につながり、重大な傷害におよぶか、最悪の場合死亡につながるおそれがあります。

エンジン（イグニッション）スイッチ （スマートエントリー&スタートシステム非装着車）

エンジンのかけ方

- 1 正しい運転姿勢（→P.23）がとれるようにシートの位置を調整し、ペダルの各位置を確認する
- 2 パーキングブレーキがかかっていることを確認する
- 3 シフトレバーが P（オートマチック車）もしくは N（マニュアル車）の位置にあることを確認する
- 4 ブレーキペダル（オートマチック車）もしくはクラッチペダルとブレーキペダル（マニュアル車）をしっかりと踏む
- 5 エンジンスイッチを START にまわす

知識

■ エンジンが始動しないときは

エンジンイモビライザーシステムが解除されていない可能性があります。（→P.51）

トヨタ販売店へご連絡ください。

■ ステアリングロックを解除するには （マニュアルトランスミッション車）

ハンドルを左右に動かしながら、エンジンスイッチをまわしてください。

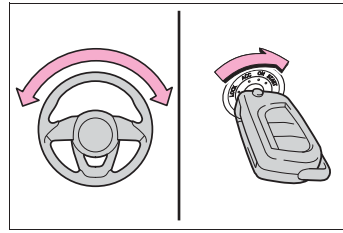

⚠ 警告

■ エンジンが始動するとき

必ず運転席に座って行ってください。このとき決してアクセルペダルは踏まないでください。思わぬ事故につながり、重大な傷害におよぶか、最悪の場合死亡につながるおそれがあります。

⚠ 注意

■ エンジンが始動するとき

- 一度に30秒以上スターターをまわさないでください。
- もしエンジンが始動しにくかったり、ひんぱんにエンストする場合は、ただちにトヨタ販売店で点検を受けてください。
- エンジンが冷えた状態で空ぶかししないでください。

エンジンスイッチの位置の切りかえ

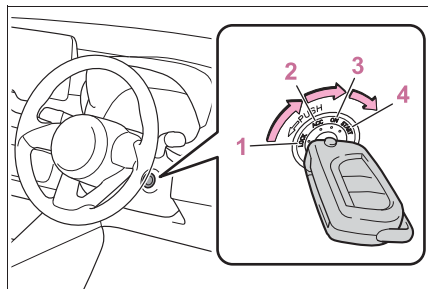

1 OFF（“LOCK”の位置）

ステアリングロックがかかります。
シフトレバーの位置がPのとき、キーを抜き挿しすることができます。

2 ACC (“ACC” の位置)

アクセサリソケットなどの電装品が使用できます。

3 ON (“ON” の位置)

すべての電装品が使用できます。

4 START (“START” の位置)

エンジンが始動できます。

知識

■ キーを ACC から OFF にまわすには

- 1 シフトレバーが P (オートマチック車) もしくは N (マニュアル車) の位置にあることを確認する
- 2 キーを押し込みながら OFF までまわす

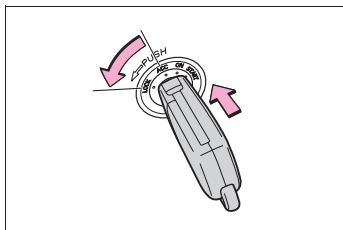

■ キー抜き忘れ警告ブザー

キーが挿してあり、エンジンスイッチが ACC または OFF のとき、運転席ドアを開けると警告ブザーが鳴ります。

警告

■ 走行中の警告

走行中はエンジンスイッチを OFF にしないでください。

緊急時、走行中にエンジンを停止したい場合には ACC にしてください。ただし、緊急時以外は走行中にエンジンスイッチにふれないでください。走行中にエンジンが停止すると思わぬ事故につながるおそれがあり危険です。

注意

■ バッテリーあがりを防止するために

エンジンがかかっていないときは、エンジンスイッチを ACC または ON にしたまま長時間放置しないでください。

エンジン（イグニッション）スイッチ（スマートエントリー&スタートシステム装着車）

電子キーを携帯して次の操作を行うことで、エンジンの始動またはエンジンスイッチのモードを切りかえることができます。

エンジンをかけるには

- 1 正しい運転姿勢（→P.23）がとれるようにシートの位置を調整し、ペダルの各位置を確認する
- 2 パーキングブレーキがかかっていることを確認する
- 3 シフトレバーがP（オートマチック車）もしくはN（マニュアル車）の位置にあることを確認する
- 4 ブレーキペダル（オートマチック車）もしくはクラッチペダルとブレーキペダル（マニュアル車）をしっかり踏む

マルチインフォメーションディスプレイにとメッセージが表示されます。

表示されないと、エンジンは始動しません。

- 5 エンジンスイッチを短く確実に押す

短く確実に押せば、押し続ける必要はありません。

エンジンが始動するまで最大 30 秒間スターターが回転します。

オートマチック車：完全にエンジンが始

動するまでブレーキペダルを踏み続けてください。

マニュアル車：完全にエンジンが始動するまでクラッチペダルとブレーキペダルを踏み続けてください。

エンジンスイッチのどのモードからでもエンジンを始動できます。

プラスサポートをご使用の方は、P.262も併せて参照してください。

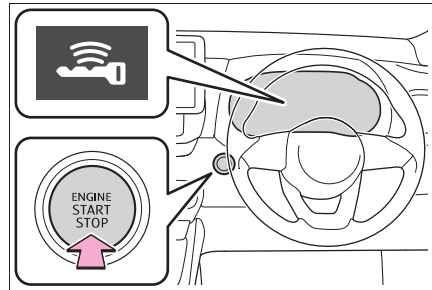

知識

■ エンジンスイッチ照明

次のとき、エンジンスイッチ照明が点灯します。

- 運転席ドアまたは助手席ドアが開いているとき
- エンジンスイッチがACCまたはONのとき
- エンジンスイッチをACCまたはONからOFFにしたとき

また、次のときはエンジンスイッチ照明が点滅します。

- 電子キーを携帯したままブレーキペダルを踏んだとき

■ エンジンが始動しないとき

- エンジンイモビライザーシステムが解除されていない可能性があります。（→P.51）トヨタ販売店へご連絡ください。

- 始動操作に関するメッセージがマルチ

インフォメーションディスプレイに表示されている場合は、画面の指示に従ってください。

■ バッテリーがあがったときは

スマートエントリー&スタートシステムでエンジンを始動することができません。エンジンを始動するには、P.363 を参照してください。

■ 電子キーの電池の消耗について

→P.84

■ スマートエントリー&スタートシステムが正常に働かないおそれのある状況

→P.97

■ ご留意いただきたいこと

→P.97

■ ステアリングロック機能（マニュアル車）

- エンジンスイッチを OFF にしたあとにドアを開閉すると、ステアリングロック機能によりハンドルが固定されます。エンジンスイッチを操作すると、ステアリングロックは自動で解除されます。
- ステアリングロックが解除できないときは、マルチインフォメーションディスプレイに“ハンドルを左右に回しながらエンジンスイッチを押してください”が表示されます。シフトレバーが N にあることを確認して、ハンドルを左右にまわしながらエンジンスイッチを短く確実に押してください。

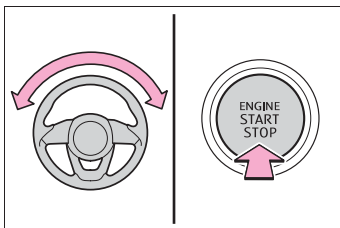

- 短時間にエンジンの始動・停止をくり返すと、モーターのオーバーヒート防

止のために作動制限することがあります。その場合は操作を控えてください。10 秒程度でもとの状態にもどります。

■ 電子キーの電池交換

→P.308

■ エンジンスイッチの操作について

- スイッチを短く確実に押せていない場合は、モードの切りかえやエンジンの始動ができない場合があります。
- エンジンスイッチ OFF 後、すぐに再始動した場合は、エンジンが始動しない場合があります。エンジンスイッチ OFF 後の再始動は、数秒待つてから操作してください。

■ カスタマイズ機能

カスタマイズ機能でスマートエントリー&スタートシステムを非作動にしたときは、P.361 を参照してください。

▲ 警告

■ エンジンを始動するとき

必ず運転席に座って行ってください。このとき決してアクセルペダルは踏まないでください。

思わぬ事故につながり、重大な傷害におよぶか、最悪の場合死亡につながるおそれがあります。

■ 走行中の警告（マニュアル車）

エンジンの停止などで車両滑走状態になったときは、車両が安全な状態で停止するまでドアを開けたり、ロック操作をしたりしないでください。ステアリングロック機能が作動し、思わぬ事故につながり、重大な傷害におよぶか、最悪の場合死亡につながるおそれがあります。

注意**■ エンジンを始動するとき**

- エンジンが冷えた状態で空ぶかししないでください。
- もしエンジンが始動しにくかったり、ひんぱんにエンストする場合は、ただちにトヨタ販売店で点検を受けてください。

■ エンジンスイッチの操作について

エンジンスイッチ操作時に引っかかりなどの違和感があるときは、故障のおそれがあります。すみやかにトヨタ販売店にご連絡ください。

エンジン停止するには**▶ オートマチック車**

- 1 車両を完全に停止させる
- 2 パーキングブレーキをかけて (→P.162)、シフトレバーを P の位置にする

メーター内のパーキングブレーキ表示灯が点灯していることを確認します。

3 エンジンスイッチを押す

エンジンが停止し、メーター表示が消えます。

- 4 ブレーキペダルから足を離してマルチインフォメーションディスプレイの“アクセサリー”や“イグニッション ON”の表示が消灯していることを確認する

▶ マニュアル車

- 1 車両を完全に停止させる
- 2 パーキングブレーキをかける (→P.162)

メーター内のパーキングブレーキ表示灯が点灯していることを確認します。

- 3 シフトレバーを N にする (→P.160)

4 エンジンスイッチを押す

エンジンが停止し、メーター表示が消えます。

- 5 ブレーキペダルから足を離してマルチインフォメーションディスプレイの“アクセサリー”や“イグニッション ON”の表示が消灯していることを確認する

警告**■ 緊急時のエンジン停止方法**

- 走行中にエンジンを緊急停止したい場合には、エンジンスイッチを 2 秒以上押し続けるか、素早く 3 回以上連続で押してください。(→P.324) ただし、緊急時以外は走行中にエンジンスイッチにふれないでください。走行中にエンジンを停止してもハンドルやブレーキの操作は可能ですが、操作力補助がなくなり、ハンドルとブレーキの操作が困難になるおそれがあります。安全を確認した上で、すみやかに道路脇に停車してください。
- 走行中にエンジンスイッチを操作すると、マルチインフォメーションディスプレイに警告メッセージが表示され、警告ブザーが鳴ります。
- オートマチック車：走行中にエンジンを緊急停止したあと、走行中にエンジンを再始動させる場合は、シフトレバーを N にし、エンジンスイッチを押してください。

警告

- マニュアル車：走行中にエンジンを緊急停止したあと、走行中にエンジンを再始動させる場合は、クラッチペダルを踏み、エンジンスイッチを押してください。

エンジンスイッチを切りかえるには

ブレーキペダル（オートマチック車）もしくはクラッチペダル（マニュアル車）を踏まずにエンジンスイッチを押すと、モードを切りかえることができます。（スイッチを押すごとにモードが切りかわります）

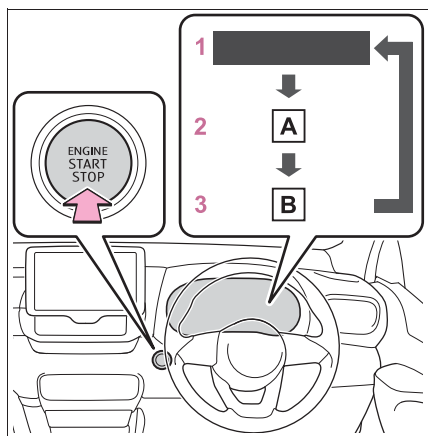

A アクセサリー

B イグニッション ON

1 OFF*

非常点滅灯が使用できます。

2 ACC

オーディオなどの電装品が使用できます。
マルチインフォメーションディスプレイに“アクセサリー”が表示されます。

3 ON

すべての電装品が使用できます。

マルチインフォメーションディスプレイに“イグニッション ON”が表示されます。

* オートマチック車：シフトレバーがP以外のときはONのままになり、OFFになりません。

知識

■ 自動電源 OFF 機能

オートマチック車：シフトレバーがPにあるとき、20分以上ACCかON（エンジンがかかっていない状態）にしたままにしておくと、エンジンスイッチが自動でOFFになります。

ただし、自動電源 OFF 機能は、バッテリーあがりを完全に防ぐものではありません。エンジンがかかっていないときは、エンジンスイッチをACC、またはONにしたまま長時間放置しないでください。

マニュアル車：20分以上ACCかON（エンジンがかかっていない状態）にしたままにしておくと、エンジンスイッチが自動でOFFになります。

ただし、自動電源 OFF 機能は、バッテリーあがりを完全に防ぐものではありません。エンジンがかかっていないときは、エンジンスイッチをACC、またはONにしたまま長時間放置しないでください。

注意

■ バッテリーあがりを防止するために

- エンジンがかかっていないときは、エンジンスイッチをACCまたはONにしたまま長時間放置しないでください。

 注意

- エンジンがかかっていないときに、マルチインフォメーションディスプレイの“アクセサリー”または“イグニッション ON”の表示が消灯していない場合、エンジンスイッチが OFF になっていません。エンジンスイッチを OFF にしてから車両を離れてください。

 注意

- **バッテリーあがりを防止するために**
シフトレバーが P 以外でエンジンを停止させないでください。シフトレバーが P 以外でエンジンを停止させた場合、エンジンスイッチが ON のままとなるため、そのまま放置するとバッテリーあがりの原因となります。

シフトレバーが P 以外でエンジンを停止したとき（オートマチック車）

シフトレバーが P 以外でエンジンを停止させた場合、エンジンは停止しますが、エンジンスイッチのモードは OFF にはなりません。次の手順で OFF にしてください。

- 1 パーキングブレーキがかかっていることを確認する
- 2 シフトレバーを P の位置にする
- 3 マルチインフォメーションディスプレイに“イグニッション ON”が表示されていることを確認し、エンジンスイッチを短く確実に押す
- 4 マルチインフォメーションディスプレイの“アクセサリー”または“イグニッション ON”の表示が消灯していることを確認する

オートマチックトランス ミッション★

★：グレード、オプションなどにより、
装備の有無があります。

目的や状況に応じてシフトポジ
ションを選択してください。

シフトポジションの使用目的に ついて

▶ ストレートタイプ

シフトポジ ション	目的および状態
P	駐車またはエンジンの始動
R	後退
N	動力が伝わらない状態
D	通常走行※
B	急な下り坂など、強いエン ジンブレーキが必要なとき

※ 燃費向上や騒音の低減のために、通常
はDポジションを使用してください。

▶ シーケンシャルタイプ

シフトポジ ション	目的および状態
P	駐車またはエンジンの始動
R	後退
N	動力が伝わらない状態
D	通常走行※ ¹
M	10速スポーツシーケン シャルシフトマチックモー ド走行※ ² (→P.158)

※¹ 燃費向上や騒音の低減のために、通常
はDを使用してください。

※² シフトレバーを操作して変速段を切り
かえることにより、適切なエンジンブ
レーキ力が得られます。

知識

■ リバース警告ブザー

シフトレバーをRに入れるとブザーが鳴
り、Rにあることを運転者に知らせます。

■ レーダークルーズコントロール（全車 速追従機能付き／停止保持機能無し）★ を使って走行しているとき

エンジンブレーキを目的に走行モードを
パワーモード★にしても、レーダークルー
ズコントロール（全車速追従機能付き／
停止保持機能無し）★が解除されないため
エンジンブレーキは効きません。
(→P.255)

★：グレード、オプションなどにより、装
備の有無があります。

■ 急発進の抑制について（ドライブス タートコントロール）

→P.142

■ G AI-SHIFT について

G AI-SHIFT は、運転者の運転操作と走
行状況により、自動的にスポーツ走行に
適切な変速比を選択します。

G AI-SHIFT は、シフトレバーをDポジ
ションでパワーモード★にしているとき自
動的に作動します（シフトレバーをDポ
ジション以外またはパワーモード★以外の
ときは機能が解除されます）。

★：グレード、オプションなどにより、装
備の有無があります。

■ バッテリーを脱着したとき

→P.365

警告

■ すべりやすい路面を走行するとき

急なアクセル操作や、シフト操作を行わないでください。エンジンブレーキ力の急激な変化が横すべりやスピンの原因になりますので注意してください。

シフトレバーの動かし方

▶ ストレートタイプ

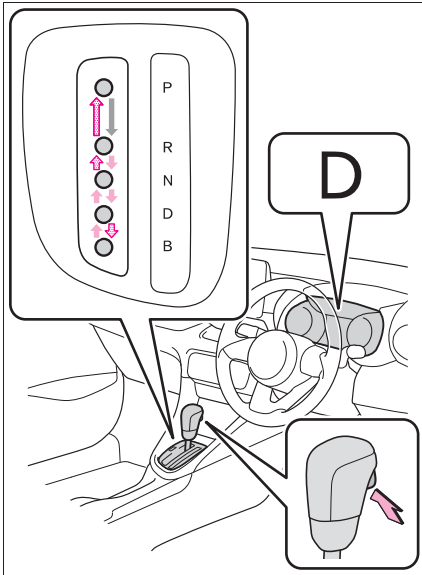

▶ シーケンシャルタイプ

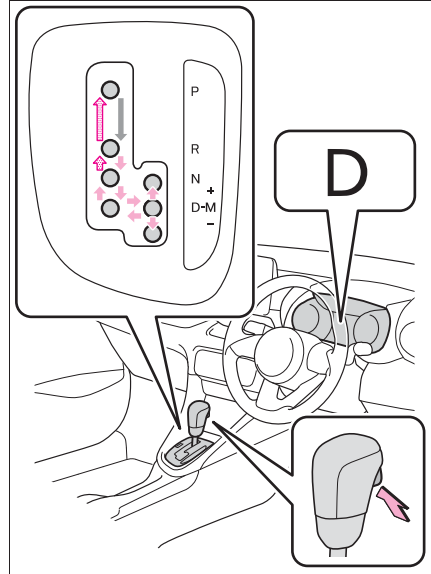

←: エンジンスイッチが ON の状態で、ブレーキペダルを踏んだままシフトレバーのボタンを押しながら操作します。*

←: シフトレバーのボタンを押しながら操作します。

←: シフトレバーのボタンを押さずそのまま操作します。

P と D のあいだの操作は、ブレーキペダルを踏み、車を完全に止めてから行ってください。

* シフトレバーのボタンを押す前にブレーキペダルを踏んでください。シフトレバーのボタンを始めに押してもシフトロックは解除されません。

知識

■ シフトロックシステム

シフトロックシステムは、発進時のシフトレバーの誤操作を防ぐシステムです。

エンジンスイッチが ON でブレーキペダルを踏んだ状態でなければ、シフトレバーを P からシフトできません。

■ シフトレバーを P からシフトできないとき

ブレーキペダルを踏んでいることを確認してください。

ブレーキペダルを踏んだ状態でシフトレバーがシフトできない場合、シフトロックシステムなどの故障が考えられます。ただちにトヨタ販売店で点検を受けてください。

ただし一時的な処置として、次の方法でシフトレバーをシフトすることができます。

シフトロックの解除のしかた：

- 1 パーキングブレーキをかける
- 2 エンジンスイッチを OFF にする
- 3 ブレーキペダルを踏む
- 4 マイナスドライバーなどを使ってカバーを取りはずす

傷が付くのを防ぐため、マイナスドライバーの先端に布などを巻いて保護してください。

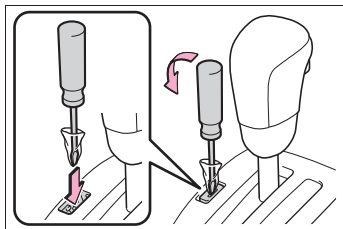

- 5 シフトロック解除ボタンを押しながらシフトレバーのボタンを押す

ボタンを押しているあいだは、レバーを

シフトできます。

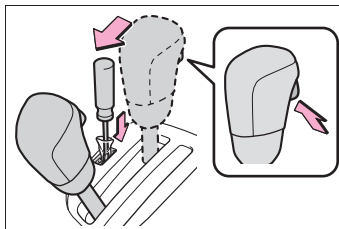

警告

■ シフトロック解除時の事故を防ぐために

シフトロック解除ボタンを押すときは、必ずパーキングブレーキをかけブレーキペダルを踏んでください。

誤ってアクセルペダルを踏んでいると、シフトロック解除ボタンを押してシフトレバーを操作したときに、車が急発進して思わぬ事故につながり、重大な傷害におよぶか最悪の場合死亡につながるおそれがあります。

走行モードの選択

→P.255

10 速スポーツシーケンシャルシフトマチックモードでギヤ段選択するには（シーケンシャルタイプ）

シフトレバーを M ポジションにすると、10 速スポーツシーケンシャルシフトマチックモードに切りかわります。シフトレバーの操作で思いどおりのギヤ段を選択し、運転することができます。シフトレバーの “-” 側または “+” 側の操作でギヤ段を選択することができます。

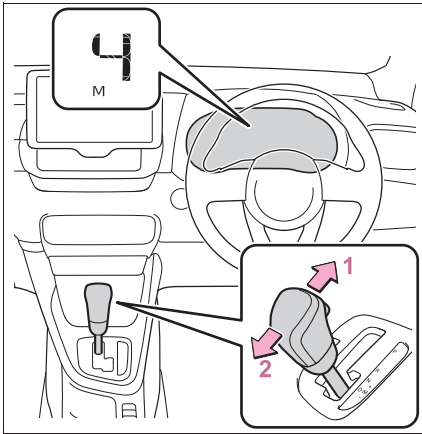

1 シフトアップ

2 シフトダウン

シフトレバーを操作するごとに1速ずつ変速します。

M1からM10の中で選択したギヤ段に固定され、ギヤ段がマルチインフォメーションディスプレイに表示されます。

Mポジションで走行しているときでも、エンジン回転数が上がりすぎそうなとき、または下がりすぎそうなときは、自動的に変速段が切りかわる場合があります。

知識

■ 変速段機能

- 加速力・エンジンブレーキ力は10段階から選択が可能です。
- ギヤ段の数字が小さい方がエンジンブレーキ力は大きくなり、エンジン回転数も高くなります。

■ Mポジションで走行中に停車したときは

- 停車すると自動的にM1にシフトダウンされます。
- 停止後走行するときはM1からの発進となります。

- 停止後はM1に固定されます。

■ シフトダウン制限警告ブザー

安全や走行性能を確保するため、シフトダウン操作には制限があり、シフトレバーを操作してもシフトダウンできない場合があります。(このときブザーが2回鳴ります)

■ シフトレバーをMにしても、シフトポジション・変速段表示にMが表示されないとき

システム異常のおそれがあります。ただちにトヨタ販売店で点検を受けてください。この場合、シフトレバーをDにしているときと同じ制御になります。

マニュアルトランスミッション★

★：グレード、オプションなどにより、装備の有無があります。

操作のしかた

■ シフト操作のしかた

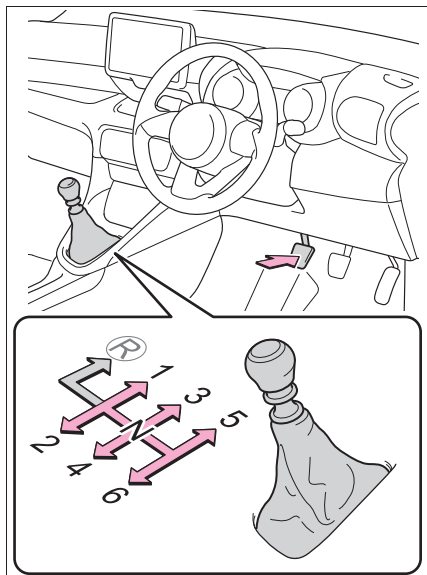

- 1 クラッチペダルをしっかり踏む
- 2 シフトレバーを希望のシフト位置に入れる

シフト操作は一段ずつ行ってください。

- 3 クラッチペダルから徐々に足を離す

シフトレバーが R に入りにくいときは、シフトレバーを N に入れ、クラッチペダルを踏み直してから、再度シフト操作してください。

■ R へのシフト操作

プルカラーを引き上げながら、R に入れます。

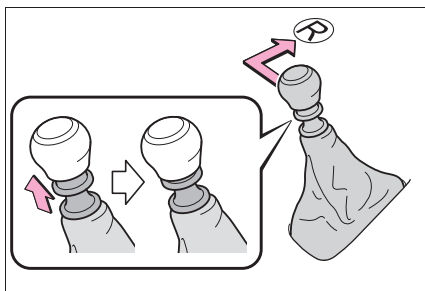

□ 知識

■ 各シフトの速度限界

エンジンを過回転させないために各シフト位置での速度が次に記載してある数値をこえないようにしてください。

シフト位置	最高速度 (km/h)
1	50
2	87
3	128
4	173

⚠ 注意

■ 損傷を防ぐために

シフト操作時は次のことを必ずお守りください。

お守りいただかないと、エンジン、トランスミッションやクラッチを損傷させるおそれがあります。

⚠ 注意

- クラッチペダルを踏まずにシフトレバーを R に入れないでください。

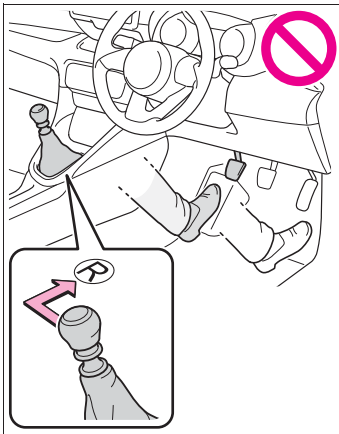

- Rへシフトするとき以外は、プルカラーを上へ引かないでください。
- Rへシフトするときは、車が停止した状態でおこなってください。
- シフト操作時以外は、シフトレバーから手を離してください。
- エンジンを過回転させないように、シフト操作は一段ずつ行ってください。
- クラッチペダルを一気に離す操作はしないでください。

方向指示レバー

操作のしかた

レバー操作により、次のように運転者の意思を表示することができます。

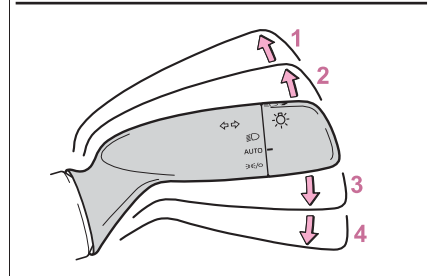
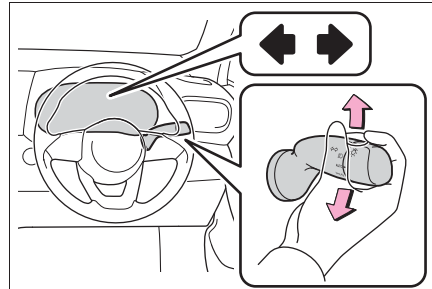

- 1 左折
- 2 左側へ車線変更（レバーを途中まで動かして離す）
左側方向指示灯が5回点滅します。
- 3 右側へ車線変更（レバーを途中まで動かして離す）
右側方向指示灯が5回点滅します。
- 4 右折

📖 知識

■ 作動条件

エンジンスイッチが ON のとき

- 表示灯の点滅が異常に速くなったとき
方向指示灯の電球が切れていないか確認

してください。

パーキングブレーキ

操作のしかた

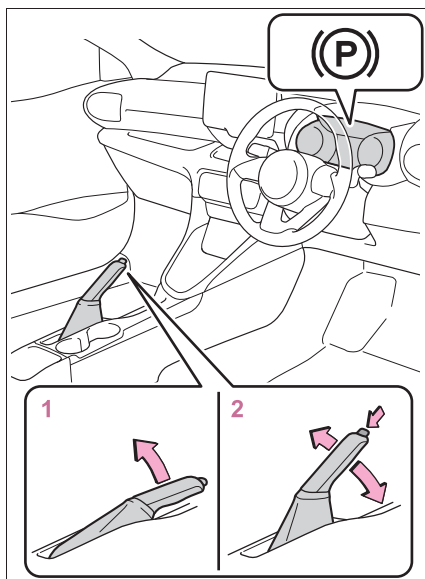

- 1 パーキングブレーキをかけるにはブレーキペダルを踏みながら、パーキングブレーキレバーをいっぱいまで引く
- 2 パーキングブレーキを解除するには、レバーを少し引上げ、ボタンを押しながら完全に下までもどす

知識

■ 駐車するとき

→P.140

■ 冬季のパーキングブレーキの使用について

→P.267

■ パーキングブレーキ未解除走行時警告ブザー

パーキングブレーキをかけたまま走行す

ると、警告ブザーが鳴り、マルチインフォメーションディスプレイに“パーキングブレーキを解除してください”と表示されます（車速が5km/hをこえたとき）

 注意

■ 駐車するとき

車から離れるときは、パーキングブレーキをかけ、シフトレバーをP（オートマチック車）もしくはN（マニュアル車）にし、車が動かないことを確認してください。（→P.140）

■ 走行前の注意

パーキングブレーキを完全に解除してください。
パーキングブレーキをかけたまま走行すると、ブレーキ部品が過熱し、ブレーキの効きが悪くなったり、早く摩擦したりするおそれがあります。

ランプスイッチ



自動または手動でヘッドランプなどを点灯・消灯できます。

点灯のしかた

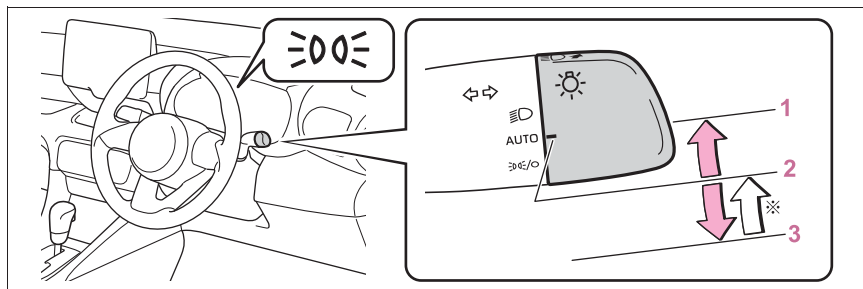
次のように  スイッチを操作すると、ランプが点灯します。



※ スイッチを **3**  の位置へ操作し手を離すと、自動的に **2** **AUTO** の位置へ戻ります。



ポジション	点灯状態	
	周囲が明るいとき	周囲が暗いとき
1 	ヘッドランプ・スモールランプが点灯	
2 AUTO ※ ¹	LED デイライト (→P.165) が点灯	ヘッドランプ・スモールランプが点灯
3  ※ ¹	スモールランプが点灯	スモールランプが点灯 ※ ²

上記の表のスモールランプは、車幅灯・尾灯・インストルメントパネルランプを意味します。

※¹ 操作するたびに、**2** **AUTO** による点灯状態と **3**  による点灯状態が切りかわります。

※² 停車中のみ点灯可能。車両を発進させると **2** **AUTO** による点灯状態に切りかわります。



消灯のしかた

 スイッチを **3**  の位置で1秒以上保持すると、次のように作動します。

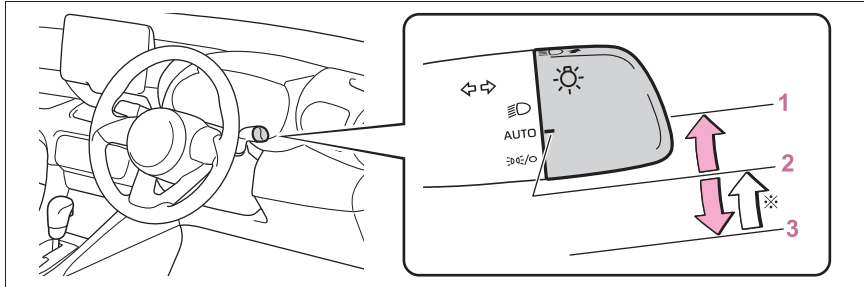
消灯中に **1**  か **3**  の位置へ操作すると消灯状態が解除されます。



※ スイッチを **3**  の位置へ操作し手を離すと、自動的に **2** AUTO の位置へ戻ります。

ポジション	点灯状態	
	周囲が明るいとき	周囲が暗いとき
3  / 	ヘッドランプ・スモールランプ・LED デイライト (→P.165) が消灯	ヘッドランプ・スモールランプが消灯※

※ 停車中のみ消灯可能。車両を発進させると消灯状態が解除されます。

知識

■ AUTO モードの作動条件

エンジンスイッチが ON のとき

■ LED デイライト★

日中での走行時、自車が他の運転者から見やすくなるように、エンジン始動後、パーキングブレーキを解除して、ランプスイッチを AUTO にすると、LED デイライトが自動で点灯します。(車幅灯より明るく点灯します。[LED タイプヘッドランプ

のみ])

LED デイライトは夜間の使用を意図したものではありません。

★ : グレード、オプションなどにより、装備の有無があります。

■ 自動で点灯/消灯する明るさについて

周囲の明るさに応じて自動的にランプが点灯/消灯します。日中走行中でも周囲の環境や明るさによって、ヘッドランプが自動点灯する場合があります。

■ ライトセンサー

センサーの上にものを置いたり、セン

サーをふさぐようなものをウインドウガラスに貼らないでください。周囲からの光がさえざられると、自動点灯・消灯機能が正常に働かなくなります。

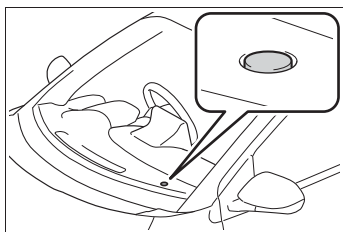

■ ランプ消し忘れ防止機能

エンジンスイッチをACCまたはOFFにすると自動的に消灯します。

再びランプを点灯する場合は、エンジンスイッチをONにするか、一度ランプスイッチをAUTOにしてから

の位置にします。

■ ランプ消し忘れ警告ブザー

ヘッドランプ・尾灯が点灯している状態で運転席ドアを開けると、ランプ類の消し忘れを警告するブザーが鳴ります。

■ ドアを解錠するとき（おむかえ照明機能）（LEDタイプヘッドランプ装着車）

ランプスイッチがAUTOの位置で車両周辺が暗いとき、スマートエントリー&スタートシステムまたはワイヤレスリモコンでドアを解錠すると、車幅灯が自動で点灯します。

ランプスイッチの消灯操作をした場合は、おむかえ照明機能が作動しないことがあります。

■ ワイパー連動ヘッドランプ点灯機能※

日中での走行時、ランプスイッチが

AUTOでワイパーを作動してしばらくする

と、自車が他車から見やすくなるようにヘッドランプが自動点灯します。

※ トヨタ販売店での設定変更が必要です。

■ 節電機能

車両のバッテリーあがりを防止するため、エンジンスイッチがOFFの状態でもヘッドランプまたは尾灯が点灯している場合、節電機能が働き約20分後にすべてのランプが自動消灯します。エンジンスイッチをONにすると節電機能は解除されます。次のいずれかを行った場合、節電機能はいったん解除され、再度節電機能が働き、約20分後すべてのランプが自動消灯します。

- ランプスイッチを操作したとき
- ドアまたはバックドアを開閉したとき

■ カスタマイズ機能

機能の一部は、設定を変更することができます。（→P.384）

⚠ 注意

■ バッテリーあがりを防止するために

エンジンを停止した状態でランプ類を長時間点灯しないでください。

ハイビームにするには

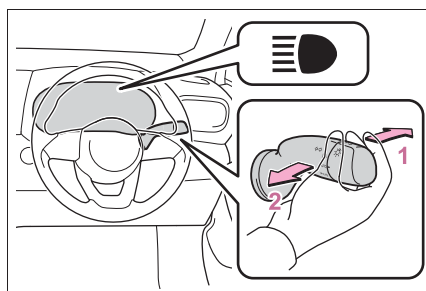

1 ヘッドランプ点灯時ハイビームに切りかえ

レバーをもとの位置へもどすとロービームにもどります。

2 レバーを引いているあいだ、ハイビームを点灯

ランプが消灯していても、ハイビームが点灯します。レバーを離すと、ロービームにもどる、または消灯します。

ヘッドランプ一時点灯機能

エンジンスイッチが OFF の状態で、ヘッドランプを 30 秒間点灯させることができます。

エンジンスイッチを OFF にしたあと、ランプスイッチが **AUTO** の位置で、レバーを手前に引いて離します。

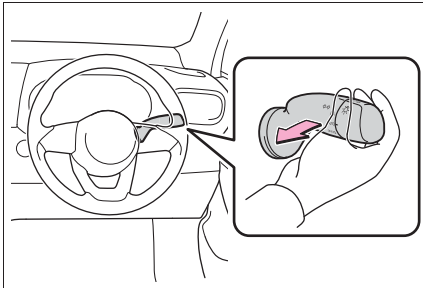

以下の操作でヘッドランプが消灯します。

- エンジンスイッチを ON にしたとき
- ランプスイッチを操作したとき
- ランプスイッチを再度手前に引いて離れたとき

手動光軸調整ダイヤル

乗車人数や荷物の量などによる車の姿勢の変化に合わせて、ヘッドランプの光軸を調整することができます。

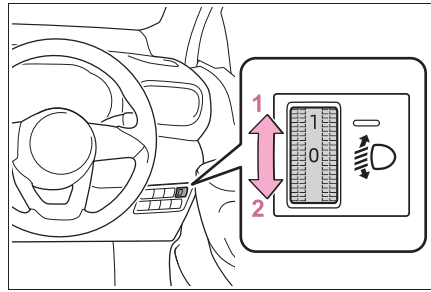

1 上向きに調整

2 下向きに調整

■ 目盛り設定の目安

▶ FF 車 (1KR-FE エンジン搭載車 ※1)

乗員と荷物の条件		ダイヤル位置
乗員	荷物	
運転者	なし	0
運転者と助手席乗員	なし	0.5
全乗員	なし	2
全乗員	ラゲージルーム満載時	2.5
運転者	ラゲージルーム満載時	3.5

▶ FF 車 (M15A-FKS エンジン搭載車 ※2)

乗員と荷物の条件		ダイヤル位置
乗員	荷物	
運転者	なし	0
運転者と助手席乗員	なし	0.5
全乗員	なし	2

乗員と荷物の条件		ダイヤル位置
乗員	荷物	
全乗員	ラゲージ ルーム満載時	3
運転者	ラゲージ ルーム満載時	4.5

▶ AWD 車

乗員と荷物の条件		ダイヤル位置
乗員	荷物	
運転者	なし	0
運転者と助手席乗員	なし	0.5
全乗員	なし	1.5
全乗員	ラゲージ ルーム満載時	2
運転者	ラゲージ ルーム満載時	3

▶ FF 車 (M15A-FKS エンジン搭載車 ※3)

乗員と荷物の条件		ダイヤル位置
乗員	荷物	
運転者	なし	0
運転者と助手席乗員	なし	0.5
全乗員	なし	2
全乗員	ラゲージ ルーム満載時	3
運転者	ラゲージ ルーム満載時	4

▶ FF 車 (1KR-FE エンジン搭載車 ※4、M15A-FKS エンジン搭載車 ※5)

乗員と荷物の条件		ダイヤル位置
乗員	荷物	
運転者	なし	0
運転者と助手席乗員	なし	0.5
全乗員	なし	2
全乗員	ラゲージ ルーム満載時	2.5
運転者	ラゲージ ルーム満載時	4

※1 車両型式 KSP210-AHXGK

※2 車両型式 MXPA10-AHFNB (LED ヘッドランプ装着車)、MXPA10-AHFGB (LED ヘッドランプ装着車)

※3 車両型式 MXPA10-AHFNB (ハロゲンヘッドランプ装着車)、MXPA10-AHFGB (ハロゲンヘッドランプ装着車)、MXPA10-AHFEB、MXPA10-AHXNB、MXPA10-AHXGB

※4 車両型式 KSP210-AHXNK

※5 車両型式 MXPA10-AHXEB

 知識

■ 車両型式について

車両型式は、助手席側のラベルで確認することができます。

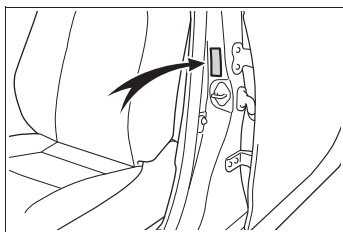

AHB (オートマチックハイビーム)

オートマチックハイビームは、フロントウインドウガラス上部に設置された前方カメラにより前方車両のランプや街路灯などの明るさを判定し、自動的にハイビームとロービームを切りかえます。

⚠ 警告

■ 安全にお使いいただくために

オートマチックハイビームを過信しないでください。運転者は常に自らの責任で周囲の状況を把握し、安全運転を心がけ、必要に応じて手動でハイビームとロービームを切りかえてください。

■ オートマチックハイビームの誤作動を防ぐために

荷物を積み過ぎないでください。

オートマチックハイビームを使うには

- 1 オートマチックハイビームスイッチを押す

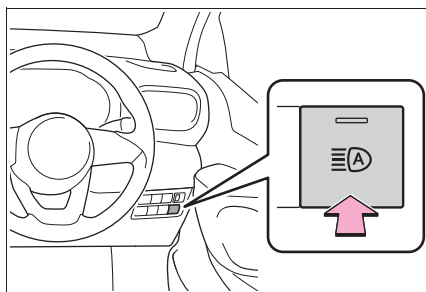

- 2 ランプスイッチをまたは
AUTOの位置にする

オートマチックハイビームが作動すると、オートマチックハイビーム表示灯が点灯します。

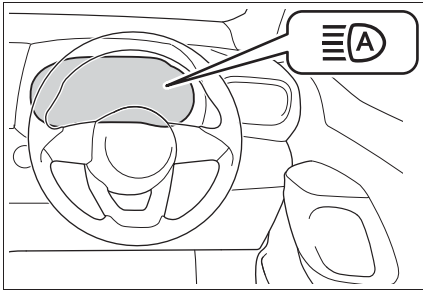

知識

■ハイビームとロービームの自動切りかえ条件

- 次の条件をすべて満たすと、ハイビームを点灯します。
 - ・ 車速が約 30km/h 以上
 - ・ 車両前方が暗い
 - ・ 前方にランプを点灯した車両がない
 - ・ 前方の道路沿いの街路灯の光が少ない

- 次の条件のいずれかのときはロービームが点灯します。
 - ・ 車速が約 25km/h 以下
 - ・ 車両前方が明るい
 - ・ 前方車両がランプを点灯している
 - ・ 前方の道路沿いの街路灯の光が多い

■前方カメラの検知について

- 次のような状況では、ハイビームが自動でロービームに切りかわらない場合があります。
 - ・ 見通しの悪いカーブで対向車と突然すれ違ったとき
 - ・ 他車が前方を横切ったとき
 - ・ 連続するカーブや中央分離帯、街路樹などで前方車両が見え隠れするとき
 - ・ 前方車両が離れた車線から接近してきたとき
 - ・ 前方車両が無灯火のとき
- 前方車両のフォグランプにより、ハイ

ビームがロービームに切りかわる場合があります。

- 街路灯や信号・広告などの照明、または標識・看板などの反射物によりハイビームがロービームに切りかわる場合や、ロービームが継続する場合があります。
- 次の原因により、ハイビームとロービームの切りかえのタイミングが変化する場合があります
 - ・ 前方車両のランプの明るさ
 - ・ 前方車両の動きや向き
 - ・ 前方車両のランプが片側のみ点灯しているとき
 - ・ 前方車両が二輪車のとき
 - ・ 道路の状態（勾配やカーブ、路面状況など）
 - ・ 乗車人数や荷物の量
- ハイビームとロービームが運転者の感覚に合わず切りかわる場合があります。
- 自転車などの軽車両は検知しない場合があります。
- 次のような状況では、周囲の明るさが正確に検知されず、ハイビームが歩行者や前方車両などの迷惑になる場合や、ロービームが継続する場合があります。このような場合は、手動でハイビームとロービームを切りかえてください。
 - ・ 悪天候時（霧・雪・砂嵐・大雨など）
 - ・ フロントウインドウガラスが汚れているときや、曇っているとき
 - ・ フロントウインドウガラスにひび割れや破損があるとき
 - ・ 前方カメラが変形しているときや、汚れているとき
 - ・ 前方カメラが極端に高温になっているとき
 - ・ 周囲にヘッドランプや尾灯などに似た光があるとき
 - ・ 前方車両のランプが無灯火のときや、ランプに汚れや変色があったり光軸がずれているとき

- ・ 先行車から水・雪・土埃などの巻き上げがあるとき
- ・ 急激な明るさの変化が連続するとき
- ・ 起伏や段差が多い道路を走行しているとき
- ・ カーブが多い道路を走行しているとき
- ・ 車両前方に標識やミラーのように光を強く反射するものがあるとき
- ・ コンテナなど、先行車の後部が光を強く反射するとき
- ・ 自車のヘッドランプが破損または汚れているとき
- ・ パンクやけん引などにより車両が傾いているとき
- ・ ハイビームとロービームをひんばんに切りかえているとき
- ・ ハイビームの使用に問題がある、または他の運転者・付近の歩行者の迷惑になると思われるとき

手動制御に切りかえるには

■ ハイビームへの切りかえ

レバーを前方へ押す

オートマチックハイビーム表示灯が消灯し、ハイビーム表示灯が点灯します。

オートマチックハイビームにもどすには、再度レバーをもとの位置にもどします。

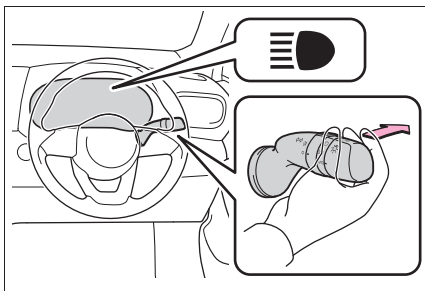

■ ロービームへの切りかえ

オートマチックハイビームスイッチを押す

オートマチックハイビーム表示灯が消灯

します。

オートマチックハイビームにもどすには、再度オートマチックハイビームスイッチを押します。

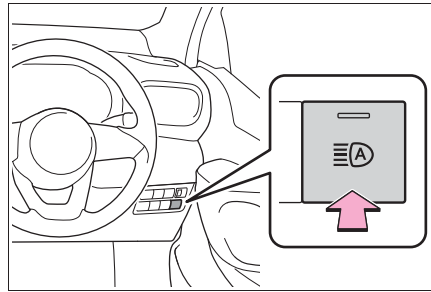

■ 一時的なロービームへの切りかえ

レバーを手前に引き、もとの位置にもどす

レバーを引いているあいだはハイビームが点灯しますが、レバーがもとの位置にもどるとしばらくのあいだロービームが点灯します。その後、再度オートマチックハイビームが作動します。

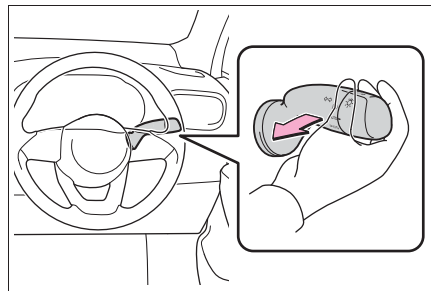

知識

■ 一時的なロービームへの切りかえについて

ハイビームの使用に問題がある、または他の運転者・付近の歩行者の迷惑になると思われるときに使用します。

ワイパー&ウォッシャー (フロント)

レバー操作でワイパーを作動させたり、ウォッシャーを作動させたりすることができます。

⚠ 注意

■ フロントウィンドウガラスが乾いているとき

ワイパーを使わないでください。
ガラスを傷付けるおそれがあります。

操作のしかた

次のように  レバーを操作すると、ワイパーまたはウォッシャーが作動します。

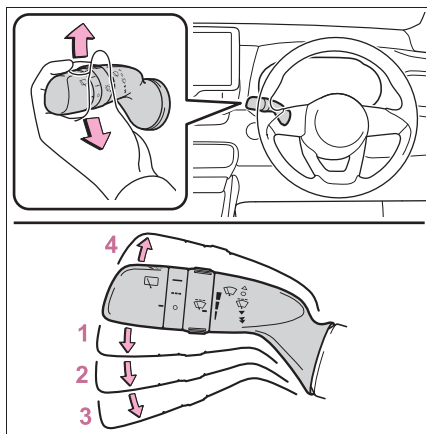

- 1  間欠作動 (INT)
- 2 ▼ 低速作動 (LO)
- 3 ▼ 高速作動 (HI)

4 ▲ 一時作動 (MIST)

間欠作動を選択しているとき、間欠時間を調整することができます。
(間欠時間調節式ワイパー装着車)

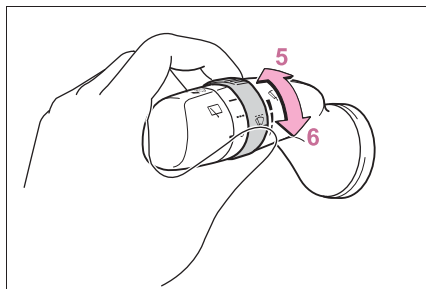

5 間欠ワイパーの作動頻度 (増)

6 間欠ワイパーの作動頻度 (減)

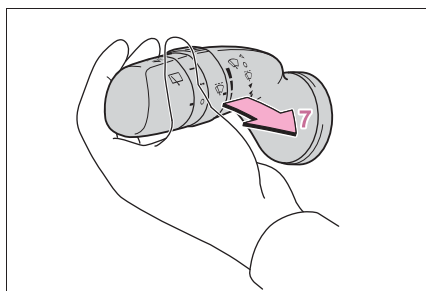

7 ウォッシャー液を出す

レバーを手前に引くとワイパーと連動してウォッシャーが作動します。

知識

■ 作動条件

エンジンスイッチが ON のとき

■ ウォッシャー液が出ないとき

ウォッシャー液量が不足していないのにウォッシャー液が出ないときは、ノズルのつまりを点検してください。

警告**■ ウォッシャー使用時の警告**

寒冷時はフロントウインドウガラスが暖まるまでウォッシャー液を使用しないでください。ウォッシャー液がフロントウインドウガラスに凍りつき、視界不良を起こして思わぬ事故につながり、重大な傷害におよぶか、最悪の場合死亡につながるおそれがあります。

注意**■ ウォッシャー液が出ないとき**

ウォッシャースイッチを操作し続けしないでください。

ポンプが故障するおそれがあります。

■ ノズルがつまったとき

ノズルがつまったときはトヨタ販売店へご連絡ください。

ピンなどで取り除かないでください。

ノズルが損傷するおそれがあります。

**ワイパー&ウォッシャー
(リヤ)**

レバー操作でワイパーを作動させたり、ウォッシャーを作動させたりすることができます。

注意**■ リヤウインドウガラスが乾いているとき**

ワイパーを使わないでください。

ガラスを傷付けるおそれがあります。

操作のしかた

次のように  スイッチを操作すると、リヤワイパーが作動します。

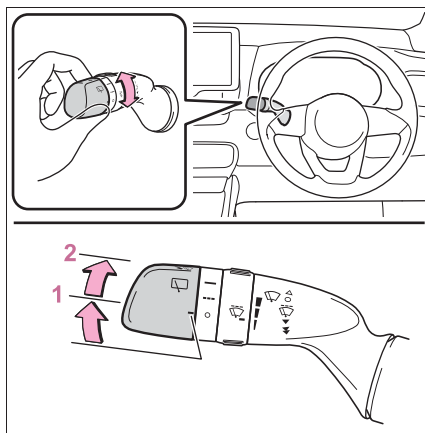

1 ■■■ 間欠作動 (LO)

2 ■■■ 通常作動 (HI)

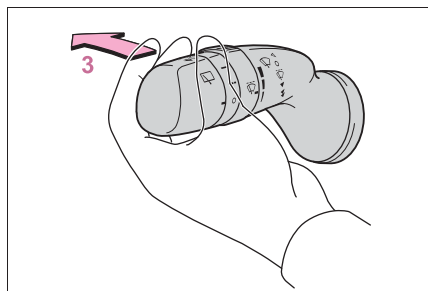

3 ウォッシャー液を出す

レバーを前方へ押すとワイパーと連動してウォッシャーが作動します。

知識

■ 作動条件

エンジンスイッチが ON のとき

■ ウォッシャー液が出ないとき

ウォッシャー液量が不足していないのにウォッシャー液が出ないときは、ノズルのつまりを点検してください。

■ リバース連動機能

フロントワイパーが作動中、シフトレバーを R に入れるとリヤワイパーが 1 回作動します。

■ バックドア開連動リヤワイパー停止機能

停車状態でリヤワイパーが作動しているときにバックドアを開けると、ワイパーの水しぶきが車両の近くにいる人にかかるのを防ぐためにワイパーの作動が停止します。バックドアを閉めると作動を再開します。*

* トヨタ販売店での設定変更が必要です。

注意

■ ウォッシャー液が出ないときは

ウォッシャースイッチを操作し続けしないでください。

ポンプが故障するおそれがあります。

■ ノズルがつまったらときは

ノズルがつまったらときはトヨタ販売店へご連絡ください。

ピンなどで取り除かないでください。ノズルが損傷するおそれがあります。

給油口の開け方

給油する前に

- ドアとドアガラスを閉め、エンジンスイッチをOFFにしてください。
- 燃料の種類を確認してください。

知識

■ 燃料の種類について

- 無鉛レギュラーガソリン
- バイオ混合ガソリン（レギュラー）

■ バイオ混合ガソリンについて

エタノールの混合率 10% 以下、または ETBE の混合率 22% 以下のガソリン（酸素含有率 3.7% 以下）を使用することができます。

警告

■ 給油するとき

次のことを必ずお守りください。

お守りいただかないと火災を引き起こすなど、重大な傷害におよぶか、最悪の場合死亡につながるおそれがあります。

- 給油前にボデーなどの金属部分にふれて体の静電気を除去してください。除去したあとは給油が完了するまで、車内にもどったり、他の人やものにふれないでください。
また、給油口に静電気を除去していない人を近付けないでください。静電気を帯電した人が給油口に近付くと、放電による火花で燃料に引火するおそれがあります。

- キャップはツマミ部分を持ち、ゆっくりと開けてください。また、キャップをゆるめたときに、“シュー” という音がする場合は、その音が止まるまでキャップを保持してください。
すぐに開けると、気温が高いときなどに、給油口から燃料が噴き出るおそれがあります。
- 気化した燃料を吸わないようにしてください。
燃料の成分には、有害物質を含んでいるものもあります。
- 喫煙しないでください。
- 給油口にノズルを確実に挿入してください。
- 継ぎ足し給油をしないでください。
- 正常に給油できない場合は、スタンドの係員を呼んで指示に従ってください。

注意

■ 給油するとき

指定のガソリンを使用してください。指定以外のガソリンや他の燃料（粗悪ガソリン・軽油・灯油・高濃度バイオ混合ガソリン※）を使用したり、燃料をこぼしたりしないでください。

次のような状態になるおそれがあります。

- エンジンの始動性が悪くなる
- エンジンからの異音や振動など（ノッキング）が発生する
- エンジン出力が低下する
- 排気制御システムが正常に機能しない
- 燃料系部品が損傷する

注意

- 塗装が損傷する

※ エタノール混合率 10% をこえるもの、または ETBE 混合率 22% をこえるもの

給油口を開けるには

- 1 オープナーを上げて、給油扉を開ける

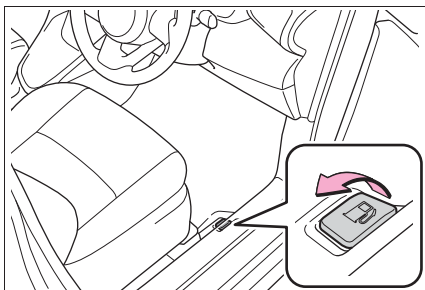

- 2 キャップをゆっくりまわして開け、ハンガーにかける

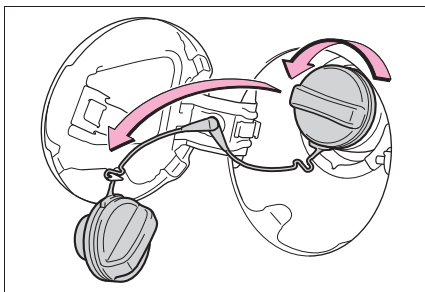

給油口の閉め方

キャップを“カチッ”と音がするまでまわして閉める

手を離すと、キャップが逆方向に少しもどります。

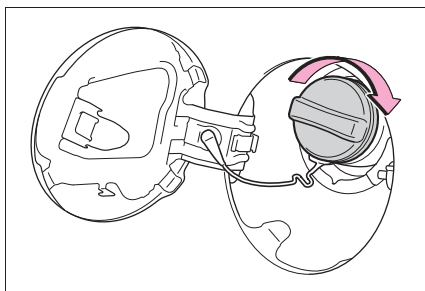

警告

■ キャップが正常に閉まらないとき

必ずトヨタ販売店へご連絡ください。正常に閉まらないキャップをそのまま使用したり、純正品以外のキャップを使用すると、火災などを引き起こし、重大な傷害におよぶか、最悪の場合死亡につながるおそれがあります。

Toyota Safety Sense

Toyota Safety Sense は、次の運転支援装置によって運転者を補助し、安全で快適なドライブを支援します。

運転支援装置

- PCS (プリクラッシュセーフティ)
→P.182
- LTA (レーントレーシングアシスト) ★
→P.192
★: グレード、オプションなどにより、装備の有無があります。
- LDA (レーンディパーチャーアラート [ステアリング制御機能付き]) ★
→P.201
★: グレード、オプションなどにより、装備の有無があります。
- AHB (オートマチックハイビーム)
→P.169
- RSA (ロードサインアシスト)
→P.208
- レーダークルーズコントロール (全車速追従機能付き / 停止保持機能無し) ★
→P.211
★: グレード、オプションなどにより、装備の有無があります。

■ レーダークルーズコントロール ★

→P.220

★: グレード、オプションなどにより、装備の有無があります。

■ 先行車発進告知機能

→P.228

⚠ 警告

■ Toyota Safety Sense について

Toyota Safety Sense は運転者の安全運転を前提としたシステムであり、事故被害や運転負荷の軽減に寄与することを目的としています。

本システムは認識性能・制御性能に限界があります。システムを過信せず、運転者は常に自らの責任で周囲の状況を把握し、安全運転を心がけてください。

前方センサー

フロントグリルとフロントウィンドウガラスにある 2 種類のセンサーにより、各運転支援装置に必要な情報を認識します。

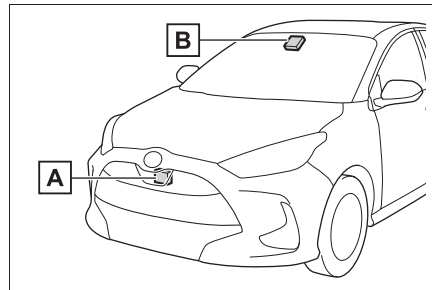

【A】 レーダー

【B】 前方カメラ

警告

■ レーダーの故障や誤作動を防ぐために

次のことをお守りください。

お守りいただかないと、レーダーが正常に作動せず、思わぬ事故につながり、重大な傷害におよぶか、最悪の場合死亡につながるおそれがあります。

- レーダーとレーダー専用カバーは常にきれいにしておく

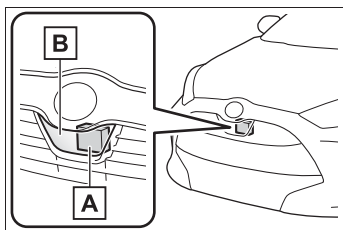

A レーダー

B レーダー専用カバー

レーダー前面やレーダー専用カバー後面に汚れ・水滴・雪などが付着した場合は、取り除いてください。

お手入れをする際は、レーダーやレーダー専用カバーを傷付けないよう、やわらかい布を使ってください。

- レーダーやレーダー専用カバー周辺にアクセサリを付けたり、ステッカー（透明なものを含む）などを貼ったりしない
- レーダー周辺への強い衝撃を避ける
レーダー・フロントグリル・フロントバンパーに強い衝撃を受けた際は、必ずトヨタ販売店で点検を受けてください。
- レーダーを分解しない
- レーダーやレーダー専用カバーを改造したり、塗装したりしない

- 次のようなときは、レーダーの再調整が必要です。詳しくはトヨタ販売店にご相談ください。

- ・ レーダー・フロントグリルを脱着や交換したとき
- ・ フロントバンパーを交換したとき

■ 前方カメラの故障や誤作動を防ぐために

次のことをお守りください。

お守りいただかないと、前方カメラが正常に作動せず、思わぬ事故につながり、重大な傷害におよぶか、最悪の場合死亡につながるおそれがあります。

- フロントウインドウガラスは常にきれいにしておく

- ・ フロントウインドウガラス外側に汚れ・油膜・水滴・雪などが付着した場合は、取り除いてください。
- ・ フロントウインドウガラスにガラスコーティング剤を使用しているも、前方カメラ前部に水滴などが付着した場合は、ワイパーでふき取ってください。
- ・ フロントウインドウガラス内側の前方カメラ取り付け部が汚れた場合は、トヨタ販売店にご相談ください。

警告

- フロントウインドウガラスの前方カメラ前部（図に示す範囲内）にステッカー（透明なものを含む）などを貼り付けない

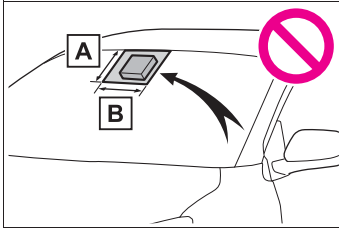

- A** フロントウインドウガラス上端から前方カメラ下端より下約 1cm まで
- B** 約 20cm（前方カメラ中心から左右約 10cm）

- 前方カメラ前部のフロントウインドウガラスが曇ったり、結露したり、凍結したりした場合は、エアコンの機能を使用する（フロントウインドウガラスの曇りを取るには：→P.271, 275）
- 前方カメラ前部のフロントウインドウガラスの水滴をワイパーが正しくふき取れないときは、ワイパーゴムまたはワイパーブレードを交換する
- フロントウインドウガラスにフィルムを貼らない
- フロントウインドウガラスに傷・ひびなどが生じた場合は、そのまま放置せずに交換する

フロントウインドウガラスの交換後は、前方カメラの再調整が必要です。詳しくはトヨタ販売店にご相談ください。

- 前方カメラに液体をかけない
- 前方カメラに強い光を照射しない

- 前方カメラのレンズを汚したり、傷を付けたりしない

フロントウインドウガラス内側を掃除するときは、ガラスクリーナーがレンズに付着しないようにしてください。また、レンズにはふれないでください。

レンズに汚れ・傷がある場合は、トヨタ販売店にご相談ください。

- 前方カメラに強い衝撃を加えない
- 前方カメラの取り付け位置や向きを変更したり、取りはずしたりしない
- 前方カメラを分解しない
- インナーミラーなどの前方カメラ周辺部品や天井を改造しない
- ボンネット・フロントグリル・フロントバンパーに、前方カメラの視界をさえぎる可能性のあるアクセサリを取り付けない

詳しくはトヨタ販売店にご相談ください。

- ルーフ上に全長の長い荷物（サーフボードなど）を積むときは、前方カメラの視界をさえぎらないようにする
- ヘッドランプなどのランプ類を改造しない



知識

■レーダーの取り扱い

本製品は、電波法に基づく特定無線設備の技術基準適合証明などを受けております。本製品の改造は禁止されています。(適合証明番号などが無効となります)



■マルチインフォメーションディスプレイに警告メッセージが表示されたとき

前方センサーが一時的に作動しない、または異常があるおそれがあります。

●次の状況が改善されると警告メッセージが消え、作動可能状態になります。

対処を行っても警告メッセージが表示されたままの場合はトヨタ販売店にご相談ください。

状況	対処法
前方カメラ周辺に汚れや付着物（曇り、結露、凍結などを含む）があるとき	ワイパーやエアコンの機能などを使って、汚れや付着物を取り除く (フロントウインドウガラスの曇りを取るには：→P.271, 275)
炎天下や極寒の環境など、前方カメラ周囲の温度などが作動条件外の時	炎天下での駐車時など、前方カメラが高温のときは、エアコンでカメラ周辺の温度を下げる 特に駐車時に太陽光を反射するサンシェードなどをフロントウインドウガラスに使用すると前方カメラが高温になりやすくなります。
	極寒での駐車時など、前方カメラが低温のときは、エアコンで前方カメラ周辺の温度を上げる
ボンネットが開いているときや、フロントウインドウガラスの前方カメラ前部にステッカーが貼り付けられているときなど、前方カメラの前方がさえぎられているとき	ボンネットを閉じる、またはステッカーを剥がすなど、前方カメラの視界がさえぎられないようにする
“プリクラッシュセーフティレーダー向き調整中取扱書確認ください”が表示されたとき	レーダーおよびレーダー専用カバーに付着物がないか確認し、あった場合には取り除く

- 次のときは周囲の環境が前方センサーの作動可能状態になれば警告メッセージが消えます。

周囲の環境が改善されたり、しばらく走行したりしても警告メッセージが表示されたままの場合はトヨタ販売店にご相談ください。

- ・ 炎天下や極寒の環境など、レーダー周囲の温度などが作動条件外するとき
- ・ 暗闇・逆光・雪・霧など、前方カメラが周囲の状況を認識できないとき
- ・ 車両周辺の状況によってはレーダーが正しく周囲の環境を認識できないとき
その場合には “プリクラッシュセーフティ現在使用できません取扱書確認ください” が表示されます。

PCS (プリクラッシュセーフティ)

進路上の作動対象 (→P.182) を前方センサーで検出し、衝突の可能性が高いとシステムが判断したときに、警報やブレーキ力制御により運転者の衝突回避操作を補助します。また、衝突の可能性がさらに高まったと判断したときは、自動的にブレーキを作動させることで、衝突回避を支援、あるいは衝突被害の軽減に寄与します。

必要に応じて、プリクラッシュセーフティのON/OFFや、警報タイミングを切りかえることができます。(→P.185)

システムの作動対象

システムは次のものを作動対象として検出しています。(機能によって、作動対象が異なります)

- 車両
- 自転車運転者
- 歩行者

機能一覧

■ 衝突警報

衝突の可能性が高いとシステムが判断したとき、“ピピピ・・・”とブザー音が鳴り、マルチインフォメーションディスプレイにメッセージを表示し、回避操作をうながします。

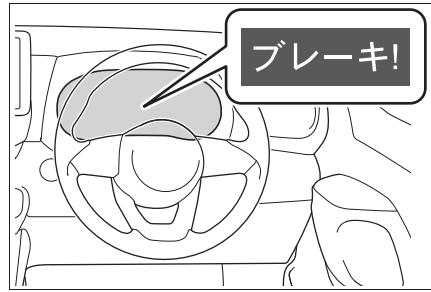

■ プリクラッシュブレーキアシスト

衝突の可能性が高いとシステムが判断したとき、ブレーキペダルが踏まれる強さに応じてブレーキ力を増強します。

■ プリクラッシュブレーキ

衝突の可能性が高いとシステムが判断したときは、ブレーキが自動でかかり、衝突回避を支援、あるいは衝突被害の軽減に寄与します。

■ 低速時加速抑制 (オートマチック車)

低速走行時にアクセルペダルが強く踏み込まれ、衝突の可能性があるるとシステムが判断したとき、エンジン出力を抑制または弱いブレーキをかけることで加速を抑制します。作動時には、ブザー音が鳴り、マルチインフォメーションディスプレイに警告灯とメッセージを表示します。

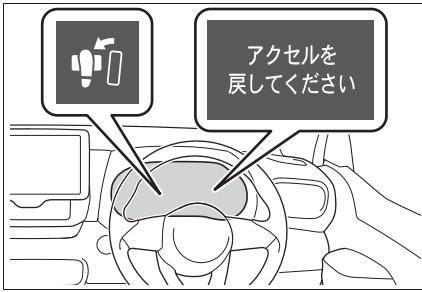

■ 緊急時操舵支援

歩行者と衝突する可能性が高く自車線内に回避するための十分なスペースがあるとシステムが判断した場合、運転者の回避操舵があったとき、操舵支援を行い、車両安定性確保と車線逸脱抑制に寄与します。作動時には、表示灯が緑色に点灯します。

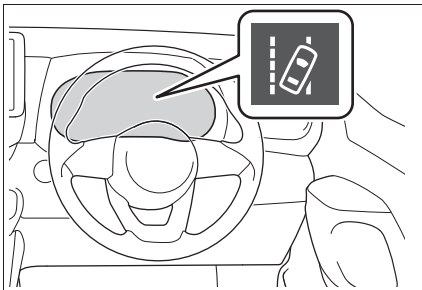

■ 交差点右左折支援

次のような状況において衝突の可能性が高いとシステムが判断したとき、衝突警報およびプリクラッシュブレーキによる支援を行います。

交差点の形状によっては正しく支援できない場合があります。

- 交差点で右折して対向車の進路を横切るとき

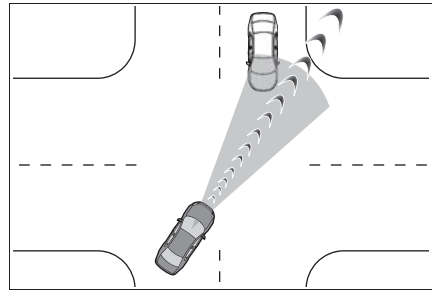

- 右左折中に、対向方向からの横断歩行者を検出したとき（自転車運転者は対象ではありません）

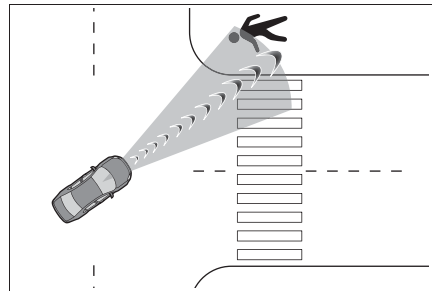

▲ 警告

■ 安全にお使いいただくために

- 安全運転を行う責任は運転者にあります。常に周囲の状況を把握し、安全運転に努めてください。プリクラッシュセーフティを日常のブレーキ操作のかわりには絶対に使用しないでください。本システムはあらゆる状況で衝突を回避または衝突の被害を軽減するものではありません。システムに頼ったり、安全を委ねる運転をしたりすると思わぬ事故につながり、重大な傷害におよぶか、最悪の場合死亡につながるおそれがあります。

警告

- プリクラッシュセーフティは衝突回避を支援、あるいは衝突被害の軽減に寄与することを目的としていますが、その効果はさまざまな条件により異なります。そのため、常に同じ性能を発揮できるものではありません。

次の項目をお読みいただき、システムを過信せず安全運転に努めてください。

- ・衝突の可能性が高なくてもシステムが作動するおそれがあるとき：→P.188
- ・システムが正常に作動しないおそれがあるとき：→P.189
- お客様ご自身でプリクラッシュセーフティの作動テストを行わないでください。
対象（マネキンや段ボールで作動対象を模した物など）や状況によってはシステムが正常に作動せず、思わぬ事故につながるおそれがあります。

■プリクラッシュブレーキについて

- プリクラッシュブレーキが作動したときは、強いブレーキがかかります。
- プリクラッシュブレーキの作動により車両が停止したときは、約2秒後にプリクラッシュブレーキが解除されます。必要に応じて運転者自らブレーキをかけてください。
- プリクラッシュブレーキは運転者の操作状態によっては作動しません。運転者がアクセルペダルを強く踏んでいたり、ハンドルを操作したりしていると、場合によっては運転者の回避操作とシステムが判断し、プリクラッシュブレーキが作動しない場合があります。

- プリクラッシュブレーキ作動中に、アクセルペダルを強く踏んだり、ハンドルを操作したりすると、場合によっては運転者の回避操作とシステムが判断し、プリクラッシュブレーキの作動が解除されます。

- ブレーキペダルを踏んでいるときは、運転者の回避操作とシステムが判断し、プリクラッシュブレーキの作動開始タイミングが遅れる場合があります。

■低速時加速抑制について

運転者がハンドルを操作していると、回避操作とシステムが判断し、低速時加速抑制が作動しない場合があります。

■緊急時操舵支援について

- 緊急時操舵支援は車線逸脱抑制制御が完了したとシステムが判断した段階で作動を解除します。
- 緊急時操舵支援は運転者の操作状態によっては作動しない、または作動中に解除される場合があります。
 - ・運転者がアクセルペダルを強く踏んでいたり、ハンドルを大きく操作したり、ブレーキを踏んでいたり、方向指示レバーを操作すると、場合によっては運転者の回避操作とシステムが判断し、緊急時操舵支援が作動しない場合があります。
 - ・緊急時操舵支援作動中に、アクセルペダルを強く踏んだり、ハンドルを大きく操作したり、ブレーキを踏んでいると、場合によっては運転者の回避操作とシステムが判断し、緊急時操舵支援の作動が解除されます。
 - ・緊急時操舵支援作動中に、ハンドルを保持したりシステムと逆方向にハンドル操作した場合には、緊急時操舵支援の作動が解除されます。

警告

■ プリクラッシュセーフティを OFF にするとき

次のときは、システムを OFF にしてください。

システムが正常に作動せず、思わぬ事故につながり、重大な傷害におよぶか、最悪の場合死亡につながるおそれがあります。

- けん引されるとき
- けん引するとき
- トラック・船舶・列車などに積載するとき
- 車両をリフトで上げ、エンジンを始動しタイヤを空転させるとき
- 点検でシャシーダイナモやフリーローラーなどを使用するとき
- 事故などにより、フロントバンパーやフロントグリルに強い衝撃が加わったとき
- 事故や故障で自車の走行が不安定なとき
- オフロード走行やスポーツ走行をするとき
- タイヤの空気圧が適正でないとき
- 著しく摩耗したタイヤを装着しているとき
- メーカー指定サイズ以外のタイヤを装着しているとき
- タイヤチェーンを装着しているとき
- 応急用タイヤやタイヤパンク応急修理キットを使用しているとき
- 車両に前方センサーをさえぎるような装備品（除雪装置など）を一時的に取り付けているとき

プリクラッシュセーフティの設定変更

■ プリクラッシュセーフティの ON/OFF を変更する

マルチインフォメーションディスプレイの  (→P.384) から、プリクラッシュセーフティの ON (作動) / OFF (非作動) を変更することができます。

エンジンスイッチが ON になるとシステムは ON になります。

システムを OFF にすると、PCS 警告灯が点灯し、マルチインフォメーションディスプレイにメッセージが表示されます。

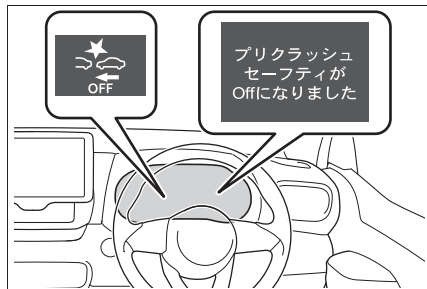

■ 衝突警報の作動タイミングを変更する

マルチインフォメーションディスプレイの  (→P.384) から、衝突警報の作動タイミングを変更することができます。

変更した作動タイミングはエンジンスイッチを OFF にしても継続しますが、プリクラッシュセーフティを OFF から ON の状態にすると「中間」に戻ります。衝突警報の作動タイミングを変更すると、

緊急時操舵支援のタイミングも変更され
ます。

「遅い」を選択した場合、緊急時操舵支援
はほとんどの場合作動しません。

- 1 早い
- 2 中間
初期設定
- 3 遅い

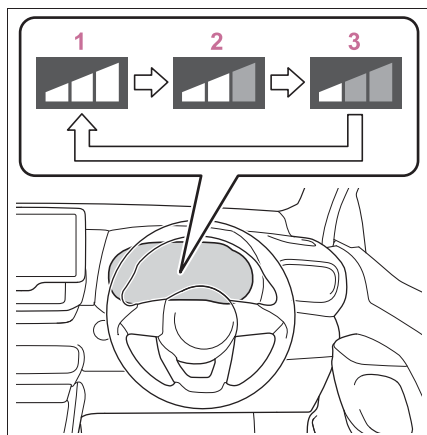

知識

●プリクラッシュセーフティ各機能の作動条件

プリクラッシュセーフティが ON で、前方の作動対象と衝突の可能性が高いとシステム
が判断したときに作動します。

ただし、次のときシステムは作動しません。

- ・ バッテリー端子を脱着したあと、しばらく走行するまでのあいだ
- ・ シフトレバーが R のとき
- ・ VSC OFF 表示灯が点灯しているとき（衝突警報のみ作動可能状態になります）

各機能の作動速度、作動解除は次のとおりです。

●衝突警報

作動対象	自車速度	相対速度
車両	約 10 ~ 180km/h	約 10 ~ 180km/h
自転車運転者・歩行者	約 10 ~ 80km/h	約 10 ~ 80km/h

●プリクラッシュブレーキアシスト

作動対象	自車速度	相対速度
車両	約 30 ~ 180km/h	約 30 ~ 180km/h
自転車運転者・歩行者	約 30 ~ 80km/h	約 30 ~ 80km/h

●プリクラッシュブレーキ

作動対象	自車速度	相対速度
車両	約 10 ～ 180km/h	約 10 ～ 180km/h
自転車運転者・歩行者	約 10 ～ 80km/h	約 10 ～ 80km/h

プリクラッシュブレーキ作動中に次の操作をすると、プリクラッシュブレーキの作動が解除される場合があります。

- ・ アクセルペダルを強く踏み込む
- ・ ハンドルを大きく操作する、またはすばやく操作する

●低速時加速抑制

方向指示灯が点滅しているときは、低速時加速抑制が作動しません。

作動対象	自車速度	相対速度
車両・自転車運転者・歩行者	約 15km/h 以下	約 15km/h 以下

低速時加速抑制の作動中に次の動作をすると、低速時加速抑制の作動が解除されます。

- ・ アクセルペダルを離す
- ・ ハンドルを大きく操作する、またはすばやく操作する

●緊急時操舵支援

方向指示灯が点滅しているときは、緊急時操舵支援が作動しません。

作動対象	自車速度	相対速度
歩行者	約 40 ～ 80km/h	約 40 ～ 80km/h

緊急時操舵支援作動中に次の操作をすると、緊急時操舵支援の作動が解除される場合があります。

- ・ アクセルペダルを強く踏み込む
- ・ ハンドルを大きく操作する、またはすばやく操作する
- ・ ブレーキペダルを踏む

●交差点右左折支援（衝突警報）

方向指示灯が点滅していないときは、対向車に対する交差点右左折支援が作動しません。

作動対象	自車速度	対向車速度	相対速度
車両	約 10 ～ 25km/h	約 30 ～ 55km/h	約 40 ～ 80km/h
歩行者	約 10 ～ 25km/h	—	約 10 ～ 25km/h

● 交差点右左折支援（プリクラッシュブレーキ）

方向指示灯が点滅していないときは、対向車に対する交差点右左折支援が作動しません。

作動対象	自車速度	対向車速度	相対速度
車両	約 15 ～ 25km/h	約 30 ～ 45km/h	約 45 ～ 70km/h
歩行者	約 10 ～ 25km/h	—	約 10 ～ 25km/h

■ 作動対象の検出

大きさ・輪郭・動きなどから検出します。周囲の明るさや、作動対象の動き・姿勢・角度などによっては、作動対象を検出できず、システムが正常に作動しないおそれがあります。（→P.189）

図は作動対象として検出する対象のイメージです。

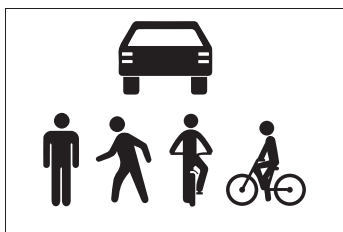

■ 衝突の可能性が高くなくてもシステムが作動するおそれがあるとき

- 例えば次のような状況では、システムが衝突の可能性が高いと判断し、作動するおそれがあります。
 - ・ 作動対象などのすぐそばを通過するとき
 - ・ 車線を変更して作動対象などを追いこすとき
 - ・ 進路変更時や曲がりくねった道を走行時など、自車前方の隣車線や路側に作動対象が存在するとき

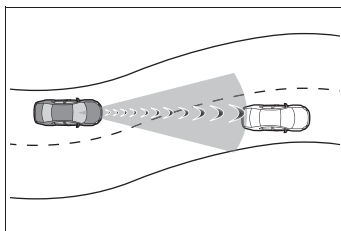

- ・ 作動対象などに急接近したとき
- ・ 道路脇の作動対象や物体（ガードレール・電柱・木・壁など）などに近付いたとき
- ・ カーブ入り口の道路脇に作動対象や物体などが存在するとき

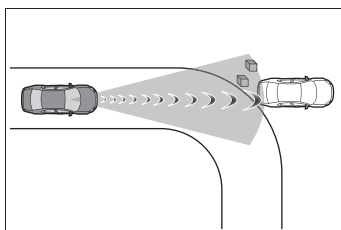

- ・ 自車の前方に作動対象との区別が付きにくい模様・ペイントがあるとき
- ・ 自車の前方に水・雪・土ぼこりなどの巻き上げがあるとき
- ・ 車線変更や右左折している作動対象などを追い抜くとき

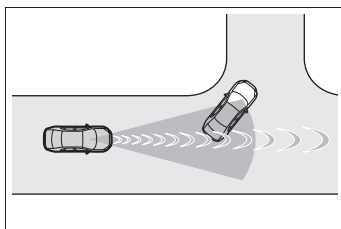

- ・ 右左折待ちの作動対象などとすれ違うとき

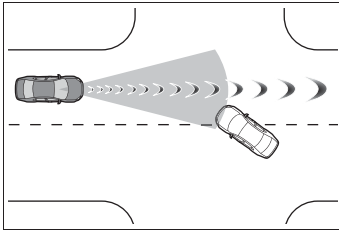

- ・ 作動対象などが自車進路内に入る手前で停止したとき
- ・ 路面にうねり・凹凸があるときなど、車両姿勢が変化しているとき
- ・ 構造物に囲まれた道（トンネルや鉄橋など）を走行するとき
- ・ 自車の前方に金属物（マンホール・鉄板など）・段差・突起物があるとき
- ・ 道路上方に物体（道路標識や看板など）がある場所を走行するとき

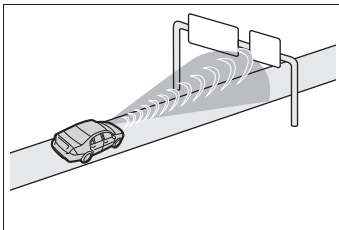

- ・ ETC ゲートや駐車場のゲートなどの開閉バーに接近したとき
- ・ 洗車機を使用するとき
- ・ 自車に覆い被さるような障害物（生い茂った草・垂れ下がった枝・垂れ幕など）がある場所を走行するとき

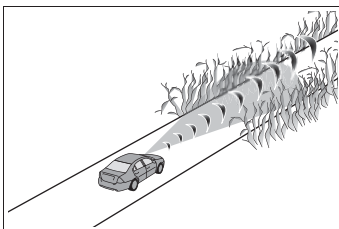

- ・ 自車の前方に水蒸気や煙などがあるとき

- ・ 電波の反射が強い物体（大型トラック・ガードレールなど）の横を走行するとき
- ・ テレビ塔・放送局・発電所・レーダー搭載車両など、強い電波やノイズが発生する場所の近くを走行するとき
- ・ 周囲にレーダーの電波を反射するものが多いとき（トンネルやトラス橋、砂利道、轍のある雪道など）
- ・ 右折中に、対向車が自車の前方を通過したとき
- ・ 右折中に、対向車の手前を通過しようとしたとき
- ・ 右折中に、対向車が自車進路に入る手前で停止したとき
- ・ 交差点内で右折中、対向車が右折しているとき、または左折しているとき

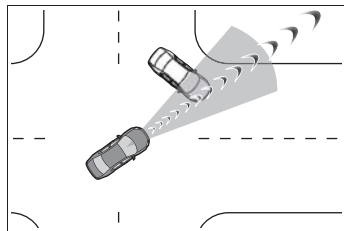

- ・ 対向車の進路に接近するようにハンドルを操作したとき
- ・ 右左折中に、横断歩行者が自車進路内に入る手前で停止したとき
- ・ 右左折中に、横断歩行者が自車の前方を通過したとき
- ・ 右左折中に、横断歩行者の手前を通過しようとしたとき

■ システムが正常に作動しないおそれがあるとき

- 例えば次のような状況では、前方センサーが作動対象を検出できず、システムが正常に作動しないおそれがあります。
 - ・ 自車に向かって作動対象が近付いてくるとき
 - ・ 自車や作動対象がふらついているとき
 - ・ 作動対象が急な動きをしたとき（急ハ

- ・ シンドル・急加速・急減速など
- ・ 作動対象に急接近したとき
- ・ 作動対象が自車の中心軸からずれているとき

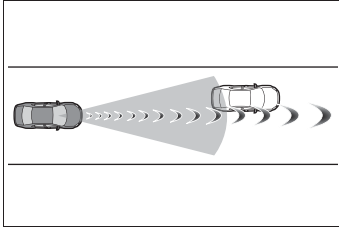

- ・ 作動対象が壁やフェンス・ガードレール・マンホール・路面の鉄板、他の車両などのそばにいるとき
- ・ 上方に構造物がある場所の下に作動対象がいるとき
- ・ 作動対象の一部が他のもので隠れているとき（大きな荷物や傘、またはガードレールなど）
- ・ 周囲にレーダーの電波を反射するものが多いとき（トンネルやトラス橋、砂利道、轍のある雪道など）
- ・ 他車両に載っているレーダーにより電波の影響を受けているとき
- ・ 作動対象が複数重なっているとき
- ・ 作動対象が太陽光などの強い光を反射しているとき
- ・ 作動対象の色合いが白系統で、極端に明るく見えるとき
- ・ 作動対象の色合いや明るさが背景に溶け込んでいるとき
- ・ 作動対象が割り込んできたり、飛び出してきたりしたとき
- ・ 自車の前方に水・雪・土ぼこりなどの巻き上げがあるとき
- ・ 自車の正面方向から強い光（太陽光や対向車のヘッドランプ光など）が前方カメラにあたっているとき
- ・ 横向き、または自車方向を向いている前方車両に近付いたとき
- ・ 前方車両がオートバイのとき
- ・ 前方車両の全幅が狭いとき（超小型モビリティなど）

- ・ 前方車両の後端面積が小さいとき（空荷のトラックなど）
- ・ 前方車両の後端が低い位置にあるとき（低床トレーラーなど）

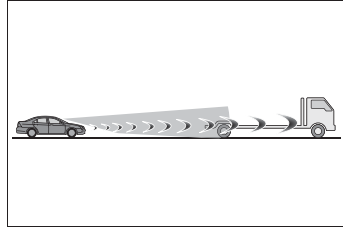

- ・ 前方車両の最低地上高が極端に高いとき

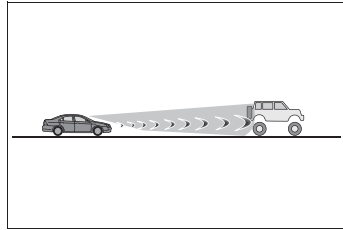

- ・ 前方車両の荷台から荷物がはみ出しているとき
- ・ 前方車両が特殊な形状のとき（トラクター・サイドカーなど）
- ・ 子供用自転車、大きい荷物を載せた自転車、2人以上乗車している自転車、または特殊な形状の自転車（チャイルドシート装着車・タンデム自転車など）
- ・ 歩行者・自転車運転者の大きさが約1m以下、または約2m以上のとき
- ・ 歩行者・自転車運転者の全身の輪郭があいまいなとき（レインコート・ロングスカートを着用している場合など）
- ・ 歩行者・自転車運転者が前かがみになっている、またはしゃがんでいるとき
- ・ 歩行者・自転車運転者の移動速度が速いとき
- ・ 歩行者がベビーカー・車いす・自転車などを押しているとき
- ・ 悪天候（雨・霧・雪・砂嵐など）のとき

- ・ 自車の前方に水蒸気や煙などがあるとき
- ・ 周囲が薄暗い（朝方・夕方など）、または周囲が暗い（夜間やトンネル内など）など、作動対象が背景に溶け込んでいるとき
- ・ 周囲の明るさが急激に変化する場所を走行するとき（トンネルの入り口など）
- ・ エンジンを始動したあと、走行を開始してしばらくのあいだ
- ・ 右左折中および右左折後の数秒間
- ・ カーブ走行中およびカーブを曲がりきってから数秒間
- ・ 自車が横すべりしているとき
- ・ 車両姿勢が変化しているとき

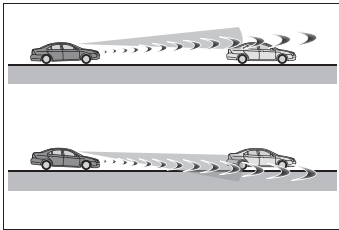

- ・ ホイールアライメントがずれているとき
- ・ ワイパーブレードが前方カメラの視界をさえぎっているとき
- ・ 過度な高速走行をしているとき
- ・ 坂道を走行しているとき
- ・ 前方センサーの向きがずれているとき
- ・ 右折中に、対向車が自車の走行する車線よりも2つ以上離れた車線を走行しているとき
- ・ 右折中に、自車の向きが対向車線に対する正対方向から大きく外れているとき

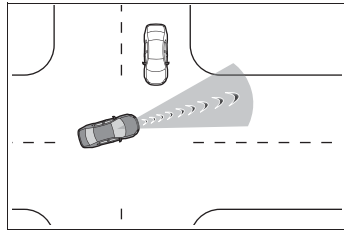

- ・ 右左折中に、横断歩行者が自車と同じ方向から直進して近づいてくるとき

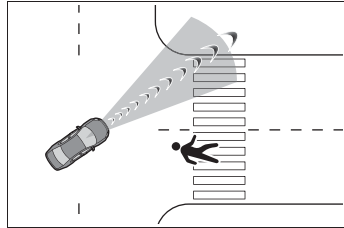

- 上記に加えて、例えば次のような状況では緊急時操舵支援が作動しないおそれがあります。
 - ・ 車線を区切る白（黄）線が認識できない（かすれている、分岐・合流している、影が重なっているなど）とき
 - ・ 車線幅が狭いとき、または広いとき
 - ・ 工事の補修跡などで、道路面に濃淡の模様があるとき
 - ・ 自車の前方中央付近にいる歩行者と衝突するとき
 - ・ 対象に近づきすぎたとき
 - ・ 回避するための十分なスペースがない、または回避先に物があるとき
 - ・ 対向車がいるとき
 - ・ VSC が作動しているとき
- 例えば次のような状況では、制動力や旋回力が十分に得られず、システムの性能を発揮できないおそれがあります。
 - ・ ブレーキ性能が十分に発揮できない場合（ブレーキ部品が極度に冷えている・過熱している・ぬれているなど）
 - ・ 車両の整備状態（ブレーキ部品・タイヤの摩耗や空気圧など）が良好でないとき
 - ・ 砂利道やすべりやすい路面を走行して

いるとき

- ・ 道路面に深いわだちがあるとき
- ・ 坂道を走行しているとき
- ・ 左右に傾きのある道路を走行しているとき

■ VSC を停止したとき

- VSC の作動を停止 (→P.258) したときは、プリクラッシュブレーキアシスト・プリクラッシュブレーキの作動も停止します。
- PCS 警告灯が点灯し、マルチインフォメーションディスプレイに“VSC が Off のためプリクラッシュブレーキも停止します”が表示されます。

LTA (レーントレーシングアシスト) ★

★: グレード、オプションなどにより、装備の有無があります。

機能概要

白 (黄) 線が整備された道路を走行中、車線または走路 ※ からの逸脱の可能性を警告するとともに、車線または走路 ※ からの逸脱を避けるためのハンドル操作の一部を支援します。また、レーダークルーズコントロール (全車速追従機能付き / 停止保持機能無し) (→P.211) ・レーダークルーズコントロール (→P.220) の作動中は、車線維持に必要なハンドルの操作を支援します。

白 (黄) 線または走路 ※ を前方カメラで認識します。また、先行車を前方カメラやレーダーで認識します。

※ アスファルトと草・土・縁石等の境界

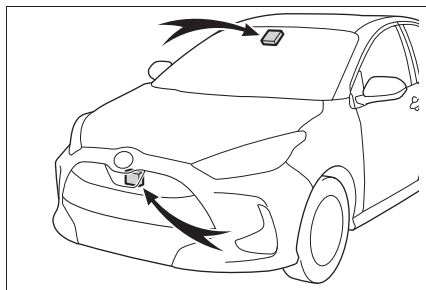

警告

■ LTA をお使いになる前に

● LTA を過信しないでください。LTA は自動で運転する装置でも前方への注意を軽減する装置でもないため、運転者は常に自らの責任で周囲の状況を把握し、ハンドル操作で進路を修正し、安全運転を心がけてください。また、長時間の運転などによる疲労時は適切に休憩をとってください。

● 適切な運転操作をしなかったり、注意を怠ったりすると、思わぬ事故につながるおそれがあり危険です。

■ LTA を使用してはいけない状況

次の状況では、LTA スイッチでシステムを OFF にしてください。思わぬ事故につながるおそれがあり危険です。

- 雨天時や積雪・凍結などで、すべりやすい路面を走行しているとき
- 雪道を走行しているとき
- 水たまりや雨・雪・霧・砂ぼこりなどで白（黄）線が見えにくいとき
- 工事によって規制された車線・仮設の車線を走行しているとき
- 工事区間を走行しているとき
- 応急用タイヤ・タイヤチェーンなどを装着しているとき
- タイヤの残り溝が十分でないとき、または空気圧が不足しているとき
- 車両けん引時

■ LTA の故障、または誤作動を防ぐために

● ヘッドランプを改造したり、ランプの表面にステッカーなどを貼ったりしないでください。

● サスペンションなどを改造しないでください。交換が必要な場合は、トヨタ販売店にご相談ください。

● ボンネットやグリルの上には、何も取り付けたり置いたりしないでください。また、グリルガード（プルバー・カンガルーバーなど）を取り付けたりしないでください。

● フロントウインドウガラスの修理が必要な場合は、トヨタ販売店にご相談ください。

■ 機能が正常に作動しないおそれのある状況

次のような状況では、各機能が正しく作動せず車線から逸脱するおそれがあります。運転者は常に自らの責任で周囲の状況を把握し、本機能を過信せずハンドル操作で進路を修正してください。

● 先行車追従表示中（→P.197）に、先行車が車線変更したとき（先行車の動きに合わせて自車も車線変更するおそれがあります）

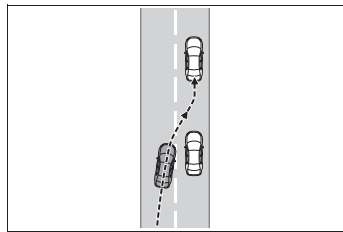

● 先行車追従表示中（→P.197）に、先行車がふらついたとき（先行車の動きに合わせて自車もふらついて走行しレーンをはみ出すおそれがあります）

● 先行車追従表示中（→P.197）に、先行車が車線から逸脱したとき（先行車の動きに合わせて自車も車線から逸脱するおそれがあります）

警告

- 先行車追従表示中（→P.197）に、先行車がレーン内を右、または左に片寄って走行したとき（先行車の動きに合わせて自車も片寄って走行しレーンをはみ出すおそれがあります）
- 急カーブを走行しているとき
- 路側物に白（黄）線と見間違えるような構造物や模様があるとき（ガードレール・反射ポールなど）

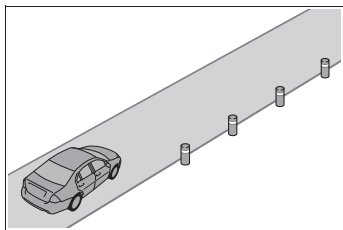

- 分岐・合流路などを走行するとき

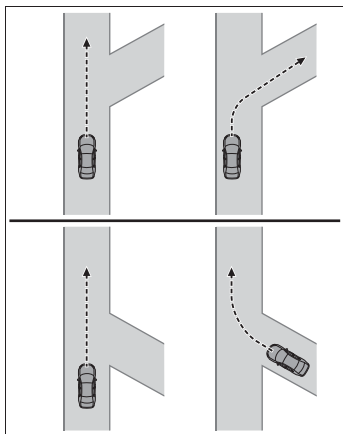

- 道路の修復で、アスファルト修復後や白（黄）線の跡が残っているとき

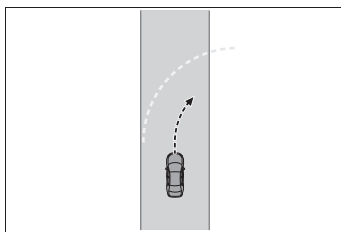

- 白（黄）線に平行するような影がある、または白（黄）線が影の中にあるとき
- 料金所や検札所の手前や交差点など、白（黄）線がない場所を走行するとき
- 白（黄）線がかすれている、またはキャッツアイ（道路鋸）や置き石などがあるとき
- 白（黄）線が砂ぼこりなどで見えない、または見えにくくなっているとき
- 雨天・雨上がり・水たまりなどぬれた路面を走行しているとき
- 車線が黄色のとき（白線にくらべて認識率が低下することがあります）
- 白（黄）線が縁石等の上に引かれているとき
- コンクリート路のような明るい路面を走行しているとき
- アスファルトと草・土・縁石等の境界が不明瞭または直線的でないとき
- 照り返しなどにより明るくなった路面を走行しているとき
- トンネルの出入口など明るさが急変する場所を走行しているとき
- 対向車のヘッドランプ光・太陽光などが前方カメラに入射しているとき
- 坂道を走行しているとき

警告

- 左右に傾いた道路やうねった道路を走行しているとき
- 舗装されていない道路や荒れた道路を走行しているとき
- 車線の幅が極端に狭いとき、または広いとき
- 重い荷物の積載やタイヤ空気圧の不足などで、車両が著しく傾いているとき
- 先行車との車間距離が極端に短くなったとき
- 走行中の路面状況（悪路・道路の継ぎ目など）により、車両が上下に大きく揺れているとき
- 夜間やトンネル内などでヘッドランプを点灯していない、またはレンズが汚れて照射が弱いときや、光軸がずれているとき
- 横風を受けているとき
- 周辺車両の走行によって発生する風の影響を受けているとき
- 車線変更をした直後、または交差点を通過した直後
- 構造・メーカー・銘柄・トレッドパターンが異なるタイヤを使用したとき
- メーカー指定のサイズ以外のタイヤを装着しているとき
- 冬用タイヤなどを装着しているとき
- 過度な高速走行をしているとき

LTA に含まれる機能

■ 車線逸脱警報機能

車両が車線または走路^{*}から逸脱する可能性がある場合に、マルチ

インフォメーションディスプレイの表示および、警報ブザーにより注意をうながします。

警報ブザーが鳴ったときは、まわりの道路状況を確認の上、ハンドルを慎重に操作して、白（黄）線または走路^{*}内の中央付近にもどってください。

BSM 装着車：車線逸脱により、となりの車線を走行中の車両と衝突する可能性があるシステムが判断した場合、方向指示灯の点滅中も車線逸脱警報機能が作動します。

^{*} アスファルトと草・土・縁石等の境界

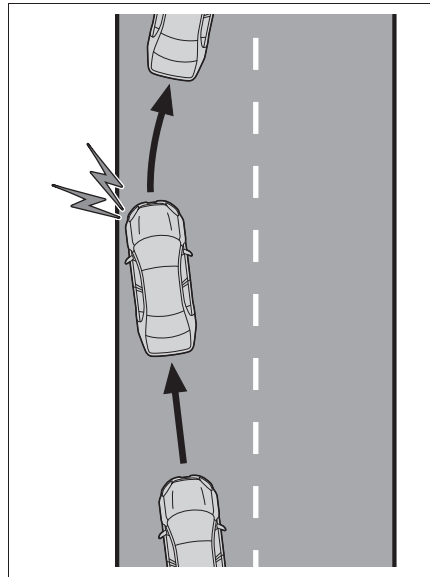

■ 車線逸脱抑制機能

車両が車線または走路^{*}から逸脱する可能性がある場合に、短時間、小さな操舵力をハンドルに与えて、車線からの逸脱を避けるために必要なハンドル操作の一部を支援します。

BSM 装着車：車線逸脱により、となりの車線を走行中の車両と衝突する可能性

があるとシステムが判断した場合、方向指示灯の点滅中も車線逸脱抑制機能が作動します。

※ アスファルトと草・土・縁石等の境界

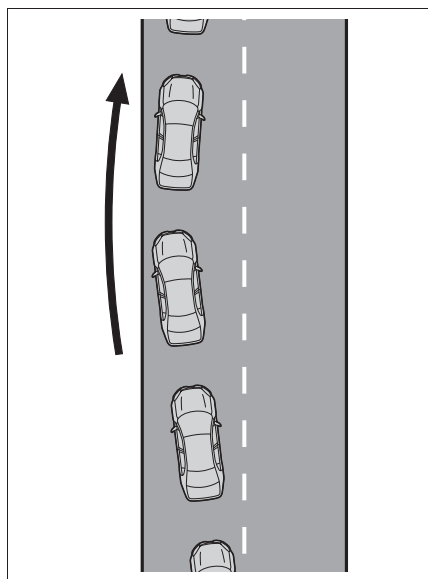

■ ふらつき警報機能

車両がふらついて走行しているときに、警報ブザーおよびマルチインフォメーションディスプレイの表示により注意をうながします。

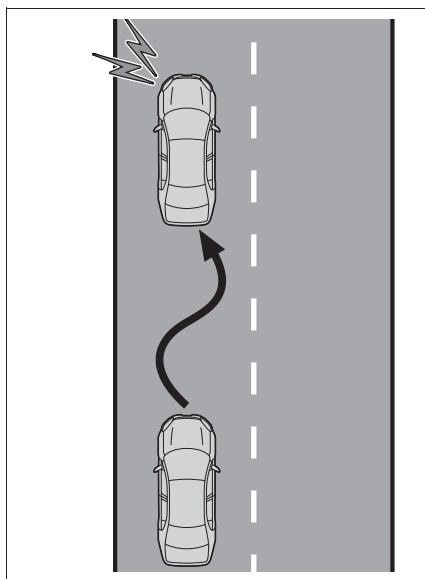

■ 車線維持支援機能

レーダークルーズコントロール（全車速追従機能付き／停止保持機能無し）・レーダークルーズコントロールと連携し、現在の車線内を走行するために必要なハンドル操作の一部を、システムが支援します。

レーダークルーズコントロール（全車速追従機能付き／停止保持機能無し）・レーダークルーズコントロールが作動していないときは、車線維持支援機能は作動しません。

渋滞のときなど白（黄）線が見えにくい、または見えない場合、先行車の軌跡を利用して先行車に追従する支援を行います。

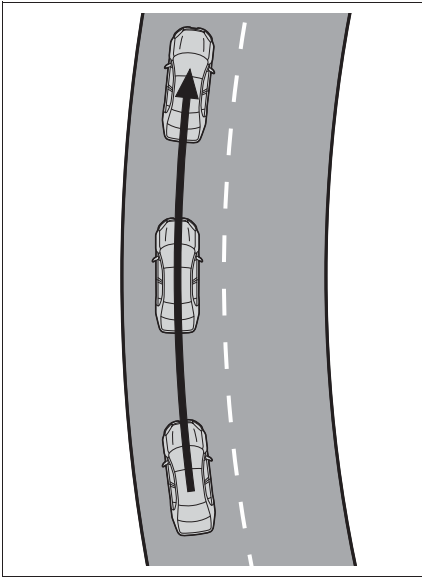

設定のしかた

■ 車線維持支援機能の ON/OFF を変更するには

LTA スイッチを押す

スイッチを押すごとに、車線維持支援機能の ON/OFF が切りかわります。

現在の設定はマルチインフォメーションディスプレイに表示されます。

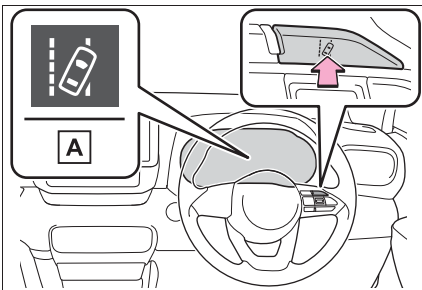

▶ 車線維持支援機能 ON

A “LTA 操舵支援 あり センタートレース あり”

▶ 車線維持支援機能 OFF

A “LTA 操舵支援 あり”

■ LTA を OFF にする

LTA スイッチを長押しする

LTA が OFF されると、LTA 表示灯が消灯します。

ON には、再度スイッチを押します。

エンジンスイッチが ON になるとシステムは ON になります。

ただし、車線維持支援機能は、エンジンスイッチが OFF になる前の状態が継続します。

マルチインフォメーションディスプレイ表示

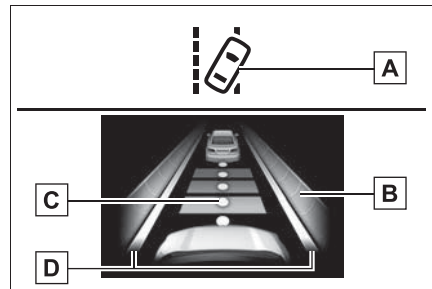

A LTA 表示灯

表示灯の点灯状態で、システムの作動状況をお知らせします。

白色に点灯：車線逸脱監視中

緑色に点灯：車線逸脱抑制機能、または車線維持支援機能によるハンドル操舵支援が作動中

橙色に点滅：車線逸脱警報中

B ハンドル操舵支援の作動表示

マルチインフォメーションディスプレイを運転支援機能情報に切りかえると表示されます。

車線逸脱抑制機能、または車線維持支援機能によるハンドル操舵支援が作動中であることを示しています。

両側点灯：車線維持支援機能によるハンドル操舵支援が作動中

片側点灯：車線逸脱抑制機能によるハンドル操舵支援が作動中

両側点滅：車線維持支援機能の注意喚起が作動中

C 先行車追従表示

マルチインフォメーションディスプレイを運転支援機能情報に切りかえると表示されます。

車線維持支援機能によるハンドル操舵支援が作動中（先行車に追従中）であることを示しています。

先行車の動きに合わせて自車も同じ動きをする場合があります。運転者は常に自らの責任で周囲の状況を把握し、ハンドル操作で進路を修正し、安全運転を心がけてください。

D 車線逸脱警報機能表示

マルチインフォメーションディスプレイを運転支援機能情報に切りかえると表示されます。

▶ 白線表示の内側が白いとき

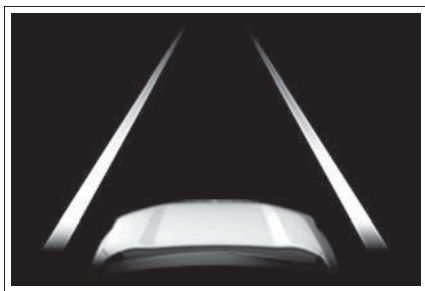

システムが白（黄）線または走路※を認識していることを示しています。車両が車線から逸脱した場合、逸脱している側の白線表示が

橙色で点滅します。

▶ 白線表示の内側が黒いとき

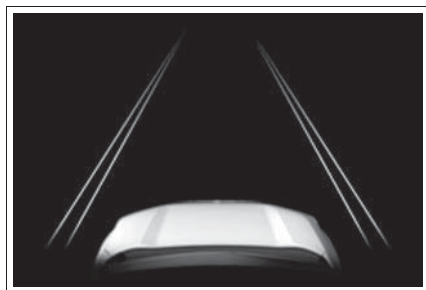

システムが白（黄）線または走路※を認識できていない、またはシステムが一時的に解除されていることを示しています。

※ アスファルトと草・土・縁石等の境界

知識

■ 各機能の作動条件

● 車線逸脱警報機能

次の条件をすべて満たしたとき作動します。

- ・ LTA を ON にしているとき
- ・ 車速が約 50km/h 以上のとき ※¹
- ・ システムが白（黄）線または走路 ※²を認識しているとき（白 [黄] 線または走路 ※² が片側しかないとき、認識している方向のみ作動します）
- ・ 車線の幅が約 3m 以上のとき
- ・ 方向指示レバーを操作していないとき（BSM 装着車：方向指示灯方向に車両がいる場合は除く）
- ・ 急カーブを走行していないとき
- ・ システムの異常が検知されていないとき（→P.200）

※¹ 車線維持支援機能が作動中は約 50km/h 以下でも作動します。

※² アスファルトと草・土・縁石等の境界

● 車線逸脱抑制機能

車線逸脱警報機能の作動条件に加えて、次の条件をすべて満たしたとき作動します。

- ・一定以上の加減速がないとき
- ・車線変更に相当する程度の操舵力でハンドルを操作していないとき
- ・ABS・VSC・TRC・PCSが作動していないとき
- ・TRCまたはVSCをOFFにしていないとき
- ・手放し運転に対する注意喚起(→P.200)が行われていないとき

●ふらつき警報機能

次の条件をすべて満たしたとき作動します。

- ・マルチインフォメーションディスプレイので“ふらつき検知”を“有”に設定しているとき(→P.384)
- ・車速が約50km/h以上のとき
- ・車線の幅が約3m以上のとき
- ・システムの異常が検知されていないとき(→P.200)

●車線維持支援機能

次の条件をすべて満たしたとき作動します。

- ・LTAをONにしているとき
- ・マルチインフォメーションディスプレイので“センタートレース”を“ON”に設定しているとき(→P.384)
- ・システムが白(黄)線を認識しているとき、または先行車の軌跡を認識しているとき(先行車が二輪車の場合を除く)
- ・レーダークルーズコントロール(全車速追従機能付き/停止保持機能無し)・レーダークルーズコントロールが車間制御モードで作動しているとき
- ・車線の幅が約3~4mのとき
- ・方向指示レバーを操作していないとき

- ・急カーブを走行していないとき
- ・システムの異常が検知されていないとき(→P.200)
- ・一定以上の加減速がないとき
- ・車線変更に相当する程度の操舵力でハンドルを操作していないとき
- ・ABS・VSC・TRC・PCSが作動していないとき
- ・TRCまたはVSCをOFFにしていないとき
- ・手放し運転に対する注意喚起(→P.200)が行われていないとき
- ・車線中央付近を走行しているとき
- ・車線逸脱抑制機能が作動していないとき

■機能の一時解除

- 作動条件(→P.198)が満たされなくなった場合、一時的に機能が解除されますが、ふたたび作動条件が満たされると、自動的に復帰します。
- 車線維持支援機能作動中に、作動条件(→P.198)が満たされなくなった場合、“ピピッ”とブザー音で、一時的に機能が解除されたことをお知らせする場合があります。

■車線逸脱抑制機能/車線維持支援機能について

- 車速や車線の逸脱状況・路面状況などにより、車線逸脱抑制機能/車線維持支援機能の作動を感じなかったり、車線逸脱抑制機能/車線維持支援機能が作動しなかったりすることがあります。
- これらの各機能によるステアリング制御は、運転者のハンドル操作によって修正することができます。

- 車線逸脱抑制機能の作動テストを行わないでください。

■車線逸脱警報機能について

- 外部の騒音やオーディオの音などにより、警報ブザーが聞きとりにくい場合があります。

- 走路※ がはっきり見えない場合、または直線的でない場合は走路逸脱に対する警報・制御が作動しない場合があります。
 - BSM 装着車：となりの車線を走行中の車両と衝突する可能性を判断できない場合があります。
 - 車線逸脱警報機能の作動テストを行わないでください。
- ※ アスファルトと草・土・縁石等の境界

■ 手放し運転に対する注意喚起について

次の状況では、ハンドル保持をうながすメッセージと図で示すシンボルがマルチインフォメーションディスプレイに表示され注意喚起を行います。ハンドルを握ったとシステムが判断すると、注意喚起を停止します。システムを使用する際は注意喚起にかかわらず、常にハンドルをしっかりと握ってください。

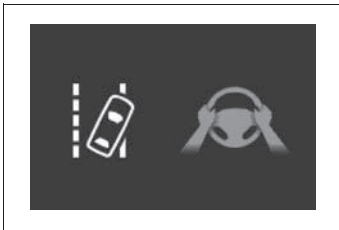

- システムの作動中に、手放し運転をしているとシステムが判断したとき
- さらに操作しない状態が続くとブザーが鳴り、注意喚起が行われ、機能が一時的に解除されます。運転者のハンドル操作が小さい状態が続いたときも同様に注意喚起が行われます。
- 車線維持支援機能作動中にカーブを曲がりきれず車線から逸脱する可能性があるるとシステムが判断したとき

車両の状態や路面状況によっては注意喚起が行われない場合があります。また、システムがカーブを走行中と判断した場合は、直線走行時に比べて早いタイミン

グで注意喚起が行われます。

- 車線逸脱抑制機能による車線逸脱を避けるためのハンドル操舵支援中に、手放し運転をしているとシステムが判断したとき

さらに、操作しない状態が続きハンドル操舵支援が行われると、ブザーが鳴り注意喚起が行われます。ハンドル操舵支援の回数が増えるごとに、ブザーの継続時間が長くなります。

■ ふらつき警報機能について

システムの作動中に、車両がふらついて走行しているとシステムが判断したとき、ブザーと同時にマルチインフォメーションディスプレイに休憩をうながすメッセージと図で示すシンボルで注意喚起を行います。

車両の状態や路面状況によっては注意喚起が行われない場合があります。



■ 警告メッセージ

次のメッセージがマルチインフォメーションディスプレイに表示され、LTA 表示灯が橙色で点灯した場合は、対処方法に従って適切に対処してください。また、その他の警告メッセージが表示されたときは、表示された画面の指示に従ってください。

- “LTA 故障 販売店で点検してください”

システムが正常に作動しなくなっているおそれがあります。

トヨタ販売店で点検を受けてください。

- “LTA 現在利用できません”

前方カメラ以外のセンサーの異常によりシステムが一時停止しています。いったんLTAをOFFにして、しばらくしてから再度、LTAをONにしてください。

- “LTA 現在の車速では使用できません”

車速がLTAの作動可能範囲をこえたため、使用できません。車速を落として走行してください。

■ カスタマイズ機能

機能の設定を変更することができます。
(カスタマイズ一覧：→P.384)

LDA (レーンディパー チャアラート※ [ステア リング制御機能付き])★

※ 車線逸脱警報

★ : グレード、オプションなどにより、
装備の有無があります。

機能概要

白(黄)線が整備された道路を走行中、車線または走路※からの逸脱の可能性を警告するとともに、車線または走路※からの逸脱を避けるためのハンドル操作の一部を支援します。

白(黄)線または走路※を前方カメラで認識します。また、先行車を前方カメラやレーダーで認識します。

※ アスファルトと草・土・縁石等の境界

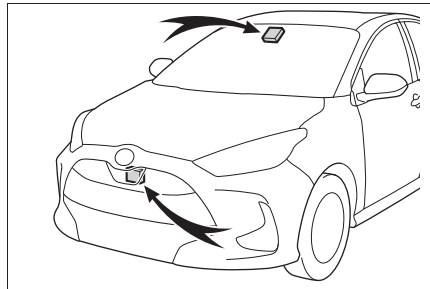

警告

■ LDA をお使いになる前に

● LDA を過信しないでください。LDA は自動で運転する装置でも前方への注意を軽減する装置でもないため、運転者は常に自らの責任で周囲の状況を把握し、ハンドル操作で進路を修正し、安全運転を心がけてください。また、長時間の運転などによる疲労時は適切に休憩をとってください。

● 適切な運転操作をしなかったり、注意を怠ったりすると、思わぬ事故につながるおそれがあり危険です。

■ LDA を使用してはいけない状況

次の状況では、LDA スイッチでシステムを OFF にしてください。思わぬ事故につながるおそれがあり危険です。

- 雨天時や積雪・凍結などで、すべりやすい路面を走行しているとき
- 雪道を走行しているとき
- 水たまりや雨・雪・霧・砂ぼこりなどで白（黄）線が見えにくいとき
- 応急用タイヤ・タイヤチェーンなどを装着しているとき
- タイヤの残り溝が十分にないとき、または空気圧が不足しているとき
- 車両けん引時

■ LDA の故障、または誤作動を防ぐために

- ヘッドランプを改造したり、ランプの表面にステッカーなどを貼ったりしないでください。
- サスペンションなどを改造しないでください。交換が必要な場合は、トヨタ販売店にご相談ください。

● ボンネットやグリルの上には、何も取り付けたり置いたりしないでください。また、グリルガード（ブルパー・カンガルーバーなど）を取り付けたりしないでください。

● フロントウインドウガラスの修理が必要な場合は、トヨタ販売店にご相談ください。

■ 機能が正常に作動しないおそれのある状況

次のような状況では、各機能が正しく作動せず車線から逸脱するおそれがあります。運転者は常に自らの責任で周囲の状況を把握し、本機能を過信せずハンドル操作で進路を修正してください。

● 急カーブを走行しているとき

● 路側物に白（黄）線と見間違えるような構造物や模様があるとき（ガードレール・反射ポールなど）

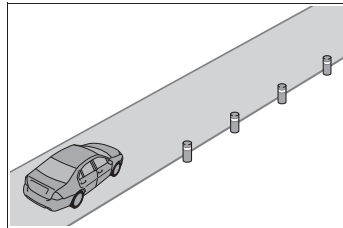

警告

●分岐・合流路などを走行するとき

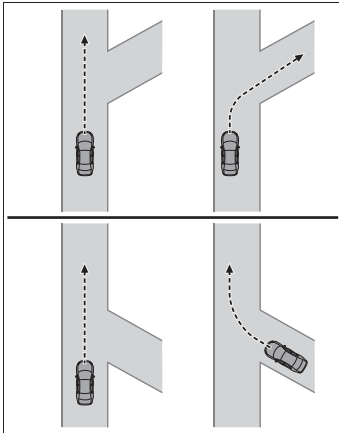

●道路の修復で、アスファルト修復後や白（黄）線の跡が残っているとき

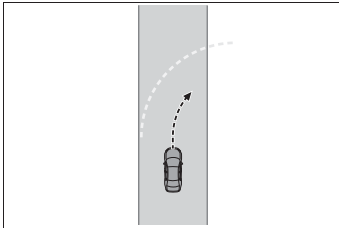

- 白（黄）線に平行するような影がある、または白（黄）線が影の中にあるとき
- 料金所や検札所の手前や交差点など、白（黄）線がない場所を走行するとき
- 白（黄）線がかすれている、またはキャッツアイ（道路鏡）や置き石などがあるとき
- 白（黄）線が砂ぼこりなどで見えない、または見えにくくなっているとき
- 雨天・雨上がり・水たまりなどぬれた路面を走行しているとき

- 車線が黄色のとき（白線にくらべて認識率が低下することがあります）
- 白（黄）線が縁石等の上に引かれているとき
- コンクリート路のような明るい路面を走行しているとき
- アスファルトと草・土・縁石等の境界が不明瞭または直線的でないとき
- 照り返しなどにより明るくなった路面を走行しているとき
- トンネルの出入口など明るさが急変する場所を走行しているとき
- 対向車のヘッドランプ光・太陽光などが前方カメラに入射しているとき
- 坂道を走行しているとき
- 左右に傾いた道路やうねった道路を走行しているとき
- 舗装されていない道路や荒れた道路を走行しているとき
- 車線の幅が極端に狭いとき、または広いとき
- 重い荷物の積載やタイヤ空気圧の不足などで、車両が著しく傾いているとき
- 先行車との車間距離が極端に短くなったとき
- 走行中の路面状況（悪路・道路の継ぎ目など）により、車両が上下に大きく揺れているとき
- 夜間やトンネル内などでヘッドランプを点灯していない、またはレンズが汚れて照射が弱いときや、光軸がずれているとき
- 横風を受けているとき
- 車線変更をした直後、または交差点を通過した直後

警告

- 構造・メーカー・銘柄・トレッドパターンが異なるタイヤを使用したとき
- メーカー指定のサイズ以外のタイヤを装着しているとき
- 冬用タイヤなどを装着しているとき

LDA に含まれる機能

■ 車線逸脱警報機能

車両が車線または走路[※]から逸脱する可能性がある場合に、マルチインフォメーションディスプレイの表示および、警報ブザーにより注意をうながします。

警報ブザーが鳴ったときは、まわりの道路状況を確認の上、ハンドルを慎重に操作して、白（黄）線または走路[※]内の中央付近にもどってください。

BSM 装着車：車線逸脱により、となりの車線を走行中の車両と衝突する可能性があるとしてシステムが判断した場合、方向指示灯の点滅中も車線逸脱警報機能が作動します。

※ アスファルトと草・土・縁石等の境界

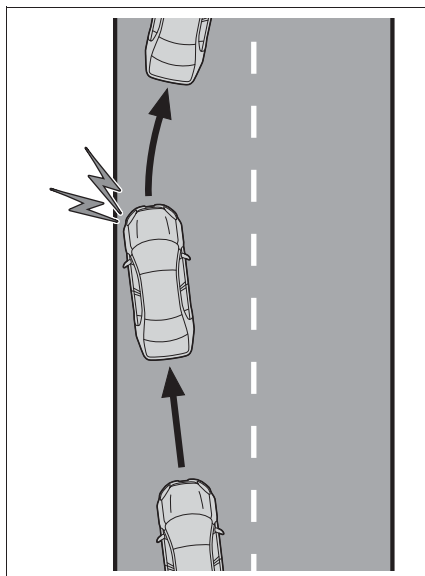

■ 車線逸脱抑制機能

車両が車線または走路[※]から逸脱する可能性がある場合に、短時間、小さな操舵力をハンドルに与えて、車線からの逸脱を避けるために必要なハンドル操作の一部を支援します。

BSM 装着車：車線逸脱により、となりの車線を走行中の車両と衝突する可能性があるとしてシステムが判断した場合、方向指示灯の点滅中も車線逸脱抑制機能が作動します。

※ アスファルトと草・土・縁石等の境界

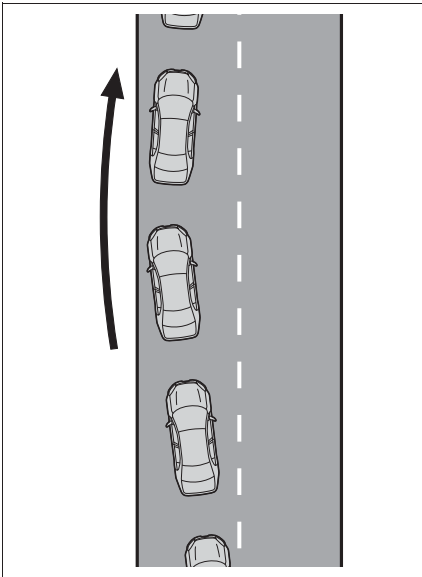

■ ふらつき警報機能

車両がふらついて走行しているときに、警報ブザーおよびマルチインフォメーションディスプレイの表示により注意をうながします。

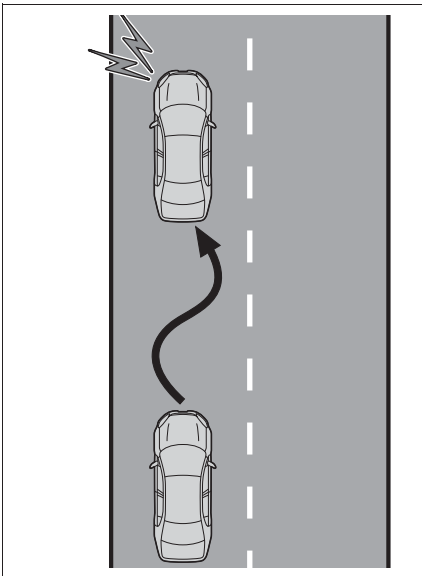

LDA を OFF にする

LDA スイッチを長押しする

LDA が OFF されると、LDA 表示灯が消灯します。

ON には、再度スイッチを押します。

エンジンスイッチが ON になるとシステムは ON になります。

マルチインフォメーションディスプレイ表示

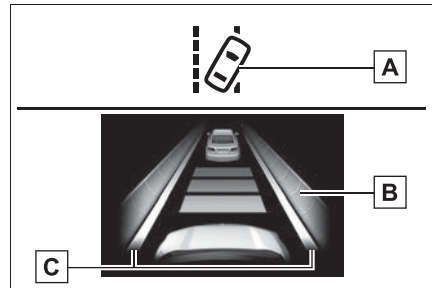

A LDA 表示灯

表示灯の点灯状態で、システムの作動状況をお知らせします。

白色に点灯：車線逸脱監視中

緑色に点灯：車線逸脱抑制機能によるハンドル操舵支援が作動中

橙色に点滅：車線逸脱警報中

B ハンドル操舵支援の作動表示

マルチインフォメーションディスプレイを運転支援機能情報に切りかえると表示されます。

車線逸脱抑制機能によるハンドル操舵支援が作動中であることを示しています。

C 車線逸脱警報機能表示

マルチインフォメーションディスプレイを運転支援機能情報に切りかえると表示されます。

▶ 白線表示の内側が白いとき

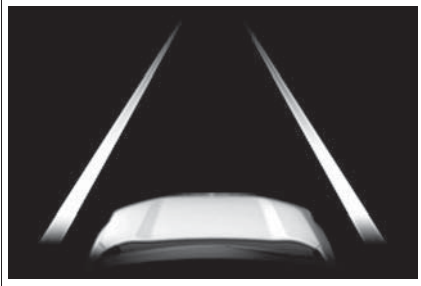

システムが白（黄）線または走路※を認識していることを示しています。車両が車線から逸脱した場合、逸脱している側の白線表示が橙色で点滅します。

▶ 白線表示の内側が黒いとき

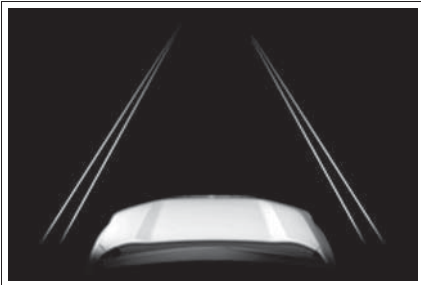

システムが白（黄）線または走路※を認識できていない、またはシステムが一時的に解除されていることを示しています。

※ アスファルトと草・土・縁石等の境界

 知識

■ 各機能の作動条件

● 車線逸脱警報機能

次の条件をすべて満たしたとき作動します。

- ・ LDA を ON にしているとき
- ・ 車速が約 50km/h 以上のとき
- ・ システムが白（黄）線または走路※を

認識しているとき（白〔黄〕線または走路※が片側しかないとき、認識している方向のみ作動します）

- ・ 車線の幅が約 3m 以上のとき
- ・ 方向指示レバーを操作していないとき（BSM 装着車：方向指示灯方向に車両がいる場合は除く）
- ・ 急カーブを走行していないとき
- ・ システムの異常が検知されていないとき（→P.207）

※ アスファルトと草・土・縁石等の境界

● 車線逸脱抑制機能

車線逸脱警報機能の作動条件に加えて、次の条件をすべて満たしたとき作動します。

- ・ 一定以上の加減速がないとき
- ・ 車線変更に相当する程度の操舵力でハンドルを操作していないとき
- ・ ABS・VSC・TRC・PCS が作動していないとき
- ・ TRC または VSC を OFF にしていないとき
- ・ 手放し運転に対する注意喚起（→P.207）が行われていないとき

● ふらつき警報機能

次の条件をすべて満たしたとき作動します。

- ・ マルチインフォメーションディスプレイの  で“ふらつき検知”を“有”に設定しているとき（→P.384）
- ・ 車速が約 50km/h 以上のとき
- ・ 車線の幅が約 3m 以上のとき
- ・ システムの異常が検知されていないとき（→P.207）

■ 機能の一時解除

作動条件（→P.206）が満たされなくなった場合、一時的に機能が解除されますが、ふたたび作動条件が満たされると、自動的に復帰します。

■ 車線逸脱抑制機能について

- 車速や車線の逸脱状況・路面状況などにより、車線逸脱抑制機能の作動を感じなかったり、車線逸脱抑制機能が作動しなかったりすることがあります。
- この機能によるステアリング制御は、運転者のハンドル操作によって修正することができます。
- 車線逸脱抑制機能の作動テストを行わないでください。

■ 車線逸脱警報機能について

- 外部の騒音やオーディオの音などにより、警報ブザーが聞きとりにくい場合があります。
- 走路^{*}がはっきり見えない場合、または直線的でない場合は走路逸脱に対する警報が作動しない場合があります。
- BSM 装着車：となりの車線を走行中の車両と衝突する可能性を判断できない場合があります。
- 車線逸脱警報機能の作動テストを行わないでください。

^{*} アスファルトと草・土・縁石等の境界

■ 手放し運転に対する注意喚起について

次の状況では、ハンドル保持をうながすメッセージと図で示すシンボルがマルチインフォメーションディスプレイに表示され注意喚起を行います。ハンドルを握ったとシステムが判断すると、注意喚起を停止します。システムを使用する際は注意喚起にかかわらず、常にハンドルをしっかり握ってください。

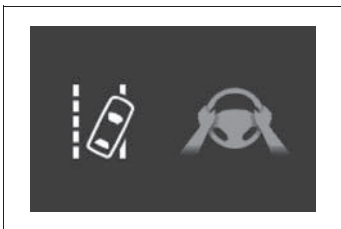

- システムの作動中に、手放し運転をしているとシステムが判断したとき
- 車線逸脱抑制機能による車線逸脱を避けるためのハンドル操舵支援中に、手放し運転をしているとシステムが判断したとき

さらに、操作しない状態が続きハンドル操舵支援が行われると、ブザーが鳴り注意喚起が行われます。ハンドル操舵支援の回数が増えるごとに、ブザーの継続時間が長くなります。

■ ふらつき警報機能について

システムの作動中に、車両がふらついて走行しているとシステムが判断したとき、ブザーと同時にマルチインフォメーションディスプレイに休憩をうながすメッセージと図で示すシンボルで注意喚起を行います。

車両の状態や路面状況によっては注意喚起が行われない場合があります。



■ 警告メッセージ

次のメッセージがマルチインフォメーションディスプレイに表示され、LDA 表示灯が橙色で点灯した場合は、対処方法に従って適切に対処してください。また、その他の警告メッセージが表示されたときは、表示された画面の指示に従ってください。

- “LDA 故障 販売店で点検してください”

システムが正常に作動しなくなっているおそれがあります。

トヨタ販売店で点検を受けてください。

- “LDA 現在利用できません”

前方カメラ以外のセンサーの異常によりシステムが一時停止しています。いったん LDA を OFF にして、しばらくしてから再度、LDA を ON にしてください。

- “LDA 現在の車速では使用できません”

車速が LDA の作動可能範囲をこえたため、使用できません。車速を落として走行してください。

■ カスタマイズ機能

機能の設定を変更することができます。
(カスタマイズ一覧：→P.384)

RSA (ロードサインアシスト)

機能概要

前方カメラを使って特定の道路標識を認識し、ディスプレイ表示によって道路標識の情報を運転者にお知らせします。

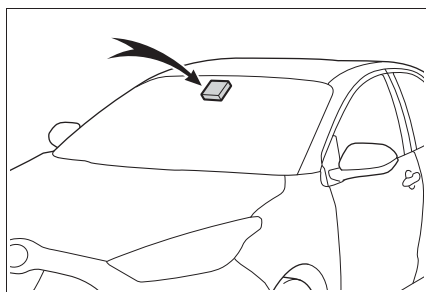

認識した道路標識の制限速度に対し、運転者が制限速度を超過して走行、または禁止行為を行っている等とシステムが判断した場合に、告知表示およびブザー音で運転者に告知します。

⚠ 警告

■ RSA をお使いになる前に

RSA は、道路標識の情報を知らせることで運転者を支援しますが、運転者自身の確認や認識を代行するものではありません。安全運転を行う責任は運転者にあります。常に周囲の状況を把握し、安全運転に努めてください。

マルチインフォメーションディスプレイ表示

前方カメラによって標識を認識すると、マルチインフォメーションディスプレイに表示します。

- 運転支援機能情報を選択したときは、最大3つ（縦型ディスプレイ）または、2つ（横型ディスプレイ）の標識を表示できます。（→P.65, 70）

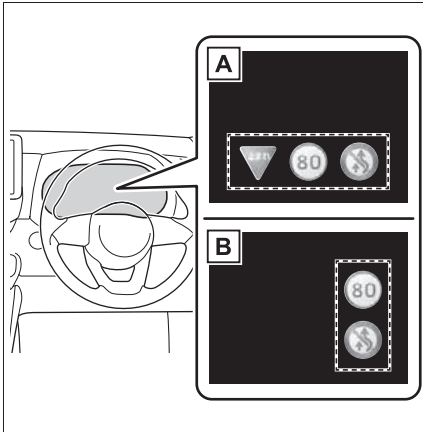

A 縦型ディスプレイ

B 横型ディスプレイ

- 運転支援機能情報以外を選択したときは、次のいずれかの標識が表示されます。
 - ・ 最高速度標識
 - ・ 車両進入禁止標識（告知時のみ）

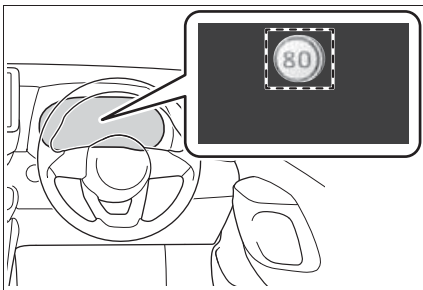

速度制限標識以外を認識した場合、速度標識の重複表示にてお知らせします。

認識される道路標識の種類

電光標識も含めて、次の種類の道路標識を認識します。

ただし、規定外の標識、新しく導入された標識は認識されない場合があります。



※ マルチインフォメーションディスプレイに、表示されません。

告知機能

次の状況では、システムが告知表示で運転者に告知します。







- 自車の車速がマルチインフォメーションディスプレイに表示されている制限速度より、一定の速度を超過すると、最高速度標識の強調やブザーの吹鳴をします。

- システムが進入禁止の標識を認識し、自車が進入禁止区域に進入したと判定したときには、マルチインフォメーションディスプレイに表示される車両進入禁止標識の点滅やブザーの吹鳴をします。
- はみ出し通行禁止標識がマルチインフォメーションディスプレイに表示されているときに、自車の追い越しを検出すると、はみ出し通行禁止標識の点滅やブザーの吹鳴をします。

状況によっては、告知表示が正常に作動しない場合があります。

知識

■ 設定のしかた

- 1 メーター操作スイッチの  (縦型ディスプレイ) または  (横型ディスプレイ) を押して  を選択する
- 2 メーター操作スイッチの  (縦型ディスプレイ) または  (横型ディスプレイ) を押して  を選択し、OK を押す

■ RSA 標識表示

次の状況では、最高速度・はみ出し通行禁止・車両進入禁止の標識表示が消えます。

- 一定の距離を走行中、新しい標識が認識されないとき
- 右左折等により走行する道路が変わったとシステムが判定したとき

- 終わり標識の下に対象標識を認識したとき

次の状況では、一時停止の標識表示が消えます。

- 標識を通過したとシステムが判定したとき
- 右左折等により走行する道路が変わったとシステムが判定したとき

■ 機能が正常に作動しないおそれのある状況

次のような状況では、システムが正常に標識を認識できず、正しい標識の表示がされない場合があります。

- 前方カメラやセンサー周辺への強い衝撃などにより、センサーの位置や向きがずれているとき
- 汚れ・雪・ステッカー等がフロントウインドウの前方カメラの近くにあるとき
- 悪天候時（霧・雪・砂嵐・大雨など）
- 強い光（太陽光や対向車のヘッドランプ光など）が前方カメラに直接あたっているとき
- 標識に汚れ・色あせ・傾きや曲がりがあるとき
- 電光標識のコントラストが低いとき
- 標識の全体または一部が、木・電柱などで隠れているとき
- 前方カメラが標識を認識する時間が短いとき
- 運転の状況（曲がる・車線変更等）が誤って判断されたとき
- 標識が高速道路の分岐した直後、または合流直前の隣の車線にあるとき
- 先行車の後部分にステッカーが貼ってあるとき
- システムが対応している標識と類似した標識が認識されたとき

- 側道の速度標識が前方カメラの認識範囲内に入ったとき
- ロータリー（環状交差路）を走行しているとき
- 重い荷物を積むなど車両が傾いているとき
- 十分な光がなかったり、明るさが急激に変化したりしたとき
- トラックなどの車両を対象にした標識を認識したとき
- マルチインフォメーションディスプレイとナビゲーションシステムに表示される最高速度標識が異なる場合があります。

■ 速度制限標識表示

マルチインフォメーションディスプレイに最高速度標識が表示されているときに、エンジンスイッチを OFF にすると、次回エンジンスイッチを ON にしたときには再度同じ標識が表示されます。

■ マルチインフォメーションディスプレイに“RSA 故障 販売店で点検してください”が表示されたとき

システムに異常があるおそれがあります。トヨタ販売店で点検を受けてください。

■ カスタマイズ機能

一部の機能は、設定を変更することができます。（カスタマイズ一覧：→P.384）

レーダークルーズコントロール（全車速追従機能付き／停止保持機能無し）★

★：グレード、オプションなどにより、装備の有無があります。

機能概要

アクセルペダルを踏まなくても、車間制御モードでは、先行車の車速変化に合わせた追従走行を行い、自動的に加速・減速・停止をします。停止後、システムを解除します。定速制御モードでは、一定の車速で走行できます。

高速道路や自動車専用道路で使用してください。

- 車間制御モード（→P.214）
- 定速制御モード（→P.217）

システムの構成部品

■ メーター表示

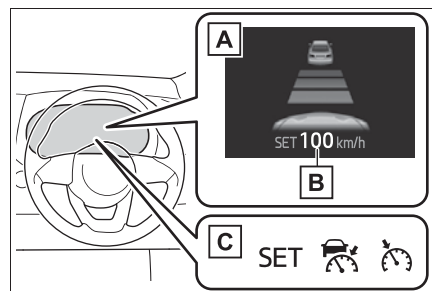

- A** マルチインフォメーションディスプレイ
- B** 設定速度
- C** 表示灯

■ 操作スイッチ

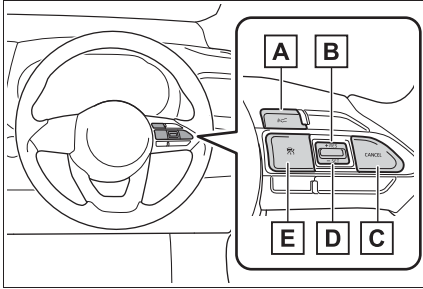

- A** 車間距離切りかえスイッチ
- B** “+RES” スイッチ
- C** キャンセルスイッチ
- D** “-SET” スイッチ
- E** クルーズコントロールメインスイッチ

⚠ 警告

■ 安全にお使いいただくために

- 安全運転を行う責任は運転者にあります。システムを過信せず、運転者は常に自らの責任で周囲の状況を把握し、安全運転に努めてください。
- レーダークルーズコントロール（全車速追従機能付き）は運転者の操作の一部を支援し、操作負担を軽減するためのシステムで、支援の範囲には限りがあります。

次の項目をお読みいただき、システムを過信せず安全運転に努めてください。

- ・ センサーが正しく検知しないおそれのある先行車：→P.218
- ・ 車間制御モードが正しく作動しないおそれのある状況：→P.219

- 設定速度は、制限速度・交通の流れ・路面環境・天候などを考慮して適切に設定してください。設定速度の確認は、運転者が行う必要があります。
- システムが正常に機能していても、運転者が認識している先行車の状況とシステムが検知している状況が異なる場合があります。従って注意義務・危険性の判断・安全の確保は運転者が行う必要があります。システムに頼ったり、安全を委ねる運転をしたりすると思わぬ事故につながり、重大な傷害におよぶか、最悪の場合死亡につながるおそれがあります。
- レーダークルーズコントロール（全車速追従機能付き）を使わないときはクルーズコントロールメインスイッチでシステムをOFFにしてください。

■ システムの支援内容に関する注意点

システムの支援には限界があるため、次の点に注意してください。システムを過信すると思わぬ事故につながり、重大な傷害におよぶか、最悪の場合死亡につながるおそれがあります。

● 運転者が見る過程での支援内容

レーダークルーズコントロール（全車速追従機能付き）は、自車と設定された先行車との車間距離を検知するのみであり、わき見やぼんやり運転を許容するシステムでも、視界不良を補助するシステムでもありません。

運転者自らが周囲の状況に注意を払う必要があります。

 **警告**

● 運転者が判断する過程での支援内容
レーダークルーズコントロール（全車速追従機能付き）は、自車と設定された先行車との車間距離が適正かどうかを判断しており、それ以外の判断はしません。このため、危険性があるかどうかなど運転者は自ら安全の判断をする必要があります。

● 運転者が操作する過程での支援内容
レーダークルーズコントロール（全車速追従機能付き）は、先行車への追突を防止する機能はありません。このため、危険性があれば運転者自らが安全を確保する必要があります。

■ **レーダークルーズコントロール（全車速追従機能付き）を使用してはいけない状況**

次の状況では、レーダークルーズコントロール（全車速追従機能付き）を使用しないでください。適切な制御が行われず、思わぬ事故につながり、重大な傷害におよぶか、最悪の場合死亡につながるおそれがあります。

- 歩行者や自転車等が混在している道
- 交通量の多い道
- 急カーブのある道
- 曲がりくねった道
- 雨天時や、凍結路・積雪路などのすべりやすい路面
- 急な下り坂や急で勾配の変化が激しい坂

急な下り坂では車速が設定速度以上になることがあります。

- 高速道路や自動車専用道路の出入り口

- センサーが正しく検知できないような悪天候時（霧・雪・砂嵐・激しい雨など）
- レーダー前面または、前方カメラ前面に雨滴や雪などが付着しているとき
- ひんぱんに加速・減速をくり返すような交通状況のとき
- 車両けん引時
- 接近警報がひんぱんに鳴るとき

車間制御モードでの走行

車間制御モードでは、レーダーにより車両前方約 100m 以内の先行車の有無・先行車との車間距離を判定して、先行車との適切な車間距離を確保する制御をします。また、車間距離切りかえスイッチを操作して、希望の車間距離に設定することもできます。

下り坂を走行しているときは、車間距離が短くなることがあります。

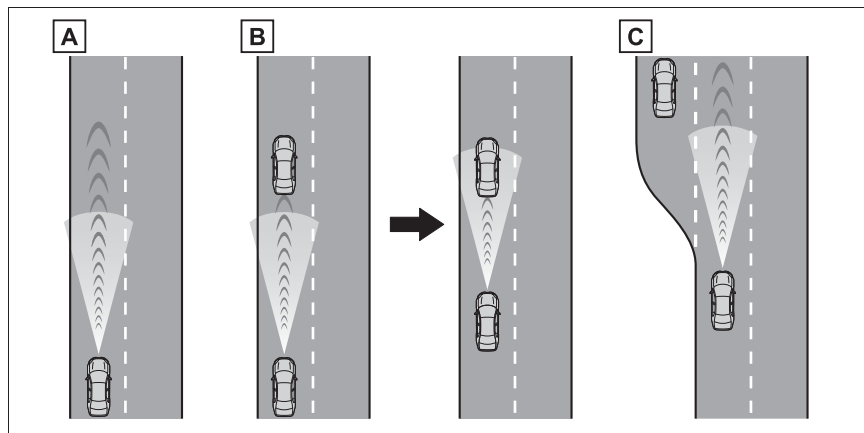

A 定速走行：

先行車がないとき

運転者が設定した速度で定速走行します。

B 減速走行 — 追従走行：

設定した速度より、遅い先行車が現れたとき

先行車を検知すると自動で減速し、より大きな減速が必要な場合はブレーキがかかります（このとき制動灯が点灯します）。先行車の車速変化に合わせて、運転者の設定した車間距離になるように追従走行します。十分に減速できない状態で先行車に接近した場合は、接近警報を鳴らします。

先行車が停止したときは、続いて停止します（制御停車）。停止後システムを解除します。停車状態を継続するには、ブレーキペダルをしっかりと踏み続けてください。システムを復帰させる場合は、走行中に再度 “+RES” もしくは “-SET” を操作する必要があります。

約 80km/h 以上で走行中に追い越し車線側へ車線変更する場合、方向指示レバーの操作と連動して設定速度まで加速することで、追い越しを支援します。

C 加速走行：

設定した速度より、遅い先行車がいなくなったとき

設定速度まで加速し、定速走行にもどります。

速度を設定する（車間制御モード）

- 1 クルーズコントロールメインスイッチを押して、システムをONにする

レーダークルーズコントロール表示灯が点灯し、マルチインフォメーションディスプレイにメッセージが表示されます。OFFにするには再度スイッチを押します。

クルーズコントロールメインスイッチを1.5秒以上押し続けると定速制御モードでシステムがONします。（→P.217）

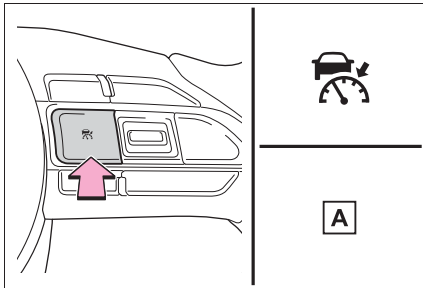

A Radar Ready

- 2 希望の車速（約30km/h以上）までアクセルペダル操作で加速／減速し、“-SET”スイッチを押して速度を設定する

クルーズコントロールセット表示灯が点灯します。

スイッチを離れたときの車速で定速走行

できます。

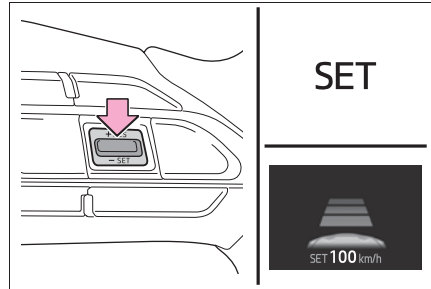

設定速度をかえる

■ スイッチで設定速度をかえる

設定速度をかえるには、希望の速度が表示されるまで“+RES”スイッチまたは“-SET”スイッチを押します。

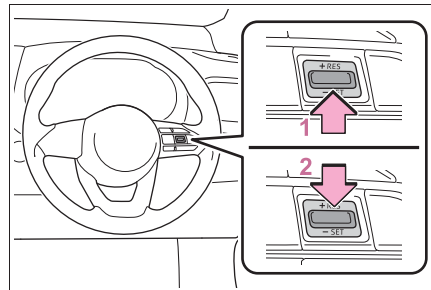

- 1 速度を上げる（車間制御モードの制御停車中は除く）

- 2 速度を下げる

微調整：スイッチを押す

大幅調整：スイッチを押し続けて速度をかえ、希望の速度で手を離す

車間制御モードでは、設定速度は、次のとおりに増減されます：

微調整：スイッチを押すごとに1km/h

大幅調整：スイッチを押し続けているあいだ、5km/hずつ

定速制御モード（→P.217）で

は、設定速度は、次のとおりに増減されます：

微調整：スイッチを押すごとに 1km/h

大幅調整：スイッチを押し続けているあいだ連続して変化

■ アクセルペダルで設定速度を上げる

- 1 設定したい車速になるまで、アクセルペダルを踏んで加速する
- 2 “-SET” スイッチを押す

車間距離を変更する（車間制御モード）

スイッチを押すごとに次のように車間距離を切りかえます。

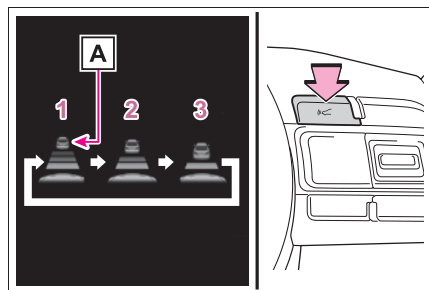

- 1 長い
- 2 中間
- 3 短い

先行車がいる場合、先行車マーク **A** も表示されます。

車間距離選択の目安（車間制御モード）

次の目安を参考に車間距離を選択してください。

（車速 80km/h で走行している場合）

なお、車速に応じて車間距離は増減します。また、制御停車時は設定にかかわらず状況に応じた車間距離で停車します。

車間距離選択	車間距離
長い	約 50m
中間	約 40m
短い	約 30m

制御を解除する・復帰させる

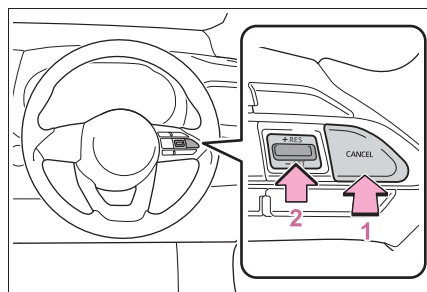

- 1 制御を解除するには、キャンセルスイッチを押す
ブレーキペダルを踏んだときも解除されます。
- 2 制御を復帰させるには、“+RES” スイッチを押す

接近警報（車間制御モード）

追従走行中の他車の割り込みなど、十分な減速ができない状態で先行車に接近したときは、表示の点滅とブザーで運転者に注意をうながします。その場合は、ブレーキペダルを踏むなど適切な車間距離を確保してください。

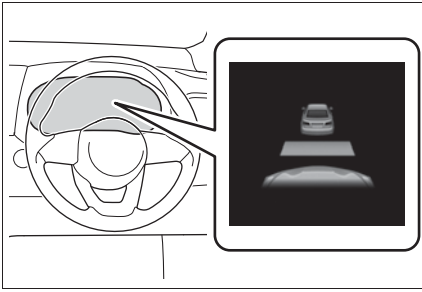

■ 警報されないとき

車間距離が短くても、次のような場合は警報されないことがあります。

- 先行車と自車の車速が同じか先行車の方が速いとき
- 先行車が極端な低速走行をしているとき
- 速度を設定した直後
- アクセルペダルを踏んだとき

定速制御モードでの走行

定速制御モードでは、先行車の車速変化に合わせた追従走行を行わず、一定の車速で走行します。レーダーの汚れなどにより、車間制御モードで走行できない場合のみご使用ください。

- 1 クルーズコントロールが OFF の状態で、クルーズコントロールメインスイッチを 1.5 秒以上押し続ける

クルーズコントロールメインスイッチを押しした直後は、レーダークルーズコントロール表示灯が点灯します。その後、クルーズコントロール表示灯に切りかわります。

システムが OFF の状態から操作したときのみ、定速制御モードへの切りかえが

可能です。

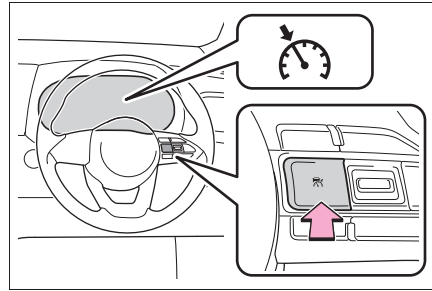

- 2 希望の車速（約 30km/h 以上）までアクセルペダル操作で加速／減速し、“-SET” スイッチを押して速度を設定する

クルーズコントロールセット表示灯が点灯します。

スイッチを離れたときの車速で定速走行できます。

設定速度をかえる（→P.215）

制御を解除する・復帰させる（→P.216）

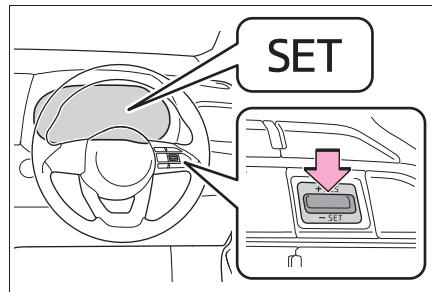

□ 知識

■ 設定条件について

- シフトレバーが D のとき設定できます。
- 車速が約 30km/h 以上のとき、希望の設定速度に設定できます。（ただし車速が約 30km/h 未満で設定したときは、設定速度が約 30km/h に設定されません）

■ 車速設定後の加速について

通常走行と同様にアクセルペダル操作で加速できます。加速後、車速が設定速度にもどります。ただし、車間制御モード時は先行車との距離を保持するため車速が設定速度以下になることもあります。

■ 車間制御モードの自動解除

次のとき、自動的に車間制御モードが解除されます。

- 車両が停車したとき
- VSC が作動したとき
- TRC が一定時間作動したとき
- TRC または VSC を OFF にしたとき
- センサーが何かでふさがれて正しく検知できないとき
- 運転支援装置によるブレーキ制御、出力抑制が作動したとき（例：プリクラッシュセーフティ、ドライブスタートコントロール）
- パーキングブレーキが作動したとき
- プラスサポートの急アクセル時加速抑制（→ P.262）が作動したとき★

上記以外の理由で車間制御モードが自動解除される場合は、システムが故障している可能性があります。トヨタ販売店にご相談ください。

★：グレード、オプションなどにより、装備の有無があります。

■ 定速制御モードの自動解除

次のとき、自動的に定速制御モードが解除されます。

- 設定速度より車速が約 16km/h 以上低下したとき
- 車速が約 30km/h 未満になったとき
- VSC が作動したとき
- TRC が一定時間作動したとき
- TRC または VSC を OFF にしたとき

● 運転支援装置によるブレーキ制御、出力抑制が作動したとき（例：プリクラッシュセーフティ、ドライブスタートコントロール）

- パーキングブレーキが作動したとき
- プラスサポートの急アクセル時加速抑制（→ P.262）が作動したとき★

上記以外の理由で定速制御モードが自動解除される場合は、システムが故障している可能性があります。トヨタ販売店にご相談ください。

★：グレード、オプションなどにより、装備の有無があります。

■ ブレーキが作動したとき

ブレーキの作動音が聞こえたり、ブレーキペダルの踏み応えがかわったりすることがありますが異常ではありません。

■ レーダークルーズコントロールの警告メッセージ・警告ブザー

走行操作に関して注意が必要な場合や、システムに異常が発生したときには、警告メッセージ・警告ブザーで注意をうながします。マルチインフォメーションディスプレイに警告メッセージが表示されたときは、表示された画面の指示に従ってください。（→ P.180, 337）

■ センサーが正しく検知しないおそれのある先行車

次のような場合にシステムによる減速が不十分な場合はブレーキペダルを、加速が必要な場合はアクセルペダルを、状況に応じて操作してください。

センサーが正しく車両を検知できず、接近警報（→ P.216）も作動しないおそれがあります。

- 先行車が急に割り込んできたとき
- 先行車が低速で走行中のとき
- 同じ車線に停車中の車がいるとき
- 先行車の後部分が小さすぎるとき（荷

物を積んでいないトレーラーなど)

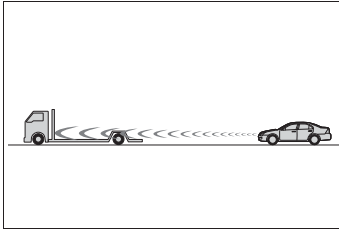

- 同じ車線を二輪車が走行中のとき
- 周囲の車より水や雪がまき散らされ、レーダーの検知のさまたげになる場合
- 自車の車両姿勢が上向きになる場合（重い荷物を積んだときなど）

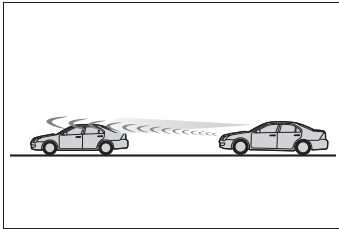

- 先行車の車高が極端に高いとき

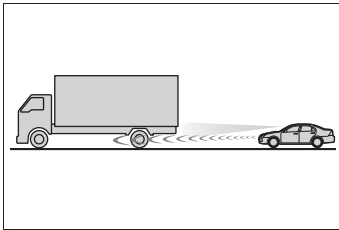

■ 車間制御モードが正しく作動しないおそれのある状況

次の状況では、必要に応じてブレーキペダルで減速（場合によってはアクセルペダルを操作）してください。

センサーが正常に車両を検知できず、システムが正常に作動しないおそれがあります。

- カーブや車線幅が狭い道路などを走行する場合

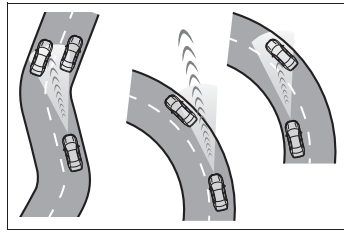

- ハンドル操作が不安定な場合や、車線内の自車の位置が一定でない場合

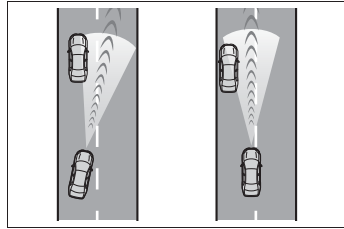

- 先行車が急ブレーキをかけた場合
- 道路脇に構造物がある道（トンネル・橋など）を走行する場合

レーダークルーズコントロール★

★：グレード、オプションなどにより、装備の有無があります。

機能概要

アクセルペダルを踏まなくても、車間制御モードでは、先行車の車速変化に合わせた追従走行を行い、自動的に加速・減速をします。定速制御モードでは、一定の車速で走行できます。

高速道路や自動車専用道路で使用してください。

- 車間制御モード (→P.222)
- 定速制御モード (→P.225)

システムの構成部品

■ メーター表示

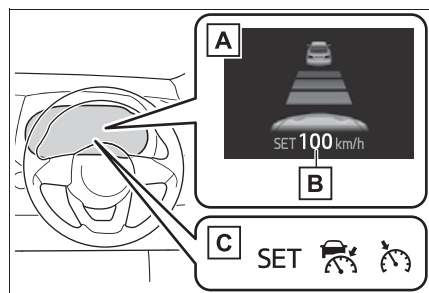

- A** マルチインフォメーションディスプレイ
- B** 設定速度
- C** 表示灯

■ 操作スイッチ

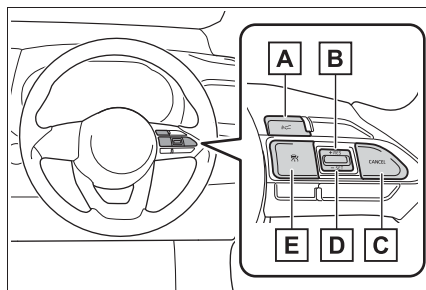

- A** 車間距離切りかえスイッチ
- B** “+RES” スイッチ
- C** キャンセルスイッチ
- D** “-SET” スイッチ
- E** クルーズコントロールメインスイッチ

⚠ 警告

■ 安全にお使いいただくために

- 安全運転を行う責任は運転者にあります。システムを過信せず、運転者は常に自らの責任で周囲の状況を把握し、安全運転に努めてください。
- レーダークルーズコントロールは運転者の操作の一部を支援し、操作負担を軽減するためのシステムで、支援の範囲には限りがあります。

次の項目をお読みいただき、システムを過信せず安全運転に努めてください。

- ・ センサーが正しく検知しないおそれのある先行車：→P.226
- ・ 車間制御モードが正しく作動しないおそれのある状況：→P.227

警告

- 設定速度は、制限速度・交通の流れ・路面環境・天候などを考慮して適切に設定してください。設定速度の確認は、運転者が行う必要があります。
- システムが正常に機能していても、運転者が認識している先行車の状況とシステムが検知している状況が異なる場合があります。従って注意義務・危険性の判断・安全の確保は運転者が行う必要があります。システムに頼ったり、安全を委ねる運転をしたりすると思わぬ事故につながり、重大な傷害におよぶか、最悪の場合死亡につながるおそれがあります。
- レーダークルーズコントロールを使わないときはクルーズコントロールメインスイッチでシステムを OFF にしてください。

■ システムの支援内容に関する注意点

システムの支援には限界があるため、次の点に注意してください。システムを過信すると思わぬ事故につながり、重大な傷害におよぶか、最悪の場合死亡につながるおそれがあります。

- 運転者が見る過程での支援内容
レーダークルーズコントロールは、自車と設定された先行車との車間距離を検知するのみであり、わき見やぼんやり運転を許容するシステムでも、視界不良を補助するシステムでもありません。
運転者自らが周囲の状況に注意を払う必要があります。

- 運転者が判断する過程での支援内容
レーダークルーズコントロールは、自車と設定された先行車との車間距離が適正かどうかを判断しており、それ以外の判断はしません。このため、危険性があるかどうかなど運転者は自ら安全の判断をする必要があります。

- 運転者が操作する過程での支援内容
レーダークルーズコントロールは、先行車への追突を防止する機能はありません。このため、危険性があれば運転者自らが安全を確保する必要があります。

■ レーダークルーズコントロールを使用してはいけない状況

次の状況では、レーダークルーズコントロールを使用しないでください。適切な制御が行われず、思わぬ事故につながり、重大な傷害におよぶか、最悪の場合死亡につながるおそれがあります。

- 歩行者や自転車等が混在している道
- 交通量の多い道
- 急カーブのある道
- 曲がりくねった道
- 雨天時や、凍結路・積雪路などのすべりやすい路面
- 急な下り坂や急で勾配の変化が激しい坂
急な下り坂では車速が設定速度以上になることがあります。
- 高速道路や自動車専用道路の出入り口
- センサーが正しく検知できないような悪天候時（霧・雪・砂嵐・激しい雨など）

警告

- レーダー前面または、前方カメラ前面に雨滴や雪などが付着しているとき
- ひんぱんに加速・減速をくり返すような交通状況のとき
- 車両けん引時
- 接近警報がひんぱんに鳴るとき

車間制御モードでの走行

車間制御モードでは、レーダーにより車両前方約 100m 以内の先行車の有無・先行車との車間距離を判定して、先行車との適切な車間距離を確保する制御をします。また、車間距離切りかえスイッチを操作して、希望の車間距離に設定することもできます。

下り坂を走行しているときは、車間距離が短くなることがあります。

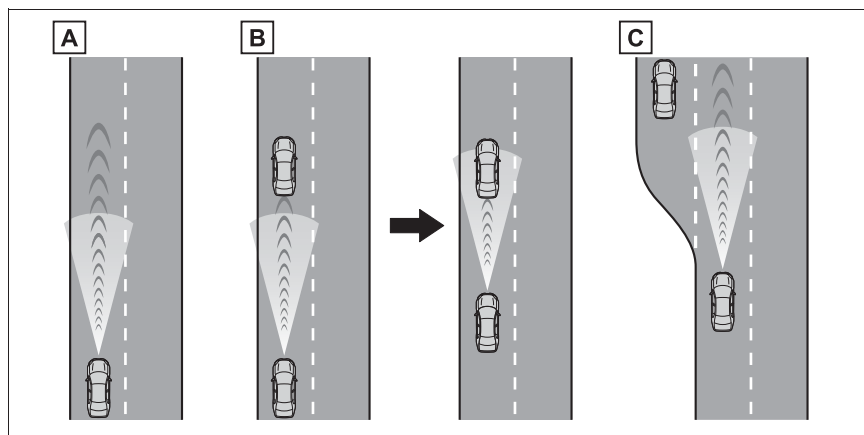

A 定速走行：

先行車がないとき

運転者が設定した速度で定速走行します。

B 減速走行 — 追従走行：

設定した速度より、遅い先行車が現れたとき

先行車を検知すると自動で減速し、より大きな減速が必要な場合はブレーキがかかります（このとき制動灯が点灯します）。先行車の車速変化に合わせて、運転者の設定した車間距離になるように追従走行します。十分に減速できない状態で先行車に接近した場

合は、接近警報を鳴らします。

約 80km/h 以上で走行中に追い越し車線側へ車線変更する場合、方向指示レバーの操作と連動して設定速度まで加速することで、追い越しを支援します。

C 加速走行：

設定した速度より、遅い先行車がいなくなったとき設定速度まで加速し、定速走行にもどります。

速度を設定する（車間制御モード）

- クルーズコントロールメインスイッチを押して、システムを ON にする

レーダークルーズコントロール表示灯が点灯し、マルチインフォメーションディスプレイにメッセージが表示されます。OFF には再度スイッチを押します。

クルーズコントロールメインスイッチを 1.5 秒以上押し続けると定速制御モードでシステムが ON します。(→P.225)

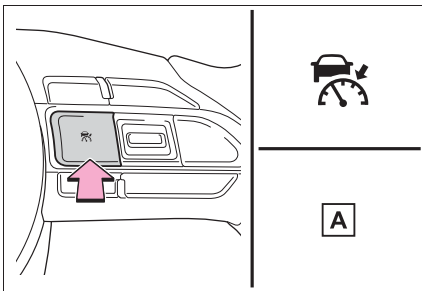

A Radar Ready

- 希望の車速（約 30km/h 以上）までアクセルペダル操作で加速／減速し、“-SET” スイッチを押して速度を設定する

クルーズコントロールセット表示灯が点灯します。

スイッチを離れたときの車速で定速走行

できます。

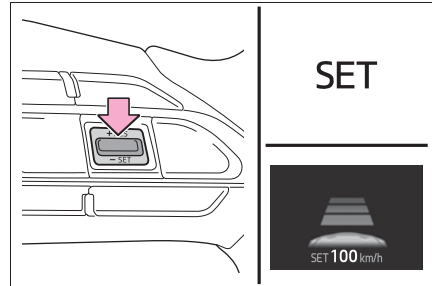

設定速度をかえる

■ スイッチで設定速度をかえる

設定速度をかえるには、希望の速度が表示されるまで“+RES” スイッチまたは“-SET” スイッチを押します。

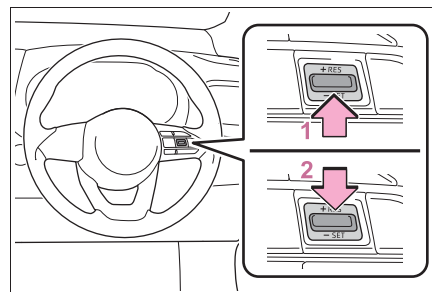

1 速度を上げる

2 速度を下げる

微調整：スイッチを押す

大幅調整：スイッチを押し続けて速度をかえ、希望の速度で手を離す

車間制御モードでは、設定速度は、次のとおりに増減されます

微調整：スイッチを押すごとに 1km/h

大幅調整：スイッチを押し続けているあいだ、5km/h ずつ

定速制御モード（→P.225）では、設定速度は、次のとおりに増減されます

微調整：スイッチを押すごとに 1km/h

大幅調整：スイッチを押し続けているあいだ連続して変化

■ アクセルペダルで設定速度を上げる

- 1 設定したい車速になるまで、アクセルペダルを踏んで加速する
- 2 “-SET” スイッチを押す

車間距離を変更する（車間制御モード）

スイッチを押すごとに次のように車間距離を切りかえます。

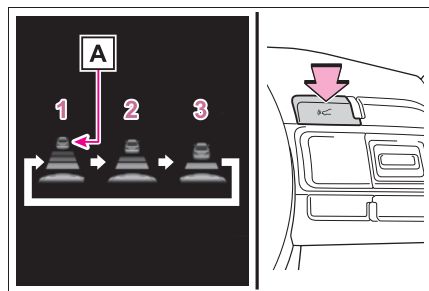

- 1 長い
- 2 中間
- 3 短い

先行車がいる場合、先行車マーク **A** も表示されます。

車間距離選択の目安（車間制御モード）

次の目安を参考に車間距離を選択してください。

（車速 80km/h で走行している場合）

なお、車速に応じて車間距離は増減します。

車間距離選択	車間距離
長い	約 50m
中間	約 40m
短い	約 30m

制御を解除する・復帰させる

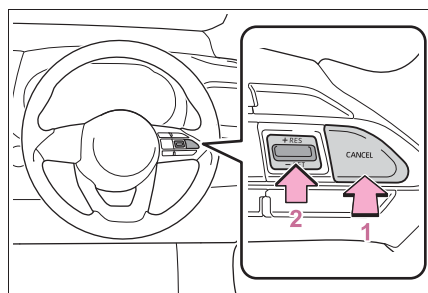

- 1 制御を解除するには、キャンセルスイッチを押す
ブレーキペダルを踏んだときも解除されます。
- 2 制御を復帰させるには、“+RES” スイッチを押す
ただし、車速が約 25km/h 未満のときは復帰しません。

接近警報（車間制御モード）

追従走行中の他車の割り込みなど、十分な減速ができない状態で先行車に接近したときは、表示の点滅

とブザーで運転者に注意をうながします。その場合は、ブレーキペダルを踏むなど適切な車間距離を確保してください。

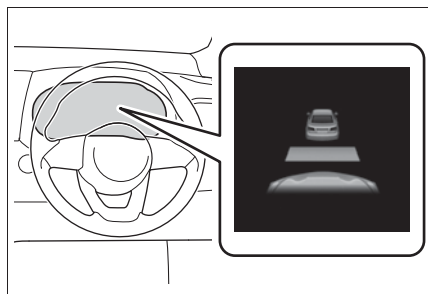

■ 警報されないとき

車間距離が短くても、次のような場合は警報されないことがあります。

- 先行車と自車の車速が同じか先行車の方が速いとき
- 先行車が極端な低速走行をしているとき
- 速度を設定した直後
- アクセルペダルを踏んだとき

定速制御モードでの走行

定速制御モードでは、先行車の車速変化に合わせた追従走行を行わず、一定の車速で走行します。レーダーの汚れなどにより、車間制御モードで走行できない場合のみご使用ください。

- 1 クルーズコントロールが OFF の状態で、クルーズコントロールメインスイッチを 1.5 秒以上押し続ける

クルーズコントロールメインスイッチを押した直後は、レーダークルーズコントロール表示灯が点灯します。その後、ク

ルーズコントロール表示灯に切りかわります。

システムが OFF の状態から操作したときのみ、定速制御モードへの切りかえが可能です。

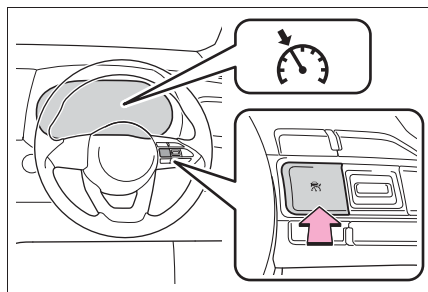

- 2 希望の車速（約 30km/h 以上）までアクセルペダル操作で加速／減速し、“-SET” スイッチを押して速度を設定する

クルーズコントロールセット表示灯が点灯します。

スイッチを離れたときの車速で定速走行できます。

設定速度をかえる（→P.223）

制御を解除する・復帰させる（→P.224）

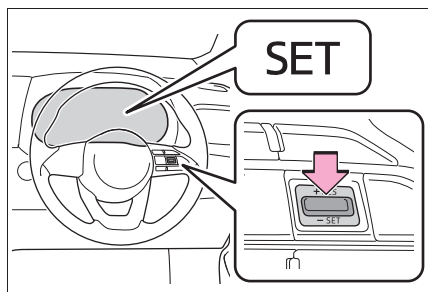

知識

■ 設定条件について

- シフトレバーが2速以上のとき設定できません。

- 制御モードによって、設定できる車速は次のとおりです。
 - ・ 車間制御モード：約 30km/h 以上のとき
 - ・ 定速制御モード：約 30km/h 以上のとき

■ 車速設定後の加速について

通常走行と同様にアクセルペダル操作で加速できます。加速後、車速が設定速度にもどります。ただし、車間制御モード時は先行車との距離を保持するため車速が設定速度以下になることもあります。

■ シフトポジションの選択について

車速に応じたシフトポジションを選択してください。エンジン回転数が高くなりすぎたり低くなりすぎたりすると、自動的に制御が解除されることがあります。

■ 車間制御モードの自動解除

次のとき、自動的に車間制御モードが解除されます。

- 車速が約 25km/h 未満になったとき
- VSC が作動したとき
- TRC が一定時間作動したとき
- TRC または VSC を OFF にしたとき
- センサーが何かでふさがれて正しく検知できないとき
- 運転支援装置によるブレーキ制御、出力抑制が作動したとき（例：プリクラッシュセーフティ、ドライブスタートコントロール）
- シフトレバーをNに入れた状態またはクラッチペダルを踏んだ状態で一定時間経過したとき
- パーキングブレーキが作動したとき

上記以外の理由で車間制御モードが自動解除されるときは、システムが故障している可能性があります。トヨタ販売店にご相談ください。

■ 定速制御モードの自動解除

次のとき、自動的に定速制御モードが解除されます。

- 設定速度より車速が約 16km/h 以上低下したとき
- 車速が約 30km/h 未満になったとき
- VSC が作動したとき
- TRC が一定時間作動したとき
- TRC または VSC を OFF にしたとき
- 運転支援装置によるブレーキ制御、出力抑制が作動したとき（例：プリクラッシュセーフティ、ドライブスタートコントロール）
- シフトレバーをNに入れた状態またはクラッチペダルを踏んだ状態で一定時間経過したとき
- パーキングブレーキが作動したとき

上記以外の理由で定速制御モードが自動解除されるときは、システムが故障している可能性があります。トヨタ販売店にご相談ください。

■ ブレーキが作動したとき

ブレーキの作動音が聞こえたり、ブレーキペダルの踏み応えがかわったりすることがありますが異常ではありません。

■ レーダークルーズコントロールの警告メッセージ・警告ブザー

走行操作に関して注意が必要な場合や、システムに異常が発生したときには、警告メッセージ・警告ブザーで注意をうながします。マルチインフォメーションディスプレイに警告メッセージが表示されたときは、表示された画面の指示に従ってください。（→P.180, 337）

■ センサーが正しく検知しないおそれのある先行車

次のような場合にシステムによる減速が不十分な場合はブレーキペダルを、加速

が必要な場合はアクセルペダルを、状況に応じて操作してください。

センサーが正しく車両を検知できず、接近警報（→P.224）も作動しないおそれがあります。

- 先行車が急に割り込んできたとき
- 先行車が低速で走行中のとき
- 同じ車線に停車中の車がいるとき
- 先行車の後部分が小さすぎるとき（荷物を積んでいないトレーラーなど）

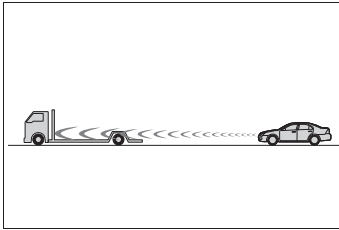

- 同じ車線を二輪車が走行中のとき
- 周囲の車より水や雪がまき散らされ、レーダーの検知のさまたげになる場合
- 自車の車両姿勢が上向きになる場合（重い荷物を積んだときなど）

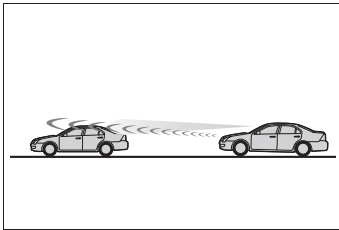

- 先行車の車高が極端に高いとき

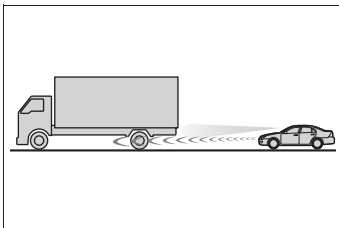

■ 車間制御モードが正しく作動しないおそれのある状況

次の状況では、必要に応じてブレーキペダルで減速（場合によってはアクセルペダルを操作）してください。

センサーが正常に車両を検知できず、システムが正常に作動しないおそれがあります。

- カーブや車線幅が狭い道路などを走行する場合

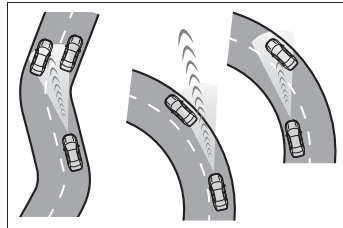

- ハンドル操作が不安定な場合や、車線内の自車の位置が一定でない場合

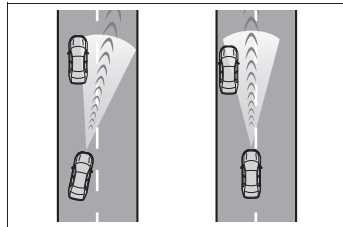

- 先行車が急ブレーキをかけた場合
- 道路脇に構造物がある道（トンネル・橋など）を走行する場合
- アクセルペダルを踏んで加速したあと、車速が設定速度にもどるとき

先行車発進告知機能

先行車の発進後、自車が停止し続けた場合、警告ブザーとマルチインフォメーションディスプレイの表示でお知らせする機能です。

先行車発進告知機能

前の車に続いて停止しているときに先行車を認識し続け、先行車が発進してしばらく進んでも自車が停止し続けた場合にお知らせします。

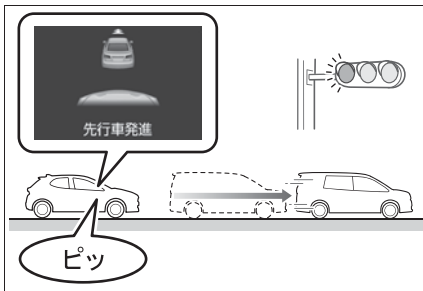

知識

■ 作動条件

次のいずれかの条件を満たしたときに作動します。

- シフトレバーが P・R 以外でブレーキペダルを踏んで、停止している、またはシフトレバーが N で停止しているとき（オートマチック車）
- シフトレバーが R 以外で、ブレーキペダルを踏んで停止しているとき（マニュアル車）
- レーダークルーズコントロール（全車速追従機能付き／停止保持機能無し）が作動していて、制御停止中のとき

■ 先行車が発進していても告知しない場合があるとき

例えば次のような状況では、前方カメラとレーダーが対象を検出できず、システムが正常に作動しない場合があります。

- 自車と先行車の停止位置がずれており、先行車を正しく認識できないとき
 - 先行車との車間距離が極端に短くなり、先行車を正しく認識できないとき
 - 坂道やカーブなどにより、先行車を正しく認識できないとき
 - 先行車の背面形状（けん引をしている車両や荷物を積んでいないトレーラー、雪や泥などが大量に付着している車両など）やボデーカラーなどにより、先行車を正しく認識できないとき
 - 先行車がオートバイ・自転車などのとき
 - 先行車の右左折や車線変更などにより、先行車を認識できなくなったとき
 - 悪天候（雨・霧・雪・砂嵐など）・煙・水蒸気などにより、先行車を認識できないとき
 - 前方カメラとレーダー前面に雨滴、雪などが付着し、先行車を正しく認識できないとき
 - 前方カメラとレーダー周辺への強い衝撃などにより、前方カメラとレーダーの向きがずれ、先行車を正しく認識できないとき
 - ブリクラッシュセーフティが一時的に使用できないときや、故障などにより PCS 警告灯が点灯しているとき
 - 右左折や車線変更などのために、ハンドルを大きくまわしたとき
- #### ■ 先行車が発進していなくても告知する場合があるとき







例えば次のような状況では、先行車が発進したと判断し、システムが作動する場

合があります。

- 悪天候（雨・霧・雪・砂嵐など）により、先行車の発進を誤認識したとき
- 坂道やカーブなどにより、先行車ではないものを先行車と認識しているとき
- 前方カメラとレーダー周辺への強い衝撃などにより、前方カメラとレーダーの向きがずれ、先行車ではないものを先行車と認識しているとき
- 先行車がない状態での停止時に、交差点の先にいる車両や自車の正面を横切る車両などを先行車として認識したとき
- 自車と先行車とのあいだに、ほかの車両が割り込んだり通過したりしたとき







■ 先行車発進告知機能の設定を変更するには

- 先行車発進告知機能の ON/OFF システムの ON/OFF を切りかえることができます。

- 1 メーター操作スイッチの （縦型ディスプレイ）または （横型ディスプレイ）を押して  を選択する
- 2 メーター操作スイッチの （縦型ディスプレイ）または （横型ディスプレイ）を押して“車両設定”を選択し、OK を長押しする
- 3 メーター操作スイッチの  を押して“先行車発進告知”を選択し、OK を押す

- 4 メーター操作スイッチの  を押して“先行車発進告知”を選択し、OK を押す

- 先行車発進告知機能の告知距離
告知する距離を切りかえることができます。

- 1 メーター操作スイッチの （縦型ディスプレイ）または （横型ディスプレイ）を押して  を選択する
- 2 メーター操作スイッチの （縦型ディスプレイ）または （横型ディスプレイ）を押して“車両設定”を選択し、OK を長押しする
- 3 メーター操作スイッチの  を押して“先行車発進告知”を選択し、OK を押す
- 4 メーター操作スイッチの  を押して“告知距離”を選択し、OK を押す

BSM (ブラインドスポットモニター) ★

★: グレード、オプションなどにより、装備の有無があります。

ブラインドスポットモニターは、リアバンパー内側にある後側方レーダーセンサーを使用し、運転者による車線変更時の判断を支援するシステムです。

⚠ 警告

■ 安全にお使いいただくために

安全運転を行う責任は運転者にあります。常に周囲の状況を把握し、安全運転に努めてください。

ブラインドスポットモニターは、ドアミラーの死角領域に入った車両の存在とその死角領域に急速に接近してくる車両の存在を運転者に提供する、補助的なシステムです。本システムだけで安全な車線変更の可否を判断できるものではないため、システムを過信すると思わぬ事故につながり、重大な傷害におよぶか、最悪の場合死亡につながるおそれがあります。

状況によっては本システムが有効に機能しないことがあるため、運転者は自らの目視とミラーによる安全確認をおこなう必要があります。

システムの構成部品

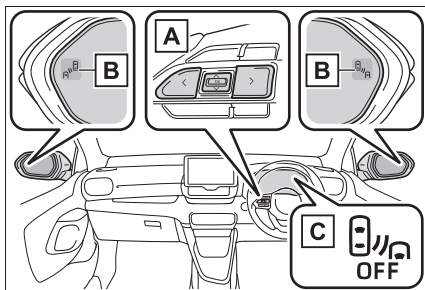

A メーター操作スイッチ

ブラインドスポットモニターの ON/OFF を切りかえます。

B ドアミラーインジケーター

ドアミラーの死角領域に車両を検知したとき、または後方からその死角領域に急速に接近してくる車両を検知したときは、検知した側のドアミラーインジケーターが点灯します。検知した側に方向指示レバーを操作している場合は、ドアミラーインジケーターが点滅します。

C BSM OFF 表示灯

ブラインドスポットモニターが OFF のときに点灯します。

📖 知識

■ ドアミラーインジケーターの視認性について

強い日差しのもとでは、ドアミラーインジケーターが見えづらいたることがあります。

■ マルチインフォメーションディスプレイに“BSM 現在使用できません取扱書を確認ください”が表示されたときは

センサー周辺のバンパーに氷・雪・泥などが付着していることが考えられます。センサー周辺のバンパーの氷・雪・泥などを取り除けば、正常に復帰します。ま

た、極めて高温または低温の環境で使用した場合、正常に作動しないことがあります。

- マルチインフォメーションディスプレイに“BSM 故障 販売店で点検してください”が表示されたときは

センサーの故障や電圧異常などが考えら

- 後側方レーダーセンサーの取り扱いについて

本製品は各国の電波法に適合しています。製品表面の印字はその証明ですので消さないでください。
製品を改造しないでください。改造すると認証番号が無効となります。



C3-001

警告

■ システムを正しく作動させるために

ブラインドスポットモニターのセンサーは、車両リヤバンパー内側に左右ひとつずつ設置されています。システムを正しく作動させるために次のことをお守りください。

れます。トヨタ販売店にて点検を受けてください。

■ カスタマイズ機能

機能の一部は、設定を変更することができます。(→P.384)

- センサー周辺のリヤバンパーは常にきれいにしておく

センサー周辺のリヤバンパーに汚れや着雪がある場合、警告表示(→P.230)とともにシステムが作動しなくなることがあります。その場合、汚れや雪を落としたあと、BSM機能の作動条件(→P.233)でしばらく走行してください(目安:約10分)。それでも警告表示が消えない場合はトヨタ販売店にて点検を受けてください。

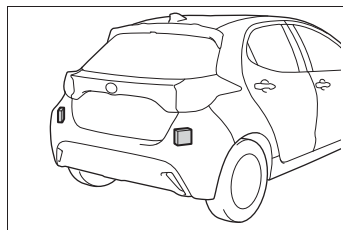

- センサーやセンサー周辺のリヤバンパーにアクセサリを付けたり、ステッカー(透明なものを含む)やアルミテープなどを貼ったりしない

警告

- センサー周辺のリヤバンパーへの強い衝撃を避ける

センサーの位置や向きが少しでもずれると、車両を正しく検知できなくなったり、装置が正常に動作しなくなったりするおそれがあります。

次のような場合には、必ずトヨタ販売店にて点検を受けてください。

- ・ センサーやセンサー周辺に強い衝撃を受けた
- ・ センサー周辺のリヤバンパーなどに傷や凹みがある、一部が外れている
- センサーを分解しない
- センサーやセンサー周辺のリヤバンパーを改造しない
- センサーやリヤバンパーの脱着や交換が必要な場合は、トヨタ販売店にご相談ください。
- リヤバンパーの塗装修理の際にはトヨタ設定色以外への変更は行わないでください

ブラインドスポットモニターのON/OFFを切りかえるには

メーター操作スイッチを使ってON/OFFを切りかえます。

- 1 メーター操作スイッチの **◀ / ▶** (縦型ディスプレイ) または **▲ / ▼** (横型ディスプレイ) を押して **⚙** を選択する
- 2 メーター操作スイッチの **▲ / ▼** (縦型ディスプレイ) または **◀ / ▶** (横型ディスプレイ) を押して **🚗** を選択し、OKを押す

ブラインドスポットモニターの作動

■ 検知できる車両

ブラインドスポットモニターは後側方レーダーセンサーにより隣の車線を走行する次の車両を検知し、ドアミラーのインジケーターによってその車両の存在を運転者に知らせます。

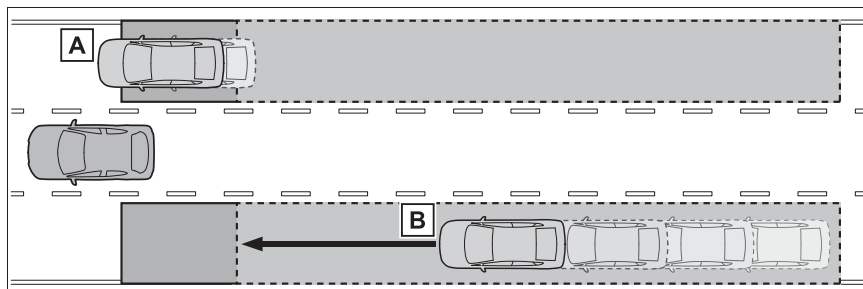

- A** ドアミラーに映らない領域（死角領域）を併走する車両
- B** 後方からドアミラーに映らない領域（死角領域）に急速に接近してくる車両

■ 検知できる範囲

次の範囲に入った車両を検知します。

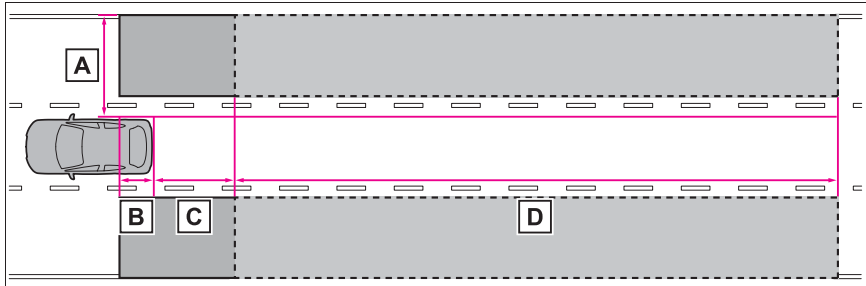

検知できる範囲：

- A** 車両の両側面について、側面から約 0.5m 離れた面から約 3.5m の領域^{※1}
- B** リヤバンパーから約 1m 前方の領域
- C** リヤバンパーから約 3m 後方の領域
- D** リヤバンパーから後方約 3m ~ 60m の領域^{※2}

^{※1} 車両側面から外側に約 0.5m は検知しません。

^{※2} 自車と他車の速度差が大きいくほど、ドアミラーインジケータは他車がより遠くにいる状況で点灯・点滅します。

□ 知識

■ 作動条件

次の条件をすべて満たしているときに作動します。

- ブラインドスポットモニターがONのとき
- シフトレバーが R 以外のとき
- 車速が約 16km/h 以上のとき

■ センサーが車両を検知する条件

ブラインドスポットモニターは、次のような状況で検知範囲に入った車両を検知します。

- 隣の車線を走行する他車に自車が追いこされるとき
- 小さい速度差で隣の車線を走行する他車を追いこすとき
- 他車が車線変更中に検知範囲に進入するとき

■システムが検知しない条件

ブラインドスポットモニターは、次のような車両や車両以外のものを検知対象としません。

- 小型のオートバイ・自転車・歩行者など※
- 対向車
- ガードレール・壁・標識・駐車車両などの静止物※
- 同じ車線を走行する後続車※
- 2つ隣の車線を走行する他車※
- 大きい速度差で自車が追いつく他車※

※ 状況によっては検知をすることがあります。

■システムが正しく作動しないおそれがある状況

- 次のような状況では車両を正しく検知しないおそれがあります。
 - ・ センサーやセンサー周辺への強い衝撃などにより、センサーの位置や向きがずれているとき
 - ・ 泥・雪・氷・ステッカーなどがセンサーやセンサー周辺のリヤバンパーに付着したとき
 - ・ 大雨・雪・霧などの悪天候時、水たまりなどの濡れた路面を走行するとき
 - ・ 複数台の他車が狭い間隔で連続して接近するとき
 - ・ 自車と後続車の車間距離が短いとき
 - ・ 検知範囲に入る他車と自車の速度差が大きすぎるとき
 - ・ 自車と他車の速度差に変化があるとき
 - ・ 検知範囲に入る他車と自車の速度がほとんど等しいとき
 - ・ 停止状態から発進した際に、検知範囲に他車が存在し続けたとき
 - ・ 急勾配の上り・下りが連続した坂道や道路のくぼみ等を走行しているとき
 - ・ きついカーブや連続したカーブ、起伏

がある場所を走行するとき

- ・ 車線の幅が広い、もしくは車線の端を走行するなど、隣の車線の他車が自車から離れすぎているとき
- ・ 車両後部に自転車キャリアなどのアクセサリーを装着しているとき
- ・ 検知範囲に入る他車と自車の高さに差がありすぎるとき
- ・ ブラインドスポットモニターを ON にした直後
- 特に次のような状況では不要な検知が増えることがあります。
 - ・ センサーやセンサー周辺への強い衝撃などにより、センサーの位置や向きがずれているとき
 - ・ ガードレールや壁などとの距離が短い状況で、それらが検知範囲に入ったとき
 - ・ 急勾配の上り・下りが連続した坂道や道路のくぼみ等を走行しているとき
 - ・ 車線の幅が狭い、もしくは車線の端を走行するなど、隣の車線以外を走行する車両が検知範囲に入ったとき
 - ・ きついカーブや連続したカーブ、起伏がある場所を走行するとき
 - ・ タイヤがスリップ（空転）しているとき
 - ・ 自車と後続車の車間距離が短いとき
 - ・ 車両後部に自転車キャリアなどのアクセサリーを装着しているとき

クリアランスソナー★

クリアランスソナーは、車両と壁などの静止物とのおおよその距離を超音波センサーによって検知して、メーター内のマルチインフォメーションディスプレイまたはマルチメディア画面★に距離表示とブザー音、音声案内で運転者にお知らせします。

★：グレード、オプションなどにより、装備の有無があります。

システムの構成部品

■ センサーの種類

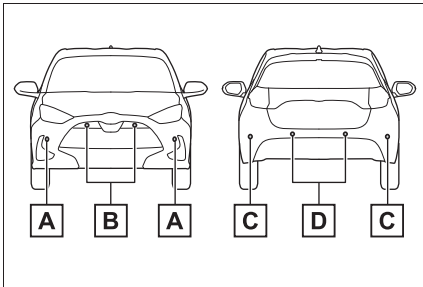

A フロントコーナーセンサー

B フロントセンターセンサー

C リヤコーナーセンサー

D リヤセンターセンサー

■ クリアランスソナーの表示のしかた

壁などの静止物を検知すると、マルチインフォメーションディスプレイまたはマルチメディア画面★の作動表示が点灯（一部、枠が点滅）します。

▶ マルチインフォメーションディスプレイの表示

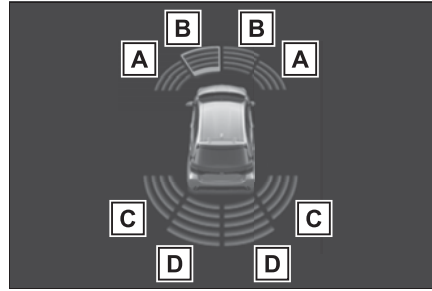

▶ マルチメディア画面★の表示

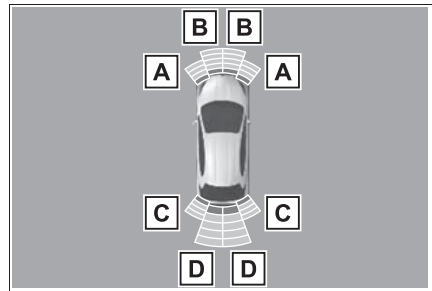

A フロントコーナーセンサー作動表示

B フロントセンターセンサー作動表示











C リヤコーナーセンサー作動表示

D リヤセンターセンサー作動表示



★：グレード、オプションなどにより、装備の有無があります。

システムを作動させるには

メーター操作スイッチを使ってON/OFFを切りかえます。（→P.66, 71）

- 1 メーター操作スイッチの  /  (縦型ディスプレイ) または  /  (横型ディスプレイ) を押して  を選択する
- 2 メーター操作スイッチの  /  (縦型ディスプレイ) または  /  (横型ディスプレイ) を押して  を選択し、OK を押す

クリアランスソナー機能が OFF の時は、クリアランスソナー OFF 表示灯 (→P.55) が点灯します。

OFF (停止) に切りかえて、クリアランスソナーを停止させた場合、再度、マルチインフォメーションディスプレイの  から  を ON (作動) にし、システム作動状態にしないとクリアランスソナーは復帰しません。(エンジンスイッチを OFF にしたあとで再度 ON にしても、復帰しません)

警告

■安全にお使いいただくために

本システムは認識性能・制御性能に限界があります。システムを過信せず、運転者は常に自らの責任で周囲の状況を把握し、安全運転を心がけてください。

■システムを正しく作動させるために

次のことを必ずお守りください。お守りいただかないと、思わぬ事故につながるおそれがあります。

- センサーに傷を付けたりせずに、常にきれいにしておいてください。
 - センサー付近に市販の電装部品 (字光式ナンバープレート・フォグランプ・フェンダーポール・無線アンテナなど) を取り付けないでください。
 - センサー周辺へ衝撃を与えないでください。衝撃を受けた際はトヨタ販売店で点検を受けてください。前後のバンパーやグリルの脱着や交換が必要な場合はトヨタ販売店にご相談ください。
 - 改造・分解・塗装をしないでください。
 - ライセンスプレートカバーを取り付けしないでください。
 - 適正なタイヤ空気圧を維持してください。
 - **クリアランスソナーを OFF にするとき**
- 次のときはシステムを OFF にしてください。クリアランスソナーが正常に作動しないことがあり、思わぬ事故につながるおそれがあります。
- 上記の内容が守られないとき
 - トヨタ純正品以外のサスペンションを取り付けたとき

■洗車時の注意

- 高圧洗車機を使用して洗車するときは、センサー部に直接水をあてないでください。強い水圧により衝撃が加わり、正常に作動しなくなるおそれがあります。
- スチームを使用した洗車機などで洗車するときは、スチームをセンサー部に近付けすぎないようにしてください。スチームにより、正常に作動しなくなるおそれがあります。

知識

■ 作動条件

- エンジンスイッチが ON のとき
- クリアランスソナー機能が ON のとき
- 車両の速度が約 10km/h 以下のとき
- シフトポジションが P 以外にあるとき

■ マルチインフォメーションディスプレイに“ソナーの汚れを除去してください”が表示されたときは

クリアランスソナーのセンサーに水滴・氷・雪・泥などが付着していることが考えられます。

この場合はセンサーの水滴・氷・雪・泥などを取り除けば、正常に復帰します。

また、低温時にはセンサーの凍結などにより異常表示が出たり、静止物があっても検知しないことがあります。氷が解ければ、正常に復帰します。

水滴・氷・雪・泥がないのに異常表示が出ている場合は、センサーの異常が考えられますので、トヨタ販売店で点検を受けてください。



■ センサーの検知について

- センサーの検知範囲は車両前部と後部のバンパー周辺に限られます。
- 静止物の形状・条件によって検知できる範囲が短くなることや、検知できないことがあります。
- センサーが静止物に近づきすぎると検知できないことがあります。
- 静止物を検知してから、表示が出る

(ブザーが鳴る) までに多少時間がかかります。低速走行時の場合でも表示が出る(ブザーが鳴る)までに、静止物まで約 30cm 以内に接近するおそれがあります。

- オーディオ・エアコン使用時は、音楽やファンの音などにより、ブザーの音が聞き取りづらくなる場合があります。
- 他システムのブザー音などにより本システムの音が聞き取りづらくなる場合があります。

■ システムが正しく検知できないことがある静止物

静止物の形状・条件によっては検知できる範囲が短くなることや、次のようなものは検知しないことがあります。注意して運転してください。

- 針金・フェンス・ロープなどの細いもの
- 綿・雪などの音波を吸収しやすいもの
- 鋭角的な形のもの
- 背の低いもの
- 背が高く上部が張り出しているもの

■ システムが正常に作動しないおそれのある状況

次のような状況では、センサーが正常に作動しないことがあります。

- センサーに水滴・氷・雪・泥などが付着したとき(取り除けば、正常に復帰します)
- センサー一部が凍結したとき(解ければ、正常に復帰します)
特に低温時には凍結などにより異常表示が出たり、壁などの静止物があっても検知しないことがあります。
- 炎天下や寒冷時

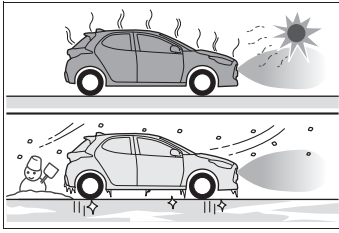

- 凸凹道・坂道・砂利道・草むら走行時など
- 他車のホーン・オートバイのエンジン音・大型車のエアブレーキ音・他車のセンサーなど超音波を発生するものが近付いたとき
- 大雨や水しぶきがかかったとき
- センサーに静止物が近付きすぎたとき
- 超音波を反射しにくい歩行者（例：ギャザーやフリルの多いスカートなど）
- 地面に対して垂直でないもの、車両進行方向に対して直角でないもの、凹凸なもの、波打っているものが検知範囲にあるとき
- 風が強いとき
- 霧・雪・砂嵐などの悪天候のとき
- 作動対象物と車両の間に検知できない対象物があるとき
- 車・オートバイ・自転車・歩行者などの作動対象が車両の横から割り込んだり、飛び出してきたとき
- 衝突などで、センサーの方向がずれたとき
- センサー付近にけん引フック・バンパープロテクター・バンパートリム・サイクルキャリア・除雪装置（スノーブラウ）などを取り付けたとき
- 積載状況などにより車高が著しく変化したとき（ノーズアップ・ノーズダウンなど）
- 事故や故障で自車の走行が不安定なとき

- タイヤチェーン・応急用タイヤ・タイヤパンク応急修理キットを使用しているとき

■ 衝突の可能性がなくてもシステムが作動する状況

次のような状況では、衝突の可能性がなくてもシステムが作動する場合があります。

- 狭い道路を走行するとき

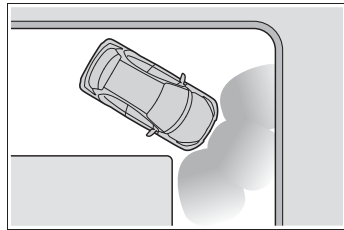

- 垂れ幕や旗やのれん、垂れ下がった枝、遮断機（踏切のバー・ETCのバー・駐車場のバーなど）に向かって走行するとき
- 地面にわだちや穴がある場合
- 排水溝などの金属のフタ（グレーチング）走行時
- 急な登坂路や降坂路を走行するとき
- 冠水している道路でセンサーに水がかぶったとき
- センサーに水滴・氷・雪・泥などが付着したとき（取り除けば、正常に復帰します）
- 大雨や水しぶきがかかったとき
- 霧・雪・砂嵐などの悪天候のとき
- 風が強いとき

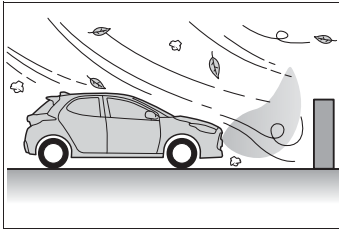

- 他車のホーン・オートバイのエンジン音・大型車のエアブレーキ音・他車のセンサーなど超音波を発生するものが近付いたとき
- 積載状況などにより車高が著しく変化したとき（ノーズアップ・ノーズダウンなど）
- 衝突などで、センサーの方向がずれたとき
- 背の高い縁石や直角の縁石に向かって進んだとき
- 立体駐車場や工事現場などで柱（H形鋼など）の付近を走行するとき
- 事故や故障で自車の走行が不安定なとき
- 凸凹道・坂道・砂利道・草むら走行時など



- タイヤチェーン・応急用タイヤ・タイヤパンク応急修理キットを使用しているとき

距離表示の見方

■ 静止物を検知できる範囲

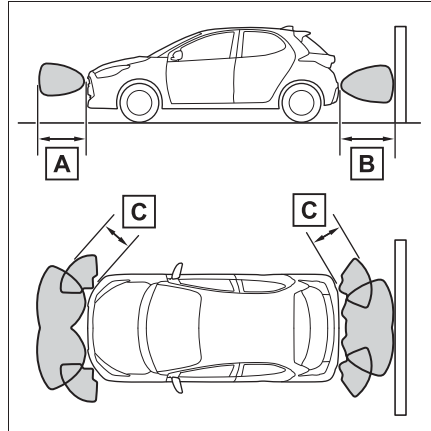

A 約 100cm

B 約 150cm

C 約 60cm

検知できる範囲は図のとおりです。ただし、静止物がセンサーに近付きすぎると検知できません。

静止物の形状・条件によっては、検知できる距離が短くなることや、検知できないことがあります。

■ 検知距離とブザー音

静止物までのおおよその距離	ブザー音
フロントセンター： 約 100 cm～ 60 cm ※ リヤセンター： 約 150 cm～ 60 cm ※	断続音
約 60 cm～ 45 cm ※	
約 45 cm～ 30 cm ※	非常に早い断続音
約 30 cm～ 15 cm	連続音
約 15 cm以下	

※ 自動ミュート機能あり (→P.240)

■ 音声案内とブザー音

■ ブザー動作と静止物までの距離

静止物を検知すると、ブザーが鳴ります。

ブザー音と同時に音声案内を行います。

● 静止物との距離が近付くと、ブザーの断続時間が短くなります。静止物との距離が約 30cm 以下のとき、ブザーは断続音「ピピ」から連続音「ピー」になります。











● 複数のセンサーが同時に静止物を検知しているときは、もっとも近い静止物との距離に合わせたブザー音が鳴ります。

● ブザー吹鳴後、静止物との距離が近づかない場合は、自動でブザーが消音されます。(自動ミュート機能)

■ ブザー音量調整

マルチインフォメーションディスプレイ上でブザー音量の調整ができます。

メーター操作スイッチを使って設定を変更します。(→P.66, 71)

- メーター操作スイッチの   (縦型ディスプレイ) または   (横型ディスプレイ) を押して  を選択する
 - メーター操作スイッチの   (縦型ディスプレイ) または   (横型ディスプレイ) を押して  を選択し、OK を押し続ける
 - 音量を選択し、OK を押す
- 1,2,3 の間で音量が切りかわります。
- **ブザー音の一時ミュート (消音)**
- 作動対象を検知した場合、マルチインフォメーションディスプレイ上に一時ミュート (消音) スイッチが表示されます。

OK を押すとクリアランスソナー、RCTA のブザー音が一括でミュート（消音）されます。

一時ミュート（消音）が解除される時：

- シフトポジションを切りかえたとき
- 車速が一定値以上になったとき
- センサー異常やシステムが一時使用不可となったとき
- 使用中の機能を OFF にしたとき
- エンジンスイッチを OFF にしたとき

RCTA（リヤクロストラフィックアラート）★

★：グレード、オプションなどにより、装備の有無があります。

RCTA（リヤクロストラフィックアラート）機能はリヤバンパー内側にあるブラインドスポットモニターの後側方レーダーセンサーを使用し、運転者の目視だけでは感知しづらい領域の確認を補助する機能です。後退時に運転者を支援します。

警告

■安全にお使いいただくために

本システムは認識性能・制御性能に限界があります。システムを過信せず、運転者は常に自らの責任で周囲の状況を把握し、安全運転を心がけてください。（→P.230）

■システムを正しく作動させるために
→P.231

システムの構成部品

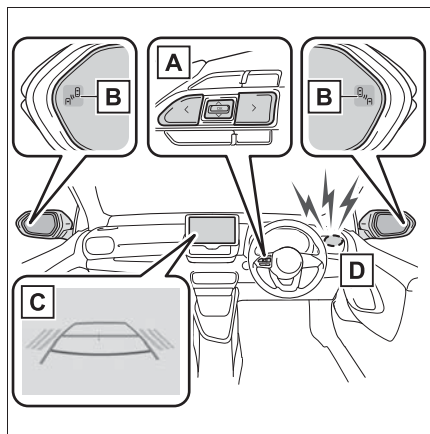

A メーター操作スイッチ

メーター操作スイッチを操作して、マルチインフォメーションディスプレイ上で RCTA 機能の ON/OFF を切りかえます。

B ドアミラーインジケーター

自車の右後方または左後方から接近している車両を検知したときは、両側のドアミラーインジケーターが点滅します。

C マルチメディア画面★

自車の右後方または左後方から接近している車両を検知したときは、マルチメディア画面に検知した側の RCTA アイコン (→P.243) が点灯します。

イラストは両後方から車両が接近している例です。









D RCTA ブザー

自車の右後方または左後方から接近している車両を検知したときは、ブザーが鳴ります。

★：グレード、オプションなどにより、装備の有無があります。

設定のしかた

メーター操作スイッチを使って ON/OFF を切りかえます。
(→P.66, 71)

- メーター操作スイッチの  /  (縦型ディスプレイ) または  /  (横型ディスプレイ) を押して  を選択する
- メーター操作スイッチの  /  (縦型ディスプレイ) または  /  (横型ディスプレイ)

を押して “RCTA” を選択し、
OK を押す

RCTA 機能が OFF の時は、RCTA OFF 表示灯 (→P.55) が点灯します。

エンジンスイッチが ON になるたび、RCTA 機能は ON になります。

知識

■ ドアミラーインジケーターの視認性について

強い日差しのもとでは、ドアミラーインジケーターが見えづらいたことがあります。

■ RCTA ブザー音の聞こえ方について

大音量のオーディオなど大きな音がする場合、RCTA ブザー音が聞こえづらくなる場合があります。

■ マルチインフォメーションディスプレイに “RCTA 現在使用できません取扱書を確認ください” が表示されたときは

センサー周辺のバンパーに氷・雪・泥などが付着していることが考えられます。センサー周辺のバンパーの氷・雪・泥などを取り除けば、正常に復帰します。また、極めて高温または低温の環境で使用した場合、正常に作動しないことがあります。

■ マルチインフォメーションディスプレイに “RCTA 故障 販売店で点検してください” が表示されたときは

センサーの故障や電圧異常などが考えられます。トヨタ販売店にて点検を受けてください。

■ 後側方レーダーセンサーについて

→P.231

RCTA 機能

■ RCTA 機能の作動

RCTA 機能は後側方レーダーセンサーにより自車の右後方または左後方から接近している車両を検知し、ドアミラーのインジケーターとブザーによってその車両の存在を運転者に知らせます。

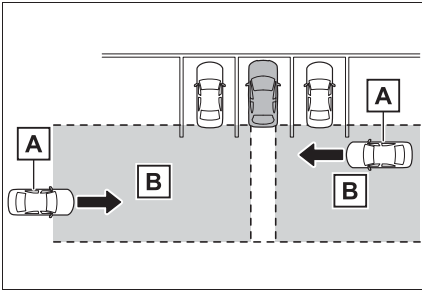

A 接近車両

B 接近車両を検知できる範囲

■ RCTA アイコンの表示

自車の右後方または左後方から接近している車両を検知したときは、マルチメディア画面上に次の表示をします。

例：両方向から車両が接近しているとき

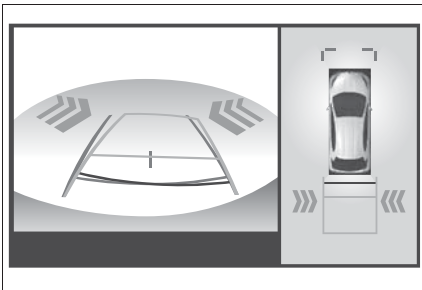

■ RCTA 機能で検知できる範囲

次の範囲に入った車両を検知しま

す。

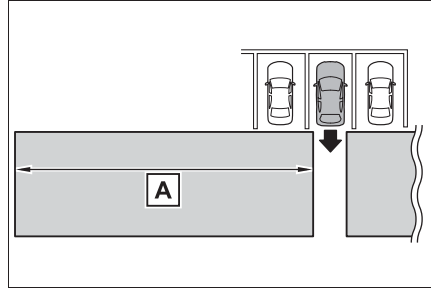

速度が速い車両に対しては、より離れた位置で警報ブザーを鳴らします。

例：

接近車両の速度	A 警報距離 (概算)
28km/h (速い)	20m
8km/h (遅い)	5.5m

□ 知識

■ RCTA 機能の作動条件

RCTA 機能は、次の条件をすべて満たしているときに作動します。

- エンジンスイッチが ON のとき
- RCTA 機能が ON のとき
- シフトポジションが R のとき
- 自車の車速が約 8km/h 以下のとき
- 接近する他車の車速が約 8km/h ~ 28km/h のあいだのとき





■ ブザー音量調整

マルチインフォメーションディスプレイ上でブザー音量の調整ができます。

メーター操作スイッチを使って設定を変更します。(→P.66, 71)

- 1 メーター操作スイッチの $\langle \ / \ \rangle$ (縦型ディスプレイ) または $\wedge \ / \ \vee$ (横

型ディスプレイ) を押して  を選択する

- 2 メーター操作スイッチの  /  (縦型ディスプレイ) または  /  (横型ディスプレイ) を押して

“RCTA” を選択し、OK を押し続ける

- 3 音量を選択し、OK を押す

1,2,3 の間で音量が切りかわります。

■ ブザー音の一時ミュート (消音)

作動対象を検知した場合、マルチインフォメーションディスプレイ上に一時ミュート (消音) スイッチが表示されます。

OK を押すとクリアランスソナー、

RCTA のブザー音が一括でミュート (消音) されます。

一時ミュート (消音) が解除される時:

- シフトポジションを切りかえたとき
- 車速が一定値以上になったとき
- センサー異常やシステムが一時使用不可となったとき
- 使用中の機能を OFF にしたとき
- エンジンスイッチを OFF にしたとき

■ システムが検知しない車両について

RCTA 機能は、次のような車両や車両以外のものを検知対象としません。

- 真後ろから接近する車両
- 自車の隣の駐車スペースで後退する車両
- 障害物のためにセンサーが検知できない車両

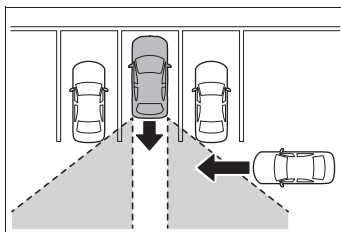

- ガードレール・壁・標識・駐車車両などの静止物
- 小型のオートバイ・自転車・歩行者など

- 自車から遠ざかる車両

- 自車の隣の駐車スペースから接近する車両

- センサーと接近車両との距離が近すぎる場合

■ システムが正常に作動しないおそれのある状況

RCTA 機能は、次のような状況では車両を有効に検知しないおそれがあります。

- センサーやセンサー周辺への強い衝撃などにより、センサーの位置や向きがずれているとき

- 泥・雪・氷・ステッカーなどがセンサーやセンサー周辺のリヤバンパーに付着したとき

- 大雨・雪・霧などの悪天候時、水たまりなどのぬれた路面を走行するとき

- 複数台の他車が狭い間隔で連続して接近するとき

- 車両が高速で接近するとき

- センサー付近にけん引フック・バンパープロテクター・バンパートリム・サイクルキャリア・除雪装置 (スノーブラウ) などを取り付けたとき

- 勾配の変化が激しい坂で後退しているとき

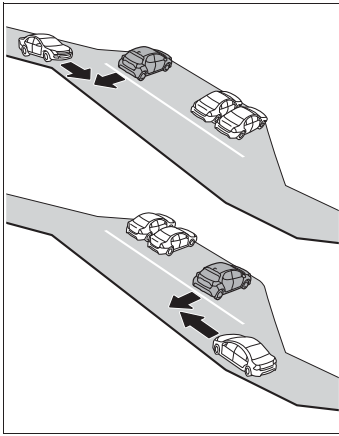

- 斜めの駐車場から出庫するとき

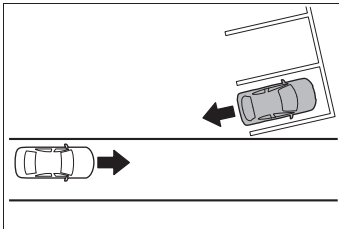

- 検知範囲に入る他車と自車の高さに差がありすぎるとき
- 炎天下や寒冷時
- ローダウンサスペンションや、純正と異なるサイズのタイヤを取り付けたとき
- 車高が極端に変化しているとき（ノーズアップ、ノーズダウンなど）
- 自車が旋回しているとき

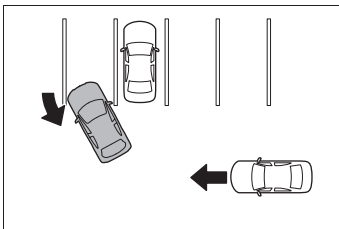

- 旋回しながら車両が近づいてきたとき

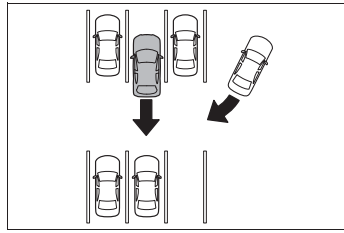

- 衝突の可能性がなくてもシステムが作動する状況

RCTA 機能は、特に次のような状況では不要な検知が増えることがあります。

- 駐車場に面した道を車両が走行しているとき

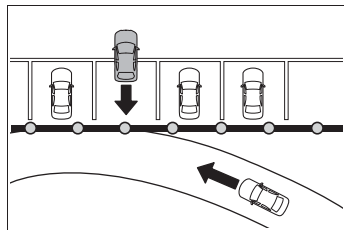

- 車両後方に電波の反射しやすい金属（ガードレール・壁・標識・駐車車両など）が存在するとき

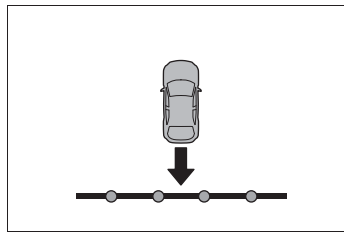

- センサー付近にけん引フック・バンパープロテクター・バンパートリム・サイクルキャリア・除雪装置（スノーブラウ）などを取り付けたとき
- 車両が自車の横を通過するとき

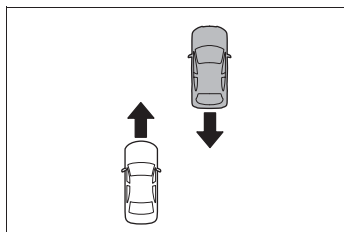

- 自車の近くで旋回していく移動物が存在するとき

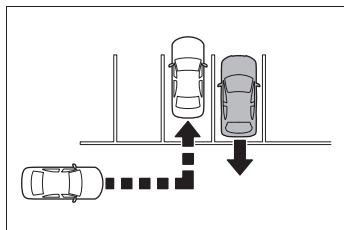

- 自車近くに室外機などの回転体があるとき
- センサーに向けてスプリンクラーなどによる水の飛散があったとき
- 動いているもの（旗・排気ガス・大粒の雨や雪、路面の雨水など）
- ガードレールや壁などとの距離が短い状況で、それらが検知範囲に入ったとき
- グレーチングや側溝
- 炎天下や寒冷時
- ローダウンサスペンションや、純正と異なるサイズのタイヤを取り付けたとき
- 車高が極端に変化しているとき（ノーズアップ、ノーズダウンなど）

PKSB（パーキングサポートブレーキ）★

★：グレード、オプションなどにより、装備の有無があります。

PKSB（パーキングサポートブレーキ）は、駐車時などの低速走行時に作動対象を検知した場合、警報と自動ブレーキ制御で作動対象との衝突被害の軽減に寄与するシステムです。壁などの静止物を検知するパーキングサポートブレーキ（静止物）、後退時に後方接近車両を検知するパーキングサポートブレーキ（後方接近車両）があります。

駐車支援機能

- パーキングサポートブレーキ（静止物）★

→P.251

- パーキングサポートブレーキ（後方接近車両）★

→P.254

★：グレード、オプションなどにより、装備の有無があります。

⚠ 警告

■ 安全にお使いいただくために

システムを過信しないでください。システムを過信すると思わぬ事故につながるおそれがあり危険です。必ず車両周辺の安全を確認しながら運転してください。

道路状況、車両状態および天候など、状況によっては作動しない場合があります。

警告

センサー、レーダーでの検知には限界があります。必ず車両周辺の安全を確認しながら運転してください。

- 安全運転を行う責任は運転者にあります。常に周囲の状況を把握し、安全運転に努めてください。PKSB（パーキングサポートブレーキ）は作動対象への衝突を緩和し、衝突被害軽減に寄与できる場合がありますが、状況によっては作動しない場合もあります。
- PKSB（パーキングサポートブレーキ）は、完全に車両を停止させるシステムではありません。また、車両を停止させることができたとしても、ブレーキ制御は約2秒で解除されるため、すぐにブレーキペダルを踏んでください。
- 故意に車や壁に向かって走行するなど、システムの作動を確認する行為は大変危険です。絶対におやめください。

■パーキングサポートブレーキをOFFにするとき

次のときは、PKSB（パーキングサポートブレーキ）をOFFにしてください。衝突の可能性がなくてもシステムが作動する場合があります。

- 点検などで、シャシーローラー・シャシーダイナモ・フリーローラーなどを使用する場合
- 船舶・トラックなどへ積載する際の進入時
- ローダウンサスペンションや、純正と異なるサイズのタイヤを取り付けた場合

- 積載状況などにより車高が著しく変化した場合（ノーズアップ、ノーズダウンなど）
- センサー付近にけん引フック・バンパープロテクター・バンパートリム・サイクルキャリア・除雪装置（スノーブラウ）などを取り付けたとき
- 自走式洗車機を使用する場合
- 事故や故障で自車の走行が不安定なとき
- オフロード走行やスポーツ走行をするとき
- タイヤの空気圧が適正でないとき
- 著しく摩耗したタイヤを装着しているとき
- タイヤチェーン・応急用タイヤ・タイヤパンク応急修理キットを使用しているとき

注意

- マルチインフォメーションディスプレイに“パーキングサポートブレーキ 現在使用できません”が表示され、PKSB OFF表示灯が点灯したときは





エンジンスイッチをONにした直後に、上記表示が出る場合があります。その場合は周囲を確認しながら注意して走行してください。

システムを作動させるには

パーキングサポートブレーキ（静止物）、パーキングサポートブレーキ（後方接近車両）を一括でON/OFFします。



メーター操作スイッチを使ってON/OFFを切りかえます。

(→P.66, 71)

- 1 メーター操作スイッチの  /  (縦型ディスプレイ) または  /  (横型ディスプレイ)



を押して  を選択する

- 2 メーター操作スイッチの  /

-  (縦型ディスプレイ) または  /  (横型ディスプレイ)

を押して  を選択し、OK を押す

PKSB システムを OFF した場合、PKSB OFF 表示灯 (→P.55) が点灯します。

OFF (停止) に切りかえて、PKSB (パーキングサポートブレーキ) を停止させた場合、再度、マルチインフォメーションディスプレイの  から  を ON (作動) にし、システム作動状態にしないと PKSB (パーキングサポートブレーキ) は復帰しません。(エンジンスイッチの操作では復帰しません)

エンジン出力抑制制御・ブレーキ制御の表示・ブザーについて

エンジン出力抑制制御・ブレーキ制御が作動したときは、ブザーでお知らせするとともに、マルチインフォメーションディスプレイおよびヘッドアップディスプレイ★にメッセージが表示されます。

出力抑制制御は状況により、加速制限制御か出力最大抑制制御のいずれかが作動

します。

★：グレード、オプションなどにより、装備の有無があります。表示される内容はマルチインフォメーションディスプレイの表示と同様です。

● エンジン出力抑制制御作動中 (加速制限制御)

一定以上の加速をシステムが制限しているとき：

マルチインフォメーションディスプレイ表示：“加速抑制中です”

ヘッドアップディスプレイ表示：表示なし

PKSB OFF 表示灯：消灯のまま

ブザー：吹鳴なし

● エンジン出力抑制制御作動中 (出力最大抑制制御)

通常よりやや強めのブレーキ操作が必要だとシステムが判断したとき：

マルチインフォメーションディスプレイ・ヘッドアップディスプレイ表示：“ブレーキ！”

PKSB OFF 表示灯：消灯のまま

ブザー：ポーン (単発音)

● ブレーキ制御作動中

急ブレーキが必要だとシステムが判断したとき：

マルチインフォメーションディスプレイ・ヘッドアップディスプレイ表示：“ブレーキ！”

PKSB OFF 表示灯：消灯のまま

ブザー：ポーン (単発音)

● システム作動により車両停止

ブレーキ制御作動後に車両が停止したとき：

マルチインフォメーションディスプレイ表示：“アクセルが踏まれています”

ブレーキを踏み直してください”

アクセルが踏まれていない場合は“ブレーキを踏んでください”が表示されます。

ヘッドアップディスプレイ表示：“ブレーキを踏み直してください”

アクセルが踏まれていない場合は“ブレーキを踏んでください”が表示されます。

PKSB OFF 表示灯：点灯

ブザー：ポーン（単発音）

PKSB（パーキングサポートブレーキ）の作動について

PKSB（パーキングサポートブレーキ）は、衝突の可能性がある作動対象（壁などの静止物や後方接近車両）を検知したとき、エンジンの出力を抑制することにより車速の上昇を抑えます。（エンジン出力抑制制御：図2）また、そのままアクセルペダルを踏み続けた場合は、ブレーキをかけ減速させます。（ブレーキ制御：図3）

- 図1（PKSB（パーキングサポートブレーキ）非作動時）

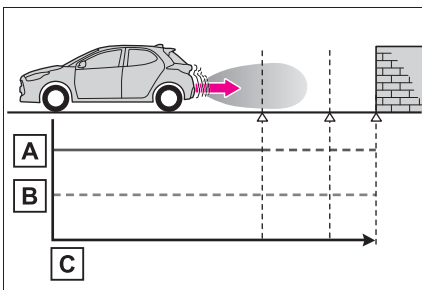

A エンジン出力

B 制動力

C 時間

- 図2（エンジン出力抑制制御時）

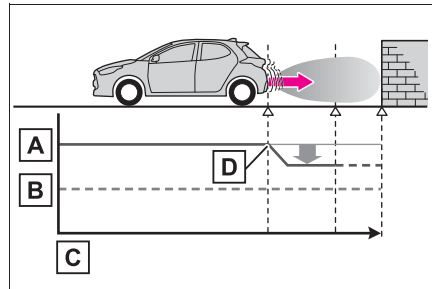

A エンジン出力

B 制動力

C 時間

- D** エンジン出力抑制制御開始（作動対象と衝突の可能性があるときシステムが判断したとき）

- 図3（エンジン出力抑制制御かつブレーキ制御時）

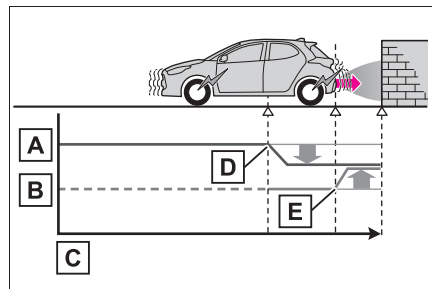

A エンジン出力

B 制動力

C 時間

- D** エンジン出力抑制制御開始（作動対象と衝突の可能性があるとき）

システムが判断したとき)

- E** ブレーキ制御開始（作動対象と衝突の可能性が非常に高いとシステムが判断したとき）

知識

■ PKSB（パーキングサポートブレーキ）が作動したときは

システム作動により車両が停止した場合、PKSB（パーキングサポートブレーキ）が停止して、PKSB OFF 表示灯が点灯します。また、PKSB（パーキングサポートブレーキ）が作動した場合でもブレーキ制御は 2 秒で解除されるため、そのまま発進できます。また、ブレーキペダルを踏んでも解除されるため、再度アクセルペダルを踏むと発進できます。

■ PKSB（パーキングサポートブレーキ）の復帰について

システム作動により PKSB（パーキングサポートブレーキ）が停止した場合、PKSB（パーキングサポートブレーキ）を復帰させたい場合は、再度、PKSB（パーキングサポートブレーキ）を ON に（→P.247）するか、エンジンスイッチをいったん OFF にしてから再度、ON にしてください。また、進行方向の作動対象がなくなった状態で車両を走行させたとき、または車両の進行方向が入れかわった（前進から後退、または後退から前進に切りかえた）ときはシステムが自動的に復帰します。

■ マルチインフォメーションディスプレイに“パーキングサポートブレーキ 現在使用できません”が表示され、PKSB OFF 表示灯が点灯したときは

- センサー部に水滴・氷・雪・泥などが付着していることが考えられます。この場合はセンサーの水滴・氷・雪・泥などを取り除けば、正常に復帰します。

また、低温時にはセンサーの凍結などにより異常表示が出たり、作動対象を検知しないことがあります。氷が解ければ、正常に復帰します。

- センサーの汚れを取り除いても表示が出るとき、センサーが汚れていなくても表示がでるときは、トヨタ販売店で点検を受けてください。

■ バッテリーを脱着したときは

システムを初期化する必要があります。約 35km/h 以上の車速で 5 秒以上直進走行することで初期化できます。

パーキングサポートブレーキ（静止物）★

★：グレード、オプションなどにより、装備の有無があります。

駐車時や低速走行時において、壁などの静止物への衝突のおそれがあるときや、アクセルペダルの踏み間違いや踏みすぎによる急発進、および、シフトレバーの入れ間違いによる発進時に、センサーが前後進行方向の静止物を検知するとシステムが作動し、衝突を緩和し衝突被害低減に寄与します。

システム作動例

次のようなときに進行方向の静止物を検知してシステムが作動します。

- 低速走行時にブレーキペダルを踏み損なってしまった、または踏み遅れてしまったとき

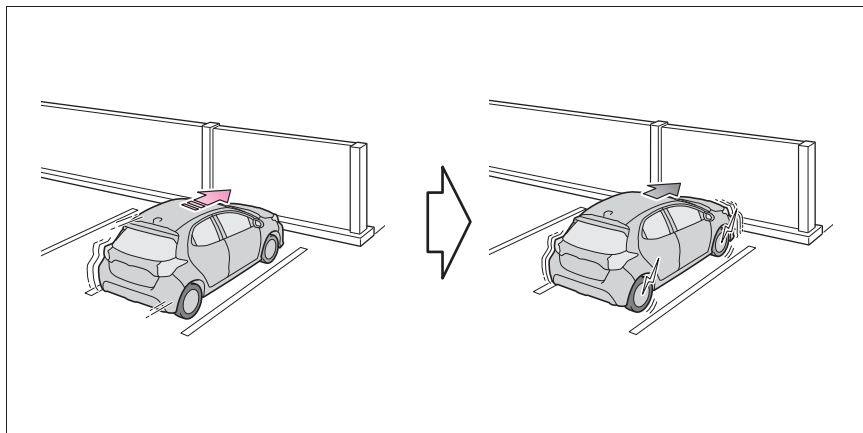

■ アクセルペダルを踏みすぎてしまったとき

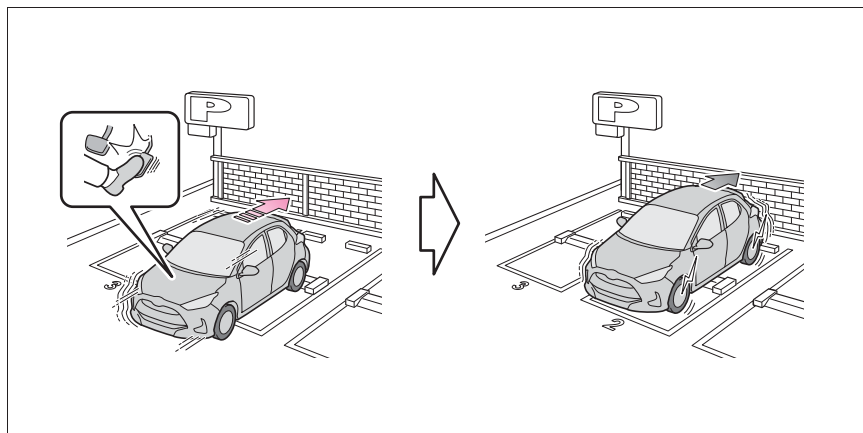

■ 誤ってシフトレバーをDに入れ前進してしまったとき

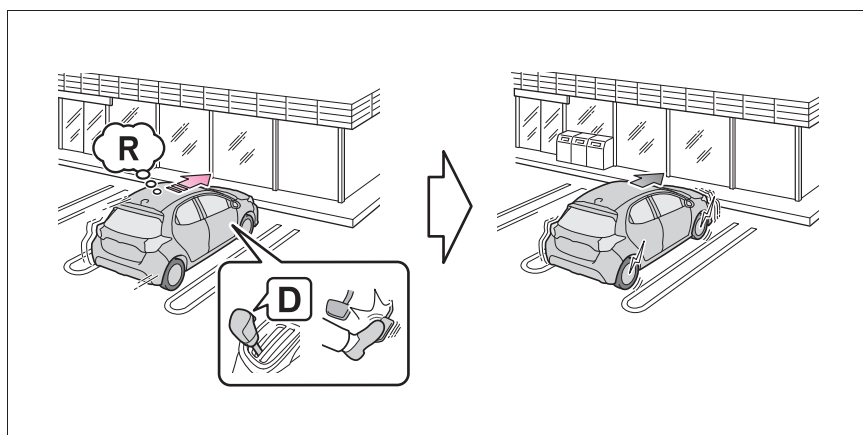

センサーの種類

→P.235

▲ 警告

■ システムを正しく作動させるために

→P.236

■ 万一、踏切内などでパーキングサポートブレーキ（静止物）が誤って作動したときは

→P.250

■ 洗車時の注意

● →P.236

☐ 知識

■ パーキングサポートブレーキ（静止物）の作動開始条件

PKSB OFF 表示灯が点灯・点滅（→P.55, 336）しておらず、次の条件をすべて満たすと作動します。

● エンジン出力抑制制御

- ・ PKSB（パーキングサポートブレーキ）を ON（作動）にしているとき
 - ・ 車速が約 15km/h 以下
 - ・ 車両進行方向に作動対象となる静止物があるとき（約 2～4m 先まで）
 - ・ 衝突回避には、通常よりやや強めのブレーキ操作が必要とシステムが判断したとき
- ブレーキ制御
 - ・ エンジン出力抑制制御作動中
 - ・ 衝突回避には、急ブレーキ操作が必要とシステムが判断したとき

■ パーキングサポートブレーキ（静止物）の作動終了条件

次のいずれかの条件のときに作動が終了します。

- エンジン出力抑制制御
 - ・ PKSB（パーキングサポートブレーキ）を OFF（非作動）にしたとき
 - ・ 通常のブレーキ操作で衝突回避が可能になったとシステムが判断したとき
 - ・ 車両進行方向の作動対象となる静止物がなくなったとき（約 2～4m 先まで）
- ブレーキ制御
 - ・ PKSB（パーキングサポートブレーキ）を OFF（非作動）にしたとき
 - ・ ブレーキ制御により車両が停止して約 2 秒が経過したとき
 - ・ ブレーキ制御により車両が停止したあとに、ブレーキペダルを踏んだとき
 - ・ 車両進行方向の作動対象となる静止物がなくなったとき（約 2～4m 先まで）

■ パーキングサポートブレーキ（静止物）の検知範囲について

パーキングサポートブレーキ（静止物）の検知範囲は、クリアランスソナーの検知範囲（→P.239）とは異なります。そのため、クリアランスソナーが静止物との接近をお知らせしても、パーキングサ

ポートブレーキ（静止物）は作動を開始していない場合があります。

■ システムが正常に作動しないおそれのある状況

→P.237

■ 衝突の可能性がなくてもシステムが作動する状況

→P.238

パーキングサポートブレーキ（後方接近車両）★

★：グレード、オプションなどにより、装備の有無があります。

後側方レーダーセンサーで自車の右後方または左後方から接近している車両を検知し、システムが衝突の危険性があると判断した場合にブレーキ制御をすることで、接近車両への衝突を緩和し衝突被害軽減に寄与します。

システム作動例

次のようなときに進行方向の車両を検知してシステムが作動します。

- 後退時、近接車両接近中にブレーキペダルを踏み損なってしまった、または踏み遅れてしまったとき

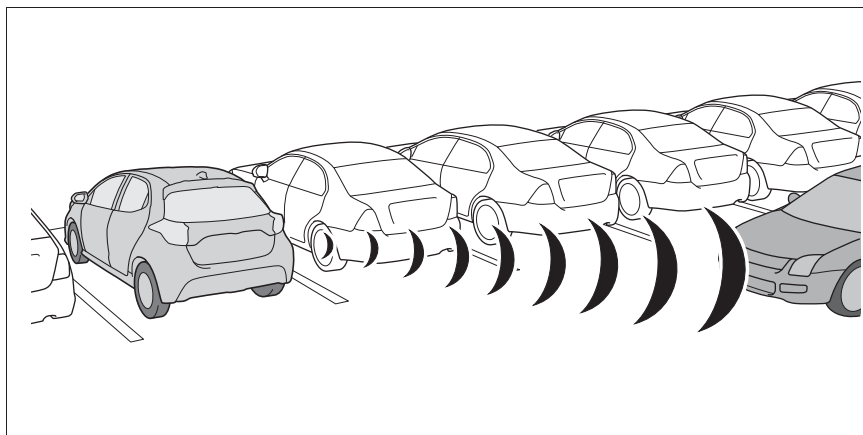

センサーの種類

→P.231



警告

■ システムを正しく作動させるために

→P.231



知識

- パーキングサポートブレーキ（後方接近車両）の作動開始条件

PKSB OFF 表示灯が点灯・点滅

(→P.55, 336) しておらず、次の条件をすべて満たすと作動します。

- エンジン出力抑制制御
- ・ PKSB（パーキングサポートブレーキ）を ON（作動）にしているとき
- ・ 車速が約 15km/h 以下
- ・ 後側方から接近する車両の車速が約 8km/h 以上
- ・ シフトポジションが R のとき
- ・ 後側方からの接近車両への衝突回避には、通常よりやや強めのブレーキ操作が必要とシステムが判断したとき
- ブレーキ制御

- ・ エンジン出力抑制制御作動中
- ・ 接近車両への衝突回避には、急ブレーキ操作が必要とシステムが判断したとき

■ パーキングサポートブレーキ（後方接近車両）の作動終了条件

次のいずれかの条件のときに作動が終了します。

- エンジン出力抑制制御
 - ・ PKSB（パーキングサポートブレーキ）をOFF（作動）にしたとき
 - ・ 通常のブレーキ操作で衝突回避が可能になったとき
 - ・ 自車後側方への接近車両がなくなったとき
- ブレーキ制御
 - ・ PKSB（パーキングサポートブレーキ）をOFF（作動）にしたとき
 - ・ ブレーキ制御により車両が停止して約2秒が経過したとき
 - ・ ブレーキ制御により車両が停止したあとに、ブレーキペダルを踏んだとき
 - ・ 自車後側方への接近車両がなくなったとき

■ パーキングサポートブレーキ（後方接近車両）の検知範囲について

パーキングサポートブレーキ（後方接近車両）の検知範囲は、RCTAの検知範囲（→P.243）とは異なります。そのため、RCTAが障害物との接近をお知らせしても、パーキングサポートブレーキ（後方接近車両）は作動を開始していない場合があります。

■ システムが正常に作動しないおそれのある状況

→P.244

■ 衝突の可能性がなくてもシステムが作動する状況

→P.245

ドライブモードセレクトスイッチ★

- ★：グレード、オプションなどにより、装備の有無があります。

走行・使用状況に合わせて次のモードを選択できます。

走行モードを選択するには

- ▶ 1KR-FE エンジン搭載車



ECOモードスイッチを押すと、ノーマルモード、エコドライブモードが切りかわります。

1 ノーマルモード

燃費性能、静粛性、運動性能のバランスがよく、通常の走行に適しています。

2 エコドライブモード

アクセル操作に対する駆動力を穏やかにすると同時に、エアコン（暖房／冷房）の作動を抑えます。燃費の向上を意識した走行に適しています。

エコドライブモード表示灯が点灯します。

▶ M15A-FKS エンジン搭載車 ※

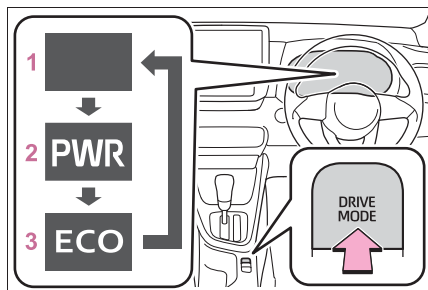

ドライブモードセレクトスイッチを押すたびに、ノーマルモード、パワーモード、エコドライブモードの順で切りかわります。

1 ノーマルモード

燃費性能、静粛性、運動性能のバランスがよく、通常の走行に適しています。

2 パワーモード

トランスミッションとエンジンの制御により、アクセル操作に対する反応を早め、力強い加速が可能です。

パワーモード表示灯が点灯します。

3 エコドライブモード

アクセル操作に対する駆動力を穏やかにすると同時に、エアコン（暖房／冷房）の作動を抑えます。燃費の向上を意識した走行に適しています。

エコドライブモード表示灯が点灯します。

※ オートマチック車のみ

 知識

■エコドライブモード時のエアコン作動について

エコドライブモードは、暖房／冷房の作動や風量を抑制して、燃費向上を図っています。空調の効きをよりよくしたいときは、次の操作を行ってください。

- エコ空調モードを OFF にする
(→P.275)
- 風量を調整する (→P.274)

- エコドライブモードを解除する

■パワーモード★の自動解除

パワーモード★を選択して走行後、エンジンスイッチを OFF にすると、自動でノーマルモードにもどります。

★：グレード、オプションなどにより、装備の有無があります。

運転を補助する装置

走行の安全性や運転性能を確保するため、走行状況に応じて次の装置が自動で作動します。ただし、これらの装置は補助的なものなので、過信せずに運転には十分に注意してください。

運転を補助する装置について

■ ABS（アンチロックブレーキシステム）

急ブレーキ時やすべりやすい路面でのブレーキ時にタイヤのロックを防ぎ、スリップを抑制します。

■ ブレーキアシスト

急ブレーキ時などに、より大きなブレーキ力を発生させます。

■ VSC（ビークルスタビリティコントロール）

急なハンドル操作や、すべりやすい路面で旋回するときに横すべりを抑え、車両の姿勢維持に寄与します。

■ S-VSC（ステアリングアシストッドビークルスタビリティコントロール）

ABS・TRC・VSC・EPSを協調して制御します。

すべりやすい路面などの走行で急なハンドル操作をした際に、ハンドル操作力を制御することで、車両の方向安定性確保に貢献します。

■ TRC（トラクションコントロール）

すべりやすい路面での発進時や加

速時にタイヤの空転を抑え、駆動力確保に貢献します。

■ アクティブコーナリングアシスト（ACA）

旋回中に加速しようとするとき、内輪にブレーキ制御を行うことで、車両が外側に膨らむことを抑制します。

■ ヒルスタートアシストコントロール

上り坂で発進するときに、車が後退するのを緩和します。

■ EPS（エレクトリックパワーステアリング）

電気式モーターを利用して、ハンドル操作を補助します。

■ アクティブトルクコントロールAWD★

通常走行からコーナリング時、登坂時、発進時、加速時や雪や雨などですべりやすい路面など様々な走行状態に応じて、FF（前輪駆動）走行状態からAWD（4輪駆動）走行状態まで自動的に制御し、安定した操縦性・走行安定性の確保に貢献します。

★：グレード、オプションなどにより、装備の有無があります。

■ 緊急ブレーキシグナル

急ブレーキ時に非常点滅灯を自動的に点滅させることにより、後続車に注意をうながし、追突される可能性を低減させます。

■ セカンダリーコリジョンブレーキ★

SRSエアバッグのセンサーが衝突を検知したとき、自動的にブレー

キと制動灯を制御することで、車両を減速させ、二次衝突による被害の軽減に寄与します。

★：グレード、オプションなどにより、装備の有無があります。

知識

■ TRC・VSC が作動しているとき

TRC・VSC が作動しているときは、スリップ表示灯が点滅します。

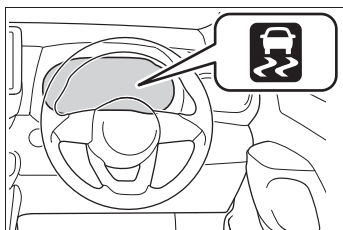

■ TRC を停止するには

ぬかるみや砂地、雪道などから脱出するときに、TRC が作動していると、アクセルペダルを踏み込んでもエンジンの出力が上がらず、脱出が困難な場合があります。

このようなときに  を押すことにより、脱出しやすくなる場合があります。

TRC を停止するには  を押します。

マルチインフォメーションディスプレイに“TRC Off しました”と表示されます。

もう一度  を押すと、システム作動可能状態にもどります。

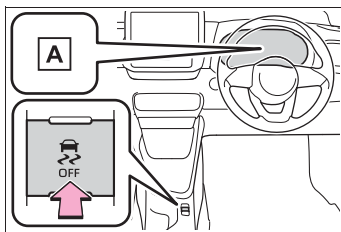

A “TRC Off しました”

■ TRC と VSC を停止するには

TRC と VSC を停止するには、停車時に

 を押し 3 秒以上保持する

VSC OFF 表示灯が点灯し、マルチインフォメーションディスプレイに“TRC Off しました”と表示されます。*

もう一度  を押すと、システム作動可能状態にもどります。

* PCS（プリクラッシュセーフティ）の各機能の作動も停止します。（衝突警報のみ作動可能状態になります。）PCS 警告灯が点灯し、マルチインフォメーションディスプレイにメッセージが表示されます。（→P.192）

■ を押さなくてもマルチインフォ

メーションディスプレイに TRC OFF 表示がされたとき

TRC が一時的に作動できない状態になっています。表示が継続する場合はトヨタ販売店にご相談ください。

■ ヒルスタートアシストコントロールの作動条件

次のときにシステムが作動します。

- オートマチック車：シフトレバーの位置が P または N 以外（前進または後退での上り坂発進時）

- マニュアル車：前進での上り坂発進時にシフトレバーの位置が R 以外るとき、または後退での上り坂発進時にシフトレバーの位置が R のとき
- 車両停止状態
- アクセルペダルを踏んでいない
- パーキングブレーキがかかっていない

■ ヒルスタートアシストコントロールの自動解除

次のいずれかのときシステムが解除されます。

- オートマチック車：シフトレバーを P または N の位置にした
- マニュアル車：前進での上り坂発進時にシフトレバーの位置を R にしたとき、または後退での上り坂発進時にシフトレバーの位置を R 以外にしたとき
- アクセルペダルを踏んだ
- ブレーキペダルから足を離して最大2秒経過した

■ ABS・ブレーキアシスト・TRC・VSC・ヒルスタートアシストコントロールの作動音と振動

- エンジン始動時や発進直後、ブレーキペダルをくり返し踏んだときなどに、エンジンルームから作動音が聞こえることがあります。異常ではありません。
- 上記のシステムが作動すると、次のような現象が発生することがありますが、異常ではありません。
 - ・ 車体やハンドルに振動を感じる
 - ・ 車両停止後もモーター音が聞こえる
 - ・ ABS の作動時に、ブレーキペダルが小刻みに動く
 - ・ ABS の作動終了後、ブレーキペダルが少し奥に入る

■ アクティブコーナリングアシストの作動音と振動

アクティブコーナリングアシストが作動したときに、ブレーキシステムから作動音や振動が発生することがありますが、異常ではありません。

■ EPS モーターの作動音

ハンドル操作を行ったとき、モーターの音（“ウィーン” という音）が聞こえることがあります。異常ではありません。

■ TRC や VSC の自動復帰について

TRC や VSC を作動停止にしたあと、次のときはシステム作動可能状態にもどります。

- エンジンスイッチを OFF にしたとき
- (TRC のみを作動停止にしている場合) 車速が高くなったとき

ただし、TRC と VSC の作動を停止している場合は、車速による自動復帰はありません。

■ アクティブコーナリングアシストの作動条件

次のときシステムが作動します。

- TRC・VSC が作動可能状態
- 旋回中に加速しようとするとき
- 車両が外側に膨らんでいるとシステムにより判断された
- ブレーキを踏んでいない

■ EPS の効果が下がるとき

停車中か極低速走行中に長時間ハンドルをまわし続けると、EPS システムのオーバーヒートを避けるため、EPS の効果が下がりハンドル操作が重く感じられるようになります。

その場合は、ハンドル操作を控えるか、停車し、エンジンを停止してください。10分程度でもとの状態にもどります。

■ 緊急ブレーキシグナルの作動条件

次のときシステムが作動します。

- 非常点滅灯が点滅していないこと
- 車速 55km/h 以上
- ブレーキペダルが踏み込まれ、車両の減速度から急ブレーキだとシステムにより判断された

■ 緊急ブレーキシグナルの自動解除

次のいずれかのときシステムが解除されます。

- 非常点滅灯を点滅させた
- ブレーキペダルを離れた
- 車両の減速度から急ブレーキではないとシステムにより判断された

■ セカンダリーコリジョンブレーキの作動条件

走行中に SRS エアバッグのセンサーが衝突を検知して作動したとき。ただし構成部品が破損した場合システムは作動しません。

■ セカンダリーコリジョンブレーキの自動解除

次のいずれかのとき自動的にシステムが解除されます。

- 車両が約 0km/h になったとき
- 作動して一定時間経過したとき
- アクセルペダルを大きく踏み込んだとき

⚠ 警告

■ ABS の効果を発揮できないとき

- タイヤのグリップ性能の限界をこえたとき（雪に覆われた路面を過剰に摩耗したタイヤで走行するときなど）
- 雨でぬれた路面やすべりやすい路面での高速走行時に、ハイドロブレーキング現象が発生したとき

■ ABS が作動することで、制動距離が通常よりも長くなる可能性があるとき

ABS は制動距離を短くする装置ではありません。特に次の状況では、常に速度を控えめにして前車と安全な車間距離をとってください。

- 泥・砂利の道路や積雪路を走行しているとき
- タイヤチェーンを装着しているとき
- 道路のつなぎ目など、段差をこえたとき
- 凹凸のある路面や石だたみなどの悪路を走行しているとき

■ TRC や VSC の効果を発揮できないとき

すべりやすい路面では、TRC や VSC が作動していても、車両の方向安定性や駆動力が得られないことがあります。車両の方向安定性や駆動力を失うような状況では、特に慎重に運転してください。

■ アクティブコーナリングアシストの効果を発揮できないとき

- アクティブコーナリングアシストを過信しないでください。下り坂での加速中やすべりやすい路面などでは、アクティブコーナリングアシストが効かないことがあります。
- アクティブコーナリングアシストが頻繁に作動したときは、ブレーキ・TRC・VSC を正常に機能させるために、アクティブコーナリングアシストが一時的に作動しないことがあります。

 **警告****■ ヒルスタートアシストコントロールの効果を発揮できないとき**

- ヒルスタートアシストコントロールを過信しないでください。急勾配の坂や凍った路面ではヒルスタートアシストコントロールが効かないことがあります。
- ヒルスタートアシストコントロールはパーキングブレーキのように車を長時間駐車するための機能ではありませんので、同機能を坂道での駐車車のために使用しないでください。思わぬ事故につながるおそれがあり危険です。

■ スリップ表示灯が点滅しているときは

TRC・VSC が作動中であることを知らせています。常に安全運転を心がけてください。無謀な運転は思わぬ事故につながるおそれがあり危険です。表示灯が点滅したら特に慎重に運転してください。

■ TRC や VSC を OFF にするときは

TRC や VSC は駆動力や車両の方向安定性を確保しようとするシステムです。そのため、必要なとき以外は TRC・VSC を作動停止状態にしないでください。TRC や VSC を作動停止状態にしたときは、路面状況に応じた速度で、特に慎重な運転を心がけてください。

■ タイヤまたはホイールを交換するとき

4 輪とも指定されたサイズで、同じメーカー・ブランド・トレッドパターン（溝模様）のタイヤを使用し、推奨された空気圧にしてください。（→P.382）

異なったタイヤを装着すると、ABS・TRC・VSC など、運転を補助するシステムが正常に作動しません。

タイヤ、またはホイールを交換するときは、トヨタ販売店に相談してください。

■ タイヤとサスペンションの取り扱い

問題があるタイヤを使用したり、サスペンションを改造したりすると、運転を補助するシステムに悪影響をおよぼし、システムの故障につながるおそれがあります。

■ セカンダリーコリジョンブレーキについて

セカンダリーコリジョンブレーキを過信しないでください。本システムは、二次衝突による被害の軽減に寄与することを目的としていますが、その効果はさまざまな条件によりかわります。システムを過信すると重大な傷害におよぶか、最悪の場合死亡につながるおそれがあります。

■ アクティブトルクコントロールAWDについて

- ラリー走行などが目的ではなく、一般道での走行安定性の確保を目的とした AWD ですので、無理な走行はしないでください。
- すべりやすい路面での走行は慎重に行ってください。

プラスサポート（販売店装着オプション）

プラスサポートは、急アクセル時加速抑制によって運転者を補助し、安全なドライブを支援します。

プラスサポートを使用するためには、サテングールドに加飾された電子キー（プラスサポート用スマートキー、以下、「サポキー」といいます）が必要です。

プラスサポートを使用するには

■ プラスサポートを始動するには

- 1 サポキーを携帯していることを確認して、ドアを解錠する（→P.84, 88）

エンジンスイッチがOFF以外の状態でドアが施錠されているときは、サポキーでドアを解錠しても、プラスサポートは作動可能になりません。

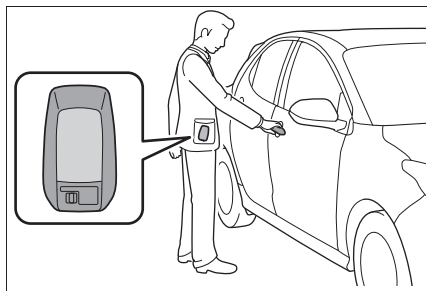



- 2 通常の手順でエンジンを始動する（→P.151）
- 3 “プラスサポートで始動しました” というメッセージが表示され、プラスサポート表示灯が点灯したことを確認する

エンジンスイッチをOFFにするまで、

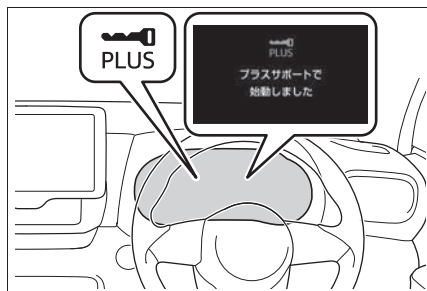
プラスサポートが作動可能な状態になります。



- 4 メーター操作スイッチの  を押してメッセージを非表示にする

 を押すまで、“プラスサポートで始動しました” のメッセージは表示されたままになります。

■ プラスサポートが不要なときは

黒色の電子キー（標準装備のもの）を携帯してドアを解錠し、エンジンを始動したときは、プラスサポートが非作動になり、標準車と同様の制御になります。

⚠ 警告

■ プラスサポートを正しく使用するために

- 必ずサポキーを携帯していることを確認してください。黒色の電子キー（標準装備のもの）を携帯しているときは、プラスサポートが始動しません。
- サポキーと黒色の電子キーを同時に携帯しないでください。プラスサポートが始動しない場合があります。

警告

- エンジンの始動後は、プラスサポート表示灯が点灯していることを必ず確認してください(→P.55)。プラスサポート表示灯が点灯していないときは、プラスサポートが作動しません。また、プラスサポートが不要なときは、プラスサポート表示灯が消灯していることを必ず確認してください。

急アクセル時加速抑制について

低速走行(約30km/h以下)中に、ペダルの踏み間違いなどでアクセルペダルが速く強く踏み込まれたとシステムが判断したとき、エンジンの出力を抑制することで、車両が急加速しないように制御します。

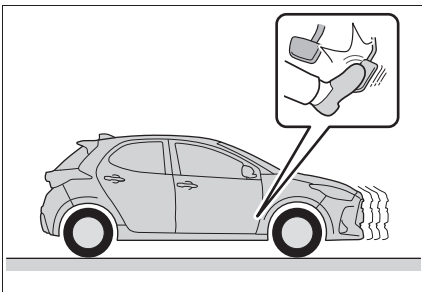

警告

■安全にお使いいただくために

システムを過信しないでください。システムを過信すると思わぬ事故につながるおそれがあります。必ず車両周辺の安全を確認しながら運転してください。

- 安全運転を行う責任は運転者にあります。常に周囲の状況を把握し、安全運転に努めてください。急アクセル時加速抑制は、状況によっては作動しない場合もあります。
- 急アクセル時加速抑制は衝突を防止するシステムではありません。車両を自動で停止させる機能はないため、加速抑制後も車両は惰性で動きます。周囲の交通状況を確認の上、必ずご自身でブレーキペダルを踏んでください。
- 急アクセル時加速抑制は意図せぬ急加速の防止を補助する機能ですが、走行状況によっては、加速が必要なときにもエンジンの出力が抑制される場合があります。安全、かつ環境に優しい運転をするためにも、日頃からアクセルペダルはゆっくり操作するように心がけてください。
- お客様ご自身で急アクセル時加速抑制の作動テストを行わないでください。状況によってはシステムが正常に作動せず、思わぬ事故につながるおそれがあります。

■急アクセル時加速抑制が作動したとき

急アクセル時加速抑制が作動すると、エンジンの出力を抑制します。すみやかにアクセルペダルから足を離して、ブレーキペダルを踏んでください。アクセルペダルを踏み込んだままいると、しばらくしたあとに車両が加速し、思わぬ事故につながるおそれがあります。

■右左折・車線変更するとき

必ず方向指示灯を点滅させてください。方向指示灯が点滅していないと、プラスサポートによりエンジンの出力が抑制され、思わぬ事故につながるおそれがあります。

急アクセル時加速抑制が作動したとき

急アクセル時加速抑制が作動したときは、ブザーでお知らせするとともに、マルチインフォメーションディスプレイにメッセージが表示されます。

メッセージが表示されたときは、すみやかにアクセルペダルから足を離し、ブレーキペダルを踏んでください。



知識

■急アクセル時加速抑制の作動条件

プラスサポートが始動したあと、次の条件をすべて満たした場合、急アクセル時加速抑制が作動します。

- シフトポジションがP・N以外のとき
- 車速が約30km/h以下のとき
- アクセルペダルを速く強く踏み込んだとき（アクセルペダルを踏み込む速度と踏み込み量が一定以上のとき）

次の条件のいずれかを満たした場合、エンジンの出力抑制量を少なくし、前進時は約30km/h、後退時は約12km/h*までゆるやかに加速します。

- 加速抑制作動中にアクセルペダルを約5秒間踏み続けたとき
- 加速抑制作動後すぐにアクセルペダルを速く強く踏み直したとき

*状況によっては所定の速度以下に抑制できない場合があります

■急アクセル時加速抑制が作動しないとき

次の場合は、加速が必要な場合を考慮し、急アクセル時加速抑制が作動しません。アクセルペダルをゆっくり操作し、安全運転を心がけてください。

- 方向指示灯の点滅中、または消灯したあと約2秒間
- ブレーキペダルを踏んでいるとき、またはブレーキペダルを離れたあと約2秒間
- 急な上り坂に自車がいるとき

■システムが正常に作動しないおそれのある状況

次のような状況ではシステムが正常に作動しない場合があります。

- 車両の変化
 - ・積載状況などにより車両姿勢が大きく傾いたとき（ノーズアップ・ノーズダウンなど）
 - ・ローダウンサスペンション、純正と異なる径のタイヤなどを取り付けたとき
- 周辺環境の影響
 - ・坂道・凸凹道・砂利道などの非舗装路を走行しているとき
 - ・雪道などスリップが発生するような場所を走行しているとき
 - ・坂道の出口など車両姿勢が急激に変化したとき
 - ・スピードブレイカーや縁石など大きな段差を乗り越えるとき

■加速したい場面でシステムが作動するおそれのある状況

次のような状況では踏み間違いでなくてもシステムが作動する場合があります。アクセルを離してゆっくり踏み直してください。

- 車両の変化

- ・ 積載状況などにより車両姿勢が大きく傾いたとき（ノーズアップ・ノーズダウンなど）
- ・ ローダウンサスペンション、純正と異なる径のタイヤなどを取り付けたとき
- 周辺環境の影響
 - ・ 坂道・凸凹道・砂利道などの非舗装路を走行しているとき
 - ・ 雪道などスリップが発生するような場所を走行しているとき
 - ・ 坂道の入り口など車両姿勢が急激に変化したとき
 - ・ スピードブレイカーや縁石など大きな段差を乗り越えるとき
- 運転操作の影響
 - ・ 車線変更や右折などで方向指示灯を点滅させずに急いで加速しようとしたとき
 - ・ 惰性走行から急いで加速しようとしたとき
 - ・ ETC ゲート通過後に急加速したとき

寒冷時の運転

寒冷時に備えて、準備や点検など正しく処置していただいた上で適切に運転してください。

冬を迎える前の準備について

- 次のものはそれぞれ外気温に適したものをお使いください。
 - ・ エンジンオイル
 - ・ 冷却水
 - ・ ウォッシュャー液
- バッテリーの点検を受けてください。
- 冬用タイヤ（4輪）やタイヤチェーン（前部タイヤ用）を使用してください。

タイヤは4輪とも同一サイズで同一銘柄のものを、タイヤチェーンはタイヤサイズに合ったものを使用してください。

（タイヤについて：→P.303）

知識

■ タイヤチェーンについて

取り付け・取りはずし・取り扱い方法については次の指示に従ってください。

- 安全に作業できる場所で行う
- 前2輪に取り付ける
- タイヤチェーンに付属の取扱説明書に従う
- 取り付け後約0.5～1.0km走行したら締め直しを行う

警告

■ 冬用タイヤ装着時の警告

次のことを必ずお守りください。

お守りいただかないと、車両のコントロールが不能となり、重大な傷害におよぶか、最悪の場合死亡事故につながるおそれがあります。

- 指定サイズのタイヤを使用する
- 空気圧を推奨値に調整する
- 装着する冬用タイヤの最高許容速度や制限速度をこえる速度で走行しない
- 冬用タイヤを装着する際は、必ず4輪とも装着する

■ タイヤチェーン装着時の警告

次のことを必ずお守りください。

お守りいただかないと、安全に車を運転することができず、思わぬ事故につながり、重大な傷害におよぶか、最悪の場合死亡につながるおそれがあります。

- 装着したチェーンに定められた制限速度、もしくは30km/hのどちらか低い方をこえる速度で走行しない
- 路面の凹凸や穴を避ける
- 急加速、急ハンドル、急ブレーキやシフト操作による急激なエンジンブレーキの使用は避ける
- カーブの入り口手前で十分減速して、車のコントロールを失うのを防ぐ
- LTA（レーントレーシングアシスト）★を使用しない
- LDA（レーンディパーチャーアラート [ステアリング制御機能付き]）★を使用しない

★：グレード、オプションなどにより、装備の有無があります。

 注意

■ タイヤチェーンの使用について

トヨタ純正タイヤチェーンのご使用をおすすめします。

トヨタ純正品以外のタイヤチェーンの中には、使用すると車体にあたり、走行のさまたげとなるおそれがあるものもあります。

詳しくはトヨタ販売店にご相談ください。

運転する前に

状況に応じて次のことを行ってください。

- ドアやワイパーが凍結したときは無理に開けたり動かししたりせず、ぬるま湯をかけるなどして氷を溶かし、すぐに水分を十分にふき取ってください。
- フロントウインドウガラス前の外気取り入れ口に雪が積もっているときは、エアコンのファンを正常に作動させるために、雪を取り除いてください。
- 外装ランプ・車両の屋根・タイヤの周辺やブレーキ装置に雪や氷が付いているときは、取り除いてください。
- 乗車する前に靴底に付いた雪をよく落としてください。

 知識

■ 寒冷地用ワイパーブレードについて

- 降雪期に使用する寒冷地用ワイパーブレードは、雪が付着するのを防ぐために金属部分をゴムで覆ってあります。トヨタ販売店で各車指定のブレードを

お求めください。

- 高速走行時は、通常のワイパーブレードよりガラスがふき取りにくくなることがあります。その場合には速度を落としてください。

 注意

■ ガラスに付いた氷を除去するとき

氷をたたいて割らないでください。

ガラスがひび割れるおそれがあります。

運転するときは

ゆっくりスタートし、車間距離を十分にとって控えめな速度で走行してください。

駐車するときは

- パーキングブレーキをかけると、ブレーキ装置が凍結して解除できなくなるおそれがあります。パーキングブレーキはかけずに、シフトレバーをオートマチック車はP、マニュアル車は下り坂ではR上り坂では1速に入れて駐車し、必ず輪止め^{※1}をしてください。
- オートマチック車：パーキングブレーキをかけずに駐車するときは、シフトレバーをPに入れた状態でシフトレバーが動かないこと^{※2}を確認してください。

※1 輪止めは、トヨタ販売店で購入することができます。

※2 ブレーキペダルを踏まないでPからシフトするときロックがかかります。シフトできる場合は、シフトロックシステムなどの故障が考えられます。ただちにトヨタ販売店で点検を受

けてください。

- 5-1. エアコンとデフォグガーの使い方**
- マニュアルエアコン..... **270**
 - オートエアコン **274**
 - ステアリングヒーター／シートヒーター..... **279**
- 5-2. 室内灯のつけ方**
- 室内灯一覧..... **281**
- 5-3. 収納装備**
- 収納装備一覧..... **283**
 - ラゲージルーム内装備..... **286**
- 5-4. その他の室内装備の使い方**
- その他の室内装備 **290**

マニュアルエアコン★

★：グレード、オプションなどにより、装備の有無があります。

基本操作

▶ タイプ A

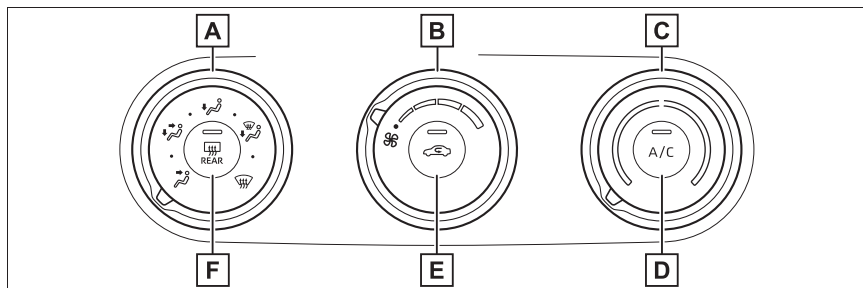

▶ タイプ B

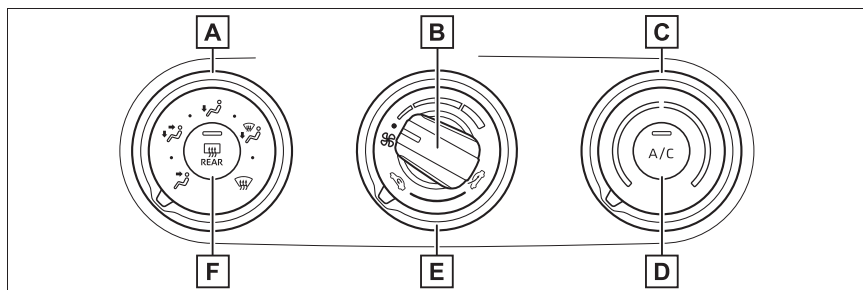

- A** 吹き出し口切りかえダイヤル
- B** 風量調節ダイヤル (タイプ A)
風量調節ノブ (タイプ B)
- C** 温度調節ダイヤル
- D** 冷房・除湿スイッチ
- E** 外気導入／内気循環切りかえスイッチ (タイプ A)
外気導入／内気循環切りかえダイヤル (タイプ B)
- F** リヤウインドウデフォグラー&ミラーヒータースイッチ★

★：グレード、オプションなどにより、装備の有無があります。

■ 温度を調整する

設定温度を上げるときは温度調節ダイヤルを右に、下げるときは左にまわす

冷房・除湿スイッチが押されていない場合は、送風または暖房で使用できます。

■ 風量を切りかえる

風量を増やすときは風量調節ダイヤル（タイプ A）または風量調節ノブ（タイプ B）を右に、減らすときは左にまわす

送風を止めるときはダイヤル（タイプ A）またはノブ（タイプ B）を

 の位置に合わせる。

■ 吹き出し口を切りかえる

吹き出し口切りかえダイヤルをまわす

ダイヤルの位置を各吹き出し口のあいだにすると、吹き出し口を細かく選択できます。

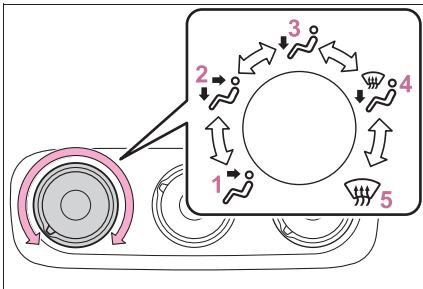

- 1 上半身に送風
- 2 上半身と足元に送風
- 3 足元に送風
- 4 足元に送風・ガラスの曇りを取る
- 5 ガラスの曇りを取る

■ 外気導入／内気循環を切りかえる

▶ タイプ A

外気導入・内気循環切りかえスイッチを押すと外気導入、内気循環が切りかわります。

▶ タイプ B

外気導入・内気循環切りかえダイヤルを  の位置にまわすと外

気導入、 の位置にまわすと内気循環に切りかわります。

■ 冷房・除湿機能

冷房・除湿スイッチを押す
ON のときは、作動表示灯が点灯します。

■ フロントウインドウガラスの曇りを取る

フロントウインドウガラス、運転席・助手席ドアガラスの曇りを取るときに使用してください。

吹き出し口切りかえダイヤルを

 にまわし、外気導入に切り

かえてください。

冷房・除湿スイッチを押してエアコンをオンにすると曇りが早く取れます。

■ リヤウインドウデフォグラー&ミラーヒーター★

リヤウインドウの曇りを取るときや、ドアミラーから雨滴や霜を取るときに使用ください。

リヤウインドウデフォグラー&ミラーヒータースイッチを押す

リヤウインドウデフォグラーは、しばらくすると自動的に OFF になります。

★：グレード、オプションなどにより、装備の有無があります。

知識

■ ガラスの曇りについて

- 車室内の湿度が高いときはガラスが曇りやすくなります。その場合は、冷房・除湿スイッチを ON にすると、吹き出し口から除湿された風が出るため、効果的に曇りを取ることができます。
- 冷房・除湿スイッチを ON から OFF にすると、ガラスが曇りやすくなります。
- 内気循環を使うとガラスが曇る場合があります。

■ 外気導入・内気循環について

トンネルや渋滞などで、汚れた外気を車内に入れたくないときや、外気温度が高いときに冷房効果を高めたい場合は、内気循環にすると効果的です。

■ 吹き出し口を にしたとき

頭寒足熱を目的とした吹き出しのため、温度調節ダイヤルの位置によっては、足元に送られる風が上半身に送られる風より暖められて送風されます。

■ 外気温度が0℃付近のとき

冷房・除湿スイッチを押してもエアコンが作動しない場合があります。

■ 換気とエアコンの臭いについて

- 車室外の空気を車室内に取り入れたいときは、外気導入にしてください。
- エアコン使用中に、車室内外のさまざまな臭いがエアコン装置内に取り込まれて混ざり合うことにより、吹き出し口からの風に臭いがすることがあります。

- エアコン始動時に発生する臭いを抑えるために、駐車時は外気導入にしておくことをおすすめします。

■ エアコンフィルターについて

→P.306

警告

■ フロントウインドウガラスの曇りを防止するために

湿度が非常に高いときにエアコンを低い設定温度で作動させているときは、吹き出し口切りかえダイヤルを



の位置に合わせないでください。

い。外気とガラスの温度差でガラスの外側が曇り、視界をさまたげる場合があります。

■ リヤウインドウデフォグラー&ミラーヒーター★作動中の警告

ドアミラーの表面が非常に熱くなります。やけどをするおそれがあるのでふれないでください。

★：グレード、オプションなどにより、装備の有無があります。

フロントワイパーデアイサー★

★：グレード、オプションなどにより、装備の有無があります。

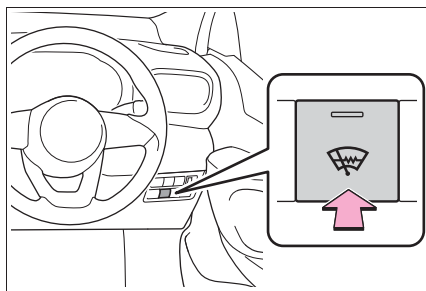

フロントウインドウガラスとワイパーブレードの凍結を防ぐために使用ください。

フロントワイパーデアイサーが ON のとき、スイッチの作動表示灯が点灯します。

フロントワイパーデアイサーは、しばらくすると自動的に OFF になります。

▲ 警告

■ ウィンドシールドデアイサー作動中の警告

フロントウインドウガラス下部およびフロントピラー横の表面が熱くなっており、やけどをするおそれがあるのでふれないでください。

▲ 注意

■ バッテリーあがりを防ぐために

エンジン停止中は、必要以上にエアコンを使用しないでください。

吹き出し口の配置・操作

■ 吹き出し口の位置

吹き出し口の切りかえ設定により、風が出る位置や風量が変わります。

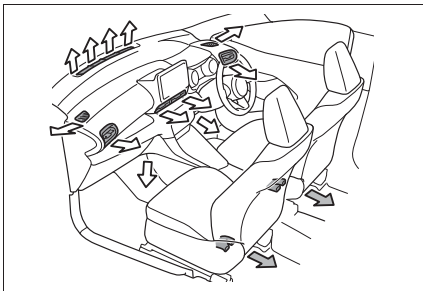

←: 仕様により設定の有無あり

■ 風向きの調整と吹き出し口の開閉

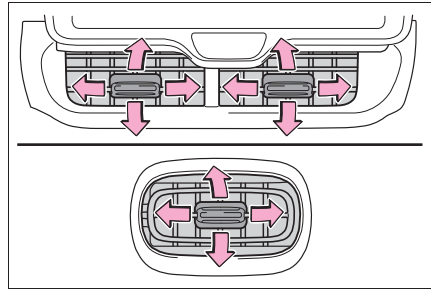

ノブを上下左右に動かしてください。

センター吹き出し口：ノブを左側いっぱいまで動かすと吹き出し口を閉じることができます。

サイド吹き出し口：ノブを外側いっぱいまで動かすと吹き出し口を閉じることができます。

▲ 警告

■ フロントウインドウガラスの曇り取りをさまたげないために

フロントウインドウガラスの曇り取りをさまたげないために、吹き出し口をさえぎるようなものを置かないでください。送風がさえぎられ、曇りが取れにくくなる場合があります。

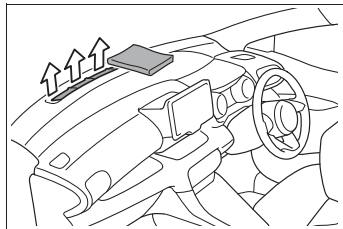

オートエアコン★

★：グレード、オプションなどにより、装備の有無があります。

設定温度に合わせて吹き出し口と風量を自動で調整します。

エアコン操作スイッチについて

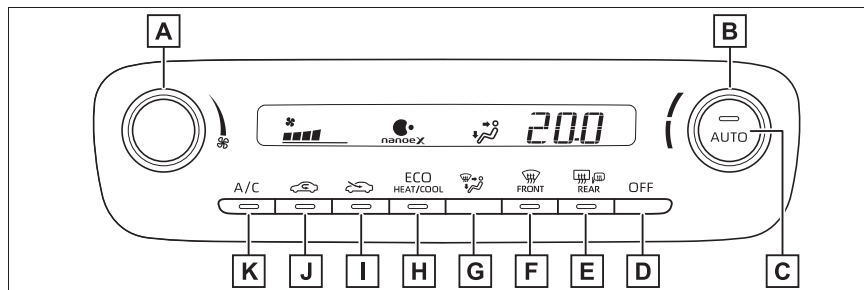

A 風量調整ダイヤル

B 温度調整ダイヤル

C AUTO スイッチ

D OFF スイッチ

E リヤウインドウデフォグラー&ミラーヒータースイッチ★

F フロントデフロスタースイッチ

G 吹き出し口切りかえスイッチ

H エコ空調スイッチ

I 外気導入スイッチ

J 内気循環スイッチ

K 冷房・除湿スイッチ

★：グレード、オプションなどにより、装備の有無があります。

■ 温度を調整する

設定温度を上げるときは温度調整ダイヤルを右へまわし、下げるときは左へまわす

冷房・除湿スイッチが押されていない場合は、送風または暖房で使用できます。

■ 風量を切りかえる

風量を増やすときは風量調整ダイ

ヤルを右へまわし、減らすときは風量調整ダイヤルを左へまわす

OFF スイッチを押すと、ファンが止まります。

■ 吹き出し口を切りかえる

吹き出し口切りかえスイッチを押す

押すたびに次のように吹き出し口が切りかわります。

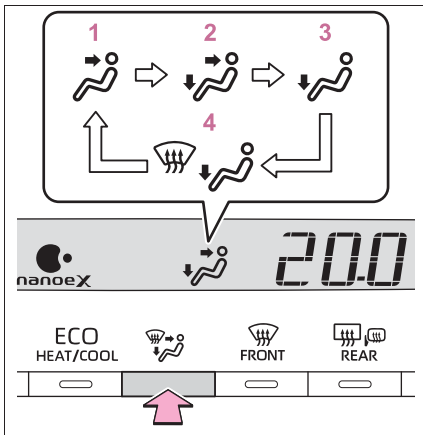

- 1 上半身に送風
- 2 上半身と足元に送風
- 3 足元に送風
- 4 足元に送風・フロントウインドウガラスの曇りを取る

■ 内気循環／外気導入を切りかえる

- 内気循環に切りかえるときは、内気循環スイッチを押す

内気循環スイッチの作動表示灯が点灯します。

- 外気導入に切りかえるときは、外気導入スイッチを押す

外気導入スイッチの作動表示灯が点灯します。

■ 冷房・除湿機能

冷房・除湿スイッチを押す

ON のときは、作動表示灯が点灯します。

■ フロントウインドウガラスの曇りを取る

フロントデフロスタースイッチを押す

冷房・除湿機能が作動し、風量が増えます。内気循環にしている場合は、外気導入にしてください。(自動的に外気導入に切りかわることがあります。)

風量を強くし、設定温度を上げると、より早く曇りを取ることができます。曇りが取れたら再度フロントデフロスタースイッチを押すと前のモードにもどります。

フロントデフロスタースイッチが ON のときは、作動表示灯が点灯します。

■ リヤウインドウデフォグラー&ミラーヒーター★

リヤウインドウガラスの曇りを取るときや、ドアミラーから雨滴や霜を取るときに使用してください。

リヤウインドウデフォグラー&ミラーヒータースイッチを押す

リヤウインドウデフォグラー&ミラーヒータースイッチが ON のときは、作動表示灯が点灯します。

リヤウインドウデフォグラーとミラーヒーターは、しばらくすると自動的に OFF になります。

★：グレード、オプションなどにより、装備の有無があります。

■ エコ空調モード

燃費を優先するため冷房／暖房の効きを抑えます。

エコ空調スイッチを押す

エコ空調モードが ON のときは、作動表

示灯が点灯します。

■「ナノイー X」★※^{1, 2}について

エアコンには「ナノイー」発生装置が搭載されています。この装置は運転席中央側の吹き出し口を通じて、水に包まれた肌や髪にやさしい弱酸性の「ナノイー」を放出し、室内を爽やかな空気で満たします。※³

●「ナノイー X」の作動中、次の条件で効果を発揮します。次の条件以外では、効果を十分に得られない場合があります。

- ・吹き出し口が上半身に送風、上半身と足元に送風、または足元に送風のとき
- ・運転席側の吹き出し口が開いているとき

●「ナノイー X」の作動時は、微量のオゾンが発生し、かすかに臭うことがあります。森林など、自然界に存在する程度の量なので、人体に影響はありません。

●作動中、かすかに作動音が聞こえることがあります。異常ではありません。

★：グレード、オプションなどにより、装備の有無があります。

※¹「ナノイー X」とは「ナノイー」発生装置のことです。

※²「nanoe」、 「ナノイー」 および「nanoe」マークは、パナソニック株式会社の商標です。

※³温湿度環境、風量・風向きによっては「ナノイー」の効果十分に得られない場合があります。

□ 知識

■ ガラスの曇りについて

- 車室内の湿度が高いときはガラスが曇りやすくなります。その場合は、冷房・除湿機能を ON にすると、吹き出し口から除湿された風が出るため、効果的に曇りを取ることができます。
- 冷房・除湿機能を ON から OFF にすると、ガラスが曇りやすくなります。
- 内気循環を使うとガラスが曇る場合があります。

■ 外気導入・内気循環について

- トンネルや渋滞などで、汚れた外気を車内に入れたくないときや、外気温度が高いときに冷房効果を高めたい場合は、内気循環にすると効果的です。
- 設定温度や室内温度により、自動的に切りかわる場合があります。

■ エコ空調モード

ドライブモードセレクトスイッチのエコドライブモードを選択すると、エコ空調モードが ON になります。(→P.255)

エコドライブモード以外を選択したときは、エコ空調モードが OFF になる場合があります。

■ エコドライブモードのエアコン作動について

- エコドライブモードは燃費性能を優先させるため、空調システムが次のように制御されます。
 - ・エンジン回転数やコンプレッサーの作動を制御し、暖房/冷房の能力を抑制します。
 - ・オート設定での使用時、ファンの風量を抑制します。
- 空調の効きをよりよくしたいときは、次の操作を行ってください。
 - ・エコ空調モードを OFF にする (→P.275)

- ・風量を調整する
- ・エコドライブモードを解除する
(→P.255)

■ 外気温度が 0℃ 近くまで下がったとき

冷房・除湿機能を ON にしても冷房・除湿機能が働かない場合があります。

■ 換気とエアコンの臭いについて

- 車室外の空気を車室内に取り入れたいときは、外気導入にしてください。
- エアコン使用中に、車室内外のさまざまな臭いがエアコン装置内に取り込まれて混ざり合うことにより、吹き出し口からの風に臭いがすることがあります。
- エアコン始動時に発生する臭いを抑えるために、駐車時は外気導入にしておくことをおすすめします。
- エアコン始動時に発生する臭いを抑えるために、オート設定での使用時にはエアコン始動直後、しばらく送風が停止する場合があります。
- 駐車時に自動的に外気導入に切りかえることにより駐車中の換気をうながし、始動時に発生するにおいを緩和します。

■ エアコンフィルターについて

→P.306

■ カスタマイズ機能

機能の一部は、設定を変更することができます。(→P.384)

▲ 警告

■ フロントウィンドウガラスの曇りを防止するために

外気の湿度が非常に高いときにエアコンを低い設定温度で作動させているときは、フロントデフロスタースイッチを押さないでください。外気とガラスの温度差でガラスの外側が曇り、視界をさまたげる場合があります。

■ リヤウィンドウデフォッガー&ミラーヒーター★作動中の警告

ドアミラーの鏡面が非常に熱くなります。やけどをするおそれがあるのでふれないでください。

★：グレード、オプションなどにより、装備の有無があります。

■ 「ナノイー X」★について

このシステムは、高電圧の部品を含むため、分解・修理はしないでください。修理が必要な場合は、トヨタ販売店にお問い合わせください。

★：グレード、オプションなどにより、装備の有無があります。

▲ 注意

■ バッテリーあがりを防ぐために

エンジン停止中は、エアコンを必要以上に使用しないでください。

■ 「ナノイー X」★の損傷を防ぐために

運転席の吹き出し口の近くでスプレーを使用したり、吹き出し口にものをはめ込んだり貼ったりしないでください。システムが正常に働かなくなるおそれがあります。

★：グレード、オプションなどにより、装備の有無があります。

オート設定で使用する

- 1 AUTO スイッチを押す
- 2 温度を設定する
- 3 冷房・除湿スイッチを押す
押すたびに冷房・除湿機能の ON/OFF が切りかわります。
- 4 ファンを止めたいときは、OFF スイッチを押す
風量や吹き出し口を切りかえると、

AUTO スイッチの作動表示灯が消灯しますが、操作した機能以外のオート設定は継続します。

知識

■ オート設定の作動について

風量は温度設定と外気の状態により自動で調整されるため、AUTO スイッチを押した直後、温風や冷風の準備ができるまでしばらく送風が停止する場合があります。

フロントワイパーデアイサー★

★：グレード、オプションなどにより、装備の有無があります。

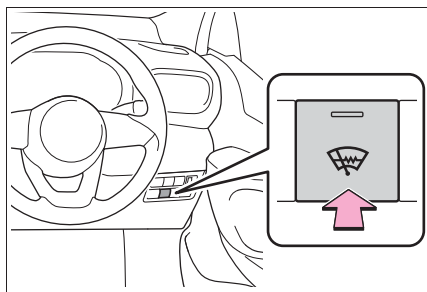

フロントウィンドウガラスとワイパーブレードの凍結を防ぐために使用ください。

フロントワイパーデアイサーが ON のとき、スイッチの作動表示灯が点灯します。

フロントワイパーデアイサーは、しばらくすると自動的に OFF になります。

警告

■ ウィンドシールドデアイサー作動中の警告

フロントウィンドウガラス下部およびフロントピラー横の表面が熱くなっており、やけどをするおそれがあるのでふれないでください。

吹き出し口の配置・操作

■ 吹き出し口の位置

吹き出し口の切りかえ設定により、風が出る位置や風量が変わります。

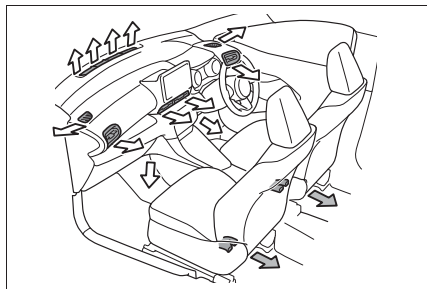

←：仕様により設定の有無あり

■ 風向き調整と吹き出し口の開閉

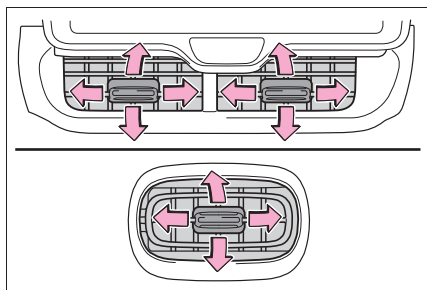

ノブを上下左右に動かしてください。

センター吹き出し口：ノブを左側いっぱいまで動かすと吹き出し口を閉じることができます。

サイド吹き出し口：ノブを外側いっぱいまで動かすと吹き出し口を閉じることができます。

警告**■ フロントウインドウガラスの曇り取りをさまたげないために**

フロントウインドウガラスの曇り取りをさまたげないために、吹き出し口をさえぎるようなものを置かないでください。送風がさえぎられ、曇りが取れにくくなる場合があります。

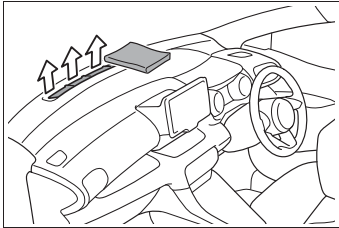
**ステアリングヒーター★／シートヒーター★**

★：グレード、オプションなどにより、装備の有無があります。

● ステアリングヒーター

ハンドルの左右のグリップ部を暖めることができます。

● シートヒーター

シートの表面を暖めることができます。

警告**■ 低温やけどについて**

次の方がステアリングヒーター／シートヒーターにふれないようにご注意ください。

- 乳幼児、お子さま・お年寄り・病人・体の不自由な方
- 皮膚の弱い方
- 疲労の激しい方
- 深酒や眠気をさそう薬（睡眠薬・風邪薬など）を服用された方

注意**■ ステアリングヒーター／シートヒーターの損傷を防ぐために**

凹凸のある重量物をシートの上に置いたり、針金や針などの鋭利なものを突き刺したりしないでください。

■ バッテリーあがりを防ぐために

エンジンが停止した状態で使用しないでください。

ステアリングヒーター

システムの ON/OFF を切り替える

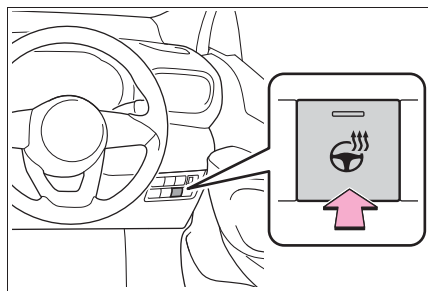

作動中は作動表示灯が点灯します。



知識

■ 作動条件

エンジンスイッチが ON のとき

シートヒーター

スイッチを押してシートヒーター
を作動させる

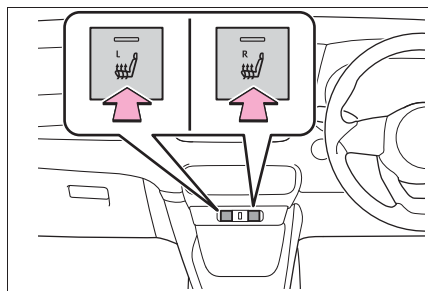

作動中は作動表示灯が点灯します。

作動を停止するときは、スイッチを軽く
押してください。作動表示灯が消灯しま
す。



知識

■ 作動条件

エンジンスイッチが ON のとき

⚠ 警告

■ 異常加熱や低温やけどを防ぐために
シートヒーターを使用するときは次の
ことをお守りください。

- 長時間連続使用しないでください。
- 毛布・クッションなどを使用しないでください。

室内灯一覧

室内灯の位置

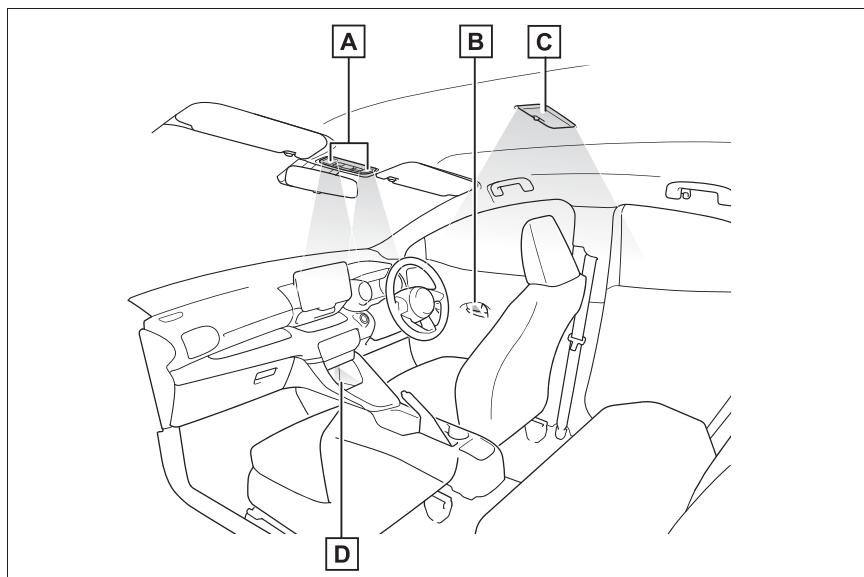

- A** フロントインテリア／パーソナルランプ (→P.281, 282)
- B** ドアトリム照明★
- C** リヤインテリアランプ (→P.282)
- D** センタートレイ照明★

★：グレード、オプションなどにより、装備の有無があります。

インテリアランプを操作するには

■ フロント

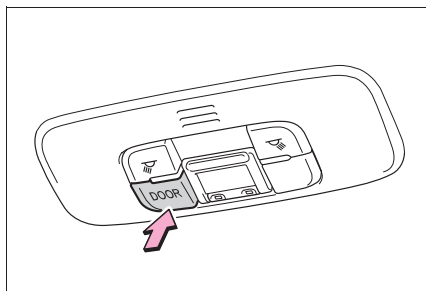

ドアの開閉に連動してランプの点

灯・消灯を切りかえる

■ リヤ

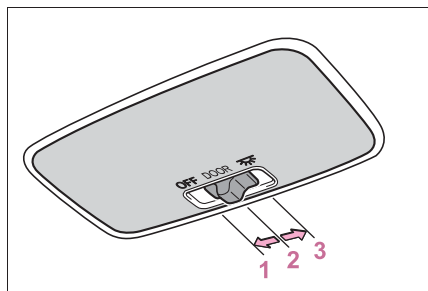

- 1 ランプを消灯する
- 2 ドアの開閉に連動してランプの点灯・消灯を切りかえる
- 3 ランプを点灯する

パーソナルランプを操作するには

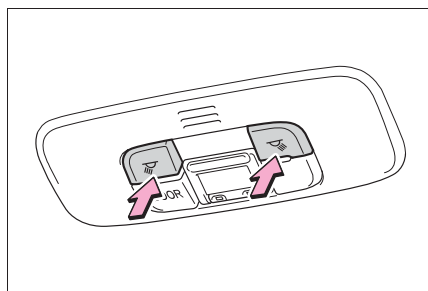

ランプを点灯・消灯する

□ 知識

■ イルミネーテッドエントリーシステム

電子キーの検知（スマートエントリー&スタートシステム装着車）・ドアの施錠／解錠・ドアの開閉・エンジンスイッチのモード（スマートエントリー&スタートシステム装着車）により、各部の照明が自動的に点灯・消灯します。

■ バッテリーあがりを防ぐために

エンジンスイッチを OFF にしたときに、

室内灯が点灯したままの場合、約 20 分後に自動消灯します。

■ SRS エアバッグが作動すると

SRS エアバッグの作動時または後方から強い衝撃を受けたときは、室内灯が約 20 分間自動で点灯します。

手動操作で消灯することもできますが、2 次災害を防ぐため、安全が確保できるまでは消灯しないことをおすすめします。

（衝撃の度合いや事故の状況によっては点灯しないことがあります。）

■ カスタマイズ機能

機能の一部は、設定を変更することができます。（→P.384）

⚠ 注意

- バッテリーあがりを防止するために
エンジンが停止した状態で、長時間ランプを点灯しないでください。

収納装備一覧

収納装備の位置

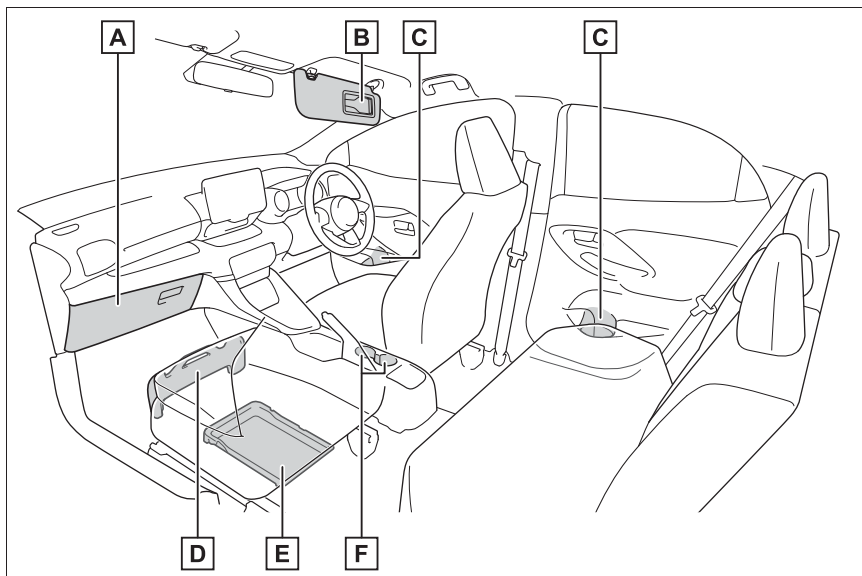

- A** グローブボックス (→P.284)
- B** カードホルダー★ (→P.285)
- C** ボトルホルダー (→P.284)
- D** 買い物アシスト★ (→P.285)
- E** 助手席シートアンダートレイ★ (→P.285)
- F** カップホルダー (→P.284)

★：グレード、オプションなどにより、装備の有無があります。

警告

■ 収納装備に放置してはいけないもの

メガネ、ライターやスプレー缶を収納装備内に放置したままにしないでください。

放置したまましていると、次のようなことが起こるおそれがあり危険です。

- 室温が高くなったときの熱や、他の収納物との接触などにより、メガネが変形やひび割れを起こす

警告

- 室温が高くなったときにライターやスプレー缶が爆発したり、他の収納物との接触でライターが着火したりスプレー缶のガスがもれるなどして火災につながる

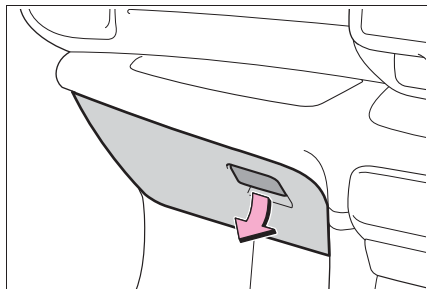
グローブボックス

レバーを引いて開ける

警告**■ 走行中の警告**

グローブボックスを必ず閉じてください。

急ブレーキや急旋回時などに、開いたふたが体に当たったり、収納していたものが飛び出したりして、思わぬ事故につながるおそれがあり危険です。

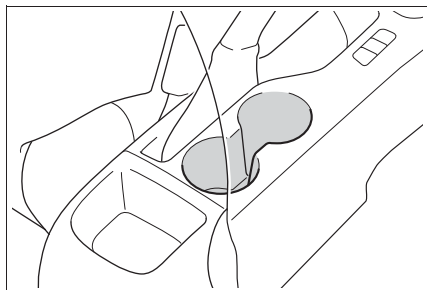
カップホルダー**警告****■ 収納してはいけないもの**

カップホルダーにはカップや缶以外のものを置かないでください。

急ブレーキや事故により落ちてけがをするおそれがあります。やけどを防ぐために温かい飲み物にはフタを閉めておいてください。

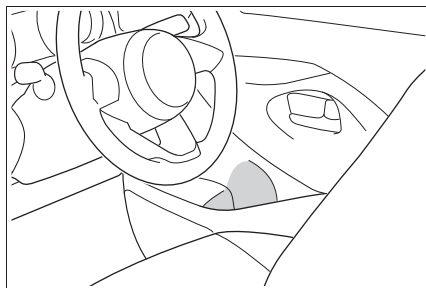
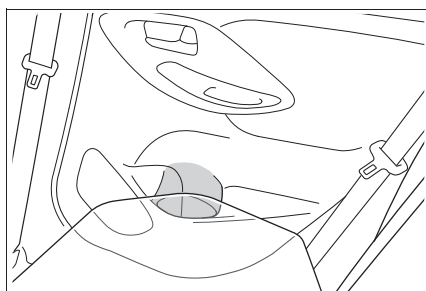
ボトルホルダー**▶ フロント****▶ リヤ****知識****■ ボトルホルダーについて**

- ペットボトルのフタを必ず閉めてから収納してください。
- ペットボトルの大きさ・形によっては収納できないことがあります。

警告

■ 収納してはいけないもの

ボトルホルダーには、ジュースなどが入っている紙コップ・ガラス製のコップなどを収納しないでください。ジュースなどがこぼれたり、ガラス製品が割れたりするおそれがあります。

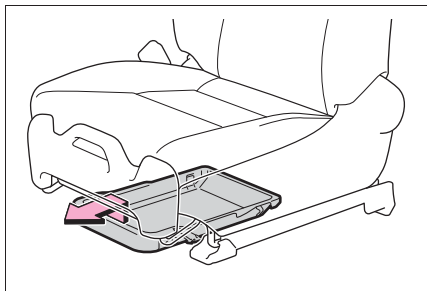

トレイを上を持ち上げ、前に引き出す。

買い物アシスト★

★：グレード、オプションなどにより、装備の有無があります。

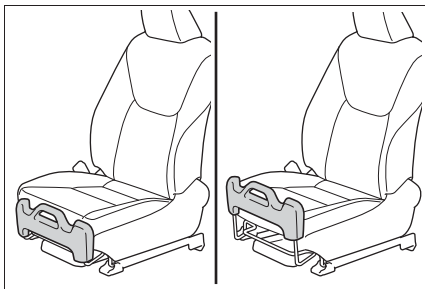

助手席シートクッションの上に置いた小物（ハンドバッグなど）が急ブレーキをかけたときにシートの下に落下するのを防止します。買い物アシストを上を持ち上げて使用します。

しっかりと固定されていることを確認してください。

助手席シートアンダートレイ★

★：グレード、オプションなどにより、装備の有無があります。

カードホルダー★

★：グレード、オプションなどにより、装備の有無があります。

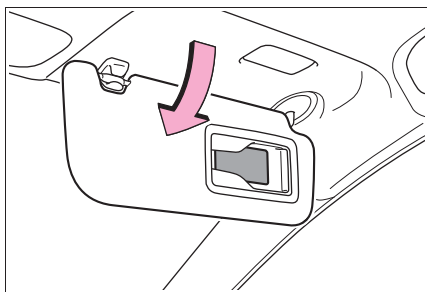

バイザーを下ろす。

ラゲージルーム内装備

買い物フック

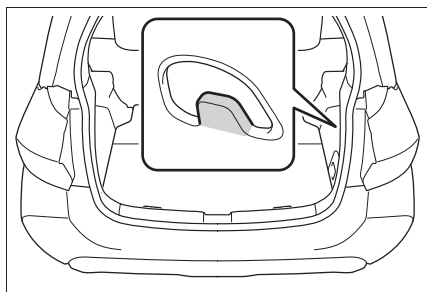

警告

■ 買い物フックの破損を防ぐために
2kg 以上のものを買い物フックに吊り
下げないでください。

デッキボード★

★：グレード、オプションなどにより、
装備の有無があります。

■ デッキボードの開け方

デッキボードを持ち上げる

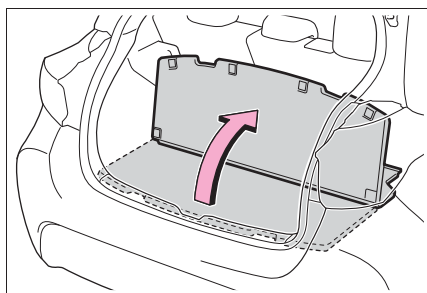

■ デッキボードを取りはずすには

1 デッキボードを折りたたむ

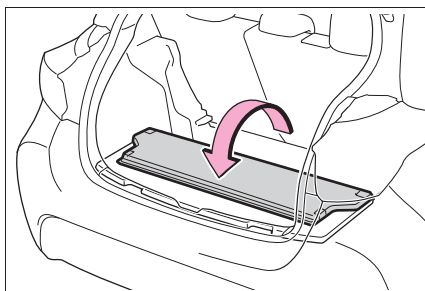

2 デッキボードを車両前方にずらす

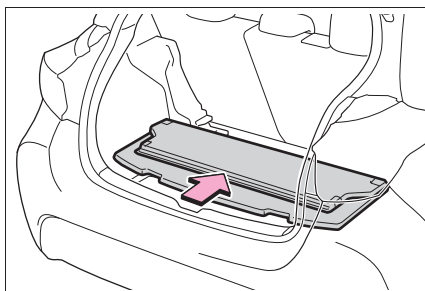

3 デッキボードを斜めにして取り外す

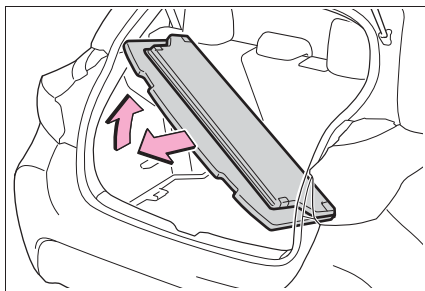

■ デッキボードを取り付けるには

1 デッキボードを折りたたむ

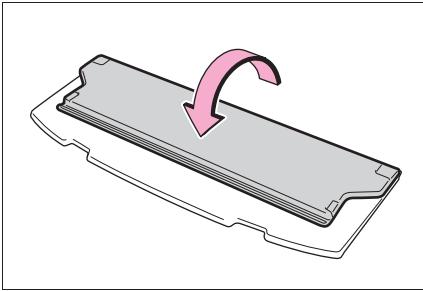

2 デッキボードを斜めにした状態で車内に入れる

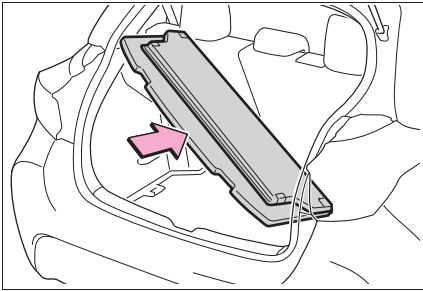

3 デッキボードを車両後方にずらす

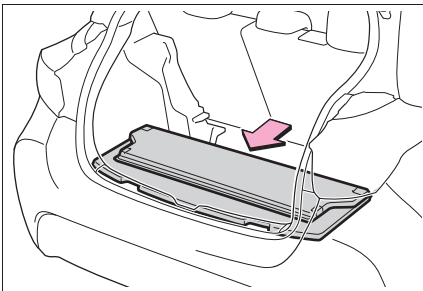

4 デッキボードをもとの状態にもどす

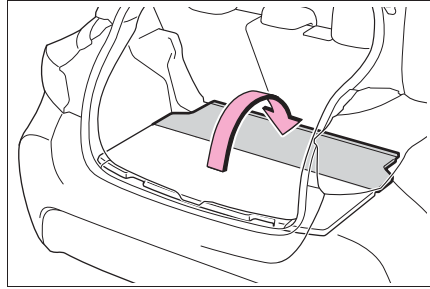

■ 荷室床面の高さを調節する（アジャスタブルデッキボード装着車）

デッキボードのセット位置を変更することで、床面の高さを調節できます。

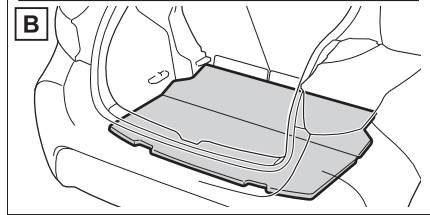
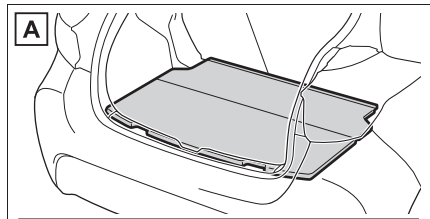

A 上段

B 下段

デッキアンダートレイを使うには

■ 上段★

デッキボードを持ち上げる

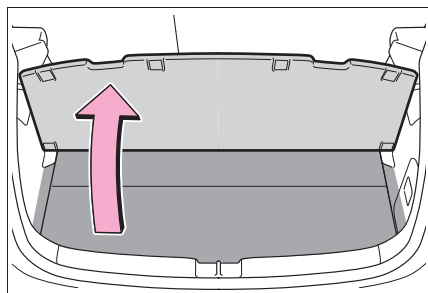

★：グレード、オプションなどにより、
装備の有無があります。

■ 下段

フロアカバー★を持ち上げる

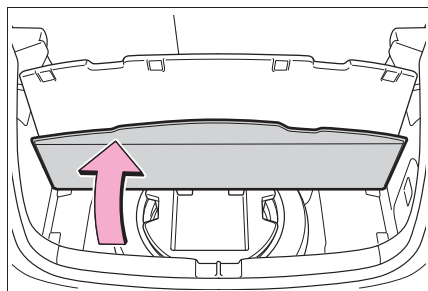

▶ タイプ A

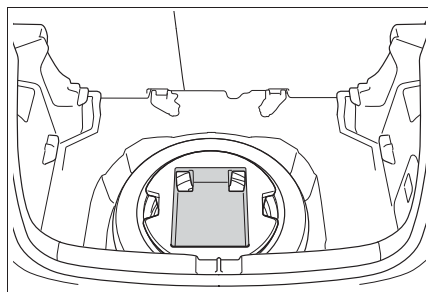

▶ タイプ B

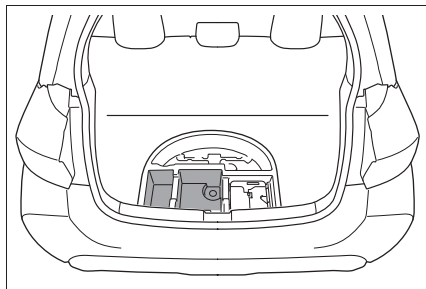

▶ タイプ C

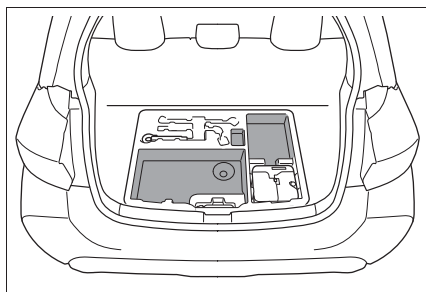

★：グレード、オプションなどにより、
装備の有無があります。

停止表示板収納スペース

ラゲージルームに停止表示板を収納
することができます。

停止表示板のケースの大きさや形状に
よっては、収納できない場合があります。

▶ タイプ A

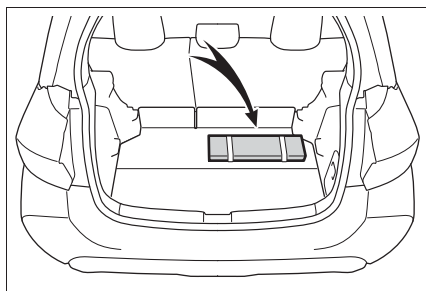

ゴムバンドで固定する

▶ タイプ B

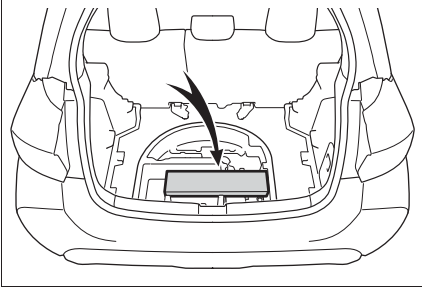

▶ タイプ C

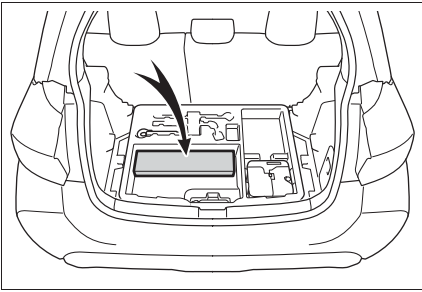

その他の室内装備

アクセサリソケットを使うには

DC12V/10A（消費電力 120W）未満の電気製品を使用するときの電源としてお使いください。

フタを開けて使用する

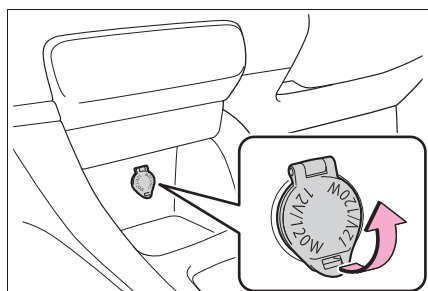

□ 知識

■ 作動条件

エンジンスイッチが ACC または ON のとき

■エンジンスイッチを OFF にするとき
モバイルバッテリーなどの、充電機能を備えた電気製品をはずしてください。

接続したままにしておく、エンジンスイッチを正常に OFF することができなくなる場合があります。

⚠ 注意

■ ヒューズが切れるのを防ぐために

DC12V/10A（消費電力 120W）以上の電気製品を使用しないでください。

■ ショートや故障を防ぐために

ソケットに異物が入ったり、飲料水などがかかたりしないように、使用しないときはフタを閉めておいてください。

■ バッテリーあがりを防止するために

エンジンが停止した状態でアクセサリソケットを長時間使用しないでください。

サンバイザーを使うには

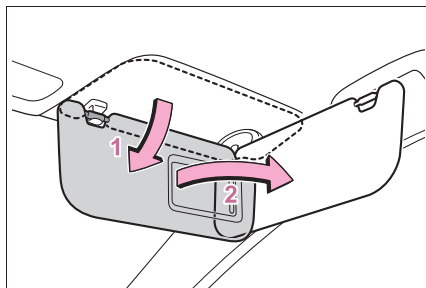

- 1 前方をさえぎるには、バイザーを下ろす
- 2 側方をさえぎるには、バイザーを下ろした状態でフックからはずし、横へまわす

バニティミラー★を使うには

カバーをスライドして開けるランプ★が点灯します。

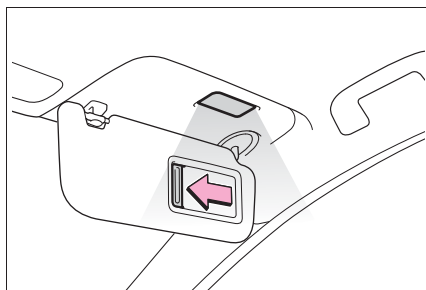

★：グレード、オプションなどにより、装備の有無があります。

知識

■ バッテリーあがりを防ぐために

エンジンスイッチがOFFの場合、パニティランプが点灯したままのときは約20分後に自動消灯します。

⚠ 注意

■ 使用しないときは

パニティミラーを必ず閉じてください。

■ バッテリーあがり防止のために

エンジンが停止した状態で長時間ランプを点灯しないでください。

ステアリングスイッチ

ハンドルにあるスイッチで、オーディオや、ナビゲーションシステムを操作することができます。

装着されているオーディオ・ナビゲーションシステムによっては、操作が異なる場合があります。詳しくは製品に付属の取り扱い説明書をご覧ください。

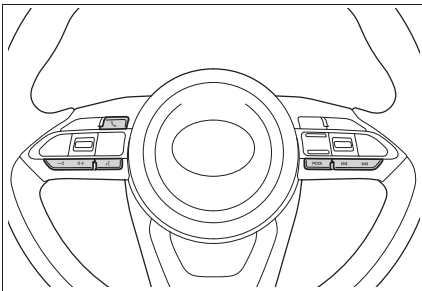

⚠ 警告

■ 運転中の操作について

運転中にステアリングスイッチを操作するときは、十分注意してください。

アシストグリップ

天井に取り付けられているアシストグリップは、走行中にシートに座っている状態で体を支えるときにお使いください。

▶ フロント

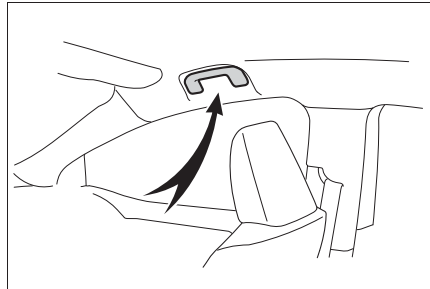

▶ リヤ★

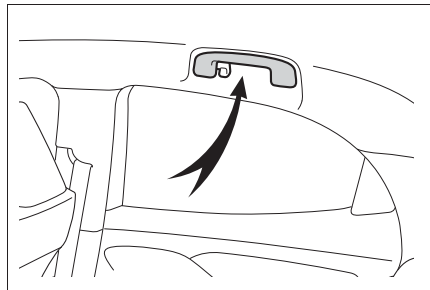

★：グレード、オプションなどにより、装備の有無があります。

⚠ 警告

■ アシストグリップについて

アシストグリップは、乗降時やシートから立ち上がる時などに使用しないでください。

⚠ 注意

■ 破損を防ぐために

アシストグリップに重いものをかけたり、過度の負荷をかけないでください。

コートフックを使うには

コートフックは、リヤのアシストグリップに付いています。(タイプA)

▶ タイプA

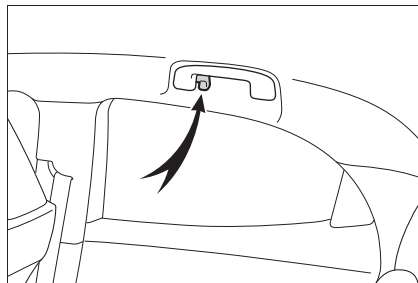

▶ タイプB

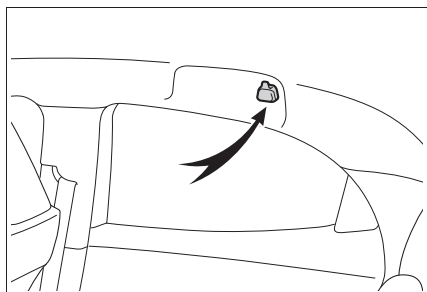

⚠ 警告

■ コートフックへかけてはいけないもの

ハンガーや他の硬いもの、鋭利なものをかけないでください。

SRS カーテンシールドエアバッグがふくらんだときにそれらのものが飛び、重大な傷害または死亡につながるおそれがあります。

6-1. お手入れのしかた

外装の手入れ 294

内装の手入れ 297

6-2. 簡単な点検・部品交換

ボンネット 300

ガレージジャッキ 301

ウォッシャー液の補充 302

タイヤについて 303

タイヤ空気圧について 305

エアコンフィルターの交換 306

キーの電池交換 308

ヒューズの点検・交換 311

電球（バルブ）の交換 314

外装の手入れ

お手入れは、部位や素材にあった適切な方法で実施してください。

手入れの作業要領

- 水を十分かけながら車体・足まわり・下まわりの順番に上から下へ汚れを洗い落とす
- 車体はスポンジやセーム皮のようなやわらかいもので洗う
- 汚れがひどいときはカーシャンプーを使用し、水で十分洗い流す
- 水をふき取る
- 水のはじきが悪くなったときは、ワックスをかけを行う

ボデーの表面の汚れを落としても水が玉状にならないときは、車体の温度が冷えているときにワックスをかける（およそ体温以下を目安としてください）

なお、ボデーコート・ホイールコート・ガラスコートなど、トヨタケミカル商品を施工された場合は、お手入れ方法が異なります。

詳しくはトヨタ販売店にお問い合わせください。

知識

■ ルーフフィルム（ブラック）★のお手入れ

- 自動洗車機や高圧洗車機も使用できます。
- カーシャンプーなどの洗淨剤を使用する場合は、研磨剤を含まない中性の洗淨剤を使用してください。

- コーティングが施工されているため、ワックスをかける必要はありません。固形ワックスなどを使用した場合、フィルム表面の凹凸に固形物が残留し、外観を損なうことがあります。フィルム表面の凹凸に固形ワックスなどが残留した場合は、柔らかいブラシを使って取り除いてください。

★：グレード、オプションなどにより、装備の有無があります。

■ 自動洗車機を使うとき

- ドアミラーを格納し、車両前側から洗車してください。また、走行前は必ずドアミラーを復帰状態にもどしてください。
- ブラシで車体などに傷が付き、塗装を損なうことがあります。
- 洗車機によっては、リヤスポイラー★が引っかかり洗車できない場合や、傷付いたり破損したりするおそれがあります。

★：グレード、オプションなどにより、装備の有無があります。

■ 高圧洗淨機を使うとき

室内に水が入るおそれがあるため、ノズルの先端をドアやガラスの開閉部に近付けすぎたり、同じ場所に連続してあてたりしないでください。

■ 洗車などで車に水をかけたとき（スマートエントリー&スタートシステム装着車）

キーを携帯して洗車などで水をドアハンドルにかけた場合、施錠／解錠動作をくり返すことがあります。その場合は次のような処置をして、洗車などをしてください。

- 電子キーを車両から2m以上離れた場所に保管する（電子キーの盗難に注意してください）
- 電子キーを節電モードに設定し、ス

マートエントリー&スタートシステムの作動を停止する(→P.96)

■ホイール・ホイールキャップについて

- 中性洗剤を使用し、早めに汚れを落としてください。
- 洗剤を使用したあとは放置せずに水で十分洗い流してください。
- 塗装の損傷を防ぐため、次のことを必ずお守りください。
 - ・酸性・アルカリ性および研磨剤の入った洗剤を使用しない
 - ・硬いブラシを使用しない
 - ・夏場の走行後や駐車後でホイールが熱いときは、洗剤を使用しない

■ブレーキパッドやディスクローターについて

水に濡れた状態のまま駐車しておく、錆びて貼り付くことがあります。洗車後は低速で走行し、ブレーキを数回かけて乾燥させてから駐車してください。

■バンパーについて

研磨剤入りの洗剤でこすらないようにしてください。

■フロントドアガラスの撥水コーティング★について

- 撥水効果を長持ちさせるため、次のことに注意してください。
 - ・フロントドアガラス表面の泥などの汚れを落とす
 - ・汚れは早めにやわらかい湿った布などで清掃する
 - ・コンパウンド(磨き粉)が入ったガラスクリーナーやワックスを使用しない
 - ・金属製の道具で霜取りをしない

★:グレード、オプションなどにより、装備の有無があります。

■メッキ部品のお手入れについて★

メッキ部品の汚れが落ちにくい場合は、次の方法でお手入れをしてください。

- 中性洗剤を水で約5%に薄めてやわらかい布に含ませふき取る
- 乾いたやわらかい布で表面の水分をふき取る
- 油分を含んだ汚れはアルコール系ウェットティッシュなどで油を浮かせてからふき取る

★:グレード、オプションなどにより、装備の有無があります。

⚠ 警告

■洗車をするとき

エンジンルーム内に水をかけないでください。

電気部品などに水がかかると、車両火災につながるおそれがあり危険です。

■排気管について

排気管は排気ガスにより高温になります。洗車などでふれる場合は、十分に排気管が冷めてからにしてください。やけどをするおそれがあります。

■ブラインドスポットモニター★について

リヤバンパーの塗装に傷がつくと、システムが正常に作動しなくなるおそれがあります。トヨタ販売店にご相談ください。

★:グレード、オプションなどにより、装備の有無があります。

⚠ 注意

■塗装の劣化や車体・部品(ホイールなど)の腐食を防ぐために

- 次のような場合は、ただちに洗車してください。
 - ・海岸地帯を走行したあと
 - ・凍結防止剤を散布した道路を走行したあと

⚠ 注意

- ・ コールタール・花粉・樹液・鳥のふん・虫の死がいなどが付着したとき
- ・ ばい煙・油煙・粉じん・鉄粉・化学物質などの降下が多い場所を走行したあと
- ・ ほこり・泥などで激しく汚れたとき
- ・ 塗装にベンジンやガソリンなどの有機溶剤が付着したとき
- 塗装に傷が付いた場合は、早めに補修してください。

- ホイール保管時は、腐食を防ぐために汚れを落とし、湿気の少ない場所へ保管してください。

■ ランプの清掃

- 注意して洗ってください。有機溶剤や硬いブラシは使用しないでください。

ランプを損傷させるおそれがあります。

- ランプにワックスがけを行わないでください。

レンズを損傷するおそれがあります。

■ 高圧洗浄機を使用するときは

- 洗浄時に高圧洗浄機でカメラやカメラ周辺に直接水を当てないでください。

高い水圧により衝撃が加わり、装置が正常に作動しなくなるおそれがあります。

- エンブレム裏に搭載されているレーダーに直接水をかけないでください。部品故障の原因になるおそれがあります。
- ノズルの先端を、下記部品の結合部やブーツ類（ゴムまたは樹脂製のカバー）、コネクタ類に近づけすぎないでください。

高い水圧がかかることにより、部品が損傷するおそれがあります。

- ・ 駆動系部品
- ・ ステアリング部品
- ・ サスペンション部品
- ・ ブレーキ部品
- モール、バンパーなど樹脂部分は変形、損傷するおそれがあるため、洗浄ノズルと車体との距離を 30cm 以上離してください。また、同じ場所へ連続して水をあてないでください。
- フロントウインドウガラス下部へ連続して水をあてないでください。エアコンの空気取り入れ口があり、エアコンが正常に作動しなくなるおそれがあります。
- 高圧洗浄機で車両の下回りを洗浄しないでください。

内装の手入れ

お手入れは、部位や素材に合った適切な方法で実施してください。

室内の手入れをするには

- 掃除機などでほこりを取り除き、水またはぬるま湯を含ませた布でふき取る
- 汚れが落ちない場合は、中性洗剤を水で約 1%に薄めてやわらかい布に含ませふき取る

水を浸した布を固くしぼり、表面に残った洗剤・水分をふき取る

知識

■ カーペットの洗浄について

カーペットは常に乾いた状態を保つことをおすすめします。洗浄には、市販の泡タイプクリーナーがご利用になれます。スポンジまたはブラシを使用して泡をカーペットに広げ、円を描くように塗り込んでください。直接水をかけたりせず、ふき取ってから乾燥させてください。

■ シートベルトの取り扱いについて

刺激の少ない洗剤とぬるま湯で、布やスポンジを使って洗ってください。シートベルトのすり切れ・ほつれ・傷などを定期的に点検してください。

■ スーパー UV・IR カットガラスについて★

- ドアガラスが汚れているときは、早めに水またはぬるま湯を含ませた布で軽くふいて清掃してください。
- ドアガラスの汚れがひどいときは、ドアガラスの開閉をくり返さないでください。

★：グレード、オプションなどにより、装備の有無があります。

警告

■ 車両への水の浸入

- 車内に水をかけたり液体をこぼしたりしないでください。

電気部品などに水がかかると、故障や車両火災につながるおそれがあり危険です。

- SRS エアバッグの構成部品や電気配線をぬらさないでください。
(→P.28)

電気の不具合により、SRS エアバッグが作動したり、正常に機能しなくなり、重大な傷害におよぶか、最悪の場合死亡につながるおそれがあります。

■ 内装の手入れをするときは（特にインストールメントパネル）

艶出しワックスや艶出しクリーナーを使用しないでください。インストールメントパネルがフロントウインドウガラスへ映り込み、運転者の視界をさまざまに妨げるおそれがあります。

注意

■ 清掃するとき使用する溶剤について

- 変色・しみ・塗装はがれの原因になるため、次の溶剤は使用しないでください。

- ・ シート以外の部分：ベンジン・ガソリンなどの有機溶剤や酸性またはアルカリ性の溶剤・染色剤・漂白剤
- ・ シート部分：シンナー・ベンジン・アルコール、その他の酸性やアルカリ性の溶剤

注意

- 艶出しワックスや艶出しクリーナーを使用しないでください。

インストルメントパネルやその他内装の塗装のはがれ・溶解・変形の原因になるおそれがあります。

■ 床に水がかかると

水で洗わないでください。

オーディオやフロアカーペット下にある電気部品に水がかかると、車の故障の原因となったり、ボデーが錆びるおそれがあります。

■ フロントウインドウガラスの内側を掃除するときは

前方カメラのレンズに、ガラスクリーナーが付着しないようにしてください。また、レンズにはふれないでください。(→P.177)

■ リヤウインドウガラスの内側を掃除するときは

- 熱線やアンテナを損傷するおそれがあるため、ガラスクリーナーなどを使わず、熱線やアンテナにそって水またはぬるま湯を含ませた布で軽くふいてください。

- 熱線やアンテナを引っかいたり、損傷させないように気を付けてください。

■ スーパーUV・IRカットガラス★を清掃するときは

ドアガラスを清掃するときは、コンパウンドまたは研磨剤入り用品（ガラスクリーナー・洗剤・ワックスなど）を使用しないでください。コーティングを損傷させるおそれがあります。

★：グレード、オプションなどにより、装備の有無があります。

サテン仕上げ金属コーティング部分の手入れをするには

- 水で湿らせたやわらかい布または合成セーム皮で汚れをふき取る
- 乾いたやわらかい布で表面に残った水分を完全にふき取る

知識

■ サテン仕上げ金属コーティング部分のお手入れについて

表面に本物の金属層を使用していますので、普段のお手入れが大切です。汚れたまま長い間放置すると、汚れが落ちにくくなります。

本革部分の手入れをするには

- 掃除機などでほこりや砂を取り除く
- 薄めた洗剤をやわらかい布に含ませ、汚れをふき取る

ウール用の中性洗剤を水で約5%に薄めて使用してください。

- 水を浸した布を固くしぼり、表面に残った洗剤をふき取る
- 乾いたやわらかい布で表面の水分をふき取り、風通しのよい日陰で乾燥させる

知識

■ 本革部分のお手入れの目安

品質を長く保つため、年に2回程度の定期的なお手入れをおすすめします。

 注意

■ 革の傷みを避けるために

皮革の表面の劣化や損傷を避けるために、次のことをお守りください。

- 革に付着したほこりや砂はすぐに取り除く
- 直射日光に長時間さらさないようにする

特に夏場は日陰で車を保管する

- ビニール製・プラスチック製・ワックス含有のものは、車内が高温になると革に張り付くおそれがあるため、革張りの上に置かない

合成皮革部分の手入れをするには

- 掃除機などでほこりを取り除く
- 中性洗剤を水で約 1%に薄めてやわらかい布に含ませふき取る
- 水を浸した布を固くしぼり、表面に残った洗剤・水分をふき取る

AIRNUBUCK[®]※ 部分の手入れをするには★

- ★ : グレード、オプションなどにより、装備の有無があります。
- 粘着テープなどでほこりを取り除く
 - 中性洗剤を水で約 1%に薄めてやわらかい布に含ませふき取る
 - 水を浸した布を固くしぼり、表面に残った洗剤・水分をふき取る

※ AIRNUBUCK[®] はセーレン株式会社の登録商標です。

ボンネット

ボンネットを開けるには

- 1 ボンネット解除レバーを引く
ボンネットが少し浮き上がります。

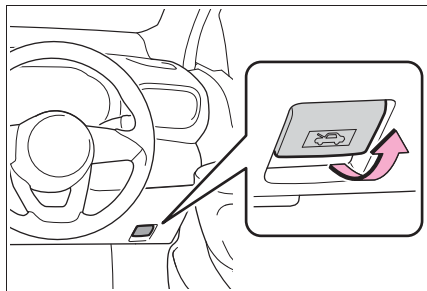

- 2 レバーを左方向に押し、ボンネットを開ける

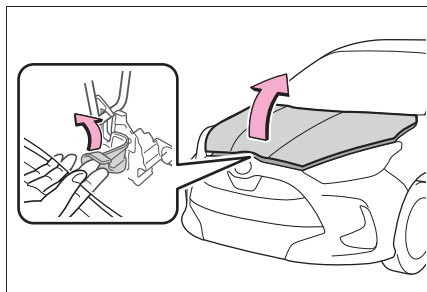

- 3 ボンネットステーをステー穴に挿し込む

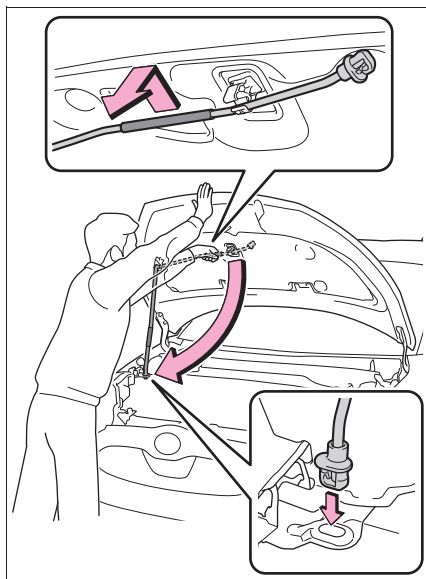

⚠ 警告

■ 走行前の確認

ボンネットがしっかりロックされていることを確認してください。

ロックせずに走行すると、走行中にボンネットが突然開いて、重大な傷害におよぶか、最悪の場合死亡につながるおそれがあります。

■ けがを防ぐために

走行後のボンネットステーは高温になっています。熱くなったボンネットステーにさわるとやけどなどの重大な傷害を受けるおそれがあります。

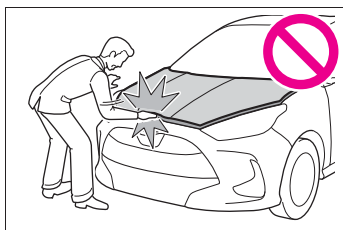
警告**■ ボンネットを閉めるとき**

手などを挟まないように注意してください。

重大な傷害を受けるおそれがあり危険です。

■ エンジンルーム点検後の確認

エンジンルーム内に工具や布を置き忘れていないことを確認してください。点検や清掃に使用した工具や布などをエンジンルーム内に置き忘れてしまうと、故障の原因になったり、また、エンジンルーム内は高温になるため車両火災につながるおそれがあり危険です。

■ ボンネットステーをステー穴に挿し込んだあとは

ボンネットが頭や体の上に落ちてこないように、正しく挿し込まれているか確認してください。

注意**■ ボンネットへの損傷を防ぐために**

ボンネットを閉めるときは、体重をかけるなどして強く押さないでください。ボンネットがへこむおそれがあります。

■ ボンネットを閉めるときは

ボンネットステーをステー穴から取りはずし、クリップに正しくもどしてください。ボンネットステーが挿し込まれた状態で閉めると、ボンネットが損傷するおそれがあります。

ガレージジャッキ

ガレージジャッキを使用するときは、ガレージジャッキに付属の取扱説明書に従って、安全に作業してください。

ガレージジャッキを使用して車両を持ち上げるときは、正しい位置にガレージジャッキをセットしてください。

正しい位置にセットしないと、車両が損傷したり、けがをするおそれがあります。

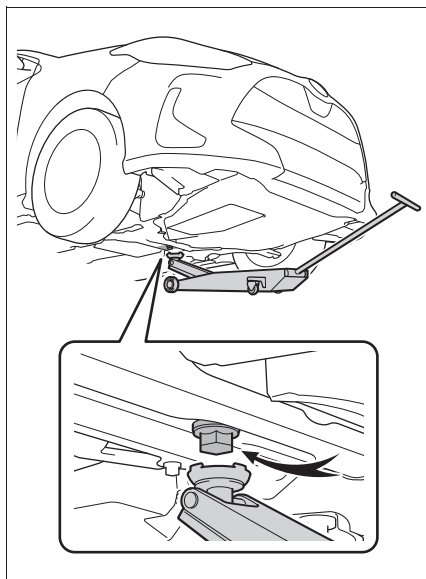
ジャッキポイントの位置を確認する**■ フロント側**

■ リヤ側

▶ FF 車

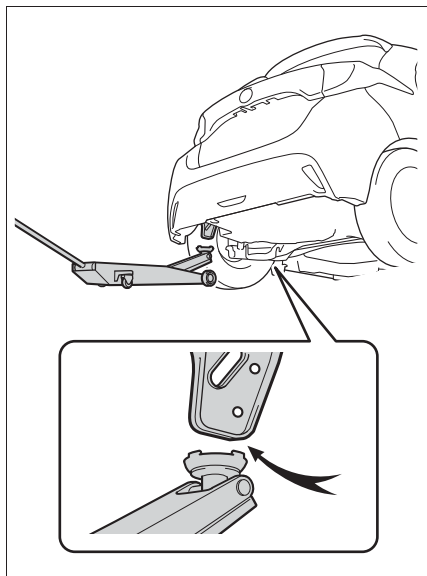

▶ AWD 車

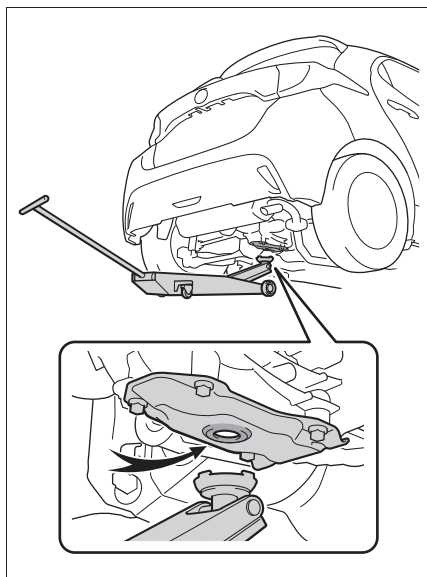

ウォッシャー液の補充

補充するには

液面が 1/2 の位置に近づいたらウォッシャー液を補給してください。

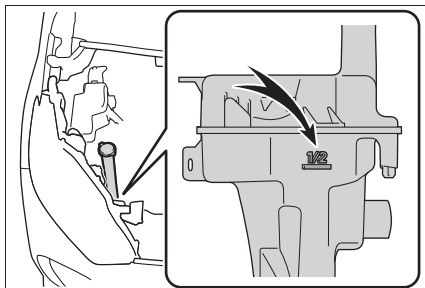

⚠ 警告

■ ウォッシャー液を補充するとき

エンジンが熱いときやエンジンがかかっているときは、ウォッシャー液を補充しないでください。

ウォッシャー液にはアルコール成分が含まれているため、エンジンなどにかかると出火するおそれがあります。

⚠ 注意

■ ウォッシャー液について

ウォッシャー液のかわりに、せっけん水やエンジン不凍液などを入れないでください。塗装にしみが付くことや、ポンプが故障してウォッシャー液が出なくなるおそれがあります。

■ ウォッシャー液のうすめ方

必要に応じて水でうすめてください。水とウォッシャー液の割合は、ウォッシャー液の容器に表示してある凍結温度を参考にしてください。

タイヤについて

タイヤの点検は、法律で義務付けられています。日常点検として必ずタイヤを点検してください。

タイヤの摩耗を均等にし寿命をのばすために、**タイヤローテーション（タイヤ位置交換）を5,000kmごとに行ってください。**

タイヤの点検項目

タイヤは次の項目を点検してください。

点検方法は別冊「メンテナンスノート」を参照してください。

● タイヤ空気圧

空気圧の点検は、タイヤが冷えているときに行ってください。

● タイヤの亀裂・損傷の有無

● タイヤの溝の深さ

● タイヤの異常摩耗（極端にタイヤの片側のみが摩耗していたり、摩耗程度が他のタイヤと著しく異なるなど）の有無

知識

■ タイヤ空気圧について

タイヤの指定空気圧は、運転席側のタイヤ空気圧ラベルで確認することができます。

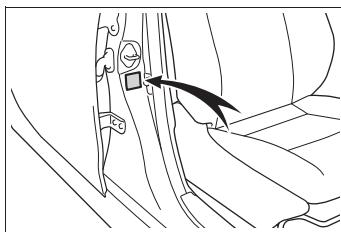

■ タイヤ関連の部品を交換するとき

タイヤ・ディスクホイール・ホイール取り付けナットを交換するときは、トヨタ販売店にご相談ください。

■ 低扁平タイヤについて（185/55R16 83V 装着車）

雪道や凍結路では、普通のタイヤとくらべてグリップ力が低下します。冬用タイヤを使用し、道路状態に応じた速度で注意深く運転するようにしてください。

■ 低扁平タイヤの空気圧点検（185/55R16 83V 装着車）

低扁平タイヤは、走行性能を優先したタイヤです。特に空気圧は定期的に点検してください。2週間に1回（最低でも1ヶ月に1回）、または長距離ドライブの前には、必ず空気圧を点検してください。

■ タイヤのバルブについて

タイヤを交換するときは、バルブに変形・亀裂・損傷がないか点検してください。

警告

■ 点検・交換時の警告

必ず次のことをお守りください。

お守りいただかないと、駆動系部品の損傷や不安定な操縦特性により、重大な傷害におよぶか、最悪の場合死亡につながるおそれがあります。

- タイヤはすべて同一メーカー・同一銘柄・同一トレッドパターンで、摩耗差のないタイヤを使用する

警告

- メーカー指定サイズ以外のタイヤやホイールを使用しない
- ラジアルタイヤ・バイアスベルテッドタイヤ・バイアスプライタイヤを混在使用しない
- サマータイヤ・オールシーズンタイヤ・冬用タイヤを混在使用しない
- 他の車両で使用していたタイヤを使用しない

以前どのように使用されていたか不明なタイヤは使用しない

■ 異常があるタイヤの使用禁止

異常があるタイヤをそのまま装着していると、走行時にハンドルをとられたり、異常な振動を感じる場合があります。また、次のような事態になり、思わぬ事故につながるおそれがあり危険です。

- 破裂などの修理できない損傷を与える
- 車両が横すべりする
- 車両の本来の性能（燃費・車両の安定性・制動距離など）が発揮されない

■ タイヤ交換時の注意

- 必ずナットのテーパ部分を内側にして取り付けてください。（→P.356）
テーパ部分を外側にして取り付けると、ホイールが破損しはずれてしまい、重大な傷害におよぶか、最悪の場合死亡につながるおそれがあります
- ねじ部にオイルやグリースをぬらないでください。

ナットを締めるときに必要以上に締め付けられ、ボルトが破損したり、ディスクホイールが損傷するおそれがあります。

またナットがゆるみホイールが落下して、重大な事故につながるおそれがあります。

オイルやグリースがねじ部についている場合はふき取ってください。

■ 異常があるホイールの使用禁止（アルミホイール装着車）

亀裂や変形などがあるホイールは使用しないでください。

走行中にタイヤの空気が抜けて、思わぬ事故につながるおそれがあり危険です。

注意

■ 低扁平タイヤについて（185/55R16 83V 装着車）

低扁平タイヤのホイールは、路面から衝撃を受けたとき、ホイールに通常より大きなダメージを与えることがあります。そのため次のことに注意してください。

- 適切なタイヤ空気圧で使用する
空気圧が低すぎると簡単に損傷することがあります。
- 段差や凹凸のある路面、路上に空いた穴、平らでない舗道・縁石や他の障害物を避ける

タイヤおよびホイールがひどく損傷することがあります。

■ 走行中に空気もれが起こったら

走行を続けしないでください。

タイヤまたはホイールが損傷することがあります。

⚠ 注意

■ 悪路走行に対する注意

段差や凹凸のある路上を走行するときは注意してください。

タイヤの空気が抜けて、タイヤのクッション作用が低下します。また、タイヤ・ホイール・車体などの部品も損傷するおそれがあります。

タイヤローテーションをするには

図で示すようにタイヤのローテーションを行います。

タイヤの摩耗状態を均一にし、寿命をのばすために、トヨタは定期点検ごとのタイヤローテーションをおすすめします。

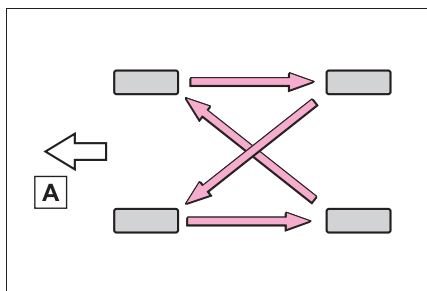

A 前側

タイヤ空気圧について

タイヤの空気圧を適正に維持するために、タイヤの空気圧点検を月に1回以上実施してください。低扁平タイヤの場合、2週間に1回、または長距離ドライブの前には必ず空気圧を点検してください。(→P.382)

📖 知識

■ タイヤ空気圧が適正でない場合

適切に調整されていないタイヤ空気圧で走行すると、次のようなことが起こる場合があります。

- 安全性の低下
- 摩耗によるタイヤ寿命の低下
- 燃費の悪化
- 乗り心地や操縦安定性の低下

ひんぱんにタイヤ空気圧が低下する場合は、トヨタ販売店でタイヤの点検を受けてください。

■ タイヤ空気圧の点検のしかた

タイヤ空気圧の点検の際は、次のことをお守りください。

- タイヤが冷えているときに点検する
 - タイヤ空気圧ゲージを必ず使用する
- タイヤの外観だけでは空気圧が適正かどうか判断できません。
- 走行後はタイヤの発熱により空気圧が高くなります。異常ではありませんので減圧しないでください。
 - 荷物を積んだり、多人数で乗車するときは荷重を不均等にかけないようにする

警告

■ タイヤの性能を発揮するために

適正なタイヤ空気圧を維持してください。

タイヤ空気圧が適正に保たれていないと、次のようなことが起こるおそれがあり、重大な傷害におよぶか、最悪の場合死亡につながるおそれがあります。

- 過度の摩耗
- 偏摩耗
- 操縦安定性の低下
- タイヤの過熱による破裂
- タイヤとホイールのあいだからの空気漏れ
- ホイールの変形、タイヤの損傷
- 走行時にタイヤが損傷する可能性の増大（路上障害物、道路のつなぎ目や段差など）

注意

■ タイヤ空気圧の点検・調整をしたあとは

タイヤのバルブキャップを確実に取り付けてください。

バルブキャップをはずしていると、ほこりや水分がバルブに入り空気が漏れ、タイヤの空気圧が低下するおそれがあります。

エアコンフィルターの交換

エアコンを快適にお使いいただくために、エアコンフィルターを定期的に交換してください。

交換するには

- 1 エンジンスイッチを OFF にする
- 2 グローブボックスを開く

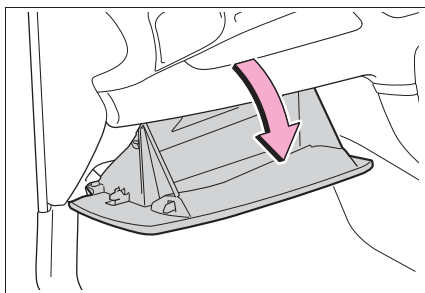

- 3 グローブボックス側面を内側に押し、上部のツメを片側ずつはずす

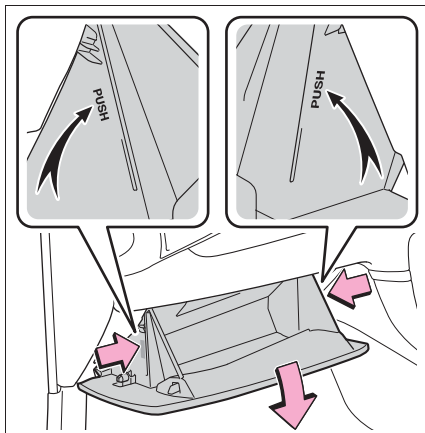

4 下部のツメをはずして取りはずす

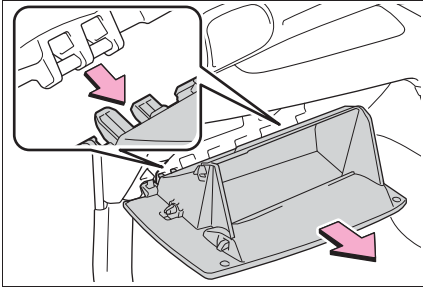

5 フィルターカバーのロックをはずし (A)、ツメからフィルターカバーを抜き (B)、フィルターカバーを取りはずす

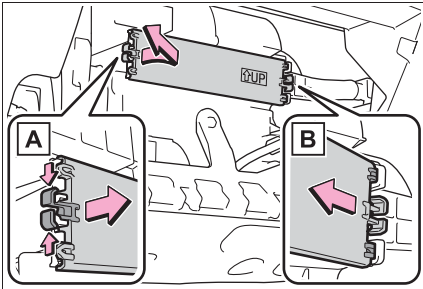

6 フィルター (タイプ A) またはフィルターケース (タイプ B) を取りはずす

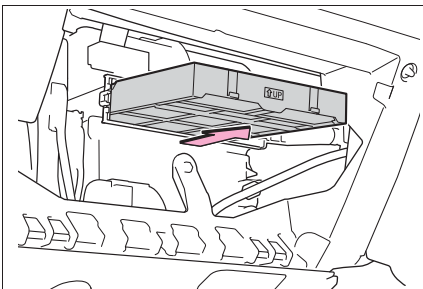

7 新しいフィルターと交換する

“↑ UP” マークの矢印が上を向くよう

に取り付けます。

▶ タイプ A

フィルターを交換する

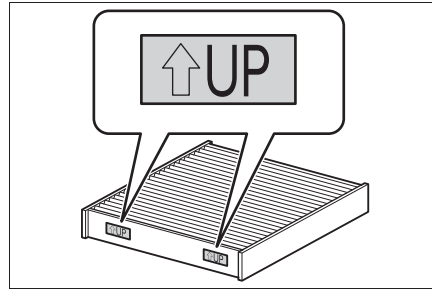

▶ タイプ B

フィルターをフィルターケースから取りはずして交換する

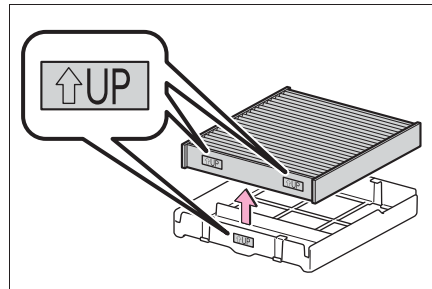

■ 知識

■ エアコンフィルターの交換について

エアコンフィルターは下記の時期を目安に交換してください。

15000km [7500km^{※1}] ごと、ただし12ヶ月をこえないこと^{※2}

^{※1} 大都市や寒冷地など、交通量や粉じんの多い地区

^{※2} 芳香剤などの使用により脱臭寿命が著しく低下する場合があります。エアコンの臭いが気になりだしたらフィルターを交換してください。

■ エアコンの風量が減少したときは

フィルターの目詰まりが考えられますので、フィルターを交換してください。

⚠ 注意

■ エアコンを使用するときの注意

- フィルターを装着せずにエアコンを使用すると、故障の原因になることがあります。必ずフィルターを装着してください。
- フィルターは、交換するタイプです。水洗いやエアブローによる清掃はしないでください。

■ フィルターカバーの破損を防ぐために

フィルターカバーのロックをはずすときに、フィルターカバーを矢印の方向に動かす際は、ツメに無理な力がかからないように注意してください。ツメが破損するおそれがあります。

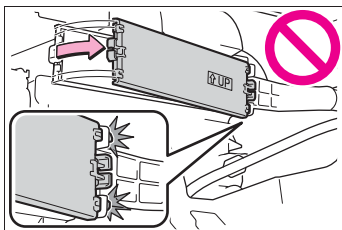

キーの電池交換

電池が消耗しているときは、新しい電池に交換してください。

電池はご自身で交換できますが、部品が破損するおそれがあるので、トヨタ販売店で交換することをおすすめします。

□ 知識

■ キーの電池が消耗していると

次のような状態になります。

- スマートエントリー&スタートシステム・ワイヤレス機能が作動しない
- 作動距離が短くなる

事前に準備するもの

- マイナスドライバー
- 小さいマイナスドライバー
- リチウム電池
 - ・ CR2032 (スマートエントリー&スタートシステム非装着車)
 - ・ CR2450 (スマートエントリー&スタートシステム装着車)

□ 知識

■ リチウム電池 CR2032、CR2450 の入手

電池はトヨタ販売店・時計店およびカメラ店などで購入できます。

電池を交換するには

- ▶ スマートエントリー&スタートシステム非装着車

1 キーカバーをはずす

適切なサイズのマイナスドライバーをご

使用ください。無理にこじった場合、カバーが変形するおそれがあります。

傷が付くのを防ぐため、マイナスドライバーの先端に布などを巻いて保護してください。

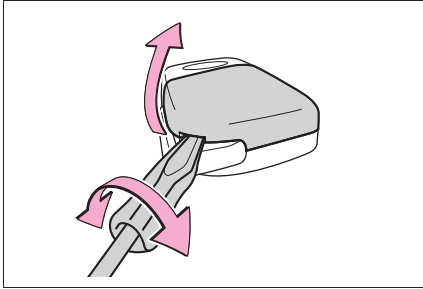

2 バッテリーカバーをははずす

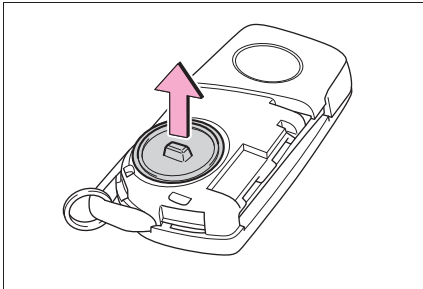

3 消耗した電池を取り出す

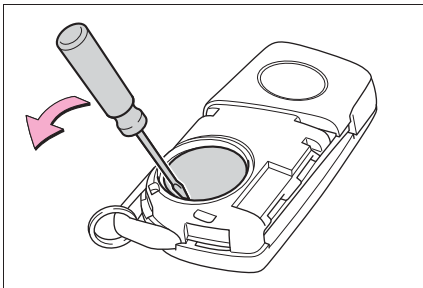

新しい電池は、+極を上にして取り付けます。

電池をははずす際は、適切なサイズのマイナスドライバーをご使用ください。

4 バッテリーカバーを取り付ける

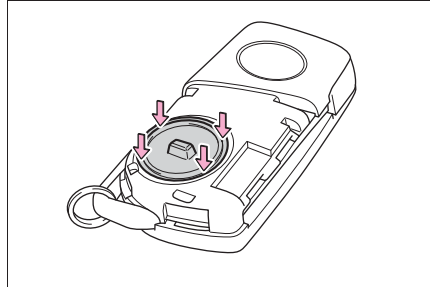

5 キーカバーを取り付ける

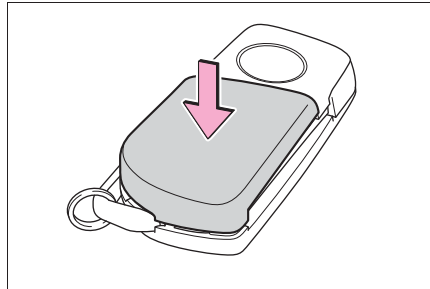

6 ボタン (または) を操作して、ドアが施錠または解錠されることを確認する

▶ スマートエントリー&スタートシステム装着車

1 ロックを解除してメカニカルキーを抜く

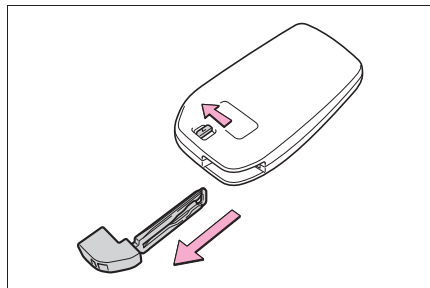

2 カバーをははずす

適切なサイズのマイナスドライバーをご

使用ください。無理にこじった場合、カバーが変形するおそれがあります。

傷が付くのを防ぐため、マイナスドライバーの先端に布などを巻いて保護してください。

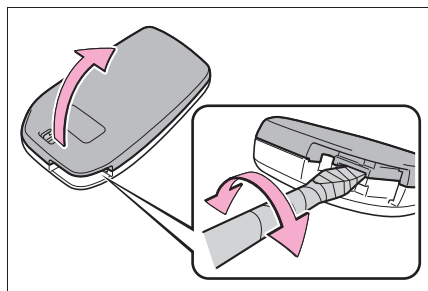

3 消耗した電池を取り出す



カバーをはずしたときに、上側のカバーに電子キーのモジュールが貼り付き、電池面が隠れている場合があります。この場合、電子キーのモジュールをひっくり返し、図のように電池が見える状態で作業してください。

電池をはずす際は、適切なサイズのマイナスドライバーをご使用ください。

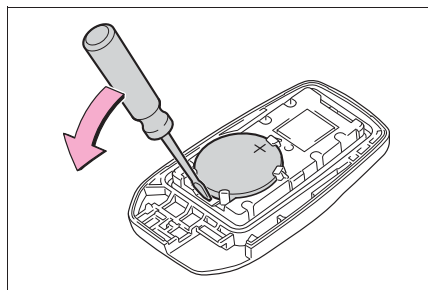
新しい電池は、+極を上にして取り付けます。



4 カバーを取り付け、メカニカルキーを挿し込む

5 ボタン（または）を操作して、ドアが施錠または開錠されることを確認する

警告

■電子キー★または、ワイヤレスキー★の電池について

次のことを必ずお守りください。お守りいただかないと、重大な傷害におよぶか、最悪の場合死亡につながるおそれがあります。

- 誤って電池を飲み込まないように注意してください。化学熱傷のおそれがあります。
- 電子キー★または、ワイヤレスキー★にはコイン電池もしくはボタン電池が使われています。電池を飲み込むと、わずか2時間で重度の化学熱傷を引き起こし、重大な傷害におよぶか、最悪の場合死亡につながるおそれがあります。
- 新しい電池および取りはずした電池は、お子さまにさわらせないでください。
- カバーがしっかり閉まらない場合はそのまま使用せず、お子さまの手の届かない場所に保管し、トヨタ販売店で点検を受けてください。
- 誤って電池を飲み込んだ、または体の一部に入れてしまった場合は、すぐに医師の診察を受けてください。

★：グレード、オプションなどにより、装備の有無があります。

■電池の爆発や可燃性の液体またはガスの漏れを防ぐために

- 同じタイプの電池と交換してください。異なったタイプの電池を使用すると、電池が爆発するおそれがあります。
- 極端に温度の高いところや、高度が高く極端に気圧が低いところに電池を持ち込まないでください。

警告

- 電池を燃やしたり、つぶしたり、切ったりしないでください。

注意**■ 電池を交換するときは**

適切なサイズのマイナスドライバーを使用してください。無理な力がかかると、カバーが変形したり破損したりするおそれがあります。

■ 交換後、正常に機能させるために

次のことを必ずお守りください。

- めれた手で電池を交換しない
錆の原因になります。
- 電池以外の部品に、ふれたり動かし
たりしない
- 電極を曲げない

ヒューズの点検・交換

ランプがつかないときや電気系統の装置が働かないときは、ヒューズ切れが考えられます。ヒューズの点検を行ってください。

ヒューズの点検・交換をするには

- 1 エンジンスイッチを OFF にする
- 2 ヒューズボックスを開ける
 - ▶ エンジンルーム（運転席側）
ツメを押しながら、カバーを持ち上げる

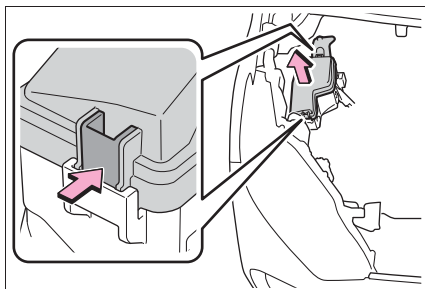

- ▶ エンジンルーム（助手席側）
ツメを押しながら、カバーを持ち上げる

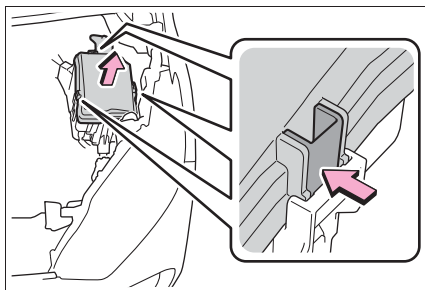

▶ 助手席足元

足元のカバーをとりはずし、ヒューズボックスのカバーをとりはずす

ヒューズボックスのカバーを取りはずすときや、取り付けるときはツメを押ししてください。

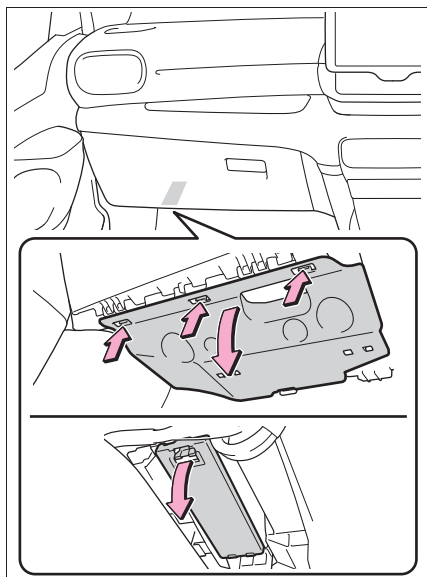

3 ヒューズを引き抜く

ヒューズはずしでヒューズを引き抜くことができます。

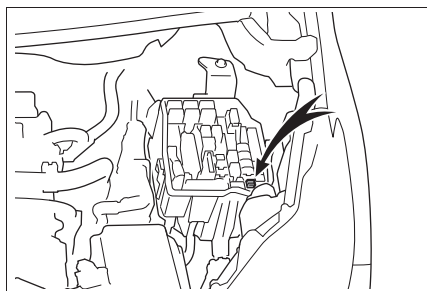

4 ヒューズが切れていないか点検する

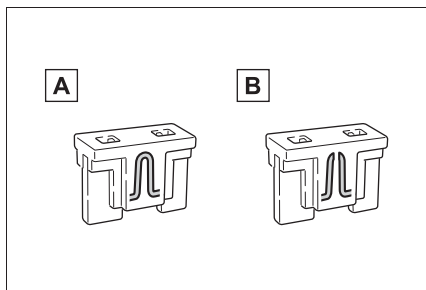

A 正常

B ヒューズ切れ

ヒューズボックスの表示に従い、規定容量のヒューズに交換します。

知識

■ ヒューズを交換したあとは

- カバーを取り付けるときは、ツメをしっかり取り付けてください。
- 交換してもランプ類が点灯しないときは、電球を交換してください。
- 交換しても再度ヒューズが切れる場合は、トヨタ販売店で点検を受けてください。

■ バッテリーからの回路に過剰な負荷がかかると

配線が損傷を受ける前にヒューズが切れるように設計されています。

■ 電球（バルブ）を交換するときは

この車両に指定されているトヨタ純正品のご使用をおすすめします。一部の電球は過電流を防止する専用回路に接続されているため、この車両指定のトヨタ純正品以外は使用できない場合があります。

警告

■車の故障や、車両火災を防ぐために次のことをお守りください。

お守りいただかないと、車の故障や火災、けがをするおそれがあります。

- 規定容量以外のヒューズ、またはヒューズ以外のものを使用しないでください。
- 必ずトヨタ純正ヒューズか同等品を使用してください。
- ヒューズやヒューズボックスを改造しないでください。

注意

■ヒューズを交換する前に

ヒューズが切れた原因が電気の過剰負荷だと判明したときは、トヨタ販売店で点検を受けてください。

■ヒューズボックスカバーを取り付けるときは（エンジンルームヒューズボックス）

すべてのツメの位置を合わせてから、ヒューズボックスカバーを押して取り付けてください。

ヒューズボックスカバーのツメが破損するおそれがあります。

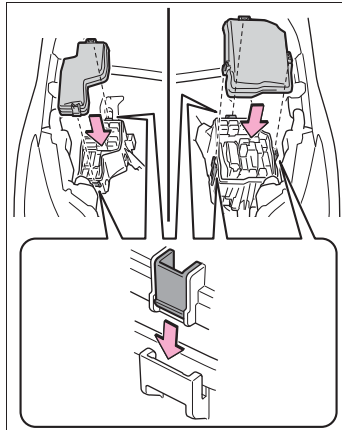

電球（バルブ）の交換

次に記載する電球は、ご自身で交換できます。電球交換の難易度は電球によって異なります。部品が破損するおそれがあるので、トヨタ販売店で交換することをおすすめします。

電球の用意

切れた電球の W（ワット）数を確認してください。（→P.383）

バルブ位置

■ フロント

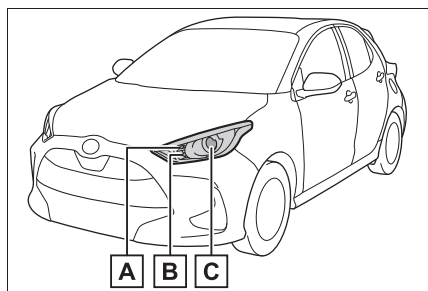

- A** 車幅灯（バルブタイプ）
- B** フロント方向指示灯／非常点滅灯（バルブタイプ）
- C** ヘッドランプ（バルブタイプ）

■ リヤ

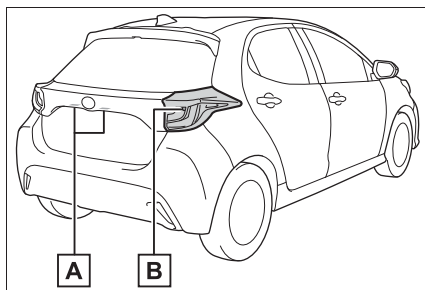

- A** 番号灯
- B** リヤ方向指示灯／非常点滅灯（バルブタイプ）

■ トヨタ販売店で交換が必要な電球

次のランプが切れたときは、トヨタ販売店で交換してください。

- ヘッドランプ（LED タイプ）
 - 車幅灯（LED タイプ）
 - LED デイライト★
 - サイド方向指示灯／非常点滅灯
 - フロント方向指示灯／非常点滅灯（LED タイプ）
 - リヤ方向指示灯／非常点滅灯（LED タイプ）
 - 尾灯
 - 制動灯
 - 後退灯
 - ハイマウントストップランプ
- ★：グレード、オプションなどにより、装備の有無があります。

□ 知識

■ LED ランプについて

次のランプ以外は、数個の LED で構成さ

れています。もしLEDがひとつでも点灯しないときは、トヨタ販売店で交換してください。

- ヘッドランプ（バルブタイプ）
- 車幅灯（バルブタイプ）
- フロント方向指示灯／非常点滅灯（バルブタイプ）
- リア方向指示灯／非常点滅灯（バルブタイプ）

●番号灯

■ レンズ内の水滴と曇り

次のようなときは、トヨタ販売店にご相談ください。ただし、レンズ内の一時的な曇りは、機能上問題ありません。

- レンズ内側に大粒の水滴が付いている
- ランプ内に水がたまっている

■ 電球（バルブ）を交換するとき

→P.312

電球交換のしかた

ヘッドランプ、車幅灯、フロント方向指示灯／非常点滅灯はボンネットを開けてから作業してください。

■ ヘッドランプ（バルブタイプ）

1 コネクターを取りはずす

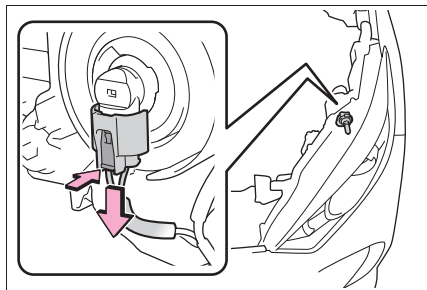

2 ソケットをまわして取りはずす

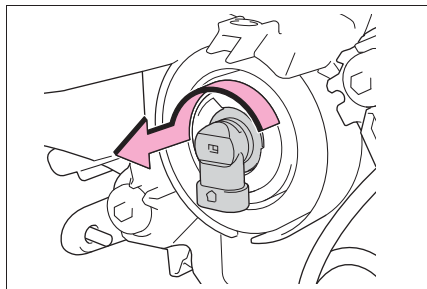

3 電球を交換する

4 ソケットを取り付ける

取り付け部を電球のツメ（3ヶ所）を合わせて挿し込み、固定します。

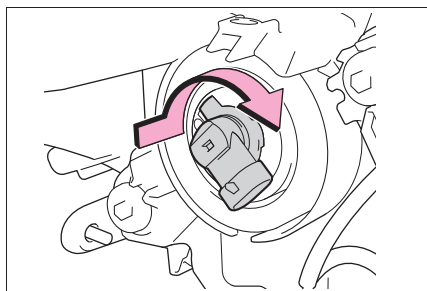

5 コネクターを取り付ける

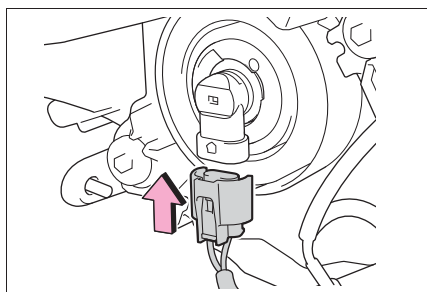

6 取り付け確認をする

ソケットを軽くゆさぶってぐらつきがないことを確認し、いったんヘッドランプを点灯させ、ソケットの取り付け部からランプの光がもれてないことを目視確認

してください。

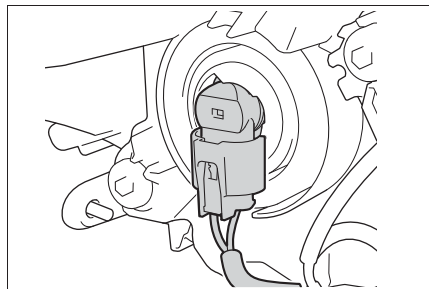

■ 車幅灯 (バルブタイプ)

- 1 ソケットを取りはずす

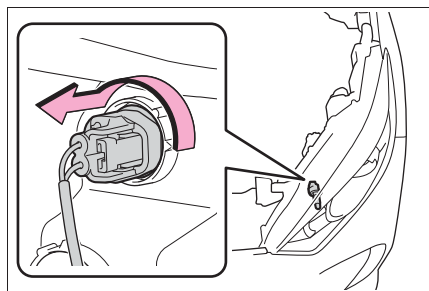

- 2 電球を取りはずす

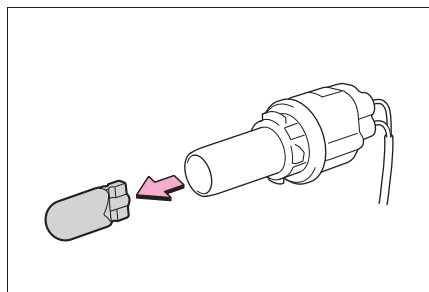

- 3 取り付けるときは、取りはずしたときと逆の手順で取り付ける

■ フロント方向指示灯／非常点滅灯 (バルブタイプ)

- 1 ソケットを取りはずす

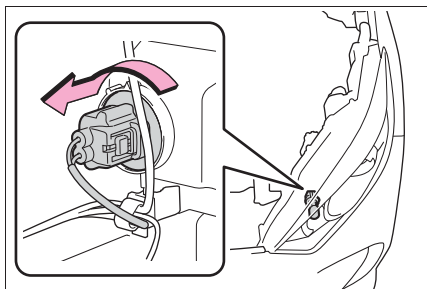

- 2 電球を取りはずす

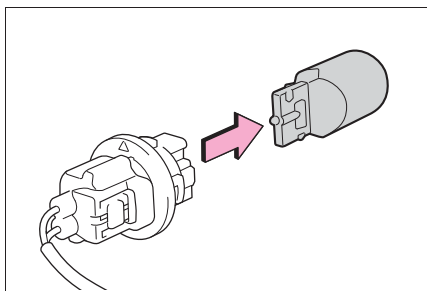

- 3 取り付けるときは、取りはずしたときと逆の手順で取り付ける

■ リヤ方向指示灯／非常点滅灯 (バルブタイプ)

- 1 バックドアを開ける
- 2 ボルト (2本) をはずし、ランプ本体をまっすぐ後方に引き、取りはずす

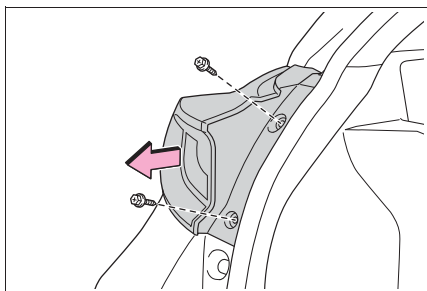

3 ソケットを取りはずす

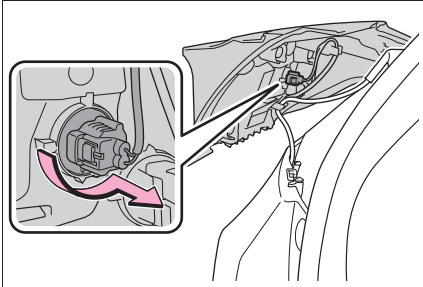

4 電球を取りはずす

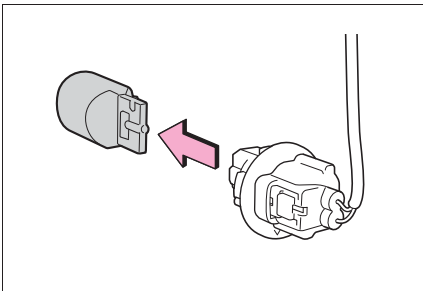

5 電球とソケットを取り付けるときは、取りはずしたときと逆の手順で取り付ける

6 ランプ本体を取り付ける

外側と下側のツメ **A** とクリップを合わせてからピン **B** を合わせて取り付けてくだ

さい。

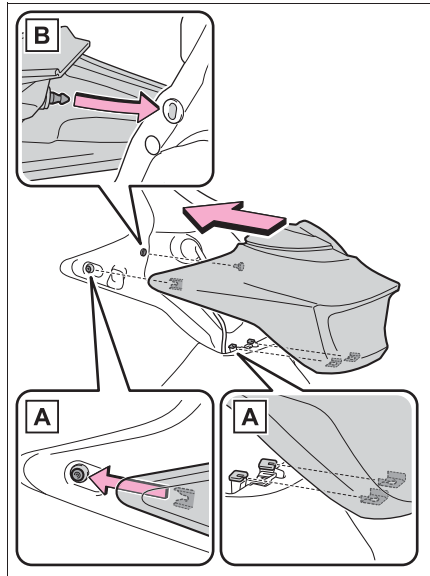

7 ボルト（2本）を取り付ける

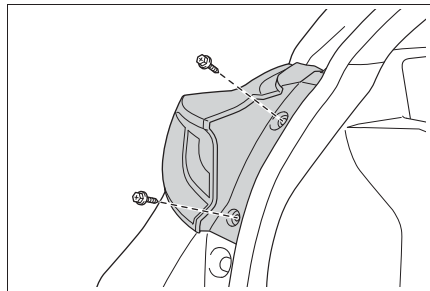

■ 番号灯

1 番号灯が見えるまでバックドアを開ける (→P.94)

2 レンズを取りはずす

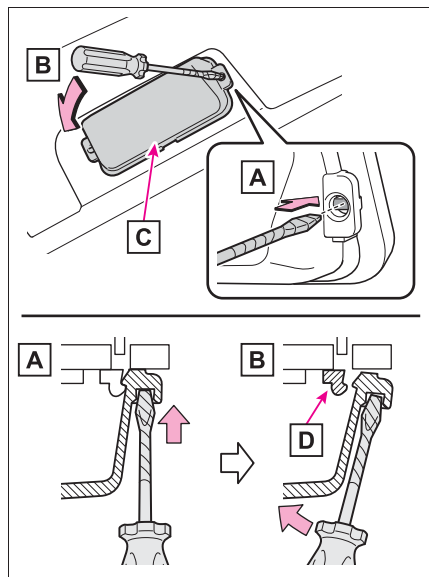

A 小さいマイナスドライバーなどを左右どちらかのレンズの穴に挿し込む

B 小さいマイナスドライバーなどを図の矢印の方向に傾け、レンズのかん合をはずしてレンズを取りはずす

傷が付くのを防ぐために、小さいマイナスドライバーなどの先端に、テープなどを巻いて保護してください。

C レンズ

D かん合部

3 電球を取りはずす

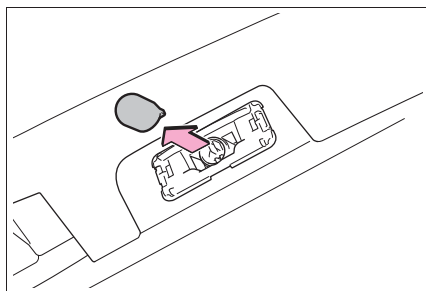

4 新しい電球を取り付ける

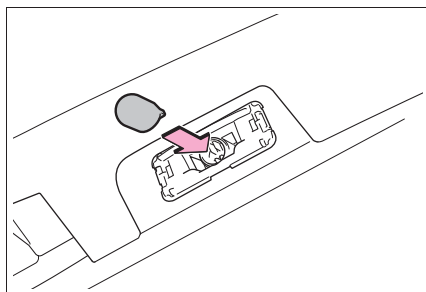

5 レンズを取り付ける

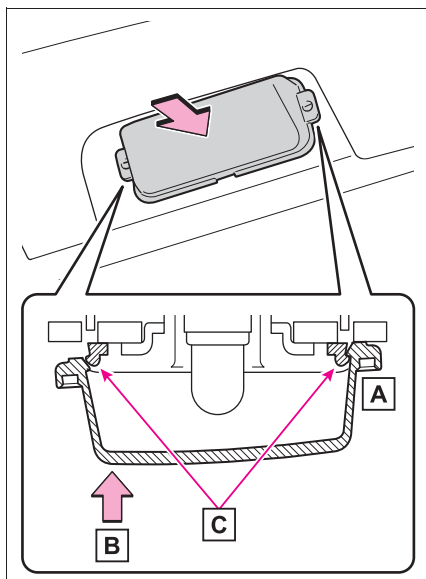

A レンズを左右どちらかのかん合

部に引っかける

B レンズを押し込む

レンズを取り付けたあとは、レンズを軽く引っ張って、正しく取り付けられていることを確認してください。

C かん合部



警告

■ 電球を交換するとき

- ランプは消灯してください。消灯直後は高温になっているため、交換しないでください。やけどをすることがあります。
- 電球のガラス部を素手でふれないでください。やむを得ずガラス部を持つ場合は、電球に油脂や水分を付着させないために、乾いた清潔な布などを介して持ってください。また、電球を傷付けたり、落下させたりすると球切れや破裂することがあります。
- 電球や電球を固定するための部品はしっかり取り付けてください。取り付けが不十分な場合、発熱や発火、または内部への浸水による故障や、レンズ内に曇りが発生することがあります。

■ お車の故障や火災を防ぐために

電球が正しい位置にしっかりと取り付けられていることを確認してください。

7-1. まず初めに

故障したときは	322
非常点滅灯（ハザードランプ）	323
発炎筒	323
車両を緊急停止するには	324
水没・冠水したときは	325

7-2. 緊急時の対処法

けん引について	327
フューエルポンプシャットオフシ テム	331
警告灯がついたときは	332
警告メッセージが表示されたときは	337
パンクしたときは（タイヤパンク応 急修理キット装着車）	340
パンクしたときは（応急用タイヤ装 着車）	351
エンジンがかからないときは ..	359
キーをなくしたときは	361
電子キーが正常に働かないときは （スマートエントリー&スタートシ ステム装着車）	361
バッテリーがあがったときは ..	363
オーバーヒートしたときは	370
スタックしたときは	372
助手席ターンチルトシートが車外に 出た状態で回転できないときは	373

故障したときは

故障のときはすみやかに次の指示に従ってください。

対処のしかた

- 非常点滅灯（→P.323）を点滅させながら、車を路肩に寄せ停車する

非常点滅灯は、故障などでやむを得ず路上駐車する場合、他車に知らせるため使用します。

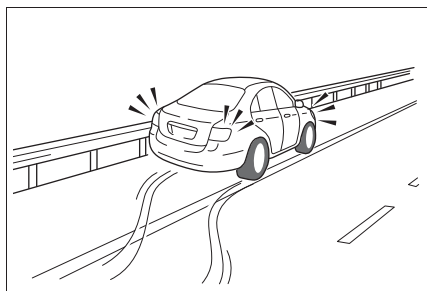

- 高速道路や自動車専用道路では、次のことに従う
- 1 同乗者を避難させる
 - 2 車両の50m以上後方（A）に発炎筒（→P.323）と停止表示板を置くか、停止表示灯を使用する
- 見通しが悪い場合はさらに後方に置いてください。
 - 発炎筒は、燃料もれの際やトンネル内では使用しないでください。

い。

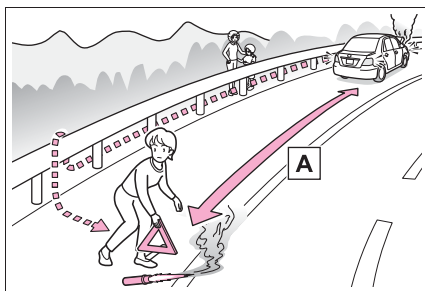

- 3 その後、ガードレールの外側などに避難する

知識

■ 停止表示板・停止表示灯について

- 高速道路や自動車専用道路でやむを得ず駐車する場合は、停止表示板または停止表示灯の表示が、法律で義務付けられています。

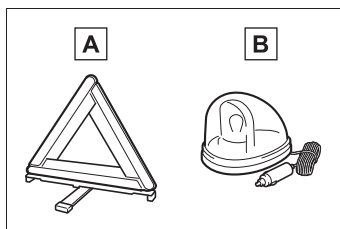

A 停止表示板

B 停止表示灯

- 停止表示板のご購入については、トヨタ販売店にお問い合わせください。

非常点滅灯（ハザードランプ）

事故などでやむを得ず路上駐車する場合、他車に知らせるために使用してください。

点滅させるには

スイッチを押す

すべての方向指示灯が点滅します。

もう一度押すと消灯します。

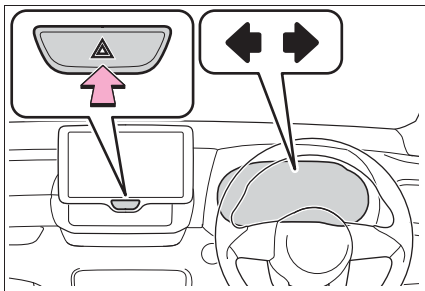

知識

■ 非常点滅灯について

- エンジン停止中に、非常点滅灯を長時間使用すると、バッテリーがあがるおそれがあります。
- SRS エアバッグの作動時または後方から強い衝撃を受けたときは、非常点滅灯が自動で点滅します。非常点滅灯スイッチを2回押すか、約20分経過すると消灯します。（衝撃の度合いや事故の状況によっては点滅しないことがあります。）

発炎筒

高速道路や踏切などでの故障・事故時に非常信号用として使用します。

（トンネル内や可燃物の近くでは使用しないでください）

発炎時間は約5分です。非常点滅灯と併用してください。

発炎筒を使うには

- 1 助手席足元の発炎筒を取り出す

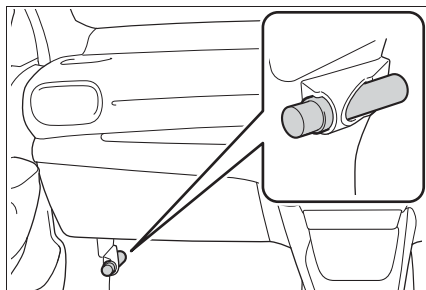

- 2 本体をまわしながら抜き、本体を逆さにして挿し込む

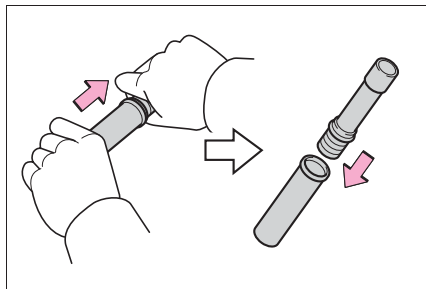

- 3 先端のフタを取り、すり薬Aで発炎筒の先端をこすり、着火させる

必ず車外で使用してください。

着火させる際は、筒先を顔や体に向けないでください。

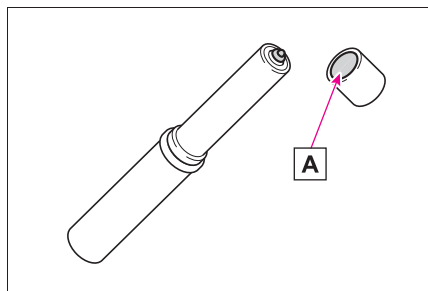

知識

■ 発炎筒の交換について

本体に表示してある有効期限が切れる前に、トヨタ販売店でお求めください。有効期限が切れると、着火しなかったり、炎が小さくなる場合があります。

警告

■ 発炎筒を使用してはいけない場所

次の場所では、発炎筒を使用しないでください。

煙で視界が悪くなったり、引火するおそれがあるため危険です。

- トンネル内
- ガソリンなど可燃物の近く

■ 発炎筒の取り扱いについて

次のことを必ずお守りください。

お守りいただかないと、重大な傷害を受けるおそれがあり危険です。

- 使用中は、発炎筒を顔や体に向けたり、近付けたりしない
- 発炎筒は、お子さまにさわらせない

車両を緊急停止するには

万一、車が止まらなくなったときの非常時のみ、手順に従って車両を停止させてください。

車を停止するには

- 1 ブレーキペダルを両足でしっかりと踏み続ける

ブレーキペダルをくり返し踏まないでください。通常より強い力が必要となり、制動距離も長くなります。

- 2 シフトレバーを N に入れる

▶ シフトレバーが N に入った場合

- 3 減速後、車を安全な道路脇に停める

- 4 エンジンを停止する

▶ シフトレバーが N に入らない場合

- 3 ブレーキペダルを両足で踏み続け、可能な限り減速させる

- 4 以下の方法でエンジンを停止してください

▶ スマートエントリー&スタートシステム非装着車

エンジンスイッチを“ACC”にする

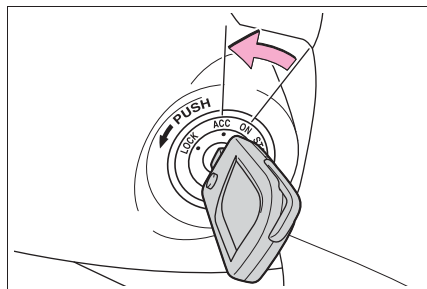

▶ スマートエントリー&スタートシステム装着車

エンジンスイッチを2秒以上押し続けるか、素早く3回以上連続で押す

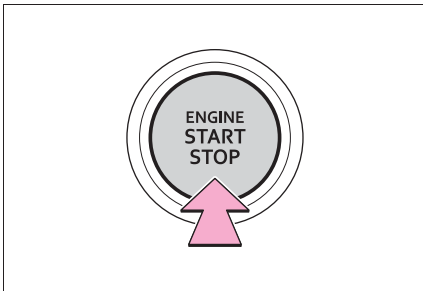

5 車を安全な道路脇に停める

▲ 警告

■ 走行中にやむを得ずエンジンを停止するとき

- ブレーキの効が悪くなると共にハンドルが重くなるため、車のコントロールがしにくくなり危険です。エンジンを停止する前に、十分に減速するようにしてください。
- スマートエントリー&スタートシステム非装着車：キーを抜くとハンドルがロックされるため、キーは絶対に抜かないでください。

水没・冠水したときは

この車両は水深が深い道路を走行できるように設計されていません。冠水路または冠水のおそれがある道路は、走行しないでください。車両が水没や漂流することが予想される場合は、車内に留まると危険です。落ち着いて次のように対処してください。

- ドアを開けることができる場合、ドアを開けて車外に出てください。
- ドアを開けることができない場合、パワーウィンドウスイッチでドアガラスを開けて避難経路を確保してください。
- ドアガラスが開けられる場合、窓から車外に出てください。
- 水没によりドアおよびドアガラスを開けることができない場合、落ち着いて車内外の水圧差がなくなるまで車内が浸水するのを待ってからドアを開けて車外に出てください。

車外の水位がドア高さの半分を超えると、水圧で車内からドアを開けることができなくなります。

□ 知識

■ 水位がフロアを超えると

水位がフロアを超えて時間が経過すると、電気装置が損傷し、パワーウィンドウが作動しなくなったり、エンジンが停止し、車が移動できなくなるおそれがあります。

■ 緊急脱出用ハンマー[※]の使用について

合わせガラスは、緊急脱出用ハンマーで割ることができません。

この車両のドアガラスに合わせガラスは使用されていません。

※ 詳しくはトヨタ販売店にお問い合わせください。

**■ 走行中の警告**

冠水路または冠水のおそれがある道路は、走行しないでください。車両が故障して動かなくなり、水没や漂流から死亡につながるおそれがあります。

けん引について

けん引は、できるだけトヨタ販売店または専門業者にご依頼ください。

その場合は、レッカー車または、車両運搬車を使用することをおすすめします。

やむを得ず他車にロープでけん引してもらう場合は、車両積載車までの移動など、できるだけ短距離にとどめてください。

警告

次のことを必ずお守りください。

お守りいただかないと、重大な傷害におよぶか、最悪の場合死亡につながるおそれがあります。

■レッカー車でけん引するとき

▶FF車

必ず前輪を持ち上げるか、4輪とも持ち上げた状態で運搬してください。前輪が地面に着いた状態でけん引すると、駆動系部品が破損するおそれがあります。

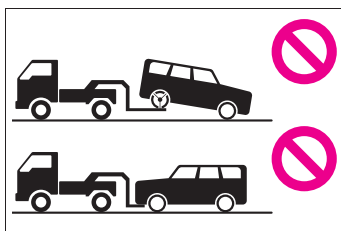

▶AWD車

4輪とも持ち上げた状態で運搬してください。タイヤが地面に着いた状態でけん引すると、駆動系部品が破損したり車が台車から飛び出したりするおそれがあります。

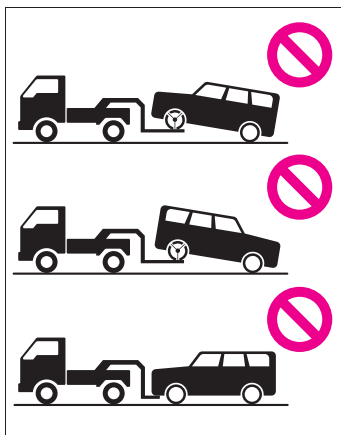

■他車にけん引してもらうときの運転について

●けん引フックやロープに過剰な負荷をかける急発進などを避けてください。

けん引フックやロープが破損し、その破片が周囲の人などにあたり、重大な傷害を与えるおそれがあります。

●ステアリングロック装着車：エンジンスイッチをOFFにしないでください。

ハンドルがロックされ、ハンドル操作ができなくなるおそれがあります。

■けん引フックを車両に取り付けるとき

指定の位置にしっかりと取り付けてください。

指定の位置にしっかりと取り付けていないとけん引時にフックがはずれるおそれがあります。

⚠ 注意

■ 車両の損傷を防ぐために

- 他車にけん引してもらうときは次のことを必ずお守りください。
 - ・ ワイヤーロープは使用しない
 - ・ 速度 30km/h 以下、距離 80km 以内でけん引する
 - ・ 前進方向でけん引する
 - ・ サスペンション部などにロープをかけたらない
- この車両で他車やボート（トレーラー）などをけん引しないでください。

■ 長い下り坂でけん引するときは

▶ FF 車

レッカー車で前輪を持ち上げるか、4輪とも持ち上げた状態でけん引してください。

レッカー車でけん引しないと、ブレーキが過熱し効きが悪くなるおそれがあります。

▶ AWD 車

レッカー車で4輪とも持ち上げた状態でけん引してください。

レッカー車でけん引しないと、ブレーキが過熱し効きが悪くなるおそれがあります。

■ 緊急用フックについて

次のことを必ずお守りください。お守りいただかないと、装置の変形や車両の損傷などにつながるおそれがあります。

- やむを得ない場合以外は使用しないでください。
- 緊急用フックで他車をけん引しないでください。

けん引の前に販売店への連絡が必要な状況

次の場合は、駆動系の故障が考えられるため、トヨタ販売店または専門業者へご連絡ください。

- エンジンがかかると車が動かない
- 異常な音がする

レッカー車でけん引するとき

- ▶ 前向きにけん引するときは（FF車）

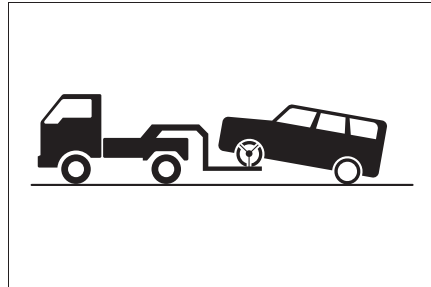

パーキングブレーキを解除する

- ▶ 前向きにけん引するときは（AWD車）

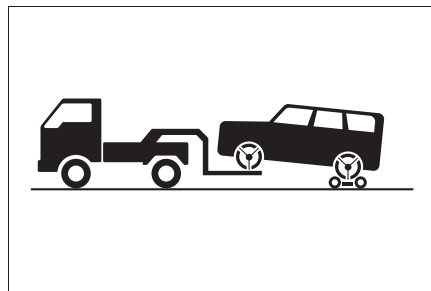

台車を使用して後輪を持ち上げる

▶ うしろ向きにけん引するときは

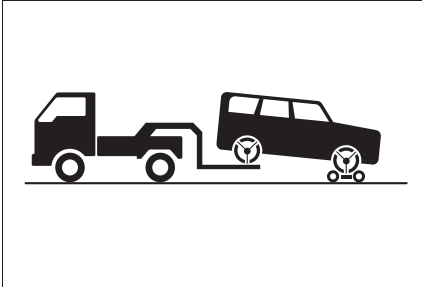

台車を使用して前輪を持ち上げる

 注意

■ レッカー車でけん引するとき

車両の損傷を防ぐために図のようなレッカー車ではけん引しないでください。

▶ FF 車

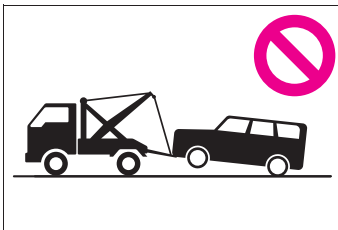

▶ AWD 車

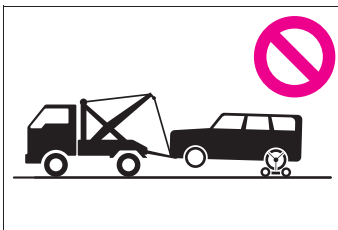

車両運搬車を使用するとき

車両運搬車で輸送するときは、 の場所で固縛する

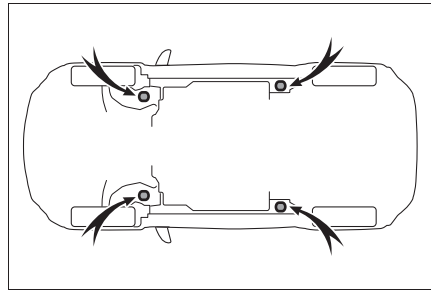

鎖やケーブルなどを使用して車両を固縛する場合は図に黒く示す角度が 45° になるように固縛する

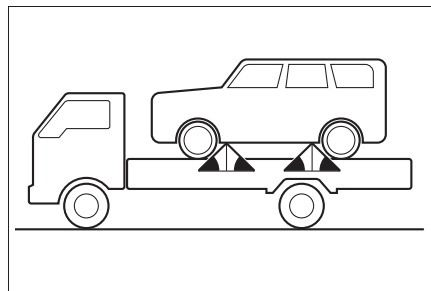



 注意

■ 車両運搬車に車を固縛するとき

ケーブル等を過度に締め付けすぎないでください。車両の損傷につながるおそれがあります。

他車にけん引してもらうとき

他車にけん引してもらうときは、けん引フックを取り付ける必要があります。手順に従って取り付けてください。

- 1 ラゲージルーム内のけん引フックを取り出す (→P.341, 352)
- 2 マイナスドライバーを使って  のフタをはずしてから  のフタをはずす

傷が付くのを防ぐため、マイナスドライバーの先端に布などを巻いて保護してください。

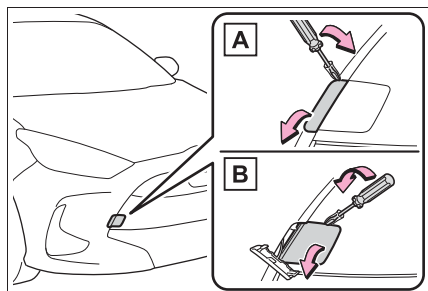

3 けん引フックを穴に挿し込んでまわし、軽く締める

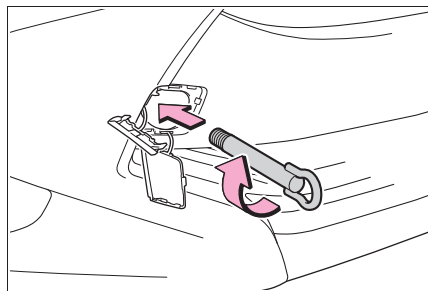

4 ホールナットレンチ★※ や金属の固い棒などを使い確実に取り付ける

★：グレード、オプションなどにより、装備の有無があります。

※ トヨタ販売店で購入することができます。

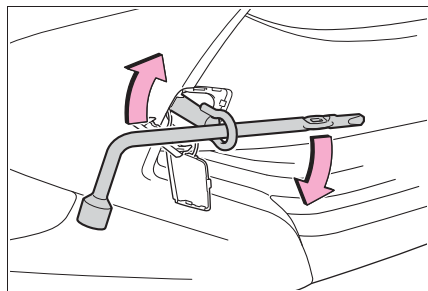

5 車体に傷が付かないようにロープをけん引フックにかける

車体に傷が付かないように注意してください。また、前進方向でけん引してください。

6 ロープの中央に白い布を付ける
布の大きさ：

0.3m 平方 (30cm×30cm) 以上

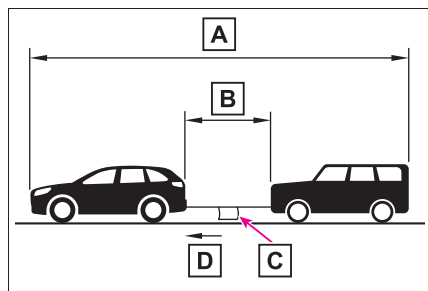

A 25m 以内

B 5m 以内

C 白い布

D けん引方向

7 運転者はけん引される車両に乗り、エンジンを始動する

エンジンが始動しないときは、エンジンスイッチを ON にしてください。

8 けん引される車両のシフトレバーを N にしてから、パーキングブレーキを解除する

けん引中は、ロープがたるまないよう、減速時なども前の車の速度に合わせてください。

オートマチック車：シフトレバーがシフトできないときは：→P.158

知識

■けん引フックの使用目的

けん引フックはけん引してもらうときに使うものであり、他車をけん引するためのものではありません。

■他車にけん引してもらうときに

エンジンが停止しているとブレーキの効きが悪くなったり、ハンドル操作が通常より重くなったりします。

■ホイールナットレンチ★※について

ラゲージルームに搭載されています。
(→P.341, 352)

★：グレード、オプションなどにより、装備の有無があります。

※ トヨタ販売店で購入することができます。

■緊急用フックについて

雪の吹きだまりなどでスタックして走行できなくなったとき、やむを得ず他車に引っ張り出してもらうために使用することができます。他車をけん引することはできません。

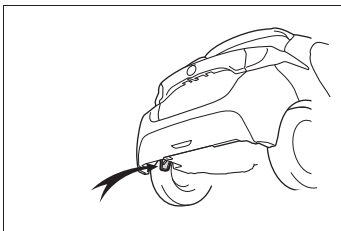

フューエルポンプシャットオフシステム

エンジン停止時およびSRSエアバッグ作動時は、フューエルポンプシャットオフシステムが作動し、燃料供給を停止し、燃料もれを最小限に抑えます。

エンジンを開始するには

システムが作動したあと、エンジンを始動するには、次の手順に従ってください。

- 1 エンジンスイッチをACCまたはOFFにする
- 2 エンジンを再始動する

⚠ 注意

■エンジンを始動する前に

車両下をよく確認してください。

地面に燃料もれを見つけた場合は、燃料システムに損傷があり、修理する必要があります。その場合はエンジンを再始動しないでください。

警告灯がついたときは

警告灯が点灯または点滅したままの場合は、落ち着いて次のように対処してください。なお、点灯・点滅しても、その後消灯すれば異常ではありません。ただし、同じ現象が再度発生した場合は、トヨタ販売店で点検を受けてください。

警告灯・警告ブザーへの対応

■ ブレーキ警告灯（警告ブザー）

警告灯	警告内容・対処方法
	<ul style="list-style-type: none"> ●ブレーキ液の不足 ●ブレーキ系統の異常 <p>→ ただちに安全な場所に停車し、トヨタ販売店へ連絡してください。走行を続けると危険です。</p>

■ 高水温警告灯※（警告ブザー）

警告灯	警告内容・対処方法
	<p>エンジン冷却水の高温異常</p> <p>→ ただちに安全な場所に停車し、対処方法（→P.370）に従ってください。</p>

※ マルチインフォメーションディスプレイに表示されます。

■ 充電警告灯※

警告灯	警告内容・対処方法
	<p>充電系統の異常</p> <p>→ ただちに安全な場所に停車し、トヨタ販売店へ連絡してください。</p>

※ マルチインフォメーションディスプレイに表示されます。

■ 油圧警告灯※（警告ブザー）

警告灯	警告内容・対処方法
	<p>エンジンオイル圧力の異常</p> <p>→ ただちに安全な場所に停車し、トヨタ販売店へ連絡してください。</p>

※ マルチインフォメーションディスプレイに表示されます。

■ エンジン警告灯（警告ブザー）

警告灯	警告内容・対処方法
	<ul style="list-style-type: none"> ●エンジンの異常 ●エンジン電子制御システムの異常 ●電子制御スロットルの異常 ●トランスミッション電子制御システム★の異常 <p>→ ただちに安全な場所に停車し、トヨタ販売店へ連絡してください。</p>

★：グレード、オプションなどにより、装備の有無があります。

■ SRS エアバッグ／プリテンショナー警告灯（警告ブザー）

警告灯	警告内容・対処方法
	<ul style="list-style-type: none"> ●SRS エアバッグシステムの異常 ●プリテンショナー付きシートベルトシステムの異常 <p>→ ただちにトヨタ販売店で点検を受けてください。</p>

■ ABS & ブレーキアシスト警告灯

警告灯	警告内容・対処方法
	<ul style="list-style-type: none"> ●ABS の異常 ●ブレーキアシストの異常 <p>→ ただちにトヨタ販売店で点検を受けてください。</p>



■ ペダル誤操作／急アクセル時加速抑制警告灯※（警告ブザー）

警告灯	警告内容・対処方法
	<p>ブザーが鳴った場合：</p> <ul style="list-style-type: none"> ●ブレーキオーバーライドシステムの異常 ●ドライブスタートコントロール★の異常 <p>→ ただちにトヨタ販売店で点検を受けてください。</p> <ul style="list-style-type: none"> ●アクセルペダルを踏んだ状態でシフト操作が行われたことにより、ドライブスタートコントロール★が作動 <p>→ ただちにアクセルペダルを離してください。</p> <ul style="list-style-type: none"> ●速く強くアクセルペダルを踏み込んだことにより、急アクセル時加速抑制★が作動 <p>→ アクセルペダルから足を離し、ブレーキペダルを踏んでください。</p> <p>ブザーが鳴らなかった場合：</p> <p>アクセルペダルとブレーキペダルが同時に踏まれたことにより、ブレーキオーバーライドシステムが作動</p> <p>→ アクセルペダルを離し、ブレーキペダルを踏んでください。</p>

※ マルチインフォメーションディスプレイに表示されます。

★：グレード、オプションなどにより、装備の有無があります。

■ パワーステアリング警告灯（警告ブザー）

警告灯	警告内容・対処方法
 (赤色)	EPS（エレクトリックパワーステアリング）の異常 → ただちにトヨタ販売店で点検を受けてください。
 (黄色)	

■ 燃料残量警告灯

警告灯	警告内容・対処方法
	FF 車：燃料の残量が約 6.0L 以下になった AWD 車：燃料の残量が約 6.3L 以下になった → 燃料を補給する

■ 運転席・助手席シートベルト非着用警告灯※（警告ブザー）

警告灯	警告内容・対処方法
	運転席・助手席シートベルトの非着用 → シートベルトを着用する 助手席乗員がいるときは、助手席乗員もシートベルトを着用してください。

※ 運転席・助手席シートベルト非着用警告ブザー：

運転席・助手席シートベルト非着用のまま車速が一定以上になると、警告ブザーが一定時間断続的に鳴ります。

■ リヤ席シートベルト非着用警告灯※¹（警告ブザー※²）

警告灯	警告内容・対処方法
	リヤ席シートベルトの非着用 → シートベルトを着用する

※¹マルチインフォメーションディスプレイに表示されます。

※²リヤ席シートベルト非着用警告ブザー：

リヤ席シートベルト非着用（いずれかのシートベルト脱着により、リヤ席シートベルト非着用警告灯が点灯している状態）のまま車速が一定以上になると、警告ブザーが一定時間断続的に鳴ります。

■ LTA 表示灯 ※★ / LDA 表示灯 ※★ (警告ブザー)

警告灯	警告内容・対処方法
 (橙色)	LTA (レーントレーシングアシスト) / LDA (レーンディパーチャーアラート [ステアリング制御機能付き]) の異常 → マルチインフォメーションディスプレイに表示されているメッセージの指示に従ってください。(→P.200, 207)

※ マルチインフォメーションディスプレイに表示されます。

★ : グレード、オプションなどにより、装備の有無があります。

■ クリアランスソナー OFF 表示灯★ (警告ブザー)

警告灯	警告内容・対処方法
 (点滅)	クリアランスソナーの異常 → ただちにトヨタ販売店で点検を受けてください。 センサー部の汚れなどによりシステムが一時的に使用できない → マルチインフォメーションディスプレイに表示されているメッセージの指示に従ってください。(→P.237)

★ : グレード、オプションなどにより、装備の有無があります。

■ RCTA OFF 表示灯★ (警告ブザー)

警告灯	警告内容・対処方法
 (点滅)	RCTA (リヤクロストラフィックアラート) の異常 → ただちにトヨタ販売店で点検を受けてください。 レーダーセンサー周辺のリヤバンパー (→P.231) に汚れや付着物がある → マルチインフォメーションディスプレイに表示されているメッセージの指示に従ってください。(→P.242)

★ : グレード、オプションなどにより、装備の有無があります。

■ PKSB OFF 表示灯★

警告灯	警告内容・対処方法
	<p>ブザーが鳴った場合： PKSB（パーキングサポートブレーキ）の異常 → ただちにトヨタ販売店で点検を受けてください。</p> <p>ブザーが鳴らなかった場合： センサー部の汚れなどによりシステムが一時的に使用できない → マルチインフォメーションディスプレイに表示されているメッセージの指示に従ってください。（→P.250, 337）</p>

★：グレード、オプションなどにより、装備の有無があります。

■ PCS 警告灯

警告灯	警告内容・対処方法
 <p>(点滅または点灯)</p>	<p>警告ブザーが鳴った場合： プリクラッシュセーフティの異常 → ただちにトヨタ販売店で点検を受けてください。</p> <p>警告ブザーが鳴らない場合： プリクラッシュセーフティが一時的、または対処を行うまで作動停止している → マルチインフォメーションディスプレイに表示されているメッセージの指示に従ってください。（→P.180, 337）</p> <p>プリクラッシュセーフティが OFF、または VSC（ビークルスタビリティコントロール）システムが停止しているときも点灯します。 → P.258</p>

■ スリップ表示灯

警告灯	警告内容・対処方法
	<ul style="list-style-type: none"> ●VSC（ビークルスタビリティコントロール）システムの異常 ●TRC（トラクションコントロール）システムの異常 ●ヒルスタートアシストコントロールシステムの異常 <p>→ ただちにトヨタ販売店で点検を受けてください。</p>

□ 知識

■ 警告ブザーについて

状況によっては、外部の騒音やオーディオの音などにより、ブザー音が聞こえない

場合があります。

■ シートベルト非着用警告灯の乗員検知センサーの作動について

●助手席に乗員がいなくても、シートに荷物などを置くと、センサーが重量を

検知して警告灯が点滅し、ブザーが鳴ることがあります。

- 助手席に座布団などを敷くと、センサーが乗員を検知せず警告灯が作動しないことがあります。
- **リヤ席シートベルト非着用警告灯の作動について**
- リヤドアを開閉すると約 60 秒間点灯します。
- いずれかのリヤシートベルトを脱着すると点灯し続けます。点灯し続けているときに、リヤドアを開閉すると約 60 秒後に消灯します。
- **パワーステアリング警告灯／警告ブザーについて**

バッテリーの充電が不十分な場合、または一時的に電圧が下がった場合に警告灯が点灯し、警告ブザーが鳴ることがあります。

警告

■ **ABS 警告灯とブレーキ警告灯が同時に点灯したときは**

ただちに安全な場所に停車し、トヨタ販売店にご連絡ください。

ABS またはブレーキアシストシステムに異常が発生しているだけでなく、強めのブレーキの際に車両が不安定になるおそれがあり、重大な傷害におよぶか、最悪の場合死亡につながるおそれがあります。

■ **パワーステアリング警告灯が点灯したときは**

黄色に点灯したときは操作力補助が制限され、赤色に点灯したときは操作力補助がなくなるため、ハンドル操作が非常に重くなることがあります。

ハンドル操作が通常より重いときは、ハンドルをしっかりと持ち、通常より強く操作してください。

警告メッセージが表示されたときは

マルチインフォメーションディスプレイには、システムの故障や誤った操作をしたときの警告、メンテナンスが必要であることをお知らせするメッセージが表示されます。メッセージが表示されたときは、メッセージの内容に従って対処してください。

処置後に再度メッセージが表示されたときは、トヨタ販売店へご連絡ください。

また、メッセージと同時に専用警告灯が点灯・点滅する場合があります。その際は、各警告灯が点灯・点滅したときの対処方法（→P.332）に従ってください。

知識

■ **警告メッセージについて**

文中の警告メッセージの表示は、使用状況や車両の仕様により実際の表示と異なる場合があります。

■ **警告ブザーについて**

メッセージの内容によってブザーが鳴る場合があります。

状況によっては、外部の騒音やオーディオの音などにより、ブザー音が聞こえない場合があります。

■ **“エンジンオイル量不足 補充するか、交換してください” が表示されたときは**

エンジンオイルが不足しているときにメッセージが表示されます。エンジンオイル量を点検し、オイルを補給してくだ

さい。

また、傾斜路などに停車したときに表示される場合があります。水平な路面に移動し、メッセージが表示されるか確認してください。

■ “エンジン停止のためハンドルが重くなります” が表示されたときは

走行中にエンジンが停止したときにメッセージが表示されます。

ハンドル操作が通常より重いときは、ハンドルをしっかりと持ち、通常より強く操作してください。

■ “バッテリー保護のため自動で電源をOffしました” が表示されたときは

自動電源 OFF 機能が作動したときにメッセージが表示されます。次回エンジン始動時にエンジン回転数を少し高めにして約 5 分間その回転数を保持し、バッテリーを充電してください。

■ “ヘッドランプシステム故障 販売店で点検してください” が表示されたときは

次のシステムに異常があるおそれがあります。ただちにトヨタ販売店で点検を受けてください。

● LED ヘッドランプ★

● オートマチックハイビーム

★：グレード、オプションなどにより、装備の有無があります。

■ “AWD システム故障 2WD 走行になります 販売店で点検” が表示されたときは★

システムの異常により、AWD システムが停止し、2WD 走行に切り替わります。すみやかにトヨタ販売店で点検を受けてください。

★：グレード、オプションなどにより、装備の有無があります。

■ “AWD システム高温 2WD 走行に切りかわりました” が表示されたときは★

過熱のため AWD システムが一時解除され、2WD 走行に切り替わります。低速で走行し、安全な場所で停車してください。警告メッセージが消えれば、問題ありません。

★：グレード、オプションなどにより、装備の有無があります。

■ “AWD システム高温高負荷走行を控えてください” が表示されたときは★

AWD システムが過熱している状態です。低速で走行し、安全な場所で停車してください。警告メッセージが消えれば、問題ありません。

★：グレード、オプションなどにより、装備の有無があります。

■ 前方カメラの異常を示すメッセージが表示されたときは

メッセージに表示された異常が解消されるまで、以下のシステムは作動しない可能性があります。(→P.180, 332)

● PCS (プリクラッシュセーフティ)

● LTA (レーントレーシングアシスト) ★

● LDA (レーンディパーチャーアラート [ステアリング制御機能付き]) ★

● オートマチックハイビーム

● RSA (ロードサインアシスト)

● レーダークルーズコントロール (全車速追従機能付き/停止保持機能無し) ★

● レーダークルーズコントロール★

● 先行車発進告知機能

★：グレード、オプションなどにより、装備の有無があります。

■ レーダーの異常を示すメッセージが表示されたときは

メッセージに表示された異常が解消されるまで、以下のシステムは作動しない可

能性があります。(→P.180, 332)

- PCS (プリクラッシュセーフティ)
- LTA (レーントレーシングアシスト) ★
- LDA (レーンディパーチャーアラート [ステアリング制御機能付き]) ★
- レーダークルーズコントロール (全車速追従機能付き / 停止保持機能無し) ★
- レーダークルーズコントロール★
- 先行車発進告知機能

★ : グレード、オプションなどにより、装備の有無があります。

■ “クルーズコントロール一時使用不可取扱書を確認ください” が表示されたときは★

レーダークルーズコントロールのシステムが一時的、または対処を行うまで使用できません。(要因および対処方法 : →P.180)

★ : グレード、オプションなどにより、装備の有無があります。

■ “クルーズコントロール現在使用できません” が表示されたときは★

レーダークルーズコントロールのシステムが一時的に使用不可と判断されています。しばらく走行してからレーダークルーズコントロールを再設定してください。

★ : グレード、オプションなどにより、装備の有無があります。

■ “アクセルを戻してください” が表示されたとき

次の機能が作動したときに表示されます。アクセルペダルから足を離し、ブレーキペダルを踏んでください。

- ドライブスタートコントロール★ (→P.141)
- プラスサポート★ (→P.262)

★ : グレード、オプションなどにより、装

備の有無があります。

■ 販売店での点検をうながすメッセージが表示されたときは

警告メッセージで名称が表示されたシステム、または部位などに問題が発生しています。すみやかにトヨタ販売店で点検を受けてください。

■ 取扱書の確認をうながすメッセージが表示されたときは

● “エンジン冷却水高温” が表示されたときは、対処方法 (→P.370) に従ってください。

● 次のメッセージが表示されたときは、故障している可能性があります。ただちにトヨタ販売店で点検を受けてください。

・ “スマートエントリー&スタートシステム故障”

● 次のメッセージが表示されたときは、故障している可能性があります。ただちに安全な場所に停車し、トヨタ販売店へ連絡してください。走行を続けると危険です。

・ “故障のためブレーキ力が低下します”

・ “補機バッテリー充電システム故障”

・ “エンジン油圧不足”

パンクしたときは（タイヤパンク応急修理キット装着車）

タイヤパンク応急修理キット装着車には、応急用タイヤ、ジャッキ、ジャッキハンドル、ホイールナットレンチが搭載されていません。

タイヤがパンクしたときは、タイヤパンク応急修理キットで応急修理することができます。釘やネジなどが刺さった程度の軽度なパンクを応急修理できます。（パンク補修液 1 本につき、応急修理できるタイヤは 1 本です）パンクしたタイヤの損傷状況により、応急修理キットでは応急修理できない場合があります。（→P.340）

タイヤパンク応急修理キットで応急修理したタイヤの修理・交換については、トヨタ販売店にご相談ください。

警告

■パンクしたままの走行について

タイヤがパンクした状態で走行を続けしないでください。短い距離の運転でも、タイヤとホイールが修理できないほど損傷したり、思わぬ事故につながるおそれがあります。

応急修理する前に

- 地面が固く平らで安全な場所に移動する
- パーキングブレーキをかける
- シフトレバーを P にする

- エンジンを停止する
 - 非常点滅灯を点滅させる（→P.323）
 - タイヤの損傷程度を確認する
- 釘やネジなどが刺さっている場合のみ、タイヤを応急修理してください。
- ・ タイヤに刺さっている釘やネジなどは抜かないでください。抜いてしまうと穴が大きくなりすぎ、応急修理ができなくなることがあります。
 - ・ パンク補修液がもれないようにするため、パンク箇所が分かっている場合は、パンク箇所が上になるように車両を移動してください。

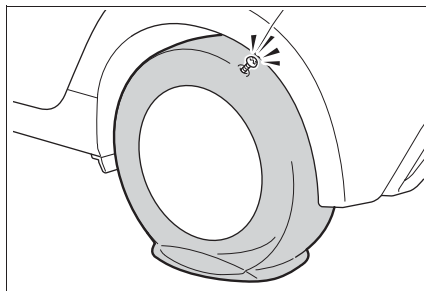

知識

■応急修理キットで修理できないパンク

次の場合は、応急修理キットでは応急修理できません。トヨタ販売店にご連絡ください。

- タイヤ空気圧が不十分な状態で走行してタイヤが損傷しているとき
- タイヤ側面など、接地面以外に穴や損傷があるとき
- タイヤがホイールから明らかにはずれているとき
- タイヤに4mm以上の切り傷や刺し傷が

- あるとき
- ホイールが破損しているとき
 - 2本以上のタイヤがパンクしているとき
 - 1本のタイヤに2箇所以上の切り傷や刺し傷があるとき

タイヤパンク応急修理キット・工具の搭載位置

▶ FF 車

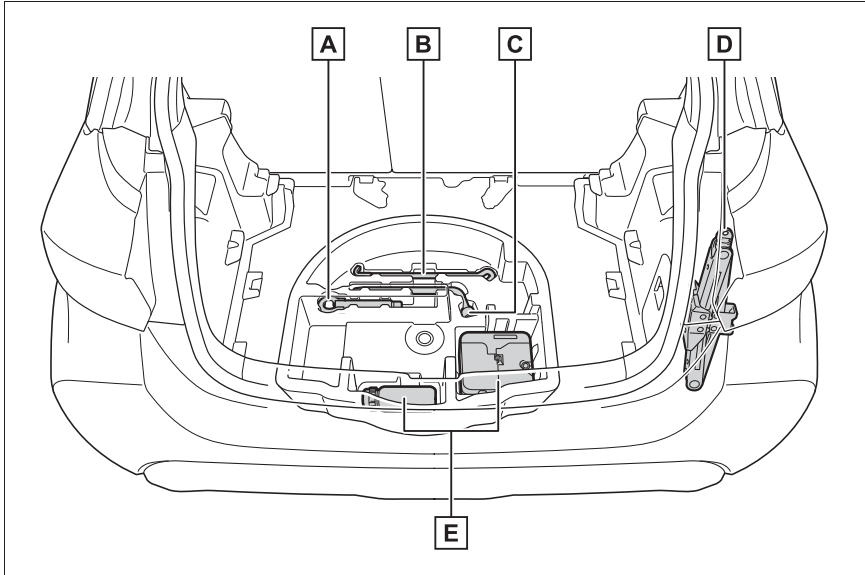

- A** けん引フック
- B** ジャッキハンドル ※1
- C** ホイールナットレンチ ※1
- D** ジャッキ ※1, 2
- E** タイヤパンク応急修理キット

▶ AWD 車

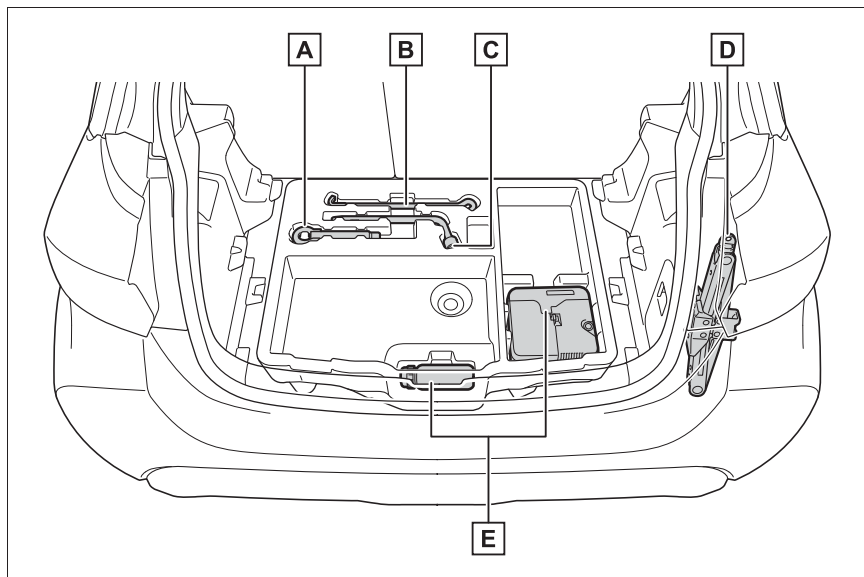

- A** けん引フック
- B** ジャッキハンドル ※¹
- C** ホイールナットレンチ ※¹
- D** ジャッキ ※^{1, 2}
- E** タイヤパンク応急修理キット

※¹ トヨタ販売店で購入することができます。詳しくは販売店におたずねください。

※² ジャッキの使い方 (→P.352)

タイヤパンク応急修理キットの 内容／各部の名称

▶ ボトル

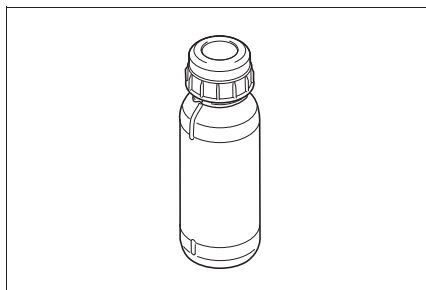

▶ コンプレッサー

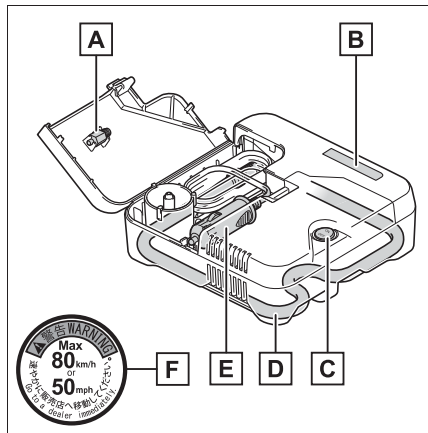

A 空気逃がしキャップ

B 空気圧計

C 電源スイッチ

D ホース

E 電源プラグ

F 速度制限ラベル

 知識

■ 応急修理キットについて

- パンク補修液ボトル1本でタイヤ1本を1回応急修理できます。使用したパンク補修液の交換は、トヨタ販売店にご相談ください。コンプレッサーは、くり返し使用できます。
- 外気温度が-30℃～60℃のときに使用できます。
- 応急修理キット搭載車両の装着タイヤ専用です。指定タイヤサイズ以外のタイヤや、他の用途には使用しないでください。
- パンク補修液が衣服に付着すると、シミになる場合があります。

● パンク補修液がホイールやボデーに付着した場合、放置すると取れなくなるおそれがあります。ぬれた布などですみやかにふき取ってください。

● 応急修理キット作動中は、大きな音がしますが故障ではありません。

● タイヤ空気圧の点検や調整には使用しないでください。

■ 応急修理キットの点検について

● パンク補修液の有効期限の確認は定期的に行ってください。有効期限はボトルに表示されています。

● 有効期限が切れたパンク補修液は使用しないでください。応急修理キットによる修理が正常にできない場合があります。

● 有効期限が切れる前に交換してください。交換については、トヨタ販売店にご相談ください。

 警告

■ 応急修理キットについて

● 応急修理キットは指定の位置に収納してください。

急ブレーキ時などに応急修理キットが飛び出したりして破損したり、思わぬ事故につながるおそれがあり危険です。

● 応急修理キットはお客様の車専用です。他の車には使わないでください。他の車に使うと思わぬ事故につながるおそれがあり危険です。

● 指定タイヤサイズ以外のタイヤや他の用途には使用しないでください。パンク修理が完全に行われず、思わぬ事故につながるおそれがあり危険です。

警告

■パンク補修液について

- 誤って飲み込むと健康に害があります。その場合はできるだけたくさん水を飲み、ただちに医師の診察を受けてください。
- もし目に入ったり、皮膚に付着したりした場合には、水でよく洗い流してください。それでも異常を感じたときは、医師の診察を受けてください。

タイヤパンク応急修理キットの取り出し方

- 1 デッキボードとフロアカバーを持ち上げる (→P.286)

▶ FF 車

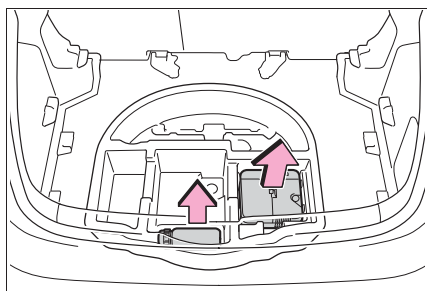

▶ AWD 車

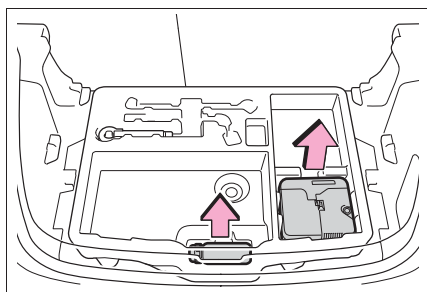

- 2 応急修理キットを取り出す (→P.341)

応急修理するときには

- 1 運転席から見やすい位置に、付属の速度制限ラベルを貼り付ける

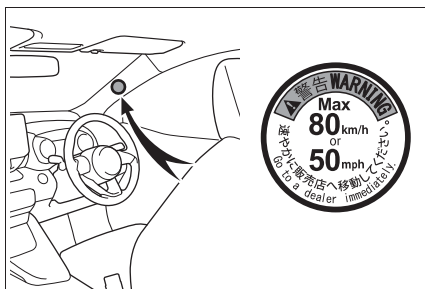

- 2 パンクしたタイヤのバルブからバルブキャップを取りはずす

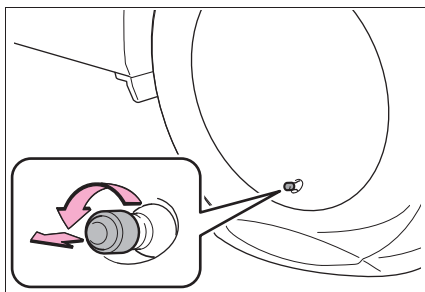

- 3 コンプレッサーからホースを取りはずす

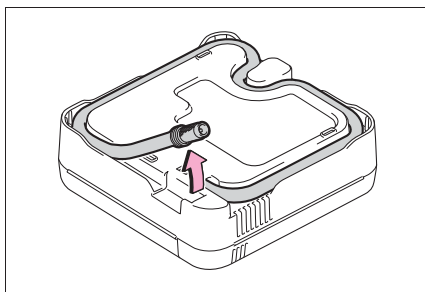

- 4 ホースをパンクしたタイヤのバルブに接続する

ホース先端を時計まわりにまわしてしっ

かりと最後までねじ込みます。

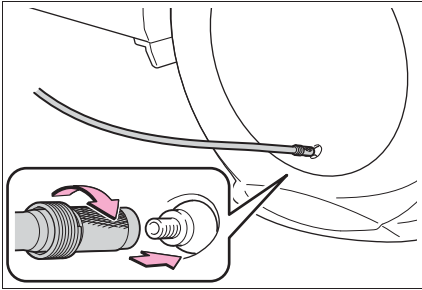

- 5** コンプレッサーのスイッチが OFF であることを確認する

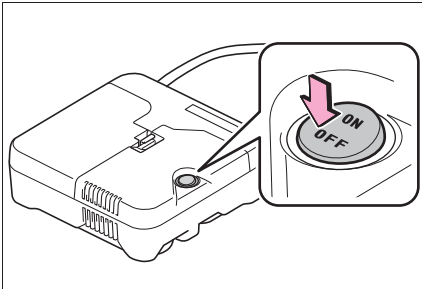

- 6** カバーを開けて、コンプレッサーから電源プラグを取りはずす

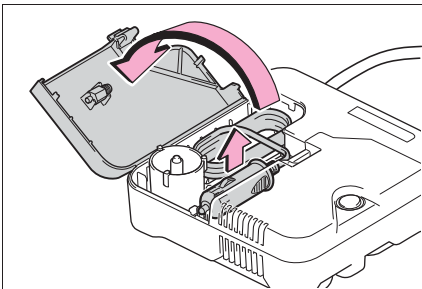

- 7** コンプレッサーの電源プラグをアクセサリースOCKETに挿し込む (→P.290)

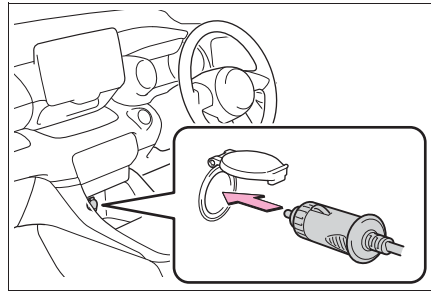

- 8** ボトルからキャップを取りはずす

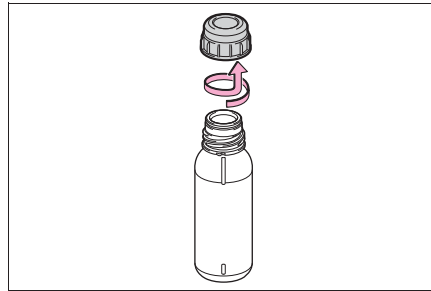

- 9** ボトルをコンプレッサーに接続する

時計まわりにまわしてしっかりと最後まで

でねじ込みます。

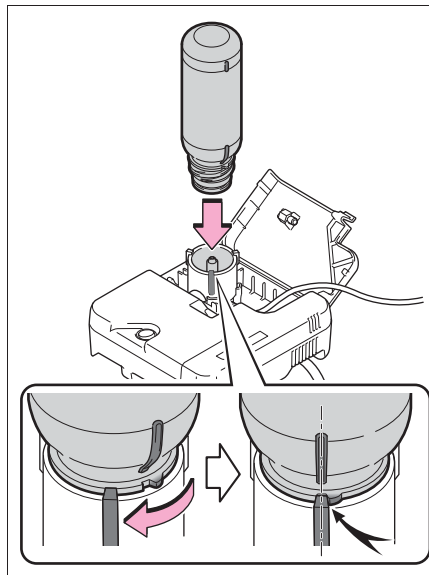

10タイヤの指定空気圧を確認する
運転席側の空気圧ラベルで確認することができます。(→P.303)

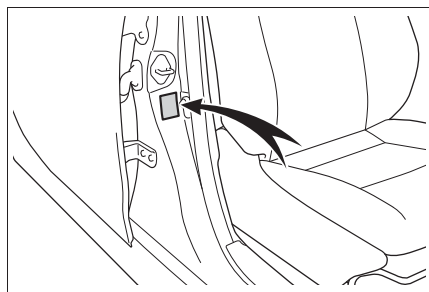

11エンジンを始動する
(→P.149, 151)

12コンプレッサーのスイッチを
ONにし、パンク補修液と空気
を充填する

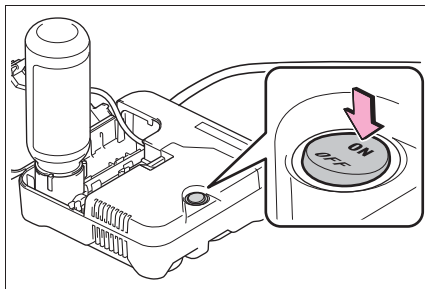

13空気圧が指定空気圧になるまで
空気を充填する

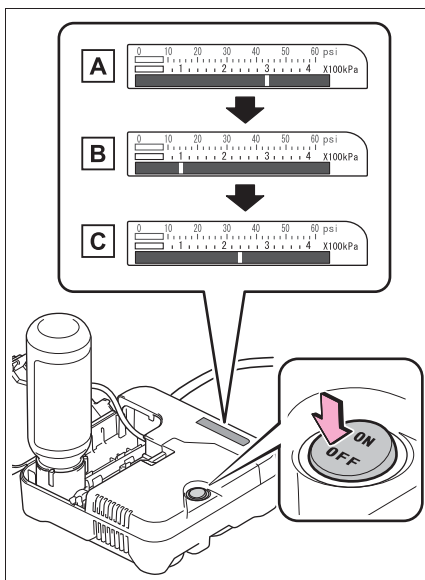

A 一時的に空気圧計が 300 ~ 400kPa (3.0 ~ 4.0kg/cm²) まで上昇し、徐々に減少します。

B スイッチを ON にしてから約 1 ~ 5 分程度で実際の空気圧にな

ります。

C 指定空気圧になるまで充填する

空気圧を確認するときは、コンプレッサーのスイッチを OFF にしてください。空気の入れすぎに注意して、指定空気圧になるまで充填・確認をくり返してください。

充填までに必要な時間は、約 5 ～ 20 分です（外気温により異なります）。25 分以上充填しても指定空気圧にならない場合は、応急修理できません。コンプレッサーのスイッチを OFF にして、トヨタ販売店にご連絡ください。

空気を入れすぎたときは、指定空気圧になるまで空気を抜いてください。

(→P.348, 382)

14 コンプレッサーのスイッチが OFF であることを確認した上で、アクセサリソケットから電源プラグを抜き、タイヤのバルブからホースを取りはずす

ホースを取りはずすときにパンク補修液がもれる可能性があります。

15 バルブキャップを応急修理したタイヤのバルブに取り付ける

16 ホース先端に空気逃がしキャップを取り付ける

空気逃がしキャップを取り付けないとパンク補修液がもれ、車や衣服などが汚れる可能性があります。

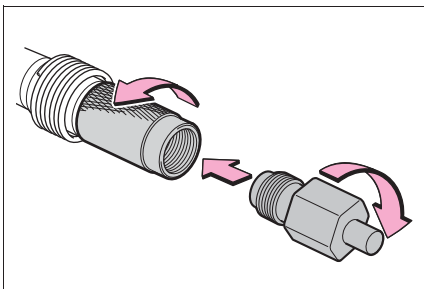

17 いったん、ボトルとコンプレッサーを接続したままラゲージルームに収納する

18 タイヤ内のパンク補修液を均等に広げるために、ただちに約 5km、速度 80km/h 以下で安全に走行する

19 走行後、平坦な場所に停車して再度、応急修理キットを接続する

ホースを接続する前に、空気逃がしキャップを取りはずしてください

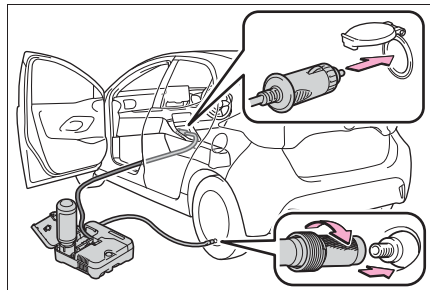

20 コンプレッサーのスイッチを数秒間 ON にしてから再度 OFF し、空気圧を確認する

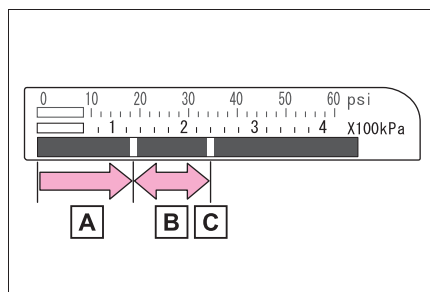

A 空気圧が 130kPa (1.3kg/cm²) 未満の場合：応急修理できません。トヨタ販売店にご連絡ください。

B 空気圧が 130kPa (1.3kg/cm²) 未満の場合：応急修理できません。トヨタ販売店にご連絡ください。

cm²) 以上、指定空気圧未満の場合：手順 21 へ

C 空気圧が指定空気圧

(→P.382) の場合：手順 22 へ

21コンプレッサーのスイッチを ON にして指定空気圧まで空気を充填し、再度約 5km 走行後にあらためて手順 19 から実施する

22ホース先端に空気逃がしキャップを取り付ける

空気逃がしキャップを取り付けないとパンク補修液がもれ、車や衣服などが汚れる可能性があります。

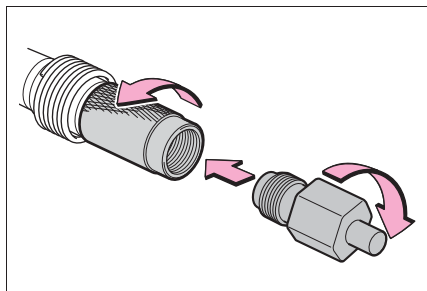

23ボトルとコンプレッサーを接続したままラゲージルームに収納する

ラゲージルームに収納するときは、パンク補修液がもれ、車や衣服などが汚れる可能性があります。応急修理キットはビニール袋などに入れて収納してください。

24急ブレーキ、急加速、急ハンドルを避け、走行距離が約 100km 以内、80km/h 以下の速度で、トヨタ販売店まで慎重に運転する

タイヤの修理・交換、応急修理キットの処理についてはトヨタ販売店にご相談く

ださい。

トヨタ販売店でタイヤを修理・交換するときに、パンク補修液注入済みであることを必ずお伝えください。

知識

■空気を入れすぎてしまったとき

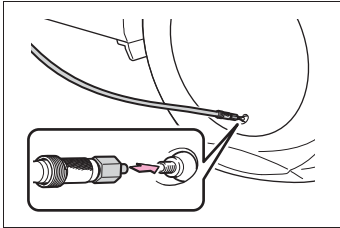
- 1 タイヤからホースを取りはずす
 - 2 ホース先端に空気逃がしキャップを取り付け、キャップの突起部をタイヤのバルブに押しあて、空気を抜く
- 
- 3 ホースから空気逃がしキャップを取りはずし、ホースを再接続する
 - 4 コンプレッサーのスイッチを数秒間 ON にし、OFF にしてから空気圧計を確認する

指定空気圧より低いときは、再度、コンプレッサーのスイッチを ON にし、指定空気圧になるまで空気を充填してください。

■応急修理後のタイヤのバルブについて

応急修理キットを使用したときは、タイヤのバルブを新品に交換してください。

■補修液を廃棄するときは

補修液には環境に有害な物質が含まれています。補修液のボトル、および補修液の廃棄が必要な際は、トヨタ販売店、または都道府県知事の許可を受けた、専門の廃棄物処理業者に処理をご依頼ください。

■ジャッキ★※の取り出し方

- 1 デッキボードを開く (→P.286)

- 2 カバーを取りはずす (→P.353)
- 3 ゴムバンドをフックからはずし、ジャッキを取りはずす (→P.353)
- ★ : グレード、オプションなどにより、装備の有無があります。
- ※ トヨタ販売店で購入することができます。

警告

■ タイヤがパンクしているときは

タイヤがパンクした状態で走行を続けしないでください。

短い距離でもパンクしたタイヤで走行すると、タイヤおよびホイールが損傷し修理できなくなります。パンクした状態で走行を続けると、タイヤ側面に円周状の溝ができる場合があります。この状態で応急修理キットを使用すると、タイヤが破裂する危険があります。

■ パンクしたタイヤを応急修理するとき

- 車両を安全で平坦な場所に停止させてください。
 - 走行直後、ホイールやブレーキまわりなどにはふれないでください。
- 走行直後のホイールやブレーキまわりは高温になっている可能性があるため手や足などがふれると、やけどをするおそれがあります。
- タイヤを車両に取り付けた状態で、バルブとホースをしっかりと接続してください。ホースの接続が不十分な場合、空気もれたり、パンク補修液が飛散したりするおそれがあります。
 - 空気充填中にホースがはずれると、圧力でホースが暴れ大変危険です。

- 空気充填後は、ホースを取りはずすときや空気を抜くときにパンク補修液が飛散する場合があります。

- 作業手順に従って応急修理を行ってください。

手順どおりに行わないとパンク補修液が噴出する場合があります。

- 破裂の危険があるので、応急修理キットの作動中は補修中のタイヤから離れてください。タイヤに亀裂や変形が発生している場合、ただちにコンプレッサーのスイッチをOFFにし、修理を中止してください

- 応急修理キットは、長時間作動させるとオーバーヒートする可能性があります。40分以上連続で作動させないでください。

- 応急修理キットが作動すると部分的に熱くなります。使用中または使用後の取り扱いには注意してください。ボトルとコンプレッサー接続箇所付近の金属部分は特に熱くなるのでふれないでください。

- 速度制限シールは指定位置以外に貼らないでください。ハンドルのパッド部分などのSRSエアバッグ展開部に貼ると、SRSエアバッグが正常に作動しなくなるおそれがあります。

■ 補修液を均等に広げるための運転について

次のことを必ずお守りください。

お守りいただかないと、車両のコントロールが不能となり、重大な傷害を受けたり、最悪の場合死亡事故につながるおそれがあります。

- 低速で慎重に運転してください。特にカーブや旋回時には注意してください。

 **警告**

- 車が進まず走行しなかったり、ハンドルをとられたりする場合は、運転を中止し、次のことを確認してください。
 - ・ タイヤを確認してください。タイヤがホイールからはずれている可能性があります。
 - ・ 空気圧を確認してください。
130kPa (1.3kg/cm²) 未満の場合は、タイヤが大きなダメージを受けている可能性があります。

 **注意****■ 応急修理をするとき**

- タイヤに刺さった釘やネジを取り除かずに応急修理を行ってください。取り除いてしまうと、応急修理キットでは応急修理ができなくなる場合があります。
- 応急修理キットに防水機能はありません。降雨時などは、水がかからないようにして使用してください。
- 砂地などの砂ぼこりの多い場所に直接置いて使用しないでください。砂ぼこりなどを吸い込むと、故障の原因になります。
- 応急修理キットは倒れた状態では正常に作動しません。必ず立ててご使用ください。

■ 応急修理キットについて

- 応急修理キットはDC12V専用です。他の電源での使用はできません。
- 応急修理キットにガソリンがかかると、劣化するおそれがあります。ガソリンがかからないようにしてください。

- 応急修理キットは指定の位置に収納し、お子さまが誤って手をふれないようご注意ください。
- 分解・改造などは絶対にしないでください。また、空気圧計などに衝撃を与えないでください。故障の原因になります。

パンクしたときは（応急用 タイヤ装着車）

パンクしたタイヤを、備え付けの応急用タイヤと交換してください。（タイヤについての詳しい説明は P.303 を参照してください）

警告

■ タイヤがパンクしたときは

パンクしたまま走行しないでください。短い距離でも、タイヤとホイールが修理できないほど損傷したり、思わぬ事故につながるおそれがあり危険です。

ジャッキで車体を持ち上げる前 に

- 地面が固く平らで安全な場所に移動する
- パーキングブレーキをかける
- シフトレバーを P（オートマチック車）もしくは R（マニュアル車）にする
- エンジンを停止する
- 非常点滅灯を点滅させる（→P.323）

工具とジャッキの位置

▶ FF 車

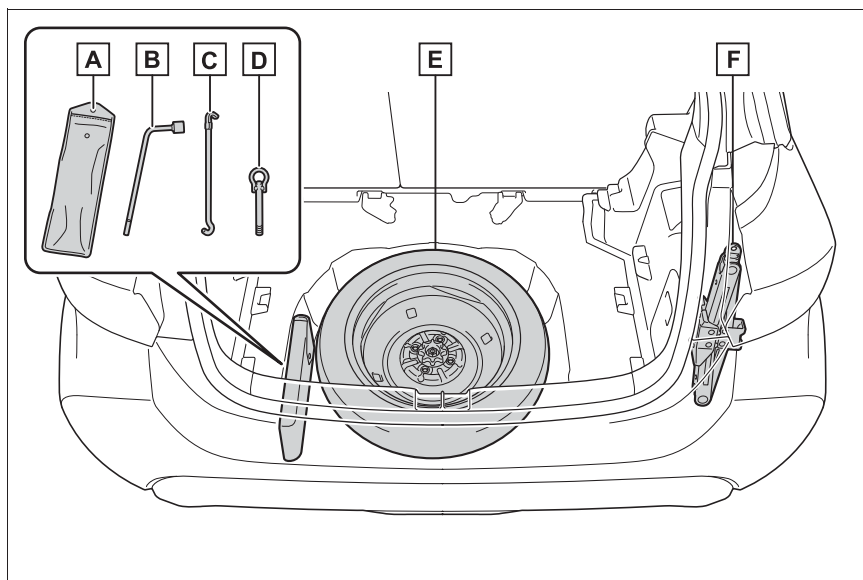

▶ AWD 車

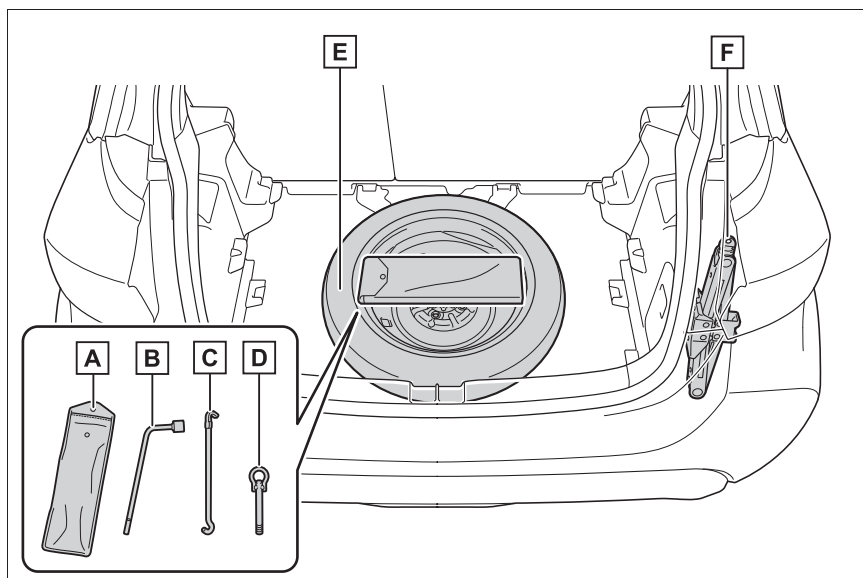

A ツールバッグ

- B** ホイールナットレンチ
- C** ジャッキハンドル
- D** けん引フック
- E** 応急用タイヤ
- F** ジャッキ

警告

■ ジャッキの使用について

次のことをお守りください。ジャッキの取り扱いを誤ると、車が落下して重大な傷害におよぶか、最悪の場合死亡につながるおそれがあります。

- ジャッキはタイヤ交換・タイヤチェーン取り付け・取りはずし以外の目的で使用しない
- 備え付けのジャッキはお客様の車専用のため他の車に使用しない
- 他の車のジャッキをお客様の車に使用しない
- ジャッキはジャッキセット位置に正しくかける (→P.355)

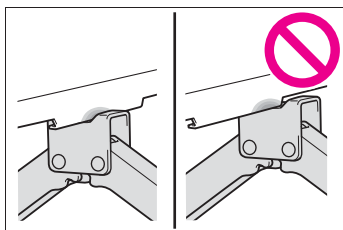

- ジャッキで支えられている車の下に体を入れない
- 車がジャッキで支えられている状態で、エンジンを始動したり車を走らせない
- 車内に人を乗せたまま車を持ち上げない

- 車を持ち上げるときは、ジャッキの上または下にものを置かない
- 車を持ち上げるときは、タイヤ交換できる高さ以上に上げない
- 車の下にもぐり込んで作業する場合は、ジャッキスタンドを使用する
- 車を下げるときは、周囲に人がいないことを確認し、人がいるときは声をかけてから下げる

ジャッキの取り出し方

- 1 デッキボードとフロアカバーを持ち上げる (→P.286)
- 2 カバーをはずす

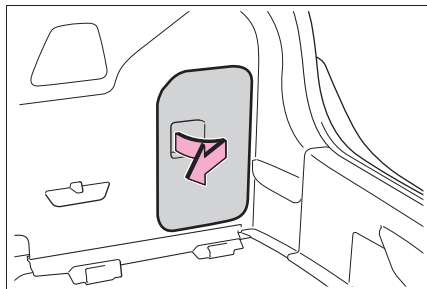

- 3 ゴムバンドをフックからはずし、ジャッキを取りはずす

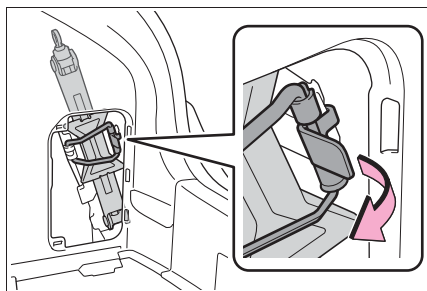

応急用タイヤの取り出し方

- ▶ FF 車

- 1 デッキボードとフロアカバーを持ち上げる (→P.286)
- 2 ツールバッグを取りはずす

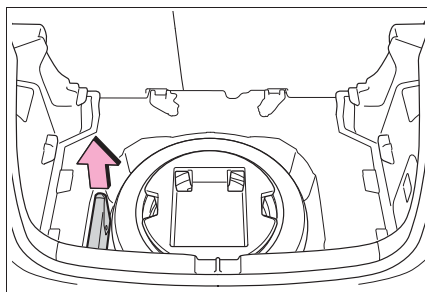

- 3 クッションを取りはずす

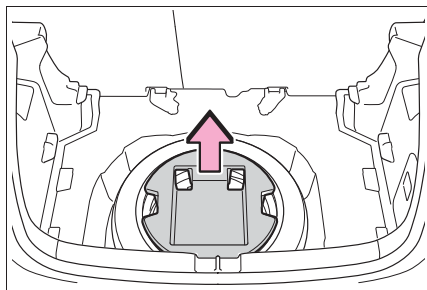

- 4 留め具をはずし、スペアタイヤを取り出す

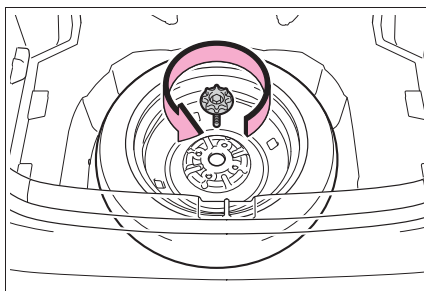

- ▶ AWD 車

- 1 デッキボードとフロアカバーを持ち上げる (→P.286)
- 2 ツールバッグを取りはずす

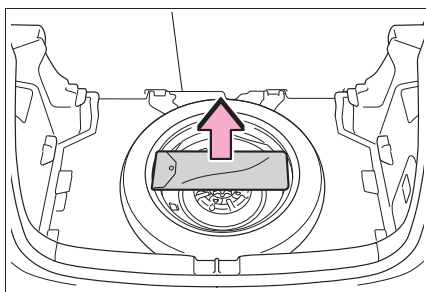

- 3 留め具をはずし、スペアタイヤを取り出す

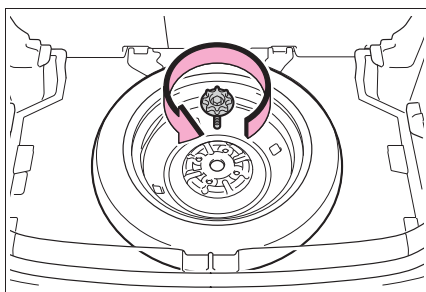

警告

■ 応急用タイヤを収納するとき

ボディと応急用タイヤとのあいだに、指などを挟まないように注意してください。

パンクしたタイヤの交換

1 輪止め※ をする

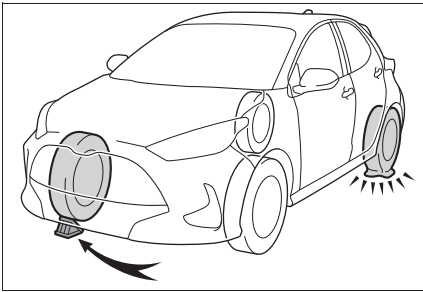

パンクしたタイヤ	輪止めの位置
左側前輪	右側後輪うしろ
右側前輪	左側後輪うしろ
左側後輪	右側前輪前
右側後輪	左側前輪前

※ 輪止めは、トヨタ販売店で購入することができます。

2 ホイールキャップをはずす（スチールホイールのみ）

ホイールナットレンチを、ホイールキャップ外周上にある切り欠き部 **A** に挿入してください。

傷が付くのを防ぐため、ホイールナットレンチの先端に布などを巻いて保護して

ください。

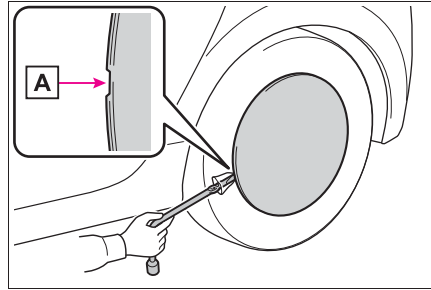

3 ナットを少し（約1回転）ゆるめる

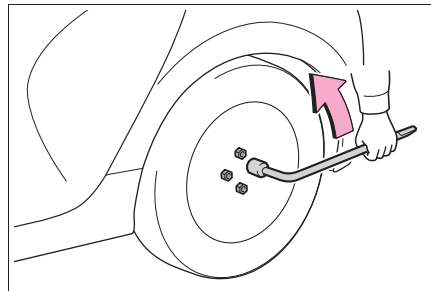

4 ジャッキ頭部の凹み部が、ジャッキセット位置の中央あたりに軽くあたるまで、ジャッキの **A** 部を手でまわす

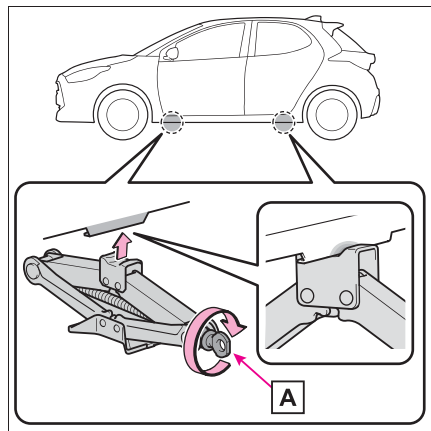

5 ホイールナットレンチをジャッキハンドルに組み付ける

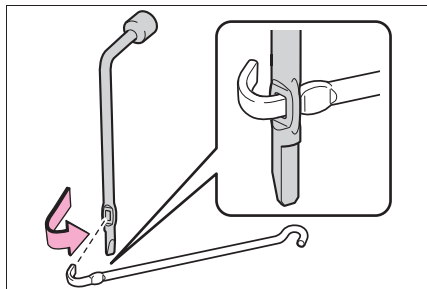

6 タイヤが地面から少し離れるまで、車体を上げる

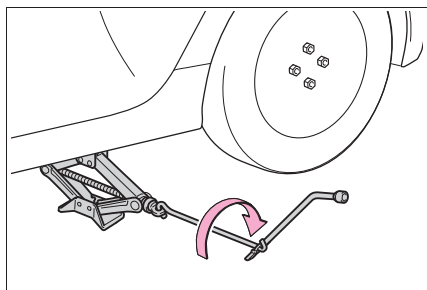

7 ナットすべてを取りはずし、タイヤを取りはずす

タイヤを直接地面に置くときは、ホイールの表面に傷が付かないよう表面を上にします。

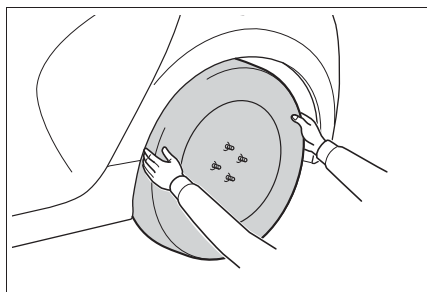

警告

■ タイヤ交換について

● 走行直後、ディスクホイールやブレーキまわりなどにはふれないでください。走行直後のディスクホイールやブレーキまわりは高温になっているためタイヤ交換などで手や足などがふれると、やけどをするおそれがあります。

● 次のことをお守りいただかないとナットがゆるみ、ホイールがはずれ落ち、重大な傷害におよぶが、最悪の場合死亡につながるおそれがあります。

・ ねじ部にオイルやグリースを塗らない

ナットを締めるときに必要以上に締め付けられ、ボルトが破損したり、ディスクホイールが損傷するおそれがあります。またナットがゆるみホイールが落下するおそれがあります。オイルやグリースがねじ部に付いている場合はふき取ってください。

・ ホイールの交換後は、すぐに $103\text{N} \cdot \text{m}$ ($1050\text{kgf} \cdot \text{cm}$) の力でナットを締める

・ タイヤの取り付けには、使用しているホイール専用のナットを使用する

・ ボルトやナットのねじ部や、ホイールのボルト穴につぶれや亀裂などの異常がある場合は、トヨタ販売店で点検を受ける

・ ナットを取り付けるときは、必ずテーパー部を内側にして取り付ける。

応急用タイヤの取り付け

1 ホイール接触面の汚れをふき取る

ホイール接触面が汚れていると、走行中

にナットがゆるみ、タイヤがはずれるおそれがあります。

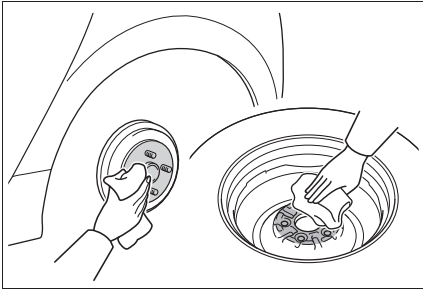

2 応急用タイヤを取り付け、タイヤががたつかない程度まで手でナットを仮締めする

スチールホイールから応急用タイヤにかえるとき：ナットのテーパ部 **A** がホイールのシート部 **B** に軽くあたるまでまわす

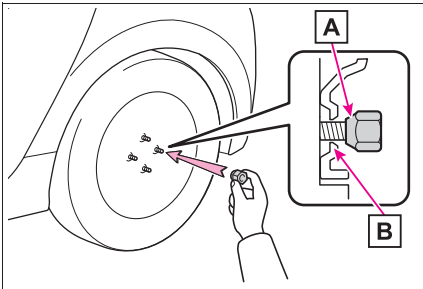

アルミホイールから応急用タイヤにかえるとき：ナットのテーパ部 **A** がホイー

ルのシート部 **B** に軽くあたるまでまわす

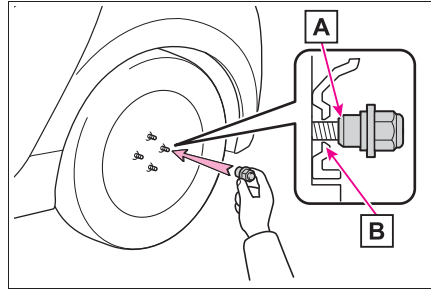

3 車体を下げる

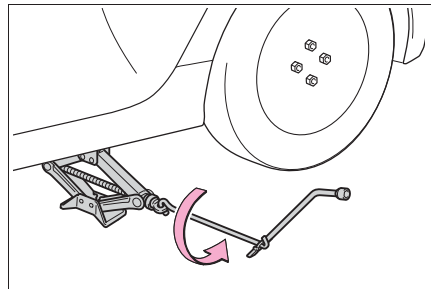

4 図の番号順でナットを2、3度しっかり締め付ける

締め付けトルク：103N・m
(1050kgf・cm)

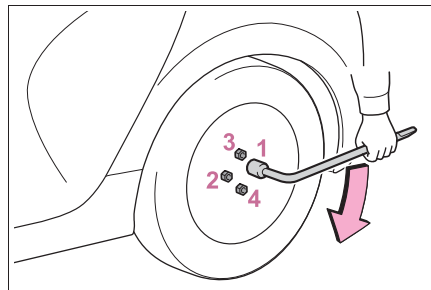

5 すべての工具・ジャッキ・パンクしたタイヤを収納する

知識

■ 応急用タイヤについて

- タイヤの側面に TEMPORARY USE

ONLY と書かれています。応急用のみ使用してください。

- 空気圧を必ず点検してください。
(→P.382)

■ 応急用タイヤを装着しているとき

標準タイヤ装着時にくらべ車高が低くなっています。

■ 雪道・凍結路で前輪がパンクしたとき

- 1 後輪を応急用タイヤに交換する
- 2 パンクした前輪をはずした後輪に交換する
- 3 タイヤチェーンを前輪に装着する

■ ホイールキャップを取り付ける時は (スチールホイール装着車)

タイヤのバルブ（空気口）に切り欠きを合わせてホイールキャップを確実に取り付けてください。

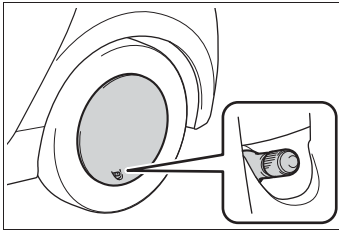

▲ 警告

■ 応急用タイヤを使用するとき

- お客様の車専用になっているため、他の車には使用しないでください。
- 同時に2つ以上の応急用タイヤを使用しないでください。
- できるだけ早く通常のタイヤと交換してください。
- 急加速・急ハンドル・急ブレーキやシフト操作による急激なエンジンブレーキの使用は避けてください。

- 摩耗限度（トレッドウェアインジケーターまたはスリップサイン）をこえて使用しないでください。

■ 応急用タイヤを装着しているとき

正確な車両速度が検出できない場合があり、次のシステムが正常に作動しなくなるおそれがあります。

- ・ ABS
- ・ ブレーキアシスト
- ・ VSC
- ・ オートマチックハイビーム
- ・ レーダークルーズコントロール（全車速追従機能付き / 停止保持機能無し）★
- ・ レーダークルーズコントロール★
- ・ TRC
- ・ EPS
- ・ PCS（プリクラッシュセーフティ）
- ・ LDA（レーンディパーチャーアラート [ステアリング制御機能付き]）★
- ・ LTA（レーントレーシングアシスト）★
- ・ PKSB（パーキングサポートブレーキ）★
- ・ BSM★

また、次のシステムは、性能が十分に発揮できないばかりでなく、駆動系部品に悪影響を与えるおそれがあります。

- ・ AWD システム★
- ★：グレード、オプションなどにより、装備の有無があります。

警告**■ 応急用タイヤ使用時の速度制限**

応急用タイヤを装着しているときは、80km/h以上の速度で走行しないでください。

応急用タイヤは、高速走行に適していないため、思わぬ事故につながるおそれがあります。

注意**■ 応急用タイヤ装着中は段差に注意**

応急用タイヤ装着中は、標準タイヤ装着時にくらべ車高が低くなっています。段差を乗り越えるときは注意してください。

■ タイヤチェーンの装着について

応急用タイヤには、タイヤチェーンを装着しないでください。タイヤチェーンが車体にあたり、車を損傷したり走行に悪影響をおよぼしたりするおそれがあります。

エンジンがかからないときは

正しいエンジンのかけ方
(→P.149, 151)に従っても、**エンジンがかからないときは、次のことを確認してください。**

スターターは正常にまわっているのにエンジンがかからない場合

次の原因が考えられます。

- 燃料が入っていない可能性があります。給油してください。
- 燃料を吸い込みすぎている可能性があります。再度、正しい手順(→P.149, 151)に従って、エンジンをかけてください。
- エンジンイモビライザーシステムに異常がある可能性があります。(→P.51)

スターターがゆっくりまわる／室内灯・ヘッドランプが暗い／ホーンの音が小さい、または鳴らない場合

次の原因が考えられます。

- バッテリーあがりの可能性があります。(→P.363)
- バッテリーのターミナルがゆるんでいる可能性があります。

スターターがまわらない場合
(スマートエントリー&スタートシステム装着車)

電子キーの電池切れやヒューズ切

れなど、電気系統異常の可能性が
あります。異常の種類によっては、
エンジンを一時的な処置でかける
ことができます。(→P.360)

スターターがまわらない／室内 灯・ヘッドランプが点灯しない ／ホーンが鳴らない場合

次の原因が考えられます。

- バッテリーあがりの可能性があります。(→P.363)
- バッテリーのターミナルがはずれている可能性があります。
- スマートエントリー&スタートシステム非装着車またはマニュアル車：ステアリングロックシステムに異常がある可能性があります。

対処の方法がわからないとき、あるいは
対処をしてもエンジンがかからないとき
は、トヨタ販売店にご連絡ください。

緊急時の始動について（スマー トエントリー&スタートシステ ム装着車）

通常のエンジン始動操作でエンジ
ンが始動しないときは、次の手順
でエンジンが始動する場合があります。

緊急時以外は、この方法で始動さ
せないでください。

- 1 パーキングブレーキがかかっ
ていることを確認する
(→P.162)

メーター内のパーキングブレーキ表示灯
が点灯します。

- 2 シフトレバーが P（オートマ
チック車）もしくは N（マニ
ュアル車）の位置にあることを確
認する
- 3 エンジンスイッチを ACC にす
る
- 4 ブレーキペダル（オートマチッ
ク車）もしくはクラッチペダル
とブレーキペダル（マニュアル
車）をしっかり踏んでエンジン
スイッチを約 15 秒以上押し続
ける

上記の方法でエンジンが始動しても、シ
ステムの故障が考えられます。ただちに
トヨタ販売店で点検を受けてください。

キーをなくしたときは

キーナンバープレートに打刻されたキーナンバーと残りのキー（スマートエントリー&スタートシステム非装着車）またはメカニカルキー（スマートエントリー&スタートシステム装着車）から、トヨタ販売店でトヨタ純正品の新しいキーを作ることができます。

キーナンバープレートは車の中以外の安全な場所（財布の中など）に保管してください。

注意

■ 電子キーを紛失したとき（スマートエントリー&スタートシステム装着車）

電子キーを紛失した状態で放置すると、盗難の危険性が極めて高くなります。車両に付属している残りの電子キーをすべてお持ちの上、ただちにトヨタ販売店にご相談ください。

電子キーが正常に働かないときは（スマートエントリー&スタートシステム装着車）

電子キーと車両間の通信がさまたげられたり（→P.97）、電子キーの電池が切れたときは、スマートエントリー&スタートシステムとワイヤレスリモコンが使用できなくなります。このような場合、次の手順でドアを開けたり、エンジンを始動したりすることができます。

知識

■ 電子キーが正常に働かないときは

- 車両カスタマイズ機能でスマートエントリー&スタートシステムの設定を確認し、非作動になっている場合には、作動可能に設定変更してください。（→P.384）
- 電子キーが節電モードに設定されていないことを確認してください。

設定されている場合は解除してください。（→P.96）

注意

■ スマートエントリー&スタートシステムの故障などで販売店に車両を持っていくとき

車両に付属しているすべての電子キーをお持ちください。

ドアの施錠・解錠

メカニカルキー（→P.87）を使って次の操作ができます。（運転席ドアのみ）

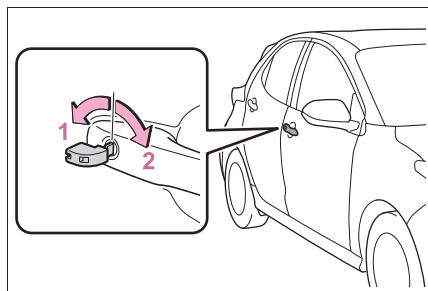

- 1 全ドア解錠
- 2 全ドア施錠

知識

■キー連動機能

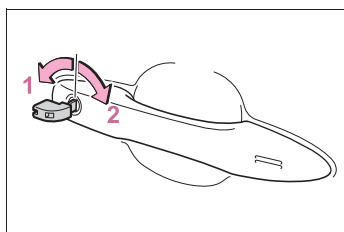

- 1 ドアガラスが開く（まわし続ける）※
- 2 ドアガラスが閉まる（まわし続ける）※

※ トヨタ販売店での設定が必要です。

警告

■メカニカルキーを使ってドアガラスを操作するとき

ドアガラスに人が挟まれるおそれがないことを確認してから操作してください。またお子さまには、メカニカルキーによる操作をさせないでください。お子さまや他の人がドアガラスに挟まれたり巻き込まれたりするおそれがあります。

エンジン始動の方法

- 1 オートマチック車：シフトレバーがPの状態ではブレーキペダルを踏む
マニュアル車：シフトレバーがNの状態ではクラッチペダルを踏む
- 2 電子キーのスイッチ面の背面で、エンジンスイッチにふれる

電子キーを認識するとブザーが鳴り、ONへ切りかわります。

車両カスタマイズ機能でスマートエントリー&スタートシステムの設定が非作動になっているときは、ACCへ切りかわります。

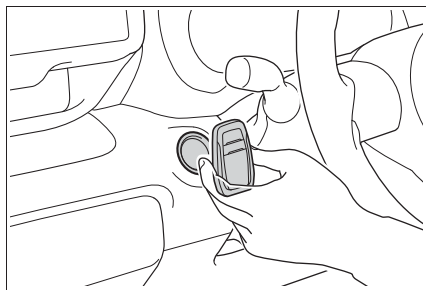

- 3 オートマチック車はブレーキペダル、マニュアル車はクラッチペダルをしっかりと踏み込んで、マルチインフォメーションディスプレイにが表示されていることを確認する
- 4 エンジンスイッチを短く確実に押し

処置をしても作動しないときは、トヨタ販売店にご連絡ください。

 知識

■ エンジンの停止方法

通常のエンジンの停止方法と同様に、パーキングブレーキをかけ、シフトレバーをオートマチック車はP、マニュアル車はNにしてエンジンスイッチを押します。

■ 電池交換について

ここで説明しているエンジンの始動方法は一時的な処置です。電池が切れたときは、ただちに電池の交換をおすすめします。(→P.308)

■ モードの切りかえ

エンジン始動方法の手順 **3** で、オートマチック車はブレーキペダル、マニュアル車はクラッチペダルから足を離してエンジンスイッチを押すと、エンジンが始動せず、スイッチを押すごとにモードが切りかわります。(→P.154)

バッテリーがあがったときは

バッテリーがあがった場合、次の手順でエンジンを始動することができます。

エンジンを再始動するには

ブースターケーブルと 12V の
バッテリー付き救援車があれば、
次の手順に従って、エンジンを始

動させることができます。

1 ボンネットを開ける
(→P.300)

2 赤色のブースターケーブルを自車のバッテリーの+端子**A**につなぎ、
もう一方の端を救援車のバッテリーの+端子**B**につなく。その後、黒
色のブースターケーブルを救援車のバッテリーの-端子**C**につなぎ、
もう一方の端を未塗装の金属部**D**につなく

▶ 1KR-FE エンジン搭載車

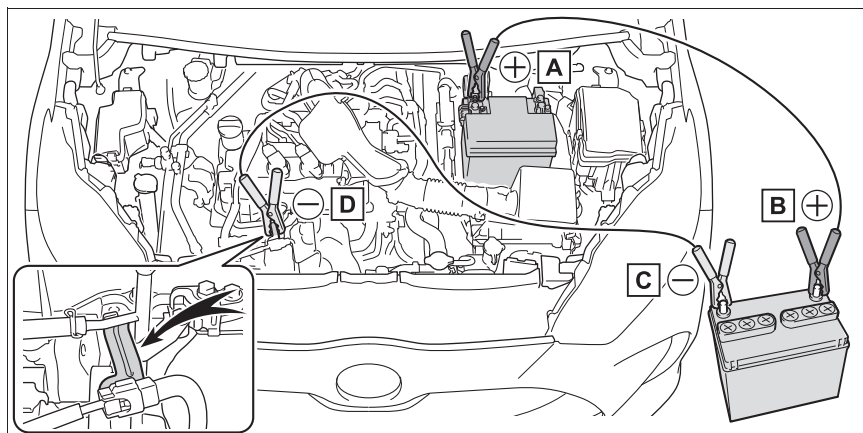

▶ M15A-FKS エンジン搭載車

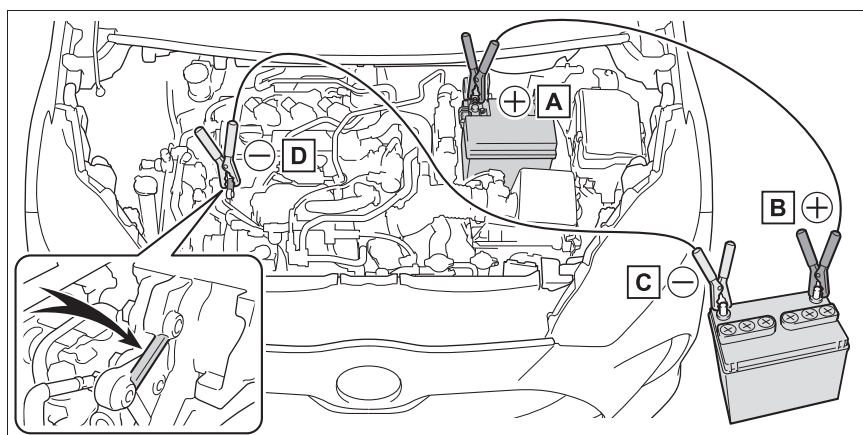

- A** バッテリーの+端子（自車）
- B** バッテリーの+端子（救援車）
- C** バッテリーの-端子（救援車）
- D** 未塗装の金属部（図に示すような固定された部分）

- 3 救援車のエンジンをかけ、回転を少し高めにして、約5分間自車のバッテリーを充電する
- 4 スマートエントリー&スタートシステム装着車：エンジンスイッチがOFFの状態ですずれかのドアを開閉する
- 5 救援車のエンジン回転を維持したまま、エンジンスイッチをいったんONにしてからエンジンを始動する
- 6 エンジンが始動したら、ブースターケーブルをつないだときと逆の順ではまず

エンジンが始動しても、早めにトヨタ販売店で点検を受けてください。

知識

■ バッテリーあがり時の始動について

この車両は、押しがけによる始動はできません。

■ バッテリーあがりを防ぐために

- エンジンが停止しているときは、ランプやオーディオの電源を切ってください。
- 渋滞などで長時間止まっているときは、不必要な電装品の電源を切ってください。

■ バッテリーがあがってしまったときは

- コンピューターに記憶されている情報が消去されます。バッテリーがあがっ

たときはトヨタ販売店で点検を受けてください。

- 初期設定が必要な機能があります。（→P.392）

■ バッテリー端子をはずすときは

バッテリー端子をはずすと、コンピューターに記憶されている情報が消去されます。バッテリー端子をはずすときは、トヨタ販売店にご相談ください。

■ バッテリーの充電について

バッテリーの電力は、車両を使用していないあいだも、一部の電装品による消費や自然放電のために、少しずつ消費されています。そのため、車両を長期間放置すると、バッテリーがあがってエンジンを始動できなくなるおそれがあります。（バッテリーは走行中に自動で充電されます）

■ バッテリーあがり時や取りはずし時など

- バッテリー脱着直後はスマートエントリー&スタートシステムによるドアの解錠ができない場合があります。解錠できなかった場合はワイヤレスリモコン、またはメカニカルキーで解錠・施錠を実施してください。
- バッテリー脱着後、最初の始動操作ではエンジンが始動できないことがあります。再度始動操作を行ってください。
- 車両は常にエンジンスイッチの状態を記憶しています。バッテリーあがり時、バッテリー脱着後は、バッテリーをはずす前の状態に復帰します。バッテ

リーを脱着する際は、エンジンスイッチを OFF にしてから行ってください。バッテリーがあがる前の状態が不明の場合、バッテリー接続時は特に注意してください。

■ バッテリーを交換するときは

- 欧州規格バッテリーを使用してください。
- 交換前と同一のケースサイズ (LN0)、20 時間率容量 (20HR) が同等 (35Ah) 以上、かつ性能基準値 (CCA) が同等 (240A) 以上のバッテリーを使用してください。(タイプ A)
- 交換前と同一のケースサイズ (LN2)、20 時間率容量 (20HR) が同等 (60Ah) 以上、かつ性能基準値 (CCA) が同等 (360A) 以上のバッテリーを使用してください。(タイプ B)
- 交換前と同一のケースサイズ (LN1)、20 時間率容量 (20HR) が同等 (45Ah) 以上、かつ性能基準値 (CCA) が同等 (295A) 以上のバッテリーを使用してください。(タイプ C)
- ・ 大きさが異なると、バッテリーが正しく固定されません。
- ・ 20 時間率容量が小さいと、車両を使用していない時期が短い期間であってもバッテリーがあがって、エンジンの始動ができなくなるおそれがあります。
- 詳しくは、トヨタ販売店にご相談ください。

■ バッテリーステーの取りはずし方 (バッテリーサイズ LN0 または LN1)

- 1 ボルトを取りはずす

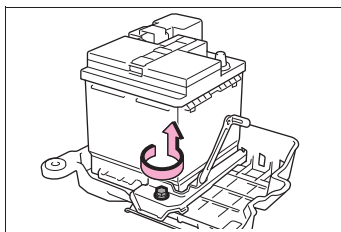

- 2 バッテリーステー **A** を手前に引きながら、バッテリーレイのかん合穴から、バッテリーレイのかん合穴からはずす

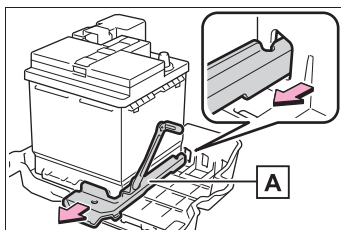

- 3 バッテリーステーを手前に引き、先端を上に向けて取り出す

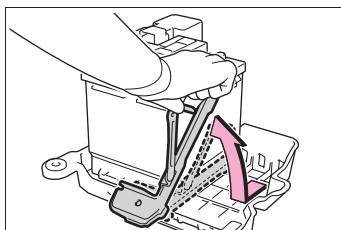

■ バッテリーステーの取りはずし方 (バッテリーサイズ LN2)

- 1 ボルトを取りはずす

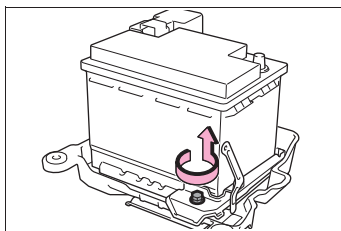

- 2 バッテリースター **A** を手前に引きながら、バッテリートレイのかん合穴からはずす

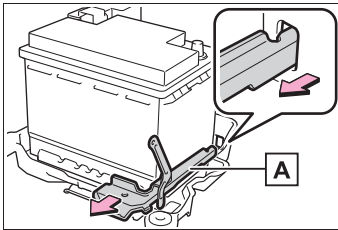

- 3 バッテリースターを手前に引き、先端を上に向けて取り出す

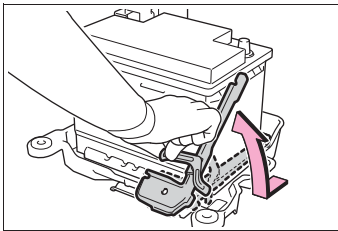

■ バッテリースターの取り付け方 (バッテリーサイズ LNO または LN1)

- 1 バッテリーをバッテリートレイに置いて、車両後方、かつ内側へ押し付ける

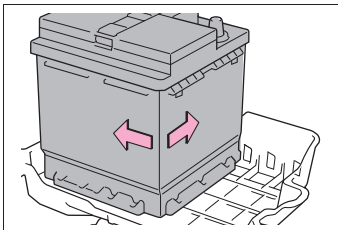

- 2 バッテリースターの先端を上に向けて

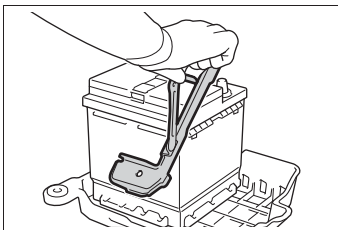

- 3 バッテリースターをバッテリートレイに接触するまで下へおろす

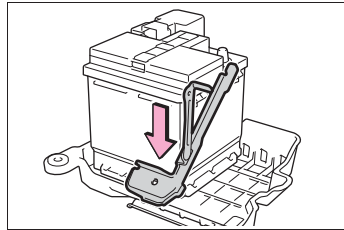

- 4 バッテリースターを手前に引き、バッテリートレイのかん合穴に挿し込む

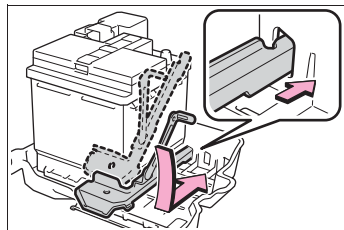

- 5 バッテリースターをボルト穴に合わせて、ボルトを締め付ける

締め付けトルク：15.4N・m
(157kgf・cm)

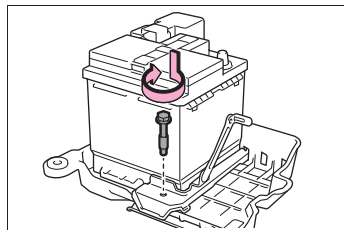

■ バッテリースターの取り付け方 (バッテリーサイズ LN2)

- 1 バッテリーをバッテリートレイに置いて、車両後方、かつ内側へ押し付ける

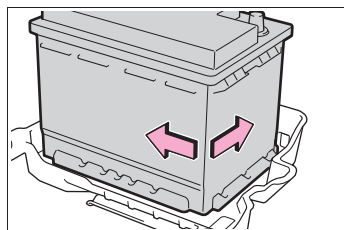

2 バッテリースターの先端を上に向ける

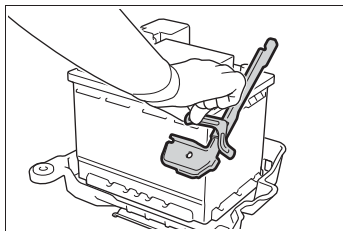

3 バッテリースターをバッテリートレイに接触するまで下へおろす

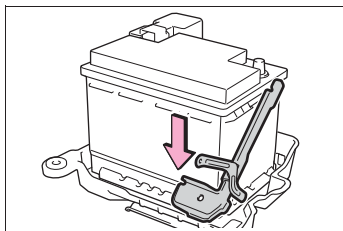

4 バッテリースターを手前に引き、バッテリートレイのかん合穴に挿し込む

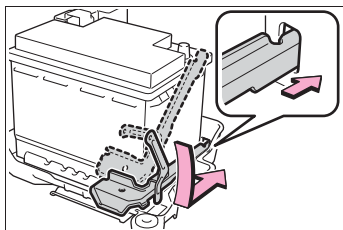

5 バッテリースターをボルト穴に合わせ、ボルトを締め付ける

締め付けトルク：15.4N・m
(157kgf・cm)

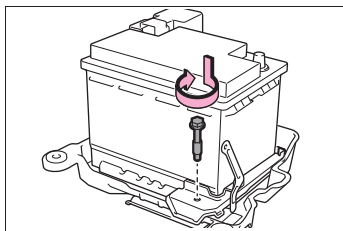

■ バッテリーサイズについて

バッテリーのサイズにより、バッテリー

スターを挿し込む穴は異なります。

バッテリーのサイズが LNO の場合は A の穴、LN1 の場合は B の穴、LN2[※] の場合は C の穴にバッテリースターを挿し込んでください。

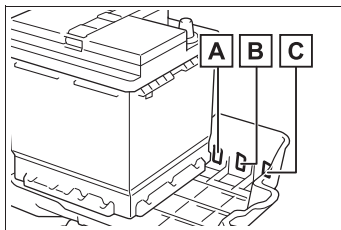

A バッテリーサイズ LNO

B バッテリーサイズ LN1

C バッテリーサイズ LN2[※]

※ LN2 のご購入についてはトヨタ販売店にご相談ください

⚠ 警告

■ バッテリー端子をはずすときは

必ず一端子を先にはずしてください。
+端子を先にはずすと、+端子が周辺の金属部分にふれた場合、火花が発生し火災につながるおそれがある他、感電し重大な傷害におよぶか、最悪の場合死亡につながるおそれがあります。

■ バッテリーの引火または爆発を防ぐために

バッテリーから発生する可燃性ガスに引火して爆発するおそれがあり危険ですので、火や火花が発生しないよう、次のことをお守りください。

- ブースターケーブルは正しい端子または接続箇所以外に接続しない
- +端子に接続したブースターケーブルの先を付近のブラケットや未塗装の金属部に接触させない

警告

- ブースターケーブルは+側と-側の端子を絶対に接触させない
 - バッテリー付近では、喫煙したりマッチやライターなどで火を起こさない
- **バッテリーの取り扱いについて**

バッテリー内には有毒で腐食性のある酸性の電解液が入っており、また関連部品には鉛または鉛の混合物を含んでいるので、取り扱いに関し、次のことを必ずお守りください。

- バッテリーを取り扱うときは保護メガネを着用し、バッテリー液（酸）が皮膚・衣服・車体に付着しないようにする
- 必要以上、顔や頭などをバッテリーに近付けない
- 誤ってバッテリー液が体に付着したり目に入ったりした場合、ただちに大量の水で洗い、すぐに医師の診察を受ける

また、医師の診察を受けるまで、水を含ませたスポンジや布を患部にあてておく

- 誤ってバッテリー液を飲み込んだ場合、多量の水を飲んで、すぐに医師の診察を受ける
- バッテリーや周辺部品の取り扱い後は手を洗う
- お子さまをバッテリーに近付けない

■ **バッテリーのマイナス端子について**

ボデーに接続されたバッテリーのマイナス端子をはずさないでください。誤ってはすとプラス端子と接触し、重大な傷害におよぶか、最悪の場合死亡につながるおそれがあります。

注意

■ **ブースターケーブルの取り扱いについて**

ブースターケーブルを接続したり、取りはずすときは、冷却ファンやベルトに巻き込まれないように十分注意してください。

オーバーヒートしたときは

次のような場合は、オーバーヒートの可能性があります。

- 水温計 (→P.57, 61) の針がレッドゾーンに入ったり、エンジン出力が低下する (スピードが出ないなど)
- マルチインフォメーションディスプレイに “エンジン冷却水高温 安全な場所に停車して取扱書を確認してください” が表示される
- エンジンルームから蒸気が出る

対処方法

- 1 安全な場所に停車し、エアコンを OFF にしてから、エンジンを停止する
- 2 蒸気が出ている場合：
蒸気が出なくなったことを確認してから、注意してボンネットを開ける
蒸気が出ていない場合：
注意してボンネットを開ける
- 3 エンジンが十分に冷えてから、ラジエーターコア部 (放熱部) やホースなどからの冷却水もれを点検する

▶ 1KR-FE エンジン搭載車

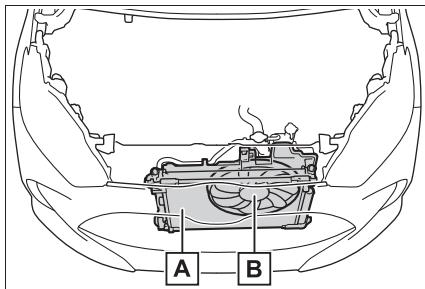

▶ M15A-FKS エンジン搭載車

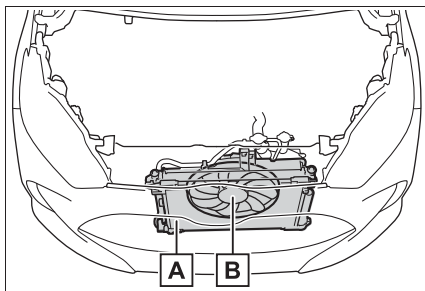

A ラジエーター

B ファン

多量の冷却水もれがある場合は、ただちにトヨタ販売店に連絡してください。

- 4 冷却水の量がリザーバタンクの “F” (上限) と “L” (下限) のあいだにあるかを点検する

▶ 1KR-FE エンジン搭載車

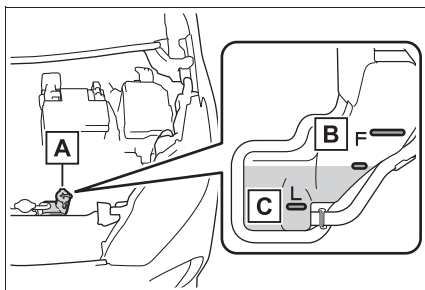

A リザーバタンク

B “F”（上限）

C “L”（下限）

▶ M15A-FKS エンジン搭載車

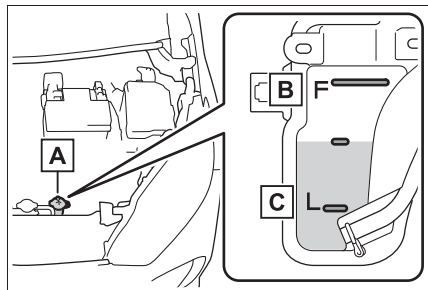

A リザーバタンク

B “F”（上限）

C “L”（下限）

5 冷却水が不足している場合は、冷却水を補給する

冷却水がない場合は、応急措置として水を補給してください。

▶ 1KR-FE エンジン搭載車

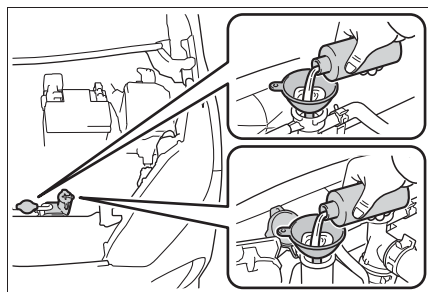

▶ M15A-FKS エンジン搭載車

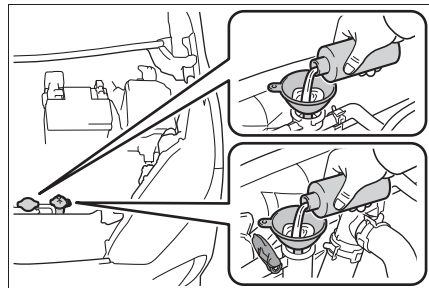

6 エンジンを始動し、エアコンを作動させてラジエーター冷却用のファンが作動しているか、およびラジエーターコアやホースなどから冷却水もれがないことを再度確認する

エンジンが冷えた状態での始動直後は、エアコンを ON にすることでファンが作動します。ファンの音や風で確認してください。わかりにくいときは、エアコンの ON・OFF をくり返してください。（ただし、氷点下となる寒冷時はファンが作動しないことがあります）

7 ファンが作動していない場合：
すぐにエンジンを停止し、トヨタ販売店に連絡する
ファンが作動している場合：
最寄りのトヨタ販売店で点検を受ける

▲ 警告

■ エンジンルームを点検しているとき

次のことを必ずお守りください。

お守りいただかないと、やけどなどの重大な傷害を受けるおそれがあります。

● エンジンルームから蒸気が出ている場合は、蒸気が出なくなるまでボンネットを開けないでください。エンジンルーム内が高温になっています。

警告

- 手や着衣（特にネクタイ・スカーフ・マフラーなど）をファンやベルトから離してください。手や着衣が巻き込まれ、重大な傷害を受けるおそれがあります。
- エンジンおよびラジエーターが熱いうちはリザーバタンクキャップを開けないでください。高温の蒸気や冷却水が圧力によって噴き出すおそれがあります。

注意

■ 冷却水を入れるとき

エンジンが十分に冷えてからゆっくり入れてください。

エンジンが熱いときに急に冷たい冷却水を入れると、エンジンが損傷するおそれがあります。

■ 冷却システムの故障を防ぐために

次のことをお守りください。

- 異物（砂やほこりなど）を冷却水に混入させない
- 冷却水用添加剤を使用しない

スタックしたときは

ぬかるみや砂地・雪道などでタイヤが空転したり埋まり込んで動けなくなったときは次の方法を試みてください。

脱出するには

- 1 パーキングブレーキをかけシフトレバーをP（オートマチック車）もしくはN（マニュアル車）にして、エンジンを停止する
- 2 前輪周辺の土や雪などを取り除く
- 3 前輪の下に木や石などをあてがう
- 4 エンジンを再始動する
- 5 シフトレバーを確実にDまたはR（オートマチック車）もしくは1速またはR（マニュアル車）にし、パーキングブレーキを解除して注意しながらアクセルペダルを踏む

知識

■ 脱出しにくいとき

 スイッチを押してTRCをOFFにしてください。

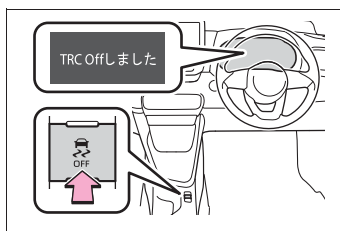

警告

■ 脱出するとき

前進と後退をくり返してスタックから脱出する場合、他の車・ものまたは人との衝突を避けるため周囲に何も無いことを確認してください。

スタックから脱出するとき、車が前方または後方に飛び出すおそれがありますので、特に注意してください。

■ シフトレバーを操作するとき

アクセルペダルを踏み込んだまま操作しないように気を付けてください。

車が急発進し、思わぬ事故につながるおそれがあり危険です。

注意

■ トランスミッションやその他の部品への損傷を避けるために

- 前輪が空転するのを避け、必要以上にアクセルペダルを踏まないでください。
- 上記の方法で脱出できなかった場合、けん引による救援が必要です。

助手席ターンチルトシート ★が車外に出た状態で回転 できないときは

★：グレード、オプションなどにより、装備の有無があります。

万一、助手席ターンチルトシートが回転できなくなったときは、助手席ドアを閉めることができません。

その場合は、トヨタ販売店または専門業者に、「助手席ターンチルトシートを回転できるようにするには」(→P.374)の操作をご依頼ください。

使用工具について

助手席ターンチルトシートを車内にもどすときは、ホイールナットレンチ※(→P.341)や金属の固い棒などを使用してください。

※トヨタ販売店で購入することができません。詳しくは販売店におたずねください。

助手席ターンチルトシートを回転させる前に

次のことを確認してください。

- ドアが全開になっている
- ターンチルトシート・リヤシートに乗員がいない
- グローブボックスのフタが閉まっている
- サンバイザーが格納されている
- 助手席ターンチルトシートの下および周辺に荷物などが置かれ

ていない

助手席ターンチルトシートを回転できるようにするには

- シートを支えながらホイールナットレンチ[※]や金属の固い棒などを使用して助手席ターンチルトシート下の回転用ロック

Aを解除する

シートが回転し始めたらホイールナットレンチ[※]や金属の固い棒などを引き抜きます。

[※] トヨタ販売店で購入することができます。詳しくは販売店におたずねください。

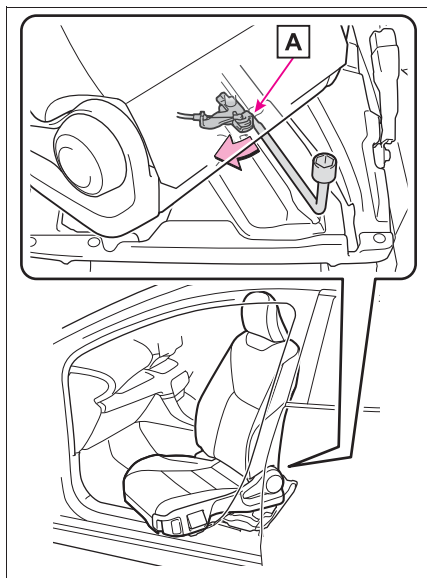

- シートを支えながら中間ロック位置までシートを回転させる
- 再度、シートを支えながらホイールナットレンチ[※]や金属の固い棒などを使用して助手席

ターンチルトシート下の回転用ロックを解除する

シートが回転し始めたらホイールナットレンチ[※]や金属の固い棒などを引き抜きます。

[※] トヨタ販売店で購入することができます。詳しくは販売店におたずねください。

- シートを支えながらシートを回転させる

警告

■安全にお使いいただくために

次のことを必ずお守りください。お守りいただかないと、重大な傷害におよぶか、最悪の場合死亡につながるおそれがあります。

- 修理が完了するまでは助手席ターンチルトシートに座らないでください。
- 助手席ターンチルトシート格納スペースに手や足を入れないでください。シート可動部などで手や足を挟むおそれがあります。

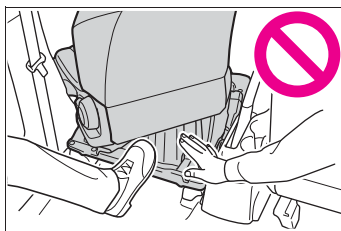

8-1. 仕様一覧

メンテナンスデータ（指定燃料・オイル量など）..... **376**

8-2. カスタマイズ機能

ユーザーカスタマイズ機能一覧 **384**

8-3. 初期設定

初期設定が必要な項目..... **392**

メンテナンスデータ（指定燃料・オイル量など）

使用するオイルや液類の品質により、お車の寿命は著しく左右されます。

お車には、最も適した弊社純正オイル・液類（以下、「指定銘柄」といいます）のご使用をおすすめします。

指定銘柄以外を使用される場合は、指定銘柄に相当する品質のものをご使用ください。

燃料

指定燃料	容量 [L]（参考値）
<ul style="list-style-type: none"> ・ 無鉛レギュラーガソリン ・ バイオ混合ガソリン（レギュラー）※ 	<ul style="list-style-type: none"> ▶ FF（前輪駆動）車 40 ▶ AWD（4輪駆動）車 42

※ エタノールの混合率 10%以下、または ETBE の混合率 22%以下のガソリン（酸素含有率 3.7%以下）を使用することができます。

エンジンオイル

▶ 1KR-FE エンジン搭載車

指定銘柄	容量 [L]（参考値※）	
	オイルのみ交換	オイルとオイルフィルター交換
推奨： トヨタ純正モーターオイル SP 0W-20 — API SP/RC, ILSAC GF-6A, SAE 0W-20 適合： トヨタ純正モーターオイル SP 5W-30 — API SP/RC, ILSAC GF6A, SAE 5W-30	2.6	2.8

※ エンジンオイルの容量は交換する際の目安です。オイル量の確認は、エンジンを暖機後に停止し、5分以上経過してからレベルゲージで行ってください。

■ エンジンオイル推奨粘度

下記図に基づき、外気温に適した

粘度のものをご使用ください。

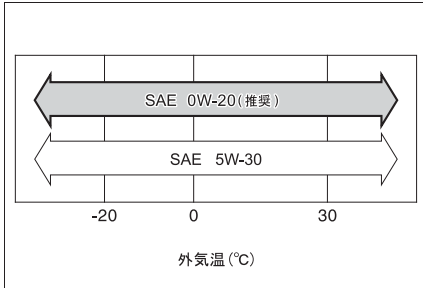

オイル粘度について（例として
0W-20 で説明します）：

- ・ 0W-20 の 0W は、低温時のエンジン始動特性を示しています。W の前の数値が小さいほど冬場や寒冷時のエンジン始動が容易になります。
- ・ 0W-20 の 20 は、高温時の粘度特性を示しています。粘度の高い（数値が大きい）オイルは、高速または重負荷走行に適しています。

■ 指定エンジンオイル

API 規格 SP/RC、SN PLUS/RC、SN/RC か、ILSAC 規格に合致したオイルをご使用ください。

0W-20 は、新車時に工場充填されている推奨オイルであり、優れた省燃費性能を発揮できます。

0W-20 が入手困難な場合は、5W-30 もご使用いただけます。

なお、ILSAC 規格合格油の缶には ILSAC CERTIFICATION（イルサックサーティフィケーション）マークが付いています。

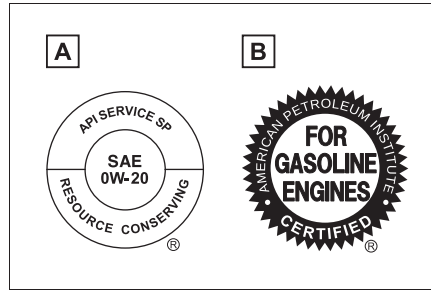

A API マーク

B ILSAC CERTIFICATION マーク

▶ M15A-FKS エンジン搭載車

指定銘柄	容量 [L] (参考値 ※)	
	オイルのみ交換	オイルとオイルフィルター交換
推奨： トヨタ純正モーターオイル SP 0W-16 — API SP/RC, ILSAC GF-6B, SAE 0W-16 適合： トヨタ純正モーターオイル SP 0W-20 — API SP/RC, ILSAC GF-6A, SAE 0W-20 トヨタ純正モーターオイル SP 5W-30 — API SP/RC, ILSAC GF-6A, SAE 5W-30	3.2	3.4

※ エンジンオイルの容量は交換する際の目安です。オイル量の確認は、エンジンの暖機後に停止し、5分以上経過してからレベルゲージで行ってください。

■ エンジンオイル推奨粘度

下記図に基づき、外気温に適した粘度のものをご使用ください。

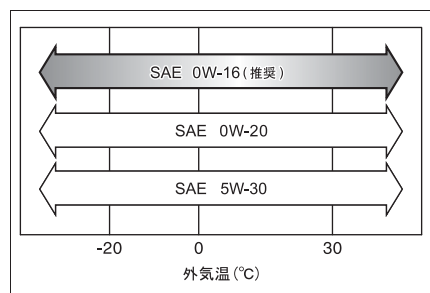

オイル粘度について（例として 0W-16 で説明します）：

- ・ 0W-16 の 0W は、低温時のエンジン始動特性を示しています。W の前の数値が小さいほど冬場や寒冷時のエンジン始動が容易になります。
- ・ 0W-16 の 16 は、高温時の粘度特性を示しています。粘度の高い（数値が大きい）オ

イルは、高速または重負荷走行に適しています。

■ 指定エンジンオイル

API 規格 SP/RC, SN PLUS/RC, SN/RC か、ILSAC 規格に合致したオイルをご使用ください。

0W-16 は、新車時に工場充填されている推奨オイルであり、優れた省燃費性能を発揮できます。

0W-16 が入手困難な場合は、0W-20、5W-30 もご使用いただけます。

なお、ILSAC 規格合格油の缶には ILSAC CERTIFICATION (イルサックサーティフィケーション) マークが付いています。

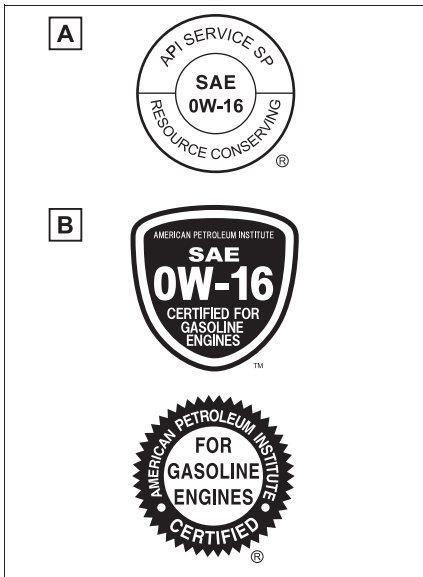

B ILSAC CERTIFICATION マーク

A API マーク

ラジエーター

指定銘柄	容量 [L] (参考値)	
	1KR-FE エンジン搭載車	M15A-FKS エンジン搭載車
トヨタ純正スーパーロングライフクーラント	4.9	5.0 ^{*1}
凍結保証温度		5.1 ^{*2}
濃度 30% - 12° C		
濃度 50% - 35° C		

*¹マニュアル車

*²オートマチック車

オートマチックトランスミッション

指定銘柄	容量 [L] (参考値 ^{※1})	
	1KR-FE エンジン搭載車	M15A-FKS エンジン搭載車
トヨタ純正 CVT フルード FE	5.2	8.44 ^{※2} 8.47 ^{※3}

※¹ 交換が必要な際はトヨタ販売店にご相談ください

※² FF (前輪駆動) 車

※³ AWD (4 輪駆動) 車



注意

■ CVT フルードについて

指定銘柄以外のフルードを使用すると、振動・異音の発生や、故障などの原因になるおそれがあります。

マニュアルトランスミッション

オイルタイプ・推奨粘度	容量 [L] (参考値)
次のいずれかをご使用ください。 <ul style="list-style-type: none"> ・ “トヨタ純正マニュアルトランスミッションギヤオイル LV 75W” ・ API GL-4 SAE 75W の規格に適合する他のオイル 	2.1



注意

■ マニュアルトランスミッションギヤオイル

使用されるギヤオイルの特性や使用環境により、アイドリング音、シフトレバーの操作感や燃費が影響を受けることがあります。最適な性能を実現するため、“トヨタ純正マニュアルトランスミッションギヤオイル LV” のご使用をおすすめします。

トランスファー (AWD 車)

オイルタイプ・推奨粘度	容量 [L] (参考値)
トヨタ純正ディファレンシャルギヤオイル LT (API GL-5 SAE 75W-85)	0.5

リヤディファレンシャル (AWD 車)

オイルタイプ・推奨粘度	容量 [L] (参考値)
トヨタ純正ディファレンシャルギヤオイル LT (API GL-5, SAE 75W-85)	0.5

クラッチ (マニュアル車)

■ クラッチフルード

指定銘柄
トヨタ純正ブレーキフルード 2500H-A

■ クラッチペダル

項目	基準値 [mm]
遊び	3 ~ 15
クラッチ切れ残り代 [※]	25 以上

※ クラッチが切れた位置からクラッチペダルを床いっぱいまで踏み込んだ位置までの動き量

ブレーキ

■ ブレーキフルード

指定銘柄
トヨタ純正ブレーキフルード 2500H-A

■ ブレーキペダル

項目	基準値 [mm]
遊び	1 ~ 6
踏み込んだときの床板とのすき間 [※]	83

※ エンジン回転時に 300N (30.6kgf) の踏力をかけたときの床板とのすき間の最小値

■ パーキングブレーキ

項目	基準値 (回数)
引きしろ 操作力 200N (20.4kgf) のときのノッチ※数	5 ~ 8

※ ノッチとは、パーキングブレーキをかけるときの節度（“カチッ” という音）のことです。

ウォッシャータンク

容量 [L] (参考値)
1.8 ^{※1}
2.3 ^{※2}

※¹ 寒冷地仕様車を除く

※² 寒冷地仕様車

タイヤ・ホイール

■ サイズ・空気圧

タイヤサイズ		ホイールサイズ	タイヤが冷えているときの 空気圧 kPa (kg/cm ²)	
			前輪	後輪
標準タイヤ	175/70R 14 84S	14 × 5 1/2J	250 (2.5)	240 (2.4)
	185/60R 15 84H	15 × 6J	230 (2.3)	220 (2.2)
	185/55R 16 83V	16 × 6J	220 (2.2)	210 (2.1)
応急用タイヤ★	T125/70D16 96M	16 × 4T	420 (4.2)	

★：グレード、オプションなどにより、装備の有無があります。

■ ホイールナット締め付けトルク

トルク [N · m (kgf · cm)]	
標準タイヤ	103N · m (1050kgf · cm)
応急用タイヤ	

電球 (バルブ) ※

電球		W (ワット) 数
車外	ヘッドランプ (ハロゲンヘッドランプ装着車) (バルブタイプ: HIR2)	55
	車幅灯 (ハロゲンヘッドランプ装着車)	5
	フロント方向指示兼非常点滅灯 (バルブタイプ)	21
	リヤ方向指示兼非常点滅灯 (バルブタイプ)	21
	番号灯	5
車内	リヤインテリアランプ	8
	バニティミラーランプ★	8
	ラゲージルームランプ	5

※ 表に記載のないランプは LED を採用しています。

★ : グレード、オプションなどにより、装備の有無があります。

車両仕様

型式	エンジン	駆動方式
KSP210	1KR-FE (1.0L ガソリン)	FF (前輪駆動)
MXPA10	M15A-FKS (1.5L ガソリン)	
MXPA15		AWD (4 輪駆動)









ユーザーカスタマイズ機能一覧

お車に装備されている各種の機能は、ご希望に合わせてトヨタ販売店で作動内容を変更することができます。また、マルチインフォメーションディスプレイ・マルチメディアシステム★の操作により設定を変更することができる機能もあります。

★：グレード、オプションなどにより、装備の有無があります。

設定を変更するには

■ マルチインフォメーションディスプレイで設定するには

- 1 メーター操作スイッチの  /  (縦型ディスプレイ) または  /  (横型ディスプレイ) を押して  を選択する
- 2  /  (縦型ディスプレイ) または  /  (横型ディスプレイ) を押して設定変更したい項目にカーソルを合わせる

車両カスタマイズ設定一覧

機能によっては、他の機能と連動して設定がかわるものもあります。詳しくはトヨタ販売店へお問い合わせください。

- A** マルチインフォメーションディスプレイで設定変更可能

- 3 OK スイッチを短押しまたは長押しする

OK スイッチの短押し・長押しで設定できる内容が異なります。

画面に表示されている内容に従って操作してください。

■ マルチメディアシステムで設定するには

- 1 “MENU” スイッチを押す
- 2 “設定・編集” を選択する
- 3 “設定・編集” 画面の “車両” を選択する
- 4 “車両カスタマイズ” を選択する

警告

■ カスタマイズ設定を行うとき

エンジンがかかった状態で操作を行うため、車庫内など囲まれた場所では、十分に換気をしてください。換気しないと、排気ガスが充満し、排気ガスに含まれる一酸化炭素 (CO) により、重大な健康障害におよぶか、最悪の場合死亡につながるおそれがあります。

注意

■ カスタマイズを行うときは

バッテリーあがりを起こす可能性がありますので、確実にエンジンがかかっている状態で実施してください。

B マルチメディアシステムで設定可能

C トヨタ販売店で設定変更可能

■ **メーター、マルチインフォメーションディスプレイ (→P.57, 61, 65, 70)**

機能の内容※	初期設定	変更後	A	B	C
言語	日本語	英語	○	—	—
単位	km/L	L/100km	○	—	—
エコドライブインジケータ★	あり (自動点灯)	なし	○	—	—
燃費グラフ	リセット間平均燃費	始動後平均燃費	○	—	—
		給油後平均燃費			
オーディオシステム連携表示★	あり	なし	○	—	—
AWD (トルク配分表示)★	表示	非表示	○	—	—
ドライブインフォタイプ	始動後	リセット間	○	—	—
ドライブインフォ項目 (1行目)	走行距離	平均車速	○	—	—
		走行時間			
ドライブインフォ項目 (2行目)	走行時間	平均車速	○	—	—
		走行距離			
割り込み表示	あり	なし	○	—	—

※ 機能についての詳しい説明は P.69, 74 を参照してください

★ : グレード、オプションなどにより、装備の有無があります。

■ **ヘッドアップディスプレイ★ (→P.76)**

機能の内容	初期設定	変更後	A	B	C
ヘッドアップディスプレイ表示	あり	なし	○	—	—
タコメーター切りかえ	タコメーター	エコドライブインジケータ★	○	—	—
		表示なし			
オーディオシステム表示★	あり	なし	○	—	—

機能の内容	初期設定	変更後	A	B	C
運転支援システム表示★	あり	なし	○	—	—
ナビゲーション表示★	あり	なし	○	—	—

★：グレード、オプションなどにより、装備の有無があります。

■ スマートエントリー&スタートシステム★、ワイヤレスドアロック共通 (→P.88, 95)

機能の内容	初期設定	変更後	A	B	C
作動の合図（ブザー音量調整）★	レベル 5	OFF	—	○	○
		レベル 1～7	—	○	○
作動の合図（非常点滅灯）	あり	なし	—	○	○
解錠後、ドアを開けなかったときの自動施錠までの時間	30 秒	60 秒	—	—	○
		120 秒	—	—	○
半ドア警告ブザー★	あり	なし	—	—	○

★：グレード、オプションなどにより、装備の有無があります。

■ スマートエントリー&スタートシステム★ (→P.88, 93, 95)

機能の内容	初期設定	変更後	A	B	C
スマートエントリー&スタートシステム	あり	なし	—	○	○
連続ロック操作の有効回数	2 回	無制限	—	—	○

★：グレード、オプションなどにより、装備の有無があります。

■ ワイヤレスドアロック (→P.86, 88)

機能の内容	初期設定	変更後	A	B	C
ワイヤレス機能	あり	なし	—	—	○

■ ドアミラー (→P.134)

機能の内容	初期設定	変更後	A	B	C
オート電動格納作動	ドアの施錠・解錠と連動	OFF	—	—	○
		エンジンスイッチと連動	—	—	○

■ パワーウィンドウ (→P.136)

機能の内容	初期設定	変更後	A	B	C
キー（メカニカルキー★も含む）連動開閉機能	なし	あり	—	—	○
ワイヤレスリモコン連動開閉機能	なし	あり	—	—	○
ワイヤレスリモコン連動開閉作動の合図（ブザー）	あり	なし	—	—	○

★：グレード、オプションなどにより、装備の有無があります。

■ ランプ自動点灯・消灯システム (→P.164)

機能の内容	初期設定	変更後	A	B	C
ライトセンサーの感度調整	標準	-2 ~ 2	—	○	○
ランプ消し忘れ防止機能	エンジンスイッチと連動	運転席ドアと連動	—	—	○
ワイパー連動ヘッドランプ点灯機能	なし	あり	—	—	○

■ ランプ (→P.165, 166)

機能の内容	初期設定	変更後	A	B	C
LED デイライト★	あり	なし	—	—	○
おむかえ照明機能の制御★	あり	なし	—	—	○

★：グレード、オプションなどにより、装備の有無があります。

■ ヘッドランプ一時点灯機能 (→P.167)

機能の内容	初期設定	変更後	A	B	C
ヘッドライトが自動的にオフになるまでの経過時間	30 秒	60 秒	—	—	○
		90 秒			
		120 秒			

■ PCS (プリクラッシュセーフティ) (→P.182)

機能の内容	カスタマイズ設定	A	B	C
プリクラッシュセーフティ*	あり/なし	○	—	—
警報タイミング	早い/中間/遅い	○	—	—

* エンジンスイッチを ON にすると設定を「なし」にしても「あり」に戻ります。

■ LTA (レーントレーシングアシスト) ★ / LDA (レーンディパーチャーアラート [ステアリング制御機能付き]) ★ (→P.192, 201)

機能の内容	カスタマイズ設定	A	B	C
車線維持支援機能 (セントラートレース) ★	あり/なし	○	—	—
警報感度	高/普通	○	—	—
ふらつき警報機能	あり/なし	○	—	—
ふらつき警報機能の感度	高/普通/低	○	—	—

★ : グレード、オプションなどにより、装備の有無があります。

■ RSA (ロードサインアシスト) (→P.208)

機能の内容	カスタマイズ設定	A	B	C
RSA (ロードサインアシスト) 機能	あり/なし	○	—	—
制限速度超過告知	告知表示のみ/告知表示とブザー/なし	○	—	—
制限速度超過の告知車速	2km/h / 5km/h / 10km/h	○	—	—
追い越し禁止告知	告知表示のみ/告知表示とブザー/なし	○	—	—
その他の告知 (進入禁止告知)	告知表示のみ/告知表示とブザー/なし	○	—	—

■ 先行車発進告知機能 (→P.228)

機能の内容	カスタマイズ設定	A	B	C
先行車発進告知機能	あり/なし	○	—	—
告知距離	近い/中間/遠い	○	—	—

■ ドライブスタートコントロール★ (→P.141)

機能の内容	初期設定	変更後	A	B	C
後退速度の抑制制御	あり	なし*	○	—	—

*「なし」に変更しても、エンジンスイッチを ON にするたびに「あり」に戻ります。

★：グレード、オプションなどにより、装備の有無があります。

■ リヤシートリマインダー (→P.90)

機能の内容	初期設定	変更後	A	B	C
後席置き忘れ防止の表示	あり	なし	○	—	—

■ BSM (ブラインドスポットモニター)★ (→P.230)

機能の内容	初期設定	変更後	A	B	C
ブラインドスポットモニター機能	あり	なし	○	—	—
ドアミラーインジケータの明るさ	明るい	暗い	○	—	—
接近車両を知らせるタイミング (感度)	普通	早い	○	—	—
		遅い			
		死角領域の車両のみ検知			

★：グレード、オプションなどにより、装備の有無があります。

■ クリアランスソナー★ (→P.235)

機能の内容	初期設定	変更後	A	B	C
クリアランスソナー機能	あり	なし	○	—	—
ブザー音量	レベル 2	レベル 1	○	—	—
		レベル 3			
フロントセンターセンサーの検知可能距離	遠い	近い	—	—	○
リヤセンターセンサーの検知可能距離	遠い	近い	—	—	○
コーナーセンサーの検知可能距離	遠い	近い	—	—	○

★：グレード、オプションなどにより、装備の有無があります。

■ RCTA (リヤクロストラフィックアラート) ★ (→P.241)

機能の内容	初期設定	変更後	A	B	C
RCTA (リヤクロストラフィックアラート) 機能	あり	なし	○	—	—
ブザー音量	レベル 2	レベル 1	○	—	—
		レベル 3			

★：グレード、オプションなどにより、装備の有無があります。

■ PKSB (パーキングサポートブレーキ) ★ (→P.246)

機能の内容	初期設定	変更後	A	B	C
PKSB (パーキングサポートブレーキ) 機能	あり	なし	○	—	—

★：グレード、オプションなどにより、装備の有無があります。

■ エアコン (→P.274)

機能の内容	初期設定	変更後	A	B	C
AUTO スイッチが ON のとき、連動して外気導入と内気循環を自動的に切りかえる	する	しない	—	○	○

■ イルミネーション (→P.281)

機能の内容	初期設定	変更後	A	B	C
室内灯の消灯までの時間	15 秒	OFF	—	○	○
		7.5 秒			
		30 秒			
エンジンスイッチ OFF 後の照明の点灯	あり	なし	—	—	○
解錠時の照明の点灯	あり	なし	—	—	○
接近時の照明の点灯	あり	なし	—	—	○
センターコンソール照明★、ドアトリム照明★の点灯	あり	なし	—	—	○

★：グレード、オプションなどにより、装備の有無があります。

 知識**■ 車両カスタマイズについて**

解錠後、ドアを開けなかったときの自動施錠が作動したときの合図は、“作動の合図（非常点滅灯）”・“作動の合図音量（ブザー音量調整）”の設定に依存します。

■ 車両カスタマイズ画面について

次の状態になるとマルチインフォメーションディスプレイの車両カスタマイズ画面は自動的に終了します。

- 車両カスタマイズ画面表示後に警告メッセージが表示された
- エンジンスイッチが OFF になった
- 車両カスタマイズ画面表示中に走行し始めた

初期設定が必要な項目

次の項目はバッテリーを再接続したり、メンテナンスを行ったあとなどに、システムを正しく作動させるために初期設定が必要です。

初期設定が必要な項目

項目	初期設定が必要なとき	参照先
PKSB（パーキングサ・ポートブレーキ）★	・ バッテリーの充電・交換後の再接続時	P.250

★：グレード、オプションなどにより、装備の有無があります。

さくいん

こんなときは（症状別さくいん）	394
車から音が鳴ったときは（音さくいん）	397
アルファベット順さくいん.....	399
五十音順さくいん.....	400

こんなときは（症状別さくいん）

お困りの際は、トヨタ販売店にご連絡いただく前にまず次のことを確認してください。

施錠／解錠／ドアの開閉ができない



キーをなくした

- キーまたはメカニカルキーをなくした場合、トヨタ販売店でトヨタ純正の新しいキーまたはメカニカルキーを作ることができます。（→P.361）
- スマートエントリー&スタートシステム装着車：電子キーをなくすと盗難の危険性が極めて高くなるため、ただちにトヨタ販売店にご相談ください。（→P.361）



施錠・解錠できない

- キーの電池が消耗、または電池が切れていませんか？（→P.308）
- スマートエントリー&スタートシステム装着車：エンジンスイッチがONになっていませんか？

施錠するときは、エンジンスイッチをOFFにしてください。

（→P.154）

- スマートエントリー&スタート

システム装着車：電子キーを車内に置き忘れていませんか？

施錠するときは、電子キーを携帯していることを確認してください。

- 電波状況により、機能が正常に働いていない可能性があります。（→P.86, 97）



リヤドアが開かない

- チャイルドプロテクターがかかっていませんか？

チャイルドプロテクターがかかっていると車内からは開きません。いったん車外から開けて、チャイルドプロテクターを解除してください。（→P.91）

故障かな？と思ったら



エンジンがかからない（スマートエントリー&スタートシステム非装着車）

- オートマチック車：シフトレバーはPになっていますか？（→P.149）
- マニュアル車：クラッチペダルをしっかりと踏みながらエンジンスイッチをまわしていますか？（→P.149）
- ステアリングロックされていませんか？（→P.149）
- バッテリーがあがっていませんか？（→P.363）



エンジンがかからない（スマートエントリー&スタートシステム装着車）

- オートマチック車：ブレーキペダルをしっかりと踏みながらエンジンスイッチを押していますか？（→P.151）
- マニュアル車：クラッチペダルをしっかりと踏みながらエンジンスイッチを押していますか？（→P.151）
- オートマチック車：シフトレバーはPになっていますか？（→P.156）
- キーが車内の検知される場所にありますか？（→P.96）
- マニュアル車：ステアリングロックされていませんか？（→P.152）
- キーの電池が消耗、または電池が切れていませんか？

このときは、一時的な方法でエンジンをかけることができます。（→P.362）

- バッテリーがあがっていませんか？（→P.363）



ブレーキペダルを踏んでいてもシフトレバーがPから動かない（オートマチック車）

- エンジンスイッチはONになっていますか？

エンジンスイッチがONでブレーキを踏んでも解除できないときは（→P.158）を参照してください。



エンジンを停止したあとにハンドルがまわせなくなった

- スマートエントリー&スタートシステム非装着車：盗難防止のため、キーをエンジンスイッチから抜くとロックされます。（→P.149）
- スマートエントリー&スタートシステム装着車かつマニュアル車：盗難防止のため、自動的にロックされます。（→P.152）



パワーウィンドウスイッチを操作してもドアガラスが開閉しない

- ウィンドウロックスイッチが押されていませんか？

ウィンドウロックスイッチが押されていると、運転席以外のパワーウィンドウは操作できなくなります。（→P.138）



エンジンスイッチが自動的にOFFになった（スマートエントリー&スタートシステム装着車）

- 一定時間 ACC または ON（エンジンがかかっていない状態）にしておく、自動電源 OFF 機能が作動します。（→P.154）



警告音が鳴りだした

- 警告音が鳴りだしたときは、「車から音が鳴ったときは（音さくいん）」（→P.397）をご確認ください。



警告灯や警告メッセージが表示されたとき

- 警告灯や警告メッセージが表示されたときは、P.332、337をご確認ください。

トラブルが発生した



タイヤがパンクした

- タイヤパンク応急修理キット装着車：車を安全な場所に止め、タイヤパンク応急修理キットでパンクしたタイヤを応急修理してください。（→P.340）
- 応急用タイヤ装着車：車を安全な場所に止め、パンクしたタイヤを応急用タイヤに交換してください。（→P.351）



立ち往生した

- むかるみ・砂地・雪道などで動けなくなったときの脱出方法を試してください。（→P.372）

車から音が鳴ったときは（音さくいん）

次の状況のとき、車の状態や誤操作などをお知らせするために警告音が鳴ります。

車に乗るとき／降りるとき

状況	原因	詳細
ドアを開閉したとき	シフトポジションがP以外になっている★	P.337
エンジンを停止したとき	電子キー★の電池残量が少なくなっている	P.308
	エンジンスイッチにキーが挿してある★	P.150
施錠しようとしたとき (施錠できないとき)	いずれかのドアが確実に閉まっていない	P.96
	電子キー★を車内に置き忘れてある	P.337

★：グレード、オプションなどにより、装備の有無があります。

走行しているとき

状況	原因	詳細
走り出したとき	いずれかのドア・バックドアが確実に閉まっていない	P.91
	パーキングブレーキが解除されていない	P.162
	シートベルトを着用していない※	P.334
シフトダウンしたとき	シフトダウン制限をこえて操作した★	P.159
ブレーキペダルを踏んだとき（きしみやひっかき音）	ブレーキパッドが摩耗しているおそれがある	P.144
先行車に接近したとき	レーダークルーズコントロール★を使用している	P.224
前方の障害物と衝突しそうになったとき	PCS（プリクラッシュセーフティ）が作動した	P.182

状況	原因	詳細
車線から逸脱しそうになったとき	LTA（レーントレーシングアシスト）★を使用している	P.192
	LDA（レーンディパーチャーアラート [ステアリング制御機能付き]）★を使用している	P.201
制限速度より一定の速度を超過したとき	RSA（ロードサインアシスト）が作動した	P.208
はみ出し通行禁止の道路で追い越しをかけたとき		
前の車が発進しても停車し続けたとき	先行車発進告知機能が作動した	P.228
障害物との距離が近付いたとき	クリアランスソナー★が作動した	P.235
後退時に左右からの車を検知したとき	RCTA（リヤクレストラフィックアラート）★が作動した	P.254

※ 助手席に荷物を置いている場合にもブザーが鳴ることがあります。

★：グレード、オプションなどにより、装備の有無があります。

アルファベット順さくいん

- A/C**
(エアコン)270, 274
- ABS**
(アンチロックブレーキシステム)
.....257
- ACA**
(アクティブコーナリングアシスト)
.....257
- AHB**
(オートマチックハイビーム)..169
- BSM**
(ブラインドスポットモニター)
.....230
- EDR**
(イベントデータレコーダー).....7
- EPS**
(電動リックパワーステアリング)
.....257
- FF**
(フロントエンジンフロントドライブ)
.....383
- HUD**
(ヘッドアップディスプレイ).....76
- ILSAC CERTIFICATION**
(イルサックサーティフィケーション)
.....377
- ISOFIX**
(アイソフィックス/インフィックス)
.....36
- LDA**
(レーンディパーチャーアラート)
.....201
- LED**
(ライトエミッティングダイオード)
.....164
- LTA**
(レーントレーシングアシスト)
.....192
- PCS**
(プリクラッシュセーフティ)..182
- PKSB**
(パーキングサポートブレーキ)
.....246
- RCTA**
(リヤクロストラフィックアラート)
.....241
- RSA**
(ロードサインアシスト).....208
- S-VSC**
(ステアリングアシステッドビークル
ルスタビリティコントロール)257
- SRS**
(サブリメンタルレストレイントシ
ステム).....28
- Toyota Safety Sense 177**
LDA (レーンディパーチャー
アラート).....201
LTA (レーントレーシングアシ
スト).....192
PCS (プリクラッシュセーフティ)
.....182
RSA (ロードサインアシスト)208
AHB (オートマチックハイビーム)
.....169
先行車発進告知機能.....228
レーダークルーズコントロール
(全車速追従機能付き/停止保持機
能無し).....211
レーダークルーズコントロール
.....220
- TRC**
(トラクションコントロール)257,
372
- VSC**
(ビークルスタビリティコントロー
ル).....257

五十音順さくいん

あ

アースポイント（バッテリーあがりの処 置）.....	363
IR カットガラス.....	297
アウターミラー（ドアミラー）	
格納のしかた.....	135
操作.....	134
ブラインドスポットモニター（BSM）	230
ミラーヒーター.....	275
リヤクロストラフィックアラート（RCTA）	241
アクセサリースocket.....	290
アクセサリーモード.....	149, 154
アクティブコーナリングアシスト （ACA）.....	257
アシストグリップ.....	291
アラーム	
音さくいん.....	397
警告ブザー.....	332
アンチロックブレーキシステム（ABS）	257
警告灯.....	333
アンテナ（スマートエントリー&スター トシステム）.....	95

い

イグニッションスイッチ（エンジンス イッチ）	
エンジンのかけ方.....	149, 151
自動電源 OFF 機能.....	154
車両を緊急停止するには.....	324
モードの切りかえ.....	149, 154
位置交換（タイヤローテーション）.....	305
イベントデータレコーダー（EDR）.....	7

イモビライザーシステム.....	51
イルミネーテッドエントリーシステム	282
インジケーター（表示灯）.....	55
インテリアランプ.....	281
ワット数.....	383
インナーミラー.....	114

う

ウインカー（方向指示灯）	
電球（バルブ）の交換.....	314
方向指示レバー.....	161
ワット数.....	383
ウインドウ	
ウォッシャー.....	172
パワーウインドウ.....	136
リヤウインドウデフォグガー.....	271, 275
ウインドウロックスイッチ.....	138
ウォッシャー	
液の補給.....	302
スイッチ（フロント）.....	172
スイッチ（リヤ）.....	173
タンク容量.....	382
冬の前の準備・点検.....	266
フロント.....	172
リヤ.....	173
動けなくなったときは（スタック）.....	372
運転	
雨の日の運転.....	141
運転を補助する装置.....	257
寒冷時の運転.....	266
正しい運転姿勢.....	23
手順.....	140
運転支援機能情報表示.....	68, 73
運転席シートベルト非着用警告灯... ..	334

え

エアコン

- オートエアコン.....274
- 曇り取り（フロントガラス）.....271, 275
- フィルターの清掃.....306
- マニュアルエアコン.....270

エアコン・デフォッガー.....270, 274

エアバッグ.....28

- SRS エアバッグ警告灯.....333
- 改造・廃棄.....33
- 警告ブザー.....333
- 作動条件.....29
- 正しい姿勢.....23
- 配置.....28

エコドライブインジケータ67, 72, 80

LED デイライト.....165

エレクトリックパワーステアリング

- (EPS).....257
- 警告灯.....334

エンジン

- エンジンイモビライザーシステム.....51
- エンジンがかからない（エンジンが始動でき
ない）.....359
- エンジンスイッチ.....149, 151
- エンジンの始動方法.....149, 151
- オーバーヒート.....370
- 緊急時の停止方法.....324
- タコメータ.....57, 61, 79
- フューエルポンプシャットオフシステム
.....331
- ボンネット.....300

エンジンイモビライザーシステム.....51

エンジンオイル.....376

- 警告灯.....332
- 冬の前の準備・点検.....266
- メンテナンスデータ.....376
- 容量.....376

エンジン回転計（タコメーター）57, 61

エンジンスイッチ

- エンジンのかけ方.....149, 151
- 自動電源 OFF 機能.....154
- 車両を緊急停止するには.....324
- モードの切りかえ.....149, 154

エンジンフード（ボンネット）.....300

- 開け方.....300

エンジンルーム.....300

- エンジンルームから蒸気が出ている...370

お

オイル（エンジンオイル）.....376

応急用タイヤ.....351

- 空気圧.....382
- 交換方法.....351

オートエアコン.....274

オートマチックトランスミッション156

オートマチックハイビーム.....169

オーバーヒート.....370

オープナー

- 給油扉.....176
- バックドア.....94
- ボンネット.....300

お子さまを乗せるとき.....	35
ウインドウロックスイッチ	138
お子さまの安全のために	35
キーの電池	310
シートベルトの着用	25, 26
チャイルドシート	36
チャイルドシートの取り付け	36
チャイルドプロテクター	91
発炎筒の取り扱いに関する警告	324
バッテリーに関する警告	369
パワーウィンドウに関する警告	137
オドメーター／トリップメーターディスプレイ	59, 63
表示切りかえボタン	59, 63
表示項目	59, 63

か

カーテンシールドエアバッグ	28
カードホルダー	285
カーペット	
洗浄	297
フロアマットの取り付け方	22
外気温度表示	57, 61, 80
外装の電球 (バルブ).....	314
交換要領	314
ワット数	383
買い物アシスト	285
買い物フック	286
カスタマイズ機能	384
型式	383
カップホルダー	284
カメラ	
前方カメラ (PCS)	177
白線認識用カメラ (LTA)	192
白線認識用カメラ (LDA).....	201

ガラスの曇り取り (リヤウインドウデフォグガー)	271, 275
ガレージジャッキ	301
冠水路走行	146
寒冷時の運転	266

き

キー	84
エンジンが始動できない	359
キーナンバープレート	84
キーの構成	84
キーレスエントリー	86, 95
キーをなくした	361
正常に動かない	361
施錠・解錠ができない	361
電子キー	84
電池が切れた	308
メカニカルキー	87
ワイヤレスリモコン	86
キーレスエントリー	
スマートエントリー&スタートシステム	95
ワイヤレスドアロック	86
給油	
給油のしかた	175
メンテナンスデータ	376
緊急時シートベルト固定機構	26
緊急始動機能	360
緊急時の対処	
エンジンが始動できない	359
オーバーヒートした	370
キーの電池が切れた	308, 361
キーをなくした	361
警告灯がついた	332
警告メッセージが表示された	337

けん引.....	327
故障したときは.....	322
車両を緊急停止する.....	324
助手席ターンチルトシートが車外に出た状 態で回転できない.....	373
水没したときは.....	325
スタックした.....	372
電子キーが正常に働かない.....	361
発炎筒.....	323
バッテリーがあがった.....	363
パンクした.....	340, 351
緊急ブレーキシグナル.....	257



空気圧 (タイヤ).....	382
メンテナンスデータ.....	382
区間距離計 (トリップメーター).....	59, 63
曇り取り	
フロントガラス.....	271, 275
ミラーヒーター.....	275
リヤウインドウデフォグー	271, 275
クラクション (ホーン).....	113
クラッチ	
メンテナンスデータ.....	381
クラッチフルード.....	381
クリアランスソナー.....	235
警告灯.....	335
警告メッセージ.....	237
操作.....	235
クリアランスランプ (車幅灯).....	164
スイッチ.....	164
電球 (バルブ) の交換.....	314, 316
ワット数.....	383

クリップ	
フロアマット.....	22
クルーズコントロール.....	211, 220
レーダークルーズコントロール.....	220
レーダークルーズコントロール (全車速追 従機能付き / 停止保持機能無し).....	211
グローブボックス.....	284

け

警音器 (ホーン).....	113
計器類 (メーター).....	57, 61
警告灯.....	54, 332
RCTA OFF 表示灯.....	335
ABS & ブレーキアシスト.....	333
SRS エアバッグ.....	333
LTA 表示灯.....	335
LDA 表示灯.....	335
エンジン.....	333
クリアランスソナー OFF 表示灯.....	335
高水温.....	332
シートベルト非着用.....	334
充電.....	332
スリップ表示灯.....	336
ドライブスタートコントロール.....	333
燃料残量.....	334
パワーステアリング.....	334
PKSB OFF 表示灯.....	336
PCS.....	336
ブレーキ.....	332
ブレーキオーバーライドシステム.....	333
油圧.....	332

警告ブザー

RCTA (リヤクロストラフィックアラート)	335
SRS エアバッグ	333
LDA (レーンディパーチャーアラート)	204, 335
LTA (レーントレーシングアシスト)	195, 335
エンジン	333
クリアランスソナー	335
高水温	332
シートベルト非着用	334
シフトダウン制限	159
衝突警報	182
接近警報 (レーダークルーズコントロール)	216, 224
手放し運転警告 (LTA)	200
手放し運転警告 (LDA)	207
ドライブスタートコントロール	333
パワーステアリング	334
半ドア	89
半ドア走行時	91
PKSB (パーキングサポートブレーキ)	336
ふらつき警報機能 (LTA)	200
ふらつき警報機能 (LDA)	207
ブリクラッシュセーフティ	336
ブリクラッシュブレーキ	182
ブレーキ	332
ブレーキオーバーライドシステム	333
油圧	332
リバース	156
警告メッセージ	337
化粧ミラー (バニティミラー)	290

こ

交換

キーの電池	308
タイヤ	351
電球 (バルブ)	314
ヒューズ	311
工具 (ツール)	341, 352
航続可能距離	66, 67, 72
コートフック	292
子供専用シート	
取り付け方	37
コンライト (自動点灯・消灯装置)	164

さ

サイドエアバッグ	28
サイド方向指示灯	161
電球 (バルブ) の交換	314
方向指示レバー	161
ワット数	383
サイドミラー (ドアミラー)	
格納のしかた	135
操作	134
ブラインドスポットモニター (BSM)	230
ミラーヒーター	275
リヤクロストラフィックアラート (RCTA)	241
サンバイザー	290

し

シート.....	100, 102, 109
イーजीリターン機能.....	100
正しい運転姿勢.....	23
チャイルドシート.....	36
調整.....	100, 102
手入れ.....	297
ヘッドレスト.....	110
シートベルト.....	25
お子さまの着用.....	25, 26
緊急時シートベルト固定機構.....	26
正しく着用するには.....	26
着け方・はずし方.....	26
手入れ.....	297
妊娠中の方の着用.....	25
非着用警告灯.....	334
シートベルト非着用警告灯.....	334
シートベルトプリテンショナー	
機能.....	27
プリテンショナー警告灯.....	333
室内灯（インテリアランプ）.....	281
始動のしかた.....	149, 151
シフトポジション.....	156
シフトレバー.....	156, 160
シフトポジションの切りかえ.....	157
シフトレンジの切りかえ.....	158
操作.....	156, 160
リバース警告ブザー.....	156
締め付けトルク（ホイール）.....	356
ジャッキ	
ガレージジャッキ.....	301
車載ジャッキ.....	341, 352
ジャッキハンドル.....	341, 352

車幅灯

電球（バルブ）の交換.....	314, 316
ランプスイッチ.....	164
ワット数.....	383
車両型式.....	383
車両仕様（スペック）.....	376
車両情報表示.....	68, 74
車両を緊急停止するには.....	324
瞬間燃費.....	66, 72
仕様（車両仕様）.....	376
初期化.....	392
パワーウインドウ.....	136
初期設定.....	392
助手席シートアンダートレイ.....	285
助手席シートベルト非着用警告灯... ..	334

す

水温計.....	57, 61
スイッチ	
イグニッション.....	149, 151
ウインドウロック.....	138
LDA（レーンディパーチャーアラート）	
.....	205
LTA（レーントレーシングアシスト）.....	197
エンジンスイッチ.....	149, 151
オートマチックハイビーム.....	169
シートヒーター.....	280
ステアリングヒーター.....	279
TRC OFF.....	258
ドアミラー.....	134
ドアロック.....	91
ドライブモードセレクト.....	255
パワーウインドウ.....	136

表示切りかえ.....	59, 63
VSC OFF.....	258
フロントウォッシャー.....	172
フロントワイパー.....	172
フロントワイパーデアイサー ...	270, 274
方向指示レバー.....	161
ホーン（警音器）.....	113
メーター操作.....	66, 71
ランプ.....	164
リヤウインドウデフォグガー ...	270, 274
リヤウォッシャー.....	173
リヤワイパー.....	173
レーダークルーズコントロール.....	220
レーダークルーズコントロール（全車速追 従機能付き / 停止保持機能無し）.....	211
水没・冠水したときは.....	325
スーパー UV カット.....	297
スタック.....	372
ステアリングスイッチ.....	291
ステアリングヒーター.....	279
ステアリングホイール（ハンドル） 位置調整.....	113
ステアリングヒーター.....	279
メーター操作スイッチ.....	66, 71
ステアリングロック.....	149
解除できないとき.....	149
スノータイヤ（冬用タイヤ）.....	266
スピードメーター.....	57, 61
スペアタイヤ（応急用タイヤ）.....	351
交換方法.....	351
スペック（車両仕様）.....	376

スマートエントリー&スタートシステム	95
アンテナの位置.....	95
エンジンの始動.....	151
緊急始動機能.....	360
作動範囲.....	96
正常に働かないとき.....	361
節電機能.....	96
電波がおよぼす影響について.....	99
ドアの解錠・施錠.....	88
バックドアの解錠・施錠.....	93
スモールランプ（車幅灯） 電球（バルブ）の交換.....	314, 316
ランプスイッチ.....	164
ワット数.....	383
スリップ表示灯.....	258

せ

清掃.....	294, 297
アルミホイール.....	295
外装.....	294
シートベルト.....	297
内装.....	297
ホイールキャップ.....	295
レーダー.....	178
セカンダリーコリジョンブレーキ ...	257
積算距離計（オドメーター）.....	59, 63
セキュリティインジケーター.....	51
接近警報（レーダークルーズコントロ ール）.....	216, 224
先行車発進告知機能.....	228

センサー

インナーミラー	114
LDA (レーンディパーチャーアラート)	201
LTA (レーンレーシングアシスト)	192
後側方レーダーセンサー	231
ライトセンサー	165
レーダー	177

洗車294

前照灯 (ヘッドランプ)164

電球 (バルブ) の交換	314, 315
マニュアルレベリングシステム	167
ライトセンサー	165
ランプ消し忘れ防止機能	166
ランプスイッチ	164
ワット数	383

そ

走行距離	68, 74
走行時間	68, 74
走行情報表示	66, 72
走行モード (ドライブモード)	255
速度計 (スピードメーター)	57, 61

た

ターンシグナルランプ (方向指示灯)

.....	161
電球 (バルブ) の交換	314
方向指示レバー	161
ワット数	383

ターンチルトシート102

正しい運転姿勢	23
調整	102
手入れ	297
ヘッドレスト	110

タイヤ303

応急用タイヤ	351
空気圧	305, 382
交換	351
締め付けトルク	356
チェーン	266
点検	303
パンク応急修理キット	340
パンクしたときは	340, 351
冬用タイヤ	266
ホイールサイズ	382
ローテーション (位置交換)	305

タイヤが空まわりする (スタックした)

.....372

タイヤチェーン266

タコメーター57, 61

ち

チェーン (タイヤチェーン)266

チャイルドシート36

ISOFIX ロアアンカレッジでの取り付け	48
シートベルトでの固定	46
選択方法	36

駐車ブレーキ (パーキングブレーキ)

.....	162
操作	162
冬季の注意	266
未解除走行時警告ブザー	162
メンテナンスデータ	382

つ

ツール (工具)341, 352

て

停止表示板.....	288
ディスプレイ	
ヘッドアップディスプレイ.....	76
マルチインフォメーションディスプレイ	65, 70
ディファレンシャル	
リヤディファレンシャル.....	381
手入れ.....	294, 297
アルミホイール.....	295
外装.....	294
シートベルト.....	297
内装.....	297
ホイールキャップ.....	295
レーダー.....	178
テールランプ (尾灯).....	164
電球 (バルブ) の交換.....	314
ランプスイッチ.....	164
デッキアンダートレイ.....	287
デッキボード.....	286
デフォッガー (リヤウインドウデフォッ ガー).....	271, 275
電球 (バルブ)	
交換要領 (外装バルブ).....	314
ワット数.....	383
ヘッドランプ [ヘッドらんぶ] 電球 (バ ルブ) の交換.....	315
点検基準値 (メンテナンスデータ).....	376
電子キー.....	84
作動範囲.....	96
正常に働かないとき.....	361
節電機能.....	96
電池が切れた.....	361
電池交換.....	308
電池交換 (キー).....	308

と

ドア.....	88
スマートエントリー&スタートシステム	95
チャイルドプロテクター.....	91
ドアガラス.....	136
ドアロックスイッチ.....	91
バックドア.....	92
ロックレバー.....	91
ワイヤレスリモコン.....	88
ドアミラー	
格納のしかた.....	135
操作.....	134
ブラインドスポットモニター (BSM).....	230
ミラーヒーター.....	275
リヤクロストラフィックアラート (RCTA)	241
盗難防止装置	
エンジンイモビライザーシステム.....	51
時計.....	57, 59, 61, 63
トップテザーアンカレッジ.....	49
ドライブスタートコントロール.....	141
ドライブモードセレクトスイッチ... ..	255
ドライブレコーダー.....	115
トラクションコントロール (TRC).....	257
トランスファー	
メンテナンスデータ.....	380
トランスミッション	
オートマチックトランスミッション... ..	156
シフトダウン制限警告ブザー.....	159
操作.....	157, 160
マニュアルトランスミッション.....	160
メンテナンスデータ.....	380
トリップメーター.....	59, 63
トルク配分.....	69, 74

な

内装

収納装備	283
手入れ	297
ナノイーX	276

に

荷物

積むときの注意	147
バックドア	92
ラゲージルーム内装備	286

ぬ

ぬかるみにはまった (スタック)	372
------------------------	-----

ね

燃費

瞬間燃費	66, 72
平均燃費	66, 72

燃費画面	81
------------	----

燃料	376
----------	-----

給油	175
----------	-----

種類	376
----------	-----

燃料計	57, 61
-----------	--------

燃料残量警告灯	334
---------------	-----

フューエルポンプシャットオフシステム	331
--------------------------	-----

容量	376
----------	-----

燃料計	57, 61
-----------	--------

は

パーキングサポートブレーキ

警告灯	336
警告メッセージ	250
操作	247

パーキングサポートブレーキ (後方接近車両)	254
------------------------------	-----

パーキングサポートブレーキ (静止物)	251
---------------------------	-----

パーキングブレーキ	162
-----------------	-----

操作	162
----------	-----

冬季の注意	266
-------------	-----

未解除走行時警告ブザー	162
-------------------	-----

メンテナンスデータ	382
-----------------	-----

パーソナルランプ	281, 282
----------------	----------

排気ガス	34
------------	----

ハイビーム (ヘッドランプ)	164
----------------------	-----

オートマチックハイビーム	169
--------------------	-----

電球 (バルブ) の交換	314
--------------------	-----

ランプスイッチ	164
---------------	-----

ハイマウントストップランプ	
---------------	--

電球 (バルブ) の交換	314
--------------------	-----

ハザードランプ (非常点滅灯)	323
-----------------------	-----

電球 (バルブ) の交換	314, 316
--------------------	----------

ワット数	383
------------	-----

挟み込み防止機能

パワーウインドウ	136
----------------	-----

発炎筒	323
-----------	-----

バックアップランプ (後退灯)

電球 (バルブ) の交換	314
--------------------	-----

バックドアオープナー	94
------------------	----

バッテリー	
警告灯	332
交換	366
サイズ	366, 368
バッテリーがあがった	363
バニティ (化粧用) ミラー	290
バニティミラーランプ	
装備について	290
ワット数	383
バルブ (電球)	
交換要領 (外装のバルブ)	314
ワット数	383
パワーウィンドウ	
ウィンドウロックスイッチ	138
閉めることができないときは	136
初期化	136
操作	136
ドアロック連動ドアガラス開閉機能	137
挟み込み防止機能	136
巻き込み防止	136
パワーステアリング	257
警告灯	334
パンクした	
応急用タイヤ装着車	351
タイヤパンク応急修理キット装着車	340
番号灯 (ライセンスプレートランプ)	
.....	164
電球 (バルブ) の交換	317
ランプスイッチ	164
ワット数	383
ハンドル (ステアリングホイール)	
位置調整	113
ステアリングヒーター	279
メーター操作スイッチ	66, 71

ひ

ビークルスタビリティコントロール (VSC)	257
ヒーター	
エアコン・デフォッガー	270, 274
ステアリングヒーター	279
ミラーヒーター	275
非常点滅灯	
緊急ブレーキシグナル	257
非常点滅灯 (ハザードランプ)	323
電球 (バルブ) の交換	314, 316
ワット数	383
尾灯 (テールランプ)	164
電球 (バルブ) の交換	314
ランプスイッチ	164
ヒューズ	311
表示切りかえボタン	59, 63
表示灯	55
日よけ (サンバイザー)	290
ヒルスタートアシストコントロール	257

ふ

ブースターケーブルのつなぎ方	364
ブザー	
シフトダウン制限警告	159
接近警報 (レーダークルーズコントロール)	216, 224
手放し運転警告 (LTA)	200
手放し運転警告 (LDA)	207
パーキングブレーキ未解除走行時警告	162
半ドア走行時警告	91
ふらつき警報機能 (LTA)	200
ふらつき警報機能 (LDA)	207
リバース警告	156

フック

買い物フック.....	286
けん引フック.....	329
コートフック.....	292
フロアマット固定フック.....	22

フューエルポンプシャットオフシステム

.....	331
-------	-----

フューエルメーター.....57, 61

フューエルリッド（給油口）..... 175

給油のしかた.....	175
-------------	-----

冬の前の準備（寒冷時の運転）.....266

冬用タイヤ.....266

ブラインドスポットモニター（BSM）

.....	230
-------	-----

操作.....	232
---------	-----

プリクラッシュセーフティ（PCS）

機能.....	182
---------	-----

操作.....	185
---------	-----

PCS 警告灯.....	336
--------------	-----

ブレーキ

緊急ブレーキシグナル.....	257
-----------------	-----

警告灯.....	332
----------	-----

パーキングブレーキ.....	162
----------------	-----

メンテナンスデータ.....	381
----------------	-----

ブレーキアシスト.....257

ブレーキフルード.....381

フロアマット.....22

フロントシート..... 100

イージーリターン機能.....	100
-----------------	-----

正しい運転姿勢.....	23
--------------	----

調整.....	100
---------	-----

手入れ.....	297
----------	-----

ヘッドレスト.....	110
-------------	-----

フロント方向指示灯..... 161

電球（バルブ）の交換.....	314, 316, 383
-----------------	---------------

方向指示レバー.....	161
--------------	-----

フロントワイパーデアイサー 272, 278



平均車速..... 68, 74

平均燃費..... 66, 72

ヘッドアップディスプレイ..... 76

運転支援システム表示.....	78
-----------------	----

エコドライブインジケータ.....	80
-------------------	----

外気温度表示.....	80
-------------	----

設定.....	77
---------	----

割り込み表示.....	79
-------------	----

ヘッドランプ..... 164

電球（バルブ）の交換.....	314
-----------------	-----

マニュアルレベリングシステム.....	167
---------------------	-----

ライトセンサー.....	165
--------------	-----

ランプ消し忘れ防止機能.....	166
------------------	-----

ランプスイッチ.....	164
--------------	-----

ヘッドレスト..... 110

ほ

ホイール

交換（タイヤ）.....	351
--------------	-----

メンテナンスデータ.....	382
----------------	-----

ホイールナットレンチ..... 341, 352

方向指示灯..... 161

電球（バルブ）の交換.....	314, 383
-----------------	----------

方向指示レバー.....	161
--------------	-----

ホーン（警音器）..... 113

保証..... 8

ボトルホルダー..... 284

ボンネット..... 300

開け方.....	300
----------	-----

ま

マニュアルエアコン..... 270

マニュアルトランスミッション

マニュアルトランスミッション.....	160
---------------------	-----

マルチインフォメーションディスプレイ	65, 70
運転支援機能情報表示	68, 73
エコドライブインジケータ	67, 72
警告メッセージ	337
航続可能距離	67, 72
車両情報表示	68, 74
設定	69, 74
走行情報表示	66, 72
時計	59, 63
ドライブインフォメーション	68, 74
トルク配分表示	69, 74
燃費グラフ	66, 72
メーター操作スイッチ	66, 71
メニューアイコン	65, 71

み

ミラー	
アウトターミラー	134
インナーミラー	114
ドアミラー	134
パニティミラー	290
ミラーヒーター	275

め

メーター	
計器類	57, 61
警告灯	54, 332
警告メッセージ	337
照度調整	60, 64
設定	69, 74
時計	57, 61
表示灯	55
マルチインフォメーションディスプレイ	65, 70
メーター操作スイッチ	66, 71
メーター照度調整	60, 64

メカニカルキー	87
メニューアイコン	65, 71
メンテナンスデータ	376

ゆ

ユーザーカスタマイズ機能	384
雪道ですべて動けない (スタックした)	372
油脂類	376

ら

ライセンスプレートランプ (番号灯)	164
電球 (バルブ) の交換	317
ランプスイッチ	164
ワット数	383
ラゲージルーム	92, 286
デッキアンダートレイ	287
デッキボード	286
ラゲージルーム内の装備	286
ラゲージルームランプ	94
ワット数	383
ラジエーター	
オーバーヒート	370
メンテナンスデータ	379

ランプ

室内灯	281
電球 (バルブ) の交換	314
非常点滅灯 (ハザードランプ)	323
ヘッドランプ (前照灯)	164
方向指示灯 (ターンシグナルランプ/ウィンカー)	161
ライトセンサー	165
ランプ消し忘れ防止機能	166
ランプ消し忘れ防止機能	166

り

リヤウィンドウデフォッガー	271, 275
リヤクロストラフィックアラート (RCTA)	241
警告灯	335
警告メッセージ	242
操作	242
リヤシート	109
ヘッドレスト	110
リヤ席シートベルト非着用警告灯	334
リヤ方向指示灯	161
電球 (バルブ) の交換	314, 316
方向指示レバー	161

る

ルームミラー (インナーミラー)	114
------------------	-----

れ

冷却水	379
冬の前の準備	266
メンテナンスデータ	379
冷却装置 (ラジエーター)	379
オーバーヒート	370
メンテナンスデータ	379
レーダークルーズコントロール	220
警告メッセージ	226
接近警報	224
レーダー	177
レーダークルーズコントロール (全車速 追従機能付き / 停止保持機能無し)	211
警告メッセージ	218
接近警報	216

レーンディパーチャーアラート (LDA)	201
警告灯	335
警告メッセージ	207
操作	205
レーントレーシングアシスト (LTA)	192
警告灯	335
警告メッセージ	200
操作	197
レバー	
シフト	156, 160
方向指示	161
ボンネット解除	300

ろ

ロードサインアシスト (RSA)	208
ロック	
ウインドウロック	138
スマートエントリー&スタートシステム	95
チャイルドプロテクター	91
ドア	88
ワイヤレスリモコン	86

わ

ワイパー&ウォッシャー	
ウォッシャー液の補充	302
フロント	172
リヤ	173
ワイパーブレード（寒冷地用）	267
ワイヤレスリモコン	
作動の合図	89
操作	86
電池の交換	308
半ドア警告ブザー	89
ワックス	294
ワット数	383

次の装備は、別冊「マルチメディア取扱書」をお読みください。

- ・オーディオ
- ・パノラミックビューモニター
- ・バックガイドモニター
- ・ハンズフリー
- ・T-Connect

ガソリンスタンドでの情報

給油や交換などの際に必要な項目をまとめてあります。

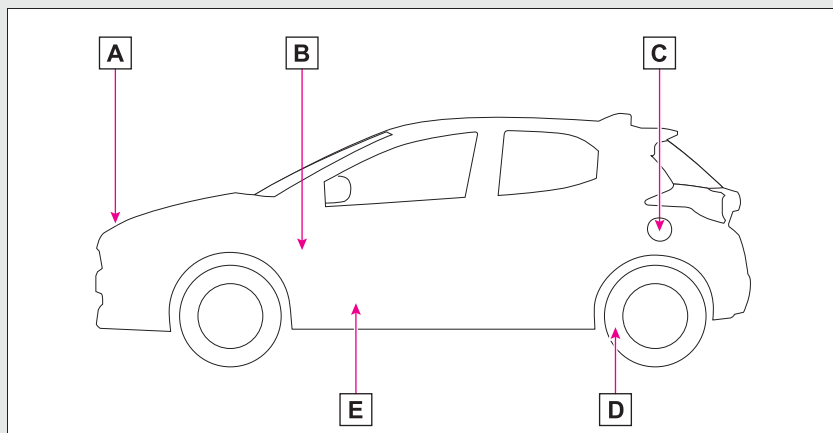

- A** ボンネットフック (→P.300)
- B** ボンネット解除レバー (→P.300)
- C** 給油口 (→P.176)
- D** タイヤ空気圧 (→P.382)
- E** 給油口オープナー (→P.176)

燃料の容量 (参考値)	▶ FF (前輪駆動) 車 40L	
	▶ AWD (4輪駆動) 車 42L	
燃料の種類		P.376
タイヤが冷えているときの空気圧		P.382
エンジンオイル容量 (参考値)		P.376
エンジンオイルの種類	トヨタ純正モーターオイル	P.376

お問い合わせ、ご相談は下記へお願いいたします。

トヨタ自動車株式会社 お客様相談センター
全国共通・フリーコール

 **0800-700-7700**

受付時間についてはホームページにてご確認ください。
https://faq.toyota.jp/?site_domain=default#contact

所在地 〒450 - 8711 名古屋市中村区名駅4丁目7番1号

ご愛用車のお問い合わせは、自動車検査証(車検証)を
ご用意頂くとスムーズな対応が可能です。

「個人情報保護方針」については、
https://toyota.jp/privacy_statement/にて
掲載しております。

「リコール等情報」については、
<https://toyota.jp/recall/index.html>にて
掲載しております。

QRコードは(株)デンソーウェーブの登録商標です。



トヨタ自動車株式会社
<https://toyota.jp>

