



# 取扱書

よくお読みになってご使用ください。

# SIENTA





## イラスト目次

イラストから検索

### 安全・安心のために

お客様に**必ずお読みいただきたいこと**  
(主な項目：チャイルドシートの取扱い、盗難防止装置)

1

### 走行に関する情報表示

走行に関する情報を表示する計器類の見方  
(主な項目：メーター・マルチインフォメーションディスプレイ)

2

### 運転する前に

ドア・ドアガラスの開閉や、運転操作前の調整  
(主な項目：キー、ドア、シート、パワーウィンドウ)

3

### 運転

運転に必要な操作やアドバイス  
(主な項目：エンジン始動のしかた、給油のしかた)

4

### 室内装備・機能

室内装備の使い方など  
(主な項目：エアコン・収納装備の使い方)

5

### お手入れのしかた

車のお手入れ・メンテナンスの方法  
(主な項目：内装・外装の手入れ、電球の交換)

6

### 万一の場合には

故障したときや、緊急時などの対処  
(主な項目：バッテリーあがりやタイヤがパンクしたときの対処)

7

### 車両情報

車の仕様やお好みに合わせて選べる機能の情報  
(主な項目：指定燃料、各オイル量、タイヤ空気圧)

8

### さくいん

症状から検索

音から検索

アルファベットで検索

五十音で検索

知っておいていただきたいこと.....	6
本書の見方.....	11
検索のしかた.....	12
イラスト目次.....	14

## 1 安全・安心のために

### 1-1. 安全にお使いいただくために

運転する前に.....	26
安全なドライブのために.....	27
シートベルト.....	29
SRS エアバッグ.....	34
排気ガスに対する注意.....	40

### 1-2. お子さまの安全

お子さまを乗せるときは.....	41
チャイルドシート.....	42

### 1-3. コネクティッドサービス

T-Connect エントリー (22).....	75
---------------------------	----

### 1-4. 盗難防止装置

エンジンイモビライザーシステム.....	92
----------------------	----

## 2 走行に関する情報表示

### 2-1. 計器の見方

警告灯／表示灯.....	94
計器類 (4.2 インチディスプレイ).....	98
計器類 (7 インチディスプレイ).....	102
マルチインフォメーションディスプレイ (4.2 インチディスプレイ).....	108
マルチインフォメーションディスプレイ (7 インチディスプレイ).....	114
燃費画面.....	119

## 3 運転する前に

### 3-1. キー

キー.....	122
---------	-----

### 3-2. ドアの開閉、ロックのしかた

フロントドア.....	127
スライドドア.....	131
バックドア.....	144
スマートエントリー&スタートシステム.....	147

### 3-3. シートの調整

フロントシート.....	153
助手席ターンチルトシート.....	154
セカンドシート.....	159
サードシート (7人乗り車).....	163
ヘッドレスト.....	164
シートアレンジ.....	167

### 3-4. ハンドル位置・ミラー

ハンドル.....	174
インナーミラー.....	175
ドアミラー.....	176
補助確認装置.....	177

### 3-5. ドアガラスの開閉

パワーウインドウ.....	179
---------------	-----

### 3-6. お好み設定

マイセッティング.....	182
---------------	-----

## 4 運転

## 4-1. 運転にあたって

運転にあたって .....	184
荷物を積むときの注意 .....	190

## 4-2. 運転のしかた

エンジン（イグニッション）スイッチ （スマートエントリー&スタートシ ステム非装着車） .....	192
エンジン（イグニッション）スイッチ （スマートエントリー&スタートシ ステム装着車） .....	193
オートマチックトランスミッション .....	197
方向指示レバー .....	201
パーキングブレーキ .....	201

4-3. ランプのつけ方・ワイパーの使  
い方

ランプスイッチ .....	203
AHS（アダプティブハイビームシス テム）.....	207
AHB（オートマチックハイビーム） .....	210
ワイパー&ウォッシャー（フロント） .....	213
ワイパー&ウォッシャー（リヤ）	215

## 4-4. 給油のしかた

給油口の開け方 .....	217
---------------	-----

## 4-5. 運転支援装置について

ソフトウェアアップデートを確認する （Toyota Safety Sense 設定車） .....	219
Toyota Safety Sense.....	221
PCS（プリクラッシュセーフティ） .....	227
LTA（レーントレーシングアシスト） .....	236
LDA（レーンディパーチャーアラ ート）.....	241
PDA（プロアクティブドライビング アシスト）.....	246
発進遅れ告知機能.....	251
RSA（ロードサインアシスト）..	252
レーダークルーズコントロール..	255
クルーズコントロール .....	261
BSM（ブラインドスポットモニター） .....	264
クリアランスソナー .....	268
RCTA（リヤクロストラフィックア ラート）.....	275
PKSB（パーキングサポートブレ ーキ）.....	280
パーキングサポートブレーキ（前後方 静止物）.....	285
パーキングサポートブレーキ（後方接 近車両）.....	287
ドライブモードセレクトスイッチ .....	289
運転を補助する装置 .....	290
プラスサポート（販売店装着オプショ ン）.....	295

## 4-6. 運転のアドバイス

寒冷時の運転.....	300
-------------	-----

## 5 室内装備・機能

### 5-1. エアコンの使い方

マニュアルエアコン .....	304
オートエアコン .....	308
天井サーキュレーター .....	314
ステアリングヒーター／シートヒーター .....	315

### 5-2. 室内灯のつけ方

室内灯一覧 .....	317
-------------	-----

### 5-3. 収納装備

収納装備一覧 .....	319
ラゲージルーム内装備 .....	323

### 5-4. その他の室内装備の使い方

その他の室内装備 .....	326
----------------	-----

## 6 お手入れのしかた

### 6-1. お手入れのしかた

外装の手入れ .....	332
内装の手入れ .....	335

### 6-2. 簡単な点検・部品交換

ボンネット .....	338
ガレージジャッキ .....	339
ウォッシャー液の補充 .....	340
タイヤについて .....	341
タイヤ交換 .....	343
タイヤ空気圧について .....	348
エアコンフィルターの交換 .....	349
キーの電池交換 .....	351
ヒューズの点検・交換 .....	354
電球（バルブ）の交換 .....	356

## 7 万一の場合には

### 7-1. まず初めに

故障したときは .....	362
非常点滅灯（ハザードランプ）... ..	363
発炎筒 .....	363
車両を緊急停止するには .....	364
水没・冠水したときは .....	365

### 7-2. 緊急時の対処法

けん引について .....	367
フューエルポンプシャットオフシステム .....	372
警告灯がついたときは .....	373
警告メッセージが表示されたときは .....	379
パンクしたときは .....	384
エンジンがかからないときは .....	395
キーをなくしたときは .....	396
電子キーが正常に働かないときは（スマートエントリー&スタートシステム装着車） .....	397
バッテリーがあがったときは .....	399
オーバーヒートしたときは .....	404
スタックしたときは .....	406
助手席ターンチルトシートが車外に出た状態で回転できないときは ..	407

## 8 車両情報

### 8-1. 仕様一覧

メンテナンスデータ（指定燃料・オイル量など）..... **410**

### 8-2. カスタマイズ機能

ユーザーカスタマイズ機能..... **415**

### 8-3. 初期設定

初期設定が必要な項目 ..... **425**

## さくいん

こんなときは（症状別さくいん）**428**

車から音が鳴ったときは（音さくいん）..... **431**

アルファベット順さくいん..... **433**

五十音順さくいん ..... **434**

1

2

3

4

5

6

7

8

## 知っておいていただきたいこと

### 本書の内容について

本書はオプションを含むすべての装備の説明をしています。

そのため、お客様の車にはない装備の説明が記載されている場合があります。また、車の仕様変更により、内容がお車と一致しない場合がありますのでご了承ください。

トヨタ販売店で取り付けられた装備（販売店オプション）の取り扱いについては、その商品に付属の取扱書をお読みください。

イラストは、記載している仕様などの違いにより、お客様の車の装備と一致しない場合があります。

### 不正改造について

- トヨタが国土交通省に届け出をした部品以外のものを装着すると、不正改造になることがあります。
- 車高を下げたり、ワイドタイヤを装着するなど、車の性能や機能に適さない部品を装着すると、故障の原因になったり、事故を起こし、重大な傷害を受けるおそれがあり危険です。また、このような改造は Toyota Safety Sense のような先進安全装備にも影響を与え、正しく作動しない危険や作動すべきでない場面での作動をする恐れがあり危険です。

- ハンドルの改造は絶対にしないでください。ハンドルには SRS エアバッグが内蔵されているため、不適切に扱うと、正常に作動しなくなったり、誤ってふくらみ、重大な傷害におよぶか、最悪の場合死亡につながるおそれがあります。

- 次の場合はトヨタ販売店にご相談ください。

・ タイヤ・ディスクホイール・ホイール取り付けナットの交換

異なった種類や指定以外のものを使用すると、走行に悪影響をおよぼしたり、不正改造になることがあります。

・ 電装品・無線機の取り付け・取りはずし

電子機器部品に悪影響をおよぼしたり、故障や車両火災など事故につながるおそれがあり危険です。

RF 送信機の取り付けについては、P.9 も参照してください。

- フロントウインドウガラス、および運転席・助手席のドアガラスに着色フィルム（含む透明フィルム）などを貼り付けしないでください。視界をさまたげるばかりでなく、不正改造につながるおそれがあります。

### サイバー攻撃のリスクについて

電子機器や無線機を取り付けると、装着された部品を通じてサイバー攻撃のリスクを高め、思わぬ事故や個人情報の流出などにつながるおそれがあります。

トヨタ純正品以外を取り付けたことに起因する問題に関してトヨタは保証いたしません。



## 故障診断コネクタなどへの電装品取り付けについて

故障診断コネクタ<sup>A</sup>などに、点検整備用の故障診断装置以外の電装品を取り付けしないでください。

電子機器に悪影響をおよぼしたり、バッテリーがあがったりするなど、思わぬトラブルを招くおそれがあります。

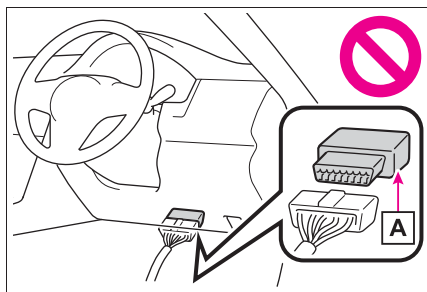

## 車両データの記録

本車両には、車両の制御や操作に関するデータなどを記録するコンピューターが装着されています。

### ■ コンピュータに記録されるデータ ※1

※1グレード/オプション装備により記録されるデータ項目は異なります。

各機能の作動時や操作状況により、主に次のようなデータを記録します。

- 車両の挙動に関する基本的なデータ（エンジン回転数、アクセルペダルの操作状況、ブレーキペダルの操作状況、車速など）
- 運転支援システムの作動状況（システムの作動に付随して記録される車両の挙動に関する基本的なデータも含まれます）

- 運転支援システムのセンサーのデータ
- 画像データ（前方・後方・周辺カメラの画像）※2

※2車両には複数のカメラがついています。どのカメラが画像を記録しているかはトヨタ販売店にお問い合わせください。

### ● 位置情報

コンピューターは会話などの音声や車内の映像は記録しません。

また、お客様個人を特定できる種類のデータ（氏名・性別・年齢など）は車両に記録されません。

## ■ Toyota Safety Sense によるデータの記録・個人情報の取り扱いについて

トヨタ自動車は Toyota Safety Sense により車両に記録された各システムの作動状況・各センサーのデータ・画像データ（前方・後方カメラの画像）・位置情報を次の場合に該当するときに限り、お客様が販売店に入庫されたときに取得するほか、トヨタ自動車のサーバーに送信する形で取得します。

- 一定の衝突や衝突に近い状態などが発生した場合
- 渋滞や悪路、悪天候などの特定の交通環境にある道路を走行している場合
- 新規開通道路、拡張された道路などの特定の道路を走行している場合
- エンジン始動後の一定のタイミング

Toyota Safety Sense によって記録され、トヨタ自動車が取得したデータの取り扱いについての詳細は、T-Connect で契約時にご署名いただいた留意事項説明をご覧ください。

## ■ データの利用目的と第三者提供について

コンピューターに記録されたデータは、事故解析・故障診断、自動運転・先進安全・地図関連技術のための研究開発（技術・商品開発、品質向上など）、データを利用した商品・サービス（自動運転・先進安全技術用の地図の提供、走行状況の分析・道路インフラなど走行環境の分析・交通状況の配信など）があります。以下、これらを「個別サービス」といいます。）および事故に関するお客様対応、事故の解決のための協議を目的に利用することがあります。

なお、次の場合に、トヨタ自動車は、取得したデータを第三者へ開示または提供することがあります。

- お車の使用者の同意（リース車は借主の同意）がある場合
- 警察／裁判所／政府機関などの法的強制力のある要請に基づく場合
- トヨタ自動車が訴訟で使用する場合
- 統計的な処理を行う目的で、使用者や車両が特定されないように加工したデータを研究機関などに提供する場合

Toyota Safety Sense によって記録され、トヨタ自動車が取得したデータについては、上記に加え、次の場合に第三者に提供することがあります。

- お車の使用者の同意（リース車は借主の同意）がある場合。トヨタ以外の第三者が提供する車両記録データを利用する個別サービスに申し込みされた場合などであって、第三者がトヨタに代わり、トヨタから第三者へのデータの提供についてお客様の同意を取得した場合も含みます。

- 自動運転・先進安全・地図関連技術のための研究開発（技術、商品開発、品質向上など）の目的で、自動運転ソフトウェア関連の会社などの第三者に提供する場合
- 地図関連技術のための研究開発の目的で、地図作成会社などの第三者に画像データと位置情報を提供する場合
- 道路整備などの目的で、地方自治体などの第三者に画像データと位置情報を提供する場合
- 交通状況配信などの個別サービスの申込者に対して、画像データと位置情報を加工した情報を提供する場合
- トヨタと別途契約を締結した各自治体の消防組織に対して、火災発生時または救急出動時に、現場付近の画像データを提供する場合

## □ 知識

車両に記録されている画像情報は、トヨタ販売店にて、消去することが可能です。

また、画像情報を記録する機能を停止することも可能です。ただし、機能を停止するとシステム作動時のデータは残りません。

Toyota Safety Sense によって研究開発、および個別サービスの提供を目的としてトヨタのサーバーに送信する形で取得しているデータの取得と利用を停止したい場合は、My TOYOTA より停止いただけます。詳細は、My TOYOTA のマイページをご覧ください。

## T-Connect によるデータの取り扱いについて

お客様が T-Connect をご利用の場合、記録データとその使用について、T-Connect 利用規約をご覧ください。

## イベントデータレコーダー

お車には、イベントデータレコーダー（EDR）が装備されています。EDRは、一定の衝突や衝突に近い状態（SRSエアバッグの作動および路上障害物との接触など）が発生した時に車両システムの作動状況に関するデータを記録します。EDRは車両の動きや安全システムに関するデータを短時間記録するように作られています。ただし、衝突の程度と形態によっては、データが記録されない場合があります。

EDRは次のようなデータを記録します。

- ・ 車両の各システムの作動状況
- ・ アクセルペダルおよびブレーキペダルの操作状況
- ・ 車速

これらのデータは、衝突や傷害が発生した状況を把握するのに役立ちます。

注意：EDRは衝突が発生したときにデータを記録します。通常走行時にはデータは記録されません。また、個人情報（例：氏名・性別・年齢・衝突場所）は記録されません。ただし、事故調査の際に法執行機関などの第三者が、通常の手続きとして収集した個人を特定できる種類のデータとEDRデータを組み合わせて使用することがあります。EDRで記録されたデータを読み出すには、特別な装置を車両またはEDRへ接続する必要があります。トヨタにくわえ、法執行機関などの特別な装置を所有する第三者が車両またはEDR

に接続した場合でも情報を読み出すことができます。

### ● EDR データの情報開示

次の場合を除き、トヨタはEDRで記録されたデータを第三者へ開示することはありません。

- ・ お車の使用者の同意（リース車は借主の同意）がある場合
- ・ 警察・裁判所・政府機関などの法的強制力のある要請に基づく場合
- ・ トヨタが訴訟で使用する場合

ただし、トヨタは

- ・ データを車両安全性能の研究に使用することがあります。
- ・ 使用者・車両が特定されないデータを調査目的で第三者に開示することがあります。

## RF 送信機の取り付けについて

お車へRF送信機を取り付けると、次のようなシステムに影響をおよぼす可能性があります。

- EFI コンピュータ
  - Toyota Safety Sense
  - ABS（アンチロックブレーキシステム）
  - SRSエアバッグ
  - シートベルトプリテンショナー
- 悪影響を防ぐための措置や取り付け方法については、必ずトヨタ販売店にお問い合わせください。

ご希望により、RF送信機の取り付けに関する詳しい情報（周波数帯域・電力レベル・アンテナ位置・取り付け条件）をトヨタ販売店にてご提供します。

### 保証および点検について

保証および点検整備については、別冊「メンテナンスノート」に記載していますので、併せてお読みください。

日常点検整備や定期点検整備は、お客様の責任において実施してください。（法律で義務付けられています）

### プラスサポートについて

トヨタ販売店で専用の電子キーをご購入し、ご使用いただくことで、プラスサポート（→P.295）の機能が利用可能になります。詳細については、トヨタ販売店にお問い合わせください。



### QRコードについて

QRコードは（株）デンソーウェーブの登録商標です。

## 本書の見方



本書で使用している、記号について説明します。

### 本文の記号について

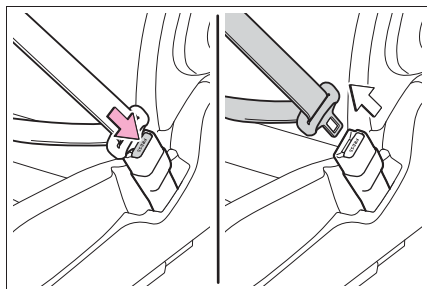

記号	意味
	警告： お守りいただかないと、お客様自身と周囲の人々が死亡、または重大な傷害につながるおそれがあることを説明しています。
	注意： お守りいただかないと、車や装備品の故障や破損につながるおそれがあることを説明しています。
1 2 3...	操作・作業の手順を示しています。番号の順に従ってください。
	機能や操作方法の説明以外で知っておいていただきたい、知っておくと便利なことを説明しています。

### イラスト上の記号について

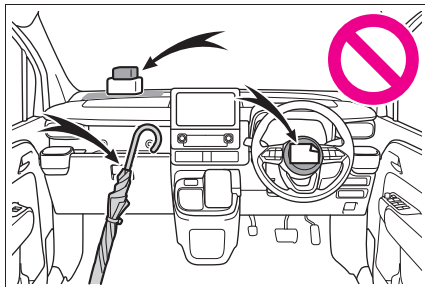

記号	意味
	押す・まわすなど、していただきたい操作を示しています。
	フタが開くなど、操作後の作動を示しています。



記号	意味
	説明の対象となるもの・場所を示しています。
	してはいけません、このようにしないでください、このようなことを起こさないでくださいという意味です。

## 検索のしかた

### ■ 名称から探す

- 五十音順さくいん：→P.434
- アルファベット順さくいん：→P.433

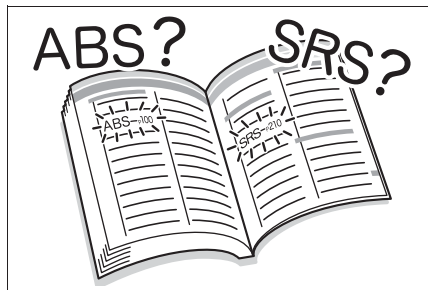

### ■ 取り付け位置から探す

- イラスト目次：→P.14

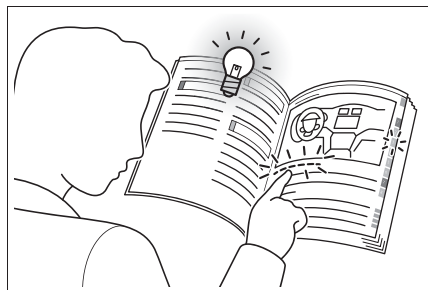

### ■ 症状や音から探す

- こんなときは（症状別さくいん）：→P.428
- 車から音が鳴ったときは（音さくいん）：→P.431



### ■ タイトルから探す

- 目次：→P.2

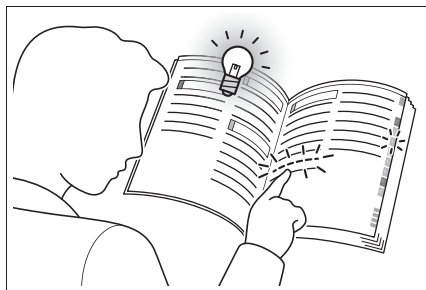



# イラスト目次

## ■ 外観

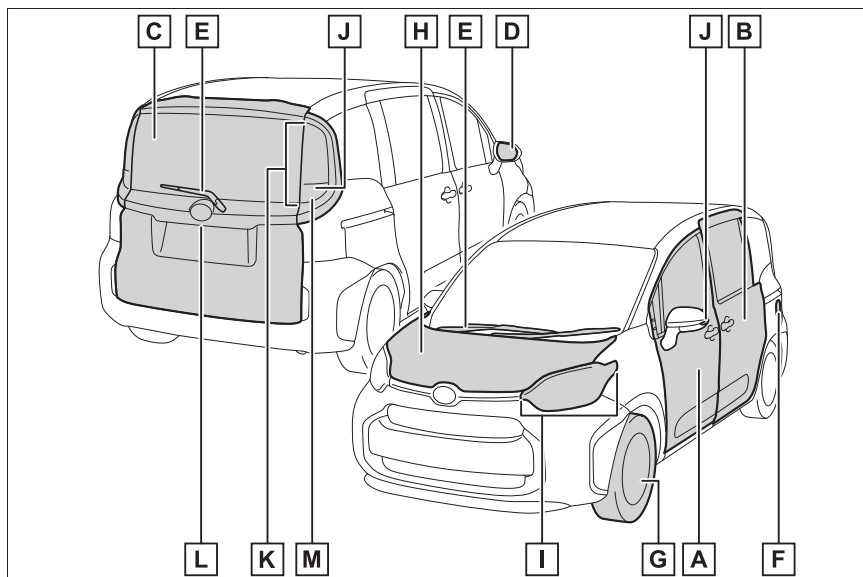

<b>A</b>	フロントドア .....	P.127
	施錠／解錠 .....	P.127, 130
	ドアガラスの開閉 .....	P.179
	メカニカルキーでの施錠／解錠★ .....	P.397
	警告メッセージ .....	P.131
<b>B</b>	スライドドア .....	P.131
	施錠／解錠 .....	P.133
	スライドドアの開閉 .....	P.142
	パワースライドドア★ .....	P.133
	ドアガラスの開閉 .....	P.179
	警告メッセージ .....	P.131
<b>C</b>	バックドア .....	P.144
	施錠／解錠 .....	P.145
	バックドアの開閉 .....	P.146
	警告メッセージ .....	P.131



<b>D</b>	ドアミラー.....	P.176
	鏡面の角度調整.....	P.176
	ミラーの格納.....	P.177
	曇りを取る（ミラーヒーター）★.....	P.309
<b>E</b>	ワイパー.....	P.213, 215
	冬季の注意.....	P.300
	凍結防止（フロントワイパーデアイサー）★.....	P.312
<b>F</b>	給油口.....	P.217
	給油方法.....	P.217
	燃料の種類・燃料タンク容量.....	P.410
<b>G</b>	タイヤ.....	P.341
	サイズ・空気圧.....	P.413
	冬用タイヤ・タイヤチェーン.....	P.300
	点検・ローテーション.....	P.341
	パンク時の対処.....	P.384
<b>H</b>	ボンネット.....	P.338
	開け方.....	P.338
	エンジンオイル.....	P.410
	オーバーヒート時の対処.....	P.404

### 走行に関わる外装のランプバルブ

（交換要領：P.356, ワット数：P.414）

<b>I</b>	ヘッドライト・車幅灯・方向指示灯.....	P.201, 203
<b>J</b>	方向指示灯.....	P.201
<b>K</b>	尾灯.....	P.203
<b>L</b>	番号灯.....	P.203
<b>M</b>	後退灯	
	シフトポジションをRにする.....	P.197

★：グレード、オプションなどにより、装備の有無があります。

## ■ インstrumentパネル

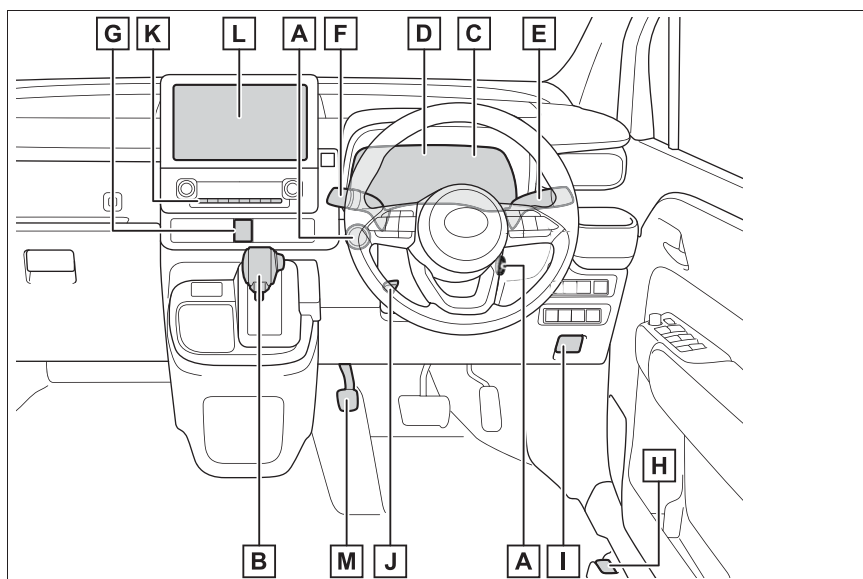

- A** エンジンスイッチ ..... P.192, 193  
 エンジンの始動・モード切りかえ ..... P.193, 196  
 エンジンの緊急停止 ..... P.364  
 エンジンが始動できないときの対処 ..... P.395  
 警告メッセージ ..... P.379
- B** シフトレバー ..... P.197  
 シフトポジションの切りかえ ..... P.198  
 けん引時の注意 ..... P.367  
 シフトレバーが動かないときの対処 ..... P.199
- C** メーター ..... P.98, 102  
 見方・明るさの調整 ..... P.98, 102  
 警告灯／表示灯 ..... P.94  
 警告灯点灯時の対処 ..... P.373

<b>D</b>	マルチインフォメーションディスプレイ.....	P.114
	表示内容.....	P.114
	警告メッセージ表示時の対処.....	P.379
<b>E</b>	方向指示レバー.....	P.201
	ランプスイッチ.....	P.203
	ヘッドランプ・車幅灯・尾灯・番号灯.....	P.203
<b>F</b>	ワイパー&ウォッシャースイッチ.....	P.213, 215
	使い方.....	P.213, 215
	ウォッシャー液の補充.....	P.340
<b>G</b>	非常点滅灯スイッチ.....	P.363
<b>H</b>	給油扉オープナー.....	P.218
<b>I</b>	ボンネット解除レバー.....	P.338
<b>J</b>	ハンドル位置調整レバー.....	P.174
	調整方法.....	P.174
<b>K</b>	エアコン.....	P.308
	操作方法.....	P.308
	リヤウインドウガラスの曇り取り（リヤウインドウデフォグガー）..	P.309
<b>L</b>	オーディオ*	
<b>M</b>	パーキングブレーキ.....	P.201
	かける・解除する.....	P.201
	冬季の注意.....	P.301
	警告ブザー.....	P.201, 378

※ マルチメディアシステム装着車は、別冊「マルチメディア取扱書」を参照してください。

## ■ スイッチ類

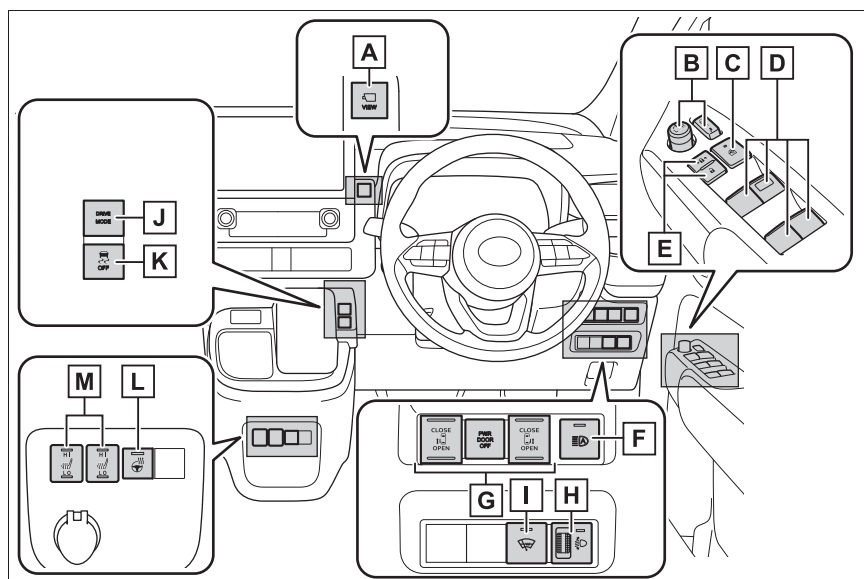

- A** カメラスイッチ ※ ★
- B** ドアミラースイッチ ..... P.176
- C** ウインドロックスイッチ ..... P.181
- D** パワーウィンドウスイッチ ..... P.179
- E** ドアロックスイッチ ..... P.130
- F** アダプティブハイビームシステムスイッチ★ ..... P.207  
 オートマチックハイビームスイッチ★ ..... P.210
- G** パワースライドドアメインスイッチ (PWR DOOR OFF) ..... P.143  
 パワースライドドアスイッチ ..... P.131
- H** 手動光軸調整ダイヤル★ ..... P.206
- I** フロントワイパーデアイサースイッチ★ ..... P.306, 312
- J** ドライブモードセレクトスイッチ ..... P.289

<b>K</b>	VSC OFF スイッチ .....	P.291
<b>L</b>	ステアリングヒータースイッチ★ .....	P.315
<b>M</b>	シートヒータースイッチ★ .....	P.315

★：グレード、オプションなどにより、装備の有無があります。

※ マルチメディアシステム装着車は、別冊「マルチメディア取扱書」を参照してください。

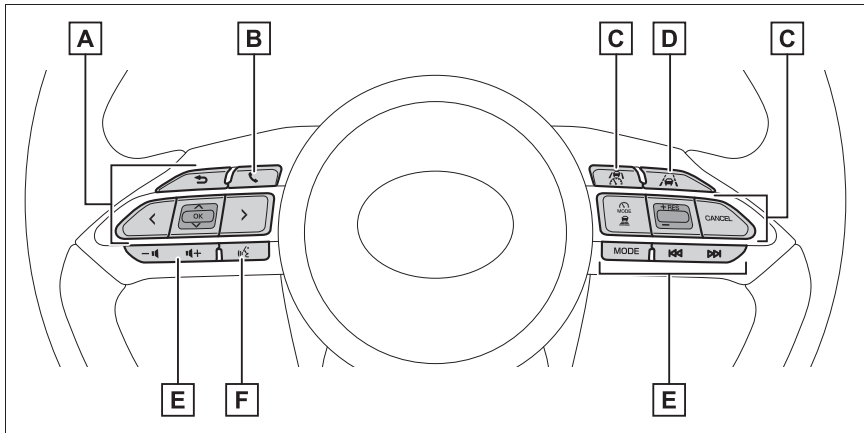

<b>A</b>	メーター操作スイッチ .....	P.109, 115
<b>B</b>	電話スイッチ ※ .....	P.330
<b>C</b>	クルーズコントロールスイッチ レーダークルーズコントロール .....	P.255
	クルーズコントロール .....	P.261
<b>D</b>	LTA (レーンレーシングアシスト) スイッチ .....	P.236
<b>E</b>	オーディオスイッチ ※ .....	P.330
<b>F</b>	トークスイッチ ※ .....	P.330

※ マルチメディアシステム装着車は、別冊「マルチメディア取扱書」を参照してください。

## ■ 室内

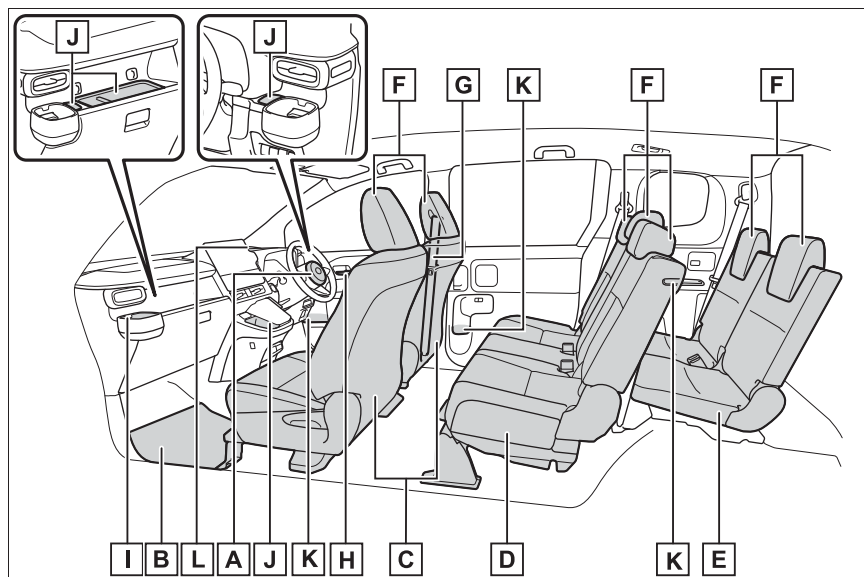

<b>A</b>	SRS エアバッグ	P.34
<b>B</b>	フロアマット	P.26
<b>C</b>	フロントシート	P.153
	助手席ターンチルトシート*	P.154
<b>D</b>	セカンドシート	P.159
<b>E</b>	サードシート*	P.163
<b>F</b>	ヘッドレスト	P.164
<b>G</b>	シートベルト	P.29
<b>H</b>	ロックレバー	P.130
<b>I</b>	カップホルダー	P.320
<b>J</b>	オープントレイ	P.322
<b>K</b>	ボトルホルダー	P.320

**L** 小物入れ..... P.321

★：グレード、オプションなどにより、装備の有無があります。

## ■ 天井

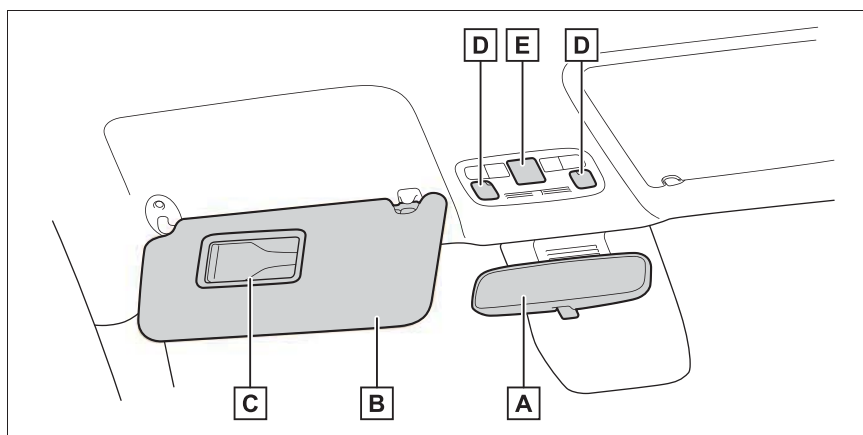

- A** インナーミラー ..... P.175
- B** サンバイザー ※<sup>1</sup> ..... P.326
- C** バニティミラー ..... P.326
- D** フロントインテリアランプ・パーソナルランプ ..... P.317
- E** ヘルプネットボタン ※<sup>2</sup> ..... P.75

※<sup>1</sup> 助手席ターンチルトシート非装着車／助手席タンブル仕様なし車：やむを得ず助手席にチャイルドシートを取り付ける場合には、チャイルドシートをうしろ向きに取り付けしないでください。

重大な傷害におよぶか、最悪の場合死亡につながるおそれがあります。(→P.44)  
 助手席ターンチルトシート装着車／助手席タンブル仕様車：助手席にチャイルドシートを取り付けることはできません。





※<sup>2</sup>マルチメディアシステム装着車は、別冊「マルチメディア取扱書」を参照してください。



# 安全・安心のために

～必ずお読みください～

## 1

- 1-1. 安全にお使いいただくために
  - 運転する前に ..... 26
  - 安全なドライブのために ..... 27
  - シートベルト ..... 29
  - SRS エアバッグ ..... 34
  - 排気ガスに対する注意 ..... 40
- 1-2. お子さまの安全
  - お子さまを乗せるときは ..... 41
  - チャイルドシート ..... 42
- 1-3. コネクティッドサービス
  - T-Connect エントリー (22) ... 75
- 1-4. 盗難防止装置
  - エンジンイモビライザーシステム  
..... 92

## 運転する前に

お車を安全に運転していただくために、運転する前は必ず次のことを確認してください。

### 点検整備

日常点検整備や定期点検整備は、お客様の責任において実施していただくことが法律で義務付けられています。適切な時期に点検整備を実施し、車に異常がないことを確認してください。

日常点検整備や点検項目などの詳細については、別冊「メンテナンスノート」を参照してください。

異常が見つかった場合は、トヨタ販売店で必ず点検整備を受けてください。

### フロアマットを固定するには

専用のフロアマットを、フロアカーペットの上しっかりと固定してお使いください。

- 1 固定フック（クリップ）にフロアマット取り付け穴をはめ込む

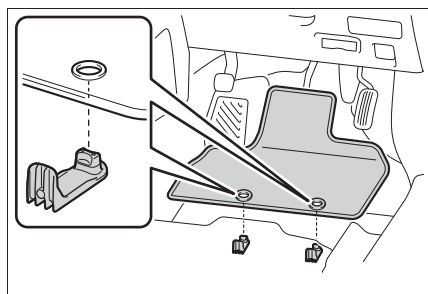

- 2 固定フック（クリップ）上部のレバーをまわして、フロアマットを固定する

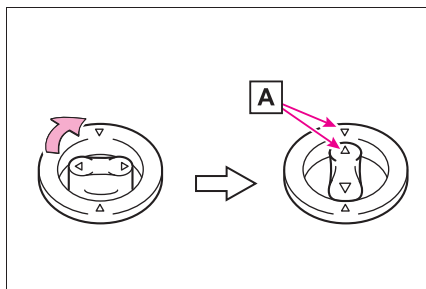

△ マーク **A** を必ず合わせてください。

固定フック（クリップ）の形状はイラストと異なる場合があります。

### 警告

次のことを必ずお守りください。お守りいただかないと、フロアマットがずれて運転中に各ペダルと干渉し、思わぬスピードが出たり車を停止しにくくなるなど、事故の原因になり重大な傷害におよぶか、最悪の場合死亡につながるおそれがあります。

#### ■ 運転席にフロアマットを敷くとき

- トヨタ純正品であっても、他車種および異なる年式のフロアマットは使用しない
- 運転席専用のフロアマットを使用する
- 固定フック（クリップ）を使って、常にしっかりと固定する
- 他のフロアマット類と重ねて使用しない
- フロアマットを前後逆さまにしたり、裏返して使用しない

## 警告

### ■ 運転する前に

- フロアマットがすべての固定フック（クリップ）で正しい位置にしっかりと固定されていることを定期的に確認し、特に洗車後は必ず確認を行う

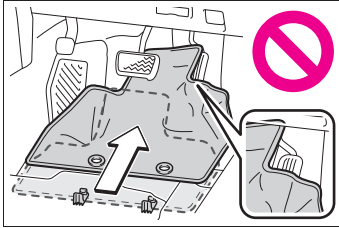

- エンジン停止およびシフトレバーがPの状態、各ペダルを奥まで踏み込み、フロアマットと干渉しないことを確認する

## 安全なドライブのために

安全に運転するために、走行前にシートやミラーなどを適切に調整してください。

### 正しい運転姿勢をとるには

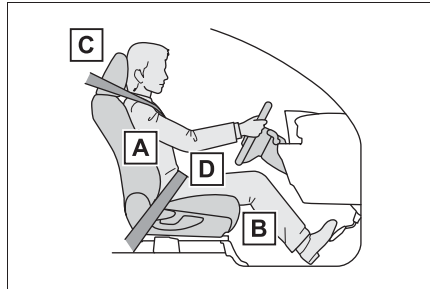

- A** まっすぐ座り、運転操作時に体が背もたれから離れないよう、背もたれの角度を調整する（→P.153）
- B** ペダルがしっかりと踏み込め、ハンドルを握ったときにひじが少し曲がるようなシート位置にする（→P.153, 174）
- C** ヘッドレストの中央が耳のいちばん上のあたりになるようにする（→P.164）
- D** シートベルトを正しく着用する（→P.30）

## 警告

次のことを必ずお守りください。お守りいただかないと、重大な傷害におよぶか、最悪の場合死亡につながるおそれがあります。

- 走行中は運転席の調整をしないでください。  
運転を誤るおそれがあります。
- 背もたれと背のあいだにクッションなどを入れないでください。  
正しい運転姿勢がとれないばかりか、衝突したとき、シートベルトやヘッドレストなどの効果が十分に発揮されないおそれがあります。
- フロントシートの下にもものを置かないでください。  
ものが挟まるとシートが固定されず、思わぬ事故や調整機構の故障の原因になります。
- 公道を走行するときは、法定速度や制限速度を遵守してください。
- 他の車や歩行者など、周囲の状況に常に注意を払い、安全運転を心がけてください。
- 飲酒運転は絶対にしないでください。  
お酒を飲むと注意力と判断力がにぶり、思いがけない事故を引き起こすおそれがあります。また、眠気をもよおす薬を飲んだときも運転を控えてください。

- 運転中に携帯電話を使用したり、装置の調節などをしないでください。  
周囲の状況などへの注意が不十分になり、大変危険です。ハンズフリー以外の自動車電話や携帯電話を運転中に使用することは法律で禁止されています。
- 長距離ドライブの際は、疲れを感じる前に定期的に休憩してください。  
また、運転中に疲労感や眠気を感じたときは、無理に運転せず、すみやかに休憩してください。

## シートベルトを正しく着用するには

すべての乗員は、走行前に必ずシートベルトを正しく着用してください。(→P.30)

シートベルトを正しく着用できない小さなお子さまを乗せるときは、適切なチャイルドシートをご用意ください。(→P.42)

## ミラーを調整するには

後方が確実に確認できるように、インナーミラー・ドアミラーを正しく調整してください。(→P.175, 176)

## シートベルト

走行前にすべての乗員は必ずシートベルトを正しく着用してください。

### ⚠ 警告

急ブレーキや事故の際のけがを避けるため、次のことを必ずお守りください。お守りいただかないと、重大な傷害におよぶか、最悪の場合死亡につながるおそれがあります。

#### ■ シートベルトの着用について

- 全員がシートベルトを着用する
- シートベルトを正しく着用する
- シートベルトは一組につき一人で使用する  
お子さまでも一組のベルトを複数の人で使用しない
- お子さまはリヤ席に座らせてシートベルトを着用させる
- 背もたれは必要以上に倒さず、上体を起こし、シートに深く座る
- 肩部ベルトを腕の下に通して着用しない
- 腰部ベルトはできるだけ低い位置に密着させ着用する

#### ■ 妊娠中の女性の場合

医師に注意事項を確認の上、必ず正しく着用してください。(→P.30)  
通常の着用のしかたと同じように、腰部ベルトが腰骨のできるだけ低い位置にかかるようにお腹のふくらみの下に、肩部ベルトは確実に肩を通し、お腹のふくらみを避けて胸部にかかるように着用してください。

ベルトを正しく着用していないと、衝突したときなどに、母体だけでなく胎児までが重大な傷害を受けたり、最悪の場合死亡につながるおそれがあります。

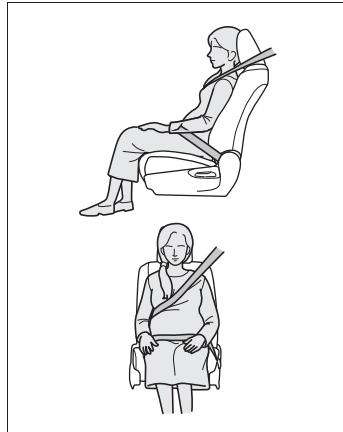

#### ■ 疾患のある方の場合

医師に注意事項を確認の上、必ず正しく着用してください。

#### ■ お子さまを乗せるとき

→P.70

#### ■ シートベルトの損傷・故障について

- ベルトやプレート・バックルなどは、シートやドアに挟むなどして損傷しないようにしてください。
- シートベルトが損傷したときはシートベルトを修理するまでシートは使用しないでください。

## 警告

- プレートがバックルに確実に挿し込まれているか、シートベルトがねじれていないかを確認してください。うまく挿し込めない場合はただちにトヨタ販売店に連絡してください。
- もし重大な事故にあったときは、明らかな損傷が見られない場合でも、シート・シートベルトを交換してください。
- プリテンショナー付きシートベルトの取り付けや取りはずし・分解・廃棄などは、トヨタ販売店以外でしないでください。  
不適切に扱うと、正常に作動しなくなるおそれがあります。

## 正しく着用するには

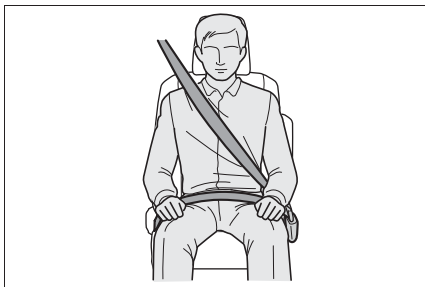

- 肩部ベルトを肩に十分かける首にかかったり、肩からはずれないようにしてください。
- 腰部ベルトを必ず腰骨のできるだけ低い位置に密着させる
- 背もたれを調整し、上体を起こし、深く腰かけて座る
- ねじれないようにする

## 知識

### ■ お子さまのシートベルトの使い方

この車のシートベルトは、シートベルトを装着するのに十分な、大人の体格を持った人用に設計されています。

- シートベルトが正しい位置で着用できない小さなお子さまの場合は、お子さまの体に合ったチャイルドシートを使用してください。(→P.42)
- シートベルトが正しい位置で着用できるお子さまの場合は、シートベルトの着用のしかたに従ってください。(→P.29)

### ■ シートベルトロックの解除方法

急停止や衝撃があったときベルトがロックされます。急に体を前に倒したり、シートベルトをすばやく引き出してもロックする場合があります。一度ベルトを強く引いてからゆるめ、ゆっくり動かせば、ベルトを引き出すことができます。

## 着け方・はずし方（セカンドシート中央席を除く）

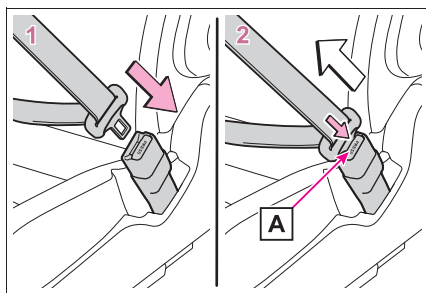

- 1 ベルトを固定するには、“カチッ”と音がするまでプレートをバックルに挿し込む
- 2 ベルトを解除するには、解除ボタン **A** を押す



## 着け方（セカンドシート中央席）

## 1 プレートを取り出す

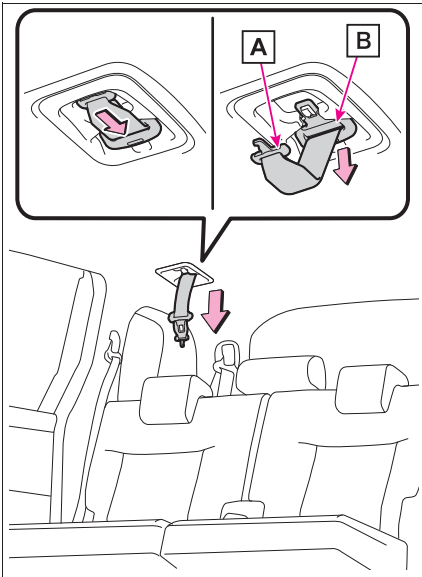

A プレート A

B プレート B

2 ベルトを固定するには、プレート A、プレート B の順に“カチッ”と音がするまでプレートをバックルに挿し込む

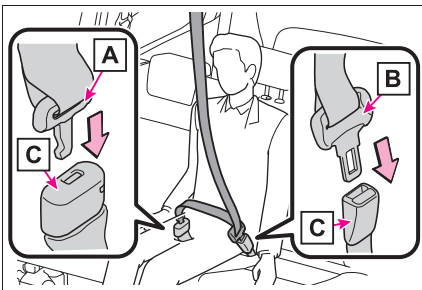

A プレート A

B プレート B

## C バックル

## ⚠ 警告

## ■ セカンドシート中央席シートベルトについて

セカンドシート中央席シートベルトを使用するときは、必ずプレート A とプレート B をそれぞれのバックルに結合してください。（→P.31）結合しない状態で使用すると、シートベルトが十分な効果を発揮せず、重大な傷害におよぶか、最悪の場合死亡につながるおそれがあります。

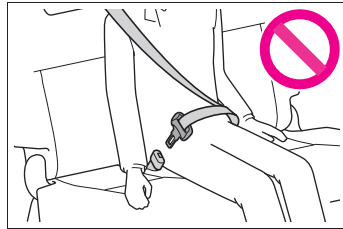

## はずし方・格納のしかた（セカンドシート中央席）

1 バックルの解除ボタン A を押して、ベルトを解除する

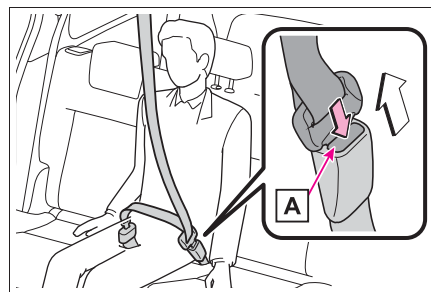

2 キー、メカニカルキー（→P.122）、またはプレート B をバックルの切り欠きに挿し込み、ベルトを分離する

シートベルトを格納するときは、ベルトを持ちながらゆっくり巻きもどします。

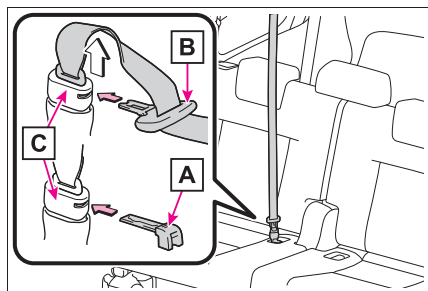

**A** キー・メカニカルキー

(→P.122)

**B** プレート B

**C** バックル

**3** プレート B、プレート A の順にホルダーに格納する

確実に固定されるよう、しっかり奥まで挿し込んでください。

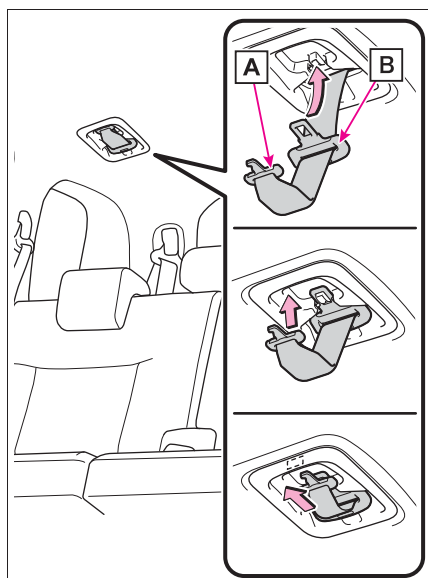

**A** プレート A

**B** プレート B

**4** シートベルトのバックルをポケットに格納する

▶ 7人乗り車

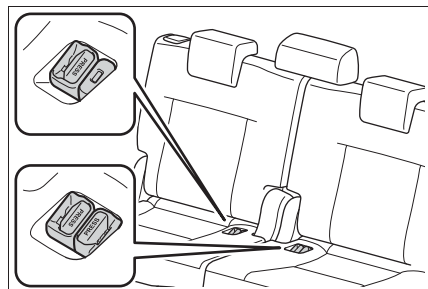

▶ 5人乗り車

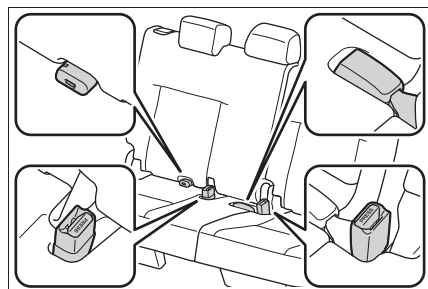

**知識**

#### ■シートベルトロックの解除方法

急停止や衝撃があったときベルトがロックされます。急に体を前に倒したり、シートベルトをすばやく引き出してもロックする場合があります。一度ベルトを強く引いてからゆるめ、ゆっくり動かせば、ベルトを引き出すことができます。

## シートベルトプリテンショナー (フロント席・セカンド席)

### ▶ フロント席・セカンド席※

※ 外側席のみ装備されています。

前方・側方から強い衝撃を受けたとき、シートベルトを引き込むことで適切な乗員拘束効果を確保します。

前方・側方からの衝撃が弱いときや、うしろからの衝撃、横転のときは通常は作動しません。

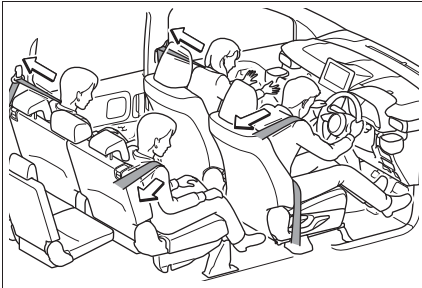

### □ 知識

#### ■ シートベルトプリテンショナーについて

シートベルトプリテンショナーは、一度しか作動しません。玉突き衝突などで連続して衝撃を受けた場合でも、一度作動したあとは、その後の衝突では作動しません。

#### ■ 予防連携機能について

プリクラッシュセーフティによって車両との衝突の可能性が高いと判断されたとき、シートベルトプリテンショナーの作動準備を整えます。

### ▲ 警告

#### ■ プリテンショナー付きシートベルトについて

シートベルトプリテンショナーが作動すると、SRS エアバッグ／プリテンショナー警告灯が点灯します。その場合はシートベルトを再使用することができないため、必ずトヨタ販売店で交換してください。

お守りいただかないと、重大な傷害におよぶか、最悪の場合死亡につながるおそれがあります。

## SRS エアバッグ

SRS エアバッグは乗員に重大な危害がおよぶような強い衝撃を受けたときにふくらみ、シートベルトが体を拘束する働きと併せて乗員への衝撃を緩和させます。

### SRS エアバッグシステム

#### ■ SRS エアバッグの配置

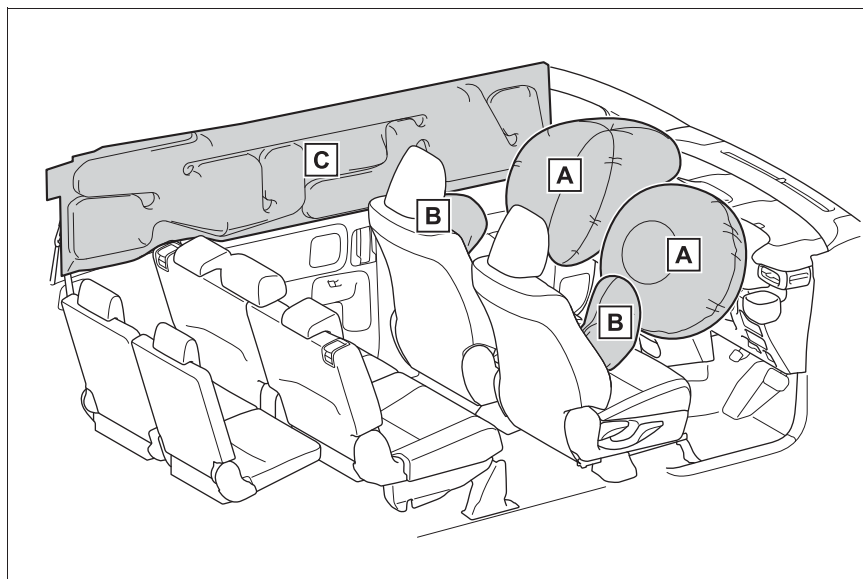

- A** フロント SRS エアバッグ（運転席 SRS エアバッグ／助手席 SRS エアバッグ）  
運転者と助手席乗員の頭や胸などへの衝撃を緩和
- B** SRS サイドエアバッグ  
フロント席乗員の胸などへの衝撃を緩和
- C** SRS カーテンシールドエアバッグ  
フロント席とリヤ外側席乗員の主に頭部への衝撃を緩和

## 知識

### ■ SRS エアバッグが作動すると

- SRS エアバッグは高温のガスにより非常に速い速度でふくらむため、すり傷・やけど・打撲などを受けることがあります。
- 作動音と共に白いガスが発生します。
- エアバッグ近辺の部品の一部などだけでなくエアバッグ構成部品（ハンドルのハブ・エアバッグカバー・インフレーター）も数分間熱くなることがあります。エアバッグそのものも熱くなります。
- フロントウインドウガラスが破損することがあります。
- 自動的にブレーキと制動灯を制御します。（→P.290）
- 室内灯が自動で点灯します。（→P.317）
- 非常点滅灯が自動で点滅します。（→P.363）
- 燃料供給を停止します。（→P.372）
- T-Connect の契約期間内は、次の場合、自動的に緊急通報がヘルプネットセンターに送信されます。オペレーターからの呼びかけに応答がない場合は、緊急車両などを手配します。詳しくは「マルチメディア取扱書」を参照してください。
- ・ SRS エアバッグが作動した
- ・ シートベルトプリテンショナーが作動した
- ・ 後方から強い衝撃を受けた

### ■ 正面からの衝撃で SRS エアバッグが作動するとき

- 次のエアバッグは、衝撃の強さが設定値（移動も変形もしない固定された壁に、車速約 20～30 km/h で正面衝突した場合の衝撃の強さに相当する値）

以上の場合に作動します。

- ・ フロント SRS エアバッグ
- 次の場合はエアバッグが作動する車速は設定値より高くなります。
- ・ 駐車している車や標識のような衝撃によって移動や変形するものに衝突した場合
- ・ もぐり込むような衝突の場合（例えば、車両前部がもぐり込む、下に入り込む、トラックの下敷きになるなど）
- 衝突条件によっては次の部品のみが作動する場合があります。
- ・ シートベルトプリテンショナー
- 前面衝突時でも、特に衝撃が大きい場合は左右の SRS カーテンシールドエアバッグが作動する場合があります。

### ■ 側面からの衝撃で SRS エアバッグが作動するとき

- 次の SRS エアバッグは、衝撃の強さが設定値（約 1.5 t の車両が、約 20～30 km/h の速度で客室へ直角に衝突した場合の衝撃の強さに相当する値）以上の場合に作動します。
- ・ SRS サイドエアバッグ
- ・ SRS カーテンシールドエアバッグ

### ■ 車両下部からの衝撃で SRS エアバッグが作動するとき

- 次の SRS エアバッグは、車両下部が固いものにぶつかったときなどの状況で作動する場合があります。
- ・ フロント SRS エアバッグ
- ・ SRS サイドエアバッグ
- ・ SRS カーテンシールドエアバッグ

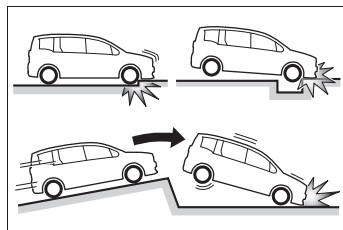

### ■ SRS エアバッグが作動しないとき

- 次の SRS エアバッグは、側面や後方からの衝撃・横転・または低速での前方からの衝撃では、通常は作動しません。ただし、それらの衝撃が前方への減速を十分に引き起こす場合には、作動することがあります。
- ・ フロント SRS エアバッグ

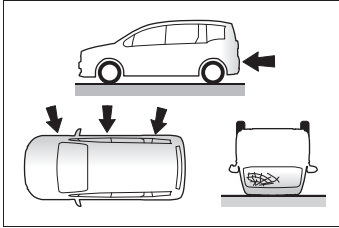

- 次の SRS エアバッグは、斜めから衝撃を受けた場合や、客室部分以外の側面に衝撃を受けたときに作動しない場合があります。
- ・ SRS サイドエアバッグ
- ・ SRS カーテンシールドエアバッグ

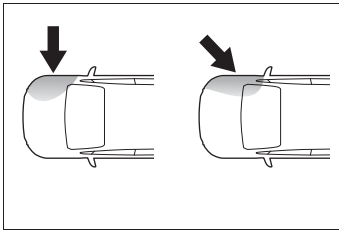

- 次のエアバッグは、前方や後方からの衝撃、横転、または低速での側面からの衝撃では、通常は作動しません。
- ・ SRS サイドエアバッグ

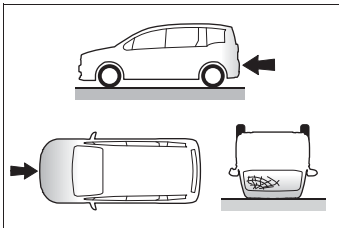

- 次のエアバッグは、後方からの衝撃、横転、または低速での前方や側面から

の衝撃では、通常は作動しません。

- ・ SRS カーテンシールドエアバッグ

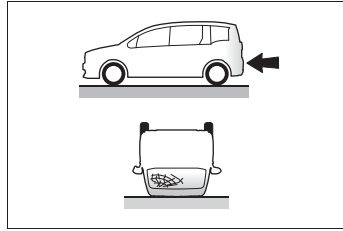

### ■ トヨタ販売店に連絡が必要な場合

次のような場合には、点検・修理が必要になります。できるだけ早くトヨタ販売店へご連絡ください。

- いずれかの SRS エアバッグがふくらんだとき
- 次のエアバッグはふくらまなかったが、事故で車両の前部を衝突したとき、または破損・変形などがあるとき
- ・ フロント SRS エアバッグ

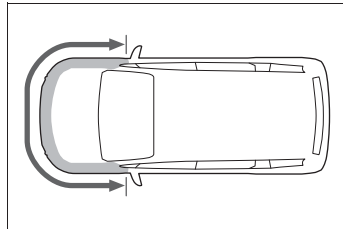

- 次のエアバッグはふくらまなかったが、事故でドアおよびその周辺部分を衝突したとき、または破損・変形・穴あきなどがあるとき
- ・ SRS サイドエアバッグ
- ・ SRS カーテンシールドエアバッグ

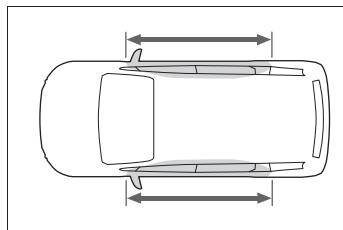

- ハンドルのパッド部分・ダッシュボードの助手席 SRS エアバッグ付近が傷付いたり、ひび割れたり、その他の損傷を受けたとき
- SRS サイドエアバッグが内蔵されているシート表面が傷付いたり、ひび割れたり、その他の損傷を受けたとき
- SRS カーテンシールドエアバッグが内蔵されているフロントピラー・リヤピラー一部・ルーフサイド部が傷付いたり、ひび割れたり、その他の損傷を受けたとき

### 警告

#### ■ SRS エアバッグについて

次のことを必ずお守りください。お守りいただかないと、重大な傷害におよぶか、最悪の場合死亡につながるおそれがあります。

- 運転者と乗員すべてがシートベルトを正しく着用してください。SRS エアバッグはシートベルトを補助するためのものです。
- 助手席 SRS エアバッグは強い力でふくらむため、特に乗員がエアバッグに近付きすぎると、重大な傷害におよぶか、最悪の場合死亡につながるおそれがあります。乗員が SRS エアバッグのふくらむ場所に近い場合は特に危険です。シートの背もたれを調整して、シートをできるだけ SRS エアバッグから離し、まっすぐに座ってください。

- お子さまがシートにしっかり座っていないと、SRS エアバッグのふくらむ衝撃で重大な傷害におよぶか、最悪の場合死亡につながるおそれがあります。お子さまが小さくてシートベルトを使用できないときは、チャイルドシートでしっかり固定してください。お子さまはリヤ席に乘坐、チャイルドシートまたはシートベルトを着用させることをおすすめします。(→P.42)
- シートの縁に座ったり、ダッシュボードにもたれかかったりしない

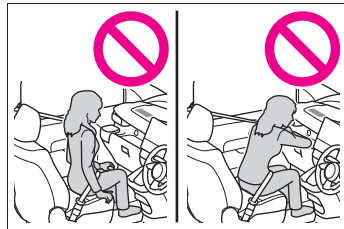

- お子さまを助手席 SRS エアバッグの前に立たせたり、ひざの上に抱いたりしない
- 運転者および助手席乗員は、ひざの上に何も持たない

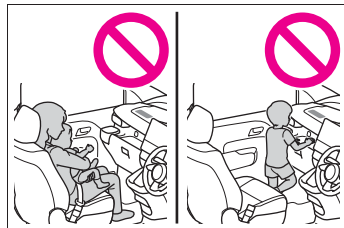

## 警告

- ドアやフロントピラー・センターピラー・リアピラー・ルーフサイドレールへ寄りかからない



- ドアに向かってひざをついたり、窓から顔や手を出したりしない

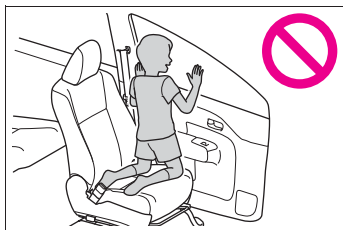

- ダッシュボード・ハンドルのパッド部分などには何も取り付けたり、置いたりしない

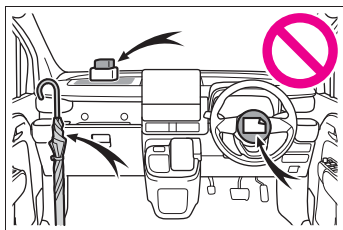

- ドア・フロントウインドウガラス・ドアガラス・フロントピラーおよびリアピラー・ルーフサイドレール・アシストグリップなどには何も取り付けない（速度制限ラベルを除く→P.388）

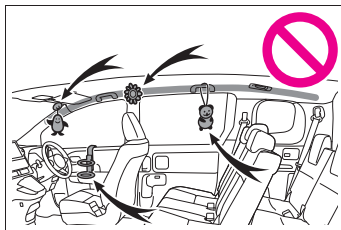

- エアバッグがふくらむ場所を覆うようなアクセサリーを使用しないでください。エアバッグが作動する際、アクセサリーが干渉するおそれがあります。そのようなアクセサリーがエアバッグが正常に作動するのをさまたげ、システムを不能にしたり、またはエアバッグが誤って作動したりして、重大な傷害におよぶか、最悪の場合死亡につながるおそれがあります。
- SRS エアバッグシステム構成部品の周辺およびフロントドアの周辺は、強くたたくなど過度の力を加えないでください。  
SRS エアバッグが正常に作動しなくなるおそれがあります。
- SRS エアバッグがふくらんだ直後は、構成部品が熱くなっているため、ふれないでください。
- SRS エアバッグがふくらんだあとに、もし呼吸が苦しく感じたら、ドアやドアガラスを開けて空気を入れるか、安全を確認して車外に出てください。皮膚の炎症を防ぐため、残留物はできるだけ早く洗い流してください。



## 警告

- SRS エアバッグが収納されている部分に傷が付いていたり、ひび割れがあるときは、そのまま使用せず、トヨタ販売店で交換してください。

### ■ 改造・廃棄について

トヨタ販売店への相談なしに、次の改造・廃棄をしないでください。

SRS エアバッグが正常に作動しなくなったり、誤ってふくらむなどして、重大な傷害におよぶか、最悪の場合死亡につながるおそれがあります。

- SRS エアバッグの取りはずし・取り付け・分解・修理
- 次の部品周辺の修理・取りはずし・改造
  - ・ ハンドル
  - ・ インストルメントパネル
  - ・ ダッシュボード
  - ・ シート
  - ・ シート表皮
  - ・ フロントピラー
  - ・ センターピラー
  - ・ リヤピラー
  - ・ ルーフサイドレール
  - ・ フロントドアパネル
  - ・ フロントドアトリム
  - ・ フロントドアスピーカー
- フロントドアパネルの穴あけなどの改造
- 次の部品やその周辺の修理・改造
  - ・ フロントフェンダー
  - ・ フロントバンパー
  - ・ 車内側面部

- 次の部品、または装置の取り付け
  - ・ グリルガード
  - ・ 除雪装置
  - ・ ウインチ
- サスペンションの改造
- CD プレーヤー・無線機などの電化製品の取り付け

## 排気ガスに対する注意

排気ガスには吸引すると人体に有害な物質が含まれています。

### 警告

排気ガスには無色・無臭で有害な一酸化炭素（CO）が含まれているため、次のことを必ずお守りください。

お守りいただかないと、排気ガスが車内に侵入し、多量の排気ガスが眠気を招き事故の原因になるほか、重大な健康障害におよぶか、最悪の場合死亡につながるおそれがあります。

### ■ 走行中の留意事項

バックドアを閉じてください。

バックドアが閉じているのに車内で排気ガス臭がするときは、ドアガラスを開けて空気を入れかえ、すみやかにトヨタ販売店で点検整備を受けてください。

### ■ 駐車するとき

- 車庫内など換気が悪い場所や囲まれた場所では、エンジンを停止してください。
- 長時間エンジンをかけたままにしないでください。  
やむを得ないときは、開かれた場所に車を止め、排気ガスが車内に入っていないことを確認してください。
- 降雪時や雪が積もった場所では、エンジンをかけたままにしないでください。まわりに積もった雪で排気ガスが滞留して、車内に侵入するおそれがあります。

### ■ 排気管について

排気管は定期的に点検する必要があります。排気管等の腐食などによる穴や亀裂、および継ぎ手部の損傷、また、排気音の異常などに気付いた場合は、必ずトヨタ販売店で点検を受けてください。

## お子さまを乗せるときは

お子さまを乗せるときは、次のことをお守りください。

- お子さまにも必ずシートベルトを着用させてください。シートベルトを正しく着用できない小さなお子さまを乗せるときは、適切なチャイルドシートをご用意ください。(→P.42)
- 運転装置にふれるのを防ぐため、お子さまはリヤシートに乗せることをおすすめします。
- 走行中にドアを開けたり、パワーウィンドウを誤操作したりしないように、チャイルドプロテクター(→P.143)・ウィンドウロックスイッチ(→P.181)をご使用ください。
- 小さなお子さまには、パワーウィンドウ・ボンネット・スライドドア・バックドアやシートなど、体を挟まれるおそれがある装備類を操作させないでください。

## 警告

### ■ お子さまを乗せるとき

- お子さまを車の中に残したままにしないでください。車内が高温になって熱射病や脱水症状になり、重大な健康障害におよぶか、最悪の場合死亡につながるおそれがあります。また、お子さまが車内の装置を操作し、ドアガラスなどに挟まれたり、発炎筒などでやけどしたり、運転装置を動かして、思わぬ事故につながるおそれがあり危険です。
- 車にお子さまを乗せる場合は、お子さまの安全を確保するための注意事項やチャイルドシートの取り付けなどをまとめた「チャイルドシート」を参照してください。(→P.42)

## チャイルドシート

ここでは、お車にチャイルドシートを取り付ける前にお守りいただきたいことや、チャイルドシートの種類および取り付け方法などを記載しています。

- シートベルトを正しく着用できない小さなお子さまを乗せるときは、チャイルドシートをお使いください。お子さまの安全のために、チャイルドシートはセカンドシートに取り付けてください。取り付け方法は、商品に付属の取扱説明書に必ず従ってください。
- トヨタでは、より安全にお使いいただくために、トヨタ純正チャイルドシートの使用を推奨しています。  
トヨタ純正チャイルドシートは、トヨタ車のために作られたチャイルドシートです。  
トヨタ販売店で購入することができます。

### 目次

知っておいていただきたいこと：  
P.42

チャイルドシートを使用するとき：  
P.43

シート位置別チャイルドシートの適合性について：  
P.46

チャイルドシートの取り付け方法：  
P.69

・ シートベルトで固定する：  
P.69

- ・ ISOFIX ロアアンカレッジで固定する：  
P.71
- ・ トップテザーアンカレッジを使用する：  
P.73

### 知っておいていただきたいこと

- チャイルドシートに関する注意事項および法規について、優先してお守りください。
- お子さまが成長し、適切にシートベルトが着用できるようになるまではチャイルドシートを使用してください。
- お子さまの年齢・体格に合わせて、適切なチャイルドシートをお選びください。
- すべてのチャイルドシートがすべての車両に適合するわけではありません。チャイルドシートの使用・購入の際は、あらかじめ取り付けるシート位置との適合性を確認してください。  
(→P.46)

### 警告

#### ■ お子さまを乗せるときは

次のことを必ずお守りください。  
お守りいただかないと、重大な傷害におよぶか、最悪の場合死亡につながるおそれがあります。

- 事故や急停止の際、効果的にお子さまを保護するために、必ず正しく取り付けられたチャイルドシートを使用して、しっかり体を固定してください。お子さまに最適なチャイルドシートについては、チャイルドシート製造業者、または販売業者にご相談ください。

## 警告

- トヨタでは、お子さまの年齢や体の大きさに合った適切なチャイルドシートをセカンドシートに取り付けることを推奨します。事故統計によると、フロントシートよりセカンドシートに適切に取り付けるほうがより安全です。
- お子さまを腕の中に抱くのはチャイルドシートのかわりにはなりません。事故の際、お子さまがフロントウィンドウガラスや乗員、車内の装備にぶつかるおそれがあります。
- **チャイルドシートについて**  
次のことをお守りいただかないと、急ブレーキをかけたときや衝突したときなどに飛ばされるなどして、重大な傷害におよぶか、最悪の場合死亡につながるおそれがあります。
- 事故等で車両に強い衝撃を受けた場合は、チャイルドシートにも目に見えない破損があるおそれが強いので、再使用しないでください。
- チャイルドシートによっては、取り付けができない、または取り付けが困難な場合があります。その場合は、車への取り付けに適したチャイルドシートであるか確認してください（→P.46）。本書のチャイルドシート固定方法およびチャイルドシートに付属の取扱説明書をよくお読みの上、確実に取り付け、使用方法をお守りください。
- チャイルドシートを使用しないときであっても、シートに適切にしっかりと取り付けられた状態にしてください。ゆるめた状態で客室内に置くことは避けてください。

- チャイルドシートの取りはずしが必要な場合は、車両からはずして保管するか、ラゲージルーム内に容易に動かないように収納してください。

## チャイルドシートを使用するときは

### ■ 助手席にチャイルドシートを取り付けるとき

- ▶ 助手席ターンチルトシート装着車／助手席タンブル仕様車

助手席にチャイルドシートを取り付けることはできません。

お子さまの安全のために、チャイルドシートはセカンドシートに取り付けてください。

- ▶ 助手席ターンチルトシート非装着車／助手席タンブル仕様なし車

やむを得ず助手席にチャイルドシートを取り付ける場合には、助手席シートを次のように調整し、チャイルドシートを取り付けてください。

### ● 背もたれを可能な限り起こす

前向きにチャイルドシートを取り付けるときに、背もたれとチャイルドシートの間にすき間がある場合は、背もたれとチャイルドシートのすき間が少なくなるように背もたれを調整してください。

### ● シートをいちばんうしろに下げる

● ヘッドレストとチャイルドシートが干渉してチャイルドシートが正しく取り付けられない場合、ヘッドレストの取りはずしが可能なときは、ヘッドレストを取

りはずしてください。取りはずし  
ができない場合は、ヘッドレ  
ストをいちばん上まで上げてく  
ださい。

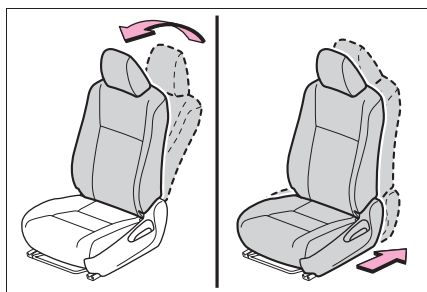

### 警告

#### ■チャイルドシートを使用するとき

次のことを必ずお守りください。  
お守りいただかないと、重大な傷害に  
およぶか、最悪の場合死亡につながる  
おそれがあります。

●助手席ターンチルトシート装着車/  
助手席タンブル仕様車：助手席に  
チャイルドシートを装着しないでく  
ださい。装置の破損や、お子さまが  
重大な傷害につながるおそれがあり  
ます。

●助手席ターンチルトシート非装着車  
／助手席タンブル仕様なし車：やむ  
を得ず助手席にチャイルドシートを  
取り付ける場合には、チャイルド  
シートをうしろ向きに取り付けない  
でください。

うしろ向きに取り付けていると、事  
故などで助手席 SRS エアバッグが  
ふくらんだとき、重大な傷害におよ  
ぶか、最悪の場合死亡につながるお  
それがあります。

助手席側のサンバイザーに、同内容  
のラベルが貼られています。併せて  
参照してください。

## 警告

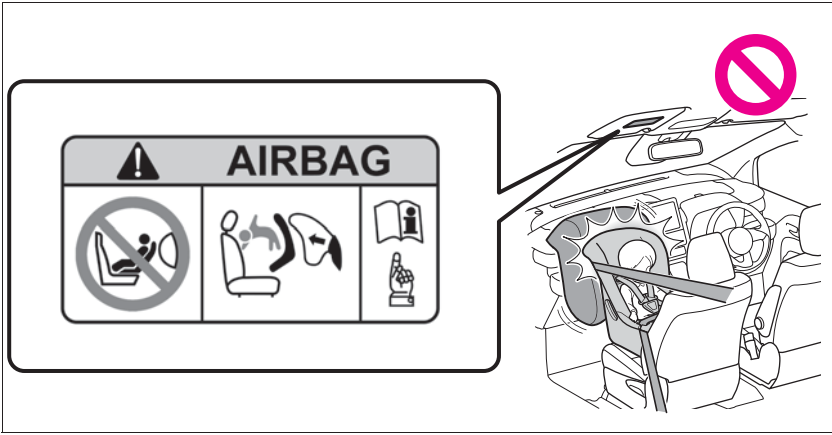

## 警告

- 助手席ターンチルトシート非装着車／助手席タンブル仕様なし車：やむを得ず助手席に前向きにチャイルドシートを取り付ける場合には、助手席シートをいちばんうしろに下げて取り付けてください。  
助手席 SRS エアバッグはかなりの速度と力でふくらむので、お守りいただかないと、重大な傷害におよぶか、最悪の場合死亡につながるおそれがあります。

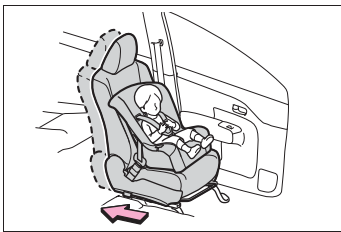

- チャイルドシートに座らせている場合でも、ドア・シート・フロントピラー・リヤピラー・ルーフサイドレール付近にお子さまの頭や体のどの部分も、もたれかけないようにしてください。SRS エアバッグがふくらんだ場合、大変危険であり、重大な傷害におよぶか、最悪の場合死亡につながるおそれがあります。



- ジュニアシートを使用している場合は、肩部ベルトが常にお子さまの肩の中心にくるようにしてください。ベルトを首から離すと共に肩から落ちないようにしてください。
- お子さまの年齢や体の大きさに合ったチャイルドシートを使用して、セカンドシートに取り付けてください。

## 警告

- 運転席とチャイルドシートが干渉し、チャイルドシートが正しく取り付けられない場合は、助手席側のセカンドシートに取り付けてください。

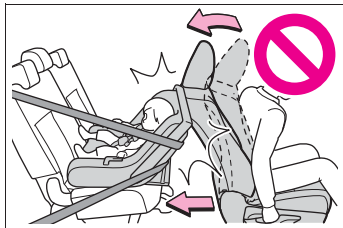

- 助手席シートとチャイルドシートが干渉しないように、助手席シートを調整してください。

## シート位置別チャイルドシートの適合性について

### ■ シート位置別チャイルドシートの適合性について

シート位置別チャイルドシートの適合性（→P.47）は、使用可能なチャイルドシートの種類や取り付け可能な座席位置を記号で表しています。また、お子さまに合った推奨チャイルドシートについても選択することができます。

推奨チャイルドシートについては、「推奨チャイルドシートと適合性一覧表」を確認してください。

（→P.61）

次に記載されている、「シート位置別チャイルドシートの適合性を確認する前に」も併せて確認してください。

### ■ シート位置別チャイルドシートの適合性を確認する前に

#### 1 チャイルドシートの規格を確認する

UN (ECE) R44※<sup>1</sup> または、UN (ECE) R129※<sup>1</sup> に適合したチャイルドシートを使用してください。

適合したチャイルドシートには、次の認可マークが表示されています。

チャイルドシートに付いている認可マークを確認してください。

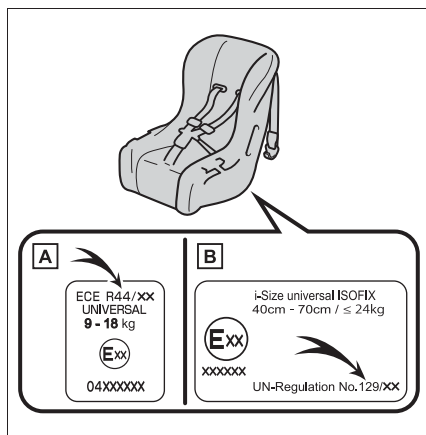

法規番号の表示例

#### 【A】 UN (ECE) R44 認可マーク

※2

対象となるお子さまの体重の範囲が記載されています。

#### 【B】 UN (ECE) R129 認可マーク

※2

対象となるお子さまの身長範囲および使用可能な体重が記載



されています。

- 2 チャイルドシートのカテゴリーを確認する  
チャイルドシートのカテゴリーが次のどのカテゴリーに該当するのか、チャイルドシートの認可マークを確認ください。  
また、ご不明な場合はチャイルドシートに付属の取扱説明書を確認頂くか、または販売業者へ確認してください。
- ・ユニバーサル「universal（汎用）」
  - ・セミユニバーサル「semi-universal（準汎用）」
  - ・リストラクティッド「restricted（限定）」
  - ・ビークルスペシフィック「vehicle specific（特定車両）」

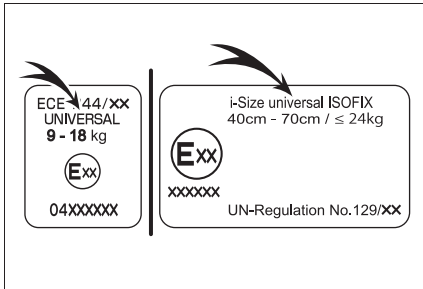

※<sup>1</sup>UN (ECE) R44、UN (ECE) R129は、チャイルドシートに関する国連法規です。

※<sup>2</sup>表示されているマークは、商品により異なります。

## ■ シート位置別チャイルドシートの適合性

- ▶ 7人乗り車（助手席ターンチャイルドシート非装着車）

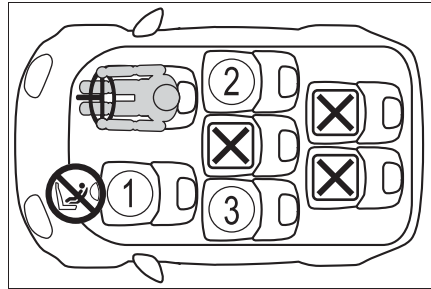

① ※1, 2, 3	UF <sup>※4</sup>
② ※2, 3	UL 
③ ※2, 3	UL 



車両のシートベルトで固定するタイプのユニバーサル（汎用）カテゴリーのチャイルドシートに適しています。



車両のシートベルトで固定するタイプの前向きに取り付けるユニバーサル（汎用）カテゴリーのチャイルドシートに適しています。



推奨チャイルドシートと適合性一覧表（→P.61）に記載されたチャイルドシートに適しています。



i-Size チャイルドシートおよび ISOFIX チャイルドシートに適しています。



ISOFIX チャイルドシートに適しています。



トップテザーアンカレッジが装備されています。



チャイルドシートの取り付けに適していません。



やむを得ず助手席にチャイルドシートを取り付ける場合には、チャイルドシートをうしろ向きに取り付けしないでください。

※<sup>1</sup>シートをいちばんうしろに下げた状態で取り付けてください。シートの高さ調整ができる場合は、いちばん高い位置に調整してください。

※<sup>2</sup>背もたれを可能な限り起こしてください。

前向きにチャイルドシートを取り付けるときに、背もたれとチャイルドシートの間ですき間がある場合は、背もたれとチャイルドシートのすき間が少なくなるように背もたれを調整してください。

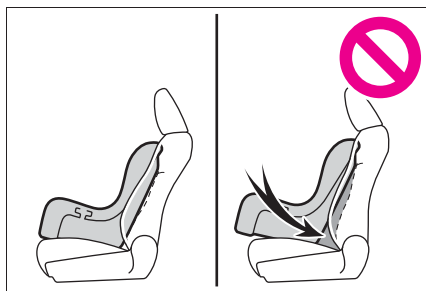

※<sup>3</sup>ヘッドレストとチャイルドシートが干渉してチャイルドシートが正しく取り付けられない場合、ヘッドレストの取りはずしが可能なときは、ヘッドレストを取りはずしてください。取りはずしができない場合は、ヘッドレストをいちばん上まで上げてください。

※<sup>4</sup>チャイルドシートを必ず、前向きで使用してください。

▶ 7人乗り車（助手席ターンチャイルドシート装着車）

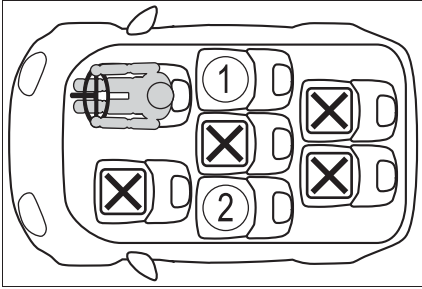

<p>①</p> <p>※1, 2</p>	<p><b>U L</b></p>
<p>②</p> <p>※1, 2</p>	<p><b>U L</b></p>

**U** 車両のシートベルトで固定するタイプのユニバーサル（汎用）カテゴリーのチャイルドシートに適しています。

**L** 推奨チャイルドシートと適合性一覧表（→P.61）に記載されたチャイルドシートに適していません。

i-Size チャイルドシートおよび ISOFIX チャイルドシートに適しています。



ISOFIX チャイルドシートに適しています。



トップテザーアンカレッジが装備されています。



チャイルドシートの取り付けに適していません。

※1 背もたれを可能な限り起こしてください。

前向きにチャイルドシートを取り付けるときに、背もたれとチャイルドシートの間にはすき間がある場合は、背もたれとチャイルドシートのすき間が少なくなるように背もたれを調整してください。

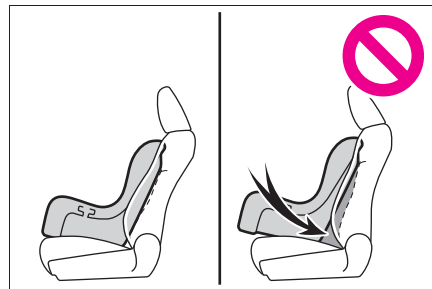

※2 ヘッドレストとチャイルドシートが干渉してチャイルドシートが正しく取り付けられない場合、ヘッドレストの取りはずしが可能なときは、ヘッドレストを取りはずしてください。

取りはずしができない場合は、ヘッドレストをいちばん上まで上げてください。

- ▶ 5人乗り車（助手席ターンチルトシート非装着車）／車いす仕様車（スロープタイプ）〔タイプⅠ※・タイプⅢ※〕

※ 助手席ターンチルトシート非装着車かつ助手席側セカンドシート付

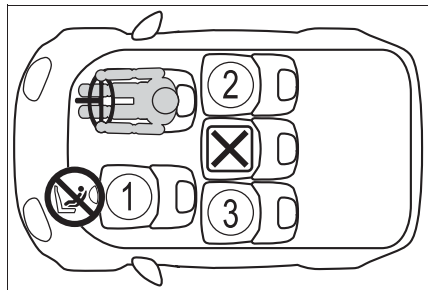

① ※1, 2, 3	UF※4
② ※2, 3	UL  
③ ※2, 3	UL  

**U** 車両のシートベルトで固定するタイプのユニバーサル（汎用）カテゴリのチャイルドシートに適しています。

**UF** 車両のシートベルトで固定するタイプの前向きに取り付けるユニバーサル（汎用）カテゴリのチャイルドシートに適しています。

**L** 推奨チャイルドシートと適合性一覧表（→P.61）に記載されたチャイルドシートに適しています。

i-Size チャイルドシートおよび ISOFIX チャイルドシートに適しています。

ISOFIX チャイルドシートに適しています。

トップテザーアンカレッジが装備されています。

**X** チャイルドシートの取り付けに適していません。

やむを得ず助手席にチャイルドシートを取り付ける場合には、チャイルドシートをうしろ向きに取り付けしないでください。

※1 シートをいちばんうしろに下げた状態で取り付けてください。シートの高さ調整ができる場合は、いちばん高い位置に調整してください。

※2 背もたれを可能な限り起こしてください。前向きにチャイルドシートを取り付けるときに、背もたれとチャイルドシートの間にすき間がある場合は、背もたれとチャイルドシートのすき間が少なくなるように背もたれを調整してください。

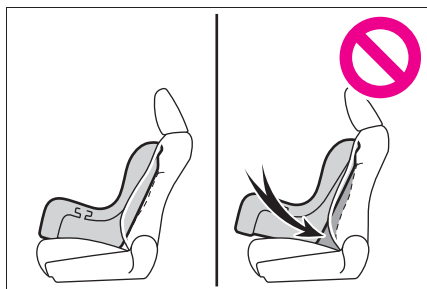

※<sup>3</sup>ヘッドレストとチャイルドシートが干渉してチャイルドシートが正しく取り付けられない場合、ヘッドレストの取りはずしが可能なときは、ヘッドレストを取りはずしてください。

取りはずしができない場合は、ヘッドレストをいちばん上まで上げてください。

※<sup>4</sup>チャイルドシートを必ず、前向きで使用してください。

▶ 5人乗り車（助手席ターンチャイルドシート装着車）／車いす仕様車（スロープタイプ）[タイプ I ※]

※ 助手席ターンチャイルドシート装着車

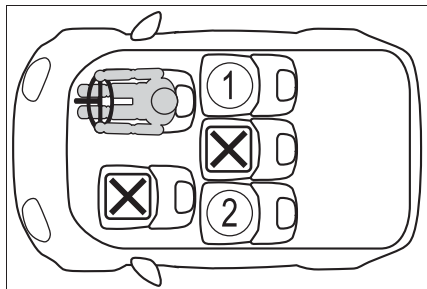

<p>①</p> <p>※1, 2</p>	
<p>②</p> <p>※1, 2</p>	

**U** 車両のシートベルトで固定するタイプのユニバーサル（汎用）カテゴリのチャイルドシートに適しています。

**L** 推奨チャイルドシートと適合性一覧表（→P.61）に記載されたチャイルドシートに適しています。

i-Size チャイルドシートおよび ISOFIX チャイルドシートに適しています。

ISOFIX チャイルドシートに適しています。

トップテザーアンカレッジが装備されています。

**X** チャイルドシートの取り付けに適していません。

※<sup>1</sup>背もたれを可能な限り起こしてください。

前向きにチャイルドシートを取り付けるときに、背もたれとチャイルドシートの間にすき間がある場合は、背もたれとチャイルドシートのすき間が少な

くなるように背もたれを調整してください。

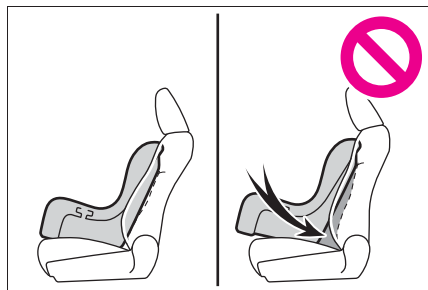

※2ヘッドレストとチャイルドシートが干渉してチャイルドシートが正しく取り付けられない場合、ヘッドレストの取りはずしが可能なときは、ヘッドレストを取りはずしてください。

取りはずしができない場合は、ヘッドレストをいちばん上まで上げてください。

▶ 車いす仕様車（スロープタイプ）  
[タイプⅠ ※・タイプⅢ ※]

※ 助手席側セカンドシートなし

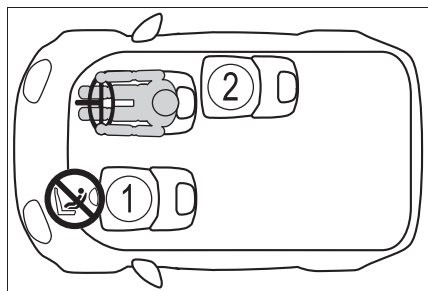

① ※1, 2, 3	UF※4
② ※2, 3	UL i-Size ISOFIX Anchor

**U** 車両のシートベルトで固定するタイプのユニバーサル（汎用）カテゴリーのチャイルドシートに適しています。

**UF** 車両のシートベルトで固定するタイプの前向きに取り付けるユニバーサル（汎用）カテゴリーのチャイルドシートに適しています。

**L** 推奨チャイルドシートと適合性一覧表（→P.61）に記載されたチャイルドシートに適しています。

**i-Size** チャイルドシートおよびISOFIX チャイルドシートに適しています。

**ISOFIX** チャイルドシートに適しています。

**Anchor** トップテザーアンカレッジが装備されています。

**Prohibition** やむを得ず助手席にチャイルドシートを取り付ける場合には、チャイルドシートをうしろ向きに取り付けしないでください。

※1シートをいちばんうしろに下げた状態で取り付けてください。シートの高さ調整ができる場合は、いちばん高い位置に調整してください。

※2背もたれを可能な限り起こしてください

い。

前向きにチャイルドシートを取り付けるときに、背もたれとチャイルドシートの上にすき間がある場合は、背もたれとチャイルドシートのすき間が少なくなるように背もたれを調整してください。

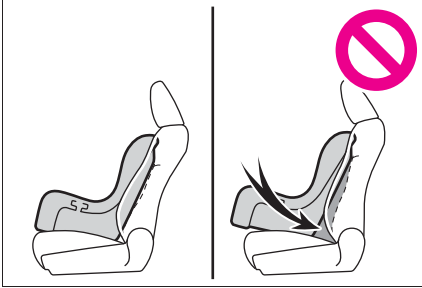

※<sup>3</sup>ヘッドレストとチャイルドシートが干渉してチャイルドシートが正しく取り付けられない場合、ヘッドレストの取りはずしが可能なときは、ヘッドレストを取りはずしてください。取りはずしができない場合は、ヘッドレストをいちばん上まで上げてください。

※<sup>4</sup>チャイルドシートを必ず、前向きで使用してください。

▶ 車いす仕様車（スロープタイプ）  
[タイプⅡ]

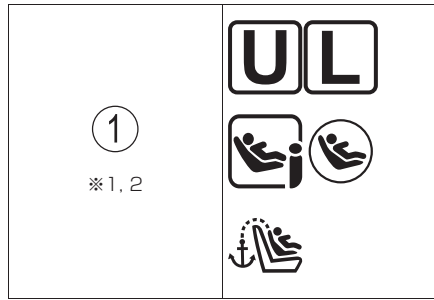
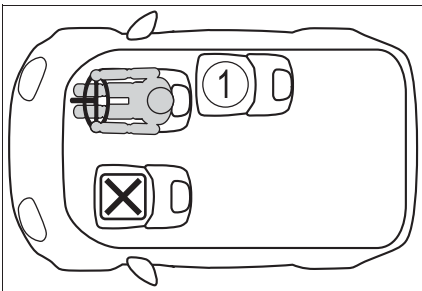

**U** 車両のシートベルトで固定するタイプのユニバーサル（汎用）カテゴリのチャイルドシートに適合しています。

**L** 推奨チャイルドシートと適合性一覧表（→P.61）に記載されたチャイルドシートに適合しています。

 i-Size チャイルドシートおよび ISOFIX チャイルドシートに適合しています。

 ISOFIX チャイルドシートに適合しています。

 トップテザーアンカレッジが装備されています。

**X** チャイルドシートの取り付けに適合していません。

※<sup>1</sup>背もたれを可能な限り起こしてください。

前向きにチャイルドシートを取り付けるときに、背もたれとチャイルドシートの間にすき間がある場合は、背もたれとチャイルドシートのすき間が少なくなるように背もたれを調整してください。

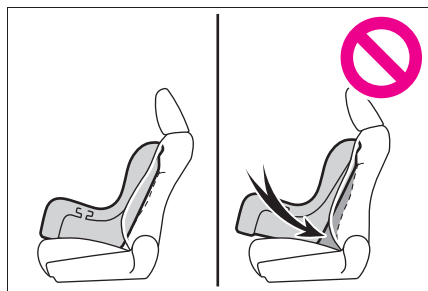

りはずしが可能なときは、ヘッドレストを取りはずしてください。  
取りはずしができない場合は、ヘッドレストをいちばん上まで上げてください。

※<sup>2</sup>ヘッドレストとチャイルドシートが干渉してチャイルドシートが正しく取り付けられない場合、ヘッドレストの取

### ■ チャイルドシート取り付けに関する詳細情報

#### ▶ 7人乗り車（助手席ターンチルトシート非装着車）

着座位置			
シート位置の番号	①	②	③
ユニバーサル（汎用）ベルト式が搭載可能な着座位置（有／無）	有	有	有
アイサイズ着座位置（有／無）	×	有	有
搭載可能な横向きチャイルドシートの治具（L1 / L2）	×	×	×
搭載可能なうしろ向きチャイルドシートの治具（R1 / R2X / R2 / R3）	×	R1, R2X, R2, R3	R1, R2X, R2, R3
搭載可能な前向きチャイルドシートの治具（F2X / F2 / F3）	×	F2X, F2, F3	F2X, F2, F3
搭載可能なジュニアシートの治具（B2 / B3）	×	B2, B3	B2, B3

ISOFIX チャイルドシートはいくつかの「治具」に分かれています。上記の表に示す「治具」の着座位置でチャイルドシートを使用することができます。「治具」の種類は、次の表を確認ください。

チャイルドシートの「治具」の種類を確認するために、チャイルドシートに付属の取扱説明書を確認してください。お手持ちのチャイルドシートに「治具」の種類がない（または必要な情報が表の中にない）場合は、チャイルドシートの「車種別適合リスト」を参照するか、販売業者へお問い合わせの上、適合性を確認してください。



治具	使用の向き・形状・大きさ
F3	全高前向きチャイルドシート
F2	低型前向きチャイルドシート
F2X	低型前向きチャイルドシート
R3	大型うしろ向きチャイルドシート
R2	小型うしろ向きチャイルドシート
R2X	小型うしろ向きチャイルドシート
R1	うしろ向きチャイルドシート
L1	左向き寝台式チャイルドシート
L2	右向き寝台式チャイルドシート
B2	ジュニアシート
B3	ジュニアシート

### ▶ 7人乗り車（助手席ターンチルトシート装着車）

着座位置		
シート位置の番号	①	②
ユニバーサル（汎用）ベルト式が搭載可能な着座位置（有／無）	有	有
アイサイズ着座位置（有／無）	有	有
搭載可能な横向きチャイルドシートの治具（L1 / L2）	×	×
搭載可能なうしろ向きチャイルドシートの治具（R1 / R2X / R2 / R3）	R1, R2X, R2, R3	R1, R2X, R2, R3
搭載可能な前向きチャイルドシートの治具（F2X / F2 / F3）	F2X, F2, F3	F2X, F2, F3
搭載可能なジュニアシートの治具（B2 / B3）	B2, B3	B2, B3

ISOFIX チャイルドシートはいくつかの「治具」に分かれています。上記の表に示す「治具」の着座位置でチャイルドシートを使用することができます。「治具」の種類は、次の表を確認ください。

チャイルドシートの「治具」の種類を確認するために、チャイルドシートに付属の取扱説明書を確認してください。お手持ちのチャイルドシートに「治具」の種類がない（または必要な情報が表の中にない）場合は、チャイルドシートの「車種別適合リスト」を参照するか、販売業者へお問い合わせの上、適合性を確認してください。

治具	使用の向き・形状・大きさ
F3	全高前向きチャイルドシート
F2	低型前向きチャイルドシート
F2X	低型前向きチャイルドシート
R3	大型うしろ向きチャイルドシート
R2	小型うしろ向きチャイルドシート
R2X	小型うしろ向きチャイルドシート
R1	うしろ向きチャイルドシート
L1	左向き寝台式チャイルドシート
L2	右向き寝台式チャイルドシート
B2	ジュニアシート
B3	ジュニアシート

- ▶ 5人乗り車（助手席ターンチルトシート非装着車）／車いす仕様車（スロープタイプ）[タイプⅠ※・タイプⅢ※]

※ 助手席ターンチルトシート非装着車かつ助手席側セカンドシート付

着座位置			
シート位置の番号	①	②	③
ユニバーサル（汎用）ベルト式が搭載可能な着座位置（有／無）	有	有	有
アイサイズ着座位置（有／無）	×	有	有
搭載可能な横向きチャイルドシートの治具（L1／L2）	×	×	×
搭載可能なうしろ向きチャイルドシートの治具（R1／R2X／R2／R3）	×	R1, R2X, R2, R3	R1, R2X, R2, R3
搭載可能な前向きチャイルドシートの治具（F2X／F2／F3）	×	F2X, F2, F3	F2X, F2, F3
搭載可能なジュニアシートの治具（B2／B3）	×	B2, B3	B2, B3

ISOFIX チャイルドシートはいくつかの「治具」に分かれています。上記の表に示す「治具」の着座位置でチャイルドシートを使用することができます。「治具」の種類は、次の表を確認ください。

チャイルドシートの「治具」の種類を確認するために、チャイルドシートに付属の取扱説明書を確認してください。お手持ちのチャイルドシートに「治具」の種類がない（または必要な情報が表の中にない）場合は、チャイルドシートの「車種別適合リスト」を参照するか、販売業者へお問い合わせの上、適合性を確認してください。

治具	使用の向き・形状・大きさ
F3	全高前向きチャイルドシート
F2	低型前向きチャイルドシート
F2X	低型前向きチャイルドシート
R3	大型うしろ向きチャイルドシート
R2	小型うしろ向きチャイルドシート
R2X	小型うしろ向きチャイルドシート
R1	うしろ向きチャイルドシート
L1	左向き寝台式チャイルドシート
L2	右向き寝台式チャイルドシート
B2	ジュニアシート
B3	ジュニアシート

▶ 5人乗り車（助手席ターンチルトシート装着車）／車いす仕様車（スロープタイプ）[タイプI ※]

※ 助手席ターンチルトシート装着車

着座位置		
シート位置の番号	①	②
ユニバーサル（汎用）ベルト式が搭載可能な着座位置（有／無）	有	有
アイサイズ着座位置（有／無）	有	有
搭載可能な横向きチャイルドシートの治具（L1 / L2）	×	×
搭載可能なうしろ向きチャイルドシートの治具（R1 / R2X / R2 / R3）	R1, R2X, R2, R3	R1, R2X, R2, R3
搭載可能な前向きチャイルドシートの治具（F2X / F2 / F3）	F2X, F2, F3	F2X, F2, F3
搭載可能なジュニアシートの治具（B2 / B3）	B2, B3	B2, B3

ISOFIX チャイルドシートはいくつかの「治具」に分かれています。上記の表に示す「治具」の着座位置でチャイルドシートを使用することができます。「治具」の種類は、次の表を確認ください。

チャイルドシートの「治具」の種類を確認するために、チャイルドシートに付属の取扱説明書を確認してください。お手持ちのチャイルドシートに「治具」の種類がない（または必要な情報が表の中にない）場合は、チャイルドシートの「車種別適合リスト」を参照するか、販売業者へお問い合わせの上、適合性を確認してください。

治具	使用の向き・形状・大きさ
F3	全高前向きチャイルドシート
F2	低型前向きチャイルドシート
F2X	低型前向きチャイルドシート
R3	大型うしろ向きチャイルドシート
R2	小型うしろ向きチャイルドシート
R2X	小型うしろ向きチャイルドシート
R1	うしろ向きチャイルドシート
L1	左向き寝台式チャイルドシート
L2	右向き寝台式チャイルドシート
B2	ジュニアシート
B3	ジュニアシート

▶ 車いす仕様車（スロープタイプ）[タイプⅠ＊・タイプⅢ＊]

＊ 助手席側セカンドシートなし

着座位置		
シート位置の番号	①	②
ユニバーサル（汎用）ベルト式が搭載可能な着座位置（有／無）	有	有
アイサイズ着座位置（有／無）	×	有
搭載可能な横向きチャイルドシートの治具（L1 / L2）	×	×
搭載可能なうしろ向きチャイルドシートの治具（R1 / R2X / R2 / R3）	×	R1, R2X, R2, R3

着座位置		
シート位置の番号	①	②
搭載可能な前向きチャイルドシートの治具 (F2X / F2 / F3)	×	F2X, F2, F3
搭載可能なジュニアシートの治具 (B2 / B3)	×	B2, B3

ISOFIX チャイルドシートはいくつかの「治具」に分かれています。上記の表に示す「治具」の着座位置でチャイルドシートを使用することができます。「治具」の種類は、次の表を確認ください。

チャイルドシートの「治具」の種類を確認するために、チャイルドシートに付属の取扱説明書を確認してください。お手持ちのチャイルドシートに「治具」の種類がない（または必要な情報が表の中にない）場合は、チャイルドシートの「車種別適合リスト」を参照するか、販売業者へお問い合わせの上、適合性を確認してください。

治具	使用の向き・形状・大きさ
F3	全高前向きチャイルドシート
F2	低型前向きチャイルドシート
F2X	低型前向きチャイルドシート
R3	大型うしろ向きチャイルドシート
R2	小型うしろ向きチャイルドシート
R2X	小型うしろ向きチャイルドシート
R1	うしろ向きチャイルドシート
L1	左向き寝台式チャイルドシート
L2	右向き寝台式チャイルドシート
B2	ジュニアシート
B3	ジュニアシート

## ▶ 車いす仕様車（スロープタイプ）[タイプⅡ]

着座位置	
シート位置の番号	①
ユニバーサル（汎用）ベルト式が搭載可能な着座位置（有／無）	有
アイサイズ着座位置（有／無）	有
搭載可能な横向きチャイルドシートの治具（L1 / L2）	×
搭載可能なうしろ向きチャイルドシートの治具（R1 / R2X / R2 / R3）	R1, R2X, R2, R3
搭載可能な前向きチャイルドシートの治具（F2X / F2 / F3）	F2X, F2, F3
搭載可能なジュニアシートの治具（B2 / B3）	B2, B3

ISOFIX チャイルドシートはいくつかの「治具」に分かれています。上記の表に示す「治具」の着座位置でチャイルドシートを使用することができます。「治具」の種類は、次の表を確認ください。

チャイルドシートの「治具」の種類を確認するために、チャイルドシートに付属の取扱説明書を確認してください。お手持ちのチャイルドシートに「治具」の種類がない（または必要な情報が表の中にない）場合は、チャイルドシートの「車種別適合リスト」を参照するか、販売業者へお問い合わせの上、適合性を確認してください。

治具	使用の向き・形状・大きさ
F3	全高前向きチャイルドシート
F2	低型前向きチャイルドシート
F2X	低型前向きチャイルドシート
R3	大型うしろ向きチャイルドシート
R2	小型うしろ向きチャイルドシート
R2X	小型うしろ向きチャイルドシート
R1	うしろ向きチャイルドシート
L1	左向き寝台式チャイルドシート
L2	右向き寝台式チャイルドシート
B2	ジュニアシート
B3	ジュニアシート

## ■ 推奨チャイルドシートと適合性一覧表

### ▶ 7人乗り車（助手席ターンチルトシート非装着車）

質量グループ	推奨チャイルドシート	着座位置		
		①	②	③
0, 0+ (13kg まで)	トヨタ純正 NEO G-Child baby	×	○	○
	トヨタ純正 NEO G-Child ISO leg	×	○	○
I (9 ~ 18kg)	トヨタ純正 NEO G-Child baby	×	○	○
	トヨタ純正 NEO G-Child ISO leg	×	○	○
II, III (15 ~ 36kg)	トヨタ純正ジュニア シート	×	○	○

- チャイルドシートの隣の席を使用するときは、肩部ベルトが確実に肩を通り、腰部ベルトが腰骨のできるだけ低い位置に密着することを確認してください。チャイルドシートの隣の席に座ったときに、チャイルドシートの種類によっては、乗員の体またはシートベルトがチャイルドシートと干渉するためシートベルトが正しく着用できず、十分な効果を発揮できない場合があります。その場合は、他の席を使用してください。お守りいただかないと、重大な傷害におよぶか、最悪の場合死亡につながるおそれがあります。
- セカンドシートにチャイルドシートを取り付けるときは、お子様やチャイルドシートが前の座席と干渉しないように前の座席を調整してください。
- サポートベース付きのチャイルドシートを取り付けるときに、チャイルドシートをサポートベースへ固定する際にチャイルドシートが背もたれと干渉する場合は、チャイルドシートが干渉しなくなるまで背もたれを調整してください。
- シートベルトのショルダーアンカーがチャイルドシートベルトガイドより前にある場合は、シートを前方に動かします。

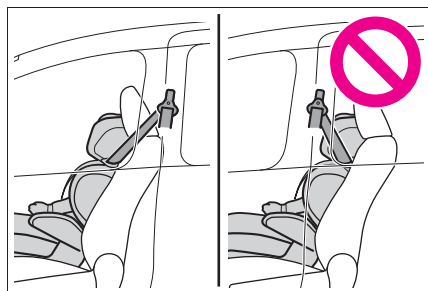

- ジュニアシートを取り付けるときに、お子様がかかなり直立した姿勢になる場合は、背もたれの角度を最も快適な位置に調整します。また、シートベルトのショルダーアンカーがチャイルドシートベルトガイドより前にある場合は、シートを前方に移動します。

### ▶ 7人乗り車（助手席ターンチルトシート装着車）

質量グループ	推奨チャイルドシート	着座位置	
		①	②
0, 0+ (13kg まで)	トヨタ純正 NEO G-Child baby	○	○
	トヨタ純正 NEO G-Child ISO leg	○	○
I (9 ~ 18kg)	トヨタ純正 NEO G-Child baby	○	○
	トヨタ純正 NEO G-Child ISO leg	○	○
II, III (15 ~ 36kg)	トヨタ純正ジュニアシート	○	○

- チャイルドシートの隣の席を使用するときは、肩部ベルトが確実に肩を通り、腰部ベルトが腰骨のできるだけ低い位置に密着することを確認してください。チャイルドシートの隣の席に座ったときに、チャイルドシートの種類によっては、乗員の体またはシートベルトがチャイルドシートと干渉するためシートベルトが正しく着用できず、十分な効果を発揮できない場合があります。その場合は、他の席を使用してください。お守りい

ただかかないと、重大な傷害におよぶか、最悪の場合死亡につながるおそれがあります。

- セカンドシートにチャイルドシートを取り付けるときは、お子様やチャイルドシートが前の座席と干渉しないように前の座席を調整してください。
- サポートベース付きのチャイルドシートを取り付けるときに、チャイルドシートをサポートベースへ固定する際にチャイルドシートが背もたれと干渉する



場合は、チャイルドシートが干渉しなくなるまで背もたれを調整してください。

- シートベルトのショルダーアンカーがチャイルドシートベルトガイドより前にある場合は、シートを前方に動かします。

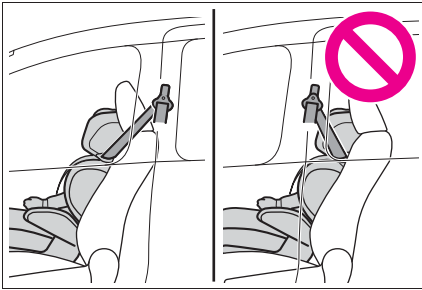

- ジュニアシートを取り付けるときに、お子様がかかり直立した姿勢になる場合は、背もたれの角度を最も快適な位置に調整します。また、シートベルトのショルダーアンカーがチャイルドシートベルトガイドより前にある場合は、シートを前方に移動します。

- ▶ 5人乗り車（助手席ターンチルトシート非装着車）／車いす仕様車（スロープタイプ） [タイプⅠ※・タイプⅢ※]

※ 助手席ターンチルトシート非装着車かつ助手席側セカンドシート付

質量グループ	推奨チャイルドシート	着座位置		
		①	②	③
0, 0+ (13kg まで)	トヨタ純正 NEO G-Child baby	×	○	○
	トヨタ純正 NEO G-Child ISO leg	×	○	○
Ⅰ (9 ~ 18kg)	トヨタ純正 NEO G-Child baby	×	○	○
	トヨタ純正 NEO G-Child ISO leg	×	○	○
Ⅱ, Ⅲ (15 ~ 36kg)	トヨタ純正ジュニア シート	×	○	○

- チャイルドシートの隣の席を使用するときは、肩部ベルトが確実に肩を通り、腰部ベルトが腰骨のできるだけ低い位置に密着

することを確認してください。チャイルドシートの隣の席に座ったときに、チャイルドシートの種類によっては、乗員の体

またはシートベルトがチャイルドシートと干渉するためシートベルトが正しく着用できず、十分な効果を発揮できない場合があります。その場合は、他の席を使用してください。お守りいただかないと、重大な傷害におよぶか、最悪の場合死亡につながるおそれがあります。

- セカンドシートにチャイルドシートを取り付けるときは、お子様やチャイルドシートが前の座席と干渉しないように前の座席を調整してください。
- サポートベース付きのチャイルドシートを取り付けるときに、チャイルドシートをサポートベースへ固定する際にチャイルドシートが背もたれと干渉する場合は、チャイルドシートが干渉しなくなるまで背もたれを調整してください。

- ▶ 5人乗り車（助手席ターンチルトシート装着車）／車いす仕様車（スロープタイプ） [タイプ I ※]

※ 助手席ターンチルトシート装着車

- シートベルトのショルダーアンカーがチャイルドシートベルトガイドより前にある場合は、シートを前方に動かします。

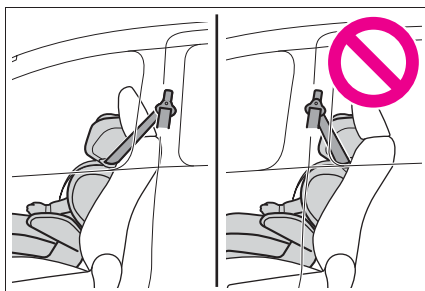

- ジュニアシートを取り付けるときに、お子様がかなり直立した姿勢になる場合は、背もたれの角度を最も快適な位置に調整します。また、シートベルトのショルダーアンカーがチャイルドシートベルトガイドより前にある場合は、シートを前方に移動します。

質量グループ	推奨チャイルドシート	着座位置	
		①	②
0, 0+ (13kg まで)	トヨタ純正 NEO G-Child baby	○	○
	トヨタ純正 NEO G-Child ISO leg	○	○

質量グループ	推奨チャイルドシート	着座位置	
		①	②
I (9 ~ 18kg)	トヨタ純正 NEO G-Child baby	○	○
	トヨタ純正 NEO G-Child ISO leg	○	○
II, III (15 ~ 36kg)	トヨタ純正ジュニアシート	○	○

- チャイルドシートの隣の席を使用するときは、肩部ベルトが確実に肩を通り、腰部ベルトが腰骨のできるだけ低い位置に密着することを確認してください。チャイルドシートの隣の席に座ったときに、チャイルドシートの種類によっては、乗員の体またはシートベルトがチャイルドシートと干渉するためシートベルトが正しく着用できず、十分な効果を発揮できない場合があります。その場合は、他の席を使用してください。お守りいただかないと、重大な傷害におよぶか、最悪の場合死亡につながるおそれがあります。
- セカンドシートにチャイルドシートを取り付けるときは、お子様やチャイルドシートが前の座席と干渉しないように前の座席を調整してください。
- サポートベース付きのチャイルドシートを取り付けるときに、チャイルドシートをサポートベースへ固定する際にチャイルドシートが背もたれと干渉する場合は、チャイルドシートが干渉しなくなるまで背もたれを調

整してください。

- シートベルトのショルダーアンカーがチャイルドシートベルトガイドより前にある場合は、シートを前方に動かします。

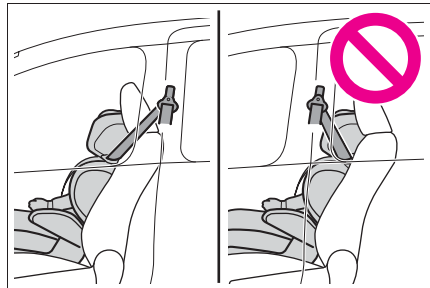

- ジュニアシートを取り付けるときに、お子様がかなり直立した姿勢になる場合は、背もたれの角度を最も快適な位置に調整します。また、シートベルトのショルダーアンカーがチャイルドシートベルトガイドより前にある場合は、シートを前方に移動します。

## ▶ 車いす仕様車（スロープタイプ）[タイプⅠ※・タイプⅢ※]

※ 助手席側セカンドシートなし

質量グループ	推奨チャイルドシート	着座位置	
		①	②
0, 0+ (13kg まで)	トヨタ純正 NEO G-Child baby	×	○
	トヨタ純正 NEO G-Child ISO leg	×	○
Ⅰ (9 ~ 18kg)	トヨタ純正 NEO G-Child baby	×	○
	トヨタ純正 NEO G-Child ISO leg	×	○
Ⅱ, Ⅲ (15 ~ 36kg)	トヨタ純正ジュニアシート	×	○

- チャイルドシートの隣の席を使用するときは、肩部ベルトが確実に肩を通り、腰部ベルトが腰骨のできるだけ低い位置に密着することを確認してください。チャイルドシートの隣の席に座ったときに、チャイルドシートの種類によっては、乗員の体またはシートベルトがチャイルドシートと干渉するためシートベルトが正しく着用できず、十分な効果を発揮できない場合があります。その場合は、他の席を使用してください。お守りいただかないと、重大な傷害におよぶか、最悪の場合死亡につながるおそれがあります。
- セカンドシートにチャイルドシートを取り付けるときは、お子様やチャイルドシートが前の座席と干渉しないように前の座

席を調整してください。

- サポートベース付きのチャイルドシートを取り付けるときに、チャイルドシートをサポートベースへ固定する際にチャイルドシートが背もたれと干渉する場合は、チャイルドシートが干渉しなくなるまで背もたれを調整してください。
- シートベルトのショルダーアンカーがチャイルドシートベルトガイドより前にある場合は、シートを前方に動かします。

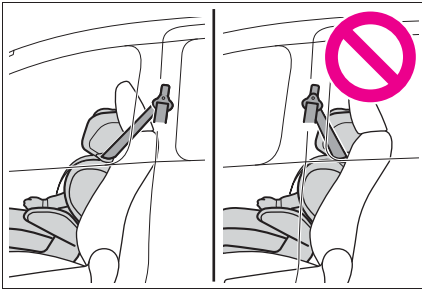

- ジュニアシートを取り付けるときに、お子様がかかなり直立した姿勢になる場合は、背もたれの角度を最も快適な位置に調整します。また、シートベルトのショルダーアンカーがチャイルドシートベルトガイドより前にある場合は、シートを前方に移動します。

### ▶ 車いす仕様車（スロープタイプ） [タイプⅡ]

質量グループ	推奨チャイルドシート	着座位置
		①
0, 0+ (13kg まで)	トヨタ純正 NEO G-Child baby	○
	トヨタ純正 NEO G-Child ISO leg	○
Ⅰ (9 ~ 18kg)	トヨタ純正 NEO G-Child baby	○
	トヨタ純正 NEO G-Child ISO leg	○
Ⅱ, Ⅲ (15 ~ 36kg)	トヨタ純正ジュニアシート	○

- チャイルドシートの隣の席を使用するときは、肩部ベルトが確実に肩を通り、腰部ベルトが腰骨のできるだけ低い位置に密着することを確認してください。チャイルドシートの隣の席に座ったときに、チャイルドシートの種類によっては、乗員の体またはシートベルトがチャイルドシートと干渉するためシートベルトが正しく着用できず、十分な効果を発揮できない場合があります。その場合は、他の席を使用してください。お守りい

ただかないと、重大な傷害におよぶか、最悪の場合死亡につながるおそれがあります。

- セカンドシートにチャイルドシートを取り付けるときは、お子様やチャイルドシートが前の座席と干渉しないように前の座席を調整してください。
- サポートベース付きのチャイルドシートを取り付けるときに、チャイルドシートをサポートベースへ固定する際にチャイルドシートが背もたれと干渉する

場合は、チャイルドシートが干渉しなくなるまで背もたれを調整してください。

- シートベルトのショルダーアンカーがチャイルドシートベルトガイドより前にある場合は、シートを前方に動かします。

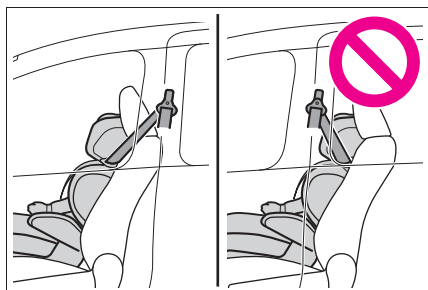

- ジュニアシートを取り付けるときに、お子様がかなり直立した姿勢になる場合は、背もたれの角度を最も快適な位置に調整します。また、シートベルトのショルダーアンカーがチャイルドシートベルトガイドより前にある場合は、シートを前方に移動します。

## チャイルドシートの取り付け方法

チャイルドシートのご使用については、チャイルドシートに付属の取扱説明書を確認してください。

	固定方法	ページ
シートベルトで固定する		P.69
ISOFIX ロアアンカレッジで固定する		P.71
テザーベルトを固定する		P.73

### チャイルドシートをシートベルトで固定する

#### ■ シートベルトで固定する

チャイルドシートに付属の取扱説明書に従ってチャイルドシートを取り付けてください。

お手持ちのチャイルドシートが「ユニバーサル」カテゴリでない（または必要な情報が表の中にない）場合は、チャイルドシートメーカーが提供する「車種別適合リスト」を参照するか、販売業者へお問い合わせの上、適合性を確

認してください。(→P.46, 47)

**1** 助手席ターンチルトシート非装着車／助手席タンブル仕様なし車：やむを得ず助手席にチャイルドシートを取り付ける場合は、助手席シートを正しく調整してください。(→P.43)

**2** 背もたれを可能な限り起こす

前向きにチャイルドシートを取り付けるときに、背もたれとチャイルドシートのあいだにすき間がある場合は、背もたれとチャイルドシートのすき間が少なくなるように背もたれを調整してください。

**3** ヘッドレストとチャイルドシートが干渉してチャイルドシートが正しく取り付けられない場合、ヘッドレストの取りはずしが可能なときは、ヘッドレストを取りはずしてください。取りはずしができない場合は、ヘッドレストをいちばん上まで上げてください。(→P.164)

**4** チャイルドシートにシートベルトを取り付け、プレートをバックルに“カチッ”と音がするまで挿し込む。ベルトがねじれていないようにする

チャイルドシートに付属の取扱説明書に従い、シートベルトをチャイルドシートにしっかりと固定させてください。

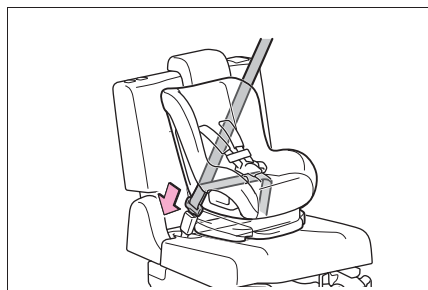

**5** チャイルドシートにシートベルトの固定装置が備わっていない場合は、ロックングクリップ（別売）を使用して固定する

ロックングクリップの購入にあたっては、トヨタ販売店にご相談ください。(ロックングクリップ品番：73119-22010)

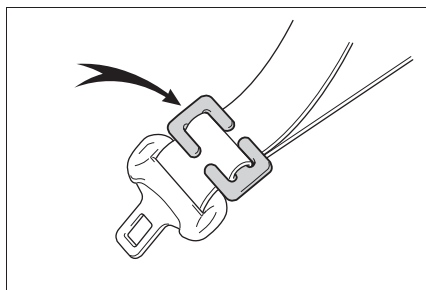

**6** 取り付け後はチャイルドシートを前後左右にゆすり、しっかりと固定されていることを確認してください。(→P.71)

### ■ チャイルドシートの取りはずし

バックルの解除ボタンを押し、シートベルトをチャイルドシートから取りはずす

バックル解除時に、シートクッションの反発により、チャイルドシートが跳ね上がることがあります。

チャイルドシートを抑えながらバックルの解除をしてください。

シートベルトは自動的に巻き取られますので、ゆっくりもどしてください。

### ▲ 警告

#### ■ チャイルドシートを取り付けるとき

次のことを必ずお守りください。お守りいただかないと、重大な傷害におよぶか、最悪の場合死亡につながるおそれがあります。



## 警告

- お子さまをシートベルトで遊ばせないでください。万一ベルトが首に巻き付いた場合、窒息など重大な傷害におよぶか、最悪の場合死亡につながるおそれがあります。誤ってそのような状態になってしまい、バックルもはずせない場合は、ハサミなどでシートベルトを切断してください。
- シートベルトのプレートとバックルがしっかり固定されて、ベルトがねじれていないか確認してください。
- チャイルドシートを前後左右にゆすって、しっかり固定されているか確認してください。
- チャイルドシートを固定したあとは、シートを調整しないでください。
- ジュニアシートを使用している場合は、肩部ベルトが常にお子さまの肩の中心にくるようにしてください。ベルトを首から離すと共に肩から落ちないようにしてください。
- 必ずチャイルドシートに付属の取扱説明書をよくお読みの上、確実に取り付け、使用方法をお守りください。

## チャイルドシートを ISOFIX ロアアンカレッジで固定する

### ■ ISOFIX ロアアンカレッジについて

車いす仕様車（スロープタイプ）にお乗りの方は、別冊「車いす仕様車（スロープタイプ）取扱書」も併せてお読みください。

この車はセカンドシート外側席に ISOFIX ロアアンカレッジが装備されています。（ロアアンカレッジが装備されていることを示すタグが

シートに付いています）

### ▶ 7人乗り車

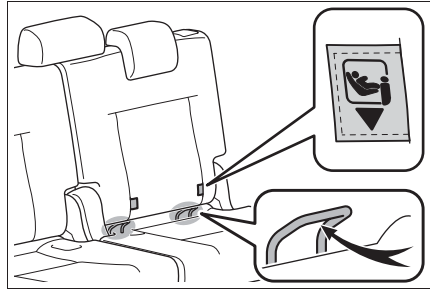

### ▶ 5人乗り車

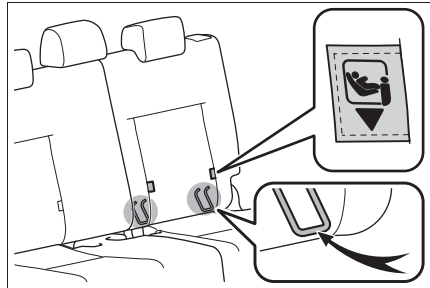

### ▶ 車いす仕様車（スロープタイプ）

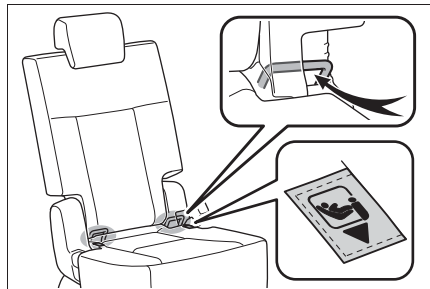

### ■ ISOFIX ロアアンカレッジで固定する

チャイルドシートに付属の取扱説明書に従ってチャイルドシートを取り付けてください。

お手持ちのチャイルドシートが「ユニバーサル」カテゴリーでない（または必要な情報が表の中にない）場合は、チャイルドシート

メーカーが提供する「車種別適合リスト」を参照するか、販売業者へお問い合わせの上、適合性を確認してください。(→P.46, 47)

- 1 背もたれを可能な限り起こしてください。

前向きにチャイルドシートを取り付けるときに、背もたれとチャイルドシートのあいだにすき間がある場合は、背もたれとチャイルドシートのすき間が少なくなるように背もたれを調整してください。

- 2 ヘッドレストとチャイルドシートが干渉してチャイルドシートが正しく取り付けられない場合、ヘッドレストの取りはずしが可能なときは、ヘッドレストを取りはずしてください。取りはずしができない場合は、ヘッドレストをいちばん上まで上げてください。(→P.164)

- 3 チャイルドシートをシートに取り付ける

チャイルドシートのコネクタ(取り付け金具)をロアアンカレッジに取り付けます。

取り付け方法は、それぞれのチャイルドシートに付属の取扱説明書に従ってくだ

さい。



- 4 取り付けしたチャイルドシートを前後左右にゆすり、固定されていることを確認する(→P.71)

### 警告

#### ■チャイルドシートを取り付けるとき

次のことを必ずお守りください。お守りいただかないと、重大な傷害におよぶか、最悪の場合死亡につながるおそれがあります。

- チャイルドシートを固定したあとは、シートを調整しないでください。
- ISOFIX ロアアンカレッジを使用するときは、周辺に障害物がないか、シートベルトが挟まっていないかなどを確認してください。
- 必ずチャイルドシートに付属の取扱説明書をよくお読みの上、確実に取り付け、使用方法をお守りください。

## トップテザーアンカレッジを使用する

### ■ トップテザーアンカレッジについて

車いす仕様車（スロープタイプ）にお乗りの方は、別冊「車いす仕様車（スロープタイプ）取扱書」も併せてお読みください。

この車はセカンドシート外側席にトップテザーアンカレッジが装備されています。

テザーベルトを固定するときに使います。

#### ▶ 7人乗り車

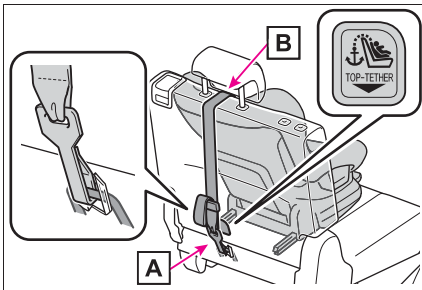

**A** トップテザーアンカレッジ

**B** テザーベルト

#### ▶ 5人乗り車

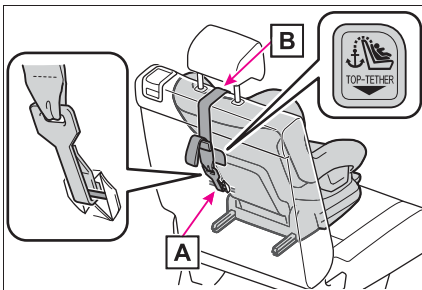

**A** トップテザーアンカレッジ

### **B** テザーベルト

#### ▶ 車いす仕様車（スロープタイプ）

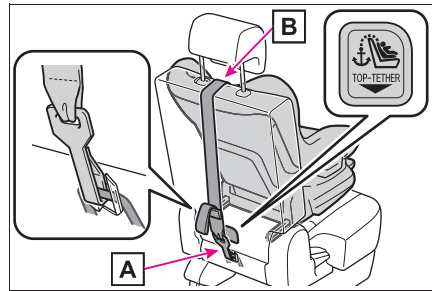

**A** トップテザーアンカレッジ

### **B** テザーベルト

### ■ テザーベルトをトップテザーアンカレッジに固定する

チャイルドシートに付属の取扱説明書に従ってチャイルドシートを取り付けてください。

#### 1 ヘッドレストを上げる

ヘッドレストとチャイルドシートまたはテザーベルトが干渉してチャイルドシートが正しく取り付けられない場合、ヘッドレストの取りはずしが可能なときは、ヘッドレストを取りはずしてください。（→P.165）

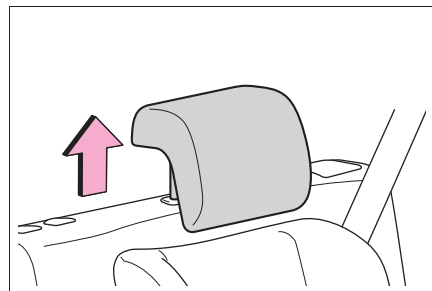

#### 2 トップテザーアンカレッジにフックを固定し、テザーベルトを締める

テザーベルトをピンと張り、フックがしっかり固定されていることを確認します。(→P.71)

ヘッドレストを上げた状態でチャイルドシートを取り付けるときは、テザーベルトは必ずヘッドレストの下へ通してください。

- ヘッドレストを上げた状態でチャイルドシートを取り付けるときは、ヘッドレストを引き上げてトップテザーアンカレッジに固定したあとに、ヘッドレストを下げないでください。

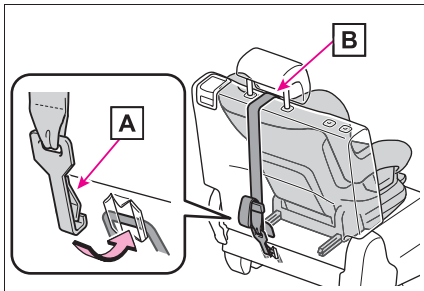

**A** フック

**B** テザーベルト

### ⚠ 警告

#### ■チャイルドシートを取り付けるとき

次のことを必ずお守りください。  
お守りいただかないと、重大な傷害におよぶか、最悪の場合死亡につながるおそれがあります。

- テザーベルトがしっかり固定されて、ベルトがねじれていないか確認してください。
- テザーベルトは、必ずチャイルドシートを取り付けたシートのトップテザーアンカレッジにかけてください。
- チャイルドシートを固定したあとは、シートを調整しないでください。
- 必ずチャイルドシートに付属の取扱説明書をよくお読みの上、確実に取り付け、使用方法をお守りください。

## T-Connect エントリー (22)

ここでは、T-Connect エントリー (22) について記載しています。マルチメディア装着車は、「マルチメディア取扱書」を参照してください。

T-Connect を利用するには、別途契約手続きをしていただく必要があります。

### T-Connect について

T-Connect は DCM (Data Communication Module) を介してお車がお客様と常につながることで、安心、安全、快適なカーライフをサポートするトヨタ専用のコネクティッドサービスです。

#### ■ T-Connect サービス

ご利用可能な T-Connect サービスは、T-Connect の WEB サイト (<https://toyota.jp/tconnectservice/>) をご覧ください。

### 安全にご利用するため注意すること

T-Connect をご利用になるときは、次の注意事項を必ずお守りの上、正しくお使いください。

#### ■ 消耗品について

エアバッグ作動による自動通報を補助するため、ヘルプネット専用補助バッテリーを搭載しています。

寿命による交換時期は、ヘルプネットスイッチパネルの表示灯 (赤点滅) でお知らせします。また、エアバッグ作動による自動通報を実施した際は、安全のため交換をお願いします。ヘルプネット専用補助バッテリーの交換についてはトヨタ販売店にご相談ください。

### 警告

#### ■ T-Connect をご利用になるときは

安全のため、運転者は走行中に極力操作をしないでください。

走行中の操作はハンドル操作を誤るなど、思わぬ事故につながるおそれがあります。車を停車させてから操作をしてください。

### 通信機器について

T-Connect は、通信モジュール (DCM) を利用して、データ通信を行います。

#### ■ 通信モジュール (DCM) について

車両に装着した通信モジュール (DCM) で通信を行います。ご利用には T-Connect 利用申込みが必要です。通信費は T-Connect 利用料金に含まれます。利用料金は、トヨタ販売店または T-Connect の WEB サイト (<https://toyota.jp/tconnectservice/>) でご確認ください。

リコール情報などのお車に関する大切なお知らせをトヨタまたはトヨタ販売店からリモートメンテナンスメールによりお送りするため、

T-Connect の契約の有無にかかわらず、通信を行う場合があります。

### 通信モジュール (DCM) について

通信モジュール (DCM) は通信アンテナを使用します。

通信アンテナは、インストルメントパネルに設置されています。

#### 警告

##### ■ ペースメーカーやその他の医療用電気機器をお使いの方は

植込み型心臓ペースメーカー、植込み型両心室ペーシングパルスジェネレータおよび植込み型除細動器以外の医療用電気機器をお使いの方は、T-Connect をお使いになる前に、医師や医療用電気機器の製造事業者などに個別にご相談ください。電波により医療用電気機器の動作に影響を与えるおそれがあります。

### データ通信時の留意事項

T-Connect は、データ取得時に通信を行います。

次の点をご理解の上、正しくお使いください。

- 通信方式は、KDDI 株式会社の LTE 方式です。  
サービスエリアは同社サービスエリア図をご参照ください。  
なお、通信状況はさまざまな要因で変動します。必ずしもサービスエリア内にいれば、常に通信が可能というわけではありません。
- 次のような通信環境では、データ通信できない場合があります。

- ・ トンネルの中にいるとき
- ・ 地下駐車場にいるとき
- ・ 山奥などの通信圏外にいるとき
- ・ 回線が混雑しているなど、発信規制中のとき

- 通信モジュール (DCM) の回線維持期間経過後に T-Connect を新たにご契約いただく場合、通信モジュール (DCM) の回線を接続するための費用が必要になることがありますので、あらかじめご了承ください。
- この先、通信事業者にて通信に使用する電波が変更もしくは打ち切りになった場合、T-Connect が使用できなくなります。  
(その場合には事前にご連絡します。)

### 知識

#### ■ データ取得について

T-Connect はデータ取得に通信を利用するため、通信環境の整わない状況では通信を利用するサービスはすべて利用できません。

### T-Connect を契約するには

T-Connect をご利用いただくには T-Connect 契約が必要となります。

#### ■ 新規契約を行うには

- 新車購入時：購入時にトヨタ販売店でお申し込みできます。初度登録から 5 年間無料でご利用いただけます。\*
- 中古車購入時：トヨタ販売店、または T-Connect の WEB 申

し込みサイト ([https://tconnect.jp/webregist\\_tsc/](https://tconnect.jp/webregist_tsc/)) でお申し込みできます。

※ 初度登録日より 60ヵ月点検（車検）月の末日までが無料期間です。

### ■ 継続契約を行うには

契約の更新月が近づくとトヨタコネクティッド株式会社よりお知らせが届きます。そちらに記載の手続き方法にしたがって契約の更新を行うことができます。

### T-Connect を利用するには

T-Connect は、T-Connect を申込みのうえ、各サービスの使用方法、留意事項を確認いただきご利用ください。

### ■ ご利用の前に

ヘルプネットの手動保守点検を行ってください。手動保守点検は必ず契約者本人が行うようにしてください。

### ■ 各サービスを使うには

- ヘルプネット（エアバッグ連動タイプ）（→P.78）
- リモートメンテナンスサービス（→P.91）

上記以外のサービスの使用方法は T-Connect の WEB サイト (<https://toyota.jp/tconnectservice/>) をご確認ください。

T-Connect スタンダード（22）を装着されているお客様は、上記のサービスの他に T-Connect のさまざまなサービスがご利用いた

できます。詳細は、別冊「マルチメディア取扱書」を参照してください。

### ■ WEB サイト

#### ● トヨタ公式サイト

T-Connect サービスの概要などを確認することができます。

- ・ URL : <https://toyota.jp/tconnectservice/>
- ・ QR コード :



#### ● My TOYOTA サイト

T-Connect の契約情報の確認、オプションの契約などを行うことができます。

- ・ URL : <https://toyota.jp/member/mytoyota/>
- ・ QR コード :



### ■ スマートフォンアプリ

#### ● My TOYOTA+ アプリ

お車の燃料残量や走行距離の確認、マイカーサーチの各サービスなどを利用することができます。

- ・ URL : <https://toyota.jp/spapp/mytoyota/qrlink/>

・ QRコード：



### T-Connect を解約する

お車を手放す場合など、T-Connect を解約する際は WEB サイトまたは T-Connect サポートセンターから行うことができます。

#### ■ WEB サイトから解約するには

My TOYOTA サイトにログインして解約手続きをしてください。

URL：https://toyota.jp/member/mytoyota/

#### ■ T-Connect サポートセンターから解約するには

T-Connect サポートセンターに連絡して解約してください。

全国共通・フリーコール：

 0800-500-6200

受付時間 9：00～18：00（年中無休）

必ずご契約者ご本人から、以下の情報をご準備のうえ、ご連絡ください。

- 自動車検査証（車検証）

### ヘルプネット（エアバッグ連動タイプ）

ヘルプネット（エアバッグ連動タ

イブ）は、交通事故発生時や急病などの緊急事態発生時に、自動またはボタン操作でヘルプネットセンターに電話接続し、車内からの通報救援要請を補助支援するシステムです。

さらに、あおり運転などのトラブルのときでも、警察へ状況に応じて通報します。

また、交通事故発生時車両データの活用により、お客様の重症度を推定し、ドクターヘリなどの早期出動判断を行う D-Call Net 機能に対応しています。

ヘルプネットは、警察や消防への緊急通報サービスです。ロードサービスへの取り次ぎは行いません。

### 知識

- いたずらなどで緊急車両などが出動したとき、該当費用についての請求をされたり、関連法規により処罰されることがあります。いたずらをしないでください。
- 事故発生時以外でも、エアバッグが作動したときには自動通報します。このようなときには、ヘルプネットセンターのオペレーターに理由を告げて通報を終了してください。
- 表示灯は、緊急通報可能または不可能状態を正しく表示しないことがあります。たとえば、解約時の処理をしていない中古車などに搭載された通信モジュールを使用するときは、T-Connect の契約をしていない状態でも緊急通報可能状態として表示することがあります。



### ⚠ 注意

- ヘルプネットスイッチパネルなどに液体をかけたり、強い衝撃を与えないでください。ヘルプネットスイッチパネルなどが故障すると、緊急通報ができなくなったり、システム状態を正確にお知らせすることができなくなります。ヘルプネットスイッチパネルなどが故障したときは、必ずトヨタ販売店にご相談ください。
- 緊急通報および手動保守点検時は、スピーカーまたはマイクに故障不具合などがあると、ヘルプネットセンターのオペレーターと通話できません。これらの機器が故障したときは、必ずトヨタ販売店にご相談ください。

### サービス開始と解約について

ヘルプネットは、T-Connect を申込みのうえ、ヘルプネットの手動保守点検を正常に完了してからご利用いただけます。手動保守点検は必ず契約者本人で行うようにしてください。

ヘルプネットを解約したいときは、T-Connect 契約を解約すると、同時に解約されます。

ヘルプネットは (株) 日本緊急通報サービスの登録商標です。

### 緊急通報について

緊急通報は、手動保守点検の完了後に利用できる機能です。

#### ■ エアバッグ作動による自動通報

エアバッグ作動時など、お車に一定以上の衝撃が加わると、自動的にヘルプネットセンターに通報し

ます。

#### ■ ボタン操作による手動通報

乗員がヘルプネットボタンを押すと、ヘルプネットセンターに通報します。

### 各部の名称とはたらき

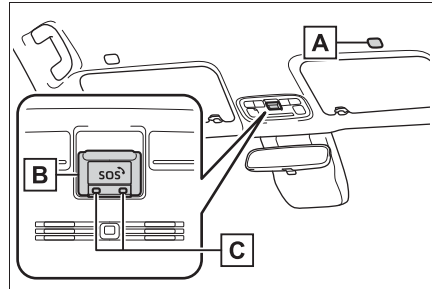

#### A マイク

緊急通報中や手動保守点検中のハンズフリー通話時に使用します。

#### B ヘルプネットボタン

ボタン操作による手動通報をするとき、手動保守点検をするときに押します。

#### C 表示灯

赤と緑の表示灯の点灯の組み合わせにより、機器の故障、緊急通報中などシステムの作動状況をお知らせします。

(→P.86)

### ⚠ 警告

#### ■ ヘルプネットを安全にご利用いただくために

- 安全運転を心がけてください。ヘルプネットは、交通事故や急病時などの救援通報を補助するものであり、乗員保護の機能を持つものではありません。乗員保護のために、乗員はシートベルトを着用し、安全運転を心がけてください。

 **警告**

- 緊急事態が発生したときは、人命救助とけが人の対処を最優先にしてください。
- 緊急事態発生により燃料の匂いや異臭を感じる時は、車内にとどまらずにただちに安全な場所に避難してください。
- 手動保守点検は契約者本人が行い、ヘルプネットスイッチパネルの緑の表示灯が点灯していることを必ず確認してください。
- 本システムは衝撃などによって、作動なくなることがあります。このようなときには、最寄りの公衆電話などから通報してください。
- バッテリーの電圧低下または接続が断たれたとき、ヘルプネットセンターと通信できないことがあります。
- 携帯電話サービスエリア内であっても電波状態または回線混雑のために、緊急通報や通話が困難になることがあります。この場合は、ヘルプネットセンターと回線接続しても、ヘルプネットセンターと通信できず、救援要請の通報および通話ができません。緊急通報できないときには、最寄りの公衆電話などから通報してください。
- 事故発生時、エアバッグが作動せず、車両へ強い衝撃が加わっていないときは自動通報されません。また、エアバッグが作動しても通報されないことがあります。このようなときにはボタン操作による手動通報をしてください。
- 次のときは緊急通報できません。緊急通報できないときには、最寄りの公衆電話などから通報してください。

- ・ 携帯電話サービスエリア外で使用している
- ・ 関連機器（ヘルプネットスイッチパネル、マイク、スピーカー、通信モジュール、アンテナ、およびこれらを接続する電気配線など）に異常または損傷があり、故障している
- ・ T-Connect が未契約、または契約期限が切れている
- ・ 手動保守点検を実施していないため、緊急通報可能状態になっていない
- 緊急通報時は、ヘルプネットセンターへの回線接続をくり返し行います。ただし、電波状態などの理由で回線接続ができないときは、ヘルプネットスイッチパネルの赤の表示灯が点滅し、通報しないまま緊急通報を終了します。通報が必要なときには、最寄りの公衆電話などから通報してください。
- 緊急通報後に救援を待つあいだは、後続車の追突などの二次災害を防ぐ手段をとり、乗員は安全な場所へ避難してください。基本的には車内にとどまらず、窓を開け、ヘルプネットセンターのオペレーターの声が聞こえる車外で、安全な場所を確保してください。
- 安全のため、走行中は緊急通報をしないでください。走行中の通報はハンドル操作を誤るなど、思わぬ事故につながるおそれがあり危険です。緊急通報は、停車して安全を確認してから行ってください。
- T-Connect を解約してもヘルプネットスイッチパネルの緑の表示灯が点灯しているときは、トヨタ販売店にご相談ください。

**警告**

- ヒューズ交換は、必ず表示された規格のヒューズをご使用ください。規定以外のヒューズを使用すると、発煙、発火の原因となり、火災につながるおそれがあり危険です。
- 煙が出る、異臭がするなど異常な状態で使用すると、発火の原因になります。ただちに使用を中止してトヨタ販売店にご相談ください。

**注意**

- 関連機器などの取りはずしをすると、接触不良や機器の故障などを引き起こし、緊急通報ができなくなることがあります。取りはずしが必要なときには、トヨタ販売店にご相談ください。
- 緊急通報および手動保守点検時は、スピーカーまたはマイクに故障などがあると、ヘルプネットセンターのオペレーターと通話できません。これらの機器が故障したときは、必ずトヨタ販売店にご相談ください。
- 次の温度範囲以外では、緊急通報が正常に動作しないことがあります。そのときは、最寄りの公衆電話などを使用してください。動作温度範囲：-20℃～+60℃
- 実際の通報地点とヘルプネットセンターに通報される位置には、誤差が発生することがあります。通報地点や目標物は、ヘルプネットセンターのオペレーターと通話で相互確認してください。
- 呼び返し待機状態で火災発生などの危険がある場合、および車外に避難するときは、パーキングブレーキをしっかりとかけ、エンジンスイッチをOFFにしてください。

**ヘルプネットをお使いになる前に**

ヘルプネットは、手動保守点検を実施してからご利用ください。

- 1 手動保守点検を行い、次の点を確かめる
  - 通信が正常に始まる。
  - 通話ができる。
  - 通報位置が正しい。(ヘルプネットセンターとの通話で確認)
- 2 手動保守点検後、ヘルプネットスイッチパネルの緑の表示灯が点灯していることを確かめる

ヘルプネットスイッチパネルの緑の表示灯が点灯しないときは、再度、手動保守点検をしてください。

**警告**

- 次のように、関連機器が正常に動作しないとき、緊急時にヘルプネットセンターへ正しい情報が伝わらず、救援困難となる可能性があります。
  - ・ 通信が始まらない。
  - ・ 通報位置とヘルプネットセンターの位置表示が違う。
  - ・ 通話できない。
- 手動保守点検後、ヘルプネットスイッチパネルの緑の表示灯が点灯しないとき、緊急通報は動作しません。表示灯が正常に点灯しないときは、トヨタ販売店にご相談ください。

## 緊急通報をする

### ■ エアバッグ作動による自動通報

エアバッグ作動時など、お車に一定以上の衝撃が加わると、自動的にヘルプネットセンターに通報されます。

- 1 エアバッグ作動時など、お車に一定以上の衝撃が加わると、緊急通報が開始される

ヘルプネットパネルの緑の表示灯が点滅し、システムが作動していることを知らせ、音声案内が流れます。

エアバッグが作動しなくても、事故の形態によっては通知を開始する場合があります。

- 2 ヘルプネットセンターに車両の位置などが送信され、データ通信完了後、通話モードになる
- 3 ヘルプネットセンターのオペレーターに、状況やけがの状態、警察または消防などへの通報の可否を伝える

お客様からの応答が無い場合には意識不明と判断し、オペレーターがお客様に代わって速やかに救急車の手配を要請します。

- 4 警察または消防への通報が必要なときは、ヘルプネットセンターが警察または消防に接続する
- 5 通話終了後、約 60 分間は、ヘルプネットセンターおよび救援機関からの電話による問い合わせのため、呼び返し待機状態になる。このあいだにかかってくる電話は、自動的にハンズフリー通話でつながる

緊急通報終了後約 60 分間の呼び返し待機状態で電話がかかってくると、さらに約 60 分間、呼び返し待機状態が延長されます。このあいだにかかってくる電話は自動的にハンズフリー通話でつながります。

- 6 呼び返し待機状態が終了すると、ヘルプネット作動が完了する

ヘルプネットスイッチパネルの緑の表示灯が点滅表示を終了します。

- 7 車内および車外の状況に応じて二次災害を防ぎながら、最も安全な処置をして救援を待つ

### ■ ボタン操作による手動通報

急病などの緊急事態発生時、車内からヘルプネットセンターへ通報するときにボタン操作をすることで緊急通報ができます。

エンジンスイッチが ACC または ON のとき、ヘルプネットボタンを押すと緊急通報が始まります。あとは音声案内やヘルプネットセンターのオペレーターの指示に従ってください。

- 1 ヘルプネットスイッチパネルの緑の表示灯が点灯していることを確認する
- 2 ヘルプネットスイッチパネルのカバーを開く

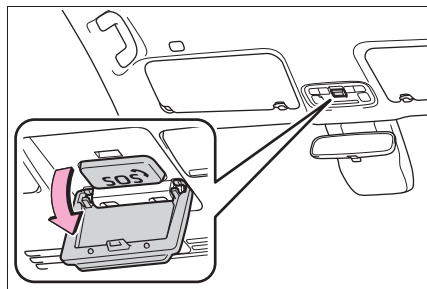

### 3 ヘルプネットボタンを押す

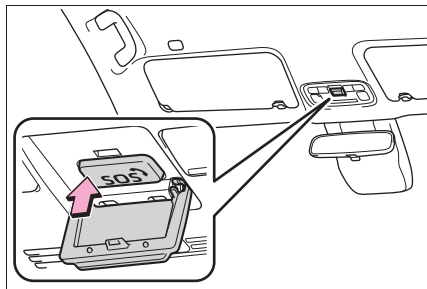

### 4 ヘルプネットセンターへ接続を開始し、緊急通報が開始される

ヘルプネットスイッチパネルの緑の表示灯が点滅し、システムが作動していることを知らせ、音声案内が流れます。

### 5 ヘルプネットセンターにデータ通信を行い、車両の位置などが送信され、データ通信完了後、通話モードになる

### 6 ヘルプネットセンターのオペレーターに、状況やけがの状態、警察または消防などへの通報の要否を伝える

手動通報時には、ヘルプネットセンターのオペレーターは、通報者の要請に基づき警察、消防などに接続します。通話にて状況を直接オペレーターにお知らせください。

### 7 警察または消防への通報が必要となるときは、ヘルプネットセンターが警察または消防に接続する

### 8 通話終了後、約 60 分間は、ヘルプネットセンターおよび救援機関からの電話による問い合わせのため、呼び返し待機状態になる。このあいだにかかってくる電話は、自動的にハンズフリー通話でつながる。

緊急通報終了後約 60 分間の呼び返し待機状態で電話がかかってくると、さらに約 60 分間、呼び返し待機状態が延長されます。このあいだにかかってくる電話は自動的にハンズフリー通話でつながります。

### 9 呼び返し待機状態が終了すると、ヘルプネット作動が完了する

ヘルプネットスイッチパネルの緑の表示灯が点滅表示を終了します。

### 10 車内および車外の状況に応じて二次災害を防ぎながら、最も安全な処置をして救援を待つ

#### ⚠ 警告

- 呼び返し待機状態のあいだは、後続車の追突などの二次災害を防ぐ手段をとり、乗員は安全な場所へ避難してください。基本的には車内にとどまらず、窓を開け、ヘルプネットセンターのオペレーターの声が聞こえる車外で、安全な場所を確保してください。
  - 呼び返し待機中は、緊急通報に関係のない着信も自動的にハンズフリー通話でつながります。通話中は救援活動に関わる着信であっても、着信できません。
  - 緊急通報できなかったときは、最寄りの公衆電話などから通報してください。
- ・ 携帯電話サービスエリア外では緊急通報できません。緊急通報できなかったときには、最寄りの公衆電話などから通報してください。

## ⚠ 警告

- ・ 携帯電話サービスエリア内であっても、電波状態または回線混雑のために、緊急通報や通話することが困難になることがあります。このときは、ヘルプネットセンターと回線接続しても通信できず、救援要請の通報および通話ができません。
- ・ 緊急通報時は、ヘルプネットセンターへの回線接続をくり返し行います。ただし、電波状態などにより回線接続ができないときには、ヘルプネットスイッチパネルの赤の表示灯が点滅し、通報しないまま緊急通報を終了します。通報が必要なときには、最寄りの公衆電話などから通報してください。

## 📖 知識

- 緊急通報中に音声案内が流れているあいだは、通話することができません。音声案内が終わったら、ヘルプネットセンターのオペレーターと通話して、状況をお知らせください。
- 誤操作などでヘルプネットセンターに接続されたときは、車両から通信または通話を終了することができません。終了する場合には、ヘルプネットセンターのオペレーターに理由を告げて通報を終了してください。ただし、オペレーターとの通話中に電波状態の悪化によって回線が切断されることがあります。

## ヘルプネットの保守点検をする

### ■ 自動保守点検について

自動保守点検は、定期的に自動で実施される保守点検です。お客様が会員登録されているかを、ヘルプネットセンターが確かめます。

自動保守点検を行うための特別な操作は、必要ありません。

#### ● 点検時期

(株)日本緊急通報サービスが定める期間ごとに行われます。

#### ● 点検時間

開始後 1～2 分で終了します。

### ■ 手動保守点検を実施する

手動保守点検は、お客様ご自身で手動で実施する保守点検です。

手動保守点検では、次の保守点検を実施します。

- 関連機器の保守点検（関連機器修理点検や車両修理後の保守点検）
- ヘルプネットセンターに会員登録されているかの確認（加入時、契約内容変更時）

#### 1 できるだけ見晴らしのよい場所に車を駐車する

ビルの谷間や工場などの屋内は避けてください。

#### 2 ヘルプネットスイッチパネルのカバーを開く

#### 3 エンジンスイッチを OFF にする

#### 4 エンジンスイッチを ACC または ON にする

- 5 ヘルプネットスイッチパネルの赤と緑の表示灯がともに点灯したら、すぐにヘルプネットボタンを約 10 秒間押し続ける

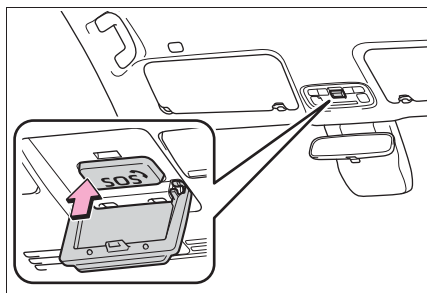

- 6 ヘルプネットセンターに接続が開始される

手動保守点検が開始されると、ヘルプネットスイッチパネルの緑の表示灯が点滅し始め、音声案内が流れます。ボタンから指を離してください。

- 7 ヘルプネットセンターに接続すると、最初にデータ通信を行い、次の確認が実施される

- 車両の現在地
- 手動保守点検をしていること
- ヘルプネットセンターに会員登録されていること

- 8 データ通信完了後、通話モードになる

- 9 マイクを通して、ヘルプネットセンターと通話する

ヘルプネットセンターの対応は、自動音声で行われます。自動音声で車両の現在地の確認後に、名前を聞かれます。「ピー」と鳴ったら、お客様の名前を話してください。自動音声で名前をくり返したのち、緊急通報可能であることをお知らせし、通話が終了します。

- 10 通話の終了後に点検を終了する  
緑の表示灯は点滅を終了します。

### 警告

- 手動保守点検の途中で、エンジンスイッチを OFF にしないでください。手動保守点検が正しく終了しません。スイッチを OFF にしてしまったときは、再度手動保守点検をやりなおしてください。
- 手動保守点検を実施するときは、途中で中断せず、最後まで完了してください。手動保守点検が正常に終了しても緑の表示灯が点灯しない場合、緊急通報できない可能性があるため、トヨタ販売店にご相談ください。

### 注意

- 自動保守点検開始後、何らかの理由で通信が中断されてしまったときは、次にエンジンスイッチを OFF から ACC または ON にしたときに、再び自動保守点検を開始します。何度も正常に終了しないときは、トヨタ販売店にご相談ください。
- 手動保守点検は見晴らしのよい場所で行ってください。

 注意

- ・ 手動保守点検は、正確に位置情報を送ることができることを確認しています。手動保守点検はビルの谷間や工場などの屋内は避け、GPSを受信できる見晴らしのよい場所で行ってください。
- ・ 手動保守点検開始後、何らかの理由でヘルプネットセンターとの接続ができなかったときは、ヘルプネットスイッチパネルの赤の表示灯が点滅します。このときはエンジンスイッチを一度 OFF にして、赤の表示灯の点滅が終了してから手動保守点検をやりなおしてください。携帯電話サービスエリア内でやりなおしても接続されないときには、トヨタ販売店にご相談ください。

### ヘルプネットスイッチパネルの表示灯について

ヘルプネットシステムはシステムの作動状態をヘルプネットスイッチパネルの赤と緑の表示灯でお知らせします。

表示灯		動作状態	対処法
緑	赤		
点灯	消灯	動作中のとき (携帯電話サービスエリア内)	緊急通報を利用できます。
消灯	点灯	動作中のとき (携帯電話サービスエリア外)	緊急通報できません。携帯電話サービスエリア内に移動して使用してください。
		関連機器に異常があるとき (携帯電話サービスエリア内)	携帯電話サービスエリア内ですらいつまでもこの表示が続くときは機器の故障が考えられます。トヨタ販売店にご相談ください。



表示灯		動作状態	対処法
緑	赤		
点滅	消灯	緊急通報中のとき	緊急通報が終了しても表示が変化しないときは、トヨタ販売店にご相談ください。
		手動保守点検中のとき	手動保守点検が終了しても表示が変化しないときは、トヨタ販売店にご相談ください。
消灯	点滅	緊急通報に失敗したとき	約 10 秒後に表示が変化しません。再度緊急通報するか、最寄りの公衆電話などから通報してください。(→P.82)
		自動保守点検を何回も連続して失敗したとき（携帯電話サービスエリア外）	携帯電話サービスエリア内に移動して、手動保守点検をしてください。(→P.84) それでも表示が続く場合は、トヨタ販売店にご相談ください。
		手動保守点検に失敗したとき	約 10 秒後に表示が変化しません。携帯電話サービスエリア内に移動してから、再試行してください。(→P.84)
		関連機器に異常があるとき	いつまでも正常な表示に戻らないときは、機器の異常が考えられます。ただちにトヨタ販売店にご相談ください。
		ヘルプネット専用補助バッテリーの寿命が切れたとき	トヨタ販売店で交換してください。
点灯	点灯	エンジンスイッチを ON にしたとき（約 5 秒間）	20 秒以上続くときは、機器の異常が考えられます。トヨタ販売店にご相談ください。
		関連機器に異常があるとき	
消灯	消灯	ヘルプネットサービスの契約が切れているとき	T-Connect サービスを契約してください。(→P.77)
		関連機器が動作していないとき	エンジンスイッチを ACC または ON にしてもこの状態が続くときは、トヨタ販売店にご相談ください。
		手動保守点検をしていないとき	手動保守点検を行います。(→P.84)

### 警告

- 表示灯が以下のときには、ヘルプネットシステムに異常があることをお知らせしています。これらの異常表示がされたとき、システムが正常作動せず緊急通報できないことがあります。ただちにトヨタ販売店にご相談ください。
- ・ エンジン始動後にヘルプネットスイッチパネルの赤と緑の表示灯が約5秒間点灯したあと、赤の表示灯が点滅し続ける。
- ・ エンジン始動後、赤と緑の表示灯の点灯がいつまでも続く。
- ・ 携帯電話サービス圏内にもかかわらず赤の表示灯がいつまでも続く。
- ・ エンジン始動後に赤と緑の表示灯が点灯しない。
- 表示灯は、緊急通報可能または不可能状態を正しく表示しないことがあります。たとえば、解約時の処理をしていない中古車などに搭載された関連機器を使用するときは、T-Connect の契約を結んでいない状態においても緊急通報可能状態として表示することがあります。

### 緊急通報できない場合について

次のようなときには、ヘルプネットサービスが提供できない、またはヘルプネットサービスに支障が出る場合があります。

- **T-Connect 契約の不成立または消滅**
  - 未契約のとき
  - 契約が締結できないとき
  - 契約の解除が実施されたとき
  - 契約が終了したとき

### ■ ヘルプネット利用登録の不成立

- 未登録の場合
  - 手動保守点検<sup>\*</sup>を完了していない場合
  - 登録情報が更新されていない場合
- <sup>\*</sup> 手動保守点検は必ず契約者本人が行うようにしてください。

### ■ 関連機器の異常による通信不能

- 関連機器（ヘルプネットスイッチパネル、マイク、スピーカー、通信モジュール、アンテナおよびこれらを接続する電気配線など）の故障
- バッテリーの電圧低下など、関連機器の故障・消耗など
- 車両の衝突・横転時の衝撃や車両火災などによる、関連機器の損傷

### ■ 緊急通報センターシステムの位置評定エラー

GPS のシステムの異常、トンネルや建物の密集地、フェリー降船後などで GPS での位置演算の誤差が大きいとき、位置評定が正常に行われないまたは誤差が大きいとき

ヘルプネットは、GPS から位置情報を取得しています。

### ■ ヘルプネットセンター／T-Connect センターシステムの異常による通信不能

- センターシステムの故障など
- センターの火災などによる、センターシステムの損傷

### ■ ヘルプネットで利用する通信網に起因する通信不能

- 本サービスに使用する携帯電話サービスエリア外に、“登録車両”が位置するとき
- 本サービスに使用する携帯電話サービスエリア内であっても、電波の受信状態が悪く、結果として通信ができないとき
- 本サービスに使用する携帯電話網または一般公衆固定網（中継網を含む）が著しく混雑しているなど、通話利用もしくは通話時間が制限され、結果としてヘルプネットによる通信ができないとき
- 本サービスに使用する通信事業者が大規模災害などにより通話が制限され、結果としてヘルプネットによる通話ができないとき
- 本サービスに使用する携帯電話網または一般公衆固定網（中継網を含む）のサービスが事故、保守、工事などのため中断または休止されたとき

### ■ 緊急通報事業者の都合によるサービス提供の中断または休止

- センターシステムの保守を、定期的にまたは緊急に行う必要があるとき
- 大規模な事故や災害により、一時的に緊急通報がセンターに集中したとき

### ■ その他の要因

手動通報で、ヘルプネットセンターからの問いかけに対して、通報者から応答が無く、ヘルプネットセンターとして状況把握ができないとき（手動通報後に容体が悪化した、強盗や暴漢に襲われたなど）

## 故障とお考えになる前に

本機が正常に作動しなくなったときは、次の内容を確認してください。表に従って対処しても作動しないときは、トヨタ販売店にご相談ください。また、万一異常が発生したときは、必ずトヨタ販売店に修理をご依頼ください。

症状	考えられること	処置
ヘルプネットスイッチパネルの緑の表示灯が点灯しない	手動保守点検※が正常に完了していない。	手動保守点検※をする。 (→P.84)
緊急通報できない	エンジンスイッチをACCまたはONにした直後の点検中ではありませんか。	緑の表示灯が点灯するまで待ってから、ヘルプネットボタンを操作して通報してください。(→P.82)
	電波状態は良好ですか。	電波状態の良い場所へ移動して、手動保守点検を実施してください。(→P.84)
	携帯電話のサービスエリア外で使用していませんか。	
	携帯電話回線が混雑している。	しばらくしてから、または電波状態の良い場所へ移動して、手動保守点検を実施してください。(→P.84)
エンジンスイッチをOFFにしても、ヘルプネットスイッチパネルの赤または緑の表示灯が点滅し続けた	緊急通報中ではありませんか。	「緊急通報を終了しました」という音声案内が流れてから約60分経過するまで待って、緑の表示灯の点滅が終了することを確認してください。
エンジン始動後、ヘルプネットスイッチパネルの表示灯が両方共に点灯しない	T-Connect 契約がされていますか。	T-Connect の契約をする。 (→P.77)

※ 手動保守点検は必ず契約者本人が行うようにしてください。

### 警告

緊急事態発生時に緊急通報できないときは、最寄りの公衆電話などから通報してください。

## リモートメンテナンスサービス について

お車の状態に関する情報を T-Connect センターで取得し、カーライフに役立つ情報を提供するサービスです。

車両に OBD (On-Board Diagnostic) II 通信を行う機器を接続している場合、正しくサービスが行えない場合があります。

### ■ リモートメンテナンスメール

走行距離や使用期間に応じて、定期点検やオイル交換・タイヤ交換などのメンテナンス内容を、My TOYOTA サイトまたは My TOYOTA+ アプリにメールでご連絡します。また、電話から、その場でトヨタ販売店への入庫予約をおこなうことができます。

### ■ e ケア

#### ● ヘルスチェックレポート※

エンジンオイル量、電子キーのバッテリー等について My TOYOTA+ アプリで確認できます。また、トヨタ販売店からはおクルマから発信される情報をもとに最適なメンテナンスのアドバイスが受けられます。

※ サービスのご利用には、リモートメンテナンス店の登録が必要です。登録したリモートメンテナンス店を変更する場合は、トヨタ販売店にご連絡ください。

## 認証・商標についての情報

### ■ 通信モジュール (DCM) についての情報

● 通信モジュール (DCM) は、電波法および電気通信事業法の基準に適合しています。製品本体のネームプレートはその証明ですので、ネームプレートの記載を削除しないでください。

● 通信モジュール (DCM) を分解・改造すると、法律により罰せられることがあります。

### ● フリー/オープンソースソフトウェア情報について

・ 本製品はフリー/オープンソースソフトウェアを含んでいます。このようなフリー/オープンソースソフトウェアのライセンス情報やソースコードの両方またはどちらか片方は以下の URL で入手することができます。  
<https://www.denso.com/global/en/opensource/dcm/toyota/>

## QR コードについて

QR コードは (株) デンソーウェアの登録商標です。

## エンジンイモビライザーシステム

キーに信号発信機が内蔵しており、あらかじめ登録されたキー以外ではエンジンを始動できません。

車両から離れる場合は、車内にキーを残さないでください。

このシステムは車両盗難の防止に寄与する機能であり、すべての車両盗難に対する完全なセキュリティを保証するものではありません。

### システムを作動させるには

- ▶ スマートエントリー&スタートシステム非装着車

キーをエンジンスイッチから抜くと、システムの作動を知らせるためにセキュリティ表示灯が点滅します。

登録されたキーをエンジンスイッチに差し込むとシステムが解除され、セキュリティ表示灯が消灯します。

- ▶ スマートエントリー&スタートシステム装着車

エンジンスイッチを OFF にすると、システムの作動を知らせるためにセキュリティ表示灯が点滅します。

登録されたキーを携帯し、エンジンスイッチを ACC または ON にするとシステムが解除され、セキュリティ表示灯が消灯します。

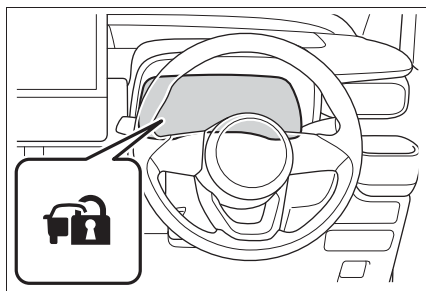

### 知識

#### ■ メンテナンスについて

エンジンイモビライザーシステムのメンテナンスは不要です。

#### ■ システムが正常に作動しないとき

- キーが金属製のものに接したり、覆われているとき
- キーが他の車両のセキュリティシステム用キー（信号発信機内蔵キー）と重なっているときや接近しているとき

#### ■ 電子キーの機能が停止するとき

電子キーを置いたままにするなど、一定時間電子キーの位置に変化がなかった場合、電池の消耗を抑えるために電子キーの機能が停止します。この場合は、電子キーを持ち上げるなどして位置を動かすことで、自動的に復帰します。

### ⚠ 注意

#### ■ エンジンイモビライザーシステムを正常に作動させるために

システムの改造や取りはずしをしないでください。システムが正常に作動しないおそれがあります。

## 2-1. 計器の見方

警告灯／表示灯 .....	94
計器類 (4.2 インチディスプレイ) .....	98
計器類 (7 インチディスプレイ) .....	102
マルチインフォメーションディスプレ イ (4.2 インチディスプレイ) .....	108
マルチインフォメーションディスプレ イ (7 インチディスプレイ) .....	114
燃費画面 .....	119

## 警告灯／表示灯

メーター・ドアミラーの警告灯／表示灯でお車の状況をお知らせします。

### メーターの警告灯／表示灯

次のイラストは、説明のためすべての警告灯／表示灯を示しています。

#### ▶ 4.2 インチディスプレイ

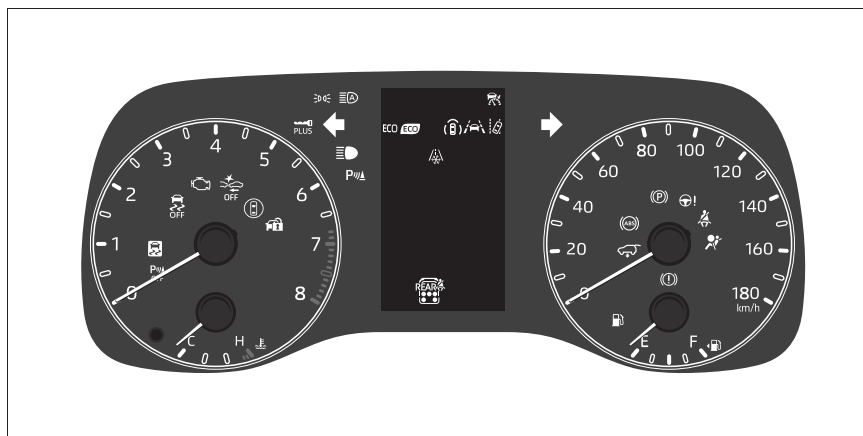

#### ▶ 7 インチディスプレイ

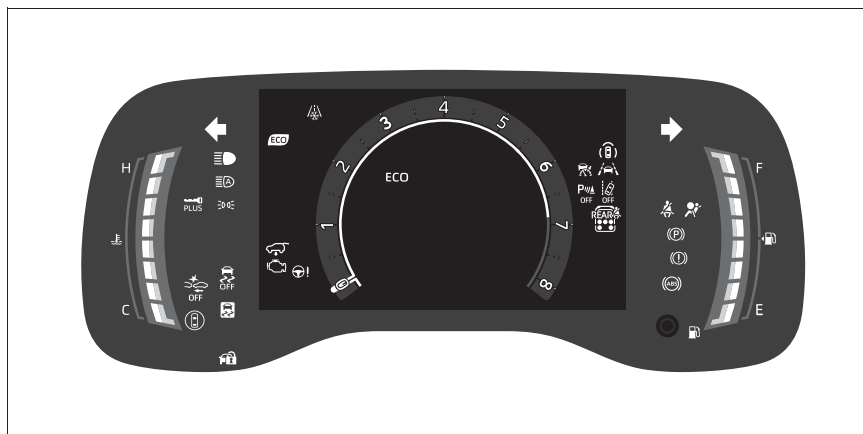



## 警告灯一覧

システム異常などを警告します。



ブレーキ警告灯 ※1  
(→P.373)



高水温警告灯 ※2 (→P.373)



充電警告灯 ※2 (→P.373)



油圧警告灯 ※2 (→P.373)



エンジン警告灯 ※1, 4  
(→P.374)



SRSエアバッグ/プリテン  
ション警告灯 ※1  
(→P.374)



ABS & ブレーキアシスト警告  
灯 ※1 (→P.374)



ブレーキオーバーライドシス  
テム/ドライブスタートコン  
トロール警告灯 ※2  
(→P.374)



パワーステアリング警告灯  
※1, 4 (→P.375)

(赤色)



パワーステアリング警告灯  
※1, 4 (→P.375)

(黄色)



燃料残量警告灯 (→P.375)



運転席・助手席シートベルト  
非着用警告灯 (→P.375)



リヤ席シートベルト非着用警  
告灯 ※3 (→P.375)



LDA 表示灯 ※3 (→P.376)

(橙色)



LTA 表示灯 ※3 (→P.376)

(橙色)



(橙色)

PDA 表示灯 ※3 (→P.376)



運転支援情報表示灯 ※1  
(→P.376)



クリアランスソナー OFF 表示  
灯★ ※1, 4 (→P.377)



(橙色)

クルーズコントロール表示灯  
※3 (→P.377)



(橙色)

レーダークルーズコントロー  
ル表示灯 ※3 (→P.377)



(点滅または  
点灯)

PCS 警告灯 ※1 (→P.377)



スリップ表示灯 ※1  
(→P.377)



パーキングブレーキ表示灯  
(→P.378)



(橙色)

車高調整表示灯★ ※4, 5  
(→P.378)

★: グレード、オプションなどにより、  
装備の有無があります。

※1 作動確認のためにエンジンスイッチを  
ON にすると点灯し、数秒後またはエ  
ンジンをかけると消灯します。点灯し  
ない場合や点灯したままのときはシス  
テム異常のおそれがあります。トヨタ  
販売店で点検を受けてください。

※2 メッセージと一緒にマルチインフォ  
メーションディスプレイに表示されま  
す。

※3 マルチインフォメーションディスプレ  
イに表示されます。

※4 7 インチマルチインフォメーション  
ディスプレイ装着車は、マルチイン  
フォメーションディスプレイに表示さ  
れます。

※<sup>5</sup>別冊「車いす仕様車（スロープタイプ）取扱書」を参照してください。

## 警告

### ■安全装置の警告灯が点灯しないとき

ABS や SRS エアバッグなど安全装置の警告灯がエンジンスイッチを ON にしても点灯しない場合や点灯したままの場合は、事故にあったときに正しく作動せず、重大な傷害を受けたり、最悪の場合死亡につながるおそれがあります。ただちにトヨタ販売店で点検を受けてください。

## 表示灯一覧

システムの作動状況を表示します。



方向指示表示灯 (→P.201)



尾灯表示灯 (→P.203)



ハイビーム表示灯 (→P.205)



オートマチックハイビーム表示灯★ (→P.210)



アダプティブハイビームシステム表示灯★ (→P.208)



PCS 警告灯 ※<sup>2, 3</sup> (→P.235)



クルーズコントロール表示灯 ※<sup>4</sup> (→P.262)



レーダークルーズコントロール表示灯 ※<sup>4</sup> (→P.257)



LDA 表示灯 ※<sup>4</sup> (→P.245)



LDA OFF 表示灯 ※<sup>3, 4</sup> (→P.245)



LTA 表示灯 ※<sup>4</sup> (→P.240)

(※<sup>5</sup>)



BSM ドアミラーインジケーター★ ※<sup>2, 6</sup> (→P.264, 276)



PDA 表示灯 ※<sup>4</sup> (→P.249)



運転支援情報表示灯 ※<sup>2, 3</sup> (→P.264, 276, 282)



クリアランスソナー OFF 表示灯 ※<sup>1, 2, 3</sup> (→P.269)



クリアランスソナー検知表示灯 ※<sup>1, 10</sup> (→P.268)



スリップ表示灯 ※<sup>2</sup> (→P.291)

(点滅)



VSC OFF 表示灯 ※<sup>2, 3</sup> (→P.291)



スマートエントリー&スタートシステム表示灯★ ※<sup>7</sup> (→P.193)



パーキングブレーキ表示灯 (→P.201)



エコドライブインジケーターランプ ※<sup>1, 2</sup> (→P.110, 116)



セキュリティ表示灯 (→P.92)



エコモード表示灯 ※<sup>4</sup> (→P.289)



パワーモード表示灯 ※<sup>4</sup> (4.2 インチディスプレイ装着車) (→P.289)



パワーモード表示灯 ※<sup>4</sup> (7 インチディスプレイ装着車) (→P.289)



低温表示灯 ※<sup>4, 8</sup> (→P.99, 105)



プラスサポート表示灯★ (→P.295)



車高調整表示灯★※1,9



制動灯表示灯 (4.2 インチディスプレイ装着車)



制動灯表示灯 (7 インチディスプレイ装着車)

- ★：グレード、オプションなどにより、装備の有無があります。
- ※<sup>1</sup>7インチマルチインフォメーションディスプレイ装着車は、マルチインフォメーションディスプレイに表示されます。
- ※<sup>2</sup>作動確認のためにエンジンスイッチをONにすると点灯し、数秒後またはエンジンをかけると消灯します。点灯しない場合や点灯したままのときはシステム異常のおそれがあります。トヨタ販売店で点検を受けてください。
- ※<sup>3</sup>システムがOFFのときに点灯します。
- ※<sup>4</sup>マルチインフォメーションディスプレイに表示されます。
- ※<sup>5</sup>システムの作動状態により、表示色と点灯・点滅の状態が変化します
- ※<sup>6</sup>ドアミラーに表示されます。
- ※<sup>7</sup>メッセージと一緒にマルチインフォメーションディスプレイに表示されません。
- ※<sup>8</sup>外気温が約3℃以下のとき、約10秒間点滅後に点灯します。
- ※<sup>9</sup>別冊「車いす仕様車(スロープタイプ)取扱書」を参照してください。
- ※<sup>10</sup>マルチメディアシステムまたはリヤカメラ非装着車



知識

### ■BSM ドアミラーインジケータについて

作動確認のため次の条件のときインジケータが点灯します。

- マルチインフォメーションディスプレイの 画面で、BSMの機能をONに設定している状態で、エンジンスイッチをONにしたとき
- エンジンスイッチがONの状態、BSMの機能をマルチインフォメーションディスプレイの 画面でONにしたとき

システムが正常であればインジケータは数秒後に消灯します。点灯しない場合や点灯したままのときはシステム異常のおそれがあります。トヨタ販売店で点検を受けてください。

### ■クリアランスソナー OFF 表示灯について

マルチメディアシステムまたはリヤカメラ非装着車は、ON/OFFの状態にかかわらずシフトポジションをRにすると消灯します。

### ■制動灯表示灯について

ブレーキペダルの操作や運転支援システムの作動により、制動灯が点灯したときに点灯します。

## 計器類 (4.2 インチディスプレイ)

走行に関する各種の情報がメーターに表示されます。

### メーターの表示について

#### ■ 計器類の位置

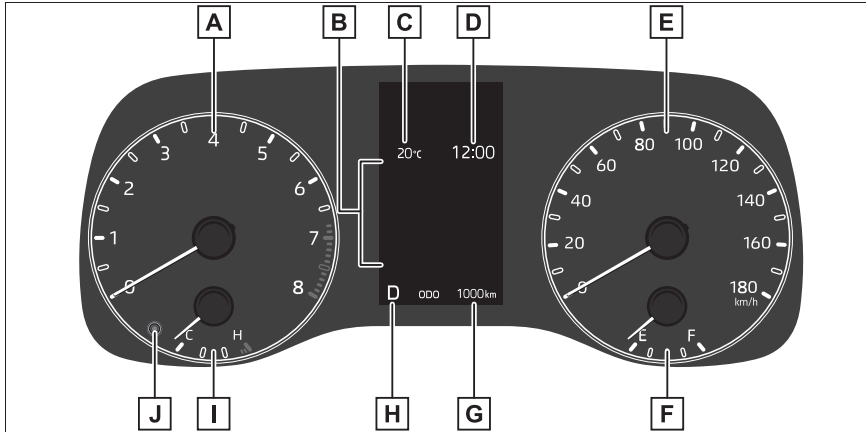

#### **A** タコメーター

毎分のエンジン回転数を示します。

#### **B** マルチインフォメーションディスプレイ

車両に関するさまざまな情報を表示します。(→P.108)

車両に異常が発生したときは警告メッセージを表示します。(→P.379)

#### **C** 外気温

外気温度を- 40℃～ 60℃のあいだで表示します。

#### **D** 時計 (→P.100, 101)

#### **E** スピードメーター

車両の走行速度を示します。

#### **F** 燃料計

燃料残量を示します。次の場合、実際の燃料残量が正しく表示されないことがあります。

- ・ 少量給油 (約 5L 以下) を行ったとき
- ・ 坂道など傾いた場所に停車したとき
- ・ 坂道やカーブを走行したとき

**G** オドメーター／トリップメーターディスプレイ (→P.100)

**H** シフトポジション・変速段表示 (→P.197)

選択されているシフトポジションまたは変速段を表示します。

**I** 水温計

エンジン冷却水の温度を示します。

**J** 表示切りかえボタン (→P.100)

## 知識

### ■ 燃料計と航続可能距離について

燃料計と航続可能距離は連動しています。少量給油後に燃料計と航続可能距離の表示が更新されない場合、次の操作を行うことで表示を更新することができます。

- 1 車両を平坦な場所に停車させる
- 2 表示切りかえボタンを押してオドメーター／トリップメーターディスプレイをオドメーター表示に切りかえる
- 3 エンジンスイッチを OFF にする
- 4 表示切りかえボタンを押したまま、エンジンスイッチを ON にする
- 5 そのまま約 5 秒間表示切りかえボタンを押し続け、オドメーターが点滅を開始したら手をはなす

オドメーターが約 5 秒間点滅したあと通常の表示にもどれば、更新は終了です。

### ■ 外気温表示について

- 外気温度が約 3℃以下のときは、外気温表示の横に  が点滅し、そのあと点灯します。
- 次の場合は、正しい外気温が表示されなかったり、温度表示の更新が遅くなったりすることがありますが、故障ではありません。
  - ・ 停車しているときや、低速走行 (約 25km/h 以下) のとき

- ・ 外気温が急激に変化したとき (車庫・トンネルの出入り口付近など)

- “-” or “E” が表示されたときは、システム故障のおそれがあります。トヨタ販売店で点検を受けてください。

### ■ 液晶ディスプレイについて

→P.109

### ■ カスタマイズ機能

マルチインフォメーションディスプレイの  画面で、メーターの表示を変更できます。(→P.112)

## 警告

### ■ 低温時の画面表示について

画面の温度が極めて低いときは、画面表示の切りかえが遅れる場合がありますので、車室内を暖めてからご使用ください。

例えばギヤ段表示を使用した場合、シフト操作をしてもすぐにギヤ段の表示が切りかわらないことで運転者がダウンシフトしなかったと誤解し、再度ダウンシフトすることによって急激に過度のエンジンブレーキがかかり、重大な傷害におよぶか、最悪の場合死亡につながるおそれがあります。

### ⚠ 注意

#### ■ エンジンや構成部品への損傷を防ぐために

- タコメーターの表示がレッドゾーン（エンジンの許容回転数をこえている範囲）に入らないようにしてください。
- 水温計の表示がHのレッドゾーンに入ったときは、オーバーヒートのおそれがあるので、ただちに安全な場所に停車してください。完全に冷えたあと、エンジンを確認してください。（→P.404）

### オドメーター／トリップメーター

#### ■ 表示の切りかえ

表示を切りかえるには、表示切りかえボタンを押します。

ボタンを押すごとに表示される項目が切りかわります。

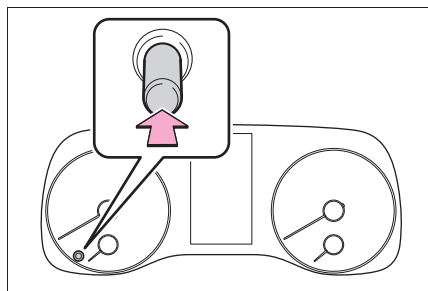

#### ■ 表示項目

##### ● オドメーター

走行した総距離を表示します。

##### ● トリップメーター A / トリップメーター B







リセットしてからの走行距離を表示します。トリップ A・トリップ B の 2 種類で使い分けることができます。

リセットするには、リセットしたい方のトリップメーターを表示中に表示切りかえボタンを長押しします。

### 時計の調整をするには（マルチメディアシステム非装着車）

マルチインフォメーションディスプレイの  から、時計の設定を変更できます。



#### ■ 分を 00 にする







- 1 メーター操作スイッチの  または  を押して  を選択する
- 2 メーター操作スイッチの  または  を押して “” を選択する

メーター操作スイッチの OK スイッチを押すごとに分を 00 に合わせることができます。

- 0～29分は切り下げられます。（例えば、1：00～1：29は1：00になります。）
- 30～59分は切り上げられます。（例えば、1：30～1：59は2：00になります。）

#### ■ 詳細設定

- 1 メーター操作スイッチの  または  を押して  を選択する

- 2 メーター操作スイッチの  または  を押して “” を選択する
- 3 メーター操作スイッチの OK スイッチを長押しする
- 4 メーター操作スイッチの  または  を押して変更したい項目を選択する
- 5 メーター操作スイッチの  または  を押して表示内容を変更する

次の内容を変更することができます。

- 12 時間表示 / 24 時間表示
- 時
- 分

### 時計の調整をするには (マルチメディアシステム装着車)

マルチメディア画面より時計の設定を変更できます。

設定方法は、別冊「マルチメディア取扱書」を参照してください。

#### 知識

#### ■ 時計の設定画面 (マルチメディアシステム装着車)

マルチインフォメーションディスプレイ









の  に “” が表示される場合は、

システム異常のおそれがあります。ただちにトヨタ販売店で点検を受けてください。

### メーターの明るさを調整するには

マルチインフォメーションディスプレイの  から、メーターの明るさを変更できます。

車幅灯消灯時と点灯時それぞれの明るさのレベルを調節することができます。

- 1 メーター操作スイッチの  または  を押して  を選択する
- 2 メーター操作スイッチの  または  を押して “” を選択し、OK スイッチを長押しする
- 3 メーター操作スイッチの  または  を押して明るさを変更する

#### 知識

#### ■ メーター照度調整について

車幅灯消灯時と点灯時それぞれの明るさのレベルを調節することができます。ただし、周囲が明るいとき (昼間など) に車幅灯を点灯しても、メーターの明るさは切りかわりません。

## 計器類 (7 インチディスプレイ)

走行に関する各種の情報がメーターに表示されます。

### メーターの表示について

スピードメーターの表示は、3 種類から選択することができます。  
(→P.117)

#### ■ スピードメーター選択時

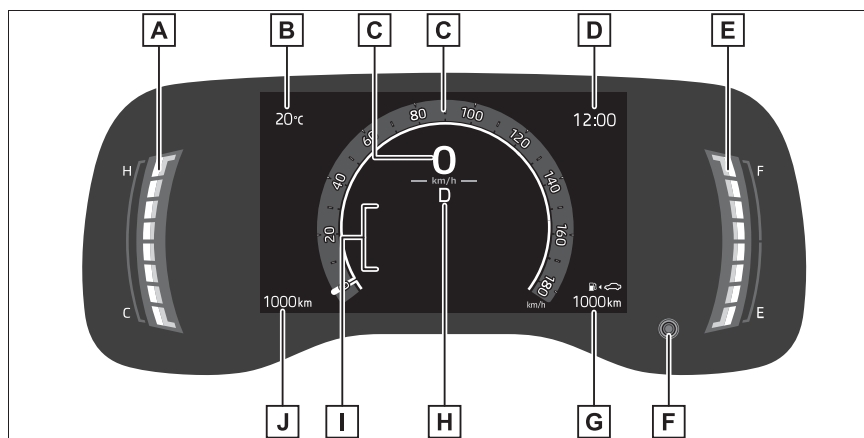

#### **A** 水温計

エンジン冷却水の温度を示します。

#### **B** 外気温

外気温度を-40℃～60℃のあいだで表示します。

#### **C** スピードメーター

車両の走行速度を示します。

#### **D** 時計 (→P.107)

#### **E** 燃料計

燃料残量を示します。次の場合、実際の燃料残量が正しく表示されないことがあります。

- ・ 少量給油 (約 5L 以下) を行ったとき
- ・ 坂道など傾いた場所に停車したとき
- ・ 坂道やカーブを走行したとき



**F** 表示切りかえボタン (→P.106)

**G** 走行可能距離

燃料残量による走行可能な距離を示します。

**H** シフトポジション・変速段表示

選択されているシフトポジションまたは変速段を表示します。(→P.197)

**I** マルチインフォメーションディスプレイ

車両に関するさまざまな情報を表示します。(→P.114)

車両に異常が発生したときは警告メッセージを表示します。(→P.379)

**J** オドメーター／トリップメーター (→P.106)

■ タコメーター選択時

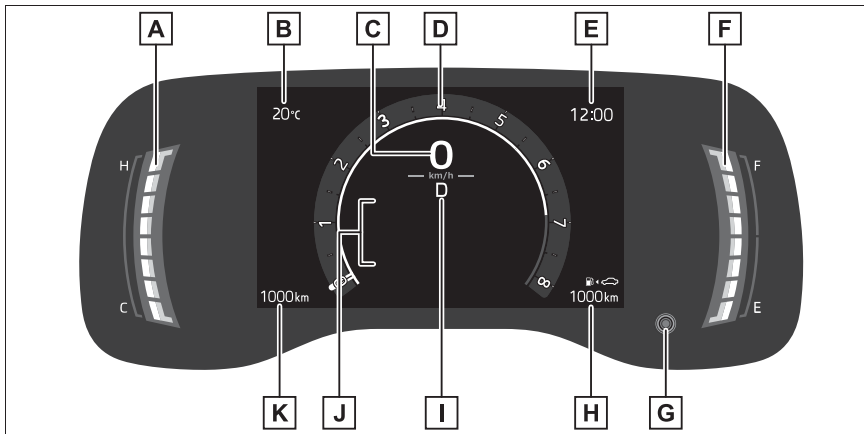

**A** 水温計

エンジン冷却水の温度を示します。

**B** 外気温

外気温度を-40℃～60℃のあいだで表示します。

**C** スピードメーター

車両の走行速度を示します。

**D** タコメーター

毎分のエンジン回転数を示します。

**E** 時計 (→P.107)

**F** 燃料計

燃料残量を示します。次の場合、実際の燃料残量が正しく表示されないことがあります。

- ・ 少量給油（約 5L 以下）を行ったとき
- ・ 坂道など傾いた場所に停車したとき
- ・ 坂道やカーブを走行したとき

**G** 表示切りかえボタン（→P.106）**H** 走行可能距離

燃料残量による走行可能な距離を示します。

**I** シフトポジション・変速段表示

選択されているシフトポジションまたは変速段を表示します。（→P.197）

**J** マルチインフォメーションディスプレイ

車両に関するさまざまな情報を表示します。（→P.114）

車両に異常が発生したときは警告メッセージを表示します。（→P.379）

**K** オドメーター／トリップメーター（→P.106）

## ■ シンプルメーター（リング表示なし） 選択時

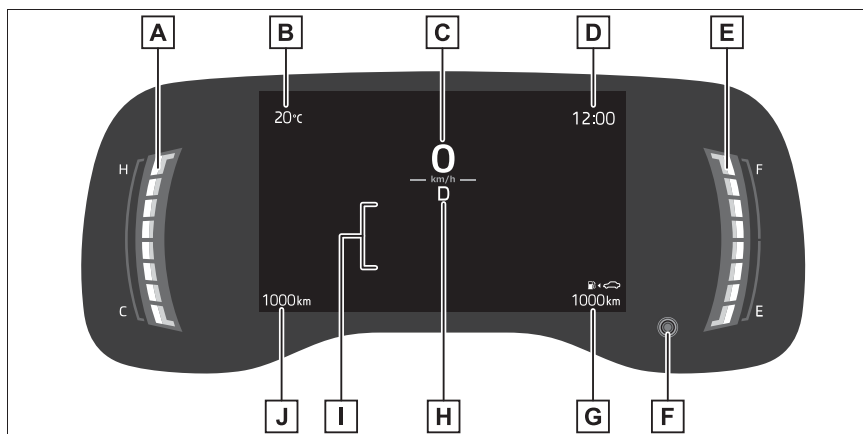
**A** 水温計

エンジン冷却水の温度を示します。

**B** 外気温

外気温度を - 40℃～ 60℃のあいだで表示します。

**C** スピードメーター

車両の走行速度を示します。

**D** 時計 (→P.107)**E** 燃料計

燃料残量を示します。次の場合、実際の燃料残量が正しく表示されないことがあります。

- ・ 少量給油 (約 5L 以下) を行ったとき
- ・ 坂道など傾いた場所に停車したとき
- ・ 坂道やカーブを走行したとき

**F** 表示切りかえボタン (→P.106)**G** 走行可能距離

燃料残量による走行可能な距離を示します。

**H** シフトポジション・変速段表示

選択されているシフトポジションまたは変速段を表示します。(→P.197)

**I** マルチインフォメーションディスプレイ

車両に関するさまざまな情報を表示します。(→P.114)

車両に異常が発生したときは警告メッセージを表示します。(→P.379)

**J** オドメーター／トリップメーター (→P.106) 知識**■ 燃料計と航続可能距離について**

燃料計と航続可能距離は連動しています。少量給油後に燃料計と航続可能距離の表示が更新されない場合、次の操作を行うことで表示を更新することができます。

- 1 車両を平坦な場所に停車させる
- 2 表示切りかえボタンを押してオドメーター／トリップメーターディスプレイをオドメーター表示に切りかえる
- 3 エンジンスイッチを OFF にする
- 4 表示切りかえボタンを押したまま、エンジンスイッチを ON にする
- 5 そのまま約 5 秒間表示切りかえボタンを押し続け、オドメーターが点滅を開始したら手をはなす

オドメーターが約 5 秒間点滅したあと通常の表示にもどれば、更新は終了です。

**■ 外気温表示について**

- 外気温度が約 3℃以下のときは、外気温表示の横に  が点滅し、そのあと点灯します。
- 次の場合は、正しい外気温が表示されなかったり、温度表示の更新が遅くなったりすることがありますが、故障ではありません。
  - ・ 停車しているときや、低速走行 (約 25km/h 以下) のとき
  - ・ 外気温が急激に変化したとき (車庫・トンネルの出入り口付近など)

- “-” or “E” が表示されたときは、システム異常のおそれがあります。トヨタ販売店で点検を受けてください。

### ■ 航続可能距離について

- 使用環境（気象、渋滞など）や運転方法（急発進、エアコンの設定など）に応じて燃費が変わるため、実際に走行できる距離とは異なります。
- システムの電力消費により、走行していなくても航続可能距離が減少する場合があります。
- 次の場合に、航続可能距離が “---km” と表示されます。
  - ・ 燃料残量を計算しているとき（短時間）
  - ・ 燃料残量計が “E” まで到達したとき
  - ・ 航続可能距離が計算できない異常が発生したとき

### ■ 液晶ディスプレイについて

→P.114

### ■ カスタマイズ機能

マルチインフォメーションディスプレイの  画面で、メーターの表示を変更できます。（→P.117）

## ⚠ 警告

### ■ 低温時の画面表示について

画面の温度が極めて低いときは、画面表示の切りかえが遅れる場合がありますので、車室内を暖めてからご使用ください。

例えば変速段表示を使用した場合、シフト操作をしてもすぐに変速段の表示が切りかわらないことで運転者がダウンシフトしなかったと誤解し、再度ダウンシフトすることによって急激に過度のエンジンブレーキがかかり、重大な傷害におよぶか、最悪の場合死亡につながるおそれがあります。

## ⚠ 注意

### ■ エンジンや構成部品への損傷を防ぐために

- タコメーターの針がレッドゾーン（エンジンの許容回転数をこえている範囲）に入らないようにしてください。
- 水温計の針がHのレッドゾーンに入ったときは、オーバーヒートのおそれがあるため、ただちに安全な場所に停車してください。完全に冷えたあと、エンジンを確認してください。（→P.404）

## オドメーター／トリップメーター

### ■ 表示の切りかえ

表示を切りかえるには、表示切りかえボタンを押します。

ボタンを押すごとに表示される項目が切りかわります。

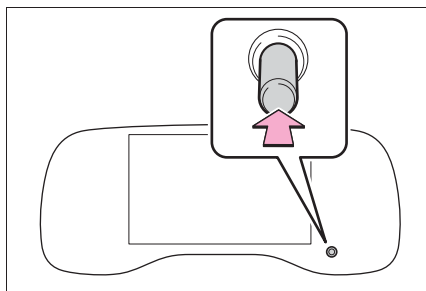

### ■ 表示項目

#### ● オドメーター

走行した総距離を表示します。

#### ● トリップメーター A / トリップメーター B







リセットしてからの走行距離を表示します。トリップ A・トリップ B の 2 種類で使い分けすることができます。リセット

するには、リセットしたい方のトリップメーターを表示中に表示切りかえボタンを長押しします。

### 時計の調整するには (マルチメディアシステム非装着車)

マルチインフォメーションディスプレイの  から、時計の設定を変更できます。



#### ■ 分を 00 にする







- 1 メーター操作スイッチの  または  を押して  を選択する
- 2 メーター操作スイッチの  または  を押して “” を選択する

メーター操作スイッチの OK スイッチを押すごとに分を 00 に合わせることができます。

- 0～29分は切り下げられます。(例えば、1:00～1:29は1:00になります。)
- 30～59分は切り上げられます。(例えば、1:30～1:59は2:00になります。)

#### ■ 詳細設定

- 1 メーター操作スイッチの  または  を押して  を選択する

- 2 メーター操作スイッチの  または  を押して “” を選択する
- 3 メーター操作スイッチの OK スイッチを長押しする
- 4 メーター操作スイッチの  または  を押して変更したい項目を選択する
- 5 メーター操作スイッチの  または  を押して表示内容を変更する

次の内容を変更することができます。

- 12 時間表示 / 24 時間表示
- 時
- 分

### 時計の調整するには (マルチメディアシステム装着車)

マルチメディア画面より時計の設定を変更できます。

設定方法は、別冊「マルチメディア取扱書」を参照してください。

#### 知識

#### ■ 時計の設定画面 (マルチメディアシステム装着車)



マルチインフォメーションディスプレイの  に “” が表示される場合は、

システム異常のおそれがあります。ただちにトヨタ販売店で点検を受けてください。

### メーターの明るさを調整するには

マルチインフォメーションディスプレイの  から、メーターの明るさを変更できます。

車幅灯消灯時と点灯時それぞれの明るさのレベルを調節することができます。

- 1 メーター操作スイッチの **▲** または **▼** を押して  を選択する
- 2 メーター操作スイッチの **◀** または **▶** を押して  を選択し、OK スイッチを長押しする
- 3 メーター操作スイッチの **◀** または **▶** を押して明るさを変更する

### 知識

#### ■ メーター照度調整について

車幅灯消灯時と点灯時それぞれの明るさのレベルを調節することができます。ただし、周囲が明るいと（昼間など）に車幅灯を点灯しても、メーターの明るさは切りかわりません。

## マルチインフォメーションディスプレイ（4.2 インチディスプレイ）

マルチインフォメーションディスプレイは、燃費に関する情報や、走行に関する各種の情報などを表示します。また、メーター操作スイッチの操作で、各システムの設定などを変更することもできます。

### ディスプレイの表示／メニューアイコン一覧

#### ■ ディスプレイの表示

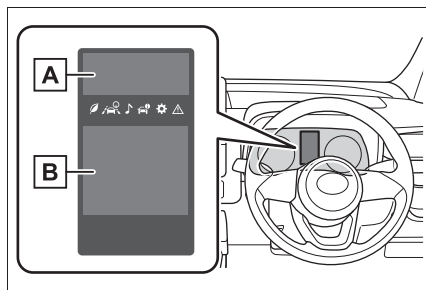

#### **A** 走行支援システム表示エリア

 以外のメニューアイコンを選択し

ている時に次のシステムが作動していると、システムの作動状況を表示します。

- ・ LTA（レーントレーシングアシスト）（→P.236）
- ・ LDA（レーンディパーチャーアラート）（→P.241）
- ・ レーダークルーズコントロール（→P.255）
- ・ RSA（ロードサインアシスト）（→P.252）
- ・ PDA（プロアクティブドライビングアシスト）（→P.246）

## B コンテンツ表示エリア

メニューアイコンを選択し、走行に関するさまざまな情報を表示したり、車両設定を変更することができます。

また、状況に応じて注意喚起やアドバイスなどを割り込み表示します。

### ■ メニューアイコン

メーター操作スイッチの **<** または **>** を押すとメニューアイコンが表示されます。



走行情報表示 (→P.110)



運転支援機能情報表示  
(→P.111)



オーディオシステム連携表示★ (→P.112)



車両情報表示 (→P.112)



設定 (→P.112)



警告メッセージ (→P.379)

★：グレード、オプションなどにより、装備の有無があります。



知識

### ■ 液晶ディスプレイについて

ディスプレイに小さな斑点や光点が表示されることがあります。これは液晶ディスプレイ特有の現象でそのまま使用しても問題ありません。

## ⚠ 警告

### ■ 運転中の使用について

- マルチインフォメーションディスプレイを操作する時は、周囲の安全に十分注意してください。
- マルチインフォメーションディスプレイを見続けしないでください。前方の歩行者、障害物などを見落とすおそれがあり危険です。

### ■ 低温時の画面表示について

→P.99

## 表示を切りかえるには

メーター操作スイッチを使って次のように操作します。

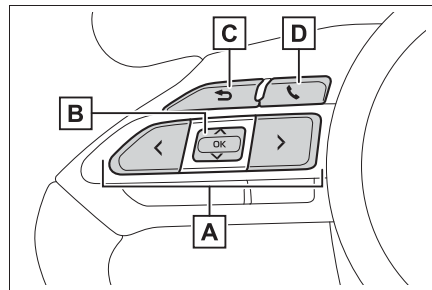

- A** **</>**：メニューの切りかえ  
え・ページ送り・カーソル移動  
**▲/▼**：表示項目の切りかえ  
え・ページ送り・カーソル移動
- B** 短押し：決定  
長押し：リセット／詳細項目表示
- C** ひとつ前の画面にもどる

**D** 電話の発着信・履歴表示

ハンズフリーシステムと連携して、発着信の表示や操作を行うことができます。ハンズフリーシステムについては詳しくは別冊「マルチメディア取扱書」を参照してください。

### 走行情報表示について

#### ■ 表示項目

- デジタル車速表示／航続可能距離
- 燃費グラフ
- エコドライブインジケータ／航続可能距離
- デジタル車速表示／航続可能距離

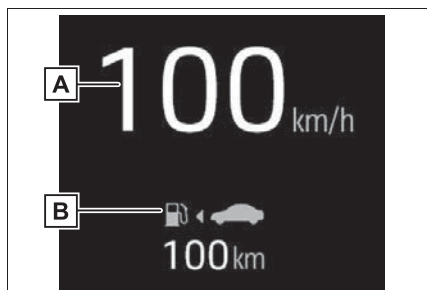
**A** 車速表示

現在の車速を表示します。

**B** 航続可能距離

現在の燃料残量で走行可能なおよその距離を表示します。

#### ■ 燃費グラフ

表示される数値は参考として利用してください。

**A** 航続可能距離

燃料残量による走行可能な距離を表示します。

**B** 瞬間燃費

現在の瞬間燃費を表示します。

**C** 通算平均燃費

平均燃費をリセットするには、メーター操作スイッチのOKを長押しします。

平均燃費の表示は、メニューアイコンの⚙から変更することができます。

表示できる項目は次のとおりです。

- 始動後平均燃費  
エンジン始動後の平均燃費を表示します。
- 給油後平均燃費  
給油後の平均燃費を表示します。
- エコドライブインジケータ／航続可能距離
- エコドライブインジケータ



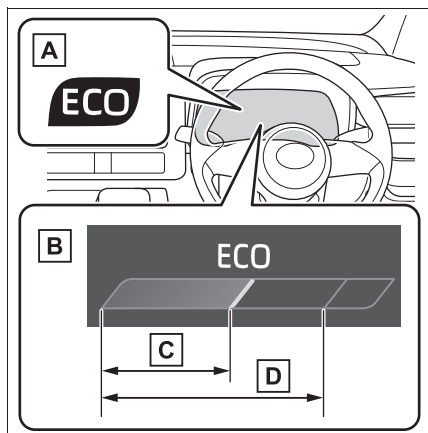

### A エコドライブインジケータランプ

環境に配慮した運転をしているとき、エコドライブインジケータランプが点灯します。必要以上にアクセルペダルを踏んだときや停車中は消灯します。

### B エコドライブインジケータゾーン表示

エコ運転の範囲と現状のアクセル開度を表示します。

### C 現状のアクセル開度

現状のアクセル開度がエコ運転の範囲をこえたとき、エコドライブインジケータゾーン表示の右側が点灯します。このとき、エコドライブインジケータランプは消灯します。

### D エコ運転の範囲

#### ● 航続可能距離

燃料残量による走行可能な距離を表示します。表示される数値は参考として利用してください。

## 知識

### ■ 航続可能距離について

- 使用環境（気象、渋滞など）や運転方法（急発進、エアコンの設定など）に応じて燃費が変わるため、実際に走行できる距離とは異なります。
- システムの電力消費により、走行していなくても航続可能距離が減少する場合があります。
- 次の場合に、航続可能距離が“---km”と表示されます。
  - ・ 燃料残量を計算しているとき（短時間）
  - ・ 燃料残量計が“E”まで到達したとき
  - ・ 航続可能距離が計算できない異常が発生したとき

### ■ エコドライブインジケータについて

次の場合、エコドライブインジケータは作動しません。

- シフトポジションが D 以外にあるとき
- 走行モードがノーマルモードまたはエコモード以外するとき
- 車速が約 130km/h 以上のとき

## 運転支援機能情報表示について

### ■ 運転支援機能情報

次のシステムの作動状況を表示します。

- クルーズコントロール（→P.261）
- レーダークルーズコントロール（→P.255）
- LTA（レーントレーシングアシスト）（→P.236）
- LDA（レーンディパーチャーアラート）（→P.241）

- RSA（ロードサインアシスト）  
（→P.252）
- PDA（プロアクティブドライビ  
ングアシスト）（→P.246）
- PCS（プリクラッシュセーフ  
ティ）（→P.227）
- ナビゲーションシステム連携表  
示★

ナビゲーションシステムと連携し  
て次の情報を表示します。

- ルート案内表示
- コンパス（ヘディングアップ  
表示）

★：グレード、オプションなどにより、  
装備の有無があります。

### オーディオシステム連携表示★

オーディオソースの選択、選曲な  
どを操作することができます。

メニューアイコンは、 で表示/  
非表示を設定できます。

★：グレード、オプションなどにより、  
装備の有無があります。

### 車両情報表示について

#### ■ ドライブインフォメーション

“ドライブインフォ項目選択”  
の設定で選択した項目（平均車  
速・走行距離・走行時間）を上下  
に2つ、表示させることができま  
す。

各情報の内容は、“ドライブイン  
フォタイプ”の設定（始動後・リ  
セット間）との組み合わせによっ  
て変化します。（→P.112）

表示される情報は、参考としてご利用く  
ださい。

表示できる組み合わせは次のとおりです。

#### ● 始動後※

- ・ 平均車速：エンジン始動後の平均車速  
を表示
- ・ 走行距離：エンジン始動後の走行距離  
を表示
- ・ 走行時間：エンジン始動後の経過時間  
を表示

※ エンジンを停止するたびに、表示がリ  
セットされます。

#### ● リセット間※

- ・ 平均車速：リセット後の平均車速を表  
示
- ・ 走行距離：リセット後の走行距離を表  
示
- ・ 走行時間：リセット後の経過時間を表  
示

※ リセットするには、リセットしたい項  
目を表示中にメーター操作スイッチの  
OK を長押しします。

### 設定について

#### ■ 変更できる項目（メーター表示）

- 時刻表示（マルチメディアシス  
テム非装着車）

→P.100

#### ● 言語

表示される言語を選択することができま  
す。

#### ● 単位

燃費単位を選択することができます。

- エコドライブインジケータラ  
ンプ

エコドライブインジケータランプの作動・非作動を切りかえることができます。



・ 燃費グラフ

平均燃費の表示を始動後／リセット間／給油後から選択することができます。  
(→P.110)



オーディオ連動表示の表示・非表示を選択することができます。



・ ドライブインフォタイプ

始動後／リセット後から選択することができます。

・ ドライブインフォ項目

1 行目と 2 行目の項目を別々に、平均車速／走行距離／走行時間から選択することができます。

● 割り込み表示

割り込み表示される項目の表示・非表示を、項目ごとに変更することができます。

● マルチインフォメーションディスプレイの消灯

マルチインフォメーションディスプレイの表示をオフにすることができます。

再度表示させるには / / /

/ OK / のいずれかのスイッチを

押してください。

● 初期化

メーターの表示設定をもとにもどすことができます。

★：グレード、オプションなどにより、装備の有無があります。

## ■ 変更できる項目（機能の切りかえ・車両設定）

→P.415



### ■ 設定画面の操作について

- 一部の項目を除き、車両走行中は設定画面を操作することができません。設定を変更するときは、安全な場所に停車して操作してください。
- 警告メッセージが表示されたときは、設定画面の操作が一時中断されます。



#### 警告

■ **ディスプレイの設定を変更するとき**  
エンジンがかかった状態で操作を行う場合、車庫内など囲まれた場所では、十分に換気をしてください。換気をしないと、排気ガスが充満し、排気ガスに含まれる一酸化炭素（CO）により、重大な健康障害におよぶか、最悪の場合死亡につながるおそれがあります。



#### 注意

■ **ディスプレイの設定を変更するとき**  
バッテリーあがりを起こす可能性がありますので、確実にエンジンがかかっている状態で実施してください。

## マルチインフォメーションディスプレイ (7インチディスプレイ)

マルチインフォメーションディスプレイは、燃費に関する情報や、走行に関する各種の情報などを表示します。また、メーター操作スイッチの操作で、各システムの設定などを変更することもできます。

### ディスプレイの表示/メニューアイコン一覧

#### ■ ディスプレイの表示

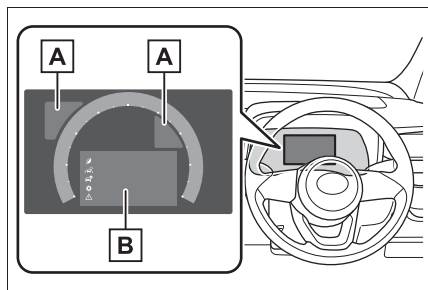

#### [A] 走行支援システム表示エリア



以外のメニューアイコンを選択し

ている時に次のシステムが作動していると、システムの作動状況を表示します。

- ・ LTA (レーントレーシングアシスト) (→P.236)
- ・ LDA (レーンディパーチャーアラート) (→P.241)
- ・ レーダークルーズコントロール (→P.255)
- ・ RSA (ロードサインアシスト) (→P.252)
- ・ PDA (プロアクティブドライビングアシスト) (→P.246)

#### [B] コンテンツ表示エリア

メニューアイコンを選択し、走行に関するさまざまな情報を表示したり、車両設定を変更することができます。

また、状況に応じて注意喚起やアドバイスなどを割り込み表示します。

#### ■ メニューアイコン

メーター操作スイッチの **▲** または **▼** を押すとメニューアイコンが表示されます。



走行情報表示 (→P.115)



運転支援機能情報表示 (→P.116)



オーディオシステム連携表示★ (→P.117)



車両情報表示 (→P.117)



設定 (→P.117)



警告メッセージ (→P.379)

★: グレード、オプションなどにより、装備の有無があります。

#### 知識

#### ■ 液晶ディスプレイについて

ディスプレイに小さな斑点や光点が表示されることがあります。これは液晶ディスプレイ特有の現象でそのまま使用しても問題ありません。

## 警告

### ■ 運転中の使用について

- マルチインフォメーションディスプレイを操作する時は、周囲の安全に十分注意してください。
- マルチインフォメーションディスプレイを見続けしないでください。前方の歩行者、障害物などを見落とすおそれがあり危険です。

### ■ 低温時の画面表示について

→P.106

## 表示を切りかえるには

メーター操作スイッチを使って次のように操作します。

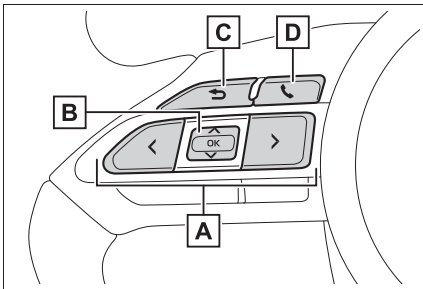

- A**  $\wedge$  /  $\vee$  : メニューの切りかえ  
 $\langle$  /  $\rangle$  : 表示項目の切りかえ・ページ送り・カーソル移動
- B** 短押し : 決定  
 長押し : リセット / 詳細項目表示
- C** ひとつ前の画面にもどる
- D** 電話の発着信・履歴表示  
 ハンズフリーシステムと連携して、発着信の表示や操作を行うことができます。

ハンズフリーシステムについては詳しくは別冊「マルチメディア取扱書」を参照してください。

## 走行情報表示について

### ■ 表示項目

- 燃費グラフ
- エコドライブインジケータ / 航続可能距離

### ■ 燃費グラフ

表示される数値は参考として利用してください。

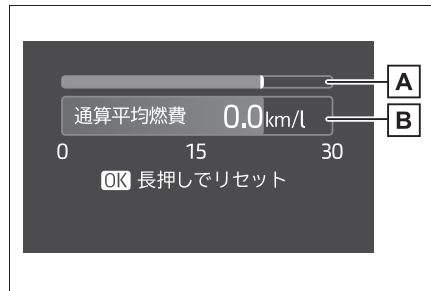

### **A** 瞬間燃費

現在の瞬間燃費を表示します。

### **B** 通算平均燃費

平均燃費をリセットするには、メーター操作スイッチの **OK** を長押しします。

平均燃費の表示は、メニューアイコンの  から変更することができます。

表示できる項目は次のとおりです。

### ● 始動後平均燃費

エンジン始動後の平均燃費を表示します。

## ● 給油後平均燃費

給油後の平均燃費を表示します。

## ■ エコドライブインジケーター／航続可能距離

### ● エコドライブインジケーター

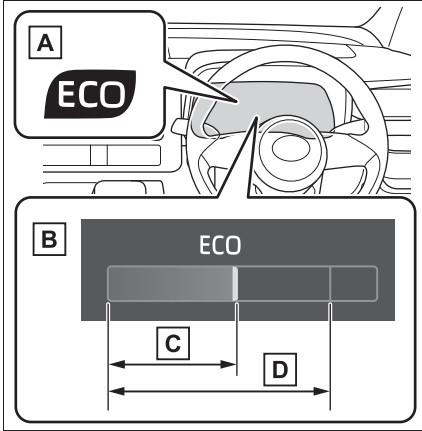

### ■ A エコドライブインジケーターランプ

環境に配慮した運転をしているとき、エコドライブインジケーターランプが点灯します。必要以上にアクセルペダルを踏んだときや停車中は消灯します。

### ■ B エコドライブインジケーターゾーン表示

エコ運転の範囲と現状のアクセル開度を表示します。

### ■ C 現状のアクセル開度

現状のアクセル開度がエコ運転の範囲をこえたとき、エコドライブインジケーターゾーン表示の右側が点灯します。

このとき、エコドライブインジケーターランプは消灯します。

### ■ D エコ運転の範囲

#### ● 航続可能距離

燃料残量による走行可能な距離を表示します。表示される数値は参考として利用してください。

## ■ 知識

### ■ エコドライブインジケーターについて

次の場合、エコドライブインジケーターは作動しません。

- シフトポジションが D 以外にあるとき
- 走行モードがノーマルモードまたはエコモード以外するとき
- 車速が約 130km/h 以上のとき

## ■ 運転支援機能情報表示について

### ■ 運転支援機能情報

次のシステムの作動状況を表示します。

- クルーズコントロール (→P.261)
  - レーダークルーズコントロール (→P.255)
  - LTA (レーントレーシングアシスト) (→P.236)
  - LDA (レーンディパーチャーアラート) (→P.241)
  - RSA (ロードサインアシスト) (→P.252)
  - PDA (プロアクティブドライビングアシスト) (→P.246)
  - PCS (プリクラッシュセーフティ) (→P.227)
- ### ■ ナビゲーションシステム連携表示★

ナビゲーションシステムと連携して次の情報を表示します。

- ルート案内表示
- コンパス（ヘディングアップ表示）
- ★：グレード、オプションなどにより、装備の有無があります。

### オーディオシステム連携表示★

オーディオソースの選択、選曲などを操作することができます。

メニューアイコンは、 で表示／非表示を設定できます。

- ★：グレード、オプションなどにより、装備の有無があります。

### 車両情報表示について

#### ■ ドライブインフォメーション

“ドライブインフォ項目選択”の設定で選択した項目（平均車速・走行距離・走行時間）を上下に2つ、表示させることができます。

各情報の内容は、“ドライブインフォタイプ”の設定（始動後・リセット間）との組み合わせによって変化します。（→P.117）

表示される情報は、参考としてご利用ください。

表示できる組み合わせは次のとおりです。

- 始動後※
  - ・ 平均車速：エンジン始動後の平均車速を表示
  - ・ 走行距離：エンジン始動後の走行距離を表示
  - ・ 走行時間：エンジン始動後の経過時間を表示

※ エンジンを停止するたびに、表示がリセットされます。

#### ● リセット間※

- ・ 平均車速：リセット後の平均車速を表示
- ・ 走行距離：リセット後の走行距離を表示
- ・ 走行時間：リセット後の経過時間を表示

※ リセットするには、リセットしたい項目を表示中にメーター操作スイッチのOKを長押しします。

### 設定について

#### ■ 変更できる項目（メーター表示）

- 時刻表示（マルチメディアシステム非装着車）

→P.107

#### ● 言語

表示される言語を選択することができます。

#### ● 単位

燃費単位を選択することができます。

#### ● メーターデザイン

メーター表示のデザインを変更することができます。

#### ● メータータイプ

メーターの表示方法を変更することができます。

#### ● エコドライブインジケーター

エコドライブインジケーターランプの作動・非作動を切りかえることができます。



● 燃費グラフ

平均燃費の表示を始動後／リセット間／給油後から選択することができます。  
(→P.115)



オーディオ連動表示の表示・非表示を選択することができます。



● ドライブインフォタイプ

始動後／リセット後から選択することができます。

● ドライブインフォ項目

1 行目と 2 行目の項目を別々に、平均車速／走行距離／走行時間から選択することができます。

● 割り込み表示

割り込み表示される項目の表示・非表示を、項目ごとに変更することができます。

● マルチインフォメーションディスプレイの消灯

マルチインフォメーションディスプレイの表示をオフにすることができます。

再度表示させるには / / /

/ OK / のいずれかのスイッチを

押ししてください。

● 初期化

メーターの表示設定をもとにもどすことができます。

★：グレード、オプションなどにより、装備の有無があります。

■ 変更できる項目（機能の切りかえ・車両設定）

→P.415



■ 設定画面の操作について

- 一部の項目を除き、車両走行中は設定画面を操作することができません。設定を変更するときは、安全な場所に停車して操作してください。
- 警告メッセージが表示されたときは、設定画面の操作が一時中断されます。



**警告**

■ ディスプレイの設定を変更するとき

エンジンがかかった状態で操作を行う場合、車庫内など囲まれた場所では、十分に換気をしてください。換気をしないと、排気ガスが充満し、排気ガスに含まれる一酸化炭素（CO）により、重大な健康障害におよぶか、最悪の場合死亡につながるおそれがあります。



**注意**

■ ディスプレイの設定を変更するとき

バッテリーあがりを起こす可能性がありますので、確実にエンジンがかかっている状態で実施してください。



## 燃費画面★

★：グレード、オプションなどにより、装備の有無があります。

燃費に関する情報をマルチメディア画面に表示します。

### 燃費画面の表示のしかた

メインメニューのをタッチし、“トリップインフォメーション”を選択する

#### ■ 瞬間燃費画面

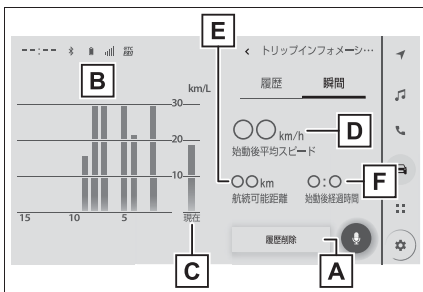

- A** 履歴削除
- B** 過去 15 分間の 1 分ごとの燃費 (平均燃費)
- C** 瞬間燃費
- D** エンジン始動後平均車速
- E** 航続可能距離
- F** エンジン始動後経過時間

表示される平均燃費は、参考として利用してください。表示画面については実際の状況とわずかに異なる場合があります。

#### ■ 燃費履歴画面

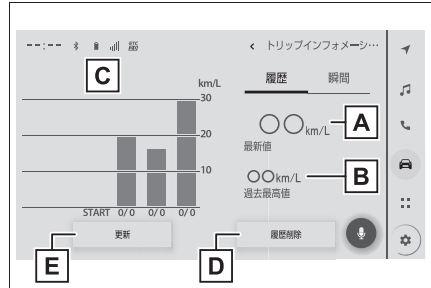

- A** 最新値表示
- B** 過去最高値表示
- C** 過去平均燃費表示
- D** 履歴消去
- E** 最新値更新

表示される平均燃費は、参考として利用してください。表示画面については実際の状況とわずかに異なる場合があります。

#### ■ 知識

##### ■ 過去の区間平均燃費の記録を更新するには

区間燃費画面で“更新”を選択すると、平均燃費の値とグラフが更新され、新たに平均燃費の記録を開始します。

##### ■ 燃費データをリセットするには

“履歴削除”を選択すると、燃費データがリセットされます。

##### ■ 航続可能距離について

現在の燃料残量で走行できるおよその距離を示します。表示される距離は、過去の平均燃費をもとに算出されるため、表示される距離を実際に走行できるとは限りません。



**3-1. キー**

キー ..... 122

**3-2. ドアの開閉、ロックのしかた**

フロントドア ..... 127

スライドドア ..... 131

バックドア ..... 144

スマートエントリー&スタートシ  
テム ..... 147**3-3. シートの調整**

フロントシート ..... 153

助手席ターンチルトシート ..... 154

セカンドシート ..... 159

サードシート (7人乗り車) ... 163

ヘッドレスト ..... 164

シートアレンジ ..... 167

**3-4. ハンドル位置・ミラー**

ハンドル ..... 174

インナーミラー ..... 175

ドアミラー ..... 176

補助確認装置 ..... 177

**3-5. ドアガラスの開閉**

パワーウインドウ ..... 179

**3-6. お好み設定**

マイセッティング ..... 182

## キー

### キーの種類

お客様へ次のキーをお渡します。

#### ▶ スマートエントリー&スタートシステム非装着車

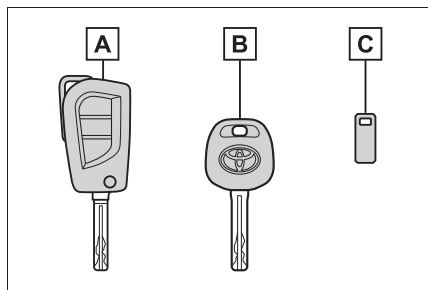

#### **A** キー（ワイヤレス機能装着）

ワイヤレス機能の作動（→P.124）

#### **B** キー（ワイヤレス機能非装着）

#### **C** キーナンバープレート

#### ▶ スマートエントリー&スタートシステム装着車

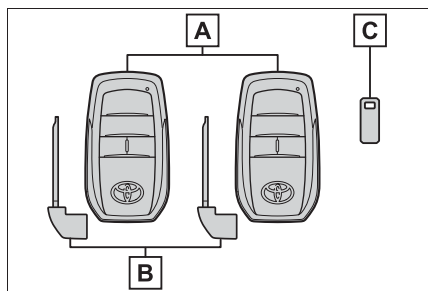

#### **A** 電子キー

- ・スマートエントリー&スタートシステムの作動（→P.147）
- ・ワイヤレス機能の作動（→P.124）

#### **B** メカニカルキー

#### **C** キーナンバープレート

### 知識

#### ■ 航空機に乗るとき

航空機にキーを持ち込む場合は、航空機内でキーのスイッチを押さないでください。また、かばんなどに保管する場合でも、簡単にスイッチが押されないように保管してください。スイッチが押されると電波が発信され、航空機の運行に支障をおよぼすおそれがあります。

#### ■ 電池の消耗について（スマートエントリー&スタートシステム非装着車）

- 電池の標準的な寿命は1～2年です。
- ワイヤレスリモコンを使用しなくても電池は消耗します。次のような状態になったときは、電池が消耗している可能性があります。新しい電池に交換してください。（→P.351）
- ・ ワイヤレスリモコンが作動しない
- ・ 作動範囲が狭くなった

#### ■ 電池の消耗について（スマートエントリー&スタートシステム装着車）

- 電池の標準的な寿命は1～2年です。
- 電池残量が少なくなると、エンジンを停止した際に車内から警告音が鳴りません。
- 長期間使用しない電子キーは、節電モードにすることで電池の消耗を抑えることができます。（→P.149）
- 電子キーは常に電波を受信しているため、使用していないあいだでも電池が消耗します。次のような状態になったときは、電池が消耗している可能性があります。新しい電池に交換してください。（→P.351）
- ・ スマートエントリー&スタートシステムやワイヤレスリモコンが作動しない
- ・ 作動範囲が狭くなった
- ・ 電子キーのLEDが点灯しない

電池はお客様自身で交換することができません(→P.351)が、交換の際にキーが破損するおそれがあるため、トヨタ販売店での交換をおすすめします。

●電池の著しい消耗を防ぐため、次のような磁気を発生する電化製品の1m以内に電子キーを保管しないでください。

- ・ TV
- ・ パソコン
- ・ 携帯電話やコードレス電話機、および充電器
- ・ 電気スタンド
- ・ 電磁調理器

●降車オートロック機能★を利用する場合、電池の消耗が早くなる可能性があります。スタンバイ状態で車両周辺に長時間いる時はキャンセル操作をおすすめします。(→P.128)

★：グレード、オプションなどにより、装備の有無があります。

■電子キーの状態や、エンジンスイッチのモードに関するメッセージが表示されたとき(スマートエントリー&スタートシステム装着車)

車内への電子キーの閉じ込みや、同乗者

■電子キーの取り扱いについて

▶スマートエントリー&スタートシステム非装着車

電波キーは電波法の認証に適合しています。必ず以下のことをお守りください。

・電池交換時以外は、不用意に分解しないでください。分解、改造したものを使用することは法律で禁止されています。

・必ず日本国内でご使用ください。

・技適マークと認可番号はケースを取り外した際、確認が可能です。

による電子キーの持ち出し、電源の切り忘れなどを防止するため、電子キーやエンジンスイッチなどの状態の確認をうながすメッセージがマルチインフォメーションディスプレイに表示されることがあります。その場合は、表示内容に従ってすみやかに対処してください。

■マルチインフォメーションディスプレイに“キーの電池残量が少なくなっています 電池を交換してください”が表示されたとき(スマートエントリー&スタートシステム装着車)

電子キーの電池残量が少なくなっています。新しい電池と交換してください。(→P.351)

■電池の交換方法

→P.351

■キー登録本数の確認について(スマートエントリー&スタートシステム装着車)

車両に登録されたキーの本数を確認することができます。詳しくはトヨタ販売店へご相談ください。

## ▶ スマートエントリー&amp;スタートシステム装着車

電子キーは電波法の認証に適合しています。

必ず以下のことをお守り下さい。

- ・電池交換時以外は、不用意に分解しないで下さい。分解、改造したものを使用することは法律で禁止されています。
- ・必ず日本国内でご使用下さい。

■ マルチインフォメーションディスプレイに“新しいキーが登録されました詳しくは販売店に問い合わせください”と表示されたとき（スマートエントリー&スタートシステム装着車）

追加で新しく電子キーが登録された場合、車外から解錠して運転席ドアを開けたときにメッセージが表示されることが10日ほど続きます。電子キーの登録をした覚えがないにも関わらずメッセージが表示されたときは、お持ちの電子キー以外に登録されている電子キーがないかをトヨタ販売店で確認してください。

 注意

■ キーの故障を防ぐために

- 落としたり、強い衝撃を与えたり、曲げたりしない
- 温度の高いところに長時間放置しない
- めらしたり超音波洗浄器などで洗ったりしない
- キーに金属製または磁気を帯びた製品を取り付けたり、近付けたりしない
- 分解しない
- キー表面にシールなどを貼らない
- テレビやオーディオ・電磁調理器などの磁気を帯びた製品の近くに置かない

● 電気医療機器（マイクロ波治療機器や低周波治療機器など）の近くに置いたり、身に付けたまま治療を受けない

■ キーを携帯するとき（スマートエントリー&スタートシステム装着車）

電源を入れた状態の電化製品とは10cm以上離して携帯してください。10cm以内にあると電化製品の電波と干渉し正常に機能しない場合があります。

■ スマートエントリー&スタートシステムの故障などで販売店に車両を持っていくとき（スマートエントリー&スタートシステム装着車）

→P.397

■ 電子キーを紛失したとき（スマートエントリー&スタートシステム装着車）

→P.396

## ワイヤレス機能について

キーには次のワイヤレス機能が装備されています。

- ▶ スマートエントリー&スタートシステム非装着車

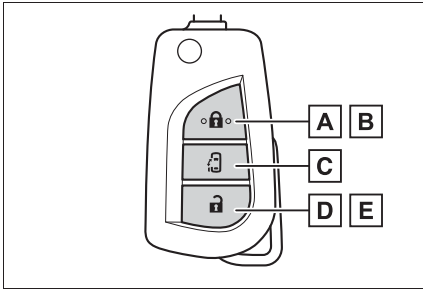

**A** 全ドアを施錠する (→P.127)

**B** ドアガラスを閉める ※  
(→P.127)

**C** 助手席側パワースライドドアを開閉する (→P.133)

**D** 全ドアを解錠する (→P.127)

**E** ドアガラスを開く ※  
(→P.127)

※ トヨタ販売店での設定が必要です。

- ▶ スマートエントリー&スタートシステム装着車

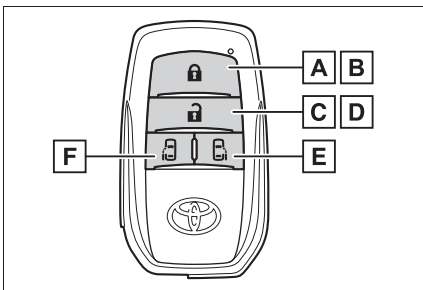

**A** 全ドアを施錠する (→P.127)

**B** ドアガラスを閉める ※  
(→P.127)

**C** 全ドアを解錠する (→P.127)

**D** ドアガラスを開く ※  
(→P.127)

**E** 運転席側パワースライドドアを開閉する★ (→P.133)

**F** 助手席側パワースライドドアを開閉する (→P.133)

※ トヨタ販売店での設定が必要です。

★ : グレード、オプションなどにより、装備の有無があります。

### 知識

#### ■ ワイヤレスリモコンが正常に働かないおそれのある状況 (スマートエントリー&スタートシステム非装着車)

次のような場合、ワイヤレスリモコンが正常に働かないおそれがあります。

- ワイヤレスキーの電池が消耗しているとき
- 近くにテレビ塔や発電所・ガソリンスタンド・放送局・大型ディスプレイ・空港があるなど、強い電波やノイズの発生する場所にいるとき
- 無線機や携帯電話・コードレス電話などの無線通信機器を携帯しているとき
- ワイヤレスキーが金属製のものに接したり、覆われているとき
- 近くで他の電波式ワイヤレスリモコンを使用しているとき
- リヤガラスに金属を含むフィルムなどが貼ってあるとき

- スマートエントリー&スタートシステムやワイヤレスリモコンが正常に働かないおそれのある状況（スマートエントリー&スタートシステム装着車）

→P.149

キーを使うには（スマートエントリー&スタートシステム非装着車）

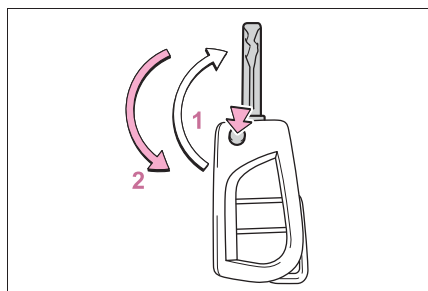

### 1 展開する

ボタンを押すと、キーが展開します。

### 2 格納する

ボタンを押してロックを解除し、ケースに格納します。

メカニカルキーを使うには（スマートエントリー&スタートシステム装着車）

メカニカルキーを取り出すには、解除レバー[A]をスライドさせてキーを取り出してください

メカニカルキーは挿し込み方向に指定のある片溝キーです。キーシリンダーに挿し込めないときは、キー溝面の向きを変えて挿し込んでください。

使用後はもとにもどし、電子キーと一緒に携帯してください。電子キーの電池が切れたときやスマートエントリー&スタートシステムが正常に作動しないとき、

メカニカルキーが必要になります。（→P.397）

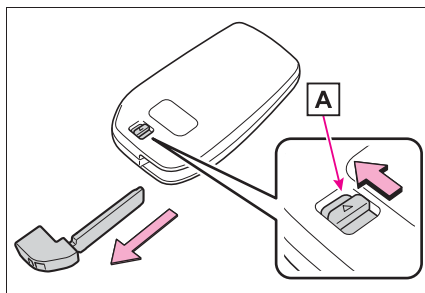

### 知識

- メカニカルキーを紛失したとき

→P.396

- 不正キーの使用について

指定のメカニカルキー以外のキーを使用すると、キーシリンダーが空まわりして解錠できません。



## フロントドア

スマートエントリー&スタートシステムやワイヤレスリモコン・ドアロックスイッチ・ロックレバーを使って施錠・解錠できます。

### 車外から解錠／施錠するには

#### ■ スマートエントリー&スタートシステムを使用する★

★：グレード、オプションなどにより、装備の有無があります。

電子キーを携帯して操作します。

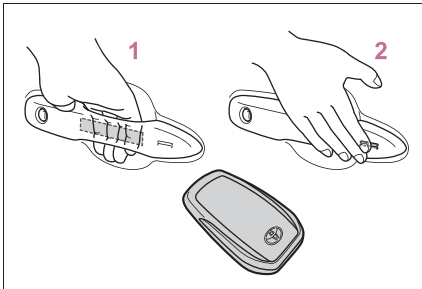

**1** ドアハンドルを握って解錠する  
ドアハンドル裏面のセンサー部に確実にふれてください。

施錠操作後 3 秒間は解錠できません。

**2** ドアハンドル表面のロックセンサー部（ハンドルのくぼみ部）にふれ施錠する

必ず施錠されたことを確認してください。

#### ■ ワイヤレス機能を使用する

▶ スマートエントリー&スタートシステム非装着車

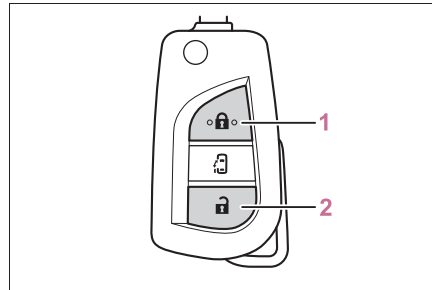

#### **1** 全ドアを施錠する

必ず施錠されたことを確認してください。

押し続けるとドアガラスが閉まります。  
※

#### **2** 全ドアを解錠する

押し続けるとドアガラスが開きます。  
※

※ トヨタ販売店ででの設定が必要です。

▶ スマートエントリー&スタートシステム装着車

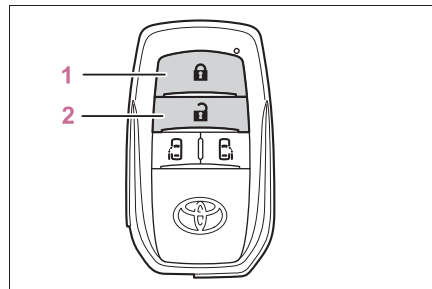

#### **1** 全ドアを施錠する

必ず施錠されたことを確認してください。

押し続けるとドアガラスが閉まります。  
※

#### **2** 全ドアを解錠する

押し続けるとドアガラスが開きます。  
※

※ トヨタ販売店ででの設定が必要です。

## ■ キーを使用する

キーを操作すると、ドアが下記のように作動します。

### ▶ スマートエントリー&スタートシステム非装着車

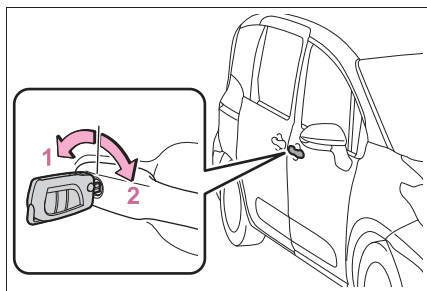

#### 1 全ドアを解錠する

まわし続けるとドアガラスが開きます。\*

#### 2 全ドアを施錠する

まわし続けるとドアガラスが閉まります。\*

### ▶ スマートエントリー&スタートシステム装着車

メカニカルキーを使ってドアを施錠・解錠できます。(→P.397)

\* トヨタ販売店での設定変更が必要です。

## □ 知識

### ■ 降車オートロック機能★\*

次の手順で車から離れることで、自動で施錠することができます。

- 1 電子キーを携帯して降車し、すべてのドアを閉める
- 2 ブザーが“ピピッ”と鳴り、降車オートロック待機状態になったことを確認する。
- 3 降車オートロック待機状態で電子キー作動範囲(→P.148)から離れる。  
すべてのドアが施錠され、作動の合図(

→P.128)でお知らせします。

車内に電子キーがあると施錠できません。車内にあるすべての電子キーを携帯してください。

すべてのドアが閉じられ、電子キーが作動範囲内にあると、降車オートロック待機状態になります。

約1分間電子キーの作動範囲から離れなかったときは、警告ブザーが鳴り、降車オートロック待機状態が解除されます。この場合は、ドアを開閉することで降車オートロック待機状態にもどります。

★:グレード、オプションなどにより、装備の有無があります。

\* トヨタ販売店での設定変更が必要です。

### ■ 降車オートロック機能★を一時的に非作動にするには

降車オートロック待機状態のときに電子キーを携帯し、ブザーが“ピピピー”と鳴るまでドアハンドルを握り続けることで、降車オートロック機能を非作動にすることができます。

降車オートロック機能を一時的に非作動にした場合、次の操作のあとドアを開閉することで作動可能状態にもどります。

● ドアを施錠・解錠する

● エンジンを始動する

★:グレード、オプションなどにより、装備の有無があります。

### ■ 作動の合図

#### ▶ スマートエントリー&スタートシステム非装着車

ワイヤレスリモコンによるドアの施錠・解錠を、非常点滅灯の点滅で知らせます。(施錠は1回、解錠は2回)

#### ▶ スマートエントリー&スタートシステム装着車

スマートエントリー&スタートシステム・

ワイヤレスリモコンによるドアの施錠・解錠を、ブザーと非常点滅灯の点滅で知らせます。(施錠は1回、解錠は2回)

### ■ 解錠操作のセキュリティ機能

#### ▶ スマートエントリー&スタートシステム非装着車

ワイヤレスリモコンによる解錠操作後、約30秒以内にドアを開けなかったときは、盗難防止のため自動的に施錠されます。

#### ▶ スマートエントリー&スタートシステム装着車

スマートエントリー&スタートシステム・ワイヤレスリモコンによる解錠操作後、約30秒以内にドアを開けなかったときは、盗難防止のため自動的に施錠されます。

セキュリティ機能で施錠されたとき、電子キーの位置によって室内の作動範囲内に電子キーがあると検知されると、再度解錠されることがあります。

### ■ ドアハンドル表面のロックセンサーで施錠できないとき (スマートエントリー&スタートシステム装着車)

ドアハンドル表面のロックセンサーに指でふれても施錠できないときは、手のひらでロックセンサーにふれてください。

手袋を着用しているときは、手袋をはずしてください。

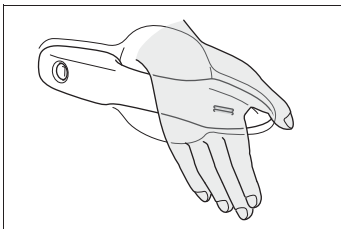

### ■ 半ドア警告ブザー (スマートエントリー&スタートシステム装着車)

ドアが完全に閉まっていない状態でス

マートエントリー&スタートシステム・ワイヤレスリモコンを使ってドアを施錠しようとするとき、ブザーが鳴ります。ドアを完全に閉めてから、もう一度施錠してください。

### ■ スマートエントリー&スタートシステムやワイヤレスリモコンが正常に働かないおそれのあるとき

#### ▶ スマートエントリー&スタートシステム非装着車

→P.125

#### ▶ スマートエントリー&スタートシステム装着車

→P.149

### ■ スマートエントリー&スタートシステムやワイヤレスリモコンが正常に作動しないとき

● キーまたはメカニカルキーを使ってドアの施錠・解錠ができます。(→P.128, 397)

● キーの電池が消耗しているときは、電池を交換してください。(→P.351)

### ■ バッテリーがあがったとき

スマートエントリー&スタートシステムやワイヤレスリモコンでドアを施錠・解錠することはできません。

キーまたはメカニカルキーを使ってドアの施錠・解錠をしてください。(→P.128, 397)

### ■ リヤシートリマインダー機能

● リヤシートへの荷物の置き忘れなどを防止するため、次の操作を行ってからエンジンスイッチをOFFにするとブザーが鳴り、約6秒間マルチインフォメーションディスプレイにメッセージが表示されます。

・ スライドドアを開閉したあと約10分以内にエンジンを始動した

- ・ エンジンが始動している状態でスライドドアを開閉した

ただし、スライドドアを開けてから約2秒以内にスライドドアを閉めたときは、リヤシートリマインダー機能は作動しません。

- リヤシートリマインダー機能は、スライドドアの開閉によりリヤシートに荷物などを載せたと判断します。そのため使い方によっては、リヤシートに荷物などを置き忘れていてもリヤシートリマインダー機能が作動しないなど、実際の状況とは異なる作動をする場合があります。
- リヤシートリマインダー機能作動時に施錠すると、施錠の合図（→P.128）に加えて、非常点滅灯が3回点滅し、ブザーが8回吹鳴します。
- リヤシートリマインダー機能の作動／非作動を設定できます。（→P.422）

### ■ カスタマイズ機能

機能の一部は、設定を変更することができます。

（カスタマイズ一覧：→P.417）

## ⚠ 警告

### ■ 事故を防ぐために

運転中は次のことを必ずお守りください。

お守りいただかないと、不意にドアが開き車外に放り出されるなど、重大な傷害におよぶか、最悪の場合死亡につながるおそれがあります。

- すべてのドアを確実に閉め、施錠する
- 走行中はドア内側のドアハンドルを引かない  
特に、運転席はロックレバーが施錠側になっていてもドアが開くため、注意してください。

### ■ ドアを開閉するときの留意事項

傾斜した場所・ドアと壁などのあいだが狭い場所・強風など、周囲の状況を確認し、予期せぬ動きにも対処できるよう、ドアハンドルを確実に保持してドアを開閉してください。

### ■ ワイヤレスリモコンを使ってドアガラスを操作するとき

ドアガラスに人が挟まれるおそれがないことを確認してから操作してください。またお子さまには、ワイヤレスリモコンまたはキーによる操作をさせないでください。お子さまや他の人がドアガラスに挟まれたり巻き込まれたりするおそれがあります。

## 車内から施錠／解錠するには

### ■ ドアロックスイッチを使用する

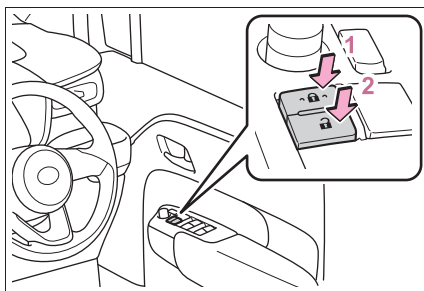

- 1 全ドアを施錠する
- 2 全ドアを解錠する

### ■ ロックレバーを使用する

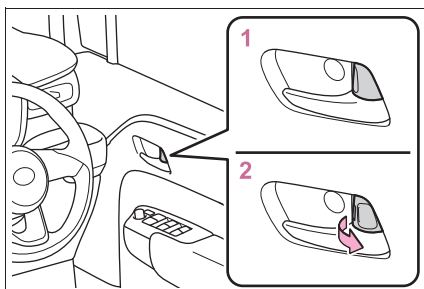

- 1 ドアを施錠する
- 2 ドアを解錠する

運転席は、ロックレバーが施錠側になっても、車内のドアハンドルを引くと開けられます。

### 知識

#### ■ キーを使わずに外側から運転席を施錠するとき

- 1 ロックレバーを施錠側にする
  - 2 ドアハンドルを引いたままドアを閉める
- ▶ スマートエントリー&スタートシステム非装着車

キーがエンジンスイッチに挿し込まれているときは施錠されません

- ▶ スマートエントリー&スタートシステム装着車

エンジンスイッチがACC または ON のときや、車内に電子キーが放置されているときは施錠されません。ただし、キーが正しく検知されずに施錠される場合があります。

#### ■ 半ドア走行時警告ブザー

全ドアまたはボンネットが確実に閉まっていない状態のまま、車速が約 5km/h をこえると警告ブザーが鳴ります。開いているドアまたはボンネットがマルチインフォメーションディスプレイに表示されます。

## スライドドア

スライドドアは次の方法で解錠・施錠および開閉することができます。

### 警告

#### ■ 走行中の留意事項

走行中は次のことをお守りください。

お守りいただかないと思ってもよらずドアが開き、外に投げ出されるなどして、重大な傷害におよぶか、最悪の場合死亡につながるおそれがあります。

- すべてのドアを確実に閉める
- すべてのドアを施錠する
- お子様を乗せるときは、チャイルドプロテクターを使用してドアが開かないようにする
- シートベルトを必ず着用する
- 走行中はインサイドドアハンドルを操作しない

#### ■ お子さまを乗せているときは

次のことをお守りください。

お守りいただかないと、重大な傷害におよぶか、最悪の場合死亡につながるおそれがあります。

- お子さまを車内に残さないでください。

誤って閉じ込められた場合、熱射病などを引き起こすおそれがあります。

- お子様にはスライドドアの開閉操作をさせないでください。

不意にスライドドアが動いたり、閉めるときに手・頭・首などを挟んだりするおそれがあります。

## 警告

- お子さまをリヤ席に乗せるときは、チャイルドプロテクター（→P.143）を使用して車内からドアが開かないようにする

### ■ スライドドアの操作にあたって

次のことを必ずお守りください。

お守りいただかないと、体を挟むなどして重大な傷害におよぶか、最悪の場合死亡につながるおそれがあります。

- 乗り降りするときは、スライドドアが全開位置であることを確認してください。
- スライドドアを開閉するときは、十分に周囲の安全を確かめてください。
- ドアガラスを開けた状態でスライドドアを開閉するときは、窓から手・足・顔などを出さないでください。
- 人がいるときは安全を確認し、動かすことを知らせる「声かけ」をしてください。
- スライドドアを開けるときは、必ず全開位置まで開き固定してください。（全開にするとスライドドアがストッパーで固定されます）半開状態ではスライドドアが確実に固定されないため、傾斜地などで不意に動き出すおそれがあります。
- 車内からスライドドアにもたれかからないでください。スライドドアを開いたとき、車外へ落ちるなど思わぬ事故につながるおそれがあります。

- 傾斜した場所ではスライドドアの開閉スピードが速くなります。スライドドアにあたりたり挟んだりしないように注意してください。

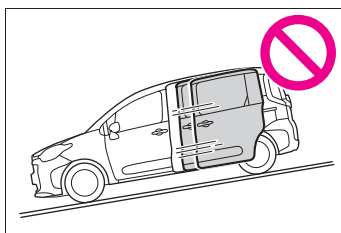

- 下り坂で乗り降りするときは、スライドドアを全開にしておいてください。また、途中でドアハンドルやドアハンドルスイッチを操作しないでください。スライドドアが突然動き出すおそれがあります。
- スライドドアを閉めるときは、指などを挟まないよう十分注意してください。



**警告**

- スライドドアのアーム、レール、ピラー部および配線部には、手足をかけたいたないようにしてください。

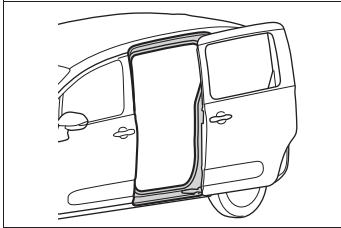
**車外から解錠／施錠するには**

- **スマートエントリー&スタートシステム★を使用する**

★：グレード、オプションなどにより、装備の有無があります。

→P.127

- **ワイヤレス機能を使用する**

→P.127

**車内から解錠／施錠するには**

- **ドアロックスイッチを使用する**

→P.130

- **ロックレバーを使用する**

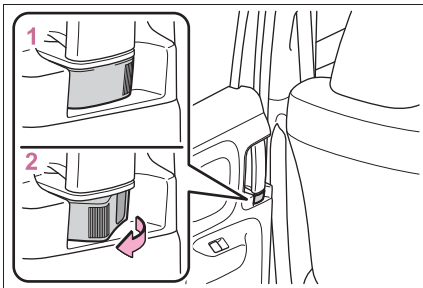

1 施錠

2 解錠

**スライドドアの自動開閉（パワースライドドア）**

- **ワイヤレス機能を使用する**

- ▶ **スマートエントリー&スタートシステム非装着車**

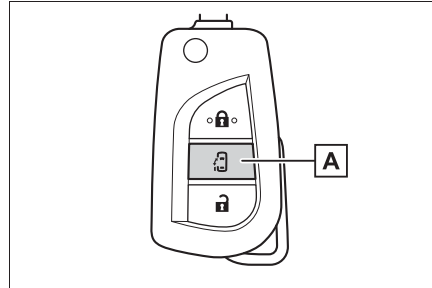

- **A 助手席側パワースライドドアを開閉する（押し続ける）**

- ▶ **スマートエントリー&スタートシステム装着車**

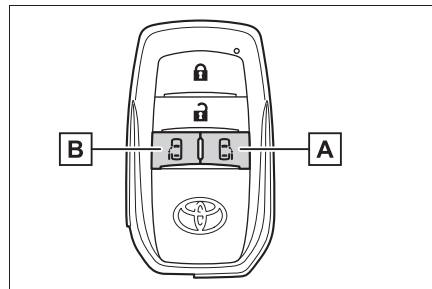

- **A 運転席側パワースライドドアを開閉する（押し続ける）★**

- **B 助手席側パワースライドドアを開閉する（押し続ける）**

スライドドアを解錠してから操作してください。

★：グレード、オプションなどにより、装備の有無があります。

## ■ アウトサイドドアハンドルを使用する

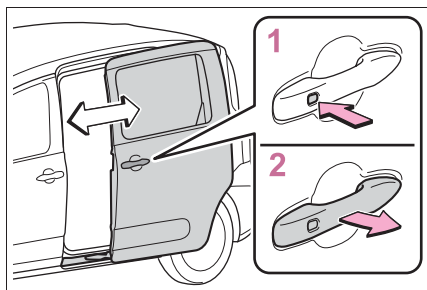

### 1 スイッチを押して開閉する

ドアが施錠されているとき：電子キーを携帯してスイッチを押すと、すべてのドアが解錠され、スライドドアが自動で開きます。

電子キーが検知エリア内（→P.148）にある状態で、スイッチを押してください。

ドアが解錠されているとき：電子キーを携帯していなくても、スイッチを押すとスライドドアが自動で開閉します。

### 2 ドアハンドルを引いて開閉する

スライドドアを解錠してから操作してください

自動開閉中にスイッチを押す、またはドアハンドルを引くと、作動を停止します。再度スイッチを押す、またはドアハンドルを引くと、反転作動します。

## ■ インサイドドアハンドルを使用する

インサイドドアハンドルを操作するとパワースライドドアが自動で全開または、全閉になります。

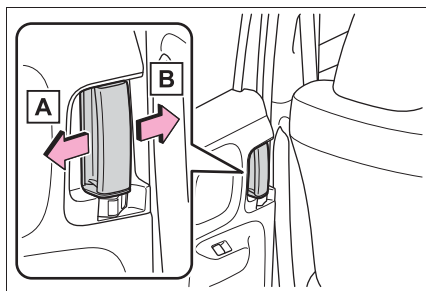

自動開閉作動中に再度ドアハンドルを操作すると自動開閉作動が停止します。

### A 開ける

スライドドアを解錠してから操作してください。

### B 閉める

## ■ パワースライドドア開閉スイッチを使用する

スイッチを約 1 秒押す

スライドドアを解錠してから操作してください。

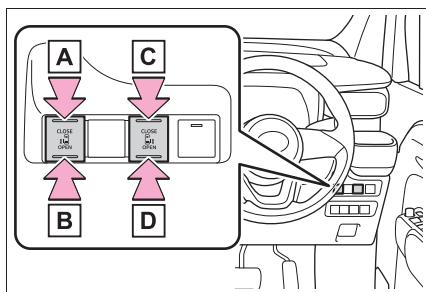

### A 助手席側パワースライドドアを閉じる

### B 助手席側パワースライドドアを開ける

### C 運転席側パワースライドドアを閉じる★



### D 運転席側パワースライドドアを開ける★

開閉作動中に再度スイッチを押すと、作動が停止します。

★：グレード、オプションなどにより、装備の有無があります。

### ■ キックセンサーを使用して開閉する（ハンズフリーパワースライドドア）★

★：グレード、オプションなどにより、装備の有無があります。

フロントドア後端の車体下側センサー部に足を近づけて離す動作をすることで、スライドドアを自動で開閉することができます。キックセンサーを使用して開閉するときは、フロントドア（開けるスライドドアと同じ側）が閉じている、ハンズフリーパワースライドドアの作動がON、かつ電子キーを携帯していることを確認してください。

- 1 電子キーを携帯しスマートエントリー & スタートシステムの作動範囲内でフロントドアハンドルから約 30 ~ 50cm 離れた位置に立つ

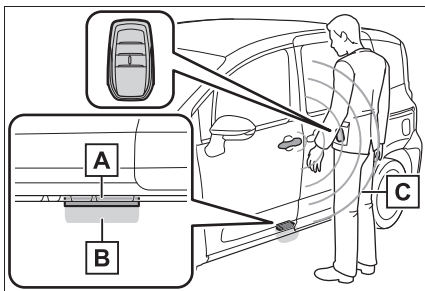

A キックセンサー

### B ハンズフリーパワースライドドア作動検知エリア

### C スマートエントリー & スタートシステム作動検知エリア

- 2 足をキックセンサーから約 10cm の距離になるまで近づけてすぐ引く

足を近づけて引く動作を 1 秒以内に行ってください。

足先をフロントドア後端の車体下側に入れたままでは作動しません。

車室内またはラゲージルーム内に他の電子キーがあると、作動までの時間が少し長くなることがあります。

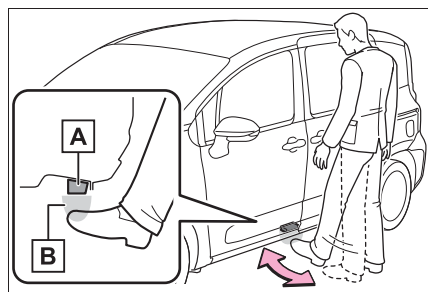

A キックセンサー

### B ハンズフリーパワースライドドア作動検知エリア

- 3 足を引く動作をキックセンサーが検知するとブザーが鳴り、その後スライドドアが自動で全開・全閉します。

スライドドアの開閉作動中に再度操作をすると、作動を停止します。

作動が停止した状態から再度操作をすると、スライドドアは反転作動します。

 知識

### ■ スライドドアアイジークローザー

スライドドアが半ドア状態になったとき、スライドドアアイジークローザーが作動し、スライドドアが自動で完全に閉まります。スライドドアアイジークローザーは、両側のスライドドアに装着されています。

- エンジンスイッチのモードに関係なく、スライドドアアイジークローザーは作動します。
- アウトサイドドアハンドルまたはインサイドドアハンドルを操作したままドアを閉めたときは、スライドドアアイジークローザーが作動しないことがあります。
- スライドドアアイジークローザーが作動中でもアウトサイドドアハンドルまたはインサイドドアハンドルを操作してドアを開けることができます。(ロックレバーやチャイルドプロテクターが施錠側のときを除く)

### ■ 作動の合図 (パワースライドドア使用時)

ブザーで知らせます。(作動開始時に 1 回、閉作動中は継続)

### ■ パワースライドドアの作動可能条件

次の作動条件をすべて満たしているときに、自動で開閉できます。

- パワースライドドアメインスイッチが ON のとき
- スライドドアのドアロックが解錠されている (閉作動を除く)

エンジンスイッチが ON のときは上記に加え、車速が 3km/h 以下かつ次のいずれかの条件を満たしていることが必要です。ただし、ワイヤレスリモコンによる開閉はできません。

- シフトレバーの位置が P のとき
- パーキングブレーキがかかっているとき
- ブレーキペダルを踏んでいるとき

### ■ パワースライドドアの作動について

- パワースライドドアメインスイッチが OFF のときは、手動でのみ開閉できません。
- パワースライドドアの自動開閉中に、人や異物などにより挟み込みを感知すると、ブザーが鳴り、10cm 位反転作動したあとに作動を停止します。停止後にパワースライドドアを操作すると、以下のように作動します

逆方向に動く：

- ・ アウトサイドドアハンドルを操作する

開方向に動く：

- ・ インサイドドアハンドルを開方向に操作するまたはパワースライドドアスイッチ (OPEN 側) を押す

閉方向に動く：

- ・ インサイドドアハンドルを閉方向に操作するまたはパワースライドドアスイッチ (CLOSE 側) を押す

挟み込み防止機構作動後、電子キーのパワースライドドア開閉スイッチを押しても、パワースライドドアは作動しません。

### ■ ハンズフリーパワースライドドア★の作動条件

★：グレード、オプションなどにより、装備の有無があります。

次の作動条件を満たしているときに自動で開閉できます。

- ハンズフリーパワースライドドアの作動が ON のとき (→P.423)
- フロントドア (開けるスライドと同じ側) が閉まっているとき

- 電子キーが作動範囲内にあるとき  
(→P.148)
- 足をキックセンサーに近付けて離す動作をしたとき(手やひじ、ひざなどでも作動します)

### ■ハンズフリーパワースライドドア★が正常に作動しない状況

★: グレード、オプションなどにより、装備の有無があります。

ハンズフリーパワースライドドアは、次のような状況では作動しないことがあります。

- 足先をフロントドア後端の車体下側に入れたままのとき
- キックセンサーに足先が強くあたったときや、一定時間ふれたとき

キックセンサーにふれた場合は、少し時間をおいてから再度操作してください。

- 人がキックセンサーに近すぎる位置で操作したとき
- 電子キーと車両間の通信をさまたげる電波があるとき(→P.149)
- コインパーキング・ガソリンスタンド・ロードヒーター・蛍光灯などキックセンサーの感度をさまたげる電波やノイズがある場所に駐車したとき
- 近くにテレビ塔や発電所・ラジオ放送局・大型ディスプレイ・空港があるなど、強い電波やノイズの発生する場所にいるとき
- 洗車や大雨などでキックセンサーに大量の水がかかっているとき
- キックセンサーの表面に泥・雪・氷などが付着したとき
- キックセンサーに草木など動くものがふれる状態が長時間続いたとき
- キックセンサーの近くにアクセサリ用品を付けたとき

アクセサリ用品を取り付けた場合は、

ハンズフリーパワースライドドアの作動を OFF にしてください。

### ■ハンズフリーパワースライドドア★の誤動作を防ぐために

★: グレード、オプションなどにより、装備の有無があります。

ハンズフリーパワースライドドアは、電子キーが作動範囲内にあるとき、次のような状況で意図せず作動するおそれがあります。

誤動作を防ぐために、電子キーが作動範囲内に入らないようにするか、パワースライドドアメインスイッチを OFF、またはハンズフリーパワースライドドアの作動を OFF にしてください。(→P.423)

- 洗車や大雨などでキックセンサーに大量の水がかかっているとき
- フロントドア後端下側の汚れを拭き取る動作をしたとき
- 小動物やボールなどがキックセンサーの下を横切ったとき
- キックセンサーの下のものを取る動作をしたとき
- スライドドアのステップ部に腰かけて、足を動かしたとき

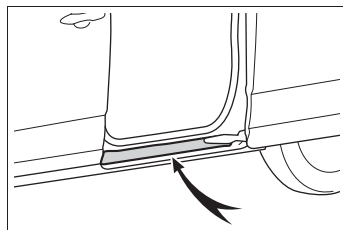

- フロントドア後端下側に足や体をふれながら車両を横切ったとき
- コインパーキング・ガソリンスタンド・ロードヒーター・蛍光灯などキックセンサーの感度をさまたげる電波やノイズがある場所に駐車したとき

- 近くにテレビ塔や発電所・ラジオ放送局・大型ディスプレイ・空港があるなど、強い電波やノイズの発生する場所にいるとき
- キックセンサーの近くに草木などがある場所に駐車したとき
- キックセンサーの近くで荷物などの積み降ろしをしたとき
- キックセンサーの近くでアクセサリ用品やカーカバーの着脱作業をしたとき
- けん引されるとき

#### ■ バッテリー端子を脱着したとき

パワースライドドアを適切に作動させるために、初期設定が必要です。アウトサイドドアハンドルまたはインサイドドアハンドルを使用して、スライドドアを手動で一度全閉にしてください。

#### ■ 挟み込み防止機構（パワースライドドア）

パワースライドドアの前端部には、センサー **A** が付いています。ドアを自動で閉めているときに、挟み込みなどによりセンサーが押されると挟み込み防止機構が作動し、ドアは 10cm 位反転作動したあとに停止します。

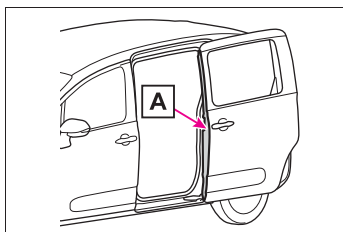

#### ■ 予約ロック機能について（パワースライドドア）

パワースライドドアの自動閉作動中に、あらかじめ全ドアの施錠を予約する機能です。

次の操作をすると、パワースライドドア以外のすべてのドアが施錠され、パワースライドドアも閉まると同時に施錠されます。

- 1 パワースライドドア以外のすべてのドアを閉じる
- 2 パワースライドドアの自動閉作動中にフロントドアまたはバックドアでスマートエントリー&スタートシステムによる施錠操作を行う（→P.127, 145）  
またはワイヤレスリモコンによる施錠操作を行う（→P.127）

すべてのドアが閉まり施錠されると、ブザーと非常点滅灯の点滅で知らせます。

- 予約ドアロック機能使用時、施錠操作をしたあとに、キーを車内にもどすと、車内にキーが閉じ込められることがあります。  
予約ドアロック機能は、必ずキーを携帯した状態で使用してください。
- 予約ドアロック操作をしてパワースライドドアが自動閉作動中に、挟み込み防止機構が作動するなど停止操作が行われると、予約ドアロック機能が解除されすべてのドアが解錠されます。
- 車から離れるときは、すべてのドアが閉まり施錠されたことを確認してください。

## 警告

### ■ スライドドアイーゼークローザーについて

- スライドドアが半ドア状態になったとき、スライドドアイーゼークローザーが動き自動で完全に閉まります。また、作動し始めるまでに数秒かかります。指などを挟まないように注意してください。骨折など重大な傷害を受けるおそれがあります。

(→P.136)

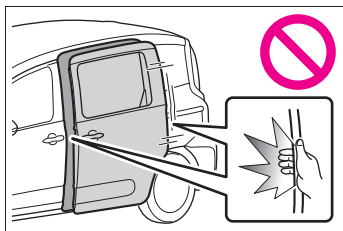

- スライドドアイーゼークローザーは、パワースライドドアメインスイッチがOFFであっても作動するため、指などの挟み込みには十分注意してください。
- ロックレバーやチャイルドプロテクターが施錠側のとき、スライドドアイーゼークローザー作動中にインサイドドアハンドルを操作しても作動は停止しません。指などを挟まれないように注意してください。骨折など重大な傷害を受けるおそれがあり危険です。

### ■ パワースライドドアについて

パワースライドドアの操作時は、次のことを必ずお守りください。お守りいただかないと、重大な傷害におよぶか、最悪の場合死亡につながるおそれがあります。

- パワースライドドア作動中に乗り降りしないでください。

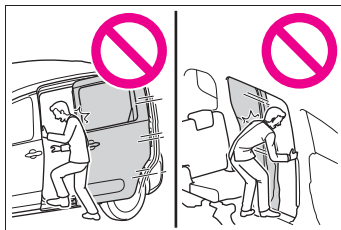

- アウトサイドドアハンドルまたはインサイドドアハンドルを使ってパワースライドドアを開閉するときは、操作後すぐにドアハンドルから手を離してください。ドアハンドルを握ったままスライドドアが作動すると、手・指・腕などに無理な力がかかるおそれがあるので十分注意してください。
- 周辺の安全を確かめ、障害物がないか、身のまわりの品が挟み込まれる危険がないか確認してください。

## 警告

- 人がいるときは、作動させる前に安全を確認し、動かすことを知らせる「声かけ」をしてください。また、車外および車内のスライドドア付近にもたれている人がいるときは、パワースライドドアを作動させないでください。

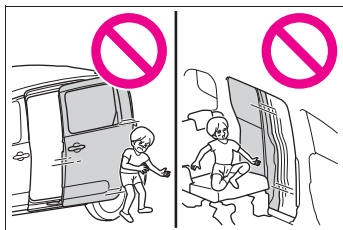

- 自動開閉中にパワースライドドアメインスイッチをOFFにすると、作動が停止し手動操作に切りかわります。この場合、傾斜した場所では、スライドドアが急に開いたり閉じたりするおそれがあるので、十分注意してください。
- 自動開閉中、または全開以外のときは、ドアが急に反転作動したり、動きだすおそれがあります。必ず全開で静止していることを確認してください。
- 傾斜した場所では、開いたあとにドアが閉まる場合があります。ドアは必ず全開で静止していることを確認してください。
- 自動開閉中に作動可能条件を満たさなくなったときは、ブザーが鳴り、作動が停止し、手動操作に切りかわる場合があります。この場合、傾斜した場所では、スライドドアが急に開いたり閉じたりするおそれがあるので、十分注意してください。

- 次のような場合、システムが異常と判断し自動作動が停止することがあります。手動作動に切り替わり、急にスライドドアが閉まるなどして思わぬ事故につながるおそれがあるため、十分に注意してください。

- ・自動作動中、障害物に干渉したとき
- ・エンジン停止時でパワースライドドアが自動作動しているときに、エンジンスイッチをONにしたりエンジンを始動したりして、バッテリー電圧が急に低下したとき

- チャイルドプロテクターを施錠側にしているときは、パワースライドドアの誤操作防止のため、パワースライドドアの機能を停止してください。
- タイヤ交換時や洗車時は、パワースライドドアの機能を停止してください。パワースライドドアメインスイッチをOFFにしないと意図せずパワースライドドアが動き、手・頭・首などを挟んだりするおそれがあります。

## ■挟み込み防止機能（パワースライドドアメインスイッチ ON）

次のことを必ずお守りください。

お守りいただかないと、重大な傷害におよぶか、最悪の場合死亡につながるおそれがあります。

- 挟み込み防止機構を故意に作動させようとして、体の一部を挟んだりしないでください。
- 挟み込み防止機能は、スライドドアが完全に閉まる直前に異物を挟むと作動しない場合があります。指などを挟まないように注意してください。
- 挟み込み防止機能は、挟まれるものの形状や挟まれ方によっては作動しない場合があります。指などを挟まないように注意してください。

## 警告

### ■ハンズフリーパワースライドドア★ について

★：グレード、オプションなどにより、  
装備の有無があります。

ハンズフリーパワースライドドアを操作するときは、次のことを必ずお守りください。お守りいただかないと、重大な傷害におよぶか、最悪の場合死亡につながる場合があります。

- 周囲の安全を確かめ障害物がないか、身のまわりの品が挟み込まれる危険がないか確認してください。
- 電子キーを作動範囲内に放置しないでください。

## 注意

### ■スライドドアについて

- スライドドアを開閉する前に、運転者はスライドドアが安全に開閉できるように車外および車内のスライドドア付近の状態を必ず確認してください。
- 走行するときやドアを開閉するとき、ジュースなどが入っている紙コップやガラス製のコップなどをスライドドア内側のボトルホルダー（→P.320）に収納しないでください。

- スライドドアのリヤステップ下のローラー滑走面に、石などの異物が入り込まないように注意してください。異物が入り込んだままスライドドアを開閉すると、スライドドアの故障の原因になります。

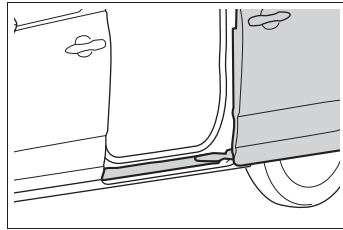

- スライドドアを開けるときは縁石や壁などにあたらないように注意してください。スライドドアを損傷するおそれがあります。

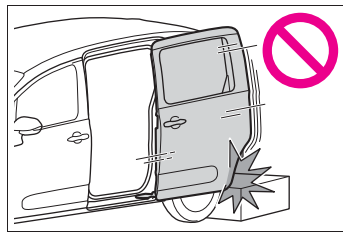

- スライドドアアイズークローザーについて
- スライドドアアイズークローザーの作動中は無理な力をかけないでください。
- ドアの開閉を短時間にくり返すとスライドドアアイズークローザーが作動しないことがあります。この場合、一度ドアを開け、少し時間をおいてから閉め直すと作動します。

### ■パワースライドドアについて

パワースライドドア前端部のセンサー **A** を刃物などの鋭利なもので傷付けないように注意してください。

### ⚠ 注意

センサーが切断されると自動で閉めることができなくなります。また、自動で閉めているときにセンサーが切断されると、スライドドアはただちに停止します。

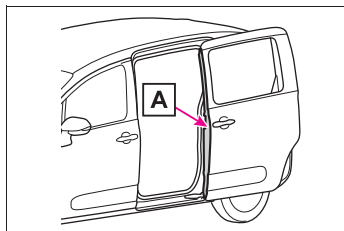

### ■ ハンズフリーパワースライドドア★ について

★：グレード、オプションなどにより、装備の有無があります。

キックセンサーはフロントドア後端の車体下側に設置されています。ハンズフリーパワースライドドアを正しく作動させるために次のことをお守りください。

●キックセンサーは常にきれいにしておく

キックセンサーに汚れや着雪などがある場合、キックセンサーが作動しなくなることがあります。その場合、汚れや雪を落としたあと、現在の位置から車両を動かしてから作動するか確認してください。それでも作動しない場合はトヨタ販売店にて点検を受けてください。

●キックセンサーに親水性コーティングなどの液体を塗らない

●キックセンサーに草木など動くものを近づけない

キックセンサーに草木などの動くものがふれる状態が長時間続いたときは、キックセンサーが作動しなくなることがあります。その場合、現在の位置から車両を動かしてから作動するか確認を行ってください。それでも作動しない場合はトヨタ販売店にて点検を受けてください。

●キックセンサーへの強い衝撃を避ける

キックセンサーの近くに強い衝撃を受けると、キックセンサーが正常に作動しなくなるおそれがあります。次のような場合にキックセンサーが作動しないときは、必ずトヨタ販売店で点検を受けてください。

・キックセンサーやキックセンサー周辺に強い衝撃を受けた

・キックセンサーに傷や破損がある

●キックセンサーを分解しない

●キックセンサーにステッカー貼らない

●キックセンサーを塗装しない

### スライドドアの手動開閉

パワースライドドアメインスイッチが OFF のときは、アウトサイドドアハンドルまたはインサイドドアハンドルを操作します。



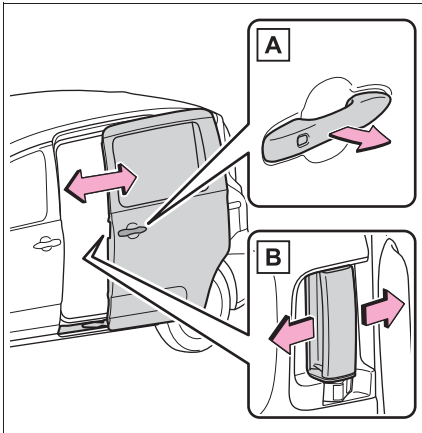

**A** アウトサイドドアハンドル

**B** インサイドドアハンドル

### パワースライドドアの機能を停止するには

パワースライドドアメインスイッチ (PWR DOOR OFF) を OFF にしてパワースライドドアの機能を停止します。

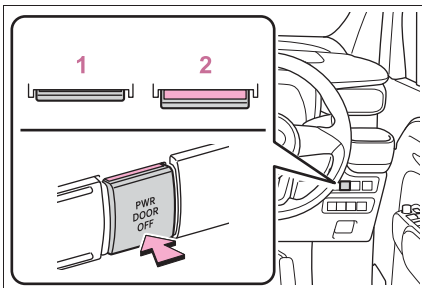

**1** OFF

スライドドアを手動でのみ開閉できます。

**2** ON\*

パワースライドドアをワイヤレスリモコン/アウトサイドドアハンドル/インサイドドアハンドル/パワースライドドア開閉スイッチの操作/ハンズフリー操作

★により、自動で開閉できます。

※ ON にすると、スイッチ上部にオレンジ色のマークが表れます。

★: グレード、オプションなどにより、装備の有無があります。

### チャイルドプロテクター

施錠側にすると、インサイドドアハンドルを使用してスライドドアを開けられなくなります。

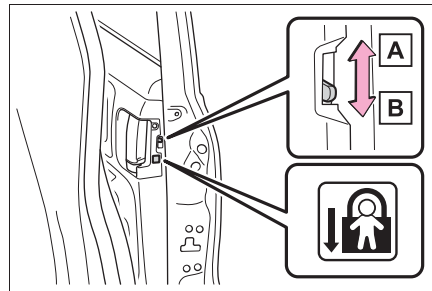

**A** 解錠

**B** 施錠

お子さまが車内からスライドドアを開けられないようにできます。両側のスライドドアを施錠側にしてください。

### 知識

#### ■チャイルドプロテクター使用時のドアの開け方

ドアを解錠してアウトサイドドアハンドルを操作すると開きます。

## バックドア

バックドアは次の方法で施錠・解錠および開閉することができます。

### ⚠ 警告

次のことを必ずお守りください。お守りいただかないと、重大な傷害におよぶか、最悪の場合死亡につながるおそれがあります。

#### ■ 走行する前に

- 走行前にバックドアが閉まっていることを確認してください。完全に閉まっていないと走行中に突然開き、車外のものにあたりたり、荷物が投げ出されたりして思わぬ事故につながるおそれがあります。
- ラゲージスペースでお子さまを遊ばせないでください。誤って閉じ込められた場合、熱射病などを引き起こすおそれがあります。
- お子さまにはバックドアの開閉操作をさせないでください。不意にバックドアが開いたり、閉めるときに手・頭・首などを挟んだりするおそれがあります。

#### ■ 走行中の留意事項

- 走行中はバックドアを閉めてください。開けたまま走行すると、バックドアが車外のものにあたりたり荷物が投げ出されたりして、思わぬ事故につながるおそれがあります。
- ラゲージスペースには絶対に人を乗せないでください。急ブレーキ・急旋回をかけたときや衝突したときなどに、重大な傷害におよぶか、最悪の場合死亡につながるおそれがあります。

#### ■ バックドアの操作にあたって

次のことを必ずお守りください。お守りいただかないと、体を挟むなどして重大な傷害におよぶか、最悪の場合死亡につながるおそれがあります。

- バックドアを開ける前に、バックドアに貼り付いた雪や氷などの重量物を取り除いてください。開いたあとに重みでバックドアが突然閉じるおそれがあります。
- バックドアを開閉するときは、十分に周囲の安全を確かめてください。
- 人がいるときは、安全を確認し、動かすことを知らせる「声かけ」をしてください。
- 強風時の開閉、中間保持には十分注意してください。バックドアが風にあおられ、勢いよく開いたり閉じたりするおそれがあります。
- 半開状態で使用すると、バックドアが突然閉じて重大な傷害を受けるおそれがあります。特に傾斜した場所では、平坦な場所よりもバックドアの開閉がしにくく、急にバックドアが開いたり閉じたりするおそれがあります。必ずバックドアが静止していることを確認して使用してください。

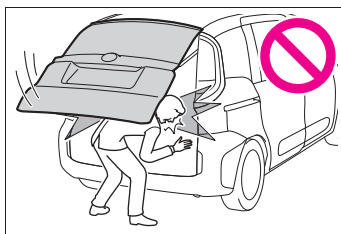

## 警告

- 傾斜が急な場所で半開状態で使用すると、バックドアが突然閉じて重大な傷害を受けるおそれがあります。必ずバックドアが静止していることを確認して使用してください。
- バックドアを閉めるときは、指などを挟まないよう十分注意してください。

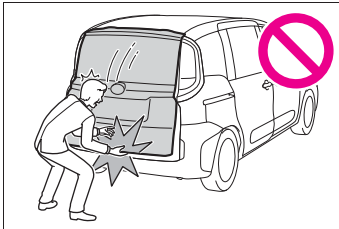

- バックドアは必ず外から軽く押して閉めてください。バックドアハンドルを持ったままバックドアを閉めると、手や腕を挟むおそれがあります。
- バックドアダンパーステー（→P.147）を持ってバックドアを開めたり、ぶら下がったりしないでください。手を挟んだり、バックドアダンパーステーが破損したりして、思わぬ事故につながるおそれがあります。
- バックドアにキャリアなどの重いものを取り付けると、開けたあとにドアが突然閉じて、手・頭・首などを挟むおそれがあります。バックドアへのアクセサリ用品の取り付けは、トヨタ純正品を使用することをおすすめします。

## 車外から解錠／施錠するには

### ■ スマートエントリー&スタートシステムを使用する★

★：グレード、オプションなどにより、装備の有無があります。

電子キーを携帯して操作します。

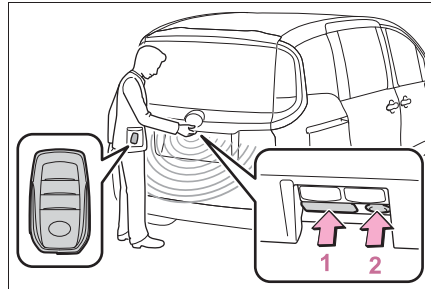

#### 1 全ドアを解錠する

施錠操作後 3 秒間は解錠できません。

#### 2 全ドアを施錠する

必ず施錠されたことを確認してください。

### ■ ワイヤレス機能を使用する

→P.127

### ■ キーを使用する

→P.128

## 知識

### ■ 作動の合図

→P.128

### ■ 解錠操作のセキュリティ機能

→P.129

## 車内から施錠／解錠するには

### ■ ドアロックスイッチを使用する

→P.130

## バックドアを開閉するには

### ■ 開ける

バックドアオープンスイッチを押したまま、バックドアを持ち上げる

バックドアオープンスイッチを押した直後はバックドアを開めることができません。

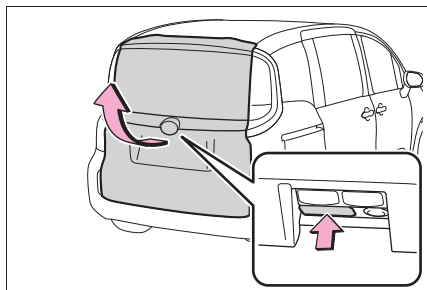

### ■ 閉める

バックドアハンドルを持って、横方向に力をかけないように引き下げ、必ず外から押して閉めてください。

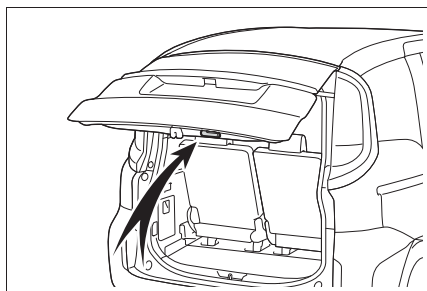

### □ 知識

#### ■ ラゲージルームランプ

▶ 車いす仕様車（スロープタイプ）以外  
スイッチを ON にしておくとバックドアを開けたとき、ラゲージルームランプが点灯します。

エンジンスイッチが OFF の場合、約 20 分後に自動消灯します。

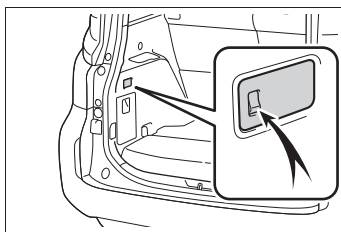

#### ▶ 車いす仕様車（スロープタイプ）

スイッチ付きランプ：スイッチを ON にしておくとバックドアを開けたとき、ラゲージルームランプが点灯します。

スイッチなしランプ：バックドアを開けたとき、ラゲージルームランプが点灯します。

エンジンスイッチが OFF の場合、約 20 分後に自動消灯します。

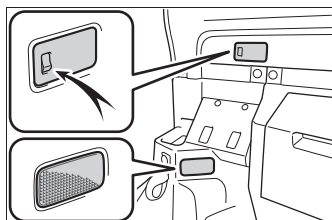

#### ■ 半ドア走行時警告ブザー

→P.131

## ⚠ 注意

### ■ ダンパーステーについて

バックドアにはバックドアを支えるためのダンパーステーが取り付けられています。ダンパーステーの損傷や作動不良を防ぐため次のことをご守りください。

- ビニール片・ステッカー・粘着材などの異物をステーのロッド部（棒部）に付着させない

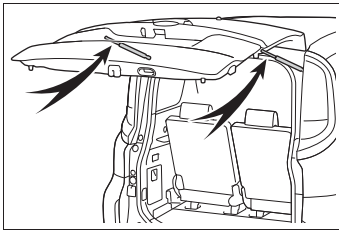

- ロッド部を軍手などでふれない
- バックドアにトヨタ純正品以外のアクセサリ用品をつけない
- ステーに手をかけたり、横方向に力をかけたりしない

## スマートエントリー&スタートシステム★

★：グレード、オプションなどにより、装備の有無があります。

電子キーをポケットなどに携帯していると、次の操作が行えます。必ず運転者が携帯してください。

- ドアを施錠・解錠する（→P.127）
- バックドアを施錠・解錠する（→P.145）
- エンジンを始動する（→P.193）

## 📖 知識

### ■ アンテナの位置

▶ 標準仕様車

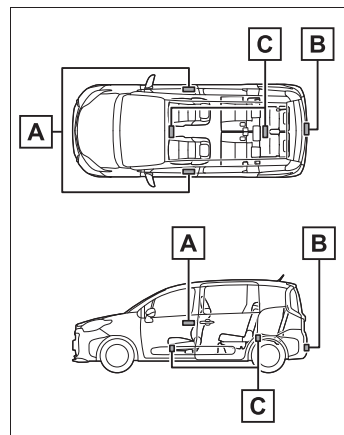

**A** 車外アンテナ

**B** 車外アンテナ（バックドア）

**C** 車室内アンテナ（車内）

## ▶ 車いす仕様車（スロープタイプ）

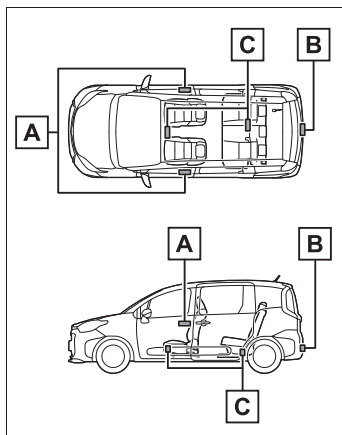

**A** 車外アンテナ

**B** 車外アンテナ（バックドア）

**C** 車室内アンテナ（車内）

■ 作動範囲（電子キーの検知エリア）

▶ 標準仕様車

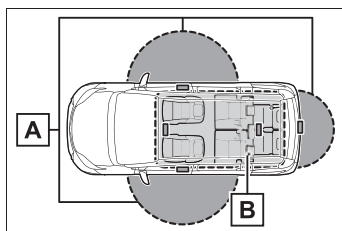

**A** ドアの施錠・解錠時

フロント席のドアハンドル・バックドアロック／アンロックスイッチから周囲約70cm以内で電子キーを携帯している場合に作動します。（電子キーを検知しているドアハンドルのみ作動します）

**B** エンジン始動時またはエンジンスイッ

ち切りかえ時

車内で電子キーを携帯している場合に作動します。

## ▶ 車いす仕様車（スロープタイプ）

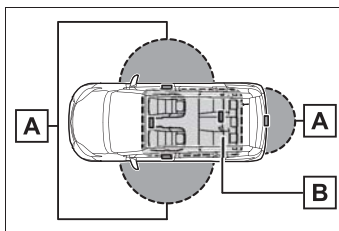

**A** ドアの施錠・解錠時

フロント席のドアハンドル・車両側面のバックドアスイッチ・バックドアロック／アンロックスイッチから周囲約70cm以内で電子キーを携帯している場合に作動します。（電子キーを検知しているドアハンドルのみ作動します）

**B** エンジン始動時またはエンジンスイッ

ち切りかえ時

車内で電子キーを携帯している場合に作動します。

■ 警告音が鳴ったり警告表示が出たりしたとき

誤操作などによる予期せぬ事故や盗難を防ぐため、警告音が鳴ったり、マルチインフォメーションディスプレイに警告が表示されることがあります。警告が表示されたときは、ディスプレイの表示をもとに適切に対処してください。

警告音のみが鳴る場合の状況と対処方法は次の通りです。

● 車外から警告音が“ピー”と5秒鳴る

状況	対処方法
いずれかのドアが開いているときにスマートエントリー&スタートシステムで施錠しようとした	全ドアを閉めたあと、再度施錠してください。

- 車内から“ポーン、ポーン”と鳴り続ける

状況	対処方法
運転席ドアが開いている状態でエンジンスイッチをACCにした（エンジンスイッチがACCのとき運転席ドアを開いた）	エンジンスイッチをOFFにしたあと、運転席ドアを閉めてください。
運転席ドアが開いている状態でエンジンスイッチをOFFにした	運転席ドアを閉めてください。

### ■ マルチインフォメーションディスプレイに“車室内にキーがあります”と表示されたとき

車内に電子キーを置いたまま、スマートエントリー&スタートシステムでドアを施錠しようすると、警告メッセージが表示されます。車内から電子キーを取り出したあと、再度施錠してください。

### ■ 節電機能

長期駐車時に電子キーの電池と車両のバッテリーあがりを防止するため、節電機能が働きます。

- 次の状況では、スマートエントリー&スタートシステムによる解錠に時間がかかる場合があります。
  - ・ 車の外約 3.5m 以内に電子キーを 40 秒以上放置した
  - ・ 5 日間以上スマートエントリー&スタートシステムを使用しなかった
- 14 日間以上スマートエントリー&スタートシステムを使用しなかった場合、運転席以外での解錠ができなくなります。この場合は、運転席のドアハンドルを握る、もしくは、ワイヤレス機能、メカニカルキーで解錠してください。

### ■ 電子キーを節電モードにするには

- 節電モードに設定すると、電子キーによる電波の受信待機を停止し、電子キーの電池の消耗を抑えることができます。

電子キーの  を押しながら、

 を 2 回押し、電子キーのインジ

ケーターが 4 回光ることを確認してください。

節電モード中は、スマートエントリー&スタートシステムを使用できません。節電モードを解除するには、電子キーのいずれかのスイッチを押してください。

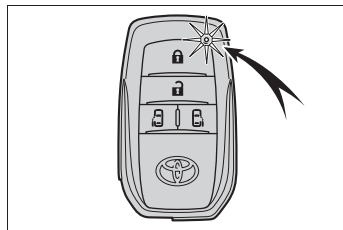

- 長期間使用しない電子キーは、節電モードにしておくことをおすすめします。

### ■ 機能が正常に働かないおそれのある状況

スマートエントリー&スタートシステムは微弱な電波を使用しています。次のような場合は電子キーと車両間の通信をさまたげ、スマートエントリー&スタートシステムやワイヤレスリモコン、エンジンイモビライザーシステムが正常に作動しない場合があります。（対処方法：→P.397）

- 電子キーの電池が消耗しているとき
- 近くにテレビ塔や発電所・ガソリンスタンド・放送局・大型ディスプレイ・空港があるなど、強い電波やノイズの発生する場所にいるとき

- 電子キーが、次のような金属製のものに接していたり、覆われたりしているとき
    - ・ アルミ箔などの金属の貼られたカード
    - ・ アルミ箔を使用したタバコの箱
    - ・ 金属製の財布やかばん
    - ・ 小銭
    - ・ カイロ
    - ・ CD や DVD などのメディア
  - 近くで他の電波式ワイヤレスリモコンを使用しているとき
  - 電子キーを、次のような電波を発信する製品と同時に携帯しているとき
    - ・ 無線機や携帯電話・コードレス式電話などの無線通信機器
    - ・ 他の電子キーや電波式ワイヤレスリモコン
    - ・ パソコンや携帯情報端末（PDA など）
    - ・ デジタルオーディオプレーヤー
    - ・ ポータブルゲーム機器
  - リヤウインドウガラスに金属を含むフィルムなどが貼ってあるとき
  - 充電器など電子機器の近くにキーを置いた場合
  - コインパーキングに駐車しているとき（車両検出用の電波が影響をおよぼす可能性があるため）
- ご留意いただきたいこと**
- 電子キーが作動範囲内（検知エリア内）にあっても、次のような場合は正しく作動しないことがあります。
    - ・ ドアの施錠・解錠時に電子キーがドアガラスやドアハンドルに近付きすぎている、または地面の近くや高い場所にある
    - ・ エンジン始動時またはエンジンスイッチの切りかえ時に、電子キーがインストルメントパネルやフロア上・ドアポケット・またはグローブボックス内などに置かれている
  - インストルメントパネル上面やドアポケット付近に電子キーを置いたまま車外に出ると、電波の状況によっては車外アンテナに検知され車外から施錠でき、電子キーが車内に閉じ込められるおそれがあります。
  - 電子キーが作動範囲内であれば、電子キーを携帯している人以外でも施錠・解錠できます。ただし、電子キーを検知しているドア以外では解錠できません。
  - 車外でも電子キーがドアガラスに近付いていると、エンジンを始動できることがあります。
  - 電子キーが作動範囲内にあるとき、洗車や大雨などでドアハンドルに大量の水がかかると、ドアが施錠・解錠することがあります。（ドアの開閉操作がなければ、解錠されても約 30 秒後に自動で施錠します）
  - ワイヤレスリモコンなどでの施錠時にキーが車両の近くにあると、スマートエントリー&スタートシステムでの解錠ができないことがあります。（ワイヤレスリモコンを使用すると解錠できません）
  - 手袋を着用していると施錠・解錠しないことがあります。
  - ロック操作は、連続で 2 回まで有効です。3 回目以降はロック動作しません。
  - 電子キーを携帯したまま洗車をする、水がドアハンドルにかかったときに施錠・解錠をくり返すことがあります。その場合は次のような処置をしてください。
    - ・ キーを車両から約 2m 以上離れた場所に置く（盗難に注意し保管してください）
    - ・ キーを節電モードに設定してスマートエントリー&スタートシステムの作動を停止する（→P.149）



- 洗車機での洗車中にキーが車内にあると、水がドアハンドルにかかったときに、マルチインフォメーションディスプレイに警報が表示され車外のブザーが吹鳴することがあります。すべてのドアを施錠すると警報は止まります。
- ロックセンサーの表面に氷や雪、泥が付着すると、センサーが反応しないことがあります。その場合は氷や雪、泥を取り除いて再度操作してください。
- すばやいドアハンドル操作や、車外アンテナの作動範囲内へ入ってすぐのドアハンドル操作では、解錠しないことがあります。センサーにふれ解錠したことを確認してからドアハンドルを引いてください。
- 作動範囲内に他の電子キーがあると、解錠に時間がかかることがあります。

#### ■ 降車オートロック機能※ についてご留意いただきたいこと

- 車内に人が乗っている場合でも、車内に電子キーがないときは降車オートロック機能が作動します。施錠したくないときは、降車オートロック機能を一時的に非作動にしてください。(→P.128)
- 洗車機などの大きな金属物が動くような場所では、電子キーの位置が正しく検知されないおそれがあります。降車オートロック機能の誤作動を防ぐために、車から離れるときは車内に電子キーを残さないでください。
- すべてのドアを閉めたあとに次の操作をすると、降車オートロック機能が解除されます。
  - ・ ブレーキペダルを踏む
  - ・ エンジンスイッチを押す
  - ・ 降車オートロック機能以外で施錠・解錠する

降車オートロック機能を作動させるには、いずれかのドアを開閉してください。

- 電子キーのスイッチを押し続けている場合、降車オートロック機能が正常に作動しないおそれがあります。
- 降車オートロック待機状態のときにいずれかのドアを開けると、降車オートロック機能が解除されます。
- すべてのドアが閉じたときに電子キーが作動範囲内になくても、一定時間内に電子キーが作動範囲内に入ると降車オートロック機能が作動します。
- 電池残量が少ないときは、降車オートロック機能が正常に作動しないおそれがあります。
- 降車オートロック機能を一時的に非作動にする(→P.128)とき、ブザーが鳴る前に次の操作をすると、降車オートロック機能は非作動になりません。
  - ・ いずれかのドアを開ける
  - ・ ブレーキペダルを踏む
  - ・ エンジンスイッチを押す

降車オートロック機能を一時的に非作動にするには、いずれかのドアを開閉したあと、操作をやり直してください。

- 降車オートロック機能を一時的に非作動にする(→P.128)ときは、施錠されていないドアのドアハンドルを握ってください。
- 降車オートロック機能を一時的に非作動にする(→P.128)ときにブザーが鳴らない場合は、電子キーの位置を確認してから再度ドアハンドルを握ってください。

※ トヨタ販売店での設定変更が必要です。

#### ■ 長期間運転しないとき

- 盗難防止のため、電子キーを車両から2m以上離しておいてください。
- あらかじめスマートエントリー&スタートシステムを非作動にすることができます。(→P.417)

- 電子キーの電池消費を抑えることができます。(→P.149)

#### ■ システムを正しく作動させるために

電子キーを必ず携帯した上で作動させてください。また、車外から操作する場合は電子キーを車両に近付けすぎないようにしてください。

作動時の電子キーの位置や持ち方によっては、電子キーが正しく検知されず、システムが正しく作動しないことがあります。(誤って警報が鳴ったり、キー閉じ込み防止機能が動かないこともあります)

#### ■ 電子キーが正常に働かないとき

- ドアの施錠・解錠 (→P.397)
- エンジンの始動 (→P.398)

#### ■ カスタマイズ機能

スマートエントリー&スタートシステムを非作動にするなどの変更ができます。(カスタマイズ一覧：→P.417)

カスタマイズ機能でスマートエントリー&スタートシステムを非作動にしたときは、次の操作の説明を参照してください。

- ドアの施錠・解錠：ワイヤレス機能、またはメカニカルキーを使ってドアの施錠・解錠ができます。(→P.127, 397)
- エンジンの始動・エンジンスイッチのモード切りかえ：→P.398
- エンジンの停止：→P.195

### ⚠ 警告

#### ■ 電波がおよぼす影響について (スマートエントリー&スタートシステムアンテナ)

- 植込み型心臓ペースメーカー、植込み型両心室ペーシングパルスジェネレータおよび植込み型除細動器を装着されている方は、アンテナ(→P.147) から約 22cm 以内に近付かないようにしてください。電波により植込み型心臓ペースメーカー、植込み型両心室ペーシングパルスジェネレータおよび植込み型除細動器の作動に影響を与えるおそれがあります。
- 植込み型心臓ペースメーカー、植込み型両心室ペーシングパルスジェネレータおよび植込み型除細動器以外の医療用電気機器を使用される場合は、電波による影響について医療用電気機器製造業者などに事前に確認してください。電波により医療用電気機器の動作に影響を与えるおそれがあります。

スマートエントリー&スタートシステムを非作動にすることもできます。詳しくはトヨタ販売店にお問い合わせください。

## フロントシート

シートの前後・上下位置などの調整ができます。

正しい運転姿勢がとれるよう調整してください。(→P.27)

調整するには

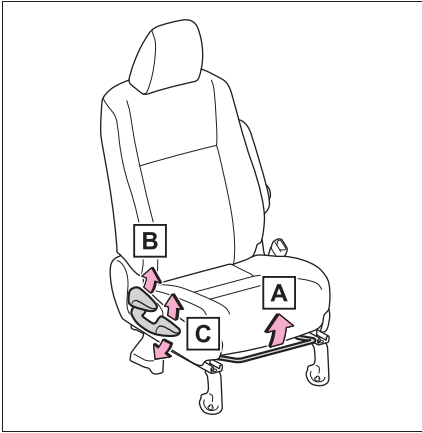

**A** 前後位置調整

**B** リクライニング調整

**C** シート全体の上下調整（運転席のみ）

### 知識

■ シートを調整するときは

- 周囲の人やものがシートに挟まれないよう注意してください。
- ヘッドレストが天井にあたらないように注意してください。

### 警告

■ シートを調整するとき

- 同乗者がシートにあたってけがをしないように注意してください。
- シートの下や動いている部分に手を近付けないでください。指や手を挟み、重大な傷害を受けるおそれがあり危険です。
- 足元のスペースを確保し足を挟まないように注意してください。

■ シート調整について

- 背もたれは必要以上に倒さないでください。必要以上に倒しすぎると、事故のときに体がシートベルトの下にもぐり、腹部などに強い圧迫を受けたり肩部ベルトが首にかかるなどして、重大な傷害におよぶか、最悪の場合死亡につながるおそれがあります。
- シート調整後はシートがきちんと固定されていることを確認してください。

## 助手席ターンチルトシート★

★：グレード、オプションなどにより、装備の有無があります。

ターンチルトシートは、シートを車内外に回転させることで、乗降をサポートします。必要に応じて、介助の方が操作を行ってください。

### 調整・回転するには

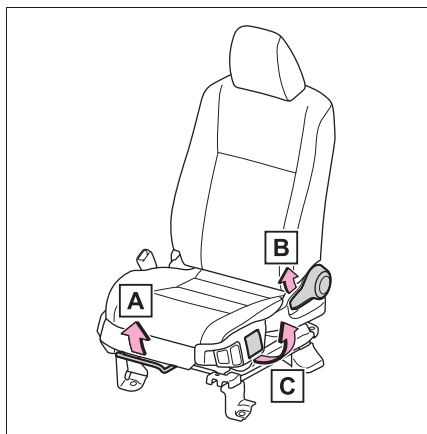

**A** 前後位置調整（スライドレバー）

**B** リクライニング調整

**C** 回転レバー



#### ■ シートの前後位置調整について

前後位置調整中に、シートが中間位置で止まりますが故障ではありません。スライドレバーを一度下げて、再度前後位置を調整してください。

#### ■ 回転レバーについて

回転レバーがポップアップする位置付近で回転レバーが少しポップアップすることがありますが、故障ではありません。回転レバーが完全にポップアップする位置で、回転レバーを操作してください。

### ⚠ 警告

#### ■ シートを調整・回転するとき

- 同乗者がシートにあたってけがをしないように注意してください。
- シートの下や動いている部分に手や足を近づけないでください。

手や足などを挟み、重大な傷害を受けるおそれがあり危険です。

- 足元のスペースを確保し足を挟まないように注意してください。

#### ■ シートの調整・回転について

- 背もたれは必要以上に倒さないでください。

必要以上に倒しすぎると、事故のときに体がシートベルトの下にもぐり、腹部などに強い圧迫を受けたり肩部ベルトが首にかかるなどして、重大な傷害におよぶか、最悪の場合死亡につながるおそれがあります。

- シート調整・回転後はシートがきちんと固定されていることを確認してください。

### ⚠ 注意

#### ■ シートを調整・回転するときは

ヘッドレストが天井にあたらないように注意してください。ヘッドレストや天井が損傷するおそれがあります。

## ターンチルトシートの操作をする前に

次のことを確認してください。

- グローブボックスのフタが閉まっている
- サンバイザーが格納されている
- 背もたれは前方・後方に必要以上に倒れていない
- ヘッドレストの高さがいちばん低い位置になっている
- シートベルトをはかず

### 警告

#### ■ ターンチルトシートを操作する前に

次のことを必ずお守りください。

お守りいただかないと、重大な傷害におよぶか、最悪の場合死亡につながるおそれがあります。

- ドア開口部に頭部をあてたりしないように、乗り降りする方の頭上の安全を確認してください。
- ボデーと腕があたらないように、ターンチルトシートを勢いよく操作しないでください。
- ターンチルトシートを操作するときシート可動部などで手や足などを挟むおそれがあります。

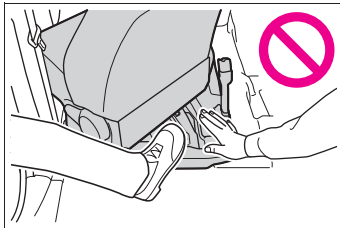

- ターンチルトシートに深く着座できない方、ひざや首が曲がらない方の場合は、足や頭がボデーにあたり、座った状態でのシートの回転が困難になりますのでご注意ください。

### 注意

#### ■ ターンチルトシートを操作する前に

ターンチルトシート可動部に手や衣服（スカート・マフラーなど）を巻き込まないようにご注意ください。

## 乗降するには

### ■ 乗車するには

- 1 シートがロック（マーク位置 **A**）するまで、スライドレバーを引きながらシートを前後に動かす

回転レバーがポップアップします。

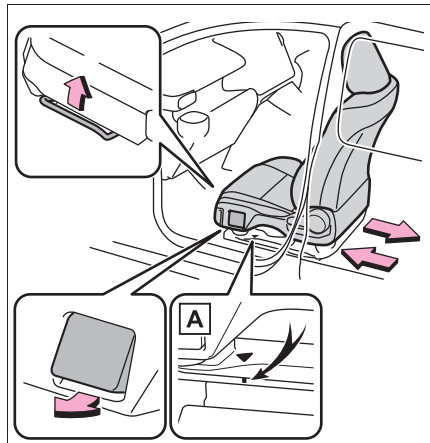

- 2 ポップアップした回転レバーを引きながらシートを外側へ回転させる

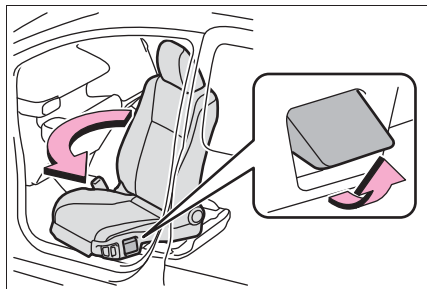

- 3 シートに座り、回転レバーを引きながらシートを内側へ回転させる

- 4 シートが回転し始めたら回転レバー **A** から手を放し、“カチッ”と音がするまでシートを回転させる

中間ロック位置でロックされます。

介助の方は、必要に応じてグリップ **B** を使用すると回転しやすくなります。

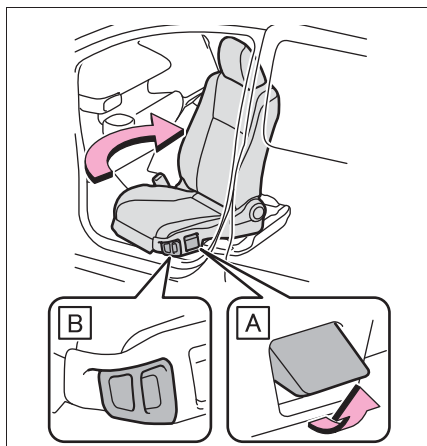

- 5 中間ロック位置で足を車内に入れる

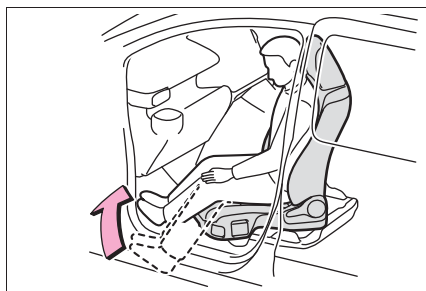

- 6 回転レバーを引きながらシートを内側へ回転させる

- 7 シートが回転し始めたら回転レバー **A** から手を放し、“カチッ”と音がするまでシートを回転させる

介助の方は、必要に応じてグリップ **B** を使用すると回転しやすくなります。

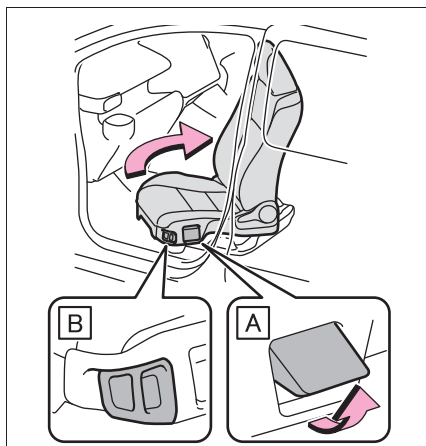

- 8 シートを前後左右にゆすり、確実にロックしていることを確認する

## ■ 降車するには

- 1 シートがロック（マーク位置 **A**）するまで、スライドレバーを引きながらシートを前後に動かす

回転レバーがポップアップします。

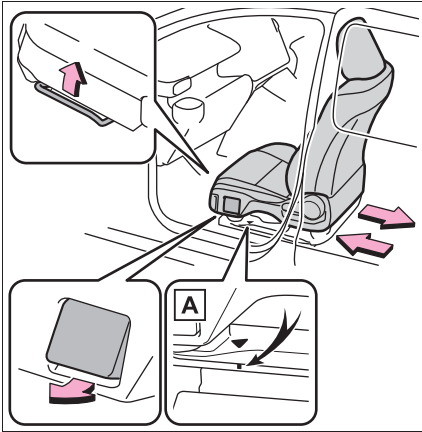

- 2 ポップアップした回転レバーを引きながらシートを外側へ回転させる

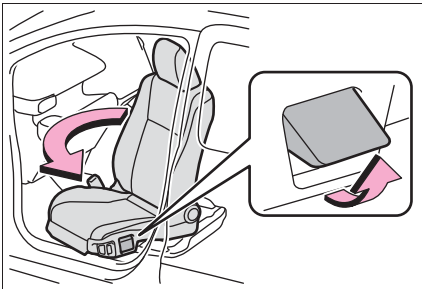

- 3 シートが回転し始めたら回転レバー **A** から手を放し、“カチッ” と音がするまでシートを回転させる

中間ロック位置でロックされます。

介助の方は、必要に応じてグリップ **B** を使用すると回転しやすくなります。

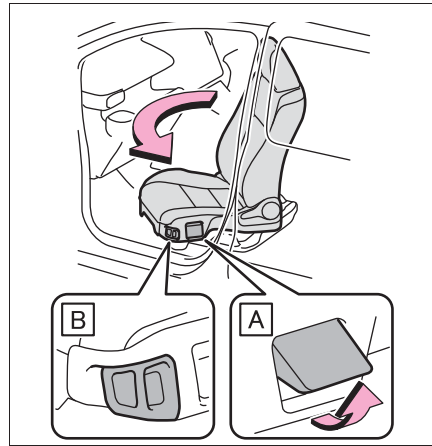

- 4 中間ロック位置で足を車外に出す

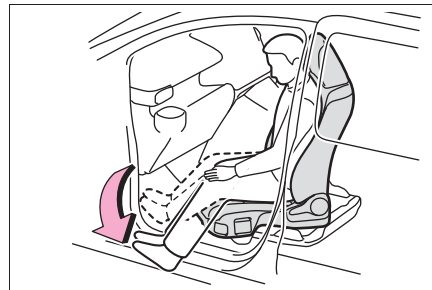

- 5 回転レバーを引きながらシートを外側へ回転させる
- 6 シートが回転し始めたら回転レバー **A** から手を放し、“カチッ” と音がするまでシートを回転させ、降りる

介助の方は、必要に応じてグリップ **B** を

使用すると回転しやすくなります。

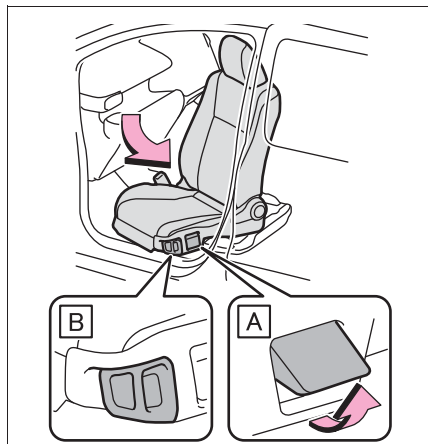

### 7 回転レバーを引きながらシートを格納位置まで回転させる

シートが格納されると“カチッ”と音がします。

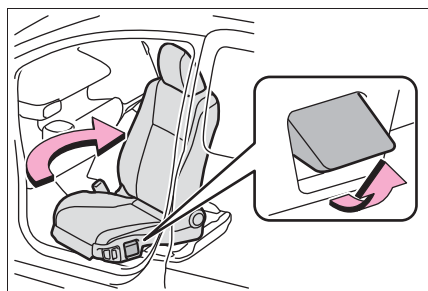

### 8 シートを前後左右にゆすり、確実にロックしていることを確認する

#### 知識

#### ■ ターンチルトシートの回転操作について

- ターンチルトシートとレールのマーク位置が合わないと、シートを回転させることはできません。
- 回転レバーを引いた状態では、ターンチルトシートがロックされません。

シートが動き始めたら、回転レバーから手を放してください。

- 回転レバーがポップアップする位置以外では、回転レバーを操作しないでください。万一、シートが回転できる位置で回転レバーが閉じてしまった場合は、コインなどを使用して回転レバーを引き出してください。

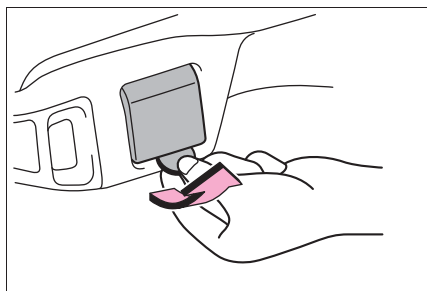

#### ■ ターンチルトシートが回転しないとき

- 車内から回転できない場合  
すみやかにトヨタ販売店または専門業者で点検を受けてください。
- 車外に出た状態で回転しない場合  
(→P.407)

#### ⚠ 警告

次のことを必ずお守りください。お守りいただかないと、重大な傷害におよぶか、最悪の場合死亡につながるおそれがあります。

#### ■ 操作するときは

- 走行中やドアが閉じているときは、ターンチルトシートを操作しない
- 不整地や傾斜地で操作しない
- 平坦な場所でパーキングブレーキを確実にかけ、シフトレバーをPにする



**警告****■ ターンチルトシートをもとの位置にもどしたあとは**

ターンチルトシートを前後左右にゆすり、シートが確実に格納位置で固定されているか確認してください。

**注意****■ 損傷を防ぐために**

- 回転レバーとスライドレバーを同時に操作しないでください。

正しい位置にシートが移動しなくなるおそれがあります。

- 回転レバーがポップアップする位置以外では、回転レバーを操作しないでください。

- ターンチルトシートを確実に格納してからドアを閉じてください。

シートが格納していない状態では、ドアを閉じた際にドアとシートがぶつかるおそれがあります。

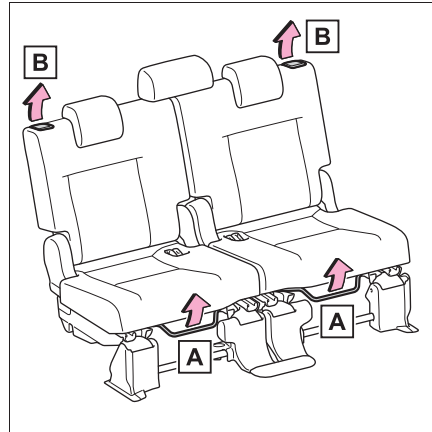
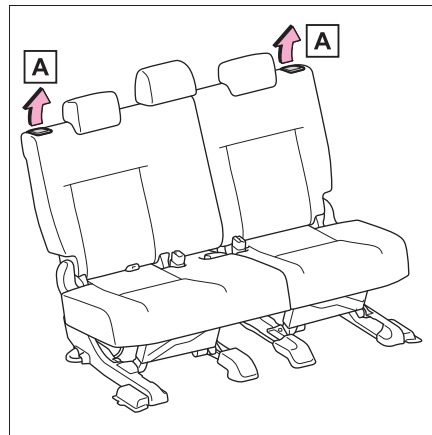
**セカンドシート****調整するには****▶ 7人乗り車****A** 前後位置調整**B** リクライニング調整**▶ 5人乗り車****A** リクライニング調整

## サードシートへの乗り降り（7人乗り車）

### ■ セカンドシートをタンブルする

- 1 車を停止させ、しっかりとパーキングブレーキをかける
- 2 セカンドシート中央席シートベルトを分離し、格納する（→P.31）
- 3 セカンドシートのシートベルトのバックルを格納する（→P.31）
- 4 セカンドシート左右席のヘッドレストを一番下まで下げ、中央席のヘッドレストを取りはずす（→P.165）
- 5 セカンドシートを前方いっぱいまでスライドする（→P.159）
- 6 **A**のレバーを引きセカンドシートをタンブルする



背もたれが前方に倒れ、シートが起きあ

がります。

助手席側セカンドシートをタンブルしてから運転席側セカンドシートをタンブルしてください。

運転席側セカンドシートのみタンブルする場合は、セカンドシート中央席ヘッドレストを取りはずしてください。

（→P.165）

セカンドシートをタンブルしたときにフロントシートとあたる場合は、フロントシートを前方にスライドしてください。

（→P.153）

### ■ セカンドシートをもとにもどすときは

- 1 車を停止させ、しっかりとパーキングブレーキをかける
- 2 セカンドシートを固定する

シート脚部を床面ロック部にゆっくり降ろし、セカンドシートうしろ側を床に押しつけて確実にロック部**A**を固定させます。

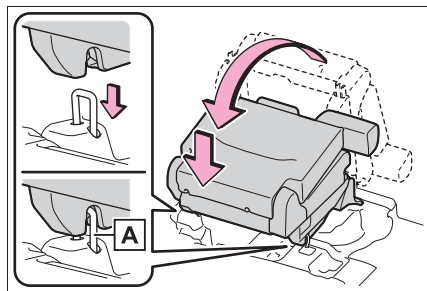

### 3 背もたれを起こし、固定する

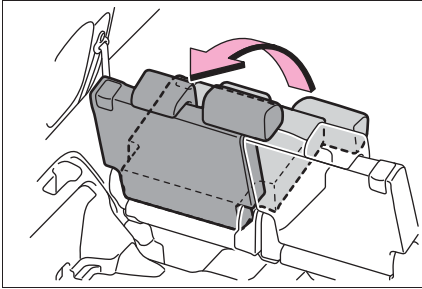

- 4 ヘッドレストを取りはずした場合は、ヘッドレストを取り付ける (→P.166)
- 5 中央席を使用するときは、セカンドシート中央席シートベルトを取りつける (→P.31)

#### セカンドシートを格納するには

→P.168

#### ⚠ 警告

##### ■ シートを調整するとき

- 同乗者がシートにあたってけがをしないように注意してください。
- シートが乗員や荷物にあたらないように注意してください。
- シートの下や動いている部分に手を近付けないでください。指や手を挟み、重大な傷害を受けるおそれがあります。
- 走行中はシート操作をしないでください。

##### ■ リクライニング調整について

● 走行中は背もたれを必要以上に倒さないでください。  
必要以上に倒しすぎると、事故のときに体がシートベルトの下にもぐり、腹部などに強い圧迫を受けたり肩部ベルトが首にかかるなどして、重大な傷害におよぶか、最悪の場合死亡につながるおそれがあります。

● シート調整後はシートが確実に固定されていることを確認してください。

##### ■ セカンドシート中央席に座るときは

中央席に座るときは、前後位置（7人乗り車）およびリクライニング角度を左右のシートで同じにしてください。お守りいただかないと、セカンドシート中央席シートベルトが正しく着用できず重大な傷害におよぶか、最悪の場合死亡につながるおそれがあります。

##### ■ サードシートへの乗り降りについて（7人乗り車）

- サードシートへ乗り降りする際はフロアからの突起につまづかないように注意してください。
- サードシートへ乗り降りしたあとは、必ずセカンドシートを固定させてください。
- 可動部や結合部に手や足などを挟まないように注意してください。

##### ■ タンブルについて（7人乗り車）

- シートベルトが、背もたれやシートクッションに挟まれていないことを確認してください。
- シート前方に物が無いことを確認してください。
- シートクッションの上に荷物などをのせたままシートをタンブルしないでください。

### 警告

- 左右のシートを同時にタンブルしないでください。指や手を挟み、けがをするおそれがあります。シートをタンブルするときは、片側ずつ操作してください。
- シートをおろしたときは、シート脚部が床面ロック部に確実に固定されたことを確認してください。

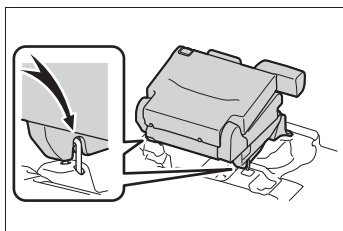

- シートをもとにもどすときは、シート脚部と床面ロック部のあいだに手や足を近付けないでください。手や足を挟み、けがをするおそれがあります。

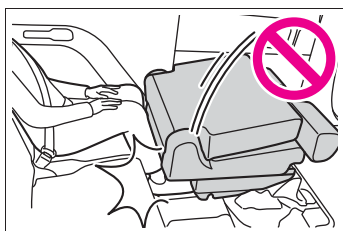

- セカンドシートをタンブルして走行するときは、必ずシート固定ベルトでセカンドシートを固定してください。(→P.168)

- セカンドシートをタンブルしたときは、前後位置調整レバーを操作しないでください。手や足を挟み、けがをするおそれがあります。

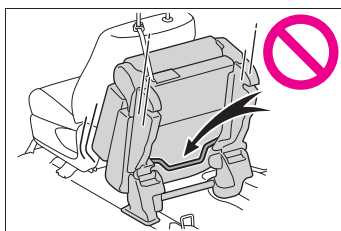

### ■ 背もたれをもとの位置にもどしたあとは

次のことを必ずお守りください。お守りいただかないと、重大な傷害におよぶか、最悪の場合死亡につながるおそれがあります。

- シートを前後に軽くゆさぶり、確実に固定されていることを確認する
- シートベルトを挟み込まないようにする

### 注意

#### ■ タンブルについて (7人乗り車)

- タンブルする前に、必ずシートベルトとバックルを格納してください。(→P.31)
- セカンドシートをタンブルするときは、助手席側をタンブルしてから運転席側をタンブルしてください。また、タンブルした状態からもとにもどすときは、運転席側をもとにもどしてから、助手席側をもとにもどしてください。  
順番を間違えるとセカンドシート中央席ヘッドレストと運転席側セカンドシートが干渉し、シートが損傷するおそれがあります。

### ⚠ 注意

- シートをおろすときは、シート脚部および床面ロック部に物が無いことを確認してから行ってください。
- リクライニングレバーを引くとシート全体が自動的にはねあがりますので注意してください。

## サードシート（7人乗り車）

### 調整するには

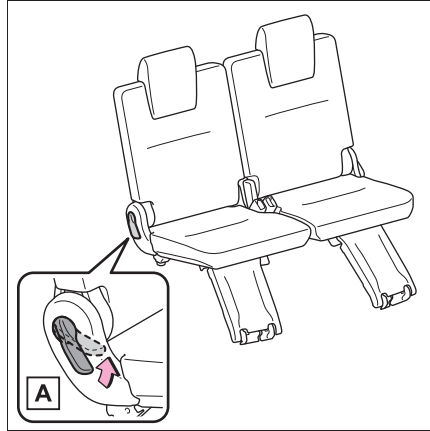

**A** リクライニング調整

### サードシートへの乗り降り

→P.160

### サードシートを格納する

→P.170

### 📖 知識

#### ■ バックドア側からリクライニング角度を調整する

レバーを引いたまま、背もたれを前後に動かします。

### ⚠ 警告

#### ■ シートを調整するとき

- 同乗者がシートにあたってけがをしないように注意してください。

**警告**

- シートが乗員や荷物にあたらないように注意してください。
- シートの下や動いている部分に手を近付けないでください。指や手を挟み、重大な傷害を受けるおそれがあります。
- 走行中はシート操作をしないでください。

**リクライニング調整について**

- 走行中は背もたれを必要以上に倒さないでください。  
必要以上に倒しすぎると、事故のときに体がシートベルトの下にもぐり、腹部などに強い圧迫を受けたり肩部ベルトが首にかかるなどして、重大な傷害におよぶか、最悪の場合死亡につながるおそれがあります。
- シート調整後はシートが確実に固定されていることを確認してください。

**ヘッドレスト**

ヘッドレストはすべてのシートに装備されています。

**警告****ヘッドレストについて**

次のことをお守りください。  
お守りいただかないと、重大な傷害におよぶか、最悪の場合死亡につながるおそれがあります。

- ヘッドレストは、それぞれのシート専用のものを使用する
- ヘッドレストを必ず正しい位置に調整する
- ヘッドレストを調整したあとは、ヘッドレストを押し下げて固定されていることを確認する
- ヘッドレストをはずしたまま走行しない

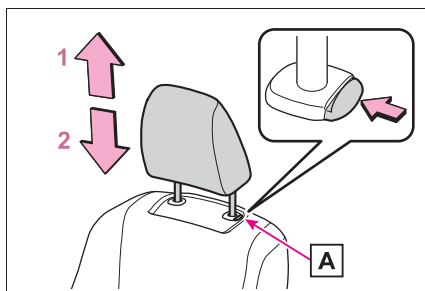
**上下調整するには****フロントシート**

1 上げる

2 下げる

下げるときは、解除ボタン **A** を押しながら操作します。

## ■ セカンドシート／サードシート★

- ▶ 7人乗り車セカンドシート（中央席）を除く

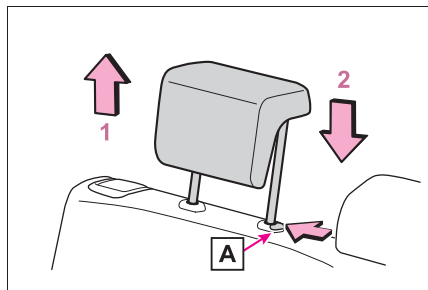

- ▶ 7人乗り車セカンドシート（中央席）

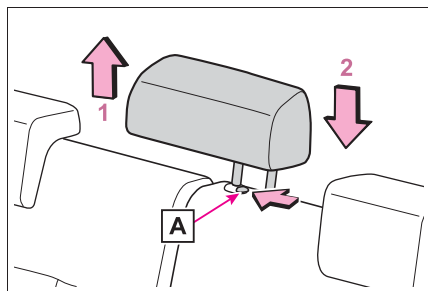

1 上げる

2 下げる

下げるときは、解除ボタン[A]を押しながら操作します。

★：グレード、オプションなどにより、装備の有無があります。

### □ 知識

#### ■ ヘッドレストの高さについて（フロントシート）

必ずヘッドレストの中心が両耳のいちばん上のあたりになるよう調整してください。

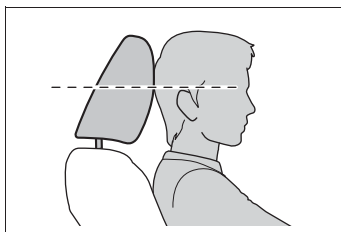

#### ■ セカンドシート・サードシート★のヘッドレストを使うときは

使用するときは、常に格納位置から一段上げた位置にしてください。

★：グレード、オプションなどにより、装備の有無があります。

#### ヘッドレストを取りはずすには

解除ボタン[A]を押しながらヘッドレストを引き上げます。

ヘッドレストが天井にあたって取りはずしにくいときは、シートの高さ（運転席のみ）や角度をかえてください。（→P.153）

- ▶ 7人乗り車セカンドシート（中央席）を除く

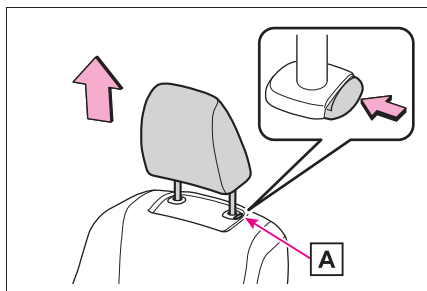

- ▶ 7人乗り車セカンドシート（中央席）

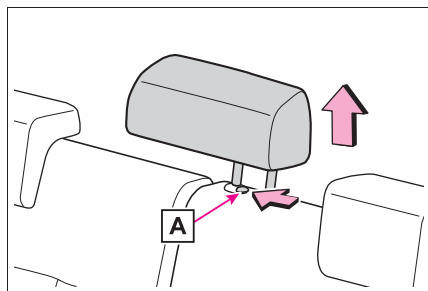

### ヘッドレストを取り付けるには

- ▶ 7人乗り車セカンドシート（中央席）を除く

ヘッドレストを取り付け穴に合わせて、ロック位置まで押し上げてください。※

さらに下げるときは、解除ボタン **A** を押しながら操作してください。

※ 押し下げにくいときは、解除ボタンを押しながら操作してください。

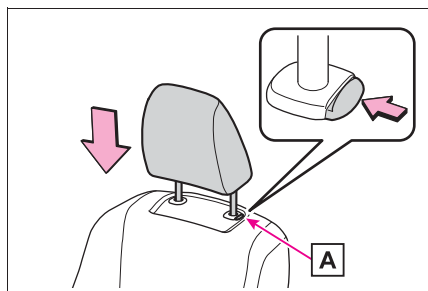

- ▶ 7人乗り車セカンドシート（中央席）

ヘッドレストを取り付け穴に合わせて、解除ボタン **A** を押しながら押し下げてください。

さらに下げるときは、解除ボタン **A** を押しながら操作してください。

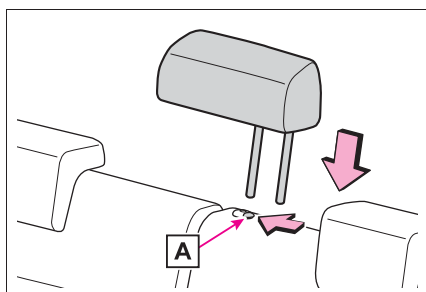



## シートアレンジ

### シートアレンジ

#### ■ フロントフラットモード★

★：グレード、オプションなどにより、装備の有無があります。

フロントシートをフルフラットにする：→P.168

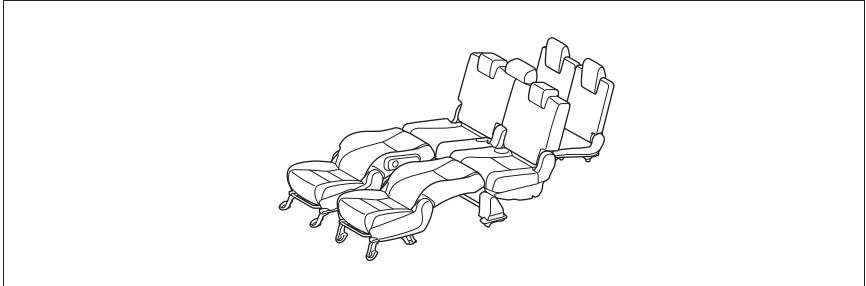

#### ■ フラットラゲージモード

▶ 7人乗り車

セカンドシート、サードシートを格納する：→P.168, 170

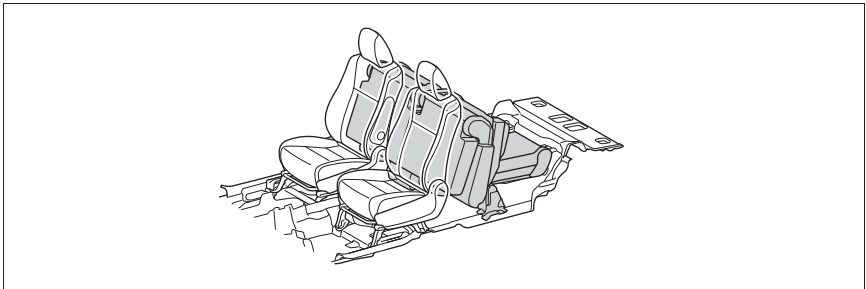

▶ 5人乗り車

セカンドシートを格納する：→P.168

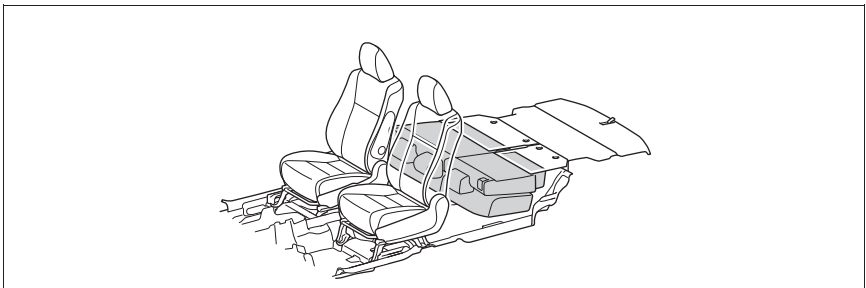

## ■ 荷室モード (7人乗り車)

サードシートを格納する：→P.170

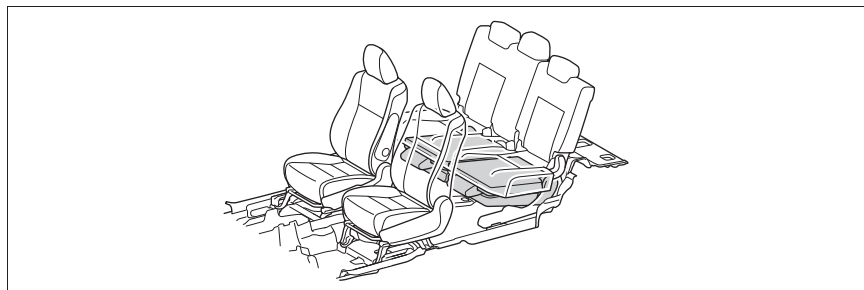

### フロントフラットモード

- 1 車を停止させ、しっかりとパーキングブレーキをかける
- 2 セカンドシートをいちばんうしろまで移動させる (→P.159)
- 3 フロントシートのヘッドレストをはずす (→P.165)
- 4 フロントシートをいちばん前まで移動させる (→P.153)
- 5 フロントシートの背もたれを後方いっぱいまで倒す (→P.153)
- 6 セカンドシートとのすき間がなくなるようにフロントシートを移動させる (→P.153)

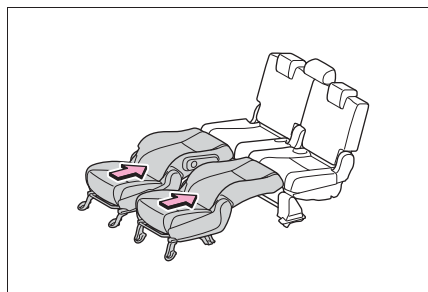

シートをもとにもどすときは、逆の手順でもどしてください。

### セカンドシートを格納するには

- ▶ 7人乗り車
- 1 車を停止させ、しっかりとパーキングブレーキをかける
  - 2 セカンドシートをタンブルする (→P.160)
  - 3 シートを固定する

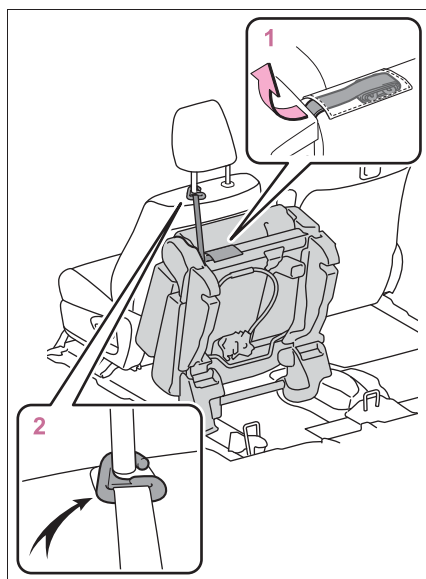

- 1 シートクッション後面にあるポケットからシート固定ベルトを取り出す

- 2 フックをフロントシートのヘッドレストに引っかける

■ もとにもどすには

- 1 車を停止させ、しっかりとパーキングブレーキをかける
- 2 シート固定ベルトをはずす

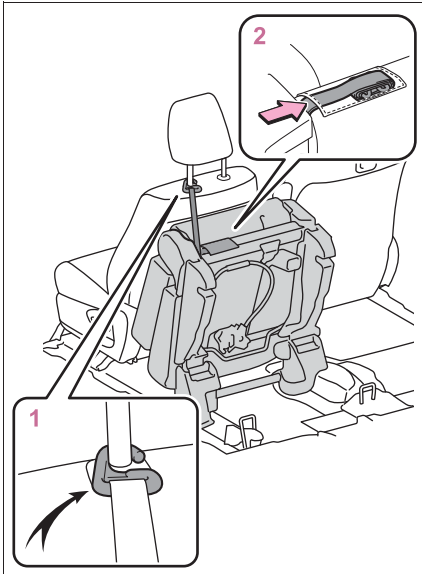

- 1 フックをはずす
- 2 シートクッション後面にあるポケットにシート固定ベルトを収納する
- 3 セカンドシートをもとにもどす (→P.160)

▶ 5人乗り車

- 1 車を停止させ、しっかりとパーキングブレーキをかける
- 2 セカンドシート中央席シートベルトを分離し、格納する (→P.31)

助手席側のみを格納する場合は、セカンドシート中央席シートベルトを格納する必要はありません。

- 3 セカンドシートのシートベルトのバックルを格納する (→P.31)
- 4 セカンドシートのヘッドレストをいちばん下まで下げる (→P.165)
- 5 背もたれを手で支えながらリクライニングレバーを引いてロックを解除し、背もたれを前方に倒す

シートが格納されます。

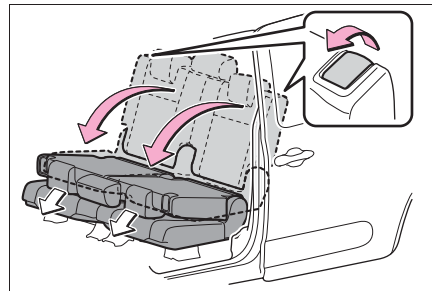

■ もとにもどすには

- 1 車を停止させ、しっかりとパーキングブレーキをかける
- 2 背もたれを起こし、固定する

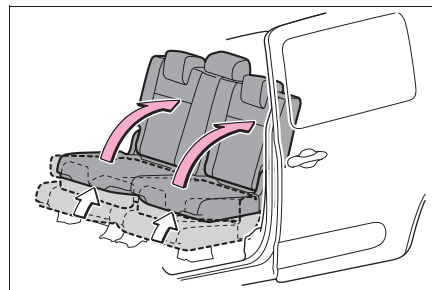

### サードシートを格納するには (7人乗り車)

- 1 車を停止させ、しっかりとパーキングブレーキをかける
- 2 セカンドシートをタンブルする (→P.160)
- 3 サードシートのシートベルトのバックルを格納する

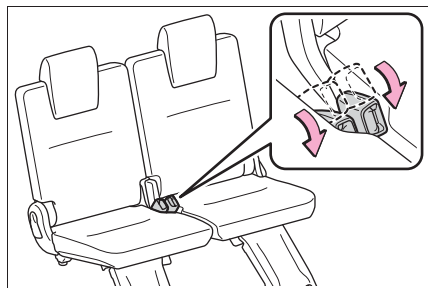

- 4 サードシートのヘッドレストをいちばん下まで下げる (→P.165)
- 5 リクライニングレバーを引いたまま、背もたれを前方に倒す

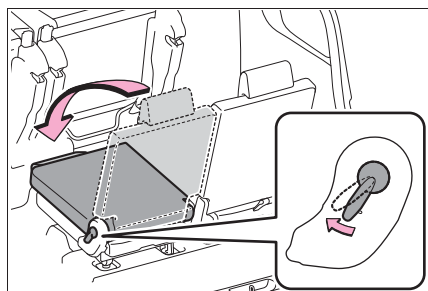

- 6 シートロック解除ストラップを引いてロックを解除し、サードシートを引きあげる

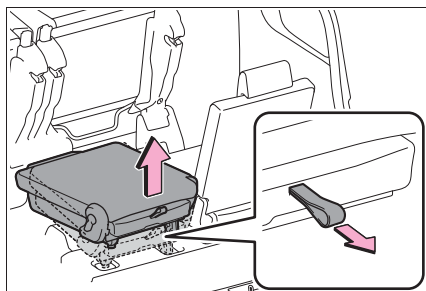

- 7 サードシートを押し下げようしながらサードシート足元へ格納する

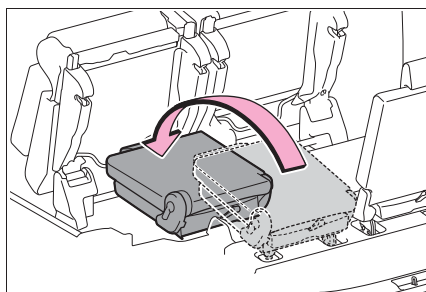

- 8 セカンドシートをもとにもどす (→P.160)

#### ■ サードシートをもとにもどすときは

- 1 車を停止させ、しっかりとパーキングブレーキをかける
- 2 セカンドシートをタンブルする (→P.160)
- 3 ストラップを握りサードシートを引きあげ、サードシートを押し下げようしながらシート固定位置までスライドする

シート脚部を床面ロック部にゆっくり降ろし、サードシートうしろ側を床に押し

つけて確実にロック部を固定させます。

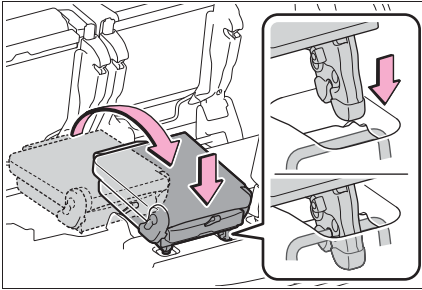

#### 4 リクライニングレバーを引いて、背もたれを起こす

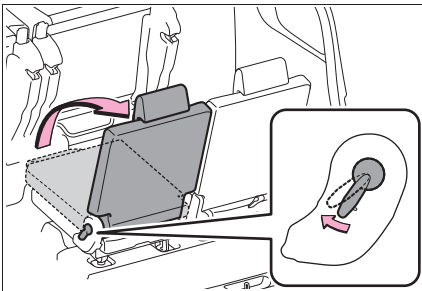

#### 5 セカンドシートをもとにもどす (→P.160)

### ⚠ 警告

次のことをお守りください。  
お守りいただかないと、重大な傷害におよぶか、最悪の場合死亡につながるおそれがあります。

#### ■ シートアレンジについて

- 必ず平坦な場所でシフトレバーをPに入れて、パーキングブレーキを確実にかけてください。
- 走行中はシートアレンジ操作をしないでください。
- シートアレンジをしたあとは、シートを軽くゆさぶり確実に固定されていることを確認してください。

- シートのあいだにシートベルトやバックルが挟みこまれていないか確認してください。
- シートを調整するときは、同乗者や荷物にあてないように注意してください。
- シートを調整しているときは、シートの下や動いている部分の近くに手を近づけないでください。指や手を挟み、けがをするおそれがあります。
- 操作をするときに、可動部や結合部に手や足などを挟まないようにしてください。
- シートに人が乗っている状態でシートアレンジ操作をしないでください。
- シートの格納について
- セカンドシートを格納して走行するときは、必ずシート固定ベルトでセカンドシートを固定してください。(7人乗り車)
- ラゲージスペースに人を乗せて走行しないでください。
- 格納操作時以外は、セカンドシートまたはサードシートのレバーを操作しないでください。(7人乗り車)
- サードシートを格納するときは必ずストラップを持って操作してください。(7人乗り車)
- シートベルトやバックルが、背もたれやシートクッションに挟まれていないことを確認してください。
- シート前方に物が無いことを確認してください。
- シートクッションの上に荷物などをのせたままシートを格納しないでください。

**警告**

- 左右のシートを同時に格納しないでください。指や手を挟み、けがをされるおそれがあります。シートを格納するときは、片側ずつ操作してください。
- シートをもとにもどしたときは、シート脚部が床面ロック部に確実に固定されたことを確認してください。(7人乗り車)

## ▶ セカンドシート

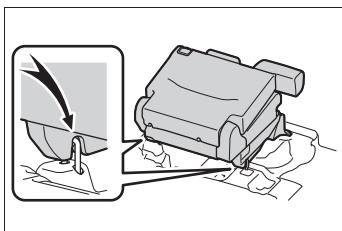

## ▶ サードシート

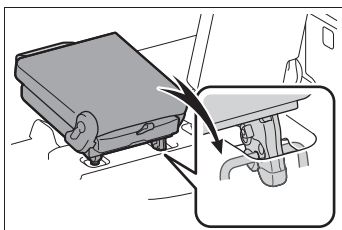

- シートをもとにもどすときは、シート脚部と床面ロック部のあいだに手や足を近付けないでください。手や足を挟み、けがをされるおそれがあります。(7人乗り車)

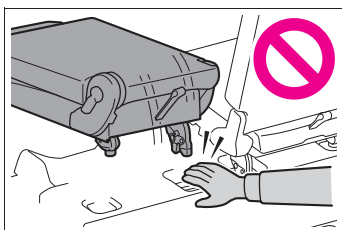

- セカンドシート操作後は、シートベルトが、背もたれのうしろ側がないことを確認してください。(5人乗り車)

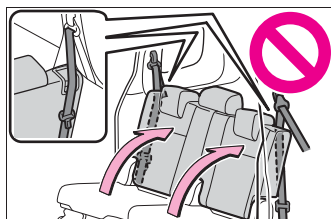
■ セカンドシートを格納したときは  
(5人乗り車)

走行するときは、助手席側のセカンドシートを格納した状態で中央席に座らないでください。

事故のときにクッション部が体を十分に支えきれず、重大な傷害におよぶか、最悪の場合死亡につながるおそれがあります。

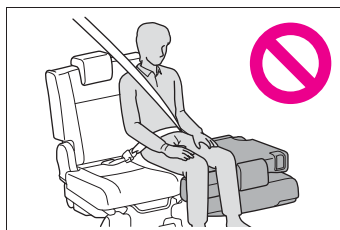
■ 背もたれをもとの位置にもどしたあ  
とは

→P.162

**注意**

## ■ シートアレンジについて

シートレールの上にマットなどを敷かないでください。

**注意****■ シートの格納について**

- シートを格納するときや、もともどずときは、床面やシートクッションの上に物が無いことを確認してから行ってください。
- サードシート★を格納するときは、ヘッドレストを取りはずさずに格納してください。  
ヘッドレストを取りはずしてサードシート★を格納すると、サードシート★が損傷するおそれがあります。
- ★ : グレード、オプションなどにより、装備の有無があります。

**■ タンブルについて (7人乗り車)**

→P.162

## ハンドル

### 調整のしかた

- 1 ハンドルを持ち、レバーを下げる

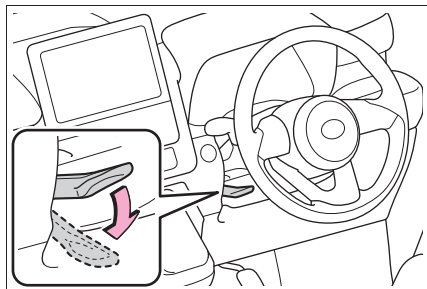

- 2 ハンドルを上下・前後に動かし、適切な位置にする

位置が決定したら、レバーを上げてハンドルを固定してください。

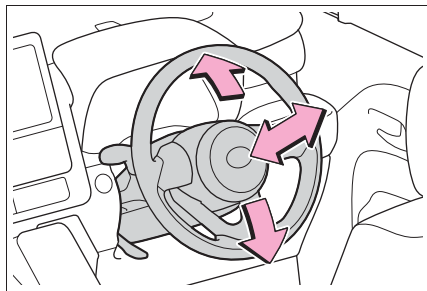

### 警告

#### ■ 走行中の留意事項

走行中はハンドル位置の調整をしないでください。

運転を誤り、重大な傷害におよぶか、最悪の場合死亡につながるおそれがあります。

#### ■ ハンドル位置を調整したあとは

ハンドルが確実に固定されていることを確認してください。

固定が不十分だとハンドルの位置が突然かわり、思わぬ事故につながり、重大な傷害におよぶか、最悪の場合死亡につながるおそれがあります。また、固定が不十分だとホーンが鳴らない場合があります。

### ホーン（警音器）を使うには

ハンドルの  周辺部を押すとホーンが鳴ります。

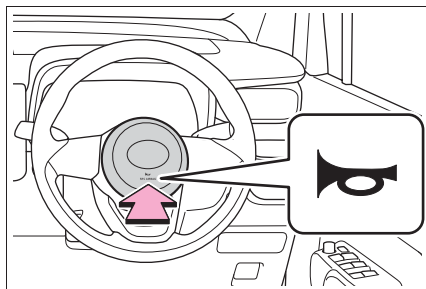



## インナーミラー

後方を十分に確認できるようにミラーの位置を調整することができます。

### 上下調整のしかた

運転姿勢に合わせてインナーミラーの高さを調整することができます。

インナーミラー本体を持って、上下方向に調整する

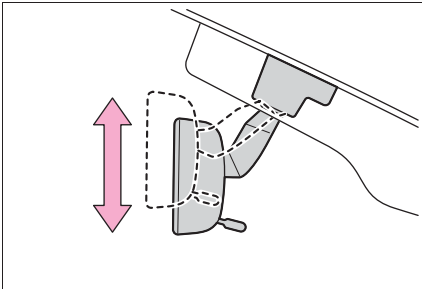

### 警告

#### ■ 走行中の留意事項

走行中はミラーの調整をしないでください。

運転を誤って、重大な傷害におよぶか、最悪の場合死亡につながるおそれがあります。

## 防眩機能

レバーを操作することで、後続車のヘッドランプによる反射光を減少させます。

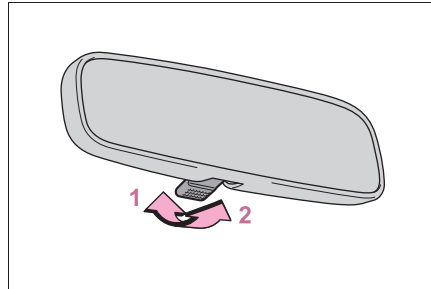

- 1 通常使用時
- 2 防眩時

## ドアミラー

安全に運転していただくためには、運転する前に視界が確保できるようにミラーの角度を調整してください。

### 知識

#### ■ 寒冷時にドアミラーを使用するとき

寒冷時にドアミラーが凍結していると、ドアミラーの格納・復帰や鏡面の調整ができない場合があります。ドアミラーに付着している氷や雪などを取り除いてください。

#### ■ ミラーが曇ったとき（ミラーヒーター装着車）

リヤウインドウデフォグラーを作動させると、ミラーヒーターが同時に作動し、曇りを取ることができます。（→P.309）

### 警告

#### ■ 走行中の留意事項

走行中は次のことを必ずお守りください。

お守りいただかないと、運転を誤って重大な傷害におよぶか、最悪の場合死亡につながるおそれがあります。

- ミラーの調整をしない
- ドアミラーを格納したまま走行しない
- 走行前に必ず、運転席側および助手席側のミラーをもとの位置にもどして、正しく調整する

#### ■ ミラーヒーターが作動しているとき（ミラーヒーター装着車）

鏡面が熱くなるのでふれないでください。

## 調整するには

- 1 調整するミラーを選ぶには、スイッチをまわす

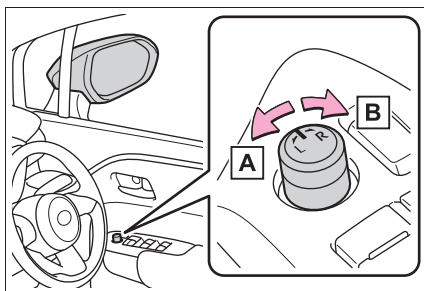

A 左

B 右

- 2 ミラーの鏡面を調整するにはスイッチを操作する

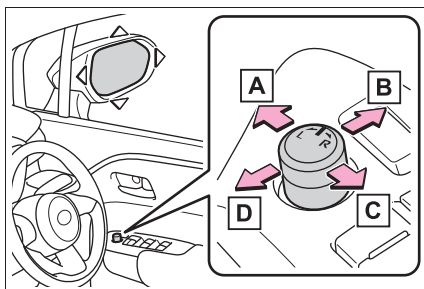

A 上

B 右

C 下

D 左

### 知識

#### ■ 鏡面調整の作動条件

エンジンスイッチが ACC または ON のとき

## ドアミラーを格納・復帰するには

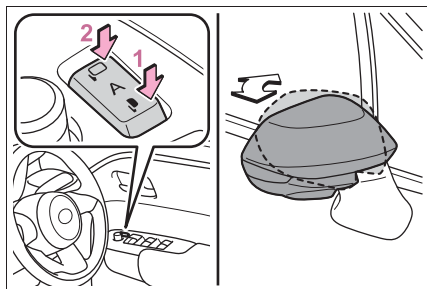

1 ミラーを格納する

2 ミラーをもとの位置にもどす  
スイッチを中立の位置（“A”）にするとオート作動に切りかわり、スマートエントリー&スタートシステム★やワイヤレスリモコンによるドアの施錠・解錠と連動して作動します。

★：グレード、オプションなどにより、装備の有無があります。

### 知識

#### ■カスタマイズ機能

機能の一部は、設定を変更することができます。（カスタマイズ一覧：→P.415）

### 警告

#### ■ミラーが動いているとき

手をふれないでください。  
手を挟んでけがや、ミラーの故障などの原因になるおそれがあります。

## 補助確認装置★

★：グレード、オプションなどにより、装備の有無があります。

発進時またはごく低速時に、左側車両側面を確認するときに役立ちます。

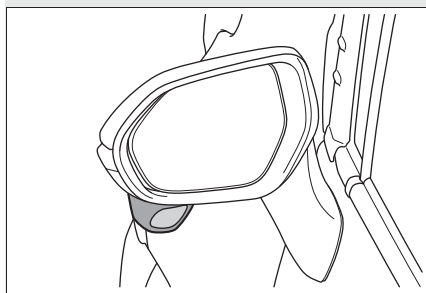

### 知識

#### ■ミラーに映るおよその範囲

身長・シートの位置により、確認できる範囲は異なります。

ミラーの鏡面は固定式のため、鏡面を動かして確認できる範囲の調整をすることはできません。

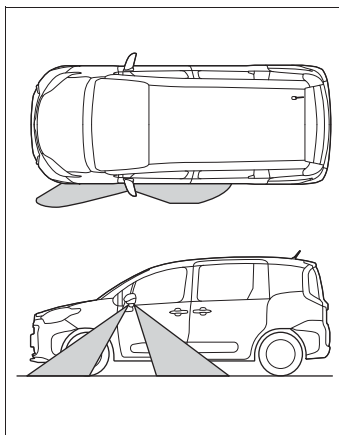

 注意

## ■ 補助確認装置について

- 補助確認装置の鏡面部に汚れが付着しているときは、やわらかい布などを使用して汚れをふき取ってください。
- 車両直前・直左部や後方の確認は、直接確認するかインナーミラー・ドアミラーなども併用し十分注意して行ってください。

## パワーウィンドウ

### ドアガラスを開閉するには

スイッチを操作し、自動でドアガラスを開閉できます。



- 1 閉める
- 2 自動全閉 ※
- 3 開ける
- 4 自動全開 ※

※途中で停止するときは、スイッチを反対側へ操作します。

### 知識

#### ■ 作動条件

エンジンスイッチが ON のとき

#### ■ エンジン停止後の作動

エンジンスイッチを ACC または OFF にしたあとでも、約 45 秒間はドアガラスを開閉できます。ただし、そのあいだに運転席ドアを開閉すると作動しなくなります。

#### ■ 音声操作システムでの操作について (マルチメディアシステム装着車)

音声操作システムを使用して、ドアガラスを開閉することができます。(ウィンドウロックスイッチが OFF の時のみ操作可能)

音声操作システムについては、別冊「マ

ルチメディア取扱書」を参照してください。

#### ■ 挟み込み防止機能

ドアガラスを閉めているときに、窓枠とドアガラスのあいだに異物が挟まると、作動が停止し、少し開きます。

#### ■ 巻き込み防止機能

ドアガラスを開けているときに、異物がドアガラスとドアのすき間に巻き込まれると、作動が停止します。

#### ■ ドアガラスを開閉することができないとき

挟み込み防止機能や巻き込み防止機能が異常に作動してしまい、ドアガラスを開閉することができないときは、開閉することができないドアのパワーウィンドウスイッチで、次の操作を行ってください。

●車を停止し、エンジンスイッチを ON の状態で、挟み込み防止機能や、巻き込み防止機能が作動したあと約 4 秒以内に、パワーウィンドウスイッチを「自動全閉」の位置で引き続ける。または、「自動全開」の位置で押し続けることでドアガラスを開閉することができます。

●上記の操作を行ってもドアガラスが開閉できない場合、機能の初期化を次の手順で実施してください。

- 1 エンジンスイッチを ON にする
- 2 パワーウィンドウスイッチを「自動全閉」の位置で引き続け、ドアガラスを全閉にする
- 3 いったんパワーウィンドウスイッチから手を離して、再度パワーウィンドウスイッチを「自動全閉」の位置で約 6 秒以上引き続ける
- 4 パワーウィンドウスイッチを「自動全開」の位置で押し続け、ドアガラスを全開にしたあと、さらにスイッチを約 1 秒以上押し続ける

- 5 いったんパワーウィンドウスイッチから手を離して、再度パワーウィンドウスイッチを「自動全開」の位置で約4秒以上押し続ける
- 6 再度、パワーウィンドウスイッチを「自動全閉」の位置で引き続け、ドアガラスを閉めたあと、さらにスイッチを約1秒以上引き続ける

ドアガラス作動途中でスイッチから手をはなすと、最初からやり直しとなります。以上の操作を行っても反転して閉じ切らない、または全開にならない場合は、トヨタ販売店で点検を受けてください。

#### ■ ドアロック連動ドアガラス開閉機能

- キーまたはメカニカルキーでドアガラスを開閉できます。\* (→P.128, 397)
- ワイヤレスリモコンでドアガラスを開閉できます。\* (→P.127)

\* トヨタ販売店での設定が必要です。

#### ■ 窓開警告機能

エンジンスイッチがOFFでドアガラスが開いていると、運転席ドアを開けたときにブザーが鳴り、マルチインフォメーションディスプレイにメッセージが表示されます。

#### ■ カスタマイズ機能

機能の一部は、設定を変更することができます。(→P.418)

#### ⚠ 警告

次のことを必ずお守りください。お守りいただかないと、重大な傷害におよぶか、最悪の場合死亡につながるおそれがあります。

#### ■ ドアガラスを開閉するとき

- 運転者は、乗員の操作を含むすべてのドアガラス開閉操作について責任があります。特にお子さまの誤った操作による事故を防ぐため、お子さまにはドアガラスの操作をさせないでください。お子さまや他の人がドアガラスに挟まれたり巻き込まれたりするおそれがあります。また、お子さまが同乗するときはウィンドウロックスイッチを使用することをおすすめします。(→P.181)
- ドアガラスを開閉するときは、乗員の手・腕・頭・首などを挟んだり巻き込んだりしないようにしてください。特にお子さまへは手などを出さないよう声かけをしてください。

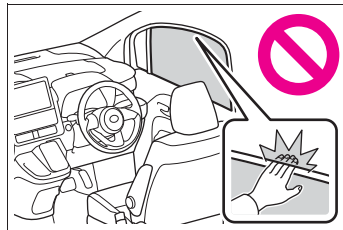

- ワイヤレスリモコン、キーまたはメカニカルキーを使ってドアガラスを操作するときは、ドアガラスに人が挟まれるおそれがないことを確認してから操作してください。またお子さまには、ワイヤレスリモコン、キーまたはメカニカルキーによる操作をさせないでください。お子さまや他の人がドアガラスに挟まれたり巻き込まれたりするおそれがあります。
- 車から離れるときはエンジンスイッチをOFFにし、キーを携帯してお子さまも一緒に車から離れてください。いたずらなどによる誤った操作により、思わぬ事故につながるおそれがあります。

## 警告

### ■ 挟み込み防止機能

- 挟み込み防止機能を故意に作動させるため、乗員の手・腕・頭・首などを挟んだりしないでください。
- 挟み込み防止機能は、ドアガラスが完全に閉まる直前に異物を挟むと作動しない場合があります。また、挟み込み防止機能は、スイッチを引き続けた状態では作動しません。指などを挟まないように注意してください。

### ■ 巻き込み防止機能

- 巻き込み防止機能を故意に作動させるため、乗員の手・腕・服などを巻き込ませたりしないでください。
- 巻き込み防止機能は、ドアガラスが完全に開く直前に異物を巻き込むと作動しない場合があります。手・腕・服などが巻き込まないように注意してください。

## 誤操作を防止するには（ウインドウロックスイッチ）

お子さまが誤ってドアガラスを開閉することを防止できます。

スイッチを押すと、インジケータ **A** が点灯し、運転席以外のドアガラスが作動不可になります。

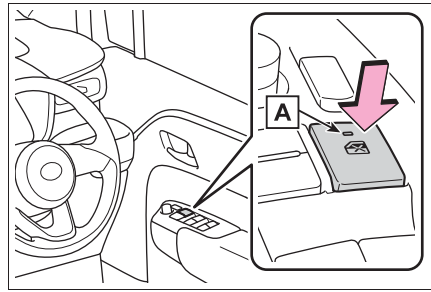

## 知識

### ■ 作動条件

エンジンスイッチが ON のとき

### ■ バッテリーをはずしたとき

ウインドウロックスイッチが OFF になるため、バッテリーを接続したあと、再度ウインドウロックスイッチを ON にする必要があります。

## マイセッティング★

★：グレード、オプションなどにより、装備の有無があります。

Bluetooth デバイスから個人を特定し、運転者ごとの車両設定を記憶しておくことで、次回乗車時に再生します。あらかじめ認証デバイスを割り当てておくことで、運転者に合わせたお好みの設定で乗車することができます。マイセッティングには、運転者 3 名分の設定を記憶することができます。Bluetooth デバイスの割り当て／削除、ドライバー名の設定、初期化方法、運転者の手動きりかえ、記憶してあるドライバーの削除については別冊「マルチメディア取扱書」を参照してください。

### 割り当てる認証デバイスの種類

次の認証デバイスから個人を特定します。

#### ● Bluetooth デバイス

ハンズフリー電話で利用する、前回乗車時と同じ Bluetooth デバイスがオーディオシステムに接続されることで個人を認識します。

### 再生される機能

認証デバイスから個人が特定されたとき、次の機能の設定を再生します。

#### ● マルチメディアディスプレイで 設定可能な車両設定※

個人が特定されると、前回エンジンス

イッチを OFF にしたときの車両設定を再生します。

※ 一部の設定項目を除く



## 4-1. 運転にあたって

運転にあたって .....	184
荷物を積むときの注意 .....	190

## 4-2. 運転のしかた

エンジン（イグニッション）スイッチ（スマートエントリー&スタートシステム非装着車） .....	192
エンジン（イグニッション）スイッチ（スマートエントリー&スタートシステム装着車） .....	193
オートマチックトランスミッション .....	197
方向指示レバー .....	201
パーキングブレーキ .....	201

## 4-3. ランプのつけ方・ワイパーの使い方

ランプスイッチ .....	203
AHS（アダプティブハイビームシステム） .....	207
AHB（オートマチックハイビーム） .....	210
ワイパー&ウォッシャー（フロント） .....	213
ワイパー&ウォッシャー（リヤ） .....	215

## 4-4. 給油のしかた

給油口の開け方 .....	217
---------------	-----

## 4-5. 運転支援装置について

ソフトウェアアップデートを確認する（Toyota Safety Sense 設定車） .....	219
Toyota Safety Sense .....	221
PCS（プリクラッシュセーフティ） .....	227
LTA（レーントレーシングアシスト） .....	236
LDA（レーンディパーチャーアラート） .....	241
PDA（プロアクティブドライビングアシスト） .....	246
発進遅れ告知機能 .....	251
RSA（ロードサインアシスト） .....	252
レーダークルーズコントロール .....	255
クルーズコントロール .....	261
BSM（ブラインドスポットモニター） .....	264
クリアランスソナー .....	268
RCTA（リヤクロストラフィックアラート） .....	275
PKSB（パーキングサポートブレーキ） .....	280
パーキングサポートブレーキ（前後方静止物） .....	285
パーキングサポートブレーキ（後方接近車両） .....	287
ドライブモードセレクトスイッチ .....	289
運転を補助する装置 .....	290
プラスサポート（販売店装着オプション） .....	295

## 4-6. 運転のアドバイス

寒冷時の運転 .....	300
--------------	-----

## 運転にあたって

安全運転を心がけて、手順に従って走行してください。

### 安全に走行するには

#### ■ エンジンを始動する

→P.192, 193

#### ■ 発進する

- 1 ブレーキペダルを踏んだまま、シフトレバーをDにする (→P.197)
- 2 パーキングブレーキを解除する (→P.201)
- 3 ブレーキペダルから徐々に足を離し、アクセルペダルをゆっくり踏み発進する

#### ■ 停車する

- 1 シフトレバーはDのまま、ブレーキペダルを踏む
- 2 必要に応じて、パーキングブレーキをかける (→P.201)

長時間停車する場合は、シフトレバーをPまたはNにします。(→P.197)

#### ■ 駐車する

- 1 シフトレバーはDのまま、ブレーキペダルを踏む
- 2 パーキングブレーキをかける (→P.201)

パーキングブレーキ表示灯が点灯していることを確認します。

- 3 シフトポジションをPにする (→P.197)

シフトポジションをPにしたあとは、シフトレバーのボタンを押さないでください。

- 4 エンジンスイッチを押してエンジンを停止する

- 5 電子キーを携帯していることを確認し、ドアを施錠する

坂道の途中で駐車をする場合は、必要に応じて輪止めを使用してください。

### ■ 上り坂で発進する

- 1 パーキングブレーキをしっかりかけ、シフトレバーをDにする
- 2 アクセルペダルをゆっくり踏む
- 3 車が動き出す感触を確認したら、パーキングブレーキを解除し、発進する

### 知識

#### ■ 上り坂発進について

ヒルスタートアシストコントロールが作動します (→P.290)

#### ■ 雨の日の運転について

- 雨の日は視界が悪くなり、またガラスが曇ったり、路面がすべりやすくなったりするので、慎重に走行してください。

- 雨の降りはじめは路面がよりすべりやすいため、慎重に走行してください。

- 雨の日の高速走行などでは、タイヤと路面のあいだに水膜が発生し、ハンドルやブレーキが効かなくなるおそれがあるので、スピードは控えめにしてください。

#### ■ 走行中のエンジン回転数について

次の場合、走行中にエンジン回転数が高くなる場合があります。これは走行状況に合わせてシフトアップの制限、またはシフトダウンの実施を自動的に行うため、急加速を示すものではありません。

- 車両が上り坂、または下り坂を走行していると判断したとき
- アクセルペダルを離したとき
- **エンジン出力の抑制について（ブレーキオーバーライドシステム）**
- アクセルペダルとブレーキペダルが同時に踏まれたとき、エンジン出力を抑制する場合があります。
- ブレーキオーバーライドシステム作動中は、マルチインフォメーションディスプレイにメッセージが表示されます。

#### ■ 運転標識の取り付けについて

磁石式の初心運転者標識や高齢運転者標識などを樹脂バンパーやアルミボデー部に取り付けることはできません。

#### ■ オーバーヒートについて

次のようなきびしい走行状況ではオーバーヒートになるおそれがあります。

- 暑い日に長い上り坂を走行する
- 高速走行直後に急減速や急停止をする

### 警告

次の警告をお守りください。お守りいただかないと重大な傷害におよぶか、最悪の場合死亡につながるおそれがあります。

#### ■ 発進するとき

車が動き出すことによる事故を防ぐため、エンジンがかかったまま停車しているときは、常にブレーキペダルを踏んでください。クリープ現象で車が動き出すのを防ぎます。

#### ■ 運転するとき

- 踏み間違いを避けるため、ブレーキペダルとアクセルペダルの位置を十分把握した上で運転してください。

- ・ アクセルペダルをブレーキペダルと間違えて踏むと、車が急発進して思わぬ事故につながるおそれがあります。
- ・ 後退するときは体をひねった姿勢となるため、ペダルの操作がしにくくなります。ペダル操作が確実にできるように注意してください。
- ・ 車を少し移動させるときも正しい運転姿勢をとり、ブレーキペダルとアクセルペダルが確実に踏めるようにしてください。
- ・ ブレーキペダルは右足で操作してください。左足でのブレーキ操作は緊急時の反応が遅れるなど、思わぬ事故につながるおそれがあり危険です。
- 燃えやすいものの上を走行したり、可燃物付近に車を止めたりしないでください。排気管や排気ガスは高温になり、可燃物が近くにあると火災になるおそれがあり危険です。
- 通常走行時は、走行中にエンジンを停止しないでください。走行中にエンジンを停止してもハンドルやブレーキの操作は可能ですが、操作力補助がなくなり、ハンドルとブレーキの操作が困難になります。安全を確認した上で、すみやかに道路脇に停車してください。なお、通常の方法で車両を停止することができないような緊急時は、P.364を参照してください。
- 急な下り坂では、エンジンブレーキを使用してスピードを下げてください。フットブレーキを連続して使いすぎると、ブレーキが過熱して正常に機能しなくなります。(→P.197)
- 走行中はハンドル・シート・ドアミラーの調整をしないでください。運転を誤るおそれがあります。

## 警告

- すべての乗員は頭や手、その他の体の一部を車から出さないようにしてください。
  - シートの上や付近に荷物を置いて走行しないでください。  
急ブレーキをかけたときや、旋回しているときなどに荷物が飛び出したりして乗員にあたり、荷物を破損したり、荷物を気をとられたりして、思わぬ事故につながるおそれがあります。
  - 渡河などの水中走行はしないでください。  
電装品のショートやエンジンの破損など、重大な車両故障の原因になるおそれがあります。
- ### ■ すべりやすい路面を運転するとき
- 急ブレーキ・急加速・急ハンドルはタイヤがスリップし、車両の制御ができなくなるおそれがあります。
  - 急激なアクセル操作、シフト操作によるエンジンブレーキやエンジン回転数の変化は、車が横すべりするなどして、思わぬ事故につながるおそれがあります。
  - 水たまり走行後はブレーキペダルを軽く踏んでブレーキが正常に働くことを確認してください。ブレーキパッドがぬれるとブレーキの効きが悪くなったり、ぬれていない片方だけが効いたりしてハンドルをとられるおそれがあります。

## ■ シフトレバーを操作するとき

- シフトレバーを前進側のシフトポジションに入れたまま惰性で後退したり、Rに入れたまま惰性で前進することは絶対にやめてください。  
エンジンが停止し、ブレーキの効きが悪くなったり、ハンドル操作が重くなったりして、思わぬ事故や故障の原因になるおそれがあります。
- 車両が動いているあいだは、シフトレバーをPに入れないでください。  
トランスミッションにダメージを与えたり、車両のコントロールができなくなるおそれがあります。
- 車両が前進しているあいだは、シフトレバーをRに入れないでください。  
トランスミッションにダメージを与えたり、車両のコントロールができなくなるおそれがあります。
- 車両が後退しているあいだは、シフトレバーを前進側のシフトポジションに入れないでください。  
トランスミッションにダメージを与えたり、車両のコントロールができなくなるおそれがあります。
- 走行中にシフトレバーをNに入れると、トランスミッションとエンジンの動力伝達が解除され、エンジンブレーキが効かなくなります。
- アクセルペダルを踏みこんだままシフト操作をしないでください。  
シフトレバーがPまたはN以外にあると、車が急発進して思わぬ事故につながるおそれがあります。

## 警告

### ■ 継続的にブレーキ付近から警告音（キーキー音）が発生したとき

できるだけ早くトヨタ販売店で点検を受け、ブレーキパッドを交換してください。必要ときにパッドの交換が行われないと、ディスクローターの損傷につながる場合があります。

パッドやローターなどの部品は、役割を果たすと共に摩耗していきます。摩耗の限界をこえて走行すると故障を引き起こすばかりでなく、事故につながるおそれがあります。

### ■ 停車するとき

- 空ぶかしをしないでください。  
シフトレバーがPまたはN以外にあると、車が急発進して思わぬ事故につながるおそれがあり危険です。
- 車が動き出すことによる事故を防ぐため、エンジン回転中は常にブレーキペダルを踏み、必要に応じてパーキングブレーキをかけてください。
- 坂道で停車するときは、前後に動き出して事故につながるのを防ぐため、常にブレーキペダルを踏み、必要に応じてパーキングブレーキをかけてください。
- 停車中に空ぶかしをしないでください。  
排気管が過熱し、可燃物が近くにあると火災につながるおそれがあり危険です。

### ■ 駐車するとき

- 炎天下では、メガネ・ライター・スプレー缶・炭酸飲料の缶などを車内に放置しないでください。  
放置したまましていると、次のようなことが起こるおそれがあり危険です。

- ・ライターやスプレー缶からガスがもれたり、出火する
- ・プラスチックレンズ・プラスチック素材のメガネが、変形またはひび割れを起こす
- ・炭酸飲料の缶が破裂して車内を汚したり、電気部品がショートする原因になる
- ライターを車内に放置したままにしないでください。ライターをグローブボックスなどに入れておいたり、車内に落としたままにしておくと、荷物を押し込んだりシートを動かしたときにライターの操作部が誤作動し、火災につながるおそれがあり危険です。
- フロントウインドウガラスなどには吸盤を取り付けしないでください。また、インストルメントパネルやダッシュボードの上に芳香剤などの容器を置かないでください。  
吸盤や容器がレンズの働きをして、車両火災につながるおそれがあり危険です。
- シルバー色などの金属蒸着フィルムを曲面ガラスに貼った場合は、ドアやドアガラスを開けたまま放置しないでください。直射日光が曲面ガラスの内側に反射し、レンズの働きをして火災につながるおそれがあり危険です。
- 車から離れるときは、必ずシフトレバーをPに入れ、パーキングブレーキをかけて、エンジンを停止し、施錠してください。  
エンジンがかかっているあいだは、車から離れないでください。  
パーキングブレーキをかけずにシフトレバーをPにした状態では、車が動き思わぬ事故につながるおそれがあり危険です。

## 警告

- エンジン回転中またはエンジン停止直後は排気管にふれないでください。やけどをすおそれがあります。

### ■ 仮眠するとき

必ずエンジンを停止してください。エンジンをかけたまま仮眠すると、無意識にシフトレバーを動かしたり、アクセルペダルを踏み込んだりして、事故やエンジンの異常過熱による火災が発生するおそれがあります。さらに、風通しの悪い場所に停めると、排気ガスが車内に侵入し、重大な健康障害におよぶか、最悪の場合死亡につながるおそれがあります。

### ■ ブレーキをかけるとき

- ブレーキがぬれているときは、普段よりも注意して走行してください。ブレーキがぬれていると、制動距離が長くなり、ブレーキのかかりに、左右の違いが出るおそれがあります。また、パーキングブレーキがしっかりとかかからないおそれもあります。
- ブレーキ倍力装置が機能しないときは、他の車に近付いたりしないでください。また、下り坂や急カーブを避けてください。この場合ブレーキは作動しますが、通常よりもブレーキペダルを強く踏む必要があります。また制動距離も長くなります。ただちにブレーキの修理を受けてください。
- 万一エンジンが停止したときは、ブレーキペダルをくり返し踏まないでください。ペダルを踏むたびに、ブレーキのアシスト力の蓄えを使い切ってしまう。

- ブレーキシステムは2つの独立したシステムで構成されており、一方の油圧システムが故障しても、もう一方は作動します。この場合、ブレーキペダルを通常より強く踏む必要があります。制動距離が長くなります。ただちにブレーキの修理を受けてください。

### ■ 万一脱輪したとき

駆動輪が宙に浮いているときは、むやみに空転させないでください。駆動系部品の損傷や、車両の飛び出しによる思わぬ事故につながるおそれがあり危険です。

## 注意

### ■ 運転しているとき

- 運転中にアクセルペダルとブレーキペダルを同時に踏まないでください。アクセルペダルとブレーキペダルを同時に踏むと、エンジン出力を抑制する場合があります。
  - 坂道で停車するために、アクセルペダルを使ったり、アクセルペダルとブレーキペダルを同時に踏んだりしないでください。
- ### ■ 部品の損傷を防ぐために
- パワーステアリングの損傷を防ぐため、ハンドルをいっぱいまわした状態を長く続けないでください。
  - ディスクホイールなどの損傷を防ぐため、段差などを通過するときは、できるだけゆっくり走行してください。

### ■ 走行中にタイヤがパンクしたら

次のようなときはタイヤのパンクや損傷が考えられます。ハンドルをしっかりと持って徐々にブレーキをかけ、スピードを落としてください。

## ⚠ 注意

- ハンドルがとられる
- 異常な音や振動がある
- 車両が異常に傾く

タイヤがパンクした場合の対処法は P.384 を参照してください。

### ■ 冠水路走行に関する注意

大雨などで冠水した道路では、次のような重大な損傷を与えるおそれがあるため、走行しないでください。

- エンストする
- 電装品がショートする
- 水を吸い込んでのエンジン破損

万一、冠水した道路を走行し、水中に浸かってしまったときは必ずトヨタ販売店で次の点検をしてください。

- ブレーキの効き具合
- エンジン・トランスミッション・ディファレンシャルなどのオイルやフルードの量および質の変化
- 各ベアリング・各ジョイント部などの潤滑不良

### ■ 駐車するとき

必ずパーキングブレーキをかけ、シフトレバーをPにしてください。パーキングブレーキをかけシフトレバーをPにしておかないと、車が動き出したり、誤ってアクセルペダルを踏み込んだときに急発進するおそれがあります。

## 急発進および後退速度の抑制 (ドライブスタートコントロール)

### ■ 急発進の抑制制御

アクセルペダルを踏み込んだまま、次のようにシフトポジションを切りかえたとき、エンジン出力を抑制することがあります。

- ・ Rに切りかえたとき\*
- ・ PまたはRから、Dなどの前進シフトポジションに切りかえたとき\*

この場合、マルチインフォメーションディスプレイにメッセージが表示されます。表示された画面の指示に従ってください。

\* 状況によっては操作できない場合があります。

### ■ 後退速度の抑制制御

後退時の速度が所定以下となるようにエンジン出力を抑制\*します。

後退速度の抑制制御が作動しているときは、マルチインフォメーションディスプレイに“速度抑制中”が表示されます。

\* 状況によっては所定の速度以下に抑制できない場合があります。

## □ 知識

### ■ ドライブスタートコントロールについて

- TRCの作動を停止(→P.291)すると、急発進の抑制制御も停止します。急発進の抑制制御により、ぬかるみや新雪などからの脱出が困難な場合は、TRCの作動を停止してください。(→P.291)

- タイヤがスリップ（空転）していると、後退速度の抑制制御が作動することがあります。
- 後退速度の抑制制御の ON（作動）／OFF（非作動）を切りかえることができます。（→P.422）
- ・ エンジンスイッチを ON にしたときは、後退速度の抑制制御は常に ON（作動）になっています。
- ・ 後退速度の抑制制御を OFF（非作動）にしても、急発進の抑制制御は作動します。

## 荷物を積むときの注意

安全で快適なドライブをするために、荷物を積むときは次のことをお守りください。

### 警告

#### ■ 積んではいけないもの

次のようなものを積むと引火するおそれがあり危険です。

- 燃料が入った容器
- スプレー缶

#### ■ 荷物を積むとき

次のことを必ずお守りください。お守りいただかないと、ブレーキペダル・アクセルペダルを正しく操作できなかったり、荷物が視界をさえぎったり、荷物が乗員に衝突したりして、思わぬ事故につながるおそれがあり危険です。

- できるだけ荷物は荷室に積んでください。
- シート背もたれより高いものをラゲージスペースに積まないでください。
- 寸法が長い荷物を積むときは、できるだけ前席シート背もたれの真うしろには積まないでください。
- 荷室に人を乗せないでください。乗員用には設計されていません。乗員は、適切にシートベルトを着用させ、座席に座らせてください。



 **警告**

● 次の場所には荷物を積まないでください。

- ・ 運転席足元
- ・ 助手席やリヤ席（荷物を積み重ねる場合）
- ・ インストルメントパネル
- ・ ダッシュボード

● 室内に積んだ荷物はすべてしっかりと安定させてください。

■ **荷物の重量・荷重のかけ方について**

● 荷物を積み過ぎないでください。

● 荷重を不均等につけないようにしてください。

これはタイヤに負担をかけるだけでなく、ハンドル操作性やブレーキ制御の低下により思わぬ事故につながり、重大な傷害におよぶか、最悪の場合死亡につながるおそれがあります。

## エンジン（イグニッション）スイッチ （スマートエントリー&スタートシステム非装着車）

### エンジンのかけ方

- 1 パーキングブレーキがかかっていることを確認する  
（→P.201）

メータ内のパーキングブレーキ表示灯が点灯します。

- 2 シフトレバーが P の位置にあることを確認する
- 3 ブレーキペダルをしっかりと踏む
- 4 エンジンスイッチを START にまわす

### 知識

#### ■ エンジンが始動しないときは

エンジンイモビライザーシステムが解除されていない可能性があります。  
（→P.92）

トヨタ販売店へご連絡ください。

#### ■ ステアリングロックを解除するには

ハンドルを左右に動かしながら、エンジンスイッチをまわしてください。

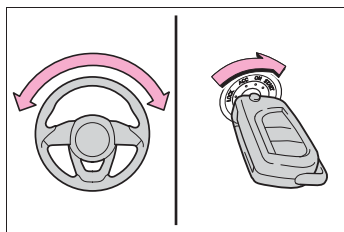

### 警告

#### ■ エンジンを開始するとき

必ず運転席に座って行ってください。  
このとき決してアクセルペダルは踏まないでください。

思わぬ事故につながり、重大な傷害におよぶか、最悪の場合死亡につながるおそれがあります。

### 注意

#### ■ エンジンを開始するとき

- 一度に30秒以上スターターをまわさないでください。
- もしエンジンが始動しにくかったり、ひんぱんにエンストする場合は、ただちにトヨタ販売店で点検を受けてください。
- エンジンが冷えた状態で空ぶかししないでください。

### エンジンスイッチの位置の切りかえ

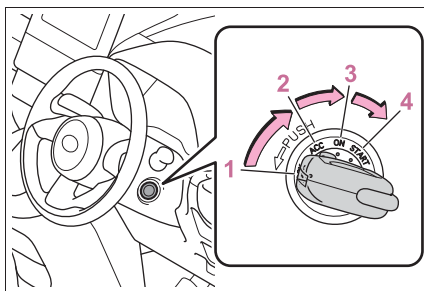

#### 1 OFF（“LOCK”の位置）

ステアリングロックがかかります。  
シフトレバーの位置が P のとき、キーを抜き挿しすることができます。

#### 2 ACC（“ACC”の位置）

アクセサリソケットなどの電装品が使用できます。

**3 ON (“ON” の位置)**

すべての電装品が使用できます。

**4 START (“START” の位置)**

エンジンが始動できます。

**知識****■キーを ACC から OFF にまわすには**

- 1 シフトレバーが P の位置にあることを確認する
- 2 キーを押し込みながら OFF までまわす

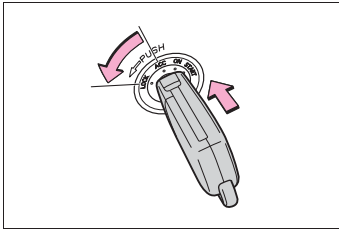
**■キー抜き忘れ警告ブザー**

キーが挿してあり、エンジンスイッチが ACC または OFF のとき、運転席ドアを開けると警告ブザーが鳴ります。

**警告****■走行中の警告**

走行中はエンジンスイッチを OFF にしないでください。

緊急時、走行中にエンジンを停止したい場合には ACC にしてください。ただし、緊急時以外は走行中にエンジンスイッチにふれないでください。走行中にエンジンが停止すると思われ事故につながるおそれがあり危険です。

**注意****■バッテリーあがりを防止するために**

エンジンがかかっていないときは、エンジンスイッチを ACC または ON にしたまま長時間放置しないでください。

## エンジン（イグニッション）スイッチ （スマートエントリー&スタートシステム装着車）

電子キーを携帯して次の操作を行うことで、エンジンの始動またはエンジンスイッチのモードを切りかえることができます。

**エンジンをつけるには**

- 1 パーキングブレーキがかかっていることを確認する（→P.201）

メータ内のパーキングブレーキ表示灯が点灯します。

- 2 シフトレバーが P の位置にあることを確認する
- 3 ブレーキペダルをしっかりと踏む  
マルチインフォメーションディスプレイに  とメッセージが表示されます。

表示されないと、エンジンは始動しません。

- 4 エンジンスイッチを短く確実に押す

短く確実に押せば、押し続ける必要はありません。

エンジンが始動するまで最大 30 秒間スターターが回転します。

完全にエンジンが始動するまでブレーキペダルを踏み続けてください。

エンジンスイッチのどのモードからでもエンジンを始動できます。

プラスサポートをご使用の方は、P.295

も併せて参照してください。

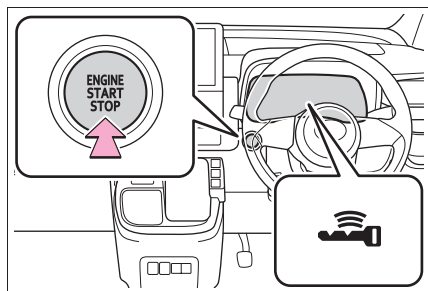

## 知識

### ■ 電子キーの検知に関する留意事項

電子キーはポケットなどに携帯してください。

電子キーがフロア上、ダッシュボード上、小物入れ内、荷室内などにあるときは、スマートエントリー&スタートシステムが正常に作動しない可能性があります。(作動範囲：→P.148)

### ■ エンジンが始動しないとき

● エンジンイモビライザーシステムが解除されていない可能性があります。(→P.92)

トヨタ販売店へご連絡ください。

● 始動操作に関するメッセージがマルチインフォメーションディスプレイに表示されている場合は、画面の指示に従ってください。

### ■ バッテリーがあがったとき

スマートエントリー&スタートシステムでエンジンを始動することができません。エンジンを始動するには、P.399を参照してください。

### ■ 電池の消耗について

→P.122

### ■ スマートエントリー&スタートシステムが正常に働かないおそれのある状況

→P.149

### ■ ご留意いただきたいこと

→P.150

### ■ スマートエントリー&スタートシステムに異常があるとき

マルチインフォメーションディスプレイに“スマートエントリー&スタートシステム故障 取扱書を確認”が表示されたときは、システムに異常があるおそれがあります。ただちにトヨタ販売店で点検を受けてください。

### ■ 電子キーの電池交換

→P.351

### ■ エンジンスイッチの操作について

- スイッチを短く確実に押せていない場合や早く連続して押した場合は、モードの切り替えやエンジンの始動ができない場合があります。
- エンジンスイッチ OFF 後、すぐに再始動させようとする場合は、エンジンが始動しない場合があります。エンジンスイッチ OFF 後の再始動は、数秒待つてから操作してください。

### ■ カスタマイズ機能

カスタマイズ機能でスマートエントリー&スタートシステムを非作動にしたときは、P.397を参照してください。

## 警告

### ■ エンジンを始動するとき

必ず運転席に座って行ってください。このとき決してアクセルペダルは踏まないでください。

思わぬ事故につながり、重大な傷害におよぶか、最悪の場合死亡につながるおそれがあります。

 注意

**■ エンジンを始動するとき**

- エンジンが冷えた状態で空ぶかししないでください。
- もしエンジンが始動しにくかったり、ひんぱんにエンストする場合は、ただちにトヨタ販売店で点検を受けてください。

**■ エンジンスイッチの操作について**

エンジンスイッチ操作時に引っかかりなどの違和感があるときは、故障のおそれがあります。すみやかにトヨタ販売店にご連絡ください。

**エンジン停止するには**

- 1 車両を完全に停止させる
- 2 パーキングブレーキをかけて（→P.201）、シフトレバーをPの位置にする（→P.198）  
シフトレバーをPにしたあとは、シフトレバーのボタンを押さないでください。
- 3 エンジンスイッチを短く確実に押す
- 4 ブレーキペダルから足を離してマルチインフォメーションディスプレイの“アクセサリー”や“イグニッションON”の表示が消灯していることを確認する

 警告

**■ 緊急時のエンジン停止方法**

- 走行中にエンジンを緊急停止したい場合には、エンジンスイッチを2秒以上押し続けるか、素早く3回以上連続で押してください。（→P.364）ただし、緊急時以外は走行中にエンジンスイッチにふれないでください。走行中にエンジンを停止してもハンドルやブレーキの操作は可能ですが、操作力補助がなくなり、ハンドルとブレーキの操作が困難になります。安全を確認した上で、すみやかに道路脇に停車してください。
- 走行中にエンジンスイッチを操作すると、マルチインフォメーションディスプレイに警告メッセージが表示され、警告ブザーが鳴ります。
- 走行中にエンジンを緊急停止したあと、走行中にエンジンを再始動させる場合は、シフトレバーをNにしてエンジンスイッチを短く確実に押してください。

## エンジンスイッチを切りかえるには

ブレーキペダルを踏まずにエンジンスイッチを押すと、モードを切りかえることができます。(スイッチを押すごとにモードが切りかわります)

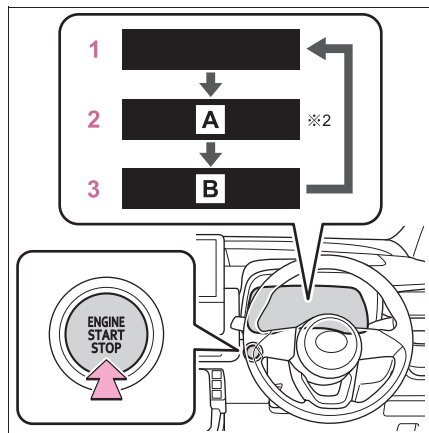

**A** アクセサリー

**B** イグニッション ON

**1** OFF※<sup>1</sup>

非常点滅灯が使用できます。

**2** ACC※<sup>2</sup>

オーディオなどの電装品が使用できます。マルチインフォメーションディスプレイに“アクセサリー”が表示されます。

**3** ON

すべての電装品が使用できます。

マルチインフォメーションディスプレイに“イグニッション ON”が表示されます。

※<sup>1</sup>シフトレバーがP以外またはシフトレバーのボタンを押しているときはONのままになり、OFFになりません。

※<sup>2</sup>マルチメディアシステム装着車は、カスタマイズメニューでON/OFFを切りかえることができます。(→P.418)

## 知識

### ■自動電源 OFF 機能

シフトレバーがPにあり、シフトレバーのボタンを押していないとき、20分以上ACCがON（エンジンがかかっていない状態）にしたままにしておくと、エンジンスイッチが自動でOFFになります。

ただし、自動電源OFF機能は、バッテリーあがりを完全に防ぐものではありません。エンジンがかかっていないときは、エンジンスイッチをACCまたはONにしたまま長時間放置しないでください。

### ■ACCカスタマイズが「OFF」のとき（マルチメディアシステム装着車）

エンジンスイッチOFFの状態でも、節電機能が働くまでの一定時間はマルチメディアシステムが使用できます。

## ⚠ 注意

### ■バッテリーあがりを防止するために

- エンジンがかかっていないときは、エンジンスイッチをACCまたはONにしたまま長時間放置しないでください。
- エンジンがかかっていないときに、マルチインフォメーションディスプレイの“アクセサリー”または“イグニッション ON”の表示が消灯していない場合、エンジンスイッチがOFFになっていません。エンジンスイッチをOFFにしてから車両を離れてください。

## シフトレバーがP以外でエンジンを停止したとき

シフトレバーがP以外またはシフトレバーのボタンを押しているときにエンジンを停止させた場合、エンジンは停止しますが、エンジンスイッチのモードはOFFになりません。次の手順でOFFにしてください。

- 1 パーキングブレーキがかかっていることを確認する
- 2 シフトレバーをPの位置にする  
シフトレバーをPにしたあとは、シフトレバーのボタンを押さないでください。
- 3 マルチインフォメーションディスプレイに“イグニッションON”が表示されていることを確認し、エンジンスイッチを短く確実に1回押す
- 4 マルチインフォメーションディスプレイの“アクセサリー”または“イグニッションON”の表示が消灯していることを確認する

### 注意

#### ■ バッテリーあがりを防止するために

シフトレバーがP以外またはシフトレバーのボタンを押している状態でエンジンを停止させないでください。シフトレバーがP以外またはシフトレバーのボタンを押している状態でエンジンを停止させた場合、エンジンスイッチがONのままとなるため、そのまま放置するとバッテリーあがりの原因になります。

## オートマチックトランスミッション

目的や状況に応じてシフトポジションを選択してください。

### シフトポジションの使用目的について

シフトポジション	目的および状態
P	駐車またはエンジンの始動
R	後退
N	動力が伝わらない状態
D	通常走行※1
M	10速スポーツシークンシャルシフトマチックモード走行※2 (→P.200)

※1 燃費向上や騒音の低減のために、通常はDを使用してください。

※2 シフトレバーを操作して変速段を切りかえることにより、適切なエンジンブレーキ力が得られます。

### 知識

#### ■ オートマチックトランスミッションのフェイルセーフ制御

故障診断機能によって対象部品（シフト機能のためのすべてのソレノイド）の異常を検知すると、シフト機能や変速比制御の制限などのフェイルセーフを実施します。このときエンジン警告灯が点灯します。

#### ■ リバース警告ブザー

シフトレバーをRに入れるとブザーが鳴り、Rにあることを運転者に知らせます。

### ■レーダークルーズコントロールを使って走行しているとき

エンジンブレーキを目的に D ポジションで走行中に走行モードをパワーモードにしても、レーダークルーズコントロールが解除されないためエンジンブレーキは効きません。(→P.289)

### ■G AI-SHIFT

G AI-SHIFT は、運転者の運転操作と走行状況により、自動的にスポーツ走行に適切なギヤ段に切りかえます。G AI-SHIFT は、シフトレバーを D ポジションでドライブモードセレクトスイッチをパワーモードにしているとき自動的に作動します(ドライブモードセレクトスイッチをノーマルモードにするか、シフトレバーを M ポジションにすると機能が解除されます)。

### ■マルチインフォメーションディスプレイに「トランスミッションオイル 高温 安全な場所に停止してください」と表示されたときは

シフトレバーを D に入れ、アクセルペダルから足を離し、減速してください。車を安全な場所に停めてから、シフトレバーを P に入れ、警告メッセージが消えるまでエンジンをかけたままにしてください。

警告メッセージが消えれば、再度走行できます。

警告メッセージが消えない場合はトヨタ販売店にて点検を受けてください。

### ■急発進の抑制について(ドライブスタートコントロール)

→P.189

## ⚠ 警告

### ■すべりやすい路面を走行するとき

急なアクセル操作や、シフト操作を行わないでください。エンジンブレーキ力の急激な変化が横すべりやスピンの原因になりますので注意してください。

## シフトレバーの動かし方

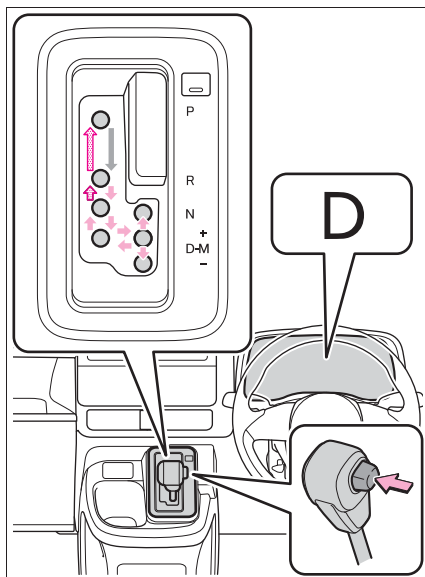

←: エンジンスイッチが ON の状態で、ブレーキペダルを踏んだ状態でシフトレバーのボタンを押しながら操作します。\*

←: シフトレバーのボタンを押しながら操作します。

←: シフトレバーのボタンを押さずそのまま操作します。

P と D のあいだの操作は、ブレーキペダルを踏み、車を完全に止めてから行って



ください。

※ シフトレバーのボタンを押す前にブレーキペダルを踏んでください。シフトレバーのボタンを最初に押してもシフトロックは解除されません。

## 知識

### ■ シフトロックシステム

シフトロックシステムは、発進時のシフトレバーの誤操作を防ぐシステムです。

エンジンスイッチが ON でブレーキペダルを踏んだままシフトレバーのボタンを押した状態でなければ、シフトレバーを P からシフトできません。

### ■ シフトレバーを P からシフトできないとき

ブレーキペダルを踏んでいることを確認してください。

ブレーキペダルを踏んだままシフトレバーのボタンを押した状態でシフトレバーがシフトできない場合、シフトロックシステムなどの故障が考えられます。ただちにトヨタ販売店で点検を受けてください。

ただし一時的な処置として、次の方法でシフトレバーをシフトすることができます。

シフトロックの解除のしかた：

- 1 パーキングブレーキがかかっていることを確認する (→P.201)
- 2 エンジンスイッチを OFF にする
- 3 ブレーキペダルを踏む
- 4 マイナスドライバーなどを使ってカバーを取りはずす  
傷が付くのを防ぐため、マイナスドライバーの先端に布などを巻いて保護してください。

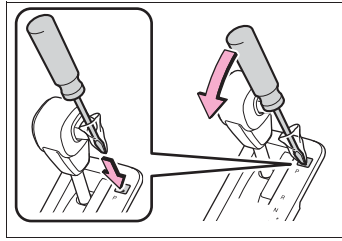

- 5 シフトロック解除ボタンを押しながらシフトレバーのボタンを押す  
シフトロック解除ボタンを押しているあいだは、レバーをシフトできます。

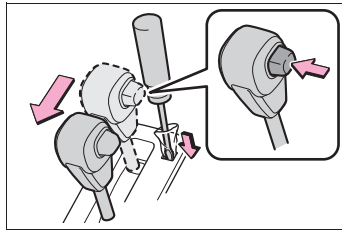

## 警告

### ■ シフトロック解除時の事故を防ぐために

シフトロック解除ボタンを押すときは、必ずパーキングブレーキをかけブレーキペダルを踏んでください。

誤ってアクセルペダルを踏んでいると、シフトロック解除ボタンを押してシフトレバーを操作したときに、車が急発進して思わぬ事故につながり、重大な傷害におよぶか最悪の場合死亡につながるおそれがあります。

## 走行モードの選択

→P.289

## 10速スポーツシーケンシャルシフトマチックモードでギヤ段選択するには

シフトレバーをMポジションにすると、10速スポーツシーケンシャルシフトマチックモードに切りかわります。シフトレバーの操作で思いどおりのギヤ段を選択し、運転することができます。シフトレバーの“-”側または“+”側の操作でギヤ段を選択することができます。

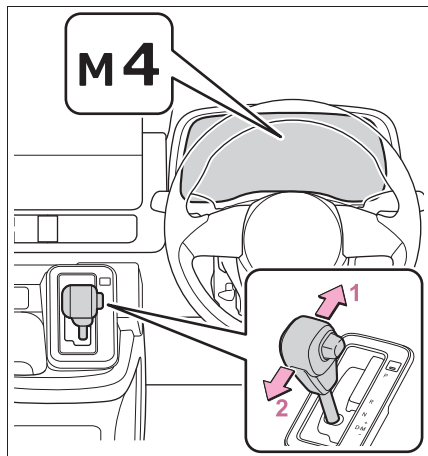

**1** シフトアップ

**2** シフトダウン

シフトレバーを操作するごとに1速ずつ変速します。

M1からM10の中で選択したギヤ段に固定され、ギヤ段がマルチインフォメーションディスプレイに表示されます。

Mポジションで走行しているときでも、エンジン回転数が上がりすぎそうとき、または下がりすぎそうときは、自動的に変速段が切りかわる場合があります。

## 知識

### ■変速段機能

- 加速力・エンジンブレーキ力は10段階から選択が可能です。
- ギヤ段の数字が小さい方がエンジンブレーキ力は大きくなり、エンジン回転数も高くなります。

### ■Mポジションで走行中に停車したときは

- 停車すると自動的にM1にシフトダウンされます。
- 停止後走行するときはM1からの発進となります。
- 停止後はM1に固定されます。

### ■シフトダウン制限警告ブザー

安全や走行性能を確保するため、シフトダウン操作には制限があり、シフトレバーを操作してもシフトダウンできない場合があります。(このときブザーが2回鳴ります)

### ■シフトレバーをMにしても、シフトポジション・変速段表示にMが表示されないとき

システム異常のおそれがあります。ただちにトヨタ販売店で点検を受けてください。この場合、シフトレバーをDにしているとと同じ制御になります。

## 方向指示レバー

### 操作のしかた

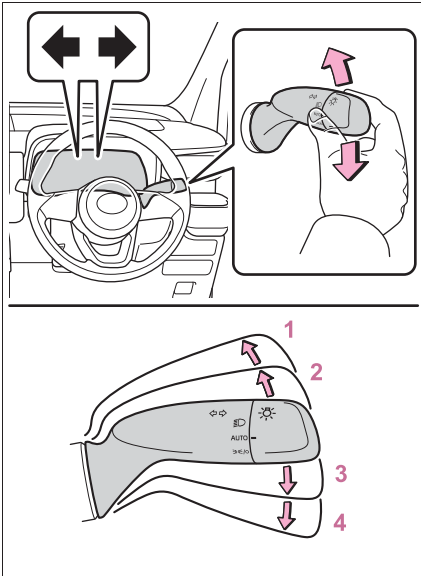

- 1 左折
- 2 左側へ車線変更（レバーを途中まで動かして離す）  
左側方向指示灯が5回点滅します。
- 3 右側へ車線変更（レバーを途中まで動かして離す）  
右側方向指示灯が5回点滅します。
- 4 右折

### 知識

#### ■ 作動条件

エンジンスイッチがONのとき

#### ■ 表示灯の点滅が異常に速くなったときは

各方向指示灯の電球が切れていないか確認してください。

## パーキングブレーキ

### 操作のしかた

パーキングブレーキをかけるには、右足でブレーキペダルを踏みながら、左足でパーキングブレーキペダルをいっぱいまで踏み込む（再度踏み込むと解除される）

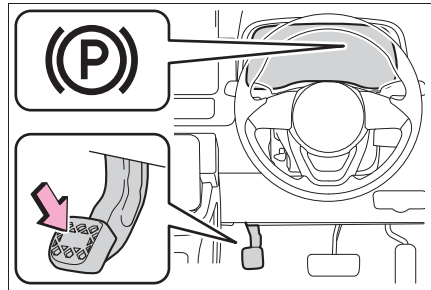

### 知識

#### ■ 駐車するとき

→P.201

#### ■ パーキングブレーキ未解除走行時警告ブザー

パーキングブレーキをかけたまま走行すると、警告ブザーが鳴り、マルチインフォメーションディスプレイに“パーキングブレーキを解除してください”と表示されます。（車速が5 km/hをこえたとき）

#### ■ 冬季のパーキングブレーキの使用について

→P.301

**■ 走行前の注意**

パーキングブレーキを完全に解除してください。

パーキングブレーキをかけたまま走行すると、ブレーキ部品が過熱し、ブレーキの効きが悪くなったり、早く摩耗したりするおそれがあります。



## ランプスイッチ

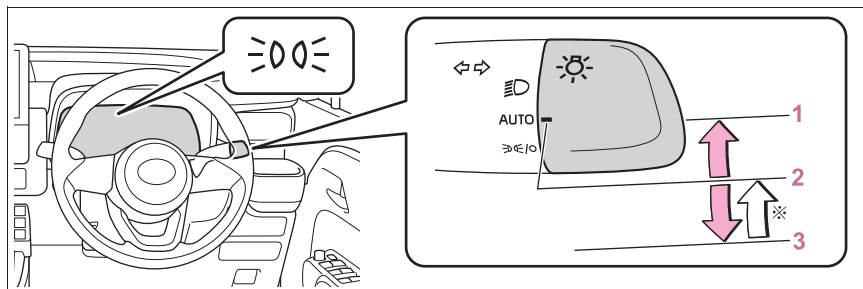

自動または手動でヘッドランプなどを点灯・消灯できます。

### 点灯のしかた



次のように  スイッチを操作すると、ランプが点灯します。



※ スイッチを **3**  /  の位置へ操作し手を離すと、自動的に **2** **AUTO** の位置へ戻ります。



ポジション	点灯状態	
	周囲が明るいとき	周囲が暗いとき
<b>1</b> 	ヘッドランプ・スモールランプが点灯	
<b>2</b> <b>AUTO</b> ※ <sup>1</sup>	ヘッドランプ・スモールランプが消灯	ヘッドランプ・スモールランプが点灯
<b>3</b>  /  ※ <sup>1</sup>	スモールランプが点灯	スモールランプが点灯 ※ <sup>2</sup>

上記の表のスモールランプは、車幅灯・尾灯・インストルメントパネルランプを意味します。

※<sup>1</sup> 操作するたびに、**2** **AUTO** による点灯状態と **3**  /  による点灯状態が切りかわります。

※<sup>2</sup> 停車中のみ点灯可能。車両を発進させると **2** **AUTO** による点灯状態に切りかわります。

## 消灯のしかた

 スイッチを **3**  の位置で 1 秒以上保持すると、次のように作動します。

消灯中に **1**  か **3**  の位置へ操作すると消灯状態が解除されます。

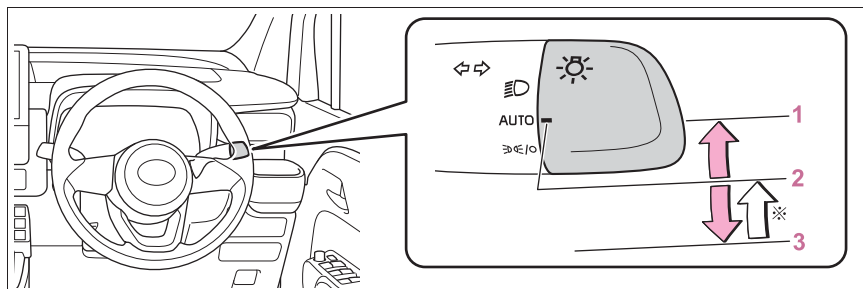

※ スイッチを **3**  の位置へ操作し手を離すと、自動的に **2** AUTO の位置へ戻ります。

ポジション	点灯状態	
	周囲が明るいとき	周囲が暗いとき
<b>3</b> 	ヘッドランプ・スモールランプが消灯	ヘッドランプ・スモールランプが消灯※

※ 停車中のみ消灯可能。車両を発進させると消灯状態が解除されます。

## 知識

### ■ AUTO モードの作動条件

エンジンスイッチが ON のとき

### ■ 自動で点灯／消灯する明るさについて

周囲の明るさに応じて自動的にランプが点灯／消灯します。日中走行中でも周囲の環境や明るさによって、ヘッドランプが自動点灯する場合があります。

### ■ ライトセンサーについて

センサーの上にものを置いたり、センサーをふさぐようなものをフロントウィンドウガラスに貼らないでください。周囲からの光がさえぎられると、自動点灯・

消灯機能が正常に働かなくなります。

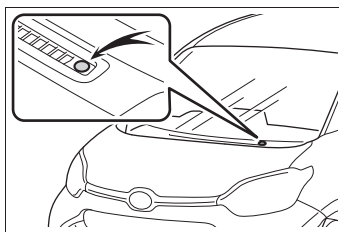

### ■ ランプ消し忘れ防止機能

エンジンスイッチを ACC または OFF にすると自動的に消灯します。

再びランプを点灯する場合は、エンジンスイッチを ON にするか、一度ランプス

スイッチをAUTOにしてから  または

 の位置にします。

### ■ ランプ消し忘れ警告ブザー

ヘッドランプ・尾灯が点灯している状態でエンジンスイッチを ACC または OFF にして運転席ドアを開けると、ランプ類の消し忘れを警告するブザーが鳴ります。

### ■ オートレベリングシステム★

★：グレード、オプションなどにより、装備の有無があります。

通行人や対向車がまぶしくないように、乗車人数、荷物の量などによる車の姿勢の変化に合わせて、ヘッドランプの光軸を自動で調整します。

### ■ 節電機能

車両のバッテリーあがりを防止するため、エンジンスイッチが ACC または OFF の状態でヘッドランプまたは尾灯が点灯している場合、節電機能が働き約 20 分後すべてのランプが自動消灯します。

エンジンスイッチを ON にすると節電機能は解除されます。

次のいずれかを行った場合、節電機能はいったん解除され、再度節電機能が働き約 20 分後すべてのランプが自動消灯します。

- ランプスイッチを操作したとき
- ドアを開閉したとき

### ■ カスタマイズ機能

機能の一部は、設定を変更することができます。(→P.419)

#### 注意

#### ■ バッテリーあがりを防止するために

エンジンを停止した状態でランプ類を長時間点灯しないでください。

## ハイビームにするには

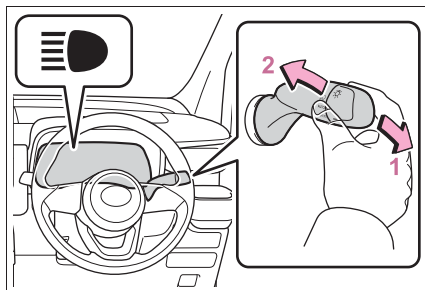

1 ヘッドランプ点灯時ハイビームに切りかえ

レバーをもとの位置へもどすとロービームにもどります。

2 レバーを引いているあいだ、ハイビームを点灯

ランプが消灯していても、ハイビームが点灯します。レバーを離すと、ロービームにもどる、または消灯します。

## ヘッドランプ一時点灯機能

エンジンスイッチが OFF の状態で、ヘッドランプを 30 秒間点灯させることができます。

エンジンスイッチを OFF にしたあと、ランプスイッチがAUTOの位置で、レバーを手前に引いて離します。

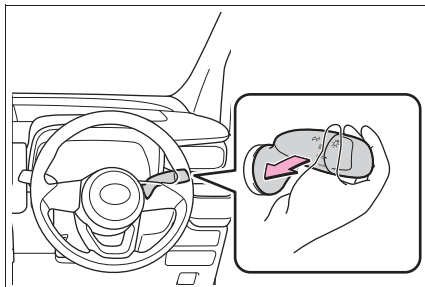

以下の操作でヘッドランプが消灯します。

- エンジンスイッチを ON にしたとき
- ランプスイッチを操作したとき
- ランプスイッチを再度手前に引いて離れたとき

### 手動光軸調整ダイヤル★

★：グレード、オプションなどにより、装備の有無があります。

乗車人数や荷物の量などによる車の姿勢の変化に合わせて、ヘッドランプの光軸を調整することができます。

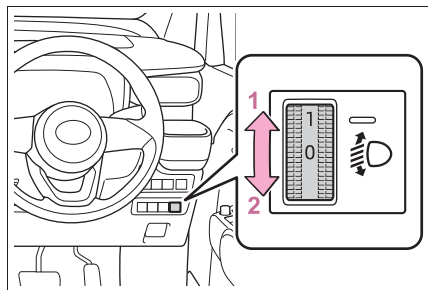

1 上向きに調整

2 下向きに調整

### ■ 目盛り設定の目安

#### ▶ 5人乗り車

乗員と荷物の条件		ダイヤル位置
乗員	荷物	
運転者	なし	0
運転者と助手席乗員	なし	0
運転席と助手席乗員	なし	1
全乗員	なし	1

乗員と荷物の条件		ダイヤル位置
乗員	荷物	
全乗員	ラゲージルーム满载時	2.5
運転者	ラゲージルーム满载時	3

#### ▶ 7人乗り車

乗員と荷物の条件		ダイヤル位置
乗員	荷物	
運転者	なし	0
運転者と助手席乗員	なし	0
運転席と助手席、サードシート全席乗員	なし	1
全乗員	なし	2
全乗員	ラゲージルーム满载時	2.5
運転者	ラゲージルーム满载時	3

### ■ 目盛り設定の目安（車いす仕様車【スロープタイプ】）

乗員と荷物の条件		ダイヤル位置
乗員	荷物	
運転者	なし	0
運転者と助手席乗員	なし	0



乗員と荷物の条件		ダイヤル位置
乗員	荷物	
運転席と助手席、サイドシート全乗員	なし	0
全乗員	なし	0
全乗員	ラゲージルーム満載時	0
運転者	ラゲージルーム満載時	0.5

## AHS (アダプティブハイビームシステム) ★

★：グレード、オプションなどにより、装備の有無があります。

アダプティブハイビームシステムは、フロントウインドウガラス上部に設置された前方カメラにより前方車両のランプや街路灯などの明るさを判定し、ヘッドランプの配光を制御します。

### ⚠ 警告

#### ■安全にお使いいただくために

アダプティブハイビームシステムを過信しないでください。運転者は常に自らの責任で周囲の状況を把握し、安全運転を心がけ、必要に応じて手動でハイビームとロービームを切りかえてください。

#### ■アダプティブハイビームシステムの誤作動を防ぐために

システムを OFF にする必要があるとき：→P.221

### システムの制御

- 車速に応じて、ハイビームの明るさと照らす範囲を調整します。
- カーブを走行しているとき、進行方向側をハイビームでより明るく照らします。
- 前方車両の周辺を遮光したハイビームを点灯します。(遮光ハイビーム)

前方車両へのまぶしさを緩和しつつ、前方視界の確保を補助します。

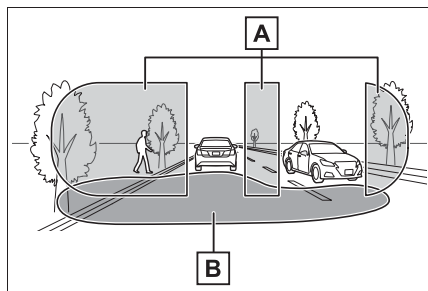

**A** ハイビームで照らす範囲

**B** ロービームで照らす範囲

- 先行車との距離に応じて、ロービームの照らす範囲を調整します。

### アダプティブハイビームシステムを使うには

- 1 アダプティブハイビームシステムスイッチを押す

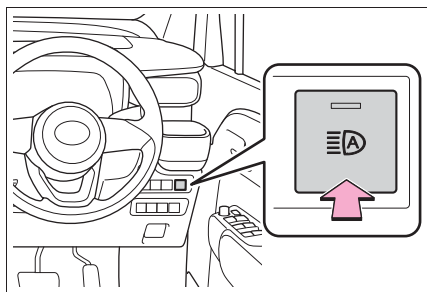

- 2 ランプスイッチをAUTOまたは

☰Dにする

レバーがロービームの位置にあるとき、アダプティブハイビームシステムが作動し、アダプティブハイビームシステム表

示灯が点灯します。

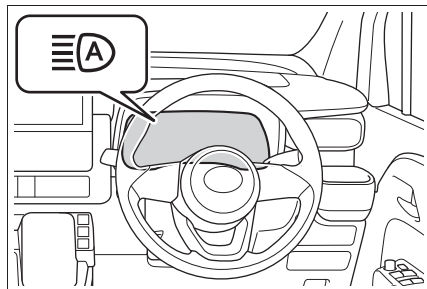

### 知識

#### ■ システムの作動条件

- 次の条件をすべて満たすと、ハイビームが点灯し、システムが作動します。
  - ・ 車速が約 15km/h 以上 \*
  - ・ 車両前方が暗い

\* 車速が約 30km/h 以上になると、カーブ走行時に進行方向側を明るく照らします。

- 次の条件をすべて満たすと、前方車両の位置に応じて遮光ハイビームに切りかわります。
  - ・ 車速が約 15km/h 以上
  - ・ 車両前方が暗い
  - ・ 前方にランプを点灯した車両がいる
  - ・ 前方の道路沿いの街路灯などの光が少ない

- 次の条件のいずれかのとき、ロービームに切りかわります。
  - ・ 車速が約 12km/h 以下
  - ・ 車両前方が明るい
  - ・ 前方車両の台数が多い
  - ・ 前方の道路沿いの街路灯などの光が多い

#### ■ 前方カメラの検知について

- 次のような状況では、ハイビームが自動で遮光ハイビームに切りかわらない場合があります。
  - ・ 車両が割り込んできたとき
  - ・ 他車が前方を横切ったとき

- ・連続するカーブや中央分離帯、街路樹などで前方車両が見え隠れするとき
- ・前方車両が離れた車線から接近してきたとき
- ・前方車両が遠方を走行しているとき
- ・前方車両が無灯火のとき
- ・前方車両のランプ類の照度が低いとき
- ・前方車両が自車のヘッドランプなどの強い光を反射しているとき
- ・センサーが正しく作動しないおそれがあるとき：→P.225
- 前方車両のフォグランプにより、ハイビームが遮光ハイビームに切りかわる場合があります。
- 街路灯や信号・広告などの照明、または標識・看板・反射板（リフレクター）などの反射物によりハイビームが遮光ハイビームに切りかわる場合や切りかわらない場合、または遮光範囲が変化する場合があります。
- 次の原因により、遮光範囲の追従速度やロービームへの切りかえのタイミングが変化する場合があります。
  - ・前方車両のランプの明るさ
  - ・前方車両の動きや向き
  - ・前方車両との車間距離
  - ・前方車両のランプが片側のみ点灯しているとき
  - ・前方車両が二輪車のとき
  - ・道路の状態（勾配やカーブ、路面状況など）
  - ・乗車人数や荷物の量
- ヘッドランプの配光制御が運転者の感覚に合わない場合があります。
- 自転車などの軽車両は検知しない場合があります。
- 次のような状況では、周囲の明るさが正確に検知されず、ハイビームが歩行者や前方車両などの迷惑になる場合や、ロービームが継続する場合があります。このような場合は、手動でハイビームとロービームを切りかえてください。

- ・周囲にヘッドランプや尾灯などに似た光があるとき
- ・前方車両のランプが無灯火のときや、ランプに汚れや変色があったり光軸がずれているとき
- ・ハイビームとロービームをひんぱんに切りかえているとき
- ・ハイビームの点灯が不適切と思われるとき、またはほかの運転者・付近の歩行者の迷惑になると思われるとき
- ・システムをOFFにする必要があるとき：→P.221
- ・センサーが正しく作動しないおそれがあるとき：→P.225

### ■ カスタマイズ機能

機能の一部は、設定を変更することができます。（→P.418）

### ■ 手動制御に切りかえるには

#### ■ ハイビームへの切りかえ

レバーを前方へ押す

アダプティブハイビームシステム表示灯が消灯し、ハイビーム表示灯が点灯します。

アダプティブハイビームシステムにもどすには、再度レバーをもとの位置にもどします。

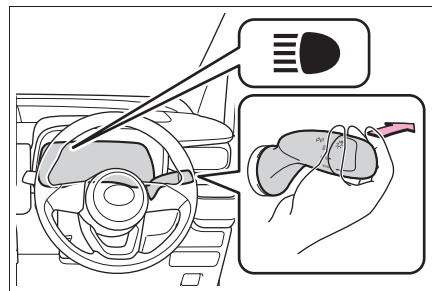

#### ■ ロービームへの切りかえ

アダプティブハイビームシステムスイッチを押す

アダプティブハイビームシステム表示灯が消灯します。

アダプティブハイビームシステムにもどすには、再度スイッチを押します。

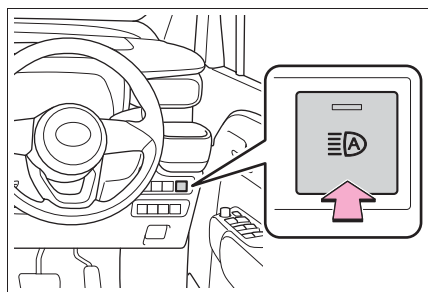

### 一時的なロービームへの切りかえ

ハイビームの使用に問題がある、または他の運転者・付近の歩行者の迷惑になると思われるときに使用します。

レバーを手前に引き、もとの位置にもどす

レバーを引いているあいだはハイビームが点灯しますが、レバーがもとの位置にもどるとしばらくのあいだロービームが点灯します。その後、再度アダプティブハイビームシステムが作動します。

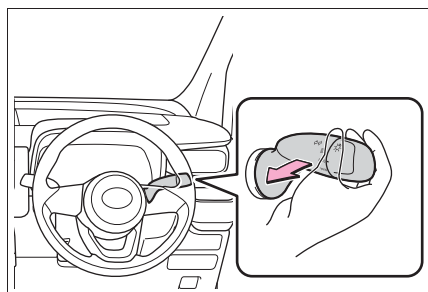

## AHB (オートマチックハイビーム) ★

★：グレード、オプションなどにより、装備の有無があります。

オートマチックハイビームは、フロントウインドウガラス上部に設置された前方カメラにより前方車両のランプや街路灯などの明るさを判定し、自動的にハイビームとロービームを切りかえます。

### 警告

#### ■安全にお使いいただくために

オートマチックハイビームを過信しないでください。運転者は常に自らの責任で周囲の状況を把握し、安全運転を心がけ、必要に応じて手動でハイビームとロービームを切りかえてください。

#### ■オートマチックハイビームの誤作動を防ぐために

システムを OFF にする必要があるとき：→P.221

### オートマチックハイビームを使うには

- 1 オートマチックハイビームスイッチを押す

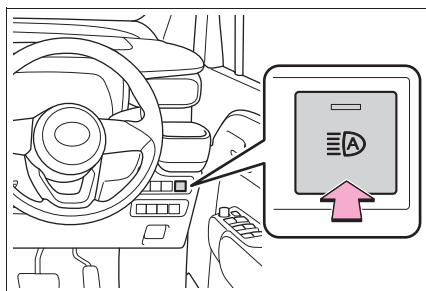

## 2 ランプスイッチをまたは

AUTOにする

レバーがロービームの位置にあるとき、オートマチックハイビームシステムが作動し、オートマチックハイビーム表示灯が点灯します。

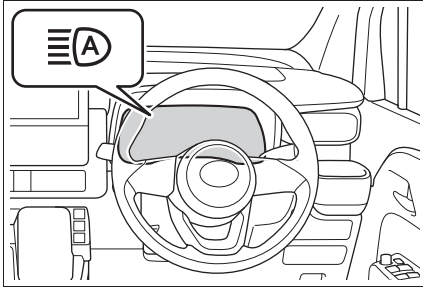

### 知識

#### ■ ハイビームとロービームの自動切りかえ条件

- 次の条件をすべて満たすと、ハイビームを点灯します。
  - ・ 車速が約 30km/h 以上
  - ・ 車両前方が暗い
  - ・ 前方にランプを点灯した車両がない
  - ・ 前方の道路沿いの街路灯などの光が少ない
- 次の条件のいずれかのときはロービームが点灯します。
  - ・ 車速が約 25km/h 以下
  - ・ 車両前方が明るい
  - ・ 前方車両がランプを点灯している
  - ・ 前方の道路沿いの街路灯などの光が多い

#### ■ 前方カメラの検知について

- 次の状況では、ハイビームが自動でロービームに切りかわらない場合があります。
  - ・ 車両が割り込んできたとき
  - ・ 他車が前方を横切ったとき
  - ・ 連続するカーブや中央分離帯、街路樹

- などで前方車両が見え隠れするとき
- ・ 前方車両が離れた車線から接近してきたとき
- ・ 前方車両が遠方を走行しているとき
- ・ 前方車両が無灯火のとき
- ・ 前方車両のランプ類の照度が低いとき
- ・ 前方車両が自車のヘッドランプなどの強い光を反射しているとき
- ・ センサーが正しく作動しないおそれがあるとき：→P.225

- 前方車両のフォグランプにより、ハイビームがロービームに切りかわる場合があります。
- 街路灯や信号・広告などの照明、または標識・看板などの反射物によりハイビームがロービームに切りかわる場合や、ロービームが継続する場合があります。
- 次の原因により、ハイビームとロービームの切りかえのタイミングが変化する場合があります。
  - ・ 前方車両のランプの明るさ
  - ・ 前方車両の動きや向き
  - ・ 前方車両との車間距離
  - ・ 前方車両のランプが片側のみ点灯しているとき
  - ・ 前方車両が二輪車のとき
  - ・ 道路の状態（勾配やカーブ、路面状況など）
  - ・ 乗車人数や荷物の量
- ハイビームとロービームが運転者の感覚に合わず切りかわる場合があります。
- 自転車などの軽車両は検知しない場合があります。
- 次の状況では、周囲の明るさが正確に検知されず、ハイビームが歩行者や前方車両などの迷惑になる場合や、ロービームが継続する場合があります。このような場合は、手動でハイビームとロービームを切りかえてください。
  - ・ 周囲にヘッドランプや尾灯などに似た光があるとき

- ・ 前方車両のランプが無灯火のときや、ランプに汚れや変色があったり光軸がずれているとき
- ・ ハイビームとロービームをひんばんに切りかえているとき
- ・ ハイビームの点灯が不適切と思われるとき、またはほかの運転者・付近の歩行者の迷惑になると思われるとき
- ・ システムを OFF にする必要があるとき：→P.221
- ・ センサーが正しく作動しないおそれがあるとき：→P.225

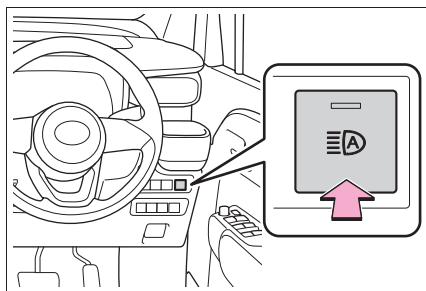

### 一時的なロービームへの切りかえ

ハイビームの使用に問題がある、または他の運転者・付近の歩行者の迷惑になると思われるときに使用します。

レバーを手前に引き、もとの位置にもどす

レバーを引いているあいだはハイビームが点灯しますが、レバーがもとの位置にもどるとしばらくのあいだロービームが点灯します。その後、再度オートマチックハイビームが作動します。

### 手動制御に切りかえるには

#### ■ ハイビームへの切りかえ

レバーを前方へ押す

オートマチックハイビーム表示灯が消灯し、ハイビーム表示灯が点灯します。

オートマチックハイビームにもどすには、再度レバーをもとの位置にもどします。

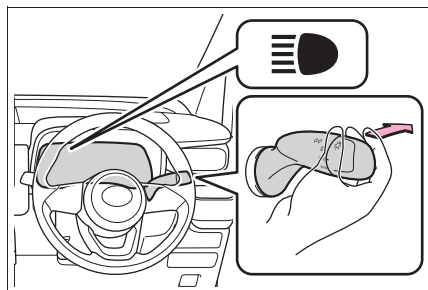

#### ■ ロービームへの切りかえ

オートマチックハイビームスイッチを押す

オートマチックハイビーム表示灯が消灯します。

オートマチックハイビームにもどすには、再度オートマチックハイビームスイッチを押します。

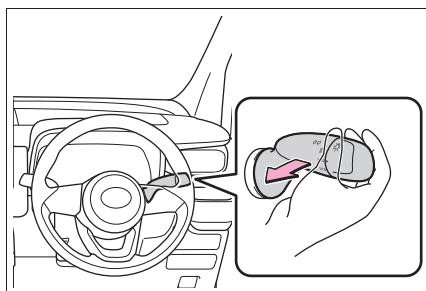

## ワイパー&ウォッシャー (フロント)

レバー操作で、ワイパーを作動させたり、ウォッシャーを作動させたりすることができます。

### ⚠ 注意

■ フロントウィンドウガラスが乾いているときは

ワイパーを使わないでください。  
ガラスを傷付けるおそれがあります。

### 操作のしかた

次のように  レバーを操作すると、ワイパーまたはウォッシャーが作動します。

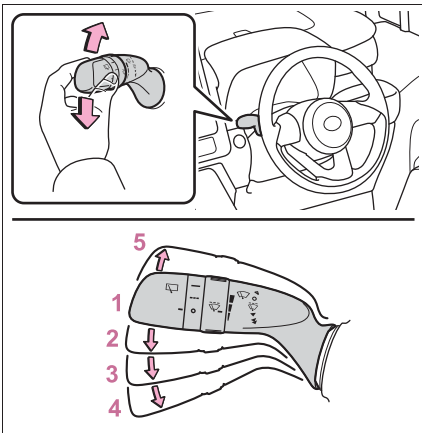

- 1 ○ 停止
- 2  間欠作動 (INT)
- 3 ▼ 低速作動 (LO)
- 4 ▼ 高速作動 (HI)

### 5 △ 一時作動 (MIST)

間欠作動を選択しているとき、間欠時間を調整することができます。

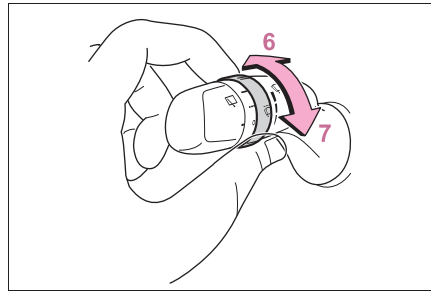

6 間欠ワイパーの作動頻度 (増)

7 間欠ワイパーの作動頻度 (減)

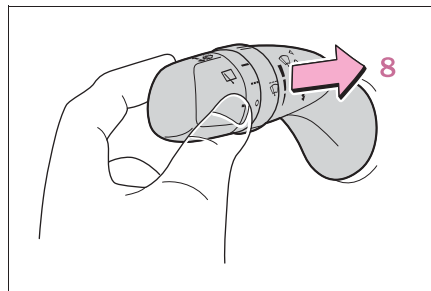

8  ウォッシャー液を出す

レバーを手前に引くとワイパーと連動してウォッシャーが作動します。

### 知識

#### ■ 作動条件

エンジンスイッチが ON のとき

#### ■ 音声操作システムでの操作について (マルチメディアシステム装着車)

音声操作システムを使用して次の操作をすることができます。

- フロントワイパーを 1 回のみ作動
- ウォッシャー液を出す (停車中のみ操作可能)

音声操作システムについては、別冊「マルチメディア取扱書」を参照してください。

### ■ 車速による作動への影響

車速によってワイパー作動の間欠時間への影響があります。

### ■ ウォッシャー液が出ないときは

ウォッシャー液量が不足していないのにウォッシャー液が出ないときは、ノズルのつまりを点検してください。

### ■ 走行中にエンジンを緊急停止したときは

エンジンを停止したときにワイパーが作動していた場合は、高速作動でワイパーの作動が継続します。車両停止後にエンジンスイッチを ON にすると通常作動を再開します。

### ■ サービスポジションへ切りかえる

エンジンスイッチを OFF にしたあと約 45 秒以内に、ワイパースイッチを △ の位置で約 2 秒以上保持する。

ワイパーがサービスポジションに移動します。

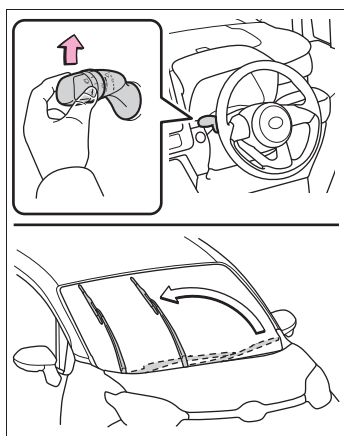

### ■ ワイパーを立てる

ワイパーアームのフック部を持ってガラ

ス面から引き上げる

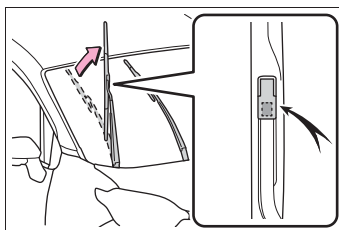

### ■ ワイパーを格納位置に戻すには

ワイパーを倒した状態でエンジンスイッチを ON にし、いずれかのワイパーを操作してください。作動後は格納位置で停止します。

## ⚠ 警告

### ■ ウォッシャー使用時の警告

寒冷時はフロントウインドウガラスが暖まるまでウォッシャー液を使用しないでください。ウォッシャー液がフロントウインドウガラスに凍り付き、視界不良を起こして思わぬ事故につながり、重大な傷害におよぶか、最悪の場合死亡につながるおそれがあります。

## ⚠ 注意

### ■ ウォッシャー液が出ないときは

ウォッシャースイッチを操作し続けしないでください。ポンプが故障するおそれがあります。

### ■ ノズルがつまったときは

ノズルがつまったときはトヨタ販売店へご連絡ください。ピンなどで取り除かないでください。ノズルが損傷するおそれがあります。

### ■ バッテリーあがりを防止するために

エンジンを停止した状態でワイパーを長時間作動しないでください。



## ワイパー&ウォッシャー (リヤ)

レバー操作でワイパーを作動させたり、ウォッシャーを作動させたりすることができます。

### ⚠ 注意

#### ■ リヤウインドウガラスが乾いているときは

ワイパーを使わないでください。  
ガラスを傷付けるおそれがあります。

### 操作のしかた

次のように  スイッチを操作すると、リヤワイパーが作動します。

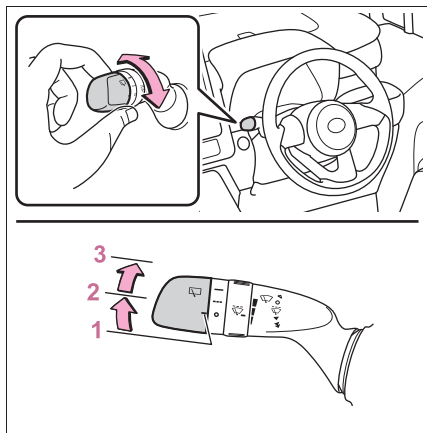

- 1 ○ 停止
- 2 --- 間欠作動
- 3 — 通常作動

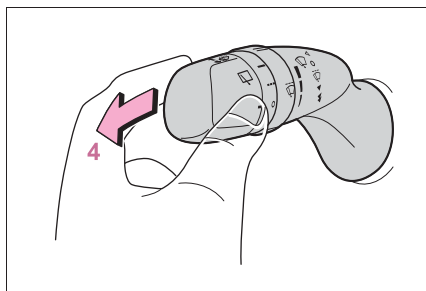

#### 4 ウォッシャー液を出す

レバーを前方へ押しとワイパーと連動してウォッシャーが作動します。

### 知識

#### ■ 作動条件

エンジンスイッチがONのとき

#### ■ ウォッシャー液が出ないときは

ウォッシャー液量が不足していないのにウォッシャー液が出ないときは、ノズルのつまりを点検してください。

#### ■ バックドア開連動リヤワイパー停止機能

停車状態でリヤワイパーが作動しているときにバックドアを開けると、ワイパーの水しぶきが車両の近くにいる人にかかるのを防ぐためにワイパーの作動が停止します。バックドアを閉めると作動を再開します。

#### ■ リバース連動機能

フロントワイパーが ・▼・▼ で作動中、かつリヤワイパーを作動させていないとき、シフトレバーをRの位置にすると、リヤワイパーが自動で1回作動します。

#### ■ カスタマイズ機能

機能の一部は、設定を変更することができます。(カスタマイズ一覧：→P.419)

 注意**■ ウォッシャー液が出ないときは**

ウォッシャースイッチを操作し続けしないでください。

ポンプが故障するおそれがあります。

**■ ノズルがつまったときは**

ノズルがつまったときはトヨタ販売店へご連絡ください。

ピンなどで取り除かないでください。

ノズルが損傷するおそれがあります。

**■ バッテリーあがりを防止するために**

エンジンを停止した状態でワイパーを長時間作動しないでください。

## 給油口の開け方

### 給油する前に

- ドアとドアガラスを閉め、エンジンスイッチをOFFにしてください。
- 燃料の種類を確認してください。

### 知識

#### ■ 燃料の種類について

- 無鉛レギュラーガソリン
- バイオ混合ガソリン（レギュラー）

#### ■ バイオ混合ガソリンについて

エタノールの混合率 10% 以下、または ETBE の混合率 22% 以下のガソリン（酸素含有率 3.7% 以下）を使用することができます。

### 警告

#### ■ 給油するときは

次のことを必ずお守りください。お守りいただかないと火災を引き起こすなど、重大な傷害におよぶか、最悪の場合死亡につながるおそれがあります。

- 給油前にボデーなどの金属部分にふれて体の静電気を除去してください。除去したあとは給油が完了するまで、車内にもどったり、他の人やものにふれないでください。また、給油口に静電気を除去していない人を近付けないでください。静電気を帯電した人が給油口に近付くと、放電による火花で燃料に引火するおそれがあります。

- キャップはツマミ部分を持ち、ゆっくりと開けてください。また、キャップをゆるめるときに、“シュー” という音がする場合は、その音が止まるまでキャップを保持してください。すぐに開けると、気温が高いときなどに、給油口から燃料が噴き出るおそれがあります。
- 気化した燃料を吸わないようにしてください。燃料の成分には、有害物質を含んでいるものもあります。
- 喫煙しないでください。
- 給油口にノズルを確実に挿入してください。
- 継ぎ足し給油をしないでください。
- 正常に給油できない場合は、スタンドの係員を呼んで指示に従ってください。

### 注意

#### ■ 給油するとき

指定のガソリンを使用してください。指定以外のガソリンや他の燃料（粗悪ガソリン・軽油・灯油・高濃度バイオ混合ガソリン※）を使用したり、燃料をこぼしたりしないでください。次のような状態になるおそれがあります。

- エンジンの始動性が悪くなる
- エンジンからの異音や振動など（ノッキング）が発生する
- エンジン出力が低下する
- 排気制御システムが正常に機能しない
- 燃料系部品が損傷する

**⚠ 注意**

● 塗装が損傷する

※ エタノール混合率 10% をこえるもの、または ETBE の混合率 22% をこえるもの

**給油口の開け方／閉め方**

■ 給油口を開けるには

- 1 オープナーを引いて、給油扉を開く

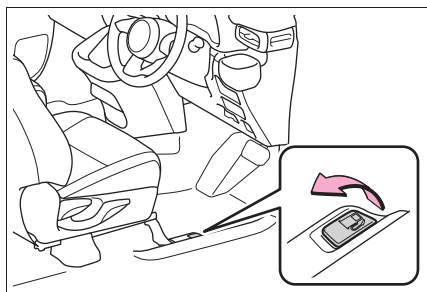

- 2 キャップをゆっくりまわして開け、ホルダーにはめ込む

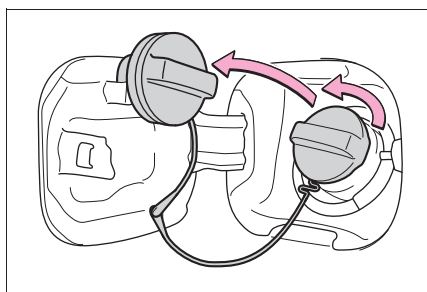

■ 給油口を閉めるには

キャップを“カチッ”と音がするまでまわして閉める

手を離すと、キャップが逆方向に少しもどります。

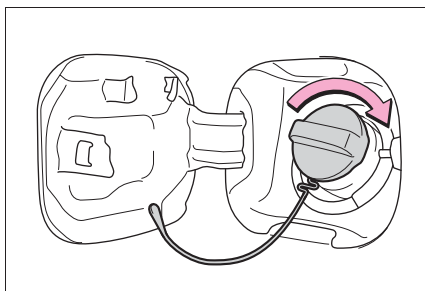

**⚠ 警告**

■ キャップが正常に閉まらないとき

必ずトヨタ販売店へご連絡ください。正常に閉まらないキャップをそのまま使用したり、純正品以外のキャップを使用すると、火災などを引き起こし、重大な傷害におよぶか、最悪の場合死亡につながるおそれがあります。

## ソフトウェアアップデートを確認する (Toyota Safety Sense 設定車)

T-Connect で利用契約中のお客様は通信モジュール (DCM) を使ってソフトウェアアップデートを実施することで、システムのアップデート・機能の変更／追加ができます。

### 警告

#### ■ 安全にお使いいただくために

- Toyota Safety Sense は、ソフトウェアを更新することで各機能の取り扱い方法が変わることがあります。正しい取り扱い方法を知らずにシステムを使用すると、思わぬ事故につながり、重大な傷害におよぶか、最悪の場合死亡につながるおそれがあります。
- トヨタ公式 Web サイトにある、システムのソフトウェアバージョンに合ったデジタル取扱説明書をお読みいただいた上でご使用ください。

## Toyota Safety Sense の取扱書での記載内容について

本取扱書では、Ver.1 までの情報を記載しています。Toyota Safety Sense 各機能の制御内容・取り扱い・警告／注意事項などの最新情報については、トヨタ公式 Web サイトにあるデジタル取扱説明書で確認することができます。

納車後にソフトウェア更新がされた場合は、ご使用前に必ずシステムのソフトウェアバージョンに

合った取扱説明書をお読みください。

### 知識

#### ■ ご使用にあたっての留意事項

- お客様の安全に関わる問題や法規上の問題が発生したときは、一時的に一部の機能を作動不可にすることがあります。あらかじめご了承ください。
- T-Connect 利用契約が未契約／未更新の場合、無線通信によるソフトウェアアップデートは行われません。

## 自車の Toyota Safety Sense のバージョンに合った取扱方法をお読みいただくには

納車後にソフトウェア更新をされた場合には、システムのソフトウェアバージョンを確認した上で、トヨタ公式 Web サイトにアクセスする必要があります。

#### ■ マルチメディアディスプレイでバージョンを確認する

運転支援機能の更新に関するお知らせから現在のソフトウェアバージョンを確認することができます。

## ■ 自車の Toyota Safety Sense のバージョンに合った取扱方法を読む

- 1 パソコンやスマートフォンから、以下 URL にアクセスする

<https://manual.toyota.jp/replace.html?param=om52l87v.sienta.2304.cv.vh>



- 2 事前に確認したバージョンが含まれたファイルを選択する

### □ 知識

#### ■ デジタル取扱説明書について

ご希望の場合、印刷した冊子を購入することもできます。詳しくはトヨタ販売店にお問い合わせください。

### ソフトウェアを更新する

ソフトウェアアップデートがある場合、マルチメディアディスプレイに通知画面が表示されます。画面の指示に従ってください。

ソフトウェアを更新することで、各機能の取り扱い方法が変わったり、機能が追加されたりすることがあります。

変更・追加された内容は、トヨタ公式 Web サイトにあるデジタル取扱説明書で確認することができ

ます。

### □ 知識

#### ■ ソフトウェアアップデートについて留意事項

- 一度ソフトウェアアップデートを実施すると、前のバージョンにもどすことはできません。
  - 通信環境や更新内容によって、ソフトウェアアップデートに数時間かかることがあります。エンジンスイッチを OFF にすると更新は中断されますが、再度 ON にすると前回の続きから再開します。
  - ソフトウェアアップデートの実施中でも Toyota Safety Sense を使用することができます。
  - 次のようなときは自動でソフトウェアアップデートを実施することがあります。
    - ・ システムの不具合など、お客様の安全に関わる問題が発生したとき<sup>※</sup>
    - ・ 法規上の問題が発生したとき<sup>※</sup>
    - ・ 取り扱い方法や性能に影響がない、軽微な修正を行うとき
- <sup>※</sup> すべての更新内容がインストールされ、ソフトウェアが最新の状態になることがあります。

#### ■ 運転支援機能の更新通知で確認できること

次の項目を確認、または実行できます。

- ソフトウェアのバージョン、更新内容、注意事項、使い方などの表示
- ソフトウェアの更新履歴表示へのリンク
- ソフトウェアの更新

## Toyota Safety Sense

Toyota Safety Sense は、運転支援装置によって運転者を補助し、安全で快適なドライブを支援します。

### 警告

#### ■ Toyota Safety Sense について

Toyota Safety Sense は運転者の安全運転を前提としたシステムであり、事故被害や運転負荷の軽減に寄与することを目的としています。

本システムは認識性能・制御性能に限界があります。システムを過信せず、運転者は常に自らの責任で周囲の状況を把握し、安全運転を心がけてください。

#### ■ 安全にお使いいただくために

- システムを過信しないでください。運転者は常に自らの責任で周囲の状況を把握し、安全運転を心がけてください。本システムはあらゆる状況で動作するものではなく、支援には限界があります。システムに頼ったり、安全を委ねる運転をしたりすると思わぬ事故につながり、重大な傷害におよぶか、最悪の場合死亡につながるおそれがあります。
- お客様ご自身で作動テストを行わないでください。対象や状況によってはシステムが正常に作動せず、思わぬ事故につながるおそれがあります。
- 走行操作に関して注意が必要な場合や、システムに異常が発生したときには、警告メッセージ・警告ブザーで注意をうながします。ディスプレイに警告メッセージが表示されたときは、表示された画面の指示に従ってください。

- 外部の騒音やオーディオの音などにより、警報ブザーが聞きとりにくい場合があります。また、路面状況などにより、システムの作動を感じにくい場合があります。

#### ■ システムを OFF にする必要があるとき

次のときは、システムを OFF にしてください。

システムが正常に作動せず、思わぬ事故につながり、重大な傷害におよぶか、最悪の場合死亡につながるおそれがあります。

- 過積載やバンクで車両が傾いているとき
- 過度な高速走行をしているとき
- けん引時
- トラック・船舶・列車などに積載するとき
- 車両をリフトで上げ、タイヤを空転させるとき
- 点検でシャシーダイナモやフリーローラーなどを使用するとき
- オフロード走行やスポーツ走行をするとき
- 洗車機を使用するとき
- センサーやセンサー周辺への衝撃などによりセンサーの向きがずれているとき、変形しているとき
- センサーやライトをさえぎるような装備品を装着しているとき
- 応急用タイヤ・タイヤパンク応急修理キット・タイヤチェーンなどを装着しているとき
- タイヤの残り溝が十分でないとき、または空気圧が不足しているとき
- メーカー指定のサイズ以外のタイヤを装着しているとき

### 警告

- 事故や故障などにより走行不安定なとき

### 運転支援装置

#### ■ AHS (アダプティブハイビームシステム) ★

→P.207

- ★ : グレード、オプションなどにより、装備の有無があります。

#### ■ AHB (オートマチックハイビーム) ★

→P.210

- ★ : グレード、オプションなどにより、装備の有無があります。

#### ■ PCS (プリクラッシュセーフティ)

→P.227

#### ■ LTA (レーントレーシングアシスト)

→P.236

#### ■ LDA (レーンディパーチャーアラート)

→P.241

#### ■ PDA (プロアクティブドライビングアシスト)

→P.246

#### ■ 発進遅れ告知機能

→P.251

#### ■ RSA (ロードサインアシスト)

→P.252

#### ■ レーダークルーズコントロール

→P.255

#### ■ クルーズコントロール

→P.261

### Toyota Safety Sense で使用するセンサー

複数のセンサーにより、システムの作動に必要な情報を認識します。

#### ■ 周囲の状況を検出するセンサー

##### ▶ フロント

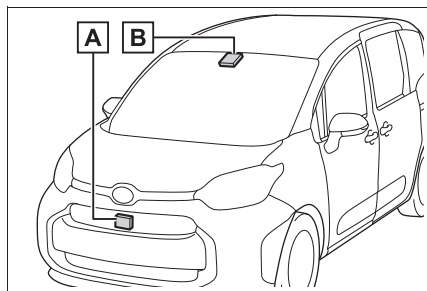

**A** 前方レーダー

**B** 前方カメラ

##### ▶ リヤ

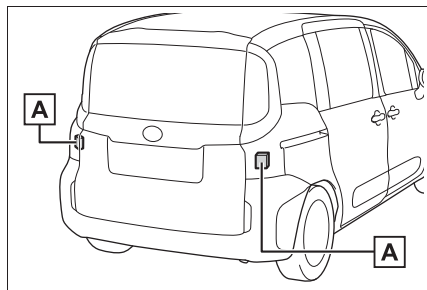

**A** 後側方レーダー★

- ★ : グレード、オプションなどにより、装備の有無があります。



## 警告

### ■ レーダーの故障や誤作動を防ぐために

次のことをお守りください。

お守りいただかないと、レーダーが正常に作動せず、思わぬ事故につながり、重大な傷害におよぶか、最悪の場合死亡につながるおそれがあります。

- レーダーとレーダー専用カバーは常にきれいにしておく

レーダー前面やレーダー専用カバー前後面に汚れ・水滴・雪などが付着した場合は、取り除いてください。

お手入れをする際は、レーダーやレーダー専用カバーを傷付けないよう、やわらかい布で汚れをふき取ってください。

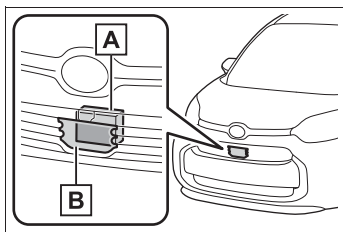

**A** レーダー

**B** レーダー専用カバー

- レーダーやレーダー専用カバー周辺にアクセサリを付けたり、ステッカー（透明なものを含む）などを貼ったりしない
- レーダー周辺への衝撃を避ける  
レーダー・フロントグリル・フロントバンパーに衝撃を受けた際は、必ずトヨタ販売店で点検を受けてください。
- レーダーを分解しない

- レーダーやレーダー専用カバーを改造、塗装したりしない。純正部品以外に交換しない

- 次のようなときは、レーダーの再調整が必要です。詳しくはトヨタ販売店にご相談ください。

- ・ レーダーを脱着や交換したとき
- ・ フロントバンパー・フロントグリルを交換したとき

### ■ ヒーター機能付きレーダー専用カバーについて

レーダー専用カバーに雪が堆積する可能性がある場合、システムが判断した場合、ヒーターが自動的に作動します。お手入れなどでレーダー専用カバー周辺にふれるときは、十分に冷めてからにしてください。やけどするおそれがあります。

### ■ 前方カメラの故障や誤作動を防ぐために

次のことをお守りください。

お守りいただかないと、前方カメラが正常に作動せず、思わぬ事故につながり、重大な傷害におよぶか、最悪の場合死亡につながるおそれがあります。

- フロントウインドウガラスは常にきれいにしておく

- ・ フロントウインドウガラス外側に汚れ・油膜・水滴・雪などが付着した場合は、取り除いてください。
- ・ フロントウインドウガラスにガラスコーティング剤を使用している場合、前方カメラ前部に水滴などが付着した場合は、ワイパーでふき取ってください。
- ・ フロントウインドウガラス内側の前方カメラ取り付け部が汚れた場合は、トヨタ販売店にご相談ください。

## 警告

- フロントウインドウガラスの前方カメラ前部（図に示す範囲内）にステッカー（透明なものを含む）などを貼り付けない

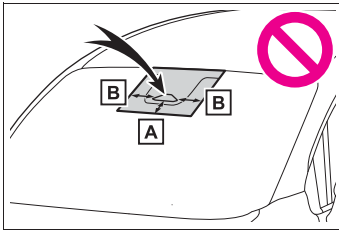

**A** 約 4cm

**B** 約 4cm

- 前方カメラ前部のフロントウインドウガラスが曇ったり、結露したり、凍結したりした場合は、エアコンの機能を使用する
- 前方カメラ前部のフロントウインドウガラスの水滴をワイパーが正しくふき取れないときは、ワイパーゴムまたはワイパーブレードを交換する
- フロントウインドウガラスにフィルムを貼らない
- フロントウインドウガラスに傷・ひびなどが生じた場合は、そのまま放置せず交換する  
フロントウインドウガラスの交換後は、前方カメラの再調整が必要です。詳しくはトヨタ販売店にご相談ください。
- 前方カメラに液体をかけない
- 前方カメラに強い光を照射しない

- 前方カメラのレンズを汚したり、傷を付けたりしない  
フロントウインドウガラス内側を掃除するときは、ガラスクリーナーがレンズに付着しないようにしてください。また、レンズにはふれないでください。  
レンズに汚れ・傷がある場合は、トヨタ販売店にご相談ください。

- 前方カメラに強い衝撃を加えない
- 前方カメラの取り付け位置や向きを変更したり、取りはずしたりしない
- 前方カメラを分解しない
- インナーミラーなどの前方カメラ周辺部品や天井を改造しない
- ボンネット・フロントグリル・フロントバンパーに、前方カメラの視界をさえぎる可能性のあるアクセサリを取り付けない  
詳しくはトヨタ販売店にご相談ください。
- ルーフ上に全長の長い荷物（サーフボードなど）を積むときは、前方カメラの視界をさえぎらないようにする
- ヘッドランプなどのランプ類を改造しない

## ■ フロントウインドウガラスの前方カメラ取り付け部について

フロントウインドウガラスが曇る可能性があるシステムが判断した場合、ヒーターにより前方カメラ周辺のフロントウインドウガラスの曇り取りが自動的に作動します。お手入れなどで前方カメラ周辺にふれるときは、十分にフロントガラスが冷めてからにしてください。やけどをするおそれがあります。

## 知識

### ■ センサーが正しく作動しないおそれがあるとき

- 車両の高さや傾きが変わるような改造をしているとき
- フロントウインドウガラスが汚れているときや、曇っているとき、ひび割れや破損があるとき
- 外気温が高温または低温のとき
- センサー前面に泥・雨滴・雪・虫・ゴミなどが付着したとき
- 悪天候時（雨・霧・雪・砂嵐など）
- 前方に水・雪・土ぼこりなどの巻き上げや水蒸気・煙があるとき
- 夜間やトンネル内など暗い場所でヘッドランプを点灯していないとき
- ヘッドランプのレンズが汚れて照射が弱いとき
- ヘッドランプの光軸がずれているとき
- ヘッドランプが故障しているとき
- 対向車のヘッドランプ光・太陽光・反射光などが前方カメラに入射しているとき
- 急激な明るさの変化があるとき
- テレビ塔・放送局・発電所・レーダー搭載車両など、強い電波やノイズが発生する場所の近くを走行するとき
- ワイパーブレードがセンサーの視界をさえぎっているとき
- 周囲に次のようなレーダーの電波を反射するものがあるとき
  - ・ トンネル
  - ・ トラス橋
  - ・ 砂利道
  - ・ 轍のある雪道
  - ・ 壁
  - ・ 大型トラック
  - ・ マンホール

- ・ ガードレール
- ・ 鉄板

- 周囲に段差や突起物があるとき
- 超小型モビリティなどのように対象車両の全幅が狭いとき
- 空荷のトラックなど対象車両の前端・後端面積が小さいとき
- 低床トレーラーなど対象車両の前端・後端が低い位置にあるとき

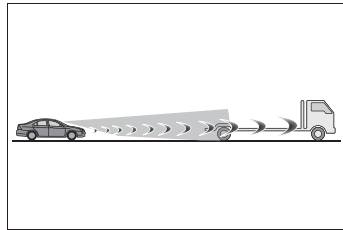

- 対象車両の最低地上高が極端に高いとき

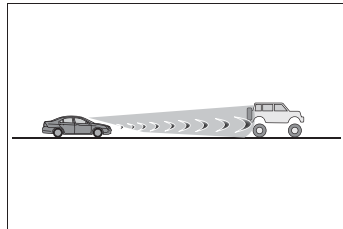

- 対象車両の荷台から荷物がはみ出しているとき
- 対象車両の一部が布で覆われているなど金属の露出が少ない車両のとき
- トラクター・サイドカーなど対象車両が特殊な形状のとき
- 対象車両との車間距離が極端に短くなったとき
- 対象車両の位置がずれているとき
- 対象車両に雪や泥などが付着しているとき
- 次のような道路を走行しているとき
  - ・ 急なカーブや曲がりくねった道
  - ・ 急な上り坂や下り坂など、路面勾配が

変化する道

- ・ 左右に傾きのある道
- ・ 路面に深いわだちがある道
- ・ 整備されていない荒れた道
- ・ 起伏や段差が多い道路
- ハンドル操作が不安定なとき
- 車線内での自車の位置が一定でないとき
- 本システム部品もしくはブレーキ等の関連部品が冷えている・過熱している・ぬれているなど
- ホイールアライメントがずれているとき
- 凍結路・積雪路・砂利道などのすべりやすい路面を走行するとき
- カーブの形状とは異なる経路で走行するとき
- カーブに対して進入速度が過度に高いとき
- 駐車場や車庫、カーエレベータなどに入出りするとき
- 駐車場内を走行するとき
- 生い茂った草・垂れ下がった枝・垂れ幕など自車に覆い被さるような障害物がある場所を走行するとき
- 風が強いとき
- 車線を検知できないおそれがあるとき
- 車線の幅が極端に狭い、または広いとき
- 車線変更をした直後、または交差点を通過した直後
- レーダーの取り扱い

レーダーセンサーは電波法の基準に適合しています。センサーに印字されているマークはその証明ですので消さないでください。また、製品を分解・改造すると罰せられることがあります。必ず日本国内でご使用下さい。

- 工事によって規制された車線、または仮設の車線を走行しているとき
- 周囲に車線もしくは類似の構造物、模様、影があるとき
- 車線が明瞭でないとき、濡れた路面を走行しているとき
- 車線が縁石等の上に引かれているとき
- コンクリート路のような照り返しなどで明るい路面を走行しているとき
- システムの一部もしくは全てが作動しないとき
- 本システムもしくはブレーキ・ステアリング等の関連システムに異常を検出したとき
- VSC・TRC等の安全システムが作動したとき
- VSC・TRC等の安全システムがOFFのとき
- ブレーキの作動音や踏み応えの変化について
- ブレーキが作動したときにブレーキの作動音が聞こえたり、ブレーキペダルの踏み応えがかわったりすることがありますが異常ではありません。
- システムの制御によるブレーキ作動中はブレーキペダルがお客様の想定よりも固く感じられたり、ブレーキペダルが沈みこんだりすることがあります。どちらの場合もブレーキの踏み増しは可能なため、必要に応じてブレーキを踏み増ししてください。

## PCS（プリクラッシュセーフティ）

進路上の作動対象（→P.227）をセンサーで検出し、衝突の可能性が高いとシステムが判断したときに、警報やブレーキ力制御により運転者の衝突回避操作を補助します。また、衝突の可能性がさらに高まったと判断したときは、自動的にブレーキを作動させることで、衝突回避を支援、あるいは衝突被害の軽減に寄与します。

必要に応じて、プリクラッシュセーフティのON / OFF や、警報タイミングを切りかえることができます。（→P.235）

### 警告

#### ■安全にお使いいただくために

- 安全運転を行う責任は運転者にあります。常に周囲の状況を把握し、安全運転に努めてください。プリクラッシュセーフティを日常のブレーキ操作のかわりには絶対に使用しないでください。本システムはあらゆる状況で衝突を回避または衝突の被害を軽減するものではありません。システムに頼ったり、安全を委ねる運転をしたりすると思わぬ事故につながり、重大な傷害におよぶか、最悪の場合死亡につながるおそれがあります。

- プリクラッシュセーフティは衝突回避を支援、あるいは衝突被害の軽減に寄与することを目的としています。その効果はさまざまな条件によりかわります。そのため、常に同じ性能を発揮できるものではありません。

次の項目をお読みいただき、システムを過信せず安全運転に努めてください。

- ・安全にお使いいただくために：  
→P.221

#### ■プリクラッシュセーフティをOFFにするとき

システムをOFFにする必要があるとき  
：→P.221

## システムの作動対象

システムは次のものを作動対象として検出しています。（機能によって、作動対象が異なります）

- 車両
- 自転車※
- 歩行者
- 自動二輪車※

※人が乗車している場合のみを作動対象としています。

## 機能一覧

### ■衝突警報

衝突の可能性が高いとシステムが判断したとき、“ピピピ・・・”とブザー音が鳴り、マルチインフォメーションディスプレイにアイコンとメッセージを表示し、回避操作をうながします。

作動対象が車両の場合、緩ブレーキによる警告も行います。

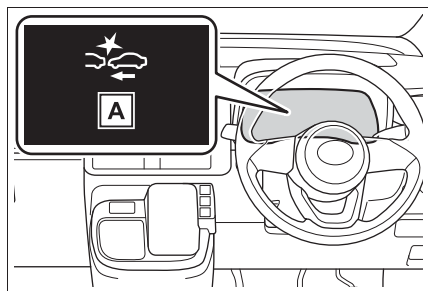

#### **A** プリクラッシュセーフティ

アクセルが強く踏み込まれているとシステムが判断した場合は、図で示すアイコンとメッセージがマルチインフォメーションディスプレイに表示されます。

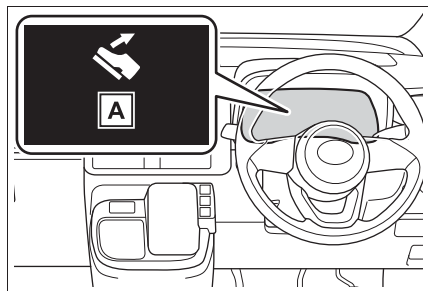

#### **A** アクセルが踏まれています

### ■ プリクラッシュブレーキアシスト

衝突の可能性が高いとシステムが判断したとき、運転者のブレーキ操作で不足しているブレーキ力を増強します。

### ■ プリクラッシュブレーキ

衝突の可能性が高いとシステムが判断したときは、ブレーキが自動でかかり、衝突回避を支援、あるいは衝突被害の低減に寄与します。

### ■ 緊急時操舵支援

システムが次の条件を全て満たしたと判断した場合、操舵支援を行い、車両の安定性確保と車線逸脱の抑制に寄与します。作動時には衝突警報に加え、図で示すシンボルがマルチインフォメーションディスプレイに表示されます。

- 衝突する可能性が高い
  - 自車線内に回避するための十分なスペースがある
  - 運転者の回避操舵があった
- 作動時には衝突警報とディスプレイ表示で注意喚起を行います。

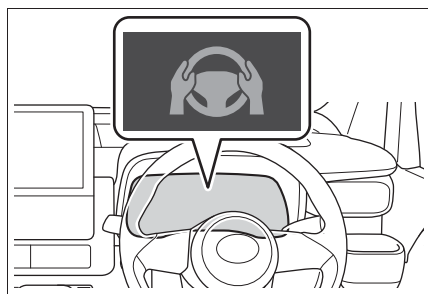

### ■ 交差点衝突回避支援（右左折）

次のような状況において衝突の可能性が高いとシステムが判断したとき、衝突警報およびプリクラッシュブレーキによる支援を行います。交差点の形状によっては正しく支援できない場合があります。

- 交差点で右折して対向車の進路を横切るとき

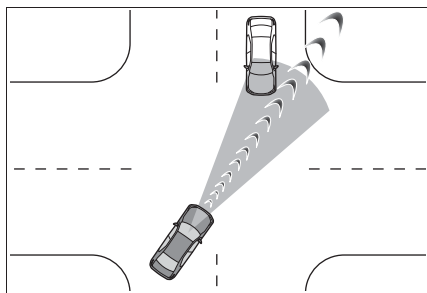

- 右左折中に、対向方向からの横断歩行者や、自転車を検出したとき

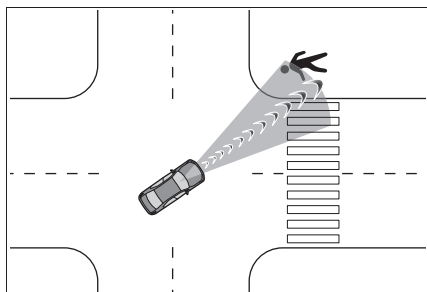

### ■ 交差点衝突回避支援（出合頭車両）

交差点など、側方から接近する車両や自動二輪車との衝突の可能性が高いとシステムが判断したとき、衝突警報およびプリクラッシュブレーキによる支援を行います。交差点の形状によっては正しく支援できない場合があります。

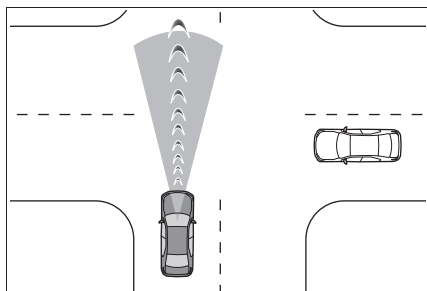

### ■ 低速時加速抑制

低速走行時にアクセルペダルが強く踏み込まれ、衝突の可能性があるとシステムが判断したとき、エンジン出力を抑制または弱いブレーキをかけることで加速を抑制します。作動時には、ブザー音が鳴り、マルチインフォメーションディスプレイに警告灯とメッセージを表示します。

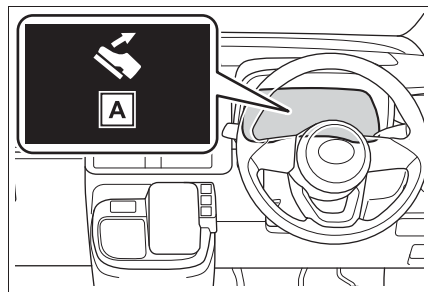

**A** アクセルが踏まれています

### ▲ 警告

#### ■ プリクラッシュブレーキについて

- プリクラッシュブレーキが作動したときは、強いブレーキがかかります。
- プリクラッシュブレーキは停止状態を保持する機能ではありません。プリクラッシュブレーキの作動により車両が停止したときは、必要に応じて速やかに運転者自らブレーキをかけてください。
- プリクラッシュブレーキは運転者の操作状態によっては作動しません。運転者がアクセルペダルを強く踏んだり、ハンドルを操作したりしていると、運転者の回避操作とシステムが判断し、プリクラッシュブレーキが作動しない、または作動が解除される場合があります。

 **警告**

- ブレーキペダルを踏んでいるときは、運転者の回避操作とシステムが判断し、プリクラッシュブレーキの作動開始タイミングが遅れる場合があります。

**■ 低速時加速制御について**

運転者がハンドルを操作していると、回避操作とシステムが判断し、低速時加速制御が作動しない場合があります。

**■ 緊急時操舵支援について**

- 緊急時操舵支援は車線逸脱抑制制御が完了したとシステムが判断した段階で作動を解除します。
- 緊急時操舵支援は運転者の操作状態によっては作動しない、または作動中に解除される場合があります。
  - ・ 運転者がアクセルペダルを強く踏んだり、ハンドルを大きく操作したり、ブレーキを踏んだり、方向指示レバーを操作すると、運転者の回避操作とシステムが判断し、緊急時操舵支援が作動しない場合があります。
  - ・ 緊急時操舵支援作動中に、アクセルペダルを強く踏んだり、ハンドルを大きく操作したり、ブレーキを踏んでいると、場合によっては運転者の回避操作とシステムが判断し、緊急時操舵支援の作動が解除されます。
  - ・ 緊急時操舵支援作動中に、ハンドルを保持したりシステムと逆方向にハンドル操作した場合には、緊急時操舵支援の作動が解除されます。



 知識

### ■プリクラッシュセーフティ各機能の作動条件

プリクラッシュセーフティが ON で、前方の作動対象と衝突の可能性が高いとシステムが判断したときに作動します。ただし、次のときシステムは作動しません。

- バッテリー端子を脱着したあと、しばらく走行するまでのあいだ
- シフトレバーが R のとき
- VSC OFF 表示灯が点灯しているとき（衝突警報のみ作動可能状態になります）

各機能の作動速度、作動解除は次のとおりです。

#### ● 衝突警報

作動対象	自車速度	相対速度
先行車両、静止車両	約5～180 km/h	約5～180 km/h
対向車両	約30～180 km/h	約80～220 km/h
自転車	約5～80 km/h	約5～80 km/h
歩行者	約5～80 km/h	約5～80 km/h
先行自動二輪車、静止自動二輪車	約5～180 km/h	約5～80 km/h
対向自動二輪車	約30～180 km/h	約30～180 km/h

衝突警報が作動中にハンドルを大きく操作するか、すばやく操作すると、衝突警報が解除される場合があります。

#### ●プリクラッシュブレーキアシスト

作動対象	自車速度	相対速度
先行車両、静止車両	約30～180 km/h	約10～180 km/h
自転車	約30～80 km/h	約30～80 km/h
歩行者	約30～80 km/h	約30～80 km/h
先行自動二輪車、静止自動二輪車	約30～180 km/h	約10～80 km/h

#### ●プリクラッシュブレーキ

作動対象	自車速度	相対速度
先行車両、静止車両	約5～180 km/h	約5～180 km/h
対向車両	約30～180 km/h	約80～220 km/h
自転車運転者	約5～80 km/h	約5～80 km/h
歩行者	約5～80 km/h	約5～80 km/h

作動対象	自車速度	相対速度
先行自動二輪車、静止自動二輪車	約5～180 km/h	約5～80 km/h
対向自動二輪車	約30～180 km/h	約30～180 km/h

プリクラッシュブレーキ作動中に次の操作をすると、プリクラッシュブレーキの作動が解除される場合があります。

- ・ アクセルペダルを強く踏み込む
- ・ ハンドルを大きく操作する、またはすばやく操作する

● 緊急時操舵支援

方向指示灯が点滅しているときは、緊急時操舵支援が作動しません。

VSC OFF 表示灯が点灯しているときは、緊急時操舵支援が作動しません。

作動対象	自車速度	相対速度
先行車両、静止車両、自転車、歩行者、自動二輪車	約40～80 km/h	約40～80 km/h

緊急時操舵支援作動中に次の操作をすると、緊急時操舵支援の作動が解除される場合があります。

- ・ アクセルペダルを強く踏み込む
- ・ ハンドルを大きく操作する、またはすばやく操作する
- ・ ブレーキペダルを踏む

● 交差点衝突回避支援（右左折）

方向指示灯が点滅していないときは、対向車に対する交差点右左折支援が作動しません。

作動対象	自車速度	対向車速度	相対速度
対向車両	約5～40 km/h	約5～75 km/h	約10～115 km/h
歩行者	約5～30 km/h	—	約5～40 km/h
自転車	約5～30 km/h	—	約5～50 km/h
対向自動二輪車	約5～40 km/h	約5～75 km/h	約10～115 km/h

## ● 交差点支援（出合頭車両）

作動対象	自車速度	相手車速度	相対速度
車両（側面）	約 5 ～ 60 km/h	・自車速度以下 ・約 40km/h 以下	約 5 ～ 60 km/h
自動二輪車（側面）	約 5 ～ 60 km/h	・自車速度以下 ・約 40km/h 以下	約 5 ～ 60 km/h

## ● 低速時加速抑制

方向指示灯が点滅しているときは、低速時加速抑制が作動しません。

作動対象	自車速度	相対速度
先行車両、静止車両	約 0 ～ 15 km/h	約 0 ～ 15 km/h
自転車	約 0 ～ 15 km/h	約 0 ～ 15 km/h
歩行者	約 0 ～ 15 km/h	約 0 ～ 15 km/h

低速時加速抑制の作動中に次の動作をすると、低速時加速抑制の作動が解除されます。

- ・ アクセルペダルを離す
- ・ ハンドルを大きく操作する、またはすばやく操作する

## ■ 作動対象の検出

大きさ・輪郭・動きなどから検出します。周囲の明るさや、作動対象の動き・姿勢・角度などによっては、作動対象を検出できず、システムが正常に作動しないおそれがあります。

図は作動対象として検出する対象のイメージです。

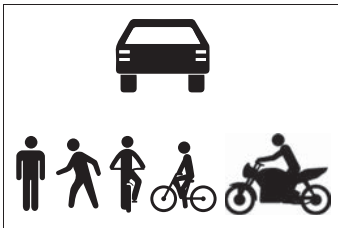

## ■ 衝突の可能性が高なくてもシステムが作動するおそれがあるとき

- 例えば次のような状況では、システムが衝突の可能性が高いと判断し、作動するおそれがあります。

- ・ 作動対象などのすぐそばを通過するとき
- ・ 車線を変更して作動対象などを追いつくとき
- ・ 作動対象などに急接近したとき
- ・ 道路脇の作動対象や物体（ガードレール・電柱・木・壁など）などに近付いたとき
- ・ カーブ入り口の道路脇に作動対象や物体が存在するとき

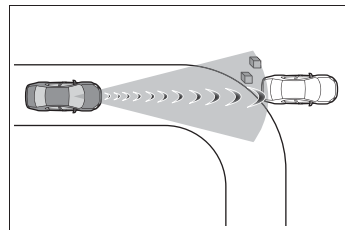

- ・ 自車の前方に作動対象との区別が付きにくい模様・ペイントがあるとき
- ・ 車線変更や右左折している作動対象などを追い抜くとき

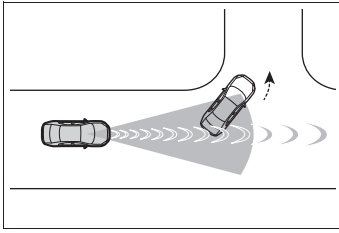

- ・ 右左折待ちの作動対象などとすれ違うとき

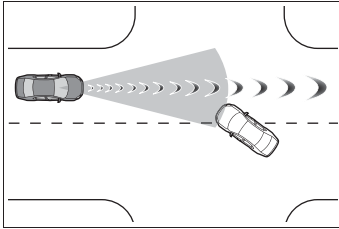

- ・ 作動対象などが自車進路内に入る手前で停止したとき
- ・ 道路上方に物体（道路標識や看板など）がある場所を走行するとき

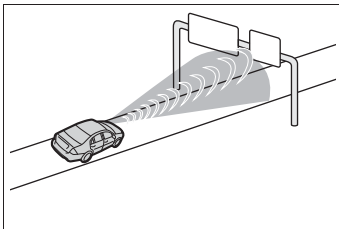

- ・ ETC ゲートや駐車場のゲートなどの開閉バーに接近したとき
- ・ 右左折中に、対向車・横断歩行者が自車の前方を通過したとき
- ・ 右左折中に、対向車・横断歩行者の手前を通過しようとしたとき
- ・ 右左折中に、対向車・横断歩行者が自車進路内に入る手前で停止したとき
- ・ 交差点内で右折中、対向車が右折しているとき、または左折しているとき

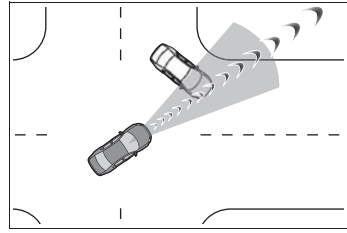

- ・ 対向車の進路に接近するようにハンドルを操作したとき

### ■ システムが正常に作動しないおそれがあるとき

- 例えば次のような状況では、前方センサーが作動対象を検出できず、システムが正常に作動しないおそれがあります。
  - ・ 自車に向かって作動対象が近付いてくるとき
  - ・ 自車や作動対象がふらついているとき
  - ・ 作動対象が急な動きをしたとき（急ハンドル・急加速・急減速など）
  - ・ 作動対象に急接近したとき
  - ・ 作動対象が壁やフェンス・ガードレール・マンホール・路面の鉄板、他の車両などのそばにいるとき
  - ・ 上方に構造物がある場所の下に作動対象がいるとき
  - ・ 作動対象の一部が他のもので隠れているとき（大きな荷物や傘、またはガードレールなど）
  - ・ 作動対象が複数重なっているとき
  - ・ 作動対象が太陽光などの強い光を反射しているとき
  - ・ 作動対象の色合いが白系統で、極端に明るく見えるとき
  - ・ 作動対象の色合いや明るさが背景に溶け込んでいるとき
  - ・ 作動対象が割り込んできたり、飛び出してきたりしたとき
  - ・ 斜めを向いている前方車両に近付いたとき
  - ・ 子供用自転車、大きい荷物を載せた自転車、2人以上乗車している自転車、前傾姿勢で乗車している自転車、また

は特殊な形状の自転車（チャイルドシート装着車・タンDEM自転車など）

- ・ 歩行者・自転車の大きさが約 1m 以下、または約 2m 以上するとき
- ・ 歩行者・自転車の全身の輪郭があいまいなとき（レインコート・ロングスカートを着用している場合など）
- ・ 歩行者が前かがみになっている、またはしゃがんでいるとき
- ・ 歩行者・自転車の移動速度が速いとき
- ・ 歩行者がベビーカー・車いす・自転車などを押しているとき
- ・ 周囲が薄暗い（朝方・夕方など）、または周囲が暗い（夜間やトンネル内など）など、作動対象が背景に溶け込んでいるとき
- ・ エンジンを始動したあと、走行を開始してしばらくのあいだ
- ・ 右左折中および右左折後の数秒間
- ・ カーブ走行中およびカーブを曲がりきってからの数秒間
- ・ 右折中に、対向車が自車の走行する車線よりも 3 つ以上離れた車線を走行しているとき
- ・ 右折中に、自車の向きが対向車線に対する正対方向から大きく外れているとき

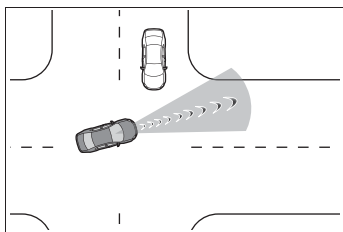

- ・ 右左折中に、横断歩行者が自車と同じ方向から直進して近づいてくるとき

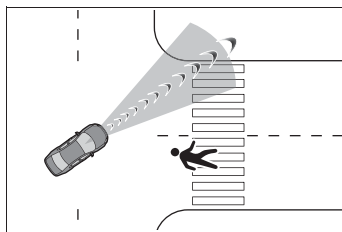

- 上記に加えて、例えば次のような状況では緊急時操舵支援が作動しないおそれがあります。

- ・ 対象に近づきすぎたとき
- ・ 回避するための十分なスペースがない、または回避先に物があるとき
- ・ 対向車がいるとき

### PCS の設定を変更する

- PCS の作動／非作動は、カスタマイズメニューから切りかえることができます。（→P.420）

エンジンスイッチが ON になるとシステムは ON になります。

- システムを OFF にすると、PCS 警告灯が点灯し、マルチインフォメーションディスプレイにメッセージが表示されます。

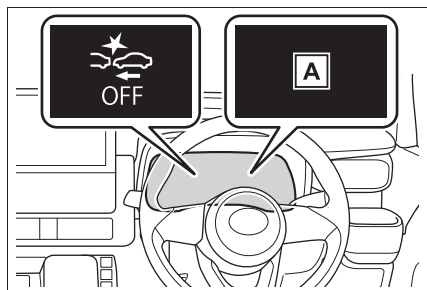

- A** “プリクラッシュセーフティが OFF になりました”

- カスタマイズ設定から、PCS の設定を変更することができます。(→P.420)
- 衝突警報の作動タイミングを変更すると、緊急時操舵支援のタイミングも変更されます。“遅い”を選択した場合、緊急時操舵支援はほとんどの場合作動しません。
- レーダークルーズコントロール制御中はユーザー設定に関わらず、衝突警報が“早い”のタイミングで作動します。

## LTA (レーントレーシングアシスト)

### LTA の機能

- 車線が整備された道路を走行中かつ、レーダークルーズコントロールの作動中に、車線や先行車・周辺車を前方カメラやレーダーで認識し、車線維持に必要なハンドルの操作を支援します。

高速道路や自動車専用道路で使用してください。

レーダークルーズコントロールが作動していないとき LTA は作動しません。

渋滞のときなど車線が見えにくい、または見えない場合、先行車・周辺車の軌跡を利用して支援を行います。

ハンドル操作をしなかったり、ハンドルをしっかりと握っていない状態での運転が続いたりしたときは、ディスプレイの表示により注意喚起が行われ、機能が一時的に解除されます。

機能が解除されたときはハンドルをしっかりと握り直してください。

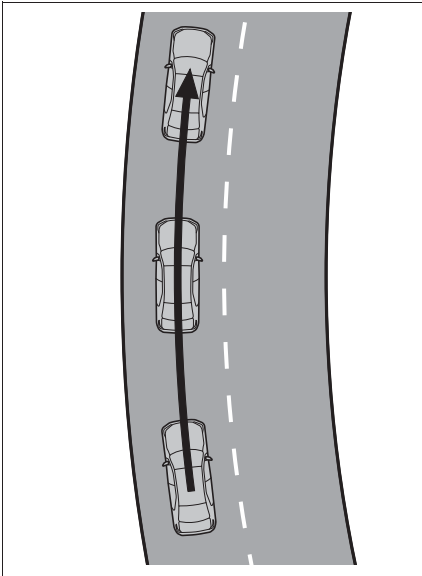

- 車両が車線から逸脱した場合、ディスプレイの表示および、ブザーにより注意をうながします。

ブザー吹鳴時は、道路状況を確認の上、ハンドルを慎重に操作して、車線内の中央付近にもどってください。

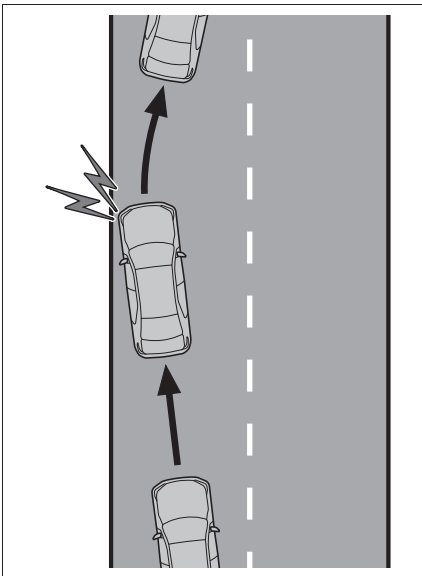

## 警告

### ■ LTA をお使いになる前に

- LTA を過信しないでください。LTA は自動で運転する装置でも前方への注意を軽減する装置でもないため、運転者は常に自らの責任で周囲の状況を把握し、ハンドル操作で進路を修正し、安全運転を心がけてください。また、長時間の運転などによる疲労時は適切に休憩をとってください。
- 適切な運転操作をしなかったり、注意を怠ったりすると、思わぬ事故につながるおそれがあり危険です。
- LTA を使用しないときは、LTA スイッチでシステムを OFF にしてください。

## 知識

### ■ 機能の作動条件

- 次の条件をすべて満たしたとき作動します。
  - ・ システムが車線を認識しているとき、または先行車・周辺車の軌跡を認識しているとき（先行車が二輪車の場合を除く）
  - ・ レーダークルーズコントロールが作動しているとき
  - ・ 車線の幅が約 3～4m のとき
  - ・ 方向指示レバーを操作していないとき
  - ・ 急カーブを走行していないとき
  - ・ 一定以上の加減速がないとき
  - ・ 大きな操舵力でハンドルを操作していないとき
  - ・ 手放し運転に対する注意喚起（→P.238）が行われていないとき
  - ・ 車線中央付近を走行しているとき

### ■機能の一時解除

- 機能の作動条件が満たされなくなった場合、一時的に機能が解除されますが、ふたたび作動条件が満たされると、自動的に復帰します。
- 機能作動中に、作動条件が満たされなくなった場合、“ピピッ”とブザー音で、一時的に機能が解除されたことをお知らせする場合があります。
- 機能によるステアリング制御は、運転者のハンドル操作によって修正することができます。

### ■LTA 中の車線逸脱警報について

- LDA の警報手段を振動に変更していても、LTA 作動中は車線逸脱時にブザーによる警報を実施します。
- 車線変更に相当するハンドル操作を検知した場合、システムは車線逸脱とは判断せず、警報も作動しません。

### ■手放し運転に対する注意喚起について

次の状況では、ハンドル保持をうながすメッセージと図で示すシンボルがマルチインフォメーションディスプレイに表示され注意喚起を行います。ハンドルを握ったとシステムが判断すると、注意喚起を停止します。システムを使用する際は注意喚起にかかわらず、常にハンドルをしっかりと握ってください。



- 手放し運転をしているとシステムが判断したとき

さらに操作しない状態が続くとブザーが鳴り、注意喚起が行われ、機能が一時的に解除されます。運転者のハンドル操作

が小さい状態が続いたときも同様に注意喚起が行われます。

- 車両の状態やハンドル操作状態、路面状況によっては注意喚起が行われない場合があります。

### システムの ON/OFF を変更する

LTA の作動／非作動を切り替えるには LTA スイッチを押す

LTA が作動状態のときは LTA 表示灯が点灯します。

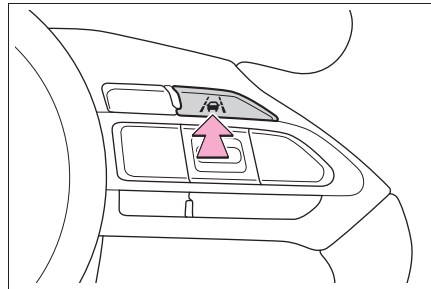

### ▲ 警告

#### ■機能が正常に作動しないおそれのある状況

次のような状況では、各機能が正しく作動せず車線から逸脱するおそれがあります。運転者は常に自らの責任で周囲の状況を把握し、本機能を過信せずにハンドル操作で進路を修正してください。



## 警告

- 先行車・周辺車が車線変更したとき（先行車・周辺車の動きに合わせて自車も車線変更するおそれがあります）

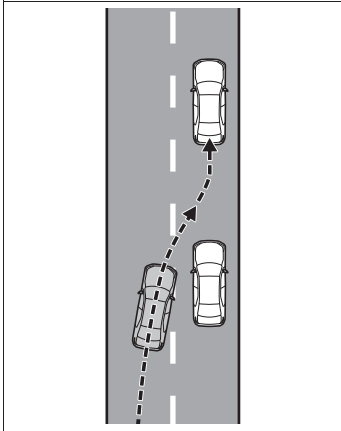

- 先行車・周辺車がふらついたとき（先行車・周辺車の動きに合わせて自車もふらついて走行しレーンをはみ出すおそれがあります）
- 先行車・周辺車が車線から逸脱したとき（先行車／周辺車の動きに合わせて自車も車線から逸脱するおそれがあります）
- 先行車・周辺車がレーン内を右、または左に片寄って走行したとき（先行車・周辺車の動きに合わせて自車も片寄って走行しレーンをはみ出すおそれがあります）
- 周囲に移動物、構造物があるとき（移動物、構造物と自車の位置によっては自車がふらついて走行するおそれがあります）
- 横風を受けているときなど、周辺車両の走行によって発生する風の影響を受けているとき

- センサーが正しく作動しないおそれがあるとき：→P.225
- 車線を検知できないおそれがあるとき：→P.226
- システムを OFF にする必要があるとき：→P.221

## ディスプレイ表示とシステムの作動状況

LTAの作動状態を示しています。

表示灯	車線表示	ステアリングアイコン	状態
 白色	 灰色	 灰色	LTAがスタンバイ中
 緑色	 緑色	 緑色	LTAが作動中
 橙色点滅	 橙色点滅	 緑色	車両が点滅している側の車線から逸脱している

## LDA (レーンディパー チャーアラート)

### 基本機能

車線または走路<sup>※</sup>からの逸脱の可能性を警告するとともに、車線または走路<sup>※</sup>からの逸脱を避けるためのハンドル操作の一部を支援します。

車線または走路<sup>※</sup>を前方カメラで認識します。

※ アスファルトと草・土などの境界や、縁石・ガードレールなどの構造体

### ■ 車線逸脱警報機能

車両が車線または走路<sup>※</sup>から逸脱する可能性がある場合にディスプレイの表示および、警報ブザーまたはハンドルの振動により注意をうながします。

道路状況を確認の上、ハンドルを慎重に操作して、車線または走路<sup>※</sup>内の中央付近にもどってください。

BSM 装着車：方向指示灯の点滅中であっても、となりの車線を走行中の車両と衝突する可能性があるとしてシステムが判断した場合、車線逸脱警報機能が作動します。

※ アスファルトと草・土などの境界や、縁石・ガードレールなどの構造体

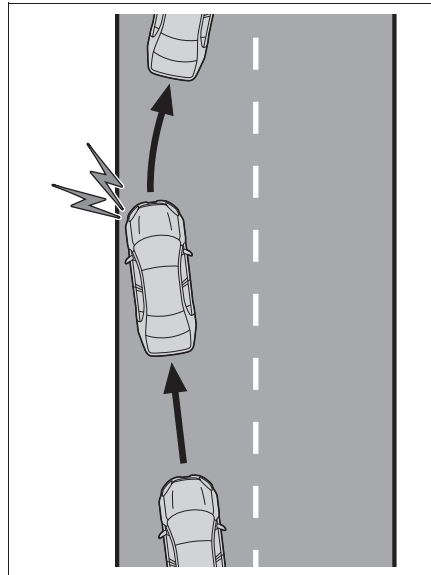

### ■ 車線逸脱抑制機能

車両が車線または走路<sup>※</sup>から逸脱する可能性がある場合に、逸脱を避けるために必要なハンドル操作の一部を支援します。

ハンドル操作をしなかったり、ハンドルをしっかりと握っていない状態での運転が続いたりしたときは、一定時間ディスプレイの表示と警報ブザーで注意喚起が行われます。

BSM 装着車：方向指示灯の点滅中であっても、となりの車線を走行中の車両と衝突する可能性があるとしてシステムが判断した場合、車線逸脱抑制機能が作動します。

※ アスファルトと草・土などの境界や、縁石・ガードレールなどの構造体

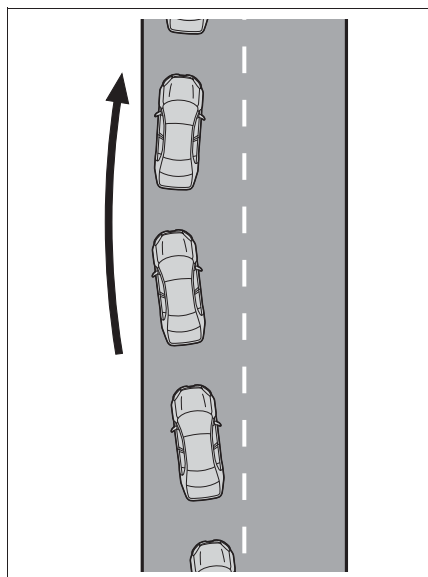

### ■ 休憩提案機能

車両がふらついて走行しているときに、ディスプレイの表示および警報ブザーにより休憩をうながします。

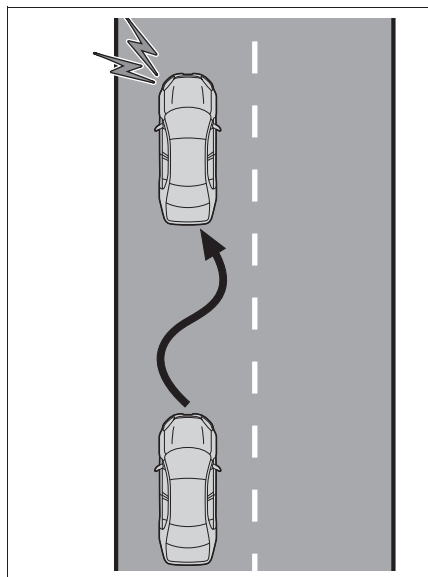

### ⚠ 警告

#### ■ LDAをお使いになる前に

- LDAを過信しないでください。LDAは自動で運転する装置でも前方への注意を軽減する装置でもないため、運転者は常に自らの責任で周囲の状況を把握し、ハンドル操作で進路を修正し、安全運転を心がけてください。また、長時間の運転などによる疲労時は適切に休憩をとってください。
- 適切な運転操作をしなかったり、注意を怠ったりすると、思わぬ事故につながるおそれがあります。

### 📖 知識

#### ■ 各機能の作動条件

##### ● 車線逸脱警報／抑制機能

次の条件をすべて満たしたとき作動しません。

- ・ 車速が約 50km/h 以上のとき  
車線の周囲に車両、自動二輪車、自転車、歩行者を検知した場合は約 40km/h 以上のときに作動することがあります。
- ・ 対象が縁石、ガードレールなどの構造物の場合は約 35km/h 以上のときに作動します。(カスタマイズメニューで低速支援を作動にした時)
- ・ システムが車線または走路<sup>\*</sup>を認識しているとき(車線または走路<sup>\*</sup>が片側しかないとき、認識している方向のみ作動します)
- ・ 車線の幅が約 3m 以上のとき
- ・ 方向指示レバーを操作していないとき  
(BSM 装着車：方向指示灯方向に車両がいる場合は除く)
- ・ 急カーブを走行していないとき
- ・ 一定以上の加減速がないとき
- ・ 車線変更に相当する程度の操舵力でハンドルを操作していないとき

※ アスファルトと草・土などの境界や、縁石・ガードレールなどの構造体

### ● 休憩提案機能

次の条件をすべて満たしたとき作動します。

- ・ 車速が約 50km/h 以上のとき
- ・ 車線の幅が約 3m 以上のとき

### ■ 機能の一時解除

作動条件（→P.242）が満たされなくなった場合、一時的に機能が解除されますが、ふたたび作動条件が満たされると自動的に復帰します。

### ■ 車線逸脱警報／抑制機能の作動について

- 車速や路面の状況、逸脱の程度などにより、車線逸脱抑制機能の作動を感じなかったり、車線逸脱抑制機能が作動しなかったりすることがあります。
  - カスタマイズで振動を選択していても状況によって警報ブザーが吹鳴する場合があります。
  - 走路 ※ がはっきり見えない場合、または直線的でない場合は走路逸脱に対する警報、抑制が作動しない場合があります。
  - 意図的に歩行者や駐車車両を避けたと判断した場合に警報、抑制が作動しない場合があります。
  - BSM 装着車：となりの車線を走行中の車両と衝突する可能性を判断できない場合があります。
  - 車線逸脱抑制機能によるハンドル操舵支援は、運転者のハンドル操作によって修正することができます。
- ※ アスファルトと草・土などの境界や、縁石・ガードレールなどの構造体

### ■ 手放し運転に対する注意喚起について

次の状況では、ハンドル操作をうながすメッセージとアイコンのディスプレイの

表示、および警報ブザーにより注意喚起を行います。システムを使用する際は注意喚起にかかわらず、常にハンドルをしっかりと握ってください。

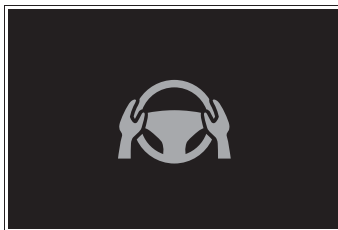

- 車線逸脱抑制機能によるハンドル操舵支援中にハンドル操作をしなかったり、ハンドルをしっかりと握っていない状態だとシステムが判断したときハンドル操舵支援の回数が増えることに、警報ブザーの継続時間が長くなります。ハンドルを操作したとシステムが判断しても一定時間警報ブザーが鳴り続けます。

### ■ 休憩提案機能について

車両がふらついて走行しているとき、ディスプレイの表示と警報ブザーで休憩をうながします。

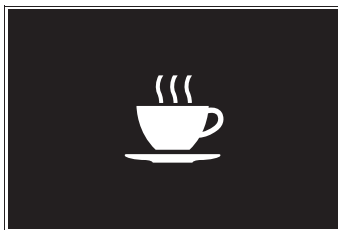

車両の状態や路面状況によっては休憩提案が行われない場合があります。

## LDA の設定を変更する

- LDA の作動／非作動は、カスタマイズメニューから切りかえることができます。(→P.420)
- カスタマイズ設定から、LDA の設定を変更することができます。(→P.420)

### 警告









#### ■機能が正常に作動しないおそれのある状況

次のような状況では、各機能が正しく作動せず車線から逸脱するおそれがあります。運転者は常に自らの責任で周囲の状況を把握し、本機能を過信せずにハンドル操作で進路を修正してください。

- アスファルトと草・土などの境界や、縁石・ガードレールなどの構造体が不明瞭または直線的でないとき
- 横風を受けているときなど、周辺車両の走行によって発生する風の影響を受けているとき
- 車線を検知できないおそれがあるとき
- センサーが正しく作動しないおそれがあるとき：→P.225
- システムの一部もしくは全てが作動しないとき：→P.226
- システムを OFF にする必要があるとき：→P.221

## ディスプレイ表示とシステムの作動状況

車線逸脱抑制機能によるハンドル操舵支援、または車線逸脱警報の作動状態をディスプレイ表示で示します。

表示灯	車線表示	ステアリングアイコン	状態
 橙色点灯	消灯	消灯	システムが非作動
消灯	 灰色	消灯	システムが車線を認識していない
消灯	 白色	消灯	システムが車線を認識している
 橙色点滅	 橙色点滅	消灯	点滅している側の車線に対して車線逸脱警報機能が作動中
 緑色	 緑色	 緑色	点灯している側の車線に対して車線逸脱抑制機能が作動中
 橙色点滅	 橙色点滅	 緑色	点滅している側の車線に対して車線逸脱警報機能／抑制機能が作動中

## PDA（プロアクティブドライビングアシスト）

プロアクティブドライビングアシストは、作動対象（→P.247）を検出した場合、対象に近づきすぎないように、ブレーキやハンドルの操作を支援します。

### 警告

#### ■安全にお使いいただくために

安全運転を行う責任は運転者にありません。

- プロアクティブドライビングアシストは日常のブレーキ操作、ステアリング操作の一部を支援し、作動対象に近づきすぎないように支援することを目的としていますが、支援の範囲には限りがあります。必要に応じて運転者自らブレーキやステアリング操作を行ってください。次の項目をお読みいただき、システムを過信せず安全運転に努めてください。（→P.248）
- プロアクティブドライビングアシストは前方への注意を軽減する装置ではありません。システムが正常に機能していても運転者が認識している周囲の状況とシステムが検知している状況が異なる場合があります。注意義務は運転者にあり、危険性の判断・安全の確保は運転者が行う必要があります。システムに頼ったり、安全を委ねる運転をしたりすると思わぬ事故につながり、重大な傷害におよぶか、最悪の場合死亡事故につながる恐れがあります。

- わき見運転やぼんやり運転などを許容するシステムでも、視界不良を補助するシステムでもありません。運転者自らが周囲の状況に注意を払う必要があります。周囲の状況を把握し、安全運転を心がけてください。

#### ■プロアクティブドライビングアシストをOFFにするとき

- センサーが正しく作動しないおそれがあるとき：→P.225
- システムをOFFにする必要があるとき：→P.221



## システムが作動する状況と対象

プロアクティブドライビングアシストは、次のように自車が走行中の状況に応じて、作動内容と作動対象を切りかえます。

機能	状況	作動内容	作動対象
障害物先読みアシスト (OAA)	道路を横断中の作動対象を検知したとき	衝突の可能性を軽減するため、ブレーキ操作の一部を支援します。	●歩行者 ●自転車運転者
	道路脇の作動対象を検知したとき	作動対象に近づきすぎないよう、周囲の状況に応じてハンドル操作やブレーキ操作の一部を支援します。  ハンドル操作の支援は自車線から逸脱しない範囲で行います。	●歩行者 ●自転車運転者 ●駐車車両
減速アシスト (DA)	先行車を検出したとき、または隣接車の割り込みを検出したとき	車間距離が近づきすぎないようにブレーキ操作の一部を支援します。	●先行車 ●自動二輪車
	自車前方にカーブを検出したとき	前方のカーブに対して自車の速度が速いと判定した場合、ブレーキ操作の一部を支援します。	なし

### 知識

#### ■システムの作動車速

- 道路を横断する作動対象に対する支援

約 30km/h ~ 60km/h

- 道路脇の作動対象に対する支援

約 30km/h ~ 60km/h

- 先行車に対する減速支援

約 20km/h 以上

- カーブに対する減速支援

約 20km/h 以上

#### ■システムの作動が停止するとき

- 次のときシステムは作動を停止します。
  - ・レーダークルーズコントロールをセッ

トしたとき

- ・PCSがOFFのとき
- ・システムの一部もしくは全てが作動しないとき：→P.226
- ・シフトレバーがP、RまたはNのとき
- ・自車両速度が約15km/hを下回ったとき

または、周囲の状況からシステムが判断した目標の速度に到達したとき

- 次のときシステムは作動を停止する場合があります。
  - ・運転支援装置によるブレーキ制御、出力抑制が作動したとき（例：プリクラッシュセーフティ、ドライブスタートコントロール）
  - ・作動対象が遠ざかったとシステムが判断した場合

- 次のときシステムの支援を停止する場合があります。
  - ・ 車線が検出できなくなった場合
  - ・ ブレーキ操作を行った場合
  - ・ アクセル操作を行った場合
  - ・ 一定以上の操舵力でハンドルを操作した場合
  - ・ 方向指示レバーを左折または右折の位置へ操作したとき

### 警告

#### ■ システムが正常に作動しないおそれがあるとき

- 車線を検知できないおそれがあるとき：→P.226
- 作動対象などが自車進路内に入る手前で停止したとき
- ガードレールや柵などの奥にいる作動対象のすぐそばを通過するとき
- 車線を変更して作動対象などを追いつくとき
- 車線変更や右左折している作動対象などを追い抜くとき
- 物体（ガードレール・電柱・木・壁・柵・ポール・工事用コーン・ポストなど）が周囲に存在するとき
- 自車の前方に作動対象との区別が付きにくい模様・ペイントがあるとき
- 道路上方に構造物（天井の低いトンネル・道路標識・看板など）がある場所を走行するとき
- 雪道・轍のある道路や凍結路を走行するとき
- 自車に向かって作動対象が近づいてくるとき
- 自車や作動対象がふらついているとき
- 作動対象の動きが変化したとき（方向転換・急加速・急減速など）

- 作動対象に急接近したとき
- 先行車・自動二輪車が自車の中心軸からずれているとき
- 上方に構造物がある場所の下に作動対象がいるとき
- 作動対象の一部が他のもので隠れているとき（大きな荷物や傘、またはガードレールなど）
- 作動対象が複数重なっているとき
- 作動対象が太陽光や他車両からのヘッドランプなどの強い光を反射しているとき
- 作動対象の色合いが白系統で、極端に明るく見えるとき
- 作動対象の色合いや明るさが背景に溶け込んでいるとき
- 作動対象が割り込んできたり、飛び出してきたりしたとき
- 横向き、斜め、または自車方向を向いている前方車両に近付いたとき
- 駐車車両が横向き、斜め向きするとき
- 子供用自転車、大きい荷物を載せた自転車、2人以上乗車している自転車、または特殊形状の自転車（チャイルドシート装着車・タンDEM自転車など）
- 歩行者・自転車運転者の大きさが約1m以下、または約2m以上のとき
- 歩行者・自転車運転者の全身の輪郭があいまいなとき（レインコート・ロングスカートを着用している場合など）
- 歩行者・自転車運転者が前かがみになっている、またはしゃがんでいるとき
- 歩行者・自転車運転者の移動速度が速いとき

## 警告

- 歩行者がベビーカー・車いす・自転車などを押しているとき
- 周囲が薄暗い（朝方・夕方など）、および周囲が暗い（夜間やトンネル内など）ため、作動対象が周囲に溶け込んでいるとき
- 車線幅が約 4m 以上あるとき
- 車線幅が約 2.5m 以下のとき
- エンジンを始動したあと、走行を開始してしばらくのあいだ
- 右左折中および右左折後の数秒間
- 進路変更中および進路変更後の数秒間

- 作動対象がカーブ進入前、カーブ走行中およびカーブを曲がり切ったからの数秒間に存在するとき



## プロアクティブドライビングアシストの設定を変更する





- プロアクティブドライビングアシストの作動 / 非作動は、カスタマイズ設定から切りかえることができます。（→P.420）
- プロアクティブドライビングアシストの設定は、カスタマイズ設定から変更することができます。（→P.420）

## システムの作動表示

状況に応じて、ディスプレイに次のような表示灯やアイコンを表示します。

アイコンの種類によっては、ディスプレイを運転支援機能情報に切り替えないと表示されません。

表示	意味
	<ul style="list-style-type: none"> <li>● 白色：作動対象監視中</li> <li>● 緑色：道路を横断する作動対象に対する支援または道路脇の作動対象に対する支援が作動中</li> </ul>
	道路を横断中、または道路脇の歩行者を検知して、ブレーキまたはハンドルの操作を支援している
	道路脇の車両を検知して、ブレーキまたはハンドルの操作を支援している

表示	意味
	道路脇の作動対象へ近づきすぎないように、ハンドルの操作を支援している
	先行車に対する減速支援が作動中
	適正な車間距離を確保するよう注意喚起している
	カーブに対する減速支援が作動中

### 知識

#### ■手放し運転に対する注意喚起について

次の状況では、ハンドル保持をうながすメッセージと図で示すシンボルがディスプレイに表示され注意喚起を行います。ハンドルを握ったとシステムが判断すると、注意喚起を停止します。システムを使用する際は注意喚起にかかわらず、常にハンドルをしっかり握ってください。

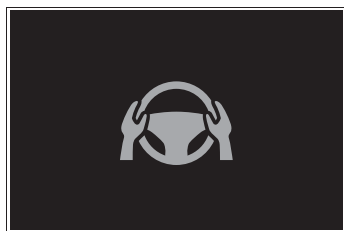

- プロアクティブドライビングアシスト作動中に、手放し運転をしているとシステムが判断したとき

さらに操作しない状態が続くとブザーが鳴り、注意喚起が行われます。運転者のハンドル操作が小さい状態が続いたときも同様に注意喚起が行われます。

#### ■先行車への減速支援終了後の注意喚起について

先行車への減速支援が終了後、ドライバーによるブレーキまたはアクセル操作が無く、先行車へ接近したとき、ディスプレイ表示の点滅とブザーによって注意喚起し、減速をうながします。ドライバーがブレーキまたはアクセルを操作したとシステムが判断した場合、注意喚起を停止します。

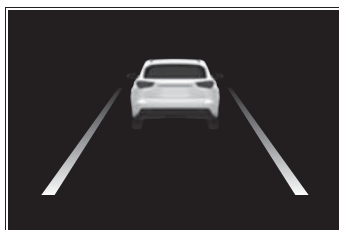

## 発進遅れ告知機能

先行車の発進または信号が青にかわった後、自車が停止し続けた場合、告知音とマルチインフォメーションディスプレイの表示でお知らせする機能です。

## 先行車発進告知機能

前の車に続いて停止中、先行車が発進しても停止し続けた場合にお知らせします。

## 信号切替り告知機能

信号が青（方向指示器と同一方向の青矢印信号も含む）にかわっても停止し続けた場合にお知らせします。

### 知識

#### ■ 作動条件

次のいずれかの条件を満たしたときに作動します。

- シフトレバーが P・R 以外でブレーキペダルを踏んで、停止している、またはシフトレバーが N で停止しているとき

#### ■ 発進遅れ告知機能が作動しない恐れがある状況

例えば次のような状況では、前方カメラとレーダーが対象を検出できず、システムが正常に作動しない場合があります。

- 先行車がオートバイ・自転車などのとき
- 車両や樹木、看板などにより信号を正しく認識できないとき
- 右左折や車線変更などのために、ハンドルを大きくまわしたとき

- その他の状況：→P.225, 226

#### ■ 先行車が発進していても告知する場合があります

例えば次のような状況では、先行車が発進したと判断し、システムが作動する場合があります。

- 先行車がない状態での停止時に、交差点の先にいる車両や自車の正面を横切る車両などを先行車として認識したとき

- 自車と先行車とのあいだに、ほかの車両が割り込んだり通過したりしたとき

- その他の状況：→P.225

#### ■ 信号機が青にかわっていても告知する場合があります

例えば次のような状況では、信号が青にかわったと判断し、システムが作動する場合があります。

- 道路標識や、看板と言った信号機でないものを信号機と認識したとき

- 歩行者用、自転車用の信号機の形状が自動車用と良く似ているとき

- その他の状況：→P.225

## システムの ON/OFF を変更する

発進遅れ告知機能の作動／非作動は、カスタマイズメニューから切りかえることができます。（→P.421）

## 発進遅れ告知機能の設定を変更する

カスタマイズ設定から発進遅れ告知機能の設定を切りかえることができます。（→P.421）

## RSA（ロードサインアシスト）

前方カメラまたはナビゲーションシステム（情報を取得した場合）を使って特定の道路標識や信号などを認識し、ディスプレイ表示やブザーで運転者にお知らせします。

### 警告

#### ■安全にお使いいただくために

- 安全運転を行う責任は運転者にあります。システムを過信せず、運転者は常に自らの責任で周囲の状況把握し、安全運転に努めてください。
- RSAは、道路標識などの情報を知らせることで運転の支援を行います。支援の範囲には限りがあります。運転者は常に道路標識などに従い、ご自身で適切な運転操作をしてください。

#### ■RSAを使用してはいけない状況

システムをOFFにする必要があるとき：→P.221

#### ■機能が正常に作動しないおそれのある状況

センサーが正しく作動しないおそれがあるとき：→P.225

## ディスプレイ表示機能

- 前方カメラまたはナビゲーションシステム（情報を取得した場合）によって道路標識などを認識すると、ディスプレイに表示します。
- 複数の道路標識を表示できます。車の仕様によっては表示される標

識が制限される場合があります。

### 知識

#### ■標識表示の作動条件

次の条件を満たしたとき、標識の表示を行います。

- システムが標識を認識しているとき
- 次の状況では、標識の表示が消えることがあります。
  - 一定の距離を走行中、新しい標識が認識されないとき

- 右左折等により走行する道路が変わったとシステムが判定したとき

- 終わりを示す補助標識を認識したとき

#### ■表示機能が正常に作動しないおそれのある状況

次のような状況では、システムが正常に標識を認識できず、正しい標識の表示がされない場合があります。

- 標識に汚れ・色あせ・傾きや曲がりがあるとき
- 電光標識のコントラストが低いとき
- 標識の全体または一部が、木・電柱などで隠れているとき
- 前方カメラが標識を認識する時間が短いとき
- 運転の状況（曲がる・車線変更等）が誤って判断されたとき
- 標識が高速道路の分岐した直後、または合流直前の隣の車線にあるとき
- 先行車の後部分にステッカーが貼ってあるとき
- システムが対応している標識と類似した標識が認識されたとき
- 側道の速度標識が前方カメラの認識範囲内に入ったとき
- ロータリー（環状交差点）を走行して

いるとき

- トラックなどの車両を対象にした標識を認識したとき
- ナビゲーションシステム<sup>\*</sup>の地図情報が古いとき
- ナビゲーションシステム<sup>\*</sup>を利用できないとき

マルチインフォメーションディスプレイとナビゲーションシステムに表示される最高速度標識が異なる場合があります。

<sup>\*</sup> マルチメディアディスプレイ装着車

## 告知機能

次の状況では、システムが運転者に告知（例えば、強調表示やブザー吹鳴）します。

- 速度超過告知：自車の車速がディスプレイに表示されている制限速度より一定の速度を超過したときには、強調表示やブザーにより注意をうながします。
- 車両進入禁止告知：進入禁止の標識を認識し、自車が進入禁止区域に進入したとシステムが判定したときには、強調表示やブザーにより注意をうながします。
- 赤信号告知：赤信号を認識している場合に、信号を見落として交差点に進入する可能性があるとしてシステムが判定したときには、強調表示やブザーにより注意をうながします。

## 知識

### ■告知機能の作動条件

- 速度超過告知に対する作動条件

次の条件を満たしたとき作動します。

- ・ 最高速度を表示しているとき

- 車両進入禁止告知に対する作動条件

次の条件をすべて満たしたとき作動します。

- ・ 進入禁止標識を2つ以上認識しているとき
- ・ 進入禁止標識の間を通過するとき

- 赤信号告知に対する作動条件

次の条件をすべて満たしたとき作動します。

- ・ システムが信号機や路面ペイントを認識しているとき
- ・ 車速が約20～70km/hのとき
- ・ 一定以上の減速がないとき
- ・ 方向指示レバーを操作していないとき
- ・ 一定以上のハンドル操作をしていないとき
- ・ 先行車がないとき

### ■告知機能が正常に作動しないおそれのある状況

- 表示機能の項目に加えて、次のような状況では告知対象があるのにシステムが作動しないおそれがあります。
  - ・ 右左折等により標識が検知できないとき
  - ・ 信号機が点滅信号のとき
  - ・ 信号機の底で発光部の一部が隠れているとき
  - ・ ルーバー信号機で発光部が見えづらいつき
  - ・ 停止線などの路面ペイントが先行車などで隠れているとき
  - ・ 停止線などの路面ペイントがかすれているとき
  - ・ 信号機が矢印信号のとき
  - ・ 停止線に対し信号機が遠くにあるとき
  - ・ 交差点間の距離が近いとき
- 表示機能の項目に加えて、次のような状況では告知対象がないのにシステムが作動するおそれがあります。
  - ・ 標識や信号機が多数あるとき
  - ・ 標識が通常とは異なる大きさのとき

- ・ 自車が走行するレーンではない側道や分岐地点などの標識や信号機を認識したとき
- ・ 作動対象の標識、信号機や路面ペイントとは区別が付きにくい模様・光源・ペイントがあるとき
- ・ 信号機の灯色が黄色のとき
- ・ 信号機が矢印信号のとき
- ・ 予告信号があるとき

- 車の仕様によっては、表示される標識が一か所に重複する場合があります。



### ディスプレイ表示および告知される道路標識などの種類

- 次の種類の道路標識を表示します。

ただし、規定外の道路標識、新しく導入された道路標識は表示されない場合があります。

	最高速度
	はみ出し通行禁止
	車両進入禁止
	転回禁止
	一時停止
	赤信号

### RSA の設定を変更する

RSA の設定は、カスタマイズ設定から変更することができます。  
(→P.420)



## レーダークルーズコントロール

車両前方の先行車の有無・先行車との車間距離を判定して、先行車との適切な車間距離を確保する制御をします。また、車間距離切りかえスイッチを操作して、希望の車間距離に設定することもできます。

高速道路や自動車専用道路で使用してください。

### 警告

#### ■安全にお使いいただくために

- 安全運転を行う責任は運転者にあります。システムを過信せず、運転者は常に自らの責任で周囲の状況を把握し、安全運転に努めてください。
- レーダークルーズコントロールは運転者の操作の一部を支援し、操作負担を軽減するためのシステムで、支援の範囲には限りがあります。

次の項目をお読みいただき、システムを過信せず安全運転に努めてください。

- ・システムが正しく作動しないおそれのある状況：→P.260
- 設定速度は、制限速度・交通の流れ・路面環境・天候などを考慮して適切に設定してください。設定速度の確認は、運転者が行う必要があります。

- システムが正常に機能していても、運転者が認識している先行車の状況とシステムが検知している状況が異なる場合があります。従って注意義務・危険性の判断・安全の確保は運転者が行う必要があります。システムに頼ったり、安全を委ねる運転をしたりすると思わぬ事故につながり、重大な傷害におよぶか、最悪の場合死亡につながるおそれがあります。

#### ■システムの支援内容に関する注意点

システムの支援には限界があるため、次の点に注意してください。システムを過信すると思わぬ事故につながり、重大な傷害におよぶか、最悪の場合死亡につながるおそれがあります。

#### ●運転者が見る過程での支援内容

レーダークルーズコントロールは、自車と設定された先行車との車間距離を検知するのみであり、わき見やぼんやり運転を許容するシステムでも、視界不良を補助するシステムでもありません。

走行中に限らず、運転者自らが周囲の状況に注意を払う必要があります。

#### ●運転者が判断する過程での支援内容

レーダークルーズコントロールは、自車と設定された先行車との車間距離が適正かどうかを判断しており、それ以外の判断はしません。このため、危険性があるかどうかなど運転者は自ら安全の判断をする必要があります。

#### ●運転者が操作する過程での支援内容

レーダークルーズコントロールは、先行車への追突を防止する機能はありません。このため、危険性があれば運転者自らが安全を確保する必要があります。

## 警告

### ■ レーダークルーズコントロールを使用してはいけない状況

次の状況では、レーダークルーズコントロールを使用しないでください。適切な制御が行われず、思わぬ事故につながり、重大な傷害におよぶか、最悪の場合死亡につながるおそれがあります。

- 歩行者や自転車等が混在している道
- 高速道路や自動車専用道路の出入り口
- 接近警報がひんぱんに鳴るとき
- センサーが正しく作動しないおそれがあるとき：→P.225
- システムを OFF にする必要があるとき：→P.221

## 基本機能

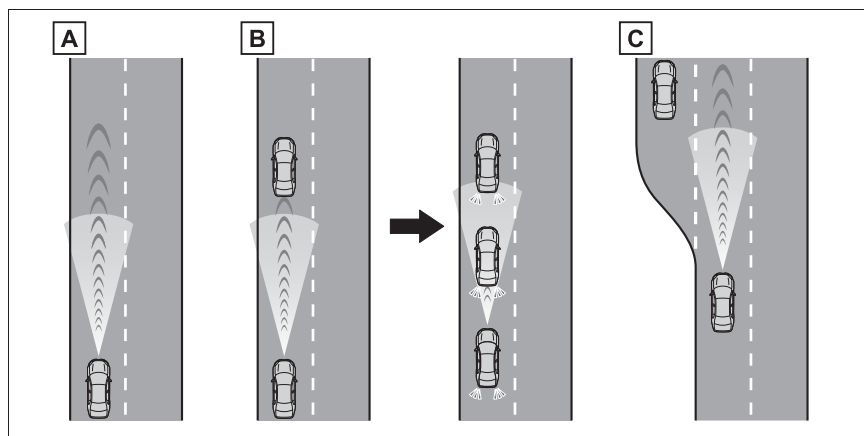

### A 定速走行：

先行車がないとき

運転者が設定した速度で定速走行します。

下り坂走行で設定車速を超えた時、設定車速が点滅し警報ブザーが吹鳴します。

**B** 減速走行→追従走行：

設定した速度より、遅い先行車が現れたとき

先行車を検知すると自動で減速し、より大きな減速が必要な場合はブレーキがかかります（このとき制動灯が点灯します）。先行車の車速変化に合わせて、運転者の設定した車間距離になるように追従走行します。十分に減速できない状態で先行車に接近した場合は、接近警報を鳴らします。

先行車が停止したときは、続いて停止し、停止後に制御が解除されます。制御を再開させる場合は、再度“RES”もしくは“走行支援スイッチ”を操作する必要があります。

**C** 加速走行：

設定した速度より、遅い先行車がいなくなったとき

設定速度まで加速し、定速走行にもどります。

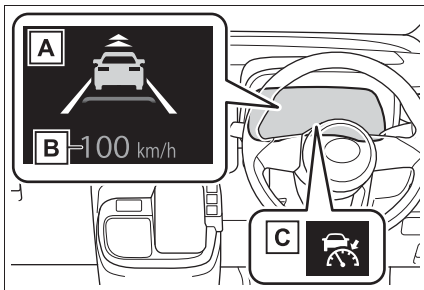
**システムの構成部品****■ メーター表示**

- A** マルチインフォメーションディスプレイ
- スプレイ
- B** 設定速度
- C** 表示灯

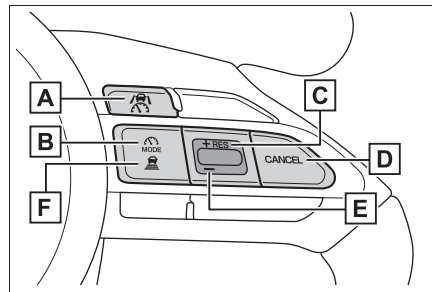
**■ 操作スイッチ**

- A** 走行支援スイッチ
- B** 走行支援モード選択スイッチ
- C** “+” スイッチ、“RES” スイッチ
- D** キャンセルスイッチ
- E** “-” スイッチ
- F** 車間距離切りかえスイッチ

## レーダークルーズコントロールを使用する

### ■ 速度を設定する

- 1 走行支援モード選択スイッチを押してレーダークルーズコントロールを選択します。

レーダークルーズコントロール表示灯が点灯します。

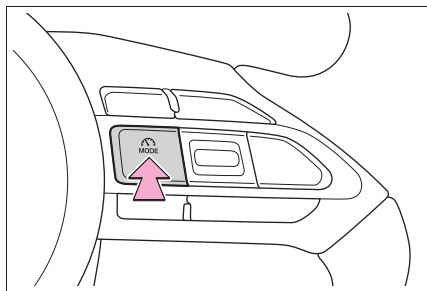

- 2 希望の車速（約 30km/h 以上）までアクセルペダル操作で加速／減速し、走行支援スイッチを押して速度を設定する

マルチインフォメーションディスプレイに設定した速度が表示されます。

スイッチを離れたときの車速で定速走行できます。

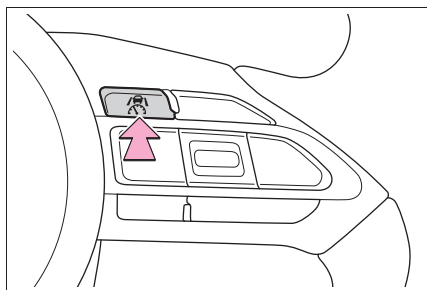

### ■ 設定速度をかえる

- スイッチで設定速度をかえる

設定速度をかえるには、希望の速度が表示されるまで“+”スイッ

チまたは“-”スイッチを押します。

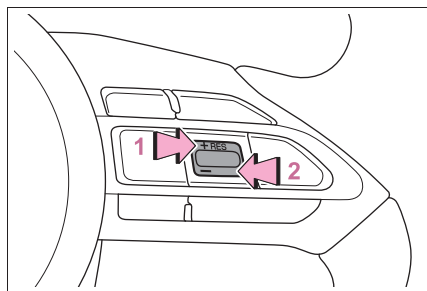

- 1 速度を上げる
- 2 速度を下げる

短押し調整：スイッチを押す

長押し調整：スイッチを押し続けて速度をかえ、希望の速度で手を離す

設定速度は、次のとおりに増減されます：

短押し調整：スイッチを操作をするごとに 1km/h

長押し調整：スイッチを押し続けているあいだ、5km/h ずつ

カスタマイズメニューから、設定速度の変化量を変更することができます。

- アクセルペダルで設定速度を上げる

- 1 設定したい車速になるまで、アクセルペダルを踏んで加速する
- 2 “+” スイッチを押す

## ■ 制御を解除する・復帰させる

- 1 制御を解除するには、キャンセルスイッチまたは走行支援スイッチを押す

ブレーキペダルを踏んだときも解除されます。

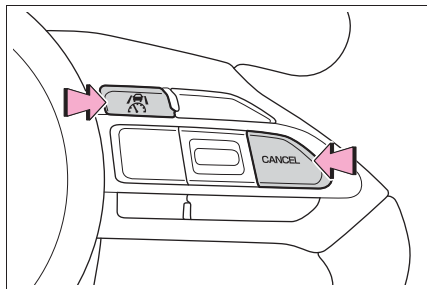

- 2 制御を復帰させるには、“RES” スイッチを押す

## ■ 車間距離を変更する

スイッチを押すごとに次のように車間距離を切りかえます。

先行車がいる場合、先行車マーク **A** も表示されます。

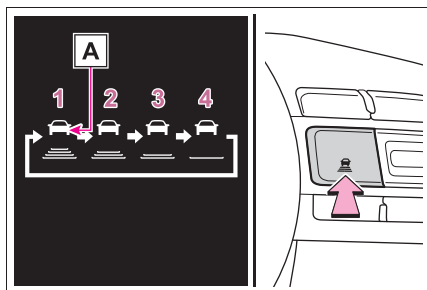

イラスト番号	車間距離	距離の目安 (車速 100km/h の場合)
1	最長	約 70m
2	長	約 60m
3	中	約 45m
4	短	約 30m

車速に応じて実際の車間距離は増減します。また、制御停車時は設定にかかわらず状況に応じた車間距離で停車します。

## □ 知識

### ■ 設定条件について

- シフトレバーが D のとき設定できます。
- 車速が約 30km/h 以上のとき、希望の設定速度に設定できます。
- ・ 車速が約 30km/h 未満のときに設定すると、約 30km/h に設定されます。
- ・ 車速がシステムの上限を超えているときに設定すると、設定速度の上限に設定されます。

### ■ 車速設定後の加速について

通常走行と同様にアクセルペダル操作で加速できます。加速後、車速が設定速度にもどります。ただし、車間制御モード時は先行車との距離を保持するため車速が設定速度以下になることもあります。

### ■ 車間制御モードの自動解除

次のとき、自動的に車間制御モードが解除されます。

- 車両が停止したとき
- 運転支援装置によるブレーキ制御、出力抑制が作動したとき (例: ブリクラッシュセーフティ、ドライブスタートコントロール)
- パーキングブレーキが作動したとき
- システムの一部もしくは全てが作動しないとき: →P.226

### ■ レーダークルーズコントロールの警告メッセージ・警告ブザー

安全にお使いいただくために: →P.221

### ■ センサーが正しく検知しないおそれのある先行車

次のような場合にシステムによる減速が不十分な場合はブレーキペダルを、加速が必要な場合はアクセルペダルを、状況に応じて操作してください。

センサーが正しく車両を検知できず、接近警報（→P.260）も作動しないおそれがあります。

- 割り込み車両、離脱車両の車線変更が極端に速い、または遅いとき
- 自車が車線変更しているとき
- 先行車が低速で走行中のとき
- 同じ車線に停車中の車がいるとき
- 同じ車線を二輪車が走行中のとき

### ■ システムが正しく作動しないおそれのある状況

次の状況では、必要に応じてブレーキペダルで減速（場合によってアクセルペダルを操作）してください。

センサーが正常に車両を検知できず、システムが正常に作動しないおそれがあります。

- 先行車が急ブレーキをかけたとき
- 渋滞時等、低速で車線変更したとき

## 接近警報

追従走行中の他車の割り込みなど、十分な減速ができない状態で先行車に接近したときは、表示の点滅とブザーで運転者に注意をうながします。その場合は、ブレーキペダルを踏むなど適切な車間距離を確保してください。

### ■ 警報されないとき

車間距離が短くても、次のような場合は警報されないことがあります。

- 先行車と自車の車速が同じか先行車の方が速いとき
- 先行車が極端な低速走行をしているとき
- 速度を設定した直後
- アクセルペダルを踏んだとき

## カーブ速度抑制機能

カーブを認識すると車速の抑制を開始します。カーブが終了すると車速の抑制が終了します。

状況に応じて設定速度まで復帰します。

先行車に割り込まれる等で、追従走行が優先された場合も車速抑制は終了します。



### □ 知識

#### ■ カーブ速度抑制機能が作動しないおそれがある状況

次のような状況では、カーブ速度抑制機能が作動しない場合があります。

- 緩やかなカーブを走行しているとき
- アクセルペダルを操作しているとき
- 極端に短いカーブを走行しているとき

### 車線変更時の補助機能

約 80km/h 以上で走行中に追い越し車線側へ車線変更する場合、方向指示レバーの操作と連動して設定速度まで加速することで、追い越しを支援します。

約 80km/h 以上で走行中に自車より遅い車両の後方へ車線変更する場合、方向指示レバーの操作と連動して緩減速することで、車線変更を補助します。

### レーダークルーズコントロールの設定を変更する

レーダークルーズコントロールの設定は、カスタマイズ設定から変更することができます。  
(→P.421)

### クルーズコントロール

アクセルペダルを踏まなくても、一定の車速で走行できます。

高速道路や自動車専用道路で使用してください。

#### 警告

##### ■安全にお使いいただくために

- 安全運転を行う責任は運転者にあります。システムを過信せず、運転者は常に自らの責任で周囲の状況を把握し、安全運転に努めてください。
- 設定速度は、制限速度・交通の流れ・路面環境・天候などを考慮して適切に設定してください。設定速度の確認は、運転者が行う必要があります。

##### ■クルーズコントロールを使用してはいけない状況

次の状況では、クルーズコントロールを使用しないでください。適切な制御が行われず、思わぬ事故につながり、重大な傷害におよぶか、最悪の場合死亡につながるおそれがあります。

- 急カーブのある道
- 曲がりくねった道
- 雨天時や、凍結路・積雪路などのすべりやすい路面
- 急な下り坂や急で勾配の変化が激しい坂

急な下り坂では車速が設定速度以上になることがあります。

- システムを OFF にする必要があるとき：→P.221

## システムの構成部品

### ■ メーター表示

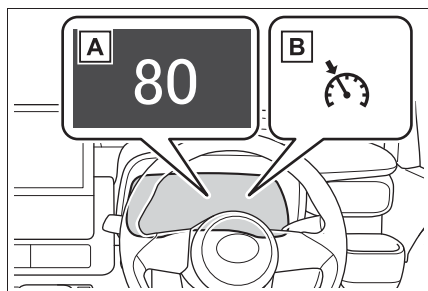

**A** 設定速度

**B** クルーズコントロール表示灯

### ■ 操作スイッチ

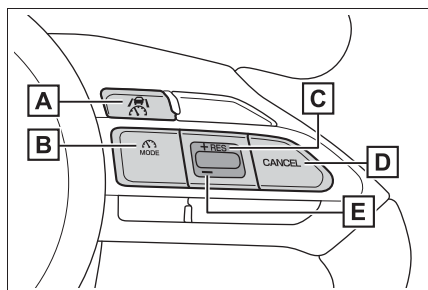

**A** 走行支援スイッチ

**B** 走行支援モード選択スイッチ

**C** “+” スイッチ、“RES” スイッチ

**D** キャンセルスイッチ

**E** “-” スイッチ

## クルーズコントロールを使用する

### ■ 速度を設定する

- 1 走行支援モード選択スイッチを押してクルーズコントロールを選択します。

クルーズコントロール表示灯が点灯します。

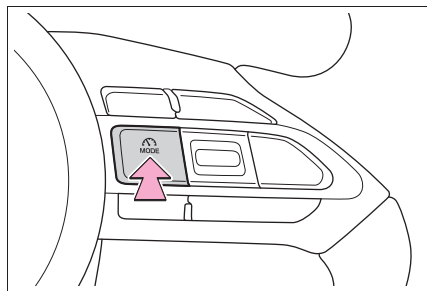

- 2 希望の車速（約 30km/h 以上）までアクセルペダル操作で加速／減速し、走行支援スイッチを押して速度を設定する

スイッチを離れたときの車速で定速走行できます。

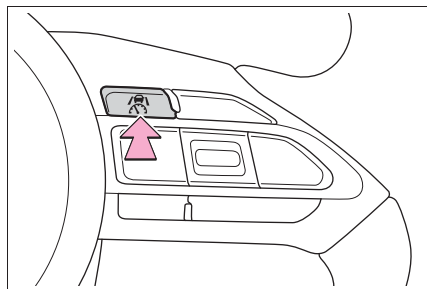

### ■ 設定速度をかえる

- スイッチで設定速度をかえる

設定速度をかえるには、希望の速度が表示されるまで“+”スイッチまたは“-”スイッチを押します。



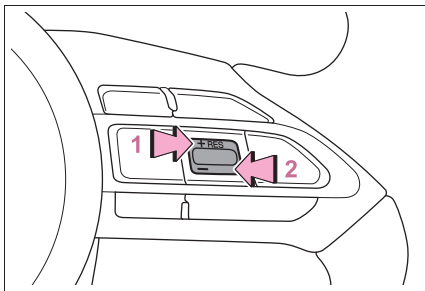

- 1 速度を上げる
- 2 速度を下げる

設定速度は、次のとおりに増減されます：

微調整：スイッチを押すごとに 1km/h  
 大幅調整：スイッチを押し続けているあいだ連続して変化

- アクセルペダルで設定速度を上げる
  - 1 設定したい車速になるまで、アクセルペダルを踏んで加速する
  - 2 “+” スイッチを押す

#### ■ 制御を解除する・復帰させる

- 1 制御を解除するには、キャンセルスイッチまたは走行支援スイッチを押す

ブレーキペダルを踏んだときも解除されます。

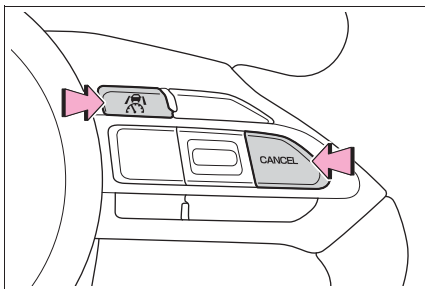

- 2 制御を復帰させるには、“RES” スイッチを押す

#### 知識

##### ■ クルーズコントロールの自動解除

次のとき、自動的にクルーズコントロールが解除されます。

- 設定速度より車速が約 16km/h 以上低下したとき
- 車速が約 30km/h 未満になったとき
- 運転支援装置によるブレーキ制御、出力抑制が作動したとき（例：プリクラッシュセーフティ、ドライブスタートコントロール）
- パーキングブレーキが作動したとき
- システムの一部もしくは全てが作動しないとき：→P.226

## BSM (ブラインドスポットモニター) ★

★：グレード、オプションなどにより、装備の有無があります。

ブラインドスポットモニターは、リアバンパー内側にある後側方レーダーセンサーを使用し、運転者による車線変更時の判断を支援するシステムです。

### ⚠ 警告

#### ■ 安全にお使いいただくために

- 安全運転を行う責任は運転者にあります。常に周囲の状況を把握し、安全運転に努めてください。
- ブラインドスポットモニターは、ドアミラーの死角領域に入った車両の存在とその死角領域に急速に接近してくる車両の存在を運転者に提供する、補助的なシステムです。本システムだけで安全な車線変更の可否を判断できるものではないため、システムを過信すると思わぬ事故につながり、重大な傷害におよぶか、最悪の場合死亡につながるおそれがあります。

状況によっては本システムが有効に機能しないことがあるため、運転者は自らの目視とミラーによる安全確認をおこなう必要があります。

## システムの構成部品

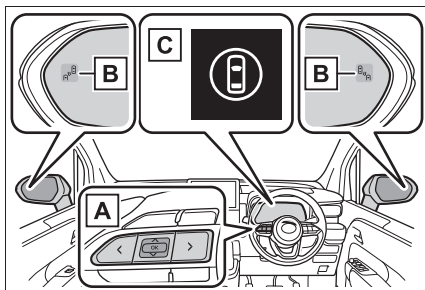

### A メーター操作スイッチ

ブラインドスポットモニターの ON/OFF を切りかえます。

### B ドアミラーインジケーター

ドアミラーの死角領域に車両を検知したとき、または後方からその死角領域に急速に接近してくる車両を検知したときは、検知した側のドアミラーインジケーターが点灯します。検知した側に方向指示レバーを操作している場合は、ドアミラーインジケーターが点滅します。

### C 運転支援情報表示灯

ブラインドスポットモニターが OFF のときに点灯し、マルチインフォメーションディスプレイに“ブラインドスポットモニター OFF”と表示されます。

## 📖 知識

### ■ ドアミラーインジケーターの視認性について

強い日差しのもとでは、ドアミラーインジケーターが見えづらいたることがあります。

### ■ カスタマイズ機能

機能の一部は、設定を変更することができます。(→P.421)

## ■後側方レーダーセンサーの取り扱いについて

本製品は各国の電波法に適合しています。製品表面の印字はその証明ですので、消さないでください。  
製品を改造しないでください。改造すると認証番号が無効となります。



C3-001

### ⚠ 警告

#### ■システムを正しく作動させるために

ブラインドスポットモニターのセンサーは、車両リヤバンパー内側に左右ひとつずつ設置されています。システムを正しく作動させるために次のことをお守りください。

- センサー周辺のリヤバンパーは常にきれいにしておく

センサー周辺のリヤバンパーに汚れや着雪がある場合、警告表示（→P.380）とともにシステムが作動しなくなることがあります。その場合、汚れや雪を落としたあと、BSM機能の作動条件（→P.267）でしばらく走行してください（目安：約10分）。それでも警告表示が消えない場合はトヨタ販売店にて点検を受けてください。

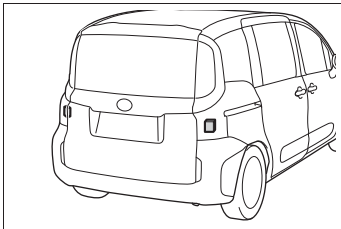

- センサーやセンサー周辺のリヤバンパーにアクセサリーを付けたり、ステッカー（透明なものを含む）やアルミテープなどを貼ったりしない

- センサー周辺のリヤバンパーへの強い衝撃を避ける  
センサーの位置や向きが少しでもずれると、車両を正しく検知できなくなったり、装置が正常に動作しなくなるおそれがあります。  
次のような場合には、必ずトヨタ販売店にて点検を受けてください。
  - ・ センサーやセンサー周辺に強い衝撃を受けた
  - ・ センサー周辺のリヤバンパーなどに傷や凹みがある、一部が外れている
- センサーを分解しない
- センサーやセンサー周辺のリヤバンパーを改造しない
- センサーやリヤバンパーの脱着や交換が必要な場合は、トヨタ販売店にご相談ください。
- リヤバンパーの塗装修理の際にはトヨタ設定色以外への変更は行わないでください

### ブラインドスポットモニターの ON/OFF を切りかえるには

マルチインフォメーションディスプレイの  から、ON/OFF を切りかえることができます。  
(→P.421)

ブラインドスポットモニターが OFF になると、運転支援情報表示灯 (→P.96) が点灯し、マルチインフォメーションディスプレイに “ブラインドスポットモニター OFF” と表示されます。

エンジンスイッチが ON になるたび、ブラインドスポットモニターは ON になります。

### ブラインドスポットモニターの作動

#### ■ 走行に検知できる車両

ブラインドスポットモニターは後側方レーダーセンサーにより隣の車線を走行する次の車両を検知し、ドアミラーのインジケーターによってその車両の存在を運転者に知らせます。

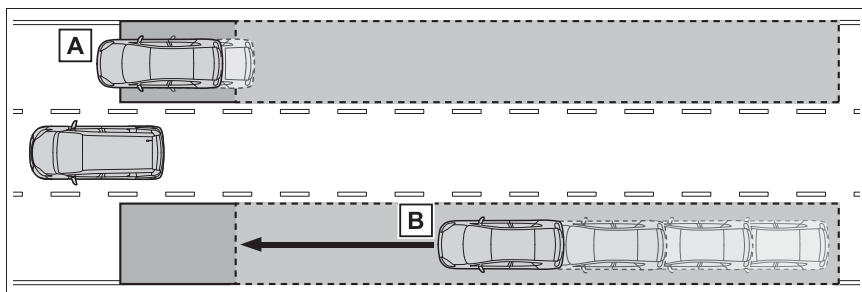

**A** ドアミラーに映らない領域（死角領域）を併走する車両

**B** 後方からドアミラーに映らない領域（死角領域）に急速に接近してくる車両

#### ■ 走行中に検知できる範囲

次の範囲に入った車両を検知します。

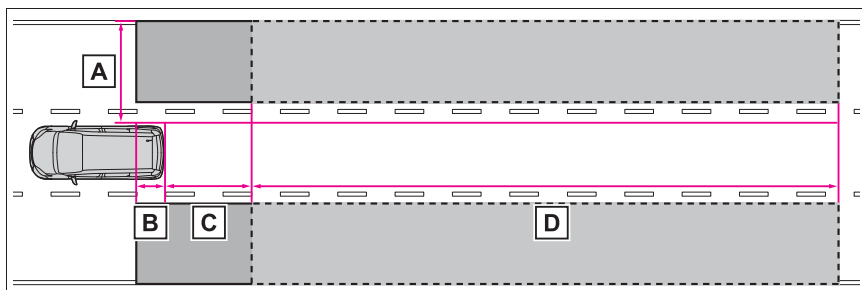

検知できる範囲：

- A** 車両の両側面について、側面から約 0.5m 離れた面から約 3.5m の領域<sup>※1</sup>
- B** リヤバンパーから約 1m 前方の領域
- C** リヤバンパーから約 3m 後方の領域
- D** リヤバンパーから後方約 3m ～ 60m の領域<sup>※2</sup>

<sup>※1</sup> 車両側面から外側に約 0.5m は検知しません。

<sup>※2</sup> 自車と他車の速度差が大きいほど、ドアミラーインジケーターは他車がより遠くに  
いる状況で点灯・点滅します。

## 知識

### ■ 作動条件

次の条件をすべて満たしているときに作動します。

- エンジンスイッチが ON のとき
- ブラインドスポットモニターが ON のとき
- シフトレバーが R 以外るとき
- 車速が約 10km/h 以上るとき

### ■ センサーが車両を検知する条件

ブラインドスポットモニターは、次のような状況で検知範囲に入った車両を検知します。

- 隣の車線を走行する他車に自車が追いこされるとき
- 小さい速度差で隣の車線を走行する他車を追いこすとき
- 他車が車線変更中に検知範囲に進入するとき

### ■ ブラインドスポットモニターが車両を検知しない状況

ブラインドスポットモニターは、次のような車両や車両以外のものを検知対象としません。

- 小型のオートバイ・自転車・歩行者など<sup>※</sup>
- 対向車

- ガードレール・壁・標識・駐車車両などの静止物<sup>※</sup>

- 同じ車線を走行する後続車<sup>※</sup>

- 2 つ隣の車線を走行する他車<sup>※</sup>

- 大きい速度差で自車が追い越す他車<sup>※</sup>

<sup>※</sup> 状況によっては検知をすることがあります。

### ■ システムが正しく作動しないおそれがある状況

- 次のような状況では車両を正しく検知しないおそれがあります。
  - ・ センサーやセンサー周辺への強い衝撃などにより、センサーの位置や向きがずれているとき
  - ・ 泥・雪・氷・ステッカーなどがセンサーやセンサー周辺のリヤバンパーに付着したとき
  - ・ 大雨・雪・霧などの悪天候時、水たまりなどの濡れた路面を走行するとき
  - ・ 複数台の他車が狭い間隔で連続して接近するとき
  - ・ 自車と後続車の車間距離が短いとき

- ・ 検知範囲に入る他車と自車の速度差が大きすぎるとき
- ・ 自車と他車の速度差に変化があるとき
- ・ 検知範囲に入る他車と自車の速度がほとんど等しいとき
- ・ 停止状態から発進した際に、検知範囲に他車が存在し続けたとき
- ・ 急勾配の上り・下りが連続した坂道や道路のくぼみ等を走行しているとき
- ・ きついカーブや連続したカーブ、起伏がある場所を走行するとき
- ・ 車線の幅が広い、もしくは車線の端を走行するなど、隣の車線の他車が自車から離れすぎているとき
- ・ 車両後部に自転車キャリアなどのアクセサリーを装着しているとき
- ・ 検知範囲に入る他車と自車の高さに差がありすぎるとき
- ・ ブラインドスポットモニターを ON にした直後
- ・ けん引しているとき
- 特に次のような状況では不要な検知が増えることがあります。
- ・ センサーやセンサー周辺への強い衝撃などにより、センサーの位置や向きがずれているとき
- ・ ガードレールや壁などとの距離が短い状況で、それらが検知範囲に入ったとき
- ・ 急勾配の上り・下りが連続した坂道や道路のくぼみ等を走行しているとき
- ・ 車線の幅が狭い、もしくは車線の端を走行するなど、隣の車線以外を走行する車両が検知範囲に入ったとき
- ・ きついカーブや連続したカーブ、起伏がある場所を走行するとき
- ・ タイヤがスリップ（空転）しているとき
- ・ 自車と後続車の車間距離が短いとき
- ・ 車両後部に自転車キャリアなどのアクセサリーを装着しているとき
- ・ けん引しているとき

## クリアランスソナー

クリアランスソナーは、車両と壁などの静止物とのおおよその距離を超音波センサーによって検知して、メーター内のマルチインフォメーションディスプレイ（マルチメディア非装着車）またはマルチメディアディスプレイ（マルチメディア装着車）の距離表示とブザー音、音声案内で運転者にお知らせします。

## システムの構成部品

### ■ センサーの種類

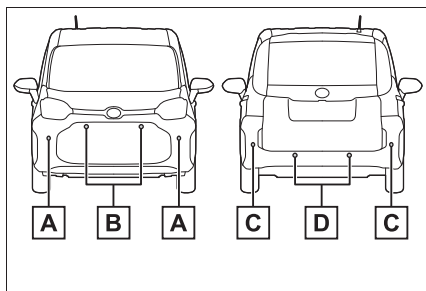

**A** フロントコーナーセンサー

**B** フロントセンターセンサー

**C** リヤコーナーセンサー

**D** リヤセンターセンサー

### ■ クリアランスソナーの表示のしかた

壁などの静止物を検知すると、マルチインフォメーションディスプレイ（マルチメディア非装着車）またはマルチメディアディスプレイ（マルチメディア装着車）に表示されます。

マルチメディアまたはリヤカメラ非装着者は、静止物を検知しているときにクリアランスソナー検知表示灯（→P.96）が点灯します。

- ▶ マルチインフォメーションディスプレイの表示（マルチメディア非装着車）

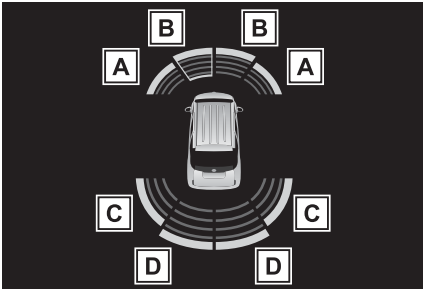

- ▶ マルチメディアディスプレイの表示（マルチメディア装着車）

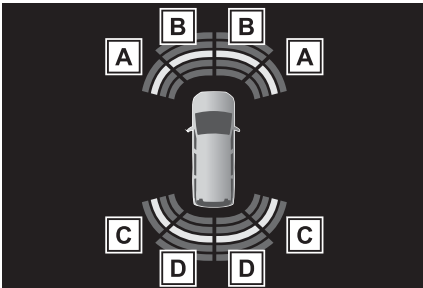

- A** フロントコーナーセンサー作動表示
- B** フロントセンターセンサー作動表示
- C** リヤコーナーセンサー作動表示
- D** リヤセンターセンサー作動表示

## システムを作動させるには



メーター操作スイッチを使って ON/OFF を切りかえます。（→P.109, 115）

- 1 メーター操作スイッチを操作して  を選択する

- 2  を選択し、OK を押す

クリアランスソナー機能が OFF の時は、クリアランスソナー OFF 表示灯（→P.96）が点灯します。

OFF（停止）に切りかえて、クリアランスソナーを停止させた場合、再度、マルチインフォメーションディスプレイの

 から  を ON（作動）にし、システム作動状態にしないとクリアランスソナーは復帰しません。（エンジンスイッチを OFF にしたあとで再度 ON にしても、復帰しません）

ただし、マルチメディアまたはリヤカメラ非装着車は、シフトレバーを R にすると自動的に ON（作動）になり、クリアランスソナー OFF 表示灯が消灯します。

またこのとき、クリアランスソナー機能の ON/OFF を切りかえることができません。

クリアランスソナー機能の設定自体は変更されません。

### 警告

#### ■安全にお使いいただくために

本システムは認識性能・制御性能に限界があります。システムを過信せず、運転者は常に自らの責任で周囲の状況を把握し、安全運転を心がけてください。

## 警告

■ **システムを正しく作動させるために**  
必ず次のことをお守りください。  
お守りいただかないと、思わぬ事故につながるおそれがあり危険です。

- センサーに傷を付けたりせずに、常にきれいにしておいてください。
- センサー付近に市販の電装部品（字光式ナンバープレート・フォグランプ・フェンダーポール・無線アンテナなど）を取り付けしないでください。
- センサー周辺へ衝撃を与えないでください。衝撃を受けた際はトヨタ販売店で点検を受けてください。前後のバンパーやグリルの脱着や交換が必要な場合はトヨタ販売店にご相談ください。
- 改造・分解・塗装をしないでください。
- ライセンスプレートカバーを取り付けしないでください。
- 適正なタイヤ空気圧を維持してください。

### ■ クリアランスソナーを OFF にするとき

次のときはシステムを OFF にしてください。クリアランスソナーが正常に作動しないことがあり、思わぬ事故につながるおそれがあり危険です。

- 上記の内容が守られないとき
- トヨタ純正品以外のサスペンションを取り付けたとき

### ■ 洗車時の注意

- 高圧洗車機を使用して洗車するとき、センサー部に直接水をあてないでください。強い水圧により衝撃が加わり、正常に作動しなくなるおそれがあります。

- スチームを使用した洗車機などで洗車するときは、スチームをセンサー部に近付けすぎないようにしてください。スチームにより、正常に作動しなくなるおそれがあります。

## 知識

### ■ 作動条件

- エンジンスイッチが ON のとき
- クリアランスソナー機能が ON のとき
- 車両の速度が約 10km/h 以下のとき
- シフトレバーが P 以外にあるとき

マルチメディアまたはリヤカメラ非装着車は、シフトレバーを R にすると、クリアランスソナー機能を OFF（非作動）に設定している場合でも、自動的に ON（作動）になり、クリアランスソナー OFF 表示灯が消灯します。

クリアランスソナー機能の設定自体は変更されません。

### ■ マルチインフォメーションディスプレイに“機能停止 ソナーに水滴、雪等が付着しています”が表示されたときは

クリアランスソナーのセンサーに氷・雪・泥などが付着していることが考えられます。

この場合はセンサーの氷・雪・泥などを取り除けば、正常に復帰します。

また、低温時にはセンサーの凍結などにより異常表示が出たり、静止物があっても検知しないことがあります。氷が解ければ、正常に復帰します。

水滴・氷・雪・泥がないのに異常表示が出ている場合は、センサーの異常が考えられますので、トヨタ販売店で点検を受けてください。



### ■マルチインフォメーションディスプレイに“機能停止 取扱書を確認”が表示されたときは

大雨などでセンサー表面に水が継続的に流れている可能性があります。システムが正常と判断した時に復帰します。

### ■マルチインフォメーションディスプレイに“機能故障 販売店で点検”が表示されたときは

センサーの故障や電圧異常が考えられます。トヨタ販売店で点検を受けてください。

### ■センサーの検知について

- センサーの検知範囲は車両前部と後部のバンパー周辺に限られます。
- 静止物の形状・条件によって検知できる範囲が短くなることや、検知できないことがあります。
- センサーが静止物に近づきすぎると検知できないことがあります。
- 静止物を検知してから、表示が出る（ブザーが鳴る）までに多少時間がかかります。低速走行時の場合でも表示が出る（ブザーが鳴る）までに、静止物まで約30cm以内に接近するおそれがあります。
- オーディオ・エアコン使用時は、音楽やファンの音などにより、ブザーの音が聞き取りづらくなる場合があります。
- 他システムのブザー音などにより本システムの音が聞き取りづらくなる場合があります。
- メーター故障時はブザーが鳴らないことがあります。

### ■システムが正しく検知できないことがある静止物

静止物の形状・条件によっては検知できる範囲が短くなることや、次のようなものは検知しないことがあります。注意し

て運転してください。

- 針金・フェンス・ロープなどの細いもの
- 綿・雪などの音波を吸収しやすいもの
- 鋭角的な形のもの
- 背の低いもの
- 背が高く上部が張り出しているもの

### ■システムが正常に作動しないおそれのある状況

次のような状況では、センサーが正常に作動しないことがあります。

- センサーに水滴・氷・雪・泥などが付着したとき（取り除けば、正常に復帰します）
- センサー一部が凍結したとき（解ければ、正常に復帰します）  
特に低温時には凍結などにより異常表示が出たり、壁などの静止物があっても検知しないことがあります。
- 炎天下や寒冷時

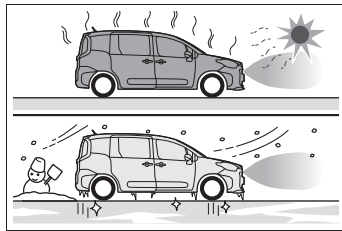

- 凸凹道・坂道・砂利道・草むら走行時など
- 他車のホーン・オートバイのエンジン音・大型車のエアブレーキ音・他車のセンサーなど超音波を発生するものが近付いたとき
- 大雨や水しぶきがかかったとき
- センサーに静止物が近付きすぎたとき
- 超音波を反射しにくい歩行者（例：ギャザーやフリルの多いスカートなど）

- 地面に対して垂直でないもの、車両進行方向に対して直角でないもの、凹凸なもの、波打っているものが検知範囲にあるとき
  - 風が強いとき
  - 霧・雪・砂嵐などの悪天候のとき
  - 作動対象物と車両の間に検知できない対象物があるとき
  - 車・オートバイ・自転車・歩行者などの作動対象が車両の横から割り込んだり、飛び出してきたとき
  - 衝突などで、センサーの方向がずれたとき
  - センサー付近にけん引フック・バンパープロテクター・バンパートリム・サイクルキャリア・除雪装置（スノーブラウ）などを取り付けたとき
  - 積載状況などにより車高が著しく変化したとき（ノーズアップ・ノーズダウンなど）
  - 事故や故障で自車の走行が不安定なとき
  - タイヤチェーン・応急用タイヤ・タイヤパンク応急修理キットを使用しているとき
- 衝突の可能性がなくてもシステムが作動する状況

次のような状況では、衝突の可能性がなくてもシステムが作動する場合があります。

- 狭い道路を走行するとき

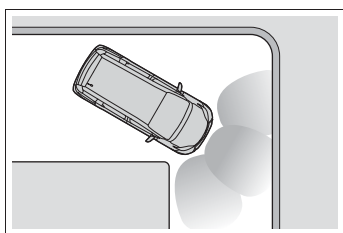

- 垂れ幕や旗やのれん、垂れ下がった枝、遮断機（踏切のバー・ETCのバー・駐車場のバーなど）に向かって走行するとき
- 地面にわだちや穴がある場合
- 排水溝などの金属のフタ（グレーチング）走行時
- 急な登坂路や降坂路を走行するとき
- 冠水している道路でセンサーに水がかぶったとき
- センサーに水滴・氷・雪・泥などが付着したとき（取り除けば、正常に復帰します）
- 大雨や水しぶきがかかったとき
- 霧・雪・砂嵐などの悪天候のとき
- 風が強いとき

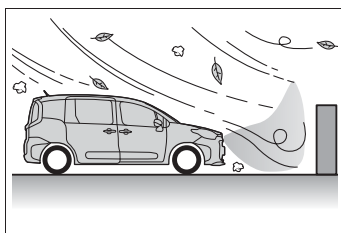

- 他車のホーン・オートバイのエンジン音・大型車のエアブレーキ音・他車のセンサーなど超音波を発生するものが近付いたとき
- 積載状況などにより車高が著しく変化したとき（ノーズアップ・ノーズダウンなど）
- 衝突などで、センサーの方向がずれたとき
- 背の高い縁石や直角の縁石に向かって進んだとき
- 立体駐車場や工事現場などで柱（H形鋼など）の付近を走行するとき
- 事故や故障で自車の走行が不安定なとき

- 凸凹道・坂道・砂利道・草むら走行時など

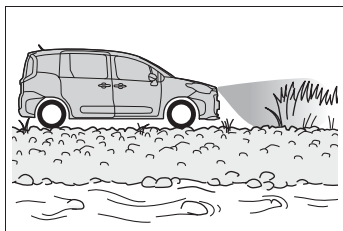

- タイヤチェーン・応急用タイヤ・タイヤパンク応急修理キットを使用しているとき

## 距離表示の見方

### ■ 静止物を検知できる範囲

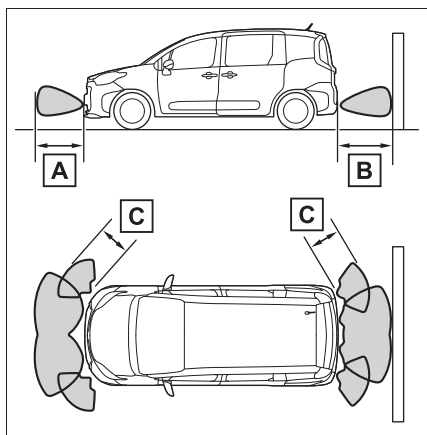

**A** 約 100cm

**B** 約 150cm

**C** 約 60cm

検知できる範囲は図のとおりです。ただし、静止物がセンサーに近付きすぎると検知できません。

静止物の形状・条件によっては、検知できる距離が短くなることや、検知できないことがあります。

## ■ 検知距離とブザー音

静止物までのおおよその距離	ブザー音
フロントセンターセンサー： 約 100cm ~ 60cm <sup>※</sup> リヤセンターセンサー： 約 150cm ~ 60cm <sup>※</sup>	断続音
約 60cm ~ 45cm <sup>※</sup>	早い断続音
約 45cm ~ 30cm <sup>※</sup>	非常に早い断続音
約 30cm ~ 15cm	連続音
約 15cm 以下	

<sup>※</sup> 自動ミュート機能あり (→P.274)

## 音声案内とブザー音

### ■ ブザー動作と静止物までの距離

静止物を検知すると、ブザーが鳴ります。

ブザー音と同時に音声案内を行います。

● 静止物との距離が近付くと、ブザーの断続時間が短くなります。静止物との距離が約 30cm 以下のとき、ブザーは断続音「ピピ」から連続音「ピー」になります。











● 複数のセンサーが同時に静止物を検知しているときは、もっとも近い静止物との距離に合わせたブザー音が鳴ります。

● ブザー吹鳴後、静止物との距離が近づかない場合は、自動でブザーが消音されます。(自動ミュート機能)

### ■ ブザー音量調整

マルチインフォメーションディスプレイ上でクリアランスソナー、RCTA ★のブザー音量の調整が一括で調整ができます。

メーター操作スイッチを使って設定を変更します。(→P.109, 115)

- メーター操作スイッチの  /  (4.2 インチディスプレイ) または  /  (7 インチディスプレイ) を押して  を選択する
- メーター操作スイッチの  /  (4.2 インチディスプレイ) または  /  (7 インチディスプレイ) を押して  を選択し、OK を押し続ける
- 音量を選択し、OK を押す

1, 2, 3 の間で音量が切りかわります。

★: グレード、オプションなどにより、装備の有無があります。

## ■ ブザー音の一時ミュート（消音）

- マルチメディア非装着車：マルチインフォメーションディスプレイにミュート可能を示す表示が出ているときに、メーター操作スイッチのOKを押すと、一時的にブザー音を消すことができます。

クリアランスソナーのブザー音がミュート（消音）されます。

- マルチメディア装着車：マルチメディアディスプレイにミュート可能を示す表示が出ているときに、マルチメディアディスプレイ上の  を押すと、一時的にブザー音を消すことができます。

クリアランスソナー、RCTA★のブザー音が一括でミュート（消音）されます。

一時ミュート（消音）が解除される時：

- シフトレバーを切りかえたとき
- 車速が一定値以上になったとき
- センサー異常やシステムが一時使用不可となったとき
- 使用中の機能をOFFにしたとき
- エンジンスイッチをOFFにしたとき

★：グレード、オプションなどにより、装備の有無があります。

## RCTA（リヤクロストラフィックアラート）★

★：グレード、オプションなどにより、装備の有無があります。

RCTA（リヤクロストラフィックアラート）機能はリヤバンパー内側にあるブラインドスポットモニターの後側方レーダーセンサーを使用し、運転者の目視だけでは感知しづらい領域の確認を補助する機能です。後退時に運転者を支援します。

### 警告

安全運転を行う責任は運転者にあります。常に周囲の状況を把握し、安全運転に努めてください。

RCTA機能は自車の右後方または左後方から接近してくる車両の存在を運転者に提供する補助的なシステムです。RCTA機能を使用しても状況によっては本システムが有効に機能しないことがあるため、運転者は自らの目視による安全運転をおこなう必要があります。

システムを過信すると思わぬ事故につながり、重大な傷害におよぶか、最悪の場合死亡につながるおそれがあります。

## システムの構成部品

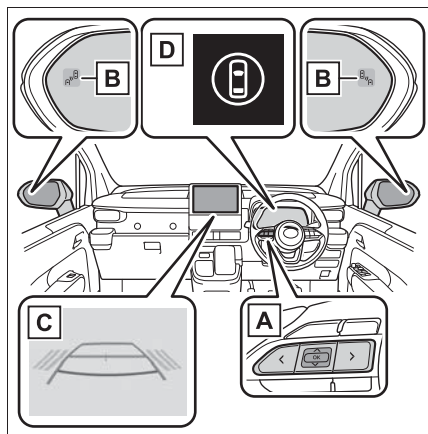

### A メーター操作スイッチ

メーター操作スイッチを操作して、マルチインフォメーションディスプレイ上で RCTA 機能の ON/OFF を切りかえます。

### B ドアミラーインジケータ

自車の右後方または左後方から接近している車両を検知したときは、両側のドアミラーインジケータが点滅し、ブザーが鳴ります。

### C マルチメディア画面★

自車の右後方または左後方から接近している車両を検知したときは、マルチメディア画面に検知した側の RCTA アイコン (→P.277) が点灯します。イラストは両後方から車両が接近している例です。

### D 運転支援情報表示灯

RCTA が OFF のときに点灯し、マルチインフォメーションディスプレイに “リヤクロストラフィックアラート OFF” が表示されます。

★：グレード、オプションなどにより、装備の有無があります。

## 設定のしかた

マルチインフォメーションディスプレイの  から、RCTA の ON/OFF を切りかえることができます。(→P.422)

RCTA 機能が OFF のとき、運転支援情報表示灯 (→P.96) が点灯し、マルチインフォメーションディスプレイに “リヤクロストラフィックアラート OFF” と表示されます。

エンジンスイッチが ON になるたび、RCTA 機能は ON になります。

## 知識

### ■ ドアミラーインジケータの視認性について

強い日差しのもとでは、ドアミラーインジケータが見えづらいことがあります。

### ■ RCTA ブザー音の聞こえ方について

大音量のオーディオなど大きな音がする場合、RCTA ブザー音が聞こえづらくなる場合があります。

### ■ 後側方レーダーセンサーについて

→P.265

## RCTA 機能

### ■ RCTA 機能の作動

RCTA 機能は後側方レーダーセンサーにより自車の右後方または左後方から接近している車両を検知し、ドアミラーのインジケータとブザーによってその車両の存在を運転者に知らせます。

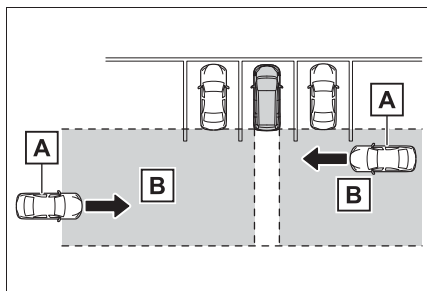

**A** 接近車両

**B** 接近車両を検知できる範囲

### ■ RCTA アイコンの表示

自車の右後方または左後方から接近している車両を検知したときは、マルチメディア画面上に次の表示をします。

例：両方向から車両が接近しているとき

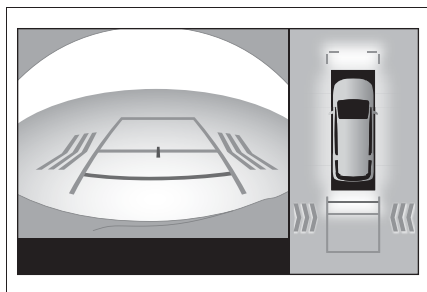

### ■ RCTA 機能で検知できる範囲

次の範囲に入った車両を検知します。

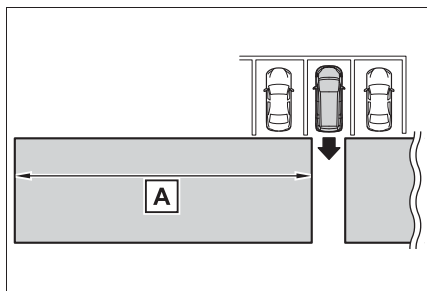

速度が速い車両に対しては、より離れた位置で警報ブザーを鳴らします。

例：

接近車両の速度	<b>A</b> 警報距離（概算）
56km/h（速い）	40m
8km/h（遅い）	5.5m

### □ 知識

#### ■ RCTA 機能の作動条件

RCTA 機能は、次の条件をすべて満たしているときに作動します。

- エンジンスイッチが ON のとき
- シフトレバーが R のとき
- 自車の車速が約 15km/h 以下のとき
- 接近する他車の車速が約 8km/h ~ 57km/h のあいだのとき

#### ■ ブザーの音量調整

マルチインフォメーションディスプレイ上でクリアランスセンサー、RCTA のブザー音量の調整が一括で調整ができます。（→P.274）

#### ■ ブザー音の一時ミュート（消音）

作動対象を検知した場合、マルチメディア画面上に一時ミュート（消音）スイッチが表示されます。

🔊 を押すとクリアランスソナー、

RCTA のブザー音が一括でミュート（消音）されます。

一時ミュート（消音）が解除される時：

- シフトレバーを切りかえたとき
- 车速が一定値以上になったとき
- センサー異常やシステムが一時使用不可となったとき
- 使用中の機能を OFF にしたとき
- エンジンスイッチを OFF にしたとき

#### ■ システムが検知しない車両について

RCTA 機能は、次のような車両や車両以外のものを検知対象としません。

- 真後ろから接近する車両
- 自車の隣の駐車スペースで後退する車両
- 障害物のためにセンサーが検知できない車両

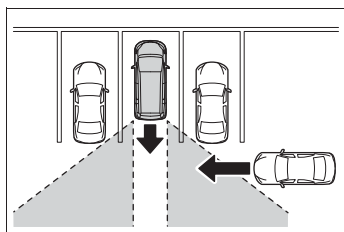

- ガードレール・壁・標識・駐車車両などの静止物\*
- 小型のオートバイ・自転車・歩行者など\*
- 自車から遠ざかる車両\*
- 自車の隣の駐車スペースから接近する車両
- センサーと接近車両との距離が近すぎる場合

\* 状況によっては検知することがあります。

す。

#### ■ システムが正常に作動しないおそれがある状況

RCTA 機能は、次のような状況では車両を有効に検知しないおそれがあります。

- センサーやセンサー周辺への強い衝撃などにより、センサーの位置や向きがずれているとき
- 泥・雪・氷・ステッカーなどがセンサーやセンサー周辺のリヤバンパーに付着したとき
- 大雨・雪・霧などの悪天候時、水たまりなどのぬれた路面を走行するとき
- 複数台の他車が狭い間隔で連続して接近するとき
- 車両が高速で接近するとき
- センサー付近にけん引フック・バンパープロテクター・バンパートリム・サイクルキャリア・除雪装置（スノーブラウ）などを取り付けたとき
- 勾配の変化が激しい坂で後退しているとき

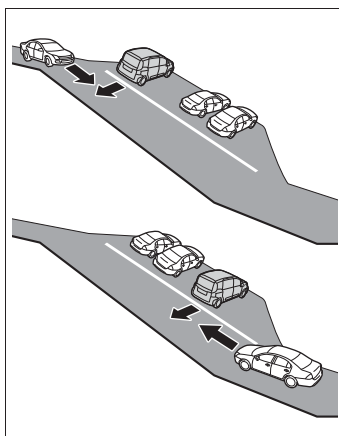



- 斜めの駐車場から出庫するとき

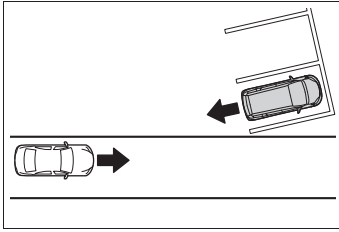

- RCTA 機能を ON にした直後
- RCTA 機能を ON にした状態で、エンジンをかけた直後
- 障害物のためにセンサーが検知できない車両
- 検知範囲に入る他車と自車の高さに差がありすぎるとき
- 炎天下や寒冷時
- ローダウンサスペンションや、純正と異なるサイズのタイヤを取り付けたとき
- 車高が極端に変化しているとき（ノーズアップ、ノーズダウンなど）
- 自車が旋回しているとき

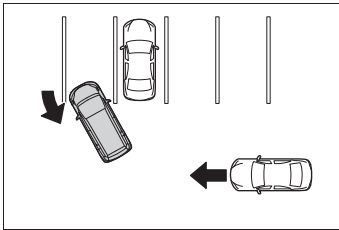

- 旋回しながら車両が近づいてきたとき

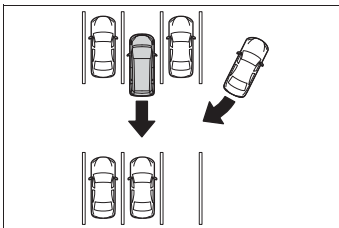

- 衝突の可能性がなくてもシステムが動作する状況

RCTA 機能は、特に次のような状況では不要な検知が増えることがあります。

- 駐車場に面した道を車両が走行しているとき

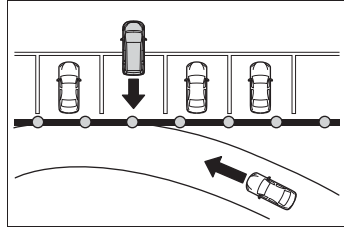

- 車両後方に電波の反射しやすい金属（ガードレール・壁・標識・駐車車両など）が存在するとき

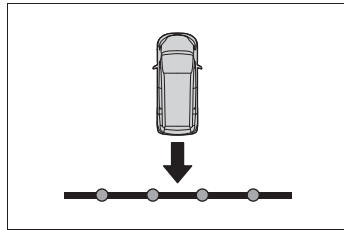

- センサー付近にけん引フック・バンパープロテクター・バンパートリム・サイクルキャリア・除雪装置（スノーブラウ）などを取り付けたとき
- 車両が自車の横を通過するとき

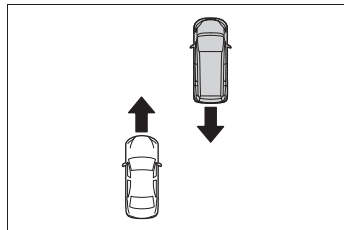

- 自車の近くで旋回していく移動物が存在するとき

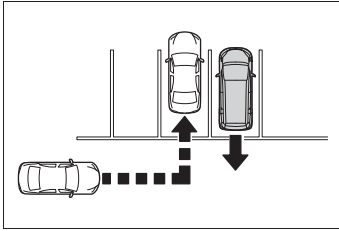

- 自車近くに室外機などの回転体があるとき
- センサーに向けてスプリンクラーなどによる水の飛散があったとき
- 動いているもの（旗・排気ガス・大粒の雨や雪、路面の雨水など）
- ガードレールや壁などとの距離が短い状況で、それらが検知範囲に入ったとき
- グレーチングや側溝
- 炎天下や寒冷時
- ローダウンサスペンションや、純正と異なるサイズのタイヤを取り付けたとき
- 車高が極端に変化しているとき（ノーズアップ、ノーズダウンなど）

## PKSB（パーキングサポートブレーキ）

PKSB（パーキングサポートブレーキ）は、駐車時などの低速走行時に作動対象を検知した場合、警報と自動ブレーキ制御で作動対象との衝突被害の軽減に寄与するシステムです。壁などの静止物を検知するパーキングサポートブレーキ（前後方静止物）、後退時に後方接近車両を検知するパーキングサポートブレーキ（後方接近車両）があります。

### 駐車支援機能

システムは次のものを作動対象として検出しています。（機能によって、作動対象が異なります。）

#### ■ パーキングサポートブレーキ（前後方静止物）

→P.285

#### ■ パーキングサポートブレーキ（後方接近車両）★

→P.287

★：グレード、オプションなどにより、装備の有無があります。

## 警告

### ■安全にお使いいただくために

システムを過信しないでください。システムを過信すると思わぬ事故につながるおそれがあり危険です。必ず車両周辺の安全を確認しながら運転してください。

道路状況、車両状態および天候など、状況によっては作動しない場合があります。

センサー、レーダーでの検知には限界があります。必ず車両周辺の安全を確認しながら運転してください。

- 安全運転を行う責任は運転者にあります。常に周囲の状況を把握し、安全運転に努めてください。PKSB（パーキングサポートブレーキ）は作動対象への衝突を緩和し、衝突被害軽減に寄与できる場合がありますが、状況によっては作動しない場合もあります。

- PKSB（パーキングサポートブレーキ）は、完全に車両を停止させるシステムではありません。また、車両を停止させることができたとしても、ブレーキ制御は約2秒で解除されるため、すぐにブレーキペダルを踏んでください。

- 故意に車や壁に向かって走行するなど、システムの作動を確認する行為は大変危険です。絶対におやめください。

### ■パーキングサポートブレーキを OFF にするとき

次のときは、PKSB（パーキングサポートブレーキ）をOFFにしてください。衝突の可能性がなくてもシステムが作動する場合があります。

- 点検などで、シャシーローラー・シャシーダイナモ・フリーローラーなどを使用する場合
- 船舶・トラックなどへ積載する際の進入時
- ローダウンサスペンションや、純正と異なるサイズのタイヤを取り付けた場合
- 積載状況などにより車高が著しく変化した場合（ノーズアップ、ノーズダウンなど）
- センサー付近にけん引フック・バンパープロテクター・バンパートリム・サイクルキャリア・除雪装置（スノーブラウ）などを取り付けたとき
- 自走式洗車機を使用する場合
- 事故や故障で自車の走行が不安定なとき
- オフロード走行やスポーツ走行をするとき
- タイヤの空気圧が適正でないとき
- 著しく摩耗したタイヤを装着しているとき
- タイヤチェーン・応急用タイヤ・タイヤパンク応急修理キットを使用しているとき

### ■サスペンションの取り扱いについて

車高や車の傾きが変化すると、センサーが作動対象を正しく検知できなくなり、システムが作動しなくなるおそれがあります。サスペンションの改造はしないでください。

## システムを作動させるには

パーキングサポートブレーキ（前後方静止物）、パーキングサポートブレーキ（後方接近車両）を一括でON/OFFします。

メーター操作スイッチを使ってON/OFFを切りかえます。  
（→P.109, 115）

1 < / >（4.2インチディスプレイ）または ^ / v（7インチディスプレイ）を押して  
 を選択する

2 ^ / v（4.2インチディスプレイ）または < / >（7インチディスプレイ）を押して  
 “PKSB” を選択し、OKを押す

PKSB（パーキングサポートブレーキ）がOFFのとき、運転支援情報表示灯（→P.96）が点灯し、マルチインフォメーションディスプレイに“パーキングサポートブレーキ OFF”と表示されます。

OFF（停止）に切りかえて、PKSB（パーキングサポートブレーキ）を停止させた場合、再度、マルチインフォメーションディスプレイの  から

“PKSB”をON（作動）にし、システム作動状態にしないとPKSB（パーキングサポートブレーキ）は復帰しません。（エンジンスイッチの操作では復帰しません）

## エンジン出力抑制制御・ブレーキ制御の表示・ブザーについて

エンジン出力抑制制御・ブレーキ制御が作動したときは、ブザーでお知らせするとともに、マルチメディア画面、マルチインフォメーションディスプレイにメッセージが表示されます。

出力抑制制御は状況により、加速制限制御か出力最大抑制制御のいずれかが作動します。

### ● エンジン出力抑制制御作動中（加速制限制御）

一定以上の加速をシステムが制限しているとき：

マルチメディア画面表示（パノラミックビューモニター装着車など）：表示なし  
 マルチインフォメーションディスプレイ表示：“加速抑制中です”

運転支援情報表示灯：消灯のまま

ブザー：吹鳴なし

### ● エンジン出力抑制制御作動中（出力最大抑制制御）

通常よりやや強めのブレーキ操作が必要だとシステムが判断したとき：

マルチメディア画面表示（パノラミックビューモニター装着車など）：“ブレーキ！”

マルチインフォメーションディスプレイ表示：“ブレーキ！”

運転支援情報表示灯：消灯のまま

ブザー：ピー（単発音）

### ● ブレーキ制御作動中

急ブレーキが必要だとシステムが判断したとき：

マルチメディア画面表示（パノラミックビューモニター装着車など）：“ブレー

キ！”

マルチインフォメーションディスプレイ  
表示：“ブレーキ！”

運転支援情報表示灯：消灯のまま

ブザー：ピー（単発音）

● システム作動により車両停止

ブレーキ制御作動後に車両が停止したとき：

マルチメディア画面表示（パノラミック  
ビューモニター装着車など）：“ブレーキを踏んでください”

マルチインフォメーションディスプレイ  
表示：“アクセルが踏まれています ブレーキを踏んでください”  
アクセルが踏まれていない場合は “ブレーキを踏んでください” が表示されます。

運転支援情報表示灯：点灯

ブザー：ピピピピ（連続音）

### PKSB（パーキングサポートブレーキ）の作動について

PKSB（パーキングサポートブレーキ）は、衝突の可能性のある作動対象（壁などの静止物、後方接近車両や後方歩行者）を検知したとき、エンジンの出力を抑制することにより車速の上昇を抑えます。（エンジン出力抑制制御：図2）また、そのままアクセルペダルを踏み続けた場合は、ブレーキをかけ減速させます。（ブレーキ制御：図3）

● 図1（PKSB（パーキングサポートブレーキ）非作動時）

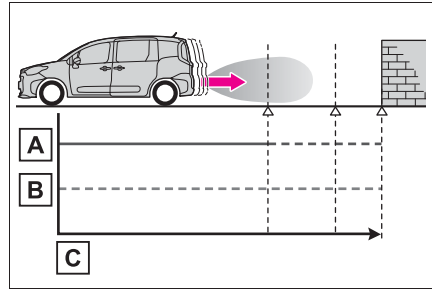

A エンジン出力

B 制動力

C 時間

● 図2（エンジン出力抑制制御時）

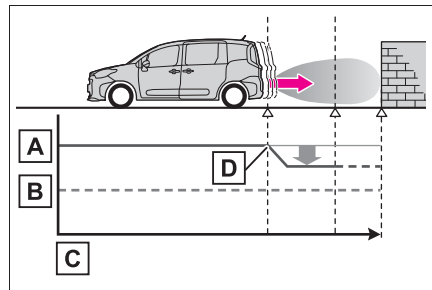

A エンジン出力

B 制動力

C 時間

D エンジン出力抑制制御開始（作動対象と衝突の可能性があるとシステムが判断したとき）

● 図3 (エンジン出力抑制制御かつブレーキ制御時)

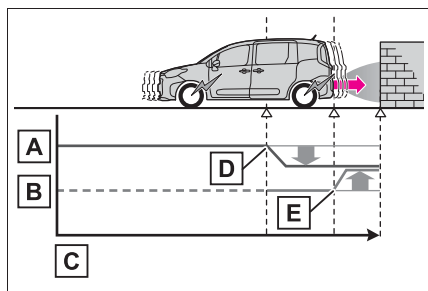

- A** エンジン出力  
**B** 制動力  
**C** 時間  
**D** エンジン出力抑制制御開始（作動対象と衝突の可能性があるときシステムが判断したとき）  
**E** ブレーキ制御開始（作動対象と衝突の可能性が非常に高いときシステムが判断したとき）

□ 知識

■ マルチインフォメーションディスプレイに“パーキングサポートブレーキ 現在使用できません”が表示され、運転支援情報表示灯が点灯したときは

- エンジンスイッチを ON にした直後に、上記表示が出ることがあります。その場合は周囲を確認しながら注意して走行してください。一定距離の走行で使用可能となりますが、使用できない場合は安全な場所に車を停止し、センサーやカメラレンズの汚れを取り除いてください。

- センサー部に水滴・氷・雪・泥などが付着していることが考えられます。この場合はセンサーの水滴・氷・雪・泥などを取り除けば、正常に復帰します。また、低温時にはセンサーの凍結などにより異常表示が出たり、作動対象を検知しないことがあります。

- センサーの汚れを取り除いても表示が出る時、センサーが汚れていなくても表示が出る時は、トヨタ販売店で点検を受けてください。

■ PKSB（パーキングサポートブレーキ）が作動したときは

システム作動により車両が停止した場合、PKSB（パーキングサポートブレーキ）が停止して、運転支援情報表示灯が点灯します。また、PKSB（パーキングサポートブレーキ）が作動した場合でもブレーキ制御は 2 秒で解除されるため、そのまま発進できます。また、ブレーキペダルを踏んでも解除されるため、再度アクセルペダルを踏むと発進できます。

■ PKSB（パーキングサポートブレーキ）の復帰について

システム作動により PKSB（パーキングサポートブレーキ）が停止したあとに、PKSB（パーキングサポートブレーキ）を復帰させたい場合は、PKSB（パーキングサポートブレーキ）を再度 ON にする（→P.282）か、エンジンスイッチをいったん OFF にしてから、再度 ON にしてください。

また、次の状況でも自動的に PKSB（パーキングサポートブレーキ）が復帰し、運転支援情報表示灯（→P.96）が消灯します。

- シフトレバーを P にした
- 進行方向の作動対象がなくなった状態で車両を走行させた
- 車両の進行方向が切りかわった

### ■ クリアランスソナーのブザーについて

クリアランスソナーの ON/OFF に関係なく (→P.269)、PKSB (パーキングサポートブレーキ) を停止させていなければ (→P.282)、ブレーキ制御とエンジン出力抑制制御が作動すると、クリアランスソナーのブザーも鳴り、作動対象とのおよその距離をお知らせします。

## パーキングサポートブレーキ (前後方静止物)

駐車時や低速走行時において、壁などの静止物への衝突のおそれがあるときや、アクセルペダルの踏み間違いや踏みすぎによる急発進、および、シフトレバーの入れ間違いによる発進時に、センサーが前後進行方向の静止物を検知するとシステムが作動し、衝突を緩和し衝突被害低減に寄与します。

### システム作動例

次のようなときに進行方向の静止物を検知してシステムが作動します。

- 低速走行時にブレーキペダルを踏み損なってしまった、または踏み遅れてしまったとき

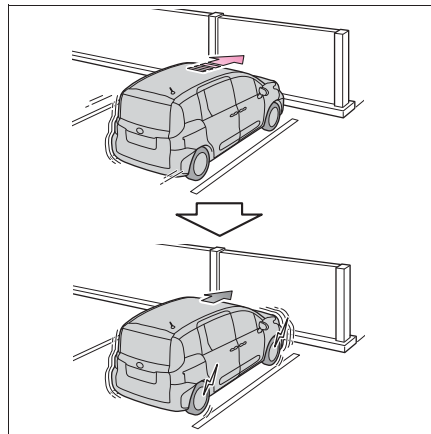

### ■ アクセルペダルを踏みすぎてしまったとき

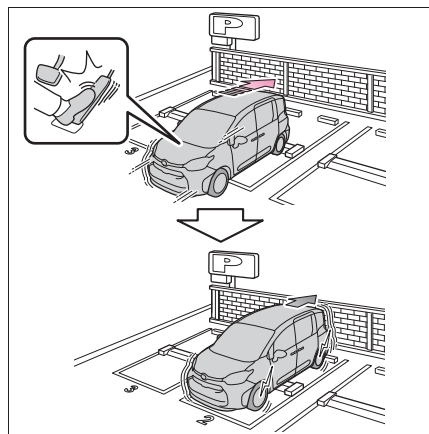

### ■ シフトレバーの選択を誤って発車してしまったとき

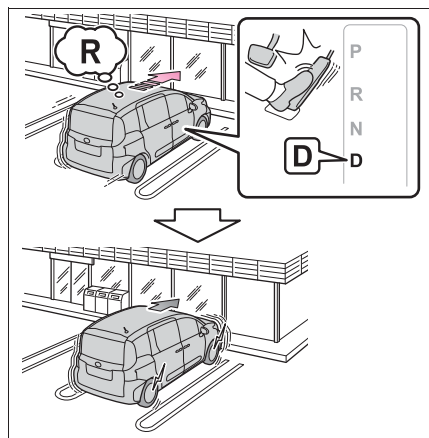

### センサーの種類

→P.268

### ⚠ 警告

- システムを正しく作動させるために  
→P.270
- 万一、踏切内などで PKSB（パーキングサポートブレーキ）が誤って作動したときは  
→P.284
- 洗車時の注意  
→P.270

### 📖 知識

#### ■ パーキングサポートブレーキ（前後方静止物）の作動開始条件

運転支援情報表示灯が点灯（→P.96, 376）しておらず、次の条件をすべて満たすと作動します。

- エンジン出力抑制制御
  - ・ PKSB（パーキングサポートブレーキ）を ON（作動）にしているとき
  - ・ 車速が約 15km/h 以下
  - ・ 車両進行方向に作動対象となる静止物があるとき（約 2～4m 先まで）
  - ・ 衝突回避には、通常よりやや強めのブレーキ操作が必要とシステムが判断したとき
- ブレーキ制御
  - ・ エンジン出力抑制制御作動中
  - ・ 衝突回避には、急ブレーキ操作が必要とシステムが判断したとき

#### ■ パーキングサポートブレーキ（前後方静止物）の作動終了条件

次のいずれかの条件のときに作動が終了します。

- エンジン出力抑制制御
  - ・ PKSB（パーキングサポートブレーキ）を OFF（非作動）にしたとき
  - ・ 通常のブレーキ操作で衝突回避が可能になったとシステムが判断したとき



- ・ 車両進行方向の作動対象となる静止物がなくなったとき（約2～4m先まで）
- ブレーキ制御
- ・ PKSB（パーキングサポートブレーキ）をOFF（非作動）にしたとき
- ・ ブレーキ制御により車両が停止して約2秒が経過したとき
- ・ ブレーキ制御により車両が停止したあとに、ブレーキペダルを踏んだとき

#### ■ パーキングサポートブレーキ（前後方静止物）の検知範囲について

パーキングサポートブレーキ（前後方静止物）の検知範囲は、クリアランスソナーの検知範囲（→P.273）とは異なります。そのため、クリアランスソナーが静止物との接近をお知らせしても、パーキングサポートブレーキ（前後方静止物）は作動を開始していない場合があります。

#### ■ システムが正常に作動しないおそれのある状況

→P.271

#### ■ 衝突の可能性がなくてもシステムが作動する状況

→P.272

## パーキングサポートブレーキ（後方接近車両）★

- ★：グレード、オプションなどにより、装備の有無があります。

後側方レーダーセンサーで自車の右後方または左後方から接近している車両を検知し、システムが衝突の危険性があると判断した場合にブレーキ制御をすることで、接近車両への衝突を緩和し衝突被害軽減に寄与します。

### システム作動例

次のようなときに進行方向の車両を検知してシステムが作動します。

- 後退時、近接車両接近中にブレーキペダルを踏み損なってしまった、または踏み遅れてしまったとき

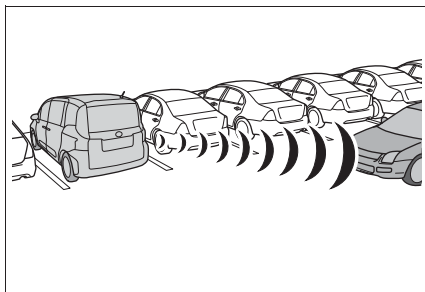

### センサーの種類

→P.265

#### ⚠ 警告

- システムを正しく作動させるために

→P.265

## □ 知識

### ■ パーキングサポートブレーキ（後方接近車両）の作動開始条件

運転支援情報表示灯が点灯（→P.96, 376）しておらず、次の条件をすべて満たすと作動します。

- エンジン出力抑制制御
  - ・ PKSB（パーキングサポートブレーキ）を ON（作動）にしているとき
  - ・ 車速が約 15km/h 以下
  - ・ 後側方から接近する車両の車速が約 8km/h 以上
  - ・ シフトレバーが R のとき
  - ・ 後側方からの接近車両への衝突回避には、通常よりやや強めのブレーキ操作が必要とシステムが判断したとき
- ブレーキ制御
  - ・ エンジン出力抑制制御作動中
  - ・ 接近車両への衝突回避には、急ブレーキ操作が必要とシステムが判断したとき

### ■ パーキングサポートブレーキ（後方接近車両）の作動終了条件

次のいずれかの条件のときに作動が終了します。

- エンジン出力抑制制御
  - ・ PKSB（パーキングサポートブレーキ）を OFF（非作動）にしたとき
  - ・ 通常のブレーキ操作で衝突回避が可能になったとき
  - ・ 自車後側方への接近車両がなくなったとき
- ブレーキ制御
  - ・ PKSB（パーキングサポートブレーキ）を OFF（非作動）にしたとき
  - ・ ブレーキ制御により車両が停止して約 2 秒が経過したとき
  - ・ ブレーキ制御により車両が停止したあとに、ブレーキペダルを踏んだとき

### ■ パーキングサポートブレーキ（後方接近車両）の検知範囲について

パーキングサポートブレーキ（後方接近車両）の検知範囲は、RCTA の検知範囲（→P.277）とは異なります。そのため、RCTA が障害物との接近をお知らせしても、パーキングサポートブレーキ（後方接近車両）は作動を開始していない場合があります。

### ■ RCTA のブザーについて

RCTA の機能の ON/OFF に関係なく、PKSB（パーキングサポートブレーキ）を停止させていなければ、ブザーが鳴り注意喚起をおこないます。

### ■ システムが正常に作動しないおそれのある状況

→P.278

### ■ 衝突の可能性がなくてもシステムが作動する状況

→P.279

## ドライブモードセレクトスイッチ

走行・使用状況に合わせて次のモードを選択できます。

走行モードを選択するには

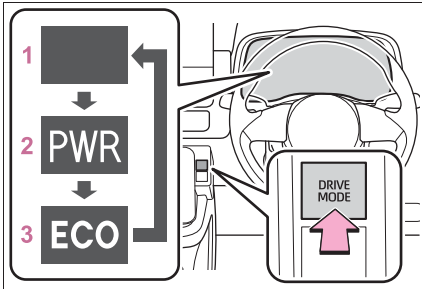

ドライブモードセレクトスイッチを押すたびに、ノーマルモード、パワーモード、エコモードの順で切りかわります。

### 1 ノーマルモード

燃費性能、静粛性、運動性能のバランスがよく、通常の走行に適しています。

### 2 パワーモード

エンジンの制御により、アクセル操作に対する反応を早め、力強い加速が可能です。

パワーモード表示灯が点灯します。

### 3 エコモード

アクセル操作に対する駆動力を穏やかにすると同時に、エアコン（暖房／冷房）の作動を抑えます。燃費の向上を意識した走行に適しています。

エコモード表示灯が点灯します。

## 知識

### ■エコモード時のエアコン作動について

エコモードは、暖房／冷房の作動や風量を抑制して、燃費向上を図っています。空調の効きをよりよくしたいときは、次の操作を行ってください。

- エコ空調モードをOFFにする（オートエアコン装着車）（→P.308）
- 風量を調整する（→P.304, 309）
- エコモードを解除する

### ■パワーモードの自動解除

パワーモードを選択して走行後、エンジンスイッチをOFFにすると、自動でノーマルモードにもどります。

## 運転を補助する装置

走行の安全性や運転性能を確保するため、走行状況に応じて次の装置が自動で作動します。ただし、これらの装置は補助的なものなので、過信せずに運転には十分に注意してください。

### 運転を補助する装置について

#### ■ ABS (アンチロックブレーキシステム)

急ブレーキ時やすべりやすい路面でのブレーキ時にタイヤのロックを防ぎ、スリップを抑制します。

#### ■ ブレーキアシスト

急ブレーキ時などに、より大きなブレーキ力を発生させます。

#### ■ VSC (ビークルスタビリティコントロール)

急なハンドル操作や、すべりやすい路面で旋回するときに横すべりを抑え、車両の姿勢維持に寄与します。

#### ■ S-VSC (ステアリングアシストビークルスタビリティコントロール)

ABS・TRC・VSC・EPSを協調して制御します。

すべりやすい路面などの走行で急なハンドル操作をした際に、ハンドルの操作力を制御することで、車両の方向安定性確保に貢献します。

#### ■ TRC (トラクションコントロール)

すべりやすい路面での発進時や加速時にタイヤの空転を抑え、駆動力確保に貢献します。

#### ■ ヒルスタートアシストコントロール

上り坂で発進するとき、車が後退するのを緩和します。

#### ■ EPS (エレクトリックパワーステアリング)

モーターを利用して、ハンドル操作を補助します。

#### ■ 緊急ブレーキシグナル

急ブレーキ時に非常点滅灯を自動的に点滅させることにより、後続車に注意をうながし、追突される可能性を低減させます。

#### ■ セカンダリーコリジョンブレーキ (SCB)

SRSエアバッグのセンサーが衝突を検知して作動したとき、自動的にブレーキと制動灯を制御することで、車両を減速させ二次衝突による被害の軽減に寄与します。

#### ■ 衝突時の急加速抑制

SRSエアバッグのセンサーが軽度の衝突を検知したときに、急アクセルによるエンジン出力を自動的に抑制することで、二次衝突による被害の軽減に寄与します。システム作動時はブザー、音声案内とマルチインフォメーションディスプレイのメッセージでお知らせします。

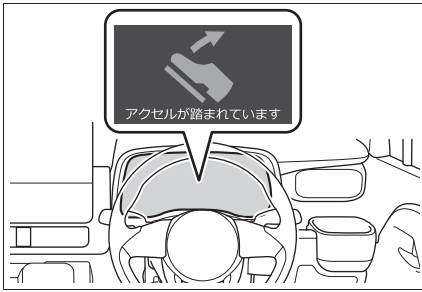

## 知識

### ■ TRC・VSC・ABS が作動しているとき

TRC・VSC・ABS が作動しているときは、スリップ表示灯が点滅します。

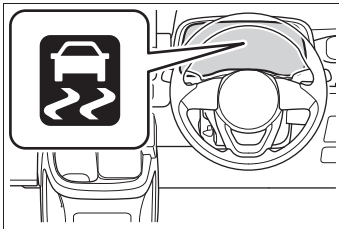

### ■ TRC を停止するには

ぬかるみや砂地、雪道などから脱出するときに、TRC が作動していると、アクセルペダルを踏み込んでもエンジンの出力が上がらず、脱出が困難な場合があります。

このようなときに  を押すことにより、脱出しやすくなる場合があります。

TRC を停止するには  を押します。

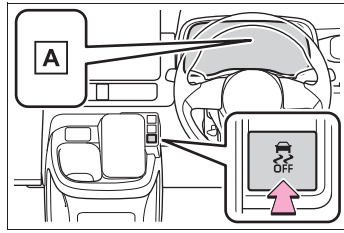

### A “TRC OFF しました”

マルチインフォメーションディスプレイに“TRC OFF しました”と表示されます。

もう一度  を押すと、システム作動可能状態にもどります。

### ■ TRC と VSC を停止するには

TRC と VSC を停止するには、停車時に

 を押し 3 秒以上保持する

VSC OFF 表示灯が点灯し、マルチインフォメーションディスプレイに“TRC OFF しました”と表示されます。\*

もう一度  を押すと、システム作動可能状態にもどります。

\* ブリクラッシュセーフティも OFF になります。(衝突警報のみ作動状態になります) PCS 警告灯が点灯し、マルチインフォメーションディスプレイにメッセージが表示されます。(→P.231)

### ■ を押さなくてもマルチインフォメーションディスプレイに TRC OFF 表示がされたとき

TRC が一時的に作動できない状態になっています。表示が継続する場合はトヨタ販売店にご相談ください。

### ■ヒルスタートアシストコントロールの作動条件

次のときシステムが作動します。

- シフトレバーの位置が P または N 以外（前進または後退での上り坂発進時）
- 車両停止状態
- アクセルペダルを踏んでいない
- パーキングブレーキがかかっている
- エンジンスイッチがイグニッション ON モード

### ■ヒルスタートアシストコントロールの自動解除

次のいずれかのときシステムが解除されます。

- シフトレバーを P または N のシフト位置にした
- アクセルペダルを踏んだ
- ブレーキペダルを踏んで、かつパーキングブレーキをかけた
- ブレーキペダルから足を離して最大2秒経過した
- エンジンスイッチがイグニッション OFF モード

### ■ABS・ブレーキアシスト・TRC・VSC・ヒルスタートアシストコントロールの作動音と振動

- エンジン始動時や発進直後、ブレーキペダルをくり返し踏んだときなどに、エンジンルームから作動音が聞こえることがあります。異常ではありません。
- 上記のシステムが作動すると、次のような現象が発生することがありますが、異常ではありません。
  - ・車体やハンドルに振動を感じる
  - ・車両停止後もモーター音が聞こえる
  - ・ABS の作動時に、ブレーキペダルが小刻みに動く

- ・ABS の作動終了後、ブレーキペダルが少し奥に入る

### ■TRC や VSC の自動復帰について

TRC や VSC を作動停止にしたあと、次のときはシステム作動可能状態にもどります。

- エンジンスイッチを OFF にしたとき
- (TRC のみを作動停止にしている場合) 車速が高くなったとき

ただし、TRC と VSC の作動を停止している場合は、車速による自動復帰はありません。

### ■EPS の効果が下がるとき

停車中か極低速走行中に長時間ハンドルをまわし続けると、EPS システムのオーバーヒートを避けるため、EPS の効果が下がりハンドル操作が重く感じられるようになります。

その場合は、ハンドル操作を控えるか、停車し、エンジンを停止してください。10 分程度でもとの状態にもどります。

### ■緊急ブレーキシグナルの作動条件

次のときシステムが作動します。

- 非常点滅灯が点滅していないこと
- 車速 55km/h 以上
- 車両の減速度から急ブレーキであるとシステムにより判断された

### ■緊急ブレーキシグナルの自動解除

次のいずれかのときシステムが解除されます。

- 非常点滅灯を点滅させた
- 車両の減速度から急ブレーキではないとシステムにより判断された

### ■セカンダリーコリジョンブレーキの作動条件

走行中に SRS エアバッグのセンサーが衝突を検知して作動したとき。ただし構成

部品が破損した場合システムは作動しません。

### ■セカンダリーコリジョンブレーキの解除条件

次のいずれかのとき自動的にシステムが解除されます。

- 車両が約 0km/h になったとき
- 作動して一定時間経過したとき
- アクセルペダルを大きく踏み込んだとき

### ■衝突時の急加速抑制について

- 次の条件をすべて満たすと、システムが作動します。
  - ・ 車速が約 60km/h 以下のとき
  - ・ SRS エアバッグのセンサーが車両前方に軽度の衝突を検知したとき
  - ・ 衝突の直前にブレーキ操作をしていないとき
  - ・ アクセルペダルを速く強く踏み込んだとき
    - ※ あとに衝突した、または衝突後にアクセルペダルを速く強く踏み込んだとき
- ※ アクセルペダルを踏み込む速度と踏み込み量が一定以上のとき
- 次のような状況では衝突していても、システムが作動する場合があります。
  - ・ 縁石や歩道の端など、固いものにぶつかったとき
  - ・ 深い穴や溝に落ちたり、乗りこえたとき
  - ・ ジャンプして地面にぶつかったり、道路から落下したとき

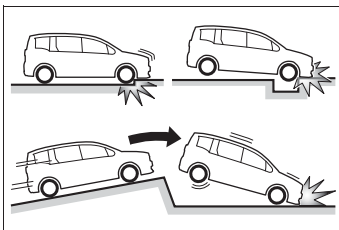

- アクセルペダルを離すとシステムの作動が解除されます。

### ▲ 警告

#### ■ ABS の効果を発揮できないとき

- タイヤのグリップ性能の限界をこえたとき（雪に覆われた路面を過剰に摩耗したタイヤで走行するときなど）
- 雨でぬれた路面やすべりやすい路面での高速走行時に、ハイドロプレーニング現象が発生したとき

#### ■ ABS が作動することで、制動距離が通常よりも長くなる可能性があるとき

ABS は制動距離を短くする装置ではありません。特に次の状況では、常に速度を控えめにして前車と安全な車間距離をとってください。

- 泥・砂利の道路や積雪路を走行しているとき
- タイヤチェーンを装着しているとき
- 道路のつなぎ目など、段差をこえたとき
- 凹凸のある路面や石だたみなどの悪路を走行しているとき

#### ■ TRCやVSCの効果を発揮できないとき

すべりやすい路面では、TRC や VSC が作動していても、車両の方向安定性や駆動力が得られないことがあります。車両の方向安定性や駆動力を失うような状況では、特に慎重に運転してください。

## 警告

### ■ ヒルスタートアシストコントロールの効果を発揮できないとき

- ヒルスタートアシストコントロールを過信しないでください。急勾配の坂や凍った路面ではヒルスタートアシストコントロールが効かないことがあります。
- ヒルスタートアシストコントロールはパーキングブレーキのように車を長時間駐車するための機能ではありませんので、同機能を坂道での駐停車のために使用しないでください。思わぬ事故につながるおそれがあり危険です。

### ■ スリップ表示灯が点滅しているときは

TRC・ABS・VSCが作動中であることを知らせています。常に安全運転を心がけてください。無謀な運転は思わぬ事故につながるおそれがあり危険です。表示灯が点滅したら特に慎重に運転してください。

### ■ TRC や VSC を OFF にするときは

TRC や VSC は駆動力や車両の方向安定性を確保しようとするシステムです。そのため、必要なとき以外は TRC・VSC を作動停止状態にしないでください。TRC や VSC を作動停止状態にしたときは、路面状況に応じた速度で、特に慎重な運転を心がけてください。

### ■ タイヤまたはホイールを交換するとき

4 輪とも指定されたサイズで、同じメーカー・ブランド・トレッドパターン（溝模様）のタイヤを使用し、推奨された空気圧にしてください。（→P.413）

異なったタイヤを装着すると、ABS・TRC・VSC など、運転を補助するシステムが正常に作動しません。タイヤ、またはホイールを交換するときは、トヨタ販売店に相談してください。

### ■ タイヤとサスペンションの取り扱い

問題があるタイヤを使用したり、サスペンションを改造したりすると、運転を補助するシステムに悪影響をおよぼし、システムの故障につながるおそれがあります。

### ■ セカンダリーコリジョンブレーキについて

セカンダリーコリジョンブレーキを過信しないでください。本システムは、二次衝突による被害の軽減に寄与することを目的としていますが、その効果はさまざまな条件によりかわります。システムを過信すると重大な傷害におよぶか、最悪の場合死亡につながるおそれがあります。

### ■ 衝突時の急加速抑制

- 衝突時の急加速抑制を過信しないでください。本システムは、二次衝突による被害軽減に寄与することを目的としていますが、その効果はさまざまな条件によりかわります。システムを過信すると重大な傷害におよぶか、最悪の場合死亡につながるおそれがあります。



**警告**

- 本システムは急加速を抑制するものであり、ブレーキを作動させるものではありません。必要に応じてブレーキペダルを操作してください。

**プラスサポート（販売店装着オプション）**

プラスサポートはお客様の運転を補助し、より安心なドライブを支援します。

プラスサポートを使用するためには、プラスサポート用スマートキー（以下、サポキー）が必要です。プラスサポートおよびサポキーは販売店装着オプションです。

**プラスサポートでできること**

プラスサポートを使用すると、機能の追加や、音声案内シーンの追加※でより安心なドライブを支援します。また、通常の電子キーとは異なるカスタマイズ設定が可能です。

※グレード、オプションなどにより、装備の有無があります。

**■ 機能の追加**

急アクセル時加速抑制、交差点対向車注意喚起

**■ 音声案内シーンの追加（進入禁止区間に進入した場合など）**

対象機能：

PCS（プリクラッシュセーフティシステム）、RSA（ロードサインアシスト）、急アクセル時加速抑制、PKSB（パーキングサポートブレーキ）

## ■ 通常の電子キーとは異なるカスタマイズ設定

対象機能：

PCS（プリクラッシュセーフティシステム）、LDA（レーンディパーチャーアラート）、RSA（ロードサインアシスト）、BSM（ブラインドスポットモニター）、PDA（プロアクティブドライビングアシスト）、RCTA（リアクロストラフィックアラート）、PKSB（パーキングサポートブレーキ）、クリアランスソナー



知識

### ■ カスタマイズ初期値の変更

カスタマイズ設定から、各システムの設定を変更することができます。

サポキーで起動した場合、通常の電子キーとは異なる設定でシステムが作動します。

サポキーで起動後に変更した設定はサポキーにのみ記憶されます。通常キーには記憶されません。

より安全に運転いただくため、通常の電子キーでは設定の変更ができた音声案内など、一部の項目が作動状態に固定されます。

### プラスサポートを起動する

- 1 サポキーを携帯していることを確認して、ロック解除します。

エンジンスイッチが OFF 以外の状態でドアがロック解除されているときは、サポキーでドアをロック解除しても、プラスサポートは作動可能になりません。

- 必ずサポキーを携帯していることを確認してください。標準装備の電子キーを携帯しているときは、プラスサポートが始動しません。
- サポキーと標準装備の電子キーを同時に携帯しないでください。プラスサポートが起動しない場合があります。

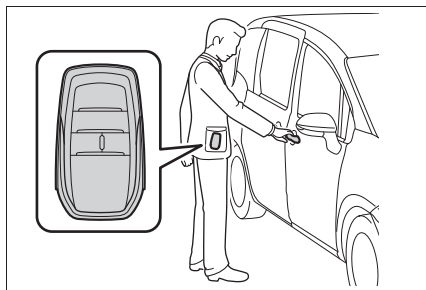

- 2 通常の手順でエンジンを始動します。
- 3 “プラスサポートで起動中 急加速を制限します” というメッセージが表示され、プラスサポート表示灯が点灯したことを確認します。

エンジンスイッチを OFF にするまで、プラスサポートが作動可能な状態になります。

エンジンの始動後は、プラスサポート表示灯が点灯していることを必ず確認してください。プラスサポート表示灯が点灯していないときは、プラスサポートが作動しません。また、プラスサポートが不要なときは、プラスサポート表示灯が消

灯していることを必ず確認してください。

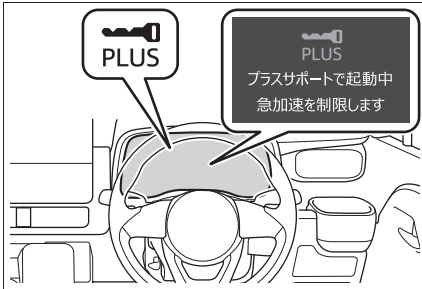

**4** メーター操作スイッチの➡を押してメッセージを非表示にします。

メッセージ表示後約 30 秒経過するまで、または➡を押すまで、“プラスサポートで起動中 急加速を制限します”のメッセージは表示されたままになります。

**■ プラスサポートが不要なときは**  
標準装備の電子キーを携帯してドアをロック解除し、エンジンを始動してください。プラスサポートが非作動になり、標準車と同様の制御になります。

### 急アクセル時加速抑制

低速走行（約 30km/h 以下）中に、ペダルの踏み間違いなどでアクセルペダルが速く強く踏み込まれたとシステムが判断したとき、エンジンの出力を抑制することで、車両が急加速しないように制御します。

### 警告

#### ■ 安全にお使いいただくために

システムを過信しないでください。システムを過信すると思わぬ事故につながるおそれがあり危険です。必ず車両周辺の安全を確認しながら運転してください。

- 安全運転を行う責任は運転者にあります。常に周囲の状況を把握し、安全運転に努めてください。急アクセル時加速抑制は、状況によっては作動しない場合もあります。
- 急アクセル時加速抑制は衝突を防止するシステムではありません。車両を自動で停止させる機能はないため、加速抑制後も車両は惰性で動きます。周囲の交通状況を確認の上、必ずご自身でブレーキペダルを踏んでください。
- 急アクセル時加速抑制は意図せぬ急加速の防止を補助する機能ですが、走行状況によっては、加速が必要なときにもエンジンの出力が抑制される場合があります。安全、かつ環境に優しい運転をするためにも、日頃からアクセルペダルはゆっくり操作するように心がけてください。
- お客様ご自身で急アクセル時加速抑制の作動テストを行わないでください。状況によってはシステムが正常に作動せず、思わぬ事故につながるおそれがあり危険です。

## 警告

### ■急アクセル時加速抑制が作動したとき

急アクセル時加速抑制が作動すると、エンジンの出力を抑制します。すみやかにアクセルペダルから足を離して、ブレーキペダルを踏んでください。アクセルペダルを踏み込んだまましていると、しばらくしたあとに車両が加速し、思わぬ事故につながるおそれがあります。

### ■右左折・車線変更するとき

必ず方向指示灯を点滅させてください。方向指示灯が点滅していないと、プラスサポートによりエンジンの出力が抑制され、思わぬ事故につながるおそれがあります。

## 急アクセル時加速抑制が作動したとき

急アクセル時加速抑制が作動したときは、ブザーや音声発話でお知らせするとともに、マルチインフォメーションディスプレイにメッセージが表示されます。

メッセージが表示されたときは、すみやかにアクセルペダルから足を離し、ブレーキペダルを踏んでください。



## 知識

### ■急アクセル時加速抑制の作動条件

プラスサポートが始動したあと、次の条件をすべて満たした場合、急アクセル時加速抑制が作動します。

- シフトポジションがP・N以外のとき
- 車速が約30km/h以下のとき
- アクセルペダルを強く踏み込んだとき（アクセルペダルを踏み込む速度と踏み込み量が一定以上のとき）

次の条件のいずれかを満たした場合、エンジンの出力抑制量を少なくし、前進時は約30km/h、後退時は約12km/h<sup>\*</sup>までゆるやかに加速します。

- 加速抑制作動中にアクセルペダルを約5秒間踏み続けたとき
- 加速抑制作動後すぐにアクセルペダルを強く踏み直したとき

<sup>\*</sup>状況によっては所定の速度以下に抑制できない場合があります

### ■急アクセル時加速抑制が作動しないとき

次の場合は、加速が必要な場合を考慮し、急アクセル時加速抑制が作動しません。アクセルペダルをゆっくり操作し、安全運転を心がけてください。

- 方向指示灯の点滅中、または消灯したあと約2秒間
- ブレーキペダルを踏んでいるとき、またはブレーキペダルを離れたあと約2秒間
- 急な上り坂に自車がいるとき

### ■システムが正常に作動しないおそれのある状況

次のような状況ではシステムが正常に作動しない場合があります。

- 車両姿勢の変化
  - ・ 積載状況などにより車両姿勢が大きく傾いたとき（ノーズアップ・ノーズダウンなど）
  - ・ ローダウンサスペンション、純正と異なる径のタイヤなどを取り付けたとき
- 周辺環境の影響
  - ・ 坂道・凸凹道・砂利道などの非舗装路を走行しているとき
  - ・ 雪道などスリップが発生するような場所を走行しているとき
  - ・ 坂道の出口など車両姿勢が急激に変化したとき
  - ・ スピードブレイカーや縁石など大きな段差を乗り越えるとき

#### ■ 加速したい場面でシステムが作動するおそれのある状況

次のような状況では踏み間違いでなくてもシステムが作動する場合があります。アクセルを離してゆっくり踏み直してください。

- 車両の変化
  - ・ 積載状況などにより車両姿勢が大きく傾いたとき（ノーズアップ・ノーズダウンなど）
  - ・ ローダウンサスペンション、純正と異なる径のタイヤなどを取り付けたとき
- 周辺環境の影響
  - ・ 坂道・凸凹道・砂利道などの非舗装路を走行しているとき
  - ・ 雪道などスリップが発生するような場所を走行しているとき
  - ・ 坂道の入り口など車両姿勢が急激に変化したとき
  - ・ スピードブレイカーや縁石など大きな段差を乗り越えるとき
- 運転操作の影響
  - ・ 車線変更や右折などで方向指示灯を点滅させずに急いで加速しようとしたとき
  - ・ 惰性走行から急いで加速しようとしたとき

- ・ ETCゲート通過後に急加速したとき

## 寒冷時の運転

寒冷時に備えて、準備や点検など正しく処置していただいた上で適切に運転してください。

### 冬の前の準備について

- 次のものはそれぞれ外気温に適したものをお使いください。
  - ・ エンジンオイル
  - ・ 冷却水
  - ・ ウォッシュャー液
- バッテリーの点検を受けてください。
- 冬用タイヤ（4輪）やタイヤチェーン（前部タイヤ用）を使用してください。  
タイヤは4輪とも同一サイズで同一銘柄のものを、タイヤチェーンはタイヤサイズに合ったものを使用してください。（タイヤについて：→P.341）

### 知識

#### ■ タイヤチェーンについて

取り付け・取りはずし・取り扱い方法については次の指示に従ってください。

- 安全に作業できる場所で行う
- 前2輪に取り付ける
- タイヤチェーンに付属の取り扱い説明書に従う
- 取り付け後0.5～1.0km走行したら締め直しを行う

### 警告

#### ■ 冬用タイヤを装着するとき

次のことを必ずお守りください。お守りいただかないと、車両のコントロールが不能となり、重大な傷害におよぶか、最悪の場合死亡につながるおそれがあります。

- 指定サイズのタイヤを使用する
- 空気圧を推奨値に調整する
- 装着する冬用タイヤの最高許容速度や制限速度をこえる速度で走行しない
- 冬用タイヤを装着する際は、必ず4輪とも装着する

#### ■ タイヤチェーンを装着するとき

次のことを必ずお守りください。お守りいただかないと、安全に車を運転することができず、思わぬ事故につながり、重大な傷害におよぶか、最悪の場合死亡につながるおそれがあります。

- 装着したチェーンに定められた制限速度、もしくは30km/hのどちらか低い方をこえる速度で走行しない
- 路面の凹凸や穴を避ける
- 急加速・急ハンドル・急ブレーキやシフト操作による急激なエンジンブレーキの使用は避ける
- カーブの入り口手前で十分減速して、車のコントロールを失うのを防ぐ
- LTA（レーントレーシングアシスト）を使用しない

 注意

**■ タイヤチェーンの使用について**

この車両に適合したトヨタ純正タイヤチェーンのご使用をおすすめします。

なお、トヨタ純正品以外のタイヤチェーンの中には、使用すると車体にあたり、走行のさまたげになるおそれがあるものもあります。市販のタイヤチェーンを使用する場合は、車体に干渉しないことをあらかじめご確認ください。

詳しくはトヨタ販売店にご相談ください。

**運転する前に**

状況に応じて次のことを行ってください。

- ドア・ワイパー・ミラーが凍結したときは無理に開けたり動かしたりせず、ぬるま湯をかけるなどして氷を解かし、すぐに水分を十分にふき取ってください。
- フロントウインドウガラス前の外気取り入れ口に雪が積もっているときは、エアコンのファンを正常に作動させるために、雪を取り除いてください。
- 外装ランプ・ドアミラー・ドアガラス・車両の屋根・タイヤの周辺やブレーキ装置に雪や氷が付いているときは、取り除いてください。
- 乗車する前に靴底に付いた雪をよく落としてください。

 知識

**■ 寒冷地用ワイパーブレードについて**

- 降雪期に使用する寒冷地用ワイパーブレードは、雪が付着するのを防ぐために金属部分をゴムで覆ってあります。トヨタ販売店で各車指定のブレードをお求めください。
- 高速走行時は、通常のワイパーブレードよりガラスがふき取りにくくなる場合があります。その場合には速度を落としてください。

 注意

**■ ガラスに付いた氷を除去するとき**

氷をたたいて割らないでください。ガラスがひび割れるおそれがあります。

**運転するとき**

ゆっくりスタートし、車間距離を十分にとって控えめな速度で走行してください。

**駐車するとき**

- パーキングブレーキをかけると、ブレーキ装置が凍結して解除できなくなるおそれがあります。パーキングブレーキはかけずに、シフトレバーをPに入れて駐車し、必ず輪止め<sup>※1</sup>をしてください。輪止めをしないと、車が動き思わぬ事故につながるおそれがあります。

- パーキングブレーキをかけずに  
駐車するときは、シフトレバー  
をPに入れた状態でシフトレ  
バーが動かないこと<sup>※2</sup>を確認  
してください。
- ※<sup>1</sup> 輪止めは、トヨタ販売店で購入するこ  
とができます。
- ※<sup>2</sup> ブレーキペダルを踏まないでPから  
シフトするときにロックがかかります。  
シフトできる場合は、シフトロッ  
クシステムなどの故障が考えられま  
す。ただちにトヨタ販売店で点検を受  
けてください。



## 5-1. エアコンの使い方

マニュアルエアコン.....	304
オートエアコン .....	308
天井サーキュレーター.....	314
ステアリングヒーター／シートヒーター.....	315

## 5-2. 室内灯のつけ方

室内灯一覧.....	317
------------	-----

## 5-3. 収納装備

収納装備一覧.....	319
ラゲージルーム内装備.....	323

## 5-4. その他の室内装備の使い方

その他の室内装備 .....	326
----------------	-----

## マニュアルエアコン★

★：グレード、オプションなどにより、装備の有無があります。

### 基本操作

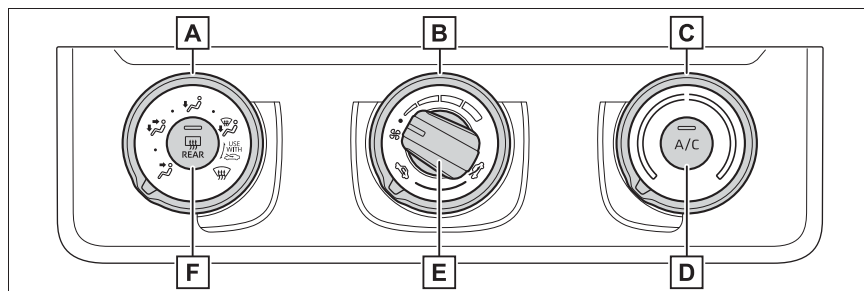

- A** 吹き出し口切りかえダイヤル
- B** 外気導入／内気循環切りかえダイヤル
- C** 温度調節ダイヤル
- D** 冷房・除湿スイッチ
- E** 風量調節ダイヤル
- F** リヤウインドウデフォグガー&ミラーヒータースイッチ★

★：グレード、オプションなどにより、装備の有無があります。

#### ■ 温度を調整する

設定温度を上げるときは温度調節ダイヤルを右に、下げるときは左にまわす

冷房・除湿スイッチが押されていない場合は、送風または暖房で使用できます。

#### ■ 風量を切りかえる

風量を増やすときは風量調節ダイヤルを右に、減らすときは左にまわす

送風を止めるときはダイヤルを

● の位置に合わせる。

#### ■ 吹き出し口を切りかえる

吹き出し口切りかえダイヤルをまわす

ダイヤルの位置を各吹き出し口のあいだにすると、吹き出し口を細かく選択できます。

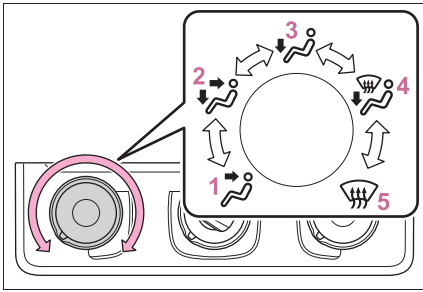

- 1 上半身に送風
- 2 上半身と足元に送風
- 3 足元に送風
- 4 足元に送風・ガラスの曇りを取る
- 5 ガラスの曇りを取る

### ■ 外気導入／内気循環を切りかえる

外気導入／内気循環切りかえダイヤルを の位置に操作すると

外気導入、 の位置に操作すると内気循環に切りかわります。

### ■ 冷房・除湿機能

冷房・除湿スイッチを押す  
ON のときは、作動表示灯が点灯します。

### ■ フロントウインドウガラスの曇りを取る

フロントウインドウガラス、運転席・助手席ドアガラスの曇りを取るときに使用してください。

吹き出し口切りかえダイヤルを

にまわし、外気導入・内気

循環切りかえダイヤルを の

位置にしてください。

冷房・除湿スイッチを押してエアコンをオンにすると曇りが早く取れます。

### ■ リヤウインドウデフォグガー&ミラーヒーター★

リヤウインドウの曇りを取るときや、ドアミラーから雨滴や霜を取るときに使用ください。

を押す

リヤウインドウデフォグガー&ミラーヒータースイッチが ON のときは、作動表示灯が点灯します。

リヤウインドウデフォグガーとミラーヒーターは、しばらくすると自動的に OFF になります。

★：グレード、オプションなどにより、装備の有無があります。

### 知識

#### ■ ガラスの曇りについて

- 車室内の湿度が高いときはガラスが曇りやすくなります。その場合は、冷房・除湿スイッチを ON にすると、吹き出し口から除湿された風が出るため、効果的に曇りを取ることができます。
- 冷房・除湿スイッチを ON から OFF にすると、ガラスが曇りやすくなります。
- 内気循環を使うとガラスが曇る場合があります。

#### ■ 外気導入・内気循環について

トンネルや渋滞などで、汚れた外気を車内に入れたくないときや、外気温度が高いときに冷房効果を高めたい場合は、内気循環にすると効果的です。

### ■ 外気温度が0℃付近のとき

冷房・除湿スイッチを押してもエアコンが作動しない場合があります。

### ■ 換気とエアコンの臭いについて

- 車室外の空気を車室内に取り入れたいときは、外気導入にしてください。
- エアコン使用中に、車室内外のさまざまな臭いがエアコン装置内に取り込まれて混ざり合うことにより、吹き出し口からの風に臭いがすることがあります。
- エアコン始動時に発生する臭いを抑えるために、駐車時は外気導入にしておくことをおすすめします。

### ■ エアコンフィルターについて

→P.349

#### ▲ 警告

#### ■ フロントウィンドウガラスの曇りを防止するために

湿度が非常に高いときにエアコンを低い設定温度で作動させているときは、吹き出し口切りかえダイヤルを



の位置に合わせないでください。

外気とガラスの温度差でガラスの外側が曇り、視界をさまたげる場合があります。

#### ■ リヤウィンドウデフォグガー&ミラーヒーター★作動中の警告

ドアミラーの表面が非常に熱くなります。やけどをするおそれがあるのでふれないでください。

★：グレード、オプションなどにより、装備の有無があります。

### フロントワイパーデアイサー★

★：グレード、オプションなどにより、装備の有無があります。

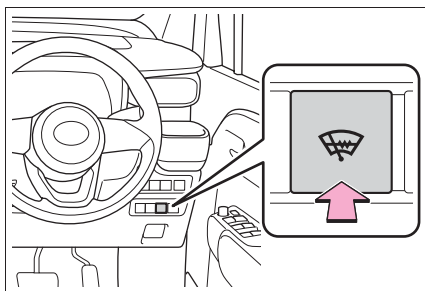

フロントウィンドウガラスとワイパーブレードの凍結を防ぐために使用ください。

フロントワイパーデアイサーがONのとき、スイッチの作動表示灯が点灯します。フロントワイパーデアイサーは、しばらくすると自動的にOFFになります。

#### ▲ 警告

#### ■ フロントワイパーデアイサー作動中の警告

フロントウィンドウガラス下部およびフロントピラー横の表面が熱くなっており、やけどをするおそれがあるのでふれないでください。

#### ▲ 注意

#### ■ バッテリーあがりを防ぐために

エンジン停止中は、必要以上にエアコンを使用しないでください。

## 吹き出し口の配置・操作

### ■ 吹き出し口の位置

吹き出し口の切りかえ設定により、風が出る位置や風量が変化します。

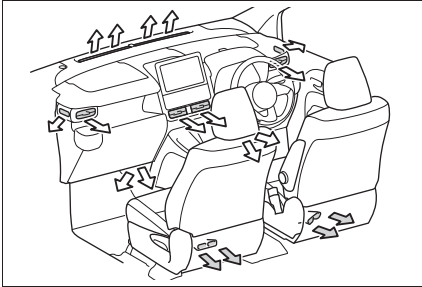

←：仕様により設定の有無あり

### ■ 風向きの調整と吹き出し口の開閉

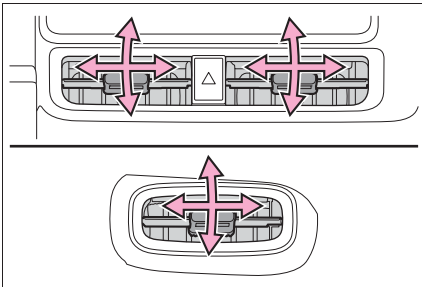

ノブを上下左右に動かしてください。

サイド吹き出し口：ノブを外側いっぱいまで動かすと吹き出し口を閉じることができます。

## ⚠ 警告

### ■ フロントウィンドウガラスの曇り取りをさまたげないために

フロントウィンドウガラスの曇り取りをさまたげないために、吹き出し口をさえぎるようなものを置かないください。送風がさえぎられ、曇りが取れにくくなる可能性があります。

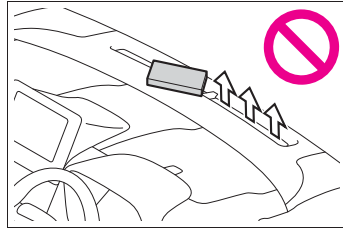

## オートエアコン★

★：グレード、オプションなどにより、装備の有無があります。

設定温度に合わせて吹き出し口と風量を自動で調整します。

### エアコン操作スイッチについて

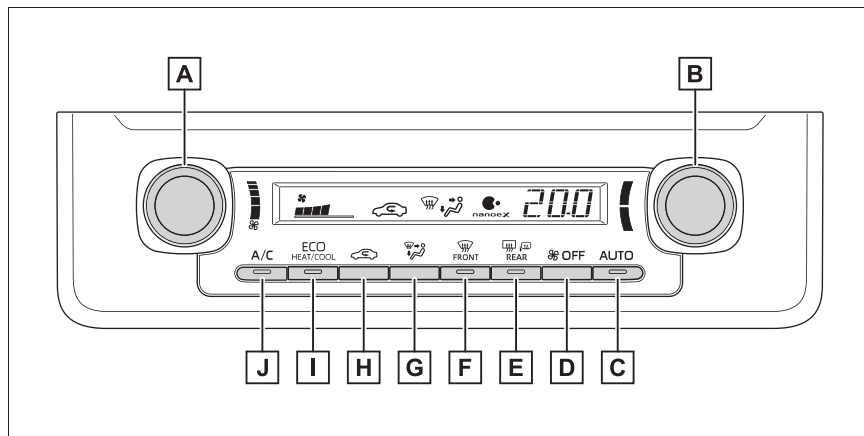

- A** 風量調整ダイヤル
- B** 温度調整ダイヤル
- C** AUTO スイッチ（オート設定）
- D** OFF スイッチ
- E** リヤウインドウデフォグスイッチ／リヤウインドウデフォグ  
&ミラーヒータースイッチ★
- F** フロントデフロスタースイッチ
- G** 吹き出し口切りかえスイッチ
- H** 内外気切りかえスイッチ
- I** エコ空調スイッチ
- J** 冷房・除湿スイッチ

★：グレード、オプションなどにより、装備の有無があります。

## ■ 温度を調整する

設定温度を上げるときは温度調整ダイヤルを右へまわし、下げるときは左へまわす

冷房・除湿スイッチが押されていない場合は、送風または暖房で使用できます。

## ■ 風量を切りかえる

風量を増やすときは風量調整ダイヤルを右へまわし、減らすときは風量調整ダイヤルを左へまわす

OFF スイッチを押すと、ファンが止まります。

## ■ 吹き出し口を切りかえる

吹き出し口切りかえスイッチを押す

押すたびに次のように設定が切りかわります。

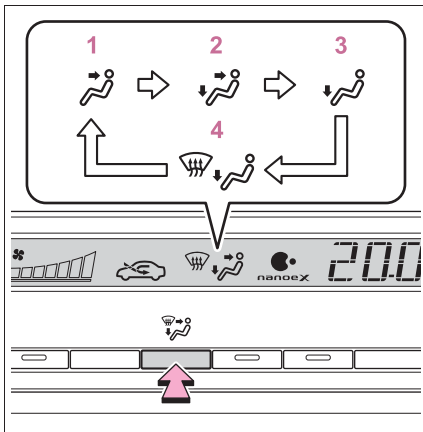

- 1 上半身に送風
- 2 上半身と足元に送風
- 3 足元に送風
- 4 足元に送風・フロントウィンドウガラスの曇りを取る

## ■ 内気循環／外気導入を切りかえるには

- 内気循環に切りかえるときは、内気循環スイッチを押す

内気循環スイッチの作動表示灯が点灯します。

- 外気導入に切りかえるときは、外気導入スイッチを押す

外気導入スイッチの作動表示灯が点灯します。

## ■ エアコン（冷房・除湿機能）を切りかえるには

冷房・除湿スイッチを押す

冷房・除湿機能が ON のときは、作動表示灯が点灯します

## ■ フロントウィンドウガラスの曇りを取る

フロントデフロスタースイッチを押す

除湿機能が作動し、風量が増えます。内気循環にしている場合は、外気導入にしてください。（自動的に外気導入に切りかわることがあります）

風量を強くし、設定温度を上げると、より早く曇りを取ることができます。曇りが取れたら再度フロントデフロスタースイッチを押すと前のモードにもどります。

フロントデフロスタースイッチが ON のときは、作動表示灯が点灯します。

## ■ リヤウィンドウデフォグガー&ミラーヒーター★

リヤウィンドウガラスの曇りを取るときや、ドアミラーから雨滴や霜を取るときに使用してください。

リヤウィンドウデフォグガー&ミラーヒータースイッチ ※<sup>1</sup> またはリヤウィンドウデフォグガース

## イチ ※<sup>2</sup> を押す

リヤウインドウデフォッガー&ミラーヒータースイッチ ※<sup>1</sup> またはリヤウインドウデフォッガースイッチ ※<sup>2</sup> が ON のときは、作動表示灯が点灯します。

リヤウインドウデフォッガーとミラーヒーターは、しばらくすると自動的に OFF になります。

★：グレード、オプションなどにより、装備の有無があります。

※<sup>1</sup>ミラーヒーター装着車

※<sup>2</sup>ミラーヒーター装着車以外

## ■ エコ空調モード

燃費を優先するため冷房／暖房の効きを抑えます。

エコ空調スイッチを押すエコ空調モードが ON のときは、作動表示灯が点灯します。

## □ 知識

### ■ ガラスの曇りについて

● 車室内の湿度が高いときはガラスが曇りやすくなります。その場合は、冷房・除湿スイッチを ON にすると、吹き出し口から除湿された風が出るため、効果的に曇りを取ることができます。

● 冷房・除湿スイッチを ON から OFF にすると、ガラスが曇りやすくなります。

● 内気循環を使うとガラスが曇る場合があります。

### ■ 外気導入・内気循環について

● トンネルや渋滞などで、汚れた外気を車内に入れたくないときや、外気温度が高いときに冷房効果を高めたい場合は、内気循環にすると効果的です。

● 設定温度や室内温度などにより、自動的に切りかわる場合があります。

## ■ エコ空調モード

ドライブモードセレクトスイッチのエコドライブモードを選択すると、エコ空調モードが ON になります。(→P.289)

エコドライブモード以外を選択したときは、エコ空調モードが OFF になる場合があります。

## ■ エコドライブモードのエアコン作動について

● エコドライブモードは燃費性能を優先させるため、空調システムが次のように制御されます。

- ・ エンジン回転数やコンプレッサーの作動を制御し、暖房／冷房の能力を抑制します。
- ・ オート設定での使用時、ファンの風量を抑制します。

● 空調の効きをよりよくしたいときは、次の操作を行ってください。

- ・ エコ空調モードを OFF にする (→P.310)
- ・ 風量を調整する
- ・ エコドライブモードを解除する (→P.289)

## ■ 外気温度が 0℃ 近くまで下がったとき

冷房・除湿スイッチを押しても除湿機能が働かない場合があります。

## ■ 「ナノイー X」★※<sup>1,2,3</sup> について

エアコンには「ナノイー」発生装置が搭載されています。この装置は運転席外側吹き出し口を通じて、水に包まれた肌や髪にやさしい弱酸性の「ナノイー」を放出し、室内を爽やかな空気環境に導きます※<sup>3</sup>。

● ファンが作動すると、自動的に「ナノイー X」が作動します。

● 「ナノイー X」の作動中、次の条件で効果を発揮します。次の条件以外では、効果が十分に得られない場合があります。



- ・吹き出し口が上半身に送風、上半身と足元に送風または足元に送風のとき
- ・運転席外側吹き出し口が開いているとき
- 「ナノイー X」作動時は、微量のオゾンが発生し、かすかに臭うことがありますが、森林など、自然界に存在する程度の量なので、人体に影響はありません。
- 作動中、かすかに作動音が聞こえることがあります。故障ではありません。
- ★：グレード、オプションなどにより、装備の有無があります。
- ※<sup>1</sup>「ナノイー X」とは「ナノイー」発生装置のことです。
- ※<sup>2</sup>「nanoe」、「ナノイー」および「nanoe」マークは、パナソニック株式会社の商標です。
- ※<sup>3</sup>温湿度環境、風量・風向きによっては「ナノイー」の効果が十分に得られない場合があります。

#### ■換気とエアコンの臭いについて

- 車室外の空気を車室内に取り入れたいときは、外気導入にしてください。
- エアコン使用中に、車室内外のさまざまな臭いがエアコン装置内に取り込まれて混ざり合うことにより、吹き出し口からの風に臭いがすることがあります。
- エアコン始動時に発生する臭いを抑えるために、駐車時は外気導入にしておくことをおすすめします。
- エアコン始動時に発生する臭いを抑えるために、オート設定での使用時にはエアコン始動直後、しばらく送風が停止する場合があります。

#### ■エアコンフィルターについて

→P.349

### ⚠ 警告

#### ■フロントウインドウガラスの曇りを防止するために

外気の湿度が非常に高いときにエアコンを低い設定温度で作動させているときは、フロントデフロスタースイッチを押さないでください。外気とガラスの温度差でガラスの外側が曇り、視界をさまたげる場合があります。

#### ■リヤウインドウデフォグガー&ミラーヒーター★が作動しているとき

ドアミラーの表面が非常に熱くなります。やけどをするおそれがあるのでふれないでください。

★：グレード、オプションなどにより、装備の有無があります。

#### ■「ナノイー X」★について

このシステムは、高電圧の部品を含むため、分解・修理はしないでください。修理が必要な場合は、トヨタ販売店にお問い合わせください。

★：グレード、オプションなどにより、装備の有無があります。

### ⚠ 注意

#### ■「ナノイー X」★の損傷を防ぐために

運転席外側吹き出し口の近くでスプレーを使用したり、吹き出し口にものをはめ込んだり貼ったりしないでください。システムが正常に働かなくなることがあります。

★：グレード、オプションなどにより、装備の有無があります。

#### ■バッテリーあがりを防ぐために

エンジン停止中は、エアコンを必要以上に使用しないでください。

## オート設定で使用する

- 1 AUTO スイッチを押す
  - 2 温度を設定する
  - 3 冷房・除湿スイッチを押す
- 押すたびに冷房・除湿機能の ON/OFF が切りかわります。
- 4 ファンを止めたいときは、OFF スイッチを押す

風量や吹き出し口を切りかえると、AUTO スイッチの作動表示灯が消灯しますが、操作した機能以外のオート設定は継続します。

### 知識

#### ■ オート設定の作動について

風量は温度設定により自動で調整されるため、AUTO スイッチを押した直後、温風や冷風の準備ができるまでしばらく送風が停止する場合があります。

## フロントワイパーデアイサー★

★：グレード、オプションなどにより、装備の有無があります。

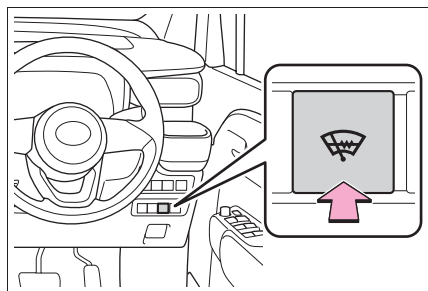

フロントウインドウガラスとワイパーブレードの凍結を防ぐために使用ください。

フロントワイパーデアイサーが ON のとき、スイッチの作動表示灯が点灯します。

フロントワイパーデアイサーは、しばらくすると自動的に OFF になります。

### 警告

#### ■ フロントワイパーデアイサー作動中の警告

フロントウインドウガラス下部およびフロントピラー横の表面が熱くなっており、やけどをするおそれがあるのでふれないでください。

## 吹き出し口の配置・操作

### ■ 吹き出し口の位置

吹き出し口の切りかえ設定により、風が出る位置や風量が変わります。

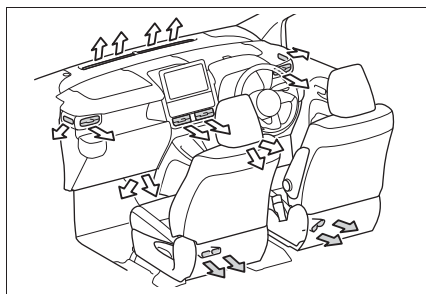

←：仕様により設定の有無あり

### ■ 風向きの調整と吹き出し口の開閉

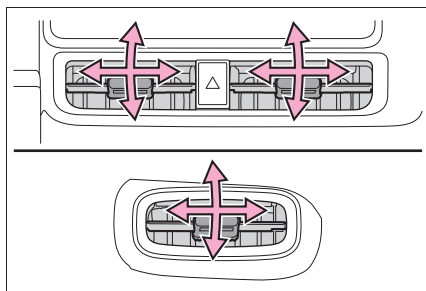

ノブを上下左右に動かしてください。

サイド吹き出し口：ノブを外側いっぱいまで動かすと吹き出し口を閉じることができます。

**警告**

■ フロントウインドウガラスの曇り取りをさまたげないために

吹き出し口をさえぎるようなものを置かないでください。送風がさえぎられ、曇りが取れにくくなることがあります。

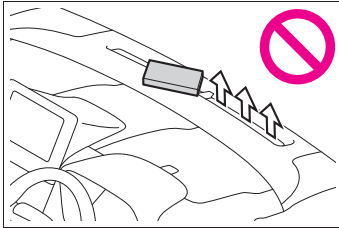

## 天井サーキュレーター

### 操作方法

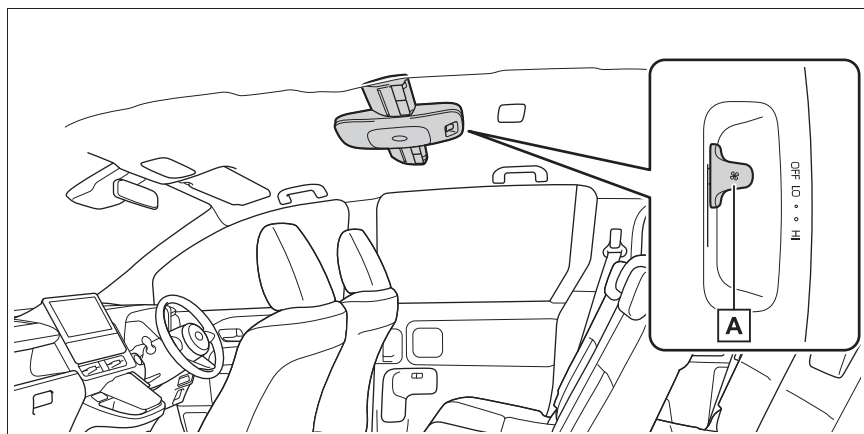

#### A 風量切りかえつまみ

##### ■ 風量を切りかえる

風量を増やすには風量切りかえつまみを右へ、風量を減らすには風量切りかえつまみを左へ動かす

風量は 4 段階に調整できます。

風量切りかえつまみを OFF にすることで天井サーキュレーターの作動を停止できます。

##### ■ 吹き出し口の操作

上下に風向きを調整できます。

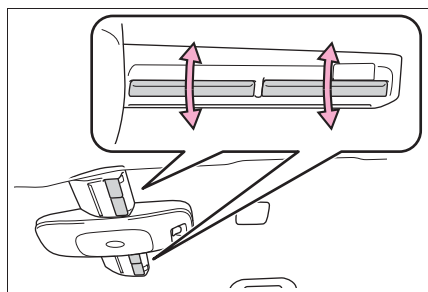

#### 知識

##### ■ 作動条件

エンジンスイッチが ON のとき

## ステアリングヒーター★／シートヒーター★

★：グレード、オプションなどにより、装備の有無があります。

### ● ステアリングヒーター

ハンドルのグリップ部を温めることができます。

### ● フロントシートヒーター

シートの表面を暖めることができます。

## 警告

### ■ 低温やけどについて

次の方がステアリングヒーター／シートヒーターにふれないようにご注意ください。

- 乳幼児、お子さま・お年寄り・病人・体の不自由な方
- 皮膚の弱い方
- 疲労の激しい方
- 深酒や眠気をさそう薬（睡眠薬・風邪薬など）を服用された方

## 注意

### ■ ステアリングヒーター／シートヒーターの損傷を防ぐために

凹凸のある重量物をシートの上に置いたり、針金や針などの鋭利なものを突き刺したりしないでください。

### ■ バッテリーあがりを防ぐために

エンジンが停止した状態で使用しないでください。

## ステアリングヒーター

システムの ON/OFF を切り替える

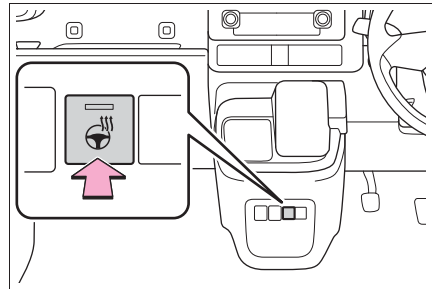

作動中は作動表示灯が点灯します。

## 知識

### ■ 作動条件

エンジンスイッチが ON のとき

## シートヒーター

スイッチを押してシートヒーターを作動させる

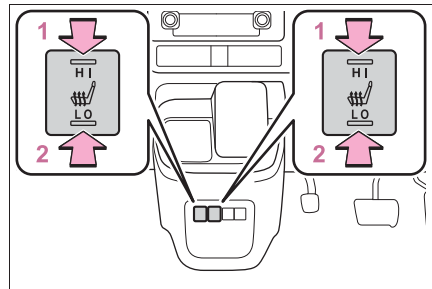

1 HI（強）

2 LO（弱）

作動中は作動表示灯が点灯します。

作動を停止するときは、押した側と反対側のスイッチを軽く押してください。スイッチが中立の位置にもどり、作動表示灯が消灯します。

**■ 作動条件**

エンジンスイッチが ON のとき

**▲ 警告****■ 異常加熱や低温やけどを防ぐために**

シートヒーターを使用するときは次のことをお守りください。

- 長時間連続使用しない
- 毛布・クッションなどを使用しない

## 室内灯一覧

### 室内灯の位置

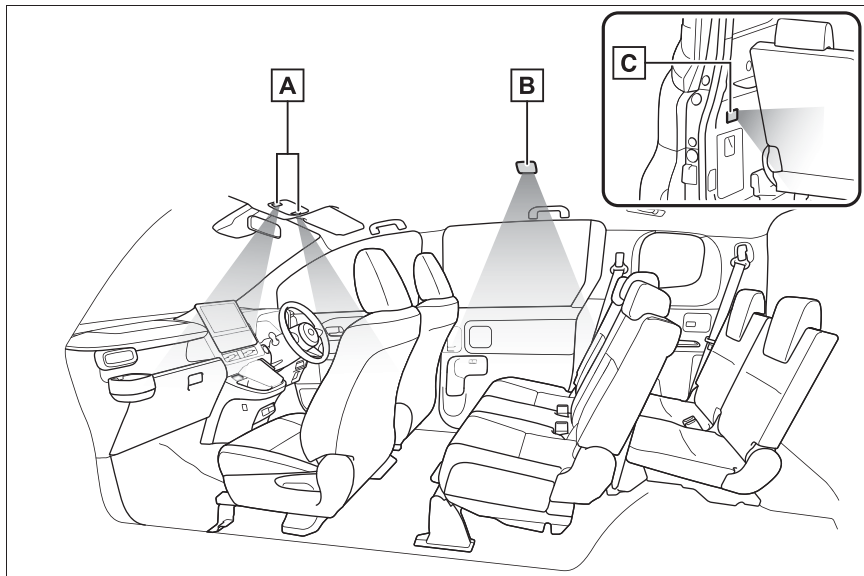

**A** フロントインテリアランプ・パーソナルランプ (→P.318)

**B** リヤインテリアランプ (→P.318)

**C** ラゲージルームランプ (→P.146)

#### 知識

#### ■イルミネーテッドエントリーシステム

電子キーの検知(スマートエントリー&スタートシステム装着車)・ドアの施錠/解錠・ドアの開閉・エンジンスイッチの位置(スマートエントリー&スタートシステム非装着車)ノモード(スマートエントリー&スタートシステム装着車)により、各部の照明が自動的に点灯・消灯します。

#### ■バッテリーあがりを防ぐために

エンジンスイッチをOFFにしたときに、室内灯が点灯したままの場合、約20分

後に自動消灯します。

#### ■室内灯の自動点灯について

SRSエアバッグの作動時または後方から強い衝撃を受けたときは、室内灯が約20分間自動で点灯します。

手動操作で消灯することもできますが、二次災害を防ぐため、安全が確保できるまでは消灯しないことをおすすめします。(衝撃の度合いや事故の状況によっては点灯しないことがあります。)

#### ■カスタマイズ機能

機能の一部は、設定を変更することができます。(→P.424)

### ⚠ 注意

#### ■ バッテリーあがりを防ぐために

エンジンが停止した状態で、長時間ランプを点灯しないでください。

### インテリアランプを操作するには

#### ■ フロントインテリアランプ

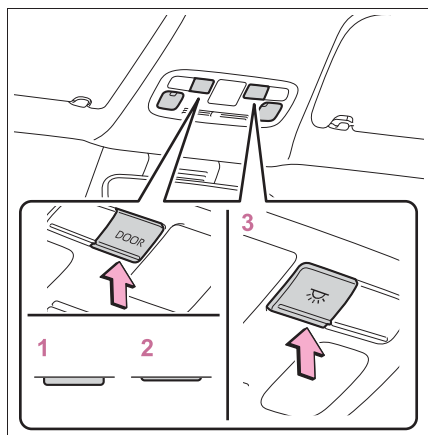

1 ドア連動を OFF にする

2 ドア連動を ON にする（ドアポジション）

ドア連動 ON にしていると、ドアの開閉に連動してランプの点灯・消灯を切りかえます

3 ランプを点灯／消灯する

リヤインテリアランプが連動して点灯・消灯します。

#### ■ リヤインテリアランプ

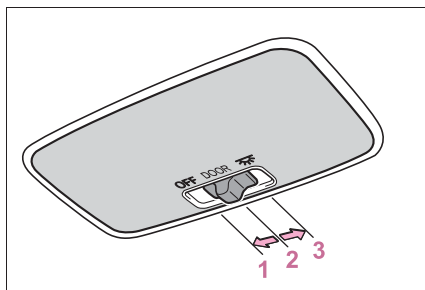

1 ランプを消灯する

2 ドア連動を ON にする（ドアポジション）

ドアの開閉に連動してランプの点灯・消灯を切りかえます。

フロントインテリアランプに連動してランプが点灯・消灯します。

3 ランプを点灯する

### パーソナルランプを操作するには

ランプを点灯・消灯する

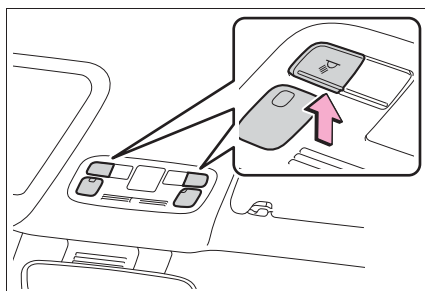



## 収納装備一覧

### 収納装備の位置

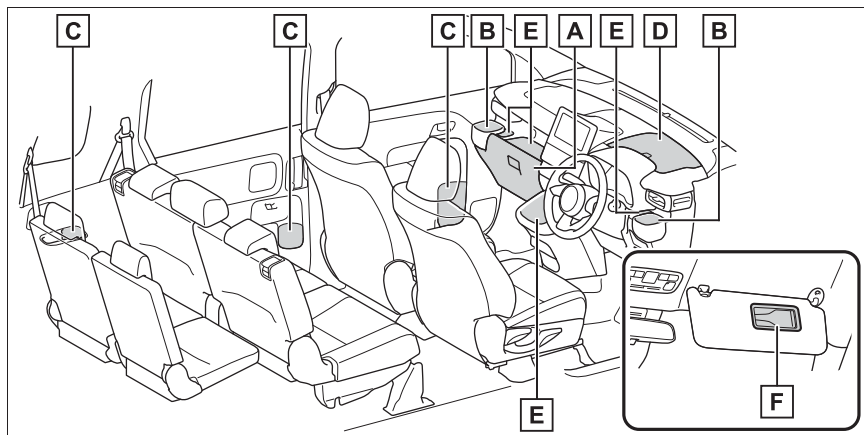

- A** グローブボックス (→P.320)
- B** カップホルダー (→P.320)
- C** ボトルホルダー (→P.320)
- D** 小物入れ (→P.321)
- E** オープントレイ (→P.322)
- F** カードホルダー (→P.321)

#### 警告

##### ■ 収納装備に放置してはいけないもの

メガネ、ライターやスプレー缶を収納装備内に放置したままにしないでください。放置したまましていると、次のようなことが起こるおそれがあり危険です。

- 室温が高くなったときの熱や、他の収納物との接触などにより、メガネが変形やひび割れを起こす

- 室温が高くなったときにライターやスプレー缶が爆発したり、他の収納物との接触でライターが着火したりスプレー缶のガスがもれるなどして火災につながる

##### ■ 収納装備を使用しないときは

フタを必ず閉じてください。急ブレーキや急旋回時などに、開いたフタが体に当たったり、収納していたものが飛び出したりして、思わぬ事故につながるおそれがあり危険です。

## グローブボックス

レバーを引いて開ける

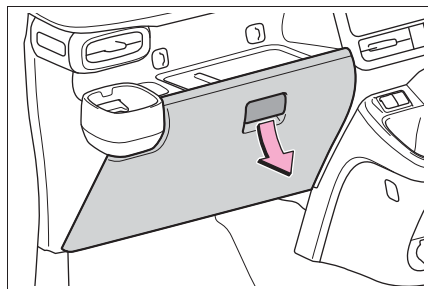

### 警告

#### ■ 走行中の警告

グローブボックスを必ず閉じてください。

急ブレーキや急旋回時などに、開いたフタが体に当たったり、収納していたものが飛び出したりして、思わぬ事故につながるおそれがあり危険です。

## カップホルダー

### ■ フロントカップホルダー

#### ▶ 運転席側

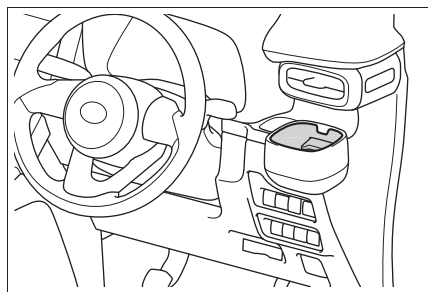

#### ▶ 助手席側

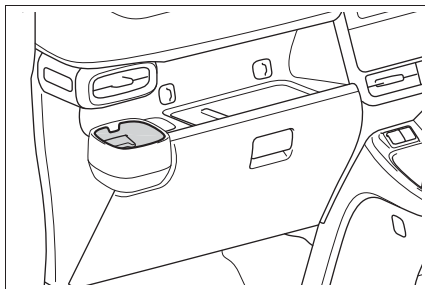

### 警告

#### ■ 収納してはいけないもの

カップホルダーにはカップや缶以外のものを置かないでください。

急ブレーキや事故により落ちてけがをするおそれがあります。やけどを防ぐために温かい飲み物にはフタを閉めておいてください。

## ボトルホルダー

#### ▶ フロントドア

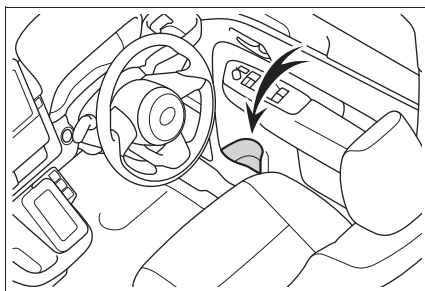

## ▶ スライドドア

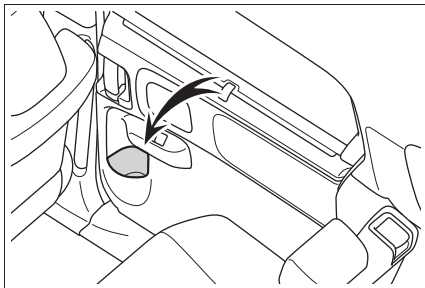

## ▶ リヤクォータートリム

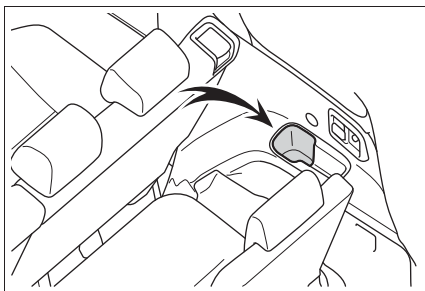

## □ 知識

## ■ ボトルホルダーについて

- ペットボトルのフタを必ず閉めてから収納してください。
- ペットボトルの大きさ・形によっては収納できないことがあります。

## ▲ 警告

## ■ 収納してはいけないもの

ボトルホルダーにはペットボトル以外のものを置かないでください。急ブレーキをかけたときや衝突時に収納していたものが飛び出し、けがをすることがあります。

## ▲ 注意

## ■ 収納してはいけないもの

ボトルホルダーには、ジュースなどが入っている紙コップ・ガラス製のコップなどを収納しないでください。ジュースなどがこぼれたり、ガラス製品が割れたりするおそれがあります。

## カードホルダー

バイザーを下ろす

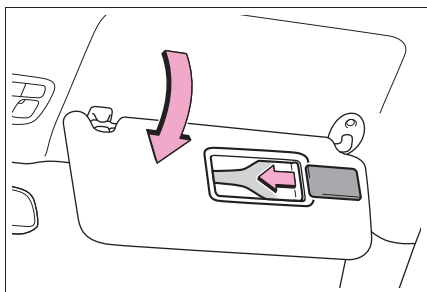

## 小物入れ

運転席アッパーボックスのフタを押し

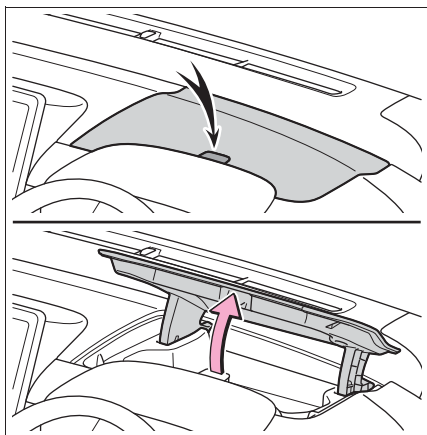

### 警告

#### ■ 走行中の警告

運転席アッパーボックスのフタを必ず閉じてください。

急ブレーキや急旋回時などに、開いたフタが体に当たったり、収納していたものが飛び出したりして、思わぬ事故につながるおそれがあります。

### オープントレイ

#### ▶ 助手席アッパーオープントレイ

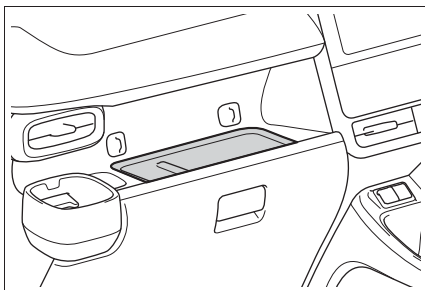

#### ▶ センターオープントレイ

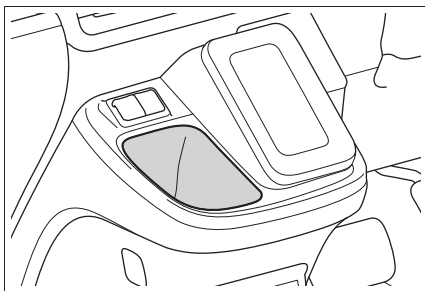

#### ▶ インパネアッパートレイ

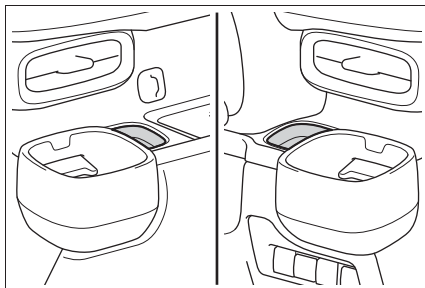

### 警告

#### ■ 走行中の警告

オープントレイにものを置くときは、次の注意事項を守ってください。急ブレーキや急ハンドル時などに収納していたものが飛び出し、ペダル操作のさまたげとなるおそれがあるほか、運転者の注意力がにぶり、思わぬ事故につながるおそれがあります。

- 転がりやすいものや凹面より高さがあるものを置かないでください。
- トレイの端よりも高くものを積み重ねないでください。
- トレイの端からはみ出してものを置かないでください。
- トレイにカップや缶、ペットボトル類を収納しないでください。

## ラゲージルーム内装備

### デッキフック

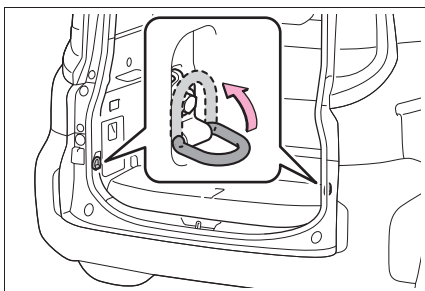

デッキフックを使って荷物を固定することができます。

#### ⚠ 警告

##### ■ デッキフックを使用しないときは

使用後は、デッキフックを必ずもとの位置に戻してください。

### デッキボード

#### ▶ 7人乗り車

デッキボードを持ち上げる

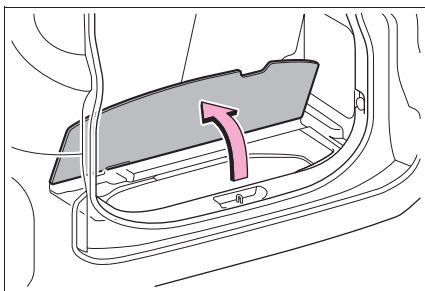

#### ▶ 5人乗り車

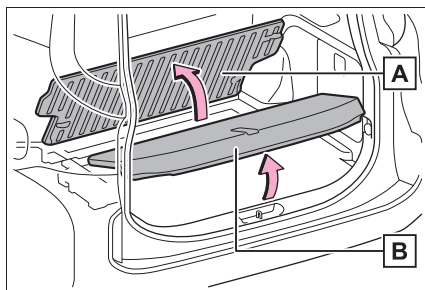

**A** デッキボードを持ち上げる

**B** デッキボードを持ち上げる

#### ⚠ 注意

##### ■ デッキボードの破損を防ぐために

破損を防ぐために、デッキボードの上に立ったり、無理な力をかけたりしないでください。

### デッキアンダートレイ

#### ▶ 7人乗り車

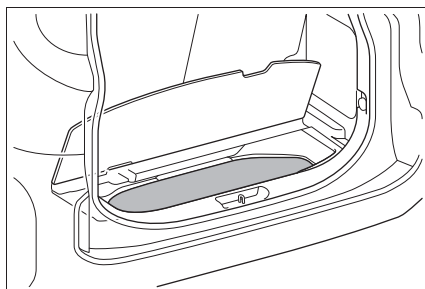

## ▶ 5人乗り車

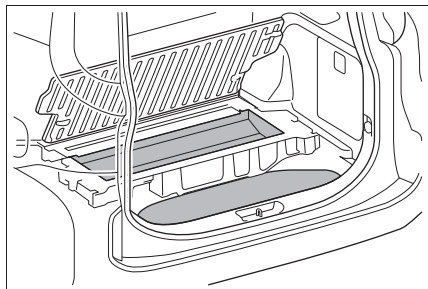

知識

## ■ 停止表示板収納について

デッキアンダートレイに、停止表示板を収納することができます。

ただし、停止表示板のケースの大きさや形状によっては、収納できない場合があります。

## ▶ 7人乗り車

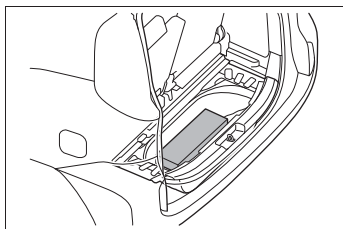

## ▶ 5人乗り車

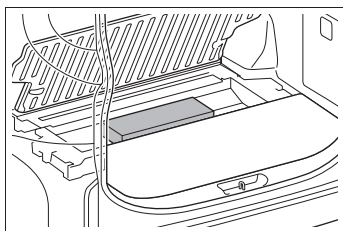

## ユーティリティホール

ユーティリティホールにフックやバーなどを取り付けることができます。

使用するときは、カバーを取りはずす

コインなどを使って、カバーを取りはずします。

カバーを取りはずしたときは、紛失ないように大切に保管してください。

デッキアンダートレイに入れておくことをおすすめします。

## ▶ 7人乗り車

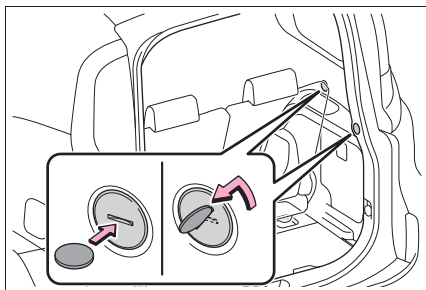

## ▶ 5人乗り車

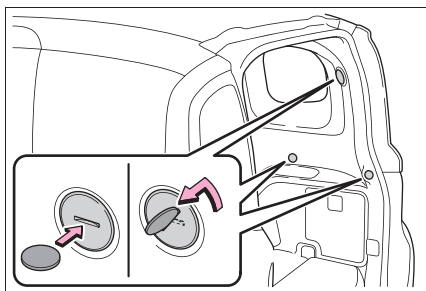

 知識

**■ ユーティリティホールを使用するときは**

- 次の大きさのボルトを使用できます。

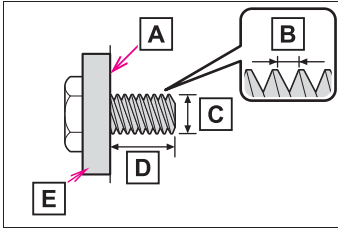

- A** 取り付け面
- B** ピッチ：1.0mm
- C** ネジ径：M6（6mm）
- D** 取り付け面からの深さ：10.0mm
- E** 取り付けるもの

- ユーティリティホールの耐荷重は1箇所あたり3kgです。取り付けるフックなどの重さを含めて1箇所合計3kgまで使用できます。

 **注意**
**■ ユーティリティホールを使用するときは**

ユーティリティホールの耐荷重3kgをこえないようにしてください。  
ユーティリティホールの変形や損傷などにつながるおそれがあります。

## その他の室内装備

### サンバイザーを使うには

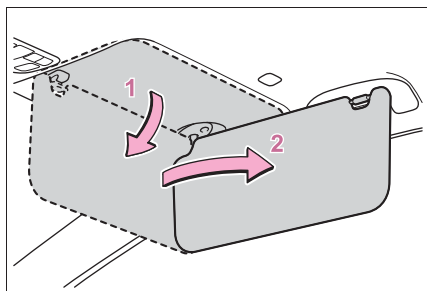

- 1 前方をさえぎるには、バイザーを下ろす
- 2 側方をさえぎるには、バイザーを下ろした状態でフックからはずし、横へまわす

### バニティミラーを使うには

カバーをスライドして開ける

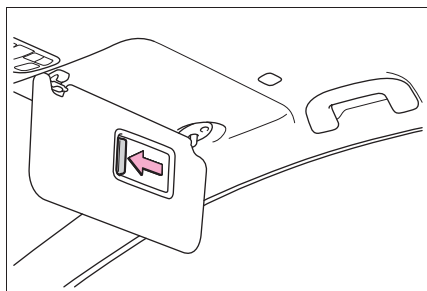

### アクセサリースOCKETを使うには

DC12 V/10 A (消費電力 120W) 未満の電気製品を使用するときの電源としてお使いください。

電気製品を使用するときは、すべてのアクセサリースOCKETに接続

されている電気製品の消費電力合計を 120W 未満にしてください。

### ■ インstrumentパネル

フタを開けて使用する

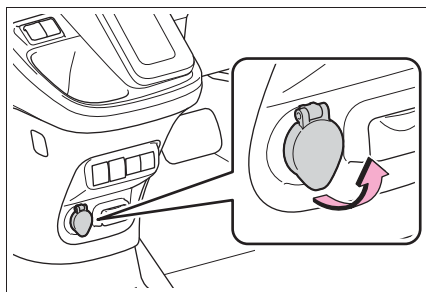

### ☐ 知識

■ アクセサリースOCKETを使用するとき  
エンジンスイッチが ACC または ON のとき

■ エンジンスイッチを OFF にするとき  
モバイルバッテリーなどの、充電機能を備えた電気製品をはずしてください。

接続したままにしておくと、エンジンスイッチを正常に OFF することができなくなる場合があります。

### ⚠ 注意

#### ■ ヒューズが切れるのを防ぐために

DC12V/10A (消費電力 120W) 以上の電気製品を使用しないでください。

#### ■ ショートや故障を防ぐために

アクセサリースOCKETに異物が入ったり、飲料水などがかかったりしないように、使用しないときはフタを閉めておいてください。

#### ■ バッテリーあがり防止のために

エンジンが停止した状態でアクセサリースOCKETを長時間使用しないでください。



### 充電用 USB Type-C 端子を使うには

DC5V/3A（消費電力 15.75W）の電源としてお使いください。この USB Type-C 端子は充電専用でありデータ転送などは行えません。

また、使用する機器によっては、正常に充電できない場合があります。ご使用になる機器に付属の取扱説明書もお読みください。

USB Type-A の使用方法については別冊「マルチメディア取扱書」を参照してください。

#### ■ 充電用 USB Type-C 端子を使用するには

- ▶ インstrumentパネル（マルチメディアシステム非装着車）フタを開けて使用する

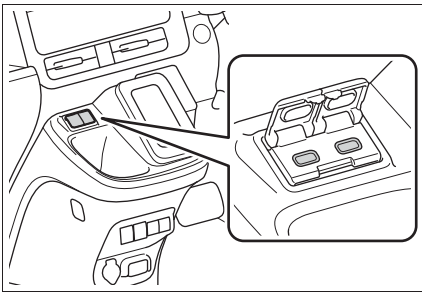

- ▶ インstrumentパネル（マルチメディアシステム装着車）フタを開けて使用する

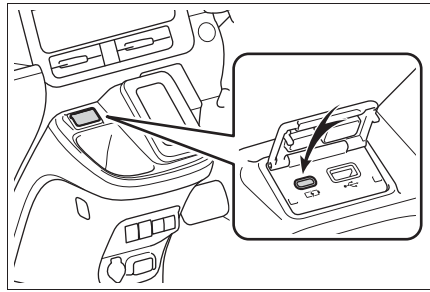

- ▶ 運転席後方★

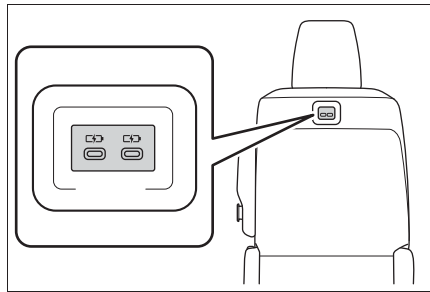

- ★：グレード、オプションなどにより、装備の有無があります。

#### □ 知識

##### ■ 充電用 USB Type-C 端子の作動条件

エンジンスイッチが ACC または ON のとき

##### ■ 充電用 USB Type-C 端子が正常に働かないおそれのある状況

- DC5V/3A（消費電力 15.75W）をこえる電力を要求する機器を接続したとき
- パソコンと通信を行う機器を接続したとき
- 接続機器の電源が OFF のとき（機器により異なります）
- 炎天下に駐車したあとなど、車室内の温度が高いとき

### ■ 充電ケーブルなどを使用するときには

- 充電ケーブルなどがシフトレバーに引っかからないことを確認してください
- 充電ケーブルなどをシフトレバーに巻き付けしないでください

### ■ 使用する外部機器について

一部の機器では、充電中に充電がいったん停止後、再充電を開始する場合がありますが、故障ではありません。

#### ⚠ 注意

#### ■ 充電用 USB Type-C 端子の損傷を防ぐために

- 端子部に異物を入れないでください。
- 水や液体をかけないでください。
- 充電用 USB Type-C 端子を使わないときはフタを必ず閉じてください。端子部に異物や液体が入ると故障やショートの原因になります。
- 強い力や衝撃を加えないでください。
- 分解や改造、取りはずしをしないでください。

#### ■ 外部機器の損傷を防ぐために

- 機器を車室内に放置しないでください。車室内が高温となり、故障の原因となります。
- 機器が接続されているときに、外部機器や外部機器のケーブルを押し下げたり、不要な力を加えたりしないでください。

#### ■ バッテリーあがりを防ぐために

エンジンが停止した状態で、充電用 USB Type-C 端子を長時間使用しないでください。

### 後席用サンシェード★を使うには

★：グレード、オプションなどにより、装備の有無があります。

ツマミ **A** をしっかりと持って引き出し、フックにかける

もどすときはフックからはずし、しっかりと持ったままゆっくり収納します。

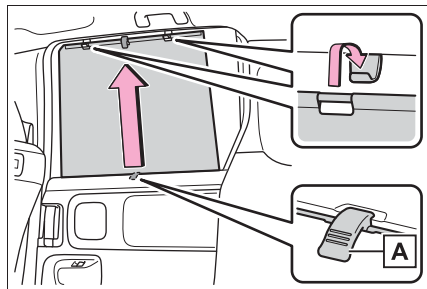

#### ⚠ 注意

#### ■ 正常に機能させるために

次のことをお守りください。

- 開閉のさまたげになる部分にものを置かない
- 後席用サンシェードにものを貼らない
- 後席用サンシェードをフックにかけているときに過度の負荷をかけない
- スライドドアが開閉しているときは、後席用サンシェードを操作しない
- 収納するときに傾けた状態で収納しない  
傾けた状態で収納すると、スクリーン部のしわの原因になります。

 注意

■ 後席用サンシェードの破損を防止するために

次のことをお守りください。

- フックが片方はずれた状態で使用しない  
スライドドアを開閉するときに後席用サンシェードが破損するおそれがあります。
- フックにかけた状態でスクリーン部をひっぱらない  
スクリーン部が破損するおそれがあります。

■ アームレスト★を使うには

★：グレード、オプションなどにより、装備の有無があります。

手前に倒して使用する

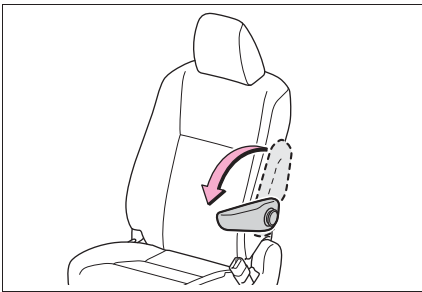

■ 買い物フックを使うには

- ▶ インstrumentパネル  
下側を押してフックを起こす

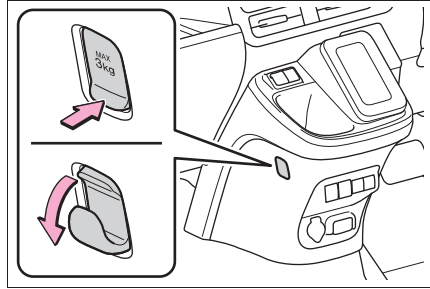

- ▶ アームレスト★

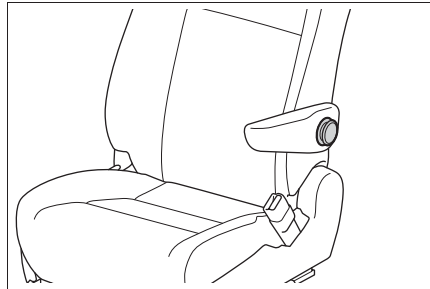

- ★：グレード、オプションなどにより、装備の有無があります。

 注意

■ 買い物フックの損傷を防ぐために

3kg 以上のもの（Instrumentパネル部）、2kg 以上のもの（アームレスト部）をフックに吊り下げないでください。

フックが折れたり、走行中にはずれたりするおそれがあります。

## アシストグリップを使うには

### ▶ 回転式

天井に取り付けられているアシストグリップは、走行中にシートに座っている状態で体を支えるときにお使いください。

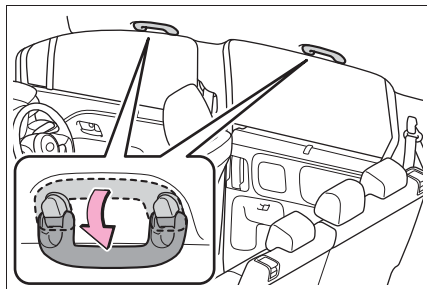

### ▶ 固定式

乗降時などでは、ピラーに取り付けられているアシストグリップをお使いください。

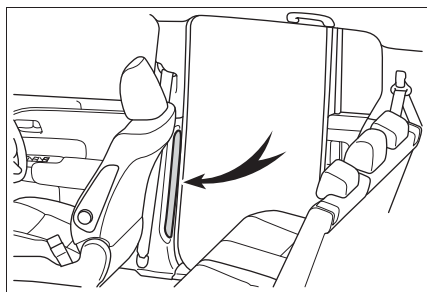

### ⚠ 警告

#### ■ アシストグリップについて（回転式）

乗降時やシートから立ち上がる時などに使用しないでください。

### ⚠ 注意

#### ■ アシストグリップの破損を防ぐために

破損を防ぐために、アシストグリップに過度の負荷をかけないでください。

## ステアリングスイッチ

ハンドルにあるスイッチで、オーディオや、ナビゲーションシステムを操作することができます。

装着されているオーディオ・ナビゲーションシステムによっては、操作が異なる場合があります。詳しくは製品に付属の取り扱い説明書をご覧ください。

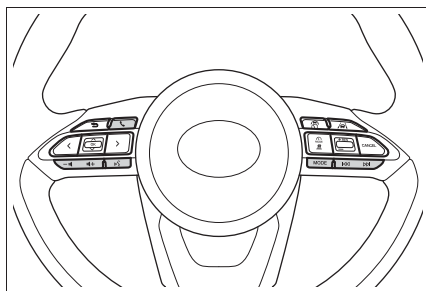

### ⚠ 警告

#### ■ 運転中の操作について

運転中にステアリングスイッチを操作するときは、十分注意してください。

## 6-1. お手入れのしかた

外装の手入れ ..... 332

内装の手入れ ..... 335

## 6-2. 簡単な点検・部品交換

ボンネット ..... 338

ガレージジャッキ ..... 339

ウォッシャー液の補充 ..... 340

タイヤについて ..... 341

タイヤ交換 ..... 343

タイヤ空気圧について ..... 348

エアコンフィルターの交換 ..... 349

キーの電池交換 ..... 351

ヒューズの点検・交換 ..... 354

電球（バルブ）の交換 ..... 356

## 外装の手入れ

お手入れは、部位や素材にあった適切な方法で実施してください。

### 手入れの作業要領

- 水を十分かけながら、車体・足まわり・下まわりの順番に上から下へ汚れを洗い落とす
- 車体はスポンジやセーム皮のようなやわらかいもので洗う
- 汚れがひどいときはカーシャンプーを使用し、水で十分洗い流す
- 水をふき取る
- 水のはじきが悪くなったときは、ワックスをかけを行う

ボデーの表面の汚れを落としても水が玉状にならないときは、車体の温度が冷えているときにワックスをかける。(およそ体温以下を目安としてください)

なお、ボデーコート・ホイールコート・ガラスコートなど、トヨタケミカル商品を施工された場合は、お手入れ方法が異なります。詳しくはトヨタ販売店にお問い合わせください。

### 知識

#### ■ 自動洗車機を使うとき

- お車を洗う前に：
  - ・ ドアミラーを格納する
  - ・ パワースライドドアの機能を停止する(→P.143)
  - ・ アンテナを取りはずす

車両前側から洗車してください。走行前は必ずドアミラーを復帰状態にもどしてください。

- ブラシで車体などに傷が付き、塗装を損なうことがあります。
- 洗車機によっては、リヤスポイラーが引っかかり洗車できない場合や傷付いたり、破損したりするおそれがあります。

#### ■ 高圧洗車機を使うとき

- 室内に水が入るおそれがあるため、ノズルの先端をドアやガラスの開閉部に近付けすぎたり、同じ場所に連続してあてたりしないでください。
- パワースライドドアの機能を停止する(→P.143)

#### ■ スマートエントリー&スタートシステムについて(スマートエントリー&スタートシステム装着車)

電子キーを携帯して洗車などで水をドアハンドルにかけた場合、施錠/解錠動作をくり返すことがあります。その場合は次のような処置をして、洗車などをしてください。

- 電子キーを車両から2m以上離れた場所に保管する(電子キーの盗難に注意してください)
- 電子キーを節電モードに設定し、スマートエントリー&スタートシステムの作動を停止する(→P.149)

#### ■ ハンズフリーパワースライドドア★について

電子キーを携帯した状態で洗車時にセンサー部付近を洗ったり、拭いたりした場合、パワースライドドアが作動する場合があります。その場合は次のような処置をして、洗車などをしてください。

- パワースライドドアの機能を停止する(→P.143)

- 電子キーを車両から2m以上離れた場所に保管する（電子キーの盗難に注意してください）
- 電子キーを節電モードに設定し、スマートエントリー&スタートシステムの作動を停止する（→P.149）
- ハンズフリーパワースライドドアの作動を停止する（→P.143）
- ★：グレード、オプションなどにより、装備の有無があります。

#### ■ホイール・ホイールキャップについて

- 中性洗剤を使用し、早めに汚れを落としてください。
- 洗剤を使用したあとは放置せずに水で充分洗い流してください。
- 塗装の損傷を防ぐため、次のことを必ずお守りください。
  - ・ 酸性・アルカリ性および研磨剤の入った洗剤を使用しない
  - ・ 硬いブラシを使用しない
  - ・ 夏場の走行後や駐車後でホイールが熱いときは、洗剤を使用しない

#### ■ブレーキパッドやディスクローターについて

水に濡れた状態のまま駐車しておく、錆びて貼り付くことがあります。洗車後は低速で走行し、ブレーキを数回かけて乾燥させてから駐車してください。

#### ■バンパーについて

研磨剤入りの洗剤でこすらないようにしてください。

#### ■メッキ部品のお手入れについて

メッキ部品の汚れが落ちにくい場合は、次の方法でお手入れをしてください。

- 中性洗剤を水で約5%に薄めてやわらかい布に含ませふき取る
- 乾いたやわらかい布で表面の水分をふき取る

- 油分を含んだ汚れはアルコール系ウェットティッシュなどで油を浮かせてからふき取る

### ⚠ 警告

#### ■洗車をするときは

エンジンルーム内に水をかけないでください。

電気部品などに水がかかると、車両火災につながるおそれがあります。

#### ■排気管について

排気管は排気ガスにより高温になります。洗車などでふれる場合は、十分に排気管が冷めてからにしてください。やけどをするおそれがあります。

#### ■リヤバンパーについて

リヤバンパーの塗装に傷が付くと、次のシステムが正常に作動しなくなるおそれがあります。トヨタ販売店にご相談ください。

- BSM★
- RCTA★
- PKSB★
- クリアランスソナー
- Toyota Safety Sense

★：グレード、オプションなどにより、装備の有無があります。

### ⚠ 注意

#### ■塗装の劣化や車体・部品（ホイールなど）の腐食を防ぐために

● 次のような場合は、ただちに洗車してください。

- ・ 海岸地帯を走行したあと
- ・ 凍結防止剤を散布した道路を走行したあと

### ⚠ 注意

- ・ コールタール・花粉・樹液・鳥のふん・虫の死がいなどが付着したとき
- ・ ばい煙・油煙・粉じん・鉄粉・化学物質などの降下が多い場所を走行したあと
- ・ ほこり・泥などで激しく汚れたとき
- ・ 塗装にベンジンやガソリンなどの有機溶剤が付着したとき

● 塗装に傷が付いた場合は、早めに補修してください。

● ホイール保管時は、腐食を防ぐために汚れを落とし、湿気の少ない場所へ保管してください。

#### ■ ワイパーアームの損傷を防ぐために

ワイパーアームを立てるときは、必ず運転席側を先に立ててから助手席側を立ててください。また、もとにもどすときは、必ず助手席側から先にもどしてください。

#### ■ ランプの清掃

● 注意して洗ってください。有機溶剤や硬いブラシは使用しないでください。  
ランプを損傷させるおそれがあります。

● ランプにワックスがけを行わないでください。  
レンズを損傷するおそれがあります。

#### ■ 高圧洗浄機を使用するときは

● 洗車時に高圧洗浄機でカメラやカメラ周辺に直接水を当てないでください。高い水圧により衝撃が加わり、装置が正常に作動しなくなるおそれがあります。

● エンブレム裏に搭載されているレーダーに直接水をかけないでください。部品故障の原因になるおそれがあります。

● ノズルの先端を、下記部品の結合部やブーツ類（ゴムまたは樹脂製のカバー）、コネクタ類に近付けすぎないでください。  
高い水圧がかかることにより、部品が損傷するおそれがあります。

・ 駆動系部品

・ ステアリング部品

・ サスペンション部品

・ ブレーキ部品

● モール、バンパーなど樹脂部分は変形、損傷するおそれがあるため、洗浄ノズルと車体との距離を 30cm 以上離してください。また、同じ場所へ連続して水をあてないでください。

● フロントウインドウガラス下部へ連続して水をあてないでください。エアコンの空気取り入れ口があり、エアコンが正常に作動しなくなるおそれがあります。

● 高圧洗浄機で車両の下まわりを洗浄しないでください。



## アンテナの取り扱いについて

洗車時には、アンテナを脱着、または格納することができます。

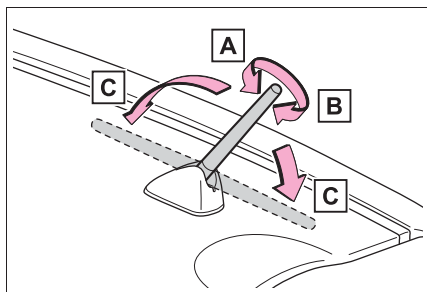

**A** 取りはずす

**B** 取り付ける

**C** 格納する

ラジオ受信時は、節度感のあるところまで立てて使用してください。

### ⚠ 注意

#### ■ アンテナの損傷を防ぐために

次のようなときはアンテナを格納してください

- 車庫の天井などにアンテナがあたるとき
- カーカバーをかけるとき

#### ■ アンテナの取りはずしについて

- 通常走行時には、必ずアンテナを取り付けてください。
- 自動洗車機などアンテナを取りはずしたときは、アンテナを紛失しないように注意してください。また、走行前には必ずもどおりに取り付けてください。

## 内装の手入れ

お手入れは、部位や素材に合った適切な方法で実施してください。

### 車内の手入れをするには

- 掃除機などでほこりを取り除き、水またはぬるま湯を含ませた布でふき取る
- 汚れが落ちない場合は、中性洗剤を水で約 1% にうすめてやわらかい布に含ませふき取る  
水を浸した布を固くしぼり、表面に残った洗剤・水分をふき取る

### 📖 知識

#### ■ カーペットの洗浄について

カーペットは常に乾いた状態を保つことをおすすめします。洗浄には、市販の泡タイプクリーナーがご利用になれます。

スポンジまたはブラシを使用して泡をカーペットに広げ、円を描くように塗り込んでください。直接水をかけたりせず、ふき取ってから乾燥させてください。

#### ■ シートベルトの取り扱いについて

刺激の少ない洗剤とぬるま湯で、布やスポンジを使って洗ってください。シートベルトのすり切れ・ほつれ・傷などを定期的に点検してください。

#### ■ スーパーUV・IR カットガラス★について

- ガラスが汚れているときは、早めに水またはぬるま湯を含ませた布で軽くふいて清掃してください。

- ドアガラスの汚れがひどいときは、ドアガラスの開閉をくり返さないでください。
- ★ : グレード、オプションなどにより、装備の有無があります。

### 警告

#### ■ 車両への水の浸入

- 車内に水をかけたり液体をこぼしたりしないでください。電気部品などに水がかかると、故障や車両火災につながるおそれがあり危険です。
- 車内で可燃性のスプレー（洗剤・消臭剤・潤滑剤など）を使用する場合は、電気部品などにかからないようにしてください。故障や車両火災につながるおそれがあり危険です。
- SRS エアバッグの構成部品や配線をぬらさないでください。（→P.34）電気の不具合により、エアバッグが作動したり、正常に機能しなくなり、重大な傷害におよぶか、最悪の場合死亡につながるおそれがあります。

#### ■ 内装の手入れをするときは（特にインストルメントパネル）

艶出しワックスや艶出しクリーナーを使用しないでください。インストルメントパネルがフロントウインドウガラスへ映り込み、運転者の視界をさまざまに妨げるおそれがあり、重大な傷害におよぶか、最悪の場合死亡につながるおそれがあります。

### 注意

#### ■ 清掃するとき使用する溶剤について

- 変色・しみ・塗装はがれの原因になるため、次の溶剤は使用しないでください。

- ・ シート以外の部分：ベンジン・ガンリンなどの有機溶剤や酸性またはアルカリ性の溶剤・染色剤・漂白剤
- ・ シート部分：シンナー・ベンジン・アルコール・その他のアルカリ性や酸性の溶剤

- 艶出しワックスや艶出しクリーナーを使用しないでください。インストルメントパネルやその他内装の塗装のはがれ・溶解・変形の原因になるおそれがあります。

#### ■ 床に水がかかると

水で洗わないでください。オーディオやフロアカーペット下にある電気部品に水がかかると、車の故障の原因になったり、ボデーが錆びるおそれがあります。

#### ■ フロントウインドウガラスの内側を掃除するときは

前方カメラのレンズに、ガラスクリーナーが付着しないようにしてください。また、レンズにはふれないでください。（→P.221）

#### ■ リヤウインドウガラス／クォーターウインドウの内側を掃除するときは

- 熱線やアンテナを損傷するおそれがあるため、ガラスクリーナーなどを使わず、熱線にそって水またはぬるま湯を含ませた布で軽くふいてください。
- 熱線やアンテナを引っかいたり、損傷させないように気を付けてください。

 注意**■ スーパーUV・IR カットガラス★を清掃するときは**

フロントドアガラスを清掃するときは、コンパウンドまたは研磨剤入り用品（ガラスクリーナー・洗剤・ワックスなど）を使用しないでください。コーティングを損傷させるおそれがあります。

★：グレード、オプションなどにより、装備の有無があります。

**サテン仕上げ金属コーティング部分の手入れをするには**

- 水で湿らせたやわらかい布または合成セーム皮で汚れをふき取る
- 乾いたやわらかい布で表面に残った水分を完全にふき取る

 知識**■ サテン仕上げ金属コーティング部分のお手入れについて**

表面に本物の金属層を使用していますので、普段のお手入れが大切です。汚れたまま長い間放置すると、汚れが落ちにくくなります。

**本革部分の手入れをするには**

- 掃除機などでほこりや砂を取り除く
- うすめた洗剤をやわらかい布に含ませ、汚れをふき取る

ウール用の中性洗剤を水で約 5% にうすめて使用してください。

- 水を浸した布を固くしぼり、表面に残った洗剤をふき取る

- 乾いたやわらかい布で表面の水分をふき取り、風通しのよい日陰で乾燥させる

 知識**■ 本革部分のお手入れの目安**

品質を長く保つため、年に 2 回程度の定期的なお手入れをおすすめします。

 注意**■ 革の傷みを避けるために**

皮革の表面の劣化や損傷を避けるために次のことをお守りください。

- 革に付着したほこりや砂はすぐに取り除く
- 直射日光に長時間さらさないようにする  
特に夏場は日陰で車を保管する
- ビニール製・プラスチック製・ワックス含有のものは、車内が高温になると革に張り付くおそれがあるため、革張りの上に置かない

**合成皮革部分の手入れをするには**

- 掃除機などでほこりを取り除く
- 中性洗剤を水で約 1% にうすめてやわらかい布に含ませふき取る
- 水を浸した布を固くしぼり、表面に残った洗剤・水分をふき取る

## ボンネット

### ボンネットを開けるには

- 1 ボンネット解除レバーを引く  
ボンネットが少し浮き上がります。

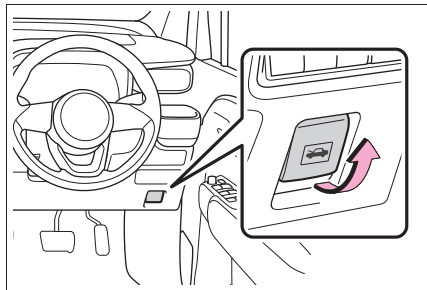

- 2 レバーを左方向に押し、ボンネットを開ける

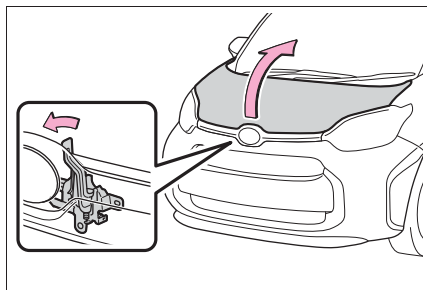

- 3 ボンネットステーをステー穴に挿し込む

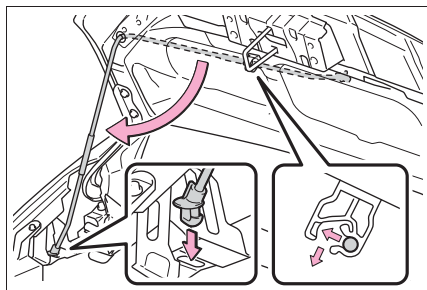

## 知識

### ■ ボンネットを開くとき

ボンネットステーは樹脂部分を持って取り扱ってください。また、走行直後にボンネットを開ける必要がある場合は、ボンネットステーが熱くなっていることがあるため、金属部分にふれないよう、特に注意してください。

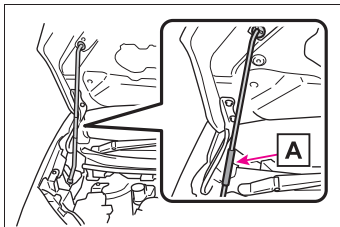

### A 樹脂部分

## ▲ 警告

### ■ 走行前の確認

ボンネットがしっかりロックされていることを確認してください。ロックせずに走行すると、走行中にボンネットが突然開いて、重大な傷害におよぶか、最悪の場合死亡につながるおそれがあります。

### ■ けがを防ぐために

走行後のエンジンルーム内は高温になっています。熱くなった部品にさわるとやけどなどの重大な傷害を受けるおそれがあります。

### ■ エンジンルーム点検後の確認

エンジンルーム内に工具や布を置き忘れていないことを確認してください。点検や清掃に使用した工具や布などをエンジンルーム内に置き忘れてしまうと、故障の原因になったり、また、エンジンルーム内は高温になるため車両火災につながるおそれがあり危険です。

**警告****■ ボンネットを閉めるときは**

ボンネットを閉めるときは、手などを挟まないように注意してください。重大な傷害を受けるおそれがあり危険です。

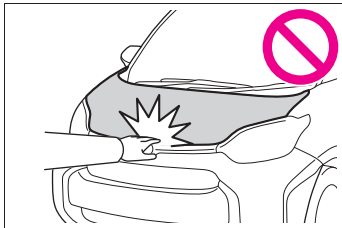
**注意****■ ボンネットを閉めるときは**

ボンネットステーをステー穴から取りはずし、クリップに正しくもどしてください。

ステーを正しくもどさない状態でボンネットを閉めると、ボンネットやステーが損傷するおそれがあります。

**■ ボンネットへの損傷を防ぐために**

ボンネットを閉めるときは、体重をかけるなどして強く押さないでください。ボンネットがへこむおそれがあります。

**ガレージジャッキ**

ガレージジャッキを使用するときは、ガレージジャッキに付属の取り扱い説明書に従って、安全に作業してください。

ガレージジャッキを使用して車両を持ち上げるときは、正しい位置にガレージジャッキをセットしてください。

正しい位置にセットしないと、車両が損傷したり、けがをしたりするおそれがあります。

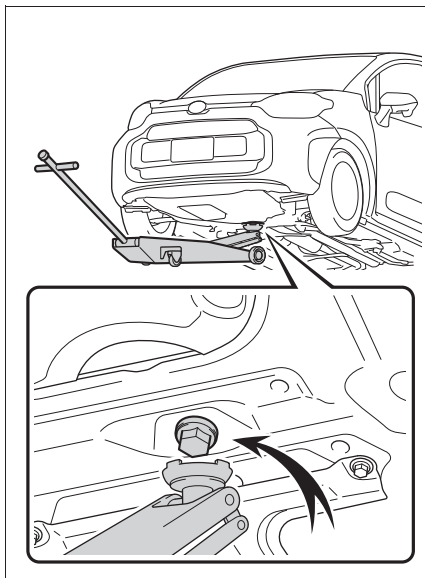
**ジャッキポイントの位置を確認する****■ フロント側**

## ■ リヤ側

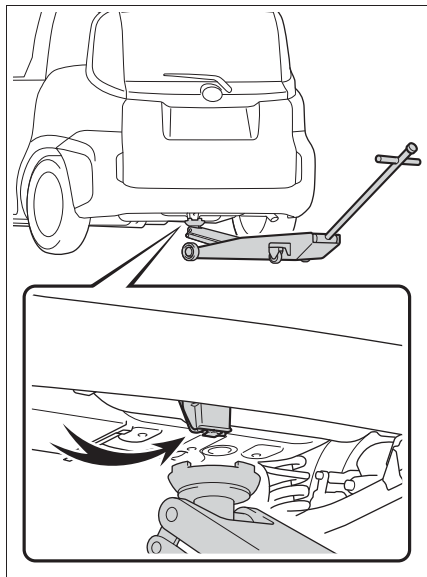

## ウォッシャー液の補充

### 補充するには

液面が 1/2 の位置に近づいたらウォッシャー液を補給してください。

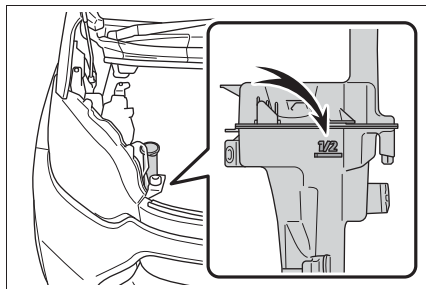

### ⚠ 警告

#### ■ ウォッシャー液を補充するとき

エンジンが熱いときやエンジンがかかっているときは、ウォッシャー液を補充しないでください。ウォッシャー液にはアルコール成分が含まれているため、エンジンなどにかかると出火するおそれがあり危険です。

### ⚠ 注意

#### ■ ウォッシャー液について

ウォッシャー液のかわりに、せっけん水やエンジン不凍液などを入れしないでください。塗装にしみが付くことや、ポンプが故障してウォッシャー液が出なくなるおそれがあります。

#### ■ ウォッシャー液のうすめ方

必要に応じて水でうすめてください。水とウォッシャー液の割合は、ウォッシャー液の容器に表示してある凍結温度を参考にしてください。

## タイヤについて

タイヤの点検は、法律で義務付けられています。日常点検として必ずタイヤを点検してください。

タイヤの摩耗を均等にし寿命をのばすために、タイヤローテーション（タイヤ位置交換）を5000kmごとに行ってください。

### タイヤの点検項目

タイヤは次の項目を点検してください。

点検方法は別冊「メンテナンスノート」を参照してください。

#### ● タイヤ空気圧

空気圧の点検は、タイヤが冷えているときに行ってください。

#### ● タイヤの亀裂・損傷の有無

#### ● タイヤの溝の深さ

#### ● タイヤの異常摩耗（極端にタイヤの片側のみが摩耗していたり、摩耗程度が他のタイヤと著しく異なるなど）の有無



知識

#### ■ タイヤ空気圧について

タイヤの指定空気圧は、運転席側のタイヤ空気圧ラベルで確認することができます。

タイヤサイズ	前輪	後輪
185/60R15 84H※ <sup>1</sup>	240kPa (2.4kg/cm <sup>2</sup> )※ <sup>2</sup>	
185/65R15 88S		

※<sup>1</sup> 車いす仕様車（スロープタイプ）

※<sup>2</sup> タイヤが冷えているときの空気圧

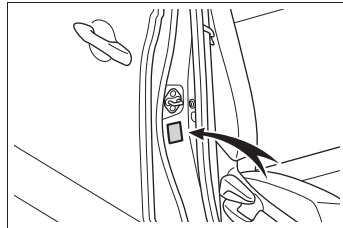

#### ■ タイヤ関連の部品を交換するとき

タイヤ・ディスクホイール・ホイール取り付けナットを交換するときは、トヨタ販売店にご相談ください。

#### ■ タイヤのバルブについて

タイヤを交換するときは、バルブに変形・亀裂・損傷がないか点検してください。

### ⚠ 警告

#### ■ 点検・交換時に警告

必ず次のことをお守りください。お守りいただかないと、駆動系部品の損傷や不安定な操縦特性により、重大な傷害におよぶか、最悪の場合死亡につながるおそれがあります。

- タイヤはすべて同一メーカー・同一銘柄・同一トレッドパターンで、摩耗差のないタイヤを使用する
- メーカー指定サイズ以外のタイヤやホイールを使用しない
- ラジアルタイヤ・バイアスベルテッドタイヤ・バイアスプライタイヤを混在使用しない

## 警告

- サマータイヤ・オールシーズンタイヤ・冬用タイヤを混在使用しない
- 他の車両で使用していたタイヤを使用しない  
以前どのように使用されていたか不明のタイヤは使用しない

### ■ 異常があるタイヤの使用禁止

異常があるタイヤをそのまま装着していると、走行時にハンドルをとられたり、異常な振動を感じる場合があります。また、次のような事態になり、思わぬ事故につながるおそれがあります。

- 破裂などの修理できない損傷を与える
- 車両が横すべりする
- 車両の本来の性能（燃費・車両の安定性・制動距離など）が発揮されない

### ■ タイヤ交換時の注意

- 必ずナットのテーパー部分を内側にして取り付けてください。  
テーパー部分を外側にして取り付けると、ホイールが破損しはずれてしまい、重大な傷害におよぶか、最悪の場合死亡につながるおそれがあります。
- ねじ部にオイルやグリースを塗らないでください。ナットを締めるときに必要な以上に締め付けられ、ボルトが破損したり、ディスクホイールが損傷するおそれがあります。また、ナットがゆるみホイールが落下して、重大な事故につながるおそれがあります。オイルやグリースがねじ部に付いている場合はふき取ってください。

### ■ 異常があるホイールの使用禁止

亀裂や変形などがあるホイールは使用しないでください。走行中にタイヤの空気が抜けて、思わぬ事故につながるおそれがあります。

## 注意

### ■ 走行中に空気もれが起こったら

走行を続けしないでください。タイヤまたはホイールが損傷することがあります。

### ■ 悪路走行に対する注意

段差や凹凸のある路上を走行するときは注意してください。タイヤの空気が抜けて、タイヤのクッション作用が低下します。また、タイヤ・ホイール・車体などの部品も損傷するおそれがあります。

## タイヤローテーションをするには

図で示すようにタイヤのローテーションを行う

タイヤの摩耗状態を均一にし、寿命をのばすために、トヨタは定期点検ごとのタイヤローテーションをおすすめします。

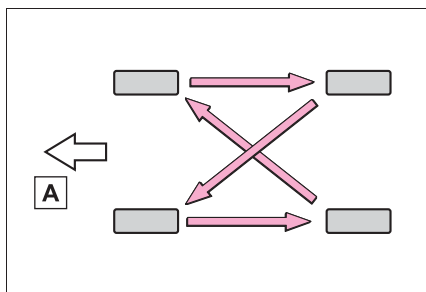

A 前側



## タイヤ交換

ご自身でタイヤを交換するときは、工具とジャッキをご準備ください。ご自身でのタイヤの交換に不安がある場合は、トヨタ販売店にご相談ください。

### ジャッキで車体を持ち上げる前に

- 地面が固く平らで安全な場所に移動する
  - パーキングブレーキをかける
  - シフトレバーをPにする
  - エンジンを停止する
  - 非常点滅灯を点滅させる (→P.363)
  - パワースライドドアの機能を停止する (→P.143)
  - 車高調整機能を停止する (車いす仕様車 [スロープタイプ]) ※
- ※ 別冊「車いす仕様車 (スロープタイプ) 取扱書」を参照してください。

---

### 知識

---

#### ■ 工具について

お客様の車にはタイヤパンク応急修理キットが標準装着のため、タイヤ交換に使用する以下の工具は搭載されていません。工具はトヨタ販売店で購入することができます。

- 輪止め
- ホイールナットレンチ
- ジャッキ
- ジャッキハンドル

## 工具の位置

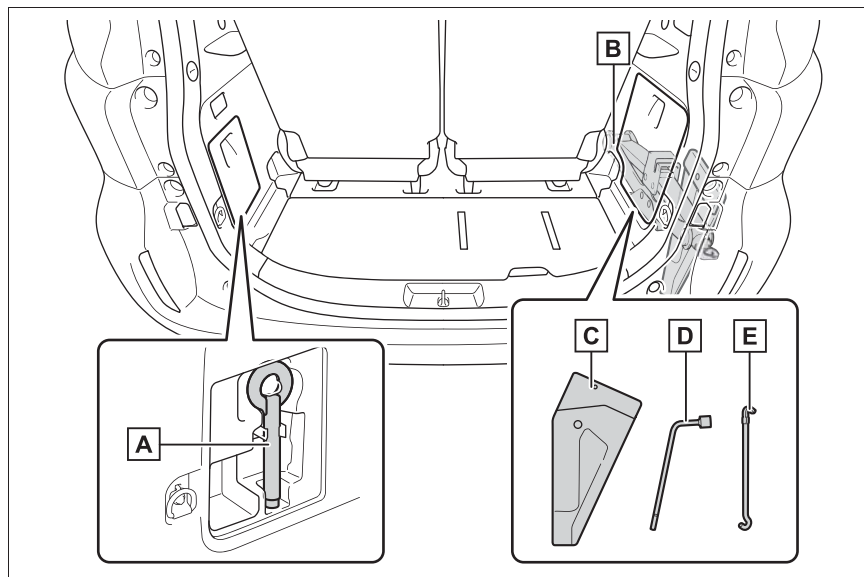

**A** けん引フック

**B** ジャッキ※

**C** ツールバッグ※

**D** ホイールナットレンチ※

**E** ジャッキハンドル※

※ トヨタ販売店で購入することができます。詳しくは販売店におたずねください。

### 警告

#### ■ ジャッキの使用について

次のことをお守りください。ジャッキの取り扱いを誤ると、車が落下して重大な傷害におよぶか、最悪の場合死亡につながるおそれがあります。

- ジャッキはタイヤ交換・タイヤチェーン取り付け・取りはずし以外の目的で使用しない

- 他の車のジャッキをお客様の車に使用しない
- ジャッキはジャッキセット位置に正しくかける
- ジャッキで支えられている車の下に体を入れない
- 車がジャッキで支えられている状態で、エンジンを始動したり車を走らせない

## 警告

- 車内に人を乗せたまま車を持ち上げない
- 車を持ち上げるときは、ジャッキの上または下にものを置かない
- 車を持ち上げるときは、タイヤ交換できる高さ以上に上げない
- 車の下にもぐり込んで作業する場合は、ジャッキスタンドを使用する
- 車を下げるときは、周囲に人がいないことを確認し、人がいるときは声をかけてから下げる

## タイヤの取りはずし

### 1 輪止め※をする

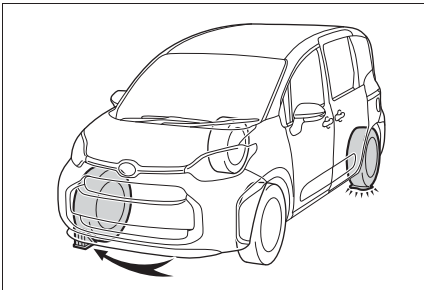

パンクしたタイヤ	輪止めの位置
左側前輪	右側後輪うしろ
右側前輪	左側後輪うしろ
左側後輪	右側前輪前
右側後輪	左側前輪前

※ 輪止めは、トヨタ販売店で購入することができます。

### 2 ホイールキャップをはずす（スチールホイールのみ）

傷が付くのを防ぐため、ホイールナットレンチの先端に布などを巻いて保護して

ください。

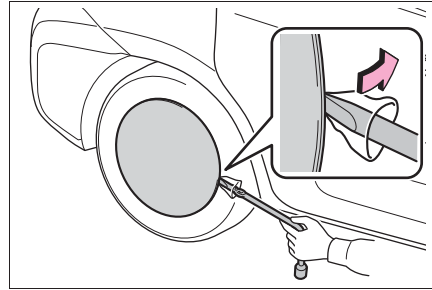

### 3 ナットを少し（約1回転）ゆるめる

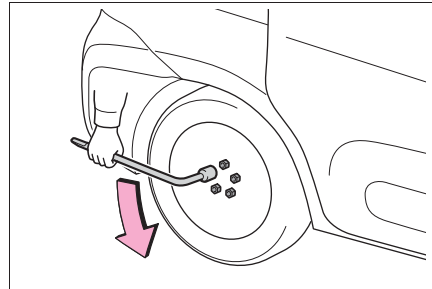

### 4 ジャッキ頭部の凹み部が、ジャッキセット位置の中央あたりに軽くあたるまで、ジャッキのA部を手でまわす

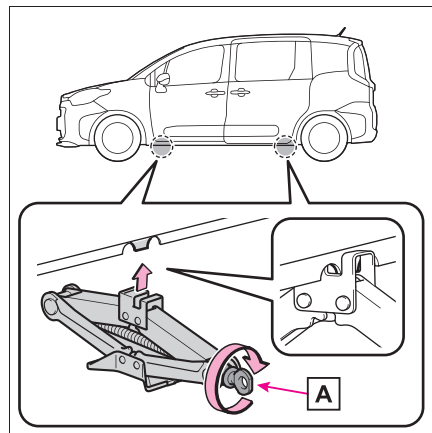

## 5 ホイールナットレンチをジャッキハンドルに組み付ける

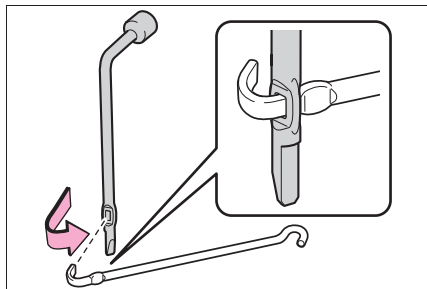

## 6 タイヤが地面から少し離れるまで、車体を上げる

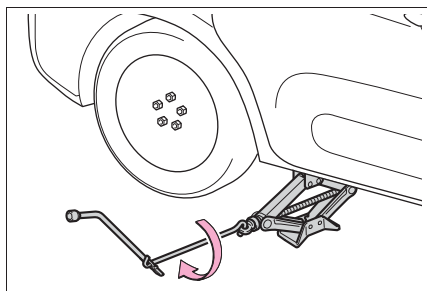

## 7 ナットすべてを取りはずし、タイヤを取りはずす

タイヤを直接地面に置くときは、ホイールの表面に傷が付かないよう表面を上にします。

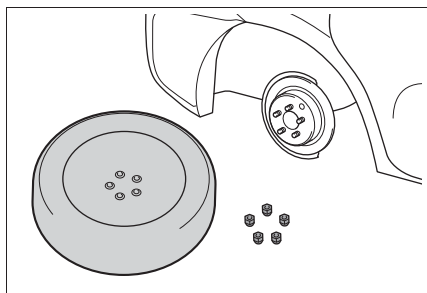

## 警告

### ■ タイヤ交換について

- 走行直後、ディスクホイールやブレーキまわりなどにはふれないでください。走行直後のディスクホイールやブレーキまわりは高温になっているためタイヤ交換などで手や足などがふれると、やけどをするおそれがあります。
  - タイヤ交換などをする際は、パワースライドドアの機能を停止してください。(→P.143) パワースライドドアメインスイッチをOFFにしないと意図せずパワースライドドアが動き、指や手などを挟んでけがをするおそれがあります。
  - 次のことをお守りいただかないとナットがゆるみ、ホイールがはずれ落ち、重大な傷害におよぶか、最悪の場合死亡につながるおそれがあります。
- ・ ねじ部にオイルやグリースを塗らない  
ナットを締めるときに必要な以上に締め付けられ、ボルトが破損したり、ディスクホイールが損傷するおそれがあります。ナットを取り付けるときに、オイルやグリースがねじ部に付いている場合はふき取ってください。
  - ・ ホイールの交換後は、すぐに  $103\text{N} \cdot \text{m}$  ( $1050\text{kgf} \cdot \text{cm}$ ) の力でナットを締める
  - ・ タイヤを交換したあとは、速やかに締め付けトルクを確認してください。お客様ご自身で締め付けトルクの確認ができない場合は、トヨタ販売店で点検を受けてください。
  - ・ タイヤの取り付けには、使用しているホイール専用のナットを使用する

### 警告

- ・ ボルトやナットのねじ部や、ホイールのボルト穴につぶれや亀裂などの異常がある場合は、トヨタ販売店で点検を受ける
- ・ ナットを取り付けるときは、必ずテーパ部を内側にして取り付ける。

## タイヤの取り付け

### 1 ホイール接触面の汚れをふき取る

ホイール接触面が汚れていると、走行中にナットがゆるみ、タイヤがはずれるおそれがあります。

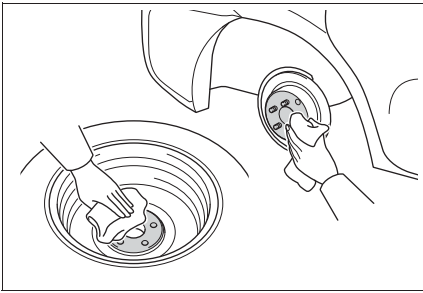

### 2 タイヤを取り付け、タイヤががたつかない程度まで手でナットを仮締めする

スチールホイールからスチールホイールにかえるとき：ナットのテーパ部 **A** がホイールのシート部 **B** に軽くあたるまで

まわす

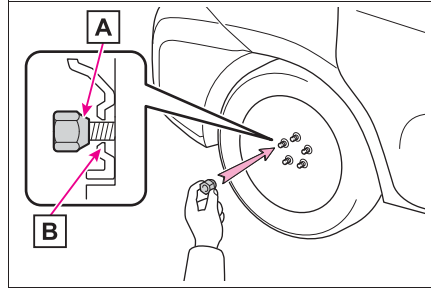

アルミホイールからアルミホイールにかえるとき：ナットの座金がホイールにあたるまでまわす

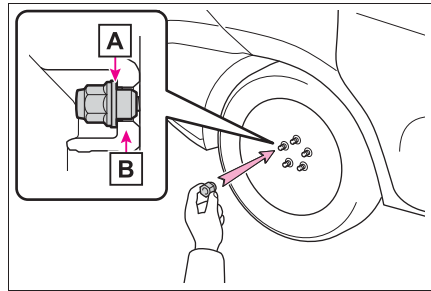

**A** 座金

**B** ホイール

### 3 車体を下げる

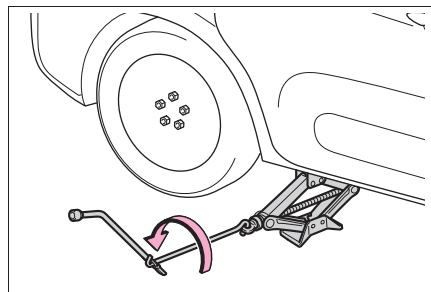

- 4 ホイールナットレンチを使用し、図の番号順でナットを2、3度しっかり締め付ける

締め付けトルク：103N・m  
(1050kgf・cm)

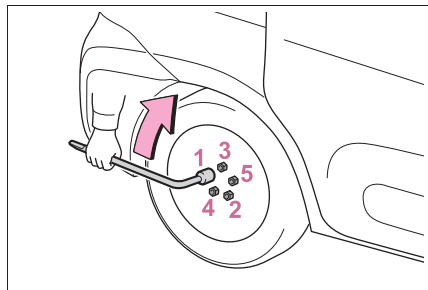

- 5 すべての工具・ジャッキ・パンクしたタイヤを収納する

#### 知識

- ホイールキャップを取り付ける時は  
(スチールホイール装着車)

タイヤのバルブ（空気口）に切り欠きを合わせてホイールキャップを確実に取り付けてください。

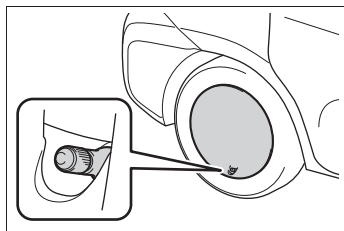

## タイヤ空気圧について

タイヤの空気圧を適正に維持するために、タイヤの空気圧点検を月に1回以上実施してください。

#### 知識

- タイヤ空気圧が適正でない場合

適切に調整されていないタイヤ空気圧で走行すると、次のようなことが起こる場合があります。

- 燃費の悪化
- 乗り心地や操縦安定性の低下
- 摩耗によるタイヤ寿命の低下
- 安全性の低下

ひんぱんにタイヤ空気圧が低下する場合は、トヨタ販売店でタイヤの点検を受けてください。

- タイヤ空気圧の点検のしかた

タイヤ空気圧の点検の際は、次のことをお守りください。

- タイヤが冷えているときに点検する
- タイヤ空気圧ゲージを必ず使用する  
タイヤの外観だけでは空気圧が適正かどうか判断できません。
- 走行後はタイヤの発熱により空気圧が高くなります。異常ではありませんので減圧しないでください。
- 荷物を積んだり、多人数で乗車するときは荷重を不均等にかけないようにする

## 警告

### ■ タイヤの性能を発揮するために

適正なタイヤ空気圧を維持してください。

タイヤ空気圧が適正に保たれていないと、次のようなことが起こるおそれがあり、重大な傷害におよぶか、最悪の場合死亡につながるおそれがあります。

- 過度の摩耗
- 偏摩耗
- 操縦安定性の低下
- タイヤの過熱による破裂
- タイヤとホイールのあいだからの空気もれ
- ホイールの変形、タイヤの損傷
- 走行時にタイヤが損傷する可能性の増大（路上障害物、道路のつなぎ目や段差など）

## 注意

### ■ タイヤ空気圧の点検・調整をしたあとは

タイヤのバルブキャップを確実に取り付けてください。

バルブキャップをはずしていると、ほこりや水分がバルブに入り空気もれ、タイヤの空気圧が低下するおそれがあります。

## エアコンフィルターの交換

エアコンを快適にお使いいただくために、エアコンフィルターを定期的に交換してください。

### 交換するには

- 1 エンジンスイッチを OFF にする
- 2 グローブボックスを開き、ダンパーステーのピンをはずす

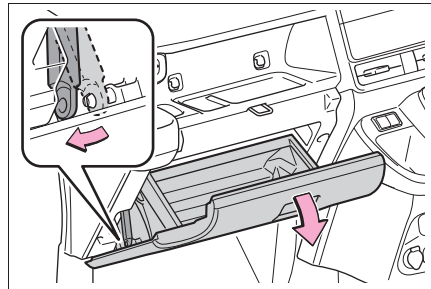

- 3 グローブボックス側面を内側に押し、上部のツメを片側ずつはずす

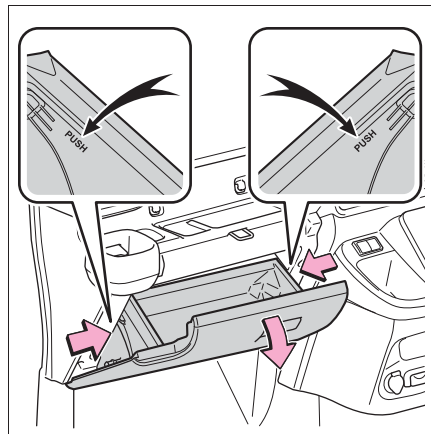

- 4 グローブボックスがいっぱいまで開いた状態から、少しだけ持

ち上げた位置で手前に引き、グローブボックス下部の結合部をはずす

軽く引いても結合部がはずれない場合は、無理に引っ張らず、持ち上げる量を微調整しながら手前に引いてください。

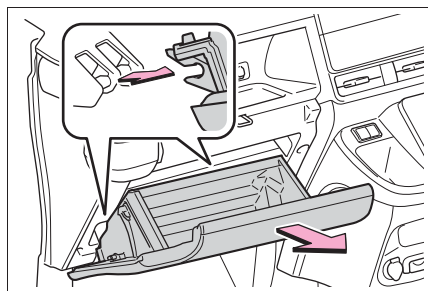

5 フィルターカバーのロックをはずし (A)、ツメからフィルターカバーを抜き (B)、フィルターカバーを取りはずす

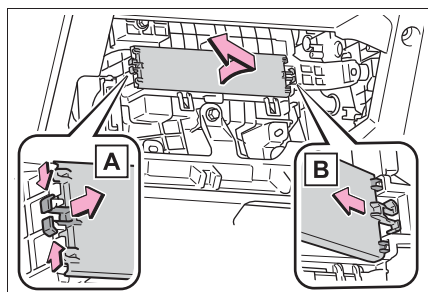

6 フィルターを取りはずす

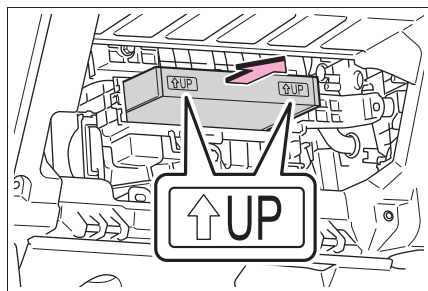

7 新しいフィルターと交換する

“↑UP” マークの矢印が上を向くように取り付けます。

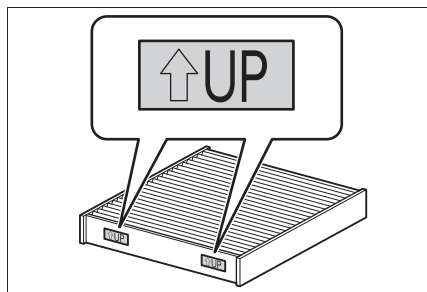

#### 知識

#### ■ エアコンフィルターの交換について

エアコンフィルターは次の時期を目安に交換してください。

15,000km[7,500km<sup>※1</sup>]ごと、ただし12ヶ月をこえないこと<sup>※2</sup>

<sup>※1</sup>大都市や寒冷地など、交通量や粉じんの多い地区

<sup>※2</sup>芳香剤などの使用により脱臭寿命が著しく低下する場合があります。エアコンの臭いが気になりだしたらフィルターを交換してください。

#### ■ エアコンの風量が減少したときは

フィルターの目詰まりが考えられますので、フィルターを交換してください。

#### ⚠ 注意

#### ■ エアコンを使用するときの注意

- フィルターを装着せずにエアコンを使用すると、故障の原因になることがあります。必ずフィルターを装着してください。
- フィルターは交換するタイプです。水洗いやエアブローによる清掃はしないでください。



### ⚠ 注意

#### ■ フィルターカバーの損傷を防ぐために

フィルターカバーを取りはずす際にフィルターカバーのツメに無理な力が加わらないように注意してください。ツメが損傷すおそれがあります。

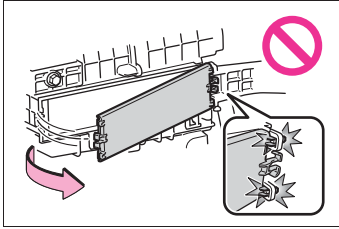

## キーの電池交換

電池が消耗しているときは、新しい電池に交換してください。

### 📖 知識

#### ■ キーの電池が消耗していると

次のような状態になります。

- スマートエントリー&スタートシステム★、ワイヤレス機能が作動しない

- 作動距離が短くなる

- ★ : グレード、オプションなどにより、装備の有無があります。

## 事前に準備するもの

交換をするには、次のものを準備してください。

- マイナスドライバー

- 小さいマイナスドライバー

- リチウム電池

- ・ CR2032 (スマートエントリー&スタートシステム非装着車)

- ・ CR2450 (スマートエントリー&スタートシステム装着車)

### 📖 知識

■ リチウム電池 CR2032 (スマートエントリー&スタートシステム非装着車) / CR2450 (スマートエントリー&スタートシステム装着車) の入手

電池はトヨタ販売店・時計店およびカメラ店などで購入できます。

## 電池を交換するには

- ▶ スマートエントリー&スタートシステム非装着車

### 1 キーカバーをははずす

適切なサイズのマイナスドライバーをご使用ください。無理にこじった場合、カバーが変形するおそれがあります。

傷が付くのを防ぐため、マイナスドライバーの先端に布などを巻いて保護してください。

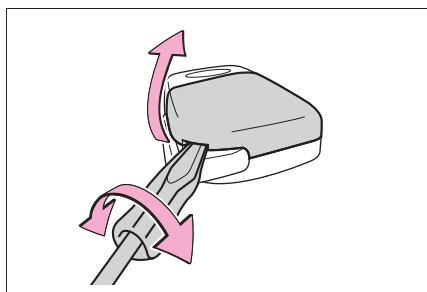

### 2 バッテリーカバーをははずす

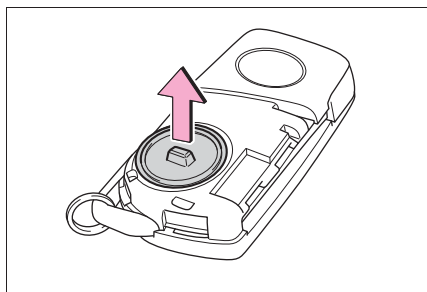

### 3 消耗した電池を取り出す

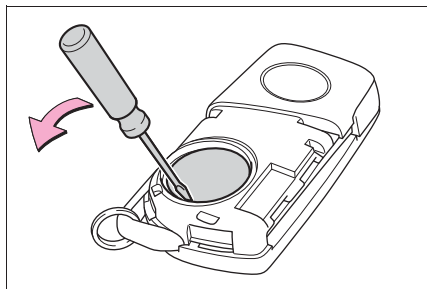

新しい電池は、+極を上にして取り付けます。

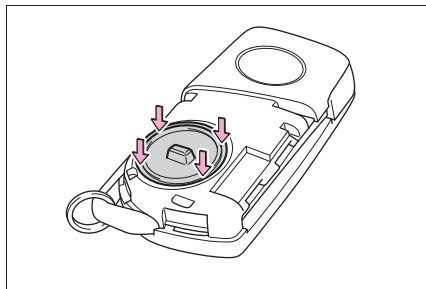

電池をははず際は、適切なサイズのマイナスドライバーをご使用ください。

### 4 バッテリーカバーを取り付ける

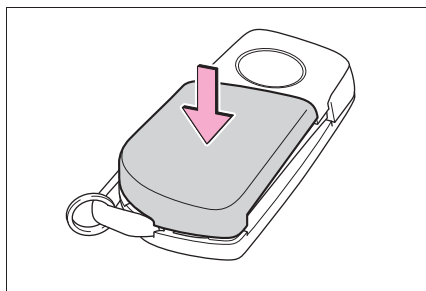

### 5 キーカバーを取り付ける



- 6 ボタン (  または  ) を操作して、ドアが施錠または解錠されることを確認する

## ▶ スマートエントリー&スタートシステム装着車

### 1 ロックを解除してメカニカルキーを抜く

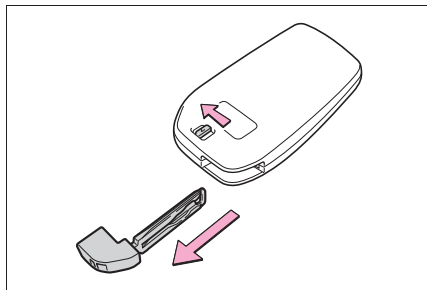

### 2 カバーをはずす

適切なサイズのマイナスドライバーをご使用ください。無理にこじった場合、カバーが変形するおそれがあります。

傷が付くのを防ぐため、マイナスドライバーの先端に布などを巻いて保護してください。

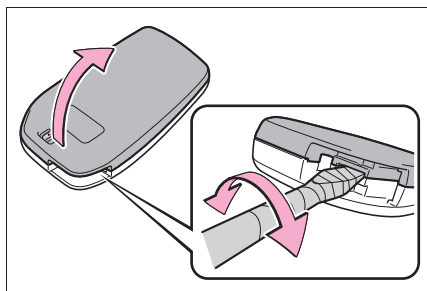

### 3 消耗した電池を取り出す

カバーをはずしたときに、上側のカバーに電子キーのモジュールが貼り付き、電池面が隠れている場合があります。この場合、電子キーのモジュールをひっくり返し、図のように電池が見える状態で作業してください。

電池をはずす際は、適切なサイズのマイナスドライバーをご使用ください。

新しい電池は、+極を上にして取り付け

ます。

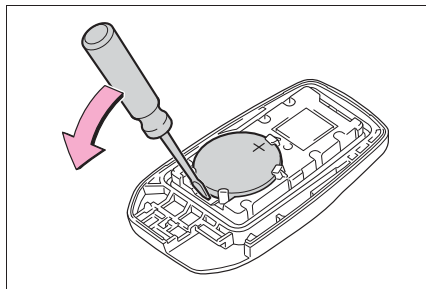

### 4 カバーを取り付け、メカニカルキーを挿し込む

### 5 ボタン (🔒 または 🚪) を操作して、ドアが施錠または開錠されることを確認する

#### ⚠ 警告

#### ■ 電子キー★または、ワイヤレスキー★の電池について

次のことを必ずお守りください。お守りいただかないと、重大な傷害におよぶか、最悪の場合死亡につながるおそれがあります。

- 誤って電池を飲み込まないように注意してください。化学熱傷のおそれがあります。
- 電子キー★または、ワイヤレスキー★にはコイン電池もしくはボタン電池が使われています。電池を飲み込むと、わずか2時間で重度の化学熱傷を引き起こし、重大な傷害におよぶか、最悪の場合死亡につながるおそれがあります。
- 新しい電池および取りはずした電池は、お子さまにさわらせないでください。

**警告**

- カバーがしっかり閉まらない場合はそのまま使用せず、おさまの手の届かない場所に保管し、トヨタ販売店で点検を受けてください。
  - 誤って電池を飲み込んだ、または体の一部に入れてしまった場合は、すぐに医師の診察を受けてください。
- ★ : グレード、オプションなどにより、装備の有無があります。
- **電池の爆発や可燃性の液体またはガスの漏れを防ぐために**
- 同じタイプの電池と交換してください。異なったタイプの電池を使用すると、電池が爆発するおそれがあります。
  - 極端に温度の高いところや、高度が高く極端に気圧が低いところに電池を持ち込まないでください。
  - 電池を燃やしたり、つぶしたり、切ったりしないでください。

**注意****■ 交換後、正常に機能させるために**

次のことを必ずお守りください。

- めれた手で電池を交換しない  
錆の原因になります。
- 電池以外の部品に、ふれたり動かし  
たりしない
- 電極を曲げない

**ヒューズの点検・交換**

ランプがつかないときや電気系統の装置が働かないときは、ヒューズ切れが考えられます。ヒューズの点検を行ってください。

**ヒューズの点検・交換をするには**

- 1 エンジンスイッチを OFF にする
  - 2 ヒューズボックスを開ける
- ▶ エンジンルーム（運転席側）  
ツメを押しながら、カバーを持ち上げる

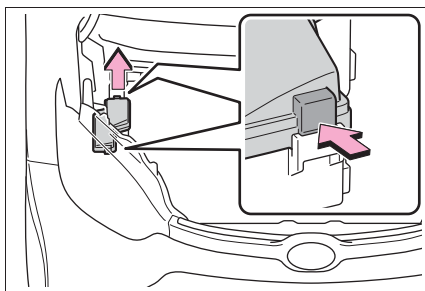

- ▶ エンジンルーム（助手席側）  
ツメを押しながら、カバーを持ち上げる

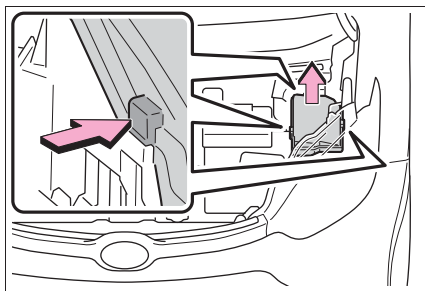

### ▶ 助手席足元

足元のカバーをとりはずし、ヒューズボックスのカバーをとりはずす

ヒューズボックスのカバーを取りはずすときや、取り付けるときはツメを押ししてください。

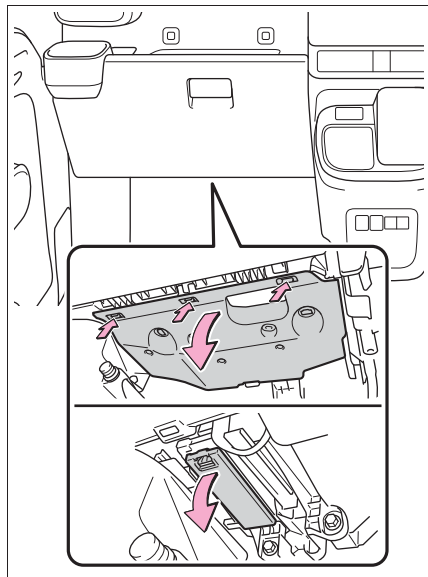

### 3 ヒューズを引き抜く

ヒューズはずしでヒューズを引き抜くことができます。

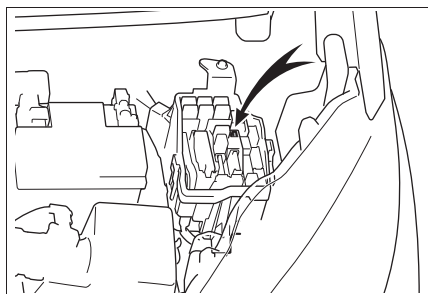

### 4 ヒューズが切れていないか点検する

ヒューズボックスの表示に従い、規定容

量のヒューズに交換します。

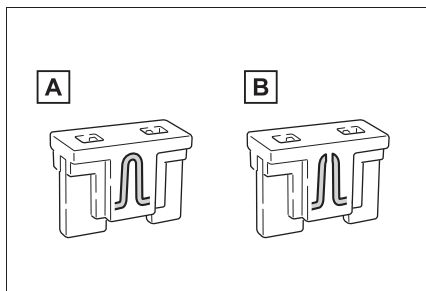

**A** 正常

**B** ヒューズ切れ

### 知識

#### ■ ヒューズを交換したあと

- カバーを取り付けるときは、ツメをしっかりと付けてください。
- 交換してもランプ類が点灯しないときは、電球を交換してください。
- 交換しても再度ヒューズが切れる場合は、トヨタ販売店で点検を受けてください。

#### ■ バッテリーからの回路に過剰な負荷がかかる

配線が損傷を受ける前にヒューズが切れるように設計されています。

#### ■ 電球（バルブ）を交換するときは

この車両に指定されているトヨタ純正品のご使用をおすすめします。一部の電球は過電流を防止する専用回路に接続されているため、この車両指定のトヨタ純正品以外には使用できない場合があります。

### 警告

#### ■車の故障や、車両火災を防ぐために

次のことをお守りください。

お守りいただかないと、車の故障や火災、けがをするおそれがあります。

- 規定容量以外のヒューズ、またはヒューズ以外のものを使用しないでください。
- 必ずトヨタ純正ヒューズか同等品を使用してください。
- ヒューズやヒューズボックスを改造しないでください。

### 注意

#### ■ヒューズを交換する前に

ヒューズが切れた原因が電気の過剰負荷だと判明したときは、トヨタ販売店で点検を受けてください。

## 電球（バルブ）の交換

次に記載する電球は、ご自身で交換できます。電球交換の難易度は電球によって異なります。部品が破損するおそれがあるので、トヨタ販売店で交換することをおすすめします。

### 電球の用意

切れた電球の W（ワット）数を確認してください。（→P.414）

### 電球の位置

#### ▶ フロント

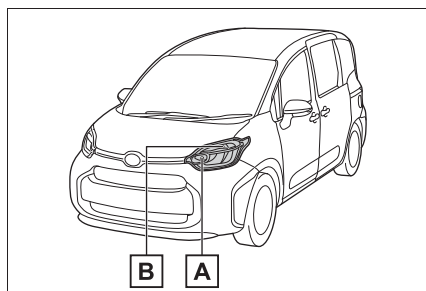

**A** フロント方向指示灯／非常点滅灯（バルブタイプ）

**B** 車幅灯（バルブタイプ）

## ▶ リヤ

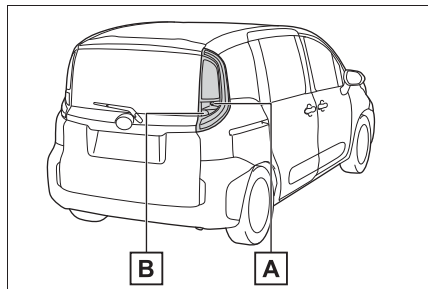

**A** リヤ方向指示灯／非常点滅灯

**B** 後退灯

■ トヨタ販売店で交換が必要な電球

次のランプが切れたときは、トヨタ販売店で交換してください。

- ヘッドランプ
- フロント方向指示灯／非常点滅灯（LED タイプ）
- 車幅灯（LED タイプ）
- サイド方向指示灯／非常点滅灯
- 制動灯
- 尾灯
- ハイマウントストップランプ
- 番号灯

□ 知識

■ LED ランプについて

次のランプ以外は、数個の LED で構成されています。もし LED がひとつでも点灯しないときは、トヨタ販売店で交換してください。

- フロント方向指示灯／非常点滅灯（バルブタイプ）
- 車幅灯（バルブタイプ）

- リヤ方向指示灯／非常点滅灯
- 後退灯

■ レンズ内の水滴と曇り

レンズ内の一時的な曇りは、機能上問題ありません。ただし、次のようなときは、トヨタ販売店にご相談ください。

- レンズ内側に大粒の水滴が付いている
- ランプ内に水がたまっている

■ 電球（バルブ）を交換するとき

→P.355

電球交換をするには

■ フロント方向指示灯／非常点滅灯（バルブタイプ）

- 1 ソケットをまわして取りはずす

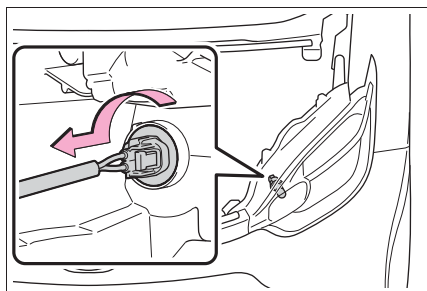

- 2 電球を取りはずす

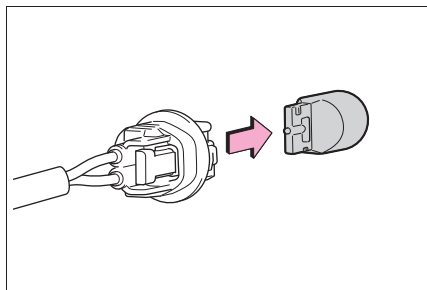

- 3 取り付けるときは、取りはずしたときと逆の手順で取り付ける

### ■ 車幅灯 (バルブタイプ)

- 1 ソケットをまわして取りはずす

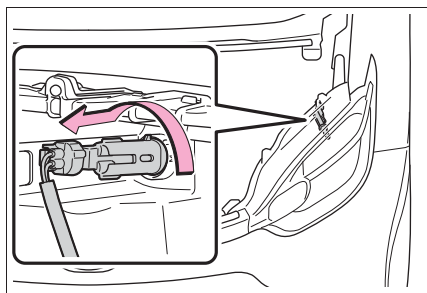

- 2 電球を取りはずす

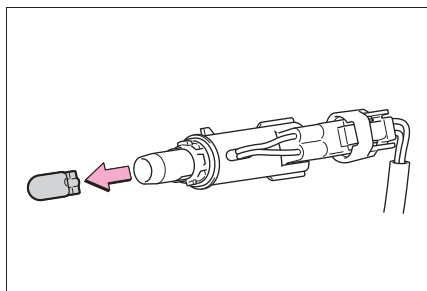

- 3 取り付けるときは、取りはずしたときと逆の手順で取り付ける

### ■ リヤ方向指示灯／非常点滅灯・後退灯

- 1 バックドアを開ける  
2 ボルト (2本) をはずし、ランプ本体をまっすぐ後方に引き、取りはずす

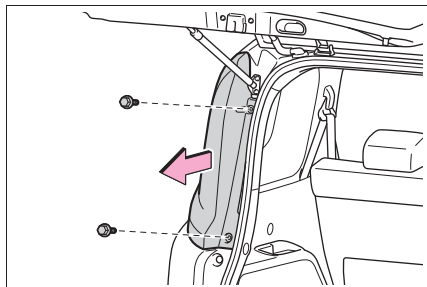

- 3 ソケットをまわして取りはずす

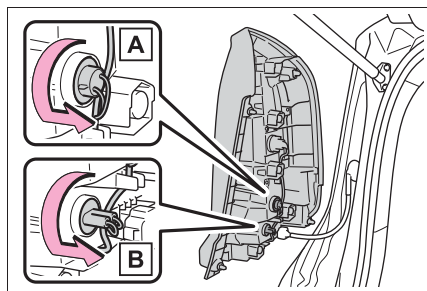

- A リヤ方向指示灯／非常点滅灯

- B 後退灯

- 4 電球を取りはずす

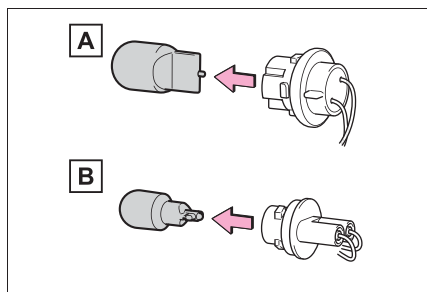

- A リヤ方向指示灯／非常点滅灯

- B 後退灯

- 5 電球とソケットを取り付けるときは、取りはずしたときと逆の手順で取り付ける



- 6 車体の取り付け部にピンを合わせてランプ本体を取り付け、ボルト（2本）を取り付ける

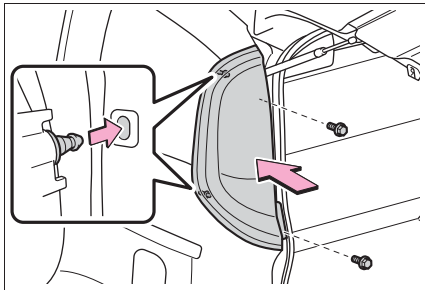

### ⚠ 警告

#### ■ 電球を交換するとき

- ランプは消灯してください。消灯直後は高温になっているため、交換しないでください。やけどをすることがあります。
- 電球のガラス部を素手でふれないでください。  
やむを得ずガラス部を持つ場合は、電球に油脂や水分を付着させないために、乾いた清潔な布などを介して持ってください。また、電球を傷付けたり、落下させたりすると球切れや破裂することがあります。
- 電球や電球を固定するための部品はしっかり取り付けてください。取り付けが不十分な場合、発熱や発火、または内部への浸水による故障や、レンズ内に曇りが発生することがあります。
- 電球・ソケット・電気回路および構成部品を、修理または分解しないでください。感電により、重大な傷害におよぶか、最悪の場合死亡につながるおそれがあります。

#### ■ お車の故障や火災を防ぐために

- 電球が正しい位置にしっかりと取り付けられていることを確認してください。
- 発熱による損傷を防ぐため、バルブを取り付ける前にバルブのワット数を確認してください。



## 7-1. まず初めに

故障したときは .....	362
非常点滅灯（ハザードランプ）	363
発炎筒 .....	363
車両を緊急停止するには .....	364
水没・冠水したときは .....	365

## 7-2. 緊急時の対処法

けん引について .....	367
フューエルポンプシャットオフシ テム .....	372
警告灯がついたときは .....	373
警告メッセージが表示されたときは .....	379
パンクしたときは .....	384
エンジンがかからないときは ..	395
キーをなくしたときは .....	396
電子キーが正常に働かないときは （スマートエントリー&スタートシ ステム装着車） .....	397
バッテリーがあがったときは ..	399
オーバーヒートしたときは .....	404
スタックしたときは .....	406
助手席ターンチルトシートが車外に 出た状態で回転できないときは .....	407

## 故障したときは

故障のときはすみやかに次の指示に従ってください。

### 対処のしかた

- 非常点滅灯（→P.363）を点滅させながら、車を路肩に寄せ停車します。

非常点滅灯は、故障などでやむを得ず路上駐車する場合、他車に知らせるため使用します。

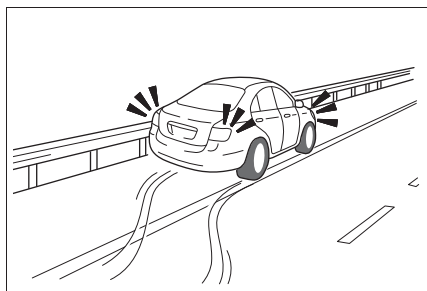

- 高速道路や自動車専用道路では、次のことに従う

- 1 同乗者を避難させる
- 2 車両の50m以上後方（A）に発炎筒（→P.363）と停止表示板を置くか、停止表示灯を使用する
  - ・ 見通しが悪い場合はさらに後方に置いてください。
  - ・ 発炎筒は、燃料もれの際やトンネル内では使用しないでください。

- 3 その後、ガードレールの外側などに避難する

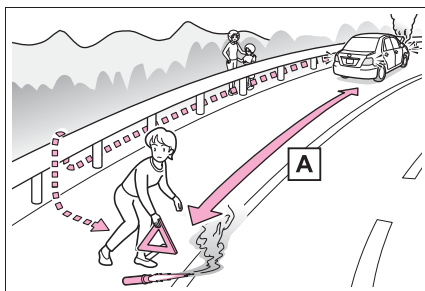

### 知識

#### ■ 停止表示板・停止表示灯について

- 高速道路や自動車専用道路でやむを得ず駐停車する場合は、停止表示板または停止表示灯の表示が、法律で義務付けられています。

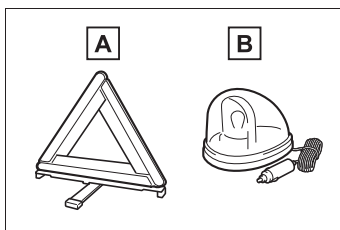

**A** 停止表示板

**B** 停止表示灯

- 停止表示板のご購入については、トヨタ販売店にお問い合わせください。

## 非常点滅灯（ハザードランプ）

故障などでやむを得ず路上駐車する場合、他車に知らせるために使用してください。

### 点滅させるには

スイッチを押す

すべての方向指示灯が点滅します。  
もう一度押すと消灯します。

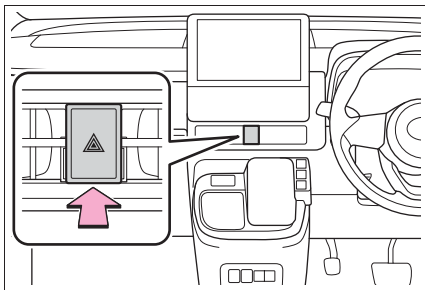

### 知識

#### ■ 非常点滅灯について

- エンジン停止中に、非常点滅灯を長時間使用すると、バッテリーがあがるおそれがあります。
- SRS エアバッグの作動時または後方から強い衝撃を受けたときは、非常点滅灯が自動で点滅します。非常点滅灯スイッチを2回押すか、約20分経過すると消灯します。（衝撃の度合いや事故の状況によっては点滅しないことがあります）

## 発炎筒

高速道路や踏切などでの故障・事故時に非常信号用として使用します。（トンネル内や可燃物の近くでは使用しないでください）発炎時間は約5分です。非常点滅灯と併用してください。

### 発炎筒を使うには

- 1 助手席足元の発炎筒を取り出す

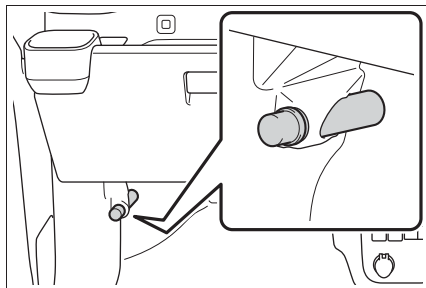

- 2 本体をまわしながら抜き、本体を逆さにして挿し込む

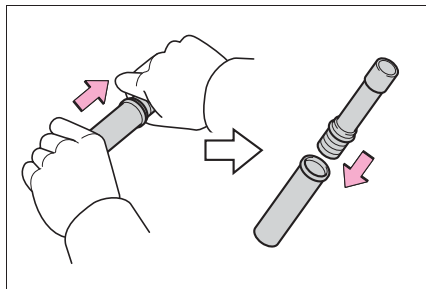

- 3 先端のフタを取り、すり薬Aで発炎筒の先端をこすり、着火させる

必ず車外で使用してください。  
着火させる際は、筒先を顔や体に向けな

いでください。

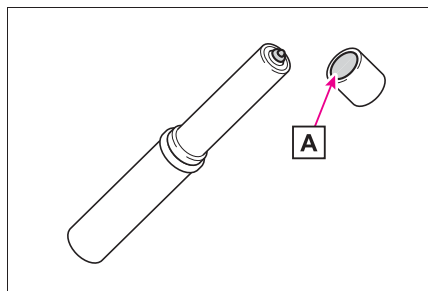

### 知識

#### ■ 発炎筒の交換について

本体に表示してある有効期限が切れる前に、トヨタ販売店でお求めください。有効期限が切れると、着火しなかったり、炎が小さくなる場合があります。

### 警告

#### ■ 発炎筒を使用してはいけない場所

次の場所では、発炎筒を使用しないでください。

煙で視界が悪くなったり、引火するおそれがあるため危険です。

- トンネル内
- ガソリンなど可燃物の近く

#### ■ 発炎筒の取り扱いについて

次のことを必ずお守りください。お守りいただかないと、重大な傷害を受けるおそれがあり危険です。

- 使用中は、発炎筒を顔や体に向けたり、近付けたりしない
- 発炎筒は、お子さまにさわらせない

## 車両を緊急停止するには

万一、車が止まらなくなったときの非常時のみ、手順に従って車を停止させてください。

### 車を停止するには

- 1 ブレーキペダルを両足でしっかりと踏み続ける

ブレーキペダルをくり返し踏まないでください。通常より強い力が必要となり、制動距離も長くなります。

- 2 シフトレバーを N に入れる

▶ シフトレバーが N に入った場合

- 3 減速後、車を安全な道路脇に停める

- 4 エンジンを停止する

▶ シフトレバーが N に入らない場合

- 3 ブレーキペダルを両足で踏み続け、可能な限り減速させる

- 4 以下の方法でエンジンを停止してください。

▶ スマートエントリー&スタートシステム非装着車

エンジンスイッチを ACC にする

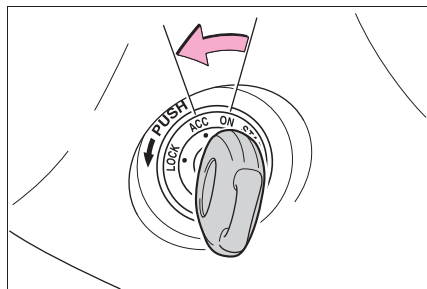

## ▶ スマートエントリー&スタートシステム装着車

エンジンスイッチを2秒以上押し続けるか、素早く3回以上連続で押してエンジンを停止する

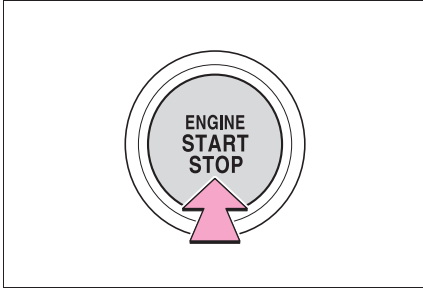

### 5 車を安全な道路脇に停める

#### ▲ 警告

#### ■ 走行中にやむを得ずエンジンを停止するとき

- ブレーキの効が悪くなると共にハンドル操作が重くなるため、車のコントロールがしにくくなり危険です。エンジンを停止する前に、十分に減速するようにしてください。
- スマートエントリー&スタートシステム非装着車：キーを抜くとハンドルがロックされるため、キーは絶対に抜かないでください。

## 水没・冠水したときは

この車両は水深が深い道路を走行できるように設計されていません。冠水路または冠水のおそれがある道路は、走行しないでください。車両が水没や漂流することが予想される場合は、車内に留まると危険です。落ち着いて次のように対処してください。

- ドアを開けることができる場合、ドアを開けて車外に出てください。
- ドアを開けることができない場合、パワーウィンドウスイッチでドアガラスを開けて避難経路を確保してください。
- ドアガラスが開けられる場合、窓から車外に出てください。
- 水没によりドアおよびドアガラスを開けることができない場合、落ち着いて車内外の水圧差がなくなるまで車内が浸水するのを待ってからドアを開けて車外に出てください。

車外の水位がドア高さの半分を超えると、水圧で車内からドアを開けることができなくなります。

#### □ 知識

#### ■ 水位がフロアを超えると

水位がフロアを超えて時間が経過すると、電気装置が損傷し、パワーウィンドウやパワースライドドアが作動しなくなったり、エンジンが停止し、車が移動できなくなるおそれがあります。

**■ 緊急脱出用ハンマー<sup>※</sup>の使用について**

合わせガラスは、緊急脱出用ハンマーで割ることができません。

この車両のドアガラスとリヤウインドウガラスに合わせガラスは使用されていません。

※ 詳しくはトヨタ販売店にお問い合わせください。

**■ 走行中の警告**

冠水路または冠水のおそれがある道路は、走行しないでください。車両が故障して動かなくなり、水没や漂流から死亡につながるおそれがあります。



## けん引について

けん引は、できるだけトヨタ販売店または専門業者にご依頼ください。

その場合は、レッカー車または、車両運搬車を使用することをおすすめします。



注意

### ■長い下り坂でけん引するときは

レッカー車または、車両運搬車でけん引してください。他車にけん引してもらうと、ブレーキが過熱し効きが悪くなるおそれがあります。

### けん引の前に販売店への連絡が必要な状況

次の場合は、駆動系の故障が考えられるため、トヨタ販売店または専門業者へご連絡ください。

- エンジンがかかるとは動かない
- 異常な音がある

### レッカー車でけん引するには

▶ 前向きにけん引するときは

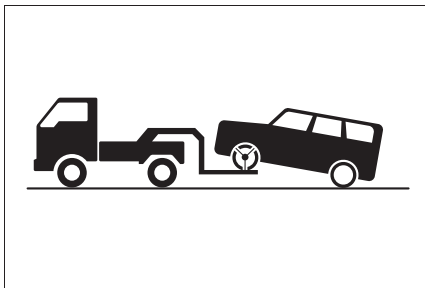

パーキングブレーキを解除する

▶ うしろ向きにけん引するときは

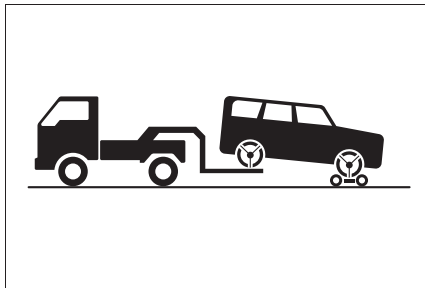

台車を使用して前輪を持ち上げる



警告

次のことを必ずお守りください。お守りいただかないと、重大な傷害におよぶか、最悪の場合死亡につながるおそれがあります。

### ■レッカー車でけん引するときは

必ず前輪を持ち上げるか、4輪とも持ち上げた状態で運搬してください。前輪が地面に着いた状態でけん引すると、駆動系部品が破損するおそれがあります。

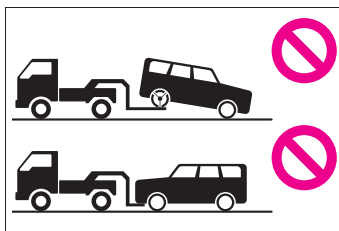

 注意

■ レッカー車でけん引するとき

車両の損傷を防ぐために図のようなレッカー車ではけん引しないでください。

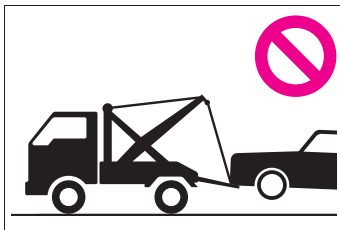

車両運搬車を使用するとき

車両運搬車で輸送するときは、図の場所で固縛する

固縛用の穴にカバーが取り付けられている場合、輸送後はカバーをもとの位置に取り付けて、穴をふさいでください。

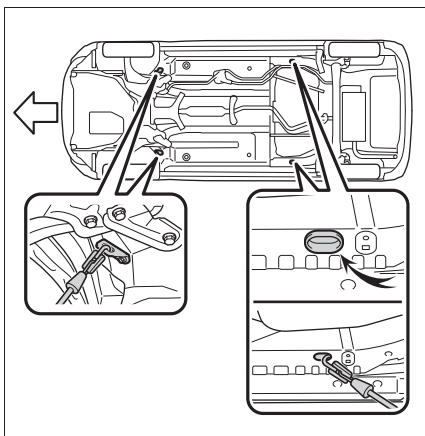

鎖やケーブルなどを使用して車両を固縛する場合は図に黒く示す角度が 45° になるように固縛する

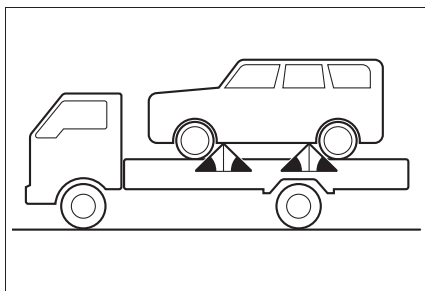

 注意

■ 車両運搬車に車を固縛するとき

ケーブル等を過度に締め付け過ぎないでください。車両の損傷につながるおそれがあります。

他車にけん引してもらうとき

他車にけん引してもらうときは、けん引フックを取り付ける必要があります。手順に従って取り付けてください。

- 1 ラゲージルーム内のけん引フックを取り出す (→P.344, 386)
- 2 マイナスドライバーを使ってフタをはずす

傷が付くのを防ぐため、マイナスドライバーの先端に布などを巻いて保護してください。

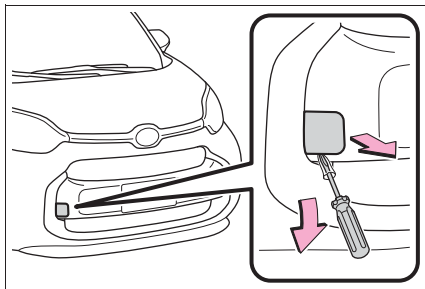

### 3 けん引フックを穴に挿し込んでまわし、軽く締める

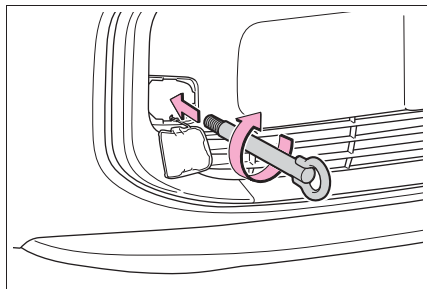

### 4 ホイールナットレンチ<sup>\*</sup>や金属の固い棒などを使い確実に取り付ける

<sup>\*</sup>トヨタ販売店で購入することができます。

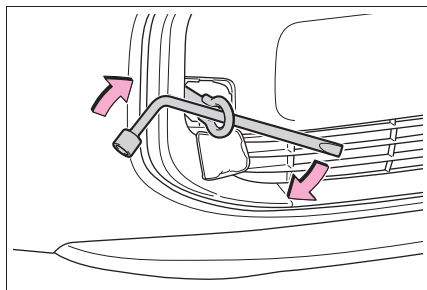

### 5 車体に傷が付かないようにロープをけん引フックにかける

車体に傷が付かないように注意してください。また、前進方向でけん引してください。

### 6 ロープの中央に白い布を付ける 布の大きさ：

0.3m 平方 (30cm×30cm) 以上

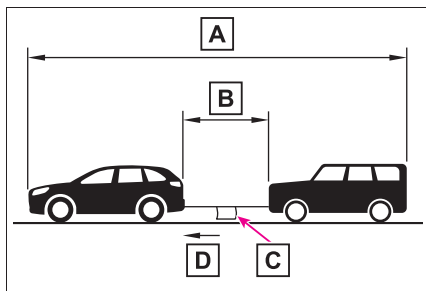

**A** 25m 以内

**B** 5m 以内

**C** 白い布

**D** けん引方向

### 7 運転者はけん引される車両に乗り、エンジンを始動する

エンジンが始動しないときは、エンジンスイッチを ON にしてください。

### 8 けん引される車両のシフトレバーを N にしてから、パーキングブレーキを解除する

けん引中は、ロープがたるまないよう、減速時なども前の車の速度に合わせてください。

シフトレバーがシフトできないときは：→P.199

## 知識

### ■けん引フックの使用目的

けん引フックはけん引してもらうときに使うものであり、他車をけん引するためのものではありません。

### ■他車にけん引してもらうときに

エンジンが停止しているとブレーキの効きが悪くなったり、ハンドル操作が通常より重くなったりします。

### ■ホイールナットレンチについて

トヨタ販売店で購入することができます。

### ■輸送用フックについて

このフックは船舶固縛で車両を輸送するときに固定するためのものです。他車に引っ張り出してもらったり、他車をけん引したりすることはできません。

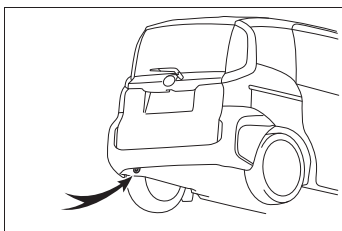

### ■緊急用フックについて

雪の吹きだまりなどでスタックして走行できなくなったとき、やむを得ず他車に引っ張り出してもらうために使用することができます。他車をけん引することはできません。

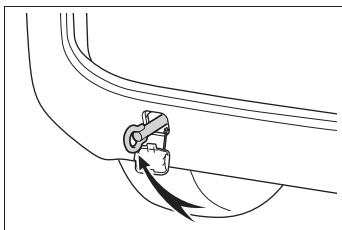

### ■緊急用フックを取り付けるには

緊急用フックを取り付けるときは、手順に従って取り付けてください。

- 1 ラゲージルーム内のけん引フックを取り出す (→P.344, 386)
- 2 マイナスドライバーを使ってフタをはずす

傷が付くのを防ぐため、マイナスドライバーの先端に布などを巻いて保護してください。

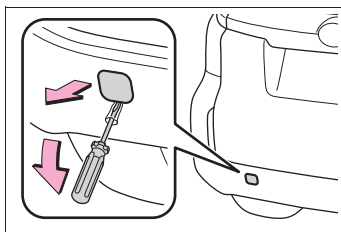

- 3 けん引フックを穴に挿し込んでまわし、軽く締める

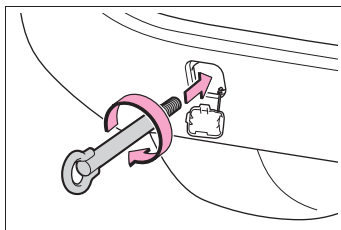

- 4 ホイールナットレンチ※や金属の固い棒などを使い確実に取り付ける

※トヨタ販売店で購入することができます。

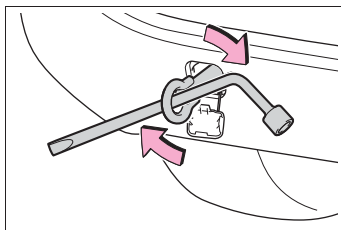

### ⚠ 警告

次のことを必ずお守りください。お守りいただかないと、重大な傷害におよぶか、最悪の場合死亡につながるおそれがあります。

 **警告****■ 他車にけん引してもらうときの運転について**

- けん引フックやロープに過剰な負荷をかける急発進などを避けてください。  
けん引フックやロープが破損し、その破片が周囲の人などにあたり、重大な傷害を与えるおそれがあります。
- エンジンスイッチを OFF にしないでください。  
ハンドルがロックされ、ハンドル操作ができなくなるおそれがあります。

**■ けん引フックを車両に取り付けるとき**

指定の位置にしっかりと取り付けてください。指定の位置にしっかり取り付けていないとけん引時にフックがはずれるおそれがあります。

**■ 緊急用フックについて**

次のことを必ずお守りください。お守りいただかないと、装置の変形や車両の損傷などにつながるおそれがあります。

- やむを得ない場合以外は使用しないでください。
- 緊急用フックで他車をけん引しないでください。

 **注意****■ 車両の損傷を防ぐために**

- 他車にけん引してもらうときは次のことを必ずお守りください。
  - ・ ワイヤロープは使用しない
  - ・ 速度 30km/h 以下、距離 80km 以内でけん引する
  - ・ 前進方向でけん引する
  - ・ サスペンション部などにロープをかけない
- この車両で他車やボート（トレーラー）などをけん引しないでください。

**■ 輸送用フックについて**

輸送用フックで他車に引っ張り出してもらったり、他車をけん引したりしないでください。装置の変形や車両の損傷などにつながるおそれがあります。

## フューエルポンプシャット オフシステム

エンジン停止時および SRS エアバッグ作動時は、フューエルポンプシャットオフシステムが作動し、燃料供給を停止し、燃料もれを最小限に抑えます。

### エンジンを始動するには

システムが作動したあと、エンジンを始動するには、次の手順に従ってください。

- 1 エンジンスイッチを ACC または OFF にする
- 2 エンジンを再始動する

#### 注意

##### ■エンジンを始動する前に

車両下をよく確認してください。

地面に燃料もれを見つけた場合は、燃料システムに損傷があり、修理する必要があります。その場合はエンジンを再始動しないでください。

## 警告灯がついたときは

警告灯が点灯または点滅したままの場合は、落ち着いて次のように対処してください。なお、点灯・点滅しても、その後消灯すれば異常ではありません。ただし、同じ現象が再度発生した場合は、トヨタ販売店で点検を受けてください。

### 警告灯・警告ブザーへの対応

#### ■ ブレーキ警告灯（警告ブザー）

警告灯	警告内容・対処方法
	<ul style="list-style-type: none"> <li>●ブレーキ液の不足</li> <li>●ブレーキ系統の異常</li> </ul> <p>→ ただちに安全な場所に停車し、トヨタ販売店へ連絡してください。走行を続けると危険です。</p>

#### ■ 高水温警告灯※（警告ブザー）

警告灯	警告内容・対処方法
	<p>エンジン冷却水の高温異常</p> <p>→ ただちに安全な場所に停車し、対処方法（→P.404）に従ってください。</p>

※メッセージと一緒にマルチインフォメーションディスプレイに表示されます。

#### ■ 充電警告灯※

警告灯	警告内容・対処方法
	<p>充電系統の異常</p> <p>→ ただちに安全な場所に停車し、トヨタ販売店へ連絡してください。</p>

※メッセージと一緒にマルチインフォメーションディスプレイに表示されます。

#### ■ 油圧警告灯※（警告ブザー）

警告灯	警告内容・対処方法
	<p>エンジンオイル圧力の異常</p> <p>→ ただちに安全な場所に停車し、トヨタ販売店へ連絡してください。</p>

※メッセージと一緒にマルチインフォメーションディスプレイに表示されます。

## ■ エンジン警告灯※（警告ブザー）

警告灯	警告内容・対処方法
	<ul style="list-style-type: none"> <li>●エンジンの異常</li> <li>●エンジン電子制御システムの異常</li> <li>●電子制御スロットルの異常</li> <li>●トランスミッション電子制御システムの異常</li> </ul> <p>→ ただちに安全な場所に停車し、トヨタ販売店へ連絡してください。</p>

※ ファインチマルチインフォメーションディスプレイ装着車は、マルチインフォメーションディスプレイに表示されます。

## ■ SRS エアバッグ／プリテンショナー警告灯（警告ブザー）

警告灯	警告内容・対処方法
	<ul style="list-style-type: none"> <li>●SRS エアバッグシステムの異常</li> <li>●プリテンショナー付きシートベルトシステムの異常</li> </ul> <p>→ ただちにトヨタ販売店で点検を受けてください。</p>

## ■ ABS & ブレーキアシスト警告灯

警告灯	警告内容・対処方法
	<ul style="list-style-type: none"> <li>●ABS の異常</li> <li>●ブレーキアシストの異常</li> </ul> <p>→ ただちにトヨタ販売店で点検を受けてください。</p>



## ■ ブレーキオーバーライドシステム／ドライブスタートコントロール警告灯※（警告ブザー）

警告灯	警告内容・対処方法
	<p>ブザーが鳴った場合：</p> <ul style="list-style-type: none"> <li>●ブレーキオーバーライドシステムの異常</li> <li>●ドライブスタートコントロールの異常</li> <li>●ドライブスタートコントロール作動時</li> </ul> <p>→ マルチインフォメーションディスプレイに表示されているメッセージの指示に従ってください。</p> <p>ブザーが鳴らなかった場合：</p> <p>ブレーキオーバーライドシステム作動時</p> <p>→ アクセルペダルから足を離し、ブレーキペダルを踏んでください。</p>

※ メッセージと一緒にマルチインフォメーションディスプレイに表示されます。



## ■ パワーステアリング警告灯 ※（警告ブザー）

警告灯	警告内容・対処方法
 (赤色)	EPS（エレクトリックパワーステアリング）の異常 → ただちにトヨタ販売店で点検を受けてください。
 (黄色)	

※ フィンチマルチインフォメーションディスプレイ装着車は、マルチインフォメーションディスプレイに表示されます。

## ■ 燃料残量警告灯

警告灯	警告内容・対処方法
	燃料の残量が約 5.2 L 以下になった → 燃料を補給する

## ■ 運転席・助手席シートベルト非着用警告灯 ※（警告ブザー）

警告灯	警告内容・対処方法
	運転席・助手席シートベルトの非着用 → シートベルトを着用する 助手席乗員がいるときは、助手席乗員もシートベルトを着用してください。

※ 運転席・助手席シートベルト非着用警告ブザー：  
 運転席・助手席シートベルト非着用のまま車速が一定以上になると、警告ブザーが一定時間断続的に鳴ります。

## ■ リヤ席シートベルト非着用警告灯 ※<sup>1</sup>（警告ブザー ※<sup>2</sup>）

警告灯	警告内容・対処方法
	リヤ席シートベルトの非着用 → シートベルトを着用する

※<sup>1</sup> マルチインフォメーションディスプレイに表示されます。

※<sup>2</sup> リヤ席シートベルト非着用警告ブザー：  
 リヤ席シートベルト非着用（いずれかのシートベルト脱着により、リヤ席シートベルト非着用警告灯が点灯している状態）のまま車速が一定以上になると、警告ブザーが一定時間断続的に鳴ります。

### ■ LDA 表示灯 ※ (警告ブザー)

警告灯	警告内容・対処方法
 (橙色)	LDA (レーンデパーチャーアラート) の異常が考えられます。 → ディスプレイに表示されているメッセージの指示に従ってください。

※ マルチインフォメーションディスプレイに表示されます。

### ■ LTA 表示灯 ※ (警告ブザー)

警告灯	警告内容・対処方法
 (橙色)	LTA (レーントレーシングアシスト) の異常が考えられます。 → ディスプレイに表示されているメッセージの指示に従ってください。

※ マルチインフォメーションディスプレイに表示されます。

### ■ PDA 表示灯 ※ (警告ブザー)

警告灯	警告内容・対処方法
 (橙色)	PDA (プロアクティブドライビングアシスト) の異常が考えられません。 → ディスプレイに表示されているメッセージの指示に従ってください。

※ マルチインフォメーションディスプレイに表示されます。

### ■ 運転支援情報表示灯

警告灯	警告内容・対処方法
	次のシステムに異常が考えられます。 ●PCS (プリクラッシュセーフティ) ●LDA (レーンデパーチャーアラート) → ディスプレイに表示されているメッセージの指示に従ってください。
	次のシステムのいずれかが異常、または停止しています。 ●PKSB (パーキングサポートブレーキ) ●BSM (ブラインドスポットモニター) ★ ●RCTA (リヤクロストラフィックアラート) ★ → ディスプレイに表示されているメッセージの指示に従ってください。

★: グレード、オプションなどにより、装備の有無があります。

## ■ クリアランスソナー OFF 表示灯 ※ ★ (警告ブザー)

警告灯	警告内容・対処方法
	<p>クリアランスソナーの異常</p> <p>→ ただちにトヨタ販売店で点検を受けてください。</p> <p>センサー部の汚れなどによりシステムが一時的に使用できない</p> <p>→ マルチインフォメーションディスプレイに表示されているメッセージの指示に従ってください。(→P.380)</p>

※ フィンチマルチインフォメーションディスプレイ装着車は、マルチインフォメーションディスプレイに表示されます。

★ : グレード、オプションなどにより、装備の有無があります。

## ■ クルーズコントロール表示灯 (警告ブザー)

警告灯	警告内容・対処方法
 <p>(橙色)</p>	<p>クルーズコントロールの異常が考えられます。</p> <p>→ ディスプレイに表示されているメッセージの指示に従ってください。</p>

## ■ レーダークルーズコントロール表示灯 (警告ブザー)

警告灯	警告内容・対処方法
 <p>(橙色)</p>	<p>レーダークルーズコントロールの異常が考えられます。</p> <p>→ ディスプレイに表示されているメッセージの指示に従ってください。</p>

## ■ PCS 警告灯 (警告ブザー)

警告灯	警告内容・対処方法
 <p>(点滅または点灯)</p>	<p>PCS (プリクラッシュセーフティ) の異常が考えられます。</p> <p>→ ディスプレイに表示されているメッセージの指示に従ってください。</p> <p>プリクラッシュセーフティが OFF、または VSC (ビークルスタビリティコントロール) システムが停止しているときも点灯します。</p>

## ■ スリップ表示灯

警告灯	警告内容・対処方法
	<ul style="list-style-type: none"> <li>● VSC (ビークルスタビリティコントロール) システムの異常</li> <li>● TRC (トラクションコントロール) システムの異常</li> <li>● ヒルスタートアシストコントロールシステムの異常</li> </ul> <p>→ ただちにトヨタ販売店で点検を受けてください。</p>

## ■ パーキングブレーキ表示灯（警告ブザー ※）

警告灯	警告内容・対処方法
	<p>パーキングブレーキがかかっているとき → <b>パーキングブレーキを解除する</b></p> <p>パーキングブレーキが解除されていないときは点灯します。解除後、消灯すれば正常です。</p>

※ パーキングブレーキ走行時警告ブザー：  
パーキングブレーキをかけたまま、車速が 5km/h 以上になると警告ブザーが鳴ります。

## ■ 車高調整表示灯 ※

警告灯	警告内容・対処方法
	<p>エアサスペンションシステムの異常 → <b>ただちにトヨタ販売店で点検を受けてください。</b></p>

※ 別冊「車いす仕様車（スローブタイプ）取扱書」を参照してください。

### 知識

#### ■ 警告ブザーについて

状況によっては、外部の騒音やオーディオの音などにより、ブザー音が聞こえない場合があります。

#### ■ シートベルト非着用警告灯の乗員検知センサーの作動について

- 助手席に乗員がいなくても、シートに荷物などを置くと、センサーが重量を検知して警告灯が点滅し、ブザーが鳴ることがあります。
- 助手席に座布団などを敷くと、センサーが乗員を検知せず警告灯が作動しないことがあります。

#### ■ リヤ席シートベルト非着用警告灯の作動について

- エンジンスイッチが ON で、助手席ドア、スライドドアまたはバックドアを開閉すると約 60 秒間点灯します。
- いずれかのリヤシートベルトを脱着す

ると点灯し続けます。点灯し続けているときに、助手席ドア、スライドドアまたはバックドアを開閉すると約 60 秒後に消灯します。

#### ■ パワーステアリング警告灯／警告ブザーについて

バッテリーの充電が不十分な場合、または一時的に電圧が下がった場合に警告灯が点灯し、警告ブザーが鳴ることがあります。

### 警告

#### ■ ABS 警告灯とブレーキ警告灯が同時に点灯したときは

ただちに安全な場所に停車し、トヨタ販売店にご連絡ください。

ABS またはブレーキアシストシステムに異常が発生しているだけでなく、強めのブレーキの際に車両が不安定になるおそれがあり、重大な傷害におよぶか、最悪の場合死亡につながるおそれがあります。

 **警告****■ パワーステアリング警告灯が点灯したときは**

黄色に点灯したときは操作力補助が制限され、赤色に点灯したときは操作力補助がなくなるため、ハンドル操作が非常に重くなることがあります。

ハンドル操作が通常より重いときは、ハンドルをしっかりと持ち、通常より強く操作してください。

**警告メッセージが表示されたときは**

マルチインフォメーションディスプレイには、システムの故障や誤った操作をしたときの警告、メンテナンスが必要であることをお知らせするメッセージが表示されます。メッセージが表示されたときは、メッセージの内容に従って対処してください。

処置後に再度メッセージが表示されたときは、トヨタ販売店へご連絡ください。

また、メッセージと同時に専用警告灯が点灯・点滅する場合があります。その際は、各警告灯が点灯・点滅したときの対処方法（→P.373）に従ってください。

 **知識****■ 警告メッセージについて**

文中の警告メッセージの表示は、使用状況や車両の仕様により実際の表示と異なる場合があります。

**■ 警告ブザーについて**

メッセージの内容によってブザーが鳴る場合があります。

状況によっては、外部の騒音やオーディオの音などにより、ブザー音が聞こえない場合があります。

**■ “エンジンオイル量不足 補充するか、交換してください” が表示されたときは**

エンジンオイルが不足しているときにメッセージが表示されます。エンジンオイル量を点検し、オイルを補給してくだ

さい。

また、傾斜路などに停車したときに表示される場合があります。水平な路面に移動し、メッセージが表示されるか確認してください。

■ “エンジン停止のためハンドルが重くなります” が表示されたときは

走行中にエンジンが停止したときにメッセージが表示されます。

ハンドル操作が通常より重いときは、ハンドルをしっかり持ち、通常より強く操作してください。

■ “バッテリー保護のため自動で電源をOFFしました” が表示されたときは

自動電源OFF機能が作動したときにメッセージが表示されます。次回エンジン始動時にエンジン回転数を少し高めにして約5分間その回転数を保持し、バッテリーを充電してください。

■ “ヘッドランプシステム故障 販売店で点検してください” が表示されたときは

次のシステムに異常があるおそれがあります。ただちにトヨタ販売店で点検を受けてください。

- LED ヘッドランプ
  - AHS (アダプティブハイビームシステム) ★
  - AHB (オートマチックハイビーム) ★
- ★: グレード、オプションなどにより、装備の有無があります。

■ “機能故障 販売店で点検” が表示されたときは

次のいずれかのシステムが停止しています。

- PCS (プリクラッシュセーフティ)
- LDA (レーンディパーチャーアラート)
- LTA (レーントレーシングアシスト)

- AHB (オートマチックハイビーム) ★

- AHS (アダプティブハイビームシステム) ★

- レーダークルーズコントロール

-  RSA (ロードサインアシスト)

-  発進遅れ告知機能

-  PDA (プロアクティブドライビングアシスト)

-  BSM (ブラインドスポットモニター) ★

-  RCTA (リヤクロストラフィックアラート) ★

-  クリアランスソナー

-  PKSB (パーキングサポートブレーキ)







すみやかにトヨタ販売店で点検を受けてください。

★: グレード、オプションなどにより、装備の有無があります。

■ “機能停止 取扱書を確認” が表示されたときは

次のいずれかのシステムが停止していません。

- PCS (プリクラッシュセーフティ)
- LDA (レーンディパーチャーアラート)
- LTA (レーントレーシングアシスト)
- AHB (オートマチックハイビーム) ★
- AHS (アダプティブハイビームシステム) ★
- レーダークルーズコントロール

-  RSA (ロードサインアシスト)
-  発進遅れ告知機能
-  PDA (プロアクティブドライビングアシスト)
-  BSM (ブラインドスポットモニター) ★
-  RCTA (リヤクロストラフィックアラート) ★
-  クリアランスソナー
-  PKSB (パーキングサポートブレーキ)

次の対処法に従ってください。

- ・ バッテリー電圧を確認する
- ・ Toyota Safety Sense で使用するセンサーに付着物がないか確認し、あった場合には取り除いてください。(→P.222)
- ・ BSM (ブラインドスポットモニター) ★、RCTA (リヤクロストラフィックアラート) ★で使用するセンサーに付着物がないか確認し、あった場合には取り除いてください。(→P.265)
- ・ クリアランスソナー、PKSB (パーキングサポートブレーキ) で使用するセンサーに付着物がないか確認し、あった場合には取り除いてください。(→P.268)

センサーが正しく作動していないおそれがあります。(→ P.225, 267, 271, 278, 287, 288)

センサーが正しく作動しなくなる状況が解決すると、表示が消える場合があります。

★: グレード、オプションなどにより、装備の有無があります。

■ “機能停止 前方カメラ視界不良 取扱書を確認” が表示されたときは

次のいずれかのシステムが停止しています。

- PCS (プリクラッシュセーフティ)
- LDA (レーンディパーチャーアラート)
- LTA (レーントレーシングアシスト)
- AHB (オートマチックハイビーム) ★
- AHS (アダプティブハイビームシステム) ★
- レーダークルーズコントロール
-  RSA (ロードサインアシスト)

●  発進遅れ告知機能

●  PDA (プロアクティブドライビングアシスト)

次の対処法に従ってください。

- ・ ワイパー機能を使って、フロントウインドウガラスの汚れや付着物を取り除く。
- ・ エアコン機能を使って、フロントウインドウガラスの曇りを取り除く。
- ・ ボンネットを閉じる、またはステッカーを剥がすなど、カメラの視界を遮らないようにする。

★: グレード、オプションなどにより、装備の有無があります。

■ “機能停止 前方カメラ作動温度範囲外 常温までお待ちください” が表示されたときは

次のいずれかのシステムが停止しています。

- PCS (プリクラッシュセーフティ)
- LDA (レーンディパーチャーアラート)

- LTA (レーントレーシングアシスト)
- AHB (オートマチックハイビーム) ★
- AHS (アダプティブハイビームシステム) ★
- レーダークルーズコントロール
-  RSA (ロードサインアシスト)
-  発進遅れ告知機能
-  PDA (プロアクティブドライビングアシスト)

次の対処法に従ってください。

- ・ 炎天下での駐車時など、前方カメラが高温のときは、エアコンでカメラ周辺の温度を下げる
  - ・ 特に駐車時に太陽光を反射するサンシェードなどをフロントウインドウガラスに使用すると前方カメラが高温になりやすくなります
  - ・ 極寒での駐車時など、前方カメラが低温の時は、エアコンで前方カメラ周辺の温度を上げる
- ★：グレード、オプションなどにより、装備の有無があります。

■ “機能停止 前方レーダー汚れ 汚れを除去してください” が表示されたときは

次のいずれかのシステムが停止しています。

- PCS (プリクラッシュセーフティ)
- LDA (レーンディパーチャーアラート)
- LTA (レーントレーシングアシスト)
- AHB (オートマチックハイビーム) ★
- AHS (アダプティブハイビームシステム) ★
- レーダークルーズコントロール

●  発進遅れ告知機能

●  PDA (プロアクティブドライビングアシスト)

次の対処法に従ってください。

- ・ レーダーおよびレーダー専用カバーに付着物がないか確認し、あった場合には取り除いてください。(→P.223)
- ・ 砂漠・草原・郊外などの、周辺車両や構造物が少ない広々とした地域を走行すると表示される場合があります。

車両周辺に構造物や車両などが存在する場所まで走行すると、表示が消える場合があります。

★：グレード、オプションなどにより、装備の有無があります。

■ “機能停止 前方レーダー作動温度範囲外 常温までお待ちください” が表示されたときは

次のいずれかのシステムが停止しています。

- PCS (プリクラッシュセーフティ)
- LDA (レーンディパーチャーアラート)
- LTA (レーントレーシングアシスト)
- AHB (オートマチックハイビーム) ★
- AHS (アダプティブハイビームシステム) ★
- レーダークルーズコントロール

●  発進遅れ告知機能

●  PDA (プロアクティブドライビングアシスト)

次の対処法に従ってください。

- ・ レーダー周辺の温度が作動条件外です。適切な温度になるまでお待ちください。

★：グレード、オプションなどにより、装





備の有無があります。

■ “機能停止 前方レーダー向き調整中 取扱書を確認” が表示されたときは

次のいずれかのシステムが停止しています。

- PCS (プリクラッシュセーフティ)
- LDA (レーンディパーチャーアラート)
- LTA (レーントレーシングアシスト)
- AHB (オートマチックハイビーム) ★
- AHS (アダプティブハイビームシステム) ★
- レーダークルーズコントロール

●  発進遅れ告知機能

●  PDA (プロアクティブドライビングアシスト)

次の対処法に従ってください。

- ・ レーダーおよびレーダー専用カバーに付着物がないか確認し、あった場合には取り除いてください。(→P.223)
- ・ レーダの向きがずれている可能性があり、レーダーが走行中に自動で再調整しています。しばらく走行を続けてください。

★ : グレード、オプションなどにより、装備の有無があります。

■ “機能停止 周辺監視用カメラ視界不良 取扱書を確認” が表示されたときは

次のいずれかのシステムが停止しています。

●  PKSB (パーキングサポートブレーキ)

後方カメラの汚れや付着物を取り除いてください。

★ : グレード、オプションなどにより、装備の有無があります。

■ “クルーズコントロール 使用できません 取扱書を確認してください” が表示されたときは

次のいずれかのシステムが停止しています。

- レーダークルーズコントロール
- クルーズコントロール

走行支援スイッチを短時間に繰り返し操作したときにメッセージが表示されることがあります。

走行支援スイッチを短く確実に押してください。

■ “アクセルを戻してください” が表示されたとき

次の機能が作動したときに表示されます。アクセルペダルから足を離し、ブレーキペダルを踏んでください。

● ドライブスタートコントロール (→P.189)

● プラスサポート★ (→P.295)

★ : グレード、オプションなどにより、装備の有無があります。

■ 販売店で点検をうながすメッセージが表示されたときは

警告メッセージで名称が表示されたシステム、または部位などに問題が発生しています。すみやかにトヨタ販売店で点検を受けてください。

■ 取扱書の確認をうながすメッセージが表示されたときは

● “エンジン冷却水高温” が表示されたときは、対処方法 (→P.404) に従ってください。

● 次のメッセージが表示されたときは、故障している可能性があります。ただちにトヨタ販売店で点検を受けてください。

・ “スマートエントリー&スタートシステム故障” ★

- 次のメッセージが表示されたときは、故障している可能性があります。ただちに安全な場所に停車し、トヨタ販売店へ連絡してください。走行を続けると危険です。
  - ・ “故障のためブレーキ力が低下します”
  - ・ “補機バッテリー充電システム異常”
  - ・ “エンジン油圧不足”
- ★ : グレード、オプションなどにより、装備の有無があります。

## パンクしたときは

タイヤパンク応急修理キット装着車には、応急用タイヤ、ジャッキ、ジャッキハンドル、ホイールナットレンチが搭載されていません。

タイヤがパンクしたときは、タイヤパンク応急修理キットで応急修理することができます。釘やネジなどが刺さった程度の軽度なパンクを応急修理できます。(パンク補修液 1 本につき、応急修理できるタイヤは 1 本です) パンクしたタイヤの損傷状況により、応急修理キットでは応急修理できない場合があります。

タイヤパンク応急修理キットで応急修理したタイヤの修理・交換については、トヨタ販売店にご相談ください。

### 警告

#### ■ パンクしたままの走行について

パンクしたまま走行しないでください。短い距離でも、タイヤとホイールが修理できないほど損傷したり、思わぬ事故につながるおそれがあり危険です。

### 応急修理する前に

- 地面が固く平らで安全な場所に移動する
- パーキングブレーキをかける
- シフトレバーを P にする
- エンジンを停止する

- 非常点滅灯を点滅させる  
(→P.363)
- パワースライドドアの機能を停止する (→P.143)
- タイヤの損傷程度を確認する  
釘やネジなどが刺さっている場合のみ、タイヤを応急修理してください。

- タイヤに4mm以上の切り傷や刺し傷があるとき
- ホイールが破損しているとき
- 2本以上のタイヤがパンクしているとき
- 1本のタイヤに2箇所以上の切り傷や刺し傷があるとき

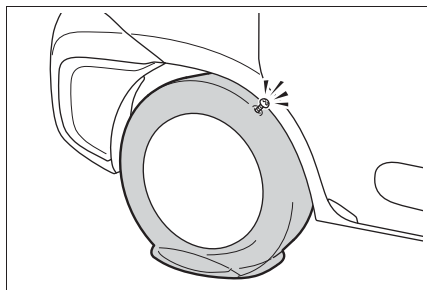

- ・ タイヤに刺さっている釘やネジなどは抜かないでください。抜いてしまうと穴が大きくなりすぎ、応急修理ができなくなることがあります。
- ・ パンク補修液がもれないようにするため、パンク箇所が分かっている場合は、パンク箇所が上になるように車両を移動してください。

### 知識

#### ■ 応急修理キットで修理できないパンク

次の場合は、応急修理キットでは応急修理できません。トヨタ販売店にご連絡ください。

- タイヤ空気圧が不十分な状態で走行してタイヤが損傷しているとき
- タイヤ側面など、接地面以外に穴や損傷があるとき
- タイヤがホイールから明らかにはずれているとき

## タイヤパンク応急修理キット・工具の位置

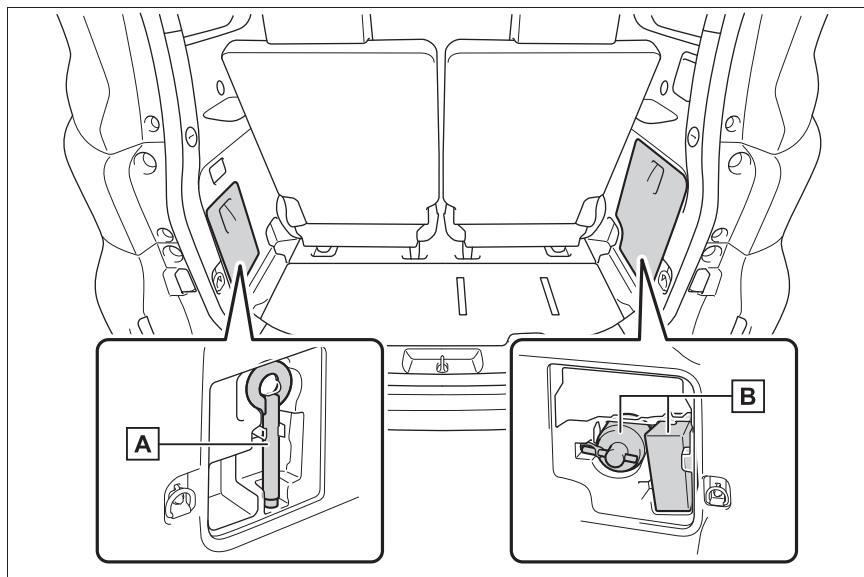

**A** けん引フック

**B** タイヤパンク応急修理キット

### タイヤパンク応急修理キットの内容／各部の名称

▶ ボトル

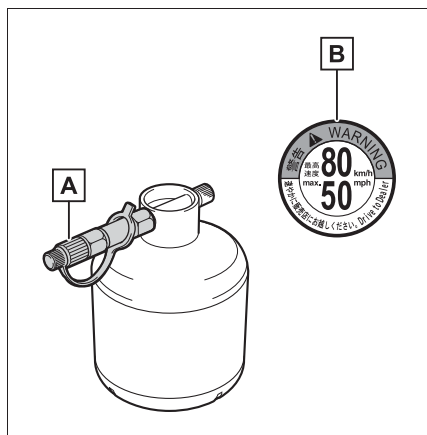

**A** ノズル

**B** 速度制限ラベル

▶ コンプレッサー

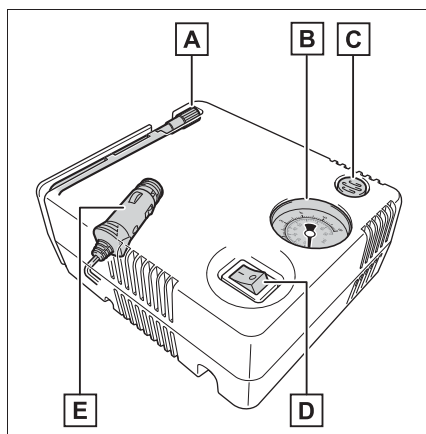

- A** ホース
- B** 空気圧計
- C** 空気逃がしボタン
- D** 電源スイッチ
- E** 電源プラグ

## 知識

### ■ 応急修理キットについて

- パンク補修液ボトル1本でタイヤ1本を1回応急修理できます。使用したパンク補修液の交換は、トヨタ販売店にご相談ください。コンプレッサーは、くり返し使用できます。
- 外気温度が-30℃～60℃のときに使用できます。
- 応急修理キット搭載車両の装着タイヤ専用です。指定タイヤサイズ以外のタイヤや、他の用途には使用しないでください。
- パンク補修液が衣服に付着すると、シミになる場合があります。
- パンク補修液がホイールやボデーに付着した場合、放置すると取れなくなるおそれがあります。ぬれた布などですみやかにふき取ってください。
- 応急修理キット作動中は、大きな音がしますが故障ではありません。
- タイヤ空気圧の点検や調整には使用しないでください。

### ■ 応急修理キットの点検について

- パンク補修液の有効期限の確認は定期的に行ってください。有効期限はボトルに表示されています。
- 有効期限が切れたパンク補修液は使用しないでください。応急修理キットによる修理が正常にできない場合があります。

ます。

- 有効期限が切れる前に交換してください。交換については、トヨタ販売店にご相談ください。

## ⚠ 警告

### ■ 応急修理キットについて

- 応急修理キットは指定の位置に収納してください。

急ブレーキ時などに応急修理キットが飛び出したりして破損したり、思わぬ事故につながるおそれがあり危険です。

- 応急修理キットはお客様の車専用です。他の車には使わないでください。他の車に使うと思わぬ事故につながるおそれがあり危険です。
- 指定タイヤサイズ以外のタイヤや他の用途には使用しないでください。パンク修理が完全に行われず、思わぬ事故につながるおそれがあり危険です。

### ■ パンク補修液について

- 誤って飲み込むと健康に害があります。その場合はできるだけたくさんの水を飲み、ただちに医師の診察を受けてください。
- もし目に入ったり、皮膚に付着したりした場合には、水でよく洗い流してください。それでも異常を感じたときは、医師の診察を受けてください。

## タイヤパンク応急修理キットの取り出し方

### 1 カバーを取りはずす

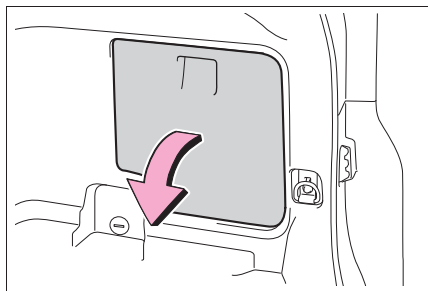

### 2 テープ止めをはずし、応急修理キットを取り出す

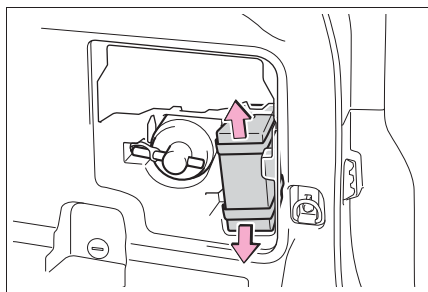

## 応急修理するときは

### 1 ボトルから速度制限ラベルをはがす

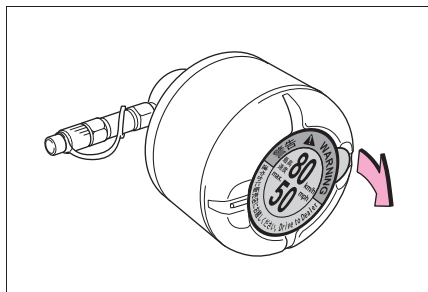

### 2 運転席から見やすい位置に、付属の速度制限ラベルを貼り付ける

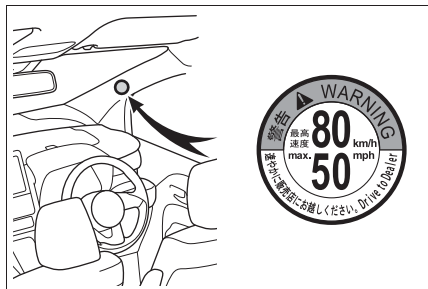

### 3 パンクしたタイヤのバルブからバルブキャップを取りはずす

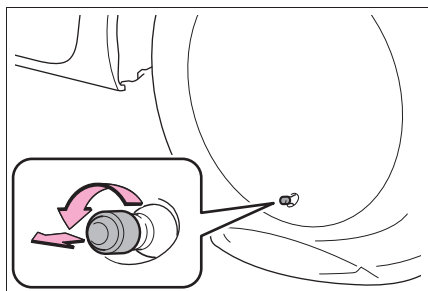

### 4 ノズルからキャップを取りはずす

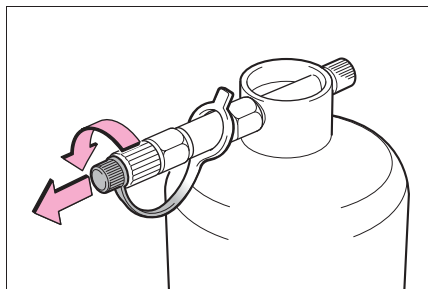

### 5 ノズルをパンクしたタイヤのバルブに接続する

ノズル先端を時計まわりにまわしてしっかりと最後までねじ込む。

ボトルは垂直にぶら下がるように取り付け、地面と接触させない。

もし垂直にできない場合は、バルブの位置が適正になるように車両を移動させる。

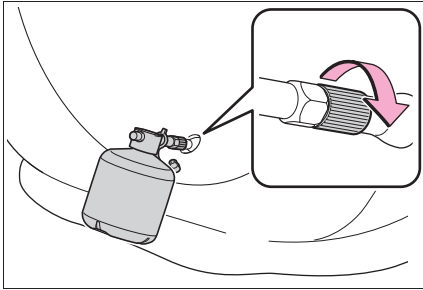

6 ボトルのキャップをはずす

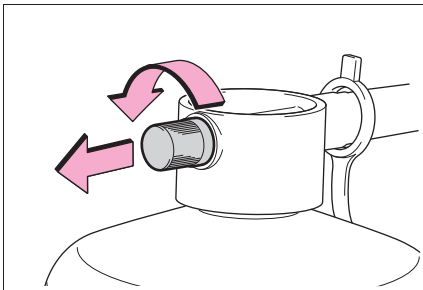

7 コンプレッサーからホースを取りはずす

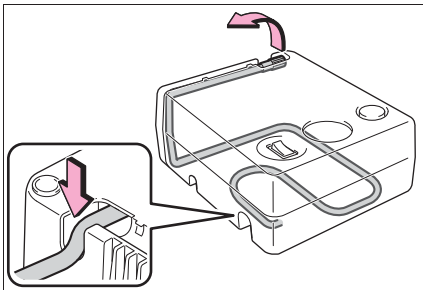

8 コンプレッサーのホースをボトルに取り付ける

ホース先端を時計まわりにまわしてしっ

かりと最後までねじ込みます。

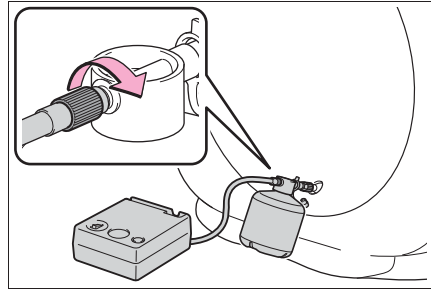

9 コンプレッサーのスイッチが  
○(OFF)であることを確認する

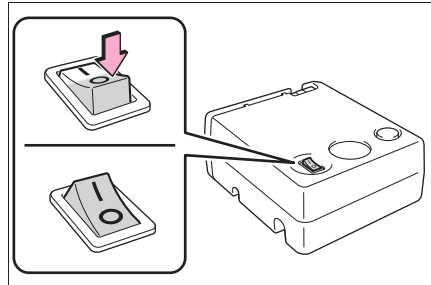

10 コンプレッサーから電源プラグを取りはずす

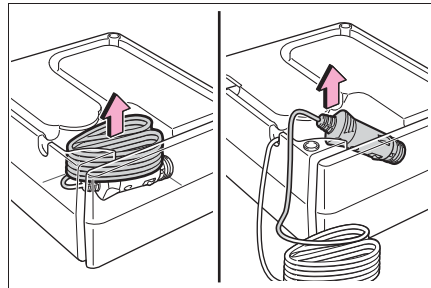

- 11** コンプレッサーの電源プラグをアクセサリソケットに挿し込む (→P.326)

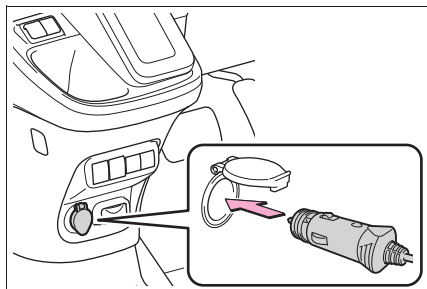

- 12** タイヤの指定空気圧を確認する  
運転席側の空気圧ラベルで確認することができます。(→P.341)

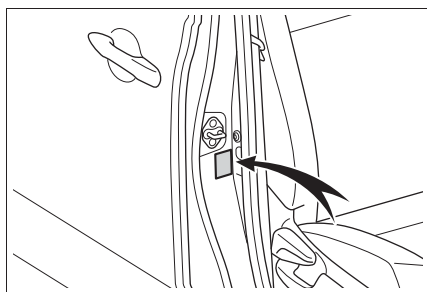

- 13** エンジンを始動する  
(→P.192, 193)

- 14** コンプレッサーのスイッチを  
I (ON) にし、パンク補修液  
と空気を充填する

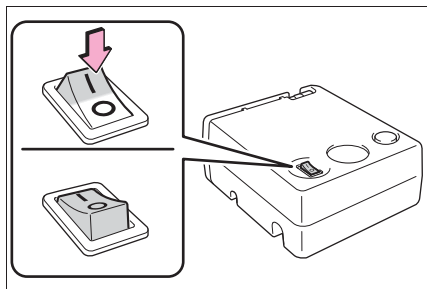

- 15** 空気圧が指定空気圧になるまで  
空気を充填する

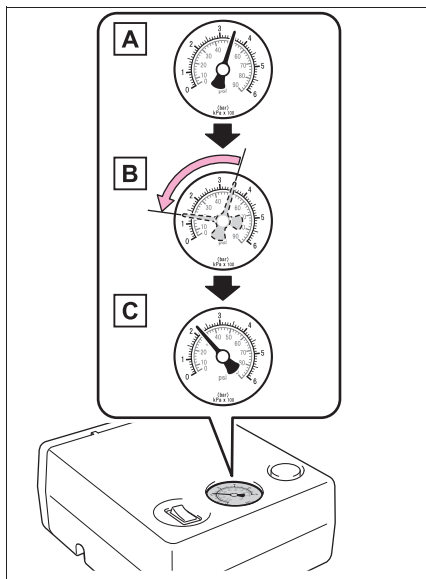

- A** スイッチ I (ON) 直後は、パンク補修液を注入するため、一時的に空気圧計が上昇する。
- B** スイッチを I (ON) にしてから約 1 ~ 5 分程度で実際の空気圧になります。
- C** 指定空気圧になるまで充填する  
35 分以上充填しても指定空気圧にならない場合は、応急修理できません。コンプレッサーのスイッチを O (OFF) にして、トヨタ販売店にご連絡ください。  
空気を入れすぎたときは、指定空気圧になるまで空気を抜いてください。  
(→P.392)



**16**コンプレッサーのスイッチが

○(OFF)であることを確認した上で、アクセサリーソケットから電源プラグを抜き、タイヤのバルブからノズルを取りはずす

ホースを取りはずすときにパンク補修液がもれる可能性があります。

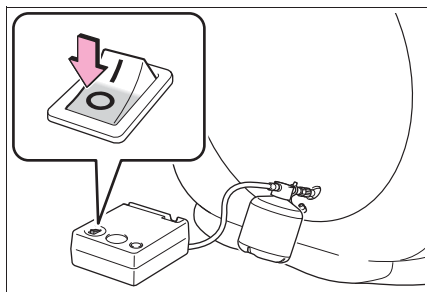
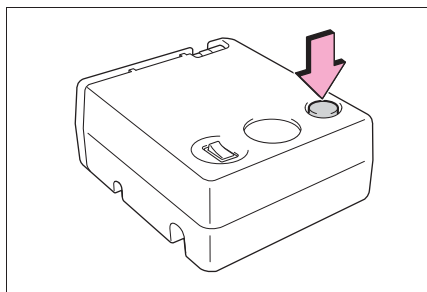
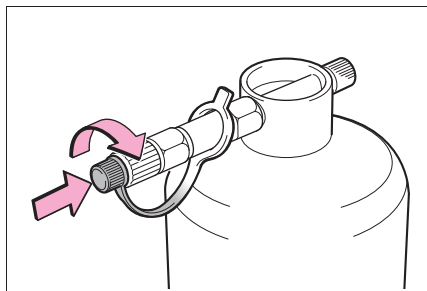
**17**空気圧逃がしボタンを押して、ボトル内部の圧力を抜く**18**ノズルにキャップを取り付ける**19**パンクしたタイヤのバルブキャップを取り付ける**20**ホースをボトルから取りはずし、ボトルのキャップを取り付ける

キャップを取り付けないとパンク補修液がもれ、車や衣服などが汚れる可能性があります。

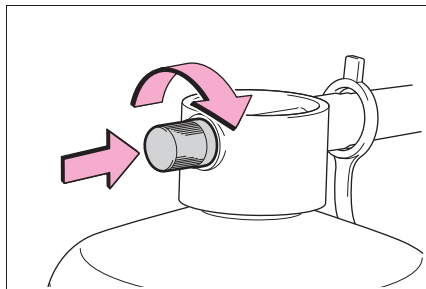
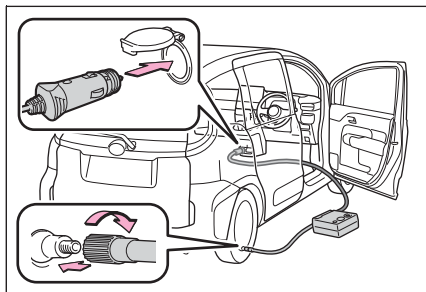
**21**いったん、ボトルとコンプレッサーをラゲージルームに収納する**22**タイヤ内のパンク補修液を均等に広げるために、ただちに約5km、速度80km/h以下で安全に走行する**23**走行後、平坦な場所に停車して再度、コンプレッサーを接続する**24**コンプレッサーのスイッチを数秒間 | (ON) にしてから再度

○(OFF) し、空気圧を確認する

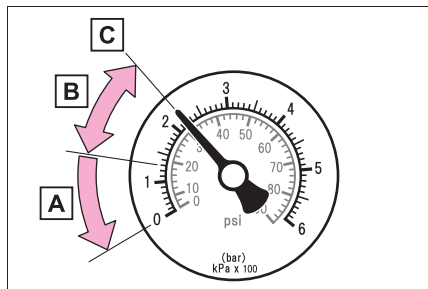

**A** 空気圧が 130kPa (1.3kg/cm<sup>2</sup>) 未満の場合：応急修理できません。トヨタ販売店にご連絡ください。

**B** 空気圧が 130kPa (1.3kg/cm<sup>2</sup>) 以上、指定空気圧未満の場合：手順 **25** へ

**C** 空気圧が指定空気圧 (→P.413) の場合：手順 **26** へ

**25**コンプレッサーのスイッチを **I** (ON) にして指定空気圧まで空気を充填し、再度約 5km 走行後にあらためて手順 **23** から実施する

**26**コンプレッサーをラゲージルームに収納する

ラゲージルームに収納するときは、パンク補修液がもれ、車や衣服などが汚れる可能性があります。応急修理キットはビニール袋などに入れて収納してください。

**27**急ブレーキ、急加速、急ハンドルを避け、走行距離が約 100km 以内、80km/h 以下の速度で、トヨタ販売店まで慎重に運転する

タイヤの修理・交換、応急修理キットの処理についてはトヨタ販売店にご相談ください。

トヨタ販売店でタイヤを修理・交換するときに、パンク補修液注入済みであることを必ずお伝えください。

## 知識

### ■空気を入れすぎてしまったとき

**1** 空気圧逃がしボタンを押して空気を抜く

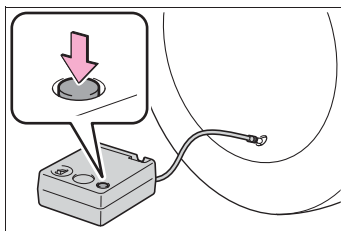

**2** コンプレッサーのスイッチを数秒間 **I** (ON) にし、**○** (OFF) にしてから空気圧計を確認する

指定空気圧より低いときは、再度、コンプレッサーのスイッチを **I** (ON) にし、指定空気圧になるまで空気を充填してください。

■**応急修理後のタイヤのバルブについて**  
 応急修理キットを使用したときは、タイヤのバルブを新品に交換してください。

### ■補修液を廃棄するときは

補修液には環境に有害な物質が含まれています。補修液のボトル、および補修液

の廃棄が必要な際は、トヨタ販売店、または都道府県知事の許可を受けた、専門の廃棄物処理業者に処理をご依頼ください。

### 警告

#### ■ タイヤがパンクしているときは

タイヤがパンクした状態で走行を続けしないでください。

短い距離でもパンクしたタイヤで走行すると、タイヤおよびホイールが損傷し修理できなくなります。パンクした状態で走行を続けると、タイヤ側面に円周状の溝ができる場合があります。この状態で応急修理キットを使用すると、タイヤが破裂する危険があります。

#### ■ パンクしたタイヤを応急修理するとき

- 車両を安全で平坦な場所に停止させてください。
- 走行直後、ホイールやブレーキまわりなどにはふれないでください。  
走行直後のホイールやブレーキまわりは高温になっている可能性があるため手や足などがふれると、やけどをするおそれがあります。
- タイヤを車両に取り付けた状態で、バルブとホースをしっかりと接続してください。ホースの接続が不十分な場合、空気もれたり、パンク補修液が飛散したりするおそれがあります。
- 空気充填中にホースがはずれると、圧力でホースが暴れ大変危険です。
- 空気充填後は、ホースを取りはずすときや空気を抜くときにパンク補修液が飛散する場合があります。

- 作業手順に従って応急修理を行ってください。

手順どおりに行わないとパンク補修液が噴出する場合があります。

- 破裂の危険があるので、応急修理キットの作動中は補修中のタイヤから離れてください。タイヤに亀裂や変形が発生している場合、ただちにコンプレッサーのスイッチを  (OFF) にし、修理を中止してください
- 応急修理キットは、長時間作動させるとオーバーヒートする可能性があります。40分以上連続で作動させないでください。
- 応急修理キットが作動すると部分的に熱くなります。使用中または使用後の取り扱いには注意してください。ボトルとコンプレッサー接続箇所付近の金属部分は特に熱くなるのでふれないでください。
- 速度制限シールは指定位置以外に貼らないでください。ハンドルのパッド部分などのSRSエアバッグ展開部に貼ると、SRSエアバッグが正常に作動しなくなるおそれがあります。
- 破裂や修理剤が漏れるおそれがあるため、ボトルを落下させたり、傷つけたりしないでください。使用する前にボトルを目視で確認してください。ひびや傷、修理剤の漏れがあったり、衝撃を与えたボトルは使用しないでください。その場合、すぐにボトルを交換してください。

 **警告****■ 補修液を均等に広げるための運転について**

次のことを必ずお守りください。

お守りいただかないと、車両のコントロールが不能となり、重大な傷害を受けたり、最悪の場合死亡事故につながるおそれがあります。

- 低速で慎重に運転してください。特にカーブや旋回時には注意してください。
- 車がまっすぐ走行しなかったり、ハンドルをとられたりする場合は、運転を中止し、次のことを確認してください。
  - ・ タイヤを確認してください。タイヤがホイールからはずれている可能性があります。
  - ・ 空気圧を確認してください。  
130kPa (1.3kg/cm<sup>2</sup>) 未満の場合は、タイヤが大きなダメージを受けている可能性があります。

 **注意****■ 応急修理をするとき**

- タイヤに刺さった釘やネジを取り除かずに応急修理を行ってください。取り除いてしまうと、応急修理キットでは応急修理ができなくなる場合があります。
- 応急修理キットに防水機能はありません。降雨時などは、水がかからないようにして使用してください。
- 砂地などの砂ぼこりの多い場所に直接置いて使用しないでください。砂ぼこりなどを吸い込むと、故障の原因になります。

- 応急修理キットは倒れた状態では正常に作動しません。必ず立ててご使用ください。

**■ 応急修理キットについて**

- 応急修理キットはDC12V専用です。他の電源での使用はできません。
- 応急修理キットにガソリンがかかると、劣化するおそれがあります。ガソリンがかからないようにしてください。
- 応急修理キットは指定の位置に収納し、お子さまが誤って手をふれないようご注意ください。
- 分解・改造などは絶対にしないでください。また、空気圧計などに衝撃を与えないでください。故障の原因になります。

## エンジンがかからないときは

正しいエンジンのかけ方（→P.192, 193）に従っても、エンジンがかからないときは、次の状況の中であてはまるものを確認し、適切に対処してください。

### スターターは正常にまわっているのにエンジンがかからない場合

次の原因が考えられます。

- 燃料が入っていない可能性があります。給油してください。
- 燃料を吸い込みすぎている可能性があります。再度、正しい手順（→P.192, 193）に従って、エンジンをかけてください。
- エンジンイモビライザーシステムに異常がある可能性があります。（→P.92）

### スターターがゆっくりまわる／室内灯・ヘッドランプが暗い／ホーンの音が小さい、または鳴らない場合

次の原因が考えられます。

- バッテリーあがりの可能性があります。（→P.399）
- バッテリーのターミナルがゆるんでいる可能性があります。

### スターターがまわらない場合（スマートエントリー&スタートシステム装着車）

電子キーの電池切れやヒューズ切れなど、電気系統異常の可能性があります。異常の種類によっては、エンジンを一時的な処置でかけることができます。（→P.395）

### スターターがまわらない／室内灯・ヘッドランプが点灯しない／ホーンが鳴らない場合

次の原因が考えられます。

- バッテリーのターミナルがはずれている可能性があります。
- バッテリーあがりの可能性があります。（→P.399）

対処の方法がわからないとき、あるいは対処をしてもエンジンがかからないときは、トヨタ販売店にご連絡ください。

### 緊急時の始動について（スマートエントリー&スタートシステム装着車）

通常のエンジン始動操作でエンジンが始動しないときは、次の手順でエンジンが始動する場合があります。緊急時以外は、この方法で始動させないでください。

- 1 パーキングブレーキがかかっていることを確認する（→P.201）
- 2 シフトレバーがPの位置にあることを確認する

- 3 エンジンスイッチを ACC<sup>※1</sup> にする<sup>※2</sup>
- 4 ブレーキペダルをしっかりと踏んでエンジンスイッチを約 15 秒以上押し続ける

上記の方法でエンジンが始動しても、システムの故障が考えられます。ただちにトヨタ販売店で点検を受けてください。

※<sup>1</sup>カスタマイズメニューから ACC カスタマイズの ON/OFF を切りかえることができます。(マルチメディアシステム装着車)

※<sup>2</sup>ACC カスタマイズを「OFF」に設定している場合は、エンジンスイッチを ON にしたあとにエンジンスイッチを OFF にして、5 秒以内に手順 4 を実施する

## キーをなくしたときは

キーナンバープレートに打刻されたキーナンバーと残りのキー（スマートエントリー&スタートシステム非装着車）またはメカニカルキー（スマートエントリー&スタートシステム装着車）から、トヨタ販売店でトヨタ純正品の新しいキーを作ることができます。

キーナンバープレートは車の中以外の安全な場所（財布の中など）に保管してください。

### 注意

#### ■ 電子キーを紛失したとき（スマートエントリー&スタートシステム装着車）

電子キーを紛失した状態で放置すると、盗難の危険性が極めて高くなります。車両に付属している残りの電子キーをすべてお持ちのうえ、ただちにトヨタ販売店にご相談ください。

## 電子キーが正常に働かないときは（スマートエントリー&スタートシステム装着車）

電子キーと車両間の通信がさまたげられたり（→P.149）、電子キーの電池が切れたときは、スマートエントリー&スタートシステムとワイヤレスリモコンが使用できなくなります。このような場合、次の手順でドアを開けたり、エンジンを始動したりすることができます。

### 知識

#### ■ 電子キーが正常に働かないとき

- 車両カスタマイズ機能でスマートエントリー&スタートシステムの設定を確認し、非作動になっている場合には、作動可能に設定変更してください。（→P.417）
- 電子キーが節電モードに設定されていないことを確認してください。設定されている場合は解除してください。（→P.149）

### 注意

#### ■ スマートエントリー&スタートシステムの故障などで販売店に車両を持っていくとき

車両に付属しているすべての電子キーをお持ちください。

#### ドアを施錠・解錠するには

メカニカルキー（→P.126）を使って次の操作ができます。（運転席ドアのみ）

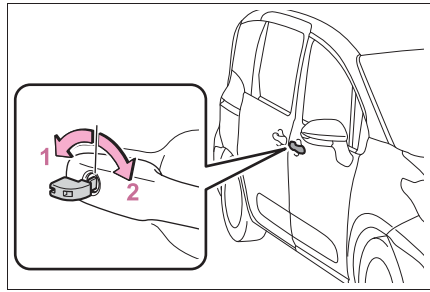

- 1 全ドア解錠
- 2 全ドア施錠

### 知識

#### ■ キー連動機能

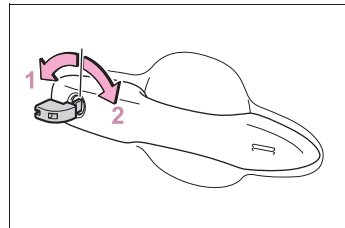

- 1 ドアガラスが開く（まわし続ける）※
- 2 ドアガラスが閉まる（まわし続ける）※

※ トヨタ販売店での設定変更が必要です。

### 警告

#### ■ メカニカルキーを使ってドアガラスを操作するとき

ドアガラスに人が挟まれるおそれがないことを確認してから操作してください。またお子さまには、メカニカルキーによる操作をさせないでください。お子さまや他の人がドアガラスに挟まれたり巻き込まれたりするおそれがあります。

## エンジンを始動するには

- 1 シフトレバーがPの状態ブレーキペダルを踏む
- 2 図のように、電子キーのスイッチを表に向けた状態で、エンジンスイッチにふれる

電子キーを認識するとブザーが鳴り、ONへ切りかわります。

車両カスタマイズ機能でスマートエントリー&スタートシステムの設定が非作動になっているときは、ACCへ切りかわります。

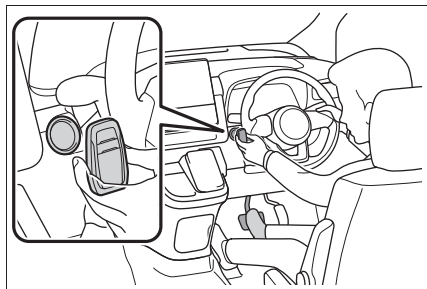

- 3 ブレーキペダルをしっかりと踏み込んで、マルチインフォメーションディスプレイに  とメッセージが表示されていることを確認する
- 4 エンジンスイッチを短く確実に押す

処置をしても作動しないときは、トヨタ販売店にご連絡ください。

## 知識

### ■エンジンの停止方法

通常のエンジンの停止方法と同様に、シフトレバーをPにし、パーキングブレーキをかけてエンジンスイッチを押します。

### ■電子キーの電池交換

ここで説明しているエンジンの始動方法は一時的な処置です。電池が切れたときは、ただちに電池の交換をおすすめします。(→P.351)

### ■エンジンスイッチのモードの切りかえ

エンジン始動方法の手順 **3** で、ブレーキペダルから足を離してエンジンスイッチを押すと、エンジンが始動せず、スイッチを押すごとにモードが切りかわります。(→P.196)



## バッテリーがあがったときは

バッテリーがあがった場合、次の手順でエンジンを始動することができます。

## エンジンを再始動するには

ブースターケーブルと 12V のバッテリー付き救援車があれば、次の手順に従って、エンジンを始動させることができます。

1 ボンネットを開ける  
(→P.338)

- 2 赤色のブースターケーブルを自車のバッテリーの+端子[A]につなぎ、もう一方の端を救援車のバッテリーの+端子[B]につなぐ。その後、黒色のブースターケーブルを救援車のバッテリーの-端子[C]につなぎ、もう一方の端を金属部[D]につなぐ。

ブースターケーブルは、指定の端子および接続箇所へ届くものを使用してください。

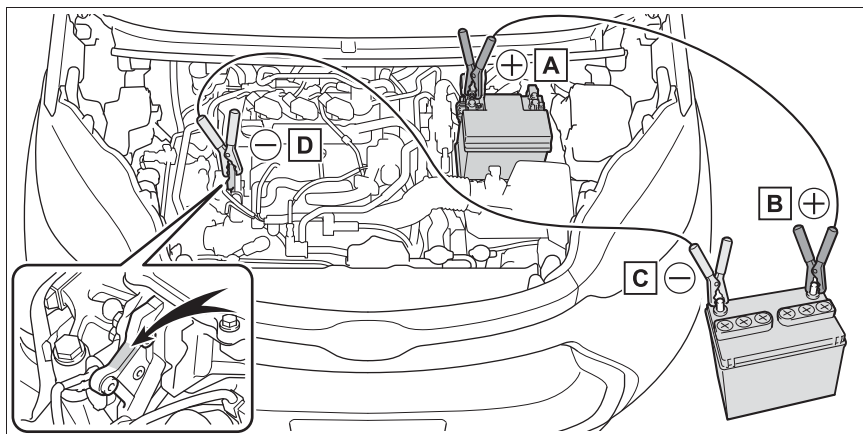

- A** バッテリーの+端子 (自車)  
**B** バッテリーの+端子 (救援車)  
**C** バッテリーの-端子 (救援車)  
**D** 図に示す金属部
- 3 救援車のエンジンをかけ、回転を少し高めにして、約 5 分間自車のバッテリーを充電する
- 4 スマートエントリー&スタートシステム装着車は、エンジンス

- イッチが OFF の状態でいずれかのドアを開閉する
- 5 救援車のエンジン回転を維持したまま、エンジンスイッチを

いったん ON にしてからエンジンを始動する

- 6** エンジンが始動したら、ブースターケーブルをつないだときと逆の順ではまず

エンジンが始動しても、早めにトヨタ販売店で点検を受けてください。

## 知識

### ■ バッテリーあがり時の始動について

この車両は、押しがけによる始動はできません。

### ■ バッテリーあがりを防ぐために

- エンジンが停止しているときは、ランプ・エアコン・オーディオ等の電源を切ってください。
- 渋滞などで長時間止まっているときは、不必要な電装品の電源を切ってください。

### ■ バッテリーがあがってしまったときは

- コンピューターに記憶されている情報が消去されます。バッテリーがあがったときはトヨタ販売店で点検を受けてください。
- 初期設定が必要な機能があります。(→P.425)

### ■ バッテリー端子をはずすときは

バッテリー端子をはずすと、コンピューターに記憶されている情報が消去されます。バッテリー端子をはずすときは、トヨタ販売店にご相談ください。

### ■ バッテリーの充電について

バッテリーの電力は、車両を使用していないあいだも、一部の電装品による消費や自然放電のために、少しずつ消費されています。そのため、車両を長時間放置すると、バッテリーがあがってエンジン

を始動できなくなるおそれがあります。(バッテリーは走行中に自動で充電されません)

### ■ バッテリーあがり時や取りはずし時など(スマートエントリー&スタートシステム装着車)

- バッテリー脱着直後はスマートエントリー&スタートシステムによるドアの解錠ができない場合があります。解錠できなかった場合は、ワイヤレスリモコン、またはメカニカルキーで解錠・施錠を実施してください。
- バッテリー脱着後、最初の始動操作ではエンジンが始動できないことがありますますが異常ではありません。再度始動操作を行ってください。
- 車両は常にエンジンスイッチの状態を記憶しています。バッテリーあがり時、バッテリー脱着後は、バッテリーをはずす前の状態に復帰します。バッテリーを脱着する際は、エンジンスイッチを OFF にしてから行ってください。バッテリーあがり前のエンジンスイッチの状態が不明の場合、バッテリー接続時は特に注意してください。

### ■ バッテリーを交換するときは

- 欧州規格バッテリーを使用してください。
- ▶ 寒冷地仕様車を除く
- 交換前と同一のケースサイズ(LN1)、20時間率容量(20HR)が同等(45Ah)以上、かつ性能基準値(CCA)が同等(295A)以上のバッテリーを使用してください。
- ▶ 寒冷地仕様車
- 交換前と同一のケースサイズ(LN2)、20時間率容量(20HR)が同等(60Ah)以上、かつ性能基準値(CCA)が同等(345A)以上のバッテリーを使用してください。

- ・ ケースサイズが異なると、バッテリーが正しく固定されません。
- ・ 適切なバッテリーをご使用いただかない場合は、バッテリーの早期劣化や最悪の場合にはエンジンの始動ができなくなるおそれがあります。
- ・ 20時間率容量が小さいと、車両を使用していない期間が短い期間であってもバッテリーがあがって、エンジンの始動ができなくなるおそれがあります。

● 詳しくはトヨタ販売店にご相談ください。

### ■ バッテリースターの取りはずし方 (バッテリーサイズ LN1)

#### 1 ボルトを取りはずす

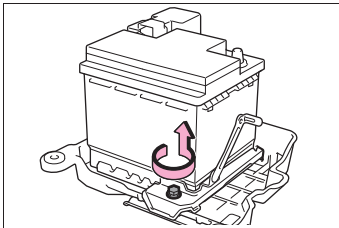

- 2 バッテリースター **A** を手前に引きながら、バッテリートレイのかん合穴からはずす

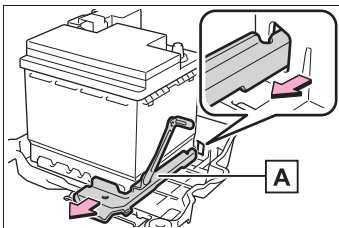

- 3 バッテリースターを手前に引き、先端を上に向けて取り出す

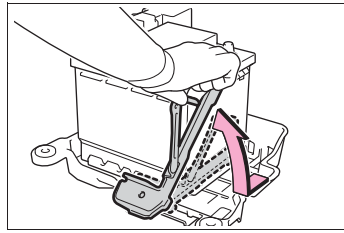

### ■ バッテリースターの取りはずし方 (バッテリーサイズ LN2)

#### 1 ボルトを取りはずす

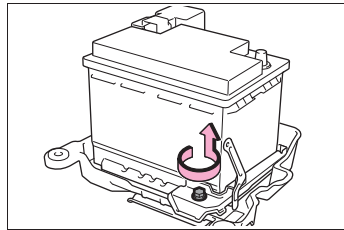

- 2 バッテリースター **A** を手前に引きながら、バッテリートレイのかん合穴からはずす

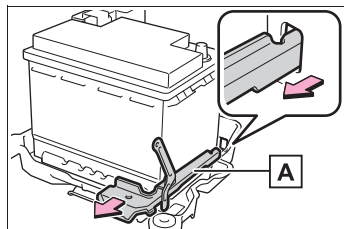

- 3 バッテリースターを手前に引き、先端を上に向けて取り出す

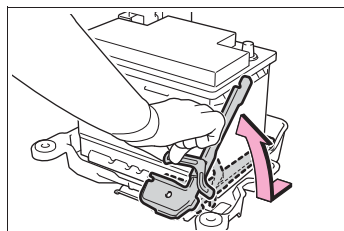

### ■ バッテリースターの取り付け方（バッテリーサイズLN1）

- 1 バッテリーをバッテリートレイに置いて、車両後方、かつ内側へ押し付ける

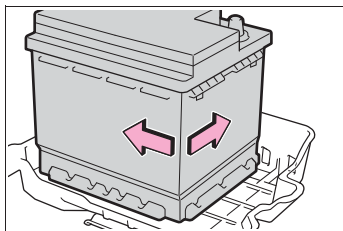

- 2 バッテリースターの先端を上に向ける

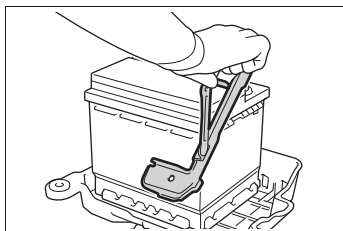

- 3 バッテリースターをバッテリートレイに接触するまで下へおろす

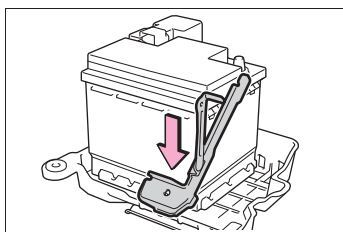

- 4 バッテリースターを手前に引き、バッテリートレイのかん合穴に挿し込む

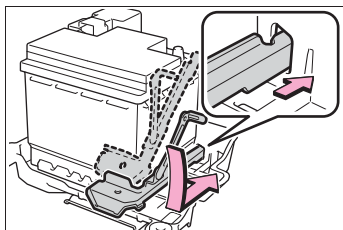

- 5 バッテリースターをボルト穴に合わせて、ボルトを締め付ける

締め付けトルク：15.4N・m  
(157kgf・cm)

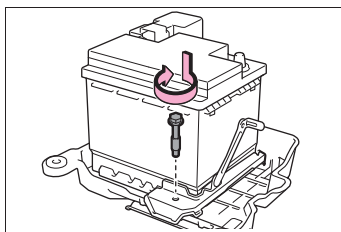

### ■ バッテリースターの取り付け方（バッテリーサイズLN2）

- 1 バッテリーをバッテリートレイに置いて、車両後方、かつ内側へ押し付ける

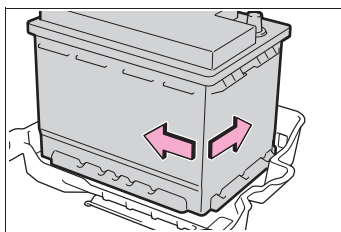

- 2 バッテリースターの先端を上に向ける

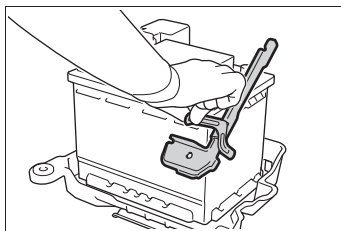

- 3 バッテリースターをバッテリートレイに接触するまで下へおろす

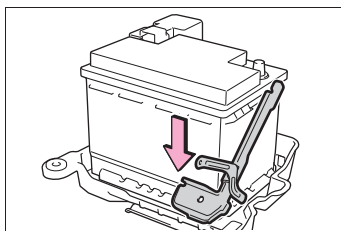

- 4 バッテリースターを手前に引き、バッテリートレイのかん合穴に挿し込む

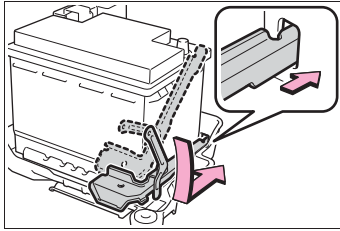

- 5 バッテリースターをボルト穴に合わせ、ボルトを締め付ける

締め付けトルク：15.4N・m  
(157kgf・cm)

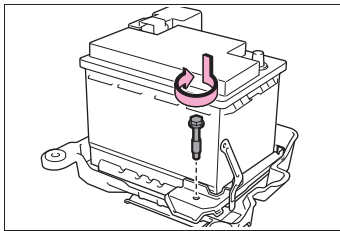

#### ■ バッテリーサイズについて

バッテリーのサイズにより、バッテリースターを挿し込む穴は異なります。

バッテリーのサイズがLN1の場合は

**A**の穴、LN2の場合は**B**の穴にバッテリースターを挿し込んでください。

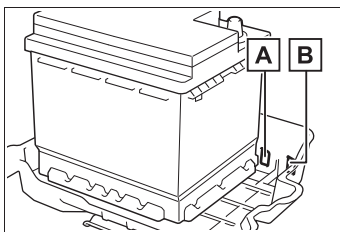

**A** バッテリーサイズLN1

**B** バッテリーサイズLN2

### ⚠ 警告

#### ■ バッテリー端子をはずすときは

必ず-端子を先にはずしてください。  
+端子を先にはずすと、+端子が周辺の金属部分にふれた場合、火花が発生し火災につながるおそれがある他、感電し重大な傷害におよぶか、最悪の場合死亡につながるおそれがあります。

#### ■ バッテリーの引火または爆発を防ぐために

バッテリーから発生する可燃性ガスに引火して爆発するおそれがあり危険ですので、火や火花が発生しないよう、次のことをお守りください。

- ブースターケーブルは正しい端子以外に接続しない
- +端子に接続したブースターケーブルの先を付近のブラケットや未塗装の金属部に接触させない
- ブースターケーブルは+側と-側の端子を絶対に接触させない
- バッテリー付近では、喫煙したりマッチやライターなどで火を起こさない

#### ■ バッテリーの取り扱いについて

バッテリー内には有毒で腐食性のある酸性の電解液が入っており、また関連部品には鉛または鉛の混合物を含んでいるので、取り扱いに関し、次のことを必ずお守りください。

- バッテリーを取り扱うときは保護メガネを着用し、バッテリー液が皮膚・衣服・車体に付着しないようにする
- 必要以上、顔や頭などをバッテリーに近付けない

**警告**

- 誤ってバッテリー液が体に付着したり目に入ったりした場合、ただちに大量の水で洗い、すぐに医師の診察を受ける  
また、医師の診察を受けるまで、水を含ませたスポンジや布を患部にあてておく
- 誤ってバッテリー液を飲み込んだ場合、多量の水を飲んで、すぐに医師の診察を受ける
- バッテリーの支柱・ターミナル・その他の関連部品の取り扱い後は手を洗う
- お子さまをバッテリーに近付けない

**■ バッテリーの一端子について**

ボデーに接続されたバッテリーの一端子をはずさないでください。誤ってはずすと+端子と接触し、重大な傷害におよぶか、最悪の場合死亡につながるおそれがあります。

**注意****■ ブースターケーブルの取り扱いについて**

ブースターケーブルを接続したり、取りはずすときは、冷却ファンやベルトに巻き込まれないように十分注意してください。

**■ ブースターケーブルを接続するとき**

指定の端子および接続箇所以外にブースターケーブルを接続しないでください。電子機器に悪影響をおよぼしたり、破損につながったりするおそれがあります。

**オーバーヒートしたときは**

次のような場合は、オーバーヒートの可能性があります。

- 水温計（→P.98, 102）の針がレッドゾーンに入ったり、エンジンの出力が低下する（スピードが出ないなど）
- マルチインフォメーションディスプレイに“エンジン冷却水高温 安全な場所に停車して取扱書を確認してください”が表示される
- エンジンルームから蒸気が出る

**対処するには**

- 1 安全な場所に停車し、エアコンをOFFにしてから、エンジンを停止する
- 2 蒸気が出ている場合：  
蒸気が出なくなったことを確認してから、注意してボンネットを開ける  
蒸気が出ていない場合：  
注意してボンネットを開ける
- 3 エンジンが十分に冷えてから、ラジエーターコア部（放熱部）

やホースなどからの冷却水もれを点検する

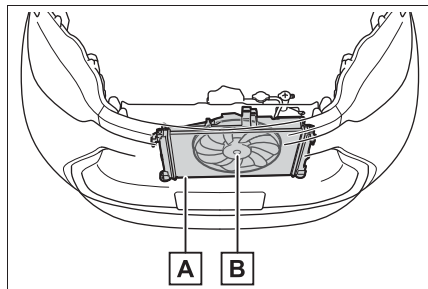

**A** ラジエーター

**B** ファン

多量の冷却水もれがある場合は、ただちにトヨタ販売店に連絡してください。

**4** 冷却水の量がリザーバータンクの“F”（上限）と“L”（下限）のあいだにあるかを点検する

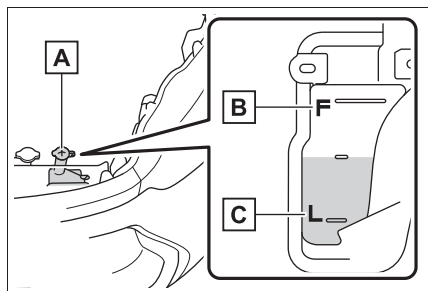

**A** リザーバータンク

**B** “F”（上限）

**C** “L”（下限）

**5** 冷却水が不足している場合は、冷却水を補給する

冷却水がない場合は、応急措置として水

を補給してください。

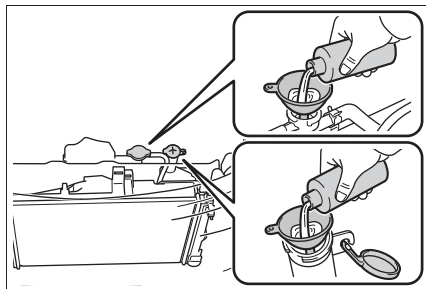

**6** エンジンを始動し、エアコンを作動させてラジエーター冷却用のファンが作動しているか、およびラジエーターコアやホースなどから冷却水もれがないことを再度確認する

エンジンが冷えた状態での始動直後は、エアコンを ON にすることでファンが作動します。ファンの音や風で確認してください。わかりにくいときは、エアコンの ON・OFF をくり返してください。（ただし、氷点下となる寒冷時はファンが作動しないことがあります）

**7** ファンが作動していない場合：  
すぐにエンジンを停止し、トヨタ販売店に連絡する  
ファンが作動している場合：  
最寄りのトヨタ販売店で点検を受ける

### ⚠ 警告

#### ■ エンジンルームを点検しているとき

次のことを必ずお守りください。  
お守りいただかないと、やけどなどの重大な傷害を受けるおそれがあります。

● エンジンルームから蒸気が出ている場合は、蒸気が出なくなるまでボンネットを開けないでください。エンジンルーム内が高温になっています。

### 警告

- 手や着衣（特にネクタイ・スカーフ・マフラーなど）をファンやベルトから離してください。手や着衣が巻き込まれ、重大な傷害を受けるおそれがあります。
- エンジンおよびラジエーターが熱い場合は、冷却水リザーバータンクのキャップを開けないでください。高温の蒸気や冷却水が圧力によって噴き出すおそれがあります。

### 注意

#### ■ 冷却水を入れるとき

エンジンが十分に冷えてからゆっくり入れてください。

エンジンが熱いときに急に冷たい冷却水を入れると、エンジンが損傷するおそれがあります。

#### ■ 冷却システムの故障を防ぐために

次のことをお守りください。

- 異物（砂やほこりなど）を冷却水に混入させない
- 冷却水用添加剤を使用しない

### スタックしたときは

ぬかるみや砂地・雪道などでタイヤが空転したり埋まり込んで動けなくなったときは次の方法を試みてください。

### 脱出するには

- 1 パーキングブレーキをかけシフトレバーをPにして、エンジンを停止する
- 2 前輪周辺の土や雪などを取り除く
- 3 前輪の下に木や石などをあてがう
- 4 エンジンを再始動する
- 5 シフトレバーをDまたはRに入れ、パーキングブレーキを解除して注意しながらアクセルペダルを踏む

### 知識

#### ■ 脱出しにくいとき

 を押して TRC を OFF にしてください。

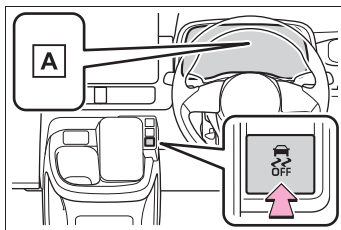

**A** “TRC OFF しました”

マルチインフォメーションディスプレイ



に“TRC OFFしました”と表示されます。

### 警告

#### ■ 脱出するとき

前進と後退をくり返してスタックから脱出する場合、他の車・ものまたは人との衝突を避けるため周囲に何も無いことを確認してください。

スタックから脱出するとき、車が前方または後方に飛び出すおそれがありますので、特に注意してください。

#### ■ シフトレバーを操作するとき

アクセルペダルを踏み込んだまま操作しないように気を付けてください。車が急発進し、思わぬ事故につながるおそれがあり危険です。

### 注意

#### ■ トランスミッションやその他の部品への損傷を避けるために

- 前輪が空転するのを避け、必要以上にアクセルペダルを踏まないでください。
- 上記の方法で脱出できなかった場合、けん引による救援が必要です。

## 助手席ターンチルトシート ★が車外に出た状態で回転 できないときは

★：グレード、オプションなどにより、装備の有無があります。

万一、助手席ターンチルトシートが回転できなくなったときは、助手席ドアを閉めることができません。

その場合は、トヨタ販売店または専門業者に、「助手席ターンチルトシートを回転できるようにするには」(→P.408)の操作をご依頼ください。

### 使用工具について

助手席ターンチルトシートを車内にもどすときは、ホイールナットレンチ※や金属の固い棒などを使用してください。

※ トヨタ販売店で購入することができません。詳しくは販売店におたずねください。

### 助手席ターンチルトシートを回転させる前に

次のことを確認してください。

- ドアが全開になっている
- ターンチルトシート・リヤシートに乗員がいない
- グローブボックスのフタが閉まっている
- サンバイザーが格納されている

- 助手席ターンチルトシートの下および周辺に荷物などが置かれていない

### 助手席ターンチルトシートを回転できるようにするには

- 1 シートを支えながらホイールナットレンチ<sup>※</sup>や金属の固い棒などを使用して助手席ターンチルトシート下の回転用ロック

**A**を解除する

シートが回転し始めたらホイールナットレンチ<sup>※</sup>や金属の固い棒などを引き抜きます。

※ トヨタ販売店で購入することができます。詳しくは販売店におたずねください。

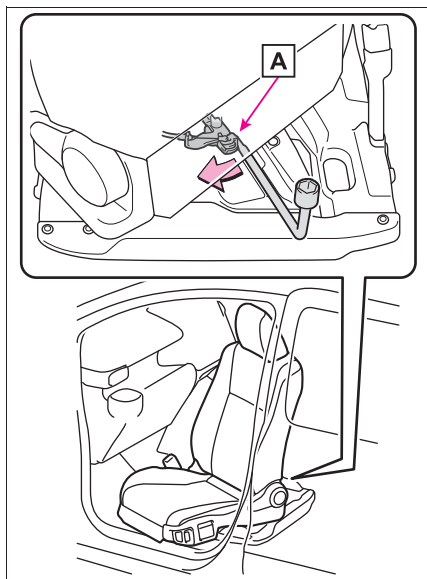

- 2 シートを支えながら中間ロック位置までシートを回転させる

- 3 再度、シートを支えながらホイールナットレンチ<sup>※</sup>や金属の固い棒などを使用して助手席ターンチルトシート下の回転用ロックを解除する

シートが回転し始めたらホイールナットレンチ<sup>※</sup>や金属の固い棒などを引き抜きます。

※ トヨタ販売店で購入することができません。詳しくは販売店におたずねください。

- 4 シートを支えながらシートを回転させる

### 警告

#### ■安全にお使いいただくために

次のことを必ずお守りください。お守りいただかないと、重大な傷害におよぶか、最悪の場合死亡につながるおそれがあります。

- 修理が完了するまでは助手席ターンチルトシートに座らないでください。
- 助手席ターンチルトシート格納スペースに手や足を入れないでください。シート可動部などで手や足などを挟むおそれがあります。

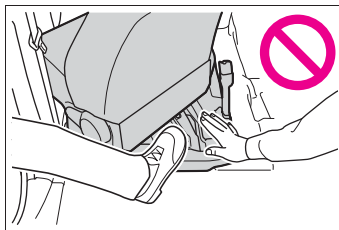

## 8-1. 仕様一覧

メンテナンスデータ（指定燃料・オイル量など）..... **410**

## 8-2. カスタマイズ機能

ユーザーカスタマイズ機能..... **415**

## 8-3. 初期設定

初期設定が必要な項目..... **425**

## メンテナンスデータ（指定燃料・オイル量など）

使用するオイルや液類の品質により、お車の寿命は著しく左右されます。

トヨタ車には、最も適したトヨタ純正オイル・液類（以下、「指定銘柄」といいます）のご使用をおすすめします。

指定銘柄以外を使用される場合は、指定銘柄に相当する品質のものをご使用ください。

### 燃料

指定燃料	容量 [L]（参考値）
<ul style="list-style-type: none"> <li>・ 無鉛レギュラーガソリン</li> <li>・ バイオ混合ガソリン（レギュラー）※</li> </ul>	40

※ エタノールの混合率 10%以下、または ETBE の混合率 22%以下のガソリン（酸素含有率 3.7%以下）を使用することができます。

### エンジンオイル

指定銘柄	容量 [L]（参考値※）	
	オイルのみ交換	オイルとオイルフィルター交換
推奨： トヨタ純正モーターオイル SP 0W-16 — API SP/RC, ILSAC GF-6B SAE 0W-16 適合： トヨタ純正モーターオイル SP 0W-20 — API SP/RC, ILSAC GF-6A, SAE 0W-20 トヨタ純正モーターオイル SP 5W-30 — API SP/RC, ILSAC GF-6A, SAE 5W-30	3.2	3.4

※ エンジンオイルの容量は交換する際の目安です。オイル量の確認は、エンジンの暖機後に停止し、5分以上経過してからレベルゲージで行ってください。

## ■ エンジンオイル推奨粘度

下記図に基づき、外気温に適した粘度のものをご使用ください。

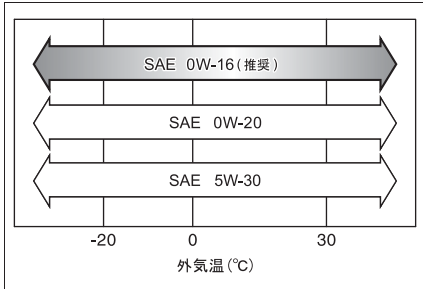

オイル粘度について（例として 0W-16 で説明します）：

- ・ 0W-16 の 0W は、低温時のエンジン始動特性を示しています。W の前の数値が小さいほど冬場や寒冷時のエンジン始動が容易になります。
- ・ 0W-16 の 16 は、高温時の粘度特性を示しています。粘度の高い（数値が大きい）オイルは、高速または重負荷走行に適しています。

## ■ 指定エンジンオイル

API 規格 SP/RC、SN PLUS/RC、SN/RC か、ILSAC 規格に合致したオイルをご使用ください。

0W-16 は、新車時に工場充填されている推奨オイルであり、優れた省燃費性能を発揮できます。

0W-16 が入手困難な場合は、0W-20、5W-30 もご使用いただけます。

なお、ILSAC 規格合格油の缶には ILSAC CERTIFICATION（イルサクサーティフィケーション）マークが付いています。

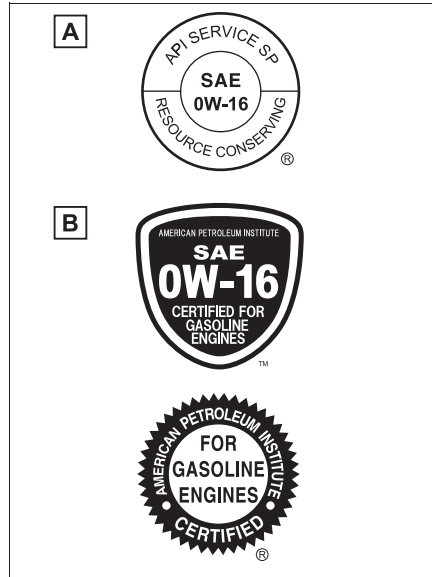

**A** API マーク

**B** ILSAC CERTIFICATION マーク

## ラジエーター

指定銘柄	容量 [L] (参考値)
トヨタ純正スーパーロングライフクーラント 凍結保証温度 濃度 30% - 12℃ 濃度 50% - 35℃	5.2

## トランスミッション

指定銘柄	容量 [L] (参考値※)
トヨタ純正 CVT フルード FE	8.4

※ 交換が必要な際はトヨタ販売店にご相談ください。

 注意

■ CVT フルードについて

指定銘柄以外のフルードを使用すると、振動・異音の発生や、故障などの原因になるおそれがあります。

## ブレーキ

## ■ ブレーキフルード

指定銘柄
トヨタ純正ブレーキフルード 2500H-A

## ■ ブレーキペダル

項目	基準値 [mm]
遊び	1 ~ 6
踏み込んだときの床板とのすき間※	85

※ エンジン回転時に、300N (30.6kgf) の踏力をかけたときの床板とのすき間の最小値

## ■ パーキングブレーキ

項目	基準値 (回数)
踏みしろ 操作力 300N (30.6kgf) のときのノッチ※数	6 ~ 9

※ ノッチとは、パーキングブレーキをかけるときの節度（“カチッ” という音）のことです。

## ウォッシャータンク

容量 [L] (参考値)
1.8 <sup>※1</sup>
2.3 <sup>※2</sup>

※<sup>1</sup> 寒冷地仕様車を除く

※<sup>2</sup> 寒冷地仕様車

## タイヤ・ホイール

### ■ サイズ・空気圧

タイヤサイズ	ホイールサイズ	タイヤが冷えているときの 空気圧 kPa (kg/cm <sup>2</sup> )	
		前輪	後輪
185/60R15 84H <sup>※</sup>	15 × 5 1/2J	240 (2.4)	240 (2.4)
185/65R15 88S			

※ 車いす仕様車 (スローブタイプ)

### ■ ホイールナット締め付けトルク

トルク [N · m (kgf · cm)]
103N · m (1050kgf · cm)

## 電球（バルブ）※

	電球	W（ワット）数
車外	車幅灯（バルブタイプ）	5W
	フロント方向指示灯／非常点滅灯（バルブタイプ）	21W
	リヤ方向指示灯／非常点滅灯	21W
	後退灯	16W
車内	リヤインテリアランプ	8W
	ラゲージルームランプ	5W

※ 表に記載のないランプはLEDを採用しています。

## 車両仕様

名称	型式	エンジン	駆動方式
シエンタ	MXPC10G	M15A-FKS (1.5 L ガソリン)	FF（前輪駆動）
	MXPC12G※		

※ 車いす仕様車（スロープタイプ）



## ユーザーカスタマイズ機能

お車に装備されている各種の機能は、ご希望に合わせてトヨタ販売店で作動内容を変更することができます。また、マルチメディア画面・マルチインフォメーションディスプレイの操作により設定を変更することができます機能もあります。





機能によっては、他の機能と連動して設定がかわるものもあります。詳しくはトヨタ販売店へお問い合わせください。





### 設定を変更するには

#### ■ マルチメディア画面で設定するには

- 1 メインメニューの  をタッチし、“車両カスタマイズ”を選択する
- 2 一覧表示された中から設定を変更する項目を選択する
- 3 機能の作動内容を選択する

#### ■ マルチインフォメーションディスプレイで設定するには

- 1 メーター操作スイッチの  /  (4.2 インチディスプレイ) または  /  (7 インチディスプレイ) を押して  を選択する

- 2 メーター操作スイッチの  /  (4.2 インチディスプレイ) または  /  (7 インチディスプレイ) を押して変更する項目を選択する
- 3 ON / OFF を切りかえる機能では、メーター操作スイッチの OK を押してご希望の設定に切りかえる
- 4 詳細設定が可能な機能では、OK を押し続けて設定画面を表示する

詳細設定の方法は、各画面ごとに異なります。画面に表示されているアドバイス文を参考に設定を行ってください。

前の画面にもどったり、設定を終了する場合は、 スイッチを押します。

### 知識

#### ■ カスタマイズ設定を行うとき

安全な場所に停車し、パーキングブレーキをかけ、シフトレバーをPにしてください。また、バッテリーあがりを防ぐため、エンジンがかかっている状態で操作を行ってください。

**警告****■ カスタマイズ設定を行うとき**

エンジンを始動した状態で操作を行うため、車庫内など囲まれた場所では、十分に換気をしてください。換気をしないと、排気ガスが充満し、排気ガスに含まれる一酸化炭素（CO）により、重大な健康障害におよぶか、最悪の場合死亡につながるおそれがあります。

**注意****■ カスタマイズ設定を行うとき**

バッテリーあがりを起こす可能性がありますので、確実にエンジンがかかっている状態で実施してください。

**車両カスタマイズ設定一覧**

機能によっては、他の機能と連動して設定がかわるものもあります。詳しくはトヨタ販売店へお問い合わせください。

**A** マルチメディア画面の画面操作で設定変更可能

**B** マルチインフォメーションディスプレイで設定変更可能

**C** トヨタ販売店で設定変更可能

**■ メーター・マルチインフォメーションディスプレイ（→P.98, 102, 108, 114）**

機能の内容 <sup>※1</sup>	初期設定	変更後	<b>A</b>	<b>B</b>	<b>C</b>
言語	日本語	英語	—	○	—
単位	km/L	L/100km	—	○	—
メーターデザイン <sup>※2</sup>	Casual	Smart	—	○	—
メータータイプ <sup>※2</sup>	タコメーター	スピードメーター	—	○	—
		シンプルメーター	—	○	—
エコドライブインジケータランプ	あり（自動点灯）	なし	—	○	—
燃費グラフ	リセット後平均燃費	始動後平均燃費	—	○	—
		給油後平均燃費	—	○	—
オーディオシステム連携表示 <sup>★</sup>	あり	なし	—	○	—
ドライブインフォタイプ	始動後	リセット間	—	○	—
ドライブインフォ項目（1行目）	走行距離	平均車速	—	○	—
		走行時間	—	○	—

機能の内容※ <sup>1</sup>	初期設定	変更後	A	B	C
ドライブインフォ項目（2行目）	走行時間	平均車速	—	○	—
		走行距離	—	○	—
割込表示	あり	なし	—	○	—

※<sup>1</sup>機能についての詳しい説明は P.112, 117 を参照してください。

※<sup>2</sup>7 インチマルチインフォメーションディスプレイ装着車のみ

★：グレード、オプションなどにより、装備の有無があります。

### ■ スマートエントリー&スタートシステム★（→P.147）、ワイヤレスドアロック共通（→P.124）

機能の内容	初期設定	変更後	A	B	C
作動の合図（非常点滅灯）	あり	なし	○	—	○
作動の合図（ブザー音量調整）	レベル5	OFF	○	—	○
		レベル1～7	—	—	—
解錠後、ドアを開けなかったときの自動施錠までの時間	30秒	60秒	—	—	○
		120秒	—	—	○

★：グレード、オプションなどにより、装備の有無があります。

### ■ スマートエントリー&スタートシステム★（→P.147）

機能の内容	初期設定	変更後	A	B	C
スマートエントリー&スタートシステム	あり	なし	○	—	○
連続ロック操作の有効回数	2回	無制限	—	—	○
降車オートロック機能	なし	あり	—	—	○
パワースライドドア閉作動中の降車オートロック機能	なし	あり	—	—	○

★：グレード、オプションなどにより、装備の有無があります。

### ■ ワイヤレスドアロック（→P.124）

機能の内容	初期設定	変更後	A	B	C
ワイヤレス機能（スマートエントリー&スタートシステム非装着車）	あり	なし	—	—	○

## ■ ドアミラー (→P.176)

機能の内容	初期設定	変更後	A	B	C
オート電動格納作動	ドアの施錠・ 解錠と連動	なし	—	—	○
		エンジンスイッチ と連動			

## ■ パワーウィンドウ (→P.179)

機能の内容	初期設定	変更後	A	B	C
キー連動開閉機能	なし	あり	—	—	○
ワイヤレスリモコン連動開閉機能	なし	あり	—	—	○
ワイヤレスリモコン連動開閉作動 の合図 (ブザー)	あり	なし	—	—	○
窓開警告制御	あり	なし	—	—	○

## ■ エンジンスイッチ★ (→P.193)

機能の内容	カスタマイズ設定	A	B	C
ACC カスタマイズ ACC の ON/OFF を切りかえる	ON/OFF	○	—	○

★ : グレード、オプションなどにより、装備の有無があります。

## ■ ランプ (→P.203)

機能の内容	初期設定	変更後	A	B	C
ランプ消し忘れ防止ブザー	あり	なし	—	—	○

## ■ アダプティブハイビームシステム★ (→P.207)

機能の内容	カスタマイズ設定	A	B	C
アダプティブハイビームシステム	あり/なし	—	—	○
車速に応じた、ハイビームの明る さと照らす範囲の調整	15 km/h / 30 km/h / 40 km/h	—	—	○
カーブを走行しているとき、進行 方向側のハイビームを明るく照ら す	あり/なし	—	—	○

機能の内容	カスタマイズ設定	A	B	C
先行車との距離に応じた、ロービームの照らす範囲の調整	あり/なし	—	—	○
市街地用の配光制御	あり/なし	—	—	○

★：グレード、オプションなどにより、装備の有無があります。

### ■ ランプ自動点灯・消灯システム (→P.203)

機能の内容	初期設定	変更後	A	B	C
ライトセンサーの感度調整	より暗い	より明るい	○	—	○
		明るい			
		標準			
		暗い			
ランプ消し忘れ防止機能	エンジンスイッチと連動	運転席ドアと連動	—	—	○

### ■ ヘッドランプ一時点灯機能 (→P.205)

機能の内容	初期設定	変更後	A	B	C
ヘッドライトが自動的にオフになるまでの経過時間	30 秒	60 秒	—	—	○
		90 秒			
		120 秒			

### ■ リヤワイパー (→P.215)

機能の内容	初期設定	変更後	A	B	C
バックドア開連動リヤワイパー停止機能	する	しない	—	—	○
ウォッシャー液を噴射したときのリヤワイパー作動	する	しない	—	—	○
リバーズ連動機能	1 回のみ作動	OFF	—	—	○
		連続作動			

### ■ PCS (プリクラッシュセーフティ) (→P.227)

機能の内容	カスタマイズ設定	A	B	C
プリクラッシュセーフティ	ON/OFF	—	○	—
警報タイミング	遅い/標準/早い	—	○	—

### ■ LDA (レーンディパーチャーアラート) (→P.241)

機能の内容	カスタマイズ設定	A	B	C
レーンディパーチャーアラート	ON/OFF	—	○	—
警報タイミング	標準/早い	—	○	—
警報手段	振動/ブザー	—	○	—
低車速支援	ON/OFF	—	○	—

### ■ PDA (プロアクティブドライビングアシスト) (→P.246)

機能の内容	カスタマイズ設定	A	B	C
プロアクティブドライビングアシスト	ON/OFF	—	○	—
支援感度	遅い/標準/早い	—	○	—
減速アシスト (DA)	ON/OFF	—	○	—
障害物先読みアシスト (OAA)	ON/OFF	—	○	—

### ■ RSA (ロードサインアシスト) (→P.252)

機能の内容	カスタマイズ設定	A	B	C
ロードサインアシスト	ON/OFF	—	○	—
速度標識超過告知方法	無/表示/表示と警報	—	○	—
その他の告知	無/表示/表示と警報	—	○	—
速度超過告知車速	10 km/h / 5 km/h / 2 km/h	—	○	—

### ■ 休憩提案 (→P.242)

機能の内容	カスタマイズ設定	A	B	C
休憩提案	ON/OFF	—	○	—

### ■ レーダークルーズコントロール (→P.255)

機能の内容	カスタマイズ設定	A	B	C
加速度設定	強／中／弱	—	○	—
速度設定 (短押し)	1 km/h / 5 km/h / 10 km/h	—	○	—
速度設定 (長押し)	1 km/h / 5 km/h / 10 km/h	—	○	—
ガイド文言表示	ON/OFF	—	○	—
カーブ速度抑制	強／中／弱／OFF	—	○	—

### ■ 発進遅れ告知機能 (→P.251)

機能の内容	カスタマイズ設定	A	B	C
先行車	ON/OFF	—	○	—
信号	ON/OFF	—	○	—
告知タイミング	遅い／標準／早い	—	○	—

### ■ PKSB (パーキングサポートブレーキ) (→P.280)

機能の内容	初期設定	変更後	A	B	C
PKSB (パーキングサポートブレーキ) 機能	ON	OFF	—	○	—

### ■ BSM (ブラインドスポットモニター) ★ (→P.264)

機能の内容	初期設定	変更後	A	B	C
ブラインドスポットモニター機能	ON	OFF	—	○	—
ドアミラーインジケータの明るさ	明るい	暗い	—	○	—
接近車両を知らせるタイミング (感度)	標準	早い	—	○	—
		遅い			

★：グレード、オプションなどにより、装備の有無があります。

### ■ RCTA (リヤクロストラフィックアラート) ★ (→P.275)

機能の内容	初期設定	変更後	A	B	C
RCTA (リヤクロストラフィックアラート) 機能	ON	OFF	—	○	—
RCTA (リヤクロストラフィックアラート) 作動時のブザー音量 ※	音量 2	音量 1	—	○	—
		音量 3	—	○	—

※ クリアランスソナーのブザー音量と連動しています。

★ : グレード、オプションなどにより、装備の有無があります。

### ■ クリアランスソナー (→P.268)

機能の内容	初期設定	変更後	A	B	C
クリアランスソナー機能	ON	OFF	—	○	—
センサーの検知距離	遠い	近い	—	—	○
ブザー音量 ※	レベル 2	レベル 1	—	○	—
		レベル 3	—	○	—

※ RCTA (リヤクロストラフィックアラート) のブザー音量と連動しています。

### ■ ドライブスタートコントロール (→P.189)

機能の内容	初期設定	変更後	A	B	C
後退速度の抑制制御	あり	なし ※	—	○	—

※ 「なし」に変更しても、エンジンスイッチを ON にするたびに「あり」に戻ります。

### ■ リヤシートリマインダー (→P.129)

機能の内容	初期設定	変更後	A	B	C
後席置忘れ防止の表示	あり	なし	—	○	—

### ■ 制動灯 (→P.96)

機能の内容	初期設定	変更後	A	B	C
メーター内の制動灯表示灯の点灯	ON	OFF	—	—	○



### ■ パワースライドドア (→P.131)

機能の内容	初期設定	変更後	A	B	C
車室内のパワースライドドアスイッチ操作	長押し	短押し	—	—	○
スライドドアハンドルスイッチの反応時間	0.3 秒	OFF	—	—	○
		0.5 秒			
		0.8 秒			
電子キーのパワースライドドアスイッチ操作	スライドドア施錠時：なし スライドドア解錠時：長押し	なし	—	—	○
		スライドドア施錠時：なし スライドドア解錠時：単押し			
		スライドドア施錠時・解錠時共に長押し			

### ■ ハンズフリーパワースライドドア★ (→P.135)

機能の内容	カスタマイズ設定	A	B	C
左側ハンズフリーパワースライドドア機能	ON/OFF	—	○	—
右側ハンズフリーパワースライドドア機能	ON/OFF	—	○	—
左側キックセンサー感度調整	+0/+1/+2	—	—	○
右側キックセンサー感度調整	+0/+1/+2	—	—	○

★：グレード、オプションなどにより、装備の有無があります。

### ■ オートエアコン★ (→P.308)

機能の内容	初期設定	変更後	A	B	C
AUTO スイッチが ON のとき、連動して外気導入と内気循環を自動的に切りかえる	する	しない	○	—	○

★：グレード、オプションなどにより、装備の有無があります。

## ■ イルミネーション (→P.317)

機能の内容	初期設定	変更後	A	B	C
ドアの開閉後に点灯している室内灯が自動で消灯するまでの時間 (室内照明消灯時間調節)	15 秒	OFF	○	—	○
		7.5 秒			
		30 秒			
エンジンスイッチ OFF 後の室内灯自動点灯機能	あり	なし	—	—	○
ドアを解錠したときの室内灯自動点灯	あり	なし	—	—	○
電子キー★を携帯して車両に近づいたときの室内灯自動点灯	あり	なし	—	—	○

★：グレード、オプションなどにより、装備の有無があります。

### 知識

#### ■ 車両カスタマイズについて

解錠後、ドアを開けなかったときの自動施錠が作動したときの合図は、“作動の合図（非常点滅灯）”・“作動の合図音量（ブザー音量調整）”の設定に依存します。

#### ■ 車両カスタマイズ画面について

次の状態になるとマルチインフォメーションディスプレイの車両カスタマイズ画面は自動的に終了します。

- 車両カスタマイズ画面表示後に警告メッセージが表示された
- エンジンスイッチが OFF になった
- 車両カスタマイズ画面表示中に走行し始めた

## 初期設定が必要な項目

次の項目はバッテリーを再接続したり、メンテナンスを行ったあとなどに、システムを正しく作動させるために初期設定が必要です。

### 設定が必要な項目

項目	初期設定が必要なとき	参照先
パワーウィンドウ	・ 正常に働かないとき	P.179
パワースライドドア	・ バッテリーの充電・交換後の再接続時 ・ ヒューズ交換時	P.138



## さくいん

こんなときは（症状別さくいん） .....	428
車から音が鳴ったときは（音さくいん） .....	431
アルファベット順さくいん.....	433
五十音順さくいん.....	434

## こんなときは（症状別さくいん）

お困りの際は、トヨタ販売店にご連絡いただく前にまず次のことを確認してください。

### 施錠／解錠／ドアの開閉ができない



#### キーをなくした

- キーまたはメカニカルキーをなくした場合、トヨタ販売店でトヨタ純正の新しいキーまたはメカニカルキーを作ることができます。（→P.396）
- スマートエントリー&スタートシステム装着車：電子キーをなくすと盗難の危険性が極めて高くなるため、ただちにトヨタ販売店にご相談ください。（→P.396）



#### 施錠・解錠できない

- キーの電池が消耗、または電池が切れていませんか？（→P.351）
- スマートエントリー&スタートシステム装着車：エンジンスイッチが ON になっていませんか？  
施錠するときは、エンジンスイッチを OFF にしてください。（→P.196）
- スマートエントリー&スタートシステム装着車：電子キーを車

内に置き忘れていませんか？  
施錠するときは、電子キーを携帯していることを確認してください。

- 電波状況により、機能が正常に働いていない可能性があります。（→P.149）



#### スライドドアが開かない

- チャイルドプロテクターがかかっていませんか？  
チャイルドプロテクターがかかっていると車内からは開きません。いったん車外から開けて、チャイルドプロテクターを解除してください。（→P.143）



#### スライドドアが全開にならない

- 給油扉が開いていませんか？  
給油扉が開いていると、スライドドアは途中までしか開きません（中間ストッパー位置で停止します）。給油扉を閉じ、いったんスライドドアを全閉にしてから、再度スライドドアを開けてください。

### 故障かな？と思ったら



#### エンジンがかからない（スマートエントリー&スタートシステム非装着車）

- シフトレバーは P になっていませんか？（→P.197）

- ステアリングロックされていませんか？（→P.192）
- バッテリーがあがっていませんか？（→P.399）



**エンジンがかからない(スマートエントリー&スタートシステム装着車)**

- ブレーキペダルをしっかりと踏みながらエンジンスイッチを押していますか？（→P.193）
- シフトレバーはPになっていますか？（→P.197）
- キーが車内の検知される場所にありますか？（→P.148）
- キーの電池が消耗、または電池が切れていませんか？  
このときは、一時的な方法でエンジンをかけることができます。（→P.398）
- バッテリーがあがっていませんか？（→P.399）



**ブレーキペダルを踏んでもシフトレバーがPから動かない**

- エンジンスイッチはONになっていますか？  
エンジンスイッチがONでブレーキを踏んでも解除できないとき（→P.199）



**エンジンを停止したあとにハンドルがまわせなくなった(スマートエントリー&スタートシステム非装着車)**

- 盗難防止のため、キーをエンジンスイッチから抜くとロックさ

れます。（→P.192）



**パワーウィンドウスイッチを操作してもドアガラスが開閉しない**

- ウィンドウロックスイッチが押されていませんか？  
ウィンドウロックスイッチが押されていると、助手席のパワーウィンドウは操作できなくなります。（→P.181）



**エンジンスイッチが自動的にOFFになった(スマートエントリー&スタートシステム装着車)**

- 一定時間 ACC または ON（エンジンがかかっていない状態）にしておく、自動電源 OFF 機能が作動します。（→P.196）



**警告音・アラーム・ホーンが鳴りだした**

- 警告音が鳴りだしたときは、「車から音が鳴ったときは（音さくいん）」（→P.431）をご確認ください。



**警告灯や警告メッセージが表示されたとき**

- 警告灯や警告メッセージが表示されたときは、P.373、379 をご確認ください。

**トラブルが発生した****タイヤがパンクした**

- 車を安全な場所に止め、タイヤパンク応急修理キットでパンクしたタイヤを応急修理してください。（→P.384）

**立ち往生した**

- むかるみ・砂地・雪道などで動けなくなったときの脱出方法を試してください。（→P.406）



## 車から音が鳴ったときは（音さくいん）

次の状況のとき、車の状態や誤操作などをお知らせするために警告音が鳴ります。

### 車に乗るとき／降りるとき

状況	原因	詳細
ドアを開閉したとき	シフトポジションがP以外になっている	P.379
	窓が開いている（エンジン停止中のみ）	P.180
エンジンを停止したとき	電子キー★の電池残量が少なくなっている	P.122
	エンジンスイッチにキーが挿してある★	P.193
施錠しようとしたとき（施錠できないとき）	いずれかのドアが確実に閉まっていない	P.148
	電子キー★を車内に置き忘れている	P.149

★：グレード、オプションなどにより、装備の有無があります。

### 走行しているとき

状況	原因	詳細
走り出したとき	いずれかのドア・バックドア・ボンネットが確実に閉まっていない	P.131
	パーキングブレーキが解除されていない	P.201
	運転席・助手席・リヤ席のシートベルトを着用していない※	P.375
シフトダウンしたとき	シフトダウン制限をこえて操作した	P.200
ブレーキペダルを踏んだとき（きしみやひっかき音）	ブレーキパッドが摩耗しているおそれがある	P.187
前方の障害物と衝突しそうになったとき	PCS（プリクラッシュセーフティ）が作動した	P.227
車線から逸脱しそうになったとき	LTA（レーントレーシングアシスト）を使用している	P.236
	LDA（レーンディパーチャーアラート）を使用している	P.241

状況	原因	詳細
前の車が発進または信号が青に替わっても停車し続けたとき	発進遅れ告知機能が作動した	P.251
制限速度より一定の速度を超過したとき	RSA（ロードサインアシスト）が作動した	P.252
はみ出し通行禁止の道路で追い越しをかけたとき		
先行車に接近したとき	レーダークルーズコントロールを使用している	P.255
障害物との距離が近付いたとき	クリアランスソナーが作動した	P.268
後退時に左右からの車を検知したとき	RCTA（リヤクロストラフィックアラート）★が作動した	P.275

※ 助手席に荷物を置いている場合にもブザーが鳴ることがあります。

★：グレード、オプションなどにより、装備の有無があります。

# アルファベット順さくいん

## A/C

(エアコン).....304, 308

## ABS

(アンチロックブレーキシステム)  
.....290

## AHB

(オートマチックハイビーム)..210

## AHS

(アダプティブハイビームシステム)  
.....207

## BSM

(ブラインドスポットモニター)  
.....264

## EDR

(イベントデータレコーダー).....9

## EPS

(エレクトリックパワーステアリン  
グ).....290

## ISOFIX

(アイソフィックス/イソフィク  
ス).....42

## LED

(ライトエミッティングダイオード)  
.....357

## PKSB

(パーキングサポートブレーキ)  
.....280

## RCTA

(リヤクロストラフィックアラート)  
.....275

## SCB

(セカンダリーコリジョンブレーキ)  
.....290

## SRS

(サブリメンタルレストレイントシ  
ステム).....34

## Toyota Safety Sense

AHS (アダプティブハイビームシ  
ステム).....207

AHB (オートマチックハイビーム)  
.....210

PCS (プリクラッシュセーフティ)  
.....227

LTA (レーントレーシングアシス  
ト).....236

LDA (レーンディパーチャーア  
ラート).....241

PDA (プロアクティブドライビン  
グアシスト).....246

発進遅れ告知機能.....251

RSA (ロードサインアシスト)252

レーダークルーズコントロール  
.....255

クルーズコントロール.....261

## TRC

(トラクションコントロール)..290

## VSC

(ビークルスタビリティコントロー  
ル).....290

## 五十音順さくいん

## あ

アースポイント（バッテリーあがりの処 置）.....	399
アームレスト.....	329
アウターミラー（ドアミラー）	
格納のしかた.....	177
操作.....	176
ブラインドスポットモニター（BSM）	264
ミラーヒーター.....	309
リヤクロスストラフィックアラート（RCTA） .....	275
アクセサリースocket.....	326
アクセサリーモード.....	192, 196
アシストグリップ.....	330
アダプティブハイビームシステム... ..	207
アラーム	
音さくいん.....	431
警告ブザー.....	373
アンチロックブレーキシステム（ABS） .....	290
警告灯.....	374
アンテナ	
スマートエントリー&スタートシステム .....	147
ルーフアンテナ.....	335

## い

イージークローザー	
スライドドア.....	136
イグニッションスイッチ（エンジンス イッチ）.....	193
エンジンのかけ方.....	192, 193
自動電源 OFF 機能.....	196
車両を緊急停止する.....	364
モード切りかえ.....	196
モードの切りかえ.....	192
位置交換（タイヤローテーション）.	342
イベントデータレコーダー（EDR）.....	9
イモビライザーシステム.....	92
イルミネーテッドエントリーシステム .....	317
インジケーター（表示灯）.....	96
インテリアランプ.....	317, 318
ワット数.....	414
インナーミラー.....	175

## う

ウインカー（方向指示灯）.....	201
電球（バルブ）の交換.....	357
方向指示レバー.....	201
ワット数.....	414
ウインドウ	
ウォッシャー.....	213, 215
パワーウインドウ.....	179
リヤウインドウデフォグガー....	305, 309
ウインドウロックスイッチ.....	181

ウォッシャー .....	213, 215
液の補充 .....	340
スイッチ .....	213, 215
タンク容量 .....	413
冬の前の準備・点検 .....	300
動けなくなったときは (スタック) .406	
運転 .....	184
雨の日の運転 .....	184
運転を補助する装置 .....	290
寒冷時の運転 .....	300
正しい運転姿勢 .....	27
手順 .....	184
運転支援機能情報表示 .....	111, 116
運転席シートベルト非着用警告灯 ...	375

## え

### エアコン

オートエアコン .....	308
曇り取り (フロントガラス) ....	305, 309
「ナノイー X」 .....	310
フィルターの清掃 .....	349
マニュアルエアコン .....	304

### エアコン・デフォッガー .....

304, 309

### エアバッグ .....

34

SRS エアバッグ警告灯 .....	374
改造・廃棄 .....	39
警告ブザー .....	374
作動条件 .....	35
正しい姿勢 .....	27
配置 .....	34

### エコドライブインジケーター 110, 116

### エレクトリックパワーステアリング

(EPS) .....

290

警告灯 .....

375

### エンジン

  エンジンイモビライザーシステム .....

92

  エンジンが始動できない .....

395

  エンジンスイッチ .....

192

  エンジンスイッチ (イグニッション) .

193

  エンジンの始動方法 .....

192, 193

  オーバーヒート .....

404

  タコメーター .....

98, 102

  ボンネット .....

338

### エンジンイモビライザーシステム .....

92

### エンジンオイル .....

410

  警告灯 .....

373

  冬の前の準備・点検 .....

300

  メンテナンスデータ .....

410

  容量 .....

410

### エンジン回転計 (タコメーター) .....

98, 102

### エンジンスイッチ (イグニッションス

イッチ) .....

193

  エンジンのかけ方 .....

192, 193

  自動電源 OFF 機能 .....

196

  車両を緊急停止する .....

364

  モード切りかえ .....

196

  モードの切りかえ .....

192

### エンジンフード (ボンネット) .....

338

### エンジンルーム

  エンジンルームから蒸気が出ている ...

404

## お

オイル（エンジンオイル）.....	410
オートエアコン.....	308
オートマチックトランスミッション	197
オートマチックハイビーム（AHB）	210
オートレベリングシステム（ヘッドラン プ）.....	205
オープナー	
給油扉.....	218
バックドア.....	145, 146
ボンネット.....	338
オープントレイ.....	322
お子さまを乗せるとき.....	41
ウインドウロックスイッチ.....	181
お子さまの安全のために.....	41
キーの電池.....	353
シートヒーターに関する警告.....	316
シートベルトの着用.....	29, 30
チャイルドシート.....	42
チャイルドシートの取り付け.....	42
発炎筒の取り扱いに関する警告.....	364
バックドアに関する警告.....	144
バッテリーに関する警告.....	403
パワーウインドウに関する警告.....	180
オドメーター／トリップメーターディス プレイ.....	100, 106
表示切りかえボタン.....	100, 106
表示項目.....	100, 106

## か

カーテンシールドエアバッグ.....	34
カードホルダー.....	321
カーベット.....	335
洗浄.....	335
フロアマットの取り付け方.....	26
外気温度表示.....	98, 102
外装の電球（バルブ）.....	356, 357
交換要領.....	356, 357
ワット数.....	414
買い物フック.....	329
カスタマイズ機能.....	415
ガソリンスタンドでの情報.....	452
型式.....	414
カップホルダー.....	320
カメラ	
前方カメラ.....	222
白線認識用カメラ（LTA）.....	236
白線認識用カメラ（LDA）.....	241
ガラスの曇り取り（リヤウインドウデ フォグガー）.....	305, 309
ガレージジャッキ.....	339
冠水路走行.....	189
寒冷時の運転.....	300

## き

キー.....	122
エンジンが始動できない.....	395
キーナンバープレート.....	122
キーの構成.....	124
キーレスエントリー.....	124, 147
キーをなくした.....	396
正常に働かない.....	397
施錠・解錠ができない.....	397

電子キー .....	122
電池が切れた.....	351, 397
メカニカルキー.....	126
ワイヤレスリモコン .....	124
<b>キーレスエントリー</b>	
スマートエントリー&スタートシステム .....	147
ワイヤレスドアロック .....	124
<b>きしみやひっかき音が聞こえる (ブレーキパッドウェアインジケータ)...</b>	<b>187</b>
<b>給油</b>	
給油のしかた.....	217
メンテナンスデータ .....	410
<b>緊急時シートベルト固定機構 .....</b>	<b>30</b>
<b>緊急始動機能 .....</b>	<b>395</b>
<b>緊急時の対処</b>	
エンジンが始動できない.....	395
オーバーヒートした .....	404
キーの電池が切れた.....	351, 397
キーをなくした.....	396
警告灯がついた.....	373
警告メッセージが表示された .....	379
けん引 .....	367
故障したときは.....	362
車両を緊急停止する .....	364
助手席ターンチャイルドシートが車外に出た状態で回転できない.....	407
水没したときは.....	365
スタックした.....	406
電子キーが正常に働かない .....	397
発炎筒 .....	363
バッテリーがあがった .....	399
パンクした .....	384
<b>緊急ブレーキシグナル.....</b>	<b>290</b>



<b>空気圧 (タイヤ) .....</b>	<b>413</b>
メンテナンスデータ .....	413
<b>区間距離計 (トリップメーター) ...</b>	<b>100, 106</b>
<b>曇り取り</b>	
フロントガラス.....	305, 309
ミラーヒーター .....	309
リヤウインドウデフォッガー ...	305, 309
<b>クラクション (ホーン) .....</b>	<b>174</b>
<b>クリアランスソナー .....</b>	<b>268</b>
警告灯 .....	377
操作 .....	269
<b>クリアランスランプ (車幅灯)</b>	
スイッチ .....	203
電球 (バルブ) の交換 .....	357, 358
ワット数 .....	414
<b>クリップ</b>	
フロアマット.....	26
<b>クルーズコントロール .....</b>	<b>261</b>
警告灯 .....	377
レーダークルーズコントロール.....	255
<b>グローブボックス .....</b>	<b>320</b>

## け

警告器 (ホーン) .....	174	休憩提案機能 (LDA) .....	243
計器類 (メーター) .....	98, 102	クリアランスソナー .....	377
警告灯 .....	373	クルーズコントロール .....	377
運転支援情報表示灯 .....	376	高水温 .....	373
ABS & ブレーキアシスト .....	374	シートベルト非着用 .....	375
SRS エアバッグ .....	374	シフトダウン制限 .....	200
LTA 表示灯 .....	376	衝突警報 .....	227
LDA 表示灯 .....	376	接近警報 (レーダークルーズコントロ ール) .....	260
エンジン .....	374	低速時加速抑制 .....	229
クリアランスソナー OFF 表示灯 .....	377	手放し運転警告 (LTA) .....	238
クルーズコントロール表示灯 .....	377	手放し運転警告 (LDA) .....	243
高水温 .....	373	手放し運転警告 (PDA) .....	250
シートベルト非着用 .....	375	ドライブスタートコントロール .....	374
充電 .....	373	パーキングブレーキ未解除走行時 .....	201
スリップ表示灯 .....	377	パワーステアリング .....	375
ドライブスタートコントロール .....	374	半ドア .....	129, 148
燃料残量 .....	375	半ドア走行 .....	131
パーキングブレーキ表示灯 .....	378	PDA (プロアクティブドライビングアシ スト) .....	376
パワーステアリング .....	375	ブリクラッシュセーフティ .....	377
PCS .....	377	ブレーキ .....	373
PDA 表示灯 .....	376	ブレーキオーバーライドシステム .....	374
ブレーキ .....	373	窓開 .....	180
ブレーキオーバーライドシステム .....	374	油圧 .....	373
油圧 .....	373	リバース .....	197
レーダークルーズコントロール表示灯 .....	377	レーダークルーズコントロール .....	377
警告ブザー		警告メッセージ .....	379
SRS エアバッグ .....	374	化粧ミラー (バニティミラー) .....	326
LDA (レーンディパーチャーアラート) .....	241, 376	けん引	
LTA (レーントレーシングアシスト) .....	236, 376	けん引のしかた .....	367
エンジン .....	374	フック .....	368



## こ

## 交換

キーの電池 .....	351
タイヤ .....	343
電球（バルブ）.....	356
ヒューズ .....	354

## 工具（ツール）.....344, 386

## 後席用サンシェード.....328

## 航続可能距離 ..... 102, 105, 110, 116

## 後退灯（バックアップランプ）

電球（バルブ）の交換.....	358
ワット数 .....	414

## 子供専用シート

取り付け方 .....	43
-------------	----

## 小物入れ.....321

## コンライト（自動点灯・消灯装置）.203

## さ

## サードシート..... 163

## サイドエアバッグ ..... 34

## サイド方向指示灯.....201

電球（バルブ）の交換.....	357
方向指示レバー.....	201

## サイドミラー（ドアミラー）

格納のしかた.....	177
操作.....	176
ブラインドスポットモニター（BSM）	264
ミラーヒーター.....	309
リヤクロスストラフィックアラート（RCTA）	275

## サンシェード.....328

## サンバイザー.....326

## し

## シート..... 153, 154, 159, 163

シートアレンジ.....	167
正しい運転姿勢.....	27
チャイルドシート.....	42
調整.....	153, 154, 159, 163
手入れ.....	335
ヘッドレスト.....	164

## シートアレンジ..... 167

## シートテーブルダウンライト..... 317

## シートヒーター..... 315

## シートベルト..... 29

お子さまの着用.....	29, 30
緊急時シートベルト固定機構.....	30
正しく着用するには.....	30
着け方.....	31
着け方、はずし方.....	30
手入れ.....	335
妊娠中の方の着用.....	29
はずし方、格納のしかた.....	31
非着用警告灯.....	375

## シートベルト非着用警告灯..... 375

## シートベルトプリテンショナー..... 33

機能.....	33
プリテンショナー警告灯.....	374

## 室内灯..... 317

## 始動のしかた..... 192, 193

## シフトポジション..... 197

## シフトレバー

シフトポジションの切りかえ	197
シフトレンジの切りかえ	200
リバース警告ブザー	197
シフトレバー照明	317
シフトロックシステム	199
締め付けトルク (ホイール)	347
ジャッキ	
ガレージジャッキ	339
車載ジャッキ	344
ジャッキハンドル	344
車幅灯	203
電球 (バルブ) の交換	357, 358
ランプスイッチ	203
ワット数	414
車両型式	414
車両仕様 (スペック)	410
車両情報表示	112, 117
車両データの記録	7
車両を緊急停止するには	364
充電用 USB 端子	327
収納装備	319
瞬間燃費	110, 115
仕様 (車両仕様)	414
初期化	425
パワーウィンドウ	179
パワースライドドア	138
助手席シートベルト非着用警告灯	375
助手席ターンチルトシート	154

## す

水温計	98, 102
スイッチ	
表示切りかえ	100
アダプティブハイビームシステム	207
イグニッション	192, 193
ウインドウロック	181
ウォッシュャー	213, 215
LTA (レーントレーシングアシスト)	238
エンジンスイッチ	192, 193
オートマチックハイビームスイッチ	210
クルーズコントロール	262
シートヒーター	315
車間距離切りかえ (レーダークルーズコントロール)	257
ステアリングヒーター	315
走行支援 (レーダークルーズコントロール)	257
走行支援モード選択 (レーダークルーズコントロール)	257
ドアミラー	176
ドアロック	130
ドライブモードセレクト	289
ハザードランプ	363
バックドアオープン	146
パワーウィンドウ	179
パワースライドドア	134
パワースライドドアオフ	143
非常点滅灯 (ハザードランプ)	363
表示切りかえ	100, 106
VSC OFF	291
フロントワイパーデアイサー	304

方向指示レバー.....	201
ホーン（警音器）.....	174
メーター操作.....	109, 115
ランプ.....	203
リヤウインドウデフォグー ...	304, 309
レーダークルーズコントロール.....	257
ワイパー.....	213, 215
<b>スーパー UV カット.....</b>	<b>335</b>
<b>スターター</b>	
エンジンの始動.....	193
スターターが回らない.....	395
<b>スタック.....</b>	<b>406</b>
<b>ステアリング</b>	
ステアリングヒーター.....	315
<b>ステアリングスイッチ.....</b>	<b>330</b>
<b>ステアリングヒーター.....</b>	<b>315</b>
<b>ステアリングホイール（ハンドル）.174</b>	
位置調整.....	174
メーター操作スイッチ.....	109, 115
<b>ステアリングロック.....</b>	<b>192</b>
解除できないとき.....	192
<b>ストップランプ（制動灯）</b>	
緊急ブレーキシグナル.....	290
電球（バルブ）の交換.....	357
<b>スノータイヤ（冬用タイヤ）.....</b>	<b>300</b>
<b>スピードメーター.....</b>	<b>98, 102</b>
<b>スペック（車両仕様）.....</b>	<b>410</b>

<b>スマートエントリー&amp;スタートシステム</b>	<b>147</b>
.....	147
アンテナの位置.....	147
エンジンの始動.....	193
カスタマイズ設定.....	415
緊急始動機能.....	395
警告ブザー.....	148
警告メッセージ.....	148
作動範囲.....	148
節電機能.....	149
電波がおよぼす影響について.....	152
ドアの解錠・施錠.....	127, 145
バックドアの施錠・解錠.....	145
<b>スモールランプ（車幅灯）.....</b>	<b>203</b>
電球（バルブ）の交換.....	357, 358
ランプスイッチ.....	203
<b>スライドドア.....</b>	<b>131</b>
イージークローザー.....	136
操作.....	133
パワースライドドア.....	133

## せ

<b>清掃.....</b>	<b>332, 335</b>
アルミホイール.....	333
外装.....	332
シートベルト.....	335
内装.....	335
ホイールキャップ.....	333
レーダー.....	223

## 制動灯

- 緊急ブレーキシグナル ..... 290
- 電球（バルブ）の交換 ..... 357

## セカンダリーコリジョンブレーキ

- （SCB） ..... 290

## セカンドシート ..... 159

## 積算距離計（オドメーター）.. 100, 106

## セキュリティインジケータ ..... 92

## 接近警報（レーダークルーズコントロール） ..... 260

## センサー

- RCTA（リヤクロストラフィックアラート） ..... 265

- LDA（レーンディパーチャーアラート） ..... 241

- LTA（レーントレーシングアシスト） ..... 236

- クリアランスソナー ..... 268

- 後側方レーダー ..... 222

- 前方レーダー ..... 222

- パーキングサポートブレーキ（後方接近車両） ..... 265

- BSM（ブラインドスポットモニター） ..... 265

- ライトセンサー ..... 204

- レーダーセンサー ..... 222

## 洗車 ..... 332

## 前照灯（ヘッドランプ） ..... 203

- オートレベリングシステム ..... 205

- 電球（バルブ）の交換 ..... 357

- マニュアルレベリングシステム ..... 206

- ライトセンサー ..... 204

- ランプ消し忘れ防止機能 ..... 204

- ランプスイッチ ..... 203

## そ

走行距離 ..... 112, 117

走行時間 ..... 112, 117

走行情報表示 ..... 110, 115

走行モード（ドライブモード） ..... 289

速度計（スピードメーター） ..... 98, 102

ソフトウェアアップデート ..... 219

## た

## ターンシグナルランプ（方向指示灯）

..... 201

- 電球（バルブ）の交換 ..... 357

- 方向指示レバー ..... 201

- ワット数 ..... 414

ターンチルトシート ..... 154

- 調整 ..... 154

タイヤ ..... 341

- 空気圧 ..... 348, 413

- 交換 ..... 341

- 締め付けトルク ..... 347

- チェーン ..... 300

- 点検 ..... 341

- パンク応急修理キット ..... 384

- パンクしたときは ..... 384

- 冬用タイヤ ..... 300

- ホイールサイズ ..... 413

- ローテーション（位置交換） ..... 342

タイヤが空まわりする（スタックした）

..... 406

タイヤチェーン ..... 300

タコメーター ..... 98, 102

## ち

チェーン (タイヤチェーン) .....	300
チャイルドシート .....	42
ISOFIX ロアアンカレッジでの取り付け71	
シートベルトでの固定 .....	69
選択方法 .....	42
チャイルドプロテクター .....	143
駐車ブレーキ (パーキングブレーキ)	
.....	201
パーキングブレーキ表示灯 .....	378
未解除走行時警告ブザー .....	201
メンテナンスデータ .....	412

## つ

ツール (工具) .....	344
----------------	-----

## て

T-Connect エントリー (22) .....	75
ディスプレイ	
マルチインフォメーションディスプレイ	
.....	108, 114
手入れ .....	332, 335
アルミホイール .....	333
外装 .....	332
シートベルト .....	335
内装 .....	335
ホイールキャップ .....	333
レーダー .....	223
テールランプ (尾灯) .....	203
電球 (バルブ) の交換 .....	357
ランプスイッチ .....	203

デッキフック .....	323
デッキボード .....	323
デフォグガー (リヤウインドウデフォ	
ガー) .....	305, 309
電球 (バルブ)	
交換要領 (外装バルブ) .....	356, 357
ワット数 .....	414
点検基準値 (メンテナンスデータ) .....	410
電子キー .....	122
作動範囲 .....	148
正常に働かないとき .....	397
節電機能 .....	149
電池が切れた .....	397
電池交換 .....	351
電池交換 (キー) .....	351

## と

ドア .....	127
スマートエントリー&スタートシステム	
.....	147
スライドドア .....	131
チャイルドプロテクター .....	143
ドアガラス .....	179
ドアロックスイッチ .....	130
バックドア .....	144
ロックレバー .....	130
ワイヤレスリモコン .....	127

ドアミラー	
格納のしかた	177
操作	176
ブラインドスポットモニター (BSM)	264
ミラーヒーター	309
リヤクロストラフィックアラート (RCTA)	275
ドアミラー足元照明	317
盗難防止装置	
イモビライザーシステム	92
時計	98, 100, 102, 107
トップテザーアンカレッジ	73
Toyota Safety Sense	221
RSA (ロードサインアシスト)	252
AHS (アダプティブハイビームシステム)	207
AHB (オートマチックハイビーム)	210
LDA (レーンディパーチャーアラート)	241
LTA (レーンレーシングアシスト)	236
クルーズコントロール	261
ソフトウェアアップデート	219
発進遅れ告知機能	251
PCS (プリクラッシュセーフティ)	227
PDA (プロアクティブドライビングアシスト)	246
レーダークルーズコントロール	255

ドライブスタートコントロール	189
急発進の抑制制御	189
後退速度の抑制制御	189
ドライブモードセレクトスイッチ	289
トラクションコントロール (TRC)	290
トランスミッション	
シフトダウン制限警告ブザー	200
操作	197
メンテナンスデータ	412
トリップメーター	100, 106

## な

## 内装

収納装備	319
手入れ	335
「ナノイーX」	310

## に

## 荷物

積むときの注意	190
ラゲージルーム内装備	323

## ぬ

ぬかるみにはまった (スタック)	406
------------------	-----

## ね

## 燃費

瞬間燃費 .....	110, 115
平均燃費 .....	110, 115

燃費画面 .....	119
------------	-----

## 燃料

ガソリンスタンドでの情報 .....	452
給油 .....	217
種類 .....	410
燃料計 .....	98, 102
燃料残量警告灯 .....	375
容量 .....	410

燃料計 .....	98, 102
-----------	---------

## は

パーキングサポートブレーキ .....	280
操作 .....	282

パーキングサポートブレーキ (前後静止物) .....	285
-----------------------------	-----

パーキングサポートブレーキ (後方接近車両) .....	287
------------------------------	-----

パーキングブレーキ .....	201
操作 .....	201

冬季の注意 .....	301
-------------	-----

パーキングブレーキ表示灯 .....	378
--------------------	-----

未解除走行時警告ブザー .....	201
-------------------	-----

メンテナンスデータ .....	412
-----------------	-----

パーソナルランプ .....	317, 318
----------------	----------

排気ガス .....	40
------------	----

ハイビーム (ヘッドランプ) .....	203
----------------------	-----

アダプティブハイビームシステム .....	207
-----------------------	-----

オートマチックハイビーム .....	210
--------------------	-----

電球 (バルブ) の交換 .....	357
--------------------	-----

ランプスイッチ .....	203
---------------	-----

## ハイマウントストップランプ

電球 (バルブ) の交換 .....	357
--------------------	-----

## ハザードランプ (非常点滅灯)

スイッチ .....	363
------------	-----

電球 (バルブ) の交換 .....	357, 358
--------------------	----------

ワット数 .....	414
------------	-----

## 挟み込み防止機能

パワーウインドウ .....	179
----------------	-----

パワースライドドア .....	138
-----------------	-----

## 発炎筒

バックアップランプ (後退灯)	363
-----------------	-----

電球 (バルブ) の交換 .....	358
--------------------	-----

ワット数 .....	414
------------	-----

## バックドア

バックドアハンドル .....	146
-----------------	-----

## バックドアオープナー

バックドアオープナー .....	146
------------------	-----

## 発進遅れ告知機能

操作 .....	251
----------	-----

## バッテリー

警告灯 .....	373
-----------	-----

サイズ .....	400
-----------	-----

バッテリーがあがった .....	399
------------------	-----

## バニティ (化粧用) ミラー

バニティミラーランプ	326
------------	-----

装備について .....	326
--------------	-----

**バルブ (電球)**

交換要領 (外装のバルブ) ..... 357

ワット数 ..... 414

**パワーウィンドウ ..... 179**

ウィンドウロックスイッチ ..... 181

閉めることができないときは ..... 179

操作 ..... 179

ドアロック連動ドアガラス開閉機能... 180

挟み込み防止機能 ..... 179

**パワーステアリング**

警告灯 ..... 375

**パワースライドドア**

開け方 ..... 133

挟み込み防止機能 ..... 138

パワードアオフスイッチ ..... 143

ハンズフリーパワースライドドア ..... 133

**パンク応急修理キット ..... 386****パンクした**

タイヤパンク応急修理キット装着車... 384

**番号灯 (ライセンスプレートランプ)**

..... 203

ランプスイッチ ..... 203

**ハンズフリーパワースライドドア ... 133****ハンドル (ステアリングホイール) . 174**

位置調整 ..... 174

メーター操作スイッチ ..... 109, 115

**ひ****ビークルスタビリティコントロール**

(VSC) ..... 290

**ヒーター**

エアコン・デフォグガー ..... 304

シートヒーター ..... 315

ステアリングヒーター ..... 315

フロントオートエアコン ..... 308

ミラーヒーター ..... 309

**非常点滅灯 (ハザードランプ)**

スイッチ ..... 363

電球 (バルブ) の交換 ..... 357, 358

ワット数 ..... 414

**尾灯 (テールランプ) ..... 203**

電球 (バルブ) の交換 ..... 357

ランプスイッチ ..... 203

**ヒューズ ..... 354**

表示切りかえボタン ..... 100, 106

表示灯 ..... 96

日よけ (サンバイザー) ..... 326

ヒルスタートアシストコントロール 290



## ふ

ブースターケーブルのつなぎ方 .....	399	プラスサポート（販売店装着オプション） .....	295
ブザー		ブリクラッシュセーフティ（PCS）	
休憩提案機能（LDA） .....	243	機能 .....	227
クリアランスソナー .....	274	操作 .....	235
シフトダウン制限警告 .....	200	PCS 警告灯 .....	377
接近警報（レーダークルーズコントロール） .....	260	ブレーキ	
手放し運転警告（LTA） .....	238	緊急ブレーキシグナル .....	290
手放し運転警告（LDA） .....	243	警告灯 .....	373
手放し運転警告（PDA） .....	250	パーキングブレーキ .....	201
パーキングブレーキ未解除走行時警告 .....	201	メンテナンスデータ .....	412
半ドア警告 .....	129, 148	ブレーキアシスト .....	290
半ドア走行時警告 .....	131	機能 .....	290
窓開警告 .....	180	ブレーキ付近からキーキー音が聞こえる .....	187
リバース警告 .....	197	ブレーキフルード .....	412
フック		プロアクティブドライビングアシスト（PDA） .....	246
買い物フック .....	329	警告灯 .....	376
けん引フック .....	368	操作 .....	249
デッキフック .....	323	フロアマット .....	26
フロアマット固定フック .....	26	フロントインテリアランプ .....	318
フューエルメーター .....	98, 102	フロントエアコン .....	308
フューエルリッド（給油口）		フロントシート .....	153
給油のしかた .....	217	シートヒーター .....	315
冬の前の準備（寒冷時の運転） .....	300	正しい運転姿勢 .....	27
冬用タイヤ .....	300	手入れ .....	335
ブラインドスポットモニター（BSM） .....	264	フロントドア .....	127
操作 .....	266	フロント方向指示灯 .....	201
		電球（バルブ）の交換 .....	357
		方向指示レバー .....	201
		ワット数 .....	414
		フロントワイパーデアイサー .....	306

## へ

平均車速.....	112, 117
平均燃費.....	110, 115
ヘッドランプ.....	203
電球（バルブ）の交換.....	357
マニュアルレベリングシステム.....	206
ライトセンサー.....	204
ランプ消し忘れ防止機能.....	204
ランプスイッチ.....	203
ヘッドランプオートレベリングシステム.....	205
ヘッドレスト.....	164

## ほ

ホイール	
交換（タイヤ）.....	343
メンテナンスデータ.....	413
ホイールナットレンチ.....	344
方向指示灯	
電球（バルブ）の交換.....	357
方向指示レバー.....	201
ワット数.....	414
ホーン（警音器）.....	174
保証.....	10
補助確認装置.....	177
ボトルホルダー.....	320
ボンネット	
開け方.....	338
警告ブザー.....	131

## ま

マニュアルエアコン.....	304
マルチインフォメーションディスプレイ.....	108, 114
運転支援機能情報表示.....	111, 116
エコドライブインジケータ.....	110, 116
LDA（レーンディパーチャーアラート）.....	245
LTA（レーントレーシングアシスト）.....	240
クルーズコントロール.....	262
警告メッセージ.....	379
航続可能距離.....	110, 116
車両情報表示.....	112, 117
設定.....	112, 117
走行情報表示.....	110, 115
時計.....	100, 107
ドライブインフォメーション.....	112, 117
燃費グラフ.....	110, 115
メーター操作スイッチ.....	109, 115
メニューアイコン.....	109, 114
レーダークルーズコントロール.....	257

## み

ミラー	
インナーミラー.....	175
ドアミラー.....	176
パニティミラー.....	326
補助確認装置.....	177
ミラーヒーター.....	309

## め

## メーター

計器類	98, 102
警告灯	373
警告メッセージ	379
設定	112, 117
時計	98, 102
表示灯	96
マルチインフォメーションディスプレイ	108, 114
メーター操作スイッチ	109, 115
メーター照度調整	101, 108
メカニカルキー	126
メニューアイコン	109, 114
メンテナンスデータ	410

## ゆ

ユーザーカスタマイズ機能	415
ユーティリティホール	324
雪道ですべて動けない (スタックした)	406
油脂類	410

## ら

ライセンスプレートランプ (番号灯)	203
ランプスイッチ	203
ラゲージボックス	323
ラゲージルーム	323
デッキボード	323
ラゲージボックス	323
ラゲージルーム内の装備	323
ラゲージルームランプ	317
ワット数	414

## ラジエーター

オーバーヒート	404
メンテナンスデータ	412

## ランプ

アダプティブハイビームシステム	207
インテリアランプ	317
オートマチックハイビーム	210
室内灯	317
電球 (バルブ) の交換	356
パーソナルランプ	318
非常点滅灯 (ハザードランプ)	363
ヘッドランプ (前照灯)	203
方向指示灯 (ターンシグナルランプ/ウィンカー)	201
ライトセンサー	204
ランプ消し忘れ防止機能	204
ワット数	414
ランプ消し忘れ防止機能	204

## り

リバース連動機能	215
リヤインテリアランプ	318
リヤウインドウデフォグガー	305
リヤウインドウデフォグガスイッチ	309
リヤクロストラフィックアラート (RCTA)	275
操作	276
リヤシート	
リヤシートヒーター	315
リヤ席シートベルト非着用警告灯	375
リヤ方向指示灯	
電球 (バルブ) の交換	358
方向指示レバー	201
ワット数	414

## る

ルームミラー（インナーミラー） ..... 175

## れ

## 冷却水

冬の前の準備 ..... 300

メンテナンスデータ ..... 412

## 冷却装置（ラジエーター）

オーバーヒート ..... 404

メンテナンスデータ ..... 412

## レーダークルーズコントロール ..... 255

カーブ速度抑制機能 ..... 260

警告灯 ..... 377

接近警報 ..... 260

レーダー ..... 222

レーンディパーチャーアラート（LDA）  
..... 241

警告灯 ..... 376

操作 ..... 244

レーントレーシングアシスト（LTA）  
..... 236

警告灯 ..... 376

操作 ..... 238

## レバー

シフト ..... 197

方向指示 ..... 201

ボンネット解除 ..... 338

ロック（ドア） ..... 130

## ろ

ロードサインアシスト（RSA） ..... 252

## ロック

ウインドウロック ..... 181

スマートエントリー&スタートシステム  
..... 147

スライドドア ..... 131

チャイルドプロテクター ..... 143

バックドア ..... 144

フロントドア ..... 127, 130

ワイヤレスリモコン ..... 124

## わ

## ワイパー &amp; ウォッシャー

ウォッシャー液の補充 ..... 340

フロント ..... 213

リヤ ..... 215

## ワイパブレード（寒冷地用） ..... 301

## ワイヤレスリモコン ..... 124

作動の合図 ..... 128

操作 ..... 124

電池の交換 ..... 351

半ドア警告ブザー ..... 129

## ワックス ..... 332

## ワット数 ..... 414

---

---

**次の装備は、別冊「マルチメディア取扱書」をお読みください。**

- ・オーディオ
- ・パノラミックビューモニター
- ・ハンズフリー
- ・T-Connect

## ガソリンスタンドでの情報

給油や交換などの際に必要な項目をまとめてあります。

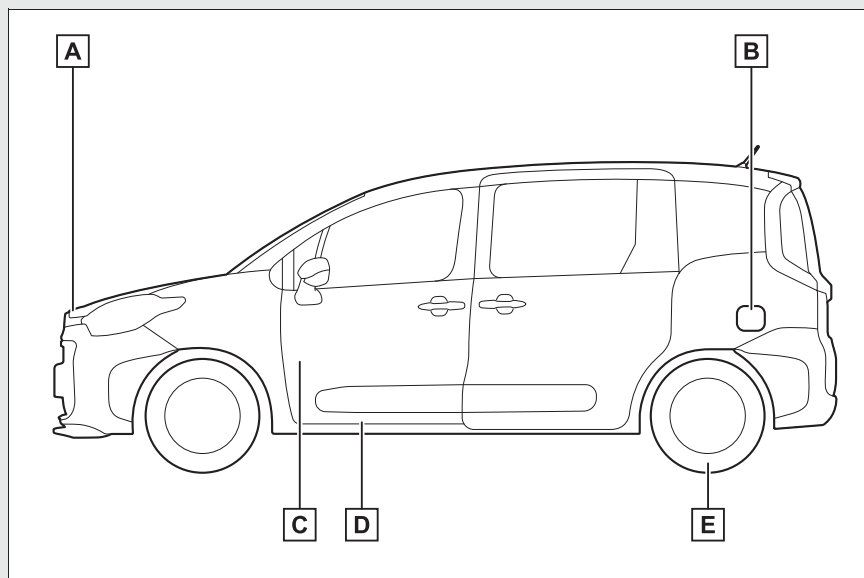

- A** ボンネットフック (→P.338)
- B** 給油口 (→P.217)
- C** ボンネット解除レバー (→P.338)
- D** 給油口オープナー (→P.217)
- E** タイヤ空気圧 (→P.413)

燃料の容量 (参考値)	40L
燃料の種類	P.410
タイヤが冷えているときの空気圧	P.413
エンジンオイル容量 (参考値)	P.410
エンジンオイルの種類	P.410

お問い合わせ、ご相談は下記へお願いいたします。

**トヨタ自動車株式会社 お客様相談センター**  
全国共通・フリーコール

**フリーコール 0800-700-7700**

受付時間についてはホームページにてご確認ください。  
[https://faq.toyota.jp/?site\\_domain=default#contact](https://faq.toyota.jp/?site_domain=default#contact)

所在地 〒450 - 8711 名古屋市中村区名駅4丁目7番1号

ご愛用車のお問い合わせは、自動車検査証(車検証)を  
ご用意頂くとスムーズな対応が可能です。

「個人情報保護方針」については、  
[https://toyota.jp/privacy\\_statement/](https://toyota.jp/privacy_statement/)にて  
掲載しております。

「リコール等情報」については、  
<https://toyota.jp/recall/index.html>にて  
掲載しております。

QRコードは(株)デンソーウェブの登録商標です。



**トヨタ自動車株式会社**  
<https://toyota.jp>



M 52L87V  
2023年 4月 3日  
シエンタ(ガソリン車)