

取扱書

よくお読みになってご使用ください。
取扱書は車の中に保管しましょう。

ROOMY



ご愛車に関するメモ

記入される記号・番号は、車検証、ネームプレートをご覧ください。

ご愛車のメモ	
車名および型式	車名:
	型式:
車台番号	
エンジン型式	1KR型エンジン
総排気量	996cc
車体色(番号)	
トランスミッション	オートマチックトランスミッション

ネームプレートはエンジンルームに貼り付けしてあります。

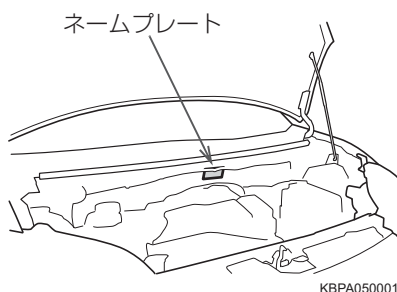

イラスト目次

イラストから検索

1 安全・安心のために

お客様に**必ず**お読みいただきたいこと

2 メーターの見方

メーター・警告灯／表示灯の種類・見方など

3 各部の操作

ドア・ドアガラスの開閉や、運転操作前の調整など

4 運転

運転に必要な操作やアドバイス

5 室内装備・機能

室内装備の使い方など

6 お手入れのしかた

車のお手入れ・メンテナンスの方法

7 万ーの場合には

故障したときや、緊急時などの対処

8 車両情報

車の仕様やお好みに合わせて選べる機能の情報など

さくいん

症状から検索

音から検索

アルファベットで検索

五十音で検索

知っておいていただきたいこと	6
本書の見方	10
検索のしかた	11
イラスト目次	12

1 安全・安心のために

1-1. 安全にお使いいただくために	
運転する前に	24
安全なドライブのために	26
シートベルト	28
SRS エアバッグ	35
排気ガスに対する注意	42
1-2. お子さまの安全	
お子さまの安全のために	43
チャイルドシート	44
1-3. 盗難防止装置	
エンジンイモビライザー システム	66

2 メーターの見方

2. 計器の見方	
警告灯／表示灯	68
計器類	74
マルチインフォメーション ディスプレイ	78
TFT カラーマルチ インフォメーション ディスプレイ	88

3 各部の操作

3-1. キー	
キー	120
3-2. ドアの開閉、ロックのしかた	
キーフリーシステム	124
フロントドア	133
スライドドア	139
バックドア	162
3-3. シートの調整	
フロントシート	168
リヤシート	169
ヘッドレスト	172
シートアレンジ	174
3-4. ハンドル位置・ミラー	
ハンドル	181
インナーミラー	183
ドアミラー	184
補助確認装置	187
3-5. ドアガラスの開閉	
パワーウィンドウ	188

4 運転

4-1. 運転にあたって

運転にあたって	192
荷物を積むときの注意	203

4-2. 運転のしかた

エンジン（イグニッション） スイッチ	205
オートマチック トランスミッション	210
方向指示レバー	214
パーキングブレーキ	215
電動パーキングブレーキ	216
ブレーキホールド	221

4-3. ランプのつけ方・

ワイパーの使い方

ランプスイッチ	225
AHB（オートハイビーム）	230
ADB（アダプティブ ドライビングビーム）	234
フォグランプスイッチ	239
ワイパー & ウォッシャー （フロント）	240
ワイパー & ウォッシャー （リヤ）	242

4-4. 給油のしかた

給油口の開け方	244
---------------	-----

4-5. 運転支援装置について

スマートアシスト	248
衝突警報機能（対車両 [昼] 対歩行者 [昼夜]）、衝突回避 支援ブレーキ機能（対車両 [昼] 対歩行者 [昼夜]）	262
ブレーキ制御付誤発進 抑制機能（前方・後方）	272
車線逸脱警報機能・ 路側逸脱警報機能	282
ふらつき警報	287
先行車発進お知らせ機能	290
標識認識機能（進入禁止/ 最高速度/一時停止）	292
全車速追従機能付 ACC （アダプティブクルーズ コントロール）	296
Stop & Start System （SMART STOP）	313
コーナーセンサー	323
バックカメラ	330
パノラミック ビューモニター	334
運転を補助する装置	341

4-6. 運転のアドバイス

寒冷時の運転	347
--------------	-----

5 室内装備・機能

5-1. エアコン・デフォグガーの使い方

マニュアルエアコン352
オートエアコン357
シートヒーター364

5-2. オーディオの使い方

ステアリングスイッチ366
------------	----------

5-3. 室内灯のつけ方

室内灯一覧367
・フロントパーソナルランプ368
・ルームランプ368
・デッキサイドランプ右側(スイッチ付)369
・ラゲージルームランプ369

5-4. 収納装備

収納装備一覧371
・グローブボックス372
・センターダストボックス372
・助手席シートアンダートレイ373
・カップホルダー／ボトルホルダー373
・オープントレイ376
ラゲージルーム内装備377
・デッキボード377
・停止表示板379
収納スペース379

5-5. その他の室内装備の使い方

その他の室内装備 380
・サンバイザー 380
・バニティミラー 380
・運転席アームレスト 381
・アシストグリップ 382
・シートバックテーブル 383
・格納式サンシェード 384
・アクセサリーソケット 385
・USB 端子 (充電用) 386
・USB 端子 (通信用) 389
・買い物フック 390

6 お手入れのしかた

6-1. お手入れのしかた

外装の手入れ 392
内装の手入れ 396

6-2. 簡単な点検・部品交換

ボンネット 400
ガレージジャッキ 403
エンジンオイルについて 404
ウォッシャー液の補充 405
タイヤについて 406
タイヤ空気圧について 410
エアコンフィルターの交換 412
ワイパーゴムの交換 414
キーの電池交換 419
ヒューズの点検・交換 422
電球 (バルブ) の交換 425

7 万 one の場合には

7-1. まず初めに

故障したときは	440
非常点滅灯 (ハザードランプ)	441
発炎筒	442
車両を緊急停止するには	444
水没したときは	445

7-2. 緊急時の対処法

けん引について	446
フューエルポンプ シャットオフシステム	454
警告灯がついたときは	455
警告メッセージが 表示されたときは	462
「スマアシ停止」が 表示されたときは	480
パンクしたときは (タイヤパンク応急修理 キット装着車)	484
パンクしたときは (応急用タイヤ装着車)	496
エンジンが かからないときは	507
電子カードキーが 正常に働かないときは	508
バッテリーが あがったときは	510
オーバーヒート したときは	515
スタックしたときは	518

8 車両情報

8-1. 仕様一覧

メンテナンスデータ (指定燃料・ オイル量など)	520
--------------------------------	-----

8-2. カスタマイズ機能

カスタマイズ機能一覧	527
------------	-----

8-3. 初期設定

初期設定が必要な項目	533
------------	-----

さくいん

こんなときは (症状別さくいん)	536
車から音が鳴ったときは (音さくいん)	540
アルファベット順さくいん	541
五十音順さくいん	542

知っておいていただきたいこと

本書の内容について

本書はオプションを含むすべての装備の説明をしています。そのため、お客様の車にはない装備の説明が記載されている場合があります。また、車の仕様変更により、内容がお車と一致しない場合がありますのでご了承ください。

トヨタ販売店で取り付けられた装備（販売店オプション）の取り扱いについては、その商品に付属の取扱説明書をお読みください。

イラストは、記載している仕様などの違いにより、お客様の車の装備と一致しない場合があります。

不正改造について

- トヨタが国土交通省に届け出をした部品以外のものを装着すると、不正改造になることがあります。
- 車高を下げたり、ワイドタイヤを装着するなど、車の性能や機能に適さない部品を装着すると、故障の原因となったり、事故を起こし、重大な傷害を受けるおそれがあり危険です。
- ハンドルの改造は絶対にしないでください。ハンドルには SRS エアバッグが内蔵されているため、不適切に扱うと、正常に作動しなくなったり、誤ってふくらみ、重大な傷害におよぶか、最悪の場合死亡につながるおそれがあります。
- 次の場合はトヨタ販売店にご相談ください。
 - ・ タイヤ・ディスクホイール・ホイール取り付けナットの交換
異なる種類や指定以外のものを使用すると、走行に悪影響をおよぼしたり、不正改造になることがあります。
 - ・ 電装品・無線機の取り付け・取りはずし
電子機器部品に悪影響をおよぼしたり、故障や車両火災など事故につながるおそれがあり危険です。
RF 送信機の取り付けについては、P. 9 も参照してください。
- フロントウインドウガラス、および運転席・助手席のドアガラスに着色フィルム（含む透明フィルム）などを貼り付けしないでください。視界をさまたげるばかりでなく、不正改造につながるおそれがあります。

故障診断コネクタなどへの電装品取り付けについて

故障診断コネクタなどに、点検整備用の故障診断装置以外の電装品を取り付けないでください。電子機器に悪影響をおよぼしたり、バッテリーがあがったりするなど、思わぬトラブルを招くおそれがあります。

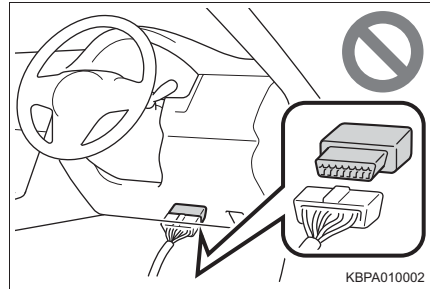

車両データの記録について

お車には、車両を制御するためのコンピューターが複数装備されており、車両の制御や操作に関するデータなどを記録しています。

グレード・オプション装備により記録されるデータ項目は異なります。なお、コンピューターは会話などの音声や車内の映像は記録しません。

● データの取り扱いについて

トヨタおよびトヨタが委託した第三者はコンピューターに記録されたデータを車両の故障診断・研究開発・品質の向上を目的に取得・利用することがあります。

なお、次の場合を除き、トヨタは取得したデータを第三者へ開示または提供することはありません。

- ・ お車の使用者の同意（リース車は借主の同意）がある場合
- ・ 警察・裁判所・政府機関などの法的強制力のある要請に基づく場合
- ・ 統計的な処理を行う目的で、使用者や車両が特定されないように加工したデータを研究機関などに提供する場合

【ここでいうトヨタは、トヨタ自動車株式会社を意味しています。】

イベントデータレコーダー

お車には、イベントデータレコーダー（EDR）が装備されています。EDRは、一定の衝突や衝突に近い状態（SRSエアバッグの作動および路上障害物との接触など）が発生した時に車両システムの作動状況に関するデータを記録します。EDRは車両の動きや安全システムに関するデータを短時間記録するように作られています。ただし、衝突の程度と形態によっては、データが記録されない場合があります。

EDRは次のようなデータを記録します。

- ・車両の各システムの作動状況
- ・アクセルペダルおよびブレーキペダルの操作状況
- ・車速

これらのデータは、衝突や傷害が発生した状況を把握するのに役立ちます。

注意：EDRは衝突が発生したときにデータを記録します。通常走行時にはデータは記録されません。また、個人情報（例：氏名・性別・年齢・衝突場所）は記録されません。ただし、事故調査の際に法執行機関などの第三者が、通常の手続きとして収集した個人を特定できる種類のデータとEDRデータを組み合わせて使用することがあります。EDRで記録されたデータを読み出すには、特別な装置を車両またはEDRへ接続する必要があります。トヨタにくわえ、法執行機関などの特別な装置を所有する第三者が車両またはEDRに接続した場合でも情報を読み出すことができます。

● EDRデータの情報開示

次の場合を除き、トヨタはEDRで記録されたデータを第三者へ開示することはありません。

- ・お車の使用者の同意（リース車は借主の同意）がある場合
- ・警察・裁判所・政府機関などの法的強制力のある要請に基づく場合
- ・トヨタが訴訟で使用する場合

ただし、トヨタは

- ・データを車両安全性能の研究に使用することがあります。
- ・使用者・車両が特定されないデータを調査目的で第三者に開示することがあります。

【ここでいうトヨタは、トヨタ自動車株式会社を意味しています。】

RF 送信機の取り付けについて

お車へ RF 送信機を取り付けると、次のようなシステムに影響をおよぼす可能性があります。

- EFI コンピューター
- スマートアシスト
- VSC
- SRS エアバッグ
- シートベルトプリテンショナー

悪影響を防ぐための措置や取り付け方法については、必ずトヨタ販売店にお問い合わせください。

ご希望により、RF 送信機の取り付けに関する詳しい情報（周波数帯域・電力レベル・アンテナ位置・取り付け条件）をトヨタ販売店にてご提供します。

保証および点検について

保証および点検整備については、別冊「メンテナンスノート」に記載していますので、併せてお読みください。

日常点検整備や定期点検整備は、お客様の責任において実施してください。（法律で義務付けられています）

本書の見方



警告

お守りいただかないと、お客様自身と周囲の人々が死亡、または重大な傷害につながるおそれがあることを説明しています。



注意

お守りいただかないと、車や装備品の故障や破損につながるおそれがあることを説明しています。

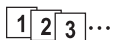

1 2 3... 操作・作業の手順を示しています。番号の順に従ってください。

➡ 押す・まわすなど、していただきたい操作を示しています。

➡ フタが開くなど、操作後の作動を示しています。

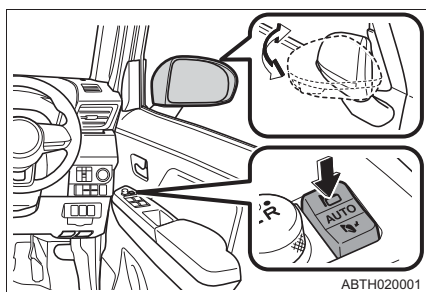

➡ 説明の対象となるもの・場所を示しています。

⊘ “してはいけません” “このようにしないでください” “このようなことを起こさないでください” という意味です。

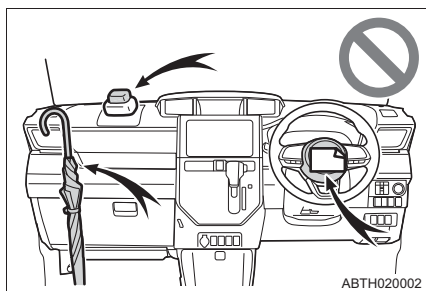

知識

機能や操作方法の説明以外で知っておいていただきたい、知っておくと便利なことを説明しています。

検索のしかた

■ 名称から探す

- ・ 五十音順さくいん542
- ・ アルファベット順
さくいん541

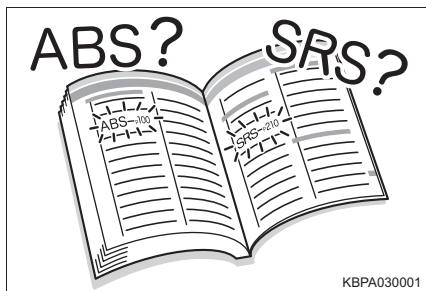

■ 取り付け位置から探す

- ・ イラスト目次 12



■ 症状や音から探す

- ・ こんなときは
(症状別さくいん)536
- ・ 車から音が鳴ったときは
(音さくいん)540

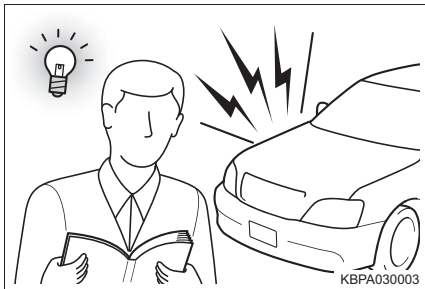

■ タイトルから探す

- ・ 目次2

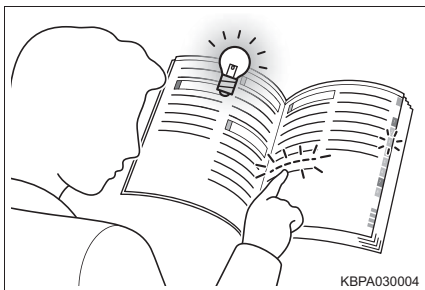

イラスト目次

■ 外観

▶ 標準車

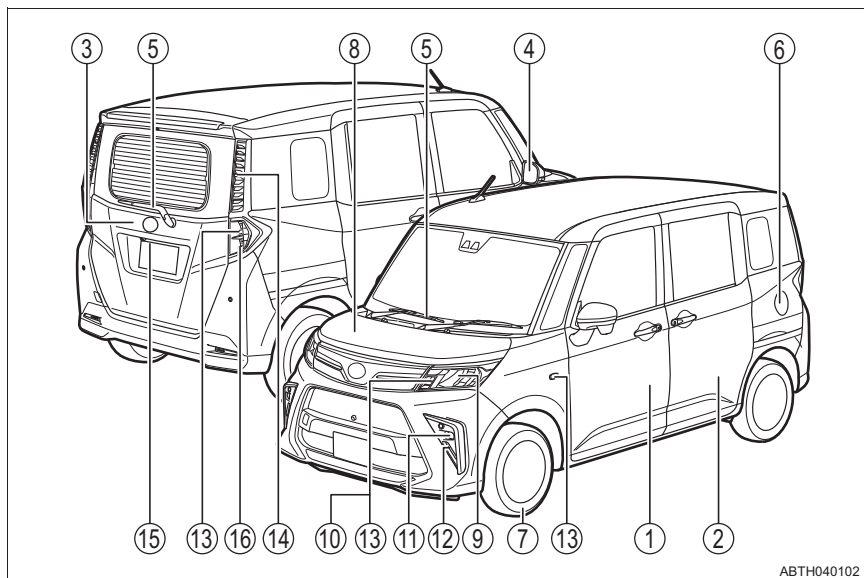

▶ カスタム仕様車

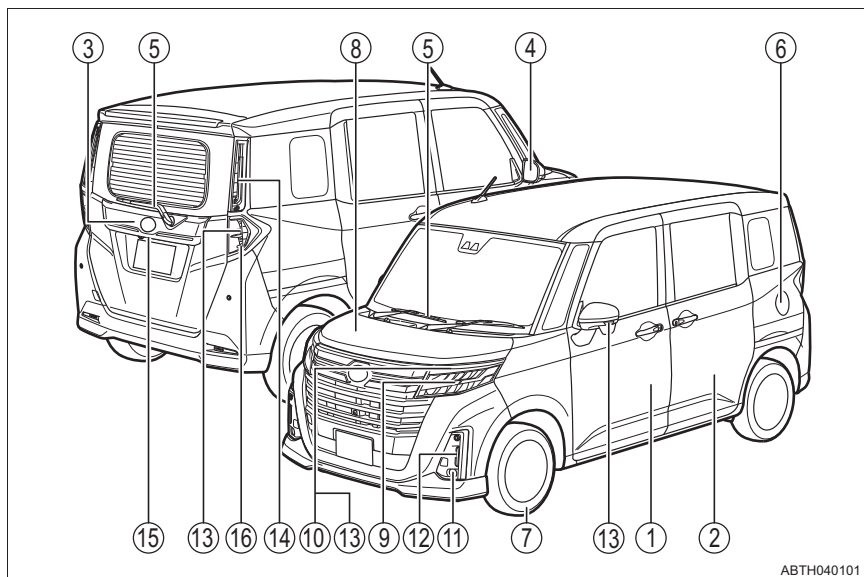

- ① ドアP. 133
 - 施錠／解錠P. 124, 133, 134
 - ドアガラスの開閉P. 188
 - メカニカルキーでの施錠／解錠P. 134, 508
 - 警告灯★・警告メッセージ★P. 458, 469
- ② スライドドアP. 139
 - 施錠／解錠P. 139
 - ドアガラスの開閉P. 188
 - 車内から開けるP. 141
 - 車外から開けるP. 140
 - 警告灯★・警告メッセージ★P. 458, 469
- ③ バックドアP. 162
 - 施錠／解錠P. 124, 162
 - 警告灯★・警告メッセージ★P. 458, 469

- ④ **ドアミラー**P. 184
 - 鏡面の角度調整.....P. 184
 - ミラーの格納.....P. 185
 - 曇りを取る（ミラーヒーター）★.....P. 186
- ⑤ **ワイパー**P. 240, 242
 - 冬季の注意.....P. 347
 - ワイパーゴムの交換.....P. 414
 - 凍結防止（ウインドシールドデアイサー）★.....P. 354, 359
- ⑥ **給油口**.....P. 244
 - 給油方法.....P. 244
 - 燃料の種類・燃料タンク容量.....P. 520
- ⑦ **タイヤ**.....P. 406
 - サイズ・空気圧.....P. 525
 - 冬用タイヤ・タイヤチェーン.....P. 347
 - 点検・ローテーション.....P. 406
 - パンク時の対処.....P. 484, 496
- ⑧ **ボンネット**P. 400
 - 開け方.....P. 400
 - エンジンオイル.....P. 521
 - オーバーヒート時の対処.....P. 515

★：グレード、オプションなどにより、装備の有無があります。

走行に関わる外装のランプバルブ

(交換要領：P. 425, ワット数：P. 525)

- ⑨ ヘッドランプP. 225
- ⑩ 車幅灯.....P. 225
- ⑪ フロントフォグランプ★P. 239
- ⑫ LED イルミネーションランプ★.....P. 225
- ⑬ 方向指示灯P. 214
- ⑭ 尾灯P. 225
- ⑮ 番号灯.....P. 225
- ⑯ 後退灯
シフトポジションを R にするP. 210

★：グレード、オプションなどにより、装備の有無があります。

■ インストルメントパネル

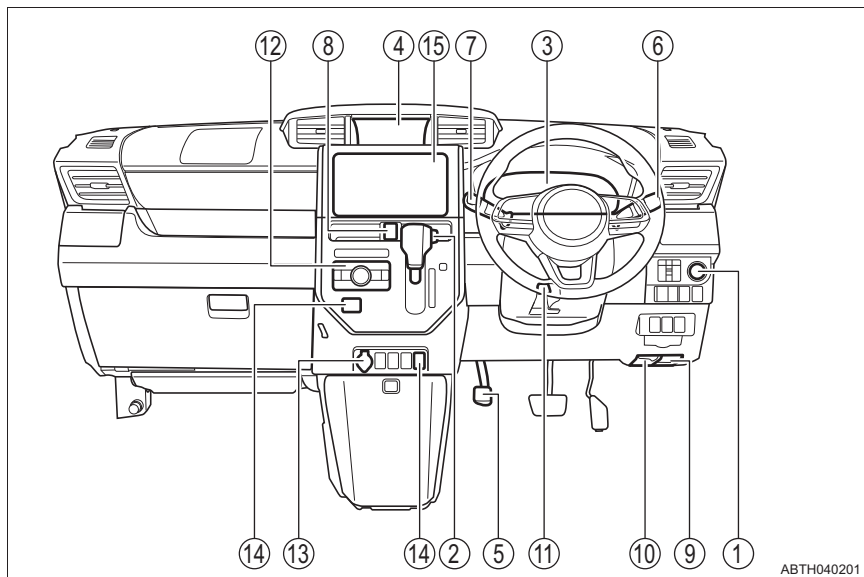

- ① エンジンスイッチP. 205
 エンジンの始動・モード切りかえP. 205
 エンジンの緊急停止P. 444
 エンジンが始動できないときの対処P. 508
 警告灯・警告メッセージ★P. 460, 475
- ② シフトレバーP. 210
 シフトポジションの切りかえP. 210
 けん引時の注意P. 446
 シフトレバーが動かないときの対処P. 212
- ③ メーターP. 74
 見方・明るさの調整P. 81, 99
 警告灯／表示灯P. 68
 警告灯点灯時の対処P. 455

★：グレード、オプションなどにより、装備の有無があります。

- ④ マルチインフォメーションディスプレイ★ P. 78
TFT カラーマルチインフォメーションディスプレイ★ P. 88
表示内容 P. 78, 88
警告メッセージ表示時の対処★ P. 462
- ⑤ パーキングブレーキ★ P. 215
かける・解除する P. 215
冬季の注意 P. 348
警告ブザー P. 70, 469
- ⑥ 方向指示レバー P. 214
ランプスイッチ P. 225
ヘッドランプ・車幅灯・尾灯 P. 225
フロントフォグランプ★ P. 239
- ⑦ ワイパー&ウォッシャースイッチ P. 240, 242
使い方 P. 240, 242
ウォッシャー液の補充 P. 405
- ⑧ 非常点滅灯スイッチ P. 441
- ⑨ 給油口オープナー P. 244
- ⑩ ボンネット解除レバー P. 400
- ⑪ ハンドル位置調整レバー P. 181
- ⑫ エアコン P. 352, 357
操作方法 P. 352, 357
リヤウインドウの曇り取り
(リヤウインドウデフォグガー) P. 353, 359
ウインドシールドデアイサー★ P. 354, 359
- ⑬ アクセサリーソケット P. 385
- ⑭ USB 端子★ P. 386
- ⑮ オーディオ★※

※ オーディオに付属の取扱説明書を参照してください。

★：グレード、オプションなどにより、装備の有無があります。

■ スイッチ類

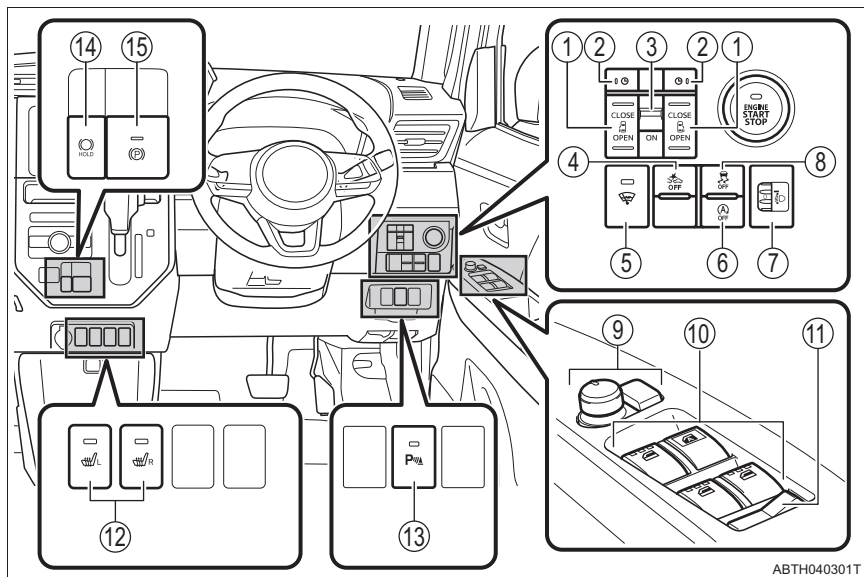

ABTH040301T

- ① パワースライドドアスイッチ.....P. 142
- ② ウェルカムパワースライドドア予約スイッチ★P. 145
- ③ パワースライドドアメインスイッチ.....P. 142
- ④ スマートアシスト OFF スイッチP. 252
- ⑤ ウインドシールドデアイサースイッチ★.....P. 354, 359
- ⑥ Stop & Start キャンセルスイッチ.....P. 314
- ⑦ 手動光軸調整ダイヤル★P. 226
- ⑧ VSC・TRC OFF スイッチP. 342, 343
- ⑨ ドアミラースイッチP. 184
- ⑩ パワーウインドウスイッチP. 188
- ⑪ ウインドウロックスイッチP. 188
- ⑫ シートヒータースイッチ★.....P. 364
- ⑬ コーナーセンサースイッチP. 323
- ⑭ ブレーキホールドスイッチ★P. 221

★：グレード、オプションなどにより、装備の有無があります。

⑮	パーキングブレーキスイッチ★	P. 216
	かける・解除する	P. 216
	冬季の注意	P. 347
	警告ブザー・警告メッセージ	P. 73, 464

★：グレード、オプションなどにより、装備の有無があります。

■ ステアリングスイッチ

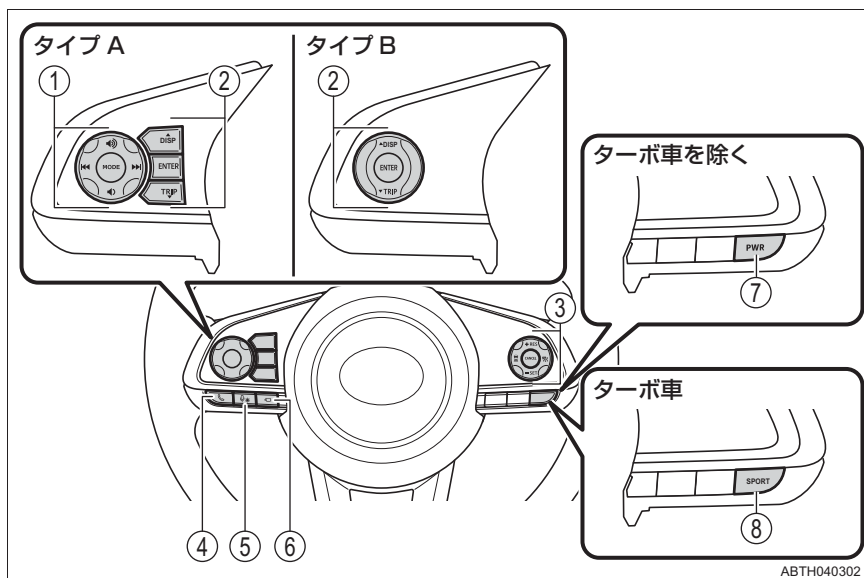

ABTH040302

ステアリングスイッチの配置は、グレードなどで異なります。

- ① オーディオ操作スイッチ★※
- ② メーター操作スイッチ★P. 89
- ③ 全車速追従機能付 ACC 操作スイッチ★P. 297
- ④ 電話スイッチ★※
- ⑤ トークスイッチ★※
- ⑥ カメラスイッチ★P. 334
- ⑦ D assist 切替ステアリングスイッチ★P. 211
- ⑧ SPORT スイッチ★P. 211

※ 装着されているオーディオ、またはナビゲーションシステムに付属の取扱説明書を参照してください。

★：グレード、オプションなどにより、装備の有無があります。

■ 室内

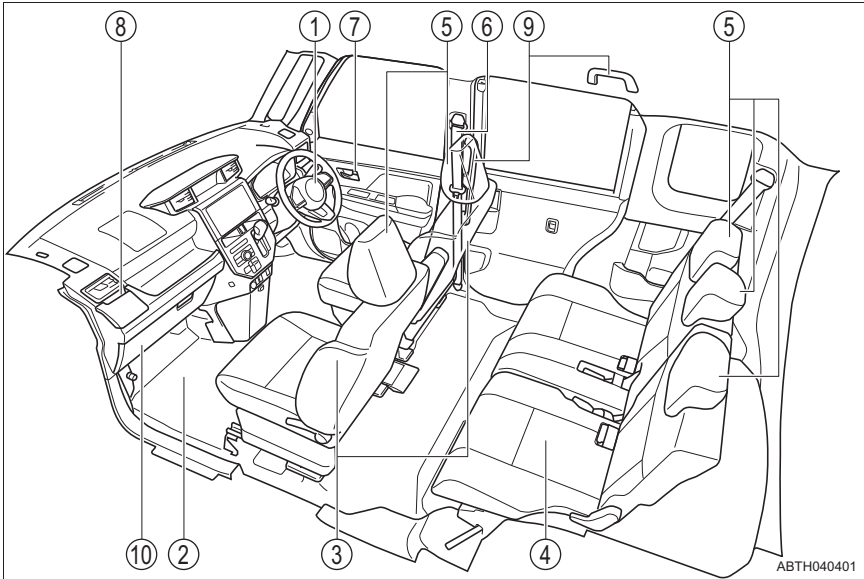

- ① SRS エアバッグ P. 35
- ② フロアマット P. 24
- ③ フロントシート P. 168
- ④ リヤシート P. 169
- ⑤ ヘッドレスト P. 172
- ⑥ シートベルト P. 28
- ⑦ ロックレバー P. 134
- ⑧ カップホルダー P. 373
- ⑨ アシストグリップ P. 382
- ⑩ グローブボックス P. 372

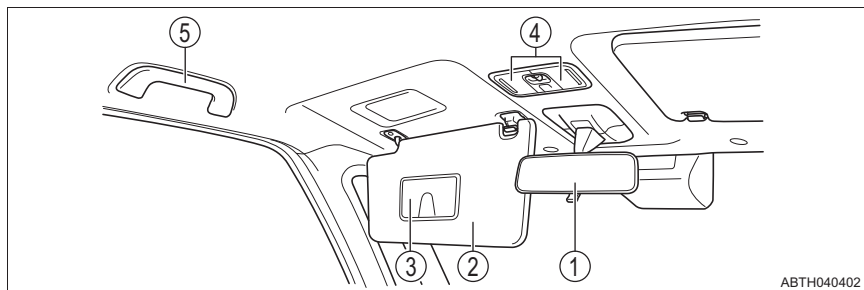

ABTH040402

- ① インナーミラーP. 183
- ② サンバイザー※P. 380
- ③ バニティミラーP. 380
- ④ フロントパーソナルランプP. 368
- ⑤ アシストグリップP. 382

※：やむを得ず助手席にチャイルドシートを取り付ける場合には、チャイルドシートをうしろ向きに取り付けしないでください。重大な傷害におよぶか、最悪の場合死亡につながるおそれがあります。(→ P. 49)



KBPA040403

安全・安心のために

～必ずお読みください～

1

- 1-1. 安全にお使いいただくために
 - 運転する前に.....24
 - 安全なドライブのために26
 - シートベルト.....28
 - SRS エアバッグ.....35
 - 排気ガスに対する注意42
- 1-2. お子さまの安全
 - お子さまの安全のために43
 - チャイルドシート44
- 1-3. 盗難防止装置
 - エンジンイモビライザー
システム.....66

運転する前に

点検整備

日常点検整備や定期点検整備は、お客様の責任において実施していただくことが法律で義務付けられています。適切な時期に点検整備を実施し、車に異常がないことを確認してください。

日常点検整備や点検項目などの詳細については、別冊「メンテナンスノート」を参照してください。

異常が見つかった場合は、トヨタ販売店で必ず点検整備を受けてください。

フロアマット

専用のフロアマットを、フロアカーペットの上にとっかりと固定してお使いください。

- 1 固定フック（クリップ）にフロアマット取り付け穴をはめ込む

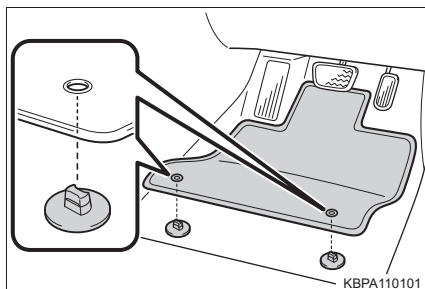

- 2 固定フック（クリップ）上部のレバーをまわして、フロアマットを固定する

※ △マークを必ず合わせてください。

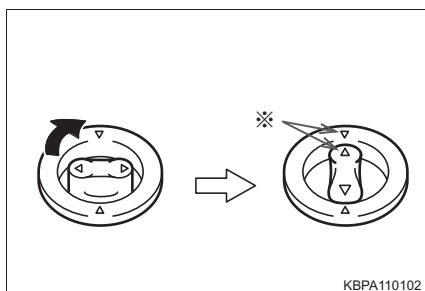

固定フック（クリップ）の形状はイラストと異なる場合があります。

警告

次のことを必ずお守りください。

お守りいただかないと、フロアマットがずれて運転中に各ペダルと干渉し、思わぬスピードが出たり車を停止しにくくなるなど、事故の原因になり重大な傷害におよぶか、最悪の場合死亡につながるおそれがあります。

■運転席にフロアマットを敷くとき

- トヨタ純正品であっても、他車種および異なる年式のフロアマットは使用しない
- 運転席専用のフロアマットを使用する
- 固定フック（クリップ）を使って、常にしっかりと固定する
- 他のフロアマット類と重ねて使用しない
- フロアマットを前後逆さまにしたり、裏返して使用しない

■運転する前に

- フロアマットがすべての固定フック（クリップ）で正しい位置にしっかりと固定されていることを定期的を確認し、特に洗車後は必ず確認を行う
- エンジン停止およびシフトレバーがPの状態、各ペダルを奥まで踏み込み、フロアマットと干渉しないことを確認する

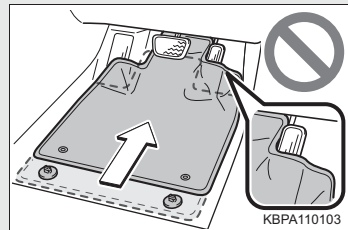

安全なドライブのために

安全に運転するために、走行前にシートやミラーなどを適切に調整してください。

正しい運転姿勢について

- ① まっすぐ座り、運転操作時に体が背もたれから離れないよう、背もたれの角度を調整する
(→ P. 168)
- ② ペダルがしっかりと踏み込め、ハンドルを握ったときにひじが少し曲がるようなシート位置にする
(→ P. 168)
- ③ ヘッドレストの中央が耳のいちばん上のあたりになるようにする
(→ P. 172)
- ④ シートベルトを正しく着用する
(→ P. 28)

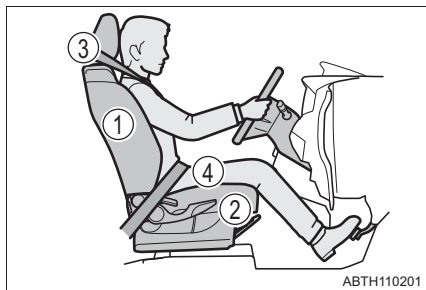

シートベルトを正しく着用する

すべての乗員は、走行前に必ずシートベルトを正しく着用してください。
(→ P. 28)

シートベルトを正しく着用できない小さなお子さまを乗せるときは、適切なチャイルドシートをご用意ください。(→ P. 44)

ミラーを調整する

後方が確実に確認できるように、インナーミラー・ドアミラーを正しく調整してください。(→ P. 183, 184)

警告

次のことを必ずお守りください。

お守りいただかないと、重大な傷害におよぶか、最悪の場合死亡につながるおそれがあります。

- 走行中は運転席の調整をしないでください。
運転を誤るおそれがあります。
- 背もたれと背のあいだにクッションなどを入れないでください。
正しい運転姿勢がとれないばかりか、衝突したとき、シートベルトやヘッドレストなどの効果が十分に発揮されないおそれがあります。
- フロントシート（シートアンダートレイ付きの助手席を除く）の下にものを置かないでください。
ものが挟まるとシートが固定されず、思わぬ事故や調整機構の故障の原因になります。
- ペダル操作が確実にできる履物を着用してください。ペダル操作が確実に行えないと、思わぬ事故につながるおそれがあります。
- 公道を走行するときは、法定速度や制限速度を遵守してください。
- 他の車や歩行者など、周囲の状況に常に注意を払い、安全運転を心がけてください。
- 飲酒運転は絶対にしないでください。お酒を飲むと注意力と判断力がにぶり、思いがけない事故を引き起こすおそれがあります。また、眠気をもよおす薬を飲んだときも運転を控えてください。
- 運転中に携帯電話を使用したり、装置の調節などをしないでください。周囲の状況などへの注意が不十分になり、大変危険です。ハンズフリー以外の自動車電話や携帯電話を運転中に使用することは法律で禁止されています。
- 長距離ドライブの際は、疲れを感じる前に定期的に休憩してください。
また、運転中に疲労感や眠気を感じたときは、無理に運転せず、すみやかに休憩してください。

シートベルト

走行前にすべての乗員は必ずシートベルトを正しく着用してください。

正しく着用する

- 肩部ベルトを肩に十分かける
首にかかったり、肩からはずれないようにしてください。
- 腰部ベルトを必ず腰骨のできるだけ低い位置に密着させる
- 背もたれを調整し、上体を起こし、深く腰かけて座る
- ねじれがないようにする

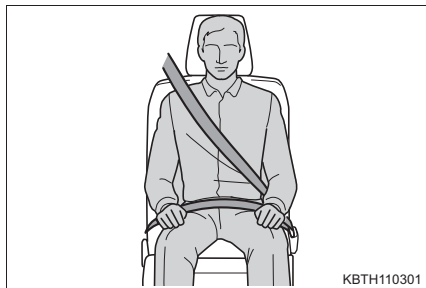

着け方・はずし方（リヤ中央席を除く）

- ① ベルトを固定するには、“カチッ”と音がするまでプレートをバックルに挿し込む
- ② ベルトを解除するには、解除ボタンを押す

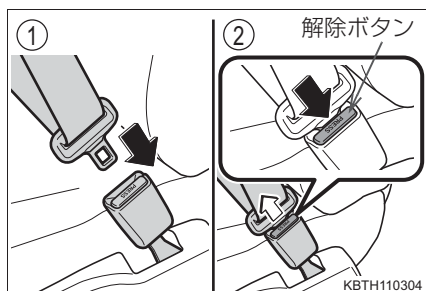

着け方（リヤ中央席）

- 1 プレート A を取り出す
- 2 プレート B を取り出す
プレートの端を矢印の方向に引いて取り外します。

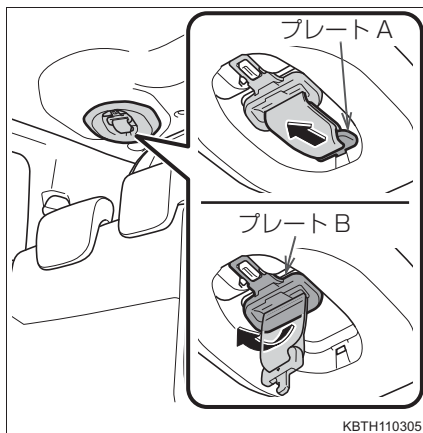

- 3 バックル A とバックル B を取り出す

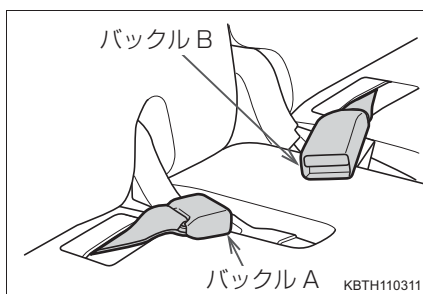

- 4 ベルトを固定するには、プレート A、プレート B の順に“カチッ”と音がするまでプレートをバックルに挿し込む

- ① プレート A、バックル A
プレート A の▼マークとバックル A の▲マークを合わせます。
- ② プレート B、バックル B

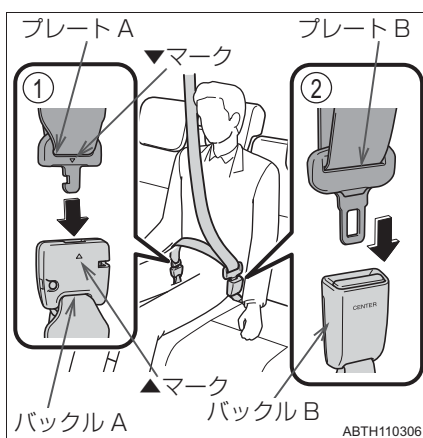

はずし方・格納の仕方（リヤ中央席）

リヤ中央席シートベルトは、リヤシートを折りたたむ場合など必要なときに分離・格納することができます。安全のため、ベルトを分離したときは必ずプレート B を所定の場所に格納してください。

- 1 バックル B の解除ボタンを押して、ベルトを解除する

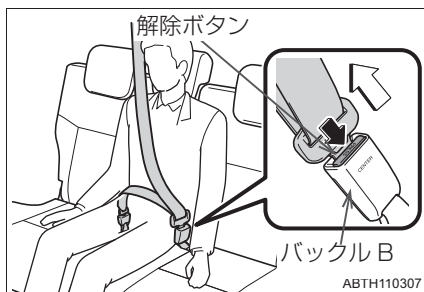

- 2 プレート B をバックル A の切り欠きに挿し込み、ベルトを分離する

シートベルトを格納するときは、ベルトを持ちながらゆっくり巻きもどします。

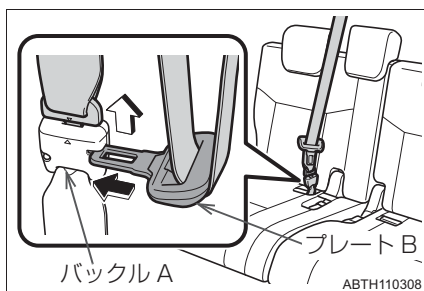

- 3 バックルを格納する

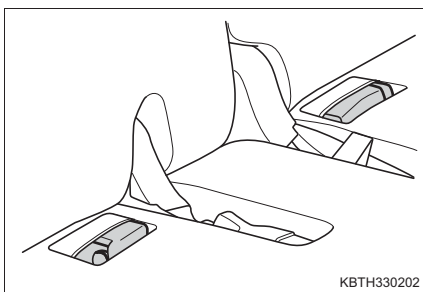

- 4 プレート B が確実に固定されるように、ホルダーの突起部に押し込む
- 5 プレート A が確実に固定されるまで、しっかりと奥まで差し込む

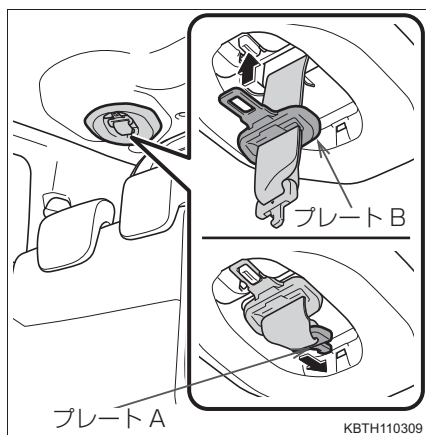

シートベルトプリテンショナー（フロント席、リヤ左右席★）

前方から強い衝撃を受けたとき、シートベルトを引き込むことで適切な乗員拘束効果を確保します。

前方からの衝撃が弱いときや、横やうしろからの衝撃のときは通常は作動しません。

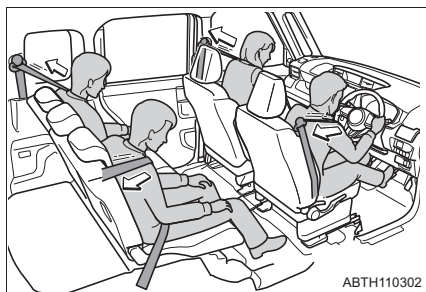

★：グレード、オプションなどにより、装備の有無があります。

 知識

■ シートベルトロックの解除方法

急停止や衝撃があったときベルトがロックされます。急に体を前に倒したり、シートベルトをすばやく引き出してもロックする場合があります。シートベルトがロックしたまま引き出せないときは、一度ベルトを強く引いてからゆるめ、ゆっくり動かせば、ベルトを引き出すことができます。

■ シートベルトプリテンショナーについて（フロント席、リヤ左右席★）

シートベルトプリテンショナーは一度しか作動しません。玉突き衝突などで連続して衝撃を受けた場合でも、一度作動したあとは、その後の衝突では作動しません。

 警告

急ブレーキや事故の際のけがを避けるため、次のことを必ずお守りください。お守りいただかないと、重大な傷害におよぶか、最悪の場合死亡につながるおそれがあります。

■ シートベルトの着用について

- 全員がシートベルトを着用する
- シートベルトを正しく着用する
- シートベルトは一組につき一人で使用する
お子さまでも一組のベルトを複数の人で使用しない
- お子さまはリヤ席に座らせてシートベルトを着用させる
- 背もたれは必要以上に倒さず、上体を起こし、シートに深く座る
- 肩部ベルトを腕の下に通して着用しない
- 腰部ベルトはできるだけ低い位置に密着させ着用する

★：グレード、オプションなどにより、装備の有無があります。

⚠ 警告

■ お子さまのシートベルトの使い方

このお車のシートベルトは、シートベルトを装着するのに十分な、大人の体格を持った人用に設計されています。

- シートベルトを正しい位置で着用できない小さなお子さまの場合は、お子さまの体に合ったチャイルドシートを使用してください。(→ P. 44)
- シートベルトを正しい位置で着用できるお子さまの場合は、シートベルトの着用のしかたに従ってください。(→ P. 28)

■ 妊娠中の女性の場合

医師に注意事項を確認の上、必ず正しく着用してください。(→ P. 28)

通常の着用のしかたと同じように、腰部ベルトが腰骨のできるだけ低い位置にかかるようにお腹のふくらみの下に、肩部ベルトは確実に肩を通し、お腹のふくらみを避けて胸部にかかるように着用してください。

ベルトを正しく着用していないと、衝突したときなどに、母体だけでなく胎児までが重大な傷害を受けたり、最悪の場合死亡につながるおそれがあります。



■ 疾患のあるかたの場合

医師に注意事項を確認の上、必ず正しく着用してください。

■ お子さまを乗せるとき

お子さまをシートベルトで遊ばせないでください。

万一ベルトが首に巻き付いた場合、窒息など重大な傷害におよぶか、最悪の場合死亡につながるおそれがあります。

誤ってそのような状態になってしまい、バックルもはずせない場合は、ハサミなどでシートベルトを切断してください。

■ プリテンショナー付きシートベルトについて

シートベルトプリテンショナーが作動すると、SRS エアバッグ/プリテンショナー警告灯が点滅します。その場合は、シートベルトを再使用することができないため、必ずトヨタ販売店で交換してください。

警告**■シートベルトの損傷・故障について**

- ベルトやプレート・バックルなどは、シートやドアに挟むなどして損傷しないようにしてください。
- シートベルトが損傷したときはシートベルトを修理するまでシートは使用しないでください。
- プレートがバックルに確実に挿し込まれているか、シートベルトがねじれていないかを確認してください。うまく挿し込めない場合はただちにトヨタ販売店に連絡してください。
- もし重大な事故にあったときは、明らかな損傷が見られない場合でも、シート、シートベルトを交換してください。
- プリテンショナー付きシートベルトの取り付けや取りはずし・分解・廃棄などは、トヨタ販売店以外でしないでください。不適切に扱うと、正常に作動しなくなるおそれがあります。

■分離格納式シートベルトについて

- 分離格納式シートベルトを使用するときは、必ずプレート A とバックルを結合してください。結合しない状態で使用すると、シートベルトが十分な効果を発揮せず、重大な傷害におよぶか、最悪の場合死亡につながるおそれがあります。

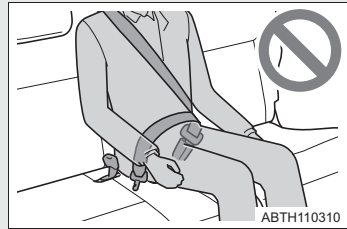

- 助手席側のリヤシートを前に倒した状態で、リヤ中央席に座らないでください。倒したシートにリヤ中央席のシートベルトバックルが挟まれるため、正しく装着することができません。事故などの場合にシートベルトが十分な効果を発揮できず、重大な傷害におよぶか、最悪の場合死亡につながるおそれがあります。
- 分離格納式シートベルトを格納するときは、プレートを確実に挿し込み、固定してください。正しく格納していないと、走行中にプレートが飛び出し、乗員にあたるなどしてけがををするおそれがあります。

SRS エアバッグ

SRS エアバッグは乗員に重大な危害がおよぶような強い衝撃を受けたときにふくらみ、シートベルトが体を拘束する働きと併せて乗員への衝撃を緩和させます。

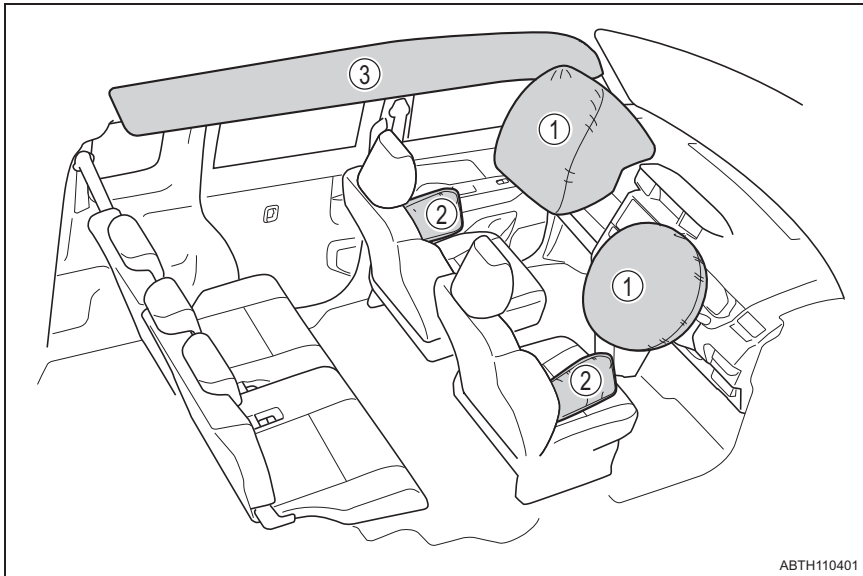

◆ フロント SRS エアバッグ

- ① 運転席 SRS エアバッグ／助手席 SRS エアバッグ
(運転者と助手席乗員の頭や胸などへの衝撃を緩和)

◆ SRS サイド&カーテンシールドエアバッグ★

- ② SRS サイドエアバッグ
(フロント席乗員の胸などへの衝撃を緩和)
- ③ SRS カーテンシールドエアバッグ
(フロント席とリヤ左右席乗員の主に頭部への衝撃を緩和)

★：グレード、オプションなどにより、装備の有無があります。

警告

■ SRS エアバッグについて

次のことを必ずお守りください。

お守りいただかないと、重大な傷害におよぶか、最悪の場合死亡につながるおそれがあります。

- 運転者と乗員すべてがシートベルトを正しく着用してください。
SRS エアバッグはシートベルトを補助するためのものです。
- 助手席 SRS エアバッグは強い力でふくらむため、シートの背もたれを調整して、シートをできるだけ SRS エアバッグから離し、まっすぐに座ってください。
- お子さまが小さくてシートベルトを使用できないときは、チャイルドシートでしっかり固定してください。お子さまはリヤ席に乗せ、チャイルドシートまたはシートベルトを着用させることをおすすめします。(→P. 44)
- シートの縁に座ったり、ダッシュボードにもたれかかったりしない

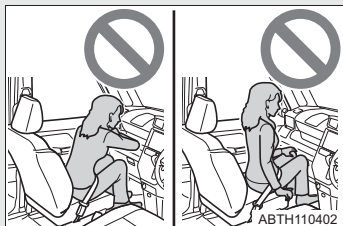

- お子さまを助手席 SRS エアバッグの前に立たせたり、ひざの上に抱いたりしない
- 運転者および助手席乗員は、ひざの上に何も持たない

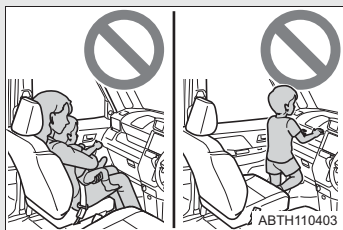

- SRS サイド&カーテンシールドエアバッグ装着車：ドアやフロントピラー・センターピラー・リヤピラー・ルーフサイドレールへ寄りかからない



警告

■SRS エアバッグについて

- SRS サイド&カーテンシールドエアバッグ装着車：助手席やリヤシートでは、ドアに向かってひざをついたり、窓から顔や手を出したりしない



- ダッシュボード・ハンドルのパッド部分やその周辺には何も取り付けたり、置いたりしない

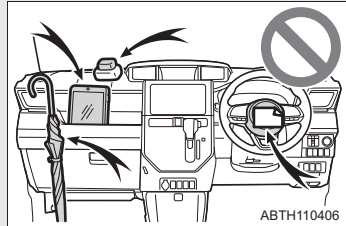

- SRS サイド&カーテンシールドエアバッグ装着車：ドア・フロントガラス・ドアガラス・フロントピラーおよびリヤピラー・ルーフサイドレール・アシストグリップなどには何も取り付けない
(速度制限シールを除く：→ P. 492)

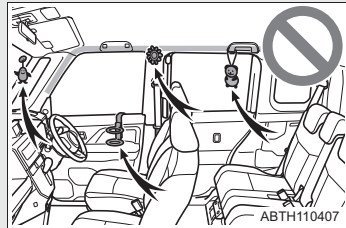

- SRS サイド&カーテンシールドエアバッグ装着車：SRS サイドエアバッグがふくらむ場所を覆うようなシートアクセサリーを使用しないでください。エアバッグが作動する際、アクセサリーが干渉するおそれがあります。そのようなアクセサリーがエアバッグが正常に作動するのをさまたげ、システムを不能にしたり、またはエアバッグが誤って作動したりするおそれがあります。

 **警告****■ SRS エアバッグについて**

- SRS エアバッグシステム構成部品の周辺は、強くたたかなど過度の力を加えないでください。
SRS エアバッグが正常に作動しなくなるおそれがあります。
- SRS エアバッグがふくらんだ直後は、構成部品が熱くなっているため、ふれないでください。
- SRS エアバッグがふくらんだあとに、もし呼吸が苦しく感じたら、ドアやドアガラスを開けて空気を入れるか、安全を確認して車外に出てください。皮膚の炎症を防ぐため、残留物はできるだけ早く洗い流してください。
- SRS サイド&カーテンシールドエアバッグ非装着車：SRS エアバッグが収納されているパッド部に傷が付いていたり、ひび割れがあるときは、そのまま使用せずトヨタ販売店で交換してください。
- SRS サイド&カーテンシールドエアバッグ装着車：SRS エアバッグが収納されているパッド部およびフロントピラーガーニッシュ部に傷が付いていたり、ひび割れがあるときは、そのまま使用せずトヨタ販売店で交換してください。

■ 改造・廃棄について

トヨタ販売店への相談なしに、次の改造・廃棄をしないでください。
SRS エアバッグが正常に作動しなくなったり、誤ってふくらむなどして、重大な傷害におよぶか、最悪の場合死亡につながるおそれがあります。

- SRS エアバッグの取りはずし・取り付け・分解・修理
- ハンドル・インストルメントパネル・ダッシュボード・シート・シート表皮・フロントピラー・センターピラー・リヤピラー・ルーフサイドレール周辺の修理・取りはずし・改造
- フロントフェンダー・フロントバンパー・車内側面部の修理・改造
- グリルガード（ブルバー・カンガルーバーなど）・除雪装置・ウインチなどの取り付け
- サスペンションの改造
- CD プレーヤー・無線機などの電化製品の取り付け

 知識

■ SRS エアバッグが作動するとき

- SRS エアバッグは高温のガスにより非常に速い速度でふくらむため、すり傷・やけど・打撲などを受けることがあります。
- 作動音と共に白いガスが発生します。
- SRS カーテンシールドエアバッグ非装着車：フロント席などだけでなく、エアバッグ構成部品（ハンドルのハブ・エアバッグカバー・インフレーター）も数分間熱くなることがあります。エアバッグそのものも熱くなります。
- SRS サイド&カーテンシールドエアバッグ装着車：フロント席・フロントピラー・センターピラー・リヤピラー・ルーフサイドレールの一部分などだけでなくエアバッグ構成部品（ハンドルのハブ・エアバッグカバー・インフレーター）も数分間熱くなることがあります。エアバッグそのものも熱くなります。
- フロントウインドウガラスが破損することがあります。

■ SRS エアバッグが作動するとき（フロント SRS エアバッグ）

- フロント SRS エアバッグは、衝撃の強さが設定値（移動も変形もしない固定された壁に、車速約 20 ～ 30km/h で正面衝突した場合の衝撃の強さに相当する値）以上の場合に作動します。
ただし、次のような場合はエアバッグが作動する車速は設定値より高くなります。
 - ・ 駐車している車や標識のような衝撃によって移動や変形するものに衝突した場合
 - ・ もぐり込むような衝突の場合（例えば、車両前部がもぐり込む、下に入り込む、トラックの下敷きになるなど）
- 衝突条件によってはシートベルトプリテンショナーのみ作動する場合があります。

■ SRS エアバッグが作動するとき（SRS サイド&カーテンシールドエアバッグ★）

SRS サイド&カーテンシールドエアバッグは、衝撃の強さが設定値（約 1.5t の車両が約 50km/h の速度で客室へ直角に衝突した場合の衝撃の強さに相当する値）以上の場合に作動します。

■ 衝突以外で作動するとき（フロント SRS エアバッグ）

次のような状況で車両下部に強い衝撃を受けたときも、フロント SRS エアバッグが作動する場合があります。

- 縁石や歩道の端など、固いものにぶつかったとき
- 深い穴や溝に落ちたり、乗り越えたとき
- ジャンプして地面にぶつかったり、道路から落下したとき

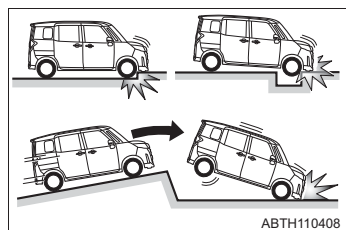

ABTH110408

★：グレード、オプションなどにより、装備の有無があります。

■ SRSエアバッグが作動しないとき（フロント SRS エアバッグ）

フロント SRS エアバッグは、側面や後方からの衝撃・横転・または低速での前方からの衝撃では、通常は作動しません。ただし、それらの衝撃が前方への減速を十分に引き起こす場合には、フロント SRS エアバッグが作動することがあります。

- 側面からの衝突
- 後方からの衝突
- 横転

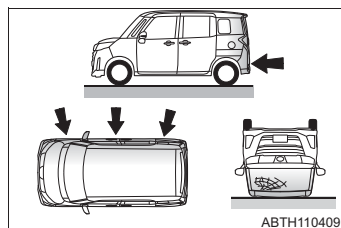

■ SRSエアバッグが作動しないとき(SRSサイド&カーテンシールドエアバッグ★)

斜めから衝撃を受けた場合や、客室部分以外の側面に衝撃を受けたときには、SRS サイド&カーテンシールドエアバッグが作動しない場合があります。

- 客室部分以外の側面への衝撃
- 斜めからの衝撃

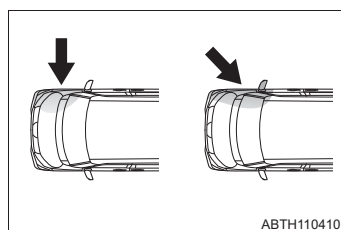

SRS サイド&カーテンシールドエアバッグは、前方や後方からの衝撃・横転・または低速での側面からの衝撃では、通常は作動しません。

- 前方からの衝突
- 後方からの衝突
- 横転

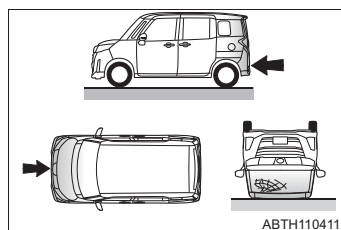

★：グレード、オプションなどにより、装備の有無があります。

■ トヨタ販売店に連絡が必要な場合

次のような場合には、修理・点検が必要になります。できるだけ早くトヨタ販売店へご連絡ください。

- いずれかの SRS エアバッグがふくらんだとき
- フロントSRSエアバッグはふくらまなかったが、事故で車両の前部を衝突したとき、または破損・変形などがあるとき

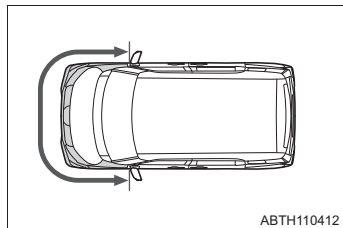

- SRSサイド&カーテンシールドエアバッグはふくらまなかったが、事故でドア部分を衝突したとき、または破損・変形などがあるとき

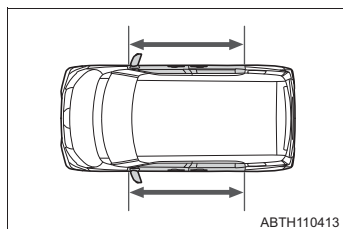

- ハンドルのパッド部分・ダッシュボードの助手席SRSエアバッグ付近が傷付いたり、ひび割れたり、その他の損傷を受けたとき

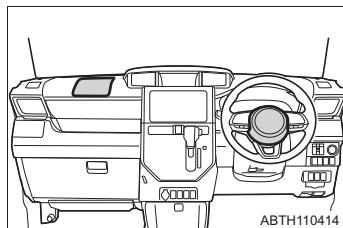

- SRS サイドエアバッグが内蔵されているシート表面が傷付いたり、ひび割れたり、その他の損傷を受けたとき

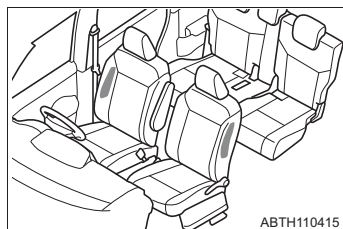

- SRSカーテンシールドエアバッグが内蔵されているフロントピラー部・リヤピラー部・ルーフサイド部が傷付いたり、ひび割れたり、その他の損傷を受けたとき

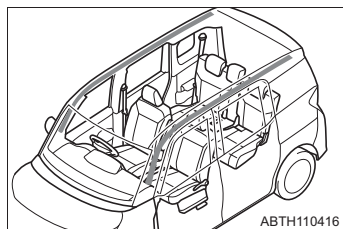

排気ガスに対する注意

排気ガスには吸引すると人体に有害な物質が含まれています。

警告

排気ガスには無色・無臭で有害な一酸化炭素（CO）が含まれているため、次のことを必ずお守りください。

お守りいただかないと、排気ガスが車内に侵入し、多量の排気ガスが眠気を招き事故の原因となるほか、重大な健康障害におよぶか、最悪の場合死亡につながるおそれがあります。

■ 走行中の留意事項

バックドアを閉じてください。

バックドアが閉じているのに車内で排気ガス臭がするときは、ドアガラスを開けて空気を入れかえ、すみやかにトヨタ販売店で点検整備を受けてください。

■ 駐車するとき

- 車庫内など換気が悪い場所や囲まれた場所では、エンジンを停止してください。
- 長時間エンジンをかけたままにしないでください。
やむを得ないときは、開かれた場所に車を止め、排気ガスが車内に入ってこないことを確認してください。
- 降雪時や雪が積もった場所では、エンジンをかけたままにしないでください。
まわりに積もった雪で排気ガスが滞留して、車内に侵入するおそれがあります。

■ 排気管について

排気管は定期的に点検する必要があります。排気管等の腐食などによる穴や亀裂、および継ぎ手部の損傷、また、排気音の異常などに気付いた場合は、必ずトヨタ販売店で点検を受けてください。

お子さまの安全のために

お子さまを乗せるときは、次のことをお守りください。

- お子さまにも必ずシートベルトを着用させてください。シートベルトを正しく着用できない小さなお子さまを乗せるときは、適切なチャイルドシートをご用意ください。(→ P. 44)
- 運転装置にふれるのを防ぐため、お子さまはリヤシートに乗せることをおすすめします。
- 走行中にドアを開けたり、パワーウィンドウを誤操作したりしないように、チャイルドプロテクター(→ P. 143)・ウィンドウロックスイッチ(→ P. 188)をご使用ください。
- 小さなお子さまには、パワーウィンドウ・ボンネット・スライドドア・バックドアやシート・アームレスト★など、体を挟まれるおそれがある装備類を操作させないでください。

警告

- お子さまを車の中に残したままにしないでください。車内が高温になって熱射病や脱水症状になり、重大な健康障害におよぶか、最悪の場合死亡につながるおそれがあります。
また、お子さまが車内の装置を操作し、ドアガラスなどに挟まれたり、発炎筒などでやけどしたり、運転装置を動かして、思わぬ事故につながるおそれがあります。
- お車にお子さまを乗せる場合は、お子さまの安全を確保するための注意事項やチャイルドシートの取り付け方などをまとめた P. 44 を参照してください。

★：グレード、オプションなどにより、装備の有無があります。

チャイルドシート

ここでは、お車にチャイルドシートを取り付ける前にお守りいただきたいことや、チャイルドシートの種類および取り付け方法などを記載しています。

- シートベルトを正しく着用できない小さなお子さまを乗せるときは、チャイルドシートを使用してください。お子さまの安全のために、チャイルドシートはリヤシートに取り付けてください。取り付け方法は、商品に付属の取扱説明書に必ず従ってください。
- トヨタでは、より安全にお使いいただくために、トヨタ純正チャイルドシートの使用を推奨しています。
トヨタ純正チャイルドシートは、トヨタ車のために作られたチャイルドシートです。トヨタ販売店で購入することができます。

知っておいていただきたいこと

- チャイルドシートに関する注意事項および法規について、優先してお守りください。
- お子さまが成長し、適切にシートベルトを着用できるようになるまではチャイルドシートを使用してください。
- お子さまの年齢・体格に合わせて、適切なチャイルドシートをお選びください。
- すべてのチャイルドシートがすべての車両に適合するわけではありません。チャイルドシートの使用・購入の際は、あらかじめ取り付けるシート位置との適合性を確認してください。(→ P. 51)

チャイルドシートの適合性について

■ 質量グループについて

UN (ECE) R44[※] の基準に適合するチャイルドシートはお子さまの体重により次の5種類に分類されます。

グループ0：10kg まで

グループ0⁺：13kg まで

グループI：9～18kg

グループII：15～25kg

グループIII：22～36kg

※ UN (ECE) R44 は、チャイルドシートに関する国際法規です。

チャイルドシートの種類

▶ ベビーシート

UN (ECE) R44 基準のグループ0、0⁺に相当

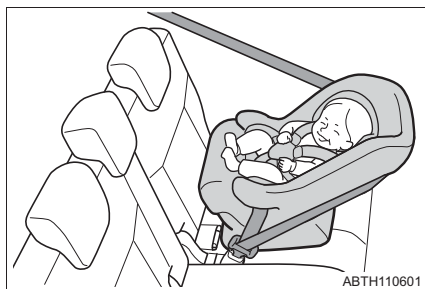

▶ チャイルドシート

UN (ECE) R44 基準のグループ0⁺、Iに相当



▶ ジュニアシート

UN (ECE) R44 基準のグループII、IIIに相当



 **警告****■ お子さまを乗せるときは**

次のことを必ずお守りください。

お守りいただかないと、重大な傷害におよぶか、最悪の場合死亡につながるおそれがあります。

- 事故や急停止の際、効果的にお子さまを保護するために、必ず正しく取り付けられたチャイルドシートを使用して、しっかり体を固定してください。お子さまに最適なチャイルドシートについては、チャイルドシート製造業者、または販売業者にご相談ください。
- トヨタでは、お子さまの年齢や体格に合った適切なチャイルドシートをリヤシートに取り付けることを推奨します。事故統計によると、フロントシートよりリヤシートに適切に取り付けるほうがより安全です。
- お子さまを腕の中に抱くのはチャイルドシートの代わりにはなりません。事故の際、お子さまがフロントウインドウガラスや乗員、車内の装備にぶつかるおそれがあります。

■ チャイルドシートについて

次のことをお守りいただかないと、急ブレーキをかけたときや衝突したときなどに飛ばされるなどして、重大な傷害におよぶか、最悪の場合死亡につながるおそれがあります。

- 事故などで車両に強い衝撃を受けた場合は、チャイルドシートにも目に見えない破損があるおそれが強いいため、再使用しないでください。
- チャイルドシートによっては、取り付けができない、または取り付けが困難な場合があります。その場合は、お車への取り付けに適したチャイルドシートであるか確認してください（→ P. 51）。本書のチャイルドシート固定方法およびチャイルドシートに付属の取扱説明書をよくお読みの上、確実に取り付け、使用方法をお守りください。
- チャイルドシートを使用しないときであっても、シートに適切にしっかり取り付けられた状態にしてください。ゆるめた状態で客室内に置くことは避けてください。
- チャイルドシートの取り外しが必要な場合は、車両から外して保管するか、ラゲージルーム内に容易に動かないように収納してください。

チャイルドシートを使用するときは

■ 助手席にチャイルドシートを取り付けるとき

お子さまの安全のために、チャイルドシートはリヤシートに取り付けてください。

やむを得ず助手席にチャイルドシートを取り付ける場合には、助手席シートを次のように調整し、チャイルドシートを前向きに取り付けてください。

- 背もたれを一旦前に倒し、1段目の固定位置(①)まで起こし、4段目の固定位置(②)まで調整する
- ヘッドレストとチャイルドシートが干渉してチャイルドシートが正しく取り付けられない場合、ヘッドレストを最上段に固定するか、ヘッドレストを取り外す(→P. 172)
- シートをいちばん後ろに下げる

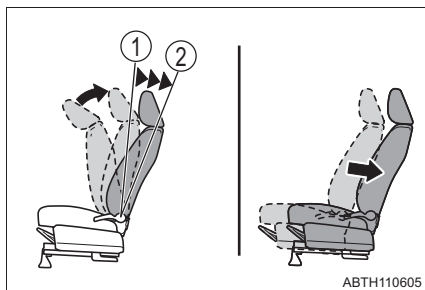

警告

■チャイルドシートを取り付けるとき

次のことを必ずお守りください。

お守りいただかないと、重大な傷害におよぶか、最悪の場合死亡につながるおそれがあります。

- やむを得ず助手席にチャイルドシートを取り付ける場合には、チャイルドシートを後ろ向きに取り付けけないでください。
後ろ向きに取り付けていると、事故などで助手席 SRS エアバッグがふくらんだとき、重大な傷害におよぶか、最悪の場合死亡につながるおそれがあります。助手席側のサンバイザーに、同内容のラベルが貼られています。併せて参照してください。



KBTH110707

- やむを得ず助手席に前向きにチャイルドシートを取り付ける場合には、助手席シートをいちばん後ろに下げて取り付けてください。

助手席 SRS エアバッグはかなりの速度と力でふくらむので、お守りいただかないと、重大な傷害におよぶか、最悪の場合死亡につながるおそれがあります。



KBTH110708

警告**■チャイルドシートを使用するとき**

- チャイルドシートに座らせている場合でも、ドア・シート・フロントピラー・ルーフサイドレール付近にお子さまの頭や体のどの部分も、もたれかけないようにしてください。SRSエアバッグがふくらんだ場合、大変危険であり、重大な傷害におよぶか、最悪の場合死亡につながるおそれがあります。



- ジュニアシートを使用している場合は、肩部ベルトが常にお子さまの肩の中心にくるようにしてください。ベルトを首から離すととも肩から落ちないようにしてください。
- お子さまの年齢や体格に合ったチャイルドシートを使用して、リヤシートに取り付けてください。

- 運転席とチャイルドシートが干渉し、チャイルドシートが正しく取り付けられない場合は、助手席側のリヤシートに取り付けてください。
- 助手席シートとチャイルドシートが干渉しないように、助手席シートを調整してください。

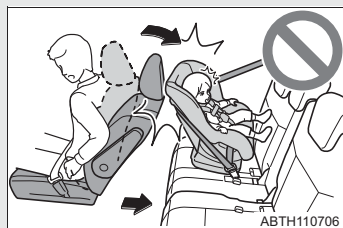

シート位置別チャイルドシートの適合性

■ シート位置別チャイルドシートの適合性について

シート位置別チャイルドシートの適合性（→ P. 52）は、使用可能なチャイルドシートの種類や取り付け可能な座席位置を記号で表しています。また、お子さまに合った推奨チャイルドシートについても選択することができます。

推奨チャイルドシートについては、「推奨チャイルドシートと適合性一覧表」を確認してください。（→ P. 55）

次に記載されている、「シート位置別チャイルドシートの適合性を確認する前に」も併せて確認してください。

■ シート位置別チャイルドシートの適合性を確認する前に

1 1 チャイルドシートの規格を確認する

UN (ECE) R44^{※1} に適合したチャイルドシートを使用してください。適合したチャイルドシートには、次の認可マークが表示されています。チャイルドシートに付いている認可マークを確認してください。

▶ 法規番号の表示例

UN(ECE)R44 認可マーク^{※2}
対象となるお子さまの体重の
範囲が記載されています。

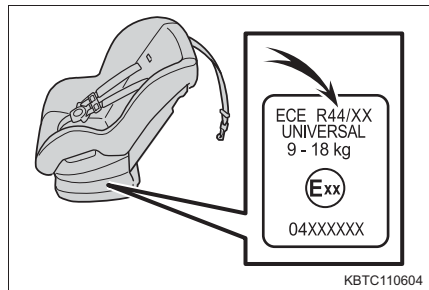

※1 UN (ECE) R44 は、チャイルドシートに関する国連法規です。

※2 表示されているマークは、商品により異なります。

2 チャイルドシートのカテゴリーを確認する

チャイルドシートのカテゴリーが次のどのカテゴリーに該当するのか、チャイルドシートの認可マークを確認ください。

また、ご不明な場合はチャイルドシートに付属の取扱説明書を確認いただくか、または販売業者へ確認してください。

- ・ユニバーサル
「universal (汎用)」
- ・セミユニバーサル
「semi-universal (準汎用)」
- ・リストラクティッド
「restricted (限定)」
- ・ビークルスペシフィック
「vehicle specific (特定車両)」

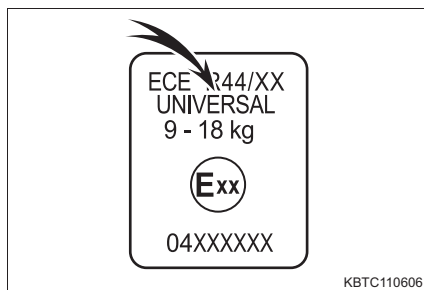

■ シート位置別チャイルドシートの適合性

<p>ABTH110801</p>	※1, 2, 3 ①	U ※5 L ※5
	※3, 4 ②	U L
	※3, 4 ③	U L

U 車両のシートベルトで固定するタイプのユニバーサル (汎用) カテゴリーのチャイルドシートに適しています。

L 推奨チャイルドシートと適合性一覧表 (→ P. 55) に記載されたチャイルドシートに適しています。

ISOFIX チャイルドシートに適しています。

トップテザーアンカーが装備されています。

チャイルドシートの取り付けに適していません。

やむを得ず助手席にチャイルドシートを取り付ける場合には、チャイルドシートを後ろ向きに取り付けないでください。

- ※1 シートをいちばん後ろに下げた状態で取り付けてください。
- ※2 背もたれを一旦前に倒し、1 段目の固定位置 (①) まで起こし、4 段目の固定位置 (②) まで調整してください。

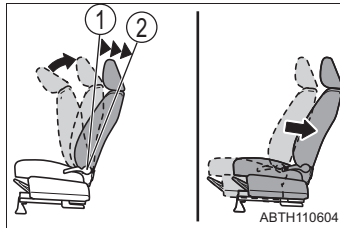

- ※3 ヘッドレストとチャイルドシートが干渉してチャイルドシートが正しく取り付けられない場合、ヘッドレストを最上段に固定するか、ヘッドレストを取り外してください。
- ※4 背もたれを一旦前に倒し、1 段目の固定位置まで起こしてください。
- ※5 チャイルドシートは必ず前向きで使用してください。

■ チャイルドシート取り付けに関する詳細情報

着座位置			
シート位置の番号	①	②	③
ユニバーサル（汎用）ベルト式に搭載可能な着座位置（有／無）	有	有	有
ISOFIX 着座位置（有／無）	無	有	有
搭載可能な横向きチャイルドシート着座位置の治具（L1 / L2）	×	×	×
搭載可能な後ろ向きチャイルドシートの治具（R1 / R2X / R2 / R3）	×	R1, R2, R3	R1, R2, R3
搭載可能な前向きチャイルドシートの治具（F2X / F2 / F3）	×	F2X, F2, F3	F2X, F2, F3
搭載可能なジュニアシートの治具（B2 / B3）	×	×	×

ISOFIX チャイルドシートはいくつかの「治具」と「サイズ等級」に分かれています。上記の表に示す「治具」の着座位置でチャイルドシートを使用することができます。「治具」と「サイズ等級」の種類は、次の表を確認ください。

チャイルドシートの「サイズ等級」の種類を確認するために、チャイルドシートに付属の取扱説明書を確認してください。お手持ちのチャイルドシートに「サイズ等級」の種類がない（または必要な情報が表の中にない）場合は、チャイルドシートの「車種別適合リスト」を参照するか、販売業者へお問い合わせの上、適合性を確認してください。

治具	使用の向き・形状・大きさ
F3	全高前向きチャイルドシート
F2	低型前向きチャイルドシート
F2X	低型前向きチャイルドシート
R3	大型後ろ向きチャイルドシート
R2	小型後ろ向きチャイルドシート
R2X	小型後ろ向きチャイルドシート
R1	後ろ向きチャイルドシート
L1	左向き寝台式チャイルドシート
L2	右向き寝台式チャイルドシート
B2	ジュニアシート
B3	ジュニアシート

■ 推奨チャイルドシートと適合性一覧表

質量グループ	推奨チャイルドシート	着座位置		
		①	②	③
0、0 ⁺ (13kg まで)	トヨタ純正 NEO G-Child baby	×	○	○
	トヨタ純正 NEO G-Child ISO leg	×	○	○
I (9 ~ 18kg)	トヨタ純正 NEO G-Child baby	○ 前向き のみ	○	○
	トヨタ純正 NEO G-Child ISO leg	×	○	○
Ⅱ、Ⅲ (15~36kg)	トヨタ純正ジュニアシート	○	○	○

リヤシートにチャイルドシートを取り付けるときは、お子さまやチャイルドシートがフロントシートと干渉しないようにフロントシートを調整してください。

 **警告**

チャイルドシートの隣の席を使用するときは、肩部ベルトが確実に肩を通り、腰部ベルトが腰骨のできるだけ低い位置に密着することを確認してください。チャイルドシートの隣の席に座ったときに、チャイルドシートの種類によっては、乗員の体またはシートベルトがチャイルドシートと干渉するためシートベルトが正しく着用できず、十分な効果を発揮できない場合があります。その場合は、他の席を使用してください。お守りいただかないと、重大な傷害におよぶか、最悪の場合死亡につながるおそれがあります。

チャイルドシートの取り付け方法

チャイルドシートのご使用については、チャイルドシートに付属の取扱説明書を確認してください。

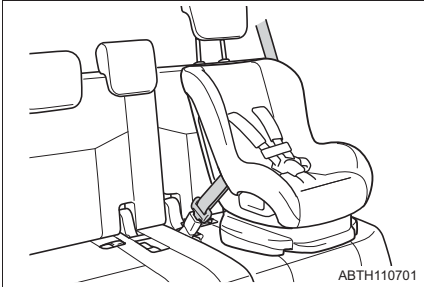
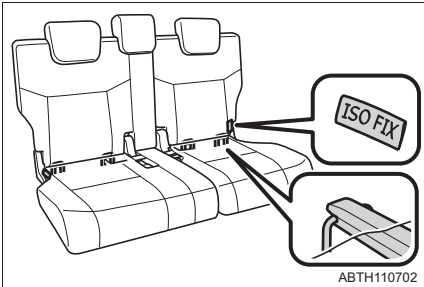
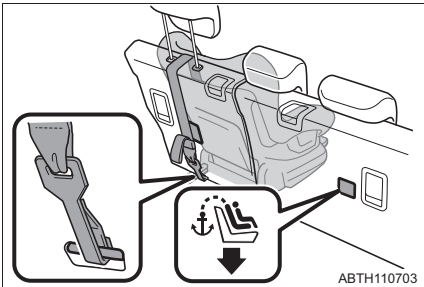
	固定方法	ページ
シートベルトで固定する		P. 58
ISOFIX 対応チャイルドシート固定専用バーで固定する		P. 61
テザーベルトを固定する		P. 64

チャイルドシートをシートベルトで固定する

■ シートベルトで固定する

チャイルドシートに付属の取扱説明書に従ってチャイルドシートを取り付けてください。

お手持ちのチャイルドシートが「ユニバーサル」カテゴリでない（または必要な情報が表の中にある）場合は、チャイルドシートメーカーが提供する「車種別適合リスト」を参照するか、販売業者へお問い合わせの上、適合性を確認してください。（→ P. 52）

- 1 やむを得ず助手席にチャイルドシートを取り付ける場合は、助手席シートを正しく調整する（→ P. 48）
- 2 背もたれを一度前に倒し、1 段目の固定位置まで起こす
- 3 シートをいちばん後ろに下げる

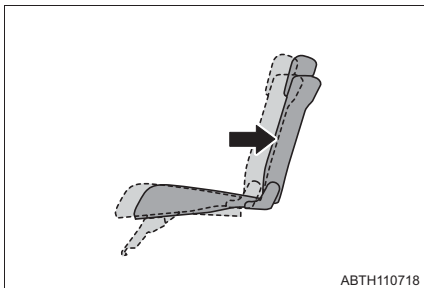

ABTH110718

- 4 ヘッドレストをいちばん上まで上げる

ヘッドレストとチャイルドシートが干渉してチャイルドシートが正しく取り付けられない場合、ヘッドレストを取り外してください。（→ P. 172）

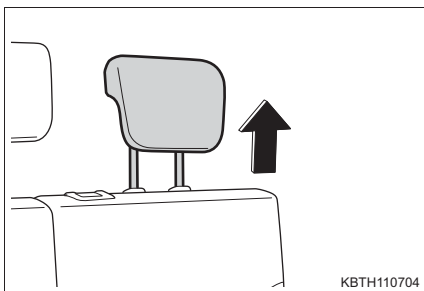

KBTH110704

- 5 チャイルドシートを取り付ける側のリヤ中央席シートベルトのバックルを車両中央に向けて取り出す

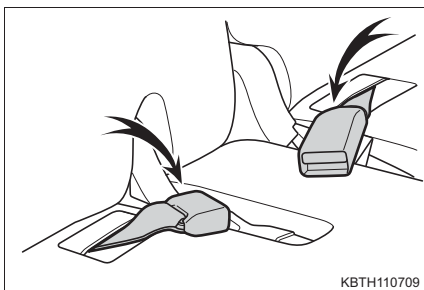

KBTH110709

- 6 チャイルドシートにシートベルトを取り付け、プレートバックルに“カチッ”と音がするまで差し込み、ベルトがねじれていないようにする

チャイルドシートに付属の取扱説明書に従い、シートベルトをチャイルドシートにしっかり固定させてください。

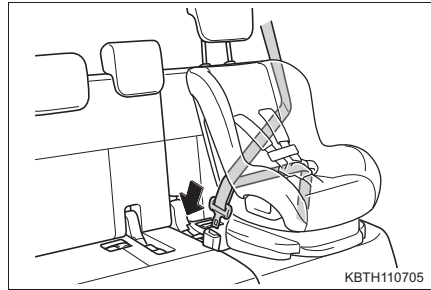

- 7 チャイルドシートにシートベルトの固定装置が備わっていない場合は、ロックングクリップ（別売）を使用して固定する

ロックングクリップの購入にあたっては、トヨタ販売店にご相談ください。（ロックングクリップ品番：73119-22010）

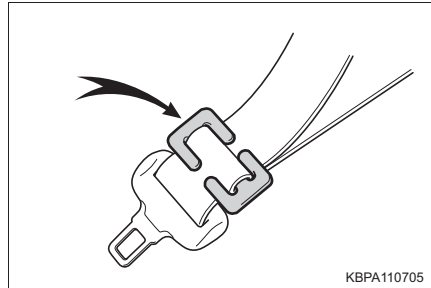

- 8 取り付け後はチャイルドシートを前後左右にゆすり、しっかり固定されていることを確認する

■ チャイルドシートの取り外し

バックルの解除ボタンを押し、シートベルトをチャイルドシートから取り外す

バックル解除時に、シートクッションの反発により、チャイルドシートが跳ね上がることがあります。チャイルドシートを押さえながらバックルの解除をしてください。

シートベルトは自動的に巻き取られますので、ゆっくり戻してください。

 **警告****■チャイルドシートを取り付けるとき**

次のことを必ずお守りください。

お守りいただかないと、重大な傷害におよぶか、最悪の場合死亡につながるおそれがあります。

- お子さまをシートベルトで遊ばせないでください。万一ベルトが首に巻き付いた場合、窒息など重大な傷害におよぶか、最悪の場合死亡につながるおそれがあります。誤ってそのような状態になってしまい、バックルも外せない場合は、ハサミなどでシートベルトを切断してください。
- シートベルトのプレートとバックルがしっかり固定されて、ベルトがねじれていないか確認してください。
- チャイルドシートを前後左右にゆすって、しっかり固定されているか確認してください。
- チャイルドシートを固定したあとは、シートを調整しないでください。
- ジュニアシートを使用している場合は、肩部ベルトが常にお子さまの肩の中心にくるようにしてください。ベルトを首から離すとともに肩から落ちないようにしてください。
- 必ずチャイルドシートに付属の取扱説明書をよくお読みの上、確実に取り付け、使用方法をお守りください。

チャイルドシートを ISOFIX 対応チャイルドシート固定専用バーで固定する

■ ISOFIX 対応チャイルドシート固定専用バーについて

このお車はリヤ外側席に ISOFIX 対応チャイルドシート固定専用バーが装備されています。(ISOFIX 対応チャイルドシート固定専用バーが装備されていることを示すタグがシートに付いています)

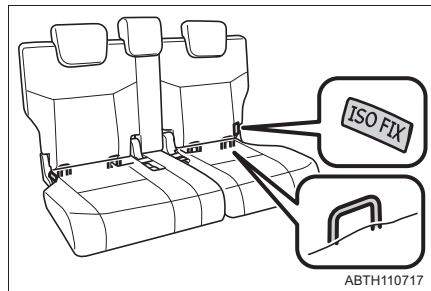

■ ISOFIX 対応チャイルドシート固定専用バーで固定する

チャイルドシートに付属の取扱説明書に従ってチャイルドシートを取り付けてください。

お手持ちのチャイルドシートが「ユニバーサル」カテゴリーでない(または必要な情報が表の中にない)場合は、チャイルドシートメーカーが提供する「車種別適合リスト」を参照するか、販売業者へお問い合わせの上、適合性を確認してください。(→ P. 52)

- 1 背もたれを一度前に倒し、1 段目の固定位置まで起こす
- 2 指定の位置までスライドを調整する

シートをいちばんうしろにさげてから、▶ マークを前方へ5 段目固定位置の ◀ (CRS) マークに合わせてください。

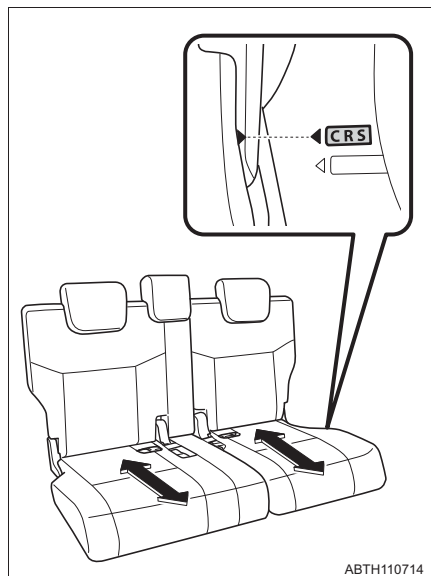

- 3** ヘッドレストをいちばん上まで上げる

ヘッドレストとチャイルドシートが干渉してチャイルドシートが正しく取り付けられない場合、ヘッドレストを取り外してください。(→P. 172)

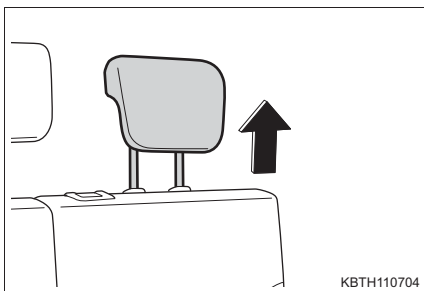

KBTH110704

- 4** チャイルドシートを取り付ける側のリヤ中央席シートベルトのバックルを車両中央に向けて取り出す

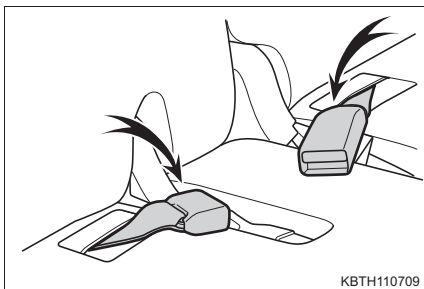

KBTH110709

- 5** チャイルドシートをシートに取り付ける

チャイルドシートの取り付け金具をチャイルドシート固定専用バーに取り付けます。

取り付け方法は、それぞれのチャイルドシートに付属の取扱説明書に従ってください。

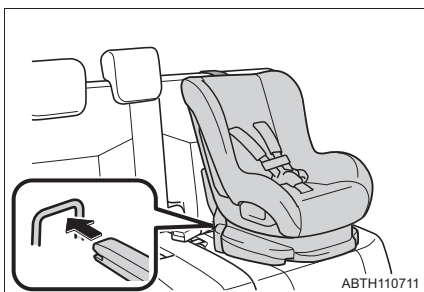

ABTH110711

- 6** 取り付けたチャイルドシートを前後左右にゆすり、しっかり固定されていることを確認する

 **警告****■チャイルドシートを取り付けるとき**

次のことを必ずお守りください。お守りいただかないと、重大な傷害におよぶか、最悪の場合死亡につながるおそれがあります。

- チャイルドシートを前後左右にゆすって、しっかり固定されているか確認してください。
- チャイルドシートを固定したあとは、シートを調整しないでください。
- ISOFIX 対応チャイルドシート固定専用バーを使用するときは、周辺に障害物がないか、シートベルトが挟まっていないかなどを確認してください。
- 必ずチャイルドシートに付属の取扱説明書をよくお読みの上、確実に取り付け、使用方法をお守りください。

トップテザーアンカーを使用する

■ トップテザーアンカーについて

このお車はリヤ外側席にトップテザーアンカーが装備されています。テザーベルトを固定するときに使います。

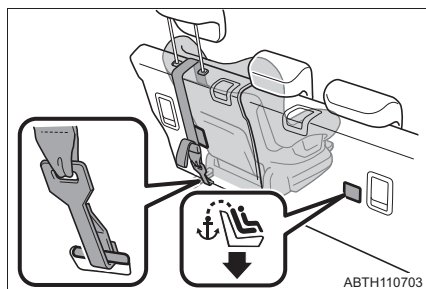

■ テザーベルトをトップテザーアンカーに固定する

チャイルドシートに付属の取扱説明書に従ってチャイルドシートを取り付けてください。

- 1 トップテザーアンカーにフックを固定し、テザーベルトを締める
テザーベルトをピンと張り、フックがしっかり固定されていることを確認します。

- ① フック
- ② テザーベルト

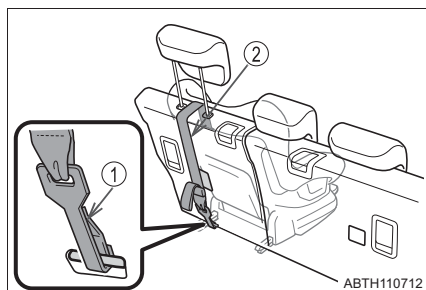

- 2 取り付けたチャイルドシートを前後左右にゆすり、しっかり固定されていることを確認する

 **警告****■チャイルドシートを取り付けるとき**

次のことを必ずお守りください。

お守りいただかないと、重大な傷害におよぶか、最悪の場合死亡につながるおそれがあります。

- テザーベルトがしっかり固定されて、ベルトがねじれていないか確認してください。
- テザーベルトはトップテザーアンカー以外にかけないでください。
- チャイルドシートを前後左右にゆすって、しっかり固定されているか確認してください。
- チャイルドシートを固定したあとは、シートを調整しないでください。
- 必ずチャイルドシートに付属の取扱説明書をよくお読みの上、確実に取り付け、使用方法をお守りください。

■リヤヘッドレストについて

- ヘッドレストを上げた状態でチャイルドシートを取り付けるときは、テザーベルトは必ずヘッドレストの下へ通してください。ヘッドレストの上にかけると、チャイルドシートがしっかり固定されず、衝突したときなどに生命にかかわる重大な傷害を受けるおそれがあり危険です。
- ヘッドレストを上げた状態でチャイルドシートを取り付けるときは、ヘッドレストを引き上げてトップテザーアンカーに固定したあとに、ヘッドレストを下げないでください。ヘッドレストを下げると、テザーベルトがヘッドレストに当たってたるみ、衝突したときなどにチャイルドシートが動いて重大な傷害におよぶか、最悪の場合死亡につながるおそれがあります。
- ヘッドレストの取り外しが必要な場合は、安全な場所にしっかり固定しておいてください。

エンジンモビライザーシステム

キーに信号発信機が内蔵してあり、あらかじめ登録されたキー以外ではエンジンを始動できません。

車両から離れる場合は、車内にキーを残さないでください。

このシステムは車両盗難の防止に寄与する機能であり、すべての車両盗難に対する完全なセキュリティを保証するものではありません。

エンジンスイッチを“OFF”にすると、システムの作動を知らせるためにインジケーターが点滅します。

登録されたキーを携帯し、エンジンスイッチを“ACC”または“ON”にするとシステムが解除され、インジケーターが消灯します。

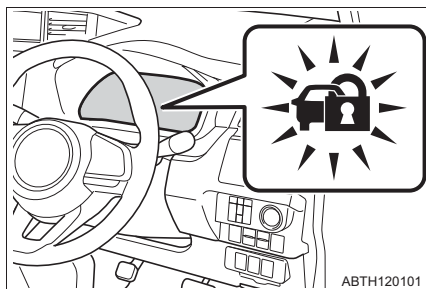

知識

■ メンテナンスについて

エンジンモビライザーシステムのメンテナンスは不要です。

■ システムが正常に作動しないとき

- キーが金属のものに接したり、覆われているとき
- キーが他の車両のセキュリティ用キー（信号発信機内蔵キー）と重なっているときや接近しているとき

注意

■ エンジンモビライザーシステムを正常に作動させるために

システムの改造や取りはずしをしないでください。システムが正常に作動しないおそれがあります。

メーターの見方

2

2. 計器の見方	
警告灯／表示灯.....	68
計器類.....	74
マルチインフォメーション ディスプレイ.....	78
TFT カラーマルチ インフォメーション ディスプレイ.....	88

警告灯／表示灯

メーター内の警告灯／表示灯でお車の状況をお知らせします。
次のイラストは、説明のためすべての警告灯／表示灯を示しています。

◆ メーター

▶ タコメーター非装着車

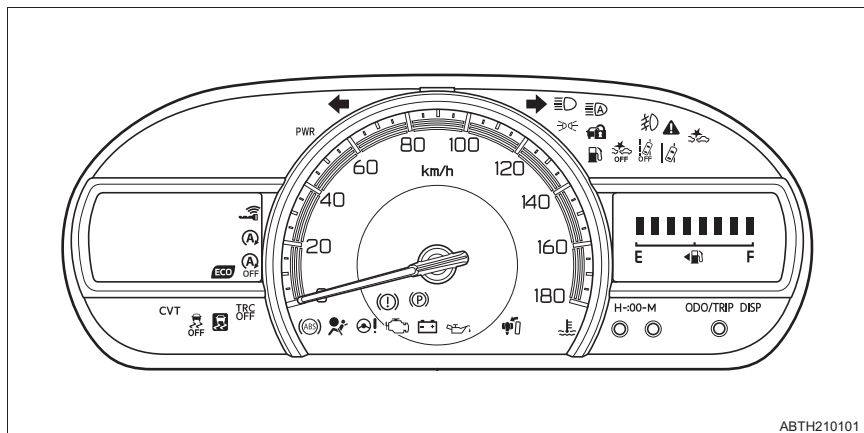

▶ タコメーター装着車

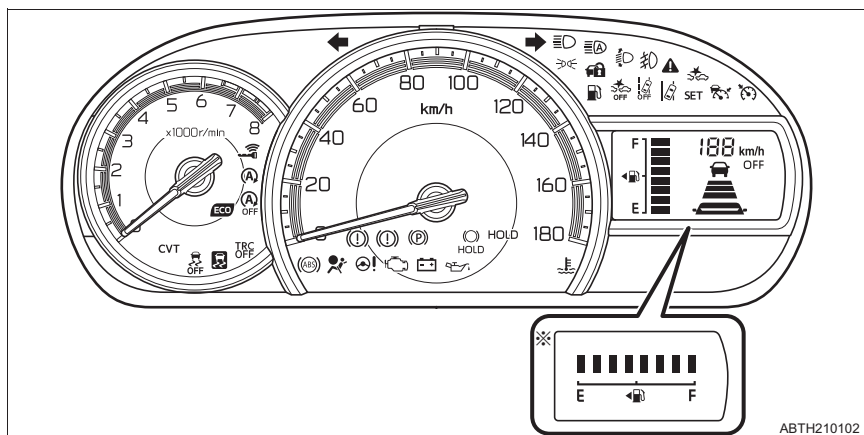

※ACC 非装着車

◆ インストルメントパネル中央

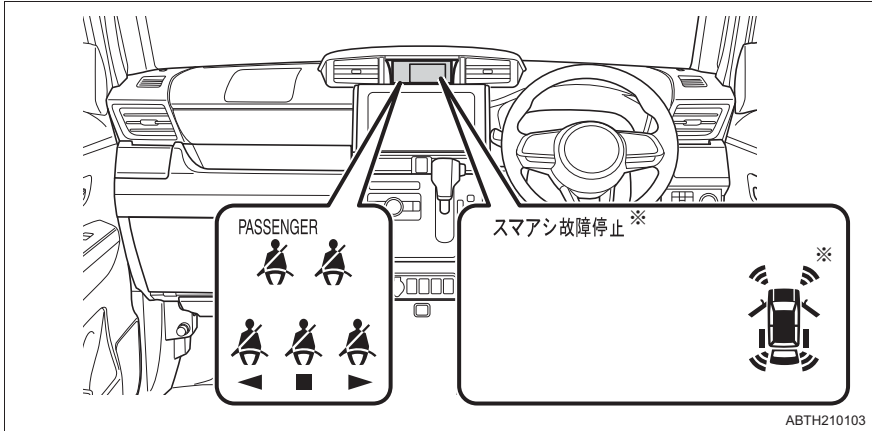

※ タコメーター非装着車

警告灯

システム異常などを警告します。



ブレーキ警告灯
(→ P. 455)



オートマチックトランス
ミッション警告灯
(→ P. 455)



ブレーキ警告灯★
(→ P. 455)



SRS エアバッグ/
プリテンショナー警告灯
(→ P. 456)



充電警告灯 (→ P. 455)



ABS 警告灯 (→ P. 456)



油圧警告灯 (→ P. 455)



ブレーキホールド
作動表示灯★
(→ P. 456)



高水温警告灯 (→ P. 455)



パワーステアリング警告灯
(→ P. 456)



エンジン警告灯
(→ P. 455)



AHB / ADB 警告灯
(→ P. 456)

★：グレード、オプションなどにより、装備の有無があります。



スマートアシスト OFF
表示灯
(→P. 456)



LED ヘッドランプオートレ
ベリング警告灯★
(→P. 457)



車線逸脱警報 OFF 表示灯
(→P. 456)



キーフリー警告灯
(→P. 458)



マスターウォーニング
(→P. 456)



ブレーキオーバーライド
システム/ドライブスタート
コントロール警告灯★
(→P. 458)



スマートアシスト故障
警告灯★
(→P. 456)



半ドア警告灯★
(→P. 458)

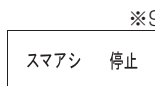

スマートアシスト
停止警告灯★
(→P. 480)



燃料残量警告灯
(→P. 458)



コーナーセンサー表示灯★
(→P. 457)



運転席シートベルト
締め忘れ警告灯
(→P. 458)



スリップ表示灯
(→P. 457)



助手席シートベルト
締め忘れ警告灯
(→P. 458)



ACC 警告灯★
(→P. 457)



後席シートベルト締め忘れ
警告灯
(→P. 458)



Stop & Start キャンセル
表示灯
(→P. 457)

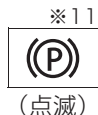























パーキングブレーキ表示灯
(→P. 459)

- ※1 作動確認のためにエンジンスイッチを“ON”にすると点灯し、数秒後またはエンジンをかけると消灯します。点灯しない場合や点灯したままのときは、システム異常のおそれがあります。トヨタ販売店で点検を受けてください。
- ※2 スマートアシストの機能を停止にしたときも点灯します。
- ※3 車線逸脱警報機能・路側逸脱警報機能を停止にしたときも点灯します。
- ※4 スマートアシストが作動したときも点灯します。(→ P. 254)
- ※5 コーナーセンサーが作動したときも点灯します。
- ※6 点滅した場合はシステムが作動していることを示し、点灯した場合はシステム異常のおそれがあります。
- ※7 Stop & Start システムを非作動にしたときは点灯します。
- ※8 点灯した場合はシステム異常のおそれがあります。点滅した場合は電子カードキーが作動範囲外にある、または電子カードキーの電池切れが近い状態であることを示します。(→ P. 460)
- ※9 インstrumentパネル中央に点灯します。
- ※10 後席シートベルトをはずした状態で、エンジンスイッチを“ON”にしたとき、もしくは後席シートベルトをはずすと点灯します。
後席シートベルトを着用する、または走行後約 30 秒経過すると消灯します。
また、走行後に後席シートベルトをはずした状態でスライドドアを開閉すると点灯します。
- ※11 電動パーキングブレーキ装着車

表示灯

システムの作動状況を表示します。

	方向指示表示灯 (→ P. 214)		※2 スリップ表示灯 (→ P. 342) (点滅)
	尾灯表示灯 (→ P. 225)		※2 VSC OFF 表示灯 (→ P. 343)
	ハイビーム表示灯 (→ P. 226)		※2 TRC OFF 表示灯 (→ P. 342)
	フロントフォグランプ 表示灯★ (→ P. 239)		ACC 表示灯★ (→ P. 304) (緑色)
	※1 低水温表示灯 (青色)		※2 クルーズコントロール 表示灯★ (→ P. 308)
	※2 スマートアシスト作動灯 (→ P. 254) (点滅)		※2 ACC SET 表示灯★ (→ P. 296)
	※2※4 スマートアシスト OFF 表示灯 (→ P. 252)		先行車表示灯★(→P. 296)
	※2 車線逸脱警報作動灯 (→ P. 255) (点滅)		ACC OFF 表示灯★ (→ P. 296)
	※2※4 車線逸脱警報 OFF 表示灯 (→ P. 252)		※2 エコドライブインジケー ターランプ (→ P. 195)
	※2 Stop & Start システム 表示灯 (→ P. 313)		エンジンイモビライザー システム表示灯 (→ P. 66)
	※5 Stop & Start キャンセル 表示灯 (→ P. 314)		AHB / ADB 作動灯 (→ P. 230) (緑色)

★：グレード、オプションなどにより、装備の有無があります。



※3※6 コーナーセンサー表示灯★
(→ P. 323)



※2 ブレーキホールド
作動表示灯★
(→ P. 221)



※7 パーキングブレーキ表示灯
(→ P. 216)



パワーモード
インジケーター★
(→ P. 211)



※2 ブレーキホールド
スタンバイ表示灯★
(→ P. 221)

- ※1 エンジン冷却水温が低いとき点灯します。
- ※2 作動確認のためにエンジンスイッチを“ON”にすると点灯し、数秒後またはエンジンをかけると消灯します。点灯しない場合や点灯したままのときは、システム異常のおそれがあります。トヨタ販売店で点検を受けてください。
- ※3 インストルメントパネル中央に点灯します。
- ※4 スマートアシストに異常があるときは点滅します。
- ※5 Stop & Start システムに異常があるときは点滅します。
- ※6 コーナーセンサーに異常があるときも点灯します。
- ※7 パーキングブレーキ未解除走行時警告ブザー：
パーキングブレーキをかけたまま、車速が約5km/h以上になると警告ブザーが鳴ります。

⚠ 警告

■ 安全装置の警告灯が点灯しないとき

ABSやSRSエアバッグなどの安全装置の警告灯が、エンジンスイッチを“ON”にしても点灯しない場合や、数秒後またはエンジンを始動しても点灯したままの場合は、事故にあったときに正しく作動せず、重大な傷害におよぶか、最悪の場合死亡につながるおそれがあります。ただちにトヨタ販売店で点検を受けてください。

⚠ 注意

■ エンジンや構成部品への損傷を防ぐために

水温計のかわりに高水温警告灯 (→ P. 455) が装備されています。高水温警告灯が赤色点滅または点灯したときは、オーバーヒートのおそれがあるため、ただちに安全な場所に停車してください。(→ P. 515)

★：グレード、オプションなどにより、装備の有無があります。

計器類

▶ タコメーター非装着車

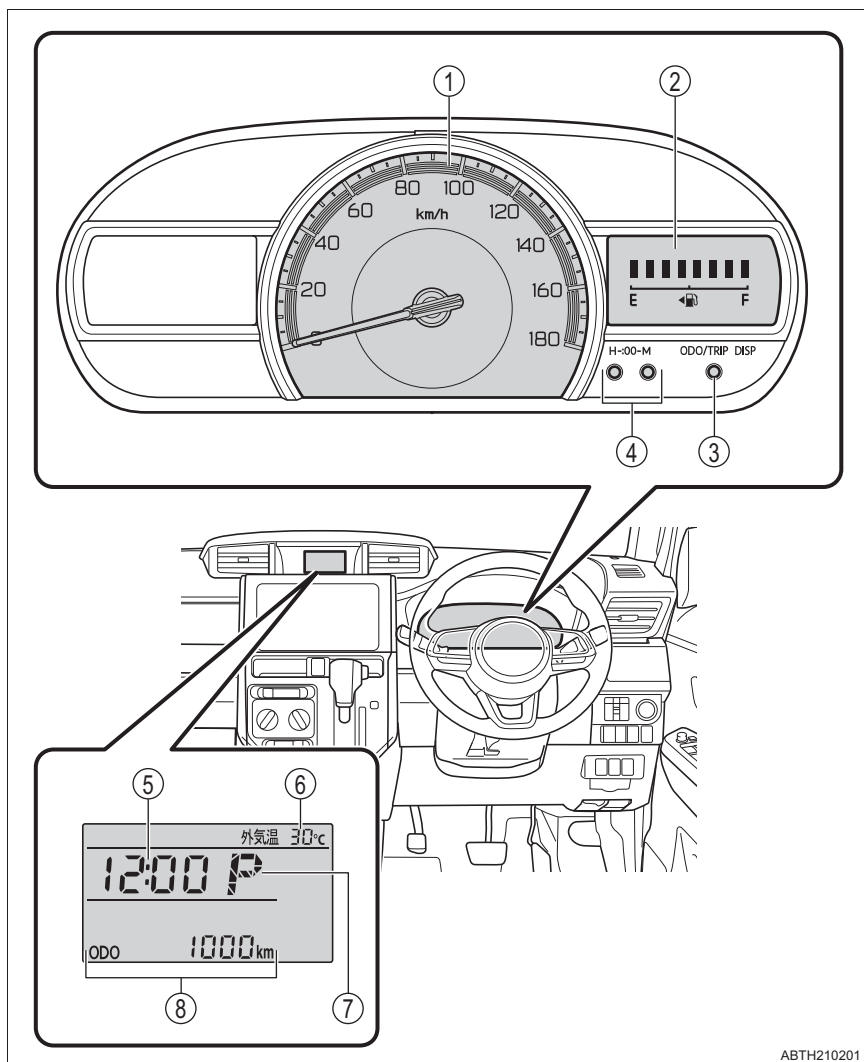

- ① スピードメーター
車両の走行速度を示します。
- ② 燃料計
燃料残量を示します。
- ③ 表示切りかえボタン
トリップインフォメーションの表示を切りかえます。(→ P. 78)
- ④ クロックセットボタン
(→ P. 79)
- ⑤ 時計表示
時刻を表示します。(→ P. 79)
- ⑥ 外気温表示
外気温を表示します。(→ P. 79)
- ⑦ シフトポジション表示
選択されているシフトポジションを表示します。(→ P. 210)
- ⑧ トリップインフォメーション
外気温や走行に関するさまざまな情報を表示します。(→ P. 80)

▶ タコメーター装着車

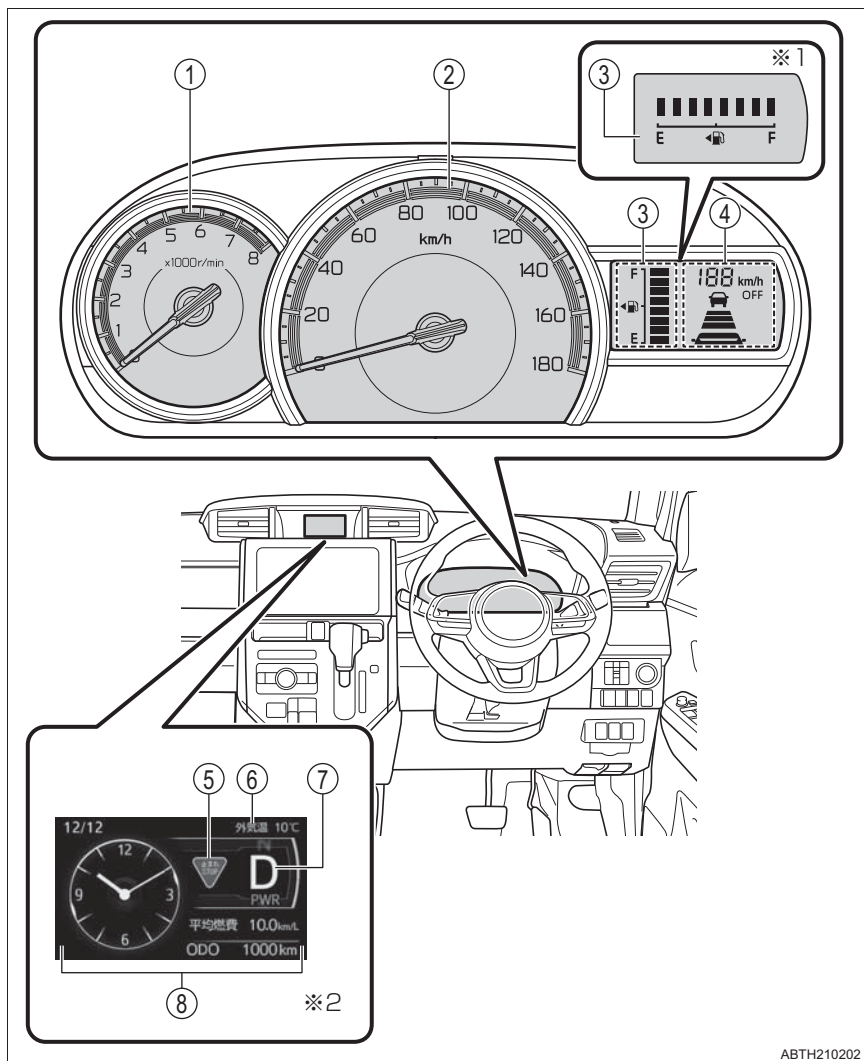

- ① タコメーター
毎分のエンジン回転数を示します。
 - ② スピードメーター
車両の走行速度を示します。
 - ③ 燃料計
燃料残量を示します。
 - ④ 運転支援表示★ (→ P. 296)
 - ⑤ 標識表示★ ※3
標識認識機能 (最高速度/一時停止) で認識した標識を表示します。(→ P. 292)
 - ⑥ 外気温表示
外気温を表示します。(→ P. 92)
 - ⑦ シフトポジション表示 ※3
選択されているシフトポジションを表示します。(→ P. 210)
 - ⑧ TFT カラーマルチインフォメーションディスプレイ
車両に関するさまざまな情報を表示・設定します。(→ P. 88)
- ※1 ACC 非装着車
※2 イラストは基本画面の代表例です。(時計モード)
※3 警告メッセージが表示されると、表示位置が変わります。

知識

■メーター・ディスプレイの作動条件

エンジンスイッチが“ON” のとき

■液晶ディスプレイについて

ディスプレイに小さな斑点や光点が表示されることがあります。これは液晶ディスプレイ特有の現象でそのまま使用しても問題ありません。

注意

■エンジンや構成部品への損傷を防ぐために

タコメーター装着車はタコメーターの針がレッドゾーン (エンジンの許容回転数をこえている範囲) に入らないようにしてください。

★ : グレード、オプションなどにより、装備の有無があります。

マルチインフォメーションディスプレイ★

表示内容

マルチインフォメーションディスプレイは、外気温や走行に関するさまざまな情報を表示します。

● 時計表示 (→ P. 79)

時刻を表示します。

● 外気温表示 (→ P. 79)

外気温を表示します。

● トリップインフォメーション (→ P. 80)

表示される項目は次のとおりです。

- ・ オドメーター
- ・ トリップメーター A/B
- ・ アイドリングストップ時間
- ・ 総アイドリングストップ時間
- ・ 瞬間燃費
- ・ 平均燃費
- ・ 航続可能距離
- ・ メーター照度調整
- ・ ディスプレイ照度調整

● シフトポジション表示 (→ P. 210)

● スマートアシスト機能停止コード表示 (→ P. 480)

● コーナーセンサー作動表示 (→ P. 323)

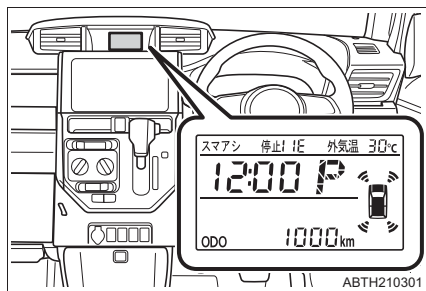

ABTH210301

表示切りかえ

トリップインフォメーションの表示を切りかえるには、表示切りかえボタンを押します。

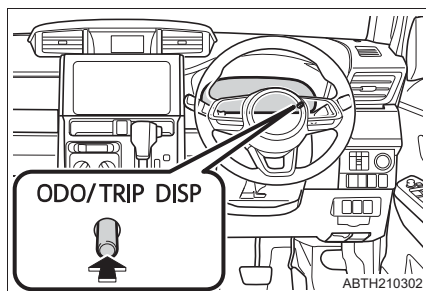

ABTH210302

★：グレード、オプションなどにより、装備の有無があります。

時計表示

ボタンを押して時刻を調整することができます。

ユーザーカスタマイズ画面で時刻の自動補正を ON にした場合は、時刻の調整はできません。(→ P. 83)

- ① “時” を調整する (H)
- ② “分” を調整する (M)
- ③ “分” を 00 にする ※

ボタン (①)、(②) を同時に 1 秒以上押します。

※ (例) 1:00 ~ 1:29 → 1:00
1:30 ~ 1:59 → 2:00

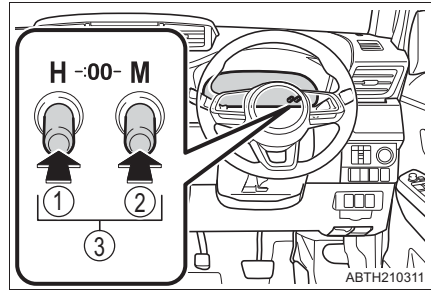

外気温表示



- 外気温を表示します。
外気温：- 30℃～60℃の間で表示します。
- 外気温が3℃以下になると路面凍結警告を表示します。
温度表示が点滅し、路面凍結の可能性のあることを表示します。

トリップインフォメーション

■ オドメーター



走行した総距離を表示します。

表示中に表示切りかえボタンを長押しすることでユーザーカスタマイズ画面に切りかわります。(→ P. 82)

■ トリップメーター A※ / トリップメーター B※



リセットしてからの走行距離を表示します。

リセットするには、トリップメーター A またはトリップメーター B の表示中に表示切りかえボタンを 1 秒以上押しします。



※ : 区間距離は、トリップ A、トリップ B の 2 種類で使い分けることができます。

■ アイドリングストップ時間

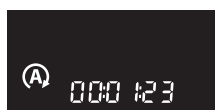

エンジンを始動してから停止するまでのアイドリングストップ時間 (Stop & Start システムによるエンジン停止時間) を通算で表示します。

■ 総アイドリングストップ時間



リセットしてからのアイドリングストップ時間 (Stop & Start システムによるエンジンの停止時間) を通算で表示します。

リセットするには、総アイドリングストップ時間表示中にメーター内の表示切りかえボタンを長押しします。

■ 瞬間燃費



現在の瞬間燃費を表示します。

■ 平均燃費



リセットしてからの平均燃費を表示します。

- ・ リセットするには、平均燃費表示中に表示切りかえボタンを長押しします。
- ・ 表示される平均燃費は、参考として利用してください。

■ 航続可能距離



現在の燃料残量で走行できる、およその距離を表示します。

- ・ 表示される距離は過去の平均燃費をもとに算出されるため、表示される距離を実際に走行できるとは限りません。
- ・ 燃料給油量が少量の場合、表示が更新されないことがあります。

■ メーター照度調整



車幅灯点灯時にメーター照度を表示します。

照度調整表示が表示中に表示切りかえボタンを長押しすることで、メーターの照度を4段階で調整できます。

■ ディスプレイ照度調整



昼照度または夜照度（→ P. 86）のディスプレイ照度を表示します。

- ・ 照度調整表示が表示中に表示切りかえボタンを長押しすることで、マルチインフォメーションの照度を5段階で調整できます。
- ・ 昼照度は周囲が明るいとき、または車幅灯を消灯しているときに調整します。
- ・ 夜照度は周囲が暗いときに車幅灯を点灯して調整します。

ユーザーカスタマイズ画面

ユーザーカスタマイズ画面に切りかえることで、メーターの表示、機能の設定を変更することができます。

車両走行中は操作できません。必ず安全な場所に停車して操作してください。

■ 設定変更のしかた

- 1 オドメーター表示中に表示切りかえボタンを約 1 秒以上長押しし、ユーザーカスタマイズ画面に切り替える (→ P. 78)
- 2 表示切りかえボタンを押し、設定を変更する項目を表示する
スイッチを押すごとに項目が切り替わります。
- 3 表示設定の画面で表示切りかえボタンを長押しし、設定を変更する
スイッチを長押しするごとに表示が切り替わります。

ユーザーカスタマイズ画面を終了するには、画面に **End** が表示されるまで表示切りかえスイッチを押したあと、スイッチを長押ししてください。

■ 設定変更できる項目

項目	設定内容	表示 (初期設定)
平均燃費の給油時リセット	ON	
	OFF	
アイドリングストップ時間の表示自動切り替え	ON	
	OFF	
先行車発進お知らせ機能のブザー音量 (→ P. 290)	大きい HI	
	小さい Lo	
車線逸脱警報機能・路側逸脱警報機能のブザー音量 (→ P. 282)	大きい HI	
	小さい Lo	

項目	設定内容	表示 (初期設定)
エコドライブインジケータランプの表示/非表示	ON	
	OFF	
時刻の自動補正 (スマホ連携ディスプレイオーディオ装着車)	ON	
	OFF	
先行車発進お知らせ機能 (→ P. 290)	ON	
	OFF	
先行車発進お知らせ機能の発進告知タイミング (→ P. 290)	標準 	
	やや早い 	
	早い 	
衝突警報機能の警報タイミング (→ P. 262)	遅い 	
	標準 	
	早い 	
車線逸脱警報機能の警報タイミング (→ P. 282)	標準 	
	早い 	

項目	設定内容	表示 (初期設定)
ふらつき警報 (→ P. 287)	ON	16: 0n
	OFF	
ワイヤレスリモコン作動合図 (非常点滅灯) (→ P. 124)	ON	26: 0n
	OFF	
ウェルカムドアロック解除 (→ P. 136)	ON	27: OFF
	OFF	
リヤワイパーリバーズ連動機能	ON	32: 0n
	OFF	
方向指示レバーを途中まで操作したときに方向指示表示灯が3回点滅する機能(→P. 214)	ON	41: 0n
	OFF	
左スライドドアブザー音量	大きい 01	54: 01
	標準 02	
	小さい 03	
ウェルカムランプ設定 (ルームランプ連動) (電子カードキーを携帯して車両に近付くと、室内灯が点灯) (→ P. 137)	ON	81: 0n
	OFF	

■ 設定初期化のしかた

- 1 オドメーター表示中に表示切り替えスイッチを長押しし、ユーザーカスタマイズ画面に切り替える
- 2 **DEFAULT** が表示されるまで表示切り替えスイッチを押す
- 3 **DEFAULT** の表示中に表示切り替えスイッチを長押しし、
CLEAR を表示後、再度長押しする
CLEAR の表示が点滅後、オドメーター表示に戻り、次の項目が初期化されます。

項目	初期設定
平均燃費の給油時リセット	OFF
アイドリングストップ時間の表示自動切り替え	ON
先行車発進のブザー音量	大きい
車線逸脱警報・路側逸脱警報のブザー音量	大きい
エコドライブインジケータランプの表示／非表示	ON
時刻の自動補正 (スマホ連携ディスプレイオーディオ装着車)	ON

 知識**■ 外気温表示について**

- 外気温の測定が正しく行われないうときは「-℃」または「E℃」と表示されます。
- 次の場合は、正しい外気温が表示されなかったり、温度表示の更新が遅くなったりすることがありますが、故障ではありません。
 - ・ 停車しているときや、低速走行（約 20km/h 以下）のとき
 - ・ 外気温が急激に変化したとき（車庫、トンネルの出入り口付近など）
- 実際の外気温が変化していなくても、車両の状態（車速・風向きなど）により、外気温表示が変動することがあります。

■ 路面凍結警告表示について

- 路面凍結警告表示は目安です。必ず路面状況を確認してください。
- エンジンスイッチを“ON”にしたとき、外気温がすでに 3℃以下の場合、警告表示されません。
- 路面凍結警告がいったん表示されると、外気温が 4℃以上に上がってから、3℃以下に下がらないと再び警告表示されません。

■ 平均燃費について

- エンジンスイッチを“ON”にした直後は、前回エンジンを停止したときの値を表示します。
- 表示を更新するときにデータが受信できない、または無効なデータを受信した場合は、平均燃費が表示されません。

■ 航続可能距離について

- 表示の更新時間は、運転状況（走行中・停車中）によって異なります。
- 新車を受け取った際に、航続可能距離として表示される数値は正しい数値を表示しないことがあります。
- 異常検出したときは、航続可能距離がしばらく表示されないことがあります。

■ メーター、ディスプレイ照度について（昼照度と夜照度）

- メーターの照度には昼照度と夜照度があり、次のときに照度が切り替わります。
 - ・ 昼照度：周囲が明るいとき、または車幅灯を消灯しているとき
 - ・ 夜照度：周囲が暗いときに車幅灯を点灯しているとき
- 夜照度になるとメーター照明が減光されます。ただし、夜照度の設定をいちばん明るくした状態では、照明が減光しません。

■ バッテリー端子の脱着をしたとき

バッテリー端子の脱着を行うと、時計のデータはリセットされます。

■ 液晶ディスプレイについて

→ P. 77

■時刻の自動補正について

スマホ連携ディスプレイオーディオ以外を装着した場合は、時刻の自動補正の設定はできません。

■ユーザーカスタマイズ画面について

ユーザーカスタマイズ画面で操作を行っても、設定を変更できない場合は、「FAIL」が表示されます。



⚠ 警告

■走行中の警告

表示切りかえボタンを使うときは、安全のため走行中に操作をしないでください。走行中の操作はハンドル操作を誤るなど思わぬ事故につながるおそれがあります。

車を停車させてから操作をしてください。なお、走行中にディスプレイを見るときは、必要最小限の時間にしてください。

■設定を変更するとき

エンジンがかかった状態で操作を行うため、車庫内など囲まれた場所では、十分に換気をしてください。換気をしないと、排気ガスが充満し、排気ガスに含まれる一酸化炭素 (CO) により、重大な健康障害におよぶか、最悪の場合死亡につながるおそれがあります。

⚠ 注意

■低温時の画面表示について

画面の温度が極めて低いときは、画面表示の切りかえが遅れる場合がありますので、車室内を暖めてからご使用ください。

■ディスプレイの設定を変更するとき

バッテリーあがりを起こす可能性がありますので、確実にエンジンがかかっている状態で実施してください。

■航続可能距離について

航続可能距離がまだ十分走行できる数値であっても、燃料計が「E」に近づくか、燃料残量警告灯が点灯したら、早めに燃料を補給してください。

TFT カラーマルチインフォメーションディスプレイ★

TFT カラーマルチインフォメーションディスプレイは、外気温や走行に関するさまざまな情報を表示します。

表示内容

● トリップインフォメーション

表示される項目は次のとおりです。

- ・ オドメーター
- ・ トリップメーター A / B

● ドライブインフォメーション

表示される項目は次のとおりです。

- ・ アイドリングストップ時間
- ・ 総アイドルストップ時間
- ・ 瞬間燃費
- ・ 平均燃費
- ・ 航続可能距離
- ・ メッセージ確認

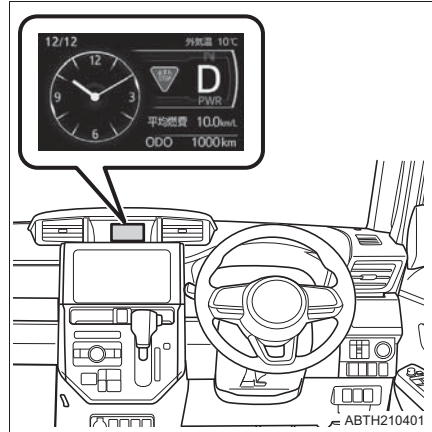

● 外気温表示 (→ P. 92)

外気温を表示します。

● 標識表示★※ (→ P. 292)

● シフトポジション表示※ (→ P. 210)

● パワーモード表示★※ (→ P. 211)

● SPORT モード表示★※ (→ P. 211)

● エコキャラモード (→ P. 92)

● 設定 (→ P. 96)

日時の修正や、画面の設定・変更を行います。

● 警告メッセージ (→ P. 462)

各システムに異常が発生すると、自動で表示されます。

● スマートアシスト機能停止表示 (→ P. 480)

● コーナーセンサー作動表示 (→ P. 323)

※ 警告メッセージが表示されると、表示位置が変わります。

★：グレード、オプションなどにより、装備の有無があります。

表示切りかえ

操作スイッチを押して、画面の表示切りかえ、設定をします。

- ① DISP スイッチ
ドライブインフォメーションの表示を切りかえます。(→ P. 91)
- ② \wedge/\vee スイッチ
画面設定・変更時の上送り、下送りをします。(→ P. 96)
- ③ ENTER スイッチ
画面設定・変更時の決定・選択をします。(→ P. 96)
- ④ ODO/TRIP スイッチ
トリップインフォメーションの表示を切りかえます。(→ P. 90)

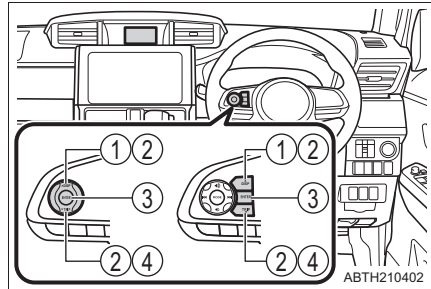

基本画面

TFT カラーマルチインフォメーションディスプレイは、時計モード、カレンダーモード、エコキャラモードの3つの基本画面があります。表示する基本画面を選択してください。(→ P. 97)

▶ 時計モード



▶ カレンダーモード



▶ エコキャラモード



トリップインフォメーション

ODO/TRIP スイッチを押すごとに次のように切りかわります。

① オドメーター

走行した総距離を表示します。

② トリップメーター A^{*}

リセットしてからの走行距離を表示します。

リセットするには、トリップメーター A の表示中に ODO/TRIP スイッチを 1 秒以上押します。

③ トリップメーター B^{*}

リセットしてからの走行距離を表示します。

リセットするには、トリップメーター B の表示中に ODO/TRIP スイッチを 1 秒以上押します。

^{*} : 区間距離は、トリップ A、トリップ B の 2 種類で使い分けることができます。

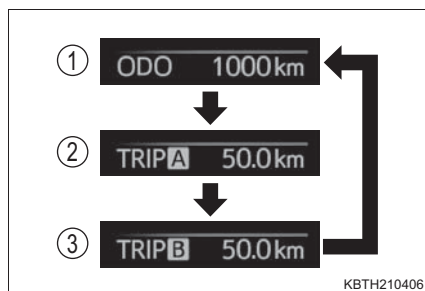

ドライブインフォメーション

DISP スイッチを押すごとに次のように切りかわります。

① アイドリングストップ時間

エンジンを始動してから停止するまでのアイドリングストップ時間 (Stop & Start システムによるエンジン停止時間) を通算で表示します。

② 総アイドリングストップ時間

リセットしてからのアイドリングストップ時間 (Stop & Start システムによるエンジンの停止時間) を通算で表示します。

リセットするには、総アイドリングストップ時間表示中に DISP スイッチを長押しします。

③ 瞬間燃費

現在の瞬間燃費を表示します。

④ 平均燃費

リセットしてからの平均燃費を表示します。

- ・リセットするには、平均燃費表示中にDISPスイッチを長押しします。
- ・表示される平均燃費は、参考として利用してください。

⑤ 航続可能距離

現在の燃料残量で走行できる、およその距離を表示します。

- ・表示される距離は過去の平均燃費をもとに算出されるため、表示される距離を実際に走行できるとは限りません。
- ・燃料給油量が少量の場合、表示が更新されないことがあります。

⑥ メッセージ確認

- 次のとき、「ENTER で確認」と表示されますので、ENTER スイッチを押してメッセージを確認してください。
 - ・警告メッセージを記憶しているとき (→ P. 462)
 - ・「スマアシ停止」と表示されているとき (→ P. 480)

メッセージを複数記憶している場合は、**▲**スイッチを押すと表示が切りかわります。

- メッセージを記憶していないときは「メッセージなし」と表示されます。

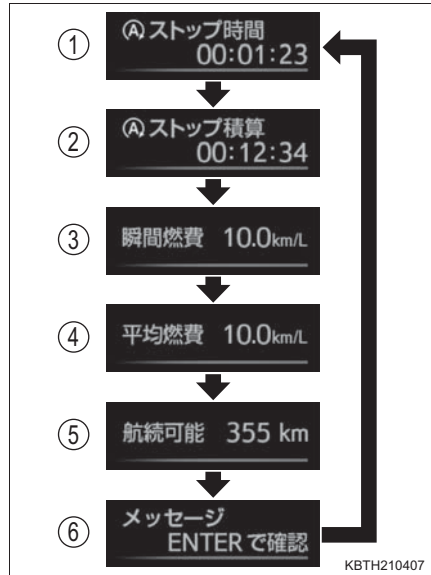



外気温表示

- 外気温 (①) を表示します。
外気温：- 30℃～ 60℃の間で表示します。
- 外気温が 3℃以下になると「凍結注意」の警告メッセージを表示します。(→ P. 473)



エコキャラモード

エコキャラモードの画面表示では、環境に配慮した運転をしているとき、車両下のイルミネーション (①) が緑色に変化したり、 スタンプ (②) が増えたりします。

- ・  スタンプは最大 10 まで増えます。
- ・  スタンプはリセットすることができます。(→ P. 106)



オープニング画面

エンジンスイッチを“ON”にしたとき、演出画面を表示したあとにお知らせ画面を数秒間表示します。

次のお知らせ画面を表示することができます。

- 新年のごあいさつ
- 誕生日
- 記念日
- 車検日
- 点検日
- エンジンオイル交換
- オイルフィルター交換
- タイヤローテーション
- 走行距離

■ 新年のごあいさつ

1月1日に表示します。

■ 誕生日、記念日

設定した日付に表示します。

■ 車検日、点検日

設定日まで残り1か月を切ったとき、設定日以降に一度ずつ表示します。

▶ 例：車検日

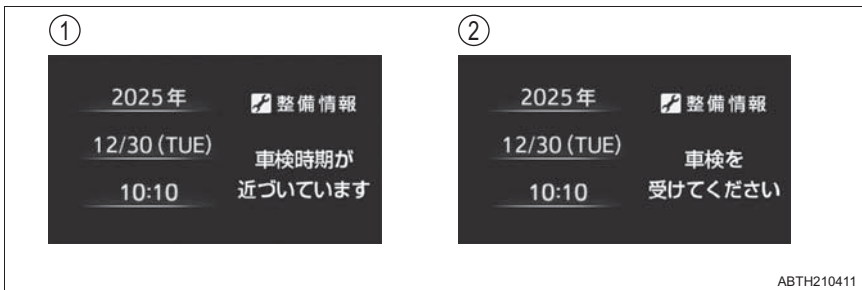

① 設定日まで残り1か月を切ったとき

② 設定日以降

■ エンジンオイル交換、オイルフィルター交換、タイヤローテーション

設定距離まで残り 500km を切ったとき、設定距離に到達したときに一度ずつ表示します。

▶ 例：エンジンオイル交換

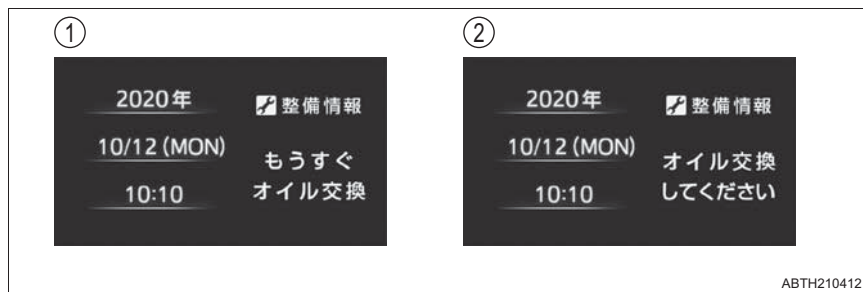

① 設定距離まで残り 500km を切ったとき



② 設定距離に到達したとき

エンディング画面

エンジンスイッチを“OFF”にすると、 スタンプの画面を表示したあとに走行記録を表示します。

■ スタンプ

エンジンを始動してから停止するまでに、環境に配慮した運転をしていると画面右側のゲージが増えます。ゲージが全て表示になると  スタンプが1つ増え、その後、ゲージは非表示になります。

- ・  スタンプは最大10まで増えます。
- ・  スタンプはリセットすることができます。(→ P. 106)

▶ 時計モード、カレンダーモード ▶ エコキャラモード表示時
表示時

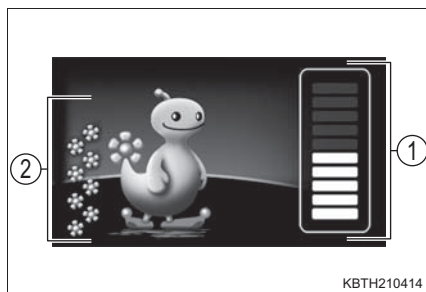
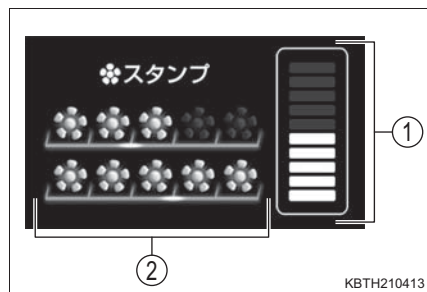

① ゲージ

②  スタンプ

■ 走行記録

エンジンを始動してから停止するまでの走行記録を一覧で表示します。



設定

エンジンスイッチが“ON”で停車時に、ENTER スイッチを押して「設定画面」を表示し、表示の設定や調整、機能の ON / OFF の設定をすることができます。



ABTH210416

車両走行中は操作できません。必ず安全な場所に停車して操作してください。



KBTH210417

次の内容を設定、調整ができます。

- 基本画面 (→ P. 97)
- 日時 (→ P. 98)
- メーター・ディスプレイの照度 (→ P. 99)
- 画面色 (→ P. 100)
- お知らせ通知日 (→ P. 100)
- メンテナンス (→ P. 102)
- その他の表示オプション (→ P. 104)
- スタンプリセット (→ P. 106)
- ブザー (→ P. 107)
- スマートアシスト (→ P. 108)
- ドアロック (→ P. 109)
- ワイパー (→ P. 110)
- 方向指示灯 (→ P. 110)
- オートエアコン (→ P. 111)
- パワースライドドア (→ P. 112)
- ウェルカムランプ (→ P. 113)
- 表示設定初期化 (→ P. 113)

■ 基本画面

表示する基本画面を選択できます。

(初期設定：→ P. 114)

- 1 基本画面表示中に ENTER スイッチを押して「設定画面」を表示する
- 2 ^/▽スイッチを押して「画面選択」を選択し、ENTER スイッチを押す
- 3 ^/▽スイッチを押して表示する基本画面を選択し、ENTER スイッチを押す
 - ① 時計モード
 - ② カレンダーモード
 - ③ エコキャラモード

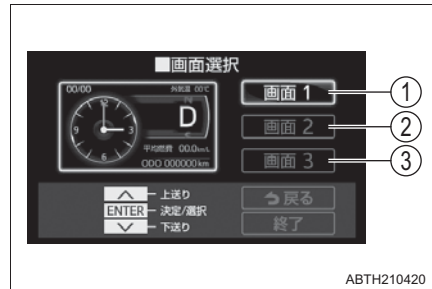

■ 日時

日時を設定できます。

スマホ連携ディスプレイオーディオ装着車：日時の自動補正の ON / OFF を設定できます。

- 1 基本画面表示中に ENTER スイッチを押して「設定画面」を表示する
- 2 \wedge/\vee スイッチを押して「日時設定」を選択し、ENTER スイッチを押す

- 3 \wedge/\vee スイッチを押して「自動補正」・「時」・「分」・「12H/24H」を選択し、ENTER スイッチを押す
 - ・ 自動補正は ENTER スイッチを押すたびに「ON」と「OFF」が切り替わります。
 - ・ 自動補正を「ON」に設定した場合は、日時の調整はできません。

・ 時・分は  が表示された後、

\wedge/\vee スイッチで数値を設定し、再度 ENTER スイッチを押します。設定時刻の 0 秒にリセットされた状態から時計が作動を始めます。

- ・ 12H/24H は ENTER スイッチを押すたびに「12H」（12 時間表示）と「24H」（24 時間表示）が切りかわります。
- ・ 12H/24H の設定に関わらず時刻調整時は 24 時間表示になります。

- 4 \wedge/\vee スイッチを長押しするか、数回押して「年」・「月」・「日」の画面に切りかえる

- 5 \wedge/\vee スイッチを押して「年」・「月」・「日」を選択し、ENTER スイッチを押す

 が表示された後、 \wedge/\vee スイ

ッチを押して数値を設定し、再度 ENTER スイッチを押します。



ABTH210418



ABTH210419

■ メーター・ディスプレイの照度

メーターとディスプレイの昼照度または夜照度（→ P. 115）を調整できます。

（初期設定：→ P. 114）

- 1 基本画面表示中に ENTER スイッチを押して「設定画面」を表示する。
- 2 \wedge/\vee スイッチを押して「表示オプション」を選択し、ENTER スイッチを押す
- 3 \wedge/\vee スイッチを押して「明るさ調整」を選択し、ENTER スイッチを押す
- 4 \wedge/\vee スイッチを押して「メーター」・「ディスプレイ」を選択し、ENTER スイッチを押す



- ・ が表示された後、 \wedge/\vee スイッチで照度を調整し、再度 ENTER スイッチを押します。
- ・ 昼照度は周囲が明るいとき、または車幅灯を消灯しているときに調整します。
- ・ 夜照度は周囲が暗いときに車幅灯を点灯して調整します。

▶ メーター

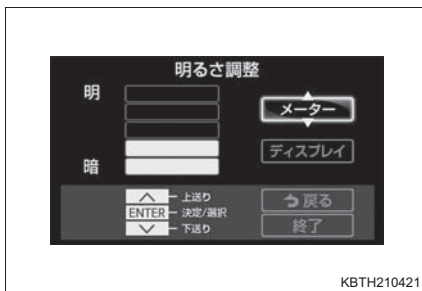

KBTH210421

5 段階で調整できます。

▶ ディスプレイ

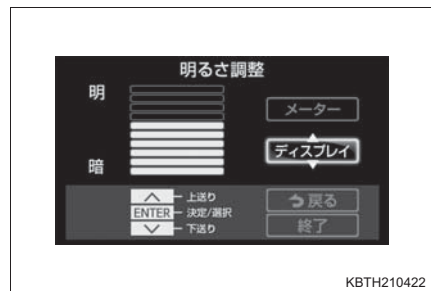

KBTH210422

10 段階で調整できます。

■ 画面色

ブラウン、またはブルーの画面色を選択できます。

(初期設定：→ P. 114)

- 1 基本画面表示中に ENTER スイッチを押して「設定画面」を表示する
- 2 \wedge/\surd スイッチを押して「表示オプション」を選択し、ENTER スイッチを押す
- 3 \wedge/\surd スイッチを押して「画面色選択」を選択し、ENTER スイッチを押す
- 4 \wedge/\surd スイッチを押して「色 1」(ブラウン)、または「色 2」(ブルー)を選択し、ENTER スイッチを押す

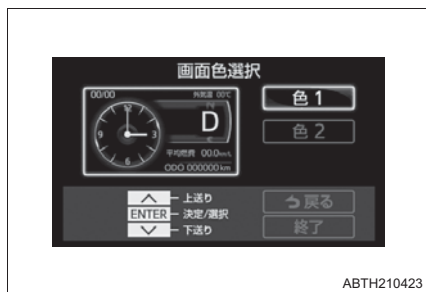

■ お知らせ通知日設定

オープニング画面で表示される誕生日、記念日、車検日、点検日の通知日を設定できます。

(初期設定：→ P. 114)

- 1 基本画面表示中に ENTER スイッチを押して「設定画面」を表示する
- 2 \wedge/\surd スイッチを押して「表示オプション」を選択し、ENTER スイッチを押す
- 3 \wedge/\surd スイッチを押して「お知らせ設定」を選択し、ENTER スイッチを押す
- 4 \wedge/\surd スイッチを押して「お知らせ通知日設定」を選択し、ENTER スイッチを押す

- 5 ▲/▼スイッチを押して1～9の「設定日」を選択し、ENTERスイッチを押す

4～9の設定日は▲/▼スイッチを長押しするか、数回押すと表示できます。



- 6 カテゴリでENTERスイッチを押して

▲▼が表示された後、▲/▼スイッチで項目を選択する

誕生日、記念日、車検日、点検日のいずれかを選択し、再度 ENTER スイッチを押します。



- 7 ▲/▼スイッチを押して日付の「年」・「月」・「日」を選択し、ENTERスイッチを押す

▲▼が表示された後、▲/▼スイッチで数値を設定し、再度 ENTER スイッチを押します。

・ 誕生日、記念日は、「年」の設定はありません。

- 8 設定完了後、▲/▼スイッチを押して「戻る」を選択し、ENTERスイッチを押す

選択したカテゴリと「設定済」が表示されます。



■ メンテナンス設定

オープニング画面で表示されるエンジンオイル交換、オイルフィルター交換、タイヤローテーションの時期を距離で設定できます。

(初期設定：→ P. 114)

- 1 基本画面表示中に ENTER スイッチを押して「設定画面」を表示する
- 2 \wedge/\vee スイッチを押して「表示オプション」を選択し、ENTER スイッチを押す
- 3 \wedge/\vee スイッチを押して「お知らせ設定」を選択し、ENTER スイッチを押す
- 4 \wedge/\vee スイッチを押して「メンテナンス設定」を選択し、ENTER スイッチを押す
- 5 ON / OFF を設定する場合は、 \wedge/\vee スイッチを押して各メンテナンス項目の「ON」、または「OFF」を選択し、ENTER スイッチを押す
 オイルフィルター交換、タイヤローテーションは、 \wedge/\vee スイッチを長押しするか、数回押すと表示できます。

▶ 表示が「OFF」で距離が設定されていない場合は

「設定」の項目が表示されず、「ON」に切りかえると、リセットの設定画面が表示されます。



KBTH210428

▶ すでに距離が設定されている場合は

ENTER スイッチを押すごとに「ON」、
「OFF」が切りかわります。



KBTH210427

- 6 距離を設定、リセットする場合は、**▲/▼**スイッチを押して各メンテナンス項目の「設定」を選択し、ENTER スイッチを押す。オイルフィルター交換、タイヤローテーションは、**▲/▼**スイッチを長押しするか、数回押すと表示できます。



- 7 「リセット」が選択されている画面が表示されたら、ENTER スイッチを押す

すでに距離が設定されている場合は、次回お知らせまでの距離が表示されています。



- 8 **▲/▼**スイッチを押して距離を選択し、ENTER スイッチを押す



が表示された後、**▲/▼**スイッチ

で距離を設定し、再度ENTERスイッチを押します。



- 9 ▲/▼スイッチを押して「決定」を選択し、ENTER スイッチを押す



次回お知らせまでの距離が表示されます。



■ その他の表示オプション設定

次の機能の ON / OFF を設定することができます。

- オープニング画面、エンディング画面の表示
- エコドライブインジケータランプの表示 (→ P. 195)
- 平均燃費の給油時リセット
- アイドリングストップ表示の自動切りかえ
- ハンドルポジションモニター (ハンドル位置の警告メッセージの表示) (→ P. 473)

(初期設定：→ P. 114)

- 1 基本画面表示中に ENTER スイッチを押して「設定画面」を表示する
- 2 ▲/▼スイッチを押して「表示オプション」を選択し、ENTER スイッチを押す

- 3 ▲/▼スイッチを長押しするか、数回押して「表示オプション」の画面を切りかえる

▶ 1 画面目









▶ 2 画面目



- 4 ▲/▼スイッチを押して各機能の「ON」、または「OFF」を選択し、ENTER スイッチを押す
ENTER スイッチを押すごとに「ON」、「OFF」が切りかわります。

■ スタンプリセット

増えた  スタンプをリセットすることができます。

- 1 基本画面表示中に ENTER スイッチを押して「設定画面」を表示する
- 2 /スイッチを押して「表示オプション」を選択し、ENTER スイッチを押す
- 3 /スイッチを長押しするか、数回押して「表示オプション」の画面を切りかえ、「 スタンプリセット」を選択し、ENTER スイッチを押す
- 4 /スイッチを押して、「はい」を選択し、ENTER スイッチを押す



KBTH210436



ABTH210437

■ ブザー設定

次の設定を変更することができます。

- 先行車発進ブザー音量 (→ P. 290)
- 車線逸脱警報・路側逸脱警報ブザー音量 (→ P. 282)
- 標識認識ブザーの ON / OFF ★ (→ P. 292)
- 全車速追従機能付 ACC 先行車認識ブザーの ON / OFF ★ (→ P. 296)

(初期設定：→ P. 114)

- 1 基本画面表示中に ENTER スイッチを押して「設定画面」を表示する
- 2 \wedge/\sphericalangle スイッチを長押しするか、数回押して「設定画面」の画面を切り替え、「ブザー設定」を選択し、ENTER スイッチを押す
- 3 \wedge/\sphericalangle スイッチを長押しするか、数回押して「ブザー設定」の画面を切りかえる

▶ 1 画面目



▶ 2 画面目



- 4 \wedge/\sphericalangle スイッチを押して各機能の設定を選択し、ENTER スイッチを押す

ENTER スイッチを押すごとに表示される設定が切りかわります。

★：グレード、オプションなどにより、装備の有無があります。

■ スマートアシスト設定

次の設定を変更することができます。

- 先行車発進お知らせの ON / OFF (→ P. 290)
 - 先行車発進お知らせのタイミング (→ P. 290)
 - 衝突警報のタイミング (→ P. 262)
 - 車線逸脱警報のタイミング (→ P. 282)
 - 標識認識機能 (進入禁止 / 最高速度 / 一時停止) の ON / OFF (→ P. 292)
 - ふらつき警報の ON / OFF (→ P. 287)
- (カスタマイズ機能一覧：→ P. 527)

- 1 基本画面表示中に ENTER スイッチを押して「設定画面」を表示する
- 2 \wedge/\vee スイッチを長押しするか、数回押して「設定画面」の画面を切り替え、「車両設定」を選択し、ENTER スイッチを押す
- 3 \wedge/\vee スイッチを押して「スマートアシスト設定」を選択し、ENTER スイッチを押す
- 4 \wedge/\vee スイッチを長押しするか、数回押して「スマートアシスト設定」の画面を切り替える

▶ 1 画面目

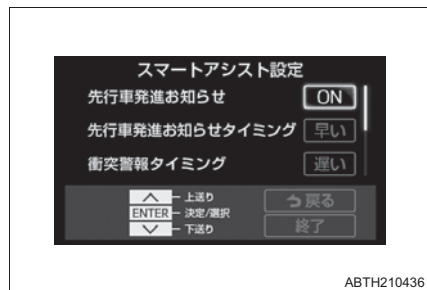

▶ 2 画面目

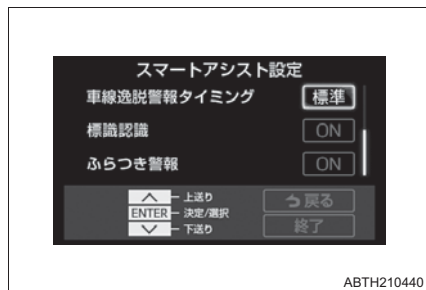

- 5 \wedge/\vee スイッチを押して各機能の設定を選択し、ENTER スイッチを押す
 - ・ ENTER スイッチを押すごとに表示される設定に切り替わります。
 - ・ ENTER スイッチを押したあと、が表示されたときは \wedge/\vee スイッチを押して設定を選択し、再度 ENTER スイッチを押します。

■ ドアロック設定

次の設定を変更することができます。

- アンサーバックブザー音量（キーフリーシステム作動の合図）
（→ P. 124）
- アンサーバック非常点滅灯の ON / OFF（キーフリーシステム作動の合図）（→ P. 124）
- ウェルカムドアロック解除の ON / OFF（→ P. 136）
（カスタマイズ機能一覧：→ P. 527）

- 1 基本画面表示中に ENTER スイッチを押して「設定画面」を表示する
- 2 \wedge/\vee スイッチを長押しするか、数回押して「設定画面」の画面を切り替え、「車両設定」を選択し、ENTER スイッチを押す
- 3 \wedge/\vee スイッチを押して「ドアロック設定」を選択し、ENTER スイッチを押す
- 4 \wedge/\vee スイッチを押して各機能の設定を選択し、ENTER スイッチを押す

- ・ ENTER スイッチを押すごとに表示される設定に切り替わります。
- ・ ENTER スイッチを押したあと、



が表示されたときは

\wedge/\vee スイッチを押して設定を選択し、再度 ENTER スイッチを押します。



■ ワイパー設定

次の設定を変更することができます。

- 車速連動間欠ワイパーの ON / OFF (→ P. 240)
 - リバース連動リヤワイパーの ON / OFF (→ P. 243)
- (カスタマイズ機能一覧：→ P. 527)

- 1 基本画面表示中に ENTER スイッチを押して「設定画面」を表示する
- 2 \wedge/\sphericalangle スイッチを長押しするか、数回押して「設定画面」の画面を切り替え、「車両設定」を選択し、ENTER スイッチを押す
- 3 \wedge/\sphericalangle スイッチを押して「ワイパー設定」を選択し、ENTER スイッチを押す
- 4 ENTER スイッチを押して設定を切り替える

ENTER スイッチを押すごとに「ON」、
「OFF」が切り替わります。



ABTH210446

■ 方向指示灯設定

ワンタッチターンシグナル（方向指示レバーを途中まで操作したときの方向指示表示灯3回点滅）の ON / OFF を設定することができます。
(カスタマイズ機能一覧：→ P. 527)

- 1 基本画面表示中に ENTER スイッチを押して「設定画面」を表示する
- 2 \wedge/\sphericalangle スイッチを長押しするか、数回押して「設定画面」の画面を切り替え、「車両設定」を選択し、ENTER スイッチを押す
- 3 \wedge/\sphericalangle スイッチを長押しするか、数回押して「車両設定」の画面を切り替え、「方向指示灯設定」を選択し、ENTER スイッチを押す
- 4 ENTER スイッチを押して設定を切り替える

ENTER スイッチを押すごとに「ON」、
「OFF」が切り替わります。

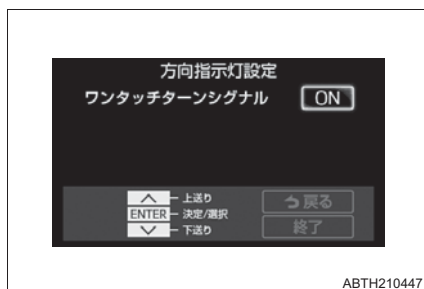

ABTH210447

■ オートエアコン設定

オートエアコン使用時の Stop & Start システムによるアイドリングストップの設定を変更することができます。

(カスタマイズ機能一覧：→ P. 527)

- 1 基本画面表示中に ENTER スイッチを押して「設定画面」を表示する
- 2 \wedge/\vee スイッチを長押しするか、数回押して「設定画面」の画面を切り替え、「車両設定」を選択し、ENTER スイッチを押す
- 3 \wedge/\vee スイッチを長押しするか、数回押して「車両設定」の画面を切り替え、「オートエアコン設定」を選択し、ENTER スイッチを押す
- 4 ENTER スイッチを押して設定を切り替える
 - ・ ENTER スイッチを押すごとに「標準」、「空調」が切り替わります。
 - ・ 「空調」に設定するとエアコンの作動が優先され、Stop & Start システムによるエンジン停止が可能な状態になるまでの時間が長くなったり、エンジン停止の時間が短くなったりする場合があります。(→ P. 313)



■ パワースライドドア設定

次の設定を変更することができます。

- 予約オープン待ち時間（ウェルカムパワースライドドア）★
（→ P. 145）
- 予約オープン有効時間（ウェルカムパワースライドドア）★
（→ P. 146）
- 左スライドドアブザー音量（操作、開閉時のブザー音量）
- 右スライドドアブザー音量（操作、開閉時のブザー音量）★
（カスタマイズ機能一覧：→ P. 527）

- 1 基本画面表示中に ENTER スイッチを押して「設定画面」を表示する
- 2 \wedge/\vee スイッチを長押しするか、数回押して「設定画面」の画面を切り替え、「車両設定」を選択し、ENTER スイッチを押す
- 3 \wedge/\vee スイッチを長押しするか、数回押して「車両設定」の画面を切り替え、「パワースライドドア設定」を選択し、ENTER スイッチを押す
- 4 \wedge/\vee スイッチを長押しするか、数回押して「パワースライドドア設定」の画面を切り替える

▶ 1 画面目

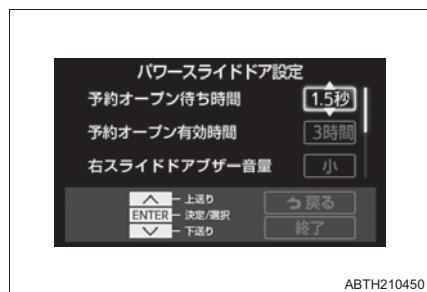

▶ 2 画面目

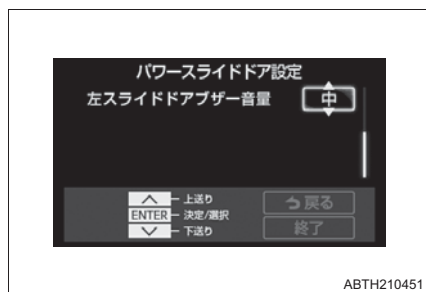

- 5 \wedge/\vee スイッチを押して各機能の設定を選択し、ENTER スイッチを押す
 - ・ ENTER スイッチを押すごとに表示される設定に切り替わります。
 - ・ ENTER スイッチを押したあと、が表示されたときは \wedge/\vee スイッチを押して設定を選択し、再度 ENTER スイッチを押します。

★：グレード、オプションなどにより、装備の有無があります。

■ ウェルカムランプ設定

ルームランプ連動（電子カードキーを携帯して車両に近付くと、室内灯が点灯）の ON / OFF（→ P. 137）を変更することができます。
（カスタマイズ機能一覧：→ P. 527）

- 1 基本画面表示中に ENTER スイッチを押して「設定画面」を表示する
- 2 \wedge/\vee スイッチを長押しするか、数回押して「設定画面」の画面を切り替え、「車両設定」を選択し、ENTER スイッチを押す
- 3 \wedge/\vee スイッチを長押しするか、数回押して「設定画面」の画面を切り替え、「ウェルカムランプ設定」を選択し、ENTER スイッチを押す
- 4 ENTER スイッチを押して設定を切り替える
ENTER スイッチを押すごとに「ON」、
「OFF」が切り替わります。



■ 表示設定初期化

表示の設定を初期化（出荷時の状態）することができます。

- 1 基本画面表示中に ENTER スイッチを押して「設定画面」を表示する。
- 2 \wedge/\vee スイッチを長押しするか、数回押して「設定画面」の画面を切りかえ、「表示設定初期化」を選択し、ENTER スイッチを押す
- 3 \wedge/\vee スイッチを押して、「はい」を選択し、ENTER スイッチを押す

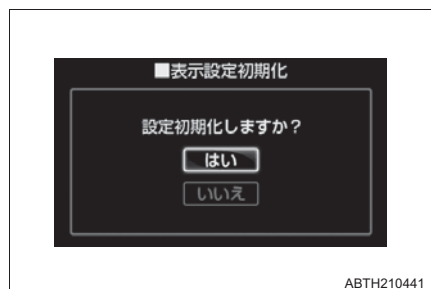

■ 初期設定一覧

項目		初期設定
画面選択	基本画面	時計モード
日時設定	自動補正	ON
	12H / 24H	24H
表示オプション	メーターの照度	昼照度：5
		夜照度：4
	ディスプレイの照度	昼照度：10
		夜照度：6
	画面色	メーター 文字板色
	誕生日、記念日、車検日、点検日	未設定
	エンジンオイル交換、オイルフィルター交換、タイヤローテーションの設定	OFF
	エンジンオイル交換、オイルフィルター交換、タイヤローテーションの距離	未設定
	オープニング画面、エンディング画面の表示	ON
	エコドライブインジケータランプの表示	ON
	給油時の平均燃費リセット	OFF
	アイドリングストップ表示の自動切りかえ	ON
ハンドルポジションモニター	ON	
ブザー設定	先行車発進ブザー音量	大
	車線逸脱警報ブザー音量	大
	標識認識ブザー音量	OFF
	ACC 先行車認識ブザー	ON

知識

■ 外気温表示について

→ P. 86

■ 「凍結注意」の警告メッセージについて

→ P. 474

■ 平均燃費について

→ P. 86

■ 航続可能距離について

→ P. 86

■ メーター、ディスプレイ照度について（昼照度と夜照度）

- メーターの照度には昼照度と夜照度があり、次のときに照度が切り替わります。
 - ・ 昼照度：周囲が明るいとき、または車幅灯を消灯しているとき
 - ・ 夜照度：周囲が暗いときに車幅灯を点灯しているとき
- 夜照度になるとメーター照明が減光されます。ただし、夜照度の設定をいちばん明るくした状態では、照明が減光しません。

■ 日時の自動補正について

スマホ連携ディスプレイオーディオ以外を装着した場合は、日時の自動補正の設定はできません。

■ 「設定画面」の操作について

- ドライブインフォメーションがメッセージ確認を選択しているときは、「設定画面」を表示できません。（→ P. 91）
- 「設定画面」操作中に次の状態になると操作が一時中断されます。
 - ・ 警告メッセージが表示されたとき
 - ・ 走行し始めたとき
- 一つ前の「設定画面」に戻るときは、**▲/▼**スイッチを押して「戻る」を選択し、ENTER スイッチを押します。
- 「設定画面」を終了するときには、**▲/▼**スイッチを押して「終了」を選択し、ENTER スイッチを押します。



ABTH210442

■ バッテリー端子の脱着をしたとき

バッテリー端子の脱着を行うと、時計のデータはリセットされます。

■ 液晶ディスプレイについて

→ P. 77

■ お知らせ画面について

- お知らせ画面は、エンジンスイッチを“ON”にしたときに一度だけ表示されます。
- 誕生日、記念日は、設定日 2 月 29 日にしている場合、うるう年以外の年は 3 月 1 日表示します。

■ メッセージアイコンについて

次のとき、メッセージアイコンが表示されます。

- 警告メッセージを記憶しているとき
(→ P. 462)
- 「スマアシ停止」と表示されているとき
(→ P. 480)

**▲ 警告****■ 走行中の警告**

メーター操作スイッチを使うときは、安全のため走行中に操作をしないでください。走行中の操作はハンドル操作を誤るなど思わぬ事故につながるおそれがあり危険です。

車を停車させてから操作をしてください。なお、走行中にディスプレイを見るときは、必要最小限の時間にしてください。

■ 設定を変更するとき

→ P. 87

 **注意****■ 低温時の画面表示について**

→ P. 87

■ ディスプレイの設定を変更するとき

→ P. 87

■ 航続可能距離について

航続可能距離がまだ十分走行できる数値であっても、次の場合は早めに燃料を補給してください。

- 燃料計が“E”に近付いた
- 燃料残量警告灯が点灯した
- TFT カラーマルチインフォメーションディスプレイに「給油してください」が表示された

各部の操作**3**

3-1. キー	
キー	120
3-2. ドアの開閉、ロックのしかた	
キーフリーシステム	124
フロントドア	133
スライドドア	139
バックドア	162
3-3. シートの調整	
フロントシート	168
リヤシート	169
ヘッドレスト	172
シートアレンジ	174
3-4. ハンドル位置・ミラー	
ハンドル	181
インナーミラー	183
ドアミラー	184
補助確認装置	187
3-5. ドアガラスの開閉	
パワーウィンドウ	188

キー

キーについて

お客様へ次のキーをお渡しします。

▶ 運転席側パワースライドドア
非装着車

▶ 運転席側パワースライドドア
装着車

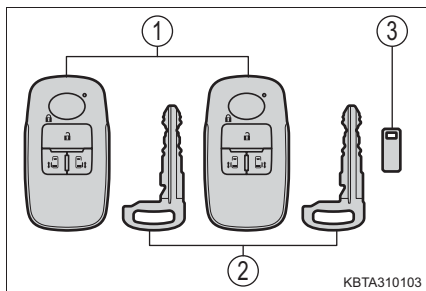
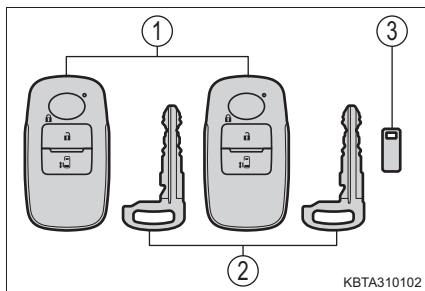

- ① 電子カードキー
 - ・ キーフリーシステムの作動
(→ P. 124)
 - ・ ワイヤレス機能の作動
(→ P. 133)
- ② メカニカルキー
- ③ キーナンバープレート

ワイヤレスリモコン

- ▶ 運転席側パワースライドドア
非装着車

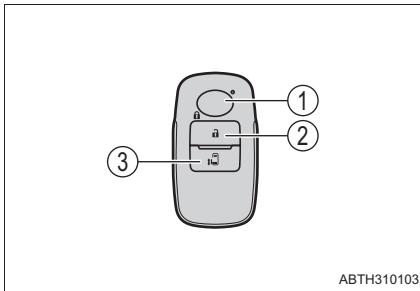

- ▶ 運転席側パワースライドドア
装着車

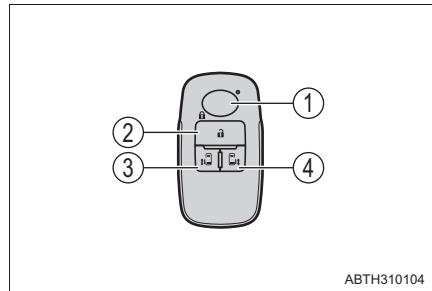

- ① ドアの施錠 (→ P. 133)
- ② ドアの解錠 (→ P. 133)
- ③ 助手席側パワースライドドアを開閉する (→ P. 140)
- ④ 運転席側パワースライドドアを開閉する (→ P. 140)

メカニカルキーを使うには

- ① ノブをスライドする
- ② メカニカルキーを取り出す

使用後はもとにもどし、電子カードキーと一緒に携帯してください。電子カードキーの電池が切れたときやキーフリーシステムが正常に作動しないとき、メカニカルキーが必要になります。(→ P. 508)

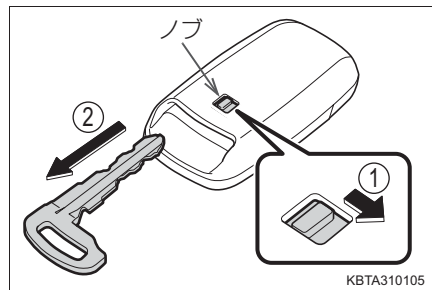

 知識**■ メカニカルキーを紛失したとき**

キーナンバープレートに打刻されたキーナンバーと残りのメカニカルキーから、トヨタ販売店でトヨタ純正品の新しいメカニカルキーを作ることができます。キーナンバープレートは車の中以外の安全な場所（財布の中など）に保管してください。

■ 航空機に乗るとき

航空機に電子カードキーを持ち込む場合は、航空機内で電子カードキーのスイッチを押さないでください。また、かばんなどに保管する場合でも、簡単にスイッチが押されないように保管してください。スイッチが押されると電波が発信され、航空機の運行に支障をおよぼすおそれがあります。

■ 電池の消耗について

→ P. 131

■ 電子カードキーの状態や、エンジンスイッチのモードに関する警告メッセージが表示されたときは（TFT カラーマルチインフォメーションディスプレイ装着車）

車内への電子カードキーの閉じ込みや、同乗者による電子カードキーの持ち出し、電源の切り忘れなどを防止するため、電子カードキーやエンジンスイッチなどの状態の確認を促すメッセージが TFT カラーマルチインフォメーションディスプレイに表示されたときは、表示内容に従ってすみやかに対処してください。（→ P. 475）

■ TFT カラーマルチインフォメーションディスプレイに「キーの電池残量が残りがずかです」が表示されたときは（TFT カラーマルチインフォメーションディスプレイ装着車）

電子カードキーの電池残量が残りがずかです。新しい電池と交換してください。（→ P. 419）

■ 電池の交換方法

→ P. 419

■ キーのご購入について

電子カードキーは最大 4 個まで設定することができます。ご購入方法、ご使用方法についてはトヨタ販売店にご相談ください。

 **注意****■ 電子カードキーの故障を防ぐために**

- 直射日光や高温下に放置しない
- 電子カードキーをズボンなどの後ろポケットに入れない
- 落としたり、強い衝撃を与えたり、曲げたりしない
- 湿度の高いところに長時間放置しない
- むらしたり超音波洗浄器などで洗ったりしない
- 電子カードキーに金属製または磁気を帯びた製品を取り付けたり、近付けたりしない
- 分解しない
- 電子カードキー表面にシールなどを貼らない
- テレビやオーディオ・電磁調理器などの磁気を帯びた製品や、低周波治療器などの電気医療機器の近くに置かない

■ 電子カードキー取り扱いの注意

電子カードキーは電波法の認証に適合しています。必ず次のことをお守りください。

- 電池交換時以外は、不用意に分解しないでください。分解、改造したものを使用することは法律で禁止されています。
- 必ず日本国内でご使用ください。

■ 電子カードキーを携帯するとき

電源を入れた状態の電化製品とは 10cm 以上離して携帯してください。10cm 以内にあると電化製品の電波と干渉し正常に機能しない場合があります。

■ キーフリーシステムの故障などでトヨタ販売店に車両を持っていくとき

車両に付属しているすべての電子カードキーをお持ちください。

■ 電子カードキーを紛失したとき

電子カードキーを紛失した状態で放置すると、盗難の危険性が極めて高くなります。車両に付属している残りの電子カードキーをすべてお持ちのうえ、ただちにトヨタ販売店にご相談ください。

キーフリーシステム※

※ “キーフリーシステム” はダイハツ工業株式会社の登録商標です。

機能概要

電子カードキーをポケットなどに携帯すると、次の操作が行えます。
(必ず運転者が携帯してください)

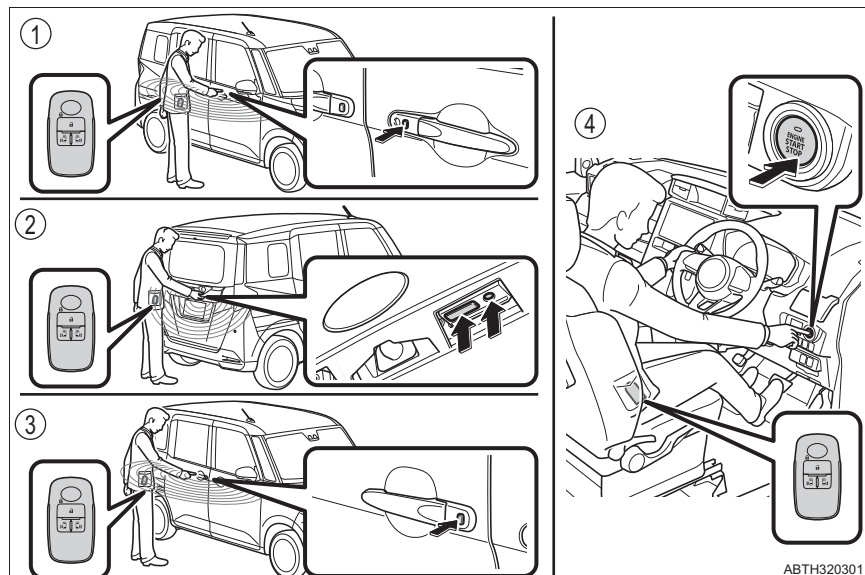

- ① 全ドアを施錠・解錠する (→ P. 133)
- ② 全ドアを施錠・解錠する (→ P. 162)
- ③ 全ドアを解錠してスライドドアを開ける (→ P. 141)
- ④ エンジンを始動する (→ P. 205)

知識

■ 作動の合図

ドアの施錠・解錠を、ブザー★と非常点滅灯の点滅で知らせます。(施錠は1回、解錠は2回)

■ カスタマイズ機能

作動の合図を変更することができます。
(カスタマイズ機能一覧：→ P. 527)

★：グレード、オプションなどにより、装備の有無があります。

■ 解錠操作のセキュリティ機能

→ P. 134

アンテナの位置と作動範囲

■ アンテナの位置

- ① 車外アンテナ
- ② 車室内アンテナ

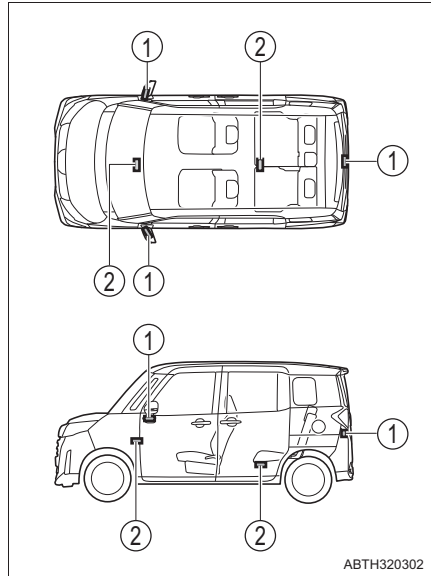

■ 作動範囲（電子カードキーの検知エリア）

●：ドアの施錠・解錠時

ドアハンドルから周囲約 80cm 以内で電子カードキーを携帯している場合に作動します。

（電子カードキーを検知しているドアハンドルのみ作動します）

●：エンジン始動時またはモード切り替え時

車内で電子カードキーを携帯している場合に作動します。

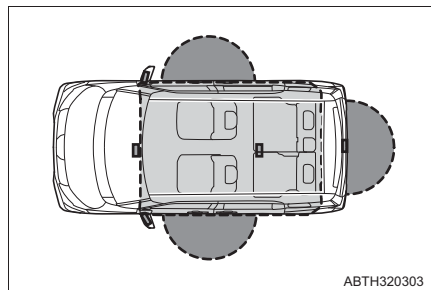

 知識

■ 警告音と警告灯について

誤操作などによる予期せぬ事故や盗難を防ぐため、警告音が鳴って、警告灯が点灯したり、警告メッセージ★が表示されることがあります。警告灯が点灯したり、メッセージが表示された場合は、状況に応じて適切に対処してください。
(→ P. 460, 475)

警告音が鳴る場合の状況と対処方法は次の通りです。

警告音	状況	対処方法
車内から“ピピピピピ”、車外から“ピッピッピッ”と鳴る	エンジンスイッチが“ACC”または“ON”のときに、いずれかのドアを開けて電子カードキーを車外に持ち出しドアを閉めた	電子カードキーを携帯して乗車してください
車内から“ポーンポーンポーン…”と鳴り続ける	運転席ドアが開いている状態でエンジンスイッチを“ACC”にした(“ACC”のときに運転席ドアを開いた)	エンジンスイッチを“OFF”にして、ドアを閉めてください
車外から“ピーツ”と鳴る	エンジンスイッチが“ACC”または“ON”のときに、フロントドアまたはバックドアのロック／アンロックスイッチで施錠しようとした	エンジンスイッチを“OFF”にして施錠してください
	車内に電子カードキーを置いたまま、フロントドアまたはバックドアのロック／アンロックスイッチで施錠しようとした	電子カードキーを携帯して施錠してください
	いずれかのドアが開いているときに、フロントドアまたはバックドアのロック／アンロックスイッチやワイヤレスリモコンで施錠しようとした	すべてのドアを閉めて施錠してください

★：グレード、オプションなどにより、装備の有無があります。

警告音	状況	対処方法
車外から“ピーツ”と鳴って、すべてのドアが解錠した	エンジンスイッチが“OFF”のときに、車内に電子カードキーを置いたまま、車内の運転席ドアのロックレバーを施錠側にして運転席のドアハンドルを引いたままドアを閉めた	電子カードキーを携帯して施錠してください
	予約ロック機能使用時、施錠操作をしたあとに、電子カードキーを車内に戻した	
	エンジンスイッチが“OFF”のときに、車内に電子カードキーを置いたまま、すべてのドアが施錠されている状態で運転席以外のドアのロックレバーを解錠側にして、ドアを開けて閉めた	
車内から“ピッピッピッ”と鳴る	電子カードキーの電池切れが近いときに、エンジンスイッチを“OFF”にした※	新しい電池に交換してください(→P. 419)
車内から“ポーンポーンポーン…”と鳴り続ける	運転席ドアが開いているときに、エンジンスイッチを“ON”から“OFF”にした	運転席ドアを閉めてください

※ 電池切れが近い状態を継続すると、エンジンスイッチを“ACC”または“ON”にしたときも警告ブザーが鳴ります。

■電子カードキーの節電モードについて

- 節電モードに設定すると、電子カードキーによる電波の受信待機を停止し、電子カードキーの電池の消耗を抑えることができます。

電子カードキーの施錠スイッチ (①) を押しながら、解錠スイッチ (②) を2回押し、電子カードキーのインジケーターが4回点滅することを確認してください。

節電モード中は、キーフリーシステム・ウェルカムパワースライドドア★を使用できません。節電モードを解除するには、電子カードキーのいずれかのスイッチを押してください。

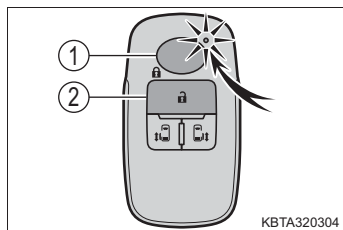

- 長期間使用しない電子カードキーは、節電モードにしておくことをおすすめします。
- 電子カードキーの電池交換直後に節電モードにするときは、約10秒経過してから行ってください。

■機能が正常に働かないおそれのある状況

キーフリーシステムは微弱な電波を使用しています。次のような場合は電子カードキーと車両間の通信をさまたげ、キーフリーシステムやワイヤレスリモコン、イモビライザーシステムが正常に作動しない場合があります。(対処方法：→P. 508)

- 電子カードキーの電池が消耗しているとき
- 近くにテレビ塔や発電所・ガソリンスタンド・放送局・大型ディスプレイ・コインパーキング・空港があるなど、強い電波やノイズの発生する場所にいるとき
- 電子カードキーが、次のような金属製のものに接していたり、覆われたりしているとき
 - ・アルミ箔などの金属の貼られたカード
 - ・アルミ箔を使用したタバコの箱
 - ・金属製の財布やかばん
 - ・小銭
 - ・カイロ
 - ・CDやDVDなどのメディア
- 近くで他の電波式ワイヤレスリモコンを使用しているとき
- 電子カードキーを、次のような電波を発信する製品と同時に携帯しているとき
 - ・無線機や携帯電話・コードレス式電話などの無線通信機器
 - ・他の車の電子カードキーや電波式ワイヤレスリモコン
 - ・パソコンや携帯情報端末（電子手帳）
 - ・デジタルオーディオプレーヤー
 - ・ポータブルゲーム機器

★：グレード、オプションなどにより、装備の有無があります。

- リヤガラスに金属を含むフィルムなどが貼ってあるとき
- 充電器など電子機器の近くに電子カードキーを置いた場合

■ ご注意いただきたいこと

- 電子カードキーが作動範囲内（検知エリア内）にあっても、次のような場合は正しく作動しないことがあります。
 - ・ ドアの施錠・解錠時に電子カードキーがドアガラスやドアハンドルに近付きすぎる、または地面の近くや高い場所にある場合
 - ・ エンジン始動時またはモード切りかえ時に電子カードキーがインストルメントパネルやフロア上・ドアポケットまたはグローブボックス内などに置かれていた場合
- 電子カードキーをポケットに携帯していても、ポケットの位置や形状によっては、正しく作動しないことがあります。（作動範囲：→ P. 125）
- インストルメントパネル上面・ドアポケット付近に電子カードキーを置いたまま車外に出ると、電波の状況によっては車外アンテナに検知されて車外からのドアロックが可能になる場合があります、電子カードキーが車内に閉じ込められるおそれがあるため注意してください。
- 電子カードキーが作動範囲内であれば、電子カードキーを携帯している人以外でも施錠・解錠できます。ただし、電子カードキーを検知しているドア以外では、解錠できません。
場合によっては、解錠操作を行ったドアと反対側のドア付近に電子カードキーがある場合でも、電子カードキーを検知し、解錠されることがあります。
- 車外でもドアガラスに近い位置に電子カードキーがあるときは、エンジンの始動が可能になる場合があります。
- 電子カードキーを携帯して洗車などで高圧な水をドアハンドルにあるスイッチにかけた場合、解錠・施錠を繰り返すことがあります。その場合は、次のような処置をしてください。（ドアの開閉操作がなければ、解錠されても約 30 秒後に自動で施錠されます）
 - ・ キーを車両から約 3m 以上離れた場所に置く（盗難に注意してください）
 - ・ キーを節電モードに設定してキーフリーシステムの作動を停止する（→ P. 128）
- 車室内または車両に近い位置に電子カードキーがあるときにワイヤレスリモコンなどで施錠を行うと、キーフリーシステムによる解錠ができなくなることがあります。（ワイヤレスリモコンで解錠すると復帰します）
- ドアハンドルにあるスイッチは確実に押して、施錠・解錠したことを確認してください。スイッチを早押しした場合、施錠・解錠されないことがあります。
- ドアハンドルにあるスイッチに氷や雪、泥が付着した場合、スイッチが押せない場合があります。押せない場合は表面に付着した氷や雪、泥を取り除いて再度操作してください。
- ドアハンドルにあるスイッチを操作するときに、爪がドアにあたる場合があります。ドアを傷付けたり、爪を割ったりしないように注意してください。

- 周囲の状況により、フロントドアのロック／アンロックスイッチを押しても施錠・解錠できないことがあります。ワイヤレス機能、またはメカニカルキーを使用して施錠・解錠してください。(→ P. 133, 508)
- 次のような状況では、電子カードキーの電池の消耗と車両のバッテリーあがりを防止するために節電機能が働き、キーフリーシステムによる施錠・解錠に時間がかかることがあります。
 - ・車両の周辺約 3m 以内に電子カードキーを約 2 分以上放置した
 - ・約 5 日間以上キーフリーシステムを使用しなかった

■施錠時の留意事項

車内に電子カードキーがあるときに、洗車機で洗車するなどして高圧な水をドアハンドルにあるスイッチにかけた場合、車内のブザーが鳴ることがあります。

■解錠時の留意事項

- ドアハンドルにあるスイッチを押しながらドアハンドルを引いたときは、解錠されない場合があります。その場合は、ドアハンドルを一度もとの位置にもどしてから再度（バックドアを除く）スイッチを押し、解錠されたことを確認してからドアハンドルを引いてください。
- 作動範囲内に他の電子カードキーがあるときは、ドアハンドルにあるスイッチを押ししてから解錠するまでの時間が少し長くなる場合があります。

■長期間運転しないとき

- 盗難防止のため、電子カードキーを車両から 3m 以上離しておいてください。
- あらかじめキーフリーシステムを非作動にすることができます。
詳しくはトヨタ販売店にお問い合わせください。

■システムを正しく作動させるために

電子カードキーを必ず携帯した上で作動させてください。また、車外から操作する場合は電子カードキーを車両に近付けすぎないようにしてください。

作動時の電子カードキーの位置や持ち方によっては、電子カードキーが正しく検知されず、システムが正しく作動しないことがあります。(誤って警報が鳴ったり、キー閉じ込み防止機能が働かないこともあります。：→ P. 135)

■キーフリーシステムが正常に作動しないとき

- ドアの施錠・解錠：→ P. 508
- エンジンの始動：→ P. 508

■電池の消耗について

- 電池の標準的な寿命は1～2年です。
- ワイヤレスリモコンを使用しなくても電池は消耗します。また、電子カードキーは常に電波を受信しているため、使用していないあいだでも電池が消耗します。次のような状態になったときは、電池が消耗している可能性があります。新しい電池に交換してください。
 - ・キーフリーシステムやワイヤレスリモコンが作動しない
 - ・作動範囲が狭くなった
 - ・電子カードキーのLEDが点灯しない
- 電池残量が少なくなると、エンジンを停止した際に車内から警告ブザーが鳴ります。(→P. 460, 477)
- 電池の著しい消耗を防ぐため、次のような磁気を発生する電化製品の1m以内に電子カードキーを保管しないでください。
 - ・TV
 - ・パソコン
 - ・オーディオ
 - ・ACアダプター
 - ・携帯電話やコードレス電話機、および充電器
 - ・電気スタンド
 - ・低周波治療器などの医療用電気機器
 - ・液晶表示器
 - ・モーター類
 - ・電磁調理器
- 車内、または車両の近くに電子カードキーを置かないでください。電子カードキーと車両が常時通信状態になるため、電池が著しく消耗します。常時通信状態になると、電子カードキーのインジケーターが点滅しますので、消灯するまで電子カードキーを車両から離してください。
- 長期間使用しない電子カードキーは、節電モードにすることで電池の消耗を抑えることができます。(→P. 128)

■電池が切れたとき

→P. 419

■トヨタ販売店で設定可能な機能

キーフリーシステムを非作動にすることができます。

(カスタマイズ機能一覧：→P. 527)

■トヨタ販売店でキーフリーシステムを非作動にしたとき

- ドアの施錠・解錠：ワイヤレス機能、またはメカニカルキーを使ってドアの施錠・解錠ができます。(→P. 121, 508)
- エンジンの始動・エンジンスイッチのモード切りかえ：→P. 508
- エンジンの停止：→P. 206

 **警告****■電波がおよぼす影響について**

- 植込み型心臓ペースメーカー、植込み型両心室ペーシングパルスジェネレータおよび植込み型除細動器を装着されている方は、アンテナ（→ P. 125）から約 22cm 以内に近付かないようにしてください。電波により植込み型心臓ペースメーカー、植込み型両心室ペーシングパルスジェネレータおよび植込み型除細動器の作動に影響を与えるおそれがあります。
- 植込み型心臓ペースメーカー、植込み型両心室ペーシングパルスジェネレータおよび植込み型除細動器以外の医療用電気機器を使用される場合は、電波による影響について医療用電気機器製造業者などに事前に確認してください。電波が医療用電気機器の動作に影響を与えるおそれがあります。

キーフリーシステムを非作動にすることもできます。

詳しくはトヨタ販売店にお問い合わせください。

 **注意**

ドアハンドルにあるスイッチは強い力で押ししたり、鋭利なもので押さないでください。スイッチが破損するおそれがあります。

フロントドア

ドアの施錠／解錠

キーフリーシステムやワイヤレス機能、キー、ロックレバーを使って施錠・解錠できます。

◆ キーフリーシステム

電子カードキーを携帯し、ロック／アンロックスイッチを押して全ドアを解錠・施錠する

スイッチを確実に押してください。
施錠したときは、必ず施錠されたことを確認してください。

施錠操作後約3秒間は解錠できません。
(予約ロック機能使用時を除く：
→ P. 144)

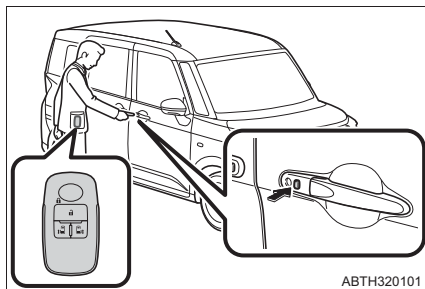

▶ ウェルカムドアロック解除

電子カードキーを携帯してキーの解錠範囲に入ると、すべてのドアが解錠する (→ P. 136)

ウェルカムドアロック解除では施錠できません。

◆ ワイヤレス機能

① 全ドアを施錠する

必ず施錠されたことを確認してください。

② 全ドアを解錠する

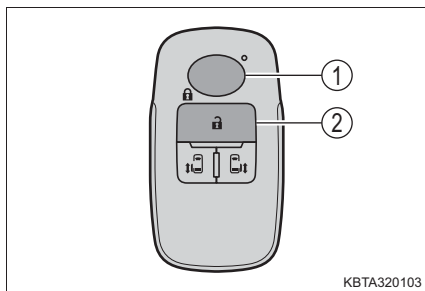

▶ 作動範囲

● : 車両中心から周囲約3m以内

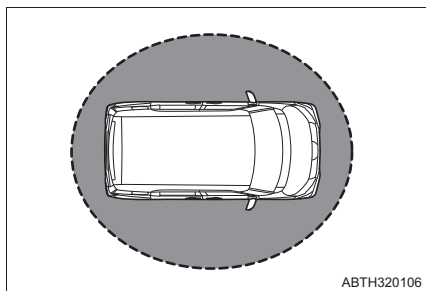

ABTH320106

 知識

■ 作動の合図

ドアの施錠・解錠を、ブザー★と非常点滅灯の点滅で知らせます。(施錠は1回、解錠は2回)

■ カスタマイズ機能

作動の合図を変更することができます。
(カスタマイズ機能一覧：→ P. 527)

■ 解錠操作のセキュリティ機能

解錠操作後、約30秒以内にドアを開けなかったときは、盗難防止のため自動的に施錠されます。

■ キーフリーシステムやワイヤレスリモコンが正常に作動しないとき

メカニカルキーを使ってドアの施錠・解錠ができます。(→ P. 508)

電子カードキーの電池が消耗しているときは、電池を交換してください。
(→ P. 419)

◆ キー

メカニカルキーを使ってドアを施錠・解錠できます。(→ P. 508)

◆ ロックレバー

① ドアを施錠する

② ドアを解錠する

運転席のドアを解錠(または施錠)すると、全てのドアが解錠(または施錠)されます。

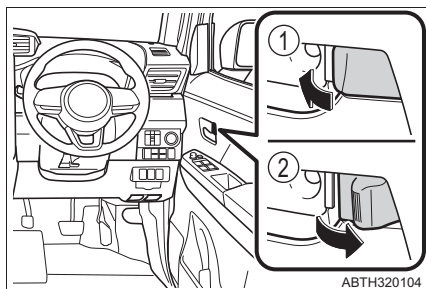

ABTH320104

★：グレード、オプションなどにより、装備の有無があります。

キーを使わずに外側から運転席を施錠するとき

1 ロックレバーを施錠側にする

2 ドアハンドルを引いたままドアを閉める

エンジンスイッチが“ACC”または“ON”のときや車内に電子カードキーが放置されているときは施錠されません。

キーが正しく検知されずに施錠される場合があります。

知識

■ キー閉じ込み防止機能

キーを車内に残したまま、施錠することを防ぐ機能です。

● エンジンスイッチが“ACC”または“ON”のときに、次の操作をするとキー閉じ込み防止機能が作動して、すべてのドアが解錠されます。

- ・ 運転席ドアが開いている状態で、運転席ドアのロックレバーを施錠側にしたとき
- ・ すべてのドアが施錠されている状態で、運転席以外のロックレバーを車内から解錠し、ドアを開けて閉めたとき（エンジンスイッチが“ON”のときは作動しません）

● エンジンスイッチが“OFF”で車内に電子カードキーがあるときに、次の操作をするとキー閉じ込み防止機能が作動して、すべてのドアが解錠されます。

- ・ 車内の運転席ドアのロックレバーを施錠側にし、運転席ドアハンドルを引いたままドアを閉めたとき
- ・ すべてのドアが施錠されている状態で、運転席以外のロックレバーを車内から解錠し、ドアを開けて閉めたとき

■ 半ドア走行時警告ブザー

→ P. 458, 469

■ 機能が正常に働かないおそれのある状況

→ P. 128

ウェルカムドアロック解除

電子カードキーを携帯して解錠範囲に入ると、すべてのドアが解錠します。

■ ウェルカムドアロック解除の解錠範囲



：解錠範囲

ドアミラーから周囲約 1.5m 以内で電子カードキーを携帯している場合に作動します

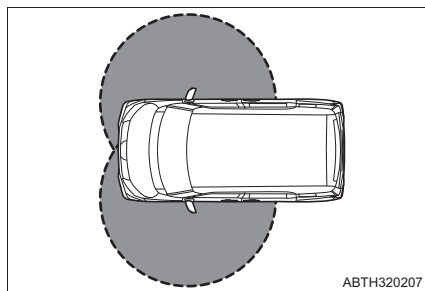

■ 予約のしかた

1 お車から降り、キーフリーシステムまたはワイヤレス機能で施錠する（予約待機）

2 解錠範囲から出て、約 5 秒経過すると予約が完了する

予約の有効期間は約 5 日間です。有効期間を過ぎると、予約がキャンセルされます。

 知識**■ ウェルカムドアロック解除の作動について**

- ウェルカムドアロック解除でドアを解錠したときは、ブザー★と非常点滅灯の点滅（2回）で知らせます。
- 次のいずれかの場合は、ウェルカムドアロック解除の予約はできません。
 - ・ カスタマイズ機能でキーフリーシステムまたは電子カードキーの室外自動検知機能を非作動にしたとき（→ P. 527）
 - ・ ウェルカムドアロック解除を OFF にしたとき（→ P. 109）
- ドアロック後、解錠範囲を出てから約5秒以内に解錠範囲に入ったときは予約が完了せず、ウェルカムドアロック解除は作動しません。
- 電子カードキーが解錠範囲内にあっても、電子カードキーがドアガラスなどやドアハンドルに近付き過ぎる、または地面の近くや高い場所にある場合は正しく作動しないことがあります。
- 電子カードキーをポケットに携帯していても、ポケットの位置や形状によっては、正しく作動しないことがあります。
- 予約が完了するまでの間に次の状況になると予約がキャンセルされます。
 - ・ ドアを施錠したあと、解錠範囲内に電子カードキーがある状態が約2分以上続いたとき
- 解錠範囲に入りドアが解錠されてから、ドアを開けずに約15秒経過すると、ドアが自動的に施錠され予約がキャンセルされます。
- 予約完了後、車両の近くに電子カードキーがあると意図せずウェルカムドアロック解除が作動する場合があります。

■ ウェルカムドアロック解除が正常に働かないおそれのある状況

キーフリーシステムが正常に働かないおそれのある状況にある（→ P. 128）

■ ウェルカムドアロック解除使用時の電子カードキーについて

第三者に電子カードキーを受け渡すときは、予約していることを伝えてください。

■ ウェルカムランプ設定（ルームランプ連動）について

- 次の条件をすべて満たしている場合、電子カードキーを携帯して車両に近付いた（ウェルカムドアロック解除の解錠範囲に入った）ときに、室内灯を点灯させることができます。
 - ・ 電子カードキーの室外自動検知機能の作動（→ P. 527）が有効になっている
 - ・ ウェルカムランプ設定（ルームランプ連動）が有効になっている（→ P. 84, 113）
 - ・ 室内灯のスイッチがドアポジションになっている
- 室内灯の点灯時間は、イルミネーテッドエントリーシステム（→ P. 370）の点灯時間に連動します。

★：グレード、オプションなどにより、装備の有無があります。

 **警告****■ 事故を防ぐために**

運転中は次のことを必ずお守りください。

お守りいただかないと、不意にドアが開き車外に放り出されるなど、重大な傷害におよぶか、最悪の場合死亡につながるおそれがあります。

- シートベルトを必ず使用する
- すべてのドアを確実に閉め、施錠する
- 走行中はドア内側のドアレバーを引かない
- お子さまをリヤ席に乗せるときは、チャイルドプロテクターを使用して車内からドアが開かないようにする

■ ドアを開閉するときの留意事項

- 傾斜地・ドアと壁などのあいだが狭い場所・強風など、周囲の状況を確認し、予期せぬ動きにも対処できるよう、ドアハンドルを確実に保持してドアを開閉してください。
- ドアを閉めるとき指などを挟まないように注意してください。

■ お子さまを乗せているときは

お子さまにドアの開閉をさせたり、いたずらをさせないでください。思わぬ事故の原因となり、重大な傷害におよぶか、最悪の場合死亡につながるおそれがあります。

スライドドア

車外からの解錠／施錠

◆ キーフリーシステム

→ P. 124

◆ ワイヤレスリモコン

→ P. 121

車内からの解錠・施錠

◆ ロックレバー

① 施錠

② 解錠

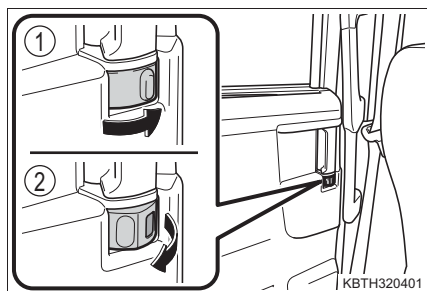

車外からスライドドアを開閉する**◆ ワイヤレスリモコン**

スイッチを長押しして開閉します。

▶ 運転席側パワースライドドア
非装着車

▶ 運転席側パワースライドドア
装着車

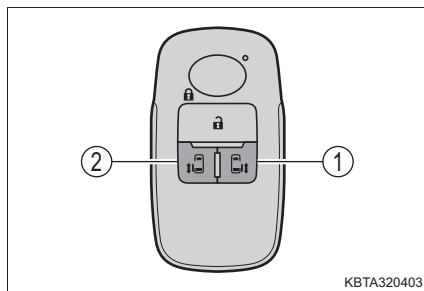
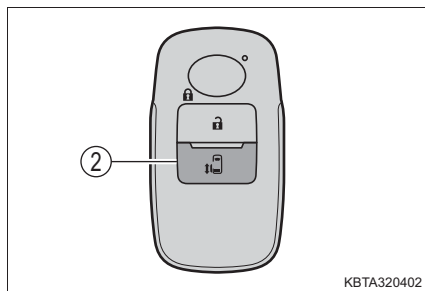

① 運転席側パワースライドドア★を開閉する（長押し）

② 助手席側パワースライドドアを開閉する（長押し）

スライドドアを解錠してから操作してください。

開閉作動中に押しと停止し、再度長押しすると全開します。

途中まで開いた状態から全閉するとき、一度全開した後にスイッチを長押ししてください。

★：グレード、オプションなどにより、装備の有無があります。

◆ スライドドアハンドル

① スイッチを押して開閉する

- ・ ドア施錠時：電子カードキーを携帯し、スイッチを押すと全てのドアが解錠されスライドドアが自動で開きます。

電子カードキーの検知エリア内（→ P. 125）でスイッチを押さないと、スライドドアは開きません。

- ・ ドア解錠時：スイッチを押すとスライドドアが自動で開きます。

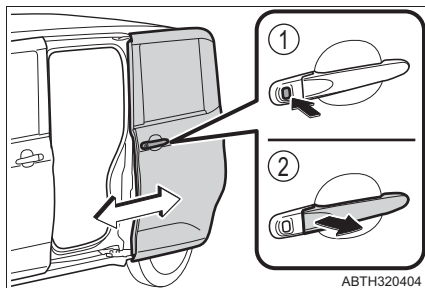

② ドアハンドルを引いて開閉する

スライドドアを解錠してから操作してください。

ロックが解除するまで確実にドアハンドルを引きます。

ドアハンドルを引くと自動で全開または、全閉になります。

自動開閉作動中にスイッチを押す、またはドアハンドルを引くと自動開閉作動が停止し、再度スイッチを押す、またはドアハンドルを引くと、スライドドアが反対方向に作動します。

スライドドアが全閉した状態でスイッチを押してもドアは施錠しません。

車内からスライドドアを開閉する

◆ インサイドドアハンドル

インサイドドアハンドルを操作して開閉します。

① 開く

スライドドアを解錠してから操作してください。

② 閉じる

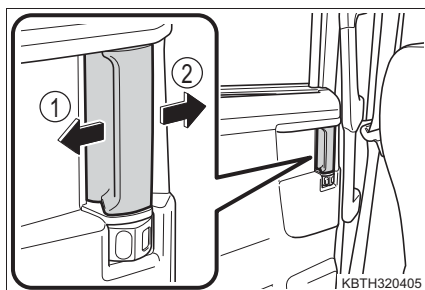

ロックが解除するまで確実にドアハンドルを操作します。

ドアハンドルを操作すると自動で全開または、全閉になります。

また、自動開閉作動中に再度ドアハンドルを操作すると自動開閉作動が停止します。

◆ パワースライドドアスイッチ

スイッチを押して開閉します。

- ① 閉める（助手席側）
- ② 開ける（助手席側）
- ③ 閉める（運転席側）★
- ④ 開ける（運転席側）★

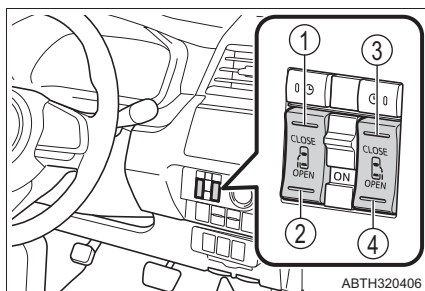

スライドドアを解錠してから操作してください。
開閉作動中に再度スイッチを押すと、停止します。

スライドドアの手動開閉

パワースライドドアメインスイッチ（→P. 143）がOFF のとき、スライドドアハンドル、またはインサイドドアハンドルを操作して開閉します。

- ① スライドドアハンドル
- ② インサイドドアハンドル

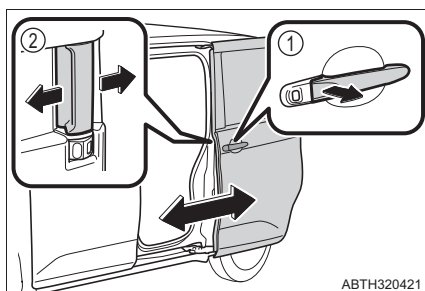

ロックが解除されるまで確実にドアハンドルを操作します。

★：グレード、オプションなどにより、装備の有無があります。

パワースライドドアを使用するときは

パワースライドドアメインスイッチを ON にする

① ON

次の操作によりパワースライドドアを自動で開閉できます。

- ・ ワイヤレスリモコン
- ・ スライドドアハンドル
- ・ インサイドドアハンドル
- ・ パワースライドドアスイッチ
- ・ スライドドアハンドルスイッチ
- ・ ウェルカムパワースライドドア★
(自動開作動のみ)

ON にするとスイッチ下部に ON の文字が表れます。

② OFF

スライドドアを手動でのみ開閉できます。

OFF にするとスイッチ上部に OFF の文字が表れます。

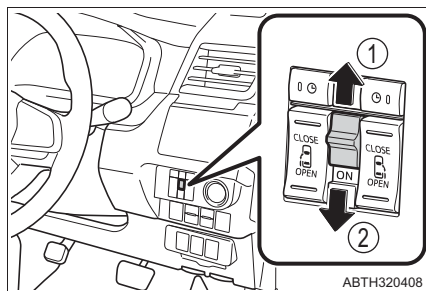

チャイルドプロテクター

施錠側にすると、スライドドアが車内から開かなくなります。

① 解錠

② 施錠

お子さまが車内からスライドドアを開けられないようになります。

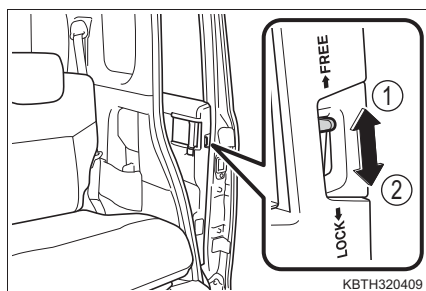

★：グレード、オプションなどにより、装備の有無があります。

予約ロック機能★

スライドドアが開いている状態で、あらかじめ全ドアの施錠を予約する機能です。

次の操作をすると、スライドドア以外のすべてのドアが施錠され、スライドドアが閉まると同時にスライドドアも施錠されます。

- 1 スライドドア以外のすべてのドアを閉じる
- 2 スライドドアの自動閉作動中にロック／アンロックスイッチによる施錠操作（→ P. 133）、またはワイヤレスリモコンによる施錠操作（→ P. 133）を行う
非常点滅灯が1回点滅します。
- 3 スライドドアが閉まると、同時に施錠される
非常点滅灯が1回点滅して、予約ロックが完了します。



ウェルカムパワースライドドア★

予約（→ P. 146）が完了した電子カードキーを携帯して、予約した側の解錠範囲（検知範囲 A）に入ると、すべてのドアが解錠します。その後パワースライドドアが開く範囲（検知範囲 B）に入り約 1.5 秒間経過すると予約した側のパワースライドドアが自動的に開作動します。

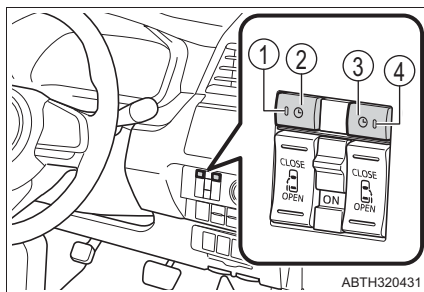
- ① 助手席側ウェルカムパワースライドドア予約表示灯
- ② 助手席側ウェルカムパワースライドドア予約スイッチ
- ③ 運転席側ウェルカムパワースライドドア予約スイッチ
- ④ 運転席側ウェルカムパワースライドドア予約表示灯



■ ウェルカムパワースライドドアの作動範囲

-  : 解錠範囲（検知範囲 A）
 ドアミラーから周囲約 1.5m 以内で電子カードキーを携帯している場合に作動します（電子カードキーを検知している側のみ作動します）
-  : パワースライドドアが開く範囲（検知範囲 B）
 ドアミラーから周囲約 1m 以内で電子カードキーを携帯している場合に作動します（電子カードキーを検知している側のみ作動します）

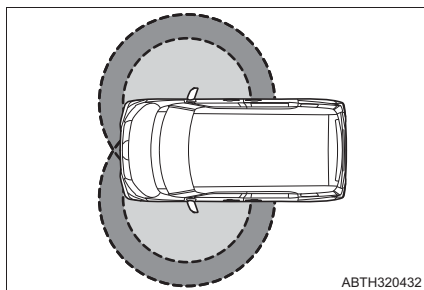

★：グレード、オプションなどにより、装備の有無があります。

■ 予約のしかた

- 1 予約したい側のウェルカムパワースライドドア予約スイッチを押す
“ピピッ”とブザーが鳴り、押された側のウェルカムパワースライドドア予約表示灯が点灯します。
TFT カラーマルチインフォメーションディスプレイにメッセージが表示されます。
ウェルカムパワースライドドア予約表示灯は施錠されるまで点灯し続けます。
- ▶ 予約のキャンセルをする
予約されている側（ウェルカムパワースライドドア予約表示灯が点灯している側）のウェルカムパワースライドドア予約スイッチを押す
“ピピッ”とブザーが鳴り、ウェルカムパワースライドドア予約表示灯が消灯します。
TFT カラーマルチインフォメーションディスプレイにメッセージが表示されます。
- ▶ 予約の変更をする★
予約されていない側（ウェルカムパワースライドドア予約表示灯が点灯していない側）のウェルカムパワースライドドア予約スイッチを押す
“ピピッ”とブザーが鳴り、予約表示灯が点灯します。
TFT カラーマルチインフォメーションディスプレイにメッセージが表示されます。
- 2 お車から降り、ロック／アンロックスイッチを操作して施錠する（予約待機）
ウェルカムパワースライドドア予約表示灯が消灯します。
ロック／アンロックスイッチを操作せずに施錠したときは、予約がキャンセルされます。
- 3 検知範囲 A から出て、約 5 秒経過すると予約が完了する
予約の有効時間は約 3 時間です。有効時間を過ぎると、予約がキャンセルされます。

★：グレード、オプションなどにより、装備の有無があります。

知識

■ 作動の合図（パワースライドドア使用時）

ブザーで知らせます。（作動開始時に 1 回、閉作動中は継続）

■ チャイルドプロテクター使用時のドアの開け方

ドアを解錠して車外のドアハンドルを引くと開きます。万一、車内から開ける場合は、ドアガラスを下げて手を出し、車外のドアハンドルを引いてください。

■ 中間ストッパー

給油扉が開いているときは、助手席側パワースライドドアは作動しません。助手席側スライドドアは手動で開閉できますが、途中までしか開きません。（中間ストッパー位置で停止します）中間ストッパー位置で停止したスライドドアを全開にするときは、いったんスライドドアを全閉にしてから、給油扉を閉じ再度スライドドアを開けてください。

■ イージークローザー

スライドドアが半ドア状態になったとき、イージークローザーが作動し、スライドドアが自動で完全に閉まります。

● 以下の場合でもイージークローザーは作動します。

- ・ エンジンスイッチが“ACC”または“ON”
- ・ パワースライドドアメインスイッチが OFF

● 車内や車外のドアハンドルを引いたままドアを閉めたときは、イージークローザーが作動しないことがあります。

● イージークローザーが作動中でも、車内のドアハンドルや車外のドアハンドルを引いてドアを開けることができます。（ロックレバーやチャイルドプロテクターが施錠側のときを除く）

■ デッキサイドランプ右側（スイッチ付）★

スイッチをドアポジションにしておくと、ドアを開けたときに点灯します。（→ P. 369）

■ 後席ステップランプ★※

ドアを開けたときにランプが点灯します。

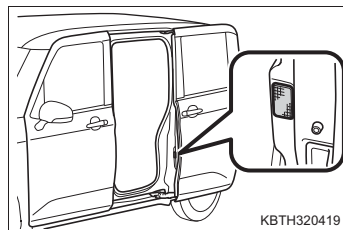

★：グレード、オプションなどにより、装備の有無があります。

※：右側は運転席側パワースライドドア装着車に装着されています。

■ パワースライドドアの作動可能条件

次の作動条件をすべて満たしているときに、自動で開閉できます。

- パワースライドドアメインスイッチが ON
- 給油扉が閉じている（助手席側パワースライドドアのみ）
- エンジンスイッチが“ON”のとき、車速が約 3km/h 以下で次のいずれかの条件を満たしている
 - ・ シフトレバーが P のとき
 - ・ パーキングブレーキがかかっているとき
 - ・ ブレーキペダルを踏んでいるとき

スライドドアが施錠された状態で、スライドドアハンドルのスイッチ（→P. 141）以外の操作をしたときは、自動開作動しません。自動開作動の前に解錠してください。

■ パワースライドドアの作動について

- パワースライドドアメインスイッチがONのとき、ドアハンドルをブザーが鳴る位置まで操作すると自動で作動します。
開作動中は、ブザーが断続的に鳴ります。
- パワースライドドアメインスイッチがONのとき、作動可能条件を満たしていない状態でドアハンドルを引いて手動で開けると、ブザーが鳴ります。この場合、スライドドアがスムーズに動かないことがあります。異常ではありません。
- パワースライドドアメインスイッチがOFFのときは、手動でのみ開閉できます。
- パワースライドドアメインスイッチがOFFのときにパワースライドドアスイッチを押すとブザーが鳴り、パワースライドドアが作動しないことをお知らせします。
- 給油扉が開いているときに、助手席側パワースライドドアを開けることはできません。
- パワースライドドアの自動開閉中に、以下の操作を行うとブザーが鳴り、作動が停止します。ドアハンドルを操作して、手動で全閉にしてください。
 - ・ パワースライドドアメインスイッチを OFF にした
 - ・ 給油扉を開けた（助手席側パワースライドドア）手動で全閉するとき、スライドドアがスムーズに動かないことがあります。異常ではありません。
- パワースライドドアの自動開閉中に車速が約 3km/h 以上になったときは、ブザーが鳴り作動が停止して、そのまま停止状態を維持します。スイッチやドアハンドルの操作で全閉にしてください。
- 下記の場合は、パワースライドドアが作動しないことがあります。
 - ・ バッテリーの電圧が低下したとき
 - ・ 傾斜地で駐車しているとき

- パワースライドドアの自動開閉中に、人や異物などにより挟み込みを感知すると、ブザーが鳴り、10cm 位反転作動したあとに作動を停止します。停止後にパワースライドドアを操作すると、以下のように作動します

逆方向に動く：

- ・ アウトサイドハンドルを引くまたはスライドドアハンドルのスイッチを押す
- 開方向に動く：

- ・ インサイドハンドルを開方向に引くまたはパワースライドドアスイッチ（OPEN 側）を押す

閉方向に動く：

- ・ インサイドハンドルを閉方向に引くまたはパワースライドドアスイッチ（CLOSE 側）を押す

挟み込み防止機能作動後、ワイヤレスリモコンのパワースライドドア開閉スイッチを押しても、パワースライドドアは作動しません。また、センサーに手などが強く触れたままの場合も作動しません。（→ P. 150）

- 挟み込みを感知したスライドドアが反転作動している間に再度挟み込みを感知すると、ただちに作動が停止します。
- 挟み込みを感知した後、自動開閉できないときは、手動操作で全閉にしてください。その際、スライドドアがスムーズに動かないことがあります。異常ではありません。
- 車外または車内のドアハンドルで自動で全開する際、ドアハンドル操作が不十分な場合にスライドドア後端付近で「ガコッ」と音がしてブザーが約 10 秒間鳴ることがありますが、異常ではありません。もう一度ドアハンドルを引くと、パワースライドドアが正常に作動します。

■ バッテリーを再接続したときは

- パワースライドドアを適切に作動させるために、下記の操作で初期設定を行ってください。
 - ・ スライドドアのドアハンドルを操作して、手動で一度全閉にする
- 手動で全閉するとき、スライドドアがスムーズに動かないことがあります。異常ではありません。
- 初期設定を行っていないと、パワースライドドア、および挟み込み防止機能が作動しません。

■ 挟み込み防止機能

パワースライドドアの前端部には、センサー（①）が付いています。ドアを自動で閉めているときに、挟み込みなどによりセンサーが押された、またはドアに一定以上の負荷がかかると挟み込み防止機能が作動し、ドアは10cm位反転作動したあとに停止します。

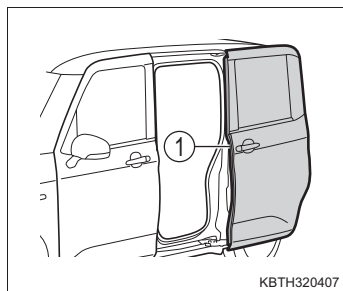

■ 予約ロック機能★について

● 予約ロックをしてスライドドアが自動閉作動中に、次の操作が行われると予約ロック機能が解除されすべてのドアが解錠されます。

- ・ キーフリーシステムで解錠する
- ・ 運転席側ロックレバーを解錠方向に操作する
- ・ エンジンスイッチを“ACC”にする
- ・ 挟み込み防止機能が作動するなどの停止操作

キーフリーシステムで解錠、挟み込み防止機能が作動するなどの操作で解錠した場合は、非常点滅灯が2回点滅します。

● 予約ロック機能使用時、施錠操作をしたあとに、電子カードキーを車内に戻すと、車内に電子カードキーが閉じ込められることがあります。予約ロック機能を使用するときは、必ず電子カードキーを携帯した状態で行ってください。

● お車から離れるときは、すべてのドアが閉まり施錠されたことを確認してください。

● スライドドアのハンドルスイッチでは、予約ロックはできません。

■ ウェルカムパワースライドドア★の作動条件

次のいずれかを満たしたときにウェルカムパワースライドドア予約スイッチで予約可能となります。

- エンジンスイッチが“OFF”または“ACC”のとき
- エンジンスイッチが“ON”、かつ車速が約3km/h以下の状態で、次のいずれかを満たしたとき
 - ・ シフトレバーがPのとき
 - ・ パーキングブレーキがかかっているとき
 - ・ ブレーキペダルを踏んでいるとき

ただし、次のいずれかの場合は、作動条件を満たしていてもウェルカムパワースライドドアは作動しません。

- カスタマイズ機能でキーフリーシステムを非作動にしたとき（→ P. 527）
- 電子カードキーが節電モードに設定されているとき（→ P. 128）

★：グレード、オプションなどにより、装備の有無があります。

■ ウェルカムパワースライドドア★の作動について

- パワースライドドアの作動可能条件 (→ P. 148) を満たしていないときは、ウェルカムパワースライドドアによるスライドドアの自動開作動は行われません。
- 左右のスライドドアを同時に予約することはできません。
- 予約した車両の検知範囲内に、別のキーがある状態が続いた場合、予約がキャンセルされ、スライドドアが自動で開かないことがあります。
- 電子カードキーが作動範囲内 (検知範囲内) にあっても、電子カードキーがドアガラスやドアハンドルに近付き過ぎる、または地面の近くや高い場所にある場合は正しく作動しないことがあります。
- 電子カードキーをポケットに携帯していても、ポケットの位置や形状によっては、正しく作動しないことがあります。
- スライドドアの予約ロック機能を使用しているときに、電子カードキーを車内に戻した場合は、すべてのドアが解錠され予約が完了できません。
- ウェルカムパワースライドドア予約スイッチを押してから、予約が完了するまでの間に次のいずれかの状況になると予約がキャンセルされます。
 - ・ お車を発進させ、車速が 3km/h 以上になったとき
 - ・ ロック/アンロックスイッチ操作以外の方法でドアを施錠したとき
 - ・ ドアを施錠せずに約 10 分経過したとき
 - ・ ドアを施錠したあと、検知範囲内に電子カードキーがある状態で約 2 分以上経過したとき (“ピーッ” とブザーが鳴ります)
- 予約が完了してから、検知範囲Aに入る前に次のいずれかの状況になると予約がキャンセルされます。
 - ・ 予約の有効時間を過ぎたとき
 - ・ ドアを解錠したとき
 - ・ エンジンスイッチを “ACC” または “ON” にしたとき
- 検知範囲 A に入りドアが解錠されてから、次のいずれかの状況になると予約がキャンセルされます。
 - ・ ドアを施錠したとき
 - ・ 電子カードキーを操作したとき
 - ・ 予約している側のフロントドア、またはスライドドアを開けたとき
 - ・ 検知範囲 B に入らずに約 30 秒経過したとき (すべてのドアが施錠されます)
 - ・ 検知範囲 A の外へ出たとき (“ピーッ” とブザーが鳴ります)
 - ・ 検知範囲 B に入りスライドドアが開く前に、検知範囲 A の外へ出たとき (“ピーッ” とブザーが鳴ります)
 - ・ エンジンスイッチを “ACC” または “ON” にしたとき

★：グレード、オプションなどにより、装備の有無があります。

- ウェルカムパワースライドドアによるスライドドアの自動開作動中に次のいずれかの状況になると、スライドドアの開作動は停止します。
 - ・ 電子カードキーでパワースライドドアを操作したとき
 - ・ パワースライドドアの停止操作を行ったとき
 - ・ 挟み込み防止機能が作動したとき
 - ・ 給油扉を開けたとき（助手席側パワースライドドア）
- 検知範囲Aに入りドアが解錠されてから、次のことを行っても予約はキャンセルされません。
 - ・ 予約していない側のフロントドア、またはスライドドアを開けたとき
 - ・ バックドアオープンスイッチを操作してバックドアを開けたとき

■ ウェルカムパワースライドドア★が正常に働かないおそれのある状況

- 複数の電子カードキーがウェルカムパワースライドドアの作動範囲内にある
- キーフリーシステムが正常に働かないおそれのある状況にある（→ P. 128）

■ ウェルカムパワースライドドア★使用時の電子カードキーについて

- 予約するときは、複数の電子カードキーが検知範囲内にないようにしてください。
- 第三者に電子カードキーを受け渡すときは、予約していることを伝えてください。

■ 半ドア走行時警告ブザー

→ P. 458, 469

■ 自動洗車機を使うとき

→ P. 393

■ カスタマイズ機能

パワースライドドアの設定を変更できます。

（カスタマイズ機能一覧：→ P. 527）

★：グレード、オプションなどにより、装備の有無があります。

 **警告****■ 走行中の警告**

走行中は次のことをお守りください。

お守りいただかないと思ってもよらずドアが開き、外に投げ出されるなどして、重大な傷害におよぶか、最悪の場合死亡につながるおそれがあります。

- すべてのドアを確実に閉める
- すべてのドアを施錠する
- お子様を乗せるときは、チャイルドプロテクターを使用してドアが開かないようにする
- シートベルトを必ず着用する
- 走行中はドア内側のドアハンドルを操作しない

■ お子さまを乗せているときは

次のことをお守りください。

お守りいただかないと、重大な傷害におよぶか、最悪の場合死亡につながるおそれがあります。

- お子さまを車内に残さないでください。
誤って閉じ込められた場合、熱射病などを引き起こすおそれがあります。
- お子さまにはスライドドアの開閉操作をさせないでください。
不意にスライドドアが動いたり、閉めるときに手・頭・首などを挟んだりするおそれがあります。(パワースライドドア：パワースライドドアメインスイッチを OFF にする。もしくは、スライドドアのドアロックを施錠することでパワースライドドアは作動しません)
- お子さまをリヤ席に乗せるときは、チャイルドプロテクター (→ P. 143) を使用して車内からドアが開かないようにする

 **警告****■ スライドドアの操作にあたって**

次のことを必ずお守りください。

お守りいただかないと、体を挟むなどして重大な傷害におよぶか、最悪の場合死亡につながるおそれがあります。

- 乗り降りするときは、スライドドアが全開位置であることを確認してください。
- スライドドアを開閉するときは、十分に周囲の安全を確かめてください。
- ドアガラスを開けた状態でスライドドアを開閉するときは、絶対に窓から手足や顔などを出さないでください。
- 人がいるときは安全を確認し、動かすことを知らせる「声かけ」をしてください。
- ドアハンドルをしっかりと持ち、スライドドアのふちやその周辺に手をかけずに開閉してください。
- スライドドアを開けるときは、必ず全開位置まで開き固定してください。（全開にするとスライドドアがストッパーで固定されます）半開状態ではスライドドアが確実に固定されないため、傾斜地などで不意に動き出すおそれがあります。

警告

■ スライドドアの操作にあたって

- 車内からスライドドアにもたれかからないでください。スライドドアを開いたとき、車外へ落ちるなど思わぬ事故につながるおそれがあります
- スライドドアが中間ストッパーの位置で停止した場合、スライドドアは固定されません。坂道などではドアが不意に動き出すおそれがありますので、十分注意してください。
- 傾斜した場所ではスライドドアを開けたままにしないでください。また、スライドドアの開閉スピードが速くなります。スライドドアにあたりたり挟んだりしないように注意してください。
- 下り坂で乗り降りするときは、スライドドアを全開にしておいてください。また、途中でドアハンドルやドアハンドルスイッチを操作しないでください。スライドドアが突然動き出すおそれがあります。
- スライドドアを閉めるときは、指などを挟まないよう十分注意してください。

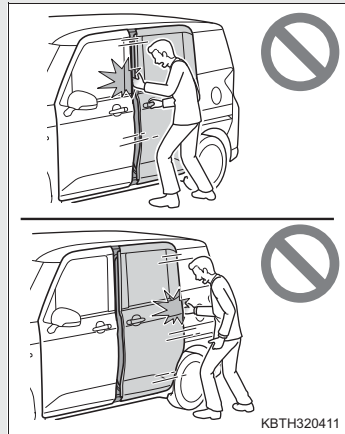
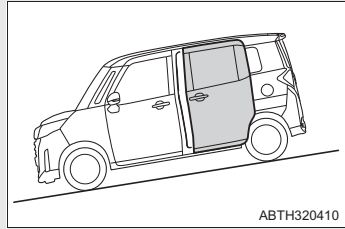

- スライドドアのアーム、レール、ピラー部および配線部には、手足をかけないでください。特に (①) の部分には十分注意してください。

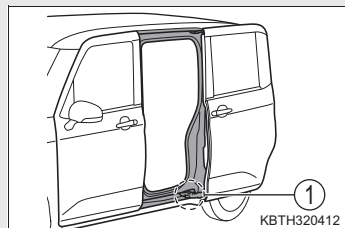

警告

■ イージークローザーについて

- スライドドアが半ドア状態になったとき、イージークローザーが作動し自動で完全に閉まります。また、作動し始めるまでに数秒かかります。指などを挟まないように注意してください。骨折など重大な傷害を受けるおそれがあります。(→ P. 147)

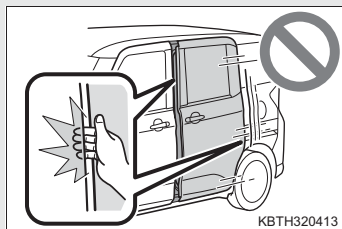

- イージークローザーは、パワースライドドアメインスイッチが OFF であっても作動するため、指などの挟み込みには十分注意してください。
- ロックレバーやチャイルドプロテクターが施錠側のとき、イージークローザー作動中にインサイドドアハンドルを引くとイージークローザーが半ドア状態で停止し、開けられません。指などを挟まれないように注意してください。骨折など重大な傷害を受けるおそれがあります。

■ パワースライドドアについて

パワースライドドアの操作時は、次のことを必ずお守りください。お守りいただかないと、重大な傷害におよぶか、最悪の場合死亡につながるおそれがあります。

- ブレーキを確実にかけて、お車が完全に停止している状態で行ってください。
- パワースライドドア作動中に乗り降りしないでください。

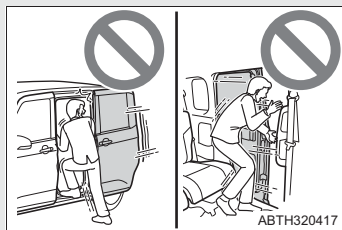

- ドアハンドルを使ってパワースライドドアを開閉するときは、操作後すぐにドアハンドルから手を離してください。ドアハンドルを握ったままスライドドアが作動すると、手・指・腕などに無理な力がかかるおそれがあるので十分注意してください。
- 周辺の安全を確かめ、障害物がないか、身のまわりの品が挟み込まれる危険がないか確認してください。

警告

■ パワースライドドアについて

- 人がいるときは、作動させる前に安全を確認し、動かすことを知らせる「声かけ」をしてください。

また、車外および車内のスライドドア付近にもたれている人がいるときは、パワースライドドアを作動させないでください。

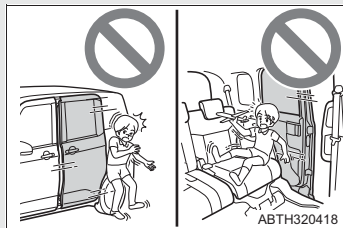

- 傾斜した場所ではパワースライドドアを開閉しないでください。自動開閉を完了できずに途中で反転作動するおそれがあります。
- 自動開閉中にパワースライドドアメインスイッチを OFF にしたり、給油扉を開いたりしたときやセンサーなどが故障したときは、ブザーが鳴り作動が停止して、約 3 秒後に停止保持状態が解除されます。この場合、傾斜した場所では、スライドドアが急に開いたり閉じたりするおそれがあるので、十分に注意してください。
- 自動開閉中、または全開以外のときは、ドアが急に反転作動したり、動きだすおそれがあります。必ず全開で静止していることを確認してください。
- 自動開閉中に作動可能条件を満たさなくなったときは、ブザーが鳴り、作動が停止し、停止保持状態が解除されることがあります。この場合、傾斜した場所では、スライドドアが急に開いたり閉じたりするおそれがあるので、十分注意してください。
- 自動開作動中に車速が約 3km/h 以上になったときは、ブザーが鳴り作動が停止して、そのまま停止状態を維持します。この場合、同乗者や荷物が車外に放り出されるなどして、重大な傷害におよぶか、最悪の場合死亡につながるおそれがあります。ただちに安全な場所に停車するか、スイッチやドアハンドルの操作でスライドドアを全閉にしてください。
- パワースライドドアが完全に閉まらない状態で走行しないでください。車内の方や荷物が車外に放り出されるなど、思わぬ事故につながるおそれがあるため、ただちに安全な場所に停車するか、ドアハンドルやスイッチの操作により、スライドドアを完全に閉めてください。
- エンジン停止中に、パワースライドドアを途中で停止させたまま放置しないでください。スイッチやドアハンドルの操作で停止した場合は、約 3 分後（挟み込みで停止した場合は約 30 分後）にブザーが鳴り、停止保持状態が解除されます。この場合、傾斜した場所では、スライドドアが急に開いたり閉じたりするおそれがあるので、十分注意してください。

 **警告****■ パワースライドドアについて**

- 次のような場合、システムが異常と判断して自動作動が停止し、停止保持状態が解除されることがあります。この場合、傾斜した場所では、スライドドアが急に開いたり閉じたりするおそれがあるので、十分注意してください。
 - ・ 自動作動中、障害物に干渉したとき
 - ・ エンジン停止時でパワースライドドアが自動作動しているときに、エンジンスイッチを“ON”にしたりエンジンを始動したりして、バッテリー電圧が急に低下したとき
- ドアガラスを開けた状態で自動開閉するときは、絶対に窓から手足や顔などを出さないでください。
- タイヤ交換時や洗車機を使用する際は、パワースライドドアメインスイッチをOFFにしてください。OFFにしないと誤ってスイッチにふれたときにスライドドアが動き、手・頭・首などを挟んだりするおそれがあります。

■ 挟み込み防止機能（パワースライドドアメインスイッチ ON 時）

次のことを必ずお守りください。

お守りいただかないと、重大な傷害におよぶか、最悪の場合死亡につながるおそれがあります。

- 挟み込み防止機能を故意に作動させようとして、体の一部を挟んだりしないでください。
- 挟み込み防止機能は、スライドドアが完全に閉まる直前に異物を挟むと作動しない場合があります。指などを挟まないように注意してください。
- 挟み込み防止機能は、挟まれるものの形状や挟まれかたによっては作動しない場合があります。指などを挟まないように注意してください。

⚠ 警告

■ ウェルカムパワースライドドア★について

ウェルカムパワースライドドアによるスライドドアの操作時は、次のことを必ずお守りください。

お守りいただかないと、重大な傷害におよぶか、最悪の場合死亡につながるおそれがあります。

- ドアミラーから約3m以上離れた位置で、十分に周囲の安全を確認してから車両に近付いてください。
周囲に人がいるときは、車両に近づく前に安全を確認し、動かすことを知らせる「声かけ」をしてください。
また、車外および車内のスライドドア付近にもたれている人がいるときは、ウェルカムパワースライドドアを作動させないでください。

- 機械式駐車場などでは、車両が安全な場所にあることを確認してから車両に近付いてください。
車両が電子カードキーよりも上、または下にある状態でも電子カードキーが検知されればウェルカムパワースライドドアが作動し、スライドドアが自動的に開作動します。

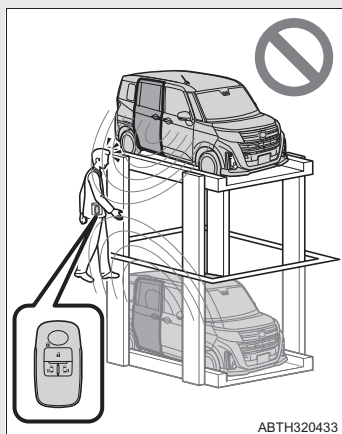

- 電子カードキーが検知されてからスライドドアの開作動が始まるまでの間は、いつでもスライドドアの作動が停止できるようにスライドドアハンドルに手が届く位置、または電子カードキーのボタンを押せる状態でお待ちください。
- スライドドアの開作動までの待ち時間の変更（→ P. 112）で待ち時間を短く設定したときは、電子カードキーが検知されてからスライドドアが開作動するまでの時間が短くなるため、よりいっそう注意して操作してください。

★：グレード、オプションなどにより、装備の有無があります。

⚠ 注意**■ スライドドアについて**

- スライドドアを開閉する前に、運転者はスライドドアが安全に開閉できるように車外および車内のスライドドア付近の状態を必ず確認してください。

- スライドドアのリヤステップ下のローラー滑走面に、石などの異物が入り込まないように注意してください。異物が入り込んだままスライドドアを開閉すると、スライドドアの故障の原因になります。

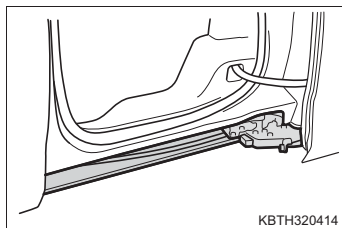

- 乗降時に、リヤシート下のプレートを踏まないようにしてください。プレート下の配線類が損傷するおそれがあります。

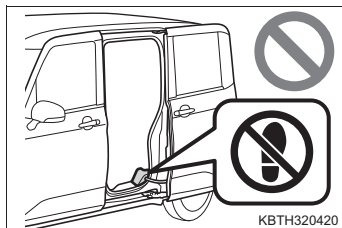

- スライドドアを開けるときは縁石や壁などにあたらないように注意してください。スライドドアを損傷するおそれがあります。

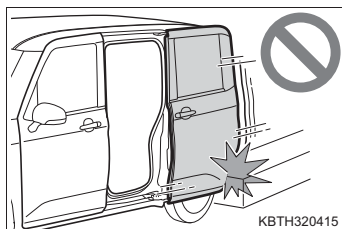
**■ イージークローザーについて**

- イージークローザーの作動中は無理な力をかけないでください。
- ドアの開け閉めを短時間にくり返すとイージークローザーが作動しないことがあります。この場合、1度ドアを開け、少し時間をおいてから閉め直すと作動します。

⚠ 注意**■ パワースライドドアについて**

- パワースライドドア前端部のセンサー（①）を刃物などの鋭利なもので傷付けないうように注意してください。センサーが切断されると自動で閉めることができなくなります。また、自動で閉めているときにセンサーが切断されると、スライドドアはただちに停止します。

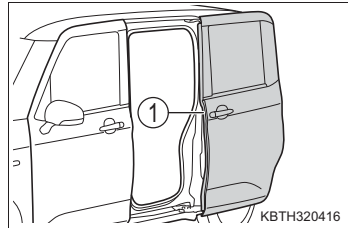

- Stop & Start システムによるエンジン停止中に自動開閉すると、エンジンが始動することがあります。しっかりとブレーキペダルを踏み続けてください。
- ドアが凍結しているときは、スライドドアが開閉可能か手動で確認してから自動開閉してください。凍結したまま操作を繰り返すと、故障の原因となります。

■ バッテリーあがりを防止するために

後席ステップランプ★※が点灯するため、エンジンを停止した状態でスライドドアを長時間開けたままにしないでください。

★：グレード、オプションなどにより、装備の有無があります。

※：右側は運転席側パワースライドドア装着車に装着されています。

バックドア

バックドアは次の方法で施錠・解錠および開けることができます。

車外からの施錠／解錠

◆ キーフリーシステム

電子カードキーを携帯して操作します。

- ① 全ドアを施錠する
必ず施錠されたことを確認してください。
- ② 全ドアを解錠する
バックドアが半ドア状態になります。

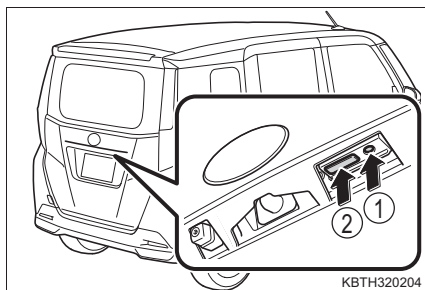

◆ ワイヤレスリモコン

→ P. 121

車内からの施錠／解錠

◆ ロックレバー

→ P. 134

バックドアを開けるには

バックドアオープンスイッチを押したまま、バックドアを持ち上げる

バックドアオープンスイッチを押したあと、約 1 秒間はバックドアを閉めることができません。

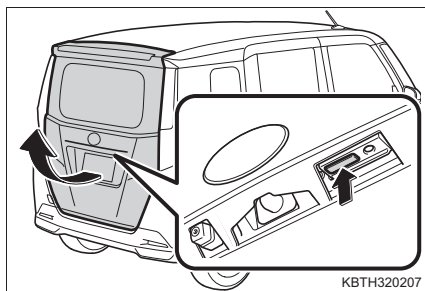

バックドアを閉めるとき

バックドアインナーハンドルを持ってバックドアを引き下げる

必ず外から押して閉めてください。

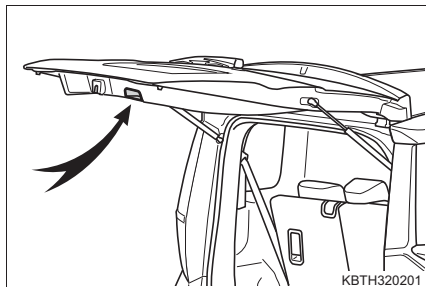

知識

■ デッキサイドランプ左側（ドア連動）

バックドア、またはバックドア以外のドアを開けたとき、デッキサイドランプ左側（ドア連動）が点灯します。

エンジンスイッチが“ACC”または“OFF”の場合、約 10 分後に自動消灯します。

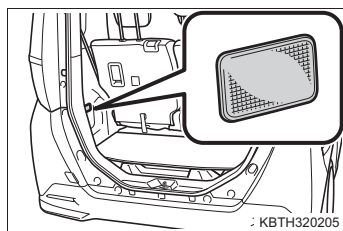

■ 半ドア走行時警告ブザー

→ P. 458, 469

■ カスタマイズ機能

バックドアのスイッチ操作による作動を変更することができます。

(カスタマイズ機能一覧：→ P. 527)

■バックドアが開かなくなったら

バックドアを内側から開けることができます。

- 1 右側リヤシートを格納する (→ P. 175)
- 2 デッキボードを上げる (→ P. 377)
- 3 カバーを開ける

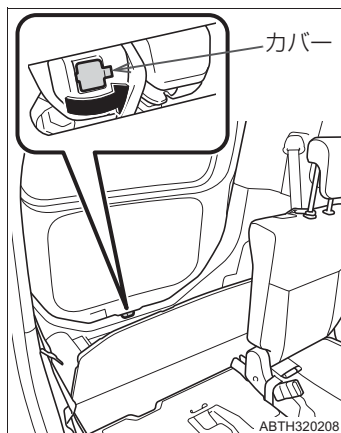

- 4 メカニカルキーなどを使ってレバーを矢印の方向に動かす (→ P. 121)
傷が付くのを防ぐため、メカニカルキーなどの先端に布などを巻いて保護してください。

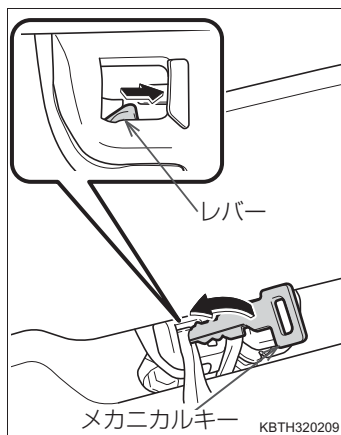

 **警告****■ 走行中の警告**

- 走行中はバックドアを閉めてください。
開けたまま走行すると、バックドアが車外のものにあたり荷物が投げ出されたりして、思わぬ事故につながるおそれがあります。
また、排気ガスが車内に侵入し、重大な健康障害や死亡につながるおそれがあります。走行前にバックドアが閉まっていることを必ず確認してください。
- 走行前にバックドアが完全に閉まっていることを確認してください。バックドアが完全に閉まっていないと、走行中にバックドアが突然開き、思わぬ事故につながるおそれがあります。
- ラゲージルームには絶対に人を乗せないでください。急ブレーキをかけたときや衝突したときなどに、重大な傷害におよぶか、最悪の場合死亡につながるおそれがあります。

■ お子さまを乗せているときは

次のことを必ずお守りください。

お守りいただかないと、重大な傷害におよぶか、最悪の場合死亡につながるおそれがあります。

- ラゲージルームの中でお子さまを遊ばせないでください。
誤って閉じ込められた場合、熱射病や窒息などを引き起こすおそれがあります。
- お子さまにはバックドアの開閉操作をさせないでください。
不意にバックドアが動いたり、閉めるときに手・頭・首などを挟んだりするおそれがあります。

■ バックドアの使用にあたって

次のことを必ずお守りください。

お守りいただかないと、体を挟むなどして重大な傷害につながるおそれがあり危険です。

- バックドアを開ける前に、バックドアに張り付いた雪や氷などの重量物を取り除いてください。開いたあとに重みでバックドアが突然閉じるおそれがあります。
- バックドアを開閉するときは、十分に周囲の安全を確かめてください。
- 人がいるときは、安全を確認し動かすことを知らせる「声かけ」をしてください。
- 強風時の開閉には十分注意してください。
バックドアが風にあおられ、勢いよく開いたり閉じたりするおそれがあります。
- バックドアのスイッチを押すときは、スイッチ横の番号灯をさわらないでください。点灯中、または消灯直後は電球が高温になっているため、やけどをするおそれがあります。

警告

- 半開状態で使用すると、バックドアが突然閉じて重大な傷害を受けるおそれがあります。特に傾斜地では、平坦な場所よりもバックドアの開閉がしにくく、急にバックドアが開いたり閉じたりするおそれがあります。必ずバックドアが全開で静止していることを確認して使用してください。

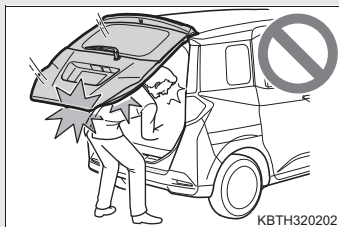

- バックドアを閉めるときは、指などを挟まないよう十分注意してください。
- バックドアは必ず外から軽く押して閉めてください。バックドアインナーハンドルを持ったままバックドアを閉めると、手や腕を挟むおそれがあります。

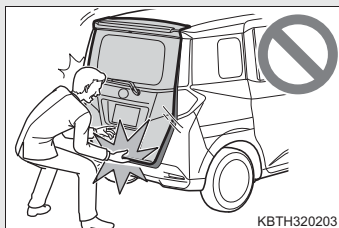

- バックドアダンパーステーを持ってバックドアを閉めたり、ぶらさがったりしないでください。
手を挟んだり、バックドアダンパーステーが破損したりして、思わぬ事故につながるおそれがあります。
- バックドアにキャリアなどの重いものを取り付けると、開けたあとにドアが突然閉じて、手・頭・首などを挟むおそれがあります。バックドアへのアクセサリ用品の取り付けは、トヨタ純正品を使用することをおすすめします。

⚠ 注意**■ バックドアハンドルのスイッチについて**

バックドアハンドルのスイッチは強い力で押ししたり、鋭利なもので押さないでください。スイッチが破損するおそれがあります。

■ ダンパーステーについて

バックドアにはバックドアを支えるためのダンパーステーが取り付けられています。ダンパーステーの損傷や作動不良を防ぐため次のことをお守りください。

- ビニール片・ステッカー・粘着材などの異物をステーのロッド部（棒部）に付着させない
- ロッド部を軍手などでふれない
- バックドアにトヨタ純正品以外のアクセサリ用品をつけない
- ステーに手をかけたり、横方向に力をかけたりしない

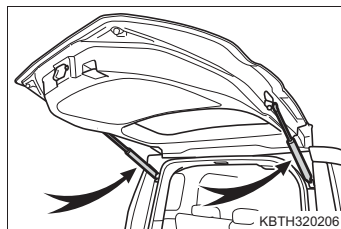

フロントシート

調整のしかた

- ① 前後位置調整
- ② リクライニング調整
- ③ シート全体の上下調整★（運転席のみ）

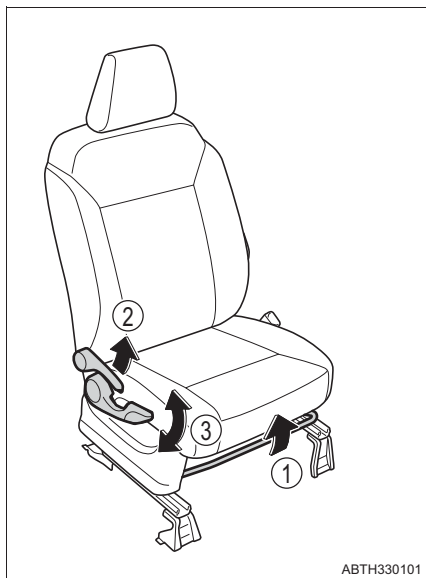

警告

■ シートを調整するとき

- 同乗者がシートにあたってけがをしないように注意してください。
- シートの下や動いている部分に手を近付けないでください。指や手を挟み、重大な傷害を受けるおそれがあります。
- 足元のスペースを確保し足を挟まないように注意してください。

■ リクライニング調整について

- 背もたれは必要以上に倒さないでください。必要以上に倒しすぎると、事故のときに体がシートベルトの下にもぐり、腹部などに強い圧迫を受けたり肩部ベルトが首にかかるなどして、重大な傷害におよぶか、最悪の場合死亡につながるおそれがあります。
- シート調整後はシートがきちんと固定されていることを確認してください。

★：グレード、オプションなどにより、装備の有無があります。

リヤシート

調整のしかた

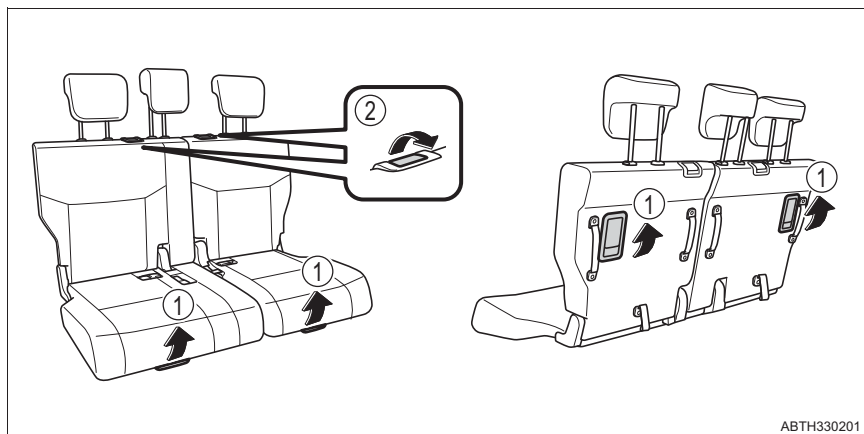

- ① 前後位置調整
- ② リクライニング調整

背もたれを前に倒す

- 1 リヤ中央席シートベルトを格納する (→ P. 30)
- 2 リヤ中央席シートベルトのバックルを格納する

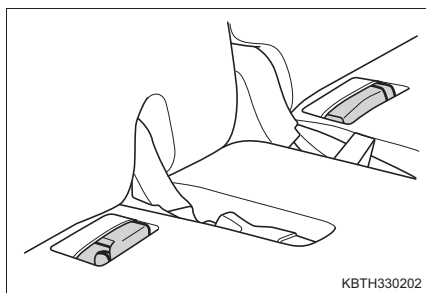

- 3 ヘッドレストをいちばん下まで下げる (→ P. 172)

- 4 リクライニングレバーを引きながら、背もたれを前方に倒す
ロックが確実に解除されるまで、レバーを引いてください。

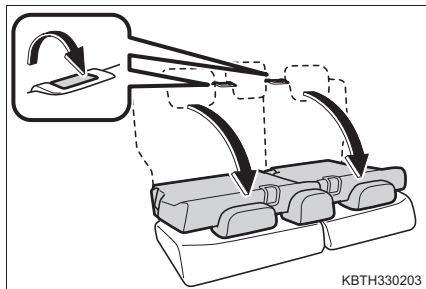

- 5 上から押して、背もたれを固定する
6 背もたれをもとにもどすときは逆の手順で行う

警告

次のことを必ずお守りください。

お守りいただかないと、重大な傷害におよぶか、最悪の場合死亡につながるおそれがあります。

■シート調整について

- シートが乗員や荷物にあたらないように注意してください。
- 背もたれは必要以上に倒さないでください。
事故のときに体がシートベルトの下にもぐり、腹部などに強い圧迫を受けるなど生命にかかわる重大な傷害を受けるおそれがあり危険です。
- リヤ中央席に座るときは、リヤ左右席のシート位置、背もたれの角度を同じにしてください。正しい姿勢がとれず、事故の際に重大な傷害におよぶか、最悪の場合死亡につながるおそれがあります。
- シートの下や動いている部分に手を近付けないでください。
指や手を挟み、重大な傷害を受けるおそれがあり危険です。
- シート調整後はシートが確実に固定されていることを確認してください。

■背もたれを前に倒すときは

- 走行中にリヤシートを操作しない
- 平坦な場所でパーキングブレーキを確実にかけ、シフトレバーをPにする
- 操作をするときに、可動部や結合部に手や足などを挟まないように注意する
- 倒した背もたれやラゲージルームに人を乗せて走行しない
- お子さまがラゲージルームに入らないよう注意する

■背もたれをもとにもどしたあとは

- シートを前後に軽くゆさぶり、確実に固定されていることを確認する
- シートのあいだにシートベルトが挟み込まれていないか確認する

 **注意****■ 背もたれを前に倒すときは**

背もたれを倒す前に、必ずリヤ中央席のシートベルトとバックルを格納してください。シート、またはバックルが破損するおそれがあります。

ヘッドレスト

フロントシート

- ① 上げる
- ② 下げる

下げるときは、解除ボタンを押しながら操作します。

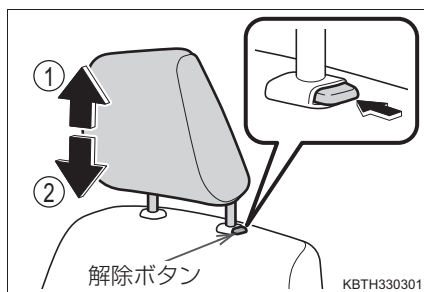

リヤシート

- ① 上げる
- ② 下げる

下げるときは、解除ボタンを押しながら操作します。

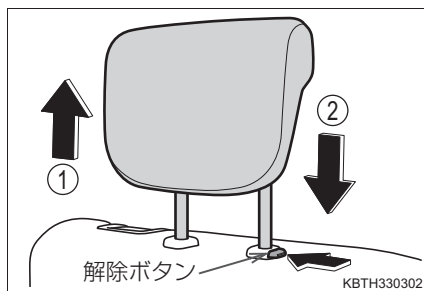

知識

■ヘッドレストを取りはずすとき

解除ボタンを押しながら取りはずします。



■ヘッドレストを取り付けるとき

ヘッドレストを取り付け穴に合わせて、ロック位置まで押し下げてください。

さらに下げるときは、解除ボタンを押しながらか操作してください。



■フロント席のヘッドレストの高さについて

必ずヘッドレストの中心が両耳のいちばん上のあたりになるよう調整してください。

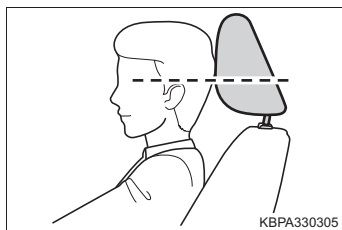

■リヤ席のヘッドレストの使用について

使用するときには、常に格納位置から一段上げた位置にしてください。

⚠ 警告

■ヘッドレストについて

次のことをお守りください。

お守りいただかないと、重大な傷害におよぶか、最悪の場合死亡につながるおそれがあります。

- ヘッドレストは、それぞれのシート専用のものを使用する
- ヘッドレストを必ず正しい位置に調整する
- ヘッドレストを調整したあとは、ヘッドレストを押し下げて固定されていることを確認する
- ヘッドレストをはずしたまま走行しない

シートアレンジ

◆ ダイブインモード (リヤシート格納)

→ P. 175

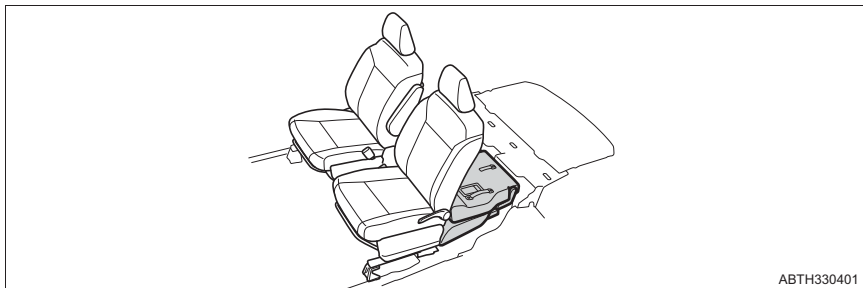

◆ フルフラットモード

→ P. 176

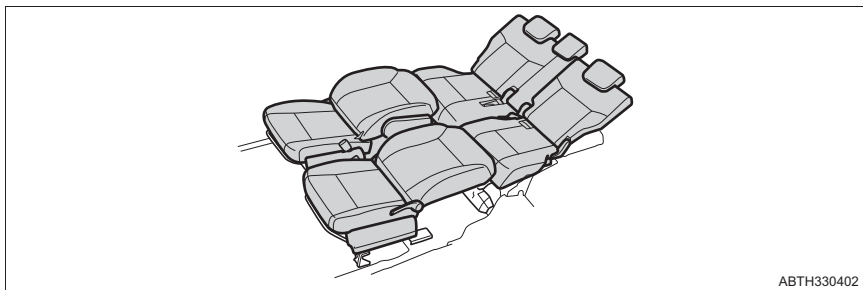

ダイブインモード（リヤシート格納）にするには

- 1 車を停止させ、しっかりとパーキングブレーキをかける
- 2 フロントシートをいちばん前までスライドする
- 3 リヤシートをいちばんうしろまでスライドする
- 4 リヤシートのヘッドレストをいちばん下まで下げる（→ P. 172）
- 5 リヤシートの背もたれを前に倒して固定する（→ P. 169）
- 6 シートロック解除ストラップを引いてロックを解除する

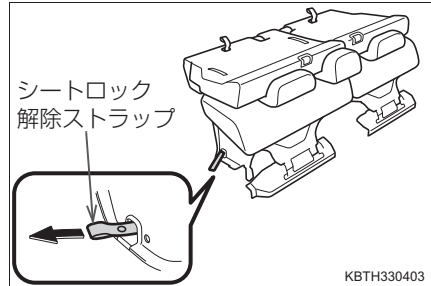

- 7 車外からシートバンド（①）、（②）を持って、リヤシートを持ち上げ格納する

車内から格納するときは、シートバンド（①）、（③）を持ちます。

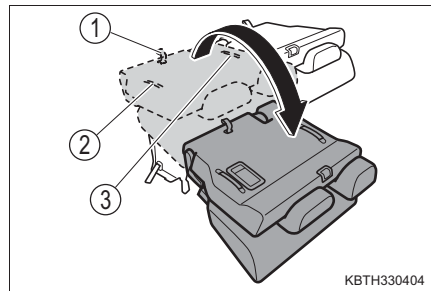

■ もとにもどすには

- 1 車を停止させ、しっかりとパーキングブレーキをかける
- 2 フロントシートをいちばん前までスライドする
- 3 車外からシートバンド（①）、（②）を持って、リヤシートを持ち上げもとにもどす

車内からもどすときは、シートバンド（①）、（③）を持ちます。

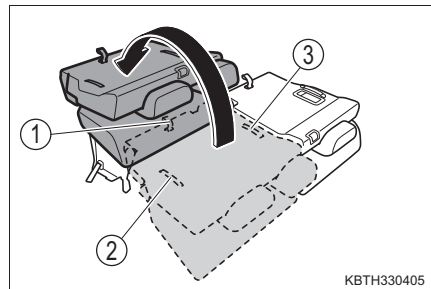

- 4 上から押して、リヤシートを固定する
- 5 背もたれを起こし、固定する
リクライニングレバーを引いたまま背もたれを起こします。

フルフラットモードにするには

- 1 車を停止させ、しっかりとパーキングブレーキをかける
- 2 リヤシートの位置を調整する

▶ マークを ◀ (F-FLAT) マークに合わせてください。

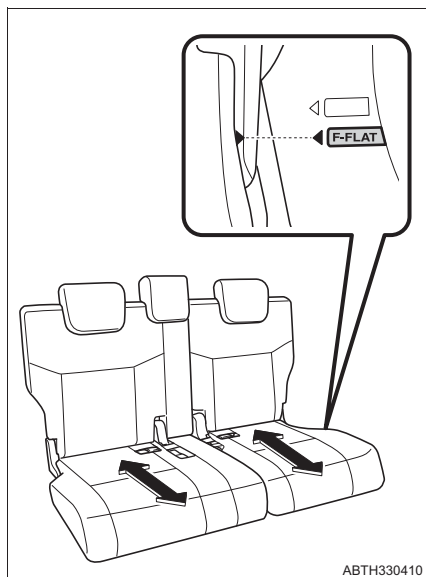

- 3 リヤシートのヘッドレストをいちばん下まで下げる (→ P. 172)
- 4 リヤシートの背もたれをいちばんうしろに倒す
- 5 フロントシートのヘッドレストを取りはずす (→ P. 172)
- 6 フロントシートをいちばん前までスライドする
- 7 フロントシートの背もたれをいちばんうしろに倒す

 知識

■ デッキボードの防汚シート★について

ダイブインモードにしてデッキボード裏面にある防汚シートを展開すると、リヤシートを汚すことなく荷物を積むことができます。

- 1 ダイブインモードにする (→P. 175)
- 2 デッキボードを車両前側に反転する

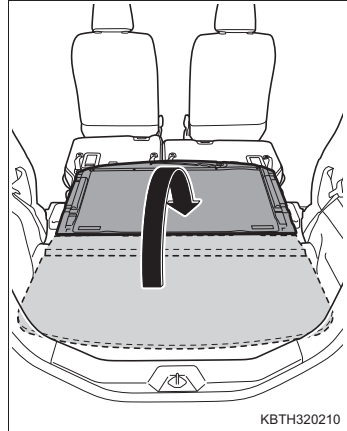

- 3 デッキボード裏面の防汚シートを車両前側にめくる

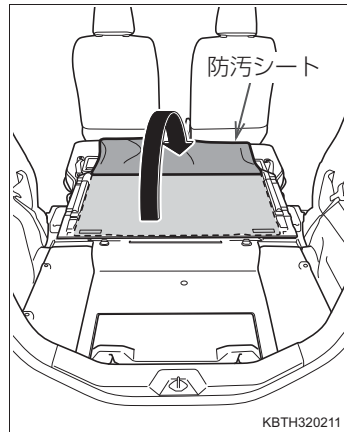

★：グレード、オプションなどにより、装備の有無があります。

 **警告****■ シートアレンジについて**

次のことをお守りください。

お守りいただかないと、重大な傷害におよぶか、最悪の場合死亡につながるおそれがあります。

- 必ず平坦な場所でシフトレバーをPに入れて、パーキングブレーキを確実にかけてください。
- 走行中はシートアレンジ操作をしないでください。
- シートアレンジをしたあとは、シートを軽くゆさぶり確実に固定されていることを確認してください。
- シートのあいだにシートベルトが挟みこまれていないか確認してください。
- シートを調整するときは、同乗者や荷物にあてないように注意してください。同乗者がけがをしたり、荷物をこわしたりするおそれがあります。
- シートを調整しているときは、シートの下や動いている部分の近くに手を近付けないでください。指や手を挟み、けがをするおそれがあります。
- 操作をするときに、可動部や結合部に手や足などを挟まないようにしてください。
- シートに人が乗っている状態でシートアレンジ操作をしないでください。

警告**■ ダイブインモードについて**

- ラゲージスペースに人を乗せて走行しないでください。
- 操作するときは、2箇所のシートバンド（→ P. 175）を必ず両手で持って、リヤシートの下を持たないようにしてください。また、もともどすときは、シートが固定されるまでシートバンドから手を離さないでください。シートが落下したときに、手を挟みけがをするおそれがあります。
- 格納操作時以外、シートロック解除ストラップを操作しないでください。
- リヤシートを格納するときは、ラゲージルーム側から操作しないでください。体がシートの重みで前側に引っぱられ、けがをするおそれがあります。
- リヤシートを格納した状態から背もたれだけ起こして、人を乗せないでください。シートが固定されていないため走行中にシートが動き、急ブレーキや事故の際に重大な傷害におよぶか、最悪の場合死亡につながるおそれがあります。

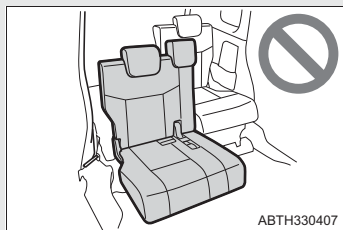

- リヤシートをもともどしたときは、シート脚部が床面ロック部に確実に固定されたことを確認してください。
- リヤシートをもともどすときは、シート脚部と床面ロック部のあいだに手や足を近付けないでください。手や足を挟み、けがをするおそれがあります。

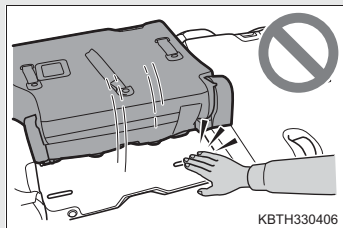
**■ フルフラットモードについて**

人を乗せて走行しないでください。体が固定されていないため、急ブレーキや事故の際に重大な傷害におよぶか、最悪の場合死亡につながるおそれがあります。

⚠ 注意**■ ダイブインモードについて**

- リヤシートを格納するときや、もとにもどすときは、床面やシートクッションの上に物が無いことを確認してから行ってください。
- リヤシートを格納するとき、シートをいちばんうしろまでスライドしてから行ってください。いちばんうしろの位置以外で操作すると、シート周辺の部品と干渉して傷付いたり、破損するおそれがあります。
- リヤシートをもとにもどす前に、床面ロック部に異物が入っていないことを確認してください。異物が入っていると、シートが固定できなったり、ロック機構が破損するおそれがあります。

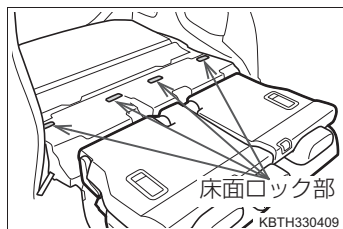

- リヤシートをもとにもどすときは、次のことをお守りください。シートとフロアが干渉して破損するおそれがあります。

- ・ シートを斜めにして持ち上げない
- ・ シートが固定されるまで両手で持っているシートバンドを離さない

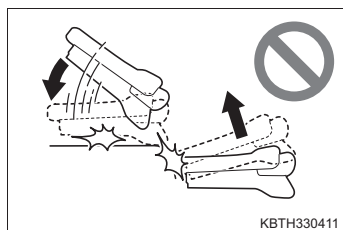

ハンドル

調整のしかた

- 1 ハンドルを持ち、レバーを下げる

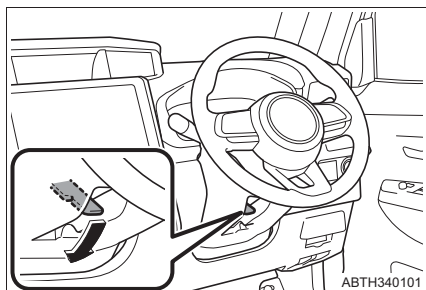

- 2 ハンドルを上下に動かし、適切な位置にする

位置が決定したら、レバーを上げてハンドルを固定してください。

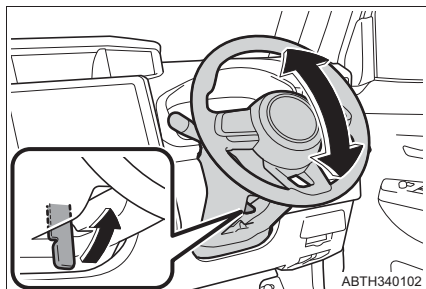

ホーン（警音器）

ハンドルの  周辺部を押すと
ホーンが鳴ります。

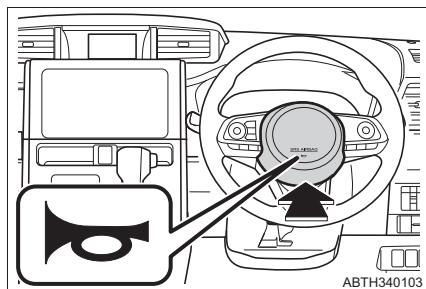

知識

■ ハンドル位置を調整したあとは

ハンドルが確実に固定されていることを確認してください。
固定が不十分だとホーンが鳴らない場合があります。（→ P. 181）

警告

■ 走行中の警告

走行中はハンドル位置の調整をしないでください。
運転を誤って、重大な傷害におよぶか、最悪の場合死亡につながるおそれがあります。

■ ハンドル位置を調整したあとは

ハンドルが確実に固定されていることを確認してください。
固定が不十分だと、ハンドルの位置が突然かわり、思わぬ事故につながり、重大な傷害におよぶか、最悪の場合死亡につながるおそれがあります。

インナーミラー

後方を十分に確認できるようにミラーの角度を調整することができます。

調整のしかた

運転姿勢に合わせてインナーミラーの角度を調整することができます。

インナーミラー本体を持って調整する

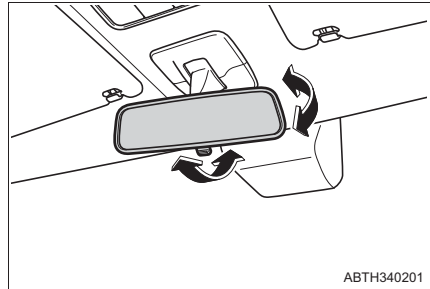

防眩機能

レバーを操作することで、後続車のヘッドランプによる反射光を減少させます。

- ① 通常使用時
- ② 防眩時

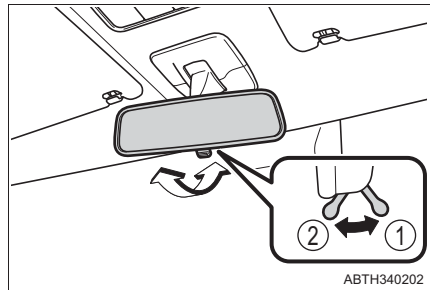

警告

■ 走行中の警告

走行中はミラーの調整をしないでください。
運転を誤って、重大な傷害におよぶか、最悪の場合死亡につながるおそれがあります。

ドアミラー

調整のしかた

- 1 調整するミラーを選ぶには、スイッチをまわす

- ① 左
- ② 右

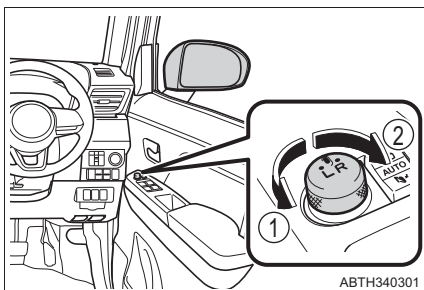

- 2 ミラーの鏡面を調整するにはスイッチを操作する

- ① 上
- ② 右
- ③ 下
- ④ 左

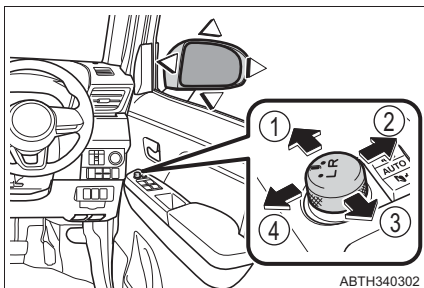

ドアミラーを格納する

■ マニュアル作動での格納・復帰のしかた

スイッチを押す

- ① 格納する
- ② 復帰する

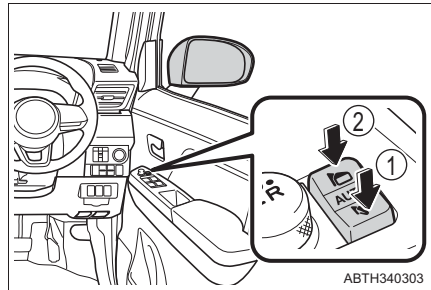

■ オート作動

キーフリーシステムによるドアの施錠に連動して、ドアミラーが自動的に格納します。

▶ 格納のしかた

- 1 スイッチを“AUTO”（中立）の位置にする
- 2 ロック／アンロックスイッチ操作、またはワイヤレスリモコン操作でドアを施錠する

▶ 復帰のしかた

エンジンスイッチを“ACC”または“ON”にする

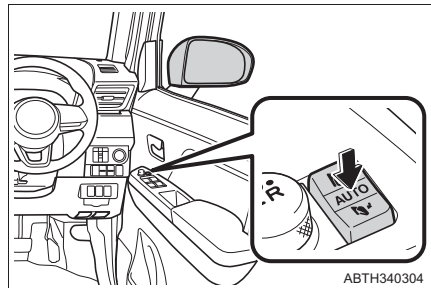

 知識

■ 作動条件

エンジンスイッチが“ACC”または“ON”のとき

■ ミラーが曇ったとき（ミラーヒーター装着車）

リヤウインドウデフォグガーを作動させると、ミラーヒーターが同時に作動し、曇りを取ることができます。（→ P. 353, 359）

■ 寒冷時に「オート作動」で使用するとき

寒冷時に「オート作動」で使用しているとき、ドアミラーが凍結すると自動で格納・復帰ができないことがあります。この場合、ドアミラーに付着している氷や雪などを取り除いたあと、「マニュアル作動」で作動させるか、手で動かしてください。

■ オート作動での格納（または復帰）をさせたくないとき

スイッチを復帰（または格納）の位置にしてください。

■ カスタマイズ機能

オート作動の作動内容などを変更できます。
（カスタマイズ機能一覧：→ P. 527）

 警告

■ 走行中の留意事項

走行中は次のことを必ずお守りください。

お守りいただかないと、運転を誤って重大な傷害におよぶか、最悪の場合死亡につながるおそれがあります。

- ミラーの調整をしない
- ドアミラーを格納したまま走行しない
- 走行前に必ず、運転席側および助手席側のミラーをもとの位置にもどして、正しく調整する

■ ミラーが動いているとき

手をふれないでください。

手を挟んでけがや、ミラーの故障などの原因になるおそれがあります。

■ ミラーヒーターが作動しているとき（ミラーヒーター装着車）

鏡面が熱くなるのでふれないでください。

補助確認装置

発進時またはごく低速時に、助手席側車両側面を確認するときに役立ちます。

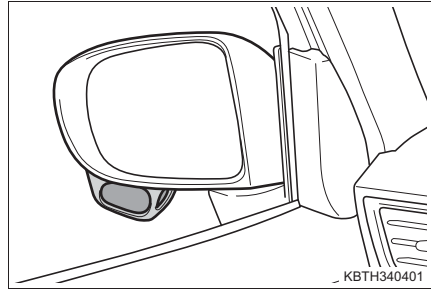

知識

■ ミラーに映るおよその範囲

運転者の身長・シートの位置により、確認できる範囲は異なります。

ミラーの鏡面は固定式のため、鏡面を動かして確認できる範囲の調整をすることはできません。

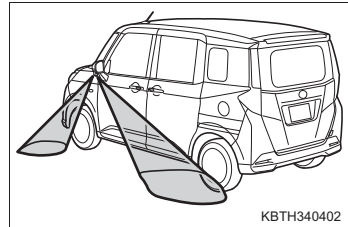

注意

■ 補助確認装置について

- 補助確認装置の鏡面部に汚れが付着しているときは、やわらかい布などを使用して汚れをふき取ってください。そのままにしておくと、視界のさまたげとなるおそれがあります。
- 車両直前・直左部や後方の確認は、直接確認するかインナーミラー・ドアミラーなども併用し十分注意して行ってください。

パワーウィンドウ

開閉のしかた

スイッチでドアガラスを開閉できます。

スイッチを操作すると、ドアガラスを次のように動かします。

▶ 運転席／助手席

▶ 後席

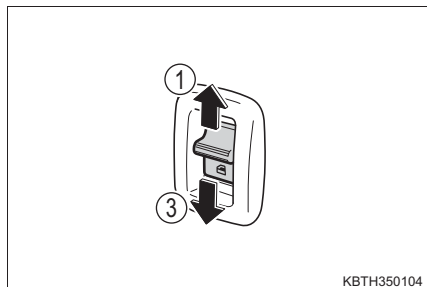
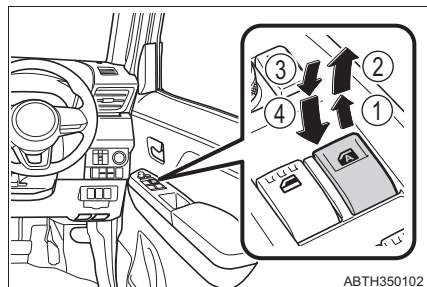

- ① 閉める
- ② 自動全閉（運転席のみ）※
- ③ 開ける
- ④ 自動全開（運転席のみ）※

※途中で停止するときは、スイッチを反対側へ操作します。

ウィンドウロックスイッチ

スイッチを押すと、運転席以外のドアガラスが作動不可になります。

お子さまが誤ってドアガラスを開閉することを防止できます。

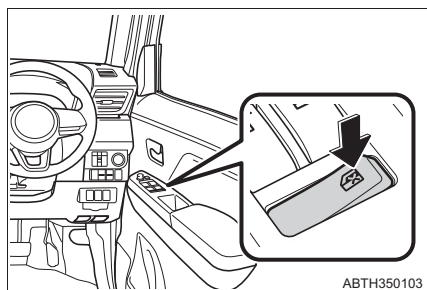

 知識

■ 作動条件

エンジンスイッチが“ON”のとき

■ エンジン停止後の作動（運転席のみ）

エンジンスイッチを“ACC”または“OFF”にしたあとでも、約 40 秒間はドアガラスを開閉できます。

■ 挟み込み防止機能（運転席のみ）

ドアガラスを閉めているときに、窓枠とドアガラスのあいだに異物が挟まると、作動が停止し、少し開きます。

■ 運転席ドアガラスを閉めることができないとき

挟み込み防止機能が異常に作動してしまい、運転席ドアガラスを全閉できないときは、運転席ドアウインドウスイッチで、下記の操作を行ってください。

- ① 車を停止し、エンジンスイッチを“ON”にする
- ② 運転席ドアウインドウスイッチを「自動全閉」の位置まで引き続け、ドアガラスを全閉にしたあと、さらにスイッチを 6 秒間引き続ける

ドアガラス作動途中でスイッチから手を離すと、最初からやり直しとなります。以上の操作を行っても反転して閉じ切らない場合は、トヨタ販売店で点検を受けてください。

■ バッテリーを再接続したときは

パワーウインドウを適切に作動させるために、初期設定を次の手順で行ってください。

- ① エンジンスイッチを“ON”にする
- ② 運転席ドアウインドウスイッチを「自動全閉」の位置まで引き続け、ドアガラスを全閉したあと、さらにスイッチを 2 秒間引き続ける

ドアガラス作動途中でスイッチから手を離すと、最初からやり直しとなります。

警告

次のことを必ずお守りください。

お守りいただかないと、重大な傷害におよぶか、最悪の場合死亡につながるおそれがあります。

■ ドアガラスを開閉するとき

- 運転者は、乗員の操作を含むすべてのドアガラス開閉操作について責任があります。特にお子さまの誤った操作による事故を防ぐため、お子さまにはドアガラスの操作をさせないでください。お子さまや他の人がドアガラスに挟まれたり巻き込まれたりするおそれがあります。

また、お子さまが同乗するときはウインドウロックスイッチを使用することをおすすめします。(→ P. 188)

- ドアガラスを開閉するときは、乗員の手・腕・頭・首などを挟んだり巻き込んだりしないようにしてください。特にお子さまへは手などを出さないよう声かけをしてください。

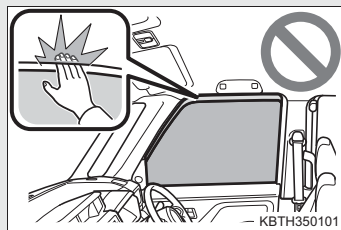

- 車から離れるときはエンジンスイッチを“OFF”にし、電子カードキーを携帯してお子さまも一緒に連れて行ってください。いたずらなどによる誤った操作により、思わぬ事故につながるおそれがあります。

■ 挟み込み防止機能（運転席のみ）

- 挟み込み防止機能を故意に作動させるため、乗員の手・腕・頭・首などを挟んだりしないでください。

- 挟み込み防止機能は、ドアガラスが完全に閉まる直前に異物を挟むと作動しない場合があります。また、挟み込み防止機能は、スイッチを引き続けた状態では作動しません。指などを挟まないように注意してください。

運転

4

4-1. 運転にあたって

運転にあたって	192
荷物を積むときの注意	203

4-2. 運転のしかた

エンジン（イグニッション） スイッチ	205
オートマチック トランスミッション	210
方向指示レバー	214
パーキングブレーキ	215
電動パーキングブレーキ	216
ブレーキホールド	221

4-3. ランプのつけ方・

ワイパーの使い方

ランプスイッチ	225
AHB（オートハイビーム）...	230
ADB（アダプティブ ドライビングビーム）	234
フォグランプスイッチ	239
ワイパー & ウォッシャー （フロント）	240
ワイパー & ウォッシャー （リヤ）	242

4-4. 給油のしかた

給油口の開け方	244
---------------	-----

4-5. 運転支援装置について

スマートアシスト	248
衝突警報機能（対車両 [昼]・ 対歩行者 [昼夜]）、衝突回避 支援ブレーキ機能（対車両 [昼]・ 対歩行者 [昼夜]）	262
ブレーキ制御付誤発進 抑制機能（前方・後方）	272
車線逸脱警報機能・ 路側逸脱警報機能	282
ふらつき警報	287
先行車発進お知らせ機能	290
標識認識機能（進入禁止/ 最高速度/一時停止）	292
全車速追従機能付 ACC （アダプティブクルーズ コントロール）	296
Stop & Start System （SMART STOP）	313
コーナーセンサー	323
バックカメラ	330
パノラミック ビューモニター	334
運転を補助する装置	341

4-6. 運転のアドバイス

寒冷時の運転	347
--------------	-----

運転にあたって

安全運転を心がけて、次の手順で走行してください。

エンジンを始動する

→ P. 205

発進する

- 1 ブレーキペダルを踏んだまま、シフトレバーをDにする (→ P. 210)
- 2 パーキングブレーキを解除する (→ P. 215, 216)
- 3 ブレーキペダルから徐々に足を離し、アクセルペダルをゆっくり踏み発進する

停車する

- 1 シフトレバーはDのまま、ブレーキペダルを踏む
- 2 必要に応じて、パーキングブレーキをかける
長時間停車する場合は、シフトレバーをPまたはNにします。(→ P. 210)

駐車する

- 1 シフトレバーはDのまま、ブレーキペダルを踏む
- 2 パーキングブレーキをかけて (→ P. 215, 216)、シフトレバーをPにする (→ P. 210)

電動パーキングブレーキ装着車は、パーキングブレーキ表示灯 (→ P. 216) またはパーキングブレーキスイッチの作動表示灯 (→ P. 216) が点灯していることを確認します。

- 3 エンジンスイッチを“OFF”にしてエンジンを停止する
- 4 キーを携帯していることを確認し、ドアを施錠する

坂道の途中で駐車をする場合、必要に応じて輪止め[※]を使用してください。

※ 輪止めはトヨタ販売店で購入することができます。

上り坂の発進のしかた

▶ 電動パーキングブレーキ非装着車

- 1 パーキングブレーキをしっかりとかけ、シフトレバーを D にする
- 2 アクセルペダルをゆっくり踏む
- 3 お車が動き出す感触を確認したら、パーキングブレーキを解除し発進する

▶ 電動パーキングブレーキ装着車

- 1 パーキングブレーキをかけ、シフトレバーを D にする
- 2 アクセルペダルをゆっくり踏む
オートリリース機能（→ P. 218）により、アクセルペダルを踏むことでパーキングブレーキが解除されます。
- 3 お車が動き出す感触を確認したら発進する

□ 知識

■ 雨の日の運転について

- 雨の日は視界が悪くなり、またガラスが曇ったり、路面がすべりやすくなったりするので、慎重に走行してください。
- 雨の降りはじめは路面がよりすべりやすいため、慎重に走行してください。
- 雨の日の高速走行などでは、タイヤと路面のあいだに水膜が発生し、ハンドルやブレーキが効かなくなるおそれがあるので、スピードは控えめにしてください。

■ 走行中のエンジン回転数について

次の場合、走行中にエンジン回転数が高くなることがあります。これは走行状況にあわせてシフトアップの制限、またはシフトダウンの実施を自動的に行うため、急加速を示すものではありません。

- 車両が上り坂、または下り坂を走行していると判断したとき
- アクセルペダルを離れたとき

■ エンジン出力の抑制について（ブレーキオーバーライドシステム）

- アクセルペダルとブレーキペダルが同時に踏まれたとき、エンジン出力を抑制する場合があります。
- ブレーキオーバーライドシステムが作動した場合、マルチインフォメーションディスプレイ装着車は警告灯が点灯し、（→ P. 458）TFT カラーマルチインフォメーションディスプレイ装着車は、警告メッセージが表示されます。（→ P. 468）

■ 急発進の抑制および後退速度の抑制について（ドライブスタートコントロール）

● 次のような場合、ドライブスタートコントロールが作動します。

- ・ アクセルペダルを踏み込んだまま、シフトレバーを操作した（R から D、D から R、N から R、P から D、P から R）とき（D は S★・B ポジションを含む）のような通常と異なる操作が行われると、エンジンの出力を抑制することがあります。

この場合、マルチインフォメーションディスプレイ装着車は警告灯が点灯し、（→ P. 458）TFT カラーマルチインフォメーションディスプレイ装着車は警告メッセージが表示されます。（→ P. 468）

- ・ 後退時の速度が所定以下になるようにエンジンの出力を抑制※します。

※ 状況によっては所定の速度以下に抑制できない場合があります。

- ドライブスタートコントロールが作動していると、ぬかるみや新雪などからの脱出が困難な場合があります。そのようなときは、TRC の作動を停止（→ P. 342）させることにより、ドライブスタートコントロールが停止し、脱出しやすくなります。
- ドライブスタートコントロール警告灯（→ P. 458）が点滅（マルチインフォメーションディスプレイ装着車）、「DSC 故障」の警告メッセージ（→ P. 468）が表示（TFT カラーマルチインフォメーションディスプレイ装着車）しているときは、ドライブスタートコントロールが作動しません。

■ 運転標識の取り付け

磁石式の初心運転者標識や高齢運転者標識などを樹脂部品（バンパー、バックドアなど）に取り付けることはできません。

■ エンジン停止前のアイドリング運転について（ターボ車）※

ターボ装置の損傷を防ぐため、高速走行・登坂走行直後は、停車後、1 分程度アイドリング運転を行ってからエンジンを停止してください。

- ※ Stop & Start システムによってエンジン停止したときは、アイドリング運転は不要です。

★：グレード、オプションなどにより、装備の有無があります。

■環境に配慮した運転

環境に配慮した運転をしているとき、エコドライブインジケータランプが点灯します。必要以上にアクセルペダルを踏んだときや停車中は消灯します。

次の場合、エコドライブインジケータランプは作動しません。

- シフトレバーがD以外のとき
- 車速が約100km/h以上のとき
- 全車速追従機能付き ACC ★による走行中 (→P. 296)
- ターボ車以外：走行モードがパワーモードのとき (→P. 211)
- ターボ車：走行モードがSPORTモードのとき (→P. 211)

エコドライブインジケータランプの表示/非表示を設定できます。(→P. 82, 104)

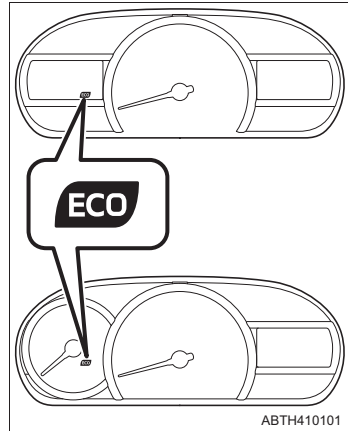

▲ 警告

次の警告をお守りください。お守りいただかないと重大な傷害におよぶか、最悪の場合死亡につながるおそれがあります。

■発進するとき

エンジンがかかったまま停車しているときは、常にブレーキペダルを踏んでください(ブレーキ保持による停車時を除く)。クリーブ現象で車が動き出すのを防ぎます。

■運転するとき

踏み間違いを避けるため、ブレーキペダルとアクセルペダルの位置を十分把握した上で運転してください。

- アクセルペダルをブレーキペダルと間違えて踏むと、車が急発進して思わぬ事故につながるおそれがあります。
- 後退するときは体をひねった姿勢となるため、ペダルの操作がしにくくなります。ペダル操作が確実にできるよう注意してください。
- 車を少し移動させるときも正しい運転姿勢をとり、ブレーキペダルとアクセルペダルが確実に踏めるようにしてください。
- ブレーキペダルは右足で操作してください。左足でのブレーキ操作は緊急時の反応が遅れるなど、思わぬ事故につながるおそれがあり危険です。

★：グレード、オプションなどにより、装備の有無があります。

警告

次の警告をお守りください。お守りいただかないと重大な傷害におよぶか、最悪の場合死亡につながるおそれがあります。

■ 運転するとき

- 燃えやすいものの上を走行したり、可燃物付近に車を止めたりしないでください。
排気管や排気ガスは高温になり、可燃物が近くにあると火災になるおそれがあり危険です。
- 通常走行時は、走行中にエンジンを停止しないでください。走行中にエンジンを停止してもハンドルやブレーキの操作は可能ですが、操作力補助がなくなり、ハンドルとブレーキの操作が困難になります。安全を確認した上で、すみやかに道路脇に停車してください。
なお、通常の方法で車両を停止することができないような緊急時は、P. 444を参照してください。
- 急な下り坂では、エンジンブレーキを使用してスピードを下げてください。フットブレーキを連続して使いすぎると、ブレーキが過熱して正常に機能しなくなります。(→ P. 210)
- 走行中はハンドル・シート・ドアミラー・インナーミラーの調整をしないでください。
運転を誤るおそれがあります。
- すべての乗員は頭や手、その他の体の一部を車から出さないようにしてください。
- オフロード走行をしないでください。
やむを得ずオフロードを走行するときは、慎重に運転してください。
また、Vフレックスフルタイム 4WD 車はオンロード専用です。オフロード走行やラリー走行などが目的ではなく、一般道での優れた走行安定性に寄与することを目的とした 4WD ですので、無理な運転はしないでください。
- 渡河などの水中走行はしないでください。
電装品のショートやエンジンの破損など、重大な車両故障の原因になるおそれがあります。
- シートの上や付近に荷物を置いて走行しないでください。
急ブレーキをかけたときや、旋回しているときなどに荷物が飛び出して乗員にあたり、荷物を破損したり、荷物に気をとられたりして、思わぬ事故につながるおそれがあり危険です。
- 大きな段差がある場所や、輪止めなどがある場所では慎重に走行してください。バンパーを損傷するおそれがあります。

警告

次の警告をお守りください。お守りいただかないと重大な傷害におよぶか、最悪の場合死亡につながるおそれがあります。

■ すべりやすい路面を運転するとき

- 急ブレーキ・急加速・急ハンドルはタイヤがスリップし、車両の制御ができなくなるおそれがあります。
- 急激なアクセル操作、シフト操作によるエンジンブレーキやエンジン回転数の変化は、車が横すべりするなどのおそれがあります。
- 水たまり走行後はブレーキペダルを踏んでブレーキが正常に働くことを確認してください。ブレーキパッドがぬれるとブレーキの効が悪くなったり、ぬれていない片方だけが効いたりしてハンドルをとられるおそれがあります。

■ シフトレバーを操作するとき

- シフトレバーを前進側のシフトポジションに入れたまま惰性で後退したり、Rに入れたまま惰性で前進することは絶対にやめてください。エンジンが止まり、ブレーキの効が悪くなったり、ハンドル操作が重くなったりして、思わぬ事故や故障の原因となるおそれがあります。
- 車両が動いているあいだは、シフトレバーをPに入れないでください。トランスミッションにダメージを与えたり、車両のコントロールができなくなるおそれがあります。
- 車両が前進しているあいだは、シフトレバーをRに入れないでください。トランスミッションにダメージを与えたり、車両のコントロールができなくなるおそれがあります。
- 車両が後退しているあいだは、シフトレバーを前進側のシフトポジションに入れないでください。トランスミッションにダメージを与えたり、車両のコントロールができなくなるおそれがあります。
- 走行中にシフトレバーをNにすると、トランスミッションとエンジンの動力伝達が解除され、エンジンブレーキが効かなくなります。
- アクセルペダルを踏み込んだまま操作しないように気を付けてください。シフトレバーがPまたはN以外にあると、車が急発進して思わぬ事故につながるおそれがあり危険です。

警告

次の警告をお守りください。お守りいただかないと重大な傷害におよぶか、最悪の場合死亡につながるおそれがあります。

■ 継続的にブレーキ付近から警告音（キーキー音）が発生したとき

できるだけ早くトヨタ販売店で点検を受け、ブレーキパッドを交換してください。

必要なときにパッドの交換が行われないと、ディスクローターの損傷につながる場合があります。

パッドやローターなどの部品は、役割を果たすと共に摩耗していきます。摩耗の限度をこえて走行すると故障を引き起こすばかりでなく、事故につながるおそれがあります。

■ 停車するとき

- 空ぶかしをしないでください。
シフトレバーがPまたはN以外にあると、車が急発進して思わぬ事故につながるおそれがあり危険です。
- 車が動き出すことによる事故を防ぐため、エンジン回転中は常にブレーキペダルを踏み、必要に応じてパーキングブレーキをかけてください。
- 坂道で停車するときは、前後に動き出して事故につながることを防ぐため、常にブレーキペダルを踏み、必要に応じてパーキングブレーキをかけてください。
- 停車中に空ぶかしをしないでください。
排気管が過熱し、可燃物が近くにあると火災につながるおそれがあり危険です。

警告

次の警告をお守りください。お守りいただかないと重大な傷害におよぶか、最悪の場合死亡につながるおそれがあります。

■ 駐車するとき

- 炎天下では、メガネ・ライター・スプレー缶や炭酸飲料の缶などを車内に放置しないでください。
放置したままでいると、次のようなことが起こるおそれがあり危険です。
 - ・ライターやスプレー缶からガスがもれたり、出火する
 - ・プラスチックレンズ・プラスチック素材のメガネが、変形またはひび割れを起こす
 - ・炭酸飲料の缶が破裂して車内を汚したり、電気部品がショートする原因になる
- ライターを車内に放置したままにしないでください。ライターをグローブボックスなどに入れておいたり、車内に落としたままにしておくと、荷物を押し込んだりシートを動かしたときにライターの操作部が誤作動し、火災につながるおそれがあり危険です。
- ウインドウガラスなどには吸盤を取り付けしないでください。また、インストルメントパネルやダッシュボードの上に芳香剤などの容器を置かないでください。
吸盤や容器がレンズの働きをして、車両火災につながるおそれがあり危険です。
- シルバー色などの金属蒸着フィルムを曲面ガラスに貼った場合は、ドアやウインドウを開けたまま放置しないでください。
直射日光が曲面ガラスの内側に反射し、レンズの働きをして火災につながるおそれがあり危険です。
- 車から離れるときは、必ずパーキングブレーキをかけ、シフトレバーをPにしてエンジンを停止し、施錠してください。
エンジンがかかっているあいだは、車から離れないでください。
パーキングブレーキをかけずにシフトレバーをPにした状態では、車が動き思わぬ事故につながるおそれがあり危険です。
- エンジン回転中またはエンジン停止直後は排気管にふれないでください。
やけどをするおそれがあります。

警告

次の警告をお守りください。お守りいただかないと重大な傷害におよぶか、最悪の場合死亡につながるおそれがあります。

■ 仮眠するとき

必ずエンジンを停止してください。

エンジンをかけたまま仮眠すると、無意識にシフトレバーを動かしたり、アクセルペダルを踏み込んだりして、事故やエンジンの異常過熱による火災が発生するおそれがあります。さらに、風通しの悪い場所に停めると、排気ガスが車内に侵入し、重大な健康障害におよぶか、最悪の場合死亡につながるおそれがあります。

■ ブレーキをかけるとき

- ブレーキがぬれているときは、普段よりも注意して走行してください。ブレーキがぬれていると、制動距離が長くなり、ブレーキのかかりに、左右の違いが出るおそれがあります。また、パーキングブレーキがしっかりとかからないおそれもあります。
- ブレーキ倍力装置が機能しないときは、他の車に近付いたりしないでください。また、下り坂や急カーブを避けてください。この場合ブレーキは作動しますが、通常よりも強く踏む必要があります。また制動距離も長くなります。ただちにブレーキの修理を受けてください。
- 万一エンジンが停止したときは、ブレーキペダルをくり返し踏まないでください。ペダルを踏むたびに、ブレーキのアシスト力の蓄えを使い切ってしまう。
- ブレーキシステムは2つの独立したシステムで構成されており、一方の油圧システムが故障しても、もう一方は作動します。この場合、ブレーキペダルを通常より強く踏む必要があり、制動距離が長くなります。ただちにブレーキの修理を受けてください。

■ 万一脱輪したとき（4WD 車）

いずれかのタイヤが宙に浮いているときは、むやみに空転させないでください。前・後輪の回転差が激しい状態が続くと、駆動系部品に無理な力が加わり焼き付きなどの損傷を受けたり、焼き付きにより、車両が急に飛び出し思わぬ事故につながるおそれがあり危険です。

脱出できないときは、トヨタ販売店または専門業者へご連絡ください。

 **注意****■ 運転しているとき**

- 運転中にアクセルペダルとブレーキペダルを同時に踏まないでください。アクセルペダルとブレーキペダルを同時に踏むと、駆動力を抑制する場合があります。
- 坂道で停車するために、アクセルペダルを使ったり、アクセルペダルとブレーキペダルを同時に踏んだりしないでください。

■ 駐車するとき

必ずパーキングブレーキをかけシフトレバーをPにしてください。パーキングブレーキをかけシフトレバーをPにしておかないと、車が動き出したり、誤ってアクセルペダルを踏み込んだときに急発進するおそれがあります。

■ 部品の損傷を防ぐために

- パワーステアリングモーターの損傷を防ぐため、ハンドルをいっぱいにもわした状態を長く続けないでください。
- ディスクホイールなどの損傷を防ぐため、段差などを通過するときは、できるだけゆっくり走行してください。

■ ターボ装置の故障を防ぐために（ターボ車）

- 高速走行・登坂走行直後は、エンジンを停止しないでください。必ず1分程度アイドリング運転を行い、ターボ装置を冷却してからエンジンを停止してください。（Stop & Start システムによってエンジン停止したときは、アイドリング運転は不要です）（→ P. 313）
- 排気管などには指定以外の部品を使わないでください。
- 排気管の改造は絶対にしないでください。
- エンジンが冷えているときは、空ぶかしや急加速は絶対に行わないでください。
- 定期的なオイル交換を必ず行ってください。（→ P. 521）

■ 走行中にタイヤがパンクしたら

次のようなときはタイヤのパンクや損傷が考えられます。ハンドルをしっかりと持って徐々にブレーキをかけ、スピードを落としてください。

- ハンドルがとられる
- 異常な音や振動がある
- 車両が異常に傾く

 **注意****■ タイヤがパンクしたときは**

▶ 応急用タイヤ装着車

応急用タイヤに交換してください。(→ P. 496)

▶ タイヤパンク応急修理キット装着車

タイヤの損傷の程度を確認してください。

● 修理可能な場合は、応急修理してください。(→ P. 484)

● 修理不可能な場合は、トヨタ販売店にご連絡ください。

■ 冠水路走行に関する注意

大雨などで冠水した道路では、次のような重大な損傷を与えるおそれがあるため、走行しないでください。

● エンストする

● 電装品がショートする

● 水を吸い込んだエンジンの破損

万一、冠水した道路を走行し、水中に浸かってしまったときは必ずトヨタ販売店で次の点検をしてください。

● ブレーキの効き具合

● エンジン・トランスミッション・トランスファー (4WD 車)・ディファレンシャルなどのオイルやフルードの量および質の変化

● プロペラシャフト (4WD 車) 各ベアリング・各ジョイント部などの潤滑不良

荷物を積むときの注意

安全で快適なドライブをするために、荷物を積むときは次のことをお守りください。

警告

■ 積んではいけないもの

次のようなものを積むと引火するおそれがあり危険です。

- 燃料が入った容器
- スプレー缶

■ 荷物を積むとき

次のことを必ずお守りください。

お守りいただかないと、ブレーキペダル・アクセルペダルを正しく操作できなかったり、荷物が視界をさえぎったり、荷物が乗員に衝突したりして、思わぬ事故につながるおそれがあり危険です。

- できるだけ荷物はラゲージルームに積んでください。
- 次の場所には荷物を積まないでください。
 - ・ 運転席足元
 - ・ 助手席やリヤ席（荷物を積み重ねる場合）
 - ・ インストルメントパネル
 - ・ ダッシュボード
 - ・ フタのない小物入れ／トレイ
- 室内に積んだ荷物はすべてしっかりと安定させてください。
- シート背もたれより高いものをラゲージルームに積まないでください。急ブレーキや事故の際に、投げ出され、乗員を傷付けるおそれがあります。
- 後席のシート背もたれを折りたたんで、寸法が長い荷物を積むときは、できるだけ前席シート背もたれの真うしろには積まないでください。
- ラゲージルームに人を乗せないでください。乗員用には設計されていません。乗員は、適切にシートベルトを着用させ、座席に座らせてください。お守りいただかないと、急ブレーキや衝突の際に、重大な傷害におよぶか、最悪の場合死亡につながるおそれがあります。

 **警告****■ 荷物の重量・荷重のかけ方について**

- 荷物を積み過ぎないでください。
- 荷重を不均等につけないようにしてください。

これはタイヤに負担をかけるだけでなく、ハンドル操作性やブレーキ制御の低下により思わぬ事故につながり、重大な傷害におよぶか、最悪の場合死亡につながるおそれがあります。

エンジン（イグニッション）スイッチ

電子カードキーを携帯して次の操作を行うことで、エンジンの始動またはエンジンスイッチのモードを切りかえることができます。

エンジンのかけ方

- 1 正しい運転姿勢（→ P. 26）がとれるようにシートの位置を調整し、ペダルの各位置を確認する
- 2 パーキングブレーキがかかっていることを確認する
- 3 シフトレバーがPにあることを確認する
- 4 ブレーキペダルをしっかりと踏む

エンジンスイッチの表示灯が緑色に点灯します。
緑色に点灯していないと、エンジンは始動しません。

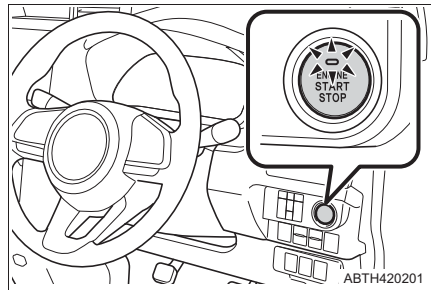

- 5 エンジンスイッチを短く確実に押す

短く確実に押せば、長押しする必要はありません。

エンジンが始動するまで最大 30 秒間スターターが回転します。

完全にエンジンが始動するまでブレーキペダルを踏み続けてください。

エンジンスイッチのどのモードからでもエンジンを始動できます。

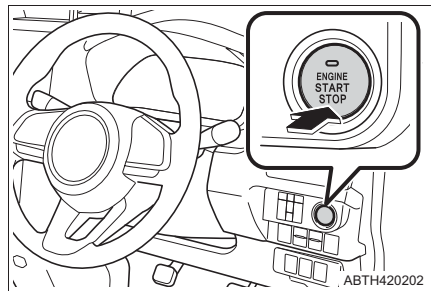

エンジンの停止のしかた

- 1 車両を完全に停止させる
- 2 パーキングブレーキをかけて（→ P. 215, 216）、シフトレバーをPにする
- 3 エンジンスイッチを押す
- 4 ブレーキペダルから足を離して、エンジンスイッチの表示灯が消灯していることを確認する

エンジンスイッチのモード切りかえ

ブレーキペダルを踏まずにエンジンスイッチを押すと、モードを切りかえることができます。（スイッチを押すごとにモードが切りかわります）

“OFF” ※

非常点滅灯が使用できます。

“ACC”

アクセサリソケットなどの電装品が使用できます。

エンジンスイッチの表示灯が緑色にゆっくりと点滅します。

“ON”

すべての電装品が使用できます。

エンジンスイッチの表示灯が緑色にゆっくりと点滅します。

※ シフトレバーがP以外のときは“ACC”になり、“OFF”になりません。

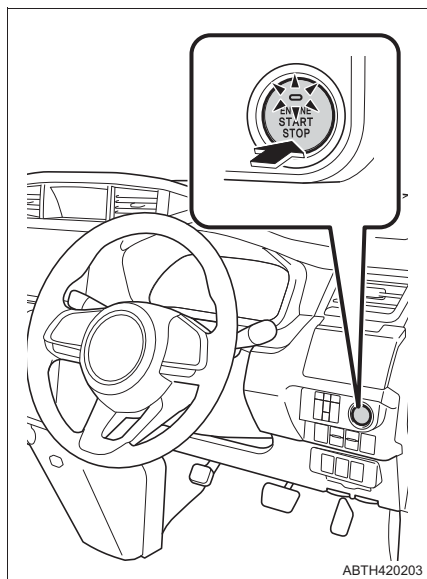

ABTH420203

シフトレバーがP以外でエンジンを停止したときは

シフトレバーがP以外でエンジンを停止させた場合、エンジンスイッチのモードは“ACC”になり“OFF”になりません。次の手順で“OFF”にしてください。

- 1 パーキングブレーキがかかっていることを確認する
- 2 シフトレバーをPにする
- 3 エンジンスイッチの表示灯が緑色にゆっくりと点滅していることを確認し、エンジンスイッチを2回押す
- 4 エンジンスイッチの表示灯が消灯していることを確認する

知識

■ 自動電源 OFF 機能

シフトレバーがPにあるとき、20分以上“ON”（エンジンがかかっている状態）か1時間以上“ACC”にしたままにしておくと、エンジンスイッチが自動で“OFF”になります。

ただし、自動電源 OFF 機能は、バッテリーあがりを完全に防ぐものではありません。エンジンがかかっているときは、エンジンスイッチを“ACC”または“ON”にしたまま長時間放置しないでください。

■ 電子カードキーの電池の消耗について

→ P. 131

■ キーフリーシステムが正常に働かないおそれのある状況

→ P. 128

■ ご留意いただきたいこと

→ P. 129

■ エンジンが始動しないとき

エンジンイモビライザーシステムが解除されていない可能性があります。
(→ P. 66)

■ ステアリングロックについて

エンジンスイッチを“OFF”にしたあとにいずれかのドアを開閉（バックドアを開いたときを除く）すると、ハンドルが固定されます。エンジンスイッチを操作すると、ステアリングロックは自動で解除されます。

■ステアリングロックが解除できないときは

エンジンスイッチの表示灯がしばらく緑色に速く点滅します。

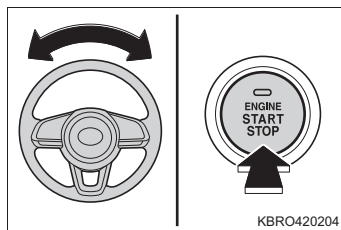

シフトレバーがPにあることを確認して、ハンドルを左右にまわしながら再操作してください。

■ステアリングロックモーターのオーバーヒート防止について

短時間にエンジンの始動・停止をくり返すと、モーターのオーバーヒート防止のために作動制限することがあります。その場合は操作を控えてください。10秒程度でもとの状態にもどります。

■エンジンスイッチの表示灯が黄色に点滅したとき

システムに異常があるおそれがあります。ただちにトヨタ販売店で点検を受けてください。

■電子カードキーの電池が切れたときは

→ P. 419

■エンジンスイッチの操作について

- スイッチを短く確実に押せていない場合や速く連続して押した場合は、モードの切り替えやエンジンの始動ができない場合があります。
- エンジンスイッチ“OFF”後、すぐに再始動した場合は、エンジンが始動しない場合があります。エンジンスイッチ“OFF”後の再始動は、数秒待ってから操作してください。

■カスタマイズ機能でキーフリーシステムを非作動にしたときは

→ P. 527

 **警告****■ エンジンを始動するとき**

必ず運転席に座って行ってください。このとき決してアクセルペダルは踏まないでください。

思わぬ事故につながり、重大な傷害におよぶか、最悪の場合死亡につながるおそれがあります。

■ 走行中の警告

エンジンの停止などで車両滑走状態になったときは、車両が安全な状態で停止するまでドアを開けたり、ドアの施錠操作をしたりしないでください。ステアリングロックが作動し、思わぬ事故につながり、重大な傷害におよぶか、最悪の場合死亡につながるおそれがあります。

■ 緊急時のエンジン停止方法

走行中にエンジンを緊急停止したい場合には、エンジンスイッチを3秒以上長押しするか、素早く3回以上連続で押してください。(→ P. 444)

ただし、緊急時以外は走行中にエンジンスイッチにふれないでください。走行中にエンジンを停止してもハンドルやブレーキの操作は可能ですが、操作力補助がなくなり、ハンドルとブレーキの操作が困難になります。安全を確認した上で、すみやかに道路脇に停車してください。

 **注意****■ バッテリーあがりを防止するために**

- エンジンがかかっていないときは、エンジンスイッチを“ACC”または“ON”にしたまま長時間放置しないでください。
- エンジンスイッチの表示灯が消灯していない場合エンジンスイッチが“OFF”になっていません。エンジンスイッチを“OFF”にしてから車両を離れてください。
- シフトレバーがP以外でエンジンを停止させないでください。シフトレバーがP以外でエンジンを停止させた場合、エンジンスイッチが“ACC”となるため、そのまま放置するとバッテリーあがりの原因となります。

■ エンジンを始動するとき

- エンジンが冷えた状態で空ぶかししないでください。
- もしエンジンが始動しにくかったり、ひんぱんにエンストする場合は、ただちにトヨタ販売店で点検を受けてください。

■ エンジンスイッチの操作について

エンジンスイッチ操作時に引っかかりなどの違和感があるときは、故障のおそれがあります。すみやかにトヨタ販売店にご連絡ください。

オートマチックトランスミッション

シフトレバーの動かし方

▶ ターボ車を除く

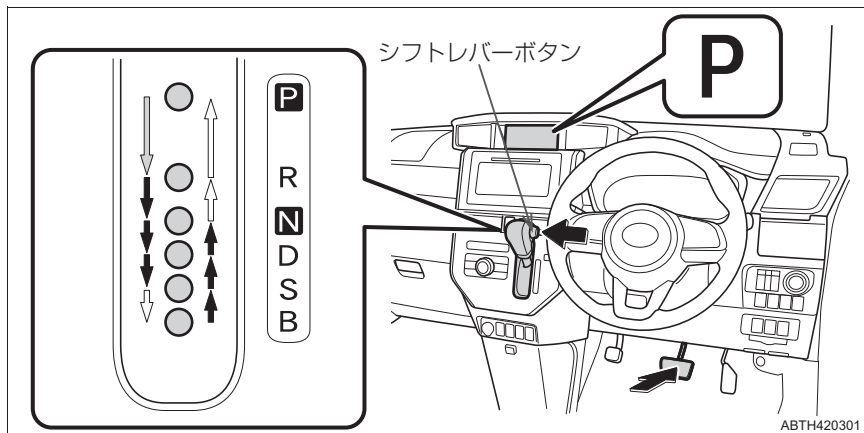

▶ ターボ車

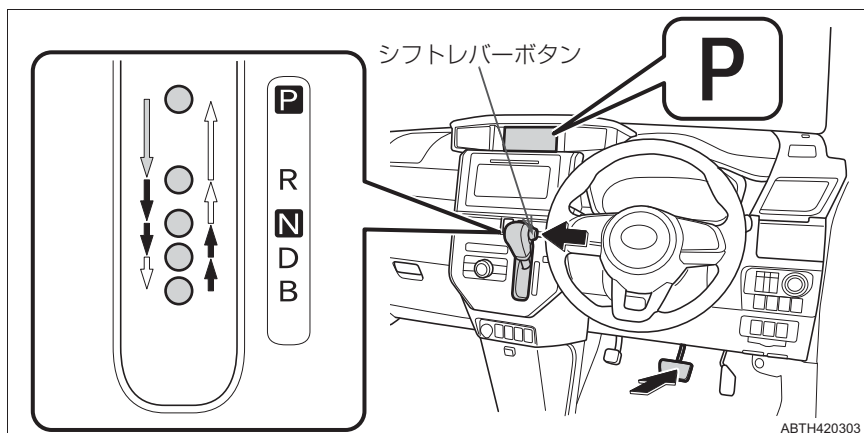

← エンジンスイッチが“ON”の状態、ブレーキペダルを踏んだままシフトレバーボタンを押して操作します。

← シフトレバーボタンを押して操作します。

← シフトレバーボタンを押さずに操作します。

シフトポジションの使用目的

シフトポジション	目的	
	ターボ車を除く	ターボ車
P	駐車またはエンジン始動	
R	後退	
N	動力が伝わらない状態	
D	通常走行 [*]	
S	坂道走行	
B	急な下り坂走行	

^{*} 燃費向上や騒音の低減のために、通常は D ポジションを使用してください。

走行モードの選択

▶ ターボ車を除く

D assist 切替ステアリングスイッチを押す

パワーモードに切り替わり、パワーモードインジケーターが点灯、またはディスプレイ内にパワーモードが表示されます。

シフトレバーが D・S のときに軽快な走行をすることができます。

再度スイッチを押すと通常走行モードへ戻ります。

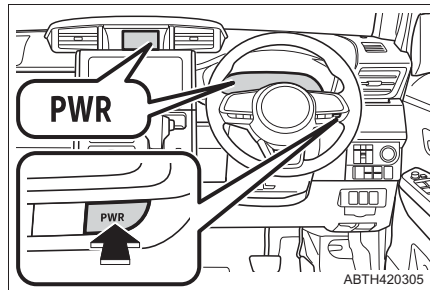

▶ ターボ車

SPORT スイッチを押す

カーブの多い山道や高速で走行するときに適しています。スイッチを押すと、ディスプレイ内に SPORT モードが表示されます。

再度スイッチを押すと通常走行モードへもどります。

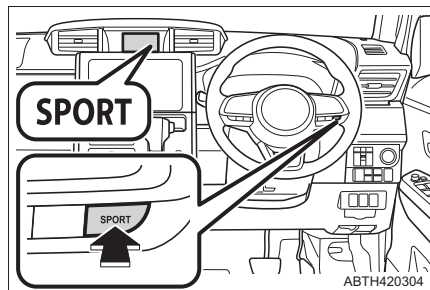

知識

■ シフトレバーを P からシフトできないときは

ブレーキペダルを踏んでいることを確認してください。

ブレーキペダルを踏んだ状態でシフトレバーがシフトできない場合、シフトロックシステムなどの故障が考えられます。ただちにトヨタ販売店で点検を受けてください。ただし一時的な処置として、次の方法でシフトレバーをシフトすることができます。

シフトロックの解除のしかた：

- 1 パーキングブレーキをかける
- 2 エンジンスイッチを“OFF”にする
- 3 ブレーキペダルを踏む
- 4 マイナスドライバーなどを使ってカバーを取り外す

傷が付くのを防ぐため、マイナスドライバーなどの先端に布などを巻いて保護してください。

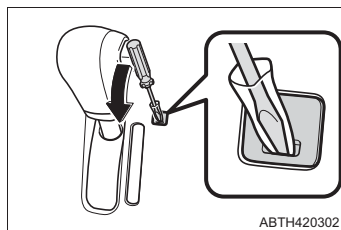

- 5 シフトロック解除ボタンを押す

ボタンを押しているあいだは、レバーをシフトできます。

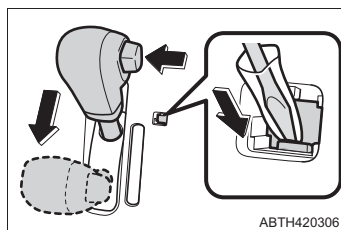

■ パワーモード★ / SPORT モード★について

- 次のいずれかの場合、パワーモード / SPORT モードの制御は行われません。
 - ・ シフトレバーが R・B のとき
 - ・ 全車速追従機能付 ACC ★ (→ P. 296) が作動しているとき
- D assist 切替ステアリングスイッチ / SPORT スイッチを“ON”にしても、エンジンスイッチを再度“ON”にすると D assist 切替ステアリングスイッチ / SPORT スイッチは自動的に“OFF”になります。
- エンジン警告灯、オートマチックトランスミッション警告灯が点灯・点滅しているときは、パワーモード / SPORT モードに切り替わりません。

■ リバース警告ブザー

シフトレバーを R に入れるとブザーが鳴り、R にあることを運転者に知らせます。

★：グレード、オプションなどにより、装備の有無があります。

■ シフトロックシステム

シフトロックシステムは、発進時のシフトレバーの誤操作を防ぐシステムです。エンジンスイッチが“ON”でブレーキペダルを踏んだ状態でなければ、シフトレバーをPからシフトできません。

警告

■ すべりやすい路面を走行するとき

急なアクセル操作やシフト操作を行わないでください。エンジンプレーキ力の急激な変化が横すべりやスピンの原因になりますので注意してください。

■ シフトロック解除時の事故を防ぐために

シフトロック解除ボタンを押すときは、必ずパーキングブレーキをかけブレーキペダルを踏んでください。

誤ってアクセルペダルを踏んでいると、シフトロック解除ボタンを押してシフトレバーを操作したときに、車が急発進して思わぬ事故につながり、重大な傷害におよぶか最悪の場合死亡につながるおそれがあります。

方向指示レバー

操作のしかた

レバー操作したあと、すぐにもとの位置にもどります。

- ① 左折
- ② 左側へ車線変更
(レバーを途中で保持 ※)

レバーを離すまで左側方向指示灯が点滅します。

- ③ 右側へ車線変更
(レバーを途中で保持 ※)

レバーを離すまで右側方向指示灯が点滅します。

- ④ 右折

※ ②または③の位置にレバー操作し、すぐに離れたときは方向指示灯が3回点滅します。

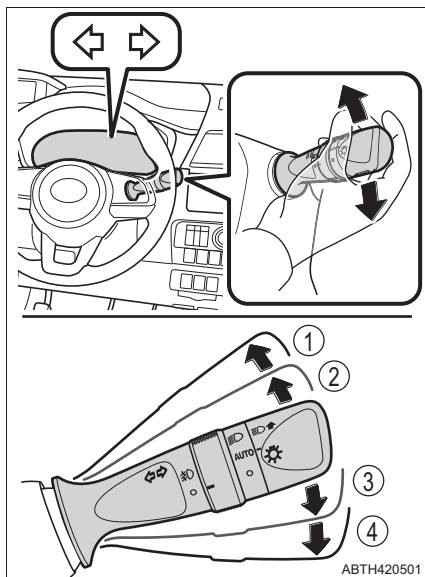

- 右左折後に方向指示灯の点滅が停止しない場合や、点滅を中止させたいとき

レバーを逆方向の②または③の位置に操作してください。レバーを①または④の位置まで操作すると、選択した方向指示灯が点滅します。

知識

■ 作動条件

エンジンスイッチが“ON”のとき

■ 表示灯の点滅が異常に速くなったとき

方向指示灯の電球が切れていないか確認してください。

■ カスタマイズ機能

方向指示灯の設定を変更できます。(カスタマイズ機能一覧：→ P. 527)

パーキングブレーキ★

操作のしかた

パーキングブレーキをかけるには、右足でブレーキペダルを踏みながら、左足でパーキングブレーキペダルをいっぱいまで踏み込む（再度踏み込むと解除される）

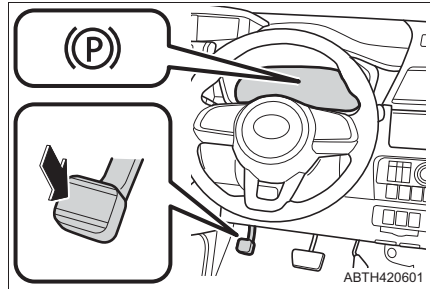

知識

- パーキングブレーキ未解除走行時警告ブザー
→ P. 70
- 冬季のパーキングブレーキの使用について
→ P. 348

注意

■ 走行前の注意

パーキングブレーキを完全に解除してください。
パーキングブレーキをかけたまま走行すると、ブレーキ部品が過熱し、ブレーキの効が悪くなったり、早く摩耗したりするおそれがあります。

電動パーキングブレーキ★

自動または手動でパーキングブレーキをかける・解除することができます。

オートモード作動中は、パーキングブレーキが自動で作動します。また、オートモード作動中でも手動でパーキングブレーキをかける・解除することができます。

操作のしかた

■ マニュアルモード

パーキングブレーキスイッチを操作して、パーキングブレーキをかける・解除することができます。

- ① パーキングブレーキをかける
(スイッチを引く)

パーキングブレーキ表示灯とスイッチの作動表示灯が点灯します。

緊急時、走行中にパーキングブレーキをかける必要があるときは、スイッチを引き続けることで車両を停止させることができます。

- ② パーキングブレーキを解除する
(スイッチを押す)

- ・ ブレーキペダルをしっかりと踏みながら操作してください。
- ・ オートリリース機能(→ P. 218)により、アクセルペダルを踏むことでパーキングブレーキを解除することができます。アクセルペダルを踏むときは、ゆっくり踏んでください。

パーキングブレーキ表示灯とスイッチの作動表示灯が消灯します。

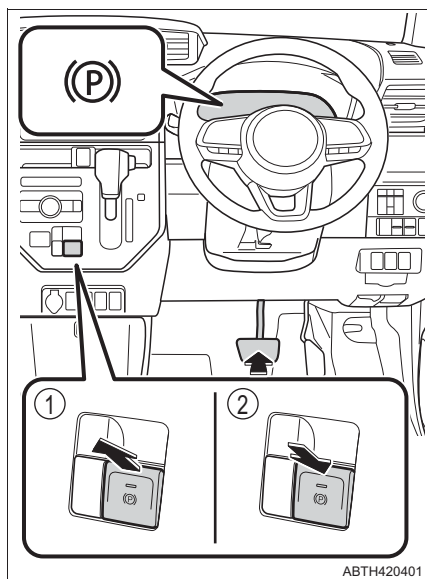

★：グレード、オプションなどにより、装備の有無があります。

■ オートモード

シフトレバーを P 以外から P にしたとき、自動でパーキングブレーキをかけることができます。

パーキングブレーキがかかると、パーキングブレーキ表示灯とスイッチの作動表示灯が点灯します。

パーキングブレーキの解除方法は、マニュアルモード (→ P. 216) を参照してください。

▶ オートモードを ON にする

停車中にパーキングブレーキがかかった状態でブレーキペダルを踏みながら、ブザーが“ピッ”と鳴るまでパーキングブレーキスイッチを引き続ける

ブザーが鳴り、TFT カラーマルチインフォメーションディスプレイにメッセージが表示されます。

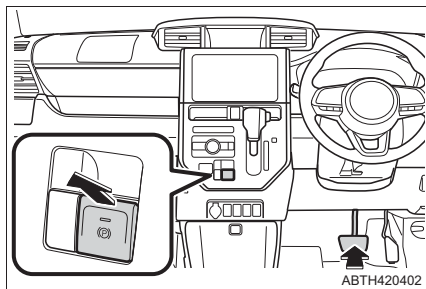

▶ オートモードを OFF にする

停車中にパーキングブレーキが解除された状態でブレーキペダルを踏みながら、ブザーが“ピッピッ”と鳴るまでパーキングブレーキスイッチを押し続ける

ブザーが鳴り、TFT カラーマルチインフォメーションディスプレイにメッセージが表示されます。

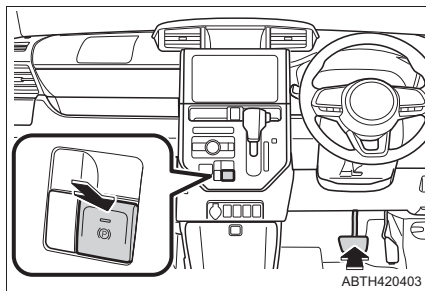

 知識**■ パーキングブレーキの作動について**

- エンジンスイッチモードによらず、パーキングブレーキをかけることができます。
- パーキングブレーキが作動（かける・解除する）するとき、ブレーキペダルが動くことがあります。これはパーキングブレーキの作動によるもので異常ではありません。

■ パーキングブレーキの解除について

- エンジンスイッチが“ON”以外では、パーキングブレーキを解除できません。
- ブレーキペダルを踏まずにパーキングブレーキスイッチを押すとブザーが鳴り、TFT カラーマルチインフォメーションディスプレイに「ブレーキを踏みながらスイッチを操作してください」と表示されます。

■ オートモードの作動について

- エンジンスイッチが“ON”以外では、オートモードによる作動はできません。
- シフトレバーは、停車した状態でブレーキペダルを踏みながら操作してください。
- 急なシフトレバー操作を行うと、オートモードが作動しない場合があります。その場合、手動でパーキングブレーキを操作してください。（→P. 216）

■ オートリリース機能について

次の条件をすべて満たしてアクセルペダルを踏むと、パーキングブレーキが解除されます。

- 運転席のドアが閉まっている
- 運転席シートベルトを着用している
- シフトレバーがP・N以外の位置にある
- エンジン警告灯やブレーキ警告灯が消灯している

アクセルペダルを踏んでもパーキングブレーキが解除されない場合は、手動で解除してください。

■ パーキングブレーキ表示灯が点滅したとき

- パーキングブレーキ表示灯が点滅したときは、ブレーキペダルを踏みながらパーキングブレーキスイッチを操作してください。何度か操作しても点滅が続く場合は、システムに異常があるおそれがあります。トヨタ販売店で点検を受けてください。
- 短時間にパーキングブレーキの作動を繰り返すと、システム過熱防止のためにパーキングブレーキの作動を制限することがあります。一時的に操作を控えてください。1分程度でもとの状態に戻ります。

■ パーキングブレーキの作動音について

- パーキングブレーキが作動するとき、モーターの音（“ウィーン”という音）が聞こえることがあります。異常ではありません。
- 緊急時にパーキングブレーキスイッチを引き続けると、エンジンルーム付近から音が聞こえることがあります。異常ではありません。
- 急勾配の坂に停車している状態でパーキングブレーキを作動させた場合、パーキングブレーキ作動灯が点灯してから数分後に作動音（パーキングブレーキ作動）がすることがありますが、異常ではありません。

■ パーキングブレーキ表示灯について

- パーキングブレーキをかけたとき、エンジンスイッチモードによって、次のようにパーキングブレーキ表示灯が点灯します。
“ON”：パーキングブレーキを解除するまで点灯します。
“ON”以外：約 15 秒間点灯します。
- パーキングブレーキをかけた状態でエンジンスイッチを“OFF”にしたとき、パーキングブレーキ表示灯が約 15 秒間点灯したままになります。異常ではありません。

■ パーキングブレーキスイッチが故障したとき

パーキングブレーキスイッチが故障し、パーキングブレーキが解除できない場合はオートリリース機能（→P. 218）により解除してください。

■ 駐車するとき

→ P. 192

■ パーキングブレーキ戻し忘れ警告ブザーについて

パーキングブレーキが解除されないまま走行すると警告ブザーが鳴り、TFT カラーマルチインフォメーションディスプレイにメッセージが表示されます。（→P. 470）

■ ブレーキ警告灯（黄色）が点灯したとき

→ P. 455

■ 冬季のパーキングブレーキの使用について

→ P. 348

■ バッテリーがあがったときは

バッテリーがあがっているときは、パーキングブレーキを作動（かける・解除する）させることはできません。（→P. 510）

 **警告****■ 駐車するとき**

必ずパーキングブレーキをかけ、シフトレバーをPにしてください。お車が動きだしたり、誤ってアクセルペダルを踏み込んだときに急発進したりするおそれがあります。(→ P. 192)

■ パーキングブレーキスイッチについて

パーキングブレーキスイッチの周辺にものを置かないでください。ものとスイッチが干渉して、パーキングブレーキの思わぬ作動につながるおそれがあります。

■ 走行時のパーキングブレーキ使用について

緊急時以外は走行中にパーキングブレーキを使用しないでください。

■ 走行前の留意事項

パーキングブレーキをかけたまま走行しないでください。ブレーキが過熱してブレーキの効きが悪くなり、思わぬ事故につながるおそれがあります。

■ 故障などでパーキングブレーキが作動しないとき

システム異常により電動パーキングブレーキが作動しない場合は、ただちにトヨタ販売店で点検を受けてください。

ブレーキホールド★

ブレーキペダルを踏んで停車した際、ブレーキペダルから足を離しても、ブレーキを保持するシステムです。
保持中にアクセルペダルを踏むと、ブレーキは解除されます。

システムを作動させるには

- 1 スイッチを押して、ブレーキホールドシステムを ON にする

ブレーキホールドスタンバイ表示灯 **A** が点灯します。

- 2 シフトレバーが P・R 以外でブレーキペダルを踏んで車両を停止させる

ブレーキがしっかり踏み込まれているとブレーキ保持を開始します。ブレーキ保持中はブレーキホールド作動表示灯 **B** が点灯します。

次の場合にブレーキ保持は解除されます。

- ・ シフトレバーを P にする
- ・ シフトレバーが R でブレーキペダルを踏む

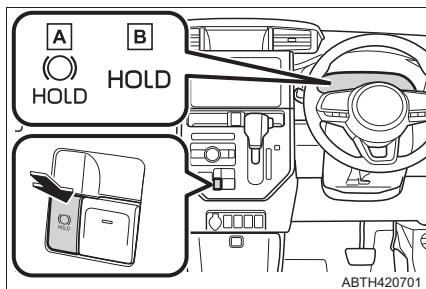

 知識**■ システムの作動条件**

次の条件をすべて満たすと、ブレーキホールドシステムを ON にできます。

- 運転席ドアが閉まっている
- 運転席シートベルトを着用している

ブレーキホールドシステムが ON のときに上記条件を満たさなくなると、システムが OFF になり、ブレーキホールドスタンバイ表示灯が消灯します。ブレーキ保持中に検出した場合は自動的にパーキングブレーキがかかります。このとき TFT カラーマルチインフォメーションディスプレイにメッセージが表示されません。

■ ブレーキ保持について

- ブレーキ保持中にブレーキペダルが踏まれていない状態が約3分継続すると、自動的にパーキングブレーキがかかり、制動灯が消灯します。このとき TFT カラーマルチインフォメーションディスプレイにメッセージが表示されます。
- ブレーキ保持中にパーキングブレーキスイッチを引くとパーキングブレーキがかかり、ブレーキ保持は解除されます。
- ブレーキ保持中にブレーキペダルを素早く踏むと、ブレーキ保持は解除されます。
- 急勾配の坂でブレーキ保持できない場合、TFT カラーマルチインフォメーションディスプレイにメッセージが表示され、ブレーキ操作を促します。運転者がブレーキペダルを踏んでブレーキをかけてください。
- ブレーキ保持中にシステムを OFF にするときは、ブレーキペダルをしっかり踏み、再度スイッチを押してください。

■ ブレーキ保持中にパーキングブレーキが自動的にかかったとき

発進時は次のいずれかの方法でパーキングブレーキを解除してください。

- ブレーキペダルを踏みながら、パーキングブレーキスイッチを操作する
操作したあとパーキングブレーキ表示灯が消灯したことを確認してください。
(→ P. 455)
- 運転席ドアを閉め、運転席シートベルトを着用した状態でアクセルペダルを踏む

■ トヨタ販売店で点検が必要なとき

ブレーキホールドシステムの作動条件を満たしているときに、ブレーキホールドスイッチを押してもブレーキホールドスタンバイ表示灯が点灯しないときは、ただちにトヨタ販売店で点検を受けてください。

■ ブレーキホールド作動表示灯（黄）が点滅したときは

システムに異常があるおそれがあります。ただちにトヨタ販売店で点検を受けてください。

■ 警告メッセージについて

操作に関して注意が必要な場合や、システムに異常が発生したときには、警告メッセージで注意を促します。警告メッセージが表示されたときは、表示された画面の指示に従ってください。

■ ブレーキペダルを踏まずにスイッチを操作したときは

ブレーキホールド作動表示灯が点灯しているときに、ブレーキペダルを踏まずにスイッチを操作すると、TFT カラーマルチインフォメーションディスプレイにメッセージが表示されます。ブレーキペダルを踏みながらスイッチを操作してください。

■ ブレーキホールドシステムの作動音

ブレーキホールド作動中にタイヤの回転を検知すると、ブレーキ力を高めるために作動音が発生する場合があります。

■ ブレーキホールドシステムについて

- エンジンスイッチを“OFF”にすると、システムは自動的にOFFになります。
- ブレーキ保持中にブレーキペダルを踏むと重く感じるがありますが、異常ではありません。
- アイドリングストップの作動条件を満たしているときは、アイドリングストップも作動します。
- 停車時にブレーキペダルをしっかり踏み込まないと、システムが作動しないことがあります。

 **警告****■急坂路では**

急な坂道ではブレーキホールドシステムを使用しないでください。ブレーキホールドシステムが作動しない、または作動しても停車を維持できずに思わぬ事故につながるおそれがあり危険です。

■滑りやすい路面では

タイヤのグリップ限界をこえて停車させることはできません。滑りやすい路面での使用は控えてください。

■安全にお使いいただくために

- ブレーキホールドを過信しないでください。ブレーキホールドは停車時のブレーキ操作を補助する機能です。ブレーキ操作を怠ると不意にお車が動き出し、思わぬ事故につながるおそれがあります。周囲の交通状況に応じて適切にブレーキ操作を行ってください。
- ブレーキホールド作動表示灯が点灯するまでブレーキペダルを踏み続けてください。お車が停止状態を保持できず、動き出すおそれがあります。

■駐車するとき

ブレーキホールドは長時間駐車するための機能ではありません。ブレーキ保持中にエンジンスイッチを“OFF”にすると、保持が解除されてお車が動き出す場合があります。エンジンスイッチを操作するときは、ブレーキペダルを踏み、パーキングブレーキをかけ、シフトレバーをPにしてください。

ランプスイッチ

自動または手動でヘッドランプなどを点灯できます。

操作のしかた

エンジンスイッチが“ON”のとき、次のように  スイッチを操作すると、次の表の通りランプ類が点灯・消灯します。

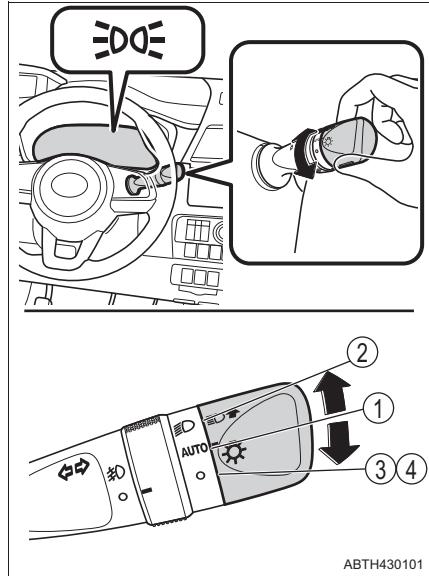

スイッチ位置		点灯・消灯するランプ		
		ヘッドランプ	車幅灯 番号灯 尾灯	LED イルミネーション ランプ★
①	AUTO	自動点灯・消灯		点灯
②		点灯 ※ ¹		
③ ※ ² , ③	○	消灯	点灯	
④ ※ ² , ④		消灯		

※¹ エンジンスイッチが“ACC”または“OFF”のときも点灯します。

※²  スイッチを ○ の位置に操作して手を離すと、**AUTO** の位置に戻ります。

※³ 車速が約 3km/h 以下で自動点灯しているとき

※⁴ 車速が約 3km/h 以下で  スイッチを約 1 秒以上操作したとき

★：グレード、オプションなどにより、装備の有無があります。

■ ランプ類の再点灯について

☼ スイッチを ○ の位置に操作してランプ類を消灯したあと、次のいずれかの場合、ランプ類が再点灯します。

- 車速が約 3km/h を超えたとき
- 再度 ☼ スイッチを ○ の位置に操作したとき
- エンジンスイッチを再度 “ON”にしたとき
- 車速が約 3km/h 以下(停車時を除く)の状態のまま約 30 秒経過したとき

ハイビームにする

- ① ヘッドランプ点灯時ハイビームに切りかえ

レバーをもとの位置へもどすとロービームにもどります。

- ② レバーを引いているあいだ、ハイビームを点灯

ランプが消灯していても、ハイビームが点灯します。レバーを離すと、ロービームにもどる、または消灯します。

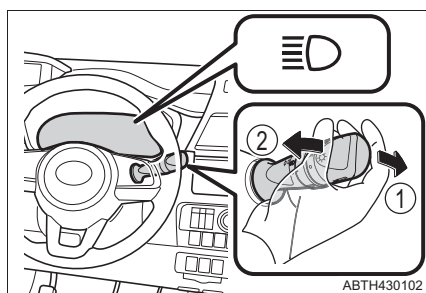

サイドビューランプ★

→ P. 236

手動光軸調整ダイヤル (ADB 非装着車) ★

乗車人数や荷物の量などによる車の姿勢の変化に合わせて、ヘッドランプの光軸を調整することができます。

- ① 上向きに調整
- ② 下向きに調整

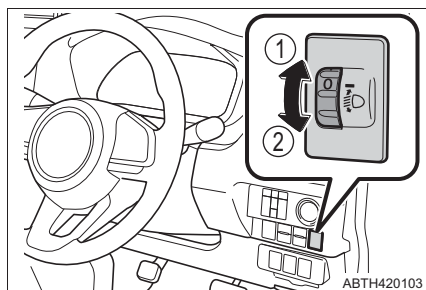

★：グレード、オプションなどにより、装備の有無があります。

■ 目盛り設定の目安 (ハロゲンヘッドランプ装着車)

乗員と荷物の条件		ダイヤル位置	
乗員	荷物	FF車 (前輪駆動)	4WD車 (4輪駆動)
運転者	なし	0	0
運転者と 助手席乗員	なし	0	0
全乗員	なし	1.5	1.5
全乗員	ラゲージルーム 満載時	2	1.5
運転者	ラゲージルーム 満載時	3.5	2.5

■ 目盛り設定の目安 (LEDヘッドランプ装着車)

乗員と荷物の条件		ダイヤル位置	
乗員	荷物	FF車 (前輪駆動)	4WD車 (4輪駆動)
運転者	なし	0	0
運転者と 助手席乗員	なし	0	0
全乗員	なし	1.5	1.5
全乗員	ラゲージルーム 満載時	2	1.5
運転者	ラゲージルーム 満載時	3	2.5

知識

■ ライトセンサー

- 次のことをお守りください。
お守りいただかないと自動点灯・消灯機能が正常に働かなくなります。
- ・ センサーの上にものを置いたり、センサーをふさぐようなものをフロントウインドウガラスに貼らない
- ・ ガラスクリーナーなどを吹きかけない

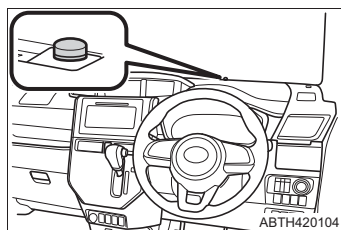

■ ランプ消し忘れ防止機能

- ランプ類が点灯している状態で、エンジンスイッチを“ON”から“ACC”または“OFF”にすると、点灯していたランプ類が自動で消灯します。
- 再度ランプを点灯する場合は、エンジンスイッチを“ON”にするか、再度  の位置にします。

■ オートレベリングシステム★

通行人や対向車がまぶしくないように、乗車人数・荷物の量などによる車の姿勢の変化に合わせて、ヘッドランプの光軸を自動で調整します。

■ ランプ消し忘れ警告ブザー

- エンジンスイッチが“ACC”または“OFF”の状態、ヘッドランプ・尾灯を点灯して運転席ドアを開けると、ランプ類の消し忘れを警告するブザーが鳴ります。
- TFT カラーマルチインフォメーションディスプレイ装着車は、ブザーと共に警告メッセージが表示されます。(→ P. 473)

■ 節電機能

車両のバッテリーあがりを防止するため、エンジンスイッチが“ACC”または“OFF”の状態、ヘッドランプまたは尾灯が点灯している場合、節電機能が働き約 10 分後にすべてのランプが自動消灯します。

自動消灯したあと、次のいずれかの操作を行うと、節電状態は解除され、ランプ類が点灯します。

- エンジンスイッチを“ON”にしたとき
- ランプスイッチを操作したとき(ただし、約 10 分後に再度自動で消灯します)
- いずれかのドアを開閉したとき(ただし、約 10 分後に再度自動で消灯します)

★：グレード、オプションなどにより、装備の有無があります。

■ サイドビューランプ★

サイドビューランプは、点灯したまま約 5 分経過すると、自動的に消灯します。

消灯後再度、方向指示レバー、ハンドル操作を行うか、シフトレバーを R にすると点灯します。

停車時に自動的に消灯した場合は、車速約 3km/h で走行すると点灯します。

注意

■ バッテリーあがりを防止するために

エンジンを停止した状態でランプ類を長時間点灯しないでください。また、お車から離れるときは、必ずランプ類を消灯してください。

★：グレード、オプションなどにより、装備の有無があります。

AHB（オートハイビーム）★

AHBは、フロントウインドウガラス上部に設置されたステレオカメラにより対向車または先行車のランプや街灯などの明るさを判定し、自動的にハイビームとロービームを切り替えます。

⚠ 警告

■安全にお使いいただくために

AHBを過信しないでください。AHBは運転者の視界確保を補助、支援することを目的としていますが、状況によってはハイビームとロービームが切り替わらない場合があります。運転者は常に自らの責任で周囲の状況を把握し、安全運転を心がけ、必要に応じて手動でハイビームとロービームを切り替えてください。

⚠ 注意

■AHBを正しく作動させるために

- 荷物を積み過ぎないでください。
- 車両を改造しないでください。

AHBの使い方

次の条件をすべて満たしているとき、AHBが作動し、AHB作動灯が点灯します。

- エンジンスイッチが“ON”のとき
- ランプスイッチが**AUTO**で、ロービームが点灯しているとき

周囲が明るいときは、ヘッドランプが点灯しないことがあります。

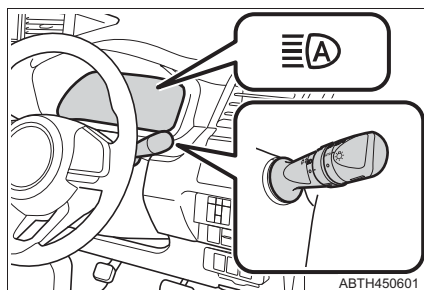

★：グレード、オプションなどにより、装備の有無があります。

ハイビームとロービームの自動切りかえ条件

次の条件をすべて満たすと、ハイビームが点灯します。

- 車速が約 30km/h 以上
- 車両前方が暗い
- 対向車または先行車が存在しない、またはランプを点灯していない
- 前方の街灯が暗い

次の条件のいずれかのときはロービームが点灯します。

- 車速が約 20km/h 以下
- 車両前方が明るい
- 対向車または先行車がランプを点灯している
- 前方の街灯が明るい

手動切りかえのしかた

■ ロービームへの切り替え

ランプスイッチを  にする

AHB 作動灯が消灯します。

AHB に戻すには、ランプスイッチを **AUTO** に戻します。

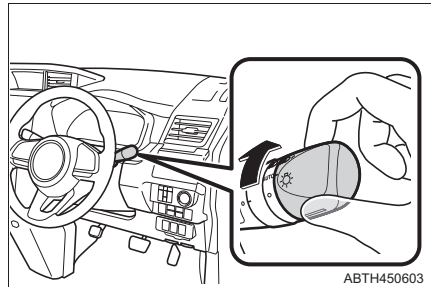

■ ハイビームへの切り替え

レバーを前方へ押す

AHB 作動灯が消灯し、ハイビーム表示灯が点灯します。

AHB に戻すには、レバーをもとの位置に戻します。

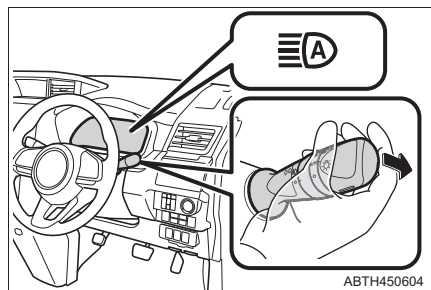

 知識

■ AHB について

- 次の状況では、ハイビームが自動でロービームに切り替わらない場合があります。
 - ・ 見通しの悪いカーブで対向車と突然すれ違ったとき
 - ・ 他車が前方を横切ったとき
 - ・ 連続するカーブや中央分離帯、街路樹などで対向車や先行車が見え隠れするとき
 - ・ 前方車両が離れた車線から接近してきたとき
 - ・ 対向車または先行車のランプが無灯火のときや、ランプに汚れや変形があったり光軸がずれているとき
- 前方車両のフォグランプにより、ハイビームがロービームに切り替わる場合があります。
- 街灯や信号・広告などの照明、または標識・看板などの反射物によりハイビームがロービームに切り替わる場合や、ロービームが継続する場合があります。
- 次の原因により、ハイビームとロービームの切り替えのタイミングが変化する場合があります。
 - ・ 対向車または先行車のランプの明るさ
 - ・ 対向車または先行車の動きや向き
 - ・ 対向車または先行車のランプが片側のみ点灯しているとき
 - ・ 対向車または先行車が二輪車のとき
 - ・ 道路の状態（勾配やカーブ、路面状況など）
 - ・ 乗車人数や荷物の量
- AHB は車両前方にあるランプの明るさなどで周囲の状況を認識します。従って、ハイビームとロービームが運転者の感覚に合わず切り替わる場合があります。
- 自転車などの軽車両は検知しない場合があります。
- 次の状況では、周囲の明るさが正確に検知されず、ハイビームが歩行者や対向車または先行車の迷惑になる場合や、ロービームが継続する場合があります。このような場合は、手動でハイビームとロービームを切り替えてください。
 - ・ 悪天候時（豪雨、吹雪、濃霧など）
 - ・ フロントウインドウガラスの曇りや汚れ、雨粒、シールなどでステレオカメラ前方が覆われているとき
 - ・ フロントウインドウガラスに傷、ひびなどが生じたとき
 - ・ ステレオカメラの温度が高いとき
 - ・ ステレオカメラが変形しているときや汚れているとき
 - ・ 周囲にヘッドランプや尾灯などに似た光があるとき
 - ・ 対向車や先行車のランプが無灯火のときや、ランプに汚れや変形があったり光軸がずれているとき
 - ・ 水しぶき、雪などの巻上げがあったとき

- ・ 排気ガス、水蒸気、砂、煙、土ぼこりなど視界が十分でないとき
- ・ 急激な明るさの変化が連続するとき
- ・ 起伏や段差が多い道路を走行しているとき
- ・ カーブ、うねった道路、坂道のとき
- ・ 車両前方に標識やミラーのように光を強く反射するものがあるとき
- ・ コンテナなど、先行車両の後部が光を強く反射するとき
- ・ ヘッドランプの破損や汚れなどで、対象物を正しく照射できず、認識しづらいとき
- ・ パンクやけん引などにより車両が傾いているとき
- ・ ハイビームとロービームを頻繁に切り替えているとき
- ・ ハイビームの使用に問題がある、または他の運転者や付近の歩行者の迷惑になると思われるとき
- ・ 薄暗い早朝や夕暮れなどの暗さが不十分なとき
- ・ 著しくぬれた路面か圧雪路など、光を強く反射する路面のとき

■ AHB 警告灯が点灯、TFT カラーマルチインフォメーションディスプレイ★に「オートハイビーム故障」の警告メッセージが表示されたとき

システムに異常があるおそれがあります。トヨタ販売店で点検を受けてください。

★：グレード、オプションなどにより、装備の有無があります。

ADB (アダプティブドライビングビーム) ★

ADB は、フロントウインドウガラス上部に設置されたステレオカメラにより対向車または先行車のランプや街灯などの明るさを判定し、ヘッドランプの配光を制御します。

- 対向車または先行車の周辺を遮光したハイビームを点灯します。(遮光ハイビーム)

対向車または先行車へのまがしさを緩和しつつ、前方視界の確保を補助します。

- ① ハイビームで照らす範囲
- ② ロービームで照らす範囲

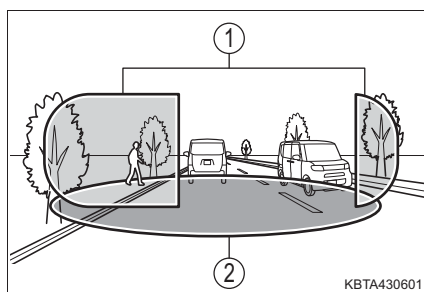

⚠ 警告

■ 安全にお使いいただくために

ADB を過信しないでください。運転者は常に自らの責任で周囲の状況を把握し、安全運転を心がけ、必要に応じて手動でハイビームとロービームを切り替えてください。

⚠ 注意

■ ADB を正しく作動させるために

- 荷物を積み過ぎないでください。
- 車両を改造しないでください。

★：グレード、オプションなどにより、装備の有無があります。

ADB の使い方

次の条件をすべて満たしているとき、ADB が作動し、ADB 作動灯が点灯します。

- エンジンスイッチが“ON” のとき
 - ランプスイッチが **AUTO** で、ロービームが点灯しているとき
- 周囲が明るいときは、ヘッドランプが点灯しないことがあります。

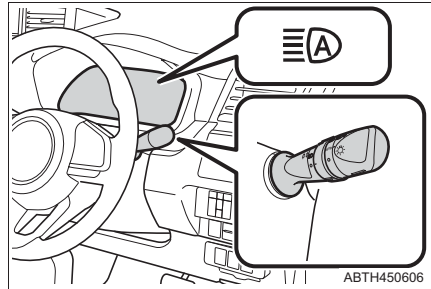

ヘッドランプ照射範囲の自動切り替え条件

次の条件をすべて満たすと、ハイビームが点灯します。

- 車速が約 30km/h 以上
- 車両前方が暗い
- 対向車または先行車が存在しない、またはランプを点灯していない
- 前方の街灯が暗い

次の条件をすべて満たすと、対向車または先行車の位置に応じて遮光ハイビームに切り替わります。

- 車速が約 30km/h 以上
- 前方にランプを点灯した車両がある
- 車両前方が暗い

次の条件のいずれかのときはロービームに切り替わります。

- 車速が約 20km/h 以下
- 車両前方が明るい
- 対向車または先行車の台数が多い
- 前方の街灯が明るい

手動切り替えのしかた

■ ロービームへの切り替え

ランプスイッチを  にする

ADB 作動灯が消灯します。

ADB に戻すには、ランプスイッチを **AUTO** に戻します。

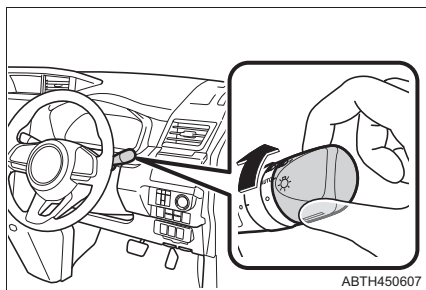

ABTH450607

■ ハイビームへの切り替え

レバーを前方へ押す

ADB 作動灯が消灯し、ハイビーム表示灯が点灯します。

ADB に戻すには、レバーをもとの位置に戻します。

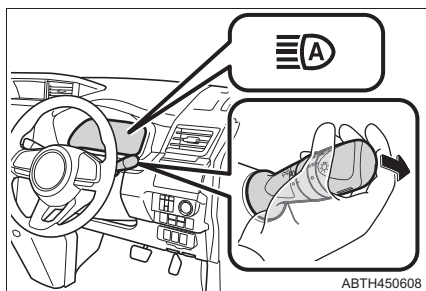

ABTH450608

サイドビューランプ

ADB 作動灯点灯時に次のいずれかの条件を満たしたとき、夜間走行時の交差点や駐車時に優れた視認性を確保するため、ロービームが追加点灯し車両進行方向を照射します。

ただし、車速約 35km/h 以上の場合は、サイドビューランプは点灯しません。

● ハンドルを操作したとき（操作した方向のサイドビューランプが点灯）

次のいずれかのとき消灯します。

- ・ ロービームを消灯したとき
- ・ ランプスイッチを **AUTO** 以外にしたとき
- ・ ハンドルをまっすぐに戻したとき

● 方向指示レバーを操作したとき（操作した方向のサイドビューランプが点灯）

次のいずれかのとき消灯します。

- ・ ロービームを消灯したとき
- ・ ランプスイッチを **AUTO** 以外にしたとき
- ・ 方向指示レバーをもとに戻したとき

- シフトレバーが R のとき（左右両側のサイドビューランプが点灯）
次のいずれかのとき消灯します。
 - ・ ロービームを消灯したとき
 - ・ ランプスイッチを **AUTO** 以外にしたとき
 - ・ シフトレバーを D・S★・B にして车速が約 5km/h 以上になったとき

知識

■ ADB について

- 次の状況では、ハイビームが自動で遮光ハイビームに切り替わらない場合があります。
 - ・ 見通しの悪いカーブで対向車と突然すれ違ったとき
 - ・ 他車が前方を横切ったとき
 - ・ 連続するカーブや中央分離帯、街路樹などで対向車や先行車が見え隠れするとき
 - ・ 前方車両が離れた車線から接近してきたとき
 - ・ 対向車または先行車のランプが無灯火のときや、ランプに汚れや変形があったり光軸がずれているとき
- 前方車両のフォグランプにより、ハイビームが遮光ハイビームに切り替わる場合があります
- 街灯や信号・広告などの照明、または標識・看板などの反射物によりハイビームが遮光ハイビームに切り替わる場合や、切り替わらない場合、または遮光範囲が変化する場合があります。
- 次の原因により、遮光範囲の追従速度や、ロービームへの切り替えのタイミングが変化する場合があります。
 - ・ 対向車または先行車のランプの明るさ
 - ・ 対向車または先行車のランプが無灯火のときや、ランプに汚れや変形があったり光軸がずれているとき
 - ・ 対向車または先行車の動きや向き
 - ・ 対向車または先行車のランプが片側のみ点灯しているとき
 - ・ 対向車または先行車が二輪車のとき
 - ・ 道路の状態（勾配やカーブ、路面状況など）
 - ・ 乗車人数や荷物の量
- ヘッドランプの配光制御が運転者の感覚に合わない場合があります。
- 自転車などの軽車両は検知しない場合があります。
- 遮光ハイビームに切り替わってもハイビーム表示灯は点灯したままです。

★：グレード、オプションなどにより、装備の有無があります。

● 次の状況では、周囲の明るさが正確に検知されず、ハイビームが歩行者や対向車または先行車の迷惑になる場合や、ロービームが継続する場合があります。このような場合は、手動でハイビームとロービームを切り替えてください。

- ・ 悪天候時（豪雨、吹雪、濃霧、砂嵐など）
- ・ フロントウインドウガラスの曇りや汚れ、雨粒、シールなどでステレオカメラ前方が覆われているとき
- ・ フロントウインドウガラスに傷、ひびなどが生じたとき
- ・ ステレオカメラの温度が高いとき
- ・ ステレオカメラが変形しているときや汚れているとき
- ・ 周囲にヘッドランプや尾灯などに似た光があるとき
- ・ 対向車や先行車のランプが無灯火のときや、ランプに汚れや変形があったり光軸がずれているとき
- ・ 水しぶき、雪などの巻き上げがあったとき
- ・ 排気ガス、水蒸気、砂、煙、土ぼこりなど視界が十分でないとき
- ・ 急激な明るさの変化が連続するとき
- ・ 起伏や段差が多い道路を走行しているとき
- ・ カーブ、うねった道路、坂道のとき
- ・ 車両前方に標識やミラーのように光を強く反射するものがあるとき
- ・ コンテナなど、先行車両の後部が光を強く反射するとき
- ・ ヘッドランプの破損や汚れなどで、対象物を正しく照射できず、認識しづらいつき
- ・ パンクやけん引などにより車両が傾いているとき
- ・ ハイビームとロービームを頻繁に切り替えているとき
- ・ ハイビームの使用に問題がある、または他の運転者や付近の歩行者の迷惑になると思われるとき
- ・ 薄暗い早朝や夕暮れなどの暗さが不十分なとき
- ・ 著しくぬれた路面か圧雪路など、光を強く反射する路面のとき

■ **ADB 警告灯が点灯、TFT カラーマルチインフォメーションディスプレイ★に「ヘッドランプ光軸異常」、または「ヘッドランプシステム故障」の警告メッセージが表示されたとき**

システムに異常があるおそれがあります。トヨタ販売店で点検を受けてください。

■ **サイドビューランプ**

サイドビューランプは、点灯したまま約 5 分経過すると、自動的に消灯します。

消灯後再度、方向指示レバー、ハンドル操作を行うか、シフトレバーを R にすると点灯します。

停車時に自動的に消灯した場合は、車速約 3km/h で走行すると点灯します。

★：グレード、オプションなどにより、装備の有無があります。

フォグランプスイッチ★

雨や霧などの悪天候下での視界を確保します。

- ① ○ 消灯する
- ② ㊦ 点灯する

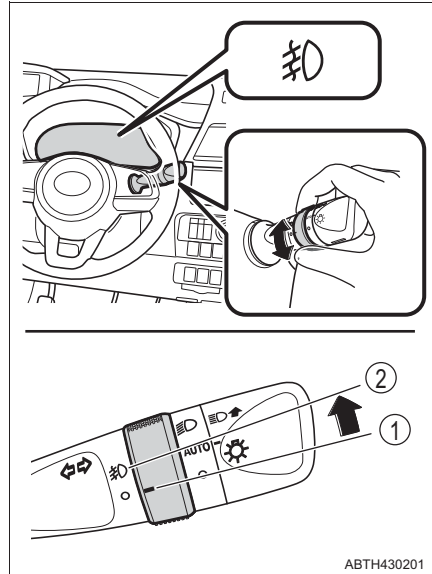

ABTH430201

知識

■点灯条件

ヘッドランプまたは車幅灯が点灯しているときに使用できます。

★：グレード、オプションなどにより、装備の有無があります。

ワイパー & ウォッシャー（フロント）

操作のしかた

次のように  レバーを操作すると、ワイパーまたはウォッシャーが作動します。

車速感応式間欠ワイパー装着車は  を選択しているとき、車速に応じて間欠作動の時間がかわります。

① ○ 停止

②  間欠作動

車速感応式間欠ワイパー装着車は、車速が高くなると、作動頻度が増えます。

③ ▼ 低速作動

④ ▼▼ 高速作動

⑤ ▲ 一時作動

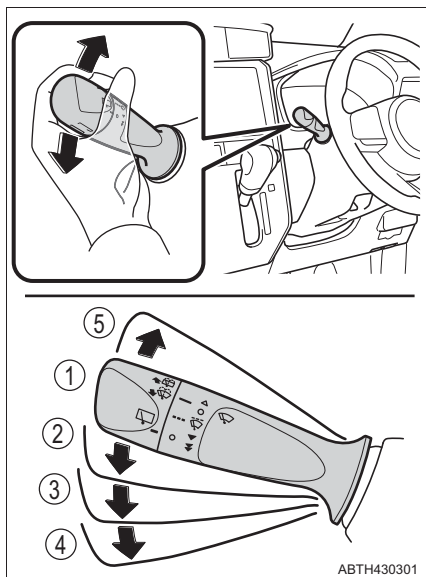

⑥  ウォッシャー液を出す

レバーを手前に引くとワイパーと連動してウォッシャーが作動します。

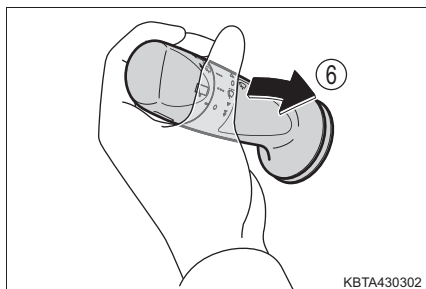

 知識

■ 作動条件

エンジンスイッチが“ON”のとき

■ ウォッシャー液が出ないとき

ウォッシャー液量が不足していないのにウォッシャー液が出ないときは、ノズルのつまりを点検してください。

■ カスタマイズ機能

車速感応機能の設定を変更することができます。
(カスタマイズ機能一覧：→ P. 527)

 警告

■ ウォッシャー使用時の警告

寒冷時はフロントウインドウガラスが暖まるまでウォッシャー液を使用しないでください。ウォッシャー液がフロントウインドウガラスに凍りつき、視界不良を起こして思わぬ事故につながり、重大な傷害におよぶか、最悪の場合死亡につながるおそれがあります。

 注意

■ フロントウインドウガラスが乾いているとき

ワイパーを使わないでください。
ガラスを傷付けるおそれがあります。

■ ウォッシャー液が出ないとき

ウォッシャースイッチを操作し続けしないでください。
ポンプが故障するおそれがあります。

■ ノズルがつまったとき

ノズルがつまったときはトヨタ販売店へご連絡ください。
ピンなどで取り除かないでください。
ノズルが損傷するおそれがあります。

■ バッテリーあがりを防止するために

エンジンを停止した状態でワイパーを長時間作動しないでください。

ワイパー & ウォッシャー (リヤ)

操作のしかた

次のように  スイッチを操作すると、リヤワイパーが作動します。

- ① ○ 停止
- ② --- 約 4 秒間低速作動した後、
間欠作動
- ③ — 通常作動

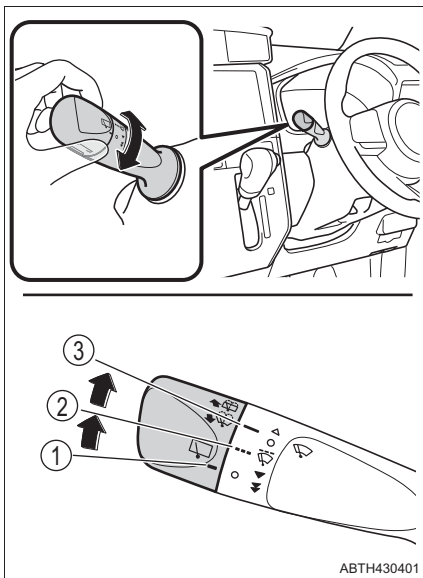

- ④  ウォッシャー液を出す
レバーを前方へ押すとウォッシャーが
作動します。

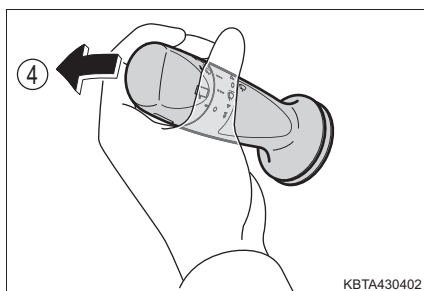

 知識

■ 作動条件

エンジンスイッチが“ON”のとき

■ ウォッシャー液が出ないとき

ウォッシャー液量が不足していないのにウォッシャー液が出ないときは、ノズルのつまりを点検してください。

■ リバース連動機能

フロントワイパーが作動中、シフトレバーを R にするとリアワイパーが数回作動します。

■ カスタマイズ機能

作動の間隔などの設定を変更することができます。

(カスタマイズ機能一覧：→ P. 527)

 注意

■ リヤウインドウガラスが乾いているとき

ワイパーを使わないでください。
ガラスを傷付けるおそれがあります。

■ ウォッシャー液が出ないとき

ウォッシャースイッチを操作し続けしないでください。
ポンプが故障するおそれがあります。

■ ノズルがつまったとき

ノズルがつまったときはトヨタ販売店へご連絡ください。
ピンなどで取り除かないでください。
ノズルが損傷するおそれがあります。

■ バッテリーあがりを防止するために

エンジンを停止した状態でワイパーを長時間作動しないでください。

給油口の開け方

給油する前に

- ドアとドアガラスを閉め、エンジンスイッチを“OFF”にしてください。
- 燃料の種類を確認してください。

知識

■ 燃料の種類

無鉛レギュラーガソリン

■ エタノール混合燃料について

エタノール混合燃料（エタノールの混合率 3%以下、含酸素化合物の含酸素率 1.3%以下）も使用することができます。

■ 助手席側スライドドアが全開にならない状況

給油扉が開いていると、助手席側スライドドアは途中までしか開きません。
(→ P. 147)

警告

■ 給油するときは

次のことを必ずお守りください。

お守りいただかないと火災を引き起こすなど、重大な傷害におよぶか、最悪の場合死亡につながるおそれがあります。

- 給油前にボデーなどの金属部分にふれて体の静電気を除去してください。除去したあとは給油が完了するまで、車内にもどったり、他の人やものにふれないでください。また、給油口に静電気を除去していない人を近付けないでください。

静電気を帯電した人が給油口に近付くと、放電による火花で燃料に引火するおそれがあります。

- キャップはつまみ部分を持ち、ゆっくりと開けてください。また、キャップをゆるめるときに、“シュー”という音がする場合は、その音が止まるまでキャップを保持してください。
すぐに開けると、気温が高いときなどに、給油口から燃料が噴き出るおそれがあります。

⚠ 警告

- 気化した燃料を吸わないようにしてください。
燃料の成分には、有害物質を含んでいるものもあります。
- 喫煙しないでください。
- 給油口にノズルを確実に挿入してください。
- 継ぎ足し給油をしないでください。
- 正常に給油できない場合は、スタンドの係員を呼んで指示に従ってください。

⚠ 注意**■ 給油するとき**

指定以外のガソリンや他の燃料（粗悪ガソリン・軽油・灯油・高濃度アルコール含有燃料）を使用したり、燃料をこぼしたりしないでください。
次のような状態になるおそれがあります。

- エンジンの始動性が悪くなる
- エンジンからの異音や振動など（ノッキング）が発生する
- エンジン出力が低下する
- 排気制御システムが正常に機能しない
- 燃料系部品が損傷する
- 塗装が損傷する

給油口の開け方

- 1 オープナーを引く

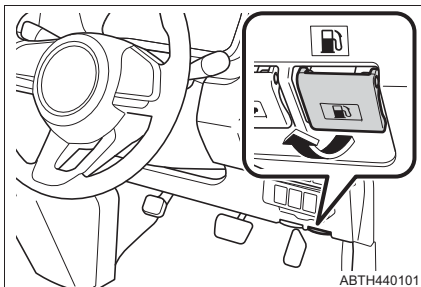

- 2 給油扉を止まる位置まで開ける
給油扉がもどらないことを確認する。

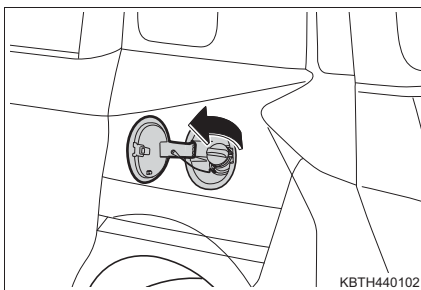

- 3 キャップをゆっくりまわして開ける

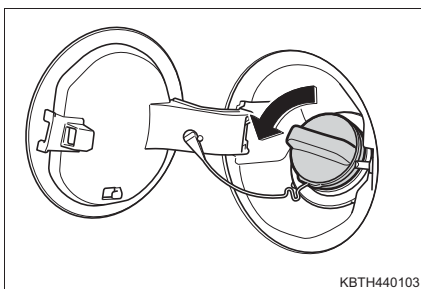

- 4 キャップをハンガーにかける

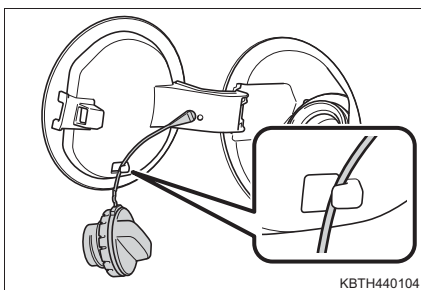

給油口の閉め方

キャップを“カチッ”と音がするまでまわして閉める

手を離すと、キャップが逆方向に少しもどります。

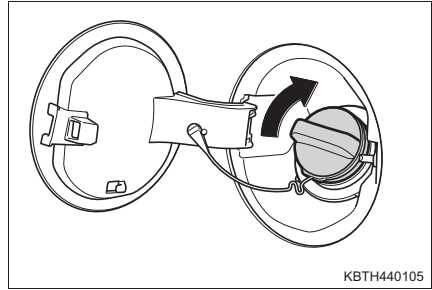

⚠ 警告

■ キャップが正常に閉まらないとき

必ずトヨタ販売店へご連絡ください。

正常に閉まらないキャップをそのまま使用したり、純正品以外のキャップを使用すると、火災などを引き起こし、重大な傷害におよぶか、最悪の場合死亡につながるおそれがあります。

スマートアシスト※

※ “スマートアシスト” はダイハツ工業株式会社の登録商標です。

スマートアシストは、次の機能によって運転者を補助し、安全で快適なドライブを支援します。

◆ 衝突警報機能（対車両 [昼]・対歩行者 [昼夜]）

→ P. 262

◆ 衝突回避支援ブレーキ機能（対車両 [昼]・対歩行者 [昼夜]）

→ P. 262

◆ ブレーキ制御付誤発進抑制機能（前方・後方）

→ P. 272

◆ 車線逸脱警報機能

→ P. 282

◆ 路側逸脱警報機能

→ P. 282

◆ ふらつき警報

→ P. 287

◆ 先行車発進お知らせ機能

→ P. 290

◆ 標識認識機能（進入禁止／最高速度／一時停止）★

→ P. 292

◆ 全車速追従機能付 ACC ★

→ P. 296

◆ AHB ★

→ P. 230

◆ ADB ★

→ P. 234

★：グレード、オプションなどにより、装備の有無があります。

 **警告****■ スマートアシストについて**

- スマートアシストは運転者の安全運転を前提としたシステムであり、事故被害や運転負荷の軽減に寄与することを目的としています。スマートアシストは認識性能・制御性能に限界があります。システムを過信せず、運転者は常に自らの責任で周囲の状況を把握し、安全運転を心がけてください。
- 次の状況ではシステムは正しく作動しません。スマートアシストの機能を停止してください。(→ P. 252)
 - ・ タイヤの空気圧が適正でないとき
 - ・ スペアタイヤやタイヤチェーンを装着しているとき
 - ・ 摩耗したタイヤ、摩耗差の激しいタイヤを装着しているとき
 - ・ メーカー指定のサイズ以外のタイヤを装着しているとき
 - ・ タイヤパンク応急修理キットを使用したとき
 - ・ サスペンションを改造したとき
 - ・ ステレオカメラの視界を妨げるようなものを車両に取り付けたとき
 - ・ ヘッドランプの汚れなどで、対象物を正しく照射できず、認識しづらいとき
 - ・ ヘッドランプの光軸がずれているとき
 - ・ ヘッドランプなどのランプ類を改造したとき
 - ・ 荷物の積載などにより、極端に車両が傾いているとき
 - ・ 車両を改造・架装したとき
 - ・ けん引されるとき
 - ・ キャリアカーに積載するとき
 - ・ シャシーダイナモメーターやフリーローラーなどを使用するとき
 - ・ リフトアップし、エンジンをかけタイヤを空転させたいとき
 - ・ 垂れ幕や旗、垂れ下がった枝、ビニールカーテン、草むらや茂みなどに触れながら通過するとき
 - ・ サーキットなどでスポーツ走行するとき
 - ・ 脱輪したときやぬかるみから脱出するとき
 - ・ 冠水した道を走行するとき
 - ・ 事故や故障で自車の走行が不安定なとき
 - ・ ブレーキ警告灯が点灯しているとき

車両データの記録について

スマートアシストには、車両の制御や操作に関するデータなどを記録するコンピューターが装備されており、主に次のようなデータを記録します。

- アクセルペダルおよびブレーキペダルの操作状況
- ハンドルおよびシフトレバーの操作状況
- 車速などの車両情報
- スマートアシストの各機能の作動状況
- 先行車や障害物との距離、相対速度などの情報
- ステレオカメラの画像情報（2次ブレーキ作動時のみ）

なお、会話などの音声や車内の映像は記録しません。

■ データの取り扱いについて

トヨタおよびトヨタが委託した第三者は、コンピューターに記録されたデータを車両の故障診断・研究開発・品質の向上を目的に取得・利用することがあります。

なお、次の場合を除き、トヨタおよびトヨタが委託した第三者は、取得したデータを第三者へ開示または提供することはありません。

- お車の使用者の同意（リース車は借主の同意）がある場合
- 警察・裁判所・政府機関などの法的強制力のある要請に基づく場合
- トヨタが訴訟で使用する場合
- 統計的な処理を行う目的で、使用者や車両が特定されないように加工したデータを研究機関などに提供する場合

【ここでいうトヨタは、トヨタ自動車株式会社を意味しています。】

記録した画像情報は特別な装置を使用して消去することが可能です。また、画像情報を記録する機能を停止することも可能です。詳しくは、トヨタ販売店にご相談ください。

ステレオカメラ

ステレオカメラは、次の機能に必要な情報を認識します。

- 衝突警報機能（対車両 [昼]・対歩行者 [昼夜]）
- 衝突回避支援ブレーキ機能（対車両 [昼]・対歩行者 [昼夜]）
- ブレーキ制御付誤発進抑制機能（前方）
- 車線逸脱警報機能
- 路側逸脱警報機能
- ふらつき警報
- 先行車発進お知らせ機能
- 標識認識機能（進入禁止／最高速度／一時停止）★
- 全車速追従機能付 ACC ★
- AHB ★
- ADB ★

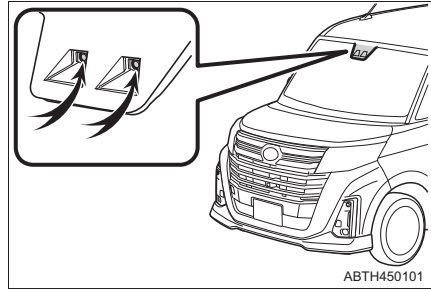

ソナー

ソナーは、ブレーキ制御付誤発進抑制機能（前方・後方）に必要な情報を認識します。

▶ フロントソナー

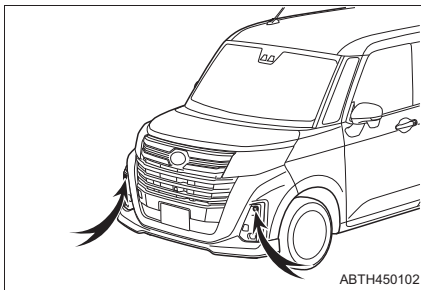

▶ リヤソナー

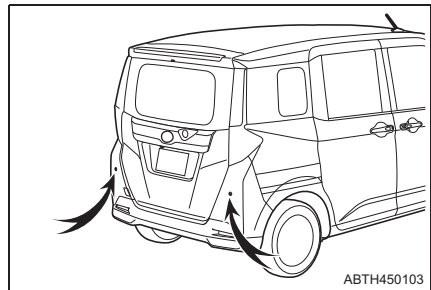

★：グレード、オプションなどにより、装備の有無があります。

スマートアシストの機能を停止するには

スマートアシスト OFF スイッチを押すことにより、スマートアシストの機能を停止することができます。

また、マルチインフォメーションディスプレイの設定★またはTFTカラーマルチインフォメーションディスプレイの設定★を変更することにより、スマートアシストの一部の機能を停止することができます。

(→ P. 82, 108)

- 衝突警報機能・衝突回避支援ブレーキ機能・ブレーキ制御付誤発進抑制機能（前方・後方）・先行車発進お知らせ機能・標識認識機能（進入禁止／最高速度／一時停止）★・全車速追従機能付 ACC ★を停止するとき

停車時にスマートアシスト OFF スイッチを2秒以上長押しする

“ピピッ”とブザーが鳴り、スマートアシスト OFF 表示灯が点灯します。

再度2秒以上長押しすると、“ピピッ”とブザーが鳴りスマートアシスト OFF 表示灯が消灯し、作動可能状態に戻ります。

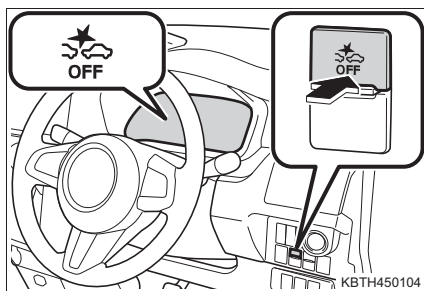

- 車線逸脱警報機能・路側逸脱警報機能・ふらつき警報を停止するとき

スマートアシスト OFF スイッチを押す

“ピピッ”とブザーが鳴り、車線逸脱警報 OFF 表示灯が点灯します。

再度押すと、“ピピッ”とブザーが鳴り車線逸脱警報 OFF 表示灯が消灯し、作動可能状態に戻ります。

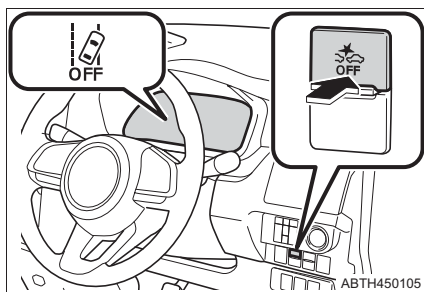

★：グレード、オプションなどにより、装備の有無があります。

 知識**■ ステレオカメラについて**

- ステレオカメラは人の目と似た特性を持っています。そのため、運転者にとって前方が見えにくい状況では、ステレオカメラも同様に前方車両や歩行者、障害物、車線を認識しづらくなります。
- ステレオカメラによる前方車両や歩行者、障害物、車線の認識は視野範囲内に限られています。また、視野範囲に対象物が入ってから制御・警報の対象となるまでは数秒間かかります。

■ スマートアシストが作動しない場合

次のいずれかの場合、スマートアシストの機能は作動しません。

- エンジン始動直後
- スマートアシスト OFF スイッチでシステムを停止しているとき
- スマートアシスト OFF 表示灯が点灯または点滅しているとき
- 「スマアシ故障」が表示されているとき（システム異常）
- 「スマアシ停止」が表示されているとき※（機能停止）

※「スマアシ停止」が表示されていても、一部の機能は作動します。詳しくは各機能の説明をお読みください。

■ スマートアシストの機能停止について

次のようなときは、状況によってはスマートアシストの認識性能が下がる場合や一時停止状態になる場合があります。（→P. 480）

状況が改善されれば再度機能は作動します。

- 悪天候時（豪雨、吹雪、濃霧など）
- お車を炎天下で放置したあとなど、ステレオカメラの温度が極端に高くなった場合
- エンジン始動直後
- 前方から強い光（太陽光などによる逆光や対向車のヘッドランプの光など）を受けたとき
- 街灯などがなく、真っ暗で周囲に建物や車両などが無い場合
- ステレオカメラ、ソナー部に雪や汚れ、霜などが付着して覆っているとき
- 重い荷物を積んでいるとき
- 水しぶき、雪などの巻き上げがあったとき
- 排気ガス、水蒸気、砂、煙、土ぼこりなど視界が十分でないとき

機能によって認識性能の低下する条件が異なります。詳しくは各機能の説明をお読みください。

■スマートアシストの自動復帰について

スマートアシスト OFF スイッチを押して次の機能を停止した場合でも、一度エンジンスイッチを“OFF”にしてから“ON”にすることによって、自動的に作動可能状態に戻ります。

- 衝突警報機能（対車両 [昼]・対歩行者 [昼夜]）
- 衝突回避支援ブレーキ機能（対車両 [昼]・対歩行者 [昼夜]）
- ブレーキ制御付誤発進抑制機能（前方・後方）
- 先行車発進お知らせ機能
- 標識認識機能（進入禁止／最高速度／一時停止）★
- 全車速追従機能付 ACC★

■車線逸脱警報機能・路側逸脱警報機能について

車線逸脱警報機能・路側逸脱警報機能の作動可能状態または停止状態は、エンジンを再始動しても維持されます。

■スマートアシストの作動状態について

ブザーとメーター、ディスプレイの表示でスマートアシストの作動状態をお知らせします。



ブザー	表示灯／警告灯	ディスプレイ ※1	作動状態
“ピピピピピッ”	 (点滅)		衝突警報機能が作動
“ピピピピピ”と鳴り続ける	 (点滅) 		衝突回避支援ブレーキ機能の1次ブレーキ、または2次ブレーキが作動
“ピピピッ”と鳴り続ける	 (点滅)		衝突回避支援ブレーキ機能の2次ブレーキが作動したあと、車両が停止 運転者の操作でブザーとディスプレイの表示が終了します。

★：グレード、オプションなどにより、装備の有無があります。





ブザー	表示灯／警告灯	ディスプレイ ※ ¹	作動状態
“ピピピピピッ”	 (点滅)	 スマートアシスト作動 前方注意!!	ブレーキ制御付誤発進抑制機能（前方）の警報が作動
“ピピピピピ”と 鳴り続ける	 (点滅) 	 スマートアシスト作動 アクセルを踏んでいます	ブレーキ制御付誤発進抑制機能（前方）の警報が作動するとともにエンジン出力を抑制
“ピピピピピ”と 鳴り続ける	 (点滅) 	 スマートアシスト作動 アクセルを踏んでいます	ブレーキ制御付誤発進抑制機能（前方）のブレーキ制御が作動
“ピピピピピッ”	 (点滅)	 スマートアシスト作動 アクセルを踏んでいます	ブレーキ制御付誤発進抑制機能（後方）の警報が作動
“ピピピピピ”と 鳴り続ける	 (点滅) 	 スマートアシスト作動 アクセルを踏んでいます	ブレーキ制御付誤発進抑制機能（後方）の警報が作動するとともにエンジン出力を抑制
“ピピピピピ”と 鳴り続ける	 (点滅) 	 スマートアシスト作動 アクセルを踏んでいます	ブレーキ制御付誤発進抑制機能（後方）のブレーキ制御が作動
“ピピピピッピピッ”	 (点滅)	 スマートアシスト作動 車線逸脱警報が作動しました	車線逸脱警報・路側逸脱警報が作動

ブザー	表示灯／警告灯	ディスプレイ ※ ¹	作動状態
“ピピピピピッ”			ふらつき警報が作動
“ピピピッ”	 (点滅)		先行車発進お知らせ機能が作動
—		—	AHB ★が作動
—		—	ADB ★が作動
— ※ ²	—		標識認識機能★が作動
—	 SET		全車速追従機能付 ACC★が車間制御モードで作動
—	 SET		全車速追従機能付 ACC★が定速制御モードで作動
“ピッ”	—	 ※ ³	全車速追従機能付 ACC★作動時、先行車を認識した、または認識しなくなった

★：グレード、オプションなどにより、装備の有無があります。

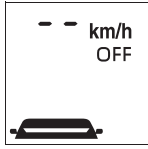
ブザー	表示灯／警告灯	ディスプレイ ※ ¹	作動状態
“ピピピピピ” と鳴り続ける	—		全車速追従機能付 ACC★の接近警報が作動
—	—		全車速追従機能付 ACC★の停車保持が作動
“ピッ”	—		全車速追従機能付 ACC★の設定条件を満たさずに—SETスイッチ、または+RESスイッチを押したとき

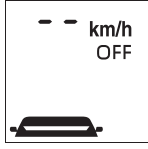
★：グレード、オプションなどにより、装備の有無があります。

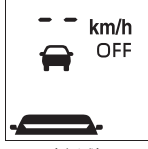
ブザー	表示灯／警告灯	ディスプレイ ※ ¹	作動状態
“ピッピッ” と鳴り続ける	—	 <p>ACC使用不可 ブレーキを踏んで 解除してください</p>  <p>— km/h OFF</p> <p>(点滅)</p>	全車速追従機能付ACC★の停車保持が自動的に解除
“ピッピッ”	—	 <p>作動範囲外 ACCを停止します</p>  <p>— km/h OFF</p> <p>(点滅)</p>	作動条件を満たさなくなり、全車速追従機能付ACC★が解除された
“ピッピッ”	—	 <p>先行車無し 追従できません</p>  <p>— km/h OFF</p> <p>(点滅)</p>	先行車を認識しなくなり、全車速追従機能付ACC★が解除された

※¹ TFT カラーマルチインフォメーションディスプレイ装着車

※² 標識認識機能（進入禁止）が作動したとき、ブザーが鳴るようにすることができます。（→ P. 107）

※³ 先行車を認識したときは先行車表示灯が点灯し、認識しなくなったときは消灯します。

★：グレード、オプションなどにより、装備の有無があります。

 **警告****■ステレオカメラの故障や誤作動を防ぐために**

次のことをお守りください。

お守りいただかないと、ステレオカメラが正常に作動せず、思わぬ事故につながり、重大な傷害におよぶか、最悪の場合死亡につながるおそれがあります。

- ステレオカメラ前面のフロントウインドウガラスは常にきれいにしてください。
 - ・フロントウインドウガラス外側に汚れ・油膜・水滴・雪などが付着した場合は、取り除いてください。
 - ・ステレオカメラ前面に水滴などが付着した場合は、ワイパーでふき取ってください。
 - ・フロントウインドウガラス内側のステレオカメラ取り付け部が汚れた場合は、トヨタ販売店にご相談ください。
- フロントウインドウガラスのステレオカメラ前面に、ステッカー（透明なものを含む）などを貼らないでください。やむを得ず取り付けなければならない（車検ステッカーなど）ときは、ステレオカメラの前面に重ならないようにしてください。
- フロントウインドウガラスが曇った場合は曇りを取ってください。（→ P. 353, 359）
- フロントウインドウガラスのステレオカメラ前部の水滴をワイパーが正しくふき取れないときは、ワイパーゴムまたはワイパーブレードを交換してください。（→ P. 414）
 - ・ワイパーブレードの交換が必要な場合は、トヨタ販売店にご相談ください。
- フロントウインドウガラスにフィルムを貼らないでください。
- 事故などでステレオカメラ周辺が変形した場合はトヨタ販売店にご相談ください。
- フロントウインドウガラスに傷・ひびなどが生じた場合は、そのまま放置せずに交換してください。特にステレオカメラ前面のフロントガラスに傷、ひびなどの損傷や部分修正があると、システムが正しく作動しなくなることがあります。フロントウインドウガラスの交換が必要な場合は、トヨタ販売店にご相談ください。
- トヨタ純正品以外のフロントウインドウガラスに交換しないでください。
- ステレオカメラに液体をかけないでください。

警告

- ステレオカメラのレンズを汚したり、傷を付けたりしないでください。レンズに汚れ、傷がある場合は、トヨタ販売店にご相談ください。
- ステレオカメラに強い衝撃を加えないでください。
- ステレオカメラ取り付け位置や向きを変更したり、取り外したりしないでください。
- ステレオカメラを分解しないでください。
- ステレオカメラ付近に電子機器やアンテナなど、強い電波を発信する機器を取り付けしないでください。
- インナーミラーなどのステレオカメラ周辺部品や天井を改造しないでください。
- インストルメントパネル上部にものを置かないでください。フロントウインドウガラスに反射してシステムが正しく作動しなくなる場合があります。
- インストルメントパネル上面をケミカル剤などで光沢を持たせた場合、フロントウインドウガラスへの映り込みにより、ステレオカメラが安定した認識ができずシステムが正常に作動しない場合があります。
- ボンネット・フロントグリル・フロントバンパーなどに、ステレオカメラの視界をさえぎる可能性のあるアクセサリを取り付けしないでください。
- ルーフ上に全長の長い荷物（サーフボード、カヌー、スキー板など）を積むときは、ステレオカメラの視界をさえぎらないようにしてください。
- トヨタ純正品以外のインナーミラー（ワイドタイプミラーなど）、サンバイザーを装着しないでください。

 **警告****■ ソナーの故障や誤作動を防ぐために**

次のことをお守りください。

お守りいただかないと、ソナーが正常に作動せず、思わぬ事故につながり、重大な傷害におよぶか、最悪の場合死亡につながるおそれがあります。

- ソナーは常にきれいにしてください。
 - ・雨、雪、氷、汚れなどがソナーに付着した場合は、取り除いてください。
 - ・お手入れする際は、ソナーを傷付けないよう、やわらかい布を使ってください。
- ソナーにウォッシャー液やオイルが付着した場合は、ただちにふき取ってください。
- ソナーにワックスや撥水剤などをぬらないでください。
- 高圧洗車機を使用して洗車するときは、ソナー部に直接水を当てないでください。
- スチームを使用した洗車機などで洗車するときは、スチームをソナー部に近付け過ぎないようにしてください。
- ソナー、およびその周辺部分に強い衝撃や力を加えないでください。強い衝撃を受けたときは、必ずトヨタ販売店で点検を受けてください。
- ソナーを取り外したり、分解したりしないでください。
- ソナーの取り付け位置を変更したり、周辺構造物を改造したりしないでください。また、ソナーを塗装したりしないでください。
- ソナー、およびその周辺部分にアクセサリーを付けたり、ステッカー（透明なものを含む）などを貼ったりしないでください。
- バンパー部分に腰かけたり、寄りかかったりしないでください。
- バンパーを交換・修理する場合や、事故などでソナー周辺が変形した場合は、トヨタ販売店にご相談ください。

■ 汚れ検知機能について

ステレオカメラとソナーは汚れ検知機能を備えていますが、万全ではありません。

汚れを検知した場合は、スマートアシストの機能が自動的に停止します。

衝突警報機能(対車両[昼]・対歩行者[昼夜])、衝突回避支援ブレーキ機能(対車両[昼]・対歩行者[昼夜])

衝突警報機能、衝突回避支援ブレーキ機能は、ステレオカメラで前方車両^{※1}、歩行者^{※2}を認識して、衝突の危険性が高い場合に作動し、運転者への注意喚起とブレーキ制御を行い、衝突回避を支援、あるいは衝突被害の軽減に寄与します。

※1 二輪車、自転車を含む

※2 昼間、夜間対応

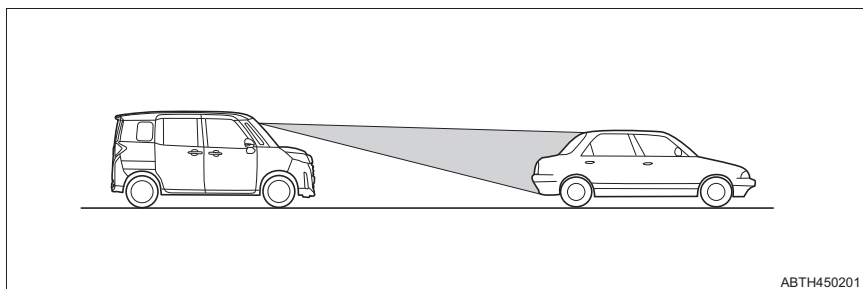

◆ 衝突警報機能 (対車両 [昼]・対歩行者 [昼夜])

衝突の可能性が高いとシステムが判断したとき、ブザーとディスプレイの表示 (→ P. 254) で注意を促します。

状況によっては、壁、ガードレールなどの障害物に対しても衝突警報は作動します。

◆ 衝突回避支援ブレーキ機能 (対車両 [昼]・対歩行者 [昼夜])

衝突の可能性が高いとシステムが判断したとき、ブザーとメーター内の警告灯、およびディスプレイの表示 (→ P. 254) で注意を促し、衝突の直前で緊急ブレーキが作動して、衝突回避を支援、あるいは衝突被害の軽減に寄与します。

◆ 被害軽減ブレーキアシスト

緊急ブレーキ作動中、ブレーキペダルを踏み込むと、踏んだ以上の制動力で減速をアシストします。

 **警告****■安全にお使いいただくために**

- 安全運転を行う責任は運転者にあります。常に周囲の状況を把握し、安全運転に努めてください。
衝突回避支援ブレーキ機能を日常のブレーキ操作の代わりには絶対に使用しないでください。衝突回避支援ブレーキ機能はあらゆる状況で衝突を回避または衝突の被害を軽減するものではありません。機能に頼ったり、安全を委ねる運転をしたりすると思わぬ事故につながり、重大な傷害におよぶか、最悪の場合死亡につながるおそれがあります。
- 衝突回避支援ブレーキ機能は、衝突回避を支援、あるいは衝突被害の軽減に寄与することを目的としています。衝突が避けられないと判断した段階で緊急ブレーキが作動し、衝突直前で強いブレーキをかけるように設定していますが、常に同じ性能を発揮できるものではありません。その効果は様々な条件により変わるため、システムを過信せず安全運転に努めてください。
 - ・ 衝突の可能性がなくても機能が作動するおそれがあるとき：→ P. 270
 - ・ 機能が正常に作動しないおそれがあるとき：→ P. 264, 270
- 安全のため、お客様ご自身で衝突回避支援ブレーキ機能の作動テストを行わないでください。止まりきれないことや作動しないことがあり、思わぬ事故につながるおそれがあります。

■衝突警報機能、衝突回避支援ブレーキ機能について

- 衝突回避支援ブレーキ機能は、ステレオカメラが認識した前方車両※や歩行者に作動します。電柱、壁などに対しても作動することがありますが、これらへの衝突を回避することを目的とはしていません。
- 緊急ブレーキが作動したとき、アクセル操作をしても、緊急ブレーキを継続します。ただし、アクセルを全開に踏み込むと衝突回避支援ブレーキを解除します。
- 運転者がブレーキペダルを踏んでいたり、ハンドルを操作していたりすると、その操作状態によっては運転者の回避操作として判断され、衝突警報や衝突回避支援ブレーキが作動しない場合があります。
- 衝突回避支援ブレーキ機能は、前方車両※との速度差が約120km/h(対歩行者の場合は速度差が約60km/h)を超える場合は作動しません。
- シートベルトを着用し、必ず同乗者にも着用させてください。シートベルトを正しく着用しないと、衝突回避支援ブレーキが作動したときに危険な場合があります。(→ P. 28)

※ 二輪車、自転車を含む

警告

■ 衝突回避支援ブレーキについて

緊急ブレーキ作動時は、強いブレーキがかかります。緊急ブレーキは車両が停止してから約 1.5 秒後に解除されるため、必要に応じて運転者自らブレーキをかけてください。

■ 衝突警報機能、衝突回避支援ブレーキ機能が作動しないおそれのある状況

次のような場合は、衝突警報機能が作動しなかったり、衝突回避支援ブレーキ機能が作動せず、止まりきれないことがあります。

- 前方車両 ※ や歩行者との速度差、車間距離、接近の状態、横方向のずれ具合（自車の正面にいないなど）
- 車両の状態（積載量・乗員など）
- 路面の状態（勾配・滑りやすさ・形状・凹凸など）
- 前方の視界が悪いとき（豪雨、吹雪、濃霧、土ぼこりなど）
- 運転者の操作状態（アクセルペダル・ブレーキペダル・ハンドルなど）から運転者が回避操作をしたと判断したとき
- エンジン始動直後
- 外気温が低いときや走行開始直後などでブレーキが冷えているとき
- 下り坂などでブレーキが過熱してブレーキの効きが悪くなっているとき
- 水たまり走行後や洗車後などブレーキがぬれてブレーキの効きが悪くなっているとき
- ステレオカメラが認識しにくい状態（特に次のような場合）
 - ・ フロントウインドウガラスの曇りや汚れ、雪、霜、雨粒、土ぼこり、シールなどでステレオカメラ前面が覆われているとき
 - ・ ガラスコーティング剤を使用したとき
 - ・ フロントウインドウガラスにフィルムを貼ったとき
 - ・ フロントウインドウガラスへの映り込みにより安定した認識ができないとき
 - ・ フロントウインドウウォッシャーの使用後または使用後で、フロントウインドウガラスが十分にふき取れていないとき
 - ・ フロントウインドウガラスに傷、ひびなどが生じたとき
 - ・ ルーフ上に全長の長い荷物（サーフボード、カヌー、スキー板など）を積んで、ステレオカメラの視界がさえぎられたとき
 - ・ トヨタ純正品以外のワイパーブレードを装着したとき（長さが短いタイプ含む）
 - ・ 雨滴やウインドウウォッシャーの水滴、またはワイパーブレードがステレオカメラの視野をさえぎることにより、対象物の認識が不完全になったとき

警告

- ・ステレオカメラの前を手でふさぐなどしたとき
- ・ステレオカメラに衝撃が加わり、ずれや歪みが生じたとき
- ・悪天候時（豪雨、吹雪、濃霧など）
- ・夜間または、トンネル内、屋内の駐車場など暗い場所で前方車両[※]、歩行者に接近するとき
- ・トンネルの入り口や木、建物の影などで明るさが変化したとき
- ・ステレオカメラ前方から強い光（太陽光などによる逆光や対向車両のヘッドランプの光など）を受けているとき
- ・強い光が車両[※]や歩行者、路面に反射しているとき
- ・カーブ、うねった道路、坂道のとき
- ・路面に水たまりや水膜があるとき
- ・雪道や未舗装路など、凹凸やわだちのある道路のとき
- ・前方車両[※]や歩行者との距離が極端に短いとき
- ・自車の前方に車両[※]や歩行者が急に割り込んだり、飛び出したりしたとき
- ・急加速やハンドル操作をしながら、前方車両[※]、歩行者に接近したとき
- ・前方車両[※]の一部しかステレオカメラの認識範囲内に入っていないとき
- ・小さい速度差で接近する場合（接近してから制御を行うため、対象物の形状・大きさによっては最後面がステレオカメラの視野範囲から外れる場合があります）
- ・水しぶき、雪などの巻き上げがあったとき
- ・排気ガス、水蒸気、砂、煙、土ぼこりなど視界が十分でないとき
- ・自車が車線変更を行い、前方車両[※]のすぐ後ろに接近したとき
- ・前方車両[※]が急ハンドル、急加速、急減速したとき
- ・特殊な形状の車両（キャリアカー、サイドカーなどを含む）のとき
- ・子供用自転車、大きい荷物を載せた自転車、特殊な形状の自転車（チャイルドシート装着車、タンデム自転車など）
- ・前方車両の最後面が小さい（トレーラーなど）、低い、または凹凸があるとき
- ・車両背面のガラスが大きく前が見えてしまうような前方車両に接近したとき
- ・荷台にあおりがなく荷物が載っていないトラックなどが前方車両のとき
- ・後端から積荷が飛び出している車両などのとき
- ・車両が斜め、または横向きに走行や停止しているとき
- ・二輪車や自転車が斜め、または横向きに走行しているとき
- ・歩行者、二輪車や自転車の運転者の全身の輪郭があいまいなとき（レインコートなどを着用しているとき）
- ・対向車[※]やバックしてくる車両などのとき
- ・車高の低い車両などのとき
- ・停車している車両[※]の前に壁などがあるとき
- ・重い荷物を積むなど、前方車両[※]が傾いているとき

警告

- ・ 二輪車、自転車の運転者や歩行者の一部（頭や手足など）が荷物や傘、帽子、車両、建物などに隠れているとき
 - ・ 二輪車、自転車の運転者や歩行者が背景にまぎれて、ステレオカメラが認識できないとき
 - ・ 二輪車、自転車の運転者や歩行者が前かがみやしゃがんだ姿勢を取っているとき、横たわっているとき、手を振ったり走っているとき
 - ・ 身長の高い子供や高身長歩行者のとき（接近してから制御を行うため、歩行者の体形によってはステレオカメラの視野範囲から外れてしまい、作動しなかったり、作動が解除されたりすることがあります）
 - ・ 歩行者が大きな荷物を背負っていたり、抱えたり、自転車やカートなどを押しているとき
 - ・ 歩行者が長いスカートや和服などを着用していて足元が見えないとき
 - ・ 集団で歩いているときなど、ステレオカメラが歩行者として認識できないとき
 - ・ ヘッドランプ照射範囲外に対象物がある場合
 - ・ 周囲一面が同じような色合いのとき（一面雪景色など）
 - ・ 対象物と背景のコントラストが少ないとき（森の中の黒車両、白壁前の白服歩行者、夜間の黒服歩行者など）
- タイヤ径が小さい二輪車[※]や全長が長い二輪車[※]のとき
 - 歩行者や二輪車、自転車の移動速度が速いとき
 - 二輪車、自転車に運転者が乗車していないとき
- ※ 二輪車、自転車を含む

衝突警報機能・衝突回避支援ブレーキ機能・被害軽減ブレーキアシストの作動

①～④の順にシステムが作動し、運転者への注意喚起とブレーキ制御を行います。

- ・システム作動中は、ブザーとメーター内の警告灯、およびディスプレイの表示で運転者に注意を促します。
- ・ブレーキ制御中は制動灯、ハイマウントストップランプが点灯します。
- ・ブレーキ制御中にブレーキペダルを踏み込むと、被害軽減ブレーキアシストが作動し、踏んだ以上の制動力で減速をアシストします。

1 衝突警報

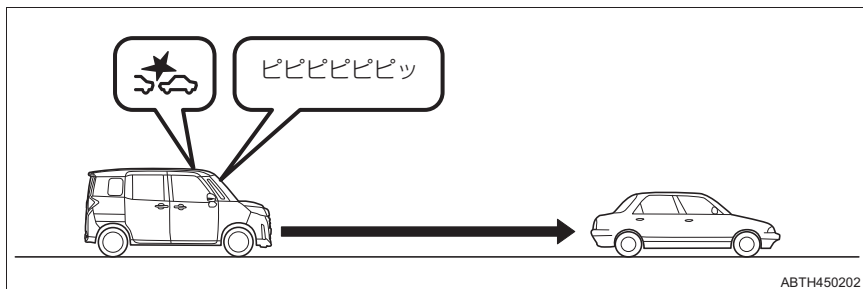

前方車両[※]・歩行者に対し、衝突の危険性があると判断したときに、ブザーとディスプレイの表示（→P. 254）で運転者に注意喚起して衝突回避操作を促します。

[※] 二輪車、自転車を含む

2 1次ブレーキ

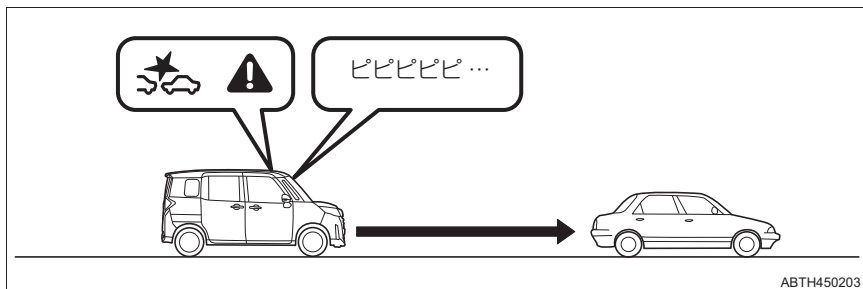

前方車両[※]・歩行者を認識して、衝突の可能性が高いと判断したときに、ブザーを変化させブレーキ制御を行います。

- ・前方車両[※]・歩行者と認識していない場合、またはブレーキペダルを踏んで減速し、適切な車間距離を取った場合は、ブレーキ制御を行いません。
- ・運転者の衝突回避操作（ブレーキペダル・ハンドルなど）の操作量により、衝突する可能性が低くなったと判断した場合、作動を解除します。

[※] 二輪車、自転車を含む

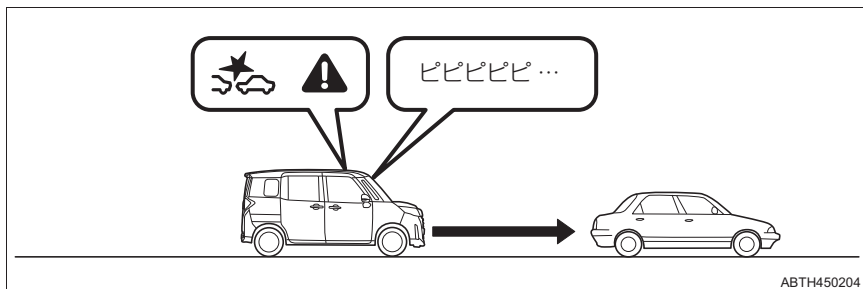
3 2次ブレーキ

前方車両[※]・歩行者に対し、衝突の危険性が非常に高いと判断したときに、1次ブレーキより強くブレーキ制御を行います。

[※] 二輪車、自転車を含む

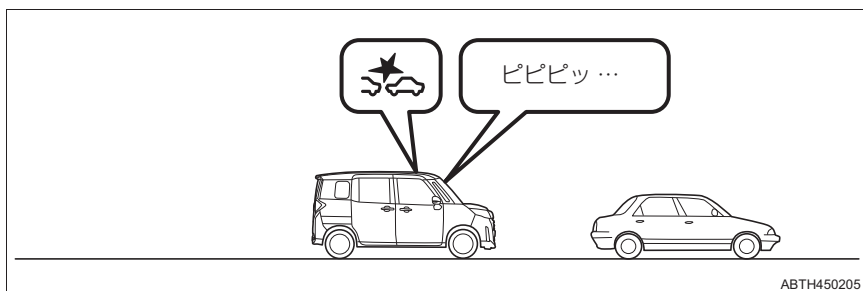
4 停止保持

停止後にブザーが鳴り、ブレーキ制御を最長約 1.5 秒間継続したあと、ブレーキ制御を解除します。

停止保持後にブレーキ制御が解除されると、クリープ現象により車両がゆっくりと動き出します。停車状態を継続するには、ブレーキペダルをしっかり踏み続けてください。

知識

■ステレオカメラについて

ステレオカメラは歩行者や二輪車・自転車の運転者を認識します。認識は対象物の大きさや形状、動きから行っています。頭部、両肩の輪郭が明瞭であるときに認識します。

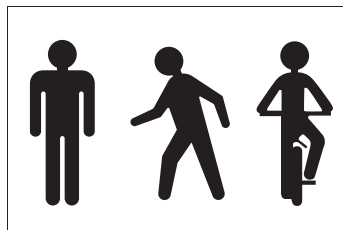

■衝突警報機能、衝突回避支援ブレーキ機能、被害軽減ブレーキアシストの作動条件

自車が次の条件をすべて満たしたときに作動可能となります。

- エンジンスイッチが“ON”のとき
- スマートアシスト OFF 表示灯が消灯しているとき
- 「スマアシ停止」が表示されていないとき
- 「スマアシ故障」が表示されていないとき
- シフトレバーが P・R 以外のとき
- 次の表に示す機能のいずれかの作動車速および速度差で走行しているとき

機能	対象	作動車速、速度差 ^{※1}
衝突警報機能	対車両 ^{※2}	約 4 ~ 120km/h
	対歩行者 ^{※3}	約 4 ~ 60km/h
衝突回避支援ブレーキ機能	対車両 ^{※2}	約 4 ~ 120km/h
	対歩行者 ^{※3}	約 4 ~ 60km/h
被害軽減ブレーキアシスト ^{※4}	対車両 ^{※2}	約 30 ~ 120km/h
	対歩行者 ^{※3}	約 30 ~ 60km/h

※1 自車と前方車両、歩行者との速度差は作動車速の数値と同じです。

※2 二輪車、自転車を含む

※3 昼間、夜間対応

※4 緊急ブレーキ作動中にブレーキペダルを踏み込んだ場合

■衝突回避支援ブレーキについて

- 状況によっては、1次ブレーキや2次ブレーキから作動することがあります。
- 衝突回避支援ブレーキ中に音が聞こえることがありますが、制御によるものであり異常ではありません。
- 衝突回避支援ブレーキ中にブレーキペダルを踏んだとき、ペダルが固く感じられることがありますが、異常ではありません。

■衝突の可能性がなくても衝突警報機能、衝突回避支援ブレーキ機能が作動する場合

次のような場合は、衝突の可能性がなくても衝突警報機能・衝突回避支援ブレーキ機能が作動することがあります。

- 狭い橋、小トンネル、田舎道、ETC ゲート、狭いガードレール、雪だまりなど、両脇に壁や障害物がある細い道を走行するとき
- 前方車両^{*}に接近して走行するときや、前方の壁や前方車両^{*}の寸前まで接近して停止するとき
- 停止車両^{*}などの横を至近距離で通過するときや対向車両^{*}が自車に向かって接近するとき
- 路面の勾配が急に変化する場所を走行するとき
- 水蒸気や霧、煙のかたまりを通過するとき
- ビニールカーテン、旗などをくぐって通過するとき
- 水しぶき、雪などの巻上げがあったとき
- 排気ガス、水蒸気、砂、煙、土ぼこりなど視界が十分でないとき
- ステレオカメラの光軸がずれているとき
- 車両用エレベーターや機械式駐車場を利用するとき
- 路面上に大きなペイントなどがある場合
- カーブの入口や交差点にガードレールや看板、木立などの路側物があるとき
- カーブですれ違う対向車両^{*}があるとき
- 駐車場のバーや遮断機のバーが上がりきる前のとき
- 下り坂走行中、路面にキャッツアイやマンホール、路面電車のレールなどがあるとき
- バンプや段差を乗り降りしたときに、目の前に標識の影や、路面の継ぎ目などがあった場合
- 複数台の前方車両^{*}などが重なって見えるような場合
- 上り坂走行中、上方に看板や樹木の枝があるとき
- 縦縞フェンス、タイル壁、縦縞服など、連続する縦模様があるとき
- 先行車両の方向指示／非常点滅灯、制動灯が点灯したとき
- 水たまり、ぬれた路面、ボデー鏡面への風景写り込みやランプ反射があるとき
- 外部から光の差し込みがあるとき
- 車両^{*}と車両^{*}、車両^{*}と歩行者、歩行者と歩行者、遠方のランプ群など、並進物があるとき
- 進路脇に歩行者、または歩行者と同じような大きさのものが並んでいるとき

- すれ違う歩行者、先行車両[※]の二車線変更など、二つのものが交差して入れ替わるとき
- ダンプカー、空荷トラック、スーツケースを持った人など、背面に前後差があるとき
- 複雑な形状の車両[※]のとき
- 横断歩行者が自転車正面に差しかかる前に立ち止まったとき
- 風に揺れる旗や木の枝、衣服の揺れがあるとき

※ 二輪車、自転車を含む

■衝突警報機能、衝突回避支援ブレーキ機能を停止するには

→ P. 252

■カスタマイズ機能

衝突警報機能の設定を変更することができます。

(カスタマイズ機能一覧：→ P. 527)

ブレーキ制御付誤発進抑制機能（前方・後方）

ブレーキ制御付誤発進抑制機能は、前方、または後方に障害物を認識している場合、停車または徐行（車速約 10km/h 以下）状態で、ペダルの踏み間違いなどにより必要以上にアクセルペダルが踏み込まれたとシステムが判断したときに、ブザーとメーター、ディスプレイの表示（→ P. 254）による運転者への警報とエンジン出力の抑制制御に加え、ブレーキ制御を行うことで、衝突回避を支援、あるいは衝突被害の軽減に寄与します。

◆ 前方

次の場合に作動します。

- ステレオカメラが前方約 4m 以内に障害物を認識している場合
- フロントソナーが前方約 2 ～ 3 m 先までの壁などの障害物を認識している場合

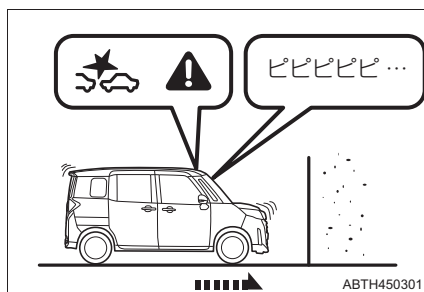

◆ 後方

リヤソナーが後方約 2 ～ 3m 先までの壁などの障害物を認識している場合に作動します。

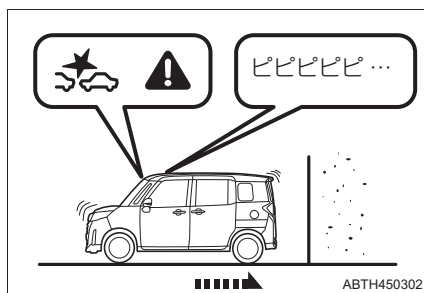

 警告

■ ブレーキ制御付誤発進抑制機能について

- ブレーキ制御付誤発進抑制機能を過信しないでください。ブレーキ制御付誤発進抑制機能はあらゆる状況で衝突を回避、または衝突被害を軽減するものではありません。発進時はシフトレバーやペダルの位置および周囲の安全を十分に確認して操作してください。機能に頼っていると、重大な傷害におよぶか、最悪の場合死亡につながるおそれがあります。
- ブレーキ制御付誤発進抑制機能は停止状態を保つものではありません。
- ブレーキ制御付誤発進抑制機能は前方、または後方に障害物を認識している場合に作動するものであり、崖など対象物が見えない状況で作動するものではありません。
- 故意に対象物の近くでアクセルペダルを過剰に踏み込まないでください。アクセルの調節をブレーキ制御付誤発進抑制機能に頼っていると衝突事故を起こす場合があります。
- 前方と後方では、認識できる障害物が異なります。
- ブレーキ制御付誤発進抑制機能とコーナーセンサーでは作動の対象とする障害物が異なります。コーナーセンサーのブザーが鳴っていてもブレーキ制御付誤発進抑制機能が作動しなかったり、コーナーセンサーのブザーが鳴っていなくても、ブレーキ制御付誤発進抑制機能が作動する場合があります。
- 万一、自車が踏切内で閉じ込められた場合、ステレオカメラ、またはソナーが遮断機を対象物と認識し、ブレーキ制御付誤発進抑制機能が作動することがあります。遮断機を押しつけて進む場合は、あわてずにアクセルペダルを踏み続けるか、スマートアシストを停止してください。(→ P. 252)
- 運転者がハンドル操作をしていると、その操作状態によっては運転者の回避操作として判断され、ブレーキ制御付誤発進抑制機能が作動しない場合があります。
- TRC を停止、または VSC・TRC を停止にした場合、ブレーキ制御付誤発進抑制機能は作動しません。
- エンジン出力の抑制制御をしたときに、アクセルペダルを約 8 秒以上踏み続けると、作動を解除します。また、すばやく 3 回以上、全開まで踏み直すと、ブレーキ制御付誤発進抑制機能は作動しません。
- ブレーキ制御が作動すると、ブレーキ制御付誤発進抑制機能は一定時間作動しません。
- シートベルトを着用し、必ず同乗者にも着用させてください。シートベルトを正しく着用しないと、ブレーキ制御が作動したときに危険な場合があります。(→ P. 28)

 **警告****■ ブレーキ制御付誤発進抑制機能（前方）が適切に作動しないおそれのある状況**

次の条件の違いにより、ブレーキ制御付誤発進抑制機能（前方）が作動しなかったり、ブレーキ制御が作動しても止まりきれないことがあります。

- 前方障害物との速度差、車間距離、接近の状態、横方向のずれ具合（自車の正面に障害物がないなど）
- 車両の状態（積載量・乗員など）
- 路面の状態（勾配・滑りやすさ・形状・凹凸など）
- 運転者の操作状態（アクセル・ブレーキ・ハンドルなど）から運転者が回避操作をしたと判断したとき
- 車両の整備状態（ブレーキ関係・タイヤの摩耗・空気圧・スペアタイヤ装着など）
- 車両や二輪車などの急な割込み、歩行者の飛び出し
- エンジン始動直後
- 荷物を積載している、段差をまたいでいるなどにより、車両が極端に傾いているときや車高が著しく変化した場合
- 前方障害物との距離や向き、横方向のずれ具合（自車の正面に障害物がないなど）
- 勾配が急な坂道を走行しているとき
- 外気温が低いときや走行開始直後などでブレーキが冷えているとき
- 下り坂などでブレーキが過熱してブレーキの効きが悪くなっているとき
- 水たまり走行後や洗車後などブレーキがぬれてブレーキの効きが悪くなっているとき
- ステレオカメラが認識しにくい状態（特に次のような場合）
 - ・ 悪天候時（豪雨、吹雪、濃霧など）
 - ・ 前方から強い光（太陽光などによる逆光や対向車のヘッドランプの光など）を受けたとき
 - ・ フロントウインドウガラスに曇りや汚れ、雪、霜、雨粒、土ぼこりなどが付着して覆っているとき
 - ・ ステレオカメラの温度が極端に高いとき
 - ・ 夕方、朝方の薄暗いときや、夜間に障害物に接近するとき
 - ・ 屋内の駐車場など暗い場所で障害物に接近するとき
 - ・ ヘッドランプ照射範囲外に障害物が存在するとき
 - ・ 雨滴やウインドウウォッシャーの水滴、またはワイパーブレードがステレオカメラの視野をさえぎることにより、障害物の認識が不完全になったとき
 - ・ ルーフ上に全長の長い荷物（サーフボード、カヌー、スキー板など）を積んで、ステレオカメラの視界がさえぎられたとき

警告

- ・ 荷物の積載などにより、極端に車両が傾いているとき
 - ・ 前方車両などの水しぶき、雪などの巻き上げがあったとき
 - ・ 排気ガス、水蒸気、砂、煙、土ぼこりなど視界が十分でないとき
 - ・ 凹凸道やオフロードなどの悪路を走行しているとき
 - ・ 障害物が道路標識やポールなどの細い棒状のもの
 - ・ 車両に非常に近い位置で車両中央からずれた位置に障害物が存在するとき
 - ・ 自車が進路変更して障害物のすぐ後ろに接近したとき
 - ・ 急なカーブ、急な上り坂、急な下り坂の場合
 - ・ ステレオカメラの認識範囲外に障害物が存在するとき
 - ・ 障害物の高さが低いとき（低い壁、低いガードレール、車高の低い車両、縁石など）
 - ・ しゃがんでいる人や横たわっている人などのとき
 - ・ 障害物が小さいとき（小動物、幼児など）
 - ・ 障害物や前方車両（トレーラーや対向車など）の自車からいちばん近い面および最後面が小さいときや、障害物に接近し過ぎたとき（自車からいちばん近いところではない部分を認識して作動し、効果が十分でないこともあります）
 - ・ 障害物がフェンス、均一な模様（縞模様やレンガなど）や模様の全くない壁やシャッターなどのとき
 - ・ 障害物がガラスや鏡の壁や扉などのとき
 - ・ 自車の前方に車、二輪車、自転車、歩行者などが横から割り込んだり、飛び出してきたとき
- ソナーが認識できない障害物（特に次のようなもの）
- ・ 背の低い障害物
 - ・ 小さい障害物（小動物・幼児など）、幅の狭い障害物
 - ・ 針金・金網・ロープ・道路標識やポールなどの細い障害物
 - ・ 急に前方に現れたもの
 - ・ 車両前方を横切るもの
 - ・ 人や綿、雪など音波を反射しにくいもの
 - ・ 地面に対して垂直でない壁、車両前面に対して斜めの壁
 - ・ 凹凸な壁、波打っている壁など、平面でない壁
 - ・ ソナーの認識範囲外に存在する障害物
- ソナーが正しく障害物を認識できないとき（特に次のような場合）
- ・ バンパーに非常に近い障害物や、地面から高い位置に存在する障害物
 - ・ 動いているもの
 - ・ スポンジ状のものや雪などの表面がやわらかく音波を吸収しやすい障害物
 - ・ 障害物の面が車両の前方に対して斜めのときや、障害物に対して斜めに接近しているとき
 - ・ 障害物が車両の中央から横にずれた位置にあるとき
 - ・ 壁から柱や配管などが突き出しているとき

⚠ 警告

- ・ 認識できる障害物と車両との間に、認識できない障害物がある場合
- ・ 炎天下や寒冷時でソナー周辺部が著しく高温または低温の場合
- ・ 雨・雪・氷・汚れなどがソナーに付着しているとき
- ・ どしゃぶりの雨や水しぶきがかかったときや風が強いとき
- ・ 周囲で大きな音が鳴っているときや、周囲に超音波を発するものがあるとき（他車のホーン・オートバイのエンジン音・大型車のエアブレーキ音・車両感知器・他車のソナーなど）
- ・ ソナー付近に市販の電装部品（字光式ナンバープレート・無線アンテナなど）を取り付けたとき
- ・ 衝突などでソナーの方向のずれが発生したとき

■ ブレーキ制御付誤発進抑制機能（後方）が作動しない場合

次のような障害物に対しては、ブレーキ制御付誤発進抑制機能（後方）は作動しません。

- 背の低い障害物
- 小さい障害物（小動物・幼児など）、幅の狭い障害物
- 針金・金網・ロープ・道路標識やポールなどの細い障害物
- 急に後方に現れたもの
- 車両後方を横切るもの
- 人や綿、雪など音波を反射しにくいもの
- 地面に対して垂直でない壁、車両後面に対して斜めの壁
- 凹凸な壁、波打っている壁など、平面でない壁
- ソナーの認識範囲外に存在する障害物

■ ブレーキ制御付誤発進抑制機能（後方）が適切に作動しないおそれのある状況

次のような場合は、ブレーキ制御付誤発進抑制機能（後方）が作動しなかったり、ブレーキ制御が作動しても止まりきれないことがあります。

- 運転者の操作状態（アクセル・ブレーキ・ハンドルなど）
- 路面の状態（勾配・凹凸など）
- 車両の状態（積載・乗員など）
- 悪天候時（豪雨・吹雪・濃霧・砂嵐など）
- エンジン始動直後
- 荷物を積載している、段差をまたいでいるなどにより、車両が極端に傾いているときや車高が著しく変化した場合
- 後方障害物との距離や向き、横方向のずれ具合（自車の正面に障害物がないなど）

警告

- 勾配が急な坂道を走行しているとき
- 外気温が低いときや走行開始直後などでブレーキが冷えているとき
- 下り坂などでブレーキが過熱してブレーキの効きが悪くなっているとき
- 水たまり走行後や洗車後などブレーキがぬれてブレーキの効きが悪くなっているとき
- ソナーが正しく障害物を認識できないとき（特に次のような場合）
 - ・ バンパーに非常に近い障害物や、地面から高い位置に存在する障害物
 - ・ 動いているもの
 - ・ スポンジ状のものや雪などの表面がやわらかく音波を吸収しやすい障害物
 - ・ 障害物の面が車両の後面に対して斜めのときや、障害物に対して斜めに接近しているとき
 - ・ 障害物が車両の中央から横にずれた位置にあるとき
 - ・ 壁から柱や配管などが突き出しているとき
 - ・ 認識できる障害物と車両との間に、認識できない障害物がある場合
 - ・ 炎天下や寒冷時でソナー周辺部が著しく高温または低温の場合
 - ・ 雨・雪・氷・汚れなどがソナーに付着しているとき
 - ・ どしゃぶりの雨や水しぶきがかかったときや風が強いとき
 - ・ 周囲で大きな音が鳴っているときや、周囲に超音波を発するものがあるとき（他車のホーン・オートバイのエンジン音・大型車のエアブレーキ音・車両感知器・他車のソナーなど）
 - ・ ソナー付近に市販の電装部品（字光式ナンバープレート・無線アンテナなど）を取り付けたとき
 - ・ 衝突などでソナーの方向のずれが発生したとき

■ ブレーキ制御について

ブレーキ制御作動時は、強いブレーキがかかります。ブレーキ制御は車両が停止してから約 1.5 秒後に解除されるため、ただちにブレーキペダルに踏み替えてください。

ブレーキ制御付誤発進抑制機能の作動

■ 警報

車速が約 4km/h 以下で、アクセルペダルが必要以上に踏み込まれたと判断したときに、ブザーとディスプレイの表示（→ P. 254）で警報し、運転者に衝突回避操作を促します。

- 後方で作動したとき、ブザーはリバース警告ブザーよりも早い間隔で鳴ります。（→ P. 254）

■ エンジン出力の抑制制御

車速が約 10km/h 以下で、アクセルペダルがすばやく、かつ必要以上に踏み込まれたと判断したときに、ブザーとメーター内の警告灯、およびディスプレイの表示（→ P. 254）で運転者に警報するとともに、エンジン出力の抑制制御を行います。

- エンジン出力の抑制制御はアクセルペダルを踏み続けている間、最長約8秒間継続します。
- エンジン出力の抑制制御中は、メーター内のマスターウォーニングが点灯します。

■ ブレーキ制御

エンジン出力の抑制制御が行われてもそのままアクセルペダルを踏み続け、障害物との衝突が避けられないとシステムが判断したときに、ブザーとメーター内の警告灯、およびディスプレイの表示（→ P. 254）で運転者に警報するとともに、ブレーキ制御を行います。

- ブレーキ制御中は制動灯、ハイマウントストップランプが点灯します。
- 停止後、ブレーキ制御を最長約 1.5 秒間継続したあと、ブレーキ制御を解除します。ただちにブレーキペダルに踏み替えてください。

 知識

■ ブレーキ制御付誤発進抑制機能の作動条件

自車が次の条件をすべて満たしたときに作動可能となります。

- エンジン回転中
 - スマートアシスト OFF 表示灯が消灯しているとき
 - 「スマアシ故障」が表示されていないとき
 - ブレーキペダルを踏んでいないとき
 - 車速が 0 ～約 10km/h のとき
 - 方向指示表示灯が消灯しているとき
 - メーター内の VSC OFF 表示灯・TRC OFF 表示灯が消灯しているとき
 - 前方の場合は、次の条件をすべて満たしているとき
 - ・ シフトレバーが D・S★・B のとき
 - ・ 機能停止コード「5E」※1、「6E」、「11E」※2、「12E」、「14E」が表示されていないとき
 - 後方の場合は、次の条件をすべて満たしているとき
 - ・ シフトレバーが R のとき
 - ・ 機能停止コード「12E」、「14E」、「15E」、「16E」が表示されていないとき
 - フロントワイパーを“高速”で作動させていないとき※3
- ※1 機能停止コード「5E」のみが表示されているときは、ステレオカメラの認識によるブレーキ制御付誤発進抑制機能（前方）は作動します。
- ※2 機能停止コード「11E」のみが表示されているときは、「スマアシ停止」が表示されていても、ソナーの認識によるブレーキ制御付誤発進抑制機能（前方）は作動します。
- ※3 フロントワイパーを“高速”で作動させていても、ステレオカメラの認識によるブレーキ制御付誤発進抑制機能（前方）は作動します。

■ ブレーキ制御について

- ブレーキ制御中に音が聞こえることがありますが、制御によるものであり異常ではありません。
- ブレーキ制御中にブレーキペダルを踏んだとき、ペダルが固く感じられることがあります。異常ではありません。

■ 衝突の可能性がなくてもブレーキ制御付誤発進抑制機能（前方）が作動する場合

次のような場合は、衝突の可能性がなくてもブレーキ制御付誤発進抑制機能（前方）が作動することがあります。

- 前方車両に接近して走行するときや、前方障害物の寸前まで接近して停止するとき

★：グレード、オプションなどにより、装備の有無があります。

- 路面の勾配が急に変化する場所を走行するとき
- 水蒸気や霧、煙のかたまりを通過するとき
- ビニールカーテン、旗などをくぐって通過するとき
- 水しぶき、雪などの巻上げがあったとき
- 排気ガス、水蒸気、砂、煙、土ぼこりなど視界が十分でないとき
- 停止車両などの横を至近距離で通過するときや対向車両が自車に向かって接近するとき
- 車両用エレベーターや機械式駐車場を利用するとき
- 路面上に大きなペイントや段差、縁石、突起物などがあるとき、地面にわだちや穴があるとき
- カーブの入口にガードレールや看板などの路側物があるとき
- カーブですれ違う対向車両があるとき
- カーブや交差点に障害物があるとき
- 縦列駐車から本線に合流するとき
- 駐車場ゲートや遮断機のバーが上がりきる前のとき
- キャリアカーに積載するとき
- 河川敷や生い茂った草むらや木立の中を走行するとき
- 縦列駐車をするとき
- 前方に障害物がある状態で、段差などを乗り越えるとき
- 車両側面の近くに障害物があるとき
- 狭いスペースに進入するとき
- どしゃぶりの雨や水しぶきがかかったとき
- 悪天候時（豪雨・吹雪・濃霧・砂嵐など）
- 他車のホーン・オートバイのエンジン音・大型車のエアブレーキ音・車両感知器・他車のソナーなど超音波を発生するものが付近にあるとき
- ソナー付近に市販の電装部品（字光式ナンバープレート・無線アンテナなど）を取り付けたとき
- 車両姿勢が大きく傾いたとき
- 積載状況などにより車高が著しく変化した場合
- 衝突などでソナーの方向のずれが発生したとき
- 雨・雪・氷・汚れなどがソナーに付着しているとき
- 排水溝などの金属のふた（グレーチング）の上や砂利道を走行するとき

■衝突の可能性がなくてもブレーキ制御付誤発進抑制機能（後方）が作動する場合

次のような場合は、衝突の可能性がなくてもブレーキ制御付誤発進抑制機能（後方）が作動することがあります。

- 障害物の寸前まで接近して停止するとき
- 路面の勾配が急に変化する場所を走行するとき
- ビニールカーテン・旗などをもぐって通過するとき
- 水しぶき・雪などの巻上げがあったとき
- 障害物の横を至近距離で通過するとき
- 車両用エレベーターや機械式駐車場を利用するとき
- 縦列駐車をするとき
- 後方に障害物がある状態で、段差などを乗り越えるとき
- 車両側面の近くに障害物があるとき
- 路面上に段差や縁石、突起物などがあるとき、地面にわだちや穴があるとき
- 狭いスペースに進入するとき
- どしゃぶりの雨や水しぶきがかかったとき
- 悪天候時（豪雨・吹雪・濃霧・砂嵐など）
- 他車のホーン・オートバイのエンジン音・大型車のエアブレーキ音・車両感知器・他車のソナーなど超音波を発生するものが付近にあるとき
- ソナー付近に市販の電装部品（字光式ナンバープレート・無線アンテナなど）を取り付けたとき
- 車両姿勢が大きく傾いたとき
- 積載状況などにより車高が著しく変化した場合
- 衝突などでソナーの方向のずれが発生したとき
- 雨・雪・氷・汚れなどがソナーに付着しているとき
- 排水溝などの金属のふた（グレーチング）の上や砂利道を走行するとき

■ブレーキ制御付誤発進抑制機能（前方・後方）を停止するには

→ P. 252

車線逸脱警報機能・路側逸脱警報機能

車線逸脱警報機能・路側逸脱警報機能は、フロントウインドウガラス上部に設置されたステレオカメラによって左右の白（黄）線を認識し、車速が約 60km/h 以上で、運転者が意図せず車線または道路※から逸脱する可能性があるとしてシステムが判断したときに作動します。

車線逸脱警報機能・路側逸脱警報機能は車線または道路※を認識し、ブザーとメーター内の表示灯、またはディスプレイの表示（→ P. 254）で運転者に注意を促します。

※ アスファルトと草・土などの境界

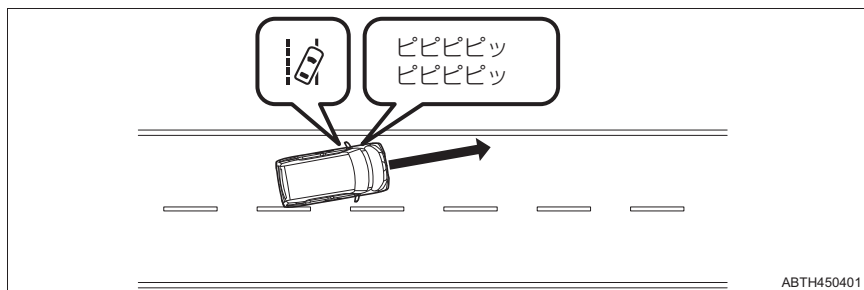

ABTH450401

警告

■ 車線逸脱警報機能・路側逸脱警報機能について

- 車線逸脱警報機能・路側逸脱警報機能は、車線・道路※の逸脱を防止するものではありません。また、わき見運転やぼんやり運転などの前方不注意、および雨、霧などの視界不良を補助するものではありません。車線の維持を車線逸脱警報機能・路側逸脱警報機能に頼っていると、車線・道路※の逸脱による事故につながるおそれがあり、重大な傷害におよぶか、最悪の場合死亡につながるおそれがあります。
- 車線逸脱警報機能・路側逸脱警報機能が作動した場合は、周囲の状況に応じてハンドル操作を行うなどの適切な操作をしてください。
- 車線逸脱警報機能・路側逸脱警報機能は路肩や側溝などの道路の端を認識して作動する機能ではありません。
- 車線または道路※がはっきり見えない場合、または直線的でない場合は、車線逸脱警報機能・路側逸脱警報機能が作動しない場合があります。
- 車線逸脱警報機能・路側逸脱警報機能の作動テストを行わないでください。

※ アスファルトと草・土などの境界

 **警告****■ 車線逸脱警報機能・路側逸脱警報機能が作動しない場合**

次のような条件では、車線逸脱警報機能・路側逸脱警報機能が作動しない場合があります。

- 車線内を走行していないとき
- カーブ内側にはみ出して走行してしまっているとき
- 車線／道路の幅が狭いときや広いとき
- 方向指示レバーを使用しているとき

■ 車線逸脱警報機能・路側逸脱警報機能が適切に作動しない、または不適切に作動するおそれのある状況

次の条件では白（黄）線または道路 ※ を正確に認識できず、車線逸脱警報機能・路側逸脱警報機能が適切に作動しない、または不適切に作動することがあります。

- 白（黄）線と道路表面の区別ができないときや、かすれたり汚れたりして見えにくいとき
- 悪天候時（豪雨、吹雪、濃霧、砂嵐など）により白（黄）線が見えにくいとき
- 路面に雪が残っていたり湿っているとき
- 前方から強い光（太陽光などによる逆光や対向車両のヘッドランプの光など）を受けているときや、強い光が道路に反射しているとき
- トンネルの出入り口や、木、建物の影などで明るさが変化したとき
- 雨上がりなどで路面がぬれて光っているときや、水たまりがあるとき
- 木々や建物の影を走行するとき、ガードレールなどの影が道路上に映っているとき
- 夜間で街灯のついていない道路を走行しているとき

 **警告**

●道路の状態（特に次のような場合）

- ・ 車線規制や仮設車線がある区間を走行するとき
- ・ 道路の修復や古い白（黄）線のため、アスファルトの継ぎ目や線状の補修痕、白（黄）線のかすれや重複、タイヤ痕などがあるとき
- ・ 交差点や横断歩道など車線の数が増減している区間や車線が複雑に交差している区間を走行するとき
- ・ 車線／道路の幅が狭いときや広いとき、または変化しているとき
- ・ 車両などが白（黄）線の一部を隠しているとき、または幅が細いとき
- ・ 坂道や丘の頂上に近付いているとき
- ・ 段差などにより車両が大きく揺れたとき
- ・ 路上のもの（縁石・ガードレール・パイロンなど）を白（黄）線と認識したとき
- ・ 道路がうねって車線が歪んで見えるときや先が見通せないとき
- ・ 舗装されていない道路や荒れた道路を走行するとき
- ・ 車線や区画線が二重に描かれている道路を走行するとき
- ・ 凍結路や積雪路など滑りやすい路面を走行するとき
- ・ むれた路面や積雪路でのタイヤの跡などがあるとき
- ・ 分岐・合流路などを走行するとき
- ・ 急なカーブのある道路を走行するとき
- ・ カーブの形状が変化するとき
- ・ 道路工事区間で以前の区画線が完全に消えていないなど、車線以外の線が路面に描かれているとき

●ステレオカメラが認識しにくい状態（特に次のような場合）

- ・ フロントウインドウガラス外側が汚れ、泥、湿った雪に覆われているとき
- ・ ルーフ上に全長の長い荷物（サーフボード、カヌー、スキー板など）を積んで、ステレオカメラの視界がさえぎられたとき
- ・ フロントウインドウガラス内側が曇っているとき
- ・ フロントウインドウウォッシャーの使用後、または使用後などで、フロントウインドウガラスが十分にふき取れていないとき
- ・ 重い荷物を積んで車両が傾いているとき
- ・ 先行車との車間距離が短いとき
- ・ 自車が白（黄）線に対してまっすぐに走行していないとき
- ・ ステレオカメラが高温になったとき

 **警告**

- 料金所や検札所の手前や交差点など、白（黄）線がない場所を走行するとき
 - 白（黄）線がかすれている、またはキャッツアイ（道路鉄）や置き石などがあるとき
 - 車線が黄色のとき（白線にくらべて認識率が低下することがあります）
 - コンクリート路のような明るい路面を走行しているとき
 - アスファルトと草・土などの境界が不明瞭または直線的でないとき
 - 照り返しなどにより明るくなった場所を走行しているとき
 - 車線変更をした直後
 - 過度な高速走行をしているとき
 - 隣車線から車が割り込んできたとき
 - 路肩に縁石や側壁があるとき
 - 先行車や対向車が巻き上げた水や雪や土ぼこり、または風に舞う砂や煙、水蒸気が前方にあるとき
 - 白（黄）線が縁石などの上に引かれているとき
 - 夜間やトンネル内などでヘッドランプを点灯していない、またはレンズが汚れて照射が弱いときや、光軸がずれているとき
 - 区画線に急に接近する場合
 - 雪景色など、周囲一面が同じような色合いのとき
- ※ アスファルトと草・土などの境界

 知識

■ 車線逸脱警報機能・路側逸脱警報機能の作動条件

次の条件をすべて満たしたときに作動可能となります。

- エンジンスイッチが“ON” のとき
 - 車速が約 60km/h 以上のとき
 - 車線逸脱警報 OFF 表示灯が消灯しているとき
 - 「スマアシ停止」が表示されていないとき
 - 「スマアシ故障」が表示されていないとき
 - 方向指示表示灯が消灯しているとき(方向指示表示灯が消灯してから約4秒間は作動しません)
 - 直線またはゆるやかなカーブの道路を走行しているとき
 - システムが左右の白(黄)線または道路※を認識しているとき
- ※ アスファルトと草・土などの境界

■ 機能の一時解除

作動条件(→ P. 286)が満たされなくなった場合、一時的に機能が解除されますが、ふたたび作動条件が満たされると、自動的に復帰します。

■ 車線逸脱警報機能・路側逸脱警報機能について

外部の騒音やオーディオの音などにより、ブザーが聞き取りにくい場合があります。

■ 車線逸脱警報機能・路側逸脱警報機能を停止するには

→ P. 252

■ カスタマイズ機能

車線逸脱警報機能・路側逸脱警報機能の設定を変更することができます。
(→ P. 82, 108)

ふらつき警報

ふらつき警報は、フロントウインドウガラス上部に設置されたステレオカメラによって白（黄）線を認識し、長時間走行中、車両がふらついて走行しているとシステムが判断したときに、ブザーとメーター内の表示灯、またはディスプレイ表示（→ P. 254）で運転者に注意を促します。

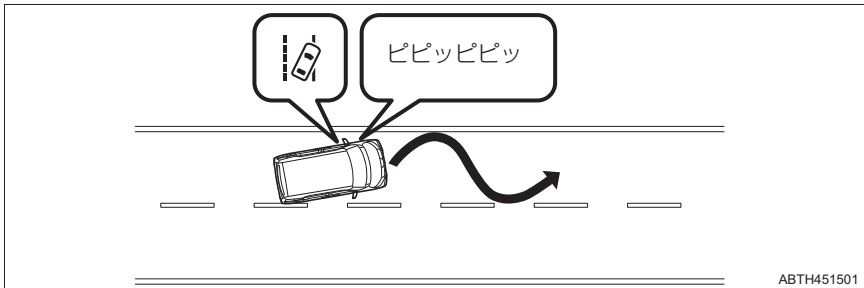

⚠ 警告

■ ふらつき警報について

- ふらつき警報を過信しないでください。ふらつき警報はあらゆる状況で機能を発揮できるものではありません。また、運転者に注意を促す機能であり、ふらつきを自動的に回避するものではありません。走行中は常に安全運転に努めてください。
- ふらつき警報の作動テストを行わないでください。

 知識**■ ふらつき警報の作動条件**

次のような条件をすべて満たしたときに作動可能となります。

- エンジンスイッチが“ON” のとき
- 車速が約 60km/h 以上のとき
- 車線逸脱警報 OFF 表示灯が消灯しているとき
- カスタマイズ機能の設定で「ふらつき警報」を ON にしているとき
- 「スマアシ停止」が表示されていないとき
- 「スマアシ故障」が表示されていないとき
- 方向指示表示灯が消灯しているとき(方向指示表示灯が消灯してから約5秒間は作動しません)
- 直線またはゆるやかなカーブの道路を走行しているとき
- システムが白(黄)線を認識しているとき
- 走行している車線の幅が約 3 ~ 4m のとき
- 車線逸脱警報機能・路側逸脱警報機能が作動していないとき

■ 機能の一時解除

作動条件(→ P. 288)が満たされなくなった場合、一時的に機能が解除されますが、再度作動条件が満たされると、自動的に復帰します。

■ ふらつき警報について

- 外部の騒音やオーディオの音などにより、ブザーが聞き取りにくい場合があります。
- 車線がはっきり見えない場合、または直線的でない場合は、ふらつき警報が作動しない場合があります。
- ふらつき警報は、運転者の操作と車両の動きから総合的にふらつきを判断しています。

■ ふらつき警報が適切に作動しない、または不適切に作動するおそれのある状況

次の条件では白(黄)線を正確に認識できず、ふらつき警報が適切に作動しない、または不適切に作動することがあります。

- 白(黄)線と道路表面の区別ができないときや、かすれたり汚れたりして見えにくいとき
- 悪天候時(豪雨、吹雪、濃霧、砂嵐など)により白(黄)線が見えにくいとき
- 路面に雪が残っていたり湿っているとき
- 前方から強い光(太陽光などによる逆光や対向車両のヘッドランプの光など)を受けているときや、強い光が道路に反射しているとき
- トンネルの出入り口や、木、建物の影などで明るさが変化したとき

- 雨上がりなどで路面がぬれて光っているときや、水たまりがあるとき
- 木々や建物の影を走行するとき、ガードレールなどの影が道路上に映っているとき
- 夜間で街灯のついていない道路を走行しているとき
- 道路の状態（特に次のような場合）
 - ・車線の幅が狭いときや広いとき、または変化しているとき
 - ・急なカーブのある道路を走行するとき
 - ・道路工事区間で以前の区画線が完全に消えていないなど、路面に線状のペイントがあるとき
- ステレオカメラが認識しにくい状態（特に次のような場合）
 - ・フロントウインドウガラス外側が汚れ、泥、湿った雪に覆われているとき
 - ・ルーフ上に全長の長い荷物（サーフボード、カヌー、スキー板など）を積んで、ステレオカメラの視界がさえぎられたとき
 - ・フロントウインドウガラス内側が曇っているとき
 - ・フロントウインドウウォッシャーの使用、または使用後などで、フロントウインドウガラスが十分にふき取れていないとき
 - ・重い荷物を積んで車両が傾いているとき
 - ・先行車との車間距離が短いとき
- 白（黄）線がかすれている、またはキャッツアイ（道路鎮）や置き石などがあるとき
- 照り返しなどにより明るくなった場所を走行しているとき
- 車線変更をした直後
- 過度な高速走行をしているとき
- 先行車や対向車が巻き上げた水や雪や土ぼこり、または風に舞う砂や煙、水蒸気が前方にあるとき
- 白（黄）線が縁石などの上に引かれているとき
- 夜間やトンネル内などでヘッドランプを点灯していない、またはレンズが汚れて照射が弱いときや、光軸がずれているとき

■ふらつき警報を停止するには

→ P. 252

■カスタマイズ機能

機能の設定を変更することができます。（→ P. 82, 108）

先行車発進お知らせ機能

先行車発進お知らせ機能は、先行車の発進後に自車が停止し続けた場合に、ブザーとディスプレイの表示(→P. 254)で運転者にお知らせします。先行車に続いて停車中(車間距離が約 10m 以内、かつ自車がしばらく停車中)、先行車が発進して約 3m 以上進んでも自車が発進しないときにも作動します。

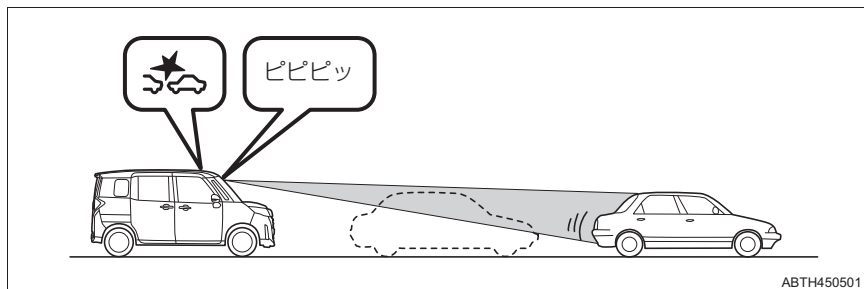

警告

■ 先行車発進お知らせ機能について

安全に発進できる状態を知らせたり、あらゆる状況での先行車の発進を知らせたりするものではありません。先行車発進お知らせ機能に頼らず、十分に安全を確認して運転してください。

知識

■ 先行車発進お知らせ機能の作動条件

自車が次の条件をすべて満たしたときに作動可能となります。

- エンジンスイッチが“ON”のとき
- スマートアシストOFF表示灯が消灯しているとき
- 「スマアシ停止」が表示されていないとき
- 「スマアシ故障」が表示されていないとき
- シフトレバーがD・S★・Bでブレーキペダルを踏んでいる、またはシフトレバーがNのとき
- シフトレバーがD・S★・B・Nでブレーキ保持により車両が停止しているとき
- 停止してから数秒経過したとき

★：グレード、オプションなどにより、装備の有無があります。

■ 先行車発進お知らせ機能が正常に作動しない場合

次のような場合は、先行車が発進していなくても機能が働いてしまう場合や、発進していても作動が遅れたり、機能が働かない場合があります。

- 停止した先行車との間にオートバイなどが割り込んできたとき
- 停止した先行車との間を歩行者などが通過した場合
- 天候や道路形状などにより先行車を認識できないとき
- ステレオカメラが先行車を見失ったとき
- 横方向のすれ具合（自車の正面にいないなど）
- 自車が停止したときに先行車が動いている場合
- 先行車との距離が極端に短いとき
- 先行車が急発進や急旋回した場合
- 先行車が特殊な形状の車両（キャリアカー、サイドカーなどを含む）の場合
- 先行車の最後面が小さい（トレーラーなど）、低い、または凹凸があるとき
- 車両背面のガラスが大きく、前が見えてしまうような先行車のとき
- 荷台にあおりがなく荷物が載っていないトラックなどが先行車のとき
- 後端から積荷が飛び出している先行車のとき
- 車高の低い先行車のとき
- 車両が斜め、または横向きに停まっているとき
- ハンドルを大きく切った状態で停止しているとき
- 凹凸道やオフロードなどの悪路を走行しているとき

■ 先行車発進お知らせ機能を停止するには

→ P. 252

■ カスタマイズ機能

- ブザーの音量を変更することができます。（→ P. 82, 107）
- ブザーが鳴るタイミングを変更することができます。（→ P. 82, 108）

標識認識機能（進入禁止／最高速度／一時停止）★

標識認識機能（進入禁止／最高速度／一時停止）は、フロントウインドウガラス上部に設置されたステレオカメラによって特定の道路標識を認識し、ディスプレイ※に表示して道路標識の情報を運転者にお知らせします。状況によっては、道路標識の表示が正常に作動しない場合があります。

※ TFT カラーマルチインフォメーションディスプレイ非装着車は、スマホ連携ディスプレイオーディオに表示されます。

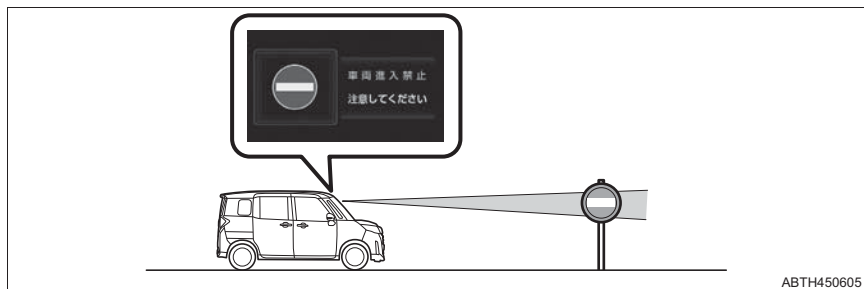
**⚠ 警告****■ 標識認識機能（進入禁止／最高速度／一時停止）をお使いになる前に**

標識認識機能（進入禁止／最高速度／一時停止）は、道路標識の情報を知らせることで運転者を支援しますが、運転者ご自身の確認や認識を代行するものではありません。安全運転を行う責任は運転者にあります。標識認識機能（進入禁止／最高速度／一時停止）に頼らず、常に周囲の状況を把握し、安全運転に努めてください。

★：グレード、オプションなどにより、装備の有無があります。

認識される道路標識の種類

電光標識も含めて、次の種類の道路標識を認識します。

ただし、規定外の標識、新しく導入された標識は認識されない場合があります。



：最高速度



：車両進入禁止



：一時停止

知識

■ 標識認識機能（進入禁止／最高速度／一時停止）の作動条件

次の条件をすべて満たしたときに作動可能となります。

- エンジンスイッチが「ON」のとき
 - スマートアシスト OFF 表示灯が消灯しているとき
 - 次のいずれかの状態のとき
 - ・ TFT カラーマルチインフォメーションディスプレイの設定（→ P. 108）で、「標識認識機能」を「ON」にしているとき
 - ・ スマホ連携ディスプレイオーディオ[※]のシステム設定で「標識表示」を ON にしているとき（TFT カラーマルチインフォメーションディスプレイ非装着車）
- [※] 詳しくはディスプレイオーディオに付属の取扱説明書をご覧ください。
- 「スマアシ停止」が表示されていないとき
 - 「スマアシ故障」が表示されていないとき
 - 車速が次のとき
 - ・ 車両進入禁止、一時停止：約 60km/h 以下
 - ・ 最高速度：0km/h 以上
 - シフトレバーが D・S★・B のとき

★：グレード、オプションなどにより、装備の有無があります。

■ 標識認識機能（進入禁止／最高速度／一時停止）の作動終了

次の状況になってから一定の時間が経過したときは、標識の表示が消えます。

▶ 最高速度

- 一定の距離を走行中、新しい標識が認識されないとき
- 右左折などにより走行する道路が変わったとシステムが判定したとき
- 補助標識（終わり）を認識したとき
- シフトレバーを D・S★・B 以外にしたとき

▶ 車両進入禁止

- 車両進入禁止標識を通過したとき
- シフトレバーを D・S★・B 以外にしたとき
- 方向指示レバーを操作したとき

▶ 一時停止

- 一時停止標識を通過したとき
- シフトレバーを D・S★・B 以外にしたとき

■ 標識認識機能（進入禁止／最高速度／一時停止）が正常に作動しないおそれのある状況

次の条件では標識を正確に認識できず、標識認識機能（進入禁止／最高速度／一時停止）が適切に作動しない、または不適切に作動することがあります。

- 最高速度標識の速度と車速が大きく離れているとき
- 標識の手前で減速したときや、右左折前、右左折後
- 標識が高速道路の分岐した直後、または合流直前の隣の車線にあるとき
- 認識対象の標識の色、形、数字に似たものが周辺にある場合（類似の標識、電光掲示板、看板、のぼり旗、構造物など）
- 補助標識が設置されている場合
- 電光標識に数字が表示されていない場合
- ロータリー（環状交差路）を走行しているとき
- ステレオカメラが認識しにくい状況（特に次のような場合）
 - ・ ステレオカメラに衝撃が加わり、ずれや歪みが生じたとき
 - ・ ステレオカメラが標識を認識する時間が短いとき
 - ・ フロントウインドウガラスの曇りや汚れ、雪、霜、雨粒、土ぼこり、シールなどでステレオカメラ前面またはステレオカメラ付近が覆われているとき
 - ・ フロントウインドウウォッシャーの使用または使用後で、フロントウインドウガラスが十分にふき取れていないとき
 - ・ トヨタ純正品以外のワイパーブレードを装着したとき（長さが短いタイプ含む）
 - ・ 悪天候時（豪雨、吹雪、濃霧、砂嵐など）

★：グレード、オプションなどにより、装備の有無があります。

- ・夕方、朝方の薄暗いときや、夜間に標識に接近するとき
- ・屋内の駐車場など暗い場所で標識に接近するとき
- ・トンネルの出入り口や木、建物の影などで明るさが変化したとき
- ・前方から強い光（太陽光などによる逆光や対向車のヘッドランプの光など）を受けたとき
- ・強い光が路面に反射しているとき
- ・水しぶき、雪などの巻き上げがあったとき
- ・排気ガス、水蒸気、砂、煙、土ぼこりなど視界が十分でないとき
- ・前方車両の後ろ部分にステッカーが貼ってあるとき
- ・荷物の積載などにより、極端に車両が傾いているとき
- ・周囲一面が同じような色合いのとき（一面雪景色など）

● 標識の状態（特に次のような場合）

- ・標識に汚れ・色あせ・傾きや曲がりがあるとき
- ・標識の全体または一部が、木・電柱などで隠れているとき
- ・標識の向きが変わっているとき
- ・標識が破損しているとき
- ・標識のまわりが込み入って見つけにくいとき
- ・標識が泥、雪、または霜などで覆われたとき
- ・標識の上や下に、規制や条件などを示す補助標識が設置されているとき
- ・標識が街灯などの光や建物の影などで見えにくくなっているとき
- ・標識が高い位置にあるとき
- ・標識が低い位置にあるとき
- ・標識が急な上り坂、急な下り坂にあるとき
- ・標識が曲がり角やカーブの先にあるとき
- ・夜間で標識に自車のヘッドランプの光が届きにくい位置にあるとき
- ・標識が自車から遠く離れた位置にあるとき
- ・小さいサイズの標識のとき
- ・電光標識のコントラストが低いとき
- ・電光標識が極端に明るい、または暗いとき
- ・側道の標識がステレオカメラの認識範囲内に入ったとき
- ・トラックなどの車両を対象にした標識を認識したとき

● 運転の状況（曲がる・車線変更など）が誤って判断されたとき

● ヘッドランプの汚れなどで照射が弱いときや光軸がずれているとき

■ カスタマイズ機能

- 標識認識機能（進入禁止／最高速度／一時停止）を非作動にすることができます。（→ P. 108, 527）
- 標識認識機能（進入禁止）が作動したとき、ブザーが鳴るようにすることができます。（→ P. 107, 527）

全車速追従機能付 ACC (アダプティブクルーズコントロール) ★

全車速追従機能付 ACC は、アクセルペダルを踏まなくても、車間制御モードでは、先行車の車速変化に合わせた追従走行を行い、自動的に加速・減速・停止をします。

定速制御モードでは、一定の車速で走行を行います。

高速道路や自動車専用道路で使用してください。

システム構成部品

■ 運転支援表示

① 設定車間

設定された車間距離を表示します。

② 先行車表示灯

車間制御モード作動中に、先行車を認識しているとき表示されます。

次のいずれかのとき点滅します。

- ・ 接近警報 (→ P. 306) が作動したとき
- ・ 先行車を認識しなくなり、制御が自動的に解除されたとき

③ 設定車速

設定された車速を表示します。

次のいずれかのとき点滅します。

- ・ 制御が自動的に解除されたとき
- ・ 車間制御モードでシステムを ON にしているときに、設定条件 (→ P. 310) を満たさずに - SET スイッチ、または + RES スイッチを押したとき

④ ACC SET 表示灯

車間制御モード、または定速制御モードが作動しているとき表示されます。

⑤ ACC OFF 表示灯

機能停止により、作動できないとき点灯します。

次のいずれかのとき点滅します。

- ・ 制御が自動的に解除されたとき
- ・ 車間制御モードでシステムを ON にしているときに、設定条件 (→ P. 310) を満たさずに - SET スイッチ、または + RES スイッチを押したとき

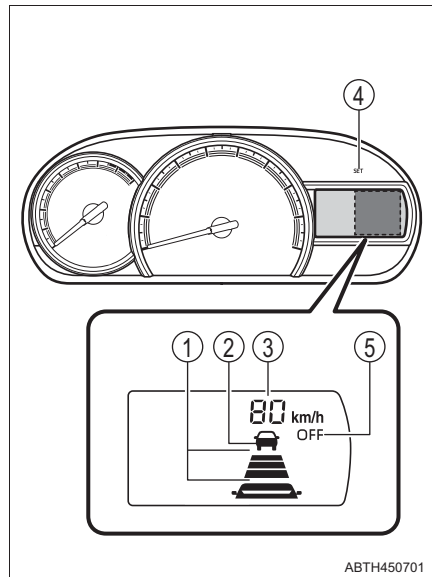

ABTH450701

★：グレード、オプションなどにより、装備の有無があります。

■ 操作スイッチ

- ① + RES スイッチ
- ② ACC メインスイッチ
- ③ キャンセルスイッチ
- ④ - SET スイッチ
- ⑤ 設定車間切り替えスイッチ

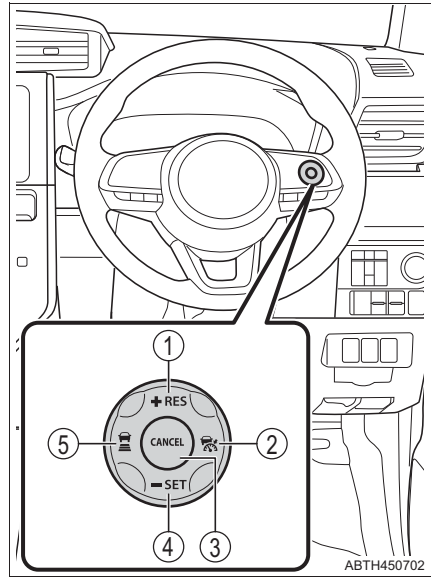

 **警告****■安全にお使いいただくために**

- 安全運転を行う責任は運転者にあります。システムを過信せず、運転者は常に自らの責任で周囲の状況を把握し、安全運転を心がけてください。
- 全車速追従機能付 ACC は運転者の操作の一部を支援し、操作負担を軽減するためのシステムで、支援の範囲には限りがあります。
- 設定車速は、制限速度・交通の流れ・路面環境・天候などを考慮して適切に設定してください。設定車速の確認は運転者が行う必要があります。
- システムが正常に機能していても、運転者が認識している先行車の状況とシステムが検知している状況が異なる場合があります。従って注意義務・危険性の判断・安全の確保は運転者が行う必要があります。システムに頼ったり、安全を委ねる運転をしたりすると思わぬ事故につながり、重大な傷害におよぶか、最悪の場合死亡につながるおそれがあります。
- 全車速追従機能付 ACC を使わないときは ACC メインスイッチを押してシステムを OFF にしてください。
- 全車速追従機能付 ACC を使用するときは、車間制御モード、定速制御モードのどちらのモードが選択されているかをメーター内の表示灯で必ず確認してください。

■システムの支援内容に関する注意点

システムの支援には限界があるため、次の点に注意してください。システムを過信すると思わぬ事故につながり、重大な傷害におよぶか、最悪の場合死亡につながるおそれがあります。

- 全車速追従機能付 ACC は、自転車と設定された先行車との車間距離を検知するのみであり、わき見運転やぼんやり運転を許容するシステムでも、視界不良を補助するシステムでもありません。運転者自らが周囲の状況に注意を払う必要があります。
- 全車速追従機能付 ACC は、先行車への追突を防止する機能ではありません。このため、危険性があれば運転者自らが安全を確保する必要があります。
- 全車速追従機能付 ACC は、自転車と設定された先行車との車間距離が適正かどうかを判断しており、それ以外の判断はしません。このため、危険性があるかどうかなど運転者は自ら安全の判断をする必要があります。
- 全車速 ACC の状況判断能力には限界があります。次の場合は減速が間に合わないことがあります。必要に応じてブレーキを踏んで減速してください。
 - ・先行車を認識していても速度差が大きいときや、急減速したとき
 - ・先行車に追従しゆるやかに減速中であっても、その後先行車が急激に減速したとき

警告

- 料金所や渋滞などの最後尾で停止中の車両に対しては減速しないことがあります。十分注意してください。
- 手放し運転を行うことはできません。運転者は必ずハンドルを持ち、安全運転を心がけてください。
- 定速制御モードでは、接近警報は作動しません。

■全車速追従機能付 ACC について

- 路面または壁面の模様・ペイントや前方の道路構造物（トンネル、高架橋、交通標識、車両脇に設置された反射器（リフレクター）、反射シート、ガードレール）などで構成される形状が、車両の輪郭の特徴や車両のテールランプの大きさ・位置などと似ている場合、ブレーキ制御や接近警報が作動する場合があります。
- 次の条件や状況によりブレーキの効きが悪くなる場合があります。必要に応じてブレーキを踏んで減速してください。
 - ・車両の状態（積載量、乗員など）
 - ・路面の状態（勾配、滑りやすさ、形状、凹凸など）
 - ・車両の整備状態（ブレーキ関係、タイヤの摩耗、空気圧など）
 - ・外気温が低いときや走行開始直後などでブレーキが冷えているとき
 - ・エンジン始動後に走行してからしばらくの間（暖機運転終了までを目安としてください）
 - ・下り坂などでブレーキが過熱してブレーキの効が悪くなっているとき
 - ・水たまり走行後や洗車後など、ブレーキがぬれてブレーキの効が悪くなっているとき
- 定速制御モードを使用するときは、十分な車間距離を取ってください。
- 定速制御モードでは、先行車に合わせたアクセル、ブレーキ制御を行います。必要に応じてアクセル、ブレーキ操作をしてください。

■全車速追従機能付 ACC を使用してはいけない状況

次の状況では、全車速追従機能付 ACC を使用しないでください。適切な制御が行われず、思わぬ事故につながり、重大な傷害におよぶか、最悪の場合死亡につながるおそれがあります。

- 接近警報が頻繁に鳴るとき
- 歩行者や自転車などが混在している道
- 交通量の多い道
- 一般道（自動車専用道路以外）
- 急カーブのある道
- 曲がりくねった道

警告

- 雨天時や、凍結路・積雪路などの滑りやすい路面
- 頻繁に加速・減速を繰り返すような交通状況のとき
- 急な上り／下り坂で勾配変化が激しい坂
 - ・急な下り坂では車速が設定速度以上になることがあります。
 - ・急な上り／下り坂では、停車保持できない場合があります。
- 高速道路などで、料金所、インターチェンジ、サービスエリア、パーキングエリアに進入するとき
- トンネルの出入り口など明るさが変化するとき
- 水しぶき、雪などの巻き上げがあったとき
- 排気ガス、水蒸気、砂、煙、土ぼこりなど視界が十分でないとき
- 道路構造物（壁、ガードレール、ポール、縁石など）と、車線が極端に近い道
- 悪天候時（豪雨、吹雪、濃霧など）
- 先行車との位置が横にずれているとき
- 極端に車間距離が短いとき
- 自車が車線内で蛇行しているとき
- 路面にうねりや未舗装などで凹凸があるとき
- 夜間またはトンネル内で先行車のテールランプが点灯していないとき
- 前方から強い光（太陽光などによる逆光やヘッドランプの光など）を受けたとき

■車間制御モードが正しく作動しないおそれのある状況

次の状況では、ステレオカメラが正常に車両を検知できず、システムが正常に作動しないおそれがあります。必要に応じてブレーキペダルで減速（場合によってはアクセルペダルで加速）してください。

- 他車が急に割り込んできたとき
- 先行車が急ブレーキをかけた場合
- 先行車が低速で走行中のとき
- 先行車が背景と似た色合いで区別ができないとき
- 先行車が道路標示（道路上の横断歩道、制限速度などの標示）の近くにいるとき
- 先行車が路面の水たまりの付近にいるとき（まわりの風景が水たまりに映り込むなど）
- 先行車が建物や街路樹などの影と重なっているとき
- 先行車と自車の間に水蒸気や煙などがあるとき

 **警告**

- 先行車が次のような車両のとき
 - ・ 後ろ部分が小さ過ぎる車両（荷物を積んでいないトレーラーなど）
 - ・ 荷台にあおりが無い空荷のトラックなど
 - ・ 後端から積荷が飛び出している車両など
 - ・ 特殊な形状の車両（キャリアカー、サイドカーなど）
 - ・ バンパー形状などにより、タイヤが見えにくい車両
 - ・ リヤタイヤから車両後端までが長い車両
 - ・ 車高が極端に高い車両
 - ・ 車高の低い車両
 - ・ 背面が縦縞、縞、タイル柄など、連続する模様になっている車両
- ステレオカメラが認識しにくい状態（特に次のような場合）
 - ・ フロントウインドウガラスの曇りや汚れ、雪、霜、雨粒、土ぼこり、シールなどでステレオカメラ前面が覆われているとき
 - ・ ガラスコーティング剤を使用したとき
 - ・ フロントウインドウガラスにフィルムを貼ったとき
 - ・ フロントウインドウガラスへの映り込みにより安定した認識ができないとき
 - ・ フロントウインドウウォッシャーの使用前または使用後で、フロントウインドウガラスが十分にふき取れていないとき
 - ・ フロントウインドウガラスに傷、ひびなどが生じたとき
 - ・ ルーフ上に全長の長い荷物（サーフボード、カヌー、スキー板など）を積んで、ステレオカメラの視界がさえぎられたとき
 - ・ トヨタ純正品以外のワイパーブレードを装着したとき（長さが短いタイプ含む）
 - ・ 雨滴やウインドウウォッシャーの水滴、またはワイパーブレードがステレオカメラの視野をさえぎることにより、対象物の認識が不完全になったとき
 - ・ ステレオカメラの前を手でふさぐなどしたとき
 - ・ ステレオカメラに衝撃が加わり、ずれや歪みが生じたとき
- 同じ車線に停車中の車がいるとき
- 自車または前方の車両が、車線の片側にかたよって走行または停車しているとき
- 同じ車線を二輪車が走行中のとき
- 水しぶき、雪などの巻き上げがあったとき
- 排気ガス、水蒸気、砂、煙、土ぼこりなど視界が十分でないとき
- 自車の車両姿勢が上向きになる場合（重い荷物を積んだときなど）
- 夕方、朝方の薄暗いとき

警告

- 自転車バンパーの近い位置に物体があるとき
- カーブやカーブの出入り口付近、車線幅が狭い道路などを走行する場合
- ハンドル操作が不安定な場合や、車線内の自転車の位置が一定でない場合
- 道路脇に構造物がある道（トンネル・橋など）を走行する場合
- アクセルペダルを踏んで加速したあと、車速が設定速度に戻るとき
- 白（黄）線がない道路や、白（黄）線がかすれたり汚れたりして見えにくい道路を走行するとき
- 上り坂から平坦な道または下り坂に変わるとき
- 下り坂から平坦な道または上り坂に変わるとき
- 分岐・合流路などを走行するとき

車間制御モードでの走行

車間制御モードでは、ステレオカメラにより車両前方の先行車の有無・先行車との車間距離を判定して、先行車との適切な車間距離を確保する制御をします。

また、設定車間切り替えスイッチを操作して、希望の車間距離に設定することもできます。

下り坂を走行しているときは、車間距離が短くなることがあります。

上り坂を走行しているときや、積載量の多い状況では、設定車速までの加速に時間がかかる、または、設定車速まで加速しないことがあります。

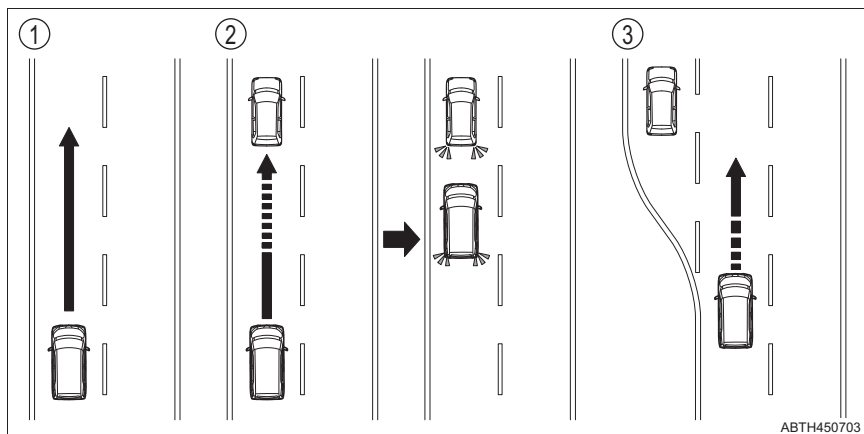

ABTH450703

① 定速走行：先行車がないとき

運転者が設定した速度で定速走行します。

約 30km/h 未満では前方に車両がない場合使用できません。

② 減速走行 — 追従走行：設定した速度より、遅い先行車が現れたとき

先行車を検知すると自動で減速し、より大きな減速が必要な場合はブレーキがかかります（このとき制動灯が点灯します）。

先行車の車速変化に合わせて、運転者の設定した車間距離になるように追従走行します。

十分に減速できない状態で先行車に接近した場合は、接近警報を鳴らします。

先行車が停止したときは、続いて停止します。（停車保持）（→ P. 307）

③ 加速走行：設定した速度より、遅い先行車がいなくなったとき

設定速度まで加速し、定速走行に戻ります。

車速を設定する（車間制御モード）

- 1 ACC メインスイッチを押して、車間制御モードでシステムを ON にする
- ・ ACC 表示灯が点灯します。
 - ・ 車間設定が表示されます。
 - ・ 設定車速が “ -- km/h ” と表示されます。

システムを OFF にするには再度 ACC メインスイッチを押します。

ACCメインスイッチを約2秒以上長押しすると定速制御モードでシステムが ON になります。（→ P. 308）

- 2 希望の車速（約 30km/h 以上）までアクセルペダル操作で加速／減速し、- SET スイッチを押す
設定車速が表示され、制御を開始します。

スイッチを離れたときの車速で設定されます。

- ・ ACC SET 表示灯が点灯します。
- ・ 設定車速は 30km/h から設定できます。

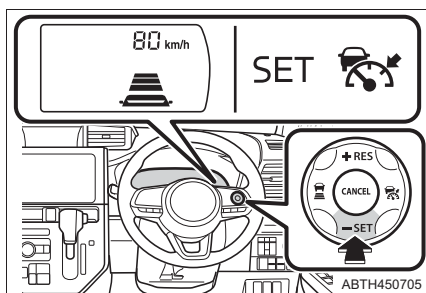
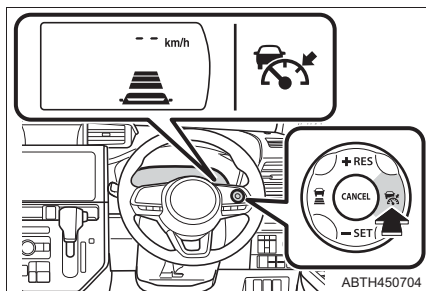

設定車速を変える（車間制御モード）

設定車速を変えるには、希望の速度が表示されるまで+ RES スイッチまたは- SET スイッチを押す

スイッチを操作することにより設定車速の表示が変わります。

- ① 速度を上げる（停車保持時を除く）
- ② 速度を下げる

微調整：スイッチを押す

大幅調整：スイッチを長押しして速度を変え、希望の速度で手を離す

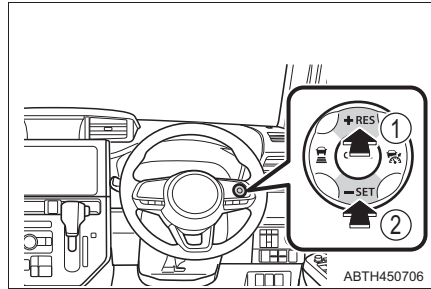

設定車速は次の通りに増減されます。

微調整：スイッチを押すごとに 1km/h

大幅調整：スイッチを長押ししている間、5km/h きざみで変化

設定車間を切り替える（車間制御モード）

設定車間切り替えスイッチを押すごとに次のように設定車間が切り替わります。

- ① 長い
- ② 中間
- ③ 短い

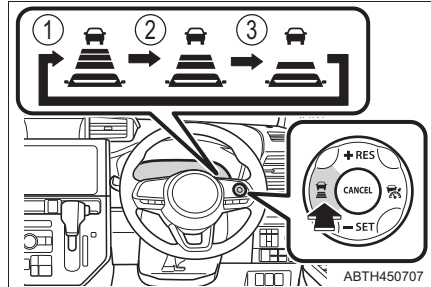

設定車間切り替えの目安（車間制御モード）

次の目安を参考に車間距離を選択してください。（車速 80km/h で走行している場合）

なお、車速に応じて車間距離は増減します。また、停車保持作動中は設定にかかわらず状況に応じた車間距離で停車します。

設定車間選択	車間距離
長い	約 50m
中間	約 40m
短い	約 25m

接近警報（車間制御モード）

追従走行中の他車の割り込みなど、十分な減速ができない状態で先行車に接近したときは、先行車表示の点滅とブザー、TFT カラーマルチインフォメーションディスプレイの警告メッセージで運転者に注意を促します。その場合は、ブレーキペダルを踏むなど適切な車間距離を確保してください。

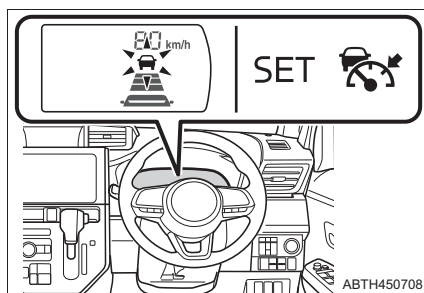

■ 接近警報が作動しないとき

次のような場合は接近警報が作動しないことがあります。

- 先行車と自車の車速が同じか先行車のほうが速いとき
- 他車が至近距離に割り込んできたとき
- 先行車が急減速したとき
- 先行車が極端な低速走行をしているとき
- 車間制御開始直後
- アクセルペダルを踏んだとき
- 上り坂、下り坂が繰り返される時
- 料金所や渋滞の最後尾で停車中の車両に近付いたとき

停車保持について（車間制御モード）

先行車が停止したときは、続いて停止します。

停車保持を最長約 3 分間継続したあと、自動的に全車速 ACC が解除されます。このとき TFT カラーマルチインフォメーションディスプレイにメッセージが表示され、自動的にパーキングブレーキがかかります。停車保持中にシステムが自動解除されたときに停車状態を継続するには、ブレーキペダルをしっかりと踏み続けてください。（→ P. 311）

■ 停車保持から追従走行に復帰させるには

先行車の発進後、+ RES スイッチを押すと追従走行に戻ります。

アクセルペダルを踏んでも追従走行に戻ります。

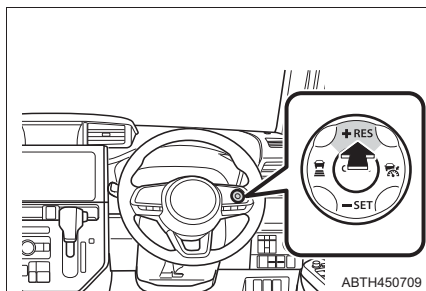

制御を解除する・復帰させる（車間制御モード）

- ① 制御を解除するには、キャンセルスイッチ、または ACC メインスイッチを押す

- ・ ブレーキペダルを踏んだときも解除されます（車間制御モードの停車保持中は、ブレーキペダルを踏んでも解除されません）。
- ・ エンジンスイッチを“OFF”にしてエンジンを停止したときも自動的に解除されます。
- ・ ブレーキホールドスタンバイ表示灯（→ P. 72）が点灯しているときは、停車保持中に ACC を解除すると、ブレーキホールドが作動します。

- ② 制御を復帰するには、+RES スイッチを押す

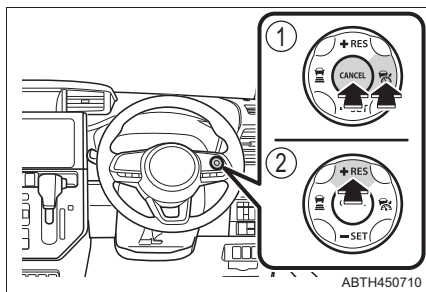

■ 復帰できないとき

次の場合は、制御を復帰させることができません。

- 先行車を認識していない状態で車速が約 30km/h 未満のとき
- ACC メインスイッチを押してシステムを OFF にしたとき
- システムの自動解除条件（→ P. 311）のいずれかを満たしているとき

定速制御モードでの走行

定速制御モードでは、先行車の車速変化に合わせた追従走行を行わず、運転者が設定した速度で定速走行します。

下り坂を走行しているときは、設定車速を超えて走行することがあります。

上り坂を走行しているときや、積載量の多い状況では、設定車速までの加速に時間がかかる、または、設定車速まで加速しないことがあります。

車速を設定する（定速制御モード）

- 1 ACC メインスイッチを約 2 秒以上長押しして、定速制御モードでシステムを ON にする

クルーズコントロール表示灯が点灯し、設定車速が “ -- km/h ” と表示されます。

システムが OFF の状態から操作したときのみ、定速制御モードへの切り替えが可能です。

システムを OFF にするには再度 ACC メインスイッチを押します。

- 2 希望の車速（約 30km/h 以上）までアクセルペダル操作で加速／減速し、 - SET スイッチを押す
設定車速が表示され、制御を開始します。

スイッチを離れたときの車速で設定されます。

ACC SET 表示灯が点灯します。

設定車速は30km/hから設定できます。

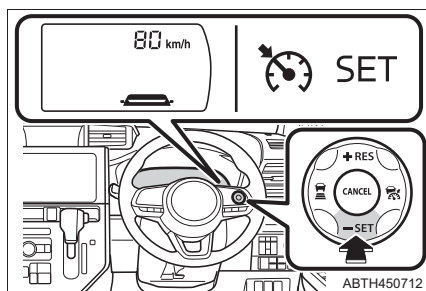
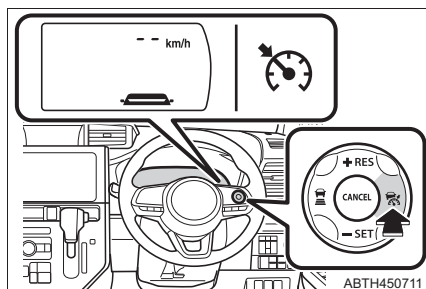

設定車速を変える（定速制御モード）

設定車速を変えるには、次の方法があります。

- アクセルペダル、またはブレーキペダルを操作する
- 操作スイッチを押す

■ アクセルペダル・ブレーキペダル操作で変える

設定車速を上げるには、アクセルペダルを踏み速度を上げ、希望の速度になったら－ SET スイッチを押します。

設定車速を下げるには、ブレーキペダルを踏み速度を下げ、希望の速度になったらブレーキペダルから足を離し、－ SET スイッチを押します。

ブレーキペダルを踏むと、全車速追従機能付 ACC が解除され、ACC SET 表示灯が消灯します。

スイッチを押したときの車速に設定され、新しく設定車速が表示されます。

■ 操作スイッチで変える

設定車速を変えるには、希望の速度が表示されるまで+ RES スイッチまたは－ SET スイッチを押す

- ① 速度を上げる
- ② 速度を下げる

微調整：スイッチを押す

大幅調整：スイッチを長押しして速度を変え、希望の速度で手を離す

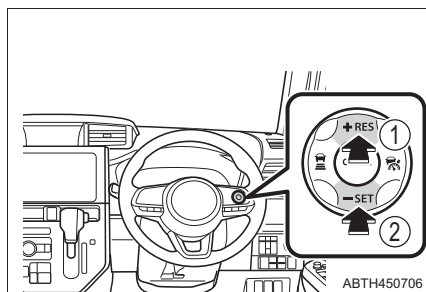

設定車速は次の通りに増減されます。

微調整：スイッチを押すごとに 1km/h

大幅調整：スイッチを長押ししている間連続して変化

制御を解除する・復帰させる（定速制御モード）

車間制御モードと同じ方法で解除・復帰ができます。（→ P. 307）

知識

■ 設定条件について

次の条件をすべて満たしているとき、全車速追従機能付 ACC の制御を開始できます。

- 車速が 0km/h 以上（先行車がないときは約 30km/h 以上）のとき（車間制御モード）
- 車速が約 30km/h 以上のとき（定速制御モード）
- エンジン冷却水温が高過ぎないとき
- 停車中の場合は、次のすべての条件を満たしているとき
 - ・ 運転席ドアが閉まっている
 - ・ ブレーキペダルを踏んでいる、または、ブレーキホールドで停車している
 - ・ 運転席シートベルトを着用している
- VSC OFF 表示灯、TRC OFF 表示灯が消灯しているとき
- ACC 表示灯が点灯しているとき（車間制御モード）
- クルーズコントロール表示灯が点灯しているとき（定速制御モード）
- スマートアシスト OFF 表示灯が消灯しているとき
- ACC OFF 表示灯が消灯しているとき
- 機能停止コード「2E」、「10E」、「11E」、「12E」、「14E」が表示されていないとき
- ACC 警告灯が消灯しているとき
- ブレーキペダルを踏んでいないとき（停車保持中を除く）
- シフトレバーが D のとき
- パーキングブレーキが解除されているとき
- 勾配が急な坂道でないとき
- パーキングブレーキ表示灯が消灯しているとき
- ブレーキ警告灯（黄色）が消灯しているとき

■ 車速設定後の加速について

通常走行と同様にアクセルペダル操作で加速できます。

加速後、車速が設定速度に戻ります。

ただし、車間制御モード時は先行車との距離を保持するため車速が設定速度以下になることもあります。

■ 車速設定後の減速について

一時的に減速するときは、ブレーキペダルを踏みます。

- このとき、全車速追従機能付 ACC は解除されます。
- 設定車速が “ -- km/h ” と表示され、ACC SET 表示灯が消灯します。
- 設定車速に再度セットする場合はブレーキペダルから足を離し、- SET スイッチまたは + RES スイッチを押します。

■ システムの自動解除

次のいずれかのとき、自動的に全車速追従機能付 ACC が解除されます。

全車速追従機能付 ACC が自動的に解除されたときは、解除されたときの条件が解消されてから、- SET スイッチ、または + RES スイッチを押して復帰させてください。条件が解消されても設定できないときは、全車速追従機能付 ACC の異常が考えられます。通常走行には支障ありませんが、トヨタ販売店で点検を受けてください。

- 車速が約 25km/h 未満で追従走行中に、先行車を見失ったとき
- 先行車を認識していない状態で、車速が約 25km/h 未満になったとき
- エンジン冷却水温が高過ぎるとき
- 停車保持が作動しているときに、次のいずれかの状態になったとき
 - ・運転席ドアが開いたとき
 - ・運転席シートベルトを外したとき
 - ・全車速追従機能付 ACC により車両が停止したあと、約 3 分経過したとき
- シフトレバーを D 以外にしたとき
- パーキングブレーキをかけたとき
- VSC または TRC が OFF になったとき
- スマートアシスト OFF スイッチを押してスマートアシストを OFF にしたとき
- ACC OFF 表示灯が点灯したとき
- VSC または TRC が作動したとき
- パーキングブレーキ表示灯が点滅しているとき
- ブレーキ警告灯（黄色）が点灯したとき
- 次のいずれかのとき（このとき、+ RES スイッチを押しても復帰できません）
 - ・先行車を認識していない状態で、車速が設定車速を大きく下回ったとき
 - ・機能停止コード「2E」、「10E」、「11E」、「12E」、「14E」のいずれかが表示されたとき
 - ・ACC 警告灯が点灯したとき
 - ・勾配が急な坂道のとき
 - ・衝突回避支援ブレーキ機能が作動したとき
 - ・ブレーキ制御付誤発進抑制機能（前方）が作動したとき

■全車速追従機能付 ACC について

- 車間制御モードでは、先行車に合わせた車速で制御されるため、+ RES スイッチを押して、先行車の速度以上に設定車速を上げても加速しません。ただし、設定車速は変更されているため、先行車を認識なくなるとその設定した車速まで加速します。設定車速は運転支援表示画面の表示を確認しながら変更してください。
- 車間制御モードを設定中にアクセルペダルを踏んでいるときは、車間制御モードによる接近警報を行わず、ブレーキもかけません。
ただし、このときでも前方障害物への衝突の危険性が高いときは、衝突警報機能、衝突回避支援ブレーキ機能による警報や緊急ブレーキが作動することがあります。
- 通常、追従走行中は先行車の速度に合わせて自動的に加減速を行います。ただし、車線変更などで加速が必要な場合や先行車が急減速したとき、他車が割り込むなどして先行車に接近しそうになったときなどは、アクセルペダルまたはブレーキペダルを踏んで、周囲の状況に応じた適切な加減速を行ってください。
- 定速走行中であっても、周囲の状況や車両の状態によっては、設定車速通りに走行できないことがあります。

■ブレーキ作動について

- ブレーキの作動音が聞こえたり、ブレーキペダルの踏み応えが変わったりすることがありますが、異常ではありません。
- 先行車を認識していないときでも下り坂などでは設定車速を保つため、全車速追従機能付 ACC の制御によりブレーキが作動することがあります。

■カーブ走行中は

設定車速が車速より高いときであっても、加速しない、または減速することがあります。

■定速制御モードでシステムを ON にするとき

ACC メインスイッチを約 2 秒以上長押しして、定速制御モードでシステムを ON にするとき、スイッチを押した直後は、次の状態になり、その後クルーズコントロール表示灯が点灯し、ACC 表示灯および設定車間が消灯します。

- ACC 表示灯が点灯
- 設定車速が “ -- km/h ” と表示される
- 設定車間が表示される

Stop & Start System (SMART STOP)

赤信号や交差点などで減速した際、停車前（約 7km/h）または停車後に燃費向上やアイドリング騒音低下のため、エンジンスイッチを操作することなく、ブレーキペダルの操作によってエンジンを停止・再始動させるシステムです。

ブレーキホールド★（→ P. 221）作動時も、Stop & Start システムは作動します。

エンジンが停止する

- 1 シフトレバーを D で走行中、エンジン停止が可能な状態になると Stop & Start システム表示灯が点灯する（→ P. 316）

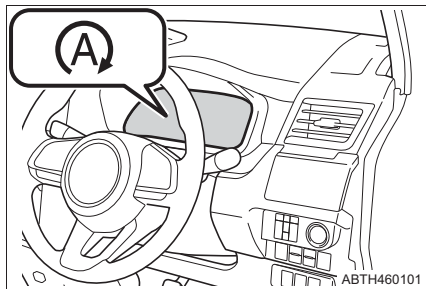

- 2 ブレーキペダルを踏み減速すると、停車前または停車後にエンジンが自動的に停止する

Stop & Start システム表示灯は点灯したままです。ブレーキホールドシステム★が ON のときは、停車後ブレーキが保持され、ブレーキホールド作動表示灯が点灯します。

エンジンが再始動する

ブレーキペダルから足を離すと、エンジンが再始動する

ブレーキホールドシステム★が ON で停止した場合は、アクセルペダルを踏むとエンジンが再始動します。（ブレーキペダルから足を離してもエンジンは再始動しません）

Stop & Start システム表示灯とブレーキホールド作動表示灯が消灯します。

★：グレード、オプションなどにより、装備の有無があります。

Stop & Start システムを非作動にするには

Stop & Start システムを非作動にするには Stop & Start キャンセルスイッチを押す

Stop & Start キャンセル表示灯が点灯します。

再度スイッチを押すと、作動可能状態に戻り、Stop & Start キャンセル表示灯が消灯します。

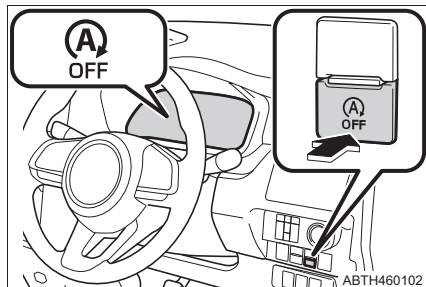

■ Stop & Start キャンセルスイッチを押したとき

- Stop & Start システムによるエンジン停止中、Stop & Start キャンセルスイッチを押すとエンジンが再始動します。
- Stop & Start システムが非作動のとき、再度 Stop & Start キャンセルスイッチを押すと、Stop & Start システムが作動可能状態に戻りますが、エンジンは停止しません。
次に車両が停止したときに（Stop & Start システムが作動可能状態に戻る）、Stop & Start システムによって、エンジンが停止します。

坂道発進補助機能

Stop & Start システムによって坂道でエンジン停止後の発進の際、ブレーキペダルを離してエンジンを再始動し駆動力が発生するまでの間、ブレーキ油圧（ブレーキの効き）を最長約 2 秒間保持して車両が後退するのを抑制し坂道発進を容易にします。

駆動力が発生すると、保持していたブレーキ油圧（ブレーキの効き）を自動的に解除します。

 知識

■ Stop & Start システムの作動条件

- 次の条件がすべて満たされたとき、Stop & Start システム表示灯が点灯し、エンジン停止が可能な状態になります。
 - ・ Stop & Start キャンセルスイッチを押して、Stop & Start システムの作動を停止していないとき
(Stop & Start システム作動停止中は、Stop & Start キャンセル表示灯が点灯します)
 - ・ エンジンが十分温まっているとき
 - ・ トランスミッションオイルが十分に温まっているとき
 - ・ エンジン冷却水温が高過ぎないとき
 - ・ エンジン始動後に約 10km/h 以上でしばらく走行したあと
(走行せずにアイドリング状態を続けていても、エンジンは停止しません)
 - ・ バッテリー状態 (充電・温度など) が良好であるとき
 - ・ 運転席ドアが閉まっているとき
 - ・ 運転席シートベルトを着用しているとき
 - ・ ボンネットが閉まっているとき
 - ・ 外気温が約 0℃ 以上のとき (メーター内に表示されている外気温と異なる場合があります)
 - ・ シフトレバーが D のとき
 - ・  が OFF のとき (オートエアコン装着車)
 - ・ PTC ヒーター★が作動していないとき
 - ・ 車内温度が快適なとき (マニュアルエアコンの室内補助ヒーター装着車の冷房時、オートエアコン装着車の冷房時)
 - ・ システム (Stop & Start システム・エンジン電子制御・オートマチックトランスミッション電子制御・ABS・VSC・エアコン・パワーステアリング・車両通信) が正常なとき
- 次の状況では、エンジン停止が可能な状態になるまで時間がかかる場合があります。
 - ・ バッテリーが放電しているとき
 - ・ バッテリー交換などにより、バッテリー端子を外したあと
 - ・ 冷房初期 (オートエアコン装着車)
 - ・ TFT カラーマルチインフォメーションディスプレイの設定★ (→ P. 111) で「アイドルストップ設定」を「空調」にしているとき

★：グレード、オプションなどにより、装備の有無があります。

■ Stop & Start システム表示灯について

走行中に Stop & Start システムの作動条件がすべて満たされると、Stop & Start システム表示灯が点灯し、停止時に Stop & Start システムが作動可能状態であることをお知らせします。

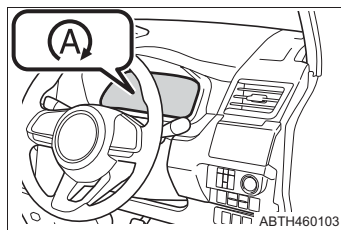

■ 停車前のエンジン停止条件

- Stop & Start システム表示灯が点灯して、次の条件がすべて満たされたとき、停車前にエンジン停止します。
 - ・ 車速が約 7km/h 以下になったとき
 - ・ ブレーキペダルを踏んでいるとき
 - ・ アクセルペダルを踏んでいないとき
 - ・ 車幅灯が消灯しているとき
 - ・ フロントワイパーが作動していないとき
 - ・ ハンドルの切れ角が小さいとき
 - ・ 急減速していないとき
 - ・ ABS、VSC が作動していないとき
 - ・ 衝突回避支援ブレーキ機能が作動していないとき
 - ・ 全車速追従機能付 ACC が作動していないとき（全車速追従機能付 ACC 装着車）
 - ・ ブレーキオーバライドシステムが作動していないとき
- 次の状況では、停車前にエンジン停止しない場合がありますが、異常ではありません。
 - ・ ブレーキペダルを踏む力が弱いとき
 - ・ 勾配が急な坂道を走行しているとき
 - ・ ブレーキ倍力装置の負圧が低下したとき
 - ・ ゆるやかに減速しているとき

■ 停車後のエンジン停止条件

- Stop & Start システム表示灯が点灯して、次の条件がすべて満たされたとき、停車後にエンジン停止します。
 - ・ 停車しているとき
 - ・ ブレーキペダルを踏んでいるとき（全車速追従機能付 ACC により停止したときを除く（全車速追従機能付 ACC 装着車））
 - ・ アクセルペダルを踏んでいないとき
 - ・ ハンドル操作をしていないとき
 - ・ ABS、VSC が作動していないとき
 - ・ 衝突回避支援ブレーキ機能が作動していないとき

- 次の状況では、停車後にエンジン停止しない場合がありますが、異常ではありません。
 - ・ ブレーキペダルを踏む力が弱いとき
 - ・ 勾配が急な坂道で停車したとき
 - ・ ブレーキ倍力装置の負圧が低下したとき

■ エンジン停止中の操作について

- 右左折や合流時など、エンジン停止中に事前に発進準備をしたいときは、次の操作で事前にエンジンを再始動することができます。
 - ・ ブレーキペダルをさらに強く踏み込む
 - ・ ハンドル操作をする
 - ・ Stop & Start キャンセルスイッチを押す (→ P. 314)
- エンジン停止中にシフトレバーを D から N、または S★・B にしてもエンジン停止は継続します。ただし、シフトレバーを N にしたあと他のシフトポジションにすると、エンジンが再始動します。
- 給油時はシフトレバーを P にし、エンジンスイッチを“OFF”にしてエンジンを停止します。

■ エンジンの再始動について

- エンジン停止中に次のいずれかの操作を行うと、エンジンが自動的に再始動します。
 - ・ ブレーキペダルから足を離したとき (ブレーキホールド★による停車中は除く)
 - ・ ブレーキペダルをさらに強く踏み込んだとき
 - ・ アクセルペダルを踏んだとき
 - ・ ハンドル操作をしたとき
 - ・ シフトレバーを R・P にしたとき
 - ・ シフトレバーを N にしたあと、他のシフトポジションにしたとき
 - ・ Stop & Start キャンセルスイッチを押したとき
 - ・ パーキングブレーキを解除したとき (電動パーキングブレーキ装着車)
 - ・ 全車速追従機能付 ACC 作動中の Stop & Start システムによるエンジン停止時に + RES スwitchを押す、または先行車が発進したとき (全車速追従機能付 ACC 装着車)
 - ・  を押したとき (オートエアコン装着車)
 - ・ 運転席ドアを開けたとき
 - ・ 運転席シートベルトを外したとき

★：グレード、オプションなどにより、装備の有無があります。

- エンジン停止中、次のいずれかのときはエンジンが自動的に再始動する場合があります。(Stop & Start システム表示灯は点滅後、消灯します)
 - ・ ブレーキ倍力装置の負圧が低下したとき
 - ・ バッテリーの放電量が多いとき
 - ・ 傾斜などで車両が動き出したとき
 - ・ 停車前にエンジンを停止したあと、下り坂で加速したとき
 - ・ 警告灯が点灯 (→ P. 455)、警告メッセージ★ (→ P. 462) が表示されるなど、各システム (エンジン電子制御・オートマチックトランスミッション電子制御・ABS・VSC・TRC・エアコン・パワーステアリング) に異常が発生したとき
 - ・ 冷房時、エアコン吹き出し口の風の温度が上昇したとき (マニュアルエアコンの PTC ヒーター装着車、オートエアコン装着車)
 - ・ PTC ヒーター★が作動したとき
 - ・ エンジン停止してから約 3 分経過したとき
- エンジン停止中に Stop & Start システムに異常が発生したり、スターターやバッテリーが交換時期になったときは、Stop & Start キャンセル表示灯が点滅、および「アイドルストップ故障」の警告メッセージ★ (→ P. 467) が表示され、エンジンが自動的に再始動します。
- 次の状況では、エンジン停止の時間が短くなる場合があります。
 - ・ 外気温が高く、エアコンを使用している状態で頻繁にエンジン停止をしたとき
 - ・ 電装品などの消費電力が大きいとき
 - ・ TFT カラーマルチインフォメーションディスプレイの設定★ (→ P. 111) で「アイドルストップ設定」を「空調」にしているとき
- オーディオの音量が大きいなど、エンジン停止中の消費電力が大きい場合、エンジン再始動時にオーディオの電源が一時的に OFF になることがあります。
- エンジンが再始動すると、アクセサリソケットの電源電圧が低下するので、使用している電化製品によっては電源が一時的に OFF になることがあります。

■ Stop & Start システムの自動再開

Stop & Start システムを Stop & Start キャンセルスイッチによって非作動にしても、一度エンジンスイッチを「OFF」にしてから「ON」にすることによって、Stop & Start システムは自動的に作動可能状態に戻ります。

■ ボンネットを開けたときは

エンジン停止中にボンネットを開けた場合、エンジンは自動で再始動しません。エンジンスイッチでエンジンを始動させてください。

★：グレード、オプションなどにより、装備の有無があります。

■坂道発進補助機能について

- ゆるやかな上り坂で発進しようとした場合、車が後退することがあります。(ブレーキホールド装着車を除く)
車が後退したときは、周囲の状況に応じてブレーキペダル・アクセルペダルを操作し、安全に発進してください。
- 坂道だけでなく、平坦な場所でも作動します。
- 坂道発進補助機能の作動により、次の状態になることがありますが、異常ではありません。
 - ・ブレーキペダルの踏み応えが変わる
 - ・ブレーキペダルが振動する
 - ・ブレーキから音が発生する

■ブレーキホールド★作動時の Stop & Start システムの作動について

Stop & Start システムによりエンジンが自動的に再始動してもブレーキホールドによるブレーキ保持は継続します。

■Stop & Start システムについて

Stop & Start システムは赤信号や交差点などの一時的な停車のときに使用し、長時間停車する場合などには、エンジンを停止してください。

■警告ブザーについて

Stop & Start システムによるエンジン停止中、次のようになったときは警告ブザーが鳴ると同時に Stop & Start システム表示灯が高速で点滅、および警告メッセージ★(→P. 479)が表示されます。

- 運転席ドアが開いたとき
- 運転席シートベルトを外したとき
- ボンネットが開いたとき※

※ ボンネットが開いたときは、警告メッセージ★が表示されません。

■Stop & Start キャンセル表示灯が点滅、および「アイドリングストップ故障」の警告メッセージ★(→P. 467)が表示されたままのときは

スターターの交換時期、またはシステムに異常がある場合があります。トヨタ販売店で点検を受けてください。

■エンジン始動中に Stop & Start キャンセル表示灯が数秒間点滅、および「アイドリングストップ故障」の警告メッセージ★(→P. 467)が数秒間表示されたときは

バッテリーの交換時期です。トヨタ販売店で点検を受けてください。

★：グレード、オプションなどにより、装備の有無があります。

■ エンジン停止中のエアコンについて



- エンジン停止中はエアコン（冷房、除湿機能）がオフになり、送風になります。エアコンを作動させるときは、ブレーキペダルをさらに強く踏むか、Stop & Start キャンセルスイッチを押してエンジンを再始動させてください。
- AUTO を押してエアコンをオート設定にしているときは、エンジン停止中に風量が少なくなったり送風を停止することがあります。エンジンが再始動すると、風量は自動調整に戻ります。（オートエアコン装着車）

■ エンジン停止中にフロントウインドウガラスが曇ったとき

ブレーキペダルをさらに強く踏むか、Stop & Start キャンセルスイッチを押してエンジンを再始動させてください。

マニュアルエアコン装着車は  を押してエアコンを作動させ、吹き出し口を



に切りかえる、オートエアコン装着車は   を押して曇りを取ってください。

断続的にフロントウインドウガラスが曇るときは、Stop & Start キャンセルスイッチを押して、Stop & Start システムを非作動にしてください。

■ アイドリングストップ時間表示と総アイドリングストップ時間表示

→ P. 80, 91

■ バッテリーを交換するとき

→ P. 514

■ Stop & Start システムを正常に作動させるために

- 次のようなときは Stop & Start システムが正常に作動しないおそれがあります。トヨタ販売店で点検を受けてください。
 - ・ 運転席シートベルトを着用しているときに、メーター内の運転席シートベルト締め忘れ警告灯が点滅する、および TFT カラーマルチインフォメーションディスプレイに「シートベルトを装着してください」の警告メッセージ★（→ P. 469）が表示されたとき
 - ・ 運転席シートベルトを外しているときに、メーター内の運転席シートベルト締め忘れ警告灯が点滅しない、および TFT カラーマルチインフォメーションディスプレイに「シートベルトを装着してください」の警告メッセージ★（→ P. 469）が表示されないとき

★：グレード、オプションなどにより、装備の有無があります。

- ▶ TFT カラーマルチインフォメーションディスプレイ非装着車
 - ・ 運転席ドアまたはボンネットを閉めているときに、メーター内の半ドア警告灯が点灯する、またはルームランプのスイッチがドアポジションのときにルームランプが点灯するとき
 - ・ 運転席ドアまたはボンネットを開けているときに、メーター内の半ドア警告灯が点灯しない、またはルームランプのスイッチがドアポジションのときにルームランプが点灯しないとき
- ▶ TFT カラーマルチインフォメーションディスプレイ装着車
 - ・ 運転席ドアまたはボンネットを閉めているときに、TFT カラーマルチインフォメーションディスプレイに「ドアが開いています」の警告メッセージ★(→ P. 469)が表示される、またはルームランプのスイッチがドアポジションのときにルームランプが点灯するとき
 - ・ 運転席ドアまたはボンネットを開けているときに、TFT カラーマルチインフォメーションディスプレイに「ドアが開いています」の警告メッセージ★(→ P. 469)が表示されない、またはルームランプのスイッチがドアポジションのときにルームランプが点灯しないとき
- バッテリーの端子から電化製品の電源を取らないでください。Stop & Start システムが正常に作動しなくなります。

★：グレード、オプションなどにより、装備の有無があります。

警告

■ Stop & Start システムが作動しているとき

- Stop & Start システムによるエンジン停止中 (Stop & Start システム表示灯が点灯中) は、ブレーキペダルを踏み、必要に応じてパーキングブレーキをかけてください。(ブレーキホールド★による停車中と全車速追従機能付き ACC★の停車保持中は除く)
エンジンが自動的に始動する場合があるため、思わぬ事故につながるおそれがあります。
- エンジン停止中はお車から離れないでください。(Stop & Start システム表示灯が点灯している間)
次の操作を行うと、エンジンが自動的に始動するため、思わぬ事故につながるおそれがあります。
 - ・ ブレーキペダルから足を離す (ブレーキホールド★による停車中と全車速追従機能付き ACC★の停車保持中は除く)
 - ・ 運転席ドアを開ける
 - ・ 運転席シートベルトを外す
- エンジン停止中は、ブレーキペダルを踏んだまま、アクセルペダルを踏むとエンジンが再始動しますので、車両の発進には十分ご注意ください。

■ 坂道発進補助機能について

- 坂道発進補助機能は坂道で停車させる装置ではありません。装置が正常に作動していても、坂道で停車中にブレーキペダルをゆるめるとお車が動き出すおそれがありますので、停車中はブレーキペダルをしっかりと踏み続けてください。
- 坂道発進補助機能を過信しないでください。発進するときにお車が不意に動き出すなどして思わぬ事故につながるおそれがあります。
常に周囲の状況を確認して、適切にシフトレバー・ブレーキペダル・アクセルペダル・パーキングブレーキを操作して発進してください。
- ブレーキペダルから足を離したら、ただちに発進操作を行ってください。坂道などで惰性で後退した場合、エンストを起こし、ブレーキの効きが悪くなったり、ハンドルが重くなるなど、思わぬ事故や故障の原因となるおそれがあります。
- ゆるやかな上り坂で停車前にエンジン停止したあと、お車が停止する前にアクセルペダルを踏んで再加速しようとした場合、お車が後退することがあります。お車が惰性で後退したときは、周囲の状況に応じてブレーキペダル、アクセルペダルを操作し、安全に発進してください。
- 重い荷物を車内に積んでいるとき、または勾配が急な上り坂では、坂道発進補助機能が作動していてもお車が後退することがあります。パーキングブレーキをかけたりするなどして発進してください。

★：グレード、オプションなどにより、装備の有無があります。

コーナーセンサー

コーナーセンサーは車速が約 10km/h 以下のときに、車両と障害物とのおおよその距離をソナーによって認識してブザーとディスプレイの表示で運転者にお知らせする装置です。

ソナーの位置・種類

- ① フロントソナー
フロントコーナーセンサーで必要な情報を認識します。
- ② リヤソナー
リヤコーナーセンサーで必要な情報を認識します。

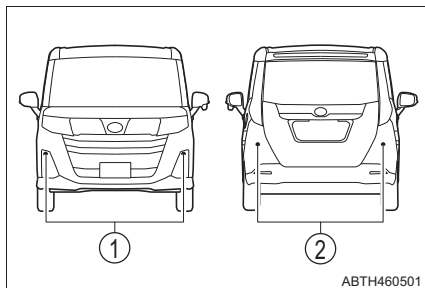

コーナーセンサーの切りかえ

スイッチを押す

スイッチを押すとコーナーセンサーはONになり、作動灯が点灯します。

OFFにするには再びスイッチを押します。

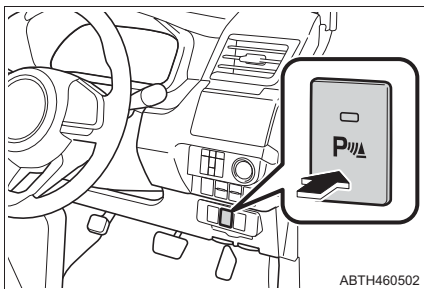

コーナーセンサーの表示のしかた

障害物を認識すると自動的に表示されます。



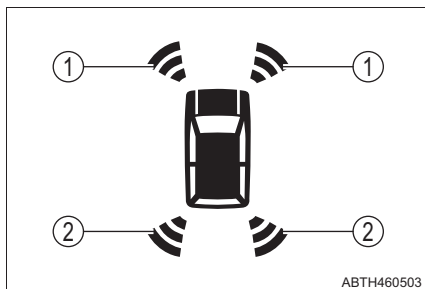

- ① フロントコーナーセンサー作動表示
- ② リヤコーナーセンサー作動表示



距離表示の見方

作動条件をすべて満たした状態で、障害物を認識すると、ブザーとディスプレイの表示で運転者にお知らせします。

- ブザーはパーキングブレーキがかかっていないときに鳴ります。
- 障害物との距離が短くなると、ブザーおよびディスプレイの表示が次の表のとおり変化します。

ブザー	ディスプレイの表示		ソナーと障害物との距離
	マルチインフォメーションディスプレイ	TFT カラーマルチインフォメーションディスプレイ	
ピッピッピッ… (断続音)			約 60 ~ 45cm
ピピピ… (断続音)			約 45 ~ 30cm
ピー (連続音)			約 30cm 以内

- ソナーが複数の障害物を同時に認識しているときは、もっとも近い障害物に対してブザーとディスプレイの表示で運転者にお知らせします。

ソナーが障害物を認識できる範囲

認識できる範囲は右図のとおりです。

ただし、障害物がソナーに近付きすぎると認識できません。

障害物の形状・条件によっては認識できる距離が短くなることや、認識できないことがあります。

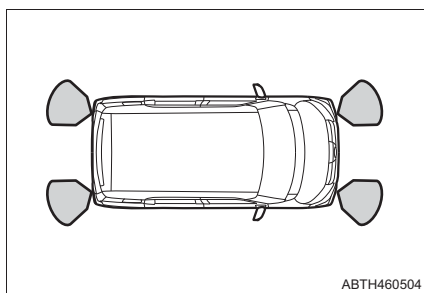

 知識

■ 作動条件

- フロントコーナーセンサー：
 - ・ エンジンスイッチが“ON”のとき
 - ・ コーナーセンサースイッチがONのとき
 - ・ シフトレバーがP以外のとき
 - ・ 車両の速度が約10km/h以下のとき
- リヤコーナーセンサー：
 - ・ エンジンスイッチが“ON”のとき
 - ・ コーナーセンサースイッチがONのとき
 - ・ シフトレバーがRのとき
 - ・ 車両の速度が約10km/h以下のとき
- 作動条件を満たした状態で、パーキングブレーキがかかっていないときに障害物を認識すると、ブザーが鳴ります。

■ ソナーの認識について

- ソナーの認識範囲は車両前部、および後部のバンパーのソナー周辺に限られません。
- 障害物を認識してから、コーナーセンサーが作動するまでに多少時間がかかります。低速走行時の場合でもブザーが鳴る前に、障害物に近付きすぎると、ブザーが鳴らない場合があります。
- オーディオ・エアコン使用時は、音楽やファンの音などにより、ブザーが聞き取りづらくなる場合があります。

■ ブザーが「ピピピ、ピピピ、ピピピ」と鳴り、コーナーセンサーの作動表示が前方2箇所または後方2箇所（もしくは4箇所すべて）同時に表示されたときは

- コーナーセンサーの機能が低下しています。
コーナーセンサーの機能が一時停止しますので、雨、雪、氷、汚れなどがソナーに付着していないか確認し、取り除いて正常復帰させてください。
- マスターウォーニングが同時に点灯したときは、システムに異常があるおそれがあります。トヨタ販売店で点検を受けてください。
- TFT カラーマルチインフォメーションディスプレイ装着車は、状態により「コーナーセンサー機能低下」、「コーナーセンサー故障」の警告メッセージが表示されます。

■ コーナーセンサーについて

次のような場合は、障害物が作動範囲になくても作動することがあります。

- 路面の勾配が急に变化する場所を走行するとき
- ビニールカーテン、旗などをくぐって通過するとき
- 水しぶき、雪などの巻上げがあったとき
- 障害物の横を至近距離で通過するとき
- 車両用エレベーターや機械式駐車場を利用するとき
- 付近に障害物がある状態で、段差などを乗り越えるとき
- 車両側面の近くに障害物があるとき
- 路面上に段差や縁石、突起物などがあるとき、地面にわだちや穴があるとき
- 狭いスペースに進入するとき
- どしゃぶりの雨や水しぶきがかかったとき
- 悪天候時（豪雨、吹雪、濃霧など）
- 他車のホーン、オートバイのエンジン音、大型車のエアブレーキ音、車両感知器、他車のソナーなど超音波を発生するものが付近にいたとき
- ソナー付近に市販の電装部品（字光式ナンバープレート・無線アンテナなど）を取り付けたとき
- 車両姿勢が大きく傾いたとき
- 積載状況などにより車高が著しく変化したとき
- 衝突などでソナーの方向のずれが発生したとき
- 雨、雪、氷、汚れなどがソナーに付着しているとき

警告**■ コーナーセンサーをお使いになる前に**

必ず次のことをお守りください。

お守りいただかないと思わぬ事故につながるおそれがあり危険です。

- 車両の速度が約 10km/h をこえないようにしてください。
- ソナーの認識範囲、作動速度には限界があります。車を前進・後退するときには、必ず車両周辺（特に車両側面など）ソナーの認識範囲外の安全を確認し、ブレーキで車速を十分に制御し、ゆっくり運転してください。
- ソナーやその周辺部分にステッカーを貼ったり、アクセサリー用品などを取り付けしないでください。
- TFT カラーマルチインフォメーションディスプレイ装着車は、「コーナーセンサー機能低下」の警告メッセージが表示された場合、ソナーの状態を確認してください。雨、雪、氷、汚れなどがソナーに付着していないのに警告メッセージが表示されている場合は、コーナーセンサーの異常が考えられますのでトヨタ販売店で点検を受けてください。

■ コーナーセンサーについて

次のとき、コーナーセンサーが正常に作動しないことがあり、思わぬ事故につながるおそれがあり危険です。注意して運転してください。

- 路面の状態（勾配、凹凸など）
- 車両の整備状態（ブレーキ関係、タイヤの摩耗、空気圧、応急用タイヤ★など）
- 悪天候時（豪雨、吹雪、濃霧など）
- 荷物を積載している、段差をまたいでいるなどにより、車両が極端に傾いているときや車高が著しく変化したとき
- 障害物との距離や向き、位置（車両中央付近に障害物がある）
- 勾配が急な坂道を走行しているとき

★：グレード、オプションなどにより、装備の有無があります。

⚠ 警告

● ソナーが正しく障害物を認識できないとき（特に次のような場合）

- ・ ソナーに非常に近い障害物のとき（障害物に接近しすぎると、ブザーが連続音から断続音になる場合があります）
- ・ 地面から高い位置に存在する障害物のとき
- ・ 背の低い障害物のとき
- ・ 小さい障害物（小動物、幼児など）、幅の狭い障害物のとき
- ・ 動いているもの（急に現れたり、車両を横切るものなど）
- ・ スポンジ状のものや雪などの表面がやわらかく音波を吸収しやすい障害物のとき
- ・ 障害物の面が車両に対して斜めのとき
- ・ 地面に対して垂直でない壁のとき
- ・ 凹凸な壁、波打っている壁など、平面でない壁のとき
- ・ 針金、金網、ロープ、道路標識、電柱やポールなどの細い障害物のとき
- ・ 壁から柱や配管などが突き出しているとき
- ・ 認識できる障害物と車両とのあいだに、認識できない障害物があるとき
- ・ ソナーの認識エリア外に存在する障害物のとき
- ・ 炎天下や寒冷時でソナー周辺部が著しく高温または低温のとき
- ・ 雨、雪、氷、汚れなどがソナーに付着しているとき
- ・ どしゃぶりの雨や水しぶきがかかったときや風が強いとき
- ・ 周囲で大きな音が鳴っているときや、周囲に超音波を発するものがあるとき（他車のホーン、オートバイのエンジン音、大型車のエアブレーキ音、車両感知器、他車のソナーなど）
- ・ ソナー付近に市販の電装部品（字光式ナンバープレート・無線アンテナなど）を取り付けたとき
- ・ 衝突などでソナーの方向のずれが発生したとき

■ コーナーセンサーとブレーキ制御付誤発進抑制機能の作動について

コーナーセンサーとブレーキ制御付誤発進抑制機能では作動の対象とする障害物が異なります。コーナーセンサーが作動していてもブレーキ制御付誤発進抑制機能が作動しなかったり、コーナーセンサーが作動していなくても、ブレーキ制御付誤発進抑制機能が作動する場合があります。

⚠ 注意**■ コーナーセンサーの異常について**

次のとき、ソナーの異常などにより装置が正常に作動しなくなっているおそれがあります。トヨタ販売店で点検を受けてください。

- 障害物を認識していない状態で、コーナーセンサーが作動したとき
- ソナー、およびその周辺部分に強い衝撃や力を加えたとき
- 事故などでソナー周辺が変形したとき
- スマートアシストに異常があるとき、または「スマアシ停止」、「スマアシ故障」が表示されているとき（→ P. 456, 480）

■ 洗車時の注意

- 高圧洗車機を使用して洗車するときは、ソナー部に直接水をあてないでください。強い水圧により衝撃が加わり、正常に作動しなくなるおそれがあります。
- スチームを使用した洗車機などで洗車するときは、スチームをソナー部に近付けすぎないようにしてください。スチームにより、正常に作動しなくなるおそれがあります。

バックカメラ★

バックカメラは車両を後退させるとき、ディスプレイオーディオ、またはナビゲーションシステムの画面上に車両後方の映像を表示させることで、駐車時などの運転を補助する装置です。

装着されているディスプレイオーディオ、またはナビゲーションシステムによっては、操作が異なる場合があります。詳しくは製品に付属の取扱説明書をご覧ください。

本文中で使用している画面のイラストは例であり、イラストと実際に映し出される映像では車両の映り込みなどが異なることがあります。

バックカメラの画面表示について

エンジンスイッチが“ON”のときに、シフトレバーを R にすると、ディスプレイオーディオ、またはナビゲーションシステムの画面に車両後方の映像を表示します。

シフトレバーを R 以外にすると、元の画面にもどります。

バックカメラの映像は、どの画面表示よりも優先して表示されます。

バックカメラの注意点について

■ 画面の映る範囲について

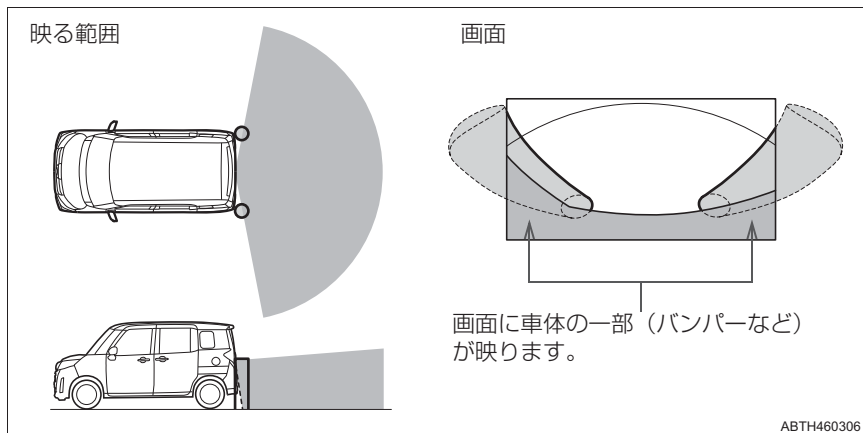

- 車や路面の状況により、映る範囲は異なることがあります。
- バックカメラの映像の範囲には限度があり、バンパーの両端付近やバンパーの下にあるものは映りません。

★：グレード、オプションなどにより、装備の有無があります。

- バックカメラは特殊なレンズを使用しているため、映像の距離感覚は実際の距離とは異なります。
- 後方の映像は実際の色合いと異なる場合があります。
- バックカメラより高い位置にあるものについては、モニターに映らないことがあります。
- バックカメラ装着車には、字光式ナンバープレートを取り付けることができません。

■ カメラについて

バックカメラは次の位置にあります。

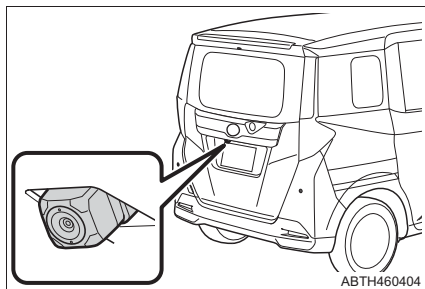

● カメラのお手入れについて

カメラに水滴、雪、泥などの異物や汚れが付着していると、鮮明な画像を見ることができません。この場合、水でカメラの汚れを流し、水で湿らせた柔らかい布でふき取ってください。汚れがひどい場合は、中性洗剤で洗い流してください。

□ 知識

- 次のようなときは、画面が見づらくなることがありますが、異常ではありません。
 - ・ 暗いところ（夜間など）
 - ・ レンズ付近の温度が高い、または低いとき
 - ・ バックカメラに水滴がついたときや、湿度が高いとき（雨天時など）
 - ・ バックカメラ付近に異物（泥など）がついたとき
 - ・ 太陽やヘッドランプの光が直接バックカメラのレンズに当たったとき

 **警告****■バックカメラについて**

次のことをお守りいただかないと、重大な傷害におよぶか、最悪の場合死亡につながるおそれがあります。

- バックカメラを過信しないでください。一般の車と同様、必ず後方や周囲の安全を直接確認しながら慎重に運転してください。特に周辺に駐車している車や障害物、人などに接触しないようにしてください。
- 後退するときは、必ず後方や周囲の安全を直接確認しながら慎重に運転してください。
- 画面だけを見ながら運転操作することは絶対にしないでください。画面に映し出されている映像と実際の状況は異なることがあります。また、カメラの映し出す範囲は限られていますので、画面だけを見て、後退することは絶対にしないでください。車をぶつかけたり、思わぬ事故を引き起こすおそれがあります。必ず目視やインナーミラー、ドアミラーなどで周囲の安全を確認し、十分注意したうえで運転してください。
- 次のような状況では、使用しないでください。
 - ・凍結したり、すべりやすい路面、または雪道
 - ・タイヤチェーン、応急用タイヤ★を使用しているとき
 - ・バックドアが完全に閉まっていないとき
 - ・坂道など平坦でない路面
- 外気温が低い場合、画面が暗くなったり、映像が薄れることがあります。特に動いているものの映像が歪む、または画面から見えなくなることがあるため、必ず周囲の安全を直接目で確認しながら運転してください。

★：グレード、オプションなどにより、装備の有無があります。

 注意

■ カメラの取り扱いについて

- バックカメラが正常に作動しなくなるおそれがありますので、次のことにご注意ください。
 - ・ カメラ周辺にはカメラの視野に影響をおよぼすもの（視野をさえぎるもの、光を発するもの、光沢素材でできているものなど）は取り付けないでください。
 - ・ カメラ部を強くたたいたり、ものをぶつけたりして、強い衝撃を与えないでください。カメラの位置、取り付け角度がずれるおそれがあります。
 - ・ カメラ部は防水構造となっていますので、取りはずし・分解・改造をしないでください。
 - ・ カメラレンズを洗うときは、水でカメラの汚れを流したあと、水で湿らせた柔らかい布でふき取ってください。
カメラレンズを強くこするとカメラレンズが傷ついて、鮮明な画像を見ることができなくなるおそれがあります。
 - ・ カメラのカバーは樹脂でできていますので、有機溶剤・ボデーワックス・油膜取り剤・ガラスコート剤などを付着させないでください。付着したときは、すぐにふき取ってください。
 - ・ 寒いときにお湯をかけるなどして急激な温度変化を与えないでください。
 - ・ 高圧洗車機を使用して洗車するときは、カメラやカメラ周辺に直接水をあてないでください。強い水圧により衝撃が加わり、正常に作動しなくなるおそれがあります。
- カメラ部をぶつけたときは、カメラの故障などのおそれがあります。早めにトヨタ販売店で点検を受けてください。

パノラミックビューモニター★

パノラミックビューモニターは、車両に取り付けたフロント、サイド、バックカメラの映像を合成してディスプレイオーディオ、またはナビゲーションシステムの画面上に表示させることで、低速時の運転を補助する装置です。

画面を左右2分割して表示し、左側にトップビュー、右側にはフロント、リヤビューが表示されます。

また、レフト&ライトサイドビューやレフトサイド&リヤビュー、フロントワイドビュー、リヤワイドビューでも、車両周辺の障害物を確認できます。画面の映像、映る範囲はビューによって異なります。(→ P. 330)

詳しくはディスプレイオーディオ、またはナビゲーションシステムに付属の取扱説明書をご覧ください。

本文中で使用している画面のイラストは例であり、イラストと実際に映し出される映像では車両の映り込みなどが異なることがあります。

パノラミックビューモニターの画面表示について

エンジンスイッチが“ON”の状態、シフトポジションの位置や車速、ディスプレイオーディオ、またはナビゲーションシステムの操作に応じたパノラミックビューモニター画面が表示されます。

バックカメラの映像は、どの画面表示よりも優先して表示されます。

■ ガイド線について※

予想進路線や距離目安線など、進路や距離の目安を示すガイド線が表示されます。

表示されるガイド線はビューによって異なります。

※ 詳しくは、装着されているディスプレイオーディオ、またはナビゲーションシステムに付属の取扱説明書を参照してください。

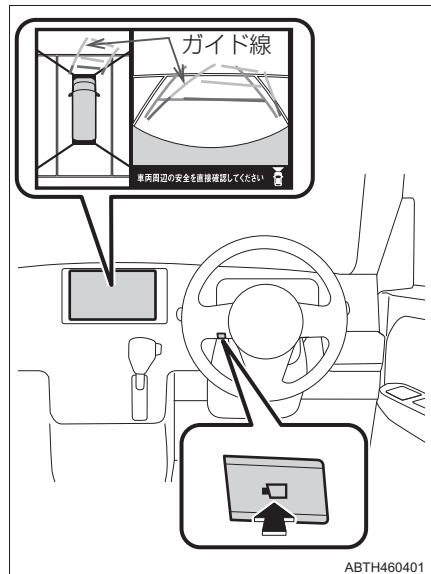

ABTH460401

★：グレード、オプションなどにより、装備の有無があります。

■ ガイド線表示の ON / OFF を設定する

- 1 シフトレバーを P にし、パーキングブレーキをかける
- 2 カメラスイッチを押してフロントワイドビューを表示する
- 3 カメラスイッチを長押しすることにより、各ガイド線表示を ON / OFF する

パノラミックビューモニターの注意点について

■ 画面の映る範囲について

▶ フロントビュー

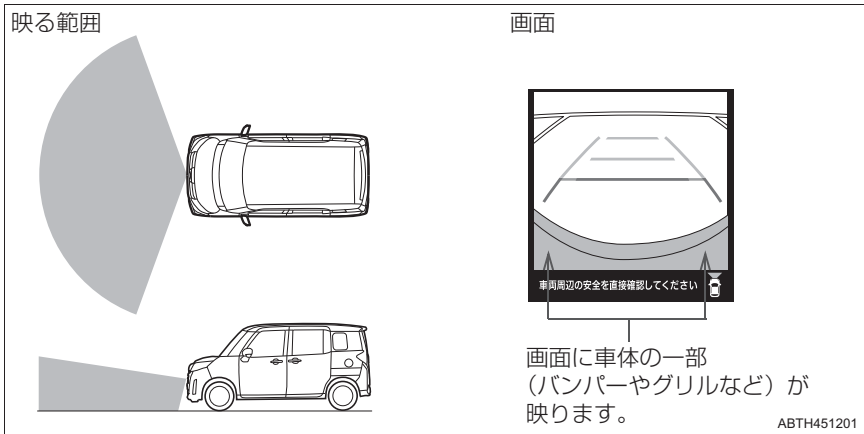

▶ フロントワイドビュー

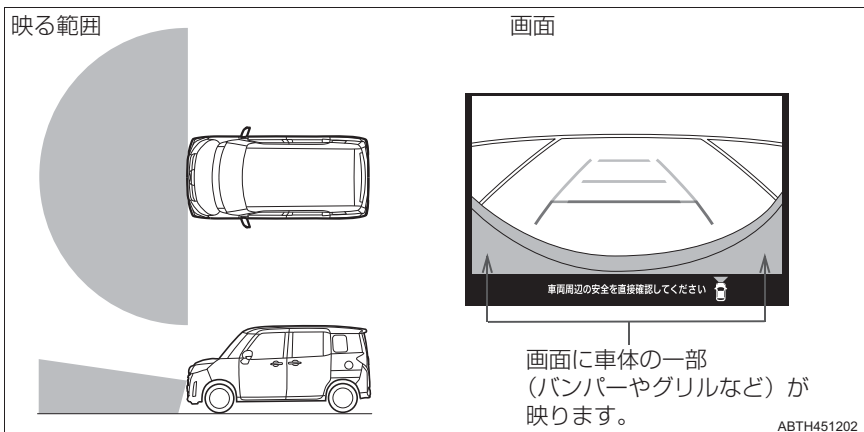

▶ リヤビュー

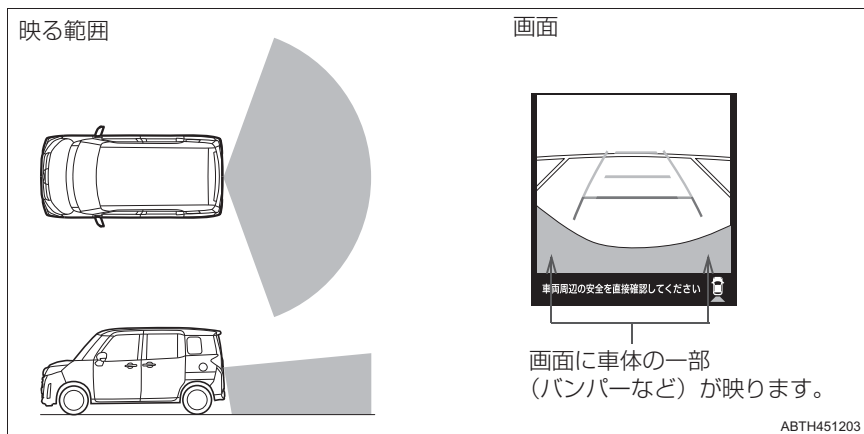

▶ リヤワイドビュー

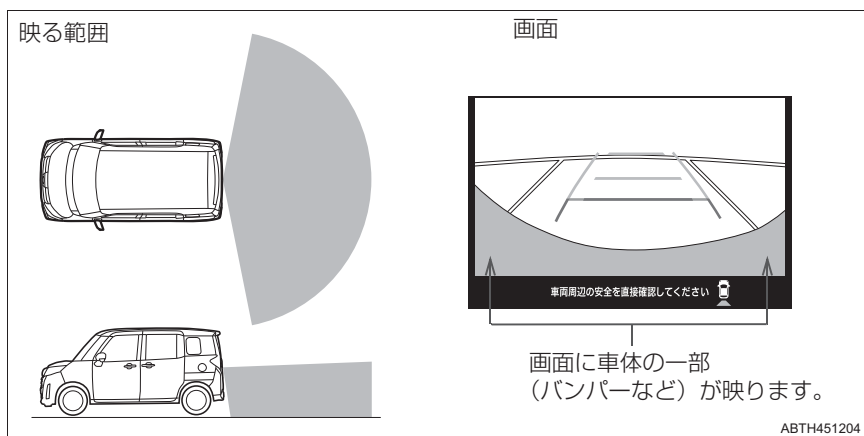

▶ サイドビュー

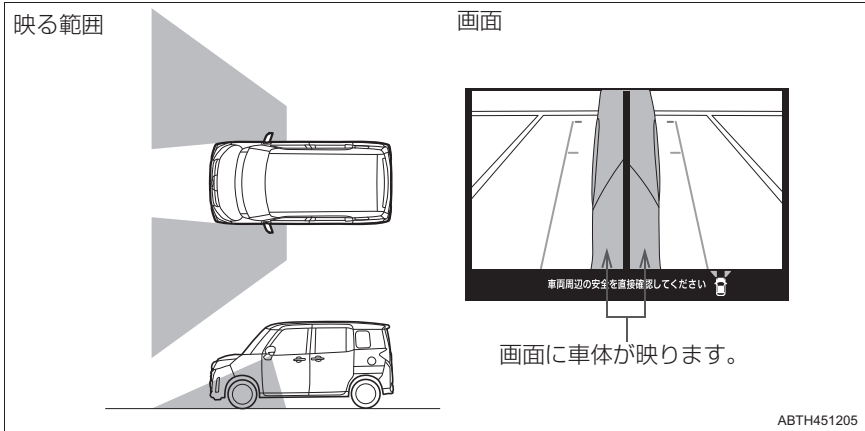

▶ トップビュー

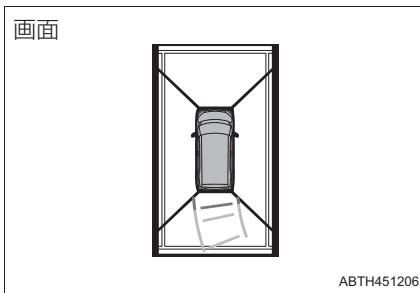

- トップビューは、フロントカメラ、サイドカメラ（左右）およびバックカメラからの映像を組み合わせ処理した疑似的な画像のため、障害物を実際より遠くに表示します。
- 乗車人数、積載量、路面の勾配の状況などにより、映る範囲は異なることがあります。
- パノラミックビューモニターの映像の範囲には限度があり、バンパーの両端付近やバンパーの下にあるものは映りません。また、トップビューは、カメラ映像の境界付近、カメラより高い位置にあるものが映らない場合があります。
- カメラは特殊なレンズを使用しているため、映像の距離感覚は実際の距離とは異なります。
- パノラミックビューモニターの映像は実際の色合いと異なる場合があります。
- バックカメラ装着車には、字光式ナンバープレートを取り付けることができません。

■ カメラについて

パノラミックビューモニターの各カメラは次の位置にあります。

▶ フロントカメラ

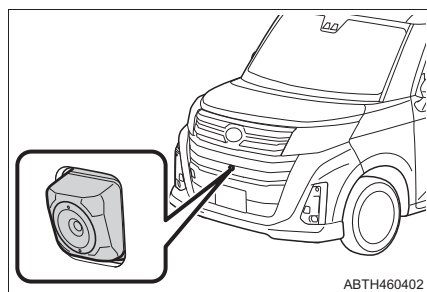

▶ サイドカメラ (左右)

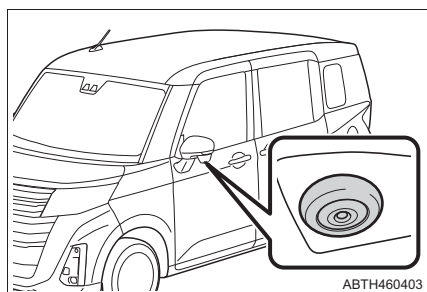

▶ バックカメラ

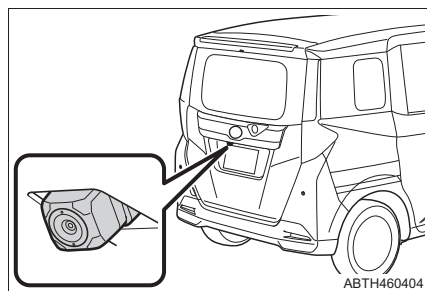

● カメラのお手入れについて

カメラに水滴、雪、泥などの異物や汚れが付着していると、鮮明な画像を見ることができません。この場合、水でカメラの汚れを流し、水で湿らせたやわらかい布でふき取ってください。汚れがひどい場合は、中性洗剤で洗い流してください。

 知識

- パノラミックビューモニター対応純正ナビゲーション、ディスプレイオーディオ以外を装着した場合は、パノラミックビューモニターが正常に作動しないことがあります。
- 次のようなときは、画面が見づらくなることがありますが、異常ではありません。
 - ・ 暗いところ（夜間など）
 - ・ レンズ付近の温度が高い、または低いとき
 - ・ カメラに水滴がついたときや、湿度が高いとき（雨天時など）
 - ・ カメラ付近に異物（泥など）がついたとき
 - ・ 太陽やヘッドランプの光が直接カメラのレンズに当たったとき

 警告

■ パノラミックビューモニターについて

次のことをお守りいただかないと、重大な傷害におよぶか、最悪の場合死亡につながるおそれがあります。

- パノラミックビューモニターを過信しないでください。一般の車と同様、必ず後方や周囲の安全を直接確認しながら慎重に運転してください。特に周辺に駐車している車や障害物、人などに接触しないようにしてください。
- 運転操作時は、必ず後方や周囲の安全を直接確認しながら慎重に運転してください。
- 画面だけを見ながら運転操作することは絶対にしないでください。画面に映し出されている映像と実際の状況は異なることがあります。また、カメラの映し出す範囲は限られていますので、画面だけを見て右左折、後退することは絶対にしないでください。お車をぶついたり、思わぬ事故を引き起こすおそれがあります。必ず目視やインナーミラー、ドアミラーなどで周囲の安全を確認し、十分注意した上で運転してください。
- 次のような状況では、使用しないでください。
 - ・ 凍結したり、滑りやすい路面、または雪道
 - ・ タイヤチェーン、スペアタイヤを使用しているとき
 - ・ フロントドア・バックドアが完全に閉まっていないとき
 - ・ 坂道など平坦でない路面
 - ・ ドアミラーを格納しているとき
- 外気温が低い場合、画面が暗くなったり、映像が薄れることがあります。特に動いているものの映像が歪む、または画面から見えなくなることがあるため、必ず周囲の安全を直接目で確認しながら運転してください。

 注意

■カメラの取り扱いについて

- パノラミックビューモニターが正常に作動しなくなるおそれがありますので、次のことにご注意ください。
 - ・カメラ周辺にはカメラの視野に影響をおよぼすもの（視野をさえぎるもの、光を発するもの、光沢素材でできているものなど）は取り付けないでください。
 - ・カメラ部を強くたたいたり、ものをぶつけたりして、強い衝撃を与えないでください。カメラの位置、取り付け角度がずれるおそれがあります。
 - ・カメラ部は防水構造となっていますので、取り外し・分解・改造をしないでください。
 - ・カメラレンズを洗うときは、水でカメラの汚れを流したあと、水で湿らせたやわらかい布でふき取ってください。
カメラレンズを強くこするとカメラレンズが傷付いて、鮮明な画像を見ることができなくなるおそれがあります。
 - ・カメラのカバーは樹脂でできていますので、有機溶剤・ボデーワックス・油膜取り剤・ガラスコート剤などを付着させないでください。付着したときは、すぐにふき取ってください。
 - ・寒いときにお湯をかけるなどして急激な温度変化を与えないでください。
 - ・高圧洗車機を使用して洗車するときは、カメラやカメラ周辺に直接水を当てないでください。強い水圧により衝撃が加わり、正常に作動しなくなるおそれがあります。
- 次の場合はカメラの故障などのおそれがあります。早めにトヨタ販売店で点検を受けてください。
 - ・カメラ部をぶつけたとき
 - ・トップビューの映像が大きくずれているとき

運転を補助する装置

走行の安全性や運転性能を高めるため、走行状況に応じて次の装置が自動で作動します。ただし、これらの装置は補助的なものなので、過信せずに運転には十分に注意してください。

◆ ABS（アンチロックブレーキシステム）

急ブレーキ時やすべりやすい路面でのブレーキ時にタイヤのロック防止に貢献し、スリップを抑制します。

◆ ブレーキアシスト

急ブレーキ時などに、より大きなブレーキ力を発生させます。

◆ VSC（ビークルスタビリティコントロール）

急なハンドル操作や、すべりやすい路面で旋回するときに横すべりを抑え、車両の姿勢維持に寄与します。

◆ TRC（トラクションコントロール）

すべりやすい路面での発進時や加速時にタイヤの空転を抑え、駆動力の確保に貢献します。

◆ ヒルスタートアシストコントロール

上り坂で発進するときに車が後退するのを緩和します。

◆ EPS（エレクトリックパワーステアリング）

電気式モーターを利用して、ハンドル操作を補助します。

◆ Vフレックスフルタイム 4WD★

オフロード走行やラリー走行などが目的ではなく、一般道での優れた走行安定性に寄与することを目的とした 4WD です。すべりやすい雪道や上り坂などでスムーズな発進、加速に貢献します。

通常の直進走行では FF（前輪駆動）に近い状態で走行します。

前・後輪に回転差が生じるとビスカスカップリングにより、その回転速度の差に応じた最適なトルクを後輪へ配分します。

★：グレード、オプションなどにより、装備の有無があります。

◆ 坂道発進補助機能

坂道での発進性を補助するため、駆動力が発生するまでのあいだブレーキ油圧（ブレーキの効き）を最長約 2 秒間保持して、車両が後退するのを抑制し、坂道発進を容易にします。（→ P. 314）

◆ スマートアシスト

→ P. 248

◆ 緊急ブレーキシグナル

急ブレーキ時に非常点滅灯を自動的に点滅させることにより、後続車に注意をうながし、追突される可能性を低減させます。

TRC・VSC が作動しているとき

TRC・VSC が作動しているときは、スリップ表示灯が点滅します。

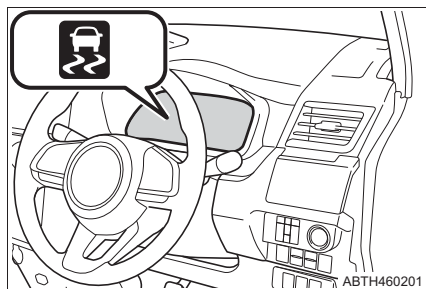

TRC を停止するには

ぬかるみや砂地、雪道などから脱出するときに、TRC が作動していると、アクセルペダルを踏み込んでもエンジンの出力が上がらず、脱出が困難な場合があります。このようなときに  を押すことにより、脱出しやすくなる場合があります。

TRC を停止するには  を押す

TRC OFF 表示灯が点灯します。

もう一度  を押すと、システム作動可能状態にもどります。

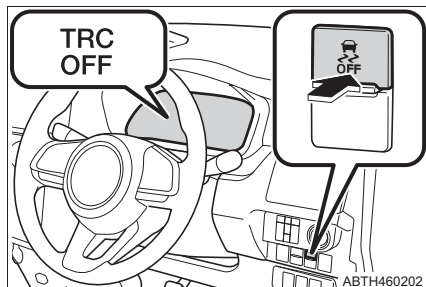

知識

■ TRC と VSC を停止するには

TRC と VSC を停止するには停車時に  を押し 3 秒以上長押ししてください。

TRC OFF 表示灯と VSC OFF 表示灯が点灯します。

もう一度  を押すと、システム作動可能状態にもどります。

■ ABS・ブレーキアシスト・TRC・VSC・ヒルスタートアシストコントロールの作動音と振動

- エンジン始動時や発進直後、ブレーキペダルをくり返し踏んだときに、エンジンルームから作動音が聞こえることがありますが、異常ではありません。
- 上記のシステムが作動すると、次のような現象が発生することがありますが、異常ではありません。
 - ・ 車体やハンドルに振動を感じる
 - ・ 車両停止後もモーター音が聞こえる
 - ・ ABS の作動時に、ブレーキペダルが小刻みに動く
 - ・ ABS の作動終了後、ブレーキペダルが少し奥に入る

■ EPS モーターの作動音

ハンドル操作を行ったとき、モーターの音（“ウィーン”という音）が聞こえることがありますが、異常ではありません。

■ TRC や VSC の自動復帰について

TRC や VSC を作動停止にしたあと、次のときはシステム作動可能状態に戻ります。

- エンジンスイッチを“OFF”にしたとき
- (TRC のみを作動停止にしている場合) 車速が高くなったとき
但し、TRC と VSC の作動を停止している場合は、車速による自動復帰はありません。

■ EPS の効果が下がるとき

停車中か極低速走行中に長時間ハンドルをまわし続けると、EPS システムのオーバーヒートを避けるため、EPS の効果が下がりハンドル操作が重く感じられるようになります。

その場合は、ハンドル操作を控えるか、停車し、エンジンを停止してください。10 分程度でもとの状態にもどります。

■ヒルスタートアシストコントロールの作動条件

次のときシステムが作動します。

- シフトレバーの位置がPまたは、N以外（前進または後退での上り坂発進時）
- 車両停止状態
- アクセルを踏んでいない
- パーキングブレーキがかかっていない

■ヒルスタートアシストコントロールの自動解除

次のいずれかのときシステムが解除されます。

- シフトレバーをPまたはNにした
- アクセルを踏んだ
- パーキングブレーキをかけた
- ブレーキペダルから足を離して約2秒経過した

■スリップ表示灯が点灯、および警告メッセージ★（→P. 467）が表示されたとき
システムに異常があるおそれがあります。トヨタ販売店に連絡してください。**■緊急ブレーキシグナルの作動条件**

次のときシステムが作動します。

- 非常点滅灯が点滅していないこと
- 車速約60km/h以上
- ブレーキペダルが踏み込まれ、車両の減速度から急ブレーキだと判断された

■緊急ブレーキシグナルの自動解除

次のいずれかのときシステムが解除されます。

- 非常点滅灯を点滅させた
- ブレーキペダルを離れた
- 車両の減速度から急ブレーキではないと判断された

★：グレード、オプションなどにより、装備の有無があります。

 **警告****■ ABS の効果を発揮できないとき**

- タイヤのグリップ性能の限界をこえたとき(雪に覆われた路面を過剰に摩耗したタイヤで走行するときなど)
- 雨でぬれた路面やすべりやすい路面での高速走行時に、ハイドロプレーニング現象が発生したとき

■ ABS が作動することで、制動距離が通常よりも長くなる可能性があるとき

ABS は制動距離を短くする装置ではありません。特に次の状況では、常に速度を控えめにして前車と安全な車間距離をとってください。

- 泥・砂利の道路や積雪路を走行しているとき
- タイヤチェーンを装着しているとき
- 道路のつなぎ目など、段差をこえたとき
- 凹凸のある路面や石だたみなどの悪路を走行しているとき

■ TRC の効果を発揮できないとき

すべりやすい路面では、TRC が作動していても、車両の方向安定性や駆動力が得られないことがあります。車両の方向安定性や駆動力を失うような状況では、特に慎重に運転してください。

■ ヒルスタートアシストコントロールの効果を発揮できないとき

- ヒルスタートアシストコントロールを過信しないでください。急勾配の坂や、凍った路面ではヒルスタートアシストコントロールが効かないことがあります。
- ヒルスタートアシストコントロールはパーキングブレーキのように車を長時間駐停車するための機能ではありませんので、同機能を坂道での駐停車のために使用しないでください。思わぬ事故につながるおそれがあり危険です。

■ スリップ表示灯が点滅しているときは

VSC が作動中であることを知らせています。常に安全運転を心がけてください。無謀な運転は思わぬ事故につながるおそれがあり危険です。表示灯が点滅したら特に慎重に運転してください。

警告**■ TRC や VSC を OFF にするときは**

TRC や VSC は駆動力や車両の方向安定性を確保しようとするシステムです。そのため、必要なとき以外は TRC・VSC を作動停止状態にしないでください。TRC や VSC を作動停止状態にしたときは、路面状況に応じた速度で、特に慎重な運転を心がけてください。

■ V フレックスフルタイム 4WD について★

- この車の 4WD (V フレックスフルタイム 4WD) は、オンロード専用です。オフロード走行やラリー走行などが目的ではなく、一般道での優れた走行安定性に寄与することを目的とした 4WD ですので、無理な運転はしないでください。
- 脱輪などにより、いずれかのタイヤが宙に浮いているときは、むやみに空転させないでください。
前・後輪の回転差が激しい状態が続くと、駆動系部品に無理な力が加わり焼き付きなどの損傷を受けたり、焼き付きにより、車両が急に飛び出し思わぬ事故につながるおそれがあります。

■ タイヤまたはホイールを交換するときは

4 輪とも指定されたサイズで、同じメーカー・ブランド・トレッドパターン（溝模様）のタイヤを使用し、推奨された空気圧にしてください。（→ P. 525）
異なったタイヤを装着すると、ABS・TRC・VSC・V フレックスフルタイム 4WD ★が正常に作動しません。
タイヤ、またはホイールを交換するときは、トヨタ販売店に相談してください。

■ タイヤとサスペンションの取り扱い

問題があるタイヤを使用したり、サスペンションを改造したりすると、運転を補助するシステムに悪影響をおよぼし、システムの故障につながるおそれがあります。

★：グレード、オプションなどにより、装備の有無があります。

寒冷時の運転

寒冷時に備えて、準備や点検など正しく処置していただいた上で適切に運転してください。

冬を迎える前の準備

- 次のものはそれぞれ外気温に適したものをお使いください。
 - ・ エンジンオイル
 - ・ 冷却水
 - ・ ウォッシャー液
- バッテリーの点検を受けてください。
- 冬用タイヤ（4 輪）やタイヤチェーン（前部タイヤ用）を使用してください。

タイヤは 4 輪とも同一サイズ、同一銘柄で著しい摩耗差のないものを、タイヤチェーンはタイヤサイズに合ったものを使用してください。（タイヤについて：→ P. 406）

運転する前に

状況に応じて次のことを行ってください。

- ドアやワイパーが凍結したときは無理に開けたり動かしたりせず、ぬるま湯をかけるなどして氷を溶かし、すぐに水分を十分にふき取ってください。
- フロントウインドウガラス前の外気取り入れ口に雪が積もっているときは、エアコンのファンを正常に作動させるために、雪を取り除いてください。
- 外装ランプ・車両の屋根・タイヤの周辺やブレーキ装置に雪や氷が付いているときは、取り除いてください。
- 乗車する前に靴底に付いた雪をよく落としてください。

運転するとき

ゆっくりスタートし、車間距離を十分にとって控えめな速度で走行してください。

駐車するとき

- パーキングブレーキをかけると、ブレーキ装置が凍結して解除できなくなるおそれがあります。パーキングブレーキはかけずに、シフトレバーをPに入れて駐車し、必ず輪止め^{※1}をしてください。

輪止めをしないと、車が動き思わぬ事故につながるおそれがあり危険です。

パーキングブレーキがオートモード★のときは、シフトレバーをPに入れたあとにパーキングブレーキを解除してください。(→P. 216)

- パーキングブレーキをかけずに駐車するときは、シフトレバーをPに入れた状態でシフトレバーが動かないこと^{※2}を確認してください。

※1 輪止めはトヨタ販売店で購入することができます。

※2 ブレーキペダルを踏まないでPからシフトするときにロックがかかります。シフトできる場合は、シフトロックシステムなどの故障が考えられます。ただちにトヨタ販売店で点検を受けてください。

知識

■ タイヤチェーンについて

取り付け・取りはずし・取り扱い方法については次の指示に従ってください。

- 安全に作業できる場所で行う
- 前2輪に取り付ける
- タイヤチェーンに付属の取扱説明書に従う
- 取り付け後約0.5～1.0km走行したら締め直しを行う

■ 寒冷地用ワイパーブレードについて

- 降雪期に使用する寒冷地用ワイパーブレードは、雪が付着するのを防ぐために金属部分をゴムで覆ってあります。トヨタ販売店で各車指定のブレードをお求めください。
- 高速走行時は、通常のワイパーブレードよりガラスがふき取りにくくなる場合があります。その場合には速度を落としてください。

★：グレード、オプションなどにより、装備の有無があります。

警告**■ 冬用タイヤ装着時の警告**

次のことを必ずお守りください。

お守りいただかないと、車両のコントロールが不能となり、重大な傷害におよぶか、最悪の場合死亡事故につながるおそれがあります。

- 指定サイズのタイヤを使用する
- 同一メーカー・同一銘柄・同一トレッドパターン（溝模様）のタイヤを使用する
- 摩耗差の著しいタイヤを混ぜて装着しない
- 空気圧を推奨値に調整する
- 装着する冬用タイヤの最高許容速度や制限速度をこえる速度で走行しない
- 冬用タイヤを装着する際は、必ず4輪とも装着する

■ タイヤチェーン装着時の警告

次のことを必ずお守りください。

お守りいただかないと、安全に車を運転することができず、思わぬ事故につながり、重大な傷害におよぶか、最悪の場合死亡につながるおそれがあります。

- 装着したチェーンに定められた制限速度、もしくは約30km/hのどちらか低いほうをこえる速度で走行しない
- 路面の凹凸や穴を避ける
- 急加速・急ハンドル・急ブレーキやシフト操作による急激なエンジンブレーキの使用は避ける
- カーブの入り口手前で十分減速して、車のコントロールを失うのを防ぐ

■ 駐車時の警告

パーキングブレーキをかけずに駐車するときは、必ず輪止めをしてください。輪止めをししないと、車が動き思わぬ事故につながるおそれがあり危険です。

 **注意****■ タイヤチェーンの使用について**

トヨタ純正タイヤチェーンのご使用をおすすめします。

トヨタ純正品以外のタイヤチェーンの中には、使用すると、車体にあたり、走行のさまたげとなるおそれがあるものもあります。

詳しくはトヨタ販売店にご相談ください。

■ ガラスに付いた氷を除去するとき

氷をたたいて割らないでください。

ガラスがひび割れるおそれがあります。

室内装備・機能

5

5-1. エアコン・デフォグガーの
使い方

マニュアルエアコン.....	352
オートエアコン.....	357
シートヒーター.....	364

5-2. オーディオの使い方

ステアリングスイッチ.....	366
-----------------	-----

5-3. 室内灯のつけ方

室内灯一覧.....	367
・フロントパーソナル ランプ.....	368
・ルームランプ.....	368
・デッキサイドランプ右側 (スイッチ付).....	369
・ラゲージルームランプ.....	369

5-4. 収納装備

収納装備一覧.....	371
・グローブボックス.....	372
・センターダスト ボックス.....	372
・助手席シート アンダートレイ.....	373
・カップホルダー/ ボトルホルダー.....	373
・オープントレイ.....	376
ラゲージルーム内装備.....	377
・デッキボード.....	377
・停止表示板 収納スペース.....	379

5-5. その他の室内装備の使い方

その他の室内装備.....	380
・サンバイザー.....	380
・バニティミラー.....	380
・運転席アームレスト.....	381
・アシストグリップ.....	382
・シートバックテーブル.....	383
・格納式サンシェード.....	384
・アクセサリーソケット.....	385
・USB 端子 (充電用).....	386
・USB 端子 (通信用).....	389
・買い物フック.....	390

マニュアルエアコン★

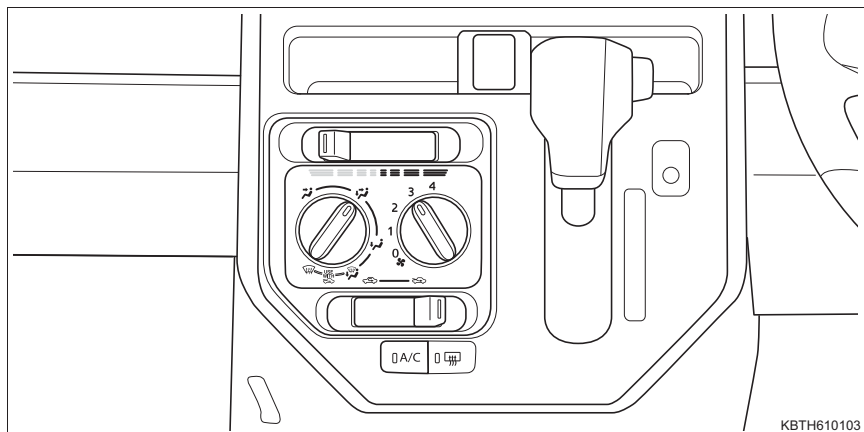

■ 温度を調整する

設定温度を上げるときは温度調節レバーを右に、下げるときには左に操作する

 が押されていない場合は、送風または暖房で使用できます。

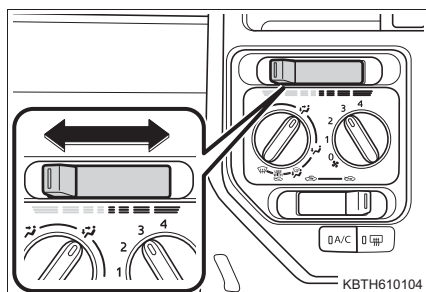

■ 風量を切りかえる

風量を増やすときは風量調節ダイヤルを右に、減らすときは左にまわす

送風を止めるときはダイヤルを0の位置に合わせる

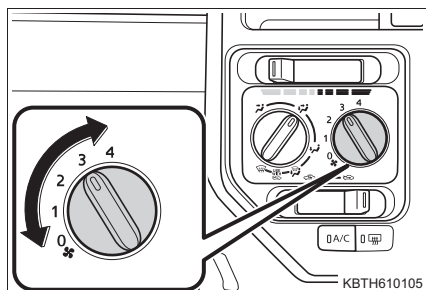

★：グレード、オプションなどにより、装備の有無があります。

■ 吹き出し口を切りかえる

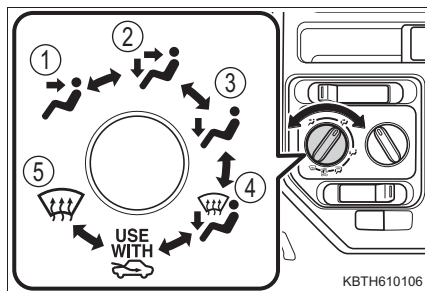

吹き出し口切りかえダイヤルをまわす

- ① 上半身に送風
- ② 上半身と足元に送風
- ③ 足元に送風
- ④ 足元に送風・フロントウインドウガラスの曇りを取る
- ⑤ フロントウインドウガラスの曇りを取る



その他の機能

■ 外気導入・内気循環を切りかえるには

内外気切りかえレバーを  の位置に操作すると外気導入、 の位置に操作すると内気循環に切りかわります。

■ フロントウインドウガラスの曇りを取るには

吹き出し口切りかえダイヤルを  にまわし、内外気切りかえレバーを  に操作する

 を押してエアコンを ON にすると曇りが早く取れます。

■ リヤウインドウデフォグラー&ミラーヒーター★

リヤウインドウの曇りを取るときや、ドアミラーから雨滴や霜を取るときに使用ください。

 を押す

★：グレード、オプションなどにより、装備の有無があります。

■ ウィンドシールドデアイサー★

フロントウィンドウガラスとワイパーブレードの凍結を防ぐために使用ください。

ウィンドシールドデアイサーが ON のとき、スイッチの作動表示灯が点灯します。

ウィンドシールドデアイサーは、しばらくすると自動的に OFF になります。

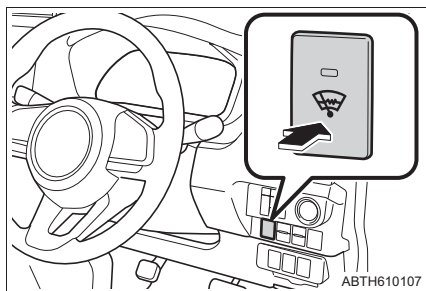

吹き出し口について

■ 風が出る位置と風量

吹き出し口の設定により、風が出る位置や風量が次の表の通り変化します。

風量は吹き出し口によって異なります。

ダイヤル位置					
吹き出し口	② ③	② ③ ④	③ ④ (①)	① ③ ④	① ③

() は特に風量が少ないものを示します。

▶ 吹き出し口の位置

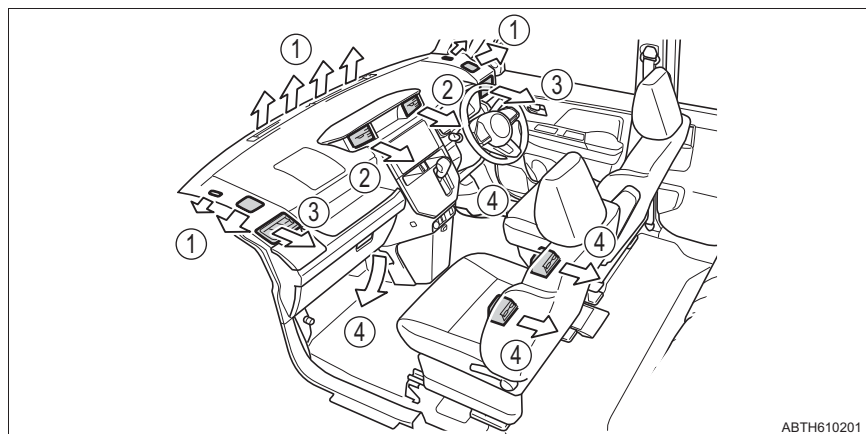

★：グレード、オプションなどにより、装備の有無があります。

■ 風向きの調整

- ① 左右吹き出し口
- ② 中央吹き出し口

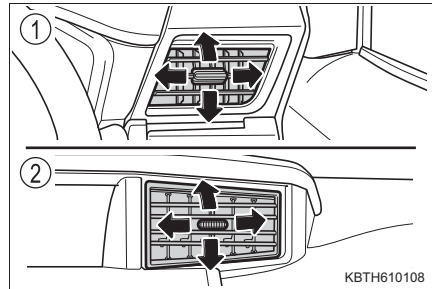

□ 知識

■ 内気循環について

内気循環を使うとガラスが曇る場合があります。

■ 冷房で使用しているとき

まれに吹き出し口から霧が吹き出したように見ることがありますが、これは湿った空気が急に冷やされたときに発生するものであり異常ではありません。





■ 吹き出し口を にしたとき

頭寒足熱を目的とした吹き出しのため、温度調節レバーの位置によっては、足元に送られる風が上半身に送られる風より暖められて送風されます。

■ 外気温度が 0℃ 付近まで下がったとき

 を押してもエアコンが作動しない場合があります。

■ USE WITH について

このマークは、吹き出し口切りかえダイヤルを  または  に合わせるときに内外気切りかえレバーを  にすることをおすすめするためのものです。内外気切りかえレバーを  にすることでガラスが曇りにくくなります。

■ 換気とエアコンの臭いについて

- 車室外の空気を車室内に取り入れたいときは、外気導入にしてください。
- エアコン使用中に、車室内外のさまざまな臭いがエアコン装置内に取り込まれて混ざり合うことにより、吹き出し口からの風に臭いがすることがあります。
- エアコン始動時に発生する臭いを抑えるために、駐車時は外気導入にしておくことをおすすめします。

■ PTC ヒーター★

エンジン冷間時の暖房効果を高めます。次の条件をすべて満たすと、自動的に作動します。

- ファンが作動しているとき
- 最大暖房時
- エンジン冷間時
- 外気温が低いとき

■ エアコンフィルターについて

→ P. 412

⚠ 警告

■ フロントウインドウガラスの曇りを防止するために

- 湿度が非常に高いときにエアコンを低い設定温度で作動させているときは、吹き出し口切りかえダイヤルを  の位置に合わせないでください。外気とガラスの温度差でガラスの外側が曇り、視界をさまたげる場合があります。
- フロントウインドウガラスの曇り取りをさまたげないために、吹き出し口を遮るようなものを置かないでください。送風が遮られ、曇りが取れにくくなる場合があります。

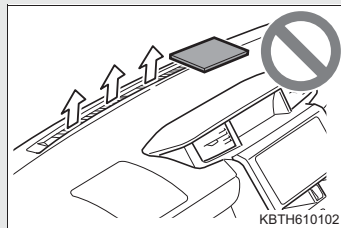

■ リヤウインドウデフォグラー&ミラーヒーター★ / ウインドシールドデアイザー★ 作動中の警告

- ドアミラーの鏡面が非常に熱くなります。やけどをするおそれがあるのでふれないでください。
- フロントウインドウガラス下部およびフロントピラー横の表面が熱くなっており、やけどをするおそれがあるのでふれないでください。

⚠ 注意

■ バッテリーあがりを防止するために

エンジン停止中は、必要以上にエアコンを使用しないでください。

■ 吹き出し口について

暖房で使用するときは、吹き出し口が熱くなりますので、注意して調整してください。

★：グレード、オプションなどにより、装備の有無があります。

オートエアコン★

設定温度に合わせて吹き出し口と風量を自動で調整します。

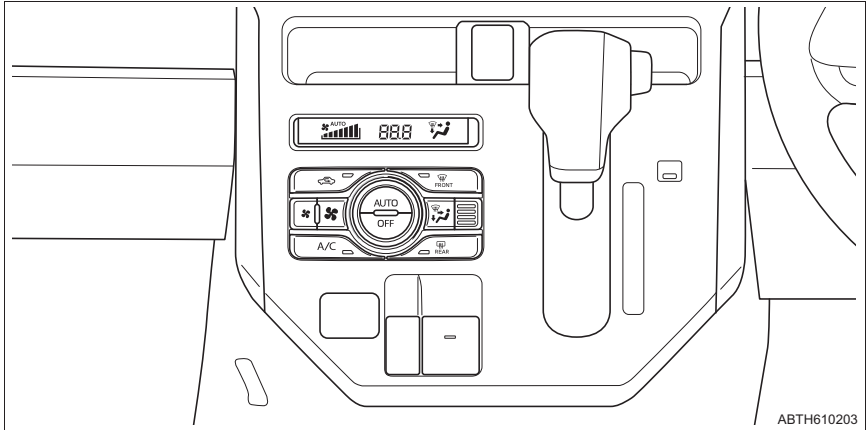



■ 温度を調整する

設定温度を上げるときは温度調節ダイヤルを右に、下げるときは左に回す

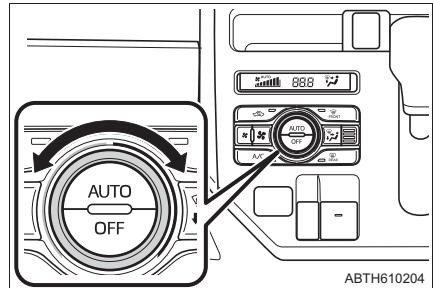
A/C  が押されていない場合は、送風または暖房で使用できます。

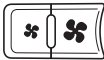

■ 風量を切り替える

風量を調節するには  の  (増) か  (減) を押す

OFF を押すと、送風が止まります。

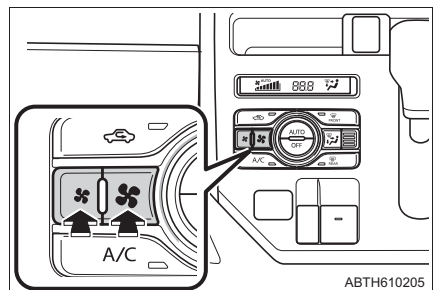

★：グレード、オプションなどにより、装備の有無があります。

■ 吹き出し口を切り替える



を押す

押すたびに吹き出し口が切り替わります。

- ① 上半身に送風
- ② 上半身と足元に送風
- ③ 足元に送風
- ④ 足元に送風・フロントウィンドウガラスの曇りを取る

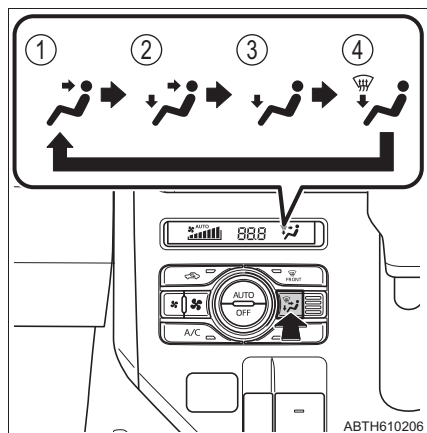

オート設定を使うとき

- 1 AUTO を押す

吹き出し口と風量が自動で調整されます。

- 2 温度を設定する

- 3 A/C を押す

押すたびにエアコンの ON / OFF が切り替わります。

- 4 送風を止めたいときは OFF を押す

■ オート設定時の表示について

風量や吹き出し口を切り替えると、AUTO の表示が消灯しますが、操作した機能以外のオート設定は継続します。

その他の機能

■ 外気導入・内気循環を切りかえるには

  を押す



ボタンを押すたびに外気導入・内気循環が切り替わります。内気循環を選択し

ているときは、  の表示灯が点灯します。

■ フロントウィンドウガラスの曇りを取るには

  を押す

エアコンが作動し、自動的に外気導入に切り替わります。

曇りが取れたら再度   を押すと、前のモードに戻ります。

■ リヤウインドウデフォグラー&ミラーヒーター★

リヤウインドウの曇りを取るときや、ドアミラーから雨滴や霜を取るときに使用してください。

  を押す

リヤウインドウデフォグラーは、しばらくすると自動的に OFF になります。

■ ウインドシールドデアイサー★

フロントウィンドウガラスとワイパーブレードの凍結を防ぐために使用してください。

ウインドシールドデアイサーが ON のとき、スイッチの作動表示灯が点灯します。

ウインドシールドデアイサーは、しばらくすると自動的に OFF になります。

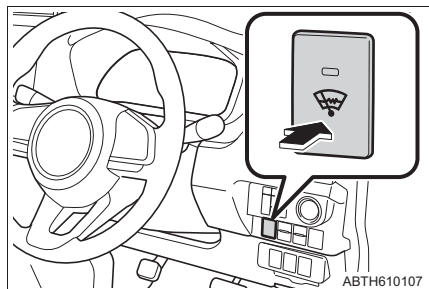





★：グレード、オプションなどにより、装備の有無があります。

吹き出し口について

■ 風が出る位置と風量

吹き出し口の設定により、風が出る位置や風量が次の表の通り変化します。

風量は吹き出し口によって異なります。

設定					
吹き出し口	② ③	② ③ ④	③ ④ (①)	① ③ ④	① ③

() は特に風量が少ないものを示します。

▶ 吹き出し口の位置

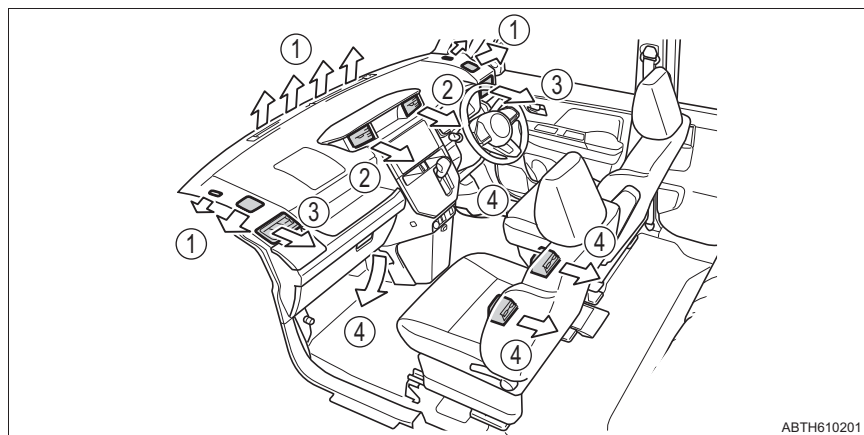

ABTH610201

■ 風向き調整

- ① 左右吹き出し口
- ② 中央吹き出し口

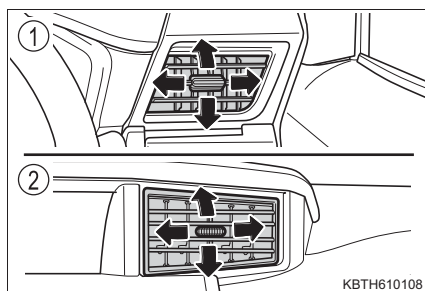

KBTH610108

知識

■ 駐車時について

エンジンスイッチが“OFF”のときはこもり臭防止のため、外気導入へ切りかわります。

■ オート設定の作動について

風量は温度設定と外気の状態により自動で調整されるため、AUTO を押した直後、温風や冷風の準備ができるまでしばらく送風が停止する場合があります。

■ 温度調節センサーについて

オートエアコンには自動的に温度調節を行うために、センサーが取り付けられています。

- ① 日射センサー
日射量を検知します。
- ② 内気センサー
室内温度を検知します。

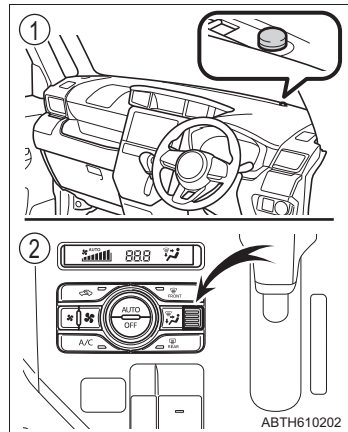

日射センサーの上にものを置いたり、内気センサーをシールなどでふさぐなどすると、センサーが正常に作動しなくなることがあります。

■ ガラスの曇りについて

- 車室内の湿度が高いときはガラスが曇りやすくなります。

その場合は A/C を ON にすると、吹き出し口から除湿された風が出るため、効果的に曇りを取ることができます。

- A/C を ON から OFF にすると、ガラスが曇りやすくなります。
- 内気循環を使うとガラスが曇る場合があります。

■冷房で使用しているとき

まれに吹き出し口から霧が吹き出したように見えることがありますが、これは湿った空気が急に冷やされたときに発生するものであり異常ではありません。

■内外気切り替えについて

設定温度や室内温度などにより、自動的に内気循環または外気導入へ切り替わる場合があります。

■吹き出し口を にしたとき

頭寒足熱を目的とした吹き出しのため、設定温度によっては、足元に送られる風が上半身に送られる風より温められて送風されます。

■外気温度が0℃付近まで下がったとき

A/C  を押してもエアコンが作動しない場合があります。

■換気とエアコンの臭いについて

- 車室外の空気を車室内に取り入れたいときは、外気導入にしてください。
- エアコン使用中に、車室内外の様々な臭いがエアコン装置内に取り込まれて混ざり合うことにより、吹き出し口からの風に臭いがすることがあります。
- エアコン始動時に発生する臭いを抑えるために、オート設定での使用時にはエアコン始動直後、しばらく送風が停止する場合があります。

■PTC ヒーター★

エンジン冷間時の暖房効果を高めます。次の条件をすべて満たすと、自動的に作動します。

- ファンが作動しているとき
- 最大暖房時
- エンジン冷間時
- 外気温が低いとき

■エアコンフィルターについて

→ P. 412

■カスタマイズ機能

オートエアコンの設定を変更できます。(カスタマイズ機能一覧：→ P. 527)

★：グレード、オプションなどにより、装備の有無があります。

警告**■フロントウィンドウガラスの曇りを防止するために**

- 湿度が非常に高いときにエアコンを低い設定温度で作動させているときは、



を押さないでください。また、吹き出し口を に切り替えしないでください。外気とガラスの温度差でガラスの外側が曇り、視界を妨げる場合があります。

- フロントウィンドウガラスの曇り取りを妨げないために、吹き出し口をさえぎるようなものを置かないでください。送風がさえぎられ、曇りが取れにくくなる場合があります。

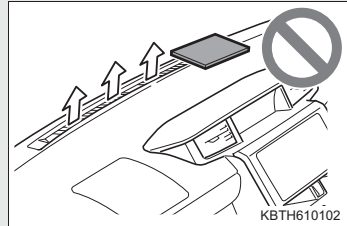
**■リアウィンドウデフォグラー&ミラーヒーター★／ウィンドシールドデアイサー★作動中の警告**

- ドアミラーの鏡面が非常に熱くなります。やけどをするおそれがあるので触れないでください。
- フロントウィンドウガラス下部およびフロントピラー横の表面が熱くなっており、やけどをするおそれがあるのでふれないでください。

注意**■バッテリーあがりを防止するために**

エンジン停止中は、エアコンを必要以上に使用しないでください。

■吹き出し口について

暖房で使用するときは、吹き出し口が熱くなりますので、注意して調整してください。

シートヒーター★

- ① 助手席をあたためる
- ② 運転席をあたためる

シートヒーター作動中は、作動表示灯が点灯します。

再度押すと OFF になり、作動表示灯が消灯します。

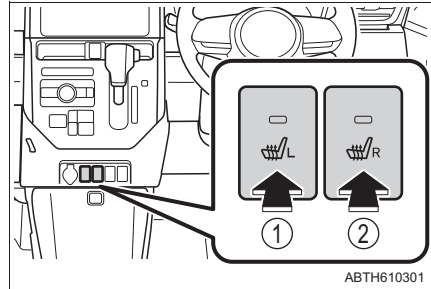

知識

■ 作動条件

エンジンスイッチが“ON”のとき

■ 使用しないときは

スイッチをもう一度押してください。作動表示灯が消灯します。

警告

- 低温やけどを負うおそれがあるため、次のかたがシートヒーターに触れないようにご注意ください。
 - ・ 乳幼児、お子さま、お年寄り、病人、体の不自由なかた
 - ・ 皮膚の弱いかた
 - ・ 疲労の激しいかた
 - ・ 深酒や眠気をさそう薬（睡眠薬、風邪薬など）を服用されたかた
- 異常過熱や低温やけどの原因になるおそれがあるため、シートヒーターを使用するときは次のことをお守りください。
 - ・ 長時間連続で使用しないでください。
 - ・ 毛布・クッションなどを使用しないでください。

★：グレード、オプションなどにより、装備の有無があります。

 **注意****■ シートヒーターの故障を防ぐために**

凹凸のある重量物をシートの上に置いたり、針金や針などの鋭利なものを突き刺したりしないでください。

■ バッテリーあがりを防止するために

エンジンを停止した状態で使用しないでください。

ステアリングスイッチ★

ハンドルにあるスイッチで、オーディオや、ナビゲーションシステムを操作することができます。

装着されているオーディオ・ナビゲーションシステムによっては、操作が異なる場合があります。詳しくは製品に付属の各取扱書をご覧ください。

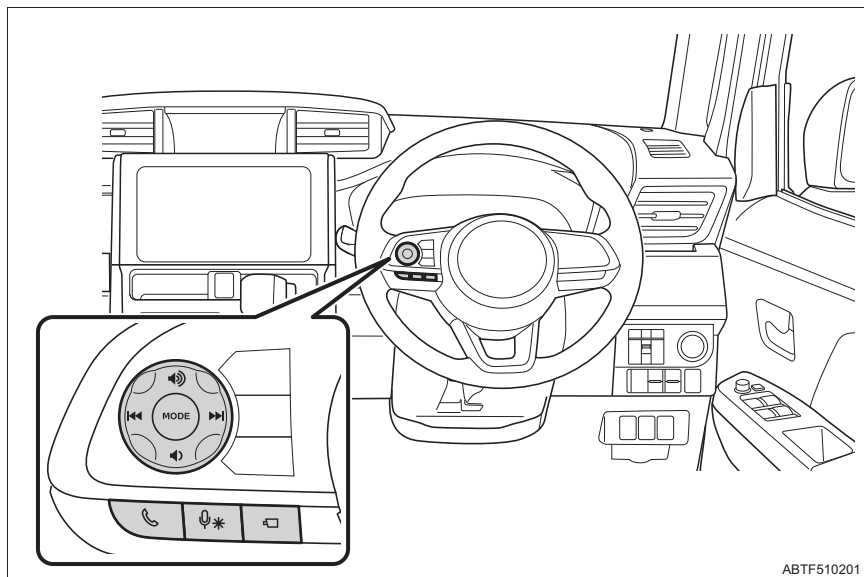

スイッチの配置は、グレードなどで異なります。

⚠ 警告

■ 事故を防ぐために

運転中にステアリングスイッチを操作するときは、十分注意してください。

★：グレード、オプションなどにより、装備の有無があります。

室内灯一覧

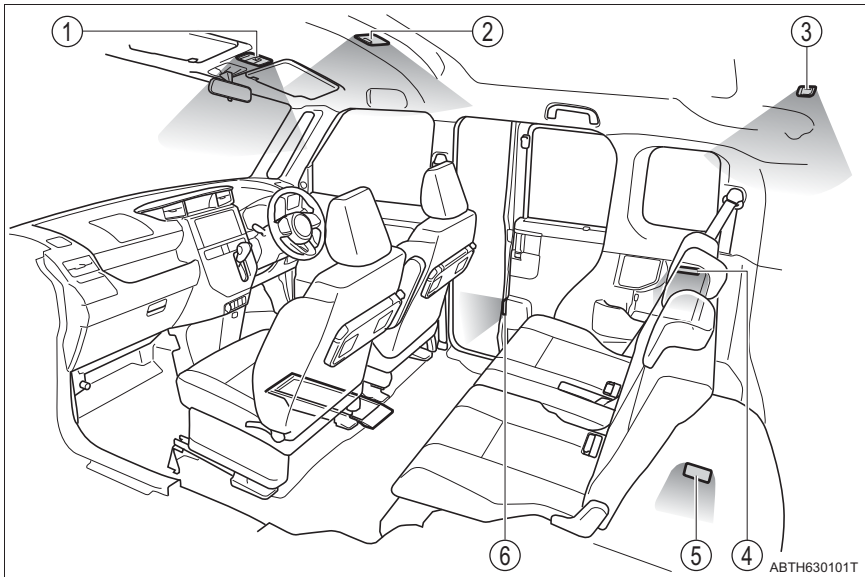

- ① フロントパーソナルランプ (→ P. 368)
- ② ルームランプ (→ P. 368)
- ③ ラゲージルームランプ (→ P. 369)
- ④ デッキサイドランプ右側 (スイッチ付) ★ (→ P. 369)
- ⑤ デッキサイドランプ左側 (ドア連動) (→ P. 163)
- ⑥ 後席ステップランプ★※ (→ P. 147)

★：グレード、オプションなどにより、装備の有無があります。

※：右側は運転席側パワースライドドア装着車に装着されています。

フロントパーソナルランプ

■ ドア連動スイッチでの操作

- ① ドアポジション（ドア連動）
ドアの開閉作動に連動してランプの点灯・消灯が切りかわります。
- ② ランプを消灯する

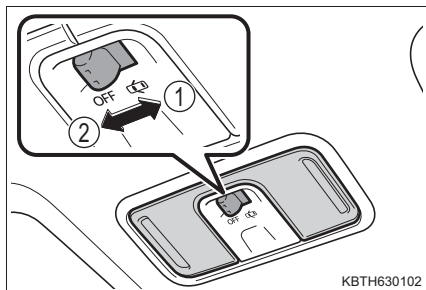

■ 独立スイッチでの操作

ランプを点灯・消灯する

ドア連動スイッチがドアポジションでドアが開いているときは、レンズを押しても消灯しません。

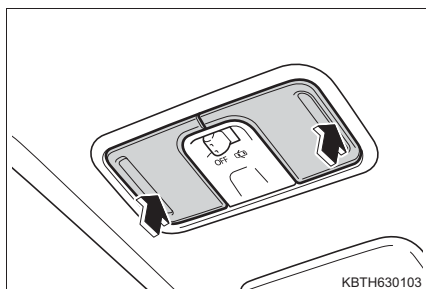

ルームランプ

- ① ランプを消灯する
- ② ドアポジション（ドア連動）
- ③ ランプを点灯する

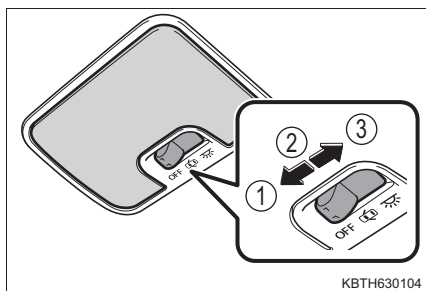

デッキサイドランプ右側（スイッチ付）★

- ① 点灯
- ② ドアポジション（ドア連動）
- ③ 消灯

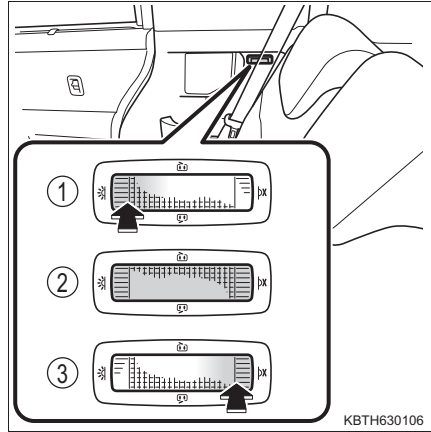

ラゲージルームランプ

- ① 点灯
- ② ドアポジション（ドア連動）
- ③ 消灯

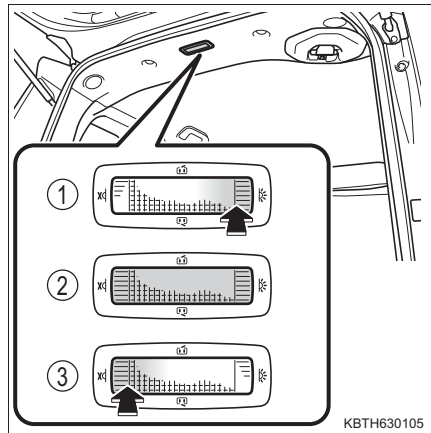

★：グレード、オプションなどにより、装備の有無があります。

 知識■ **イルミネーテッドエントリーシステム（ドア連動機能）**

ランプのスイッチがドアポジションのとき、次の場合に各部の照明が自動的に点灯、消灯します。

- 電子カードキーを携帯して車両に近付いたとき
（ウェルカムランプ設定（ルームランプ連動）：→ P. 137）
- ドアを施錠・解錠したとき
- ドアを開閉したとき
- エンジンスイッチを操作したとき

■ **バッテリーあがりを防止するために**

- 半ドア状態でランプのスイッチがドアポジションのときは約 10 分後に自動消灯します。
- 各部の照明が点灯したままの場合、約 12 分後に自動消灯します。

■ **カスタマイズ機能**

イルミネーテッドエントリーシステムの消灯までの時間などの設定を変更できます。（カスタマイズ機能一覧：→ P. 527）

 **注意**■ **バッテリーあがりを防止するために**

エンジンが停止した状態で、長時間ランプを点灯しないでください。

収納装備一覧

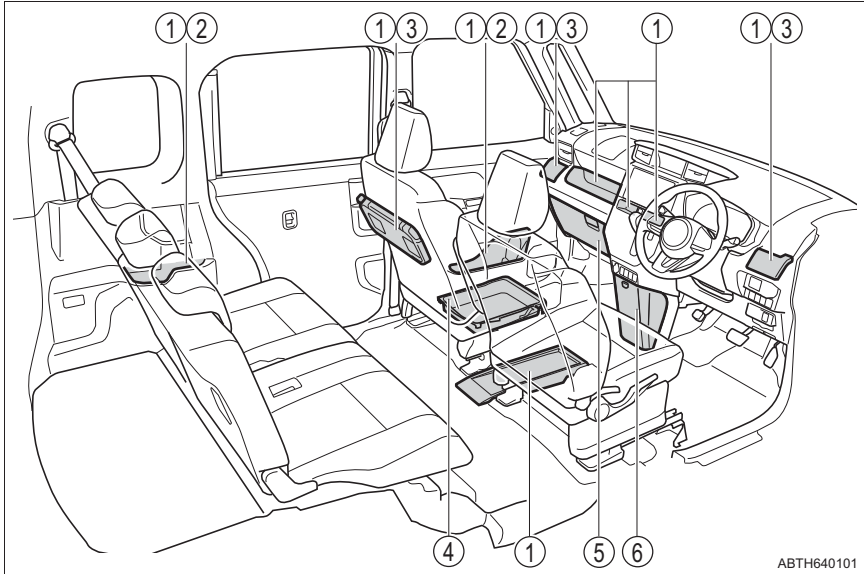

- | | |
|---------------------|----------------------------|
| ① オープントレイ (→P. 376) | ④ 助手席シートアンダートレイ★ (→P. 373) |
| ② ボトルホルダー (→P. 373) | ⑤ グローブボックス(→P. 372) |
| ③ カップホルダー (→P. 373) | ⑥ センターダストボックス (→P. 372) |

⚠ 警告

- メガネ・ライターやスプレー缶を収納装備内に放置したままにしないでください。
放置したまましていると、次のようなことが起こるおそれがあり危険です。
 - ・室温が高くなったときの熱や、他の収納物との接触などにより、メガネが変形やひび割れを起こす
 - ・室温が高くなったときにライターやスプレー缶が爆発したり、他の収納物との接触でライターが着火したりスプレー缶のガスがもれるなどして火災につながる
- 収納装備を使わないときは、フタを必ず閉じてください。
急ブレーキや急旋回時などに、開いたフタに体があたったり、収納していたものが飛び出したりして、思わぬ事故につながるおそれがあります。

★：グレード、オプションなどにより、装備の有無があります。

グローブボックス

レバーを引いて開ける

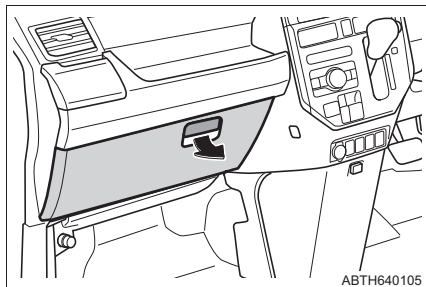

センターダストボックス

ボタンを押して開ける

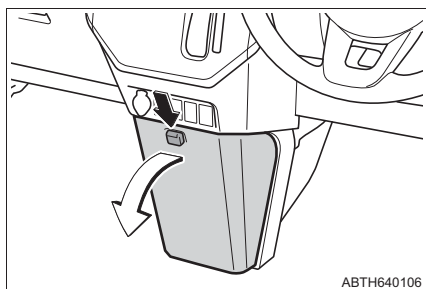

知識

センターダストボックスは取りはずすことができます。真上に持ち上げてから下部を回転させて取りはずしてください。取り付けるときは、取りはずしたときと逆の手順で取り付けます。

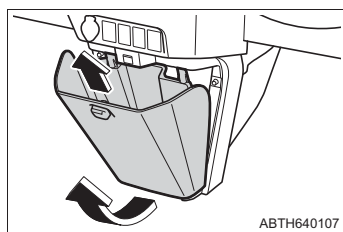

警告

センターダストボックスを取りはずしたときは、走行前に取り付け、必ず閉じてください。急ブレーキをかけたときなどにセンターダストボックスや中のものが飛び出し、思わぬ事故につながるおそれがあります。

助手席シートアンダートレイ★

トレイを上を持ち上げ、前に引き出す

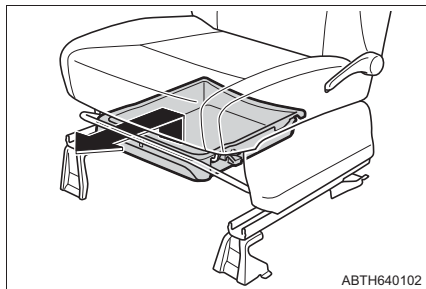

カップホルダー／ボトルホルダー

■ カップホルダー

▶ 運転席／助手席

カップホルダーを引き出す

- ① カップホルダー
- ② 小物入れ

ドリンクサポートを格納することで紙パックを置いたり、小物入れとして使用することができます。

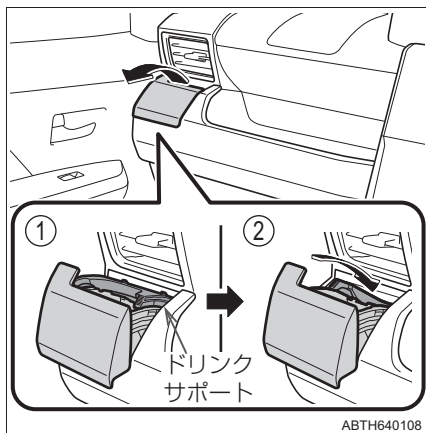

▶ 後席★

シートバックテーブルを引き起こす (→ P. 383)

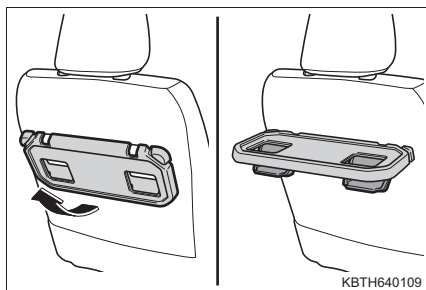

★：グレード、オプションなどにより、装備の有無があります。

■ ボトルホルダー

▶ フロントドア

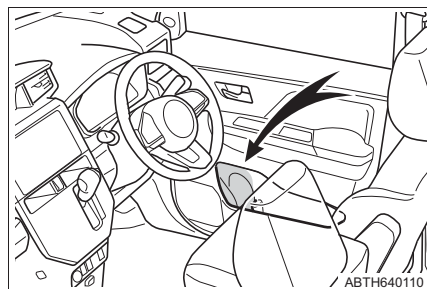

▶ リヤサイド

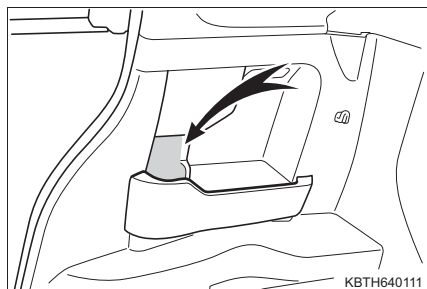

☐ 知識

■ ボトルホルダーについて

- ペットボトルのフタを必ず閉めてから収納してください。
- ペットボトルの大きさ・形によっては収納できないことがあります。

⚠ 警告

- カップホルダーとして使用するとき (→ P. 373)、カップ・缶・ペットボトル以外のものを置かないでください。
急ブレーキや事故により落ちてけがをするおそれがあります。
- やけどを防ぐために、カップホルダーに温かい飲み物を置くときはフタを閉めておいてください。
- 運転席側のカップホルダーを使用するとき、背の高いカップを置くと、運転者の視界をさまたげ、思わぬ事故につながるおそれがあり危険です。
- カップホルダーを使わないときは、必ずもとにもどしておいてください。
急ブレーキ時などに、開いたカップホルダーに体があたるなどして、思わぬけがをするおそれがあり危険です。
- シートバックテーブル★を使用しているときは、2kg 以上のものを置かないでください。テーブルが急に格納されたり破損してけがをするおそれがあります。

★：グレード、オプションなどにより、装備の有無があります。

 注意

- ペットボトルのフタを必ず閉めてから収納してください。
- 小物入れの状態にしたカップホルダー（→ P. 373）・ボトルホルダーには、ジュースなどが入っている紙コップ・ガラス製のコップなどを収納しないでください。ジュースなどがこぼれたり、ガラス製品が割れたりするおそれがあります。
- 故障を防ぐため、飲み物がこぼれたときはただちにふき取ってください。スイッチ類や電気部品にかかると、故障や車両火災の原因となるおそれがあります。
- 破損を防ぐため、カップホルダーに手をついたり、足で踏んだりしないでください。
- 次のような異物が入ると、カップホルダー（運転席／助手席）の開閉機構が損傷するおそれがあります。
 - ・ 爪楊枝・ヘアピン等の小さいもの、細かいもの
 - ・ タバコの灰
 - ・ 芳香剤の液体
- カップホルダーを小物入れとして使うとき（→ P. 373, 376）、エアコンの使用状況や車室内外の温度・湿度によっては、スマートフォンなどの携帯機器内部が結露するおそれがあります。
それぞれの携帯機器に付属の取り扱い説明書もお読みください。

オープントレイ

▶ フロントドア

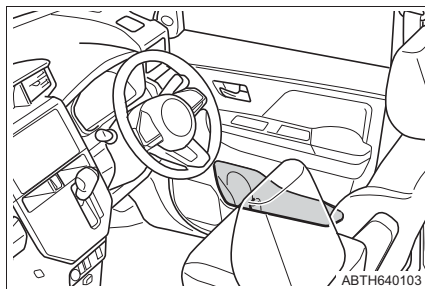

▶ リヤサイド

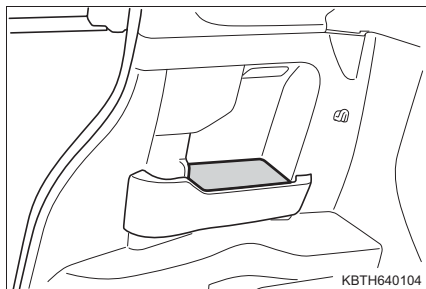

▶ シートバックテーブル★

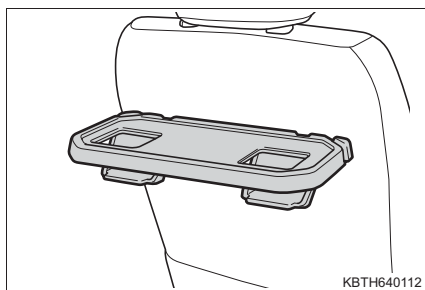

▶ インストルメントパネル

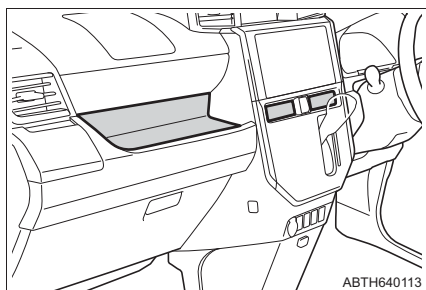

▶ カップホルダー格納時 (運転席／助手席)

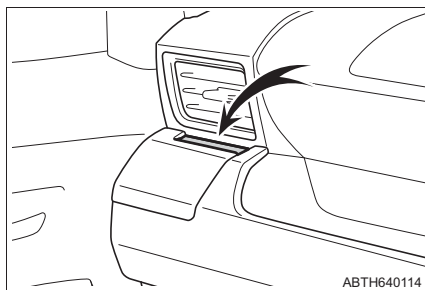

▶ フロアトレイ

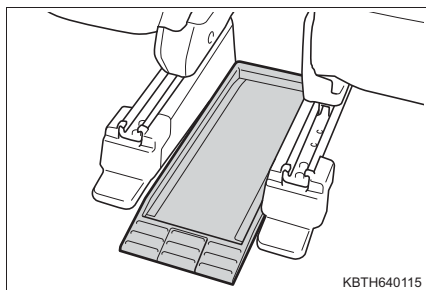

⚠ 警告

走行中はトレイ内に転がりやすいものを置かないでください。収納していたものが飛び出したりして、思わぬ事故につながるおそれがあります。

★：グレード、オプションなどにより、装備の有無があります。

ラゲージルーム内装備

デッキボード

- 1 デッキボードを上げる

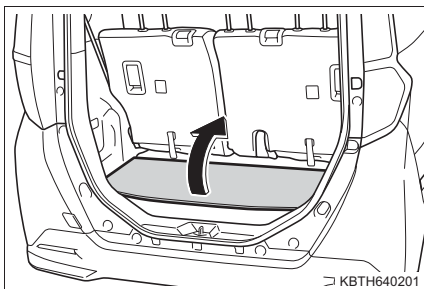

- 2 フックをバンドから取り出す

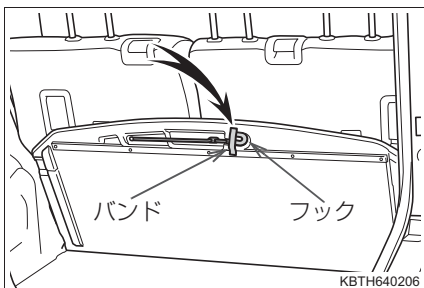

- 3 デッキボードを固定する

- ① ヘッドレストを上げて、ステーにかける

フックを①の位置にかけて固定してください。

- ② アジャスターを移動させてひもの長さを調整する

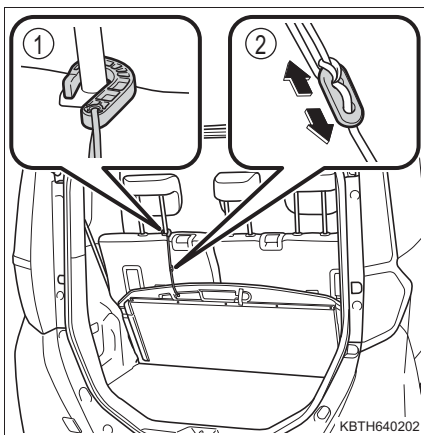

 知識

■ デッキボックスについて (タイヤパンク応急修理キット装着車)

- 停止表示板などを収納することができません。
- デッキボックスを使用するときは、カバーを真上に持ち上げて取りはずしてください。

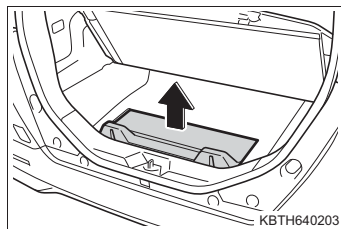
 警告

■ デッキボードを操作するときは

荷物を載せた状態で操作しないでください。
指をはさんだり、思わぬ事故につながるおそれがあります。

 注意

■ デッキボードの破損を防ぐために

- デッキボードの上に立ったり、無理な力をかけたりしないでください。
- フックを使用しないときは必ずもとの位置にもどし、バンドで固定してください。バックドアや荷物に挟むなどして破損するおそれがあります。

停止表示板※ 収納スペース

※ 停止表示板はトヨタ販売店で購入することができます。

▶ タイヤパンク応急修理キット
装着車

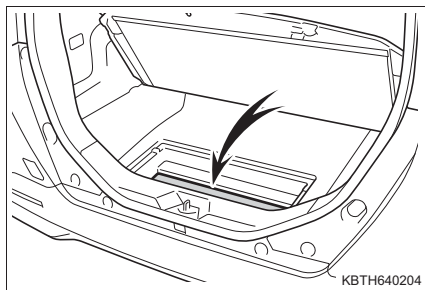

デッキボックスに収納することができます。

▶ 応急用タイヤ装着車

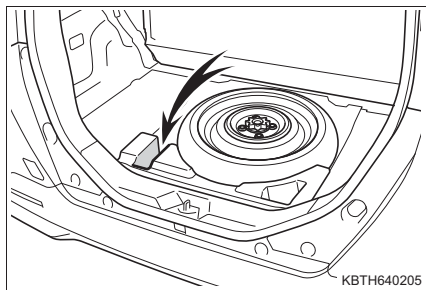

デッキボード下に収納することができます。

知識

停止表示板のケースの大きさ、形によっては、収納できないことがあります。

その他の室内装備

サンバイザー

- ① 前方をさえぎるには、バイザーを下ろす
- ② 側方をさえぎるには、バイザーを下ろした状態でフックからはずし、横へまわす

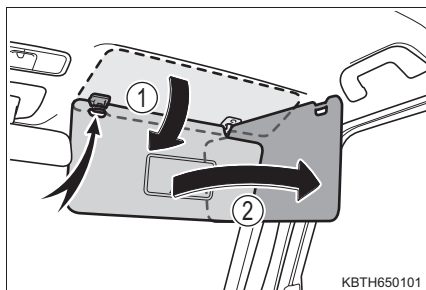

バニティミラー

カバーを上を開ける

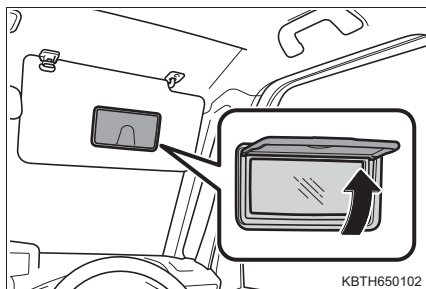

運転席アームレスト★

手前に倒して使用する

**知識**

アームレストを使用していないときは必ずもとの位置に戻しておいてください。

警告

- アームレストを操作するときは、シートとアームレストの隙間に手などを入れないでください。指や手などを挟んでけがをするおそれがあります。特に、お子さまが指などを挟まないように十分注意してください。
- アームレストの上に乗ったり、重いものを載せないでください。アームレストが破損したりけがをするおそれがあります。

注意

アームレストの破損を防ぐために、過度の負荷をかけないでください。

★：グレード、オプションなどにより、装備の有無があります。

アシストグリップ

天井に取り付けられているアシストグリップ（回転式）は、走行中にシートに座っている状態で体を支えるときにお使いください。

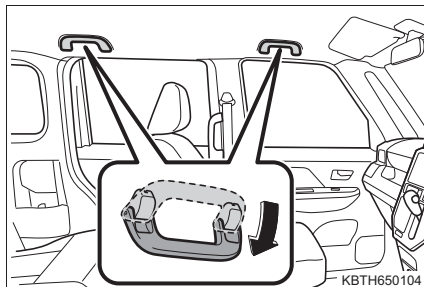

乗降時などでは、ピラーに取り付けられているアシストグリップ（固定式）をお使いください。

- ① アシストグリップ（大人用）
- ② アシストグリップ（子供用）

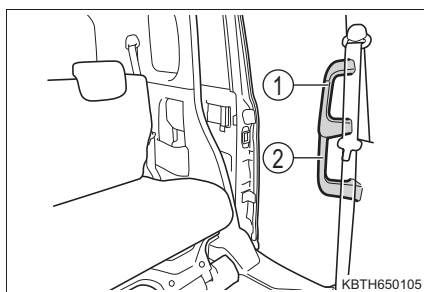

⚠ 警告

アシストグリップ（回転式）は、乗降時やシートから立ち上がる時などに使用しないでください。

アシストグリップ（回転式）が破損し、転倒などしてけがをするおそれがあります。

⚠ 注意

破損を防ぐために、アシストグリップに重いものをかけたり、過度の負荷をかけたりしないでください。

シートバックテーブル★

シートバックテーブルを引き起こす

シートバックテーブルを操作するときはテーブル先端の中央を持ってください。

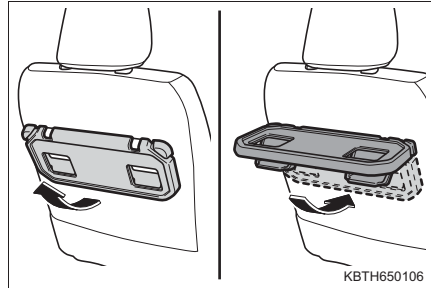

⚠ 警告

シートバックテーブルを使用するときは次の警告をお守りください。お守りいただかないと事故や急ブレーキの際に傷害につながるおそれがあり危険です。

- シートバックテーブルの上に乗ったり、重いものをのせないでください。
- 使用しないときは、けがをしないように、必ずもとの位置にもどしておいてください。
- 走行中はシートバックテーブルを格納し、使用しないでください。

⚠ 注意

■ テーブルの破損を防ぐために

- 重いものをのせないでください。
- テーブルと買い物フックを同時に使用するときは、合わせて2kgをこえないようにしてください。

■ テーブルを使用しているときは

シートを操作しないでください。テーブル上のものが破損したり、飲みものがこぼれたりするおそれがあります。

格納式サンシェード

ツマミをしっかりと持って引き出し、フックにかける

もどすときはフックからはずし、しっかりと持ったままゆっくり収納します。

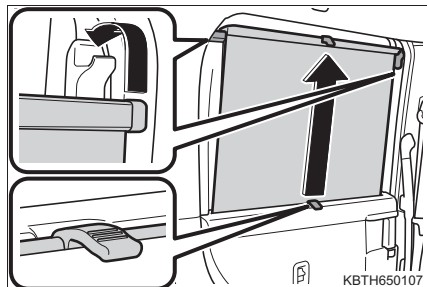

⚠ 注意

■ 正常に機能させるために

次のことをお守りください。

- 開閉のさまたげになる部分にものを置かない
- 格納式サンシェードにものを貼らない
- 格納式サンシェードをフックにかけているときに過度の負荷をかけない
- スライドドアが開閉しているときは、格納式サンシェードを操作しない

アクセサリースOCKET

DC12V/10A（消費電力 120W）未満の電気製品を使用するときの電源としてお使いください。

▶ フロント

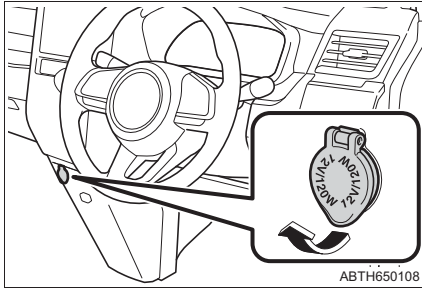

フタを開けて使用する

▶ 後席右側★

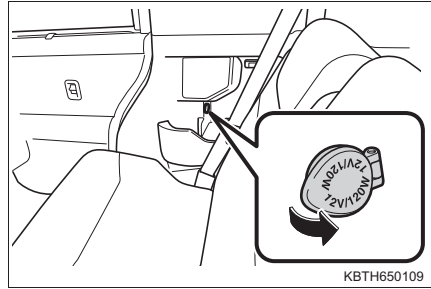

知識

■ 作動条件

エンジンスイッチが“ACC”または“ON”のとき

注意

■ ショートや故障を防ぐために

アクセサリースOCKETに異物が入ったり、飲料水などがかかたりしないように、使用しないときは、フタを閉めておいてください。

■ バッテリーあがりを防止するために

エンジンが停止した状態で、アクセサリースOCKETを長時間使用しないでください。

★：グレード、オプションなどにより、装備の有無があります。

USB 端子 (充電用) ★

最大消費電力 10.5W (DC5V/2.1A) 以下の電源として使用してください。

充電専用でありデータ転送などは行えません。

また、使用する機器によっては、正常に充電できない場合があります。お使いになる機器に付属の取扱説明書もお読みください。

1 ふたを開ける

▶ タイプ A ★

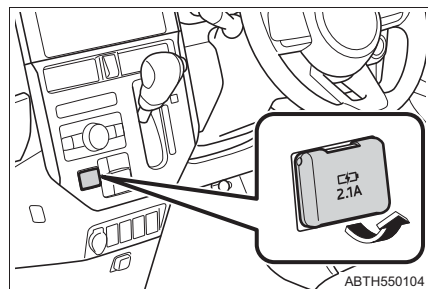

▶ タイプ B ★

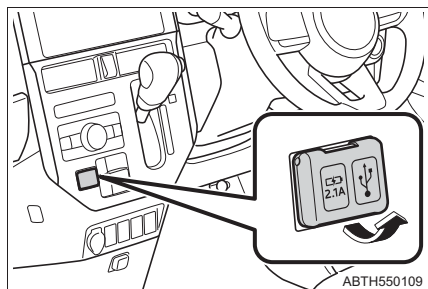

▶ タイプ C ★

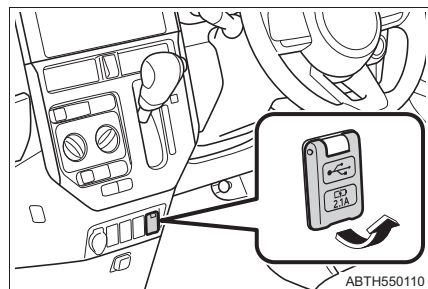

★：グレード、オプションなどにより、装備の有無があります。

- 2 ケーブルを端子の向きに合わせてしっかり奥まで差し込む
機器やケーブルは、運転の妨げにならない場所に固定してください。

▶ タイプ B★

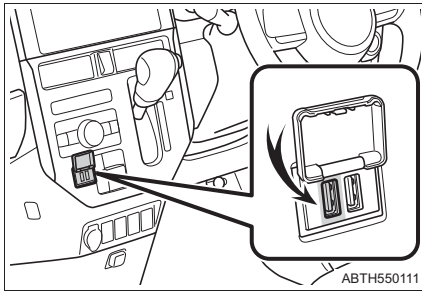

▶ タイプ C★

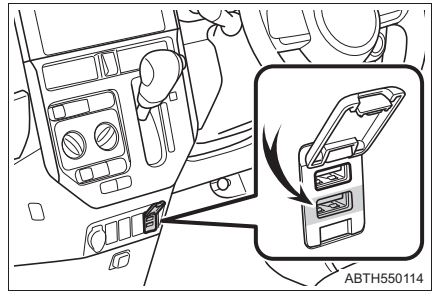

- 3 使用後は必ずケーブルを抜く
ふたが閉まっていることを確認してください。

知識

- エンジンが再始動したときに、一時的に充電を停止することがある場合は、バッテリーの劣化が考えられますのでトヨタ販売店にご相談ください。
- 一部の機器では、充電中に充電が一旦停止後、再充電を開始する場合がありますが、異常ではありません。

■ 作動条件

エンジンスイッチが“ACC”または“ON”のとき

■ 正常に働かないおそれのある状況

- 最大定格を超える電力を要求する機器を接続したとき
 - ・ 保護機能が働くため充電できないことがあります。
 - ・ 充電できた場合でも充電完了までの時間がかかることがあります。
- 炎天下に放置した直後など、車内が高温になっているとき
 - ・ エアコンを使用するなどして車内を十分に換気し車内温度を下げ、しばらくしてから充電を開始してください。
 - ・ 高温状態で充電した場合、温度センサーが自動的に充電を停止する場合があります。

★：グレード、オプションなどにより、装備の有無があります。

⚠ 警告

- USB 端子に指や金属類などの異物、液体が入ると故障やショートの原因になったり、感電するおそれがあります。
- 接続したケーブルに足を取られないように注意してください。機器が故障したり、転倒するなどして思わぬけがをするおそれがあり危険です。

⚠ 注意

- 強い衝撃や力を加えないでください。
- **バッテリーあがりを防ぐために**
- エンジンが停止した状態で、USB 端子を長時間使用しないでください。
 - 走行中の使用でも充電が不要になったらケーブルを抜くように心がけてください。

USB 端子 (通信用) ★

スマホ連携ディスプレイオーディオと機器を接続するために使用してください。

詳しくは、スマホ連携ディスプレイオーディオに付属の取扱説明書をご覧ください。

▶ タイプ B ★

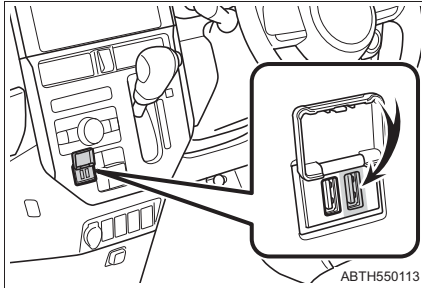

▶ タイプ C ★

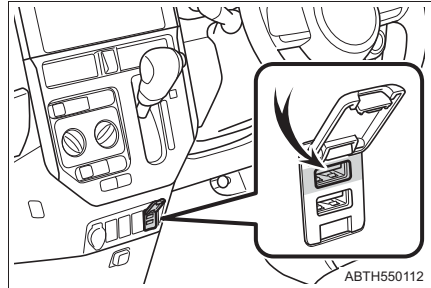

⚠ 警告

- USB 端子に指や金属類などの異物、液体が入ると故障やショートの原因になったり、感電するおそれがあります。
- 接続したケーブルに足を取られないように注意してください。機器が故障したり、転倒するなどして思わぬけがをするおそれがあり危険です。

⚠ 注意

- 強い衝撃や力を加えないでください。
- バッテリーあがりを防ぐために
- エンジンが停止した状態で、USB 端子を長時間使用しないでください。
 - 走行中の使用でも不要になったらケーブルを抜くように心がけてください。

★：グレード、オプションなどにより、装備の有無があります。

買い物フック

▶ フロント

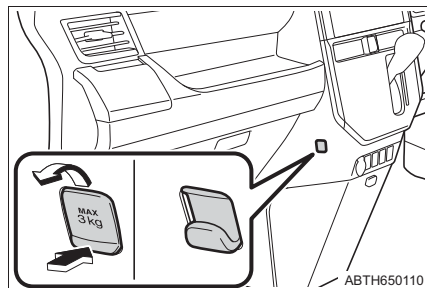

フックを引き起こす

▶ シートバックテーブル★

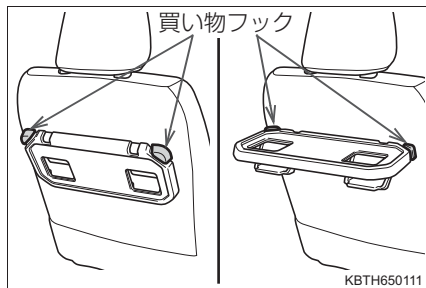

▶ ラゲージルーム

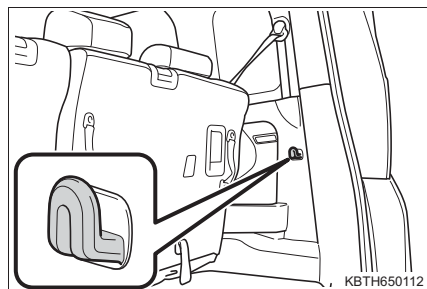

⚠ 警告

使用しないときは、けがをしないように、必ずもとの状態にもどしておいてください。

⚠ 注意

買い物フックの破損を防ぐために、3kg 以上のもの（フロント）、1kg 以上のもの（シートバックテーブル、ラゲージルーム）をフックに吊り下げないでください。

フックが折れたり、走行中にはずれたりするおそれがあります。

★：グレード、オプションなどにより、装備の有無があります。

お手入れのしかた

6

6-1. お手入れのしかた

外装の手入れ.....	392
内装の手入れ.....	396

6-2. 簡単な点検・部品交換

ボンネット	400
ガレージジャッキ	403
エンジンオイルについて	404
ウォッシャー液の補充	405
タイヤについて	406
タイヤ空気圧について	410
エアコンフィルターの 交換	412
ワイパーゴムの交換	414
キーの電池交換	419
ヒューズの点検・交換	422
電球（バルブ）の交換	425

外装の手入れ

お手入れは、次の項目を実施してください。

- 水を十分かけながら、車体・足まわり・下まわりの順番に上から下へ汚れを洗い落とす
- 車体はスポンジやセーム皮のようなやわらかいもので洗う
- 汚れがひどいときはカーシャンプーを使用し、水で十分洗い流す
- 水をふき取る
- 水のはじきが悪くなったときは、ワックスがけを行う

ボデーの表面の汚れを落としても水が玉状にならないときは、車体の温度が冷えているときにワックスをかける（およそ体温以下を目安としてください）

なお、ボデーコート・ホイールコート・ガラスコートなど、トヨタケミカル商品を施工された場合は、お手入れ方法が異なります。

詳しくはトヨタ販売店にお問い合わせください。

アンテナの取り扱いについて

洗車時には、アンテナを脱着、または格納することができます。

- ① 取りはずす
- ② 取り付ける
- ③ 格納する

ラジオ受信時は、節度感のあるところまで立てて使用してください。

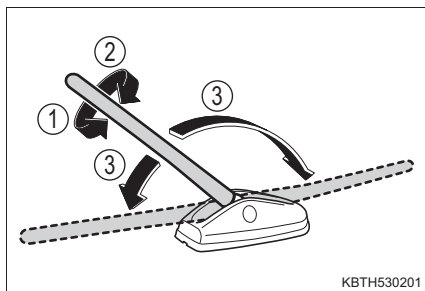

KBTH530201

 知識

■ 自動洗車機を使うとき

● お車を洗う前に：

- ・ ドアミラーを格納して、洗車機の「ドアミラーを洗車しない」モードを選択する
- ・ パワースライドドアを OFF にする（→ P. 143）
- ・ アンテナを取りはずす

車両前側から洗車してください。また、走行前は必ずアンテナをもとどおりに取り付けて、ドアミラーを復帰状態にもどしてください。

- ブラシで車体に傷が付き、塗装を損なうことがあります。
- 洗車機によっては、リヤスポイラーが引っかかり洗車できない場合や、傷付いたり、破損するおそれがあります。

■ 高圧洗浄機を使うとき

室内に水が入るおそれがあるため、ノズルの先端をドアやガラスの開閉部に近付けすぎたり、同じ場所に連続してあてたりしないでください。

■ 洗車などで車に水をかけたとき

電子カードキーが作動範囲内にある場合、洗車などで水圧にてドアハンドル表面にあるドアハンドルのスイッチが押され、ドアが解錠・施錠することがあります。その場合は、次のような処置をしてください。（ドアの開閉操作がなければ、解錠されても約 30 秒後に自動で施錠されます）

- キーを車両から約 3m 以上離れた場所に置く（盗難に注意してください）
- キーを節電モードに設定してキーフリーシステムの作動を停止する（→ P. 128）

■ 洗剤やワックスを使うとき

- お使いになる洗剤やワックスの説明をよく読んで、正しくお手入れを行ってください。
- 塗装されていない樹脂部品にワックスを使用しないでください。ワックスが付着すると、白くなったりムラになることがあります。

■ アルミホイール★

- 中性洗剤を使用し、早めに汚れを落としてください。
- 洗剤を使用したあとは放置せずに水で十分洗い流してください。
- 塗装の損傷を防ぐため、次のことを必ずお守りください。
 - ・ 酸性・アルカリ性および研磨剤の入った洗剤を使用しない
 - ・ 硬いブラシを使用しない
 - ・ 夏場の走行後や駐車後でホイールが熱いときは、洗剤を使用しない
- 光沢を失うおそれがあるため、スチーム洗浄などで熱湯がホイールに直接かからないようにしてください。

★：グレード、オプションなどにより、装備の有無があります。

警告**■ 洗車をするとき**

エンジンルーム内に水をかけないでください。
電気部品などに水がかかると、車両火災につながるおそれがあり危険です。

■ 排気管について

排気管は排気ガスにより高温になります。洗車などでふれる場合は、十分に排気管が冷めてからにしてください。やけどをするおそれがあります。

注意**■ 塗装の劣化や車体・部品（ホイールなど）の腐食を防ぐために**

- 次のような場合は、ただちに洗車してください。
 - ・ 海岸地帯を走行したあと
 - ・ 凍結防止剤を散布した道路を走行したあと
 - ・ コールタール・花粉・樹液・鳥のふん・虫の死がいなどが付着したとき
 - ・ ばい煙・油煙・粉じん・鉄粉・化学物質などの降下が多い場所を走行したあと
 - ・ ほこり・泥などで激しく汚れたとき
 - ・ 塗装にベンジンやガソリンなどの有機溶剤が付着したとき
- 塗装に傷が付いた場合は、早めに補修してください。
- ホイール保管時は、腐食を防ぐために汚れを落とし、湿気の少ない場所へ保管してください。

■ ランプの清掃

- 注意して洗ってください。有機溶剤や硬いブラシは使用しないでください。ランプを損傷させるおそれがあります。
- ランプにワックスがけを行わないでください。レンズを損傷するおそれがあります。

■ ドアミラーの損傷を防ぐために

自動洗車機を使用するときは、ドアミラーを格納して、洗車機の「ドアミラーを洗車しない」モードを選択してください。

⚠ 注意**■ アンテナの取り扱いについて**

アンテナを取り扱うときは無理な力をかけないでください。ボデーの変形やアンテナの破損などにつながるおそれがあります。

■ アンテナの損傷を防ぐために

- 車庫の天井などにアンテナがあたるときは格納してください。
- 次のようなときはアンテナを取りはずしてしてください。
 - ・ カーカバーをかけるとき
 - ・ 自動洗車機を使用するとき
 - ・ 降雪時に長時間駐車するとき

■ アンテナの取りはずしについて

- 通常走行時には、必ずアンテナを取り付けてください。
- 自動洗車機を使用するときなどアンテナを取りはずしたときは、アンテナを紛失しないように注意してください。

■ 洗車時の注意

研磨剤（コンパウンド）入りの洗剤、ワックスは使用しないでください。

■ 高圧洗浄機を使用するときは

- 洗車時に高圧洗浄機でカメラ★やカメラ周辺に直接水をあてないでください。高い水圧により衝撃が加わり、装備が正常に作動しなくなるおそれがあります。
- ノズルの先端を、下記部品の結合部やブーツ類（ゴム又は樹脂製のカバー）、コネクタ類に近付けすぎないでください。高い水圧がかかることにより、部品が損傷するおそれがあります。
 - ・ 駆動系部品
 - ・ ステアリング部品
 - ・ サスペンション部品
 - ・ ブレーキ部品
- モール、バンパーなど樹脂部分は変形、損傷するおそれがあるため、洗浄ノズルと車体との距離を 30cm 以上離してください。また、同じ場所へ連続して水をあてないでください。
- フロントウインドウガラス下部へ連続して水をあてないでください。エアコンの空気取り入れ口があり、エアコンが正常に作動しなくなるおそれがあります。

■ 自動洗車機を使用するときは

エアコンは“内気循環”にしてください。車内に水が入り、故障の原因になります。

★：グレード、オプションなどにより、装備の有無があります。

内装の手入れ

お手入れは、次の要領で実施してください。

室内の手入れ

- 掃除機などでほこりを取り除き、水またはぬるま湯を含ませた布でふき取る
- 汚れが落ちない場合は、中性洗剤を水で約 1% に薄めてやわらかい布に含ませふき取る
水を浸した布を固くしぼり、表面に残った洗剤・水分をふき取る

本革部分の手入れ

- 掃除機などでほこりや砂を取り除く
- 薄めた洗剤を柔らかい布に含ませ、汚れをふき取る
ウール用の中性洗剤を水で約 5% に薄めて使用してください。
- 水を浸した布を固くしぼり、表面に残った洗剤をふき取る
- 乾いたやわらかい布で表面の水分をふき取り、風通しのよい日陰で乾燥させる

知識

■ 本革部分のお手入れの目安

品質を長く保つため、年に 2 回程度の定期的なお手入れをおすすめします。

■ カーペットの洗浄

カーペットは常に乾いた状態を保つことをおすすめします。洗浄には、市販の泡タイプクリーナーがご利用になれます。

スポンジまたはブラシを使用して泡をカーペットに広げ、円を描くように塗り込んでください。直接水をかけたりせず、ふき取ってから乾燥させてください。

■ シートベルト

刺激の少ない洗剤とぬるま湯で、布やスポンジを使って洗ってください。

シートベルトのすり切れ・ほつれ・傷などを定期的に点検してください。

■ スーパーUV・IR カット機能付きフロントクォーター／フロントドアガラス★について

- フロントクォーター／フロントドアガラスが汚れているときは、早めに水またはぬるま湯を含ませた布で軽くふいて清掃してください。
- フロントドアガラスの汚れがひどいときは、フロントドアガラスの開閉をくり返さないでください。

★：グレード、オプションなどにより、装備の有無があります。

 **警告****■車両への水の浸入**

- 車内に水をかけたり液体をこぼしたりしないでください。
電気部品などに水がかかると、故障や車両火災につながるおそれがあります。
- SRS エアバッグの構成部品や電気配線をぬらさないでください。(→ P. 35)
電気の不具合により、SRSエアバッグが作動したり、正常に機能しなくなり、重大な傷害におよぶか、最悪の場合死亡につながるおそれがあります。

■内装の手入れをするときは（特にインストルメントパネル）

艶出しワックスや艶出しクリーナーを使用しないでください。インストルメントパネルがフロントウインドウガラスへ映り込み、運転者の視界をさまたげ思わぬ事故につながり、重大な傷害におよぶか、最悪の場合死亡につながるおそれがあります。

■シート周辺の注意

車内を清掃するときや、シートの下に落としたものを拾うときなど、シートの下に手を入れるときは十分注意してください。シートレール、シートの土台部分などにあたり、けがをするおそれがあります。

 **注意****■清掃するとき使用する溶剤について**

- 変色・しみ・塗装はがれの原因になるため、次の溶剤は使用しないでください。
 - ・シート以外の部分：ベンジン・ガソリンなどの有機溶剤や酸性またはアルカリ性の溶剤・染色剤・漂白剤
 - ・シート部分：シンナー・ベンジン・アルコール、その他の酸性やアルカリ性の溶剤
- 艶出しワックスや艶出しクリーナーを使用しないでください。
インストルメントパネルやその他内装の塗装のはがれ・溶解・変形の原因になるおそれがあります。
- メーターのレンズカバーにガラスクリーナーやアルコールなどを使用しないでください。
変色・ひび割れの原因になるおそれがあります。
- 各スイッチの周辺にシリコン系のスプレーを使用しないでください。シリコンが内部の電気部品に付着し、故障の原因となります。

⚠ 注意

■ 革の傷みを避けるために

皮革の表面の劣化や損傷を避けるために、次のことをお守りください。

- 革に付着したほこりや砂はすぐに取り除く
- 直射日光に長時間さらさないようにする
特に夏場は日陰で車を保管する
- ビニール製・プラスチック製・ワックス含有のものは、車内が高温になると革に張り付くおそれがあるため、革張りの上に置かない

■ 床に水がかかると

水で洗わないでください。

オーディオやフロアカーペット下にある電気部品に水がかかると、車の故障の原因となったり、ボデーが錆びるおそれがあります。

■ フィルムアンテナ★を正常に作動させるために

フロントウインドウガラスのフィルムアンテナ周辺に次のものを貼り付けしないでください。受信感度が低下したり、ノイズ（雑音）が入るおそれがあります。

- 金属を含むフィルム
- その他の金属物（市販のアンテナなど）

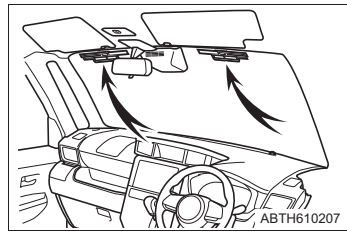

■ フロントウインドウガラスの内側を清掃するとき

- ステレオカメラ（→ P. 251）にさわらないように注意してください。
誤って傷を付けたり衝撃を与えたりすると、スマートアシストの誤作動や故障につながるおそれがあります。
- フィルムアンテナ★を損傷するおそれがあるため、ガラスクリーナーやベンジン・ガソリン・シンナーなどの有機溶剤を使わず、フィルムアンテナにそって水またはぬるま湯を含ませた布で軽くふいてください。

■ リヤウインドウガラスの内側を掃除するときは

- 熱線を損傷するおそれがあるため、ガラスクリーナーなどを使わず、熱線にそって水またはぬるま湯を含ませた布で軽くふいてください。
- 熱線を引っかいたり、損傷させないように気を付けてください。

★：グレード、オプションなどにより、装備の有無があります。

 **注意****■ スーパーUV・IR カット機能付きフロントクォーター／フロントドアガラス★を清掃するときは**

フロントクォーター／フロントドアガラスを清掃するときは、コンパウンドまたは研磨剤入り用品（ガラスクリーナー・洗剤・ワックスなど）や鋭利なもの、硬いものを使用しないでください。コーティングを損傷させるおそれがあります。

■ 液体芳香剤を使用するときは

こぼれないように容器を確実に固定してください。また、インストルメントパネルの上やメーターの近くに置かないでください。

液体がこぼれて樹脂部品や布材、メーターのレンズカバーに付着すると、変色・ひび割れの原因になるおそれがあります。

ボンネット

室内からロックを解除して、ボンネットを開けます。

- 1 ボンネット解除レバーを引く
ボンネットが少し浮き上がります。

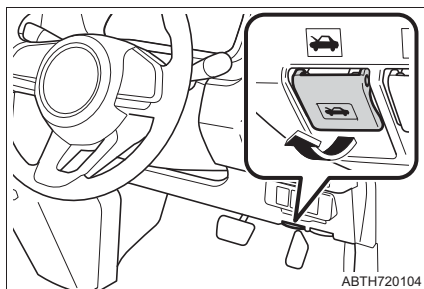

- 2 レバーを引き上げて、ボンネットを開ける

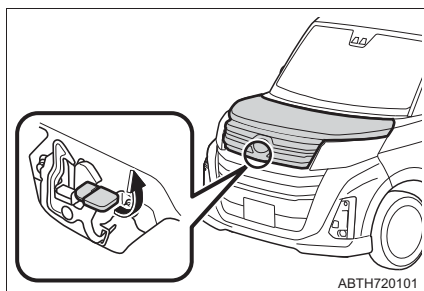

- 3 グリップ部を持ってボンネットステーをステー穴に挿し込む

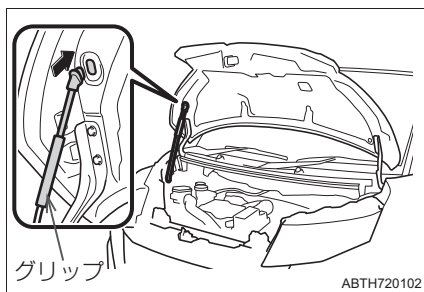

知識

■ バッテリー端子をはずすときは

バッテリー端子をはずすと、コンピューターに記憶されている情報が消去されます。バッテリー端子をはずすときは、トヨタ販売店にご相談ください。

警告**■ 走行前の確認**

ボンネットがしっかりロックされていることを確認してください。ロックせずに走行すると、走行中にボンネットが突然開いて、重大な傷害におよぶか、最悪の場合死亡につながるおそれがあります。

■ けがを防ぐために

走行後のエンジンルーム内は高温になっています。熱くなった部品にさわるとやけどなどの重大な傷害を受けるおそれがあります。

■ エンジンルーム点検後の確認

エンジン始動前にエンジンルーム内に可燃物の置き忘れがないことを確認してください。特に長期間使用しなかったときは、エンジンルーム内に小動物や鳥類が持ち込んだ小枝などの可燃物がないことを確認してください。車両の火災につながるおそれがあり危険です。

また、走行中にエンジンルーム内からこげた臭いがするときは、ただちに安全な場所に停車し、トヨタ販売店にご連絡ください。

■ オイルを点検・交換するとき

オイルがオルタネーターなどに付着しないように行ってください。オイルが付着したときは、ただちにふき取ってください。オイルが付着していると、車両火災につながるおそれがあり危険です。

■ ボンネットを閉めるとき

手などを挟まないように注意してください。
重大な傷害を受けるおそれがあり危険です。

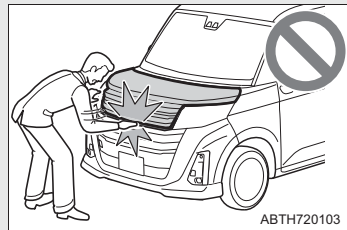

 **注意****■ ボンネットを開けるとき**

フロントワイパーアームを起こしたままボンネットを開けないでください。ワイパーがボンネットに当たり、傷付くことがあります。

■ ボンネットへの損傷を防ぐために

ボンネットを閉めるときは、体重をかけるなどして強く押さないでください。ボンネットがへこむおそれがあります。

■ ボンネットを閉めるときは

ボンネットステーをステー穴から取りはずし、クリップに正しくもどしてください。

ステーを正しくもどさない状態でボンネットを閉めると、ボンネットやステーが損傷するおそれがあります。

ガレージジャッキ

ガレージジャッキを使用するときは、ガレージジャッキに付属の取扱説明書に従って、安全に作業してください。

ガレージジャッキを使用して車両を持ち上げるときは、正しい位置にガレージジャッキをセットしてください。

正しい位置にセットしないと、車両が損傷したり、けがをするおそれがあります。

◆ フロント側

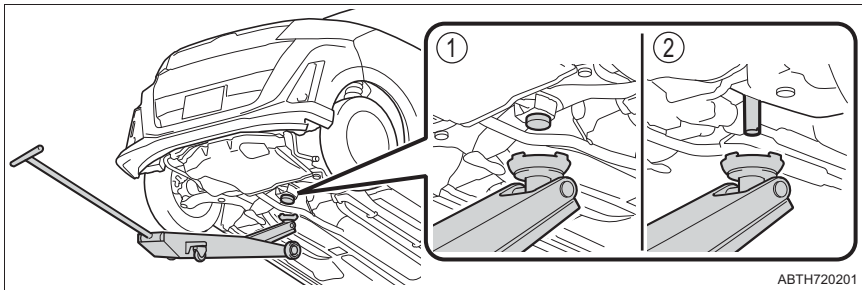

- ① FF 車（前輪駆動）
- ② 4WD 車（4 輪駆動）

◆ リヤ側

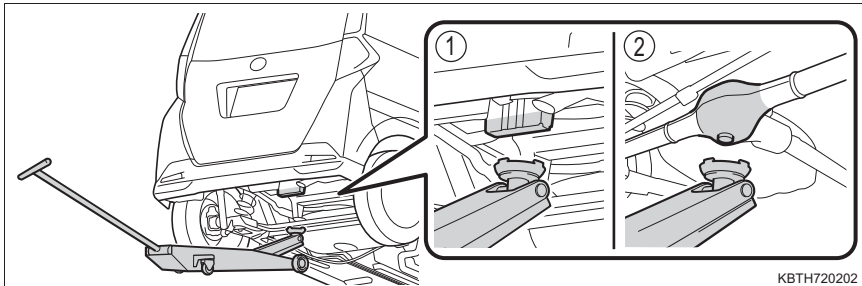

- ① FF 車（前輪駆動）
- ② 4WD 車（4 輪駆動）

エンジンオイルについて

点検

エンジンオイルの量は、定期的に点検してください。また、高速走行を行う前は、必ず点検してください。

点検はオイルレベルゲージを抜きとって行います。

- ① オイルレベルゲージ
- ② オイルフィラキャップ

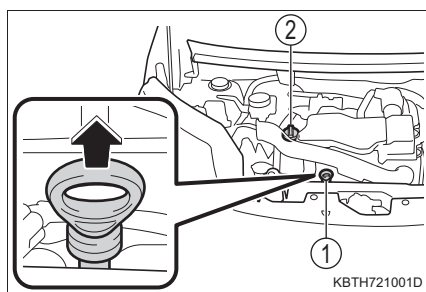

エンジンルームのイラストは代表例です。

知識

■ エンジンオイルについて

- エンジンオイルはエンジン内部の潤滑、冷却などをする働きがあります。通常の運転をしてもピストンおよび吸気、排気バルブを潤滑しているオイルの一部が燃焼室などで燃えるためオイル量は走行と共に減少します。また、減少する量は走行条件などにより異なります。
- 外気温が低いときに、オイルフィラキャップの裏側や、オイル注入口にエンジンオイルが白いクリーム状になって付着していることがあります。これは、エンジン内部の水蒸気が冷却されて水滴になり、エンジンオイルと混ざることにより発生するもので、外気温の上昇、エンジンの暖機などで水分が蒸発すると解消します。この現象によるエンジンオイルの変質はなく、そのまま使用しても、問題はありません。

ウォッシャー液の補充

補充のしかた

ウォッシャー液が不足しているときは、ウォッシャー液を補充してください。

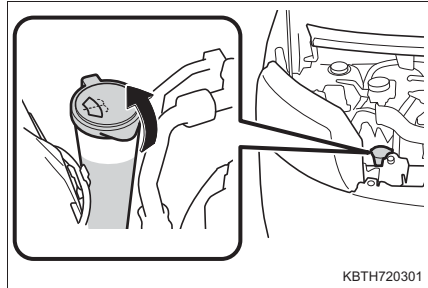

⚠ 警告

■ ウォッシャー液を補充するとき

エンジンが熱いときやエンジンがかかっているときは、ウォッシャー液を補充しないでください。

ウォッシャー液にはアルコール成分が含まれているため、エンジンなどにかかると出火するおそれがあり危険です。

⚠ 注意

■ ウォッシャー液について

ウォッシャー液のかわりに、せっけん水やエンジン不凍液などを入れないでください。塗装にしみが付くことや、ポンプが故障してウォッシャー液が出なくなるおそれがあります。

■ ウォッシャー液のうすめ方

必要に応じて水でうすめてください。水とウォッシャー液の割合は、ウォッシャー液の容器に表示してある凍結温度を参考にしてください。

タイヤについて

タイヤの点検は、法律で義務付けられています。日常点検として必ずタイヤを点検してください。

タイヤの摩耗を均等にし寿命をのばすために、タイヤローテーション(タイヤ位置交換)を5,000kmごとに行ってください。

タイヤの点検項目

タイヤは次の項目を点検してください。

点検方法は別冊「メンテナンスノート」を参照してください。

- タイヤ空気圧

空気圧の点検は、タイヤが冷えているときに行ってください。

- タイヤの亀裂・損傷の有無

- タイヤの溝の深さ

- タイヤの異常摩耗(極端にタイヤの片側のみが摩耗していたり、摩耗程度が他のタイヤと著しく異なるなど)の有無

タイヤローテーションのしかた

図で示すようにタイヤのローテーションを行います。

タイヤの摩耗状態を均一にし、寿命をのばすために、トヨタは定期点検ごとのタイヤローテーションをおすすめします。

タイヤローテーションを行ったあとは、指定された空気圧に調整してください。

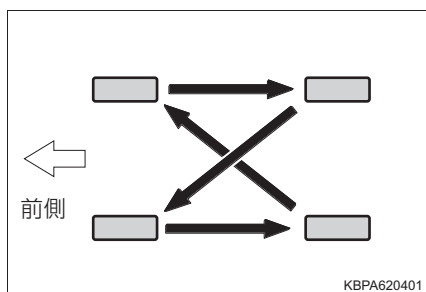

 知識

■ タイヤ空気圧の数値

タイヤサイズ	タイヤが冷えているときの空気圧 kPa (kg/cm ²)	
	前輪	後輪
165/65R14 79S	260 (2.6)	260 (2.6)
175/55R15 77V	250 (2.5)	250 (2.5)

応急用タイヤ★：420kpa (4.2kg/cm²) ※

タイヤの指定空気圧は、運転席側のタイヤ空気圧ラベルで確認することができます。

※ タイヤが冷えているときの空気圧

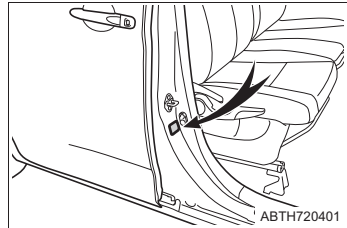

■ タイヤ空気圧の点検

- 1ヶ月に1回程度は、空気圧ゲージによる点検をおすすめします。
- 空気圧が適正でない場合は、必ず指定空気圧に調整してください。

■ タイヤ関連の部品を交換するとき

タイヤ・ディスクホイール・ホイール取り付けナットを交換するときは、トヨタ販売店にご相談ください。

■ タイヤローテーションについて

タイヤパンク応急修理キット装着車は、応急用タイヤ★が搭載されていないため、応急用タイヤを利用するタイヤローテーションができません。トヨタ販売店にご相談ください。

★：グレード、オプションなどにより、装備の有無があります。

 **警告****■点検・交換時の警告**

必ず次のことをお守りください。

お守りいただかないと、駆動系部品の損傷や不安定な操縦特性により、重大な傷害におよぶか、最悪の場合死亡につながるおそれがあります。

- タイヤはすべて同一メーカー・同一銘柄・同一トレッドパターンで、摩耗差のないタイヤを使用する
- メーカー指定サイズ以外のタイヤやホイールを使用しない
- サマータイヤ・オールシーズンタイヤ（マッド&スノータイヤ）・冬用タイヤ（スタッドレスタイヤ）を混在使用しない
- ラジアルタイヤ・バイアスベルテッドタイヤ・バイアスプライタイヤを混在使用しない
- 他の車両で使用していたタイヤを使用しない
以前どのように使用されていたか不明なタイヤは使用しない

■異常があるタイヤの使用禁止

異常があるタイヤをそのまま装着していると、走行時にハンドルを取られたり、異常な振動を感じることがあります。また、次のような事態になり、思わぬ事故につながるおそれがあり危険です。

- 破裂などの修理できない損傷を与える
- 車両が横すべりする
- 車両の本来の性能（燃費・車両の安定性・制動距離など）が発揮されない

■タイヤ交換時の注意

- 必ずナットのテーパ部分を内側にして取り付けてください。（→ P. 503）テーパ部分を外側にして取り付けると、ホイールが破損しはずれてしまい、重大な傷害におよぶか、最悪の場合死亡につながるおそれがあります。
- ねじ部にオイルやグリースをぬらないでください。
ナットを締めるときに必要以上に締め付けられ、ボルトが破損したりディスクホイールが損傷するおそれがあります。
またナットがゆるみホイールが落下して、重大な事故につながるおそれがあります。オイルやグリースがねじ部についている場合はふき取ってください。

■異常があるホイールの使用禁止

亀裂や変形などがあるホイールは使用しないでください。

走行中にタイヤの空気が抜けて、思わぬ事故につながるおそれがあり危険です。

 **注意****■ 走行中に空気もれが起こったら**

走行を続けしないでください。
タイヤまたはホイールが損傷することがあります。

■ 悪路走行に対する注意

段差や凹凸のある路上を走行するときは注意してください。
タイヤの空気が抜けて、タイヤのクッション作用が低下します。また、タイヤ・ホイール・車体などの部品も損傷するおそれがあります。

タイヤ空気圧について

タイヤの空気圧を適正に維持するために、タイヤの空気圧点検を月に1回以上実施してください。(→ P. 525)

知識

■ タイヤ空気圧が適正でない場合

適切に調整されていないタイヤ空気圧で走行すると、次のようなことが起こる場合があります。

- 燃費の悪化
- 乗り心地や操縦安定性の低下
- 摩耗によるタイヤ寿命の低下
- 安全性の低下

ひんぱんにタイヤ空気圧が低下する場合は、トヨタ販売店でタイヤの点検を受けてください。

■ タイヤ空気圧の点検のしかた

タイヤ空気圧の点検の際は、次のことをお守りください。

- タイヤが冷えているときに点検する
- タイヤ空気圧ゲージを必ず使用する
タイヤの外観だけでは空気圧が適正かどうか判断できません。
- 走行後はタイヤの発熱により空気圧が高くなります。異常ではありませんので減圧しないでください。
- 荷物を積んだり、多人数で乗車するときは荷重を不均等にかけないようにする

 **警告****■ タイヤの性能を発揮するために**

適正なタイヤ空気圧を維持してください。

タイヤ空気圧が適正に保たれていないと、次のようなことが起こるおそれがあり、重大な傷害におよぶか、最悪の場合死亡につながるおそれがあります。

- 過度の摩耗
- 偏摩耗
- 操縦安定性の低下
- タイヤの過熱による破裂
- タイヤとホイールのあいだからの空気もれ
- ホイールの変形、タイヤの損傷
- 走行時にタイヤが損傷する可能性の増大
(路上障害物、道路のつなぎ目や段差など)

 **注意****■ タイヤ空気圧の点検・調整をしたあとは**

タイヤのバルブキャップを確実に取り付けてください。

バルブキャップをはずしていると、ほこりや水分がバルブに入り空気がもれ、タイヤの空気圧が低下するおそれがあります。

エアコンフィルターの交換

エアコンを快適にお使いいただくために、エアコンフィルターを定期的に交換してください。

交換のしかた

1 エンジンスイッチを“OFF”にする

2 グローブボックスを取りはずす

- ① 側面を内側に押し、上部のツメを片側ずつはずす
- ② 下部のツメをはずす

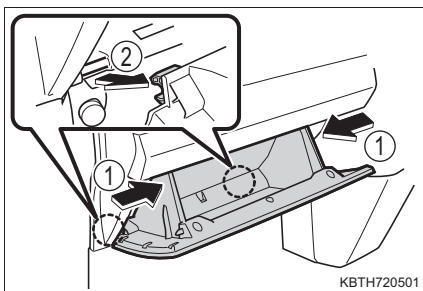

3 フィルターカバーを取りはずす

- ① フィルターカバーの固定を解除する
- ② フィルターカバーを矢印の方向にずらし、フィルターカバーを抜く

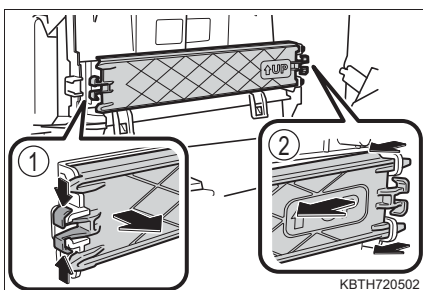

4 フィルターを取りはずし、新しいフィルターと交換する

「↑ UP」マークの矢印が上を向くように取り付けます。

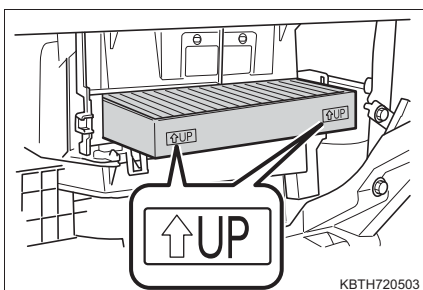

- 5 取り付けるときは、取りはずしたときと逆の手順で取り付ける
- ・ フィルターカバーはA部に入れてから、取り付けてください。
 - ・ 「↑ UP」マークの矢印が上を向くように取り付けます。

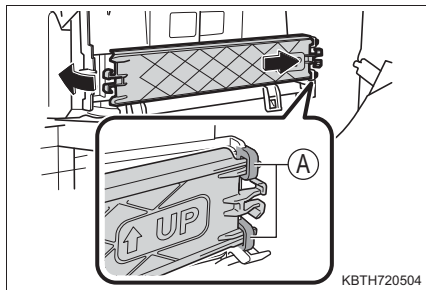

KBTH720504

知識

■ エアコンフィルターの交換について

エアコンフィルターは次の時期を目安に交換してください。

20,000km[10,000km^{*}] ごと

^{*} 大都市や寒冷地など、交通量や粉じんの多い地区

■ エアコンの風量が減少したときは

フィルターの目詰まりが考えられますので、フィルターを交換してください。

⚠ 注意

■ エアコンを使用するときの注意

- フィルターを装着せずにエアコンを使用すると、故障の原因になることがあります。必ずフィルターを装着してください。
- フィルターは交換するタイプです。水洗いやエアブローによる清掃はしないでください。

■ フィルターカバーの破損を防ぐために

フィルターカバーの固定を解除するとき、フィルターカバーを矢印の方向に動かす際は、ツメに無理な力が加わらないよう注意してください。

ツメが破損するおそれがあります。

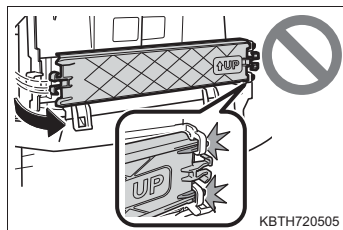

KBTH720505

ワイパーゴムの交換

ワイパーゴムを交換する際は、次の要領でワイパーの各部品を操作してください。

フロントワイパー

■ フロントワイパーブレードの脱着

- 1 ワイパーアームを起こし、マイナスドライバーなどを挿し込んで、カバーを起こす

傷が付くのを防ぐため、マイナスドライバーなどの先端に布などを巻いて保護してください。

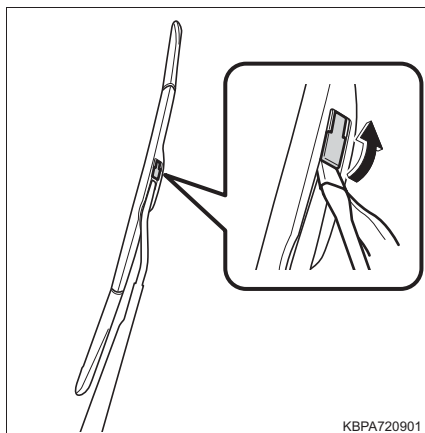

- 2 ワイパーブレードをスライドさせ、ワイパーアームから取りはずす

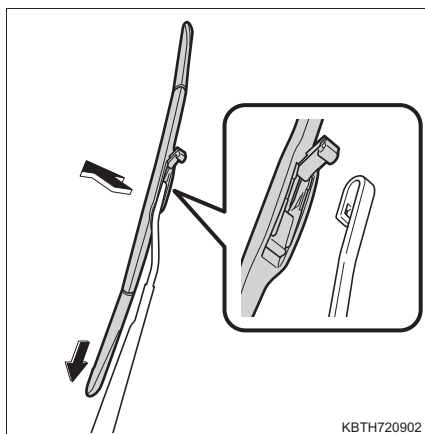

- 3 取り付けるときは、逆の手順で取り付ける

■ フロントワイパーゴムの交換

- 1 ワイパーゴムを引っ張り、ストッパーをワイパーブレードのツメからはずし、そのまま引き抜く

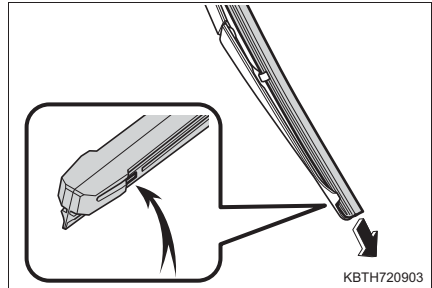

- 2 古いワイパーゴムから金属プレート 2 枚を取りはずし、新しいワイパーゴムに付けかえる
ブレードの切り欠きと反りの向きに注意して取り付けてください。

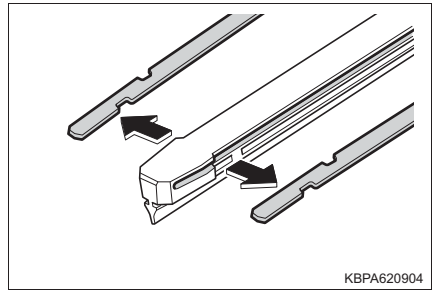

- 3 取り付けるときは、ワイパーゴムのストッパーがないほうからワイパーブレードに挿入する
- 4 ワイパーゴムのストッパーをワイパーブレードのツメで確実に固定する

リヤワイパー

■ リヤワイパーブレードの脱着

- 1 ワイパーアームを起こし、ワイパーブレードを取りはずす
 - ① ツメのかん合がはずれる位置までワイパーブレードを回す
 - ② ワイパーアームからワイパーブレードを取りはずす

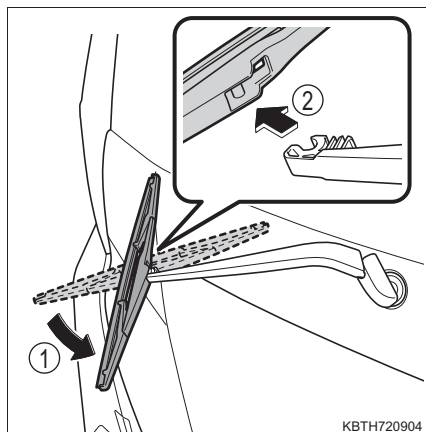

KBTH720904

- 2 ワイパーブレードを取り付けるときは 1 と逆の手順で取り付ける
ワイパーブレードを取り付けたあとは、接続部が確実にロックされていることを確認してください。

■ リヤワイパーゴムの交換

- 1 ワイパーブレードのストッパーからワイパーゴムを引き出し、そのまま引き抜く

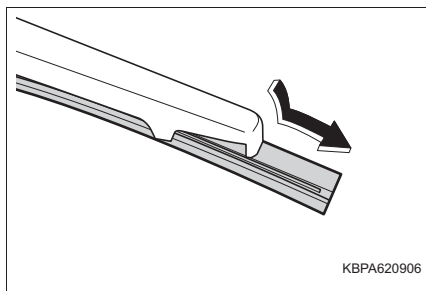

KBPA620906

- 2 古いワイパーゴムから金属プレート 2 枚を取りはずし、新しいワイパーゴムに付けかえる

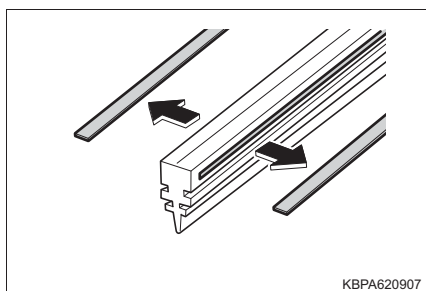

KBPA620907

- 3 ワイパーブレードの 2 番目のツメを通してワイパーゴムを挿入し、3 つのツメに通したらストッパーからはみ出させ、残った 1 つのツメに通す

ワイパーゴムにウォッシャー液を少量塗布すると、溝に入れやすくなります。

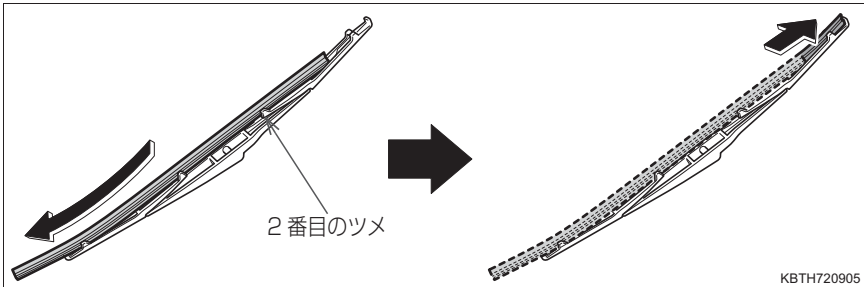

- 4 ワイパーブレードのツメがワイパーゴムの溝に入っているか確認する

- ・ワイパーゴムの溝にワイパーブレードのツメが入っていない場合は、ワイパーゴムをつまみ、数回スライドすると溝に入れることができます。
- ・ワイパーゴムの中央部を軽く持ち上げると、スライドさせやすくなります。

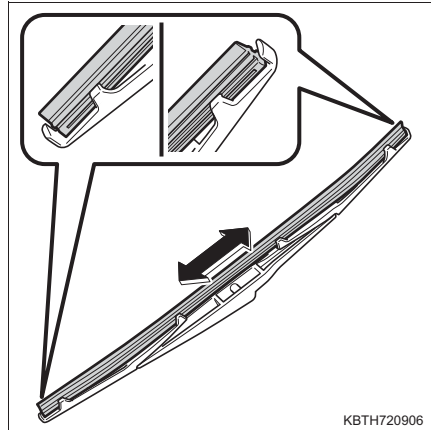

知識

■ワイパーブレード・ワイパーゴムの取り扱いについて

誤った取り扱いをすると、ワイパーブレード、またはワイパーゴムが損傷するおそれがあります。ご自身でのワイパーブレード・ワイパーゴムの交換に不安がある場合は、トヨタ販売店にご相談ください。

⚠ 注意

- ワイパーを交換するときはツメの破損に注意してください。
- ワイパーアームからワイパーブレードを取り外したあとはウインドウガラスが傷付かないように、ウインドウガラスとワイパーアームの間に布などを挟んでください。
- 無理にワイパーゴムを引き出したり、ワイパーゴムの金属プレートが変形しないようにしてください。

キーの電池交換

電池が消耗しているときは、新しい電池に交換してください。

用意するもの

- 薄刃のマイナスドライバーなど（くぼみに入る程度の幅のもの）
- メカニカルキー
- リチウム電池 CR2032

電池交換のしかた

1 メカニカルキーを取り出す（→ P. 121）

2 カバーをはずす

トヨタマーク側を下にしてはずしてください。

メカニカルキーをしっかりと奥まで差し込んでください。

傷が付くのを防ぐため、メカニカルキーに布などを巻いて保護してください。

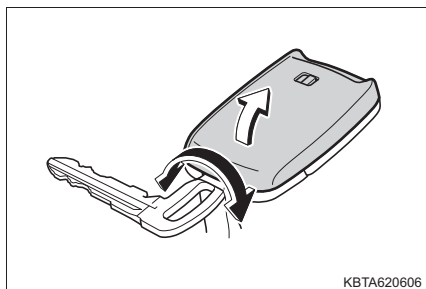

KBTA620606

3 消耗した電池を取り出す

傷が付くのを防ぐため、マイナスドライバーなどの先端に布などを巻いて保護してください。

カバーをはずしたときに、上側のカバーに電子カードキーのモジュール（基板）が貼り付き、電池面が隠れている場合があります。この場合、電子カードキーのモジュール（基板）をひっくり返し、図のように電池が見える状態で作業してください。

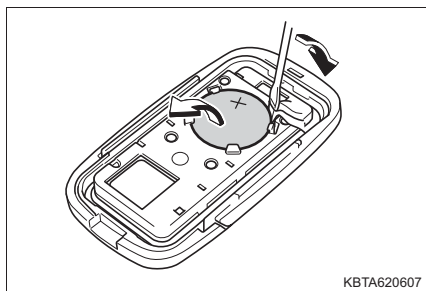

KBTA620607

新しい電池は + 極を上にして取り付けます。

4 カバーを取り付ける

スイッチを押したとき、インジケータが点滅することを確認する

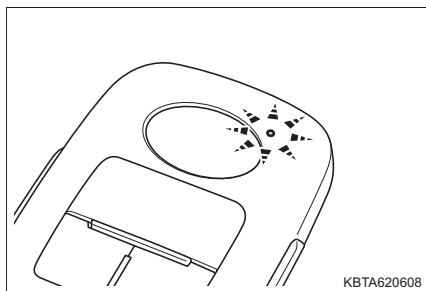

KBTA620608

知識

■ 電池の交換について

誤った取り扱いをすると、キーが損傷するおそれがあります。ご自身での電池の交換に不安がある場合は、トヨタ販売店にご相談ください。

■ 電子カードキーの部品がばらけたときは

図を参考に組み付けてください。

組み付けるときは、突起部を下に向けてください。

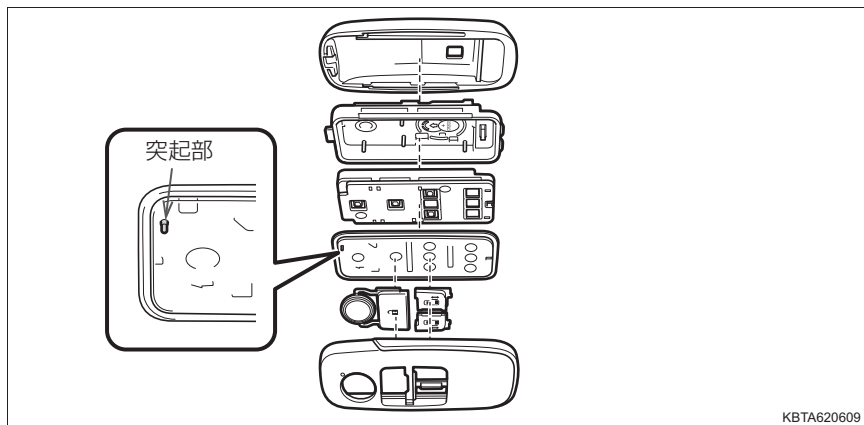

KBTA620609

■ リチウム電池 CR2032 の入手

電池はトヨタ販売店・時計店およびカメラ店などで購入できます。

■ 電子カードキーの電池が消耗していると

次のような状態になります。

- キーフリーシステム・ワイヤレス機能が作動しない
- 作動距離が短くなる
- インジケータが点滅しない

 **警告****■ 取りはずした電池と部品について**

お子さまにさわらせないでください。

部品が小さいため、誤って飲み込むと、のどなどにつまらせ重大な傷害におよぶか、最悪の場合死亡につながるおそれがあります。

 **注意****■ 電池交換の留意事項**

電池交換をする場合は、必ず体や衣類に帯電している静電気を放電してください。静電気により、キーが損傷するおそれがあります。静電気を放電する場合は、静電気が除去できるものをあらかじめ用意しておくか、金属部分などに手を触れてください。

■ 交換後、正常に機能させるために

次のことを必ずお守りください。

- ぬれた手で電池を交換しない
錆の原因になります。
- 電池以外の部品に、ふれたり動かしたりしない
- 電極を曲げない

ヒューズの点検・交換

ランプがつかないときや電気系統の装置が働かないときは、ヒューズ切れが考えられます。ヒューズの点検を行ってください。

- 1 エンジンスイッチを“OFF”にする
- 2 ヒューズボックスを開ける
 - ▶ エンジンルーム（ヒューズボックス A）

ツメを押しながら、カバーを持ち上げる

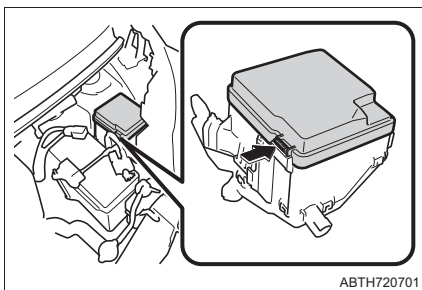

- ▶ エンジンルーム（ヒューズボックス B）★

ツメを押しながら、カバーを持ち上げる

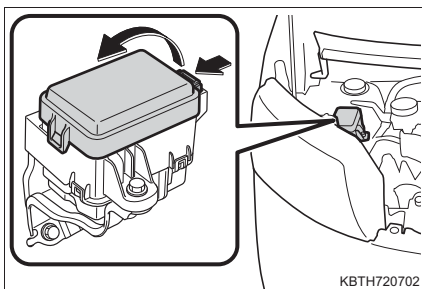

★：グレード、オプションなどにより、装備の有無があります。

▶ 助手席足元

グローブボックスをはずす

- ① 側面を内側に押し、上部のツメを片側ずつはずす
- ② 下部のツメをはずす

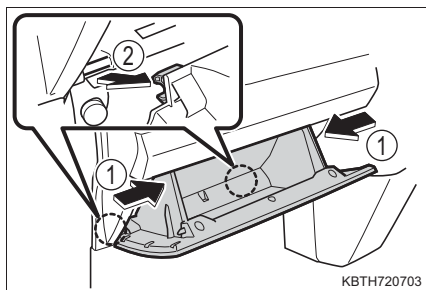

3 ヒューズを引き抜く

ヒューズはずしでヒューズを引き抜くことができます。

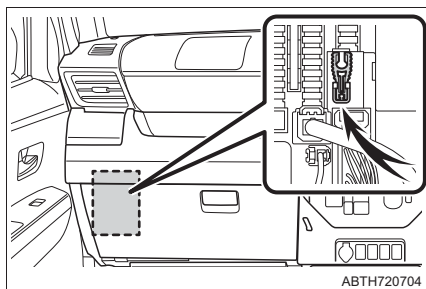

4 ヒューズが切れていないか点検する

- ① 正常
- ② ヒューズ切れ

ヒューズボックスの表示に従い、規定容量のヒューズに交換します。

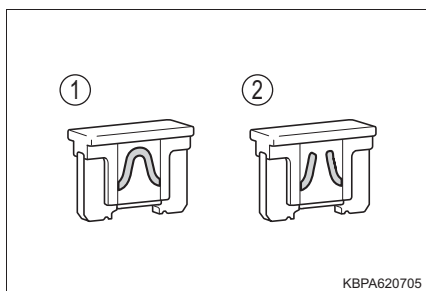

5 取り付けるときは、取りはずしたときと逆の手順で取り付ける

 知識

■ ヒューズを交換したあとは

- 交換してもランプ類が点灯しないときは、電球を交換してください。
(→ P. 425)
- 交換しても再度ヒューズが切れる場合は、トヨタ販売店で点検を受けてください。

■ バッテリーからの回路に過剰な負荷がかかると

配線が損傷を受ける前にヒューズが切れるように設計されています。

■ 電球（バルブ）を交換するとき

この車両に指定されているトヨタ純正品のご使用をおすすめします。一部の電球は過電流を防止する専用回路に接続されているため、この車両指定のトヨタ純正品以外は使用できない場合があります。

 警告

■ 車の故障や、車両火災を防ぐために

次のことをお守りください。

お守りいただかないと、車の故障や火災、けがをするおそれがあります。

- 規定容量以外のヒューズ、またはヒューズ以外のものを使用しないでください。
- 必ずトヨタ純正ヒューズか同等品を使用してください。
- ヒューズやヒューズボックスを改造しないでください。

 注意

■ ヒューズを交換する前に

ヒューズが切れた原因が電気の過剰負荷だと判明したときは、トヨタ販売店で点検を受けてください。

電球（バルブ）の交換

次に記載する電球は、ご自身で交換できます。電球交換の難易度は電球によって異なります。部品が破損するおそれがあるので、トヨタ販売店で交換することをおすすめします。

電球の用意

切れた電球のW（ワット）数を確認してください。（→ P. 525）

バルブ位置

■ フロント（ハロゲンヘッドランプ装着車）

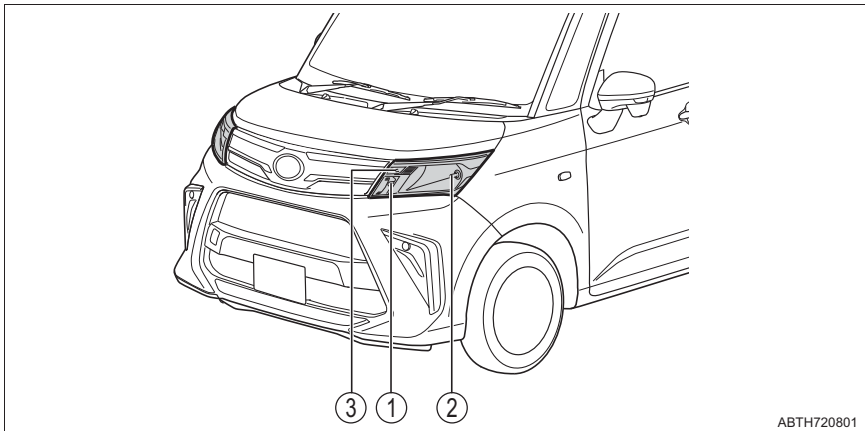

- ① フロント方向指示／非常点滅灯
- ② ヘッドランプハイビーム／ロービーム
- ③ 車幅灯

■ リヤ

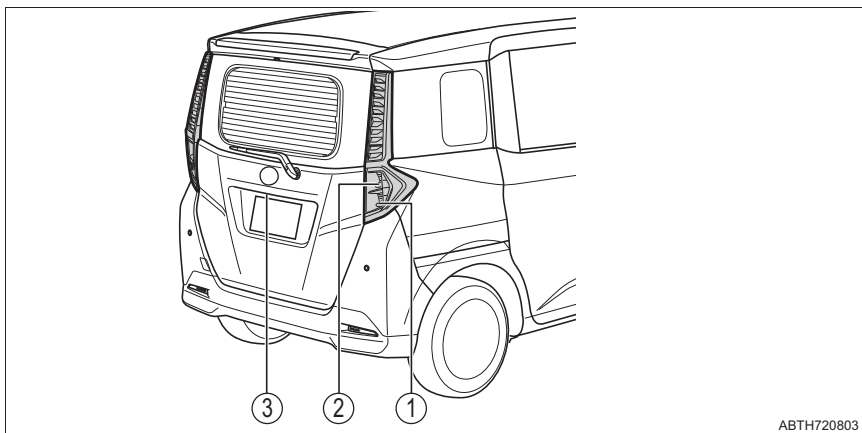

ABTH720803

- ① 後退灯
- ② リヤ方向指示／非常点滅灯
- ③ 番号灯

電球交換のしかた

ヘッドランプ、車幅灯、フロント方向指示兼非常点滅灯はボンネットを開けてから作業してください。

■ ヘッドランプハイビーム／ロービーム（ハロゲンヘッドランプ装着車）

- 1 ボンネットを開けて、コネクターを取りはずす

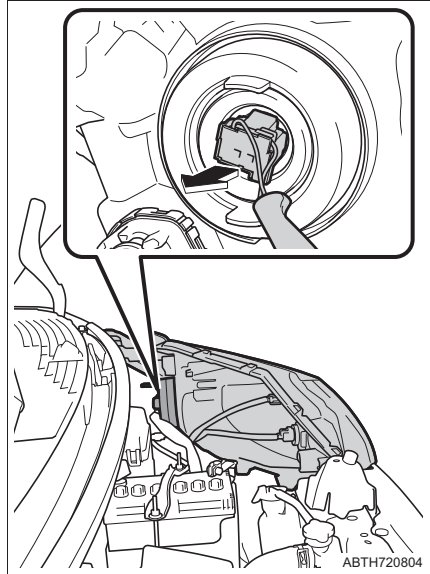

- 2 ゴムカバーを取りはずす

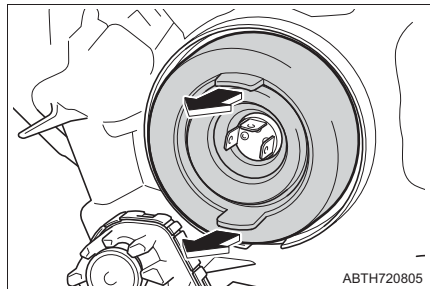

- 3 留め金をはずす

- ① 留め金を押してフックからはずす
- ② 留め金を起こす

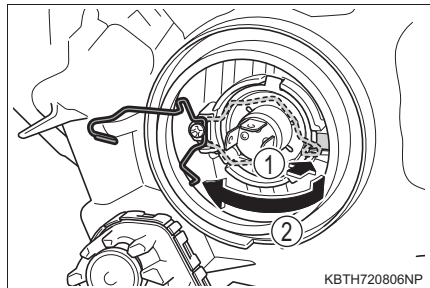

4 電球を取りはずす

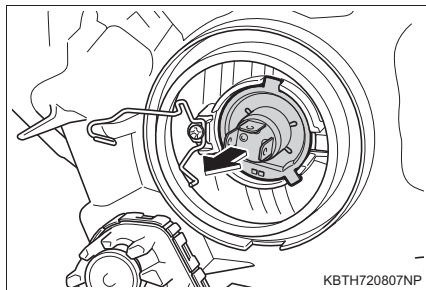

5 電球を交換し取り付ける

取り付け部と電球のツメ（3ヶ所）を合わせて挿し込み、固定します。

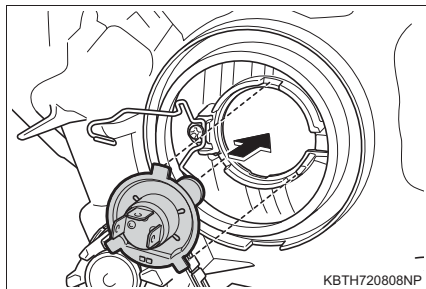

6 留め金を取り付ける

- ① 留め金を倒す
- ② 留め金を押しフックにひっかけて固定する

バルブの固定状態は、車両前側のレンズ面からも確認できます。

確実に固定されている場合は、留め金が見えます。

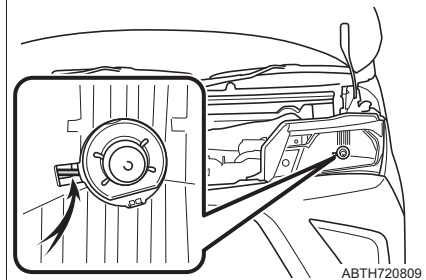
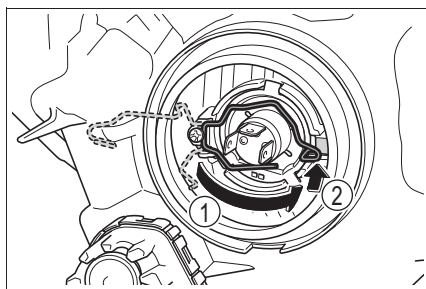

7 ゴムカバーを取り付ける

- ① ゴムカバーの外周をしっかりとめ込む
- ② ゴムカバーの内周（電球まわり）を全周にわたり電球の金属部分が確認できるまで押しこむ

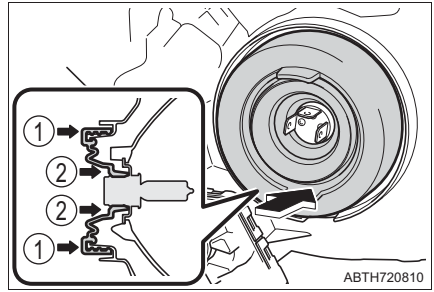
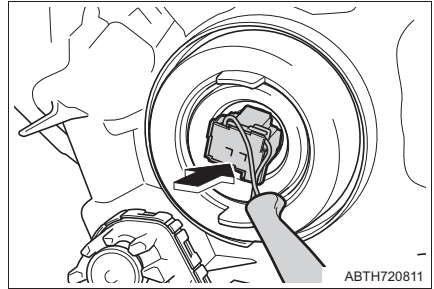
**8** コネクターを取り付ける

■ 車幅灯（ハロゲンヘッドランプ装着車）

- 1 ボンネットを開けて、ソケットをまわして取りはずす

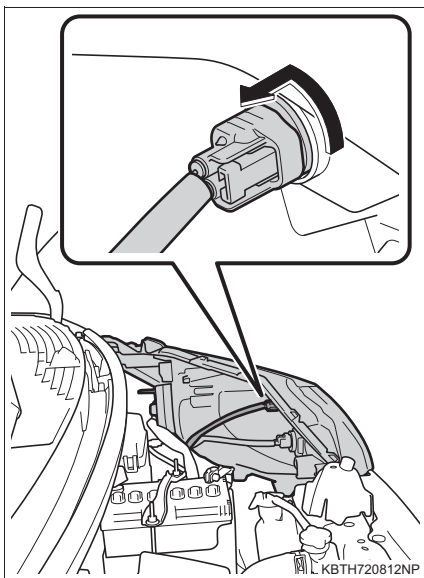

- 2 電球を取りはずす

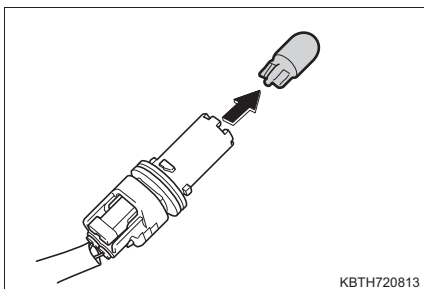

- 3 新しい電球を取り付け、ソケットをまわして取り付ける

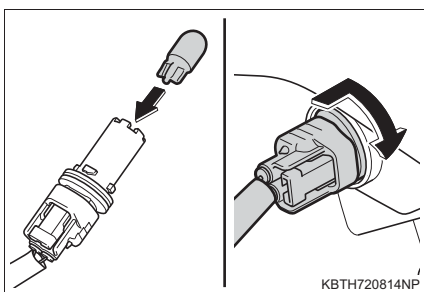

■ フロント方向指示兼非常点滅灯 (ハロゲンヘッドランプ装着車)

- 1 ボンネットを開けて、ソケットをまわして取りはずす

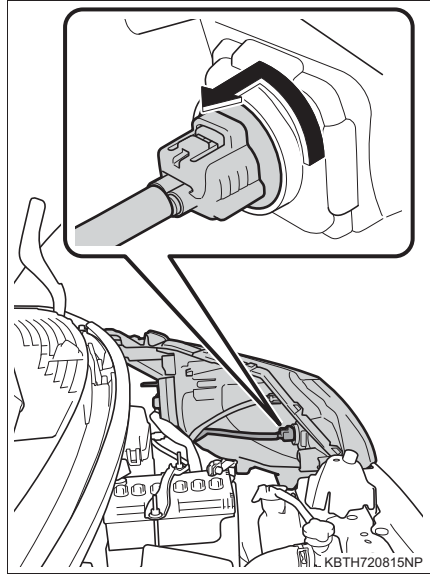

- 2 電球を取りはずす

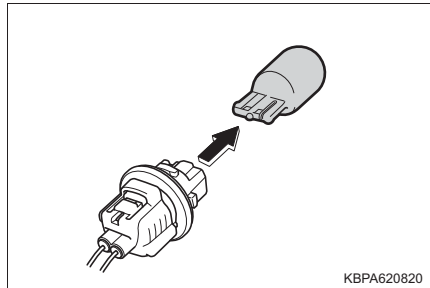

- 3 新しい電球を取り付け、ソケットをまわして取り付ける

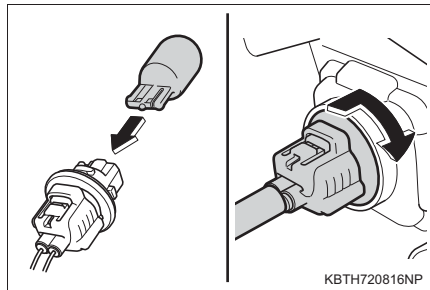

■ 後退灯・リヤ方向指示兼非常点滅灯

- 1 バックドアを開けて、ボルト
(2本) をはずす

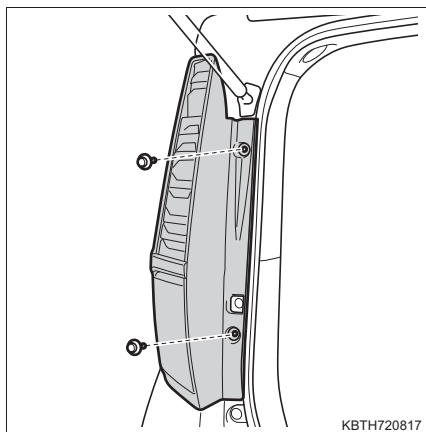

- 2 ランプ本体をまっすぐ後方に
引き、内部にあるかん合をはずす

- ① ピン
- ② クリップ
- ③ ガイド

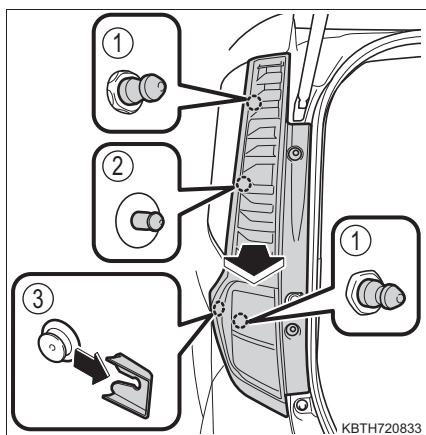

- 3 ソケットを取りはずす

- ① リヤ方向指示兼非常点滅灯
- ② 後退灯

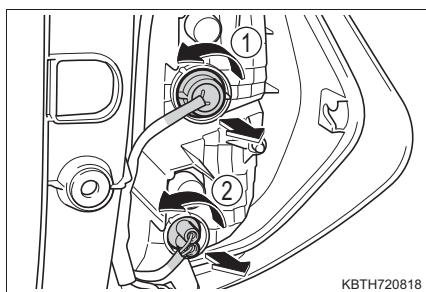

4 電球を取りはずす

- ① リヤ方向指示兼非常点滅灯
- ② 後退灯

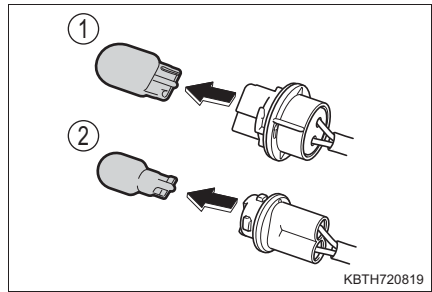
**5** 電球を交換し取り付ける

- ① リヤ方向指示兼非常点滅灯
- ② 後退灯

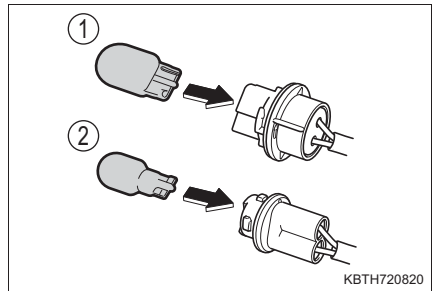
**6** ソケットを取り付ける

- ① リヤ方向指示兼非常点滅灯
- ② 後退灯

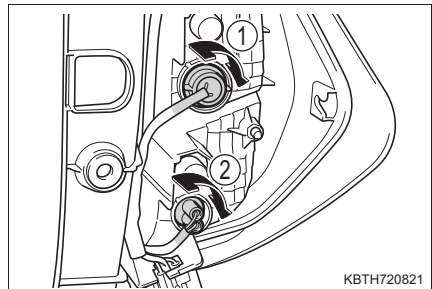
**7** ランプ本体を取り付ける

ランプ本体側のピン (①)・クリップ (②) と車両側の穴の位置を合わせ、ガイド (③) がはまるようにランプ本体をまっすぐ押し込んでください。

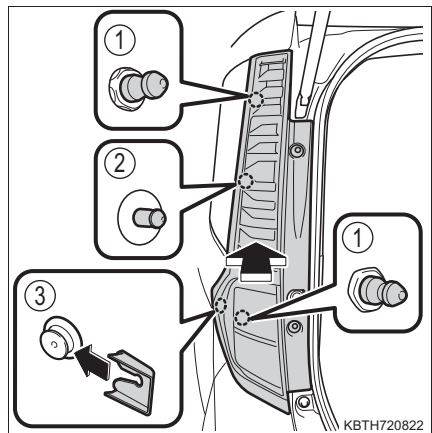

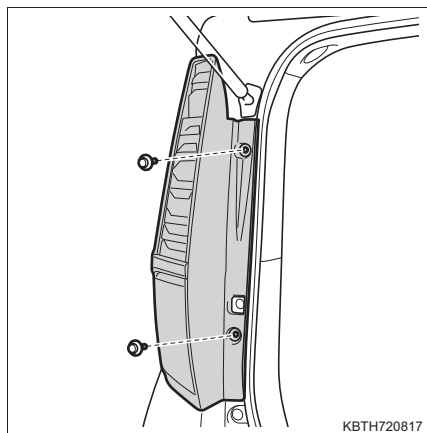
8 ボルト（2本）を取り付ける

■ 番号灯

- 1 ランプ本体をスライドして取りはずす

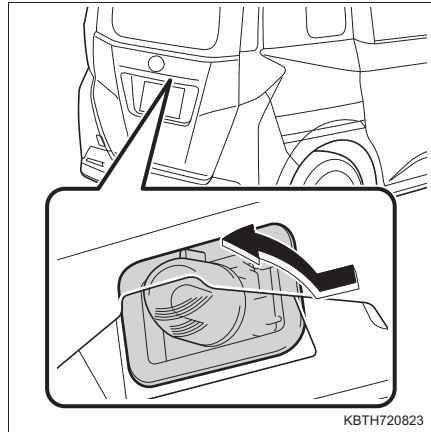

- 2 ツメを押し、コネクターを取りはずす

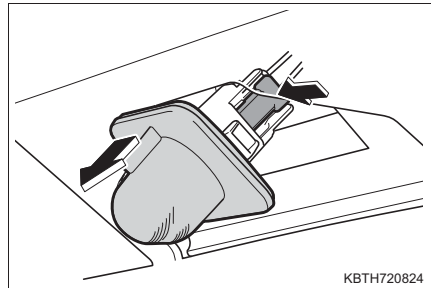

- 3 ソケットをまわして取りはずす

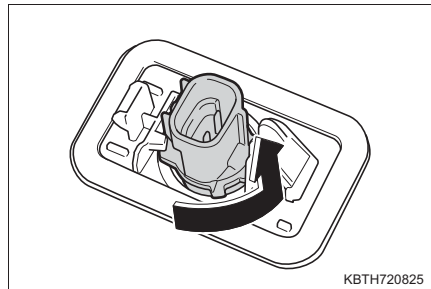

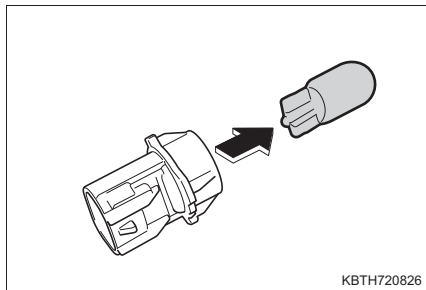
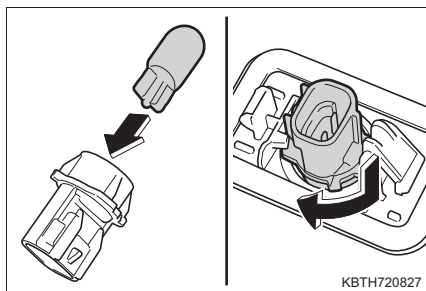
4 電球を取りはずす**5** 新しい電球を取り付け、ソケットをまわしてレンズに取り付ける**6** コネクターを挿し込み、ランプ本体を取り付ける

- ① 車両右側に押し込む
- ② ランプ本体を押す

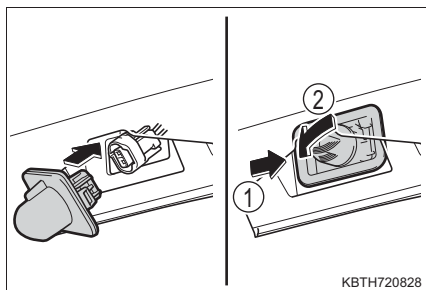

■ 次の電球を交換するには

次の電球が切れたときは、トヨタ販売店で交換してください。

- ヘッドランプハイビーム／ロービーム
(LED ヘッドランプ装着車)
- LED イルミネーションランプ★
- 車幅灯 (LED ヘッドランプ装着車)
- フロント方向指示兼非常点滅灯 (LED ヘッドランプ装着車)
- サイド方向指示兼非常点滅灯
(サイド方向指示灯付ドアミラー非装着車)
- サイド方向指示兼非常点滅灯
(サイド方向指示灯付ドアミラー装着車)
- 制動灯／尾灯
- ハイマウントストップランプ
- フロントフォグランプ★

知識

■ LED ランプについて

LED ヘッドランプ★、LED イルミネーションランプ★、制動灯／尾灯・ハイマウントストップランプは数個のLEDで構成されています。もしLEDがひとつでも点灯しないときは、トヨタ販売店で交換してください。

■ レンズ内の水滴と曇り

レンズ内の一時的な曇りは、機能上問題ありません。ただし、次のようなときは、トヨタ販売店にご相談ください。

- レンズ内側に大粒の水滴が付いている
- ランプ内に水がたまっている

■ 電球 (バルブ) を交換するとき

→ P. 425

★：グレード、オプションなどにより、装備の有無があります。

警告**■電球を交換するとき**

- ランプは消灯してください。消灯直後は電球が高温になっているため、交換しないでください。
やけど・感電をするおそれがあり危険です。
- 電球のガラス部を素手でふれないでください。
やむを得ずガラス部を持つ場合は、電球に油脂や水分を付着させないために、乾いた清潔な布などを介して持ってください。
また、電球を傷付けたり、落下させたりすると球切れや破裂することがあります。
- 電球や電球を固定するための部品はしっかり取り付けてください。取り付けが不十分な場合、発熱や発火、またはヘッドランプ内部への浸水による故障や、レンズ内に曇りが発生することがあります。
- 電球・ソケット・電気回路および構成部品を、修理または分解しないでください。
感電により、重大な傷害におよぶか、最悪の場合死亡につながるおそれがあります。

■後退灯・リヤ方向指示兼非常点滅灯の電球を交換するとき（標準車）

- 制動灯／尾灯の消灯直後は、制動灯／尾灯裏側の放熱板が高温になるため、さわらないでください。
やけどをすることがあります。

**■お車の故障や火災を防ぐために**

- 電球が正しい位置にしっかりと取り付けられていることを確認ください。
- 発熱による損傷を防ぐため、バルブを取り付ける前にバルブのワット数を確認してください。

万一の場合には

7

7-1. まず初めに

故障したときは.....	440
非常点滅灯 (ハザードランプ)	441
発炎筒	442
車両を緊急停止するには	444
水没したときは.....	445

7-2. 緊急時の対処法

けん引について.....	446
フューエルポンプ シャットオフシステム	454
警告灯がついたときは	455
警告メッセージが 表示されたときは	462
「スマアシ停止」が 表示されたときは	480
パンクしたときは (タイヤパンク応急修理 キット装着車)	484
パンクしたときは (応急用タイヤ装着車)	496
エンジンが かからないときは	507
電子カードキーが 正常に働かないときは	508
バッテリーが あがったときは	510
オーバーヒート したときは.....	515
スタックしたときは	518

故障したときは

故障のときはすみやかに次の指示に従ってください。

非常点滅灯（→ P. 441）を点滅させながら、車を路肩に寄せ停車する

非常点滅灯は、故障などでやむを得ず路上駐車する場合、他車に知らせるため使用します。

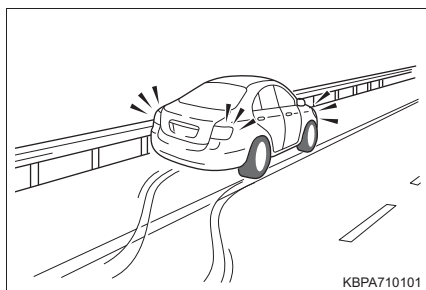

高速道路や自動車専用道路では、次のことに従う

- 同乗者を避難させる
- 車両の 50m 以上後方に発炎筒（→ P. 442）と停止表示板を置くか、停止表示灯を使用する
 - ・ 見通しが悪い場合はさらに後方に置いてください。
 - ・ 発炎筒は、燃料もれの際やトンネル内では使用しないでください。
- その後、ガードレールの外側などに避難する

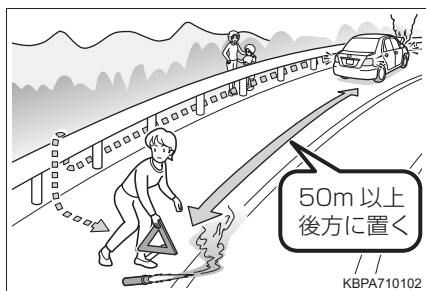

知識

■ 停止表示板・停止表示灯について

- 高速道路や自動車専用道路でやむを得ず駐車する場合は、停止表示板または停止表示灯の表示が、法律で義務付けられています。
- 停止表示板・停止表示灯は、トヨタ販売店で購入することができます。

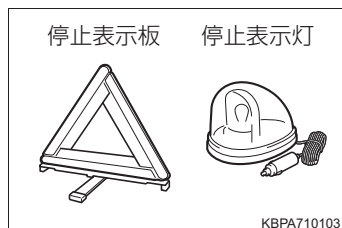

非常点滅灯（ハザードランプ）

故障などでやむを得ず路上駐車する場合、他車に知らせるために使用してください。

スイッチを押す

すべての方向指示灯が点滅します。もう一度押すと消灯します。

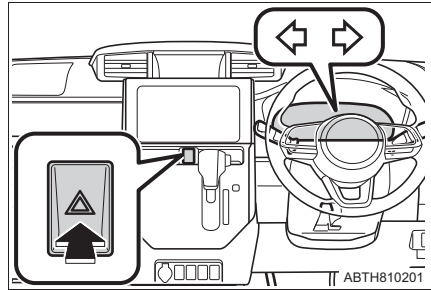

⚠ 注意

■ 非常点滅灯について

エンジン停止中に、非常点滅灯を長時間使用すると、バッテリーがあがるおそれがあります。

発炎筒

高速道路や踏切などでの故障・事故時に非常信号用として使用します。
(トンネル内や可燃物の近くでは使用しないでください)
発炎時間は約5分です。非常点滅灯と併用してください。

- 1 助手席足元の発炎筒を取り出す

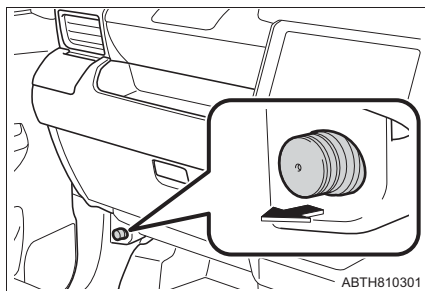

- 2 本体をまわしながら抜き、本体を逆さにして挿し込む

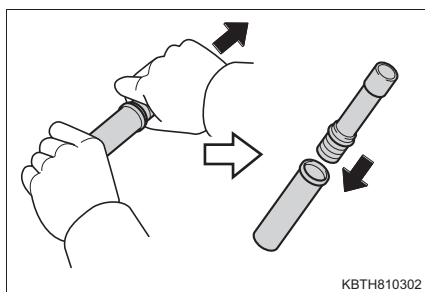

- 3 先端のフタを取り、すり薬で発炎筒の先端をこすり、着火させる
必ず車外で使用してください。
着火させる際は、筒先を顔や体に向けてはいけません。

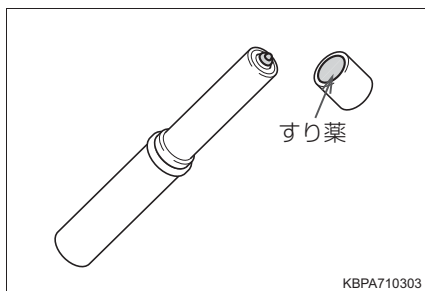

 知識

■ 発炎筒の有効期限

本体に表示してある有効期限が切れる前に、トヨタ販売店でお求めください。有効期限が切れると、着火しなかったり、炎が小さくなる場合があります。

 警告

■ 発炎筒を使用してはいけない場所

次の場所では、発炎筒を使用しないでください。
煙で視界が悪くなったり、引火するおそれがあるため危険です。

- トンネル内
- ガソリンなど可燃物の近く

■ 発炎筒の取り扱いについて

次のことを必ずお守りください。
お守りいただかないと、重大な傷害を受けるおそれがあり危険です。

- 使用中は、発炎筒を顔や体に向けたり、近付けたりしない
- 発炎筒は、お子さまにさわらせない

車両を緊急停止するには

万一、車が止まらなくなったときの非常時のみ、次の手順で車両を停止させてください。

- 1 ブレーキペダルを両足でしっかりと踏み続ける
ブレーキペダルをくり返し踏まないでください。通常より強い力が必要となり、制動距離も長くなります。
 - 2 シフトレバーを N に入れる
▶ シフトレバーが N に入った場合
 - 3 減速後、車を安全な道路脇に停める
 - 4 エンジンを停止する
▶ シフトレバーが N に入らない場合
 - 3 ブレーキペダルを両足で踏み続け、可能な限り減速させる
 - 4 エンジンスイッチを 3 秒以上長押しするか、素早く 3 回以上連続で押してエンジンを停止する
- 

3 秒以上押すまたは
3 回以上連続で押す

KBPA710402
- 5 車を安全な道路脇に停める

警告

■ 走行中にやむを得ずエンジンを停止するとき

ブレーキの効きが悪くなると共にハンドル操作が重くなるため、車のコントロールがしにくくなり危険です。エンジンを停止する前に、十分に減速するよう请您してください。

水没したときは

万一、車両が水没したときは、落ち着いて次のように対処してください。

- まずシートベルトをはずしてください。
- ドアを開けることができる場合、ドアを開けて車外に出てください。
- ドアを開けることができない場合、パワーウィンドウスイッチでドアガラスを開けて窓から車外に出てください。
- パワーウィンドウスイッチでドアガラスが開けられない場合、落ち着いて車内外の水圧差がなくなるまで浸水するのを待ってからドアを開けて車外に出てください。

警告

■ 緊急脱出用ハンマー[※]の使用について

この車両のフロントドアガラス・リヤドアガラス・リヤウインドウガラスは緊急脱出用ハンマー[※]で割ることはできますが、フロントウインドウガラスは合わせガラスのため、緊急脱出用ハンマー[※]で割ることができません。

[※]：詳しくはトヨタ販売店にお問い合わせください。

■ 窓から車外に出るときは

着座位置、乗員の体格等によっては、窓から車外に脱出できない場合があります。

けん引について

けん引は、できるだけトヨタ販売店または専門業者にご依頼ください。
その場合は、レッカー車または、車両運搬車を使用することをおすすめします。

やむを得ず他車にロープでけん引してもらう場合は、車両積載車までの移動など、できるだけ短距離にとどめてください。

けん引の前に販売店への連絡が必要な状況

次の場合は、駆動系の故障が考えられるため、トヨタ販売店または専門業者へご連絡ください。

- エンジンがかかるが車が動かない
- 異常な音がする

レッカー車でけん引するとき

- ▶ 前向きにけん引するときは
(FF車)

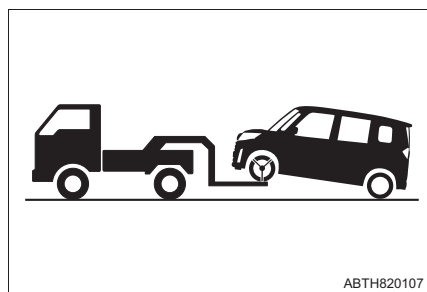

- ▶ 前向きにけん引するときは
(4WD車)

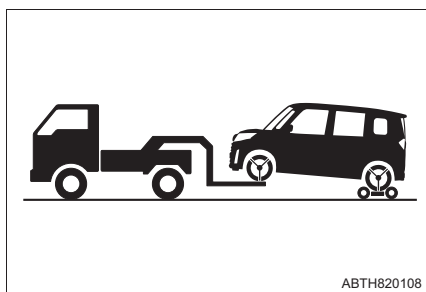

パーキングブレーキを解除する

電動パーキングブレーキ装着車は、
オートモードをOFFにしてください。
(→ P. 217)

台車を使用して後輪を持ち上げる

▶ うしろ向きにけん引するときは

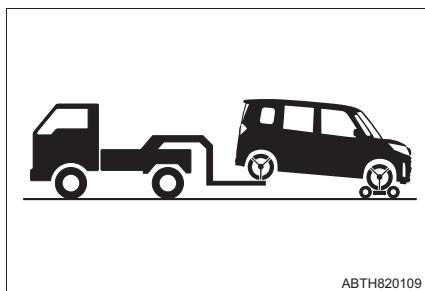

台車を使用して前輪を持ち上げる

車両運搬車を使用するとき

車両運搬車で輸送するときは、図の場所で固縛する

輸送後は、リヤ側に取り付いているフタをもとにもどしてください。

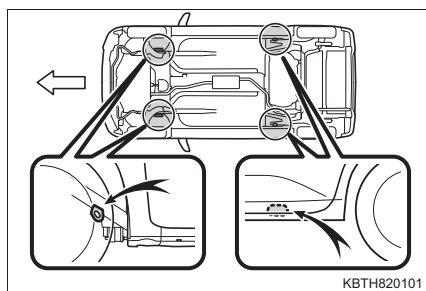

鎖やケーブルなどを使用して車両を固縛する場合は図に黒く示す角度が45°になるように固縛する

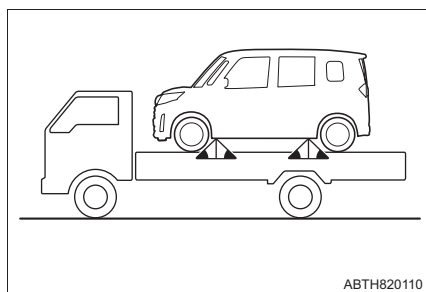

他車にけん引してもらおうとき

- 1 けん引フックを取り出す (→ P. 486, 497)
- 2 けん引フックを取り付ける

▶ 標準車

マイナスドライバーなどを使ってフタをはずす

傷が付くのを防ぐため、マイナスドライバーなどの先端に布などを巻いて保護してください。

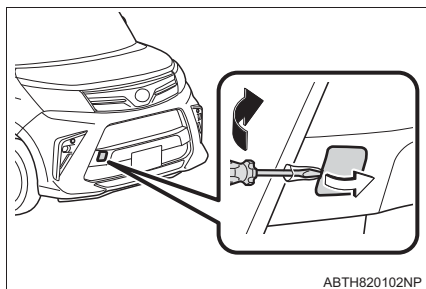

けん引フックを穴に挿し込んでまわし、軽く締める

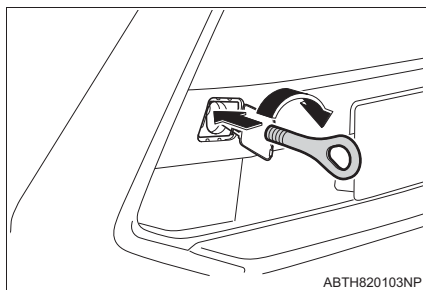

ホイールナットレンチや金属の固い棒などを使い確実に取り付ける

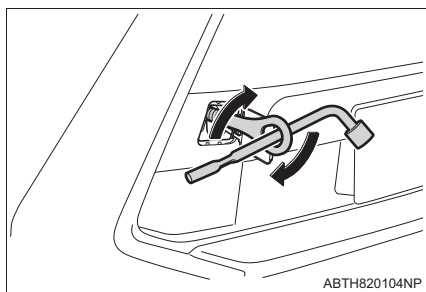

▶ カスタム仕様車

マイナスドライバーなどを使ってフタをはずす

傷が付くのを防ぐため、マイナスドライバーなどの先端に布などを巻いて保護してください。

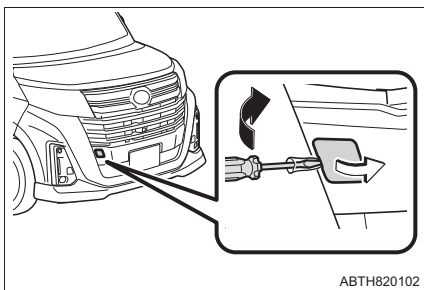

けん引フックを穴に挿し込んでまわし、軽く締める

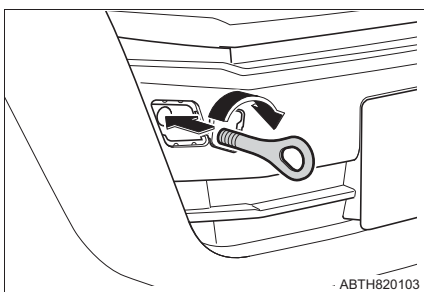

ホイールナットレンチや金属の固い棒などを使い確実に取り付ける

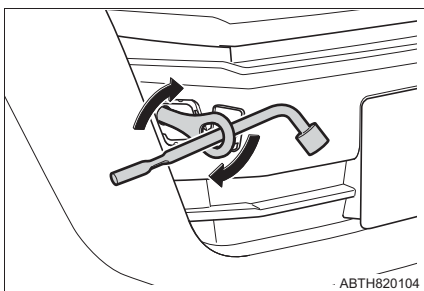

- 3 車体に傷が付かないようにロープをけん引フックにかける
車体に傷が付かないように注意してください。また、前進方向でけん引してください。
- 4 ロープの中央に白い布を付ける
布の大きさ：
0.3m 平方 (30cm×30cm) 以上

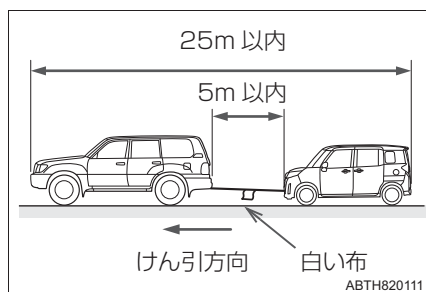

- 5 運転者はけん引される車両に乗り、エンジンをかける
エンジンがかからないときは、エンジンスイッチを“ON”にしてください。
- 6 けん引される車両のシフトポジションをNにしてから、パーキングブレーキを解除する
けん引中は、ロープがたるまないよう、減速時なども前の車の速度に合わせてください。
シフトレバーがシフトできないときは：→ P. 212

 知識

■けん引フックの使用目的

けん引フックはけん引してもらうときに使うものであり、他車をけん引するためのものではありません。

■他車にけん引してもらうときに

エンジンが停止しているとブレーキの効きが悪くなったり、ハンドル操作が通常より重くなったりします。

■ホイールナットレンチについて

助手席フロア下に搭載されています。(→ P. 486, 497)

■リヤ側フックについて

このフックは、自車より軽い車をやむを得ず一般路上でロープによりけん引するときに使用することができます。

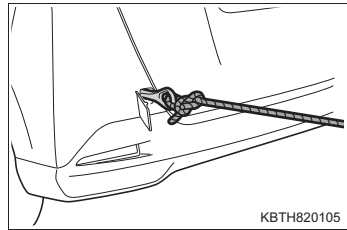

■輸送用フックについて

このフックは船舶固縛で車両を輸送するときに固定するためのものです。他車に引っ張り出してもらったり、他車をけん引したりすることはできません。

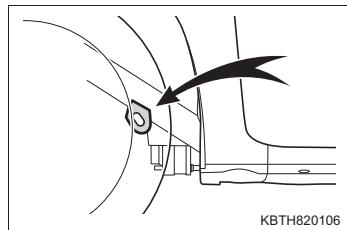

■けん引が終わったら

けん引フックを取り外し、カバーを確実に取り付けてください。

⚠ 警告

次のことを必ずお守りください。

お守りいただかないと、重大な傷害におよぶか、最悪の場合死亡につながるおそれがあります。

■ レッカー車でけん引するとき

▶ FF 車

必ず前輪を持ち上げるか、4 輪とも持ち上げた状態で運搬してください。前輪が地面に着いた状態でけん引すると、駆動系部品が破損するおそれがあります。

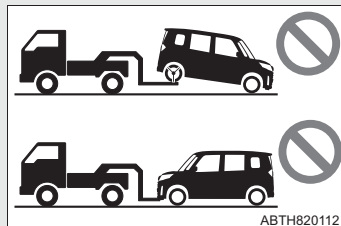

ABTH820112

▶ 4WD 車

4 輪とも持ち上げた状態で運搬してください。タイヤが地面に着いた状態でけん引すると、駆動系部品が破損したり車が台車から飛び出したりするおそれがあります。



ABTH820113

■ 他車にけん引してもらうときの運転について

- けん引フックやロープに過剰な負荷をかける急発進などを避けてください。けん引フックやロープが破損し、その破片が周囲の人などにあたり、重大な傷害を与えるおそれがあります。
- エンジンスイッチを“OFF”にしないでください。ハンドルがロックされ、ハンドル操作ができなくなるおそれがあります。

■ けん引フックを車両に取り付けるとき

指定の位置にしっかりと取り付けてください。

指定の位置にしっかりと取り付けていないと、けん引時にフックがはずれるおそれがあります。

⚠ 注意**■ レッカー車でけん引するとき**

車両の損傷を防ぐために図のようなレッカー車ではけん引しないでください。

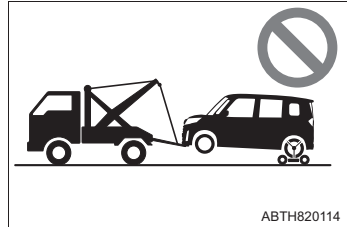
**■ 車両運搬車に車を固縛するとき**

ケーブル等を過度に締め付けすぎないでください。車両の損傷につながるおそれがあります。

■ 車両の損傷を防ぐために

- 他車にけん引してもらうときは次のことを必ずお守りください。
 - ・ ワイヤロープは使用しない
 - ・ 速度は 30km/h 以下、距離 80km 以内でけん引する
 - ・ 前進方向でけん引する
 - ・ サスペンション部などにロープをかけない
- この車両で他車やボート（トレーラー）などをけん引しないでください。

■ 長い下り坂でけん引するときは

レッカー車で前輪を持ち上げるか（FF 車）、4 輪とも持ち上げた状態でけん引してください。レッカー車でけん引しないと、ブレーキが過熱し効きが悪くなるおそれがあります。

■ リヤ側フックについて

やむを得ない場合以外は使用しないでください。装置の変形や車両の損傷などにつながるおそれがあります。

■ 輸送用フックについて

輸送用フックで他車に引っ張り出してもらったり、他車をけん引したりしないでください。装置の変形や車両の損傷などにつながるおそれがあります。

フューエルポンプシャットオフシステム

エンジン停止時および SRS エアバッグ作動時は、フューエルポンプシャットオフシステムが作動し、燃料供給を停止し、燃料もれを最小限に抑えます。

システム作動後にエンジンを再始動するには

- 1 エンジンスイッチを“ACC”または“OFF”にする
- 2 エンジンを再始動する

注意

■ エンジンを始動する前に







車両下をよく確認してください。

地面に燃料もれを見つけた場合は、燃料システムに損傷があり、修理する必要があります。その場合はエンジンを再始動しないでください。









警告灯がついたときは

警告灯が点灯または点滅したままの場合は、落ち着いて次のように対処してください。なお、点灯・点滅しても、その後消灯すれば異常ではありません。ただし、同じ現象が再度発生した場合は、トヨタ販売店で点検を受けてください。

警告灯・警告ブザー一覧

警告灯	警告灯名・警告内容・対処方法
 (赤色)	ブレーキ警告灯 (警告ブザー ※1) ・ ブレーキ液の不足 ・ ブレーキ系統の異常 → ただちに安全な場所に停車し、トヨタ販売店へ連絡してください。走行を続けると危険です。
 (黄色)	ブレーキ警告灯★ パーキングブレーキの異常 → ただちにトヨタ販売店で点検を受けてください。
	充電警告灯 充電系統の異常 → ただちに安全な場所に停車し、トヨタ販売店へ連絡してください。
	油圧警告灯 (警告ブザー) エンジンオイルの圧力異常 → ただちに安全な場所に停車し、トヨタ販売店へ連絡してください。
 (赤色点滅 または点灯)	高水温警告灯 エンジン冷却水温の異常 (水温の上昇にともない、点滅から点灯にかわります。→ P. 515) → ただちに安全な場所に停車し、トヨタ販売店へ連絡してください。
	エンジン警告灯 ・ エンジン電子制御システムの異常 ・ 電子制御スロットルの異常 → ただちにトヨタ販売店で点検を受けてください。
 (点滅)	オートマチックトランスミッション警告灯 オートマチックトランスミッション電子制御システムの異常 → ただちにトヨタ販売店で点検を受けてください。

★：グレード、オプションなどにより、装備の有無があります。

警告灯	警告灯名・警告内容・対処方法
	SRS エアバッグ／プリテンショナー警告灯 ・ SRS エアバッグシステムの異常 ・ プリテンショナー付きシートベルトシステムの異常 → ただちにトヨタ販売店で点検を受けてください。
	ABS 警告灯 ABS の異常 → ただちにトヨタ販売店で点検を受けてください。
 (点滅)	ブレーキホールド作動表示灯★ ブレーキホールドシステムの異常 → ただちにトヨタ販売店で点検を受けてください。
 (赤色)	パワーステアリング警告灯 (警告ブザー) EPS (エレクトリックパワーステアリング) の異常 → ただちにトヨタ販売店で点検を受けてください。
※2  (黄色)	パワーステアリング警告灯 (警告ブザー) 電圧不足・エレクトリックパワーステアリングのオーバーヒート → ハンドル操作が重くなりますので、しばらくハンドル操作をひかえてください。約 10 分経過すると通常の重さにもどります。
 (黄色)	AHB / ADB 警告灯 ・ AHB の異常★ ・ ADB の異常★ → トヨタ販売店で点検を受けてください。
 (点滅)  (点滅)  ※3 スマアシ故障	スマートアシスト OFF 表示灯 車線逸脱警報 OFF 表示灯 マスターウォーニング スマートアシスト故障警告灯★ スマートアシストの一部機能の異常 ※4 → トヨタ販売店で点検を受けてください。

★：グレード、オプションなどにより、装備の有無があります。

警告灯	警告灯名・警告内容・対処方法
 (点灯)  (点灯) スマアシ 停止	スマートアシスト OFF 表示灯 車線逸脱警報 OFF 表示灯 スマートアシスト停止警告灯★ スマートアシストの機能停止 → 表示された各機能停止コードごとに対処してください。 (→ P. 480)
 (黄色)	ACC 警告灯★ ・ 全車速追従機能付 ACC の異常 ・ 全車速追従機能付 ACC の停車保持中のシステム異常 → トヨタ販売店で点検を受けてください。
 	コーナーセンサー表示灯★ (警告ブザー) マスターウォーニング コーナーセンサーの異常 → トヨタ販売店で点検を受けてください。
 (点灯)	スリップ表示灯 ・ ブレーキアシストの異常 ・ VSC システムの異常 ・ TRC システムの異常 (VSC・TRC 作動時は点滅します。→ P. 342) ・ ヒルスタートアシストコントロールの異常 → ただちにトヨタ販売店で点検を受けてください。
 (点滅)	Stop & Start キャンセル表示灯 ・ Stop & Start システムの異常 ・ スターターの交換時期 (Stop & Startシステム非作動時は点灯しません→P. 314) → ただちにトヨタ販売店で点検を受けてください。
※5  (点滅→消灯)	Stop & Start キャンセル表示灯 バッテリーの交換時期 (Stop & Start システム非作動時は点灯しません→ P. 314) → トヨタ販売店で点検を受けてください。
	LED ヘッドランプオートレベリング警告灯★ 自動光軸調整システムの異常 → ただちにトヨタ販売店で点検を受けてください。

★：グレード、オプションなどにより、装備の有無があります。

警告灯	警告灯名・警告内容・対処方法
 (点灯)	キーフリー警告灯 キーフリーシステムの異常 (キーフリー警告灯が点滅したときは→ P. 460) → ただちにトヨタ販売店で点検を受けてください。
 (点滅)	ブレーキオーバーライドシステム警告灯★ ブレーキオーバーライドシステムの異常 → トヨタ販売店で点検を受けてください。 ドライブスタートコントロール警告灯★ ドライブスタートコントロールの異常 → トヨタ販売店で点検を受けてください。
 (点灯)	ブレーキオーバーライドシステム警告灯★ ブレーキオーバーライドシステムの作動時 → アクセルペダルから足を離す ドライブスタートコントロール警告灯★ ドライブスタートコントロールの作動時 → ただちにアクセルペダルから足を離す
	半ドア警告灯★ (警告ブザー ※6) いずれかのドアまたはボンネットが確実に閉まっていない → 全ドアまたはボンネットを閉める
	燃料残量警告灯 燃料の残量が 2WD 車は 5.4L 以下、4WD は 6.6L 以下になった → 燃料を補給する
 (点滅)	運転席シートベルト締め忘れ警告灯 (警告ブザー ※7) 運転席シートベルトの締め忘れ → シートベルトを着用する
 (点滅)	助手席シートベルト締め忘れ警告灯 ※8 (警告ブザー ※7) 助手席シートベルトの締め忘れ → シートベルトを着用する
	後席シートベルト締め忘れ警告灯 ※9 (警告ブザー ※10) 後席シートベルトの締め忘れ → シートベルトを着用する

★：グレード、オプションなどにより、装備の有無があります。

警告灯	警告灯名・警告内容・対処方法
 (点滅)	パーキングブレーキ表示灯 ※11 ・パーキングブレーキのオーバーヒート →しばらくパーキングブレーキの使用を控えてください。パーキングブレーキの温度が下がると使用できるようになります。 ・パーキングブレーキの作動が停止した →パーキングブレーキを解除しようとした場合： 再度パーキングブレーキをかけたあとに解除してください パーキングブレーキをかけようとした場合： 再度パーキングブレーキをかけてください

※1 ブレーキ液警告ブザー：

警告灯が点灯している状態で、車速が約 5km/h 以上になると警告ブザーが鳴ります。ブザーが鳴ったときは、ブレーキ液の不足が考えられます。

※2 パワーステアリング警告灯 (黄色)：

消灯しない場合、繰り返し点灯する場合はトヨタ販売店で点検を受けてください。

※3 “スマアシ故障” の表示：

ステレオカメラ、ソナーに異常があると、マルチインフォメーションディスプレイ★に表示されます。

※4 スマートアシストの異常：

TFT カラーマルチインフォメーションディスプレイ装着車は、警告メッセージが表示されます。(→ P. 466)

※5 Stop & Start キャンセル表示灯：

エンジン始動時に、数秒間点滅します。

※6 半ドア走行時警告ブザー：

各ドアが確実に閉まっていない状態のまま、車速が約 5km/h (スライドドアは約 3km/h) をこえたときにブザーが鳴ります。

※7 運転席・助手席シートベルト締め忘れ警告ブザー：

運転席・助手席シートベルトが締め忘れたまま車速が約 20km/h 以上になると警告ブザーが 30 秒間断続的に鳴ります。その後も運転席・助手席シートベルトが締め忘れたままだと、ブザーの音が変わり 90 秒間鳴ります。

※8 助手席シートベルト締め忘れ警告灯の乗員検知センサー：

助手席に乗員がいなくても、シートに荷物などを置くと、センサーが重量を検知して警告灯が点滅することがあります。

助手席に座布団などを敷くと、センサーが乗員を検知せず警告灯が作動しないことがあります。

※9 後席シートベルト締め忘れ警告灯：

後席シートベルトが非装着の状態、エンジンスイッチを“ON”にしたとき、もしくは後席シートベルトをはずすと点灯します。



後席シートベルトを着用する、または走行後約 30 秒経過すると消灯します。また、走行後に後席シートベルトをはずした状態でスライドドアを開閉すると点灯します。

★：グレード、オプションなどにより、装備の有無があります。

- ※10 後席シートベルト締め忘れ警告ブザー：
 車速が約 5km/h 以上で乗員が後席シートベルトをはずすと約 30 秒間鳴り続けます。一度警告ブザーが鳴ると、約 5km/h 以下で走行しても約 30 秒間鳴り続けます。
 後席シートベルトを着用する、もしくはスライドドアを開閉すると、ブザーが停止します。
- ※11 パーキングブレーキ表示灯：
 電動パーキングブレーキ装着車

ただちに処置してください

それぞれの対処方法に従って処置し、キーフリー警告灯が消灯するのを確認してください。

警告ブザー (車内)	警告灯	警告内容・対処方法
—	 (高速点滅)	キーフリー警告灯 電子カードキーを携帯していない状態でエンジンをかけようとした → 電子カードキーを携帯する ※1
5 回	 (高速点滅)	キーフリー警告灯 エンジンスイッチが“ACC”または“ON”のときにいずれかのドアを開けて、電子カードキーを車外に持ち出し、ドアを閉めた → 電子カードキーを携帯して乗車する
3 回	 (点滅)	キーフリー警告灯 電子カードキーの電池切れが近いときにエンジンスイッチを“OFF”にした → 新しい電池に交換する ※2 (→ P. 419)

※1 電子カードキーが車内にあってもエンジンが始動しない場合は、電池が切れている可能性があります。(→ P. 419)

※2 電池切れが近い状態を継続すると、エンジンスイッチを“ACC”または“ON”にしたときも点滅します。

ただちに処置してください

それぞれの対処方法に従って処置し、Stop & Start システム表示灯が消灯するのを確認してください。

警告ブザー (車内)	警告灯	警告内容・対処方法
連続音 (約 5 秒間)	 (高速点滅)	Stop & Start システム表示灯 Stop & Start システムによるエンジン停止中に運転席ドアを開けた → 運転席ドアを閉める
連続音 (約 5 秒間)	 (高速点滅)	Stop & Start システム表示灯 Stop & Start システムによるエンジン停止中に運転席シートベルトをはずした → 運転席シートベルトを着用する
連続音 (約 5 秒間)	 (高速点滅)	Stop & Start システム表示灯 Stop & Start システムによるエンジン停止中にボンネットを開けた → ボンネットを閉めた後、シフトレバーを P にして、エンジンスイッチでエンジンを始動する

警告

■ パワーステアリング警告灯が点灯したとき

黄色に点灯したときは操舵力補助が制限され、赤色に点灯したときは操舵力補助がなくなるため、ハンドル操作が非常に重くなることがあります。ハンドル操作が通常より重いときは、ハンドルをしっかりと持ち、通常より強く操作してください。



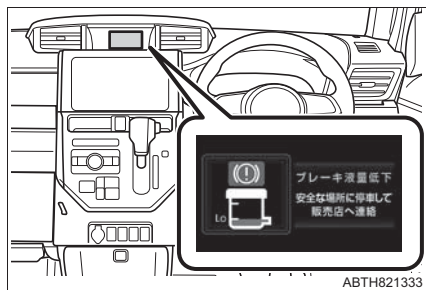

警告メッセージが表示されたときは★

TFT カラーマルチインフォメーションディスプレイ★に警告メッセージが表示された場合は、落ち着いて次のように対処してください。



処置後に再度メッセージが表示されたときは、トヨタ販売店へご連絡ください。

警告灯・警告ブザー一覧

警告メッセージ	警告内容・対処方法
  (赤色)	ブレーキ液の不足 車速が約 5km/h をこえたときには警告ブザーが鳴ります。 → ただちに安全な場所に停車し、トヨタ販売店へ連絡してください。走行を続けると危険です。
  (赤色)	ブレーキシステムの異常 → ただちに安全な場所に停車し、トヨタ販売店へ連絡してください。走行を続けると危険です。

★：グレード、オプションなどにより、装備の有無があります。

警告メッセージ	警告内容・対処方法
 <p>充電システム故障 安全な場所に停車して 販売店へ連絡</p> 	<p>充電システムの異常 → ただちに安全な場所に停車し、トヨタ販売店へ連絡してください。</p>
 <p>エンジン油圧低下 安全な場所に停車して 販売店へ連絡</p> 	<p>エンジンオイルの圧力異常 警告ブザーが鳴ります。 → ただちに安全な場所に停車し、トヨタ販売店へ連絡してください。</p>
 <p>エンジン冷却水高温 安全な場所に停車して 販売店へ連絡</p>  (赤色)	<p>エンジン冷却水高温異常 → ただちに安全な場所に停車し、トヨタ販売店へ連絡してください。</p>
 <p>エンジンシステム異常 販売店で点検を 受けてください</p> 	<p>エンジン電子制御システムの異常 電子制御スロットルの異常 → ただちにトヨタ販売店で点検を受けてください。</p>
 <p>CVTシステム異常 販売店で点検を 受けてください</p>  (点滅)	<p>オートマチックトランスミッション電子制御システムの異常 → ただちにトヨタ販売店で点検を受けてください。</p>

警告メッセージ	警告内容・対処方法
 <p>SRSエアバッグ故障 販売店で点検を受けてください</p> 	<p>SRS エアバッグシステムの異常 プリテンショナー付きシートベルトシステムの異常 → ただちにトヨタ販売店で点検を受けてください。</p>
 <p>パーキングブレーキ 作動できません</p>  (黄色)  (点灯または点滅)	<p>パーキングブレーキ異常のため、作動不可 → ただちにトヨタ販売店で点検を受けてください。</p>
 <p>パーキングブレーキ故障 販売店で点検を受けてください</p>  (黄色)	<p>パーキングブレーキの異常 → ただちにトヨタ販売店で点検を受けてください。</p>
 <p>ブレーキホールド故障 ブレーキを踏んでください</p>  (点滅)	<p>ブレーキホールドシステムの異常 → ブレーキペダルを踏んで停車し、ただちにトヨタ販売店で点検を受けてください。</p>
 <p>ブレーキホールド故障 販売店で点検を受けてください</p>  (点滅)	<p>ブレーキホールドシステムの異常 → ただちにトヨタ販売店で点検を受けてください。</p>

警告メッセージ	警告内容・対処方法
 <p>ABS故障 販売店で点検を受けてください</p> 	<p>ABSの異常 → ただちにトヨタ販売店で点検を受けてください。</p>
 <p>パワーステアリング故障 販売店で点検を受けてください</p>  (赤色)	<p>EPS (エレクトリックパワーステアリング) の異常 警告ブザーが鳴ります。 → ただちにトヨタ販売店で点検を受けてください。</p>
 <p>パワーステアリング機能低下 ハンドルが重くなります</p>  (黄色)	<p>電圧不足・パワーステアリングのオーバーヒート 警告ブザーが鳴ります。 → ハンドル操作が重くなりますので、しばらくハンドル操作をひかえてください。約 10 分経過すると通常の重さにもどります。</p>
 <p>キーフリー故障 販売店で点検を受けてください</p> 	<p>キーフリーシステムの異常 → ただちにトヨタ販売店で点検を受けてください。</p>
 <p>ヘッドランプ光軸異常 販売店で点検を受けてください</p> 	<p>自動光軸調整システムの異常 → ただちにトヨタ販売店で点検を受けてください。</p>









警告メッセージ	警告内容・対処方法
  (黄色)	<p>AHBの異常★ → トヨタ販売店で点検を受けてください。</p>
  (黄色)	<p>ADBの異常★ → トヨタ販売店で点検を受けてください。</p>
  (点滅)  (点滅) 	<p>スマートアシストの異常 → トヨタ販売店で点検を受けてください。</p>
  (黄色)	<p>全車速追従機能付 ACCの異常★ → トヨタ販売店で点検を受けてください。</p>

★：グレード、オプションなどにより、装備の有無があります。

警告メッセージ	警告内容・対処方法
 <p>ブレーキを踏んでください</p>  (黄色)	<p>全車速追従機能付 ACC の停車保持中のシステム異常★</p> <p>→ ブレーキペダルを踏んで停車し、トヨタ販売店で点検を受けてください。</p>
 <p>コーナーセンサー故障 販売店で点検を受けてください</p> 	<p>コーナーセンサーの異常 警告ブザーが鳴ります。</p> <p>→ トヨタ販売店で点検を受けてください。</p>
 <p>コーナーセンサー機能低下</p>	<p>コーナーセンサー機能低下 警告ブザーが鳴ります。</p> <p>→ 雨、雪、氷、汚れなどがバンパーのソナーに付着していないか確認し、取り除いてください。</p>
 <p>VSC故障 販売店で点検を受けてください</p> 	<p>ブレーキアシストの異常 VSC システムの異常 TRC システムの異常 ヒルスタートアシストコントロールの異常</p> <p>→ トヨタ販売店で点検を受けてください。</p>
 <p>A-Startシステム故障 販売店で点検を受けてください</p>  (点滅)	<p>Stop & Start システムの異常 スターターの交換時期 バッテリーの交換時期</p> <p>バッテリーの交換時期の場合は、数秒間表示されます。</p> <p>→ トヨタ販売店で点検を受けてください。</p>

★：グレード、オプションなどにより、装備の有無があります。









警告メッセージ	警告内容・対処方法
 <p>BOS故障 販売店で点検を 受けてください</p>	<p>ブレーキオーバーライドシステムの異常 → トヨタ販売店で点検を受けてください。</p>
 <p>DSC故障 販売店で点検を 受けてください</p>	<p>ドライブスタートコントロールの異常 → トヨタ販売店で点検を受けてください。</p>
 <p>ブレーキとアクセルが 両方踏まれています</p>	<p>ブレーキオーバーライドシステムが作動 → アクセルペダルから足を離す</p>
 <p>アクセルを戻してください</p>	<p>ドライブスタートコントロールの作動時 → ただちにアクセルペダルから足を離す</p>
 <p>車両通信システム異常 販売店で点検を 受けてください</p> 	<p>車両通信システムの異常 → ただちにトヨタ販売店で点検を受けてください。</p>

警告メッセージ	警告内容・対処方法
	<p>いずれかのドアまたはボンネットが確実に閉まっていない</p> <p>開いているドアまたはボンネットが表示されます。</p> <p>各ドアまたはボンネットが確実に閉まっていない状態のまま、車速が約 5km/h（スライドドアは約 3km/h）をこえたときにはブザーが鳴ります。</p> <p>→ 全ドアを閉める</p>
 	<p>燃料の残量が 2WD 車は 5.4L 以下、4WD は 6.6L 以下になった</p> <p>→ 燃料を補給する</p>
   	<p>シートベルト締め忘れ</p> <p>警告ブザーが鳴ります。</p> <p>運転席、助手席は車速が約 20km/h をこえたときに表示されます。</p> <p>後席は車速が約 20km/h をこえてシートベルトをはずしたときに表示されます。</p> <p>→ シートベルトを着用する</p>
  (点滅)	<p>パーキングブレーキのオーバーヒート★</p> <p>→ しばらくパーキングブレーキの使用を控えてください。パーキングブレーキの温度が下がると使用できるようになります。</p>
	<p>パーキングブレーキが解除されていない★</p> <p>パーキングブレーキをかけたまま、車速が約 5km/h をこえたときには警告ブザーが鳴ります。</p> <p>→ パーキングブレーキを解除する</p>

★：グレード、オプションなどにより、装備の有無があります。

警告メッセージ	警告内容・対処方法
 <p>パーキングブレーキが ロックされています</p>	<p>パーキングブレーキが解除されていない状態で走行した★ 規定の車速を超えたときに警告ブザーが鳴りません。 → パーキングブレーキを解除する</p>
 <p>ドアが開いているため パーキングブレーキ 自動解除できません</p>	<p>運転席のドアが開いている状態でパーキングブレーキのオートリリース (→ P. 218) をしようとした★ → 運転席のドアを閉めてから操作する</p>
 <p>シートベルト未装着のため パーキングブレーキ 自動解除できません</p>	<p>運転席シートベルトを締めないでパーキングブレーキのオートリリース (→ P. 218) をしようとした★ → 運転席シートベルトを締めてから操作する</p>
 <p>ブレーキを踏みながら スイッチを操作してください</p>	<p>ブレーキペダルを踏まずにパーキングブレーキスイッチを操作して、パーキングブレーキを解除しようとした★ → ブレーキペダルを踏みながらスイッチを操作する</p>
 <p>パーキングブレーキが 途中で停止 再度操作してください</p> <p>(点滅)</p>	<p>パーキングブレーキの作動が停止した★ → パーキングブレーキを解除しようとした場合： 再度パーキングブレーキをかけたあとに解除してください。 パーキングブレーキをかけようとした場合： 再度パーキングブレーキをかけてください。</p>
 <p>急坂はブレーキホールド できません。ブレーキを 離さないでください</p>	<p>急坂で停車した★ → ブレーキペダルを確実に踏んで停車し、周囲の安全を確認し、発進させる</p>
 <p>運転席のドアを閉めて スイッチを操作してください</p>	<p>運転席のドアが開いている状態でブレーキホールドスイッチを操作した★ → 運転席のドアを閉めてからスイッチを操作する</p>

★：グレード、オプションなどにより、装備の有無があります。

警告メッセージ	警告内容・対処方法
 <p>シートベルトをして スイッチを操作してください</p>	<p>運転席シートベルトを締めないでブレーキホールドスイッチを操作した★ → 運転席シートベルトを締めてからスイッチを操作する</p>
 <p>ブレーキを踏みながら スイッチを操作してください</p>	<p>ブレーキペダルを踏まずにブレーキホールドスイッチを操作した★ → ブレーキペダルを踏みながらスイッチを操作する</p>
 <p>ブレーキホールドシステム高温 現在使用できません</p>	<p>ブレーキホールドシステムのオーバーヒート★ → しばらくブレーキホールドの使用を控えてください。ブレーキの温度が下がると使用できるようになります。</p>
 <p>スマートアシスト作動 前方注意!!</p> <p>※1</p> 	<p>衝突警報機能（対車両 [昼]・対歩行者 [昼夜]）が作動 衝突回避支援ブレーキ機能（対車両 [昼]・対歩行者 [昼夜]）が作動 ブレーキ制御付誤発進抑制機能（前方）の警報が作動 警告ブザーが鳴ります。 → 周囲の状況を確認し、ブレーキペダルを踏むなど適切な運転をする</p>
 <p>スマートアシスト作動 アクセルを認んでいます</p> <p>※2</p> 	<p>ブレーキ制御付誤発進抑制機能（前方）が作動 警告ブザーが鳴ります。 → 周囲の状況を確認し、ブレーキペダルを踏むなど適切な運転をする</p>
 <p>スマートアシスト作動 アクセルを認んでいます</p> <p>※2</p> 	<p>ブレーキ制御付誤発進抑制機能（後方）が作動 警告ブザーが鳴ります。 → 周囲の状況を確認し、ブレーキペダルを踏むなど適切な運転をする</p>

★：グレード、オプションなどにより、装備の有無があります。

警告メッセージ	警告内容・対処方法
 <p>スマートアシスト作動 先行車が突進しました</p>	<p>先行車突進お知らせ機能が作動 警告ブザーが鳴ります。 → 周囲の安全を確認し、車両を発進させる</p>
 <p>スマートアシスト作動 車線逸脱警報が作動しました</p> <p>(点滅)</p> 	<p>車線逸脱警報機能・路側逸脱警報機能が作動 警告ブザーが鳴ります。 → 周囲の安全を確認し、ハンドルを操作して車両を車線内に戻す</p>
 <p>ふらつき注意</p> <p>(点滅)</p> 	<p>ふらつき警報が作動 警告ブザーが鳴ります。 → 周囲の安全を確認し、ハンドルを操作して車両を車線内で適切な運転をする</p>
 <p>前方注意！！</p>	<p>全車速追従機能付 ACC の接近警報が作動★ 警告ブザーが鳴ります。 → ブレーキペダルを踏んで、適切な車間距離を確保してください。</p>
 <p>コーナーセンサー作動 周辺注意</p>	<p>コーナーセンサー作動 作動しているソナーの箇所が表示されます。 警告ブザーが鳴ることがあります。 → 周囲の状況を確認し、ブレーキペダルを踏むなど適切な運転をする</p>
 <p>VSCが作動しました</p> <p>(点滅)</p> 	<p>VSC が作動 → 特に慎重な運転をする</p>

★：グレード、オプションなどにより、装備の有無があります。

警告メッセージ	警告内容・対処方法
	<p>車幅灯点灯時に、運転席ドアを開けた警告ブザーが鳴ります。 → 車幅灯を消灯する</p>
 	<p>停車時、ハンドルが左、または右に操作されている → タイヤの向きを確認し、安全に車両を発進させる</p>
	<p>外気温が約 3℃以下になった → 路面凍結の可能性があるため、路面状況を確認し慎重な運転をする</p>
	<p>走行してから約 1 時間 30 分経過した → 駐車し、休憩することをおすすめします。</p>

※¹ 衝突回避支援ブレーキ機能の 1 次ブレーキ・2 次ブレーキが作動したとき点灯します。

※² ブレーキ制御付誤発進抑制機能（前方・後方）のエンジン出力制御・ブレーキ制御が作動したとき点灯します。

 知識

■ 警告メッセージについて

文中の警告メッセージの表示は、使用状況や車両の仕様により実際の表示とは異なる場合があります。

■ 警告メッセージの表示について

- エンジンスイッチが“ON”のときにENTERスイッチを押すと、警告メッセージが非表示になります。
- ENTERスイッチを押して警告メッセージを非表示にしても、次の警告メッセージは数秒後に表示されます。
 - ・ ブレーキシステム故障
 - ・ ブレーキ液量低下
 - ・ 充電システム故障
 - ・ エンジン油圧低下
 - ・ エンジン冷却水高温

■ 「ドアが開いています」の警告メッセージが表示されたときは

バッテリーあがりを防ぐため、エンジンスイッチを“ACC”または“OFF”でドアを開けたまま約10分が経過すると、自動で非表示になります。

■ 車線逸脱警報機能・路側逸脱警報機能について

次のような場合は、車線・道路[※]を逸脱しても、警告メッセージが表示されないおそれがあります。

- 作動条件以外の車速で走行しているとき
- 走行中の白（黄）線が認識できなくなったとき

また、その他にも、システムが正常に作動しない場合があります（→ P. 283）

※ アスファルトと草・土などの境界

■ 「凍結注意」の警告メッセージについて



- 凍結注意の警告メッセージは目安です。必ず路面状況を確認してください。
- エンジンスイッチを“ON”にしたとき、外気温がすでに3℃以下の場合、表示されません。
- 警告メッセージがいったん表示されると、外気温が4℃以上にあがってから、3℃以下に下がらないと再び表示されません。

ただちに処置してください

それぞれの対処方法に従って処置し、キーフリーシステムの警告メッセージが消灯するのを確認してください。

警告ブザー (車内)	警告ブザー (車外)	警告メッセージ	警告内容・対処方法
—	—	 キーが見つかりません  (高速点滅)	<p>電子カードキーを携帯していない状態でエンジンを始動しようとした</p> <p>→ 電子カードキーを携帯する※1</p>
5回	3回	 キーが見つかりません  (高速点滅)	<p>エンジンスイッチが“ACC”または“ON”のときにいずれかのドアを開けて、電子カードキーを車外に持ち出し、ドアを閉めた</p> <p>・警告ブザーが鳴ります。</p> <p>→ 電子カードキーを携帯して乗車する</p>
—	1回	 車内にキーがあります	<p>車内に電子カードキーを置いたまま、フロントドアまたはバックドアのロック/アンロックスイッチでドアを施錠しようとした</p> <p>→ 車内から電子カードキーを取り出したあと、再度施錠する</p>
—	1回	 車内にキーがあります	<p>予約ロック機能使用時、施錠操作をしたあとに、電子カードキーを車内に戻した</p> <p>→ 車内から電子カードキーを取り出したあと、再度予約ロック機能を使用する</p>

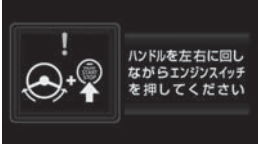
警告ブザー (車内)	警告ブザー (車外)	警告メッセージ	警告内容・対処方法
-	1 回		<p>エンジンスイッチが“OFF”のときに、車内に電子カードキーを置いたまま、すべてのドアが施錠されている状態で運転席以外のドアのロックレバーを解錠側にして、ドアを開けて閉めた</p> <p>→ 電子カードキーを携帯して施錠する</p>
-	1 回		<p>エンジンスイッチが“OFF”のときに、車内に電子カードキーを置いたまま、運転席ドアを開き、ロックレバーを施錠側にしてドアハンドルを引いたままドアを閉めて施錠しようとした</p> <p>→ 車内から電子カードキーを取り出したあと、再度施錠する</p>
-	-		<p>電子カードキーを携帯していない状態で2回エンジンをかけようとした</p> <p>→ 電子カードキーを携帯する※1</p>
-	-		<p>自動でエンジンスイッチが“OFF”になった</p> <p>・エンジンスイッチが“ACC”のときは1時間以上、“ON”のときは20分以上経過すると表示されます。</p> <p>→ 次回エンジン始動時にエンジン回転数を少し高めにし、約5分間その回転を保持しバッテリーを充電する</p>

警告ブザー (車内)	警告ブザー (車外)	警告メッセージ	警告内容・対処方法
3回	—	 <p>キーの電池残量が残りわずかです</p> <p>(点滅)</p>	<p>電子カードキーの電池切れが近いときにエンジンスイッチを“OFF”にした※²</p> <p>・警告ブザーが鳴ります。</p> <p>→ 新しい電池に交換する (→ P. 419)</p>
—	—	 <p>ハンドルを左右に回しながらエンジンスイッチを押してください</p>	<p>エンジンスイッチを押してステアリングロックが解除できなかった</p> <p>→ ブレーキペダルを踏んでハンドルを左右にまわしながらエンジンスイッチを押す</p>
—	—	 <p>Pレンジに入れて電源をOFFしてください</p>	<p>シフトレバーがP以外の状態でエンジンスイッチを“OFF”にしようとした</p> <p>→ シフトレバーをPにする</p>
—	1回	 <p>電源をOFFにしてください</p>	<p>エンジンスイッチが“ACC”または“ON”のときに、フロントドアまたはバックドアのロック／アンロックスイッチでドアを施錠しようとした</p> <p>→ エンジンスイッチを“OFF”にして施錠する</p>

※¹ 電子カードキーが車内にあってもエンジンが始動しない場合は、電池が切れている可能性があります。(→ P. 419)

※² 電池切れが近い状態を継続すると、エンジンスイッチを“ACC”または“ON”にしたときも点滅します。

 知識

■ 警告メッセージについて

→ P. 474

■ 警告メッセージの表示について

→ P. 474

■ 警告ブザーについて

状況によっては、外部の騒音やオーディオの音などにより、ブザー音が聞こえない場合があります。

ただちに処置してください

それぞれの対処方法に従って処置し、Stop & Start システムの警告メッセージが消灯するのを確認してください。

警告ブザー (車内)	警告メッセージ	警告内容・対処方法
連続音 (約 5 秒間)	  (高速点滅)	Stop & Start システムによるエンジン停止中に運転席シートベルトをはずした ・ 警告ブザーが鳴ります。 → 運転席シートベルトを着用する
連続音 (約 5 秒間)	  (高速点滅)	Stop & Start システムによるエンジン停止中に運転席ドアを開けた ・ 警告ブザーが鳴ります。 → 運転席ドアを閉める

知識

- 警告メッセージについて
→ P. 474
- 警告メッセージの表示について
→ P. 474
- 警告ブザーについて
→ P. 478

「スマアシ※ 停止」が表示されたときは

※ “スマアシ” はダイハツ工業株式会社の登録商標です。

スマートアシストの機能が停止すると、「スマアシ停止」と機能停止コードがディスプレイに表示され、スマートアシスト OFF 表示灯と車線逸脱警報 OFF 表示灯が点灯します。その場合は、次のように対処してください。





また、TFT カラーマルチインフォメーションディスプレイ装着車は、機能停止のメッセージを表示することができます。(→ P. 91)

機能停止コード一覧

機能停止コード	メッセージ※2	警告内容・対処方法
※1 スマアシ 停止 2E ※2  2E スマアシ停止		ブレーキパッドが高温になった → 原因状態が解消され、再度エンジンスイッチを“ON”にすると復帰
※1 スマアシ 停止 5E ※2  5E スマアシ停止		雨、雪、氷、汚れなどがフロントソナー部に付着している → ソナー部を清掃し、原因状態が解消されると復帰
※1 スマアシ 停止 6E ※2  6E スマアシ停止		フロントワイパーを“高速”で動作させている → 原因状態が解消されると復帰

機能停止コード	メッセージ ※2	警告内容・対処方法
※1 スマアシ 停止10E ※2 		ACC★が視界不良により作動条件を満たさなくなった → 原因状態が解消されると復帰
※1 スマアシ 停止11E ※2 	 	ステレオカメラが視界不良により前方を認識できない → 原因状態が解消されると復帰
※1 スマアシ 停止12E ※2 	 	ステレオカメラ（車両前側）内が高温になった → 原因状態が解消されると復帰
※1 スマアシ 停止14E ※2 	 	スマートアシスト初期学習中 → しばらく走行すると復帰

★：グレード、オプションなどにより、装備の有無があります。

機能停止コード	メッセージ※2	警告内容・対処方法
※1 スマアシ 停止15E ※2 		雨、雪、氷、汚れなどがリヤソナー部に付着している → ソナー部を清掃し、原因状態が解消されると復帰
※1 スマアシ 停止16E ※2 		フロントワイパーを“高速”で作動させている → 原因状態が解消されると復帰

※1 マルチインフォメーションディスプレイ装着車

※2 TFT カラーマルチインフォメーションディスプレイ装着車

 知識

■ 機能停止コードについて

- 処置をしても、機能停止コードが表示されたままのときは、システムに異常があるおそれがあります。
通常の走行に支障はありませんが、トヨタ販売店で点検を受けてください。
- 「5E」「6E」「15E」「16E」は、車速が上がると消灯します。
- 「5E」「6E」はシフトレバーがP・R・N以外のときに表示します。
- 「10E」「11E」はシフトレバーがR以外のときに表示します。
- 「15E」「16E」はシフトレバーがRのときに表示します。
- 「2E」「5E」が表示されていても、「スマアシ停止」が表示されないことがあります。
- 「5E」が表示されていても、スマートアシスト OFF 表示灯および車線逸脱警報 OFF 表示灯が表示されないことがあります。
- 「15E」「16E」が表示されていても、車線逸脱警報 OFF 表示灯が点灯しないことがあります。
- シフトレバーがD・S★・Bのときは、フロントワイパーを“高速”で作動させていても、「6E」、「スマアシ停止」、警告メッセージが表示されないことがあります。
- グレード、オプションなどによる装備の有無によっては、表示されない停止コードがあります。

★：グレード、オプションなどにより、装備の有無があります。

パンクしたときは (タイヤパンク応急修理キット装着車)

タイヤパンク応急修理キット装着車には、スペアタイヤが搭載されていません。

タイヤがパンクしたときは、タイヤパンク応急修理キットで応急修理することができます。釘やネジなどが刺さった程度の軽度なパンクを応急修理できます。(パンク修理剤ボトル 1 本につき、応急修理できるタイヤは 1 本です) パンクしたタイヤの損傷状況により、応急修理キットでは応急修理できない場合があります。(→ P. 485)

タイヤパンク応急修理キットで応急修理したタイヤの修理・交換については、トヨタ販売店にご相談ください。タイヤパンク応急修理キットによる応急修理は、一時的な処置です。できるだけ早くタイヤを修理・交換してください。

警告

■ タイヤがパンクしたときは

パンクしたまま走行しないでください。

短い距離でも、タイヤとホイールが修理できないほど損傷したり、思わぬ事故につながるおそれがあり危険です。

応急修理する前に

- 地面が固く平らで安全な場所に移動する
- パーキングブレーキをかける
- シフトレバーをPに入れる
- エンジンを停止する
- 非常点滅灯を点滅させる
- タイヤの損傷程度を確認する

釘やネジなどが刺さっている場合のみ、タイヤを応急修理してください。

・ タイヤに刺さっている釘やネジなどは抜かないでください。抜いてしまうと穴が大きくなりすぎ、応急修理ができなくなることがあります。

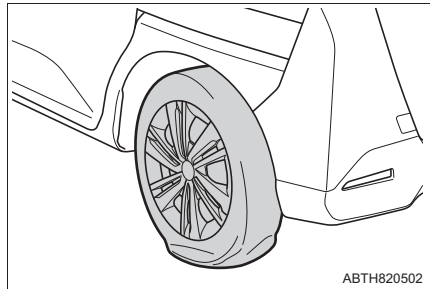

・ パンク修理剤がもれないようにするため、パンク箇所が分かっている場合は、パンク箇所が上になるように車両を移動してください。

知識

■ 応急修理キットで修理できないパンク

次の場合は、応急修理キットでは応急修理できません。トヨタ販売店にご連絡ください。

- タイヤ空気圧が不十分な状態で走行してタイヤが損傷しているとき
- タイヤ側面など、接地面以外に穴や損傷があるとき
- タイヤがホイールから明らかにはずれているとき
- タイヤに 4mm 以上の切り傷や刺し傷があるとき
- ホイールが破損しているとき
- 2 本以上のタイヤがパンクしているとき
- 1 本のタイヤに 2 箇所以上の切り傷や刺し傷があるとき

タイヤパンク応急修理キット・工具の搭載位置

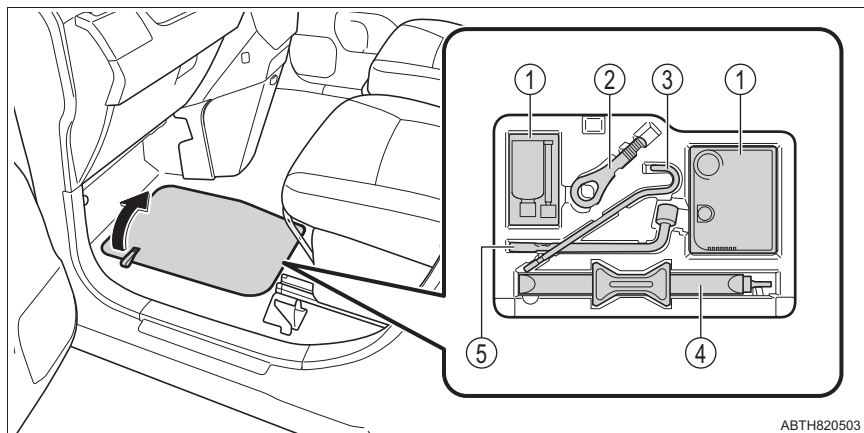

- ① タイヤパンク応急修理キット
 - ② けん引フック
 - ③ ジャッキハンドル*
 - ④ ジャッキ
 - ⑤ ホイールナットレンチ
- * ジャッキの使い方 (→ P. 502)

タイヤパンク応急修理キットの内容／各部の名称

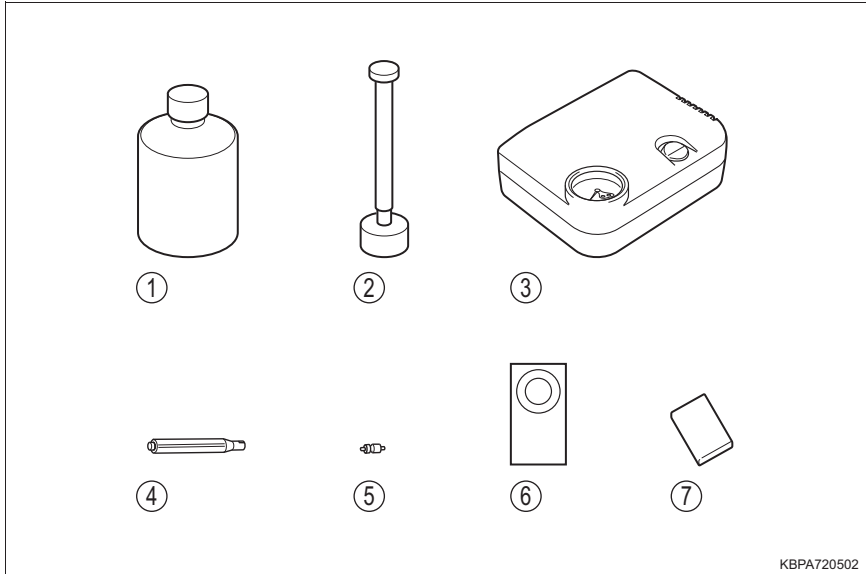

- | | |
|-----------------------|-----------|
| ① タイヤパンク応急修理剤 | ④ バルブコア回し |
| ② 注入ホース | ⑤ 予備バルブコア |
| ③ タイヤ空気充填用
コンプレッサー | ⑥ 速度制限シール |
| | ⑦ 取扱説明書 |

応急修理キットの取り出し方

- 1 フロアボードを取りはずす

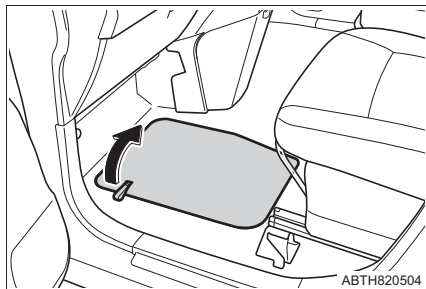

- 2 タイヤパンク応急修理キットを取り出す

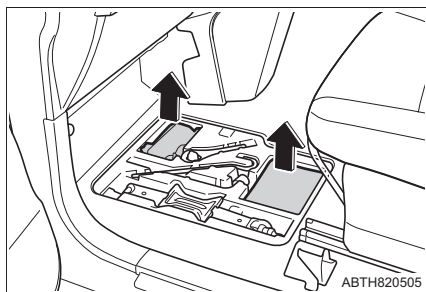

応急修理するとき

- 1 パンク修理剤ボトルとコンプレッサーを取り出す
- 2 パンク修理剤ボトルをよく振る

パンク修理剤ボトルは注入ホースをねじ込む前に振ってください。

- 3 パンク修理剤ボトルのキャップをはずし、中ぶたを付けたまま注入ホースをねじ込む

注入ホースをねじ込むと中ぶたが破れます。

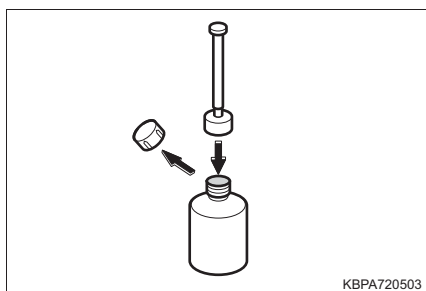

- 4 パンクしたタイヤのバルブキャップを取りはずす

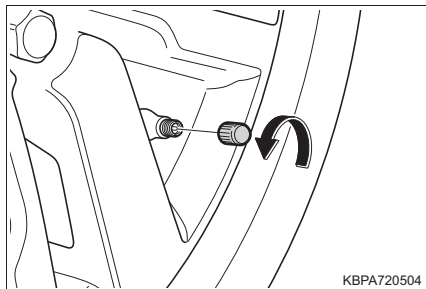

- 5 タイヤに残った空気を完全に抜く

バルブにバルブコア回しを図の向きで押し付けると空気が抜けます。

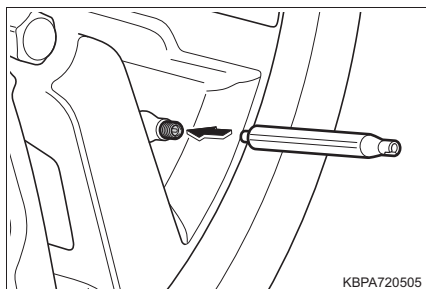

- 6 バルブコアを取りはずす

バルブコア回しの溝がある部分を使ってバルブコアを回します。

タイヤに空気が残っているとバルブコアが飛び出すことがあります。慎重にしてください。

バルブコアは再度使用しますので汚れないようにきれいなところに保管してください。

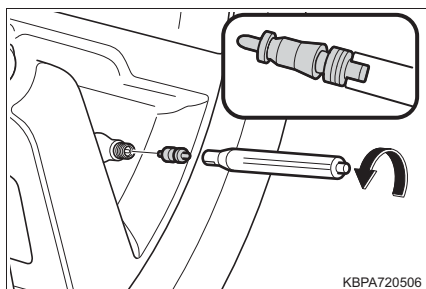

- 7 注入ホースの栓を取りはずし、タイヤのバルブに差し込む

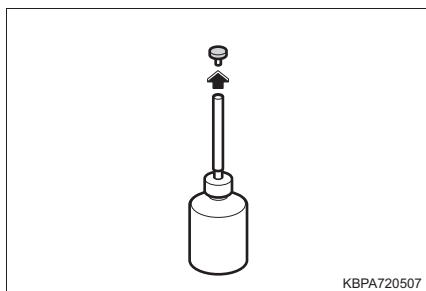

- 8 パンク修理剤をタイヤ内に全て注入する

パンク修理剤ボトルを逆さまに持ち、手で何回も圧迫します。

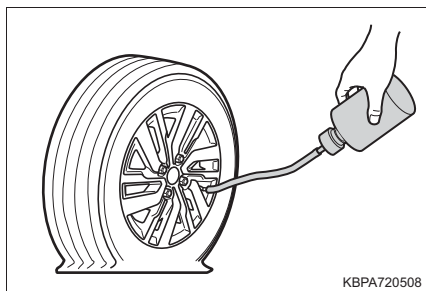

KBPA720508

- 9 注入し終わったら、注入ホースをタイヤバルブから引き抜く

- 10 バルブコアをタイヤバルブにしっかりとねじ込む

空になったパンク修理剤ボトルは、タイヤ交換または恒久修理のときに修理剤の抜き取りに使用しますので、捨てずにトヨタ販売店までお持ちください。

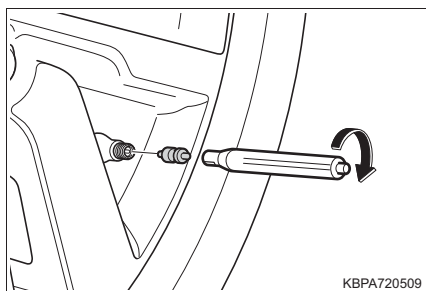

KBPA720509

- 11 コンプレッサーからホースと電源プラグを取り出し、車両に接続する

ホースはタイヤバルブにしっかりとねじ込みます。

電源プラグは車両のアクセサリソケットに差し込みます。

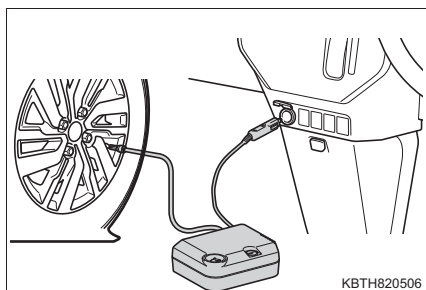

KBTH820506

- 12 エンジンスイッチを“ACC”にする

- 13 タイヤの指定空気圧を確認する

タイヤの指定空気圧は、運転席側のタイヤ空気圧ラベルで確認することができます。(→P. 407)

- 14** コンプレッサーの電源を ON にし、タイヤに空気を入れる

空気圧ゲージで確認しながら、指定空気圧まで昇圧してください。

タイヤを指定の空気圧まで昇圧するには、約 5 分程度必要です。

5 分以内に十分昇圧しない場合、タイヤをジャッキで浮かせて手で 2～3 回以上回し、修理剤をタイヤ全体にいきわたらせてから、再度昇圧操作を行ってください。

(ジャッキの使い方：→ P. 502)

- ▶ タイヤのビードがリムからはずれている場合は

空気もれないようにリムとタイヤの隙間をなくすようにしてコンプレッサーを作動させてください。

(隙間がなくなれば昇圧します)

タイヤが膨らむとビードがリムにはまり込むので、指などを挟まないようにしてください。

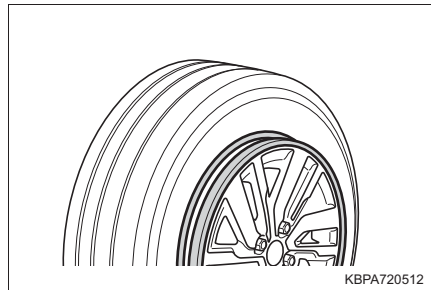
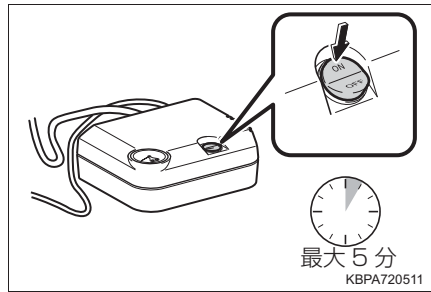

- ▶ 5 分以内に指定の空気圧まで昇圧できない場合は

タイヤがひどい損傷を受けている可能性があります。この場合は、タイヤパンク応急修理キットで修理することができません。トヨタ販売店にご連絡ください。

- 15** 指定の空気圧まで昇圧できれば、コンプレッサーの電源を OFF にして、車両から取りはずす

- 16** すみやかに走行を開始する

急加速・急ブレーキ・急ハンドルをさけ、80km/h 以下で慎重に運転してください。

- 17** 10 分間または 5km 程度走行後、交通のさまたげにならない安全な場所に停車し、エンジンスイッチを“ON”にする

- 18 コンプレッサーを車両に接続し、タイヤの空気圧を空気圧ゲージで確認する

エンジンスイッチを“ACC”にする

コンプレッサーの電源を ON にして作動させたあと電源を OFF にしてから、空気圧ゲージで確認する

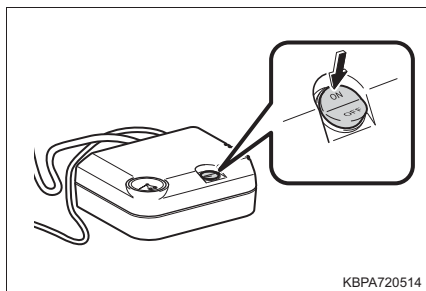

KBPA720514

- 19 空気圧が 130kPa 以上であれば、パンク応急修理を完了する

130kPa 以上で指定空気圧に満たない場合は、コンプレッサーの電源を“ON”にし、昇圧する

- ▶ 空気圧が 130kPa 以下に低下していたら

タイヤパンク応急修理キットによる修理はできません。走行を中止し、トヨタ販売店にご連絡ください。

- 20 付属の速度制限シールを運転者のよく見えるところに貼る

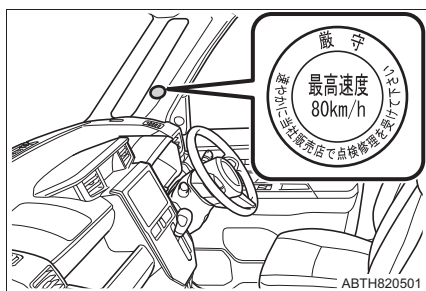

ABTH820501

- 21 急ブレーキ、急加速、急ハンドルを避け、慎重に 80km/h 以下で運転してトヨタ販売店へ行きます

タイヤの修理・交換についてはトヨタ販売店にご相談ください。

 知識**■ 応急修理後のタイヤのバルブについて**

応急修理キットを使用したときは、タイヤのバルブコアを新品に交換してください。

■ 応急修理キットの点検について

パンク修理剤の有効期限の確認は定期的に行ってください。

有効期限はボトルに表示されています。

有効期限が切れたパンク修理剤は使用しないでください。応急修理キットによる修理が正常にできない場合があります。

有効期限が切れる前に交換してください。交換については、トヨタ販売店にご相談ください。

タイヤ空気圧充填用コンプレッサーの電源プラグをアクセサリソケットに差し込み、“ACC”にして、作動の確認をしてください。

■ 応急修理キットについて

- 応急修理キットは自動車タイヤの空気充填用です。
- 応急修理キットのパンク修理剤ボトルは、1本のタイヤを一度だけ応急修理できます。使用したパンク修理剤ボトルの交換は、トヨタ販売店にご相談ください。
- 外気温度が -30°C ～ 60°C のときに使用できます。
- 応急修理キット搭載車両の装着タイヤ専用です。指定タイヤサイズ以外のタイヤや、他の用途には使用しないでください。
- パンク修理剤が衣服に付着すると、シミになる場合があります。
- パンク修理剤がホイールやボデーに付着した場合、放置すると取れなくなるおそれがあります。ぬれた布などですみやかにふき取ってください。
- タイヤ空気圧充填用コンプレッサー作動中は、大きな音がしますが故障ではありません。
- タイヤ空気圧充填用コンプレッサーをタイヤ空気圧の点検や調整には使用しないでください。
- パンク修理剤ボトルの空容器は、修理剤の抜き取りに使用しますので、トヨタ販売店までお持ちください。
- 新しい修理剤は、トヨタ販売店でご購入ください。

■ 空気を入れすぎてしまったとき

ホースの口金をゆるめて空気を抜いてください。

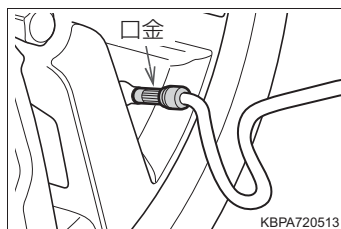

⚠ 警告

■ 応急修理キットについて

- 応急修理キットは指定の位置に収納してください。
急ブレーキ時などに応急修理キットが飛び出したりして破損したり、思わぬ事故につながるおそれがあり危険です。
- 応急修理キットはお客様の車専用です。他の車には使わないでください。他の車に使うと思わぬ事故につながるおそれがあり危険です。
- 指定タイヤサイズ以外のタイヤや他の用途には使用しないでください。パンク修理が完全に行われず、思わぬ事故につながるおそれがあり危険です。

■ パンク修理剤について

- 誤って飲み込むと健康に害があります。その場合はできるだけたくさん水を飲み、ただちに医師の診察を受けてください。
- もし目に入ったり、皮膚に付着したりした場合には、水でよく洗い流してください。それでも異常を感じたときは、医師の診察を受けてください。

■ パンクしたタイヤを応急修理するとき

- 車両を安全で平坦な場所に停止させてください。
- 走行直後、ホイールやブレーキまわりなどにはふれないでください。
走行直後のホイールやブレーキまわりは高温になっている可能性があるため手や足などがふれると、やけどをするおそれがあります。
- タイヤ空気圧充填用コンプレッサーは、長時間作動させると過熱する可能性があります。10分以上連続で作動させないでください。
- タイヤ空気圧充填用コンプレッサーの作動中に、動作が鈍くなったり、本体が熱くなったりしたときは、ただちに電源を“OFF”にし、30分以上放置してください。
- 速度制限シールは指定位置以外に貼らないでください。ハンドルのパッド部分などのSRSエアバッグ展開部に速度制限シールを貼ると、SRSエアバッグが正常に作動しなくなるおそれがあります。

 **警告****■パンク修理剤を均等に広げるための運転について**

次のことを必ずお守りください。

お守りいただかないと、車両のコントロールが不能となり、重大な傷害を受けたり、最悪の場合死亡事故につながるおそれがあります。

- 低速で慎重に運転してください。特にカーブや旋回時には注意してください。
- 車がまっすぐ走行しなかったり、ハンドルをとられたりする場合は、停車し、次のことを確認してください。
 - ・ タイヤを確認してください。タイヤがホイールからはずれている可能性があります。
 - ・ 空気圧を確認してください。130kPa (1.3kg/cm²) 未満の場合は、タイヤが大きなダメージを受けている可能性があります。

 **注意****■応急修理をするとき**

- タイヤに刺さった釘やネジを取り除かずに応急修理を行ってください。取り除いてしまうと、応急修理キットでは応急修理ができなくなる場合があります。
- 応急修理キットに防水機能はありません。降雨時などは、水がかからないようにして使用してください。
- 砂地などの砂ぼこりの多い場所に直接置いて使用しないでください。砂ぼこりなどを吸い込むと、故障の原因になります。

■応急修理キットについて

- 応急修理キットは DC12V 専用です。他の電源での使用はできません。
- 応急修理キットにガソリンがかかると、劣化するおそれがあります。ガソリンがかからないようにしてください。
- 応急修理キットは砂埃や水を避けて収納してください。
- 応急修理キットは指定の位置に収納し、お子さまが誤って手をふれないようご注意ください。
- 分解・改造などは絶対にしないでください。また、圧力計などに衝撃を与えないでください。故障の原因になります。

パンクしたときは（応急用タイヤ装着車）

パンクしたタイヤを、備え付けの応急用タイヤと交換してください。
（タイヤについての詳しい説明は P. 406 を参照してください）

警告

■ タイヤがパンクしたときは

パンクしたまま走行しないでください。

短い距離でも、タイヤとホイールが修理できないほど損傷したり、思わぬ事故につながるおそれがあり危険です。

ジャッキで車体を持ち上げる前に

- 地面が固く平らで安全な場所に移動する
- パーキングブレーキをかける
- シフトレバーをPに入れる
- エンジンを停止する
- 非常点滅灯を点滅させる

工具とジャッキの位置

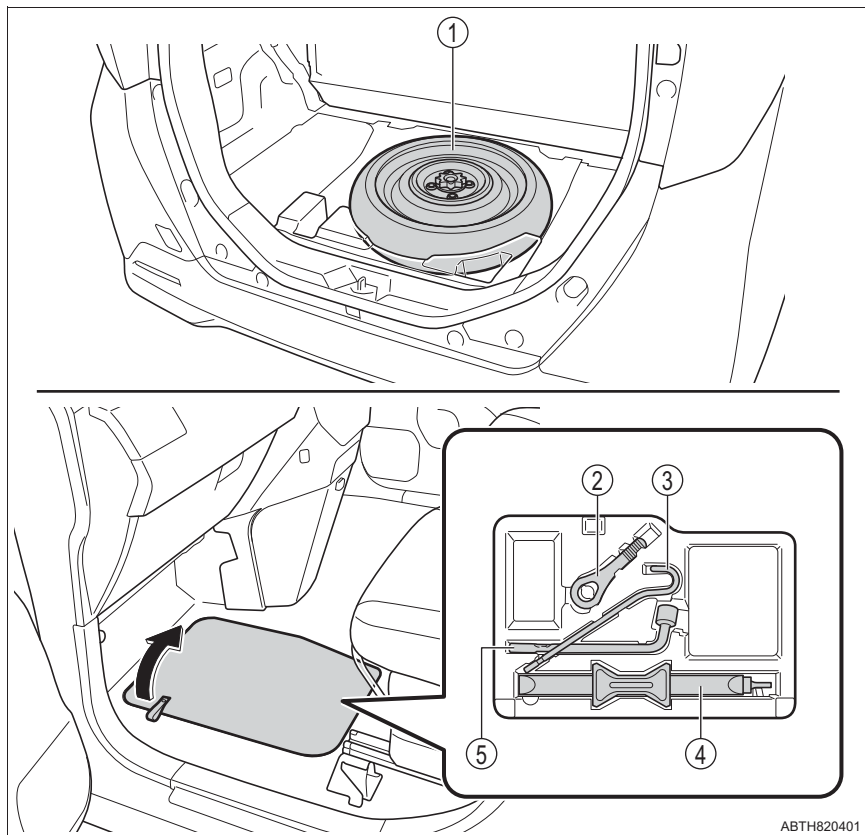

① 応急用タイヤ

② けん引フック

③ ジャッキハンドル

④ ジャッキ

⑤ ホイールナットレンチ

 **警告****■ ジャッキの使用について**

次のことをお守りください。

ジャッキの取り扱いを誤ると、車が落下して重大な傷害におよぶか、最悪の場合死亡につながるおそれがあります。

- ジャッキはタイヤ交換・タイヤチェーン取り付け・取りはずし以外の目的で使用しない
- 備え付けのジャッキは、お客様の車にしか使うことができないため、他の車に使ったり他の車のジャッキをお客様の車に使用したりしない
- ジャッキはジャッキセット位置に正しくかける
- ジャッキで支えられている車の下に体を入れない
- 車がジャッキで支えられている状態で、エンジンをかけたり車を走らせない
- 車内に人を乗せたまま車を持ち上げない
- 車を持ち上げるときは、ジャッキの上または下にものを置かない
- 車を持ち上げるときは、タイヤ交換できる高さ以上に上げない
- 車の下にもぐり込んで作業する場合は、ジャッキスタンドを使用する
- 車を下げるときは、周囲に人がいないことを確認し、人がいるときは声をかけてから下げる

ジャッキと工具の取り出し方

- 1 フロアボードを取りはずす

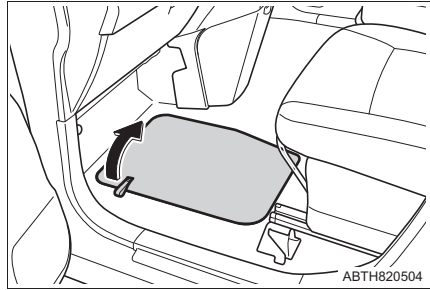

- 2 ジャッキと工具を取り出す

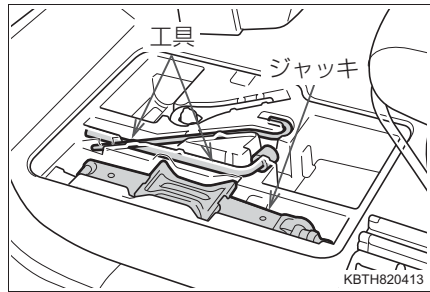

応急用タイヤの取り出し方

- 1 リヤシートをいちばん前にスライドする (→P. 169)
- 2 デッキボードのフックをヘッドレストのステーにかける (→P. 377)
- 3 留め具を取りはずし、応急用タイヤを取りはずす

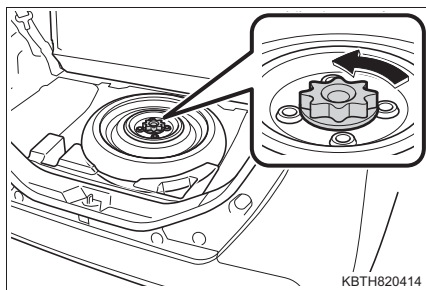

警告

■ 応急用タイヤを収納するとき

ボデーと応急用タイヤとのあいだに、指などを挟まないように注意してください。

パンクしたタイヤの交換

1 輪止め※をする

※ 輪止めはトヨタ販売店で購入することができます。

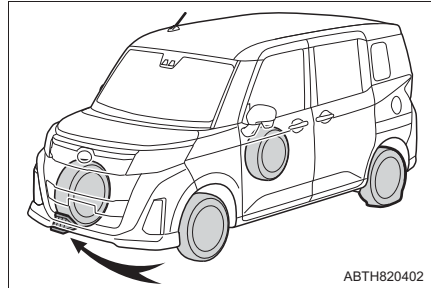

ABTH820402

パンクしたタイヤ		輪止めの位置
前輪	左側	右側後輪うしろ
	右側	左側後輪うしろ
後輪	左側	右側前輪前
	右側	左側前輪前

2 ホイールキャップをはずす※

※ スチールホイールのみ
傷が付くのを防ぐため、ジャッキハンドルの先端に布などを巻いて保護してください。

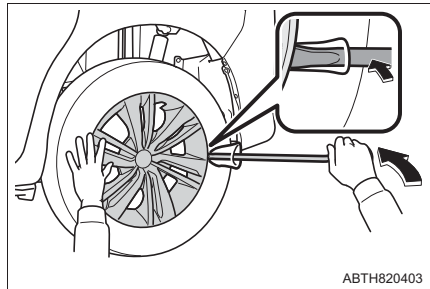

ABTH820403

3 ナットを少し（約 1 回転）ゆるめる

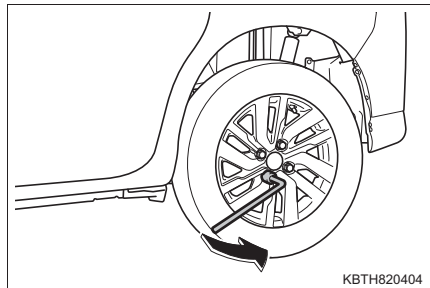

KBTH820404

- 4 ジャッキの A 部を手でまわして、ジャッキ溝をジャッキセット位置にしっかりかける

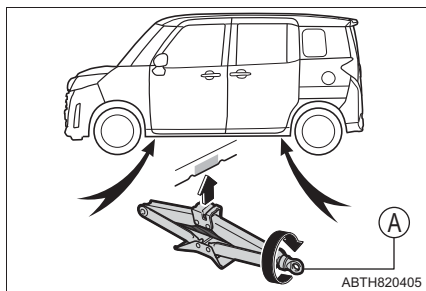

- 5 タイヤが地面から少し離れるまで、車体をあげる

ジャッキハンドルとホイールナットレンチを図のように組み合わせて使用してください。

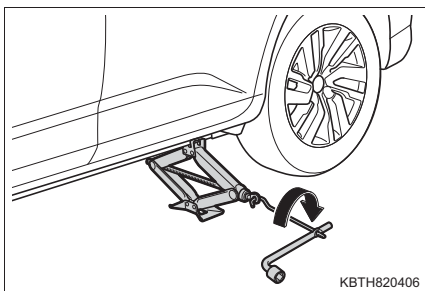

- 6 ナットすべてを取りはずし、タイヤを取りはずす

タイヤを直接地面に置くときは、ホイールの意匠面に傷が付かないよう意匠面を上に乗せます。

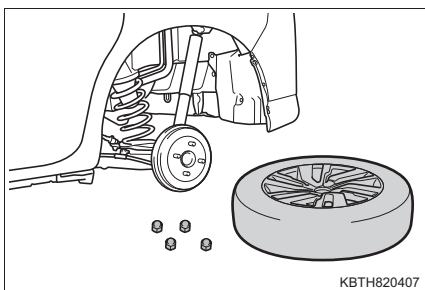

警告**■ タイヤ交換について**

- 走行直後、ディスクホイールやブレーキまわりなどにはふれないでください。走行直後のディスクホイールやブレーキまわりは高温になっているためタイヤ交換などで手や足などがふれると、やけどをするおそれがあります。
- 次のことをお守りいただかないとナットがゆるみ、ホイールがはずれ落ち、重大な傷害におよぶか、最悪の場合死亡につながるおそれがあります。
 - ・ ねじ部やナットのテーパ部オイルやグリースを塗らない
ナットを締めるときに必要以上に締め付けられ、ボルトが破損したり、ディスクホイールが損傷するおそれがあります。またナットがゆるみホイールが落下するおそれがあります。オイルやグリースがねじ部に付いている場合はふき取ってください。
 - ・ ホイールの交換後は、すぐに $103\text{N} \cdot \text{m}$ ($1050\text{kgf} \cdot \text{cm}$) の力でナットを締める
 - ・ タイヤの取り付けには、使用しているホイール専用のナットを使用する
 - ・ ボルトやナットのねじ部や、ホイールのボルト穴につぶれや亀裂などの異常がある場合は、トヨタ販売店で点検を受ける
 - ・ ナットを取り付けるときは、必ずテーパ部を内側にして取り付ける

応急用タイヤの取り付け**1** ホイール接触面の汚れや異物をふき取る

ホイール接触面が汚れていると、走行中にナットがゆるみ、タイヤがはずれるおそれがあります。

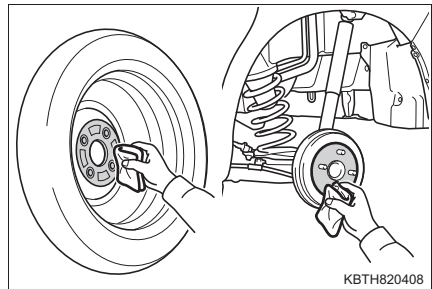

- 2 応急用タイヤを取り付け、タイヤががたつかない程度まで手でナットを仮締めする

ナットのテーパ部がホイールのシート部に軽くあたるまでまわす

▶ スチールホイール装着車

▶ アルミホイール装着車

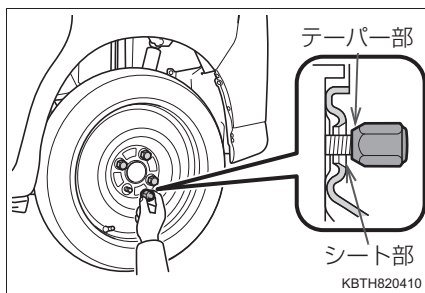
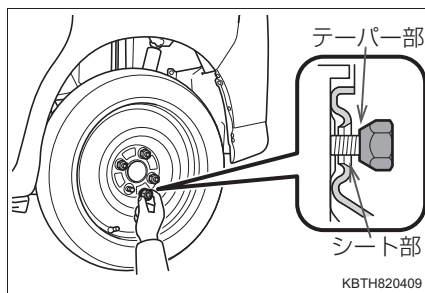

- 3 車体を下げる

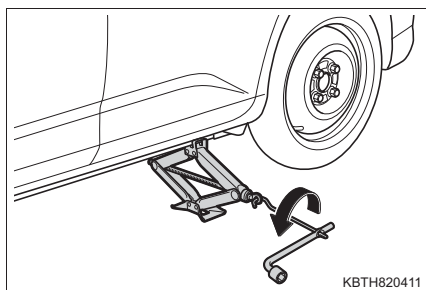

- 4 図の番号順でナットを2、3度しっかり締め付ける

締め付けトルク：

103N・m (1050kgf・cm)

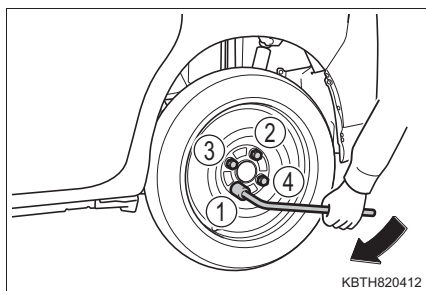

- 5 すべての工具・ジャッキ・パンクしたタイヤを収納する

 知識

■ 応急用タイヤについて

- タイヤの側面に TEMPORARY USE ONLY と書かれています。応急用にのみ使用してください。
- 空気圧を必ず点検してください。(→ P. 525)

■ 応急用タイヤを装着しているとき

標準タイヤ装着時にくらべ車高が低くなっています。段差を乗り越えるときはご注意ください。

■ 前輪がパンクしたとき

- 1 後輪を応急用タイヤに交換する
- 2 パンクした前輪をはずした後輪に交換する

 警告

■ 応急用タイヤを使用するとき

- お客様の車専用になっているため、他の車には使用しないでください。
- 同時に2つ以上の応急用タイヤを使用しないでください。
- できるだけ早く通常のタイヤと交換してください。
- 急加速・急ハンドル・急ブレーキやシフト操作による急激なエンジンブレーキの使用は避けてください。

■ 応急用タイヤを収納するとき

ボデーと応急用タイヤとのあいだに、指などを挟まないように注意してください。

 **警告****■ 応急用タイヤを装着しているとき**

正確な車両速度が検出できない場合があります、次のシステムが正常に作動しなくなるおそれがあります。

- ・ ABS
- ・ ブレーキアシスト
- ・ EPS
- ・ VSC
- ・ TRC
- ・ スマートアシスト

また、下記のシステムは、性能が十分に発揮できないばかりでなく、駆動系部品に悪影響を与えるおそれがあります。

- ・ V フレックスフルタイム 4WD システム★

■ 応急用タイヤ使用時の速度制限

応急用タイヤを装着しているときは、80km/h 以上の速度で走行しないでください。

応急用タイヤは、高速走行に適していないため、思わぬ事故につながるおそれがあります。

 **注意****■ 応急用タイヤ装着中の注意**

応急用タイヤ装着中は、標準タイヤ装着時にくらべ車高が低くなる場合があります。段差を乗り越えるときは注意してください。

■ タイヤチェーンの装着について

応急用タイヤには、タイヤチェーンを装着しないでください。

タイヤチェーンが車体にあたり、車を損傷したり走行に悪影響をおよぼしたりするおそれがあります。

★：グレード、オプションなどにより、装備の有無があります。

エンジンがかからないときは

正しいエンジンのかけ方（→ P. 205）に従っても、エンジンがかからないときは、次のことを確認してください。

スターターは正常にまわっているのにエンジンがかからない場合

次の原因が考えられます。

- 燃料が入っていない可能性があります。
給油してください。
- 燃料を吸い込みすぎている可能性があります。
再度、正しい手順（→ P. 205）に従って、エンジンをかけてください。
- エンジンイモビライザーシステムに異常がある可能性があります。
（→ P. 66）

スターターがゆっくりまわる／室内灯・ヘッドランプが暗い／ホーンの音が小さい、または鳴らない場合

次の原因が考えられます。

- バッテリーあがりの可能性があります。（→ P. 510）
- バッテリーのターミナルがゆるんでいる可能性があります。

スターターがまわらない

- 電装品の断線やヒューズ切れなど、電気系統異常の可能性がります。
異常の種類によっては、エンジンを一時的な処置でかけることができます。（→ P. 508）
- ステアリングロックシステムに異常がある可能性があります。

スターターがまわらない／室内灯・ヘッドランプが点灯しない／ホーンが鳴らない場合

次の原因が考えられます。

- バッテリーのターミナルがはずれている可能性があります。
- バッテリーあがりの可能性があります。（→ P. 510）
処置のしかたがわからないとき、あるいは処置をしてもエンジンがかからないときは、トヨタ販売店にご連絡ください。

電子カードキーが正常に働かないときは

電子カードキーと車両間の通信がさまたげられたり(→P. 128)、電子カードキーの電池が切れたときは、キーフリーシステムとワイヤレスリモコンが使用できなくなります。このような場合、次の手順でドアを開けたり、エンジンを始動したりすることができます。

ドアの施錠・解錠

メカニカルキー(→P. 121)を使って次の操作ができます。

- ① 全ドア施錠
- ② 全ドア解錠

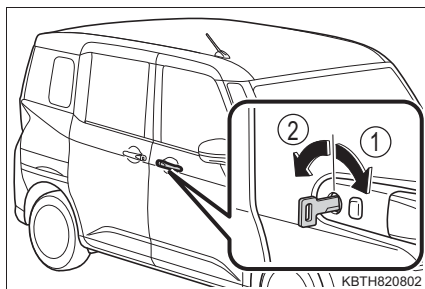

エンジン始動の方法

- ① シフトレバーがPの状態ですブレーキペダルを踏む
- ② 電子カードキーを図のようにエンジンスイッチに接触させる

エンジンスイッチの表示灯が緑色に点灯します。

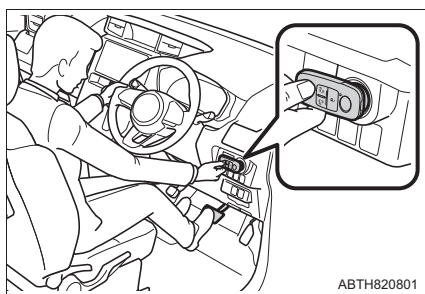

- ③ エンジンスイッチを押す

処置をしても作動しないときは、トヨタ販売店にご連絡ください。

 知識**■ エンジンの停止方法**

通常のエンジン停止のしかたと同様、シフトレバーを P にしてエンジンスイッチを押します。

■ 電池交換について

ここで説明しているエンジンの始動方法は一時的な処置です。電池が切れたときは、ただちに電池の交換をおすすめします。(→ P. 419)

■ エンジンスイッチのモードの切りかえ

エンジン始動方法の手順③で、ブレーキペダルから足を離してエンジンスイッチを押すと、エンジンが始動せず、スイッチを押すごとにモードが切りかわります。(→ P. 206)

■ 電子カードキーが正常に働かない場合

電子カードキーが節電モードに設定されていないことを確認してください。設定されている場合は、解除してください。(→ P. 128)

バッテリーがあがったときは

バッテリーがあがった場合、次の手順でエンジンを始動することができます。

ブースターケーブルと 12V のバッテリー付き救援車があれば、次の手順に従って、エンジンを始動させることができます。

- 1 バッテリーの + 端子のカバーを開ける
 - 2 ブースターケーブルを次の順につなぐ
 - ① 赤色のブースターケーブルを自車のバッテリーの + 端子につなぐ
 - ② 赤色のブースターケーブルのもう一方の端を救援車のバッテリーの + 端子につなぐ
 - ③ 黒色のブースターケーブルを救援車のバッテリーの - 端子につなぐ
 - ④ 黒色のブースターケーブルのもう一方の端を図に示す位置につなぐ
- ▶ 1KR-FE エンジン搭載車

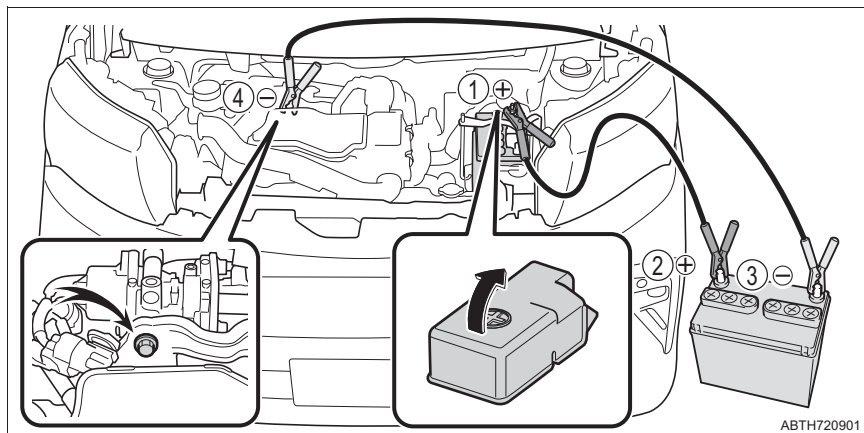

▶ 1KR-VET エンジン搭載車

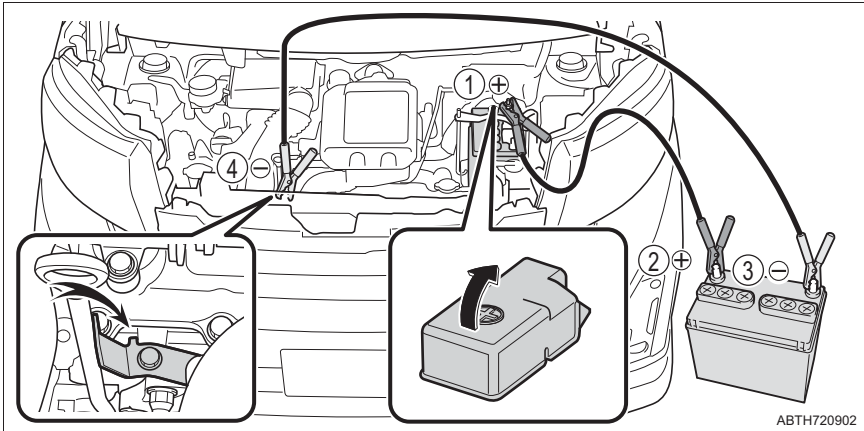

- 3 救援車のエンジンをかけ、回転を少し高めにして、約 5 分間自車のバッテリーを充電する
- 4 救援車のエンジン回転を維持したまま、エンジンスイッチを一旦“ON”にしてから自車のエンジンをかける
- 5 自車のエンジンが始動したら、ブースターケーブルをつないだときと逆の順で外す
- 6 +端子のカバーを閉める

エンジンがかかっても、早めにトヨタ販売店で点検を受けてください。

 知識**■ バッテリーあがりのときの始動について**

この車両は、押しがけによる始動はできません。

■ バッテリーがあがったときは

コンピューターに記憶されている情報が消去されます。バッテリーがあがったときはトヨタ販売店で点検を受けてください。

■ バッテリーの充電について

バッテリーの電力は、車両を使用していない間も、一部の電装品による消費や自然放電のために、少しずつ消費されています。そのため、車両を長期間放置すると、バッテリーがあがってエンジンを始動できなくなるおそれがあります。(バッテリーは走行中に自動で充電されます)

■ バッテリーあがりのときや取り外し時など

- バッテリーがあがった直後はキーフリーシステムによるドアの解錠ができない場合があります。解錠できなかった場合はワイヤレスリモコン、またはメカニカルキーで施錠・解錠を実施してください。
- バッテリーがあがったあとの、最初のエンジン始動は失敗することがあります。2回目以降のエンジン始動は正常に作動しますので、問題ではありません。
- 車両は常にエンジンスイッチの状態を記憶しています。バッテリーあがりのとき、バッテリー脱着後は、バッテリーを外す前の状態に復帰します。バッテリーを脱着する際は、エンジンスイッチを“OFF”にしてから行ってください。バッテリーがあがる前の状態が不明の場合、バッテリー接続時は特に注意してください。

警告**■ バッテリーの引火または爆発を防ぐために**

救援車のバッテリーから発生する可燃性ガスに引火して爆発するおそれがあり危険ですので、火や火花が発生しないよう、次のことをお守りください。

- ブースターケーブルは正しい端子または接続箇所以外に誤って接触させない
- +端子に接続したブースターケーブルの先を付近のブラケットや未塗装の金属部に接触させない
- ブースターケーブルは+側と-側の端子を絶対に接触させない
- バッテリー付近では、喫煙したりマッチやライターなどで火を起こさない
- バッテリーの液量がバッテリー側面に表示されている下限（LOWER LEVEL）以下になったまま使用または充電をしない

■ バッテリーの取り扱いについて

バッテリー内には有毒で腐食性のある酸性の電解液が入っており、また関連部品には鉛または鉛の混合物を含んでいるので、取り扱いに関し、次のことを必ずお守りください。

- バッテリーを取り扱うときは保護メガネを着用し、液（酸）が皮膚・衣服・車体に付着しないようにする
- 必要以上、顔や頭などをバッテリーに近付けない
- 誤ってバッテリー液が体に付着したり目に入ったりした場合、ただちに大量の水で洗い、すぐに医師の診察を受ける
また、医師の診察を受けるまで、水を含ませたスポンジや布を患部に当てておく
- 誤ってバッテリー液を飲み込んだ場合、多量の水を飲んで、すぐに医師の診察を受ける
- バッテリーや周辺部品の取り扱い後は手を洗う
- お子さまをバッテリーに近付けない

■ バッテリーを固定する金具やバッテリー端子のナットを外したあとは

確実に締め付けてください。走行中にゆるんで外れると、ショートの原因となり、火災につながるおそれがあり危険です。

■ お車の損傷を防ぐために

車両を押ししたり、引いたりして始動させないでください。

触媒コンバーターが過熱し、火災の原因になるおそれがあります。

⚠ 注意**■ バッテリーあがりを防止するために**

- エンジンがかかっていないときは、ランプやエアコンの電源を切ってください。
- 渋滞などで長時間止まっているときは、不必要な電装品の電源を切ってください。

■ バッテリーを交換するとき

装着されているバッテリーは、Stop & Start システム専用品です。

同等の性能のものと交換してください。

適切なバッテリーをご使用いただかない場合、バッテリーの早期劣化や、最悪の場合にはエンジンが再始動しなくなるおそれがあります。

詳しくはトヨタ販売店にご相談ください。

■ バッテリーの取り扱いについて

バッテリーの端子から直接電装品の電源を取らないでください。Stop & Start システムによるアイドルストップが正常に作動しなくなります。

■ ブースターケーブルの取り扱いについて

ブースターケーブルを接続したり、取り外すときは、冷却ファンやベルトに巻き込まれないように十分注意してください。

オーバーヒートしたときは

次のような場合は、オーバーヒートの可能性があります。

- 高水温警告灯（→ P. 455）が赤色に点滅または点灯した
- TFT カラーマルチインフォメーションディスプレイ装着車：「エンジン冷却水高温」の警告メッセージ★（→ P. 463）が表示された
- エンジンの出力が低下した（スピードが出ないなど）
- エンジンルームから蒸気が出る

対処方法

■ 高水温警告灯が点滅または点灯したとき

- 1 安全な場所に停車し、エアコンを OFF にしてから、エンジンを停止する
- 2 蒸気が出ている場合：
蒸気が出なくなったことを確認してから、注意してボンネットを開ける

蒸気が出ていない場合：

注意してボンネットを開ける

- 3 エンジンが十分に冷えてから、ラジエーターコア部（放熱部）やホースなどからの冷却水もれを点検する

- ① ファン
- ② ラジエーター

多量の冷却水もれがある場合は、ただちにトヨタ販売店に連絡してください。

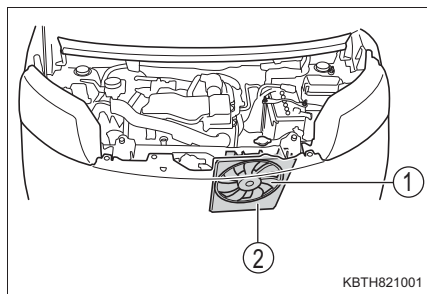

★：グレード、オプションなどにより、装備の有無があります。

- 4 冷却水の量がリザーバータンクの“FULL”（上限）と“LOW”（下限）のあいだにあるかを点検する
- | | |
|--------------|--------------|
| ① リザーバータンク | ③ “LOW”（下限） |
| ② “FULL”（上限） | ④ ラジエーターキャップ |

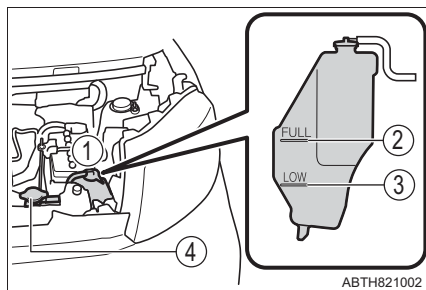

- 5 冷却水が不足している場合は、冷却水を補給する
冷却水がない場合は、応急措置として水を補給してください。

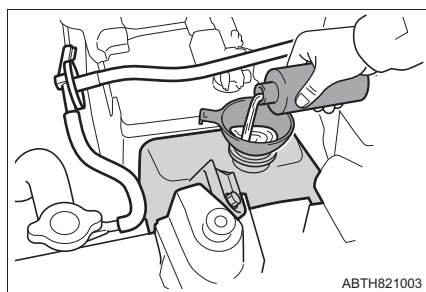

- 6 エンジンを始動し、エアコンを作動させてラジエーター冷却用のファンが作動しているか、およびラジエーターコアやホースなどから冷却水もれがないことを再度確認する

エンジンが冷えた状態での始動直後は、エアコンを ON にすることでファンが作動します。ファンの音や風で確認してください。わかりにくいときは、エアコンの ON・OFF をくり返してください。

（ただし、氷点下となる寒冷時はファンが作動しないことがあります）

- 7 ファンが作動していない場合：
すぐにエンジンを停止し、トヨタ販売店に連絡する

ファンが作動している場合：
最寄りのトヨタ販売店で点検を受ける

 **警告****■ エンジンルーム点検中の事故やけがを防ぐために**

次のことを必ずお守りください。

お守りいただかないと、やけどなどの重大な傷害を受けるおそれがあります。

- エンジンルームから蒸気が出ている場合は、蒸気が出なくなるまでボンネットを開けないでください。エンジンルーム内が高温になっています。
- 手や着衣（特にネクタイ・スカーフ・マフラーなど）をファンやベルトから離してください。手や着衣が巻き込まれ、重大な傷害を受けるおそれがあり危険です。
- エンジンおよびラジエーターが熱い場合はラジエーターキャップおよび冷却水リザーバータンクのキャップを開けないでください。高温の蒸気や冷却水が圧力によって噴き出すおそれがあります。

 **注意****■ 冷却水を入れるとき**

エンジンが十分に冷えてから入れてください。

冷却水はゆっくり入れてください。

エンジンが熱いときに急に冷たい冷却水を入れると、エンジンが損傷するおそれがあります。

■ 冷却システムの故障を防ぐために

次のことをお守りください。

- 異物（砂やほこりなど）を冷却水に混入させない
- 冷却水用添加剤を使用しない

スタックしたときは

ぬかるみや砂地・雪道などでタイヤが空転したり埋まり込んで動けなくなったときは次の方法を試みてください。

- 1 パーキングブレーキをかけ、シフトレバーを P にして、エンジンを停止する
- 2 タイヤ前後の土や雪を取り除く
- 3 タイヤの下に木や石などをあてがう
- 4 エンジンを再始動する
- 5 シフトレバーを D または R に確実に入れ、注意しながらアクセルを踏む
TRC・VSC の作動で脱出しにくいときは、TRC または VSC を停止してください。(→ P. 342, 343)

警告

■ 脱出するとき

前進と後退をくり返してスタックから脱出する場合、他の車・ものまたは人との衝突を避けるため周囲に何も無いことを確認してください。
スタックから脱出するとき、車が前方または後方に飛び出すおそれがありますので、特に注意してください。

■ シフトレバーを操作するとき

アクセルペダルを踏み込んだまま操作しないように気を付けてください。
車が急発進し、思わぬ事故につながるおそれがあります。

注意

■ トランスミッションやその他の部品への損傷を避けるために

- タイヤが空転するのを避け、必要以上にアクセルペダルを踏まないでください。
- 上記の方法で脱出できなかった場合、けん引による救援が必要です。

車両情報**8****8-1. 仕様一覧**

メンテナンスデータ
(指定燃料・
オイル量など)520

8-2. カスタマイズ機能

カスタマイズ機能一覧527

8-3. 初期設定

初期設定が必要な項目533

メンテナンスデータ（指定燃料・オイル量など）

使用するオイルや液類の品質により、お車の寿命は著しく左右されます。お車には、最も適した弊社純正オイル・液類（以下、「指定銘柄」といいます）のご使用をおすすめします。

指定銘柄以外を使用される場合は、指定銘柄に相当する品質のものをご使用ください。

燃料

指定燃料	容量 [L]（参考値）	
	無鉛レギュラーガソリン	FF（前輪駆動）
36		38

エンジンオイル

指定銘柄	容量 [L] (参考値 ※)	
	オイルのみ 交換	オイルと オイル フィルター 交換
推奨： トヨタ純正モーターオイル SN PLUS 0W-20 —API SN PLUS/RC, ILSAC GF-5, SAE 0W-20 適合： トヨタ純正モーターオイル SN 5W-30 —API SN/RC, ILSAC GF-5, SAE 5W-30	2.9	3.1

※ エンジンオイルの容量は交換する際の目安です。オイル量の確認は、エンジンを暖機後に停止し、5分以上経過してからレベルゲージで行ってください。

■ 指定エンジンオイル

API 規格 SN PLUS/RC、SN/RC、SM/EC か、ILSAC 規格に合致したオイルをご使用ください。なお、ILSAC 規格合格油の缶には ILSAC CERTIFICATION (イルサックサーティフィケーション) マークがついています。

- ① API マーク
- ② ILSAC CERTIFICATION マーク

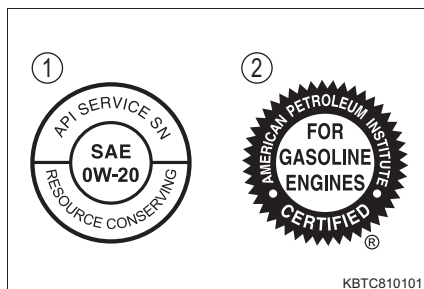

■ エンジンオイル推奨粘度

下記図に基づき、外気温に適した粘度のものをご使用ください。

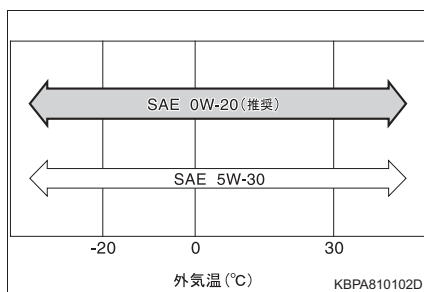

オイル粘度について (例として 0W-20 で説明します) :

- ・ 0W-20 の 0W は、低温時のエンジン始動特性を示しています。W の前の数値が小さいほど冬場や寒冷時のエンジン始動が容易になります。
- ・ 0W-20 の 20 は、高温時の粘度特性を示しています。粘度の高い (数値が大きい) オイルは高速または重負荷走行に適しています。

ラジエーター

指定銘柄	エンジン	容量 [L] (参考値)
トヨタ純正スーパーロングライフクーラント	1KR-FE	4.4
凍結保証温度 濃度 30% - 12°C 濃度 50% - 35°C	1KR-VET	5.0

オートマチックトランスミッション

指定銘柄	エンジン	容量 [L] (参考値※)
トヨタ純正 CVT フルード FE	1KR-FE	5.8
	1KR-VET	6.4

※ 交換が必要な際はトヨタ販売店にご相談ください。

トランスファー (4WD 車)

指定銘柄 (推奨粘度)	容量 [L] (参考値)
トヨタ純正ハイポイドギヤオイル SX (API GL-5 SAE 85W-90)	0.57

リヤディファレンシャル (4WD 車)

指定銘柄 (推奨粘度)	容量 [L] (参考値)
トヨタ純正ハイポイドギヤオイル SX (API GL-5 SAE 85W-90)	0.83

ブレーキ

■ ブレーキフルード

指定銘柄
トヨタ純正ブレーキフルード 2500H-A

■ ブレーキペダル

項目	基準値 [mm]
遊び	0.5 ~ 3
踏み込んだときの床板とのすき間 [※]	80 以上

※ エンジン回転時に 294 N (30 kgf) の踏力をかけたときの床板とのすき間の最小値

■ パーキングブレーキ

項目	基準値 (回数)
踏みしろ 操作力 245 N (25 kgf) のときのノッチ [※] 数	5 ~ 7

※ ノッチとは、パーキングブレーキをかけるときの節度（“カチッ”という音）のことです。

バッテリー

仕様	型式
電動パーキングブレーキ非装着車	M-42
電動パーキングブレーキ装着車	N-55

ウォッシャー

容量 [L] (参考値)
2.0

タイヤ・ホイール

タイヤサイズ		ホイール サイズ	タイヤが冷えている ときの空気圧 kPa (kg/cm ²)	
			前輪	後輪
標準タイヤ	165/65R14 79S	14 × 5J	260 (2.6)	260 (2.6)
	175/55R15 77V	15 × 5J	250 (2.5)	250 (2.5)
応急用タイヤ★	T115/70D14 88M	14 × 4T	420 (4.2)	

電球 (バルブ)

電球		W (ワット) 数
車外	ヘッドランプ ハロゲンヘッドランプ装着車 (バルブタイプ: H4)	60/55
	車幅灯★	5
	フロント方向指示兼非常点滅灯★	21
	サイド方向指示兼非常点滅灯	5
	リヤ方向指示兼非常点滅灯	21
	後退灯	16
	番号灯	5
車内	フロントパーソナルランプ	5
	ルームランプ	8
	デッキサイドランプ右側 (スイッチ付) ★	5
	デッキサイドランプ左側 (ドア連動)	5
	ラゲージルームランプ	5
	後席ステップランプ (右側★)	5

※ 表に記載のないランプは LED を採用しています。

★: グレード、オプションなどにより、装備の有無があります。

車両仕様

型式	エンジン	駆動方式
M900A	1KR-FE (1.0L ガソリン)	FF (前輪駆動)
	1KR-VET (1.0L ガソリン)	
M910A	1KR-FE (1.0L ガソリン)	4WD (4 輪駆動)

カスタマイズ機能一覧

お車に装備されている各種の機能は、ご希望に合わせてトヨタ販売店で作動内容を変更することができます。

機能によっては、他の機能と連動して設定が変わるものもあります。詳しくはトヨタ販売店へお問い合わせください。

カスタマイズ設定一覧

■ キーフリーシステム、ワイヤレスドアロック共通 (→ P. 124, 133)

機能の内容	初期設定	変更後
作動の合図 (非常点滅灯)	あり	なし
解錠後、ドアを開けなかったときの自動施錠までの時間	30 秒	60 秒
		120 秒
作動の合図 (音量) ★	レベル 5	OFF
		レベル 1 ~ 7

■ キーフリーシステム (→ P. 124)

機能の内容	初期設定	変更後
キーフリーシステムの作動	あり	なし
電子カードキーの室外自動検知機能の作動	あり	なし

★ : グレード、オプションなどにより、装備の有無があります。

■ パワースライドドア (→ P. 143)

機能の内容	初期設定	変更後
作動の合図 (ブザー)	標準	大きい
		小さい
電子カードキーのボタンでスライドドアを開閉する	長押し	OFF
		短押し
インストルメントパネル内のパワースライドドアスイッチでスライドドアを開閉する	長押し	短押し
閉作動中のブザー	あり	なし
スライドドアハンドルスイッチの反応時間	0.1 秒	OFF
		0.2 秒
		0.5 秒
予約オープン待ち時間	1.5 秒	0.5 秒
		2.5 秒
予約オープン有効時間	3 時間	18 時間

■ ドアロック (→ P. 136)

機能の内容	初期設定	変更後
電子カードキーを携帯して解錠範囲に入ったときの全ドア解錠 (ウェルカムドアロック解除)	なし	あり
ウェルカムドアロック解除が作動してから 15 秒後に自動再ロック	あり	なし

■ バックドア (→ P. 162)

機能の内容	初期設定	変更後
バックドアの右側スイッチ操作による作動	施錠のみ	施錠・解錠

■ 衝突警報機能 (→ P. 262)

機能の内容	初期設定	変更後
衝突警報機能の警報タイミング	標準	早い
		遅い

■ 車線逸脱警報機能・路側逸脱警報機能 (→ P. 282)

機能の内容	初期設定	変更後
車線逸脱警報機能の警報タイミング	標準	早い
車線逸脱警報機能・路側逸脱警報機能の警報ブザー (音量) (TFT カラーマルチインフォメーションディスプレイ非装着車)	大きい	小さい

■ ふらつき警報 (→ P. 287)

機能の内容	初期設定	変更後
ふらつき警報の作動	あり	なし

■ 先行車発進お知らせ機能 (→ P. 290)

機能の内容	初期設定	変更後
先行車発進お知らせ機能の作動	あり	なし
先行車発進お知らせ機能の発進告知タイミング	標準	やや早い
		早い
先行車発進お知らせ機能の警報ブザー (音量) (TFT カラーマルチインフォメーションディスプレイ非装着車)	大きい	小さい

■ 標識認識機能 (進入禁止/最高速度/一時停止) ★ (→ P. 292)

機能の内容	初期設定	変更後
標識認識機能 (進入禁止/最高速度/一時停止) の作動	あり	なし
標識認識機能 (進入禁止) 作動のブザー	なし	あり

★ : グレード、オプションなどにより、装備の有無があります。

■ 全車速追従機能付 ACC ★ (→ P. 296)

機能の内容	初期設定	変更後
全車速追従機能付 ACC の先行車認識ブザー	あり	なし

■ オートエアコン★ (→ P. 357)

機能の内容	初期設定	変更後
AUTO スイッチが ON のとき、連動して外気導入と内気循環を自動的に切りかえる	する	しない
オートエアコン使用時の Stop & Start システムによるアイドリングストップの設定	標準	空調※

※ エアコンの作動が優先され、Stop & Start システムによるエンジン停止が可能な状態になるまでの時間が長くなったり、エンジン停止の時間が短くなったりする場合があります。(→ P. 313)

■ ランプ (→ P. 225)

機能の内容	初期設定	変更後
ランプ消し忘れ防止機能	エンジンスイッチと連動	運転席ドアと連動

■ メーター (→ P. 86, 115)

機能の内容	初期設定	変更後
メーター照度が夜照度になる感度	0	-2 ~ 2

★：グレード、オプションなどにより、装備の有無があります。

■ イルミネーション (→ P. 367)

機能の内容	初期設定	変更後
ドア開閉後に点灯している室内灯が自動で消灯する時間	15 秒	OFF
		7.5 秒
		30 秒
室内灯が自動で消灯する	する	しない
エンジンスイッチ “OFF” 後の室内灯自動点灯機能	あり	なし
電子カードキーを携帯して車両に近付いたときの室内灯自動点灯 (ウェルカムランプ設定 (ルームランプ連動))	する	しない

■ ドアミラー (→ P. 184)

機能の内容	初期設定	変更後
ドアミラースイッチの操作によるドアミラーの格納・復帰	エンジンスイッチが “ACC” または “ON” で格納・復帰できる	エンジンスイッチが “ON” で格納・復帰できる
オート作動によるドアミラーの復帰	キーフリーシステムによるドアの解錠と連動して復帰する	エンジンスイッチの操作と連動して復帰する
エンジンスイッチの操作によるドアミラーの復帰 ※	エンジンスイッチを “ACC” または “ON” にすると復帰する	エンジンスイッチを “ON” にすると復帰する

※ オート作動によるドアミラーの復帰の設定をエンジンスイッチの操作と連動に変更した場合

■ フロントワイパー（車速感応式間欠ワイパー装着車）（→ P. 240）

機能の内容	初期設定	変更後
車速感応間欠作動機能	する	しない

■ リヤワイパー&ウォッシャー（→ P. 242）

機能の内容	初期設定	変更後
リバース連動機能	する	しない
間欠作動時間の調整	標準	早い 遅い
間欠作動開始時に 4 秒間の低速作動	する	しない
リヤウォッシャー連動機能	しない	する

■ 方向指示レバー（→ P. 214）

機能の内容	初期設定	変更後
レバーを途中まで動かしたときの 3 回点滅する機能	する	しない
逆方向にレバーを操作して点滅を中止させるときの、逆方向の 3 回点滅が始まるまでのレバー保持時間	レベル 2	レベル 1 ~ 4
右左折後に消灯させるハンドルの角度調整	レベル 3	レベル 1 ~ 9

初期設定が必要な項目

次の項目はバッテリーを再接続したり、メンテナンスを行ったあとなどに、システムを正しく働かせるために初期設定が必要です。

項目	機能の内容	参照
パワースライドドア	・ バッテリーの充電・交換後の再接続 ・ ヒューズ交換時	P. 149
パワーウィンドウ		P. 189

さくいん

こんなときは (症状別さくいん).....	536
車から音が鳴ったときは (音さくいん).....	540
アルファベット順さくいん.....	541
五十音順さくいん.....	542

こんなときは（症状別さくいん）

お困りの際は、トヨタ販売店にご連絡いただく前にまず次のことを確認してください。

施錠／解錠／ドアの開閉ができない



キーをなくした

- キーまたはメカニカルキーをなくした場合、トヨタ販売店でトヨタ純正の新しいキーまたはメカニカルキーを作ることができます。（→ P. 122）
- キーまたは電子カードキーをなくすと盗難の危険性が極めて高くなるため、ただちにトヨタ販売店にご相談ください。（→ P. 123）



施錠・解錠できない

- キーの電池が消耗、または電池が切れていませんか？（→ P. 419）
- エンジンスイッチが“ON”になっていませんか？
施錠するときはエンジンスイッチを“OFF”にしてください。（→ P. 206）
- 電子カードキーを車内に置き忘れていませんか？
施錠するときは電子カードキーを携帯していることを確認してください。
- 電波状況により、機能が正常に働いていない可能性があります。（→ P. 128）



スライドドアが開かない

- チャイルドプロテクターがかかっていますか？
チャイルドプロテクターがかかっていると車内からは開きません。いったん車外から開けて、チャイルドプロテクターを解除してください。（→ P. 143）



スライドドアが全開にならない

- 中間ストッパーがかかっていますか？
給油口が開いていると、スライドドアは途中までしか開きません（中間ストッパー位置で停止します）。給油口を閉じ、いったんスライドドアを全閉にしてから、再度スライドドアを開けてください。
（→ P. 147）

故障かな？と思ったら



エンジンがかからない

- ブレーキペダルをしっかりと踏みながらエンジンスイッチを押していますか？（→ P. 205）
- シフトレバーはPになっていますか？（→ P. 205）
- キーが車内の検知される場所にありますか？（→ P. 125）
- ステアリングロックされていませんか？（→ P. 208）
- キーの電池が消耗、または電池が切れていませんか？
このときは、一時的な方法でエンジンをかけることができます。
（→ P. 508）
- バッテリーがあがっていませんか？（→ P. 510）



ブレーキペダルを踏んでいてもシフトレバーが P から動かない

- エンジンスイッチは“ON”になっていますか？
エンジンスイッチが“ON”でブレーキを踏んでも解除できないときは (→ P. 212) を参照してください。



エンジンを停止したあとにハンドルがまわせなくなった

- 盗難防止のため、自動的にロックされます (→ P. 207)



パワーウィンドウスイッチを操作してもドアガラスが開閉しない

- ウィンドウロックスイッチが押されていませんか？
ウィンドウロックスイッチが押されていると、運転席以外のパワーウィンドウは操作できなくなります。(→ P. 188)



エンジンスイッチが自動的に OFF になった

- 一定時間“ACC”または“ON” (エンジンがかかっている状態) にしておくと、自動電源 OFF 機能が作動します。(→ P. 207)



警告音が鳴りだした

- 警告音が鳴りだしたときは、「車から音が鳴ったときは（音さくいん）」（→ P. 540）をご確認ください。



警告灯や警告メッセージ★が表示されたとき

- 警告灯や警告メッセージ★が表示されたときは、P. 455, 462 をご確認ください。

トラブルが発生した



タイヤがパンクした

- 応急用タイヤ装着車
車を安全な場所に止め、パンクしたタイヤを応急用タイヤに交換してください。（→ P. 496）
- タイヤパンク応急修理キット装着車
車を安全な場所に止め、タイヤパンク応急修理キットでパンクしたタイヤを応急修理してください。（→ P. 484）



立ち往生した

- むかるみ・砂地・雪道などで動けなくなったときの脱出方法を試してください。（→ P. 518）

車から音が鳴ったときは（音さくいん）

次の状況のとき、車の状態や誤操作などをお知らせするために警告音が鳴ります。

車に乗るとき／降りるとき

状況	原因	詳細
ドアを開閉したとき	車幅灯・ヘッドランプが点灯している	P. 228
パワースライドドアで自動開閉するとき	パワースライドドアメインスイッチが ON のときに、他のパワースライドドアの作動条件を満たしていない状態でドアハンドルを引いた	P. 148
	パワースライドドアメインスイッチが OFF のときにパワースライドドアスイッチを押した	P. 148
	全開するときにはドアハンドルの操作が不十分だった	P. 149
パワースライドドアで自動開閉しているとき	パワースライドドアメインスイッチを OFF にした	P. 148
	給油扉を開けた	P. 148
	車速が約 3km/h 以上になった	P. 148
	挟み込み防止機能が作動した	P. 149

走行しているとき

状況	原因	詳細
ブレーキペダルを踏んだとき（きしみやひっかき音）	ブレーキパッドが摩耗しているおそれがある	P. 198

※ 助手席に荷物を置いている場合にもブザーが鳴ることがあります。

アルファベット順さくいん

4WD

(4 ホイールドライブ)P. 341

A/C

(エアコン)P. 352, 357

ABS

(アンチロックブレーキシステム)P. 341

ACC

(アクセサリー)P. 206

(アダプティブクルーズコントロール)P. 296

ADB

(アダプティブドライビングビーム)P. 234

AHB

(オートハイビーム)P. 230

CRS

(チャイルドレストRAINTシステム)P. 61

ECO

(エコノミー／エコロジー)P. 195

EDR

(イベントデータレコーダー)P. 8

EPS

(電動リックパワーステアリング)P. 341

F-FLAT

(フルフラット)P. 176

ILSAC CERTIFICATION

(イルサックサーティフィケーション)P. 522

ISOFIX

(アイソフィックス／イソフィックス)P. 44

SRS

(サブリメンタルレストRAINTシステム)P. 35

TRC

(トラクションコントロール)P. 341

USB

(ユニバーサルシリアルバス)P. 386

VSC

(ビークルスタビリティコントロール)P. 341

五十音順さくいん

あ

アームレスト	381
アイドリングストップ	313
アイドリング	
ストップ時間	80, 91
Stop & Start System	313
Stop & Start System	
キャンセルスイッチ	314
Stop & Start	
キャンセル表示灯	314
Stop & Start システム	313
Stop & Start 表示灯	313
アウターハンドル	
(ドアハンドル)	133
アウターミラー (ドアミラー) ..	184
オート作動	185
調整	184
アクセサリースOCKET	385
アシストグリップ	382
アンチロックブレーキシステム	
(ABS)	341
アンテナ	392

い

イージークローザー	147
イグニッションスイッチ	205
位置交換	
(タイヤローテーション)	406
イベントデータレコーダー	
(EDR)	8
イモビライザーシステム	66
イルミネーテッドエントリー	
システム (ドア連動)	370
カスタマイズ機能	527
作動について	370
点灯する部位	367
インジケーター	72
インナーミラー	183

う

ウインカー (方向指示灯)	214
電球 (バルブ) の交換	425
方向指示レバー	214
ワット数	525
ウインドウ	188
ウォッシャー	240, 242
パワーウインドウ	188
リヤウインドウ	
デフォグガー	353, 359
ウインドウロックスイッチ	188
ウインドシールド	
デアイサー	354, 359
ウェルカムパワー	
スライドドア	145
ウェルカムドアロック解除	136
ウェルカムランプ設定	84, 113
ウォーニングランプ (警告灯) ...	455
ウォッシャー	240, 242
液の補給	405
スイッチ	240, 242
タンク容量	524
冬の前の準備・点検	347
動けなくなったときは	
(スタック)	518
運転	192
環境に配慮した運転	195
寒冷時の運転	347
正しい運転姿勢	26
手順	192
運転席シートベルト	
締め忘れ警告灯	458

え

AHB (オートハイビーム)	230
ADB (アダプティブ	
ドライビングビーム)	234
エアコン	
オートエアコン	357
フィルターの交換	412
マニュアルエアコン	352
エアバッグ	35
SRS エアバッグ警告灯	456
作動条件	39
配置	35
エコドライブ	
インジケーター	195
LED イルミネーション	225
電球 (バルブ) の交換	425
ランプスイッチ	
(ライトスイッチ)	225
エンジン	
イグニッションスイッチ	205
エンジン回転計	
(タコメーター)	76
エンジンがかからない	507
エンジン警告灯	455
エンジンスイッチ	205
オーバーヒート	515
かけ方	205
ボンネット	400
エンジンイモビライザー	
システム	66
エンジンオイル	521
定期点検	404
冬の前の準備・点検	347
メンテナンスデータ	520
油圧警告表示	455

エンジンスイッチ	
操作方法.....	205
エンディング画面.....	95

お

オイル	
油脂類の容量と銘柄.....	521
応急修理キット.....	484
応急用タイヤ.....	496
空気圧.....	525
収納場所.....	497
スペアタイヤ.....	497
取り出し方.....	500
オートエアコン.....	357
オートマチック	
トランスミッション (A/T)	
オートマチック	
トランスミッション.....	210
シフトレバーが	
シフトできない.....	212
オートレベリングシステム	
警告灯.....	457
作動について.....	228
オーバーヒート.....	515
オープナー	
給油口.....	246
バックドア.....	162
ボンネット.....	400
オープニング画面.....	93
オープントレイ.....	376
お子さまを乗せるとき.....	43
ウインドウロックスイッチ....	188
エアバッグに関する警告.....	36
お子さまのシートベルト着用...	33
お子さまを乗せるときの警告...	33
キーの電池に関する警告.....	421
シートベルトに関する警告.....	32

チャイルドシート.....	44
チャイルドシートの取り付け...	57
チャイルドプロテクター.....	143
発炎筒の取り扱いに	
関する警告.....	443
バックドアに関する警告.....	165
バッテリーに関する警告.....	513
パワーウィンドウに	
関する警告.....	190
オドメーター.....	80, 90
機能.....	80, 90
表示の切りかえボタン.....	78, 89

か

カーテンシールドエアバッグ	35
カーペット	396
洗浄	396
フロアマットの取り付け方	24
外気温度表示	79, 92
外装の電球 (バルブ)	425
交換要領	425
ワット数	525
買い物フック	390
格納式サンシェード	384
カスタマイズ機能	527
ガソリンスタンドでの情報	562
型式	526
カップホルダー	373
ガラスの曇り取り (リヤウインドウ デフォッガー)	353, 359
ガレージジャッキ	403
冠水路走行	202
寒冷時の運転	347

き

キー	120
イグニッション スイッチ	205
エンジンが始動できない	508
エンジンスイッチ	205
キーナンバープレート	120
キーの構成	120
キーの電池が切れた	419, 508
キーをなくした	122, 123
正常に働かない	508
施錠・解錠ができない	508
電子カードキー	120
電子カードキーの作動範囲	125
電池交換	419
メカニカルキー	121, 508
ワイヤレスリモコン	121
キーフリーシステム	124
アンテナの位置	125
エンジンスイッチ	205
エンジンの始動	205
カスタマイズ設定	527
警告ブザー	126, 460, 475
作動範囲	125
正常に働かないとき	508
節電機能	128
電波がおよぼす 影響について	132
ドアの施錠・解錠	133
バックドアの解錠	162
給油	244
給油のしかた	244
メンテナンスデータ	520
緊急時シートベルト固定機構	31

緊急時の対処

イベントデータレコーダー	8
エンジンがかからない.....	507
オーバーヒートした	515
キーの電池が切れた	419, 508
キーをなくした	122, 123
警告灯がついた	455
警告メッセージが	
表示された	462
けん引.....	446
故障したときは	440
車両を緊急停止する	444
水没したときは	445
スタックした	518
電子カードキーが	
正常に働かない	508
電子カードキーの	
電池が切れた	419, 508
発炎筒.....	442
バッテリーがあがった.....	510
パンクした	484, 496
非常点滅灯	441
緊急ブレーキシグナル	342

く

空気圧 (タイヤ)	525
空調 (エアコン)	
オートエアコン	357
フィルターの交換.....	412
マニュアルエアコン	352
区間距離計	
(トリップメーター).....	80, 90
機能	80, 90
切りかえボタン	78, 89
曇り取り	
フロントウインドウ	
ガラス	353, 359
リヤウインドウ	
デフォッガー.....	353, 359
クラクション (ホーン).....	182
クリアランスランプ (車幅灯)	225
スイッチ	225
電球 (バルブ) の交換	425
ワット数	525
クリップ	
フロアマット	24
グローブボックス	372

け

警音器 (ホーン)	182
計器類 (メーター)	74
TFT カラーマルチ	
インフォメーション	
ディスプレイ	88
マルチインフォメーション	
ディスプレイ	78
メーター	74

警告灯 69, 455

アンチロックブレーキ	
システム (ABS)	456
運転席シートベルト	
締め忘れ	458
SRS エアバッグ	456
LED ヘッドランプ	
オートレベリング	457
AHB	456
ACC	457
ADB	456
エンジン	455
オートマチック	
トランスミッション	455
キーフリー	458
高水温	455
後席シートベルト締め忘れ	458
コーナーセンサー表示灯	457
車線逸脱警報 OFF 表示灯	456
充電	455
助手席シートベルト	
締め忘れ	458
Stop & Start	
キャンセル表示灯	457
スマートアシスト OFF	
表示灯	456
スマートアシスト故障	456
スリップ表示灯	457
燃料残量	458
パワーステアリング	456
半ドア	458
プリテンショナー	456
ブレーキ	455
ブレーキオーバーライド	
システム	458
マスターウォーニング	456
油圧	455

警告ブザー

運転席・助手席	
シートベルト	
締め忘れ	458, 469
キーフリー	
システム	126, 460
後席シートベルト	
締め忘れ	458, 469
コーナーセンサー	457, 472
車線逸脱警報機能・	
路側逸脱警報機能	255, 472
衝突回避支援	
ブレーキ機能	254, 471
衝突警報機能	254, 471
接近警報	306, 472
Stop & Start	
System	319, 461, 479
先行車発進	
お知らせ機能	256, 472
パーキングブレーキ	
未解除走行時	73
パワーステアリング	456, 465
半ドア走行時	458, 469
ブレーキ	455, 462
ブレーキ制御付誤発進抑制	
機能 (前方・後方)	255, 471
ランプ消し忘れ	228, 473
リバース	212
警告メッセージ	462
化粧ミラー (パニティミラー)	380
けん引	446
けん引されるとき	446
フック	448

こ

交換	
エアコンフィルター	412
キーの電池	419
タイヤ	496
電球 (バルブ)	425
ヒューズ	422
ワイパーゴム	414
工具 (ツール)	486, 497
光軸調整ダイヤル	226
後席シートベルト締め忘れ	
警告灯	458
航続可能距離	81, 91
後退灯 (バックアップランプ)	
電球 (バルブ) の交換	425
ワット数	525
コーナーセンサー	323
小物入れ	376
コンライト	
(自動点灯・消灯装置)	225

さ

サイドエアバッグ	35
サイドビューランプ	226, 236
サイド方向指示灯	
(側面方向指示灯)	214
方向指示レバー	214
ワット数	525
サイドミラー (ドアミラー)	184
操作	184
ミラーヒーター	353, 359
坂道発進補助機能	314
サンバイザー	380

し

シート	168, 169
シートアレンジ	174
シートの調整に	
関する警告	168, 170
シートヒーター	364
正しい運転姿勢	26
チャイルドシート	44
チャイルドシートの固定	57
調整	168, 169
手入れ	396
ヘッドレスト	172
シートアンダートレイ	373
シートバックテーブル	383
シートヒーター	364
シートベルト	28
お子さまの着用	33
緊急時シートベルト固定機構	31
シートベルト締め忘れ	
警告灯	458
正しく着用するには	28
チャイルドシートの固定	57
着け方・はずし方	28, 29, 30
手入れ	396
妊娠中の方の着用	33
シートベルト締め忘れ	
警告灯	458
シートベルトプリテンショナー	31
機能	31
プリテンショナー警告灯	456

室内灯 (インテリアランプ)	367	車両仕様 (スペック)	526
後席ステップランプ	147	車両データの記録	7
デッキサイドランプ左側 (ドア連動)	163	車両を緊急停止するには	444
デッキサイドランプ右側 (スイッチ付)	369	収納装備	371, 377
フロントパーソナルランプ	368	手動光軸調整ダイヤル	226
ラゲージルームランプ	369	ジュニアシート	46
ルームランプ	368	瞬間燃費	80, 91
ワット数	525	仕様 (車両仕様)	526
始動のしかた	205	衝突回避支援	
シフトポジション	210	ブレーキ機能 (対車両 [昼]・ 対歩行者 [昼夜])	262
シフトレバー	210	衝突警報機能 (対車両 [昼]・ 対歩行者 [昼夜])	262
オートマチック		初期設定	533
トランスミッション	210	TFT カラーマルチ インフォメーション ディスプレイ	113
シフトレバーが シフトできない	212	パワーウインドウ	189
リバース警告ブザー	212	パワースライドドア	150
シフトロックシステム	212	助手席シートアンダートレイ	373
車線逸脱警報 OFF 表示灯	252	助手席シートベルト 締め忘れ警告灯	458
車線逸脱警報機能・ 路側逸脱警報機能	282		
車線逸脱警報作動灯	255		
車速			
スピードメーター	74, 76		
ジャッキ			
ガレージジャッキ	403		
車載ジャッキ	486, 497		
タイヤ交換	496		
ジャッキハンドル	486, 497		
車幅灯	225		
電球 (バルブ) の交換	425		
ランプスイッチ (ライトスイッチ)	225		
ワット数	525		
車両カスタマイズ機能一覧	527		
車両型式	526		

す

スイッチ

イグニッション	205
ウインドロック	188
ウインドシールド	
デアイサー	354, 359
ウェルカムパワー	
スライドドア予約	145
ウォッシャー	240, 242
エンジンスイッチ	205
オーディオ操作スイッチ	366
コーナーセンサー	323
シートヒーター	364
Stop & Start キャンセル	314
SPORT スイッチ	211
スマートアシスト OFF	252
全車速追従機能付 ACC	297
D assist 切替	211
ドアミラー	184
パワーウインドウ	188
パワースライドドア	
スイッチ	142
パワースライドドア	
メインスイッチ	143
非常点滅灯	
(ハザードランプ)	441
VSC・TRC OFF	342
フォグランプ	239
フロントパーソナルランプ	368
メーター操作スイッチ	78, 89
ランプ	225
リヤウインドウ	
デフォグガー	353, 359
ワイパー	240, 242

スターター

エンジンの始動	205
スターターがまわらない	507

スタック

ステアリングスイッチ

オーディオ操作スイッチ	366
SPORT スイッチ	211
全車速追従機能付 ACC	297
D assist 切替	211
メーター操作スイッチ	89

ステアリングホイール

(ハンドル)	181
位置調整	181
パワーステアリング警告灯	456

ステアリングロック

ステレオカメラ

Stop & Start System

アイドリング	
ストップ時間	80, 91
Stop & Start	
キャンセルスイッチ	314
Stop & Start	
キャンセル表示灯	314
Stop & Start システム	313
Stop & Start 表示灯	313

ストップランプ (制動灯)

電球 (バルブ) の交換	437
--------------	-----

スノータイヤ (冬用タイヤ)

スピードメーター

スペアタイヤ (応急用タイヤ)

空気圧	525
交換方法	501
収納場所	497

スペック (車両仕様)

SPORT スイッチ

スマートアシスト

スマートアシスト OFF	
スイッチ	252
スマートアシスト OFF	
表示灯	252
スマートアシスト	
機能停止コード	480
スマートアシスト	
“故障”表示	456, 466
スマートアシスト作動灯	254
スマートアシスト	
“停止”表示	480
スモールランプ（車幅灯）	225
電球（バルブ）の交換	425
ランプスイッチ	
（ライトスイッチ）	225
ワット数	525
スライドドア	139
イージークローザー	147
キーフリーシステム	141
ドアガラス	188
パワースライドドア	143
半ドア警告灯	458
ロックレバー	139
ワイヤレスリモコン	139

せ

清掃	392, 396
アルミホイール	393
外装	392
シートベルト	396
内装	396
制動灯	
電球（バルブ）の交換	437
積算距離計	
（オドメーター）	80, 90
機能	80, 90
表示の切りかえボタン	78, 89
セキュリティインジケーター	66
接近警報	
（全車速追従機能付 ACC）	306
先列車発進お知らせ機能	290
洗車	392
全車速追従機能付 ACC	
（アダプティブクルーズ	
コントロール）	296
前照灯（ヘッドランプ）	225
LEDヘッドランプ	
オートレベリング警告灯	457
手動光軸調整ダイヤル	226
電球（バルブ）の交換	425
ライトセンサー	228
ランプ消し忘れ警告ブザー	228
ランプ消し忘れ防止機能	228
ランプスイッチ	225
ワット数	525
センターダストボックス	372

そ

速度計	
（スピードメーター）.....	74, 76
ソナー.....	251

た

ターンシグナルランプ	
（方向指示灯）.....	214
電球（バルブ）の交換.....	425
方向指示レバー.....	214
ワット数.....	525
タイヤ.....	406
応急用タイヤ.....	496
空気圧.....	410, 525
交換.....	496
締め付けトルク.....	504
スペアタイヤ.....	496
点検.....	406
パンク応急修理キット.....	484
パンクしたときは.....	484, 496
冬用タイヤ.....	347
ホイールサイズ.....	525
ローテーション	
（位置交換）.....	406
タイヤが空まわりする	
（スタックした）.....	518
タイヤチェーン.....	347
タコメーター.....	76

ち

チェーン（タイヤチェーン）.....	347
チェンジレバー（シフトレバー）	
オートマチック	
トランスミッション.....	210
シフトレバーが	
シフトできない.....	212
リバース警告ブザー.....	212
チャイルドシート.....	44
ISOFIX バーでの取り付け.....	61
シートベルトでの固定.....	58
選択方法.....	44
取り付け方.....	57
チャイルドプロテクター.....	143
駐車ブレーキ	
（パーキングブレーキ）....	215, 216
操作.....	215, 216
未解除走行時	
警告ブザー.....	73, 469, 470
メンテナンスデータ.....	524

つ

ツール（工具）.....	486, 497
--------------	----------

て

D assist 切替ステアリング

スイッチ 211

TFT カラーマルチ

インフォメーション

ディスプレイ 88

停止表示板収納スペース 379

ディスプレイ 78, 88

トリップ

インフォメーション 80, 90

手入れ 392, 396

アルミホイール 393

外装 392

シートベルト 396

内装 396

テールランプ (尾灯) 225

電球 (バルブ) の交換 437

ランプスイッチ 225

デッキサイドランプ左側

(ドア連動) 163

ワット数 525

デッキサイドランプ右側

(スイッチ付) 369

スイッチ 369

ワット数 525

デッキボード 377

デッキボックス 378

デフォッガー

フロントウインドウ

ガラス 353, 359

リヤウインドウ

デフォッガー 353, 359

電球 (バルブ)

交換要領 (外装バルブ) 425

ワット数 525

点検基準値

(メンテナンスデータ) 520

電子カードキー 120

作動範囲 125

正常に働かないとき 508

電池が切れた 508

電池交換 419

電池交換 (キー) 419

と

ドア	133
キーフリースystem	124
チャイルドプロテクター	143
ドアガラス	188
ドアポケット	376
半ドア警告灯	458
半ドア走行時	
警告ブザー	458, 469
ロックレバー	134
ワイヤレスリモコン	133
ドアガラス	188
ドアポケット	376
ドアミラー	184
オート作動	185
操作	184
盗難防止装置	
エンジンイモビライザー	
システム	66
時計	79, 98
トップテザーアンカー	64
ドライブレインフォメーション	91
トラクションコントロール	
(TRC)	341
トランスミッション	210
操作	210
メンテナンスデータ	523
トリップ	
インフォメーション	80, 90
トリップメーター	80, 90
機能	80, 90
切りかえボタン	78, 89

な

内装	
収納装備	371, 377
手入れ	396

に

荷物	
積むときの注意	203
ラゲージルーム	377

ぬ

ぬかるみにはまった	
(スタック)	518

ね

燃費	80, 91
瞬間燃費	80, 91
平均燃費	81, 91
燃料	520
ガソリンスタンドでの情報	562
給油	244
種類	520
燃料残量警告灯	458
容量	520
燃料計	74, 76

は

- パーキングブレーキ..... 215, 216
 - 操作 215, 216
 - 未解除走行時
 - 警告ブザー 73, 469, 470
 - メンテナンスデータ 524
- 排気ガス 42
- ハイビーム（ヘッドランプ）..... 226
 - 電球（バルブ）の交換..... 425
 - ランプスイッチ
 - （ライトスイッチ）..... 225
 - ワット数..... 525
- ハザードランプ（非常点滅灯）... 441
 - スイッチ 441
 - 電球（バルブ）の交換..... 425
 - ワット数..... 525
- 挟み込み防止機能
 - パワーウインドウ 189
 - パワースライドドア 150
- 発炎筒 442
- バックアップランプ（後退灯）
 - 電球（バルブ）の交換..... 425
 - ワット数..... 525
- バックカメラ 330
- バックドア 162
- バッテリー
 - バッテリーあがりを
 - 防ぐために 514
 - バッテリーがあがった..... 510
 - 冬の前の準備点検 347
- バニティ（化粧用）ミラー.....380
- パノラミックビューモニター.....334
- バルブ（電球）
 - 交換要領（外装のバルブ）.....425
 - ワット数.....525
- パワーウインドウ 188
 - ウインドウロックスイッチ ... 188
 - 閉めることが
 - できないときは 189
 - 操作 188
 - 挟み込み防止機能..... 189
- パワーステアリング341
 - パワーステアリング警告灯 ... 456
- パワースライドドア 143
 - 操作 143
 - 挟み込み防止機能..... 150
- パワーモード211
- パンクした
 - 応急用タイヤ装着車496
 - タイヤパンク応急修理キット
 - 装着車 484
- 番号灯
 - （ライセンスプレートランプ）...225
 - 電球（バルブ）の交換425
 - ランプスイッチ
 - （ライトスイッチ）225
 - ワット数525
- ハンドル
 - （ステアリングホイール）..... 181
 - 位置調整 181
 - パワーステアリング警告灯 456

ひ

ビークルスタビリティ	
コントロール (VSC)	341
ヒーター	
オートエアコン	357
シートヒーター	364
マニュアルエアコン	352
非常点滅灯 (ハザードランプ) ...	441
スイッチ	441
電球 (バルブ) の交換	425
ワット数	525
尾灯 (テールランプ)	225
電球 (バルブ) の交換	437
ランプスイッチ	
(ライトスイッチ)	225
ヒューズ	422
標識認識機能 (進入禁止 /	
最高速度 / 一時停止)	292
表示灯	72
日よけ (サンバイザー)	380
ヒルスタートアシスト	
コントロール	341

ふ

ブースターケーブルの	
つなぎ方	510
フォグラмп	239
スイッチ	239
電球 (バルブ) の交換	437
ブザー	
運転席・助手席シートベルト	
締め忘れ警告	458, 469
キーフリー	
システム	126, 460, 475
後席シートベルト	
締め忘れ警告	458, 469
コーナーセンサー	457, 472
車線逸脱警報機能・	
路側逸脱警報機能	255, 472
衝突回避支援	
ブレーキ機能	254, 471
衝突警報機能	254, 471
接近警報	306, 472
Stop & Start	
System	319, 461, 479
先行車発進	
お知らせ機能	256, 472
パーキングブレーキ未解除	
走行時警告	73, 469, 470
パワーステアリング	
警告	456, 465
半ドア走行時警告	458, 469
ブレーキ液警告	455, 462
ブレーキ制御付誤発進抑制	
機能 (前方・後方)	255, 471
ランプ消し忘れ警告	228, 473
リバース警告	212

フック	
買い物フック	390
けん引フック	448
フロアマット固定フック	24
フューエルメーター	
(燃料計)	74, 76
フューエルリッド (給油口)	244
給油のしかた	244
冬の前の準備 (寒冷時の運転) ...	347
冬用タイヤ	347
ブレーキ	
パーキングブレーキ ...	215, 216
ブレーキ警告灯	455
メンテナンスデータ	524
ブレーキアシスト	341
機能	341
スリップ表示灯	457
ブレーキ制御誤発進抑制	
機能 (前方・後方)	272
ブレーキ付近からキーキー音が	
聞こえる	198
ブレーキフルード	524
ブレーキホールド	221
フロアマット	24
フロントシート	168
シートヒーター	364
正しい運転姿勢	26
調整	168
手入れ	396
フロントシートの調整に	
関する警告	168
ヘッドレスト	172
フロントターンシグナルランプ	
電球の交換	425
レバー	214
ワット数	525

フロントパーソナルランプ	368
スイッチ	368
ワット数	525
フロントフォグランプ	239
スイッチ	239
電球 (バルブ) の交換	437
フロント方向指示灯	214
電球 (バルブ) の交換	425
方向指示レバー	214
ワット数	525

へ

平均燃費	81, 91
ヘッドランプ	225
LED ヘッドランプ	
オートレベリング警告灯 ...	457
手動光軸調整ダイヤル	226
電球 (バルブ) の交換	425
ライトセンサー	228
ランプ消し忘れ警告ブザー ...	228
ランプ消し忘れ防止機能	228
ランプスイッチ	225
ワット数	525
ヘッドレスト	172
ベビーシート	46

ほ

ホイール	
交換 (タイヤ).....	406, 496
メンテナンスデータ	525
ホイールナットレンチ	486, 497
方向指示灯	214
電球 (バルブ) の交換.....	425
方向指示レバー	214
ワット数.....	525
ホーン (警音器).....	182
補給口 (燃料).....	244
保証.....	9
補助確認装置	187
ボトルホルダー.....	373
ボンネット	400
開け方.....	400

ま

マスターウォーニング.....	456
マニュアルエアコン	352
マルチインフォメーション	
ディスプレイ	78

み

ミラー	
インナーミラー.....	183
ドアミラー	184
パニティミラー.....	380

め

メーター (計器類).....	74, 76
警告灯	455
TFT カラーマルチ	
インフォメーション	
ディスプレイ.....	88
表示切りかえボタン	78, 89
表示灯	72
マルチインフォメーション	
ディスプレイ.....	78
メカニカルキー	121
メンテナンスデータ	520

ゆ

USB 端子	
充電用	386
通信用	389
ユーザーカスタマイズ機能.....	527
雪道ですべて動けない	
(スタックした)	518
油脂類.....	520

よ

予約ロック機能	
(パワースライドドア).....	144

ら

ライセンスプレートランプ （番号灯）.....	225
電球（バルブ）の交換.....	425
ランプスイッチ.....	225
ワット数.....	525
ライトセンサー.....	228
ラゲージアンダーボックス.....	378
ラゲージルーム	
デッキボード.....	377
デッキボックス.....	378
ラジエーター	
オーバーヒート.....	515
メンテナンスデータ.....	523
ランプ	
ウェルカムランプ.....	113
後席ステップランプ.....	147
室内灯.....	367
デッキサイドランプ左側 （ドア連動）.....	163
デッキサイドランプ右側 （スイッチ付）.....	369
電球（バルブ）の交換.....	425
非常点滅灯 （ハザードランプ）.....	441
フロントパーソナルランプ... ..	368
フロントフォグランプ.....	239
ヘッドランプ（前照灯）.....	225
方向指示灯（ターンシグナル ランプ/ウインカー）.....	214
ライトセンサー.....	228
ラゲージルームランプ.....	369
ランプ消し忘れ防止機能.....	228
ルームランプ.....	368
ワット数.....	525
ランプ消し忘れ防止機能.....	228

り

リヤウインドウ	
デフォッガースイッチ... ..	353, 359
リヤシート.....	169
前倒し.....	169
リヤ方向指示灯.....	214
電球（バルブ）の交換.....	425
方向指示レバー.....	214
ワット数.....	525
リヤワイパー.....	242

る

ルームミラー	
（インナーミラー）.....	183
ルームランプ（室内灯）.....	368
スイッチ.....	368
ワット数.....	525

れ

冷却水.....	523
冬の前の準備.....	347
メンテナンスデータ.....	523
冷却装置（ラジエーター）	
オーバーヒート.....	515
メンテナンスデータ.....	523
レバー	
シフト.....	210
方向指示.....	214
ボンネット解除.....	400
ロック（ドア）.....	134, 139

ろ

ロック

- ウインドウロック 188
- ウェルカムドアロック解除 ... 136
- キーフリーシステム 124
- シフトロックシステム 212
- チャイルドプロテクター 143
- ドア 133
- ワイヤレスリモコン 133

わ

ワイパー&

- ウォッシャー 240, 242
- ワイパーデアイサー 354, 359
- ワイパーブレード (寒冷地用) ... 348
- ワイヤレスリモコン 133
 - 作動の合図 134
 - 操作 133
 - 電池の交換 419
 - 半ドア警告ブザー 458, 469
- ワックス 392
- ワット数 525

ガソリンスタンドでの情報

給油や交換などの際に必要な項目をまとめてあります。

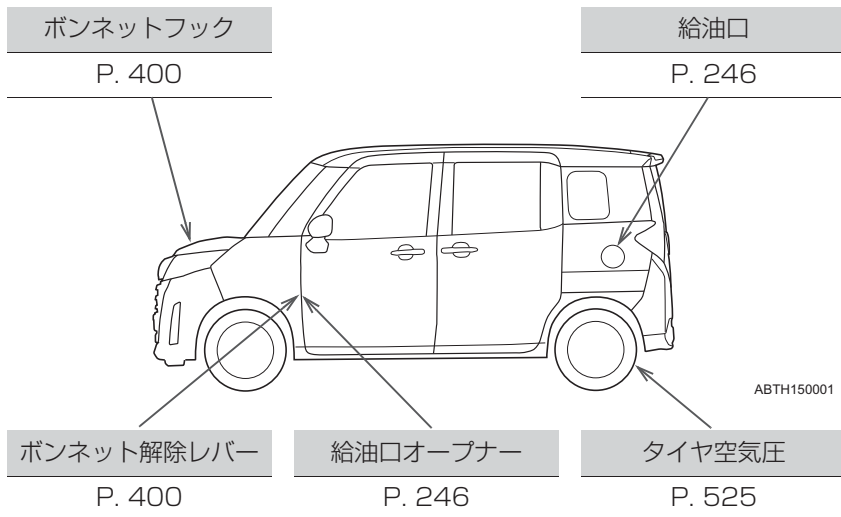

燃料の容量 (参考値)	FF (前輪駆動) : 36L 4WD (4輪駆動) : 38L
燃料の種類	無鉛レギュラーガソリン P. 244, 520
タイヤが冷えているときの空気圧	P. 525
エンジンオイル容量 (参考値)	オイルのみ交換時 : 2.9L オイルとフィルター交換時 : 3.1L
エンジンオイルの種類	P. 521

お問い合わせ、ご相談は
下記へお願いいたします。

トヨタ自動車株式会社 お客様相談センター
全国共通・フリーコール

 **0800-700-7700**

オープン時間 365日 9:00~18:00

所在地 〒450-8711 名古屋市中村区名駅4丁目7番1号

ご愛用車のお問い合わせは、自動車検査証（車検証）を
ご用意頂くとスムーズな対応が可能です。

「個人情報保護方針」については、
https://toyota.jp/privacy_statement/ にて
掲載しております。

「リコール等情報」については、
<https://toyota.jp/recall/index.html> にて
掲載しております。

トヨタ自動車株式会社
<https://toyota.jp>



M B1196
01999-B1196
KA-2020年 9月 8日
2020年 9月15日 初版
ルーミー