



# 取扱書

よくお読みになってご使用ください。  
取扱書は車の中に保管しましょう。

## RAV4





## イラスト目次

イラストから検索

### 安全・安心のために

お客様に**必ずお読みいただきたいこと**  
(主な項目：チャイルドシートの取扱い、盗難防止装置)

1

### 走行に関する情報表示

走行に関する情報を表示する計器類の見方  
(主な項目：メーター・マルチインフォメーションディスプレイ)

2

### 運転する前に

ドア・ドアガラスの開閉や、運転操作前の調整  
(主な項目：キー、ドア、シート、パワーウィンドウ)

3

### 運転

運転に必要な操作やアドバイス  
(主な項目：エンジン始動のしかた、給油のしかた)

4

### 室内装備・機能

室内装備の使い方など  
(主な項目：エアコン・収納装備の使い方)

5

### お手入れのしかた

車のお手入れ・メンテナンスの方法  
(主な項目：内装・外装の手入れ、電球の交換)

6

### 万一の場合には

故障したときや、緊急時などの対処  
(主な項目：バッテリーあがりやタイヤがパンクしたときの対処)

7

### 車両情報

車の仕様やお好みに合わせて選べる機能の情報  
(主な項目：指定燃料、各オイル量、タイヤ空気圧)

8

### さくいん

症状から検索

音から検索

アルファベットで検索

五十音で検索

知っておいていただきたいこと	6
本書の見方	10
検索のしかた	11
イラスト目次	12

## 1 安全・安心のために

1-1. 安全にお使いいただくために	
運転する前に	24
安全なドライブのために	25
シートベルト	27
SRS エアバッグ	30
排気ガスに対する注意	36
1-2. お子さまの安全	
お子さまを乗せるときは	38
チャイルドシート	39
1-3. コネクティッドサービス	
T-Connect エントリー (22)	53
1-4. 盗難防止装置	
エンジンイモビライザーシステム	71
オートアラーム	72

## 2 走行に関する情報表示

2-1. 計器の見方	
警告灯／表示灯	76
計器類 (7 インチマルチインフォメーションディスプレイ装着車)	82
計器類 (12.3 インチマルチインフォメーションディスプレイ装着車)	87
マルチインフォメーションディスプレイ (7 インチマルチインフォメーションディスプレイ装着車)	93
マルチインフォメーションディスプレイ (12.3 インチマルチインフォメーションディスプレイ装着車)	102
燃費画面 (マルチメディアディスプレイ装着車)	111

## 3 運転する前に

3-1. キー	
キー	114
3-2. ドアの開閉、ロックのしかた	
ドア (フロントドア・リヤドア)	117
バックドア	122
スマートエントリー&スタートシステム	135
3-3. シートの調整	
フロントシート	139
リヤシート	140
ポジションメモリー／メモリーコール機能	142
ヘッドレスト	145
3-4. ハンドル位置・ミラー	
ハンドル	147
インナーミラー	148
デジタルインナーミラー (前後方録画機能付)	149
ドアミラー	173
補助確認装置	174
3-5. ドアガラス・ムーンルーフの開閉	
パワーウインドウ	176
ムーンルーフ	179
パノラマムーンルーフ	181

## 4 運転

4-1. 運転にあたって	
運転にあたって	188
荷物を積むときの注意	194
4-2. 運転のしかた	
エンジン (イグニッション) スイッチ	196
オートマチックトランスミッション	200
方向指示レバー	203
電動パーキングブレーキ	204



ブレーキホールド .....	208
<b>4-3. ランプのつけ方・ワイパーの使い方</b>	
ランプスイッチ .....	210
AHB (オートマチックハイビーム) .....	213
フォグランプスイッチ .....	216
ワイパー&ウォッシャー (フロント) .....	217
ワイパー&ウォッシャー (リヤ)	219
<b>4-4. 給油のしかた</b>	
給油口の開け方 .....	221
<b>4-5. 運転支援装置について</b>	
Toyota Safety Sense .....	223
PCS (プリクラッシュセーフティ) .....	228
LTA (レーントレーシングアシスト) .....	238
RSA (ロードサインアシスト) ..	248
レーダークルーズコントロール (全車 速追従機能付き) .....	251
先行車発進告知機能 .....	260
BSM (ブラインドスポットモニター) .....	262
クリアランスソナー .....	266
RCTA (リヤクロストラフィックア ラート) .....	274
PKSB (パーキングサポートブレー キ) .....	279
パーキングサポートブレーキ (静止 物) .....	284
パーキングサポートブレーキ (後方接 近車両) .....	287
ドライブモードセレクトスイッチ .....	288
マルチテレインセレクト (4WD 車) .....	290
スノーモードスイッチ .....	293
ダウンヒルアシストコントロールシス テム .....	294
運転を補助する装置 .....	296
<b>4-6. 運転のアドバイス</b>	
寒冷時の運転 .....	302

## 5 室内装備・機能

### 5-1. エアコンの使い方

オートエアコン .....	306
ステアリングヒーター/フロントシー トヒーター & シートベンチレー ション .....	312

### 5-2. 室内灯のつけ方

室内灯一覧 .....	314
-------------	-----

### 5-3. 収納装備

収納装備一覧 .....	316
ラゲージルーム内装備 .....	320

### 5-4. その他の室内装備の使い方

その他の室内装備 .....	324
----------------	-----

## 6 お手入れのしかた

### 6-1. お手入れのしかた

外装の手入れ .....	336
内装の手入れ .....	340

### 6-2. 簡単な点検・部品交換

ボンネット .....	343
ガレージジャッキ .....	345
ウォッシャー液の補充 .....	346
タイヤについて .....	347
タイヤ空気圧について .....	349
エアコンフィルターの交換 .....	350
ワイパーゴムの交換 .....	352
電子キーの電池交換 .....	355
ヒューズの点検・交換 .....	357
電球 (バルブ) の交換 .....	359

## 7 万一の場合には

### 7-1. まず初めに

故障したときは .....	370
非常点滅灯 (ハザードランプ) ..	371
発炎筒 .....	371
車両を緊急停止するには .....	372

水没・冠水したときは .....	373
<b>7-2. 緊急時の対処法</b>	
けん引について .....	375
フューエルポンプシャットオフシステム .....	380
警告灯がついたときは .....	381
警告メッセージが表示されたときは .....	387
パンクしたときは（タイヤパンク応急修理キット装着車） .....	390
パンクしたときは（応急用タイヤ装着車） .....	400
エンジンがかからないときは .....	407
キーをなくしたときは .....	409
電子キーが正常に働かないときは .....	409
バッテリーがあがったときは .....	411
オーバーヒートしたときは .....	414
スタックしたときは .....	417

## 8 車両情報

### 8-1. 仕様一覧

メンテナンスデータ（指定燃料・オイル量など） .....	420
------------------------------	-----

### 8-2. カスタマイズ機能

ユーザーカスタマイズ機能 .....	425
--------------------	-----

### 8-3. 初期設定

初期設定が必要な項目 .....	437
------------------	-----

## さくいん

こんなときは（症状別さくいん） .....	440
車から音が鳴ったときは（音さくいん） .....	442
アルファベット順さくいん .....	444
五十音順さくいん .....	445



## 知っておいていただきたいこと

### 本書の内容について

本書はオプションを含むすべての装備の説明をしています。

そのため、お客様の車にはない装備の説明が記載されている場合があります。また、車の仕様変更により、内容がお車と一致しない場合がありますのでご了承ください。

トヨタ販売店で取り付けられた装備（販売店オプション）の取り扱いについては、その商品に付属の取扱書をお読みください。

イラストは、記載している仕様などの違いにより、お客様の車の装備と一致しない場合があります。

### 不正改造について

- トヨタが国土交通省に届け出をした部品以外のものを装着すると、不正改造になることがあります。
- 車高を下げたり、ワイドタイヤを装着するなど、車の性能や機能に適さない部品を装着すると、故障の原因となったり、事故を起こし、重大な傷害を受けるおそれがあります。また、このような改造は Toyota Safety Sense のような先進安全装備にも影響を与え、正しく作動しない危険や作動すべきでない場面での作動をする恐れがあります。
- ハンドルの改造は絶対にしない

でください。ハンドルには SRS エアバッグが内蔵されているため、不適切に扱うと、正常に作動しなくなったり、誤ってふくらみ、重大な傷害におよぶか、最悪の場合死亡につながるおそれがあります。

- 次の場合はトヨタ販売店にご相談ください。

- ・ タイヤ・ディスクホイール・ホイール取り付けナットの交換

異なった種類や指定以外のものを使用すると、走行に悪影響をおよぼしたり、不正改造になることがあります。

- ・ 電装品・無線機の取り付け・取りはずし

電子機器部品に悪影響をおよぼしたり、故障や車両火災など事故につながるおそれがあります。

RF 送信機の取り付けについては、P.8 も参照してください。

- フロントウインドウガラス、および運転席・助手席のドアガラスに着色フィルム（含む透明フィルム）などを貼り付けしないでください。視界をさまたげるばかりでなく、不正改造につながるおそれがあります。

### サイバー攻撃のリスクについて

電子機器や無線機を取り付けると、装着された部品を通じてサイバー攻撃のリスクを高め、思わぬ事故や個人情報の流出などにつながるおそれがあります。

トヨタ純正品以外を取り付けたことに起因する問題に関してトヨタは保証いたしません。

## 故障診断コネクタなどへの電装品取り付けについて

故障診断コネクタ<sup>A</sup>などに、点検整備用の故障診断装置以外の電装品を取り付けないでください。

電子機器に悪影響をおよぼしたり、バッテリーがあがったりするなど、思わぬトラブルを招くおそれがあります。

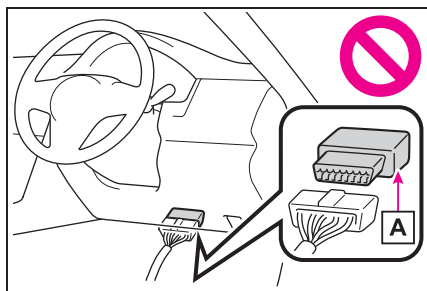

## 車両データの記録について

本車両には、車両の制御や操作に関するデータなどを記録するコンピューターが装備されており、各機能の作動時や操作状況により、主に次のようなデータを記録します。

- ・ エンジン回転数／電気モーター回転数
  - ・ アクセルペダルの操作状況
  - ・ ブレーキペダルの操作状況
  - ・ 車速
  - ・ 運転支援システムの作動状況
  - ・ カメラの画像情報
- 車両には複数のカメラがついています。どのカメラが画像を記録しているかは、トヨタ販売店にお問い合わせください。

グレード・オプション装備により

記録されるデータ項目は異なります。

なお、コンピューターは会話などの音声や車内の映像は記録しません。

### ● データの取扱いについて

トヨタはコンピューターに記録されたデータを車両の故障診断・研究開発・品質の向上を目的に取得・利用することがあります。

なお、次の場合を除き、トヨタは取得したデータを第三者へ開示または提供することはありません。

- ・ お車の使用者の同意（リース車は借主の同意）がある場合
- ・ 警察・裁判所・政府機関などの法的強制力のある要請に基づく場合
- ・ トヨタが訴訟で使用する場合
- ・ 統計的な処理を行う目的で、使用者や車両が特定されないように加工したデータを研究機関などに提供する場合

### ● 記録した画像情報はトヨタ販売店にて消去することが可能です。

また、画像情報を記録する機能を停止することも可能です。ただし、機能を停止するとシステム作動時のデータは残りません。

## T-Connect によるデータの取り扱いについて

お客様が T-Connect をご利用の場合、記録データとその使用について、T-Connect 利用規約をご覧ください。

## イベントデータレコーダー

お車には、イベントデータレコーダー（EDR）が装備されています。

す。EDR は、一定の衝突や衝突に近い状態（SRS エアバッグの作動および路上障害物との接触など）が発生した時に車両システムの作動状況に関するデータを記録します。EDR は車両の動きや安全システムに関するデータを短時間記録するように作られています。ただし、衝突の程度と形態によっては、データが記録されない場合があります。

EDR は次のようなデータを記録します。

- ・ 車両の各システムの作動状況
- ・ アクセルペダルおよびブレーキペダルの操作状況
- ・ 車速

これらのデータは、衝突や傷害が発生した状況を把握するのに役立ちます。

注意：EDR は衝突が発生したときにデータを記録します。通常走行時にはデータは記録されません。また、個人情報（例：氏名・性別・年齢・衝突場所）は記録されません。ただし、事故調査の際に法執行機関などの第三者が、通常の手続きとして収集した個人を特定できる種類のデータと EDR データを組み合わせ使用することがあります。EDR で記録されたデータを読み出すには、特別な装置を車両または EDR へ接続する必要があります。トヨタにくわえ、法執行機関などの特別な装置を所有する第三者が車両または EDR に接続した場合でも情報を読み出すことができます。

- EDR データの情報開示

次の場合を除き、トヨタは EDR で記録されたデータを第三者へ開示することはありません。

- ・ お車の使用者の同意（リース車は借主の同意）がある場合
- ・ 警察・裁判所・政府機関などの法的強制力のある要請に基づく場合
- ・ トヨタが訴訟で使用する場合

ただし、トヨタは

- ・ データを車両安全性能の研究に使用することがあります。
- ・ 使用者・車両が特定されないデータを調査目的で第三者に開示することがあります。

## RF 送信機の取り付けについて

お車へ RF 送信機を取り付けると、次のようなシステムに影響をおよぼす可能性があります。

- EFI コンピュータ
  - Toyota Safety Sense
  - ABS（アンチロックブレーキシステム）
  - SRS エアバッグ
  - シートベルトプリテンショナー
- 悪影響を防ぐための措置や取り付け方法については、必ずトヨタ販売店にお問い合わせください。

ご希望により、RF 送信機の取り付けに関する詳しい情報（周波数帯域・電力レベル・アンテナ位置・取り付け条件）をトヨタ販売店にてご提供します。

## 保証および点検について

保証および点検整備については、別冊「メンテナンスノート」に記載



載していますので、併せてお読み  
ください。

日常点検整備や定期点検整備は、  
お客様の責任において実施してく  
ださい。（法律で義務付けられてい  
ます）

## 本書の見方



本書で使用している、記号について説明します。

### 本文の記号について

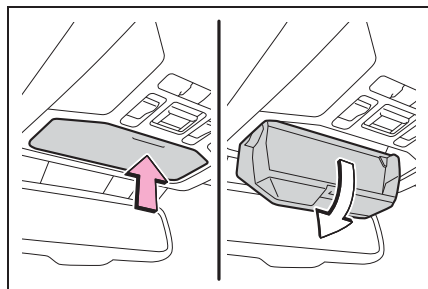

記号	意味
	警告： お守りいただかないと、お客様自身と周囲の人々が死亡、または重大な傷害につながるおそれがあることを説明しています。
	注意： お守りいただかないと、車や装備品の故障や破損につながるおそれがあることを説明しています。
1 2 3...	操作・作業の手順を示しています。番号の順に従ってください。
	機能や操作方法の説明以外で知っておいていただきたい、知っておくと便利なことを説明しています。

### イラスト上の記号について

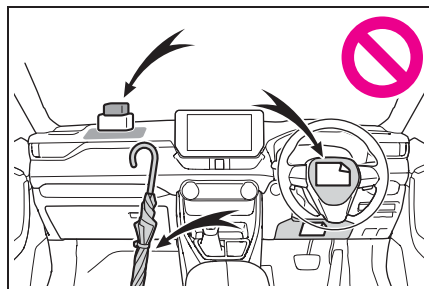

記号	意味
	押す・まわすなど、していただきたい操作を示しています。
	フタが開くなど、操作後の作動を示しています。



記号	意味
	説明の対象となるもの・場所を示しています。
	してはいけません、このようにしないでください、このようなことを起こさないでくださいという意味です。



## 検索のしかた

### ■ 名称から探す

- 五十音順さくいん：→P.445
- アルファベット順さくいん：→P.444

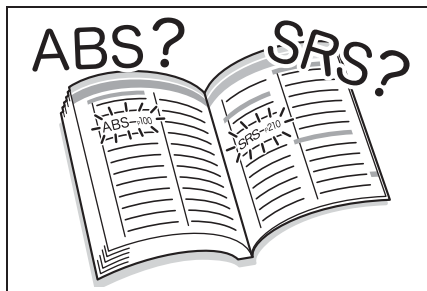

### ■ 取り付け位置から探す

- イラスト目次：→P.12

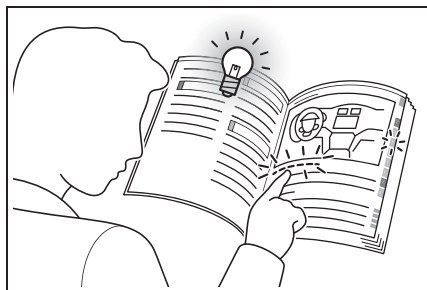

### ■ 症状や音から探す

- こんなときは（症状別さくいん）：→P.440
- 車から音が鳴ったときは（音さくいん）：→P.442

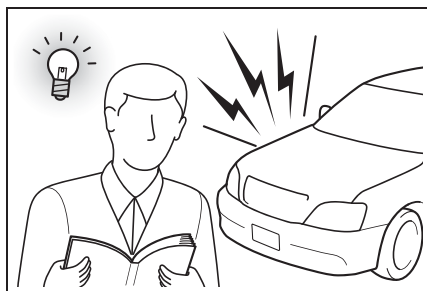

### ■ タイトルから探す

- 目次：→P.2

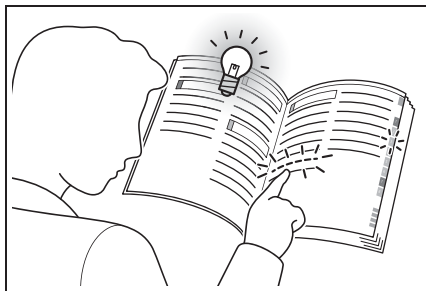

# イラスト目次

## ■ 外観

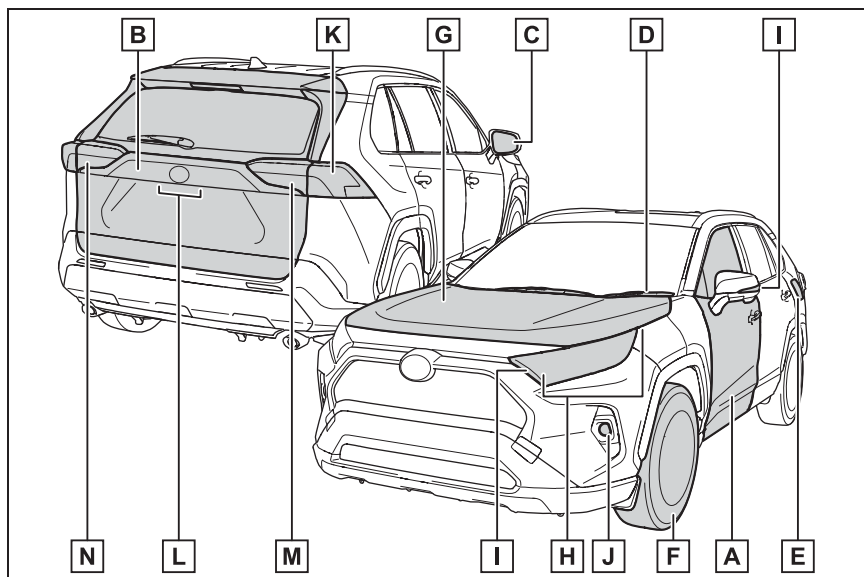

- A** ドア ..... P.117  
 施錠／解錠 ..... P.117, 120  
 ドアガラスの開閉 ..... P.176  
 メカニカルキーでの施錠／解錠 ..... P.409  
 警告メッセージ ..... P.387
- B** バックドア ..... P.122  
 施錠／解錠 ..... P.123  
 車内から開ける★ ..... P.125  
 車外から開ける ..... P.124, 125  
 警告メッセージ ..... P.387
- C** ドアミラー ..... P.173  
 鏡面の角度調整 ..... P.173  
 ミラーの格納 ..... P.174  
 曇りを取る（ミラーヒーター） ..... P.307
- D** ワイパー ..... P.217

冬季の注意.....	P.302
凍結防止（フロントワイパーデアイサー）★.....	P.310
ワイパーゴムの交換.....	P.352
<b>E</b> 給油口.....	<b>P.221</b>
給油方法.....	P.221
燃料の種類・燃料タンク容量.....	P.420
<b>F</b> タイヤ.....	<b>P.347</b>
サイズ・空気圧.....	P.423
冬用タイヤ・タイヤチェーン.....	P.302
点検・ローテーション.....	P.347
パンク時の対処.....	P.390, 400
<b>G</b> ボンネット.....	<b>P.343</b>
開け方.....	P.343
エンジンオイル.....	P.420
オーバーヒート時の対処.....	P.414
警告メッセージ.....	P.387

### 走行に関わる外装のランプバルブ

(交換要領：P.359, ワット数：P.424)

<b>H</b> ヘッドランプ・車幅灯・デイトタイムランニングランプ.....	P.210
<b>I</b> 方向指示灯.....	P.203
<b>J</b> フロントフォグランプ★.....	P.216
<b>K</b> 尾灯・制動灯・方向指示灯.....	P.203, 210
<b>L</b> 番号灯.....	P.210
<b>M</b> 尾灯.....	P.210
後退灯	
シフトポジションを R にする.....	P.200
リヤフォグランプ★.....	P.216
<b>N</b> 尾灯.....	P.210

**後退灯**

シフトポジションを R にする..... P.200

★ : グレード、オプションなどにより、装備の有無があります。

## ■ インstrumentパネル

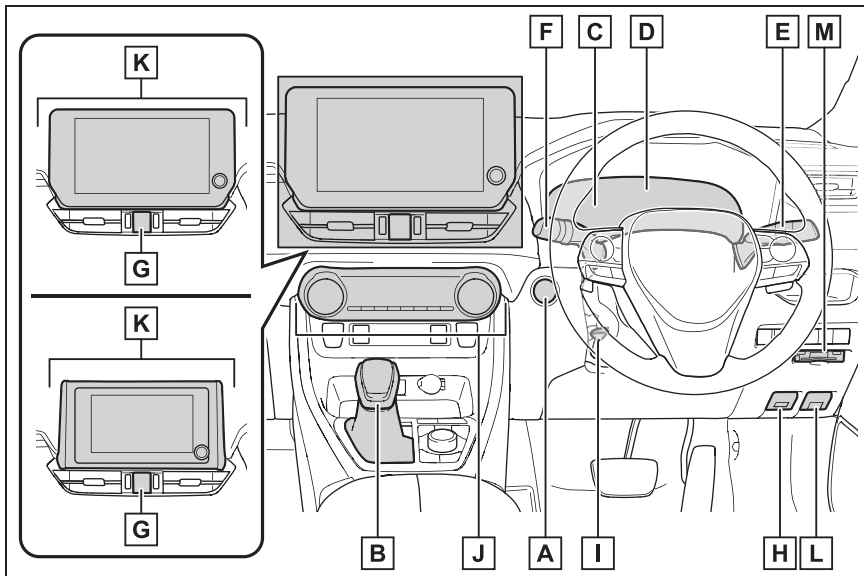

- A** エンジンスイッチ ..... P.196  
 エンジンの始動・モード切りかえ ..... P.196, 198  
 エンジンの緊急停止 ..... P.372  
 エンジンが始動できないときの対処 ..... P.407  
 警告メッセージ ..... P.387
- B** シフトレバー ..... P.200  
 シフトポジションの切りかえ ..... P.200  
 けん引時の注意 ..... P.375  
 シフトレバーが動かないときの対処 ..... P.201
- C** メーター ..... P.82, 87  
 見方・明るさの調整 ..... P.85, 107  
 警告灯／表示灯 ..... P.76  
 警告灯点灯時の対処 ..... P.381
- D** マルチインフォメーションディスプレイ ..... P.93, 102  
 表示内容 ..... P.93, 102

	警告メッセージ表示時の対処 .....	P.387
<b>E</b>	方向指示レバー .....	P.203
	ランプスイッチ .....	P.210
	ヘッドランプ・車幅灯・デイトタイムランニングランプ・尾灯・番号灯 .....	P.210
	フロントフォグランプ★・リヤフォグランプ★ .....	P.216
<b>F</b>	ワイパー&ウォッシャースイッチ .....	P.217, 219
	使い方 .....	P.217, 219
	ウォッシャー液の補充 .....	P.346
<b>G</b>	非常点滅灯スイッチ .....	P.371
<b>H</b>	ボンネット解除レバー .....	P.343
<b>I</b>	ハンドル位置調整レバー .....	P.147
	調整方法 .....	P.147
<b>J</b>	オートエアコン .....	P.306
	操作方法 .....	P.306
	リヤウインドウガラスの曇り取り (リヤウインドウデフォッガー) ..	P.307
<b>K</b>	オーディオ★※	
	音楽を聴く	
	電話をかける・受ける (ハンズフリー)	
<b>L</b>	給油扉解除レバー .....	P.222
<b>M</b>	ETC2.0 システム★※	

★：グレード、オプションなどにより、装備の有無があります。

※ 別冊「マルチメディア取扱書」を参照してください。

## ■ スイッチ類

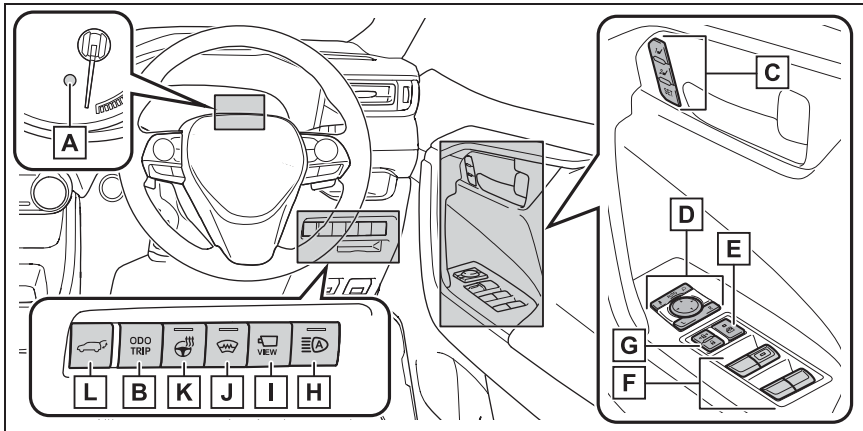

- A** ODO TRIP スイッチ (7 インチマルチインフォメーションディスプレイ装着車) ..... P.85
- B** ODO TRIP スイッチ (12.3 インチマルチインフォメーションディスプレイ装着車)..... P.91
- C** ドライビングポジションメモリースイッチ★ ..... P.142
- D** ドアミラースイッチ ..... P.173
- E** ウィンドウロックスイッチ ..... P.178
- F** パワーウィンドウスイッチ ..... P.176
- G** ドアロックスイッチ ..... P.120
- H** オートマチックハイビームスイッチ ..... P.213
- I** カメラスイッチ★※
- J** フロントワイパーデアイサースイッチ★ ..... P.310
- K** ステアリングヒータースイッチ★ ..... P.313
- L** パワーバックドアスイッチ★ ..... P.125

★ : グレード、オプションなどにより、装備の有無があります。

※ 別冊「マルチメディア取扱書」を参照してください。

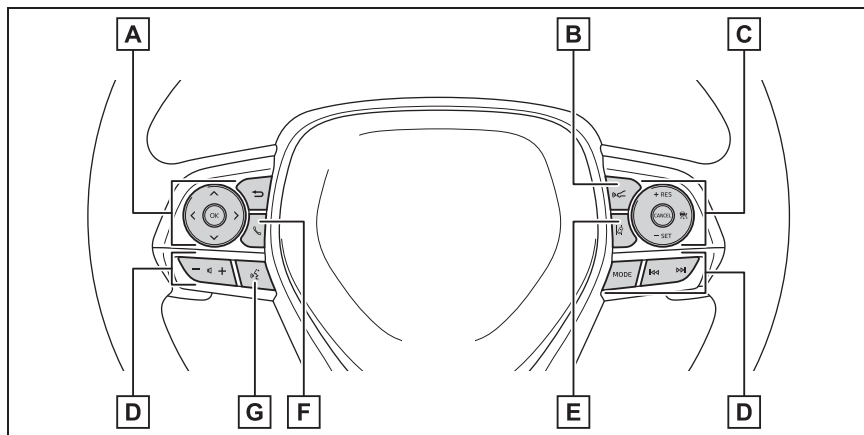

- A** メーター操作スイッチ ..... P.94
- B** 車間距離切りかえスイッチ ..... P.251
- C** クルーズコントロールスイッチ  
 レーダークルーズコントロール（全車速追従機能付き） ..... P.251
- D** オーディオスイッチ ※ ..... P.333
- E** LTA（レーントレーシングアシスト）スイッチ ..... P.238
- F** 電話スイッチ ※ ..... P.333
- G** トークスイッチ ※ ..... P.333

※ マルチメディアディスプレイ装着車は、別冊「マルチメディア取扱書」を参照してください。



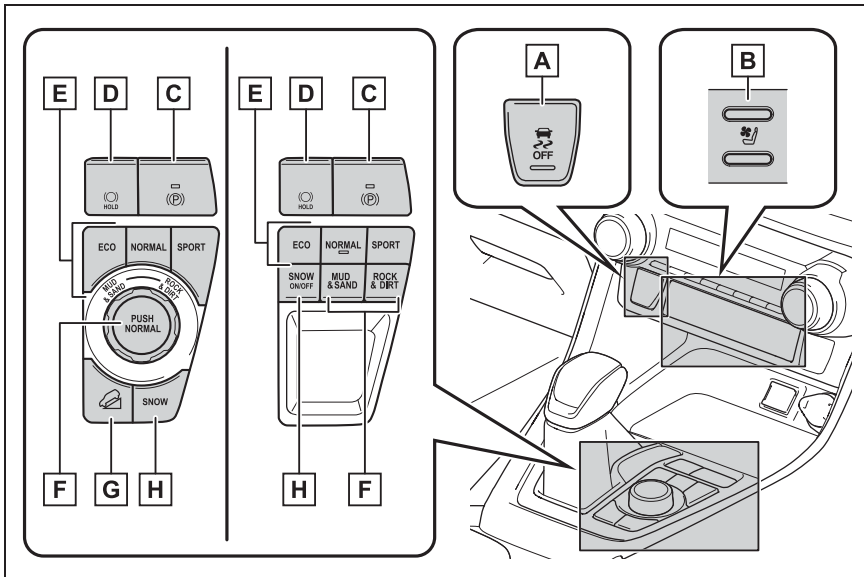

- A** VSC OFF スイッチ ..... P.297
- B** フロントシートヒーター & シートベンチレーションスイッチ★ ..... P.313
- C** パーキングブレーキスイッチ ..... P.204  
 かける・解除する ..... P.204  
 冬季の注意 ..... P.303  
 警告ブザー・警告メッセージ ..... P.206, 381
- D** ブレーキホールドスイッチ ..... P.208
- E** ドライブモードセレクトスイッチ ..... P.288
- F** マルチトレインセレクトスイッチ★ ..... P.290
- G** DAC スイッチ★ ..... P.294
- H** スノーモードスイッチ★ ..... P.293

★：グレード、オプションなどにより、装備の有無があります。

## ■ 室内

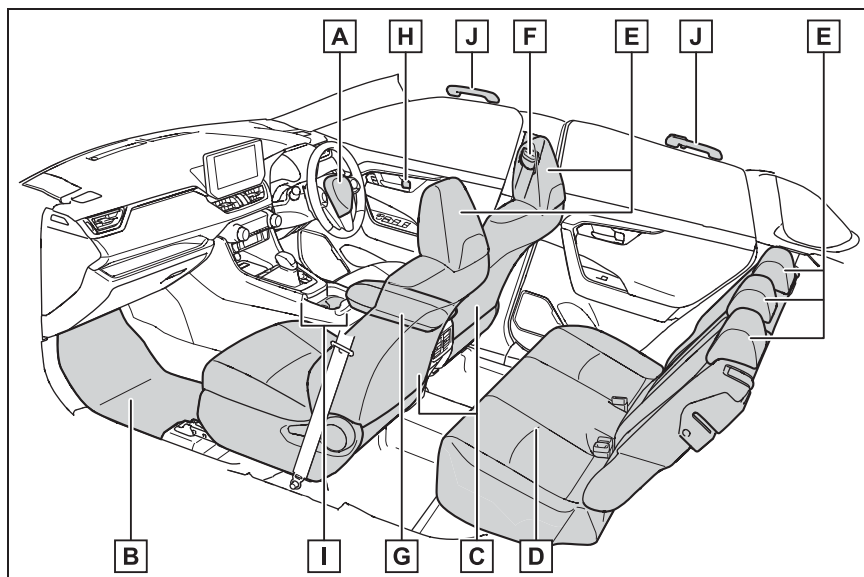

<b>A</b>	SRS エアバッグ.....	P.30
<b>B</b>	フロアマット.....	P.24
<b>C</b>	フロントシート.....	P.139
<b>D</b>	リヤシート.....	P.140
<b>E</b>	ヘッドレスト.....	P.145
<b>F</b>	シートベルト.....	P.27
<b>G</b>	コンソールボックス.....	P.317
<b>H</b>	ロックレバー.....	P.120
<b>I</b>	カップホルダー.....	P.318
<b>J</b>	アシストグリップ.....	P.333

## ■天井

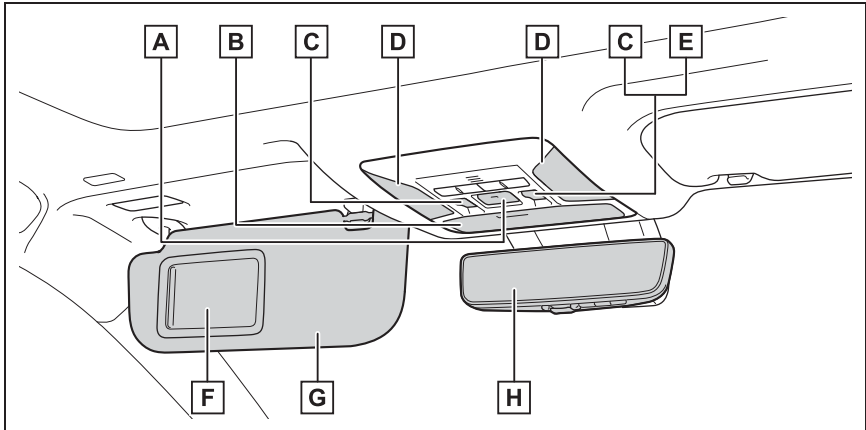

<b>A</b>	ヘルプネットボタン※ <sup>1</sup> .....	P.53
<b>B</b>	小物入れ.....	P.318
<b>C</b>	ムーンルーフスイッチ★ .....	P.179
<b>D</b>	インテリアランプ※ <sup>2</sup> .....	P.315
	パーソナルランプ .....	P.315
<b>E</b>	電動サンシェードスイッチ★ .....	P.181
<b>F</b>	バニティミラー .....	P.324
<b>G</b>	サンバイザー※ <sup>3</sup> .....	P.324
<b>H</b>	インナーミラー★ .....	P.148
	デジタルインナーミラー（前後方録画機能付）★ .....	P.149

★：グレード、オプションなどにより、装備の有無があります。

※<sup>1</sup>別冊「マルチメディア取扱書」を参照してください。

※<sup>2</sup>図はフロントですが、リヤにも装着されています。

※<sup>3</sup>やむを得ず助手席にチャイルドシートを取り付ける場合には、チャイルドシートをうしろ向きに取り付けしないでください。重大な傷害におよぶか、最悪の場合死亡につながるおそれがあります。（→P.41）



# 安全・安心のために

～必ずお読みください～

## 1

- 1-1. 安全にお使いいただくために**
  - 運転する前に ..... **24**
  - 安全なドライブのために ..... **25**
  - シートベルト ..... **27**
  - SRS エアバッグ ..... **30**
  - 排気ガスに対する注意 ..... **36**
- 1-2. お子さまの安全**
  - お子さまを乗せるときは ..... **38**
  - チャイルドシート ..... **39**
- 1-3. コネクティッドサービス**
  - T-Connect エントリー (22) .. **53**
- 1-4. 盗難防止装置**
  - エンジンイモビライザーシステム  
..... **71**
  - オートアラーム ..... **72**

## 運転する前に

お車を安全に運転していただくために、運転する前は必ず次のことを確認してください。

### 点検整備

日常点検整備や定期点検整備は、お客様の責任において実施していただくことが法律で義務付けられています。適切な時期に点検整備を実施し、車に異常がないことを確認してください。

日常点検整備や点検項目などの詳細については、別冊「メンテナンスノート」を参照してください。

異常が見つかった場合は、トヨタ販売店で必ず点検整備を受けてください。

### フロアマットを固定するには

専用のフロアマットを、フロアカーペットの上にしっかりと固定してお使いください。

- 1 固定フック（クリップ）にフロアマット取り付け穴をはめ込む

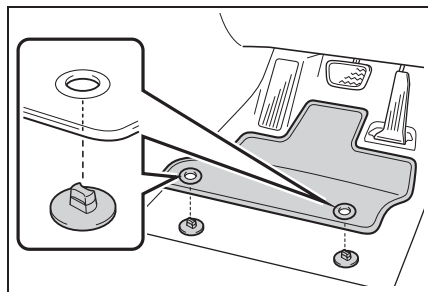

- 2 固定フック（クリップ）上部のレバーをまわして、フロアマットを固定する

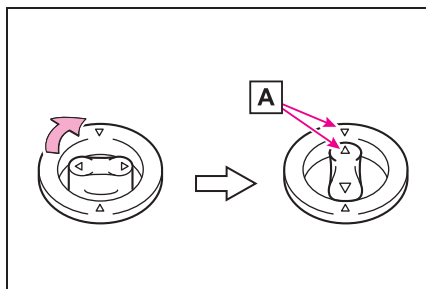

△マーク[A]を必ず合わせてください。

固定フック（クリップ）の形状はイラストと異なる場合があります。

### 警告

次のことを必ずお守りください。お守りいただかないと、フロアマットがずれて運転中に各ペダルと干渉し、思わぬスピードが出たり車を停止しにくくなるなど、事故の原因になり重大な傷害におよぶか、最悪の場合死亡につながるおそれがあります。

#### ■運転席にフロアマットを敷くとき

- トヨタ純正品であっても、他車種および異なる年式のフロアマットは使用しない
- 運転席専用のフロアマットを使用する
- 固定フック（クリップ）を使って、常にしっかりと固定する
- 他のフロアマット類と重ねて使用しない
- フロアマットを前後逆さまにしたり、裏返して使用しない

## 警告

### ■ 運転する前に

- フロアマットがすべての固定フック（クリップ）で正しい位置にしっかりと固定されていることを定期的に確認し、特に洗車後は必ず確認を行う

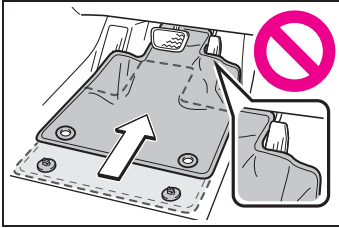

- エンジン停止およびシフトレバーがPの状態、各ペダルを奥まで踏み込み、フロアマットと干渉しないことを確認する

## 安全なドライブのために

安全に運転するために、走行前にシートやミラーなどを適切に調整してください。

### 正しい運転姿勢をとるには

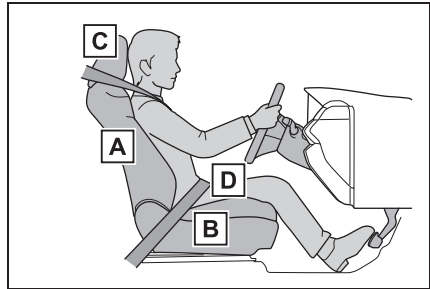

- A** まっすぐ座り、運転操作時に体が背もたれから離れないよう、背もたれの角度を調整する（→P.139）
- B** ペダルがしっかりと踏み込め、ハンドルを握ったときにひじが少し曲がるようなシート位置にする（→P.139）
- C** ヘッドレストの中央が耳のいちばん上のあたりになるようにする（→P.145）
- D** シートベルトを正しく着用する（→P.28）

## 警告

次のことを必ずお守りください。お守りいただかないと、重大な傷害におよぶか、最悪の場合死亡につながるおそれがあります。

- 走行中は運転席の調整をしないでください。  
運転を誤るおそれがあります。
- 背もたれと背のあいだにクッションなどを入れないでください。  
正しい運転姿勢がとれないばかりか、衝突したとき、シートベルトやヘッドレストなどの効果が十分に発揮されないおそれがあります。
- フロントシートの下にもものを置かないでください。  
ものが挟まるとシートが固定されず、思わぬ事故や調整機構の故障の原因になります。
- 公道を走行するときは、法定速度や制限速度を遵守してください。
- 他の車や歩行者など、周囲の状況に常に注意を払い、安全運転を心がけてください。
- 飲酒運転は絶対にしないでください。  
お酒を飲むと注意力と判断力がにぶり、思いがけない事故を引き起こすおそれがあります。また、眠気をもよおす薬を飲んだときも運転を控えてください。
- 運転中に携帯電話を使用したり、装置の調節などをしないでください。  
周囲の状況などへの注意が不十分になり、大変危険です。ハンズフリー以外の自動車電話や携帯電話を運転中に使用することは法律で禁止されています。

- 長距離ドライブの際は、疲れを感じる前に定期的に休憩してください。また、運転中に疲労感や眠気を感じたときは、無理に運転せず、すみやかに休憩してください。

## シートベルトを正しく着用するには

すべての乗員は、走行前に必ずシートベルトを正しく着用してください。(→P.28)

シートベルトを正しく着用できない小さなお子さまを乗せるときは、適切なチャイルドシートをご用意ください。(→P.39)

## ミラーを調整するには

後方が確実に確認できるように、インナーミラー★・デジタルインナーミラー（前後方録画機能付）★・ドアミラーを正しく調整してください。(→P.148, 149, 173)

★：グレード、オプションなどにより、装備の有無があります。



## シートベルト

走行前にすべての乗員は必ずシートベルトを正しく着用してください。

### 警告

急ブレーキや事故の際のけがを避けるため、次のことを必ずお守りください。お守りいただかないと、重大な傷害におよぶか、最悪の場合死亡につながるおそれがあります。

#### ■シートベルトの着用について

- 全員がシートベルトを着用する
- シートベルトを正しく着用する
- シートベルトは一組につき一人で使用する  
お子さまでも一組のベルトを複数の人で使用しない
- お子さまはリヤ席に座らせてシートベルトを着用させる
- 背もたれは必要以上に倒さず、上体を起こし、シートに深く座る
- 肩部ベルトを腕の下に通して着用しない
- 腰部ベルトはできるだけ低い位置に密着させ着用する

#### ■妊娠中の女性の場合

医師に注意事項を確認の上、必ず正しく着用してください。(→P.28)  
通常の着用のしかたと同じように、腰部ベルトが腰骨のできるだけ低い位置にかかるようにお腹のふくらみの下に、肩部ベルトは確実に肩を通し、お腹のふくらみを避けて胸部にかかるように着用してください。

ベルトを正しく着用していないと、衝突したときなどに、母体だけでなく胎児までが重大な傷害を受けたり、最悪の場合死亡につながるおそれがあります。

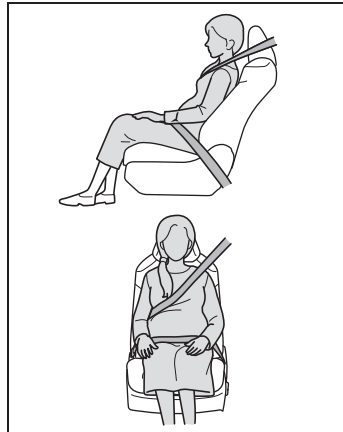

#### ■疾患のある方の場合

医師に注意事項を確認の上、必ず正しく着用してください。

#### ■お子さまを乗せるとき

→P.50

#### ■シートベルトの損傷・故障について

- ベルトやプレート・バックルなどは、シートやドアに挟むなどして損傷しないようにしてください。
- シートベルトが損傷したときはシートベルトを修理するまでシートは使用しないでください。

## 警告

- プレートがバックルに確実に挿し込まれているか、シートベルトがねじれていないかを確認してください。うまく挿し込めない場合はただちにトヨタ販売店に連絡してください。
- もし重大な事故にあったときは、明らかな損傷が見られない場合でも、シート・シートベルトを交換してください。
- プリテンショナー付きシートベルトの取り付けや取りはずし・分解・廃棄などは、トヨタ販売店以外でしないでください。  
不適切に扱うと、正常に作動しなくなるおそれがあります。

## 正しく着用するには

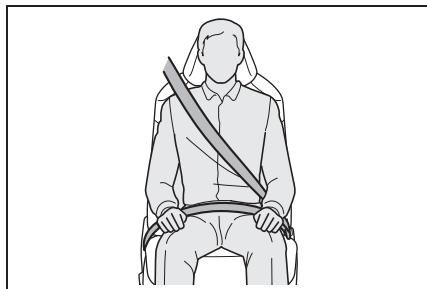

- 肩部ベルトを肩に十分かける  
首にかかったり、肩からはずれないようにしてください。
- 腰部ベルトを必ず腰骨のできるだけ低い位置に密着させる
- 背もたれを調整し、上体を起こし、深く腰かけて座る
- ねじれないようにする

## 知識

### ■ お子さまのシートベルトの使い方

この車のシートベルトは、シートベルトを装着するのに十分な、大人の体格を持った人用に設計されています。

- シートベルトが正しい位置で着用できない小さなお子さまの場合は、お子さまの体に合ったチャイルドシートを使用してください。(→P.39)
- シートベルトが正しい位置で着用できるお子さまの場合は、シートベルトの着用のしかたに従ってください。(→P.27)

## 着け方・はずし方

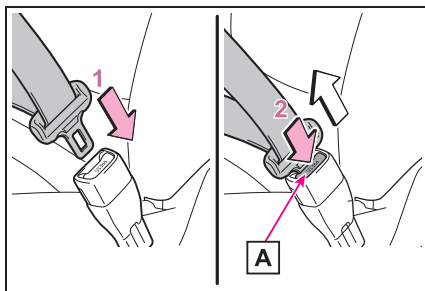

- 1 ベルトを固定するには、“カチッ”と音がするまでプレートをバックルに挿し込む
- 2 ベルトを解除するには、解除ボタン **A** を押す

## 知識

### ■ シートベルトロックの解除方法

急停止や衝撃があったときベルトがロックされます。急に体を前に倒したり、シートベルトをすばやく引き出してもロックする場合があります。一度ベルトを強く引いてからゆるめ、ゆっくり動かせば、ベルトを引き出すことができます。

## シートベルトの高さ調節（フロント席）

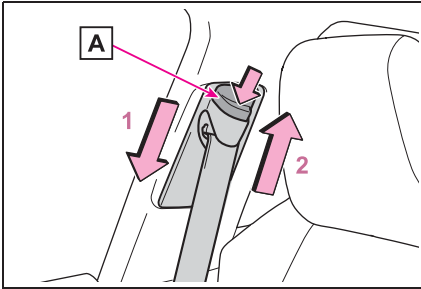

- 1 解除ボタン[A]を押しながら、アジャスターを下げる
- 2 解除ボタン[A]を押しながら、アジャスターを上げる  
“カチッ”と音がして固定されるところまで動かしてください。

## シートベルトプリテンショナー（フロント席・リヤ外側席）

前方・側方から強い衝撃を受けたとき、シートベルトを引き込むことで適切な乗員拘束効果を確認します。

前方・側方からの衝撃が弱いときや、うしろからの衝撃、横転のときは通常は作動しません。

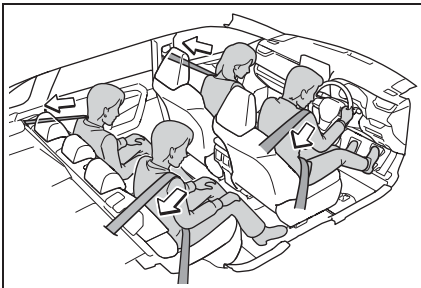

## 知識

### ■シートベルトプリテンショナーについて

シートベルトプリテンショナーは、一度しか作動しません。玉突き衝突などで連続して衝撃を受けた場合でも、一度作動したあとは、その後の衝突では作動しません。

### ⚠ 警告

#### ■プリテンショナー付きシートベルトについて

シートベルトプリテンショナーが作動すると、SRS エアバッグ／プリテンショナー警告灯が点灯します。その場合はシートベルトを再使用することができないため、必ずトヨタ販売店で交換してください。お守りいただかないと、重大な傷害におよぶか、最悪の場合死亡につながるおそれがあります。

## SRS エアバッグ

SRS エアバッグは乗員に重大な危害がおよぶような強い衝撃を受けたときにふくらみ、シートベルトが体を拘束する働きと併せて乗員への衝撃を緩和させます。

### SRS エアバッグシステム

#### ■ SRS エアバッグの配置

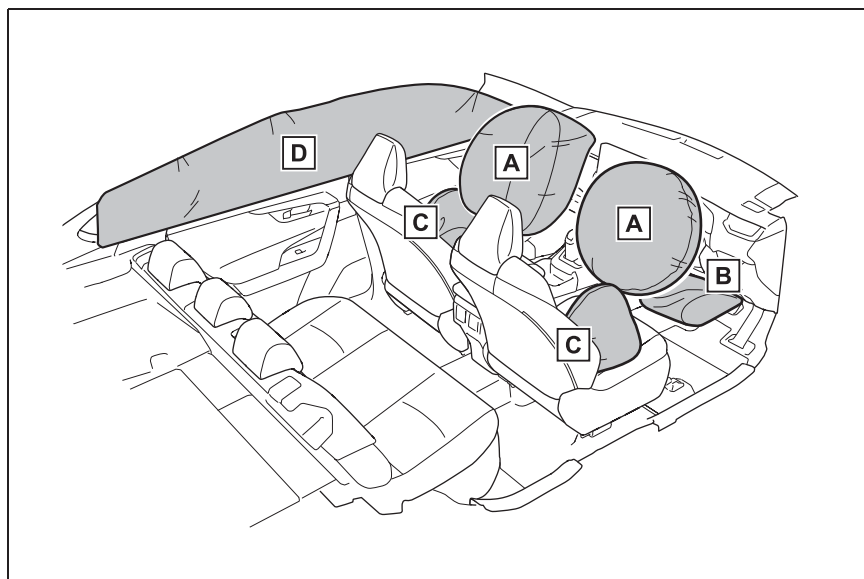

#### ▶ フロント SRS エアバッグ

- A** 運転席 SRS エアバッグ／助手席 SRS エアバッグ  
(運転者と助手席乗員の頭や胸などへの衝撃を緩和)
- B** SRS ニーエアバッグ  
(運転者の衝撃緩和を補助)
- ▶ SRS サイド&カーテンシールドエアバッグ
- C** SRS サイドエアバッグ  
(フロント席乗員の胸などへの衝撃を緩和)
- D** SRS カーテンシールドエアバッグ  
(フロント席とリヤ外側席乗員の主に頭部への衝撃を緩和)

 知識

### ■ SRS エアバッグが作動すると

- SRS エアバッグは高温のガスにより非常に速い速度でふくらむため、すり傷・やけど・打撲などを受けることがあります。
- 作動音と共に白いガスが発生します。
- フロント席・フロントピラー・リヤピラー・ルーフサイドレール的一部分などだけでなくエアバッグ構成部品（ハンドルのハブ・エアバッグカバー・インフレーター）も数分間熱くなることがあります。エアバッグそのものも熱くなります。
- フロントウインドウガラスが破損することがあります。
- すべてのドアが解錠されます。（→P.118）
- 自動的にブレーキと制動灯を制御します。（→P.297）
- 室内灯が自動で点灯します。（→P.314）
- 非常点滅灯が自動で点滅します。（→P.371）
- 燃料供給を停止します。（→P.380）
- T-Connect の契約期間内は、次の場合、自動的に緊急通報がヘルプネットセンターに送信されます。オペレーターからの呼びかけに応答がない場合は、緊急車両などを手配します。詳しくは別冊「マルチメディア取扱書」を参照してください。
  - ・ SRS エアバッグが作動した
  - ・ シートベルトプリテンショナーが作動した
  - ・ 後方から強い衝撃を受けた

### ■ SRS エアバッグが作動するとき（フロント SRS エアバッグ）

- フロント SRS エアバッグは、衝撃の強

さが設定値（移動も変形もしない固定された壁に、車速約 20 ～ 30km/h で正面衝突した場合の衝撃の強さに相当する値）以上の場合に作動します。

ただし、次のような場合はエアバッグが作動する車速は設定値より高くなります。

- ・ 駐車している車や標識のような衝撃によって移動や変形するものに衝突した場合
- ・ もぐり込むような衝突の場合（例えば、車両前部がもぐり込む、下に入り込む、トラックの下敷きになるなど）
- 衝突条件によってはシートベルトプリテンショナーのみ作動する場合があります。

### ■ SRS エアバッグが作動するとき（SRS サイド&カーテンシールドエアバッグ）

- SRS サイド&カーテンシールドエアバッグは、衝撃の強さが設定値（約 1.5t の車両が、約 20 ～ 30km/h の速度で客室へ直角に衝突した場合の衝撃の強さに相当する値）以上の場合に作動します。
- 前面衝突時でも、特に衝撃が大きい場合は左右の SRS カーテンシールドエアバッグが作動する場合があります。

### ■ 衝突以外で作動するとき

次のような状況で車両下部に強い衝撃を受けたときも、フロント SRS エアバッグと SRS カーテンシールドエアバッグが作動する場合があります。

- 縁石や歩道の端など、固いものにぶつかったとき
- 深い穴や溝に落ちたり、乗りこえたとき
- ジャンプして地面にぶつかったり、道路から落下したとき

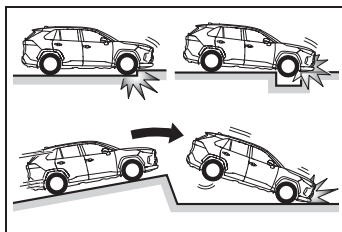

### ■ SRS エアバッグが作動しないとき（フロントSRS エアバッグ）

フロントSRS エアバッグは、側面や後方からの衝撃・横転・または低速での前方からの衝撃では、通常は作動しません。ただし、それらの衝撃が前方への減速を十分に引き起こす場合には、フロントSRS エアバッグが作動することがあります。

- 側面からの衝突
- 後方からの衝突
- 横転

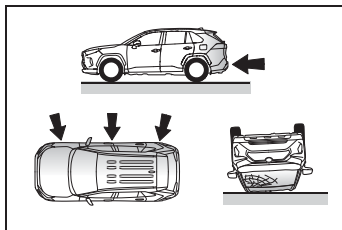

### ■ SRS エアバッグが作動しないとき（SRS サイド&カーテンシールドエアバッグ）

斜めから衝撃を受けた場合や、客室部分以外の側面に衝撃を受けたときには、SRS サイド&カーテンシールドエアバッグが作動しない場合があります。

- 客室部分以外の側面への衝撃
- 斜めからの衝撃

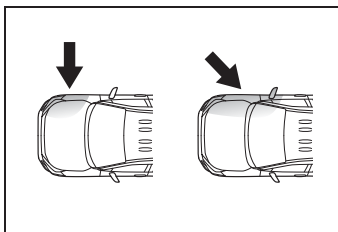

SRS サイドエアバッグは、前方や後方からの衝撃・横転・または低速での側面からの衝撃では、通常は作動しません。

- 前方からの衝撃
- 後方からの衝突
- 横転

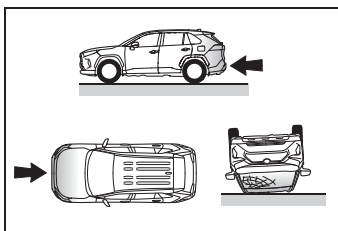

SRS カーテンシールドエアバッグは、後方からの衝撃・横転・または低速での前方や側面からの衝撃では、通常は作動しません。

- 後方からの衝突
- 横転

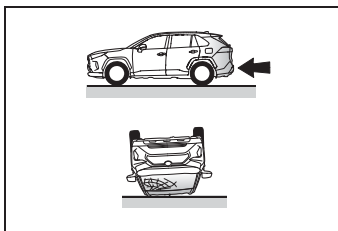

### ■ トヨタ販売店に連絡が必要な場合

次のような場合には、点検・修理が必要になります。できるだけ早くトヨタ販売店へご連絡ください。

- いずれかのSRS エアバッグがふくらんだとき

- フロント SRS エアバッグはふくらまなかったが、事故で車両の前部を衝突したとき、または破損・変形などがあるとき

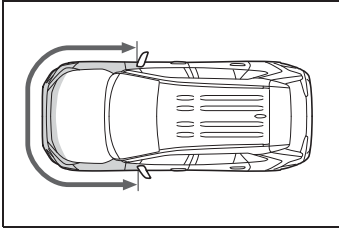

- SRS サイド&カーテンシールドエアバッグはふくらまなかったが、事故でドアおよびその周辺部分を衝突したとき、または破損・変形・穴あきなどがあるとき

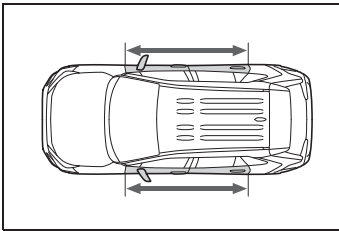

- ハンドルのパッド部分・ダッシュボードの助手席 SRS エアバッグ付近・インストルメントパネル下部が傷付いたり、ひび割れたり、その他の損傷を受けたとき

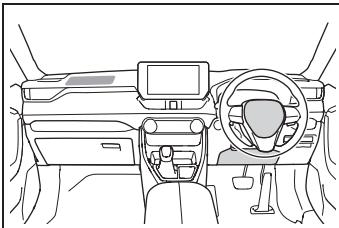

- SRS サイドエアバッグが内蔵されているシート表面が傷付いたり、ひび割れたり、その他の損傷を受けたとき

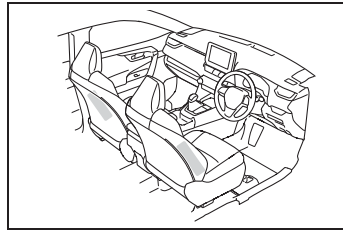

- SRS カーテンシールドエアバッグが内蔵されているフロントピラー・リヤピラー部・ルーフサイド部が傷付いたり、ひび割れたり、その他の損傷を受けたとき

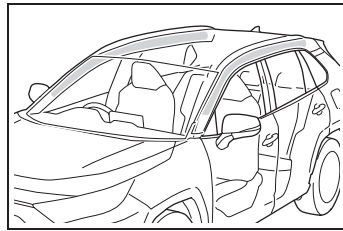

### ⚠ 警告

#### ■ SRS エアバッグについて

次のことを必ずお守りください。お守りいただかないと、重大な傷害におよぶか、最悪の場合死亡につながるおそれがあります。

- 運転者と乗員すべてがシートベルトを正しく着用してください。SRS エアバッグはシートベルトを補助するためのものです。
- 助手席 SRS エアバッグは強い力でふくらむため、特に乗員がエアバッグに近付きすぎると、重大な傷害におよぶか、最悪の場合死亡につながるおそれがあります。乗員が SRS エアバッグのふくらむ場所に近い場合は特に危険です。シートの背もたれを調整して、シートをできるだけ SRS エアバッグから離し、まっすぐに座ってください。

## 警告

- お子さまがシートにしっかり座っていないと、SRS エアバッグのふくらむ衝撃で重大な傷害におよぶか、最悪の場合死亡につながるおそれがあります。お子さまが小さくてシートベルトを使用できないときは、チャイルドシートでしっかり固定してください。  
お子さまはリヤ席に乗せ、チャイルドシートまたはシートベルトを着用させることをおすすめします。  
(→P.39)

- シートの縁に座ったり、ダッシュボードにもたれかかったりしない

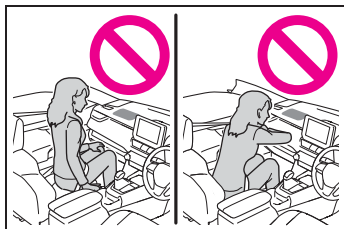

- お子さまを助手席SRS エアバッグの前に立たせたり、ひざの上に抱いたりしない

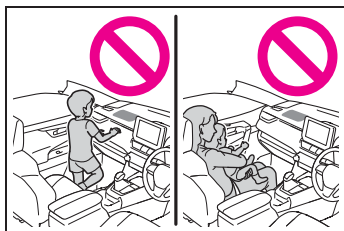

- 運転者および助手席乗員は、ひざの上に何も持たない

- ドアやフロントピラー・センターピラー・リヤピラー・ルーフサイドレールへ寄りかからない



- 助手席では、ドアに向かってひざをついたり、窓から顔や手を出したりしない

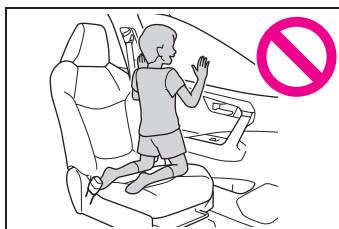

- ダッシュボード・ハンドルのパッド部分・インストルメントパネル下部などには何も取り付けたり、置いたりしない

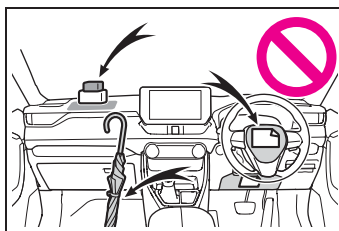



## 警告

- ドア・フロントウインドウガラス・ドアガラス・フロントピラーおよびリヤピラー・ルーフサイドレール・アシストグリップなどには何も取り付けない  
(速度制限ラベルを除く →P.393)

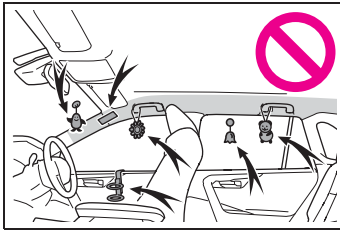

- コートフックにハンガーなどの硬いものをかけないでください。  
SRS カーテンシールドエアバッグが作動したときに投げ出されて重大な傷害におよぶか、最悪の場合死亡につながるおそれがあります。
- SRS ニーエアバッグがふくらむ場所にビニールカバーが付いている場合は、取り除いてください。
- SRS サイドエアバッグがふくらむ場所を覆うようなシートアクセサリーを使用しないでください。エアバッグが作動する際、アクセサリーが干渉するおそれがあります。そのようなアクセサリーがエアバッグが正常に作動するのをさまたげ、システムを不能にしたり、またはエアバッグが誤って作動したりして、重大な傷害におよぶか、最悪の場合死亡につながるおそれがあります。
- SRS エアバッグシステム構成部品の周辺およびフロントドアの周辺は、強くたたくなど過度の力を加えないでください。  
SRS エアバッグが正常に作動しなくなるおそれがあります。

- SRS エアバッグがふくらんだ直後は、構成部品が熱くなっているため、ふれないでください。
- SRS エアバッグがふくらんだあとに、もし呼吸が苦しく感じたら、ドアやドアガラスを開けて空気を入れるか、安全を確認して車外に出てください。皮膚の炎症を防ぐため、残留物はできるだけ早く洗い流してください。
- SRS エアバッグが収納されているパッド部およびフロントピラーガーニッシュ部に傷が付いていたり、ひび割れがあるときは、そのまま使用せずトヨタ販売店で交換してください。

## 改造・廃棄について

トヨタ販売店への相談なしに、次の改造・廃棄をしないでください。

SRS エアバッグが正常に作動しなくなったり、誤ってふくらむなどして、重大な傷害におよぶか、最悪の場合死亡につながるおそれがあります。

- SRS エアバッグの取りはずし・取り付け・分解・修理
- ハンドル・インストルメントパネル・ダッシュボード・シート・シート表皮・フロントピラー・センターピラー・リヤピラー・ルーフサイドレール・フロントドアパネル・フロントドアトリム・フロントドアスピーカーなどの周辺の修理・取りはずし・改造
- フロントドアパネルの穴あけなどの改造
- フロントフェンダー・フロントバンパー・車内側面部の修理・改造
- グリルガード（ブルバー・カンガルーバーなど）・除雪装置・ウィンチなどの取り付け

**警告**

- サスペンションの改造
- CD プレーヤー・無線機などの電化製品の取り付け

**排気ガスに対する注意**

排気ガスには吸引すると人体に有害な物質が含まれています。

**警告**

排気ガスには無色・無臭で有害な一酸化炭素（CO）が含まれているため、次のことを必ずお守りください。

お守りいただかないと、排気ガスが車内に侵入し、多量の排気ガスが眠気を招き事故の原因になるほか、重大な健康障害におよぶか、最悪の場合死亡につながるおそれがあります。

**■ 走行中の留意事項**

バックドアを閉じてください。  
バックドアが閉じているのに車内で排気ガス臭がするときは、ドアガラスを開けて空気を入れかえ、すみやかにトヨタ販売店で点検整備を受けてください。

**■ 駐車するとき**

- 車庫内など換気が悪い場所や囲まれた場所では、エンジンを停止してください。
- 長時間エンジンをかけたままにしないでください。  
やむを得ないときは、開かれた場所に車を止め、排気ガスが車内に入っていないことを確認してください。
- 降雪時や雪が積もった場所では、エンジンをかけたままにしないでください。まわりに積もった雪で排気ガスが滞留して、車内に侵入するおそれがあります。

**■ 排気管について**

排気管は定期的に点検する必要があります。排気管等の腐食などによる穴や亀裂、および継ぎ手部の損傷、また、排気音の異常などに気付いた場合は、必ずトヨタ販売店で点検を受けてください。

## お子さまを乗せるときは

お子さまを乗せるときは、次のことをお守りください。

- お子さまにも必ずシートベルトを着用させてください。シートベルトを正しく着用できない小さなお子さまを乗せるときは、適切なチャイルドシートをご用意ください。(→P.39)
- 運転装置にふれるのを防ぐため、お子さまはリヤシートに乗せることをおすすめします。
- 走行中にドアを開けたり、パワーウィンドウを誤操作したりしないように、チャイルドプロテクター(→P.120)・ウィンドウロックスイッチ(→P.178)をご使用ください。
- 小さなお子さまには、パワーウィンドウ・ボンネット・バックドアやシートなど、体を挟まれるおそれがある装備類を操作させないでください。

### 警告

#### ■ お子さまを乗せるとき

- お子さまを車の中に残したままにしないでください。車内が高温になって熱射病や脱水症状になり、重大な健康障害におよぶか、最悪の場合死亡につながるおそれがあります。また、お子さまが車内の装置を操作し、ドアガラスなどに挟まれたり、発炎筒などでやけどしたり、運転装置を動かして、思わぬ事故につながるおそれがあり危険です。

- 車にお子さまを乗せる場合は、お子さまの安全を確保するための注意事項やチャイルドシートの取り付け方などをまとめた「チャイルドシート」を参照してください。(→P.39)

## チャイルドシート

ここでは、お車にチャイルドシートを取り付ける前にお守りいただきたいことや、チャイルドシートの種類および取り付け方法などを記載しています。

- シートベルトを正しく着用できない小さなお子さまを乗せるときは、チャイルドシートをお使いください。お子さまの安全のために、チャイルドシートはリヤシートに取り付けてください。  
取り付け方法は、商品に付属の取り扱い説明書に必ず従ってください。
- トヨタでは、より安全にお使いいただくために、トヨタ純正チャイルドシートの使用を推奨しています。  
トヨタ純正チャイルドシートは、トヨタ車のために作られたチャイルドシートです。  
トヨタ販売店で購入することができます。

### 目次

知っておいていただきたいこと：P.39

チャイルドシートを使用するとき：P.40

シート位置別チャイルドシートの適合性について：P.43

チャイルドシートの取り付け方法：P.47

・ シートベルトで固定する：P.48

- ・ ISOFIX ロアアンカレッジで固定する：P.50
- ・ トップテザーアンカレッジを使用する：P.51

### 知っておいていただきたいこと

- チャイルドシートに関する注意事項および法規について、優先してお守りください。
- お子さまが成長し、適切にシートベルトが着用できるようになるまではチャイルドシートを使用してください。
- お子さまの年齢・体格に合わせて、適切なチャイルドシートをお選びください。
- すべてのチャイルドシートがすべての車両に適合するわけではありません。チャイルドシートの使用・購入の際は、あらかじめ取り付けるシート位置との適合性を確認してください。  
(→P.43)

### 警告

#### ■ お子さまを乗せるときは

次のことを必ずお守りください。  
お守りいただかないと、重大な傷害におよぶか、最悪の場合死亡につながるおそれがあります。

- 事故や急停止の際、効果的にお子さまを保護するために、必ず正しく取り付けられたチャイルドシートを使用して、しっかり体を固定してください。お子さまに最適なチャイルドシートについては、チャイルドシート製造業者、または販売業者にご相談ください。

## 警告

- トヨタでは、お子さまの年齢や体の大きさに合った適切なチャイルドシートをリヤシートに取り付けることを推奨します。事故統計によると、フロントシートよりリヤシートに適切に取り付けるほうがより安全です。
  - お子さまを腕の中に抱くのはチャイルドシートのかわりにはなりません。事故の際、お子さまがフロントウィンドウガラスや乗員、車内の装備にぶつかるおそれがあります。
- チャイルドシートについて**
- 次のことをお守りいただかないと、急ブレーキをかけたときや衝突したときなどに飛ばされるなどして、重大な傷害におよぶか、最悪の場合死亡につながるおそれがあります。
- 事故等で車両に強い衝撃を受けた場合は、チャイルドシートにも目に見えない破損があるおそれが強いいため、再使用しないでください。
  - チャイルドシートによっては、取り付けができない、または取り付けが困難な場合があります。その場合は、車への取り付けに適したチャイルドシートであるか確認してください(→P.43)。本書のチャイルドシート固定方法およびチャイルドシートに付属の取り扱い説明書をよくお読みの上、確実に取り付け、使用方法をお守りください。
  - チャイルドシートを使用しないときであっても、シートに適切にしっかりと取り付けられた状態にしてください。ゆるめた状態で客室内に置くことは避けてください。

- チャイルドシートの取りはずしが必要な場合は、車両からはずして保管するか、ラゲージルーム内に容易に動かないように収納してください。

## チャイルドシートを使用するときは

### ■ 助手席にチャイルドシートを取り付けるとき

お子さまの安全のために、チャイルドシートはリヤシートに取り付けてください。

やむを得ず助手席にチャイルドシートを取り付ける場合には、助手席シートを次のように調整し、チャイルドシートを取り付けてください。

- 背もたれを可能な限り起こす  
前向きにチャイルドシートを取り付けるときに、背もたれとチャイルドシートの間にすき間がある場合は、背もたれとチャイルドシートのすき間が少なくなるように背もたれを調整してください。
- シートをいちばんうしろに下げる
- ヘッドレストとチャイルドシートが干渉してチャイルドシートが正しく取り付けられない場合は、ヘッドレストを取りはずしてください。取りはずしができない場合は、ヘッドレストをいちばん上まで上げてください。

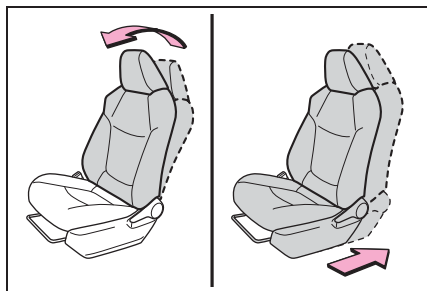
**警告****■チャイルドシートを使用するとき**

次のことを必ずお守りください。  
お守りいただかないと、重大な傷害におよぶか、最悪の場合死亡につながるおそれがあります。

- やむを得ず助手席にチャイルドシートを取り付ける場合には、チャイルドシートをうしろ向きに取り付けないでください。

うしろ向きに取り付けていると、事故などで助手席 SRS エアバッグがふくらんだとき、重大な傷害におよぶか、最悪の場合死亡につながるおそれがあります。

助手席側のサンバイザーに、同内容のラベルが貼られています。併せて参照してください。

## 警告



## 警告

- やむを得ず助手席に前向きにチャイルドシートを取り付ける場合には、助手席シートをいちばんうしろに下げて取り付けてください。助手席 SRS エアバッグはかなりの速度と力でふくらむので、お守りいただかないと、重大な傷害におよぶか、最悪の場合死亡につながるおそれがあります。

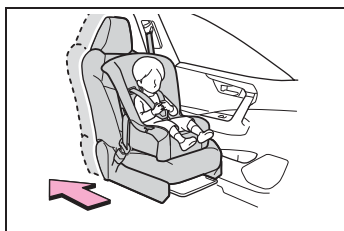

- チャイルドシートに座らせている場合でも、ドア・シート・フロントピラー・リヤピラー・ルーフサイドレール付近にお子さまの頭や体のどの部分も、もたれかけないようにしてください。SRS エアバッグがふくらんだ場合、大変危険であり、重大な傷害におよぶか、最悪の場合死亡につながるおそれがあります。



- ジュニアシートを使用している場合は、肩部ベルトが常にお子さまの肩の中心にくるようにしてください。ベルトを首から離すと共に肩から落ちないようにしてください。
- お子さまの年齢や体の大きさに合ったチャイルドシートを使用して、リヤシートに取り付けてください。



## 警告

- 運転席とチャイルドシートが干渉し、チャイルドシートが正しく取り付けられない場合は、助手席側のリヤ席に取り付けてください。

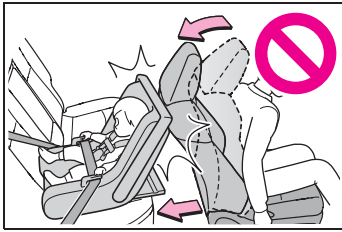

- 助手席シートとチャイルドシートが干渉しないように、助手席シートを調整してください。

## シート位置別チャイルドシートの適合性について

### ■ シート位置別チャイルドシートの適合性一覧表について

シート位置別チャイルドシートの適合性（→P.44）は、使用可能なチャイルドシートの種類や取り付け可能な座席位置を記号で表しています。また、お子さまに合った推奨チャイルドシートについても選択することができます。

推奨チャイルドシートについては、「推奨チャイルドシートと適合性一覧表」を確認してください。

（→P.46）

次に記載されている、「シート位置別チャイルドシートの適合性確認する前に」も併せて確認してください。

### ■ シート位置別チャイルドシートの適合性を確認する前に

#### 1 チャイルドシートの規格を確認する

UN (ECE) R44※<sup>1</sup> または、UN (ECE) R129※<sup>1</sup> に適合したチャイルドシートを使用してください。

適合したチャイルドシートには、次の認可マークが表示されています。

チャイルドシートに付いている認可マークを確認してください。

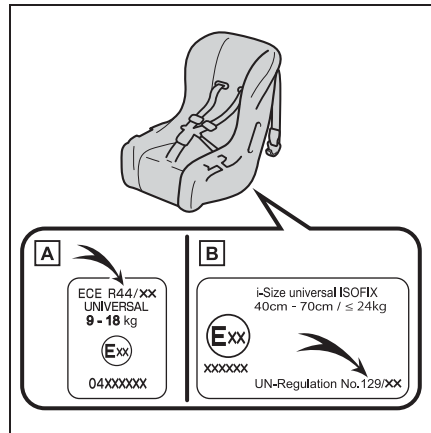

法規番号の表示例

#### A UN (ECE) R44 認可マーク

※2

対象となるお子さまの体重の範囲が記載されています。

#### B UN (ECE) R129 認可マーク

※2

対象となるお子さまの身長範囲および使用可能な体重が記載されています。

## 2 チャイルドシートのカテゴリーを確認する

チャイルドシートのカテゴリーが次のどのカテゴリーに該当するのか、チャイルドシートの認可マークを確認ください。

また、ご不明な場合はチャイルドシートに付属の取り扱い説明書を確認頂くか、または販売業者へ確認してください。

- ・ユニバーサル「universal（汎用）」
- ・セミユニバーサル「semi-universal（準汎用）」
- ・リストラクティッド「restricted（限定）」
- ・ビークルスペシフィック「vehicle specific（特定車両）」

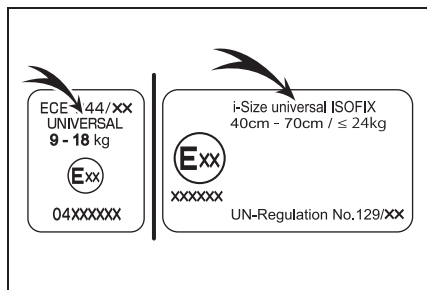

※<sup>1</sup>UN (ECE) R44、UN (ECE) R129 は、チャイルドシートに関する国連法規です。

※<sup>2</sup>表示されているマークは、商品により異なります。

## ■ シート位置別チャイルドシートの適合性

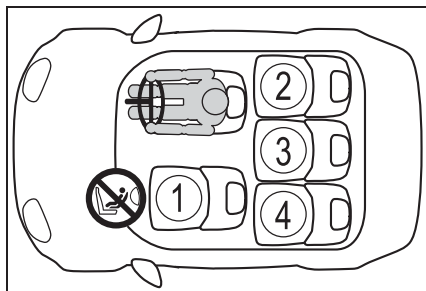

① ※1, 2, 3	UF <sup>※4</sup>
② ※2, 3	UL 
③ ※2, 3	U
④ ※2, 3	UL 

**U** 車両のシートベルトで固定するタイプのユニバーサル（汎用）カテゴリーのチャイルドシートに適しています。

**UF** 車両のシートベルトで固定するタイプの前向きに取付けるユニバーサル（汎用）カテゴリーのチャイルドシートに適しています。

**L** 推奨チャイルドシートと適合性一覧表（→P.46）に記載されたチャイルドシートに適していません。



i-Size チャイルドシートおよび ISOFIX チャイルドシートに適しています。



トップテザーアンカレッジが装備されています。



やむを得ず助手席にチャイルドシートを取り付ける場合には、チャイルドシートをうしろ向きに取り付けしないでください。

- ※<sup>1</sup>シートをいちばんうしろに下げた状態で取り付けてください。シートの高さ調整ができる場合は、いちばん高い位置に調整してください。
- ※<sup>2</sup>背もたれを可能な限り起こしてください。前向きにチャイルドシートを取り付けるときに、背もたれとチャイルドシートの間にすき間がある場合は、背もたれとチャイルドシートのすき間が少なくなるように背もたれを調整してくだ

さい。

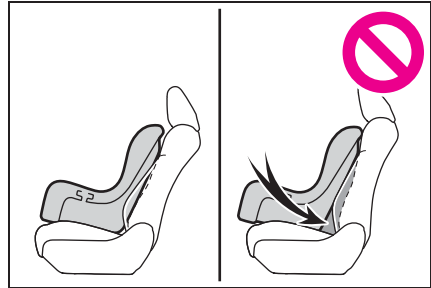

- ※<sup>3</sup>ヘッドレストとチャイルドシートが干渉してチャイルドシートが正しく取り付けられない場合、ヘッドレストの取りはずしが可能なときは、ヘッドレストを取りはずしてください。取りはずしができない場合は、ヘッドレストをいちばん上まで上げてください。
- ※<sup>4</sup>チャイルドシートを必ず、前向きで使用してください。

## ■ チャイルドシート取り付けに関する詳細情報

着座位置				
シート位置の番号	①	②	③	④
ユニバーサル（汎用）ベルト式が搭載可能な着座位置（有／無）	有 前向きのみ	有	有	有
アイサイズ着座位置（有／無）	×	有	×	有
搭載可能な横向きチャイルドシートの治具（L1 / L2）	×	×	×	×
搭載可能なうしろ向きチャイルドシートの治具（R1 / R2X / R2 / R3）	×	R1, R2X, R2, R3	×	R1, R2X, R2, R3
搭載可能な前向きチャイルドシートの治具（F2X / F2 / F3）	×	F2X, F2, F3	×	F2X, F2, F3
搭載可能なジュニアシートの治具（B2 / B3）	×	B2, B3	×	B2, B3

ISOFIX チャイルドシートはいくつかの「治具」に分かれています。上記

の表に示す「治具」の着座位置でチャイルドシートを使用することができます。「治具」の種類は、次の表を確認ください。

チャイルドシートの「治具」の種類を確認するために、チャイルドシートに付属の取扱説明書を確認してください。お手持ちのチャイルドシートに「治具」の種類がない（または必要な情報が表の中にない）場合は、チャイルドシートの「車種別適合リスト」を参照するか、販売業者へお問い合わせの上、適合性を確認してください。

治具	使用の向き・形状・大きさ
F3	全高前向きチャイルドシート
F2	低型前向きチャイルドシート
F2X	低型前向きチャイルドシート
R3	大型うしろ向きチャイルドシート
R2	小型うしろ向きチャイルドシート
R2X	小型うしろ向きチャイルドシート
R1	うしろ向きチャイルドシート
L1	左向き寝台式チャイルドシート
L2	右向き寝台式チャイルドシート
B2	ジュニアシート
B3	ジュニアシート

### ■ 推奨チャイルドシートと適合性一覧表

推奨チャイルドシート	適応範囲	搭載する向き	着座位置			
			①	②	③	④
トヨタ純正 NEO G-Child baby	体重：～13kg	後向き	×	○	×	○
	体重：9～18kg	前向き	×	○	×	○
トヨタ純正 NEO G-Child i-Size	身長：～83cm（体重：～13kg）	後向き	×	○	×	○
	月齢15か月以上かつ、身長：76～100cm（体重：～18kg）	前向き	×	○	×	○
トヨタ純正 ジュニアシート	体重：15～36kg	前向きのみ	×	○	×	○

チャイルドシートの隣の席を使用

するときは、肩部ベルトが確実に

肩を通り、腰部ベルトが腰骨のできるだけ低い位置に密着することを確認してください。チャイルドシートの隣の席に座ったときに、チャイルドシートの種類によっては、乗員の体またはシートベルトがチャイルドシートと干渉するためシートベルトが正しく着用できず、十分な効果を発揮できない場合があります。その場合は、他の席を使用してください。

お守りいただかないと、重大な傷害におよぶか、最悪の場合死亡につながるおそれがあります。

- リヤシートにチャイルドシートを取り付けるときは、お子様やチャイルドシートがフロントシートと干渉しないようにフロントシートを調整してください。
- サポートベース付きのチャイルドシートを取り付けるときに、チャイルドシートをサポートベースへ固定する際にチャイルドシートが背もたれと干渉する場合は、チャイルドシートが干

渉しなくなるまで背もたれを調整してください。

- シートベルトのショルダーアンカーがチャイルドシートベルトガイドより前にある場合は、シートを前方に動かします。

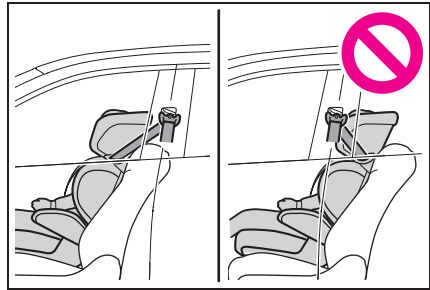

- ジュニアシートを取り付けるときに、お子様がかなり直立した姿勢になる場合は、背もたれの角度を最も快適な位置に調整します。また、シートベルトのショルダーアンカーがチャイルドシートベルトガイドより前にある場合は、シートを前方に移動します。

### チャイルドシートの取り付け方法

チャイルドシートのご使用については、チャイルドシートに付属の取り扱い説明書を確認してください。

	固定方法	ページ
シートベルトで固定する		P.48
ISOFIX ロアアンカレッジで固定する		P.50
テザーベルトを固定する		P.51

### チャイルドシートをシートベルトで固定する

#### ■ シートベルトで固定する

チャイルドシートに付属の取り扱い説明書に従ってチャイルドシートを取り付けてください。  
お手持ちのチャイルドシートが「ユニバーサル」カテゴリでない（または必要な情報が表の中にない）場合は、チャイルドシート

メーカーが提供する「車種別適合リスト」を参照するか、販売業者へお問い合わせの上、適合性を確認してください。（→P.43, 44）

- 1 やむを得ず助手席にチャイルドシートを取り付ける場合は、助手席シートを正しく調整してください。（→P.40）
- 2 背もたれを可能な限り起こす  
前向きにチャイルドシートを取り付けるとき：背もたれとチャイルドシートのあ

いだにすき間がある場合は、背もたれとチャイルドシートのすき間が少なくなるように背もたれを調整してください。

**3** ヘッドレストとチャイルドシートが干渉してチャイルドシートが正しく取り付けられない場合は、ヘッドレストを取りはずしてください。取りはずしができない場合は、ヘッドレストをいちばん上まで上げてください。(→P.145)

**4** チャイルドシートにシートベルトを取り付け、プレートをバックルに“カチッ”と音がするまで挿し込む。ベルトがねじれていないようにする

チャイルドシートに付属の取り扱い説明書に従い、シートベルトをチャイルドシートにしっかりと固定させてください。

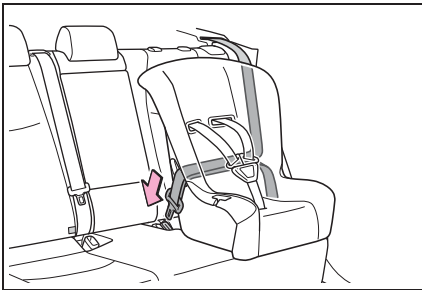

**5** チャイルドシートにシートベルトの固定装置が備わっていない場合は、ロックングクリップ(別売)を使用して固定する

ロックングクリップの購入にあたっては、トヨタ販売店にご相談ください。(ロック

ングクリップ品番：73119-22010)

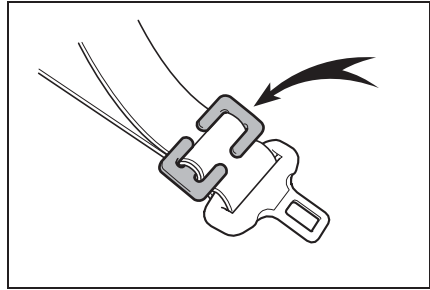

**6** 取り付け後はチャイルドシートを前後左右にゆすり、しっかりと固定されていることを確認してください。(→P.50)

### ■ チャイルドシートの取りはずし

バックルの解除ボタンを押し、シートベルトをチャイルドシートから取りはずす

バックル解除時に、シートクッションの反発により、チャイルドシートが跳ね上がることがあります。チャイルドシートを抑えながらバックルの解除をしてください。

シートベルトは自動的に巻き取られますので、ゆっくりもどしてください。

### ▲ 警告

#### ■ チャイルドシートを取り付けるとき

次のことを必ずお守りください。お守りいただかないと、重大な傷害におよぶか、最悪の場合死亡につながるおそれがあります。

## 警告

- お子さまをシートベルトで遊ばせないでください。万一ベルトが首に巻き付いた場合、窒息など重大な傷害におよぶか、最悪の場合死亡につながるおそれがあります。誤ってそのような状態になってしまい、バックルもはずせない場合は、ハサミなどでシートベルトを切断してください。
- シートベルトのプレートとバックルがしっかり固定されて、ベルトがねじれていないか確認してください。
- チャイルドシートを前後左右にゆすって、しっかり固定されているか確認してください。
- チャイルドシートを固定したあとは、シートを調整しないでください。
- ジュニアシートを使用している場合は、肩部ベルトが常にお子さまの肩の中心にくるようにしてください。ベルトを首から離すと共に肩から落ちないようにしてください。
- 必ずチャイルドシートに付属の取り扱い説明書をよくお読みの上、確実に取り付け、使用方法をお守りください。

## チャイルドシートを ISOFIX ロアアンカレッジで固定する

### ■ ISOFIX ロアアンカレッジについて

この車はリヤ外側席に ISOFIX ロアアンカレッジが装備されています。(ロアアンカレッジが装備されていることを示すタグがシートに付いています)

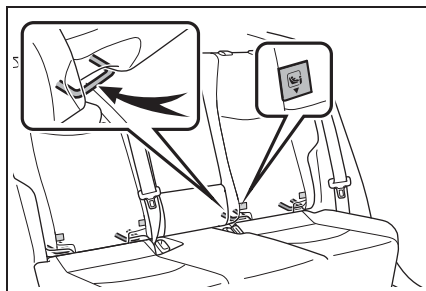

### ■ ISOFIX ロアアンカレッジで固定する

チャイルドシートに付属の取り扱い説明書に従ってチャイルドシートを取り付けてください。お手持ちのチャイルドシートが「ユニバーサル」カテゴリでない(または必要な情報が表の中のない)場合は、チャイルドシートメーカーが提供する「車種別適合リスト」を参照するか、販売業者へお問い合わせの上、適合性を確認してください。(→P.43, 44)

#### 1 背もたれを可能な限り起こす

前向きにチャイルドシートを取り付けるとき：背もたれとチャイルドシートのあいだにすき間がある場合は、背もたれとチャイルドシートのすき間が少なくなるように背もたれを調整してください。

2 ヘッドレストとチャイルドシートが干渉してチャイルドシートが正しく取り付けられない場合は、ヘッドレストを取りはずしてください。取りはずしができない場合は、ヘッドレストをいちばん上まで上げてください。(→P.145)

#### 3 チャイルドシートをシートに取り付ける

チャイルドシートのコネクタ(取り付け金具)をロアアンカレッジに取り付けま



す。  
取り付け方法は、それぞれのチャイルドシートに付属の取り扱い説明書に従ってください。

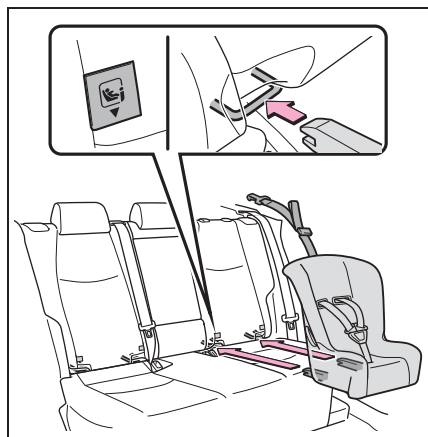

4 取り付けしたチャイルドシートを前後左右にゆすり、固定されていることを確認する (→P.50)

### 警告

#### ■チャイルドシートを取り付けるとき

次のことを必ずお守りください。  
お守りいただかないと、重大な傷害におよぶか、最悪の場合死亡につながるおそれがあります。

- チャイルドシートを固定したあとは、シートを調整しないでください。
- ISOFIX ロアアンカレッジを使用するときは、周辺に障害物がないか、シートベルトが挟まっていないかなどを確認してください。
- 必ずチャイルドシートに付属の取り扱い説明書をよくお読みの上、確実に取り付け、使用方法をお守りください。

### トップテザーアンカレッジを使用する

#### ■ トップテザーアンカレッジについて

この車はリヤ外側席にトップテザーアンカレッジが装備されています。

テザーベルトを固定するときに使います。

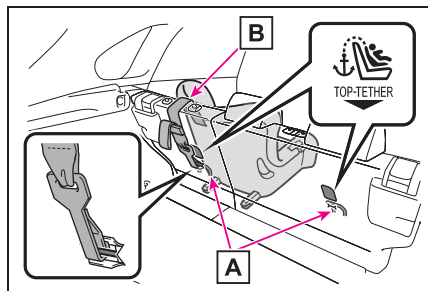

A トップテザーアンカレッジ

B テザーベルト

#### ■ テザーベルトをトップテザーアンカレッジに固定する

チャイルドシートに付属の取り扱い説明書に従ってチャイルドシートを取り付けてください。

#### 1 ヘッドレストを上げる

ヘッドレストとチャイルドシートまたはテザーベルトが干渉してチャイルドシートが正しく取り付けられない場合は、ヘッドレストを取りはずしてください。

(→P.145)

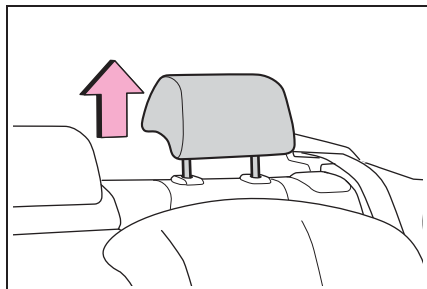

## 2 トップテザーアンカレッジにフックを固定し、テザーベルトを締める

テザーベルトをピンと張り、フックがしっかり固定されていることを確認します。(→P.50)

ヘッドレストを上げた状態でチャイルドシートを取り付けるときは、テザーベルトは必ずヘッドレストの下へ通してください。

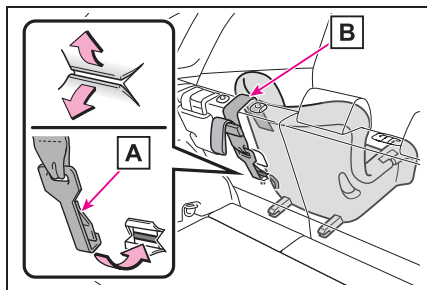

**A** フック

**B** テザーベルト

### ⚠ 警告

#### ■ チャイルドシートを取り付けるとき

次のことを必ずお守りください。  
お守りいただかないと、重大な傷害におよぶか、最悪の場合死亡につながるおそれがあります。

- テザーベルトがしっかり固定されて、ベルトがねじれていないか確認してください。
- テザーベルトはトップテザーアンカレッジ以外にはかけないでください。
- チャイルドシートを固定したあとは、シートを調整しないでください。
- 必ずチャイルドシートに付属の取り扱い説明書をよくお読みの上、確実に取り付け、使用方法をお守りください。
- ヘッドレストを上げた状態でチャイルドシートを取り付けるときは、ヘッドレストを引き上げてトップテザーアンカレッジに固定したあとに、ヘッドレストを下げないでください。

## T-Connect エントリー (22)

ここでは、T-Connect エントリー (22) について記載しています。

マルチメディアディスプレイ装着車は、「マルチメディア取扱書」を参照してください。

### T-Connect について

T-Connect は DCM (Data Communication Module) を介してお車がお客様と常につながることに、安心・安全・快適なカーライフをサポートするトヨタ専用のコネクティッドサービスです。

### T-Connect サービス

ご利用可能な T-Connect サービスは、T-Connect の WEB サイト (<https://toyota.jp/tconnectservice/>) をご覧ください。

### データ通信に関する留意事項

T-Connect を利用するには、別途利用手続きをしていただく必要があります。

### 安全に利用するため注意すること

T-Connect をご利用になるときは、次の注意事項を必ずお守りの上、正しくお使いください。

### ■ 消耗品について

エアバッグ作動による自動通報を補助するため、ヘルプネット専用補助バッテリーを搭載しています。寿命による交換時期は、ヘルプネットスイッチパネルの表示灯 (赤点滅) でお知らせします。また、エアバッグ作動による自動通報を実施した際は、安全のため交換をお願いします。ヘルプネット専用補助バッテリーの交換についてはトヨタ販売店にご相談ください。

### ▲ 警告

#### ■ T-Connect をご利用になるときは

安全のため、運転者は走行中に極力操作をしないでください。

走行中の操作はハンドル操作を誤るなど、思わぬ事故につながるおそれがあります。車を停車させてから操作をしてください。

### 通信機器について

T-Connect は、通信モジュール (DCM) を利用して、データ通信を行います。

### ■ 通信モジュール (DCM) について

車両に装着した通信モジュール (DCM) で通信を行います。ご利用には T-Connect 利用申込みが必要です。通信費は T-Connect 利用料金に含まれます。利用料金は、トヨタ販売店または T-Connect の WEB サイト (<https://toyota.jp/tconnectservice/>) でご確認ください。

リコール情報などのお車に関する大切なお知らせをトヨタまたはトヨタ販売店からリモートメンテナンスメールによりお送りするため、T-Connect の契約の有無にかかわらず、通信を行う場合があります。

### 通信モジュール (DCM) について

通信モジュール (DCM) は通信アンテナを使用します。

通信アンテナは、ルーフ後部とインストルメントパネルに設置されています。

#### 警告

##### ■ ペースメーカーやその他の医療用電気機器をお使いの方は

植込み型心臓ペースメーカー、植込み型両心室ペーシングパルスジェネレータおよび植込み型除細動器以外の医療用電気機器をお使いの方は、T-Connect をお使いになる前に、医師や医療用電気機器の製造事業者などに個別にご相談ください。電波により医療用電気機器の動作に影響を与えるおそれがあります。

### データ通信時の留意事項

T-Connect は、データ取得時に通信を行います。

次の点をご理解の上、正しくお使いください。

- 通信方式は、KDDI 株式会社 of LTE 方式です。  
サービスエリアは同社サービスエリア図をご参照ください。  
なお、通信状況はさまざまな要

因で変動します。必ずしもサービスエリア内にいれば、常に通信が可能というわけではありません。

- 次のような通信環境では、データ通信できない場合があります。
  - ・ トンネルの中にいるとき
  - ・ 地下駐車場にいるとき
  - ・ 山奥などの通信圏外にいるとき
  - ・ 回線が混雑しているなど、発信規制中のとき
- 通信モジュール (DCM) の回線維持期間経過後に T-Connect を新たにご契約いただく場合、通信モジュール (DCM) の回線を接続するための費用が必要になることがありますので、あらかじめご了承ください。
- この先、通信事業者にて通信に使用する電波が変更もしくは打ち切りになった場合、T-Connect が使用できなくなります。  
(その場合には事前にご連絡します)

#### 知識

##### ■ データ取得について

T-Connect はデータ取得に通信を利用するため、通信環境の整わない状況では通信を利用するサービスはすべて利用できません。

### T-Connect を契約するには

T-Connect をご利用いただくには T-Connect 契約が必要となります。

### 新規契約を行うには

- 新車購入時：購入時にトヨタ販売店でお申し込みできます。初度登録から5年間無料でご利用いただけます。＊
- ＊ 初度登録日より60ヵ月点検（車検）月の末日までが無料期間です。
- 中古車購入時：トヨタ販売店、または T-Connect の WEB 申し込みサイト ([https://tconnect.jp/webregist\\_tsc/](https://tconnect.jp/webregist_tsc/)) でお申し込みできます。

### 継続契約を行うには

契約の更新月が近付くとトヨタコネクティッド株式会社よりお知らせが届きます。そちらに記載の手続き方法に従って契約の更新を行うことができます。

### T-Connect を利用するには

ご利用の際には各サービスの使用方法、留意事項を確認の上ご利用ください。

### ご利用の前に

ヘルプネットの手動保守点検を行ってください。手動保守点検は必ず契約者本人が行うようにしてください。

### 各サービスを使うには

- ヘルプネット（エアバッグ連動

タイプ）（→P.56）

- リモートメンテナンスサービス（→P.69）

上記以外のサービスの使用方法はスマートフォンアプリのヘルプ、もしくは T-Connect の WEB サイト (<https://toyota.jp/tconnectservice/>) をご確認ください。

### WEB サイト

#### ■ トヨタ公式サイト

T-Connect サービスの概要などを確認することができます。

- URL： <https://toyota.jp/tconnectservice/>
- QR コード：



#### ■ My TOYOTA サイト

T-Connect の契約情報の確認、オプションの契約などを行うことができます。

- URL： <https://toyota.jp/member/mytoyota/>
- QR コード：



### スマートフォンアプリ

#### ■ My TOYOTA+ アプリ

お車の燃料残量や走行距離の確認、マイカーサーチの各サービスなどを利用することができます。

- URL : <https://toyota.jp/spapp/mytoyota/qrlink/>
- QR コード :



### T-Connect を解約する

お車を手放す場合など、T-Connect を解約する際は WEB サイトまたは T-Connect サポートセンターから行うことができます。

### WEB サイトから解約するには

My TOYOTA サイトにログインして解約手続きをしてください。

URL : <https://toyota.jp/member/mytoyota/>

### T-Connect サポートセンターから解約するには

T-Connect サポートセンターに連絡して解約してください。

全国共通・フリーコール：  
0800-500-6200

受付時間 9 : 00 ~ 18 : 00 (年中無休)

次の情報が必要となりますのでご確認ください。

- 自動車検査証 (車検証)

### ヘルプネット (エアバッグ連動タイプ)

ヘルプネット (エアバッグ連動タイプ) は、交通事故発生時や急病などの緊急事態発生時に、自動またはボタン操作でヘルプネットセンターに電話接続し、車内からの通報救援要請を補助支援するシステムです。

さらに、あおり運転などのトラブルのときでも、警察へ状況に応じて通報します。

また、交通事故発生時車両データの活用により、お客様の重症度を推定し、ドクターヘリなどの早期出動判断を行う D-Call Net 機能に対応しています。

ヘルプネットは、警察や消防への緊急通報サービスです。ロードサービスへの取り次ぎは行いません。

### □ 知識

- いたずらなどで緊急車両などが出動し

たとき、該当費用に関する請求をされたり、関連法規により処罰されることがあります。いたずらをしないでください。

- 事故発生時以外でも、エアバッグが作動したときには自動通報します。このようなときには、ヘルプネットセンターのオペレーターに理由を告げて通報を終了してください。
- 表示灯は、緊急通報可能または不可能状態を正しく表示しないことがあります。たとえば、解約時の処理をしていない中古車などに搭載された通信モジュールを使用するときは、サービスの契約をしていない状態でも緊急通報可能状態として表示することがあります。

### ⚠ 注意

#### ■ ヘルプネットを安全にご利用いただくために

- ヘルプネットスイッチパネルなどに液体をかけたり、強い衝撃を与えたりしないでください。ヘルプネットスイッチパネルなどが故障すると、緊急通報ができなくなったり、システム状態を正確にお知らせすることができなくなります。ヘルプネットスイッチパネルなどが故障したときは、必ずトヨタ販売店にご相談ください。
- 緊急通報および手動保守点検時は、スピーカーまたはマイクに故障不具合などがあると、ヘルプネットセンターのオペレーターと通話できません。これらの機器が故障したときは、必ずトヨタ販売店にご相談ください。

#### サービス開始と解約について

ヘルプネットは、T-Connect を申込みの上、ヘルプネットの手動保

守点検を正常に完了してからご利用いただけます。手動保守点検は必ず契約者本人で行うようにしてください。

ヘルプネットを解約したいときは、T-Connect 契約を解約すると、同時に解約されます。

ヘルプネットは（株）日本緊急通報サービスの登録商標です。

#### 緊急通報について

緊急通報は、利用開始操作の完了後に利用できる機能です。

#### ■ エアバッグ作動による自動通報

エアバッグ作動時など、お車に一定以上の衝撃が加わると、自動的にヘルプネットセンターに通報します。

#### ■ ボタン操作による手動通報

乗員がヘルプネットボタンを押すと、ヘルプネットセンターに通報します。

#### 各部の名称とはたらき

##### ▶ ムーンルーフ非装着車

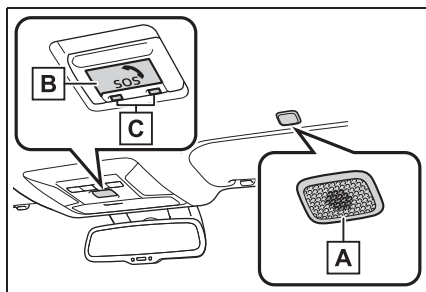

#### A マイク

緊急通報中や手動保守点検中のハンズフリー通話時に使用します。

**B** ヘルプネットボタン

ボタン操作による手動通報をするとき、手動保守点検をするとき、またはヘルプネットの利用開始操作をするときに押します。

**C** 表示灯

赤と緑の表示灯の点灯の組み合わせにより、機器の故障、緊急通報中などシステムの作動状況をお知らせします。  
(→P.64)

## ▶ ムーンルーフ装着車

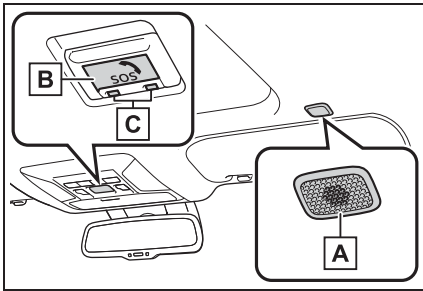
**A** マイク

緊急通報中や手動保守点検中のハンズフリー通話時に使用します。

**B** ヘルプネットボタン

ボタン操作による手動通報をするとき、手動保守点検をするとき、またはヘルプネットの利用開始操作をするときに押します。

**C** 表示灯

赤と緑の表示灯の点灯の組み合わせにより、機器の故障、緊急通報中などシステムの作動状況をお知らせします。  
(→P.64)

## 安全のために

## ⚠ 警告

## ■ ヘルプネットを安全にご利用いただくために

- 安全運転を心がけてください。ヘルプネットは、交通事故や急病時などの救援通報を補助するものであり、乗員保護の機能を持つものではありません。乗員保護のために、乗員はシートベルトを着用し、安全運転を心がけてください。
- 緊急事態が発生したときは、人命救助とけが人の対処を最優先にしてください。
- 緊急事態発生により燃料の匂いや異臭を感じる場合は、車内にとどまらずにただちに安全な場所に避難してください。
- 手動保守点検は契約者本人が行い、ヘルプネットスイッチパネルの緑の表示灯が点灯していることを必ず確認してください。
- 本システムは衝撃などによって、作動しなくなることがあります。このようなときには、最寄りの公衆電話などから通報してください。
- 補機バッテリーの電圧低下または接続が断られたとき、ヘルプネットセンターと通信できないことがあります。



## 警告

- 携帯電話サービスエリア内であっても電波状態または回線混雑のために、緊急通報や通話が困難になることがあります。この場合は、ヘルプネットセンターと回線接続しても、ヘルプネットセンターと通信できず、救援要請の通報および通話ができません。緊急通報できないときには、最寄りの公衆電話などから通報してください。
- 事故発生時、エアバッグが作動せず、車両へ強い衝撃が加わっていないときは自動通報されません。また、エアバッグが作動しても通報されないことがあります。このようなときにはボタン操作による手動通報をしてください。
- 次のときは緊急通報できません。緊急通報できないときには、最寄りの公衆電話などから通報してください。
  - ・ 携帯電話サービスエリア外で使用している
  - ・ 関連機器（ヘルプネットスイッチパネル・マイク・スピーカー・通信モジュール・アンテナ、およびこれらを接続する電気配線など）に異常または損傷があり、故障している
  - ・ T-Connect が未契約、または契約期限が切れている
  - ・ 手動保守点検を実施していないため、緊急通報可能状態になっていない

- 緊急通報時は、ヘルプネットセンターへの回線接続をくり返し行いませぬ。ただし、電波状態などの理由で回線接続ができないときは、ヘルプネットスイッチパネルの赤の表示灯が点滅し、通報しないまま緊急通報を終了します。通報が必要なときには、最寄りの公衆電話などから通報してください。
- 緊急通報後に救援を待つあいだは、後続車の追突などの二次災害を防ぐ手段をとり、乗員は安全な場所へ避難してください。基本的には車内にとどまらず、窓を開け、ヘルプネットセンターのオペレーターの声が聞こえる車外で、安全な場所を確保してください。
- 安全のため、走行中は緊急通報をしないでください。走行中の通報はハンドル操作を誤るなど、思わぬ事故につながるおそれがあり危険です。緊急通報は、停車して安全を確認してから行ってください。
- T-Connect を解約してもヘルプネットスイッチパネルの緑の表示灯が点灯しているときは、トヨタ販売店にご相談ください。
- ヒューズ交換は、必ず表示された規格のヒューズをご使用ください。規定以外のヒューズを使用すると、発煙、発火の原因となり、火災につながるおそれがあり危険です。
- 煙が出る、異臭がするなど異常な状態で使用すると、発火の原因になります。ただちに使用を中止してトヨタ販売店にご相談ください。

### 注意

#### ■ ヘルプネットを安全にご利用いただくために

- 関連機器などの取りはずしをすると、接触不良や機器の故障などを引き起こし、緊急通報ができなくなることがあります。取りはずしが必要なときには、トヨタ販売店にご相談ください。
- 緊急通報および手動保守点検時は、スピーカーまたはマイクに故障などがあると、ヘルプネットセンターのオペレーターと通話できません。これらの機器が故障したときは、必ずトヨタ販売店にご相談ください。
- 次の温度範囲以外では、緊急通報が正常に動作しないことがあります。そのときは、最寄りの公衆電話などを使用してください。  
動作温度範囲：- 20℃～+ 60℃
- 実際の通報地点とヘルプネットセンターに通報される位置には、誤差が発生することがあります。通報地点や目標物は、ヘルプネットセンターのオペレーターと通話で相互確認してください。
- 呼び返し待機状態で火災発生などの危険がある場合、および車外に避難するときは、パーキングブレーキをしっかりとかけ、エンジンスイッチをOFFにしてください。

### ヘルプネットをお使いになる前に

ヘルプネットは、手動保守点検を実施してからご利用ください。

- 1 手動保守点検を行い、次の点を確認める
- 通信が正常に始まる

- 通話ができる
  - 通報位置が正しい（ヘルプネットセンターとの通話で確認）
- 2 手動保守点検後、ヘルプネットスイッチパネルの緑の表示灯が点灯していることを確かめる

ヘルプネットスイッチパネルの緑の表示灯が点灯しないときは、再度、手動保守点検をしてください。

### 警告

#### ■ ヘルプネットを安全にご利用いただくために

- 次のように、関連機器が正常に動作しないとき、緊急時にヘルプネットセンターへ正しい情報が伝わらず、救援困難となる可能性があります。
  - ・ 通信が始まらない
  - ・ 通報位置とヘルプネットセンターの位置表示が違う
  - ・ 通話できない
- 手動保守点検後、ヘルプネットスイッチパネルの緑の表示灯が点灯しないとき、緊急通報は動作しません。表示灯が正常に点灯しないときは、トヨタ販売店にご相談ください。

### 緊急通報をする

#### エアバッグ作動による自動通報

エアバッグ作動時など、お車に一定以上の衝撃が加わると、自動的にヘルプネットセンターに通報されます。

- 1 エアバッグ作動時など、お車に一定以上の衝撃が加わると、緊急通報が開始される

ヘルプネットスイッチパネルの緑の表示灯が点滅し、システムが作動していることを知らせ、音声案内が流れます。

エアバッグが作動しなくても、事故の形態によっては通知を開始する場合があります。

- 2 ヘルプネットセンターに車両の位置などが送信され、データ通信完了後、通話モードになる
- 3 ヘルプネットセンターのオペレーターに、状況やけがの状態、警察または消防などへの通報の可否を伝える

お客様からの応答がない場合には意識不明と判断し、オペレーターがお客様に代わって速やかに救急車の手配を要請します。

- 4 警察または消防への通報が必要なときは、ヘルプネットセンターが警察または消防に接続する
- 5 通話終了後、約 60 分間は、ヘルプネットセンターおよび救援機関からの電話による問い合わせのため、呼び返し待機状態になる。このあいだにかかってくる電話は、自動的にハンズフリー通話でつながる

緊急通報終了後約 60 分間の呼び返し待機状態で電話がかかってくると、さらに約 60 分間、呼び返し待機状態が延長されます。このあいだにかかってくる電話は自動的にハンズフリー通話でつながります。

- 6 呼び返し待機状態が終了すると、ヘルプネット作動が完了する

ヘルプネットスイッチパネルの緑の表示灯が点滅表示を終了します。

- 7 車内および車外の状況に応じて二次災害を防ぎながら、最も安全な処置をして救援を待つ

### ボタン操作による手動通報

急病などの緊急事態発生時、車内からヘルプネットセンターへ通報するときにボタン操作をすることで緊急通報ができます。

エンジンスイッチが ACC または ON のとき、ヘルプネットボタンを押すと緊急通報が始まります。あとは音声案内やヘルプネットセンターのオペレーターの指示に従ってください。

- 1 ヘルプネットスイッチパネルの緑の表示灯が点灯していることを確認する
- 2 ヘルプネットスイッチパネルのカバーを開き、ヘルプネットボタンを押す

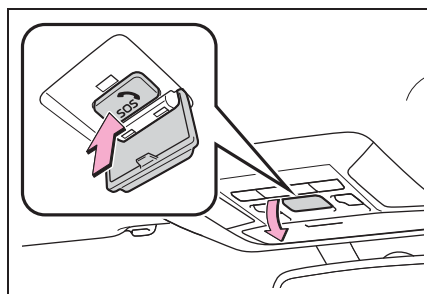

- 3 ヘルプネットセンターへ接続を開始し、緊急通報が開始される

ヘルプネットスイッチパネルの緑の表示灯が点滅し、システムが作動していることを知らせ、音声案内が流れます。

- 4 ヘルプネットセンターにデータ通信を行い、車両の位置などが送信され、データ通信完了後、通話モードになる

## 5 ヘルプネットセンターのオペレーターに、状況やけがの状態、警察または消防などへの通報の可否を伝える

手動通報時には、ヘルプネットセンターのオペレーターは、通報者の要請に基づき警察、消防などに接続します。通話にて状況を直接オペレーターにお知らせください。

## 6 警察または消防への通報が必要なときは、ヘルプネットセンターが警察または消防に接続する

## 7 通話終了後、約 60 分間は、ヘルプネットセンターおよび救援機関からの電話による問い合わせのため、呼び返し待機状態になる。このあいだにかかってくる電話は、自動的にハンズフリー通話でつながる。

緊急通報終了後約 60 分間の呼び返し待機状態で電話がかかってくると、さらに約 60 分間、呼び返し待機状態が延長されます。このあいだにかかってくる電話は自動的にハンズフリー通話でつながります。

## 8 呼び返し待機状態が終了すると、ヘルプネット作動が完了する

ヘルプネットスイッチパネルの緑の表示灯が点滅表示を終了します。

## 9 車内および車外の状況に応じて二次災害を防ぎながら、最も安全な処置をして救援を待つ

## 警告

### ■緊急通報について

- 呼び返し待機状態のあいだは、後続車の追突などの二次災害を防ぐ手段をとり、乗員は安全な場所へ避難してください。基本的には車内にとどまらず、窓を開け、ヘルプネットセンターのオペレーターの声が聞こえる車外で、安全な場所を確保してください。
- 呼び返し待機中は、緊急通報に関係のない着信も自動的にハンズフリー通話でつながります。通話中は救援活動に関わる着信であっても、着信できません。
- 緊急通報できなかったときは、最寄りの公衆電話などから通報してください。
  - ・携帯電話サービスエリア外では緊急通報できません。緊急通報できなかったときには、最寄りの公衆電話などから通報してください。
  - ・携帯電話サービスエリア内であっても、電波状態または回線混雑のために、緊急通報や通話することが困難になることがあります。このときは、ヘルプネットセンターと回線接続しても通信できず、救援要請の通報および通話ができません。
  - ・緊急通報時は、ヘルプネットセンターへの回線接続をくり返し行います。ただし、電波状態などにより回線接続ができないときには、ヘルプネットスイッチパネルの赤の表示灯が点滅し、通報しないまま緊急通報を終了します。通報が必要なときには、最寄りの公衆電話などから通報してください。

## 知識

- 緊急通報中に音声案内が流れているあいだは、通話することができません。音声案内が終わったら、ヘルプネットセンターのオペレーターと通話して、状況をお知らせください。
- 誤操作などでヘルプネットセンターに接続されたときは、車両から通信または通話を終了することができません。終了する場合には、ヘルプネットセンターのオペレーターに理由を告げて通報を終了してください。ただし、オペレーターとの通話中に電波状態の悪化によって回線が切断されることがあります。

## ヘルプネットの保守点検をする

### 自動保守点検について

自動保守点検は、定期的に自動で実施される保守点検です。お客様が会員登録されているかを、ヘルプネットセンターが確かめます。

自動保守点検を行うための特別な操作は、必要ありません。

#### ● 点検時期

(株) 日本緊急通報サービスが定める期間ごとに行われます。

#### ● 点検時間

開始後 1 ～ 2 分で終了します。

### 手動保守点検を実施する

手動保守点検は、お客様ご自身が手動で実施する保守点検です。

手動保守点検では、次の保守点検を実施します。

- 関連機器の保守点検（関連機器修理点検や車両修理後の保守点検）
- ヘルプネットセンターに会員登録されているかの確認（加入時・契約内容変更時）

#### 1 できるだけ見晴らしのよい場所に車を駐車する

ビルの谷間や工場などの屋内は避けてください。

#### 2 ヘルプネットスイッチパネルのカバーを開く

#### 3 エンジンスイッチを OFF にする

#### 4 エンジンスイッチを ACC または ON にする

#### 5 ヘルプネットスイッチパネルの赤と緑の表示灯がともに点灯したら、すぐにヘルプネットボタンを約 10 秒間押し続ける

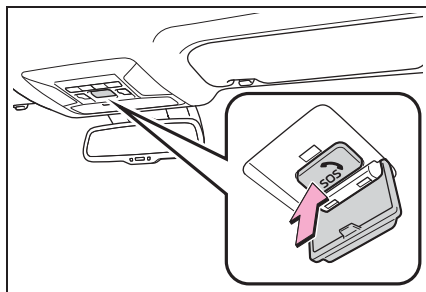

#### 6 ヘルプネットセンターに接続が開始される

手動保守点検が開始されると、ヘルプネットスイッチパネルの緑の表示灯が点滅し始め、音声案内が流れます。ボタンから指を離してください。

#### 7 ヘルプネットセンターに接続すると、最初にデータ通信を行い、次の確認が実施される

#### ● 車両の現在地

- 手動保守点検をしていること
- ヘルプネットセンターに会員登録されていること
- 8 データ通信完了後、通話モードになる
- 9 マイクを通して、ヘルプネットセンターと通話する

ヘルプネットセンターの対応は、自動音声で行われます。自動音声で車両の現在の確認後に、名前を聞かれます。「ピー」と鳴ったら、お客様の名前を話してください。自動音声で名前をくり返したのち、緊急通報可能であることをお知らせし、通話が終了します。

**10** 通話の終了後に点検を終了する  
ヘルプネットスイッチパネルの緑の表示灯は点滅を終了します。

### 警告

#### ■ 保守点検について

- 手動保守点検の途中で、エンジンスイッチを OFF にしないでください。手動保守点検が正しく終了しません。スイッチを OFF にしてしまったときは、再度手動保守点検をやりなおしてください。
- 手動保守点検を実施するときは、途中で中断せず、最後まで完了してください。手動保守点検が正常に終了しても緑の表示灯が点灯しない場合、緊急通報できない可能性があるため、トヨタ販売店にご相談ください。

### 注意

#### ■ 保守点検について

- 自動保守点検開始後、何らかの理由で通信が中断されてしまったときは、次にエンジンスイッチを OFF から ACC または ON にしたときに、再び自動保守点検を開始します。何度も正常に終了しないときは、トヨタ販売店にご相談ください。
- 手動保守点検は見晴らしのよい場所で行ってください。
  - ・ 手動保守点検は、正確に位置情報を送ることができることを確認しています。手動保守点検はビルの谷間や工場などの屋内は避け、GPS を受信できる見晴らしのよい場所で行ってください。
  - ・ 手動保守点検開始後、何らかの理由でヘルプネットセンターとの接続ができなかったときは、ヘルプネットスイッチパネルの赤の表示灯が点滅します。このときはエンジンスイッチを一度 OFF にして、赤の表示灯の点滅が終了してから手動保守点検をやりなおしてください。携帯電話サービスエリア内でやりなおしても接続されないときには、トヨタ販売店にご相談ください。

## ヘルプネットスイッチパネルの表示灯について

ヘルプネットシステムはシステムの作動状態をヘルプネットスイッチパネルの赤と緑の表示灯でお知らせします。

表示灯		動作状態	対処法
緑	赤		
点灯	消灯	動作中のとき (携帯電話サービスエリア内)	緊急通報を利用できます。
消灯	点灯	動作中のとき (携帯電話サービスエリア外)	緊急通報できません。携帯電話サービスエリア内に移動して使用してください。
		関連機器に異常があるとき (携帯電話サービスエリア内)	携帯電話サービスエリア内でいつまでもこの表示が続くときは機器の故障が考えられます。トヨタ販売店にご相談ください。
点滅	消灯	緊急通報中のとき	緊急通報が終了しても表示が変化しないときは、トヨタ販売店にご相談ください。
		手動保守点検中のとき	手動保守点検が終了しても表示が変化しないときは、トヨタ販売店にご相談ください。
消灯	点滅	緊急通報に失敗したとき	約 10 秒後に表示が変化します。再度緊急通報するか、最寄りの公衆電話などから通報してください。(→P.61)
		自動保守点検を何回も連続して失敗したとき (携帯電話サービスエリア外)	携帯電話サービスエリア内に移動して、手動保守点検をしてください (→P.63)。それでも表示が続く場合は、トヨタ販売店にご相談ください。
		手動保守点検に失敗したとき	約 10 秒後に表示が変化します。携帯電話サービスエリア内に移動してから、再試行してください。(→P.63)
		関連機器に異常があるとき	いつまでも正常な表示にもどらないときは、機器の異常が考えられます。ただちにトヨタ販売店にご相談ください。
		ヘルプネット専用補助バッテリーの寿命が切れたとき	トヨタ販売店で交換してください。



表示灯		動作状態	対処法
緑	赤		
点灯	点灯	エンジンスイッチを ON にしたとき (約 5 秒間)	20 秒以上続くときは、機器の異常が考えられます。トヨタ販売店にご相談ください。
		関連機器に異常があるとき	
消灯	消灯	ヘルプネットサービスの契約が切れているとき	T-Connect サービスを契約してください。(→P.55)
		関連機器が動作していないとき	エンジンスイッチを ACC または ON にしてもこの状態が続くときは、トヨタ販売店にご相談ください。
		手動保守点検をしていないとき	手動保守点検を行います。(→P.63)



### 警告

#### ■ 表示灯について

- 表示灯が次のときには、ヘルプネットシステムに異常があることをお知らせしています。これらの異常表示がされたとき、システムが正常動作せず緊急通報できないことがあります。ただちにトヨタ販売店にご相談ください。
- ・ エンジン始動後にヘルプネットスイッチパネルの赤と緑の表示灯が約 5 秒間点灯したあと、赤の表示灯が点滅し続ける
- ・ エンジン始動後、赤と緑の表示灯の点灯がいつまでも続く
- ・ 携帯電話サービス圏内にもかかわらず赤の表示灯がいつまでも続く
- ・ エンジン始動後に赤と緑の表示灯が点灯しない

- 表示灯は、緊急通報可能または不可能状態を正しく表示しないことがあります。たとえば、解約時の処理をしていない中古車などに搭載された関連機器を使用するときは、サービスの契約を結んでいない状態においても緊急通報可能状態として表示することがあります。

#### 緊急通報できない場合について

次のようなときには、ヘルプネットサービスが提供できない、またはヘルプネットサービスに支障が出る場合があります。

#### T-Connect 契約の不成立または消滅

- 未契約のとき
- 契約が締結できないとき
- 契約の解除が実施されたとき
- 契約が終了したとき



### ヘルプネット利用登録の不成立

- 未登録の場合
  - 手動保守点検※を完了していない場合
  - 登録情報が更新されていない場合
- ※ 手動保守点検は必ず契約者本人が行うようにしてください。

### 関連機器の異常による通信不能

- 関連機器（ヘルプネットスイッチパネル・マイク・スピーカー・通信モジュール・アンテナおよびこれらを接続する電気配線など）の故障
- 補機バッテリーの電圧低下など、関連機器の故障・消耗など
- 車両の衝突・横転時の衝撃や車両火災などによる、関連機器の損傷

### 緊急通報センターシステムの位置評定エラー

GPS のシステムの異常、トンネルや建物の密集地、フェリー降船後などで GPS での位置演算の誤差が大きいとき、位置評定が正常に行われないまたは誤差が大きいとき

ヘルプネットは、GPS から位置情報を取得しています。

### ヘルプネットセンター／T-Connect センターシステムの異常による通信不能

- センターシステムの故障など
- センターの火災などによる、センターシステムの損傷

### ヘルプネットで利用する通信網に起因する通信不能

- 本サービスに使用する携帯電話サービスエリア外に、“登録車両”が位置するとき
- 本サービスに使用する携帯電話サービスエリア内であっても、電波の受信状態が悪く、結果として通信ができないとき
- 本サービスに使用する携帯電話網または一般公衆固定網（中継網を含む）が著しく混雑しているなど、通話利用もしくは通話時間が制限され、結果としてヘルプネットによる通信ができないとき
- 本サービスに使用する通信事業者が大規模災害などにより通話が制限され、結果としてヘルプネットによる通話ができないとき
- 本サービスに使用する携帯電話網または一般公衆固定網（中継網を含む）のサービスが事故、保守、工事などのため中断または休止されたとき

### 緊急通報事業者の都合によるサービス提供の中断または休止

- センターシステムの保守を、定期的にまたは緊急に行う必要があるとき
- 大規模な事故や災害により、一時的に緊急通報がセンターに集中したとき

### その他の要因

手動通報で、ヘルプネットセンターからの問いかけに対して、通報者から応答がなく、ヘルプネットセンターとして状況把握ができないとき（手動通報後に容体が悪化した、強盗や暴漢に襲われたなど）

### 故障とお考えになる前に

本機が正常に作動しなくなったときは、次の内容を確認してください。表に従って対処しても作動しないときは、トヨタ販売店にご相談ください。また、万一異常が発生したときは、必ずトヨタ販売店に修理をご依頼ください。

症状	考えられること	処置
ヘルプネットスイッチパネルの緑の表示灯が点灯しない	手動保守点検※が正常に完了していない	手動保守点検※をする (→P.63)
緊急通報できない	エンジンスイッチをACCまたはONにした直後の点検中ではありませんか	緑の表示灯が点灯するまで待ってから、ヘルプネットボタンを操作して通報してください。(→P.61)
	電波状態は良好ですか	電波状態の良い場所へ移動して、手動保守点検を実施してください。(→P.63)
	携帯電話回線が混雑している	しばらくしてから、または電波状態の良い場所へ移動して、手動保守点検を実施してください。(→P.63)

症状	考えられること	処置
エンジンスイッチを OFF にしても、ヘルプネットスイッチパネルの赤または緑の表示灯が点滅し続けた	緊急通報中ではありませんか	「緊急通報を終了しました」という音声案内が流れてから約 60 分経過するまで待って、緑の表示灯の点滅が終了することを確認してください。
エンジン始動後、ヘルプネットスイッチパネルの表示灯が両方共に点灯しない	T-Connect 契約がされていますか	T-Connect の契約をする(→P.54)

※ 手動保守点検は必ず契約者本人が行うようにしてください。

### 警告

#### ■ 緊急通報できないときは

緊急事態発生時に緊急通報できないときは、最寄りの公衆電話などから通報してください。

### リモートメンテナンスサービスについて

お車の状態に関する情報を T-Connect センターで取得し、カーライフに役立つ情報を提供するサービスです。

車両に OBD(On-Board Diagnostic) II 通信を行う機器を接続している場合、正しくサービスが行えない場合があります。

### リモートメンテナンスメール

走行距離や使用期間に応じて、定期点検やオイル交換・タイヤ交換などのメンテナンス内容を、My TOYOTA サイトまたは専用のスマートフォンアプリにメールでご連絡します。また、電話から、その場でトヨタ販売店への入庫予約を行うことができます。

### e ケア

#### ● ヘルスチェックレポート ※

エンジンオイル量・電子キーのバッテリー等について、My TOYOTA+ アプリまたは My TOYOTA サイトで確認できます。また、トヨタ販売店からは、お車から発信される情報を基に最適なメンテナンスのアドバイスが受けられます。

※ サービスのご利用には、リモートメンテナンス店の登録が必要です。登録したリモートメンテナンス店を変更する場合は、トヨタ販売店にご連絡ください。

### 通信モジュール (DCM) についての情報

- 通信モジュール (DCM) は、電波法および電気通信事業法の基準に適合しています。製品本体のネームプレートはその証明ですので、ネームプレートの記載を削除しないでください。
- 通信モジュール (DCM) を分解・改造すると、法律により罰せられることがあります。
- フリー/オープンソースソフト

### ウェア情報について

- ・ 本製品はフリー／オープンソースソフトウェアを含んでいます。このようなフリー／オープンソースソフトウェアのライセンス情報やソースコードの両方またはどちらか片方は以下の URL で入手することができます。  
<https://www.denso.com/global/en/opensource/dcm/toyota/>

## エンジンイモビライザーシステム

キーに信号発信機が内蔵しており、あらかじめ登録されたキー以外ではエンジンを始動できません。

車両から離れる場合は、車内にキーを残さないでください。

このシステムは車両盗難の防止に寄与する機能であり、すべての車両盗難に対する完全なセキュリティを保証するものではありません。

### システムを作動させるには

エンジンスイッチを OFF にすると、システムの作動を知らせるためにセキュリティ表示灯が点滅します。

登録されたキーを携帯し、エンジンスイッチを ACC または ON にするとシステムが解除され、セキュリティ表示灯が消灯します。

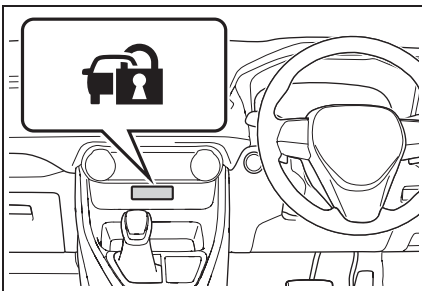

### 知識

#### ■ メンテナンスについて

エンジンイモビライザーシステムのメンテナンスは不要です。

#### ■ システムが正常に作動しないとき

- キーが金属製のものに接したり、覆われているとき
- キーが他の車両のセキュリティシステム用キー（信号発信機内蔵キー）と重なっているときや接近しているとき

#### ⚠ 注意

#### ■ エンジンイモビライザーシステムを正常に作動させるために

システムの改造や取りはずしをしないでください。システムが正常に作動しないおそれがあります。

## オートアラーム

オートアラームとは、侵入を検知した場合に音と光で警報する機能です。

オートアラームを設定すると、次のような状況でオートアラームが作動します。

- 施錠されたドアが、スマートエントリー&スタートシステム・ワイヤレスリモコンを使わずに解錠されたり、開けられたとき
  - ボンネットが開けられたとき
- T-Connect サービスをご利用のお客様へは、オートアラームが作動した場合メールやスマートフォンアプリへお知らせすることができます。
- 詳しくは、P.53（マルチメディアディスプレイ非装着車）または別冊「マルチメディア取扱書」（マルチメディアディスプレイ装着車）を参照してください。

### オートアラームを設定／解除／停止する

#### ■ ドアを施錠する前の確認

オートアラームの思わぬ作動、および盗難を防ぐため、次のことを必ず確認してください。

- 車内に人が乗っていないか
- ドアガラス・ムーンルーフ★・パノラマムーンルーフ★が閉じているか
- 車内に貴重品などを放置していないか

★：グレード、オプションなどにより、装備の有無があります。

#### ■ オートアラームを設定するには

ドア・ボンネットを閉め、スマートエントリー&スタートシステム・ワイヤレスリモコンを使って施錠します。30秒以上経過すると、自動的に設定されます。

オートアラームが設定されるとセキュリティ表示灯は点灯から点滅にかわります。

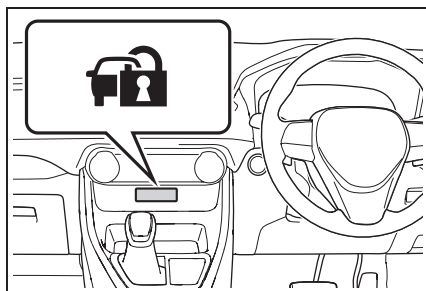

#### ■ オートアラームを解除／停止するには

次のいずれかを行ってください。

- スマートエントリー&スタートシステム・ワイヤレスリモコンを使ってドアを解錠する
- エンジンスイッチをACCまたはONにするか、エンジンを始動する（数秒後に解除・停止します）

#### 📖 知識

#### ■ メンテナンスについて

オートアラームシステムのメンテナンスは不要です。

#### ■ T-Connect（ご契約のお客様のみ）

- うっかり通知機能によって、施錠のし忘れや非常点滅灯の消し忘れ、ドアガラス・ムーンルーフ★・パノラマムーン

ルーフ★の閉め忘れを、メールやスマートフォンアプリへお知らせすることができます。

うっかり通知機能は車内の電子キー検知を使用しているため、スマートエントリー&スタートシステムが正しく作動しない場合は、うっかり通知機能が正しく働かないことがあります。

- リモート確認機能によって、ドアの開閉や施錠の状態、非常点滅灯の点滅状態、電子キーの車内への置き忘れなどをスマートフォンアプリで確認できます。

詳しくは、P.53（マルチメディアディスプレイ非装着車）または別冊「マルチメディア取扱書」（マルチメディアディスプレイ装着車）を参照してください。

★：グレード、オプションなどにより、装備の有無があります。

#### ■ オートアラームの作動について

次のような場合、オートアラームが作動することがあります。オートアラームの設定を解除・作動を停止する操作を行ってください。

- メカニカルキーを使ってドアを解錠したとき

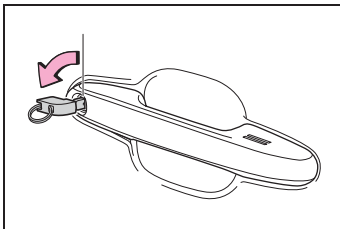

- 車内に残った人が、ドアやボンネットを開けた、またはロックレバーで解錠したとき

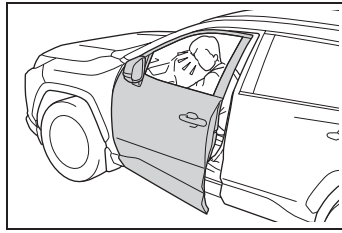

- 施錠後、バッテリーあがりなどでバッテリーの充電や交換をしたとき（→P.411）

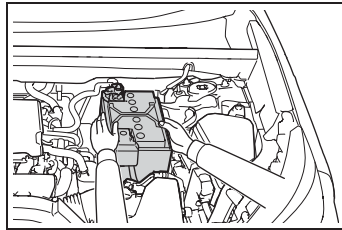

#### ■ オートアラーム作動によるドアロック機能

次のような場合、車内への不正な侵入を防止するため自動的にドアが施錠されることがあります。

- 車内に残った人がドアを解錠し、オートアラームが作動したとき
- オートアラーム作動中に車内に残った人がドアを解錠したとき
- バッテリーあがりなどで充電・交換したとき

#### ■ カスタマイズ機能

メカニカルキーを使って解錠したとき、オートアラームが作動しないように設定を変更することができます。（カスタマイズ一覧：→P.426）



■ **オートアラームを正常に作動させる  
ために**

システムの改造や取りはずしをしないでください。システムが正常に作動しないおそれがあります。



## 2-1. 計器の見方

警告灯／表示灯 .....	76
計器類（7 インチマルチインフォ メーションディスプレイ装着車） .....	82
計器類（12.3 インチマルチイン フォメーションディスプレイ装着 車）.....	87
マルチインフォメーションディス プレイ（7 インチマルチインフォ メーションディスプレイ装着車） .....	93
マルチインフォメーションディス プレイ（12.3 インチマルチイン フォメーションディスプレイ装着 車）.....	102
燃費画面（マルチメディアディス プレイ装着車）.....	111

## 警告灯／表示灯

メーター・ドアミラーの警告灯／表示灯でお車の状況をお知らせします。

### メーターの警告灯／表示灯

次のイラストは、説明のためすべての警告灯／表示灯を示しています。

#### ■ 7 インチマルチインフォメーションディスプレイ装着車

スピードメーターの表示は、アナログまたはデジタルの2種類から選択することができます。(→P.97)

##### ▶ アナログスピードメーター選択時

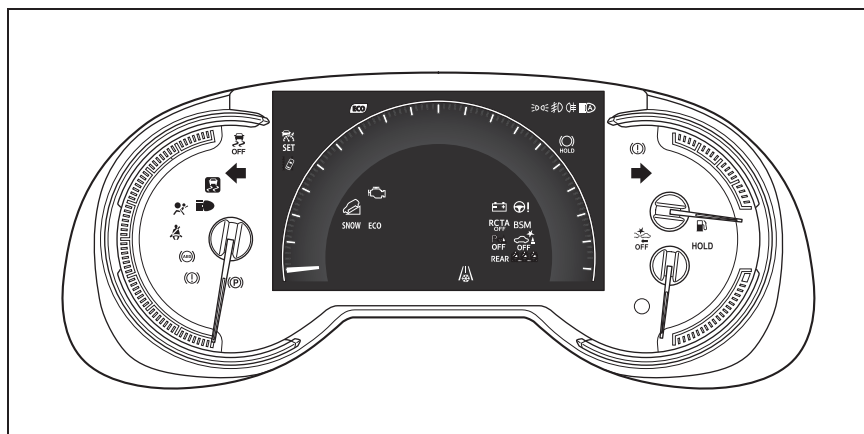

##### ▶ デジタルスピードメーター選択時

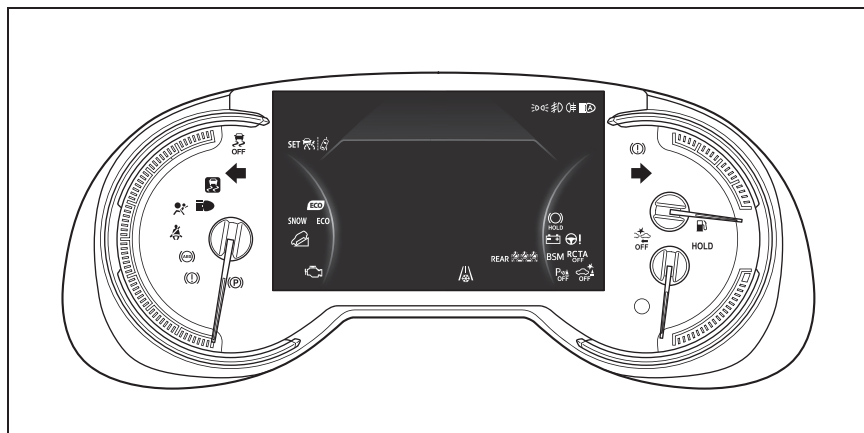

### ■ 12.3 インチマルチインフォメーションディスプレイ装着車

マルチインフォメーションディスプレイのから、メーター表示タイプを切りかえることができます。(→P.106)

#### ▶ タイプ 1

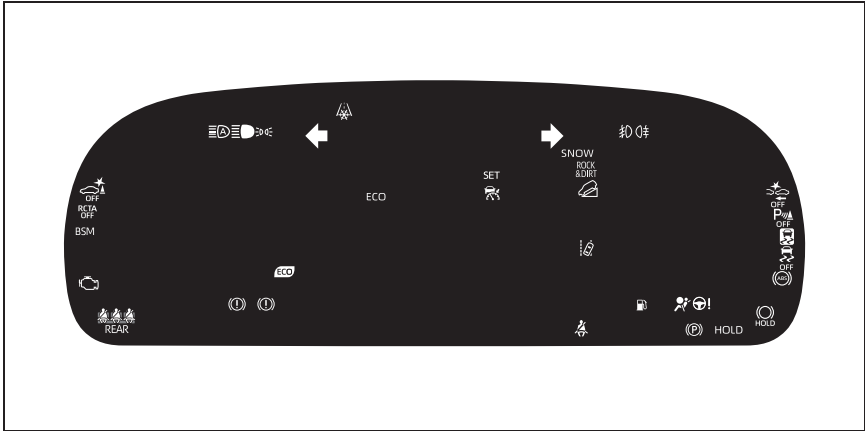

実際の表示内容は、イラストと異なる場合があります。

#### ▶ タイプ 2

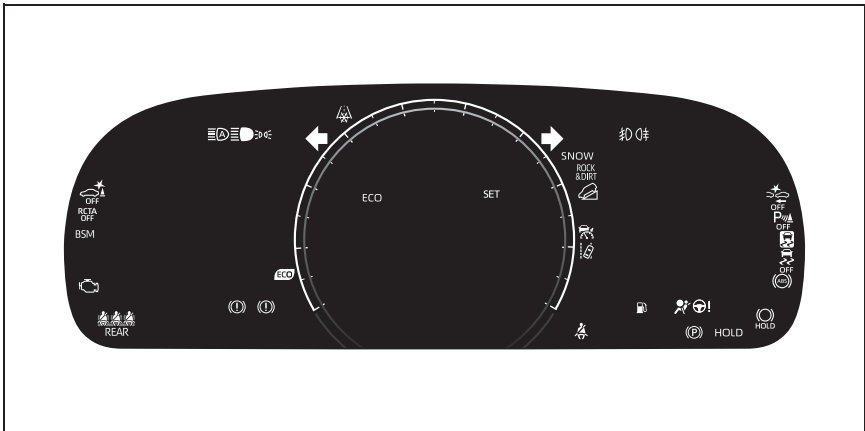

実際の表示内容は、イラストと異なる場合があります。

## ▶ タイプ 3

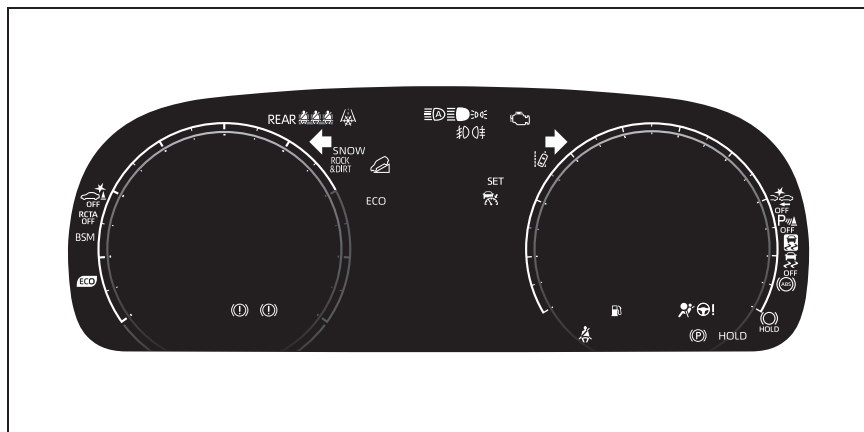

実際の表示内容は、イラストと異なる場合があります。

## 警告灯一覧

システム異常などを警告します。



ブレーキ警告灯 ※1  
(→P.381)

(赤色)



ブレーキ警告灯 ※1  
(→P.381)

(黄色)



充電警告灯 ※1 (→P.381)



高水温警告灯 ※2 (→P.381)



油圧警告灯 ※2 (→P.382)



エンジン警告灯 ※1  
(→P.382)



SRSエアバッグ/プリテン  
ション警告灯 ※1  
(→P.382)



ABS & ブレーキアシスト警告  
灯 ※1 (→P.382)



パワーステアリング警告灯 ※1  
(→P.382)

(赤色)



パワーステアリング警告灯 ※1  
(→P.382)

(黄色)



PCS 警告灯 ※1 (→P.383)

(点滅または  
点灯)



LTA 表示灯 (→P.383)

(橙色)



クリアランスソナー OFF 表示  
灯 ※3 (→P.383)

(点滅)



PKSB OFF 表示灯 ※1  
(→P.384)

(点滅)



RCTA OFF 表示灯 ※1  
(→P.384)

(点滅)



スリップ表示灯 ※1  
(→P.384)



ペダル誤操作警告灯<sup>※2</sup>  
(→P.228, 385)



ブレーキホールド作動表示灯<sup>※1</sup>  
(→P.385)  
(点滅)



パーキングブレーキ表示灯  
(→P.385)  
(点滅)



燃料残量警告灯 (→P.385)



運転席・助手席シートベルト  
非着用警告灯 (→P.386)



リヤ席シートベルト非着用  
警告灯<sup>※4</sup> (→P.386)



リヤ席シートベルト非着  
用警告灯 (→P.386)

★：グレード、オプションなどにより、  
装備の有無があります。

※<sup>1</sup> 作動確認のためにエンジンスイッチを  
ON にすると点灯し、数秒後またはエ  
ンジンをかけると消灯します。点灯し  
ない場合や点灯したままのときはシス  
テム異常のおそれがあります。トヨタ  
販売店で点検を受けてください。

※<sup>2</sup> メッセージと一緒にマルチインフォ  
メーションディスプレイに表示されま  
す。

※<sup>3</sup> クリアランスソナー機能が ON のとき  
は、エンジンスイッチを ON にすると  
点灯し、数秒後に消灯します。

※<sup>4</sup> 12.3 インチマルチインフォメーショ  
ンディスプレイ装着車

## 警告

### ■安全装置の警告灯が点灯しないとき

ABS や SRS エアバッグなどの安全装  
置の警告灯が、エンジンスイッチを  
ON にしても点灯しない場合や点灯し  
たままの場合は、事故にあったときに  
正しく作動せず、重大な傷害におよぶ  
か、最悪の場合死亡につながるおそれ  
があります。ただちにトヨタ販売店で  
点検を受けてください。

## 表示灯一覧

システムの作動状況を表示します。



方向指示表示灯 (→P.203)



尾灯表示灯 (→P.210)



ハイビーム表示灯 (→P.212)



オートマチックハイビーム表  
示灯 (→P.213)



フロントフォグランプ表示灯★  
(→P.216)



リヤフォグランプ表示灯★  
(→P.216)



スマートエントリー&スター  
トシステム表示灯<sup>※1</sup>  
(→P.196)



クルーズコントロール表示灯  
(→P.251)



レーダークルーズコントロー  
ル表示灯 (→P.251)



クルーズコントロールセット  
表示灯 (→P.251)



LTA 表示灯<sup>※2</sup> (→P.243)

(白色)



LTA 表示灯 ※<sup>2</sup> (→P.229, 243)



LTA 表示灯 ※<sup>2</sup> (→P.243)



クリアランスソナー OFF 表示灯 ※<sup>3, 4</sup> (→P.266)



PKSB OFF 表示灯 ※<sup>3, 5</sup> (→P.280)



スリップ表示灯 ※<sup>5</sup> (→P.297)



VSC OFF 表示灯 ※<sup>3, 5</sup> (→P.298)



PCS 警告灯 ※<sup>3, 5</sup> (→P.231)



BSM ドアミラーインジケータ ★ ※<sup>5, 6</sup> (→P.262)



BSM 表示灯 ★ (→P.264)



RCTA OFF 表示灯 ★ ※<sup>3, 5</sup> (→P.274)



ブレーキホールドスタンバイ表示灯 ※<sup>5</sup> (→P.208)



ブレーキホールド作動表示灯 ※<sup>5</sup> (→P.208)



セキュリティ表示灯 ※<sup>8</sup> (→P.71, 72)



低温表示灯 ※<sup>7</sup> (→P.90, 84)



エコドライブインジケータランプ ※<sup>5</sup> (→P.95)



パーキングブレーキ表示灯 (→P.204)



エコドライブモード表示灯 (→P.288)



スポーツモード表示灯 (→P.288)



MUD & SAND モード表示灯 ★ (→P.291)



ROCK & DIRT モード表示灯 ★ (→P.291)



スノーモード表示灯 ★ (→P.293)



ダウンヒルアシストコント

ロールシステム表示灯 ★ ※<sup>5</sup> (→P.294)

★: グレード、オプションなどにより、装備の有無があります。

※<sup>1</sup> メッセージと一緒にマルチインフォメーションディスプレイに表示されます。

※<sup>2</sup> システムの作動状態により、表示色と点灯・点滅の状態が変化します。

※<sup>3</sup> システムが OFF のときに点灯します。

※<sup>4</sup> クリアランスソナー機能が ON のときは、エンジンスイッチを ON にすると点灯し、数秒後に消灯します。

※<sup>5</sup> 作動確認のためにエンジンスイッチを ON にすると点灯し、数秒後またはエンジンを始動すると消灯します。点灯しない場合や点灯したままのときはシステム異常のおそれがあります。トヨタ販売店で点検を受けてください。

※<sup>6</sup> ドアミラーに表示されます。

※<sup>7</sup> 外気温が約 3℃以下のとき、約 10 秒間点滅後に点灯します。



※<sup>8</sup> センターパネルに表示されます。

 知識

## ■ BSM ドアミラーインジケータについて★

★：グレード、オプションなどにより、装備の有無があります。

作動確認のため次の条件のときインジケータが点灯します。

- マルチインフォメーションディスプレイの  画面で、BSM の機能を ON に設定している状態で、エンジンスイッチを ON にしたとき
- エンジンスイッチが ON の状態で、BSM の機能をマルチインフォメーションディスプレイの  画面で ON にしたとき

システムが正常であればインジケータは数秒後に消灯します。点灯しない場合や点灯したままのときはシステム異常のおそれがあります。トヨタ販売店で点検を受けてください。

## 計器類（フィンチマルチインフォメーションディスプレイ装着車）

走行に関する各種の情報がメーターに表示されます。

### メーターの表示について

スピードメーターの表示は、アナログまたはデジタルの2種類から選択することができます。（→P.97）

#### ▶ アナログスピードメーター選択時

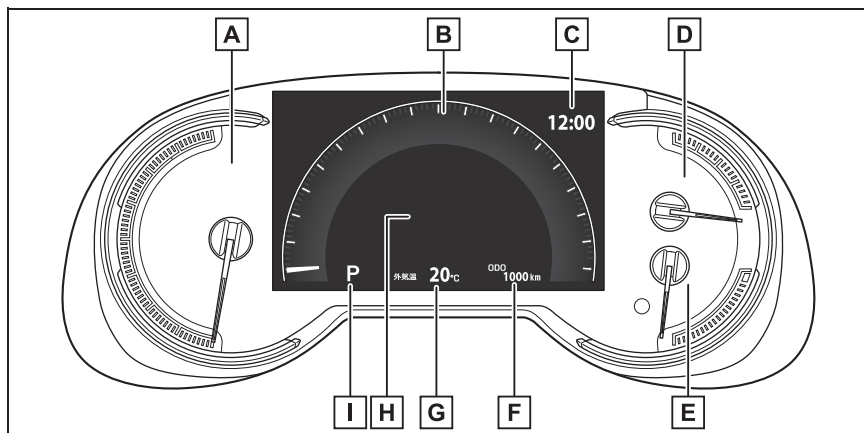

#### **A** タコメーター

毎分のエンジン回転数を示します。

#### **B** スピードメーター

車両の走行速度を示します。

#### **C** 時計（→P.86）

#### **D** 燃料計

燃料残量を示します。次の場合、実際の燃料残量が正しく表示されないことがあります。

- ・ 少量給油（約5L以下）を行ったとき
- ・ 坂道など傾いた場所に停車したとき
- ・ 坂道やカーブを走行したとき

#### **E** 水温計

エンジン冷却水の温度を示します。

#### **F** オドメーター／トリップメーター／メーター照度調整画面



オドメーター：

走行した総距離を表示します。

トリップメーター：

リセットしてからの走行距離を表示します。区間距離は、トリップ A / トリップ B の 2 種類で使い分けることができます。

メーター照度調整画面：

メーター照明の明るさを調整できます。

**G** 外気温 (→P.84)

**H** マルチインフォメーションディスプレイ

走行に関するさまざまな情報を表示します。(→P.93)

車両に異常が発生したときは警告メッセージを表示します。(→P.387)

**I** シフトポジション・変速段表示

選択されているシフトポジションまたは変速段を表示します。(→P.200)

▶ デジタルスピードメーター選択時

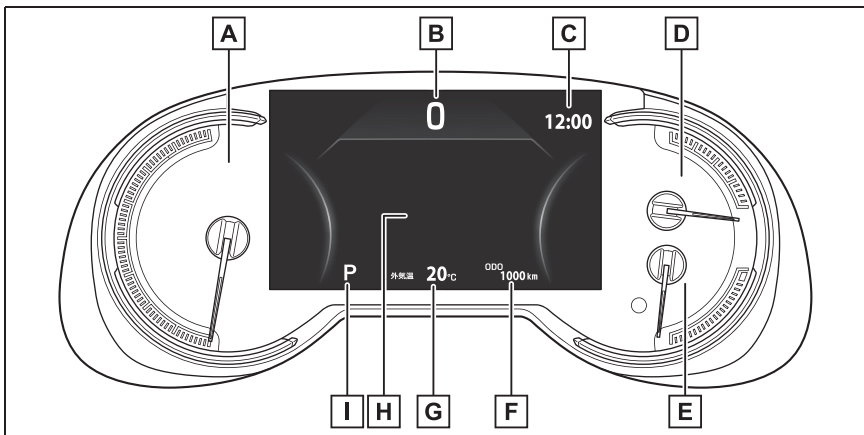

**A** タコメーター

毎分のエンジン回転数を示します。

**B** スピードメーター

車両の走行速度を示します。

**C** 時計 (→P.86)

**D** 燃料計

燃料残量を示します。次の場合、実際の燃料残量が正しく表示されないことがあります。

- ・ 少量給油 (約 5L 以下) を行ったとき
- ・ 坂道など傾いた場所に停車したとき

- ・ 坂道やカーブを走行したとき

### **E** 水温計

エンジン冷却水の温度を示します。

### **F** オドメーター／トリップメーター／メーター照度調整画面

オドメーター：

走行した総距離を表示します。

トリップメーター：

リセットしてからの走行距離を表示します。区間距離は、トリップ A / トリップ B の 2 種類で使い分けすることができます。

メーター照度調整画面：

メーター照明の明るさを調整できます。

### **G** 外気温 (→P.84)

### **H** マルチインフォメーションディスプレイ

走行に関するさまざまな情報を表示します。(→P.93)

車両に異常が発生したときは警告メッセージを表示します。(→P.387)

### **I** シフトポジション・変速段表示

選択されているシフトポジションまたは変速段を表示します。(→P.200)

## 知識

### ■メーター・ディスプレイの作動条件

エンジンスイッチが ON のとき

### ■走行モードを切りかえたとき

- 選択した走行モードに従って、スピードメーターの表示色が変わります。(→P.288)

- 4WD 車では、マルチテレインセレクトで選択したモードによっても、スピードメーターの表示色が変わります。(→P.290)

### ■燃料計と航続可能距離の手動更新について

燃料計と航続可能距離は連動しています。少量給油後に燃料計と航続可能距離の表示が更新されない場合、次の操作を行うことで表示を更新することができます。

- 1 車両を平坦な場所に停車させる

- 2 ODO TRIP スイッチ (→P.85) を押してオドメーター／トリップメーターの表示をオドメーター表示に切りかえる

- 3 エンジンスイッチを OFF にする

- 4 ODO TRIP スイッチを押したまま、エンジンスイッチを ON にする

- 5 そのまま約 5 秒間 ODO TRIP スイッチを押し続け、オドメーターが点滅を開始したら手をはなす

オドメーターが約 5 秒間点滅したあと通常の表示にもどれば、更新は終了です。

### ■外気温度表示について

- 外気温度を - 40 °C ~ 50 °C のあいだで表示します。

- 外気温度が約 3 °C 以下のときは、外気温度表示の横に  が点滅し、そのあと点灯します。

- 次の場合は、正しい外気温度が表示されなかったり、温度表示の更新が遅く

なったりすることがありますが、故障ではありません。

- ・ 停車しているときや、低速走行（約20km/h以下）のとき
- ・ 外気温度が急激に変化したとき（車庫・トンネルの出入り口付近など）
- “-” または “E” が表示されたときは、システム異常のおそれがあります。トヨタ販売店で点検を受けてください。

### ■ 液晶ディスプレイについて

→P.93

### ■ カスタマイズ機能

マルチインフォメーションディスプレイの  画面で、メーターの表示を変更できます。（→P.97）

### 警告

#### ■ 低温時の画面表示について

画面の温度が極めて低いときは、画面表示の切りかえが遅れる場合がありますので、車室内を暖めてからご使用ください。

例えば変速段表示を使用した場合、シフト操作をしてもすぐに変速段の表示が切りかわらないことで運転者がダウンシフトしなかったと誤解し、再度ダウンシフトすることによって急激に過度のエンジンブレーキがかかり、重大な傷害におよぶか、最悪の場合死亡につながるおそれがあります。

### 注意

#### ■ エンジンや構成部品への損傷を防ぐために

- タコメーターの針がレッドゾーン（エンジンの許容回転数をこえている範囲）に入らないようにしてください。

- 水温計の針がHのレッドゾーンに入ったときや、マルチインフォメーションディスプレイに「エンジン冷却水高温 安全な場所に停車して取扱書を確認してください」が表示されたときは、オーバーヒートのおそれがあるため、ただちに安全な場所に停車してください。完全に冷えたあと、エンジンを確認してください。（→P.414）

### ODO TRIP スイッチの操作について

ODO TRIP スイッチを押すごとに、オドメーター／トリップメーター A / トリップメーター B / メーター照度調整の順に表示が切りかわります。

- トリップメーターの表示中にスイッチを押し続けると、走行距離が0にもどります。
- メーター照度調整の表示中にスイッチを押し続けると、メーター照明の明るさを調整できます。

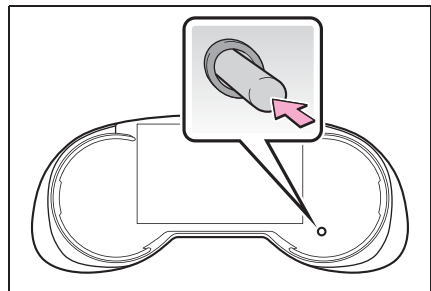

### 知識

#### ■ メーター照度調整について

車幅灯消灯時と点灯時それぞれの明るさのレベルを調節することができます。た

だし、周囲が明るいとき（昼間など）に車幅灯を点灯しても、メーターの明るさは切りかわりません。

### 時計を操作するには





- ▶ マルチメディアディスプレイ非装着車

マルチインフォメーションディスプレイの画面から、「時計：00」画面を表示することで、時計に関する次の設定を変更できます。

- 分を 00 にする
- 12 時間表示 / 24 時間表示の切りかえ

- 時刻の調整

#### ■ 分を 00 にするには



- 1 メーター操作スイッチのまたはを押してを選択する
- 2 メーター操作スイッチのまたはを押して「時計：00」を選択する



「時計：00」画面の表示中にメーター操作スイッチのを押すと、分を 00 に合わせることができます。

- 0 ~ 29 分は切り下げられます。  
(例えば、1 : 00 ~ 1 : 29 は 1 : 00 になります)



- 30 ~ 59 分は切り上げられます。  
(例えば、1 : 30 ~ 1 : 59 は 2 : 00 になります)



#### ■ 時刻を調整するには

- 1 メーター操作スイッチのまたはを押してを選択する

- 2 メーター操作スイッチのまたはを押して「時計：00」を選択する

- 3 「時計：00」画面の表示中にメーター操作スイッチのを押し続ける

- 4 メーター操作スイッチのまたはを押して「12H」 / 「24H」・「時」・「分」のいずれかの項目を選択する

- 5 メーター操作スイッチのまたはを押して表示内容を変更する

設定が完了したら、を押して前の画面にもどします。

- ▶ マルチメディアディスプレイ装着車

マルチメディアディスプレイから、時計の設定を変更できます。詳しくは「マルチメディア取扱書」を参照してください。

## 計器類（12.3 インチマルチインフォメーションディスプレイ装着車）

走行に関する各種の情報がメーターに表示されます。

### メーターの表示について

#### ■ 計器類の位置

マルチインフォメーションディスプレイのから、メーター表示タイプを切りかえることができます。（→P.106）

#### ▶ タイプ1 / タイプ2

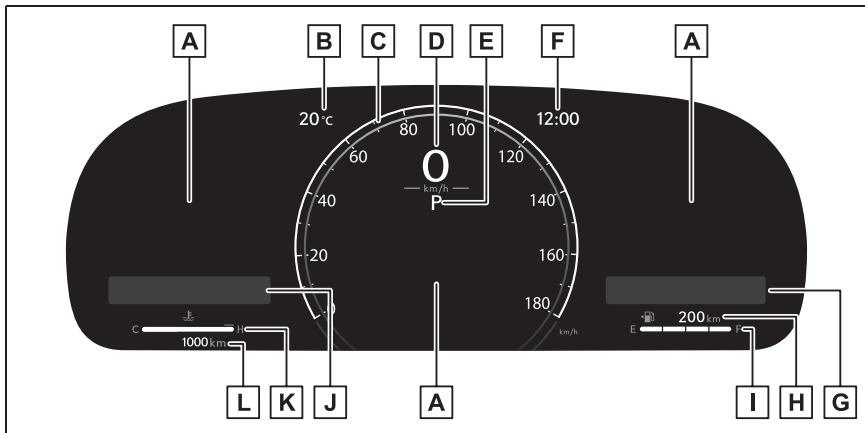

#### **A** マルチインフォメーションディスプレイ

車両に関するさまざまな情報を表示します。（→P.102）

車両に異常が発生したときは警告メッセージを表示します。（→P.102）

#### **B** 外気温（→P.90）

#### **C** アナログメーター（タイプ2のみ）

お好みのメーターに変更することができます。（→P.106）

タコメーター：

毎分のエンジン回転数を示します。

アナログスピードメーター：

車両の走行速度を示します。

#### **D** デジタルスピードメーター

車両の走行速度を示します。

**E** シフトポジション・変速段表示

選択されているシフトポジションまたは変速段を表示します。(→P.202)

**F** 時計

→P.91

**G** ウィジェット（オーディオ連携表示）※

オーディオ連携表示の一部を簡易表示します。(→P.105)

コンテンツ一覧が表示されているときは、ウィジェットが非表示になります。(→P.104)

**H** 航続可能距離

現在の燃料残量で走行可能なおよその距離を表示します。(→P.90)

**I** 燃料計

燃料残量を示します。次の場合、実際の燃料残量が正しく表示されないことがあります。

- ・ 少量給油（約 5L 以下）を行ったとき
- ・ 坂道など傾いた場所に停車したとき
- ・ 坂道やカーブを走行したとき

**J** ウィジェット（燃費グラフ）

燃費グラフの一部を簡易表示します。(→P.104)

コンテンツ一覧が表示されているときは、ウィジェットが非表示になります。(→P.104)

**K** 水温計

エンジン冷却水の温度を示します。

**L** オドメーター／トリップメーターディスプレイ (→P.91)

※ マルチメディアディスプレイ装着車

## ▶ タイプ 3

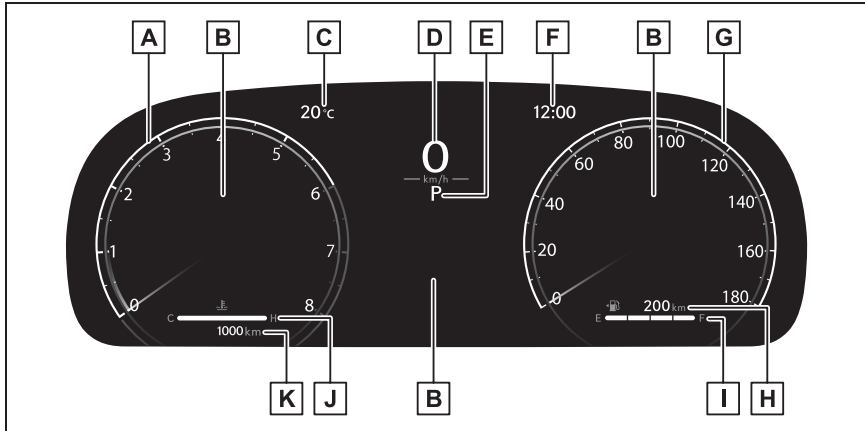
**A** タコメーター

毎分のエンジン回転数を示します。

**B** マルチインフォメーションディスプレイ

車両に関するさまざまな情報を表示します。(→P.102)

車両に異常が発生したときは警告メッセージを表示します。(→P.102)

**C** 外気温 (→P.90)**D** デジタルスピードメーター

車両の走行速度を示します。

**E** シフトポジション・変速段表示

選択されているシフトポジションまたは変速段を表示します。(→P.202)

**F** 時計

→P.91

**G** アナログスピードメーター

車両の走行速度を示します。

**H** 航続可能距離

現在の燃料残量で走行可能なおよその距離を表示します。(→P.90)

**I** 燃料計

燃料残量を示します。次の場合、実際の燃料残量が正しく表示されないことがあります。

- ・ 少量給油 (約 5L 以下) を行ったとき
- ・ 坂道など傾いた場所に停車したとき
- ・ 坂道やカーブを走行したとき

**J** 水温計

エンジン冷却水の温度を示します。

**K** オドメーター／トリップメーターディスプレイ (→P.91) 知識**メーター・ディスプレイの作動条件**

エンジンスイッチが ON のとき

**航続可能距離について**

- 運転履歴から学習した燃費と現在の燃料残量から算出した走行可能な距離を表示します。使用環境（気象、渋滞など）や運転方法（急発進、エアコンの使用など）に応じて燃費が変わるため、実際に走行できる距離とは異なります。
- 燃料給油量が少量（約 5L 以下）のとき、表示が更新されないことがあります。この場合、燃料計の表示と共に更新することができます。(→P.90)
- 「給油してください」と表示されたときは、燃料残量が少ないため、航続可能距離の計算ができません。その場合は、すみやかに給油してください。

**燃料計と航続可能距離の手動更新について**

燃料計と航続可能距離は連動しています。少量給油後に燃料計と航続可能距離の表示が更新されない場合、次の操作を行うことで表示を更新することができます。

- 1 車両を平坦な場所に停車させる
- 2 ODO TRIP スイッチを押してオドメーター／トリップメーターディスプレイをオドメーター表示に切りかえる
- 3 エンジンスイッチを OFF にする
- 4 ODO TRIP スイッチを押したまま、エンジンスイッチを ON にする
- 5 そのまま約 5 秒間 ODO TRIP スイッチを押し続け、オドメーターが点滅を開始したら手をはなす

オドメーターが約 5 秒間点滅したあと通

常の表示にもどれば、更新は終了です。

**外気温表示について**

- 外気温を - 40℃～ 50℃ のあいだで表示します。
- 外気温が約 3℃ 以下のときは、外気温表示の横に  が点滅し、そのあと点灯します。
- 次の場合は、正しい外気温が表示されなかったり、温度表示の更新が遅くなったりすることがありますが、故障ではありません。
  - ・ 停車しているときや、低速走行（約 20km/h 以下）のとき
  - ・ 外気温が急激に変化したとき（車庫・トンネルの出入り口付近など）
- “-” または “E” が表示されたときは、システム故障のおそれがあります。トヨタ販売店で点検を受けてください。

**液晶ディスプレイについて**

→P.102

**フリー／オープンソースソフトウェア情報について**

本製品はフリー／オープンソースソフトウェアを含んでいます。

このようなフリー／オープンソースソフトウェアのライセンス情報やソースコードの両方またはどちらか片方は以下の URL で入手することができます。

<https://www.denso.com/global/en/opensource/meter/toyota/>

**カスタマイズ機能**

マルチインフォメーションディスプレイの  で、計器類の表示を変更できます。(→P.106)



## 警告

### ■ 低温時の画面表示について

画面の温度が極めて低いときは、画面表示の切りかえが遅れる場合がありますので、車室内を暖めてからご使用ください。

例えばシフトレンジ表示を使用した場合、シフト操作をしてもすぐにレンジの表示が切りかわらないことで運転者がダウンシフトしなかったと誤解し、再度ダウンシフトすることによって急激に過度のエンブレキがかかり、重大な傷害におよぶか、最悪の場合死亡につながるおそれがあります。

## 注意

### ■ エンジンや構成部品への損傷を防ぐために

- タコメーターの針がレッドゾーン（エンジンの許容回転数をこえている範囲）に入らないようにしてください。
- 水温計の表示がHのレッドゾーンに入ったときは、オーバーヒートのおそれがあるので、ただちに安全な場所に停車してください。完全に冷えたあと、エンジンを確認してください。（→P.414）

## オドメーター／トリップメーターディスプレイ

### ■ 表示項目

#### ● オドメーター

走行した総距離を表示します。

#### ● トリップメーター A / トリップメーター B

リセットしてからの走行距離を表示します。トリップ A・トリップ B の 2 種類

で使い分けることができます。

### ■ 表示の切りかえ

ODO TRIP スイッチを押すごとに、オドメーター／トリップメーター A / トリップメーター B の順に表示が切りかわります。

トリップメーターの表示中にスイッチを押し続けると、走行距離が 0 にもどります。

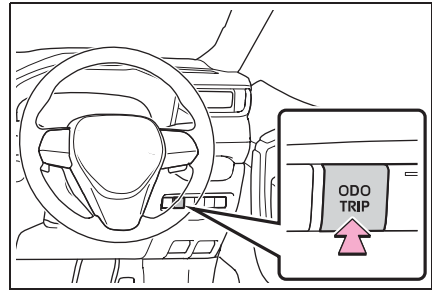





### 時計を操作するには

#### ▶ マルチメディアディスプレイ非装着車

マルチインフォメーションディスプレイの  から、時計に関する次の設定を変更できます。

- 分を 00 にする
- 12 時間表示 / 24 時間表示の切りかえ
- 時刻の調整

### ■ 分を 00 にするには

- 1 メーター操作スイッチの  を長押しして、コンテンツ表示エリア（中央）にカーソルを表示させる
- 2  または  を押して  を選択し、 を押す

- 3 メーター操作スイッチの $\leftarrow$ または $\rightarrow$ を押して「 $\odot$ 時計設定」を選択する

「 $\odot$ 時計設定」の選択中にメーター操作スイッチの $\text{OK}$ を押すと、分を00に合わせることができません。

- 0～29分は切り下げられます。  
(例えば、1:00～1:29は1:00になります)
- 30～59分は切り上げられます。  
(例えば、1:30～1:59は2:00になります)

#### ■ 時刻を調整するには

- 1 メーター操作スイッチの $\text{OK}$ を長押しして、コンテンツ表示エリア(中央)にカーソルを表示させる
- 2 メーター操作スイッチの $\wedge$ または $\vee$ を押して $\text{⚙}$ を選択し、 $\text{OK}$ を押す
- 3 メーター操作スイッチの $\wedge$ または $\vee$ を押して「 $\odot$ 時計設定」を選択する
- 4 「 $\odot$ 時計設定」を選択中にメーター操作スイッチの $\text{OK}$ を長押しする
- 5 メーター操作スイッチの $\leftarrow$ または $\rightarrow$ を押して「12H」／「24H」・「時」・「分」のいずれかの項目を選択する

- 6 メーター操作スイッチの $\wedge$ または $\vee$ を押して表示内容を変更する

設定が完了したら、 $\rightarrow$ を押して前の画面にもどします。

#### ▶ マルチメディアディスプレイ装着車

マルチメディアディスプレイから、時計の設定を変更できます。

詳しくは「マルチメディア取扱書」を参照してください。

## マルチインフォメーションディスプレイ (7インチマルチインフォメーションディスプレイ装着車)

マルチインフォメーションディスプレイは、燃費に関する情報や、走行に関する各種の情報などを表示します。また、メーター操作スイッチの操作で、各システムの設定などを変更することもできます。

### 画面の見方

マルチインフォメーションディスプレイには、次の情報が表示されます。

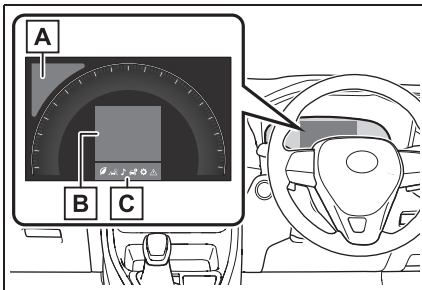

#### A 運転支援システム情報表示部

RSA (ロードサインアシスト) が作動しているとき、認識した標識を表示します。(→P.248)

 以外のメニューアイコンが選択されている状態で、次のシステムが作動しているとき、各システムの作動状況を表示します。

- ・ LTA (レーントレーシングアシスト) (→P.238)
- ・ レーダークルーズコントロール (全車速追従機能付き) (→P.251)

#### B 情報表示部

メニューアイコンを切りかえることにより、さまざまな情報を表示することができます。

また、車両の状況に応じて、各種の注意喚起やアドバイスなどが割り込み表示されます。

#### C メニューアイコン (→P.94)

### 知識

#### ■ マルチインフォメーションディスプレイの作動条件

エンジンスイッチが ON のとき

#### ■ 走行モードを切りかえたとき

- 選択した走行モードに従って、マルチインフォメーションディスプレイの背景色変化します。(→P.288)
- 4WD 車では、マルチテレーンセレクトで選択したモードによっても、マルチインフォメーションディスプレイの背景色とイメージが変化します。(→P.290)

#### ■ 液晶ディスプレイについて

ディスプレイに小さな斑点や光点が表示されることがあります。これは液晶ディスプレイ特有の現象でそのまま使用しても問題ありません。

### 警告

#### ■ 運転中の使用について

- マルチインフォメーションディスプレイを操作する時は、周囲の安全に十分注意してください。
- マルチインフォメーションディスプレイを見続けしないでください。前方の歩行者、障害物などを見落とすおそれがあり危険です。

**警告****■ 低温時の画面表示について**

→P.85

**表示を切りかえるには**

メーター操作スイッチを使って次のように操作します。

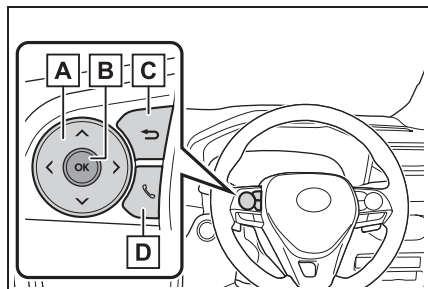

**A** 画面のスクロール\*・表示内容の切りかえ\*・カーソルの移動

**B** 短押し：決定  
長押し：リセット・詳細項目表示

**C** ひとつ前の画面にもどる

**D** 電話の発着信・履歴表示

ハンズフリーシステムと連携して、発着信の表示や操作を行うことができます。ハンズフリーシステムについて詳しくは、別冊「マルチメディア取扱書」を参照してください。

\* 画面のスクロールや表示の切りかえなどが可能な画面では、スクロールバー、または表示可能な画面数を示す丸いアイコンが表示されます。

**警告****■ 走行中の警告**

安全のため、メーター操作スイッチはできるだけ走行中に操作しないでください。メーター操作スイッチは、安全な場所に停車して操作してください。走行中に操作すると、ハンドル操作を誤るなど、思わぬ事故につながるおそれがあり危険です。また、走行中は画面を見続けしないでください。

**メニューアイコン一覧**

メーター操作スイッチを操作してアイコンを選択することで、各アイコンに関連付けられた情報を表示することができます。

項目によっては状況に応じて自動で表示されます。

アイコン	表示される画面
	走行情報表示画面 (→P.95)
	運転支援機能情報表示画面 (→P.96)
	オーディオ連携画面★ (→P.96)
	車両情報表示画面 (→P.96)
	設定画面 (→P.97)
	警告メッセージ表示画面 (→P.101)

★：グレード、オプションなどにより、装備の有無があります。

## 走行情報表示画面について

燃費に関するさまざまな情報を表示します。

### ■ 燃費グラフ

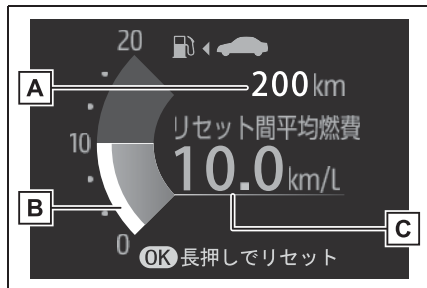

#### A 航続可能距離

現在の燃料残量で走行可能なおよその距離を表示します。(→P.96)

#### B 瞬間燃費

現在の瞬間燃費を表示します。

#### C 平均燃費

始動後・給油後・リセット間のうち、いずれかの平均燃費を表示します。\*1, 2, 3

⚙️画面の「燃費グラフ」で選択した燃費が表示されます。(→P.97)

\*1表示される燃費は参考として利用してください。

\*2始動後平均燃費は、エンジンを停止するたびに、表示がリセットされます。

\*3リセット間平均燃費の表示中に **OK** を押し続けると、リセットされます。

### ■ エコドライブインジケーター／航続可能距離

#### ▶ 表示内容

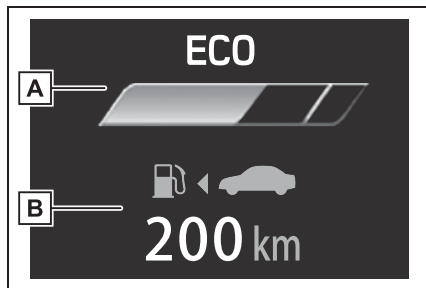

#### A エコドライブインジケーター

#### B 航続可能距離

現在の燃料残量で走行可能なおよその距離を表示します。(→P.96)

#### ▶ エコドライブインジケーターの見方

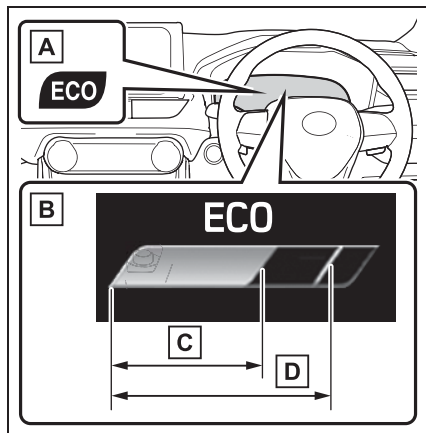

#### A エコドライブインジケーターランプ

環境に配慮した運転をしているとき、エコドライブインジケーターランプが点灯します。必要以上にアクセルペダルを踏んだときや停車中は消灯します。

#### B エコドライブインジケーター

## ゾーン表示

エコ運転の範囲と現状のアクセル開度を表示します。

### **C** 現状のアクセル開度

現状のアクセル開度がエコ運転の範囲をこえたとき、エコドライブインジケータゾーン表示の右側が点灯します。

このとき、エコドライブインジケータランプは消灯します。

### **D** エコ運転の範囲

#### 知識

#### ■ 航続可能距離について

- 運転履歴から学習した燃費と現在の燃料残量から算出した走行可能な距離を表示します。使用環境（気象、渋滞など）や運転方法（急発進、エアコンの使用など）に応じて燃費がかわるため、実際に走行できる距離とは異なります。
- 燃料給油量が少量（約 5L 以下）のとき、表示が更新されないことがあります。この場合、燃料計の表示と共に更新することができます。（→P.84）
- 「給油してください」と表示されたときは、燃料残量が少ないため、航続可能距離の計算ができません。その場合は、すみやかに給油してください。

#### ■ エコドライブインジケータの作動条件

次の場合、エコドライブインジケータは作動しません。

- シフトレバーが D 以外にあるとき
- 走行モードがノーマルモードまたはエコドライブモード以外するとき
- 車速が約 100km/h 以上のとき

## 運転支援機能情報表示画面について

### ■ 運転支援システム連携表示

次のシステムの作動状況を表示します。

- LTA（レーントレーシングアシスト）（→P.238）
- レーダークルーズコントロール（全車速追従機能付き）（→P.251）
- RSA（ロードサインアシスト）（→P.248）

## ナビゲーションシステム連携表示★

★：グレード、オプションなどにより、装備の有無があります。

ナビゲーションシステムと連携して次の情報を表示します。

- 目的地案内
- コンパス

## オーディオ連携画面について★

★：グレード、オプションなどにより、装備の有無があります。

オーディオソースの選択、選曲などの操作を行うことができます。

## 車両情報表示画面について

### ■ ドライブインフォメーション

「ドライブインフォ項目選択」の設定で選択した項目（平均車速・走行距離・走行時間）を上下に 2 つ、表示させることができます。

各情報の内容は、「ドライブインフォタイプ」の設定（始動後・リセット間）との組み合わせによって変化します。（→P.97）

表示される情報は、参考としてご利用ください。

表示できる組み合わせは次のとおりです。

### ● 始動後 ※

- ・ 平均車速：エンジン始動後の平均車速を表示
- ・ 走行距離：エンジン始動後の走行距離を表示
- ・ 走行時間：エンジン始動後の経過時間を表示

※ エンジンを停止するたびに、表示がリセットされます。

### ● リセット間 ※

- ・ 平均車速：リセット後の平均車速を表示
- ・ 走行距離：リセット後の走行距離を表示
- ・ 走行時間：リセット後の経過時間を表示

※  を押し続けるとリセットされます。

### ■ 4WD 作動状態表示 (4WD 車)

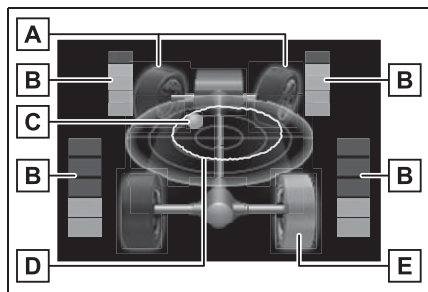

#### A 操舵表示

前輪の表示の変化により、ハンドルの操作量と操作方向を表示します。

#### B 駆動力表示

0～5の6段階で、各車輪の駆動状態を表示します。

#### C G 表示 ※

ボールの表示位置の変化により、車両にかかるGの大きさと方向を表示します。

#### D 最大Gの軌跡 ※

G表示と連動して、現在までにボールが移動した位置の軌跡が表示されます。

 を押し続けるとリセットされます。

#### E スリップ輪表示

空転しているタイヤの表示色が変わり、点滅します。





※ 走行モード（→P.288）がスポーツモードのときのみに表示されます。

図の画面表示は、使用状況や車両の仕様により実際の表示と異なる場合があります。

## 設定画面について

メーター操作スイッチを操作してご希望の項目を選択することで、車両の設定や画面の表示内容などを変更することができます。

### ■ 設定変更のしかた

- 1 メーター操作スイッチの  または  を押して  を選択する
- 2 メーター操作スイッチの  または  を押して、設定を変更したい項目の位置にカーソルを移動する

機能のON / OFF やブザー音量などを設定する項目では、 を押すたびに機能のON / OFF、または調整値が切りかわります。

機能の作動内容を変更できる項目では、

 を押し続けることで、設定画面を表示できます。設定画面が表示されたら、メーター操作スイッチを操作して、いずれかの設定を選択、または時間などを希望の値に設定します。

**3** 設定が完了したら、メーター操作スイッチの  を押す

### ■ 時計：00\* (→P.86)

時計の設定を変更することができます。

\* マルチメディアディスプレイ非装着車のみ

### ■ LTA (レーントレーシングアシスト) (→P.238)

次の設定を変更することができます。

#### ● センタートレース

車線維持支援機能の作動／非作動を変更することができます。

#### ● 警報感度

車線逸脱警報機能の感度を変更することができます。

#### ● ふらつき検知

ふらつき検知機能の作動／非作動を変更することができます。

#### ● ふらつき検知感度

ふらつき警報機能の感度を変更することができます。

### ■ PCS (プリクラッシュセーフティ) (→P.228)

次の設定を変更することができます。

#### ● 機能の ON / OFF

プリクラッシュセーフティの作動／非作

動を変更することができます。

#### ● 警報感度

衝突警報の作動タイミングを変更することができます。

### ■ BSM (ブラインドスポットモニター) \* (→P.262)

次の設定を変更することができます。

#### ● 機能の ON / OFF

ブラインドスポットモニターの作動／非作動を変更することができます。

#### ● 明るさ

ドアミラーインジケーター (→P.262) の明るさを変更することができます。

#### ● 警報感度

接近車両の検知を知らせるタイミングを変更することができます。

\* : グレード、オプションなどにより、装備の有無があります。

### ■ (クリアランスソナー) (→P.266)

次の設定を変更することができます。

#### ● 機能の ON / OFF

クリアランスソナーの作動／非作動を変更することができます。

#### ● 音量

クリアランスソナー作動時のブザー音量を変更することができます。

### ■ RCTA (リヤクロストラフィックアラート) \* (→P.274)

次の設定を変更することができます。

#### ● 機能の ON / OFF



RCTA 機能の作動／非作動を変更することができます。

### ● 音量

RCTA 機能作動時のブザー音量を変更することができます。

★：グレード、オプションなどにより、装備の有無があります。

### ■ PKSB (パーキングサポートブレーキ) (→P.279)

パーキングサポートブレーキの作動／非作動を変更することができます。

### ■ RSA (ロードサインアシスト) (→P.248)

次の設定を変更することができます。

#### ● 機能の ON / OFF

RSA の作動／非作動を変更することができます。

#### ● 告知手段

最高速度・はみ出し通行禁止・車両進入禁止の各標識を認識したときの警報方法をそれぞれ変更することができます。

#### ● 告知車速

最高速度標識の認識時、標識が示す制限速度に対して警報を実施する超過速度を変更することができます。

### ■ 車両設定

#### ● PBD (パワーバックドア) ★ (→P.125)

次の設定を変更することができます。

・ 機能の ON / OFF

パワーバックドアの作動／非作動を変更することができます。

・ ハンズフリー★

ハンズフリーの作動／非作動を変更することができます。

・ 開位置調節

パワーバックドアが全開したときの停止位置を変更することができます。

・ 音量

パワーバックドア作動時のブザー音量を変更することができます。

★：グレード、オプションなどにより、装備の有無があります。

#### ● 先行車発進告知 (→P.260)

次の設定を変更することができます。

・ 機能の ON / OFF

先行車発進告知機能の作動／非作動を変更することができます。

・ 告知距離

先行車の発進を告知する距離を変更することができます。

#### ● リヤシートリマインダー (→P.119)

リヤシートリマインダー機能の作動／非作動を変更することができます。

#### ● 後退速度抑制 (→P.193)

後退速度の抑制制御（ドライブスタートコントロール）の作動／非作動を変更することができます。

### ■ 表示設定

#### ● 言語

マルチインフォメーションディスプレイに表示される言語を変更することができます。

#### ● 単位

燃費表示の単位を変更することができます。

#### ● メータータイプ

スピードメーターの表示方法を変更することができます。

### ● (エコドライブインジケータランプ) (→P.95)

エコドライブインジケータランプの作動/非作動を変更することができます。

### ● (走行情報表示画面設定)

#### 燃費グラフ

燃費グラフ (→P.95) に表示する平均燃費の種類を変更することができます。

### ● (オーディオ設定) ★

 画面の表示・非表示を変更することができます。

★: グレード、オプションなどにより、装備の有無があります。

### ● (車両情報表示画面設定)

・ 表示コンテンツ (4WD 車のみ)

4WD 作動状態表示 (→P.97) の表示・非表示を変更することができます。

・ ドライブインフォタイプ

ドライブインフォメーション (→P.96) に表示する項目の種類を「始動後」・「リセット間」から選択することができます。

・ ドライブインフォ項目選択

ドライブインフォメーション画面の上段・下段に表示する項目を「平均車速」・「走行距離」・「走行時間」から、それぞれ選択することができます。

### ● 割込表示★

次の割り込み表示の表示・非表示を変更することができます。

- ・ 交差点案内★
- ・ 電話★
- ・ オーディオ操作★
- ・ ボリューム操作★

・ 音声認識★

★: グレード、オプションなどにより、装備の有無があります。

### ● MID 消灯

マルチインフォメーションディスプレイを非表示にすることができます。

### ● 表示設定初期化

メーターの表示設定を初期状態にもどすことができます。

## 知識

### ■ 設定画面の操作について

- 一部の項目を除き、車両走行中は設定画面を操作することができません。設定を変更するときは、安全な場所に停車して操作してください。
- 警告メッセージが表示されたときは、設定画面の操作が一時中断されます。
- 車両に装着されていない機能の設定項目は表示されません。
- 設定変更の対象となる機能が OFF になっているときは、関連する設定項目も選択不可になります。

## 警告

### ■ ディスプレイの設定を変更するとき

エンジンがかかった状態で操作を行うため、車庫内など囲まれた場所では、十分に換気をしてください。換気をしないと、排気ガスが充満し、排気ガスに含まれる一酸化炭素 (CO) により、重大な健康障害におよぶか、最悪の場合死亡につながるおそれがあります。

**注意**

■ **ディスプレイの設定を変更するとき**  
バッテリーあがりを起こす可能性がありますので、確実にエンジンがかかっている状態で実施してください。

### 警告メッセージ表示画面について

車両に異常が発生した場合に、内容・対処法などのメッセージを表示します。(→P.387)

### 提案サービス機能

状況に応じて運転者に提案メッセージを表示する機能です。提案メッセージが表示されたときにメーター操作スイッチを操作することで、提案された内容を直接操作することができます。

#### ■ ヘッドランプ消灯提案

エンジンスイッチを OFF にしたあとにランプスイッチが AUTO の状態でヘッドランプを点灯したまましばらく車内にいると、ヘッドランプの消灯を提案するメッセージを表示します。

ランプスイッチが AUTO のとき：このとき「はい」を選択すると、ヘッドランプが消灯します。

エンジンスイッチを OFF にしてからメッセージが表示されるまでのあいだに運転席のドアを開けたときは、提案メッセージが表示されません。

#### ■ 窓閉め提案（ワイパー連動）

雨が車内に入ることを防ぐために、ドアガラスが開いている状態でワイパーが動き始めるとドアガラス

を閉める提案メッセージを表示します。このとき「はい」を選択すると、開いているすべてのドアガラスが閉まります。

#### ■ ウインドウロック解除提案

ウインドウロックスイッチ(→P.178)を ON にした状態で運転席ドアのパワーウインドウスイッチで運転席以外のドアガラスを閉めようとする、ウインドウロックスイッチを OFF にする提案メッセージを表示します。

**知識**

#### ■ カスタマイズ機能

提案サービス機能の作動／非作動を変更できます。(カスタマイズ一覧：→P.426)

## マルチインフォメーションディスプレイ (12.3 インチマルチインフォメーションディスプレイ装着車)

マルチインフォメーションディスプレイは、燃費に関する情報や、走行に関する各種の情報などを表示します。また、メーター操作スイッチの操作で、各システムの設定などを変更することもできます。

### ディスプレイの表示

マルチインフォメーションディスプレイの各エリアには、次の情報が表示されます。

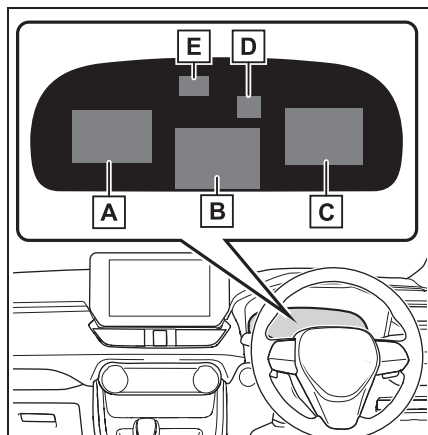

- A** コンテンツ表示エリア (左)
- B** コンテンツ表示エリア (中央)
- C** コンテンツ表示エリア (右)
- D** 運転支援システム情報表示エリア

コンテンツ表示エリアで運転支援システム情報を選択している場合は、表示され

ません。

- E** RSA (ロードサインアシスト) 表示エリア (→P.248)

### ■ コンテンツ表示エリア (中央)

- 運転支援システム情報 (→P.105)
- 設定 (→P.106)
- 警告メッセージ

### ■ コンテンツ表示エリア (左/右)

- 燃費グラフ (→P.104)
- エコドライブインジケーター (→P.105)
- 運転支援システム情報 (→P.105)
- ナビゲーションシステム連携表示★ (→P.105)
- オーディオシステム連携表示★ (→P.105)
- ドライブインフォメーション (→P.106)
- 4WD 作動状態表示★ (→P.106)

★: グレード、オプションなどにより、装備の有無があります。

### □ 知識

#### ■ マルチインフォメーションディスプレイの作動条件

エンジンスイッチが ON のとき

#### ■ 走行モードを切りかえたとき

選択したモードに従って、マルチインフォメーションディスプレイの背景色が変化します。(→P.288)

#### ■ 液晶ディスプレイについて

ディスプレイに小さな斑点や光点が表示

されることがあります。これは液晶ディスプレイ特有の現象でそのまま使用しても問題ありません。

### 警告

#### ■ 運転中の使用について

- マルチインフォメーションディスプレイを操作する時は、周囲の安全に十分注意してください。
- マルチインフォメーションディスプレイを見続けしないでください。前方の歩行者、障害物などを見落とすおそれがあり危険です。

#### ■ 低温時の画面表示について

→P.91

### メーター操作スイッチ

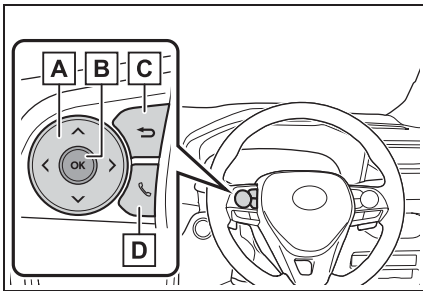

- A** ◀ / ▶ : ページの切りかえ・カーソル移動  
 ▲ / ▼ : 表示項目の切りかえ・ページ送り
- B** 短押し : 決定  
 長押し : リセット・詳細項目表示・カーソル表示
- C** ひとつ前の画面にもどる
- D** 電話の発着信・履歴表示
- ハンズフリーシステムと連携して、発着信の表示や操作を行うことができます。ハンズフリーシステムについて詳しくは、

別冊「マルチメディア取扱書」を参照してください。

### 表示を切りかえるには

メーター操作スイッチを使って表示を切りかえることができます。

#### ■ メーター表示タイプの切りかえ

マルチインフォメーションディスプレイの⚙️から、メーター表示タイプを切りかえることができます。(→P.106)

#### ■ ページの切りかえ

3 エリアのコンテンツ表示を、3 ページ分の組み合わせから選択することができます。

◀ または ▶ を押してページを切りかえます。

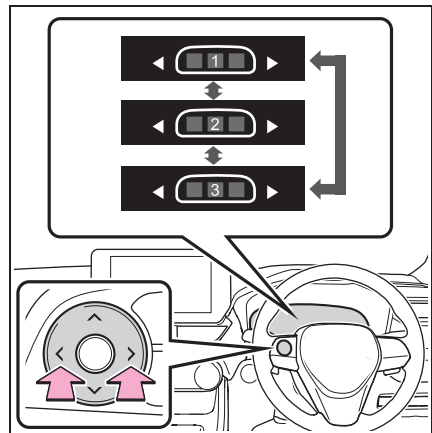

#### ■ コンテンツ表示項目の切りかえ

コンテンツ表示エリア（左／中央／右）の項目を切りかえることができます。

- 1 メーター操作スイッチのOKを長押しして、コンテンツ表示エ

リア（中央）にカーソルを表示させる

- 2 **◀**または**▶**を押してカーソルを移動し、コンテンツ表示エリアを選択する
- 3 **▲**または**▼**を押して表示項目を選択する

### ■ コンテンツ表示項目の表示／非表示

コンテンツ表示エリア（左／右）の項目の表示／非表示を切りかえることができます。

- 1 メーター操作スイッチの**OK**を長押しして、コンテンツ表示エリア（中央）にカーソルを表示させる
- 2 **◀**または**▶**を押してカーソルを移動し、コンテンツ表示エリアを選択する
- 3 コンテンツ表示エリア（左）：**◀**を押してコンテンツ一覧を表示させる  
コンテンツ表示エリア（右）：**▶**を押してコンテンツ一覧を表示させる
- 4 **▲**または**▼**を押して項目を選択する
- 5 **OK**を押して、各項目の表示／非表示を選択する

## ⚠ 警告

### ■ 走行中の警告

安全のため、メーター操作スイッチはできるだけ走行中に操作しないでください。メーター操作スイッチは、安全な場所に停車して操作してください。走行中に操作すると、ハンドル操作を誤るなど、思わぬ事故につながるおそれがあり危険です。また、走行中は画面を見続けしないでください。

## 燃費グラフ



### A 瞬間燃費

現在の瞬間燃費を表示します。

### B 平均燃費

始動後・リセット後のうち、いずれかの平均燃費を表示します。\*1, 2, 3

⚙️ 画面の「燃費グラフ」で選択した燃費が表示されます。（→P.106）

\*1 表示される燃費は参考として利用してください。

\*2 始動後平均燃費は、エンジンを停止するたびに、表示がリセットされます。

\*3 リセット後平均燃費の表示中に**OK**を押し続けると、リセットされます。

## エコドライブインジケーター

### ■ エコドライブインジケーターの見方

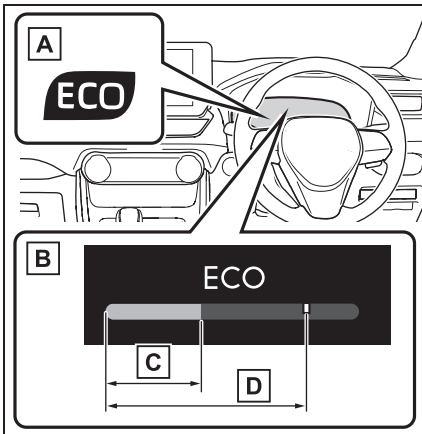

#### A エコドライブインジケーターランプ

環境に配慮した運転をしているとき、エコドライブインジケーターランプが点灯します。必要以上にアクセルペダルを踏んだときや停車中は消灯します。

#### B エコドライブインジケーターゾーン表示

エコ運転の範囲と現状のアクセル開度を表示します。

#### C 現状のアクセル開度

現状のアクセル開度がエコ運転の範囲をこえたとき、エコドライブインジケーターゾーン表示の右側が点灯します。このとき、エコドライブインジケーターランプは消灯します。

#### D エコ運転の範囲

## □ 知識

### ■ エコドライブインジケーターの作動条件

次の場合、エコドライブインジケーターの作動が停止します。

- シフトレバーがD以外にあるとき
- 走行モードがノーマルモードまたはエコドライブモード以外のとき
- 車速が約100km/h以上のとき

## ■ 運転支援システム情報

次のシステムの作動状況を表示します。

- LTA (レーントレーシングアシスト) (→P.238)
- RSA (ロードサインアシスト) (→P.248)
- レーダークルーズコントロール (全車速追従機能付き) (→P.251)

## ■ ナビゲーションシステム連携表示★

ナビゲーションシステムと連携して、次の情報を表示します。

- 目的地案内
- レーン (車線) 案内
- コンパス

★: グレード、オプションなどにより、装備の有無があります。

## ■ オーディオシステム連携表示★

オーディオソースの選択、選曲などの操作を行うことができます。

★：グレード、オプションなどにより、  
装備の有無があります。

## ドライブインフォメーション

### ■ ドライブインフォメーション

「ドライブインフォ項目選択」の設定で選択した項目（平均車速・走行距離・走行時間）を上下に2つ、表示させることができます。

表示される情報は、参考としてご利用ください。

- ・ 平均車速：エンジン始動後の平均車速を表示 ※
- ・ 走行距離：エンジン始動後の走行距離を表示 ※
- ・ 走行時間：エンジン始動後の経過時間を表示 ※

※ エンジンを始動するたびに、表示がリセットされます。

### ■ トリップインフォメーション

「TRIP A 項目選択」「TRIP B 項目選択」の設定で選択した項目（平均車速・走行距離・走行時間）を上下に2つ、表示させることができます。

表示される情報は、参考としてご利用ください。

- ・ 平均車速：リセット後の平均車速を表示 ※
- ・ 走行距離：リセット後の走行距離を表示 ※
- ・ 走行時間：リセット後の経過時間を表示 ※

※  を押し続けるとリセットされます。

## 4WD 作動状態表示 (4WD 車)

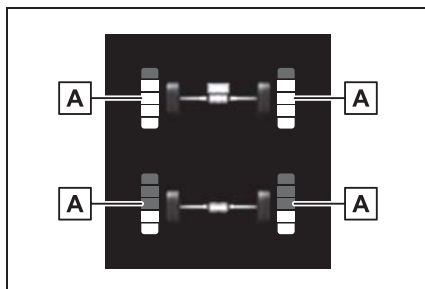

### A 駆動力表示







0～5の6段階で、各車輪の駆動状態を表示します。

図の画面表示は、使用状況や車両の仕様により実際の表示と異なる場合があります。

## 設定について

メーター操作スイッチを操作してご希望の項目を選択することで、車両の設定や画面の表示内容などを変更することができます。

### ■ 設定変更のしかた

- 1 メーター操作スイッチの  を長押しして、コンテンツ表示エリア（中央）にカーソルを表示させる
- 2  または  を押して  を選択し、 を押す
- 3 メーター操作スイッチの  または  を押して、設定を変更したい項目の位置にカーソルを移動する

機能のON / OFF やブザー音量などを設定する項目では、 を押すたびに機能



の ON / OFF、または調整値が切りかわります。

機能の作動内容を変更できる項目では、 を押し続けることで、設定画面を表示できます。設定画面が表示されたら、メーター操作スイッチを操作して、いずれかの設定を選択、または時間などを希望の値に設定します。

#### 4 設定が完了したら、メーター操作スイッチの を押す

#### ■ 時計 ※ (→P.91)

時計の設定を変更することができます。

※ マルチメディアディスプレイ非装着車のみ

#### ■ **メーター照度調整**

メーター照明の明るさを調整できます。

#### ■ LTA (レーントレーシングアシスト) (→P.238)

次の設定を変更することができます。

##### ● センタートレース

車線維持支援機能の作動 / 非作動を変更することができます。

##### ● 警報感度

車線逸脱警報機能の感度を変更することができます。

##### ● ふらつき検知

ふらつき検知機能の作動 / 非作動を変更することができます。

##### ● ふらつき検知感度

ふらつき警報機能の感度を変更することができます。

#### ■ BSM (ブラインドスポットモニター) ★ (→P.262)

次の設定を変更することができます。

##### ● 機能の ON / OFF

ブラインドスポットモニターの作動 / 非作動を変更することができます。

##### ● 警報感度

接近車両の検知を知らせるタイミングを変更することができます。

##### ● 明るさ

ドアミラーインジケーター (→P.262) の明るさを変更することができます。

★ : グレード、オプションなどにより、装備の有無があります。

#### ■ PCS (プリクラッシュセーフティ) (→P.228)

次の設定を変更することができます。

##### ● 機能の ON / OFF

プリクラッシュセーフティの作動 / 非作動を変更することができます。

##### ● 警報感度

衝突警報の作動タイミングを変更することができます。

#### ■ クリアランスソナー (→P.266)

次の設定を変更することができます。

##### ● 機能の ON / OFF

クリアランスソナーの作動 / 非作動を変更することができます。

##### ● 音量

クリアランスソナー機能作動時のブザー

音量を変更することができます。

### ■ RCTA (リヤクロス フィックアラート) ★ (→P.274)

次の設定を変更することができます。

#### ● 機能の ON / OFF

RCTA 機能の作動／非作動を変更することができます。

#### ● 音量

RCTA 機能作動時のブザー音量を変更することができます。

★：グレード、オプションなどにより、装備の有無があります。

### ■ PKSB (パーキングサポ ートブレーキ) (→P.279)

パーキングサポートブレーキ機能の作動／非作動を変更することができます。

### ■ RSA (ロードサインア シスト) (→P.248)

次の設定を変更することができます。

#### ● 機能の ON / OFF

RSA の作動／非作動を変更することができます。

#### ● 告知手段

最高速度・はみ出し通行禁止・車両進入禁止の各標識を認識したときの警報方法をそれぞれ変更することができます。

#### ● 告知車速

最高速度標識の認識時、標識が示す制限速度に対して警報を実施する超過速度を変更することができます。

### ■ 車両設定

#### ● PBD (パワーバックドア) ★ (→P.125)

次の設定を変更することができます。

・ 機能の ON / OFF

パワーバックドアの作動／非作動を変更することができます。

・ ハンズフリー★

ハンズフリーの作動／非作動を変更することができます。

・ 開位置調節

パワーバックドアが全開したときの停止位置を変更することができます。

・ 音量

パワーバックドア作動時のブザー音量を変更することができます。

#### ● 先行車発進告知 (→P.260)

次の設定を変更することができます。

・ 機能の ON / OFF

先行車発進告知機能の作動／非作動を変更することができます。

・ 告知距離

先行車の発進を告知する距離を変更することができます。

#### ● リヤシートリマインダー (→P.119)

リヤシートリマインダー機能の作動／非作動を変更することができます。

#### ● 後退速度抑制 (→P.193)

後退速度の抑制制御(ドライブスタートコントロール)の作動／非作動を変更することができます。

★：グレード、オプションなどにより、装備の有無があります。

## ■ 表示設定

### ● 言語

マルチインフォメーションディスプレイに表示される言語を選択することができます。

### ● 単位

燃費単位の単位を選択することができます。

### ● メータータイプ (→P.76)

メーター表示のタイプを選択することができます。

### ● メーターデザイン

メーター表示のデザインを選択することができます。

### ● アナログメーター切りかえ

アナログメーター (→P.87) に表示する項目を選択することができます。

メーター表示タイプによっては、項目が非表示になります。

### ● **ECO** (エコドライブインジケータランプ) (→P.95)

エコドライブインジケータランプの作動/非作動を変更することができます。

### ● 燃費グラフ

燃費グラフ (→P.104) に表示する平均燃費の種類を選択することができます。

### ● ドライブインフォメーション

ドライブインフォメーション (→P.106) に表示する項目の種類を選択することができます。

### ● 割込表示

割り込み表示される項目の表示/非表示を、項目ごとに変更することができます。

### ● 表示設定初期化

メーターの表示設定を初期状態にもどす

ことができます。

## 知識

### ■ メーターの照度について (昼照度と夜照度)

メーターの照度には昼照度と夜照度があり、それぞれの明るさのレベルを調整することができます。

昼照度と夜照度は、次のときに切りかわります。

- 昼照度：周囲が明るいときに車幅灯が点灯しているとき、または車幅灯が消灯しているとき
- 夜照度：周囲が暗いときに車幅灯が点灯しているとき

### ■ 設定画面の操作について

- 一部の項目を除き、車両走行中は設定画面を操作することができません。設定を変更するときは、安全な場所に停車して操作してください。
- 警告メッセージが表示されたときは、設定画面の操作が一時中断されます。
- 車両に装着されていない機能の設定項目は表示されません。
- 設定変更の対象となる機能が OFF になっているときは、関連する設定項目も選択不可になります。

## 警告

### ■ ディスプレイの設定を変更するとき

エンジンがかかった状態で操作を行うため、車庫内など囲まれた場所では、十分に換気をしてください。換気をしないと、排気ガスが充満し、排気ガスに含まれる一酸化炭素 (CO) により、重大な健康障害におよぶか、最悪の場合死亡につながるおそれがあります。



注意

### ■ ディスプレイの設定を変更するとき

バッテリーあがりを起こす可能性がありますので、確実にエンジンが作動している状態で実施してください。

### 警告メッセージ表示画面について

車両に異常が発生した場合に、内容・対処法などのメッセージを表示します。(→P.387)

### 提案サービス機能

状況に応じて運転者に提案メッセージを表示する機能です。提案メッセージが表示されたときにメーター操作スイッチを操作することで、提案された内容を直接操作することができます。

#### ■ ヘッドランプ消灯提案

エンジンスイッチを OFF にしたあとにヘッドランプを点灯したまましばらく車内にいると、ヘッドランプの消灯を提案するメッセージを表示します。

ランプスイッチが AUTO のとき：このとき「はい」を選択すると、ヘッドランプが消灯します。

エンジンスイッチを OFF にしてからメッセージが表示されるまでのあいだに運転席のドアを開けたときは、提案メッセージが表示されません。

#### ■ 窓閉め提案（ワイパー連動）

雨が車内に入ることを防ぐために、ドアガラスが開いている状態でワイパーが動き始めるとドアガラスを閉める提案メッセージを表示し

ます。このとき「はい」を選択すると、開いているすべてのドアガラスが閉まります。

#### ■ ウィンドウロック解除提案

ウィンドウロックスイッチ(→P.178)を ON にした状態で運転席ドアのパワーウィンドウスイッチで運転席以外のドアガラスを閉めようとする、ウィンドウロックスイッチを OFF にする提案メッセージを表示します。



知識

#### ■ カスタマイズ機能

提案サービス機能の作動／非作動を変更できます。(カスタマイズ一覧：→P.425)

## 燃費画面（マルチメディアディスプレイ装着車）

燃費に関する情報をマルチメディア画面に表示します。

### 燃費画面の表示のしかた

メインメニューの を押し、「トリップインフォメーション」を押す

#### ■ 瞬間燃費画面

瞬間燃費画面以外が表示されたときは、「瞬間」を押します。

表示される平均燃費は、参考として利用してください。

マルチメディアディスプレイの機種により、画面が一部異なります。また、表示画面については実際の状況とは一致しない場合があります。

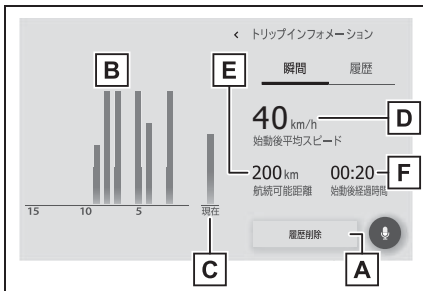

- A** 履歴削除
- B** 過去 15 分間の 1 分ごとの燃費（平均燃費）
- C** 瞬間燃費
- D** エンジン始動後平均车速
- E** 航続可能距離
- F** エンジン始動後経過時間

#### ■ 燃費履歴画面

燃費履歴画面以外が表示されたときは、「履歴」を押します。

表示される平均燃費は、参考として利用してください。

マルチメディアディスプレイの機種により、画面が一部異なります。また、表示画面については実際の状況とは一致しない場合があります。

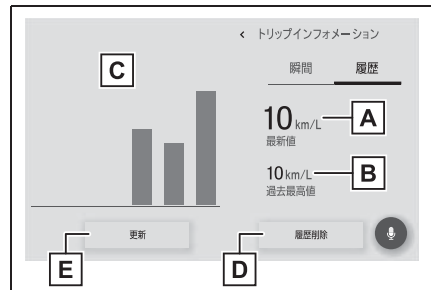

- A** 最新値表示
- B** 過去最高値表示
- C** 過去平均燃費表示
- D** 履歴削除
- E** 最新値更新

#### 知識

#### ■ 過去の区間平均燃費の記録を更新するには

燃費履歴画面で「更新」を選択すると、平均燃費の値とグラフが更新され、新たに平均燃費の記録を開始します。

#### ■ 燃費データをリセットするには

「履歴削除」を選択すると、燃費データがリセットされます。

#### ■ 航続可能距離について

現在の燃料残量で走行できるおよその距離を示します。表示される距離は、過去の平均燃費をもとに算出されるため、表示される距離を実際に走行できるとは限

りません。

**3-1. キー**

キー ..... 114

**3-2. ドアの開閉、ロックのしかた**

ドア（フロントドア・リヤドア）  
..... 117

バックドア ..... 122

スマートエントリー&スタートシス  
テム ..... 135

**3-3. シートの調整**

フロントシート ..... 139

リヤシート ..... 140

ポジションメモリー/メモリーコー  
ル機能 ..... 142

ヘッドレスト ..... 145

**3-4. ハンドル位置・ミラー**

ハンドル ..... 147

インナーミラー ..... 148

デジタルインナーミラー（前後方録  
画機能付） ..... 149

ドアミラー ..... 173

補助確認装置 ..... 174

**3-5. ドアガラス・ムーンルーフの  
開閉**

パワーウインドウ ..... 176

ムーンルーフ ..... 179

パノラマムーンルーフ ..... 181

## キー

### キーの種類

お客様へ次のキーをお渡しします。

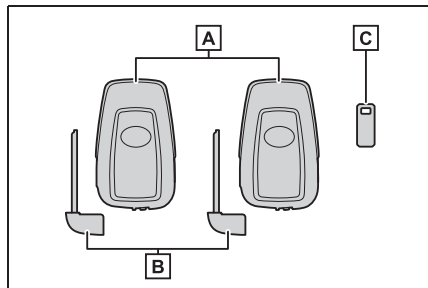

#### A 電子キー

- ・スマートエントリー&スタートシステムの作動 (→P.135)
- ・ワイヤレス機能の作動 (→P.115)

#### B メカニカルキー

#### C キーナンバープレート

### 知識

#### ■ 航空機に乗るとき

航空機に電子キーを持ち込む場合は、航空機内で電子キーのスイッチを押さないでください。また、かばんなどに保管する場合でも、簡単にスイッチが押されないように保管してください。スイッチが押されると電波が発信され、航空機の運行に支障をおよぼすおそれがあります。

#### ■ 電池の消耗について

- 電池の標準的な寿命は 1 ～ 2 年です。
- 電池残量が少なくなると、エンジンを停止した際に車内から警告音が鳴り、マルチインフォメーションディスプレイにメッセージが表示されます。
- 電子キーを長時間使用しないときは、節電モードに設定することで、電池の

消耗を抑えることができます。  
(→P.136)

- 電子キーは常に電波を受信しているため、使用していないあいだでも電池が消耗します。次のような状態になったときは、電池が消耗している可能性があります。新しい電池に交換してください。
  - ・スマートエントリー&スタートシステムやワイヤレスリモコンが作動しない
  - ・作動範囲が狭くなった
  - ・電子キーのLED が点灯しない

電池はお客様自身で交換することができます (→P.355) が、交換の際にキーが破損するおそれがあるため、トヨタ販売店での交換をおすすめします。

- 電池の著しい消耗を防ぐため、次のような磁気を発生する電化製品の 1m 以内に電子キーを保管しないでください。
  - ・TV
  - ・パソコン
  - ・携帯電話やコードレス電話機、および充電器
  - ・電気スタンド
  - ・電磁調理器

#### ■ 電子キーの状態や、エンジンスイッチのモードに関するメッセージが表示されたとき

車内への電子キーの閉じ込みや、同乗者による電子キーの持ち出し、電源の切り忘れなどを防止するため、電子キーやエンジンスイッチなどの状態の確認をうながすメッセージがマルチインフォメーションディスプレイに表示されることがあります。その場合は、表示内容に従ってすみやかに対処してください。

#### ■ マルチインフォメーションディスプレイに「キーの電池残量が少なくなっています 電池を交換してください」が表示されたとき

電子キーの電池残量が少なくなっていま



す。新しい電池と交換してください。  
(→P.355)

### ■電池の交換方法

→P.355

### ■電子キーの取り扱いについて

電子キーは電波法の認証に適合しています。

必ず以下のことをお守り下さい。

- ・電池交換時以外は、不用意に分解しないで下さい。分解、改造したものを使用することは法律で禁止されています。
- ・必ず日本国内でご使用下さい。

### ■マルチインフォメーションディスプレイに「新しいキーが登録されました」 詳しくは販売店に問い合わせください」と表示されたとき

追加で新しく電子キーが登録された場合、車外から解錠して運転席ドアを開けたときにメッセージが表示されることが10日ほど続きます。電子キーの登録をした覚えがないにも関わらずメッセージが表示されたときは、お持ちの電子キー以外に登録されている電子キーがないかをトヨタ販売店で確認してください。

#### 注意

#### ■キーの故障を防ぐために

- 落としたり、強い衝撃を与えたり、曲げたりしない
- 温度の高いところに長時間放置しない
- めらしたり超音波洗浄器などで洗ったりしない
- キーに金属製または磁気を帯びた製品を取り付けたり、近付けたりしない
- 分解しない
- 電子キー表面にシールなどを貼らない

### ■キー登録本数の確認について

車両に登録されたキーの本数を確認することができます。詳しくはトヨタ販売店へご相談ください。

● テレビやオーディオ・電磁調理器などの磁気を帯びた製品の近くに置かない

● 電気医療機器（マイクロ波治療機器や低周波治療機器など）の近くに置いたり、身に付けたまま治療を受けない

#### ■キーを携帯するとき

電源を入れた状態の電化製品とは10cm以上離して携帯してください。10cm以内にあると電化製品の電波と干渉し正常に機能しない場合があります。

#### ■スマートエントリー&スタートシステムの故障などで販売店に車両を持っていくとき

→P.409

#### ■電子キーを紛失したとき

→P.409

### ワイヤレス機能について

キーには次のワイヤレス機能が搭載されています。

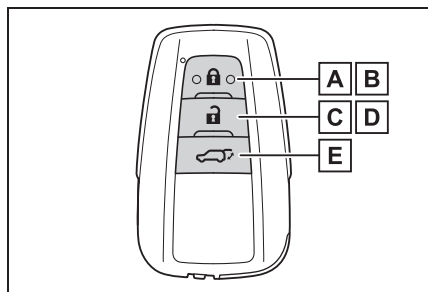

**A** 全ドアを施錠する (→P.117)

**B** ドアガラスとムーンルーフ★・  
パノラマムーンルーフ★を閉める※ (→P.117)

**C** 全ドアを解錠する (→P.117)

**D** ドアガラスとムーンルーフ★・  
パノラマムーンルーフ★を開く※ (→P.117)

**E** パワーバックドア★を開閉する  
(→P.125)

★: グレード、オプションなどにより、  
装備の有無があります。

※ トヨタ販売店での設定変更が必要です。

### メカニカルキーを使うには

メカニカルキーを取り出すには、  
解除レバー**A**をスライドさせて  
キーを取り出す

メカニカルキーは挿し込み方向に指定の  
ある片溝キーです。キーシリンダーに挿  
し込めないときは、キー溝面の向きをか  
えて挿し込んでください。

使用後はもとにもどし、電子キーと一緒  
に携帯してください。電子キーの電池が  
切れたときやスマートエントリー&ス  
タートシステムが正常に作動しないとき、  
メカニカルキーが必要になります。

(→P.409)

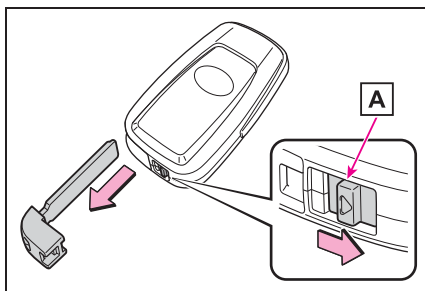

### 知識

■ メカニカルキーを紛失したとき

→P.409

■ 不正キーの使用について

指定のメカニカルキー以外のキーを使用  
すると、キーシリンダーが空まわりして  
解錠できません。

## ドア（フロントドア・リヤドア）

スマートエントリー&スタートシステムやワイヤレスリモコン・ドアロックスイッチ・ロックレバーを使って施錠・解錠できます。

### 車外から解錠／施錠するには

#### ■ スマートエントリー&スタートシステムを使用する

電子キーを携帯して操作します。

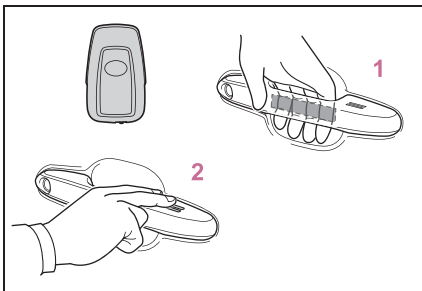

#### 1 フロントドアハンドルを握って解錠する

ハンドル裏面のセンサー部に確実にふれてください。

施錠操作後 3 秒間は解錠できません。

#### 2 フロントドアハンドル上側のロックセンサー部（ハンドルのくぼみ部）にふれ施錠する

必ず施錠されたことを確認してください。

#### ■ ワイヤレス機能を使用する

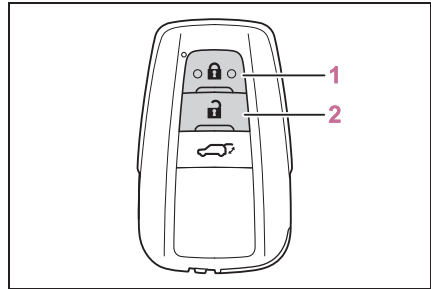

#### 1 全ドアを施錠する

必ず施錠されたことを確認してください。

押し続けるとドアガラスとムーンルーフ

★・パノラマムーンルーフ★が閉まります。\*

#### 2 全ドアを解錠する

押し続けるとドアガラスとムーンルーフ

★・パノラマムーンルーフ★が開きます。\*

★：グレード、オプションなどにより、装備の有無があります。

\* トヨタ販売店での設定が必要です。

### 知識



#### ■ 解錠するドアを切りかえるには

ワイヤレスリモコンを使用して、スマートエントリー&スタートシステムで解錠できるドアの設定を切りかえることができます。

1 エンジンスイッチを OFF にする

2 キー表面のインジケーターが消灯して

いるときに  ボタンと同時に、

 または （パワーバックドア装着車のみ）のいずれかを約 5 秒間押し続ける

操作を行うごとに次のように設定が切りかわります。（続けて切りかえ操作を行う場合は、ボタンから手を離れたあと 5 秒

以上間隔をあけてから手順 2 を行ってください)

マルチインフォメーションディスプレイ表示/ブザー音	解錠できるドア
 ※1  ※2 車外：“ピピッ” (3回) 車内：“ポーン” (1回)	運転席側フロントドアのドアハンドルを握ると運転席のみ解錠  助手席側フロントドアのドアハンドルを握る、またはバックドアオープンスイッチを押すと全ドア解錠
 ※1  ※2 車外：“ピピッ” (2回)	フロントドアのドアハンドルを握る、またはバックドアオープンスイッチを押すと全ドア解錠

※1 7 インチディスプレイ装着車

※2 12.3 インチディスプレイ装着車

オートアラームの誤作動防止のため、登録後はいったんワイヤレスリモコンで解錠し、ドアを開閉してください。

(  ボタンを押して 30 秒以内にドアを開けなかった場合は、ドアが再び施錠されオートアラームが設定されます) オートアラームが作動し警報が鳴ってしまったときは、作動を停止する操作を行ってください。(→P.72)

### ■衝撃感知ドアロック解除システム

車両が前後左右から強い衝撃を受けると、すべてのドアが解錠されます。衝撃の度

合いや事故の状況によっては作動しないことがあります。

### ■作動の合図

ドアの施錠・解錠を、ブザーと非常点滅灯の点滅で知らせます。(施錠は 1 回、解錠は 2 回)

ドアガラスとムーンルーフ★・パノラマムーンルーフ★の開閉をブザーで知らせます。

★：グレード、オプションなどにより、装備の有無があります。

### ■解錠操作のセキュリティ機能

解錠操作後、約 30 秒以内にドアを開けなかったときは、盗難防止のため自動的に施錠されます。

セキュリティ機能で施錠されたとき、電子キーの位置によって室内の作動範囲内に電子キーがあると検知されると、再度解錠されることがあります。

### ■ドアハンドル表面のロックセンサーで施錠できないとき

ドアハンドル上側のロックセンサー部にふれても施錠できないときは、上下のロックセンサー部に同時にふれてください。

手袋を着用しているときは、手袋をはずしてください。

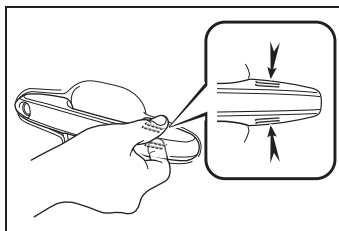

### ■半ドア警告ブザー

次のような場合、半ドア警告ブザーが鳴ります。すべてのドアを完全に閉めてから、もう一度施錠してください。

### ●スマートエントリー&スタートシステム

ムで施錠操作をしたときに、施錠しようとしたドア以外のドアが開いていた

- ワイヤレス機能で施錠操作をしたときに、いずれかのドアが開いていた

### ■オートアラームの設定制御

施錠するとオートアラームが設定されます。(→P.73)

### ■スマートエントリー&スタートシステムやワイヤレスリモコンが正常に働かないおそれのあるとき

→P.136

### ■スマートエントリー&スタートシステムやワイヤレスリモコンが正常に作動しないとき

- メカニカルキーを使ってドアの施錠・解錠ができます。(→P.409)
- 電子キーの電池が消耗しているときは、電池を交換してください。(→P.355)

### ■バッテリーがあがったとき

スマートエントリー&スタートシステムやワイヤレスリモコンでドアを施錠・解錠することはできません。

メカニカルキーを使ってドアの施錠・解錠をしてください。(→P.409)

### ■リヤシートリマインダー機能

- リヤシートへの荷物の置き忘れなどを防止するため、次の操作を行ってからエンジンスイッチをOFFにするとブザーが鳴り、約6秒間マルチインフォメーションディスプレイにメッセージが表示されます。

- ・リヤドアを開閉したあと約10分以内にエンジンを始動した
- ・エンジンがかかっている状態でリヤドアを開閉した

ただし、リヤドアを開けてから約2秒以内にリヤドアを閉めたときは、リヤシートリマインダー機能は作動しません。

- リヤシートリマインダー機能は、リヤ

ドアの開閉によりリヤシートに荷物などを載せたと判断します。そのため使い方によっては、リヤシートに荷物などを置き忘れていてもリヤシートリマインダー機能が作動しないなど、実際状況とは異なる作動をする場合があります。

- リヤシートリマインダー機能の作動/非作動を設定できます。(→P.426)

### ■カスタマイズ機能

キー操作によって解錠されるドアの設定などを変更できます。

(カスタマイズ一覧：→P.429)

## ▲警告

### ■事故を防ぐために

運転中は次のことを必ずお守りください。

お守りいただかないと、不意にドアが開き車外に放り出されるなど、重大な傷害におよぶか、最悪の場合死亡につながるおそれがあります。

- すべてのドアを確実に閉め、施錠する
- 走行中はドア内側のドアレバーを引かない  
特に、運転席はロックレバーが施錠側になっていてもドアが開くため、注意してください。
- お子さまをリヤ席に乗せるときは、チャイルドプロテクターを使用して車内からドアが開かないようにする

### ■ドアを開閉するときの留意事項

傾斜した場所・ドアと壁などのあいだが狭い場所・強風など、周囲の状況を確認し、予期せぬ動きにも対処できるよう、ドアハンドルを確実に保持してドアを開閉してください。

## 警告

### ■ ワイヤレスリモコンを使ってドアガラスやムーンルーフ★・パノラマムーンルーフ★を操作するとき

★：グレード、オプションなどにより、装備の有無があります。

ドアガラスやムーンルーフ・パノラマムーンルーフに人が挟まれるおそれがないことを確認してから操作してください。またお子さまには、ワイヤレスリモコンによる操作をさせないでください。お子さまや他の人がドアガラスやムーンルーフ・パノラマムーンルーフに挟まれたり巻き込まれたりするおそれがあります。

## 車内から解錠／施錠するには

### ■ ドアロックスイッチを使用する

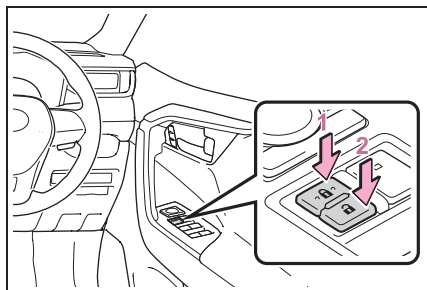

- 1 全ドアを施錠する
- 2 全ドアを解錠する

### ■ ロックレバーを使用する

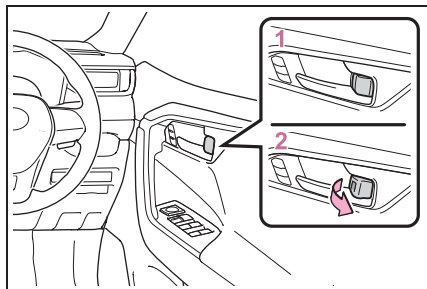

### 1 ドアを施錠する

### 2 ドアを解錠する

運転席ドアは、ロックレバーが施錠側になっていても、車内のドアレバーを引くと開きます。

## 知識

### ■ キーを使わずに外側からフロント席を施錠するとき

- 1 ロックレバーを施錠側にする
- 2 ドアハンドルを引いたままドアを閉める

エンジンスイッチが ACC または ON のときや、車内に電子キーが放置されているときは施錠されません。ただし、キーが正しく検知されずに施錠される場合があります。

### ■ 半ドア走行時警告ブザー

全ドアまたはボンネットが確実に閉まっていない状態のまま、車速が約 5km/h をこえると警告ブザーが鳴り、開いているドアまたはボンネットがマルチインフォメーションディスプレイに表示されます。

## チャイルドプロテクター

施錠側にすると、リヤ席ドアが車内から開かなくなります。

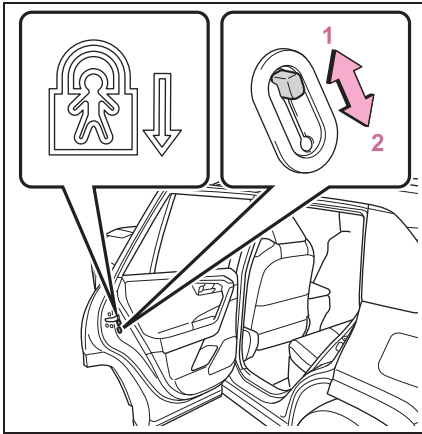
**1 解錠****2 施錠**

お子さまが車内からリヤ席ドアを開けられないようにできます。両側のリヤ席ドアを施錠側にしてください。

 **知識**
**■ チャイルドプロテクター使用時のドアの開け方**

ドアを解錠して車外のドアハンドルを引くと開きます。万一、車内から開ける場合は、ドアガラスを下げても手を出し、車外のドアハンドルを引いてください。

**オートドアロック・アンロック機能**

次の機能を設定・解除することができます。

設定変更のしかたについては、P.425を参照してください。

機能	作動内容
車速感応オートドアロック	速度が約 20km/h 以上になると全ドアが施錠されます。
シフト操作連動ドアロック	エンジン回転中にシフトレバーを P 以外にしたとき全ドアが施錠されます。
シフト操作連動アンロック	シフトレバーを P にしたとき全ドアが解錠されます。
運転席ドア開連動アンロック	エンジンスイッチを OFF にしてから約 45 秒以内に運転席ドアを開けると全ドアが解錠されます。

## バックドア

バックドアは次の方法で施錠・解錠および開閉することができます。

### 警告

次のことを必ずお守りください。お守りいただかないと、重大な傷害におよぶか、最悪の場合死亡につながるおそれがあります。

#### ■ 走行する前に

- 走行前にバックドアが閉まっていることを確認してください。完全に閉まっていないと走行中に突然開き、車外のものにあたりたり、荷物が投げ出されたりして思わぬ事故につながるおそれがあります。
- ラゲージルームでお子さまを遊ばせないでください。誤って閉じ込められた場合、熱射病などを引き起こすおそれがあります。
- お子さまにはバックドアの開閉操作をさせないでください。不意にバックドアが開いたり、閉めるときに手・頭・首などを挟んだりするおそれがあります。

#### ■ 走行中の留意事項

- 走行中はバックドアを閉めてください。開けたまま走行すると、バックドアが車外のものにあたりたり荷物が投げ出されたりして、思わぬ事故につながるおそれがあります。
- ラゲージルームには絶対に人を乗せないでください。急ブレーキ・急旋回をかけたときや衝突したときなどに、重大な傷害におよぶか、最悪の場合死亡につながるおそれがあります。

#### ■ バックドアハンドルについて

バックドアハンドルにものをかけないでください。バックドアが突然閉じて、体を挟むなどして重大な傷害におよぶか、最悪の場合死亡につながるおそれがあります。

#### ■ バックドアの操作にあたって

次のことを必ずお守りください。お守りいただかないと、体を挟むなどして重大な傷害におよぶか、最悪の場合死亡につながるおそれがあります。

- バックドアを開ける前に、バックドアに貼り付いた雪や氷などの重量物を取り除いてください。開いたあとに重みでバックドアが突然閉じるおそれがあります。
- バックドアを開閉するときは、十分に周囲の安全を確かめてください。
- 人がいるときは、安全を確認し、動かすことを知らせる「声かけ」をしてください。
- 強風時の開閉には十分注意してください。バックドアが風にあおられ、勢いよく開いたり閉じたりするおそれがあります。



## 警告

- **パワーバックドア非装着車**：半開状態で使用すると、バックドアが突然閉じて重大な傷害を受けるおそれがあります。  
特に傾斜した場所では、平坦な場所よりもバックドアの開閉がしにくく、急にバックドアが開いたり閉じたりするおそれがあります。必ずバックドアが全開で静止していることを確認して使用してください。

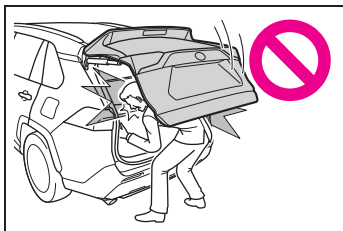

- **パワーバックドア装着車**：傾斜が急な場所で半開状態で使用すると、バックドアが突然閉じて重大な傷害を受けるおそれがあります。必ずバックドアが静止していることを確認して使用してください。
- バックドアを閉めるときは、指などを挟まないよう十分注意してください。

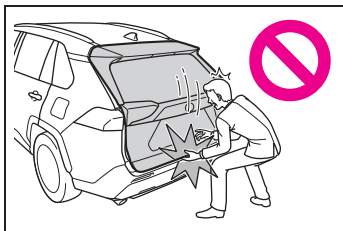

- **パワーバックドア非装着車**：バックドアは必ず外から軽く押して閉めてください。バックドアハンドルを持ったままバックドアを閉めると、手や腕を挟むおそれがあります。

- **バックドアダンパーステー**（パワーバックドア非装着車）（→P.125）または、**スピンドルユニット**（パワーバックドア装着車）（→P.132）を持ってバックドアを閉めたり、ぶら下がったりしないでください。手を挟んだり、バックドアダンパーステー（パワーバックドア非装着車）またはスピンドルユニット（パワーバックドア装着車）が破損したりして、思わぬ事故につながるおそれがあります。

- **パワーバックドア非装着車**：バックドアにキャリアなどの重いものを取り付けると、開けたあとにドアが突然閉じて、手・頭・首などを挟むおそれがあります。バックドアへのアクセサリ用品の取り付けは、トヨタ純正品を使用することをおすすめします。

## 車外から解錠／施錠するには

### ■ スマートエントリー&スタートシステムを使用する

電子キーを携帯して操作します。

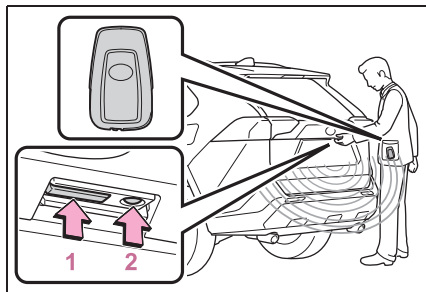

#### 1 全ドアを解錠する

施錠操作後 3 秒間は解錠できません。

#### 2 全ドアを施錠する

必ず施錠されたことを確認してください。

## ■ ワイヤレス機能を使用する

→P.117



知識

## ■ 作動の合図

ドアの施錠・解錠を、ブザーと非常点滅灯の点滅で知らせます。(施錠は1回、解錠は2回)

## ■ 解錠操作のセキュリティ機能

解錠操作後、約30秒以内にドアを開けなかったときは、盗難防止のため自動的に施錠されます。

セキュリティ機能で施錠されたとき、電子キーの位置によって室内の作動範囲内に電子キーがあると検知されると、再度解錠されることがあります。

## 車内から解錠／施錠するには

## ■ ドアロックスイッチを使用する

→P.120

## バックドアを開閉するには (パワーバックドア非装着車)

## ■ 開ける

バックドア解錠時に、バックドアオープンスイッチを押したまま、バックドアを持ち上げる

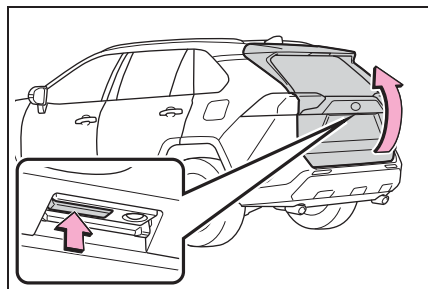

## ■ 閉める

バックドアハンドル[A]を持ってバックドアを引き下げ、必ず外から押して閉めてください。

引き下げるときは、バックドアハンドル

[A]を持って、横方向に力をかけないように引き下げます。

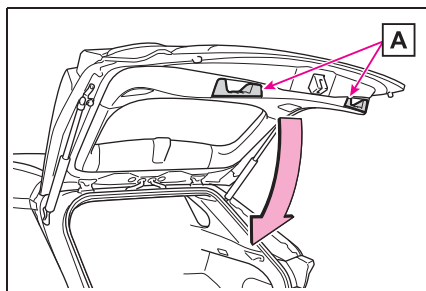

知識

## ■ ラゲージルームランプ

- バックドアを開けたとき、ラゲージルームランプが点灯します。
- エンジンスイッチがOFFの場合、ラゲージルームランプが点灯したままのときは、約20分後に自動消灯します。

## ■ バックドアが開かないとき

バックドアのロックを内側から解除することができます。

### 1 カバーをはずす

傷が付くのを防ぐため、マイナスドライバーの先端に布などを巻いて保護してください。

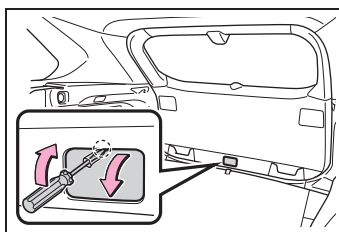

## 2 ネジをゆるめる

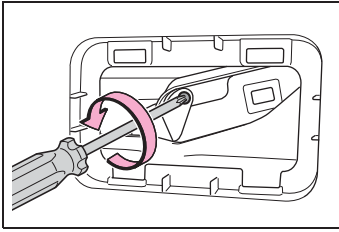

## 3 カバーをまわす

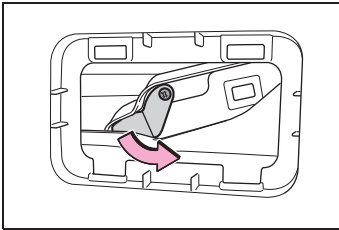

## 4 レバーを押す

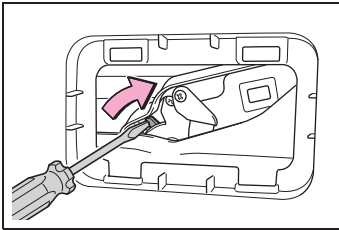

## 5 取り付けるときは、取りはずしたときと逆の手順で取り付ける

## ■半ドア走行時警告ブザー

→P.120

## ⚠ 注意

## ■ダンパーステーについて

バックドアにはバックドアを支えるためのダンパーステーが取り付けられています。ダンパーステーの損傷や作動不良を防ぐため次のことをお守りください。

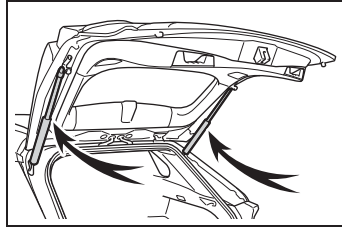

- ビニール片・ステッカー・粘着材などの異物をステーのロッド部（棒部）に付着させない
- ロッド部を軍手などでふれない
- バックドアにトヨタ純正品以外のアクセサリ用品を付けない
- ステーに手をかけたり、横方向に力をかけたりしない

## バックドアを開閉するには（パワーバックドア装着車）

## ■ワイヤレス機能を使用して開閉する

スイッチを約 1 秒押し続ける

ブザーが鳴りバックドアが自動で開閉します。\*

\* カスタマイズ機能により、施錠時からでも作動できるように設定できます。

バックドアを解錠してから操作してください。

開閉作動中にスイッチを押すと、作動が停止します。作動が停止した状態から再度スイッチを約 1 秒間押し続けると、バックドアは反転作動します。

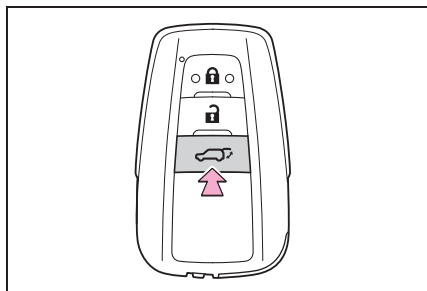

### ■ 車内からスイッチ操作で開閉する

スイッチを約 1 秒押し続ける

ブザーが鳴りバックドアが自動で開閉します。

バックドアを解錠してから操作してください。

開閉作動中にスイッチを押すと、作動が停止します。作動が停止した状態から再度スイッチを約 1 秒間押し続けると、バックドアは反転作動します。

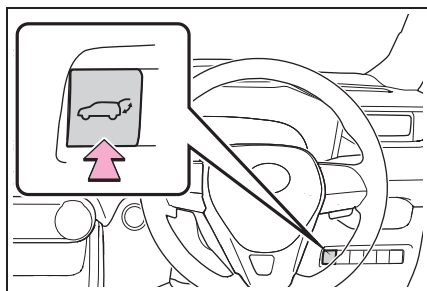

### ■ バックドアオープンスイッチを使用して開ける

バックドア解錠時：バックドアオープンスイッチを押す

バックドア施錠時：電子キーを携帯して、バックドアオープンスイッチを押し続ける

ブザーが鳴りバックドアが自動で開きます。

バックドアが開く途中でスイッチを押す

と、作動が停止します。

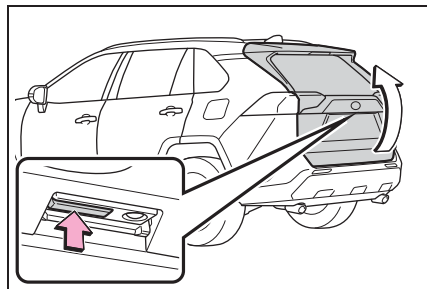

### ■ バックドアのスイッチを使用して閉じる

スイッチを押す

ブザーが鳴りバックドアが自動で閉まります。

バックドアが閉まる途中でスイッチを押すと、作動が停止します。作動が停止した状態から再度スイッチを押すと、バックドアは自動で開きます。

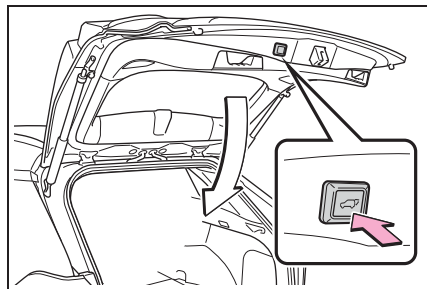

### ■ バックドアハンドルを使用して閉じる

バックドアハンドル<sup>A</sup>を持ってバックドアを引き下げる

ブザーが鳴りバックドアクローズアシスト機能（→P.128）が作動し、バックドアが自動で閉まります。

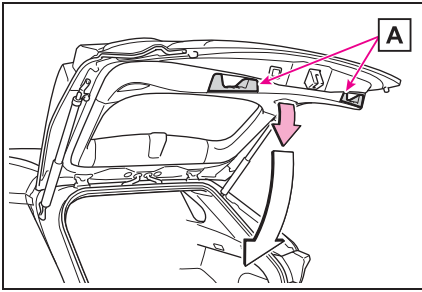

### ■ キックセンサーを使用して開閉する (ハンズフリーパワーバックドア) ★

★ : グレード、オプションなどにより、装備の有無があります。

リヤバンパー中央の下部に足を近づけて離す動作をすることで、バックドアを自動で開閉することができます。キックセンサーを使用して開閉するときは、エンジンスイッチが OFF、かつハンズフリーの作動が ON で (→P.99)、電子キーを携帯していることを確認してください。

- 1 電子キーを携帯し、スマートエントリー&スタートシステムの作動範囲内でリヤバンパーから約 30 ~ 50cm 離れた位置に立つ

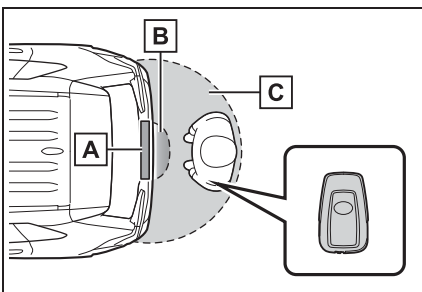

**A** キックセンサー

**B** ハンズフリーパワーバックドア

### 作動検知エリア

- C** スマートエントリー&スタートシステム作動検知エリア (→P.135)

- 2 足をリヤバンパーから約 10cm の距離になるまで近づけて引く

- ・足を近づけて引く動作を 1 秒以内に行ってください。
- ・足先をリヤバンパーの下に入れたままでは作動しません。
- ・リヤバンパーに足先をあてずに非接触で操作してください。
- ・車室内またはラゲージルーム内に他の電子キーがあると、作動までの時間が少し長くなることがあります。

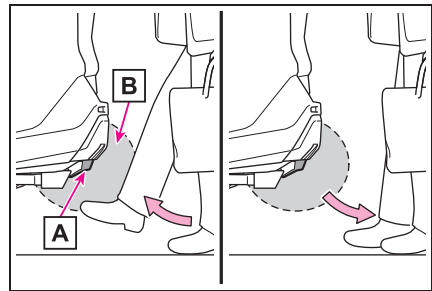

**A** キックセンサー

**B** ハンズフリーパワーバックドア作動検知エリア

- 3 足を引く動作をキックセンサーが検知するとブザーが鳴り、その後バックドアが自動で全開・全閉します。

バックドアの開閉作動中に再度操作をすると、作動を停止します。

作動が停止した状態から再度操作をすると、バックドアは反転作動します。

## 知識

### ■ ラゲージルームランプ

- バックドアを開けたとき、ラゲージルームランプが点灯します。
- エンジンスイッチが OFF の場合、ラゲージルームランプが点灯したままのときは、約 20 分後に自動消灯します。

### ■ バックドアアイズークローザー

バックドアが半ドア状態になったとき、バックドアアイズークローザーが作動し、バックドアが自動で完全に閉まります。

エンジンスイッチがどの状態であっても、バックドアアイズークローザーは作動します。

### ■ パワーバックドアの作動条件

次の作動条件を満たしているときに作動します。

- パワーバックドアの作動が ON のとき (→P.99)
- バックドアが解錠されているとき  
ただし電子キーを携帯してバックドアオープンスイッチを押し続けたときはバックドアが施錠されていてもパワーバックドアは作動します。(→P.126)
- エンジンスイッチが ON のとき開作動するには、上記に加え、車速が約 3km/h 未満で次のいずれかの条件を満たす必要があります。
  - ・ パーキングブレーキがかかっている
  - ・ ブレーキペダルを踏んでいる
  - ・ シフトレバーが P の位置にある

### ■ パワーバックドアの作動について

- 作動開始時にブザーが鳴り、非常点滅灯が 2 回点滅します。
- パワーバックドアの作動が OFF のときは、パワーバックドアは作動しません  
が手動で開閉できます。
- パワーバックドアが自動で開いている

ときに、人や異物などにより異常を検知すると、作動が停止します。

### ■ 挟み込み防止機能

パワーバックドアの左右端部には、センサーが付いています。ドアを自動で閉めているときに、挟み込みなどによりセンサーが押されると挟み込み防止機能が作動し、その位置からドアは自動的に反対方向に少し動き、作動が停止します。

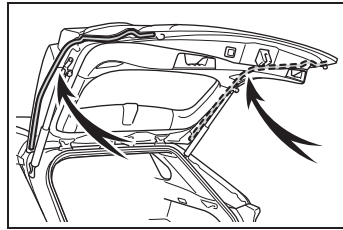

### ■ 落下防止機構

バックドアが自動で開くときに無理な力がかかると、バックドアが急激に落下しないようにブレーキをかけます。

### ■ バックドアクローズアシスト機能

バックドアが開いているときに手動でバックドアを下げると、バックドアクローズアシスト機能が作動し、自動で全閉します。

### ■ 予約ロック機能について

パワーバックドアの自動閉作動中に、あらかじめ全ドアの施錠を予約する機能です。

次の操作をすると、パワーバックドア以外のすべてのドアが施錠され、パワーバックドアも閉まると同時に施錠されます。

- 1 バックドア以外のすべてのドアを閉じる
- 2 パワーバックドアの自動閉作動中にドアハンドルのロックセンサーにふれてスマートエントリー&スタートシステムによる施錠操作を行う (→P.117)、またはワイヤレスリモ

コンによる施錠操作を行う  
(→P.117)

すべてのドアが閉まり施錠されると、ブザーと非常点滅灯の点滅で知らせます。

●予約ドアロック機能使用時、施錠操作をしたあとに、キーを車内にもどすと、車内にキーが閉じ込められることがあります。  
予約ドアロック機能は、必ずキーを携帯した状態で使用してください。

●予約ドアロック操作をしてパワーバックドアが自動閉作動中に、挟み込み防止機能が作動するなど停止操作が行われると、予約ドアロック機能が解除されすべてのドアが解錠されます。

●車から離れるときは、すべてのドアが閉まり施錠されたことを確認してください。

#### ■ハンズフリーパワーバックドア★の作動条件

★：グレード、オプションなどにより、装備の有無があります。

次の作動条件を満たしているときに自動で開閉できます。

●ハンズフリーの作動が ON のとき  
(→P.99)

●エンジンスイッチが OFF のとき

●電子キーが作動範囲内にあるとき  
(→P.135)

●足をリヤバンパー中央の下部に近付けて離す動作をしたとき(手やひじ、ひざなどでも作動します)

#### ■ハンズフリーパワーバックドア★が正常に作動しない状況

★：グレード、オプションなどにより、装備の有無があります。

ハンズフリーパワーバックドアは、次のような状況では作動しないことがあります。

●足をリヤバンパーの下に入れたままのとき

●リヤバンパーに足先が強くあたったときや、一定時間ふれたとき  
リヤバンパーに一定時間ふれた場合は、少し時間をおいてから再度操作してください。

●人がリヤバンパーに近すぎる位置で操作したとき

●電子キーと車両間の通信をさまたげる電波があるとき (→P.136)

●コインパーキング・ガソリンスタンド・ロードヒーター・蛍光灯などキックセンサーの感度をさまたげる電波やノイズがある場所に駐車したとき

●近くにテレビ塔や発電所・ラジオ放送局・大型ディスプレイ・空港があるなど、強い電波やノイズの発生する場所にいるとき

●洗車や大雨などでリヤバンパーに大量の水がかかっているとき

●リヤバンパーの表面に泥・雪・氷などが付着したとき

●リヤバンパーに草木などの動くものがふれる状態が長時間続いたとき

●リヤバンパーにアクセサリー用品を付けたとき  
アクセサリー用品を取り付けた場合は、ハンズフリーの作動を OFF にしてください。

#### ■ハンズフリーパワーバックドア★の誤作動を防ぐために

★：グレード、オプションなどにより、装備の有無があります。

ハンズフリーパワーバックドアは、電子キーが作動範囲内にあるとき、次のような状況で意図せず作動するおそれがあります。

誤作動を防ぐために、電子キーが作動範囲内に入らないようにするか、ハンズフ



リーの作動を OFF にしてください。  
(→P.99)

- 洗車や大雨などでリヤバンパーに大量の水がかかっているとき
- リヤバンパーの汚れを拭き取る動作をしたとき
- 小動物やボールなどがリヤバンパーの下を横切ったとき
- リヤバンパーの下のものを取る動作をしたとき
- リヤバンパーに腰かけて、足を動かしたとき
- リヤバンパーに足や体をふれながら車両を横切ったとき
- コインパーキング・ガソリンスタンド・ロードヒーター・蛍光灯などキックセンサーの感度をさまたげる電波やノイズがある場所に駐車したとき
- 近くにテレビ塔や発電所・ラジオ放送局・大型ディスプレイ・空港があるなど、強い電波やノイズの発生する場所にいるとき
- リヤバンパーの近くに草木などがある場所に駐車したとき
- リヤバンパーの近くで荷物などの積み降ろしをしたとき
- リヤバンパーの近くでアクセサリ用品やカーカバーの着脱作業をしたとき
- けん引されるとき

#### ■ バッテリーを再接続したとき

パワーバックドアを適切に作動させるために、初期設定としてバックドアを手動で一度全開にしてください。

#### ■ バックドアが開かないとき

バックドアのロックを内側から解除することができます。

##### 1 カバーをはずす

傷が付くのを防ぐため、マイナスドライ

バーの先端に布などを巻いて保護してください。

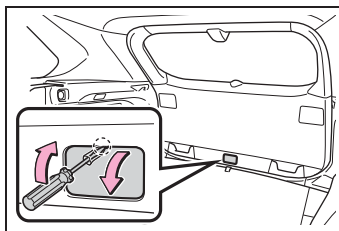

##### 2 ネジをゆるめる

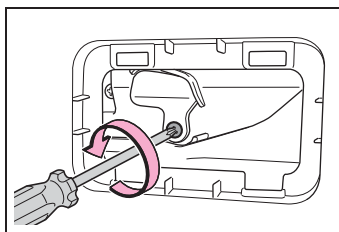

##### 3 カバーをまわす

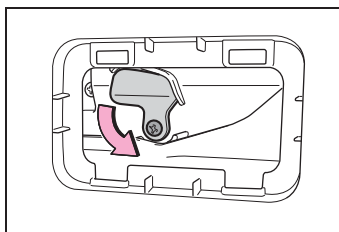

##### 4 レバーを押す

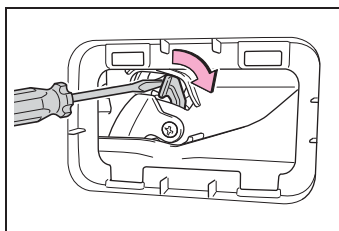

##### 5 取り付けるときは、取りはずしたときと逆の手順で取り付ける

#### ■ カスタマイズ機能

パワーバックドアの全開時の開度などを変更できます。(カスタマイズ一覧：→ P.430)



## 警告

### ■バックドアアイズクローザーについて

- バックドアが半ドア状態になったとき、バックドアアイズクローザーが作動し自動で完全に閉まります。また、作動し始めるまでに数秒かかります。指などを挟まないように注意してください。骨折など重大な傷害を受けるおそれがあります。

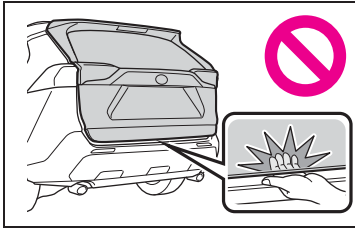

- バックドアアイズクローザーは、パワーバックドアの作動がOFFのときにも作動するため、指などの挟み込みには十分注意してください。

### ■パワーバックドアについて

次のことを必ずお守りください。お守りいただかないと、体を挟むなどして重大な傷害におよぶか、最悪の場合死亡につながるおそれがあります。

- 周辺の安全を確かめ、障害物がないか、身のまわりの品が挟み込まれる危険がないか確認してください。
- 人がいるときは、作動させる前に安全を確認し、動かすことを知らせる「声かけ」をしてください。
- 自動開閉中にパワーバックドアの作動をOFFにすると、作動が停止し手動操作に切りかわります。この場合、バックドアが急に開いたり閉じたりするおそれがあるので、十分注意してください。

- 自動開閉中に作動条件（→P.128）を満たさなくなったときは、ブザーが鳴り、作動が停止し手動操作に切りかわる場合があります。この場合、坂道などの傾斜した場所ではバックドアが急に開いたり閉じたりするおそれがあるので十分注意してください。

- 傾斜した場所では、開いたあとにドアが突然閉じる場合があります。必ずドアが静止していることを確認してください。

- 次のような場合、システムが異常と判断して自動作動が停止し、手動操作に切りかわることがあります。この場合、バックドアが急に開いたり閉じたりするおそれがあるので、十分注意してください。

- ・自動作動中、障害物に干渉したとき
- ・エンジン停止時でパワーバックドアが自動作動しているときに、エンジンスイッチをONにしたりエンジンを始動したりして、バッテリー電圧が急に低下したとき

- バックドアにキャリアなどの重いものを取り付けると、自動で作動できずにパワーバックドアが故障したり、開いたあとにドアが突然閉じて、手・頭・首などを挟むおそれがあります。バックドアへのアクセサリ用品の取り付けは、トヨタ純正品を使用することをおすすめします。

### ■挟み込み防止機能

次のことを必ずお守りください。お守りいただかないと、体を挟むなどして重大な傷害におよぶか、最悪の場合死亡につながるおそれがあります。

- 挟み込み防止機能を故意に作動させようとして、体の一部を挟んだりしないでください。

### 警告

● 挟み込み防止機能は、バックドアが完全に閉まる直前に異物を挟むと作動しない場合があります。指などを挟まないように注意してください。

● 挟み込み防止機能は、挟まれるものの形状や挟まれかたによっては作動しない場合があります。指などを挟まないように注意してください。

### ■ハンズフリーパワーバックドア★について

★：グレード、オプションなどにより、装備の有無があります。

ハンズフリーパワーバックドアを操作するときは、次のことを必ずお守りください。お守りいただかないと、重大な傷害におよぶか、最悪の場合死亡につながるおそれがあります。

● 周辺の安全を確かめ、障害物がないか、身のまわりの品が挟み込まれる危険がないか確認してください。

● リヤバンパー下の中央付近に足を出し入れする際は、排気管にふれないように注意してください。熱くなっている排気管にふれると、やけどをするおそれがあります。

● リヤバンパーの下のスペースが狭い場合は、操作しないでください。

### 注意

#### ■スピンドルユニットについて

バックドアにはバックドアを支えるためのスピンドルユニットが取り付けられています。スピンドルユニットの損傷や作動不良を防ぐため次のことをお守りください。

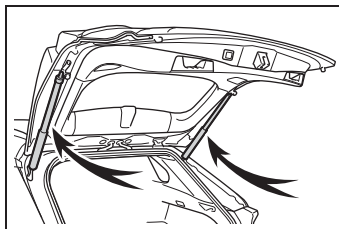

● ビニール片・ステッカー・粘着材などの異物をスピンドルユニットに付着させない

● バックドアにトヨタ純正品以外のアクセサリ用品を付けない

● スピンドルユニットに手をかけたり、横方向に力をかけたりしない

#### ■バックドアアイズクローザーの故障を防ぐために

バックドアアイズクローザーの作動中は無理な力をかけないでください。無理な力をかけると、バックドアアイズクローザーの故障の原因になります。

#### ■パワーバックドアの故障を防ぐために

● パワーバックドアを作動させる前に、凍結によるバックドアの貼り付きがないことを確認してください。バックドアに無理な力がかかっている状態で作動させると、故障の原因になります。

● パワーバックドアの作動中は、バックドアに無理に力をかけないでください。

### 注意

- パワーバックドア左右端部のセンサー（→P.128）を刃物などの鋭利なもので傷付けないように注意してください。センサーが切断されると自動で閉めることができなくなります。

### ■ ハンズフリーパワーバックドア★について

★：グレード、オプションなどにより、装備の有無があります。

キックセンサーは、リヤバンパーの内側に設置されています。ハンズフリーパワーバックドアを正しく作動させるために次のことをお守りください。

- リヤバンパーは常にきれいにしておく  
リヤバンパーに汚れや着雪などがある場合、キックセンサーが作動しなくなることがあります。その場合、汚れや雪を落としたあと、現在の位置から車両を動かしてから作動するか確認を行ってください。それでも作動しない場合はトヨタ販売店にて点検を受けてください。
- リヤバンパーに親水性コーティングなどの液体を塗らない
- リヤバンパーに草木など動くものを近付けない  
リヤバンパーに草木などの動くものがふれる状態が長期間続いたときは、キックセンサーが作動しなくなることがあります。その場合、現在の位置から車両を動かしてから作動するか確認を行ってください。それでも作動しない場合はトヨタ販売店にて点検を受けてください。

- リヤバンパーへの強い衝撃を避ける  
リヤバンパーが強い衝撃を受けると、キックセンサーが正常に作動しなくなるおそれがあります。次のような場合にキックセンサーが作動しないときは、必ずトヨタ販売店で点検を受けてください。

- ・ キックセンサーやキックセンサー周辺に強い衝撃を受けた

- ・ リヤバンパーに傷や破損がある

- リヤバンパーを分解しない
- リヤバンパーにステッカーを貼らない
- リヤバンパーを塗装しない
- パワーバックドアに自転車キャリアなどを取り付けた場合は、ハンズフリーの作動を OFF にする

### パワーバックドアの設定を変更するには（パワーバックドア装着車）

マルチインフォメーションディスプレイの  画面から、「車両設定」- 「PBD」画面を表示することで、パワーバックドアの設定を変更することができます。（→P.97）

パワーバックドアの設定を変更した場合、エンジンスイッチを OFF にしても設定内容はリセットされません。設定をもとにもどすには、再度、マルチインフォメーションディスプレイの  画面での設定操作が必要です。

### バックドア自動開停止位置調整について（パワーバックドア装着車）

パワーバックドアを自動で開けた

ときに、開く位置を調整できます。

- 1 バックドアをお好みの位置で停止させる (→P.125)
- 2 バックドア下部のスイッチを約 2 秒間押し続ける

設定が完了するとブザーが 4 回鳴ります。

次回パワーバックドアを開けると、その位置でバックドアが停止します。

バックドア下部のスイッチまたはマルチインフォメーションディスプレイのうち、最後に設定した方の停止位置が優先されます。

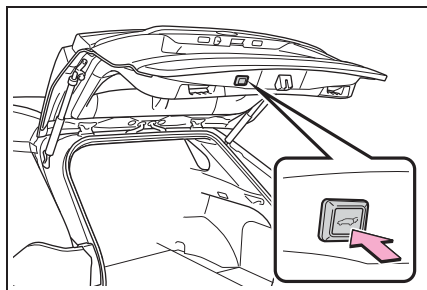

#### 知識

#### ■バックドア自動開停止位置を初期状態の位置にもどすには

バックドア下部のスイッチを約 7 秒間押し続けてください。

ブザーが 4 回鳴ったあと、さらに 2 回鳴ります。次回パワーバックドアを開ける操作をすると、初期状態の位置までバックドアが開きます。

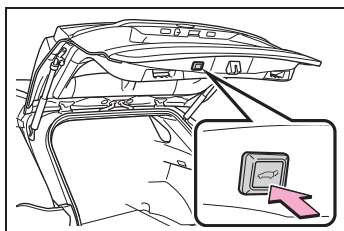

#### ■カスタマイズ機能

マルチインフォメーションディスプレイからもパワーバックドアの自動開停止位置の変更ができます。(→P.97)

## スマートエントリー&スタートシステム

電子キーをポケットなどに携帯していると、次の操作が行えます。必ず運転者が携帯してください。

- ドアを施錠・解錠する (→P.117)
- バックドアを施錠・解錠する (→P.123)
- エンジンを始動する (→P.196)



知識

### ■ アンテナの位置

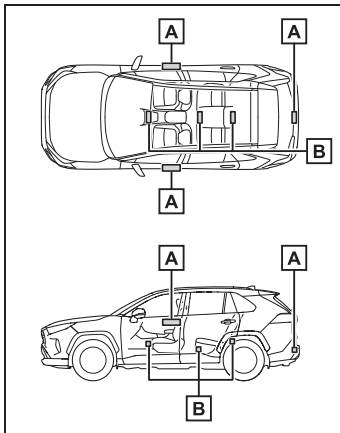

**A** 車外アンテナ

**B** 車室内アンテナ

### ■ 作動範囲（電子キーの検知エリア）

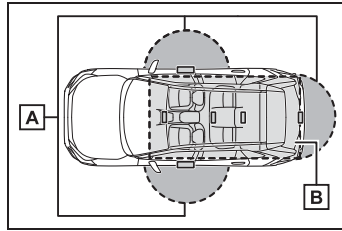

**A** ドアの施錠・解錠時

フロントドアのドアハンドル・バックドアオープンスイッチから周囲約70cm以内で電子キーを携帯している場合に作動します。(電子キーを検知しているドアハンドルのみ作動します)

**B** エンジン始動時またはエンジンスイッチ切りかえ時

車内で電子キーを携帯している場合に作動します。

### ■ 警告音が鳴ったり警告表示が出たりしたとき

誤操作などによる予期せぬ事故や盗難を防ぐため、警告音が鳴ったり、マルチインフォメーションディスプレイに警告が表示されることがあります。警告が表示されたときは、ディスプレイの表示をもとに適切に対処してください。

警告音のみが鳴る場合の状況と対処方法は次の通りです。

- 車外から警告音が“ピー”と5秒鳴る

状況	対処方法
いずれかのドアが開いているときにスマートエントリー&スタートシステムで施錠しようとした	全ドアを閉めたあと、再度施錠する

- 車内から“ポーン、ポーン”と鳴り続ける

状況	対処方法
運転席ドアが開いている状態でエンジンスイッチをACCにした（エンジンスイッチがACCのとき運転席ドアを開いた）	エンジンスイッチをOFFにしたあと、運転席ドアを閉める

### ■節電機能

長期駐車時に電子キーの電池と車両のバッテリーあがりを防止するため、節電機能が働きます。

- 次の状況では、スマートエントリー&スタートシステムによる解錠に時間がかかる場合があります。
  - ・車の外約2m以内に電子キーを10分以上放置した
  - ・5日間以上スマートエントリー&スタートシステムを使用しなかった
- 14日間以上スマートエントリー&スタートシステムを使用しなかった場合、運転席以外での解錠ができなくなります。この場合は、運転席のドアハンドルを握る、もしくは、ワイヤレス機能、メカニカルキーで解錠してください。

### ■電子キーを節電モードにするには

- 節電モードに設定すると、電子キーによる電波の受信待機を停止し、電子キーの電池の消耗を抑えることができます。

電子キーの  を押しながら、

 を2回押し、電子キーのインジケーターが4回光ることを確認してください。

節電モード中は、スマートエントリー&スタートシステムを使用できません。節電モードを解除するには、電子キーのいずれかのスイッチを押してください。

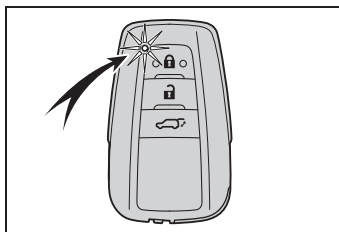

- 長期間使用しない電子キーは、節電モードにしておくことをおすすめします。

### ■電子キーの機能が停止するとき

電子キーを置いたままにするなど、一定時間電子キーの位置に変化がなかった場合、電池の消耗を抑えるために電子キーの機能が停止します。

この場合は、電子キーを持ち上げるなどして位置を動かすことで、自動的に復帰します。

### ■機能が正常に働かないおそれのある状況

スマートエントリー&スタートシステムは微弱な電波を使用しています。次のような場合は電子キーと車両間の通信をさまたげ、スマートエントリー&スタートシステムやワイヤレスリモコン、エンジンモビライザーシステムが正常に作動しない場合があります。（対処方法：→P.409）

- 電子キーの電池が消耗しているとき
- 近くにテレビ塔や発電所・ガソリンスタンド・放送局・大型ディスプレイ・空港があるなど、強い電波やノイズの発生する場所にいるとき
- 電子キーが、次のような金属製のものに接していたり、覆われたりしているとき
  - ・アルミ箔などの金属の貼られたカード
  - ・アルミ箔を使用したタバコの箱
  - ・金属製の財布やかばん
  - ・小銭
  - ・カイロ

- ・ CD や DVD などのメディア
- 近くで他の電波式ワイヤレスリモコンを使用しているとき
- 電子キーを、次のような電波を発信する製品と同時に携帯しているとき
  - ・ 無線機や携帯電話・コードレス式電話などの無線通信機器
  - ・ 他の車の電子キーや電波式ワイヤレスリモコン
  - ・ パソコンや携帯情報端末 (PDA など)
  - ・ デジタルオーディオプレーヤー
  - ・ ポータブルゲーム機器
- リヤウインドウガラスに金属を含むフィルムなどが貼ってあるとき
- 充電器など電子機器の近くにキーを置いた場合
- コインパーキングに駐車しているとき (車両検出用の電波が影響をおよぼす可能性があります)

### ■ ご注意いただきたいこと

- 電子キーが作動範囲内 (検知エリア内) にあっても、次のような場合は正しく作動しないことがあります。
  - ・ ドアの施錠・解錠時に電子キーがドアガラスやドアハンドルに近付きすぎている、または地面の近くや高い場所にある
  - ・ エンジン始動時またはエンジンスイッチの切りかえ時に、電子キーがインストルメントパネルやフロア上・ドアポケット・またはグローブボックス内などに置かれている
- インストルメントパネル上面やドアポケット付近に電子キーを置いたまま車外に出ると、電波の状況によっては車外アンテナに検知され車外から施錠でき、電子キーが車内に閉じ込められるおそれがあります。
- 電子キーが作動範囲内にあれば、電子キーを携帯している人以外でも施錠・解錠できます。ただし、電子キーを検

知しているドア以外では解錠できません。

- 車外でも電子キーがドアガラスに近付いていると、エンジンを始動できることがあります。
- 電子キーが作動範囲内にあるとき、洗車や大雨などでドアハンドルに大量の水がかかると、ドアが施錠・解錠することがあります。(ドアの開閉操作がなければ、解錠されても約 30 秒後に自動で施錠します)
- ワイヤレスリモコンなどでの施錠時にキーが車両の近くにあると、スマートエントリー&スタートシステムでの解錠ができません。 (ワイヤレスリモコンを使用すると解錠できます)
- 手袋を着用していると施錠・解錠しないことがあります。
- ロック操作は、連続で 2 回まで有効です。3 回目以降はロック動作しません。
- 電子キーを携帯したまま洗車をする、水がドアハンドルにかかったときに施錠・解錠をくり返すことがあります。その場合は次のような処置をしてください。
  - ・ キーを車両から約 2m 以上離れた場所に置く (盗難に注意し保管してください)
  - ・ キーを節電モードに設定してスマートエントリー&スタートシステムの作動を停止する (→P.136)
- 洗車機での洗車中にキーが車内にあると、水がドアハンドルにかかったときに、マルチインフォメーションディスプレイに警報が表示され車外のブザーが吹鳴することがあります。すべてのドアを施錠すると警報は止まります。
- ロックセンサーの表面に氷や雪、泥が付着すると、センサーが反応しないことがあります。その場合は氷や雪、泥



を取り除いて再度操作してください。

- すばやいドアハンドル操作や、車外アンテナの作動範囲内へ入ってすぐのドアハンドル操作では、解錠しないことがあります。センサーにふれ解錠したことを確認してからドアハンドルを引いてください。

- 作動範囲内に他の電子キーがあると、解錠に時間がかかることがあります。

#### ■ 長期間運転しないとき

- 盗難防止のため、電子キーを車両から2m以上離しておいてください。
- あらかじめスマートエントリー&スタートシステムを非作動にすることができます。(→P.430)
- 電子キーを節電モードに設定すると、電池の消耗を抑えることができます。(→P.136)

#### ■ システムを正しく作動させるために

電子キーを必ず携帯した上で作動させてください。また、車外から操作する場合は電子キーを車両に近付けすぎないようにしてください。

作動時の電子キーの位置や持ち方によっては、電子キーが正しく検知されず、システムが正しく作動しないことがあります。(誤って警報が鳴ったり、キー閉じ込み防止機能が働かないこともあります)

#### ■ 電子キーが正常に働かないとき

- ドアの施錠・解錠 (→P.409)
- エンジンの始動 (→P.410)

#### ■ カスタマイズ機能

スマートエントリー&スタートシステムを非作動にするなどの変更ができます。(カスタマイズ一覧：→P.429)

カスタマイズ機能でスマートエントリー&スタートシステムを非作動にしたときは、次の操作の説明を参照してください。

- ドアの施錠・解錠：ワイヤレス機能、

またはメカニカルキーを使ってドアの施錠・解錠ができます。(→P.117, 409)

- エンジンの始動・エンジンスイッチのモード切りかえ：→P.410
- エンジンの停止：→P.197

#### ⚠ 警告

##### ■ 電波がおよぼす影響について (スマートエントリー&スタートシステムアンテナ)

- 植込み型心臓ペースメーカー、植込み型両心室ペーシングパルスジェネレータまたは植込み型除細動器を装着されている方は、アンテナ(→P.135) から約22cm以内に近付かないようにしてください。電波により植込み型心臓ペースメーカー、植込み型両心室ペーシングパルスジェネレータまたは植込み型除細動器の作動に影響を与えるおそれがあります。
- 植込み型心臓ペースメーカー、植込み型両心室ペーシングパルスジェネレータまたは植込み型除細動器以外の医療用電気機器を使用される場合は、電波による影響について医療用電気機器製造業者などに事前に確認してください。電波により医療用電気機器の動作に影響を与えるおそれがあります。

スマートエントリー&スタートシステムを非作動にすることもできます。詳しくはトヨタ販売店にお問い合わせください。



## フロントシート

シートの前後・上下位置などの調整ができます。

正しい運転姿勢がとれるよう調整してください。(→P.25)

### 調整するには

#### ▶ マニュアルシート装着車

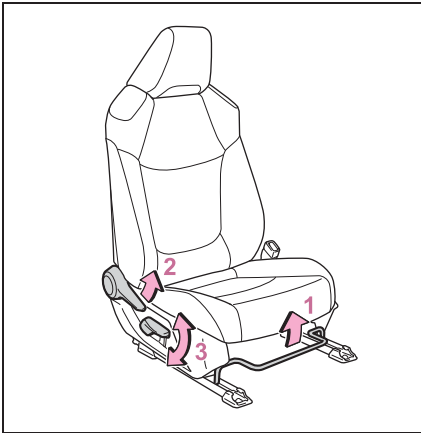

- 1 前後位置調整
- 2 リクライニング調整
- 3 シート全体の上下調整（運転席のみ）

#### ▶ 運転席パワーシート装着車

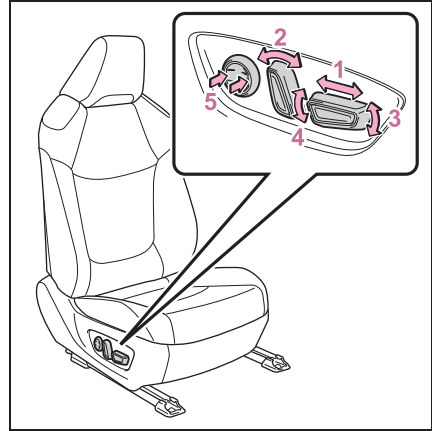

- 1 前後位置調整
- 2 リクライニング調整
- 3 クッション前端の上下調整
- 4 シート全体の上下調整
- 5 腰部位置調整

### 知識

#### ■ シートを調整するとき

ヘッドレストが天井やサンバイザーなどにあたらないよう注意してください。

### 警告

#### ■ シートを調整するとき

- 同乗者がシートにあたっけがをしないように注意してください。
- シートの下や動いている部分に手を近付けないでください。指や手を挟み、重大な傷害を受けるおそれがあり危険です。
- 足元のスペースを確保し足を挟まないように注意してください。
- マニュアルシート装着車は、シート調整後はきちんと固定されていることを確認してください。

## 警告

### リクライニング調整について

背もたれは必要以上に倒さないでください。

必要以上に倒しすぎると、事故のときに体がシートベルトの下にもぐり、腹部などに強い圧迫を受けたり肩部ベルトが首にかかるなどして、重大な傷害におよぶか、最悪の場合死亡につながるおそれがあります。

## リヤシート

レバーの操作で、リクライニングの調整や背もたれを倒すことができます。

### 調整するには

リクライニング調整レバー **A** を引いて、背もたれを調整します。

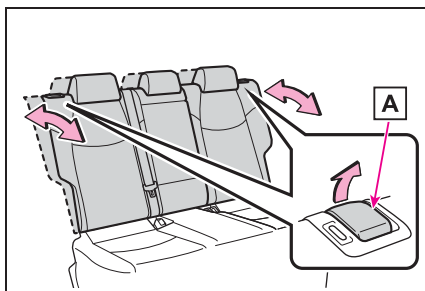

## 警告

### 背もたれを操作するとき

次のことを必ずお守りください。

お守りいただかないと、体を挟むなどして重大な傷害におよぶか、最悪の場合死亡につながるおそれがあります。

- 同乗者がシートにあたらないようにしてください。
- シートのあいだや動いている部分に手を近付けないようにしたり、体の一部が挟まれないようにしてください。

### 警告

- シート調整後はきちんと固定されていることを確認してください。背もたれが確実に固定されていないときは、レバーに赤色が見えます。赤色が見えていないことを確認してください。

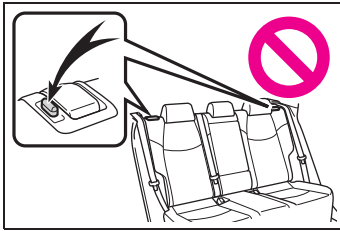

### 背もたれを倒すには

#### ■ 背もたれを倒す前に

##### 1 車を安全な場所に駐車する

パーキングブレーキをかけ (→P.204)、シフトレバーをPにします。(→P.201)

##### 2 フロントシートの位置・背もたれの角度を調整する (→P.139)

フロントシートの位置によっては、背もたれが後方に倒れていると、リヤシートの操作時にあたる場合があります。

##### 3 リヤシートのヘッドレストを下げる (→P.145)

##### 4 リヤシートのアームレストを引き出している場合は、格納する (→P.333)

助手席側のシートのみを操作する場合、この手順は不要です。

#### ■ 背もたれを倒す

リクライニング調整レバー **A** を引きながら、背もたれを倒す

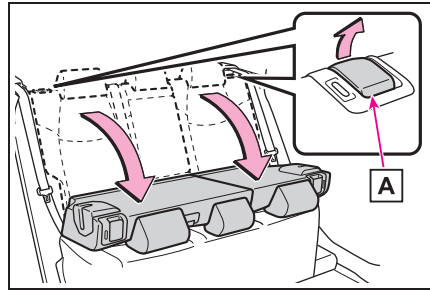

#### ■ 背もたれをもとにもどす

シートベルトをシートベルトガイド **A** にかけて、シートとボデーのあいだに挟まれないように操作してください。また、背もたれがロックされるまで確実にもどしてください。

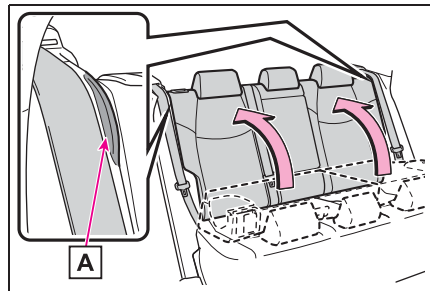

### 警告

次のことをお守りください。お守りいただかないと、重大な傷害におよぶが、最悪の場合死亡につながるおそれがあります。

#### ■ 背もたれを前倒しするときや、前倒ししたあとは

- 走行中に前倒しをしない
- 平坦な場所でパーキングブレーキを確実にかけ、シフトレバーをPにする
- 倒した背もたれの上やラゲージルームに人を乗せて走行しない

### 警告

- お子さまがラゲージルームに入らないよう注意する
- シートに人が乗っている状態で背もたれを操作しない
- 操作中は、可動部や結合部に手足を挟まないように注意する
- お子さまに操作させない
- 背もたれをもとの位置にもどしたあとは
- 背もたれを前後に軽くゆさぶり、確実に固定する  
背もたれが確実に固定されていないときは、レバーに赤色が見えます。赤色が見えていないことを確認してください。

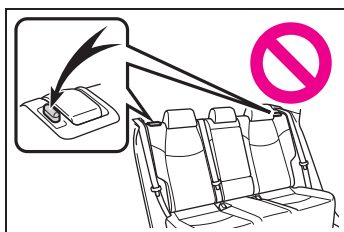

- シートベルトがねじれたり、挟み込まれていないか確認する

### ポジションメモリー★／メモリーコール機能★

★：グレード、オプションなどにより、装備の有無があります。

自動でシートを動かし、お好みのドライビングポジションに調整します。

ドライビングポジションは、2パターンまで登録できます。

ドライビングポジションを電子キーに登録することで、電子キーごとにドライビングポジションを自動で呼び出すことができます。

### ドライビングポジションを登録する／呼び出すには

#### ■ 登録方法

- 1 シフトレバーがPの位置にあることを確認する
- 2 エンジンスイッチをONにする
- 3 運転席をお好みの位置に調整する
- 4 SET ボタンを押しながら、またはSET ボタンを押したあと3秒以内に1、2のうち登録したいボタンをブザーが鳴るまで押す

すでに同じボタンに登録されている場合

は、上書きされます。

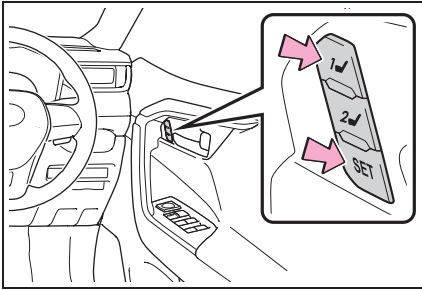

### ■ 呼び出し方法

- 1 シフトレバーがPの位置にあることを確認する
- 2 エンジンスイッチをONにする
- 3 1、2のうち呼び出したいポジションのボタンをブザーが鳴るまで押す

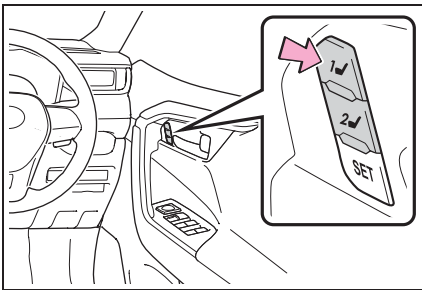

### □ 知識

#### ■ ポジションの呼び出し作動を途中で止めたいとき

次のいずれかの操作をします。

- SET ボタンを押す
- 1、2のボタンを押す
- シート調整スイッチのいずれかを操作する

#### ■ 登録できるシート位置 (→P.139)

腰部位置調整以外の位置が登録できます。

### ■ エンジンスイッチ OFF 後の作動

運転席ドアを開けて180秒以内、または運転席ドアを閉めて60秒以内に呼び出したいポジションのボタンを押すと、シートの位置が調整されます。

### ■ ポジションメモリーを正しくお使いいただくために

登録位置がシート各調整位置の最端部にある状態で、さらに同じ方向に操作をすると、呼び出し位置にずれが生じることがあります。

### ■ ポジションを呼び出すとき

ヘッドレストが天井にあたらないよう注意してください。

### ■ 登録したシート位置が呼び出せないとき

シート位置を特定の範囲内に登録した場合、状況によってはシート位置を呼び出せないことがあります。詳しくはトヨタ販売店にご相談ください。

### ▲ 警告

#### ■ シート調整時の警告

シート調整中は、シートがリヤ席乗員にあたり、運転者の体がハンドルに圧迫されたりしないよう注意してください。

### 電子キーにドライビングポジションを登録／呼び出し／解除するには (メモリーコール機能)

#### ■ 登録方法

お好みのドライビングポジションをあらかじめ1、2のいずれかのボタンに登録しておきます。

登録させたいキーのみ携帯して、運転席ドアを閉めてください。車内にキーが2つ以上あると、正

確に登録できません。

- 1 シフトレバーがPの位置にあることを確認する
- 2 エンジンスイッチをONにする
- 3 登録させたいドライビングポジション（1、2）を呼び出す
- 4 呼び出したドライビングポジションのボタンを押しながら、ドアロックスイッチの施錠側または解錠側を“ピー”とブザーが鳴るまで押す

登録できなかった場合は、約3秒間ブザーが鳴り続けます。

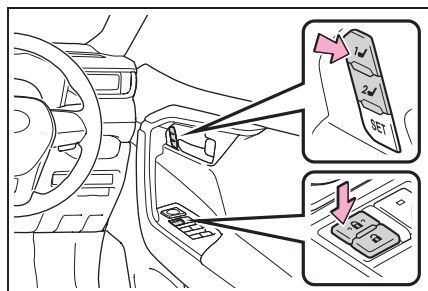

### ■ 呼び出し方法

ドライビングポジションを登録した電子キーを携帯し、運転席ドアをスマートエントリー&スタートシステムまたはワイヤレスリモコンで解錠してドアを開ける

シートが登録されたポジションへ動きます。

ドライビングポジションがすでに登録された位置にある場合は、シートは動きません。

### ■ 解除方法

解除させたいキーのみ携帯して、運転席ドアを閉めてください。車内にキーが2つ以上あると、正確に解除できません。

- 1 シフトレバーがPの位置にあることを確認する
- 2 エンジンスイッチをONにする
- 3 SET ボタンを押しながら、ドアロックスイッチの施錠側または解錠側を“ピッピッ”とブザーが鳴るまで押す

解除できなかった場合は、約3秒間ブザーが鳴り続けます。

### □ 知識

#### ■ メモリーコール機能によるドライビングポジションの呼び出しについて

- 電子キーごとにドライビングポジションを登録できるため、携帯する電子キーによっては呼び出されるドライビングポジションが異なる場合があります。
- 運転席ドア以外のドアをスマートエントリー&スタートシステムで解錠した場合は、ドライビングポジションの呼び出しは行われません。その場合は、登録したドライビングポジションのボタンを押してください。

#### ■ カスタマイズ機能

メモリーコール機能による解錠ドアの設定などを変更できます。  
(カスタマイズ一覧：→P.431)

## ヘッドレスト

ヘッドレストはすべてのシートに装備されています。

### ⚠ 警告

#### ■ ヘッドレストについて

次のことをお守りください。  
お守りいただかないと、重大な傷害におよぶか、最悪の場合死亡につながるおそれがあります。

- ヘッドレストは、それぞれのシート専用のものを使用する
- ヘッドレストを必ず正しい位置に調整する
- ヘッドレストを調整したあとは、ヘッドレストを押し下げて固定されていることを確認する
- ヘッドレストをはずしたまま走行しない

### 上下調整するには

#### ■ フロント席

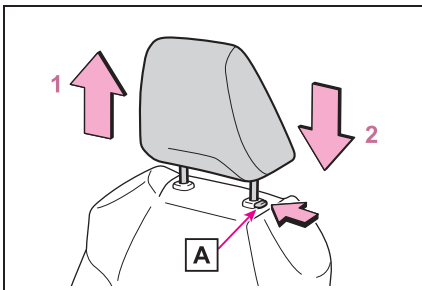

1 上げる

2 下げる

下げるときは、解除ボタン **A** を押しながらか操作します。

#### ■ リヤ席

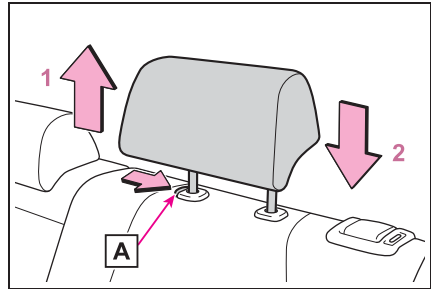

1 上げる

2 下げる

下げるときは、解除ボタン **A** を押しながらか操作します。

### 📖 知識

#### ■ ヘッドレストの高さについて（フロント席）

必ずヘッドレストの中心が両耳のいちばん上のあたりになるよう調整してください。

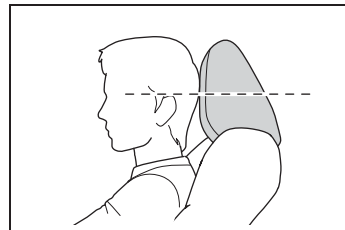

#### ■ リヤ席について

使用するときには、常に格納位置から一段上げた位置にしてください。

### ヘッドレストを取りはずすには

解除ボタン **A** を押しながらかヘッドレストを引き上げる

ヘッドレストが天井にあたって取りはずしにくいときは、シートの高さや角度をかえてください。（→P.139）

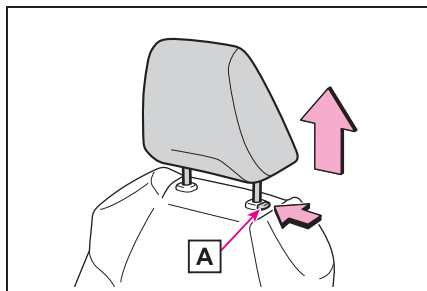

### ヘッドレストを取り付けるには

ヘッドレストを取り付け穴に合わせて、ロック位置まで押し下げる

さらに下げるときは、解除ボタン**A**を押しながら操作してください。

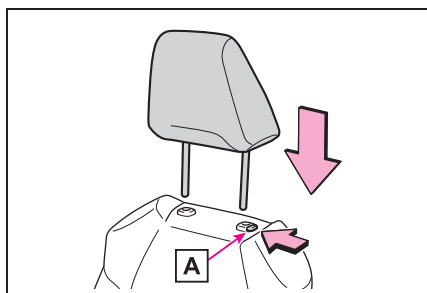



## ハンドル

### 調整のしかた

- 1 ハンドルを持ち、レバーを下げる

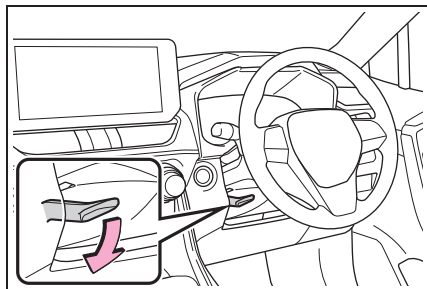

- 2 ハンドルを上下・前後に動かし、適切な位置にする

位置が決定したら、レバーを上げてハンドルを固定してください。

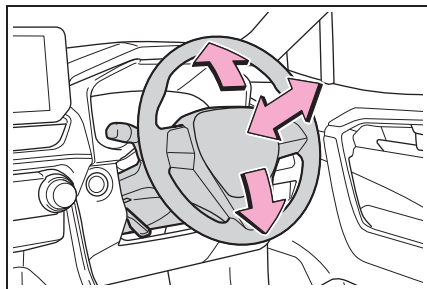

### 警告

#### ■ 走行中の留意事項

走行中はハンドル位置の調整をしないでください。

運転を誤り、重大な傷害におよぶか、最悪の場合死亡につながるおそれがあります。

#### ■ ハンドル位置を調整したあとは

ハンドルが確実に固定されていることを確認してください。

固定が不十分だとハンドルの位置が突然かわり、思わぬ事故につながり、重大な傷害におよぶか、最悪の場合死亡につながるおそれがあります。また、固定が不十分だとホーンが鳴らない場合があります。

#### ホーン（警音器）を使うには

ハンドルの  周辺部を押すとホーンが鳴ります。

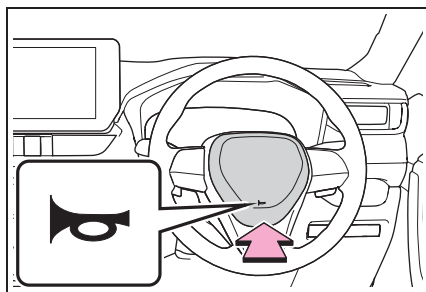

## インナーミラー★

★：グレード、オプションなどにより、装備の有無があります。

後方を十分に確認できるようにミラーの位置を調整することができます。

### 上下調整するには

運転姿勢に合わせてインナーミラーの高さを調整することができます。

インナーミラー本体を持って、上下方向に調整する

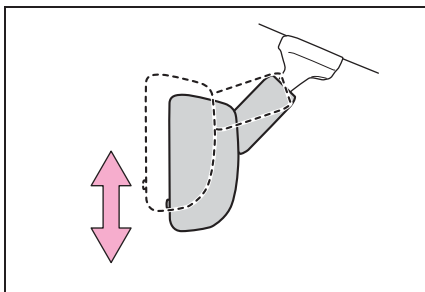

### 警告

#### ■ 走行中の留意事項

走行中はミラーの調整をしないでください。

運転を誤って、重大な傷害におよぶか、最悪の場合死亡につながるおそれがあります。

### 防眩機能を使うには

#### ▶ 手動防眩タイプ装着車

レバーを操作することで、後続車のヘッドランプによる反射光を減少させます。

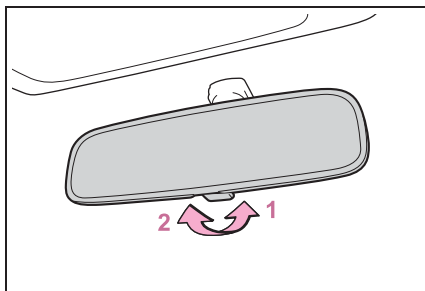

1 通常使用時

2 防眩時

#### ▶ 自動防眩タイプ装着車

後続車のヘッドランプのまぶしさに応じて反射光を自動的に減少させます。

自動防眩機能の ON / OFF を切りかえる

ON のときはインジケーター **A** が点灯します。

エンジンスイッチを ON にしたときは、ミラーは常に自動防眩機能が ON になっています。

ボタンを押すと OFF になりインジケーター **A** が消灯します。

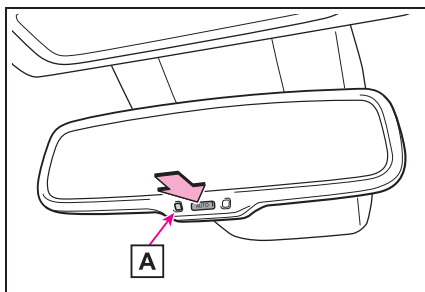

### 知識

#### ■ センサーの誤作動防止（自動防眩タイプ装着車）

センサーの誤作動を防ぐため、センサーにふれたりセンサーを覆ったりしないで

ください。

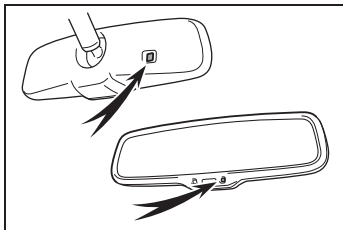

## デジタルインナーミラー (前後方録画機能付)★

★：グレード、オプションなどにより、  
装備の有無があります。

### デジタルインナーミラー（前後 方録画機能付）の概要

デジタルインナーミラー（前後方録画機能付）で次のことができます。

#### ■ デジタルインナーミラー

車両後方カメラの映像をミラー内のディスプレイに表示する運転補助装置です。ディスプレイスイッチを操作することで、光学ミラーモードとデジタルインナーミラーモードに切りかえることができます。

ヘッドレストや荷物などで視界をさえぎられずに後方を確認することができます。また、リヤ席を映さないことで乗員のプライバシーを保護することができます。

#### ■ 前後方録画機能

車両前後のカメラで撮影した映像をデジタルインナーミラー内の microSD カードに録画します。

### お使いになる前に

- 本機はエンジンスイッチが ON のあいだ常時映像を録画する装置ですが、すべての状況において録画することを保証したものではありません。  
正常に録画できなかった場合や、録画データが破損していた場合

による損害については、トヨタは一切の責任を負いません。

- 本機は、事故などの検証時に役立つことを目的の一つとしていますが、証拠としての効力を保証するものではありません。
- 本機は常時録画型の映像録画装置です。
- microSD カードがセットされていることを必ず確認してください (→P.159)。microSD カードがセットされていないと、映像が録画されません。また、microSD カードの保存容量をこえると、映像が上書きされます。必要な映像については、パソコンに保存するなどして保護してください。
- 本機で録画した映像は、その使用目的や使用方法によっては、被写体のプライバシーなどの権利を侵害する場合がありますのでご注意ください。いたずらなどの目的のためには使用しないでください。これらの場合についてはトヨタは一切責任を負いません。
- 録画した映像から信号機の状態が必ず確認できることを保証した装置ではありません。環境によって信号機の状態が確認できない場合は、前後の映像や周辺の車両の状況からご判断ください。信号機の状態が確認できない場合があっても、トヨタは一切の責任を負いません。
- LED 式信号機の場合は目に見えない速さで点滅しているため、

点滅して録画される場合があります。信号が映っていない場合は前後の映像や周辺の車両の状況からご判断ください。LED 式信号機が映らない場合があっても、トヨタは一切の責任を負いません。

#### ● 免責事項について

お客様または第三者が、本機の誤使用、使用中に生じた故障、その他の不具合または本機の使用によって受けられた損害については法令上の賠償責任が認められる場合を除き、トヨタは一切その責任を負いませんので、あらかじめご了承ください。

#### ● 著作権について

- ・ 録画・撮影したものは、個人として楽しむほかは、著作権法上、権利者に無断で使用できません。
- ・ 鑑賞・興行・展示物など、個人として楽しむ目的でも撮影を制限している場合がありますので、ご注意ください。

### 知識

#### ■ デジタルインナーミラー（前後方録画機能付）の作動条件

エンジンスイッチが ON のとき、かつ前後方録画機能を ON にしているとき (→P.161)

いったん前後方録画機能を ON / OFF すると、次回エンジンスイッチを ON にしたときにも、そのままの状態が続きます。

エンジンスイッチを ON から OFF にすると、数秒後に表示が消えますが、前後方録画機能はエンジンスイッチを ON から OFF にした直後に停止します。

### ■ディスプレイに表示される映像が見えにくかったり、鮮明な映像が撮影できなくなる状況について

- ミラーの反射や汚れ、カメラに水滴やほこりが付いているなどでディスプレイに表示される映像が見えにくい場合や、後続車のライトのちらつきや圧迫感が気になる場合は、光学ミラーモードに切りかえてください。
- フロントウインドウガラスまたはリアウインドウガラスに水滴が付いているときや、汚れているときなどは、鮮明な映像を表示や録画できない場合があります。フロントウインドウガラスまたはリアウインドウガラスの外側に水滴が付いたり汚れているときは、ワイパーやウォッシャー（→P.217, 219）で水滴や汚れを取り除いてください。
- 映像への不要な映り込みが発生しないように、フロントウインドウガラスおよびリアウインドウガラスのカメラ周辺やダッシュボード上には何も取り付けたり、貼り付けたり、置いたりしないで下さい。正常な映像が録画できないおそれがあります。
- バックドアが開いているときは、デジタルインナーミラーの映像が正しく表示されなかったり、映像を正しく撮影できません。走行前に必ずバックドアが閉まっていることを確認してください。
- ムーンルーフ装着車：太陽光等が反射して、ディスプレイが見えにくい場合は、サンシェードを閉めてください。
- パノラマムーンルーフ装着車：太陽光等が反射して、ディスプレイが見えにくい場合は、電動サンシェードを閉めてください。
- 夜間など暗いところでは、次のような現象が発生することがありますが、異常ではありません。

- ・映像の色と実際の色が異なって見える
- ・後続車のライトの高さなどによっては、後続車の周囲が白くぼやけて見える
- ・周辺を明るく見せるために映像が自動的に調整されることにより、特有のちらつきが発生する

映像が見えにくい場合や、ちらつきが気になる場合は、光学ミラーモードに切りかえてください。

### ■ご留意いただきたいこと

- デジタルインナーミラー本体が発熱することがありますが、異常ではありません。
- 体調・年齢などにより、ディスプレイに表示される映像に焦点が合うまで時間がかかる場合があります。焦点が合わせづらいと感じたときは、光学ミラーモードに切りかえてください。
- カメラレンズの特性により、画面に映る人や障害物は、実際の位置や距離と異なって見えることがあります。
- 主に同乗者がディスプレイを凝視すると、車酔いを起こすおそれがあります。

### ■システムに異常が発生したとき

デジタルミラーモード時に、図で示すシンボルが表示されます。シンボルの表示は数秒後に消えます。ディスプレイスイッチを操作し、光学ミラーモードに切りかえて、トヨタ販売店で点検を受けてください。

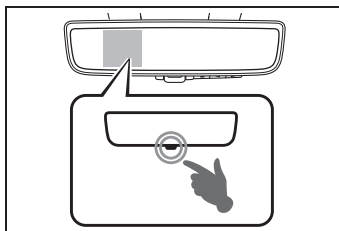

### ■ミラー内のディスプレイにメッセージが表示されたときは

→P.169

### ■お車を手放すときや、microSD カードを交換したときは

microSD カードに保存された録画データには個人情報が含まれている可能性があります。個人情報保護のため、microSD カードの管理について次のことをおすすめします。

- お車を手放すときは、本機から microSD カードを取り出しておく
- microSD カードの交換などで本機から取り出した microSD カードは、お客様自身で保管する
- microSD カードが不要になった場合は、保存されている録画データを完全に消去、もしくは、microSD カードをハサミなどで切断した上で処分する

### ▲警告

次のことをお守りください。お守りいただかないと、重大な傷害におよぶか、最悪の場合死亡につながるおそれがあります。

### ■デジタルインナーミラー（前後方録画機能付）をお使いになる前に

- 走行前に必ずミラーの調整を行ってください。（→P.161）
- ・光学ミラーモードに切りかえて、鏡面を後方が正しく映る位置に調整する
- ・デジタルミラーモードに切りかえて、ディスプレイに表示される映像を調整する

●安全のため、デジタルインナーミラー（前後方録画機能付）はできるだけ走行中に操作しないでください。デジタルインナーミラー（前後方録画機能付）は、安全な場所に停車して操作してください。走行中に操作すると、ハンドル操作を誤るなど、思わぬ事故につながるおそれがあり危険です。また、走行中はディスプレイを見続けしないでください。

●ディスプレイに表示される映像と光学ミラーに映る範囲は異なりますので、あらかじめ違いを確認してください。

●故意に危険な運転をすることによって、前後方録画機能の作動をテストしないでください。思わぬ事故につながるおそれがあり危険です。

### 各部の名称

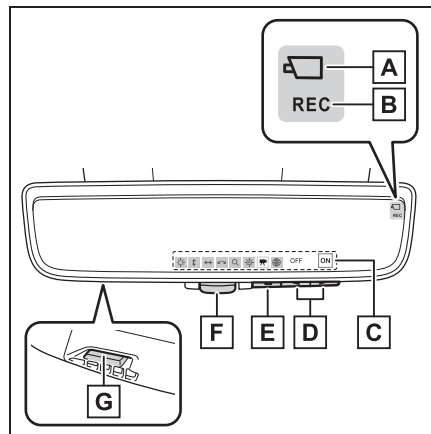

#### A カメラインジケータ

デジタルインナーミラーシステムの作動状態を示します。

☐点灯時：デジタルインナーミラーシステムが正常に作動していることを示します。

**A** 点灯時：デジタルインナーミラーシステムに異常が発生していることを示します。(→P.166)

### **B** REC インジケーター

正常に録画していることを示します。

### **C** アイコン表示エリア

調整アイコン (→P.161)・調整ゲージが表示されます。

### **D** 選択／調整スイッチ

調整項目の設定を変更します。

### **E** メニュースイッチ

調整アイコンの表示や、調整項目の移動を行います。

### **F** ディスプレイスイッチ

デジタルミラーモードと光学ミラーモードの切りかえを行います。

### **G** microSD カード挿入口

microSD カードの出し入れを行います。

## モードを切りかえるには

ディスプレイスイッチを操作することで、デジタルミラーモードと光学ミラーモードを切りかえることができます。

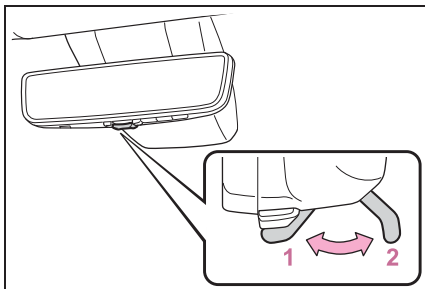

### **1** デジタルミラーモード

車両後方の映像を表示します。

ディスプレイに **A** が表示されます。

## 2 光学ミラーモード

映像が消え、光学ミラーとして使用できます。

## 前後方録画機能について

車両の前後に装着されているカメラで撮影した映像が microSD カードに録画されます。本機は、次の 4 種類の録画機能を備えています。

### ● 常時録画 (→P.153)

エンジンスイッチが ON のあいだ常時録画されます。

### ● 衝撃検知録画 (→P.154)

一定以上の衝撃を検知したとき、自動的に録画されます。

### ● 手動録画 (→P.154)

手動操作により、任意のタイミングで録画できます。

### ● 静止画撮影 (→P.155)

手動操作により、任意のタイミングで静止画の撮影ができます。

## 録画するには

録画中はディスプレイに REC インジケーター (→P.152) が表示されます。

### ■ 常時録画

エンジンスイッチを ON にすると、自動的に録画が開始されます。

エンジンスイッチを OFF にすると、録画が停止されます。

● 常時録画の録画時間は、約 230 分です。

録画状態によっては、録画時間が短くなったり長くなったりす

る場合があります。

- 録画データは、前方映像と後方映像が別ファイルとしてそれぞれ1ファイル約1分の長さで保存されます。
- microSD カードの録画領域がなくなると古い日時のファイルから順に消去され、録画が継続されます。  
録画した映像を残しておきたい場合は、パソコンに保存しておくなどの対応をお願いします。
- 必要に応じて、録画機能を停止することもできます。  
(→P.161)

#### ■ 衝撃検知録画

常時録画中に、一定以上の衝撃や衝撃に近い状態（SRS エアバッグの作動および急ブレーキ、急ハンドルなど）が発生した時に録画が開始されます。

衝撃検知録画中はディスプレイに  が表示されます。

- 衝撃検知録画は、衝撃検知前の約12秒間、衝撃検知後の約8秒間の約20秒間の映像が保存されます。  
衝撃検知のタイミングによっては、合計録画時間が最大約80秒になる場合があります。
- 衝撃検知録画は前方映像と後方映像が別ファイルとしてそれぞれ10件まで保存できます。10件をこえると古いファイルから順に消去され、録画が継続されます。録画した映像を残しておきたい場合は、パソコンに保存しておくなどの対応をお願いします。

ます。



- 衝撃検知録画開始時、静止画も同時に保存されます。

#### ■ 手動録画

常時録画中に選択スイッチの

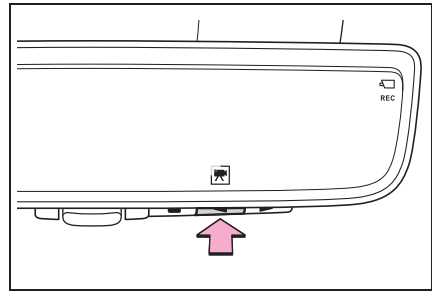
 を押すことで、任意のタイミングで録画できます。



-  を押す前の約12秒間、押したあとの約8秒間の約20秒間の映像を保存します。  
手動録画のタイミングによっては、録画時間が最大約80秒になる場合があります。
- 手動録画が終了すると、常時録画にもどります。
- 手動録画中はディスプレイに  が表示されます。
- 衝撃検知録画中（→P.154）は、手動での録画は行えません。
- 調整アイコン（→P.161）の表示中は、手動での録画は行えません。
- 手動録画は前方映像と後方映像が別ファイルとしてそれぞれ20件まで保存できます。20件をこえると古いファイルから順に消去され、録画が継続されます。録画した映像を残しておき







たい場合は、パソコンに保存しておくなどの対応をお願いします。

- 手動録画開始時、静止画も同時に保存されます。

### ■ 静止画撮影

常時録画中に選択スイッチの

 を押し続けると、ディスプレイに  が表示されます。 が表示されているあいだに  から手を離すと静止画を撮影します。

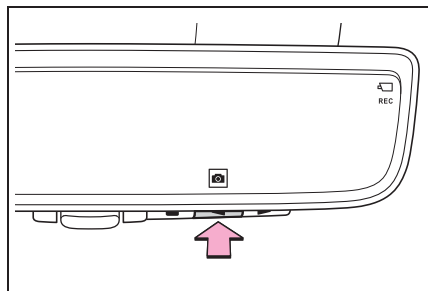

- 衝撃検知録画中 (→P.154) は、静止画撮影は行えません。
- 調整アイコン (→P.161) の表示中は、静止画撮影は行えません。
- 静止画は前方映像と後方映像が別ファイルとしてそれぞれ 500 枚まで保存できます。500 枚をこえると古いファイルから順に消去されます。撮影した静止画を残しておきたい場合は、パソコンに保存しておくなどの対応をお願いします。

## 録画データについて

### ■ 録画データを再生するには

本機から取り出した microSD カードをパソコンに挿入し、各ファイルの形式 (→P.171) に対応した動画プレイヤーで再生できます。

- 動画プレイヤーの使用方法については、ご使用になる動画プレイヤーに付属の取扱説明書をお読みください。
- ご使用になる動画プレイヤーによっては、再生できない場合もあります。
- microSD カードの取り出し方については、P.159 を参照してください。

### ■ 再生時の情報表示について

録画データを字幕対応の動画プレイヤーで再生すると、次の情報が表示されます。

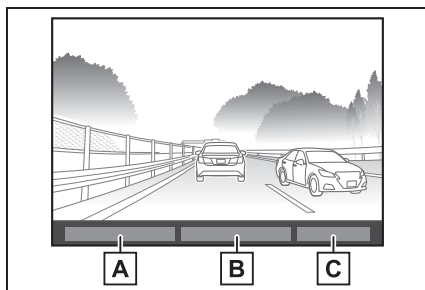

ご使用になる動画プレイヤーによっては、再生時の情報表示位置が上図と異なる場合があります。

#### **A** 位置情報表示部

GPS 測位した情報から録画時の位置情報を表示します。

#### **B** 日付／時刻表示部

録画時の年／月／日と時刻を表示します。

#### **C** 車速表示部

録画時の車速を表示します。

### ■ 録画データのファイル形式について

録画データ	ファイル形式
常時録画映像	MP4 (MPEG-4)
衝撃検知録画映像	
手動録画映像	
静止画	JPG

### ■ 各録画データのフォルダ構成について

microSD カードに録画されたデータは、録画機能ごとのフォルダに保存されます。ファイル名は年月日と時間が自動的に付与されます。

#### ● フォルダの構成について

フォルダ名	保存内容
FRONT_CAMERA	前方カメラ (→P.164) の各種映像を保存するフォルダが構成されます。
REAR_CAMERA	後方カメラ (→P.164) の各種映像を保存するフォルダが構成されます。
NORMAL	常時録画 (→P.153) による映像を保存します。
EVENT	衝撃検知録画 (→P.154) による映像を保存します。

フォルダ名	保存内容
MANUAL	手動録画 (→P.154) による映像を保存します。
PICTURE	衝撃検知記録、および手動記録 (→P.155) による静止画を保存します。

● ファイル名の表記について

・ 常時録画により保存されたファイル

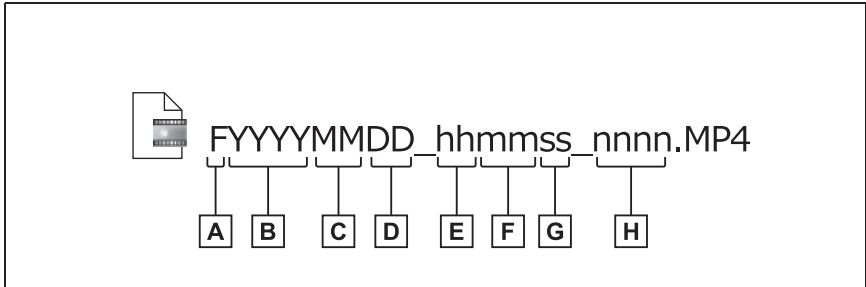

- A** F：前方カメラ R：後方カメラ      **E** 時  
**B** 年      **F** 分  
**C** 月      **G** 秒  
**D** 日      **H** 通し番号

・ 衝撃検知録画により保存されたファイル

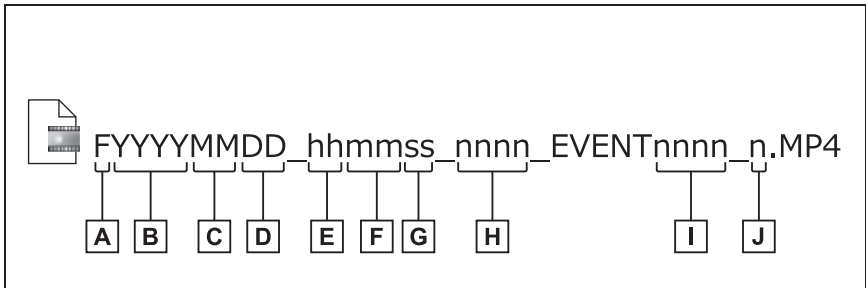

- A** F：前方カメラ R：後方カメラ      **F** 分  
**B** 年      **G** 秒  
**C** 月      **H** 録画映像全体通し番号  
**D** 日      **I** EVENT 録画通し番号  
**E** 時      **J** ファイル番号※

※ 1つの衝撃検知録画に対してファイルが2つ保存される場合があります。その際にファイル番号が付与されます。(最大2つまで)

・ 手動録画により保存したファイル

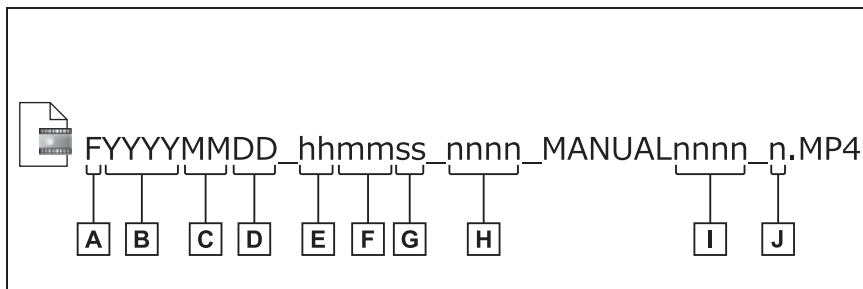

**A** F：前方カメラ R：後方カメラ

**F** 分

**B** 年

**G** 秒

**C** 月

**H** 録画映像全体通し番号

**D** 日

**I** MANUAL 録画通し番号

**E** 時

**J** ファイル番号 ※

※ 1つの手動録画に対してファイルが2つ保存される場合があります。その際にファイル番号が付与されます。(最大2つまで)

・ 静止画撮影により保存したファイル

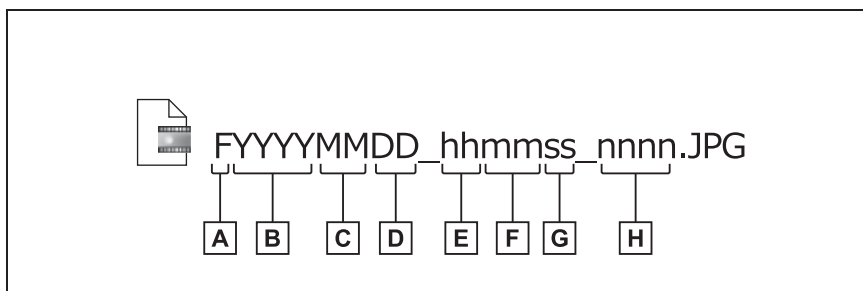

**A** F：前方カメラ R：後方カメラ

**F** 分

**B** 年

**G** 秒

**C** 月

**H** 通し番号

**D** 日

**E** 時

## 知識

### ■ 録画データについて

- デジタルインナーミラー（前後方録画機能付）は常時録画型の映像録画装置です。microSD カードに保存された録画データがいっぱいになると古い録画データから削除して新しい録画データを上書きします。

事故などで録画データの保存が必要な場合は、すみやかにエンジンスイッチを OFF にしてから microSD カードを取り出してパソコンに録画データを保存してください。

- 前方カメラと後方カメラで、それぞれ映像のサイズは異なります。後方カメラの録画データはデジタルインナーミラーに表示される範囲を保存します。

### ■ デジタルインナーミラー（前後方録画機能付）を正常に作動させるために

- 録画したデータの日時や位置情報を定期的に確認してください。日時がずれているときや位置情報が正しくないときは GPS 情報を正しく受信できていない可能性があります。トヨタ販売店にご相談ください。
- 次のような場合は、録画データが保存されていないことがあります。
  - ・ 本体に microSD カードを挿入していない場合や microSD カードを抜いた場合
  - ・ 古い録画データが新しい録画データによって上書きされてしまった場合
  - ・ 大きな事故や水没などでデジタルインナーミラー（前後方録画機能付）および microSD カードが損傷を受けた場合
  - ・ 大きな事故などでデジタルインナーミラー（前後方録画機能付）の電源コードが断線した場合や、バッテリーが損傷を受けた場合

- ・ フロントウインドウガラス、リヤウインドウガラスのくもりや雪などでカメラの視界がふさがれた場合
- ・ カメラの前に撮影をさえぎるものを設置した場合
- ・ REC インジケーター（→P.152）が表示されていない場合

### ■ バッテリーを脱着したとき

バッテリーをはずしたあとは、録画データのファイル名や位置情報で GPS 情報を正しく受信できているか確認してください。

### microSD カードについて

本機から microSD カードを出し入れするときは、必ずエンジンスイッチを OFF にしてください。

### ■ microSD カードを取り出す

microSD カードを押して、microSD カードが少し飛び出たら引き抜きます。

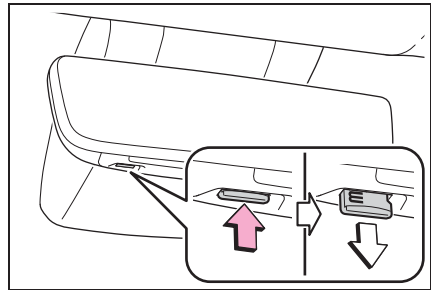

### ■ microSD カードを入れる

microSD のロゴ面を図のように車両後方側にして、挿入口にまっすぐ奥まで挿入します。

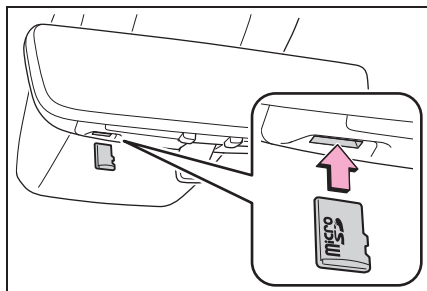

### ■ microSD カードを初期化 (フォーマット) するには

次の操作により、microSD カードを初期化できます。(すべての録画データが消去されますのでご注意ください)

- 1 常時録画中に選択スイッチの  を約 10 秒以上押し続ける

鏡面に「フォーマットしますか?」と表示されます。

- 2  を押して「フォーマット」を選択する

初期化をキャンセルするときは

-  を押して「キャンセル」を選択してください。

#### 知識

### ■ microSD カードについて

必ずデジタルインナーミラー（前後方録画機能付）に microSD カードを正しく挿入して使用してください。microSD カードが正しく挿入されていないと録画機能が作動しません。

- microSD カードは、正しい向きで挿入してください。（→P.159）
- デジタルインナーミラー（前後方録画機能付）に付属の microSD カードを使用してください。市販の microSD

カードを使用すると、システムが正常に作動しないおそれがあります。microSD カードの購入にあたっては、トヨタ販売店にご相談ください。（microSD カード品番：8780A-42010）

- 本機で使用する microSD カードは本機・パソコン・スマートフォン以外では使用しないでください。他の機器で使用すると本機で正しく動作しなくなるおそれがあります。
- 本機で録画される映像や静止画以外のデータを microSD カードに保存しないでください。映像や静止画が正しく保存されないおそれがあります。
- 本機で microSD カードの初期化（フォーマット）を実施する場合は、必ず P.160 の手順で行ってください。本機以外で初期化すると、本機でできない、または、映像や画像が正しく保存されないおそれがあります。
- 新しい microSD カードまたは、パソコンやスマートフォンで初期化した microSD カードを挿入すると、鏡面に「フォーマットしますか?」と表示される場合があります。新しい microSD カードまたは、パソコンやスマートフォンで初期化した microSD カードを使用するときは、はじめに本機で microSD カードを初期化してください。（→P.160）

### 警告

次のことを必ずお守りください。

お守りいただかないと、重大な傷害におよぶか、最悪の場合死亡につながるおそれがあります。

**警告****microSD カードの取り扱いについて**

- お子さまにさわらせないでください。部品が小さいため、誤って飲み込むと、のどなどにつまらせ重大な傷害におよぶか、最悪の場合死亡につながるおそれがあります。
- microSD カード挿入口に指などを挟まないように注意してください。

**注意****microSD カードの取り扱いについて**

破損を防ぐために次のことをお守りください。

microSD カードが破損し、映像を録画できなくなるおそれがあります。

- microSD カードを出し入れする際は、microSD カードを落として紛失しないようにご注意ください。万一、車内の隙間に落ちた場合は、トヨタ販売店にご相談ください。
- カメラインジケータ / REC インジケータ (→P.153) が表示されているときに microSD カードを抜かないでください。
- microSD カード挿入口に異物を入れないでください。

**調整するには****■ ミラー本体の上下調整**

運転姿勢に合わせてインナーミラーの高さを調整することができます。

光学ミラーモードに切りかえて、インナーミラー本体を持って、上

下方向に調整する

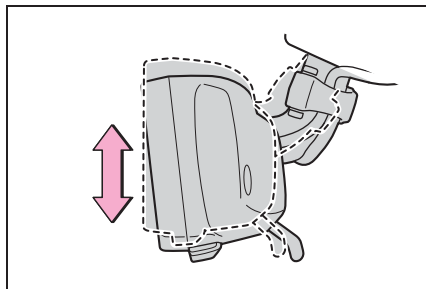
**■ ディスプレイの調整・機能の切りかえ**



▶ デジタルミラーモード時

デジタルミラーモードの調整、機能の ON/OFF やディスプレイ表示言語の切りかえができます。

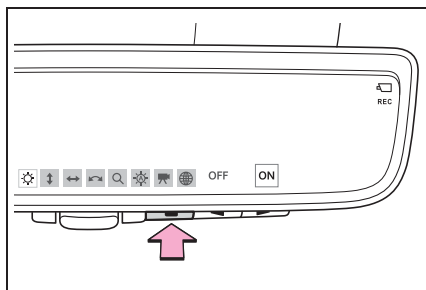







- 1 メニュースイッチを押す  
調整アイコンが表示されます。



- 2 メニュースイッチをくり返し押して、調整したい項目 (調整アイコン) を選択する

- 3  または  を押して設定を変更する

約 5 秒以上スイッチを操作しない状態が続くと、調整アイコンの表示が消えます。

調整アイコン	設定内容
	ディスプレイの明るさを調整することができます。
	ディスプレイの表示範囲を上下に調整することができます。
	ディスプレイの表示範囲を左右に調整することができます。
	ディスプレイの表示範囲の傾きを調整することができます。
	ディスプレイの表示範囲を拡大縮小することができます。
	自動防眩機能の ON / OFF を切りかえることができます。* ON にすることで、後続車のヘッドランプのまぶしさに応じて鏡面の反射光を自動的に低減させます。 エンジンスイッチを ON にしたときは、常に自動防眩機能が ON になっています。
	前後方録画機能の ON / OFF を切りかえることができます。
	ディスプレイ表示言語を切りかえることができます。

\* 光学ミラーモード時の機能ですが、デジタルミラーモード時にも設定できます。

### ▶ 光学ミラーモード時

光学ミラーモードの自動防眩機能、前後方録画機能の ON / OFF や、ディスプレイ表示言語の切りかえができます。

#### 1 メニュースイッチを押す

調整アイコンが表示されます。

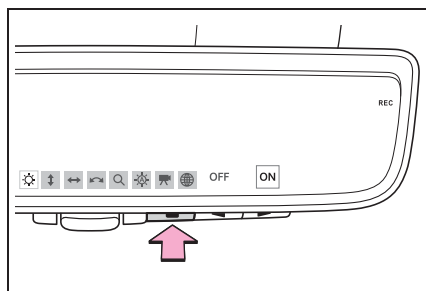





#### 2 メニュースイッチをくり返し押しして、調整したい項目（調整アイコン）を選択する

#### 3 または を押して、設定を変更する

約 5 秒以上スイッチを操作しない状態が続くと、調整アイコンの表示が消えます。

調整アイコン	設定内容
	デジタルミラーモード時に調整できます。 (→P.161)
	デジタルミラーモード時に調整できます。 (→P.161)
	デジタルミラーモード時に調整できます。 (→P.161)
	デジタルミラーモード時に調整できます。 (→P.161)



調整アイコン	設定内容
	デジタルミラーモード時に調整できます。 (→P.161)
	自動防眩機能の ON / OFF を切りかえることができます。  ON にすることで、後続車のヘッドランプのまぶしさに応じて鏡面の反射光を自動的に低減させます。  エンジンスイッチを ON にしたときは、常に自動防眩機能が ON になっています。
	前後方録画機能の ON / OFF を切りかえることができます。
	ディスプレイ表示言語を切りかえることができます。

## 知識

### ■ ディスプレイの調整について (デジタルミラーモード)

- ディスプレイ表示の調整を行うと、映像がゆがむ場合がありますが故障ではありません。
- ディスプレイ表示が明るすぎると、目が疲れることがあります。適度な明るさに調整してください。目が疲れた場合には、光学ミラーモードに切りかえてご使用ください。
- ディスプレイ表示の明るさは、車両前方の明るさに合わせて自動でかわります。

### ■ センサーの誤作動防止

センサーの誤作動を防ぐため、センサー

にふれたりセンサーを覆ったりしないでください。

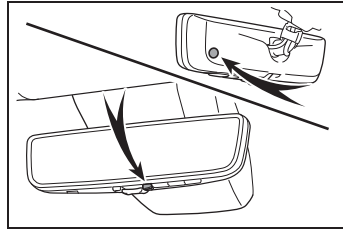

## 警告

次のことを必ずお守りください。お守りいただかないと、重大な傷害におよぶか、最悪の場合死亡につながるおそれがあります。

### ■ 走行中の留意事項

- 走行中は、デジタルインナーミラーの位置やディスプレイに表示される映像を調整しないでください。デジタルインナーミラーの操作スイッチは、安全な場所に停車して操作してください。走行中に操作すると、ハンドル操作を誤るなど、思わぬ事故につながるおそれがあり危険です。

- 必ず車両周辺の状況を直接確認してください。

デジタルミラーモード時は、ディスプレイ上に映る車両や障害物が実際の大きさと異なる場合があります。後退時は、必ず後方や周囲の安全を直接確認しながら運転してください。また、夜間など暗いところで後続車が接近したときは、周囲が暗く映る場合があります。

### ■ 安全にお使いいただくために

煙が出る、異臭がするなど異常な状態で使用すると、発火の原因になります。ただちに使用を中止してトヨタ販売店にご相談ください。

## お手入れについて

### ■ デジタルインナーミラーのお手入れについて

ミラー表面が汚れていると、映像が見えにくくなることがあります。あらかじめ、乾いたやわらかい布などで汚れをふき取ってください。

### ■ カメラのお手入れについて

カメラのレンズが汚れていると、鮮明な映像を表示および録画できません。

水滴やほこりなどが付着したときは水で湿らせたやわらかい布でカメラレンズを清掃してください。

清掃しにくい場合は綿棒を使用してください。

また、清掃する際はフロントウインドウガラスまたはリアウインドウガラスの内側も同様に清掃してください。

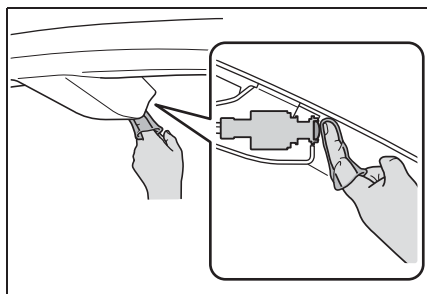

## 知識

### ■ カメラについて

デジタルインナーミラー（前後方録画機能付）のカメラは、図の位置にあります。

### ▶ 前方カメラ

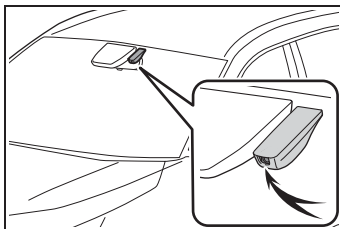

### ▶ 後方カメラ

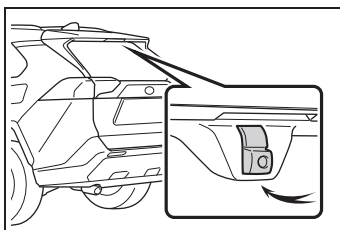

### ■ 冷却用のファンについて

デジタルインナーミラー内には、ミラー冷却用のファンがあります。デジタルインナーミラーの使用中は、冷却用のファンの音が聞こえることがあります。

## ⚠ 注意

### ■ デジタルインナーミラーの故障や誤作動を防ぐために

- デジタルインナーミラー（前後方録画機能付）の取りはずし・改造・分解・塗装などをしないでください。システムが正常に作動しなくなるおそれがあります。
- ミラーをふくときはシンナー・ベンジン・アルコールなどの溶剤を使用しないでください。変色・劣化・故障の原因になります。
- ミラーの近くでは、喫煙したりマッチやライターなどで火を起こしたりしないでください。故障や車両火災につながるおそれがあります。

**注意**

- ミラーの通風口をふさがらないでください。ミラー内部に熱がこもり、故障や車両火災につながるおそれがあります。

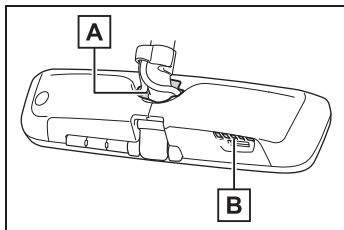

**A** 排気口

**B** 吸気口

**● カメラの故障や誤作動を防ぐために**

- カメラ部を強くたたいたり、ものをぶつけるなど、強い衝撃を与えないでください。カメラの位置・取り付け角度がずれるおそれがあります。
- カメラ部は取りはずし・分解・改造をしないでください。
- 有機溶剤・ワックス・油膜取り剤・ガラスコーティング剤などが付着したときはすぐにふき取ってください。
- カメラレンズをふくときは水で湿らせたやわらかい布を使用してください。  
カメラレンズを強くこするとレンズが傷付いて、鮮明な映像の表示や録画ができなくなるおそれがあります。
- リヤウインドウガラスに着色フィルム（含む透明フィルム）などを貼る場合は、カメラ前部に貼らないでください。  
カメラ前部に貼り付けた場合、映像の表示や録画が正しくできなくなる場合があります。

- カメラ部をぶつけたときは、カメラの故障などのおそれがあります。早めにトヨタ販売店で点検を受けてください。
- カメラの撮影範囲内にステッカー（透明なものを含む）などを貼らないでください。撮影した映像や画像が欠けるなどの原因になります。

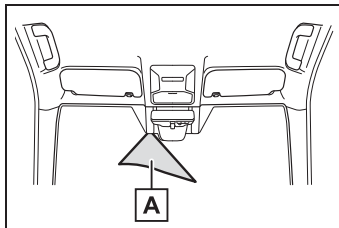

**A** カメラの撮影範囲内



## 故障とお考えになる前に

次のような症状で気になったときやお困りになったときは、考えられる原因と処置を参考に、もう一度確認してください。

処置をしても直らないときは、トヨタ販売店で点検を受けてください。

### ■ デジタルミラーモードが正常に作動しないとき

症状	考えられる原因	処置
ディスプレイに表示される映像が見にくい	ミラー表面が汚れている	乾いたやわらかい布などで汚れをふき取ってください。
	ムーンルーフ★または、パノラマムーンルーフ★から強い光(太陽やヘッドランプの光など)がデジタルインナーミラーにあたった	サンシェード★または、電動サンシェード★を閉めてください
	<ul style="list-style-type: none"> <li>・ 夜間など暗いところで使用した</li> <li>・ テレビ塔・放送局・発電所など、強い電波やノイズが発生する場所の近くで使用した</li> <li>・ カメラ付近の温度が高い、または低い</li> <li>・ 外気温が低い</li> <li>・ 雨天時など湿度が高い</li> <li>・ 太陽やヘッドランプの光が直接カメラのレンズにあたった</li> <li>・ 蛍光灯・ナトリウム灯・水銀灯などの照明の下で使用した</li> </ul>	光学ミラーモードに切りかえてください。 (カメラおよびその周辺環境が改善されてから、再びデジタルミラーモードをご使用ください)
	カメラのレンズに水滴・ほこりなどの異物や汚れが付着している	水で湿らせたやわらかい布でカメラレンズを清掃してください。
	ラゲージルームの荷物がガラス等に反射して映り込んでいる	<ul style="list-style-type: none"> <li>・ 光学ミラーモードに切りかえてください。</li> <li>・ 荷物を映り込まない位置に移動するか、黒い布等で覆いガラスへの反射を抑えてください。</li> </ul>

症状	考えられる原因	処置
ディスプレイに表示される映像が見にくい	リヤウインドウガラスが曇っている	光学ミラーモードに切りかえてください。 リヤウインドウデフォグガー(→P.307)を使用し、曇りが取れてから再びデジタルインナーミラーモードでご使用ください。
	リヤウインドウガラスの外側が汚れている	リヤワイパーで汚れをふき取ってください。
	リヤウインドウガラスの内側が汚れている	水で湿らせたやわらかい布で清掃してください。
ディスプレイに表示される映像がずれている	バックドアが完全に閉まっていない	バックドアを閉めてください。
	カメラ部に強い衝撃が与えられた	光学ミラーモードに切りかえて、トヨタ販売店で点検を受けてください。
ディスプレイ上に  が表示され、ディスプレイに表示される映像が暗くなった	システムに異常が発生した	光学ミラーモードに切りかえて、トヨタ販売店で点検を受けてください。
ディスプレイ上の  が消灯した		

症状	考えられる原因	処置
ディスプレイ上に ▲が表示された	デジタルインナーミラーの温度が非常に高い (徐々にディスプレイが暗くなり、その後も温度が上がり続けると映像が消えます)	ミラーの温度を下げるために、車室内の温度を下げることを推奨します。 (ミラーの温度が下がると ▲ が消えます) ミラーの温度が下がっても ▲ が消えない場合は、光学ミラーモードに切りかえて、トヨタ販売店で点検を受けてください。
ディスプレイスイッチが正常に作動しない	ディスプレイスイッチに異常が発生した	光学ミラーモードに切りかえて、トヨタ販売店で点検を受けてください。 (メニュースイッチを約 10 秒間押し続けることで、光学ミラーモードに切りかえることができます)

★：グレード、オプションなどにより、装備の有無があります。

### ■ 前後方録画機能が正常に作動しないとき

症状	考えられる原因	処置
手動録画・静止画撮影ができない	<ul style="list-style-type: none"> <li>衝撃検知録画 (→P.154) による録画機能が作動しているとき (最優先動作)</li> <li>調整アイコンが表示されているとき (→P.161)</li> </ul>	衝撃検知録画の終了後に再度手動録画・静止画撮影の操作を行ってください。
		調整アイコンの表示が消えてから再度手動録画・静止画撮影の操作を行ってください。
microSD カードを初期化 (→P.160) できない	<ul style="list-style-type: none"> <li>衝撃検知録画 (→P.154) による録画機能が作動しているとき (最優先動作)</li> <li>調整アイコンが表示されているとき (→P.161)</li> </ul>	衝撃検知録画の終了後に再度 microSD カード初期化操作を行ってください。
		調整アイコンの表示が消えてから再度 microSD カード初期化操作を行ってください。
デジタルインナーミラー (前後方録画機能付) の電源が入らない	システムに異常が発生している	光学ミラーモード (→P.153) に切りかえて、トヨタ販売店で点検を受けてください。

症状	考えられる原因	処置
microSD カードに録画データが保存できない	microSD カードが正しく挿入されていない	microSD カードを正しく挿入してください。(→P.159)
	microSD カードに異常が発生している	microSD カードを初期化してください。(→P.160)
	市販の microSD カードを使用している	本機に付属の microSD カードを使用してください。
	デジタルインナーミラー（前後方録画機能付）の温度が非常に高い	エアコンで車内の温度を下げてください。(→P.306)

### ■ 鏡面にメッセージが表示されたあと が点灯しているとき

それぞれ、次のように対処してください。

再度、メッセージを表示させたいときは  を押してください。

メッセージ	考えられる原因	処置
SD カードを挿入してください	microSD カードが入っていない	microSD カードを挿入してください。(→P.159)
ファイルシステムフォーマット無効 フォーマットしますか？	microSD カードの読み込みエラーが発生している	メッセージと同時に「キャンセル フォーマット」と表示されます。 挿入した microSD カードを本機で使用する場合は「フォーマット」を選択し、microSD カードを初期化（フォーマット）してください。ただし、microSD カード内にデータがある場合は消去されます。
SD カード容量が一杯です 新しい SD カードを挿入ください	microSD カードの空き容量が不足している	microSD カードを初期化する(→P.160)か、新しい microSD カードに交換してください。
ミラー動作温度範囲外	炎天下や極寒の環境などで、デジタルインナーミラー（前後方録画機能付）が作動可能範囲外の温度になっている	エアコンを使用して車内の温度を調節してください。(→P.306)

メッセージ	考えられる原因	処置
SD カードの性能が低下しているため、交換してください	microSD カードの性能が低下している	新しい microSD カードに交換してください。
SD カードのデータが壊れた可能性があります。再度挿入してください	エンジンスイッチが ON のまま microSD カードを本体から取り出した	再度 microSD カードを挿入してください。 「SD カードを取り出す時は車両電源を OFF にしてください」と表示されます。
車両通信エラー	システムに異常が発生している	トヨタ販売店で点検を受けてください。
フロントカメラ未接続		
リアカメラ未接続		
フロント・リアカメラ未接続		

### オープンソースソフトウェアについて

デジタルインナーミラー（前後方録画機能付）には、以下のソフトウェアが含まれています。

JPEG library version 6b

=====

1. We don't promise that this software works. (But if you find any bugs, please let us know!)
2. You can use this software for whatever you want. You don't have to pay us.
3. You may not pretend that you wrote this software. If you use it in a program, you must acknowledge somewhere in your documentation that you've used the IJG code.

In legalese:

The authors make NO WARRANTY or representation, either express or implied, with respect to this software, its quality, accuracy, merchantability, or fitness for a particular purpose. This software is provided "AS IS", and you, its user, assume the entire risk as to its quality and accuracy.

This software is copyright (C) 1991-1998, Thomas G. Lane. All Rights Reserved except as specified below.

Permission is hereby granted to use, copy, modify, and



distribute this software (or portions thereof) for any purpose, without fee, subject to these conditions:

(1) If any part of the source code for this software is distributed, then this README file must be included, with this copyright and no-warranty notice unaltered; and any additions, deletions, or changes to the original files must be clearly indicated in accompanying documentation.

(2) If only executable code is distributed, then the accompanying documentation must state that "this software is based in part on the work of the Independent JPEG Group".

(3) Permission for use of this software is granted only if the user accepts full responsibility for any undesirable consequences; the authors accept NO LIABILITY for damages of any kind.

These conditions apply to any software derived from or based on the IJG code, not just to the unmodified library. If you use our work, you ought to acknowledge us.

Permission is NOT granted for the use of any IJG author's name or company name in advertising or publicity relating to this software or products derived from it. This software may be referred to only as "the Independent JPEG Group's software".

## 動作環境について

- 録画映像の確認はパソコンで行ってください。デジタルインナーミラー（前後方録画機能付）では録画映像を再生することができません。
- 録画映像はパソコンに内蔵されている一般的な動画プレイヤー（例：Windows Media Player, QuickTime）にて再生可能です。
- 録画データのファイル形式は一般的な MP4/JPEG になります。microSD カードが挿入可能な機種であれば、スマートフォンやタブレットのアプリからでも録画映像を再生できる場合もあります。
- パソコンで microSD カードの初期化をする場合は exFAT ファイルシステムをサポートする OS であることをご確認ください。

次の OS が exFAT をサポートしています。

OS	exFAT サポート
Windows Vista <sup>※1</sup>	サービスパック 1 以降でサポートされています。
Windows 7 <sup>※1</sup>	サポートされています。

OS	exFAT サポート
Windows 8 <sup>※1</sup>	サポートされています。
Windows 10 <sup>※1</sup>	サポートされています。
Windows 11 <sup>※1</sup>	サポートされています。
Mac OS X <sup>※2,3</sup>	High Sierra か、それ以上を必要とします。
Linux <sup>※2,4</sup>	更新用ドライバーを必要とします。

※1Microsoft: <https://www.microsoft.com/en-us/legal/intellectualproperty/mtl/exfat-licensing.aspx>

※2HCC Embedded: <https://www.hcc-embedded.com/exfat/>

※3Apple: <https://support.apple.com/ja-jp/guide/disk-utility/dsku19ed921c/16.0/mac/10.13>

※4Microsoft: <https://cloudblogs.microsoft.com/opensource/2019/08/28/exfat-linux-kernel/>

2022 年 10 月時点のものであり、変更される場合があります。

## ドアミラー

安全に運転していただくためには、運転する前に視界が確保できるようにミラーの角度を調整してください。

### 知識

#### ■ 寒冷時にドアミラーを使用するとき

寒冷時にドアミラーが凍結している、ドアミラーの格納・復帰や鏡面の調整ができない場合があります。ドアミラーに付着している氷や雪などを取り除いてください。

#### ■ ミラーが曇ったとき

リヤウインドウデフォグガーを作動させると、ミラーヒーターが同時に作動し、曇りを取ることができます。(→P.307)

### 警告

#### ■ 走行中の留意事項

走行中は次のことを必ずお守りください。

お守りいただかないと、運転を誤って重大な傷害におよぶか、最悪の場合死亡につながるおそれがあります。

- ミラーの調整をしない
- ドアミラーを格納したまま走行しない
- 走行前に必ず、運転席側および助手席側のミラーをもとの位置にもどして、正しく調整する

■ ミラーヒーターが作動しているとき  
鏡面が熱くなるのでふれないでください。

## 調整するには

### 1 調整するミラーを選ぶ

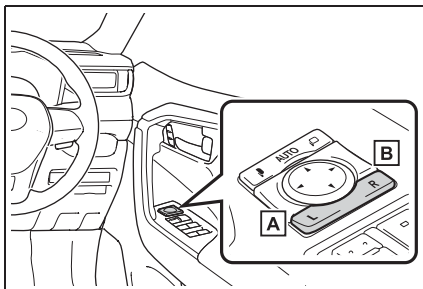

**A** 左

**B** 右

### 2 ミラーの鏡面を調整するにはスイッチを押す

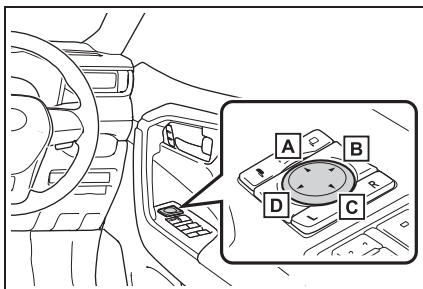

**A** 上

**B** 右

**C** 下

**D** 左

### 知識

#### ■ 鏡面調整の作動条件

エンジンスイッチが ACC または ON のとき

## ドアミラーを格納するには

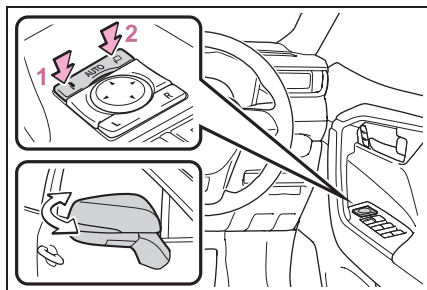

1 ミラーを格納する

2 ミラーをもとの位置にもどす

スイッチを中立の位置（“AUTO”）にするとオート作動に切りかわり、スマートエントリー&スタートシステムやワイヤレスリモコンによるドアの施錠・解錠と連動して作動します。

 知識

■ カスタマイズ機能

オート作動の設定を変更できます。（カスタマイズ一覧：→P.431）

 **警告**

■ ミラーが動いているとき

手をふれないでください。  
手を挟んでけがや、ミラーの故障などの原因になるおそれがあります。

## 補助確認装置★

★：グレード、オプションなどにより、装備の有無があります。

発進時またはごく低速時に、左側車両側面を確認するときに役立ちます。

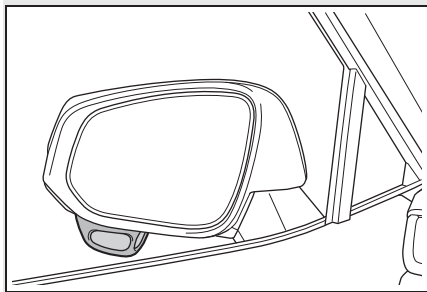
 知識

■ ミラーに映るおよその範囲

身長・シートの位置により、確認できる範囲は異なります。

ミラーの鏡面は固定式のため、鏡面を動かして確認できる範囲の調整をすることはできません。

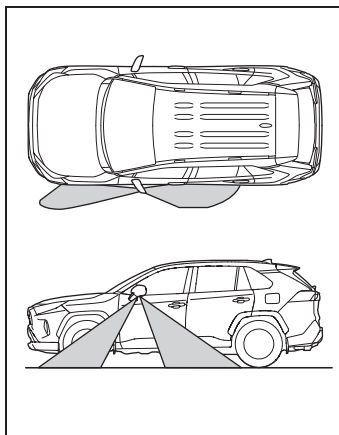

**注意****■ 補助確認装置について**

- 補助確認装置の鏡面部に汚れが付着しているときは、やわらかい布などを使用して汚れをふき取ってください。
  - 車両直前・直左部や後方の確認は、直接確認するかインナーミラー★・デジタルインナーミラー（前後方録画機能付）★・ドアミラーなども併用し十分注意して行ってください。
- ★：グレード、オプションなどにより、装備の有無があります。

## パワーウィンドウ

### ドアガラスを開閉するには

スイッチを操作し、ドアガラスを開閉できます。

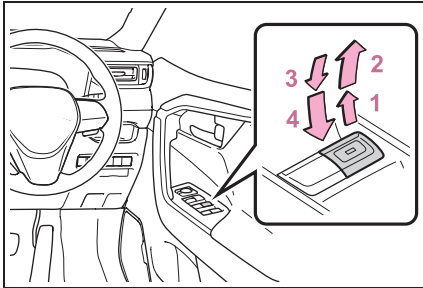

- 1 閉める
- 2 自動全閉※
- 3 開ける
- 4 自動全開※

※途中で停止するときは、スイッチを反対側へ操作します。

### 知識

#### ■ 作動条件

エンジンスイッチが ON のとき

#### ■ エンジン停止後の作動

エンジンスイッチを ACC または OFF にしたあとでも、約 45 秒間はドアガラスを開閉できます。ただし、そのあいだに運転席ドアを開閉すると作動しくなくなります。

#### ■ 挟み込み防止機能

ドアガラスを閉めているときに、窓枠とドアガラスのあいだに異物が挟まると、作動が停止し、少し開きます。

#### ■ 巻き込み防止機能

ドアガラスを開けているときに、異物がドアガラスとドアのすき間に巻き込まれ

ると、作動が停止します。

#### ■ ドアガラスを開閉することができないとき

挟み込み防止機能や巻き込み防止機能が異常に作動してしまい、ドアガラスを開閉することができないときは、開閉することができないドアのパワーウィンドウスイッチで、次の操作を行ってください。

- 車を停止し、エンジンスイッチを ON の状態で、挟み込み防止機能や、巻き込み防止機能が作動したあと約 4 秒以内に、パワーウィンドウスイッチを「自動全閉」の位置で引き続ける。または、「自動全開」の位置で押し続けることでドアガラスを開閉することができます。
- 上記の操作を行ってもドアガラスが開閉できない場合、機能の初期化を次の手順で実施してください。

- 1 エンジンスイッチを ON にする
- 2 パワーウィンドウスイッチを「自動全閉」の位置で引き続け、ドアガラスを全閉にする
- 3 いったんパワーウィンドウスイッチから手を離して、再度パワーウィンドウスイッチを「自動全閉」の位置で約 6 秒以上引き続ける
- 4 パワーウィンドウスイッチを「自動全開」の位置で押し続け、ドアガラスを全開にしたあと、さらにスイッチを約 1 秒以上押し続ける
- 5 いったんパワーウィンドウスイッチから手を離して、再度パワーウィンドウスイッチを「自動全開」の位置で約 4 秒以上押し続ける
- 6 再度、パワーウィンドウスイッチを「自動全閉」の位置で引き続け、ドアガラスを閉めたあと、さらにスイッチを約 1 秒以上引き続ける

ドアガラス作動途中でスイッチから手をはなすと、最初からやり直しとなります。以上の操作を行っても反転して閉じ切ら

ない、または全開にならない場合は、トヨタ販売店で点検を受けてください。

### ■ ドアロック連動ドアガラス開閉機能

- メカニカルキーでドアガラスを開閉できます。<sup>\*</sup> (→P.410)
- ワイヤレスリモコンでドアガラスを開閉できます。<sup>\*</sup> (→P.117)
- オートアラームがセットされているときに、ドアロック連動ドアガラス開閉機能でドアガラスを閉めると、オートアラームが作動することがあります。(→P.72)

<sup>\*</sup> トヨタ販売店での設定が必要です。

### ■ 窓開警告機能

エンジンスイッチがOFFでドアガラスが開いていると、運転席ドアを開けたときにブザーが鳴り、マルチインフォメーションディスプレイにメッセージが表示されます。

### ■ カスタマイズ機能

ドアロック連動ドアガラス開閉機能などの設定を変更できます。  
(カスタマイズ一覧：→P.431)

## ⚠ 警告

次のことを必ずお守りください。  
お守りいただかないと、重大な傷害におよぶか、最悪の場合死亡につながるおそれがあります。

## ■ ドアガラスを開閉するとき

- 運転者は、乗員の操作を含むすべてのドアガラス開閉操作について責任があります。特にお子さまの誤った操作による事故を防ぐため、お子さまにはドアガラスの操作をさせないでください。お子さまや他の人がドアガラスに挟まれたり巻き込まれたりするおそれがあります。  
また、お子さまが同乗するときはウィンドウロックスイッチを使用することをおすすめします。(→P.178)
- ドアガラスを開閉するときは、乗員の手・腕・頭・首などを挟んだり巻き込んだりしないようにしてください。特にお子さまへは手などを出さないよう声かけをしてください。

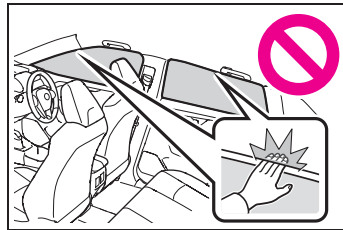

- ワイヤレスリモコンやメカニカルキーを使ってドアガラスを操作するときは、ドアガラスに人が挟まれるおそれがないことを確認してから操作してください。またお子さまには、ワイヤレスリモコンやメカニカルキーによる操作をさせないでください。お子さまや他の人がドアガラスに挟まれたり巻き込まれたりするおそれがあります。
- 車から離れるときはエンジンスイッチをOFFにし、キーを携帯してお子さまも一緒に車から離れてください。いたずらなどによる誤った操作により、思わぬ事故につながるおそれがあります。

## 警告

### ■ 挟み込み防止機能

- 挟み込み防止機能を故意に作動させるため、乗員の手・腕・頭・首などを挟んだりしないでください。
- 挟み込み防止機能は、ドアガラスが完全に閉まる直前に異物を挟むと作動しない場合があります。また、挟み込み防止機能は、スイッチを引き続けた状態では作動しません。指などを挟まないように注意してください。

### ■ 巻き込み防止機能

- 巻き込み防止機能を故意に作動させるため、乗員の手・腕・服などを巻き込ませたりしないでください。
- 巻き込み防止機能は、ドアガラスが完全に開く直前に異物を巻き込むと作動しない場合があります。手・腕・服などが巻き込まないように注意してください。

## 誤操作を防止するには（ウインドウロックスイッチ）

お子さまが誤ってドアガラスを開閉することを防止できます。

スイッチを押すと、インジケータ **A** が点灯し、運転席以外のドアガラスが非作動になります。

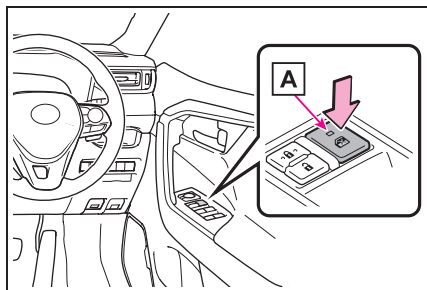

## 知識

### ■ 作動条件

エンジンスイッチが ON のとき

### ■ バッテリーをはずしたとき

ウインドウロックスイッチが OFF になるため、バッテリーを接続したあと、再度ウインドウロックスイッチを ON にする必要があります。



## ムーンルーフ★

★：グレード、オプションなどにより、装備の有無があります。

頭上のスイッチでムーンルーフを開閉・チルトアップ／ダウンできます。

### ムーンルーフを操作するには

#### ■ 開閉するには

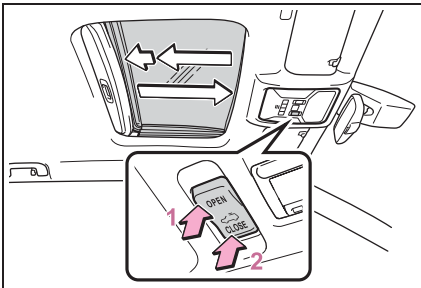

#### 1 ムーンルーフを開く※

全開の手前の位置で止まります。(風切り音の低減機能)

全開にしたいときは、スイッチをもう一度押してください。

#### 2 ムーンルーフを閉める※

※途中で停止するときは、スイッチを軽く押します。

#### ■ チルトアップ／ダウンするには

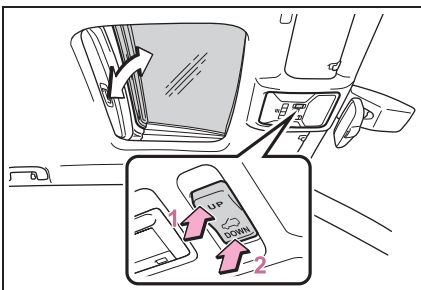

#### 1 チルトアップ※

#### 2 チルトダウン※

※途中で停止するときは、スイッチを軽く押します。

#### 知識

#### ■ 作動条件

エンジンスイッチがONのとき

#### ■ エンジン停止後の作動

エンジンスイッチをACCまたはOFFにしたあとでも、約45秒間は操作できます。ただし、そのあいだに運転席ドアを開閉すると作動しなくなります。

#### ■ 挟み込み防止機能

ムーンルーフを閉めるとき、またはチルトダウンするときに、ムーンルーフが異物の挟み込みを感知すると、作動が停止し少し開きます。

#### ■ サンシェード

手で開閉できます。また、ムーンルーフが開くと連動して開きます。

#### ■ ドアロック連動ムーンルーフ開閉機能

●メカニカルキーでムーンルーフを開閉できます。※(→P.410)

●ワイヤレスリモコンでムーンルーフを開閉できます。※(→P.117)

●オートアラームがセットされているときに、ドアロック連動ムーンルーフ開閉機能でムーンルーフを閉めると、オートアラームが作動することがあります。(→P.72)

※トヨタ販売店での設定変更が必要です。

#### ■ ムーンルーフが正常に閉まらないとき

次の操作を行ってください。

1 車を停止する

2 スwitchの“CLOSE”側を押し続ける※

ムーンルーフが閉じ、再び開き、10秒間停止します。全閉位置で停止します。

**3** ムーンルーフが完全に閉まったことを確認し、スイッチから手を離す

※途中でスイッチから手を離すと、最初からやり直しとなります。

以上の操作を行っても反転して閉じ切らない場合は、トヨタ販売店で点検を受けてください。

#### ■ムーンルーフが正常に働かないとき

ムーンルーフの開閉操作や自動全開機能が正常に働かないときは、次の手順で初期化を行ってください。

**1** 車を停止する

**2** スwitchの“DOWN”側を押し続ける※

ムーンルーフがチルトアップ位置で停止します。その後開いて閉じ、チルトアップしたあとチルトダウンして全閉位置で停止します。

**3** ムーンルーフが完全に閉まったことを確認し、スイッチから手を離す

※途中でスイッチから手を離すと、最初からやり直しとなります。

以上の操作を行っても開閉操作や自動全開機能が正常に働かない場合は、トヨタ販売店で点検を受けてください。

#### ■ムーンルーフ開警告機能

エンジンスイッチがOFFでムーンルーフが開いていると、運転席ドアを開けたときにブザーが鳴り、マルチインフォメーションディスプレイにメッセージが表示されます。

#### ■カスタマイズ機能

ドアロック連動ムーンルーフ開閉機能などの設定を変更できます。(カスタマイズ一覧：→P.431)

### 警告

次のことを必ずお守りください。お守りいただかないと重大な傷害におよぶか、最悪の場合死亡につながるおそれがあります。

#### ■ムーンルーフを開けているとき

- 走行中はルーフから手や顔を出さない
- 開口部に腰かけない

#### ■ムーンルーフを開閉するとき

- 運転者は、ムーンルーフの開閉操作について責任があります。特にお子さまの誤った操作による事故を防ぐため、お子さまにはムーンルーフの操作をさせないでください。お子さまや他の人がムーンルーフに挟まれたり巻き込まれたりするおそれがあります。
- ムーンルーフを開閉や、チルトダウンするときは、乗員の手・腕・頭・首を挟んだり巻き込んだりしないように注意してください。

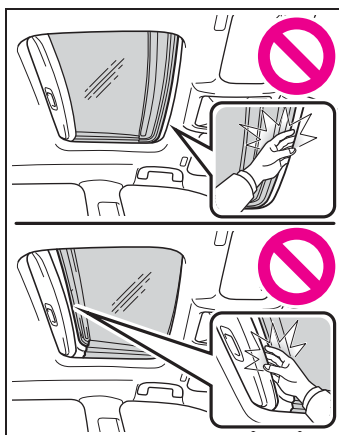

## 警告

- ワイヤレスリモコンやメカニカルキーを使ってムーンルーフを操作するときは、ムーンルーフに人が挟まれるおそれがないことを確認してから操作してください。  
またお子さまには、ワイヤレスリモコンやメカニカルキーによる操作をさせないでください。お子さまや他の人がムーンルーフに挟まれたり巻き込まれたりするおそれがあります。
  - 車から離れるときはエンジンスイッチを OFF にし、キーを携帯してお子さまも一緒に車から離れてください。いたずらなどによる誤った操作により、思わぬ事故につながるおそれがあります。
- 挟み込み防止機能
- 挟み込み防止機能を故意に作動させるため、乗員の手・腕・頭・首などを挟んだりしないでください。
  - 挟み込み防止機能は、ムーンルーフが完全に閉まる直前に異物を挟むと作動しない場合があります。また、挟み込み防止機能は、スイッチを押し続けた状態では作動しません。指などを挟まないように注意してください。

## パノラマムーンルーフ★

★：グレード、オプションなどにより、装備の有無があります。

頭上のスイッチでパノラマムーンルーフと電動サンシェードの操作ができます。

## 電動サンシェード・パノラマムーンルーフを操作するには

■ 電動サンシェードを開閉するには

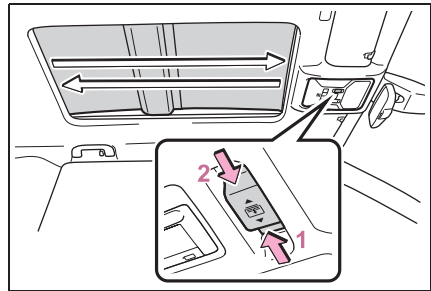

1 開ける ※

 を▲側に押し続けると、自動で全開します。

2 閉める ※

 を▼側に押し続けると、自動で全閉します。

パノラマムーンルーフが完全に閉まっていないときは、電動サンシェードが閉まる前にパノラマムーンルーフが閉まります。

※途中で停止するときは、 をもう一度押します。

## ■ パノラマムーンルーフをチルトアップ／ダウンするには

チルトアップするには、 ス

イッチを短く押す ※

パノラマムーンルーフをチルトアップすると、電動サンシェードがルーフの半分の位置まで開きます。

※途中で停止するときは、 スイッチをもう一度押します。

チルトダウンするには、 ス

イッチを押し続ける

パノラマムーンルーフがチルトアップしている状態のときに、チルトダウンできます。

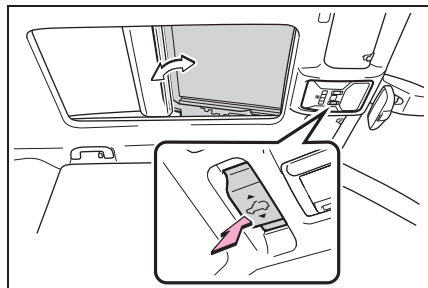

## ■ パノラマムーンルーフを開閉するには

開ける ※

 スイッチを▲側に押すと、パノラマムーンルーフと電動サンシェードが開きます。

チルトアップした状態からでも開くことができます。

※途中で停止するときは、 スイッチをもう一度押します。

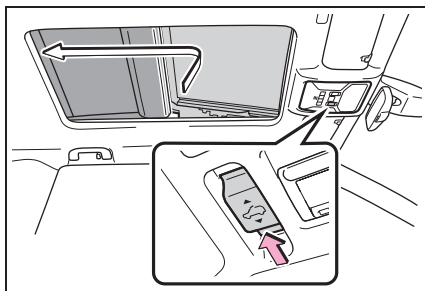

閉める

 スイッチを▼側に押すと、パノラマムーンルーフが全閉します。

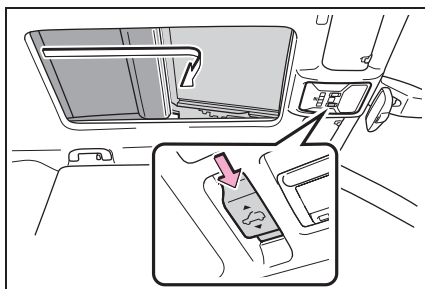

## □ 知識

### ■ 作動条件

エンジンスイッチが ON のとき

### ■ エンジン停止後の作動

エンジンスイッチを ACC または OFF にしたあとでも、約 45 秒間はパノラマムーンルーフ・電動サンシェードの操作ができます。ただし、そのあいだに運転席ドアを開閉すると作動しなくなります。

### ■ 挟み込み防止機能

次の状況で異物の挟み込みを感知すると、作動が停止し少し開きます。

- パノラマムーンルーフを閉めるとき、またはチルトダウンするとき
- 電動サンシェードを閉めるとき

### ■ パノラマムーンルーフと電動サンシェードの両方を閉じるには

 スイッチを  側に押す

電動サンシェードがルーフの半分の位置まで閉まったあと、いったん停止し、パノラマムーンルーフが閉じます。その後、電動サンシェードが全閉します。



### ■ ドアロック連動パノラマムーンルーフ開閉機能

- メカニカルキーでパノラマムーンルーフを開閉できます。\* (→P.410)
- ワイヤレスリモコンでパノラマムーンルーフを開閉できます。\* (→P.117)
- オートアラームがセットされているときに、ドアロック連動パノラマムーンルーフ開閉機能でパノラマムーンルーフを閉めると、オートアラームが作動することがあります。(→P.72)

\* トヨタ販売店で設定変更が必要です。

### ■ パノラマムーンルーフまたは電動サンシェードが正常に閉まらないとき

次の操作を行ってください。

- 1 車を停止する
- 2 エンジンスイッチを ON にする
- 3  スイッチまたは  スイッチを  側に押し続け、反転後も約 10 秒間スイッチを押し続けると閉じ切り作動を開始します。\*
- 4 パノラマムーンルーフと電動サンシェードが完全に閉まったことを確認し、スイッチから手を離す

\* 途中でスイッチから手を離すと、最初からやり直しとなります。

以上の操作を行っても反転して閉じ切らない場合は、トヨタ販売店で点検を受けてください。

### ■ パノラマムーンルーフ開警告機能

エンジンスイッチが OFF でパノラマムーンルーフが開いていると、運転席ドアを開けたときにブザーが鳴り、マルチインフォメーションディスプレイにメッセージが表示されます。

### ■ カスタマイズ機能

ドアロック連動ムーンルーフ開閉機能などの設定を変更できます。(カスタマイズ一覧：→P.431)

### ▲ 警告

次のことを必ずお守りください。お守りいただかないと重大な傷害におよぶか、最悪の場合死亡につながるおそれがあります。

#### ■ 電動サンシェードを開閉するとき

- 電動サンシェードを開閉するときは、乗員の手・腕・頭・首を挟んだり巻き込んだりしないように注意してください。

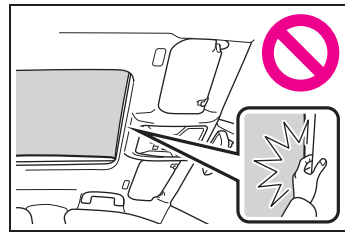

- お子さまには、電動サンシェードの操作をさせないでください。電動サンシェードに挟まれたり巻き込まれたりするおそれがあります。

#### ■ パノラマムーンルーフを開けているとき

- 走行中はルーフから手や顔を出さない
- 開口部に腰かけない

## 警告

### ■ パノラマムーンルーフを開閉するとき

- 運転者は、パノラマムーンルーフの開閉操作について責任があります。特にお子さまの誤った操作による事故を防ぐため、お子さまにはパノラマムーンルーフの操作をさせないでください。お子さまや他の人がパノラマムーンルーフに挟まれたり巻き込まれたりするおそれがあります。
- パノラマムーンルーフを開閉や、チルトダウンするときは、乗員の手・腕・頭・首を挟んだり巻き込んだりしないように注意してください。

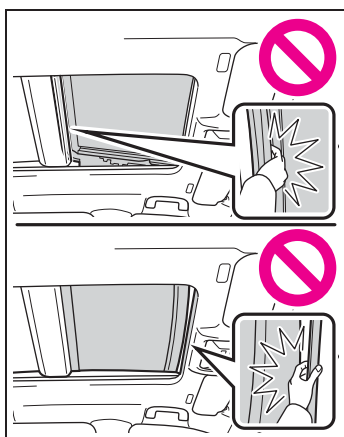

- ワイヤレスリモコンやメカニカルキーを使ってパノラマムーンルーフを操作するときは、パノラマムーンルーフに人が挟まれるおそれがないことを確認してから操作してください。またお子さまには、ワイヤレスリモコンやメカニカルキーによる操作をさせないでください。お子さまや他の人がパノラマムーンルーフに挟まれたり巻き込まれたりするおそれがあります。

- 車から離れるときはエンジンスイッチをOFFにし、キーを携帯してお子さまと一緒に車から離れてください。いたずらなどによる誤った操作により、思わぬ事故につながるおそれがあります。

### ■ 挟み込み防止機能

- 挟み込み防止機能を故意に作動させるため、乗員の手・腕・頭・首などを挟んだりしないでください。
- 挟み込み防止機能は、パノラマムーンルーフ・電動サンシェードが完全に閉まる直前に異物を挟むと作動しない場合があります。また、挟み込み防止機能は、スイッチを押し続けた状態では作動しません。指などを挟まないように注意してください。

### ■ やけどやけがを防ぐために

ルーフの下側と電動サンシェードのすき間にはふれないでください。手を挟んでけがをするおそれがあります。また、車を直射日光のあたる場所に長時間駐車するとルーフの下側が熱くなるため、やけどをするおそれもあります。

## 注意

### ■ パノラマムーンルーフの損傷を防ぐために

- 開く前は、開口部付近に石や氷などの異物がないことを確認してください。
- パノラマムーンルーフの表面・端面には、硬いものをぶつけないでください。

 注意**■ 洗車後や雨が降ったあとなどは**

パノラマムーンルーフを開く前にルーフに付いた水をふき取ってください。そのまま開くと、車内に水が入るおそれがあります。





**4-1. 運転にあたって**

運転にあたって .....	188
荷物を積むときの注意 .....	194

**4-2. 運転のしかた**

エンジン（イグニッション）スイッチ .....	196
オートマチックトランスミッション .....	200
方向指示レバー .....	203
電動パーキングブレーキ .....	204
ブレーキホールド .....	208

**4-3. ランプのつけ方・ワイパーの使い方**

ランプスイッチ .....	210
AHB（オートマチックハイビーム） .....	213
フォグランプスイッチ .....	216
ワイパー&ウォッシャー（フロント） .....	217
ワイパー&ウォッシャー（リヤ） .....	219

**4-4. 給油のしかた**

給油口の開け方 .....	221
---------------	-----

**4-5. 運転支援装置について**

Toyota Safety Sense .....	223
PCS（プリクラッシュセーフティ） .....	228
LTA（レーントレーシングアシスト） .....	238
RSA（ロードサインアシスト） .....	248
レーダークルーズコントロール（全車速追従機能付き） .....	251
先行車発進告知機能 .....	260
BSM（ブラインドスポットモニター） .....	262

クリアランスソナー .....	266
RCTA（リヤクロストラフィックアラート） .....	274
PKSB（パーキングサポートブレーキ） .....	279
パーキングサポートブレーキ（静止物） .....	284
パーキングサポートブレーキ（後方接近車両） .....	287
ドライブモードセレクトスイッチ .....	288
マルチテレインセレクト（4WD車） .....	290
スノーモードスイッチ .....	293
ダウンヒルアシストコントロールシステム .....	294
運転を補助する装置 .....	296
<b>4-6. 運転のアドバイス</b>	
寒冷時の運転 .....	302

## 運転にあたって

安全運転を心がけて、手順に従って走行してください。

### 安全に走行するには

#### ■ エンジンを始動する

→P.196

#### ■ 発進する

- 1 ブレーキペダルを踏んだまま、シフトレバーをDにする (→P.200)
- 2 パーキングブレーキを解除する (→P.204)

パーキングブレーキがオートモードのときは、自動でパーキングブレーキが解除されます。(→P.206)

- 3 ブレーキペダルから徐々に足を離し、アクセルペダルをゆっくり踏み発進する

#### ■ 停車する

- 1 シフトレバーはDのまま、ブレーキペダルを踏む
- 2 必要に応じて、パーキングブレーキをかける (→P.204)

長時間停車する場合は、シフトレバーをPにします。(→P.200)

#### ■ 駐車する

- 1 車を完全に停止させる
- 2 パーキングブレーキをかける (→P.204)

パーキングブレーキ表示灯が点灯していることを確認します。

- 3 シフトレバーをPにする (→P.200)

シフトポジションをPにしたあとは、シフトレバーのボタンを押さないでください。

- 4 エンジンスイッチを押してエンジンを停止する
- 5 電子キーを携帯していることを確認し、ドアを施錠する

坂道の途中で駐車をする場合は、必要に応じて輪止め※を使用してください。

※ 輪止めはトヨタ販売店で購入することができます。

#### ■ 上り坂で発進する

- 1 ブレーキペダルを踏んだまま、シフトレバーをDにする (→P.200)
- 2 パーキングブレーキスイッチを引いて、手動でパーキングブレーキをかける (→P.204)
- 3 ブレーキペダルから徐々に足を離し、アクセルペダルをゆっくり踏んで発進する

パーキングブレーキ自動解除機能 (→P.206)

### 知識

#### ■ 上り坂発進について

ヒルスタートアシストコントロールが作動します。(→P.297)

#### ■ 雨の日の運転について

- 雨の日は視界が悪くなり、またガラスが曇ったり、路面がすべりやすくなったりするので、慎重に走行してください。
- 雨の降りはじめは路面がよりすべりやすいため、慎重に走行してください。
- 雨の日の高速走行などでは、タイヤと路面のあいだに水膜が発生し、ハンドルやブレーキが効かなくなるおそれがある

あるので、スピードは控えめにしてください。

### ■ 走行中のエンジン回転数について

次の場合、走行中にエンジン回転数が高くなる場合があります。これは走行状況に合わせてシフトアップの制限、またはシフトダウンの実施を自動的に行うため、急加速を示すものではありません。

- 車両が上り坂、または下り坂を走行していると判断したとき
- アクセルペダルを離したとき
- スポーツモード選択時にブレーキペダルを踏んだとき

### ■ エンジン出力の抑制について（ブレーキオーバーライドシステム）

- アクセルペダルとブレーキペダルが同時に踏まれたとき、エンジン出力を抑制する場合があります。
- ブレーキオーバーライドシステム作動中は、マルチインフォメーションディスプレイにメッセージが表示されます。

### ■ 運転標識の取り付けについて

磁石式の初心運転者標識や高齢運転者標識などを樹脂バンパーやアルミボデー部に取り付けることはできません。

### ■ オーバーヒートについて

次のようなきびしい走行状況ではオーバーヒートになるおそれがあります。

- 暑い日に長い上り坂を走行する
- 高速走行直後に急減速や急停止をする

## ⚠ 警告

次の警告をお守りください。お守りいただかないと重大な傷害におよぶか、最悪の場合死亡につながるおそれがあります。

### ■ 発進するとき

車が動き出すことによる事故を防ぐため、エンジンがかかったまま停車しているときは、常にブレーキペダルを踏んでください。クリーブ現象で車が動き出すのを防ぎます。

### ■ 運転するとき

- 踏み間違いを避けるため、ブレーキペダルとアクセルペダルの位置を十分把握した上で運転してください。
  - ・ アクセルペダルをブレーキペダルと間違えて踏むと、車が急発進して思わぬ事故につながるおそれがあります。
  - ・ 後退するときは体をひねった姿勢となるため、ペダルの操作がしにくくなります。ペダル操作が確実にできるように注意してください。
  - ・ 車を少し移動させるときも正しい運転姿勢をとり、ブレーキペダルとアクセルペダルが確実に踏めるようにしてください。
  - ・ ブレーキペダルは右足で操作してください。左足でのブレーキ操作は緊急時の反応が遅れるなど、思わぬ事故につながるおそれがあり危険です。
- 枯れ葉や紙くず、布きれなどの可燃物の上を走行したり、可燃物付近に車を止めたりしないでください。排気管や排気ガスは高温になり、可燃物が近くにあると火災になるおそれがあり危険です。

## 警告

- 通常走行時は、走行中にエンジンを停止しないでください。走行中にエンジンを停止してもハンドルやブレーキの操作は可能ですが、操作力補助がなくなり、ハンドルとブレーキの操作が困難になります。安全を確認した上で、すみやかに道路脇に停車してください。  
なお、通常の方法で車両を停止することができないような緊急時は、P.372 を参照してください。
  - 急な下り坂では、エンジンブレーキを使用してスピードを下げてください。フットブレーキを連続して使いすぎると、ブレーキが過熱して正常に機能しなくなります。(→P.200)
  - 走行中はハンドル・シート・ドアミラー・インナーミラー★・デジタルインナーミラー★の調整をしないでください。運転を誤るおそれがあります。
  - すべての乗員は頭や手、その他の体の一部を車から出さないようにしてください。
  - 4WD 車：本格的なオフロード走行を目的とした 4WD 車ではありません。やむを得ずオフロードを走行するときは、慎重に運転してください。
  - 渡河などの水中走行はしないでください。電装品のショートやエンジンの破損など、重大な車両故障の原因になるおそれがあります。
- ★：グレード、オプションなどにより、装備の有無があります。
- すべりやすい路面を運転するとき**
- 急ブレーキ・急加速・急ハンドルはタイヤがスリップし、車両の制御ができなくなるおそれがあります。

- 急激なアクセル操作、シフト操作によるエンジンブレーキやエンジン回転数の変化は、車が横すべりするなどして、思わぬ事故につながるおそれがあり危険です。
- 水たまり走行後はブレーキペダルを軽く踏んでブレーキが正常に働くことを確認してください。ブレーキパッドがぬれるとブレーキの効きが悪くなったり、ぬれていない片方だけが効いたりしてハンドルをとられるおそれがあります。

## ■ シフトレバーを操作するとき

- シフトレバーを前進側のシフトポジションに入れたまま惰性で後退したり、Rに入れたまま惰性で前進することは絶対にやめてください。  
エンジンが停止し、ブレーキの効きが悪くなったり、ハンドル操作が重くなったりして、思わぬ事故や故障の原因になるおそれがあります。
- 車両が動いているあいだは、シフトレバーをPに入れないでください。トランスミッションにダメージを与えたり、車両のコントロールができなくなるおそれがあります。
- 車両が前進しているあいだは、シフトレバーをRに入れないでください。トランスミッションにダメージを与えたり、車両のコントロールができなくなるおそれがあります。
- 車両が後退しているあいだは、シフトレバーを前進側のシフトポジションに入れないでください。  
トランスミッションにダメージを与えたり、車両のコントロールができなくなるおそれがあります。
- 走行中にシフトレバーをNに入れると、トランスミッションとエンジンの動力伝達が解除され、エンジンブレーキが効かなくなります。

## ▲ 警告

- アクセルペダルを踏み込んだまま操作しないように気を付けてください。シフトレバーがPまたはN以外にあると、車が急発進して思わぬ事故につながるおそれがあり危険です。トランスミッションにダメージを与えたり、車両のコントロールができなくなるおそれがあります。

## ■ 継続的にブレーキ付近から警告音（キーキー音）が発生したとき

できるだけ早くトヨタ販売店で点検を受け、ブレーキパッドを交換してください。必要なときにパッドの交換が行われないと、ディスクローターの損傷につながる場合があります。

パッドやローターなどの部品は、役割を果たすと共に摩耗していきます。摩耗の限界をこえて走行すると故障を引き起こすばかりでなく、事故につながるおそれがあります。

## ■ 停車するとき

- 空ぶかしをしないでください。シフトレバーがPまたはN以外にあると、車が急発進して思わぬ事故につながるおそれがあり危険です。
- 車が動き出すことによる事故を防ぐため、エンジン回転中は常にブレーキペダルを踏み、必要に応じてパーキングブレーキをかけてください。
- 坂道で停車するときは、前後に動き出して事故につながるのを防ぐため、常にブレーキペダルを踏み、必要に応じてパーキングブレーキをかけてください。
- 停車中に空ぶかしをしないでください。排気管が過熱し、可燃物が近くにあると火災につながるおそれがあり危険です。

## ■ 駐車するとき

- 炎天下では、メガネ・ライター・スプレー缶・炭酸飲料の缶などを車内に放置しないでください。放置したままでいると、次のようなことが起こるおそれがあり危険です。
  - ・ライターやスプレー缶からガスがもれたり、出火する
  - ・プラスチックレンズ・プラスチック素材のメガネが、変形またはひび割れを起こす
  - ・炭酸飲料の缶が破裂して車内を汚したり、電気部品がショートする原因になる
- ライターを車内に放置したままにしないでください。ライターをグローブボックスなどに入れておいたり、車内に落としたままにしておくと、荷物を押し込んだりシートを動かしたときにライターの操作部が誤作動し、火災につながるおそれがあり危険です。
- フロントウインドウガラスなどには吸盤を取り付けしないでください。また、インストルメントパネルやダッシュボードの上に芳香剤などの容器を置かないでください。吸盤や容器がレンズの働きをして、車両火災につながるおそれがあり危険です。
- シルバー色などの金属蒸着フィルムを曲面ガラスに貼った場合は、ドアやフロントドアガラス・リヤドアガラスを開けたまま放置しないでください。直射日光が曲面ガラスの内側に反射し、レンズの働きをして火災につながるおそれがあり危険です。

## 警告

- 車から離れるときは、必ずシフトレバーを P に入れ、パーキングブレーキをかけて、エンジンを停止し、施錠してください。  
エンジンがかかっているあいだは、車から離れないでください。  
パーキングブレーキをかけずにシフトレバーを P にした状態では、車が動き思わぬ事故につながるおそれがあります。
- エンジン回転中またはエンジン停止直後は排気管にふれないでください。やけどをするおそれがあります。

### ■ 仮眠するとき

必ずエンジンを停止してください。  
エンジンをかけたまま仮眠すると、無意識にシフトレバーを動かしたり、アクセルペダルを踏み込んだりして、事故やエンジンの異常過熱による火災が発生するおそれがあります。さらに、風通しの悪い場所に停めると、排気ガスが車内に侵入し、重大な健康障害におよぶか、最悪の場合死亡につながるおそれがあります。

### ■ ブレーキをかけるとき

- ブレーキがぬれているときは、普段よりも注意して走行してください。  
ブレーキがぬれていると、制動距離が長くなり、ブレーキのかかりに、左右の違いが出るおそれがあります。また、パーキングブレーキがしっかりとかからないおそれもあります。

- ブレーキ倍力装置が機能しないときは、他の車に近付いたりしないでください。また、下り坂や急カーブを避けてください。

この場合ブレーキは作動しますが、通常よりもブレーキペダルを強く踏む必要があります。また制動距離も長くなります。ただちにブレーキの修理を受けてください。

- 万一エンジンが停止したときは、ブレーキペダルをくり返し踏まないでください。ペダルを踏むたびに、ブレーキのアシスト力の蓄えを使い切ってしまいます。
- ブレーキシステムは 2 つの独立したシステムで構成されており、一方の油圧システムが故障しても、もう一方は作動します。この場合、ブレーキペダルを通常より強く踏む必要があります。制動距離が長くなります。ただちにブレーキの修理を受けてください。

### ■ 万一脱輪したときは（4WD 車）

いずれかのタイヤが宙に浮いているときは、むやみに空転させないでください。駆動系部品の損傷や、車両の飛び出しによる思わぬ事故につながるおそれがあります。

## 注意

### ■ 運転しているとき

- 運転中にアクセルペダルとブレーキペダルを同時に踏まないでください。アクセルペダルとブレーキペダルを同時に踏むと、エンジン出力を抑制する場合があります。
- 坂道で停車するために、アクセルペダルを使ったり、アクセルペダルとブレーキペダルを同時に踏んだりしないでください。

## ⚠ 注意

### ■ 部品の損傷を防ぐために

- パワーステアリングの損傷を防ぐため、ハンドルをいっぱいにもわした状態を長く続けしないでください。
- ディスクホイールなどの損傷を防ぐため、段差などを通過するときは、できるだけゆっくり走行してください。

### ■ 走行中にタイヤがパンクしたら

次のようなときはタイヤのパンクや損傷が考えられます。

- ハンドルがとられる
- 異常な音や振動がある
- 車両が異常に傾く

ハンドルをしっかり持って徐々にブレーキをかけ、スピードを落としてください。

タイヤがパンクした場合の対処法はP.390, 400を参照してください。

### ■ 冠水路走行に関する注意

大雨などで冠水した道路では、次のような重大な損傷を与えるおそれがあるため、走行しないでください。

- エンストする
- 電装品がショートする
- 水を吸い込んでのエンジン破損

万一、冠水した道路を走行し、水中に浸かってしまったときは必ずトヨタ販売店で次の点検をしてください。

- ブレーキの効き具合
- エンジン・オートマチックトランスミッション・トランスファー（4WD車）・ディファレンシャルなどのオイルやフルードの量および質の変化

- プロペラシャフト（4WD車）・各ベアリング・各ジョイント部などの潤滑不良

### ■ 駐車するとき

必ずパーキングブレーキをかけ、シフトレバーをPにしてください。パーキングブレーキをかけシフトレバーをPにしておかないと、車が動き出したり、誤ってアクセルペダルを踏み込んだときに急発進するおそれがあります。

## 急発進および後退速度の抑制 （ドライブスタートコントロール）

### ■ 急発進の抑制制御

アクセルペダルを踏み込んだまま、次のようにシフトポジションを切りかえたとき、エンジン出力を抑制することがあります。

- Rに切りかえたとき※
- PまたはRから、Dなどの前進シフトポジションに切りかえたとき※

この場合、マルチインフォメーションディスプレイにメッセージが表示されません。表示された画面の指示に従ってください。

※ 状況によっては操作できない場合があります。

### ■ 後退速度の抑制制御

後退時の速度が所定以下となるようにエンジン出力を抑制※します。

後退速度の抑制制御が作動しているときは、マルチインフォメーションディスプレイに「速度抑制中」が表示されます。

※ 状況によっては所定の速度以下に抑制できない場合があります。

## 知識

### ■ ドライブスタートコントロールについて

- TRC の作動を停止 (→P.298) すると、急発進の抑制制御も停止します。急発進の抑制制御により、ぬかるみや新雪などからの脱出が困難な場合は、TRC の作動を停止してください。(→P.298)

また、次のときは急発進の抑制制御は作動しません。

- ・ マルチテレインセレクトを選択しているとき (4WD 車)
- タイヤがスリップ (空転) していると、後退速度の抑制制御が作動することがあります。
- 後退速度の抑制制御の ON (作動) / OFF (非作動) を切りかえることができます。(→P.425)
- ・ エンジンスイッチを ON にしたときは、後退速度の抑制制御は常に ON (作動) になっています。
- ・ 後退速度の抑制制御を OFF (非作動) にしても、急発進の抑制制御は作動します。

## 荷物を積むときの注意

安全で快適なドライブをするために、荷物を積むときは次のことをお守りください。

### 警告

#### ■ 積んではいけないもの

次のようなものを積むと引火するおそれがあり危険です。

- 燃料が入った容器
- スプレー缶

#### ■ 荷物を積むとき

次のことを必ずお守りください。

お守りいただかないと、ブレーキペダル・アクセルペダルを正しく操作できなかったり、荷物が視界をさえぎったり、荷物が乗員に衝突したりして、思わぬ事故につながるおそれがあり危険です。

- できるだけ荷物はラゲージルームに積んでください。
- シート背もたれより高いものをラゲージルームに積まないでください。
- 後席のシート背もたれを折りたたんで荷物を積むときは、荷物を積み重ねないでください。
- 後席のシート背もたれを折りたたんで、寸法が長い荷物を積むときは、できるだけ前席シート背もたれの真うしろには積まないでください。
- ラゲージルームに人を乗せないでください。乗員用には設計されていません。乗員は、適切にシートベルトを着用させ、座席に座らせてください。



## 警告

- 次の場所には荷物を積まないでください。
  - ・ 運転席足元
  - ・ 助手席やリヤ席（荷物を積み重ねる場合）
  - ・ インストルメントパネル
  - ・ ダッシュボード
- 室内に積んだ荷物はすべてしっかりと安定させてください。
- ルーフレールには直接荷物を置かないでください。荷くずれを起こし思わぬ事故につながるおそれがあります。
- **荷物の重量・荷重のかけ方について**

- 荷物を積み過ぎないでください。
- 荷重を不均等につけないようにしてください。

これはタイヤに負担をかけるだけでなく、ハンドル操作性やブレーキ制御の低下により思わぬ事故につながり、重大な傷害におよぶか、最悪の場合死亡につながるおそれがあります。

### ■ ルーフレールを使用するときは

ルーフレールをルーフラゲージキャリアとして使用するときは、2 つ以上のトヨタ純正キャリアを装着してください。トヨタ純正品以外を装着される場合は、トヨタ純正品に相当するものを装着してください。

ルーフラゲージキャリアに荷物を積むときは、次のことをお守りください。

- 車両に荷重が均等になるように荷物を積んでください。
- 車両の大きさ（全長・全幅）をこえる荷物を積まないでください。

- 走行する前に、荷物が確実に固定されていることを確認してください。
- ルーフラゲージキャリアに荷物を積むと、車両の重心が高くなります。高速走行・急加速・急旋回・急ブレーキなどは避けてください。車両を適切に操作することができなくなることで横転し、重大な傷害におよぶか、最悪の場合死亡につながるおそれがあります。
- 長距離走行、荒れた路面での走行、高速走行をするときは、ときおり車両を止めて、荷物が固定した位置にあることを確認してください。
- 80kg 以上の荷物を積まないでください。

## 注意

### ■ 荷物を積むとき

ムーンルーフ★やパノラマルーフ★に荷物がふれないようにしてください。お守りいただかないと傷が付いたり割れたりするおそれがあります。

★：グレード、オプションなどにより、装備の有無があります。

## エンジン（イグニッション）スイッチ

電子キーを携帯して次の操作を行うことで、エンジンの始動またはエンジンスイッチのモードを切りかえることができます。

### エンジンをかけるには

- 1 パーキングブレーキがかかっていることを確認するため、パーキングブレーキスイッチを引く（→P.204）

メーター内のパーキングブレーキ表示灯が点灯します。

- 2 シフトレバーがPの位置にあることを確認する

- 3 ブレーキペダルをしっかりと踏む  
マルチインフォメーションディスプレイに  とメッセージが表示されます。表示されないと、エンジンは始動しません。

- 4 エンジンスイッチを短く確実に押す

短く確実に押せば、押し続ける必要はありません。

エンジンが始動するまで最大 30 秒間スターターが回転します。

完全にエンジンが始動するまでブレーキペダルを踏み続けてください。

エンジンスイッチのどのモードからでも

エンジンを始動できます。

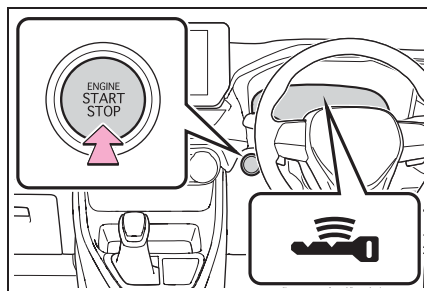

### 知識

#### ■ エンジンが始動しないとき

- エンジンイモビライザーシステムが解除されていない可能性があります。（→P.71）  
トヨタ販売店へご連絡ください。
- 始動操作に関するメッセージがマルチインフォメーションディスプレイに表示されている場合は、画面の指示に従ってください。
- メカニカルキーを使ってドアを解錠した場合は、スマートエントリー&スタートシステムでエンジンを始動することができません。エンジンを始動するには、P.410 を参照してください。または、乗車中に電子キーを携帯し、施錠した場合（→P.120）はエンジンを始動できます。

#### ■ バッテリーがあがったとき

スマートエントリー&スタートシステムでエンジンを始動することができません。エンジンを始動するには、P.411 を参照してください。

#### ■ 電子キーの電池の消耗について

→P.114

#### ■ スマートエントリー&スタートシステムが正常に働かないおそれのある状況

→P.136

## ■ご留意いただきたいこと

→P.137

### ■スマートエントリー&スタートシステムに異常があるとき

マルチインフォメーションディスプレイに「スマートエントリー&スタートシステム故障 取扱書を確認」が表示されたときは、システムに異常があるおそれがあります。ただちにトヨタ販売店で点検を受けてください。

### ■電子キーの電池交換

→P.355

### ■エンジンスイッチの操作について

- スイッチを短く確実に押せていない場合は、モードの切りかえやエンジンの始動ができない場合があります。
- エンジンスイッチ OFF 後、すぐに再始動した場合は、エンジンが始動しない場合があります。エンジンスイッチ OFF 後の再始動は、数秒待ってから操作してください。

### ■カスタマイズ機能

カスタマイズ機能でスマートエントリー&スタートシステムを非作動にしたときは、P.410 を参照してください。



## 警告

### ■エンジンを始動するとき

必ず運転席に座って行ってください。このとき決してアクセルペダルは踏まないでください。思わぬ事故につながり、重大な傷害におよぶか、最悪の場合死亡につながるおそれがあります。



## 注意

### ■エンジンを始動するとき

- エンジンが冷えた状態で空ぶかししないでください。
- もしエンジンが始動しにくかったり、ひんぱんにエンストする場合は、ただちにトヨタ販売店で点検を受けてください。

### ■エンジンスイッチの操作について

エンジンスイッチ操作時に引っかかりなどの違和感があるときは、故障のおそれがあります。すみやかにトヨタ販売店にご連絡ください。

## エンジンを停止するには

- 1 車両を完全に停止させる
- 2 パーキングブレーキがマニュアルモードのときは、パーキングブレーキをかける (→P.204)
- 3 シフトレバーを P の位置にする (→P.201)
- 4 エンジンスイッチを短く確実に押す

エンジンが停止し、メーター表示が消えます。

- 5 ブレーキペダルから足を離してマルチインフォメーションディスプレイの「アクセサリ」や「イグニッション ON」の表示が消灯していることを確認する

## 警告

### ■緊急時のエンジン停止方法

- 走行中にエンジンを緊急停止したい場合には、エンジンスイッチを2秒以上押し続けるか、素早く3回以上連続で押ししてください。(→P.372)  
ただし、緊急時以外は走行中にエンジンスイッチにふれないでください。走行中にエンジンを停止してもハンドルやブレーキの操作は可能ですが、操作力補助がなくなり、ハンドルとブレーキの操作が困難になります。安全を確認した上で、すみやかに道路脇に停車してください。
- 走行中にエンジンスイッチを操作すると、マルチインフォメーションディスプレイに警告メッセージが表示され、警告ブザーが鳴ります。
- 走行中にエンジンを緊急停止したあと、走行中にエンジンを再始動させる場合は、シフトレバーをNにし、エンジンスイッチを短く確実に押しってください。

### エンジンスイッチを切りかえるには

ブレーキペダルを踏まずにエンジンスイッチを押すと、モードを切りかえることができます。(スイッチを押すごとにモードが切りかわります)

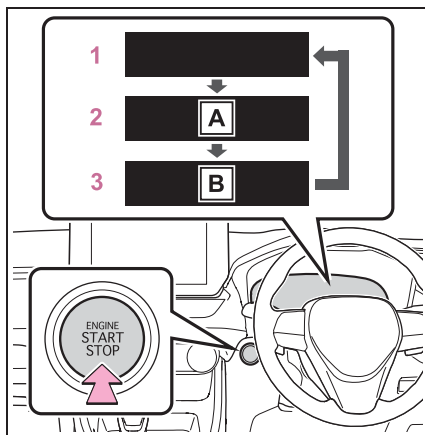

**A** アクセサリー

**B** イグニッション ON

**1** OFF\*

非常点滅灯が使用できます。

**2** ACC

オーディオなどの電装品が使用できます。  
マルチインフォメーションディスプレイに「アクセサリー」が表示されます。

**3** ON

すべての電装品が使用できます。  
マルチインフォメーションディスプレイに「イグニッション ON」が表示されません。

\* シフトレバーがP以外のときはACCになり、OFFになりません。

### 知識

#### ■自動電源 OFF 機能

シフトレバーがPにあるとき、20分以上ACCか1時間以上ON(エンジンがかかっていない状態)にしたままにしておくと、エンジンスイッチが自動でOFFになります。

ただし、自動電源 OFF 機能は、バッテリーあがりを完全に防ぐものではありません。エンジンがかかっていないときは、

エンジンスイッチを ACC または ON にしたまま長時間放置しないでください。

### 注意

#### ■ バッテリーあがりを防止するために

- エンジンがかかっていないときは、エンジンスイッチを ACC または ON にしたまま長時間放置しないでください。
- エンジンがかかっていないときに、マルチインフォメーションディスプレイの「アクセサリ」または「イグニッション ON」の表示が消灯していない場合、エンジンスイッチが OFF になっていません。エンジンスイッチを OFF にしてから車両を離れてください。

### シフトレバーが P 以外でエンジンを停止したとき

シフトレバーが P 以外でエンジンを停止させた場合、エンジンは停止しますが、エンジンスイッチのモードは OFF になりません。次の手順で OFF にしてください。

- 1 パーキングブレーキがかかっていることを確認する
- 2 シフトレバーを P の位置にする
- 3 マルチインフォメーションディスプレイに「アクセサリ」が表示されていることを確認し、エンジンスイッチを短く確実に押す
- 4 マルチインフォメーションディスプレイの「アクセサリ」または「イグニッション ON」の表示が消灯していることを確認する

### 注意

#### ■ バッテリーあがりを防止するために

シフトレバーが P 以外でエンジンを停止させないでください。シフトレバーが P 以外でエンジンを停止させた場合、エンジンスイッチが ACC になるため、そのまま放置するとバッテリーあがりの原因になります。

## オートマチックトランスミッション

目的や状況に応じてシフトポジションを選択してください。

### シフトポジションの使用目的について

シフトポジション	目的および状態
P	駐車またはエンジンの始動
R	後退
N	動力が伝わらない状態
D	通常走行 ※1
M	10速スポーツシークンシャルシフトマチックモード走行 ※2 (→P.202)

※1 燃費向上や騒音の低減のために、通常はDを使用してください。

※2 シフトレバーを操作して変速段を切りかえることにより、適切なエンジンブレーキ力が得られます。

### 知識

#### ■ オートマチックトランスミッションのフェイルセーフ制御

故障診断機能によって対象部品（シフト機能のためのすべてのソレノイド）の異常を検知すると、シフト機能や変速比制御の制限などのフェイルセーフを実施します。このときエンジン警告灯が点灯します。

#### ■ リバース警告ブザー

シフトレバーをRに入れるとブザーが鳴り、Rにあることを運転者に知らせます。

#### ■ レーダークルーズコントロール（全車速追従機能付き）を使って走行しているとき

エンジンブレーキを目的にDポジションで走行中に走行モードをスポーツモードにしても、レーダークルーズコントロール（全車速追従機能付き）が解除されないためエンジンブレーキは効きません。（→P.288）

#### ■ マルチインフォメーションディスプレイに「トランスミッションオイル高温」と表示されたときは

シフトレバーをDに入れ、アクセルペダルから足を離し、減速してください。車を安全な場所に停めてから、シフトレバーをPに入れ、警告メッセージが消えるまでエンジンをかけたままにしてください。

警告メッセージが消えれば、再度走行できます。

警告メッセージが消えない場合はトヨタ販売店にて点検を受けてください。

#### ■ 急発進の抑制について（ドライブスタートコントロール）

→P.193

#### ■ G AI-SHIFT

G AI-SHIFTは、運転者の運転操作と走行状況により、自動的にスポーツ走行に適切なギヤ段に切りかえます。

G AI-SHIFTは、シフトレバーをDポジションでドライブモードセレクトスイッチをスポーツモードにしているとき自動的に作動します（ドライブモードセレクトスイッチをノーマルモードにするか、シフトレバーをMポジションにすると機能が解除されます）。

## 警告

### ■ すべりやすい路面を走行するとき

急なアクセル操作や、シフト操作を行わないでください。エンジンブレーキ力の急激な変化が横すべりやスピンの原因になりますので注意してください。

## シフトレバーの動かし方

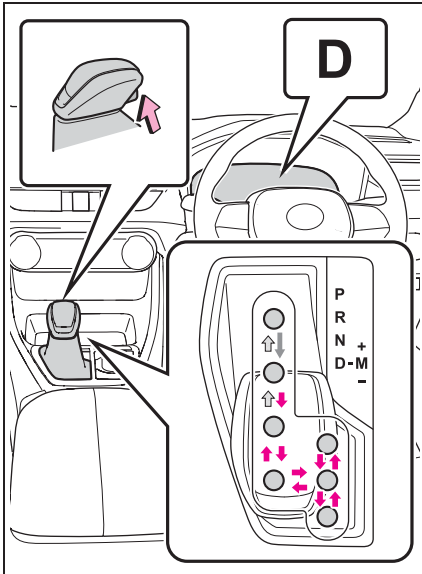

← エンジンスイッチが ON の

状態で、ブレーキペダルを踏んだ状態でシフトレバーのボタンを押しながら操作します。\*

← シフトレバーのボタンを押

しながら操作します。

← シフトレバーのボタンを押

さずそのまま操作します。

P と D のあいだの操作は、ブレーキペダルを踏み、車を完全に止めてから行ってください。

※ シフトレバーのボタンを押す前にブレーキペダルを踏んでください。シフトレバーのボタンを最初に押してもシフトロックは解除されません。

## 知識

### ■ シフトロックシステム

シフトロックシステムは、発進時のシフトレバーの誤操作を防ぐシステムです。

エンジンスイッチが ON でブレーキペダルを踏んだままシフトレバーのボタンを押した状態でなければ、シフトレバーを P からシフトできません。

### ■ シフトレバーを P からシフトできないとき

ブレーキペダルを踏んでいることを確認してください。

ブレーキペダルを踏んだままシフトレバーのボタンを押した状態でシフトレバーがシフトできない場合、シフトロックシステムなどの故障が考えられます。ただちにトヨタ販売店で点検を受けてください。

ただし一時的な処置として、次の方法でシフトレバーをシフトすることができます。

シフトロックの解除のしかた：

- 1 パーキングブレーキがかかっていることを確認する (→P.204)
- 2 エンジンスイッチを OFF にする
- 3 ブレーキペダルを踏み
- 4 マイナスドライバーなどを使ってカバーを取りはずす  
傷が付くのを防ぐため、マイナスドライバーの先端に布などを巻いて保護してください。

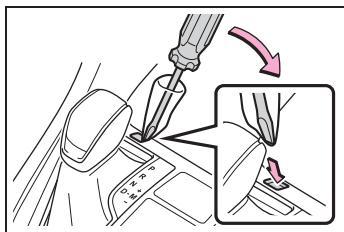

- 5 シフトロック解除ボタンを押しながらシフトレバーのボタンを押す  
シフトロック解除ボタンを押しているあいだは、レバーをシフトできます。

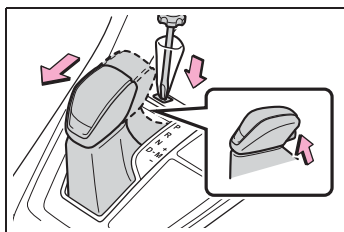

### ⚠ 警告

#### ■ シフトロック解除時の事故を防ぐために

シフトロック解除ボタンを押すときは、必ずパーキングブレーキをかけブレーキペダルを踏んでください。

誤ってアクセルペダルを踏んでいると、シフトロック解除ボタンを押してシフトレバーを操作したときに、車が急発進して思わぬ事故につながり、重大な傷害におよぶか最悪の場合死亡につながるおそれがあります。

### 走行モード・スノーモード★の選択

★：グレード、オプションなどにより、装備の有無があります。

→P.288, 293

### 10速スポーツシーケンシャルシフトマチックモードでギヤ段選択するには

シフトレバーをMポジションにすると、10速スポーツシーケンシャルシフトマチックモードに切りかわります。シフトレバーの操作で思いどおりのギヤ段を選択し、運転することができます。シフトレバーの“-”側または“+”側の操作でギヤ段を選択することができます。

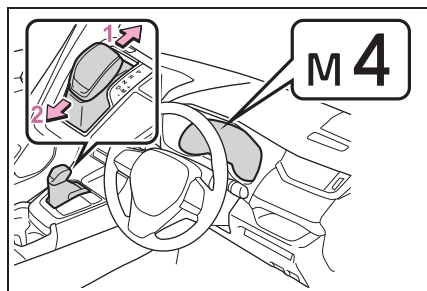

#### 1 シフトアップ

#### 2 シフトダウン

シフトレバーを操作することに1速ずつ変速します。

M1からM10の中で選択したギヤ段に固定され、ギヤ段がマルチインフォメーションディスプレイに表示されます。

Mポジションで走行しているときでも、エンジン回転数が上がりすぎそうとき、または下がりすぎそうときは、自動的に変速段が切りかわる場合があります。

### 📖 知識

#### ■ 変速段機能

- 加速力・エンジンブレーキ力は10段階から選択が可能です。
- ギヤ段の数字が小さい方がエンジンブ



ブレーキ力は大きくなり、エンジン回転数も高くなります。

### ■ M ポジションで走行中に停車したときは

- 停車すると自動的に M1 にシフトダウンされます。
- 停止後走行するときは M1 からの発進となります。
- 停止後は M1 に固定されます。

### ■ シフトダウン制限警告ブザー

安全や走行性能を確保するため、シフトダウン操作には制限があり、シフトレバーを操作してもシフトダウンできない場合があります。(このときブザーが2回鳴ります)

### ■ シフトレバーを M にしても、シフトポジション・変速段表示に M が表示されないとき

システム異常のおそれがあります。ただちにトヨタ販売店で点検を受けてください。この場合、シフトレバーを D にしているときと同じ制御になります。

## 方向指示レバー

### 操作のしかた

レバー操作により、次のように運転者の意思を表示することができます。

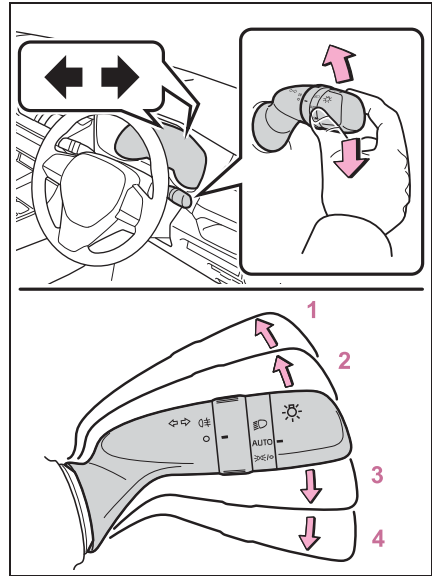

- 1 左折
- 2 左側へ車線変更  
(レバーを途中で保持)

レバーを離すまで、左側方向指示灯が点滅します。

- 3 右側へ車線変更  
(レバーを途中で保持)

レバーを離すまで、右側方向指示灯が点滅します。

- 4 右折

### □ 知識

#### ■ 作動条件

エンジンスイッチが ON のとき

■ 表示灯の点滅が異常に速くなったときは

各方向指示灯の電球が切れていないか確認してください。

## 電動パーキングブレーキ

自動または手でパーキングブレーキをかける・解除することができます。

オートモードのときは、シフトレバーの操作に応じてパーキングブレーキが自動で作動します。また、オートモードのときでも手でパーキングブレーキをかける・解除することができます。

### 操作のしかた

■ マニュアルモード

手でパーキングブレーキをかける・解除することができます。

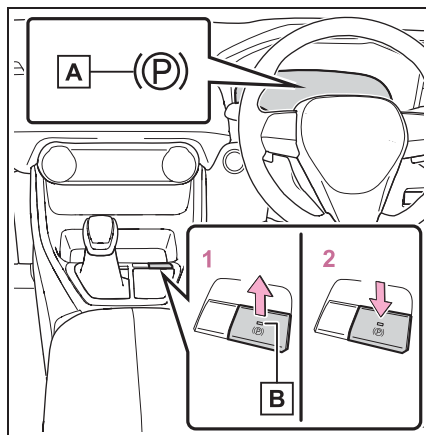

**A** パーキングブレーキ表示灯

**B** パーキングブレーキスイッチランプ

**1** スイッチを引き、パーキングブレーキをかける

パーキングブレーキ表示灯とパーキングブレーキスイッチランプが点灯します。緊急時、走行中にパーキングブレーキを

かける必要があるとき、スイッチを引き続けてください。

## 2 スイッチを押し、パーキングブレーキを解除する

- ・ブレーキペダルを踏みながら操作してください。
- ・パーキングブレーキ自動解除機能により、アクセルペダルを踏むことでパーキングブレーキを解除することができます。アクセルペダルを踏むときはゆっくり踏んでください。(→P.206)

解除後、パーキングブレーキ表示灯とパーキングブレーキスイッチランプが消灯します。

パーキングブレーキ表示灯とパーキングブレーキスイッチランプが点滅した場合は、再度スイッチを操作してください。(→P.385)

### ■ オートモードを ON にする

停車中に、ブザーが鳴り、マルチインフォメーションディスプレイにメッセージが出るまでスイッチを引き続ける

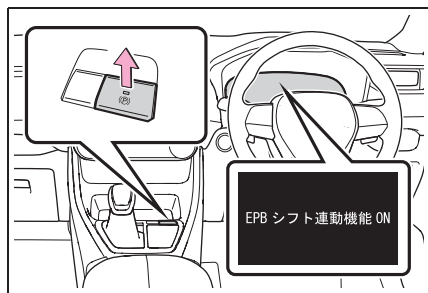

オートモードを ON にすると、パーキングブレーキが次のように作動します。

- シフトレバーをPからP以外にすると、パーキングブレーキが解除され、パーキングブレーキ表示灯とパーキングブレーキスイッチランプが消灯します。

- シフトレバーをP以外からPにすると、パーキングブレーキがかかり、パーキングブレーキ表示灯とパーキングブレーキスイッチランプが点灯します。

シフトレバーは、停車した状態でブレーキペダルを踏みながら操作してください。

急なシフト操作を行ったときやブレーキペダルが十分に踏み込まれていないときに、オートモードが作動しない場合があります。その場合は、手動でパーキングブレーキを操作してください。(→P.204)

- エンジン进行すると、パーキングブレーキがかかり、パーキングブレーキ表示灯とパーキングブレーキスイッチランプが点灯します。

### ■ オートモードを OFF にする

停車中に、ブザーが鳴り、マルチインフォメーションディスプレイにメッセージが出るまでスイッチを押し続ける

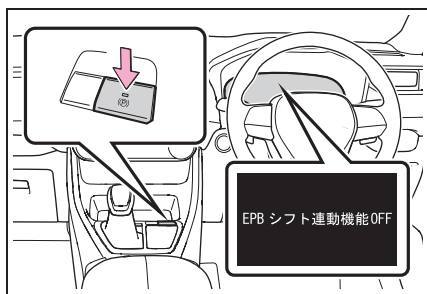

### ☐ 知識

#### ■ パーキングブレーキの作動

- エンジンスイッチが ON 以外では、パーキングブレーキスイッチによる解除は

できません。

- エンジンスイッチが ON 以外では、オートモード（かける・解除する）は作動しません。

### ■ パーキングブレーキ自動解除機能について

次の条件をすべて満たしたとき、アクセルペダルを踏むことによりパーキングブレーキを解除することができます。

- 運転席ドアが閉まっているとき
- 運転席シートベルトを着用しているとき
- シフトレバーが前進もしくは後退の位置にある
- エンジン警告灯やブレーキ警告灯が消灯している

アクセルペダルを踏むときはゆっくり踏んでください。

アクセルペダルを踏んでもパーキングブレーキが解除しない場合、手で解除してください。

オートモードではシフトレバーを P から P 以外にすると、パーキングブレーキが自動的に解除されます。

### ■ マルチインフォメーションディスプレイに「EPB が連続で操作されましたしばらくお待ちください」と表示されたときは

短時間に作動をくり返すと、システムの過熱防止のために作動制限することがあります。その場合は、操作を控えてください。1 分程度でもとの状態にもどります。

### ■ マルチインフォメーションディスプレイに「EPB 動作が途中で停止しました」または「EPB 現在使用できません」と表示されたときは

パーキングブレーキスイッチを操作してください。何度か操作してもメッセージ

が消えない場合は、システムに異常があるおそれがあります。

トヨタ販売店で点検を受けてください。

### ■ パーキングブレーキの作動音

パーキングブレーキが作動するとき、モーターの音（“ウィーン”という音）が聞こえることがありますが、異常ではありません。

### ■ パーキングブレーキ表示灯とパーキングブレーキスイッチランプについて

- パーキングブレーキをかけたとき、エンジンスイッチのモードによって、次のようにパーキングブレーキ表示灯とパーキングブレーキスイッチランプが点灯します。

ON：パーキングブレーキを解除するまで点灯します。

ON 以外：約 15 秒間点灯します。

- パーキングブレーキをかけた状態でエンジンスイッチを OFF にしたとき、パーキングブレーキ表示灯とパーキングブレーキスイッチランプが約 15 秒間点灯したままになりますが、異常ではありません。

### ■ パーキングブレーキスイッチが故障したとき

自動的にオートモードが ON になります。

### ■ 駐車するとき

→ P.188

### ■ パーキングブレーキ未解除警告ブザー

パーキングブレーキをかけたまま走行すると、警告ブザーが鳴り、マルチインフォメーションディスプレイに「EPB がロックされています」が表示されます。（車速が 5km/h をこえたとき）

### ■ ブレーキ警告灯が点灯したときは

→ P.381

## ■ 冬季のパーキングブレーキの使用について

→P.303

### 警告

#### ■ 駐車するとき

お子さまだけを車の中に残したままにしないでください。お子さまが誤ってパーキングブレーキを解除し、車が動き出して思わぬ事故につながり、重大な傷害におよぶか、最悪の場合死亡につながるおそれがあります。

#### ■ パーキングブレーキスイッチについて

パーキングブレーキスイッチの周辺にものを置かないでください。ものとスイッチが干渉して、思わぬパーキングブレーキの作動につながるおそれがあります。

### 注意

#### ■ 駐車するとき

車から離れるときは、シフトレバーをPにし、パーキングブレーキをかけてください。

車が動かないことを確認してください。

#### ■ システムに異常が発生したら

安全な場所に車を止め、警告メッセージを確認してください。

#### ■ バッテリーがあがったとき

パーキングブレーキシステムを作動させることはできません。(→P.411)

## ■ 故障などでかかったままになったとき

パーキングブレーキがかかったまま走行すると、ブレーキ部品が過熱し、ブレーキの効が悪くなったり、早く摩耗したりするおそれがあります。この場合は、ただちにトヨタ販売店で点検を受けてください。

## ブレーキホールド

シフトレバーがD・MまたはNでブレーキホールドシステムがONのとき、ブレーキペダルを踏んで停車するとブレーキがかかったまま保持されます。シフトレバーがDまたはMのとき、アクセルペダルを踏むと同時に解除され、スムーズに発進できます。

### システムを作動させるには

スイッチを押して、ブレーキホールドシステムをONにする

ブレーキホールドスタンバイ表示灯

**A** (緑) が点灯します。ブレーキ保持中はブレーキホールド作動表示灯 **B** (黄) が点灯します。

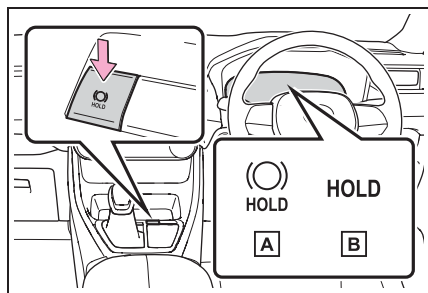

### 知識

#### ■ システムの作動条件

次のときはブレーキホールドシステムをONにできません。

- 運転席ドアが閉まっていない
  - 運転席シートベルトを着用していない
- ブレーキホールドシステムがONのときに上記いずれかを検出したときは、シス

テムがOFFになり、ブレーキホールドスタンバイ表示灯 (緑) が消灯します。ブレーキ保持中に検出した場合は、さらに警告音と共にマルチインフォメーションディスプレイにメッセージが表示され、自動的にパーキングブレーキがかかります。

#### ■ ブレーキ保持について

- ブレーキ保持中にブレーキペダルが踏まれていない状態が約3分継続すると、自動的にパーキングブレーキがかかります。このときはブザーが鳴り、マルチインフォメーションディスプレイにメッセージが表示されます。
- 急坂路ではブレーキ保持できないことがあります。その場合運転者が、ブレーキをかける必要があります。このときブザーが鳴り、マルチインフォメーションディスプレイにメッセージが表示されます。表示された画面の指示に従ってください。
- ブレーキ保持中にシステムをOFFにするときは、ブレーキペダルをしっかりと踏み、もう一度スイッチを押してください。

#### ■ ブレーキ保持中にパーキングブレーキが自動的にかけたとき

発進時は次のいずれかの操作でパーキングブレーキを解除してください。

- 運転席シートベルトを着用した状態でアクセルペダルを踏む
- ブレーキペダルを踏みながら、パーキングブレーキスイッチを操作して手動で解除する

操作したあとパーキングブレーキ表示灯が消灯したことを確認してください。(→P.204)

#### ■ トヨタ販売店で点検が必要なとき

ブレーキホールドシステムの作動条件を満たしているときに、ブレーキホールド

スイッチを押してもブレーキホールドスタンバイ表示灯（緑）が点灯しないときはシステムの異常が考えられます。ただちにトヨタ販売店で点検を受けてください。

■ マルチインフォメーションディスプレイに「BrakeHold 故障 ブレーキを踏み 解除ください 販売店で点検」または「BrakeHold 故障 販売店で 点検してください」が表示されたときは

システムに異常があるおそれがあります。ただちにトヨタ販売店で点検を受けてください。

■ 警告メッセージ・警告ブザーについて

操作に関して注意が必要な場合や、システムに異常が発生したときには、警告メッセージ・警告ブザーで注意をうながします。マルチインフォメーションディスプレイに警告メッセージが表示されたときは、表示された画面の指示に従ってください。

■ ブレーキホールド作動表示灯（黄）が点滅したときは

→ P.385

### 警告

#### ■ 急坂路では

急坂路でブレーキホールドシステムを使用するときは注意してください。急坂路ではブレーキホールドシステムにてブレーキを保持できないことがあります。また、勾配によってはシステム自体が作動しないことがあります。

#### ■ すべりやすい路面では

タイヤのグリップ限界をこえて停車させることはできません。すべりやすい路面での使用は控えてください。

### 注意

#### ■ 駐車するとき

ブレーキホールドは長時間駐車するための機能ではありません。ブレーキ保持中にエンジンスイッチを OFF にすると、保持が解除されて車が動き出す場合があります。エンジンスイッチを操作するときは、ブレーキペダルを踏み、シフトレバーを P にして、パーキングブレーキをかけてください。

## ランプスイッチ



自動または手動でヘッドランプなどを点灯・消灯できます。

### 点灯のしかた

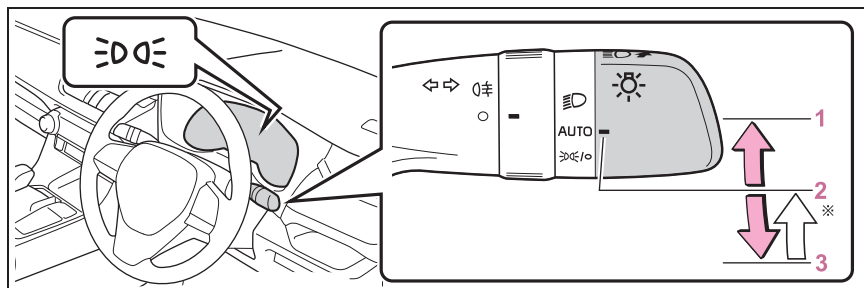
次のように  スイッチを操作すると、ランプが点灯します。



※ スイッチを **3**  の位置へ操作し手を離すと、自動的に **2** AUTO の位置へ戻ります。



ポジション	点灯状態	
	周囲が明るいとき	周囲が暗いとき
<b>1</b> 	ヘッドランプ・スモールランプが点灯	
<b>2</b> AUTO <sup>※1</sup>	デイトタイムランニングランプ (→P.211) が点灯	ヘッドランプ・スモールランプ が点灯
<b>3</b>  <sup>※1</sup>	スモールランプが点灯	スモールランプが点灯 <sup>※2</sup>

上記の表のスモールランプは、車幅灯・尾灯を意味します。



※<sup>1</sup> 操作するたびに、**2** AUTO による点灯状態と **3**  による点灯状態が切りかわります。

※<sup>2</sup> 停車中のみ点灯可能。車両を発進させると **2** AUTO による点灯状態に切りかわります。

### 消灯のしかた

 スイッチを **3**  の位置で 1 秒以上保持すると、次のように作動します。



消灯中に **1** か **3** の位置へ操作すると消灯状態が解除されます。

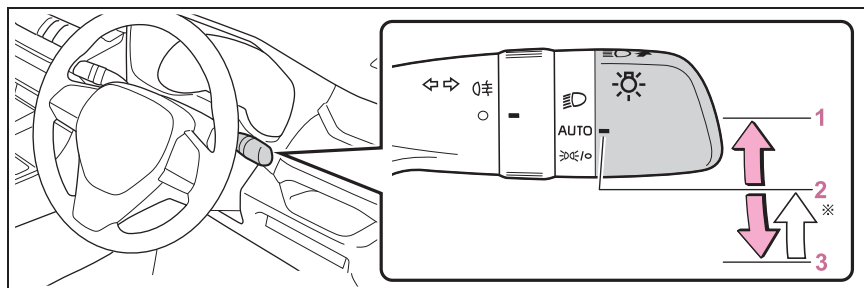

※ スイッチを **3** の位置へ操作し手を離すと、自動的に **2** AUTOの位置へ戻ります。

ポジション	点灯状態	
	周囲が明るいとき	周囲が暗いとき
<b>3</b> 	ヘッドランプ・スモールランプ・デイトタイムランニングランプ (→P.211) が消灯	ヘッドランプ・スモールランプが消灯 ※

※ 停車中のみ消灯可能。車両を発進させると消灯状態が解除されます。

## 知識

### ■ AUTO モードの作動条件

エンジンスイッチが ON のとき

### ■ デイトタイムランニングランプ

日中での走行時、自車が他の運転者から見えやすくなるように、エンジン始動後、ランプスイッチが AUTO の状態でパーキングブレーキを解除すると、デイトタイムランニングランプが自動で点灯します。

デイトタイムランニングランプは夜間の使用を意図したものではありません。

### ■ 自動で点灯／消灯する明るさについて

周囲の明るさに応じて自動的にランプが点灯／消灯します。日中走行中でも周囲の環境や明るさによって、ヘッドランプが自動点灯する場合があります。

### ■ ライトセンサーについて

センサーの上にものを置いたり、センサーをふさぐようなものをフロントウインドウガラスに貼らないでください。周囲からの光がさえぎられると、自動点灯・消灯機能が正常に働かなくなります。

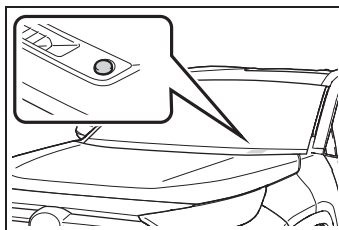

### ■ ランプ消し忘れ防止機能

エンジンスイッチを ACC または OFF にして運転席ドアを開けるとすべてのランプが自動的に消灯します。

再びランプを点灯する場合は、エンジンスイッチを ON にするか、一度ランプス

イッチを**AUTO**にしてから または の位置にします。

### ■ ランプ消し忘れ警告ブザー

ヘッドランプ・尾灯が点灯している状態で、エンジンスイッチを OFF にしてから運転席ドアを開けると、ランプ類の消し忘れを警告するブザーが鳴ります。

### ■ オートレベリングシステム

通行人や対向車がまぶしくないように、乗車人数、荷物の量などによる車の姿勢の変化に合わせて、ヘッドランプの光軸を自動で調整します。

### ■ 節電機能

車両のバッテリーあがりを防止するため、エンジンスイッチが OFF の状態でヘッドランプまたは尾灯が点灯している場合、節電機能が動き約 20 分後すべてのランプが自動消灯します。

エンジンスイッチを ON にすると節電機能は解除されます。

次のいずれかを行った場合、節電機能はいったん解除され、再度節電機能が動き約 20 分後すべてのランプが自動消灯します。

- ランプスイッチを操作したとき
- ドアを開閉したとき

### ■ ワイパー連動ヘッドランプ点灯機能

日中での走行時、ランプスイッチが **AUTO** でワイパーを作動してしばらくすると、自車が他車から見やすくなるようにヘッドランプが自動点灯します。<sup>\*</sup>

<sup>\*</sup> トヨタ販売店での設定変更が必要です。

■ マルチインフォメーションディスプレイに「ヘッドランプシステム故障 販売店で点検してください」が表示されたときは

システムに異常があるおそれがあります。

トヨタ販売店で点検を受けてください。

### ■ カスタマイズ機能

ライトセンサーの感度の設定などを変更できます。(カスタマイズ一覧：→P.432)

### ⚠ 注意

#### ■ バッテリーあがりを防止するために

エンジンを停止した状態でランプ類を長時間点灯しないでください。

### ハイビームにするには

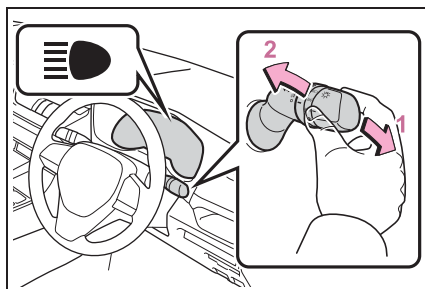

#### 1 ヘッドランプ点灯時ハイビームに切りかえ

レバーをもとの位置へもどすとロービームにもどります。

#### 2 レバーを引いているあいだ、ハイビームを点灯

ランプが消灯していても、ハイビームが点灯します。レバーを離すと、ロービームにもどる、または消灯します。

## AHB (オートマチックハイビーム)

オートマチックハイビームは、フロントウインドウガラス上部に設置された前方カメラにより前方車両のランプや街路灯などの明るさを判定し、自動的にハイビームとロービームを切りかえます。

### 警告

#### ■安全にお使いいただくために

オートマチックハイビームを過信しないでください。運転者は常に自らの責任で周囲の状況を把握し、安全運転を心がけ、必要に応じて手でハイビームとロービームを切りかえてください。

#### ■オートマチックハイビームの誤作動を防ぐために

荷物を積み過ぎないでください。

### オートマチックハイビームを使うには

- 1 オートマチックハイビームスイッチを押す

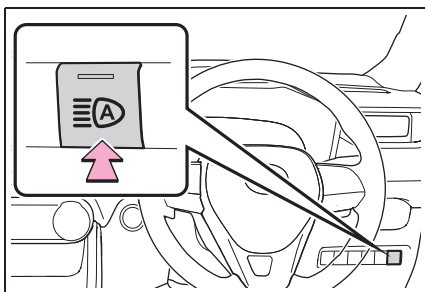

- 2 ランプスイッチをAUTOまたはにする

オートマチックハイビームが作動すると、

オートマチックハイビーム表示灯が点灯します。

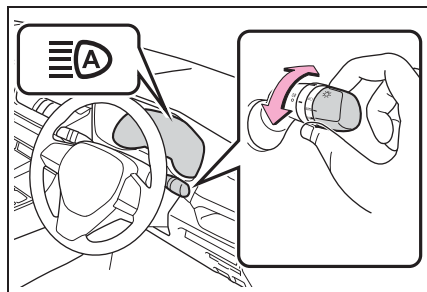

### 知識

#### ■ハイビームとロービームの自動切りかえ条件

- 次の条件をすべて満たすと、ハイビームを点灯します。
  - ・車速が約 30km/h 以上
  - ・車両前方が暗い
  - ・前方にランプを点灯した車両がない
  - ・前方の道路沿いの街路灯の光が少ない
- 次の条件のいずれかのときはロービームが点灯します。
  - ・車速が約 25km/h 以下
  - ・車両前方が明るい
  - ・前方車両がランプを点灯している
  - ・前方の道路沿いの街路灯の光が多い

#### ■前方カメラの検知について

- 次の状況では、ハイビームが自動でロービームに切りかわらない場合があります。
  - ・見通しの悪いカーブで対向車と突然すれ違ったとき
  - ・他車が前方を横切ったとき
  - ・連続するカーブや中央分離帯、街路樹などで前方車両が見え隠れするとき
  - ・前方車両が離れた車線から接近してきたとき
  - ・前方車両が無灯火のとき
- 前方車両のフォグランプにより、ハイビームがロービームに切りかわる場合

があります。

- 街路灯や信号・広告などの照明、または標識・看板などの反射物によりハイビームがロービームに切りかわる場合や、ロービームが継続する場合があります。
- 次の原因により、ハイビームとロービームの切りかえのタイミングが変化する場合があります。
  - ・ 前方車両のランプの明るさ
  - ・ 前方車両の動きや向き
  - ・ 前方車両のランプが片側のみ点灯しているとき
  - ・ 前方車両が二輪車のとき
  - ・ 道路の状態（勾配やカーブ、路面状況など）
  - ・ 乗車人数や荷物の量
- ハイビームとロービームが運転者の感覚に合わず切りかわる場合があります。
- 自転車などの軽車両は検知しない場合があります。
- 次の状況では、周囲の明るさが正確に検知されず、ハイビームが歩行者や前方車両などの迷惑になる場合や、ロービームが継続する場合があります。このような場合は、手でハイビームとロービームを切りかえてください。
  - ・ 悪天候時（霧・雪・砂嵐・大雨など）
  - ・ フロントウインドウガラスが汚れているときや、曇っているとき
  - ・ フロントウインドウガラスにひび割れや破損があるとき
  - ・ 前方カメラが変形しているときや、汚れているとき
  - ・ 前方カメラが極端に高温になっているとき
  - ・ 周囲にヘッドランプや尾灯などに似た光があるとき
  - ・ 前方車両のランプが無灯火のときや、ランプに汚れや変色があったり光軸がずれているとき
  - ・ 先行車から水・雪・土埃などの巻き上

げがあるとき

- ・ 急激な明るさの変化が連続するとき
- ・ 起伏や段差が多い道路を走行しているとき
- ・ カーブが多い道路を走行しているとき
- ・ 車両前方に標識やミラーのように光を強く反射するものがあるとき
- ・ コンテナなど、先行車の後部が光を強く反射するとき
- ・ 自車のヘッドランプが破損または汚れているとき
- ・ パンクやけん引などにより車両が傾いているとき
- ・ ハイビームとロービームをひんぱんに切りかえているとき
- ・ ハイビームの使用に問題がある、またはほかの運転者・付近の歩行者の迷惑になると思われるとき

#### ■ マルチインフォメーションディスプレイに「ヘッドランプシステム故障 販売店で点検してください」が表示されたときは

システムに異常があるおそれがあります。トヨタ販売店で点検を受けてください。

### 手動制御に切りかえるには

#### ■ ハイビームへの切りかえ

レバーを前方へ押す

オートマチックハイビーム表示灯が消灯し、ハイビーム表示灯が点灯します。

オートマチックハイビームにもどすには、再度レバーをもとの位置にもどします。

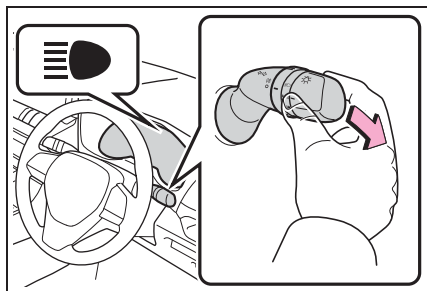

### ■ ロービームへの切りかえ

オートマチックハイビームスイッチを押す

オートマチックハイビーム表示灯が消灯します。

オートマチックハイビームにもどすには、再度オートマチックハイビームスイッチを前方に押します。

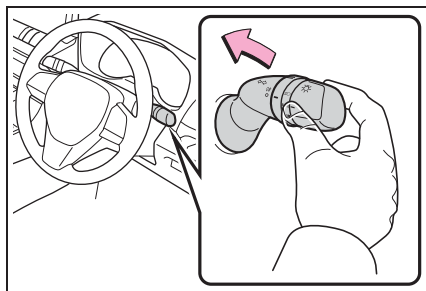

### ■ 知識

#### ■ 一時的なロービームへの切りかえについて

ハイビームの使用に問題がある、または他の運転者・付近の歩行者の迷惑になると思われるときに使用します。

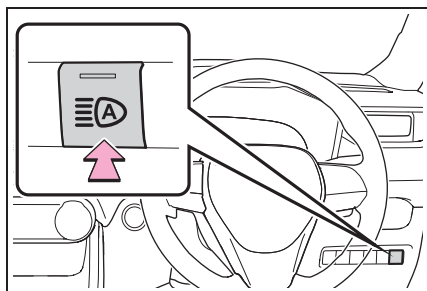

### ■ 一時的なロービームへの切りかえ

レバーを手前に引き、もとの位置にもどす

レバーを引いているあいだはハイビームが点灯しますが、レバーがもとの位置にもどるとしばらくのあいだロービームが点灯します。その後、再度オートマチックハイビームが作動します。

## フォグランプスイッチ★

★：グレード、オプションなどにより、装備の有無があります。

雨や霧などの悪天候下では、前方の視界を確保するためにフロントフォグランプを、後続車に自車の存在を知らせるためにリヤフォグランプを点灯させます。

### 操作のしかた

#### ▶ フロントフォグランプ装着車

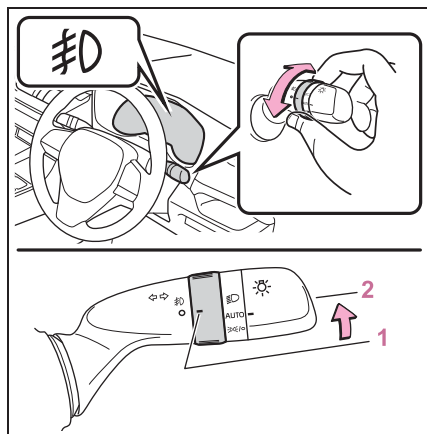

- 1 ○ 消灯する
- 2 ㊦ フロントフォグランプを点灯する

#### ▶ リヤフォグランプ装着車

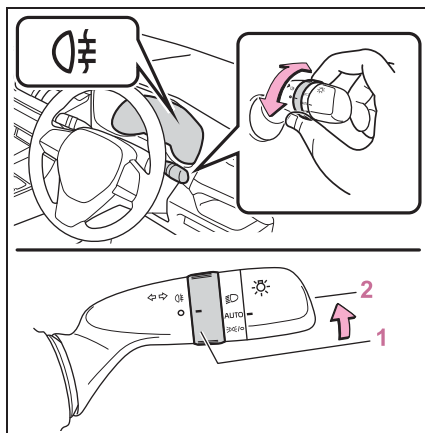

- 1 ○ 消灯する
- 2 ㊦ リヤフォグランプを点灯する

手を離すと ○ の位置までもどります。

再度操作すると、消灯します。

#### ▶ フロント&リヤフォグランプ装着車

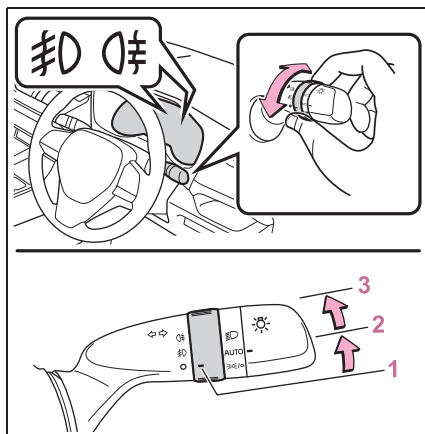

- 1 ○ 消灯する
- 2 ㊦ フロントフォグランプを点灯する

### 3 時 フロント&リヤフォグラ ンプを点灯する

手を離すと 和 の位置までもどります。

再度操作すると、リヤフォグランプのみ消灯します。

#### 知識

#### ■点灯条件

##### ▶ フロントフォグランプ装着車

ヘッドランプまたは車幅灯が点灯しているときに使用できます。

##### ▶ リヤフォグランプ装着車

ヘッドランプが点灯しているときに使用できます。

##### ▶ フロント&リヤフォグランプ装着車

フロントフォグランプ：ヘッドランプまたは車幅灯が点灯しているときに使用できます。

リヤフォグランプ：フロントフォグランプが点灯しているときに使用できます。

#### ■リヤフォグランプ\*について

\*：グレード、オプションなどにより、装備の有無があります。

●リヤフォグランプが点灯しているときは、メーター内の表示灯が橙色に点灯します。

●雨や霧、雪などで視界が悪いときに後続車に自分の車の存在を知らせるために使用します。視界が悪いとき以外に使用すると後続車の迷惑になる場合があります。必要なとき以外は使用しないでください。

#### 注意

■バッテリーあがりを防止するためにエンジンを停止した状態でランプ類を長時間点灯しないでください。

## ワイパー&ウォッシャー (フロント)

レバー操作でワイパーを作動させたり、ウォッシャーを作動させたりすることができます。

#### 注意

■フロントウインドウガラスが乾いているときは

ワイパーを使わないでください。ガラスを傷付けるおそれがあります。

#### 操作のしかた

次のように  レバーを操作すると、ワイパーまたはウォッシャーが作動します。

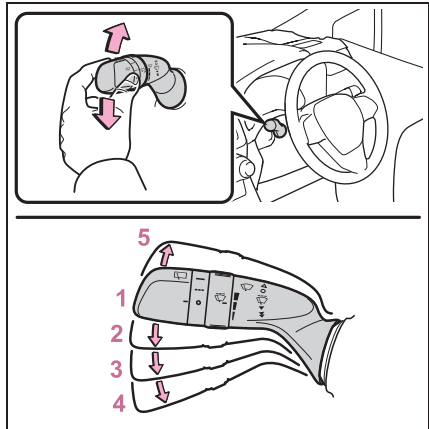

- 1 ○ 停止
- 2  間欠作動 (INT)
- 3 ▼ 低速作動 (LO)
- 4  高速作動 (HI)
- 5 △ 一時作動 (MIST)

間欠作動を選択しているとき、間

欠時間を調整することができます。

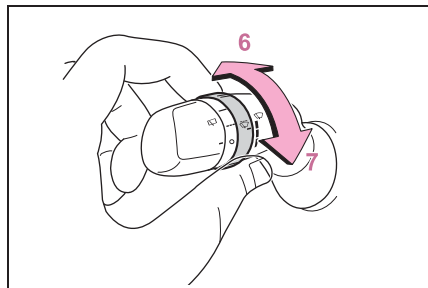

**6** 間欠ワイパーの作動頻度（増）

**7** 間欠ワイパーの作動頻度（減）

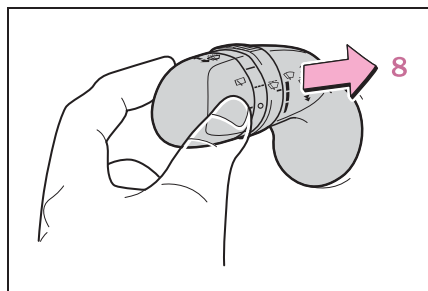

**8**  ウォッシャー液を出す

レバーを手前に引くとワイパーと連動してウォッシャーが作動します。

## 知識

### ■ 作動条件

エンジンスイッチが ON のとき

### ■ 車速による作動への影響

低速作動選択時は停車時のみ間欠作動へ切りかわります。（間欠ワイパーの作動頻度が最大に調整されているときは、低速作動を続けます）

### ■ ウォッシャー液が出ないときは

ウォッシャー液量が不足していないのにウォッシャー液が出ないときは、ノズルのつまりを点検してください。

## 警告

### ■ ウォッシャー使用時の警告

寒冷時はフロントウインドウガラスが暖まるまでウォッシャー液を使用しないでください。ウォッシャー液がフロントウインドウガラスに凍り付き、視界不良を起こして思わぬ事故につながり、重大な傷害におよぶか、最悪の場合死亡につながるおそれがあります。

## 注意

### ■ ウォッシャー液が出ないときは

ウォッシャースイッチを操作し続けしないでください。ポンプが故障するおそれがあります。

### ■ ノズルが詰まったときは

ノズルが詰まったときはトヨタ販売店へご連絡ください。ピンなどで取り除かないでください。ノズルが損傷するおそれがあります。

### ■ バッテリーあがりを防止するために

エンジンを停止した状態でワイパーを長時間作動しないでください。



## ワイパー&ウォッシャー (リヤ)

レバー操作でリヤワイパーやウォッシャーを作動させることができます。



### ■ リヤウインドウガラスが乾いているときは

ワイパーを使わないでください。  
ガラスを傷付けるおそれがあります。

## 操作のしかた

次のように  スイッチを操作すると、リヤワイパーが作動します。

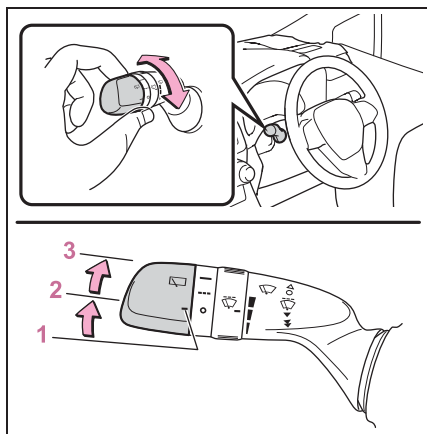

- 1 ○ 停止
- 2 --- 間欠作動
- 3 — 通常作動

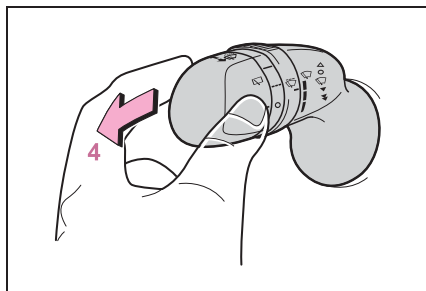

### 4 ウォッシャー液を出す

レバーを前方へ押しとワイパーと連動してウォッシャーが作動します。

## 知識

### ■ 作動条件

エンジンスイッチが ON のとき

### ■ ウォッシャー液が出ないときは

ウォッシャー液量が不足していないのにウォッシャー液が出ないときは、ノズルのつまりを点検してください。

### ■ バックドア開連動リヤワイパー停止機能

停車状態でリヤワイパーが作動しているときにバックドアを開けると、ワイパーの水しびきが車両の近くにいる人にかかるのを防ぐためにワイパーの作動が停止します。バックドアを閉めると作動を再開します。\*

\* トヨタ販売店での設定変更が必要です。

### ■ リバース連動機能

フロントワイパーが  ・▼・▼ で作動中、かつリヤワイパーを作動させていないとき、シフトレバーを R の位置にすると、リヤワイパーが自動で 1 回作動します。

### ■ カスタマイズ機能

リバース連動機能などの設定を変更できます。(カスタマイズ一覧：→P.433)

 注意**■ ウォッシャー液が出ないときは**

ウォッシャースイッチを操作し続けしないでください。

ポンプが故障するおそれがあります。

**■ ノズルがつまったときは**

ノズルがつまったときはトヨタ販売店へご連絡ください。

ピンなどで取り除かないでください。

ノズルが損傷するおそれがあります。

**■ バッテリーあがりを防止するために**

エンジンを停止した状態でワイパーを長時間作動しないでください。

## 給油口の開け方

### 給油する前に

- ドアとドアガラスを閉め、エンジンスイッチをOFFにしてください。
- 燃料の種類を確認してください。

### 知識

#### ■ 燃料の種類について

- 無鉛レギュラーガソリン
- バイオ混合ガソリン（レギュラー）

#### ■ バイオ混合ガソリンについて

エタノールの混合率 10%以下、または ETBE の混合率 22% 以下のガソリン（酸素含有率 3.7%以下）を使用することができます。

### 警告

#### ■ 給油するときは

次のことを必ずお守りください。お守りいただかないと火災を引き起こすなど、重大な傷害におよぶか、最悪の場合死亡につながるおそれがあります。

- 給油前にボデーなどの金属部分にふれて体の静電気を除去してください。除去したあとは給油が完了するまで、車内にもどったり、他の人やものにふれないでください。また、給油口に静電気を除去していない人を近付けないでください。静電気を帯電した人が給油口に近付くと、放電による火花で燃料に引火するおそれがあります。

- キャップはツマミ部分を持ち、ゆっくりと開けてください。また、キャップをゆるめるときに、“シュー” という音がする場合は、その音が止まるまでキャップを保持してください。すぐに開けると、気温が高いときなどに、給油口から燃料が噴き出るおそれがあります。
- 気化した燃料を吸わないようにしてください。燃料の成分には、有害物質を含んでいるものもあります。
- 喫煙しないでください。
- 給油口にノズルを確実に挿入してください。
- 継ぎ足し給油をしないでください。
- 正常に給油できない場合は、スタンドの係員を呼んで指示に従ってください。

### 注意

#### ■ 給油するとき

指定のガソリンを使用してください。指定以外のガソリンや他の燃料（粗悪ガソリン・軽油・灯油・高濃度バイオ混合ガソリン※）を使用したり、燃料をこぼしたりしないでください。次のような状態になるおそれがあります。

- エンジンの始動性が悪くなる
- エンジンからの異音や振動など（ノッキング）が発生する
- エンジン出力が低下する
- 排気制御システムが正常に機能しない
- 燃料系部品が損傷する

**注意**

● 塗装が損傷する

※ エタノール混合率 10% をこえるもの、または ETBE の混合率 22% をこえるもの

**給油口を開けるには**

- 1 給油扉解除レバーを引いて、給油扉を開く

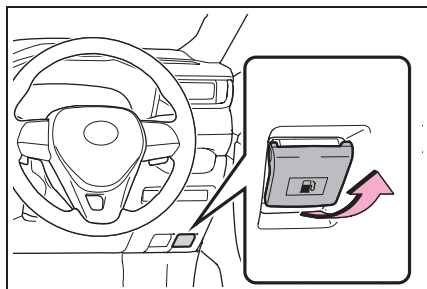

- 2 キャップをゆっくりまわして開け、ホルダーにはめ込む

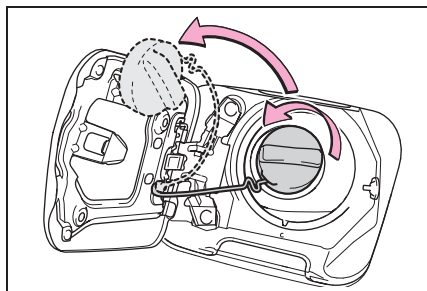

**給油口を閉めるには**

キャップを“カチッ”と音がするまでまわして閉める

手を離すと、キャップが逆方向に少しもどります。

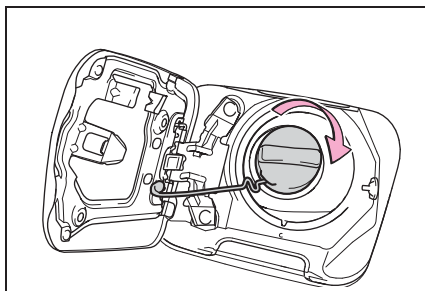

**警告**

■ キャップが正常に閉まらないとき

必ずトヨタ販売店へご連絡ください。正常に閉まらないキャップをそのまま使用したり、純正品以外のキャップを使用すると、火災などを引き起こし、重大な傷害におよぶか、最悪の場合死亡につながるおそれがあります。

## Toyota Safety Sense

Toyota Safety Sense は、次の運転支援装置によって運転者を補助し、安全で快適なドライブを支援します。

### 運転支援装置

- PCS (プリクラッシュセーフティ)  
→P.228
- LTA (レーントレーシングアシスト)  
→P.238
- AHB (オートマチックハイビーム)  
→P.213
- RSA (ロードサインアシスト)  
→P.248
- レーダークルーズコントロール (全車速追従機能付き)  
→P.251
- 先行車発進告知機能  
→P.260

### 警告

#### ■ Toyota Safety Sense について

Toyota Safety Sense は運転者の安全運転を前提としたシステムであり、事故被害や運転負荷の軽減に寄与することを目的としています。

本システムは認識性能・制御性能に限界があります。システムを過信せず、運転者は常に自らの責任で周囲の状況を把握し、安全運転を心がけてください。

### 前方センサー

フロントグリルとフロントウインドウガラスにある 2 種類のセンサーにより、各運転支援装置に必要な情報を認識します。

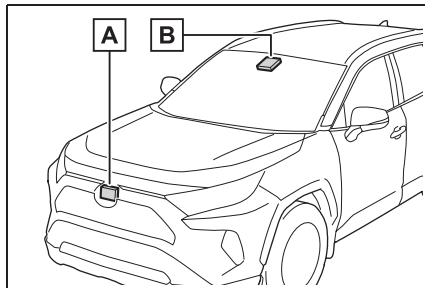

A レーダー

B 前方カメラ

### 警告

#### ■ レーダーの故障や誤作動を防ぐために

次のことをお守りください。

お守りいただかないと、レーダーが正常に作動せず、思わぬ事故につながり、重大な傷害におよぶか、最悪の場合死亡につながるおそれがあります。

## 警告

- レーダーとレーダー専用カバーは常にきれいにしておく

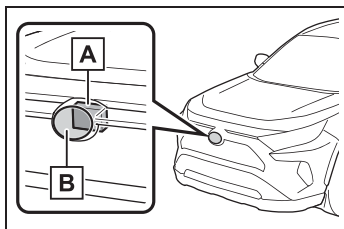

**A** レーダー

**B** レーダー専用カバー

レーダー前面やレーダー専用カバー前面に汚れ・水滴・雪などが付着した場合は、取り除いてください。

お手入れをする際は、レーダーやレーダー専用カバーを傷付けないよう、やわらかい布を使ってください。

- レーダーやレーダー専用カバー周辺にアクセサリを付けたり、ステッカー（透明なものを含む）などを貼ったりしない
- レーダー周辺への強い衝撃を避ける  
レーダー・フロントグリル・フロントバンパーに強い衝撃を受けた際は、必ずトヨタ販売店で点検を受けてください。
- レーダーを分解しない
- レーダーやレーダー専用カバーを改造したり、塗装したりしない
- 次のようなときは、レーダーの再調整が必要です。詳しくはトヨタ販売店にご相談ください。
  - ・ レーダー・フロントグリルを脱着や交換したとき
  - ・ フロントバンパーを交換したとき

## ■ 前方カメラの故障や誤作動を防ぐために

次のことをお守りください。

お守りいただかないと、前方カメラが正常に作動せず、思わぬ事故につながり、重大な傷害におよぶか、最悪の場合死亡につながるおそれがあります。

- フロントウインドウガラスは常にきれいにしておく
  - ・ フロントウインドウガラス外側に汚れ・油膜・水滴・雪などが付着した場合は、取り除いてください。
  - ・ フロントウインドウガラスにガラスコーティング剤を使用しているも、前方カメラ前部に水滴などが付着した場合は、ワイパーでふき取ってください。
  - ・ フロントウインドウガラス内側の前方カメラ取り付け部が汚れた場合は、トヨタ販売店にご相談ください。
- フロントウインドウガラスの前方カメラ前部（図に示す範囲内）にステッカー（透明なものを含む）などを貼り付けない

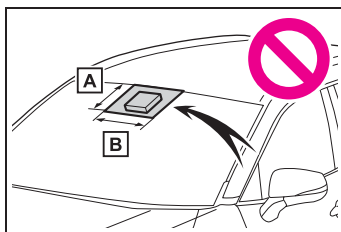

**A** フロントウインドウガラス上端から前方カメラ下端より下約 1cm まで

**B** 約 20cm（前方カメラ中心から左右約 10cm）

 **警告**

- 前方カメラ前部のフロントウインドウガラスが曇ったり、結露したり、凍結したりした場合は、エアコンの機能を使用する（フロントウインドウガラスの曇りを取るには：→P.307）
- 前方カメラ前部のフロントウインドウガラスの水滴をワイパーが正しくふき取れないときは、ワイパーゴムまたはワイパーブレードを交換する
- フロントウインドウガラスにフィルムを貼らない
- フロントウインドウガラスに傷・ひびなどが生じた場合は、そのまま放置せずに交換する  
フロントウインドウガラスの交換後は、前方カメラの再調整が必要です。詳しくはトヨタ販売店にご相談ください。
- 前方カメラに液体をかけない
- 前方カメラに強い光を照射しない
- 前方カメラのレンズを汚したり、傷を付けたりしない  
フロントウインドウガラス内側を掃除するときは、ガラスクリーナーがレンズに付着しないようにしてください。また、レンズにはふれないでください。  
レンズに汚れ・傷がある場合は、トヨタ販売店にご相談ください。
- 前方カメラに強い衝撃を加えない
- 前方カメラの取り付け位置や向きを変更したり、取りはずしたりしない
- 前方カメラを分解しない
- インナーミラーなどの前方カメラ周辺部品や天井を改造しない

- ボンネット・フロントグリル・フロントバンパーに、前方カメラの視界をさえぎる可能性のあるアクセサリを取り付けない  
詳しくはトヨタ販売店にご相談ください。
- ルーフ上に全長の長い荷物（サーフボードなど）を積むときは、前方カメラの視界をさえぎらないようにする
- ヘッドランプなどのランプ類を改造しない



知識

## ■レーダーの取り扱い

本製品は、電波法に基づく特定無線設備の技術基準適合証明などを受けております。本製品の改造は禁止されています。(適合証明番号などが無効となります)



### ■マルチインフォメーションディスプレイに警告メッセージが表示されたとき

前方センサーが一時的に作動しない、または異常があるおそれがあります。

●次の状況が改善されると警告メッセージが消え、作動可能状態になります。

対処を行っても警告メッセージが表示されたままの場合はトヨタ販売店にご相談ください。

状況	対処法
前方カメラ周辺に汚れや付着物（曇り、結露、凍結などを含む）があるとき	ワイパーやエアコンの機能などを使って、汚れや付着物を取り除く (フロントウインドウガラスの曇りを取るには：→P.307)
炎天下や極寒の環境など、前方カメラ周囲の温度などが作動条件外のとき	炎天下での駐車時など、前方カメラが高温のときは、エアコンでカメラ周辺の温度を下げる 特に駐車時に太陽光を反射するサンシェードなどをフロントウインドウガラスに使用すると前方カメラが高温になりやすくなります。
	極寒での駐車時など、前方カメラが低温のときは、エアコンで前方カメラ周辺の温度を上げる
ボンネットが開いているときや、フロントウインドウガラスの前方カメラ前部にステッカーが貼り付けられているときなど、前方カメラの前方がさえぎられているとき	ボンネットを閉じる、またはステッカーを剥がすなど、前方カメラの視界がさえぎられないようにする
「プリクラッシュセーフティレーダー向き調整中 取扱書確認ください」が表示されたとき	レーダーおよびレーダー専用カバーに付着物がないか確認し、あった場合には取り除く



- 次のときは周囲の環境が前方センサーの作動可能状態になれば警告メッセージが消えます。

周囲の環境が改善されたり、しばらく走行したりしても警告メッセージが表示されたままの場合はトヨタ販売店にご相談ください。

- ・ 炎天下や極寒の環境など、レーダー周囲の温度などが作動条件外するとき
- ・ 暗闇・逆光・雪・霧など、前方カメラが周囲の状況を認識できないとき
- ・ 車両周辺の状況によってはレーダーが正しく周囲の環境を認識できないとき  
その場合には「プリクラッシュセーフティ 現在使用できません 取扱書確認ください」が表示されます。

## PCS (プリクラッシュセーフティ)

進路上の作動対象 (→P.228) を前方センサーで検出し、衝突の可能性が高いとシステムが判断したときに、警報やブレーキ力制御により運転者の衝突回避操作を補助します。また、衝突の可能性がさらに高まったと判断したときは、自動的にブレーキを作動させることで、衝突回避を支援、あるいは衝突被害の軽減に寄与します。

必要に応じて、プリクラッシュセーフティの ON / OFF や、警報タイミングを切りかえることができます。(→P.231)

### システムの作動対象

システムは次のものを作動対象として検出しています。(機能によって、作動対象が異なります)

- 車両
- 自転車運転者
- 歩行者

### 機能一覧

#### ■ 衝突警報

衝突の可能性が高いとシステムが判断したとき、“ピピピ・・・”とブザー音が鳴り、マルチインフォメーションディスプレイにメッセージを表示し、回避操作をうながします。

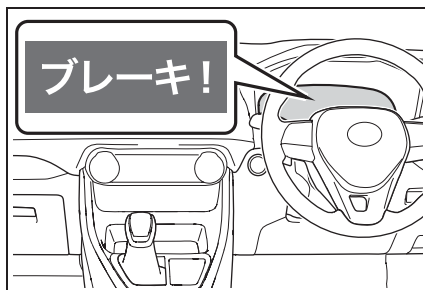

#### ■ プリクラッシュブレーキアシスト

衝突の可能性が高いとシステムが判断したとき、ブレーキペダルが踏まれる強さに応じてブレーキ力を増強します。

#### ■ プリクラッシュブレーキ

衝突の可能性が高いとシステムが判断したときは、ブレーキが自動でかかり、衝突回避を支援、あるいは衝突被害の軽減に寄与します。

#### ■ 低速時加速抑制

低速走行時にアクセルペダルが強く踏み込まれ、衝突の可能性があるとシステムが判断したとき、エンジン出力を抑制または弱いブレーキをかけることで加速を抑制します。作動時には、ブザー音が鳴り、マルチインフォメーションディスプレイに警告灯とメッセージを表示します。

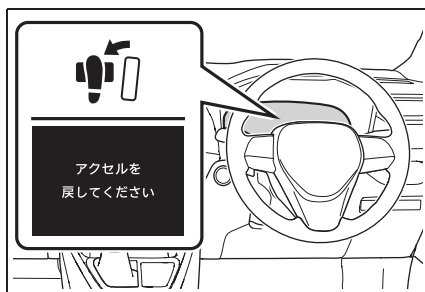

## ■ 緊急時操舵支援

歩行者と衝突する可能性が高く自車線内に回避するための十分なスペースがあるとシステムが判断した場合で、運転者の回避操舵があったとき、操舵支援を行い、車両安定性確保と車線逸脱抑制に寄与します。作動時には、表示灯が緑色に点灯します。

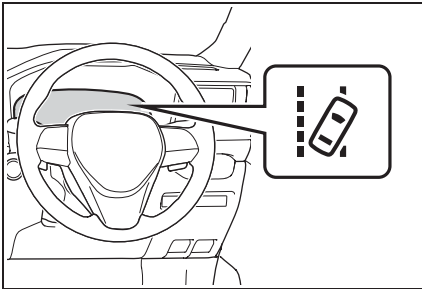

## ■ 交差点右左折支援

次のような状況において衝突の可能性が高いとシステムが判断したとき、衝突警報およびプリクラッシュブレーキによる支援を行います。

交差点の形状によっては正しく支援できない場合があります。

- 交差点で右折して対向車の進路を横切るとき

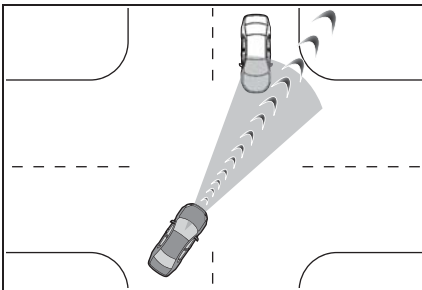

- 右左折中に、対向方向からの横断歩行者を検出したとき（自転

車運転者は対象ではありません）

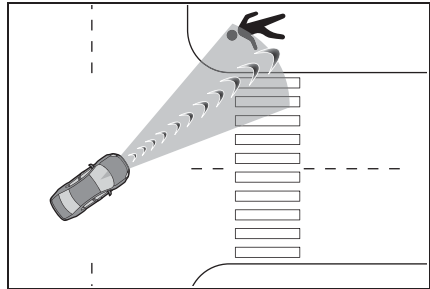

## ⚠ 警告

### ■ 安全にお使いいただくために

- 安全運転を行う責任は運転者にあります。常に周囲の状況を把握し、安全運転に努めてください。プリクラッシュセーフティを日常のブレーキ操作のかわりには絶対に使用しないでください。本システムはあらゆる状況で衝突を回避または衝突の被害を軽減するものではありません。システムに頼ったり、安全を委ねる運転をしたりすると思わぬ事故につながり、重大な傷害におよぶか、最悪の場合死亡につながるおそれがあります。
- プリクラッシュセーフティは衝突回避を支援、あるいは衝突被害の軽減に寄与することを目的としていますが、その効果はさまざまな条件によりかわります。そのため、常に同じ性能を発揮できるものではありません。次の項目をお読みいただき、システムを過信せず安全運転に努めてください。
  - ・ 衝突の可能性が高くなくてもシステムが作動するおそれがあるとき：→P.234
  - ・ システムが正常に作動しないおそれがあるとき：→P.235

## 警告

- お客様ご自身でプリクラッシュセーフティの作動テストを行わないでください。

対象（マネキンや段ボールで作動対象を模したものなど）や状況によってはシステムが正常に作動せず、思わぬ事故につながるおそれがあります。

### ■プリクラッシュブレーキについて

- プリクラッシュブレーキが作動したときは、強いブレーキがかかります。
- プリクラッシュブレーキの作動により車両が停止したときは、約2秒後にプリクラッシュブレーキが解除されます。必要に応じて運転者自らブレーキをかけてください。
- プリクラッシュブレーキは運転者の操作状態によっては作動しません。運転者がアクセルペダルを強く踏んだり、ハンドルを操作したりしていると、場合によっては運転者の回避操作とシステムが判断し、プリクラッシュブレーキが作動しない場合があります。
- プリクラッシュブレーキ作動中に、アクセルペダルを強く踏んだり、ハンドルを操作したりすると、場合によっては運転者の回避操作とシステムが判断し、プリクラッシュブレーキの作動が解除されます。
- ブレーキペダルを踏んでいるときは、運転者の回避操作とシステムが判断し、プリクラッシュブレーキの作動開始タイミングが遅れる場合があります。

### ■低速時加速抑制について

運転者がハンドルを操作していると、回避操作とシステムが判断し、低速時加速抑制が作動しない場合があります。

### ■緊急時操舵支援について

- 緊急時操舵支援は車線逸脱抑制制御が完了したとシステムが判断した段階で作動を解除します。
- 緊急時操舵支援は運転者の操作状態によっては作動しない、または作動中に解除される場合があります。
  - ・運転者がアクセルペダルを強く踏んでいたり、ハンドルを大きく操作したり、ブレーキを踏んでいたり、方向指示レバーを操作すると、場合によっては運転者の回避操作とシステムが判断し、緊急時操舵支援が作動しない場合があります。
  - ・緊急時操舵支援作動中に、アクセルペダルを強く踏んだり、ハンドルを大きく操作したり、ブレーキを踏んでいると、場合によっては運転者の回避操作とシステムが判断し、緊急時操舵支援の作動が解除されます。
  - ・緊急時操舵支援作動中に、ハンドルを保持したりシステムと逆方向にハンドル操作した場合には、緊急時操舵支援の作動が解除されます。

### ■プリクラッシュセーフティを OFF にするとき

次のときは、システムを OFF にしてください。

システムが正常に作動せず、思わぬ事故につながり、重大な傷害におよぶか、最悪の場合死亡につながるおそれがあります。

- けん引されるとき
- けん引するとき
- トラック・船舶・列車などに積載するとき
- 車両をリフトで上げ、エンジンを始動しタイヤを空転させるとき

## 警告

- 点検でシャシーダイナモやフリーローラーなどを使用するとき
- 事故などにより、フロントバンパーやフロントグリルに強い衝撃が加わったとき
- 事故や故障で自車の走行が不安定なとき
- オフロード走行やスポーツ走行をするとき
- タイヤの空気圧が適正でないとき
- 著しく摩耗したタイヤを装着しているとき
- メーカー指定サイズ以外のタイヤを装着しているとき
- タイヤチェーンを装着しているとき
- 応急用タイヤやタイヤパンク応急修理キットを使用しているとき
- 車両に前方センサーをさえぎるような装備品（除雪装置など）を一時的に取り付けているとき

## プリクラッシュセーフティの設定変更

### ■ プリクラッシュセーフティの ON / OFF を変更する

マルチインフォメーションディスプレイの  画面（→P.97, 106）から、プリクラッシュセーフティの ON（作動）/ OFF（非作動）を変更することができます。

エンジンスイッチが ON になるとシステムは ON になります。

システムを OFF にすると、PCS 警告灯が点灯し、マルチインフォメーションディスプレイにメッ

セージが表示されます。



### ■ 衝突警報の作動タイミングを変更する

マルチインフォメーションディスプレイの  画面（→P.97, 106）から、衝突警報の作動タイミングを変更することができます。

変更した作動タイミングはエンジンスイッチを OFF にしても継続しますが、プリクラッシュセーフティを OFF から ON の状態にすると「中間」に戻ります。

衝突警報の作動タイミングを変更すると、緊急時操舵支援のタイミングも変更されます。「遅い」を選択した場合、緊急時操舵支援はほとんどの場合作動しません。

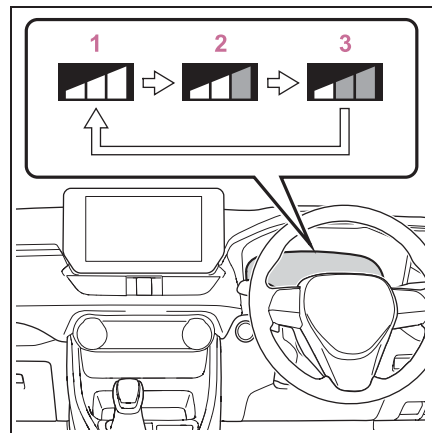

1 早い

## 2 中間

初期設定

## 3 遅い



知識

## ■プリクラッシュセーフティ各機能の作動条件

プリクラッシュセーフティが ON で、前方の作動対象と衝突の可能性が高いとシステムが判断したときに作動します。

ただし、次のときシステムは作動しません。

- ・ バッテリー端子を脱着したあと、しばらく走行するまでのあいだ
- ・ シフトレバーが R のとき
- ・ VSC OFF 表示灯が点灯しているとき（衝突警報のみ作動可能状態になります）

各機能の作動速度、作動解除は次のとおりです。

## ●衝突警報

作動対象	自車速度	相対速度
車両	約 10 ~ 180km/h	約 10 ~ 180km/h
自転車運転者・歩行者	約 10 ~ 80km/h	約 10 ~ 80km/h

衝突警報が作動中にハンドルを大きく操作するか、すばやく操作すると、衝突警報が解除される場合があります。

## ●プリクラッシュブレーキアシスト

作動対象	自車速度	相対速度
車両	約 30 ~ 180km/h	約 30 ~ 180km/h
自転車運転者・歩行者	約 30 ~ 80km/h	約 30 ~ 80km/h

## ●プリクラッシュブレーキ

作動対象	自車速度	相対速度
車両	約 10 ~ 180km/h	約 10 ~ 180km/h
自転車運転者・歩行者	約 10 ~ 80km/h	約 10 ~ 80km/h

プリクラッシュブレーキ作動中に次の操作をすると、プリクラッシュブレーキの作動が解除される場合があります。

- ・ アクセルペダルを強く踏み込む
- ・ ハンドルを大きく操作する、またはすばやく操作する

## ●低速時加速抑制

方向指示灯が点滅しているときは、低速時加速抑制が作動しません。

作動対象	自車速度	相対速度
車両・自転車運転者・歩行者	約 15km/h 以下	約 15km/h 以下

低速時加速抑制の作動中に次の動作をすると、低速時加速抑制の作動が解除されます。

- ・ アクセルペダルを離す
- ・ ハンドルを大きく操作する、またはすばやく操作する

#### ● 緊急時操舵支援

方向指示灯が点滅しているときは、緊急時操舵支援が作動しません。

作動対象	自車速度	相対速度
歩行者	約 40 ～ 80km/h	約 40 ～ 80km/h

緊急時操舵支援作動中に次の操作をすると、緊急時操舵支援の作動が解除される場合があります。

- ・ アクセルペダルを強く踏み込む
- ・ ハンドルを大きく操作する、またはすばやく操作する
- ・ ブレーキペダルを踏む

#### ● 交差点右左折支援（衝突警報）

方向指示灯が点滅していないときは、対向車に対する交差点右左折支援が作動しません。

作動対象	自車速度	対向車速度	相対速度
対向車両	約 10 ～ 25km/h	約 30 ～ 55km/h	約 40 ～ 80km/h
歩行者	約 10 ～ 25km/h	—	約 10 ～ 25km/h

#### ● 交差点右左折支援（プリクラッシュブレーキ）

方向指示灯が点滅していないときは、対向車に対する交差点右左折支援が作動しません。

作動対象	自車速度	対向車速度	相対速度
対向車両	約 15 ～ 25km/h	約 30 ～ 45km/h	約 45 ～ 70km/h
歩行者	約 10 ～ 25km/h	—	約 10 ～ 25km/h

#### ■ 作動対象の検出

大きさ・輪郭・動きなどから検出します。周囲の明るさや、作動対象の動き・姿勢・角度などによっては、作動対象を検出できず、システムが正常に作動しないおそれがあります。（→P.235）

図は作動対象として検出する対象のイメージです。

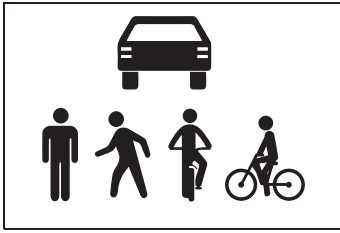

■衝突の可能性が高なくてもシステムが作動するおそれがあるとき

- 例えば次のような状況では、システムが衝突の可能性が高いと判断し、作動するおそれがあります。
- ・作動対象などのすぐそばを通過するとき
- ・車線を変更して作動対象などを追いこすとき
- ・進路変更時や曲がりくねった道を走行時など、自車前方の隣車線や路側に作動対象が存在するとき

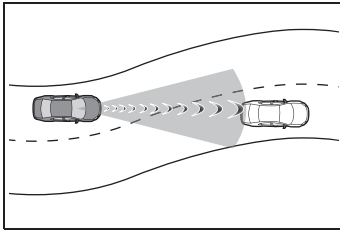

- ・作動対象などに急接近したとき
- ・道路脇の作動対象や物体（ガードレール・電柱・木・壁など）などに近付いたとき
- ・カーブ入り口の道路脇に作動対象や物体などが存在するとき

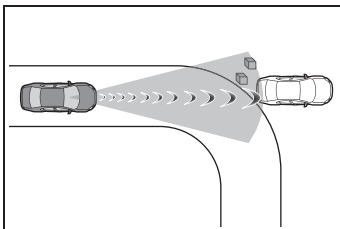

- ・自車の前方に作動対象との区別が付きにくい模様・ペイントがあるとき

- ・自車の前方に水・雪・土ぼこりなどの巻き上げがあるとき
- ・車線変更や右左折している作動対象などを追い抜くとき

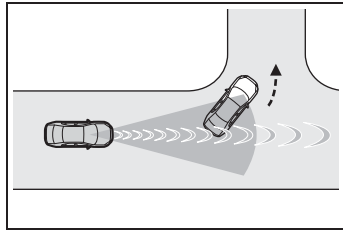

- ・右左折待ちの作動対象などとすれ違うとき

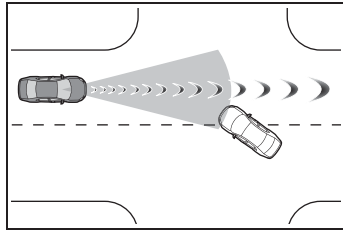

- ・作動対象などが自車進路内に入る手前で停止したとき
- ・路面にうねり・凹凸があるときなど、車両姿勢が変化しているとき
- ・構造物に囲まれた道（トンネルや鉄橋など）を走行するとき
- ・自車の前方に金属物（マンホール・鉄板など）・段差・突起物があるとき
- ・道路上方に物体（道路標識や看板など）がある場所を走行するとき

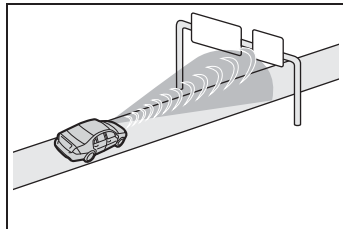

- ・ETC ゲートや駐車場のゲートなどの開閉バーに接近したとき
- ・洗車機を使用するとき
- ・自車に覆い被さるような障害物（生い



茂った草・垂れ下がった枝・垂れ幕など)がある場所を走行するとき

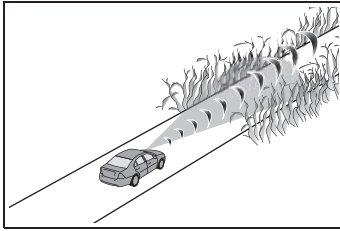

- ・ 自車の前方に水蒸気や煙などがあるとき
- ・ 電波の反射が強い物体（大型トラック・ガードレールなど）の横を走行するとき
- ・ テレビ塔・放送局・発電所・レーダー搭載車両など、強い電波やノイズが発生する場所の近くを走行するとき
- ・ 周囲にレーダーの電波を反射するものが多いとき（トンネルやトラス橋、砂利道、轍のある雪道など）
- ・ 右折中に、対向車が自車の前方を通過したとき
- ・ 右折中に、対向車の手前を通過しようとしたとき
- ・ 右折中に、対向車が自車進路に入る手前で停止したとき
- ・ 交差点内で右折中、対向車が右折しているとき、または左折しているとき

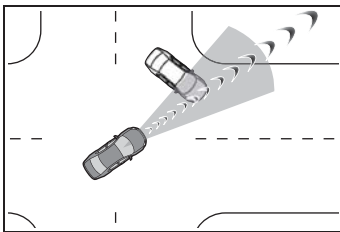

- ・ 対向車の進路に接近するようにハンドルを操作したとき
- ・ 右左折中に、横断歩行者が自車進路に入る手前で停止したとき
- ・ 右左折中に、横断歩行者が自車の前方を通過したとき
- ・ 右左折中に、横断歩行者の手前を通過

しようとしたとき

### ■システムが正常に作動しないおそれがあるとき

- 例えば次のような状況では、前方センサーが作動対象を検出できず、システムが正常に作動しないおそれがあります。
  - ・ 自車に向かって作動対象が近付いてくるとき
  - ・ 自車や作動対象がふらついているとき
  - ・ 作動対象が急な動きをしたとき（急ハンドル・急加速・急減速など）
  - ・ 作動対象に急接近したとき
  - ・ 作動対象が自車の中心軸からずれているとき

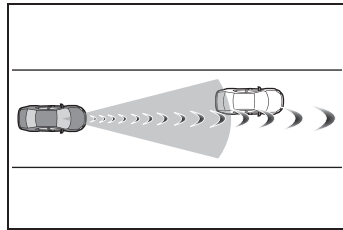

- ・ 作動対象が壁やフェンス・ガードレール・マンホール・路面の鉄板、他の車両などのそばにいるとき
- ・ 上方に構造物がある場所の下に作動対象がいるとき
- ・ 作動対象の一部が他のもので隠れているとき（大きな荷物や傘、またはガードレールなど）
- ・ 周囲にレーダーの電波を反射するものが多いとき（トンネルやトラス橋、砂利道、轍のある雪道など）
- ・ 他車両に載っているレーダーにより電波の影響を受けているとき
- ・ 作動対象が複数重なっているとき
- ・ 作動対象が太陽光などの強い光を反射しているとき
- ・ 作動対象の色合いが白系統で、極端に明るく見えるとき
- ・ 作動対象の色合いや明るさが背景に溶け込んでいるとき

- ・ 作動対象が割り込んできたり、飛び出してきたりしたとき
- ・ 自車の前方に水・雪・土ぼこりなどの巻き上げがあるとき
- ・ 自車の正面方向から強い光（太陽光や対向車のヘッドランプ光など）が前方カメラにあたっているとき
- ・ 横向き、または自車方向を向いている前方車両に近付いたとき
- ・ 前方車両がオートバイのとき
- ・ 前方車両の全幅が狭いとき（超小型モビリティなど）
- ・ 前方車両の後端面積が小さいとき（空荷のトラックなど）
- ・ 前方車両の後端が低い位置にあるとき（低床トレーラーなど）

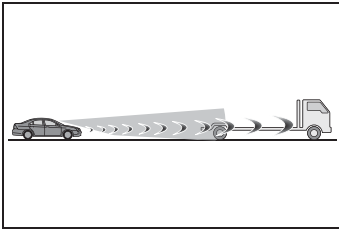

- ・ 前方車両の最低地上高が極端に高いとき

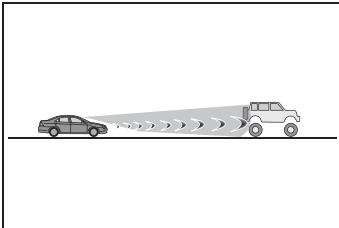

- ・ 前方車両の荷台から荷物がはみ出しているとき
- ・ 前方車両が特殊な形状のとき（トラックター・サイドカーなど）
- ・ 子供用自転車、大きい荷物を載せた自転車、2人以上乗車している自転車、または特殊な形状の自転車（チャイルドシート装着車・タンデム自転車など）
- ・ 歩行者・自転車運転者の大きさが約1m以下、または約2m以上のとき

- ・ 歩行者・自転車運転者の全身の輪郭があいまいなとき（レインコート・ロングスカートを着用している場合など）
- ・ 歩行者・自転車運転者が前かがみになっている、またはしゃがんでいるとき
- ・ 歩行者・自転車運転者の移動速度が速いとき
- ・ 歩行者がベビーカー・車いす・自転車などを押しているとき
- ・ 悪天候（雨・霧・雪・砂嵐など）のとき
- ・ 自車の前方に水蒸気や煙などがあるとき
- ・ 周囲が薄暗い（朝方・夕方など）、または周囲が暗い（夜間やトンネル内など）など、作動対象が背景に溶け込んでいるとき
- ・ 周囲の明るさが急激に変化する場所を走行するとき（トンネルの出入り口など）
- ・ エンジンを始動したあと、走行を開始してしばらくのあいだ
- ・ 右左折中および右左折後の数秒間
- ・ カーブ走行中およびカーブを曲がりきってからの数秒間
- ・ 自車が横すべりしているとき
- ・ 車両姿勢が変化しているとき

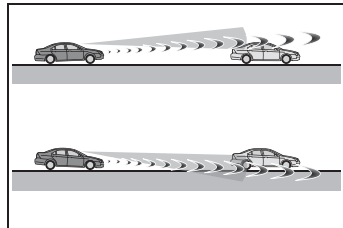

- ・ ホイールアライメントがずれているとき
- ・ ワイパーブレードが前方カメラの視界をさえぎっているとき
- ・ 過度な高速走行をしているとき
- ・ 坂道を走行しているとき
- ・ 前方センサーの向きがずれているとき
- ・ 右折中に、対向車が自車の走行する車

線よりも2つ以上離れた車線を走行しているとき

- ・ 右折中に、自車の向きが対向車線に対する正対方向から大きく外れているとき

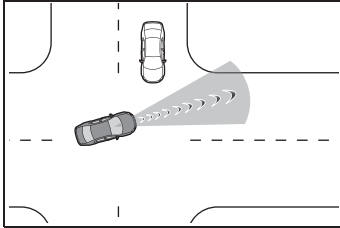

- ・ 右左折中に、横断歩行者が自車と同じ方向から直進して近づいてくるとき

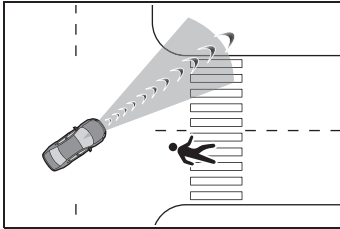

- 上記に加えて、例えば次のような状況では緊急時操舵支援が作動しないおそれがあります。
  - ・ 車線を区切る白（黄）線が認識できない（かすれている、分岐・合流している、影が重なっているなど）とき
  - ・ 車線幅が狭いとき、または広いとき
  - ・ 工事の補修跡などで、道路面に濃淡の模様があるとき
  - ・ 自車の前方中央付近にいる歩行者と衝突するとき
  - ・ 対象に近づきすぎたとき
  - ・ 回避するための十分なスペースがない、または回避先に物があるとき
  - ・ 対向車がいるとき
  - ・ VSC が作動しているとき
- 例えば次のような状況では、制動力や旋回力が十分に得られず、システムの性能を発揮できないおそれがあります。
  - ・ ブレーキ性能が十分に発揮できない場合（ブレーキ部品が極度に冷えている

過熱している・ぬれているなど）

- ・ 車両の整備状態（ブレーキ部品・タイヤの摩耗や空気圧など）が良好でないとき
- ・ 砂利道やすべりやすい路面を走行しているとき
- ・ 道路面に深いわだちがあるとき
- ・ 坂道を走行しているとき
- ・ 左右に傾きのある道路を走行しているとき

#### ■ VSC を停止したとき

- VSC の作動を停止（→P.298）したときは、プリクラッシュブレーキアシスト・プリクラッシュブレーキの作動も停止します。
- PCS 警告灯が点灯し、マルチインフォメーションディスプレイに「VSC が OFF のためプリクラッシュブレーキも停止します」が表示されます。

## LTA (レーントレーシングアシスト)

白(黄)線が整備された道路を走行中、車線または走路※からの逸脱の可能性を警告するとともに、車線または走路※からの逸脱を避けるためのハンドル操作の一部を支援します。また、レーダークルーズコントロール(全車速追従機能付き)(→P.251)の作動中は、車線維持に必要なハンドルの操作を支援します。

白(黄)線または走路※を前方カメラで認識します。また、先行車を前方カメラやレーダーで認識します。

※ アスファルトと草・土・縁石等の境界

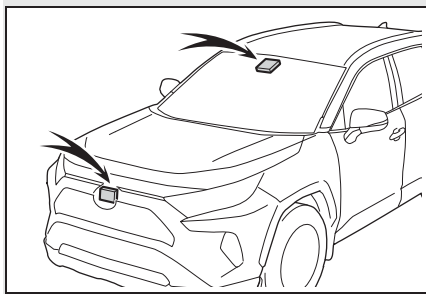

### 警告

#### ■ LTAをお使いになる前に

- LTAを過信しないでください。LTAは自動で運転する装置でも前方への注意を軽減する装置でもないため、運転者は常に自らの責任で周囲の状況を把握し、ハンドル操作で進路を修正し、安全運転を心がけてください。また、長時間の運転などによる疲労時は適切に休憩をとってください。
- 適切な運転操作をしなかったり、注意を怠ったりすると、思わぬ事故につながるおそれがあり危険です。

#### ■ LTAを使用してはいけない状況

次の状況では、LTAスイッチでシステムをOFFにしてください。思わぬ事故につながるおそれがあり危険です。

- 雨天時や積雪・凍結などで、すべりやすい路面を走行しているとき
- 雪道を走行しているとき
- 水たまりや雨・雪・霧・砂ぼこりなどで白(黄)線が見えにくいとき
- 工事によって規制された車線・仮設の車線を走行しているとき
- 工事区間を走行しているとき
- 応急用タイヤ・タイヤチェーンなどを装着しているとき
- タイヤの残り溝が十分でないとき、または空気圧が不足しているとき
- 車両けん引時

#### ■ LTAの故障、または誤作動を防ぐために

- ヘッドランプを改造したり、ランプの表面にステッカーなどを貼ったりしないでください。

## 警告

- サスペンションなどを改造しないでください。交換が必要な場合は、トヨタ販売店にご相談ください。
- ボンネットやグリルの上には、何も取り付けたり置いたりしないでください。また、グリルガード（ブルバー・カンガルーバーなど）を取り付けたりしないでください。
- フロントウインドウガラスの修理が必要な場合は、トヨタ販売店にご相談ください。

## 機能が正常に作動しないおそれのある状況

次のような状況では、各機能が正しく作動せず車線から逸脱するおそれがあります。運転者は常に自らの責任で周囲の状況を把握し、本機能を過信せずにハンドル操作で進路を修正してください。

- 先行車追従表示中（→P.243）に、先行車が車線変更したとき（先行車の動きに合わせて自車も車線変更するおそれがあります）

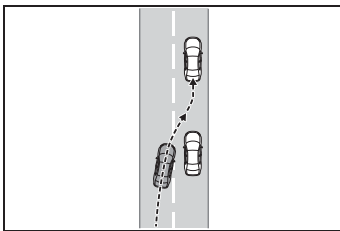

- 先行車追従表示中（→P.243）に、先行車がふらついたとき（先行車の動きに合わせて自車もふらついて走行しレーンをはみ出すおそれがあります）

- 先行車追従表示中（→P.243）に、先行車が車線から逸脱したとき（先行車の動きに合わせて自車も車線から逸脱するおそれがあります）
- 先行車追従表示中（→P.243）に、先行車がレーン内を右、または左に片寄って走行したとき（先行車の動きに合わせて自車も片寄って走行しレーンをはみ出すおそれがあります）
- 急カーブを走行しているとき
- 路側物に白（黄）線と見間違えるような構造物や模様があるとき（ガードレール・反射ポールなど）

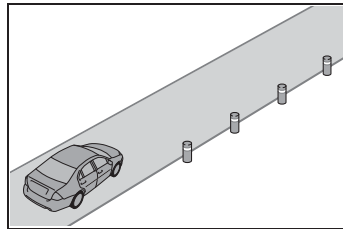

- 分岐・合流路などを走行するとき

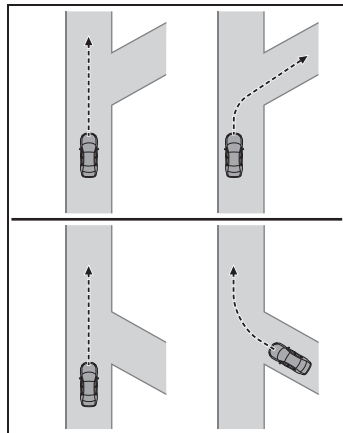

## 警告

- 道路の修復で、アスファルト修復後や白（黄）線の跡が残っているとき

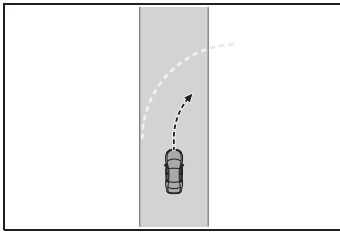

- 白（黄）線に平行するような影がある、または白（黄）線が影の中にあるとき
- 料金所や検札所の手前や交差点など、白（黄）線がない場所を走行するとき
- 白（黄）線がかすれている、またはキャッツアイ（道路鋸）や置き石などがあるとき
- 白（黄）線が砂ぼこりなどで見えない、または見えにくくなっているとき
- 雨天・雨上がり・水たまりなどぬれた路面を走行しているとき
- 車線が黄色のとき（白線にくらべて認識率が低下することがあります）
- 白（黄）線が縁石等の上に引かれているとき
- コンクリート路のような明るい路面を走行しているとき
- アスファルトと草・土・縁石等の境界が不明瞭または直線的でないとき
- 照り返しなどにより明るくなった路面を走行しているとき
- トンネルの出入口など明るさが急変する場所を走行しているとき

- 対向車のヘッドランプ光・太陽光などが前方カメラに入射しているとき
- 坂道を走行しているとき
- 左右に傾いた道路やうねった道路を走行しているとき
- 舗装されていない道路や荒れた道路を走行しているとき
- 車線の幅が極端に狭いとき、または広いとき
- 重い荷物の積載やタイヤ空気圧の不足などで、車両が著しく傾いているとき
- 先行車との車間距離が極端に短くなったとき
- 走行中の路面状況（悪路・道路の継ぎ目など）により、車両が上下に大きく揺れているとき
- 夜間やトンネル内などでヘッドランプを点灯していない、またはレンズが汚れて照射が弱いときや、光軸がずれているとき
- 横風を受けているとき
- 周辺車両の走行によって発生する風の影響を受けているとき
- 車線変更をした直後、または交差点を通過した直後
- 構造・メーカー・銘柄・トレッドパターンが異なるタイヤを使用したとき
- メーカー指定のサイズ以外のタイヤを装着しているとき
- 冬用タイヤなどを装着しているとき
- 過度な高速走行をしているとき

## LTAに含まれる機能

### ■ 車線逸脱警報機能

車両が車線または走路<sup>※</sup>から逸脱する可能性がある場合に、マルチインフォメーションディスプレイの表示および、警報ブザーにより注意をうながします。

警報ブザーが鳴ったときは、まわりの道路状況を確認の上、ハンドルを慎重に操作して、白（黄）線または走路<sup>※</sup>内の中央付近にもどってください。

BSM 装着車：車線逸脱により、となりの車線を走行中の車両と衝突する可能性があるとしてシステムが判断した場合、方向指示灯の点滅中も車線逸脱警報機能が作動します。

※ アスファルトと草・土・縁石等の境界

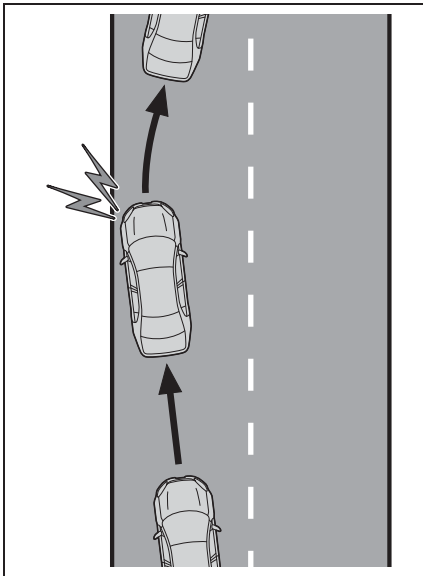

### ■ 車線逸脱抑制機能

車両が車線または走路<sup>※</sup>から逸脱する可能性がある場合に、短時間、小さな操舵力をハンドルに与えて、

車線からの逸脱を避けるために必要なハンドル操作の一部を支援します。

BSM 装着車：車線逸脱により、となりの車線を走行中の車両と衝突する可能性があるとしてシステムが判断した場合、方向指示灯の点滅中も車線逸脱抑制機能が作動します。

※ アスファルトと草・土・縁石等の境界

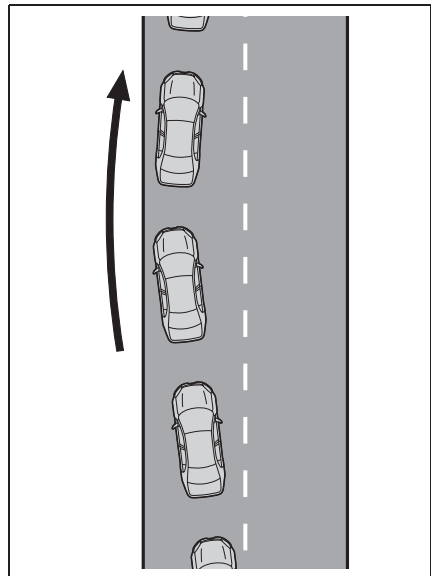

### ■ ふらつき警報機能

車両がふらついて走行しているときに、警報ブザーおよびマルチインフォメーションディスプレイの表示により注意をうながします。

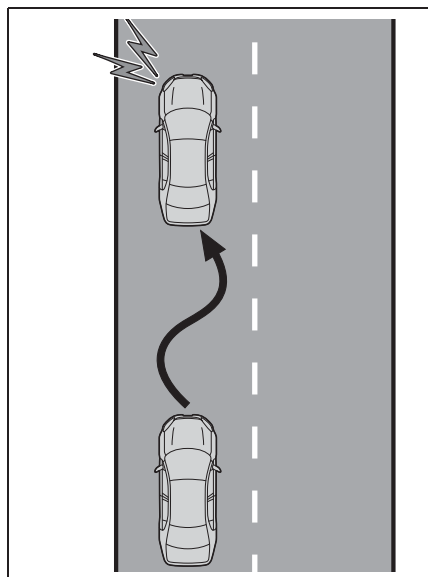

### ■ 車線維持支援機能

レーダークルーズコントロール（全車速追従機能付き）と連携し、現在の車線内を走行するために必要なハンドル操作の一部を、システムが支援します。

レーダークルーズコントロール（全車速追従機能付き）が作動していないときは、車線維持支援機能は作動しません。

渋滞のときなど白（黄）線が見えにくい、または見えない場合、先行車の軌跡を利用して先行車に追従する支援を行います。

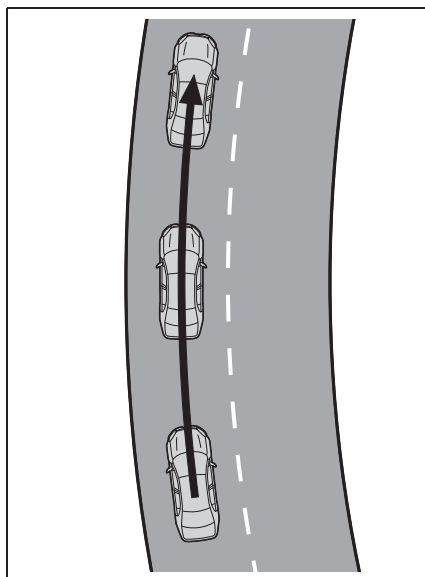

### ■ 設定のしかた

#### ■ 車線維持支援機能のON / OFF を変更するには

LTA スイッチを押す

スイッチを押すごとに、車線維持支援機能のON / OFF が切りかわります。

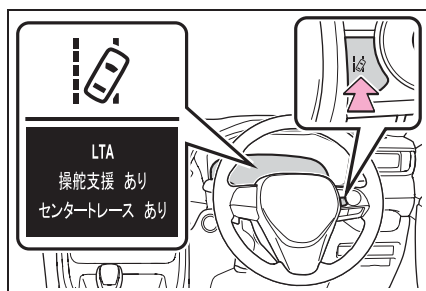

車線維持支援機能がONのとき：「LTA 操舵支援あり センタートレースあり」と表示されます。LTAをONにすると、次回エンジンを始動したときにも、そのままの状態が続きます。

#### ■ LTA をOFFにする

LTA スイッチを長押しする



LTA が OFF されると、LTA 表示灯が消灯します。

ON するには、再度スイッチを押します。

エンジンスイッチが ON になるとシステムは ON になります。

ただし、車線維持支援機能は、エンジンスイッチが OFF になる前の状態が継続します。

## マルチインフォメーションディスプレイ表示

### ▶ 7 インチディスプレイ装着車

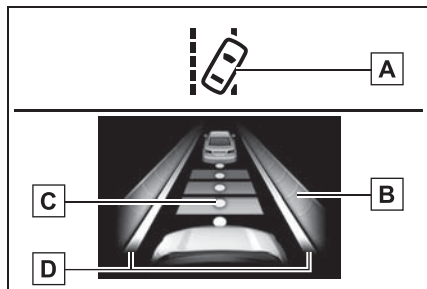

#### [A] LTA 表示灯

表示灯の点灯状態で、システムの作動状況をお知らせします。

白色に点灯：車線逸脱監視中

緑色に点灯：車線逸脱抑制機能、または車線維持支援機能によるハンドル操舵支援が作動中

橙色に点滅：車線逸脱警報中

#### [B] ハンドル操舵支援の作動表示

マルチインフォメーションディスプレイを運転支援機能情報表示画面に切りかえると表示されます。

車線逸脱抑制機能、または車線維持支援機能によるハンドル操舵支援が作動中であることを示しています。

両側点灯：車線維持支援機能によるハンドル操舵支援が作動中

片側点灯：車線逸脱抑制機能によるハンドル操舵支援が作動中

両側点滅：車線維持支援機能の注意喚起が作動中

#### [C] 先行車追従表示

マルチインフォメーションディスプレイを運転支援機能情報表示画面に切りかえると表示されます。

車線維持支援機能によるハンドル操舵支援が作動中（先行車に追従中）であることを示しています。

先行車の動きに合わせて自車も同じ動きをする場合があります。運転者は常に自らの責任で周囲の状況を把握し、ハンドル操作で進路を修正し、安全運転を心がけてください。

#### [D] 車線逸脱警報機能表示

マルチインフォメーションディスプレイを運転支援機能情報表示画面に切りかえると表示されます。

#### ● 白線表示の内側が白いとき

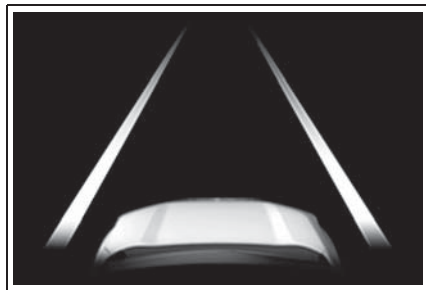

システムが白（黄）線または走路<sup>\*</sup>を認識していることを示しています。車両が車線から逸脱した場合、逸脱している側の白線表示が橙色で点滅します。

<sup>\*</sup> アスファルトと草・土・緑石等の境界

#### ● 白線表示の内側が黒いとき

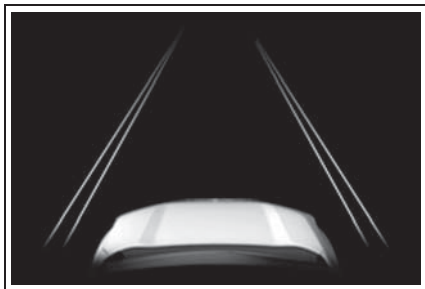

システムが白（黄）線または走路※を認識できていない、またはシステムが一時的に解除されていることを示しています。

※ アスファルトと草・土・縁石等の境界

### ▶ 12.3 インチディスプレイ装着車

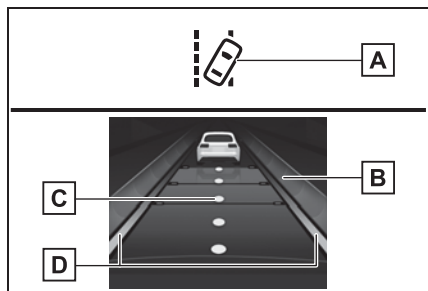

#### **A** LTA 表示灯

表示灯の点灯状態で、システムの作動状況をお知らせします。

白色に点灯：車線逸脱監視中

緑色に点灯：車線逸脱抑制機能、または車線維持支援機能によるハンドル操舵支援が作動中

橙色に点滅：車線逸脱警報中

#### **B** ハンドル操舵支援の作動表示

マルチインフォメーションディスプレイを運転支援機能情報表示画面に切りかえると表示されます。

車線逸脱抑制機能、または車線維持支援機能によるハンドル操舵支援が作動中であることを示しています。

両側点灯：車線維持支援機能によるハンドル操舵支援が作動中

片側点灯：車線逸脱抑制機能によるハンドル操舵支援が作動中

両側点滅：車線維持支援機能の注意喚起が作動中

#### **C** 先行車追従表示

マルチインフォメーションディスプレイを運転支援機能情報表示画面に切りかえると表示されます。

車線維持支援機能によるハンドル操舵支援が作動中（先行車に追従中）であることを示しています。

先行車の動きに合わせて自車も同じ動きをする場合があります。運転者は常に自らの責任で周囲の状況を把握し、ハンドル操作で進路を修正し、安全運転を心がけてください。

#### **D** 車線逸脱警報機能表示

マルチインフォメーションディスプレイを運転支援機能情報表示画面に切りかえると表示されます。

#### ● 白線表示の内側が白いとき

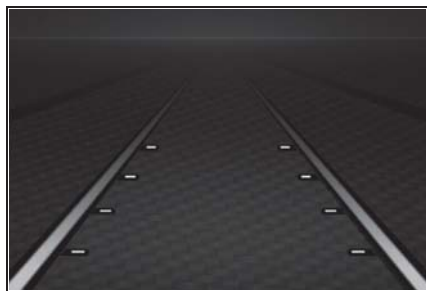

システムが白（黄）線または走路※を認識していることを示しています。車両が車線から逸脱した場合、逸脱している側の白線表示が橙色で点滅します。

※ アスファルトと草・土・縁石等の境界

#### ● 白線表示の内側が黒いとき

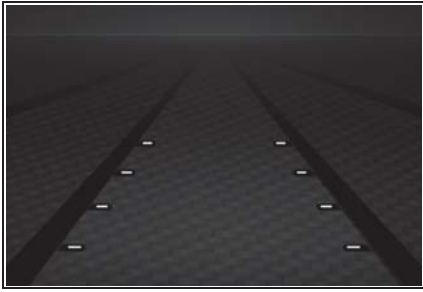

システムが白（黄）線または走路※を認識できていない、またはシステムが一時的に解除されていることを示しています。

※ アスファルトと草・土・縁石等の境界

## 知識

### ■各機能の作動条件

#### ●車線逸脱警報機能

次の条件をすべて満たしたとき作動します。

- ・ LTA を ON にしているとき
- ・ 車速が約 50km/h 以上のとき※<sup>1</sup>
- ・ システムが白（黄）線または走路※<sup>2</sup>を認識しているとき（白〔黄〕線または走路※<sup>2</sup>が片側しかないとき、認識している方向のみ作動します）
- ・ 車線の幅が約 3 m 以上のとき
- ・ 方向指示レバーを操作していないとき（BSM 装着車：方向指示灯方向に車両がいる場合は除く）
- ・ 急カーブを走行していないとき
- ・ システムの異常が検知されていないとき（→P.247）

※<sup>1</sup>車線維持支援機能が作動中は約 50km/h 以下でも作動します。

※<sup>2</sup>アスファルトと草・土・縁石等の境界

#### ●車線逸脱抑制機能

車線逸脱警報機能の作動条件に加えて、次の条件をすべて満たしたとき作動します。

- ・ 一定以上の加減速がないとき

- ・ 車線変更に相当する程度の操舵力でハンドルを操作していないとき
- ・ ABS・VSC・TRC・PCS が作動していないとき
- ・ TRC または VSC を OFF にしていないとき
- ・ 手放し運転に対する注意喚起（→P.246）が行われていないとき

#### ●ふらつき警報機能

次の条件をすべて満たしたとき作動します。

- ・ マルチインフォメーションディスプレイの画面で「ふらつき検知」を「有」に設定しているとき（→P.93, 102）
- ・ 車速が約 50 km/h 以上のとき
- ・ 車線の幅が約 3 m 以上のとき
- ・ システムの異常が検知されていないとき（→P.247）

#### ●車線維持支援機能

次の条件をすべて満たしたとき作動します。

- ・ LTA を ON にしているとき
- ・ マルチインフォメーションディスプレイの画面で「センタートレース」を「有」に設定しているとき（→P.93, 102）
- ・ システムが白（黄）線を認識しているとき、または先行車の軌跡を認識しているとき（先行車が二輪車の場合を除く）
- ・ レーダークルーズコントロール（全車速追従機能付き）が車間制御モードで作動しているとき
- ・ 車線の幅が約 3 ~ 4m のとき
- ・ 方向指示レバーを操作していないとき
- ・ 急カーブを走行していないとき
- ・ システムの異常が検知されていないとき（→P.247）
- ・ 一定以上の加減速がないとき
- ・ 車線変更に相当する程度の操舵力でハンドルを操作していないとき

- ・ ABS・VSC・TRC・PCS が作動していないとき
- ・ TRC または VSC を OFF にしていないとき
- ・ 手放し運転に対する注意喚起（→P.246）が行われていないとき
- ・ 車線中央付近を走行しているとき
- ・ 車線逸脱抑制機能が作動していないとき

### ■機能の一時解除

- 作動条件（→P.245）が満たされなくなった場合、一時的に機能が解除されますが、ふたたび作動条件が満たされると、自動的に復帰します。
- 車線維持支援機能作動中に、作動条件（→P.245）が満たされなくなった場合、“ピピッ”とブザー音で、一時的に機能が解除されたことをお知らせする場合があります。

### ■車線逸脱抑制機能／車線維持支援機能について

- 車速や車線の逸脱状況・路面状況などにより、車線逸脱抑制機能／車線維持支援機能の作動を感じなかったり、車線逸脱抑制機能／車線維持支援機能が作動しなかったりすることがあります。
- これらの各機能によるステアリング制御は、運転者のハンドル操作によって修正することができます。
- 車線逸脱抑制機能の作動テストを行わないでください。

### ■車線逸脱警報機能について

- 外部の騒音やオーディオの音などにより、警報ブザーが聞きとりにくい場合があります。
- 走路\* がはっきり見えない場合、または直線的でない場合は走路逸脱に対する警報・制御が作動しない場合があります。
- BSM 装着車：となりの車線を走行中の

車両と衝突する可能性を判断できない場合があります。

- 車線逸脱警報機能の作動テストを行わないでください。

\* アスファルトと草・土・縁石等の境界

### ■手放し運転に対する注意喚起について

次の状況では、ハンドル保持をうながすメッセージと図で示すシンボルがマルチインフォメーションディスプレイに表示され注意喚起を行います。ハンドルを握ったとシステムが判断すると、注意喚起を停止します。システムを使用する際は注意喚起にかかわらず、常にハンドルをしっかりと握ってください。

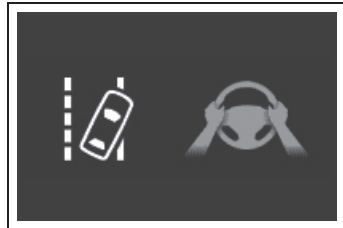

- システムの作動中に、手放し運転をしているとシステムが判断したとき

さらに操作しない状態が続くとブザーが鳴り、注意喚起が行われ、機能が一時的に解除されます。運転者のハンドル操作が小さい状態が続いたときも同様に注意喚起が行われます。

- 車線維持支援機能作動中にカーブを曲がりきれず車線から逸脱する可能性があるとき

車両の状態や路面状況によっては注意喚起が行われない場合があります。また、システムがカーブを走行中と判断した場合は、直線走行時に比べて早いタイミングで注意喚起が行われます。

- 車線逸脱抑制機能による車線逸脱を避けるためのハンドル操舵支援中に、手放し運転をしているとシステムが判断したとき

さらに、操作しない状態が続きハンドル操舵支援が行われると、ブザーが鳴り注意喚起が行われます。ハンドル操舵支援の回数が増えるごとに、ブザーの継続時間が長くなります。

#### ■ふらつき警報機能について

システムの作動中に、車両がふらついて走行しているとシステムが判断したとき、ブザーと同時にマルチインフォメーションディスプレイに休憩をうながすメッセージと図で示すシンボルで注意喚起を行います。



車両の状態や路面状況によっては注意喚起が行われない場合があります。

#### ■警告メッセージ

次のメッセージがマルチインフォメーションディスプレイに表示され、LTA 表示灯が橙色で点灯した場合は、対処方法に従って適切に対処してください。また、その他の警告メッセージが表示されたときは、表示された画面の指示に従ってください。

##### ●「LTA 故障販売店で点検してください」

システムが正常に作動しなくなっているおそれがあります。  
トヨタ販売店で点検を受けてください。

##### ●「LTA 現在利用できません」

前方カメラ以外のセンサーの異常によりシステムが一時停止しています。いったん LTA を OFF にして、しばらくしてから再度、LTA を ON にしてください。

##### ●「LTA 現在の車速では使用できません」

車速が LTA の作動可能範囲をこえたため、使用できません。車速を落として走行してください。

#### ■カスタマイズ機能

機能の設定を変更することができます。  
(→P.97, 106)

## RSA (ロードサインアシスト)

前方カメラまたはナビゲーションシステム (情報を取得した場合) を使って特定の道路標識を認識し、ディスプレイ表示によって道路標識の情報を運転者にお知らせします。

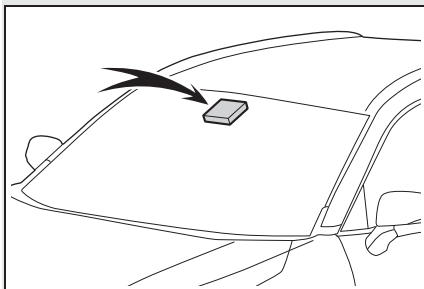

認識した道路標識の制限速度に対し、運転者が制限速度を超過して走行、または禁止行為を行っている等とシステムが判断した場合に、告知表示およびブザー音で運転者に告知します。

### 警告

#### ■ RSA をお使いになる前に

RSA は、道路標識の情報を知らせることで運転者を支援しますが、運転者自身の確認や認識を代行するものではありません。安全運転を行う責任は運転者にあります。常に周囲の状況を把握し、安全運転に努めてください。

## マルチインフォメーションディスプレイ表示

前方カメラまたはナビゲーションシステム (情報を取得した場合) によって標識を認識すると、マル

チインフォメーションディスプレイに表示します。

- 7 インチディスプレイ装着車：  
運転支援機能情報表示画面を選択したときは、最大 3 つの標識を表示できます。(→P.93)
- 12.3 インチディスプレイ装着車：  
最大 2 つの標識を表示できます。(→P.102)

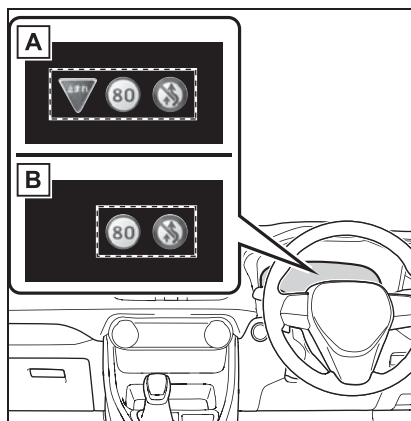

- A 7 インチディスプレイ装着車
- B 12.3 インチディスプレイ装着車

- 7 インチディスプレイ装着車：  
運転支援機能情報表示画面以外を選択したときは、次のいずれかの標識が表示されます。
  - ・ 最高速度標識
  - ・ 車両進入禁止標識 (告知時のみ)

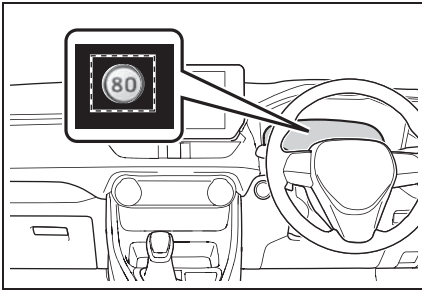

速度制限標識以外を認識した場合、速度標識の重複表示にてお知らせします。

### 認識される道路標識の種類

電光標識も含めて、次の種類の道路標識を認識します。

ただし、規定外の標識、新しく導入された標識は認識されない場合があります。



最高速度



車両進入禁止



一時停止



はみ出し通行禁止



終わり\*

\* マルチインフォメーションディスプレイに、表示されません。

### 告知機能

次の状況では、システムが告知表示で運転者に告知します。

- 自車の车速がマルチインフォメーションディスプレイに表示されている制限速度より、一定の速度を超過すると、最高速度標識の強調やブザーの吹鳴をします。
- システムが進路禁止の標識を認識し、自車が進入禁止区域に進入したと判定したときには、マルチインフォメーションディスプレイに表示される車両進入禁止標識の点滅やブザーの吹鳴をします。
- はみ出し通行禁止標識がマルチインフォメーションディスプレイに表示されているときに、自車の追い越しを検出すると、はみ出し通行禁止標識の点滅やブザーの吹鳴をします。

状況によっては、告知表示が正常に作動しない場合があります。

### 知識

#### ■ 設定のしかた

→P.97, 106

#### ■ RSA 標識表示

次の状況では、最高速度・はみ出し通行禁止・車両進入禁止の標識表示が消えます。

- 一定の距離を走行中、新しい標識が認識されないとき
- 右左折等により走行する道路が変わったとシステムが判定したとき
- 終わり標識の下に対象標識を認識したとき

次の状況では、一時停止の標識表示が消えます。

- 標識を通過したとシステムが判定した



とき

- 右左折等により走行する道路が変わったとシステムが判定したとき

### ■機能が正常に作動しないおそれのある状況

次のような状況では、システムが正常に標識を認識できず、正しい標識の表示がされない場合があります。

- 前方カメラやセンサー周辺への強い衝撃などにより、センサーの位置や向きがずれているとき
- 汚れ・雪・ステッカー等がフロントウインドウの前方カメラの近くにあるとき
- 悪天候時（霧・雪・砂嵐・大雨など）
- 強い光（太陽光や対向車のヘッドランプ光など）が前方カメラに直接あたっているとき
- 標識に汚れ・色あせ・傾きや曲がりがあるとき
- 電光標識のコントラストが低いとき
- 標識の全体または一部が、木・電柱などで隠れているとき
- 前方カメラが標識を認識する時間が短いとき
- 運転の状況（曲がる・車線変更等）が誤って判断されたとき
- 標識が高速道路の分岐した直後、または合流直前の隣の車線にあるとき
- 先行車の後部分にステッカーが貼ってあるとき
- システムが対応している標識と類似した標識が認識されたとき
- 側道の手速度標識が前方カメラの認識範囲に入ったとき
- ロータリー（環状交差点）を走行しているとき
- 重い荷物を積むなど車両が傾いている

とき

- 十分な光がなかったり、明るさが急激に変化したりしたとき
- トラックなどの車両を対象にした標識を認識したとき
- ナビゲーションシステムの地図情報が古いとき
- ナビゲーションシステムを利用できないとき
- マルチインフォメーションディスプレイとナビゲーションシステムに表示される最高速度標識が異なる場合があります。

### ■速度制限標識表示

マルチインフォメーションディスプレイに最高速度標識が表示されているときに、エンジンスイッチを OFF にすると、次回エンジンスイッチを ON にしたときには再度同じ標識が表示されます。

### ■マルチインフォメーションディスプレイに「RSA 故障 販売店で点検してください」が表示されたとき

システムに異常があるおそれがあります。トヨタ販売店で点検を受けてください。

### ■カスタマイズ機能

一部の機能は、設定を変更することができます。（→P.97, 106）



## レーダークルーズコントロール（全車速追従機能付き）

アクセルペダルを踏まなくても、車間制御モードでは、先行車の車速変化に合わせた追従走行を行い、自動的に加速・減速・停止をします。定速制御モードでは、一定の車速で走行できます。

高速道路や自動車専用道路で使用してください。

- 車間制御モード（→P.253）
- 定速制御モード（→P.257）

### システムの構成部品

#### ■ メーター表示

- ▶ 7インチマルチインフォメーションディスプレイ装着車

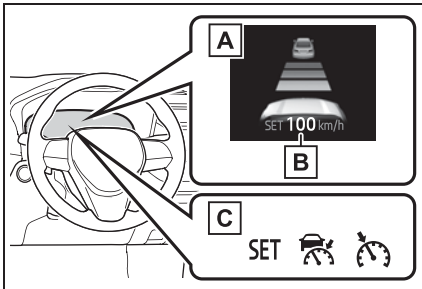

- A** マルチインフォメーションディスプレイ
- B** 設定速度
- C** 表示灯

- ▶ 12.3インチマルチインフォメーションディスプレイ装着車

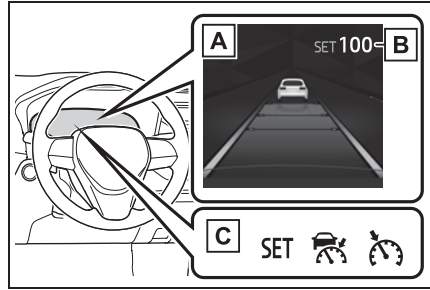

- A** マルチインフォメーションディスプレイ
- B** 設定速度
- C** 表示灯

#### ■ 操作スイッチ

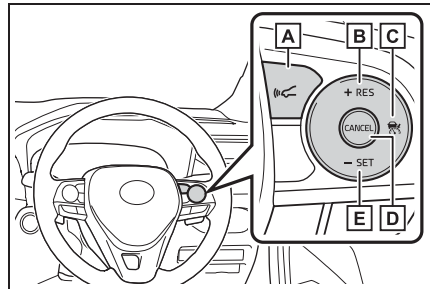

- A** 車間距離切りかえスイッチ
- B** “+RES” スイッチ
- C** クルーズコントロールメインスイッチ
- D** キャンセルスイッチ
- E** “-SET” スイッチ

## 警告

### ■安全にお使いいただくために

●安全運転を行う責任は運転者にあります。システムを過信せず、運転者は常に自らの責任で周囲の状況把握し、安全運転に努めてください。

●レーダークルーズコントロール（全車速追従機能付き）は運転者の操作の一部を支援し、操作負担を軽減するためのシステムで、支援の範囲には限りがあります。

次の項目をお読みいただき、システムを過信せず安全運転に努めてください。

・センサーが正しく検知しないおそれのある先行車：→P.259

・車間制御モードが正しく作動しないおそれのある状況：→P.259

●設定速度は、制限速度・交通の流れ・路面環境・天候などを考慮して適切に設定してください。設定速度の確認は、運転者が行う必要があります。

●システムが正常に機能していても、運転者が認識している先行車の状況とシステムが検知している状況が異なる場合があります。従って注意義務・危険性の判断・安全の確保は運転者が行う必要があります。システムに頼ったり、安全を委ねる運転をしたりすると思わぬ事故につながり、重大な傷害におよぶか、最悪の場合死亡につながるおそれがあります。

●レーダークルーズコントロール（全車速追従機能付き）を使わないときはクルーズコントロールメインスイッチでシステムをOFFにしてください。

### ■システムの支援内容に関する注意点

システムの支援には限界があるため、次の点に注意してください。システムを過信すると思わぬ事故につながり、重大な傷害におよぶか、最悪の場合死亡につながるおそれがあります。

#### ●運転者が見る過程での支援内容

レーダークルーズコントロール（全車速追従機能付き）は、自車と設定された先行車との車間距離を検知するのみであり、わき見やぼんやり運転を許容するシステムでも、視界不良を補助するシステムでもありません。

運転者自らが周囲の状況に注意を払う必要があります。

#### ●運転者が判断する過程での支援内容

レーダークルーズコントロール（全車速追従機能付き）は、自車と設定された先行車との車間距離が適正かどうかを判断しており、それ以外の判断はしません。このため、危険性があるかどうかなど運転者は自ら安全の判断をする必要があります。

#### ●運転者が操作する過程での支援内容

レーダークルーズコントロール（全車速追従機能付き）は、先行車への追突を防止する機能はありません。このため、危険性があれば運転者自らが安全を確保する必要があります。

### ■レーダークルーズコントロール（全車速追従機能付き）を使用してはいけない状況

次の状況では、レーダークルーズコントロール（全車速追従機能付き）を使用しないでください。適切な制御が行われず、思わぬ事故につながり、重大な傷害におよぶか、最悪の場合死亡につながるおそれがあります。

#### ●歩行者や自転車等が混在している道

 **警告**

- 交通量の多い道
  - 急カーブのある道
  - 曲がりくねった道
  - 雨天時や、凍結路・積雪路などのすべりやすい路面
  - 急な下り坂や急で勾配の変化が激しい坂
- 急な下り坂では車速が設定速度以上になることがあります。
- 高速道路や自動車専用道路の出入り口
  - センサーが正しく検知できないような悪天候時（霧・雪・砂嵐・激しい雨など）
  - レーダー前面または、前方カメラ前面に雨滴や雪などが付着しているとき
  - ひんぱんに加速・減速をくり返すような交通状況のとき
  - 車両けん引時
  - 接近警報がひんぱんに鳴るとき

**車間制御モードでの走行**

車間制御モードでは、レーダーにより車両前方約 100m 以内の先行車の有無・先行車との車間距離を判定して、先行車との適切な車間距離を確保する制御をします。また、車間距離切りかえスイッチを操作して、希望の車間距離に設定することもできます。

下り坂を走行しているときは、車間距離が短くなることがあります。

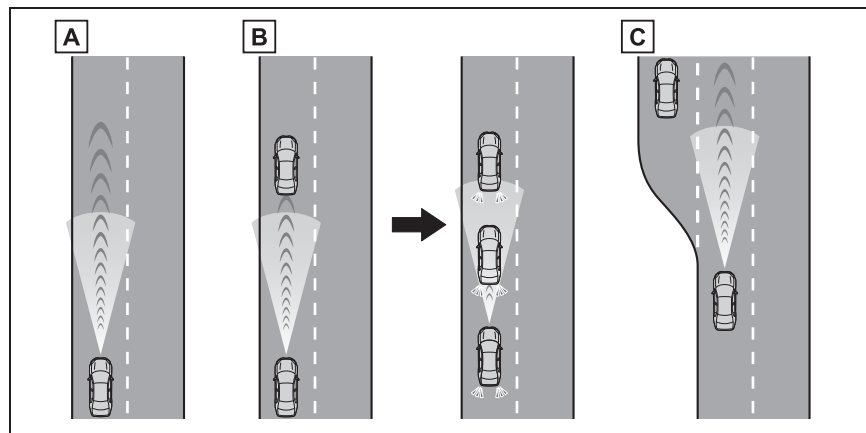
**A** 定速走行：

先行車がないとき

運転者が設定した速度で定速走行します。

**B** 減速走行—追従走行：

設定した速度より、遅い先行車が現れたとき

先行車を検知すると自動で減速し、より大きな減速が必要な場合はブレーキがかかります（このとき制動灯が点灯します）。先行車の車速変化に合わせて、運転者の設定した車間距離になるように追従走行します。十分に減速できない状態で先行車に接近した場合は、接近警報を鳴らします。

先行車が停止したときは、続いて停止します（制御停車）。先行車の発進後、“+RES”スイッチを押すか、アクセルペダルを踏むと追従走行にもどります（発進操作）。自車が発進操作を行わなかった場合は、制御停車を続けます。

約 80km/h 以上で走行中に追い越し車線側へ車線変更する場合、方向指示レバーの操作と連動して設定速度まで加速することで、追い越しを支援します。

**C** 加速走行：

設定した速度より、遅い先行車がいなくなったとき

設定速度まで加速し、定速走行にもどります。

### 速度を設定する（車間制御モード）

- 1 クルーズコントロールメインスイッチを押して、システムを ON にする

レーダークルーズコントロール表示灯が点灯し、マルチインフォメーションディスプレイにメッセージが表示されます。

OFF にするには再度スイッチを押します。

クルーズコントロールメインスイッチを 1.5 秒以上押し続けると定速制御モード

でシステムが ON します。(→P.257)

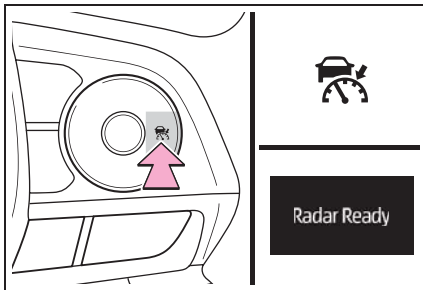

- 2** 希望の车速（約 30km/h 以上）までアクセルペダル操作で加速／減速し、“-SET”スイッチを押して速度を設定する

クルーズコントロールセット表示灯が点灯します。

スイッチを離れたときの车速で定速走行できます。

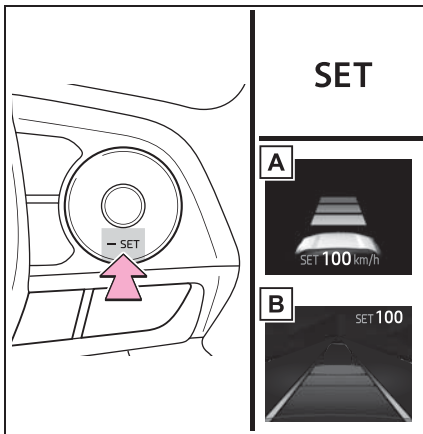

- A** 7 インチマルチインフォメーションディスプレイ装着車  
**B** 12.3 インチマルチインフォメーションディスプレイ装着車

### 設定速度をかえる

- スイッチで設定速度をかえる

設定速度をかえるには、希望の速度が表示されるまで“+RES”スイッチまたは“-SET”スイッチを押します。

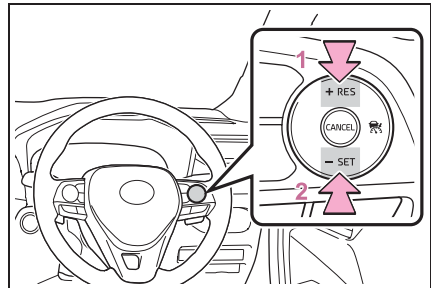

- 1** 速度を上げる（車間制御モードの制御停車中は除く）

- 2** 速度を下げる

微調整：スイッチを押す

大幅調整：スイッチを押し続けて速度をかえ、希望の速度で手を離す

車間制御モードでは、設定速度は、次のとおりに増減されます：

微調整：スイッチを押すごとに 1km/h

大幅調整：スイッチを押し続けているあいだ、5km/h ずつ

定速制御モード（→P.257）では、設定速度は、次のとおりに増減されます：

微調整：スイッチを押すごとに 1km/h

大幅調整：スイッチを押し続けているあいだ連続して変化

- アクセルペダルで設定速度を上げる

- 1** 設定したい车速になるまで、アクセルペダルを踏んで加速する  
**2** “-SET” スイッチを押す

### 車間距離を変更する（車間制御モード）

スイッチを押すごとに次のように

車間距離を切りかえます。

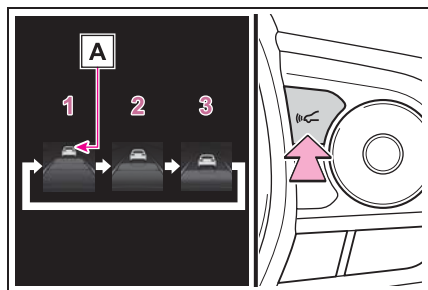

- 1 長い
- 2 中間
- 3 短い

先行車がいる場合、先行車マーク**A**も表示されます。

### 車間距離選択の目安（車間制御モード）

次の目安を参考に車間距離を選択してください。

（車速 80km/h で走行している場合）

なお、車速に応じて車間距離は増減します。また、制御停車時は設定にかかわらず状況に応じた車間距離で停車します。

車間距離選択	車間距離
長い	約 50m
中間	約 40m
短い	約 30m

### 制御停車から追従走行に復帰させる（車間制御モード）

先行車の発進後、“+RES” スイッチを押す

先行車の発進後にアクセルペダルを踏ん

でも追従走行に復帰します。

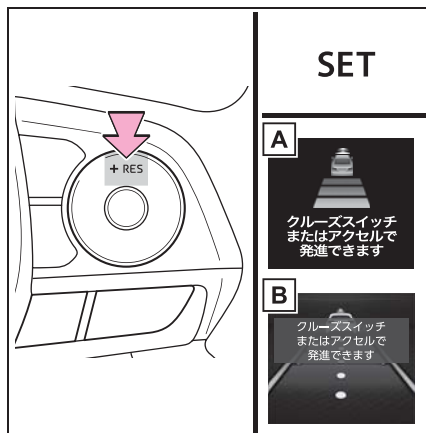

**A** 7 インチマルチインフォメーションディスプレイ装着車

**B** 12.3 インチマルチインフォメーションディスプレイ装着車

### 制御を解除する・復帰させる

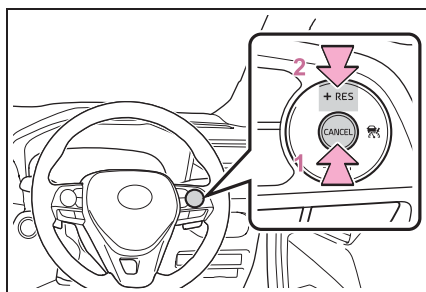

**1** 制御を解除するには、キャンセルスイッチを押す

ブレーキペダルを踏んだときも解除されます。（車間制御モードの制御停車中は、ブレーキペダルを踏んでも解除されません）

**2** 制御を復帰させるには、“+RES” スイッチを押す

## 接近警報（車間制御モード）

追従走行中の他車の割り込みなど、十分な減速ができない状態で先行車に接近したときは、表示の点滅とブザーで運転者に注意をうながします。その場合は、ブレーキペダルを踏むなど適切な車間距離を確保してください。

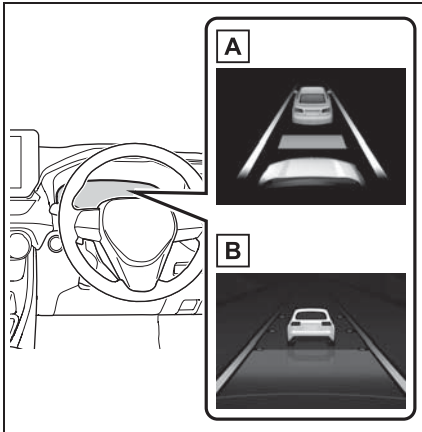

**A** 7 インチマルチインフォメーションディスプレイ装着車

**B** 12.3 インチマルチインフォメーションディスプレイ装着車

### ■ 警報されないとき

車間距離が短くても、次のような場合は警報されないことがあります。

- 先行車と自車の車速が同じか先行車の方が速いとき
- 先行車が極端な低速走行をしているとき
- 速度を設定した直後
- アクセルペダルを踏んだとき

## 定速制御モードでの走行

定速制御モードでは、先行車の車速変化に合わせた追従走行を行わず、一定の車速で走行します。レーダーの汚れなどにより、車間制御モードで走行できない場合のみご使用ください。

- 1 クルーズコントロールが OFF の状態で、クルーズコントロールメインスイッチを 1.5 秒以上押し続ける

クルーズコントロールメインスイッチを押した直後は、レーダークルーズコントロール表示灯が点灯します。その後、クルーズコントロール表示灯に切りかわります。

システムが OFF の状態から操作したときのみ、定速制御モードへの切りかえが可能です。

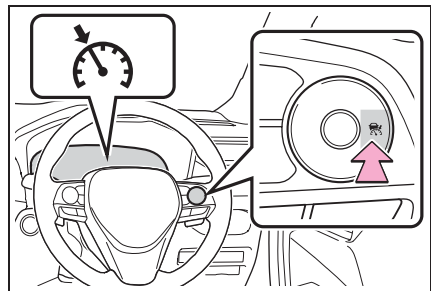

- 2 希望の車速（約 30km/h 以上）までアクセルペダル操作で加速／減速し、“-SET” スイッチを押して速度を設定する

クルーズコントロールセット表示灯が点灯します。

スイッチを離れたときの車速で定速走行できます。

設定速度をかえる（→P.255）

制御を解除する・復帰させる

(→P.256)

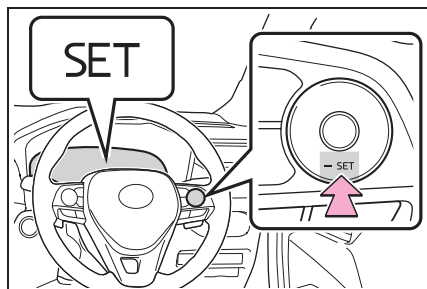

## 知識

### ■ 設定条件について

- シフトレバーが D のとき設定できます。
- 車速が約 30km/h 以上のとき、希望の設定速度に設定できます。  
(ただし車速が約 30km/h 未満で設定したときは、設定速度が約 30km/h に設定されます)

### ■ 車速設定後の加速について

通常走行と同様にアクセルペダル操作で加速できます。加速後、車速が設定速度にもどります。ただし、車間制御モード時は先行車との距離を保持するため車速が設定速度以下になることもあります。

### ■ 追従走行中の停車制御について

- 制御停車中に“+RES”スイッチを押した場合、約 3 秒以内に先行車が発進すれば追従走行にもどります。
- 先行車に続いて停車したあと約 3 秒以内に先行車が発進した場合、追従走行にもどります。

### ■ 車間制御モードの自動解除

次のとき、自動的に車間制御モードが解除されます。

- VSC が作動したとき
- TRC が一定時間作動したとき
- TRC または VSC を OFF にしたとき

- センサーが何かでふさがれて正しく検知できないとき
- 運転支援装置によるブレーキ制御、出力抑制が作動したとき (例: プリクラッシュセーフティ、ドライブスタートコントロール)
- パーキングブレーキが作動したとき
- 急坂路で制御停車したとき
- 制御停車中に次を検出したとき
  - ・ 運転席シートベルトを着用していない
  - ・ 運転席ドアが開いた
  - ・ 車両が停止したあと約 3 分経過した

上記以外の理由で車間制御モードが自動解除されるときは、システムが故障している可能性があります。トヨタ販売店にご相談ください。

### ■ 定速制御モードの自動解除

次のとき、自動的に定速制御モードが解除されます。

- 設定速度より車速が約 16km/h 以上低下したとき
- 車速が約 30km/h 未満になったとき
- VSC が作動したとき
- TRC が一定時間作動したとき
- TRC または VSC を OFF にしたとき
- 運転支援装置によるブレーキ制御、出力抑制が作動したとき (例: プリクラッシュセーフティ、ドライブスタートコントロール)
- パーキングブレーキが作動したとき

上記以外の理由で定速制御モードが自動解除されるときは、システムが故障している可能性があります。トヨタ販売店にご相談ください。

### ■ ブレーキが作動したとき

ブレーキの作動音が聞こえたり、ブレーキペダルの踏み応えがかわったりすることがありますが異常ではありません。



### ■ レーダークルーズコントロールの警告 メッセージ・警告ブザー

走行操作に関して注意が必要な場合や、システムに異常が発生したときには、警告メッセージ・警告ブザーで注意をうながします。マルチインフォメーションディスプレイに警告メッセージが表示されたときは、表示された画面の指示に従ってください。(→P.226, 387)

### ■ センサーが正しく検知しないおそれのある先行車

次のような場合にシステムによる減速が不十分な場合はブレーキペダルを、加速が必要な場合はアクセルペダルを、状況に応じて操作してください。

センサーが正しく車両を検知できず、接近警報(→P.257)も作動しないおそれがあります。

- 先行車が急に割り込んできたとき
- 先行車が低速で走行中のとき
- 同じ車線に停車中の車がいるとき
- 先行車の後部分が小さすぎるとき(荷物を積んでいないトレーラーなど)

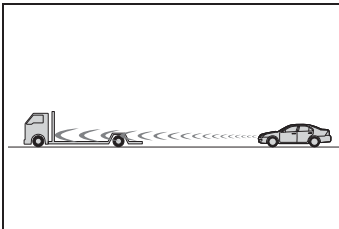

- 同じ車線を二輪車が走行中のとき
- 周囲の車より水や雪がまき散らされ、レーダーの検知のさまたげになる場合
- 自車の車両姿勢が上向きになる場合(重い荷物を積んだときなど)

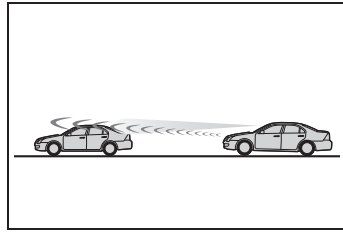

- 先行車の車高が極端に高いとき

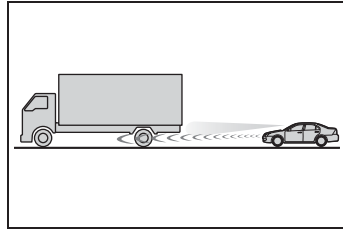

### ■ 車間制御モードが正しく作動しないおそれのある状況

次の状況では、必要に応じてブレーキペダルで減速(場合によってはアクセルペダルを操作)してください。

センサーが正常に車両を検知できず、システムが正常に作動しないおそれがあります。

- カーブや車線幅が狭い道路などを走行する場合

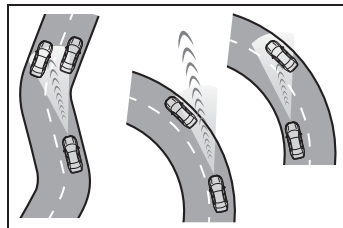

- ハンドル操作が不安定な場合や、車線内の自車の位置が一定でない場合

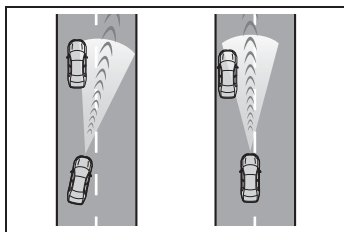

- 先行車が急ブレーキをかけた場合
- 道路脇に構造物がある道（トンネル・橋など）を走行する場合
- アクセルペダルを踏んで加速したあと、車速が設定速度にもどるとき

## 先行車発進告知機能

先行車の発進後、自車が停止し続けた場合、警告ブザーとマルチインフォメーションディスプレイの表示でお知らせする機能です。

## 先行車発進告知機能

前の車に続いて停止しているときに先行車を認識し続け、先行車が発進してしばらく進んでも自車が停止し続けた場合にお知らせします。

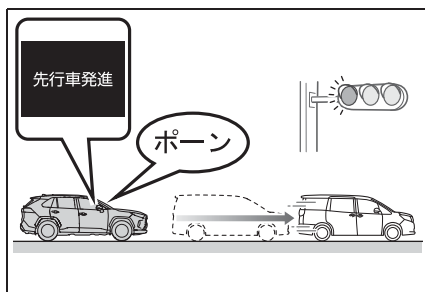

## 知識

### ■ 作動条件

次のいずれかの条件を満たしたときに作動します。

- シフトレバーが P・R 以外でブレーキペダルを踏んで、停止している、またはシフトレバーが N で停止しているとき
- ブレーキホールドが作動中のとき
- レーダークルーズコントロール（全車速追従機能付き）が作動していて、制御停車中のとき

### ■ 先行車が発進していても告知しない場合があるとき

例えば次のような状況では、前方カメラ

とレーダーが対象を検出できず、システムが正常に作動しない場合があります。

- 自車と先行車の停止位置がずれており、先行車を正しく認識できないとき
- 先行車との車間距離が極端に短くなり、先行車を正しく認識できないとき
- 坂道やカーブなどにより、先行車を正しく認識できないとき
- 先行車の背面形状（けん引をしている車両や荷物を積んでいないトレーラー、雪や泥などが大量に付着している車両など）やボデーカラーなどにより、先行車を正しく認識できないとき
- 先行車がオートバイ・自転車などのとき
- 先行車の右左折や車線変更などにより、先行車を認識できなくなったとき
- 悪天候（雨・霧・雪・砂嵐など）・煙・水蒸気などにより、先行車を認識できないとき
- 前方カメラとレーダー前面に雨滴、雪などが付着し、先行車を正しく認識できないとき
- 前方カメラとレーダー周辺への強い衝撃などにより、前方カメラとレーダーの向きがずれ、先行車を正しく認識できないとき
- ブリクラッシュセーフティが一時的に使用できないときや、故障などによりPCS 警告灯が点滅または点灯しているとき
- 右左折や車線変更などのために、ハンドルを大きくまわしたとき

#### ■ 先行車が発進していても告知する場合があります

例えば次のような状況では、先行車が発進したと判断し、システムが作動する場合があります。

- 悪天候（雨・霧・雪・砂嵐など）によ

り、先行車の発進を誤認識したとき

- 坂道やカーブなどにより、先行車ではないものを先行車と認識しているとき
- 前方カメラとレーダー周辺への強い衝撃などにより、前方カメラとレーダーの向きがずれ、先行車ではないものを先行車と認識しているとき
- 先行車がない状態での停止時に、交差点の先にいる車両や自車の正面を横切る車両などを先行車として認識したとき
- 自車と先行車とのあいだに、ほかの車両が割り込んだり通過したりしたとき

#### ■ 先行車発進告知機能の設定を変更するには

- 先行車発進告知機能の ON / OFF

システムの ON / OFF を切りかえることができます。（→P.97, 106）

- 先行車発進告知機能の告知距離

告知する距離を切りかえることができます。（→P.97, 106）

## BSM (ブラインドスポットモニター) ★

★: グレード、オプションなどにより、装備の有無があります。

ブラインドスポットモニターは、リアバンパー内側にある後側方レーダーセンサーを使用し、運転者による車線変更時の判断を支援するシステムです。

### 警告

#### ■安全にお使いいただくために

●安全運転を行う責任は運転者にあります。常に周囲の状況を把握し、安全運転に努めてください。

●ブラインドスポットモニターは、ドアミラーの死角領域に入った車両の存在とその死角領域に急速に接近してくる車両の存在を運転者に提供する、補助的なシステムです。本システムだけで安全な車線変更の可否を判断できるものではないため、システムを過信すると思わぬ事故につながり、重大な傷害におよぶか、最悪の場合死亡につながるおそれがあります。

状況によっては本システムが有効に機能しないことがあるため、運転者は自らの目視とミラーによる安全確認をおこなう必要があります。

## システムの構成部品

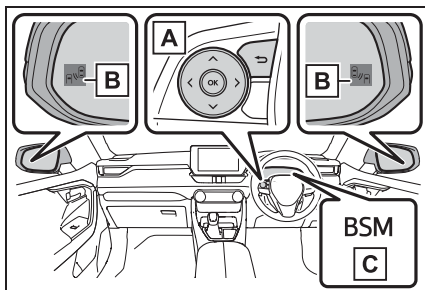

### A メーター操作スイッチ

ブラインドスポットモニターの ON / OFF を切りかえます。

### B ドアミラーインジケーター

走行中:

ドアミラーの死角領域に車両を検知したとき、または後方からその死角領域に急速に接近してくる車両を検知したときは、検知した側のドアミラーインジケーターが点灯します。検知した側に方向指示レバーを操作している場合は、ドアミラーインジケーターが点滅します。

### C BSM 表示灯

ブラインドスポットモニターが ON のときに点灯します。

## 知識

### ■ドアミラーインジケーターの視認性について

強い日差しのもとでは、ドアミラーインジケーターが見えづらいことがあります。

### ■マルチインフォメーションディスプレイに「BSM 現在使用できません」が表示されたときは

センサー周辺のバンパーに氷・雪・泥などが付着していることが考えられます。センサー周辺のバンパーの氷・雪・泥などを取り除けば、正常に復帰します。ま

た、極めて高温または低温の環境で使用した場合、正常に作動しないことがあります。

■ マルチインフォメーションディスプレイに「BSM 故障 販売店で点検してください」が表示されたときは

センサーの故障や電圧異常などが考えら

■ 後側方レーダーセンサーの取り扱いについて

レーダーセンサーは電波法の基準に適合しています。センサーに印字されているマークはその証明ですので消さないでください。また、製品を分解・改造すると罰せられることがあります。必ず日本国内でご使用下さい。

JP 01

**警告**

■ システムを正しく作動させるために

ブラインドスポットモニターのセンサーは、車両リヤバンパー内側に左右ひとつずつ設置されています。システムを正しく作動させるために次のことをお守りください。

- センサー周辺のリヤバンパーは常にきれいにしておく  
センサー周辺のリヤバンパーに汚れや着雪がある場合、警告表示(→P.262)とともにシステムが作動しなくなることがあります。その場合、汚れや雪を落としたあと、BSM 機能の作動条件(→P.265)でしばらく走行してください(目安:約 60分)。それでも警告表示が消えない場合はトヨタ販売店にて点検を受けてください。

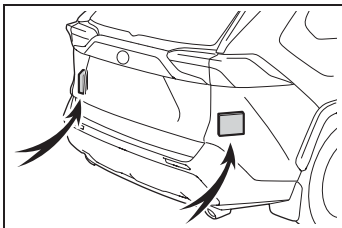



れます。トヨタ販売店にて点検を受けてください。

■ カスタマイズ機能

機能の一部は、設定を変更することができます。(→P.425)

- センサーやセンサー周辺のリヤバンパーにアクセサリを付けたり、ステッカー(透明なものを含む)やアルミテープなどを貼ったりしない
- センサー周辺のリヤバンパーへの強い衝撃を避ける  
センサーの位置や向きが少しでもずれると、車両を正しく検知できなくなったり、装置が正常に動作しなくなるおそれがあります。  
次のような場合には、必ずトヨタ販売店にて点検を受けてください。
  - ・ センサーやセンサー周辺に強い衝撃を受けた
  - ・ センサー周辺のリヤバンパーなどに傷や凹みがある、一部が外れている
- センサーを分解しない
- センサーやセンサー周辺のリヤバンパーを改造しない
- センサーやリヤバンパーの脱着や交換が必要な場合は、トヨタ販売店にご相談ください。
- リヤバンパーの塗装修理の際にはトヨタ設定色以外への変更は行わないでください

### ブラインドスポットモニターの ON / OFF を切りかえるには

マルチインフォメーションディスプレイの  から、ブラインドスポットモニター  の ON / OFF

を切りかえることができます。  
(→P.425)

ブラインドスポットモニターが ON になると、BSM 表示灯が点灯します。

### ブラインドスポットモニターの作動

#### ■ 走行中に検知できる車両

ブラインドスポットモニターは後側方レーダーセンサーにより隣の車線を走行する次の車両を検知し、ドアミラーのインジケーターによってその車両の存在を運転者に知らせます。

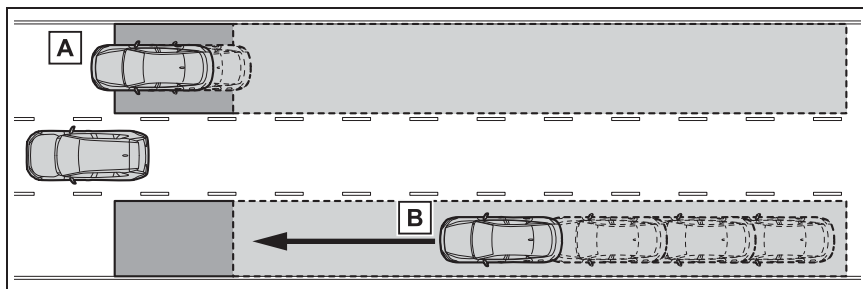

**A** ドアミラーに映らない領域（死角領域）を併走する車両

**B** 後方からドアミラーに映らない領域（死角領域）に急速に接近してくる車両

#### ■ 走行中に検知できる範囲

次の範囲に入った車両を検知します。

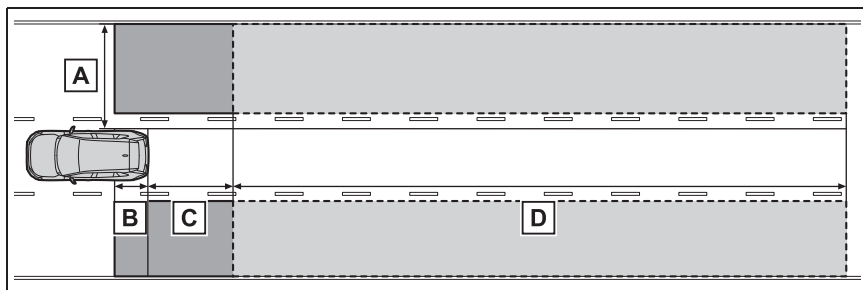

検知できる範囲：

**A** 車両の両側面について、側面から約 0.5m 離れた面から約 3.5m の領

域※<sup>1</sup>

**B** リヤバンパーから約 1m 前方の領域

**C** リヤバンパーから約 3m 後方の領域

**D** リヤバンパーから後方約 3m ~ 60m の領域※<sup>2</sup>

※<sup>1</sup> 車両側面から外側に約 0.5m は検知しません。

※<sup>2</sup> 自車と他車の速度差が大きいほど、ドアミラーインジケーターは他車がより遠くに  
いる状況で点灯・点滅します。

## 知識

### ■ 作動条件

次の条件をすべて満たしているときに作動します。

- エンジンスイッチが ON のとき
- ブラインドスポットモニターが ON のとき
- シフトレバーが R 以外 のとき
- 車速が約 10km/h 以上のとき (走行中)

### ■ センサーが車両を検知する条件

ブラインドスポットモニターは、次のような状況で検知範囲に入った車両を検知します。

- 隣の車線を走行する他車に自車が追いつかれるとき
- 小さい速度差で隣の車線を走行する他車を追いつくとき
- 他車が車線変更中に検知範囲に進入するとき

### ■ ブラインドスポットモニター (走行中) が車両を検知しない状況

ブラインドスポットモニター (走行中) は、次のような車両や車両以外のものを検知対象としません。

- 小型のオートバイ・自転車・歩行者など※
- 対向車

● ガードレール・壁・標識・駐車車両などの静止物※

● 同じ車線を走行する後続車※

● 2 つ隣の車線を走行する他車※

● 大きい速度差で自車が追い越す他車※

※ 状況によっては検知をすることがあります。

### ■ システムが正しく作動しないおそれがある状況

- 次のような状況では車両を正しく検知しないおそれがあります。(走行中)
  - ・ センサーやセンサー周辺への強い衝撃などにより、センサーの位置や向きがずれているとき
  - ・ 泥・雪・氷・ステッカーなどがセンサーやセンサー周辺のリアバンパーに付着したとき
  - ・ 大雨・雪・霧などの悪天候時、水たまりなどの濡れた路面を走行するとき
  - ・ 複数台の他車が狭い間隔で連続して接近するとき
  - ・ 自車と後続車の車間距離が短いとき
  - ・ 検知範囲に入る他車と自車の速度差が大きすぎるとき
  - ・ 自車と他車の速度差に変化があるとき
  - ・ 検知範囲に入る他車と自車の速度がほとんど等しいとき
  - ・ 停止状態から発進した際に、検知範囲に他車が存在し続けたとき
  - ・ 急勾配の上り・下りが連続した坂道や道路のくぼみ等を走行しているとき

- ・ きついカーブや連続したカーブ、起伏がある場所を走行するとき
- ・ 車線の幅が広い、もしくは車線の端を走行するなど、隣の車線の他車が自車から離れすぎているとき
- ・ 車両後部に自転車キャリアなどのアクセサリーを装着しているとき
- ・ 検知範囲に入る他車と自車の高さに差がありすぎるとき
- ・ ブラインドスポットモニターを ON にした直後
- ・ けん引しているとき
- 特に次のような状況では不要な検知が増えることがあります。(走行中)
- ・ センサーやセンサー周辺への強い衝撃などにより、センサーの位置や向きがずれているとき
- ・ ガードレールや壁などの距離が短い状況で、それらが検知範囲に入ったとき
- ・ 急勾配の上り・下りが連続した坂道や道路のくぼみ等を走行しているとき
- ・ 車線の幅が狭い、もしくは車線の端を走行するなど、隣の車線以外を走行する車両が検知範囲に入ったとき
- ・ きついカーブや連続したカーブ、起伏がある場所を走行するとき
- ・ タイヤがスリップ(空転)しているとき
- ・ 自車と後続車の車間距離が短いとき
- ・ 車両後部に自転車キャリアなどのアクセサリーを装着しているとき
- ・ けん引しているとき

## クリアランスソナー

クリアランスソナーは、車両と壁などの静止物とのおおよその距離を超音波センサーによって検知して、メーター内のマルチインフォメーションディスプレイまたはマルチメディアディスプレイ★の距離表示とブザー音、音声案内★で運転者にお知らせします。

★：グレード、オプションなどにより、装備の有無があります。

## システムの構成部品

### ■ センサーの位置・種類

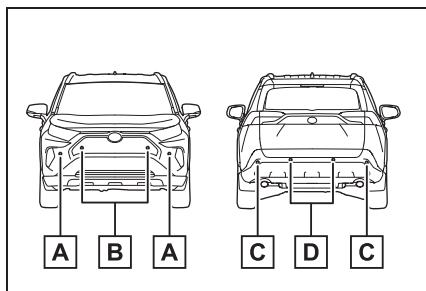

- A** フロントコーナーセンサー
- B** フロントセンサー
- C** リヤコーナーセンサー
- D** バックセンサー

### ■ クリアランスソナーの表示のしかた

壁などの静止物を検知すると、マルチインフォメーションディスプレイまたはマルチメディアディスプレイ★に表示されます。

★：グレード、オプションなどにより、



装備の有無があります。

### ● マルチインフォメーションディスプレイの表示

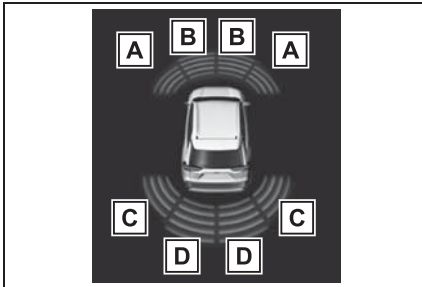

**A** フロントコーナーセンサー作動表示

**B** フロントセンサー作動表示※<sup>1</sup>

**C** リヤコーナーセンサー作動表示※<sup>2</sup>

**D** バックセンサー作動表示※<sup>2</sup>

※<sup>1</sup>シフトレバーが前進の位置にあるときに表示されます。

※<sup>2</sup>シフトレバーが後退の位置にあるときに表示されます。

### ● マルチメディアディスプレイ★の表示

作動対象を検知するとマルチメディアディスプレイ上に自動表示されます。

#### ▶ パノラミックビューモニター★装着車の場合

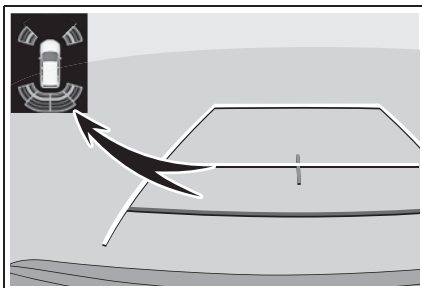

#### ▶ パノラミックビューモニター★装着車の場合

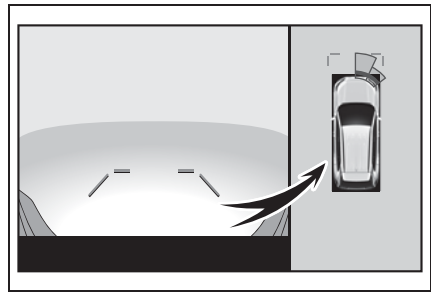

#### ▶ パノラミックビューモニター★装着車の場合（割り込み表示）

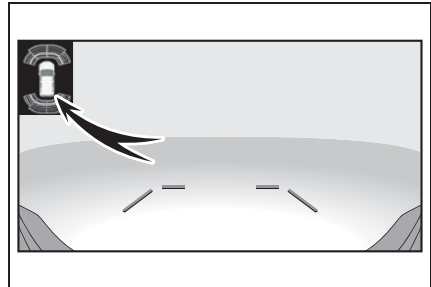

★：グレード、オプションなどにより、装備の有無があります。

### システムを作動させるには

マルチインフォメーションディスプレイの⚙️画面から、クリアランスソナーのON（作動）／OFF（非作動）を変更することができます。（→P.97, 106）

クリアランスソナー機能がOFFのときは、クリアランスソナーOFF表示灯（→P.79）が表示されます。

OFF（非作動）に切りかえて、クリアランスソナーを停止させた場合、再度、マルチインフォメーションディスプレイの⚙️画面からPVMをON（作動）に切りかえないとシステムは復帰しません。（エンジンスイッチをOFFにしたあとで再度ONにしても、復帰しません）

## 警告

### ■安全にお使いいただくために

本システムは認識性能・制御性能に限界があります。システムを過信せず、運転者は常に自らの責任で周囲の状況を把握し、安全運転を心がけてください。

### ■システムを正しく作動させるために

必ず次のことをお守りください。お守りいただかないと、思わぬ事故につながるおそれがあり危険です。

- センサーに傷を付けたりせずに、常にきれいにしておいてください。
- センサー付近に市販の電装部品（字光式ナンバープレート・フォグランプ・フェンダーポール・無線アンテナなど）を取り付けしないでください。
- センサー周辺へ衝撃を与えないでください。衝撃を受けた際はトヨタ販売店で点検を受けてください。前後のバンパーやグリルの脱着や交換が必要な場合はトヨタ販売店にご相談ください。
- 改造・分解・塗装をしないでください。
- ライセンスプレートカバーを取り付けしないでください。
- 適正なタイヤ空気圧を維持してください。

### ■クリアランスソナーを OFF にするとき

次のときはシステムを OFF にしてください。クリアランスソナーが正常に作動しないことがあり、思わぬ事故につながるおそれがあり危険です。

- 上記の内容が守られないとき
- トヨタ純正品以外のサスペンションを取り付けたとき

### ■洗車時の注意

- 高圧洗車機を使用して洗車するときは、センサー部に直接水をあてないでください。強い水圧により衝撃が加わり、正常に作動しなくなるおそれがあります。
- スチームを使用した洗車機などで洗車するときは、スチームをセンサー部に近付けすぎないようにしてください。スチームにより、正常に作動しなくなるおそれがあります。

## 知識

### ■作動条件

- エンジンスイッチが ON のとき
- クリアランスソナー機能が ON のとき
- 車両の速度が約 10km/h 以下のとき
- シフトレバーが P 以外にあるとき

### ■マルチインフォメーションディスプレイに「クリアランスソナー使用できません ソナーの汚れを除去してください」が表示されたときは

クリアランスソナーのセンサーに氷・雪・泥などが付着していることが考えられます。この場合はセンサーの氷・雪・泥などを取り除けば、正常に復帰します。また、低温時にはセンサーの凍結などにより異常表示が出たり、静止物があっても検知しないことがあります。氷が溶ければ、正常に復帰します。

氷・雪・泥がないのに異常表示が出ている場合は、センサーの異常が考えられますので、トヨタ販売店で点検を受けてください。

### ■マルチインフォメーションディスプレイに「クリアランスソナー使用できません」が表示されたときは

- 大雨などでセンサー表面に水が継続的に流れている可能性があります。シス

テムが正常と判断した時に復帰します。

- バッテリーを脱着したあとに、初期化がされていないことが考えられます。システムの初期化を行ってください。(→P.269) 初期化を行っても表示が消えない場合は、トヨタ販売店で点検を受けてください。

#### ■ バッテリーを脱着したときは

システムを初期化する必要があります。約 35km/h 以上の車速で 5 秒以上直進走行することで初期化できます。

#### ■ センサーの検知について

- センサーの検知範囲は車両前部と後部のバンパー周辺に限られます。
- 静止物の形状・条件によって検知できる範囲が短くなることや、検知できないことがあります。
- センサーが静止物に近付きすぎると検知できないことがあります。
- 静止物を検知してから、表示が出る(ブザーが鳴る)までに多少時間がかかります。低速走行時の場合でも表示が出る(ブザーが鳴る)までに、静止物まで約 30cm 以内に接近するおそれがあります。
- オーディオ・エアコン使用時は、音楽やファンの音などにより、ブザーの音が聞き取りづらくなる場合があります。
- 他システムのブザーの音などにより本システムの音が聞き取りづらくなる場合があります。

#### ■ システムが正しく検知できないことがある静止物

静止物の形状・条件によっては検知できる範囲が短くなることや、次のようなものは検知しないことがあります。注意して運転してください。

- 針金・フェンス・ロープなどの細いもの

- 綿・雪などの音波を吸収しやすいもの
  - 鋭角的な形のもの
  - 背の低いもの
  - 背が高く上部が張り出しているもの
- 特に人は衣類の種類によっても検知できない場合がありますので、常に目視で確認してください。

#### ■ システムが正常に作動しないおそれのある状況

次のような状況では、センサーが正常に作動しないことがあります。

- センサーに氷・雪・泥などが付着したとき(取り除けば、正常に復帰します)
- センサー部が凍結したとき(溶ければ、正常に復帰します)  
特に低温時には凍結などにより異常表示が出たり、壁などの静止物があっても検知しないことがあります。
- 炎天下や寒冷時

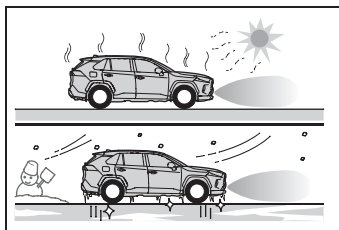

- 凸凹道・坂道・砂利道・草むら走行時など
- 他車のホーン・オートバイのエンジン音・大型車のエアブレーキ音・他車のセンサーなど超音波を発生するものが近付いたとき
- 大雨や水しぶきがかかったとき
- センサーに静止物が近付きすぎたとき
- 超音波を反射しにくい歩行者(例: ギャザーやフリルの多いスカートなど)
- 地面に対して垂直でないもの、車両進行方向に対して直角でないもの、凹凸

なもの、波打っているものが検知範囲にあるとき

- 風が強いとき
- 霧・雪・砂嵐などの悪天候のとき
- 作動対象物と車両のあいだに検知できない対象物があるとき
- 車・オートバイ・自転車・歩行者などの作動対象が車両の横から割り込んだり、飛び出してきたとき
- 衝突などで、センサーの方向がずれたとき
- センサー付近にけん引フック・バンパープロテクター・バンパートリム・サイクルキャリア・除雪装置（スノーブラウ）などを取り付けたとき
- 積載状況などにより車高が著しく変化したとき（ノーズアップ・ノーズダウンなど）
- 事故や故障で自車の走行が不安定なとき
- タイヤチェーン・応急用タイヤ・タイヤパンク応急修理キットを使用しているとき

#### ■ 衝突の可能性がなくてもシステムが作動する状況

次のような状況では、衝突の可能性がなくてもシステムが作動する場合があります。

- 狭い道路を走行するとき

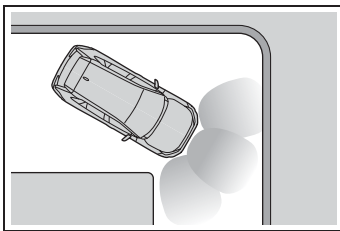

- 垂れ幕や旗やのれん、垂れ下がった枝、遮断機（踏切のバー・ETCのバー・駐車場のバーなど）に向かって走行する

とき

- 地面にわだちや穴がある場合
- 排水溝などの金属のフタ（グレーチング）走行時
- 急な登坂路や降坂路を走行するとき
- 冠水している道路でセンサーに水がかぶったとき
- センサーに水滴・氷・雪・泥などが付着したとき（取り除けば、正常に復帰します）
- 大雨や水しぶきがかかったとき
- 霧・雪・砂嵐などの悪天候のとき
- 風が強いとき

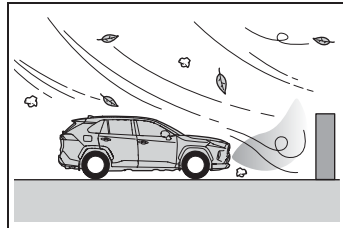

- 他車のホーン・オートバイのエンジン音・大型車のエアブレーキ音・他車のセンサーなど超音波を発生するものが近付いたとき
- 積載状況などにより車高が著しく変化したとき（ノーズアップ・ノーズダウンなど）
- 衝突などで、センサーの方向がずれたとき
- 背の高い縁石や直角の縁石に向かって進んだとき
- 立体駐車場や工事現場などで柱（H形鋼など）の付近を走行するとき
- 事故や故障で自車の走行が不安定なとき
- 凸凹道・坂道・砂利道・草むら走行時など

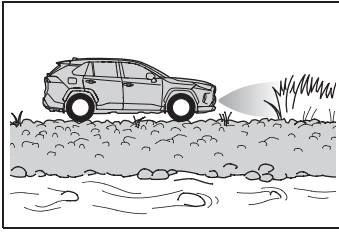

- タイヤチェーン・応急用タイヤ・タイヤパンク応急修理キットを使用しているとき

## 距離表示の見方

### ■ 静止物を検知できる範囲

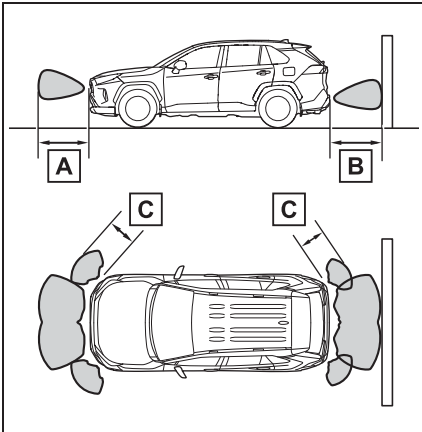

### ● 静止物までのおおよその距離

- ・ フロントセンターセンサー：100cm～63cm
- ・ リヤセンターセンサー：150cm～63cm

**A** 約 100cm

**B** 約 150cm

**C** 約 63cm





検知できる範囲は図のとおりです。ただし、静止物がセンサーに近付きすぎると検知できません。

静止物の形状・条件によっては、検知できる距離が短くなることや、検知できないことがあります。

### ■ 画面表示

静止物を検知すると、マルチインフォメーションディスプレイまたはマルチメディアディスプレイ★が点灯（一部、枠が点滅）します。イラストは説明のための例であり、検知している対象により、画面表示の状態はかわります。





★：グレード、オプションなどにより、装備の有無があります。

マルチインフォメーションディスプレイ		マルチメディアディスプレイ	
			

※1 7 インチマルチインフォメーションディスプレイ装着車

※2 12.3 インチマルチインフォメーションディスプレイ装着車





## ● 静止物までのおおよその距離：63cm～48cm

マルチインフォメーションディスプレイ		マルチメディアディスプレイ	
 ※1	 ※2		

※1 7 インチマルチインフォメーションディスプレイ装着車

※2 12.3 インチマルチインフォメーションディスプレイ装着車





## ● 静止物までのおおよその距離：48cm～34cm

マルチインフォメーションディスプレイ		マルチメディアディスプレイ	
 ※1	 ※2		

※1 7 インチマルチインフォメーションディスプレイ装着車

※2 12.3 インチマルチインフォメーションディスプレイ装着車

## ● 静止物までのおおよその距離：34cm～15cm





マルチインフォメーションディスプレイ ※3		マルチメディアディスプレイ	
 ※1	 ※2		

※1 7 インチマルチインフォメーションディスプレイ装着車

※2 12.3 インチマルチインフォメーションディスプレイ装着車

※3 点灯および枠が遅い点滅

## ● 静止物までのおおよその距離：15cm以下

マルチインフォメーションディスプレイ ※3		マルチメディアディスプレイ	
 ※1	 ※2		

※1 7 インチマルチインフォメーションディスプレイ装着車

※<sup>2</sup>12.3 インチマルチインフォメーションディスプレイ装着車

※<sup>3</sup>点灯および枠が速い点滅

### ■ 音声案内★とブザー音について

静止物を検知すると、ブザーが鳴ります。

ブザー音と同時に音声案内★を行います。

- 静止物との距離が近付くと、ブザーの断続時間が短くなります。静止物との距離が約 34cm 以下のとき、ブザーは断続音「ピピピ」から連続音「ピー」になります。
- 複数のセンサーが同時に静止物を検知しているときは、最も近い静止物との距離に合わせたブザー音が鳴ります。
- ブザー吹鳴後、自動でブザーがミュート（消音）されることがあります。（自動ミュート機能）

★：グレード、オプションなどにより、装備の有無があります。

マルチインフォメーションディスプレイにミュート可能を示す表示が出ているときに、メーター操作スイッチの  を押すと、一時的にブザー音を消すことができます。

- ミュート（消音）が解除されるとき：次のとき、自動的にミュート（消音）が解除されます。
  - ・ シフトポジションを切りかえたとき
  - ・ 車速が一定以上になったとき
  - ・ クリアランスソナーを OFF にし、再度 ON にしたとき
  - ・ エンジンスイッチを OFF にし、再度 ON にしたとき

### ■ カスタマイズ機能

ブザーの音量を変更することができます。（カスタマイズ一覧：→P.97, 106）

## □ 知識

### ■ ブザー音のミュート（消音）について

- 自動ミュート（消音）機能：

静止物を検知してブザーが吹鳴しているとき、次の状態になると、ブザーが自動的に停止します。

- ・ 検知対象との距離が変化しないとき（検知対象との距離が約 34cm 以下の場合を除く）
- ・ 検知対象から自車が遠ざかるとき
- ・ 自車の進路内に静止物がないとき

ただし、ブザーの停止中に新たな静止物を検知したり、周囲の状況が変化したりすると、再度ブザーが吹鳴します。

- 手動操作でミュート（消音）させるとき：

## RCTA (リヤクロストラフィックアラート) ★

★：グレード、オプションなどにより、装備の有無があります。

RCTA (リヤクロストラフィックアラート) 機能はリヤバンパー内側にあるブラインドスポットモニターの後側方レーダーセンサーを使用し、運転者の目視だけでは感知しづらい領域の確認を補助する機能です。後退時に運転者を支援します。

### 警告

#### ■安全にお使いいただくために

安全運転を行う責任は運転者にあります。常に周囲の状況を把握し、安全運転に努めてください。

RCTA 機能は自車の右後方または左後方から接近してくる車両の存在を運転者に提供する補助的なシステムです。

RCTA 機能を使用していても状況によっては本システムが有効に機能しないことがあるため、運転者は自らの目視による安全確認をおこなう必要があります。

システムを過信すると思わぬ事故につながり、重大な傷害におよぶか、最悪の場合死亡につながるおそれがあります。

## システムの構成部品

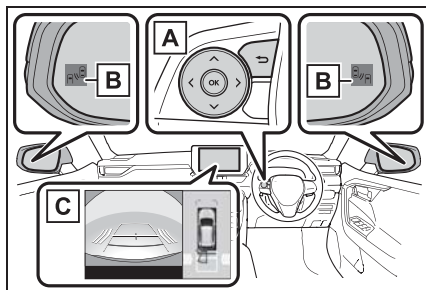

### A メーター操作スイッチ

メーター操作スイッチを操作して、マルチインフォメーションディスプレイ上で RCTA 機能の ON / OFF を切りかえます。

### B ドアミラーインジケーター

自車の右後方または左後方から接近している車両を検知したときは、両側のドアミラーインジケーターが点滅し、ブザーが鳴ります。

### C マルチメディアディスプレイ★

自車の右後方または左後方から接近している車両を検知したときは、マルチメディアディスプレイに検知した側の RCTA アイコン (→P.275) が点灯します。

イラストは両後方から車両が接近している例です。

★：グレード、オプションなどにより、装備の有無があります。

## 設定のしかた

マルチインフォメーションディスプレイの  から、RCTA の ON / OFF を切りかえることができます。(→P.425)

RCTA 機能が OFF のときは、RCTA



OFF 表示灯 (→P.79) が点灯します。エンジンスイッチが ON になるたび、RCTA 機能は ON になります。

## 知識

### ■ ドアミラーインジケータの視認性について

強い日差しのもとでは、ドアミラーインジケータが見えづらことがあります。

### ■ RCTA ブザー音の聞こえ方について

大音量のオーディオなど大きな音がする場合、RCTA ブザー音が聞こえづらくなる場合があります。

### ■ マルチインフォメーションディスプレイに「RCTA 現在使用できません」が表示されたときは

センサー周辺のバンパーに氷・雪・泥などが付着していることが考えられます。センサー周辺のバンパーの氷・雪・泥などを取り除けば、正常に復帰します。また、極めて高温または低温の環境で使用した場合、正常に作動しないことがあります。

### ■ マルチインフォメーションディスプレイに「RCTA 故障 販売店で点検してください」が表示されたときは

センサーの故障や電圧異常などが考えられます。トヨタ販売店にて点検を受けてください。

### ■ 後側方レーダーセンサーについて

→P.263

## RCTA 機能

### ■ RCTA 機能の作動

RCTA 機能は後側方レーダーセンサーにより自車の右後方または左後方から接近している車両を検知し、ドアミラーのインジケータ

とブザーによってその車両の存在を運転者に知らせます。

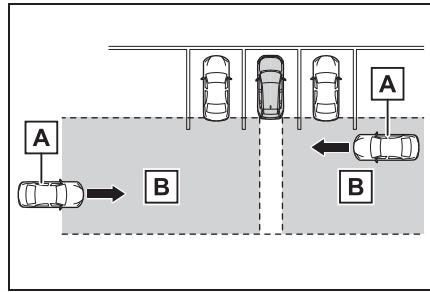

**A** 接近車両

**B** 接近車両を検知できる範囲

### ■ RCTA アイコンの表示

自車の右後方または左後方から接近している車両を検知したときは、マルチメディアディスプレイ★上に次の表示をします。

例：両方向から車両が接近しているとき

★：グレード、オプションなどにより、装備の有無があります。

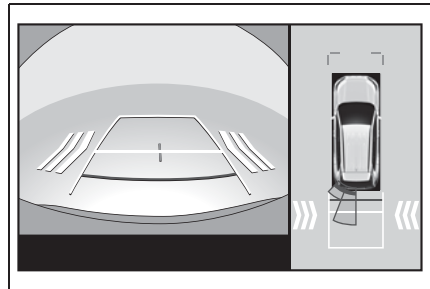

### ■ RCTA 機能で検知できる範囲

次の範囲に入った車両を検知します。

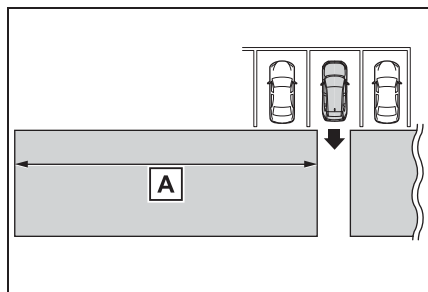

速度が速い車両に対しては、より離れた位置で警報ブザーを鳴らします。

例：

接近車両の速度	A 警報距離（概算）
56km/h（速い）	40m
8km/h（遅い）	5.5m

### 知識

#### ■ RCTA 機能の作動条件

RCTA 機能は、次の条件をすべて満たしているときに作動します。

- エンジンスイッチが ON のとき
- RCTA 機能が ON のとき
- シフトレバーが R のとき
- 自車の车速が約 15km/h 以下のとき
- 接近する他車の车速が約 8km/h ~ 56km/h のあいだのとき

#### ■ ブザーの音量調整について

マルチインフォメーションディスプレイ上でブザー音量の調整ができます。

マルチインフォメーションディスプレイの  から、RCTA の音量を切りかえることができます。（→P.425）

#### ■ ブザー音の一時ミュート（消音）

作動対象を検知した場合、マルチイン

フォメーションディスプレイ上に一時ミュート（消音）スイッチが表示されます。

 を押すとクリアランスソナー、RCTA のブザー音が一括でミュート（消音）されます。

一時ミュート（消音）が解除されるとき：

- シフトレバーを切りかえたとき
- 車速が一定値以上になったとき
- センサー異常やシステムが一時使用不可となったとき
- 使用中の機能を OFF にしたとき
- エンジンスイッチを OFF にしたとき

#### ■ システムが検知しない車両について

RCTA 機能は、次のような車両や車両以外のものを検知対象としません。

- 真うしろから接近する車両
- 自車の隣の駐車スペースで後退する車両
- 障害物のためにセンサーが検知できない車両

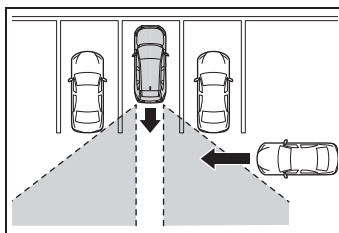

- ガードレール・壁・標識・駐車車両などの静止物\*
- 小型のオートバイ・自転車・歩行者など\*
- 自車から遠ざかる車両
- 自車の隣の駐車スペースから接近する車両\*
- センサーと接近車両との距離が近すぎる場合

※ 状況によっては検知をすることがあります。

### ■ システムが正常に作動しないおそれのある状況

RCTA 機能は、次のような状況では車両を有効に検知しないおそれがあります。

- センサーやセンサー周辺への強い衝撃などにより、センサーの位置や向きがずれているとき
- 泥・雪・氷・ステッカーなどがセンサーやセンサー周辺のリヤバンパーに付着したとき
- 大雨・雪・霧などの悪天候時、水たまりなどのぬれた路面を走行するとき
- 複数台の他車が狭い間隔で連続して接近するとき
- 車両が高速で接近するとき
- センサー付近にけん引フック・バンパープロテクター・バンパートリム・サイクルキャリア・除雪装置（スノーブラウ）などを取り付けるとき
- 勾配の変化が激しい坂で後退しているとき

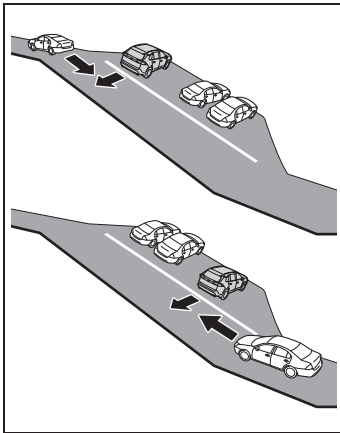

- 斜めの駐車場から出庫するとき

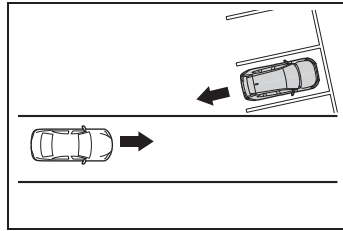

- RCTA 機能を ON にした直後
- RCTA 機能を ON にした状態で、エンジンをかけた直後
- 障害物のためにセンサーが検知できない車両
- 検知範囲に入る他車と自車の高さに差がありすぎるとき
- 炎天下や寒冷時
- ローダウンサスペンションや、純正と異なるサイズのタイヤを取り付けたとき
- 車高が極端に変化しているとき（ノーズアップ、ノーズダウンなど）
- 自車が旋回しているとき

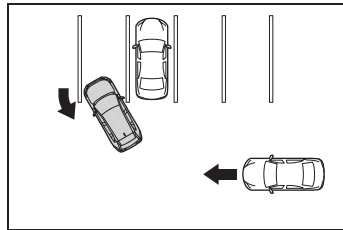

- 旋回しながら車両が近付いてきたとき

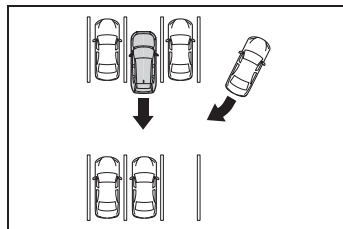

- 衝突の可能性がなくてもシステムが作動する状況

RCTA 機能は、特に次のような状況では

不要な検知が増えることがあります。

- 駐車場に面した道を車両が走行しているとき

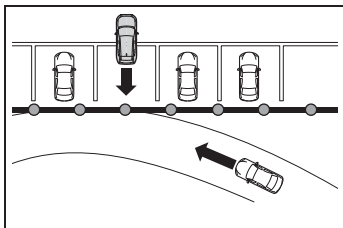

- 車両後方に電波の反射しやすい金属（ガードレール・壁・標識・駐車車両など）が存在するとき

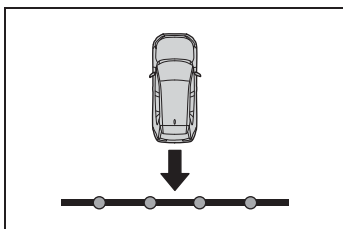

- センサー付近にけん引フック・バンパープロテクター・バンパートリム・サイクルキャリア・除雪装置（スノーブラウ）などを取り付けるとき
- 車両が自車の横を通過するとき

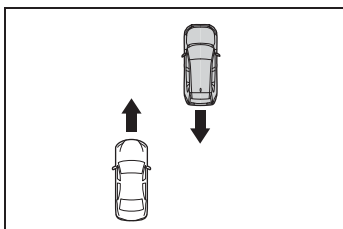

- 自車の近くで旋回していく移動物が存在するとき

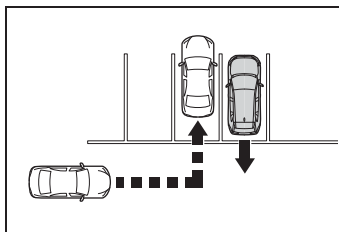

- 自車近くに室外機などの回転体があるとき
- センサーに向けてスプリンクラーなどによる水の飛散があったとき
- 動いているもの（旗・排気ガス・大粒の雨や雪、路面の雨水など）
- ガードレールや壁などとの距離が短い状況で、それらが検知範囲に入ったとき
- グレーチングや側溝
- 炎天下や寒冷時
- ローダウンサスペンションや、純正と異なるサイズのタイヤを取り付けたとき
- 車高が極端に変化しているとき（ノーズアップ、ノーズダウンなど）

## PKSB（パーキングサポートブレーキ）

PKSB（パーキングサポートブレーキ）は、駐車時などの低速走行時に作動対象を検知した場合、警報と自動ブレーキ制御で作動対象との衝突被害の軽減に寄与するシステムです。壁などの静止物を検知するパーキングサポートブレーキ（静止物）、後退時に後方接近車両を検知するパーキングサポートブレーキ（後方接近車両）があります。

### 駐車支援機能

#### ■ パーキングサポートブレーキ（静止物）

→P.284

#### ■ パーキングサポートブレーキ（後方接近車両）★

→P.287

★：グレード、オプションなどにより、装備の有無があります。

### ⚠ 警告

#### ■ 安全にお使いいただくために

システムを過信しないでください。システムを過信すると思わぬ事故につながるおそれがあり危険です。必ず車両周辺の安全を確認しながら運転してください。

道路状況、車両状態および天候など、状況によっては作動しない場合があります。

センサー、レーダーでの検知には限界があります。必ず車両周辺の安全を確認しながら運転してください。

● 安全運転を行う責任は運転者にあります。常に周囲の状況を把握し、安全運転に努めてください。PKSB（パーキングサポートブレーキ）は作動対象への衝突を緩和し、衝突被害軽減に寄与できる場合がありますが、状況によっては作動しない場合もあります。

● PKSB（パーキングサポートブレーキ）は、完全に車両を停止させるシステムではありません。また、車両を停止させることができたとしても、ブレーキ制御は約2秒で解除されるため、すぐにブレーキペダルを踏んでください。

● 故意に車や壁に向かって走行するなど、システムの作動を確認する行為は大変危険です。絶対におやめください。

#### ■ パーキングサポートブレーキを OFF にするとき

次のときは、PKSB（パーキングサポートブレーキ）を OFF にしてください。衝突の可能性がなくてもシステムが作動する場合があります。

### 警告

- 点検などで、シャシーローラー・シャシーダイナモ・フリーローラーなどを使用する場合
- 船舶・トラックなどへ積載する際の進入時
- ローダウンサスペンションや、純正と異なるサイズのタイヤを取り付けた場合
- 積載状況などにより車高が著しく変化した場合（ノーズアップ、ノーズダウンなど）
- センサー付近にけん引フック・バンパープロテクター・バンパートリム・サイクルキャリア・除雪装置（スノーブラウ）などを取り付けたとき
- 自走式洗車機を使用する場合
- 事故や故障で自車の走行が不安定なとき
- オフロード走行やスポーツ走行をするとき
- タイヤの空気圧が適正でないとき
- 著しく摩耗したタイヤを装着しているとき
- タイヤチェーン・応急用タイヤ・タイヤパンク応急修理キットを使用しているとき
- 車両けん引時

### 注意

- マルチインフォメーションディスプレイに「パーキングサポートブレーキ 現在使用できません」が表示され、PKSB OFF 表示灯が点滅したときは

エンジンスイッチを ON にした直後に、上記表示が出る場合があります。その場合は周囲を確認しながら注意して走行してください。一定距離の走行で使用可能となりますが、使用できない場合は安全な場所に車を停止し、クリアランスソナーセンサーのバンパー周辺の汚れを取り除いてください。

### 設定のしかた

マルチインフォメーションディスプレイの  画面から、パーキングサポートブレーキ（静止物）、パーキングサポートブレーキ（後方接近車両）の ON（作動）／OFF（非作動）を一括で変更することができます。（→P.97, 106）

PKSB システムを OFF した場合、PKSB OFF 表示灯（→P.79）が点灯します。

OFF（非作動）に切りかえて、PKSB（パーキングサポートブレーキ）を停止させた場合、再度、マルチインフォメーションディスプレイの  画面から

 を ON（作動）にし、システム作動状態にしないと PKSB（パーキングサポートブレーキ）は復帰しません。（エンジンスイッチの操作では復帰しません）

### エンジン出力抑制制御・ブレーキ制御の表示・ブザーについて

エンジン出力抑制制御・ブレーキ

制御が作動したときは、ブザーでお知らせするとともに、マルチインフォメーションディスプレイまたはマルチメディアディスプレイ★にメッセージが表示されます。

エンジン出力抑制制御は状況により、加速制限制御か出力最大抑制制御のいずれかが作動します。

★：グレード、オプションなどにより、装備の有無があります。

#### ● エンジン出力抑制制御作動中 (加速制限制御)

一定以上の加速をシステムが制限しているとき：

マルチインフォメーションディスプレイ表示：「加速抑制中です」

マルチメディアディスプレイ表示：表示なし

PKSB OFF 表示灯：消灯のまま  
ブザー：吹鳴なし

#### ● エンジン出力抑制制御作動中 (出力最大抑制制御)

通常よりやや強めのブレーキ操作が必要だとシステムが判断したとき：

マルチインフォメーションディスプレイ表示：「ブレーキ！」

マルチメディアディスプレイ表示：「ブレーキ！」

PKSB OFF 表示灯：消灯のまま  
ブザー：“ポーン”（単発音）

#### ● ブレーキ制御作動中

急ブレーキが必要だとシステムが判断したとき：

マルチインフォメーションディスプレイ表示：「ブレーキ！」

マルチメディアディスプレイ表示：「ブレーキ！」

PKSB OFF 表示灯：消灯のまま

ブザー：“ポーン”（単発音）

#### ● システム作動により車両停止

ブレーキ制御作動後に車両が停止したとき：

マルチインフォメーションディスプレイ表示：「アクセルが踏まれています ブレーキを踏み直してください」  
アクセルが踏まれていない場合は「ブレーキを踏んでください」が表示されません。

マルチメディアディスプレイ表示：「ブレーキを踏んでください」

PKSB OFF 表示灯：点灯

ブザー：“ポーン”（単発音）

### PKSB（パーキングサポートブレーキ）の作動について

PKSB（パーキングサポートブレーキ）は、衝突の可能性がある作動対象（壁などの静止物、後方接近車両）を検知したとき、エンジンの出力を抑制することにより車速の上昇を抑えます（エンジン出力抑制制御：図 2）。また、そのままアクセルペダルを踏み続けた場合は、ブレーキをかけ減速させます（ブレーキ制御：図 3）。

#### ● 図 1（PKSB[パーキングサポートブレーキ]非作動時）

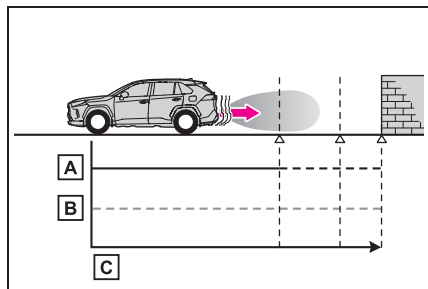

**A** エンジン出力

**B** 制動力

**C** 時間

● 図 2 (エンジン出力抑制制御時)

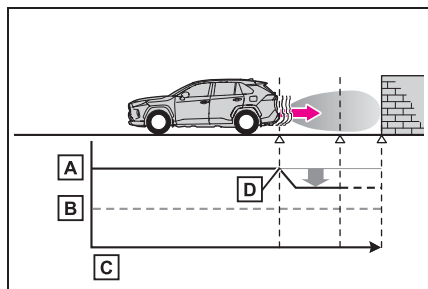

**A** エンジン出力

**B** 制動力

**C** 時間

**D** エンジン出力抑制制御開始 (作動対象と衝突の可能性があるときシステムが判断したとき)

● 図 3 (エンジン出力抑制制御かつブレーキ制御時)

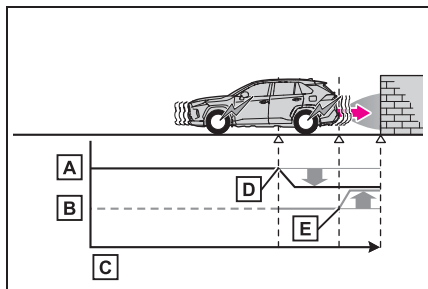

**A** エンジン出力

**B** 制動力

**C** 時間

**D** エンジン出力抑制制御開始 (作動対象と衝突の可能性があるときシステムが判断したとき)

**E** ブレーキ制御開始 (作動対象と衝突の可能性が非常に高いときシステムが判断したとき)

知識

■ PKSB (パーキングサポートブレーキ) が作動したときは

システム作動により車両が停止した場合、PKSB (パーキングサポートブレーキ) が停止して、PKSB OFF 表示灯が点灯します。また、PKSB (パーキングサポートブレーキ) が作動した場合でもブレーキ制御は 2 秒で解除されるため、そのまま発進できます。また、ブレーキペダルを踏んでも解除されるため、再度アクセルペダルを踏むと発進できます。

■ PKSB (パーキングサポートブレーキ) の復帰について

システム作動により PKSB (パーキングサポートブレーキ) が停止した場合に、PKSB (パーキングサポートブレーキ) を復帰させたい場合は、再度、PKSB (パーキングサポートブレーキ) を ON にする (→P.280) か、エンジンスイッチ



をいったん OFF にしてから再度、ON にしてください。また、進行方向の作動対象がなくなった状態で車両を走行させたとき、または車両の進行方向が入れかわった（前進から後退、または後退から前進に切りかえた）ときはシステムが自動的に復帰します。

■ マルチインフォメーションディスプレイに「パーキングサポートブレーキ 現在使用できません」が表示され、PKSB OFF 表示灯が点滅したときは

メッセージが表示されたときは、クリアランスソナーセンサーのバンパー周辺の汚れを取り除いてください。

■ マルチインフォメーションディスプレイに「パーキングサポートブレーキ 現在使用できません」と「クリアランスソナー使用できません ソナーの汚れを除去してください」が表示され、PKSB OFF 表示灯が点滅しているときは

- センサー部に氷・雪・泥などが付着していることが考えられます。この場合はセンサーの氷・雪・泥などを取り除けば、正常に復帰します。センサーの汚れを取り除いても表示が出るとき、またはセンサーが汚れていなくても表示が出るときはトヨタ販売店で点検を受けてください。
- センサーが凍結している可能性があります。氷が溶ければ正常に復帰します。
- 大雨などでセンサー表面に水が継続的に流れている可能性があります。システムが正常と判断した時に復帰します。

■ バッテリーを脱着したときは

システムを初期化する必要があります。約 35km/h 以上の車速で 5 秒以上直進走行することで初期化できます。

## パーキングサポートブレーキ（静止物）

駐車時や低速走行時において、壁などの静止物への衝突のおそれがあるときや、アクセルペダルの踏み間違いや踏みすぎによる急発進、および、シフトレバーの入れ間違いによる発進時に、センサーが前後進行方向の静止物を検知するとシステムが作動し、衝突を緩和し衝突被害低減に寄与します。

### システム作動例

次のようなときに進行方向の静止物を検知してシステムが作動します。

- 低速走行時にブレーキペダルを踏み損なってしまった、または踏み遅れてしまったとき

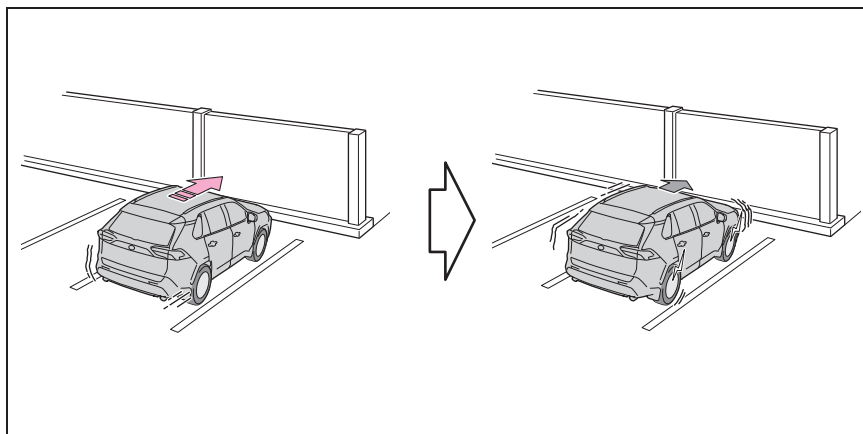

## ■ アクセルペダルを踏みすぎてしまったとき

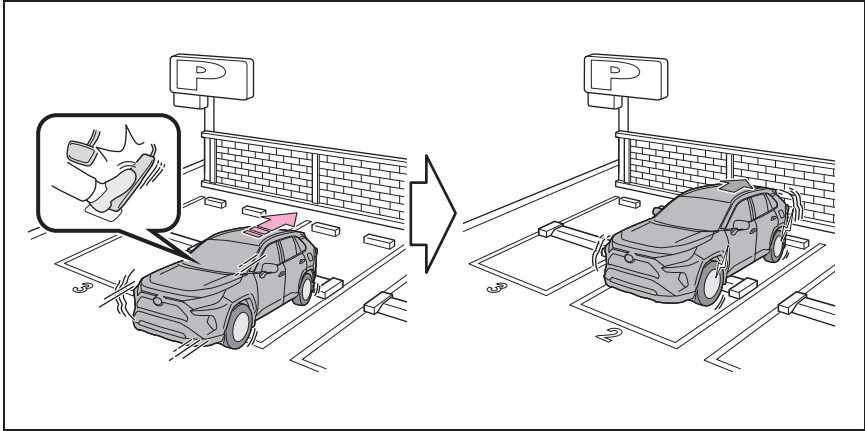

## ■ 誤ってシフトレバーをDに入れ前進してしまったとき

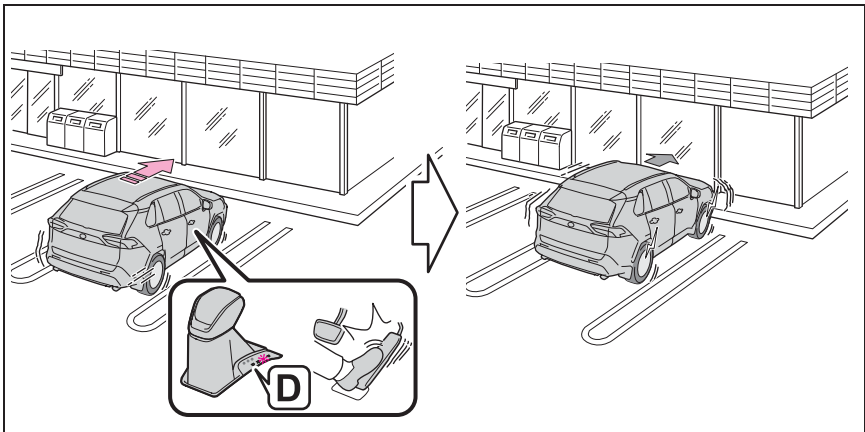

### センサーの種類

→P.266

#### ▲ 警告

■ システムを正しく作動させるために

→P.268

■ 万一、踏切内などでパーキングサポートブレーキ（静止物）が誤って作動したときは

→P.282

### ■ 洗車時の注意

→P.268

#### 📖 知識

### ■ パーキングサポートブレーキ（静止物）の作動開始条件

PKSB OFF 表示灯が点灯・点滅（→P.78, 79）しておらず、次の条件をすべて満たすと作動します。

● エンジン出力抑制制御

- ・ PKSB（パーキングサポートブレーキ）を ON（作動）にしているとき
  - ・ 車速が約 15km/h 以下
  - ・ 車両進行方向に作動対象となる静止物があるとき（約 2 ～ 4m 先まで）
  - ・ 衝突回避には、通常よりやや強めのブレーキ操作が必要とシステムが判断したとき
- ブレーキ制御
- ・ エンジン出力抑制制御作動中
  - ・ 衝突回避には、急ブレーキ操作が必要とシステムが判断したとき

#### ■ パーキングサポートブレーキ（静止物）の作動終了条件

次のいずれかの条件のときに作動が終了します。

- エンジン出力抑制制御
- ・ PKSB（パーキングサポートブレーキ）を OFF（非作動）にしたとき
  - ・ 通常のブレーキ操作で衝突回避が可能になったとシステムが判断したとき
  - ・ 車両進行方向の作動対象となる静止物がなくなったとき（約 2 ～ 4m 先まで）
- ブレーキ制御
- ・ PKSB（パーキングサポートブレーキ）を OFF（非作動）にしたとき
  - ・ ブレーキ制御により車両が停止して約 2 秒が経過したとき
  - ・ ブレーキ制御により車両が停止したあとに、ブレーキペダルを踏んだとき
  - ・ 車両進行方向の作動対象となる静止物がなくなったとき（約 2 ～ 4m 先まで）

#### ■ パーキングサポートブレーキ（静止物）の検知範囲について

パーキングサポートブレーキ（静止物）の検知範囲は、クリアランスソナーの検知範囲（→P.271）とは異なります。そのため、クリアランスソナーが静止物との接近をお知らせしても、パーキングサ

ポートブレーキ（静止物）は作動を開始していない場合があります。

#### ■ システムが正常に作動しないおそれのある状況

→P.269

#### ■ 衝突の可能性がなくてもシステムが作動する状況

→P.270

## パーキングサポートブレーキ（後方接近車両）★

★：グレード、オプションなどにより、装備の有無があります。

後側方レーダーセンサーで自車の右後方または左後方から接近している車両を検知し、システムが衝突の危険性があると判断した場合にブレーキ制御をすることで、接近車両への衝突を緩和し衝突被害軽減に寄与します。

### システム作動例

次のようなときに進行方向の車両を検知してシステムが作動します。

- 後退時、近接車両接近中にブレーキペダルを踏み損なってしまった、または踏み遅れてしまったとき

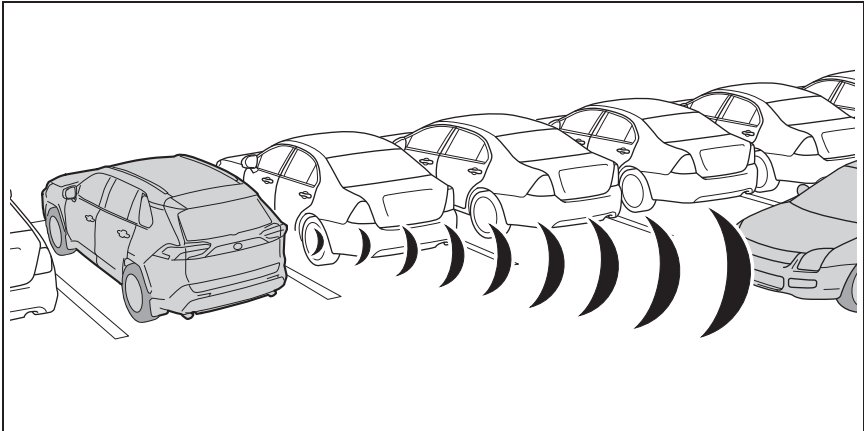

### センサーの種類

→P.263



**警告**

■ システムを正しく作動させるために

→P.263



知識

- パーキングサポートブレーキ（後方接近車両）の作動開始条件

PKSB OFF 表示灯が点灯・点滅

(→P.78, 79) しておらず、次の条件をすべて満たすと作動します。

- エンジン出力抑制制御
- PKSB（パーキングサポートブレーキ）をON（作動）にしているとき
- 車速が約 15km/h 以下
- 後側方から接近する車両の車速が約 8km/h 以上
- シフトレバーが R にあるとき
- 接近車両への衝突回避には、通常よりやや強めのブレーキ操作が必要とシステムが判断したとき
- ブレーキ制御

- ・ エンジン出力抑制制御作動中
- ・ 接近車両への衝突回避には、急ブレーキ操作が必要とシステムが判断したとき

#### ■ パーキングサポートブレーキ（後方接近車両）の作動終了条件

次のいずれかの条件のときに作動が終了します。

- エンジン出力抑制制御
  - ・ PKSB（パーキングサポートブレーキ）を OFF（非作動）にしたとき
  - ・ 通常のブレーキ操作で衝突回避が可能になったとき
  - ・ 自車後側方への接近車両がなくなったとき
- ブレーキ制御
  - ・ PKSB（パーキングサポートブレーキ）を OFF（非作動）にしたとき
  - ・ ブレーキ制御により車両が停止して約 2 秒が経過したとき
  - ・ ブレーキ制御により車両が停止したあとに、ブレーキペダルを踏んだとき
  - ・ 自車後側方への接近車両がなくなったとき

#### ■ パーキングサポートブレーキ（後方接近車両）の検知範囲について

パーキングサポートブレーキ（後方接近車両）の検知範囲は、RCTA の検知範囲（→P.275）とは異なります。そのため、RCTA が障害物との接近をお知らせしても、パーキングサポートブレーキ（後方接近車両）は作動を開始していない場合があります。

#### ■ システムが正常に作動しないおそれのある状況

→P.277

#### ■ 衝突の可能性がなくてもシステムが作動する状況

→P.277

## ドライブモードセレクトスイッチ

走行・使用状況に合わせて走行モードを選択できます。

### 走行モードを選択するには

#### ■ FF 車／ダイナミックトルクコントロール 4WD 車

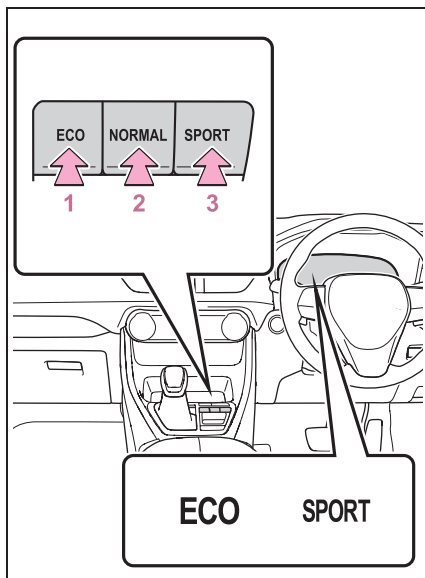

#### 1 エコドライブモード

通常にくらべてアクセルペダルの踏み込みに対するトルクの発生がゆるやかになり、またエアコン（暖房／冷房）の作動を抑え、燃費を向上させる走行に適しています。

エコドライブモード以外のときにスイッチを押すとエコドライブモードに切りかわり、マルチインフォメーションディスプレイにエコドライブモード表示灯が点灯します。

#### 2 ノーマルモード

通常の走行に適しています。

エコドライブモードまたはスポーツモードのときにスイッチを押すと、ノーマルモードにもどります。

### 3 スポーツモード

ステアリングのフィーリング・およびエンジンの制御によるアクセルレスポンスなどがスポーツ走行に適した制御にかわります。山岳路などで、きびきびとした走りを楽しみたいときに適しています。スポーツモード以外のときにスイッチを押すとスポーツモードに切りかわり、マルチインフォメーションディスプレイにスポーツモード表示灯が点灯します。

## ■ ダイナミックトルクベクタリング AWD<sup>※</sup> 車

※ 本書では AWD は 4WD のことを示します。

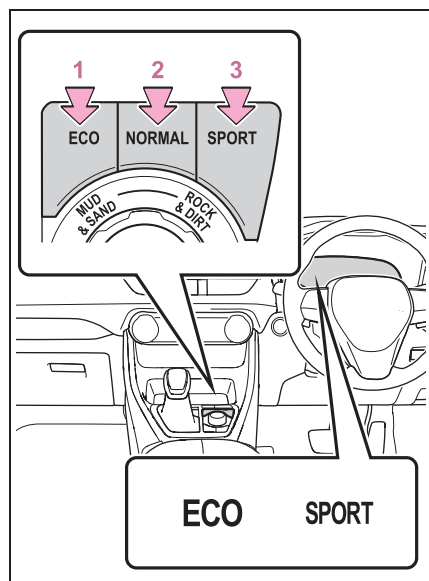

### 1 エコドライブモード

通常にくらべてアクセルペダルの踏み込みに対するトルクの発生がゆるやかになり、またエアコン（暖房／冷房）の作動を抑え、燃費を向上させる走行に適しています。

エコドライブモード以外のときにスイッチを押すとエコドライブモードに切りかわり、マルチインフォメーションディスプレイにエコドライブモード表示灯が点灯します。

### 2 ノーマルモード

通常の走行に適しています。

エコドライブモードまたはスポーツモードのときにスイッチを押すと、ノーマルモードにもどります。

### 3 スポーツモード

ステアリングのフィーリング・およびエンジンの制御によるアクセルレスポンスなどがスポーツ走行に適した制御にかわります。山岳路などで、きびきびとした走りを楽しみたいときに適しています。スポーツモード以外のときにスイッチを押すとスポーツモードに切りかわり、マルチインフォメーションディスプレイにスポーツモード表示灯が点灯します。

## □ 知識

### ■ 走行モードを切りかえたとき

- 選択した走行モードに従って、マルチインフォメーションディスプレイの背景色変化します。
- スピードメーターがアナログ表示の状態のときは、スピードメーターの表示色も変化します。  
（7 インチマルチインフォメーションディスプレイ装着車のみ）
- 選択したモードに適した 4WD 制御に切りかわります。  
（ダイナミックトルクベクタリング AWD 車のみ）

### ■ エコドライブモード時のエアコン作動について

エコドライブモードは、暖房／冷房の作動や風量を抑制して、燃費向上を図っています。空調の効きをよりよくしたいときは、次の操作を行ってください。

- エコ空調モードを OFF にする (→P.307)
- 風量を調整する (→P.306)
- エコドライブモードを解除する
- **走行モードの解除について**
- スポーツモードは、エンジンスイッチを OFF にすると自動的に解除され、ノーマルモードにもどります。
- ノーマルモード、およびエコドライブモードは、ほかの走行モードに切りかえるまで解除されません。(エンジンスイッチを OFF にしても自動では解除されません)

## マルチテレインセレクト (4WD 車)

マルチテレインセレクトは、路面状況に合わせて 4WD・ブレーキ・駆動力などを制御します。ぬかるんだ路面や砂地、または荒れた路面などを走行するときに、使用してください。

### 警告

#### ■ マルチテレインセレクトをお使いになる前に

必ず次のことをお守りください。お守りいただかないと思わぬ事故につながるおそれがあり危険です。

- MUD & SAND 表示灯 / ROCK & DIRT 表示灯が点灯していることを確認してから走行してください。
- マルチテレインセレクトは、車両の限界性能を高める装置ではありません。路面状況や走行ルートをあらかじめよく確認した上で、安全に注意して走行してください。

## 各モードの制御について

路面状況に合ったモードを選択してください。

### ■ MUD & SAND モード

タイヤが埋まるような砂地路や泥濘路などの走行抵抗の大きい路面での走行に適しています。

### ■ ROCK & DIRT モード

未舗装の林道のような凹凸のある路面での走行に適しています。

### ■ NORMAL モード

一般道での走行に適しています。



オフロード以外では、ノーマルモードで走行してください。

### モードを切りかえるには

#### ■ ダイナミックトルクコントロール 4WD 車★

★：グレード、オプションなどにより、装備の有無があります。

スイッチを押すと、次のようにモードが切りかわります。

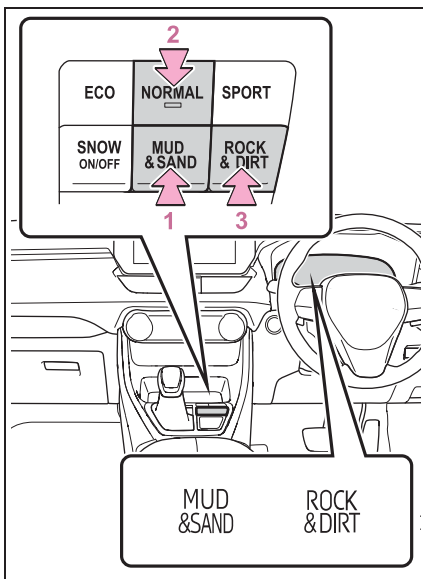

- 1 MUD & SAND モードに切りかわる
- 2 NORMAL モードに切りかわる
- 3 ROCK & DIRT モードに切りかわる

モードが切りかわると、表示灯・警告灯の状態が次のようになります。

・ MUD & SAND モード

MUD & SAND モード表示灯・VSC OFF 表示灯 (→P.79)・PCS 警告灯

(→P.78) が点灯します。

・ ROCK & DIRT モード

ROCK & DIRT モード表示灯が点灯します。

・ NORMAL モード

上記の表示灯・警告灯が消灯します。

#### ■ ダイナミックトルクベクタリング AWD 車★

★：グレード、オプションなどにより、装備の有無があります。

ダイヤルスイッチを操作すると、次のようにモードが切りかわります。

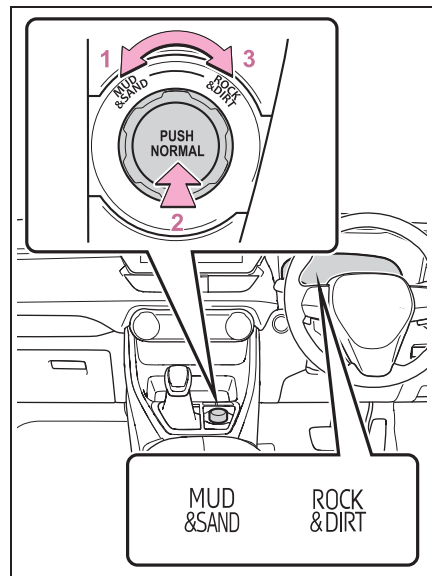

- 1 MUD & SAND モードに切りかわる
- 2 NORMAL モードに切りかわる
- 3 ROCK & DIRT モードに切りかわる

モードが切りかわると、表示灯・警告灯の状態が次のようになります。

### ・ MUD & SAND モード

MUD & SAND モード表示灯・VSC OFF 表示灯 (→P.79)・PCS 警告灯 (→P.78) が点灯します。

### ・ ROCK & DIRT モード

ROCK & DIRT モード表示灯が点灯します。

### ・ NORMAL モード

上記の表示灯・警告灯が消灯します。

## 知識

### ■ マルチテレインセレクトについて

- マルチテレインセレクトは悪路を走行する場合のみに使用し、通常走行時は NORMAL モードで走行してください。
- MUD & SAND モード／ROCK & DIRT モードは、悪路での走破性を高めるため、駆動力を最大限に利用できるように車両を制御します。そのため、NORMAL モードの状態にくらべて、十分な燃費性能が発揮できない場合があります。

### ■ マルチテレインセレクトのブレーキ制御が作動したとき

マルチテレインセレクトのブレーキ制御が作動すると、スリップ表示灯が点滅します。

### ■ MUD & SAND モード／ROCK & DIRT モードの 4WD 制御について

それぞれ、各モードに切りかえたあと、次の車速をこえたときはノーマルモード時と同等の 4WD 制御になります。

- MUD & SAND モード：車速が約 40km/h 以上
- ROCK & DIRT モード：車速が約 25km/h 以上

上記の車速を下まわると、自動的に各モードの 4WD 制御に復帰します。

### ■ マルチインフォメーションディスプレイに「TRC Off しました」と表示されたとき

ブレーキが高温のため、マルチテレインセレクトのブレーキ制御が一時的に停止されています。

すみやかに安全な場所に停車して、マルチインフォメーションディスプレイの表示が消えるまでお待ちください。

### ■ 自動で NORMAL モードに切りかわるとき

次の場合は、自動で NORMAL モードに切りかわります。

- 走行モードを切りかえたとき (→P.288)
- エンジンスイッチを OFF にしたとき

### ■ MUD & SAND モード／ROCK & DIRT モードでの走行中の振動や音

マルチテレインセレクトが作動すると、次のような現象が発生することがありますが、異常ではありません。

- 車体やハンドルに振動を感じる
- エンジンルームからの音が聞こえる

### ■ スリップ表示灯が点灯しているとき

システムの故障が考えられます。ただちにトヨタ販売店で点検を受けてください。

### ■ 各モードの表示灯が点灯しないとき

NORMAL モード以外のモードを選択した際に、各モードの表示灯が点灯しないときは、システムの故障が考えられます。ただちにトヨタ販売店で点検を受けてください。

### ⚠ 注意

#### ■ マルチテレインセレクトを正常に作動させるために

マルチテレインセレクトを長時間連続で使用しないでください。走行状態によっては関連部品の負荷が高くなり、システムが正常に作動しなくなるおそれがあります。

## スノーモードスイッチ★

★：グレード、オプションなどにより、装備の有無があります。

雪道など、すべりやすい路面での発進・走行するときに適しているモードです。

### スノーモードに切りかえるには

#### ■ ダイナミックトルクコントロール 4WD 車

スノーモードスイッチを押す

スイッチを押すとスノーモードに切りかわり、マルチインフォメーションディスプレイにスノーモード表示灯が点灯します。

再度スイッチを押すと、スノーモードが解除されます。

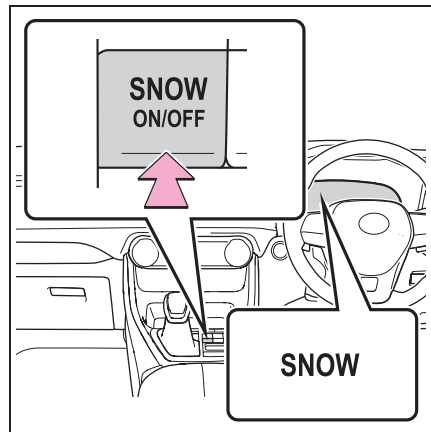

#### ■ ダイナミックトルクベクタリング AWD※ 車

※ 本書では AWD は 4WD のことを示します。

スノーモードスイッチを押す  
スイッチを押すとスノーモードに切りか

わり、マルチインフォメーションディスプレイにスノーモード表示灯が点灯します。

再度スイッチを押すと、スノーモードが解除されます。

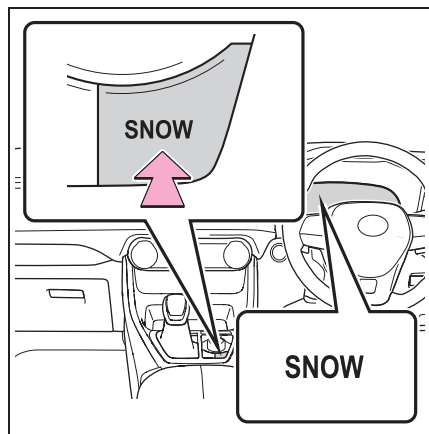

#### 知識

##### ■ スノーモードに切りかえたとき

マルチインフォメーションディスプレイにアイコンが表示されます。

##### ■ スノーモードの自動解除について

スノーモードは、エンジンスイッチをOFFにする、もしくはマルチテレインセレクトでMUD & SANDモードまたはROCK & DIRTモードを選択すると自動的に解除されます。

## ダウンヒルアシストコントロールシステム\*

★：グレード、オプションなどにより、装備の有無があります。

急な下り坂を一定の低速度で走行することができます。

システムはブレーキペダルとアクセルペダルを操作しておらず、かつ车速が25km/h以下のときに使用できます。

### 警告

#### ■ ダウンヒルアシストコントロールを使うときは

ダウンヒルアシストコントロールを過信しないでください。車両性能の限界を高めるためのものではないので、常に路面状況をよく確認した上で、安全運転を心がけてください。

## ダウンヒルアシストコントロールシステムを使用するときは

DAC スイッチを押す

ダウンヒルアシストコントロールシステム表示灯が点灯すれば作動可能状態です。システムが作動しているときはスリップ表示灯が点滅します。このとき制動灯とハイマウントストップランプが点灯します。また、作動音が聞こえることがありますが、異常ではありません。

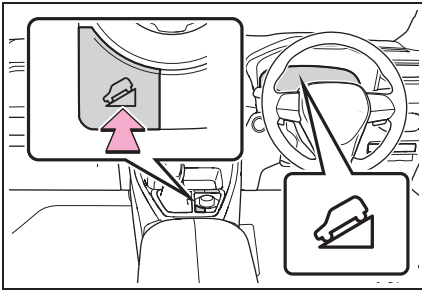

### ダウンヒルアシストコントロールシステムの解除

DAC スイッチをもう一度押す

ダウンヒルアシストコントロールシステムは徐々に作動を解除します。解除中はダウンヒルアシストコントロールシステム表示灯が点滅し、解除されると消灯します。

表示灯が点滅している最中はシステムは作動しません。システムを作動させたいときは、もう一度スイッチを押します。

#### 知識

#### ■ダウンヒルアシストコントロールシステムを使用するときは

ダウンヒルアシストコントロールシステムはシフトレバーがP以外のときに作動します。

#### ■ダウンヒルアシストコントロールシステム表示灯が点滅したとき

- 次の場合は、ダウンヒルアシストコントロールシステム表示灯が点滅し、システムが作動しません。
  - ・ シフトレバーがPにあるとき
  - ・ アクセルペダルかブレーキペダルを操作しているとき
  - ・ 車速が約 25km/h を超えたとき
  - ・ ブレーキシステムが異常過熱したとき
- 次の場合は、ダウンヒルアシストコントロールシステム表示灯が点滅します

が、システムは作動します。

- ・ シフトレバーがNにあるとき
- ・ ダウンヒルアシストコントロールシステムが作動しているときにDACスイッチを押したとき

ダウンヒルアシストコントロールシステムは徐々に作動を解除します。解除中はダウンヒルアシストコントロールシステム表示灯が点滅し、解除されると消灯します。

#### ■長時間の使用について

ダウンヒルアシストコントロールシステムが長時間作動すると、ブレーキシステムが異常過熱するおそれがあるため、ブザーが鳴り機能が自動的に解除されます。この場合、ダウンヒルアシストコントロールシステム表示灯が点滅し、マルチインフォメーションに「TRC Off しました」が表示されます。(通常走行は可能です)

しばらくして、ダウンヒルアシストコントロールシステム表示灯が点灯にかわり、「TRC Off しました」の表示が消えればシステムが使用可能となります。

#### ■作動音や振動について

- エンジン始動時や発進直後に、エンジンルームから作動音が聞こえることがあります。異常ではありません。
- ダウンヒルアシストコントロールシステムが作動すると、次のような現象が発生することがありますが、異常ではありません。
  - ・ 車体やハンドルに振動を感じる
  - ・ 車両停止後もモーター音が聞こえる

#### ■システムに異常があるときは

次の場合は、トヨタ販売店で点検を受けてください。

- エンジンスイッチをONにしてもダウンヒルアシストコントロールシステム表示灯が点灯しない

- DAC スイッチを押しても、ダウンヒルアシストコントロールシステム表示灯が点灯しない
- スリップ表示灯が点灯する

### 警告

#### ■ 正しく作動しないおそれのある状況

次の路面を走行する場合、車両を一定の低速度に維持できないことがあり、乗員が重大な傷害におよぶか、最悪の場合死亡につながるおそれがあります。

- 泥、砂利の道路などのすべりやすい路面
- 凍結路
- 未舗装路

## 運転を補助する装置

走行の安全性や運転性能を確保するため、走行状況に応じて次の装置が自動で作動します。ただし、これらの装置は補助的なものなので、過信せずに運転には十分に注意してください。

### 運転を補助する装置について

#### ■ ABS（アンチロックブレーキシステム）

急ブレーキ時やすべりやすい路面でのブレーキ時にタイヤのロックを防ぎ、スリップを抑制します。

#### ■ ブレーキアシスト

急ブレーキ時などに、より大きなブレーキ力を発生させます。

#### ■ VSC（ビークルスタビリティコントロール）

急なハンドル操作や、すべりやすい路面で旋回するときに横すべりを抑え、車両の姿勢維持に寄与します。

#### ■ S-VSC（ステアリングアシストッドビークルスタビリティコントロール）

ABS・TRC・VSC・EPSを協調して制御します。

すべりやすい路面などの走行で急なハンドル操作をした際に、ハンドル操作力を制御することで、車両の方向安定性確保に貢献します。

#### ■ TRC（トラクションコントロール）

すべりやすい路面での発進時や加

速時にタイヤの空転を抑え、駆動力確保に貢献します。

### ■ アクティブコーナリングアシスト (ACA)

旋回中に加速しようとするとき、内輪にブレーキ制御を行うことで、車両が外側にふくらむことを抑制します。

### ■ ヒルスタートアシストコントロール

上り坂で発進するときに、車が後退するのを緩和します。

### ■ EPS (エレクトリックパワーステアリング)

モーターを利用して、ハンドル操作を補助します。

### ■ ダイナミックトルクコントロール 4WD (4WD車) ★

★：グレード、オプションなどにより、装備の有無があります。

通常走行時からコーナリング時、登坂時、発進時、加速時や雪や雨などによりすべりやすい路面などでさまざまな走行状況に応じて FF (前輪駆動) 走行状態から 4WD (4 輪駆動) 走行状態まで自動的に制御し、安定した操作性、走行安定性に寄与します。

### ■ ダイナミックトルクベクタリング AWD (4WD車) ★

★：グレード、オプションなどにより、装備の有無があります。

通常走行時からコーナリング時、登坂時、発進時、加速時や雪や雨などによりすべりやすい路面などでさまざまな走行状況に応じて FF (前輪駆動) 走行状態から 4WD

(4 輪駆動) 走行状態まで自動的に制御し、安定した操作性、走行安定性に寄与します。

また、旋回時には前後車輪と後輪左右の駆動力配分をきめ細かく制御することで、コーナリング時の操縦性や安定性などの向上に貢献します。

### ■ 緊急ブレーキシグナル

急ブレーキ時に非常点滅灯を自動的に点滅させることにより、後続車に注意をうながし、追突される可能性を低減させます。

### ■ セカンダリーコリジョンブレーキ

SRS エアバッグのセンサーが衝突を検知して作動したとき、自動的にブレーキと制動灯を制御することで、車両を減速させ二次衝突による被害の軽減に寄与します。

## □ 知識

### ■ TRC、VSC、マルチテレインセレクトが作動しているとき

TRC、VSC、マルチテレインセレクトが作動しているときは、スリップ表示灯が点滅します。

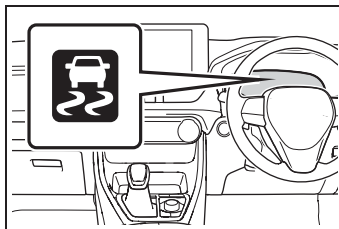

### ■ TRC を停止するには

ぬかるみや砂地、雪道などから脱出するときに、TRC が作動していると、アクセルペダルを踏み込んでもエンジンの出力

が上がり、脱出が困難な場合があります。

このようなときに  を押すことにより、脱出しやすくなる場合があります。

TRC を停止するには  を押す

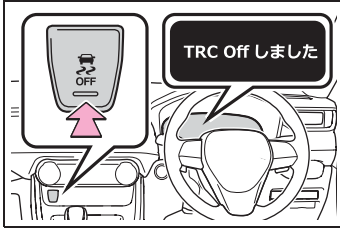

マルチインフォメーションディスプレイに「TRC Off しました」と表示されます。

もう一度  を押すと、システム作動可能状態にもどります。

#### ■ TRC と VSC を停止するには

TRC と VSC を停止するには停車時に

 を押し 3 秒以上保持する

VSC OFF 表示灯が点灯し、マルチインフォメーションディスプレイに「TRC Off しました」と表示されます。\*

もう一度  を押すと、システム作動可能状態にもどります。

\* ブリクラッシュブレーキアシスト・ブリクラッシュブレーキの作動も停止します（衝突警報のみ作動可能状態になります）。PCS 警告灯が点灯し、マルチインフォメーションディスプレイにメッセージが表示されます。  
(→P.237)

#### ■ を押さなくてもマルチインフォメーションディスプレイに「TRC Off しました」が表示されたとき

TRC が一時的に作動できない状態になっています。表示が継続する場合はトヨタ

販売店にご相談ください。

#### ■ ヒルスタートアシストコントロールの作動条件

次のときシステムが作動します。

- シフトレバーの位置が P または N 以外（前進または後退での上り坂発進時）
- 車両停止状態
- アクセルペダルを踏んでいない
- パーキングブレーキがかかっていない
- エンジンスイッチが ON

#### ■ ヒルスタートアシストコントロールの自動解除

次のいずれかのときシステムが解除されます。

- シフトレバーを P または N のシフト位置にした
- アクセルペダルを踏んだ
- パーキングブレーキをかけた
- ブレーキペダルから足を離して最大2秒経過した
- エンジンスイッチが OFF

#### ■ ABS・ブレーキアシスト・TRC・VSC・ヒルスタートアシストコントロールの作動音と振動

- エンジン始動時や発進直後、ブレーキペダルをくり返し踏んだときなどに、エンジンルームから作動音が聞こえることがあります。異常ではありません。
- 上記のシステムが作動すると、次のような現象が発生することがありますが、異常ではありません。
  - ・ 車体やハンドルに振動を感じる
  - ・ 車両停止後もモーター音が聞こえる
  - ・ ABS の作動時に、ブレーキペダルが小刻みに動く
  - ・ ABS の作動終了後、ブレーキペダルが少し奥に入る



### ■ アクティブコーナリングアシストの作動音と振動

アクティブコーナリングアシストが作動したときに、ブレーキシステムから作動音や振動が発生することがありますが、異常ではありません。

### ■ 4WD システム切りかえ時の作動音と振動

2WD から 4WD、またはその逆に切りかわる際に、作動音や振動が発生することがありますが、異常ではありません。

### ■ TRC や VSC の自動復帰について

TRC や VSC を作動停止にしたあと、以下のときはシステム作動可能状態にもどります。

- エンジンスイッチを OFF にしたとき
- (TRC のみを作動停止にしている場合) 車速が高くなったとき  
ただし、TRC と VSC の作動を停止している場合は、車速による自動復帰はありません。

### ■ アクティブコーナリングアシストの作動条件

次のときシステムが作動します。

- TRC・VSC が作動可能状態
- 旋回中に加速しようとするとき
- 車両が外側にふくらんでいるとシステムにより判断された
- ブレーキを踏んでいない

### ■ EPS の効果が下がる時

停車中か極低速走行中に長時間ハンドルをまわし続けると、EPS システムのオーバーヒートを避けるため、EPS の効果が下がりハンドルが重く感じられるようになります。

その場合は、ハンドル操作を控えるか、停車し、エンジンを停止してください。10 分程度でもとの状態にもどります。

### ■ 緊急ブレーキシグナルの作動条件

次のときシステムが作動します。

- 非常点滅灯が点滅していないこと
- 車速 55km/h 以上
- 車両の減速度から急ブレーキであるとシステムにより判断された

### ■ 緊急ブレーキシグナルの自動解除

次のいずれかのときシステムが解除されます。

- 非常点滅灯を点滅させた
- 車両の減速度から急ブレーキではないとシステムにより判断された

### ■ セカンダリーコリジョンブレーキの作動条件

走行中に SRS エアバッグのセンサーが衝突を検知して作動したとき。ただし構成部品が破損した場合システムは作動しません。

### ■ セカンダリーコリジョンブレーキの解除条件

次のいずれかのとき自動的にシステムが解除されます

- 車速が約 10km/h 未満のとき
- 作動して一定時間経過したとき
- アクセルペダルを大きく踏み込んだとき

### ■ マルチインフォメーションディスプレイに 4WD システムに関するメッセージが表示されたとき (4WD 車)

それぞれ、次のように対処してください。

- 「4WD システム高温 高負荷走行を控えてください」

4WD システムが過熱しています。エンジンをかけたまま安全な場所に停車してください。\*

しばらくして表示が消えれば問題ありません。表示が消えないときは、すみやか

にトヨタ販売店で点検を受けてください。

- 「4WD システム高温 2WD 走行に切りかわりました」

過熱のため 4WD システムが一時解除され、前輪駆動走行に切りかわりました。エンジンをかけたまま安全な場所に停車してください。\*

しばらくして表示が消えれば、4WD システムが自動的に復帰します。表示が消えないときは、すみやかにトヨタ販売店で点検を受けてください。

- 「4WD システム故障 2WD 走行になります 販売店で点検」

4WD システムに異常が発生しています。すみやかにトヨタ販売店で点検を受けてください。

\* 停車時は表示が消えるまでエンジンを停止しないでください。

### 警告

#### ■ ABS の効果を発揮できないとき

- タイヤのグリップ性能の限界をこえたとき（雪に覆われた路面を過剰に摩耗したタイヤで走行するときなど）
- 雨でぬれた路面やすべりやすい路面での高速走行時に、ハイドロプレーニング現象が発生したとき

#### ■ ABS が作動することで、制動距離が通常よりも長くなる可能性があるとき

ABS は制動距離を短くする装置ではありません。特に次の状況では、常に速度を控えめにして前車と安全な車間距離をとってください。

- 泥・砂利の道路や積雪路を走行しているとき
- タイヤチェーンを装着しているとき
- 道路のつなぎ目など、段差をこえたとき

- 凹凸のある路面や石だたみなどの悪路を走行しているとき

#### ■ TRCやVSCの効果を発揮できないとき

すべりやすい路面では、TRC や VSC が作動していても、車両の方向安定性や駆動力が得られないことがあります。車両の方向安定性や駆動力を失うような状況では、特に慎重に運転してください。

#### ■ アクティブコーナリングアシストの効果を発揮できないとき

- アクティブコーナリングアシストを過信しないでください。下り坂での加速中やすべりやすい路面などでは、アクティブコーナリングアシストが効かないことがあります。
- アクティブコーナリングアシストがひんばんに作動したときは、ブレーキ・TRC・VSC を正常に機能させるために、アクティブコーナリングアシストが一時的に作動しないことがあります。
- ヒルスタートアシストコントロールの効果を発揮できないとき
- ヒルスタートアシストコントロールを過信しないでください。急勾配の坂や凍った路面ではヒルスタートアシストコントロールが効かないことがあります。
- ヒルスタートアシストコントロールはパーキングブレーキのように車を長時間駐車するための機能ではありませんので、同機能を坂道での駐停車のために使用しないでください。思わぬ事故につながるおそれがあり危険です。

 **警告****■ スリップ表示灯が点滅しているときは**

TRC・VSC が作動中であることを知らせています。常に安全運転を心がけてください。無謀な運転は思わぬ事故につながるおそれがあり危険です。表示灯が点滅したら特に慎重に運転してください。

**■ TRC や VSC を OFF にするときは**

TRC や VSC は駆動力や車両の方向安定性を確保しようとするシステムです。そのため、必要なとき以外は TRC・VSC を作動停止状態にしないでください。TRC や VSC を作動停止状態にしたときは、路面状況に応じた速度で、特に慎重な運転を心がけてください。

**■ タイヤまたはホイールを交換するときは**

4 輪とも指定されたサイズで、同じメーカー・ブランド・トレッドパターン（溝模様）のタイヤを使用し、推奨された空気圧にしてください。

（→P.423）

異なったタイヤを装着すると、ABS・TRC・VSC など、運転を補助するシステムが正常に作動しません。タイヤ、またはホイールを交換するときは、トヨタ販売店に相談してください。

**■ タイヤとサスペンションの取り扱い**

問題があるタイヤを使用したり、サスペンションを改造したりすると、運転を補助するシステムに悪影響をおよぼし、システムの故障につながるおそれがあります。

**■ セカンダリーコリジョンブレーキについて**

セカンダリーコリジョンブレーキを過信しないでください。本システムは、二次衝突による被害の軽減に寄与することを目的としていますが、その効果はさまざまな条件によりかわります。システムを過信すると重大な傷害におよぶか、最悪の場合死亡につながるおそれがあります。

**■ ダイナミックトルクベクタリング AWD システム★について**

★：グレード、オプションなどにより、装備の有無があります。

従来の 4WD システムに比べて旋回性能が向上していますが、機能を過信せず、無理な運転はしないでください。

## 寒冷時の運転

寒冷時に備えて、準備や点検など正しく処置していただいた上で適切に運転してください。

### 冬の前の準備について

- 次のものはそれぞれ外気温に適したものをお使いください。
    - ・ エンジンオイル
    - ・ 冷却水
    - ・ ウォッシャー液
  - バッテリーの点検を受けてください。
  - 冬用タイヤ（4輪）やタイヤチェーン（前2輪）※ を使用してください。
 

タイヤは4輪とも指定サイズで同一銘柄のものを、タイヤチェーンはタイヤサイズに合ったものを使用してください。（タイヤについて：→P.347）
- ※ 235/55R19 タイヤは、周辺部品と十分なすき間が確保できないため、タイヤチェーンを取り付けしないでください。

### 知識

#### ● タイヤチェーンについて （235/55R19 タイヤ装着車を除く）

取り付け・取りはずし・取り扱い方法については次の指示に従ってください。

- 安全に作業できる場所で行う
- 前2輪に取り付ける
- タイヤチェーンに付属の取り扱い説明書に従う

- 取り付け後0.5～1.0km走行したら締め直しを行う

### 警告

#### ■ 冬用タイヤを装着するとき

次のことを必ずお守りください。お守りいただかないと、車両のコントロールが不能となり、重大な傷害におよぶか、最悪の場合死亡につながるおそれがあります。

- 指定サイズのタイヤを使用する
- 空気圧を推奨値に調整する
- 装着する冬用タイヤの最高許容速度や制限速度をこえる速度で走行しない
- 冬用タイヤを装着する際は、必ず4輪とも装着する

#### ■ タイヤチェーンを装着するとき （235/55R19 タイヤ装着車を除く）

次のことを必ずお守りください。お守りいただかないと、安全に車を運転することができず、思わぬ事故につながり、重大な傷害におよぶか、最悪の場合死亡につながるおそれがあります。

- 装着したチェーンに定められた制限速度、もしくは30km/hのどちらか低い方をこえる速度で走行しない
- 路面の凹凸や穴を避ける
- 急加速・急ハンドル・急ブレーキやシフト操作による急激なエンジンブレーキの使用は避ける
- カーブの入り口手前で十分減速して、車のコントロールを失うのを防ぐ
- LTA（レーントレーシングアシスト）を使用しない

 注意**■ タイヤチェーンの使用について  
(235/55R19 タイヤ装着車を除く)**

トヨタ純正タイヤチェーンのご使用をおすすめします。

トヨタ純正品以外のタイヤチェーンの中には、使用すると車体にあたり、走行のさまたげになるおそれがあるものもあります。

詳しくはトヨタ販売店にご相談ください。

**運転する前に**

状況に応じて次のことを行ってください。

- ドアやワイパーが凍結したときは無理に開けたり動かしたりせず、ぬるま湯をかけるなどして氷を溶かし、すぐに水分を十分にふき取ってください。
- フロントウインドウガラス前の外気取り入れ口に雪が積もっているときは、エアコンのファンを正常に作動させるために、雪を取り除いてください。
- 外装ランプ・ドアミラー・ドアガラス・車両の屋根・タイヤの周辺やブレーキ装置に雪や氷が付いているときは、取り除いてください。
- 乗車する前に靴底に付いた雪をよく落としてください。

 知識**■ 寒冷地用ワイパーブレードについて**

- 降雪期に使用する寒冷地用ワイパーブレードは、雪が付着するのを防ぐため

に金属部分をゴムで覆ってあります。トヨタ販売店で各車指定のブレードをお求めください。

- 高速走行時は、通常のワイパーブレードよりガラスがふき取りにくくなることがあります。その場合には速度を落としてください。

 注意**■ ガラスに付いた氷を除去するとき**

氷をたたいて割らないでください。ガラスがひび割れるおそれがあります。

**運転するとき**

ゆっくりスタートし、車間距離を十分にとって控えめな速度で走行してください。

**駐車するとき**

- パーキングブレーキのオートモードを OFF にしてください。パーキングブレーキが自動的に作動し、ブレーキ装置が凍結して解除できなくなるおそれがあります。

また、次のシステムの使用は控えてください。オートモードを OFF にしていても、パーキングブレーキが自動的に作動します。

- ・ ブレーキホールドシステム
- パーキングブレーキをかけると、ブレーキ装置が凍結して解除できなくなるおそれがあります。パーキングブレーキはかけずに、シフトレバーを P に入れて駐車し、必ず輪止めをしてください。輪止めをしないと、車が動き思わぬ事故につながるおそれがあります。危険です。

- パーキングブレーキがオートモードのときは、シフトレバーをPに入れたあとにパーキングブレーキを解除してください。(→P.205)
- パーキングブレーキをかけずに駐車するときは、シフトレバーをPに入れた状態でシフトレバーが動かないことを確認してください。
- 寒冷時にブレーキ部品がぬれた状態で車を駐車したままにすると、凍結のおそれがあります。

※ 輪止めは、トヨタ販売店で購入することができます。

## 5-1. エアコンの使い方

オートエアコン ..... 306

ステアリングヒーター／フロント  
シートヒーター & シートベンチ  
レーション ..... 312

## 5-2. 室内灯のつけ方

室内灯一覧 ..... 314

## 5-3. 収納装備

収納装備一覧 ..... 316

ラゲージルーム内装備 ..... 320

## 5-4. その他の室内装備の使い方

その他の室内装備 ..... 324

## オートエアコン

設定温度に合わせて吹き出し口と風量を自動で調整します。

### エアコン操作スイッチについて

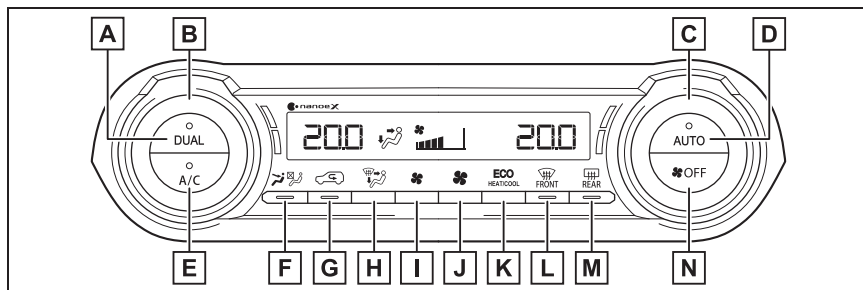

- A** DUAL スイッチ
- B** 助手席側温度調整スイッチ
- C** 運転席側温度調整スイッチ
- D** AUTO スイッチ
- E** 冷房・除湿スイッチ
- F** フロント席集中送風モード (S-FLOW) スイッチ
- G** 内外気切りかえスイッチ
- H** 吹き出し口切りかえスイッチ
- I** 風量減スイッチ
- J** 風量増スイッチ
- K** エコ空調スイッチ
- L** フロントデフロスタースイッチ
- M** リヤウインドウデフォグガー& ミラーヒータースイッチ
- N** OFF スイッチ

#### ■ 温度を調整する

設定温度を上げるときは温度調整スイッチを右へまわし、下げるときは左へまわす

冷房・除湿スイッチが押されていない場合は、送風または暖房で使用できます。

#### ■ 風量を切りかえる

風量を増やすときは風量増スイッ



チを押し、減らすときは風量減スイッチを押す

OFF スイッチを押すと、ファンが止まります。

### ■ 吹き出し口を切りかえる

吹き出し口切りかえスイッチを押す

スイッチを押すたびに次のように吹き出し口が切りかわります。

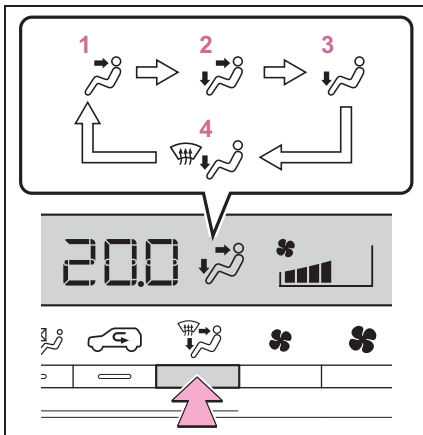

- 1 上半身に送風
- 2 上半身と足元に送風
- 3 足元に送風
- 4 足元に送風・フロントウインドウガラスの曇りを取る

### ■ 内気循環／外気導入を切りかえるには

内外気切りかえスイッチを押す

スイッチを押すたびに内気循環／外気導入が切りかわります。内気循環を選択しているときは、表示灯が点灯します。

### ■ 冷房・除湿機能を使用する

冷房・除湿スイッチを押す

冷房・除湿機能が ON のときは、スイッチの作動表示灯が点灯します。

### ■ エコ空調モード

燃費を優先するため冷房／暖房の効きを抑えます。

エコ空調スイッチを押す

エコ空調モードが ON のときは、作動表示灯が点灯します。

### ■ フロントウインドウガラスの曇りを取る

フロントデフロスタースイッチを押す

除湿機能が作動し、風量が増えます。内気循環にしている場合は、外気導入にしてください。(自動的に外気導入に切りかわることがあります)

風量を強くし、設定温度を上げると、より早く曇りを取ることができます。曇りが取れたら再度フロントデフロスタースイッチを押すと前のモードにもどります。

フロントデフロスタースイッチが ON のときは、作動表示灯が点灯します。

### ■ リヤウインドウデフォグガー&ミラーヒーター

リヤウインドウガラスの曇りを取るときや、ドアミラーから雨滴や霜を取るときに使用してください。

リヤウインドウデフォグガー&ミラーヒータースイッチを押す

リヤウインドウデフォグガー&ミラーヒータースイッチが ON のときは、作動表示灯が点灯します。

リヤウインドウデフォグガーとミラーヒーターは、約 60 分後に自動的に OFF になります。ただし、外気温や充電システムなどの条件により、約 15 分後に自動的に OFF になる場合があります。

## □ 知識

### ■ ガラスの曇りについて

- 車室内の湿度が高いときはガラスが曇りやすくなります。その場合は、冷房・除湿機能を ON にすると、吹き出し口から除湿された風が出るため、効果的に曇りを取ることができます。
- 冷房・除湿機能を ON から OFF にすると、ガラスが曇りやすくなります。
- 内気循環を使うとガラスが曇る場合があります。

### ■ 外気導入・内気循環について

- トンネルや渋滞などで、汚れた外気を車内に入れたくないときや、外気温度が高いときに冷房効果を高めたい場合は、内気循環にすると効果的です。
- 設定温度や室内温度などにより、自動的に切りかわる場合があります。

### ■ 外気温度が 0℃ 近くまで下がったとき

冷房・除湿スイッチを押しても除湿機能が動かない場合があります。

### ■ エコ空調モード

ドライブモードセレクトスイッチのエコドライブモードを選択すると、エコ空調モードが ON になります。

エコドライブモード以外を選択したときは、エコ空調モードが OFF になる場合があります。

### ■ エコドライブモードのエアコン作動について

- エコドライブモードは燃費性能を優先させるため、空調システムが次のように制御されます。
  - ・ エンジン回転数やコンプレッサーの作動を制御し、暖房／冷房の能力を抑制します。
  - ・ オート設定での使用時、ファンの風量を抑制します。

- 空調の効きをよりよくしたいときは、次の操作を行ってください。
  - ・ 風量を調整する
  - ・ エコドライブモードを解除する
  - ・ エコ空調モードを解除する

- エコドライブモード時は自動でエコ空調モードに切りかわっていますが、その場合でもエコ空調スイッチを押すとエコ空調モードを解除することができます。

### ■ 「ナノイー X」※1、2 について

エアコンには「ナノイー」発生装置が搭載されています。この装置は助手席側の吹き出し口を通じて、水に包まれた肌や髪にやさしい弱酸性の「ナノイー」を放出し、室内を爽やかな空気環境に導きます※3。

- ファンが作動すると、自動的に「ナノイー X」が作動します。
  - 「ナノイー X」の作動中、次の条件で効果を発揮します。次の条件以外では、効果が十分に得られない場合があります。
    - ・ 吹き出し口が上半身に送風、上半身と足元に送風または足元に送風のとき
    - ・ 助手席側の吹き出し口が開いているとき
  - 「ナノイー X」作動時は、微量のオゾンが発生し、かすかに臭うことがありますが、森林など、自然界に存在する程度の量なので、人体に影響はありません。
  - 「ナノイー X」作動中、かすかに作動音が聞こえることがありますが、故障ではありません。
    - ・ 「ナノイー X」が作動するまでに多少時間がかかることがあります。
    - ・ 作動直後は作動音が大きい場合があります。
- ※1「nanoe」、 「ナノイー」 および 「nanoe」 マークは、パナソニック株

式会社の商標です。

- ※<sup>2</sup>「ナノイー X」とは「ナノイー」発生装置のことです。
- ※<sup>3</sup>温湿度環境、風量・風向きによっては「ナノイー」の効果が十分に得られない場合があります。

### ■換気とエアコンの臭いについて

- 車室外の空気を車室内に取り入れたいときは、外気導入にしてください。
- エアコン使用中に、車室内外のさまざまな臭いがエアコン装置内に取り込まれて混ざり合うことにより、吹き出し口からの風に臭いがすることがあります。
- エアコン始動時に発生する臭いを抑えるために、オート設定での使用時にはエアコン始動直後、しばらく送風が停止する場合があります。
- 駐車時に自動で外気導入に切りかえることにより駐車中の換気をうながし、始動時に発生する臭いを緩和します。

### ■音声対話サービスでの操作★

- ★：グレード、オプションなどにより、装備の有無があります。

音声対話サービスを使用してエアコンを操作することができます。音声対話サービスについては、別冊「マルチメディア取扱書」を参照してください。

### ■エアコンフィルターについて

→P.350

### ■カスタマイズ機能

AUTO スイッチを押したとき、除湿機能を連動させるかどうかなどを設定できます。(カスタマイズ一覧：→P.435)

## ⚠警告

### ■フロントウインドウガラスの曇りを防止するために

外気の湿度が非常に高いときにエアコンを低い設定温度で作動させているときは、フロントデフロスタースイッチを押さないでください。外気とガラスの温度差でガラスの外側が曇り、視界をさまたげる場合があります。

### ■リヤウインドウデフォグガー&ミラーヒーターが作動しているとき

ドアミラーの表面が非常に熱くなります。やけどをするおそれがあるのでふれないでください。

### ■「ナノイー X」について

このシステムは高電圧の部品を含むため、分解・修理はしないでください。修理が必要な場合は、トヨタ販売店にお問い合わせください。

## ⚠注意

### ■バッテリーあがりを防ぐために

エンジン停止中は、エアコンを必要以上に使用しないでください。

### ■「ナノイー X」の損傷を防ぐために

助手席側の吹き出し口の近くでスプレーを使用したり、吹き出し口にものをはめ込んだり貼ったりしないでください。システムが正常に働かなくなるおそれがあります。

## オート設定で使用する

- 1 AUTO スイッチを押す
- 2 温度を設定する
- 3 ファンを止めたいときは、OFF スイッチを押す

風量や吹き出し口を切りかえると、

AUTO スイッチの作動表示灯が消灯しますが、操作した機能以外のオート設定は継続します。

## 知識

### ■ オート設定の作動について

風量は温度設定と外気の状態により自動で調整されるため、AUTO スイッチを押した直後、温風や冷風の準備ができるまでしばらく送風が停止する場合があります。

### 運転席と助手席の設定温度を別々に設定するには（左右独立モード）

次のいずれかの操作をすると、左右独立モードが ON になります。

- DUAL スイッチを押す
- 助手席側の温度調整スイッチで設定温度を変更する

左右独立モードになりスイッチの作動表示灯が点灯します。

作動表示灯が点灯しているときに DUAL スイッチを押すと、左右独立モードが OFF になり、助手席の設定温度が運転席と同じ設定温度になります。

### フロントワイパーデアイサー★

★：グレード、オプションなどにより、装備の有無があります。

フロントウインドウガラスとワイパーブレードの凍結を防ぐために使用してください。

フロントワイパーデアイサーが ON のとき、スイッチの作動表示灯が点灯します。

フロントワイパーデアイサーは、約 15 分後に自動的に OFF になります。

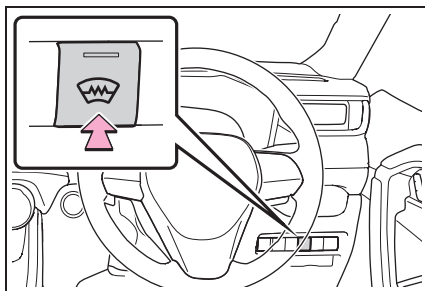

## 警告

### ■ フロントワイパーデアイサー★が作動しているとき

★：グレード、オプションなどにより、装備の有無があります。

フロントウインドウガラス下部およびフロントピラー横の表面が熱くなっており、やけどをするおそれがあるのでふれないでください。

### フロント席集中送風モード（S-FLOW）を使用する

エアコンの送風がフロント席に優先されるよう、送風を自動的に制御する機能です。無駄な冷暖房を抑えることで、燃費の向上に貢献します。

フロント席集中送風モードは、次のような状況で作動します。

- リヤ席に乗員を検知していない
- フロントウインドウガラスの曇り取りが作動していない

作動中は、の作動表示灯が点灯します。

### ■ 手動でフロント席集中送風モードの作動／非作動を切りかえる

フロント席集中送風モードは、スイッチ操作によりフロント席のみ

への送風と全席への送風を切りかえることができます。このとき、送風の自動制御は作動しなくなります。

エアコン操作パネルのを押し、送風を切りかえます。

- 表示灯が点灯：フロント席のみへの送風
- 表示灯が消灯：全席への送風

## 知識

### ■ 送風の自動制御について

- 室内を快適に保つために、エンジン始動直後や外気温によっては、乗員がいないシートにも送風されることがあります。
- エンジン始動後に乗員が車室内を移動した場合や乗降した場合は、乗員の有無を正しく検知できず、送風の自動制御は作動しません。

### ■ 送風の手動制御について

手動でフロント席のみへの送風に切りかえた場合でも、リヤ席に乗員がいると自動的に全席に送風されることがあります。

### ■ 送風を自動制御にもどすには

- 1 表示灯が消灯している状態でエンジンスイッチを OFF にする。
- 2 60 分以上経過後にエンジンスイッチを ON にする。

## 吹き出し口の配置・操作

### ■ 吹き出し口の位置

吹き出し口の切りかえ設定により、風が出る位置や風量が変わります。

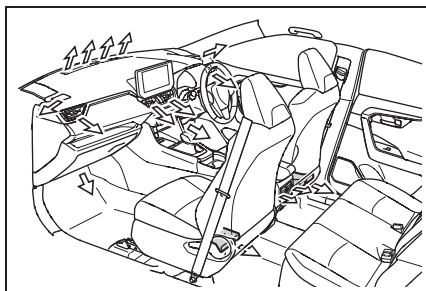

### ■ 風向き調整と吹き出し口の開閉

#### ▶ フロント

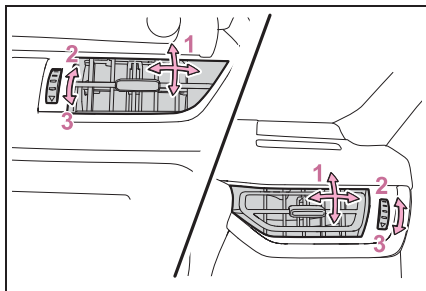

- 1 風向き調整
- 2 吹き出し口を開く ※
- 3 吹き出し口を閉じる ※

※ 中央部吹き出し口の開閉については装着車のみ

#### ▶ リヤ

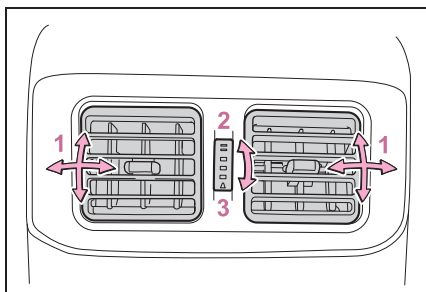

- 1 風向き調整
- 2 吹き出し口を開く
- 3 吹き出し口を閉じる

### 警告

#### ■フロントウインドウガラスの曇り取りをさまたげないために

吹き出し口をさえぎるようなものを置かないでください。送風がさえぎられ、曇りが取れにくくなることがあります。

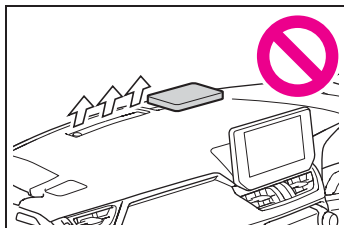

### ステアリングヒーター★／ フロントシートヒーター & シートベンチレーション★

★：グレード、オプションなどにより、装備の有無があります。

#### ●ステアリングヒーター

ハンドルの左右のグリップ部を暖めることができます。

#### ●フロントシートヒーター

シートの表面を暖めることができます。

#### ●フロントシートベンチレーション

シートを暖めたり、シート内部に装備されたファンで換気することにより、シート表面の通気をよくしたりすることができます。

### 警告

#### ■低温やけどについて

次の方がステアリングヒーター／フロントシートヒーターにふれないようにご注意ください。

- 乳幼児・お子さま・お年寄り・病人・体の不自由な方
- 皮膚の弱い方
- 疲労の激しい方
- 深酒や眠気をさそう薬（睡眠薬、風邪薬など）を服用された方

#### ■異常過熱や低温やけどを防ぐために

フロントシートヒーターを使用するときは次のことをお守りください。

- 長時間連続使用しない
- 毛布・クッションなどを使用しない

### ⚠ 注意

#### ■ フロントシートヒーター & シートベンチレーションの損傷を防ぐために

凹凸のある重量物をシートの上に置いたり、針金や針などの鋭利なものを突き刺したりしないでください。

#### ■ バッテリーあがりを防ぐために

エンジンが停止した状態で使用しないでください。

### ステアリングヒーター

スイッチを押してシステムの ON / OFF を切りかえる

作動中はインジケーターが点灯します。

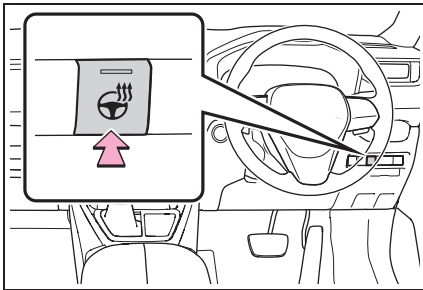

### フロントシートヒーター & シートベンチレーションを使うには

スイッチを押してフロントシートヒーター & シートベンチレーションの作動を切りかえる

作動中は、レベルインジケーター **A** が点灯します。

スイッチを押すたびに、作動状態が次のように切りかわります。

強 (3 個点灯) → 中 (2 個点灯) → 弱 (1 個点灯) → OFF

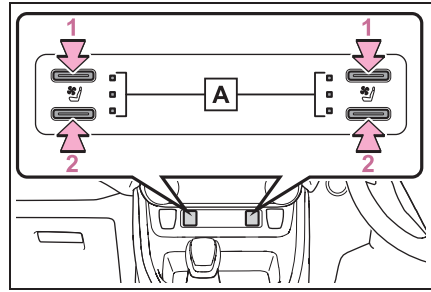

#### 1 シートヒーター ON / OFF の切りかえ

シートヒーター作動中は、レベルインジケーター **A** が黄色に点灯します。

#### 2 シートベンチレーション ON / OFF の切りかえ

シートベンチレーション作動中は、レベルインジケーター **A** が緑色に点灯します。

### 📖 知識

#### ■ 作動条件

エンジンスイッチが ON のとき

#### ■ エアコン連動制御モードについて

フロントシートベンチレーションを強く使用しているとき、エアコンの風量に応じてフロントシートベンチレーションの作動が強くなります。

#### ■ カスタマイズ機能

フロントシートベンチレーションの風量を設定できます。

(カスタマイズ一覧：→P.435)

## 室内灯一覧

### 室内灯の位置

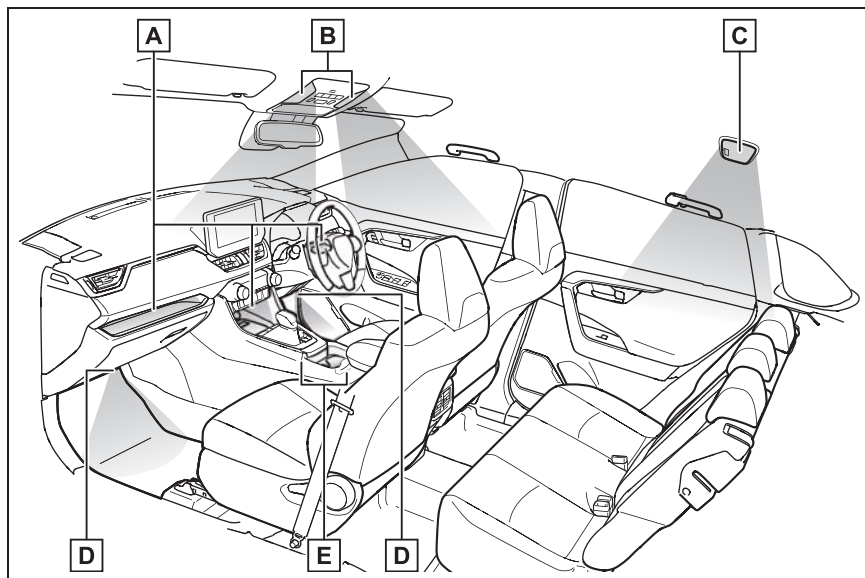

**A** オープントレイ照明★※

**B** フロントインテリアランプ・パーソナルランプ (→P.315)

**C** リヤインテリアランプ (→P.315)

**D** 足元照明★※

**E** フロントカップホルダー照明★※

★: グレード、オプションなどにより、装備の有無があります。

※ いずれかのドアを解錠したとき点灯し、シフトレバーがP以外のときに明るさが暗くなります。

#### 知識

#### ■ イルミネーテッドエントリーシステム

電子キーの検知・ドアの施錠／解錠・ドアの開閉・エンジンスイッチのモードにより、各部の照明が自動的に点灯・消灯します。

#### ■ バッテリーあがりを防ぐために

エンジンスイッチをOFFにしたときに、室内灯が点灯したままの場合は、約20分後に自動消灯します。

#### ■ 室内灯の自動点灯について

SRSエアバッグの作動時または後方から強い衝撃を受けたときは、室内灯が約20分間自動で点灯します。



手動操作で消灯することもできますが、二次災害を防ぐため、安全が確保できるまでは消灯しないことをおすすめします。(衝撃の度合いや事故の状況によっては点灯しないことがあります)

### ■ カスタマイズ機能

室内灯の消灯までの時間などを設定できます。(カスタマイズ一覧：→P.436)



注意

#### ■ バッテリーあがりを防ぐために

エンジンが停止した状態で、長時間ランプを点灯しないでください。

### インテリアランプを操作するには

#### ■ フロントインテリアランプ

ランプを点灯・消灯する

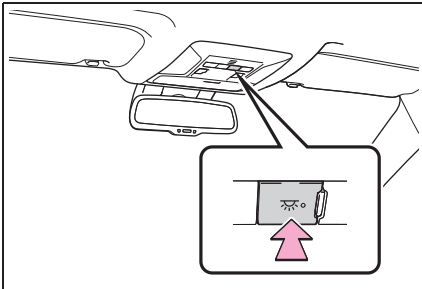

ドア連動の ON/OFF を切りかえる

ドア連動が ON のときは、ドアが開くとランプが点灯します。

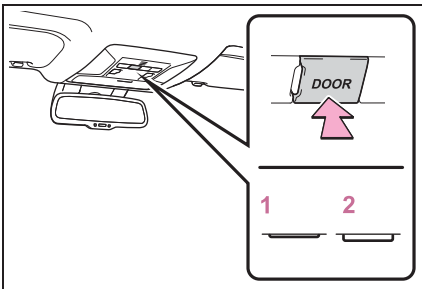

- 1 ON
- 2 OFF

#### ■ リヤインテリアランプ

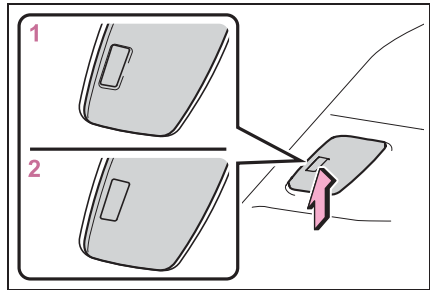

- 1 ランプを点灯する
- 2 ドア連動を ON にする (ドアポジション)

ドアの開閉に連動してランプの点灯・消灯を切りかえます。

### パーソナルランプを操作するには

ランプを点灯・消灯する

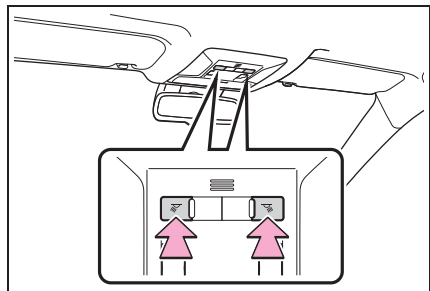

## 収納装備一覧

### 収納装備の位置

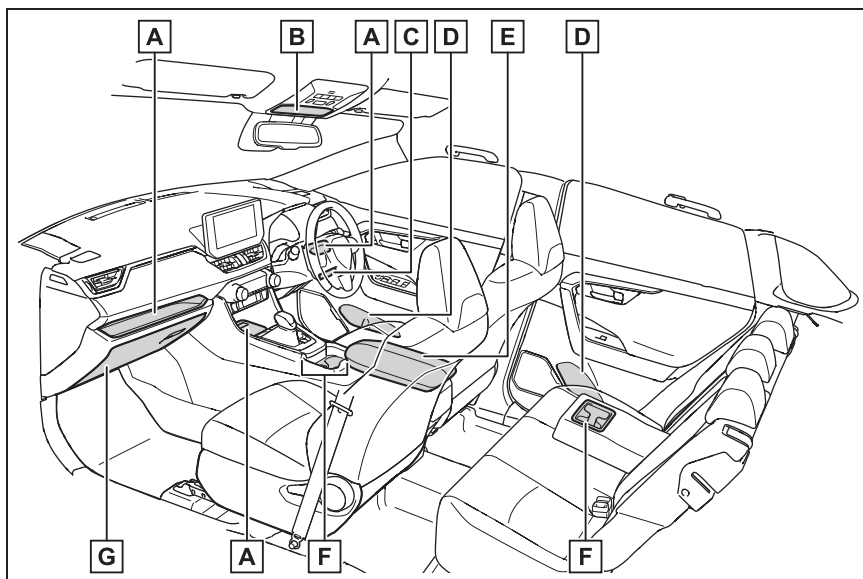

- A** オープントレイ (→P.319)
- B** 小物入れ (→P.318)
- C** カードホルダー★ (→P.319)
- D** ボトルホルダー (→P.318)
- E** コンソールボックス (→P.317)
- F** カップホルダー (→P.318)
- G** グローブボックス (→P.317)

★: グレード、オプションなどにより、装備の有無があります。

**警告**

■ 収納装備に放置してはいけないもの  
メガネ、ライターやスプレー缶を収納  
装備内に放置したままにしないでくだ  
さい。放置したまましていると、次のよ  
うなことが起こるおそれがあり危険で  
す。

- 室温が高くなったときの熱や、他の  
収納物との接触などにより、メガネ  
が変形やひび割れを起こす
- 室温が高くなったときにライターや  
スプレー缶が爆発したり、他の収納  
物との接触でライターが着火したり  
スプレー缶のガスがもれるなどして  
火災につながる

**グローブボックスを使うには**

レバーを引いて開ける

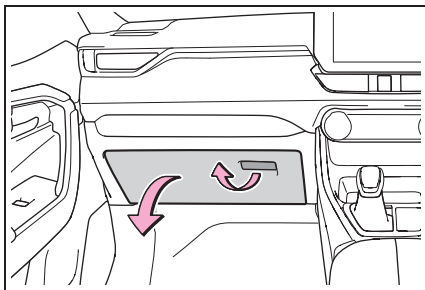
**警告**

■ グローブボックスを使用しないとき  
は

グローブボックスを必ず閉じてくだ  
さい。  
急ブレーキや急旋回時などに、開いた  
フタに体があたったり、収納していた  
ものが飛び出したりして、思わぬ事故  
につながるおそれがあり危険です。

**コンソールボックスを使うには**

ボタンを押しながらフタを持ち上  
げて開く

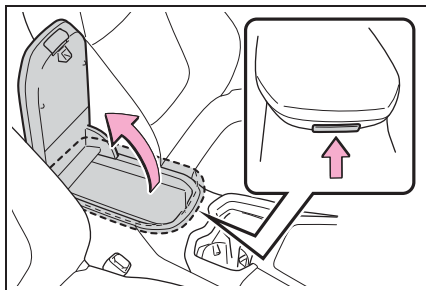
**知識**

■ コンソールボックス内のトレイについ  
て★

コンソールボックス内のトレイを引き上  
げて取りはずしたり、ボックスの底面に  
収納したりすることができます。

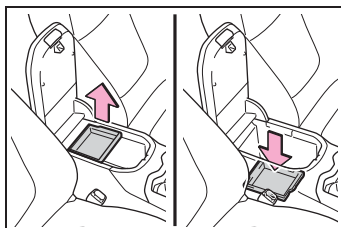

★：グレード、オプションなどにより、装  
備の有無があります。

**警告**

■ コンソールボックスを使用しないとき  
は

コンソールボックスを必ず閉じてくだ  
さい。  
急ブレーキや急旋回時などに、開いた  
フタに体があたったり、収納していた  
ものが飛び出したりして、思わぬ事故  
につながるおそれがあり危険です。

## カップホルダーを使うには

### ■ フロント

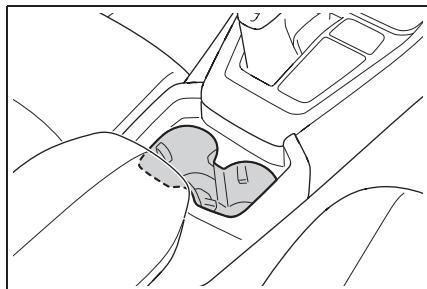

### ■ リヤ

アームレストを手前に倒す

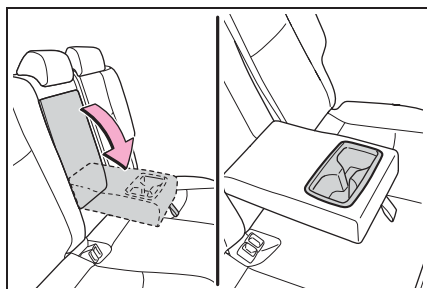

### ⚠ 警告

#### ■ 収納してはいけないもの

カップホルダーにはカップや缶以外のものを置かないでください。

急ブレーキや事故により落ちてけがをするおそれがあります。やけどを防ぐために温かい飲み物にはフタを閉めておいてください。

## ボトルホルダーを使うには

### ■ フロント

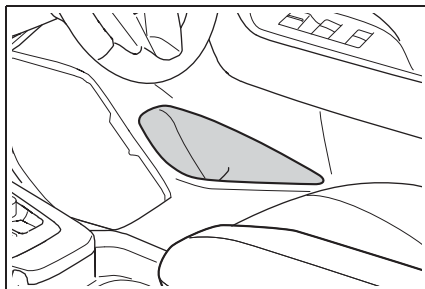

### ■ リヤ

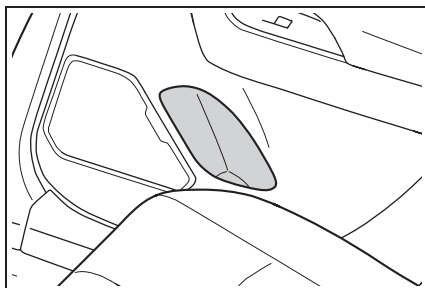

### 📖 知識

#### ■ ボトルホルダーについて

- ペットボトルのフタを必ず閉めてから収納してください。
- ペットボトルの大きさ・形によっては収納できないことがあります。

### ⚠ 注意

#### ■ 収納してはいけないもの

ボトルホルダーには、ジュースなどが入っている紙コップ・ガラス製のコップなどを収納しないでください。ジュースなどがこぼれたり、ガラス製品が割れたりするおそれがあります。

## 小物入れを使うには

フタを押して開ける

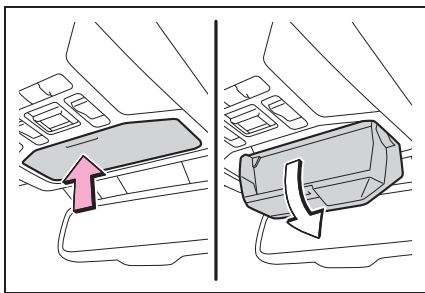

### ⚠ 警告

#### ■ 小物入れを使用しないときは

小物入れを必ず閉じてください。急ブレーキや急旋回時などに、開いたフタに体が当たったり、収納していたものが飛び出したりして、思わぬ事故につながるおそれがあります。

#### ■ 収納してはいけないもの

小物入れには 200g 以上のものを入れないでください。200g 以上のものを入れると、フタが開き収納されているものが飛び出して思わぬ事故につながるおそれがあります。

### カードホルダー★を使うには

★：グレード、オプションなどにより、装備の有無があります。

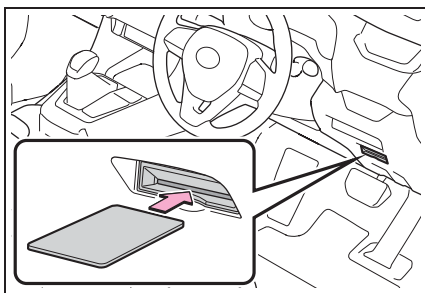

### オープントレイを使うには

#### ■ 運転席右側

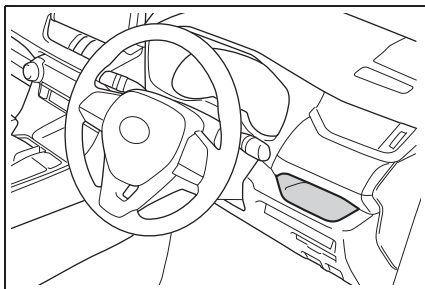

#### ■ 助手席

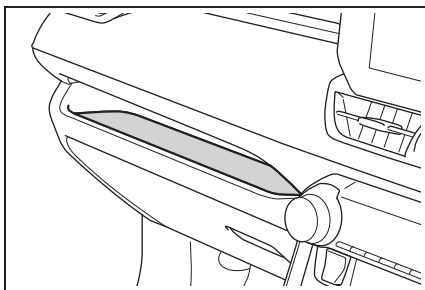

#### ■ フロントコンソール

ワイヤレス充電器（おくだけ充電）装着車は、P.327 を参照してください。

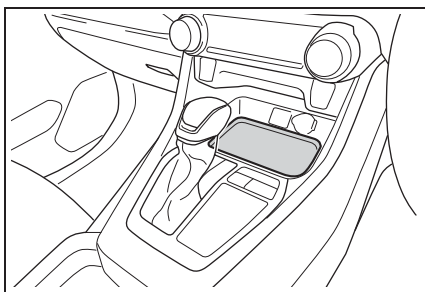

### 警告

#### ■ 収納してはいけないもの

オープントレイにものを置くときは、次の注意事項を守ってください。急ブレーキや急ハンドル時などに収納していたものが飛びだし、ペダル操作のさまたげとなるおそれがあるほか、運転者の注意力がにぶり、思わぬ事故につながるおそれがあります。

- 転がりやすいものや凹面より高さがあるものを置かないでください。
- トレイの端よりも高くものを積み重ねないでください。
- トレイの端からはみ出してものを置かないでください。

## ラゲージルーム内装備

### デッキフックを使うには

フックを起こして使用する

フックを使って荷物を固定することができます。

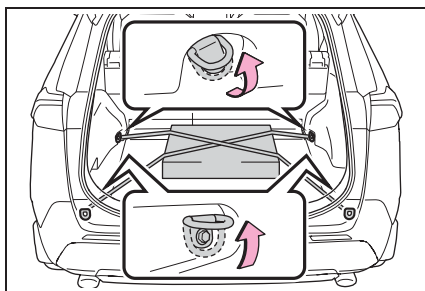

### 警告

#### ■ デッキフックを使用しないときは

けがをしないように、必ずもとの位置にもどしておいてください。

### デッキボードを使うには

#### ■ デッキボードの表裏を入れかえる

用途に応じて、デッキボードの裏面（樹脂面）を上側にして使用することもできます。

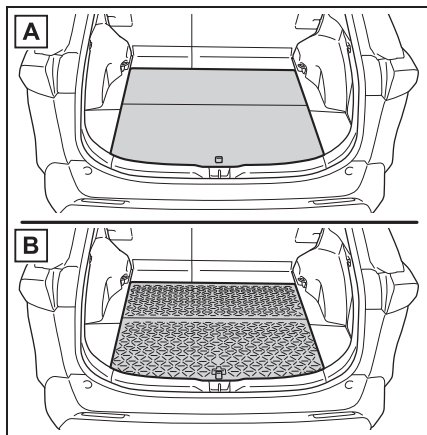

**A** 表面

**B** 裏面（樹脂面）

### ■ 床面の高さを調節する

デッキボードのセット位置を変更することで、床面の高さを調節できます。

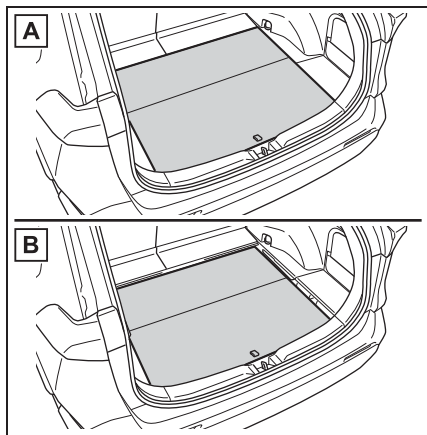

**A** 上段

**B** 下段

1 ストラップを引き、デッキボードを取りはずす

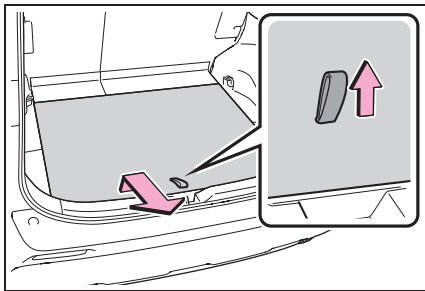

2 デッキボードの端を下段の溝に入れて前方へスライドさせる

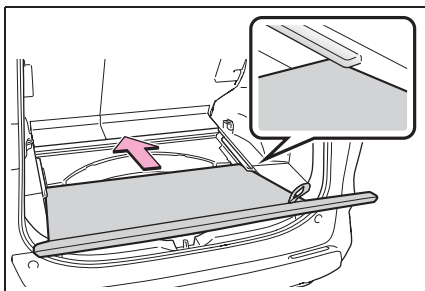

### ■ デッキボードを立てる

工具の取り出しやデッキアンダートレイ★を使用するときなど、デッキボードを立てた状態で保持することができます。

デッキボードを裏面（樹脂面）で使用しているときは、デッキボードを裏返してください。

- 1 ストラップを引いてデッキボードを持ち上げて、前方に折りたたむ

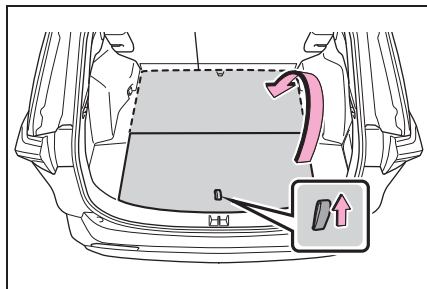

- 2 デッキボードの先端を溝 (A) に入れ、デッキボードを立てた状態にしてデッキボードの端を溝 (B) に挿し込む

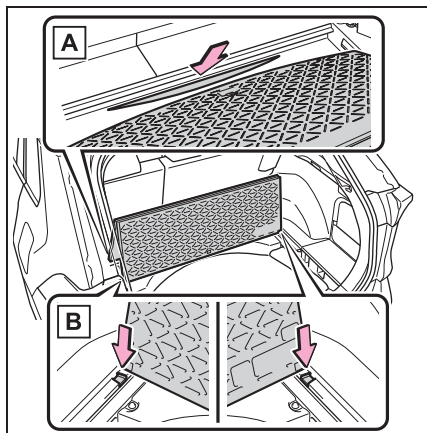

★：グレード、オプションなどにより、装備の有無があります。

### ⚠ 警告

#### ■ デッキボードを操作するときは

荷物を載せた状態で操作しないでください。指をはさむなど、思わぬ事故につながるおそれがあります。

### ■ 走行中の警告

デッキボードを必ず閉じてください。急ブレーキや急旋回時などに、収納していたものが飛び出し、思わぬ事故につながるおそれがあります。

### デッキアンダートレイ★を使うには

★：グレード、オプションなどにより、装備の有無があります。

ストラップを引き上げ、車両前方に向けてデッキボードを折りたたむ

デッキボードを裏面（樹脂面）で使用しているときは、デッキボードを取りはずしてください。

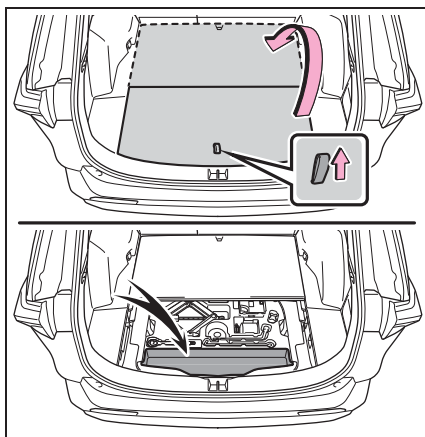

### ⚠ 警告

#### ■ 走行中の警告

デッキボードを必ず閉じてください。急ブレーキや急旋回時などに、デッキアンダートレイに収納していたものが飛び出し、思わぬ事故につながるおそれがあります。



## ラゲージサイドトレイを使うには

### ▶ A タイプ

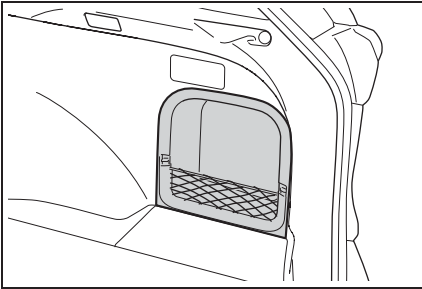

### ▶ B タイプ

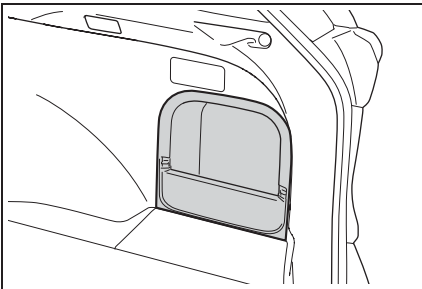

### 知識

#### ■ ラゲージサイドトレイのセパレーターについて

セパレーターを取りはずすことができます。

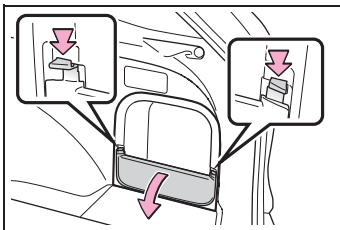

ツメを押しながら取りはずす

## その他の室内装備

### サンバイザーを使うには

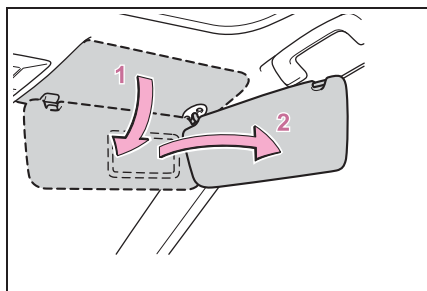

- 1 前方をさえぎるには、バイザーを下ろす
- 2 側方をさえぎるには、バイザーを下ろした状態でフックからはずし、横へまわす

### バニティミラーを使うには

カバーをスライドして開ける  
カバーを開けるとバニティミラーランプが点灯します。

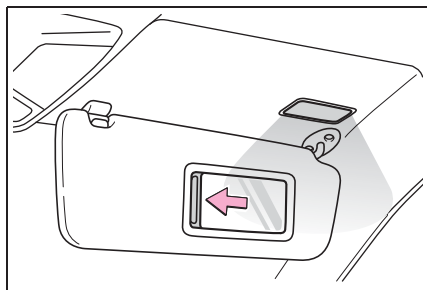

#### 知識

##### ■ 自動消灯について

エンジンスイッチが OFF の場合、バニティミラーランプが点灯したままのときは、約 20 分後に自動消灯します。

#### ⚠ 注意

##### ■ バッテリーあがりを防ぐために

バッテリーあがりを防止するために、エンジンが停止した状態で、長時間ランプを点灯しないでください。

### アクセサリースOCKETを使うには

DC12 V/10 A (消費電力 120W) 未満の電気製品を使用するときの電源としてお使いください。

電気製品を使用するときは、すべてのアクセサリースOCKETに接続されている電気製品の消費電力合計を 120W 未満にしてください。

#### ■ フロント

フタを開ける

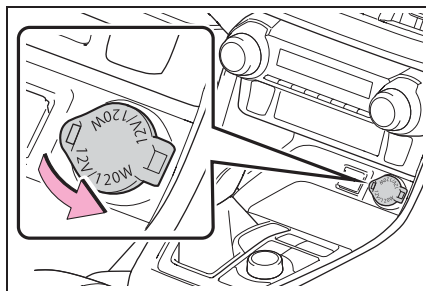

#### ■ ラゲージルーム内

フタを開ける

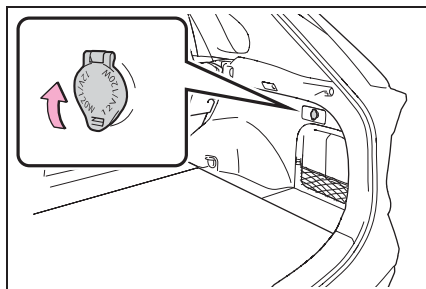

## □ 知識

■ **アクセサリソケットを使用するとき**  
エンジンスイッチが ACC または ON のとき

■ **エンジンスイッチを OFF にするとき**  
モバイルバッテリーなどの、充電機能を備えた電気製品をはずしてください。接続したままにしておくと、エンジンスイッチを正常に OFF することができなくなる場合があります。

## ⚠ 注意

■ **アクセサリソケットを使用しないときは**

ショートや故障を防ぐために、アクセサリソケットに異物が入ったり、飲料水などがかかたりしないように、使用しないときは、フタを閉めておいてください。

■ **ヒューズが切れるのを防ぐために**

DC12V で最大電流 10A（最大消費電力 120W）以上の電気製品を使用しないでください。

■ **バッテリーあがりを防ぐために**

エンジンが停止した状態で、アクセサリソケットを長時間使用しないでください。

## アクセサリコンセント★を使用するには

★：グレード、オプションなどにより、装備の有無があります。

AC100V で最大消費電力 100W 以下の電気製品を使うときの電源としてお使いください。

フタを開けて電気製品の電源プラグをコンセントの奥までしっかり挿し込む

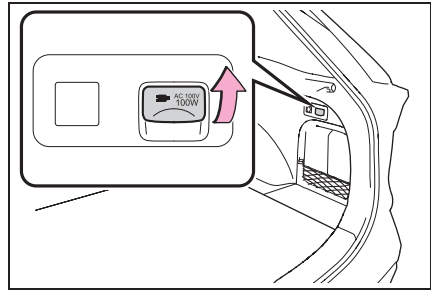

## □ 知識

### ■ 作動条件

エンジンスイッチが ON のとき

### ■ アクセサリコンセントについて

AC100V で最大消費電力 100W 以下の電気製品を使用してください。規定容量をこえる電気製品を使用すると、保護回路が作動して電源を遮断します。

### ■ 正常に使用できないおそれのある電気製品

次のような AC100V の電気製品は、消費電力が 100W 以下の場合でも正常に作動しないおそれがあります。

- 起動時のピーク電力が高い電気製品
- 精密なデータを処理する計測機器
- 電源周波数の切りかえ（50/60Hz）のある機器
- 極めて安定した電力供給を必要とするその他の電気製品

## ⚠ 注意

### ■ ショートや故障を防ぐために

コンセントを使用しないときは、フタを閉めてください。コンセントに異物が入ったり、飲料水などがかかたりすると、故障したり、ショートしたりするおそれがあります。

### ⚠ 注意

■ バッテリーあがりを防止するためにエンジンが停止した状態で、アクセサリーコンセントを長時間使用しないでください。

### 充電用 USB Type-C 端子を使うには

DC5V/3A（消費電力 15.75W）の電源としてお使いください。

この USB Type-C 端子は充電専用でありデータ転送などは行えません。

また、使用する機器によっては、正常に充電できない場合があります。ご使用になる機器に付属の取り扱い説明書もお読みください。

### ■ 充電用 USB Type-C 端子を使用するには

#### ▶ コンソールボックス内

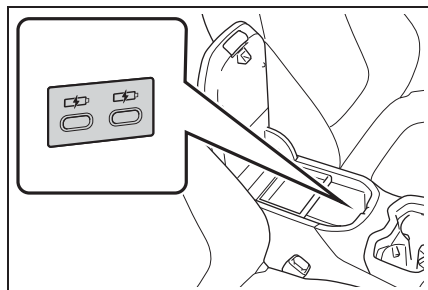

#### ▶ リヤ

フタを開ける

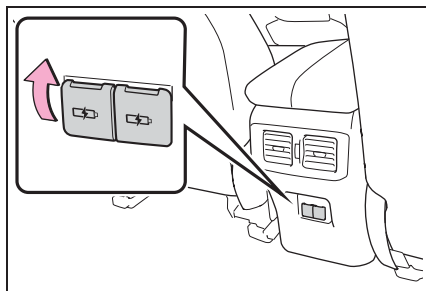

### 📖 知識

#### ■ 充電用 USB Type-C 端子の作動条件

エンジンスイッチが ACC または ON のとき

#### ■ 充電用 USB Type-C 端子が正常に働かないおそれのある状況

- DC5V/3A（消費電力 15.75W）をこえる電力を要求する機器を接続したとき
- パソコンと通信を行う機器を接続したとき
- 接続機器の電源が OFF のとき（機器により異なります）
- 炎天下に駐車したあとなど、車室内の温度が高いとき

#### ■ 使用する外部機器について

一部の機器では、充電中に充電がいったん停止後、再充電を開始する場合がありますが、故障ではありません。

### ⚠ 注意

#### ■ 充電用 USB Type-C 端子の損傷を防ぐために

- 端子部に異物を入れないでください。
- 水や液体をかけないでください。
- 充電用 USB Type-C 端子を使わないときはフタを必ず閉じてください。端子部に異物や液体が入ると故障やショートの原因になります。

### ⚠ 注意

- 強い力や衝撃を加えないでください。
  - 分解や改造、取りはずしをしないでください。
  - **外部機器の損傷を防ぐために**
  - 機器を車室内に放置しないでください。車室内が高温となり、故障の原因となります。
  - 機器が接続されているときに、外部機器や外部機器のケーブルを押し下げたり、不要な力を加えたりしないでください。
  - **バッテリーあがりを防ぐために**
- エンジンが停止した状態で、充電用 USB Type-C 端子を長時間使用しないでください。

### ワイヤレス充電器（おくだけ充電）★を使うには

★：グレード、オプションなどにより、装備の有無があります。

ワイヤレスパワーコンソーシアム（WPC）によるワイヤレス充電規格 Qi に適合したスマートフォンやモバイルバッテリーなどの携帯機器を充電エリアに置くだけで、携帯機器を充電することができます。

充電トレイより大きい携帯機器には本機能を使用できません。また、携帯機器によっては、正常に作動しない場合があります。

ご使用になる携帯機器に付属の取り扱い説明書もお読みください。

### ■「Qi」マークについて

「Qi」、Qi マークは、ワイヤレスパワーコンソーシアム（WPC）の商標です。



### ■「おくだけ充電」マークについて

「おくだけ充電」、「おくだけ充電」ロゴは、株式会社 NTT ドコモの登録商標です。



### ■ 各部の名称

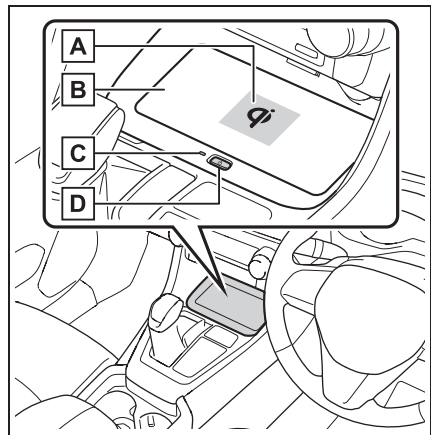

- A** 充電エリア※
- B** 充電トレイ
- C** 作動表示灯
- D** 電源スイッチ

※ 携帯機器およびワイヤレス充電器には充電用コイルが入っています。ワイヤレス充電器内の充電用コイルは、充電トレイの中央付近にある充電エリア内を移動することができます。充電エリ

ア上で携帯機器内の充電用コイルが検出されると、その付近までワイヤレス充電器内の充電用コイルが移動し、充電を開始します。携帯機器内の充電用コイルが充電エリアから外れた場合、充電は自動的に停止します。

また、2 つ以上の携帯機器を同時に充電トレイに置くと、正しく充電用コイルを検出できず、充電できないことがあります。

## ■ 充電する

### 1 電源スイッチを押す

押すごとに ON と OFF に切りかわります。

ON にすると作動表示灯が緑色に点灯します。

ワイヤレス充電器の電源の状態 (ON / OFF) はエンジンスイッチを OFF にしても記憶されます。

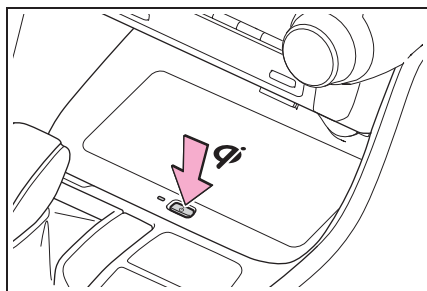

### 2 充電トレイに携帯機器を置く

携帯機器の充電面を下にして、機器の中央が充電エリアの中央にくるように置いてください。携帯機器によっては充電コイルが機器の中央にない場合があります。その場合は、携帯機器の充電コイルが充電エリアの中央にくるように置いてください。

充電中は作動表示灯が橙色に点灯します。充電が行われないときは、できるだけ充電エリアの中央付近に携帯機器を置き直してください。充電が行われないときは、作動表示灯が緑色と橙色の点灯をゆるや

かにくり返し、充電コイルの作動音がくり返し聞こえることがあります。

充電が完了すると作動表示灯が緑色に点灯します。

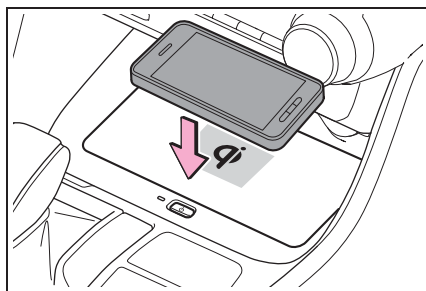

## ■ 再充電機能

● 充電が完了し、充電停止状態が一定時間経過すると充電を再開します。

● 充電エリア内で携帯機器が大きく動くと、充電用コイルがずれて充電がいったん停止しますが、充電エリア内に充電用コイルがある場合は、ワイヤレス充電器内の充電用コイルがその付近まで移動して充電を再開します。

## ■ 急速充電機能

● 次の携帯機器に対しては急速充電が行えます。

- ・ WPC の Ver1.2.4 に準拠した、急速充電に対応した携帯機器
- ・ 7.5W 充電に対応した iOS を搭載している iPhone (iPhone 8 以降の機種)

● 急速充電機能への切りかえは、充電中に電源スイッチを 3 回押します。急速充電が可能になると、作動表示灯が橙色の点灯から、緑色と橙色の交互の点灯にかわります。

● 充電が完了すると、急速充電機能は終了します。次に急速充電

を行うときは、再度急速充電機能へ切りかえてください。

### ■ 作動表示灯の点灯状況

作動表示灯	状況
消灯	ワイヤレス充電器の電源が OFF のとき
緑（点灯）	待機中（充電可能状態）※ <sup>1</sup>
	充電完了時※ <sup>2</sup>
橙（点灯）	充電エリアに携帯機器を置いたとき（携帯機器を検出中）
	充電中
緑と橙が交互に点灯	以下の携帯機器が急速充電中 <ul style="list-style-type: none"> <li>WPC の Ver1.2.4 に準拠した、急速充電に対応した携帯機器</li> <li>7.5W 充電に対応した iOS を搭載している iPhone (iPhone8 以降の機種)</li> </ul>

※<sup>1</sup>待機中は充電用の電力は出力していません。この状態で金属製のものを充電トレイに置いて、加熱されることはありません。

※<sup>2</sup>携帯機器によっては、充電完了後も表示灯が橙色に点灯し続ける場合があります。

### ■ 作動表示灯が点滅したときは

エラーが発生した場合の作動表示灯の状況と、想定される原因の対処方法は次のとおりです。

### ● 1 秒間に 1 回の点滅をくり返す（橙色）

想定される原因	対処方法
車両とワイヤレス充電器の通信不良	エンジンがかかっているときは、一度エンジンを停止し、再始動してください。 エンジンスイッチのモードが ACC のときは、一度エンジンを始動してください。（→P.196）

### ● 3 回連続の点滅をくり返す（橙色）

想定される原因	対処方法
異物検知： 充電エリア内に金属製の異物があり、異物の異常過熱防止機能が働いた	充電エリア内にある異物を取り除いてください。
携帯機器のずれ： 携帯機器の充電用コイルが充電エリアからはずれたことで、異常過熱防止機能が働いた	携帯機器を充電トレイから取り出し、作動表示灯が緑に戻ったことを確認して、充電トレイの中央付近に置き直してください。また、ケースやカバーを携帯機器に装着している場合は、はずしてください。

### ● 4 回連続の点滅をくり返す（橙色）

想定される原因	対処方法
ワイヤレス充電器内の温度が一定値を超えたことによる安全停止	いったん充電を停止し、携帯機器を充電トレイから取り出して、温度が下がるまでしばらく待ってから充電を開始してください。

#### 知識

#### ■ 使用条件

エンジンスイッチが ACC または ON のとき

#### ■ 使用できる携帯機器について

- ワイヤレス充電規格 Qi 準拠機器を使用できます。ただし、すべての Qi 準拠機器と互換性を保証しているものではありません。
- 携帯電話やスマートフォンをはじめとする携帯機器を対象とした 5W 以下の低電力給電を対象としています。
- ただし、以下の携帯機器に対しては、5W をこえる充電に対応しています。
  - ・ 7.5W の充電に対応した iPhone に対しては、7.5W 以下の充電に対応しています。
  - ・ WPC 規格の Ver1.2.4 に規定されている EPP 出力に準拠した携帯機器に対しては、10W 以下の充電に対応しています。

#### ■ スマートエントリー&スタートシステムの使用について

電子キーが車外に持ち出されたときなど、充電動作中にスマートエントリー&スタートシステムがキーの検出を行うために、一時的に充電を停止します。

#### ■ 携帯機器にカバーやアクセサリを付けるときは

携帯機器に、「Qi」非対応のカバーやアクセサリを付けた状態で充電しないでください。「Qi」対応の製品でもカバー（一部メーカー純正品を含む）やアクセサリの種類によっては充電できない場合があります。充電エリアに携帯機器を置いても充電が行われないときは、カバーやアクセサリをはずしてください。

#### ■ 充電中に、AM ラジオにノイズが入るときは

- ワイヤレス充電器の電源を OFF にして、ノイズが低減するか確認してください。ノイズが低減する場合は、充電中にワイヤレス充電器の電源スイッチを約 2 秒間押し続けることで、充電の周波数を切りかえてノイズを低減することができます。また、その際、作動表示灯が橙色に 2 回点滅します。
- iPhone の急速充電は、特定の周波数で行っています。周波数の切りかえ中は、iOS のバージョンによっては、急速充電動作を行わない場合があります。

#### ■ 充電中についての留意事項

充電中は、ワイヤレス充電器と携帯機器が温かくなりますが、異常ではありません。充電中に携帯機器が温かくなったときは、携帯機器側の保護機能により、充電が停止することがあります。この場合、携帯機器の温度が十分に下がってから、再度、充電を行ってください。

また、ワイヤレス充電器内の温度を下げるためファンが作動することがありますが、異常ではありません。

#### ■ 作動中の音について

電源スイッチを押して電源を ON にしたときや、ワイヤレス充電器の電源 ON 中にエンジンスイッチを押して ACC や ON に変更したとき、および携帯機器を検出



中は“カチッ”や“ジー”と作動音がしますが、異常ではありません。

#### ■スマートフォンのOSを更新したとき

スマートフォンのOSバージョンを更新したとき、充電の様が大きく変更されることがあります。WPCの対応バージョンが変更された場合、急速充電機能が使えなくなる場合があります。詳しくは各メーカーのホームページ情報等でご確認ください。

#### ■商標について

iPhoneは、米国および他の国々で登録されたApple Inc.の商標です。なお、iPhoneの商標はアイホン株式会社のライセンスにもとづき使用されています。

### 警告

#### ■運転中の注意

携帯機器を充電する場合、安全のため、運転者は運転中に携帯機器本体の操作をしないでください。

#### ■走行中の注意

コードレスヘッドフォンなど小型軽量の携帯機器は、走行中に充電しないでください。非常に軽量のため充電トレイから飛び出し、思わぬ事故の原因になるおそれがあり危険です。

#### ■電波がおよぼす影響について

植込み型心臓ペースメーカー、植込み型両心室ペーシングパルスジェネレータおよび植込み型除細動器などの医療用電気機器を装着されている方は、ワイヤレス充電器のご使用にあたっては医師とよくご相談ください。ワイヤレス充電器の動作が医療用電気機器に影響を与えるおそれがあります。

#### ■故障ややけどを防ぐために

次のことをお守りください。お守りいただかないと装置の故障や損傷、車両火災、発熱によるやけど、または感電につながるおそれがあります。

- 充電中に、充電エリアと携帯機器のあいだに金属物を挟まない
- 充電エリアにアルミなどのシールや金属製のものを貼り付けない
- 携帯機器本体および外付けのケースやカバーなどに対して、充電エリアと接触する側に、アルミなどのシールや金属製のものを貼り付けたまま充電しない
- 小物入れがわりにものを置かない
- 強い力や衝撃をかけない
- 分解や改造、取りはずしをしない
- 指定された携帯機器以外は充電しない
- 磁気を帯びたものを近付けない
- 充電エリアに、ほこりがかぶった状態で充電しない
- 布などをかぶせて充電しない

### 注意

#### ■機能が正常に働かないおそれのある状況

次のような場合は正常に充電しない場合があります。

- 携帯機器が満充電のとき
- 有線接続で携帯機器を充電中のとき
- 充電エリアと携帯機器の間に異物があるとき
- 充電により、携帯機器の温度が高温になっているとき

 注意

- 炎天下などにより、充電トレイ付近の温度が 35℃以上になっているとき
- 携帯機器の充電面を上にして置いたとき
- 携帯機器の充電コイルが充電エリアからはずれているとき（特に折りたたみ式などの小さい携帯機器は、走行時に充電エリアからずれることがあります）
- 携帯機器が充電トレイよりも大きいとき
- 携帯機器のカメラ部の突起が充電面より 3mm 以上あるとき
- 近くにテレビ塔や発電所・ガソリンスタンド・放送局・大型ディスプレイ・空港があるなど、強い電波やノイズの発生する場所にいるとき
- 携帯機器の充電面と充電エリアのあいだに、次のような 2mm 以上の厚みがあるものが挟まれているとき
  - ・ 厚みがあるケースやカバー
  - ・ 厚みがあるデコレーション
  - ・ 指リングやストラップなどのアクセサリ
  - ・ レンズ部に凸形状があるケースやカバー
- 携帯機器が、次のような金属製のものに接していたり、覆われたりしているとき
  - ・ アルミ箔などの金属の貼られたカード
  - ・ アルミ箔を使用したタバコの箱
  - ・ 金属製の財布やかばん
  - ・ 小銭
  - ・ カイロ

- ・ CD や DVD などのメディア
- ・ 金属製のデコレーション
- ・ 金属製のケースやカバー
- ・ 携帯機器の充電面側に磁石が入った手帳型ケース
- 近くで電波式ワイヤレスリモコンを使用しているとき
- 電子キーが車室内にないとき
- 2 つ以上の携帯機器を同時に充電トレイに置いたとき

また、上記以外で、充電が正常に行われない、または、作動表示灯が点滅したままのときは、ワイヤレス充電器の異常が考えられます。トヨタ販売店へお問い合わせください。

#### ■ 故障やデータ破損を防止するために

- 充電中に、充電エリアにクレジットカード・ETC カードなどの磁気カードや磁気記録メディアなどを近付けると、磁気の影響によりデータが消えるおそれがあります。また、腕時計などの精密機器を近付けると、こわれたりするおそれがありますので、近付けないでください。
- 携帯機器の充電面と充電エリアのあいだに、交通系 IC カードなど非接触型 IC カードを挟んだまま充電しないでください。IC チップが非常に高温になり、携帯機器や IC カードが破損するおそれがあります。特に、非接触型 IC カードを取りつけられるケースやカバーを携帯機器に装着したまま充電しないようご注意ください。
- 携帯機器は車室内に放置しないでください。炎天下など車室内が高温となり、故障の原因になります。

**⚠ 注意**

■ **バッテリーあがりを防止するために**  
エンジンを停止した状態で、ワイヤレス充電器を長時間使用しないでください。

**ステアリングスイッチを使うには**

ハンドルにあるスイッチで、オーディオや、ナビゲーションシステムを操作することができます。

装着されているオーディオ・ナビゲーションシステムによっては、操作が異なる場合があります。詳しくは製品に付属の取り扱い説明書をご覧ください。

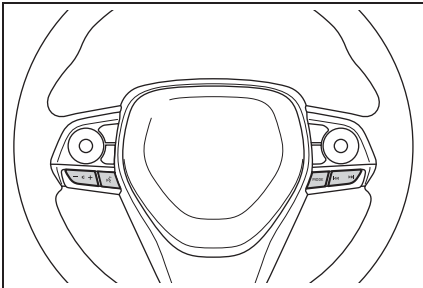
**⚠ 警告**

■ **運転中の操作について**  
運転中にステアリングスイッチを操作するときは、十分注意してください。

**リヤアームレストを使うには**

手前に倒して使用する

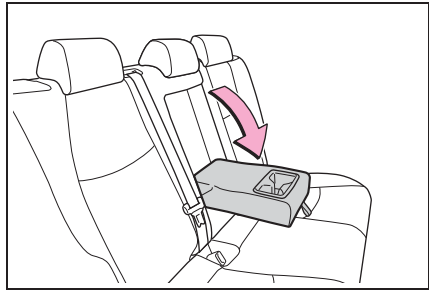
**⚠ 注意**

■ **アームレストの破損を防ぐために**  
過度の負荷をかけないでください。

**アシストグリップを使うには**

天井に取り付けられているアシストグリップは、走行中にシートに座っている状態で体を支えるときにお使いください。

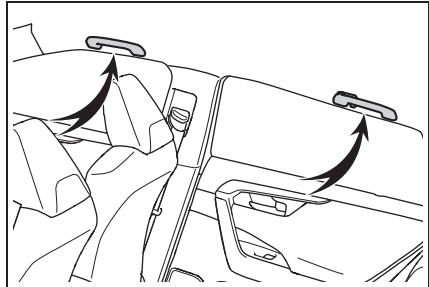
**⚠ 警告**

■ **アシストグリップについて**  
乗降時やシートから立ち上がる時などに使用しないでください。

**⚠ 注意**

■ **アシストグリップの破損を防ぐために**  
破損を防ぐために、アシストグリップに過度の負荷をかけないでください。

### コートフックを使うには

リヤドアの上にあるアシストグリップには、コートフックが付いています。

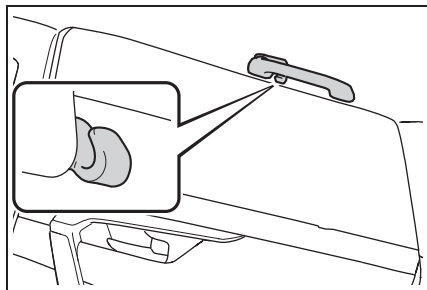

#### **警告**

##### ■ コートフックへかけてはいけないもの

ハンガーや他の硬いもの、鋭利なものをかけないでください。

SRS カーテンシールドエアバッグがふくらんだときにそれらのものが飛び、重大な傷害におよぶか、最悪の場合死亡につながるおそれがあります。

## 6-1. お手入れのしかた

外装の手入れ ..... 336

内装の手入れ ..... 340

## 6-2. 簡単な点検・部品交換

ボンネット ..... 343

ガレージジャッキ ..... 345

ウォッシャー液の補充 ..... 346

タイヤについて ..... 347

タイヤ空気圧について ..... 349

エアコンフィルターの交換 ..... 350

ワイパーゴムの交換 ..... 352

電子キーの電池交換 ..... 355

ヒューズの点検・交換 ..... 357

電球（バルブ）の交換 ..... 359

## 外装の手入れ

お手入れは、部位や素材にあった適切な方法で実施してください。

### 手入れの作業要領

- 水を十分かけながら、車体・足まわり・下まわりの順番に上から下へ汚れを洗い落とす
- 車体はスポンジやセーム皮のようなやわらかいもので洗う
- 汚れがひどいときはカーシャンプーを使用し、水で十分洗い流す
- 水をふき取る
- 水のはじきが悪くなったときは、ワックスをかけを行う

ボデーの表面の汚れを落としても水が玉状にならないときは、車体の温度が冷えているときにワックスをかける。(およそ体温以下を目安としてください)

なお、ボデーコート・ホイールコート・ガラスコートなど、トヨタケミカル商品を施工された場合は、お手入れ方法が異なります。詳しくはトヨタ販売店にお問い合わせください。

GORI GORI BLACK 塗装が施された車両にお乗りのお客様は、「GORI GORI BLACK 塗装部のお手入れについて」(→P.339)も併せてお読みください。

### 知識

#### ■ 自動洗車機を使うとき

- お車を洗う前に：

- ・ ドアミラーを格納する
- ・ パワーバックドア★を停止する

走行前は必ずドアミラーを復帰状態にもどしてください。

- ブラシで車体などに傷が付き、塗装を損なうことがあります。
- 洗車機によっては、リヤスポイラーが引っかかり洗車できない場合や傷付いたり、破損したりするおそれがあります。
- ★：グレード、オプションなどにより、装備の有無があります。

#### ■ 高圧洗浄機を使うとき

室内に水が入るおそれがあるため、ノズルの先端をドアやガラスの開閉部に近付けすぎたり、同じ場所に連続してあてたりしないでください。

#### ■ スマートエントリー&スタートシステムについて

電子キーを携帯して洗車などで水をドアハンドルにかけた場合、施錠/解錠動作をくり返すことがあります。その場合は次のような処置をして、洗車などをしてください。

- 電子キーを車両から 2m 以上離れた場所に保管する(電子キーの盗難に注意してください)
- 電子キーを節電モードに設定し、スマートエントリー&スタートシステムの作動を停止する(→P.136)
- ホイール・ホイールキャップについて
  - 中性洗剤を使用し、早めに汚れを落としてください。
  - 洗剤を使用したあとは放置せずに水で十分洗い流してください。
  - 塗装の損傷を防ぐため、次のことを必ずお守りください。
    - ・ 酸性・アルカリ性および研磨剤の入った洗剤を使用しない

- ・ 硬いブラシを使用しない
- ・ 夏場の走行後や駐車後でホイールが熱いときは、洗剤を使用しない
- マット塗装ホイール装着車：通常のアルミホイールとお手入れ方法が異なります。詳しくはトヨタ販売店にお問い合わせください。
- ・ 洗車の際は、水洗いで汚れを落とす汚れがひどい場合は、薄めた中性洗剤を使用し、スポンジまたは柔らかい布を使用して手洗いで汚れを落としてください。
- ・ 洗剤を使用したあとは放置せずに水で十分洗い流す  
洗剤使用後は流水で洗剤を洗い流し、柔らかい布で水滴をふき取ってください。
- マット塗装ホイール装着車：マット塗装の損傷を防ぐために、次のことをお守りください。
- ・ 乾いた布やブラシ等で磨いたり、こすったりしない
- ・ コーティング剤や研磨剤入りの洗剤は使用しない
- ・ 自動洗車機を使用する際は、ホイール専用ブラシでの洗浄は行わない
- ・ 高圧式プレーガンやスチームクリーナーは使用しない
- ・ 夏場の走行後や駐車後でホイールが熱いときは、洗剤を使用しない

#### ■ ブレーキパッドやディスクローターについて

水に濡れた状態のまま駐車しておくと、錆びて貼り付くことがあります。洗車後は低速で走行し、ブレーキを数回かけて乾燥させてから駐車してください。

#### ■ バンパーについて

研磨剤入りの洗剤でこすらないようにしてください。

#### ■ フロントドアガラスの撥水コーティング★について

★：グレード、オプションなどにより、装備の有無があります。

撥水効果を長持ちさせるため、次のことに注意してください。

- フロントドアガラス表面の泥などの汚れを落とす
- 汚れは早めにやわらかい湿った布などで清掃する
- コンパウンド（磨き粉）が入ったガラスクリーナーやワックスを使用しない
- 金属製の道具で霜取りをしない

#### ■ メッキ部品のお手入れについて

メッキ部品の汚れが落ちにくい場合は、次の方法でお手入れをしてください。

- 中性洗剤を水で約5%に薄めてやわらかい布に含ませふき取る
- 乾いたやわらかい布で表面の水分をふき取る
- 油分を含んだ汚れはアルコール系ウェットティッシュなどで油を浮かせてからふき取る

#### ▲ 警告

##### ■ 洗車をするときは

エンジンルーム内に水をかけないでください。

電気部品などに水がかかると、車両火災につながるおそれがあります。

##### ■ 排気管について

排気管は排気ガスにより高温になります。洗車などでふれる場合は、十分に排気管が冷めてからにしてください。やけどをするおそれがあります。

## 警告

### ■ リヤバンパーについて

リヤバンパーの塗装に傷がつくと、次のシステムが正常に作動しなくなるおそれがあります。トヨタ販売店にご相談ください。

- BSM ★
  - RCTA ★
  - PKSB
  - クリアランスソナー
- ★：グレード、オプションなどにより、装備の有無があります。

## 注意

### ■ 塗装の劣化や車体・部品（ホイールなど）の腐食を防ぐために

- 次のような場合は、ただちに洗車してください。
  - ・ 海岸地帯を走行したあと
  - ・ 凍結防止剤を散布した道路を走行したあと
  - ・ コールタール・花粉・樹液・鳥のふん・虫の死がいなどが付着したとき
  - ・ ばい煙・油煙・粉じん・鉄粉・化学物質などの降下が多い場所を走行したあと
  - ・ ほこり・泥などで激しく汚れたとき
  - ・ 塗装にベンジンやガソリンなどの有機溶剤が付着したとき
- 塗装に傷が付いた場合は、早めに補修してください。
- ホイール保管時は、腐食を防ぐために汚れを落とし、湿気の少ない場所へ保管してください。

### ■ ランプの清掃

- 注意して洗ってください。有機溶剤や硬いブラシは使用しないでください。ランプを損傷させるおそれがあります。
- ランプにワックスかけを行わないでください。レンズを損傷するおそれがあります。

### ■ 高圧洗浄機を使用するときは

- 洗車時に高圧洗浄機でカメラやカメラ周辺に直接水をあてないでください。高い水圧により衝撃が加わり、装置が正常に作動しなくなるおそれがあります。
- レーダー専用カバー裏に搭載されているレーダーに直接水をかけないでください。部品故障の原因になるおそれがあります。
- ノズルの先端を、下記部品の結合部やブーツ類（ゴムまたは樹脂製のカバー）、コネクタ類に近付けすぎないでください。高い水圧がかかることにより、部品が損傷するおそれがあります。
  - ・ 駆動系部品
  - ・ ステアリング部品
  - ・ サスペンション部品
  - ・ ブレーキ部品
- モール、バンパーなど樹脂部分は変形、損傷するおそれがあるため、洗浄ノズルと車体との距離を 30cm 以上離してください。また、同じ場所へ連続して水をあてないでください。
- フロントウインドウガラス下部へ連続して水をあてないでください。エアコンの空気取り入れ口があり、エアコンが正常に作動しなくなるおそれがあります。



**⚠ 注意**

- 高圧洗浄機で車両の下まわりを洗浄しないでください。

**GORI GORI BLACK 塗装部★のお手入れについて**

★：グレード、オプションなどにより、装備の有無があります。

**■ GORI GORI BLACK 塗装について**

通常の塗装の上に不規則な凹凸塗装を施し、艶を抑えた塗料を塗り重ねています。

凹凸や艶感以外は、通常の塗装と同じです。

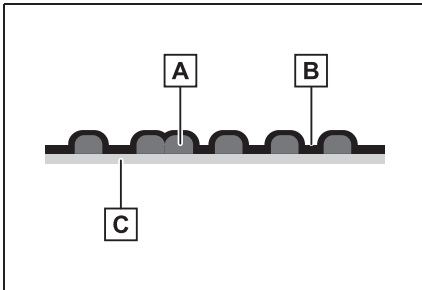

**A** 凹凸塗膜

**B** 半艶ブラック塗膜

**C** 既存塗膜

**■ GORI GORI BLACK の塗装範囲**

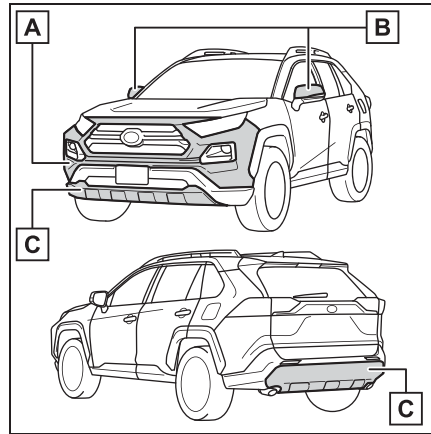

**A** フロントバンパー★

**B** アウターミラー上部

**C** スキッドパネル

★：グレード、オプションなどにより、装備の有無があります。

**□ 知識**

**■ 日頃のお手入れについて**

- 洗車の際は、水洗いで汚れを落としてください。汚れがひどい場合は、うすめた中性洗剤を使用し、スポンジまたはやわらかい布を使って、手洗いで汚れを落としてください。
- 洗剤を使用したあとは、放置せずに水で十分に洗い流し、やわらかい布で水滴をふき取ってください。
- スポンジ等が塗装の凹凸に引っかかり、洗車道具が早く痛むことがあります。
- GORI GORI BLACK 塗装の損傷を防ぐために、次のことをお守りください。
  - ・ 乾いた布やブラシ等で磨いたり、こすったりしない
  - ・ ワックス・コンパウンド・コーティング剤・研磨剤入りの洗剤は使用しない

### ■ 傷の修理について

通常の塗装面は、細かな傷を補修するために塗装表面を研磨したり、タッチアップペイントで塗装したりできますが、GORI GORI BLACK 塗装部にそのような補修を行うと、塗装表面の凹凸や艶を抑えた質感が損なわれる場合があります、新車時の状態にもどすには部品の交換が必要になります。GORI GORI BLACK 塗装部の修理については、トヨタ販売店にご相談ください。

## 内装の手入れ

お手入れは、部位や素材に合った適切な方法で実施してください。

### 車内の手入れをするには

- 掃除機などでほこりを取り除き、水またはぬるま湯を含ませた布でふき取る
- 汚れが落ちない場合は、中性洗剤を水で約 1 % にうすめてやわらかい布に含ませふき取る  
水を浸した布を固くしぼり、表面に残った洗剤・水分をふき取る

### 知識

#### ■ カーペットの洗浄について

カーペットは常に乾いた状態を保つことをおすすめします。洗浄には、市販の泡タイプクリーナーがご利用になれます。

スポンジまたはブラシを使用して泡をカーペットに広げ、円を描くように塗り込んでください。直接水をかけたりせず、ふき取ってから乾燥させてください。

#### ■ シートベルトの取り扱いについて

刺激の少ない洗剤とぬるま湯で、布やスポンジを使って洗ってください。シートベルトのすり切れ・ほつれ・傷などを定期的に点検してください。

### 警告

#### ■ 車両への水の浸入

- 車内に水をかけたり液体をこぼしたりしないでください。電気部品などに水がかかると、故障や車両火災につながるおそれがあり危険です。

**警告**

● SRS エアバッグの構成部品や配線をぬらさないでください。(→P.30)  
電気の不具合により、エアバッグが作動したり、正常に機能しなくなり、重大な傷害におよぶか、最悪の場合死亡につながるおそれがあります。

● ワイヤレス充電器（おくだけ充電）★（→P.327）をぬらさないでください。

発熱によるやけど、または感電により重大な傷害におよぶか、最悪の場合死亡につながるおそれがあります。

★：グレード、オプションなどにより、装備の有無があります。

**■ 内装の手入れをするときは（特にインストルメントパネル）**

艶出しワックスや艶出しクリーナーを使用しないでください。インストルメントパネルがフロントウインドウガラスへ映り込み、運転者の視界をさまたげ思わぬ事故につながり、重大な傷害におよぶか、最悪の場合死亡につながるおそれがあります。

**注意****■ 清掃するとき使用する溶剤について**

● 変色・しみ・塗装はがれの原因になるため、次の溶剤は使用しないでください。

- ・ シート以外の部分：ベンジン・ガソリンなどの有機溶剤や酸性またはアルカリ性の溶剤・染色剤・漂白剤
- ・ シート部分：シンナー・ベンジン・アルコール・その他のアルカリ性や酸性の溶剤

● 艶出しワックスや艶出しクリーナーを使用しないでください。インストルメントパネルやその他内装の塗装のはがれ・溶解・変形の原因になるおそれがあります。

**■ 床に水がかかると**

水で洗わないでください。

オーディオやフロアカーペット下にある電気部品に水がかかると、車の故障の原因になったり、ボデーが錆びるおそれがあります。

**■ フロントウインドウガラスの内側を掃除するとき**

前方カメラのレンズに、ガラスクリーナーが付着しないようにしてください。また、レンズにはふれないでください。(→P.223)

**■ リヤウインドウガラスの内側を掃除するとき**

● 熱線を損傷するおそれがあるため、ガラスクリーナーなどを使わず、熱線にそって水またはぬるま湯を含ませた布で軽くふいてください。

● 熱線を引っかいたり、損傷させないように気を付けてください。

**■ 本革部分の手入れをするには**

- 掃除機などでほこりや砂を取り除く
- うすめた洗剤をやわらかい布に含ませ、汚れをふき取る  
ウール用の中性洗剤を水で約 5 % にうすめて使用してください。
- 水を浸した布を固くしぼり、表面に残った洗剤をふき取る
- 乾いたやわらかい布で表面の水分をふき取り、風通しのよい日陰で乾燥させる

 知識

## ■ 本革部分のお手入れの目安

品質を長く保つため、年に2回程度の定期的なお手入れをおすすめします。

 注意

## ■ 革の傷みを避けるために

皮革の表面の劣化や損傷を避けるために次のことをお守りください。

- 革に付着したほこりや砂はすぐに取り除く
- 直射日光に長時間さらさないようにする  
特に夏場は日陰で車を保管する
- ビニール製・プラスチック製・ワックス含有のものは、車内が高温になると革に張り付くおそれがあるため、革張りの上に置かない

## 合成皮革部分の手入れをするには

- 掃除機などでほこりを取り除く
- 中性洗剤を水で約1%にうすめてやわらかい布に含ませふき取る
- 水を浸した布を固くしぼり、表面に残った洗剤・水分をふき取る

## ボンネット

### ボンネットを開けるには

- 1 ボンネット解除レバーを引く  
ボンネットが少し浮き上がります。

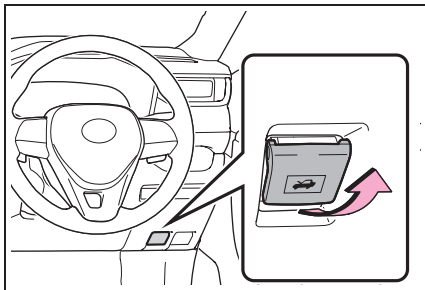

- 2 レバーを引いてボンネットを開ける

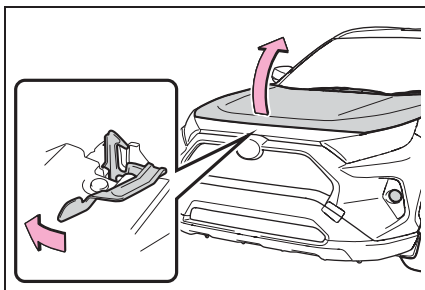

- 3 ボンネットステーをステー穴に挿し込む

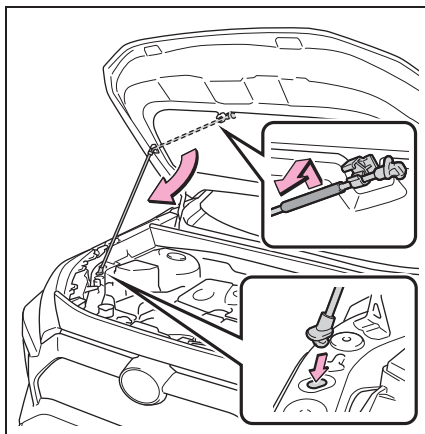

### ⚠ 警告

#### ■ 走行前の確認

ボンネットがしっかりロックされていることを確認してください。  
ロックせずに走行すると、走行中にボンネットが突然開いて、重大な傷害におよぶか、最悪の場合死亡につながるおそれがあります。

#### ■ けがを防ぐために

- 走行後のエンジンルーム内は高温になっています。熱くなった部品にさわるとやけどなどの重大な傷害を受けるおそれがあります。
- 走行後のボンネットステーは高温になっています。熱くなったボンネットステーにさわるとやけどなどの重大な傷害を受けるおそれがあります。

**警告****■ エンジンルーム点検後の確認**

エンジンルーム内に工具や布を置き忘れていないことを確認してください。点検や清掃に使用した工具や布などをエンジンルーム内に置き忘れてしまうと、故障の原因になったり、また、エンジンルーム内は高温になるため車両火災につながるおそれがあり危険です。

**■ ボンネットを閉めるときは**

ボンネットを閉めるときは、手などを挟まないように注意してください。重大な傷害を受けるおそれがあり危険です。

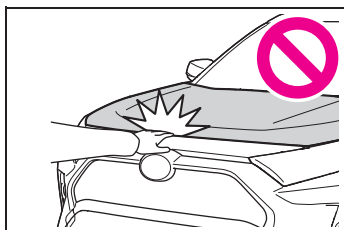
**■ ボンネットステーをステー穴に挿し込んだあとは**

ボンネットが頭や体の上に落ちてこないように、正しく挿し込まれているか確認してください。

**■ ボンネットを閉めるときは**

ボンネットステーをステー穴から取りはずし、クリップに正しくもどしてください。

ステーを正しくもどさない状態でボンネットを閉めると、ボンネットやステーが損傷するおそれがあります。

**注意****■ ボンネットへの損傷を防ぐために**

ボンネットを閉めるときは、体重をかけるなどして強く押さないでください。ボンネットがへこむおそれがあります。

## ガレージジャッキ

ガレージジャッキを使用するときは、ガレージジャッキに付属の取り扱い説明書に従って、安全に作業してください。

ガレージジャッキを使用して車両を持ち上げるときは、正しい位置にガレージジャッキをセットしてください。

正しい位置にセットしないと、車両が損傷したり、けがをしたりするおそれがあります。

ジャッキポイントの位置を確認する

### ■ フロント側

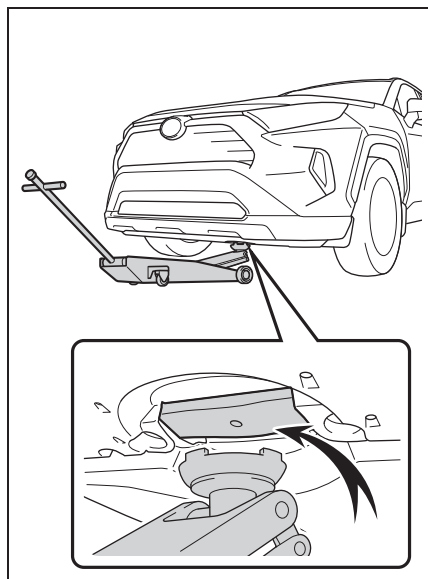

### ■ リヤ側

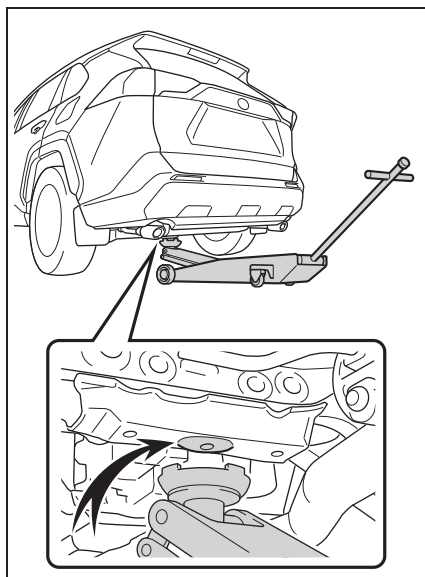

## ウォッシャー液の補充

### 補充するには

液面が LOW の位置まで低下したら、ウォッシャー液を補充してください。

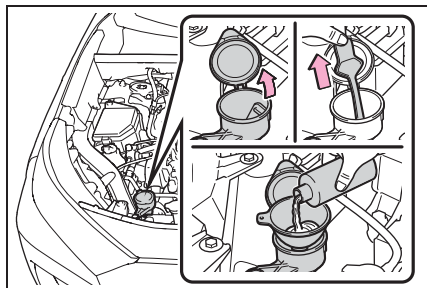

### 知識

#### ■ ゲージの使い方

ウォッシャー液の膜が張っているゲージの穴部の位置を確認して、ウォッシャー液の残量を判断します。

残量がゲージの先端から 2 つめの穴部より下まわった (LOW の位置まで低下した) ら、ウォッシャー液を補充してください。

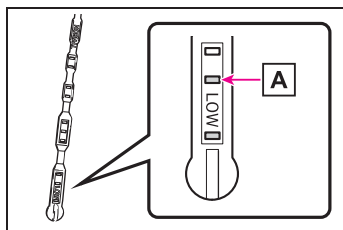

**A** 現在の液量

### 警告

#### ■ ウォッシャー液を補充するとき

エンジンが熱いときやエンジンがかかっているときは、ウォッシャー液を補充しないでください。ウォッシャー液にはアルコール成分が含まれているため、エンジンなどにかかると出火するおそれがあり危険です。

### 注意

#### ■ ウォッシャー液について

ウォッシャー液のかわりに、せっけん水やエンジン不凍液などを入れしないでください。塗装にしみが付くことや、ポンプが故障してウォッシャー液が出なくなるおそれがあります。

#### ■ ウォッシャー液のうすめ方

必要に応じて水でうすめてください。水とウォッシャー液の割合は、ウォッシャー液の容器に表示してある凍結温度を参考にしてください。



## タイヤについて

タイヤの点検は、法律で義務付けられています。日常点検として必ずタイヤを点検してください。

タイヤの摩耗を均等にし寿命をのばすために、タイヤローテーション（タイヤ位置交換）を5,000kmごとに行ってください。

### タイヤの点検項目

タイヤは次の項目を点検してください。

点検方法は別冊「メンテナンスノート」を参照してください。

#### ● タイヤ空気圧

空気圧の点検は、タイヤが冷えているときに行ってください。

#### ● タイヤの亀裂・損傷の有無

#### ● タイヤの溝の深さ

#### ● タイヤの異常摩耗（極端にタイヤの片側のみが摩耗していたり、摩耗程度が他のタイヤと著しく異なるなど）の有無



知識

#### ■ タイヤ空気圧について

タイヤの指定空気圧は、運転席側のタイヤ空気圧ラベルで確認することができます。

前輪：230kPa (2.3kg/cm<sup>2</sup>) ※

後輪：230kPa (2.3kg/cm<sup>2</sup>) ※

応急用★：420kPa (4.2kg/cm<sup>2</sup>) ※

※ タイヤが冷えているときの空気圧

★：グレード、オプションなどにより、装備の有無があります。

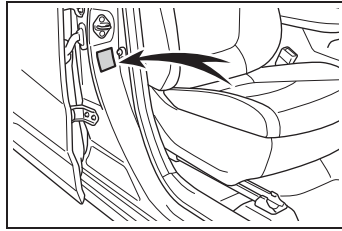

#### ■ タイヤ関連の部品を交換するとき

タイヤ・ディスクホイール・ホイール取り付けナットを交換するときは、トヨタ販売店にご相談ください。

### ⚠ 警告

#### ■ 点検・交換時について

必ず次のことをお守りください。お守りいただかないと、駆動系部品の損傷や不安定な操縦特性により、重大な傷害におよぶか、最悪の場合死亡につながるおそれがあります。

- タイヤはすべて同一メーカー・同一銘柄・同一トレッドパターンで、摩耗差のないタイヤを使用する
- メーカー指定サイズ以外のタイヤやホイールを使用しない
- ラジアルタイヤ・バイアスベルテッドタイヤ・バイアスプライタイヤを混使用しない
- サマータイヤ・オールシーズンタイヤ（マッド&スノータイヤ）・冬用タイヤ（スタッドレスタイヤ）を混使用しない
- 他の車両で使用していたタイヤを使用しない  
以前どのように使用されていたか不明のタイヤは使用しない

## 警告

### ■異常があるタイヤの使用禁止

異常があるタイヤをそのまま装着していると、走行時にハンドルをとられたり、異常な振動を感じる場合があります。また、次のような事態になり、思わぬ事故につながるおそれがあり危険です。

- 破裂などの修理できない損傷を与える
- 車両が横すべりする
- 車両の本来の性能（燃費・車両の安定性・制動距離など）が発揮されない

### ■異常があるホイールの使用禁止

亀裂や変形などがあるホイールは使用しないでください。走行中にタイヤの空気が抜けて、思わぬ事故につながるおそれがあり危険です。

### ■タイヤ交換時の注意

ねじ部にオイルやグリースを塗らないでください。ナット部を締めるときに必要以上に締め付けられ、ボルトが破損したり、ディスクホイールが損傷するおそれがあります。またナットがゆるみホイールが落下して、重大な事故につながるおそれがあります。オイルやグリースがねじ部に付いている場合はふき取ってください。

## 注意

### ■走行中に空気もれが起こったら

走行を続けしないでください。タイヤまたはホイールが損傷することがあります。

### ■悪路走行に対する注意

段差や凹凸のある路上を走行するときには注意してください。

タイヤの空気が抜けて、タイヤのクッション作用が低下します。また、タイヤ・ホイール・車体などの部品も損傷するおそれがあります。

## タイヤローテーションをするには

図で示すようにタイヤのローテーションを行います。

タイヤの摩耗状態を均一にし、寿命をのばすために、トヨタは定期点検ごとのタイヤローテーションをおすすめします。

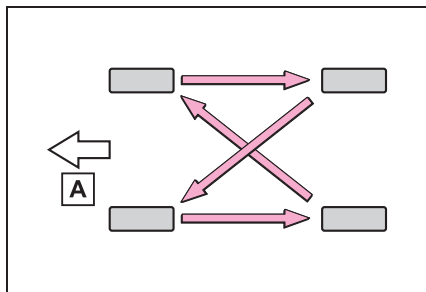

A 前側

## タイヤ空気圧について

タイヤの空気圧を適正に維持するために、タイヤの空気圧点検を月に1回以上実施してください。

### 知識

#### ■ タイヤ空気圧が適正でない場合

適切に調整されていないタイヤ空気圧で走行すると、次のようなことが起こる場合があります。

- 燃費の悪化
- 乗り心地や操縦安定性の低下
- 摩耗によるタイヤ寿命の低下
- 安全性の低下

ひんぱんにタイヤ空気圧が低下する場合は、トヨタ販売店でタイヤの点検を受けてください。

#### ■ タイヤ空気圧の点検のしかた

タイヤ空気圧の点検の際は、次のことをお守りください。

- タイヤが冷えているときに点検する
- タイヤ空気圧ゲージを必ず使用する  
タイヤの外観だけでは空気圧が適正かどうか判断できません。
- 走行後はタイヤの発熱により空気圧が高くなります。異常ではありませんので減圧しないでください。
- 荷物を積んだり、多人数で乗車するときは荷重を不均等にかけないようにする

### 警告

#### ■ タイヤの性能を発揮するために

適正なタイヤ空気圧を維持してください。

タイヤ空気圧が適正に保たれていないと、次のようなことが起こるおそれがあり、重大な傷害におよぶか、最悪の場合死亡につながるおそれがあります。

- 過度の摩耗
- 偏摩耗
- 操縦安定性の低下
- タイヤの過熱による破裂
- タイヤとホイールのあいだからの空気もれ
- ホイールの変形、タイヤの損傷
- 走行時にタイヤが損傷する可能性の増大（路上障害物、道路のつなぎ目や段差など）

### 注意

#### ■ タイヤ空気圧の点検・調整をしたあとは

タイヤのバルブキャップを確実に取り付けてください。

バルブキャップをはずしていると、ほこりや水分がバルブに入り空気がもれ、タイヤの空気圧が低下するおそれがあります。

## エアコンフィルターの交換

エアコンを快適にお使いいただくために、エアコンフィルターを定期的に交換してください。

### 交換するには

- 1 エンジンスイッチを OFF にする
- 2 グローブボックスを開き、ダンパーステーのピンをはずす

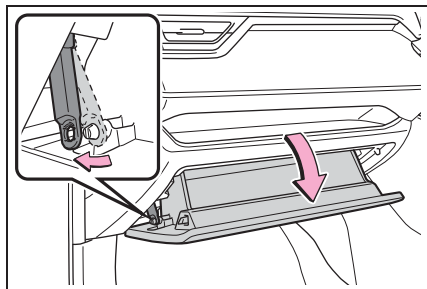

- 3 グローブボックス側面を内側に押し、上部のツメを片側ずつはずし、グローブボックスを支えながらゆっくりと全開させる

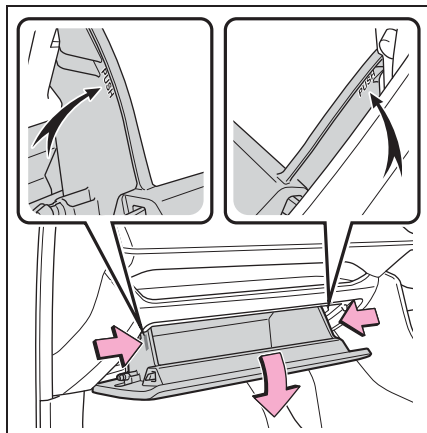

- 4 グローブボックスがいっぱいまで開いた状態から、少しだけ持ち上げた位置で手前に引き、グローブボックス下部の結合部をはずす

軽く引いても結合部がはずれない場合は、無理に引っ張らず、持ち上げる量を微調整しながら手前に引いてください。

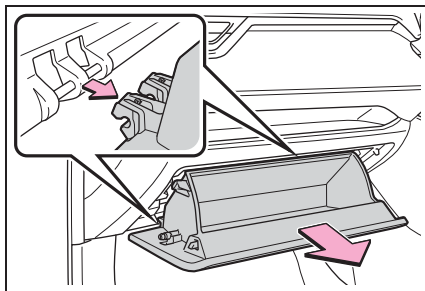

- 5 フィルターカバーのロックをはずし (A)、ツメからフィルターカバーを抜き (B)、フィルターカバーを取りはずす

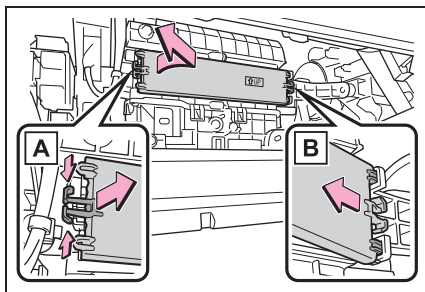

- 6 フィルターケースを取りはずす

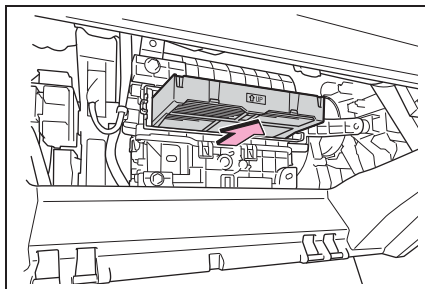

## 7 フィルターケースからフィルターを取りはずし、新しいフィルターと交換する

「↑UP」マークの矢印が上を向くように取り付けます。

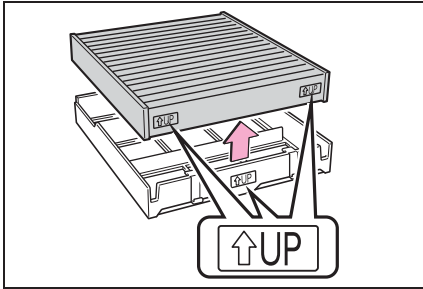

## 8 取り付けるときは、取りはずしたときと逆の手順で取り付ける

### 知識

#### ■ エアコンフィルターの交換について

エアコンフィルターは次の時期を目安に交換してください。

20000km[10000km<sup>※1</sup>]ごと、ただし12ヶ月をこえないこと<sup>※2</sup>

<sup>※1</sup>大都市や寒冷地など、交通量や粉じんの多い地区

<sup>※2</sup>芳香剤などの使用により脱臭寿命が著しく低下する場合があります。エアコンの臭いが気になりましたらフィルターを交換してください。

#### ■ エアコンの風量が減少したときは

フィルターの目詰まりが考えられますので、フィルターを交換してください。

### ⚠ 注意

#### ■ エアコンを使用するときの注意

- フィルターを装着せずにエアコンを使用すると、故障の原因になることがあります。必ずフィルターを装着してください。
- フィルターは、交換するタイプです。水洗いやエアブローによる清掃はしないでください。

#### ■ グローブボックスを取りはずすとき

必ず指定の手順(→P.350)に従って取りはずしてください。正しい方法で取りはずさないと、グローブボックス下部の結合部が破損するおそれがあります。

#### ■ フィルターカバーの損傷を防ぐために

フィルターカバーを取りはずす際にフィルターカバーのツメに無理な力が加わらないように注意してください。ツメが損傷するおそれがあります。

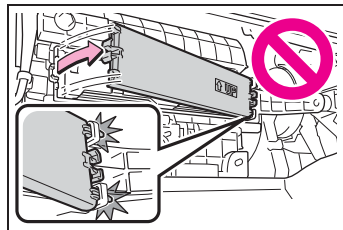

## ワイパーゴムの交換

ワイパーゴムを交換する際は、次の要領で作業を行ってください。

### フロントワイパー

#### ■ フロントワイパーブレードの脱着

- 1 フック部 (A) を持ってワイパーアームを起こす

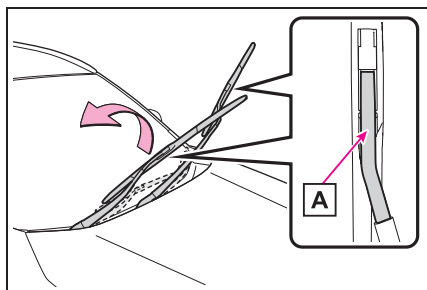

- 2 図のようにマイナスドライバーを挿し込んで、ストッパーを起こす

傷が付くのを防ぐため、マイナスドライバーの先端に布などを巻いて保護してください。

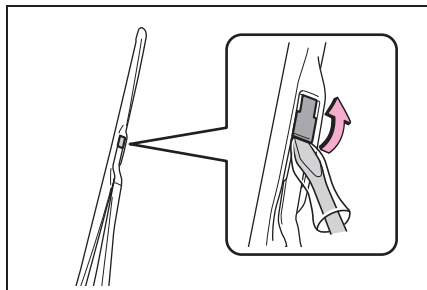

- 3 ワイパーブレードをスライドさせ、ワイパーアームから取りはずす

取り付けるときは、取りはずしたときと逆の手順で取り付けます。

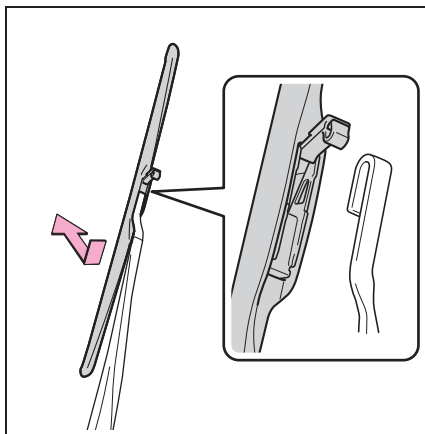

#### ■ ワイパーゴムの交換

- 1 ワイパーゴムを引っ張り、ワイパーブレードのツメをストッパーからはずし、そのまま引き抜く

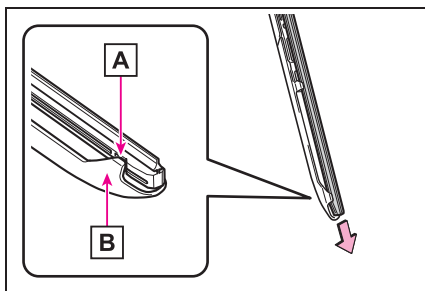

**A** ストッパー

**B** ツメ

- 2 引き抜いたワイパーゴムから金属プレート2枚を取りはずし、新しいワイパーゴムに付けかえる

金属プレートの切り欠きと反りの方向が、もとおりになっていることを確認して

ください。

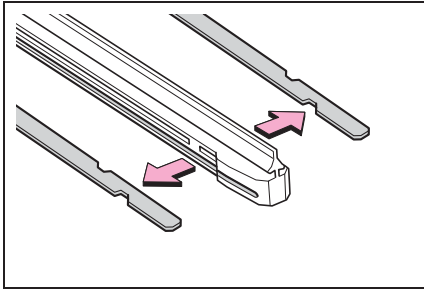

- 3 ストッパーがない側を先にして、ワイパーゴムをワイパーブレードに挿入する
- 4 ワイパーブレードのツメで、ワイパーゴムのストッパーを確実に固定する

### リヤワイパー

- 1 “カチッ” と音がしてツメのかみ合いがはずれる位置までワイパーブレードを起こし、ワイパーアームからワイパーブレードを取りはずす

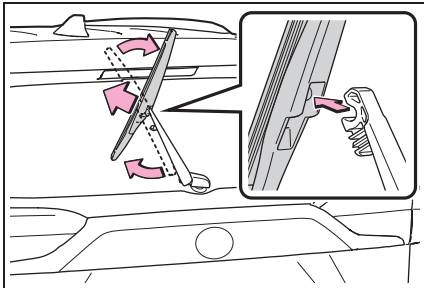

- 2 ワイパーブレードのストッパーからワイパーゴムを引き出し、そのまま引き抜く

ワイパーブレードのツメとツメの中央付近を軽く握って押すとワイパーゴムが浮

き上がり、引き抜きやすくなります。

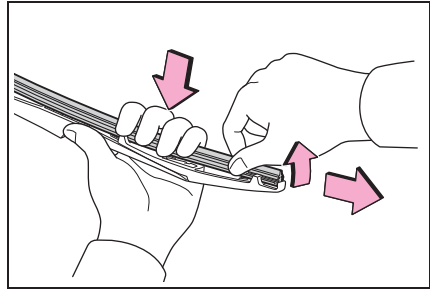

- 3 引き抜いたワイパーゴムから金属プレート2枚を取りはずし、新しいワイパーゴムに付けかえる

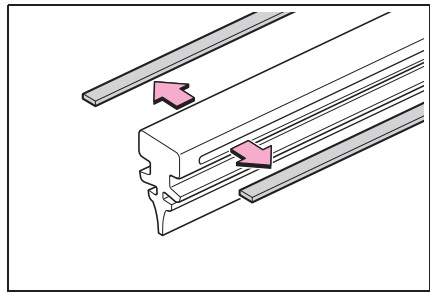

- 4 ワイパーブレード中央部のツメを通してワイパーゴムを挿入し、3つのツメに通したらストッパーからはみ出させ、残った1つのツメに通す

ワイパーゴムにウォッシュ液を少量塗布すると、溝に入れやすくなります。

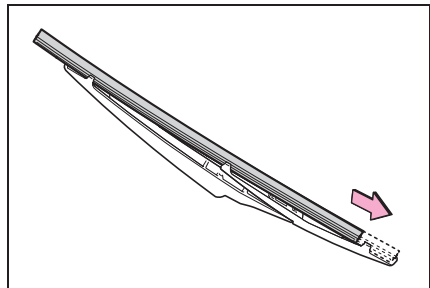

## 5 ワイパーブレードのツメがワイパーゴムの溝に入っているか確認する

ワイパーゴムの溝にワイパーブレードのツメが入っていない場合は、ワイパーゴムをつまみ、数回スライドすると溝に入れることができます。

ワイパーゴムの中央部を軽く持ち上げると、スライドさせやすくなります。

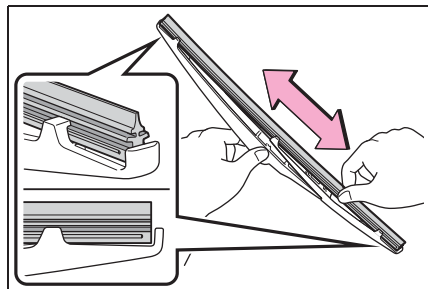

## 6 ワイパーブレードを取り付けるときは、1と逆の手順で取り付ける

ワイパーブレードを取り付けたあとは、接続部が確実にロックされていることを確認してください。

### 知識

#### ■ワイパーブレード・ワイパーゴムの取り扱いについて

誤った取り扱いをすると、ワイパーブレード、またはワイパーゴムが損傷するおそれがあります。ご自身でのワイパーブレード・ワイパーゴムの交換に不安がある場合は、トヨタ販売店にご相談ください。

### ⚠ 注意

#### ■ワイパーアームを起こすときは

- ワイパーアームのフック部を持って引き上げてください。ワイパーブレードのみを持って引き上げるとブレードが変形するおそれがあります。
- ワイパーを立てた状態でワイパーを作動させないでください。ワイパーがボンネットに干渉したり、ワイパーが倒れたりして傷が付くおそれがあります。

#### ■損傷を防ぐために

- ワイパーゴムを交換するときは、ツメの破損に注意してください。
- ワイパーブレードからワイパーアームを取りはずしたあとはウインドウガラスが傷付かないように、ウインドウガラスとワイパーアームのあいだに布などを挟んでください。
- 無理にワイパーゴムを引き出して、ワイパーゴムの金属プレートが変形しないようにしてください。



## 電子キーの電池交換

電池が消耗しているときは、新しい電池に交換してください。



知識

### ■ 電子キーの電池が消耗していると

次のような状態になります。

- スマートエントリー&スタートシステム、ワイヤレス機能が作動しない
- 作動距離が短くなる

### 事前に準備するもの

交換をするには、次のものを準備してください。

- マイナスドライバー
- 小さいマイナスドライバー
- リチウム電池：CR2032



知識

### ■ リチウム電池 CR2032 の入手

電池はトヨタ販売店・時計店およびカメラ店などで購入できます。

### 電池を交換するには

- 1 ロックを解除してメカニカルキーを抜く

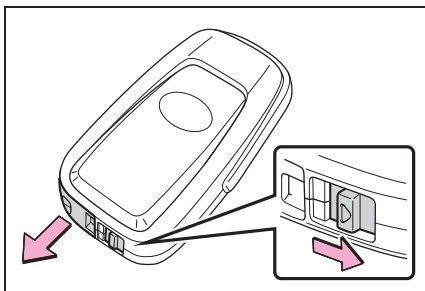

### 2 カバーをはずす

適切なサイズのマイナスドライバーをご使用ください。無理にこじった場合、カバーが変形するおそれがあります。

傷が付くのを防ぐため、マイナスドライバーの先端に布などを巻いて保護してください。

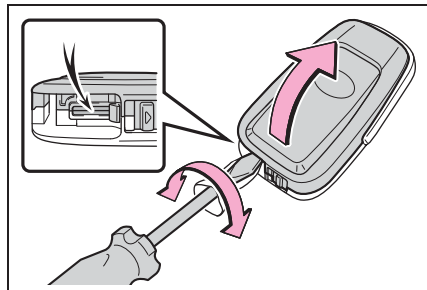

### 3 消耗した電池を取り出す

カバーをはずしたときに、上側のカバーに電子キーのモジュールが貼り付き、電池面が隠れている場合があります。この場合、電子キーのモジュールをひっくり返し、図のように電池が見える状態で作業してください。

電池をはずす際は、適切なサイズのマイナスドライバーをご使用ください。

新しい電池は、+極を上にして取り付けます。

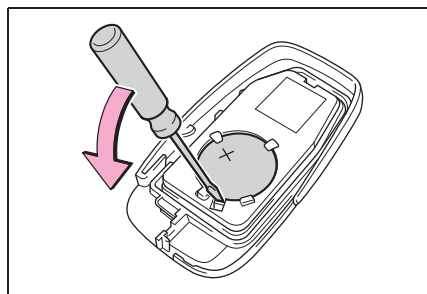

- 4 取り付けるときは、取りはずしたときと逆の手順で取り付ける

 **警告****■ 電子キーの電池について**

次のことを必ずお守りください。お守りいただかないと、重大な傷害におよぶか、最悪の場合死亡につながるおそれがあります。

- 誤って電池を飲み込まないように注意してください。化学熱傷のおそれがあります。
- 電子キーにはコイン電池もしくはボタン電池が使われています。電池を飲み込むと、わずか 2 時間で重度の化学熱傷を引き起こし、重大な傷害におよぶか、最悪の場合死亡につながるおそれがあります。
- 新しい電池および取りはずした電池は、お子さまにさわらせないでください。
- カバーがしっかり閉まらない場合はそのまま使用せず、お子さまの手の届かない場所に保管し、トヨタ販売店で点検を受けてください。
- 誤って電池を飲み込んだ、または体の一部に入れてしまった場合は、すぐに医師の診察を受けてください。

**■ 電池の爆発や可燃性の液体またはガスの漏れを防ぐために**

- 同じタイプの電池と交換してください。異なったタイプの電池を使用すると、電池が爆発するおそれがあります。
- 極端に温度の高いところや、高度が高く極端に気圧が低いところに電池を持ち込まないでください。
- 電池を燃やしたり、つぶしたり、切ったりしないでください。

 **注意****■ 交換後、正常に機能させるために**

次のことを必ずお守りください。

- めれた手で電池を交換しない  
錆の原因になります。
- 電池以外の部品に、ふれたり動かし  
たりしない
- 電極を曲げない

## ヒューズの点検・交換

ランプがつかないときや電気系統の装置が働かないときは、ヒューズ切れが考えられます。ヒューズの点検を行ってください。

### ヒューズの点検・交換をするには

1 エンジンスイッチを OFF にする

2 ヒューズボックスを開ける

▶ エンジンルーム（運転席側）

ツメ **A** と **B** を押してロックを完全にはずしてから、カバーを持ち上げます。

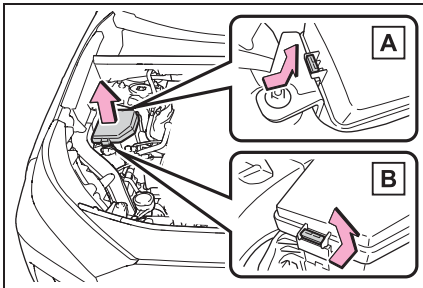

▶ エンジンルーム（助手席側）

ツメ **A** と **B** を押してロックを完全にはずしてから、カバーを持ち上げます。

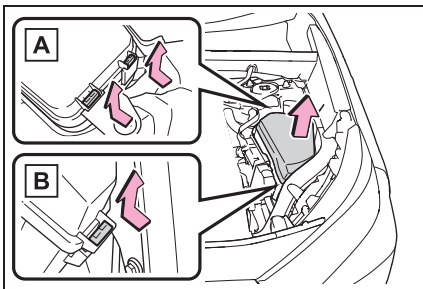

▶ 助手席足元

足元のカバーを取りはずします。

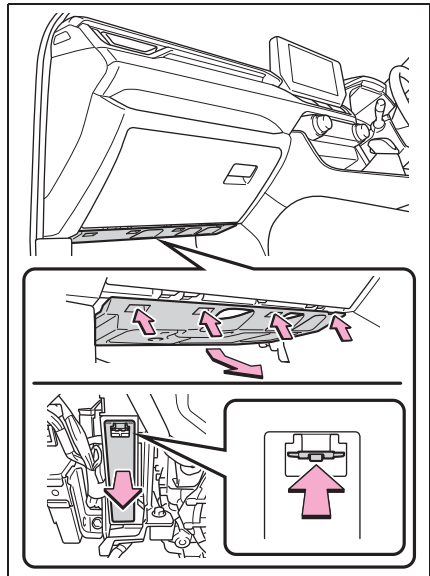

3 ヒューズを引き抜く

ヒューズはずしでヒューズを引き抜くことができます。

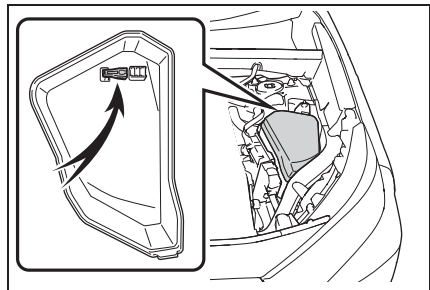

4 ヒューズが切れていないか点検する

ヒューズボックスの表示に従い、規定容

量のヒューズに交換します。

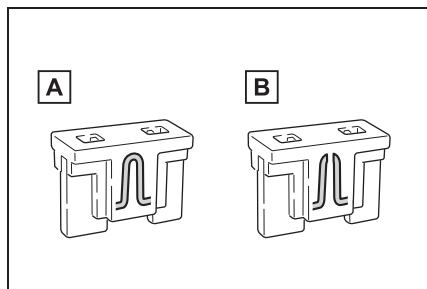

**A** 正常

**B** ヒューズ切れ

### 知識

#### ■ ヒューズを交換したあと

- カバーを取り付けるときは、ツメをしっかりと取り付けてください。
- 交換してもランプ類が点灯しないときは、電球を交換してください。  
(→P.359)
- 交換しても再度ヒューズが切れる場合は、トヨタ販売店で点検を受けてください。

#### ■ バッテリーからの回路に過剰な負荷がかかると

配線が損傷を受ける前にヒューズが切れるように設計されています。

### 警告

#### ■ 車の故障や、車両火災を防ぐために

次のことをお守りください。  
お守りいただかないと、車の故障や火災、けがをするおそれがあります。

- 規定容量以外のヒューズ、またはヒューズ以外のものを使用しないでください。
- 必ずトヨタ純正ヒューズか同等品を使用してください。

- ヒューズやヒューズボックスを改造しないでください。

### 注意

#### ■ ヒューズを交換する前に

ヒューズが切れた原因が電気の過剰負荷だと判明したときは、トヨタ販売店で点検を受けてください。

#### ■ エンジンルームのヒューズボックスの損傷を防ぐために

ヒューズボックスを開けるときは、ツメのロックを完全にはずしてからカバーを持ち上げてください。ツメが損傷するおそれがあります。

## 電球（バルブ）の交換

次に記載する電球は、ご自身で交換できます。電球交換の難易度は電球によって異なります。部品が破損するおそれがあるので、トヨタ販売店で交換することをおすすめします。

### 電球の用意

切れた電球の W（ワット）数を確認してください。（→P.424）

### 電球の位置

- ▶ フロント（ADVENTURE グレードを除く）

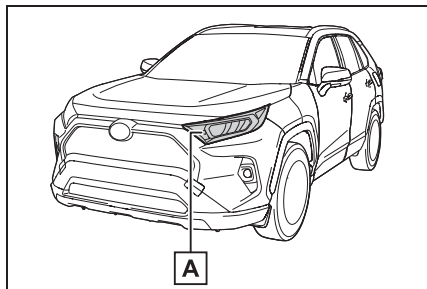

- A** フロント方向指示灯／非常点滅灯

- ▶ フロント（ADVENTURE グレード）

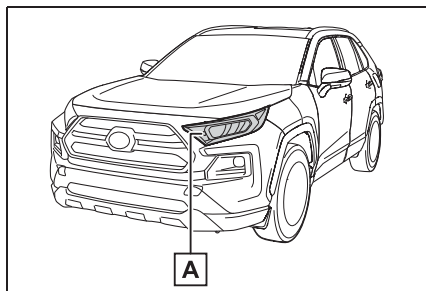

- A** フロント方向指示灯／非常点滅灯
- ▶ ドアミラー

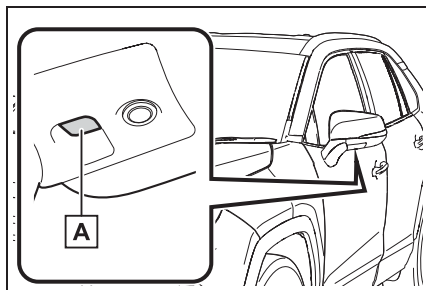

- A** ドアミラー足元照明★

★：グレード、オプションなどにより、装備の有無があります。

- ▶ リヤ

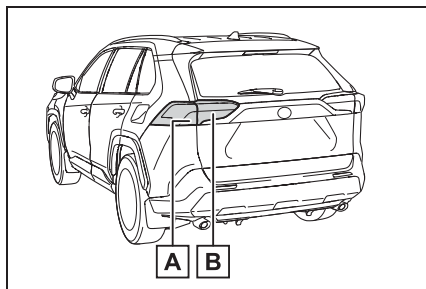

- A** リヤ方向指示灯／非常点滅灯
- B** 後退灯

## ■ トヨタ販売店で交換が必要なランプ

次のランプが切れたときは、トヨタ販売店で交換してください。

- ヘッドランプ
- 車幅灯
- デイタイムランニングランプ
- フロントフォグランプ★
- サイド方向指示灯／非常点滅灯
- 尾灯
- 制動灯
- リヤフォグランプ★
- ハイマウントストップランプ
- 番号灯

★：グレード、オプションなどにより、装備の有無があります。

### 📖 知識

#### ■ LED ランプについて

次のランプ以外のランプは LED で構成されています。もし LED がひとつでも点灯しないときは、トヨタ販売店で交換してください。

- フロント方向指示灯／非常点滅灯
- ドアミラー足元照明★
- リヤ方向指示灯／非常点滅灯
- 後退灯

★：グレード、オプションなどにより、装備の有無があります。

#### ■ レンズ内の水滴と曇り

レンズ内の一時的な曇りは、機能上問題ありません。ただし、次のようなときは、トヨタ販売店にご相談ください。

- レンズ内側に大粒の水滴が付いている
- ランプ内に水がたまっている

## 電球交換をするには

### ■ フロント方向指示灯／非常点滅灯

- 1 ソケットを左にまわして取りはずす

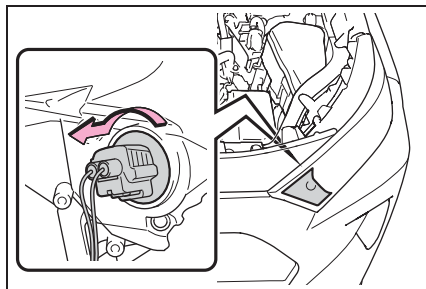

- 2 電球を取りはずす

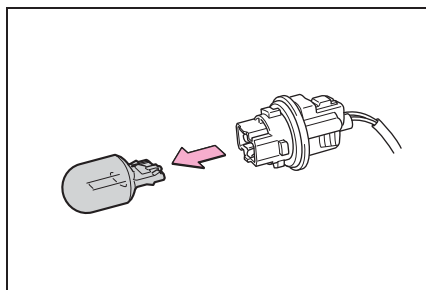

- 3 新しい電球を取り付け、ソケットをランプ本体に挿し込み右にまわして取り付ける

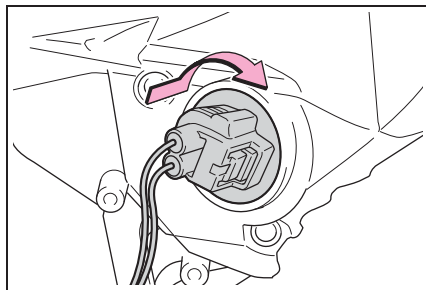

### ■ リヤ方向指示灯／非常点滅灯

- 1 バックドアを開け、ランプ本体のカバーを取りはずす

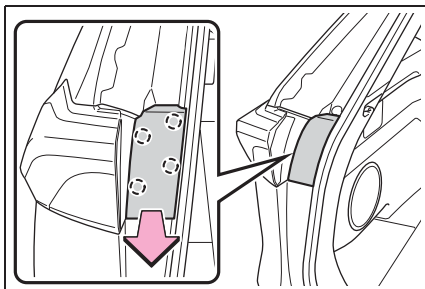

- 2 ネジを取りはずし、ランプ本体を取りはずす

ランプ本体を車両後方に引いて取りはずします。

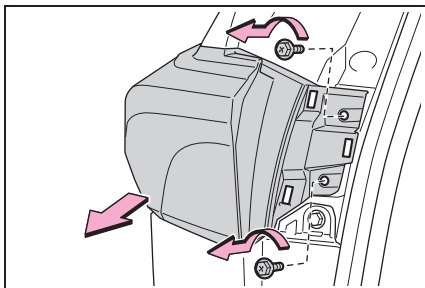

- 3 ソケットを左にまわして取りはずす

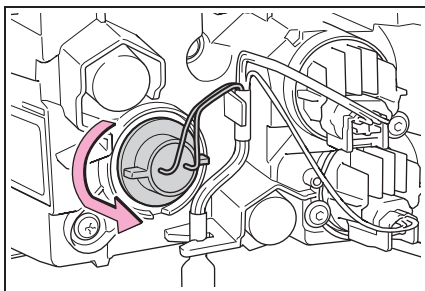

- 4 電球を取りはずす

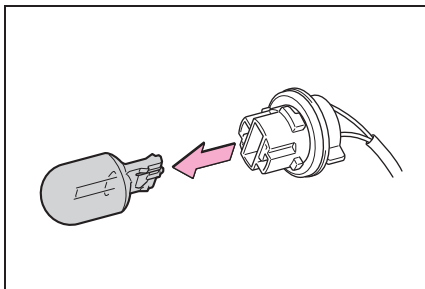

- 5 新しい電球を取り付け、ソケットをランプ本体に挿し込み右にまわして取り付ける

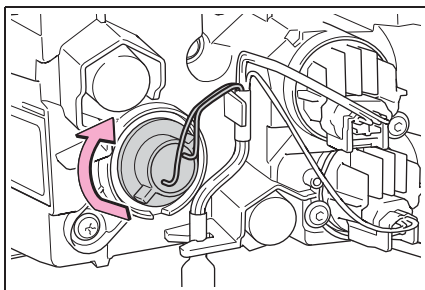

- 6 車体側のクリップをランプ本体の溝の位置に合わせてから、裏側にあるピンがはまるように、ランプ本体をまっすぐ押し込む押し込んだあと、ランプ本体がしっかり

固定されたことを確認してください。

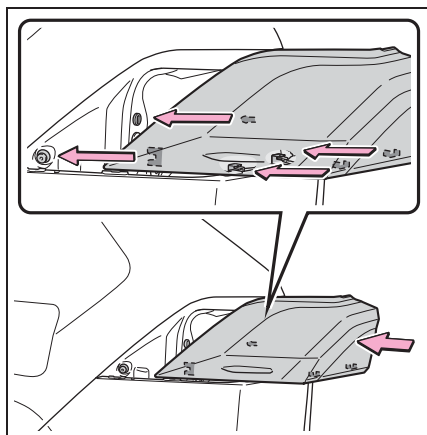

### 7 ネジを取り付ける

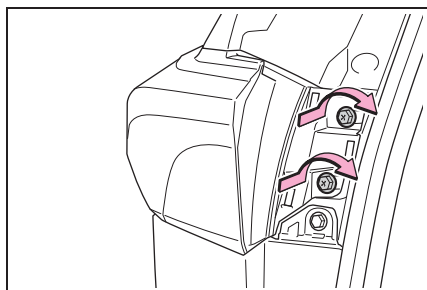

### 8 ランプ本体のカバーを取り付ける

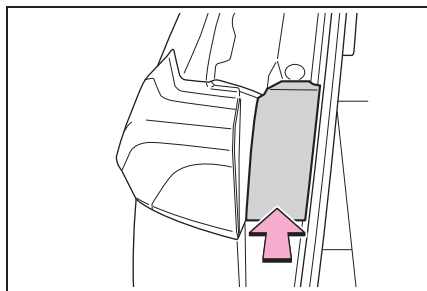

### ■ 後退灯

#### 1 バックドアを開け、カバーを取りはずす

傷が付くのを防ぐため、マイナスドライバーなどの先端に、布などを巻いて保護

してください。

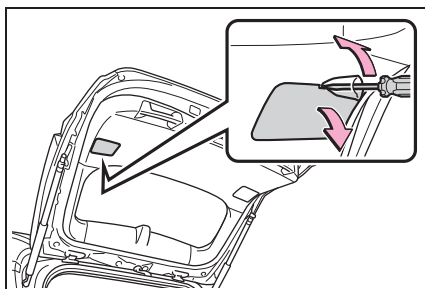

#### 2 ソケットを左にまわして取りはずす

ソケットをまわす前に、配線をクリップからはずします。

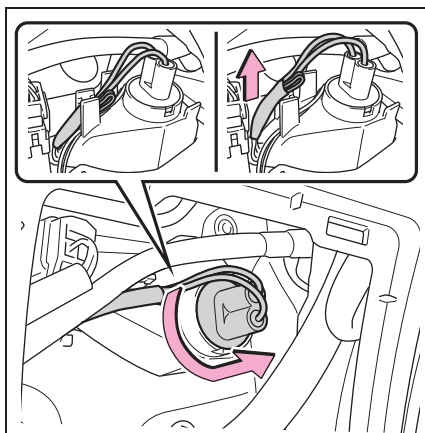

#### 3 電球を取りはずす

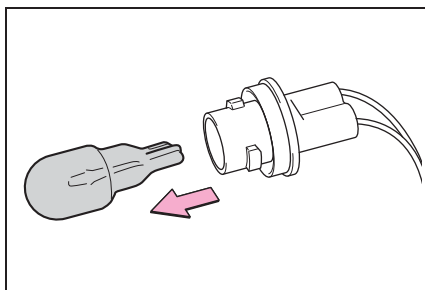



## 4 新しい電球を取り付ける

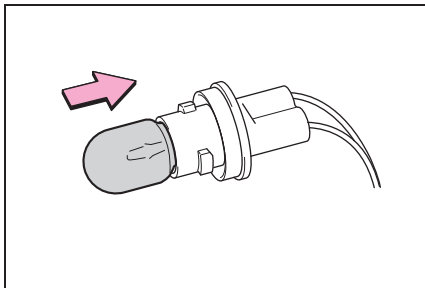

## 5 ソケットを挿し込み右にまわして取り付ける

ソケットを取り付けたあとは、配線をもとどおりクリップで固定します。

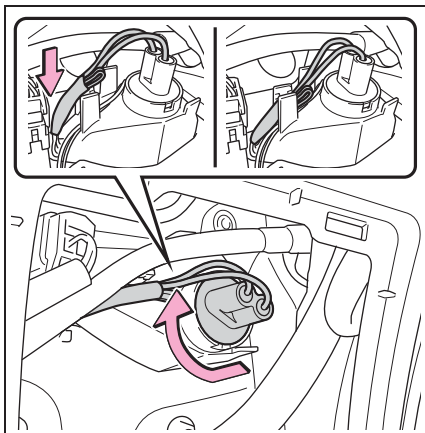

## 6 カバーを取り付ける

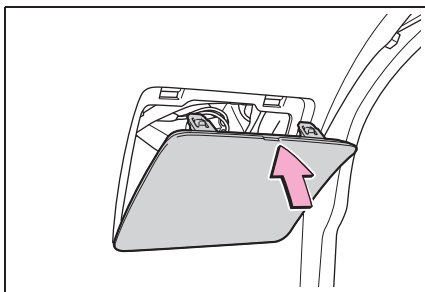

## ■ ドアミラー足元照明★

## 1 ミラーの上端を押して鏡面を上向きにし、ミラー裏側のツメ（4ヶ所）をははずす

ミラーを手前に引き出すようにして、2ヶ所ずつツメをははずします。

ミラーが急に落下しないよう、慎重に作業してください。

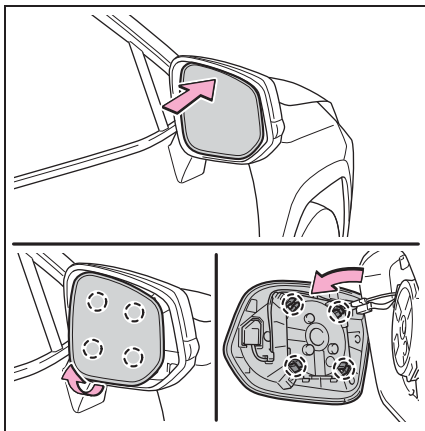

## 2 裏面にあるコネクターの接続をはずし、ミラーを取りはずす

組み付け時にコネクターの接続方向を間違えないように位置を確認しておきます。

ミラーを落とさないように、慎重に作業

してください。

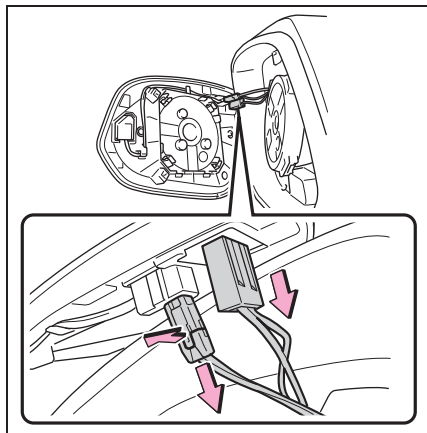

- 3** ミラーカバーの裏側のツメをはずして、ミラーカバーを取りはずす

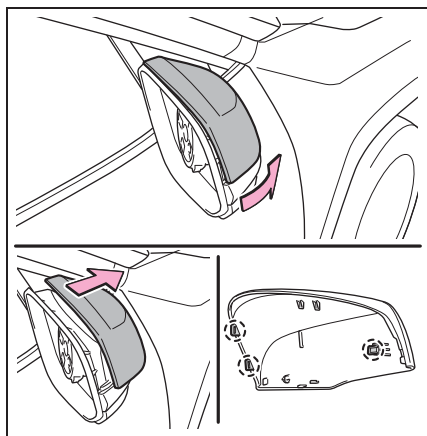

- 4** ランプユニットの表側のネジを取りはずし、裏側のツメをはずす

ネジ（2本）を取りはずします。

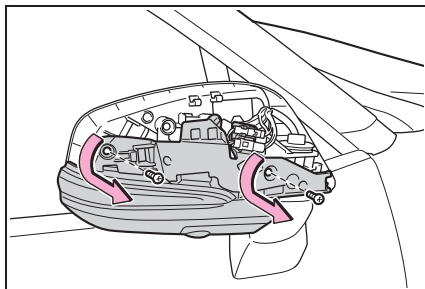

運転席側／助手席側（補助確認装置装着車を除く）：  
マイナスドライバーでツメ（2ヶ所）をはずします。

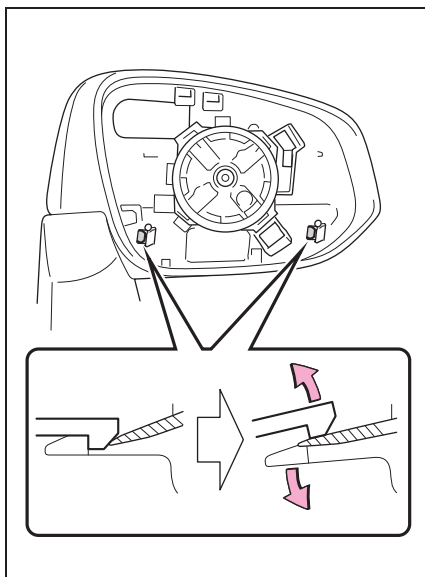

助手席側（補助確認装置装着車）：  
マイナスドライバーでツメ（3ヶ所）を

はずします。

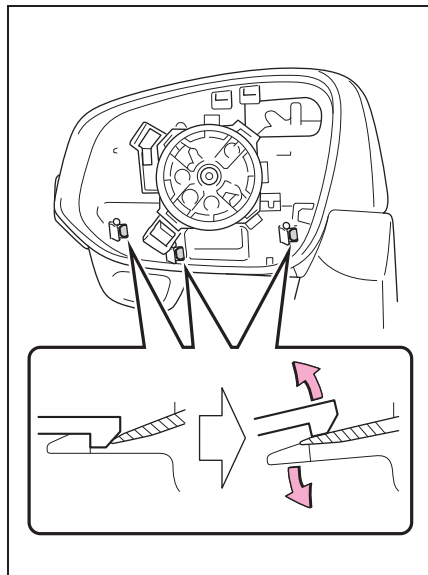

**5** ランプユニットを取りはずす前に、ミラー本体を格納する

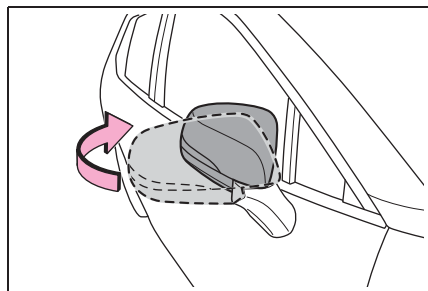

**6** ランプユニットを取りはずす  
マイナスドライバーでツメ（1ヶ所）を  
はずして、ランプユニットを取りはずし  
ます。

ツメを損傷しないよう、慎重に作業して

ください。

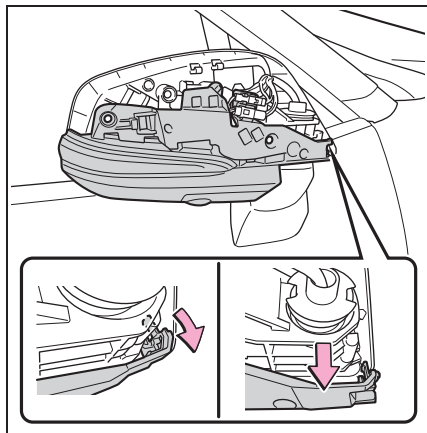

**7** ソケットを取りはずす

ソケットをまわす前に、配線をクリップ  
からはずします。

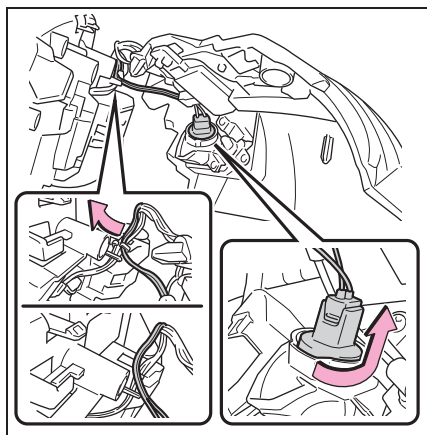

**8** 電球を取りはずす

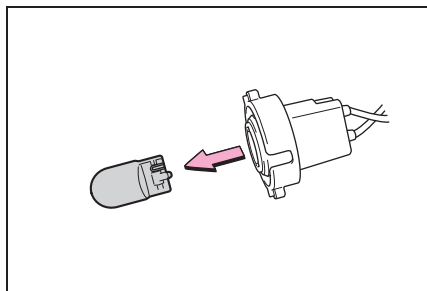

### 9 新しい電球を取り付け、ソケットをランプユニットに挿し込み右にまわして取り付ける

ソケットを取り付けたあとは、配線をもとどおりにクリップで固定します。

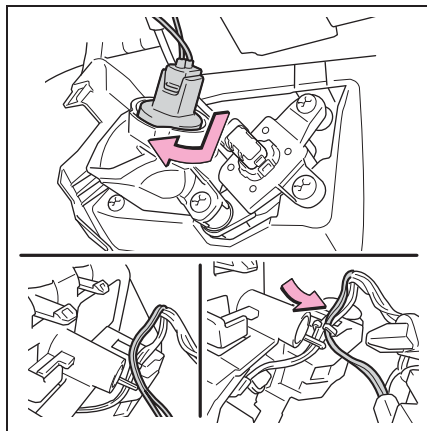

### 10 ランプユニットを取り付ける

運転席側／助手席側（補助確認装置装着車を除く）：

ランプユニットの裏側のツメ（2ヶ所）がしっかりとかみ合っていることを確認し、ネジ（2本）を取り付けます。

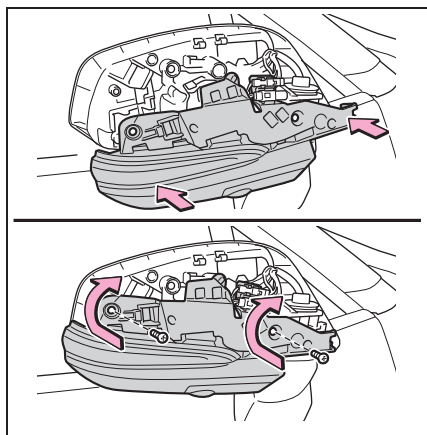

助手席側（補助確認装置装着車）：

ランプユニットの裏側のツメ（3ヶ所）がしっかりとかみ合っていることを確認

し、ネジ（2本）を取り付けます。

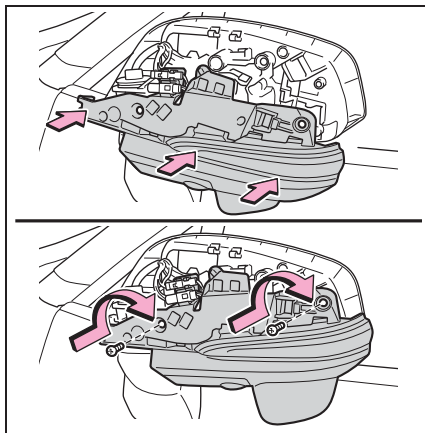

### 11 ミラー本体を復帰状態にもどす

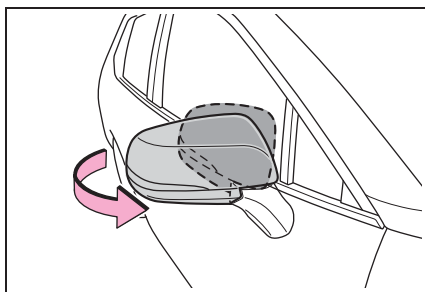

### 12 ミラーカバーを取り付ける

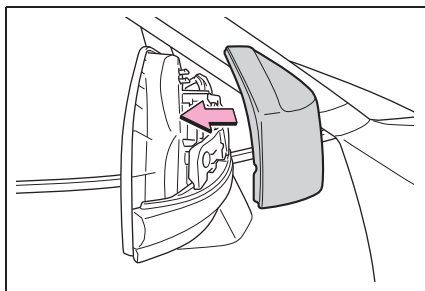

## 13 ミラーのコネクターを接続する

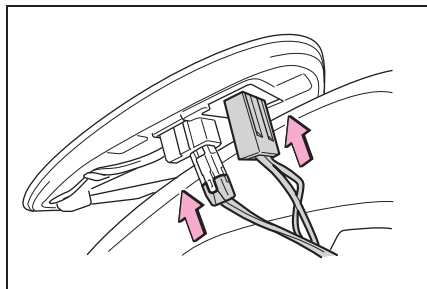

## 14 ツメの位置を合わせ、対角の2ヶ所ずつ順番に鏡面を押し込んで、ミラーを固定する

必ず図の順序で2ヶ所を同時に押し込み、パチッと音がしてツメが固定されたことを確認してください。

音が確認できないときは、無理に押し込まずにいったんミラーをはずして、ツメの位置が合っているか確認してください。

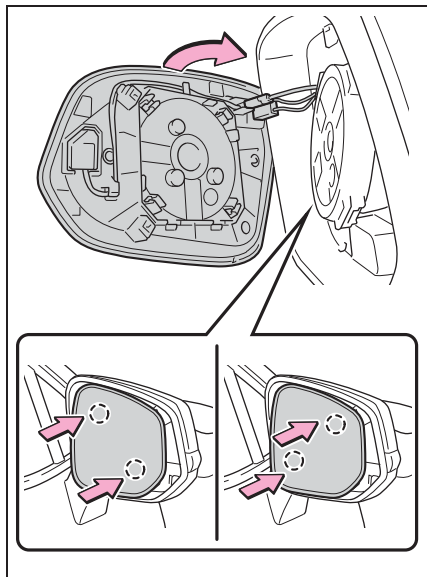

★：グレード、オプションなどにより、装備の有無があります。

### 警告

#### ■電球を交換するとき

- ランプは消灯してください。消灯直後は高温になっているため、交換しないでください。やけどをすることがあります。
- 電球のガラス部を素手でふれないでください。  
やむを得ずガラス部を持つ場合は、電球に油脂や水分を付着させないために、乾いた清潔な布などを介して持ってください。また、電球を傷付けたり、落下させたりすると球切れや破裂することがあります。
- 電球や電球を固定するための部品はしっかり取り付けてください。取り付けが不十分な場合、発熱や発火、または内部への浸水による故障や、レンズ内に曇りが発生することがあります。
- 電球・ソケット・電気回路および構成部品を、修理または分解しないでください。感電により、重大な傷害におよぶか、最悪の場合死亡につながるおそれがあります。

#### ■お車の故障や火災を防ぐために

- 電球が正しい位置にしっかりと取り付けられていることを確認してください。
- 発熱による損傷を防ぐため、バルブを取り付ける前にバルブのワット数を確認してください。



## 7-1. まず初めに

- 故障したときは ..... 370
- 非常点滅灯（ハザードランプ） 371
- 発炎筒 ..... 371
- 車両を緊急停止するには ..... 372
- 水没・冠水したときは ..... 373

## 7-2. 緊急時の対処法

- けん引について ..... 375
- フューエルポンプシャットオフシステム ..... 380
- 警告灯がついたときは ..... 381
- 警告メッセージが表示されたときは  
..... 387
- パンクしたときは（タイヤパンク応急修理キット装着車） ..... 390
- パンクしたときは（応急用タイヤ装着車） ..... 400
- エンジンがかからないときは .. 407
- キーをなくしたときは ..... 409
- 電子キーが正常に働かないときは  
..... 409
- バッテリーがあがったときは .. 411
- オーバーヒートしたときは ..... 414
- スタックしたときは ..... 417

## 故障したときは

故障のときはすみやかに次の指示に従ってください。

### 対処のしかた

- 非常点滅灯（→P.371）を点滅させながら、車を路肩に寄せ停車します。

非常点滅灯は、故障などでやむを得ず路上駐車する場合、他車に知らせるため使用します。

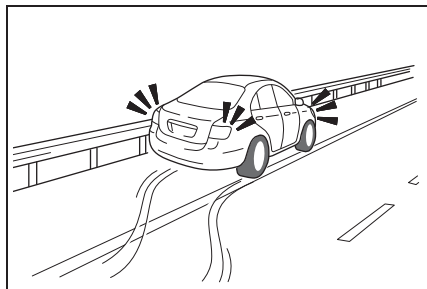

- 高速道路や自動車専用道路では、次のことに従う

- 1 同乗者を避難させる
- 2 車両の50m以上後方（A）に発炎筒（→P.371）と停止表示板を置くか、停止表示灯を使用する
  - ・ 見通しが悪い場合はさらに後方に置いてください。
  - ・ 発炎筒は、燃料もれの際やトンネル内では使用しないでください。

- 3 その後、ガードレールの外側などに避難する

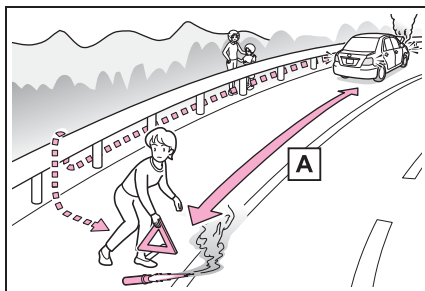

### 知識

#### ■ 停止表示板・停止表示灯について

- 高速道路や自動車専用道路でやむを得ず駐停車する場合は、停止表示板または停止表示灯の表示が、法律で義務付けられています。

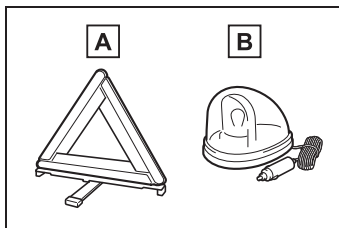

**A** 停止表示板

**B** 停止表示灯

- 停止表示板のご購入については、トヨタ販売店にお問い合わせください。



## 非常点滅灯（ハザードランプ）

故障などでやむを得ず路上駐車する場合、他車に知らせるために使用してください。

### 点滅させるには

スイッチを押す

すべての方向指示灯が点滅します。  
もう一度押すと消灯します。

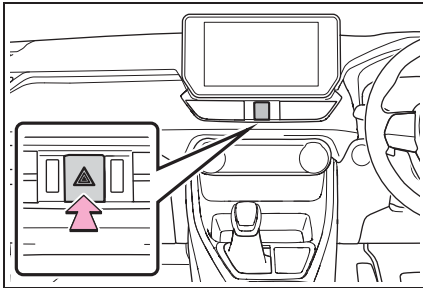

### 知識

#### ■ 非常点滅灯について

- エンジン停止中に、非常点滅灯を長時間使用すると、バッテリーがあがるおそれがあります。
- SRS エアバッグの作動時または後方から強い衝撃を受けたときは、非常点滅灯が自動で点滅します。非常点滅灯スイッチを2回押すか、約20分経過すると消灯します。（衝撃の度合いや事故の状況によっては点滅しないことがあります）

## 発炎筒

高速道路や踏切などでの故障・事故時に非常信号用として使用します。（トンネル内や可燃物の近くでは使用しないでください）発炎時間は約5分です。非常点滅灯と併用してください。

### 発炎筒を使うには

- 1 助手席足元の発炎筒を取り出す

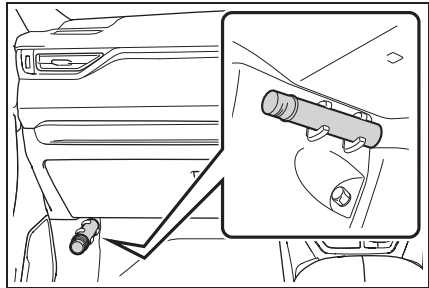

- 2 本体をまわしながら抜き、本体を逆さにして挿し込む

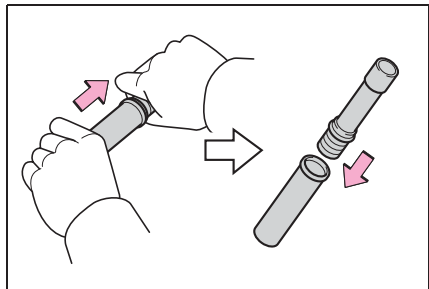

- 3 先端のフタを取り、すり薬 **A** で発炎筒の先端をこすり、着火させる

必ず車外で使用してください。  
着火させる際は、筒先を顔や体に向けな

いでください。

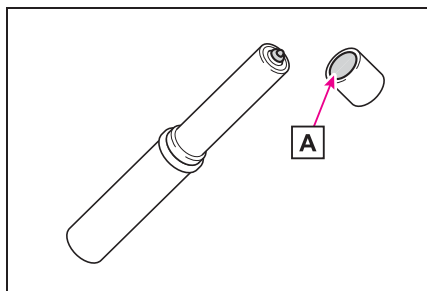

### 知識

#### ■ 発炎筒の交換について

本体に表示してある有効期限が切れる前に、トヨタ販売店でお求めください。有効期限が切れると、着火しなかったり、炎が小さくなる場合があります。

### 警告

#### ■ 発炎筒を使用してはいけない場所

次の場所では、発炎筒を使用しないでください。

煙で視界が悪くなったり、引火するおそれがあるため危険です。

- トンネル内
- ガソリンなど可燃物の近く

#### ■ 発炎筒の取り扱いについて

次のことを必ずお守りください。お守りいただかないと、重大な傷害を受けるおそれがあり危険です。

- 使用中は、発炎筒を顔や体に向けたり、近付けたりしない
- 発炎筒は、お子さまにさわらせない

## 車両を緊急停止するには

万一、車が止まらなくなったときの非常時のみ、手順に従って車を停止させてください。

### 車を停止するには

- 1 ブレーキペダルを両足でしっかりと踏み続ける

ブレーキペダルをくり返し踏まないでください。通常より強い力が必要となり、制動距離も長くなります。

- 2 シフトレバーを N に入れる

▶ シフトレバーが N に入った場合

- 3 減速後、車を安全な道路脇に停める

- 4 エンジンを停止する

▶ シフトレバーが N に入らない場合

- 3 ブレーキペダルを両足で踏み続け、可能な限り減速させる

- 4 エンジンスイッチを 2 秒以上押し続けるか、素早く 3 回以上連続で押し続けてエンジンを停止する

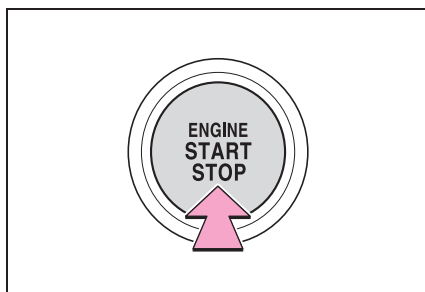

- 5 車を安全な道路脇に停める

 **警告****■ 走行中にやむを得ずエンジンを停止するとき**

ブレーキの効きが悪くなると共にハンドル操作が重くなるため、車のコントロールがしにくくなり危険です。エンジンを停止する前に、十分に減速するようにしてください。

**水没・冠水したときは**

この車両は水深が深い道路を走行できるように設計されています。冠水路または冠水のおそれがある道路は、走行しないでください。車両が水没や漂流することが予想される場合は、車内に留まると危険です。落ち着いて次のように対処してください。

- ドアを開けることができる場合、ドアを開けて車外に出てください。
- ドアを開けることができない場合、パワーウインドウスイッチでドアガラスを開けて避難経路を確保してください。
- ドアガラスが開けられる場合、窓から車外に出てください。
- 水没によりドアおよびドアガラスを開けることができない場合、落ち着いて車内外の水圧差がなくなるまで車内が浸水するのを待ってからドアを開けて車外に出てください。

車外の水位がドア高さの半分を超えると、水圧で車内からドアを開けることができなくなります。

 **知識****■ 水位がフロアを超えると**

水位がフロアを超えて時間が経過すると、電気装置が損傷し、パワーウインドウが作動しなくなったり、エンジンが停止し、車が移動できなくなるおそれがあります。

**■ 緊急脱出用ハンマー<sup>※</sup>の使用について**

合わせガラスは、緊急脱出用ハンマーで割ることができません。この車両のドアガラスに合わせガラスは使用されていません。

<sup>※</sup> 詳しくはトヨタ販売店にお問い合わせください。

**■ 走行中の警告**

冠水路または冠水のおそれがある道路は、走行しないでください。車両が故障して動かなくなり、水没や漂流から死亡につながるおそれがあります。

## けん引について

けん引は、できるだけトヨタ販売店または専門業者にご依頼ください。

その場合は、レッカー車または、車両運搬車を使用することをおすすめします。



注意

### ■長い下り坂でけん引するときは

レッカー車または、車両運搬車でけん引してください。他車にけん引してもらおうと、ブレーキが過熱し効きが悪くなるおそれがあります。

### けん引の前に販売店への連絡が必要な状況

次の場合は、駆動系の故障が考えられるため、トヨタ販売店または専門業者へご連絡ください。

- エンジンがかかるとは動かない
- 異常な音がある

### レッカー車でけん引するとき

- ▶ 前向きにけん引するときは (FF 車)

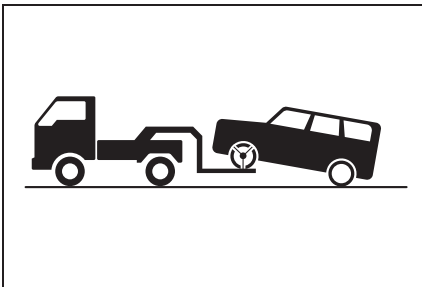

パーキングブレーキを解除する  
オートモードを OFF にしてください。  
(→P.205)

- ▶ 前向きにけん引するときは (4WD 車)

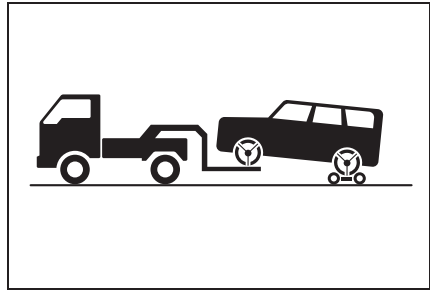

台車を使用して後輪を持ち上げる

- ▶ うしろ向きにけん引するときは

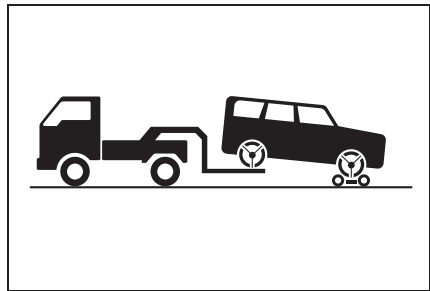

台車を使用して前輪を持ち上げる



警告

次のことを必ずお守りください。お守りいただかないと、重大な傷害におよぶか、最悪の場合死亡につながるおそれがあります。

## 警告

### ■レッカー車でけん引するとき

#### ▶FF車

必ず前輪を持ち上げるか、4輪とも持ち上げた状態で運搬してください。前輪が地面に着いた状態でけん引すると、駆動系部品が破損するおそれがあります。

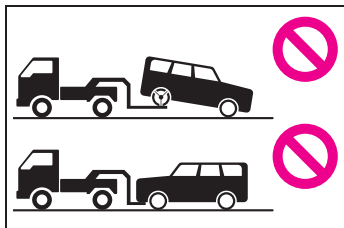

#### ▶4WD車

4輪とも持ち上げた状態で運搬してください。タイヤが地面に着いた状態でけん引すると、駆動系部品が破損したり車が台車から飛び出したりするおそれがあります。

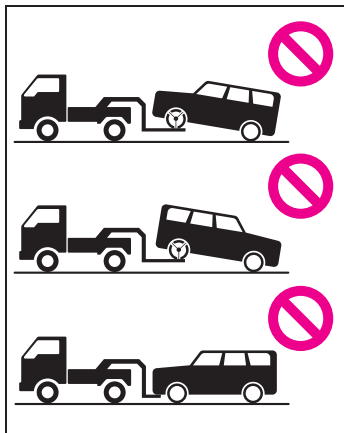

## 注意

### ■レッカー車でけん引するとき

車両の損傷を防ぐために図のようなレッカー車ではけん引しないでください。

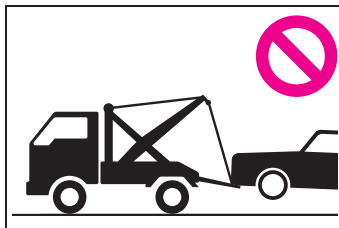

### 車両運搬車を使用するとき

車両運搬車で輸送するときは、図の場所で固縛する

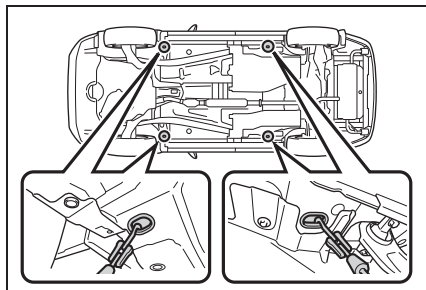

鎖やケーブルなどを使用して車両を固縛する場合は図に黒く示す角度が45°になるように固縛する

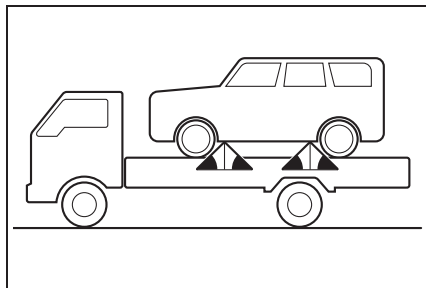

**注意**

■ 車両運搬車に車を固縛するとき

ケーブル等を過度に締め付け過ぎないでください。車両の損傷につながるおそれがあります。

他車にけん引してもらうとき

他車にけん引してもらうときは、けん引フックを取り付ける必要があります。手順に従って取り付けてください。

- 1 ラゲージルーム内のホイールナットレンチ、けん引フックを取り出す (→P.391, 401)
- 2 マイナスドライバーを使って  
**A** のフタをはずしてから **B** のフタをはずす

傷が付くのを防ぐため、マイナスドライバーの先端に布などを巻いて保護してください。

▶ ADVENTURE グレードを除く

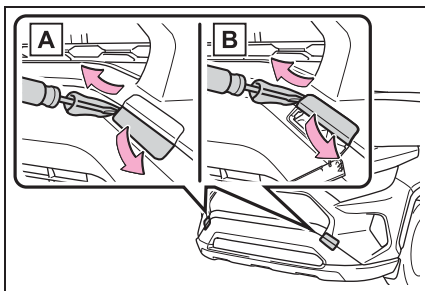

▶ ADVENTURE グレード

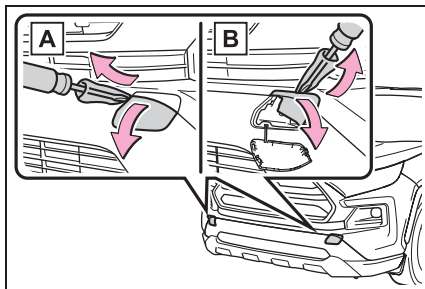

- 3 けん引フックを穴に挿し込んでまわし、軽く締める

▶ ADVENTURE グレードを除く

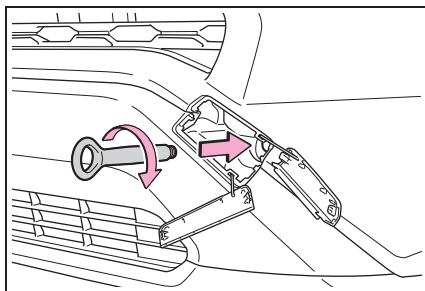

▶ ADVENTURE グレード

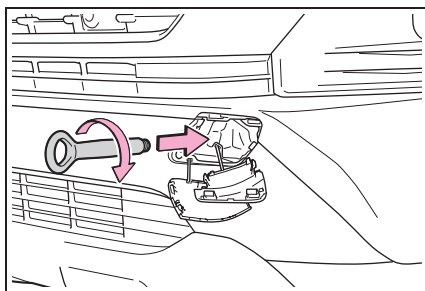

- 4 ホイールナットレンチや金属の固い棒などを使い確実に取り付ける

## ▶ ADVENTURE グレードを除く

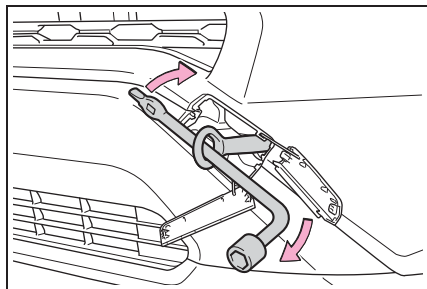

## ▶ ADVENTURE グレード

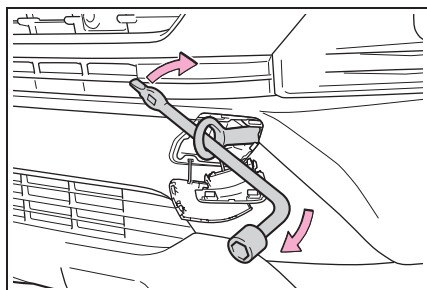
**5** 車体に傷が付かないようにロープをけん引フックにかける

車体に傷が付かないように注意してください。また、前進方向でけん引してください。

**6** ロープの中央に白い布を付ける

布の大きさ：

0.3m 平方 (30cm×30cm) 以上

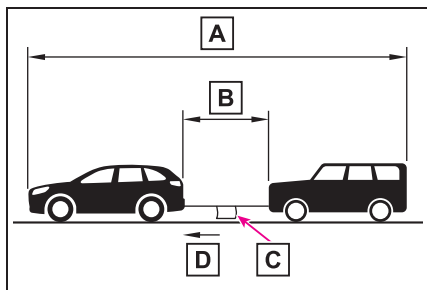

**A** 25m 以内

**B** 5m 以内

**C** 白い布

**D** けん引方向

**7** 運転者はけん引される車両に乗り、エンジンを始動する

エンジンが始動しないときは、エンジンスイッチを ON にしてください。

**8** けん引される車両のシフトレバーを N にしてから、パーキングブレーキを解除する

オートモードを OFF にしてください。  
(→P.205)

けん引中は、ロープがたるまないよう、減速時なども前の車の速度に合わせてください。

シフトレバーがシフトできないときは：→P.201

---

 知識
**■けん引フックの使用目的**

けん引フックはけん引してもらうときに使うものであり、他車をけん引するためのものではありません。

**■他車にけん引してもらうときに**

エンジンが停止しているとブレーキの効きが悪くなったり、ハンドル操作が通常より重くなったりします。

**■ホイールナットレンチについて**

ラゲージルームに搭載されています。  
(→P.391, 401)

**■緊急用フックについて**

雪の吹きだまりなどでスタックして走行できなくなったとき、やむを得ず他車に引っ張り出してもらうために使用することができます。他車をけん引することはできません。



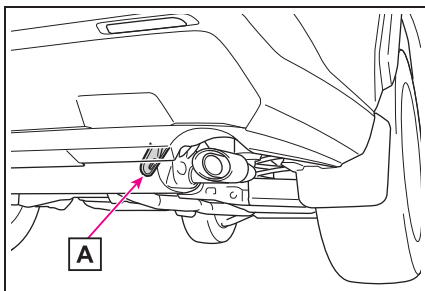

**A** 緊急用フック

### 警告

次のことを必ずお守りください。お守りいただかないと、重大な傷害におよぶか、最悪の場合死亡につながるおそれがあります。

#### ■ 他車にけん引してもらうときの運転について

けん引フックやロープに過剰な負荷をかける急発進などを避けてください。けん引フックやロープが破損し、その破片が周囲の人などにあたり、重大な傷害を与えるおそれがあります。

#### ■ けん引フックを車両に取り付けるとき

指定の位置にしっかりと取り付けてください。指定の位置にしっかり取り付けていないとけん引時にフックがはずれるおそれがあります。

### 注意

#### ■ 車両の損傷を防ぐために

- 他車にけん引してもらうときは次のことを必ずお守りください。
  - ・ ワイヤロープは使用しない
  - ・ 速度 30km/h 以下、距離 80km 以内でけん引する
  - ・ 前進方向でけん引する
  - ・ サスペンション部などにロープをかけたけない
- この車両で他車やボート（トレーラー）などをけん引しないでください。

#### ■ 緊急用フックについて

次のことを必ずお守りください。お守りいただかないと、装置の変形や車両の損傷などにつながるおそれがあります。

- やむを得ない場合以外は使用しないでください。
- 緊急用フックで他車をけん引しないでください。

## フューエルポンプシャット オフシステム

エンジン停止時および SRS エアバッグ作動時は、フューエルポンプシャットオフシステムが作動し、燃料供給を停止し、燃料もれを最小限に抑えます。

### エンジンを始動するには

システムが作動したあと、エンジンを始動するには、次の手順に従ってください。

- 1 エンジンスイッチを ACC または OFF にする
- 2 エンジンを再始動する

#### 注意

##### ■エンジンを始動する前に

車両下をよく確認してください。地面に燃料もれを見つけた場合は、燃料システムに損傷があり、修理する必要があります。その場合はエンジンを再始動しないでください。

## 警告灯がついたときは

警告灯が点灯または点滅したままの場合は、落ち着いて次のように対処してください。なお、点灯・点滅しても、その後消灯すれば異常ではありません。ただし、同じ現象が再度発生した場合は、トヨタ販売店で点検を受けてください。

### 警告灯・警告ブザーへの対応

#### ■ ブレーキ警告灯（警告ブザー）

警告灯	警告内容・対処方法
 (赤色)	<ul style="list-style-type: none"> <li>●ブレーキ液の不足</li> <li>●ブレーキシステムの異常</li> </ul> → ただちに安全な場所に停車し、トヨタ販売店へ連絡してください。走行を続けると危険です。

#### ■ ブレーキ警告灯（警告ブザー）

警告灯	警告内容・対処方法
 (黄色)	パーキングブレーキシステムの異常 → ただちにトヨタ販売店で点検を受けてください。

#### ■ 充電警告灯

警告灯	警告内容・対処方法
	充電システムの異常 → ただちに安全な場所に停車し、トヨタ販売店へ連絡してください。

#### ■ 高水温警告灯（警告ブザー）※

警告灯	警告内容・対処方法
	エンジン冷却水の高温異常 → ただちに安全な場所に停車し、対処方法（→P.414）に従ってください。

※ メッセージと一緒にマルチインフォメーションディスプレイに表示されます。

### ■ 油圧警告灯（警告ブザー）※

警告灯	警告内容・対処方法
	エンジンオイル圧力の異常 → ただちに安全な場所に停車し、トヨタ販売店へ連絡してください。

※ メッセージと一緒にマルチインフォメーションディスプレイに表示されます。

### ■ エンジン警告灯

警告灯	警告内容・対処方法
	●エンジン電子制御システムの異常 ●電子制御スロットルの異常 ●トランスミッション電子制御システムの異常 → ただちにトヨタ販売店で点検を受けてください。



### ■ SRS エアバッグ／プリテンショナー警告灯

警告灯	警告内容・対処方法
	●SRS エアバッグシステムの異常 ●プリテンショナー付きシートベルトシステムの異常 → ただちにトヨタ販売店で点検を受けてください。

### ■ ABS & ブレーキアシスト警告灯

警告灯	警告内容・対処方法
	●ABS の異常 ●ブレーキアシストの異常 → ただちにトヨタ販売店で点検を受けてください。

### ■ パワーステアリング警告灯（警告ブザー）

警告灯	警告内容・対処方法
 (赤色)	EPS（エレクトリックパワーステアリング）の異常 → ただちにトヨタ販売店で点検を受けてください。
 (黄色)	

## ■ PCS 警告灯 (警告ブザー)

警告灯	警告内容・対処方法
 <p>(点滅または点灯)</p>	<p>警告ブザーが鳴った場合： プリクラッシュセーフティの異常 → ただちにトヨタ販売店で点検を受けてください。</p> <p>警告ブザーが鳴らない場合： プリクラッシュセーフティが一時的、または対処を行うまで作動停止している → マルチインフォメーションディスプレイに表示されているメッセージの指示に従ってください。(→P.226, 389)</p> <p>プリクラッシュセーフティが OFF、または VSC (ビークルスタビリティコントロール) システムが停止しているときも点灯します。 → P.237</p>

## ■ LTA 表示灯 (警告ブザー)

警告灯	警告内容・対処方法
 <p>(橙色)</p>	<p>LTA (レーントレーシングアシスト) の異常 → マルチインフォメーションディスプレイに表示されているメッセージの指示に従ってください。(→P.247)</p>

## ■ クリアランスソナー OFF 表示灯 (警告ブザー)

警告灯	警告内容・対処方法
 <p>(点滅)</p>	<p>クリアランスソナーの異常 → ただちにトヨタ販売店で点検を受けてください。</p> <p>センサー部の汚れなどによりシステムが一時的に使用できない → マルチインフォメーションディスプレイに表示されているメッセージの指示に従ってください。(→P.268, 387)</p>

### ■ PKSB OFF 表示灯 (警告ブザー)

警告灯	警告内容・対処方法
	<p>ブザーが鳴った場合： PKSB (パーキングサポートブレーキ) の異常 → ただちにトヨタ販売店で点検を受けてください。</p> <p>ブザーが鳴らなかった場合： センサー部の汚れなどによりシステムが一時的に使用できない → マルチインフォメーションディスプレイに表示されているメッセージの指示に従ってください。(→P.226, 387)</p>

### ■ RCTA OFF 表示灯★ (警告ブザー)

警告灯	警告内容・対処方法
	<p>RCTA (リヤクロストラフィックアラート) の異常 → ただちにトヨタ販売店で点検を受けてください。</p> <p>レーダーセンサー周辺のリヤバンパー (→P.277) に汚れや付着物がある → マルチインフォメーションディスプレイに表示されているメッセージの指示に従ってください。(→P.387)</p>

★：グレード、オプションなどにより、装備の有無があります。

### ■ スリップ表示灯

警告灯	警告内容・対処方法
	<ul style="list-style-type: none"> <li>●マルチテレインセレクト★のブレーキ制御システムの異常</li> <li>●VSC システムの異常</li> <li>●TRC システムの異常</li> <li>●ヒルスタートアシストコントロールシステムの異常</li> <li>●ダウンヒルアシストコントロールシステム★の異常</li> </ul> <p>→ ただちにトヨタ販売店で点検を受けてください。</p>

★：グレード、オプションなどにより、装備の有無があります。

## ■ ペダル誤操作警告灯※（警告ブザー）

警告灯	警告内容・対処方法
	<p>ブザーが鳴った場合：</p> <ul style="list-style-type: none"> <li>●ブレーキオーバーライドシステムの異常</li> <li>●ドライブスタートコントロールの異常</li> <li>●ドライブスタートコントロール作動時</li> <li>●PKSB（パーキングサポートブレーキ）作動時</li> </ul> <p>→ マルチインフォメーションディスプレイに表示されているメッセージの指示に従ってください。</p> <p>ブザーが鳴らなかった場合：</p> <p>ブレーキオーバーライドシステム作動時</p> <p>→ アクセルペダルから足を離し、ブレーキペダルを踏んでください。</p>

※ メッセージと一緒にマルチインフォメーションディスプレイに表示されます。

## ■ ブレーキホールド作動表示灯（警告ブザー）

警告灯	警告内容・対処方法
	<p>ブレーキホールドシステムの異常</p> <p>→ ただちにトヨタ販売店で点検を受けてください。</p>

## ■ パーキングブレーキ表示灯

警告灯	警告内容・対処方法
	<p>パーキングブレーキが完全にかかっていない、または解除されていない可能性がある</p> <p>→ パーキングブレーキスイッチを再度操作してください。</p> <p>パーキングブレーキが解除されていないときは点灯します。解除後、消灯すれば正常です。</p>

## ■ 燃料残量警告灯



警告灯	警告内容・対処方法
	<p>燃料の残量が約 8.3L 以下になった</p> <p>→ 燃料を補給する</p>

## ■ 運転席・助手席シートベルト非着用警告灯（警告ブザー ※）

警告灯	警告内容・対処方法
	運転席・助手席シートベルトの非着用 → シートベルトを着用する

※ 運転席・助手席シートベルト非着用警告ブザー：  
運転席・助手席シートベルト非着用のまま車速が一定以上になると、警告ブザーが一定時間断続的に鳴ります。

## ■ リヤ席シートベルト非着用警告灯（警告ブザー ※）

警告灯	警告内容・対処方法
 	リヤ席シートベルトの非着用 → シートベルトを着用する

※ リヤ席シートベルト非着用警告ブザー：  
リヤ席シートベルト非着用（いずれかのシートベルト脱着により、リヤ席シートベルト非着用警告灯が点灯している状態）のまま車速が一定以上になると、警告ブザーが一定時間断続的に鳴ります。

### □ 知識

#### ■ 警告ブザーについて

状況によっては、外部の騒音やオーディオの音などにより、ブザー音が聞こえない場合があります。

#### ■ シートベルト非着用警告灯の乗員検知センサーの作動について

- 助手席に乗員がいなくても、シートに荷物などを置くと、センサーが重量を検知して警告灯が点滅することがあります。
- 助手席に座布団などを敷くと、センサーが乗員を検知せず警告灯が作動しないことがあります。

#### ■ パワーステアリング警告灯／警告ブザーについて

バッテリーの充電が不十分な場合、または一時的に電圧が下がった場合に警告灯

が点灯し、警告ブザーが鳴ることがあります。

### ▲ 警告

- 警告灯の点灯や警告ブザーの吹鳴に合わせて、マルチインフォメーションディスプレイに警告メッセージが表示されたとき ※

メッセージの内容に従って対処してください。お守りいただかないと、重大な傷害におよぶか、最悪の場合死亡につながるおそれがあります。

※ 警告灯は赤色と黄色が、警告ブザーは単発音と断続音があります。



## 警告

### ■ パワーステアリング警告灯が点灯したとき

黄色に点灯したときは操作力補助が制限され、赤色に点灯したときは操作力補助がなくなるため、ハンドル操作が非常に重くなることがあります。ハンドル操作が通常より重いときは、ハンドルをしっかり持ち、通常より強く操作してください。

## 警告メッセージが表示されたときは

マルチインフォメーションディスプレイには、システムの故障や誤った操作をしたときの警告、メンテナンスが必要であることをお知らせするメッセージが表示されます。メッセージが表示されたときは、メッセージの内容に従って対処してください。

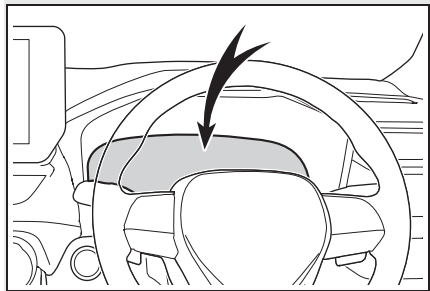

処置後に再度メッセージが表示されたときは、トヨタ販売店へご連絡ください。

## 知識

### ■ 警告メッセージについて

文中の警告メッセージの表示は、使用状況や車両の仕様により実際の表示と異なる場合があります。

### ■ 各部の操作に関するメッセージが表示されたときは

- アクセルペダル・ブレーキペダルの操作に関するメッセージが表示されたとき
- ・ PCS（プリクラッシュセーフティ）やレーダークルーズコントロール（全車速追従機能付き）などの運転支援システムの作動中、ブレーキ操作に関する警告メッセージが表示される場合があ

ります。

メッセージが表示されたときは、必ず減速、または画面で指示された操作を行ってください。

- ・ブレーキオーバーライドシステムが作動したときに、警告メッセージが表示されます。(→P.189)
- ・ドライブスタートコントロール・PKSB (パーキングサポートブレーキ) が作動したときに、警告メッセージが表示されます (→P.194, 279)。画面の指示に従って対処してください。

#### ● エンジンスイッチの操作に関するメッセージが表示されたとき

正しい手順で始動操作をしていないときや、誤操作の可能性があるときなどに、エンジンスイッチの操作に関するアドバイスが表示されます。

画面の指示に従って操作し直してください。

#### ● シフトレバーの操作に関するメッセージが表示されたとき

誤ったシフトポジションの選択や、停車中の意図せぬ車両の動き出しなどを防止するため、シフトレバーの操作が指示されることがあります。

その場合は、画面の指示に従ってシフトポジションを変更してください。

#### ● 各部の開閉状態や、消耗品の補充などに関するメッセージ・画像が表示されたとき

画面の表示、または警告灯で指示された部位を確認し、開いているドアを閉めたり、消耗品を補充したりするなどの対処を行ってください。

#### ■ 販売店での点検をうながすメッセージが表示されたときは

警告メッセージで名称が表示されたシステム、または部位などに問題が発生しています。

すみやかにトヨタ販売店で点検を受けて

ください。

#### ■ 取扱書の確認をうながすメッセージが表示されたときは

● 次のメッセージが表示されたときは、故障している可能性があります。ただちにトヨタ販売店で点検を受けてください。

- ・「充電システム故障」
- ・「スマートエントリー&スタートシステム故障」
- ・「エンジン冷却水高温」(→P.414)

● 次のメッセージが表示されたときは、ただちに安全な場所に停車し、トヨタ販売店へ連絡してください。走行を続けると危険です。

- ・「エンジン油圧不足」
- ・「故障のためブレーキ力が低下」

#### ■ 「駐車時はPレンジに入れてください」が表示されたときは

シフトレバーがP以外でエンジンスイッチをOFFにせずに運転席ドアが開いたときにメッセージが表示されます。駐車時はPにしてください。

#### ■ 「バッテリー保護のため自動で電源をOffしました」が表示されたときは

自動電源OFF機能が作動したときに表示されます。

この場合、次回エンジン始動時にエンジン回転数を少し高めにし、約5分間その回転数を保持しバッテリーを充電してください。

#### ■ 「エンジンオイル量不足 補充するか、交換してください」が表示されたときは

エンジンオイルが不足しているときにメッセージが表示されます。エンジンオイル量を点検し、オイルを補給してください。

また、傾斜路などに停車したときに表示される場合があります。水平な路面に移動し、メッセージが表示されるか確認し

てください。

■前方カメラの異常を示すメッセージが表示されたときは

メッセージに表示された異常が解消されるまで、以下のシステムは作動しない可能性があります。(→P.226, 381)

- PCS (プリクラッシュセーフティ)
- LTA (レーントレーシングアシスト)
- AHB (オートマチックハイビーム)
- RSA (ロードサインアシスト)
- レーダークルーズコントロール (全車速追従機能付き)
- 先行車発進告知機能

■レーダーの異常を示すメッセージが表示されたときは

メッセージに表示された異常が解消されるまで、以下のシステムは作動しない可能性があります。(→P.226, 381)

- PCS (プリクラッシュセーフティ)
- LTA (レーントレーシングアシスト)
- レーダークルーズコントロール (全車速追従機能付き)
- 先行車発進告知機能

■「クルーズコントロール一時使用不可 取扱書を確認ください」が表示されたときは

レーダークルーズコントロール (全車速追従機能付き) のシステムが一時的、または対処を行うまで使用できません。(要因および対処方法: →P.226)

■「クルーズコントロール現在使用できません」が表示されたときは

レーダークルーズコントロール (全車速追従機能付き) のシステムが一時的に使用不可と判断されています。しばらく走行してからレーダークルーズコントロール (全車速追従機能付き) を再度設定してください。

■警告ブザーについて

→P.386

 警告

- 警告灯の点灯や警告ブザーの吹鳴に合わせて、マルチインフォメーションディスプレイに警告メッセージが表示されたときは

→P.386

 注意

- 「電力消費が大きいため一部の空調・ヒータ作動を制限中です」がひんぱんに表示されるときは

充電系の異常やバッテリーが劣化している可能性があります。トヨタ販売店で点検を受けてください。

## パンクしたときは（タイヤパンク応急修理キット装着車）

タイヤパンク応急修理キット装着車には、応急用タイヤが搭載されていません。

タイヤがパンクしたときは、タイヤパンク応急修理キットで応急修理することができます。釘やネジなどが刺さった程度の軽度なパンクを応急修理できます（パンク補修液 1本につき、応急修理できるタイヤは 1本です）。パンクしたタイヤの損傷状況により、応急修理キットでは応急修理できない場合があります。（→P.390）

タイヤパンク応急修理キットによる応急修理は、一時的な処置です。できるだけ早くタイヤを修理・交換してください。

### 警告

#### ■ タイヤがパンクしたとき

パンクしたまま走行しないでください。短い距離でも、タイヤとホイールが修理できないほど損傷したり、思わぬ事故につながるおそれがあり危険です。

### 応急修理する前に

- 地面が固く平らで安全な場所に移動する
- パーキングブレーキをかける
- シフトレバーを P にする
- エンジンを停止する
- 非常点滅灯を点滅させる

（→P.371）

- パワーバックドア装着車は設定を OFF にする（→P.133）

- タイヤの損傷程度を確認する

釘やネジなどが刺さっている場合のみ、タイヤを応急修理してください。

- ・ タイヤに刺さっている釘やネジなどは抜かないでください。抜いてしまうと穴が大きくなりすぎ、応急修理ができなくなることがあります。
- ・ パンク補修液がもれないようにするため、パンク箇所がわかっている場合は、パンク箇所が上になるように車両を移動してください。

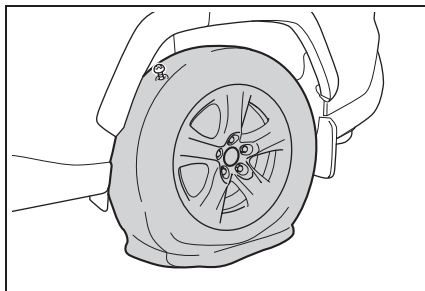

### 知識

#### ■ 応急修理キットで修理できないパンク

次の場合は、応急修理キットでは応急修理できません。トヨタ販売店にご連絡ください。

- タイヤ空気圧が不十分な状態で走行してタイヤが損傷しているとき
- タイヤ側面など、接地面以外に穴や損傷があるとき
- タイヤがホイールから明らかにはずれているとき
- タイヤに 4mm 以上の切り傷や刺し傷があるとき
- ホイールが破損しているとき
- 2本以上のタイヤがパンクしているとき

- 1本のタイヤに2箇所以上の切り傷や刺し傷があるとき
- 補修液の有効期限が切れているとき

### タイヤパンク応急修理キット・工具の搭載位置

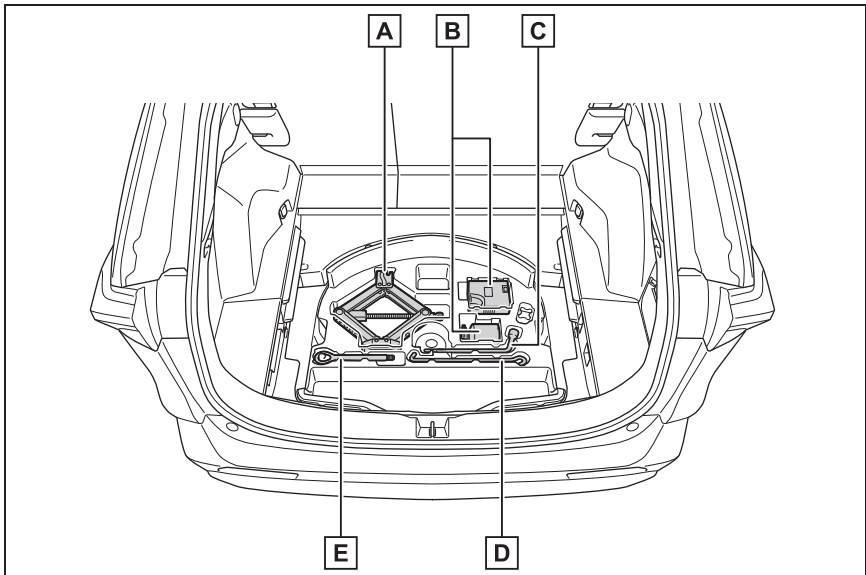

**A** ジャッキ ※

※ ジャッキの使い方 (→P.403)

**B** タイヤパンク応急修理キット

**C** ホイールナットレンチ

**D** ジャッキハンドル

**E** けん引フック

## タイヤパンク応急修理キットの内容／各部の名称

### ■ ボトル

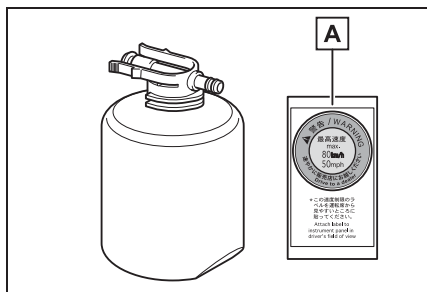

**A** 速度制限ラベル

### ■ コンプレッサー

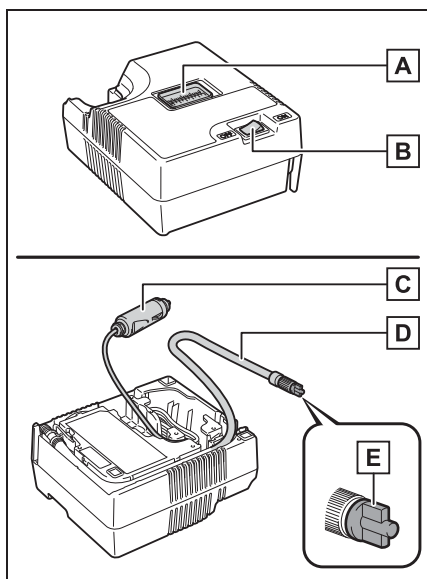

**A** 空気圧計

**B** 電源スイッチ

**C** 電源プラグ

**D** ホース

**E** 空気逃がしキャップ

## □ 知識

### ■ 応急修理キットについて

- パンク補修液ボトル1本でタイヤ1本を1回応急修理できます。使用したパンク補修液の交換は、トヨタ販売店にご相談ください。コンプレッサーは、くり返し使用できます。
- 外気温度が-30℃～60℃のときに使用できます。
- 応急修理キット搭載車両の装着タイヤ専用です。指定タイヤサイズ以外のタイヤや、他の用途には使用しないでください。
- パンク補修液が衣服に付着すると、シミになる場合があります。
- パンク補修液がホイールやボデーに付着した場合、放置すると取れなくなるおそれがあります。ぬれた布などですみやかにふき取ってください。
- 応急修理キット作動中は、大きな音がしますが故障ではありません。
- タイヤ空気圧の点検や調整には使用しないでください。

### ■ 応急修理キットの点検について

- パンク補修液の有効期限の確認は定期的に行ってください。有効期限はボトルに表示されています。
- 有効期限が切れたパンク補修液は使用しないでください。応急修理キットによる修理が正常にできない場合があります。
- 有効期限が切れる前に交換してください。交換については、トヨタ販売店にご相談ください。

### ■ 補修液を廃棄するときは

補修液には環境に有害な物質が含まれています。補修液のボトル、および補修液の廃棄が必要な際は、トヨタ販売店、ま

たは都道府県知事の許可を受けた、専門の廃棄物処理業者に処理をご依頼ください。

### 警告

#### ■ タイヤがパンクしているときは

タイヤがパンクした状態で走行を続けしないでください。

短い距離でもパンクしたタイヤで走行すると、タイヤおよびホイールが損傷し修理できなくなります。パンクした状態で走行を続けると、タイヤ側面に円周状の溝ができる場合があります。この状態で応急修理キットを使用すると、タイヤが破裂する危険があります。

#### ■ 応急修理キットについて

- 応急修理キットは指定の位置に収納してください。  
急ブレーキ時などに応急修理キットが飛び出して破損し、思わぬ事故につながるおそれがあり危険です。
- 応急修理キットはお客様の車専用です。他の車には使わないでください。他の車に使うと思わぬ事故につながるおそれがあり危険です。
- 指定タイヤサイズ以外のタイヤや他の用途には使用しないでください。パンク修理が完全に行われず、思わぬ事故につながるおそれがあり危険です。

#### ■ パンク補修液について

- 誤って飲み込むと健康に害があります。その場合はできるだけたくさん水を飲み、ただちに医師の診察を受けてください。
- もし目に入ったり、皮膚に付着したりした場合には、水でよく洗い流してください。それでも異常を感じたときは、医師の診察を受けてください。

### タイヤパンク応急修理キットを取り出すには

- 1 デッキボードを開く  
(→P.320)
- 2 デッキアンダートレイから応急修理キットを取り出す

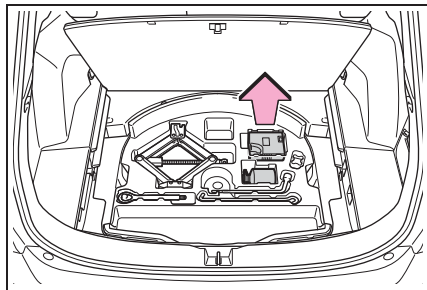

### 応急修理するときは

- 1 応急修理キットをビニール袋から取り出す

ボトルに同封されているラベルは指定の位置へ貼り付けます。(手順 10 へ)

- 2 コンプレッサーからホースを取りはずし、電源プラグを取り出す

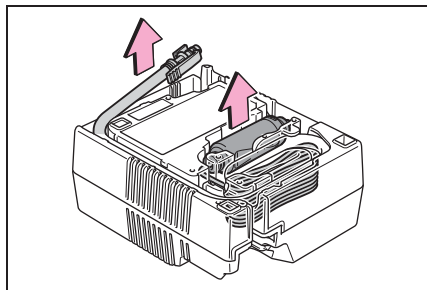

- 3 ボトルをコンプレッサーに接続する

図のように、ボトルをまっすぐコンプレッサーに挿入・接続し、ボトルのツメが穴に隠れていることを確認してください

い。

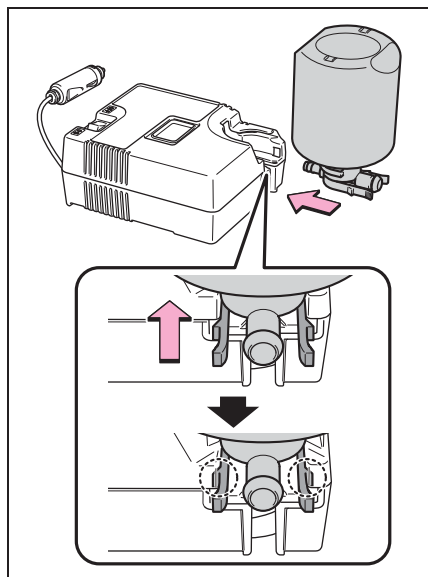

#### 4 ホースをボトルに取り付ける

図のように、ボトルにホースがしっかり接続しているか確認してください。

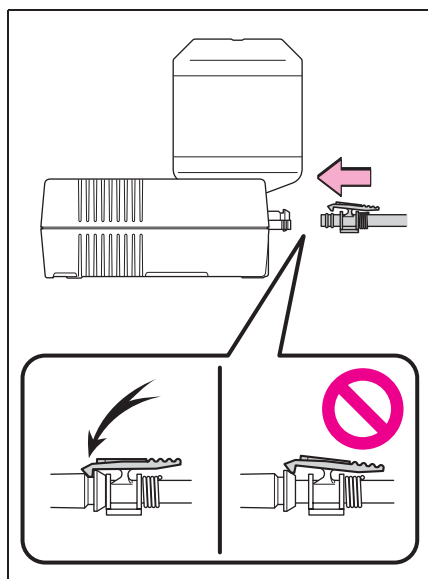

#### 5パンクしたタイヤのバルブからバルブキャップを取りはずす

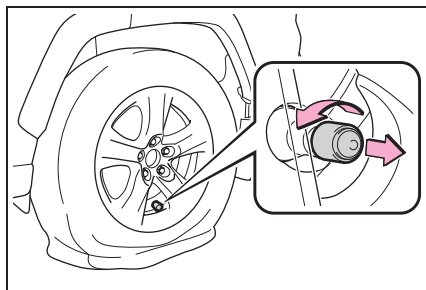

#### 6 ホースをのぼし空気逃がしキャップを取りはずす

空気逃がしキャップは再度使用するため、なくさないように保管してください。

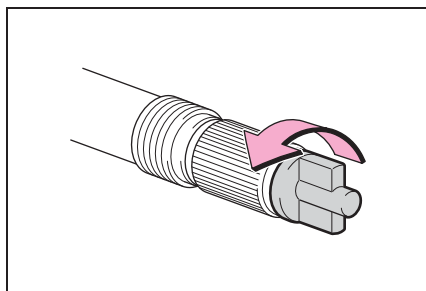

#### 7 ホースをパンクしたタイヤのバルブに接続する

ホース先端を時計まわりにまわしてしっかりと最後までねじ込みます。

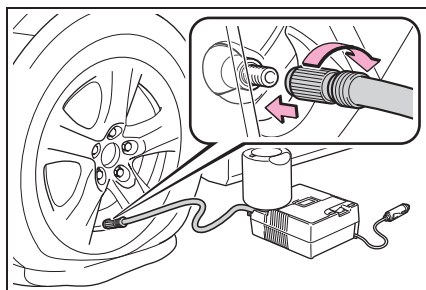



- 8 コンプレッサーのスイッチが OFFであることを確認する

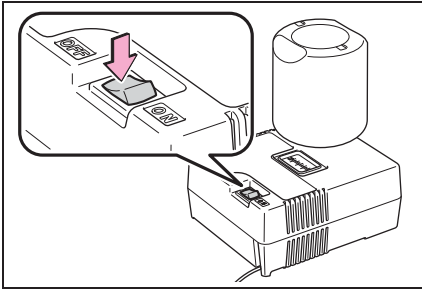

- 9 コンプレッサーの電源プラグをアクセサリソケットに挿し込む (→P.324)

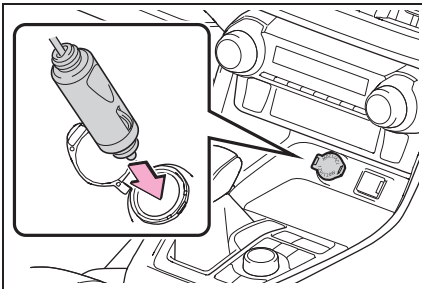

- 10 運転席から見やすい位置に、付属のラベルを貼り付ける

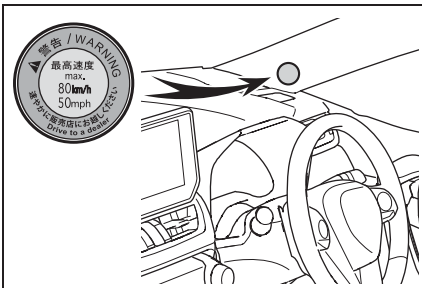

- 11 タイヤの指定空気圧を確認する  
運転席側の空気圧ラベルで確認すること

ができます。(→P.347)

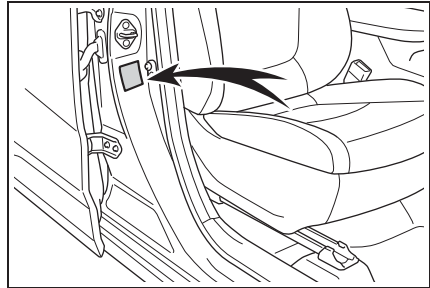

- 12 エンジンを始動する (→P.196)

- 13 コンプレッサーのスイッチを ONにし、パンク補修液と空気を充填する

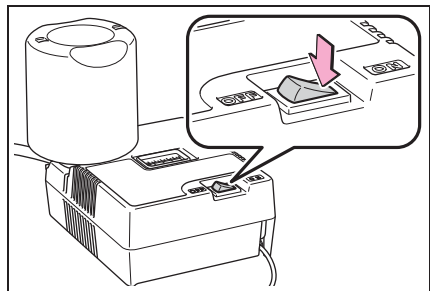

#### 14 空気が指定空気圧になるまで 空気を充填する

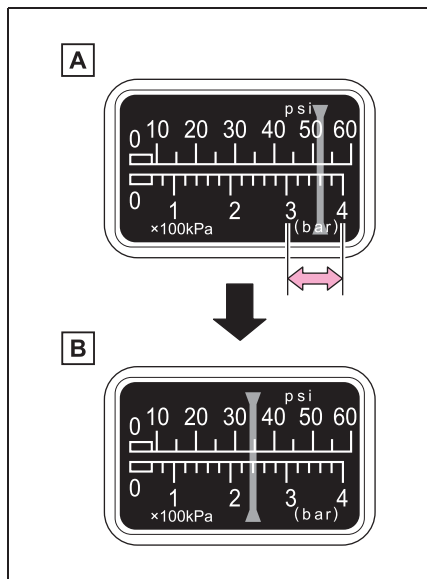

**A** 一時的に空気圧計が 300 ~ 400kPa (3.0 ~ 4.0kg/cm<sup>2</sup>) まで上昇し、徐々に減少します。

**B** スイッチを ON にしてから約 1 ~ 5 分程度で実際の空気圧になります。

空気圧を確認するときは、コンプレッサーのスイッチを OFF にしてください。空気の入れすぎに注意して、指定空気圧になるまで充填・確認をくり返してください。

充填までに必要な時間は、約 5 ~ 20 分です (外気温により異なります)。25 分以上充填しても指定空気圧にならない場合は、応急修理できません。コンプレッサーのスイッチを OFF にして、トヨタ販売店にご連絡ください。

空気を入れすぎたときは、指定空気圧になるまで空気を抜いてください。

(→P.347, 398)

**15** コンプレッサーのスイッチが OFF であることを確認した上で、アクセサリースocketから電源プラグを抜き、タイヤのバルブからホースを取りはずす

ホースを取りはずすときにパンク補修液がもれる可能性があります。

**16** バルブキャップを応急修理したタイヤのバルブに取り付ける

**17** ホース先端に空気逃がしキャップを取り付ける

空気逃がしキャップを取り付けないとパンク補修液がもれ、車や衣服などが汚れる可能性があります。

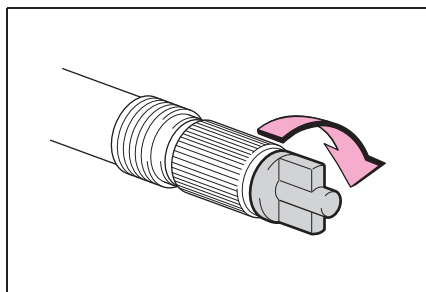

**18** いったん、ボトルとコンプレッサーを接続したままラゲージルームに収納する

**19** タイヤ内のパンク補修液を均等に広げるために、ただちに約 5km、速度 80km/h 以下で安全に走行する

**20** 走行後、平坦な場所に停車して再度、応急修理キットを接続する

ホースを接続する前に、空気逃がし

キャップを取りはずしてください。

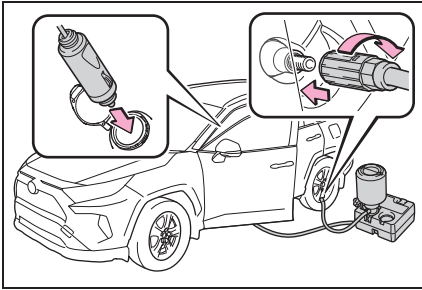

- 21** コンプレッサーのスイッチを数秒間 ON にしてから再度 OFF し、空気圧を確認する

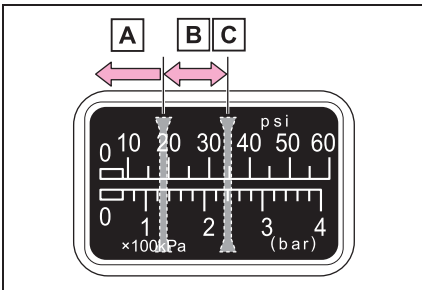

- A** 空気圧が 130kPa (1.3kg/cm<sup>2</sup>) 未満の場合：応急修理できません。トヨタ販売店にご連絡ください。
- B** 空気圧が 130kPa (1.3kg/cm<sup>2</sup>) 以上、指定空気圧未満の場合：手順 **22** へ
- C** 空気圧が指定空気圧 (→P.347) の場合：手順 **23** へ

- 22** コンプレッサーのスイッチを ON にして指定空気圧まで空気を充填し、再度約 5km 走行後にあらためて手順 **20** から実施する

- 23** ホース先端に空気逃がしキャップを取り付ける

空気逃がしキャップを取り付けないとパンク補修液がもれ、車や衣服などが汚れる可能性があります。

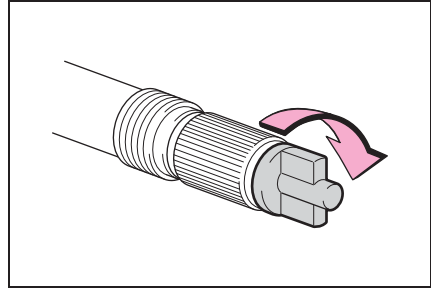

- 24** ボトルとコンプレッサーを接続したままラゲージルームに収納する

- 25** 急ブレーキ・急加速・急ハンドルを避け、走行距離が約 100km 以内、80km/h 以下の速度で、トヨタ販売店まで慎重に運転する

タイヤの修理・交換、応急修理キットの処理についてはトヨタ販売店にご相談ください。

トヨタ販売店でタイヤを修理・交換するときに、パンク補修液注入済みであることを必ずお伝えください。

## 知識

- ジャッキを取り出すには

デッキアンダートレイからジャッキを取り出します。

ジャッキのねじ部に付いているグリースにふれないように注意してください。

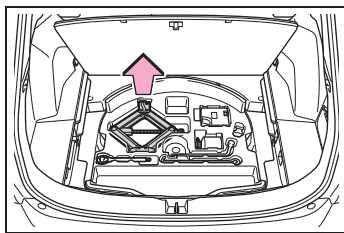

### ■ 空気を入れすぎたとき

- 1 タイヤからホースを取りはずす
- 2 ホース先端に空気逃がしキャップを取り付け、キャップの突起部をタイヤのバルブに押しあて、空気を抜く

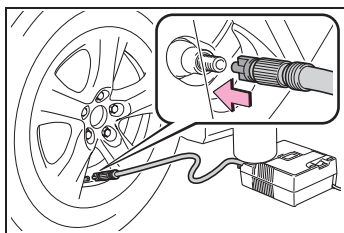

- 3 ホースから空気逃がしキャップを取りはずし、ホースを再接続する
- 4 コンプレッサーのスイッチを数秒間 ON にし、OFF にしてから空気圧計を確認する

指定空気圧より低いときは、再度、コンプレッサーのスイッチを ON にし、指定空気圧になるまで空気を充填してください。

### ■ 応急修理後のタイヤのバルブについて

応急修理キットを使用したときは、タイヤのバルブを新品に交換してください。

### ▲ 警告

#### ■ パンクしたタイヤを応急修理するとき

- 車両を安全で平坦な場所に停止させてください。

- 走行直後、ホイールやブレーキまわりなどにはふれないでください。走行直後のホイールやブレーキまわりは高温になっている可能性があるため手や足などがふれると、やけどをするおそれがあります。

- タイヤを車両に取り付けた状態で、バルブとホースをしっかりと接続してください。ホースの接続が不十分な場合、空気がもれたり、パンク補修液が飛散したりするおそれがあります。

- 空気充填中にホースがはずれると、圧力でホースが暴れ大変危険です。

- 空気充填後は、ホースを取りはずすときや空気を抜くときにパンク補修液が飛散する場合があります。

- 作業手順に従って応急修理を行ってください。手順どおりに行わないとパンク補修液が噴出する場合があります。

- 破裂の危険があるので、応急修理キットの作動中は補修中のタイヤから離れてください。タイヤに亀裂や変形が発生している場合、ただちにコンプレッサーのスイッチを OFF にし、修理を中止してください。

- 応急修理キットは、長時間作動させるとオーバーヒートする可能性があります。40分以上連続で作動させないでください。

- 応急修理キットが作動すると部分的に熱くなります。使用中または使用後の取り扱いには注意してください。ボトルとコンプレッサー接続箇所付近の金属部分は特に熱くなるのでふれないでください。

## 警告

- 速度制限ラベルは指定位置以外に貼らないでください。ハンドルのパッド部分などのSRSエアバッグ展開部に貼ると、SRSエアバッグが正常に作動しなくなるおそれがあります。

### ■ 補修液を均等に広げるための運転について

次のことを必ずお守りください。お守りいただかないと、車両のコントロールが不能となり、重大な傷害を受けたり、最悪の場合死亡事故につながるおそれがあります。

- 低速で慎重に運転してください。特にカーブや旋回時には注意してください。
- 車がまっすぐ走行しなかったり、ハンドルをとられたりする場合は、運転を中止し、次のことを確認してください。
  - ・ タイヤを確認してください。タイヤがホイールからはずれている可能性があります。
  - ・ 空気圧を確認してください。130kPa (1.3kg/cm<sup>2</sup>) 未満の場合は、タイヤが大きなダメージを受けている可能性があります。

## 注意

### ■ 応急修理をするとき

- タイヤに刺さった釘やネジを取り除かずに応急修理を行ってください。取り除いてしまうと、応急修理キットでは応急修理ができなくなる場合があります。
- 応急修理キットに防水機能はありません。降雨時などは、水がかからないようにして使用してください。

- 砂地などの砂ぼこりの多い場所に直接置いて使用しないでください。砂ぼこりなどを吸い込むと、故障の原因になります。

- 応急修理キットは倒れた状態では正常に作動しません。必ず立ててご使用ください。

### ■ 応急修理キットについて

- 応急修理キットはDC12V専用です。他の電源での使用はできません。
- 応急修理キットにガソリンがかかると、劣化するおそれがあります。ガソリンがかからないようにしてください。
- 応急修理キットはビニール袋に入れて砂ぼこりや水を避けて収納してください。
- 応急修理キットは指定の位置に収納し、お子さまが誤って手をふれないようご注意ください。
- 分解・改造などは絶対にしないでください。また、空気圧計などに衝撃を与えないでください。故障の原因になります。

## パンクしたときは（応急用タイヤ装着車）

パンクしたタイヤを、備え付けの応急用タイヤと交換してください。  
(タイヤについての詳しい説明は P.347 を参照してください)

### 警告

#### ■ タイヤがパンクしたとき

パンクしたまま走行しないでください。

短い距離でも、タイヤとホイールが修理できないほど損傷したり、思わぬ事故につながるおそれがあり危険です。

### ジャッキで車体を持ち上げる前に

- 地面が固く平らで安全な場所に移動する
- パーキングブレーキをかける
- シフトレバーを P にする
- エンジンを停止する
- 非常点滅灯を点滅させる（→P.371）
- パワーバックドア装着車はパワーバックドアの設定を OFF にする（→P.133）

## 工具とジャッキの位置

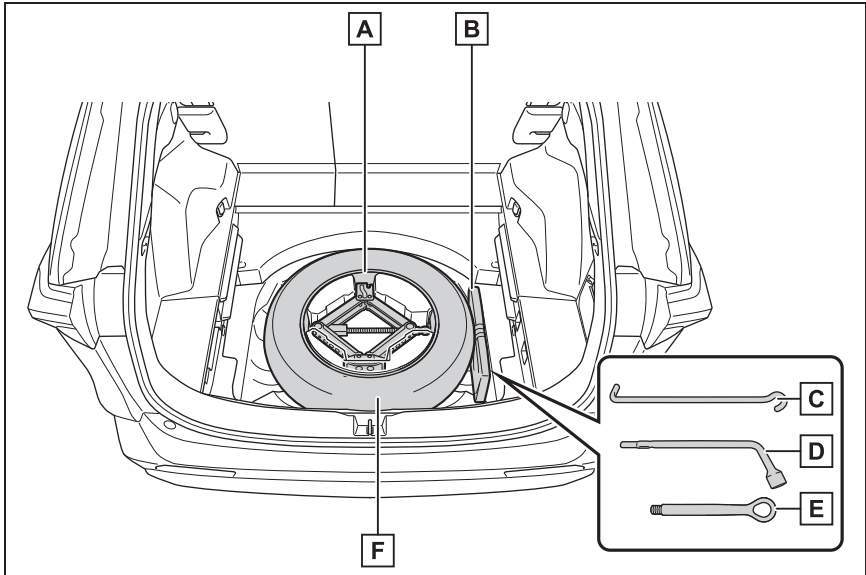

- A** ジャッキ
- B** 工具袋
- C** ジャッキハンドル
- D** ホイールナットレンチ
- E** けん引フック
- F** 応急用タイヤ

### 警告

#### ■ ジャッキの使用について

次のことをお守りください。  
ジャッキの取り扱いを誤ると、車が落下して重大な傷害におよぶか、最悪の場合死亡につながるおそれがあります。

- 備え付けのジャッキは、お客様の車にしか使うことができないため、他の車に使ったり他の車のジャッキをお客様の車に使用したりしない

- ジャッキはタイヤ交換・タイヤチェーン取り付け・取りはずし以外の目的で使用しない
- 車を持ち上げるときは、ジャッキの上または下にものを置かない

### 警告

- ジャッキはジャッキセット位置に正しくかける

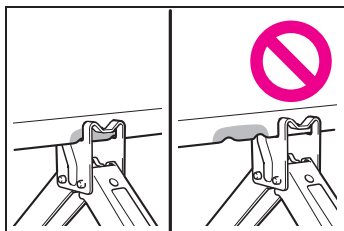

- 車内に人を乗せたまま車を持ち上げない
- 車を持ち上げるときは、タイヤ交換できる高さ以上に上げない
- ジャッキで支えられている車の下に体を入れない
- 車がジャッキで支えられている状態で、エンジンを始動したり車を走らせない
- 車の下にもぐり込んで作業する場合は、ジャッキスタンドを使用する
- 車を下げるときは、周囲に人がいないことを確認し、人がいるときは声をかけてから下げる

### ジャッキを取り出すには

- 1 デッキボードを開く (→P.320)
- 2 ジャッキホルダーからジャッキを取り出す

ジャッキのねじ部に付いているグリース

にふれないように注意してください。

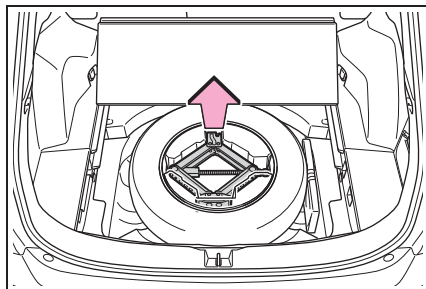

### 工具を取り出すには

工具袋を引き上げる

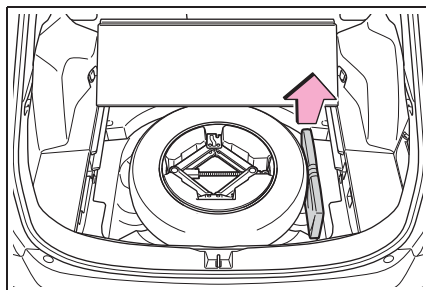

### 応急用タイヤを取り出すには

- 1 ジャッキホルダーを取り出す

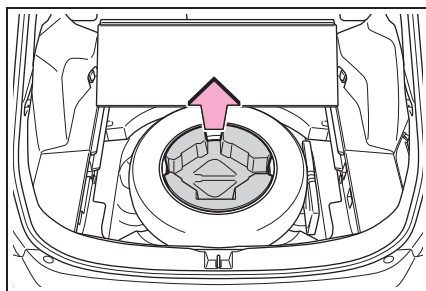



## 2 留め具をはずし、応急用タイヤを取り出す

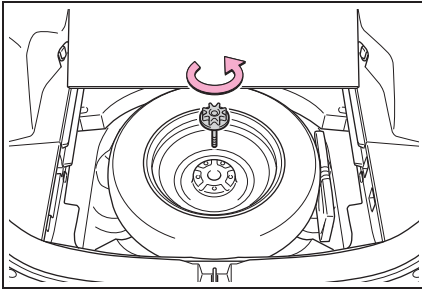

### 警告

#### ■ 応急用タイヤを収納するとき

ボデーと応急用タイヤとのあいだに、指などを挟まないように注意してください。

## パンクしたタイヤを交換するには

### 1 輪止め※をする

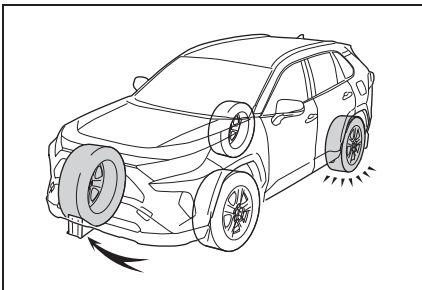

パンクしたタイヤ	輪止めの位置
左前輪	右側後輪うしろ
右前輪	左側後輪うしろ
左後輪	右側前輪前
右後輪	左側前輪前

※ 輪止めは、トヨタ販売店で購入することができます。

## 2 ナットを少し（約1回転）ゆるめる

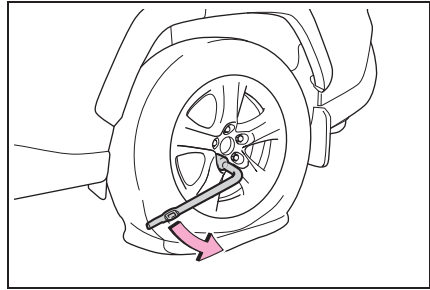

## 3 ジャッキの[A]部を手でまわして、ジャッキの溝をジャッキセット位置にしっかりかける

ジャッキホルダーからジャッキを取り出したときは、ジャッキの[A]部を逆方向にまわしてジャッキの高さを下げてからジャッキセット位置に合わせてください。ジャッキセット位置は車両下部の図の位置にあります。

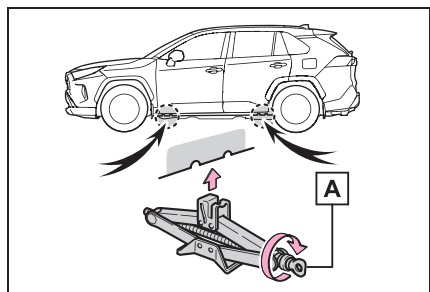

#### 4 ジャッキハンドルとホイールナットレンチを図のように組み合わせる

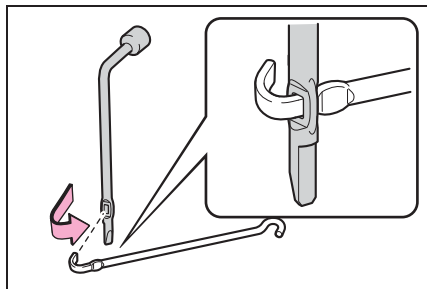

#### 5 タイヤが地面から少し離れるまで、車体を上げる

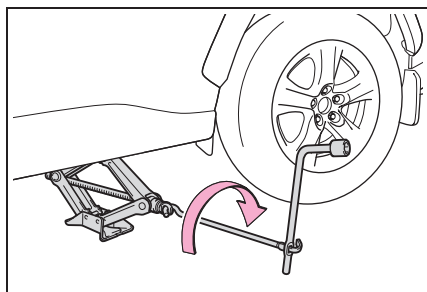

#### 6 ナットすべてを取りはずし、タイヤを取りはずす

タイヤを直接地面に置くときは、ホイールの意匠面に傷が付かないよう意匠面を上にします。

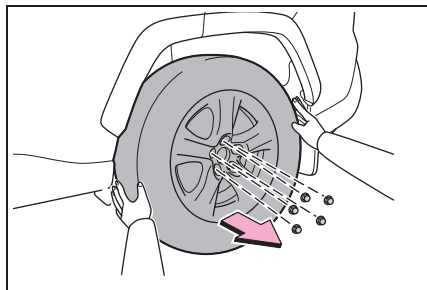

### 警告

#### ■ タイヤ交換について

- 走行直後、ディスクホイールやブレーキまわりなどにはふれないでください。  
走行直後のディスクホイールやブレーキまわりは高温になっているため、タイヤ交換などで手や足などがふれると、やけどをするおそれがあります。
- 次のことをお守りいただかないとナットがゆるみ、ホイールがはずれ落ち、重大な傷害におよぶか、最悪の場合死亡につながるおそれがあります。
  - ・ ホイールの交換後はすぐに 103N・m (1050kgf・cm) の力でナットを締める
  - ・ タイヤの取り付けには、使用しているホイール専用のナットを使用する
  - ・ ボルトやナットのねじ部や、ホイールのボルト穴につぶれや亀裂などの異常がある場合は、トヨタ販売店で点検を受ける
  - ・ ナットを取り付けるときは、必ずテーパ部を内側にして取り付ける

#### ■ パワーバックドア装着車のタイヤ交換について

タイヤ交換などをする際は、パワーバックドアの作動（→P.133）を停止してください。停止しないと、誤ってパワーバックドアを作動させたときにバックドアが動き、指や手を挟んでけがをするおそれがあります。

### 応急用タイヤを取り付けるには

#### 1 ホイール接触面の汚れをふき取る

ホイール接触面が汚れていると、走行中

にナットがゆるみ、タイヤがはずれるおそれがあります。

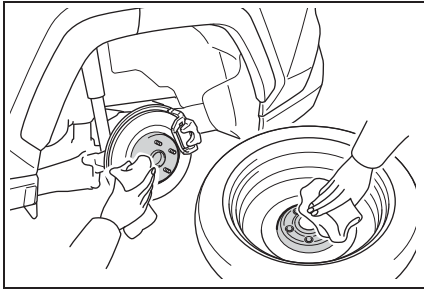

- 2** 応急用タイヤを取り付け、タイヤががたつかない程度まで手でナットを仮締めする

ナットのテーパ部 (A) がホイールのシート部 (B) に軽くあたるまでまわします。

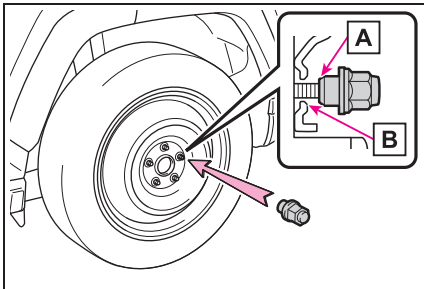

- 3** 車体を下げる

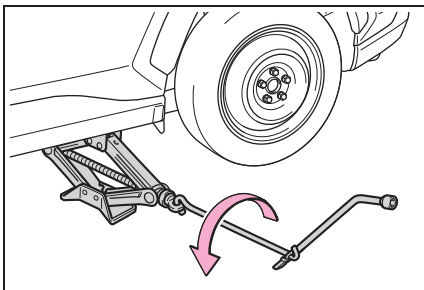

- 4** 図の番号順でナットを2、3度しっかり締め付ける

締め付けトルク：

103N・m (1050kgf・cm)

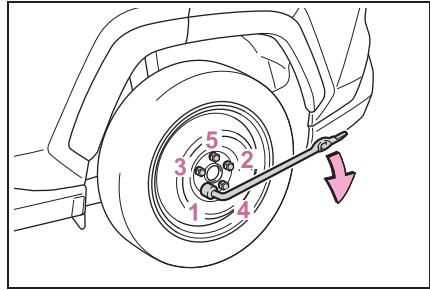

- 5** すべての工具・ジャッキ・パンクしたタイヤを収納する

### 知識

#### ■ 応急用タイヤについて

● タイヤの側面に TEMPORARY USE ONLY と書かれています。応急用にのみ使用してください。

● 空気圧を必ず点検してください。  
(→P.423)

#### ■ 応急用タイヤを装着しているとき

応急用タイヤ装着中は、標準タイヤ装着時に比べ車高が低くなる場合があります。段差を乗り越えるときはご注意ください。

#### ■ 雪道・凍結路で前輪がパンクしたとき

- 1 後輪を応急用タイヤと交換する
- 2 パンクした前輪をはずした後輪と交換する
- 3 タイヤチェーンを前輪に装着する

#### ■ ジャッキを収納するときは

ジャッキをジャッキホルダーに収納するときは、ジャッキホルダーの形状に合わせてジャッキの高さを調整してください。

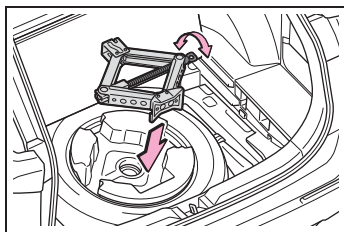

### ⚠ 警告

#### ■ 応急用タイヤを使用するとき

- お客様のお車専用になっているため、他の車には使用しないでください。
- 同時に2つ以上の応急用タイヤを使用しないでください。
- できるだけ早く通常のタイヤと交換してください。
- 急加速・急ハンドル・急ブレーキやシフト操作による急激なエンジンブレーキの使用は避けてください。
- 摩耗限度（トレッドウェアインジケーターまたはスリップサイン）をこえて使用しないでください。

#### ■ 応急用タイヤを装着しているとき

正確な車両速度が検出できない場合があります。次のシステムが正常に作動しなくなるおそれがあります。

- ・ ABS
- ・ ブレーキアシスト
- ・ VSC
- ・ TRC
- ・ EPS
- ・ AHB（オートマチックハイビーム）
- ・ PCS（プリクラッシュセーフティ）
- ・ LTA（レーントレーシングアシスト）
- ・ レーダークルーズコントロール（全車速追従機能付き）
- ・ BSM★
- ・ RCTA★
- ・ PKSB
- ・ クリアランスソナー
- ・ ダウンヒルアシストコントロールシステム★

また、4WD システム★は、性能が十分に発揮できないばかりでなく、駆動系部品に悪影響を与えるおそれがあります。

★：グレード、オプションなどにより、装備の有無があります。

#### ■ 応急用タイヤ使用時の速度制限

応急用タイヤを装着しているときは、80km/h以上の速度で走行しないでください。

応急用タイヤは、高速走行に適していないため、思わぬ事故につながるおそれがあり危険です。

**警告****■ ジャッキや工具を使用したあとは**

走行前に正しい位置に格納されているか確認してください。正しく格納されていないと、事故や急ブレーキの際、重大な傷害につながるおそれがあります。

**注意****■ 応急用タイヤ装着中の注意**

応急用タイヤ装着中は、標準タイヤ装着時に比べ車高が低くなる場合があります。段差を乗り越えるときは注意してください。

**■ 応急用タイヤ使用時のタイヤチェーン装着**

応急用タイヤには、タイヤチェーンを装着しないでください。タイヤチェーンが車体側にあたり、走行に悪影響をおよぼすおそれがあります。

**エンジンがかからないときは**

**正しいエンジンのかけ方**  
(→P.196) に従っても、エンジンがかからないときは、次の状況の中であてはまるものを確認し、適切に対処してください。

**スターターは正常にまわっているのにエンジンがかからない場合**

次の原因が考えられます。

- 燃料が入っていない可能性があります。給油してください。
- 燃料を吸い込みすぎている可能性があります。再度、正しい手順 (→P.196) に従って、エンジンをかけてください。
- エンジンイモビライザーシステムに異常がある可能性があります。(→P.71)

**スターターがゆっくりまわる／室内灯・ヘッドランプが暗い／ホーンの音が小さい、または鳴らない場合**

次の原因が考えられます。

- バッテリーあがりの可能性があります。(→P.411)
- バッテリーのターミナルがゆるんでいる可能性があります。

### スターターがまわらない場合

電子キーの電池切れやヒューズ切れなど、電気系統異常の可能性が  
あります。異常の種類によっては、  
エンジンを一時的な処置でかける  
ことができます。(→P.408)

### スターターがまわらない／室内 灯・ヘッドランプが点灯しない ／ホーンが鳴らない場合

次の原因が考えられます。

- バッテリーあがりの可能性があります。(→P.411)
- バッテリーのターミナルがはずれている可能性があります。

対処の方法がわからないとき、あるいは対処をしてもエンジンがかからないときは、トヨタ販売店にご連絡ください。

### 緊急時の始動について

通常のエンジン始動操作でエンジンが始動しないときは、次の手順でエンジンが始動する場合があります。

緊急時以外は、この方法で始動させないでください。

- 1 パーキングブレーキがかかっていることを確認するため、パーキングブレーキスイッチを引く(→P.204)

メーター内のパーキングブレーキ表示灯が点灯します。

- 2 シフトレバーがPの位置にあることを確認する

- 3 エンジンスイッチをACCにする
- 4 ブレーキペダルをしっかりと踏んでエンジンスイッチを約15秒以上押し続ける

上記の方法でエンジンが始動しても、システムの故障が考えられます。ただちにトヨタ販売店で点検を受けてください。

## キーをなくしたときは

キーナンバープレートに打刻されたキーナンバーと残りのキーから、トヨタ販売店でトヨタ純正品の新しいキーを作ることができます。

キーナンバープレートは車の中以外の安全な場所（財布の中など）に保管してください。



注意

### ■ 電子キーを紛失したとき

電子キーを紛失した状態で放置すると、盗難の危険性が極めて高くなります。車両に付属している残りの電子キーをすべてお持ちの上、ただちにトヨタ販売店にご相談ください。

## 電子キーが正常に働かないときは

電子キーと車両間の通信がさまたげられたり（→P.136）、電子キーの電池が切れたときは、スマートエントリー&スタートシステムとワイヤレスリモコンが使用できなくなります。このような場合、次の手順でドアを開けたり、エンジンを始動したりすることができます。



知識

### ■ 電子キーが正常に働かないとき

- 車両カスタマイズ機能でスマートエントリー&スタートシステムの設定を確認し、非作動になっている場合には、作動可能に設定変更してください。（→P.430）
- 電子キーが節電モードに設定されていないことを確認してください。設定されている場合は解除してください。（→P.136）
- 電子キーの機能が停止している可能性があります。（→P.136）



注意

### ■ スマートエントリー&スタートシステムの故障などで販売店に車両を持っていくとき

車両に付属しているすべての電子キーをお持ちください。

### ドアを施錠・解錠するには

メカニカルキー（→P.116）を使って次の操作ができます。（運転席ドアのみ）

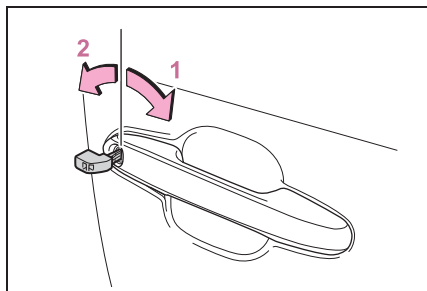

- 1 全ドア施錠
- 2 全ドア解錠

### 知識

#### ■キー連動機能

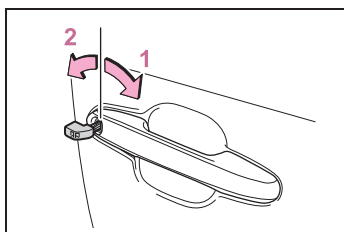

- 1 ドアガラスとムーンルーフ★/パノラマムーンルーフ★が閉まる（まわし続ける）※
- 2 ドアガラスとムーンルーフ★/パノラマムーンルーフ★が開く（まわし続ける）※

★：グレード、オプションなどにより、装備の有無があります。

※ トヨタ販売店ででの設定変更が必要です。

### 警告

■メカニカルキーを使ってドアガラスやムーンルーフ★/パノラマムーンルーフ★を操作するとき

★：グレード、オプションなどにより、装備の有無があります。

ドアガラスやムーンルーフに人が挟まれるおそれがないことを確認してから操作してください。またお子さまには、メカニカルキーによる操作をさせないでください。お子さまや他の人がドアガラスやムーンルーフに挟まれたり巻き込まれたりするおそれがあります。

### エンジンを始動するには

- 1 シフトレバーがPの状態ブレーキペダルを踏む
- 2 電子キーのトヨタエンブレム面で、エンジンスイッチにふれる

電子キーを認識するとブザーが鳴り、ONへ切りかわります。

車両カスタマイズ機能でスマートエントリー&スタートシステムの設定が非作動になっているときは、ACCへ切りかわります。

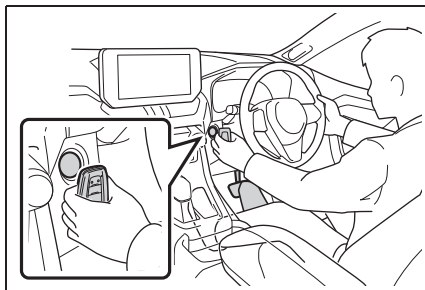

- 3 ブレーキペダルをしっかりと踏み込んで、マルチインフォメーションディスプレイに  が表示されていることを確認する



#### 4 エンジンスイッチを短く確実に押す

処置をしても作動しないときは、トヨタ販売店にご連絡ください。

#### 知識

##### ■ エンジンの停止方法

通常のエンジンの停止方法と同様に、シフトレバーをPにし、パーキングブレーキをかけてエンジンスイッチを押します。

##### ■ 電子キーの電池交換

ここで説明しているエンジンの始動方法は一時的な処置です。電池が切れたときは、ただちに電池の交換をおすすめします。(→P.355)

##### ■ オートアラームについて

メカニカルキーで施錠した場合、オートアラームが設定されません。なお、オートアラーム設定中にメカニカルキーで解錠すると、警報が鳴りますのでご注意ください。(→P.72)

##### ■ エンジンスイッチのモードの切りかえ

エンジン始動方法の手順3で、ブレーキペダルから足を離してエンジンスイッチを押すと、エンジンが始動せず、スイッチを押すごとにモードが切りかわります。(→P.198)

- 3 赤色のブースターケーブルを自車のバッテリーの+端子**A**につなぎ、もう一方の端を救援車のバッテリーの+端子**B**につなぐ。その後、黒

## バッテリーがあがったときは

バッテリーがあがった場合、次の手順でエンジンを始動することができます。

### エンジンを再始動するには

ブースターケーブルと12Vのバッテリー付き救援車があれば、次の手順に従って、エンジンを始動させることができます。

- 1 電子キーを携帯していることを確認する

ブースターケーブル接続時、場合によっては、オートアラームが作動し自動的にドアが施錠されます。(→P.73)

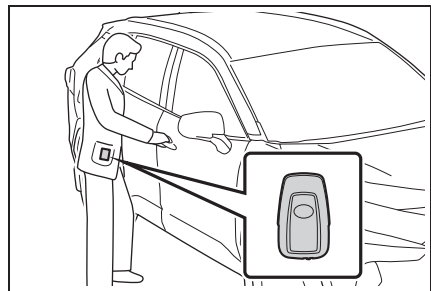

- 2 ボンネットを開ける  
(→P.343)

色のブースターケーブルを救援車のバッテリーの+端子[C]につなぎ、もう一方の端を未塗装の金属部[D]につなぐ

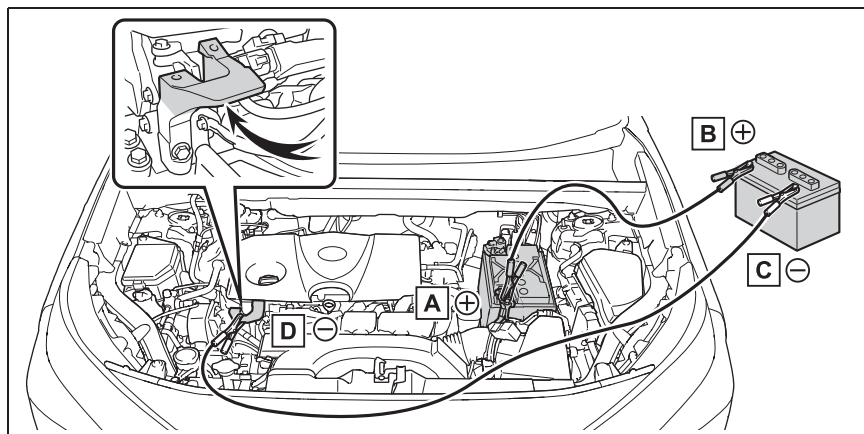

**A** バッテリーの+端子（自車）

**B** バッテリーの+端子（救援車）

**C** バッテリーの-端子（救援車）

**D** 未塗装の金属部（図に示すような固定された部分）

**4** 救援車のエンジンをかけ、回転を少し高めにして、約5分間自車のバッテリーを充電する

**5** 救援車のエンジン回転を維持したまま、エンジンスイッチをいったんONにしてからエンジンを始動する

**6** エンジンが始動したら、ブースターケーブルをつないだときと逆の順ではずす

エンジンがかかっても、早めにトヨタ販売店で点検を受けてください。

### ☐ 知識

#### ■ バッテリーあがり時の始動について

この車両は、押しがけによる始動はできません。

#### ■ バッテリーあがりを防ぐために

- エンジンがかかっているときは、ランプやエアコンの電源を切ってください。
- 渋滞などで長時間止まっているときは、不必要な電装品の電源を切ってください。

#### ■ バッテリーがあがってしまったとき

- コンピューターに記憶されている情報が消去されます。バッテリーがあがったときはトヨタ販売店で点検を受けてください。
- 初期設定が必要な機能があります。（→P.437）

#### ■ バッテリー端子をはずすとき

バッテリー端子をはずすと、コンピューターに記憶されている情報が消去されます。バッテリー端子をはずすときは、

トヨタ販売店にご相談ください。

### ■ バッテリーの充電について

バッテリーの電力は、車両を使用していないあいだも、一部の電装品による消費や自然放電のために、少しずつ消費されています。そのため、車両を長時間放置すると、バッテリーがあがってエンジンを始動できなくなるおそれがあります。(バッテリーは走行中に自動で充電されます)

### ■ バッテリーあがり時や取りはずし時など

- バッテリー脱着直後はスマートエントリー&スタートシステムによるドアの解錠ができない場合があります。解錠できなかった場合は、ワイヤレスリモコン、またはメカニカルキーで解錠・施錠を実施してください。
- バッテリー脱着後、最初の始動操作ではエンジンが始動できないことがあります。再度始動操作を行ってください。
- 車両は常にエンジンスイッチの状態を記憶しています。バッテリーあがり時、バッテリー脱着後は、バッテリーをはずす前の状態に復帰します。バッテリーを脱着する際は、エンジンスイッチをOFFにしてから行ってください。バッテリーあがり前のエンジンスイッチの状態が不明の場合、バッテリー接続時は特に注意してください。

### ■ バッテリーを交換するとき

- 欧州規格バッテリーを使用してください。
- 交換前と同一のケースサイズ(LN2)、20時間率容量(20HR)が同等(60Ah)以上、かつ性能基準値(CCA)が同等(360A)以上のバッテリーを使用してください。
- ケースサイズが異なると、バッテリーが正しく固定されません。

- 20時間率容量が小さいと、車両を使用していない期間が短い期間であってもバッテリーがあがって、エンジンの始動ができなくなるおそれがあります。
- 詳しくは、トヨタ販売店にご相談ください。

## ⚠ 警告

### ■ バッテリー端子をはずすとき

必ず一端子を先にはずしてください。+端子を先にはずすと、+端子が周辺の金属部分にふれた場合、火花が発生し火災につながるおそれがあるほか、感電し重大な傷害におよぶか、最悪の場合死亡につながるおそれがあります。

### ■ バッテリーの引火または爆発を防ぐために

バッテリーから発生する可燃性ガスに引火して爆発するおそれがあり危険です。火や火花が発生しないよう、次のことをお守りください。

- ブースターケーブルは正しい端子または接続箇所以外に接続しない
- +端子に接続したブースターケーブルの先を付近のブラケットや未塗装の金属部に接触させない
- ブースターケーブルは+側と-側の端子を絶対に接触させない
- バッテリー付近では、喫煙したりマッチやライターなどで火を起こさない

### ■ バッテリーの取り扱いについて

バッテリー内には有毒で腐食性のある酸性の電解液が入っており、また関連部品には鉛または鉛の混合物を含んでいるので、取り扱いに関し、次のことを必ずお守りください。

- バッテリーを取り扱うときは保護メガネを着用し、液(酸)が皮膚・衣服・車体に付着しないようにする

**警告**

- 必要以上、顔や頭などをバッテリーに近付けない
- 誤ってバッテリー液が体に付着したり目に入ったりした場合、ただちに大量の水で洗い、すぐに医師の診察を受ける  
また、医師の診察を受けるまで、水を含ませたスポンジや布を患部にあっておく
- 誤ってバッテリー液を飲み込んだ場合、多量の水を飲んで、すぐに医師の診察を受ける
- バッテリーの支柱・ターミナル・その他の関連部品の取り扱い後は手を洗う
- お子さまをバッテリーに近付けない

**■ バッテリーを交換するときは**

バッテリーの交換については、トヨタ販売店にご相談ください。

**注意****■ ブースターケーブルの取り扱いについて**

ブースターケーブルを接続したり、取りはずすときは、冷却ファンやベルトに巻き込まれないように十分注意してください。

**オーバーヒートしたときは**

次のような場合は、オーバーヒートの可能性があります。

- 水温計 (→P.82, 87) の表示がレッドゾーンを示したり、エンジンの出力が低下したりする (スピードが出ないなど)
- マルチインフォメーションディスプレイに「エンジン冷却水高温 安全な場所に停車して取扱書を確認してください」が表示される
- エンジンルームから蒸気が出る

**対処するには**

- 1 安全な場所に停車し、エアコンをOFFにしてから、エンジンを停止する
- 2 蒸気が出ている場合：  
蒸気が出なくなったことを確認してから、注意してボンネットを開ける  
蒸気が出ていない場合：  
注意してボンネットを開ける
- 3 エンジンが十分に冷えてから、ラジエーターコア部 (放熱部)

やホースなどからの冷却水もれを点検する

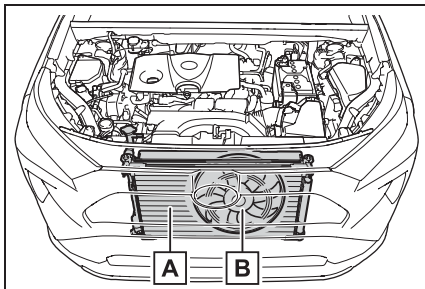

**A** ラジエーター

**B** ファン

多量の冷却水もれがある場合は、ただちにトヨタ販売店に連絡してください。

**4** 冷却水の量がリザーバータンクの“FULL”（上限）と“LOW”（下限）のあいだにあるかを点検する

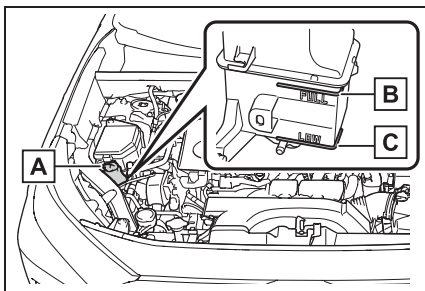

**A** リザーバータンク

**B** “FULL”（上限）

**C** “LOW”（下限）

**5** 冷却水が不足している場合は、冷却水を補給する

冷却水がない場合は、応急措置として水を補給してください。

応急措置として水を補給した場合は、できるだけ早くトヨタ販売店で点検を受け

てください。

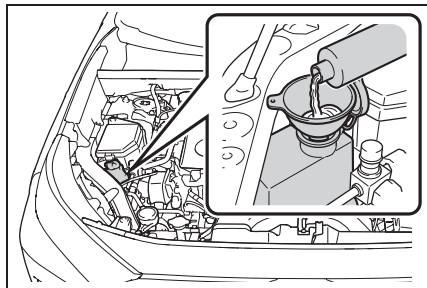

**6** エンジンを始動し、エアコンを作動させてラジエーター冷却用のファンが作動しているか、およびラジエーターコアやホースなどから冷却水もれがないことを再度確認する

エンジンが冷えた状態での始動直後は、エアコンを ON にすることでファンが作動します。ファンの音や風で確認してください。わかりにくいときは、エアコンの ON・OFF をくり返してください。（ただし、氷点下となる寒冷時はファンが作動しないことがあります）

**7** ファンが作動していない場合：すぐにエンジンを停止し、トヨタ販売店に連絡する  
ファンが作動している場合：最寄りのトヨタ販売店で点検を受ける

**8** マルチインフォメーションディスプレイの「エンジン冷却水高温」表示を確認する

表示が消えていない場合：

すぐにエンジンを停止し、トヨタ販売店に連絡してください。

表示が消えている場合：

最寄りのトヨタ販売店で点検を受けてください。

 **警告****■ エンジンルームを点検しているとき**

次のことを必ずお守りください。  
お守りいただかないと、やけどなどの  
重大な傷害を受けるおそれがあります。

- エンジンルームから蒸気が出ている場合は、蒸気が出なくなるまでボンネットを開けないでください。エンジンルーム内が高温になっています。
- 冷却ファンが回転しているときはエンジンルーム内にふれたり、近付いたりしないでください。手や衣服などが巻き込まれたりして、思わぬ事故につながるおそれがあり危険です。冷却ファンはエアコンが作動しているときや、冷却水の温度が高いときに自動で作動します。また、エンジンスイッチを OFF にしても数分間作動することがあります。
- 手や着衣（特にネクタイ・スカーフ・マフラーなど）をファンやベルトから離してください。手や着衣が巻き込まれ、重大な傷害を受けるおそれがあり危険です。
- エンジンおよびラジエーターが熱い場合は、冷却水リザーバータンクのキャップを開けないでください。高温の蒸気や冷却水が圧力によって噴き出すおそれがあります。

 **注意****■ 冷却水を入れるとき**

エンジンが十分に冷えてからゆっくり入れてください。  
エンジンが熱いときに急に冷たい冷却水を入れると、エンジンが損傷するおそれがあります。

**■ 冷却システムの故障を防ぐために**

次のことをお守りください。

- 異物（砂やほこりなど）を冷却水に混入させない
- 市販の冷却水用添加剤を使用しない

## スタックしたときは

ぬかるみや砂地・雪道などでタイヤが空転したり埋まり込んで動けなくなったときは次の方法を試みてください。

### 脱出するには

- 1 パーキングブレーキをかけシフトレバーをPにして、エンジンを停止する
- 2 前輪周辺の土や雪などを取り除く
- 3 前輪の下に木や石などをあてがう
- 4 エンジンを再始動する
- 5 シフトレバーをDまたはRに入れ、パーキングブレーキを解除して注意しながらアクセルペダルを踏む

### 知識

#### ■脱出しにくいとき

 を押して TRC を OFF にしてください。

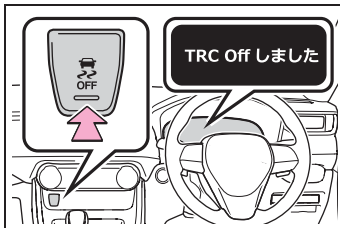

### 警告

#### ■脱出するとき

前進と後退をくり返してスタックから脱出する場合、他の車・ものまたは人との衝突を避けるため周囲に何も無いことを確認してください。  
スタックから脱出するとき、車が前方または後方に飛び出すおそれがありますので、特に注意してください。

#### ■シフトレバーを操作するとき

アクセルペダルを踏み込んだまま操作しないように気を付けてください。  
車が急発進し、思わぬ事故につながるおそれがあり危険です。

### 注意

#### ■トランスミッションやその他の部品への損傷を避けるために

- タイヤが空転するのを避け、必要以上にアクセルペダルを踏まないでください。
- 上記の方法で脱出できなかった場合、けん引による救援が必要です。





### 8-1. 仕様一覧

メンテナンスデータ（指定燃料・オイル量など）..... **420**

### 8-2. カスタマイズ機能

ユーザーカスタマイズ機能..... **425**

### 8-3. 初期設定

初期設定が必要な項目..... **437**

## メンテナンスデータ（指定燃料・オイル量など）

使用するオイルや液類の品質により、お車の寿命は著しく左右されます。

トヨタ車には、最も適したトヨタ純正オイル・液類（以下、「指定銘柄」といいます）のご使用をおすすめします。

指定銘柄以外を使用される場合は、指定銘柄に相当する品質のものをご使用ください。

### 燃料

指定燃料	容量 [L]（参考値）
<ul style="list-style-type: none"> <li>・ 無鉛レギュラーガソリン</li> <li>・ バイオ混合ガソリン（レギュラー）※</li> </ul>	55

※ エタノールの混合率 10% 以下または、ETBE の混合率 22% 以下のガソリン（酸素含有率 3.7% 以下）を使用することができます。

### エンジンオイル

指定銘柄	容量 [L]（参考値※）	
	オイルのみ交換	オイルとオイルフィルター交換
推奨： トヨタ純正モーターオイル SP 0W-16 — API SP/RC, ILSAC GF-6B, SAE 0W-16  適合： トヨタ純正モーターオイル SP 0W-20 — API SP/RC, ILSAC GF-6A, SAE 0W-20  トヨタ純正モーターオイル SP 5W-30 — API SP/RC, ILSAC GF-6A, SAE 5W-30	3.9	4.3

※ エンジンオイルの容量は交換する際の目安です。オイル量の確認は、エンジンを暖機後に停止し、5 分以上経過してからレベルゲージで行ってください。

#### ■ 指定エンジンオイル

API 規格 SP/RC、SN PLUS/RC、SN/RC か、ILSAC 規格に合致したオイルをご使用ください。

0W-16 は、新車時に工場充填されている推奨オイルであり、優れた省燃費性能を発揮できます。0W-16 が入手困難な場合は、

0W-20、5W-30 もご使用いただけます。

なお、ILSAC 規格合格油の缶には ILSAC CERTIFICATION (イルサクサーティフィケーション) マークが付いています。

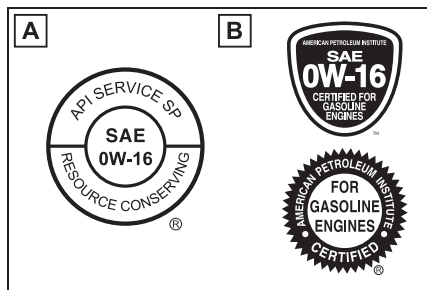

**A** API マーク

**B** ILSAC CERTIFICATION マーク

### ■ エンジンオイル推奨粘度

下記図に基づき、外気温に適した粘度のものをご使用ください。

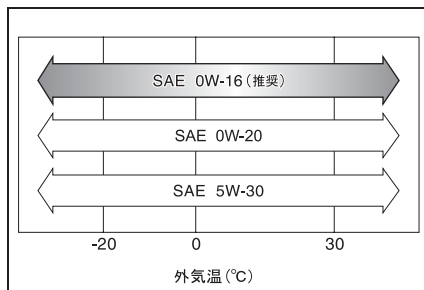

オイル粘度について (例として 0W-16 で説明します) :

- ・ 0W-16 の 0W は、低温時のエンジン始動特性を示しています。W の前の数値が小さいほど冬場や寒冷時のエンジン始動が容易になります。
- ・ 0W-16 の 16 は、高温時の粘度特性を示しています。粘度の高い (数値が大きい) オイルは、高速または高負荷走行に適しています。

## ラジエーター

指定銘柄	容量 [L] (参考値)
トヨタ純正スーパーロングライフクーラント 凍結保証温度 濃度 30% - 12 °C 濃度 50% - 35 °C	6.9

## トランスミッション

指定銘柄	容量 [L] (参考値 ※)
トヨタ純正 CVT フルード FE	8.6

※ 交換が必要な際はトヨタ販売店にご相談ください。

 注意

**■ CVT フルードについて**

上記で指定のトヨタ純正フルード以外をご使用の場合、変速不良、振動などの不具合発生や破損に至るおそれがあります。

**リヤディファレンシャル（ダイナミックトルクコントロール 4WD 車）**

オイルタイプ・推奨粘度	容量 [L]（参考値）
トヨタ純正ディファレンシャルギヤオイル LX (API GL-5 SAE 75W-85)	0.5

**リヤディファレンシャル（ダイナミックトルクベクタリング AWD 車）**

指定銘柄	容量 [L]（参考値）
トヨタ純正ディファレンシャルギヤオイル LX	0.53

 注意

**■ リヤディファレンシャルギヤオイルの注意**

指定銘柄以外のオイルを使用すると、振動・異音の発生や、故障などの原因につながるおそれがあります。

**トランスファー（ダイナミックトルクコントロール 4WD 車）**

オイルタイプ・推奨粘度	容量 [L]（参考値）
トヨタ純正ディファレンシャルギヤオイル LX (API GL-5 SAE 75W-85)	0.45

**トランスファー（ダイナミックトルクベクタリング AWD 車）**

指定銘柄	容量 [L]（参考値）
トヨタ純正ディファレンシャルギヤオイル LX	0.38

 注意

**■ トランスファーオイルの注意**

指定銘柄以外のオイルを使用すると、振動・異音の発生や、故障などの原因につながるおそれがあります。

## ブレーキ

### ■ ブレーキフルード

指定銘柄
トヨタ純正ブレーキフルード 2500H-A

### ■ ブレーキペダル

項目	基準値 [mm]
遊び	1 ~ 6
踏み込んだときの床板とのすき間*	142

\* エンジン回転時に、300N (30.5kgf) の踏力をかけたときの床板とのすき間の最小値

## ウォッシャータンク

容量 [L] (参考値)	
寒冷地仕様車を除く	2.5
寒冷地仕様車	4.8

## タイヤ・ホイール

### ■ サイズ・空気圧

タイヤサイズ		ホイールサイズ	タイヤが冷えているときの 空気圧 kPa (kg/cm <sup>2</sup> )	
			前輪	後輪
標準タイヤ	225/65R17 102H	17 × 7 J	230 (2.3)	230 (2.3)
	225/60R18 100H	18 × 7 J	230 (2.3)	230 (2.3)
	235/55R19 101V	19 × 7 1/2 J	230 (2.3)	230 (2.3)
応急用タイヤ★	T165/80D17 104M	17 × 4 T	420 (4.2)	
	T165/90D18 107M	18 × 4 T	420 (4.2)	

★ : グレード、オプションなどにより、装備の有無があります。

## ■ ホイールナット締め付けトルク

トルク [N・m (kgf・cm)]	
標準タイヤ	103N・m (1050kgf・cm)
応急用タイヤ★	

★：グレード、オプションなどにより、装備の有無があります。

## 電球 (バルブ) ※<sup>1</sup>

電球	W (ワット) 数
フロント方向指示灯／非常点滅灯 (アンバーバルブ ※ <sup>2</sup> )	21
リヤ方向指示灯／非常点滅灯 (アンバーバルブ ※ <sup>2</sup> )	21
後退灯	16
ドアミラー足元照明★	5

※<sup>1</sup>表に記載のないランプは LED を採用しています。

※<sup>2</sup>アンバーバルブはオレンジ色の電球です。

★：グレード、オプションなどにより、装備の有無があります。

## 車両仕様

名称	型式	エンジン	駆動方式
RAV4	MXAA52	M20A-FKS (2.0L ガソリン)	FF (前輪駆動)
	MXAA54		4WD (4 輪駆動)



## ユーザーカスタマイズ機能

お車に装備されている各種の機能は、ご希望に合わせてトヨタ販売店で作動内容を変更することができます。また、マルチインフォメーションディスプレイの操作により設定を変更することができる機能もあります。

### 設定を変更するには

#### ■ マルチメディアディスプレイ★で設定するには



- 1 マルチメディアディスプレイの  ボタンをタッチする
- 2 “車両カスタマイズ” をタッチする
- 3 設定を変更したいカテゴリーを選択する
- 4 一覧表示された中から設定を変更する項目を選択する
- 5 機能の作動内容を選択する





作動・非作動を変更できる機能では、 (作動)・ (非作動) を選択します。

音量やセンサーの感度などを変更できる機能では、画面上のアイコンをドラッグしてレベルを調整します。

★：グレード、オプションなどにより、装備の有無があります。

#### ■ マルチインフォメーションディスプレイで設定するには (7 インチディスプレイ装着車)









- 1 メーター操作スイッチの  または  を押して  を選択する

- 2 メーター操作スイッチの  または  を押して変更する項目を選択する
- 3 ON / OFF を切りかえる機能では、メーター操作スイッチの  を押してご希望の設定に切りかえる
- 4 詳細設定が可能な機能では、 を押し続けて設定画面を表示する

詳細設定の方法は、各画面ごとに異なります。画面に表示されているアドバイス文を参考に設定を行ってください。

前の画面にもどる、もしくは設定を終了する場合は、 スイッチを押します。

#### ■ マルチインフォメーションディスプレイで設定するには (12.3 インチディスプレイ装着車)

- 1 メーター操作スイッチの  を押し続けて、マルチインフォメーションディスプレイのコンテンツ表示エリア (中央) にカーソルを表示させる
- 2 メーター操作スイッチの  または  を押して  を選択し、 を押す
- 3 メーター操作スイッチの  または  を押して変更する項目を選択する
- 4 ON / OFF を切りかえる機能では、メーター操作スイッチの  を押してご希望の設定に切りかえる

- 5 詳細設定が可能な機能では、 を押し続けて設定画面を表示する

詳細設定の方法は、各画面ごとに異なります。画面に表示されているアドバイス文を参考に設定を行ってください。

前の画面にもどる、もしくは設定を終了する場合は、 スイッチを押します。

## 知識

### ■ カスタマイズ設定を行うとき

安全な場所に停車し、パーキングブレーキをかけ、シフトレバーをPにしてください。また、バッテリーあがりを防ぐため、エンジンがかかっている状態で操作を行ってください。

## 警告

### ■ カスタマイズ設定を行うとき

エンジンを始動した状態で操作を行うため、車庫内など囲まれた場所では、十分に換気をしてください。換気をししないと、排気ガスが充満し、排気ガスに含まれる一酸化炭素(CO)により、重大な健康障害におよぶか、最悪の場合死亡につながるおそれがあります。

## 注意

### ■ カスタマイズ設定を行うとき

バッテリーあがりを起こす可能性がありますので、確実にエンジンがかかっている状態で実施してください。

## 車両カスタマイズ設定一覧

機能によっては、他の機能と連動して設定が変わるものもあります。詳しくはトヨタ販売店へお問い合わせください。

- A** マルチメディアディスプレイ★で設定変更可能
- B** マルチインフォメーションディスプレイで設定変更可能
- C** トヨタ販売店で設定変更可能

★：グレード、オプションなどにより、装備の有無があります。

### ■ オートアラーム (→P.72)

機能の内容	初期設定	変更後	A	B	C
メカニカルキーを使って解錠したときのアラーム解除	しない	する	—	—	○

### ■ メーター・マルチインフォメーションディスプレイ (7 インチディスプレイ装着車) (→P.82, 93)

機能の内容 ※1	初期設定	変更後	A	B	C
時計 (時刻合わせ) ※2	—	—	—	○	—
時計 (表示の切りかえ) ※2	12 時間表示	24 時間表示	—	○	—



機能の内容※ <sup>1</sup>	初期設定	変更後	A	B	C
言語	日本語	英語	—	○	—
単位	km/L	L/100km	—	○	—
メーター表示※ <sup>3</sup>	アナログ	デジタル	—	○	—
エコドライブインジケータランプ	あり (自動点灯)	なし	—	○	—
燃費グラフ	リセット間 平均燃費	始動後平均燃費	—	○	—
		給油後平均燃費	—	○	—
オーディオ表示★	表示	非表示	—	○	—
4WD 作動状態表示※ <sup>4</sup>	表示	非表示	—	○	—
ドライブインフォタイプ	始動後	リセット間	—	○	—
ドライブインフォ項目選択 (上段)	走行距離	平均車速	—	○	—
		走行時間	—	○	—
ドライブインフォ項目選択 (下段)	走行時間	平均車速	—	○	—
		走行距離	—	○	—
割込表示★	あり	なし	—	○	—
MID 消灯	表示	非表示	—	○	—
提案サービス	あり	あり (停車中のみ)	○	—	○
		なし	—	—	—

★：グレード、オプションなどにより、装備の有無があります。

※<sup>1</sup>機能についての詳しい説明は P.97 を参照してください。

※<sup>2</sup>マルチメディアディスプレイ非装着車のみ

※<sup>3</sup>7 インチマルチインフォメーションディスプレイ装着車のみ

※<sup>4</sup>4WD 車のみ

### ■ メーター・マルチインフォメーションディスプレイ (12.3 インチディスプレイ装着車) (→P.87, 102)

機能の内容※ <sup>1</sup>	初期設定	変更後	A	B	C
言語	日本語	英語	—	○	—
単位	km/L	L/100km	—	○	—

機能の内容 ※1	初期設定	変更後	A	B	C
メーター表示タイプ		 ※2	—	○	—
		 ※2	—	○	—
メーターデザインタイプ	スマート	カジュアル タフ スポーティー	—	○	—
アナログメーター切りかえ ※3	タコメーター	スピードメーター	—	○	—
エコドライブインジケータランプ	あり	なし	—	○	—
燃費グラフ	始動後平均燃費	リセット間平均燃費	—	○	—
ドライブインフォ項目選択 (上段)	走行距離	平均車速	—	○	—
		走行時間	—	○	—
ドライブインフォ項目選択 (下段)	走行時間	平均車速	—	○	—
		走行距離	—	○	—
TRIP A 項目選択	走行時間	平均車速	—	○	—
		走行距離	—	○	—
TRIP B 項目選択	平均車速	走行時間	—	○	—
		走行距離	—	○	—
割込表示	あり	なし	—	○	—
時計 ※4	12 時間表示	24 時間表示	—	○	—
メーター輝度調整	標準	任意の照度	—	○	—
提案サービス	あり	あり (停車中のみ)	○	—	○
		なし	—	—	—

※1機能についての詳しい説明は P.106 を参照してください

※2ウィジェット表示の表示/非表示も選択できます。

※3現在のメーター表示タイプによっては、設定できないことがあります。

※<sup>4</sup>マルチメディアディスプレイ非装着車は、マルチインフォメーションディスプレイで時間を設定することができます。(→P.107)

### ■ ドアロック (→P.117, 409)

機能の内容	初期設定	変更後	A	B	C
メカニカルキーによる解錠	1回で全ドア解錠	1回で運転席ドア解錠、連続2回で全ドア解錠	—	—	○
車速感応オートドアロック	あり	なし	○	—	○
シフトレバーをP以外にしたときの全ドア施錠 (シフト操作連動ドアロック)	なし	あり	○	—	○
シフトレバーをPにしたときの全ドア解錠 (シフト操作連動アンロック)	あり	なし	○	—	○
運転席を開けたときの全ドア自動解錠 (運転席ドア開連動アンロック)	なし	あり	○	—	○

### ■ リヤシートリマインダー (→P.119)

機能の内容	初期設定	変更後	A	B	C
リヤシートリマインダー	する	しない	—	○	—

### ■ スマートエントリー&スタートシステム、ワイヤレスドアロック共通 (→P.115, 135)

機能の内容	初期設定	変更後	A	B	C
作動の合図 (非常点滅灯)	あり	なし	○	—	○
作動の合図 (ブザー音量調整)	レベル 5	OFF	○	—	○
		レベル 1～7			
解錠後、ドアを開けなかったときの自動施錠までの時間	30 秒	60 秒	—	—	○
		120 秒			
半ドア警告ブザー	あり	なし	—	—	○

### ■ スマートエントリー&スタートシステム (→P.135)

機能の内容	初期設定	変更後	A	B	C
スマートエントリー&スタートシステム	あり	なし	○	—	○
解錠されるドアの選択	全席解錠	運転席のみ解錠	○	—	○
連続ロック操作の有効回数	2回	無制限	—	—	○
全席解錠までのドアハンドル保持時間*	非作動	1.5秒	—	—	○
		2秒			
		2.5秒			

\* 解錠されるドアの選択を「運転席のみ解錠」にしたときに設定できます。

### ■ ワイヤレスドアロック (→P.115)

機能の内容	初期設定	変更後	A	B	C
ワイヤレス機能	あり	なし	—	—	○
解錠時の操作	1回で全ドア解錠	1回で運転席ドア解錠、連続2回で全ドア解錠	○	—	○
ドアが施錠されている状態で  を操作したときのドアロック解錠作動 (パワーバックドア装着車) (→P.125)	なし	あり (全ドア解錠) あり (バックドアのみ解錠)	—	—	○

### ■ パワーバックドア★ (→P.122)

機能の内容	初期設定	変更後	A	B	C
パワーバックドア機能	あり	なし	—	○	—
車内のスイッチを押してパワーバックドアを開くときの操作	1回押し続ける	1回押し	—	—	○
ワイヤレスリモコンの  を押してパワーバックドアを開くときの操作	1回押し続ける	1回押し	—	—	○
		2回押し			
		非作動			
ブザー音量	レベル3	レベル1	—	○	—
		レベル2			

機能の内容	初期設定	変更後	A	B	C
パワーバックドア作動中のブザー吹鳴※ <sup>1</sup>	あり	なし	—	—	○
パワーバックドア全開時の開度	5	1～4	—	—	—
		好みの位置(高さ)※ <sup>2</sup>	—	○	—
全閉時にバックドアオープンスイッチを押したときのバックドア開作動	あり	なし	—	—	○
バックドアクローズアシスト	あり	なし	—	—	○
ハンズフリーパワーバックドア★の作動	あり	なし	—	○	—

★：グレード、オプションなどにより、装備の有無があります。

※<sup>1</sup>作動開始時のブザーを非吹鳴にすることはできません。

※<sup>2</sup>バックドア下部のスイッチ操作で設定します。(→P.133)

### ■ ポジションメモリー★ (→P.142)

機能の内容	初期設定	変更後	A	B	C
ヘッドレストと車両天井との干渉防止機能(メモリー位置呼び出し時)	あり	なし	—	—	○

★：グレード、オプションなどにより、装備の有無があります。

### ■ ドアミラー (→P.173)

機能の内容	初期設定	変更後	A	B	C
オート電動格納作動	ドアの施錠・解錠と連動	なし	—	—	○
		エンジンスイッチと連動	—	—	○

### ■ パワーウィンドウ・ムーンルーフ★・パノラマムーンルーフ★共通 (→P.176, 179, 181)

機能の内容	初期設定	変更後	A	B	C
メカニカルキー連動開機能	なし	あり	—	—	○
メカニカルキー連動閉機能	なし	あり	—	—	○

機能の内容	初期設定	変更後	A	B	C
ワイヤレスリモコン連動開機能	なし	あり	—	—	○
ワイヤレスリモコン連動閉機能	なし	あり	—	—	○
ワイヤレスリモコン連動開閉作動の合図（ブザー）	あり	なし	—	—	○
窓開警告制御	あり	なし	—	—	○
ムーンルーフ開警告制御	あり	なし	—	—	○

★：グレード、オプションなどにより、装備の有無があります。

### ■ ムーンルーフ★（→P.179）

機能の内容	初期設定	変更後	A	B	C
オート作動	あり	なし	—	—	○
メカニカルキー連動時の開作動方向	スライド	チルト	—	—	○
ワイヤレスリモコン連動時の開作動方向	スライド	チルト	—	—	○

★：グレード、オプションなどにより、装備の有無があります。

### ■ ランプ（→P.210）

機能の内容	初期設定	変更後	A	B	C
デイトタイムランニングランプ	あり	なし	—	—	○
ランプ消し忘れ防止ブザー	あり	なし	—	—	○

### ■ ランプ自動点灯・消灯システム（→P.210）

機能の内容	初期設定	変更後	A	B	C
ライトセンサーの感度調整 （コンライト感度調整）	より暗い	より明るい	○	—	○
		明るい			
		標準			
		暗い			
ランプオートカット制御	運転席ドアと連動	エンジンスイッチと連動	—	—	○
ワイパー連動ヘッドランプ点灯機能	なし	あり	—	—	○

### ■ リヤワイパー (→P.219)

機能の内容	初期設定	変更後	A	B	C
バックドア開連動リヤワイパー停止機能 (→P.219)	しない	する	—	—	○
ウォッシャー液を噴射したときのリヤワイパー作動	する	しない	—	—	○
リバース連動機能 (→P.219)	1 回のみ作動	OFF	—	—	○
		連続作動			

### ■ ドライブスタートコントロール (→P.193)

機能の内容	初期設定	変更後	A	B	C
後退速度の抑制制御	あり	なし*	—	○	—

\* エンジンスイッチを ON にすると設定を「なし」にしても「あり」に戻ります。

### ■ PCS (プリクラッシュセーフティ) (→P.228)

機能の内容	カスタマイズ設定	A	B	C
PCS (プリクラッシュセーフティ) 機能*	あり/なし	—	○	—
警報タイミング	早い/中間/遅い	—	○	—

\* エンジンスイッチを ON にすると設定を「なし」にしても「あり」に戻ります。

### ■ LTA (レーントレーシングアシスト) (→P.238)

機能の内容	カスタマイズ設定	A	B	C
車線維持支援機能 (センタートレース)	あり/なし	—	○	—
警報感度	高/普通	—	○	—
ふらつき検知	あり/なし	—	○	—
ふらつき検知感度	高/普通/低	—	○	—

### ■ RSA (ロードサインアシスト) (→P.248)

機能の内容	カスタマイズ設定	A	B	C
RSA (ロードサインアシスト) 機能	あり/なし	—	○	—
制限速度超過告知	告知表示のみ/告知表示とブザー/なし	—	○	—
制限速度超過の告知車速	2 km/h / 5 km/h / 10km/h	—	○	—
追い越し禁止告知	告知表示のみ/告知表示とブザー/なし	—	○	—
その他の告知 (進入禁止告知)	告知表示のみ/告知表示とブザー/なし	—	○	—

### ■ 先行車発進告知機能 (→P.260)

機能の内容	カスタマイズ設定	A	B	C
先行車発進告知機能	あり/なし	—	○	—
告知距離	近い/中間/遠い	—	○	—

### ■ BSM (ブラインドスポットモニター) ★ (→P.262)

機能の内容	初期設定	変更後	A	B	C
ブラインドスポットモニター機能	あり	なし	—	○	—
ドアミラーインジケータの明るさ	明るい	暗い	—	○	—
接近車両を知らせるタイミング (感度)	普通	早い	—	○	—
		遅い			
		死角領域の車両のみ検知			

★ : グレード、オプションなどにより、装備の有無があります。

### ■ RCTA (リヤクロストラフィックアラート) ★ (→P.274)

機能の内容	初期設定	変更後	A	B	C
RCTA (リヤクロストラフィックアラート) 機能	あり	なし	—	○	—
ブザー音量 ※	レベル 2	レベル 1	—	○	—
		レベル 3			



★：グレード、オプションなどにより、装備の有無があります。

※ クリアランスソナーのブザー音量と連動しています。

### ■ クリアランスソナー (→P.266)

機能の内容	初期設定	変更後	A	B	C
クリアランスソナー機能	あり	なし	—	○	○
ブザー音量 ※	レベル 2	レベル 1	—	○	○
		レベル 3			

※ RCTA（リヤクロストラフィックアラート）作動時のブザー音量と連動しています。

### ■ PKSB（パーキングサポートブレーキ）(→P.279)

機能の内容	初期設定	変更後	A	B	C
PKSB（パーキングサポートブレーキ）機能	あり	なし	—	○	—

### ■ エアコン (→P.306)

機能の内容	初期設定	変更後	A	B	C
AUTOスイッチがONのとき、連動して外気導入と内気循環を自動的に切りかえる	する	しない	○	—	○
AUTOスイッチをONにしたとき、A/Cスイッチが連動してONになる	する	しない	○	—	○
駐車時、自動で外気導入に切りかわる	する	しない	—	—	○

### ■ フロントシートベンチレーション★ (→P.312)

機能の内容	初期設定	変更後	A	B	C
送風量の調整	標準	減らす	—	—	○

★：グレード、オプションなどにより、装備の有無があります。

## ■ イルミネーション (→P.314)

機能の内容	初期設定	変更後	A	B	C
ドアの開閉後に点灯している室内灯が自動で消灯するまでの時間 (室内照明消灯時間調節)	15 秒	OFF	○	—	○
		7.5 秒			
		30 秒			
エンジンスイッチ OFF 後の室内灯自動点灯機能	あり	なし	—	—	○
ドアを解錠したときの室内灯自動点灯	あり	なし	—	—	○
電子キーを携帯して車両に近付いたときの室内灯自動点灯	あり	なし	—	—	○
車室内足元照明の点灯★	あり	なし	—	—	○

★：グレード、オプションなどにより、装備の有無があります。

### 知識

#### ■ 車両カスタマイズについて

- 「車速感応式自動ドアロック」と「シフトレバーをP以外にしたときの全ドア施錠」を両方とも「あり」にした場合次のように作動します。
  - ・ シフトレバーをP以外にすると全ドア施錠されます。
  - ・ 全ドア施錠された状態で発進した場合、車速感応式自動ドアロックは作動しません。
  - ・ 発進前にいずれかのドアロックを解錠してから発進した場合は、車速感応式ドアロックが作動します。
- スマートエントリー&スタートが「しない」の場合、「解錠ドアの選択」の設定はできません。
- 解錠後にドアを開けなかったときの自動施錠が作動した合図は、「作動の合図（非常点滅灯）」・「作動の合図音量（ブザー音量の調整）」の設定に依存します。

## 初期設定が必要な項目

次の項目はバッテリーを再接続したり、メンテナンスを行ったあとなどに、システムを正しく作動させるために初期設定が必要です。

### 設定が必要な項目

項目	初期設定が必要なとき	参照先
パーキングサポートブレーキ	<ul style="list-style-type: none"> <li>・ バッテリーの充電・交換後の再接続時</li> <li>・ ヒューズ交換時</li> </ul>	P.283
パワーバックドア★		P.130
バックガイドモニター★		別冊「マルチメディアシステム取扱書」
パノラミックビューモニター★		
パワーウィンドウ	正常に働かないとき	P.176
ムーンルーフ★/パノラマムーンルーフ★		P.179, 183

★：グレード、オプションなどにより、装備の有無があります。



## さくいん

こんなときは（症状別さくいん） .....	440
車から音が鳴ったときは（音さくい ん） .....	442
アルファベット順さくいん .....	444
五十音順さくいん .....	445

## こんなときは（症状別さくいん）

お困りの際は、トヨタ販売店にご連絡いただく前にまず次のことを確認してください。

### 施錠／解錠／ドアの開閉ができない



#### キーをなくした

- メカニカルキーをなくした場合、トヨタ販売店でトヨタ純正の新しいメカニカルキーを作ることができます。（→P.409）
- 電子キーをなくすと盗難の危険性が極めて高くなるため、ただちにトヨタ販売店にご相談ください。（→P.409）



#### 施錠・解錠できない

- キーの電池が消耗、または電池が切れていませんか？（→P.355）
- エンジンスイッチが ON になっていませんか？  
施錠するときは、エンジンスイッチを OFF にしてください。（→P.198）
- 電子キーを車内に置き忘れていませんか？  
施錠するときは、電子キーを携帯していることを確認してください。
- 電波状況により、機能が正常に

働いていない可能性があります。（→P.136）



#### リヤドアが開かない

- チャイルドプロテクターがかかっていませんか？  
チャイルドプロテクターがかかっていると車内からは開きません。いったん車外から開けて、チャイルドプロテクターを解除してください。（→P.120）

### 故障かな？と思ったら



#### エンジンがかからない

- ブレーキペダルをしっかりと踏みながらエンジンスイッチを押していますか？（→P.196）
- シフトレバーは P になっていすか？（→P.196）
- キーが車内の検知される場所にありますか？（→P.135）
- キーの電池が消耗、または電池が切れていませんか？  
このときは、一時的な方法でエンジンをかけることができます。（→P.410）
- バッテリーがあがっていませんか？（→P.411）



パワーウィンドウスイッチを操作してもドアガラスが開閉しない

- ウィンドウロックスイッチが押されていませんか？  
ウィンドウロックスイッチが押されていると、運転席以外のパワーウィンドウは操作できなくなります。（→P.178）



エンジンスイッチが自動的にOFFになった

- 一定時間 ACC または ON（エンジンがかかっていない状態）にしておくと、自動電源 OFF 機能が作動します。（→P.198）



警告音・アラーム・ホーンが鳴りだした

- 警告音が鳴りだしたときは、「車から音が鳴ったときは（音さくいん）」（→P.442）をご確認ください。



警告灯や警告メッセージが表示されたとき

- 警告灯や警告メッセージが表示されたときは、P.381、387 をご確認ください。

## トラブルが発生した



タイヤがパンクした

- タイヤパンク応急修理キット装

着車

車を安全な場所に止め、タイヤパンク応急修理キットでパンクしたタイヤを応急修理してください。（→P.390）

- 応急用タイヤ装着車  
車を安全な場所に止め、パンクしたタイヤを応急用タイヤに交換してください。（→P.400）



立ち往生した

- むかるみ・砂地・雪道などで動けなくなったときの脱出方法を試してください。（→P.417）

## 車から音が鳴ったときは（音さくいん）

次の状況のとき、車の状態や誤操作などをお知らせするために警告音が鳴ります。

### 車に乗るとき／降りるとき

状況	原因	詳細
解錠したとき	盗難防止装置（オートアラーム）が作動した※	P.72
ドアを開閉したとき	シフトレバーがP以外になっている	P.387
	窓・ムーンルーフ★・パノラマムーンルーフ★が開いている（エンジン停止中のみ）	P.177, 180, 183
	盗難防止装置（オートアラーム）が作動した※	P.72
エンジンを停止したとき	電子キーの電池残量が少なくなっている	P.355
施錠しようとしたとき（施錠できないとき）	いずれかのドアが確実に閉まっていない	P.135
	電子キーを車内に置き忘れている	P.387

※ ドアを解錠する、またはエンジンスイッチをACCまたはONにするか、エンジンを始動すると、警報を解除することができます。

★：グレード、オプションなどにより、装備の有無があります。

### 走行しているとき

状況	原因	詳細
走り出したとき	いずれかのドア・バックドア・ボンネットが確実に閉まっていない	P.120
	パーキングブレーキが解除されていない	P.206
	シートベルトを着用していない※	P.386
シフトダウンしたとき	シフトダウン制限をこえて操作した	P.203
ブレーキペダルを踏んだとき（きしみやひっかき音）	ブレーキパッドが摩耗しているおそれがある	P.191
先行車に接近したとき	レーダークルーズコントロール（全車速追従機能付き）を使用している	P.257
前方の障害物と衝突しそうになったとき	PCS（プリクラッシュセーフティ）が作動した	P.228
車線から逸脱しそうになったとき	LTA（レーンレーシングアシスト）を使用している	P.241



状況	原因	詳細
制限速度より一定の速度を超過したとき	RSA (ロードサインアシスト) が作動した	P.249
はみ出し通行禁止の道路で追い越しをかけたとき		
障害物との距離が近付いたとき	クリアランスソナーが作動した	P.266
後退時に左右からの車を検知したとき	RCTA (リヤクロストラフィックアラート) ★が作動した	P.274

※ 助手席に荷物を置いている場合にもブザーが鳴ることがあります。

★ : グレード、オプションなどにより、装備の有無があります。

# アルファベット順さくいん

## A / C

(エアコン) ..... 306

## ABS

(アンチロックブレーキシステム)  
..... 296

## ACA

(アクティブコーナリングアシスト)  
..... 297

## AWD

(オールホイールドライブ) ..... 297

## BSM

(ブラインドスポットモニター)  
..... 262

## DAC

(ダウンヒルアシストコントロール)  
..... 294

## DCM

(データコミュニケーションモ  
ジュール) ..... 53

## EDR

(イベントデータレコーダー) ..... 7

## EPS

(電気リックパワーステアリン  
グ) ..... 297

## FF

(フロントエンジンフロントドライ  
ブ) ..... 424

## G AI-SHIFT

(ジーアーツィフィカルインテリ  
ジェンスシフト) ..... 200

## ILSAC CERTIFICATION

(イルサックサーティフィケーショ  
ン) ..... 420

## ISOFIX

(アイソフィックス/イソフィッ  
クス) ..... 39

## LED

(ライトエミッティングダイオード)  
..... 360

## LTA

(レーントレーシングアシスト)  
..... 238

## PCS

(プリクラッシュセーフティ) .. 228

## PKSB

(パーキングサポートブレーキ)  
..... 279

## RCTA

(リヤクロストラフィックアラート)  
..... 274

## RSA

(ロードサインアシスト) ..... 248

## SRS

(サブリメンタルレストレイントシ  
ステム) ..... 30

## S-VSC

(ステアリングアシステッドビー  
クルスタビリティコントロール) 296

## T-Connect エントリー

(ティコネクトエントリー) ..... 53

## TRC

(トラクションコントロール) 296,  
417

## VSC

(ビークルスタビリティコントロー  
ル) ..... 296

## 五十音順さくいん

## あ

アースポイント（バッテリーあがりの処 置）.....	411
アームレスト.....	333
アウターミラー（ドアミラー） BSM（ブラインドスポットモニター）262 RCTA（リヤクロストラフィックアラート） .....	274
格納のしかた.....	174
操作.....	173
ミラーヒーター.....	307
アクセサリーコンセント.....	325
アクセサリーソケット.....	324
アクセサリーモード.....	198
アクティブコーナリングアシスト （ACA）.....	297
アシストグリップ.....	333
足元照明.....	314
アラーム オートアラーム.....	72
音さくいん.....	442
警告ブザー.....	381, 387
アンチロックブレーキシステム（ABS） .....	296
アンテナ スマートエントリー&スタートシステム .....	135

## い

イージークローザー（バックドア）.....	128
イグニッションスイッチ（エンジンス イッチ）.....	196
自動電源 OFF 機能.....	198
車両を緊急停止するには.....	372
モード切りかえ.....	198
位置交換（タイヤローテーション）.....	348
イベントデータレコーダー（EDR）.....	7

イモビライザーシステム.....	71
イルミネーテッドエントリーシステム .....	314
インジケーター（表示灯）.....	79
インテリアランプ.....	315
インナーミラー.....	148

## う

ウインカー（方向指示灯） 電球（バルブ）の交換.....	359
方向指示レバー.....	203
ワット数.....	424
ウインドウ ウォッシャー.....	217, 219
パワーウインドウ.....	176
リヤウインドウデフォグガー.....	307
ウインドウロックスイッチ.....	178
ウォーニングランプ（警告灯）.....	78, 381
ウォッシャー 液の補充.....	346
スイッチ.....	217, 219
タンク容量.....	423
冬の前の準備・点検.....	302
動けなくなったときは（スタック）.....	417
運転 雨の日の運転.....	188
運転を補助する装置.....	296
寒冷時の運転.....	302
正しい運転姿勢.....	25
手順.....	188
運転支援機能情報表示.....	105
運転支援機能情報表示画面.....	96, 105
運転席シートベルト非着用警告灯... ..	386
運転席シートポジションメモリー... ..	142

## え

エアコン
------

エコ空調モード.....	307
オートエアコン.....	306
曇り取り (フロントガラス) .....	307
曇り取り (リヤウインドウ) .....	307
「ナノイー」 .....	308
フィルターの清掃 .....	350
フロント席集中送風モード (S-FLOW) .....	310
エアコン・デフォグガー.....	307
エアバッグ	
SRS エアバッグ警告灯 .....	382
改造・廃棄 .....	35
作動条件 .....	31
正しい姿勢 .....	25
配置 .....	30
エコドライブインジケーター ...	95, 105
エコドライブインジケーターランプ	95, 105
エレクトリックパワーステアリング (EPS)	
機能 .....	297
パワーステアリング警告灯 .....	382
エンジン	
エンジンイモビライザーシステム.....	71
エンジンが始動できない.....	407
エンジン警告灯.....	382
エンジンスイッチ (イグニッション) ..	196
エンジンの始動方法 .....	196
オーバーヒート.....	414
緊急時の停止方法 .....	372
タコメーター.....	82, 87
ボンネット .....	343
エンジンオイル	
冬の前の準備・点検 .....	302
メンテナンスデータ .....	420
油圧警告灯 .....	382
容量 .....	420
エンジン回転計 (タコメーター)	82, 87

エンジンスイッチ (イグニッションス イッチ) .....	196
自動電源 OFF 機能 .....	198
車両を緊急停止するには .....	372
モード切りかえ .....	198
エンジンフード (ボンネット)	
開け方 .....	343
警告音 .....	120
エンジンルーム .....	343
エンジンルームから蒸気が出ている ...	414

## お

オイル (エンジンオイル).....	420
応急用タイヤ	
空気圧 .....	423
交換方法 .....	400
オーディオシステム連携表示.....	105
オーディオ連携画面 .....	96, 105
オートアラーム .....	72
オートエアコン .....	306
オートドアロック・アンロック機能	121
オートマチックトランスミッション	200
オートマチックハイビーム.....	213
オートレベリングシステム (ヘッドラン プ) .....	212
オーバーヒート .....	414
オープナー	
バックドア .....	123
ボンネット .....	343
オープントレイ .....	319
オープントレイ照明 .....	314
おくだけ充電 (ワイヤレス充電器) ..	327
お子さまを乗せるとき	
ウインドウロックスイッチ .....	178
お子さまの安全のために .....	38
シートベルトの着用 .....	28
ステアリングヒーター/シートヒーターに 関する警告 .....	312

チャイルドシート	39
チャイルドシートの取り付け	39
チャイルドプロテクター	120
電動サンシェードに関する警告	183
発炎筒の取り扱いに関する警告	372
バッテリーに関する警告	413
パノラマムーンルーフに関する警告	184
パワーウィンドウに関する警告	177
ムーンルーフに関する警告	180
<b>ODO TRIP スイッチ</b>	<b>91</b>
<b>オドメーター／トリップメーターディスプレイ</b>	<b>91</b>
ODO TRIP スイッチ	91
表示項目	91
<b>オドメーター</b>	
ODO TRIP スイッチ	85, 91
表示項目	82, 87

## か

<b>カーテンシールドエアバッグ</b>	<b>30</b>
<b>カードホルダー</b>	<b>319</b>
<b>カーペット</b>	
洗浄	340
フロアマットの取り付け方	24
<b>外気温度表示</b>	<b>87</b>
	82
<b>外装の電球（バルブ）</b>	
交換要領	359
ワット数	424
<b>カスタマイズ機能</b>	<b>425</b>
型式	424
<b>カップホルダー</b>	<b>318</b>
<b>カメラ</b>	
前方カメラ	223
デジタルインナーミラー（前後方録画機能付）	164
<b>ガラスの曇り取り（リヤウインドウ</b>	

<b>フォッガー</b>	<b>307</b>
<b>ガレージジャッキ</b>	<b>345</b>
<b>冠水路走行</b>	<b>193</b>
<b>寒冷時の運転</b>	<b>302</b>

## き

### キー

エンジンが始動できない	407
キーナンバープレート	114
キーの構成	114
キーレスエントリー	115, 135
キーをなくした	409
正常に働かない	409
施錠・解錠ができない	409
電子キー	114
電池が切れた	355, 409
メカニカルキー	116
ワイヤレスリモコン	115

### キーレスエントリー

スマートエントリー&スタートシステム	135
ワイヤレスドアロック	115

<b>きしみやひっかき音が聞こえる（ブレーキパッドウェアインジケーター）</b>	<b>191</b>
<b>キックセンサー</b>	<b>127</b>
<b>給油</b>	

給油扉解除レバー	222
給油のしかた	221
メンテナンスデータ	420

<b>緊急時シートベルト固定機構</b>	<b>28</b>
<b>緊急始動機能</b>	<b>408</b>
<b>緊急時の対処</b>	

エンジンが始動できない	407
オーバーヒートした	414
キーの電池が切れた	355, 409
キーをなくした	409
警告灯がついた	381
警告メッセージが表示された	387

けん引	375
故障したときは	370
車両を緊急停止する	372
水没・冠水したときは	373
スタックした	417
電子キーが正常に働かない	409
発炎筒	371
バッテリーがあがった	411
パンクした	390, 400
<b>緊急通報</b>	<b>60</b>
<b>緊急ブレーキシグナル</b>	<b>297</b>



<b>空気圧 (タイヤ)</b>	<b>423</b>
<b>クーラー</b>	<b>306</b>
<b>区間距離計 (トリップメーター)</b>	<b>91</b>
ODO TRIP スイッチ	85, 91
表示項目	82, 87
<b>曇り取り</b>	
フロントガラス	307
ミラーヒーター	307
リヤウインドウデフォグ	307
<b>クラクション (ホーン)</b>	<b>147</b>
<b>クリアランスソナー</b>	<b>266</b>
警告メッセージ	268
操作	267
<b>クリアランスランプ (車幅灯)</b>	
スイッチ	210
電球 (バルブ) の交換	359
<b>クリップ</b>	
フロアマット	24
<b>クルーズコントロール</b>	
レーダークルーズコントロール (全車速追従機能付き)	251
<b>グローブボックス</b>	<b>317</b>

## け

<b>警音器 (ホーン)</b>	<b>147</b>
<b>計器類 (メーター)</b>	<b>82, 87</b>
マルチインフォメーションディスプレイ	93, 102
メーター	82, 87
<b>警告灯</b>	<b>78, 381</b>
ABS & ブレーキアシスト	382
LTA 表示灯	383
PCS	383
PKSB OFF 表示灯	384
PKSB	384
RCTA OFF 表示灯	384
SRS エアバッグ	382
エンジン	382
クリアランスソナー OFF 表示灯	383
高水温	381
シートベルト非着用	386
充電	381
スリップ表示灯	384
ドライブスタートコントロール	385
燃料残量	385
パーキングブレーキ表示灯	385
パワーステアリング	382
プリテンショナー	382
ブレーキ	381
ブレーキオーバライドシステム	385
ブレーキホールド作動表示灯	385
ペダル誤操作	385
油圧	382
<b>警告ブザー</b>	
LTA	383
PCS	383
PKSB	280
クリアランスソナー	273
高水温	381
シートベルト非着用	386

シフトダウン制限	203
衝突警報	228
接近警報 (レーダークルーズコントロール)	257
手放し運転警告 (LTA)	247
ドライブスタートコントロール	385
パーキングブレーキ未解除走行時	206
パノラマムーンルーフ開	183
パワーステアリング	382
半ドア	118, 135
半ドア走行時	120
ブレーキ	381
ブレーキオーバーライドシステム	385
ブレーキホールド	385
ボンネット開	120
窓開	177
ムーンルーフ開	180
油圧	382
リバース	200
警告メッセージ	387
警告メッセージ表示画面	101, 110
化粧ミラー (バニティミラー)	324
けん引	
けん引のしかた	375

## こ

交換	
キーの電池	355
タイヤ	400
電球 (バルブ)	359
ヒューズ	357
工具 (ツール)	391, 401
航続可能距離	90, 95, 96, 104
後退速度の抑制制御 (ドライブスタートコントロール)	193
後退灯 (バックアップランプ)	
電球 (バルブ) の交換	359
ワット数	424

コートフック	334
子供専用シート	
取り付け方	40
小物入れ	318
コンセント	
アクセサリコンセント	325
コンソールボックス	317
コンライト (自動点灯・消灯装置)	210

## さ

サイドエアバッグ	30
サイド方向指示灯	
電球 (バルブ) の交換	359
方向指示レバー	203
サイドミラー (ドアミラー)	
BSM (ブラインドスポットモニター)	262
RCTA (リヤクロストラフィックアラート)	
	274
格納のしかた	174
操作	173
ミラーヒーター	307
三角表示板 (停止表示板)	370
サンシェード	
ルーフ	179, 181
サンバイザー	324

## し

シート	
シートヒーター	312
シートベンチレーション	312
正しい運転姿勢	25
チャイルドシート	39
調整	139, 140
手入れ	340
ドライビングポジションメモリー	142
ヘッドレスト	145
メモリーコール機能	143

シートヒーター	312
シートベルト	
お子さまの着用	27, 28
緊急時シートベルト固定機構	28
高さ調節	29
正しく着用するには	28
着け方・はずし方	28
手入れ	340
妊娠中の方の着用	27
非着用警告灯	386
シートベルト非着用警告灯	386
シートベルトプリテンショナー	
機能	29
プリテンショナー警告灯	382
シートベンチレーション	312
シートポジションメモリー	142
室内灯	314
始動のしかた	196
シフトポジション	200
シフトレバー	
シフトポジションの切りかえ	200
シフトレンジの切りかえ	202
リバース警告ブザー	200
シフトロックシステム	201
締め付けトルク (ホイール)	404
ジャッキ	
ガレージジャッキ	345
車載ジャッキ	391, 401
ジャッキハンドル	391, 401
車幅灯	
電球 (バルブ) の交換	359
ランプスイッチ	210
車両型式	424
車両仕様 (スペック)	420
車両情報表示画面	96, 106
車両データの記録	7
車両を緊急停止するには	372
充電用 USB 端子	326

収納装備	316
瞬間燃費	95, 104
仕様 (車両仕様)	424
衝撃感知ドアロック解除システム	118
初期化	
パーキングサポートブレーキ	283
パノラマムーンルーフ	183
パワーウィンドウ	176
パワーバックドア	130
ムーンルーフ	179
初期設定	437
助手席シートベルト非着用警告灯	386

## す

水温表示	82, 87
スイッチ	
DAC	294
LTA	242
ODO TRIP	85
TRC OFF	297
VSC OFF	297
イグニッション	196
ウィンドウロック	178
ウォッシャー	217, 219
エンジン	196
オーディオ	333
オートマチックハイビーム	213
ODO TRIP	91
シート調整	139, 140
シートヒーター	312
シートベンチレーション	312
シートポジションメモリー	142
車間距離切りかえ (レーダークルーズコントロール)	251
ステアリングヒーター	312
スノーモード	293
デジタルインナーミラー	149
電動サンシェード	181



電話	333
ドアミラー	173
ドアロック	120
ドライビングポジションメモリー	142
ドライブモードセレクト	288
パーキングブレーキ	204
ハザードランプ	371
バックドアオープン	124, 126
パワーウィンドウ	176
パワーバックドア	126
非常点滅灯 (ハザードランプ)	371
フォグラмп	216
ブレーキホールド	208
フロントワイパーデアイサー	310
ヘルプネットボタン	53
方向指示レバー	203
ホーン (警音器)	147
マルチレインセレクト	290
ムーンルーフ	179
メーター操作	94, 103
ランプ	210
リヤウィンドウデフォグガー	306
レーダークルーズコントロール	251
ワイパー	217, 219
ワイヤレス充電器	327
スタック	417
ステアリングアシステッドビークルスタ ビリティコントロール (S-VSC)	296
ステアリングヒーター	312
ステアリングホイール (ハンドル)	
位置調整	147
ステアリングヒーター	312
メーター操作	94
メーター操作スイッチ	103
ストップランプ (制動灯)	
電球 (バルブ) の交換	359
スノータイヤ (冬用タイヤ)	302
スノーモードスイッチ	293

スピードメーター	82, 87
スペアタイヤ (応急用タイヤ)	
空気圧	347, 423
交換方法	400
スペック (車両仕様)	420
スマートエントリー&スタートシステム	
アンテナの位置	135
エンジンの始動	196
カスタマイズ設定	425
緊急始動機能	408
警告ブザー	135
警告メッセージ	135
作動範囲	135
正常に働かないとき	409
節電機能	136
電波がおよぼす影響について	138
ドアの解錠・施錠	117, 123
バックドアの施錠・解錠	123
スモールランプ (車幅灯)	
電球 (バルブ) の交換	359
ランプスイッチ	210
スリップ表示灯	297

## せ

清掃	336, 340
アルミホイール	336
外装	336
カメラ	164
シートベルト	340
内装	340
レーダーセンサー	223, 263
制動灯	
電球 (バルブ) の交換	359
セカンダリーコリジョンブレーキ	297
積算距離計 (オドメーター)	91
ODO TRIP スイッチ	85, 91
表示項目	82, 87

セキュリティインジケター.....	71, 72
接近警報（レーダークルーズコントロール）.....	257
設定画面.....	97, 106
先行車発進告知機能.....	260
センサー	
LTA.....	238
インナーミラー.....	148
デジタルインナーミラー.....	163
ライトセンサー.....	211
レーダーセンサー.....	223
洗車.....	336
前照灯（ヘッドランプ）.....	210
オートレベリングシステム.....	212
電球（バルブ）の交換.....	359
ライトセンサー.....	211
ランプ消し忘れ防止機能.....	211
ランプスイッチ.....	210

## そ

走行情報表示画面.....	95, 104
走行モード（ドライブモード）.....	288
速度計（スピードメーター）.....	82, 87

## た

ターンシグナルランプ（方向指示灯）.....	203
電球（バルブ）の交換.....	359
方向指示レバー.....	203
ワット数.....	424
ダイナミックトルクコントロール 4WD.....	297
ダイナミックトルクベクタリング AWD.....	297
タイヤ	
応急用タイヤ.....	400
空気圧.....	349, 423

交換.....	347, 400
チェーン.....	302
点検.....	347
パンクしたときは.....	390, 400
パンク応急修理キット.....	390
冬用タイヤ.....	302
ホイールサイズ.....	423
ローテーション（位置交換）.....	348
タイヤが空まわりする（スタックした）.....	417
タイヤチェーン.....	302
ダウンヒルアシストコントロールシステム.....	294
タコメーター.....	82, 87

## ち

チェーン（タイヤチェーン）.....	302
チャイルドシート.....	39
ISOFIX ロアアンカレッジでの取り付け50	
シートベルトでの固定.....	48
選択方法.....	39
チャイルドプロテクター.....	120
駐車ブレーキ（パーキングブレーキ）	
操作.....	204
冬季の注意.....	303
パーキングブレーキ表示灯.....	385
ブレーキ警告灯.....	381
未解除走行時警告ブザー.....	206

## つ

ツール（工具）.....	391, 401
--------------	----------

## て

提案サービス機能.....	101, 110
T-Connect エントリー.....	53
解約.....	56

契約	54
ヘルプネット（エアバッグ連動タイプ）	56
ヘルプネット	56
ヘルプネットボタン	57
停止表示板（三角表示板）	370
ディスプレイ	
マルチインフォメーションディスプレイ	93, 102
デイトタイムランニングランプ	211
手入れ	
アルミホイール	336
外装	336
カメラ	164
シートベルト	340
デジタルインナーミラー（前後方録画機能付）	164
内装	340
レーダーセンサー	223, 263
テールランプ（尾灯）	
電球（バルブ）の交換	359
ランプスイッチ	210
デジタルアウターミラー	
BSM（ブラインドスポットモニター）	262
RCTA（リヤクロストラフィックアラート）	274
デジタルインナーミラー（前後方録画機能付）	149
デッキアンダートレイ	322
デッキフック（荷物固定用フック）	320
デッキボード	320
デフォッガー（リヤウインドウデフォッガー）	307
電球（バルブ）	
交換要領（外装バルブ）	359
ワット数	424
点検基準値（メンテナンスデータ）	420
電子キー	114
作動範囲	135

正常に動かないとき	409
節電機能	136
電池が切れた	355, 409
電池交換（キー）	355
電動サンシェード	
操作	181
挟み込み防止機能	182
電動パーキングブレーキ	
操作	204
冬季の注意	303
パーキングブレーキ表示灯	385
ブレーキ警告灯	381
未解除走行時警告ブザー	206

## と

ドア	117
オートドアロック・アンロック機能	121
衝撃感知ドアロック解除システム	118
スマートエントリー&スタートシステム	135
チャイルドプロテクター	120
ドアガラス	176
ドアロックスイッチ	120
バックドア	122
ロックレバー	120
ワイヤレスリモコン	117
ドアミラー	
BSM（ブラインドスポットモニター）	262
RCTA（リヤクロストラフィックアラート）	274
格納のしかた	174
操作	173
ミラーヒーター	307
ドアミラー足元照明	
電球（バルブ）の交換	359
ワット数	424
盗難防止装置	
イモビライザーシステム	71

オートアラーム.....	72
時計 .....	82, 86, 87, 91
トッテザーアンカレッジ .....	51
<b>Toyota Safety Sense</b>	
先行車発進告知機能 .....	260
ブリクラッシュセーフティ (PCS).....	228
レーダークルーズコントロール (全車速追 従機能付き).....	251
レーントレーシングアシスト (LTA).....	238
ロードサインアシスト (RSA) .....	248
<b>ドライビングポジションメモリー</b>	
ポジションメモリー .....	142
メモリーコール機能 .....	143
<b>ドライブインフォメーション</b> ...	96, 106
<b>ドライブスタートコントロール</b>	
急発進の抑制制御 .....	193
後退速度の抑制制御 .....	193
<b>ドライブモードセレクトスイッチ</b> ...	288
<b>トラクションコントロール (TRC)</b> .....	296
<b>トランスミッション</b>	
シフトダウン制限警告ブザー .....	203
操作 .....	200
メンテナンスデータ .....	421
<b>トリップメーター</b> .....	82, 91
ODO TRIP スイッチ .....	85, 91
表示項目 .....	82, 91

## な

<b>内装</b>	
収納装備 .....	316
手入れ .....	340
「ナノイー X」.....	308
<b>ナビゲーションシステム連携表示</b> ...	105

## に

<b>ニーエアバッグ</b> .....	30
<b>荷物</b>	

積むときの注意 .....	194
荷室内装備 .....	320

## ぬ

<b>ぬかるみにはまった (スタック)</b> .....	417
-------------------------------	-----

## ね

<b>燃費</b>	
燃費グラフ .....	95
燃費情報 .....	95, 104
<b>燃費画面</b> .....	111
<b>燃料</b>	
給油 .....	221
種類 .....	420
燃料計 .....	87
燃料残量警告灯 .....	385
フューエルポンプシャットオフシステム .....	380
容量 .....	420
<b>燃料計</b> .....	82, 87

## は

<b>パーキングサポートブレーキ (PKSB)</b>	
.....	279
警告メッセージ .....	283
操作 .....	280
<b>パーキングサポートブレーキ (後方接近 車両)</b> .....	287
<b>パーキングサポートブレーキ (静止物)</b> .....	284
<b>パーキングブレーキ</b>	
操作 .....	204
冬季の注意 .....	303
パーキングブレーキ表示灯 .....	385
ブレーキ警告灯 .....	381
未解除走行時警告ブザー .....	206

パーソナルランプ .....	315	操作 .....	181
排気ガス .....	36	挟み込み防止機能 .....	182
ハイビーム (ヘッドランプ) .....	212	<b>バルブ (電球)</b>	
オートマチックハイビーム .....	213	交換要領 (外装のバルブ) .....	359
電球 (バルブ) の交換 .....	359	ワット数 .....	424
ランプスイッチ .....	210	<b>パワーウィンドウ</b>	
<b>ハイマウントストップランプ</b>		ウィンドウロックスイッチ .....	178
電球 (バルブ) の交換 .....	359	閉めることができないときは .....	176
<b>ハザードランプ (非常点滅灯)</b>		初期化 .....	176
緊急ブレーキシグナル .....	297	操作 .....	176
スイッチ .....	371	ドアロック連動ドアガラス開閉機能 .....	177
電球 (バルブ) の交換 .....	359	挟み込み防止機能 .....	176
ワット数 .....	424	巻き込み防止機能 .....	176
<b>挟み込み防止機能</b>		<b>パワーステアリング</b>	
電動サンシェード .....	182	EPS .....	297
パノラマムーンルーフ .....	182	パワーステアリング警告灯 .....	382
パワーウィンドウ .....	176	<b>パンクした</b>	
パワーバックドア .....	128	応急用タイヤ装着車 .....	400
ムーンルーフ .....	179	タイヤパンク応急修理キット装着車 .....	390
<b>発炎筒</b> .....	371	<b>番号灯 (ライセンスプレートランプ)</b>	
<b>バックアップランプ (後退灯)</b>		電球 (バルブ) の交換 .....	359
電球 (バルブ) の交換 .....	359	ランプスイッチ .....	210
ワット数 .....	424	<b>ハンズフリーパワーバックドア</b> .....	127
<b>バックドア</b> .....	122	<b>ハンドル (ステアリングホイール)</b>	
イージークローザー .....	128	位置調整 .....	147
オープンスイッチ .....	124	ステアリングヒーター .....	312
バックドアハンドル .....	124	メーター操作 .....	94
パワーバックドア .....	125	メーター操作スイッチ .....	103
ハンズフリーパワーバックドア .....	127		
<b>バッテリー</b>			
警告灯 .....	381		
バッテリーがあがった .....	411		
バッテリーを交換するとき .....	413		
<b>パニティ (化粧用) ミラー</b> .....	324		
<b>パニティミラーランプ</b>			
装備について .....	324		
<b>パノラマムーンルーフ</b>			
初期化 .....	183		

## ひ

<b>ビークルスタビリティコントロール (VSC)</b> .....	296
<b>ヒーター</b>	
オートエアコン .....	306
シートヒーター .....	312
ステアリングヒーター .....	312
ミラーヒーター .....	307

**非常点滅灯 (ハザードランプ)**

緊急ブレーキシグナル .....	297
スイッチ .....	371
電球 (バルブ) の交換 .....	359
ワット数 .....	424

**尾灯 (テールランプ)**

電球 (バルブ) の交換 .....	359
ランプスイッチ .....	210

**ヒューズ.....357****表示灯.....79****日よけ (サンバイザー).....324****ヒルスタートアシストコントロール297****ふ****ブースターケーブルのつなぎ方.....411****フォグランプ**

スイッチ .....	216
電球 (バルブ) の交換 .....	359

**ブザー**

LTA.....	383
PCS.....	383
PKSB.....	280
音さくいん .....	442
クリアランスソナー .....	273
高水温 .....	381
シートベルト非着用警告 .....	386
シフトダウン制限警告 .....	203
衝突警報 .....	228
接近警報 (レーダークルーズコントロール) .....	257
手放し運転警告 (LTA) .....	247
ドライブスタートコントロール.....	385
パーキングブレーキ未解除走行時警告	206
パノラマムーンルーフ開警告 .....	183
パワーステアリング .....	382
半ドア警告 .....	118, 135
半ドア走行時警告 .....	120
ブレーキ .....	381

## ブレーキオーバーライドシステム.....385

## ブレーキホールド.....385

## 窓開警告.....177

## ムーンルーフ開警告.....180

## 油圧.....382

## リバース警告.....200

**フック**

## コートフック.....334

## デッキフック.....320

## フロアマット固定フック.....24

**フューエルポンプシャットオフシステム.....380****フューエルメーター (燃料計) ...82, 87****フューエルメーター.....82, 87****フューエルリッド (給油口)**

## 給油のしかた.....221

**冬の前の準備 (寒冷時の運転).....302****冬用タイヤ.....302****ブラインドスポットモニター (BSM).....262****ブリクラッシュセーフティ (PCS)**

## PCS 警告灯.....383

## 機能.....228

**ブレーキ**

## 緊急ブレーキシグナル.....297

## パーキングブレーキ.....204

## ブレーキ警告灯.....381

## ブレーキホールド.....208

## メンテナンスデータ.....423

**ブレーキアシスト**

## ABS &amp; ブレーキアシスト警告灯.....382

## 機能.....296

**ブレーキ付近からキーキー音が聞こえる.....191****ブレーキフルード.....423****ブレーキホールド.....208****フロアマット.....24****フロントカップホルダー照明.....314**

フロントシート	
シートヒーター	312
シートベンチレーション	312
シートポジションメモリー	142
正しい運転姿勢	25
調整	139
手入れ	340
ドライビングポジションメモリー	142
ヘッドレスト	145
フロントフォグランプ	
スイッチ	216
電球（バルブ）の交換	359
フロント方向指示灯	
電球（バルブ）の交換	359
方向指示レバー	203
ワット数	424

## へ

平均車速	106
平均燃費	95, 104
ヘッドランプ	
電球（バルブ）の交換	359
ライトセンサー	211
ランプ消し忘れ防止機能	211
ランプスイッチ	210
ヘッドランプオートレベリングシステム	212
ヘッドレスト	145
ヘルブネット	56, 64
表示灯	64
保守点検	63
ベンチレーター（シートベンチレーション）	312

## ほ

ホイール	
交換（タイヤ）	400

メンテナンスデータ	423
ホイールナットレンチ	391, 401
方向指示灯	
電球（バルブ）の交換	359
方向指示レバー	203
ワット数	424
ホーン（警音器）	147
ポジションメモリー	142
保証	8
補助確認装置	174
ボトルホルダー	318
ボンネット（エンジンフード）	
開け方	343
警告音	120

## ま

microSD カード	159
マルチインフォメーションディスプレイ	93, 102
運転支援機能情報	105
運転支援機能情報表示	96, 105
オーディオシステム連携	105
オーディオ連携	96, 105
警告メッセージ	387
車両情報表示	96, 106
設定	97, 106
走行情報表示	95, 104
提案サービス機能	101, 110
時計	86, 91
ナビゲーションシステム連携	105
メーター操作スイッチ	94, 103
メニューアイコン	94
マルチテレインセレクト	290

## み

ミラー	
インナーミラー	148

デジタルインナーミラー .....	149
ドアミラー .....	173
バニティミラー .....	324
ミラーヒーター .....	307

## む

## ムーンルーフ

初期化 .....	179
操作 .....	179
挟み込み防止機能 .....	179

## め

メーター (計器類) .....	82, 87
ODO TRIP スイッチ .....	85, 91
警告灯 .....	78, 381
警告メッセージ .....	387
表示灯 .....	79
マルチインフォメーションディスプレイ .....	93, 102
メーター操作スイッチ .....	94, 103
メーター	
計器類 .....	82, 87
設定 .....	97, 106
時計 .....	82, 87
マルチインフォメーションディスプレイ .....	93, 102
メーター操作スイッチ .....	103
メカニカルキー .....	116
メニューアイコン .....	94
メモリーコール機能 .....	143
メンテナンスデータ .....	420

## ゆ

ユーザーカスタマイズ機能 .....	425
雪道ですべて動けない (スタックした) .....	417

油脂類 .....	420
-----------	-----

## よ

4WD 作動状態表示 .....	97, 106
4WD 作動状態表示 .....	106

## ら

## ライセンスプレートランプ (番号灯)

電球 (バルブ) の交換 .....	359
ランプスイッチ .....	210

ラゲージサイドトレイ .....

ラゲージフック .....

ラゲージルーム .....

ラゲージルームランプ .....

ラジエーター

オーバーヒート .....	414
メンテナンスデータ .....	421

ランプ

インテリアランプ .....	314
オートマチックハイビーム .....	213
室内灯 .....	314
電球 (バルブ) の交換 .....	359
パーソナルランプ .....	315
非常点滅灯 (ハザードランプ) .....	371
フロントフォグランプ .....	216
ヘッドランプ (前照灯) .....	210
方向指示灯 (ターンシグナルランプ/ウイ ンカー) .....	203
ライトセンサー .....	211
ランプ消し忘れ防止機能 .....	211
リヤフォグランプ .....	216
ワット数 .....	424
ランプ消し忘れ防止機能 .....	211

り

リヤアームレスト .....	333
----------------	-----



リヤウインドウデフォッガースイッチ	307
リヤシート	140
リヤ席シートベルト非着用警告灯	386
リヤフォグランプ	
スイッチ	216
電球（バルブ）の交換	359
リヤ方向指示灯	203
電球（バルブ）の交換	359
方向指示レバー	203
ワット数	424

## る

ルームミラー（インナーミラー）	148
-----------------	-----

## れ

冷却水	
冬の前の準備	302
メンテナンスデータ	421
冷却装置（ラジエーター）	
オーバーヒート	414
メンテナンスデータ	421
レーダークルーズコントロール（全車速 追従機能付き）	251
接近警報	257
レーダー	223
レーントレーシングアシスト（LTA）	238
警告メッセージ	247
操作	242
レバー	
給油扉解除	222
シフト	200
ハンドル位置調整	147
方向指示	203
ボンネット解除	343
ロック（ドア）	120

## ろ

ロードサインアシスト（RSA）	248
録画データ	155
ロック	
ウインドウロック	178
スマートエントリー&スタートシステム	135
チャイルドプロテクター	120
ドア	117
バックドア	122
ワイヤレスリモコン	115

## わ

ワイパー & ウォッシャー	
ウォッシャー液の補充	346
フロント	217
フロントワイパーデアイサー	310
リヤ	219
ワイパーゴムの交換	352
ワイパーブレード（寒冷地用）	303
ワイヤレス充電器（おくだけ充電）	327
ワイヤレスリモコン	
作動の合図	118
操作	115
電池の交換	355
半ドア警告ブザー	118
ワックス	336
ワット数	424

## ガソリンスタンドでの情報

給油や交換などの際に必要な項目をまとめてあります。

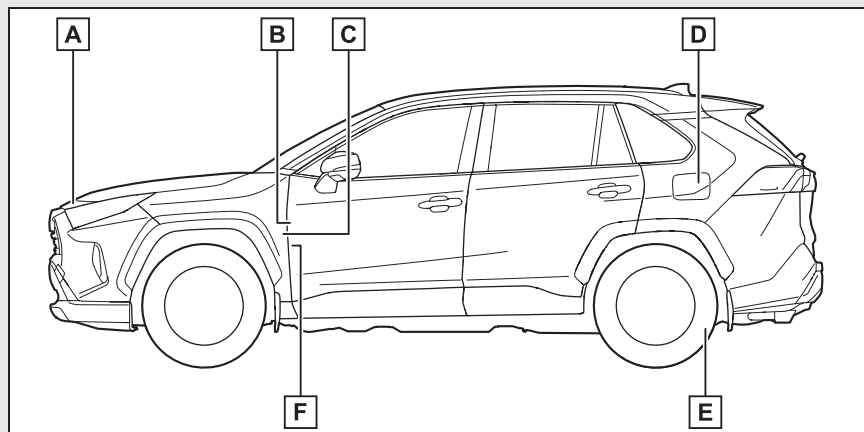

- A** ボンネットフック (→P.343)
- B** パワーバックドアスイッチ★ (→P.126)
- C** 給油扉解除レバー (→P.222)
- D** 給油口 (→P.222)
- E** タイヤ空気圧 (→P.423)
- F** ボンネット解除レバー (→P.343)

★：グレード、オプションなどにより、装備の有無があります。

燃料の容量 (参考値)	55L
燃料の種類	<ul style="list-style-type: none"> <li>・ 無鉛レギュラーガソリン</li> <li>・ バイオ混合ガソリン (レギュラー) ※</li> </ul> ※ エタノールの混合率 10% 以下、または ETBE の混合率 22% 以下のガソリン (酸素含有率 3.7% 以下) を使用することができます。
タイヤが冷えているときの空気圧	P.423
エンジンオイル容量 (参考値)	オイルのみ交換時：3.9 L オイルとオイルフィルター交換時：4.3 L
エンジンオイルの種類	トヨタ純正モーターオイル 推奨： ・ SP 0W-16 (API SP/RC, ILSAC GF-6B, SAE 0W-16) 適合： ・ SP 0W-20 (API SP/RC, ILSAC GF-6A, SAE 0W-20) ・ SP 5W-30 (API SP/RC, ILSAC GF-6A, SAE 5W-30)

お問い合わせ、ご相談は下記へお願いいたします。

**トヨタ自動車株式会社 お客様相談センター**  
全国共通・フリーコール

 **0800-700-7700**

受付時間についてはホームページにてご確認ください。  
[https://faq.toyota.jp/?site\\_domain=default#contact](https://faq.toyota.jp/?site_domain=default#contact)

所在地 〒450 - 8711 名古屋市中村区名駅4丁目7番1号

ご愛用車のお問い合わせは、自動車検査証(車検証)を  
ご用意頂くとスムーズな対応が可能です。

「個人情報保護方針」については、  
[https://toyota.jp/privacy\\_statement/](https://toyota.jp/privacy_statement/) にて  
掲載しております。

「リコール等情報」については、  
<https://toyota.jp/recall/index.html> にて  
掲載しております。

QRコードは(株)デンソーウェブの登録商標です。



**トヨタ自動車株式会社**  
<https://toyota.jp>

