

笑顔になれるような移動の体験を、このおクルマとともに。
私たち一人一人のこの想いは、いつの時代も変わることはありません。

「人々を安全・安心に運び、心までも動かす」

お客様の安全・安心が私たちの最優先事項です。
ドライバーであるお客様のご理解と行動に、本書がお役に立つことができれば幸いです。

User Guide について

この User Guide には、基本的な操作、万一の場合に必要な情報、安全に関する情報などを抜粋して記載しています。

安全・安心に運転いただくために、乗車前に必ずお読みください。
また、運転時はいつでも確認できるよう、車内に保管しておくことをおすすめします。

詳しい取扱情報については、デジタル取扱説明書をご覧ください。
デジタル取扱説明書には最新の情報を掲載しています。

https://manual.toyota.jp/priusphv/3042/phev/ja_JP/contents/home.php



User Guide は従来の取扱説明書に比べ大幅にページ数を削減しているため、
印刷や輸送に伴う CO₂ 排出量の低減が見込まれます。

持続可能な社会を構築するために
トヨタはこれからも取扱説明書のあり方を見直してまいります。
QR コードは (株) デンソーウェーブの登録商標です。

出発前に準備すること

ドアを解錠／施錠する	9
バックドアを開閉する	10
正しい運転姿勢をとる*	
フロントシートを調整する	11
ヘッドレストを調整する	13
ハンドルの上下／前後位置を調整する	14
ドアミラーの角度を調整する	15
ドアミラーを格納する／もどす	16
インナーミラーの位置を調整する	16
インナーミラーの防眩機能を使う	17
ドアガラスを開ける／閉める	18
ハイブリッドシステムを始動する	19
車内の温度を調整する*	
オーディオのソースを変更する	20
Bluetooth [®] 機器をマルチメディアシステムから登録する	20
目的地検索について	21
住所で目的地を検索する	21

走行中の操作

シフトポジションを切りかえる	22
パーキングブレーキを手動でかける／解除する	24
パーキングブレーキを自動でかける／解除する	24
右左折や車線変更するときの操作	25
ヘッドランプをつける	26
ランプをハイビームにする	27
ワイパーを使う	28

給油／充電のしかた

給油する	32
充電するときは	34

トラブルに対応する

警告灯がついたときは	8
タイヤパンク応急修理キット・ 工具の搭載位置	35
補機バッテリーがあがったときに ハイブリッドシステムを再始動する	37
電子キーが正常に働かない状態で ハイブリッドシステムを始動する	38

高速道路を走行するとき

車線内中央の走行維持や車線変更の
ハンドル操作を支援する*
車線からはみ出しを警告で防ぐ*
最適な車間距離を保って追従走行する*

目的地に到着したら

低速時に障害物との接近を検知して 音と画面で知らせる*	
アドバンストパークメインスイッチを 押して駐車操作を支援する*	
パーキングブレーキを手動で かける／解除する	24
パーキングブレーキを自動で かける／解除する	24
ハイブリッドシステムを停止する	19
ドアを解錠／施錠する	9

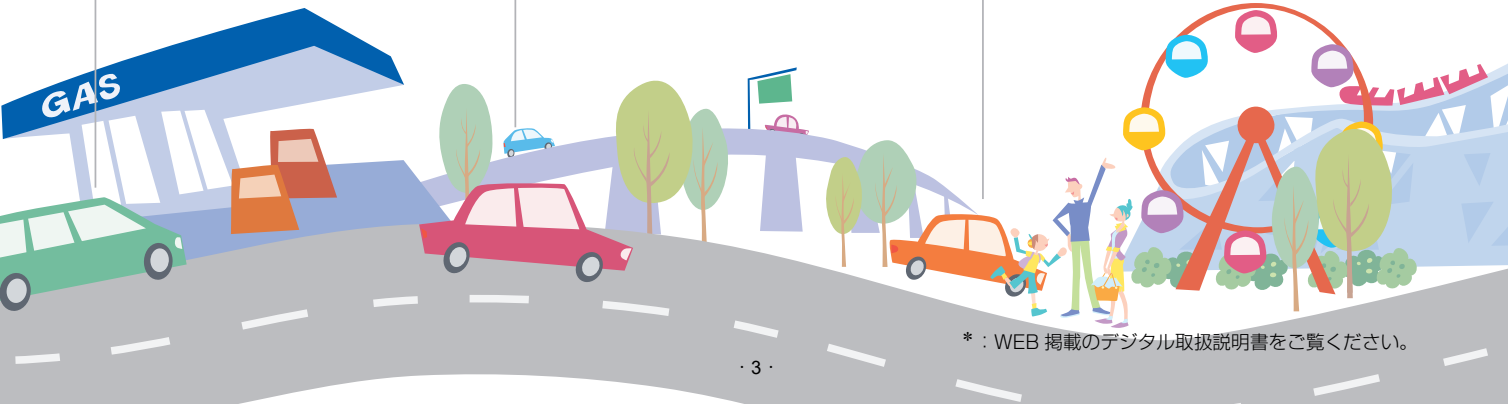

* : WEB 掲載のデジタル取扱説明書をご覧ください。

運転席まわりスイッチ

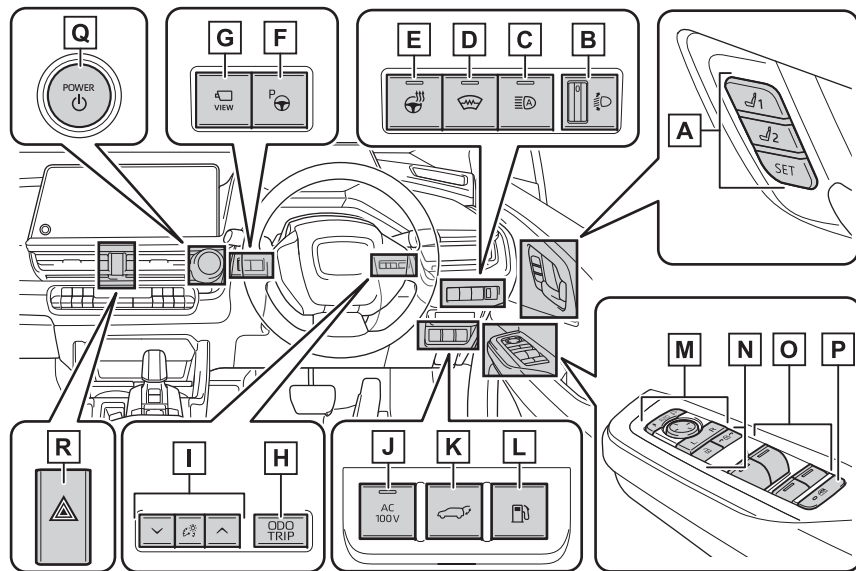

- ▶ **A** ポジションメモリースイッチ★*
- ▶ **B** 手動光軸調整ダイヤル★*
- ▶ **C** アダプティブハイビームシステムスイッチ★*
オートマチックハイビームスイッチ*
- ▶ **D** ウィンドシールドデアイサースイッチ★*
- ▶ **E** ステアリングヒータースイッチ★*
- ▶ **F** アドバンストパーク（駐車支援システム）メインスイッチ★*
- ▶ **G** カメラスイッチ*
- ▶ **H** ODO TRIP スイッチ*
- ▶ **I** メーター照度調整スイッチ*
- ▶ **J** AC100V スイッチ*
- ▶ **K** パワーバックドアスイッチ★
- ▶ **L** 給油扉オープナースイッチ
- ▶ **M** ドアミラースイッチ
- ▶ **N** ドアロックスイッチ*
- ▶ **O** パワーウインドウスイッチ
- ▶ **P** ウィンドウロックスイッチ*
- ▶ **Q** パワースイッチ
- ▶ **R** 非常点滅灯スイッチ*

★：グレード、オプションなどにより、装備の有無があります。

*：WEB 掲載のデジタル取扱説明書をご覧ください。

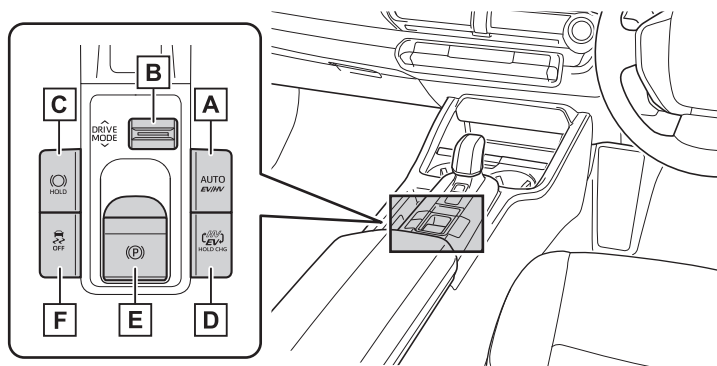

- A AUTO EV / HV スイッチ*
- B ドライブモードセレクトスイッチ*
- C ブレーキホールドスイッチ*
- D EV / HV モード切りかえスイッチ*
- E パーキングブレーキスイッチ
- F VSC OFF スイッチ*

* : WEB 掲載のデジタル取扱説明書をご覧ください。

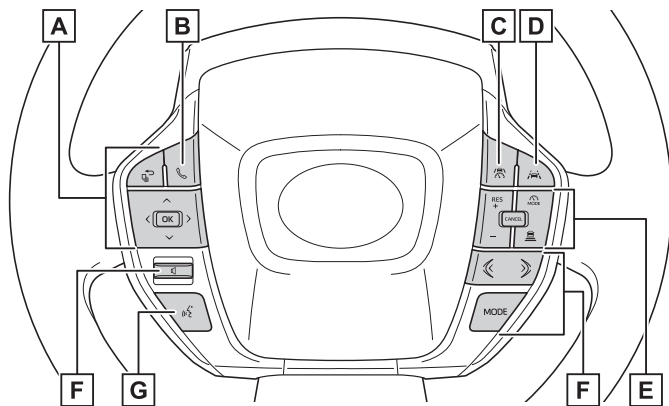

- A) メーター操作スイッチ*
- B) 電話スイッチ*
- C) 走行支援スイッチ*
- D) LTA (レーンレーシングアシスト) スイッチ*
- E) クルーズコントロールスイッチ*
- F) オーディオスイッチ*
- G) トークスイッチ*

* : WEB 掲載のデジタル取扱説明書をご覧ください。

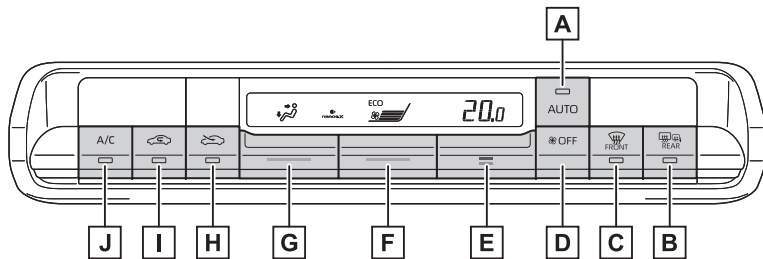

- **A** AUTO スイッチ*
- **B** リヤウインドウデフォグ&ミラーヒータースイッチ*
- **C** フロントデフロスタースイッチ*
- **D** OFF スイッチ*
- **E** 温度調整スイッチ*
- **F** 風量切りかえスイッチ*
- **G** 吹き出し口切りかえスイッチ*
- **H** 外気導入スイッチ*
- **I** 内気循環スイッチ*
- **J** 冷房・除湿スイッチ*

* : WEB 掲載のデジタル取扱説明書をご覧ください。

警告灯がついたときは

警告灯が点灯または点滅したままの場合は、落ち着いて次のように対処してください。

- ただちに安全な場所に停車し、トヨタ販売店へ連絡してください。走行を続けると危険です。



(赤色)

- ただちに安全な場所に停車し、WEB 掲載のデジタル取扱説明書に従って対処してください。



(黄色)

(黄色)

(黄色)

(黄色)



(黄色)

(黄色)

(点滅)

- ただちにトヨタ販売店で点検を受けてください。



(黄色)

(赤色)

(黄色)

(点滅)

- シートベルトを着用してください



- 燃料を補給してください。



ドアの開閉

ドアを解錠／施錠する

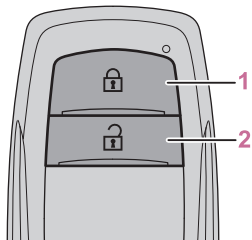
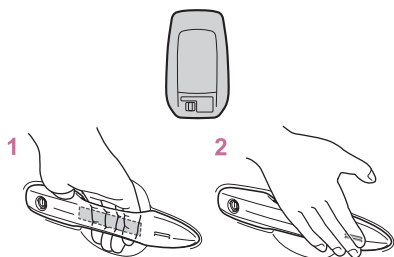

- スマートエントリー&スタートシステムを使用する

電子キーを携帯して操作します。

- 1 ドアハンドルを握って解錠する
ハンドル裏面のセンサー部に確実にふれてください。
施錠操作後 3 秒間は解錠できません。
- 2 ドアハンドル表面のロックセンサー（ハンドルのくぼみ部）にふれ施錠する
必ず施錠されたことを確認してください。

- ワイヤレス機能を使用する

- 1 全ドアを施錠する
必ず施錠されたことを確認してください。
押し続けるとドアガラスが閉まります。*
- 2 全ドアを解錠する
押し続けるとドアガラスが開きます。*

※：トヨタ販売店での設定変更が必要です。

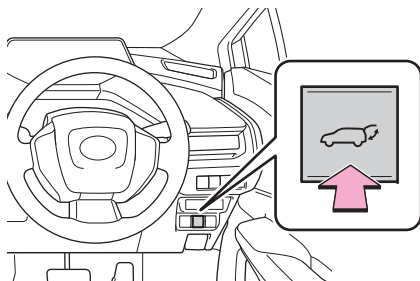

バックドアを開ける / 閉める

バックドアを開閉する（パワーバックドア装着車）

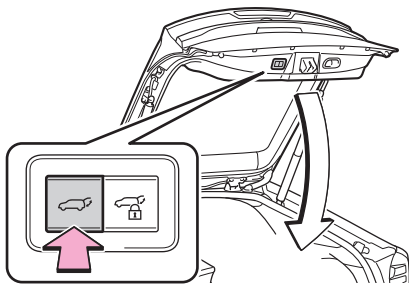

- 車内からスイッチ操作で開閉する
スイッチを約 1 秒押し続ける
ブザーが鳴りバックドアが自動で開閉します。
バックドアを解錠してから操作してください。
開閉作動中にスイッチを押すと、作動が停止します。作動が停止した状態から再度スイッチを約 1 秒間押し続けると、バックドアは反転作動します。



- バックドアのスイッチを使用して開閉する
バックドア下部の  スwitchを押す
ブザーが鳴りバックドアが自動で閉まります。
バックドアが閉まる途中で  スwitchを押すと、作動が停止します。作動が停止した状態から再度  スwitchを押すと、バックドアは自動で開きます。



シートを調整する

フロントシートを調整する

▶ マニュアルシート装着車



- 1 前後位置調整
- 2 リクライニング調整
- 3 シート全体の上下調整（運転席のみ）



▶ 運転席パワーシート装着車

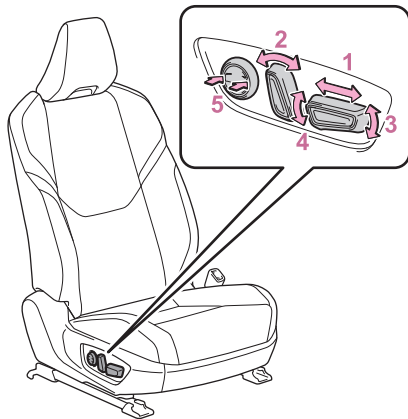

- 1 前後位置調整
- 2 リクライニング調整
- 3 クッション前端の上下調整
- 4 シート全体の上下調整
- 5 腰部前後調整（ランバーサポート）

ヘッドレストを調整する

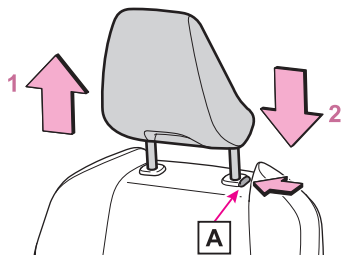

ヘッドレストはすべてのシートに装備されています。

- 1 上げる
- 2 下げる

下げるときは、解除ボタンAを押しながら操作します。



ハンドルとミラーの位置調整

ハンドルの上下／前後位置を調整する

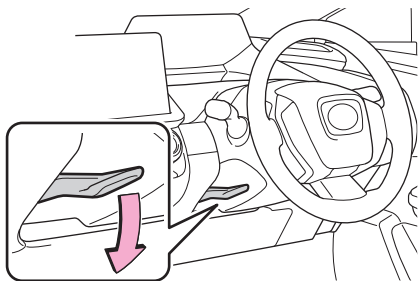

1 ハンドルを持ち、レバーを下げる

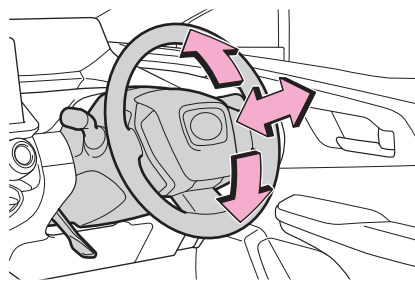

2 ハンドルを上下・前後に動かし、適切な位置にする
位置が決定したら、レバーを上げてハンドルを固定してください。

ドアミラーの角度を調整する

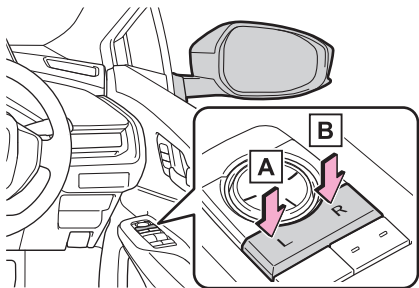

1 調整するミラーを選ぶ

- A 左
- B 右

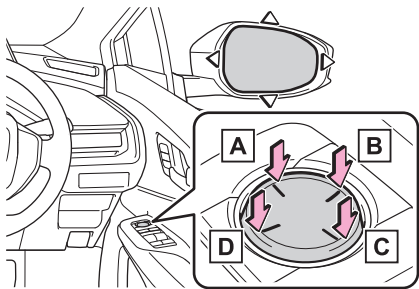

2 ミラーの鏡面を調整するにはスイッチを押す

- A 上
- B 右
- C 下
- D 左

ドアミラーを格納する／もどす

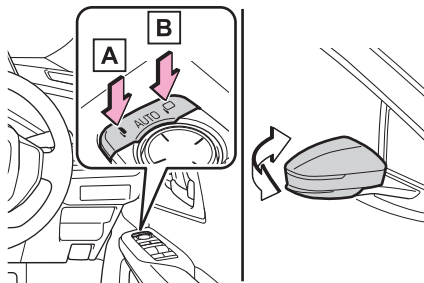

- A ミラーを格納する
- B ミラーをもとの位置にもどす

スイッチを中立の位置（AUTO）にするとオート作動に切りかわり、スマートエントリー&スタートシステムやワイヤレスリモコンによるドアの施錠・解錠と連動して作動します。

インナーミラーの位置を調整する

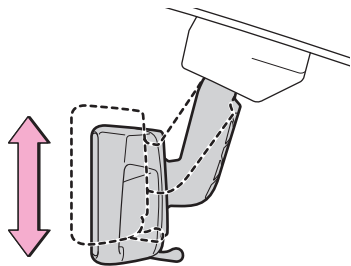

インナーミラー本体を持って、上下方向に調整する

インナーミラーの防眩機能を使う

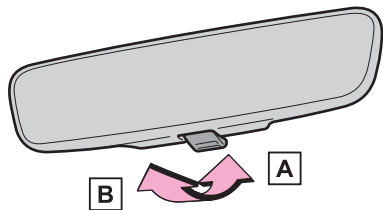

▶ 手動防眩ミラー装着車

レバーを操作することで、後続車のヘッドランプによる反射光を減少させます。

A 通常使用時

B 防眩時

▶ 自動防眩ミラー装着車

後続車のヘッドランプのまぶしさに応じて反射光を自動的に減少させます。

ドアガラスを開ける／閉める

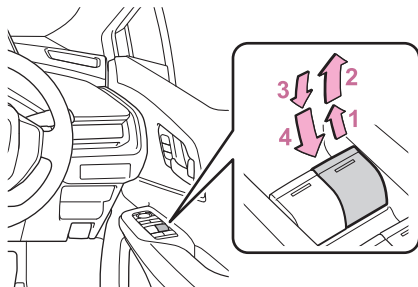

- 1 閉める
- 2 自動全閉※
- 3 開ける
- 4 自動全開※

※：途中で停止するときは、スイッチを反対側へ操作します。

ハイブリッドシステムの始動と停止

ハイブリッドシステムを始動する

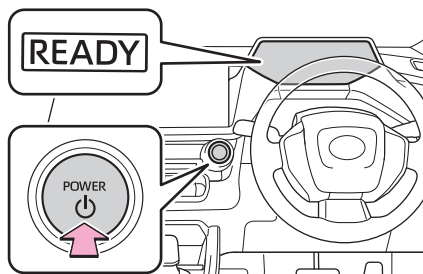

- 1 普通充電ケーブル、またはヴィークルパワーコネクタが車両に接続されていないことを確認する
- 2 パーキングブレーキがかかっていることを確認するため、パーキングブレーキスイッチを引く
- 3 ブレーキペダルをしっかりと踏む
- 4 パワースイッチを短く確実に押す
- 5 READY インジケーターが点灯したことを確認する

ハイブリッドシステムを停止する

- 1 車両を完全に停止させる
- 2 パーキングブレーキがマニュアルモードのときは、パーキングブレーキをかける
- 3 P ポジションスイッチを押す
- 4 パワースイッチを押す
- 5 ブレーキペダルから足を離して、メーターの“アクセサリ”や“パワー ON”の表示が消灯していることを確認する



音楽を再生する

オーディオのソースを変更する



ラジオや USB などのソースを変更できます。

- 1 メインメニューの 🎵 にタッチします。
- 2 [オーディオ選択] にタッチします。
- 3 希望のソースにタッチします。

Bluetooth® 機器をマルチメディアシステムから登録する

ハンズフリー電話や Bluetooth® オーディオを使用するためには、携帯電話／ポータブル機をマルチメディアシステムに登録する必要があります。登録完了後は、マルチメディアシステムを起動するたびに自動で Bluetooth® 接続されます。

Apple CarPlay/Android Auto を USB 接続したときは、自動的に機器登録されます。

Bluetooth® 機器が 1 台も接続されていない場合、ステアリングの 📶 スイッチを押し続けることでも登録画面を表示できます。

目的地を検索する

目的地検索について



目的地検索画面から目的地を検索し、設定できます。

- 1 地図画面上の **Q** にタッチします。
- 2 目的地検索画面が表示されます。
目的地の検索方法にタッチします。
- 3 検索結果リスト画面が表示されます。
リストから目的地に設定したい項目にタッチします。
 - すでに目的地が設定されているときは、[新規目的地] (新しく目的地を設定)、または [経由地追加] にタッチします。
 - T-Connect 契約時は、トヨタスマートセンター上のコンテンツを活用した目的地検索を行うこともできます。

住所で目的地を検索する ※

- 1 地図画面上の **Q** にタッチして、目的地検索画面を表示します。
- 2 [住所] にタッチします。
- 3 都道府県名・市区町村名・町名・丁目(字)の順にタッチします。
[○○主要部] にタッチすると、広域図が表示されます。
- 4 [番地指定] にタッチします。
- 5 [検索] にタッチします。

※：コネクティッドナビ（車載ナビ装着車）のみ使用できます。

シフトポジションを切りかえる

■ シフトポジションの切りかえ方法と表示について

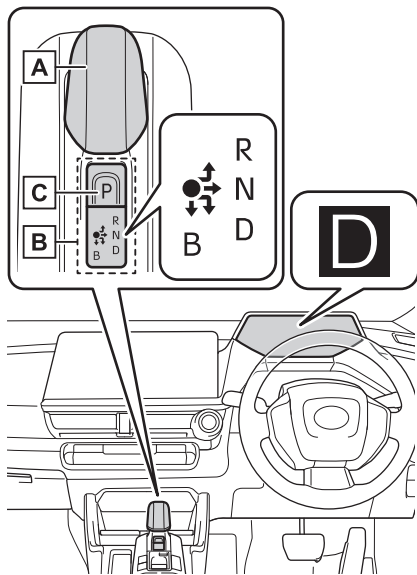

■ A シフトレバー

シフトレバーは、シフトポジション表示灯の矢印に従って、ゆっくり確実に操作してください。

N に切りかえるときは、矢印に沿って操作したあと、しばらく保持します。

シフトレバーを操作したあとは、シフトレバーから手を離してください。シフトレバーが定位置（●）にもどります。

B への切りかえは、シフトポジションが D のときのみ可能です。

P から N・D・R、および N・D・B・R から P へ、または D・B から R、および R から D へ切りかえるときは、ブレーキペダルを踏み、車が完全に停止している状態で行ってください。

■ B シフトポジション表示灯

■ C P ポジションスイッチ

P ポジションに切りかえるには、車を完全に停止させ、パーキングブレーキをかけ、P ポジションスイッチを押してください。

シフトポジションを P にすると、スイッチが点灯します。

シフトポジション表示灯が P であることを必ず確認してください。

■ シフトポジションの使用目的について

シフトポジション	目的および状態
P	駐車またはハイブリッドシステムの始動
R	後退
N	動力が伝わらない状態
D	通常走行
B	急な下り坂など、強いエンジンブレーキが必要なとき

■ P から他のシフトポジションに切りかえる

- ブレーキペダルをしっかりと踏みながら、シフトレバーを操作します。(ブレーキペダルを踏まずにシフトレバーを操作すると、ブザーが鳴りシフトポジションの切りかえができません)
- 操作後は、シフトポジション表示灯で、目的のシフトポジションに切りかわったことを必ず確認してください。
- P から直接、シフトポジションを B に切りかえることはできません。



パーキングブレーキを手動でかける／解除する（マニュアルモード）

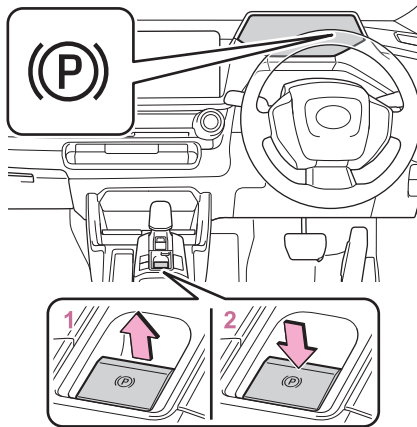

- 1 スイッチを引き、パーキングブレーキをかける
パーキングブレーキ表示灯が点灯します。
緊急時、走行中にパーキングブレーキをかける必要があるとき、スイッチを引き続けてください。
- 2 スイッチを押し、パーキングブレーキを解除する
 - ブレーキペダルを踏みながら操作してください。
 - パーキングブレーキ自動解除機能により、アクセルペダルを踏むことでパーキングブレーキを解除することができます。アクセルペダルを踏むときはゆっくり踏んでください。

解除後、パーキングブレーキ表示灯が消灯します。

パーキングブレーキ表示灯が点滅した場合は、再度スイッチを操作してください。

パーキングブレーキを自動でかける／解除する（オートモード）

停車中に、ブザーが鳴り、マルチインフォメーションディスプレイにメッセージが出るまでスイッチを引き続ける。

オートモードを ON にすると、パーキングブレーキが次のように作動します。

- シフトポジションを P から P 以外にすると、パーキングブレーキが解除され、パーキングブレーキ表示灯が消灯します。
- シフトポジションを P 以外から P にすると、パーキングブレーキがかかり、パーキングブレーキ表示灯が点灯します。

右左折や車線変更するときの操作

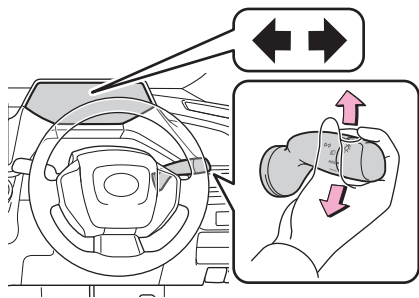

- 1 左折
- 2 左側へ車線変更（レバーを途中まで動かして離す）
左側方向指示灯が5回点滅します。
- 3 右側へ車線変更（レバーを途中まで動かして離す）
右側方向指示灯が5回点滅します。
- 4 右折

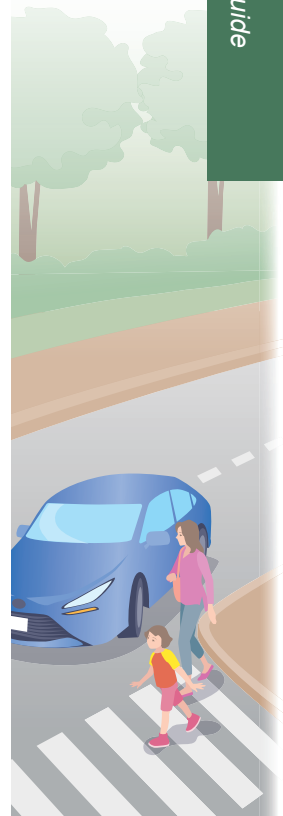
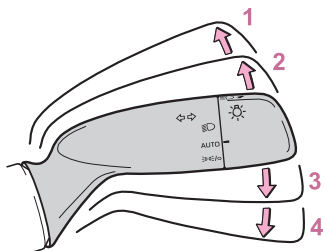

ヘッドランプを使う

ヘッドランプをつける

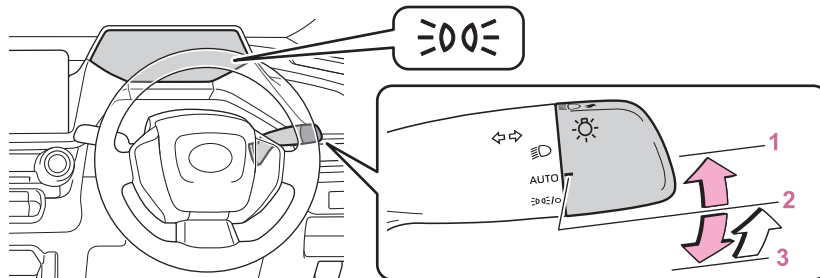

ポジション	点灯状態	
	周囲が明るいとき	周囲が暗いとき
1	ヘッドランプ・スモールランプが点灯	
2 AUTO ※1	LED デイライトが点灯	ヘッドランプ・スモールランプが点灯
3 ※1, 2	スモールランプが点灯	スモールランプが点灯 ※3

上記の表のスモールランプは、薄暮灯★・車幅灯・尾灯・番号灯・インストルメントパネルランプを意味します。

★：グレード、オプションなどにより、装備の有無があります。

※1：操作するたびに、2 AUTOによる点灯状態と3 による点灯状態が切りかわります。

※2：スイッチを3 の位置へ操作し手を離すと、自動的に2 AUTOの位置へもどります。

※3：停車中のみ点灯可能。車両を発進させると2 AUTOによる点灯状態に切りかわります。

ランプをハイビームにする

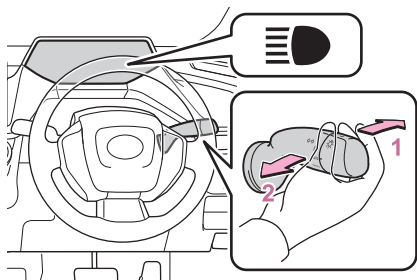

- 1 ヘッドランプ点灯時ハイビームに切りかえ
レバーをもとの位置へもどすとロービームにもどります。
- 2 レバーを引いているあいだ、ハイビームを点灯
ランプが消灯していても、ハイビームが点灯します。
レバーを離すと、ロービームにもどる、または消灯します。



雨の日の視界を確保する

ワイパーを使う

次のように  レバーを操作すると、ワイパーまたはウォッシャーが作動します。

▶ 間欠時間調整式ワイパー

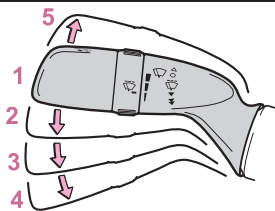
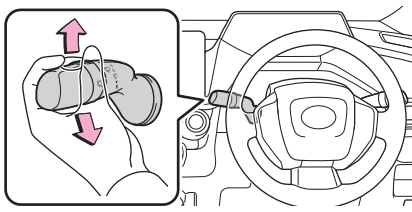

- 1 ○ 停止
- 2  間欠作動
- 3 ▼ 低速作動
- 4 ▼▼ 高速作動
- 5 △ 一時作動

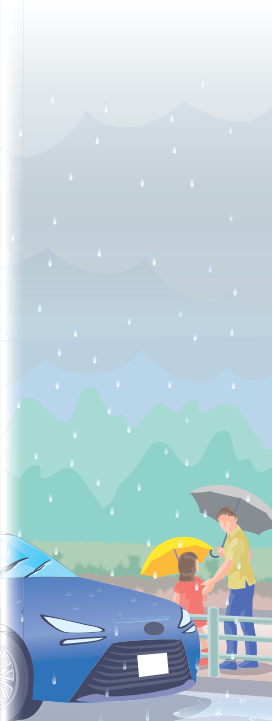

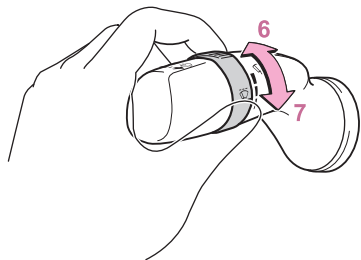



間欠作動を選択しているとき、間欠時間を調整することができます。

6 間欠ワイパーの作動頻度（増）

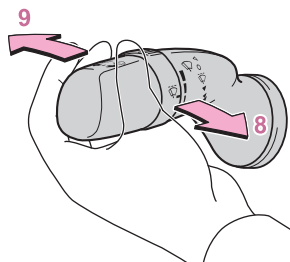
7 間欠ワイパーの作動頻度（減）



8  フロントウインドウガラス洗浄用のウォッシャー液を出す

レバーを手前に引くとワイパーと連動してフロントウインドウガラス洗浄用ウォッシャーが作動します。（ワイパーが数回作動したあと、液だれ防止としてさらにもう 1 回作動します。ただし、走行中は液だれ防止作動は行いません）

9  カメラ洗浄用のウォッシャー液を出す★

レバーを前方へ押すと次のカメラ洗浄用ウォッシャーが作動します。

- ・ デジタルインナーミラーのカメラ★*
- ・ バックガイドモニターのカメラ★*
- ・ パノラミックビューモニターのバックカメラ★*
- ・ ドライブレコーダーの後方カメラ★*

★：グレード、オプションなどにより、装備の有無があります。

*：WEB 掲載のデジタル取扱説明書をご覧ください。



▶ 雨滴感知式ワイパー

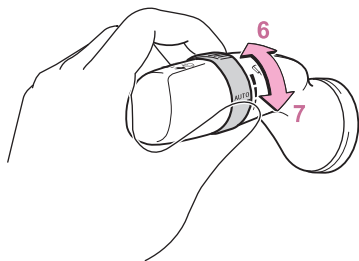
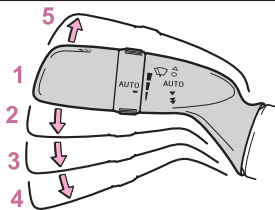
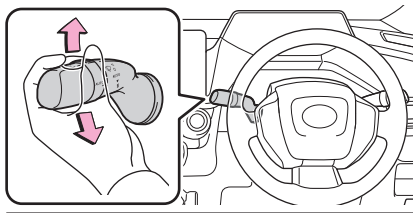



- 1 ○ 停止
- 2 **AUTO** AUTO モード
- 3 ▼ 低速作動
- 4 ▼▼ 高速作動
- 5 △ 一時作動

AUTO を選択しているとき、雨滴量と車速に応じてワイパーが作動します。

AUTO が選択されているときは、次のようにつまみをまわして、雨滴センサーの感度を調整できます。

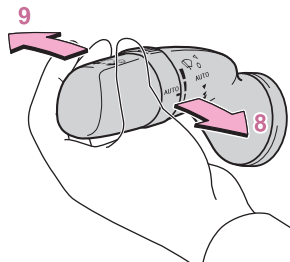
- 6 雨滴センサーの感度調整（高）
- 7 雨滴センサーの感度調整（低）



8  フロントウインドウガラス洗浄用のウォッシャー液を出す

レバーを手前に引くとワイパーと連動してフロントウインドウガラス洗浄用ウォッシャーが作動します。(ワイパーが数回作動したあと、液だれ防止としてさらにもう 1 回作動します。ただし、走行中は液だれ防止作動は行いません)

9  カメラ洗浄用のウォッシャー液を出す

レバーを前方へ押すと次のカメラ洗浄用ウォッシャーが作動します。

- ・ デジタルインナーミラーのカメラ★*
- ・ パノラミックビューモニターのバックカメラ*
- ・ ドライブレコーダーの後方カメラ★*

★：グレード、オプションなどにより、装備の有無があります。

*：WEB 掲載のデジタル取扱説明書をご覧ください。



給油する

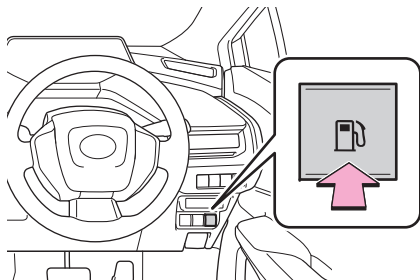

- 1 給油扉オープナースイッチを押して、給油扉を開ける
スイッチを押してから約 10 秒以内に、給油扉が開きます。
給油できるようになるまで、マルチインフォメーションディスプレイに、給油扉オープナーの作動状況が表示されます。
給油口が開きます。

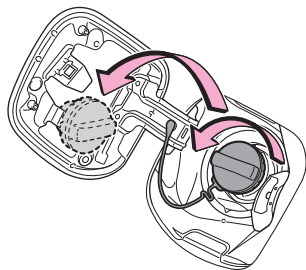

- 2 キャップをゆっくりまわして開け、ハンガーにかける



■ 燃料の種類について

- 無鉛レギュラーガソリン
- バイオ混合ガソリン（レギュラー）

■ バイオ混合ガソリンについて

エタノールの混合率 10% 以下、または ETBE の混合率 22% 以下のガソリン（酸素含有率 3.7% 以下）を使用することができます。



充電する

充電するときは

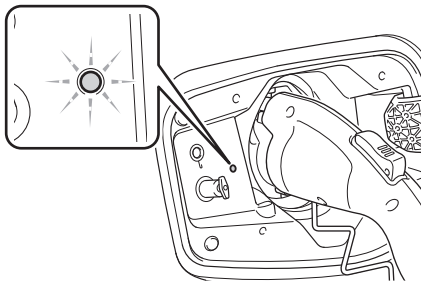

- 1 普通充電ケーブルを用意する
- 2 普通充電ケーブルの電源プラグを外部電源のコンセントに挿し込む
- 3 車両のドアを解錠して、充電リッドを開ける
- 4 普通充電コネクターの保護キャップをはずし、ケーブルにかけて固定する
- 5 普通充電コネク터를普通充電インレットに挿し込む
- 6 充電ポートの充電インジケーターが点灯していることを確認する

充電インジケーターが点灯していないときは、充電が開始されていません。

充電インジケーターが通常の色で点滅しているときは、充電スケジュールが登録されています。

充電が完了すると、充電インジケーターが消灯します。充電完了前に何らかの理由により充電が停止したときも、充電インジケーターが消灯します。

■ 普通充電ケーブルの接続後に充電ポートの充電インジケーターが点滅したとき

充電スケジュールが登録されている状態になっており、充電を開始することができません。タイマー充電をキャンセルして充電を開始したいときは、次のいずれかの操作を行ってください。

- “今すぐ充電” を ON にする
- 充電インジケーターが通常の色で点滅しているあいだに、接続した普通充電コネクターを取りはずして、すぐに接続し直す

トラブルに対応する

各対処法の手順や注意事項等については、WEB 掲載のデジタル取扱説明書をお読みください。

タイヤパンク応急修理キット・工具の搭載位置

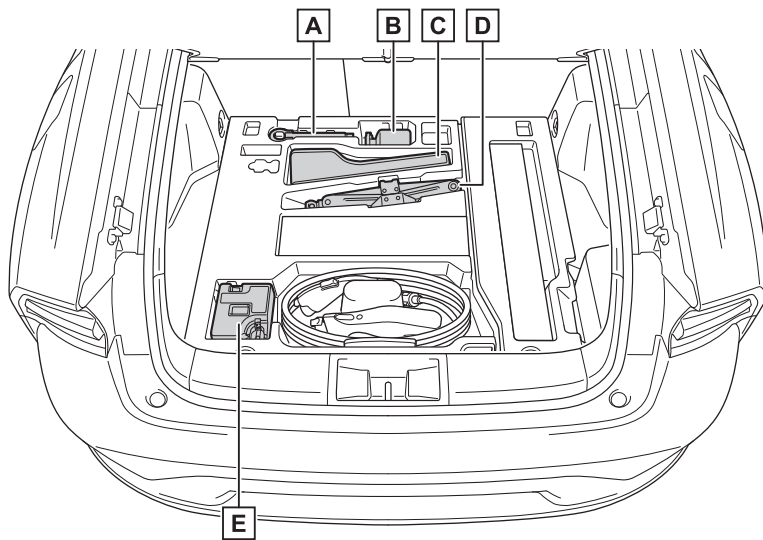

パンク修理に必要な工具類は車に搭載されています。



☐ A けん引フック

☐ B タイヤパンク応急修理キット（ボトル）

☐ C ツールバッグ（ホイールナットレンチ、
ジャッキハンドル）※

☐ D ジャッキ※

☐ E タイヤパンク応急修理キット（コンプレッサー）

この車のホイールナットの締め付けトルクは $103\text{N} \cdot \text{m}$ ($1050\text{kgf} \cdot \text{cm}$) です。



※：ツールバッグ（ホイールナットレンチ、ジャッキハンドル）、ジャッキは工場出荷時には搭載されていませんが、トヨタ販売店で購入することができます。詳しくは販売店におたずねください。

補機バッテリーがあがったときにハイブリッドシステムを再始動する

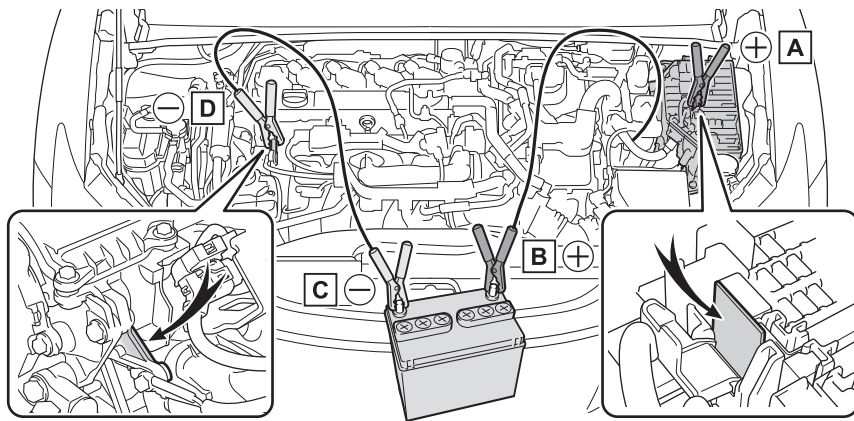

- A 救援用端子（自車）
- B バッテリーの+端子（救援車）
- C バッテリーの-端子（救援車）
- D 図に示す金属部

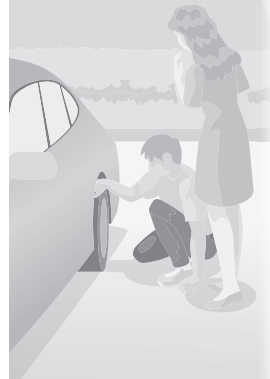

電子キーが正常に働かない状態でハイブリッドシステムを始動する

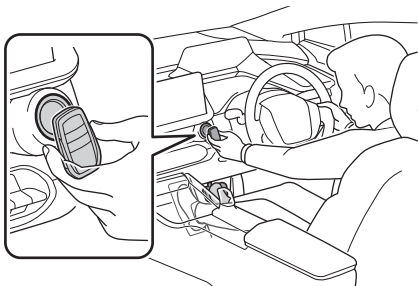

- 1 シフトポジションがPの状態ブレーキペダルを踏む
- 2 スイッチが付いている側を表にして、電子キーでパワースイッチにふれる

電子キーを認識するとブザーが鳴り、ONへ切りかわります。

車両カスタマイズ機能でスマートエントリー&スタートシステムの設定が非作動になっている、かつACCカスタマイズがONのときは、ACCへ切りかわります。

- 3 ブレーキペダルをしっかりと踏み込んで、マルチインフォメーションディスプレイにとメッセージが表示されていることを確認する

- 4 パワースイッチを短く確実に押す

処置をしても作動しないときは、トヨタ販売店にご連絡ください。

第2章

Safety Guide

セイフティーガイド

車の点検整備のお願い	40	天候や路面状況に応じた運転	58
ドア／窓に挟み込まれないために	42	天候や路面状況に応じた駐停車	61
フロアマットの状態確認	44	Toyota Safety Sense 等の	
シートベルトを正しく着用するために	45	運転支援装置を使用するときは	62
子どもを車に乗せるときは	47	車両を緊急停止させるときは	63
SRS エアバッグの効果を最大限		車両が故障したときは	64
発揮するために	52	電波が心臓ペースメーカー等に	
荷物を積み込むときは	55	及ぼす影響	66
事故を起こさないために	57		

本章は代表的な車種をもとに説明しています。

そのため、お客様の車にはない装備の説明が記載されている場合があります。

車の点検整備のお願い

車両の点検／整備

エンジンをかける前に、日常点検を実施してください。日常点検で異常を見つけたときは、販売店へご連絡ください。点検方法については、別冊の「メンテナンスノート」をお読みください。

日常点検の点検項目

■ エンジンルーム内

各液量を確認してください。

- ブレーキフルード
- 冷却水
- エンジンオイル
- バッテリー液
- ウォッシャー液

■ 車のまわり

タイヤの状態やランプ類の状態を確認してください。

- ランプ類の点灯／点滅
- タイヤの亀裂、損傷の有無
- タイヤの空気圧
- タイヤの溝の深さ

■ 運転席のまわり

走行に必要な装備の状態を確認してください。

- エンジンのかかり具合
- ウォッシャー液の噴射状態
- ワイパーのふき取り具合
- ブレーキの踏み残りしろと効き具合
- パーキングブレーキの引きしろ（踏みしろ）
- エンジンの低速／加速状態

ハイブリッドシステム取扱い上の注意

ハイブリッドシステムには、高電圧の部位や高温になる部位があります。取り扱いにはご注意ください。

車両の不正改造と影響

不正改造とは、車の保安基準を満たさない改造を行うことです。

保安基準を満たさない部品の取り付けや、保安基準で定められた部品の取り外しなども、不正改造になります。

不正改造車は、公道を走行できません。もし走行してしまうと、ドライバーだけでなく、周りの人たちの安全を脅かすおそれがあります。

車両の不正改造の例とそれに伴う危険性



車高の変更

ステアリング操作等への影響



フロントガラスへの着色フィルム等の貼り付け

運転時の視野の確保における影響



タイヤのはみ出し取り付け

歩行者等に危害を与えるおそれ



ランプ類の変更

他の交通への誤認や事故を誘発するおそれ

ドア／窓に挟み込まれないために

ドアや窓、トランク、バックドア、ムーンルーフの開閉時に体を挟んだり、壁や天井などにぶついたりしないように注意してください。

イージークローザー（自動閉じ装置）★作動中は体を挟まないように注意する

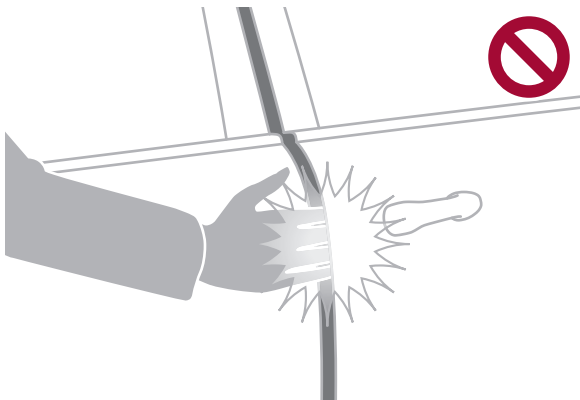

イージークローザー（自動閉じ装置）には、自動で動作を止める機能はついていません。ドアやトランク、バックドアを閉めるときは、体を挟まないように注意してください。

★：イージークローザー装着車のみ

パワーウィンドウ作動中は体を挟まないように注意する

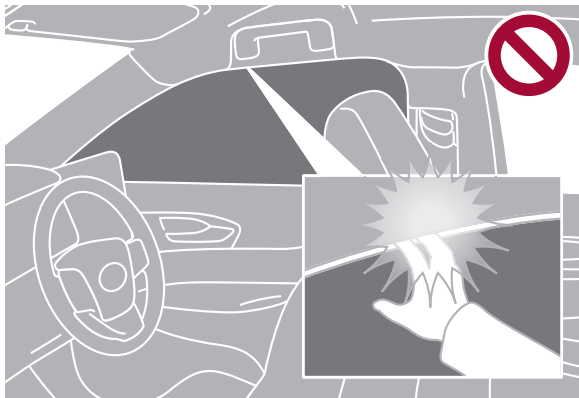

ドアガラスが完全に閉まる直前は、挟み込みを防止する機能が作動しないことがあります。

また、スイッチを引き続けた状態では挟み込みを防止する機能は作動しません。体を挟まないようにご注意ください。

ドアガラスを閉めるときは、体を挟まないように注意してください。特に、子どもが体を外に出さないように、声かけをしてください。

フロアマットの状態確認

オートマチック車の例

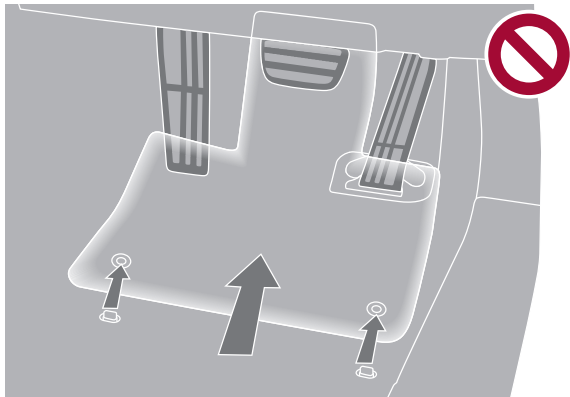

次のことを必ずお守りください。

- フロアマットをすべての固定フック（クリップ）で、正しい位置にしっかりと固定してください。
- トヨタ純正品であっても、他車種および異なる年式のフロアマットは使用しないでください。
- 運転席専用のフロアマットを使用してください。
- 他のフロアマット類と重ねて使用しないでください。
- 各ペダルを奥まで踏み込んでも、フロアマットと干渉しないことを確認してください。確認は、エンジンが停止している状態およびシフトポジションがP（オートマチック車）またはN（マニュアル車）の状態で行ってください。

シートベルトを正しく着用するために

正しい運転姿勢をとる

① 運転するときは、正しい運転姿勢をとります。

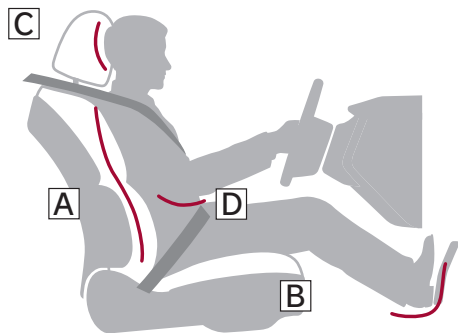

Ⓐ まっすぐ座り、運転操作をしたときに体が背もたれから離れない角度に調整

Ⓑ ペダルが踏み込め、ハンドルを握ったときにひじが少し曲がるシート位置に調整

Ⓒ ヘッドレストの中央部分を耳のいちばん上のあたりに調整

Ⓓ シートベルトを正しく着用

② 各装備の位置を調整したあとは、固定されていることを確認します。

背もたれと背のあいだにクッションを入れしないでください。

シートベルトの正しい着用

次のことを確認して、シートベルトを正しく着用します。

- 肩部ベルトは首にかからないようにする
- シートベルトのねじれがないようにする
- 腰部ベルトを腰骨のできるだけ低い位置に密着させる
- 上体が起きるように背もたれを調整して、深く腰かける

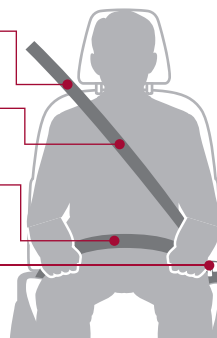



妊娠中のシートベルトの着用に関する注意

医師に注意事項を確認の上、以下のとおりにシートベルトを必ず正しく着用してください。

- 腰部ベルトは腰骨のできるだけ低い位置にかけるため、お腹のふくらみの下に着用する
- 肩部ベルトは肩を通し、お腹のふくらみを避けて胸部にかけて着用する

子どもを車に乗せるときは

子どもを車に乗せるときは、次のことを必ずお守りください。思わぬ事故や重大な傷害につながるおそれがあります。また、最悪の場合には死亡事故につながるおそれがあります。

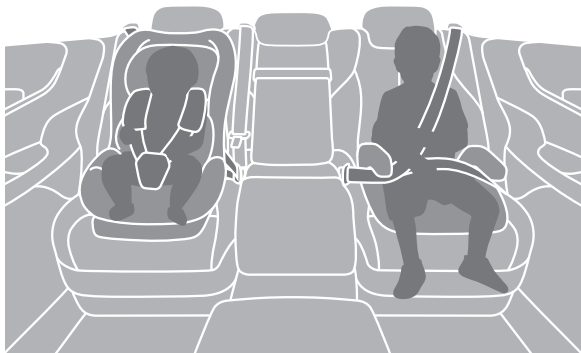

- 子どもにもシートベルトを着用する
シートベルトを正しく着用できない小さな子どもを乗せるときは、チャイルドシートを使用してください。チャイルドシートは、子どもを安全に守るように設計されています。
- 子どもはリヤシートに乗せる

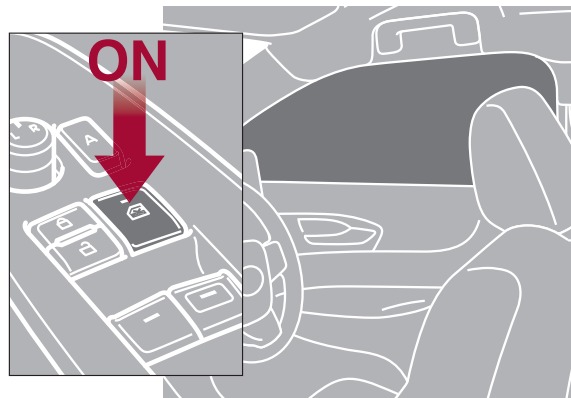

- 子どもには、パワーウィンドウ、ドア、およびシートなど、体を挟まれるおそれがある装備類を操作させないでください。
- 子どもがドアやパワーウィンドウの開閉などでけがをしないように、チャイルドプロテクターやウィンドウロックスイッチを使用してください。



● 車を離れるときは、子どもを連れて出る

子どもだけを車の中に残さないでください。日中の車内は非常に高温になるため、重大な健康障害につながるおそれがあります。

また、子どものいたずらにより、車の誤発進や車両火災など、思わぬ事故につながるおそれがあります。



● 座席以外に人を乗せない

トランクやラゲージルームなどに誤って閉じ込められた場合、重大な健康障害につながるおそれがあります。

チャイルドシートの利用



シートベルトを正しく着用できない小さな子どもを乗せるときは、チャイルドシートを使用してください。チャイルドシートは、子どもを安全に守るように設計されています。

チャイルドシートはリヤシートに取り付けることを推奨します。安全のため、チャイルドシートは、リヤシートに取り付けてください。

チャイルドシートは子どもの体格にあった適切なものを用意してください。

チャイルドシートの取り付け前には、必ずチャイルドシートに付属する取扱説明書をよくお読みください。



● 助手席にチャイルドシートを取り付ける場合

やむを得ず助手席にチャイルドシートを取り付けるときは、必ず前向きに取り付けてください。チャイルドシートを後ろ向きに取り付けていると、SRSエアバッグが作動したときの衝撃で重大な傷害を受け、死亡に至るおそれがあります。



● 助手席に前向きにチャイルドシートを取り付ける場合

助手席にチャイルドシートを取り付けるときは、助手席をいちばん後ろに下げてください。SRSエアバッグが作動したときの衝撃で重大な傷害を受け、死亡に至るおそれがあります。

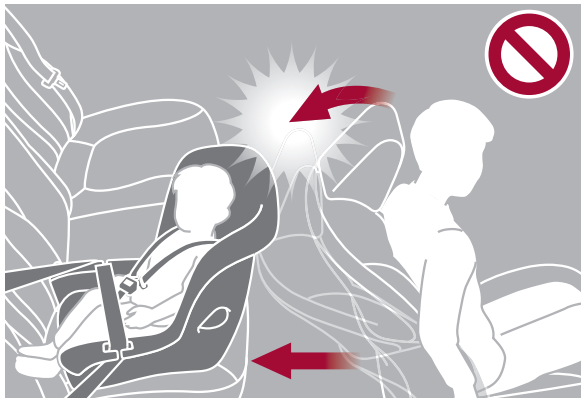

- 運転席と干渉し、チャイルドシートが正しく取り付けられない場合

運転席を調整したときに、チャイルドシートと運転席が干渉する場合は、助手席側のリヤシートにチャイルドシートを取り付けてください。

助手席とチャイルドシートが干渉しないように、助手席を調整してください。

SRSエアバッグの効果を最大限発揮するために

SRSエアバッグは、乗員に重大な危害がおよぶほどの強い衝撃を受けたときにふくらみます。SRSエアバッグとシートベルトの働きによって、乗員への衝撃を緩和します。

SRSエアバッグの配置

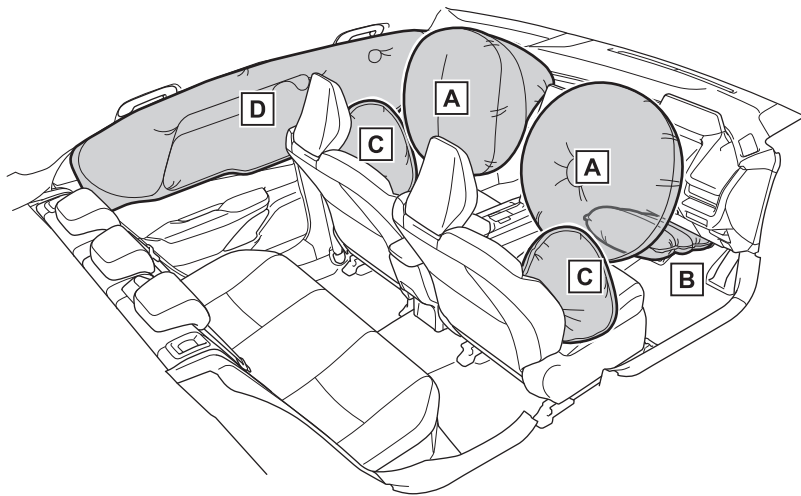

【A】フロントSRSエアバッグ（運転席SRSエアバッグ／助手席SRSエアバッグ）

運転者と助手席乗員の頭や胸などへの衝撃を緩和

【B】SRSニーエアバッグ
運転者の衝撃緩和を補助

【C】SRSサイドエアバッグ
フロント席乗員の胸などへの衝撃を緩和

【D】SRSカーテンシールドエアバッグ
フロント席とリヤ外側席乗員の主に頭部への衝撃を緩和

SRS エアバッグの効果を得るために

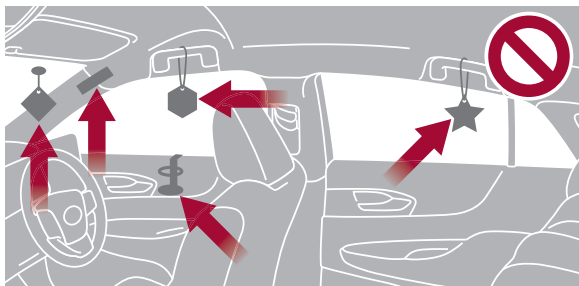
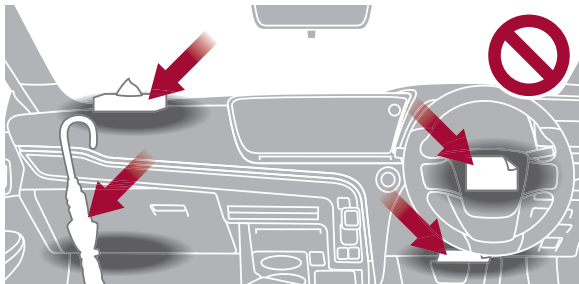

SRS エアバッグが展開する次のような部位に何かを付けたり、置いたり、かけたりしないでください。SRS エアバッグが正常に作動するのをさまたげ、システムが作動しない、または誤って作動するおそれがあります。

- ダッシュボード
- ハンドルのパッド部分
- インstrumentパネル下部
- ドア
- フロントガラス
- ドアガラス
- フロントピラーおよびリヤピラー
- ルーフサイドレール
- アシストグリップ

また、コートフックにはハンガーなどのかたいものをかけないでください。

正しい姿勢で乗車しないと、SRSエアバッグ作動時の強い衝撃によって、重大な傷害を受けることがあります。次の内容にしたがって、正しい姿勢で乗車してください。



- シートの縁に座ったり、ダッシュボードにもたれかかったりしない。



- ドアやフロントピラー／センターピラー／リヤピラー／ルーフサイドレールへ寄りかからない。

SRSエアバッグ展開時の注意事項

SRSエアバッグがふくらんだ直後は、構成部品が熱くなっているため、SRSエアバッグにふれないでください。

荷物を積み込むときは

車両に積んではいけないもの

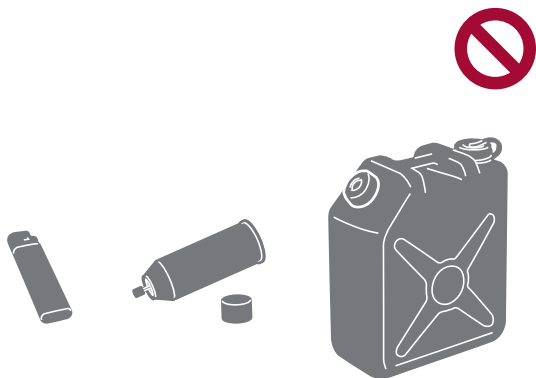

燃料が入った容器やスプレー缶などの揮発性や発火性のあるものを積むと、車両火災につながるおそれがあり危険です。

車両に荷物を積むときの警告事項

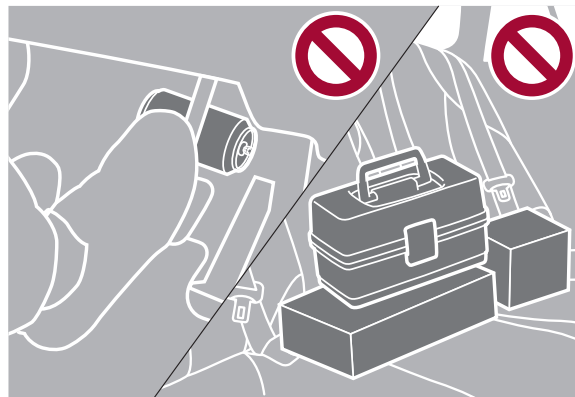

次のことをお守りください。お守りいただかないと、思わぬ事故につながるおそれがあり危険です。

- 次の場所には荷物を積まないでください。
・運転席の足元 ・バックシートトレイ ・インストルメントパネル ・ダッシュボード ・センターディスプレイの前
- 助手席やリヤシートには荷物を積み重ねないでください。
- 室内に積んだ荷物はすべて、しっかりと安定させてください。
カップホルダーはふたを閉じているときでも、カップや缶以外のものを置いたり、収納したりしないでください。
カップホルダーには、カップや缶以外のものを置かないでください。

車両に放置してはいけないもの

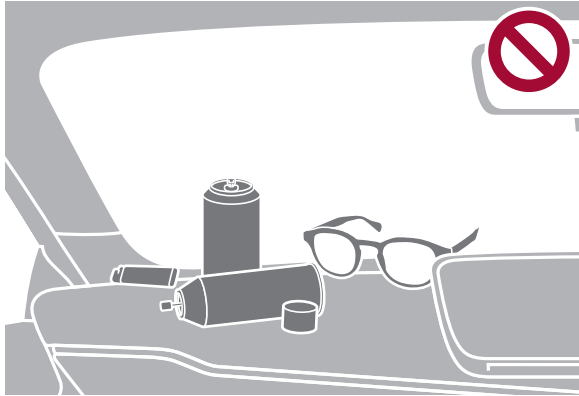

次のものを収納装備に放置しないでください。
思わぬ事故や傷害につながるおそれがあります。

- メガネ
- ライター
- スプレー缶
- 炭酸飲料の缶など

事故を起こさないために

わき見運転の危険性

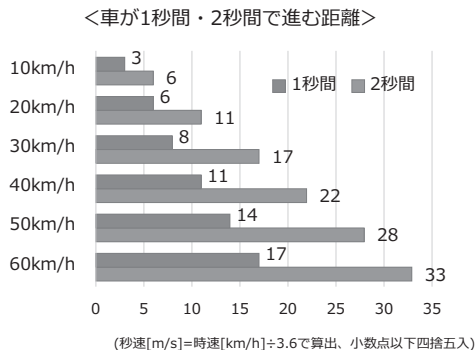

次のことを必ずお守りください。

お守りいただかないと、重大な傷害におよぶか、最悪の場合死亡につながるおそれがあります。

- 走行中はシートやハンドル、各種ミラーといった、運転にかかわる装備の調整をしないでください。
- スマートフォン・ナビ画面の操作など、わき見運転は、絶対にしないでください。ほんの数秒であっても、車は数十メートル進むため、事故につながる可能性があります。

ペダルの位置とシフトポジションを正しく確認してください

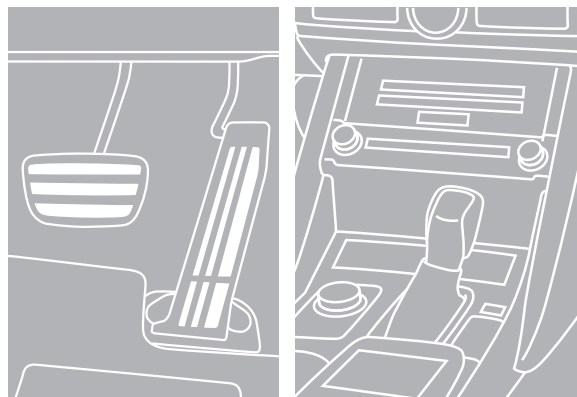

次のことをお守りください。お守りいただかないと、重大な傷害におよぶか、最悪の場合死亡につながるおそれがあります。

- ブレーキペダルとアクセルペダルの位置を十分把握した上で運転してください。
- 発進や後退をするときは、適切なシフトポジションが選択されていることを確認してください。
- 後退するときは、ペダルの踏み間違いや踏みすぎに注意してください。

天候や路面状況に応じた運転

すべりやすい路面を運転するとき



雨や雪、凍結などで路面が滑りやすくなっているときは、安全に配慮した運転を心がけ、特に次のことをお守りください。お守りいただかないと、重大な傷害におよぶか、最悪の場合死亡につながるおそれがあります。

- 車間距離を長くとる
 - スピードを控えめにする
 - 急発進や急加速、急ブレーキをしない
 - 急ハンドルをしない
 - 急激なシフト操作をしない
- 水たまり走行後は、ブレーキペダルを軽く踏んでブレーキが正常に働くことを確認してください。

雨でぬれた路面を走行するとき

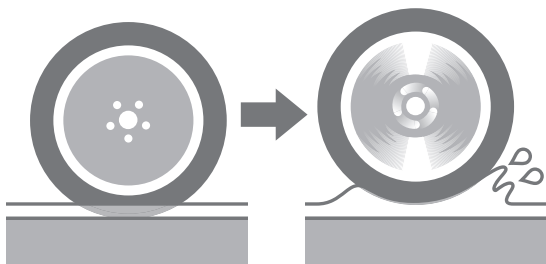

雨でぬれた路面を高速で走行すると、ハイドロプレーニング現象が発生することがあります。ハイドロプレーニング現象が発生すると、ブレーキやハンドルが効かなくなるため、アンチロックブレーキシステム（ABS）※が機能しないおそれがあります。

※：急ブレーキ時のタイヤの回転のロックを防ぐことで、車両のスリップを抑制しハンドル操作を可能にする機能

道路が冠水しているとき

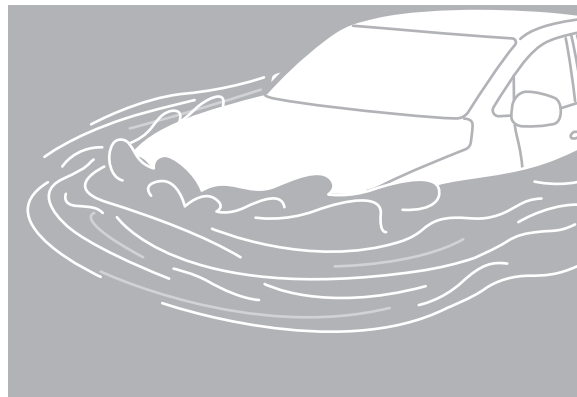

車に重大な損傷を与えるおそれがあるため、エンジンをかけたり、走行したりしないでください。車が水に浸かってしまったときは、必ずトヨタ販売店で点検を受けてください。

荒れた路面を走行するとき

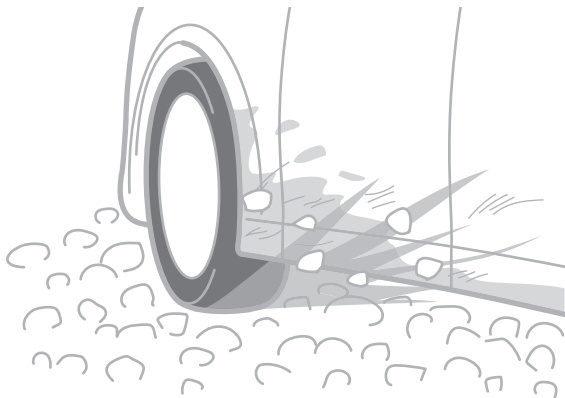

段差や凸凹のある荒れた路面を走行すると、タイヤの空気が抜けることがあります。タイヤの空気が抜けると、タイヤのクッション性能が低下し、車両に損傷を与えるおそれがあります。

また、荒れた路面を走行することによって受ける衝撃により、タイヤやホイール、車体を損傷するおそれがあります。

ぬかるみにはまったとき

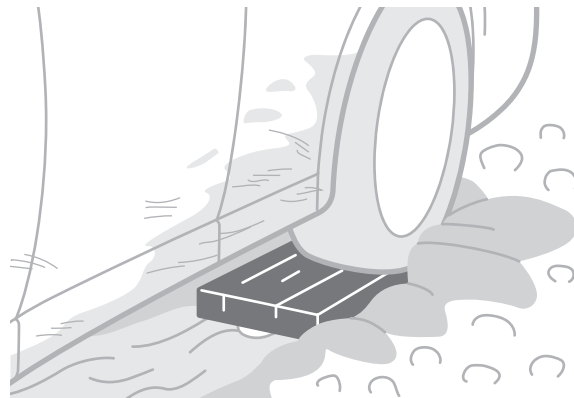

駆動輪周辺の土や雪などを取り除き、駆動輪の下に木や石などをあてがい、脱出を試みてください。脱出できなかった場合は、けん引による救援が必要です。

天候や路面状況に応じた駐停車

坂道で駐車するとき

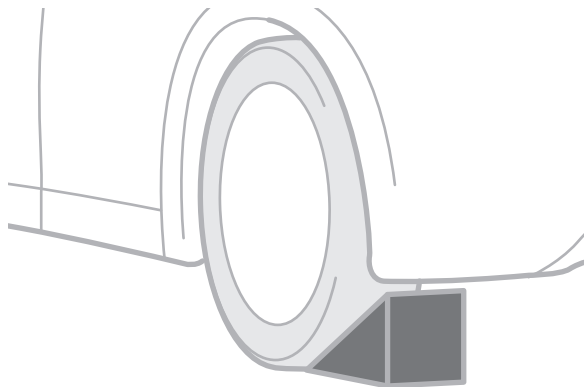

必要に応じて、輪止め[※]を使用してください。

※：輪止めは、トヨタ販売店で購入することができます。

停車するときの警告事項

長時間、エンジンをかけたままにしないでください。排気ガスが車内に侵入し、人体に害をおよぼすおそれがあります。

やむを得ず、長時間エンジンをかけたままにする場合は、開かれた場所に車を止め、排気ガスが車内に入ってこないことを確認してください。また、可燃物の近くに停車しないでください。

降雪時や雪が積もった場所で駐車するとき

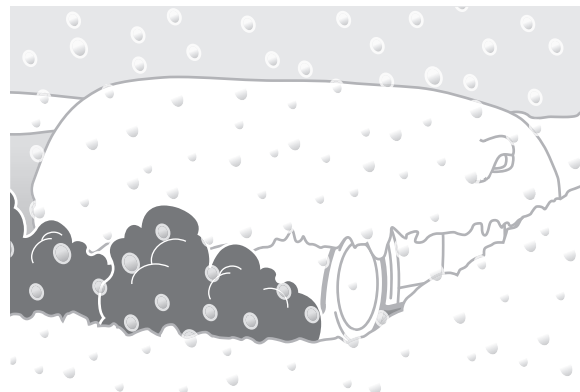

エンジンをかけたままにしないでください。まわりに積もった雪で排気ガスが滞留して、車内に侵入するおそれがあります。

Toyota Safety Sense 等の運転支援装置を使用するときは

車には、事故被害や運転負荷の軽減、安全性向上のためのさまざまなシステムが搭載されています。

しかし、システムの認識性能や制御機能には限界があります。

システムを過信せず、運転者は常に自らの責任で周囲の状況を把握し、安全運転を心がけてください。

また、システムによっては、作動終了によって機能が解除されるものがあります。必要に応じて運転操作を行ってください。

詳しい取扱情報については、デジタル取扱説明書をご覧ください。

車両を緊急停止させるときは

緊急の場合以外は、走行中にエンジンを停止しないでください。走行中にエンジンを停止すると、ハンドルとブレーキの操作が困難になります。

万一、車が止まらなくなったときは、車を緊急停止します。次の手順に従って、車を停止させてください。

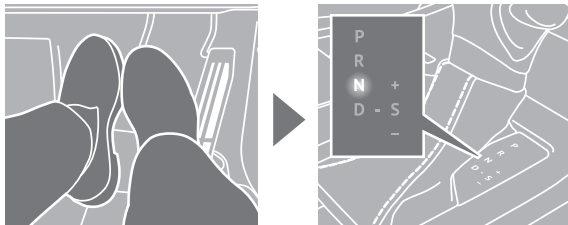

- 1 ブレーキペダルを両足でしっかりと踏み続けます。
ブレーキペダルは、くり返し踏まないでください。
- 2 シフトポジションを N にします。
シフトポジションが N になった場合と、ならなかった場合とでは手順が異なります。状況に応じて必要な操作を行ってください。

● シフトポジションが N になった場合

- 3 減速してから、車を安全な道路脇に停めます。
- 4 エンジンを停止します。

● シフトポジションが N にならない場合

- 3 ブレーキペダルを両足で踏み続け、可能な限り減速させます。
- 4 エンジンスイッチを 2 秒以上押し続けるか、素早く 3 回以上連続で押してエンジンを停止します。
- 5 車を安全な道路脇に停めます。

車両が故障したときは

停止表示板または停止表示灯の表示の義務と購入

高速道路や自動車専用道路でやむを得ず駐停車する場合は、停止表示板または停止表示灯を表示してください。これらの表示は、法律によって義務付けられています。

停止表示板のご購入については、トヨタ販売店にお問い合わせください。



停止表示板

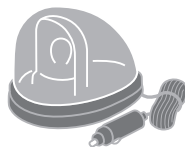

停止表示灯

車両が故障したときの対応

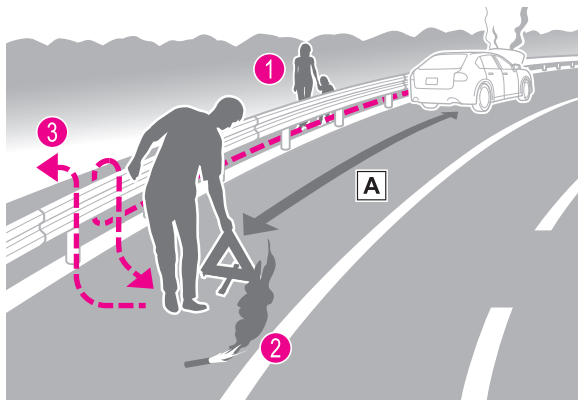

車両が故障したときは、すみやかに次の作業を行ってください。

- 非常点滅灯を点滅させながら、車を路肩に寄せて停めます。
- 高速道路や自動車専用道路では、次の作業を行います。
 - ① 同乗者を避難させます。
 - ② 車両の 50m 以上後方[A]に停止表示板または停止表示灯、および発炎筒を置きます。
 - ・ 見通しが悪い場合は、停止表示板または停止表示灯、および発炎筒をさらに後方に置いてください。
 - ・ 発炎筒は、燃料がもれている場合やトンネル内では使用しないでください。
 - ③ ガードレールの外側など、安全が確保できる場所に避難します。

電波が心臓ペースメーカー等に及ぼす影響

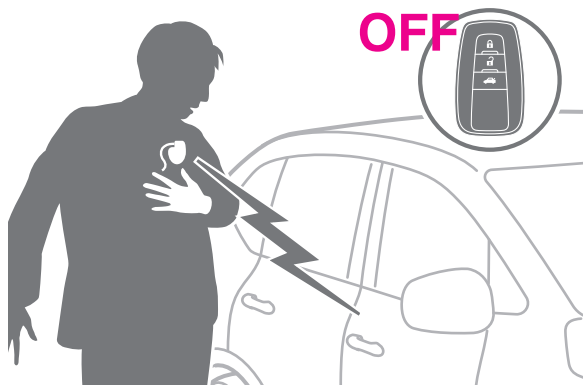

スマートエントリー&スタートシステムは、電子キーと車のアンテナとの間で微弱な電波の送受信を行っています。

スマートエントリー & スタートシステムの電波は、医療用の電気機器に影響を及ぼすおそれがあります。次のように対応してください。

- 植込み型心臓ペースメーカー／植込み型両心室ペーシングパルスジェネレータ／植込み型除細動器を装着されている方：アンテナから約 22cm 以内に近付かないでください。
- 上記以外の医療用電気機器をお使いの方：スマートエントリー&スタートシステムの電波による影響について、医療用電気機器の製造業者に事前に確認してください。
スマートエントリー&スタートシステムを非作動にすることもできます。

詳しくは、トヨタ販売店にお問い合わせください。

第3章

Important Information

インポートインフォメーション

▶ 取扱説明書

安全・安心のために	68
プラグインハイブリッドシステム	78
走行に関する情報表示	88
運転する前に	89
運転	97
室内装備・機能	126
お手入れのしかた	133
万一の場合には	140
車両情報	146

▶ マルチメディア取扱説明書

基本操作	146
各種設定および登録	147
スマートフォンや通信機器の接続	147
ナビゲーション	148
オーディオシステム	148
ハンズフリー電話	150
T-Connect	151
駐車支援システム	154
ETC の利用	159
付録	161

安全・安心のために

運転する前に

フロアマットを固定するには

▲ 警告

次のことを必ずお守りください。

お守りいただかないと、フロアマットがずれて運転中に各ペダルと干渉し、思わぬスピードが出たり車を停止しにくくなるなど、事故の原因になり重大な傷害におよぶか、最悪の場合死亡につながるおそれがあります。

■ 運転席にフロアマットを敷くとき

- トヨタ純正品であっても、他車種および異なる年式のフロアマットは使用しない
- 運転席専用のフロアマットを使用する
- 固定フック（クリップ）を使って、常にしっかりと固定する
- 他のフロアマット類と重ねて使用しない
- フロアマットを前後逆さまにしたり、裏返して使用しない

■ 運転する前に

- フロアマットがすべての固定フック（クリップ）で正しい位置にしっかりと固定されていることを定期的に確認し、特に洗車後は必ず確認を行う

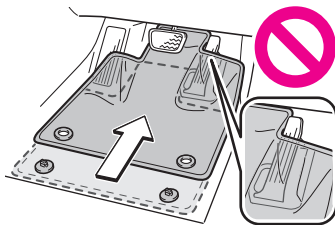

- ハイブリッドシステム停止およびシフトポジションがPの状態
で、各ペダルを奥まで踏み込み、フロアマットと干渉しないことを確認する

安全なドライブのために

正しい運転姿勢をとるには

▲ 警告

次のことを必ずお守りください。

お守りいただかないと、重大な傷害におよぶか、最悪の場合死亡につながるおそれがあります。

- 走行中は運転席の調整をしないでください。
運転を誤るおそれがあります。
- 背もたれと背のあいだにクッションなどを入れないでください。
正しい運転姿勢がとれないばかりか、衝突したとき、シートベルトやヘッドレストなどの効果が十分に発揮されないおそれがあります。
- フロントシートの下にもものを置かないでください。
ものが挟まるとシートが固定されず、思わぬ事故や調整機構の故障の原因になります。
- 公道を走行するときは、法定速度や制限速度を遵守してください。
- 他の車や歩行者など、周囲の状況に常に注意を払い、安全運転を心がけてください。
- 飲酒運転は絶対にしないでください。お酒を飲むと注意力と判断力がにぶり、思いがけない事故を引き起こすおそれがあります。また、眠気をもよおす薬を飲んだときも運転を控えてください。
- 運転中に携帯電話を使用したり、装置の調節などをしないでください。周囲の状況などへの注意が不十分になり、大変危険です。ハンズフリー以外の自動車電話や携帯電話を運転中に使用することは法律で禁止されています。
- 長距離ドライブの際は、疲れを感じる前に定期的に休憩してください。また、運転中に疲労感や眠気を感じたときは、無理に運転せず、すみやかに休憩してください。

シートベルト

▲ 警告

急ブレーキや事故の際のけがを避けるため、次のことを必ずお守りください。
お守りいただかないと、重大な傷害におよぶか、最悪の場合死亡につながるおそれがあります。

■ シートベルトの着用について

- 全員がシートベルトを着用する
- シートベルトを正しく着用する

- シートベルトは一組につき一人で使用する
お子さまでも一組のベルトを複数の人で使用しない
- お子さまはリヤ席に座らせてシートベルトを着用させる
- 背もたれは必要以上に倒さず、上体を起こし、シートに深く座る
- 肩部ベルトを腕の下に通して着用しない
- 腰部ベルトはできるだけ低い位置に密着させ着用する

■ 妊娠中の女性の場合

医師に注意事項を確認の上、必ず正しく着用してください。(→*)

通常の着用のしかたと同じように、腰部ベルトが腰骨のできるだけ低い位置にかかるようにお腹のふくらみの下に、肩部ベルトは確実に肩を通し、お腹のふくらみを避けて胸部にかかるように着用してください。

ベルトを正しく着用していないと、衝突したときなどに、母体だけでなく胎児までが重大な傷害を受けたり、最悪の場合死亡につながるおそれがあります。



■ 疾患のある方の場合

医師に注意事項を確認の上、必ず正しく着用してください。

■ お子さまを乗せるとき

→*

■ シートベルトの損傷・故障について

- ベルトやプレート・バックルなどは、シートやドアに挟むなどして損傷しないようにしてください。
- シートベルトが損傷したときはシートベルトを修理するまでシートは使用しないでください。
- プレートがバックルに確実に挿し込まれているか、シートベルトがねじれていないかを確認してください。うまく挿し込めな

い場合はただちにトヨタ販売店に連絡してください。

- もし重大な事故にあったときは、明らかな損傷が見られない場合でも、シート・シートベルトを交換してください。
- プリテンショナー付きシートベルトの取り付けや取りはずし・分解・廃棄などは、トヨタ販売店以外でしないでください。不適切に扱うと、正常に作動しなくなるおそれがあります。

| シートベルトプリテンショナー（フロント席・リヤ外側席）

▲ 警告

■ プリテンショナー付きシートベルトについて

シートベルトプリテンショナーが作動すると、SRS エアバッグ/プリテンショナー警告灯が点灯します。その場合はシートベルトを再使用することができないため、必ずトヨタ販売店で交換してください。お守りいただかないと、重大な傷害におよぶか、最悪の場合死亡につながるおそれがあります。

SRS エアバッグ

| SRS エアバッグシステム

▲ 警告

■ SRS エアバッグについて

次のことを必ずお守りください。

お守りいただかないと、重大な傷害におよぶか、最悪の場合死亡につながるおそれがあります。

- 運転者と乗員すべてがシートベルトを正しく着用してください。SRS エアバッグはシートベルトを補助するためのものです。
- 助手席 SRS エアバッグは強い力でふくらむため、特に乗員がエアバッグに近付きすぎると、重大な傷害におよぶか、最悪の場合死亡につながるおそれがあります。乗員が SRS エアバッグのふくらむ場所に近い場合は特に危険です。シートの背もたれを調整して、シートをできるだけ SRS エアバッグから離し、まっすぐに座ってください。
- お子さまがシートにしっかり座っていないと、SRS エアバッグのふくらむ衝撃で重大な傷害におよぶか、最悪の場合死亡につながるおそれがあります。お子さまが小さくてシートベルトを使用できないときは、チャイルドシートでしっかり固定してください。

お子さまはリヤ席に乗せ、チャイルドシートまたはシートベルトを着用させることをおすすめします。(→*)

- シートの縁に座ったり、ダッシュボードにもたれかかったりしない

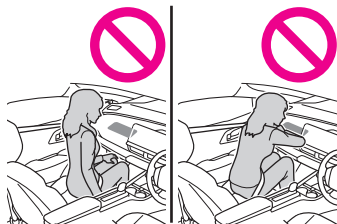

- お子さまを助手席 SRS エアバッグの前に立たせたり、ひざの上に抱いたりしない
- 運転者および助手席乗員は、ひざの上に何も持たない

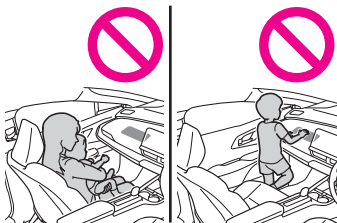

- ドアやフロントピラー・センターピラー・リヤピラー・ルーフサイドレールへ寄りかからない



- ドアに向かってひざをついたり、窓から顔や手を出したりしない



- ダッシュボード・ハンドルのパッド部分・インストルメントパネル下部などには何も取り付けたり、置いたりしない

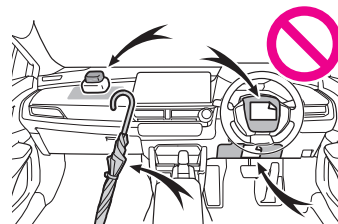

- ドア・フロントウインドウガラス・ドアガラス・フロントピラーおよびリヤピラー、ルーフサイドレール・アシストグリップなどには何も取り付けない
(速度制限ラベルを除く→*)

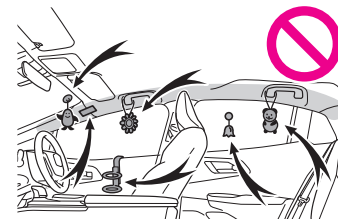

- SRS ニーエアバッグがふくらむ場所にビニールカバーが付いている場合は、取り除いてください。
- エアバッグがふくらむ場所を覆うようなアクセサリーを使用しないでください。エアバッグが作動する際、アクセサリーが干渉するおそれがあります。そのようなアクセサリーがエアバッグが正常に作動するのをさまたげ、システムを不能にしたり、またはエアバッグが誤って作動したりして、重大な傷害におよぶか、最悪の場合死亡につながるおそれがあります。
- SRS エアバッグシステム構成部品の周辺およびフロントドア

の周辺は、強くたたくなど過度の力を加えないでください。
SRS エアバッグが正常に作動しなくなるおそれがあります。

- SRS エアバッグがふくらんだ直後は、構成部品が熱くなっているため、ふれないでください。
- SRS エアバッグがふくらんだあとに、もし呼吸が苦しく感じたら、ドアやドアガラスを開けて空気を入れるか、安全を確認して車外に出てください。皮膚の炎症を防ぐため、残留物ができるだけ早く洗い流してください。
- SRS エアバッグが収納されている部分に傷が付いていたり、ひび割れがあるときは、そのまま使用せずトヨタ販売店で交換してください。

■ 改造・廃棄について

トヨタ販売店への相談なしに、次の改造・廃棄をしないでください。

SRS エアバッグが正常に作動しなくなったり、誤ってふくらむなどとして、重大な傷害におよぶか、最悪の場合死亡につながるおそれがあります。

- SRS エアバッグの取りはずし・取り付け・分解・修理
- 次の部品周辺の修理・取りはずし・改造
 - ・ ハンドル
 - ・ インストルメントパネル
 - ・ ダッシュボード
 - ・ シート
 - ・ シート表皮
 - ・ フロントピラー
 - ・ センターピラー
 - ・ リヤピラー
 - ・ ルーフサイドレール
 - ・ フロントドアパネル
 - ・ フロントドアトリム
 - ・ フロントドアスピーカー
- フロントドアパネルの穴あけなどの改造
- 次の部品やその周辺の修理・改造
 - ・ フロントフェンダー
 - ・ フロントバンパー
 - ・ 車内側面部

- 次の部品、または装置の取り付け
 - ・ グリルガード
 - ・ 除雪装置
 - ・ ウインチ
- サスペンションの改造
- CD プレーヤー・無線機などの電化製品の取り付け

排気ガスに対する注意

▲ 警告

排気ガスには無色・無臭で有害な一酸化炭素（CO）が含まれているため、次のことを必ずお守りください。

お守りいただかないと、排気ガスが車内に侵入し、多量の排気ガスが眠気を招き事故の原因になるほか、重大な健康障害におよぶか、最悪の場合死亡につながるおそれがあります。

■ 走行中の留意事項

バックドアを閉じてください。

バックドアが閉じているのに車内で排気ガス臭がするときは、ドアガラスを開けて空気を入れかえ、すみやかにトヨタ販売店で点検整備を受けてください。

■ 駐車するとき

- 車庫内など換気が悪い場所や囲まれた場所では、ハイブリッドシステムを停止してください。
- 長時間ハイブリッドシステムが作動したままにしないでください。
やむを得ないときは、開かれた場所に車を止め、排気ガスが車内に入らないことを確認してください。
- 降雪時や雪が積もった場所では、ハイブリッドシステムが作動したままにしないでください。まわりに積もった雪で排気ガスが滞留して、車内に侵入するおそれがあります。

■ 排気管について

排気管は定期的な点検する必要があります。排気管等の腐食などによる穴や亀裂、および継ぎ手部の損傷、また、排気音の異常などに気付いた場合は、必ずトヨタ販売店で点検を受けてください。

お子さまを乗せるときは

▲ 警告

■ お子さまを乗せるとき

- お子さまを車の中に残したままにしないでください。車内が高温になって熱射病や脱水症状になり、重大な健康障害におよぶか、最悪の場合死亡につながるおそれがあります。また、お子さまが車内の装置を操作し、ドアガラスなどに挟まれたり、発炎筒などでやけどしたり、運転装置を動かして、思わぬ事故につながるおそれがあります。
- 車にお子さまを乗せる場合は、お子さまの安全を確保するための注意事項やチャイルドシートの取り付け方をまとめた「チャイルドシート」を参照してください。(→*)

チャイルドシート

| 知っておいていただきたいこと

▲ 警告

■ お子さまを乗せるときは

次のことを必ずお守りください。

お守りいただかないと、重大な傷害におよぶか、最悪の場合死亡につながるおそれがあります。

- 事故や急停止の際、効果的にお子さまを保護するために、必ず正しく取り付けられたチャイルドシートを使用して、しっかり体を固定してください。お子さまに最適なチャイルドシートについては、チャイルドシート製造業者、または販売業者にご相談ください。
- トヨタでは、お子さまの年齢や体の大きさに合った適切なチャイルドシートをリヤシートに取り付けることを推奨します。事故統計によると、フロントシートよりリヤシートに適切に取り付けるほうがより安全です。
- お子さまを腕の中に抱くのはチャイルドシートのかわりにはなりません。事故の際、お子さまがフロントウインドウガラスや乗員、車内の装備にぶつかるおそれがあります。

■ チャイルドシートについて

次のことをお守りいただかないと、急ブレーキをかけたときや衝突したときなどに飛ばされるなどして、重大な傷害におよぶか、最悪の場合死亡につながるおそれがあります。

- 事故等で車両に強い衝撃を受けた場合は、チャイルドシートに

も目に見えない破損があるおそれが強いので、再使用しないでください。

- チャイルドシートによっては、取り付けができない、または取り付けが困難な場合があります。その場合は、車への取り付けに適したチャイルドシートであるか確認してください(→*)。本書のチャイルドシート固定方法およびチャイルドシートに付属の取扱説明書をよくお読みの上、確実に取り付け、使用方法をお守りください。
- チャイルドシートを使用しないときであっても、シートに適切にしっかりと取り付けられた状態にしてください。ゆるめた状態で客室内に置くことは避けてください。
- チャイルドシートの取りはずしが必要な場合は、車両からはずして保管するか、ラゲージルーム内に容易に動かないように収納してください。

| チャイルドシートを使用するときは

▲ 警告

■ チャイルドシートを使用するとき

次のことを必ずお守りください。

お守りいただかないと、重大な傷害におよぶか、最悪の場合死亡につながるおそれがあります。

- やむを得ず助手席にチャイルドシートを取り付ける場合には、チャイルドシートをうしろ向きに取り付けしないでください。うしろ向きに取り付けていると、事故などで助手席 SRS エアバッグがふくらんだとき、重大な傷害におよぶか、最悪の場合死亡につながるおそれがあります。助手席側のサンバイザーに、同内容のラベルが貼られています。併せて参照してください。

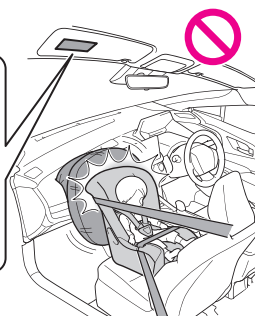

- やむを得ず助手席に前向きにチャイルドシートを取り付ける場合には、助手席シートをいちばんうしろに下げて取り付けてください。助手席 SRS エアバッグはかなりの速度と力でふくらむので、お守りいただけないと、重大な傷害におよぶか、最悪の場合死亡につながるおそれがあります。



- チャイルドシートに座らせている場合でも、ドア・シート・フロントピラー・リヤピラー・ルーフサイドレール付近にお子さまの頭や体のどの部分も、もたれかけないようにしてください。SRS エアバッグがふくらんだ場合、大変危険であり、重大な傷害におよぶか、最悪の場合死亡につながるおそれがあります。



- ジュニアシートを使用している場合は、肩部ベルトが常にお子さまの肩の中心にくるようにしてください。ベルトを首から離すと共に肩から落ちないようにしてください。
- お子さまの年齢や体の大きさに合ったチャイルドシートを使用して、リヤシートに取り付けてください。
- 運転席とチャイルドシートが干渉し、チャイルドシートが正しく取り付けられない場合は、助手席側のリヤ席に取り付けてください。

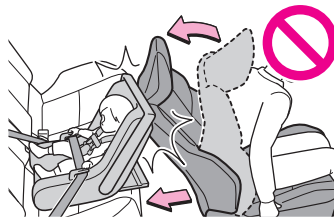

- 助手席シートとチャイルドシートが干渉しないように、助手席シートを調整してください。

シート位置別チャイルドシートの適合性について

■ シート位置別チャイルドシートの適合性について

シート位置別チャイルドシートの適合性 (→*) は、使用可能なチャイルドシートの種類や取り付け可能な座席位置を記号で表しています。また、お子さまに合った推奨チャイルドシートについても選択することができます。

推奨チャイルドシートについては、「推奨チャイルドシートと適合

性一覧表」を確認してください。(→*)
次に記載されている、「シート位置別チャイルドシートの適合性を確認する前に」も併せて確認してください。

■ シート位置別チャイルドシートの適合性を確認する前に

1 チャイルドシートの規格を確認する

UN (ECE) R44^{*1} または、UN (ECE) R129^{*1} に適合したチャイルドシートを使用してください。
適合したチャイルドシートには、次の認可マークが表示されています。

チャイルドシートに付いている認可マークを確認してください。

法規番号の表示例

A UN (ECE) R44 認可マーク^{*2}

対象となるお子さまの体重の範囲が記載されています。

B UN (ECE) R129 認可マーク^{*2}

対象となるお子さまの身長
の範囲および使用可能な
体重が記載されています。

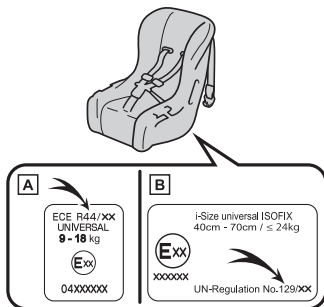

2 チャイルドシートのカテゴリーを確認する

チャイルドシートのカテゴリーが次のどのカテゴリーに該当するのか、チャイルドシートの認可マークを確認ください。
また、ご不明な場合はチャイルドシートに付属の取扱説明書を確認頂くか、または販売業者へ確認してください。

- ・ユニバーサル「universal (汎用)」
- ・セミユニバーサル「semiuniversal (準汎用)」
- ・リストラクティッド「restricted (限定)」
- ・ビークルスペシフィック「vehicle specific (特定車両)」

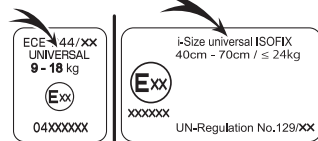

^{*1} : UN (ECE) R44、UN (ECE) R129 は、チャイルドシートに関する国連法規です。

^{*2} : 表示されているマークは、商品により異なります。

■ シート位置別チャイルドシートの適合性

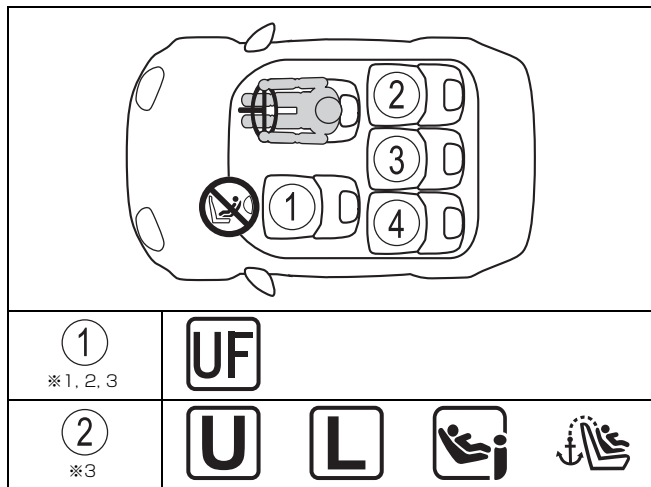

③ ※3	U			
④ ※3	U	L		



車両のシートベルトで固定するタイプのユニバーサル（汎用）カテゴリーのチャイルドシートに適しています。



車両のシートベルトで固定するタイプの前向きに取り付けるユニバーサル（汎用）カテゴリーのチャイルドシートに適しています。



推奨チャイルドシートと適合性一覧表（→*）に記載されたチャイルドシートに適しています。



i-Size チャイルドシートおよび ISOFIX チャイルドシートに適しています。



トップテザーアンカレッジが装備されています。



やむを得ず助手席にチャイルドシートを取り付ける場合には、チャイルドシートをうしろ向きに取り付けしないでください。

*1：シートをいちばんうしろに下げた状態で取り付けてください。シートの高さ調整ができる場合は、いちばん高い位置に調整してください。

*2：背もたれを可能な限り起こしてください。
前向きにチャイルドシートを取り付けるときに、背もたれとチャイルドシートの間にすき間がある場合は、背もたれとチャイルドシートのすき間が少なくなるように背もたれを調整してください。

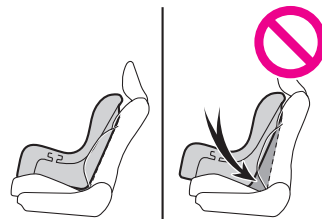

*3：ヘッドレストとチャイルドシートが干渉してチャイルドシートが正しく取り付けられない場合、ヘッドレストの取りはずしが可能なときは、ヘッドレストを取りはずしてください。取りはずしができない場合は、ヘッドレストをいちばん上まで上げてください。

■ チャイルドシート取り付けに関する詳細情報

着座位置				
シート位置の番号	①	②	③	④
ユニバーサル（汎用）ベルト式が搭載可能な着座位置（有／無）	有 前向きのみ	有	有	有
アイサイズ着座位置（有／無）	無	有	無	有
搭載可能な横向きチャイルドシートの治具（L1/L2）	×	×	×	×
搭載可能なうしろ向きチャイルドシートの治具（R1 / R2X / R2 / R3）	×	R1, R2X, R2, R3	×	R1, R2X, R2, R3
搭載可能な前向きチャイルドシートの治具（F2X / F2 / F3）	×	F2X, F2, F3	×	F2X, F2, F3

着座位置				
搭載可能なジュニアシートの治具 (B2/B3)	×	B2, B3	×	B2, B3

ISOFIX チャイルドシートはいくつかの「治具」に分かれています。上記の表に示す「治具」の着座位置でチャイルドシートを使用することができます。「治具」の種類は、次の表を確認ください。チャイルドシートの「治具」の種類を確認するために、チャイルドシートに付属の取扱説明書を確認してください。お手持ちのチャイルドシートに「治具」の種類がない（または必要な情報が表の中にある）場合は、チャイルドシートの「車種別適合リスト」を参照するか、販売業者へお問い合わせの上、適合性を確認してください。

治具	使用の向き・形状・大きさ
F3	全高前向きチャイルドシート
F2	低型前向きチャイルドシート
F2X	低型前向きチャイルドシート
R3	大型うしろ向きチャイルドシート
R2	小型うしろ向きチャイルドシート
R2X	小型うしろ向きチャイルドシート
R1	うしろ向きチャイルドシート
L1	左向き寝台式チャイルドシート
L2	右向き寝台式チャイルドシート
B2	ジュニアシート
B3	ジュニアシート

■ 推奨チャイルドシートと適合性一覧表

推奨チャイルドシート	適応範囲	搭載する向き	着座位置			
			①	②	③	④
トヨタ純正 NEO G-Child i-Size	身長： ～ 83cm (体重： ～ 13kg)	後向き	×	○	×	○
	月齢 15 か月 以上かつ、 身長： 76 ～ 100cm (体重： ～ 18kg)	前向き	×	○	×	○
トヨタ純正 NEO G-Child Junior	身長： 100 ～ 150cm (体重： 15 ～ 36kg)	前向き のみ	×	○	×	○

チャイルドシートの隣の席を使用するときは、肩部ベルトが確実に肩を通り、腰部ベルトが腰骨のできるだけ低い位置に密着することを確認してください。チャイルドシートの隣の席に座ったときに、チャイルドシートの種類によっては、乗員の体またはシートベルトがチャイルドシートと干渉するためシートベルトが正しく着用できず、十分な効果を発揮できない場合があります。その場合は、他の席を使用してください。

お守りいただかないと、重大な傷害におよぶか、最悪の場合死亡につながるおそれがあります。

- リヤシートにチャイルドシートを取り付けるときは、お子様やチャイルドシートがフロントシートと干渉しないようにフロントシートを調整してください。
- サポートベース付きのチャイルドシートを取り付けるときに、チャイルドシートをサポートベースへ固定する際にチャイルドシートが背もたれと干渉する場合は、チャイルドシートが干渉し

なくなるまで背もたれを調整してください。

- シートベルトのショルダーアンカーがチャイルドシートベルトガイドより前にある場合は、シートを前方に動かします。

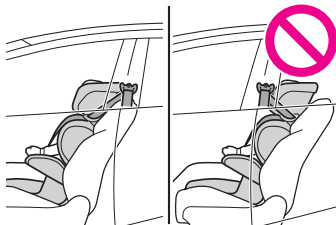

- ジュニアシートを取り付けるときに、お子様がかなり直立した姿勢になる場合は、背もたれの角度を最も快適な位置に調整します。また、シートベルトのショルダーアンカーがチャイルドシートベルトガイドより前にある場合は、シートを前方に移動します。

チャイルドシートをシートベルトで固定する

▲ 警告

■ チャイルドシートを取り付けるとき

次のことを必ずお守りください。
お守りいただかないと、重大な傷害におよぶか、最悪の場合死亡につながるおそれがあります。

- お子さまをシートベルトで遊ばせないでください。万一ベルトが首に巻き付いた場合、窒息など重大な傷害におよぶか、最悪の場合死亡につながるおそれがあります。誤ってそのような状態になってしまい、バックルもはずせない場合は、ハサミなどでシートベルトを切断してください。
- シートベルトのプレートとバックルがしっかり固定されて、ベルトがねじれていないか確認してください。
- チャイルドシートを前後左右にゆすって、しっかり固定されているか確認してください。
- チャイルドシートを固定したあとは、シートを調整しないでください。
- ジュニアシートを使用している場合は、肩部ベルトが常にお子さまの肩の中心にくるようにしてください。ベルトを首から離すと共に肩から落ちないようにしてください。

- 必ずチャイルドシートに付属の取扱説明書をよくお読みの上、確実に取り付け、使用方法をお守りください。

チャイルドシートを ISOFIX ロアアンカレッジで固定する

▲ 警告

■ チャイルドシートを取り付けるとき

次のことを必ずお守りください。
お守りいただかないと、重大な傷害におよぶか、最悪の場合死亡につながるおそれがあります。

- チャイルドシートを固定したあとは、シートを調整しないでください。
- ISOFIX ロアアンカレッジを使用するときは、周辺に障害物がないか、シートベルトが挟まっていないかなどを確認してください。
- 必ずチャイルドシートに付属の取扱説明書をよくお読みの上、確実に取り付け、使用方法をお守りください。

トップテザーアンカレッジを使用する

▲ 警告

■ チャイルドシートを取り付けるとき

次のことを必ずお守りください。
お守りいただかないと、重大な傷害におよぶか、最悪の場合死亡につながるおそれがあります。

- テザーベルトがしっかり固定されて、ベルトがねじれていないか確認してください。
- テザーベルトはトップテザーアンカレッジ以外にかけないでください。
- チャイルドシートを固定したあとは、シートを調整しないでください。
- 必ずチャイルドシートに付属の取扱説明書をよくお読みの上、確実に取り付け、使用方法をお守りください。
- ヘッドレストを上げた状態でチャイルドシートを取り付けるときは、ヘッドレストを引き上げてトップテザーアンカレッジに固定したあとに、ヘッドレストを下げないでください。

イモビライザーシステム

システムを動作させるには

パワースイッチを OFF にすると、システムの作動を知らせるためにセキュリティ表示灯が点滅します。登録されたキーを携帯し、パワースイッチを ACC または ON にするとシステムが解除され、セキュリティ表示灯が消灯します。

△ 注意

■ イモビライザーシステムを正常に作動させるために

システムの改造や取りはずしをしないでください。システムが正常に作動しないおそれがあります。

オートアラーム

オートアラームを設定／解除／停止する

オートアラームの思わぬ作動、および盗難を防ぐため、次のことを必ず確認してください。

- 車内に人が乗っていないか
- ドアガラスが閉じているか
- 車内に貴重品などを放置していないか

■ オートアラームを設定するには

ドア・バックドア・ボンネットを開け、スマートエントリー&スタートシステム・ワイヤレスリモコンを使って施錠します。30 秒以上経過すると、自動的に設定されます。

オートアラームが設定されるとセキュリティ表示灯は点灯から点滅にかわります。

■ オートアラームを解除／停止するには次のいずれかを行ってください。

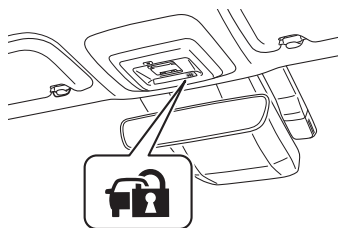
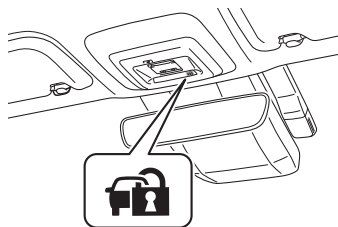

- スマートエントリー&スタートシステムまたはワイヤレスリモコンを使ってドアまたはバックドアを解錠する
- パワースイッチを ACC または ON にするか、ハイブリッドシステムを始動する（数秒後に解除・停止します）

□ 知識

■ メンテナンスについて

オートアラームシステムのメンテナンスは不要です。

△ 注意

■ オートアラームを正常に作動させるために

システムの改造や取りはずしをしないでください。システムが正常に作動しないおそれがあります。

プラグインハイブリッドシステム

プラグインハイブリッドシステムの特徴

プラグインハイブリッドシステムの作動モードを切りかえるには

▲ 警告

■ バッテリーチャージモードを使用するとき

バッテリーチャージモードを駐車中に使用するときは、次のことをお守りください。

バッテリーチャージモードの使用中はガソリンエンジンが作動するため、お守りいただかないと思わぬ事故の原因となり、重大な健康障害におよぶか、最悪の場合死亡につながるおそれがあります。

- 燃えやすいものや可燃物の付近などに車を停めない
- 車庫内や雪が積もった場所など、換気が悪く囲まれた場所では、バッテリーチャージモードを使用しない

プラグインハイブリッドシステムの注意

システム構成部品

▲ 警告

■ 高電圧・高温について

この車は、高電圧システムを使用しています。

次のことをお守りいただかないと、やけどや感電など重大な傷害におよぶか、最悪の場合死亡につながるおそれがあります。

- 高電圧部位・高電圧の配線（オレンジ色）およびそのコネクターの取りはずし・分解などは絶対に行わないでください。
- 走行後はハイブリッドシステムが高温になります。車に貼ってあるラベルの指示に従い、常に高電圧・高温部位に注意してください。
- サービスプラグが駆動用電池に設置してあります。サービスプラグは絶対にさわらないでください。サービスプラグは、トヨタ販売店で車両の修理時などに、駆動用電池の高電圧を遮断するためのものです。

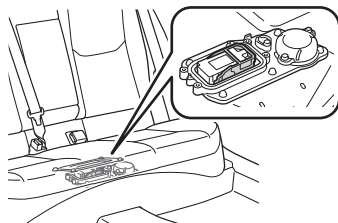

■ 事故が発生したとき

次のことをお守りいただかないと、感電など重大な傷害におよぶか、最悪の場合死亡につながるおそれがあります。

- 続発事故防止のため安全な場所に停車して、パーキングブレーキをかけ、シフトポジションをPにして、プラグインハイブリッドシステムを停止する
- 高電圧部位・高電圧の配線（オレンジ色）などには、絶対にさわらない
- 車室内および車室外に、はみ出している電気配線には絶対にさわらない
- 液体の付着やもれがある場合は絶対にさわらない
駆動用電池の電解液（炭酸エステルを主とする有機電解液）が目や皮膚にふれると失明や皮膚傷害のおそれがあり危険です。万一、目や皮膚に付着した場合はただちに多量の水で洗い流し、早急に医師の診察を受けてください。
- 駆動用電池の電解液がもれている場合は、車両に近付かない
万一、駆動用電池が破損しても、電池内部の構造により大量に電解液が流出することはありませんが、流出すると蒸気を発生します。蒸気は目や皮膚に刺激性があり、吸引すると急性中毒を起こすおそれがあり危険です。
- 火気や高温のものを絶対に近付けない

電解液に引火するおそれがあり危険です。

- 万一、車両火災が発生したときは、ABC 消火器を使用して消火する
水をかける場合は、消火栓などから大量にかけてください。
- 前輪が接地した状態でけん引しない
電気モーターから発電され、破損の状態によっては、火災のおそれがあり危険です。（→*）
- 車の下の路面などを確認し、液体のもれ（エアコンの水以外）が見つかった場合、燃料系統が損傷している可能性があります。そのままハイブリッドシステムを始動すると燃料に引火するおそれがあり危険です。始動しないでください。
この場合は、トヨタ販売店に状況を連絡するときに併せてお伝えください。

■ 駆動用電池について

- この車両には、リチウムイオンバッテリーが搭載されています。
 - 絶対に転売・譲渡・改造などをしないでください。廃車から取りはずされた駆動用電池は事故防止のため、トヨタ販売店を通じて回収を行っていますので、ご協力ください。
適切に回収されないと、次のようなことが起こり、重大な傷害におよぶか、最悪の場合死亡につながるおそれがあります。
 - ・ 不法投棄または放置され、環境汚染となるばかりか、第三者が高電圧部位にふれてしまい、感電事故が発生する
 - ・ 装備された車両以外で駆動用電池を使用（改造などを含む）し、感電事故、発熱・発煙・発火・爆発事故、電解液漏出事故などが発生する特に、転売・譲渡などを行うと、相手にこれらの危険性が認識されず、事故につながるおそれがあります。
 - 駆動用電池を取りはずさないままでお車を廃棄された場合、高電圧部品・ケーブル・それらのコネクタにふれると、深刻な感電の危険があります。お車を廃棄するときには、トヨタ販売店で駆動用電池を廃棄してください。駆動用電池は適切に廃棄しないと、感電を引き起こし、重大な傷害におよぶか、最悪の場合死亡につながるおそれがあります。
- ### ■ 走行中の留意事項
- 車両床下に強い衝撃を受けたときは、すぐに安全な場所に停車し下まわりを点検してください。
床下に駆動用電池の液もれや損傷が見られる場合、絶対に車両にふれず、すみやかにトヨタ販売店にご連絡ください。

また、床下に異常が見られない場合でも、駆動用電池が損傷しているおそれがあります。車両床下に強い衝撃を受けたときは、トヨタ販売店で駆動用電池の点検を受けてください。

■ 改造について

車高を下げると、床下にある駆動用電池が衝撃を受けやすくなり、電池を損傷し、発火や車両火災などが発生し、重大な傷害におよぶか、最悪の場合死亡につながるおそれがあります。車高を下げる改造は絶対に行わないでください。

△ 注意

■ 燃料について

- プラグインハイブリッド車では、車の使用状況によっては燃料がタンク内に長期間滞留し、燃料の品質が変化することがあります。燃料系の部品やエンジンに影響をおよぼす可能性があるため、12ヶ月ごとに20L以上（12ヶ月間の給油量が合計20L以上になるように）燃料補給を行ってください。
- 一定のあいだ燃料が補給されておらず、燃料タンクにある燃料の品質の変化が予想されるときは、パワースイッチをONにしたとき、マルチインフォメーションディスプレイに“長期間燃料が補給されていません 燃料を補給してください”というメッセージが表示されます。メッセージが表示された場合は、すみやかに燃料を補給してください。

普通充電ケーブルについて

▲ 警告

■ 普通充電ケーブル・コントロールユニットを取り扱うとき

次のことを必ずお守りください。

お守りいただかないと、思わぬ事故の原因となり、重大な傷害におよぶか、最悪の場合死亡につながるおそれがあります。

- 普通充電ケーブルや電源プラグ・普通充電コネクター・コントロールユニットの分解・修理・改造をしない
- 普通充電ケーブル・コントロールユニットに異常が認められた場合は、ただちに使用を中止してトヨタ販売店にご連絡ください。
- 普通充電ケーブルや電源プラグ・普通充電コネクター・コントロールユニットに強い衝撃を与えたり落としたりしない
 - 普通充電ケーブルを無理に折り曲げたり、ねじったり、引っ張ったり、引きずるなどの負担をかけない

- 普通充電ケーブルを鋭利なもので傷付けたりしない
- 電源プラグの端子を折り曲げたり異物を付けたりしない
- 普通充電コネクター・電源プラグを水に浸けない
- 普通充電ケーブルを熱器具等の高温物に近付けない
- 普通充電ケーブル・電源プラグコードに負荷をかけない（コントロールユニット・普通充電コネクターに普通充電ケーブルを巻き付けるなど）
- コンセント・電源プラグに負荷がかかる状態で使用したり、放置したりしない（コントロールユニットが接地せず、宙吊りになっているなど）

△ 注意

■ 普通充電ケーブルの取り扱いに関する注意

次のことをお守りください。お守りいただかないと、普通充電ケーブルや普通充電インレットの故障につながるおそれがあります。

- 普通充電コネクターは、斜めになったり傾いたりしないよう、普通充電インレットにまっすぐ挿し込む
- 普通充電コネクターを挿し込んだあとは、普通充電コネクターに無理な力をかけたり、こじったりしない。また、体や荷物などをぶつけないように注意する
- 普通充電ケーブルを踏んだり、つますいたりしないように注意する
- 普通充電コネクターを取りはずす前に、普通充電コネクターがアンロックされていることを確認する（→*）
- 普通充電ケーブルを取りはずしたあとは、すみやかに所定の位置に片付ける
- 普通充電コネクターを取りはずしたあとは、充電リッドを確実に閉める

■ 普通充電ケーブルや関連部品などを取り扱うとき →*

■ 寒冷時の注意

寒冷時は、普通充電ケーブル・電源プラグコードが通常より固くなることもあるため、固くなった状態で無理な力をかけないでください。普通充電ケーブル・電源プラグコードの損傷につながるおそれがあります。

*：WEB掲載のデジタル取扱説明書をご覧ください。

電源プラグコードの交換★

★：グレード、オプションなどにより、装備の有無があります。

▲ 警告

■ 電源プラグコードを交換するとき

次のことを必ずお守りください。

お守りいただかないと、思わぬ事故の原因となり、重大な傷害におよぶか、最悪の場合死亡につながるおそれがあります。

- 電源プラグコードの交換作業は、ぬれた手で行わない
また、雨や水のかかる場所で行わないでください。
- 電源プラグ・普通充電コネクタを接続した状態で、電源プラグコードの交換作業を行わない
- コントロールユニットから電源プラグコードを取りはずした状態で放置しない
- 電源プラグコードをコントロールユニットに取り付けるときは、接続部に異物が付着していないことを必ず確認する
- 電源プラグコードの交換時には、“カチッ”という音がするまで電源プラグコードのナット部をしっかりとまわす
- 電源プラグコードを交換する際は、必ず解除キーを使用する

▲ 注意

■ 電源プラグコードについての注意

電源プラグコードは充電以外の用途で使用しないでください。電源プラグコードの損傷につながるおそれがあります。

普通充電ケーブルの点検・お手入れ

▲ 警告

■ 日常点検について

定期的に次のことを確認してください。

点検をしないで使い続けると、思わぬ事故の原因となり、重大な傷害におよぶか、最悪の場合死亡につながるおそれがあります。

- 普通充電ケーブルや電源プラグ・普通充電コネクタ・コントロールユニットに破損がないこと
- コンセントに破損がないこと
- コンセントの挿し込みがゆるくなっていないこと
- 充電中に電源プラグが極端に熱くならないこと

- 電源プラグの刃が変形していないこと
- 電源プラグにほこり等の汚れがないこと

電源プラグはコンセントから抜いて点検してください。また、点検の結果、普通充電ケーブルに異常が見つかった場合は、ただちに使用を中止して、トヨタ販売店にご相談ください。

■ 普通充電ケーブルのお手入れについて

汚れたときは固くしぼった布で汚れをふき取ったあと、乾いた布でから拭きしてください。

なお、水洗いは絶対に行わないでください。普通充電ケーブルを水洗いすると、充電時に火災や感電事故が発生し、最悪の場合死亡につながるおそれがあります。

■ 長期間普通充電ケーブルを使用しないとき

電源プラグをコンセントから抜いておいてください。電源プラグやコンセントにほこりがたまり、過熱や発火の原因となります。また、普通充電ケーブルは水気がない場所で保管してください。

充電リッド・普通充電コネクタの施錠・解錠

普通充電コネクタを施錠・解錠するには

▲ 警告

■ 普通充電インレットに普通充電コネクタを接続するとき

コネクタロック部に手を入れないでください。コネクタロックピンに挟まれ、けがをするおそれがあります。

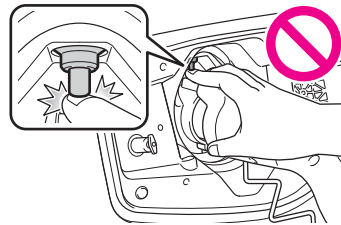

▲ 注意

■ 普通充電コネクタをロックするとき

次のことをお守りください。お守りいただかないと、コネクタロックシステムの故障の原因となります。

- 普通充電コネクタがこの車両に適合していることを確認する
異なるタイプの普通充電コネクタや、挿入部が破損・変形し

た普通充電コネクタなどは、ロックできない可能性があります。

- 普通充電コネクタを挿し込んだあとは、普通充電コネクタに無理な力をかけない
普通充電コネクタを取りはずすときは、必ずコネクタをアンロックしてください。

接続可能な外部電源について

▲ 警告

■ 電気事故についての警告

車両の充電を行うときは、必ず本書に記載されている注意事項をお守りください。

必要要件を満たしていない電源を使用したり、記載されている禁止事項を守らずに充電を行ったりすると思わぬ事故につながり、重大な傷害におよぶか、最悪の場合死亡につながるおそれがあります。

電源について

▲ 警告

■ 電源についての警告

充電時に使用する外部電源については、必ず次のことをお守りください。

お守りいただかないと、思わぬ事故の原因となり、最悪の場合死亡につながるおそれがあります。

- 安全のため、必ず接地極（アース）付きのコンセントに接続してください。
- 必ずブレーカーおよび漏電遮断器が設置されたコンセントを使用してください。
ブレーカーがないと、ショートなど異常時の過電流に対して安全を確保できません。

- 抜止形のコンセントは耐久性が十分ではない場合があるため、充電用コンセントとしては常用しないでください。

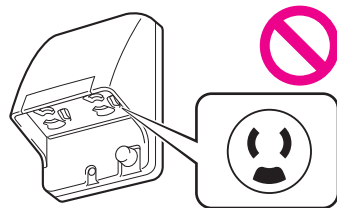

- コンセントと電源プラグは、必ず直接接続してください。
コンセントとのあいだに分岐アダプターを接続したり、変換アダプターなどを接続したりしないでください。

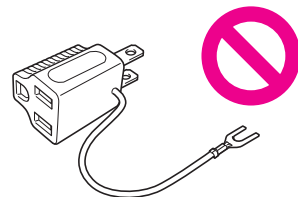

- 必ず車両に搭載されている普通充電ケーブルで届く範囲のコンセントに接続し、延長コードは使用しないでください。
延長コードを使用すると、異常発熱や漏電検知機能（→*）が動かなくなるなどの原因になります。

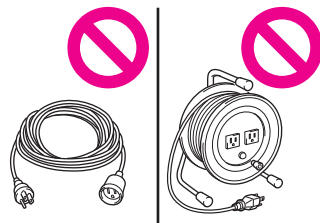

- 分岐用コンセントには接続しないでください。

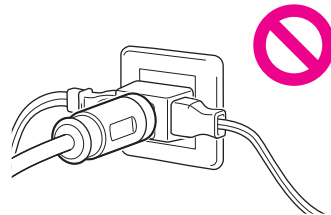

* : WEB 掲載のデジタル取扱説明書をご覧ください。

- 普通充電コネクタと普通充電インレットは、必ず直接接続してください。
普通充電コネクタと普通充電インレットとのあいだに、変換アダプターや延長コードなどを接続しないでください。

充電の前に知っておいていただきたいこと

▲ 警告

■ 充電するときの警告

ペースメーカー（植込み型心臓ペースメーカー／植込み型両心室ペースメーカー／ペースジェネレーター）装着のお客様は、充電の操作はご自身ではなならず、ほかの方をお願いしてください。

- 充電時は、普通充電器（スタンド）、普通充電ケーブルに近付かないでください。充電により、ペースメーカーの動作に影響を与えるおそれがあります。
- 充電中は車内にとどまらないでください。充電により、ペースメーカーの動作に影響を与えるおそれがあります。
- ものを取るときなどに、ラゲージルームなど含めた車内に入り込まないでください。充電により、ペースメーカーの動作に影響を与えるおそれがあります。

■ 車両に普通充電ケーブルが接続されているとき

シフトポジションをPから切りかえないでください。
万一、普通充電ケーブルが故障していた場合、シフトポジションがPからほかのシフトポジションに切りかわることがあり、車両が動いて思わぬ事故につながるおそれがあり危険です。

■ 充電に関する留意事項

この車は一般家庭用のACコンセントに接続して駆動用電池を充電できます。ただし、一般的な電気製品と次の点が大きく異なるため、取り扱いを誤ると火災や感電事故が発生し、重大な傷害におよぶか、最悪の場合死亡につながるおそれがあります。

- 200Vでの普通充電時は、長時間にわたって大電流が流れる（→*）
- お客さまの充電環境によっては、充電作業が屋外で行われる

▲ 注意

■ 充電に関する留意事項

充電作業は、本書で説明している内容をよくお読みいただいた上で、正しい手順に沿って行ってください。

- お子さまなど、不慣れな方だけで充電作業を行わないでください。
また、普通充電ケーブルは幼児の手の届かない場所で保管してください。
- 普通充電器（スタンド）で充電する場合は、機器の使用手順に従って作業を行ってください。

普通充電のしかた

▲ 注意

■ 普通充電関連部品などを取り扱うとき

普通充電関連部品の損傷を防ぐため、取り扱いの際は次のことをお守りください。

- 充電を中断・終了するときは、電源プラグを抜く前に普通充電コネクタを抜く
- 普通充電ケーブルを抜くときは、普通充電コネクタがアンロックされていることを確認する
- 普通充電コネクタの保護キャップ・普通充電インレットキャップを無理に引っ張らない
- 充電中に普通充電コネクタを揺するなど振動を与えない充電を停止することがあります。
- 普通充電インレットに普通充電コネクタ・ヴィークルパワーコネクタ以外のものを押し込まない
- 電源プラグをコンセントに抜き挿しするときは、必ず電源プラグ本体を持って操作する
- ケーブルが引っかかったり、絡んだ状態から無理に引っ張らない絡んだ場合は、ほどいてから使用してください。
- 普通充電インレットの分解・修理・改造などをしていない修理が必要な場合は、必ずトヨタ販売店にご相談ください。

| 充電するときは

▲ 警告

■ 充電するときの警告

充電するときは、必ず次のことをお守りください。お守りいただかないと、思わぬ事故の原因となり、重大な傷害におよぶか、最悪の場合死亡につながるおそれがあります。

- 必ず充電に必要な要件を満たす電源に接続する (→*)
- 充電前に普通充電ケーブル・電源プラグ・コンセントに変形・破損・水分・腐食・ほこり等の異物がないことを確認する
- 充電前に普通充電インレットに変形・破損・腐食・ほこり等の異物がないか、または雪・氷が付着していないことを確認する付着している場合は、普通充電コネクタを接続する前にしっかりと取り除いてください。
- 挿し込みがゆるくなったコンセントは使用しない
- 過熱するおそれがあるため、普通充電ケーブルを束ねたり巻いたりした状態で充電しない
- 普通充電コネクタ・普通充電インレットの端子に金属製の鋭利なもの(針金など)でふれたり、手でふれたり、異物でショートさせたりしない
- 屋外では必ず防雨形コンセントを使用する
防雨スイッチプレートを確実に閉めてください。閉まらない場合は、新しいプレートに交換してください。
- 充電を中断するときは、普通充電器(スタンド)の取り扱い方法に従う
- 充電中に発熱・発煙・異臭・異音などを発見したときは、ただちに充電を中止する
- コンセントが水没または雪に埋もれている場合は、電源プラグは挿さない
- 雨や雪の中で充電を行うときは、ぬれた手で電源プラグの抜き挿しを行わない。また、コンセントや電源プラグをぬらさない
- 落雷の可能性がある天候のときは充電を行わない
- 普通充電ケーブルをドアやバックドアで挟まない
- 普通充電ケーブルや電源プラグ・普通充電コネクタ・コントロールユニットを車両で踏まない
- 電源プラグはコンセントにいっぱいまで挿し込む
- 延長コード・変換アダプターを使用しない
- 普通充電システムを使用するときは、ボンネットを閉める冷却ファンが急にまわり出すことがあります。ファンなど回転部分にふれたり、近づいたりすると、手や着衣(特にネクタイ・スカーフ・マフラーなど)が巻き込まれたりして、重大な傷害を受けるおそれがあり危険です。
- 普通充電ケーブルの接続後、どこかに巻き付いていないか確認する

- 普通充電ケーブルを接続しても、コントロールユニット上の電源インジケータが点灯しない場合は、すぐに普通充電ケーブルを取りはずしてください。

■ 充電時にコントロールユニット上のエラーインジケータが点灯・点滅したときは

電源経路に漏電が発生しているか、普通充電ケーブル・コントロールユニットに異常がある可能性があります。(→*) 記載内容を確認し、対処してください。対処してもエラーインジケータが消灯しない場合は、ただちに充電を中止し、普通充電ケーブルを取りはずして、トヨタ販売店にご連絡ください。そのまま充電を続けると、思わぬ事故の発生や重大な傷害につながるおそれがあります。

■ 車載充電器について

ラゲージルームの下部に車載充電器があります。車載充電器については、次のことを必ずお守りください。お守りいただかないと、やけどや感電など重大な傷害におよぶか、最悪の場合死亡につながるおそれがあります。

- 充電時は高温になります。やけどををするおそれがあるため、ふれないでください。
- 分解・修理・改造しないでください。修理が必要な場合は、必ずトヨタ販売店にご相談ください。

△ 注意

■ 充電時の注意

普通充電インレットに電源プラグを挿し込まないでください。普通充電インレットが故障するおそれがあります。

■ 自家用発電機の使用について

充電用電源に自家用発電機は使用しないでください。安定した充電ができなかったり、充電が停止したりするおそれがあります。

■ 充電設備について

電力設備などが併設された環境では、ノイズにより安定した充電ができなかったり、充電が停止したりするおそれがあります。

| 充電したあとは

▲ 警告

* : WEB 掲載のデジタル取扱説明書をご覧ください。

■ 充電後の警告

長期間使用しないときは、電源プラグを抜いてください。電源プラグやコンセントにほこり等の汚れがたまると、故障や火災などが発生し、最悪の場合死亡につながるおそれがあります。

△ 注意

■ 充電後の注意

- 普通充電ケーブルは幼児やお子さまの手の届かない場所で保管してください。
- コンセントから電源プラグを取りはずしたあとは、普通充電ケーブルをほこりや水などがつかない安全な場所に保管してください。
普通充電ケーブルを足や車両で踏んだりすると、普通充電ケーブルや電源プラグが損傷する原因となります。
- 普通充電インレットから普通充電コネクタを取りはずしたあとは、必ず充電リッドを閉めてください。
充電リッドを開けたまま放置すると、普通充電インレットに水や異物が入り、車両故障につながるおそれがあります。

タイマー充電機能を使う

| マルチインフォメーションディスプレイでの設定操作

△ 警告

■ 設定操作を行うときの警告

ハイブリッドシステムが作動した状態で操作を行う場合、車庫内など囲まれた場所では、十分に換気をしてください。換気をしないと、排気ガスが充満し、排気ガスに含まれる一酸化炭素 (CO) により、重大な健康障害におよぶか、最悪の場合死亡につながるおそれがあります。

△ 注意

■ 設定操作を行うとき

ハイブリッドシステムが停止した状態で設定操作を行うときは、補機バッテリーあがりにご注意ください。

| マルチメディアディスプレイでの設定操作

△ 警告

■ 設定操作を行うときの警告

ハイブリッドシステムが作動した状態で操作を行うため、車庫内など囲まれた場所では、十分に換気をしてください。換気をしないと、排気ガスが充満し、排気ガスに含まれる一酸化炭素 (CO) により、重大な健康障害におよぶか、最悪の場合死亡につながるおそれがあります。

△ 注意

■ 設定操作を行うとき

ハイブリッドシステムが停止した状態で設定操作を行うときは、補機バッテリーあがりにご注意ください。

マイルームモードを使う

△ 警告

■ マイルームモードの使用上の警告

- 次のことを必ずお守りください。
- お守りいただかないと、重大な健康障害におよぶか、最悪の場合死亡につながるおそれがあります。
- お子さまや介護を必要とする方、ペットを車内に残さないでください。システムの自動停止等により車室内が高温または低温になり、熱中症・脱水症状・低体温症になるおそれがあります。また、ワイパーなどが使用できる状態になるため、誤操作による事故につながるおそれもあります。
 - 車両の周囲の安全を十分に確認してから使用してください。

ソーラー充電システム★

★：グレード、オプションなどにより、装備の有無があります。

| ソーラー充電システムに関する情報表示

△ 注意

■ ソーラー充電システムの故障を防ぐために

- 次のことをお守りください。
 - ・ ソーラールーフを改造しない
 - ・ ソーラールーフに太陽光を集光しない
 - ・ ソーラールーフの上に乗ったり、ものを載せたりしない
 - ・ 車室内の天井部分からソーラールーフに強い衝撃を与えたり、

先のとがったもので力を加えたりしない

- ソーラールーフが破損したときは、破損箇所にはふれず、ただちにトヨタ販売店に修理を依頼してください。

■ ルーフに荷物を積むとき

→*

AC 外部給電システムについて

AC 外部給電に関する情報の表示

▲ 警告

■ 安全にお使いいただくために

次のことを必ずお守りください。

お守りいただかないと、思わぬ事故の原因となり、重大な傷害におよぶか、最悪の場合死亡につながるおそれがあります。

- 給電システムの使用中は、おさまや介護を必要とする方、ベットを車内に残さないでください。エアコンを使用しているも、システムの自動停止等により室内が高温、または低温になる場合があります。熱中症・脱水症状・低体温症になるおそれがあります。
- おさまなど、不慣れな方だけで給電作業を行わないでください。また、ヴィークルパワーコネクタは幼児の手の届かない場所で保管してください。
- ぬれた手で電気製品の電源プラグを抜き挿ししたり、ピンなどをヴィークルパワーコネクタの端子・コンセントに挿ししたりしないでください。また、コンセントに雨水・飲料水・雪などが付着した場合は乾燥させてから使用してください。
- ヴィークルパワーコネクタの改造・分解・修理・塗装などはいしないでください。修理についてはトヨタ販売店にご相談ください。
- コンセントに液体やほこりが付着しないようにしてください。また、定期的にコンセントを掃除してください。
- コンセントへは電源プラグ本体を持って抜き挿しをし、プラグの刃にふれないようにしてください。コードを引っ張って電源プラグを抜くと、電源プラグやコードが損傷するおそれがあります。
- 車外コンセントが水没または雪に埋もれている場合は、電源プラグを挿さないでください。すでに電源プラグが挿してあり、抜く必要がある場合は、まずパワースイッチを OFF にし、

ヴィークルパワーコネクタを車両から取りはずしたあと、電源プラグを抜いてください。

- 車外コンセントに電源プラグを接続したあとは、防水カバーを閉じてください。確実にロックがかかるまで閉じてください。防水カバーがロックできないような大きな電源プラグは使用しないでください。

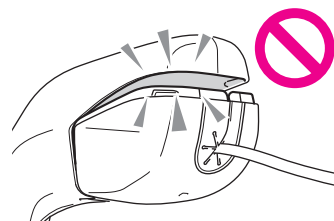

- ヴィークルパワーコネクタの上に重量物を置いたり、ものを引っかけたりしないでください。



- コードやコンセントに異常な発熱を感じたらただちに使用を中止してください。また、コードやコンセントの発熱を防ぐために、次のことをお守りください。
 - ・コンセントに、分岐用コンセントを複数接続しない
 - ・コードリールを使用する場合、コードはリールからすべて引き出す
- アース線のある電気製品を使用するときは、市販の変換アダプターを使用してアース線を変換アダプターのアース端子に接続してください。
- 電気製品の電源プラグをコンセントに挿し込んでもゆるいときは、ヴィークルパワーコネクタを交換してください。交換についてはトヨタ販売店にご相談ください。
- コンセントは、照明器具などの電気製品と直接接続して使用するものではありません。家屋などへ電気を供給する用途として使用しないでください。また、家屋などに設置されている非常時の給電システム（外部電源と接続ができる専用設備、外部電源からの供

* : WEB 掲載のデジタル取扱説明書をご覧ください。

給回路が電力会社からの電気配線と分離されている設備など)に接続する場合は、当該システムの製造業者または販売業者にご相談ください。

- コンセントの使用中はパーキングブレーキをしっかりとかけて、シフトポジションをPから切りかえないでください。車両が動いて思わぬ事故につながるおそれがあり危険です。
- コンセントの使用中は車両から離れないでください。
- 落雷の可能性がある天候のときは給電を行わないでください。給電中、雷に気付いたときは給電を停止してください。
- 車両をカーカバーなどで覆った状態で使用しないでください。
- 傾いた場所や坂道などに停めて使用しないでください。使用中に車両を移動させたり、傾けたりしないでください。
- 給油や洗車は行わないでください。
- ボンネットが閉まっていることを確認してください。

状況によっては、エンジンが自動で始動するため排気管付近に近付いたり、荷物を置いたりしないでください。

また、エンジンルーム内に顔や手を近付けないでください。ラジエーター冷却用のファンが急にまわりだすことがあります。ファンの回転部分にふれたり、近付いたりすると、手や着衣(特にネクタイ・スカーフ・マフラーなど)が巻き込まれるおそれがあります。

- 燃えやすいものの近くに停めて使用しないでください。過熱した排気管で発火するおそれがあります。
- 腐食性のガスまたは溶液の発散する場所では使用しないでください。
- 破損したヴィークルパワーコネクタ・コード・電源プラグ・コンセントは使用しないでください。使用中は不要な荷重がかからないようにし、コードなどを足や車両で踏まないようにしてください。

● ヴィークルパワーコネクタと普通充電インレットは、必ず直接接続してください。ヴィークルパワーコネクタと普通充電インレットとのあいだに、変換アダプターや延長コードなどを接続しないでください。

- 普通充電インレットに普通充電コネクタ・ヴィークルパワーコネクタ以外のものを挿し込まないでください。
- ヴィークルパワーコネクタに破損箇所がないか確認してください。

- ヴィークルパワーコネクタ・普通充電インレットに異物がないか、または雪・氷が付着していないか確認してください。付着している場合は、ヴィークルパワーコネクタを接続する前にしっかりと取り除いてください。
 - ヴィークルパワーコネクタの端子部がぬれないようにしてください。
 - ヴィークルパワーコネクタの端子・車外コンセントに金属製の鋭利なもの(ピンや針金など)を挿し込まないでください。
 - HV給電モードでの使用時は、駆動用電池の残量減少により、自動的にガソリンエンジンが作動します。
- 車庫内など換気が悪い場所や囲まれた場所(雪が積もった場所)などでは、酸素欠乏や排気ガスの充満、滞留を防ぐため、給排気を可能とする関連装置などを適切に設置して、使用してください。設置できない場合は使用しないでください。

■ 接続する電気製品について

- 使用する電気製品に付属の取扱説明書や、製品に記載されている注意事項を必ずお守りください。
- 電源プラグや、電気製品が故障しているときは使用しないでください。
- 特に外気温が低いときや高いときは、故障や作動不良になる可能性があります。
- 水平設置が必要な電気製品は、正常に作動しない可能性があります。
- 防水仕様の電気製品を除き、雨や水のかかる場所、湿気の多い場所では使用しないでください。
- 水没や浸水した、またそのおそれのある電気製品は使用しないでください。
- 車両の状態によっては、一時的に給電機能が停止することがあります。

■ 電源周波数について

- 工場出荷時、車両側の電源周波数は、50Hzに設定されています。コンセントと電源周波数が異なる電気製品を使用しないでください。誤作動や故障などの原因になるおそれがあります。電気製品によっては、電源周波数の切りかえ(50 / 60Hz)機能があるので、車両と電気製品の電源周波数を同じにしてください。車両側の電源周波数切りかえが必要な場合は、トヨタ販売店にご相談ください。

●特に電子レンジは使用中に発熱するおそれがあるため、必ずコンセントと電源周波数が合っていることを確認してください。

■ ヴィークルパワーコネクタを取り扱うとき

- 強い衝撃を与えたり落としたりしない
- 水にぬれたときや汚れがあるときは、乾いた布でふく
- 水洗いしたり、水やほかの液体に浸けたりしない
- 水やほかの液体に浸けた場合は使用しないでください。
- シールなどを貼り付けない
- 警告ラベルを汚したり、はがしたりしない
- お子さまにはさわらせない
- 対応していない、ほかの車両には接続しない

■ ご使用前の点検について

次のことを確認してください。点検をしないで使い続けると、思わぬ事故の原因となり、重大な傷害におよぶか、最悪の場合死亡につながるおそれがあります。

- ヴィークルパワーコネクタに破損などがないこと
異常がある場合はただちに使用を中止して、トヨタ販売店にご連絡ください。
- 電源プラグに破損・変形などがないこと
異常がある場合はただちに使用を中止してください。
- 車外コンセントに汚れや破損などがないこと

■ ヴィークルパワーコネクタを清掃するとき

- 水洗いによる清掃は行わないでください。ヴィークルパワーコネクタ内部に水が浸入すると、使用時に火災や感電事故が発生し、最悪の場合死亡につながるおそれがあります。
- ヴィークルパワーコネクタが汚れたときは、固くしぼった布で汚れをふき取ったあと、乾いた布でからぶきしてください。
- ガソリン等の溶剤・酸またはアルカリ性の溶剤は使用しないでください。

▲ 注意

■ ショートや故障を防ぐために

次のことを必ずお守りください。

お守りいただかないと、正常に作動しなかったり、車両や電気製品が損傷したりするおそれがあります。

- 車内のトリムの近くやシートの上などで、トースターなどの熱

気を出す電気製品を使用しないでください。熱により溶損や焼損のおそれがあります。

- 振動や熱などに弱い電気製品を車内で使用しないでください。車両の振動や、炎天下での駐車時の熱などにより、電気製品が故障するおそれがあります。
- 使用中はヴィークルパワーコネクタを揺するなどの不要な振動を与えないでください。外部給電を停止することがあります。
- 晴天であっても、防水カバーを確実に閉めた状態で使用してください。

■ 車両を長時間駐車して外部給電を行うとき

- 長時間給電をするときは、エンジン始動中に排気管から水が出る場合がありますが、異常ではありません。
- HV 給電モードでの使用時、特に外気温が低いときは、排気管の中にある水が凍り、エンジンが始動しにくくなったり、排気管からにおいが発生する場合があります。その場合は、いったん外部給電作業を中断して、15～30分ほど走行してください。

■ AC 外部給電システムを使用したあとの注意

- 必ず電気製品の電源を切ってから、ヴィークルパワーコネクタを取りはずしてください。
電気製品の電源を OFF にしないまま、先に車両からヴィークルパワーコネクタを取りはずすと、電気製品が正常に終了せず、電気製品の故障につながるおそれがあります。
- 普通充電インレットからヴィークルパワーコネクタを取りはずしたあとは、必ず充電リッドを閉めてください。
充電リッドを開けたまま放置すると、普通充電インレットに水や異物が入り、車両故障につながるおそれがあります。
- 車両から離れる際は、ドアを確実に施錠したことを確認してください。

■ ヴィークルパワーコネクタを使用しないとき

衝撃やほこりから保護するため、すみやかに車両から取りはずして保管してください。

なお、長期間使用しないときは、水気がなく、直射日光があたらない場所に保管してください。

走行に関する情報表示

警告灯／表示灯

警告灯一覧

▲ 警告

■ 安全装置の警告灯が点灯しないとき

ABS や SRS エアバッグなどの安全装置の警告灯が、パワースイッチを ON にしても点灯しない場合や点灯したままの場合は、事故にあったときに正しく作動せず、重大な傷害におよぶか、最悪の場合死亡につながるおそれがあります。ただちにトヨタ販売店で点検を受けてください。

計器類

メーターの表示について

▲ 警告

■ 低温時の画面表示について

画面の温度が極めて低いときは、画面表示の切りかえが遅れる場合がありますので、車室内を暖めてからご使用ください。

△ 注意

■ ハイブリッドシステムや構成部品への損傷を防ぐために

マルチインフォメーションディスプレイに「エンジン冷却水高温 安全な場所に停車して取扱書を確認してください」が表示されたときは、オーバーヒートのおそれがあるため、ただちに安全な場所に停車してください。完全に冷えたあと、エンジンを確認してください。(→*)

マルチインフォメーションディスプレイ

表示を切りかえるには

▲ 警告

■ 走行中の警告

安全のため、メーター操作スイッチはできるだけ走行中に操作しないでください。メーター操作スイッチは、安全な場所に停車して操作してください。走行中に操作すると、ハンドル操作を誤るなど、思わぬ事故につながるおそれがあり危険です。また、走行中は画面を見続けしないでください。

設定画面について

▲ 警告

■ ディスプレイの設定を変更するとき

ハイブリッドシステムが作動している状態で操作を行うため、車庫内など囲まれた場所では、十分に換気をしてください。換気をしないと、排気ガスが充満し、排気ガスに含まれる一酸化炭素(CO)により、重大な健康障害におよぶか、最悪の場合死亡につながるおそれがあります。

△ 注意

■ ディスプレイの設定を変更するとき

補機バッテリーあがりを起こす可能性がありますので、確実にハイブリッドシステムが作動している状態で実施してください。

運転する前に

キー

キーの種類

■ 電子キーの取り扱いについて

電子キーは電波法の認証に適合しています。

必ず以下のことをお守り下さい。

- 電池交換時以外は、不用意に分解しないで下さい。分解、改造したものを使用することは法律で禁止されています。
- 必ず日本国内でご使用下さい。

△ 注意

■ キーの故障を防ぐために

- 落としたり、強い衝撃を与えたり、曲げたりしない
- 温度の高いところに長時間放置しない
- むらしたり超音波洗浄器などで洗ったりしない
- キーに金属製または磁気を帯びた製品を取り付けたり、近付け

たりしない

● 分解しない

● 電子キー表面にシールなどを貼らない

● テレビやオーディオ・電磁調理器などの磁気を帯びた製品の近くに置かない

● 電気医療機器（マイクロ波治療機器や低周波治療機器など）の近くに置いたり、身に付けたまま治療を受けない

■ キーを携帯するとき

電源を入れた状態の電化製品とは 10cm 以上離して携帯してください。10cm 以内にあると電化製品の電波と干渉し正常に機能しない場合があります。

■ スマートエントリー&スタートシステムの故障などで販売店に車両を持っていくとき

→*

■ 電子キーを紛失したとき

→*

デジタルキー★

★：グレード、オプションなどにより、装備の有無があります。

■ デジタルキーの取り扱い

・本機は、電波法の基準に適合しています。

・本機を分解・改造すると、法律により罰せられることがあります。

ドア（フロントドア・リアドア）

| 車外から解錠／施錠するには

▲ 警告

■ ワイヤレスリモコンを使ってドアガラスを操作するとき

ドアガラスに人が挟まれるおそれがないことを確認してから操作してください。またお子さまには、ワイヤレスリモコンによる操作をさせないでください。お子さまや他の人がドアガラスに挟ま

れたり巻き込まれたりするおそれがあります。

| 車外からドアを開けるには

▲ 警告

■ 事故を防ぐために

運転中は次のことを必ずお守りください。お守りいただかないと、不意にドアが開き車外に放り出されるなど、重大な傷害におよぶか、最悪の場合死亡につながるおそれがあります。

● すべてのドアを確実に閉め、施錠する

● 走行中はドア内側のドアレバーを引かない
特に、運転席はロックレバーが施錠側になっていてもドアが開くため、注意してください。

● お子さまをリヤ席に乗せるときは、チャイルドプロテクターを使用して車内からドアが開かないようにする

■ ドアを開閉するときの留意事項

傾斜した場所・ドアと壁などのあいだが狭い場所・強風など、周囲の状況を確認し、予期せぬ動きにも対処できるよう、ドアハンドルを確実に保持してドアを開閉してください。

JP

バックドア

▲ 警告

次のことを必ずお守りください。

お守りいただかないと、重大な傷害におよぶか、最悪の場合死亡につながるおそれがあります。

■ 走行する前に

● 走行前にバックドアが閉まっていることを確認してください。完全に閉まっていないと走行中に突然開き、車外のものにあたり、荷物が投げ出されたりして思わぬ事故につながるおそれがあります。

● ラゲージルームでお子さまを遊ばせないでください。誤って閉じ込められた場合、熱射病などを引き起こすおそれがあります。

● お子さまにはバックドアの開閉操作をさせないでください。不意にバックドアが開いたり、閉めるときに手・頭・首などを挟んだりするおそれがあります。

00

*：WEB 掲載のデジタル取扱説明書をご覧ください。

■ 走行中の留意事項

- 走行中はバックドアを閉めてください。開けたまま走行すると、バックドアが車外のものにあたり荷物が投げ出されたりして、思わぬ事故につながるおそれがあります。
- ラゲージルームには絶対に人を乗せないでください。急ブレーキ・急旋回をかけたときや衝突したときなどに、重大な傷害におよぶか、最悪の場合死亡につながるおそれがあります。

■ バックドアの操作にあたって

次のことを必ずお守りください。

お守りいただかないと、体を挟むなどして重大な傷害におよぶか、最悪の場合死亡につながるおそれがあります。

- バックドアを開ける前に、バックドアに貼り付いた雪や氷などの重量物を取り除いてください。開いたあとに重みでバックドアが突然閉じるおそれがあります。
- バックドアを開閉するときは、十分に周囲の安全を確認してください。
- 人がいるときは、安全を確認し、動かすことを知らせる「声かけ」をしてください。
- 強風時の開閉には十分注意してください。バックドアが風にあおられ、勢いよく開いたり閉じたりするおそれがあります。
- パワーバックドア非装着車：半開状態で使用すると、バックドアが突然閉じて重大な傷害を受けるおそれがあります。特に傾斜した場所では、平坦な場所よりもバックドアの開閉がしにくく、急にバックドアが開いたり閉じたりするおそれがあります。必ずバックドアが全開で静止していることを確認して使用してください。
- パワーバックドア装着車：傾斜が急な場所で半開状態で使用

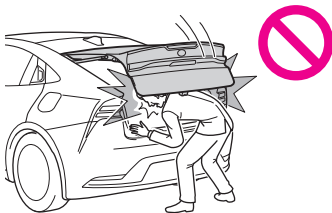

ると、バックドアが突然閉じて重大な傷害を受けるおそれがあります。必ずバックドアが静止していることを確認して使用してください。

- バックドアを閉めるときは、指などを挟まないよう十分注意してください。

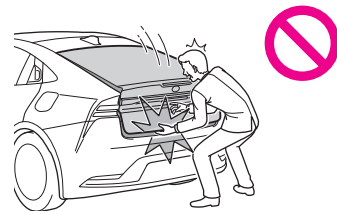

- パワーバックドア非装着車：バックドアは必ず外から軽く押して閉めてください。バックドアハンドルを持ったままバックドアを閉めると、手や腕を挟むおそれがあります。
- バックドアダンパーステー（パワーバックドア非装着車）（→*）、またはスピンドルユニット（パワーバックドア装着車）（→*）を持ってバックドアを開めたり、ぶら下がったりしないでください。手を挟んだり、バックドアダンパーステー（パワーバックドア非装着車）またはスピンドルユニット（パワーバックドア装着車）が破損したりして、思わぬ事故につながるおそれがあります。
- パワーバックドア非装着車：バックドアにキャリアなどの重いものを取り付けると、開けたあとにドアが突然閉じて、手・頭・首などを挟むおそれがあります。バックドアへのアクセサリ用品の取り付けは、トヨタ純正品を使用することをおすすめします。

| バックドアを開閉するには（パワーバックドア非装着車）

△ 注意

*：WEB 掲載のデジタル取扱説明書をご覧ください。

■ ダンパーステーについて

バックドアにはバックドアを支えるためのダンパーステーが取り付けられています。ダンパーステーの損傷や作動不良を防ぐため次のことをお守りください。

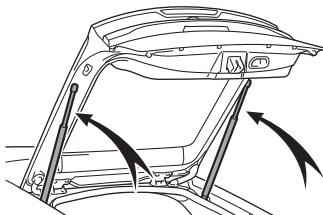

- ビニール片・ステッカー・粘着材などの異物をステーのロッド部（棒部）に付着させない
- ロッド部を軍手などでふれない
- バックドアにトヨタ純正品以外のアクセサリ用品を付けない

| バックドアを開閉するには（パワーバックドア装着車）

▲ 警告

■ バックドアアイジークローザーについて

● バックドアが半ドア状態になったとき、バックドアアイジークローザーが作動し自動で完全に閉まります。また、作動し始めるまでに数秒かかります。指などを挟まないように注意してください。骨折など重大な傷害を受けるおそれがあります。

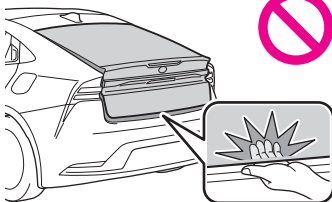

● バックドアアイジークローザーは、パワーバックドアの作動が OFF のときにも作動するため、指などの挟み込みには十分注意してください。

■ パワーバックドアについて

次のことを必ずお守りください。

お守りいただかないと、体を挟むなどして重大な傷害におよぶか、最悪の場合死亡につながるおそれがあります。

● 周辺の安全を確かめ、障害物がないか、身のまわりの品が挟み

込まれる危険がないか確認してください。

- 人がいるときは、作動させる前に安全を確認し、動かすことを知らせる「声かけ」をしてください。
- 自動開閉中にパワーバックドアの作動を OFF にすると、作動が停止し手動操作に切りかわります。この場合、バックドアが急に開いたり閉じたりするおそれがあるので、十分注意してください。
- 自動開閉中に作動条件（→*）を満たさなくなったときは、ブザーが鳴り、作動が停止し手動操作に切りかわる場合があります。
- この場合、坂道などの傾斜した場所ではバックドアが急に開いたり閉じたりするおそれがあるので十分注意してください。
- 傾斜した場所では、開いたあとにドアが突然閉じる場合があります。必ずドアが静止していることを確認してください。
- 次のような場合、システムが異常と判断して自動作動が停止し、手動操作に切りかわることがあります。この場合、バックドアが急に開いたり閉じたりするおそれがあるので、十分注意してください。

・ 自動作動中、障害物に干渉したとき

・ ハイブリッドシステム停止時でパワーバックドアが自動作動しているときに、パワースイッチを ON にしたりハイブリッドシステムを始動したりして、補機バッテリー電圧が急に低下したとき

● バックドアにキャリアなどの重いものを取り付けると、自動で作動できずにパワーバックドアが故障したり、開いたあとにドアが突然閉じて、手・頭・首などを挟むおそれがあります。バックドアへのアクセサリ用品の取り付けは、トヨタ純正品を使用することをおすすめします。

■ 挟み込み防止機能

次のことを必ずお守りください。

お守りいただかないと、体を挟むなどして重大な傷害におよぶか、最悪の場合死亡につながるおそれがあります。

- 挟み込み防止機能を故意に作動させようとして、体の一部を挟んだりしないでください。
- 挟み込み防止機能は、バックドアが完全に閉まる直前に異物を挟むと作動しない場合があります。指などを挟まないように注意してください。
- 挟み込み防止機能は、挟まれるものの形状や挟まれかたによっ

* : WEB 掲載のデジタル取扱説明書をご覧ください。

ては作動しない場合があります。指などを挟まないように注意してください。

■ クローズ&ロック (ウォークアウェイ) 機能について

バックドアから離れると自動でバックドアが閉まり始めます。周辺の安全を確かめ、障害物がないか、身のまわりの品が挟み込まれる危険がないか確認してください。

▲ 注意

■ スピンドルユニットについて

バックドアにはバックドアを支えるためのスピンドルユニットが取り付けられています。スピンドルユニットの損傷や作動不良を防ぐため次のことをお守りください。

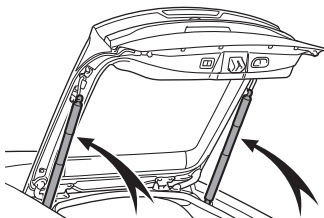

- ビニール片・ステッカー・粘着材などの異物をスピンドルユニットに付着させない
 - バックドアにトヨタ純正品以外のアクセサリ用品を付けない
 - スピンドルユニットに手をかけたり、横方向に力をかけたりしない
- ### ■ バックドアアイズクローザーの故障を防ぐために
- バックドアアイズクローザーの作動中は無理な力をかけないでください。無理な力をかけると、バックドアアイズクローザーの故障の原因になります。
- ### ■ パワーバックドアの故障を防ぐために
- パワーバックドアを作動させる前に、凍結によるバックドアの貼り付きがないことを確認してください。バックドアに無理な力がかかっている状態で作動させると、故障の原因になります。
 - パワーバックドアの作動中は、バックドアに無理に力をかけないでください。
 - パワーバックドア左右端部のセンサー (→*) を刃物などの鋭利なもので傷付けないように注意してください。センサーが切断されると自動で閉めることができなくなります。

■ クローズ&ロック機能* について

* : トヨタ販売店での設定変更が必要です。

クローズ&ロック機能でパワーバックドアを閉じると、通常ブザーと異なるブザー音が鳴り作動します。正常に作動開始したことを確認するため、通常ブザーと異なるブザー音が鳴ったことを確認してください。またパワーバックドアが完全に閉じ施錠されると、すべてのドアが施錠されたことを作動の合図でお知らせします。(→*) 車から離れたときは、作動の合図を確認し、全ドアが施錠されたことを確認してください。

スマートエントリー&スタートシステム

▲ 警告

■ 電波がおよぼす影響について (スマートエントリー&スタートシステムアンテナ)

- 植込み型心臓ペースメーカー、植込み型両心室ペーシングパルスジェネレータまたは植込み型除細動器を装着されている方は、スマートアンテナ (→*) から 22cm 以内に植込み型心臓ペースメーカー、植込み型両心室ペーシングパルスジェネレータまたは植込み型除細動器が近づかないようにしてください。電波により植込み型心臓ペースメーカー、植込み型両心室ペーシングパルスジェネレータまたは植込み型除細動器の作動に影響を与える場合があります。
 - 植込み型心臓ペースメーカー、植込み型両心室ペーシングパルスジェネレータまたは植込み型除細動器以外の医療用電気機器を使用される場合には、電波による影響について個別に医療用電気機器メーカーなどにご確認ください。電波により医療用電気機器の動作に影響を与える場合があります。
- スマートエントリー&スタートシステムを作動しないようにすることもできます。詳しくはトヨタ販売店にご相談ください。

フロントシート

| 調整するには

▲ 警告

■ シートを調整するとき

- 同乗者がシートにあたってけがをしないように注意してください

い。

- シートの下や動いている部分に手を近付けないでください。指や手を挟み、重大な傷害を受けるおそれがあり危険です。
- 足元のスペースを確保し足を挟まないように注意してください。
- マニュアルシート装着車は、シート調整後はきちんと固定されていることを確認してください。

■ リクライニング調整について

背もたれは必要以上に倒さないでください。必要以上に倒しすぎると、事故のときに体がシートベルトの下にもぐり、腹部などに強い圧迫を受けたり肩部ベルトが首にかかるなどして、重大な傷害におよぶか、最悪の場合死亡につながるおそれがあります。

リヤシート

背もたれを倒すには

■ 背もたれをもともどす

シートベルトをシートベルトガイドAにかけて、シートとボデーのあいだに挟まれないように操作してください。また、背もたれがロックされるまで確実にもどしてください。

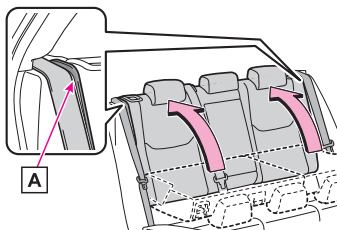

▲ 警告

次のことをお守りください。お守りいただかないと、重大な傷害におよぶか、最悪の場合死亡につながるおそれがあります。

■ 背もたれを前倒しするときや、前倒したあとは

- 走行中に前倒しをしない
- 平坦な場所でパーキングブレーキを確実にかけ、シフトポジションをPにする
- 倒した背もたれの上やラゲージルームに人を乗せて走行しない
- お子さまがラゲージルームに入らないよう注意する
- シートに人が乗っている状態で背もたれを操作しない

- 操作中は、可動部や結合部に手足を挟まないように注意する
- お子さまに操作させない

■ 背もたれをもとの位置にもどしたあとは

- 背もたれを前後に軽くゆさぶり、確実に固定する
- 背もたれが確実に固定されていないときは、レバーに赤色が見えます。赤色が見えていないことを確認してください。

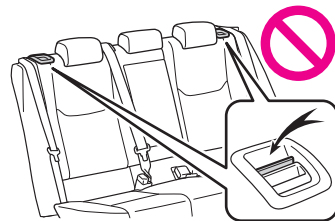

- シートベルトがねじれたり、挟み込まれていないか確認する

ヘッドレスト

▲ 警告

■ ヘッドレストについて

次のことをお守りください。お守りいただかないと、重大な傷害におよぶか、最悪の場合死亡につながるおそれがあります。

- ヘッドレストは、それぞれのシート専用のものを使用する
- ヘッドレストを必ず正しい位置に調整する
- ヘッドレストを調整したあとは、ヘッドレストを押し下げて固定されていることを確認する
- ヘッドレストをはずしたまま走行しない

ハンドル

調整のしかた

▲ 警告

■ 走行中の留意事項

走行中はハンドル位置の調整をしないでください。運転を誤り、重大な傷害におよぶか、最悪の場合死亡につながるおそれがあります。

■ ハンドル位置を調整したあとは

ハンドルが確実に固定されていることを確認してください。固定が不十分だとハンドルの位置が突然かわり、思わぬ事故につながり、重大な傷害におよぶか、最悪の場合死亡につながるおそれがあります。また、固定が不十分だとホーンが鳴らない場合があります。

インナーミラー★

★：グレード、オプションなどにより、装備の有無があります。

| 上下調整するには

▲ 警告

■ 走行中の留意事項

走行中はミラーの調整をしないでください。運転を誤って、重大な傷害におよぶか、最悪の場合死亡につながるおそれがあります。

デジタルインナーミラー★

★：グレード、オプションなどにより、装備の有無があります。

▲ 警告

次のことをお守りください。お守りいただかないと、重大な傷害におよぶか、最悪の場合死亡につながるおそれがあります。

■ デジタルインナーミラーをお使いになる前に

- 走行前に必ずミラーの調整を行ってください。(→*)
- 光学ミラーモードに切りかえて、鏡面を後方が正しく映る位置に調整する
- デジタルミラーモードに切りかえて、ディスプレイに表示される映像を調整する
- ディスプレイに表示される映像と鏡面ミラーに映る範囲は異なりますので、あらかじめ違いを確認してください。

| 調整するには

▲ 警告

次のことを必ずお守りください。お守りいただかないと、重大な傷害におよぶか、最悪の場合死亡につながるおそれがあります。

■ 走行中の留意事項

- 走行中は、デジタルインナーミラーの位置やディスプレイに表示される映像を調整しないでください。デジタルインナーミラーの操作スイッチは、安全な場所に停車して操作してください。走行中に操作すると、ハンドル操作を誤るなど、思わぬ事故につながるおそれがあります。
- 必ず車両周辺の状況を直接確認してください。デジタルミラーモード使用時は、ディスプレイ上に映る車両や障害物が実際の大きさと異なる場合があります。後退時は、必ず後方や周囲の安全を直接確認しながら運転してください。また、夜間など暗いところで後続車が接近したときは、周囲が暗く映る場合があります。

■ 安全にお使いいただくために

煙が出る、異臭がするなど異常な状態で使用すると、発火の原因になります。ただちに使用を中止してトヨタ販売店にご相談ください。

| お手入れについて

▲ 注意

■ デジタルインナーミラーの故障や誤作動を防ぐために

- ミラーをふくときはシンナー・ベンジン・アルコールなどの溶剤を使用しないでください。変色・劣化・故障の原因になります。
- ミラーの近くでは、喫煙したりマッチやライターなどで火を起こしたりしないでください。故障や車両火災につながるおそれがあります。
- ミラー本体の取りはずし・分解・改造はしないでください。
- ミラーの通風口をふさがしないでください。ミラー内部に熱がこもり、故障や車両火災につながるおそれがあります。

- ▲ 排気口
- ▲ 吸気口

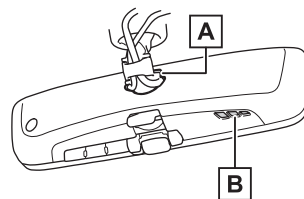

* : WEB 掲載のデジタル取扱説明書をご覧ください。

■ カメラの故障や誤作動を防ぐために

- デジタルインナーミラーが正常に作動しなくなるおそれがありますので、次のことにご注意ください。
 - ・ カメラ部を強くたたいたり、ものをぶつけるなど、強い衝撃を与えないでください。カメラの位置・取り付け角度がずれるおそれがあります。
 - ・ カメラ部は防水構造となっていますので、取りはずし・分解・改造をしないでください。
 - ・ カメラレンズを洗うときは、大量の水でカメラの汚れを流したあと、水で湿らせたやわらかい布でカメラレンズの水滴をふき取ってください。
 - ・ カメラレンズを強くこするとカメラレンズが傷付いて、車両後方の状態を鮮明に見ることができなくなるおそれがあります。
 - ・ カメラのカバーは樹脂ですので、有機溶剤・ボデーワックス・油膜取り剤・ガラスコート剤などを付着させないでください。付着したときは、すぐにふき取ってください。
 - ・ 寒いときにお湯をかけるなどして急激な温度変化を与えないでください。
 - ・ 洗車時に高压洗浄機でカメラやカメラ周辺に直接水をあてないでください。強い水圧により衝撃が加わり、装置が正常に作動しなくなるおそれがあります。
- カメラ部をぶつけたときは、カメラの故障などのおそれがあります。早めにトヨタ販売店で点検を受けてください。

ドアミラー

▲ 警告

■ 走行中の留意事項

走行中は次のことを必ずお守りください。
お守りいただかないと、運転を誤って重大な傷害におよぶか、最悪の場合死亡につながるおそれがあります。

- ミラーの調整をしない
- ドアミラーを格納したまま走行しない
- 走行前に必ず、運転席側および助手席側のミラーをもとの位置にもどして、正しく調整する

■ ミラーヒーターが作動しているとき

鏡面が熱くなるのでふれないでください。

| ドアミラーを格納するには

▲ 警告

■ ミラーが動いているとき

手をふれないでください。
手を挟んでけがや、ミラーの故障などの原因になるおそれがあります。

パワーウィンドウ

| ドアガラスを開閉するには

▲ 警告

次のことを必ずお守りください。
お守りいただかないと、重大な傷害におよぶか、最悪の場合死亡につながるおそれがあります。

■ ドアガラスを開閉するとき

- 運転者は、乗員の操作を含むすべてのドアガラス開閉操作について責任があります。特にお子さまの誤った操作による事故を防ぐため、お子さまにはドアガラスの操作をさせないでください。お子さまや他の人がドアガラスに挟まれたり巻き込まれたりするおそれがあります。また、お子さまが同乗するときはウィンドウロックスイッチを使用することをおすすめします。(→*)

- ドアガラスを開閉するときは、乗員の手・腕・頭・首などを挟んだり巻き込んだりしないようにしてください。特にお子さまへは手などを出さないよう声かけをしてください。

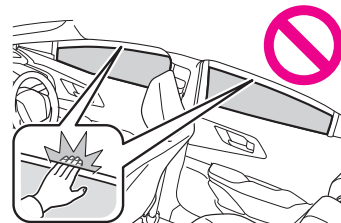

- ワイヤレスリモコンやメカニカルキーを使ってドアガラスを操作するときは、ドアガラスに人が挟まれるおそれがないことを確認してから操作してください。またお子さまには、ワイヤレスリモコンやメカニカルキーによる操作をさせないでください。お子さまや他の人がドアガラスに挟まれたり巻き込まれたりするおそれがあります。

* : WEB 掲載のデジタル取扱説明書をご覧ください。

- 車から離れるときはパワースイッチを OFF にし、キーを携帯してお子さまと一緒に車から離れてください。いたずらなどによる誤った操作により、思わぬ事故につながるおそれがあります。

■ 挟み込み防止機能

- 挟み込み防止機能を故意に作動させるため、乗員の手・腕・頭・首などを挟んだりしないでください。
- 挟み込み防止機能は、ドアガラスが完全に閉まる直前に異物を挟むと作動しない場合があります。また、挟み込み防止機能は、スイッチを引き続けた状態では作動しません。指などを挟まないように注意してください。

■ 巻き込み防止機能

- 巻き込み防止機能を故意に作動させるため、乗員の手・腕・服などを巻き込ませたりしないでください。
- 巻き込み防止機能は、ドアガラスが完全に開く直前に異物を巻き込むと作動しない場合があります。手・腕・服などが巻き込まないように注意してください。

| 誤操作を防止するには (ウインドウロックスイッチ)

お子さまが誤ってドアガラスを開閉することを防止できます。

スイッチを押すと、インジケーターAが点灯し、運転席以外のドアガラスが非作動になります。

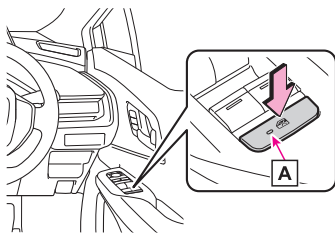

パワーイージーアクセスシステム★ / ポジションメモリー★ / メモリーコール機能★

★: グレード、オプションなどにより、装備の有無があります。

| ドライビングポジションを登録する / 呼び出すには (ポジションメモリー)

▲ 警告

■ シート調整時の警告

シート調整中は、シートがリヤ席乗員にあたりたり、運転者の体

がハンドルに圧迫されたりしないよう注意してください。

運転

運転にあたって | 安全に走行するには

▲ 警告

次の警告をお守りください。お守りいただかないと重大な傷害におよぶか、最悪の場合死亡につながるおそれがあります。

■ 発進するとき

READY インジケーターが点灯している状態で停車しているときは、常にブレーキペダルを踏んでください。クリーブ現象で車が動き出すのを防ぎます。

■ 運転するとき

- 踏み間違いを避けるため、ブレーキペダルとアクセルペダルの位置を十分把握した上で運転してください。
- ・ アクセルペダルをブレーキペダルと間違えて踏むと、車が急発進して思わぬ事故につながるおそれがあります。
- ・ 後退するときは体をひねった姿勢となるため、ペダルの操作がしにくくなります。ペダル操作が確実にできるように注意してください。
- ・ 車を少し移動させるときも正しい運転姿勢をとり、ブレーキペダルとアクセルペダルが確実に踏めるようにしてください。
- ・ ブレーキペダルは右足で操作してください。左足でのブレーキ操作は緊急時の反応が遅れるなど、思わぬ事故につながるおそれがあり危険です。
- ハイブリッド車は電気モーターでの走行時にエンジン音がしないため、周囲の人が車両の接近に気が付かない場合があります。車両接近通報装置が作動していても、周囲の騒音などが大きい場合は車両の接近に気が付かないことがありますので、十分注意して運転してください。
- 枯れ葉や紙くす、布きれなどの可燃物の上を走行したり、可燃物付近に車を止めたりしないでください。排気管や排気ガスは高温になり、可燃物が近くにあると火災になるおそれがあり危険です。
- 通常走行時は、走行中にハイブリッドシステムを停止しないでください。走行中にハイブリッドシステムを停止してもハンド

ルやブレーキの操作は可能ですが、補機バッテリーの残量や使用状況によっては、車両が停止する前にハンドルの操作力補助がなくなり、ハンドル操作が困難になるおそれがあります。安全を確認した上で、すみやかに道路脇に停車してください。なお、通常の方法で車両を停止することができないような緊急時は、*を参照してください。

- 急な下り坂では、エンジンブレーキを使用してスピードを下げてください。フットブレーキを連続して使いすぎると、ブレーキが過熱して正常に機能しなくなります。(→*)
- 走行中はハンドル・シート・ドアミラー・インナーミラー★・デジタルインナーミラー★の調整をしないでください。運転を誤るおそれがあります。

★：グレード、オプションなどにより、装備の有無があります。

- すべての乗員は頭や手、その他の体の一部を車から出さないようにしてください。
- 渡河などの水中走行はしないでください。電装品のショートやハイブリッドシステムの破損など、重大な車両故障の原因になるおそれがあります。

■ すべりやすい路面を運転するとき

- 急ブレーキ・急加速・急ハンドルはタイヤがスリップし、車両の制御ができなくなるおそれがあります。
- 急激なアクセル操作、シフト操作によるエンジンブレーキやエンジン回転数の変化は、車が横すべりするなどして、思わぬ事故につながるおそれがあり危険です。
- 水たまり走行後はブレーキペダルを軽く踏んでブレーキが正常に働くことを確認してください。ブレーキパッドがぬれるとブレーキの効きが悪くなったり、ぬれていない片方だけが効いたりしてハンドルをとられるおそれがあります。

■ シフトポジションを変更するとき

- 前進側のシフトポジションのまま惰性で後退したり、Rのまま惰性で前進することは絶対にやめてください。思わぬ事故や故障の原因となるおそれがあります。
- 車両が動いているあいだは、Pポジションスイッチを押さないでください。トランスミッションにダメージを与えたり、車両のコントロールができなくなるおそれがあります。
- 車両が前進しているあいだは、シフトポジションをRにしないでください。トランスミッションにダメージを与えたり、車両

のコントロールができなくなるおそれがあります。

- 車両が後退しているあいだは、シフトポジションを前進側のシフトポジションにしないでください。トランスミッションにダメージを与えたり、車両のコントロールができなくなるおそれがあります。
- 走行中にシフトポジションをNにすると、ハイブリッドシステムの動力伝達が解除され、回生ブレーキが効かなくなります。
- アクセルペダルを踏み込んだままシフトを操作しないでください。シフトポジションがPまたはN以外にあると、車が急発進して思わぬ事故につながるおそれがあり危険です。シフトポジションの変更後は、メーター内のシフトポジション表示灯で現在のシフトポジションを必ず確認してください。

■ 継続的にブレーキ付近から警告音(キーキー音)が発生したとき

できるだけ早くトヨタ販売店で点検を受け、ブレーキパッドを交換してください。必要なときにパッドの交換が行われないと、ディスクローターの損傷につながる場合があります。パッドやローターなどの部品は、役割を果たすと共に摩耗していきます。摩耗の限界をこえて走行すると故障を引き起こすばかりでなく、事故につながるおそれがあります。

■ 停車するとき

- 不必要にアクセルペダルを踏み込まないでください。シフトポジションがPまたはN以外にあると、車が急発進して思わぬ事故につながるおそれがあり危険です。
- 車が動き出すことによる事故を防ぐため、READY インジケーターが点灯しているときは常にブレーキペダルを踏み、必要に応じてパーキングブレーキをかけてください。
- 坂道で停車するときは、前後に動き出して事故につながることを防ぐため、常にブレーキペダルを踏み、必要に応じてパーキングブレーキをかけてください。
- 停車中に空ぶかしをしないでください。排気管が過熱し、可燃物が近くにあると火災につながるおそれがあり危険です。

■ 駐車するとき

- 炎天下では、メガネ・ライター・スプレー缶・炭酸飲料の缶などを車内に放置しないでください。放置したまましていると、次のようなことが起こるおそれがあり危険です。

*：WEB 掲載のデジタル取扱説明書をご覧ください。

- ・ライターやスプレー缶からガスがもれたり、出火する
- ・プラスチックレンズ・プラスチック素材のメガネが、変形またはひび割れを起こす
- ・炭酸飲料の缶が破裂して車内を汚したり、電気部品がショートする原因になる
- ライターを車内に放置したままにしないでください。ライターをグローブボックスなどに入れておいたり、車内に落としたままにしておくと、荷物を押し込んだりシートを動かしたときにライターの操作部が誤作動し、火災につながるおそれがあります。
- フロントウインドウガラスなどには吸盤を取り付けしないでください。また、インストルメントパネルやダッシュボードの上に芳香剤などの容器を置かないでください。吸盤や容器がレンズの動きをして、車両火災につながるおそれがあります。
- シルバー色などの金属蒸着フィルムを曲面ガラスに貼った場合は、ドアやドアガラスを開けたまま放置しないでください。直射日光が曲面ガラスの内側に反射し、レンズの動きをして火災につながるおそれがあります。
- 車から離れるときは、必ずパーキングブレーキをかけ、シフトポジションをPにし、ハイブリッドシステムを停止し、施錠してください。READY インジケーターが点灯しているあいだは、車から離れないでください。パーキングブレーキをかけずにシフトポジションをPにした状態では、車が動き思わぬ事故につながるおそれがあります。
- READY インジケーターが点灯しているとき、またはハイブリッドシステム停止直後は排気管にふれないでください。やけどをするおそれがあります。

■ 仮眠するとき

必ずハイブリッドシステムを停止してください。READY インジケーターが点灯した状態のまま仮眠すると、無意識にシフトポジションを切りかえたり、アクセルペダルを踏み込んだりして、事故やハイブリッドシステムの異常過熱による火災が発生するおそれがあります。さらに、風通しの悪い場所に停めると、排気ガスが車内に侵入し、重大な健康障害におよぶが、最悪の場合死亡につながるおそれがあります。

■ ブレーキをかけるとき

- ブレーキがぬれているときは、普段よりも注意して走行してください。ブレーキがぬれていると、制動距離が長くなり、ブレーキのかかりに、左右の違いが出るおそれがあります。また、パーキングブレーキがしっかりとかからないおそれもあります。
- 電子制御ブレーキシステムが機能しないときは、他の車に近付いたりしないでください。また、下り坂や急カーブを避けてください。この場合ブレーキは作動しますが、通常よりもブレーキペダルを強く踏む必要があります。また制動距離も長くなります。ただちにブレーキの修理を受けてください。
- ブレーキシステムは2つ以上の独立したシステムで構成されており、1つの油圧システムが故障しても、残りは作動します。この場合、ブレーキペダルを通常より強く踏む必要があり、制動距離が長くなります。ただちにブレーキの修理を受けてください。

△ 注意

■ 運転しているとき

- 運転中にアクセルペダルとブレーキペダルを同時に踏まないでください。アクセルペダルとブレーキペダルを同時に踏むと、ハイブリッドシステム出力を抑制する場合があります。
- 坂道で停車するために、アクセルペダルを使ったり、アクセルペダルとブレーキペダルを同時に踏んだりしないでください。

■ 部品の損傷を防ぐために

- パワーステアリングの損傷を防ぐため、ハンドルをいっぱいにまわした状態を長く続けないでください。
- ディスクホイールなどの損傷を防ぐため、段差などを通過するときは、できるだけゆっくり走行してください。

■ 走行中にタイヤがパンクしたら

次のようなときはタイヤのパンクや損傷が考えられます。ハンドルをしっかりと持って徐々にブレーキをかけ、スピードを落としてください。

- ハンドルがとられる
- 異常な音や振動がある
- 車両が異常に傾く

タイヤがパンクした場合の対処法は*を参照してください。

■ 冠水路走行に関する注意

大雨などで冠水した道路では、次のような重大な損傷を与えるおそれがあるため、走行しないでください。

- エンストする
 - 電装品がショートする
 - 水を吸い込んでのエンジン破損
- 万一、冠水した道路を走行し、水中に浸かってしまったときは必ずトヨタ販売店で次の点検をしてください。
- ブレーキの効き具合
 - エンジン・トランスミッション・トランスアクスルなどのオイルやフルードの量および質の変化
 - 各ベアリング・各ジョイント部などの潤滑不良
- 冠水によりシフト制御システムが損傷すると、シフトポジションがPに切りかえられない、またはPから他のシフトポジションに切りかえられなくなる可能性があります。その場合はトヨタ販売店へご連絡ください。

■ 駐車するとき

必ずパーキングブレーキをかけ、シフトポジションをPにしてください。パーキングブレーキをかけ、シフトポジションをPにしておかないと、車が動き出したり、誤ってアクセルペダルを踏み込んだときに急発進するおそれがあります。

荷物を積むときの注意

▲ 警告

■ 積んではいけないもの

次のようなものを積むと引火するおそれがあり危険です。

- 燃料が入った容器
- スプレー缶

■ 荷物を積むとき

次のことを必ずお守りください。お守りいただかないと、ブレーキペダル・アクセルペダルを正しく操作できなかったり、荷物が視界をさえぎったり、荷物が乗員に衝突したりして、思わぬ事故につながるおそれがあります。

- できるだけ荷物はラゲージルームに積んでください。

- シート背もたれより高いものをラゲージルームに積まないでください。
- 後席のシート背もたれを折りたたんで荷物を積むときは、荷物を積み重ねないでください。
- 後席のシート背もたれを折りたたんで、寸法が長い荷物を積むときは、できるだけ前席シート背もたれの真うしろには積まないでください。
- ラゲージルームに人を乗せないでください。乗員用には設計されていません。乗員は、適切にシートベルトを着用させ、座席に座らせてください。
- 次の場所には荷物を積まないでください。
 - ・ 運転席足元
 - ・ 助手席やリヤ席（荷物を積み重ねる場合）
 - ・ インストルメントパネル
 - ・ ダッシュボード
- 室内に積んだ荷物はすべてしっかりと安定させてください。

■ 荷物の重量・荷重のかけ方について

- 荷物を積み過ぎないでください。
 - 荷重を不均等につけないようにしてください。
- これはタイヤに負担をかけるだけでなく、ハンドル操作性やブレーキ制御の低下により思わぬ事故につながり、重大な傷害におよぶか、最悪の場合死亡につながるおそれがあります。

▲ 注意

■ ルーフに荷物を積むとき（ソーラー充電システム装着車）

次のことをお守りください。お守りいただかないと、ソーラールーフが破損したり、ルーフラックが脱落したりするおそれがあります。

- ソーラールーフにあたるようなルーフラックは装着しない

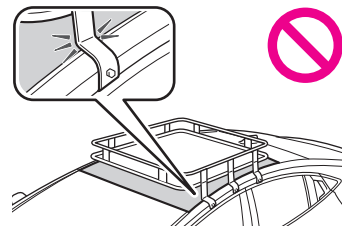

* : WEB 掲載のデジタル取扱説明書をご覧ください。

- ソーラーラーフに直接荷物を積まない

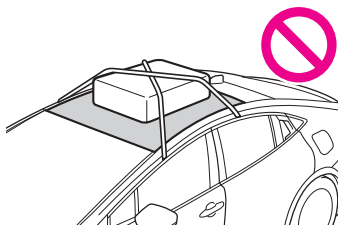

パワー（イグニッション）スイッチ | ハイブリッドシステムを始動するには

▲ 警告

■ ハイブリッドシステムを始動するとき

必ず運転席に座って行ってください。このとき決してアクセルペダルは踏まないでください。思わぬ事故につながり、重大な傷害におよぶか、最悪の場合死亡につながるおそれがあります。

▲ 注意

■ ハイブリッドシステムを始動するとき

もしハイブリッドシステムが始動しにくい場合は、ただちにトヨタ販売店で点検を受けてください。

■ パワースイッチの操作について

パワースイッチ操作時に引っかかりなどの違和感があるときは、故障のおそれがあります。すみやかにトヨタ販売店にご連絡ください。

| ハイブリッドシステムを停止するには

▲ 警告

■ 緊急時のハイブリッドシステム停止方法

- 走行中にハイブリッドシステムを緊急停止したい場合には、パワースイッチを2秒以上押し続けるか、素早く3回以上連続で押ししてください。（→*）ただし、緊急時以外は走行中にパワースイッチにふれないでください。走行中にハイブリッドシステムを停止してもハンドル

やブレーキの操作は可能ですが、補機バッテリーの残量や使用状況によっては、車両が停止する前にハンドルの操作性補助がなくなり、ハンドル操作が困難になるおそれがあります。安全を確認した上で、すみやかに道路脇に停車してください。

- 走行中にパワースイッチを操作すると、マルチインフォメーションディスプレイに警告メッセージが表示され、警告ブザーが鳴ります。
- 走行中にハイブリッドシステムを緊急停止したあと、走行中にハイブリッドシステムを再始動させる場合は、シフトポジションをNにし、パワースイッチを短く確実に押ししてください。

| パワースイッチを切りかえるには

▲ 注意

■ 補機バッテリーあがりを防止するために

- ハイブリッドシステム停止中は、パワースイッチをACCまたはONにしたまま長時間放置しないでください。
- ハイブリッドシステム停止中に、メーターの“アクセサリ”または“パワーON”の表示が消灯していない場合、パワースイッチがOFFになっていません。パワースイッチをOFFにしてから車両を離れてください。

トランスミッション

| シフトポジションの使用目的について

▲ 警告

■ すべりやすい路面を走行するとき

急なアクセル操作や、シフト操作を行わないでください。エンジンブレーキ力の急激な変化が横すべりやスピンの原因になりますので注意してください。

▲ 注意

■ 駆動用電池の充電について

シフトポジションがNでは、ガソリンエンジンが回転していても駆動用電池は充電されないため、Nで一定時間放置すると駆動用電池の残量が低下し、走行不能になるおそれがあります。

■ シフト制御システムの異常が考えられるとき

次のような状態になったときは、シフト制御システムの異常が考え

られません。

安全で平坦な場所に停車し、パーキングブレーキをかけて、トヨタ販売店にご連絡ください。

- マルチインフォメーションディスプレイにシフト制御システムに関する警告メッセージが表示されたとき (→*)
- シフトポジションが選択されていない表示状態が、数秒以上続いているとき

| シフトポジションの切りかえ方法と表示について

▲ 警告

■ シフトレバーについて

- シフトレバーのノブを取りはずしたり、純正品以外のノブを取り付けたりしないでください。また、ものをぶら下げたりしないでください。シフトレバーが定位置にもどらなくなって、思わぬ事故につながるおそれがあり危険です。
- 意図せぬシフトポジションの切りかわりを防止するため、操作時以外はシフトレバーにふれないでください。

■ Pポジションスイッチについて

- 車が動いているときは、Pポジションスイッチにふれないでください。

停車直前など、極低速走行中にPポジションスイッチを押すと、シフトポジションがPに切りかわることがあるため、車が急停止して思わぬ事故につながるおそれがあり危険です。

- 意図せぬシフトポジションの切りかわりを防止するため、操作時以外はPポジションスイッチにふれないでください。

▲ 注意

■ 車を降りるとき (運転席のみ)

シフトポジション表示灯がPであることと、パーキングブレーキ表示灯が点灯していることを確認してから、ドアを開け、降車してください。

パーキングブレーキ

| 操作のしかた

▲ 警告

■ 駐車するとき

お子さまだけを車の中に残したままにしないでください。お子さまが誤ってパーキングブレーキを解除し、車が動き出して思わぬ事故につながり、重大な傷害におよぶか、最悪の場合死亡につながるおそれがあります。

■ パーキングブレーキスイッチについて

パーキングブレーキスイッチの周辺にものを置かないでください。ものとスイッチが干渉して、思わぬパーキングブレーキの作動につながるおそれがあります。

■ パーキングブレーキ自動作動機能について

パーキングブレーキ自動作動機能を日常のパーキングブレーキ操作のかわりには絶対には使用しないでください。本機能は運転者のパーキングブレーキかけ忘れによって起こる事故を軽減するための機能です。機能に頼ったり、安全を委ねて駐車をしたりすると、重大な傷害におよぶか、最悪の場合死亡につながるおそれがあります。

▲ 注意

■ 駐車するとき

車から離れるときは、シフトポジションをPにし、パーキングブレーキをかけてください。

車が動かないことを確認してください。

■ システムに異常が発生したら

安全な場所に車を止め、警告メッセージを確認してください。

■ 補機バッテリーがあがったとき

パーキングブレーキシステムを作動させることはできません。(→*)

■ 故障などでかかったままになったとき

パーキングブレーキがかかったまま走行すると、ブレーキ部品が過熱し、ブレーキの効きが悪くなったり、早く摩耗したりするおそれがあります。この場合は、ただちにトヨタ販売店で点検を受けてください。

ブレーキホールド

| システムを作動させるには

▲ 警告

* : WEB 掲載のデジタル取扱説明書をご覧ください。

■ 急坂路では

急坂路でブレーキホールドシステムを使用するときは注意してください。急坂路ではブレーキホールドシステムにてブレーキを保持できないことがあります。

また、勾配によってはシステム自体が作動しないことがあります。

■ すべりやすい路面では

タイヤのグリップ限界をこえて停車させることはできません。すべりやすい路面での使用は控えてください。

△ 注意

■ 駐車するとき

ブレーキホールドは長時間駐車するための機能ではありません。ブレーキ保持中にパワースイッチを OFF にすると、保持が解除されて車が動き出す場合があります。パワースイッチを操作するときは、ブレーキペダルを踏み、シフトポジションを P にして、パーキングブレーキをかけてください。

ランプスイッチ

| 点灯／消灯のしかた

△ 注意

■ 補機バッテリーあがりを防止するために

ハイブリッドシステムを停止した状態でランプ類を長時間点灯しないでください。

AHS (アダプティブハイビームシステム) ★

★:グレード、オプションなどにより、装備の有無があります。

▲ 警告

■ 安全にお使いいただくために

アダプティブハイビームシステムを過信しないでください。運転者は常に自らの責任で周囲の状況を把握し、安全運転を心がけ、必要に応じて手でハイビームとロービームを切りかえてください。

■ アダプティブハイビームシステムの誤作動を防ぐために

● システムを OFF にする必要があるとき: →*

AHB (オートマチックハイビーム)

▲ 警告

■ 安全にお使いいただくために

オートマチックハイビームを過信しないでください。運転者は常に自らの責任で周囲の状況を把握し、安全運転を心がけ、必要に応じて手でハイビームとロービームを切りかえてください。

■ オートマチックハイビームの誤作動を防ぐために

● システムを OFF にする必要があるとき: →*

リヤフォグランプ★

★:グレード、オプションなどにより、装備の有無があります。

| 操作のしかた

△ 注意

■ 補機バッテリーあがりを防止するために

ハイブリッドシステムを停止した状態でランプ類を長時間点灯しないでください。

ワイパー&ウォッシャー

△ 注意

■ フロントウインドウガラスが乾いているときは

ワイパーを使わないでください。ガラスを傷つけるおそれがあります。

| 操作のしかた

▲ 警告

■ AUTO モード時のワイパー作動について (雨滴感知式ワイパー装着車)

AUTO モードでは、センサーにふれたり、フロントウインドウガラスに振動があるなどの要因で不意にワイパーが作動するおそれがあります。ワイパーで指などを挟まないように注意してください。

■ フロントウインドウガラス洗浄用ウォッシャーを使用するときの警告

寒冷時はフロントウインドウガラスが暖まるまでウォッシャー液を使用しないでください。ウォッシャー液がフロントウインドウ

ガラスに凍り付き、視界不良を起こして思わぬ事故につながり、重大な傷害におよぶか、最悪の場合死亡につながるおそれがあります。

⚠ 注意

■ ウォッシャー液が出ないとき

ウォッシャースイッチを操作し続けしないでください。ポンプが故障するおそれがあります。

■ ノズルが詰まったとき

ノズルが詰まったときはトヨタ販売店へご連絡ください。ピンなどで取り除かないでください。ノズルが損傷するおそれがあります。

■ 補機バッテリーあがりを防止するために

ハイブリッドシステムを停止した状態でワイパーを長時間作動しないでください。

給油口の開け方

給油する前に

⚠ 警告

■ 給油するとき

次のことを必ずお守りください。

お守りいただかないと火災を引き起こすなど、重大な傷害におよぶか、最悪の場合死亡につながるおそれがあります。

● 給油前にボデーなどの金属部分にふれて体の静電気を除去してください。除去したあとは給油が完了するまで、車内にもどったり、他の人やものにふれないでください。また、給油口に静電気を除去していない人を近付けないでください。静電気を帯電した人が給油口に近付くと、放電による火花で燃料に引火するおそれがあります。

● キャップはツマミ部分を持ち、ゆっくりと開けてください。また、キャップをゆるめたときに、“シュー”という音がする場合は、その音が止まるまでキャップを保持してください。すぐに開けると、気温が高いときなどに、給油口から燃料が噴き出るおそれがあります。

- 気化した燃料を吸わないようにしてください。燃料の成分には、有害物質を含んでいるものもあります。
- 喫煙しないでください。

* : WEB 掲載のデジタル取扱説明書をご覧ください。

- 給油口にノズルを確実に挿入してください。
- 継ぎ足し給油をしないでください。
- 正常に給油できない場合は、スタンドの係員を呼んで指示に従ってください。

⚠ 注意

■ 給油するとき

● 指定のガソリンを使用してください。指定以外のガソリンや他の燃料（粗悪ガソリン・軽油・灯油・高濃度バイオ混合ガソリン[※]）を使用したり、燃料をこぼしたりしないでください。

次のような状態になるおそれがあります。

- ・ エンジンの始動性が悪くなる
- ・ エンジンからの異音や振動など（ノッキング）が発生する
- ・ エンジン出力が低下する
- ・ 排気制御システムが正常に機能しない
- ・ 燃料系部品が損傷する
- ・ 塗装が損傷する

※ : エタノール混合率 10% をこえるもの、または ETBE の混合率 22% をこえるもの

- 約 30 分以内に給油を完了してください。約 30 分以上経過すると内部のフタが閉じます。内部のフタが閉じた状態で給油すると燃料がこぼれるおそれがあります。給油扉オープンスイッチを再度押してください。
- ノズルなどで給油扉ロックを押さないでください。ロックが押されると内部のフタが閉じ、燃料がこぼれるおそれがあります。給油扉ロックが押された場合は、給油扉オープンスイッチを再度押してください。

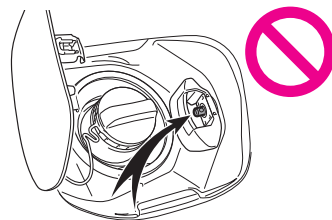

■ 燃料について

→ *

給油口を閉めるには

▲ 警告

■ キャップが正常に閉まらないとき

必ずトヨタ販売店へご連絡ください。

正常に閉まらないキャップをそのまま使用したり、純正品以外のキャップを使用すると、火災などを引き起こし、重大な傷害におよぶか、最悪の場合死亡につながるおそれがあります。

ソフトウェアアップデートを確認する (Toyota Safety Sense 装着車)

▲ 警告

■ 安全にお使いいただくために

- Toyota Safety Sense は、ソフトウェアを更新することで各機能の取り扱い方法が変わることがあります。正しい取り扱い方法を知らずにシステムを使用すると、思わぬ事故につながり、重大な傷害におよぶか、最悪の場合死亡につながるおそれがあります。
- トヨタ公式 Web サイトにある、システムのソフトウェアバージョンに合ったデジタル取扱説明書をお読みいただいた上でご使用ください。

Toyota Safety Sense

▲ 警告

■ Toyota Safety Sense について

Toyota Safety Sense は運転者の安全運転を前提としたシステムであり、事故被害や運転負荷の軽減に寄与することを目的としています。

本システムは認識性能・制御性能に限界があります。システムを過信せず、運転者は常に自らの責任で周囲の状況を把握し、安全運転を心がけてください。

■ 安全にお使いいただくために

- システムを過信しないでください。運転者は常に自らの責任で周囲の状況を把握し、安全運転を心がけてください。本システムはあらゆる状況で動作するものではなく、支援には限界があります。システムに頼ったり、安全を委ねる運転をしたりする

と思わぬ事故につながり、重大な傷害におよぶか、最悪の場合死亡につながるおそれがあります。

- お客様ご自身で動作テストを行わないでください。対象や状況によってはシステムが正常に作動せず、思わぬ事故につながるおそれがあります。
- 走行操作に関して注意が必要な場合や、システムに異常が発生したときには、警告メッセージ・警告ブザーで注意をうながします。ディスプレイに警告メッセージが表示されたときは、表示された画面の指示に従ってください。
- 外部の騒音やオーディオの音などにより、警報ブザーが聞きとりにくい場合があります。また、路面状況などにより、システムの作動を感じにくい場合があります。

■ システムを OFF にする必要があるとき

次のときは、システムを OFF にしてください。

システムが正常に作動せず、思わぬ事故につながり、重大な傷害におよぶか、最悪の場合死亡につながるおそれがあります。

- 過積載やバンクで車両が傾いているとき
- 過度な高速走行をしているとき
- けん引時
- トラック／船舶／列車などに積載するとき
- 車両をリフトで上げ、タイヤを空転させるとき
- 点検でシャシーダイナモやフリーローラーなどを使用するとき
- オフロード走行やスポーツ走行をするとき
- 洗車機を使用するとき
- センサーやセンサー周辺への衝撃などによりセンサーの向きがずれているとき、変形しているとき
- センサーやライトをさえるような装備品を装着しているとき
- 応急用タイヤ・タイヤチェーンなどを装着しているとき、タイヤバンク応急修理キットで修理したとき
- タイヤの残り溝が十分でないとき、または空気圧が不足しているとき
- メーカー指定のサイズ以外のタイヤを装着しているとき
- 事故や故障などにより走行不安定なとき

Toyota Safety Sense で使用するセンサー

▲ 警告

■ レーダーの故障や誤作動を防ぐために

次のことをお守りください。
お守りいただかないと、レーダーが正常に作動せず、思わぬ事故につながり、重大な傷害におよぶか、最悪の場合死亡につながるおそれがあります。

- レーダーとレーダー専用カバーは常にきれいにしておく

レーダー前面やレーダー専用カバー前後面に汚れ・水滴・雪などが付着した場合は、取り除いてください。お手入れをする際は、レーダーやレーダー専用カバーを傷つけないよう、やわらかい布で汚れをふき取ってください。

[A]レーダー

[B]レーダー専用カバー

- 前側方レーダー装着車：前側方レーダー周辺のフロントバンパーは常にきれいにしておく

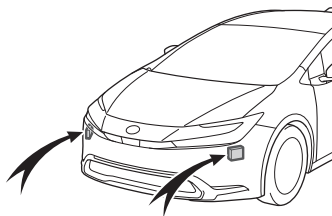
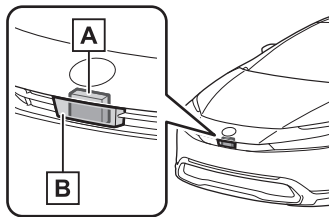

- レーダーやレーダー専用カバー周辺にアクセサリーを付けたり、ステッカー（透明なものを含む）などを貼ったりしない
- レーダー周辺への衝撃を避ける
レーダー／フロントグリル／フロントバンパーに衝撃を受けた際は、必ずトヨタ販売店で点検を受けてください。
- レーダーを分解しない
- レーダーやレーダー専用カバーを改造、塗装したりしない。純正品目以外に交換しない。

- 次のようなときは、レーダーの再調整が必要です。詳しくはトヨタ販売店にご相談ください。

- ・ レーダーを脱着や交換したとき
- ・ フロントバンパー／フロントグリルを交換したとき

■ ヒーター機能付レーダー専用カバーについて★

レーダー専用カバーに雪が堆積する可能性がある場合、システムが判断した場合、ヒーターが自動的に作動します。お手入れなどでレーダー専用カバー周辺にふれるときは、十分に冷めてからにしてください。やけどをするおそれがあります。

★：グレード、オプションなどにより、装備の有無があります。

■ 前方カメラの故障や誤作動を防ぐために

次のことをお守りください。
お守りいただかないと、前方カメラが正常に作動せず、思わぬ事故につながり、重大な傷害におよぶか、最悪の場合死亡につながるおそれがあります。

- フロントウインドウガラスは常にきれいにしておく
- ・ フロントウインドウガラス外側に汚れ・油膜・水滴・雪などが付着した場合は、取り除いてください。
- ・ フロントウインドウガラスにガラスコーティング剤を使用しているも、前方カメラ前部に水滴などが付着した場合は、ワイパーでふき取ってください。
- ・ フロントウインドウガラス内側の前方カメラ取り付け部が汚れた場合は、トヨタ販売店にご相談ください。
- フロントウインドウガラスの前方カメラ前部（図に示す範囲内）にステッカー（透明なものを含む）などを貼り付けない

[A]約 4cm

[B]約 4cm

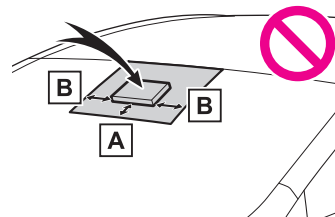

- 前方カメラ前部のフロントウインドウガラスが曇ったり、結露したり、凍結したりした場合は、エアコンの機能を使用する
- 前方カメラ前部のフロントウインドウガラスの水滴をワイパーが正しくふき取れないときは、ワイパーゴムまたはワイパーブ

レードを交換する

- フロントウインドウガラスにフィルムを貼らない
 - フロントウインドウガラスに傷・ひびなどが生じた場合は、そのまま放置せずに交換する
フロントウインドウガラスの交換後は、前方カメラの再調整が必要です。詳しくはトヨタ販売店にご相談ください。
 - 前方カメラに液体をかけない
 - 前方カメラに強い光を照射しない
 - 前方カメラのレンズを汚したり、傷を付けたりしない
フロントウインドウガラス内側を掃除するときは、ガラスクリーナーがレンズに付着しないようにしてください。また、レンズにはふれないでください。
レンズに汚れ・傷がある場合は、トヨタ販売店にご相談ください。
 - 前方カメラに強い衝撃を加えない
 - 前方カメラの取り付け位置や向きを変更したり、取りはずしたりしない
 - 前方カメラを分解しない
 - インナーミラーなどの前方カメラ周辺部品や天井を改造しない
 - ボンネット・フロントグリル・フロントバンパーに、前方カメラの視界をさえぎる可能性のあるアクセサリを取り付けない
詳しくはトヨタ販売店にご相談ください。
 - ルーフ上に全長の長い荷物（サーフボードなど）を積むときは、前方カメラの視界をさえぎらないようにする
 - ヘッドランプなどのランプ類を改造しない
- フロントウインドウガラスの前方カメラ取り付け部について
フロントウインドウガラスが曇る可能性があるシステムが判断した場合、ヒーターにより前方カメラ周辺のフロントウインドウガラスの曇り取りが自動的に作動します。お手入れなどで前方カメラ周辺にふれるときは、十分にフロントガラスが冷めてからにしてください。やけどをするおそれがあります。

□ 知識

■ レーダーの取り扱い

レーダーセンサーは電波法の基準に適合しています。センサーに印字されているマークはその証明ですので消さないでください。また、製品を分解・改造すると罰せられることがあります。必ず日本国内でご使用下さい。

JP 01

PCS（プリクラッシュセーフティ）

▲ 警告

■ 安全にお使いいただくために

- 安全運転を行う責任は運転者にあります。常に周囲の状況を把握し、安全運転に努めてください。
プリクラッシュセーフティを日常のブレーキ操作のかわりには絶対に使用しないでください。本システムはあらゆる状況で衝突を回避または衝突の被害を軽減するものではありません。システムに頼ったり、安全を委ねる運転をしたりすると思わぬ事故につながり、重大な傷害におよぶか、最悪の場合死亡につながるおそれがあります。
 - プリクラッシュセーフティは衝突回避を支援、あるいは衝突被害の軽減に寄与することを目的としていますが、その効果はさまざまな条件によりかわります。そのため、常に同じ性能を発揮できるものではありません。
次の項目をお読みいただき、システムを過信せず安全運転に努めてください。
・ 安全にお使いいただくために：→*
- プリクラッシュセーフティを OFF にするとき
システムを OFF にする必要があるとき：→*

| 機能一覧

▲ 警告

■ プリクラッシュブレーキについて

- プリクラッシュブレーキが作動したときは、強いブレーキがかかります。
- プリクラッシュブレーキは停止状態を保持する機能ではありません。プリクラッシュブレーキの作動により車両が停止したときは、必要に応じて速やかに運転者自らブレーキをかけてください。

- ブリクラッシュブレーキは運転者の操作状態によっては作動しません。運転者がアクセルペダルを強く踏んでいたり、ハンドルを操作したりしていると、運転者の回避操作とシステムが判断し、ブリクラッシュブレーキが作動しない、または作動が解除される場合があります。
- ブレーキペダルを踏んでいるときは、運転者の回避操作とシステムが判断し、ブリクラッシュブレーキの作動開始タイミングが遅れる場合があります。

■ 低速時加速抑制について

運転者がハンドルを操作していると、回避操作とシステムが判断し、低速時加速抑制が作動しない、または作動が解除される場合があります。

■ 緊急時操舵支援について

- 緊急時操舵支援は車線逸脱抑制制御が完了したとシステムが判断した段階で作動を解除します。
- 緊急時操舵支援は運転者の操作状態によっては作動しない、または作動中に解除される場合があります。
 - ・ 運転者がアクセルペダルを強く踏んでいたり、ハンドルを大きく操作したり、ブレーキを踏んでいたり、方向指示レバーを操作すると、運転者の回避操作とシステムが判断し、緊急時操舵支援が作動しない場合があります。
 - ・ 緊急時操舵支援作動中に、アクセルペダルを強く踏んだり、ハンドルを大きく操作したり、ブレーキを踏んでいると、運転者の回避操作とシステムが判断し、緊急時操舵支援の作動が解除される場合があります。
 - ・ 緊急時操舵支援作動中に、ハンドルを保持したりシステムと逆方向にハンドル操作した場合には、緊急時操舵支援の作動が解除されます。

LTA（レーントレーシングアシスト）

| LTA の機能

▲ 警告

■ LTA をお使いになる前に

- LTA を過信しないでください。LTA は自動で運転する装置でも前方への注意を軽減する装置でもないため、運転者は常に自らの責任で周囲の状況を把握し、ハンドル操作で進路を修正し、安全運転を心がけてください。また、長時間の運転などによる

疲労時は適切に休憩をとってください。

- 適切な運転操作をしなかったり、注意を怠ったりすると、思わぬ事故につながるおそれがあり危険です。
- LTA を使用しないときは、LTA スイッチでシステムを OFF にしてください。

| システムの ON / OFF を変更する

▲ 警告

■ 機能が正常に作動しないおそれのある状況

次のような状況では、各機能が正しく作動せず車線から逸脱するおそれがあります。運転者は常に自らの責任で周囲の状況を把握し、本機能を過信せずにハンドル操作で進路を修正してください。

- 先行車 / 周辺車が車線変更したとき（先行車 / 周辺車の動きに合わせて自車も車線変更するおそれがあります）

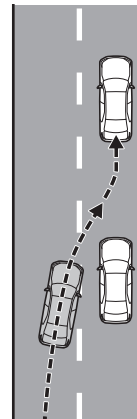

- 先行車 / 周辺車がふらついたとき（先行車 / 周辺車の動きに合わせて自車もふらついて走行しレーンをはみ出すおそれがあります）
- 先行車 / 周辺車が車線から逸脱したとき（先行車 / 周辺車の動きに合わせて自車も車線から逸脱するおそれがあります）
- 先行車 / 周辺車がレーン内を右、または左に片寄って走行したとき（先行車 / 周辺車の動きに合わせて自車も片寄って走行し

レーンをはみ出すおそれがあります)

- 周囲に移動物、構造物があるとき（移動物、構造物と自車の位置によっては自車がふらついて走行するおそれがあります）
- 横風を受けているときなど、周辺車両の走行によって発生する風の影響を受けているとき
- センサーが正しく作動しないおそれがあるとき：→*
- 車線を検知できないおそれがあるとき：→*
- システムを OFF にする必要があるとき：→*

LCA（レーンチェンジアシスト）★

★：グレード、オプションなどにより、装備の有無があります。

｜LCA の機能

▲ 警告

■ LCA をお使いになる前に

- LCA を過信しないでください。

LCA は自動で運転する装置でも車線変更先の並走車や急な接近車両等への注意を軽減する装置でもないため、運転者は常に自らの責任で周囲の状況を把握し、ハンドル操作で進路を修正し、安全運転を心がけてください。

また、車線変更してはいけない車線（対向車線、路肩等）に対して LCA を使用しないでください。

- 適切な運転操作をしなかったり、注意を怠ったりすると、思わぬ事故につながるおそれがあり危険です。

｜LCA の作動方法

▲ 警告

■ LCA を使用してはいけない状況

- 片側 1 車線の道路を走行しているとき
- 自車の走行車線と、車線変更先の車線の間に白線の破線でないとき

LDA（レーンディパーチャーアラート）

｜基本機能

▲ 警告

■ LDA をお使いになる前に

- LDA を過信しないでください。LDA は自動で運転する装置でも前方への注意を軽減する装置でもないため、運転者は常に自らの責任で周囲の状況を把握し、ハンドル操作で進路を修正し、安全運転を心がけてください。また、長時間の運転などによる疲労時は適切に休憩をとってください。
- 適切な運転操作をしなかったり、注意を怠ったりすると、思わぬ事故につながるおそれがあり危険です。

｜LDA の設定を変更する

▲ 警告

■ 機能が正常に作動しないおそれのある状況

次のような状況では、各機能が正しく作動せず車線から逸脱するおそれがあります。運転者は常に自らの責任で周囲の状況を把握し、本機能を過信せずにハンドル操作で進路を修正してください。

- アスファルトと草・土などの境界や、縁石、ガードレールなどの構造物が不明瞭または直線的でないとき
- 横風を受けているときなど、周辺車両の走行によって発生する風の影響を受けているとき
- 車線を検知できないおそれがあるとき：→*
- センサーが正しく作動しないおそれがあるとき：→*
- システムの一部もしくは全てが作動しないとき：→*
- システムを OFF にする必要があるとき：→*

PDA（プロアクティブドライビングアシスト）

▲ 警告

■ 安全にお使いいただくために

安全運転を行う責任は運転者にあります。

- プロアクティブドライビングアシストは日常のブレーキ操作、ステアリング操作の一部を支援し、作動対象に近づきすぎないように支援することを目的としていますが、支援の範囲には限りがあります。

必要に応じて運転者自らブレーキやステアリング操作を行ってください。次の項目をお読みいただき、システムを過信せず安全運転に努めてください。（→*）

- プロアクティブドライビングアシストは前方への注意を軽減す

*：WEB 掲載のデジタル取扱説明書をご覧ください。

る装置ではありません。システムが正常に機能していても運転者が認識している周囲の状況とシステムが検知している状況が異なる場合があります。注意義務は運転者にあり、危険性の判断・安全の確保は運転者が行う必要があります。システムに頼ったり、安全を委ねる運転をしたりすると思わぬ事故につながり、重大な傷害におよぶか、最悪の場合死亡事故につながる恐れがあります。

- わき見運転やぼんやり運転などを許容するシステムでも、視界不良を補助するシステムでもありません。運転者自らが周囲の状況に注意を払う必要があります。周囲の状況を把握し、安全運転を心がけてください。

■ プロアクティブドライビングアシストを OFF にするとき

- センサーが正しく作動しないおそれがあるとき：→*
- システムを OFF にする必要があるとき：→*

| システムが作動する状況と対象

▲ 警告

■ システムが正常に作動しないおそれがあるとき

- 車線を検知できないおそれがあるとき：→*
- 作動対象などが自転車進路内に入る手前で停止したとき
- ガードレールや柵などの奥にいる作動対象のすぐそばを通過するとき
- 車線を変更して作動対象などを追いこすとき
- 車線変更や右左折している作動対象などを追い抜くとき
- 物体（ガードレール・電柱・木・壁、柵、ポール、工事用コーン、ポストなど）が周囲に存在するとき
- 自車の前方に作動対象との区別がつきにくい模様・ペイントがあるとき
- 道路上方に構造物（天井の低いトンネル・道路標識・看板など）がある場所を走行するとき
- 雪道、轍のある道路や凍結路を走行するとき
- 自転車に向かって作動対象が近づいてくるとき
- 自転車や作動対象がふらついているとき
- 作動対象の動きが変化したとき（方向転換、急加速、急減速など）
- 作動対象に急接近したとき

- 先行車・自動二輪車が自車の中心軸からずれているとき
- 上方に構造物がある場所の下に作動対象がいるとき
- 作動対象の一部が他のもので隠れているとき（大きな荷物や傘、またはガードレールなど）
- 作動対象が複数重なっているとき
- 作動対象が太陽光や他車両からのヘッドランプなどの強い光を反射しているとき
- 作動対象の色合いが白系統で、極端に明るく見えるとき
- 作動対象の色合いや明るさが背景に溶け込んでいるとき
- 作動対象が割り込んできたり、飛び出してきたりしたとき
- 横向き、斜め、または自転車方向を向いている前方車両に近付いたとき
- 駐車車両が横向き、斜め向きするとき
- 子供用自転車、大きい荷物を載せた自転車、2人以上乗車している自転車、または特殊な形状の自転車（チャイルドシート装着車・タンDEM自転車など）
- 歩行者・自転車運転者の大きさが約 1m 以下、または約 2m 以上のとき
- 歩行者・自転車運転者の全身の輪郭があいまいなとき（レインコート・ロングスカートを着用している場合など）
- 歩行者・自転車運転者が前かがみになっている、またはしゃがんでいるとき
- 歩行者・自転車運転者の移動速度が速いとき
- 歩行者がベビーカー・車いす・自転車などを押しているとき
- 周囲が薄暗い（朝方・夕方など）、および周囲が暗い（夜間やトンネル内など）ため、作動対象が周囲に溶け込んでいるとき
- 車線幅が約 4m 以上あるとき
- 車線幅が約 2.5m 以下のとき
- ハイブリッドシステムを始動したあと、走行を開始してしばらくのあいだ
- 右左折中および右左折後の数秒間
- 進路変更中および進路変更後の数秒間
- 作動対象がカーブ進入前、カーブ走行中およびカーブを曲がり切ったからの数秒間に存在するとき
- 信号機の灯色が黄色のとき
- 信号機が一灯式や二灯式のとき

*：WEB 掲載のデジタル取扱説明書をご覧ください。

FCTA (フロントクロストラフィックアラート) *

*: グレード、オプションなどにより、装備の有無があります。

システムの制御

▲ 警告

■ 安全にお使いいただくために

安全運転を行う責任は運転者にあります。常に周囲の状況を把握し、安全運転に努めてください。FCTA は前方を交差する車両の存在を運転者に知らせる補助的なシステムです。システムを過信すると思わぬ事故につながり、重大な傷害におよぶか、最悪の場合死亡につながるおそれがあります。注意喚起の表示内容は、実際の交通状況と異なる場合があります。一定時間経過後に注意喚起が消えますが、周囲に車両や歩行者がいらないことを示すものではありません。

RSA (ロードサインアシスト)

▲ 警告

■ 安全にお使いいただくために

- 安全運転を行う責任は運転者にあります。システムを過信せず、運転者は常に自らの責任で周囲の状況を把握し、安全運転に努めてください。
- RSA は、道路標識などの情報を知らせることで運転の支援を行いますが、支援の範囲には限りがあります。運転者は常に道路標識などに従い、ご自身で適切な運転操作をしてください。

■ RSA を使用してはいけない状況

システムを OFF にする必要があるとき: →*

■ 機能が正常に作動しないおそれのある状況

センサーが正しく作動しないおそれがあるとき: →*

レーダークルーズコントロール

▲ 警告

■ 安全にお使いいただくために

- 安全運転を行う責任は運転者にあります。システムを過信せず、運転者は常に自らの責任で周囲の状況を把握し、安全運転に努めてください。

- レーダークルーズコントロールは運転者の操作の一部を支援し、操作負担を軽減するためのシステムで、支援の範囲には限りがあります。

次の項目をお読みいただき、システムを過信せず安全運転に努めてください。

システムが正しく作動しないおそれのある状況: →*

- 設定速度は、制限速度・交通の流れ・路面環境・天候などを考慮して適切に設定してください。設定速度の確認は、運転者が行う必要があります。
- システムが正常に機能していても、運転者が認識している先行車の状況とシステムが検知している状況が異なる場合があります。従って注意義務・危険性の判断・安全の確保は運転者が行う必要があります。システムに頼ったり、安全を委ねる運転をしたりすると思わぬ事故につながり、重大な傷害におよぶか、最悪の場合死亡につながるおそれがあります。

■ システムの支援内容に関する注意点

システムの支援には限界があるため、次の点に注意してください。システムを過信すると思わぬ事故につながり、重大な傷害におよぶか、最悪の場合死亡につながるおそれがあります。

- 運転者が見る過程での支援内容
レーダークルーズコントロールは、自車と設定された先行車との車間距離を検知するのみであり、わき見やぼんやり運転を許容するシステムでも、視界不良を補助するシステムでもありません。走行中に限らず、運転者自らが周囲の状況に注意を払う必要があります。
- 運転者が判断する過程での支援内容
レーダークルーズコントロールは、自車と設定された先行車との車間距離が適正かどうかを判断しており、それ以外の判断はしません。このため、危険性があるかどうかなど運転者は自ら安全の判断をする必要があります。
- 運転者が操作する過程での支援内容
レーダークルーズコントロールは、先行車への追突を防止する機能はありません。このため、危険性があれば運転者自らが安全を確保する必要があります。

■ レーダークルーズコントロールを使用してはいけない状況

次の状況では、レーダークルーズコントロールを使用しないでください。適切な制御が行われず、思わぬ事故につながり、重大な

傷害におよぶか、最悪の場合死亡につながるおそれがあります。

- 歩行者や自転車等が混在している道
- 高速道路や自動車専用道路の出入口
- 接近警報がひんぱんに鳴るとき
- センサーが正しく作動しないおそれがあるとき：→*
- システムを OFF にする必要があるとき：→*

クルーズコントロール

▲ 警告

■ 安全にお使いいただくために

- 安全運転を行う責任は運転者にあります。システムを過信せず、運転者は常に自らの責任で周囲の状況を把握し、安全運転に努めてください。
- 設定速度は、制限速度・交通の流れ・路面環境・天候などを考慮して適切に設定してください。設定速度の確認は、運転者が行う必要があります。

■ クルーズコントロールを使用してはいけない状況

次の状況では、クルーズコントロールを使用しないでください。適切な制御が行われず、思わぬ事故につながり、重大な傷害におよぶか、最悪の場合死亡につながるおそれがあります。

- 急カーブのある道
- 曲がりくねった道
- 雨天時や、凍結路・積雪路などのすべりやすい路面
- 急な下り坂や急で勾配の変化が激しい坂
- 急な下り坂では車速が設定速度以上になることがあります。
- システムを OFF にする必要があるとき：→*

ドライバー異常時対応システム

▲ 警告

■ 安全にお使いいただくために

- 安全運転を行う責任は運転者にあります。常に周囲の状況を把握し、安全運転に努めてください。ドライバー異常時対応システムは、運転者が急病などにより運転の継続が困難になった場合を対象とするシステムであり、居眠り運転や注意散漫な運転、体調が悪い場合の運転を対象とするものではありません。

- ドライバー異常時対応システムは、システムが運転者による運転の継続が困難と判断した場合に、自車線内で減速、停車を行うことで、衝突回避を支援、あるいは衝突被害の軽減に寄与することを目的としています。その効果はさまざまな条件により異なります。そのため、常に同じ性能を発揮できるものではありません。また、作動には条件があり、作動条件を満たさない場合は作動しません。
- システム作動後、異常から復帰できた場合には、速やかに運転を再開するか、路肩へ避難し、三角表示板および発炎筒を設置して後続車両に停車していることをお知らせください。
- システム作動後、同乗者は運転者への救護措置をはじめとした必要な危険防止措置をとり、路側帯やガードレールの外側などの安全な場所にすみやかに退避してください。
- システムは運転者の異常をハンドルの操作状態などで判断しています。正常な運転者が意図的に無操作を続けた場合には、システムが作動することがあります。また、運転者が異常状態であっても、ハンドルにもたれかかるなどシステムが手放し運転と判断できない場合は、システムが作動しないことがあります。

| 停車保持フェーズ

▲ 警告

■ ヘルプネット自動接続について

ヘルプネット自動接続は、T-Connect 通信エリア内、かつ T-Connect 契約がされている場合にのみ行われます。T-Connect 通信エリア外や T-Connect 未契約、T-Connect 契約が未更新の場合は接続が行われず、警察・救急への通報が行われません。あらかじめ通信エリアとご自身の T-Connect 契約をご確認の上、システムをご利用ください。

ITS Connect ★

★：グレード、オプションなどにより、装備の有無があります。

| ITS Connect の概要

▲ 警告

■ 安全にお使いいただくために

- 安全運転を行う責任は運転者にあります。常に周囲の状況を把

*：WEB 掲載のデジタル取扱説明書をご覧ください。

握し、安全運転に努めてください。

ITS Connect はあらゆる状況で安全運転の支援をするものではありません。システムに頼ったり、安全を委ねる運転をしたりすると思わぬ事故につながり、重大な傷害におよぶか、最悪の場合死亡につながるおそれがあります。

- ITS Connect は安全運転の支援を目的として設計していますが、その効果はさまざまな条件によりかわり、常に同じ性能を発揮できるものではありません。「システムが正常に作動しないおそれがあるとき」(→*)をお読みいただき、システムを過信せず安全運転に努めてください。

■ ITS Connect について

- 次のような状況では、ITS Connect は作動しません。
 - ・ 交差点に DSSS 用路側装置が設置されていないとき
 - ・ 先行車や接近してくる車両に通信機が搭載されていないとき
- 交差点に進入する方向によっては、作動する通知・案内・注意喚起が異なる場合があります。

■ 右折時注意喚起 (DSSS 用路側装置との通信) について

DSSS 用路側装置が設置された交差点であっても、DSSS 用路側装置の種類や交差点に進入する方向によっては、対向車のみを検知し、歩行者に対する注意喚起をしない場合があります。そのため、注意喚起の表示内容が実際の交通状況と異なる場合があります。「割り込み表示による通知・案内・注意喚起」(→*)をお読みいただき、必ず自らの目視による安全確認を行ってください。

■ 右折時注意喚起 (通信機を搭載した車両との通信)・出会い頭注意喚起について

通信機を搭載した車両が接近してきても、地図データと実際の道路状況が異なるときは、交差点付近であることが判断できず、注意喚起をしなかったり、注意喚起の表示内容が実際の交通状況と異なる場合があります。

▲ 注意

■ ITS Connect 機器取り扱いの注意

- ・ ITS Connect 機器は電波法の基準に適合しています。ITS Connect 機器に貼り付けられているラベルはその証明ですのではがさないでください。
- ・ ITS Connect 機器を分解・改造すると、法律により罰せられることがあります。

BSM (ブラインドスポットモニター)

▲ 警告

■ 安全にお使いいただくために

- 安全運転を行う責任は運転者にあります。常に周囲の状況を把握し、安全運転に努めてください。
- ブラインドスポットモニターは、ドアミラーの死角領域に入った車両の存在とその死角領域に急速に接近してくる車両の存在を運転者に提供する、補助的なシステムです。本システムだけで安全な車線変更の可否を判断できるものではないため、システムを過信すると思わぬ事故につながり、重大な傷害におよぶか、最悪の場合死亡につながるおそれがあります。

状況によっては本システムが有効に機能しないことがあるため、運転者は自らの目視とミラーによる安全確認をおこなう必要があります。

| システムの構成部品

知識

■ 後側方レーダーセンサーの取り扱いについて

本製品は各国の電波法に適合しています。製品表面の印字はその証明ですので、消さないでください。製品を改造しないでください。改造すると認証番号が無効となります。



CS-001

▲ 警告

■ システムを正しく作動させるために

ブラインドスポットモニターのセンサーは、車両リヤバンパー内側に左右ひとつずつ設置されています。システムを正しく作動させるために次のことをお守りください。

* : WEB 掲載のデジタル取扱説明書をご覧ください。

- センサー周辺のリヤバンパーは常にきれいにしておく
センサー周辺のリヤバンパーに汚れや着雪がある場合、警告表示とともにシステムが作動しなくなることがあります。その場合、汚れや雪を落としたあと、BSM機能の作動条件(→*)でしばらく走行してください(目安:約10分)。それでも警告表示が消えない場合はトヨタ販売店にて点検を受けてください。

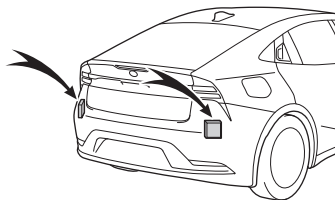

- センサーやセンサー周辺のリヤバンパーにアクセサリーを付けたり、ステッカー(透明なものを含む)やアルミテープなどを貼ったりしない
- センサー周辺のリヤバンパーを塗装しない
- センサー周辺のリヤバンパーへの強い衝撃を避ける
センサーの位置や向きが少しでもずれると、車両を正しく検出できなくなったり、装置が正常に動作しなくなるおそれがあります。
次のような場合には、必ずトヨタ販売店にて点検を受けてください。
- ・ センサーやセンサー周辺に強い衝撃を受けた
- ・ センサー周辺のリヤバンパーなどに傷や凹みがある、一部が外れている
- センサーを分解しない
- センサーやセンサー周辺のリヤバンパーを改造しない
- センサーやリヤバンパーの脱着や交換が必要な場合は、トヨタ販売店にご相談ください。
- センサーはリヤバンパー表面の塗装の影響を受けやすく、正しい修理をしないと警告表示とともにシステムが作動しなくなることがあります。塗装修理の際はトヨタ販売店にご相談下さい。

後方車両接近告知

* : WEB 掲載のデジタル取扱説明書をご覧ください。

▲ 警告

■ 安全にお使いいただくために

安全運転を行う責任は運転者にあります。常に周囲の状況を把握し、安全運転に努めてください。

後方車両接近告知は自車の後方から接近してくる車両の存在を運転者に提供する補助的なシステムです。

後方車両接近告知を使用しても状況によっては本システムが有効に機能しないことがあるため、運転者は自らの目視による安全確認をおこなう必要があります。

システムを過信すると思わぬ事故につながり、重大な傷害におよぶか、最悪の場合死亡につながるおそれがあります。

■ システムを正しく作動させるために

→*

周辺車両接近時サポート(録画機能★、通報提案機能)

★ : グレード、オプションなどにより、装備の有無があります。

▲ 警告

■ 安全にお使いいただくために

安全運転を行う責任は運転者にあります。常に周囲の状況を把握し、安全運転に努めてください。

周辺車両接近時サポートは後方車両が至近距離まで接近したときの対処方法を運転者に提案する補助的なシステムです。

周辺車両接近時サポートを使用しても状況によっては本システムが有効に機能しないことがあるため、運転者は自らの目視による安全確認をおこなう必要があります。

システムを過信すると思わぬ事故につながり、重大な傷害におよぶか、最悪の場合死亡につながるおそれがあります。

■ システムを正しく作動させるために

→*

後方車両への接近警報

▲ 警告

■ 安全にお使いいただくために

安全運転を行う責任は運転者にあります。常に周囲の状況を把握し、安全運転に努めてください。

後方車両への接近警報は自車の後方から接近してくる車両に追突される可能性が高いと判断したときに、非常点滅灯を高速点滅させて後方車両に注意をうながす補助的なシステムです。

後方車両への接近警報を使用しても状況によっては本システムが有効に機能しないことがあるため、運転者は自らの目視による安全確認をおこなう必要があります。

システムを過信すると思わぬ事故につながり、重大な傷害におよぶか、最悪の場合死亡につながるおそれがあります。

■ システムを正しく作動させるために

→*

セカンダリーコリジョンブレーキ（停車中後突対応）

▲ 警告

■ 安全にお使いいただくために

安全運転を行う責任は運転者にあります。常に周囲の状況を把握し、安全運転に努めてください。

セカンダリーコリジョンブレーキ（停車中後突対応）は停車中に同じ車線を走行する後方車両からの追突の可能性が非常に高いと判断したときに、自動的にブレーキを制御する補助的なシステムです。

セカンダリーコリジョンブレーキ（停車中後突対応）を使用しても状況によっては本システムが有効に機能しないことがあるため、運転者は自らの目視による安全確認をおこなう必要があります。

システムを過信すると思わぬ事故につながり、重大な傷害におよぶか、最悪の場合死亡につながるおそれがあります。

■ システムを正しく作動させるために

→*

安心降車アシスト

▲ 警告

■ 安全にお使いいただくために

● 安全運転を行う責任は運転者にあります。常に周囲の状況を把握し、安全運転に努めてください。

● 安心降車アシストは、停車中に接近してくる車両や自転車の存在を乗員に提供する補助的なシステムです。本システムだけで

安全を判断できるものではないため、システムを過信すると思わぬ事故につながり、重大な傷害におよぶか、最悪の場合死亡につながるおそれがあります。

状況によっては本システムが有効に機能しないことがあるため、乗員は自らの目視やミラーなどによる安全確認を行う必要があります。

| 安心降車アシストのシステム構成部品

▲ 警告

■ システムを正しく作動させるために

→*

クリアランスソナー

| クリアランスソナーの ON / OFF を切りかえるには

▲ 警告

■ 安全にお使いいただくために

本システムは認識性能・制御性能に限界があります。システムを過信せず、運転者は常に自らの責任で周囲の状況を把握し、安全運転を心がけてください。

■ システムを正しく作動させるために

必ず次のことをお守りください。正常に作動しないことがあり、思わぬ事故につながるおそれがあり危険です。守れないときはシステムを OFF してください。

- センサーに傷を付けたりせずに、常にきれいにしておいてください。
- センサー付近に市販の電装部品（字光式ナンバープレート・フォグラмп・フェンダーポール・無線アンテナなど）を取り付けしないでください。
- センサー周辺へ衝撃を与えないでください。衝撃を受けた際はトヨタ販売店で点検を受けてください。前後のバンパーやグリルの脱着や交換が必要な場合はトヨタ販売店にご相談ください。
- 改造・分解・塗装をしないでください。
- ライセンスプレートカバーを取り付けしないでください。
- 適正なタイヤ空気圧を維持してください。
- トヨタ純正品以外のサスペンションを取り付けたとき

■ 洗車時の注意

- 高圧洗車機を使用して洗車するときは、センサー部に直接水をあてないでください。強い水圧により衝撃が加わり、正常に作動しなくなるおそれがあります。
- スチームを使用した洗車機などで洗車するときは、スチームをセンサー部に近づけすぎないようにしてください。スチームにより、正常に作動しなくなるおそれがあります。

| 巻き込み警報機能（アドバンストパーク装着車）

▲ 警告

■ サイドセンサーまたはサイドカメラについて

次のとき、クリアランスセンサーが正常に作動しないことがあり、思わぬ事故につながるおそれがあり危険です。注意して運転してください。

- パワースイッチを ON にした直後の発進時、フロントサイドセンサーで検知できないような小さい車両や静止物が隣にあるとき。
下図の場合、前進しても左側にある車両を検知できないため、巻き込み防止警報機能は作動しません。
- サイドセンサーまたはサイドカメラで検知できない位置に静止物がある場合や、人がいる場合
- サイドエリアのスキャン完了後でも、車・人・動物などが車両の横からサイドエリアに侵入してきた場合は検知できません。
- ドアミラーが閉じられているときは、障害物を検知できません。
- 補機バッテリーを脱着したときやあがったときはドアミラーの格納・復帰を実施してください。

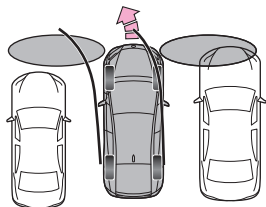

RCTA（リヤクロスストラフィックアラート）

▲ 警告

■ 安全にお使いいただくために

安全運転を行う責任は運転者にあります。常に周囲の状況を把握し、安全運転に努めてください。

RCTA 機能は自車の右後方または左後方から接近してくる車両の存在を運転者に提供する補助的なシステムです。

RCTA 機能を使用しても状況によっては本システムが有効に機能しないことがあるため、運転者は自らの目視による安全確認をおこなう必要があります。

システムを過信すると思わぬ事故につながり、重大な傷害におよぶか、最悪の場合死亡につながるおそれがあります。

■ システムを正しく作動させるために

→*

RCD（リヤカメラディテクション）

▲ 警告

■ 安全にお使いいただくために

本システムは認識性能・制御性能に限界があります。

システムを過信せず、運転者は常に自らの責任で周囲の状況を把握し、安全運転を心がけてください。

■ システムを正しく作動させるために

次のことを必ずお守りください。お守りいただかないと、思わぬ事故につながるおそれがあり危険です。

- カメラに傷を付けたりせず、常にきれいにしておいてください。
- カメラ付近に市販の電装部品（字光式ナンバープレート、フォグランプ等）を取り付けしないでください。
- カメラ周辺へ衝撃を与えないでください。衝撃を受けた際はトヨタ販売店で点検を受けてください。
- カメラを分解・改造・塗装しないでください。
- カメラにアクセサリ・ステッカーを付けしないでください。
- リヤバンパーに市販の保護パーツ（バンパートリム等）を取り付けしないでください。
- 適正なタイヤ空気圧を維持してください。
- バックドアを完全に閉めてください。
- RCD の機能を OFF にするとき

次のときはシステムを OFF にしてください。RCD 機能が正常に

* : WEB 掲載のデジタル取扱説明書をご覧ください。

作動しないことがあり思わぬ事故につながるおそれがあり危険です。

- 上記の内容が守られないとき
- 純正品以外のサスペンションを取り付けたとき

PKSB（パーキングサポートブレーキ）

｜ 駐車支援機能

▲ 警告

■ 安全にお使いいただくために

システムを過信しないでください。システムを過信すると思わぬ事故につながるおそれがあり危険です。必ず車両周辺の安全を確認しながら運転してください。

道路状況、車両状態および天候など、状況によっては作動しない場合があります。

センサー、レーダーでの検知には限界があります。必ず車両周辺の安全を確認しながら運転してください。

- 安全運転を行う責任は運転者にあります。常に周囲の状況把握し、安全運転に努めてください。PKSB（パーキングサポートブレーキ）は作動対象への衝突を緩和し、衝突被害軽減に寄与できる場合がありますが、状況によっては作動しない場合もあります。

- PKSB（パーキングサポートブレーキ）は、完全に車両を停止させるシステムではありません。また、車両を停止させることができたとしても、ブレーキ制御は約2秒で解除されるため、すぐにブレーキペダルを踏んでください。

- 故意に車や壁に向かって走行するなど、システムの作動を確認する行為は大変危険です。絶対におやめください。

■ パーキングサポートブレーキを OFF にするとき

次のときは、PKSB（パーキングサポートブレーキ）を OFF にしてください。衝突の可能性がなくてもシステムが作動する場合があります。

- 点検などで、シャシーローラー・シャシーダイナモ・フリーローラーなどを使用する場合
- 船舶・トラックなどへ積載する際の進入時
- ローダウンサスペンションや、純正と異なるサイズのタイヤを取り付けた場合

- 積載状況などにより車高が著しく変化した場合（ノーズアップ、ノーズダウンなど）
- センサー付近にけん引フック・輸送用フック・バンパープロテクター・バンパートリム・サイクルキャリア・除雪装置（スノーブラウ）などを取り付けたとき
- 自走式洗車機を使用する場合
- 事故や故障で自車の走行が不安定なとき
- オフロード走行やスポーツ走行をするとき
- タイヤの空気圧が適正でないとき
- 著しく摩耗したタイヤを装着しているとき
- タイヤチェーン・応急用タイヤ・タイヤパンク応急修理キットを使用しているとき
- けん引しているとき

■ サスペンションの取り扱いについて

車高や車の傾きが変化すると、センサーが作動対象物を正しく検知できなくなり、システムが正しく作動しなくなるおそれがあり危険です。サスペンションの改造はしないでください。

▲ 注意

■ マルチインフォメーションディスプレイに“機能停止 取扱書を確認”が表示され、運転支援情報表示灯が点灯したときは

パークスイッチを ON にした直後に、上記表示が出る場合があります。その場合は周囲を確認しながら注意して走行してください。一定距離の走行で使用可能となりますが、使用できない場合は安全な場所に車を停止し、センサーやカメラレンズの汚れを取り除いてください。

パーキングサポートブレーキ（前後方静止物／周囲静止物★）

★：グレード、オプションなどにより、装備の有無があります。

｜ センサーの種類

▲ 警告

■ システムを正しく作動させるために

→*

- 万一、踏切内などで PKSB（パーキングサポートブレーキ）が誤って作動したとき

→*

■ 洗車時の注意

→*

パーキングサポートブレーキ（後方接近車両）

| センサーの種類

▲ 警告

■ システムを正しく作動させるために

→*

パーキングサポートブレーキ（後方歩行者）

| 後方歩行者の画面表示

▲ 警告

■ 万一、パーキングサポートブレーキ（後方歩行者）が誤って作動したときは

パーキングサポートブレーキ（後方歩行者）作動後はすぐにブレーキを踏んでください。（ブレーキを踏むとシステムは解除されます。）

■ パーキングサポートブレーキ（後方歩行者）を正しくお使いいただくために

→*

プラスサポート（販売店装着オプション）

| プラスサポートを使用するには

▲ 警告

■ プラスサポートを正しく使用するために

- 必ずサポキーを携帯していることを確認してください。標準装備の電子キーを携帯しているときは、プラスサポートが始動しません。
- サポキーと標準装備の電子キーを同時に携帯しないでください。プラスサポートが始動しない場合があります。
- ハイブリッドシステムの始動後は、プラスサポート表示灯が点灯していることを必ず確認してください（→*）。プラスサポート表示灯が点灯していないときは、プラスサポートが作動しません。また、プラスサポートが不要なときは、プラスサポート表示灯が消灯していることを必ず確認してください。

* : WEB 掲載のデジタル取扱説明書をご覧ください。

| 急アクセル時加速抑制について

▲ 警告

■ 安全にお使いいただくために

システムを過信しないでください。システムを過信すると思わぬ事故につながるおそれがあり危険です。必ず車両周辺の安全を確認しながら運転してください。

- 安全運転を行う責任は運転者にあります。常に周囲の状況を把握し、安全運転に努めてください。急アクセル時加速抑制は、状況によっては作動しない場合もあります。
- 急アクセル時加速抑制は衝突を防止するシステムではありません。車両を自動で停止させる機能はないため、加速抑制後も車両は惰性で動きます。周囲の交通状況を確認の上、必ずご自身でブレーキペダルを踏んでください。
- 急アクセル時加速抑制は意図せぬ急加速の防止を補助する機能ですが、走行状況によっては、加速が必要なときにもハイブリッドシステムの出力が抑制される場合があります。安全、かつ環境に優しい運転をするためにも、日頃からアクセルペダルはゆっくり操作するように心がけてください。
- お客様ご自身で急アクセル時加速抑制の作動テストを行わないでください。状況によってはシステムが正常に作動せず、思わぬ事故につながるおそれがあり危険です。

■ 急アクセル時加速抑制が作動したとき

急アクセル時加速抑制が作動すると、ハイブリッドシステムの出力を抑制します。すみやかにアクセルペダルから足を離して、ブレーキペダルを踏んでください。アクセルペダルを踏み込んだまましていると、しばらくしたあとに車両が加速し、思わぬ事故につながるおそれがあり危険です。

■ 右左折・車線変更するとき

必ず方向指示灯を点滅させてください。方向指示灯が点滅していないと、プラスサポートによりハイブリッドシステムの出力が抑制され、思わぬ事故につながるおそれがあり危険です。

トヨタチームメイト アドバンストパーク★

★ : グレード、オプションなどにより、装備の有無があります。

| 機能一覧

▲ 警告

■ 安全にお使いいただくために

本システムは認識性能／制御性能に限界があります。システムを過信せず、運転者は常に自らの責任で周囲の状況を把握し、安全運転を心がけてください。

- 一般の車と同様、必ず車両周辺の安全を直接確認しながら慎重に進ままたは後退してください。
- システムを使用するときは、必ず車両周辺の安全を直接確認してください。必要であれば、減速、停車のためにブレーキを踏んでください。
- 駐車するときは、必ず目標駐車位置に車を駐車できるかを確認してから操作を行ってください。
- 駐車時の路面や自車の状況、駐車スペースまでの距離などにより、駐車スペースを認識できなかったり、最後までアシストできないことがあります。
- 本システムは適切な経路で切り返し位置の案内を出しますが、隣接車両への接近など、運転者が不安に感じた場合は、任意のタイミングでブレーキを踏んでからシフトポジションを切りかえてください。ただし、切り返し回数が多くなったり、駐車精度が悪化することがあります。
- 次のようなものは検知できないことがあるため、周辺の安全を直接確認し、接触のおそれがある場合はブレーキを踏んで停車してください。
 - ・ 針金／フェンス／ロープなどの細いもの
 - ・ 綿／雪などの音波を吸収しやすいもの
 - ・ 鋭角的な形のもの
 - ・ 背の低いもの（縁石やブロックなど）
 - ・ 背が高く上部が張り出しているもの
- 駐車スペース内に障害物が存在しても、検出できずにアシストすることがあります。
- 周辺の車両や障害物／車止め／人などに接触しそうなときは、ブレーキペダルを踏んで停車し、アドバンストパークメインスイッチを押してシステムを中止してください。
- マルチメディアディスプレイだけを見ながら走行することは絶対にしてください。画面に映っている映像と実際の状況は異なることがあり、画面だけを見て走行すると車をぶついたり、思わぬ事故を引き起こすおそれがあります。走行するときは、必ず目視やミラーなどで周辺の安全を直接確認してください。

● 外気温が低い場合、画面が暗くなったり、映像が薄れることがあります。特に動いているものの映像が歪む、または画面から見えなくなることがあるため、必ず周囲の安全を直接目で確認しながら運転してください。

- 次のとき、アドバンストパークによる停車保持が解除され、車両が動き出すおそれがあります。思わぬ事故につながるおそれがあるため、ただちにブレーキペダルを踏んでください。
 - ・ 作動中に運転席のドアが開けられたとき
 - ・ 作動中に一定時間システムの指示に従わなかったとき
 - ・ 作動中に一定時間ブレーキペダルを踏んで停車しているとき
 - ・ 作動中に故障が発生したとき
- 使用中はハンドルが回転するため、次の点に注意してください。
 - ・ ネクタイ／スカーフ／腕などを巻き込むおそれがあります。上体をハンドルに近付けないでください。また、お子さまがハンドルに近付かないよう注意してください。
 - ・ 爪が長いとハンドルが回転する際にけがをすることがあります。
 - ・ 万一のときは、ブレーキペダルを踏んで停車し、アドバンストパークメインスイッチを押してシステムを中止してください。
- 使用中は窓から手を出さないでください。

■ アドバンストパークを正しく作動させるために

必ず次のことをお守りください。お守りいただかないと、思わぬ事故につながるおそれがあり危険です。

- 次のような状況では使用しないでください。
 - ・ 駐車場以外の場所
 - ・ 砂地／砂利地のような駐車スペースのない整備されていない駐車場
 - ・ 傾斜／段差のある平坦でない駐車場
 - ・ 機械式駐車場
 - ・ 車両下部に接触して固定する装置がある駐車場
 - ・ 凍結したり、すべりやすい路面、または雪道
 - ・ 真夏の炎天下でアスファルトが溶けているようなとき
 - ・ 車両周辺に障害物があるとき
 - ・ 目標駐車位置（青色の枠の中）や自転車と目標駐車位置とのあいだに障害物があるとき
 - ・ 目標駐車位置（青色の枠の中）や自転車と目標駐車位置とのあい

- ・ だに側溝があるとき
 - ・ 出庫方向に穴や側溝があるとき
 - ・ 人や車両などの通行量が多いとき
 - ・ 駐車スペースの確保が困難な場所（車両が入らないほど狭いなど）
 - ・ カメラのレンズの汚れ／西日／影／雪などで画面が見にくいとき
 - ・ タイヤチェーン／応急用タイヤを使用しているとき
 - ・ ドアまたはバックドアが完全に閉まっていないとき
 - ・ 窓から手を出しているとき
 - ・ 降雪や豪雨の場合
 - メーカー出荷時装着タイヤ以外のタイヤは使用しないでください。アドバンストパークが正常に作動しないおそれがあります。また、タイヤを交換すると、画面に表示される線や枠の表示位置に誤差が生じることがあります。タイヤを交換するときはトヨタ販売店にご相談ください。
 - 次のような状況では、設定した位置にアシストできない場合があります。
 - ・ タイヤが極端に摩耗していたり、空気圧が低いとき
 - ・ 極端に重いものを積んでいるとき
 - ・ 車両の片側にだけ荷物などを積んで車両が傾いているとき
 - ・ 駐車場にロードヒーター（路面凍結防止用のヒーター）が設置されているとき
 - ・ タイヤを縁石などに強くあてて、ホイールアライメントが正常でないとき
 - ・ アシスト中に歩行者や通行車両を検知したとき
 - ・ 区画線と認識してしまうようなもの（光／建物の映り込み／段差／側溝／路面ペイント／引き直し線など）があるとき
- 上記以外で設定位置と車両の位置が大きくずれる場合は、トヨタ販売店で点検を受けてください。

■ リモート機能を使用するとき

- リモート機能はアドバンストパークの関連機能です。リモート機能を公道で使用する場合は、その地域の道路交通法及び規則に従ってください。
- スマートフォンアプリの注意事項に同意いただいた方のみリモート機能がご利用いただけます。
- リモート機能は運転操作の一部です。必ず運転免許証を保有し

ている運転者が操作してください。アプリ使用時は電子キーを必ず携帯してください。操作中はアプリ画面を注視せず、車両周辺を直接ご確認ください。緊急時には操作を中断し、車両を停止させてください。

- 一般の車と同様、必ず車両周辺の安全を直接確認しながら慎重に前進または後退してください。
- システムを使用するときは、必ず車両周辺の安全を直接確認してください。
- リモート機能は、駐車や出庫の操作をスマートフォンによる遠隔操作でアシストするシステムです。リモート機能を使用するときは、運転者が電子キーとスマートフォンを保持した上で、車両周辺の安全確認を行ってください。
- リモート機能使用中はスマートフォンの連続操作をやめる（指を止める、指をはなすなど）ことで車両を停止することができます。また、アプリで電源ボタンをタッチすることや電子キーを使った解錠やドアを開けることでも車両を停止することができます。
- 障害物などに接触しそうなきときは、スマートフォンの連続操作をやめて、必要に応じてリモート機能を中止して下さい。
- スマートフォンの連続操作の動きを速くしたり遅くしても、車両が加速したり減速したりせず、システムで一定の速度となるように制御されます。
- スマートフォンの画面を注視して、車両を走行させることは絶対にしていただくください。
- 走行時は必ず目視で周辺の安全を直接確認してください。
- 車内に人やペットが残っている状態でリモート機能を使用しないでください。
- 万一の時は電子キーのスイッチを操作するか、ドアを開けて車両を停止させてください。
- リモート機能を使用する際は、スマートフォンと最新の Remote Park アプリが必要です。以下のシステムがサポートされています。
 - ・ Android™
 - ・ Apple® iOS
 - スマートフォンアプリへの車両登録時は車両と接続しているアプリを OFF にしてください。
 - リモート機能を使用する場合は、Apple CarPlay 接続を OFF に

して下さい。

- 駐車するとき、必ず目標駐車位置に車を駐車できるかを確認してから操作を行ってください。
- リモート機能作動中は平坦ですべりにくい路面でのみ使用してください。駐車スペースが下り坂または上り坂にあるような場合では使わないでください。
- リモート機能使用中に故障またはシステムの限界が検知された場合は、以下の処理が自動的に行われます。
 - ・ アシストを中止する
 - ・ 車両を停止する
 - ・ シフトポジションを P にし、パーキングブレーキをかける
 - ・ パワースイッチを OFF にする（一部の故障ではパワースイッチを OFF にしない、またはできないことがあります。スマートフォン上のメッセージに従って乗車し、処置を実施してください）
 - ・ 車両が施錠されたままになる
- リモート機能開始時は電子キーのワイヤレス機能で解錠操作をしてください。
- リモート機能使用中は、運転者は車両から約 3m 以上離れて立たないでください。それ以上離れると、リモート機能が中断され、メッセージがスマートフォン上に表示されます。車両に近付くとリモート機能を再開できます。
- 周囲が暗い場合はヘッドライトを自動で点灯します。
- 異常終了時は非常点滅灯（ハザードランプ）が点滅します。非常点滅灯の消灯条件は以下項目です。
 - ・ ドアを開く
 - ・ 非常点滅灯（ハザードランプ）の点滅開始から 3 分が経過
- 以下の車両状態からのみリモート機能を開始できます。
 - ・ ハイブリッドシステム始動中に、アシストモードを選択後
 - ・ パワースイッチが OFF の時
 - ・ リモート空調★作動中
- ワイヤレス機能で解錠後のスマートエントリー&スタートシステムでの施錠操作時に、施錠が遅れる場合があります。

★：グレード、オプションなどにより、装備の有無があります。

⚠ 注意

■ アドバンストパークをお使いいただくために

補機バッテリーを脱着したときやあがったときはドアミラーの開閉を実施してください。

■ リモート機能を使用するとき

- 使用前にスマートフォンの電池残量をご確認ください。リモート機能作動中にスマートフォンの電池が切れてしまうとアシストを中断します。また、開始時にスマートフォンの電池残量が 20% 以上ない場合、リモート機能をご利用いただけません。
- 使用前にスマートフォンの Bluetooth[®] 通信機能を ON にしてください。Bluetooth[®] 機能 OFF の状態ではリモート機能をご利用いただけません。
- 使用中にスマートフォンの Bluetooth[®] 機能を OFF にしたり、マルチメディアシステムとの接続を OFF にしないでください。車両と Bluetooth[®] 接続できていない状態ではリモート機能を使用できません。
- リモート機能使用中に電話がかかってきた場合など、他のアプリが起動した場合は、リモート機能は中断します。3 分未満で Remote Park アプリの利用を再開すれば、アシストを再開できます。3 分以上経過した場合は、アシストを中止します。
- リモート機能使用中にスマートフォンのホームボタンや電源ボタンを押して、画面ロック状態になった場合はリモート機能を中断します。3 分未満で Remote Park アプリの利用を再開すれば、アシストを再開できます。3 分以上経過した場合は、アシストを中止します。
- リモート機能使用中にアプリを強制終了しないでください。強制終了した場合は、アシストを中止します。
- 低温環境下では、補機バッテリー充電のため、システム開始までに時間がかかる場合があります。
- 補機バッテリーの電圧が低下した場合、アシストを中止します。下り勾配では、平坦な道路にくらべ、走行車速が遅くなり、障害物までの接近距離が遠くなります。
- システム異常時には、シフトポジションが P または、パーキングブレーキで車両を停車後、パワースイッチを OFF して、システムを中止することがあります。その場合は、トヨタ販売店で点検を実施してください。
- システム不調時には、一時的にアシストを中断する場合があります。システムが復帰すれば、再開できますので、スマートフォン画面の内容に従い、再開操作をしてください。

- 用品のリモートスターターが作動している場合はリモート機能を開始できません。
- リモート機能終了時は、法規によりパーキングブレーキをロックします。凍結により、パーキングブレーキを解除できない場合がありますので、寒冷地でのご使用はお控えください。また、凍結した場合、パーキングブレーキ解除時に音がする場合がありますが、性能に問題はありません。
- 電池切れの電子キーではリモート機能を使用しないでください。

アドバンストパークで使用するカメラとセンサーの種類

▲ 警告

■ カメラとセンサーの取り扱いについて

- カメラのレンズの特性により、画面に映る人や障害物は、実際の位置や距離と異なります。詳しくは、別冊「マルチメディア取扱説明書」を参照してください。
- センサーが正常に作動しなくなり、思わぬ事故につながるおそれがありますので、クリアランスセンサー使用時の注意を参照してください。(→*)
- 次のとき、センサーが正常に作動しないことがあり、思わぬ事故につながるおそれがあり危険です。注意して運転してください。
 - ・ 目標駐車位置の隣に駐車車両があるにもかかわらず、駐車枠が目標駐車位置から大きくずれた位置に表示されるときは、センサーの角度がずれているおそれがあります。トヨタ販売店で点検を受けてください。
 - ・ センサーが検知する範囲には、アクセサリ用品などを取り付けないでください。

アドバンストパークの並列前向き／バック駐車機能を使う

▲ 注意

■ 並列前向き／バック駐車機能を使用するときは

- 黄色のガイド線の中や自車と目標駐車位置とのあいだに障害物がないことを必ず確認してください。黄色のガイド線の中や自車と目標駐車位置のあいだに障害物がある場合は中止してください。
- 路面に段差や勾配があると正しい位置に目標駐車位置を設定で

きないため、駐車位置がずれたり、車両が傾くことがあります。このような場所では使用しないでください。

- 狭いスペースに駐車するときは隣接車両に接近します。接触しそうなときは、ブレーキペダルを踏んで停車してください。
- 駐車車両の車幅が狭いときや駐車車両が路肩側に極端に近いときは、駐車をアシストする位置も路肩に接近します。接触、脱輪しそうなときはブレーキペダルを踏んで停車し、アドバンストパークメインスイッチを押してシステムを解除してください。

アドバンストパークの縦列駐車機能を使う

▲ 注意

■ 縦列駐車機能を使用するときは

- 黄色のガイド線の中や自車と目標駐車位置とのあいだに障害物がないことを必ず確認してください。黄色のガイド線の中や自車と目標駐車位置のあいだに障害物がある場合は、縦列駐車機能は中断・中止されます。
- 路面に段差や勾配があると正しい位置に目標駐車位置を設定できないため、駐車位置がずれたり、車両が傾くことがあります。このような場所では、縦列駐車機能は使用しないでください。
- 隣接車両の車幅が狭いときや駐車車両が路肩側に極端に近いときは、駐車をアシストする位置も路肩に接近します。接触、脱輪しそうなときはブレーキペダルを踏んで停車し、メインスイッチを押してシステムを解除してください。

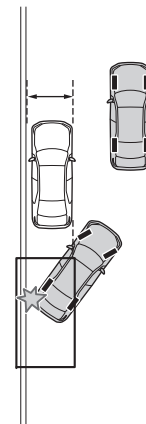

* : WEB 掲載のデジタル取扱説明書をご覧ください。

- 駐車スペースの奥側に壁などがある場合は、通路に少しはみ出した位置に目標駐車位置が設定されることがあります。

アドバンスパークのメモリ機能を使う

△ 注意

■ メモリ機能を使用するときは (→*)

- メモリ機能は、事前に登録した駐車スペースへアシストするシステムです。路面や自車の状況、周囲の環境が登録時と異なる場合、正しく駐車位置を認識できなかったり、最後までアシストできなかったりする場合があります。
- 次のような状況では、駐車スペースの登録を実施しないでください。設定した位置に登録できない、または次回以降のアシストができなくなる場合があります。
 - ・ カメラのレンズが汚れたり、水滴が付着しているとき
 - ・ 雨雪が降っているとき
 - ・ 夜間（周囲が暗いとき）
- 次のような環境では、駐車スペースの登録を実施できない場合があります。
 - ・ 道幅と駐車位置に十分なスペースがない駐車場
 - ・ 駐車スペース周辺にシステムが認識できる路面模様がない駐車場
- 次のような環境で駐車スペースの登録をした場合、次回以降のアシストが開始できない、または設定した位置にアシストできない場合があります。
 - ・ 駐車スペースに影が出ているとき（カーポートがある駐車場など）
- ・ 駐車スペースに落ち葉／ゴミ（次回以降なくなる、または移動する可能性があるもの）が落ちているとき

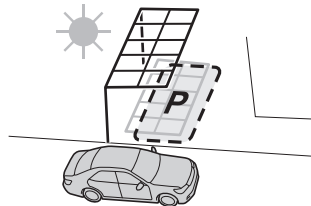

- ・ 駐車スペース周辺の路面が同一の模様で構成されているとき（レンガなど）

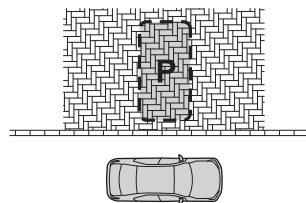

- 次のような状況では、設定した位置にアシストできない場合があります。
 - ・ 自車の影や木陰などの影響を受けてしまった場合
 - ・ 設定した駐車スペースに障害物があるとき
 - ・ システム作動中に歩行者や通行車両を検知したとき
 - ・ アシスト開始時の車両停車位置が登録したときと異なるとき
 - ・ 輪止めなどにより、設定した駐車スペースに到達できないとき
 - ・ 駐車スペース周辺の路面模様に変化したとき（路面の経年劣化、リフォーム等）
 - ・ 日照条件が登録したときと異なるとき（天気／時間帯）
 - ・ 朝日や夕日など、太陽の光がカメラに入るとき
 - ・ 路面の色や明るさが一様でないとき
 - ・ 駐車スペースに一時的な光（他車のライトや防犯用ライトなど）が差し込んでいるとき
 - ・ 駐車スペース周辺の路面が同一の模様で構成されているとき
 - ・ 駐車スペース周辺の路面に低い突起物のようなものがあるとき
 - ・ 勾配がある駐車場
 - ・ カメラにお湯や水をかけたときなど、レンズが曇っているとき
 - ・ カメラのレンズが汚れたり、水滴が付着しているとき
 - ・ カメラの視界をさまたげるようなアクセサリを取り付けたとき登録中に制御終了した場合は、再度登録し直してください。
- メモリ機能を登録するとき、路面から模様を検出できない場所では、“登録に必要な駐車目標が見つかりません”と表示されることがあります。
- メモリ機能を使用するときは、停めたい駐車スペースの真横に停車してください。正しく駐車位置を認識できなかったり、最後までアシストできなかったりする場合があります。

- カメラ部をぶつけたときや、パノラミックビューモニター映像のつながりが著しくずれている場合、メモリ機能を使用しないでください。
- カメラ故障時／交換時は、カメラの取り付け角度が変わるため、メモリ機能の登録をやり直す必要があります。

アドバンスパークのリモート機能を使う

▲ 注意

■ リモート機能について

- 電子キーをポケットなどに携帯した状態で、リモート機能を使用してください。
- 電子キーとスマートフォンなどを重ねて持つと、電子キーが検知できない場合があります。
- デジタルキー装着車：デジタルキーのみの携帯ではリモート機能は使用できません。必ず運転者が電子キーを携帯してください。
- 車に乗り込んでリモート機能を終了する際は、キーが車内にあり全てのドアが閉まっていることを確認してください。パワーイージーアクセスシステム搭載車：車に乗り込んでリモート機能を終了した後は、シートベルトを着用するかブレーキを踏むとシートリターン制御が実施されます。
- リモート機能終了または中止によりパワースイッチを OFF した場合、自動でドアが施錠しますが、ドアが開いている場合など施錠できないことがあります。リモート機能終了後は車両の状態を確認してください。
- リモート機能終了または中止により自動でドアが施錠した際、車内に人がいた場合は警報が鳴る場合があります。

■ 機能が正常に動かないおそれのある状況

- スマートエントリー&スタートシステムの機能が正常に動かないおそれのあるとき (→*)
 - 近くにインバータ式蛍光灯がある場合
- 電波が及ぼす影響について
→*

■ 電子キーの電池の消耗について

- リモート機能使用中は、電子キーと電波の送受信を行うため、電池を消耗します。

- 電池が切れたとき：→*

■ センサーが正常に作動しないおそれのある状況 (→*)

- リモート機能使用中は車両周辺の視界が制限されることがあります。リモート機能使用時は以下の確認を行ってください。
 - ・ 車両と車両の周囲が最もよく見えること
 - ・ 車両の進路に人／動物、または物体がないこと
 - ・ 車両との適切な距離を維持し、運転者も他の道路使用者も危険にさらされるおそれがないこと
 - ・ 車両の周囲には常に注意をして、危険の可能性がないこと
 - ・ 必要に応じて、リモート機能を中止すること

アドバンスパークの設定を変更する

▲ 注意

- 「駐車位置調整 (前向き)」、「駐車位置調整 (バック)」による調整により、車止めや縁石など低いものへ接触するおそれがあるため、注意して使用してください。
- 周辺の車両や障害物／車止め／縁石などに接触しそうなときは、ブレーキペダルを踏んで停車し、アドバンスパークメインスイッチを押してシステムを中止してください。

運転を補助する装置

| 運転を補助する装置について

▲ 警告

■ ABS の効果を発揮できないとき

- タイヤのグリップ性能の限界をこえたとき (雪に覆われた路面を過剰に摩耗したタイヤで走行するときなど)
- 雨でぬれた路面やすべりやすい路面での高速走行時に、ハイドロブレーキング現象が発生したとき

■ ABS が作動することで、制動距離が通常よりも長くなる可能性があるとき

ABS は制動距離を短くする装置ではありません。特に次の状況では、常に速度を控えめにして前車と安全な車間距離をとってください。

- 泥・砂利の道路や積雪路を走行しているとき
- タイヤチェーンを装着しているとき

* : WEB 掲載のデジタル取扱説明書をご覧ください。

- 道路のつなぎ目など、段差をこえたとき
- 凹凸のある路面や石だたみなどの悪路を走行しているとき
- **TRC や VSC の効果を発揮できないとき**
すべりやすい路面では、TRC や VSC が作動していても、車両の方向安定性や駆動力が得られないことがあります。車両の方向安定性や駆動力を失うような状況では、特に慎重に運転してください。
- **アクティブコーナリングアシストの効果を発揮できないとき**
 - アクティブコーナリングアシストを過信しないでください。下り坂での加速中やすべりやすい路面などでは、アクティブコーナリングアシストが効かないことがあります。
 - アクティブコーナリングアシストが頻繁に作動したときは、ブレーキ・TRC・VSC を正常に機能させるために、アクティブコーナリングアシストが一時的に作動しないことがあります。
- **ヒルスタートアシストコントロールの効果を発揮できないとき**
 - ヒルスタートアシストコントロールを過信しないでください。急勾配の坂や凍った路面ではヒルスタートアシストコントロールが効かないことがあります。
 - ヒルスタートアシストコントロールはパーキングブレーキのように車を長時間駐車するための機能ではありませんので、同機能を坂道での駐停車のために使用しないでください。思わぬ事故につながるおそれがあり危険です。
- **スリップ表示灯が点滅しているときは**
TRC・ABS・VSC が作動中であることを知らせています。常に安全運転を心がけてください。無謀な運転は思わぬ事故につながるおそれがあり危険です。表示灯が点滅したら特に慎重に運転してください。
- **TRC や VSC を OFF にするときは**
TRC や VSC は駆動力や車両の方向安定性を確保しようとするシステムです。そのため、必要なとき以外は TRC・VSC を作動停止状態にしないでください。TRC や VSC を作動停止状態にしたときは、路面状況に応じた速度で、特に慎重な運転を心がけてください。
- **タイヤまたはホイールを交換するときは**
4 輪とも指定されたサイズで、同じメーカー・ブランド・トレッドパターン（溝模様）のタイヤを使用し、推奨された空気圧にしてください。（→*）

異なったタイヤを装着すると、ABS・TRC・VSC など、運転を補助するシステムが正常に作動しません。タイヤ、またはホイールを交換するときは、トヨタ販売店に相談してください。

■ **タイヤとサスペンションの取り扱い**

問題があるタイヤを使用したり、サスペンションを改造したりすると、運転を補助するシステムに悪影響をおよぼし、システムの故障につながるおそれがあります。

■ **セカンダリーコリジョンブレーキについて**

セカンダリーコリジョンブレーキを過信しないでください。本システムは、二次衝突による被害の軽減に寄与することを目的としていますが、その効果はさまざまな条件によりかわります。システムを過信すると重大な傷害におよぶか、最悪の場合死亡につながるおそれがあります。

■ **衝突時の急加速抑制**

- 衝突時の急加速抑制を過信しないでください。本システムは、二次衝突による被害軽減に寄与することを目的としていますが、その効果はさまざまな条件によりかわります。システムを過信すると重大な傷害におよぶか、最悪の場合死亡につながるおそれがあります。
- 本システムは急加速を抑制するものであり、ブレーキを作動させるものではありません。必要に応じてブレーキペダルを操作してください。

寒冷時の運転

| 冬を迎える前の準備について

▲ 警告

■ **冬用タイヤを装着するとき**

- 次のことを必ずお守りください。
お守りいただかないと、車両のコントロールが不能となり、重大な傷害におよぶか、最悪の場合死亡につながるおそれがあります。
- 指定サイズのタイヤを使用する
- 空気圧を推奨値に調整する
- 装着する冬用タイヤの最高許容速度や制限速度をこえる速度で走行しない
- 冬用タイヤを装着する際は、必ず 4 輪とも装着する

■ タイヤチェーンを装着するとき (195/50R19 タイヤ非装着車)

次のことを必ずお守りください。

お守りいただかないと、安全に車を運転することができず、思わぬ事故につながり、重大な傷害におよぶか、最悪の場合死亡につながるおそれがあります。

- 装着したチェーンに定められた制限速度、もしくは 30km/h のどちらか低い方をこえる速度で走行しない
- 路面の凹凸や穴を避ける
- 急加速・急ハンドル・急ブレーキやシフト操作による急激なエンジンブレーキの使用は避ける
- カーブの入り口手前で十分減速して、車のコントロールを失うのを防ぐ
- LTA (レーントレーシングアシスト) を使用しない
- LDA (レーンディパーチャーアラート) を使用しない

▲ 注意

■ タイヤチェーンの使用について (195/50R19 タイヤ非装着車)

この車両に適合したトヨタ純正タイヤチェーンのご使用をおすすめします。

なお、トヨタ純正品以外のタイヤチェーンの中には、使用すると車体にあたり、走行のさまたげになるおそれがあるものもあります。市販のタイヤチェーンを使用する場合は、車体に干渉しないことをあらかじめご確認ください。

詳しくはトヨタ販売店にご相談ください。

| 運転する前に

▲ 注意

■ ガラスに付いた氷を除去するとき

氷をたたいて割らないでください。ガラスがひび割れるおそれがあります。

室内装備・機能

オートエアコン

| エアコン操作スイッチについて

▲ 警告

■ マイルームモード・AC 外部給電システムの使用上の警告

お子さまや介護を必要とする方、ベットを車内に残さないでください。システムの自動停止等により車室内が高温または低温になり、熱中症・脱水症状・低体温症になるおそれがあり、重大な健康障害におよぶか、最悪の場合死亡につながるおそれがあります。

■ フロントウィンドウガラスの曇りを防止するために

外気の湿度が非常に高いときにエアコンを低い設定温度で作動させているときは、フロントデフロスタースイッチを押さないでください。外気とガラスの温度差でガラスの外側が曇り、視界をさまたげる場合があります。

■ リヤウィンドウデフォグガー&ミラーヒーターが作動しているとき

ドアミラーの表面が非常に熱くなります。やけどをするおそれがあるのでふれないでください。

■ ナノイーX 発生装置について★

★:グレード、オプションなどにより、装備の有無があります。

高電圧の部品を含むため、分解・修理はしないでください。修理が必要な場合は、トヨタ販売店にお問い合わせください。

▲ 注意

■ 補機バッテリーあがりを防ぐために

ハイブリッドシステム停止中は、エアコンを必要以上に使用しないでください。

■ ナノイーX 発生装置の損傷を防ぐために★

★:グレード、オプションなどにより、装備の有無があります。

運転席外側の吹き出し口の近くでスプレーを使用したり、吹き出し口にものをはめ込んだり貼ったりしないでください。正常に働かなくなるおそれがあります。

| ウィンドシールドデアイサー★

★:グレード、オプションなどにより、装備の有無があります。

▲ 警告

■ ウィンドシールドデアイサーが作動しているとき
フロントウィンドウガラス下部およびフロントピラー横の表面が熱くなっており、やけどをするおそれがあるのでふれないでください。

吹き出し口の配置・操作

▲ 警告

■ フロントウィンドウガラスの曇り取りをさまたげないために
吹き出し口をさえぎるようなものを置かないでください。送風がさえぎられ、曇りが取れにくくなることがあります。

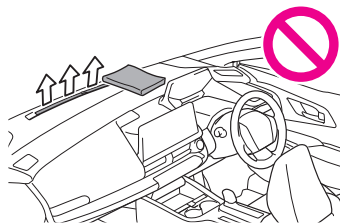

ステアリングヒーター★／シートヒーター／シートベンチレーター★

★：グレード、オプションなどにより、装備の有無があります。

▲ 警告

■ 低温やけどについて

次の方がステアリングヒーター／シートヒーターにふれないようご注意ください。

- 乳幼児・お子さま・お年寄り・病人・体の不自由な方
- 皮膚の弱い方
- 疲労の激しい方
- 深酒や眠気をさそう薬（睡眠薬、風邪薬など）を服用された方

▲ 注意

■ シートヒーター／シートベンチレーターの損傷を防ぐために
凹凸のある重量物をシートの上に置いたり、針金や針などの鋭利なものを突き刺したりしないでください。

■ 補機バッテリーあがりを防ぐために
ハイブリッドシステムが停止した状態で使用しないでください。

シートヒーターを使うには

▲ 警告

■ 異常過熱や低温やけどを防ぐために
シートヒーターを使用するときは次のことをお守りください。

- 長時間連続使用しない
- 毛布・クッションなどを使用しない

室内灯一覧

室内灯の位置

▲ 注意

■ 補機バッテリーあがりを防止するために
ハイブリッドシステムが停止した状態で、長時間ランプを点灯しないでください。

収納装備一覧

収納装備の位置

▲ 警告

■ 収納装備に放置してはいけないもの

- メガネ、ライターやスプレー缶を収納装備内に放置したままにしないでください。放置したままにしていると、次のようなことが起こるおそれがあり危険です。
- 室温が高くなったときの熱や、他の収納物との接触などにより、メガネが変形やひび割れを起こす
 - 室温が高くなったときにライターやスプレー缶が爆発したり、他の収納物との接触でライターが着火したりスプレー缶のガスがもれるなどして火災につながる

グローブボックスを使うには

▲ 警告

■ グローブボックスを使用しないとき
グローブボックスを必ず閉じてください。

急ブレーキや急旋回時などに、開いたフタに体があたったり、収納していたものが飛び出したりして、思わぬ事故につながるおそれがあります。

| コンソールボックスを使うには

▲ 警告

■ コンソールボックスを使用しないとき

コンソールボックスを必ず閉じてください。

急ブレーキや急旋回時などに、開いたフタに体があたったり、収納していたものが飛び出したりして、思わぬ事故につながるおそれがあります。

| カップホルダーを使うには

▲ 警告

■ 収納してはいけないもの

カップホルダーにはカップ・缶・ペットボトル* 以外のものを置かないでください。

急ブレーキや事故により落ちてけがをするおそれがあります。やけどを防ぐために温かい飲み物にはフタを閉めておいてください。

*：フロントカップホルダーのみ

| ボトルホルダーを使うには

▲ 注意

■ 収納してはいけないもの

ボトルホルダーには、ジュースなどが入っている紙コップ・ガラス製のコップなどを収納しないでください。ジュースなどがこぼれたり、ガラス製品が割れたりするおそれがあります。

| オープントレイを使うには

▲ 警告

■ 収納してはいけないもの

オープントレイにものを置くときは、次の注意事項を守ってください。急ブレーキや急ハンドル時などに収納していたものが飛び

だし、ペダル操作のさまたげとなるおそれがあるほか、運転者の注意力がにぶり、思わぬ事故につながるおそれがあります。

- 転がりやすいものや凹面より高さがあるものを置かないでください。
- トレイの端よりも高きものを積み重ねないでください。
- トレイの端からはみ出してものを置かないでください。

| サイドトレイを使うには

▲ 警告

■ 収納してはいけないもの

サイドトレイには、転がりやすいものやトレイから飛び出すおそれがあるものを置かないでください。急ブレーキや急ハンドル時などに収納していたものが飛びだし、ペダル操作のさまたげとなるおそれがあるほか、運転者の注意力がにぶり、思わぬ事故につながるおそれがあります。

ラゲージルーム内装備

| デッキフックを使うには

▲ 警告

■ フックを使用しないとき

けがをしないように、必ずもとの位置にもどしておいてください。

| デッキアンダートレイを使うには

▲ 警告

■ 走行中の警告

デッキボードを必ず閉じてください。

急ブレーキや急旋回時などに、デッキアンダートレイに収納していたものが飛び出し、思わぬ事故につながるおそれがあります。

| 停止表示板収納スペース

▲ 警告

■ 走行中の警告

デッキボードを必ず閉じてください。

急ブレーキや急旋回時などに、収納していたものが飛び出し、思わぬ事故につながるおそれがあります。

■ 停止表示板を収納するとき

確実に収納されていることを確認してください。

確実に収納されていないと、急ブレーキをかけたときなどに停止表示板が飛び出し、思わぬ事故につながるおそれがあります。

その他の室内装備

| パニティミラーを使うには

▲ 注意

■ 補機バッテリーあがりを防ぐために

ハイブリッドシステムが停止した状態で、長時間ランプを点灯しないでください。

| アクセサリーソケットを使うには

▲ 注意

■ アクセサリーソケットを使用しないとき

ショートや故障を防ぐために、アクセサリーソケットに異物が入ったり、飲料水などがこぼれたりしないように、使用しないときは、フタを閉めておいてください。

■ ヒューズが切れるのを防ぐために

DC12Vで最大電流10A(最大消費電力120W)以上の電気製品を使用しないでください。

■ 補機バッテリーあがりを防ぐために

ハイブリッドシステムが停止した状態で、アクセサリーソケットを長時間使用しないでください。

| 充電用 USB Type-C 端子を使うには

▲ 注意

■ 充電用 USB Type-C 端子の損傷を防ぐために

- 端子部に異物を入れないでください。
- 水や液体をかけないでください。
- 強い力や衝撃を加えないでください。
- 分解や改造、取りはずしをしないでください。

■ 外部機器の損傷を防ぐために

- 機器を車室内に放置しないでください。車室内が高温となり、故障の原因となります。
- 機器が接続されているときに、外部機器や外部機器のケーブルを押し下げたり、不要な力を加えたりしないでください。

■ 補機バッテリーあがりを防ぐために

ハイブリッドシステムが停止した状態で、充電用 USB Type-C 端子を長時間使用しないでください。

| ワイヤレス充電器を使うには★

★:グレード、オプションなどにより、装備の有無があります。

▲ 警告

■ 運転中の注意

スマートフォンを充電する場合、安全のため、運転者は運転中にスマートフォン本体の操作をしないでください。

■ 電波がおよぼす影響について

植込み型心臓ペースメーカー、植込み型両心室ペースングパルスジェネレーターおよび植込み型除細動器などの医療用電気機器を装着されている方は、ワイヤレス充電器のご使用にあたっては医師とよくご相談ください。ワイヤレス充電器の動作が医療用電気機器に影響を与えるおそれがあります。

■ 故障ややけどを防ぐために

次のことをお守りください。

お守りいただかないと装置の故障や損傷、車両火災、発熱によるやけど、または感電につながるおそれがあります。

- 本製品はスマートフォン専用の充電器のため、スマートフォン以外のものを充電しない
- 充電中に、充電エリアとスマートフォンのあいだに金属物を挟まない
- 充電エリアにアルミなどのシールや金属製のものを貼り付けない
- スマートフォン本体および外付けのケースやカバーなどに対して、充電エリアと接触する側に、アルミなどのシールや金属製のものを貼り付けたまま充電しない
- 強い力や衝撃をかけない
- 分解や改造、取りはずしをしない

- 指定されたスマートフォン以外は充電しない
- 磁気を帯びたものを近付けない
- 布などをかぶせて充電しない

⚠ 注意

■ 故障やデータ破損を防止するために

- スマートフォン収納部に飲料水などの液体をこぼさないよう注意してください。誤ってこぼしてしまったり、液体が付着したりしているときは、乾いた布などでふいて乾燥させてから使用してください。
- 充電中に、充電エリアにクレジットカード・ETC カードなどの磁気カードや磁気記録メディアなどを近付けると、磁気の影響によりデータが消えるおそれがあります。また、腕時計などの精密機器を近付けると、こわれたりするおそれがありますので、近付けないでください。
- スマートフォンの充電面と充電エリアのあいだに、交通系 IC カードなど非接触型 IC カードを挟んだまま充電しないでください。IC チップが非常に高温になり、スマートフォンや IC カードが破損するおそれがあります。特に、非接触型 IC カードを取り付けられるケースやカバーをスマートフォンに装着したまま充電しないようにご注意ください。
- スマートフォンは車室内に放置しないでください。炎天下など車室内が高温となり、故障の原因になります。

■ 補機バッテリーあがりを防止するために

ハイブリッドシステムを停止した状態で、ワイヤレス充電器を長時間使用しないでください。

| アームレストを使うには

⚠ 注意

- **アームレストの破損を防ぐために**
過度の負荷をかけないでください。

| アシストグリップを使うには

⚠ 警告

■ アシストグリップについて

乗降時やシートから立ち上がる時などに使用しないでください。

⚠ 注意

■ アシストグリップの破損を防ぐために

破損を防ぐために、アシストグリップに過度の負荷をかけないでください。

| サンシェード★を使うには

★：グレード、オプションなどにより、装備の有無があります。

⚠ 警告

次のことを必ずお守りください。
お守りいただかないと重大な傷害におよぶか、最悪の場合死亡につながるおそれがあります。

■ サンシェードを開閉するとき

- サンシェードを開閉するときは、乗員の手・腕・頭・首を挟んだり巻き込んだりしないように注意してください。

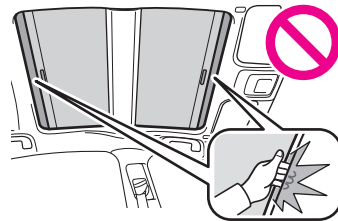

- お子さまには、サンシェードの操作をさせないでください。サンシェードに挟まれたり巻き込まれたりするおそれがあります。

■ やけどやけがを防ぐために

ルーフの下側とサンシェードのすき間にはふれないでください。手を挟んでけがをするおそれがあります。また、車を直射日光のあたる場所に長時間駐車するとルーフの下側が熱くなるため、やけどをするおそれもあります。

⚠ 注意

■ 正常に機能させるために

次のことをお守りください。

- 開閉のさまたげになる部分にものを置かない
- サンシェードにものを貼らない

■ サンシェードの破損を防ぐために

破損を防ぐために、サンシェードに過度の負荷をかけないでください。

アクセサリコンセント (AC100V・1500W)・非常時給電システム

▲ 警告

■ 安全にお使いいただくために

次のことを必ずお守りください。

お守りいただかないと、思わぬ事故の原因となり、重大な傷害におよぶか、最悪の場合死亡につながるおそれがあります。

- 非常時給電システムの使用中は、お子さまや介護を必要とする方、ペットを車内に残さないでください。エアコンを使用しているも、システムの自動停止等により室内が高温、または低温になる場合があります。熱中症・脱水症状・低体温症になるおそれがあります。
- お子さまなど、不慣れな方だけで給電作業を行わないでください。
- ぬれた手で電気製品の電源プラグを抜き挿ししたり、ピンなどをコンセントに挿しすぎたりしないでください。また、コンセントに雨水・飲料水・雪などが付着した場合は乾燥させてから使用してください。
- コンセントの改造・分解・修理などはしないでください。修理についてはトヨタ販売店にご相談ください。
- コンセントにほこりやゴミが付着しないようにしてください。また、定期的にコンセントを掃除してください。
- コンセントへは電源プラグ本体を持って抜き挿しをし、プラグの刃にふれないようにしてください。コードを引っ張って電源プラグを抜くと、電源プラグやコードが損傷するおそれがあります。
- コードやコンセントに異常な発熱を感じたらただちに使用を中止してください。また、コードやコンセントの発熱を防ぐために、次のことをお守りください。

- ・ コンセントに、分岐用コンセントを複数接続しない

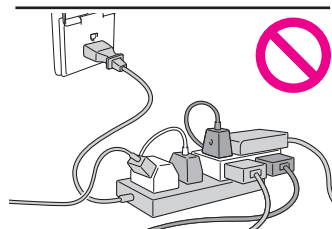
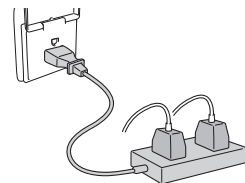

- ・ コードリールを使用する場合、コードはリールからすべて引き出す
 - アース線のある電気製品を使用するときは、市販の変換アダプターを使用してアース線を変換アダプターのアース端子に接続してください。
 - 電気製品の電源プラグをコンセントに挿し込んでみてもゆるいときは、コンセントを交換してください。交換についてはトヨタ販売店にご相談ください。
- #### ■ 接続する電気製品について
- 使用する電気製品に付属の取扱説明書や、製品に記載されている注意事項を必ずお守りください。
 - 電源プラグや、電気製品が故障しているときは使用しないでください。
 - 特に外気温が低いときや高いときは、故障や作動不良になる可能性があります。
 - 水平設置が必要な電気製品は、正常に作動しない可能性があります。
 - 防水仕様の電気製品を除き、雨や水のかかる場所、湿気が多い場所では使用しないでください。
 - 水没や浸水した、またそのおそれのある電気製品は使用しない

てください。

- 車両の状態によっては、一時的に給電機能が停止することがあります。

■ 電源周波数について

- 工場出荷時、車両側の電源周波数は、50Hz に設定されています。コンセントと電源周波数が異なる電気製品を使用しないでください。誤作動や故障などの原因になるおそれがあります。電気製品によっては、電源周波数の切りかえ（50/60Hz）機能があるので、車両と電気製品の電源周波数を同じにしてください。車両側の電源周波数切りかえが必要な場合は、トヨタ販売店にご相談ください。

- 特に電子レンジは使用中に発熱するおそれがあるため、必ずコンセントと電源周波数が合っていることを確認してください。

■ 駐車中または停車中に使用するとき

- コンセントは、照明器具などの電気製品と直接接続して使用するものではありません。家屋などへ電気を供給する発電機として使用しないでください。また、家屋などに設置されている非常時の給電システム（外部電源と接続ができる専用設備、外部電源からの供給回路が電力会社からの電気配線と分離されている設備など）に使用する場合は、当該システムの製造業者または販売業者にご相談ください。

- コンセントの使用中はパーキングブレーキをしっかりとかけて、シフトポジションをPから切りかえないでください。車両が動いて思わぬ事故につながるおそれがあります。

- コンセントの使用中は車両から離れないでください。

- 落雷の可能性がある天候のときは給電を行わないでください。給電中、雷に気付いたときは給電を停止してください。

- 車両をカーカバーなどで覆った状態で使用しないでください。

- 暖房器具などの電気製品を使用して車中に泊まる際は、十分注意してください。給電システムの自動停止などにより、電気製品が意図せず停止するおそれがあります。

- 傾いた場所や坂道などに停めて使用しないでください。使用中に車両を移動させたり、傾けたりしないでください。

- 車外にコードを引いて使用する場合は、次のことに注意してください。

- ・ 雨水の侵入などに注意する

コンセントに雨水が付着した場合は、乾燥させてから使用してく

ださい。

- ・ コードを窓やドアで挟まない
- ・ たるみをもたせ、異常な張りが発生しないようにする

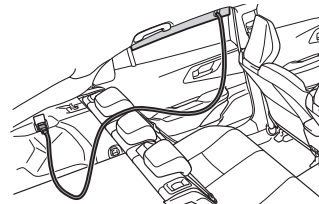
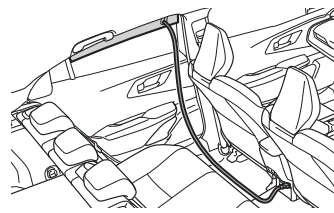

- ・ 誤って車両を発進させない

- 給油や洗車は行わないでください。

- ボンネットが閉まっていることを確認してください。状況によっては、エンジンが自動で始動するため排気管付近に近付いたり、荷物を置いたりしないでください。また、エンジンルーム内に顔や手を近付けないでください。ラジエーター冷却用のファンが急にまわりだすことがあります。ファンの回転部分にふれたり、近付いたりすると、手や着衣（特にネクタイ・スカーフ・マフラーなど）が巻き込まれるおそれがあります。

- 燃えやすいものの近くに停めて使用しないでください。過熱した排気管で発火するおそれがあります。

- 腐食性のガスまたは溶液の発散する場所では使用しないでください。

- 駆動用電池の残量減少により、自動的にガソリンエンジンが作動します。車庫内など換気が悪い場所や囲まれた場所（雪が積もった場所）などでは、酸素欠乏や排気ガスの充満、滞留を防ぐため、給排気を可能とする関連装置などを適切に設置して、使用してください。設置できない場合は使用しないでください。

■ 走行中に使用するとき

- 走行中、次のような場合は、電気製品を使用しないでください。また、電気製品を確実に固定できない状態で使用しないでください。
 - ・ わき見運転など、安全運転のさまたげになる場合（テレビ・ビデオ・DVD など）
 - ・ 急ブレーキをかけたときや衝突したときなどに、固定が不完全で転倒のおそれがある場合
 - ・ 落下による事故や、発熱により火災が発生するおそれがある場合
 - ・ やけどなどのおそれがある場合（トースター・電子レンジ・電熱器・ポット・コーヒーメーカーなど）
 - ・ ペダルの下に電気製品が入り込み、ブレーキペダルが踏めなくなるおそれがある場合（ドライバー・AC アダプター・マウスなど）
- 窓を閉めたまま、蒸気が出る電気製品を使用しないでください。ガラスが曇って視界が悪化し、運転に支障が出るなどのおそれがあります。また、他の電装品に悪影響をおよぼすおそれがあります。やむを得ず使用するときは、車両を停車した状態で窓を開けて使用してください。

△ 注意

■ ショートや故障を防ぐために

次のことを必ずお守りください。

- お守りいただかないと、正常に作動しなかったり、車両や電気製品が損傷したりするおそれがあります。
- 車内のトリムの近くやシートの上などで、トースターなどの熱気を出す電気製品を使用しないでください。熱により溶損や焼損のおそれがあります。
 - 振動や熱などに弱い電気製品を車内で使用しないでください。車両の振動や、炎天下での駐車時の熱などにより、電気製品が故障するおそれがあります。
 - コンセントを使用しないときは、フタを閉めてください。コンセントに異物が入ったり、飲料水などがかかると、故障したり、ショートしたりするおそれがあります。

■ 駐車中または停車中に使用するとき

- 長時間給電をするときは、エンジン始動中に排気管から水が出ることがありますが、異常ではありません。

- 特に外気温が低いときは、排気管の中にある水が凍り、エンジンが始動しにくくなったり、排気管からのおいが発生したりする場合があります。その場合は、いったん給電作業を中断して15分から30分ほど走行してください。

■ 非常時給電システムを使用したあと、走行させるとき

非常時給電システムを停止してからハイブリッドシステムを始動してください。

お手入れのしかた

外装の手入れ

| 手入れの作業要領

▲ 警告

■ 洗車をするときは

エンジンルーム内に水をかけないでください。電気部品などに水がかかると、車両火災につながるおそれがあります。危険です。

■ フロントウインドウガラスを清掃するときは（雨滴感知式ワイパー装着車）

ワイパースイッチを OFF にしてください。

AUTO モードになっていると、次のようなときにワイパーが不意に作動し、指などを挟み重大な傷害を受けたり、ワイパーブレードなどを損傷するおそれがあります。

A OFF

B AUTO

- 雨滴センサー上部のフロントウインドウガラスに手でふれたとき
- 水分を含んだ布などを雨滴センサーに近付けたとき
- フロントウインドウガラスに衝撃を与えたとき
- 車内から雨滴センサー本体にふれるなどして衝撃を与えたとき

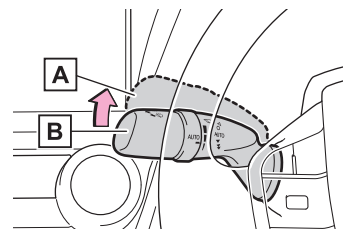

■ 排気管について

排気管は排気ガスにより高温になります。洗車などでふれる場合は、十分に排気管が冷めてからにしてください。やけどをするおそれがあります。

■ リヤバンパー・フロントバンパーについて

リヤバンパーまたはフロントバンパーの塗装に傷がつくと、次のシステムが正常に作動しなくなるおそれがあります。トヨタ販売店にご相談ください。

- ・ BSM
- ・ 後方車両への接近警報
- ・ RCTA
- ・ 安心降車アシスト
- ・ 後方車両接近告知
- ・ 周辺車両接近時サポート
- ・ セカンダリーコリジョンブレーキ（停車中後突対応）
- ・ クリアランスソナー
- ・ PKSB（パーキングサポートブレーキ）
- ・ Toyota Safety Sense

△ 注意

■ 塗装の劣化や車体・部品（ホイールなど）の腐食を防ぐために

- 次のような場合は、ただちに洗車してください。
- 海岸地帯を走行したあと
- 凍結防止剤を散布した道路を走行したあと
- コールタール・花粉・樹液・鳥のふん・虫の死がいなどが付着したとき
- ばい煙・油煙・粉じん・鉄粉・化学物質などの降下が多い場所を走行したあと
- ほこり・泥などで激しく汚れたとき
- 塗装にベンジンやガソリンなどの有機溶剤が付着したとき
- 塗装に傷が付いた場合は、早めに補修してください。
- ホイール保管時は、腐食を防ぐために汚れを落とし、湿気の少ない場所へ保管してください。

■ ワイパーアームの損傷を防ぐために

ワイパーアームを立てるときは、必ず運転席側を先に立ててから助手席側を立ててください。また、もとにもどすときは、必ず助手席

側から先にもどしてください。

■ ランプの清掃

- 注意して洗ってください。有機溶剤や硬いブラシは使用しないでください。
- ランプを損傷させるおそれがあります。
- ランプにワックスがけを行わないでください。
- レンズを損傷するおそれがあります。

■ 自動洗車機を使用するとき（雨滴感知式ワイパー装着車）

ワイパースイッチを OFF にしてください。AUTO モードになっていると、不意にワイパーが作動してワイパーブレードなどを損傷するおそれがあります。

■ フロントグリルの清掃

次のことをお守りください。お守りいただかないと、フロントグリルの表面を損傷するおそれがあります。

- 硬いブラシは使用せず、やわらかいもので洗ってください。
- 汚れを落とすときは中性洗剤を使用し、ワックスなどの油脂類・ガラスクリーナーなどのアルコール類は使用しないでください。
- 洗車後は、洗剤が残らないように水をかけて洗い流してください。

■ 高圧洗浄機を使用するとき

- 洗車時に高圧洗浄機でカメラやカメラ周辺に直接水をあてないでください。

高い水圧により衝撃が加わり、装置が正常に作動しなくなるおそれがあります。

- エンブレム裏に搭載されているレーダーに直接水をかけないでください。部品故障の原因になるおそれがあります。
- ノズルの先端を、下記部品の結合部やブーツ類（ゴムまたは樹脂製のカバー）、コネクタ類に近づけすぎないでください。高い水圧がかかることにより、部品が損傷するおそれがあります。
- ・ 駆動系部品
- ・ ステアリング部品
- ・ サスペンション部品
- ・ ブレーキ部品
- モール、バンパーなど樹脂部分は変形、損傷するおそれがあるため、洗浄ノズルと車体との距離を 30cm 以上離してください

い。また、同じ場所へ連続して水をあてないでください。

- フロントウィンドウガラス下部へ連続して水をあてないでください。エアコンの空気取り入れ口があり、エアコンが正常に作動しなくなるおそれがあります。
- 高圧洗浄機で車両の下まわりを洗浄しないでください。
- 充電リッド付近に使用しないでください。普通充電インレットに水が入り、車両故障につながるおそれがあります。

■ アルミ部品の清掃について

ボンネットを清掃するときは、強く押ししたり、体重をかけたりしないでください。アルミ部分がへこむおそれがあります。

内装の手入れ

| 車内の手入れをするには

□ 知識

■ シートベルトの取り扱いについて

刺激の少ない洗剤とぬるま湯で、布やスポンジを使って洗ってください。シートベルトのすり切れ・ほつれ・傷などを定期的に点検してください。

▲ 警告

■ 車両への水の浸入

- 床・ラゲージルーム内など、車内に水をかけたり液体をこぼしたりしないでください。電気部品などに水がかかると、故障や車両火災につながるおそれがあります。
- SRS エアバッグの構成部品や配線をぬらさないでください。(→*)
電気の不具合により、エアバッグが作動したり、正常に機能しなくなり、重大な傷害におよぶか、最悪の場合死亡につながるおそれがあります。
- ワイヤレス充電器★ (→*) をぬらさないでください。
発熱によるやけど、または感電により重大な傷害におよぶか、最悪の場合死亡につながるおそれがあります。

★: グレード、オプションなどにより、装備の有無があります。

■ 内装の手入れをするときは (特にインストルメントパネル)

艶出しワックスや艶出しクリーナーを使用しないでください。インストルメントパネルがフロントウィンドウガラスへ映り込み、運転

者の視界をさまたげ思わぬ事故につながり、重大な傷害におよぶか、最悪の場合死亡につながるおそれがあります。

▲ 注意

■ 清掃するとき使用する溶剤について

- 変色・しみ・塗装はがれの原因になるため、次の溶剤は使用しないでください。
 - ・ シート以外の部分：ベンジン・ガソリンなどの有機溶剤や酸性またはアルカリ性の溶剤・染色剤・漂白剤
 - ・ シート部分：シンナー・ベンジン・アルコール・その他のアルカリ性や酸性の溶剤
- 艶出しワックスや艶出しクリーナーを使用しないでください。インストルメントパネルやその他内装の塗装のはがれ・溶解・変形の原因になるおそれがあります。

■ 床に水がかかると

水で洗わないでください。

オーディオやフロアカーペット下にある電気部品に水がかかると、車の故障の原因になったり、ボデーが錆びるおそれがあります。

■ フロントウィンドウガラスの内側を掃除するときは

前方カメラのレンズに、ガラスクリーナーが付着しないようにしてください。

また、レンズにはふれないでください。(→*)

■ リヤウィンドウガラスの内側を掃除するときは

- 熱線やアンテナを損傷するおそれがあるため、ガラスクリーナーなどを使わず、熱線やアンテナにそって水またはぬるま湯を含ませた布で軽くふいてください。
- 熱線やアンテナを引っかいたり、損傷させないように気を付けてください。

■ スーパー UV カットガラス★を清掃するときは

★: グレード、オプションなどにより、装備の有無があります。

ドアガラスを清掃するときは、コンパウンドまたは研磨剤入り用品(ガラスクリーナー・洗剤・ワックスなど)を使用しないでください。コーティングを損傷させるおそれがあります。

| 本革部分の手入れをするには

▲ 注意

*: WEB 掲載のデジタル取扱説明書をご覧ください。

■ 革の傷みを避けるために

皮革の表面の劣化や損傷を避けるために次のことをお守りください。

- 革に付着したほこりや砂はすぐに取り除く
- 直射日光に長時間さらさないようにする
特に夏場は日陰で車を保管する
- ビニール製・プラスチック製・ワックス含有のものは、車内が高温になると革に張り付くおそれがあるため、革張りの上に置かない

ボンネット

| ボンネットを開けるには

▲ 警告

■ 走行前の確認

ボンネットがしっかりロックされていることを確認してください。ロックせずに走行すると、走行中にボンネットが突然開いて、重大な傷害におよぶか、最悪の場合死亡につながるおそれがあります。

■ 修理・車検・整備点検をする場合は

整備モードに切りかえる必要がありますので、必ずトヨタ販売店にご相談ください。高電圧システムを使用しているため、取り扱いを誤ると、重大な傷害におよぶか、最悪の場合死亡につながるおそれがあります。

■ ボンネットを開けるとき

ボンネットを開ける前にパワースイッチを OFF にしてください。作動中の部品に巻き込まれて重大な傷害を受けるおそれがあります。特に電動ファンは、パワースイッチを OFF にしたあとも最大 3 分間作動しますので注意してください。

■ けがを防ぐために

- 走行後のエンジンルーム内は高温になっています。熱くなった部品にさわるとやけどなどの重大な傷害を受けるおそれがあります。
- 走行後のボンネットステーは高温になっています。熱くなったボンネットステーにさわるとやけどなどの重大な傷害を受けるおそれがあります。

■ やけどを防ぐために

エアコンのコンプレッサーの作動中、または作動後は、エアコンの配管が高温になるため、手をふれないでください。配管が冷える前にふれると、やけどをするおそれがあります。



■ エンジンルーム点検後の確認

エンジンルーム内に工具や布を置き忘れていないことを確認してください。

点検や清掃に使用した工具や布などをエンジンルーム内に置き忘れておくと、故障の原因になったり、また、エンジンルーム内は高温になるため車両火災につながるおそれがあり危険です。

■ ボンネットを閉めるときは

ボンネットを閉めるときは、手などを挟まないように注意してください。
重大な傷害を受けるおそれがあり危険です。

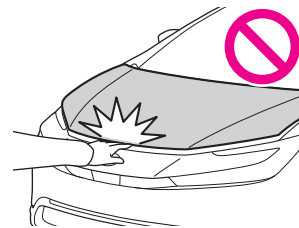

■ ボンネットステーをステー穴に挿し込んだあとは

ボンネットが頭や体の上に落ちてこないように、正しく挿し込まれているか確認してください。

■ 補機バッテリーの取り扱いについて

→*

▲ 注意

■ ボンネットへの損傷を防ぐために

ボンネットを閉めるときは、体重をかけるなどして強く押さないでください。

* : WEB 掲載のデジタル取扱説明書をご覧ください。

ボンネットがへこむおそれがあります。

■ ボンネットを閉めるときは

ボンネットステーをステー穴から取りはずし、クリップに正しくもどしてください。

ステーを正しくもどさない状態でボンネットを閉めると、ボンネットやステーが損傷するおそれがあります。

ウォッシャー液の補充

| 補充するには

▲ 警告

■ ウォッシャー液を補充するとき

ハイブリッドシステムが熱いときやハイブリッドシステムが作動しているときは、ウォッシャー液を補充しないでください。ウォッシャー液にはアルコール成分が含まれているため、ハイブリッドシステムなどにかかると出火するおそれがあり危険です。

▲ 注意

■ ウォッシャー液について

ウォッシャー液のかわりに、せっけん水やエンジン不凍液などを入れないでください。塗装にしみが付くことや、ポンプが故障してウォッシャー液が出なくなるおそれがあります。

■ ウォッシャー液のうすめ方

必要に応じて水でうすめてください。水とウォッシャー液の割合は、ウォッシャー液の容器に表示してある凍結温度を参考にしてください。

タイヤについて

| タイヤの点検項目

▲ 警告

■ 点検・交換時について

必ず次のことをお守りください。

お守りいただかないと、駆動系部品の損傷や不安定な操縦特性により、重大な傷害におよぶか、最悪の場合死亡につながるおそれがあります。

- タイヤはすべて同一メーカー・同一銘柄・同一トレッドパターンで、摩耗差のないタイヤを使用する

- メーカー指定サイズ以外のタイヤやホイールを使用しない
- ラジアルタイヤ・バイアスベルテッドタイヤ・バイアスプライドタイヤを混在使用しない
- サマータイヤ・オールシーズンタイヤ（マッド&スノータイヤ）・冬用タイヤ（スタッドレスタイヤ）を混在使用しない
- 他の車両で使用していたタイヤを使用しない
- 以前どのように使用されていたか不明のタイヤは使用しない

■ 異常があるタイヤの使用禁止

異常があるタイヤをそのまま装着していると、走行時にハンドルをとられたり、異常な振動を感じる場合があります。また、次のような事態になり、思わぬ事故につながるおそれがあり危険です。

- 破裂などの修理できない損傷を与える
- 車両が横すべりする
- 車両の本来の性能（燃費・車両の安定性・制動距離など）が発揮されない

■ 異常があるホイールの使用禁止

亀裂や変形などがあるホイールは使用しないでください。走行中にタイヤの空気が抜けて、思わぬ事故につながるおそれがあり危険です。

■ タイヤ交換時の注意

- 必ずナットのテーパ部を内側にして取り付けてください。（→*）テーパ部を外側に取り付けると、ホイールが破損しはずれてしまい、重大な傷害におよぶか、最悪の場合死亡につながるおそれがあります。
- ねじ部にオイルやグリースを塗らないでください。ナット部を締めるときに必要以上に締め付けられ、ボルトが破損したり、ディスクホイールが損傷するおそれがあります。またナットがゆるみホイールが落下して、重大な事故につながるおそれがあります。オイルやグリースがねじ部に付いている場合はふき取ってください。

▲ 注意

■ 低扁平タイヤについて（195/50R19 タイヤ装着車）

低扁平タイヤのホイールは、路面から衝撃を受けたとき、ホイールに通常より大きなダメージを与えることがあります。そのため次のことにご注意ください。

- 適切なタイヤ空気圧で使用する

空気圧が低すぎると簡単に損傷することがあります。

- 段差や凹凸のある路面、路上にあいた穴、平らでない舗道・縁石や他の障害物を避ける
タイヤおよびホイールがひどく損傷することがあります。

■ 走行中に空気もれが起こったら

走行を続けしないでください。

タイヤまたはホイールが損傷することがあります。

■ 悪路走行に対する注意

段差や凹凸のある路上を走行するときは注意してください。

タイヤの空気が抜けて、タイヤのクッション作用が低下します。また、タイヤ・ホイール・車体などの部品も損傷するおそれがあります。

タイヤ空気圧について

▲ 警告

■ タイヤの性能を発揮するために

適正なタイヤ空気圧を維持してください。

タイヤ空気圧が適正に保たれていないと、次のようなことが起こるおそれがあり、重大な傷害におよぶか、最悪の場合死亡につながるおそれがあります。

- 過度の摩耗
- 偏摩耗
- 操縦安定性の低下
- タイヤの過熱による破裂
- タイヤとホイールのあいだからの空気もれ
- ホイールの変形、タイヤの損傷
- 走行時にタイヤが損傷する可能性の増大（路上障害物、道路のつなぎ目や段差など）

▲ 注意

■ タイヤ空気圧の点検・調整をしたあとは

タイヤのバルブキャップを確実に取り付けてください。

バルブキャップをはずしていると、ほこりや水分がバルブに入り空気もれ、タイヤの空気圧が低下するおそれがあります。

タイヤの交換

| 工具の位置

▲ 警告

■ ジャッキの使用について

次のことをお守りください。

ジャッキの取り扱いを誤ると、車が落下して重大な傷害におよぶか、最悪の場合死亡につながるおそれがあります。

- ジャッキはタイヤ交換・タイヤチェーン取り付け・取りはずし以外の目的で使用しない
- 他の車のジャッキをお客様の車に使用しない
- ジャッキはジャッキセット位置に正しくかける
- ジャッキで支えられている車の下に入れない
- 車がジャッキで支えられている状態で、ハイブリッドシステムを始動したり車を走らせない
- 車内に人を乗せたまま車を持ち上げない
- 車を持ち上げるときは、ジャッキの上または下にものを置かない
- 車を持ち上げるときは、タイヤ交換できる高さ以上に上げない
- 車の下にもぐり込んで作業する場合は、ジャッキスタンドを使用する
- 車を下げるときは、周囲に人がいないことを確認し、人がいるときは声をかけてから下げる

| タイヤの取りはずし

▲ 警告

■ タイヤ交換について

- 走行直後、ディスクホイールやブレーキまわりなどにはふれないでください
走行直後のディスクホイールやブレーキまわりは高温になっているため、タイヤ交換などで手や足などがふれると、やけどをするおそれがあります。
- 次のことをお守りいただかないとナットがゆるみ、ホイールがはずれ落ち、重大な傷害におよぶか、最悪の場合死亡につながるおそれがあります。
 - ・ ねじ部にオイルやグリースを塗らない
 - ・ ナットを締めるときに必要以上に締め付けられ、ボルトが破損したり、ディスクホイールが損傷するおそれがあります。ナツ

トを取り付けるときに、オイルやグリースがねじ部に付いている場合はふき取ってください。

- ・ホイールの交換後はすぐに 103N・m (1050kgf・cm) の力でナットを締める
- ・タイヤを交換したあとは、速やかに締め付けトルクを確認してください。お客様ご自身で締め付けトルクの確認ができない場合は、トヨタ販売店で点検を受けてください。
- ・タイヤの取り付けには、使用しているホイール専用のナットを使用する
- ・ボルトやナットのねじ部や、ホイールのボルト穴につぶれや亀裂などの異常がある場合は、トヨタ販売店で点検を受ける

■ パワーバックドア装着車のタイヤ交換について

- タイヤ交換などをする際は、パワーバックドアの作動 (→*) を停止してください。停止しないと、誤ってパワーバックドアを作動させたときにバックドアが動き、指や手を挟んでけがをするおそれがあります。

エアコンフィルターの交換

| 交換するには

▲ 警告

■ エアコンフィルターを交換するとき

充電コネクタが接続されていないことを確認してください。お守りいただかないと、作業中に駆動用電池冷却 (→*) などにより、エアコンが作動する場合があります、思わぬ事故につながるおそれがあります。

▲ 注意

■ エアコンを使用するときの注意

- フィルターを装着せずにエアコンを使用すると、故障の原因になることがあります。必ずフィルターを装着してください。
- フィルターは、交換するタイプです。水洗いやエアブローによる清掃はしないでください。

■ グローブボックスを取りはずすとき

必ず指定の手順 (→*) に従って取りはずしてください。正しい方法で取りはずさないと、グローブボックス下部の結合部が破損するおそれがあります。

■ フィルターカバーの損傷を防ぐために

フィルターカバーを取りはずす際にフィルターカバーのツメに無理な力が加わらないように注意してください。ツメが損傷するおそれがあります。

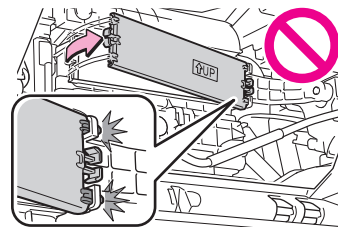

電子キーの電池交換

| 電池を交換するには

▲ 警告

■ 電子キーの電池について

次のことを必ずお守りください。お守りいただかないと、重大な傷害におよぶか、最悪の場合死亡につながるおそれがあります。

- 誤って電池を飲み込まないように注意してください。化学熱傷のおそれがあります。
 - 電子キーにはコイン電池もしくはボタン電池が使われています。電池を飲み込むと、わずか 2 時間で重度の化学熱傷を引き起こし、重大な傷害におよぶか、最悪の場合死亡につながるおそれがあります。
 - 新しい電池および取りはずした電池は、お子さまにさわせないでください。
 - カバーがしっかり閉まらない場合はそのまま使用せず、お子さまの手の届かない場所に保管し、トヨタ販売店で点検を受けてください。
 - 誤って電池を飲み込んだ、または体の一部に入れてしまった場合は、すぐに医師の診察を受けてください。
- ##### ■ 電池の爆発や可燃性の液体またはガスの漏れを防ぐために
- 同じタイプの電池と交換してください。異なったタイプの電池を使用すると、電池が爆発するおそれがあります。
 - 極端に温度の高いところや、高度が高く極端に気圧が低いところに電池を持ち込まないでください。
 - 電池を燃やしたり、つぶしたり、切ったりしないでください。

△ 注意

■ 電池を交換するときは

適切なサイズのマイナスドライバーを使用してください。無理な力がかかると、カバーが変形したり破損したりするおそれがあります。

■ 交換後、正常に機能させるために

次のことを必ずお守りください。

- ぬれた手で電池を交換しない
錆の原因になります。
- 電池以外の部品に、ふれたり動かしたりしない
- 電極を曲げない

ヒューズの点検・交換

| ヒューズの点検・交換をするには

▲ 警告

■ 車の故障や、車両火災を防ぐために

次のことをお守りください。

お守りいただかないと、車の故障や火災、けがをするおそれがあります。

- 規定容量以外のヒューズ、またはヒューズ以外のものを使用しないでください。
- 必ずトヨタ純正ヒューズか同等品を使用してください。
- ヒューズやヒューズボックスを改造しないでください。

△ 注意

■ ヒューズを交換する前に

ヒューズが切れた原因が電気の過剰負荷だと判明したときは、トヨタ販売店で点検を受けてください。

■ エンジンルームのヒューズボックスの損傷を防ぐために

ヒューズボックスを開けるときは、ツメのロックを完全にはずしてからカバーを持ち上げてください。ツメが損傷するおそれがあります。

万一の場合には

発炎筒

| 発炎筒を使うには

▲ 警告

■ 発炎筒を使用してはいけない場所

次の場所では、発炎筒を使用しないでください。
煙で視界が悪くなったり、引火するおそれがあるため危険です。

- トンネル内
- ガソリンなど可燃物の近く

■ 発炎筒の取り扱いについて

次のことを必ずお守りください。

お守りいただかないと、重大な傷害を受けるおそれがあり危険です。

- 使用中は、発炎筒を顔や体に向けたり、近付けたりしない
- 発炎筒は、お子さまにさわせない

車両を緊急停止するには

| 車を停止するには

▲ 警告

■ 走行中にやむを得ずハイブリッドシステムを停止するとき

走行中にハイブリッドシステムを停止してもハンドルやブレーキの操作は可能ですが、補機バッテリーの残量や使用状況によっては、車両が停止する前にハンドルの操作力補助がなくなり、ハンドル操作が困難になるおそれがあるため、車のコントロールがしにくくなり危険です。ハイブリッドシステムを停止する前に、十分に減速するようにしてください。

水没・冠水したときは

▲ 警告

■ 走行中の警告

冠水路または冠水のおそれがある道路は、走行しないでください。車両が故障して動かなくなり、水没や漂流から死亡につながるおそれがあります。

車中泊が必要なときは

▲ 警告

車中泊としてお車をご利用になる場合は、エコノミークラス症候群や熱中症、一酸化炭素中毒などのリスクを伴うため十分注意してください。

- 詳しい注意事項などを以下のURLで確認することができます。

https://www.toyota.co.jp/jpn/sustainability/social_contribution/tdrs/emergency



けん引について

▲ 注意

■ 長い下り坂でけん引するときは

レッカー車または、車両運搬車でけん引してください。他車にけん引してもらうと、ブレーキが過熱し効きが悪くなるおそれがあります。

| レッカー車でけん引するとき

▲ 警告

次のことを必ずお守りください。お守りいただかないと、重大な傷害におよぶか、最悪の場合死亡につながるおそれがあります。

■ レッカー車でけん引するとき

必ず前輪を持ち上げるか、4輪とも持ち上げた状態で運搬してください。前輪が地面に着いた状態でけん引すると、駆動系部品が破損したり、モーターが回転することにより発電され、故障や破損の状態によっては火災が発生するおそれがあります。



▲ 注意

■ レッカー車でけん引するとき

車両の損傷を防ぐために図のようなレッカー車ではけん引しないでください。



| 他車にけん引してもらうとき

▲ 警告

次のことを必ずお守りください。お守りいただかないと、重大な傷害におよぶか、最悪の場合死亡につながるおそれがあります。

■ 他車にけん引してもらうときの運転について

- けん引フックやロープに過剰な負荷をかける急発進などを避けてください。
けん引フックやロープが破損し、その破片が周囲の人などにあたり、重大な傷害を与えるおそれがあります。
- パーキングロックにより前輪が固定され、思わぬ事故につながるおそれがあります。次のことをしないでください。
 - ・ 運転席シートベルトを外し、運転席のドアを開ける
 - ・ パワースイッチを OFF にする

■ けん引フックを車両に取り付けるとき

指定の位置にしっかりと取り付けてください。
指定の位置にしっかりと取り付けていないとけん引時にフックがはずれるおそれがあります。

▲ 注意

■ 車両の損傷を防ぐために

- 他車にけん引してもらうときは次のことを必ずお守りください。
 - ・ ワイヤロープは使用しない
 - ・ 車速 5km/h 以下、距離 10m 以下で車両積載車までの移動な

ど、できるだけ短距離にとどめる。

- ・ 前進方向でけん引する
- ・ サスペンション部などにロープをかけない
- この車両で他車やポート（トレーラー）などをけん引しないでください。

■ リヤ側フックについて

やむを得ない場合以外は使用しないでください。装置の変形や車両の損傷などにつながるおそれがあります。

警告灯がついたときは

| 警告灯・警告ブザーへの対応

▲ 警告

■ 警告灯の点灯や警告ブザーの吹鳴に合わせて、マルチインフォメーションディスプレイに警告メッセージが表示されたとき[※]

メッセージの内容に従って対処してください。お守りいただかないと、重大な傷害におよぶか、最悪の場合死亡につながるおそれがあります。

[※]：警告灯は赤色と黄色が、警告ブザーは単発音と断続音があります。

■ パワーステアリング警告灯が点灯したとき

黄色に点灯したときは操作力補助が制限され、赤色に点灯したときは操作力補助がなくなるため、ハンドル操作が非常に重くなる場合があります。

ハンドル操作が通常より重いときは、ハンドルをしっかりと持ち、通常より強く操作してください。

警告メッセージが表示されたときは

| メッセージと警告作動

▲ 警告

■ 警告灯の点灯や警告ブザーの吹鳴に合わせて、マルチインフォメーションディスプレイに警告メッセージが表示されたときは^{→*}

▲ 注意

■ “補機バッテリー（始動用）充電不足 取扱書確認ください” がひんばんに表示されるときは

補機バッテリーが劣化している可能性があります。その状態で放置しておくと、補機バッテリーあがりを起こすおそれがあるため、トヨタ販売店で補機バッテリーの点検を受けてください。

■ “駆動用電池の点検を販売店で受けてください” が表示されたときは

駆動用電池の点検・交換時期になったことをお知らせしています。すみやかにトヨタ販売店で点検を受けてください。

- 駆動用電池の点検を受けないまま車を使用し続けると、ハイブリッドシステムを始動することができなくなります。
- 万一、ハイブリッドシステムが始動できなくなったときは、ただちにトヨタ販売店へご連絡ください。

パンクしたときは

▲ 警告

■ タイヤがパンクしたとき

パンクしたまま走行しないでください。短い距離でも、タイヤとホイールが修理できないほど損傷したり、思わぬ事故につながるおそれがあり危険です。

| タイヤパンク応急修理キットの内容／各部の名称

▲ 警告

■ タイヤがパンクしているときは

タイヤがパンクした状態で走行を続けしないでください。短い距離でもパンクしたタイヤで走行すると、タイヤおよびホイールが損傷し修理できなくなります。パンクした状態で走行を続けると、タイヤ側面に円周状の溝ができる場合があります。この状態で応急修理キットを使用すると、タイヤが破裂する危険があります。

■ 応急修理キットについて

- 応急修理キットは指定の位置に収納してください。急ブレーキ時などに応急修理キットが飛び出して破損し、思わぬ事故につながるおそれがあり危険です。
- 応急修理キットはお客様の車専用です。他の車には使わないでください。他の車に使うと思わぬ事故につながるおそれがあり危険です。

*：WEB 掲載のデジタル取扱説明書をご覧ください。

- 指定タイヤサイズ以外のタイヤや他の用途には使用しないでください。パンク修理が完全に行われず、思わぬ事故につながるおそれがあり危険です。

■ パンク補修液について

- 誤って飲み込むと健康に害があります。その場合はできるだけたくさん水を飲み、ただちに医師の診察を受けてください。
- もし目に入ったり、皮膚に付着したりした場合には、水でよく洗い流してください。それでも異常を感じたときは、医師の診察を受けてください。

| 応急修理するときは

▲ 警告

■ パンクしたタイヤを応急修理するとき

- 車両を安全で平坦な場所に停止させてください。
- 走行直後、ホイールやブレーキまわりなどにはふれないでください。走行直後のホイールやブレーキまわりは高温になっている可能性があるため手や足などがふれると、やけどをするおそれがあります。
- タイヤを車両に取り付けた状態で、バルブとホースをしっかりと接続してください。ホースの接続が不十分な場合、空気がもれたり、パンク補修液が飛散したりするおそれがあります。
- 空気充填中にホースがはずれると、圧力でホースが暴れ大変危険です。
- 空気充填後は、ホースを取りはずすときや空気を抜くときにパンク補修液が飛散する場合があります。
- 作業手順に従って応急修理を行ってください。手順どおりに行わないとパンク補修液が噴出する場合があります。
- 破裂の危険があるので、応急修理キットの作動中は補修中のタイヤから離れてください。タイヤに亀裂や変形が発生している場合、ただちにコンプレッサーのスイッチを OFF にし、修理を中止してください。
- 応急修理キットは、長時間作動させるとオーバーヒートする可能性があります。40分以上連続で作動させないでください。
- 応急修理キットが作動すると部分的に熱くなります。使用中または使用後の取り扱いには注意してください。ボトルとコンプレッサー接続箇所付近の金属部分は特に熱くなるのでふれない

でください。

- 速度制限ラベルは指定位置以外に貼らないでください。ハンドルのパッド部分などの SRS エアバッグ展開部に貼ると、SRS エアバッグが正常に作動しなくなるおそれがあります。

■ 補修液を均等に広げるための運転について

次のことを必ずお守りください。
お守りいただかないと、車両のコントロールが不能となり、重大な傷害を受けたり、最悪の場合死亡事故につながるおそれがあります。

- 低速で慎重に運転してください。特にカーブや旋回時には注意してください。
- 車がまっすぐ走りなかったり、ハンドルをとられたりする場合は、運転を中止し、次のことを確認してください。
 - ・ タイヤを確認してください。タイヤがホイールからはずれている可能性があります。
 - ・ 空気圧を確認してください。130kPa (1.3kg/cm²) 未満の場合は、タイヤが大きなダメージを受けている可能性があります。

▲ 注意

■ 応急修理をするとき

- タイヤに刺さった釘やネジを取り除かずに応急修理を行ってください。取り除いてしまうと、応急修理キットでは応急修理ができなくなる場合があります。
- 応急修理キットに防水機能はありません。降雨時などは、水がかからないようにして使用してください。
- 砂地などの砂ぼこりの多い場所に直接置いて使用しないでください。砂ぼこりなどを吸い込むと、故障の原因になります。
- 応急修理キットは倒れた状態では正常に作動しません。必ず立ててご使用ください。

■ 応急修理キットについて

- 応急修理キットは DC12V 専用です。他の電源での使用はできません。
- 応急修理キットにガソリンがかかると、劣化するおそれがあります。ガソリンがかからないようにしてください。
- 応急修理キットはビニール袋に入れて砂ぼこりや水を避けて収

納してください。

- 応急修理キットは指定の位置に収納し、お子さまが誤って手をふれないようご注意ください。
- 分解・改造などは絶対にしないでください。また、空気圧計などに衝撃を与えないでください。故障の原因になります。

キーをなくしたときは

▲ 注意

■ 電子キーを紛失したとき

電子キーを紛失した状態で放置すると、盗難の危険性が極めて高くなります。車両に付属している残りの電子キーをすべてお持ちの上、ただちにトヨタ販売店にご相談ください。

電子キーが正常に働かないときは

▲ 注意

■ スマートエントリー&スタートシステムの故障などで販売店に車両を持っていくとき

車両に付属しているすべての電子キーをお持ちください。

ドアを施錠・解錠するには

▲ 警告

■ メカニカルキーを使ってドアガラスを操作するとき

ドアガラスに人が挟まれるおそれがないことを確認してから操作してください。またお子さまには、メカニカルキーによる操作をさせないでください。お子さまや他の人がドアガラスに挟まれたり巻き込まれたりするおそれがあります。

補機バッテリーがあがったときは

ハイブリッドシステムを再始動するには

▲ 警告

■ 補機バッテリー端子をはずすとき

必ず-端子を先にはずしてください。+端子を先にはずすと、+端子が周辺の金属部分にふれた場合、火花が発生し火災につながるおそれがあるほか、感電し重大な傷害におよぶか、最悪の場合死亡に

つながるおそれがあります。

■ 補機バッテリーの引火または爆発を防ぐために

補機バッテリーから発生する可燃性ガスに引火して爆発するおそれがあり危険ですので、火や火花が発生しないよう、次のことをお守りください。

- ブースターケーブルは正しい端子または接続箇所以外に接続しない
- +端子に接続したブースターケーブルの先を付近のブラケットや未塗装の金属部に接触させない
- ブースターケーブルは+側と-側の端子を絶対に接触させない
- 補機バッテリー付近では、喫煙したりマッチやライターなどで火を起こさない

■ 補機バッテリーの取り扱いについて

補機バッテリー内には有毒で腐食性のある酸性の電解液が入っており、また関連部品には鉛または鉛の混合物を含んでいるので、取り扱いに関し、次のことを必ずお守りください。

- 補機バッテリーを取り扱うときは保護メガネを着用し、液（酸）が皮膚・衣服・車体に付着しないようにする
- 必要以上、顔や頭などを補機バッテリーに近付けない
- 誤ってバッテリー液が体に付着したり目に入った場合、ただちに大量の水で洗い、すぐに医師の診察を受ける
また、医師の診察を受けるまで、水を含ませたスポンジや布を患部にあてておく
- 誤ってバッテリー液を飲み込んだ場合、多量の水を飲んで、すぐに医師の診察を受ける
- 補機バッテリーの支柱・ターミナル・その他の関連部品の取り扱い後は手を洗う
- お子さまを補機バッテリーに近付けない

■ 補機バッテリーあがりの処置をしたあと

早めにトヨタ販売店で補機バッテリーの点検を受けてください。補機バッテリーが劣化している場合、そのまま使い続けると補機バッテリーから異臭ガスが発生し、乗員に健康障害をおよぼすおそれがあり危険です。

■ 補機バッテリーを交換するときは

- 補機バッテリーの交換については、トヨタ販売店にご相談ください。

- 交換後は、交換した補機バッテリーの排気穴に排気ホースと排気穴栓を確実に取り付けてください。正しく取り付けられていないと、可燃性ガスが車内に侵入したり、引火して爆発するおそれがあり危険です。

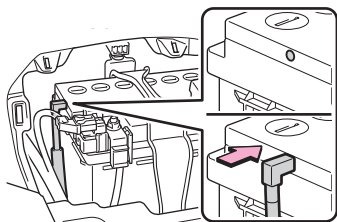

▲ 注意

■ ブースターケーブルの取り扱いについて

ブースターケーブルを接続したり、取りはずすときは、冷却ファンなどに巻き込まれないように十分注意してください。

■ ブースターケーブルを接続するときは

指定の端子および接続箇所以外にブースターケーブルを接続しないでください。電子機器に悪影響をおよぼしたり、破損につながったりするおそれがあります。

■ 救援用端子について

この車の救援用端子は、他の車から応急的に補機バッテリーを充電するためのものです。この救援用端子を使用して、他の車のバッテリーあがりを救援することはできません。

オーバーヒートしたときは

| 対処するには

▲ 警告

■ エンジンルームを点検しているとき

次のことを必ずお守りください。

お守りいただかないと、やけどなどの重大な傷害を受けるおそれがあります。

- エンジンルームから蒸気が出ている場合は、蒸気が出なくなるまでボンネットを開けないでください。エンジンルーム内が高温になっています。
- ハイブリッドシステムの停止後は、READY インジケーターが消灯していることを確認してください。ハイブリッドシステムが作動していると、ガソリンエンジンが自動的に動き出したり、

ガソリンエンジンが停止していても、冷却ファンが急にまわり出すことがあります。ファンなどの回転部分にふれたり、近付いたりすると、手や着衣（特にネクタイ・スカーフ・マフラーなど）が巻き込まれたりして、重大な傷害を受けるおそれがあり危険です。

- ハイブリッドシステムおよびラジエーターが熱い場合は、冷却水リザーバータンクのキャップや、ラジエーターのキャップを開けないでください。高温の蒸気や冷却水が圧力によって噴き出すおそれがあります。

▲ 注意

■ 冷却水を入れるとき

ハイブリッドシステムが十分に冷えてからゆっくり入れてください。

ハイブリッドシステムが熱いときに急に冷たい冷却水を入れると、ハイブリッドシステムが損傷するおそれがあります。

■ 冷却システムの故障を防ぐために

次のことをお守りください。

- 異物（砂やほこりなど）を冷却水に混入させない
- 市販の冷却水添加剤を使用しない

スタックしたときは

| 脱出するには

▲ 警告

■ 脱出するとき

前進と後退をくり返してスタックから脱出する場合、他の車・ものまたは人との衝突を避けるため周囲に何もいないことを確認してください。

スタックから脱出するとき、車が前方または後方に飛び出すおそれがありますので、特に注意してください。

■ シフトレバーを操作するとき

アクセルペダルを踏み込んだまま操作しないように気を付けてください。

車が急発進し、思わぬ事故につながるおそれがあり危険です。

▲ 注意

- **トランスミッションやその他の部品への損傷を避けるために**
- タイヤが空転するのを避け、必要以上にアクセルペダルを踏まないでください。
- 上記の方法で脱出できなかった場合、けん引による救援が必要です。

車両情報

メンテナンスデータ（指定燃料・オイル量など）

トランスミッション

△ 注意

■ トランスミッションフルードについて

指定銘柄以外のフルードを使用すると、振動・異音の発生や、故障などの原因になるおそれがあります。

トイア・ホイール

■ サイズ・空気圧

タイヤサイズ	ホイールサイズ	タイヤが冷えているときの空気圧 kPa (kg/cm ²)	
		前輪	後輪
195/60R17 90H	17×6 1/2J	250 (2.5)	240 (2.4)
195/50R19 88H	19×6 1/2J	240 (2.4)	230 (2.3)

ユーザーカスタマイズ機能一覧

設定を変更するには

△ 警告

■ カスタマイズ設定を行うとき

ハイブリッドシステムが作動している状態で操作を行うため、車庫内など囲まれた場所では、十分に換気をしてください。換気しないと、排気ガスが充満し、排気ガスに含まれる一酸化炭素

(CO) により、重大な健康障害におよぶか、最悪の場合死亡につながるおそれがあります。

△ 注意

■ カスタマイズ設定を行うとき

補機バッテリーあがりを起こす可能性がありますので、確実にハイブリッドシステムが作動している状態で実施してください。

知っておいていただきたいこと

安全にお使いいただくため

△ 警告

- 安全のため、運転中は運転者がシステムを操作しないでください。道路や交通への注意が不十分な場合、事故を引き起こす可能性があります。
- 運転中は、必ず交通規制を遵守し道路状況に注意してください。道路の交通標識が変更された場合、一方通行指示などの情報がルート案内に反映されない場合があります。

基本操作

ディスプレイと操作スイッチ

△ 警告

- 安全のため、運転者は走行中に極力操作をせず、停車させてから操作をしてください。走行中の操作はハンドル操作を誤るなど思わぬ事故につながるおそれがあり危険です。なお、走行中に画面を見るときは、必要最小限の時間にしてください。

△ 注意

- ハイブリッドシステムが停止した状態で長時間使用しないでください。12V バッテリーがあがるおそれがあります。

タッチスクリーンの操作

タッチスクリーン操作上の留意事項

△ 注意

- 画面保護のため、指を軽く画面にふれてタッチスクリーンを操作してください。

- 指以外のものでもタッチスクリーンを操作しないでください。
- 画面の汚れは、メガネ用クリーニングクロスなどのやわらかく乾いた布で軽くふき取ってください。手で強く押ししたり、かたい布などでこすったりすると表面に傷がつくことがあります。
- ベンジンやアルカリ性溶液などを使用して画面を清掃しないでください。画面が損傷するおそれがあります。
- 条件によって画面表面が熱くなることがあります。長時間ふれ続けると低温やけどを起こす可能性があります。

オーディオシステムの ON/OFF と音量を調整する

△ 注意

- ハイブリッドシステムが作動していない状態で、オーディオシステムを長時間使用しないでください。12V バッテリーがあるおそれがあります。
- 安全運転に支障がないように適度な音量でお聞きください。

USB 機器を接続する

△ 注意

- 接続する機器の形状によっては、周辺部品と干渉し、機器や端子が破損するおそれがあります。
- 接続中に機器を押さえたり、不必要な圧力を加えたりしないでください。本体もしくは接続機器が破損するおそれがあります。
- 端子に異物を入れないでください。機器や端子が破損するおそれがあります。

HDMI 機器を接続する

△ 注意

- 接続中に外部機器を押さえたり、不必要な圧力を加えたりしないでください。外部機器や端子が破損するおそれがあります。
- 端子に異物を入れないでください。外部機器や端子が破損するおそれがあります。

各種設定および登録

ソフトウェア情報の確認や更新をする

ソフトウェアを更新する

△ 注意

- ソフトウェア更新はおお客様の責任において実行してください。
- ソフトウェア更新を行うと、前のバージョンにもどすことはできません。
- ソフトウェア更新の内容によっては一部の設定が初期化されることがあります。その場合はソフトウェア更新後、再度設定を行ってください。
- ソフトウェア更新中もマルチメディアシステムの操作は可能ですが、動作の遅延が発生する可能性があります。できるだけ操作しないようにしてください。
- ソフトウェア更新後、自動的にトヨタ自動車の配信サーバーに更新が完了したことを通知します。なお、トヨタ自動車は送信された情報をソフトウェア更新以外の目的には使用いたしません。また、お客様のご契約形態によっては通信料が発生する場合があります。

走行支援の設定

▲ 警告

- 走行支援設定の案内は、あくまでも補助機能です。案内を過信せず、常に道路標識／標示や道路状況に注意し、安全運転に心がけてください。

スマートフォンや通信機器の接続

Bluetooth® 機器使用上の留意事項

▲ 警告

- 携帯電話をハンズフリー電話で使用する場合、安全のため、運転中は運転中に携帯電話本体を操作しないでください。
- 安全な場所に停車して電話をかけてください。運転中に電話がかかってきたときは、安全運転に留意し、通話は手短かにしてください。

△ 注意

- Bluetooth® 機器をマルチメディアシステムに近づけて使用しないでください。近づけすぎると、音質が劣化したり、接続状

態が悪化することがあります。

- 携帯電話は車室内に放置しないでください。車室内が高温のときに携帯電話が故障するおそれがあります。

| ペースメーカーやその他の医療用電気機器をお使いの方は

▲ 警告

- Bluetooth® 通信用の車両側アンテナはマルチメディアシステムに内蔵されています。
植込み型心臓ペースメーカー、植込み型両心室ペースングパルスジェネレータおよび植込み型除細動器以外の医療用電気機器を使用される場合は、電波による影響について医師や医療用電気機器製造業者などに事前に確認してください。電波により医療用電気機器の動作に影響を与えるおそれがあります。

Wi-Fi® 機器使用上の留意事項

| ペースメーカーやその他の医療用電気機器をお使いの方は

▲ 警告

- Wi-Fi® 通信用の車両側アンテナはマルチメディアシステムに内蔵されています。
植込み型心臓ペースメーカー、植込み型両心室ペースングパルスジェネレータおよび植込み型除細動器以外の医療用電気機器を使用される場合は、電波による影響について医師や医療用電気機器製造業者などに事前に確認してください。電波により医療用電気機器の動作に影響を与えるおそれがあります。

Apple CarPlay/Android Auto 使用上の留意事項

▲ 警告

- 安全のため、運転者は運転中にスマートフォン本体を操作しないでください。

▲ 注意

- スマートフォンを車室内に放置しないでください。車室内が高温のときにスマートフォンが故障するおそれがあります。
- スマートフォンが接続されているときには、スマートフォンをpushしたり、不必要な圧力を加えたりしないでください。スマートフォンまたは端子が損傷する可能性があります。

- USB Type-C 端子に異物を入れないでください。スマートフォンや端子が破損するおそれがあります。

ナビゲーション

施設記号を表示する

▲ 注意

一部の駐車場では、利用する際に事前に専用サイトにて予約が必要になります。

地図を更新する

| USB メモリー (パソコン) で更新

▲ 注意

- ダウンロードした地図データのファイル名および拡張子を変更しないでください。
- 地図データが入っているフォルダー (diff) には、地図データ以外の情報を入れてください。

オーディオシステム

地上デジタルテレビの視聴についての留意事項

▲ 警告

- 安全上の配慮から車を完全に停止し、パーキングブレーキをかける、またはシフトポジションを P にしたときに映像を視聴できます。(走行中は音声のみを再生します)
- パーキングブレーキがかかっても、ブレーキホールドの作動中、またはクルーズコントロール機能による完全停車状態になっていれば動画を視聴できるように設定できます。(→*)

地上デジタルテレビ用アンテナの取り扱い

▲ 注意

- アンテナ入りガラス (室内側) の清掃は湿った布で線にそって軽くふいてください。ガラススクリーナーなどは、アンテナをいためますので使用しないでください。

* : WEB 掲載のデジタル取扱説明書をご覧ください。

- フロントウインドウガラスおよびリアウインドウガラスのアンテナ線部に以下のものを貼りつけないでください。受信感度が低下したり、ノイズ（雑音）が発生するおそれがあります。
- ・ 金属を含有するウインドウフィルム
- ・ その他の金属物（トヨタ純正品以外のアンテナなど）

USB メモリーの再生についての留意事項

▲ 警告

- 安全のため、運転者は運転中に USB メモリーを操作しないでください。
- 安全上の配慮から車を完全に停止し、パーキングブレーキをかける、またはシフトポジションを P にしたときに映像を視聴できます。（走行中は音声のみを再生します）
- パーキングブレーキがかかっても、ブレーキホールドの作動中、またはクルーズコントロール機能による完全停車状態になっていれば動画を視聴できるように設定できます。（→*）

▲ 注意

- USB メモリーを車室内に放置しないでください。車室内が高温のときに USB メモリーが故障するおそれがあります。
- 接続中に USB メモリーを押さえたり、不必要な圧力を加えたりしないでください。USB メモリーや端子が破損するおそれがあります。
- 端子に異物を入れないでください。USB メモリーや端子が破損するおそれがあります。

MP3/WMA/AAC/WAV/FLAC/ALAC/Ogg Vorbis の再生について

▲ 注意

- ファイルに間違った拡張子をつけないでください。ファイルの中身と一致しない拡張子をファイルにつけると、誤認識して再生してしまい、大きな雑音が出てスピーカーを破損する場合があります。

間違いの例：

- ・ MP3 ではないファイルに、「.mp3」の拡張子をつける

- ・ WMA ではないファイルに、「.wma」の拡張子をつける

iPod/iPhone の再生についての留意事項

▲ 警告

- 安全のため、運転者は運転中に iPod/iPhone を操作しないでください。

▲ 注意

- iPod/iPhone を車室内に放置しないでください。車室内が高温のときに iPod/iPhone が故障するおそれがあります。
- 接続中に iPod/iPhone を押さえたり、不必要な圧力を加えたりしないでください。iPod/iPhone や端子が破損するおそれがあります。
- 端子に異物を入れないでください。iPod/iPhone や端子が破損するおそれがあります。

Apple CarPlay の再生についての留意事項

▲ 警告

- 安全のため、運転者は運転中に iPhone を操作しないでください。

▲ 注意

- iPhone を車室内に放置しないでください。車室内が高温のときに iPhone が故障するおそれがあります。
- 接続中に iPhone を押さえたり、不必要な圧力を加えたりしないでください。iPhone や端子が破損するおそれがあります。
- 端子に異物を入れないでください。iPhone や端子が破損するおそれがあります。

Android Auto の再生についての留意事項

▲ 警告

- 安全のため、運転者は運転中に Android 機器を操作しないでください。

▲ 注意

- Android 機器を車室内に放置しないでください。車室内が高温

のときに Android 機器が故障するおそれがあります。

- 接続中に Android 機器を押さえたり、不必要な圧力を加えたりしないでください。Android 機器や端子が破損するおそれがあります。
- 端子に異物を入れないでください。Android 機器や端子が破損するおそれがあります。

Bluetooth® オーディオの再生についての留意事項

▲ 警告

- 安全のため、運転者は運転中にポータブル機本体の操作をしないでください。
- Bluetooth® 通信用の車両側アンテナはマルチメディアシステムに内蔵されています。
植込み型心臓ペースメーカー、植込み型両心室ペーシングパルスジェネレータおよび植込み型除細動器以外の医療用電気機器を使用される場合は、電波による影響について医師や医療用電気機器製造業者などに事前に確認してください。

▲ 注意

- ポータブル機を車室内に放置しないでください。車室内が高温のときにポータブル機が故障するおそれがあります。
- ポータブル機をマルチメディアシステムに近づけて使用しないでください。近づけすぎると、音質が劣化したり、接続状態が悪化する場合があります。

HDMI の再生についての留意事項 ※

※：販売店オプションの HDMI 入力端子装着車

▲ 警告

- 安全のため、運転者は運転中に接続した機器を操作しないでください。
- 安全上の配慮から車を完全に停止し、パーキングブレーキをかける、またはシフトポジションを P にしたときに映像を視聴できます。(走行中は音声のみを再生します)
- パーキングブレーキがかかっても、ブレーキホールドの作動中、またはクルーズコントロール機能による完全停車状態になっていれば動画を視聴できるように設定できます。(→*)

*：WEB 掲載のデジタル取扱説明書をご覧ください。

▲ 注意

- 外部機器を車室内に放置しないでください。車室内が高温のときに外部機器が故障するおそれがあります。
- 接続中に外部機器を押さえたり、不必要な圧力を加えたりしないでください。外部機器や端子が破損するおそれがあります。
- 端子に異物を入れないでください。外部機器や端子が破損するおそれがあります。

Miracast® の再生についての留意事項

▲ 警告

- 運転中はスマートフォンやタブレットを接続したり、操作をしないでください。
- 安全上の配慮から車を完全に停止し、パーキングブレーキをかける、またはシフトポジションを P にしたときに映像を視聴できます。(走行中は音声のみを再生します)
- パーキングブレーキがかかっても、ブレーキホールドの作動中、またはクルーズコントロール機能による完全停車状態になっていれば動画を視聴できるように設定できます。(→*)

▲ 注意

- スマートフォンまたはタブレットを車室内に放置しないでください。車室内が高温のときにスマートフォンまたはタブレットが故障するおそれがあります。

ハンズフリー電話

ハンズフリー電話についての留意事項

▲ 警告

- 安全のため、運転者は運転中に携帯電話本体を操作しないでください。
- 植込み型心臓ペースメーカー、植込み型両心室ペーシングパルスジェネレータおよび植込み型除細動器以外の医療用電気機器を使用される場合は、電波による影響について医師や医療用電気機器製造業者などに事前に確認してください。電波により医療用電気機器の動作に影響を与えるおそれがあります。

△ 注意

- 携帯電話は車室内に放置しないでください。車室内が高温のときに携帯電話が故障するおそれがあります。

| 通話音声の留意事項

△ 注意

- マイクにふれたり、先の尖ったものを入れないでください。故障の原因となります。

T-Connect

データ通信に関する留意事項

| 安全にご利用するため注意すること

▲ 警告

- 安全のため、運転者は走行中に極力操作（音声操作も含む）をしないでください。走行中の操作はハンドル操作を誤るなど、思わぬ事故につながるおそれがあります。車を停車させてから操作をしてください。なお、走行中に画面を見るときは、必要最小限の時間にしてください。

| 通信モジュール（DCM）について

▲ 警告

- 植込み型心臓ペースメーカー、植込み型両心室ペースングパルスジェネレーターおよび植込み型除細動器以外の医療用電気機器をお使いの方は、T-Connect をお使いになる前に、医師や医療用電気機器の製造事業者などに個別にご相談ください。電波により医療用電気機器の動作に影響を与えるおそれがあります。

T-Connect を解約する

| マルチメディアシステムから解約する

△ 注意

- マルチメディアシステムに保存した情報は、マルチメディアシステムで解約したときのみ消去できます。
- お客様の大切な情報を保護するため、お車を手放すときは、マ

ルチメディアシステムで解約手続きおよび初期化（→*）を必ず行ってください。

ヘルプネットについて

△ 注意

- ヘルプネットスイッチパネルなどに液体をかけたり、強い衝撃を与えたりしないでください。ヘルプネットスイッチパネルなどが故障すると、緊急通報ができなくなったり、システム状態を正確にお知らせすることができなくなります。ヘルプネットスイッチパネルなどが故障したときは、必ずトヨタ販売店にご相談ください。
- 緊急通報および手動保守点検時は、スピーカーまたはマイクに故障不具合などがあると、ヘルプネットセンターのオペレーターと通話できません。これらの機器が故障したときは、必ずトヨタ販売店にご相談ください。

安全のために

▲ 警告

- 安全運転を心がけてください。ヘルプネットは、交通事故や急病時などの救援通報を補助するものであり、乗員保護の機能を持つものではありません。乗員保護のために、乗員はシートベルトを着用し、安全運転を心がけてください。
- 緊急事態が発生したときは、人命救助とけが人の対処を最優先にしてください。
- 緊急事態発生により燃料の匂いや異臭を感じるときは、車内にとどまらずにただちに安全な場所に避難してください。
- 手動保守点検は契約者本人が行い、ヘルプネットスイッチパネルの緑の表示灯が点灯していることを必ず確認してください。
- マルチメディアシステムは衝撃などによって、作動しなくなることがあります。このようなときには、最寄りの公衆電話などから通報してください。
- 12V バッテリーの電圧低下または接続が断れたとき、ヘルプネットセンターと通信できないことがあります。
- 携帯電話サービスエリア内であっても電波状態または回線混雑のために、緊急通報や通話が困難になることがあります。この場合は、ヘルプネットセンターと回線接続しても、ヘルプネッ

トセンターと通信できず、救援要請の通報および通話ができません。緊急通報できないときには、最寄りの公衆電話などから通報してください。

- 事故発生時、エアバッグが作動せず、車両へ強い衝撃が加わっていないときは自動通報されません。また、エアバッグが作動しても通報されないことがあります。このようなときにはボタン操作による手動通報をしてください。
- 以下のときは緊急通報できません。緊急通報できないときには、最寄りの公衆電話などから通報してください。
 - ・ 携帯電話サービスエリア外で使用している
 - ・ 関連機器（ヘルプネットスイッチパネル、ディスプレイ、マイク、スピーカー、通信モジュール、アンテナ、およびこれらを接続する電気配線など）に異常または損傷があり、故障している
 - ・ T-Connect 契約が未契約、または契約期限が切れている
 - ・ 手動保守点検を実施していないため、緊急通報可能状態になっていない
- 緊急通報時は、ヘルプネットセンターへの回線接続をくり返し行います。ただし、電波状態などの理由で回線接続ができないときは、ヘルプネットスイッチパネルの赤の表示灯が点滅し、通報しないまま緊急通報を終了します。通報が必要なときには、最寄りの公衆電話などから通報してください。
- 緊急通報後に救援を待つ間は、後続車の追突などの二次災害を防ぐ手段をとり、乗員は安全な場所へ避難してください。基本的には車内にとどまらず、窓を開け、ヘルプネットセンターのオペレーターの声が聞こえる車外で、安全な場所を確保してください。
- 安全のため、走行中は緊急通報をしないでください。走行中の通報はハンドル操作を誤るなど、思わぬ事故につながるおそれがあり危険です。緊急通報は、停車して安全を確認してから行ってください。
- T-Connect 契約を解約してもヘルプネットスイッチパネルの緑の表示灯が点灯しているときは、トヨタ販売店にご相談ください。
- ヒューズ交換は、必ず表示された規格のヒューズをご使用ください。規定以外のヒューズを使用すると、発煙、発火の原因となり、火災につながるおそれがあり危険です。
- 煙が出る、異臭がするなど異常な状態で使用すると、発火の原

因になります。ただちに使用を中止してトヨタ販売店にご相談ください。

△ 注意

- マルチメディアシステム内部は精密な構造になっています。無理に分解しようとすると、故障の原因になります。万一、異常などがあるときには、すぐにトヨタ販売店にご相談ください。
- 関連機器などの取りはずしをすると、接触不良や機器の故障などを引き起こし、緊急通報ができなくなる場合があります。取りはずしが必要ときには、トヨタ販売店にご相談ください。
- 緊急通報および手動保守点検時は、スピーカーまたはマイクに故障などがあると、ヘルプネットセンターのオペレーターと通話できません。これらの機器が故障したときは、必ずトヨタ販売店にご相談ください。
- 以下の温度範囲以外では、緊急通報が正常に動作しないことがあります。そのときは、最寄りの公衆電話などを使用してください。動作温度範囲：-20℃～+60℃
- 実際の通報地点とヘルプネットセンターに通報される位置には、誤差が発生することがあります。通報地点や目標物は、ヘルプネットセンターのオペレーターと通話で相互確認してください。
- 呼び返し待機状態で火災発生などの危険がある場合、および車外に避難するときは、パーキングブレーキをしっかりかけて、パワースイッチを OFF にしてください。

ヘルプネットをお使いになる前に

▲ 警告

- 以下のように、関連機器が正常に動作しないとき、緊急時にヘルプネットセンターへ正しい情報が伝わらず、救援困難となる可能性があります。
 - ・ 通信が始まらない。
 - ・ 通報位置とヘルプネットセンターの位置表示が違う。
 - ・ 通話できない。
- 手動保守点検後、ヘルプネットスイッチパネルの緑の表示灯が点灯しないとき、緊急通報は動作しません。表示灯が正常に点灯しないときは、トヨタ販売店にご相談ください。

緊急通報をする

Ⅰ エアバッグ作動による自動通報

▲ 警告

- 呼び返し待機状態のあいだは、後続車の追突などの二次災害を防ぐ手段をとり、乗員は安全な場所へ避難してください。基本的には車内にとどまらず、窓を開け、ヘルプネットセンターのオペレーターの声が聞こえる車外で、安全な場所を確保してください。
- 呼び返し待機中は、緊急通報に関係のない着信も自動的にハンズフリー通話でつながります。通話中は救援活動に関わる着信であっても、着信できません。
- 緊急通報できなかったときは、最寄りの公衆電話などから通報してください。
- ・ 携帯電話サービスエリア外では緊急通報できません。緊急通報できなかったときには、最寄りの公衆電話などから通報してください。
- ・ 携帯電話サービスエリア内であっても、電波状態または回線混雑のために、緊急通報や通話することが困難になることがあります。このときは、ヘルプネットセンターと回線接続しても通信できず、救援要請の通報および通話できません。
- ・ 緊急通報時は、ヘルプネットセンターへの回線接続をくり返し行います。ただし、電波状態などにより回線接続ができないときには、ヘルプネットスイッチパネルの赤の表示灯が点滅し、通報しないまま緊急通報を終了します。通報が必要なきときは、最寄りの公衆電話などから通報してください。

Ⅱ ボタン操作による手動通報

▲ 警告

- 呼び返し待機状態のあいだは、後続車の追突などの二次災害を防ぐ手段をとり、乗員は安全な場所へ避難してください。基本的には車内にとどまらず、窓を開け、ヘルプネットセンターのオペレーターの声が聞こえる車外で、安全な場所を確保してください。
- 呼び返し待機中は、緊急通報に関係のない着信も自動的にハンズフリー通話でつながります。通話中は救援活動に関わる着信であっても、着信できません。
- 緊急通報できなかったときは、最寄りの公衆電話などから通報

してください。

- ・ 携帯電話サービスエリア外では緊急通報できません。緊急通報できなかったときには、最寄りの公衆電話などから通報してください。
- ・ 携帯電話サービスエリア内であっても、電波状態または回線混雑のために、緊急通報や通話することが困難になることがあります。このときは、ヘルプネットセンターと回線接続しても通信できず、救援要請の通報および通話できません。
- ・ 緊急通報時は、ヘルプネットセンターへの回線接続をくり返し行います。ただし、電波状態などにより回線接続ができないときには、ヘルプネットスイッチパネルの赤の表示灯が点滅し、通報しないまま緊急通報を終了します。通報が必要なきときは、最寄りの公衆電話などから通報してください。

保守点検をする

Ⅰ 自動保守点検について

▲ 注意

- 自動保守点検開始後、何らかの理由で通信が中断されてしまったときは、次にパワースイッチを OFF から ACC または ON にしたときに、再び自動保守点検を開始します。何度も正常に終了しないときは、トヨタ販売店にご相談ください。

Ⅱ 手動保守点検を実施する

▲ 警告

- 手動保守点検の途中で、パワースイッチを OFF にしないでください。手動保守点検が正しく終了しません。スイッチを OFF にしてしまったときは、再度手動保守点検をやりなおしてください。
- 手動保守点検を実施するときは、途中で中断せず、最後まで完了してください。手動保守点検が正常に終了しても緑の表示灯が点灯しない場合、緊急通報できない可能性があるため、トヨタ販売店にご相談ください。

▲ 注意

手動保守点検は見晴らしのよい場所で行ってください。

- 手動保守点検は、正確に位置情報を送ることができることを確認しています。手動保守点検はビルの谷間や工場などの屋内は

避け、GPS を受信できる見晴らしのよい場所で行ってください。

- 手動保守点検開始後、何らかの理由でヘルプネットセンターとの接続ができなかったときは、ヘルプネットスイッチパネルの赤の表示灯が点滅します。このときはパワースイッチを一度 OFF にして、赤の表示灯の点滅が終了してから手動保守点検をやりなおしてください。携帯電話サービスエリア内でやりなおしても接続されないときには、トヨタ販売店にご相談ください。

表示灯について

▲ 警告

- 表示灯が以下のときには、ヘルプネットシステムに異常があることをお知らせしています。これらの異常表示がされたとき、システムが正常作動せず緊急通報できないことがあります。ただちにトヨタ販売店にご相談ください。
- ・ ハイブリッドシステム始動後にヘルプネットスイッチパネルの赤と緑の表示灯が約 5 秒間点灯したあと、赤の表示灯が点滅し続ける。
- ・ ハイブリッドシステム始動後、赤と緑の表示灯の点灯がいつまでも続く。
- ・ 携帯電話サービス圏内にもかかわらず赤の表示灯がいつまでも続く。
- ・ ハイブリッドシステム始動後に赤と緑の表示灯が点灯しない。
- 表示灯は、緊急通報可能または不可能状態を正しく表示しないことがあります。たとえば、解約時の処理をしていない中古車などに搭載された関連機器を使用するときは、サービスの契約を結んでいない状態においても緊急通報可能状態として表示することがあります。

故障とお考えになる前に

▲ 警告

- 緊急事態発生時に緊急通報できないときは、最寄りの公衆電話などから通報してください。

駐車支援システム

* : WEB 掲載のデジタル取扱説明書をご覧ください。

バックガイドモニターの機能とはたらき★

★ : グレード、オプションなどにより、装備の有無があります。

▲ 警告

- 必ず周囲の安全を直接確認しながら運転してください。
- カメラのレンズの特性により、画面に映る人や障害物は、実際の位置や距離と異なります。(→*)

ガイド画面を表示する

▲ 警告

- 乗車人数、積載量、路面の勾配などにより、画面のガイド線の示す位置はかわります。必ず後方や周囲の安全を直接確認しながら運転してください。
- クリアランスソナー、RCTA (リヤクロストラフィックアラート)、RCD (リヤカメラディテクション) の表示は、カメラ映像に重畳して表示しているため、周囲の明るさや色などによっては見えにくい場合があります。

ガイド線表示モードの切りかえ

▲ 警告

- ハンドルがまっすぐ (直進状態) で車幅延長線と予想進路線がずれているときは、できるだけ曲角やカーブなどがなく、渋滞の少ない道路を前進で約 5 分間以上走行してください。それでも直らない場合は、トヨタ販売店で点検を受けてください。
- 後方車幅延長線は、実際の車幅より広く表示されます。後退するときは、必ず後方や周囲の安全を直接確認しながら運転してください。

バックガイドモニターの注意点

| 運転時の注意事項

▲ 警告

- 画面だけを見ながら後退することは絶対にしないでください。画面に映っている映像と実際の状況は異なることがあり、画面だけを見て後退すると車をぶつけたり、思わぬ事故を引き起こすおそれがあります。特に周辺に駐車している車や障害物などに接触しないようにしてください。後退するときは、必ず目視

やミラーなどで後方や周囲の安全を直接確認してください。

- 後退するときは、ブレーキペダルを踏んで速度調整しながら、ゆっくり後退してください。
- 周辺の車両や障害物、人などに接触しそうなとき、または路肩に乗り上げそうになったときは、ブレーキペダルを踏んで停車してください。
- バックガイドモニターの各モードの操作手順はあくまでも一例であり、駐車時の道路事情、路面、車の状況などにより、ハンドル操作のタイミングや操作量は異なります。以上のことを十分理解した上で、バックガイドモニターをご使用ください。
- 駐車するときは、必ず駐車スペースに車を駐車できるかを確認してから後退してください。
- 次のような状況では、バックガイドモニターを使用しないでください。
 - ・ 雪道、凍結した道などのすべりやすい路面
 - ・ タイヤチェーン、応急用タイヤを使用しているとき
 - ・ バックドアが完全に閉まっていないとき
 - ・ カーブや坂道など平坦やまっすぐではない道路
- 外気温が低い場合、画面が暗くなったり、映像がうすれたりすることがあります。特に動いているものの映像が歪む、または画面から見えなくなることがあるため、必ず周囲の安全を直接目で確認しながら運転してください。
- タイヤサイズを変更した場合、画面に表示されるガイド線の位置に誤差が生じることがあります。
- カメラのレンズの特性により、画面に映る人や障害物は、実際の位置や距離と異なります。

△ 注意

- カメラが故障したときは、画面が次のように表示されることがあります。
 - ・ シフトポジションをR以外にしたときに、カメラ映像が表示されたままになる
 - ・ シフトポジションをRにしたときに、画面の一部、もしくはすべてが黒映像で表示される
 - ・ シフトポジションをRにしたときに、カメラ映像に切りかわらない
 - ・ カメラ映像にガイド線などが表示されず、着目マークや注意文

が表示される

■ カメラのお手入れ方法

△ 注意

- バックガイドモニターが正常に作動しなくなるおそれがあります。次のことにご注意ください。
 - ・ カメラ部を強くたたいたり、ものをぶつけるなど、強い衝撃を与えないでください。カメラの位置、取り付け角度がずれるおそれがあります。
 - ・ カメラ部は防水構造となっています。取りはずし、分解、改造をしないでください。
 - ・ カメラレンズを洗うときは、大量の水でカメラの汚れを流したあと、水で湿らせたやわらかい布でカメラレンズをふき取ってください。カメラレンズを強くこするとカメラレンズが傷付いて、鮮明な画像を見ることができなくなるおそれがあります。
 - ・ カメラのカバーは樹脂です。有機溶剤、ポデーワックス、油膜取り剤、ガラスコート剤などを付着させないでください。付着したときは、すぐにふき取ってください。
 - ・ 寒いときにお湯をかけるなどして急激な温度変化を与えないでください。
 - ・ 洗車時に高圧洗浄機でカメラやカメラ周辺に直接水を当てないでください。強い水圧により衝撃が加わり、装置が正常に作動しなくなるおそれがあります。
- カメラ部をぶつけたときは、カメラの故障などのおそれがあります。早めにトヨタ販売店で点検を受けてください。
- ウォッシャー液量が不足していないのにウォッシャー液が出ないときはノズルのつまりを点検してください。
- ウォッシャー液が出ないとき、ウォッシャースイッチを操作し続けしないでください。ポンプが故障するおそれがあります。
- ノズルがつまったらときはトヨタ販売店へご連絡ください。ピンなどで取り除かないでください。ノズルが損傷するおそれがあります。
- リヤカメラ洗浄をしても、汚れによっては完全にきれいにならない場合があります。この場合、大量の水でリヤカメラの汚れを洗い流したあと、水で湿らせた柔らかい布でリヤカメラレンズをふき取ってください。リヤカメラレンズを強くこするとリヤカメラレンズが傷ついて、鮮明な画像を見ることができなく

なるおそれがあります。

- リヤカメラ洗浄は、リヤカメラレンズ面にウォッシャー液を噴射するため、リヤカメラレンズ面以外（ガーニッシュなど）に付着した氷や雪など映り込むものについては、洗浄することはできません。
- ウォッシャー液の凍結防止のため、ウォッシャー液は外気温に適したものを使用してください。
- 洗車時に高圧洗車機でノズルに直接水を当てないでください。強い水圧により衝撃が加わり、装置が正常に作動しなくなるおそれがあります。また、ノズル噴射口に水が入り込み、凍結しウォッシャー液が正しく噴射できないおそれがあります。
- 寒いときにお湯をかけるなどして急激な温度変化を与えないでください。
- ウィンドシールドウォッシャーとウォッシャータンクを共用しているため、リヤカメラ洗浄を多用すると、ウォッシャー液の補充頻度が高くなります。
- ノズル部を強くたたいたり、物をぶつけるなど、強い衝撃を与えないでください。ノズルの位置、取り付け角度がずれるおそれがあります。
- 車両に強い振動がかかる場合、ノズルから水滴が垂れカメラ映像が見えづらくなることがあります。
- ウォッシャースイッチの表示画面や配置位置は画面やシステムの種類によって異なることがあります。
- ウォッシャースイッチは長押しすると、押ししている間洗浄液が噴射します。
- リヤカメラ洗浄中は、噴射されるウォッシャー液によりリヤカメラ映像が見えづらくなる場合があります。必ず車両周囲の状況を直接確認してください。
- リヤカメラ洗浄後にウォッシャー液がレンズ面に残った場合、夜間に後方車両のヘッドライトの高さや傾きにより映像が見えにくくなることがあります。

パノラミックビューモニターの機能とはたらき★

★：グレード、オプションなどにより、装備の有無があります。

▲ 警告

- パノラミックビューモニターは、車両周囲確認を補助する装置です。必ず周囲の安全を直接確認しながら運転してください。

- カメラのレンズの特性により、画面に映る人や障害物は、実際の位置や距離と異なります。

シフトポジションが D、N のときの表示モード

▲ 警告

- 乗車人数、積載量、路面の勾配などにより、画面のガイド線の示す位置はかわります。必ず後方や周囲の安全を直接確認しながら運転してください。
- クリアランスソナー、FCTA（フロントクロストラフィックアラート）、移動物警報の表示は、カメラ映像に重畳して表示しているため、周囲の明るさや色などによっては見えにくい場合があります。

シフトポジションが R のときの表示モード

▲ 警告

- 乗車人数、積載量、路面の勾配などにより、画面のガイド線の示す位置はかわります。必ず後方や周囲の安全を直接確認しながら運転してください。
- クリアランスソナー、RCTA（リヤクロストラフィックアラート）、RCD（リヤカメラディテクション）、移動物警報の表示は、カメラ映像に重畳して表示しているため、周囲の明るさや色などによっては見えにくい場合があります。

ガイド線表示モードの切りかえ

▲ 警告

- 後方車幅延長線は、実際の車幅より広く表示されます。後退するときは、必ず後方や周囲の安全を直接確認しながら運転してください。

床下透過映像を表示する

▲ 警告

- 乗車人数、積載量、路面の勾配、路面状況、周囲の明るさ、オプションの装備、タイヤの交換などにより、タイヤ形状線や車両形状目安線と実際の車両位置がずれる場合があります。必ず周囲の安全を確認しながら運転してください。

- 表示される映像は、撮影された過去に撮影された映像です。そのため、撮影後に障害物が動くなど、床下透過映像表示と実際の状況とが必ずしも一致しない場合があります。

パノラミックビューモニターの注意点

▲ 警告

- パノラミックビューモニターを過信しないでください。一般の車と同様、必ず後方や周囲の安全を直接確認しながら慎重に運転してください。特に周辺に駐車している車や障害物などに接触しないようにしてください。
- 運転操作時は、必ず後方や周囲の安全を直接確認しながら運転してください。
- 画面だけを見ながら運転操作することは絶対にしないでください。画面に映し出されている映像と実際の状況は異なる場合があります。また、カメラの映し出す範囲はかぎられています。画面だけを見て右左折、後退することは絶対にしないでください。車をぶつかけたり、思わぬ事故を引き起こすおそれがあります。必ず目視やインナーミラー、ドアミラーなどで周囲の安全を確認し、十分注意した上で運転してください。
- 乗車人数、積載量、路面の勾配などにより、画面のガイド線の示す位置はかわります。必ず後方や周囲の安全を直接確認しながら運転してください。
- 次のような状況では、使用しないでください。
 - ・ 凍結、すべりやすい路面、または雪道
 - ・ タイヤチェーン、応急用タイヤを使用しているとき
 - ・ フロントドア、バックドアが完全に閉まっていないとき
 - ・ 坂道など平坦でない道路
 - ・ タイヤをメーカー指定のものから交換しているとき
 - ・ サスペンションを改造しているとき
 - ・ 画面に映るエリアに社外品を装着しているとき
- 外気温が低い場合、画面が暗くなったり、映像がうすれることがあります。特に動いているものの映像が歪む、または画面から見えなくなるなどがあるため、必ず周囲の安全を直接目で確認しながら運転してください。
- タイヤを交換すると、画面に表示されるガイド線の示す位置に誤差が生じることがあります。

▲ 注意

- シースルービュー、ムービングビュー、パノラミックビュー、サイドクリアランスビュー、コーナリングビューは、フロントカメラとバックカメラ、左右サイドカメラが撮影した映像を合成処理した映像です。表示可能な範囲や表示内容には限界があるため、パノラミックビューモニターの特性を十分理解した上で使用してください。
- シースルービュー、ムービングビュー、パノラミックビュー、サイドクリアランスビュー、コーナリングビューの四隅には、それぞれのカメラ映像境界位置を中心に映像合成処理領域が存在し、映像の鮮明度が低下することがありますが、故障ではありません。
- それぞれのカメラ付近の照度条件により、シースルービュー、ムービングビュー、パノラミックビュー、サイドクリアランスビュー、コーナリングビューに明暗ができる場合があります。
- シースルービュー、ムービングビュー、パノラミックビュー、サイドクリアランスビュー、コーナリングビューでは、それぞれのカメラの取り付け位置や撮像範囲より上部は表示されません。
- 車両付近には死角があり、パノラミックビューモニターには表示されない領域があります。
- ワイドフロントビューまたはバックビュー、ワイドバックビュー、サイドビューに表示されている立体物が、シースルービュー、ムービングビュー、パノラミックビュー、サイドクリアランスビュー、コーナリングビューでは表示されない場合があります。
- パノラミックビューモニターは、人物や障害物などの立体物が実際と異なって表示される場合があります。(倒れているように表示される場合や、映像合成処理領域付近で消えてしまう場合、映像合成処理領域付近から現れるように表示される場合、表示位置の距離感が実際と異なるなど)
- バックカメラが取り付けられたバックドア、サイドカメラを内蔵したドアミラーが取り付けられたフロントドアが開いている場合、パノラミックビューモニターは正しく表示されません。
- シースルービュー、ムービングビュー、パノラミックビュー、サイドクリアランスビュー、コーナリングビューに表示される車両アイコンは、コンピューターグラフィックによる画像を表

示しているため、実際の車両とは色や形状、大きさなどが異なります。このため、車両付近の立体物が車両と接触しているように見える場合や、立体物との位置関係が実際の位置関係と異なる場合があります。

- カメラが故障したときは、画面が次のように表示されることがあります。
- ・ シフトポジションを R 以外にしたときに、カメラ映像が表示されたままになる
- ・ シフトポジションを R にしたときに、画面の一部、もしくはすべてが黒映像で表示される
- ・ シフトポジションを R にしたときに、カメラ映像に切りかわらない
- ・ カメラ映像にガイド線などが表示されず、着目マークや注意文が表示される

カメラのお手入れ方法

▲ 注意

- パノラミックビューモニターが正常に作動しなくなるおそれがあります。次のことにご注意ください。
- ・ カメラ部を強くたたいたり、ものをぶつけるなど、強い衝撃を与えないでください。カメラの位置、取り付け角度がずれるおそれがあります。
- ・ カメラ部は防水構造となっています。取りはずし、分解、改造をしないでください。
- ・ カメラレンズを洗うときは、大量の水でカメラの汚れを流したあと、水で湿らせたやわらかい布でカメラレンズをふき取ってください。カメラレンズを強くこするとカメラレンズが傷付いて、鮮明な画像を見ることができなくなるおそれがあります。
- ・ カメラのカバーは樹脂です。有機溶剤・ポデーワックス、油膜取り剤、ガラスコート剤などを付着させないでください。付着したときは、すぐにふき取ってください。
- ・ 寒いときにお湯をかけるなどして急激な温度変化を与えないでください。
- ・ 洗車時に高圧洗車機でカメラやカメラ周辺に直接水を当てないでください。強い水圧により衝撃が加わり、装置が正常に作動しなくなるおそれがあります。
- カメラ部をぶつけたときは、カメラの故障などのおそれがあり

ます。早めにトヨタ販売店で点検を受けてください。

- ウォッシャー液量が不足していないのにウォッシャー液が出ないときはノズルのつまりを点検してください。
- ウォッシャー液が出ないとき、ウォッシャースイッチを操作し続けしないでください。ポンプが故障するおそれがあります。
- ノズルがつまったときはトヨタ販売店へご連絡ください。ピンなどで取り除かないでください。ノズルが損傷するおそれがあります。
- リヤカメラ洗浄をしても、汚れによっては完全にきれいにならない場合があります。この場合、大量の水でリヤカメラの汚れを洗い流したあと、水で湿らせた柔らかい布でリヤカメラレンズをふき取ってください。リヤカメラレンズを強くこするとリヤカメラレンズが傷ついて、鮮明な画像を見ることができなくなるおそれがあります。
- リヤカメラ洗浄は、リヤカメラレンズ面にウォッシャー液を噴射するため、リヤカメラレンズ面以外（ガーニッシュなど）に付着した氷や雪など映り込むものについては、洗浄することはできません。
- ウォッシャー液の凍結防止のため、ウォッシャー液は外気温に適したものを使用してください。
- 洗車時に高圧洗車機でノズルに直接水を当てないでください。強い水圧により衝撃が加わり、装置が正常に作動しなくなるおそれがあります。また、ノズル噴射口に水が入り込み、凍結しウォッシャー液が正しく噴射できないおそれがあります。
- 寒いときにお湯をかけるなどして急激な温度変化を与えないでください。
- ウィンドウシールドウォッシャーとウォッシャタンクを共用しているため、リヤカメラ洗浄を多用すると、ウォッシャー液の補充頻度が高くなります。
- ノズル部を強くたたいたり、ものをぶつけるなど、強い衝撃を与えないでください。ノズルの位置、取り付け角度がずれるおそれがあります。
- 車両に強い振動がかかる場合、ノズルから水滴が垂れカメラ映像が見えづらくなる場合があります。
- ウォッシャースイッチの表示画面や配置位置は画面やシステムの種類によって異なる場合があります。
- ウォッシャースイッチは長押しすると、押ししている間洗浄液が噴射します。

- リヤカメラ洗浄中は、噴射されるウォッシャー液によりリヤカメラ映像が見えづらくなる場合があります。必ず車両周囲の状況を直接確認してください。
- リヤカメラ洗浄後にウォッシャー液がレンズ面に残った場合、夜間に後方車両のヘッドライトの高さや傾きにより映像が見えにくくなる場合があります。

| パーキングアシストライト

▲ 注意

- パノラミックビューモニターが正常に作動しなくなるおそれがありますので、以下のことにご注意ください。
 - ・ ライト部を強くたたいたり、物をぶつけるなど、強い衝撃を与えないでください。ライトの位置、取り付け角度がずれるおそれがあります。
 - ・ ライト部は防水構造となっていますので、取りはずし・分解・改造をしないでください。
 - ・ ライト部を洗うときは、大量の水でライトの汚れを流したあと、水で湿らせた柔らかい布でライト部をふき取ってください。
 - ・ ライトのカバーは樹脂ですので、有機溶剤・ボディワックス・油膜取り剤・ガラスコート剤などを付着させないでください。付着したときは、すぐにふき取ってください。
 - ・ 寒いときにお湯をかけるなどして急激な温度変化を与えないでください。
 - ・ 洗車時に高压洗浄機でライトやライト周辺に直接水を当てないでください。強い水圧により衝撃が加わり、装置が正常に作動しなくなるおそれがあります。
- ライト部をぶつけたときは、ライトの故障などのおそれがあります。早めにトヨタ販売店で点検を受けてください。

| 画面と実際の立体物との誤差

▲ 警告

- クリアランスソナーの表示が赤色のときは、必ず直接確認して、それ以上進まないでください。車をぶつけるなど、思わぬ事故を引き起こすおそれがあります。

ETC の利用

ETC サービスについて

| ETC を利用する前に

▲ 警告

- 安全のため、運転者は走行中に ETC カードの抜き差し、および ETC2.0 ユニットの操作を極力しないでください。走行中の操作はハンドル操作を誤るなど思わぬ事故につながるおそれがあります。車を停車させてから操作をしてください。

▲ 注意

- ETC2.0 ユニットを用いたサービスには、さまざまな制約があります。サービス提供者が案内する利用方法をご確認ください。
- 路側無線装置との通信のさまたげにならないよう、ETC アンテナ（インストールメントパネル中央付近に内蔵されています。）の上方には物を置かないでください。
- ETC アンテナの近くに電波を発する電子機器を設置しないでください。電波干渉により、無線通信が正常に行われず、開閉バーが開かない、料金決済サービスが正しく受けられないなどの原因となる可能性があります。

<干渉の可能性がある主な機器>

- ・ Wi-Fi® を搭載した機器（モバイルルータ、携帯電話など）
- ・ トヨタ純正品以外の無線機器

<干渉が発生した場合の対処>

- ETC アンテナからできるだけ距離を離し設置するか、干渉する機器を取りはずしてください。
- ・ Wi-Fi® を搭載した機器は、2.4GHz ワイヤレスネットワークを選択してください。（可能であれば）
- フロントガラスの汚れや積雪がひどい場合は、それらを取り除いてください。
- 車両 1 台に対して複数の ETC ユニットまたは ETC2.0 ユニットを取り付けると、ゲートの開閉バーが開かないことがあります。

■ ETC カードについて

▲ 注意

- ETC カードの取り扱いについては、ETC カード発行会社の提示する注意事項に従ってください。

- 変形、または破損した ETC カードは使用しないでください。
- セロハンテープ・シールなどが貼ってある ETC カードは使用しないでください。
- ETC カードの金属接点部に手で触ったり汚れた財布などに保管しないでください。
- 金属端子 (IC チップ) が汚れている ETC カードは使用しないでください。

■ ETC カードを挿入する前

△ 注意

- ETC カードに記載された有効期限を、あらかじめ確認してください。ETC カードの有効期限が切れていると、開閉バーが開かず、思わぬ事故につながるおそれがあります。
- ETC カードの有効期限案内は、補助手段として使用してください。ETC を使用する前は、ETC カードに記載されている有効期限を確認してください。
- ETC カード接点に汚れが付着していないかを確認してください。汚れが付着していると、エラーが発生したり、開閉バーが開かなくなるおそれがあります。ETC カードは汚れの付きにくい場所に保管するとともに、ETC 接点部を定期的にクリーニングしてください。
- ETC カードはハイブリッドシステム始動後に挿入してください。ハイブリッドシステム始動前に挿入されていると ETC カード内のデータが破損するおそれがあります。

■ ETC カードを挿入したあと

△ 注意

- ETC を利用する際は、あらかじめ ETC カードが確実に ETC2.0 ユニットに挿入されていることと、ETC2.0 ユニットが正常に作動していることを確認してください。
- ETC2.0 ユニットが ETC カードを認証するまでには数秒かかりますので、料金所手前で ETC カードを挿入すると、開閉バーが開かず、思わぬ事故につながるおそれがあります。
- ETC ゲート手前、ETC ゲート、高速道路を走行中、ETC カードを抜いたり挿したりしないでください。ETC カード内のデータが破損したり、正しく料金清算が行われなくなるおそれがあります。

ETC2.0 ユニットの使い方

| ETC2.0 ユニットについて

△ 注意

- ETC2.0 ユニットの内部に異物などを入れないでください。ETC2.0 ユニットが故障するおそれがあります。
- ETC2.0 ユニットに衝撃を与えないでください。ETC2.0 ユニットが、故障・破損するおそれがあります。
- めくれた手で ETC2.0 ユニットにふれたり、水 (液体など) を付着させないでください。ETC2.0 ユニット内部に水が入り、故障・破損するおそれがあります。また、付着した液体の成分によっては、ETC2.0 ユニットが変形・変色・故障する場合があります。
- 汚れたときは、柔らかい乾いた布で汚れをふき取ってください。ワックス、シンナー、アルコールなどの薬品は絶対に使用しないでください。ETC2.0 ユニットが変形・変色・故障する場合があります。

| ETC カードを挿入する

△ 注意

- 緑ランプが点灯した場合でも、解約済み、または有効期限が切れている、またはカード会社が使用無効とした ETC カードを使用した場合、ETC 車線に設置されている開閉バーが開かないことがあります。
- 料金所のカードリーダーでは正しく認証されないのに緑ランプが点灯する場合がありますが、ETC2.0 ユニットの故障ではありません。このようなときは、カード会社にカードの再発行を申し出てください。
- 緑ランプが点滅中は ETC カードを抜かないでください。ETC カード内のデータが破損するおそれがあります。

■ 有効期限切れ通知について

△ 注意

- GPS の受信状態により、ごく稀に誤って有効期限切れ通知をすることがありますが、ETC2.0 ユニットの故障ではありません。誤った通知が継続する場合は、トヨタ販売店で点検を受けて相談してください。

- マルチメディアシステムを12Vバッテリーターミナルから脱着したあとに起動した場合、GPS 情報受信後、数分間は有効期限切れ通知されないことがあります。

ETC カードを抜く

⚠ 注意

- ETC カードが取り出せなくなった場合。無理に取り出さず、トヨタ販売店にお問い合わせください。

■ カード書込みエラー通知について

⚠ 注意

- 高速道路をご利用中の場合は、出口料金所での通行料金のお支払いは、係員のいる車線（「一般」または「ETC / 一般」）で、いったん停車して、ETC カードを係員にお渡しください。料金精算機のある車線では、「係員呼出ボタン」を押して係員を呼び出してください。

ETC ゲート（入口・出口 / 精算用）の通過について

⚠ 警告

- 運転者は走行中にランプ表示を見ないでください。思わぬ事故につながるおそれがあります。

⚠ 注意

- ETC ゲート通過時は、ETC ゲート付近に表示されている案内に従って走行してください。ETC2.0 ユニットやマルチメディアシステムでは、エラーが案内されない場合があります。

利用履歴を確認する

⚠ 警告

- ETC ゲート付近では、利用履歴の確認を行わないでください。路側無線装置と通信ができなくなるなど、ETC 車線に設置されている開閉バーが開かず、思わぬ事故につながるおそれがあります。

オーディオシステムで使用できるメディア / データについての情報

ドルビーについての情報

■ ドルビーデジタル

ドルビー社が開発したデジタル音声の圧縮技術です。音楽信号を最大 6ch に分解して記録、再生する（ウーハー ch は通常 0.1ch で表現するため、5.1ch）完全ディスクリート（分割）方式です。

Dolby, Dolby Audio, Pro Logic, and the double-D symbol are trademarks of Dolby Laboratories Licensing Corporation.

認証・商標についての情報

通信モジュール（DCM）についての情報

・通信モジュール(DCM)は、電波法および電気通信事業法の基準に適合しています。製品本体のネームプレートはその証明ですので、ネームプレートの記載を削除しないでください。

・通信モジュール(DCM)を分解・改造すると、法律により罰せられることがあります。

ETC2.0 ユニットについての情報

ETC2.0ユニットは電波法の基準に適合しています。製品上の記載を削除しないでください。

また、ETC2.0ユニットを分解・改造すると、法律により罰せられることがあります。

アクセサリパーツ取扱説明書掲載サイト

アクセサリパーツの取扱方法、安全に関する情報などを記載しております。
安全・安心にご使用いただくために、お持ちのアクセサリパーツについて、必ずお読みください。
本サイトは、お持ちのスマートフォンやタブレット、
携帯電話等にて QR コードを読み取りいただくか、下記 URL より閲覧してください。
なお、紙面で必要な場合はサイトより印刷いただくか、トヨタ販売店にご相談ください。



<https://manual-accessories.toyota/CAWeb/index.html>

お車の取り扱い方法、故障、修理に関するご相談については、お買い上げ
いただきましたトヨタ販売店、または最寄りのトヨタ販売店へお問合せください。
また、リコール情報については、右記の QR コードからご確認ください。

販売店検索

リコール情報



トヨタ自動車株式会社 お客様相談センター

所在地 〒450-8711 名古屋市中区区名駅4丁目7番1号



お電話によるお問い合わせ



全国共通・フリーコール

0800-700-7700



WEBページからのお問い合わせ



インターネットフォーム
によるお問い合わせ



チャットによる
お問い合わせ



手話通訳サービス
によるお問い合わせ

各お問い合わせサービスのご利用・受付時間など詳細につきましては右記の QR コードからご確認ください。

「個人情報保護方針」については、https://toyota.jp/privacy_statement/にて掲載しております。



- ご愛用車のお問い合わせは、自動車検査証（車検証）をご用意いただくと、スムーズな対応が可能です。
- QR コードは（株）デンソーウェーブの登録商標です。

トヨタ自動車株式会社
<https://toyota.jp>



ウJ-5

Publication No. M47F63
Part No. 01999-47F63
Printed in Japan 01-2410 C
プリウスPHEV
ユーザーガイド