



取扱書

よくお読みになってご使用ください。
取扱書は車の中に保管しましょう。

NOAH



イラスト目次

イラストから検索

安全・安心のために

お客様に**必ずお読みいただきたいこと**
(主な項目：チャイルドシートの取扱い、盗難防止装置)

1

走行に関する情報表示

走行に関する情報を表示する計器類の見方
(主な項目：メーター・マルチインフォメーションディスプレイ)

2

運転する前に

ドア・ドアガラスの開閉や、運転操作前の調整
(主な項目：キー、ドア、シート、パワーウィンドウ)

3

運転

運転に必要な操作やアドバイス
(主な項目：エンジン始動のしかた、給油のしかた)

4

室内装備・機能

室内装備の使い方など
(主な項目：エアコン・収納装備の使い方)

5

お手入れのしかた

車のお手入れ・メンテナンスの方法
(主な項目：内装・外装の手入れ、電球の交換)

6

万一の場合には

故障したときや、緊急時などの対処
(主な項目：バッテリーあがりやタイヤがパンクしたときの対処)

7

車両情報

車の仕様やお好みに合わせて選べる機能の情報
(主な項目：指定燃料、各オイル量、タイヤ空気圧)

8

さくいん

症状から検索

音から検索

アルファベットで検索

五十音で検索

知っておいていただきたいこと.....	6
本書の見方.....	10
検索のしかた.....	11
イラスト目次.....	12

1 安全・安心のために

1-1. 安全にお使いいただくために

運転する前に.....	26
安全なドライブのために.....	27
シートベルト.....	29
SRS エアバッグ.....	34
排気ガスに対する注意.....	40

1-2. お子さまの安全

お子さまを乗せるときは.....	41
チャイルドシート.....	42

1-3. コネクティッドサービス

T-Connect エントリー (22).....	58
---------------------------	----

1-4. ハイブリッドシステム

ハイブリッドシステムの特徴.....	75
ハイブリッドシステムの注意.....	79

1-5. 盗難防止装置

イモビライザーシステム.....	84
オートアラーム.....	85

2 走行に関する情報表示

2-1. 計器の見方

警告灯／表示灯.....	88
計器類 (4.2 インチディスプレイ).....	92
計器類 (7 インチディスプレイ).....	97
マルチインフォメーションディスプレイ.....	102
ヘッドアップディスプレイ.....	110
エネルギーモニター／燃費画面.....	115

3 運転する前に

3-1. キー

キー.....	120
デジタルキー.....	123

3-2. ドアの開閉、ロックのしかた

フロントドア.....	125
スライドドア.....	128
バックドア.....	141
スマートエントリー&スタートシステム.....	153

3-3. シートの調整

フロントシート.....	158
セカンドシート.....	159
サードシート.....	164
ヘッドレスト.....	165
シートアレンジ.....	168

3-4. ハンドル位置・ミラー

ハンドル.....	173
インナーミラー.....	174
デジタルインナーミラー.....	175
ドアミラー.....	184
補助確認装置.....	185

3-5. ドアガラスの開閉

パワーウィンドウ.....	187
---------------	-----

3-6. お好み設定

マイセッティング.....	190
---------------	-----

4 運転

4-1. 運転にあたって

運転にあたって	193
荷物を積むときの注意	200

4-2. 運転のしかた

パワー（イグニッション）スイッチ	201
EV ドライブモード	205
トランスミッション（アドバンストパーク非装着車）	207
トランスミッション（アドバンストパーク装着車）	209
方向指示レバー	213
パーキングブレーキ	214
ブレーキホールド	217

4-3. ランプのつけ方・ワイパーの使い方

ランプスイッチ	219
AHS（アダプティブハイビームシステム）	223
AHB（オートマチックハイビーム）	226
フォグランプスイッチ	229
ワイパー&ウォッシャー（フロント）	229
ワイパー&ウォッシャー（リヤ）	231

4-4. 給油のしかた

給油口の開け方	233
---------------	-----

4-5. 運転支援装置について

ソフトウェアアップデートを確認する（Toyota Safety Sense/ アドバンストドライブ装着車）	235
Toyota Safety Sense	237
ドライバーモニター	245
PCS（プリクラッシュセーフティ）	246
LTA（レーントレーシングアシスト）	255
LCA（レーンチェンジアシスト）	260
LDA（レーンディパーチャーアラート）	263
PDA（プロアクティブドライビングアシスト）	268
FCTA（フロントクロストラフィックアラート）	273
発進遅れ告知機能	275
RSA（ロードサインアシスト）	276
レーダークルーズコントロール	279
クルーズコントロール	287
ドライバー異常時対応システム	290
アドバンストドライブ（渋滞時支援）	293
ITS Connect	298
BSM（ブラインドスポットモニター）	305
安心降車アシスト（ドアオープン制御付き）	309
クリアランスソナー	315
RCTA（リヤクロストラフィックアラート）	324
RCD（リヤカメラディテクション）	329
PKSB（パーキングサポートブレーキ）	332
パーキングサポートブレーキ（静止物）	337
パーキングサポートブレーキ（後方接近車両）	339
パーキングサポートブレーキ（後方歩行者）	340
パーキングサポートブレーキ（周囲静止物）（アドバンストパーク装着車）	342

トヨタチームメイト アドバンスト パーク	344
ドライブモードセレクトスイッチ	376
運転を補助する装置	377
プラスサポート（販売店装着オプション）	382

4-6. 運転のアドバイス

ハイブリッド車運転のアドバイス	387
寒冷時の運転.....	389

5 室内装備・機能

5-1. エアコンの使い方

フロントオートエアコン.....	394
リヤオートエアコン	403
リヤクーラー.....	406
ステアリングヒーター/シートヒーター	407

5-2. 室内灯のつけ方

室内灯一覧.....	409
------------	-----

5-3. 収納装備

収納装備一覧.....	411
ラゲージルーム内装備	416

5-4. その他の室内装備の使い方

その他の室内装備.....	419
アクセサリコンセント（AC100V 1500W）・非常時給電システム	427
正常にアクセサリコンセント （AC100V 1500W）または非常時 給電システムが使用できないときは	436

6 お手入れのしかた

6-1. お手入れのしかた

外装の手入れ.....	440
内装の手入れ.....	443

6-2. 簡単な点検・部品交換

ボンネット.....	446
ガレージジャッキ.....	447
ウォッシュャー液の補充	448
タイヤについて	449
タイヤ空気圧について	452
エアコンフィルターの交換	453
駆動用電池冷却用吸入口	455
キーの電池交換.....	458
ヒューズの点検・交換.....	460
電球（バルブ）の交換	462

7 万一の場合には

7-1. まず初めに

故障したときは.....	466
非常点滅灯（ハザードランプ）...	467
発炎筒	467
車両を緊急停止するには	468
水没・冠水したときは	469

7-2. 緊急時の対処法

けん引について.....	471
警告灯がついたときは	478
警告メッセージが表示されたときは	485
パンクしたときは（タイヤパンク応急 修理キット装着車）.....	491
パンクしたときは（応急用タイヤ装着 車）.....	500
ハイブリッドシステムが始動できな いときは.....	508
キーをなくしたときは	510
電子キーが正常に働かないときは	510
補機バッテリーがあがったときは	512
オーバーヒートしたときは	516
スタックしたときは	519

8 車両情報

8-1. 仕様一覧

メンテナンスデータ（指定燃料・オイル量など）..... **522**

8-2. カスタマイズ機能

ユーザーカスタマイズ機能..... **527**

8-3. 初期設定

初期設定が必要な項目 **538**

さくいん

こんなときは（症状別さくいん）**540**

車から音が鳴ったときは（音さくいん）..... **542**

アルファベット順さくいん..... **545**

五十音順さくいん..... **546**

1

2

3

4

5

6

7

8

知っておいていただきたいこと

本書の内容について

本書はオプションを含むすべての装備の説明をしています。

そのため、お客様の車にはない装備の説明が記載されている場合があります。また、車の仕様変更により、内容がお車と一致しない場合がありますのでご了承ください。

トヨタ販売店で取り付けられた装備（販売店オプション）の取り扱いについては、その商品に付属の取扱書をお読みください。

イラストは、記載している仕様などの違いにより、お客様の車の装備と一致しない場合があります。

不正改造について

- トヨタが国土交通省に届け出をした部品以外のものを装着すると、不正改造になることがあります。
- 車高を下げたり、ワイドタイヤを装着するなど、車の性能や機能に適さない部品を装着すると、故障の原因になったり、事故を起こし、重大な傷害を受けるおそれがあります。また、このような改造は Toyota Safety Sense のような先進安全装備にも影響を与え、正しく作動しない危険や作動すべきでない場面での作動をする恐れがあります。
- ハンドルの改造は絶対にしない

でください。ハンドルには SRS エアバッグが内蔵されているため、不適切に扱うと、正常に作動しなくなったり、誤ってふくらみ、重大な傷害におよぶか、最悪の場合死亡につながるおそれがあります。

- 次の場合はトヨタ販売店にご相談ください。
 - ・ タイヤ・ディスクホイール・ホイール取り付けナットの交換
 異なった種類や指定以外のものを使用すると、走行に悪影響をおよぼしたり、不正改造になることがあります。
 - ・ 電装品・無線機の取り付け・取りはずし
 電子機器部品に悪影響をおよぼしたり、故障や車両火災など事故につながるおそれがあります。RF 送信機の取り付けについては、P.8 も参照してください。

- フロントウインドウガラス、および運転席・助手席のドアガラスに着色フィルム（含む透明フィルム）などを貼り付けしないでください。視界をさまたげるばかりでなく、不正改造につながるおそれがあります。

故障診断コネクタなどへの電装品取り付けについて

故障診断コネクタ **A** などに、点検整備用の故障診断装置以外の電装品を取り付けしないでください。電子機器に悪影響をおよぼしたり、バッテリーがあがったりするなど、思わぬトラブルを招くおそれがあります。

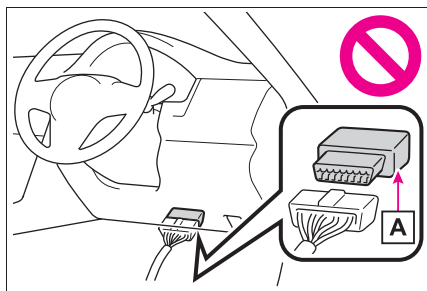

車両データの記録について

本車両には、車両の制御や操作に関するデータなどを記録するコンピューターが装備されており、各機能の作動時や操作状況により、主に次のようなデータを記録します。

- ・ エンジン回転数／電気モーター回転数
- ・ アクセルペダルの操作状況
- ・ ブレーキペダルの操作状況
- ・ 車速
- ・ 運転支援システムの作動状況
- ・ カメラの画像情報

車両には複数のカメラがついています。ドライバーモニターカメラが装着されている場合、運転席付近の画像を記録します。どのカメラが画像を記録しているかは、トヨタ販売店にお問い合わせください。

グレード・オプション装備により記録されるデータ項目は異なります。

なお、コンピューターは会話などの音声は記録しません。

● データの取り扱いについて

トヨタはコンピューターに記録されたデータを車両の故障診断・研究開発・品質の向上を目的に取

得・利用することがあります。

なお、次の場合を除き、トヨタは取得したデータを第三者へ開示または提供することはありません。

- ・ お車の使用者の同意（リース車は借主の同意）がある場合
 - ・ 警察・裁判所・政府機関などの法的強制力のある要請に基づく場合
 - ・ トヨタが訴訟で使用する場合
 - ・ 統計的な処理を行う目的で、使用者や車両が特定されないように加工したデータを研究機関などに提供する場合
- 記録した画像情報はトヨタ販売店にて消去することが可能です。また、画像情報を記録する機能を停止することも可能です。ただし、機能を停止するとシステム作動時のデータは残りません。

T-Connect によるデータの取り扱いについて

お客様が T-Connect をご利用の場合、記録データとその使用について、T-Connect 利用規約をご覧ください。

イベントデータレコーダー

お車には、イベントデータレコーダー（EDR）が装備されています。EDR は、一定の衝突や衝突に近い状態（SRS エアバッグの作動および路上障害物との接触など）が発生した時に車両システムの作動状況に関するデータを記録します。EDR は車両の動きや安全システムに関するデータを短時間記録するように作られています。ただし、衝突の程度と形態によっては、データが記録されない場合があります。

ます。

EDR は次のようなデータを記録します。

- ・ 車両の各システムの作動状況
- ・ アクセルペダルおよびブレーキペダルの操作状況
- ・ 車速

これらのデータは、衝突や傷害が発生した状況を把握するのに役立ちます。

注意：EDR は衝突が発生したときにデータを記録します。通常走行時にはデータは記録されません。また、個人情報（例：氏名・性別・年齢・衝突場所）は記録されません。ただし、事故調査の際に法執行機関などの第三者が、通常の手続きとして収集した個人を特定できる種類のデータと EDR データを組み合わせ使用することがあります。EDR で記録されたデータを読み出すには、特別な装置を車両または EDR へ接続する必要があります。トヨタにくわえ、法執行機関などの特別な装置を所有する第三者が車両または EDR に接続した場合でも情報を読み出すことができます。

● EDR データの情報開示

次の場合を除き、トヨタは EDR で記録されたデータを第三者へ開示することはありません。

- ・ お車の使用者の同意（リース車は借主の同意）がある場合
- ・ 警察・裁判所・政府機関などの法的強制力のある要請に基づく場合
- ・ トヨタが訴訟で使用する場合

ただし、トヨタは

- ・ データを車両安全性能の研究に使用する

ることがあります。

- ・ 使用者・車両が特定されないデータを調査目的で第三者に開示することがあります。

RF 送信機の取り付けについて

お車へ RF 送信機を取り付けると、次のようなシステムに影響をおよぼす可能性があります。

- ハイブリッドシステム
 - EFI コンピュータ
 - Toyota Safety Sense
 - ABS（アンチロックブレーキシステム）
 - SRS エアバッグ
 - シートベルトプリテンショナー
- 悪影響を防ぐための措置や取り付け方法については、必ずトヨタ販売店にお問い合わせください。

ご希望により、RF 送信機の取り付けに関する詳しい情報（周波数帯域・電力レベル・アンテナ位置・取り付け条件）をトヨタ販売店にてご提供します。

高電圧部位や高電圧配線は、電磁シールド構造になっています。従来の車や家電製品と比べて、電磁波が多いということはありません。アマチュア無線の一部（遠距離通信）において、受信時に雑音が入入る場合がありますので、あらかじめご了承ください。

保証および点検について

保証および点検整備については、別冊「メンテナンスノート」に記

載していますので、併せてお読み
ください。

日常点検整備や定期点検整備は、
お客様の責任において実施してく
ださい。（法律で義務付けられてい
ます）



プラスサポートについて

トヨタ販売店で専用の電子キーを
ご購入し、ご使用いただくことで、
プラスサポート（→P.382）の機
能が利用可能になります。詳細に
ついては、トヨタ販売店にお問い
合わせください。

本書の見方



本書で使用している、記号について説明します。

本文の記号について

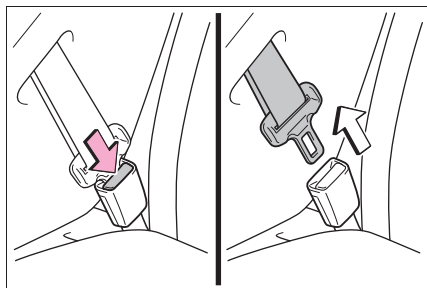

記号	意味
	警告： お守りいただかないと、お客様自身と周囲の人々が死亡、または重大な傷害につながるおそれがあることを説明しています。
	注意： お守りいただかないと、車や装備品の故障や破損につながるおそれがあることを説明しています。
1 2 3...	操作・作業の手順を示しています。番号の順に従ってください。
	機能や操作方法の説明以外で知っておいていただきたい、知っておくと便利なことを説明しています。

イラスト上の記号について

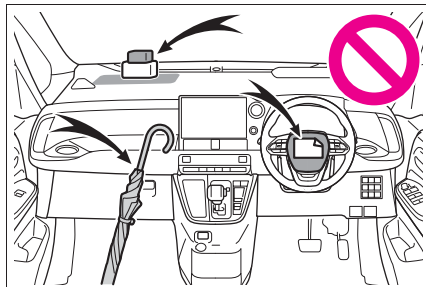

記号	意味
	押す・まわすなど、していただきたい操作を示しています。
	フタが開くなど、操作後の作動を示しています。



記号	意味
	説明の対象となるもの・場所を示しています。
	してはいけません、このようにしないでください、このようなことを起こさないでくださいという意味です。

検索のしかた

■ 名称から探す

- 五十音順さくいん：→P.546
- アルファベット順さくいん：→P.545

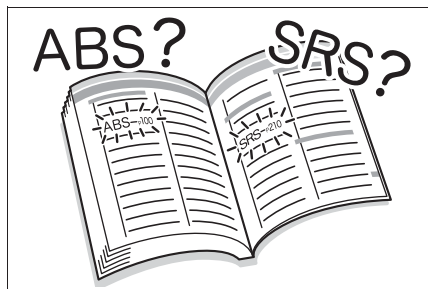

■ 取り付け位置から探す

- イラスト目次：→P.12

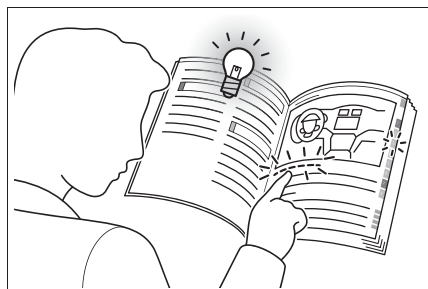

■ 症状や音から探す

- こんなときは（症状別さくいん）：→P.540
- 車から音が鳴ったときは（音さくいん）：→P.542



■ タイトルから探す

- 目次：→P.2

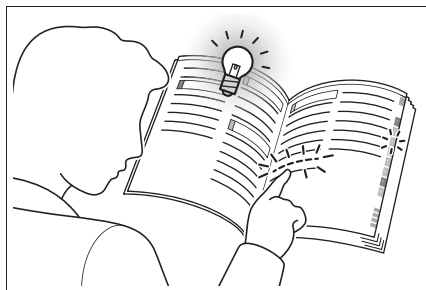

イラスト目次

■ 外観

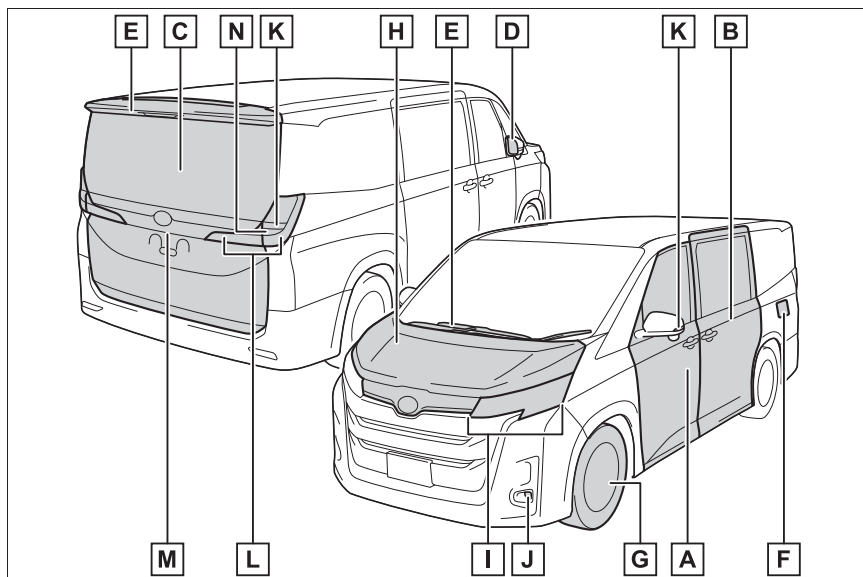

A	フロントドア	P.125
	施錠／解錠	P.125, 127
	ドアガラスの開閉	P.187
	メカニカルキーでの施錠／解錠	P.510
	警告メッセージ	P.128
B	スライドドア	P.128
	施錠／解錠	P.130
	スライドドアの開閉	P.139
	パワースライドドア★	P.130
	ドアガラスの開閉	P.187
	警告メッセージ	P.128
C	バックドア	P.141
	施錠／解錠	P.142, 143
	バックドアの開閉	P.143
	パワーバックドア★	P.144

	警告メッセージ	P.128
D	ドアミラー	P.184
	鏡面の角度調整	P.184
	ミラーの格納	P.185
	曇りを取る (ミラーヒーター) ★	P.398
E	ワイパー	P.229, 231
	冬季の注意	P.389
	凍結防止 (フロントワイパーデアイサー) ★	P.398
F	給油口	P.233
	給油方法	P.233
	燃料の種類・燃料タンク容量	P.522
G	タイヤ	P.449
	サイズ・空気圧	P.526
	冬用タイヤ・タイヤチェーン	P.389
	点検・ローテーション	P.449
	パンク時の対処	P.491, 500
H	ボンネット	P.446
	開け方	P.446
	エンジンオイル	P.522
	オーバーヒート時の対処	P.516

走行に関わる外装のランプバルブ

(交換要領：P.462, ワット数：P.526)

I	ヘッドランプ・車幅灯・デイルイト★・方向指示灯	P.213, 219
J	フォグランプ★	P.229
K	方向指示灯	P.213
L	尾灯	P.219
M	番号灯	P.219

N 後退灯

シフトポジションを R にする P.207, 209

★ : グレード、オプションなどにより、装備の有無があります。

■ インstrumentパネル

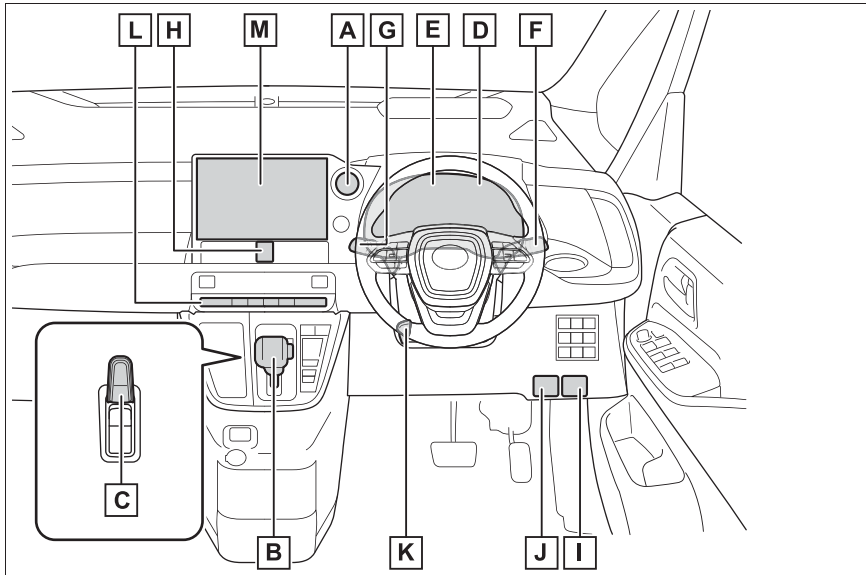

- A** パワースイッチ P.201
 ハイブリッドシステムの始動・モード切りかえ P.201, 203
 ハイブリッドシステムの緊急停止 P.468
 ハイブリッドシステムが始動できないときの対処 P.508
 警告メッセージ P.485
- B** シフトレバー（アドバンストパーク非装着車） P.207
 シフトポジションの切りかえ P.207
 けん引時の注意 P.471
 シフトレバーが動かないときの対処 P.208
- C** シフトレバー（アドバンストパーク装着車） P.209
 シフトポジションの切りかえ P.210
 けん引時の注意 P.471
- D** メーター P.92, 97
 見方・明るさの調整 P.92, 97
 警告灯／表示灯 P.88

	警告灯点灯時の対処	P.478
E	マルチインフォメーションディスプレイ.....	P.102
	表示内容.....	P.102
	警告メッセージ表示時の対処.....	P.485
F	方向指示レバー	P.213
	ランプスイッチ	P.219
	ヘッドランプ・車幅灯・尾灯・番号灯・デイルイト★	P.219
	フォグランプ★	P.229
G	ワイパー&ウォッシャースイッチ	P.229, 231
	使い方	P.229, 231
	ウォッシャー液の補充	P.448
H	非常点滅灯スイッチ	P.467
I	給油扉オープナー	P.234
J	ボンネット解除レバー	P.446
K	ハンドル位置調整レバー.....	P.173
	調整方法.....	P.173
L	フロントオートエアコン.....	P.394
	操作方法.....	P.394
	リヤウインドウガラスの曇り取り (リヤウインドウデフォグガー) ..	P.398
M	オーディオ ※	

★ : グレード、オプションなどにより、装備の有無があります。

※ 別冊「マルチメディア取扱書」を参照してください。

■ スイッチ類

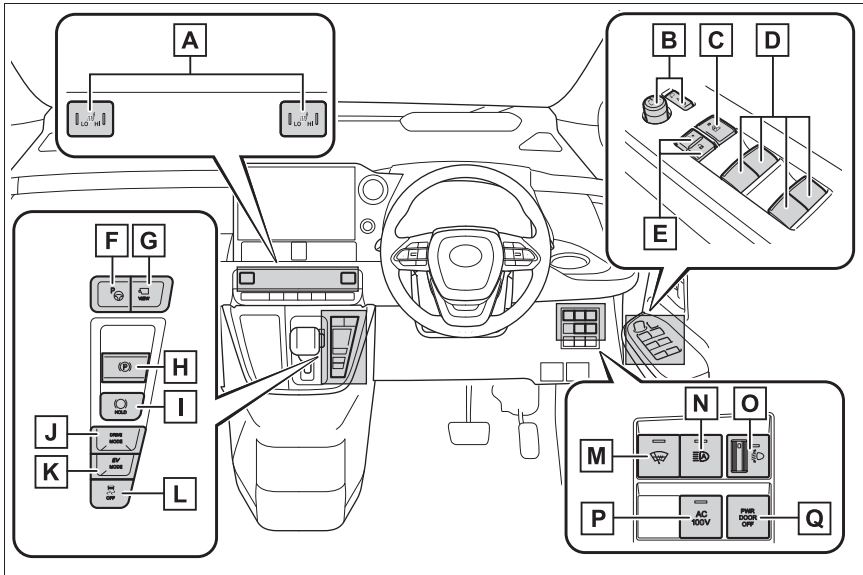

- A** シートヒータースイッチ★ P.408
- B** ドアミラースイッチ P.184
- C** ウインドロックスイッチ P.189
- D** パワーウィンドウスイッチ P.187
- E** ドアロックスイッチ P.127
- F** アドバンストパークメインスイッチ★ P.344
- G** カメラスイッチ ※ ★
- H** パーキングブレーキスイッチ P.214
 かける・解除する P.214
 冬季の注意 P.390
 警告ブザー・警告メッセージ P.215, 478
- I** ブレーキホールドスイッチ P.217

J	ドライブモードセレクトスイッチ	P.376
K	EV ドライブモードスイッチ	P.205
L	VSC OFF スイッチ	P.378
M	フロントワイパーデアイサースイッチ★	P.398
N	アダプティブハイビームシステムスイッチ★	P.223
	オートマチックハイビームスイッチ★	P.226
O	手動光軸調整ダイヤル★	P.222
P	AC100V スイッチ	P.427
Q	パワードアオフスイッチ★	P.139, 152

★ :グレード、オプションなどにより、装備の有無があります。

※ 別冊「マルチメディア取扱書」を参照してください。

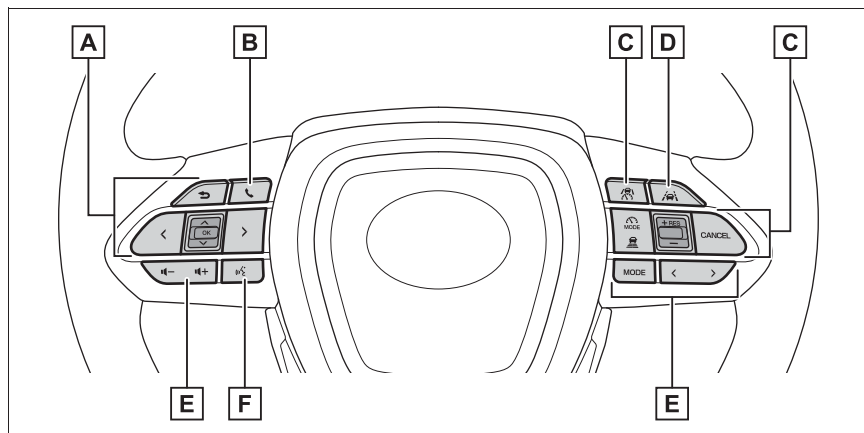

A	メーター操作スイッチ	P.103
B	電話スイッチ ※	
C	クルーズコントロールスイッチ	
	レーダークルーズコントロール	P.279
	クルーズコントロール	P.287

D LTA（レーンレーシングアシスト）スイッチ P.255

E オーディオスイッチ ※

F トークスイッチ ※

※ 別冊「マルチメディア取扱書」を参照してください。

■ 室内

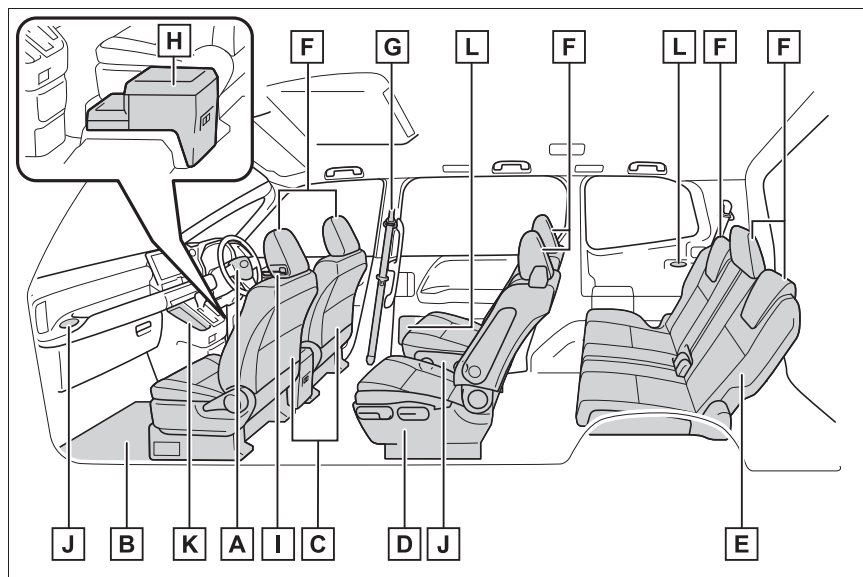

- A** SRS エアバッグ P.34
- B** フロアマット P.26
- C** フロントシート P.158
- D** セカンドシート P.159
- E** サードシート P.164
- F** ヘッドレスト P.165
- G** シートベルト P.29
- H** コンソールボックス★ P.412
- I** ロックレバー P.127
- J** カップホルダー P.413
- K** 小物入れ P.415
- L** ボトルホルダー P.414

★：グレード、オプションなどにより、装備の有無があります。

■ 天井

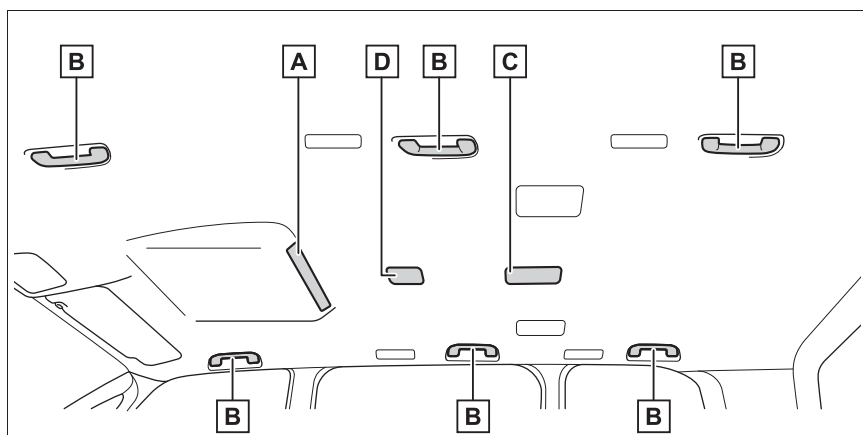

- A** リヤオートエアコン★ P.403
 リヤクーラー★ P.406
- B** アシストグリップ P.425
- C** リヤインテリアランプ P.410
- D** シートテーブルダウンライト★ P.409

★ : グレード、オプションなどにより、装備の有無があります。

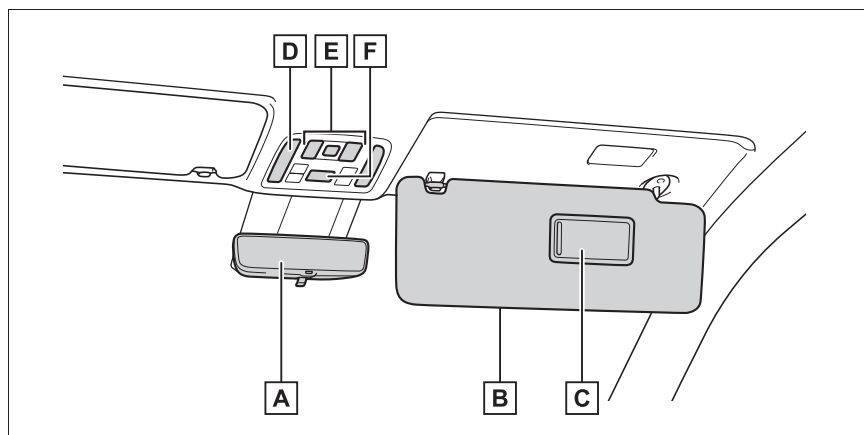

- A** インナーミラー★ P.174

	デジタルインナーミラー★	P.175
B	サンバイザー ※	P.419
C	バニティミラー	P.419
D	フロントインテリアランプ・パーソナルランプ	P.410
E	パワースライドドアスイッチ★	P.131
	パワーバックドアスイッチ★	P.145
F	ヘルプネットボタン	P.58

※ やむを得ず助手席にチャイルドシートを取り付ける場合には、チャイルドシートをうしろ向きに取り付けしないでください。
重大な傷害におよぶか、最悪の場合死亡につながるおそれがあります。(→P.44)



★ : グレード、オプションなどにより、装備の有無があります。

安全・安心のために

～必ずお読みください～

1

- 1-1. 安全にお使いいただくために**
 - 運転する前に 26
 - 安全なドライブのために 27
 - シートベルト 29
 - SRS エアバッグ 34
 - 排気ガスに対する注意 40
- 1-2. お子さまの安全**
 - お子さまを乗せるときは 41
 - チャイルドシート 42
- 1-3. コネクティッドサービス**
 - T-Connect エントリー (22) ... 58
- 1-4. ハイブリッドシステム**
 - ハイブリッドシステムの特徴 75
 - ハイブリッドシステムの注意 79
- 1-5. 盗難防止装置**
 - イモビライザーシステム 84
 - オートアラーム 85

運転する前に

お車を安全に運転していただくために、運転する前は必ず次のことを確認してください。

点検整備

日常点検整備や定期点検整備は、お客様の責任において実施していただくことが法律で義務付けられています。適切な時期に点検整備を実施し、車に異常がないことを確認してください。

日常点検整備や点検項目などの詳細については、別冊「メンテナンスノート」を参照してください。

異常が見つかった場合は、トヨタ販売店ですべて点検整備を受けてください。

フロアマットを固定するには

専用のフロアマットを、フロアカーペットの上にしっかりと固定してお使いください。

- 1 固定フック（クリップ）にフロアマット取り付け穴をはめ込む

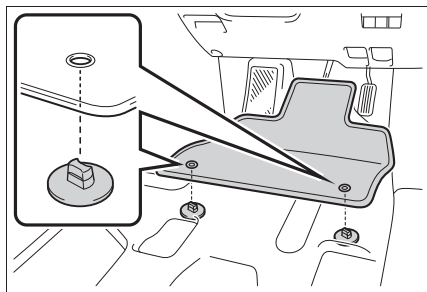

- 2 固定フック（クリップ）上部のレバーをまわして、フロアマットを固定する

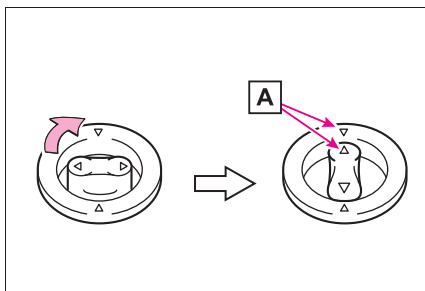

△ マーク **A** を必ず合わせてください。

固定フック（クリップ）の形状はイラストと異なる場合があります。

警告

次のことを必ずお守りください。お守りいただかないと、フロアマットがずれて運転中に各ペダルと干渉し、思わぬスピードが出たり車を停止しにくくなるなど、事故の原因になり重大な傷害におよぶか、最悪の場合死亡につながるおそれがあります。

■ 運転席にフロアマットを敷くとき

- トヨタ純正品であっても、他車種および異なる年式のフロアマットは使用しない
- 運転席専用のフロアマットを使用する
- 固定フック（クリップ）を使って、常にしっかりと固定する
- 他のフロアマット類と重ねて使用しない
- フロアマットを前後逆さまにしたり、裏返して使用しない

警告

■ 運転する前に

- フロアマットがすべての固定フック（クリップ）で正しい位置にしっかりと固定されていることを定期的に確認し、特に洗車後は必ず確認を行う

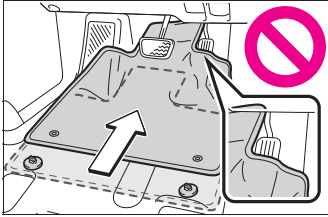

- ハイブリッドシステム停止およびシフトポジションがPの状態、各ペダルを奥まで踏み込み、フロアマットと干渉しないことを確認する

安全なドライブのために

安全に運転するために、走行前にシートやミラーなどを適切に調整してください。

正しい運転姿勢をとるには

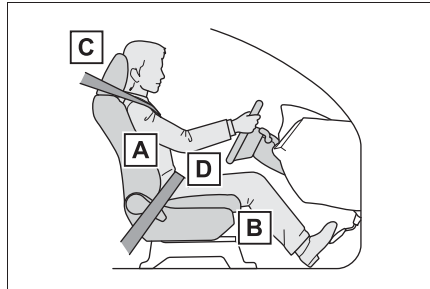

- A** まっすぐ座り、運転操作時に体が背もたれから離れないよう、背もたれの角度を調整する（→P.158）
- B** ペダルがしっかりと踏み込め、ハンドルを握ったときにひじが少し曲がるようなシート位置にする（→P.158, 173）
- C** ヘッドレストの中央が耳のいちばん上のあたりになるようにする（→P.165）
- D** シートベルトを正しく着用する（→P.30）

警告

次のことを必ずお守りください。お守りいただかないと、重大な傷害におよぶか、最悪の場合死亡につながるおそれがあります。

- 走行中は運転席の調整をしないでください。
運転を誤るおそれがあります。
- 背もたれと背のあいだにクッションなどを入れないでください。
正しい運転姿勢がとれないばかりか、衝突したとき、シートベルトやヘッドレストなどの効果が十分に発揮されないおそれがあります。
- フロントシートの下にもものを置かないでください。
ものが挟まるとシートが固定されず、思わぬ事故や調整機構の故障の原因になります。
- 公道を走行するときは、法定速度や制限速度を遵守してください。
- 他の車や歩行者など、周囲の状況に常に注意を払い、安全運転を心がけてください。
- 飲酒運転は絶対にしないでください。
お酒を飲むと注意力と判断力がにぶり、思いがけない事故を引き起こすおそれがあります。また、眠気をもよおす薬を飲んだときも運転を控えてください。

- 運転中に携帯電話を使用したり、装置の調節などをしないでください。
周囲の状況などへの注意が不十分になり、大変危険です。ハンズフリー以外の自動車電話や携帯電話を運転中に使用することは法律で禁止されています。
- 長距離ドライブの際は、疲れを感じる前に定期的に休憩してください。
また、運転中に疲労感や眠気を感じたときは、無理に運転せず、すみやかに休憩してください。

シートベルトを正しく着用するには

すべての乗員は、走行前に必ずシートベルトを正しく着用してください。(→P.30)

シートベルトを正しく着用できない小さなお子さまを乗せるときは、適切なチャイルドシートをご用意ください。(→P.42)

ミラーを調整するには

後方が確実に確認できるように、インナーミラー★・デジタルインナーミラー★・ドアミラーを正しく調整してください。(→P.174, 175, 184)

★：グレード、オプションなどにより、装備の有無があります。

シートベルト

走行前にすべての乗員は必ずシートベルトを正しく着用してください。

警告

急ブレーキや事故の際のけがを避けるため、次のことを必ずお守りください。お守りいただかないと、重大な傷害におよぶか、最悪の場合死亡につながるおそれがあります。

■シートベルトの着用について

- 全員がシートベルトを着用する
- シートベルトを正しく着用する
- シートベルトは一組につき一人で使用する
お子さまでも一組のベルトを複数の人で使用しない
- お子さまはリヤ席に座らせてシートベルトを着用させる
- 背もたれは必要以上に倒さず、上体を起こし、シートに深く座る
- 肩部ベルトを腕の下に通して着用しない
- 腰部ベルトはできるだけ低い位置に密着させ着用する

■妊娠中の女性の場合

医師に注意事項を確認の上、必ず正しく着用してください。(→P.30)
通常の着用のしかたと同じように、腰部ベルトが腰骨のできるだけ低い位置にかかるようにお腹のふくらみの下に、肩部ベルトは確実に肩を通し、お腹のふくらみを避けて胸部にかかるように着用してください。

ベルトを正しく着用していないと、衝突したときなどに、母体だけでなく胎児までが重大な傷害を受けたり、最悪の場合死亡につながるおそれがあります。

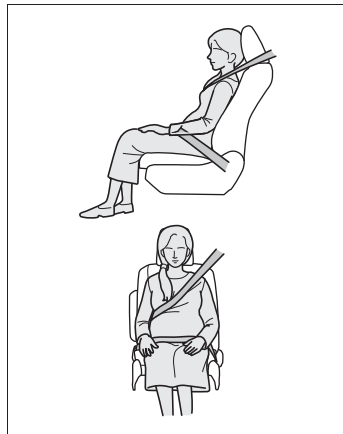

■疾患のある方の場合

医師に注意事項を確認の上、必ず正しく着用してください。

■お子さまを乗せるとき

→P.53

■シートベルトの損傷・故障について

- ベルトやプレート・バックルなどは、シートやドアに挟むなどして損傷しないようにしてください。
- シートベルトが損傷したときはシートベルトを修理するまでシートは使用しないでください。

警告

- プレートがバックルに確実に挿し込まれているか、シートベルトがねじれていないかを確認してください。うまく挿し込めない場合はただちにトヨタ販売店に連絡してください。
- もし重大な事故にあったときは、明らかな損傷が見られない場合でも、シート・シートベルトを交換してください。
- プリテンショナー付きシートベルトの取り付けや取りはずし・分解・廃棄などは、トヨタ販売店以外でしないでください。
不適切に扱うと、正常に作動しなくなるおそれがあります。

正しく着用するには

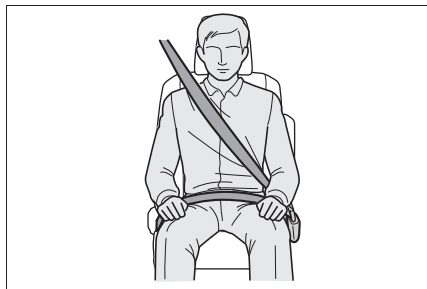

- 肩部ベルトを肩に十分かける首にかかったり、肩からはずれないようにしてください。
- 腰部ベルトを必ず腰骨のできるだけ低い位置に密着させる
- 背もたれを調整し、上体を起こし、深く腰かけて座る
- ねじれないようにする

知識

■ お子さまのシートベルトの使い方

この車のシートベルトは、シートベルトを装着するのに十分な、大人の体格を持った人用に設計されています。

- シートベルトが正しい位置で着用できない小さなお子さまの場合は、お子さまの体に合ったチャイルドシートを使用してください。(→P.42)
- シートベルトが正しい位置で着用できるお子さまの場合は、シートベルトの着用のしかたに従ってください。(→P.29)

■ シートベルトロックの解除方法

急停止や衝撃があったときベルトがロックされます。急に体を前に倒したり、シートベルトをすばやく引き出してもロックする場合があります。一度ベルトを強く引いてからゆるめ、ゆっくり動かせば、ベルトを引き出すことができます。

着け方・はずし方（サードシート中央席を除く）

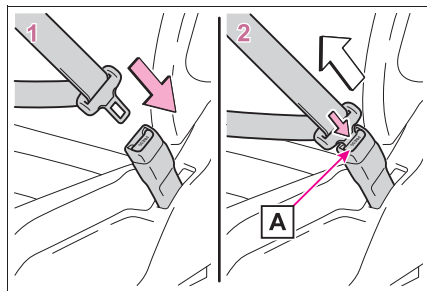

- 1 ベルトを固定するには、“カチッ”と音がするまでプレートをバックルに挿し込む
- 2 ベルトを解除するには、解除ボタン **A** を押す

着け方 (サードシート中央席)

1 プレートを取り出す

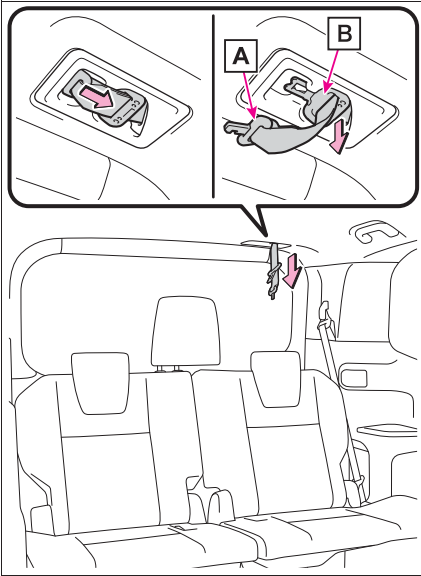

A プレート A

B プレート B

- 2 ベルトを固定するには、プレート A、プレート B の順に“カチッ”と音がするまでプレートをバックルに挿し込む

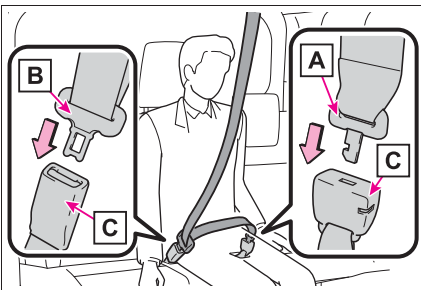

A プレート A

B プレート B

C バックル

⚠ 警告

■ サードシート中央席シートベルトについて

サードシート中央席シートベルトを使用するときは、必ずプレート A とプレート B をそれぞれのバックルに結合してください。(→P.31) 結合しない状態で使用すると、シートベルトが十分な効果を発揮せず、重大な傷害におよぶか、最悪の場合死亡につながるおそれがあります。

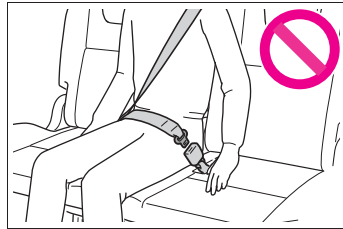

はずし方・格納のしかた (サードシート中央席)

- 1 バックルの解除ボタン A を押して、ベルトを解除する

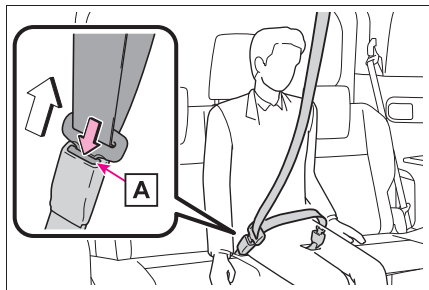

- 2 メカニカルキー (→P.120)、またはプレート B をバックルの切り欠きに挿し込み、ベルトを分離する

シートベルトを格納するときは、ベルトを持ちながらゆっくり巻きもどします。

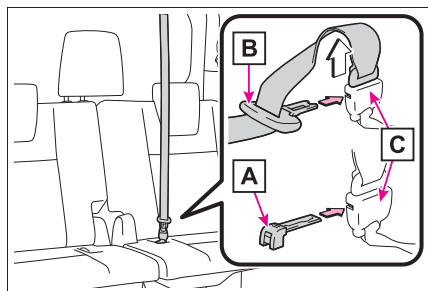

A メカニカルキー

B プレート B

C バックル

3 プレート B、プレート A の順にホルダーに格納する

確実に固定されるよう、しっかり奥まで押し込んでください。



A プレート A

B プレート B

4 シートベルトのバックルをポケットに格納する

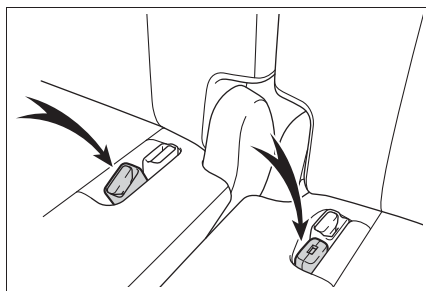

 知識

■シートベルトロックの解除方法

急停止や衝撃があったときベルトがロックされます。急に体を前に倒したり、シートベルトをすばやく引き出してもロックする場合があります。一度ベルトを強く引いてからゆるめ、ゆっくり動かせば、ベルトを引き出すことができます。

シートベルトの高さ調節（フロント席）

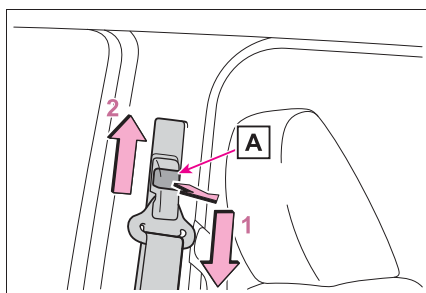

1 解除ボタン **A** を引きながら、アジャスターを下げる

2 アジャスターを上げる

“カチッ”と音がして固定されるころまで動かしてください。

シートベルトプリテンショナー (フロント席・セカンド席)

▶ フロント席のみ

前方・側方から強い衝撃を受けたとき、シートベルトを引き込むことで適切な乗員拘束効果を確保します。

前方・側方からの衝撃が弱いときや、うしろからの衝撃、横転のときは通常は作動しません。

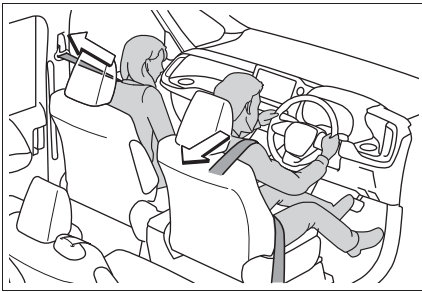

▶ フロント席・セカンド席※ (キャプテン仕様車除く)

※ チップアップ仕様車は、外側席のみ装備されています。

ウェルジョイン仕様車／7人乗りユーティリティ仕様車は、右側席のみ装備されています。

前方・側方から強い衝撃を受けたとき、シートベルトを引き込むことで適切な乗員拘束効果を確保します。

前方・側方からの衝撃が弱いときや、うしろからの衝撃、横転のときは通常は作動しません。

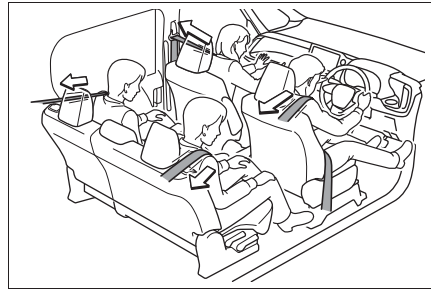

知識

■ シートベルトプリテンショナーについて

シートベルトプリテンショナーは、一度しか作動しません。玉突き衝突などで連続して衝撃を受けた場合でも、一度作動したあとは、その後の衝突では作動しません。

■ 予防連携機能について

プリクラッシュセーフティによって車両との衝突の可能性が高いと判断されたとき、シートベルトプリテンショナーの作動準備を整えます。

警告

■ プリテンショナー付きシートベルトについて

シートベルトプリテンショナーが作動すると、SRS エアバッグ／プリテンショナー警告灯が点灯します。その場合はシートベルトを再使用することができないため、必ずトヨタ販売店で交換してください。お守りいただかないと、重大な傷害におよぶか、最悪の場合死亡につながるおそれがあります。

SRS エアバッグ

SRS エアバッグは乗員に重大な危害がおよぶような強い衝撃を受けたときにふくらみ、シートベルトが体を拘束する働きと併せて乗員への衝撃を緩和させます。

SRS エアバッグシステム

■ SRS エアバッグの配置

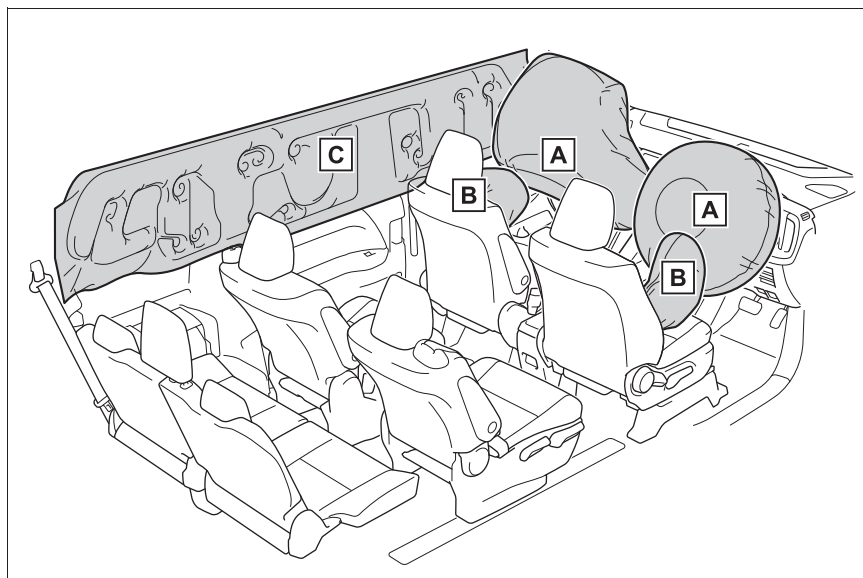

▶ フロント SRS エアバッグ

A 運転席 SRS エアバッグ／助手席 SRS エアバッグ

(運転者と助手席乗員の頭や胸などへの衝撃を緩和)

▶ SRS サイド&カーテンシールドエアバッグ

B SRS サイドエアバッグ

(フロント席乗員の胸などへの衝撃を緩和)

C SRS カーテンシールドエアバッグ

(フロント席とリヤ外側席乗員の主に頭部への衝撃を緩和)

□ 知識

■ SRS エアバッグが作動すると

- SRS エアバッグは高温のガスにより非常に速い速度でふくらむため、すり傷・やけど・打撲などを受けることがあります。
- 作動音と共に白いガスが発生します。
- フロント席・フロントピラー・リヤピラー・ルーフサイドレール的一部分などだけでなくエアバッグ構成部品（ハンドルのハブ・エアバッグカバー・インフレーター）も数分間熱くなることがあります。エアバッグそのものも熱くなります。
- フロントウインドウガラスが破損することがあります。
- ハイブリッドシステムと燃料供給を停止します。（→P.82）
- 自動的にブレーキと制動灯を制御します。（→P.377）
- 室内灯が自動で点灯します。（→P.409）
- 非常点滅灯が自動で点滅します。（→P.467）
- マルチメディア装着車以外：T-Connect の DCM 単体の契約期間内は、次の場合、自動的に緊急通報がヘルプネットセンターに送信されます。オペレーターからの呼びかけに回答がない場合は、緊急車両を手配します。（→P.58）
 - ・ SRS エアバッグが作動した
 - ・ シートベルトプリテンショナーが作動した
 - ・ 後方から強い衝撃を受けた
- マルチメディア装着車：T-Connect の契約期間内は、次の場合、自動的に緊急通報がヘルプネットセンターに送信されます。オペレーターからの呼びかけに回答がない場合は、緊急車両など

を手配します。詳しくは「マルチメディア取扱書」を参照してください。

- ・ SRS エアバッグが作動した
- ・ シートベルトプリテンショナーが作動した
- ・ 後方から強い衝撃を受けた

■ SRS エアバッグが作動するとき（フロント SRS エアバッグ）

- フロント SRS エアバッグは、衝撃の強さが設定値（移動も変形もしない固定された壁に、車速約 20 ~ 30km/h で正面衝突した場合の衝撃の強さに相当する値）以上の場合に作動します。ただし、次のような場合はエアバッグが作動する車速は設定値より高くなります。
 - ・ 駐車している車や標識のような衝撃によって移動や変形するものに衝突した場合
 - ・ もぐり込むような衝突の場合（例えば、車両前部がもぐり込む、下に入り込む、トラックの下敷きになるなど）

■ SRS エアバッグが作動するとき（SRS サイド&カーテンシールドエアバッグ）

- SRS サイド&カーテンシールドエアバッグは、衝撃の強さが設定値（約 1.5t の車両が、約 20 ~ 30km/h の速度で客室へ直角に衝突した場合の衝撃の強さに相当する値）以上の場合に作動します。
- 前面衝突時でも、特に衝撃が大きい場合は左右の SRS カーテンシールドエアバッグが作動する場合があります。

■ 衝突以外で作動するとき

次のような状況で車両下部に強い衝撃を受けたときも、フロント SRS エアバッグと SRS カーテンシールドエアバッグが作動する場合があります。

- 縁石や歩道の端など、固いものにぶつかったとき

- 深い穴や溝に落ちたり、乗り越えたとき
- ジャンプして地面にぶつかったり、道路から落下したとき

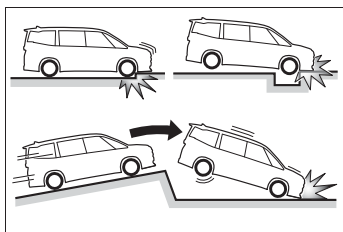

■ SRS エアバッグが作動しないとき（フロント SRS エアバッグ）

フロント SRS エアバッグは、側面や後方からの衝撃・横転・または低速での前方からの衝撃では、通常は作動しません。ただし、それらの衝撃が前方への減速を十分に引き起こす場合には、フロント SRS エアバッグが作動することがあります。

- 側面からの衝撃
- 後方からの衝撃
- 横転

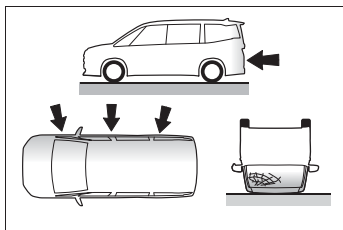

■ SRS エアバッグが作動しないとき（SRS サイド&カーテンシールドエアバッグ）

斜めから衝撃を受けた場合や、客室部分以外の側面に衝撃を受けたときには、SRS サイド&カーテンシールドエアバッグが作動しない場合があります。

- 客室部分以外の側面への衝撃
- 斜めからの衝撃

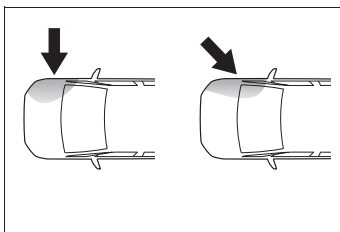

SRS サイドエアバッグは、前方や後方からの衝撃・横転・または低速での側面からの衝撃では、通常は作動しません。

- 前方からの衝撃
- 後方からの衝撃
- 横転

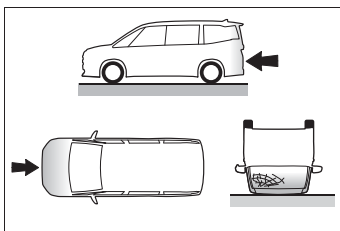

SRS カーテンシールドエアバッグは、後方からの衝撃・横転・または低速での前方や側面からの衝撃では、通常は作動しません。

- 後方からの衝撃
- 横転

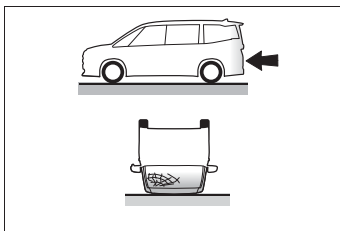

■ トヨタ販売店に連絡が必要な場合

次のような場合には、点検・修理が必要になります。できるだけ早くトヨタ販売店へご連絡ください。

- いずれかの SRS エアバッグがふくらんだとき

- フロント SRS エアバッグはふくらまなかったが、事故で車両の前部を衝突したとき、または破損・変形などがあるとき

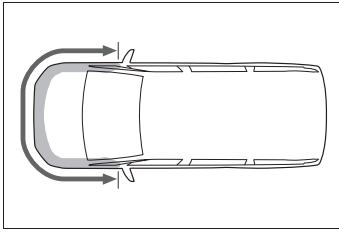

- SRS サイド&カーテンシールドエアバッグはふくらまなかったが、事故でドアおよびその周辺部分を衝突したとき、または破損・変形・穴あきなどがあるとき

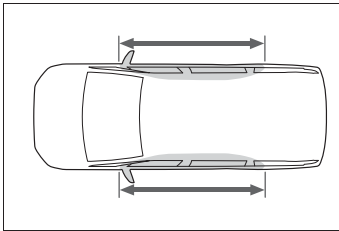

- ハンドルのパッド部分・ダッシュボードの助手席 SRS エアバッグ付近が傷付いたり、ひび割れたり、その他の損傷を受けたとき

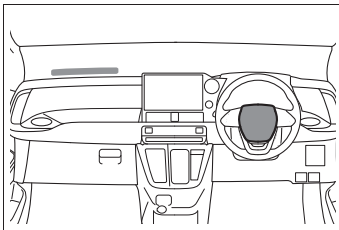

- SRS サイドエアバッグが内蔵されているシート表面が傷付いたり、ひび割れたり、その他の損傷を受けたとき

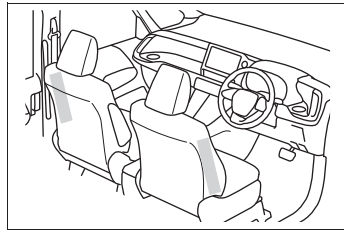

- SRS カーテンシールドエアバッグが内蔵されているフロントピラー・リヤピラー部・ルーフサイド部が傷付いたり、ひび割れたり、その他の損傷を受けたとき

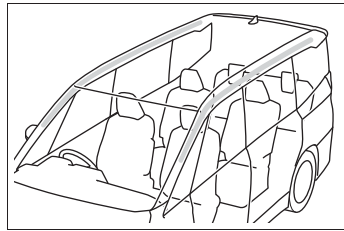

⚠ 警告

■ SRS エアバッグについて

次のことを必ずお守りください。お守りいただかないと、重大な傷害におよぶか、最悪の場合死亡につながるおそれがあります。

- 運転者と乗員すべてがシートベルトを正しく着用してください。SRS エアバッグはシートベルトを補助するためのものです。
- 助手席 SRS エアバッグは強い力でふくらむため、特に乗員がエアバッグに近付きすぎると、重大な傷害におよぶか、最悪の場合死亡につながるおそれがあります。乗員が SRS エアバッグのふくらむ場所に近い場合は特に危険です。シートの背もたれを調整して、シートをできるだけ SRS エアバッグから離し、まっすぐに座ってください。

警告

- お子さまがシートにしっかり座っていないと、SRS エアバッグのふくらむ衝撃で重大な傷害におよぶか、最悪の場合死亡につながるおそれがあります。お子さまが小さくてシートベルトを使用できないときは、チャイルドシートでしっかり固定してください。
お子さまはリヤ席に乗せ、チャイルドシートまたはシートベルトを着用させることをおすすめします。
(→P.42)

- シートの縁に座ったり、ダッシュボードにもたれかかったりしない

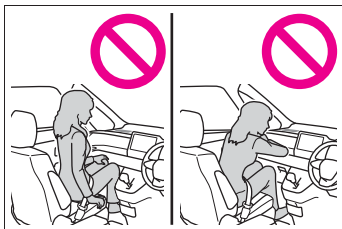

- お子さまを助手席SRS エアバッグの前に立たせたり、ひざの上に抱いたりしない

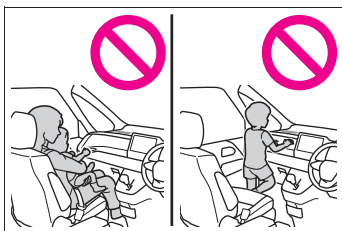

- 運転者および助手席乗員は、ひざの上に何も持たない

- ドアやフロントピラー・センターピラー・リヤピラー・ルーフサイドレールへ寄りかからない



- 助手席では、ドアに向かってひざをついたり、窓から顔や手を出したりしない

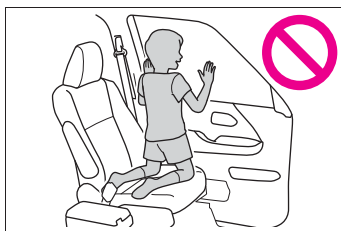

- ダッシュボード・ハンドルのパッド部分などには何も取り付けたり、置いたりしない

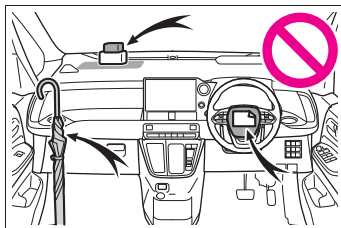

警告

- ドア・フロントウインドウガラス・ドアガラス・フロントピラーおよびリヤピラー・ルーフサイドレール・アシストグリップなどには何も取り付けない（速度制限ラベルを除く→P.494）

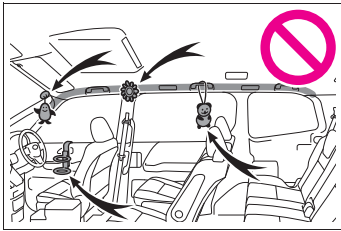

- SRS サイドエアバッグがふくらむ場所を覆うようなシートアクセサリーを使用しないでください。エアバッグが作動する際、アクセサリーが干渉するおそれがあります。そのようなアクセサリーがエアバッグが正常に作動するのをさまたげ、システムを不能にしたり、またはエアバッグが誤って作動したりして、重大な傷害におよぶか、最悪の場合死亡につながるおそれがあります。
- SRS エアバッグシステム構成部品の周辺およびフロントドアの周辺は、強くたたかなど過度の力を加えないでください。SRS エアバッグが正常に作動しなくなるおそれがあります。
- SRS エアバッグがふくらんだ直後は、構成部品が熱くなっているため、ふれないでください。

- SRS エアバッグがふくらんだあとに、もし呼吸が苦しく感じたら、ドアやドアガラスを開けて空気を入れるか、安全を確認して車外に出てください。皮膚の炎症を防ぐため、残留物はできるだけ早く洗い流してください。

- SRS エアバッグが収納されているパッド部およびフロントピラーガーニッシュ部に傷が付いていたり、ひび割れがあるときは、そのまま使用せず、トヨタ販売店で交換してください。

改造・廃棄について

トヨタ販売店への相談なしに、次の改造・廃棄をしないでください。

SRS エアバッグが正常に作動しなくなったり、誤ってふくらむなどして、重大な傷害におよぶか、最悪の場合死亡につながるおそれがあります。

- SRS エアバッグの取りはずし・取り付け・分解・修理
- ハンドル・インストルメントパネル・ダッシュボード・シート・シート表皮・フロントピラー・センターピラー・リヤピラー・ルーフサイドレール・フロントドアパネル・フロントドアトリム・フロントドアスピーカーなど周辺の修理・取りはずし・改造
- フロントドアパネルの穴あけなどの改造
- フロントフェンダー・フロントバンパー・車内側面部の修理・改造
- グリルガード（ブルバー・カンガルーバーなど）・除雪装置・ウィンチなどの取り付け
- サスペンションの改造
- CD プレーヤー・無線機などの電化製品の取り付け

排気ガスに対する注意

排気ガスには吸引すると人体に有害な物質が含まれています。

警告

排気ガスには無色・無臭で有害な一酸化炭素（CO）が含まれているため、次のことを必ずお守りください。

お守りいただかないと、排気ガスが車内に侵入し、多量の排気ガスが眠気を招き事故の原因になるほか、重大な健康障害におよぶか、最悪の場合死亡につながるおそれがあります。

■ 走行中の留意事項

バックドアを閉じてください。

バックドアが閉じているのに車内で排気ガス臭がするときは、ドアガラスを開けて空気を入れかえ、すみやかにトヨタ販売店で点検整備を受けてください。

■ 駐車するとき

- 車庫内など換気が悪い場所や囲まれた場所では、ハイブリッドシステムを停止してください。
- 長時間ハイブリッドシステムが作動したままにしないでください。やむを得ないときは、開かれた場所に車を止め、排気ガスが車内に入っていないことを確認してください。
- 降雪時や雪が積もった場所では、ハイブリッドシステムが作動したままにしないでください。まわりに積もった雪で排気ガスが滞留して、車内に侵入するおそれがあります。

■ 排気管について

排気管は定期的に点検する必要があります。排気管等の腐食などによる穴や亀裂、および継ぎ手部の損傷、また、排気音の異常などに気付いた場合は、必ずトヨタ販売店で点検を受けてください。

お子さまを乗せるときは

お子さまを乗せるときは、次のことをお守りください。

- お子さまにも必ずシートベルトを着用させてください。シートベルトを正しく着用できない小さなお子さまを乗せるときは、適切なチャイルドシートをご用意ください。(→P.42)
- 運転装置にふれるのを防ぐため、お子さまはリヤシートに乗せることをおすすめします。
- 走行中にドアを開けたり、パワーウィンドウを誤操作したりしないように、チャイルドプロテクター(→P.140)・ウィンドウロックスイッチ(→P.189)をご使用ください。
- 小さなお子さまには、パワーウィンドウ・ボンネット・スライドドア・バックドアやシートなど、体を挟まれるおそれがある装備類を操作させないでください。

警告

■ お子さまを乗せるとき

- お子さまを車の中に残したままにしないでください。車内が高温になって熱射病や脱水症状になり、重大な健康障害におよぶか、最悪の場合死亡につながるおそれがあります。また、お子さまが車内の装置を操作し、ドアガラスなどに挟まれたり、発炎筒などでやけどしたり、運転装置を動かして、思わぬ事故につながるおそれがあり危険です。
- 車にお子さまを乗せる場合は、お子さまの安全を確保するための注意事項やチャイルドシートの取り付けなどをまとめた「チャイルドシート」を参照してください。(→P.42)

チャイルドシート

ここでは、お車にチャイルドシートを取り付ける前にお守りいただきたいことや、チャイルドシートの種類および取り付け方法などを記載しています。

- シートベルトを正しく着用できない小さなお子さまを乗せるときは、チャイルドシートをお使いください。お子さまの安全のために、チャイルドシートはリヤシートに取り付けてください。
取り付け方法は、商品に付属の取扱説明書に必ず従ってください。
- トヨタでは、より安全にお使いいただくために、トヨタ純正チャイルドシートの使用を推奨しています。
トヨタ純正チャイルドシートは、トヨタ車のために作られたチャイルドシートです。
トヨタ販売店で購入することができます。

目次

知っておいていただきたいこと：
P.42

チャイルドシートを使用するとき：
P.43

シート位置別チャイルドシートの適合性について：
P.46

チャイルドシートの取り付け方法：
P.52

- ・ シートベルトで固定する：P.52

- ・ ISOFIX ロアアンカレッジで固定する：P.54
- ・ トップテザーアンカレッジを使用する：P.55

知っておいていただきたいこと

- チャイルドシートに関する注意事項および法規について、優先してお守りください。
- お子さまが成長し、適切にシートベルトが着用できるようになるまではチャイルドシートを使用してください。
- お子さまの年齢・体格に合わせて、適切なチャイルドシートをお選びください。
- すべてのチャイルドシートがすべての車両に適合するわけではありません。チャイルドシートの使用・購入の際は、あらかじめ取り付けるシート位置との適合性を確認してください。
(→P.46)

警告

■ お子さまを乗せるときは

次のことを必ずお守りください。
お守りいただかないと、重大な傷害におよぶか、最悪の場合死亡につながるおそれがあります。

- 事故や急停止の際、効果的にお子さまを保護するために、必ず正しく取り付けられたチャイルドシートを使用して、しっかり体を固定してください。お子さまに最適なチャイルドシートについては、チャイルドシート製造業者、または販売業者にご相談ください。

警告

- トヨタでは、お子さまの年齢や体の大きさに合った適切なチャイルドシートをリヤシートに取り付けることを推奨します。事故統計によると、フロントシートよりリヤシートに適切に取り付けるほうがより安全です。
 - お子さまを腕の中に抱くのはチャイルドシートのかわりにはなりません。事故の際、お子さまがフロントウィンドウガラスや乗員、車内の装備にぶつかるおそれがあります。
- チャイルドシートについて**
- 次のことをお守りいただかないと、急ブレーキをかけたときや衝突したときなどに飛ばされるなどして、重大な傷害におよぶか、最悪の場合死亡につながるおそれがあります。
- 事故等で車両に強い衝撃を受けた場合は、チャイルドシートにも目に見えない破損があるおそれが強いいため、再使用しないでください。
 - チャイルドシートによっては、取り付けができない、または取り付けが困難な場合があります。その場合は、車への取り付けに適したチャイルドシートであるか確認してください(→P.46)。本書のチャイルドシート固定方法およびチャイルドシートに付属の取扱説明書をよくお読みの上、確実に取り付け、使用方法をお守りください。
 - チャイルドシートを使用しないときであっても、シートに適切にしっかりと取り付けられた状態にしてください。ゆるめた状態で客室内に置くことは避けてください。

- チャイルドシートの取りはずしが必要な場合は、車両からはずして保管するか、ラゲージルーム内に容易に動かないように収納してください。

チャイルドシートを使用するときは

■ 助手席にチャイルドシートを取り付けるとき

お子さまの安全のために、チャイルドシートはリヤシートに取り付けてください。

やむを得ず助手席にチャイルドシートを取り付ける場合には、助手席シートを次のように調整し、チャイルドシートを取り付けてください。

- 背もたれを可能な限り起こす
前向きにチャイルドシートを取り付けるときに、背もたれとチャイルドシートの間にすき間がある場合は、背もたれとチャイルドシートのすき間が少なくなるように背もたれを調整してください。
- シートをいちばんうしろに下げる
- ヘッドレストとチャイルドシートが干渉してチャイルドシートが正しく取り付けられない場合、ヘッドレストの取りはずしが可能なときは、ヘッドレストを取りはずしてください。取りはずしができない場合は、ヘッドレストをいちばん上まで上げてください。

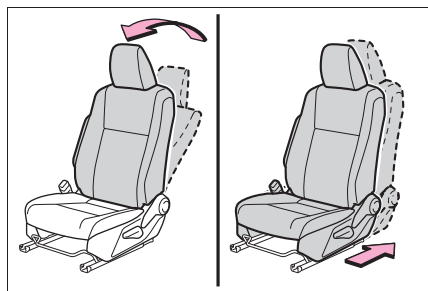
**警告****■チャイルドシートを使用するとき**

次のことを必ずお守りください。
お守りいただかないと、重大な傷害におよぶか、最悪の場合死亡につながるおそれがあります。

- やむを得ず助手席にチャイルドシートを取り付ける場合には、チャイルドシートをうしろ向きに取り付けないでください。

うしろ向きに取り付けていると、事故などで助手席 SRS エアバッグがふくらんだとき、重大な傷害におよぶか、最悪の場合死亡につながるおそれがあります。

助手席側のサンバイザーに、同内容のラベルが貼られています。併せて参照してください。

警告

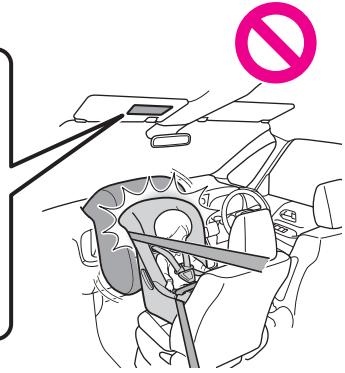

警告

- やむを得ず助手席に前向きにチャイルドシートを取り付ける場合には、助手席シートをいちばんうしろに下げて取り付けてください。助手席 SRS エアバッグはかなりの速度と力でふくらむので、お守りいただかないと、重大な傷害におよぶか、最悪の場合死亡につながるおそれがあります。

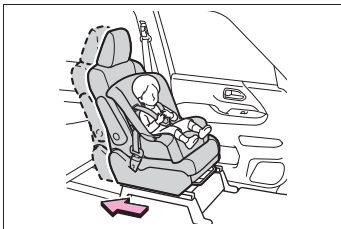

- チャイルドシートに座らせている場合でも、ドア・シート・フロントピラー・リヤピラー・ルーフサイドレール付近にお子さまの頭や体のどの部分も、もたれかけないようにしてください。SRS エアバッグがふくらんだ場合、大変危険であり、重大な傷害におよぶか、最悪の場合死亡につながるおそれがあります。



- ジュニアシートを使用している場合は、肩部ベルトが常にお子さまの肩の中心にくるようにしてください。ベルトを首から離すと共に肩から落ちないようにしてください。
- お子さまの年齢や体の大きさに合ったチャイルドシートを使用して、リヤシートに取り付けてください。

警告

- 運転席とチャイルドシートが干渉し、チャイルドシートが正しく取り付けられない場合は、助手席側のリヤ席に取り付けてください。

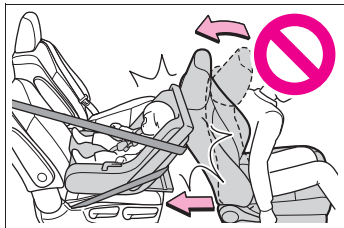

- 助手席シートとチャイルドシートが干渉しないように、助手席シートを調整してください。

シート位置別チャイルドシートの適合性について

■ シート位置別チャイルドシートの適合性について

シート位置別チャイルドシートの適合性（→P.47）は、使用可能なチャイルドシートの種類や取り付け可能な座席位置を記号で表しています。また、お子さまに合った推奨チャイルドシートについても選択することができます。

推奨チャイルドシートについては、「推奨チャイルドシートと適合性一覧表」を確認してください。

（→P.50）

次に記載されている、「シート位置別チャイルドシートの適合性を確認する前に」も併せて確認してください。

■ シート位置別チャイルドシートの適合性を確認する前に

1 チャイルドシートの規格を確認する

UN (ECE) R44※¹ または、UN (ECE) R129※¹ に適合したチャイルドシートを使用してください。

適合したチャイルドシートには、次の認可マークが表示されています。

チャイルドシートに付いている認可マークを確認してください。

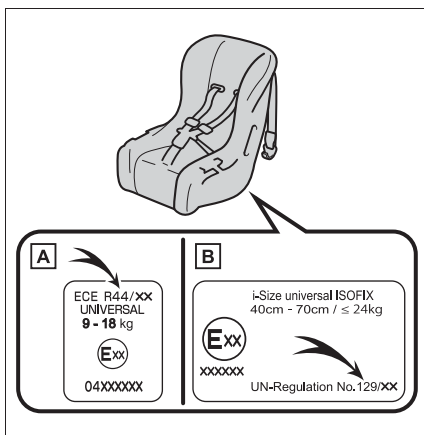

法規番号の表示例

A UN (ECE) R44 認可マーク

※2

対象となるお子さまの体重の範囲が記載されています。

B UN (ECE) R129 認可マーク

※2

対象となるお子さまの身長範囲および使用可能な体重が記載

されています。

- 2 チャイルドシートのカテゴリーを確認する
チャイルドシートのカテゴリーが次のどのカテゴリーに該当するのか、チャイルドシートの認可マークを確認ください。
また、ご不明な場合はチャイルドシートに付属の取扱説明書を確認頂くか、または販売業者へ確認してください。
- ・ユニバーサル「universal（汎用）」
 - ・セミユニバーサル「semi-universal（準汎用）」
 - ・リストラクティッド「restricted（限定）」
 - ・ビークルスペシフィック「vehicle specific（特定車両）」

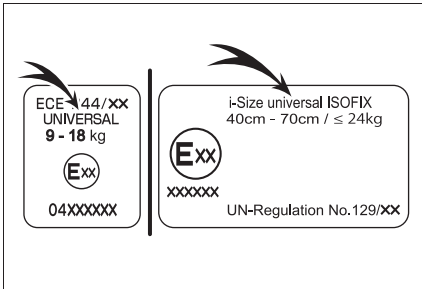

- ※¹UN (ECE) R44、UN (ECE) R129は、チャイルドシートに関する国連法規です。
- ※²表示されているマークは、商品により異なります。

■ シート位置別チャイルドシートの適合性

- ▶ セカンドシート（チップアップ仕様車）

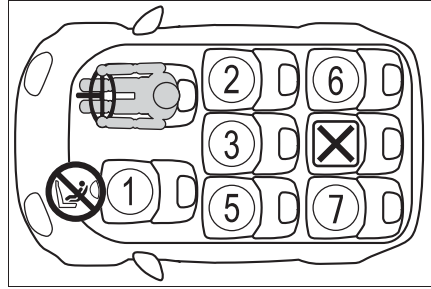

- ▶ セカンドシート（ウェルジョイン仕様車／7人乗りユーティリティ仕様車）

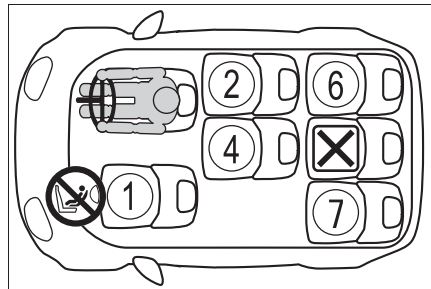

- ▶ セカンドシート（キャプテン仕様車〔両側席〕／サイドリフトアップチルト仕様車）

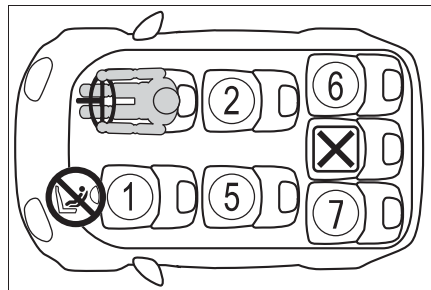

▶ セカンドシート（キャプテン仕様車 [右側席のみ]）

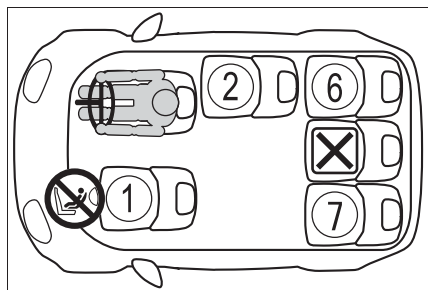

① ※1, 2, 3	UF ^{※4} L
② ※2, 3, 5	UL
③ ※2, 3	UL
④ ※2, 3, 5	UL
⑤ ※2, 3, 5	UL

⑥ ※2, 3	UL
⑦ ※2, 3	UL

U 車両のシートベルトで固定するタイプのユニバーサル（汎用）カテゴリーのチャイルドシートに適しています。

UF 車両のシートベルトで固定するタイプの前向きに取り付けるユニバーサル（汎用）カテゴリーのチャイルドシートに適しています。

L 推奨チャイルドシートと適合性一覧表（→P.50）に記載されたチャイルドシートに適しています。

i-Size チャイルドシートおよび ISOFIX チャイルドシートに適しています。

トップテザーアンカレッジが装備されています。

X チャイルドシートの取り付けに適していません。

やむを得ず助手席にチャイルドシートを取り付ける場合には、チャイルドシートをうしろ向きに取り付けしないでください。

※1 シートをいちばんうしろに下げた状態で取り付けてください。シートの高さ調整ができる場合は、いちばん高い位置に調整してください。

※2 背もたれを可能な限り起こしてください。

前向きにチャイルドシートを取り付けるときに、背もたれとチャイルドシートの間にはすき間がある場合は、背もたれとチャイルドシートのすき間が少な

くなるように背もたれを調整してください。

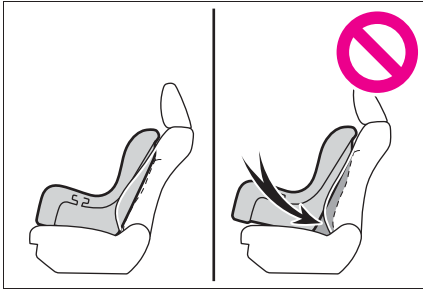

※³ヘッドレストとチャイルドシートが干渉してチャイルドシートが正しく取り付けられない場合、ヘッドレストの取りはずしが可能なときは、ヘッドレストを取りはずしてください。

取りはずしができない場合は、ヘッドレストをいちばん上まで上げてください。

※⁴チャイルドシートを必ず、前向きで使用してください。

※⁵ISOFIX チャイルドシートを取り付ける場合には、背もたれを後方に倒してからチャイルドシートを取り付け、チャイルドシートが安定する位置まで背もたれをもどしてください。チャイルドシートのレッグがサイドリフトアップチルトシートのレッグカバーに干渉するときは、サイドリフトアップチルトシートを前方にスライドさせ、フロアに接地させてください。

■ チャイルドシート取り付けに関する詳細情報

着座位置							
シート位置の番号	①	②	③	④	⑤	⑥	⑦
ユニバーサル（汎用）ベルト式が搭載可能な着座位置（有／無）	有 前向きのみ	有	有	有	有	有	有
アイサイズ着座位置（有／無）	無	有	無	有	有	無	無
搭載可能な横向きチャイルドシートの治具（L1 / L2）	×	×	×	×	×	×	×
搭載可能なうしろ向きチャイルドシートの治具（R1 / R2X / R2 / R3）	×	R1, R2X, R2, R3	×	R1, R2X, R2, R3	R1, R2X, R2, R3	×	×
搭載可能な前向きチャイルドシートの治具（F2X / F2 / F3）	×	F2X, F2, F3	×	F2X, F2, F3	F2X, F2, F3	×	×
搭載可能なジュニアシートの治具（B2 / B3）	×	B2, B3	×	B2, B3	B2, B3	×	×

ISOFIX チャイルドシートはいくつかの「治具」に分かれています。上記の表に示す「治具」の着座位置でチャイルドシートを使用することができます。「治具」の種類は、次の表を確認ください。

チャイルドシートの「治具」の種類を確認するために、チャイルドシートに付属の取扱説明書を確認してください。お手持ちのチャイルドシートに「治具」の種類がない（または必要な情報が表の中にない）場合は、チャイルドシートの「車種別適合リスト」を参照するか、販売業者へお問い合わせの上、適合性を確認してください。

治具	使用の向き・形状・大きさ
F3	全高前向きチャイルドシート
F2	低型前向きチャイルドシート
F2X	低型前向きチャイルドシート
R3	大型うしろ向きチャイルドシート
R2	小型うしろ向きチャイルドシート
R2X	小型うしろ向きチャイルドシート
R1	うしろ向きチャイルドシート
L1	左向き寝台式チャイルドシート
L2	右向き寝台式チャイルドシート
B2	ジュニアシート
B3	ジュニアシート

■ 推奨チャイルドシートと適合性一覧表

質量グループ	推奨チャイルドシート	着座位置						
		①	②	③	④	⑤	⑥	⑦
0, 0+ (13kg まで)	トヨタ純正 NEO G-Child baby	×	○	○	○	○	○	○
	トヨタ純正 NEO G-Child ISO leg	×	○	×	○	○	×	×

質量グループ	推奨チャイルドシート	着座位置						
		①	②	③	④	⑤	⑥	⑦
I (9 ~ 18kg)	トヨタ純正 NEO G-Child baby	○ 前向きのみ	○	○	○	○	○	○
	トヨタ純正 NEO G-Child ISO leg	×	○	×	○	○	×	×
II, III (15 ~ 36kg)	トヨタ純正ジュニアシート	○	○	○	○	○	○	○

- リヤシートにチャイルドシートを取り付けるときは、お子様やチャイルドシートが前の座席と干渉しないように前の座席を調整してください。
- サポートベース付きのチャイルドシートを取り付けるときに、チャイルドシートをサポートベースへ固定する際にチャイルドシートが背もたれと干渉する場合は、チャイルドシートが干渉しなくなるまで背もたれを調整してください。
- シートベルトのショルダアンカーがチャイルドシートベルトガイドより前にある場合は、シートを前方に動かします。

きに、お子様がかなり直立した姿勢になる場合は、背もたれの角度を最も快適な位置に調整します。また、シートベルトのショルダアンカーがチャイルドシートベルトガイドより前にある場合は、シートを前方に移動します。

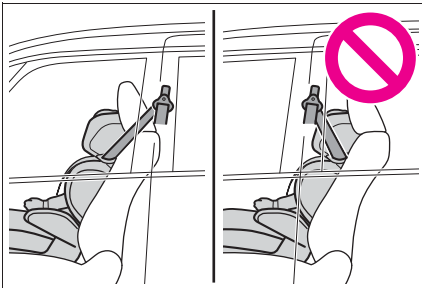

- ジュニアシートを取り付けると

チャイルドシートの取り付け方法

チャイルドシートのご使用については、チャイルドシートに付属の取扱説明書を確認してください。

	固定方法	ページ
シートベルトで固定する		P.52
ISOFIX ロアアンカレッジで固定する		P.54
テザーベルトを固定する		P.55

チャイルドシートをシートベルトで固定する

■ シートベルトで固定する

チャイルドシートに付属の取扱説明書に従ってチャイルドシートを取り付けてください。

お手持ちのチャイルドシートが「ユニバーサル」カテゴリーでない（または必要な情報が表の中にない）場合は、チャイルドシートメーカーが提供する「車種別適合リスト」を参照するか、販売業者へお問い合わせの上、適合性を確

認してください。(→P.46, 47)

- 1 やむを得ず助手席にチャイルドシートを取り付ける場合は、助手席シートを正しく調整してください。(→P.43)

2 背もたれを可能な限り起こす

前向きにチャイルドシートを取り付けるときに、背もたれとチャイルドシートのあいだにすき間がある場合は、背もたれとチャイルドシートのすき間が少なくなるように背もたれを調整してください。

- 3 ヘッドレストとチャイルドシートが干渉してチャイルドシートが正しく取り付けられない場合、ヘッドレストの取りはずしが可能なときは、ヘッドレストを取りはずしてください。取りはずしができない場合は、ヘッドレストをいちばん上まで上げてください。(→P.165)

- 4 チャイルドシートにシートベルトを取り付け、プレートをバックルに“カチッ”と音がするまで挿し込む。ベルトがねじれていないようにする

チャイルドシートに付属の取扱説明書に従い、シートベルトをチャイルドシートにしっかりと固定させてください。

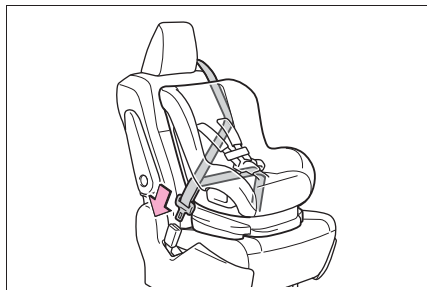

- 5 チャイルドシートにシートベルトの固定装置が備わっていない

場合は、ロックングクリップ(別売)を使用して固定する

ロックングクリップの購入にあたっては、トヨタ販売店にご相談ください。(ロックングクリップ品番：73119-22010)

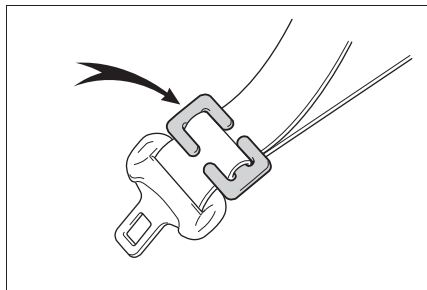

- 6 取り付け後はチャイルドシートを前後左右にゆすり、しっかりと固定されていることを確認してください。(→P.54)

■ チャイルドシートの取りはずし

バックルの解除ボタンを押し、シートベルトをチャイルドシートから取りはずす

バックル解除時に、シートクッションの反発により、チャイルドシートが跳ね上がることがあります。

チャイルドシートを抑えながらバックルの解除をしてください。

シートベルトは自動的に巻き取られますので、ゆっくりもどしてください。

▲ 警告

■ チャイルドシートを取り付けるとき

次のことを必ずお守りください。お守りいただかないと、重大な傷害におよぶか、最悪の場合死亡につながるおそれがあります。

警告

- お子さまをシートベルトで遊ばせないでください。万一ベルトが首に巻き付いた場合、窒息など重大な傷害におよぶか、最悪の場合死亡につながるおそれがあります。誤ってそのような状態になってしまい、バックルもはずせない場合は、ハサミなどでシートベルトを切断してください。
- シートベルトのプレートとバックルがしっかり固定されて、ベルトがねじれていないか確認してください。
- チャイルドシートを前後左右にゆすって、しっかり固定されているか確認してください。
- チャイルドシートを固定したあとは、シートを調整しないでください。
- ジュニアシートを使用している場合は、肩部ベルトが常にお子さまの肩の中心にくるようにしてください。ベルトを首から離すと共に肩から落ちないようにしてください。
- 必ずチャイルドシートに付属の取扱説明書をよくお読みの上、確実に取り付け、使用方法をお守りください。

チャイルドシートを ISOFIX ロアアンカレッジで固定する

■ ISOFIX ロアアンカレッジについて

この車は中央席を除くセカンドシートに ISOFIX ロアアンカレッジが装備されています。(ロアアンカレッジが装備されていることを示すタグがシートに付いています)

▶ キャプテン仕様車／サイドリフトアップチルト仕様車

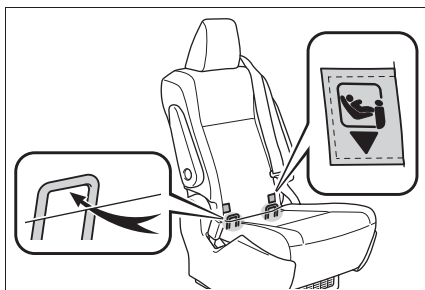

▶ ウェルジョイン仕様車／7人乗りユーティリティ仕様車

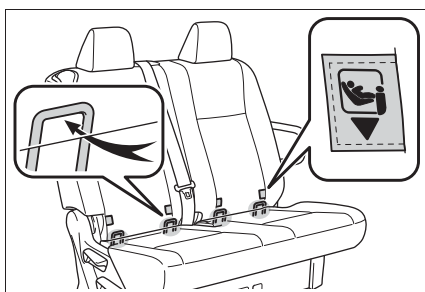

▶ チップアップ仕様車

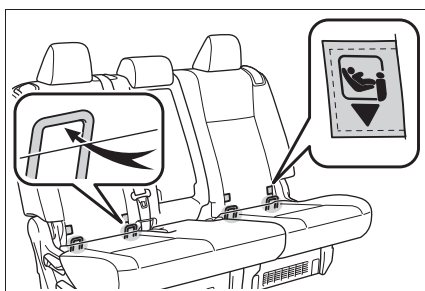

■ ISOFIX ロアアンカレッジで固定する

チャイルドシートに付属の取扱説明書に従ってチャイルドシートを取り付けてください。お手持ちのチャイルドシートが「ユニバーサル」カテゴリーでない(または必要な情報が表の中にな

い) 場合は、チャイルドシートメーカーが提供する「車種別適合リスト」を参照するか、販売業者へお問い合わせの上、適合性を確認してください。(→P.46, 47)

- 1 背もたれを後方に倒してからチャイルドシートを取り付け、チャイルドシートが安定するまで背もたれをもどす

サイドリフトアップチルト仕様車以外：前向きにチャイルドシートを取り付けるときに、背もたれとチャイルドシートのあいだにすき間がある場合は、背もたれとチャイルドシートのすき間が少なくなるように背もたれを調整してください。

サイドリフトアップチルト仕様車：チャイルドシートのレッグがサイドリフトアップチルトシートのレッグカバーに干渉するときは、サイドリフトアップチルトシートを前方にスライドさせフロアに接地させる

- 2 ヘッドレストとチャイルドシートが干渉してチャイルドシートが正しく取り付けられない場合、ヘッドレストの取りはずしが可能なときは、ヘッドレストを取りはずしてください。取りはずしができない場合は、ヘッドレストをいちばん上まで上げてください。(→P.165)

- 3 チャイルドシートをシートに取り付ける

チャイルドシートのコネクタ(取り付け金具)をロアアンカレッジに取り付けます。

取り付け方法は、それぞれのチャイルドシートに付属の取扱説明書に従ってくだ

さい。

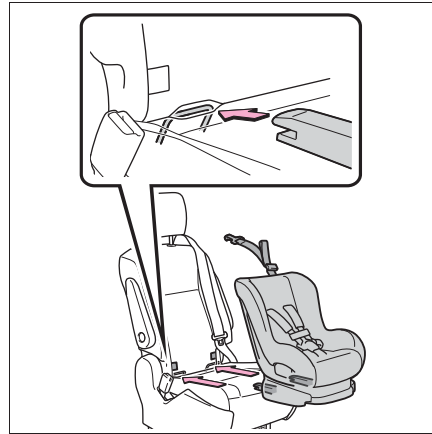

- 4 取り付けたチャイルドシートを前後左右にゆすり、固定されていることを確認する(→P.54)

警告

■ チャイルドシートを取り付けるとき

次のことを必ずお守りください。お守りいただかないと、重大な傷害におよぶか、最悪の場合死亡につながるおそれがあります。

- チャイルドシートを固定したあとは、シートを調整しないでください。
- ISOFIX ロアアンカレッジを使用するときは、周辺に障害物がないか、シートベルトが挟まっていないかなどを確認してください。
- 必ずチャイルドシートに付属の取扱説明書をよくお読みの上、確実に取り付け、使用方法をお守りください。

トップテザーアンカレッジを使用する

- トップテザーアンカレッジについて

この車は中央席を除くセカンド

シートにトップテザーアンカレッジが装備されています。

テザーベルトを固定するときに使います。

- ▶ キャプテン仕様車／サイドリフトアップチルト仕様車

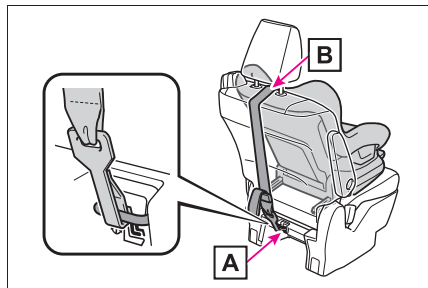

A トップテザーアンカレッジ

B テザーベルト

- ▶ ウェルジョイン仕様車／7人乗りユーティリティ仕様車

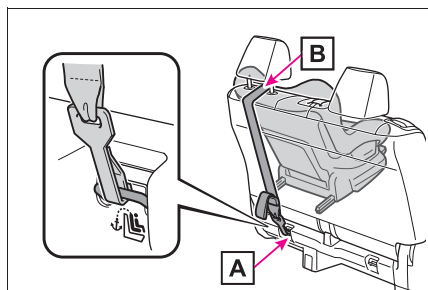

A トップテザーアンカレッジ

B テザーベルト

- ▶ チップアップ仕様車

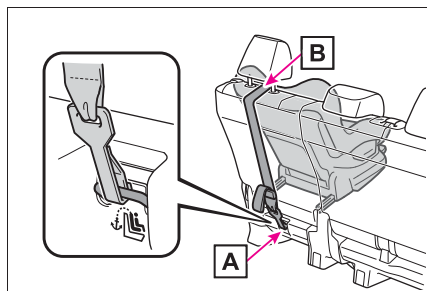

A トップテザーアンカレッジ

B テザーベルト

■ テザーベルトをトップテザーアンカレッジに固定する

チャイルドシートに付属の取扱説明書に従ってチャイルドシートを取り付けてください。

1 ヘッドレストを上げる

ヘッドレストとチャイルドシートが干渉してチャイルドシートが正しく取り付けられない場合、ヘッドレストの取りはずしが可能なときは、ヘッドレストを取りはずしてください。(→P.166)

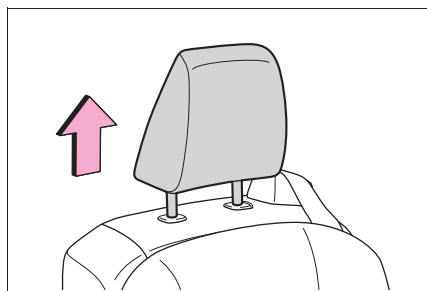

2 トップテザーアンカレッジにフックを固定し、テザーベルトを締める

テザーベルトをピンと張り、フックがしっかり固定されていることを確認します。(→P.54)

ヘッドレストを上げた状態でチャイルドシートを取り付けるときは、テザーベルトは必ずヘッドレストの下へ通してください。

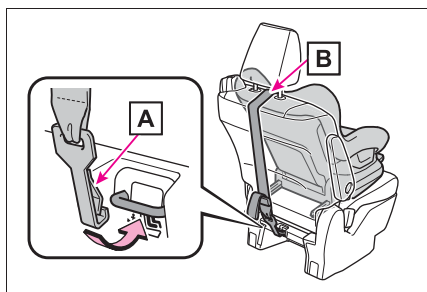

A フック

B テザーベルト

⚠ 警告

■ チャイルドシートを取り付けるとき

次のことを必ずお守りください。

お守りいただかないと、重大な傷害におよぶか、最悪の場合死亡につながるおそれがあります。

- テザーベルトがしっかり固定されて、ベルトがねじれていないか確認してください。
- テザーベルトは、必ずチャイルドシートを取り付けたシートのトップテザーアンカレッジにかけてください。
- チャイルドシートを固定したあとは、シートを調整しないでください。
- 必ずチャイルドシートに付属の取扱説明書をよくお読みの上、確実に取り付け、使用方法をお守りください。
- ヘッドレストを上げた状態でチャイルドシートを取り付けるときは、ヘッドレストを引き上げてトップテザーアンカレッジに固定したあとに、ヘッドレストを下げないでください。

T-Connect エントリー (22)

ここでは、T-Connect エントリー (22) について記載しています。マルチメディア装着車は、「マルチメディア取扱書」を参照してください。

T-Connect を利用するには、別途契約手続きをしていただく必要があります。

T-Connect について

T-Connect は DCM (Data Communication Module) を介してお車がお客様と常につながることで、安心、安全、快適なカーライフをサポートするトヨタ専用のコネクティッドサービスです。

■ T-Connect サービス

ご利用可能な T-Connect サービスは、T-Connect の WEB サイト (<https://toyota.jp/tconnectservice/>) をご覧ください。

安全にご利用するため注意すること

T-Connect をご利用になるときは、次の注意事項を必ずお守りの上、正しくお使いください。

■ 消耗品について

エアバッグ作動による自動通報を補助するため、ヘルプネット専用補助バッテリーを搭載しています。

寿命による交換時期は、ヘルプネットスイッチパネルの表示灯 (赤点滅) でお知らせします。また、エアバッグ作動による自動通報を実施した際は、安全のため交換をお願いします。ヘルプネット専用補助バッテリーの交換についてはトヨタ販売店にご相談ください。

警告

■ T-Connect をご利用になるときは

安全のため、運転者は走行中に極力操作をしないでください。

走行中の操作はハンドル操作を誤るなど、思わぬ事故につながるおそれがあります。車を停車させてから操作をしてください。

通信機器について

T-Connect は、通信モジュール (DCM) を利用して、データ通信を行います。

■ 通信モジュール (DCM) について

車両に装着した通信モジュール (DCM) で通信を行います。ご利用には T-Connect 利用申込みが必要です。通信費は T-Connect 利用料金に含まれます。利用料金は、トヨタ販売店または T-Connect の WEB サイト (<https://toyota.jp/tconnectservice/>) でご確認ください。

リコール情報などのお車に関する大切なお知らせをトヨタまたはトヨタ販売店からリモートメンテナンスメールによりお送りするため、

T-Connect の契約の有無にかかわらず、通信を行う場合があります。

通信モジュール (DCM) について

通信モジュール (DCM) は通信アンテナを使用します。

通信アンテナは、ルーフ後部とインストルメントパネルに設置されています。

⚠ 警告

■ ペースメーカーやその他の医療用電気機器をお使いの方は

植込み型心臓ペースメーカー、植込み型両心室ペーシングパルスジェネレータおよび植込み型除細動器以外の医療用電気機器をお使いの方は、T-Connect をお使いになる前に、医師や医療用電気機器の製造事業者などに個別にご相談ください。電波により医療用電気機器の動作に影響を与えるおそれがあります。

データ通信時の留意事項

T-Connect は、データ取得時に通信を行います。

次の点をご理解の上、正しくお使いください。

- 通信方式は、KDDI 株式会社の LTE 方式です。
サービスエリアは同社サービスエリア図をご参照ください。
なお、通信状況はさまざまな要因で変動します。必ずしもサービスエリア内にいれば、常に通信が可能というわけではありません。
- 次のような通信環境では、デー

タ通信できない場合があります。

- ・ トンネルの中にいるとき
- ・ 地下駐車場にいるとき
- ・ 山奥などの通信圏外にいるとき
- ・ 回線が混雑しているなど、発信規制中のとき
- 通信モジュール (DCM) の回線維持期間経過後に T-Connect を新たにご契約いただく場合、通信モジュール (DCM) の回線を接続するための費用が必要になることがありますので、あらかじめご了承ください。
- この先、通信事業者にて通信に使用する電波が変更もしくは打ち切りになった場合、T-Connect が使用できなくなります。
(その場合には事前にご連絡します。)

📖 知識

■ データ取得について

T-Connect はデータ取得に通信を利用するため、通信環境の整わない状況では通信を利用するサービスはすべて利用できません。

T-Connect を契約するには

T-Connect をご利用いただくには T-Connect 契約が必要となります。

■ 新規契約を行うには

- 新車購入時：購入時にトヨタ販売店でお申し込みできます。初度登録から 5 年間無料でご利用いただけます。*

デジタルキー★は、初度登録から3年間無料でご利用いただけます。

- 中古車購入時：トヨタ販売店、または T-Connect の WEB 申し込みサイト (https://tconnect.jp/webregist_tsc/) でお申し込みできます。

★：グレード、オプションなどにより、装備の有無があります。

※ 初度登録日より60ヵ月点検（車検）月の末日までが無料期間です。

■ 継続契約を行うには

契約の更新月が近づくとトヨタコネクティッド株式会社よりお知らせが届きます。そちらに記載の手続き方法にしたがって契約の更新を行うことができます。

T-Connect を利用するには

T-Connect は、T-Connect を申込みのうえ、各サービスの使用方法、留意事項を確認いただきご利用ください。

■ ご利用の前に

ヘルプネットの手動保守点検を行ってください。手動保守点検は必ず契約者本人が行うようにしてください。

■ 各サービスを使うには

- ヘルプネット（エアバッグ連動タイプ）（→P.61）
- リモートメンテナンスサービス（→P.73）
- デジタルキー★（→P.123）

上記以外のサービスの使用方法は

T-Connect の WEB サイト (<https://toyota.jp/tconnectservice/>) をご確認ください。

T-Connect スタンダード（22）を装着されているお客様は、上記のサービスの他に T-Connect のさまざまなサービスがご利用いただけます。詳細は、別冊「マルチメディア取扱書」を参照してください。

★：グレード、オプションなどにより、装備の有無があります。

■ WEB サイト

● トヨタ公式サイト

T-Connect サービスの概要などを確認することができます。

- ・ URL： <https://toyota.jp/tconnectservice/>
- ・ QR コード：



● My TOYOTA サイト

T-Connect の契約情報の確認、オプションの契約などを行うことができます。

- ・ URL： <https://toyota.jp/member/mytoyota/>
- ・ QR コード：



■ スマートフォンアプリ

● My TOYOTA+ アプリ

お車の燃料残量や走行距離の確認、マイカーサーチの各サービスなどを利用することができます。

- ・ URL : <https://toyota.jp/spapp/mytoyota/qrlink/>
- ・ QRコード :



● デジタルキーアプリ

オプションサービスのデジタルキー★をご利用いただけます。(→P.123)

- ・ URL : https://toyota.jp/digital_key/
- ・ QRコード :



★ : グレード、オプションなどにより、装備の有無があります。

T-Connect を解約する

お車を手放す場合など、T-Connect を解約する際は WEB サイトまたは T-Connect サポートセンターから行うことができます。

■ WEB サイトから解約するには

My TOYOTA サイトにログインして解約手続きをしてください。

URL : <https://toyota.jp/member/mytoyota/>

■ T-Connect サポートセンターから解約するには

T-Connect サポートセンターに連絡して解約してください。

全国共通・フリーコール :



0800-500-6200

受付時間 9 : 00 ~ 18 : 00 (年中無休)

必ずご契約者ご本人から、以下の情報をご準備のうえ、ご連絡ください。

● 自動車検査証 (車検証)

ヘルプネット (エアバッグ連動タイプ)

ヘルプネット (エアバッグ連動タイプ) は、交通事故発生時や急病などの緊急事態発生時に、自動またはボタン操作でヘルプネットセンターに電話接続し、車内からの通報救援要請を補助支援するシステムです。

さらに、あおり運転などのトラブルのときでも、警察へ状況に応じて通報します。

また、交通事故発生時車両データの活用により、お客様の重症度を推定し、ドクターヘリなどの早期出動判断を行う D-Call Net 機能に対応しています。

ヘルプネットは、警察や消防への緊急通報サービスです。ロードサービスへの取り次ぎは行いません。

□ 知識

- いたすらなどで緊急車両などが出動したとき、該当費用に関する請求をされたり、関連法規により処罰されることがあります。いたすらをしないでください。
- 事故発生時以外でも、エアバッグが作動したときには自動通報します。このようなときには、ヘルプネットセンターのオペレーターに理由を告げて通報を終了してください。
- 表示灯は、緊急通報可能または不可能状態を正しく表示しないことがあります。たとえば、解約時の処理をしていない中古車などに搭載された通信モジュールを使用するときは、T-Connect の契約をしていない状態でも緊急通報可能状態として表示することがあります。

⚠ 注意

- ヘルプネットスイッチパネルなどに液体をかけたり、強い衝撃を与えたりしないでください。ヘルプネットスイッチパネルなどが故障すると、緊急通報ができなくなったり、システム状態を正確にお知らせすることができなくなります。ヘルプネットスイッチパネルなどが故障したときは、必ずトヨタ販売店にご相談ください。

- 緊急通報および手動保守点検時は、スピーカーまたはマイクに故障不具合などがあると、ヘルプネットセンターのオペレーターと通話できません。これらの機器が故障したときは、必ずトヨタ販売店にご相談ください。

サービス開始と解約について

ヘルプネットは、T-Connect を申込みのうへ、ヘルプネットの手動保守点検を正常に完了してからご利用いただけます。手動保守点検は必ず契約者本人で行うようにしてください。

ヘルプネットを解約したいときは、T-Connect 契約を解約すると、同時に解約されます。

ヘルプネットは（株）日本緊急通報サービスの登録商標です。

緊急通報について

緊急通報は、手動保守点検の完了後に利用できる機能です。

■ エアバッグ作動による自動通報

エアバッグ作動時など、お車に一定以上の衝撃が加わると、自動的にヘルプネットセンターに通報します。

■ ドライバー異常時対応システム作動による自動通報

ドライバー異常時対応システム作動によってお車が自動停車すると、自動的にヘルプネットセンターに通報します。

■ ボタン操作による手動通報

乗員がヘルプネットボタンを押す

と、ヘルプネットセンターに通報します。

各部の名称とはたらき

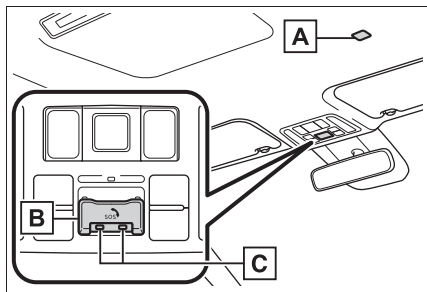

A マイク

緊急通報中や手動保守点検中のハンズフリー通話時に使用します。

B ヘルプネットボタン

ボタン操作による手動通報をするとき、手動保守点検をするとき、またはヘルプネットの利用開始操作をするときに押します。

C 表示灯

赤と緑の表示灯の点灯の組み合わせにより、機器の故障、緊急通報中などシステムの作動状況をお知らせします。

(→P.69)

警告

■ ヘルプネットを安全にご利用いただくために

- 安全運転を心がけてください。ヘルプネットは、交通事故や急病時などの救援通報を補助するものであり、乗員保護の機能を持つものではありません。乗員保護のために、乗員はシートベルトを着用し、安全運転を心がけてください。

- 緊急事態が発生したときは、人命救助とけが人の対処を最優先にしてください。

- 緊急事態発生により燃料の匂いや異臭を感じるときは、車内にとどまらずにただちに安全な場所に避難してください。

- 手動保守点検は契約者本人が行い、ヘルプネットスイッチパネルの緑の表示灯が点灯していることを必ず確認してください。

- 本システムは衝撃などによって、作動なくなることがあります。このようなときには、最寄りの公衆電話などから通報してください。

- バッテリーの電圧低下または接続が断たれたとき、ヘルプネットセンターと通信できないことがあります。

- 携帯電話サービスエリア内であっても電波状態または回線混雑のために、緊急通報や通話が困難になることがあります。この場合は、ヘルプネットセンターと回線接続しても、ヘルプネットセンターと通信できず、救援要請の通報および通話ができません。緊急通報できないときには、最寄りの公衆電話などから通報してください。

- 事故発生時、エアバッグが作動せず、車両へ強い衝撃が加わっていないときは自動通報されません。また、エアバッグが作動しても通報されないことがあります。このようなときにはボタン操作による手動通報をしてください。

- 次のときは緊急通報できません。緊急通報できないときには、最寄りの公衆電話などから通報してください。

・ 携帯電話サービスエリア外で使用している

警告

- ・ 関連機器（ヘルプネットスイッチパネル、マイク、スピーカー、通信モジュール、アンテナ、およびこれらを接続する電気配線など）に異常または損傷があり、故障している
- ・ T-Connect が未契約、または契約期限が切れている
- ・ 手動保守点検を実施していないため、緊急通報可能状態になっていない
- 緊急通報時は、ヘルプネットセンターへの回線接続をくり返し行います。ただし、電波状態などの理由で回線接続ができないときは、ヘルプネットスイッチパネルの赤の表示灯が点滅し、通報しないまま緊急通報を終了します。通報が必要なおきには、最寄りの公衆電話などから通報してください。
- 緊急通報後に救援を待つあいだは、後続車の追突などの二次災害を防ぐ手段をとり、乗員は安全な場所へ避難してください。基本的には車内にとどまらず、窓を開け、ヘルプネットセンターのオペレーターの声が聞こえる車外で、安全な場所を確保してください。
- 安全のため、走行中は緊急通報をしないでください。走行中の通報はハンドル操作を誤るなど、思わぬ事故につながるおそれがあり危険です。緊急通報は、停車して安全を確認してから行ってください。
- T-Connect を解約してもヘルプネットスイッチパネルの緑の表示灯が点灯しているときは、トヨタ販売店にご相談ください。

- ヒューズ交換は、必ず表示された規格のヒューズをご使用ください。規定以外のヒューズを使用すると、発煙、発火の原因となり、火災につながるおそれがあり危険です。
- 煙が出る、異臭がするなど異常な状態で使用すると、発火の原因になります。ただちに使用を中止してトヨタ販売店にご相談ください。

注意

- 関連機器などの取りはずしをすると、接触不良や機器の故障などを引き起こし、緊急通報ができなくなることがあります。取りはずしが必要なおきには、トヨタ販売店にご相談ください。
- 緊急通報および手動保守点検時は、スピーカーまたはマイクに故障などがあると、ヘルプネットセンターのオペレーターと通話できません。これらの機器が故障したときは、必ずトヨタ販売店にご相談ください。
- 次の温度範囲以外では、緊急通報が正常に動作しないことがあります。そのときは、最寄りの公衆電話などを使用してください。動作温度範囲：-20℃～+60℃
- 実際の通報地点とヘルプネットセンターに通報される位置には、誤差が発生することがあります。通報地点や目標物は、ヘルプネットセンターのオペレーターと通話で相互確認してください。
- 呼び返し待機状態で火災発生などの危険がある場合、および車外に避難するときは、パーキングブレーキをしっかりとかけ、パワースイッチをOFFにしてください。

ヘルプネットをお使いになる前に

ヘルプネットは、手動保守点検を実施してからご利用ください。

- 1 手動保守点検を行い、次の点を確認する
 - 通信が正常に始まる。
 - 通話ができる。
 - 通報位置が正しい。(ヘルプネットセンターとの通話で確認)
- 2 手動保守点検後、ヘルプネットスイッチパネルの緑の表示灯が点灯していることを確かめる

ヘルプネットスイッチパネルの緑の表示灯が点灯しないときは、再度、手動保守点検をしてください。

警告

- 次のように、関連機器が正常に動作しないとき、緊急時にヘルプネットセンターへ正しい情報が伝わらず、救援困難となる可能性があります。
 - ・ 通信が始まらない。
 - ・ 通報位置とヘルプネットセンターの位置表示が違う。
 - ・ 通話できない。
- 手動保守点検後、ヘルプネットスイッチパネルの緑の表示灯が点灯しないとき、緊急通報は動作しません。表示灯が正常に点灯しないときは、トヨタ販売店にご相談ください。

緊急通報をする

■ エアバッグ作動による自動通報

エアバッグ作動時など、お車に一定以上の衝撃が加わると、自動的にヘルプネットセンターに通報さ

れます。

- 1 エアバッグ作動時など、お車に一定以上の衝撃が加わると、緊急通報が開始される

ヘルプネットパネルの緑の表示灯が点滅し、システムが作動していることを知らせ、音声案内が流れます。

エアバッグが作動しなくても、事故の形態によっては通知を開始する場合があります。

- 2 ヘルプネットセンターに車両の位置などが送信され、データ通信完了後、通話モードになる
- 3 ヘルプネットセンターのオペレーターに、状況やけがの状態、警察または消防などへの通報の可否を伝える

お客様からの応答が無い場合には意識不明と判断し、オペレーターがお客様に代わって速やかに救急車の手配を要請します。

- 4 警察または消防への通報が必要なときは、ヘルプネットセンターが警察または消防に接続する
- 5 通話終了後、約 60 分間は、ヘルプネットセンターおよび救援機関からの電話による問い合わせのため、呼び返し待機状態になる。このあいだにかかってくる電話は、自動的にハンズフリー通話でつながる

緊急通報終了後約 60 分間の呼び返し待機状態で電話がかかってくると、さらに約 60 分間、呼び返し待機状態が延長されます。このあいだにかかってくる電話は自動的にハンズフリー通話でつながります。

- 6 呼び返し待機状態が終了すると、ヘルプネット作動が完了する

ヘルプネットスイッチパネルの緑の表示灯が点滅表示を終了します。

- 7 車内および車外の状況に応じて二次災害を防ぎながら、最も安全な処置をして救援を待つ

■ ボタン操作による手動通報

急病などの緊急事態発生時、車内からヘルプネットセンターへ通報するときにボタン操作をすることで緊急通報ができます。

パワースイッチが ACC または ON のとき、ヘルプネットボタンを押すと緊急通報が始まります。あとは音声案内やヘルプネットセンターのオペレーターの指示に従ってください。

- 1 ヘルプネットスイッチパネルの緑の表示灯が点灯していることを確認する
- 2 ヘルプネットスイッチパネルのカバーを開く

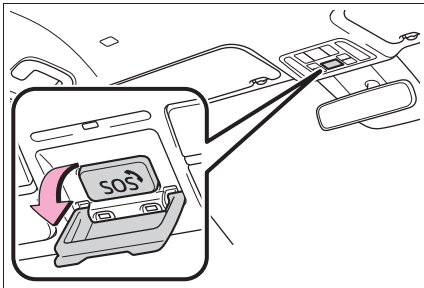

- 3 ヘルプネットボタンを押す

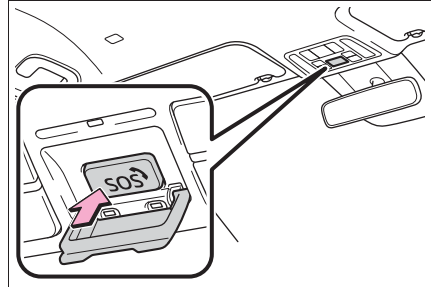

- 4 ヘルプネットセンターへ接続を開始し、緊急通報が開始される

ヘルプネットスイッチパネルの緑の表示灯が点滅し、システムが作動していることを知らせ、音声案内が流れます。

- 5 ヘルプネットセンターにデータ通信を行い、車両の位置などが送信され、データ通信完了後、通話モードになる

- 6 ヘルプネットセンターのオペレーターに、状況やけがの状態、警察または消防などへの通報の可否を伝える

手動通報時には、ヘルプネットセンターのオペレーターは、通報者の要請に基づき警察、消防などに接続します。通話にて状況を直接オペレーターにお知らせください。

- 7 警察または消防への通報が必要なときは、ヘルプネットセンターが警察または消防に接続する

- 8 通話終了後、約 60 分間は、ヘルプネットセンターおよび救援機関からの電話による問い合わせのため、呼び返し待機状態になる。このあいだにかかってくる電話は、自動的にハンズフリー通話でつながる。

緊急通報終了後約 60 分間の呼び返し待

機状態で電話がかかってくると、さらに約 60 分間、呼び返し待機状態が延長されます。このあいだにかかってくる電話は自動的にハンズフリー通話でつながります。

9 呼び返し待機状態が終了すると、ヘルプネット作動が完了する

ヘルプネットスイッチパネルの緑の表示灯が点滅表示を終了します。

10 車内および車外の状況に応じて二次災害を防ぎながら、最も安全な処置をして救援を待つ

警告

- 呼び返し待機状態のあいだは、後続車の追突などの二次災害を防ぐ手段をとり、乗員は安全な場所へ避難してください。基本的には車内にとどまらず、窓を開け、ヘルプネットセンターのオペレーターの声が聞こえる車外で、安全な場所を確保してください。
- 呼び返し待機中は、緊急通報に関係のない着信も自動的にハンズフリー通話でつながります。通話中は救援活動に関わる着信であっても、着信できません。
- 緊急通報できなかったときは、最寄りの公衆電話などから通報してください。
- ・ 携帯電話サービスエリア外では緊急通報できません。緊急通報できなかったときには、最寄りの公衆電話などから通報してください。

- ・ 携帯電話サービスエリア内であっても、電波状態または回線混雑のために、緊急通報や通話することが困難になることがあります。このときは、ヘルプネットセンターと回線接続しても通信できず、救援要請の通報および通話できません。
- ・ 緊急通報時は、ヘルプネットセンターへの回線接続をくり返し行います。ただし、電波状態などにより回線接続ができないときには、ヘルプネットスイッチパネルの赤の表示灯が点滅し、通報しないまま緊急通報を終了します。通報が必要なおときには、最寄りの公衆電話などから通報してください。

知識

- 緊急通報中に音声案内が流れているあいだは、通話することができません。音声案内が終わったら、ヘルプネットセンターのオペレーターと通話して、状況をお知らせください。
- 誤操作などでヘルプネットセンターに接続されたときは、車両から通信または通話を終了することができません。終了する場合には、ヘルプネットセンターのオペレーターに理由を告げて通報を終了してください。ただし、オペレーターとの通話中に電波状態の悪化によって回線が切断されることがあります。

ヘルプネットの保守点検をする

■ 自動保守点検について

自動保守点検は、定期的に自動で実施される保守点検です。お客様が会員登録されているかを、ヘルプネットセンターが確かめます。

自動保守点検を行うための特別な

操作は、必要ありません。

● 点検時期

(株) 日本緊急通報サービスが定める期間ごとに行われます。

● 点検時間

開始後 1 ～ 2 分で終了します。

■ 手動保守点検を実施する

手動保守点検は、お客様ご自身が手動で実施する保守点検です。

手動保守点検では、次の保守点検を実施します。

- 関連機器の保守点検（関連機器修理点検や車両修理後の保守点検）
- ヘルプネットセンターに会員登録されているかの確認（加入時、契約内容変更時）

- 1 できるだけ見晴らしのよい場所に車を駐車する

ビルの谷間や工場などの屋内は避けてください。

- 2 ヘルプネットスイッチパネルのカバーを開く
- 3 パワースイッチを OFF にする
- 4 パワースイッチを ACC または ON にする
- 5 ヘルプネットスイッチパネルの赤と緑の表示灯がともに点灯し

たら、すぐにヘルプネットボタンを約 10 秒間押し続ける

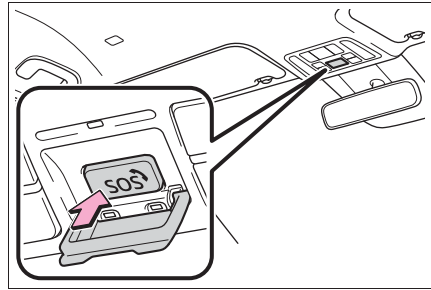

- 6 ヘルプネットセンターに接続が開始される

手動保守点検が開始されると、ヘルプネットスイッチパネルの緑の表示灯が点滅し始め、音声案内が流れます。ボタンから指を離してください。

- 7 ヘルプネットセンターに接続すると、最初にデータ通信を行い、次の確認が実施される

- 車両の現在地
 - 手動保守点検をしていること
 - ヘルプネットセンターに会員登録されていること
- 8 データ通信完了後、通話モードになる
 - 9 マイクを通して、ヘルプネットセンターと通話する

ヘルプネットセンターの対応は、自動音声で行われます。自動音声で車両の現在地の確認後に、名前を聞かれます。「ピー」と鳴ったら、お客様の名前を話してください。自動音声で名前をくり返したのち、緊急通報可能であることをお知らせし、通話が終了します。

- 10 通話の終了後に点検を終了する
緑の表示灯は点滅を終了します。

警告

- 手動保守点検の途中で、パワースイッチを OFF にしないでください。手動保守点検が正しく終了しません。スイッチを OFF にしてしまったときは、再度手動保守点検をやりなおしてください。
- 手動保守点検を実施するときは、途中で中断せず、最後まで完了してください。手動保守点検が正常に終了しても緑の表示灯が点灯しない場合、緊急通報できない可能性があるため、トヨタ販売店にご相談ください。

注意

- 自動保守点検開始後、何らかの理由で通信が中断されてしまったときは、次にパワースイッチを OFF から ACC または ON にしたときに、再び自動保守点検を開始します。何度も正常に終了しないときは、トヨタ販売店にご相談ください。

- 手動保守点検は見晴らしのよい場所で行ってください。
- ・ 手動保守点検は、正確に位置情報を送ることができることを確認しています。手動保守点検はビルの谷間や工場などの屋内は避け、GPS を受信できる見晴らしのよい場所で行ってください。
- ・ 手動保守点検開始後、何らかの理由でヘルプネットセンターとの接続ができなかったときは、ヘルプネットスイッチパネルの赤の表示灯が点滅します。このときはパワースイッチを一度 OFF にして、赤の表示灯の点滅が終了してから手動保守点検をやりなおしてください。携帯電話サービスエリア内でやりなおしても接続されないときには、トヨタ販売店にご相談ください。

ヘルプネットスイッチパネルの表示灯について

ヘルプネットシステムはシステムの作動状態をヘルプネットスイッチパネルの赤と緑の表示灯でお知らせします。

表示灯		動作状態	対処法
緑	赤		
点灯	消灯	動作中のとき (携帯電話サービスエリア内)	緊急通報を利用できます。

表示灯		動作状態	対処法
緑	赤		
消灯	点灯	動作中のとき (携帯電話サービスエリア外)	緊急通報できません。携帯電話サービスエリア内に移動して使用してください。
		関連機器に異常があるとき (携帯電話サービスエリア内)	携帯電話サービスエリア内でもいつまでもこの表示が続くときは機器の故障が考えられます。トヨタ販売店にご相談ください。
点滅	消灯	緊急通報中のとき	緊急通報が終了しても表示が変化しないときは、トヨタ販売店にご相談ください。
		手動保守点検中のとき	手動保守点検が終了しても表示が変化しないときは、トヨタ販売店にご相談ください。
消灯	点滅	緊急通報に失敗したとき	約 10 秒後に表示が変化しません。再度緊急通報するか、最寄りの公衆電話などから通報してください。(→P.66)
		自動保守点検を何回も連続して失敗したとき (携帯電話サービスエリア外)	携帯電話サービスエリア内に移動して、手動保守点検をしてください。(→P.67) それでも表示が続く場合は、トヨタ販売店にご相談ください。
		手動保守点検に失敗したとき	約 10 秒後に表示が変化しません。携帯電話サービスエリア内に移動してから、再試行してください。(→P.67)
		関連機器に異常があるとき	いつまでも正常な表示に戻らないときは、機器の異常が考えられます。ただちにトヨタ販売店にご相談ください。
		ヘルプネット専用補助バッテリーの寿命が切れたとき	トヨタ販売店で交換してください。
点灯	点灯	パワースイッチを ON にしたとき (約 5 秒間)	20 秒以上続くときは、機器の異常が考えられます。トヨタ販売店にご相談ください。
		関連機器に異常があるとき	

表示灯		動作状態	対処法
緑	赤		
消灯	消灯	ヘルプネットサービスの契約が切れているとき	T-Connect サービスを契約してください。(→P.60)
		関連機器が動作していないとき	パワースイッチを ACC または ON にしてもこの状態が続くときは、トヨタ販売店にご相談ください。
		手動保守点検をしていないとき	手動保守点検を行います。(→P.68)

⚠ 警告

- 表示灯が以下のときには、ヘルプネットシステムに異常があることをお知らせしています。これらの異常表示がされたとき、システムが正常動作せず緊急通報できないことがあります。ただちにトヨタ販売店にご相談ください。
- ・ ハイブリッドシステム始動後にヘルプネットスイッチパネルの赤と緑の表示灯が約 5 秒間点灯したあと、赤の表示灯が点滅し続ける。
- ・ ハイブリッドシステム始動後、赤と緑の表示灯の点灯がいつまでも続く。
- ・ 携帯電話サービス圏内にもかかわらず赤の表示灯がいつまでも続く。
- ・ ハイブリッドシステム始動後に赤と緑の表示灯が点灯しない。
- 表示灯は、緊急通報可能または不可能状態を正しく表示しないことがあります。たとえば、解約時の処理をしていない中古車などに搭載された関連機器を使用するときは、T-Connect の契約を結んでいない状態においても緊急通報可能状態として表示することがあります。

緊急通報できない場合について

次のようなときには、ヘルプネットサービスが提供できない、またはヘルプネットサービスに支障が出る場合があります。

■ T-Connect 契約の不成立または消滅

- 未契約のとき
- 契約が締結できないとき
- 契約の解除が実施されたとき
- 契約が終了したとき

■ ヘルプネット利用登録の不成立

- 未登録の場合
- 手動保守点検[※]を完了していない場合
- 登録情報が更新されていない場合

[※] 手動保守点検は必ず契約者本人が行うようにしてください。

■ 関連機器の異常による通信不能

- 関連機器（ヘルプネットスイッチパネル、マイク、スピーカー、通信モジュール、アンテナおよびこれらを接続する電気配線な

ど)の故障

- バッテリーの電圧低下など、関連機器の故障・消耗など
- 車両の衝突・横転時の衝撃や車両火災などによる、関連機器の損傷

■ 緊急通報センターシステムの位置評定エラー

GPSのシステムの異常、トンネルや建物の密集地、フェリー降船後などでGPSでの位置演算の誤差が大きいとき、位置評定が正常に行われぬまたは誤差が大きいとき

ヘルプネットは、GPSから位置情報を取得しています。

■ ヘルプネットセンター／T-Connectセンターシステムの異常による通信不能

- センターシステムの故障など
- センターの火災などによる、センターシステムの損傷

■ ヘルプネットで利用する通信網に起因する通信不能

- 本サービスに使用する携帯電話サービスエリア外に、“登録車両”が位置するとき
- 本サービスに使用する携帯電話サービスエリア内であっても、電波の受信状態が悪く、結果として通信ができないとき

- 本サービスに使用する携帯電話網または一般公衆固定網（中継網を含む）が著しく混雑しているなど、通話利用もしくは通話時間が制限され、結果としてヘルプネットによる通信ができないとき

- 本サービスに使用する通信事業者が大規模災害などにより通話が制限され、結果としてヘルプネットによる通話ができないとき

- 本サービスに使用する携帯電話網または一般公衆固定網（中継網を含む）のサービスが事故、保守、工事などのため中断または休止されたとき

■ 緊急通報事業者の都合によるサービス提供の中断または休止

- センターシステムの保守を、定期的にまたは緊急に行う必要があるとき
- 大規模な事故や災害により、一時的に緊急通報がセンターに集中したとき

■ その他の要因

手動通報で、ヘルプネットセンターからの問いかけに対して、通報者から応答が無く、ヘルプネットセンターとして状況把握ができないとき（手動通報後に容体が悪化した、強盗や暴漢に襲われたなど）

故障とお考えになる前に

本機が正常に作動しなくなったときは、次の内容を確認してください。表に従って対処しても作動しないときは、トヨタ販売店にご相談ください。また、万一異常が発生したときは、必ずトヨタ販売店に修理をご依頼くだ

さい。

症状	考えられること	処置
ヘルプネットスイッチパネルの緑の表示灯が点灯しない	手動保守点検※が正常に完了していない。	手動保守点検※をする。 (→P.68)
緊急通報できない	パワースイッチを ACC または ON にした直後の点検中ではありませんか。	緑の表示灯が点灯するまで待ってから、ヘルプネットボタンを操作して通報してください。(→P.66)
	電波状態は良好ですか。 携帯電話のサービスエリア外で使用していませんか。	電波状態の良い場所へ移動して、手動保守点検を実施してください。(→P.68)
	携帯電話回線が混雑している。	しばらくしてから、または電波状態の良い場所へ移動して、手動保守点検を実施してください。(→P.68)
パワースイッチを OFF にしても、ヘルプネットスイッチパネルの赤または緑の表示灯が点滅し続けた	緊急通報中ではありませんか。	「緊急通報を終了しました」という音声案内が流れてから約 60 分経過するまで待って、緑の表示灯の点滅が終了することを確認してください。
ハイブリッドシステム始動後、ヘルプネットスイッチパネルの表示灯が両方共に点灯しない	T-Connect 契約がされていますか。	T-Connect の契約をする。 (→P.60)

※ 手動保守点検は必ず契約者本人が行うようにしてください。

警告

緊急事態発生時に緊急通報できないときは、最寄りの公衆電話などから通報してください。

リモートメンテナンスサービスについて

お車の状態に関する情報を T-Connect センターで取得し、カーライフに役立つ情報を提供する

サービスです。

車両に OBD (On-Board Diagnostic) II 通信を行う機器を接続している場合、正しくサービスが行えない場合があります。

■ リモートメンテナンスメール

走行距離や使用期間に応じて、定期点検やオイル交換・タイヤ交換などのメンテナンス内容を、My TOYOTA サイトまたは専用のスマホアプリにメールでご連絡しま

す。また、電話から、その場でトヨタ販売店への在庫予約をおこなうことができます。

■ eケア

● ヘルスチェックレポート ※

エンジンオイル量、電子キーのバッテリー等について My TOYOTA+ アプリまたは My TOYOTA サイトで確認できます。また、トヨタ販売店からはおクルマから発信される情報をもとに最適なメンテナンスのアドバイスが受けられます。

※ サービスのご利用には、リモートメンテナンス店の登録が必要です。登録したリモートメンテナンス店を変更する場合は、トヨタ販売店にご連絡ください。

認証・商標についての情報

■ 通信モジュール (DCM) についての情報

● 通信モジュール (DCM) は、電波法および電気通信事業法の基準に適合しています。製品本体のネームプレートはその証明ですので、ネームプレートの記載を削除しないでください。

● 通信モジュール (DCM) を分解・改造すると、法律により罰せられることがあります。

● フリー／オープンソースソフトウェア情報について

・ 本製品はフリー／オープンソースソフトウェアを含んでいます。このようなフリー／オープンソースソフトウェアのライセンス情報やソースコードの両方またはどちらか片方は以下の URL で入手することができます。
<https://www.denso.com/global/en/opensource/dcm/toyota/>

QR コードについて

QR コードは (株) デンソーウェアの登録商標です。

ハイブリッドシステムの特徴

ハイブリッドシステムは、電気モーターとガソリンエンジンという2つのパワーのシナジー（相乗）効果により、優れた動力性能と低燃費化の両立を高い次元で実現したシステムです。さらに、排出ガスを低減、クリーン化した環境に配慮した技術となっています。

システムの構成部品

■ システムの構成部品

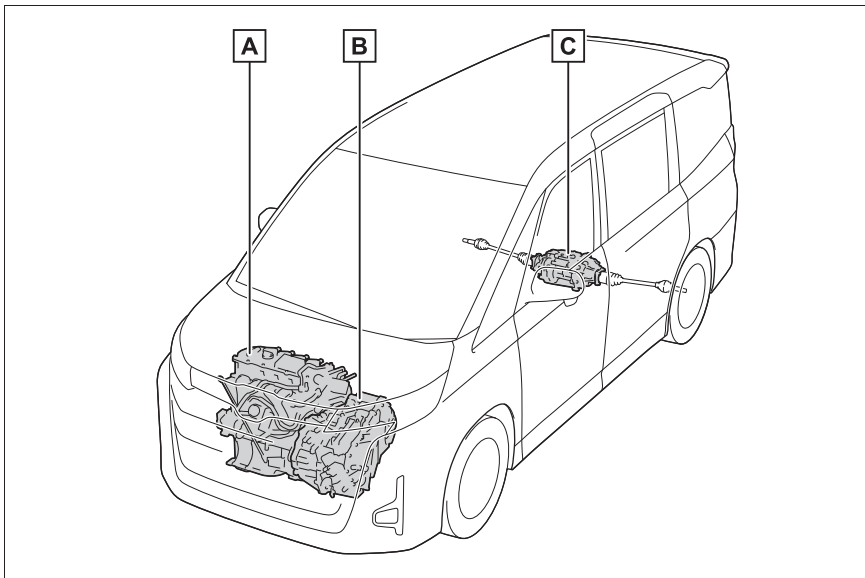

イラストは説明のための例であり、実際とは異なります。

A ガソリンエンジン

B フロント電気モーター

C リヤ電気モーター（4WD車）

■ 停車時・発進時・低速走行時

停車中はガソリンエンジンを停止
※ します。

発進時は電気モーターを使って発
進します。

低速走行時や下り坂走行時もガソ
リンエンジンを停止 ※ し、電気
モーターを使って走行します。
シフトポジションがNにあるとき
は駆動用電池への充電が行われま
せん。

※ 駆動用電池の充電が必要なときやエンジン暖機中など、ガソリンエンジンが自動停止しないことがあります。
(→P.76)

■ 通常走行時

主にガソリンエンジンを使用して走行します。

必要に応じて電気モーターを発電機として動かし、駆動用電池へ充電します。

■ 急加速時

アクセルペダルを強く踏み込むと、ガソリンエンジンに加え、駆動用電池からも電気モーターに電力を供給し、電気モーターの出力を上げ、力強く加速します。

■ 減速時・制動時（回生ブレーキ）

車輪が電気モーターを発電機として動かし、駆動用電池へ充電します。

□ 知識

■ 回生ブレーキについて

次の場合、車の運動エネルギーを電気エネルギーに変換し、駆動用電池へ充電すると共に減速力を得ることができます。

- シフトポジションがDまたはBで走行中に、アクセルペダルから足を離したとき
- シフトポジションがDまたはBで走行中に、ブレーキペダルを踏んだとき

■ EV インジケーターについて

ガソリンエンジン停止中や、電気モーターのみで走行しているときに、EV インジケーターが点灯します。

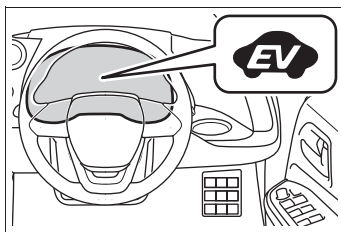

■ ガソリンエンジンの自動停止について

車両状態に応じて、ガソリンエンジンは自動的に始動・停止します。ただし、次の状態では自動停止しないことがあります。

- ガソリンエンジン暖機中
- 駆動用電池充電時
- 駆動用電池の温度が高いとき、または低いとき
- 暖房をかけているとき

状況により、上記の他にもガソリンエンジンが自動停止しない場合があります。

■ 駆動用電池の充電について

ガソリンエンジンの動力による充電や回生ブレーキにより、駆動用電池が充電されるため、車外からの充電は必要ありません。しかし、車両を長時間放置すると、少しずつ放電します。そのため少なくとも、2～3ヶ月に一度、約30分間または16kmほど運転してください。

万一、駆動用電池が完全に放電し、ハイブリッドシステムを始動できないときはトヨタ販売店にご連絡ください。

■ 補機バッテリーの充電について

→P.514

■ 補機バッテリーあがり発生後や、交換などでターミナルを脱着したとき

ガソリンエンジンの自動停止が行われなことがあります。

自動停止しない状態が2～3日続く場合は、トヨタ販売店へご連絡ください。

■ハイブリッド車特有の音と振動について

ハイブリッド車は、READY インジケーターが点灯し、走行可能な状態でも、通常の車のように、エンジン音や振動がないことがあるため、走行可能な状態であることに気が付かない場合があります。安全のため、駐車時は確実にパーキングブレーキをかけ、シフトポジションをPにしてください。

ハイブリッドシステム始動後は、次のような音や振動が発生する場合がありますが、異常ではありません。

- エンジンルームからのモーター音
- ハイブリッドシステム始動時や停止時に聞こえるフロントシート下および駆動用電池からの音
- ハイブリッドシステム始動時および停止時にフロントシート下から聞こえる“コトン”、“カチッ”などの高電圧リレーの音
- バックドアを開けたときに聞こえる作動音
- ガソリンエンジンの始動・停止時や低速走行時、およびアイドリング中にトランスミッション付近から聞こえる音
- 急加速時のエンジン音
- ブレーキペダルを踏んだときや、アクセルペダルをゆるめたときに聞こえる回生ブレーキの音
- ガソリンエンジンの始動・停止による振動
- 助手席下部にある吸入口から聞こえるファンの音

■メンテナンスや修理、廃車について

お車のメンテナンスや修理・廃車の際は必ずトヨタ販売店にご相談ください。特に廃車する場合は、トヨタ販売店を通じて駆動用電池の回収を行っていますので、ご協力ください。

■カスタマイズ機能

機能の一部は、設定を変更することができます。(→P.527)

車両接近通報装置

ガソリンエンジンが停止した状態での走行時、車両の接近を周囲の人に知らせるため、車速に応じた音階で音を鳴らします。車速が約25km/hをこえると消音します。

知識

■車両接近通報装置について

次のような場合は、周囲の人に通報音が聞こえにくくなる場合があります。

- 周囲の騒音が大きい場合
- 雨または強風の場合

また、車両接近通報装置は車両前側にあるので、車両前方と比較して、車両後方は聞こえにくくなる場合があります。

先読みエコドライブ（ナビゲーションシステム装着車）

本システムは走行の状況や交通情報をもとに作動し、優れた実燃費に貢献する機能です。先読みエコドライブの詳細については、別冊「マルチメディア取扱書」を参照してください。

■先読み減速支援

- ナビゲーションシステムに登録された先読み減速支援地点に車両が近づくと、マルチインフォメーションディスプレイ上のエコアクセルガイド(→P.105)

の「アクセル操作の目安」**A**の表示が消え、余分な加速をし続けられないように支援します。

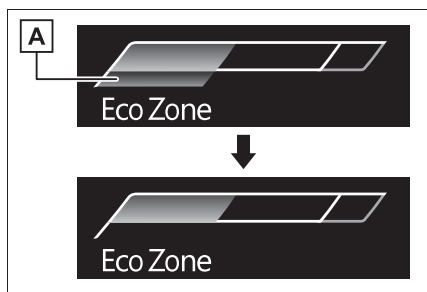

- アクセルペダルを離れたあとに、走行状況に応じてエンジブレーキ力を高め、より効率的に駆動用電池を充電します。

■ 先読み SOC[※] 制御

ナビゲーションシステムでのルート案内中、電力を効率よく使用して走行するために、経路や交通情報などのデータをもとに、次のような制御が働きます。

- 途中に長い下り坂がある場合は、下り坂手前から駆動用電池の残量を減らしておくことで、下り坂走行中の回生ブレーキによる充電容量を確保します。
- 渋滞が予想される場合は、渋滞路での駆動用電池残量の低下により、強制的にエンジンをかけて充電する頻度を減らすために、渋滞手前から駆動用電池残量を確保しておきます。

※ SOC は駆動用電池残量です。

ハイブリッドシステムの注意

ハイブリッドシステムには、駆動用電池・パワーコントロールユニット・オレンジ色の高圧ケーブル・電気モーターなどの高電圧部位（最高約 600V）や、冷却用ラジエーターなどの高温部位がありますので、ご注意ください。なお、高電圧部位などには、取り扱い上の注意を記載したラベルが貼付してありますので、ラベルの指示に従って正しい取り扱いをしてください。

システムの構成部品

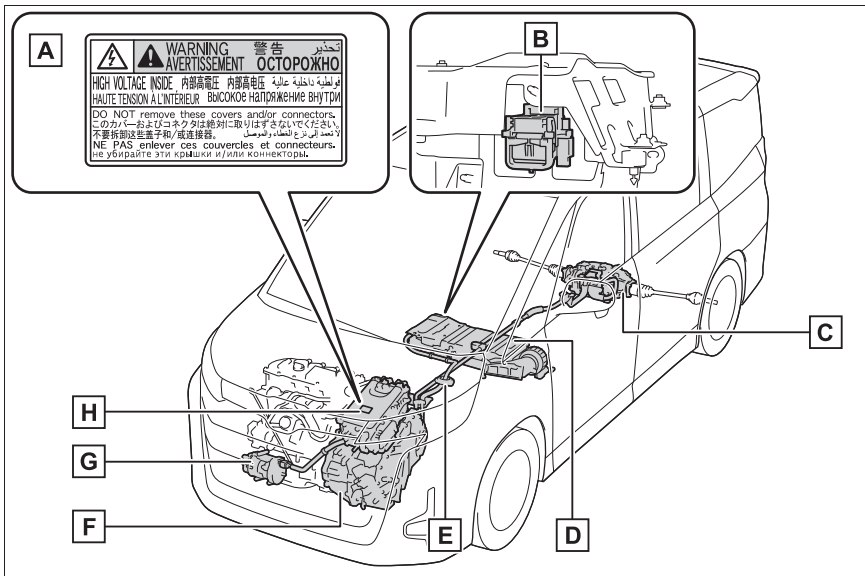

イラストは説明のための例であり、実際とは異なります。

- A** ラベル
- B** サービスプラグ
- C** リヤ電気モーター（4WD 車）
- D** 駆動用電池
- E** 高電圧ケーブル（オレンジ色）
- F** フロント電気モーター

G エアコンコンプレッサー**H** パワーコントロールユニット**知識****■ ガス欠になったとき**

ガス欠でハイブリッドシステムが始動できないときは、燃料残量警告灯（→P.480）が消灯するまで給油してから再始動してください。少量の給油では始動できない場合があります。（給油量の目安は車両水平状態で約9.1L以上です。車両の傾きによって給油量はかわります。傾いているときは、少し多めに給油してください）

■ 電磁波について

- 高電圧部位や高電圧配線は、電磁シールド構造になっています。従来の車や家電製品とくらべて、電磁波が多いということはありません。
- アマチュア無線の一部（遠距離通信）において、受信時に雑音が入る場合がありますので、あらかじめご了承ください。

■ 駆動用電池について

駆動用電池には寿命があります。寿命は車の使い方、走行条件により異なります。

■ 極寒の環境での始動について

外気温の影響により駆動用電池の温度が著しく低くなっている場合（およそ-30℃以下）、ハイブリッドシステムが始動できなくなることがあります。その場合は気温の上昇を待つなど、駆動用電池の温度が上がってから再度始動操作をしてください。

■ 適合宣言

この車両は、ECE100（バッテリー電気車両安全）に基づいた水素排出量に適合しています。

警告**■ 高電圧・高温について**

この車は、高電圧システムを使用しています。

次のことをお守りいただかないと、やけどや感電など重大な傷害におよぶか、最悪の場合死亡につながるおそれがあります。

- 高電圧部位・高電圧の配線（オレンジ色）およびそのコネクターの取りはずし・分解などは絶対に行わないでください。
- 走行後はハイブリッドシステムが高温になります。車に貼ってあるラベルの指示に従い、常に高電圧・高温部位に注意してください。
- サービスプラグが駆動用電池に設置してあります。サービスプラグは絶対にさわらないでください。サービスプラグは、トヨタ販売店で車両の修理時などに、駆動用電池の高電圧を遮断するためのものです。

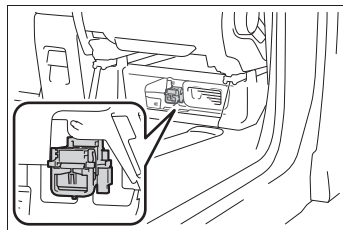
**■ 事故が発生したとき**

次のことをお守りいただかないと、感電など重大な傷害におよぶか、最悪の場合死亡につながるおそれがあります。

警告

- 続発事故防止のため安全な場所に停車して、パーキングブレーキをかけ、シフトポジションをPにして、ハイブリッドシステムを停止する
- 高電圧部位・高電圧配線（オレンジ色）などには、絶対にさわらない
- 車室内および車室外に、はみ出している電気配線には絶対さわらない
- 万一、車両火災が発生したときは、ABC 消火器を使用して消火する水をかける場合は、消火栓などから大量にかけてください。
- 前輪（FF 車）または 4 輪（4WD 車）が接地した状態でけん引しない
電気モーターから発電され、破損の状態によっては、火災のおそれがあります。（→P.471）
- 車の下の路面などを確認し、液体のもられ（エアコンの水以外）が見つかった場合、燃料系統が損傷している可能性があります。そのままハイブリッドシステムを始動すると燃料に引火するおそれがありますので、始動しないでください。
この場合は、トヨタ販売店に状況を連絡するときに併せてお伝えください。
- 液体の付着やもられがある場合は絶対にさわらない
駆動用電池の電解液（炭酸エステルを主とする有機電解液）が目や皮膚にふれると失明や皮膚傷害のおそれがあります。万一、目や皮膚に付着した場合はただちに多量の水で洗い流し、早急に医師の診察を受けてください。

● 駆動用電池の電解液がもれている場合は、車両に近付かない
万一、駆動用電池が破損しても、電池内部の構造により大量に電解液が流出することはありませんが、流出すると蒸気を発生します。蒸気は目や皮膚に刺激性があり、吸引すると急性中毒を起こすおそれがありますので危険です。

● 火気や高温のものを絶対に近づけない
電解液に引火するおそれがありますので危険です。

■ 駆動用電池について

● 絶対に転売・譲渡・改造などをしないでください。廃車から取りはずされた駆動用電池は事故防止のため、トヨタ販売店を通じて回収を行っていますので、ご協力ください。
適切に回収されないと、次のようなことがおこり、重大な傷害におよぶか、最悪の場合死亡につながるおそれがあります。

- ・ 不法投棄または放置され、環境汚染となるばかりか、第三者が高電圧部位に触れてしまい、感電事故が発生する
- ・ 装備された車両以外で駆動用電池を使用（改造などを含む）し、感電事故、発熱・発煙・発火・爆発事故、電解液漏出事故などが発生する

特に、転売・譲渡などを行うと、相手にこれらの危険性が認識されず、事故につながるおそれがあります。

警告

- 駆動用電池を取りはずさないままでお車を廃棄された場合、高電圧部品・ケーブル・それらのコネクタにふれると、深刻な感電の危険があります。お車を廃棄するときには、トヨタ販売店で駆動用電池を廃棄してください。駆動用電池は適切に廃棄しないと、感電を引き起こし、重大な傷害におよぶか、最悪の場合死亡につながるおそれがあります。

注意

- 駆動用電池冷却用の吸入口について
駆動用電池周辺に多量の水をこぼさないよう注意してください。誤ってこぼしてしまったときは、トヨタ販売店で点検を受けてください。

駆動用電池冷却用吸入口

助手席下部には、駆動用電池冷却用の吸入口があります。吸入口をふさいだりすると、駆動用電池の入出力に制限がかかる原因になります。

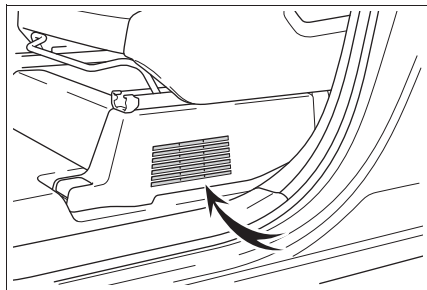
**注意**

- 駆動用電池冷却用の吸入口について
 - 吸入口をふさぐように荷物などを置かないでください。吸入口がふさがれると駆動用電池の入出力に制限がかかる原因になります。
 - 吸入口は、目づまりしないよう定期的に清掃してください。
 - 吸入口に水や異物を入れないでください。駆動用電池を損傷するおそれがあります。
 - 吸入口ベゼルにはフィルターが取り付けられています。吸入口を清掃してもフィルターの汚れが目立つときは、フィルターの清掃・交換をお勧めします。フィルターの清掃についてはP.455を参照してください。

緊急停止システム

事故により衝撃を受けたときなどは、ハイブリッドシステムを停止して高電圧を遮断します。また、フューエルポンプ制御により燃料供給を停止し、燃料もれを最小限に抑えます。

この場合、ハイブリッドシステムを再始動させることができなくなるためトヨタ販売店へご連絡ください。

警告メッセージ

ハイブリッドシステムの異常やお知らせしたい事項が発生すると自動で表示されます。

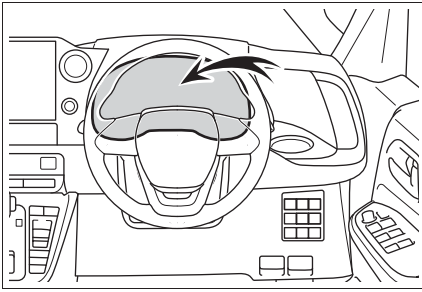

警告メッセージは、マルチインフォメーションディスプレイに表示されます。

表示された画面の指示に従ってください。

 知識

■ 警告灯が点灯したときや、警告メッセージが表示されたとき、または補機バッテリーとの接続が断たれたとき

ハイブリッドシステムを再始動できないおそれがあります。

もう一度始動操作をしても READY インジケーターが点灯しない場合はトヨタ販売店にご連絡ください。

イモバイザーシステム

キーに信号発信機が内蔵しており、あらかじめ登録されたキー以外ではハイブリッドシステムを始動できません。

車両から離れる場合は、車内にキーを残さないでください。

このシステムは車両盗難の防止に寄与する機能であり、すべての車両盗難に対する完全なセキュリティを保証するものではありません。

システムを作動させるには

パワースイッチを OFF にすると、システムの作動を知らせるためにセキュリティ表示灯が点滅します。

登録されたキーを携帯し、パワースイッチを ACC または ON にするとシステムが解除され、セキュリティ表示灯が消灯します。

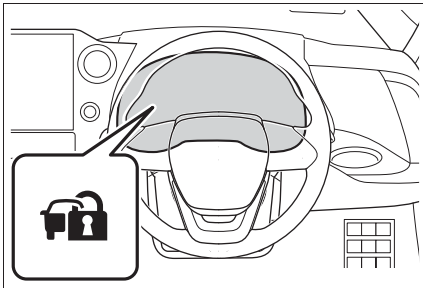

知識

■ メンテナンスについて

イモバイザーシステムのメンテナンスは不要です。

■ システムが正常に作動しないとき

- キーが金属製のものに接したり、覆わ

れているとき

- キーが他の車両のセキュリティシステム用キー（信号発信機内蔵キー）と重なっているときや接近しているとき

⚠ 注意

■ イモバイザーシステムを正常に作動させるために

システムの改造や取りはずしをしないでください。システムが正常に作動しないおそれがあります。

オートアラーム

オートアラームとは、侵入を検知した場合に音と光で警報する機能です。オートアラームを設定すると、次のような状況でオートアラームが作動します。

- 施錠されたドアまたはバックドアが、スマートエントリー&スタートシステム・ワイヤレスリモコンを使わずに解錠されたり、開けられたとき
 - ボンネットが開けられたとき
- T-Connect サービスをご利用のお客様へは、オートアラームが作動した場合 E メール／電話／スマートフォンアプリでお知らせすることができます。

オートアラームを設定／解除／停止する

■ ドアを施錠する前の確認

オートアラームの思わぬ作動、および盗難を防ぐため、次のことを必ず確認してください。

- 車内に人が乗っていないか
- ドアガラスが閉じているか
- 車内に貴重品などを放置していないか

■ オートアラームを設定するには

ドア・バックドア・ボンネットを閉め、スマートエントリー&スタートシステム・ワイヤレスリモコンを使って施錠します。30 秒以上経過すると、自動的に設定されます。

オートアラームがセットされるとインジケーターは点灯から点滅にかわります。

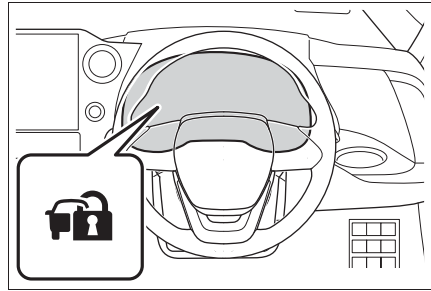

■ オートアラームを解除／停止するには

次のいずれかを行ってください。

- スマートエントリー&スタートシステム・ワイヤレスリモコンを使ってドアを解錠する
- ハイブリッドシステムを始動する（数秒後に解除・停止します）

□ 知識

■ メンテナンスについて

オートアラームシステムのメンテナンスは不要です。

■ オートアラームの作動について

次のような場合、オートアラームが作動することがあります。オートアラームを解除・作動を停止する操作を行ってください。

- メカニカルキーを使ってドアを解錠したとき

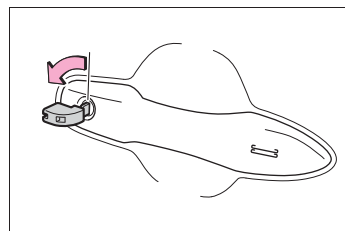

- 車内に残った人が、ドア・バックドア・ボンネットを開けたり、ロックレバーで解錠したとき



- 施錠後、補機バッテリーあがりなどで補機バッテリーの充電や交換をしたとき

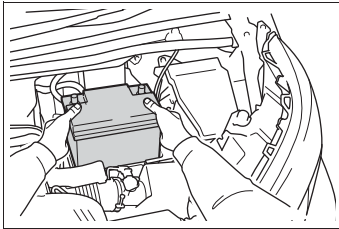

■ オートアラーム作動によるドアロック機能

次のような場合、車内への不正な侵入を防止するため自動的にドアが施錠されることがあります。

- 車内に残った人がドアを解錠し、オートアラームが作動したとき
- オートアラーム作動中に車内に残った人がドアを解錠したとき
- 補機バッテリーあがりなどで充電・交換したとき

⚠ 注意

■ オートアラームを正常に作動させるために

システムの改造や取りはずしをしないでください。システムが正常に作動しないおそれがあります。

2-1. 計器の見方

警告灯／表示灯	88
計器類 (4.2 インチディスプレイ)	92
計器類 (7 インチディスプレイ)	97
マルチインフォメーションディス プレイ	102
ヘッドアップディスプレイ	110
エネルギーモニター／燃費画面	115

警告灯／表示灯

メーター・ドアミラーの警告灯／表示灯でお車の状況をお知らせします。

メーターの警告灯／表示灯

次のイラストは、説明のためすべての警告灯／表示灯を示しています。

▶ 4.2 インチディスプレイ

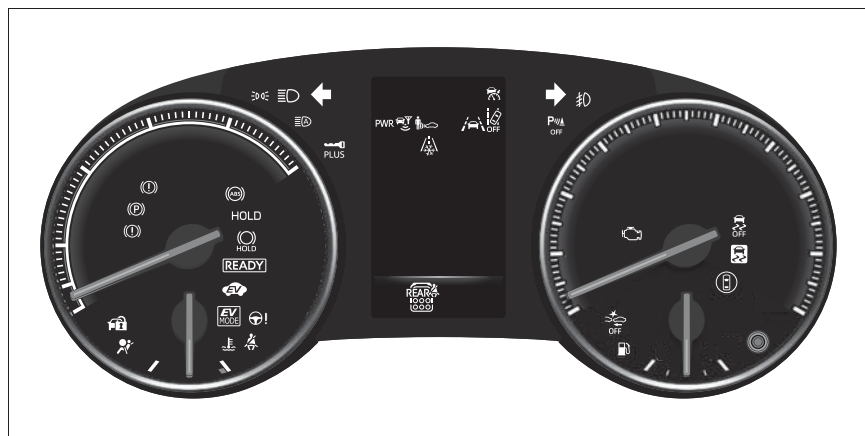

▶ 7インチディスプレイ（アナログスピードメーター選択時）

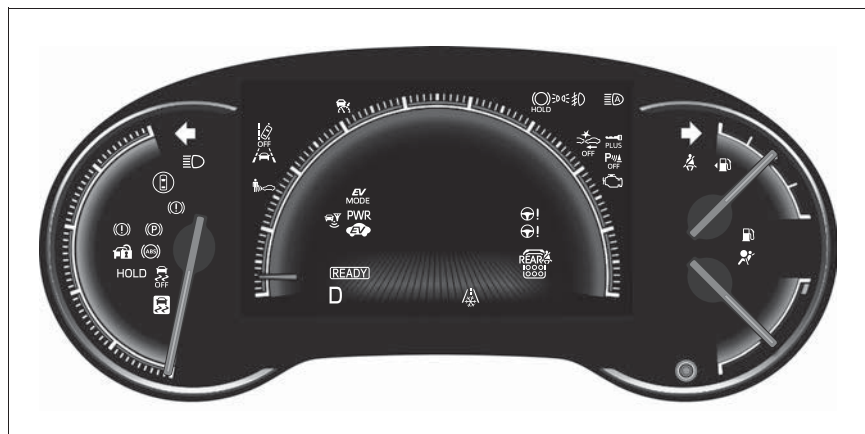

▶ フインチディスプレイ (デジタルスピードメーター選択時)

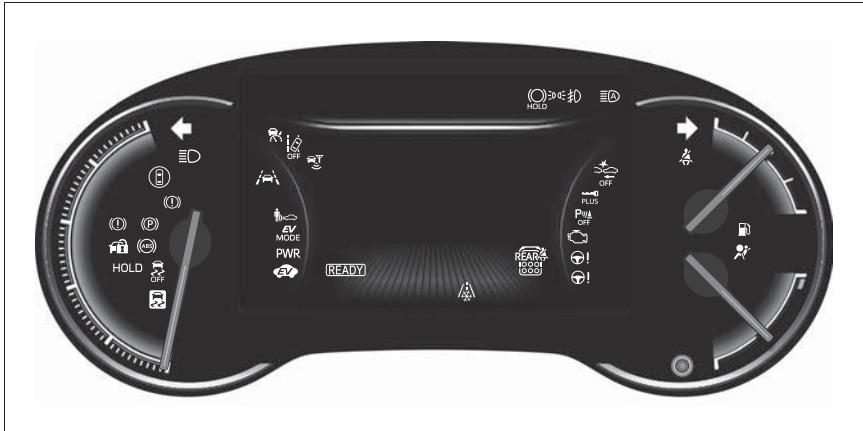

警告灯一覧

システム異常などを警告します。



(赤色)

ブレーキ警告灯 ※1
(→P.478)



(黄色)

ブレーキ警告灯 ※1
(→P.478)



高水温警告灯 ※2 (→P.478)



ハイブリッドシステム過熱警告灯 ※2 (→P.478)



充電警告灯 ※2 (→P.479)



油圧警告灯 ※2 (→P.479)



エンジン警告灯 ※1,4
(→P.479)



SRSエアバッグ/プリテンショナー警告灯 ※1
(→P.479)



ABS & ブレーキアシスト警告灯 ※1 (→P.479)



ブレーキオーバライドシステム/ドライブスタートコントロール警告灯 ※2
(→P.480)



(赤色)

パワーステアリング警告灯 ※1,4 (→P.480)



(黄色)

パワーステアリング警告灯 ※1,4 (→P.480)



燃料残量警告灯 (→P.480)



運転席・助手席シートベルト非着用警告灯 (→P.480)



リヤ席シートベルト非着用警告灯 ※3 (→P.481)



(橙色)

LDA 表示灯 ※3 (→P.481)



(橙色)

LTA 表示灯 ※3 (→P.481)



(橙色)

PDA 表示灯 ※3 (→P.481)



運転支援情報表示灯 ※1
(→P.482)



クリアランスソナー OFF 表示灯 ※4 (→P.482)
(点滅)



クルーズコントロール表示灯 ※3 (→P.482)
(橙色)



レーダークルーズコントロール表示灯 ※3 (→P.483)
(橙色)



PCS 警告灯 ※1, 4
(点滅または点灯) (→P.483)



スリップ表示灯 ※1
(→P.483)



パーキングブレーキ表示灯
(点滅) (→P.483)



ブレーキホールド作動表示灯
(点滅) ※1 (→P.483)

※1 作動確認のためにパワースイッチを ON にすると点灯し、数秒後またはハイブリッドシステムを始動すると消灯します。点灯しない場合や点灯したままのときはシステム異常のおそれがあります。トヨタ販売店で点検を受けてください。

※2 メッセージと一緒にマルチインフォメーションディスプレイに表示されます。

※3 マルチインフォメーションディスプレイに表示されます。

※4 インチマルチインフォメーションディスプレイ装着車は、マルチインフォメーションディスプレイに表示されます。

警告

■安全装置の警告灯が点灯しないとき

ABS や SRS エアバッグなど安全装置の警告灯がパワースイッチを ON にしても点灯しない場合や点灯したままの場合は、事故にあったときに正しく作動せず、重大な傷害を受けたり、最悪の場合死亡につながるおそれがあります。ただちにトヨタ販売店で点検を受けてください。

表示灯一覧

システムの作動状況を表示します。



方向指示表示灯 (→P.213)



尾灯表示灯 ※1 (→P.219)



ハイビーム表示灯 (→P.221)
オートマチックハイビーム表示灯★※1 (→P.226)



アダプティブハイビームシステム表示灯★※1 (→P.224)



フロントフォグランプ表示灯★※1 (→P.229)



PCS 警告灯 ※2, 3
(→P.254)



クルーズコントロール表示灯 ※4 (→P.288)
(※5)



レーダークルーズコントロール表示灯 ※4 (→P.282)
(※5)



LDA 表示灯 ※4 (→P.267)
(※5)



LDA OFF 表示灯 ※3, 4
(→P.267)



LTA 表示灯 ※4 (→P.259)

(*5)



BSM ドアミラーインジケータ ★ ※2, 6 (→P.305, 324)



PDA 表示灯 ※4 (→P.271)



運転支援情報表示灯 ※2, 3 (→P.306, 312, 325, 329, 333)



クリアランスソナー OFF 表示灯 ※1, 2, 3 (→P.316)



(点滅)

スリップ表示灯 ※2 (→P.378)



VSC OFF 表示灯 ※2, 3 (→P.378)



スマートエントリー&スタートシステム表示灯 ※7 (→P.201)



READY インジケータ ※1 (→P.201)



EV ドライブモード表示灯 ※1 (→P.205)



パーキングブレーキ表示灯 (→P.214)



ブレーキホールドスタンバイ表示灯 ※1, 2 (→P.217)



ブレーキホールド作動表示灯 ※2 (→P.217)



EV インジケータ ※1 (→P.76)



セキュリティ表示灯 (→P.84, 85)



エコモード表示灯 ※4 (→P.376)



パワーモード表示灯 ※4 (→P.376)



(*8)

ITS Connect アイコン表示灯 ★ ※4 (→P.300)



低温表示灯 ※4, 9 (→P.94, 100)



プラスサポート表示灯 ★ ※1 (→P.382)

★: グレード、オプションなどにより、装備の有無があります。

※1 7 インチマルチインフォメーションディスプレイ装着車は、マルチインフォメーションディスプレイに表示されます。

※2 作動確認のためにパワースイッチを ON にすると点灯し、数秒後またはハイブリッドシステムを始動すると消灯します。点灯しない場合や点灯したままのときはシステム異常のおそれがあります。トヨタ販売店で点検を受けてください。

※3 システムが OFF のときに点灯します。

※4 マルチインフォメーションディスプレイに表示されます。

※5 システムの作動状態により、表示色と点灯・点滅の状態が変化します

※6 ドアミラーに表示されます。

※7 メッセージと一緒にマルチインフォメーションディスプレイに表示されます。

※8 現在の通信状況により、アイコンの意匠がかわります。

※9 外気温が約 3℃以下のとき、約 10 秒間点滅後に点灯します。

計器類 (4.2 インチディスプレイ)

走行に関する各種の情報がメーターに表示されます。

メーターの表示について

■ 計器類の位置

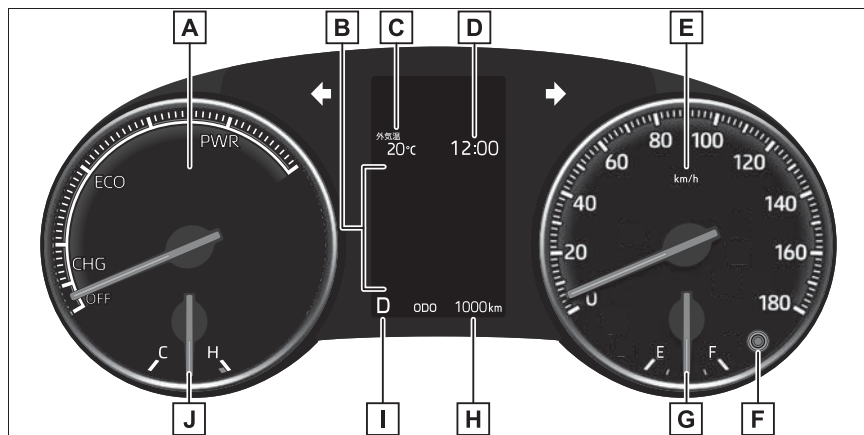

A ハイブリッドシステムインジケーター (→P.93)

ハイブリッドシステムの出力や回生レベルを示します。

B マルチインフォメーションディスプレイ

車両に関するさまざまな情報を表示します。(→P.102)

車両に異常が発生したときは警告メッセージを表示します。(→P.485)

C 外気温

外気温度を - 40℃～60℃のあいだで表示します。

D 時計 (→P.95, 96)

E スピードメーター

車両の走行速度を示します。

F 表示切りかえボタン (→P.94)

G 燃料計

燃料残量を示します。次の場合、実際の燃料残量が正しく表示されないことがあります。

- ・ 少量給油 (約 5L 以下) を行ったとき

- ・ 坂道など傾いた場所に停車したとき
- ・ 坂道やカーブを走行したとき

H オドメーター／トリップメーターディスプレイ (→P.94)

I シフトポジション表示 (→P.207, 209)

選択されているシフトポジションを表示します。

J 水温計

エンジン冷却水の温度を示します。

知識

■ エンジン回転数について

ハイブリッド車のエンジン回転数は、燃費の向上や排気ガス低減などのため、ち密に制御されています。走行条件や運転条件が同じでも、エンジン回転数が異なる場合があります。

■ ハイブリッドシステムインジケーターについて

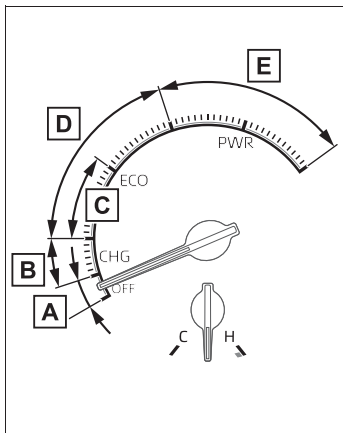

A READY OFF エリア

ハイブリッドシステムが作動していない状態を示します。

B チャージエリア

回生 ※ ブレーキ機能により、エネルギーを回収している状態を示します。回生し

た電力は、駆動用電池を充電します。

C ハイブリッドエコエア

ガソリンエンジンの動力を使用しない状況を多く含む状態を示します。

ガソリンエンジンは、各種の条件により自動的に停止・再始動します。

D エコエア

エコ運転（環境に配慮した走行）をしている状態を示します。

インジケーターのゲージをエコエアに保つことで、エコ運転が可能です。

E パワーエア

全開走行時など、エコ運転の範囲をこえている状態を示します。

※ ここでの「回生」の意味は、運動エネルギーを電気エネルギーに変換することです。

次の場合、ハイブリッドシステムインジケーターは作動しません。

- READYインジケーターが点灯していないとき
- シフトポジションがDまたはB以外のとき

■ 燃料計と航続可能距離について

燃料計と航続可能距離は連動しています。少量給油後に燃料計と航続可能距離の表示が更新されない場合、次の操作を行うことで表示を更新することができます。

- 1 車両を平坦な場所に停車させる
- 2 表示切りかえボタンを押してオドメーター／トリップメーターディスプレイをオドメーター表示に切りかえる
- 3 パワースイッチを OFF にする
- 4 表示切りかえボタンを押したまま、パワースイッチを ON にする
- 5 そのまま約 5 秒間表示切りかえボタンを押し続け、オドメーターが点滅を開始したら手をはなす

オドメーターが約 5 秒間点滅したあと通常の表示にもどれば、更新は終了です。

■ 外気温表示について

- 次の場合は、正しい外気温が表示されなかったり、温度表示の更新が遅くなったりすることがありますが、故障ではありません。
 - ・ 停車しているときや、低速走行（約 25km/h 以下）のとき
 - ・ 外気温が急激に変化したとき（車庫・トンネルの出入り口付近など）
- “-” or “E” が表示されたときは、システム故障のおそれがあります。トヨタ販売店で点検を受けてください。
- 外気温度が約 3℃ 以下のときは、外気温表示の横に  が点滅し、そのあと点灯します。

■ 液晶ディスプレイについて

→P.103

■ カスタマイズ機能

マルチインフォメーションディスプレイの  画面で、メーターの表示を変更できます。（→P.107）

警告

■ 低温時の画面表示について

画面の温度が極めて低いときは、画面表示の切りかえが遅れる場合がありますので、車室内を暖めてからご使用ください。

例えばギヤ段表示を使用した場合、シフト操作をしてもすぐにギヤ段の表示が切りかわらないことで運転者がダウンシフトしなかったと誤解し、再度ダウンシフトすることによって急激に過度のエンジンブレーキがかかり、重大な傷害におよぶか、最悪の場合死亡につながるおそれがあります。

注意

■ ハイブリッドシステムや構成部品への損傷を防ぐために

水温計の表示が H のレッドゾーンに入ったときは、オーバーヒートのおそれがあるので、ただちに安全な場所に停車してください。完全に冷えたあと、エンジンを確認してください。（→P.516）

オドメーター／トリップメーターディスプレイ

■ 表示の切りかえ

表示を切りかえるには、表示切りかえボタンを押します。

ボタンを押すごとに表示される項目が切りかわります。

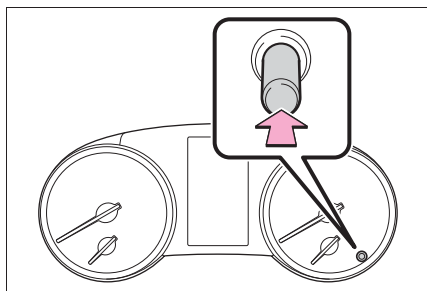

■ 表示項目

● オドメーター

走行した総距離を表示します。

● トリップメーター A / トリップメーター B

リセットしてからの走行距離を表示します。トリップ A・トリップ B の 2 種類で使い分けることができます。

リセットするには、リセットしたい方のトリップメーターを表示中に表示切りかえボタンを長押しします。

● メーター照度調整

メーター照度調整の表示中にスイッチを押し続けると、メーター照明の明るさを調整できます。



知識

■ メーター照度調整について

車幅灯消灯時と点灯時それぞれの明るさのレベルを調節することができます。ただし、周囲が明るいとき（昼間など）に車幅灯を点灯しても、メーターの明るさは切りかわりません。

時計の調整をするには（マルチメディアシステム非装着車）

マルチインフォメーションディスプレイの から、時計の設定を変

更できます。

■ 分を 00 にする

- 1 メーター操作スイッチの または を押して を選択する
- 2 メーター操作スイッチの または を押して “時計：00” を選択する

メーター操作スイッチの OK スイッチを押すごとに分を 00 に合わせることができます。

- 0～29 分は切り下げられます。（例えば、1：00～1：29 は 1：00 になります。）
- 30～59 分は切り上げられます。（例えば、1：30～1：59 は 2：00 になります。）

■ 詳細設定

- 1 メーター操作スイッチの または を押して を選択する
- 2 メーター操作スイッチの または を押して “時計：00” を選択する
- 3 メーター操作スイッチの OK スイッチを長押しする
- 4 メーター操作スイッチの または を押して変更したい項目を選択する

- 5 メーター操作スイッチの▲または▼を押して表示内容を変更する

次の内容を変更することができます。

- 12 時間表示 / 24 時間表示
- 時
- 分

時計の調整をするには（マルチメディアシステム装着車）

マルチメディア画面より時計の設定を変更できます。

設定方法は、別冊「マルチメディア取扱書」を参照してください。



知識

■ 時計の設定画面（マルチメディアシステム装着車）

マルチインフォメーションディスプレイの  に “時計：00” が表示される場合は、システム異常のおそれがあります。ただちにトヨタ販売店で点検を受けてください。

計器類 (フインチディスプレイ)

走行に関する各種の情報がメーターに表示されます。

メーターの表示について

スピードメーターの表示は、アナログまたはデジタルの2種類から選択することができます。(→P.107)

■ アナログスピードメーター選択時

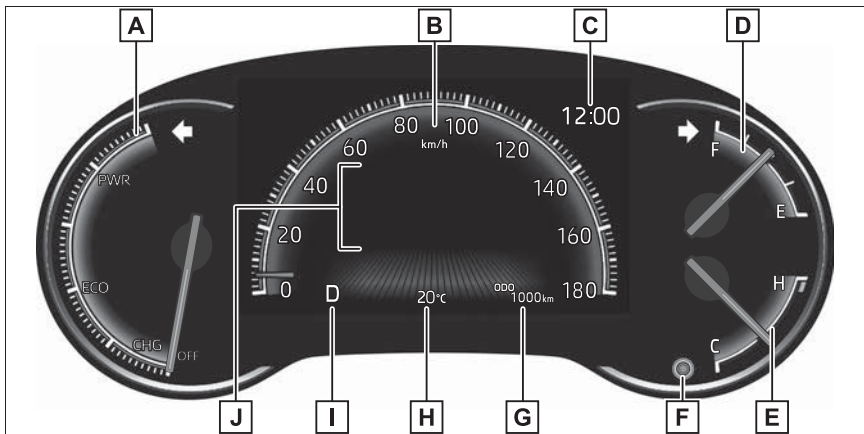

A ハイブリッドシステムインジケーター (→P.99)

ハイブリッドシステムの出力や回生レベルを示します。

B スピードメーター

車両の走行速度を示します。

C 時計 (→P.101, 102)

D 燃料計

燃料残量を示します。次の場合、実際の燃料残量が正しく表示されないことがあります。

- ・ 少量給油 (約 5L 以下) を行ったとき
- ・ 坂道など傾いた場所に停車したとき
- ・ 坂道やカーブを走行したとき

E 水温計

エンジン冷却水の温度を示します。

F 表示切りかえボタン (→P.100)

G オドメーター／トリップメーター (→P.100)

H 外気温

外気温度を- 40℃～ 60℃のあいだで表示します。

I シフトポジション表示

選択されているシフトポジションを表示します。(→P.209)

J マルチインフォメーションディスプレイ

車両に関するさまざまな情報を表示します。(→P.102)

車両に異常が発生したときは警告メッセージを表示します。(→P.485)

■ デジタルスピードメーター選択時

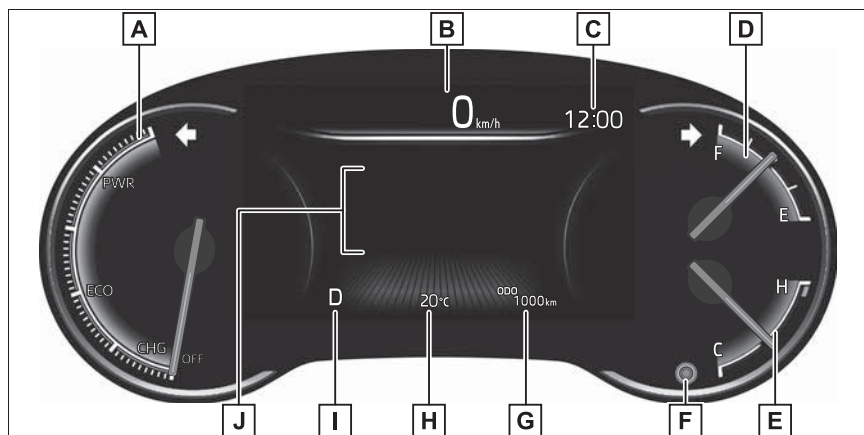

A ハイブリッドシステムインジケーター (→P.99)

ハイブリッドシステムの出力や回生レベルを示します。

B スピードメーター

車両の走行速度を示します。

C 時計 (→P.101, 102)

D 燃料計

燃料残量を示します。次の場合、実際の燃料残量が正しく表示されないことがあります。

- ・ 少量給油 (約 5L 以下) を行ったとき
- ・ 坂道など傾いた場所に停車したとき
- ・ 坂道やカーブを走行したとき

E 水温計

エンジン冷却水の温度を示します。

F 表示切りかえボタン (→P.100)**G** オドメーター／トリップメーター (→P.100)**H** 外気温

外気温度を- 40℃～ 60℃のあいだで表示します。

I シフトポジション表示

選択されているシフトポジションを表示します。(→P.209)

J マルチインフォメーションディスプレイ

車両に関するさまざまな情報を表示します。(→P.102)

車両に異常が発生したときは警告メッセージを表示します。(→P.485)

知識**■ エンジン回転数について**

ハイブリッド車のエンジン回転数は、燃費の向上や排気ガス低減などのため、ち密に制御されています。走行条件や運転条件が同じでも、エンジン回転数が異なる場合があります。

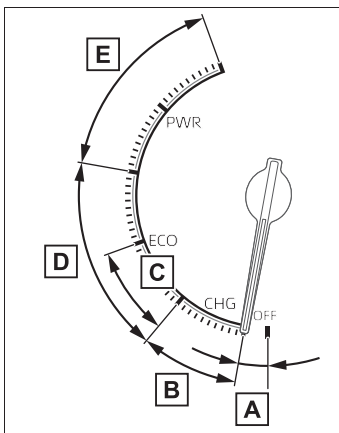
■ ハイブリッドシステムインジケーターについて**A** READY OFF エリア

ハイブリッドシステムが作動していない状態を示します。

B チャージエリア

回生^{*} ブレーキ機能により、エネルギーを回収している状態を示します。

回生した電力は、駆動用電池を充電します。

C ハイブリッドエコエリア

ガソリンエンジンの動力を使用しない状況を多く含む状態を示します。

ガソリンエンジンは、各種の条件により自動的に停止・再始動します。

D エコエリア

エコ運転（環境に配慮した走行）をしている状態を示します。

インジケーターのゲージをエコエリアに保つことで、エコ運転が可能です。

E パワーエリア

全開走行時など、エコ運転の範囲をこえている状態を示します。

^{*} ここでの「回生」の意味は、運動エネ

ルギーを電気エネルギーに変換することです。

次の場合、ハイブリッドシステムインジケータは作動しません。

- READYインジケータが点灯していないとき
- シフトポジションがDまたはB以外のとき

■ 燃料計と航続可能距離について

燃料計と航続可能距離は連動しています。少量給油後に燃料計と航続可能距離の表示が更新されない場合、次の操作を行うことで表示を更新することができます。

- 1 車両を平坦な場所に停車させる
- 2 表示切りかえボタンを押してオドメーター／トリップメーターディスプレイをオドメーター表示に切りかえる
- 3 パワースイッチをOFFにする
- 4 表示切りかえボタンを押したまま、パワースイッチをONにする
- 5 そのまま約5秒間表示切りかえボタンを押し続け、オドメーターが点滅を開始したら手をはなす

オドメーターが約5秒間点滅したあと通常の表示にもどれば、更新は終了です。

■ 外気温表示について

- 次の場合は、正しい外気温が表示されなかったり、温度表示の更新が遅くなったりすることがありますが、故障ではありません。
 - ・ 停車しているときや、低速走行（約25km/h以下）のとき
 - ・ 外気温が急激に変化したとき（車庫・トンネルの出入り口付近など）
- “-” or “E” が表示されたときは、システム異常のおそれがあります。トヨタ販売店で点検を受けてください。
- 外気温度が約3℃以下のときは、外気温表示の横にが点滅し、そのあと点

灯します。

■ 液晶ディスプレイについて

→P.103

■ カスタマイズ機能

マルチインフォメーションディスプレイの画面で、メーターの表示を変更できます。（→P.107）

⚠ 警告

■ 低温時の画面表示について

画面の温度が極めて低いときは、画面表示の切りかえが遅れる場合がありますので、車室内を暖めてからご使用ください。

例えば変速段表示を使用した場合、シフト操作をしてもすぐに変速段の表示が切りかわらないことで運転者がダウンシフトしなかったと誤解し、再度ダウンシフトすることによって急激に過度のエンジンブレーキがかかり、重大な傷害におよぶか、最悪の場合死亡につながるおそれがあります。

⚠ 注意

■ ハイブリッドシステムや構成部品への損傷を防ぐために

水温計の表示がHのレッドゾーンに入ったときは、オーバーヒートのおそれがあるので、ただちに安全な場所に停車してください。完全に冷えたあと、エンジンを確認してください。（→P.516）

オドメーター／トリップメーター

■ 表示の切りかえ

表示を切りかえるには、表示切り

かえボタンを押します。

ボタンを押すごとに表示される項目が切りかわります。

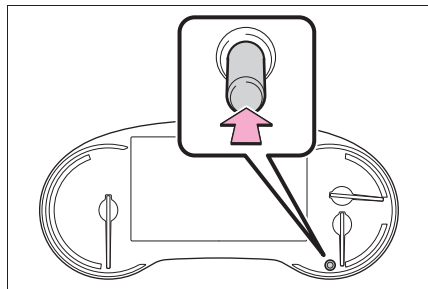

■ 表示項目

● オドメーター

走行した総距離を表示します。

● トリップメーター A / トリップメーター B

リセットしてからの走行距離を表示します。トリップ A・トリップ B の 2 種類で使い分けることができます。リセットするには、リセットしたい方のトリップメーターを表示中に表示切りかえボタンを長押しします。

● メーター照度調整

メーター照度調整の表示中にスイッチを押し続けると、メーター照明の明るさを調整できます。

□ 知識





■ メーター照度調整について

車幅灯消灯時と点灯時それぞれの明るさのレベルを調節することができます。ただし、周囲が明るいとき（昼間など）に車幅灯を点灯しても、メーターの明るさは切りかわりません。

時計の調整をするには（マルチメディアシステム非装着車）

マルチインフォメーションディスプレイの  から、時計の設定を変更できます。





■ 分を 00 にする

- 1 メーター操作スイッチの  または  を押して  を選択する
- 2 メーター操作スイッチの  または  を押して “時計：00” を選択する

メーター操作スイッチの OK スイッチを押すごとに分を 00 に合わせることができます。

- 0～29 分は切り下げられます。（例えば、1：00～1：29 は 1：00 になります。）
- 30～59 分は切り上げられます。（例えば、1：30～1：59 は 2：00 になります。）

■ 詳細設定

- 1 メーター操作スイッチの  または  を押して  を選択する
- 2 メーター操作スイッチの  または  を押して “時計：00” を選択する
- 3 メーター操作スイッチの OK スイッチを長押しする

4 メーター操作スイッチの◀または▶を押して変更したい項目を選択する

5 メーター操作スイッチの▲または▼を押して表示内容を変更する

次の内容を変更することができます。

- 12 時間表示 / 24 時間表示
- 時
- 分

時計の調整をするには（マルチメディアシステム装着車）

マルチメディア画面より時計の設定を変更できます。

設定方法は、別冊「マルチメディア取扱書」を参照してください。



知識

■ 時計の設定画面（マルチメディアシステム装着車）

マルチインフォメーションディスプレイの⚙️に“時計：00”が表示される場合は、システム異常のおそれがあります。ただちにトヨタ販売店で点検を受けてください。

マルチインフォメーションディスプレイ

マルチインフォメーションディスプレイは、燃費に関する情報や、走行に関する各種の情報などを表示します。また、メーター操作スイッチの操作で、各システムの設定などを変更することもできます。

ディスプレイの表示 / メニューアイコン一覧

■ ディスプレイの表示

▶ 4.2 インチディスプレイ

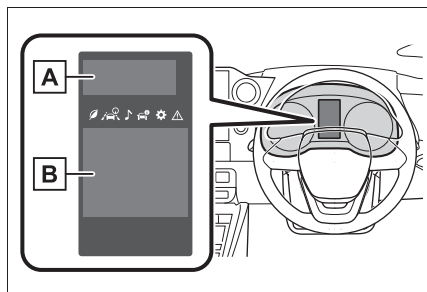

▶ 7 インチディスプレイ

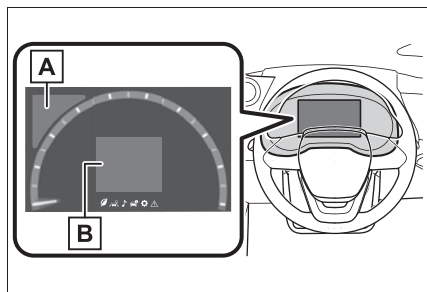

■ A 走行支援システム表示エリア

ⓐ以外のメニューアイコンを選択している時に次のシステムが作動している

と、システムの作動状況を表示します。

- ・ LTA (レーンレーシングアシスト) (→P.255)
- ・ LDA (レーンディパーチャーアラート) (→P.263)
- ・ レーダークルーズコントロール (→P.279)
- ・ RSA (ロードサインアシスト) (→P.276)
- ・ PDA (プロアクティブドライビングアシスト) (→P.268)

B コンテンツ表示エリア

メニューアイコンを選択し、走行に関するさまざまな情報を表示したり、車両設定を変更することができます。

また、状況に応じて注意喚起やアドバイスなどを割り込み表示します。

■ メニューアイコン

メーター操作スイッチの **◀** または **▶** を押すとメニューアイコンが表示されます。



走行情報表示 (→P.104)



運転支援機能情報表示 (→P.106)



オーディオシステム連携表示★ (→P.106)



車両情報表示 (→P.107)



設定 (→P.107)



警告メッセージ (→P.485)

★ : グレード、オプションなどにより、装備の有無があります。

□ 知識

■ 液晶ディスプレイについて

ディスプレイに小さな斑点や光点が表示されることがあります。これは液晶ディスプレイ特有の現象でそのまま使用しても問題ありません。

▲ 警告

■ 運転中の使用について

- マルチインフォメーションディスプレイを操作する時は、周囲の安全に十分注意してください。
- マルチインフォメーションディスプレイを見続けしないでください。前方の歩行者、障害物などを見落とすおそれがあり危険です。

■ 低温時の画面表示について

→P.94, 100

表示を切りかえるには

メーター操作スイッチを使って次のように操作します。

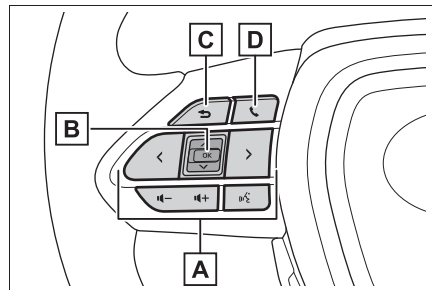

A ◀ / ▶ : メニューの切りかえ

▲ / ▼ : 表示項目の切りかえ

◀ / ▶ : ページ送り・カーソル移動

B 短押し : 決定

長押し : リセット / 詳細項目表

示

C ひとつ前の画面にもどる

D 電話の発着信・履歴表示

ハンズフリーシステムと連携して、発着信の表示や操作を行うことができます。ハンズフリーシステムについては詳しくは別冊「マルチメディア取扱書」を参照してください。

走行情報表示について

■ 表示項目

- デジタル車速表示／航続可能距離（4.2 インチディスプレイのみ）
- 燃費グラフ
- エコアクセルガイド／エコジャッジ
- デジタル車速表示／航続可能距離（4.2 インチディスプレイのみ）



A 車速表示

現在の車速を表示します。

B 航続可能距離

現在の燃料残量で走行可能なおよその距離を表示します。

■ 燃費グラフ

表示される数値は参考として利用してください。



A 航続可能距離

燃料残量による走行可能な距離を表示します。

B 瞬間燃費

現在の瞬間燃費を表示します。

C リセット間平均燃費

平均燃費をリセットするには、メーター操作スイッチのOKを長押しします。

平均燃費の表示は、メニューアイコンの  から変更することができます。

表示できる項目は次のとおりです。

● 始動後平均燃費

ハイブリッドシステム始動後の平均燃費を表示します。

● 給油後平均燃費

給油後の平均燃費を表示します。

■ エコアクセルガイド／エコジャッジ



A エコアクセルガイド

B エコジャッジ

● エコアクセルガイド

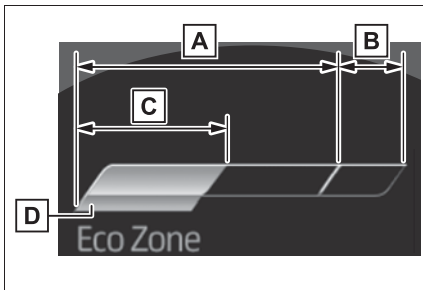

A エコエリア

エコ運転（環境に配慮した走行）をしている状態を示します。

B パワーエリア

全開走行時など、エコ運転の範囲をこえている状態を示します。

C 現状のアクセル開度

D アクセル操作の目安

発進・安定走行などの各走行状況に適したアクセル操作範囲の目安が、エコエリアの下側に青く表示されます。

エコアクセルガイドの表示は、発進・安定走行などの走行状況に応じて変化します。

アクセルペダルの操作を示す表示が、アクセル操作の目安をこえないように走行することで、環境に配慮した走行が、より容易に行えます。（→P.194）

● エコジャッジ

なめらかな発進加速（エコ発進）・急な加減速のない安定した走行（安定走行）・スムーズな停車（エコ停車）という3つの観点から、走行状況をそれぞれ5段階で評価し、車両が停車するたびに100点満点で採点結果を表示します。

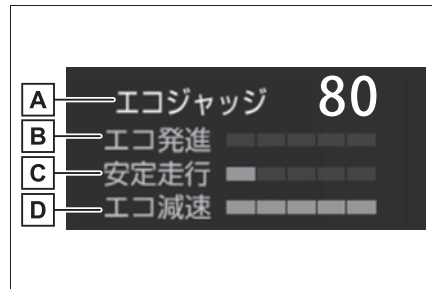

A 採点結果

B エコ発進の状況

C 安定走行の状況

D エコ停車の状況

● 表示の見方

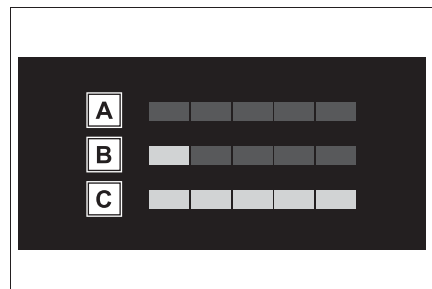

A 未評価

B 低い

C 高い

- ・ 発進後、車速が約 30km/h をこえるまで、エコジャッジの表示は開始されません。
- ・ エコジャッジは発進するたびにリセットされ、新たに評価が開始されます。
- ・ ハイブリッドシステムを停止すると、今回の走行における総合的な採点結果が表示されます。

 知識**■ エコアクセルガイド／エコジャッジについて**

次の場合エコアクセルガイド／エコジャッジは作動しません。

- ハイブリッドシステムインジケーターが作動していないとき
- レーダークルーズコントロールを使用しているとき

■ 航続可能距離について

- 使用環境（気象、渋滞など）や運転方法（急発進、エアコンの設定など）に応じて燃費が変わるため、実際に走行できる距離とは異なります。
- システムの電力消費により、走行していても航続可能距離が減少する場合があります。
- 次の場合に、航続可能距離が“---km”と表示されます。
 - ・ 燃料残量を計算しているとき（短時間）
 - ・ 燃料残量計が“E”まで到達したとき
 - ・ 航続可能距離が計算できない異常が発生したとき

■ 運転支援機能情報表示について**■ 運転支援機能情報**

次のシステムの作動状況を表示します。

- クルーズコントロール（→P.287）
- レーダークルーズコントロール（→P.279）
- LTA（レーントレーシングアシスト）（→P.255）
- LDA（レーンディパーチャーアラート）（→P.263）
- LCA（レーンチェンジアシスト）★（→P.260）
- RSA（ロードサインアシスト）（→P.276）
- PDA（プロアクティブドライビングアシスト）（→P.268）
- PCS（プリクラッシュセーフティ）（→P.246）
- ITS Connect ★（→P.298）

★：グレード、オプションなどにより、装備の有無があります。

■ ナビゲーションシステム連携表示★

ナビゲーションシステムと連携して次の情報を表示します。

- ルート案内表示
- コンパス（ヘッドアップ表示）

★：グレード、オプションなどにより、装備の有無があります。

■ オーディオシステム連携表示★

オーディオソースの選択、選曲などを操作することができます。

メニューアイコンは、 で表示／非表示を設定できます。

★：グレード、オプションなどにより、装備の有無があります。

車両情報表示について

■ 表示項目

- ドライブインフォメーション
- エネルギーモニター
(→P.115)
- 4WD 作動状態表示 (4WD 車のみ)

■ ドライブインフォメーション

“ドライブインフォ項目選択”の設定で選択した項目(平均車速・走行距離・走行時間)を上下に2つ、表示させることができます。

各情報の内容は、“ドライブインフォタイプ”の設定(始動後・リセット間)との組み合わせによって変化します。(→P.107)

表示される情報は、参考としてご利用ください。

表示できる組み合わせは次のとおりです。

● 始動後[※]

- ・ 平均車速：ハイブリッドシステム始動後の平均車速を表示
- ・ 走行距離：ハイブリッドシステム始動後の走行距離を表示
- ・ 走行時間：ハイブリッドシステム始動後の経過時間を表示

※ハイブリッドシステムを停止するたびに、表示がリセットされます。

● リセット間[※]

- ・ 平均車速：リセット後の平均車速を表示
- ・ 走行距離：リセット後の走行距離を表示

・ 走行時間：リセット後の経過時間を表示

※リセットするには、リセットしたい項目を表示中にメーター操作スイッチのOKを長押しします。

■ 4WD 作動状態表示 (4WD 車のみ)

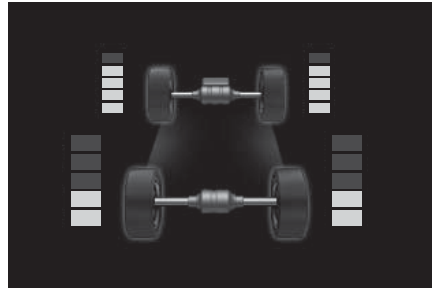

図の画面表示は、使用状況や車両の仕様により実際の表示と異なる場合があります。

駆動力表示：

0～5の6段階で、各車輪の駆動状態を表示します。

設定について

■ 変更できる項目 (メーター表示)

- 時刻表示 (マルチメディアシステム非装着車)

→P.95, 101

● 言語

表示される言語を選択することができます。

● 単位

燃費単位を選択することができます。

- メータータイプ (7インチディスプレイのみ)

スピードメーターの表示方法を変更する

ことができます。

● EV インジケーター

EV インジケーターランプの作動・非作動を切りかえることができます。



・ 表示コンテンツ

次の設定を変更することができます。

デジタル車速 (4.2 インチディスプレイのみ) :

デジタル車速 (→P.104) の表示・非表示を変更することができます。

ハイブリッドシステムインジケーター :
エコアクセルガイドの表示・非表示を選択することができます。(→P.105)

・ 燃費グラフ

平均燃費の表示を始動後/リセット間/給油後から選択することができます。(→P.104)



オーディオ連動表示の表示・非表示を選択することができます。



・ 表示コンテンツ

次の設定を変更することができます。

エネルギーモニター :

エネルギーモニターの表示・非表示を選択することができます。

4WD (4WD 車のみ) :

4WD 作動状態表示 (→P.107) の表示・非表示を変更することができます。

・ ドライブインフォタイプ

始動後/リセット後から選択することができます。

・ ドライブインフォ項目

1 行目と 2 行目の項目を別々に、平均車速/走行距離/走行時間から選択するこ

とができます。

● 今回の走行結果表示

ハイブリッドシステムを停止すると、ハイブリッドシステム始動したときからの走行データを表示します。

表示内容は、ドライブインフォメーション/エコジャッジから選択することができます。

● 割り込み表示

割り込み表示される項目の表示・非表示を、項目ごとに変更することができます。

● マルチインフォメーションディスプレイの消灯

マルチインフォメーションディスプレイの表示をオフにすることができます。

再度表示させるには / / /

/ OK / のいずれかのスイッチを

押してください。

● 初期化

メーターの表示設定をもとにもどすことができます。

★ : グレード、オプションなどにより、装備の有無があります。

■ 変更できる項目 (機能の切りかえ・車両設定)

→P.527



■ 設定画面の操作について

● 一部の項目を除き、車両走行中は設定画面を操作することができません。設定を変更するときは、安全な場所に停車して操作してください。

● 警告メッセージが表示されたときは、設定画面の操作が一時中断されます。

警告**■ ディスプレイの設定を変更するとき**

ハイブリッドシステムが作動している状態で操作を行う場合、車庫内など囲まれた場所では、十分に換気をしてください。換気をしないと、排気ガスが充満し、排気ガスに含まれる一酸化炭素 (CO) により、重大な健康障害におよぶか、最悪の場合死亡につながるおそれがあります。

注意**■ ディスプレイの設定を変更するとき**

補機バッテリーあがりを起こす可能性がありますので、確実にハイブリッドシステムが作動している状態で実施してください。

提案サービス機能

状況に応じて運転者に提案メッセージを表示する機能です。提案メッセージが表示されたときにメーター操作スイッチを操作することで、提案された内容を直接操作することができます。

■ ヘッドランプ点灯提案

周囲が暗いとき、車速 5km/h 以上でランプスイッチが消灯または **OFF** のまましばらく走行すると、ヘッドランプの点灯を提案するメッセージを表示します。

■ ヘッドランプ消灯提案

パワースイッチを OFF にしたあとにランプスイッチが AUTO の状態でヘッドランプを点灯したまましばらく車内にいると、ヘッドラン

プの消灯を提案するメッセージを表示します。

ランプスイッチが AUTO のとき：このとき“はい”を選択すると、ヘッドランプが消灯します。

パワースイッチを OFF にしてからメッセージが表示されるまでのあいだに運転席のドアを開けたときは、提案メッセージが表示されません。

■ 窓閉め提案 (ワイパー連動)

雨が車内に入ることを防ぐために、ドアガラスが開いている状態でワイパーが動き始めるとドアガラスを閉める提案メッセージを表示します。このとき“はい”を選択すると、開いているすべてのドアガラスが閉まります。

■ ウインドウロック解除提案

ウインドウロックスイッチ (→P.189) を ON にした状態で運転席ドアのパワーウインドウスイッチで運転席以外のドアガラスを閉めようとする、ウインドウロックスイッチを OFF にする提案メッセージを表示します。

知識**■ カスタマイズ機能**

提案サービス機能の作動/非作動を変更できます。(カスタマイズ一覧：→P.527)

ヘッドアップディスプレイ★

★：グレード、オプションなどにより、装備の有無があります。

ヘッドアップディスプレイは、フロントウインドウガラスに運転支援システムの作動状況や走行に関するさまざまな情報を表示することができます。

システムの構成部品

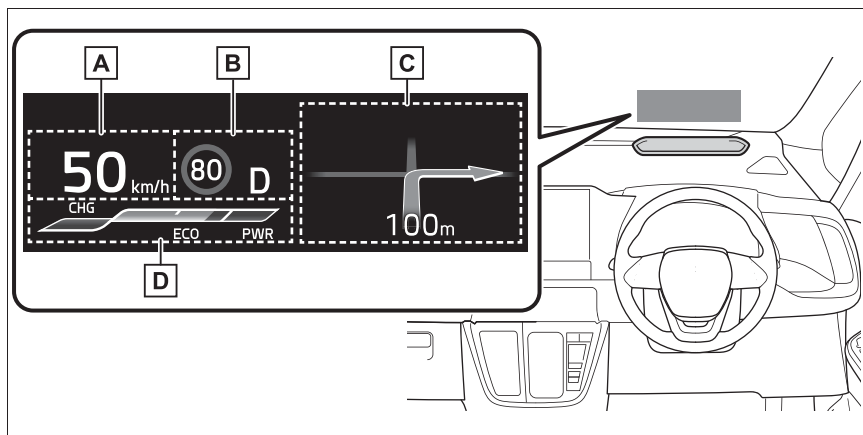

イラストは説明のための例であり、実際の表示状況とは異なります。

- A** 車速表示
- B** シフトポジション／RSA（ロードサインアシスト）表示エリア
（→P.207, 209, 276）
- C** 運転支援システム表示エリア／ナビゲーションシステム連携表示エ
リア★（→P.112）
- D** ハイブリッドシステムインジケーター／タコメーター／外気温表示エ
リア（→P.114）

★：グレード、オプションなどにより、装備の有無があります。

知識

■ヘッドアップディスプレイの作動条件
パワースイッチがONのとき

■ヘッドアップディスプレイを使用する
ときは

●ヘッドアップディスプレイの表示が見
づらい場合は、次の方法で調整して
ください。

- ・ ヘッドアップディスプレイの上下調整 (→P.111)
- ・ シートの上下調整 (→P.158)
- サングラス (特に偏光サングラス) を着用していると、ヘッドアップディスプレイの表示が見づらくなる場合があります。表示が見づらい場合は、輝度を調整するか、サングラスをはずしてください。

警告

■ ヘッドアップディスプレイを使用するときは

- 映像の明るさ、および表示位置は、安全運転に支障がないよう適切な状態に調整してください。

調整が不適切だと運転者の視界のさまたげとなり、思わぬ事故につながるおそれがあり危険です。

- ヘッドアップディスプレイを見続けしないでください。前方の歩行者、障害物などを見落とすおそれがあり危険です。

注意

■ ヘッドアップディスプレイ映写部について

- 映写部の付近に飲み物を置かないでください。水やその他の液体が映写部にかかると、装置が故障する原因になります。

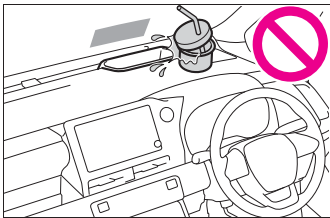

- 映写部の上にものを置いたり、シールなどを貼り付けたりしないでください。

ヘッドアップディスプレイの表示のさまたげとなります。

- 映写部の内部にふれたり、とがったものを押し付けたりしないでください。

装置が故障する原因となります。

ヘッドアップディスプレイの使い方

マルチインフォメーションディスプレイの  から “HUD” を選択します。(→P.529)

■ ヘッドアップディスプレイの表示／非表示

メーター操作スイッチの OK を押すごとにヘッドアップディスプレイの表示／非表示を切りかえることができます。

■ ヘッドアップディスプレイの設定変更

メーター操作スイッチの OK を長押しすると次の設定を変更できます。

● 表示の明るさ／上下位置

表示の明るさや、上下の位置を調整することができます。

● 表示内容

次のいずれかから表示する項目を選択することができます。

- ・ 表示なし

- ・ ハイブリッドシステムインジケーター表示
- ・ タコメーター表示
- 次の内容の表示／非表示を設定することができます。
- ・ ルート案内★
- ・ 運転支援
- ・ オーディオ表示★
- 表示の傾き

表示の傾きを調整することができます。

★：グレード、オプションなどにより、装備の有無があります。

知識

■ ヘッドアップディスプレイの表示／非表示について

ヘッドアップディスプレイを非表示にしたときは、パワースイッチを OFF にしたあとで再度 ON にしても、非表示のままです。

■ 表示の明るさについて

マルチインフォメーションディスプレイの  による明るさの調整に加えて、周囲の明るさに応じて表示の明るさが自動で調整されます。

警告

■ ヘッドアップディスプレイの設定を変更するときは

ハイブリッドシステムが作動している状態で操作を行う場合、車庫内など囲まれた場所では、十分に換気をしてください。換気をしないと、排気ガスが充満し、排気ガスに含まれる一酸化炭素 (CO) により、重大な健康障害におよぶか、最悪の場合死亡につながるおそれがあります。

注意

■ ヘッドアップディスプレイの設定を変更するときは

補機バッテリーあがりを起こす可能性がありますので、確実にハイブリッドシステムが始動している状態で実施してください。

運転支援システム表示エリア

■ 運転支援システム状況表示

次のシステムの作動状況を表示します。

- LTA (レーントレーシングアシスト) (→P.255)
- LDA (レーンディパーチャーアラート) (→P.263)
- LCA (レーンチェンジアシスト) ★ (→P.260)
- レーダークルーズコントロール (→P.279)
- 発進遅れ告知機能 (→P.275)
- ★：グレード、オプションなどにより、装備の有無があります。

表示される内容はマルチインフォメーションディスプレイの表示と同様です。詳しくは各システムの説明を参照してください。

■ ナビゲーションシステム連携表示エリア★

ナビゲーションシステムと連携してルート案内を表示します。

- ★：グレード、オプションなどにより、装備の有無があります。

知識

■ 交差点名表示について★

地図データに情報がない場合など、状況によっては交差点名称が表示されない場合があります。

★：グレード、オプションなどにより、装備の有無があります。

■ 割り込み表示について

状況に応じて、次の項目が割り込み表示されます。

■ 運転支援システム

次のシステムの警告／注意喚起／通知／作動状況を表示します。

- PCS（プリクラッシュセーフティ）（→P.246）
- FCTA（フロントクロストラフィックアラート）★（→P.273）
- LDA（レーンディパーチャーアラート）（→P.263）
- LTA（レーンレーシングアシスト）（→P.255）
- 発進遅れ告知機能（→P.275）
- PDA（プロアクティブドライビングアシスト）（→P.268）
- ドライバー異常時対応システム（→P.290）
- ITS Connect ★（→P.298）
- パーキングサポートブレーキ（静止物）（→P.337）
- ブレーキオーバーライドシステム（→P.194）
- ドライブスタートコントロール（→P.199）

表示される内容はマルチインフォメーションディスプレイの表示と同様です。詳しくは各システムの説明を参照してください。

★：グレード、オプションなどにより、装備の有無があります。

■ ⚠ アイコン

マルチインフォメーションディスプレイに警告メッセージが表示されているときに表示されます。（→P.485）

■ 警告メッセージ

一部の警告メッセージが表示されます。（マルチインフォメーションディスプレイの表示と同内容）

■ オーディオ表示★

オーディオ操作スイッチを使用したときに表示されます。

★：グレード、オプションなどにより、装備の有無があります。

■ ハンズフリー作動表示★

ハンズフリーの使用中に表示されます。

★：グレード、オプションなどにより、装備の有無があります。

知識

■ 割り込み表示について

割り込み表示される項目によっては、一部の表示エリアが非表示になります。割り込み表示終了後、もとの表示にもどります。

ハイブリッドシステムインジケーター／タコメーター／外気温表示

■ ハイブリッドシステムインジケーター

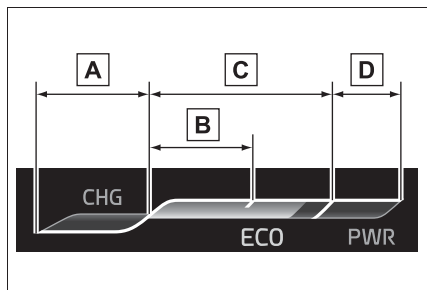

A チャージエリア

B ハイブリッドエコエリア

C エコエリア

D パワーエリア

表示される内容はマルチインフォメーションディスプレイのハイブリッドシステムインジケーターと同様です。詳しくは、P.93, 99 を参照してください。

■ タコメーター

毎分のエンジン回転数を表示します。

■ 外気温表示

パワースイッチを ON にしたとき、または低温表示が点滅しているときに表示されます。



知識

■ 外気温表示について

● 外気温が約 3℃以下のとき、低温表示灯が約 10 秒間点滅し、外気温が非表示になります。

外気温が約 5℃以上になると再度外気温が表示されます。

- 次の場合は、正しい外気温が表示されなかったり、温度表示の更新が遅くなったりすることがありますが、故障ではありません。
 - ・ 停車しているときや、低速走行（約 25km/h 以下）のとき
 - ・ 外気温が急激に変化したとき（車庫・トンネルの出入り口付近など）
- “--” または “E” が表示されたときは、システム故障のおそれがあります。トヨタ販売店で点検を受けてください。

エネルギーモニター／燃費画面

ハイブリッドシステムの状態や燃費に関する情報を、マルチインフォメーションディスプレイおよびマルチメディア画面★に表示します。

★：グレード、オプションなどにより、装備の有無があります。

システムの構成部品

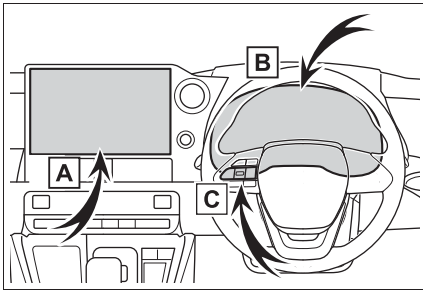

- A** マルチメディア画面★
- B** マルチインフォメーションディスプレイ
- C** メーター操作スイッチ

★：グレード、オプションなどにより、装備の有無があります。

エネルギーモニターの見方

車両の駆動状況、ハイブリッドシステムの作動状況、およびエネルギーの回収状況を確認できます。

■ 表示のしかた

- ▶ マルチインフォメーションディスプレイ

メーター操作スイッチの < /

> を押して を選択し、< /

> を押してエネルギーモニターを選択する

- ▶ マルチメディア画面

メインメニューの をタッチ

し、“エネルギーフロー” を選択する

■ 表示について

エネルギーの流れに応じて矢印が表示されます。エネルギーの流れがないときは矢印は表示されません。

矢印の色は次のように変化します。

緑^{*1} / 青^{*2}：電気エネルギーを回収・充電しているとき

黄^{*1} / 橙^{*2}：電気エネルギーを使用しているとき

赤：ガソリンエンジンの動力を使用しているとき

*1 マルチインフォメーションディスプレイ

*2 マルチメディアディスプレイ

▶ マルチインフォメーションディスプレイ

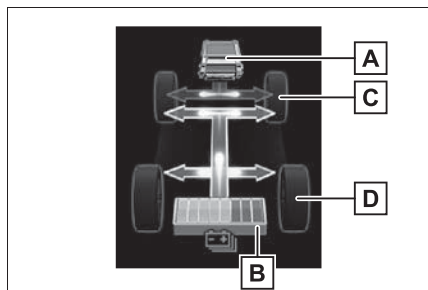

図は説明のためにすべての矢印を掲載しており、実際の表示内容とは異なります。

A エンジン

B 駆動用電池

C フロントタイヤ

D リヤタイヤ※

※ FF 車は**D**への矢印は表示されません。

▶ マルチメディア画面

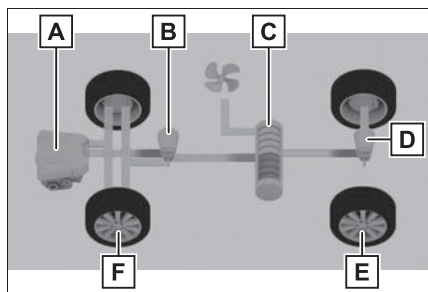

A エンジン

B フロント電気モーター

C 駆動用電池

D リヤ電気モーター（4WD 車のみ）

E リヤタイヤ※

F フロントタイヤ

※ FF 車は**D**、**E**への矢印は表示されません。

📖 知識

■ マルチメディア画面上の駆動用電池の表示について

駆動用電池に充電しているときは緑色に、駆動用電池の電力が使用されているときは黄色に、それぞれ表示色が変わります。

■ 駆動用電池の残量警告について

- シフトレバーが N で、駆動用電池の充電ができない状態が継続、もしくは、駆動用電池の残量が一定未満まで低下すると、ブザーが断続的に吹鳴します。その後、さらに残量が低下したときは、ブザー音が断続から連続にかかります。
- マルチインフォメーションディスプレイのメッセージとブザー音で警告されたときは、画面の指示に従って対処してください。

■ マルチメディアディスプレイ上のエンジンの表示について

ガソリンエンジンの暖機中はガソリンエンジンのイメージが青色で表示され、暖機が終了すると赤色にかかります。

燃費画面の表示のしかた（マルチメディアシステム装着車）

メインメニューの をタッチし、“トリップインフォメーション”を選択する

■ 瞬間燃費画面

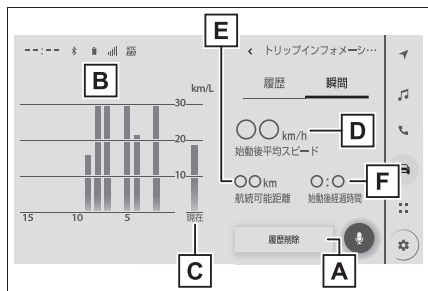

A 履歴消去

B 過去 15 分間の 1 分ごとの燃費
(平均燃費)

C 瞬間燃費

D ハイブリッドシステム始動後平
均車速

E 航続可能距離

F ハイブリッドシステム始動後経
過時間

表示される平均燃費は、参考として利用してください。表示画面については実際の状況とわずかに異なる場合があります。

■ 燃費履歴画面

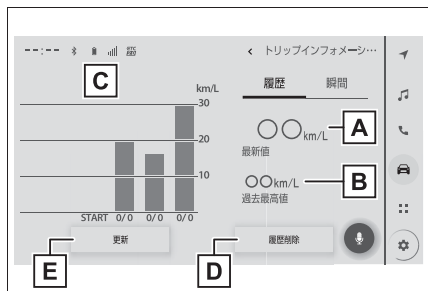

A 最新値表示

B 過去最高値表示

C 過去平均燃費表示

D 履歴消去

E 最新値更新

表示される平均燃費は、参考として利用してください。表示画面については実際の状況とわずかに異なる場合があります。

■ 知識

■ 過去の区間平均燃費の記録を更新するには

区間燃費画面で“更新”を選択すると、平均燃費の値とグラフが更新され、新たに平均燃費の記録を開始します。

■ 燃費データをリセットするには

“履歴削除”を選択すると、燃費データがリセットされます。

■ 航続可能距離について

現在の燃料残量で走行できるおよその距離を示します。表示される距離は、過去の平均燃費をもとに算出されるため、表示される距離を実際に走行できるとは限りません。

3-1. キー

キー	120
デジタルキー	123

3-2. ドアの開閉、ロックのしかた

フロントドア	125
スライドドア	128
バックドア	141
スマートエントリー&スタートシステム	153

3-3. シートの調整

フロントシート	158
セカンドシート	159
サードシート	164
ヘッドレスト	165
シートアレンジ	168

3-4. ハンドル位置・ミラー

ハンドル	173
インナーミラー	174
デジタルインナーミラー	175
ドアミラー	184
補助確認装置	185

3-5. ドアガラスの開閉

パワーウィンドウ	187
----------------	-----

3-6. お好み設定

マイセッティング	190
----------------	-----

キー

キーの種類

お客様へ次のキーをお渡します。

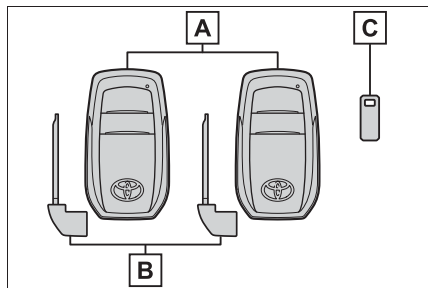

A 電子キー

- ・スマートエントリー&スタートシステムの作動 (→P.153)
- ・ワイヤレス機能の作動 (→P.121)

B メカニカルキー

C キーナンバープレート

知識

■ 航空機に乗るとき

航空機にキーを持ち込む場合は、航空機内でキーのスイッチを押さないでください。また、かばんなどに保管する場合でも、簡単にスイッチが押されないように保管してください。スイッチが押されると電波が発信され、航空機の運行に支障をおよぼすおそれがあります。

■ 電池の消耗について

- 電池の標準的な寿命は 1 ~ 2 年です。
- 電池残量が少なくなると、ハイブリッドシステムを停止した際に車内から警告音が鳴ります。
- 長期間使用しない電子キーは、節電モードにすることで電池の消耗を抑えることができます。(→P.154)

- 電子キーは常に電波を受信しているため、使用していないあいだでも電池が消耗します。次のような状態になったときは、電池が消耗している可能性があります。新しい電池に交換してください。(→P.458)

- ・スマートエントリー&スタートシステムやワイヤレスリモコンが作動しない
- ・作動範囲が狭くなった
- ・電子キーの LED が点灯しない

電池はお客様自身で交換することができます (→P.458) が、交換の際にキーが破損するおそれがあるため、トヨタ販売店での交換をおすすめします。

- 電池の著しい消耗を防ぐため、次のような磁気を発生する電化製品の 1m 以内に電子キーを保管しないでください。
- ・ TV
- ・ パソコン
- ・ 携帯電話やコードレス電話機、および充電器
- ・ 電気スタンド
- ・ 電磁調理器

■ 電子キーの状態や、パワースイッチのモードに関するメッセージが表示されたとき

車内への電子キーの閉じ込みや、同乗者による電子キーの持ち出し、電源の切り忘れなどを防止するため、電子キーやパワースイッチなどの状態の確認をうながすメッセージがマルチインフォメーションディスプレイに表示されることがあります。その場合は、表示内容に従ってすみやかに対処してください。

■ マルチインフォメーションディスプレイに “キーの電池残量が少なくなっています 電池を交換してください” が表示されたとき

電子キーの電池残量が少なくなっています。新しい電池と交換してください。(→P.458)

■ 電池の交換方法

→P.458

■ キー登録本数の確認について

車両に登録されたキーの本数を確認することができます。詳しくはトヨタ販売店へご相談ください。

■ 電子キーの取り扱いについて

電子キーは電波法の認証に適合しています。

必ず以下のことをお守り下さい。

- ・電池交換時以外は、不用意に分解しないで下さい。分解、改造したものを使用することは法律で禁止されています。
- ・必ず日本国内でご使用下さい。

■ マルチインフォメーションディスプレイに“新しいキーが登録されました”詳しくは販売店に問い合わせください”と表示されたとき

追加で新しく電子キーが登録された場合、車外から解錠して運転席ドアを開けたときにメッセージが表示されることが10日ほど続きます。電子キーの登録をした覚えがないにも関わらずメッセージが表示されたときは、お持ちの電子キー以外に登録されている電子キーがないかをトヨタ販売店で確認してください。

⚠ 注意

■ キーの故障を防ぐために

- 落したり、強い衝撃を与えたり、曲げたりしない
- 温度の高いところに長時間放置しない
- めらしたり超音波洗浄器などで洗ったりしない
- キーに金属製または磁気を帯びた製品を取り付けたり、近付けたりしない
- 分解しない
- キー表面にシールなどを貼らない

● テレビやオーディオ・電磁調理器などの磁気を帯びた製品の近くに置かない

● 電気医療機器（マイクロ波治療機器や低周波治療機器など）の近くに置いたり、身に付けたまま治療を受けない

■ キーを携帯するとき

電源を入れた状態の電化製品とは10cm以上離して携帯してください。10cm以内にあると電化製品の電波と干渉し正常に機能しない場合があります。

■ スマートエントリー&スタートシステムの故障などで販売店に車両を持っていくとき

→P.510

■ 電子キーを紛失したとき

→P.510

ワイヤレス機能について

キーには次のワイヤレス機能が装備されています。

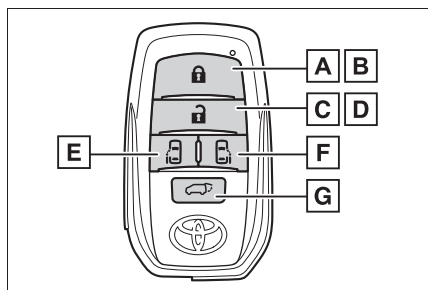

A 全ドアを施錠する (→P.125)

B ドアガラスを閉める ※

(→P.125)

C 全ドアを解錠する (→P.125)

D ドアガラスを開く ※

(→P.125)

E 助手席側パワースライドドアを

開閉する★ (→P.130)

F 運転席側パワースライドドアを

開閉する★ (→P.130)

G パワーバックドアを開閉する★

(→P.144)

※ トヨタ販売店ででの設定が必要です。

★ : グレード、オプションなどにより、
装備の有無があります。

知識

■ スマートエントリー&スタートシステムやワイヤレスリモコンが正常に働かないおそれのある状況

→P.155

メカニカルキーを使うには

メカニカルキーを取り出すには、解除レバー**A**をスライドさせてキーを取り出してください

メカニカルキーは挿し込み方向に指定のある片溝キーです。キーシリンダーに挿し込めないときは、キー溝面の向きをかえて挿し込んでください。

使用後はもとにもどし、電子キーと一緒に携帯してください。電子キーの電池が切れたときやスマートエントリー&スタートシステムが正常に作動しないとき、メカニカルキーが必要になります。(→P.510)

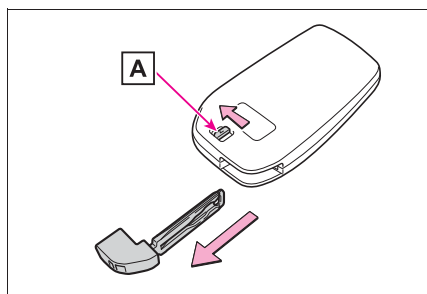

知識

■ メカニカルキーを紛失したとき

→P.510

■ 不正キーの使用について

指定のメカニカルキー以外のキーを使用すると、キーシリンダーが空まわりして解錠できません。

デジタルキー★

★：グレード、オプションなどにより、装備の有無があります。

スマートフォンに専用のデジタルキーアプリをインストールすることで、スマートフォンを車両の電子キーの代わりとして利用できます。また、デジタルキーアプリを使って、家族や友人などとのあいだで、デジタルキーを共有することもできます。

本書では、デジタルキーについての基本的な情報のみを記載しています。システム全体の説明や、デジタルキーをお使いいただく上での注意事項やアプリのインストール方法などについては、デジタルキーのWebサイトの説明を必ずご覧の上、正しくご使用ください。

URL： https://toyota.jp/digital_key/

QRコード：



デジタルキーの使用条件

デジタルキーを使用するためには、T-Connectに契約したうえで、デジタルキー契約が必要となります。

デジタルキー契約はトヨタ販売店でのみ行うことができます。

契約は有償（無料期間有）です。詳細は販売店にお問い合わせください。ダウンロードやご利用時にかかるパケット通信料はお客さまのご負担となります。

すべてのスマートフォンでの使用を保証している訳ではありません。対応機種・OSバージョンについては、デジタルキーのWebサイトをご覧ください。

デジタルキーの注意事項

- デジタルキーは、スマートフォンとサーバーとが通信可能な状態のとき、使用できます。スマートフォンがインターネットにつながらない状態になると、デジタルキーも使用できなくなる場合があります。お出かけ先の通信状態に不安がある場合は、必ず車両の電子キーも携行してください。
- スマートフォンのバッテリー残量がなくなると、デジタルキーとしての使用もできなくなります。スマートフォンのバッテリー残量が少ない場合はお出かけ前に必ず充電してください。
- 電波環境によりデジタルキーが不作動になる場合があります。（デジタルキーのWebサイトを参照）
- お客様が車両を売却するときはデジタルキーを必ず削除してください。削除方法はデジタルキーのWebサイトを参照くだ

さい。

- サーバーメンテナンス期間は一定期間サービスを一部停止させて頂く場合があります。ただし、登録済みのデジタルキーはご利用いただけます。
- デジタルキーアプリを有効にしたスマートフォンは、車両の電子キーと同様にドアのロック／ロック解除やエンジンの始動などが可能になるため、スマートフォンの置き忘れや盗難などには特にご注意ください。万一、スマートフォンを紛失した、または盗難にあった場合は、ただちにトヨタ販売店にご相談ください。

■ デジタルキーの取り扱い

- ・本機は、電波法の基準に適合しています。
- ・本機を分解・改造すると、法律により罰せられることがあります。

- 点検や修理などでトヨタ販売店にお越しの際は、電子キーを必ずご持参ください。

知識

■ QR コード

QR コードは（株）デンソーウェーブの登録商標です。

■ フリー／オープンソースソフトウェア情報について

本製品はフリー／オープンソースソフトウェアを含んでいます。このようなフリー／オープンソースソフトウェアのライセンス情報やソースコードの両方またはどちらか片方は以下の URL で入手することができます。

<https://www.denso.com/global/en/opensource/dkey/toyota/>

フロントドア

スマートエントリー&スタートシステムやワイヤレスリモコン・ドアロックスイッチ・ロックレバーを使って施錠・解錠できます。

車外から解錠／施錠するには

■ スマートエントリー&スタートシステムを使用する

電子キーを携帯して操作します。

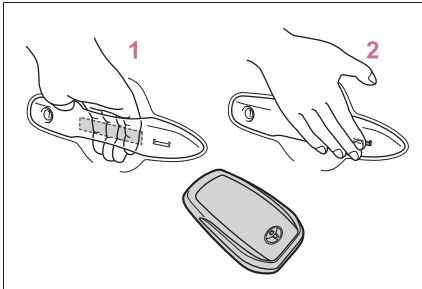

1 ドアハンドルを握って解錠する
ドアハンドル裏面のセンサー部に確実にふれてください。

施錠操作後 3 秒間は解錠できません。

2 ドアハンドル表面のロックセンサー部（ハンドルのくぼみ部）にふれ施錠する

必ず施錠されたことを確認してください。

■ ワイヤレス機能を使用する

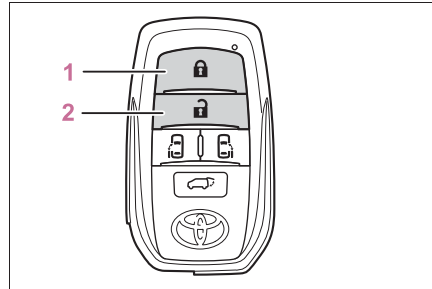

1 全ドアを施錠する

必ず施錠されたことを確認してください。
押し続けるとドアガラスが閉まります。
*

2 全ドアを解錠する

押し続けるとドアガラスが開きます。
*

* トヨタ販売店での設定が必要です。

知識

■ 作動の合図

スマートエントリー&スタートシステム・ワイヤレスリモコンによるドアの施錠・解錠を、ブザーと非常点滅灯の点滅で知らせます。（施錠は 1 回、解錠は 2 回）

■ 解錠操作のセキュリティ機能

スマートエントリー&スタートシステム・ワイヤレスリモコンによる解錠操作後、約 30 秒以内にドアを開けなかったときは、盗難防止のため自動的に施錠されます。

セキュリティ機能で施錠されたとき、電子キーの位置によって室内の作動範囲内に電子キーがあると検知されると、再度解錠されることがあります。

■ ドアハンドル表面のロックセンサーで施錠できないとき

ドアハンドル表面のロックセンサーに指でふれても施錠できないときは、手のひらでロックセンサーにふれてください。

手袋を着用しているときは、手袋をはずしてください。

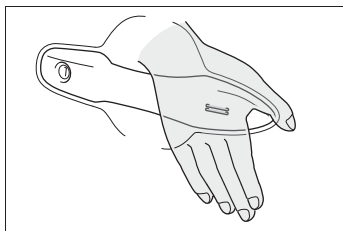

■半ドア警告ブザー

ドアが完全に閉まっていない状態でスマートエントリー&スタートシステム・ワイヤレスリモコンを使ってドアを施錠しようとする、ブザーが鳴ります。ドアを完全に閉めてから、もう一度施錠してください。

■オートアラームの設定制御

施錠するとオートアラームが設定されます。(→P.85)

■スマートエントリー&スタートシステムやワイヤレスリモコンが正常に働かないおそれのあるとき

→P.155

■スマートエントリー&スタートシステムやワイヤレスリモコンが正常に作動しないとき

- メカニカルキーを使ってドアの施錠・解錠ができます。(→P.510)
- キーの電池が消耗しているときは、電池を交換してください。(→P.458)

■補機バッテリーがあがったとき

スマートエントリー&スタートシステムやワイヤレスリモコンでドアを施錠・解錠することはできません。

メカニカルキーを使ってドアの施錠・解錠をしてください。(→P.510)

■リヤシートリマインダー機能

- リヤシートへの荷物の置き忘れなどを

防止するため、次の操作を行ってからパワースイッチをOFFにするとブザーが鳴り、約6秒間マルチインフォメーションディスプレイにメッセージが表示されます。

- ・スライドドアを開閉したあと約10分以内にハイブリッドシステムを始動した
- ・ハイブリッドシステムが始動している状態でスライドドアを開閉した

ただし、スライドドアを開けてから約2秒以内にスライドドアを閉めたときは、リヤシートリマインダー機能は作動しません。

- リヤシートリマインダー機能は、スライドドアの開閉によりリヤシートに荷物などを載せたと判断します。そのため使い方によっては、リヤシートに荷物などを置き忘れていてもリヤシートリマインダー機能が作動しないなど、実際の状況とは異なる作動をする場合があります。
- リヤシートリマインダー機能作動時に施錠すると、施錠の合図(→P.125)に加えて、非常点滅灯が3回点滅し、ブザーが8回吹鳴します。
- リヤシートリマインダー機能の作動/非作動を設定できます。(→P.527)

■カスタマイズ機能

機能の一部は、設定を変更することができます。

(カスタマイズ一覧：→P.527)

警告

■ 事故を防ぐために

運転中は次のことを必ずお守りください。

お守りいただかないと、不意にドアが開き車外に放り出されるなど、重大な傷害におよぶか、最悪の場合死亡につながるおそれがあります。

- すべてのドアを確実に閉め、施錠する
- 走行中はドア内側のドアハンドルを引かない
特に、運転席はロックレバーが施錠側になっていてもドアが開くため、注意してください。

■ ドアを開閉するときの留意事項

傾斜した場所・ドアと壁などのあいだが狭い場所・強風など、周囲の状況を確認し、予期せぬ動きにも対処できるよう、ドアハンドルを確実に保持してドアを開閉してください。

■ ワイヤレスリモコンを使ってドアガラスを操作するとき

ドアガラスに人が挟まれるおそれがないことを確認してから操作してください。またお子さまには、ワイヤレスリモコンまたはキーによる操作をさせないでください。お子さまや他の人がドアガラスに挟まれたり巻き込まれたりするおそれがあります。

車内から施錠／解錠するには

■ ドアロックスイッチを使用する

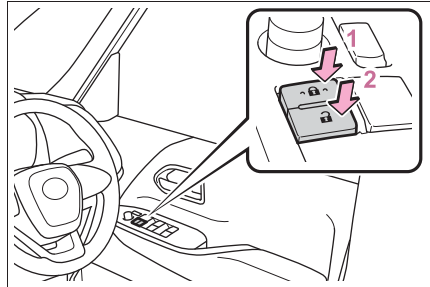

- 1 全ドアを施錠する
- 2 全ドアを解錠する

■ ロックレバーを使用する

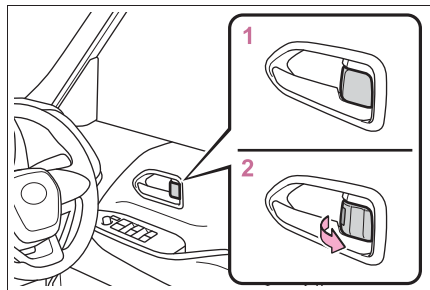

- 1 ドアを施錠する
- 2 ドアを解錠する

運転席ドアは、ロックレバーが施錠側になっていても、車内のドアハンドルを引くと開けられます。

知識

■ キーを使わずに外側から運転席を施錠するとき

- 1 ロックレバーを施錠側にする
- 2 ドアハンドルを引いたままドアを閉める

パワースイッチが ACC または ON のときや、車内に電子キーが放置されているときは施錠されません。ただし、キーが正しく検知されずに施錠される場合があ

ります。

■半ドア走行時警告ブザー

全ドアまたはボンネットが確実に閉まっていない状態のまま、車速が約 5km/h をこえると警告ブザーが鳴ります。開いているドアまたはボンネットがマルチインフォメーションディスプレイに表示されます。

スライドドア

スライドドアは次の方法で解錠・施錠および開閉することができます。

警告

■走行中の留意事項

走行中は次のことをお守りください。

お守りいただかないと思ってもよらずドアが開き、外に投げ出されるなどして、重大な傷害におよぶか、最悪の場合死亡につながるおそれがあります。

- すべてのドアを確実に閉める
- すべてのドアを施錠する
- お子様を乗せるときは、チャイルドプロテクターを使用してドアが開かないようにする
- シートベルトを必ず着用する
- 走行中はインサイドドアハンドルを操作しない

■お子さまを乗せているときは

次のことをお守りください。

お守りいただかないと、重大な傷害におよぶか、最悪の場合死亡につながるおそれがあります。

- お子さまを車内に残さないでください。
- 誤って閉じ込められた場合、熱射病などを引き起こすおそれがあります。
- お子さまにはスライドドアの開閉操作をさせないでください。

不意にスライドドアが動いたり、閉めるときに手・頭・首などを挟んだりするおそれがあります。

警告

- お子さまをリヤ席に乗せるときは、チャイルドプロテクター（→P.140）を使用して車内からドアが開かないようにする

■ スライドドアの操作にあたって

次のことを必ずお守りください。

お守りいただかないと、体を挟むなどして重大な傷害におよぶか、最悪の場合死亡につながるおそれがあります。

- 乗り降りするときは、スライドドアが全開位置であることを確認してください。
- スライドドアを開閉するときは、十分に周囲の安全を確かめてください。
- ドアガラスを開けた状態でスライドドアを開閉するときは、窓から手・足・顔などを出さないでください。
- 人がいるときは安全を確認し、動かすことを知らせる「声かけ」をしてください。
- スライドドアを開けるときは、必ず全開位置まで開き固定してください。（全開にするとスライドドアがストッパーで固定されます）半開状態ではスライドドアが確実に固定されないため、傾斜地などで不意に動き出すおそれがあります。
- 車内からスライドドアにもたれかからないでください。スライドドアを開いたとき、車外へ落ちるなど思わぬ事故につながるおそれがあります。

- 傾斜した場所ではスライドドアの開閉スピードが速くなります。スライドドアにあたりたり挟んだりしないように注意してください。

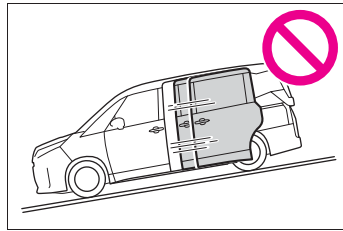

- 下り坂で乗り降りするときは、スライドドアを全開にしておいてください。また、途中でドアハンドルやドアハンドルスイッチを操作しないでください。スライドドアが突然動き出すおそれがあります。
- スライドドアを閉めるときは、指などを挟まないよう十分注意してください。



警告

- スライドドアのアーム、レール、ピラー部および配線部には、手足をかけないでください。

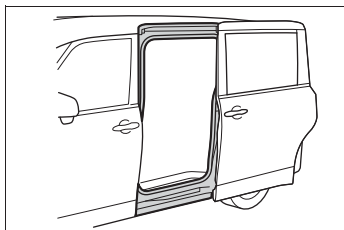
**車外から解錠／施錠するには**

- スマートエントリー&スタートシステムを使用する

→P.125

- ワイヤレス機能を使用する

→P.125

車内から解錠／施錠するには

- ドアロックスイッチを使用する

→P.127

- ロックレバーを使用する

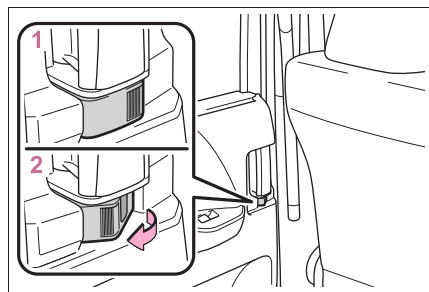

1 施錠

2 解錠

スライドドアの自動開閉（パワースライドドア）★

- ★：グレード、オプションなどにより、装備の有無があります。

- ワイヤレス機能を使用する

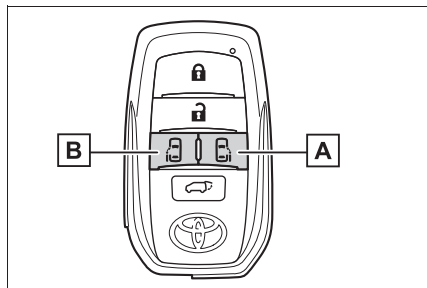

- A** 運転席側パワースライドドアを開閉する（押し続ける）

- B** 助手席側パワースライドドアを開閉する（押し続ける）

スライドドアを解錠してから操作してください。

- アウトサイドドアハンドルを使用する

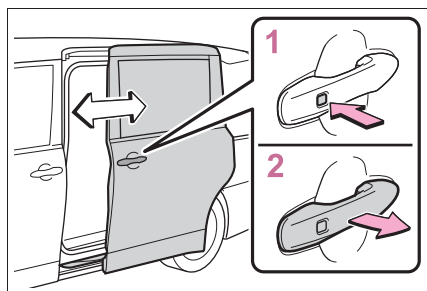

- 1 スイッチを押して開閉する

ドアが施錠されているとき：電子キーを携帯してスイッチを押すと、すべてのドアが解錠され、スライドドアが自動で開きます。

電子キーが検知エリア内（→P.153）に

ある状態で、スイッチを押してください。

ドアが解錠されているとき：電子キーを携帯していなくても、スイッチを押すとスライドドアが自動で開閉します。

2 ドアハンドルを引いて開閉するスライドドアを解錠してから操作してください。

自動開閉中にスイッチを押す、またはドアハンドルを引くと、作動を停止します。再度スイッチを押す、またはドアハンドルを引くと、反転作動します。

■ インサイドドアハンドルを使用する

インサイドドアハンドルを操作するとパワースライドドアが自動で全開または、全閉になります。

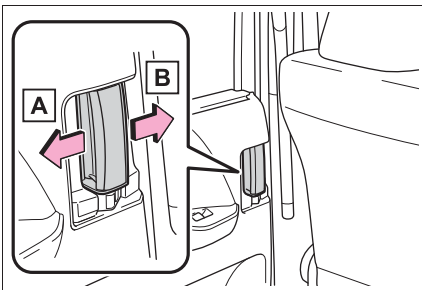

自動開閉作動中に再度ドアハンドルを操作すると自動開閉作動が停止します。

A 開ける

スライドドアを解錠してから操作してください。

B 閉める

■ パワースライドドア開閉スイッチを使用する

スイッチを約 1 秒押す

スライドドアを解錠してから操作してください。

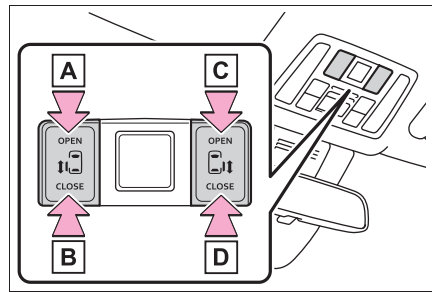

A 助手席側パワースライドドアを開ける

B 助手席側パワースライドドアを閉じる

C 運転席側パワースライドドアを開ける

D 運転席側パワースライドドアを閉じる

開閉作動中に再度スイッチを押すと、作動が停止します。

■ キックセンサーを使用して開閉する（ハンズフリーパワースライドドア）★

★：グレード、オプションなどにより、装備の有無があります。

フロントドア後端のロッカーモジュール下部に足を近付けて離す動作をすることで、スライドドアを自動で開閉することができます。キックセンサーを使用して開閉するときは、フロントドア（開けるスライドドアと同じ側）が閉じている、キックセンサーの作動が ON、かつ電子キーを携帯していることを確認してください。

1 電子キーを携帯しスマートエントリー&スタートシステムの作

動範囲内でロッカーモールから約 30 ~ 50cm 離れた位置に立つ

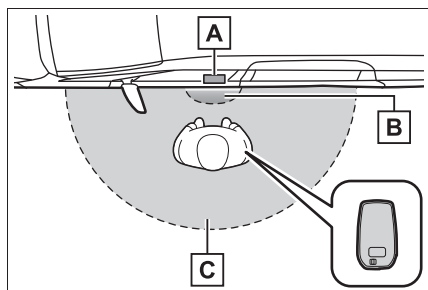

- A** キックセンサー
- B** ハンズフリーパワースライドドア作動検知エリア
- C** スマートエントリー&スタートシステム作動検知エリア

2 足をロッカーモールから約 10cm の距離になるまで近づけて引く

足を近づけて引く動作を 1 秒以内に行ってください。

足先をロッカーモールの下に入れたままでは作動しません。

車室内またはラゲージルーム内に他の電子キーがあると、作動までの時間が少し長くなることがあります。

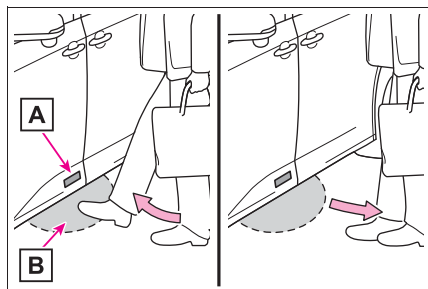

- A** キックセンサー

B ハンズフリーパワースライドドア作動検知エリア

3 足を引く動作をキックセンサーが検知するとブザーが鳴り、その後スライドドアが自動で全開・全閉します。

スライドドアの開閉作動中に再度操作をすると、作動を停止します。

作動が停止した状態から再度操作をすると、スライドドアは反転作動します。

知識

■スライドドアアイジークローザー

スライドドアが半ドア状態になったとき、スライドドアアイジークローザーが作動し、スライドドアが自動で完全に閉まります。スライドドアアイジークローザーは、両側のスライドドアに装着されています。

- パワースイッチのモードに関係なく、スライドドアアイジークローザーは作動します。

- アウトサイドドアハンドルまたはインサイドドアハンドルを操作したままドアを閉めたときは、スライドドアアイジークローザーが作動しないことがあります。

- スライドドアアイジークローザーが作動中でもアウトサイドドアハンドルまたはインサイドドアハンドルを操作してドアを開けることができます。(ロックレバーやチャイルドプロテクターが施錠側のときを除く)

■作動の合図 (パワースライドドア使用時)

ブザーで知らせます。(作動開始時に 1 回、閉作動中は継続)

■ パワースライドドアの作動可能条件

次の作動条件をすべて満たしているときに、自動で開閉できます。

- パワードアオフスイッチが OFF のとき
- スライドドアのドアロックが解錠されている（閉作動を除く）

パワースwitchが ON のときは上記に加え、車速が 3km/h 以下かつ次のいずれかの条件を満たしていることが必要です。ただし、ワイヤレスリモコンによる開閉はできません。

- シフトポジションが P のとき
- パーキングブレーキがかかっているとき
- ブレーキペダルを踏んでいるとき

■ パワースライドドアの作動について

- パワードアオフスイッチが ON のときは、手動でのみ開閉できます。
- パワーバックドア★の車外スイッチ（→P.145）を操作しているときはパワースライドドアは全開にならずに途中で停止します。
- パワースライドドアの自動開閉中に、人や異物などにより挟み込みを検知すると、ブザーが鳴り、10cm 位反転作動したあとに作動を停止します。停止後にパワースライドドアを操作すると、以下のように作動します

逆方向に動く：

- ・ アウトサイドドアハンドルを操作する開方向に動く：
- ・ インサイドドアハンドルを開方向に操作するまたはパワースライドドアスイッチ（OPEN 側）を押す閉方向に動く：
- ・ インサイドドアハンドルを閉方向に操作するまたはパワースライドドアスイッチ（CLOSE 側）を押す

挟み込み防止機構作動後、電子キーのパワースライドドア開閉スイッチを押して

も、パワースライドドアは作動しません。

★：グレード、オプションなどにより、装備の有無があります。

■ ハンズフリーパワースライドドア★の作動条件

★：グレード、オプションなどにより、装備の有無があります。

次の作動条件を満たしているときに自動で開閉できます。

- キックセンサーの作動が ON のとき（→P.527）
- フロントドア（開けるスライドと同じ側）が閉まっているとき
- 電子キーが作動範囲内にあるとき（→P.153）
- 足をロッカーモールに近付けて離す動作をしたとき（手やひじ、ひざなどでも作動します）

■ ハンズフリーパワースライドドア★が正常に作動しない状況

★：グレード、オプションなどにより、装備の有無があります。

ハンズフリーパワースライドドアは、次のような状況では作動しないことがあります。

- 足先をロッカーモールの下に入れたままのとき
- ロッカーモールに足先が強くあたったときや、一定時間ふれたとき

ロッカーモールにふれた場合は、少し時間をおいてから再度操作してください。

- 人がロッカーモールに近すぎる位置で操作したとき
- 電子キーと車両間の通信をさまたげる電波があるとき（→P.155）
- コインパーキング・ガソリンスタンド・ロードヒーター・蛍光灯などキックセンサーの感度をさまたげる電波やノイ

ズがある場所に駐車したとき

- 近くにテレビ塔や発電所・ラジオ放送局・大型ディスプレイ・空港があるなど、強い電波やノイズの発生する場所にいるとき
- 洗車や大雨などでロッカーモールに大量の水がかかっているとき
- ロッカーモールの表面に泥・雪・氷などが付着したとき
- ロッカーモールに草木など動くものがふれる状態が長時間続いたとき
- ロッカーモールにアクセサリ用品を付けたとき

アクセサリ用品を取り付けた場合は、キックセンサーの作動を OFF にしてください。

■ハンズフリーパワースライドドア★の誤動作を防ぐために

★：グレード、オプションなどにより、装備の有無があります。

ハンズフリーパワースライドドアは、電子キーが作動範囲内にあるとき、次のような状況で意図せず作動するおそれがあります。

誤作動を防ぐために、電子キーが作動範囲内に入らないようにするか、キックセンサーの作動を OFF にしてください。(→P.527)

- 洗車や大雨などでロッカーモールに大量の水がかかっているとき
- ロッカーモールの汚れを拭き取る動作をしたとき
- 小動物やボールなどがロッカーモールの下を横切ったとき
- ロッカーモールの下のものを取る動作をしたとき
- ロッカーモールに腰かけて、足を動かしたとき
- ロッカーモールに足や体をふれながら

車両を横切ったとき

- コインパーキング・ガソリンスタンド・ロードヒーター・蛍光灯などキックセンサーの感度をさまたげる電波やノイズがある場所に駐車したとき
- 近くにテレビ塔や発電所・ラジオ放送局・大型ディスプレイ・空港があるなど、強い電波やノイズの発生する場所にいるとき
- ロッカーモールの近くに草木などがある場所に駐車したとき
- ロッカーモールの近くで荷物などの積み降ろしをしたとき
- ロッカーモールの近くでアクセサリ用品やカーカバーの着脱作業をしたとき
- けん引されるとき

■補機バッテリー端子を脱着したとき

パワースライドドアを適切に作動させるために、初期設定が必要です。アウトサイドドアハンドルまたはインサイドドアハンドルを使用して、スライドドアを手動で一度全閉にしてください。

■挟み込み防止機構（パワースライドドア）

パワースライドドアの前端部には、センサー **A** が付いています。ドアを自動で閉めているときに、挟み込みなどによりセンサーが押されると挟み込み防止機構が作動し、ドアは 10cm 位反転作動したあとに停止します。

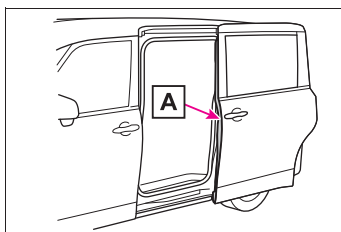

■ 予約ロック機能について（パワースライドドア）

パワースライドドアの自動閉作動中に、あらかじめ全ドアの施錠を予約する機能です。

次の操作をすると、パワースライドドア以外のすべてのドアが施錠され、パワースライドドアも閉まると同時に施錠されます。

- 1 パワースライドドア以外のすべてのドアを閉じる
- 2 パワースライドドアの自動閉作動中にフロントドアまたはバックドアでスマートエントリー&スタートシステムによる施錠操作を行う（→P.125, 142）
またはワイヤレスリモコンによる施錠操作を行う（→P.125）

すべてのドアが閉まり施錠されると、ブザーと非常点滅灯の点滅で知らせます。

- 予約ドアロック機能使用時、施錠操作をしたあとに、キーを車内にもどすと、車内にキーが閉じ込められることがあります。
予約ドアロック機能は、必ずキーを携帯した状態で使用してください。
- 予約ドアロック操作をしてパワースライドドアが自動閉作動中に、挟み込み防止機能が作動するなど停止操作が行われると、予約ドアロック機能が解除されすべてのドアが解錠されます。
- 車から離れるときは、すべてのドアが閉まり施錠されたことを確認してください。

▲ 警告

■ スライドドアアイジークローザーについて

- スライドドアが半ドア状態になったとき、スライドドアアイジークローザーが動き自動で完全に閉まります。また、作動し始めるまでに数秒かかります。指などを挟まないように注意してください。骨折など重大な傷害を受けるおそれがあります。（→P.132）

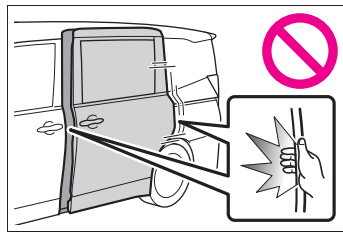

- スライドドアアイジークローザーは、パワードアオフスイッチがONであっても作動するため、指などの挟み込みには十分注意してください。
- ロックレバーやチャイルドプロテクターが施錠側のとき、スライドドアアイジークローザー作動中にインサイドドアハンドルを操作しても作動は停止しません。指などを挟まれないように注意してください。骨折など重大な傷害を受けるおそれがあり危険です。

警告

■ パワースライドドアについて

パワースライドドアの操作時は、次のことを必ずお守りください。お守りいただかないと、重大な傷害におよぶか、最悪の場合死亡につながるおそれがあります。

- パワースライドドア作動中に乗り降りしないでください。

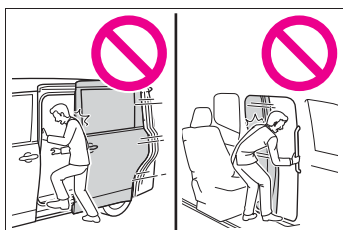

- アウトサイドドアハンドルまたはインサイドドアハンドルを使ってパワースライドドアを開閉するときは、操作後すぐにドアハンドルから手を離してください。ドアハンドルを握ったままスライドドアが作動すると、手・指・腕などに無理な力がかかるおそれがあるので十分注意してください。
- 周辺の安全を確かめ、障害物がないか、身のまわりの品が挟み込まれる危険がないか確認してください。

- 人がいるときは、作動させる前に安全を確認し、動かすことを知らせる「声かけ」をしてください。また、車外および車内のスライドドア付近にもたれている人がいるときは、パワースライドドアを作動させないでください。

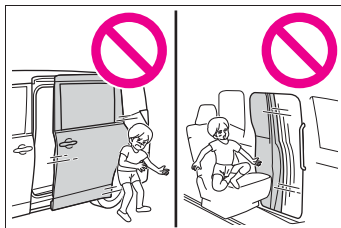

- 自動開閉中にパワードアオフスイッチをONにすると、作動が停止し手動操作に切りかわります。この場合、傾斜した場所では、スライドドアが急に開いたり閉じたりするおそれがあるので、十分注意してください。
- 自動開閉中、または全開以外のときは、ドアが急に反転作動したり、動きだすおそれがあります。必ず全開で静止していることを確認してください。
- 傾斜した場所では、開いたあとにドアが閉まる場合があります。ドアは必ず全開で静止していることを確認してください。
- 自動開閉中に作動可能条件を満たさなくなったときは、ブザーが鳴り、作動が停止し、手動操作に切りかわる場合があります。この場合、傾斜した場所では、スライドドアが急に開いたり閉じたりするおそれがあるので、十分注意してください。

警告

- 次のような場合、システムが異常と判断し自動作動が停止することがあります。手動作動に切り替わり、急にスライドドアが閉まるなどして思わぬ事故につながるおそれがあるため、十分に注意してください。
 - ・ 自動作動中、障害物に干渉したとき
 - ・ エンジン停止時でパワースライドドアが自動作動しているときに、パワースイッチを ON にしたりエンジンを始動したりして、補機バッテリー電圧が急に低下したとき
 - チャイルドプロテクターを施錠側に行っているときは、パワースライドドアの誤操作防止のため、パワードアオフスイッチを ON にしてください。
 - タイヤ交換時や洗淨機を使用する際は、パワードアオフスイッチを ON にしてください。ON にしないと誤ってスイッチにふれたときにスライドドアが動き、手・頭・首などを挟んだりするおそれがあります。
- 挟み込み防止機能（パワードアオフスイッチ OFF 時）**

次のことを必ずお守りください。

お守りいただかないと、重大な傷害におよぶか、最悪の場合死亡につながるおそれがあります。

- 挟み込み防止機構を故意に作動させようとして、体の一部を挟んだりしないでください。
- 挟み込み防止機能は、スライドドアが完全に閉まる直前に異物を挟むと作動しない場合があります。指などを挟まないように注意してください。

- 挟み込み防止機能は、挟まれるものの形状や挟まれ方によっては作動しない場合があります。指などを挟まないように注意してください。

■ ハンズフリーパワースライドドア★について

★：グレード、オプションなどにより、装備の有無があります。

ハンズフリーパワースライドドアを操作するときは、次のことを必ずお守りください。お守りいただかないと、重大な障害におよぶか、最悪の場合死亡につながる場合があります。

- 周囲の安全を確かめ障害物がないか、身のまわりの品が挟み込まれる危険がないか確認してください。
- 電子キーを作動範囲内に放置しないでください。

注意

■ スライドドアについて

- スライドドアを開閉する前に、運転者はスライドドアが安全に開閉できるように車外および車内のスライドドア付近の状態を必ず確認してください。
- 走行するときやドアを開閉するときには、ジュースなどが入っている紙コップやガラス製のコップなどをスライドドア内側のボトルホルダー（→P.414）に収納しないでください。

▲ 注意

- スライドドアのリヤステップ下のローラー滑走面に、石などの異物が入り込まないように注意してください。異物が入り込んだままスライドドアを開閉すると、スライドドアの故障の原因になります。

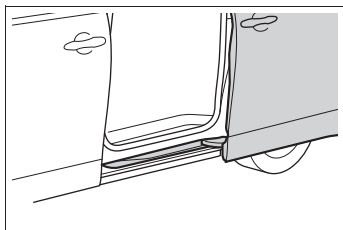

- スライドドアを開けるときは縁石や壁などにあたらないように注意してください。スライドドアを損傷するおそれがあります。

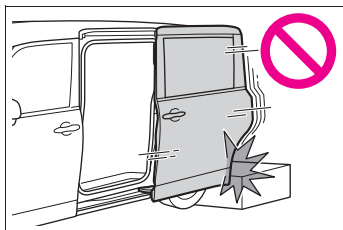

■ スライドドアアイズークローザーについて

- スライドドアアイズークローザーの作動中は無理な力をかけないでください。
- ドアの開け閉めを短時間にくり返すとスライドドアアイズークローザーが作動しないことがあります。この場合、一度ドアを開け、少し時間をおいてから閉め直すと作動します。

■ パワースライドドア★について

★：グレード、オプションなどにより、装備の有無があります。

パワースライドドア前端部のセンサー **A** を刃物などの鋭利なもので傷つけないよう注意してください。

センサーが切断されると自動で閉めることができなくなります。また、自動で閉めているときにセンサーが切断されると、スライドドアはただちに停止します。

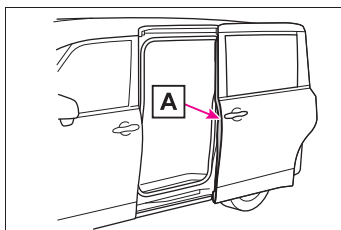

■ ハンズフリーパワースライドドア★について

★：グレード、オプションなどにより、装備の有無があります。

キックセンサーはロッカーモールの内側に設置されています。ハンズフリーパワースライドドアを正しく作動させるために次のことをお守りください。

- ロッカーモールは常にきれいにしておく

ロッカーモールに汚れや着雪などがある場合、キックセンサーが作動しなくなることがあります。その場合、汚れや雪を落としたあと、現在の位置から車両を動かしてから作動するか確認してください。それでも作動しない場合はトヨタ販売店にて点検を受けてください。

- ロッカーモールに親水性コーティングなどの液体を塗らない

⚠ 注意

- ロッカーモールに草木など動くものが近づけない

ロッカーモールに草木などの動くものがふれる状態が長時間続いたときは、キックセンサーが作動しなくなることがあります。その場合、現在の位置から車両を動かしてから作動するか確認を行ってください。それでも作動しない場合はトヨタ販売店にて点検を受けてください。

- ロッカーモールへの強い衝撃を避ける

ロッカーモールが強い衝撃を受けると、キックセンサーが正常に作動しなくなるおそれがあります。次のような場合にキックセンサーが作動しないときは、必ずトヨタ販売店で点検を受けてください。

- ・ キックセンサーやキックセンサー周辺に強い衝撃を受けた
- ・ ロッカーモールに傷や破損がある
- ロッカーモールの分解しない
- ロッカーモールにステッカー貼らない
- ロッカーモールの塗装しない

スライドドアの手動開閉

パワードアオフスイッチ(→P.139)がONのとき、アウトサイドドアハンドル、またはインサイドドアハンドルを操作します。

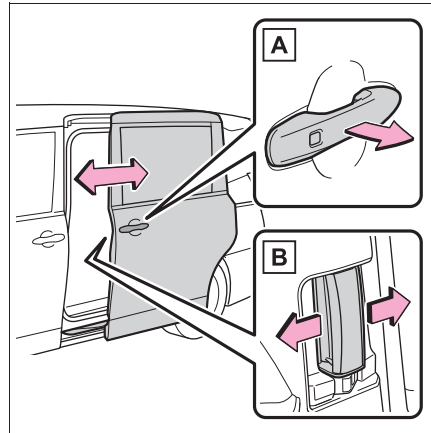

A アウトサイドドアハンドル

B インサイドドアハンドル

パワースライドドアの機能を停止するには

パワードアオフスイッチをONにしてパワースライドドアの機能を停止します。

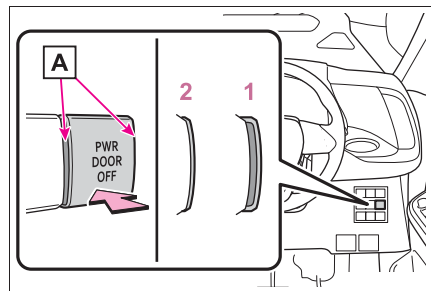

1 OFF*

パワースライドドアをワイヤレスリモコン/アウトサイドドアハンドル/インサイドドアハンドル/パワースライドドア開閉スイッチの操作により、自動で開閉できます。

2 ON

スライドドアを手動でのみ開閉できます。

※ OFF にすると、スイッチ左右部にオレンジ色 **A** のマークが表れます。

チャイルドプロテクター

施錠側になると、インサイドドアハンドルを使用してスライドドアを開けられなくなります。

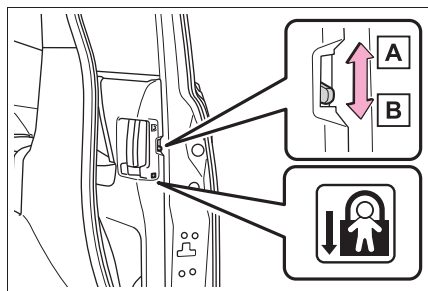

A 解錠

B 施錠

お子さまが車内からスライドドアを開けられないようにできます。両側のスライドドアを施錠側にしてください。

知識

■ チャイルドプロテクター使用時のドアの開け方

ドアを解錠してアウトサイドドアハンドルを操作すると開きます。

ユニバーサルステップ（格納式ステップ）★

★：グレード、オプションなどにより、装備の有無があります。

助手席側スライドドアの開閉と連動して、ステップが展開・格納されます。

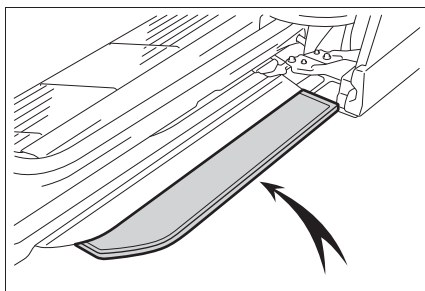

知識

■ ユニバーサルステップ（格納式ステップ）を非作動にするには

ユニバーサルステップは非作動にすることができます。

詳しくはトヨタ販売店にご相談ください。

警告

■ ユニバーサルステップ（格納式ステップ）について

ステップが濡れていたり、凍結したりしている場合は、ステップで足を滑らせないように注意してください。転倒し、重大な傷害におよぶか、最悪の場合死亡につながるおそれがあります。

バックドア

バックドアは次の方法で施錠・解錠および開閉することができます。

⚠ 警告

次のことを必ずお守りください。お守りいただかないと、重大な傷害におよぶか、最悪の場合死亡につながるおそれがあります。

■ 走行する前に

- 走行前にバックドアが閉まっていることを確認してください。完全に閉まっていないと走行中に突然開き、車外のものにあたりたり、荷物が投げ出されたりして思わぬ事故につながるおそれがあります。
- ラゲージスペースでお子さまを遊ばせないでください。誤って閉じ込められた場合、熱射病などを引き起こすおそれがあります。
- お子さまにはバックドアの開閉操作をさせないでください。不意にバックドアが開いたり、閉めるときに手・頭・首などを挟んだりするおそれがあります。

■ 走行中の留意事項

- 走行中はバックドアを閉めてください。開けたまま走行すると、バックドアが車外のものにあたりたり荷物が投げ出されたりして、思わぬ事故につながるおそれがあります。
- ラゲージスペースには絶対に人を乗せないでください。急ブレーキ・急旋回をかけたときや衝突したときなどに、重大な傷害におよぶか、最悪の場合死亡につながるおそれがあります。

■ バックドアの操作にあたって

次のことを必ずお守りください。お守りいただかないと、体を挟むなどして重大な傷害におよぶか、最悪の場合死亡につながるおそれがあります。

- バックドアを開ける前に、バックドアに貼り付いた雪や氷などの重量物を取り除いてください。開いたあとに重みでバックドアが突然閉じるおそれがあります。
- バックドアを開閉するときは、十分に周囲の安全を確かめてください。
- 人がいるときは、安全を確認し、動かすことを知らせる「声かけ」をしてください。
- 強風時の開閉、中間保持には十分注意してください。バックドアが風にあおられ、勢いよく開いたり閉じたりするおそれがあります。
- パワーバックドア非装着車：半開状態で使用すると、バックドアが突然閉じて重大な傷害を受けるおそれがあります。特に傾斜した場所では、平坦な場所よりもバックドアの開閉がしにくく、急にバックドアが開いたり閉じたりするおそれがあります。必ずバックドアが静止していることを確認して使用してください。

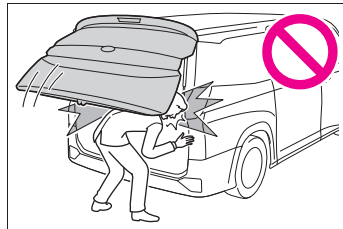

警告

- **パワーバックドア装着車**：傾斜が急な場所で半開状態で使用すると、バックドアが突然閉じて重大な傷害を受けるおそれがあります。必ずバックドアが静止していることを確認して使用してください。
- バックドアを閉めるときは、指などを挟まないよう十分注意してください。

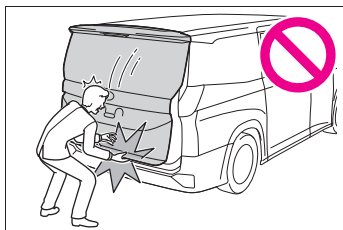

- **パワーバックドア非装着車**：バックドアは必ず外から軽く押して閉めてください。バックドアハンドルを持ったままバックドアを閉めると、手や腕を挟むおそれがあります。
- **バックドアダンパーステー**（パワーバックドア非装着車）（→P.144）、または**スピンドルユニット**（パワーバックドア装着車）（→P.149）を持ってバックドアを閉めたり、ぶら下がったりしないでください。手を挟んだり、バックドアダンパーステー（パワーバックドア非装着車）または**スピンドルユニット**（パワーバックドア装着車）が破損したりして、思わぬ事故につながるおそれがあります。

- バックドアにキャリアなどの重いものを取り付けると、開けたあとにドアが突然閉じて、手・頭・首などを挟むおそれがあります。バックドアへのアクセサリ用品の取り付けは、トヨタ純正品を使用することをおすすめします。

車外から解錠／施錠するには

■ スマートエントリー&スタートシステムを使用する

電子キーを携帯して操作します。

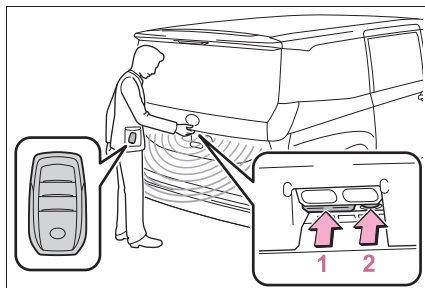

1 全ドアを解錠する

施錠操作後 3 秒間は解錠できません。

2 全ドアを施錠する

必ず施錠されたことを確認してください。

■ ワイヤレス機能を使用する

→P.121



■ 作動の合図

→P.125

■ 解錠操作のセキュリティ機能

→P.125

車内から施錠／解錠するには

■ ドアロックスイッチを使用する

→P.127

バックドアを開閉するには（パワーバックドア非装着車）

■ 開ける

バックドアオープンスイッチを押したまま、バックドアを持ち上げる

バックドアオープンスイッチを押した直後はバックドアを閉めることができません。

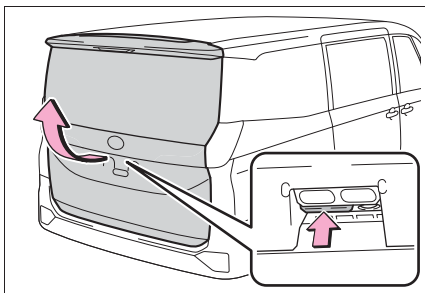

■ 閉める

バックドアハンドルを持って、横方向に力をかけないように引き下げ、必ず外から押して閉めてください。

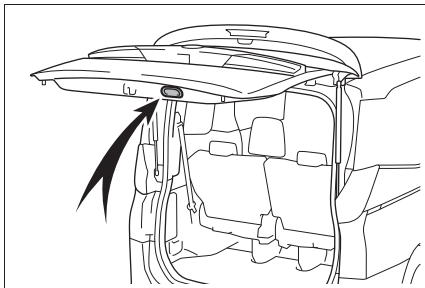

□ 知識

■ バックドアイージークローザー★

★：グレード、オプションなどにより装備の有無があります。

バックドアが半ドア状態になったとき、イージークローザーが作動し自動で完全に閉まります。

- パワースイッチがどの状態であっても、イージークローザーは作動します。
- バックドアハンドルを操作したままドアを閉めたときは、イージークローザーが作動しないことがあります。
- イージークローザーが作動中でも、バックドアハンドルを操作してバックドアを開けることができます。

■ 半ドア走行時警告ブザー

→P.128

■ バックドアが開かないとき

バックドアのロックを内側から解除することができます。

1 カバーをはずす

傷が付くのを防ぐため、マイナスドライバーの先端に布などを巻いて保護してください。

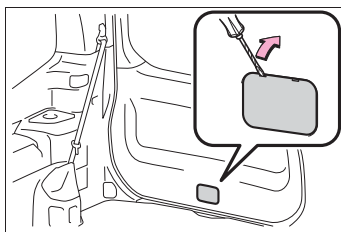

2 レバーを押す

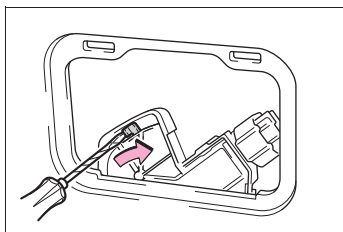

⚠ 警告

■ バックドアアイジークローザーについて

- バックドアが半ドア状態になったとき、バックドアアイジークローザーが作動し自動で完全に閉まります。また、作動し始めるまでに数秒かかります。指などを挟まないように注意してください。骨折など重大な傷害を受けるおそれがあります。

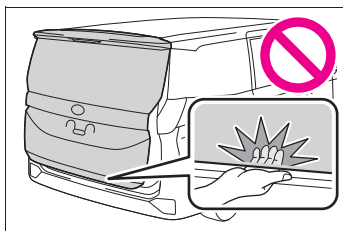

⚠ 注意

■ バックドアアイジークローザーの故障を防ぐために

バックドアアイジークローザーの作動中は無理な力をかけないでください。無理な力をかけると、バックドアアイジークローザーの故障の原因になります。

■ ダンパーステーについて

バックドアにはバックドアを支えるためのダンパーステーが取り付けられています。ダンパーステーの損傷や作動不良を防ぐため次のことをお守りください。

- ビニール片・ステッカー・粘着材などの異物をステーのロッド部（棒部）に付着させない

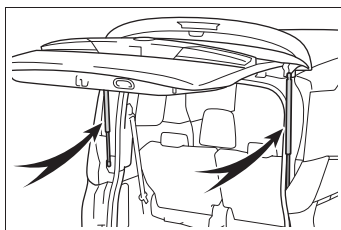

- ロッド部を軍手などでふれない
- バックドアにトヨタ純正品以外のアクセサリ用品をつけない
- ステーに手をかけたり、横方向に力をかけたりしない

パワーバックドアを開閉するには（パワーバックドア装着車）

■ ワイヤレス機能を使用して開閉する

スイッチを約 1 秒押し続ける

ブザーが鳴りバックドアが自動で開閉します。*

* カスタマイズ機能により、施錠時からでも作動できるように設定できます。

バックドアを解錠してから操作してください。

開閉作動中にスイッチを押すと、作動が停止します。作動が停止した状態から再度スイッチを約 1 秒間押し続けると、バックドアは反転作動します。

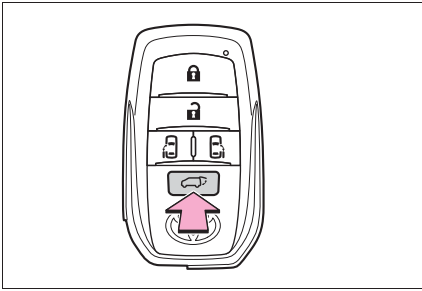

■ 車内からスイッチ操作で開閉する

スイッチを約 1 秒押し続ける
ブザーが鳴りバックドアが自動で開閉します。

バックドアを解錠してから操作してください。

開閉作動中にスイッチを押すと、作動が停止します。作動が停止した状態から再度スイッチを約 1 秒間押し続けると、バックドアは反転作動します。

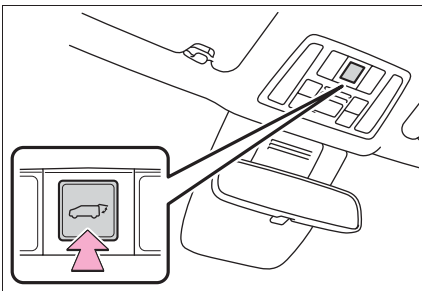

■ バックドアのスイッチを使用し開閉する

● 開ける

バックドア解錠時：バックドアオープンスイッチを押す

バックドア施錠時：電子キーを携帯して、バックドアオープンスイッチを押し続ける

ブザーが鳴りバックドアが自動で開きます。

バックドアが開く途中でバックドアのスイッチを押すと、作動が停止します。作動が停止した状態から再度バックドアオープンスイッチを押すと自動で開き、バックドアクローズスイッチを押すと自動で閉じます。

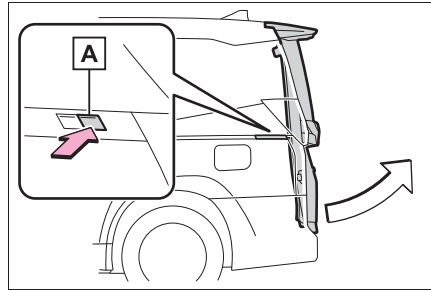

A バックドアオープンスイッチ

● 閉じる

バックドアクローズスイッチを押す

ブザーが鳴りバックドアが自動で閉まります。

バックドアが閉まる途中でスイッチを押すと、作動が停止します。作動が停止した状態から再度バックドアオープンスイッチを押すと自動で開き、バックドアクローズスイッチを押すと自動で閉じます。

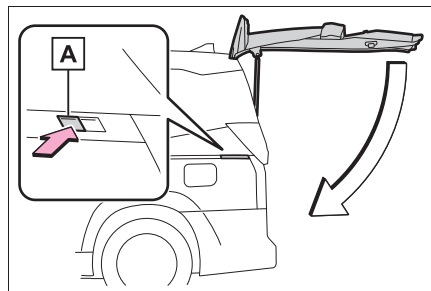

A バックドアクローズスイッチ

● 閉じると同時に全ドアを施錠する（クローズ&ロック機能）

- 1 バックドアクローズスイッチをブザーが鳴るまで押す
- 2 ブザー音が鳴ったら、すぐにもう一度バックドアクローズスイッチを押す

パワーバックドアを閉じると同時に全ドアを施錠します。

通常ブザーと異なるブザー音が鳴り、パワーバックドアが自動で閉まります。閉まると同時にすべてのドアが施錠されたことをドアロックアンサーバックでお知らせします。

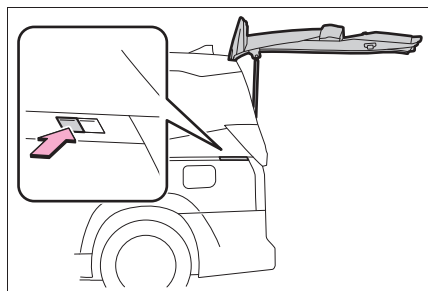

■ バックドアハンドルを使用して閉じる

バックドアハンドルを持ってバックドアを引き下げると、ブザーが鳴りバックドアが自動で閉まります。

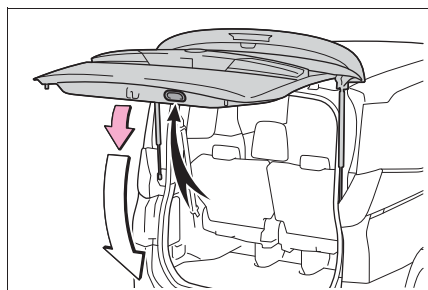

知識

■ バックドアイージークローザー

バックドアが半ドア状態になったとき、

イージークローザーが作動し自動で完全に閉まります。

- パワースイッチがどの状態であっても、イージークローザーは作動します。

■ パワーバックドアの作動条件

次の作動条件を満たしているときに作動します。

- パワードアオフスイッチが OFF のとき (→P.152)

- バックドアが解錠されているとき

ただし電子キーを携帯してバックドアオープンスイッチを押し続けたときはバックドアが施錠されていてもパワーバックドアは作動します。(→P.145)

- パワースイッチが ON のとき開作動するには、上記に加え、車速が約 3km/h 未満でシフトポジションが P にある必要があります。

■ パワーバックドアの作動について

- 作動開始時にブザーが鳴り、非常点滅灯が 2 回点滅します。
- パワードアオフスイッチが ON のときは、パワーバックドアは作動しません。手動で開閉できます。
- パワーバックドアが自動で開いているときに、人や異物などにより異常を感じると、作動が停止します。

■ 挟み込み防止機能

パワーバックドアの左右端部には、センサーが付いています。ドアを自動で閉めているときに、挟み込みなどによりセンサーが押されると挟み込み防止機能が作動し、その位置からドアは自動的に反対方向に少し動き、作動が停止します。

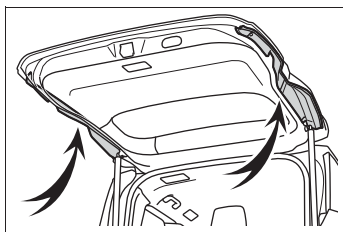

■予約ロック機能について

パワーバックドアの自動閉作動中に、あらかじめ全ドアの施錠を予約する機能です。

次の操作をすると、パワーバックドア以外のすべてのドアが施錠され、パワーバックドアも閉まると同時に施錠されます。

- 1 バックドア以外のすべてのドアを閉じる
- 2 パワーバックドアの自動閉作動中にドアハンドルのロックセンサーにふれてスマートエントリー&スタートシステムによる施錠操作を行う(→P.125)、またはワイヤレスリモコンによる施錠操作を行う(→P.125)

すべてのドアが閉まり施錠されると、ブザーと非常点滅灯の点滅で知らせます。

- 予約ドアロック機能使用時、施錠操作をしたあとに、キーを車内にもどすと、車内にキーが閉じ込められることがあります。

予約ドアロック機能は、必ずキーを携帯した状態で使用してください。

- 予約ドアロック操作をしてパワーバックドアが自動閉作動中に、挟み込み防止機能が作動するなど停止操作が行われると、予約ドアロック機能が解除されすべてのドアが解錠されます。

- 車から離れるときは、すべてのドアが閉まり施錠されたことを確認してください。

■クローズ&ロック機能が正常に作動しない状況

クローズ&ロック機能は、次のような状況では作動しないことがあります。

- 電子キーを持った手でクローズ&ロック機能の操作をしたとき
- 地面に置いたかばんなどに電子キーを入れたままクローズ&ロック機能の操作をしたとき
- 車両側面のバックドアクローズスイッチから離れた位置からクローズ&ロック機能の操作をしたとき

■補機バッテリーを再接続したとき

パワーバックドアを適切に作動させるために、初期設定としてバックドアを手動で一度全閉にしてください。

■バックドアが開かないとき

バックドアのロックを内側から解除することができます。

- 1 カバーをはずす

傷が付くのを防ぐため、マイナスドライバーの先端に布などを巻いて保護してください。

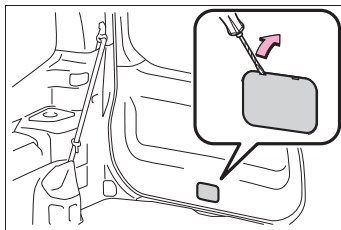

- 2 レバーを押す

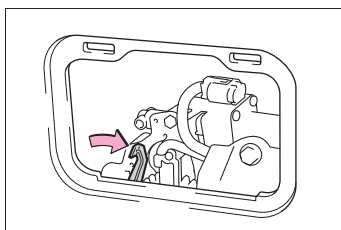

■カスタマイズ機能

機能の一部は、設定を変更することができます。(カスタマイズ一覧：→P.527)

⚠ 警告

■バックドアアイズークローザーについて

- バックドアが半ドア状態になったとき、バックドアアイズークローザーが作動し自動で完全に閉まります。また、作動し始めるまでに数秒かかります。指などを挟まないように注意してください。骨折など重大な傷害を受けるおそれがあります。

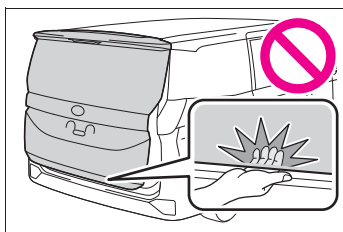

- バックドアアイズークローザーは、パワーバックドアの作動が OFF のときにも作動するため、指などの挟み込みには十分注意してください。

■パワーバックドアについて

次のことを必ずお守りください。お守りいただかないと、体を挟むなどして重大な傷害におよぶか、最悪の場合死亡につながるおそれがあります。

- 周辺の安全を確かめ、障害物がないか、身のまわりの品が挟み込まれる危険がないか確認してください。
- 人がいるときは、作動させる前に安全を確認し、動かすことを知らせる「声かけ」をしてください。

- 自動開閉中にパワーバックドアの作動を OFF にすると、作動が停止し手動操作に切りかわります。この場合、バックドアが急に開いたり閉じたりするおそれがあるので、十分注意してください。

- 自動開閉中に作動条件 (→P.146) を満たさなくなったときは、ブザーが鳴り、作動が停止し手動操作に切りかわる場合があります。この場合、坂道などの傾斜した場所ではバックドアが急に開いたり閉じたりするおそれがあるので十分注意してください。

- 傾斜した場所では、開いたあとにドアが突然閉じる場合があります。必ずドアが静止していることを確認してください。

- 次のような場合、システムが異常と判断して自動作動が停止し、手動操作に切りかわることがあります。この場合、バックドアが急に開いたり閉じたりするおそれがあるので、十分注意してください。

- ・自動作動中、障害物に干渉したとき
- ・ハイブリッドシステム停止時でパワーバックドアが自動作動しているときに、パワースイッチを ON にしたりハイブリッドシステムを始動したりして、補機バッテリー電圧が急に低下したとき

- バックドアにキャリアなどの重いものを取り付けると、自動で作動できずにパワーバックドアが故障したり、開いたあとにドアが突然閉じて、手・頭・首などを挟むおそれがあります。バックドアへのアクセサリ用品の取り付けは、トヨタ純正品を使用することをおすすめします。

警告

■ 挟み込み防止機能

次のことを必ずお守りください。
お守りいただかないと、体を挟むなどして重大な傷害におよぶか、最悪の場合死亡につながるおそれがあります。

- 挟み込み防止機能を故意に作動させようとして、体の一部を挟んだりしないでください。
- 挟み込み防止機能は、バックドアが完全に閉まる直前に異物を挟むと作動しない場合があります。指などを挟まないように注意してください。
- 挟み込み防止機能は、挟まれるものの形状や挟まれたかたによっては作動しない場合があります。指などを挟まないように注意してください。

注意

■ スピンドルユニットについて

バックドアにはバックドアを支えるためのスピンドルユニットが取り付けられています。スピンドルユニットの損傷や作動不良を防ぐため次のことをお守りください。

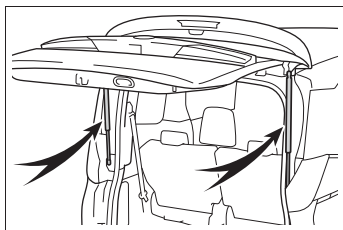

- ビニール片・ステッカー・粘着材などの異物をスピンドルユニットに付着させない
- バックドアにトヨタ純正品以外のアクセサリー用品を付けない

- スピンドルユニットに手をかけたり、横方向に力をかけたりしない

■ バックドアアイズークローザーの故障を防ぐために

→P.144

■ パワーバックドアの故障を防ぐために

- パワーバックドアを作動させる前に、凍結によるバックドアの貼り付きがないことを確認してください。バックドアに無理な力がかかっている状態で作動させると、故障の原因になります。
- パワーバックドアの作動中は、バックドアに無理に力をかけないでください。
- パワーバックドア左右端部のセンサー（→P.146）を刃物などの鋭利なもので傷つけないように注意してください。センサーが切断されると自動で閉めることができなくなります。

■ クローズ&ロック機能について

クローズ&ロック機能でパワーバックドアを閉じると、通常ブザーと異なるブザー音が鳴り作動します。

正常に作動開始したことを確認するため、通常ブザーと異なるブザー音が鳴ったことを確認してください。

またパワーバックドアが完全に閉じ施錠されると、すべてのドアが施錠されたことをドアロックアンサーバックでお知らせします。

車から離れるときは、ドアロックアンサーバックを確認し、全ドアが施錠されたことを確認してください。

フリーストップバックドア（開度調整機構）★

★：グレード、オプションなどにより、装備の有無があります。

バックドアを保持したい位置で、外からバックドアを10cm程度押し、手を離すとバックドアが途中で保持されます。

バックドアが静止していることを確認して使用してください。

中間保持状態からはバックドアを開かないでください。保持した後は、閉じる方向にのみ動かすことができます。

中間保持状態を解除するときは、バックドアを1度閉めてから、再度バックドアを開けてください。



A 開度調整機構

知識

■ フリーストップバックドアを非作動にするには

開度調整機構のソケットを取り外してフリーストップバックドアを非作動にすることができます

- 1 バックドアを全開にする。
- 2 ソケットを手でしっかりと持ち、ソケットを持ち上げてバックドアから外す。

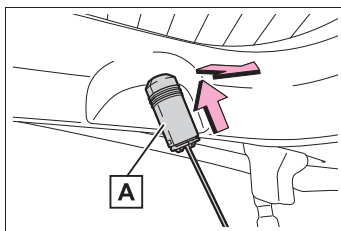

A ソケット

- 3 最後まで手を添えて、ソケットをトリムに格納する。

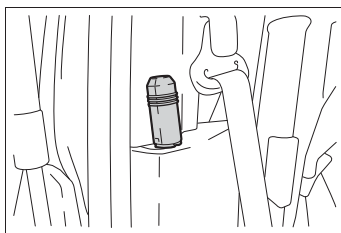

取り付けるときは、取り外したときと逆の手順でソケットを取り付けます。

■ **バックドアを保持できる範囲について**
フリーストップバックドアは、バックドア全開付近では保持することができません。

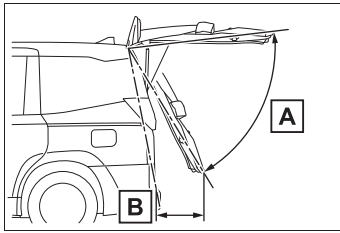

A 保持できる範囲

B 保持できない範囲（約 50cm）

使用環境（気温、路面の傾斜）によって保持できる範囲は変わることがあります。

■ 内部保護機能

バックドアが中間保持状態でバックドアが開く方向に大きな荷重が加わると、内部保護機能が作動し、大きな音とともにバックドアが少し開きます。ただし、思わぬ故障につながるおそれがあるため、故意に作動させないでください。

⚠ 警告

■ フリーストップバックドアについて

次のことを必ずお守りください。お守りいただかないと、重大な傷害におよぶか、最悪の場合死亡につながるおそれがあります。

- 開度調整機構のケーブルをバックドアの開度調整以外の目的で使用しないでください。
- バックドアが中間保持状態でバックドアにもたれかからないでください。バックドアが急に開いたり閉じたりするおそれがあります。
- バックドアを中間保持状態で長時間放置しないでください。バックドアが意図せず閉まるおそれがあります。

パワーバックドアの設定を変更するには（パワーバックドア装着車）

マルチインフォメーションディスプレイの設定画面から、パワーバックドアの設定を変更することができます。（→P.527）

パワーバックドアの設定を変更した場合、パワースイッチを OFF にしても設定内容はリセットされません。設定をもとにもどすには、再度、マルチインフォメーションディスプレイの設定画面での設定操作が必要です。

バックドア自動開閉停止位置調整について（パワーバックドア装着車）

パワーバックドアを自動で開けたときに、開く位置を調整できます。

- 1 バックドアをお好みの位置で停止させる（→P.144）
- 2 バックドアオープンスイッチとバックドアクローズスイッチを同時に約 2 秒間押し続ける

設定が完了するとブザーが 4 回鳴ります。

次回パワーバックドアを開けると、その位置でバックドアが停止します。

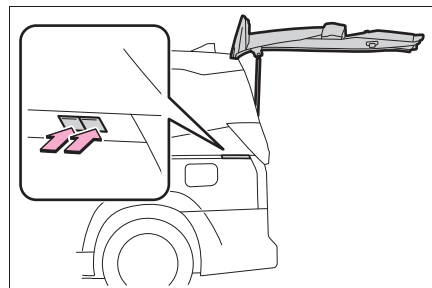

 知識

■ バックドア自動開停止位置を初期状態の位置にもどすには

バックドアオープンスイッチとバックドアクローズスイッチを同時に約 6 秒間押し続けてください。

ブザーが 4 回鳴ったあと、さらに 2 回鳴ります。次回パワーバックドアを開ける操作をすると、初期状態の位置までバックドアが開きます。

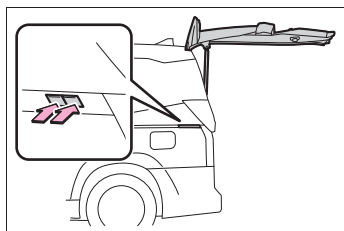

■ カスタマイズ機能

マルチインフォメーションディスプレイからもパワーバックドアの自動開停止位置の変更ができます。(→P.527)

車両側面のパワーバックドア開閉スイッチまたはマルチインフォメーションディスプレイのうち、最後に設定した方の停止位置が優先されます。

パワーバックドアの機能を停止するには (パワーバックドア装着車)

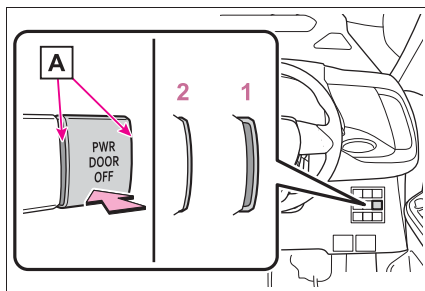
パワードアオフスイッチを ON にしてパワーバックドアの機能を停止します。

1 OFF*

パワーバックドアを開閉スイッチなどの操作により、自動で開閉できます。

2 ON

バックドアを手動でのみ開閉できます。

* OFF にすると、スイッチ左右部にオレンジ色 **A** のマークが表れます。

スマートエントリー&スタートシステム

電子キーをポケットなどに携帯していると、次の操作が行えます。必ず運転者が携帯してください。

- ドアを施錠・解錠する (→P.125)
- バックドアを施錠・解錠する (→P.141)
- ハイブリッドシステムを始動する (→P.201)



知識

■ アンテナの位置

▶ パワーバックドア非装着車

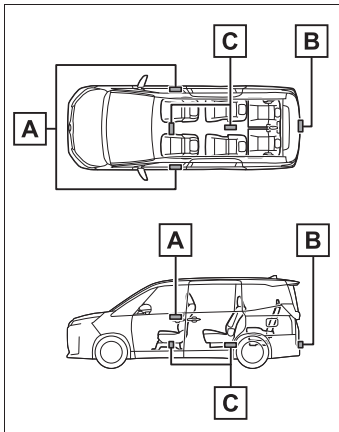

- A** 車外アンテナ
- B** 車外アンテナ (バックドア)
- C** 車室内アンテナ (車内)

▶ パワーバックドア装着車

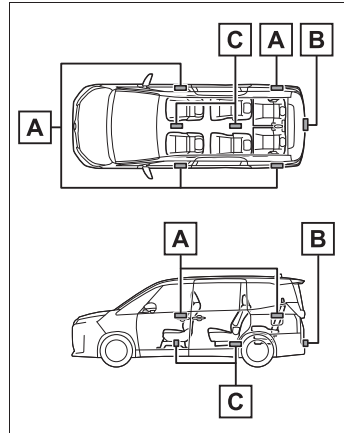

- A** 車外アンテナ
- B** 車外アンテナ (バックドア)
- C** 車室内アンテナ (車内)

■ 作動範囲 (電子キーの検知エリア)

▶ パワーバックドア非装着車

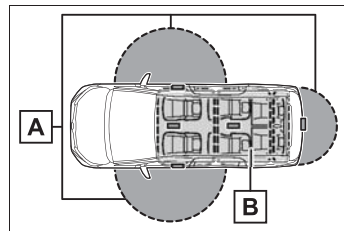

- A** ドアの施錠・解錠時

フロント席のドアハンドル・バックドアロック/アンロックスイッチから周囲約70cm以内で電子キーを携帯している場合に作動します。(電子キーを検知しているドアハンドルのみ作動します)

- B** ハイブリッドシステム始動時またはパワースイッチ切りかえ時

▶ パワーバックドア装着車

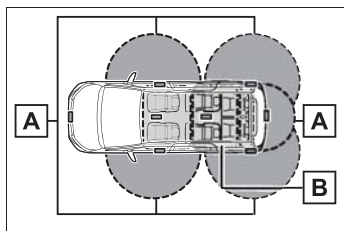
A ドアの施錠・解錠時

フロント席のドアハンドル・車両側面のバックドアスイッチ・バックドアロック／アンロックスイッチから周囲約 70cm 以内で電子キーを携帯している場合に作動します。(電子キーを検知しているドアハンドルのみ作動します)

B ハイブリッドシステム始動時またはパワースイッチ切りかえ時

車内で電子キーを携帯している場合に作動します。

■ 警告音が鳴ったり警告表示が出たりしたとき

誤操作などによる予期せぬ事故や盗難を防ぐため、警告音が鳴ったり、マルチインフォメーションディスプレイに警告が表示されることがあります。警告が表示されたときは、ディスプレイの表示をもとに適切に対処してください。

警告音のみが鳴る場合の状況と対処方法は次の通りです。

- 車外から警告音が“ピー”と5秒鳴る

状況	対処方法
いずれかのドアが開いているときにスマートエントリー&スタートシステムで施錠しようとした	全ドアを閉めたあと、再度施錠してください。

- 車内から“ポーン、ポーン”と鳴り続ける

状況	対処方法
運転席ドアが開いている状態でパワースイッチをACCにした(パワースイッチがACCのとき運転席ドアを開いた)	パワースイッチをOFFにしたあと、運転席ドアを閉めてください。
運転席ドアが開いている状態でパワースイッチをOFFにした	運転席ドアを閉めてください。

■ マルチインフォメーションディスプレイに“車室内にキーがあります”と表示されたとき

車内に電子キーを置いたまま、スマートエントリー&スタートシステムでドアを施錠しようすると、警告メッセージが表示されます。車内から電子キーを取り出したあと、再度施錠してください。

■ 節電機能

長期駐車時に電子キーの電池と車両の補機バッテリーあがりを防止するため、節電機能が働きます。

- 次の状況では、スマートエントリー&スタートシステムによる解錠に時間がかかる場合があります。
 - ・ 車の外約 2m 以内に電子キーを 10 分以上放置した
 - ・ 5 日間以上スマートエントリー&スタートシステムを使用しなかった
- 14 日間以上スマートエントリー&スタートシステムを使用しなかった場合、運転席以外での解錠ができなくなります。この場合は、運転席のドアハンドルを握る、もしくは、ワイヤレス機能、メカニカルキーで解錠してください。

■ 電子キーを節電モードにするには

- 節電モードに設定すると、電子キーによる電波の受信待機を停止し、電子キーの電池の消耗を抑えることができます。

電子キーの  を押しながら、

 を2回押し、電子キーのインジケーターが4回光ることを確認してください。

節電モード中は、スマートエントリー&スタートシステムを使用できません。節電モードを解除するには、電子キーのいずれかのスイッチを押してください。

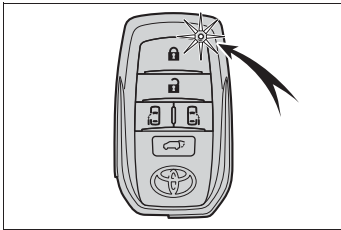

- 長期間使用しない電子キーは、節電モードにしておくことをおすすめします。

■機能が正常に働かないおそれのある状況

スマートエントリー&スタートシステムは微弱な電波を使用しています。次のような場合は電子キーと車両間の通信をさまたげ、スマートエントリー&スタートシステムやワイヤレスリモコン、イモビライザーシステムが正常に作動しない場合があります。(対処方法：→P.510)

- 電子キーの電池が消耗しているとき
- 近くにテレビ塔や発電所・ガソリンスタンド・放送局・大型ディスプレイ・空港があるなど、強い電波やノイズの発生する場所にいるとき
- 電子キーが、次のような金属製のものに接していたり、覆われたりしているとき
 - ・ アルミ箔などの金属の貼られたカード
 - ・ アルミ箔を使用したタバコの箱
 - ・ 金属製の財布やかばん
 - ・ 小銭

- ・ カイロ
- ・ CD や DVD などのメディア
- 近くで他の電波式ワイヤレスリモコンを使用しているとき
- 電子キーを、次のような電波を発信する製品と同時に携帯しているとき
 - ・ 無線機や携帯電話・コードレス式電話などの無線通信機器
 - ・ 他の電子キーや電波式ワイヤレスリモコン
 - ・ パソコンや携帯情報端末 (PDA など)
 - ・ デジタルオーディオプレーヤー
 - ・ ポータブルゲーム機器
- リヤウインドウガラスに金属を含むフィルムなどが貼ってあるとき
- 充電器など電子機器の近くにキーを置いた場合
- コインパーキングに駐車しているとき (車両検出用の電波が影響をおよぼす可能性があるため)

■ご注意ください

- 電子キーが作動範囲内 (検知エリア内) にあっても、次のような場合は正しく作動しないことがあります。
 - ・ ドアの施錠・解錠時に電子キーがドアガラスやドアハンドルに近付きすぎている、または地面の近くや高い場所にある
 - ・ ハイブリッドシステム始動時またはパワースイッチの切りかえ時に、電子キーがインストルメントパネルやフロア上・ドアポケット・またはグローブボックス内などに置かれている
- インストルメントパネル上面やドアポケット付近に電子キーを置いたまま車外に出ると、電波の状況によっては車外アンテナに検知され車外から施錠でき、電子キーが車内に閉じ込められるおそれがあります。
- 電子キーが作動範囲内にあれば、電子キーを携帯している人以外でも施錠・

解錠できます。ただし、電子キーを検知しているドア以外では解錠できません。

- 車外でも電子キーがドアガラスに近付いていると、ハイブリッドシステムを始動できることがあります。
- 電子キーが作動範囲内にあるとき、洗車や大雨などでドアハンドルに大量の水がかかると、ドアが施錠・解錠することがあります。(ドアの開閉操作がなければ、解錠されても約 30 秒後に自動で施錠します)
- ワイヤレスリモコンなどでの施錠時にキーが車両の近くにあると、スマートエントリー&スタートシステムでの解錠ができませんことがあります。(ワイヤレスリモコンを使用すると解錠できます)
- 手袋を着用していると施錠・解錠しないことがあります。
- ロック操作は、連続で 2 回まで有効です。3 回目以降はロック動作しません。
- 電子キーを携帯したまま洗車をすると、水がドアハンドルにかかったときに施錠・解錠をくり返すことがあります。その場合は次のような処置をしてください。
 - ・キーを車両から約 2m 以上離れた場所に置く(盗難に注意し保管してください)
 - ・キーを節電モードに設定してスマートエントリー&スタートシステムの作動を停止する(→P.154)
- 洗車機での洗車中にキーが車内にあると、水がドアハンドルにかかったときに、マルチインフォメーションディスプレイに警報が表示され車外のブザーが吹鳴することがあります。すべてのドアを施錠すると警報は止まります。
- ロックセンサーの表面に氷や雪、泥が付着すると、センサーが反応しないこ

とがあります。その場合は氷や雪、泥を取り除いて再度操作してください。

- すばやいドアハンドル操作や、車外アンテナの作動範囲内へ入ってすぐのドアハンドル操作では、解錠しないことがあります。センサーにふれ解錠したことを確認してからドアハンドルを引いてください。
- 作動範囲内に他の電子キーがあると、解錠に時間がかかることがあります。

■長期間運転しないとき

- 盗難防止のため、電子キーを車両から 2m 以上離しておいてください。
- あらかじめスマートエントリー&スタートシステムを非作動にすることができます。
- 電子キーの電池消費を抑えることができます。(→P.154)

■システムを正しく作動させるために

電子キーを必ず携帯した上で作動させてください。また、車外から操作する場合は電子キーを車両に近付けすぎないようにしてください。

作動時の電子キーの位置や持ち方によっては、電子キーが正しく検知されず、システムが正しく作動しないことがあります。(誤って警報が鳴ったり、キー閉じ込み防止機能が働かないこともあります)

■電子キーが正常に働かないとき

- ドアの施錠・解錠(→P.510)
- ハイブリッドシステムの始動(→P.511)

■カスタマイズ機能

スマートエントリー&スタートシステムを非作動にするなどの変更ができます。(カスタマイズ一覧：→P.527)

カスタマイズ機能でスマートエントリー&スタートシステムを非作動にしたときは、次の操作の説明を参照してください。

- ドアの施錠・解錠：ワイヤレス機能、またはメカニカルキーを使ってドアの施錠・解錠ができます。(→P.125, 510)
- ハイブリッドシステムの始動・パワースイッチのモード切りかえ：→P.511
- ハイブリッドシステムの停止：→P.202

警告**■ 電波がおよぼす影響について（スマートエントリー&スタートシステムアンテナ）**

- 植込み型心臓ペースメーカー、植込み型両心室ペーシングパルスジェネレータおよび植込み型除細動器を装着されている方は、アンテナ（→P.153）から約 22cm 以内に近付かないようにしてください。電波により植込み型心臓ペースメーカー、植込み型両心室ペーシングパルスジェネレータおよび植込み型除細動器の作動に影響を与えるおそれがあります。
- 植込み型心臓ペースメーカー、植込み型両心室ペーシングパルスジェネレータおよび植込み型除細動器以外の医療用電気機器を使用される場合は、電波による影響について医療用電気機器製造業者などに事前に確認してください。電波により医療用電気機器の動作に影響を与えるおそれがあります。

スマートエントリー&スタートシステムを非作動にすることもできます。詳しくはトヨタ販売店にお問い合わせください。

フロントシート

シートの前後・上下位置などの調整ができます。

正しい運転姿勢がとれるよう調整してください。(→P.27)

調整するには

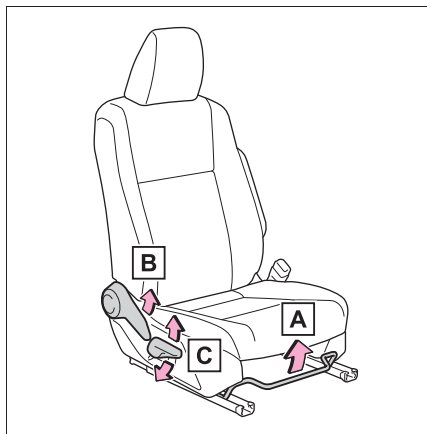

A 前後位置調整

B リクライニング調整

C シート全体の上下調整（運転席のみ）

知識

■ シートを調整するときは

- 周囲の人やものがシートに挟まれないよう注意してください。
- ヘッドレストが天井にあたらないように注意してください。

警告

■ シートを調整するとき

- 同乗者がシートにあたってけがをしないように注意してください。
- シートの下や動いている部分に手を近付けないでください。指や手を挟み、重大な傷害を受けるおそれがあり危険です。
- 足元のスペースを確保し足を挟まないように注意してください。

■ シート調整について

- 背もたれは必要以上に倒さないでください。必要以上に倒しすぎると、事故のときに体がシートベルトの下にもぐり、腹部などに強い圧迫を受けたり肩部ベルトが首にかかるなどして、重大な傷害におよぶか、最悪の場合死亡につながるおそれがあります。
- シート調整後はシートがきちんと固定されていることを確認してください。

セカンドシート

調整するには

▶ キャプテン仕様車

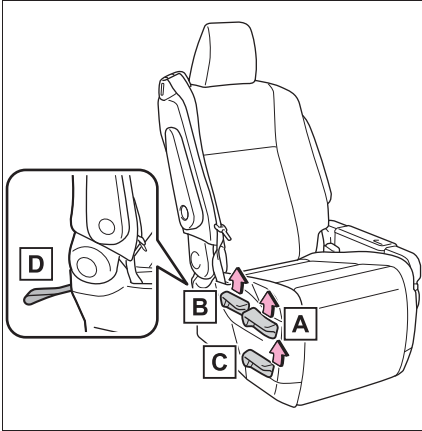

A 前後位置調整

B リクライニング調整

C オットマン角度調整／格納★

D ストラップ※

※ サードシートへ乗り降りするときに使用します。

★ : グレード、オプションなどにより、装備の有無があります。

▶ ウェルジョイン仕様車／7人乗りユーティリティ仕様車

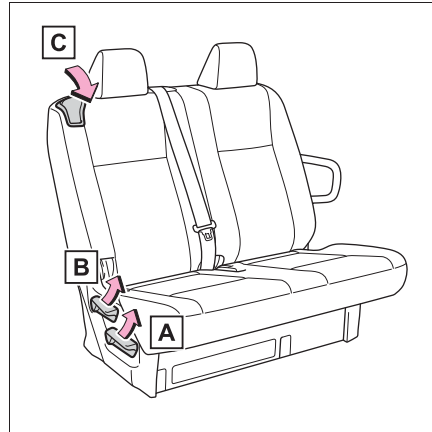

A 前後位置調整

B リクライニング調整

C リクライニング調整

▶ チップアップ仕様車

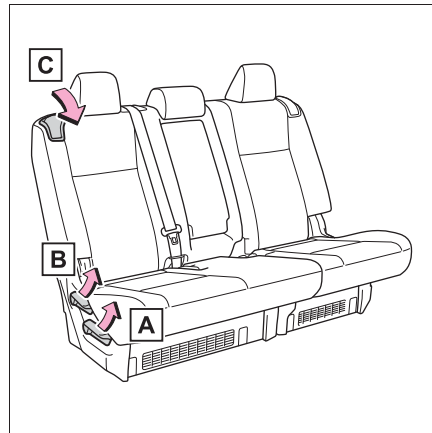

A 前後位置調整

B リクライニング調整

C リクライニング調整

知識

■ オットマン★を格納するとき

オットマン調整レバーをひいたままオットマンを下側に押し下ろします

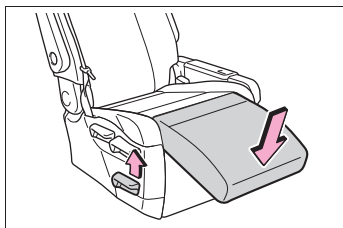

★：グレード、オプションなどにより、装備の有無があります。

サードシートへの乗り降り

▶ セカンドシート（キャプテン仕様車）

- 1 オットマン★を格納する（→P.160）
- 2 アームレストを格納する（→P.422）
- 3 サイドテーブルを格納する（→P.423）
- 4 レバー**A**を引く、またはストラップ**B**を引く

背もたれが前に倒れて、シートを前方に移動させることができます。

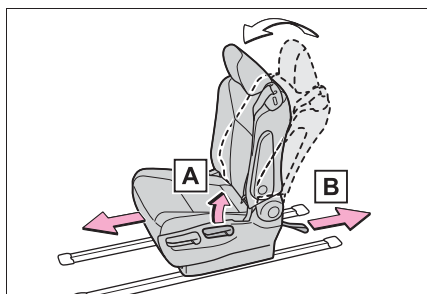

★：グレード、オプションなどにより、装備の有無があります。

▶ セカンドシート（ウェルジョイン仕様車／7人乗りユーティリティ仕様車）

運転席側からのみ：

レバー**A**または**B**を引く

背もたれが前に倒れて、シートを前方に移動させることができます。

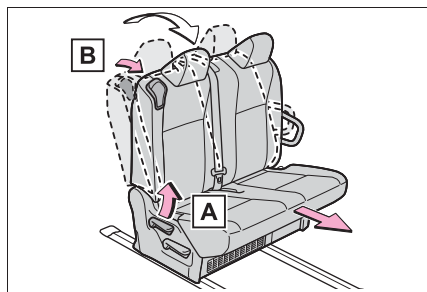

▶ セカンドシート（チップアップ仕様車）

助手席側から：

- 1 シートバックテーブルを格納する（→P.423）
- 2 レバー**A**または**B**を引く

背もたれが前に倒れきるとシートクッションがはね上がり、シートを前方に移動させることができます。

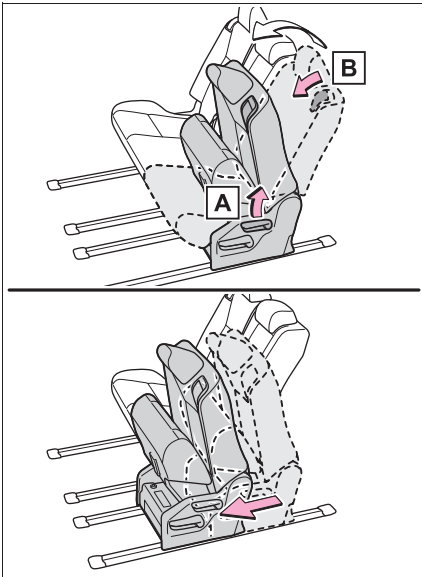

運転席側から：

- 1 シートバックテーブルを格納する (→P.423)
- 2 レバー **A** または **B** を引く

背もたれが前に倒れて、シートを前方に移動させることができます。

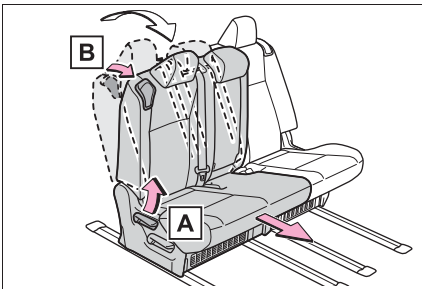

セカンドシートをチップアップする (ウェルジョイン仕様車 / 7人乗りユーティリティ仕様車 / チップアップ仕様車)

▶ 助手席側 (チップアップ仕様車)

- 1 車を停止させ、しっかりとパーキングブレーキをかける
- 2 リクライニングレバーを引き、背もたれを前方に倒す (→P.159)

背もたれが前に倒れきるとシートクッションがはね上がり、シートを前方に移動させることができます。

- 3 シートを希望の位置までスライドさせ、背もたれをもとにもどしてシートスライドを固定する
- 4 シートクッション下部の収納ポケットからシート固定バンドを取り出し、ヘッドレストにシート固定バンドをかけ、シートクッションを固定する

シートを軽く揺さぶり、確実に固定されていることを確認してください。

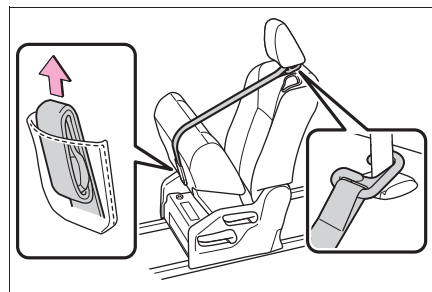

シートをもとにもどすときは、逆の手順でもどしてください。

- ▶ 運転席側（ウェルジョイン仕様車／7人乗りユーティリティ仕様車／チップアップ仕様車）

- 1 車を停止させ、しっかりとパーキングブレーキをかける
- 2 シートベルトのバックルを格納する

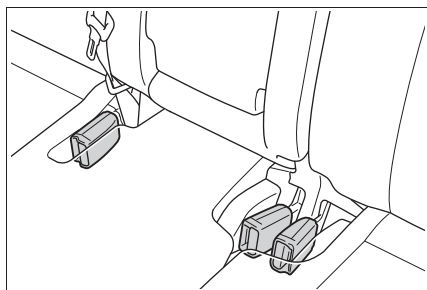

- 3 チップアップ仕様車：セカンドシートの格納式センターボックスを収納する（→P.415）
- 4 シートクッションを起こす

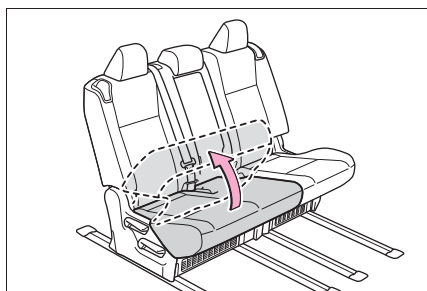

- 5 リクライニングレバーを引く（→P.159）

背もたれが前に倒れて、シートを前後にスライドさせることができます。

- 6 シートを希望の位置までスライドさせ、背もたれをもとにもどしてシートスライドを固定する
- 7 シートクッション下部の収納ポケットからシート固定バンドを取り出し、ヘッドレストにシー

ト固定バンドをかけ、シートクッションを固定する

シートを軽く揺さぶり、確実に固定されていることを確認してください。

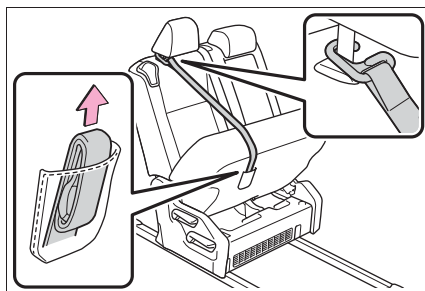

シートをもとにもどすときは、逆の手順でもどしてください。

⚠ 警告

■ シート調整について

- 同乗者や荷物などにシートがあたらないよう、ご注意ください。
- 背もたれは必要以上に倒さないでください。必要以上に倒しすぎると、事故のときに体がシートベルトの下にもぐり、腹部などに強い圧迫を受けたり肩部ベルトが首にかかるなどして、重大な傷害におよぶか、最悪の場合死亡につながるおそれがあります。
- シート調整後はシートを軽くゆさぶり、シートが確実に固定されていることを確認してください。

■ サードシートへの移動について

走行中はサードシートへ移動しないでください。

■ サードシートに乗り降りするとき

- サードシートへ乗り降りしたあとは、必ずセカンドシートを固定させてください。

警告

- セカンドシートに乗員がいるときは、サードシートから操作を行わないでください。セカンドシートの乗員がけがをするおそれがあります。
- シートを調整しているときは、シートの下や動いている部分の近くに手を近付けないでください。指や手を挟み、けがをするおそれがあります。
- アームレスト装着車：アームレストを格納してから操作してください。
- チップアップ仕様車：助手席側のセカンドシートは、リクライニングレバーを引き、シートバックが倒れきるとシートクッションが自動的にはね上がりますので注意してください。

■前後調整やオットマン★の操作をするとき

足元のスペースを確保し足を挟まないように注意してください。

★：グレード、オプションなどにより、装備の有無があります。

■オットマン★を使用するとき

- 走行中は角度調整をしないでください。急ブレーキをかけたときや衝突したときなどに、生命にかかわる重大な傷害を受けるおそれがあり危険です。
- オットマン部分に座らないでください。シートベルトが適切に着用できないため、急ブレーキや事故のときに体がシートから投げ出され、重大な傷害を受けたり最悪の場合死亡につながるおそれがあります。
- オットマンの上には絶対に乗らないでください。オットマンが破損し、転倒などして生命にかかわる重大な傷害を受けるおそれがあり危険です。

- つまずいてけがをするを防ぐため、車に乗り降りする際、オットマンを上げているときは格納してください。
 - 格納するときにシートの下に手や足を入れないでください。挟まれてけがをするおそれがあります。
- ★：グレード、オプションなどにより、装備の有無があります。

注意**■オットマン★の故障を防ぐために**

- 足元のスペースを確保しオットマンの作動をさまたげないようにしてください。
 - オットマン部分に重いものを載せないでください。
 - オットマンを上げているときに、下にものを置かないでください。格納時にものを挟み破損するおそれがあります。
- ★：グレード、オプションなどにより、装備の有無があります。

サードシート

調整するには

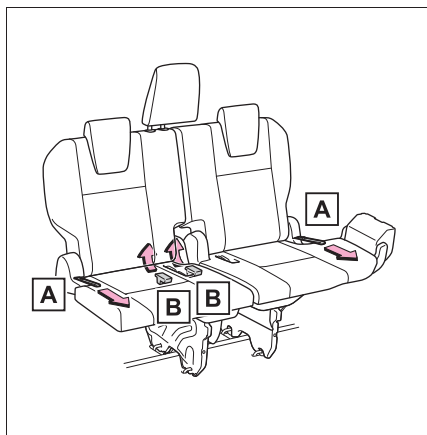

A リクライニング調整

B スペースアップレバー

サードシートへの乗り降り

→P.160

サードシートを格納する

→P.170



■ バックドア側からリクライニング角度を調整する

レバーを引いたまま、背もたれを前後に動かします。

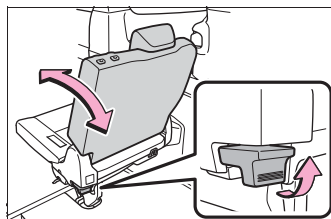

⚠ 警告

■ シート調整について

- 背もたれは必要以上に倒さないでください。
事故のときに体がシートベルトの下にもぐり、腹部などに強い圧迫を受けるなど生命にかかわる重大な傷害を受けるおそれがあり危険です。
- シート調整後はシートを軽くゆさぶり、シートが確実に固定されていることを確認してください。
- 中央席に座るときは、リクライニング角度を左右のシートで同じにしてください。
お守りいただかないと、サードシート中央席シートベルトが正しく着用できず重大な傷害におよぶか、最悪の場合死亡につながるおそれがあります。

ヘッドレスト

ヘッドレストはすべてのシートに装備されています。

警告

■ヘッドレストについて

次のことをお守りください。
お守りいただかないと、重大な傷害におよぶか、最悪の場合死亡につながるおそれがあります。

- ヘッドレストは、それぞれのシート専用のものを使用する
- ヘッドレストを必ず正しい位置に調整する
- ヘッドレストを調整したあとは、ヘッドレストを押し下げて固定されていることを確認する
- ヘッドレストをはずしたまま走行しない

上下調整するには

■フロントシート・セカンドシート

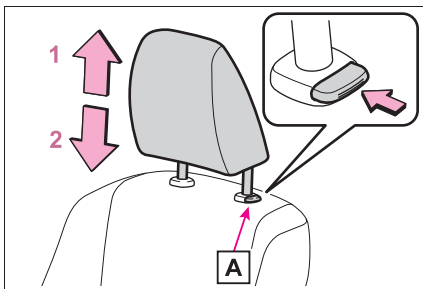

- 1 上げる
- 2 下げる

下げるときは、解除ボタン **A** を押しながら操作します。

■ サードシート外側席

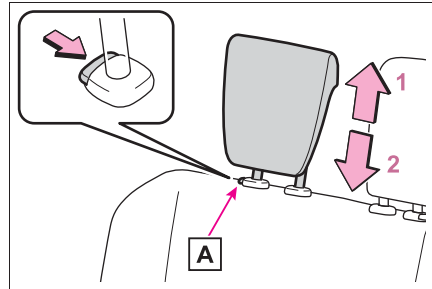

- 1 上げる
- 2 下げる

下げるときは、解除ボタン **A** を押しながら操作します。

知識

■ヘッドレストの高さについて（フロントシート・セカンドシート【キャプテン仕様車】）

必ずヘッドレストの中心が両耳のいちばん上あたりになるよう調整してください。

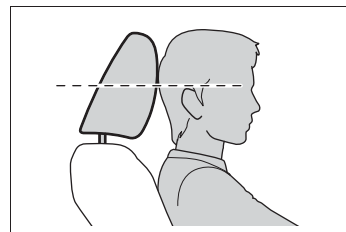

■セカンドシート（ウェルジョイン仕様車／7人乗りユーティリティ仕様車／チップアップ仕様車）・サードシート外側席のヘッドレストの使用について

使用するときは、常に格納位置から一段上げた位置にしてください。

■サードシート中央席のヘッドレストの格納使用について

ヘッドレストを取りはずしたときは、ラゲージルームの図の位置に格納してください。

さい。

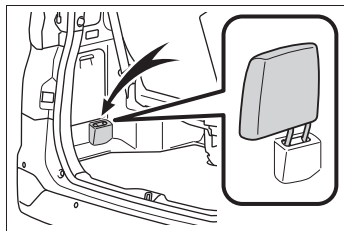

ヘッドレストを取りはずすには

■ フロントシート・セカンドシート

解除ボタン[A]を押しながらヘッドレストを引き上げます。

ヘッドレストが天井にあたって取りはずしにくいときは、シートの高さ（運転席のみ）や角度をかえてください。（→P.158）

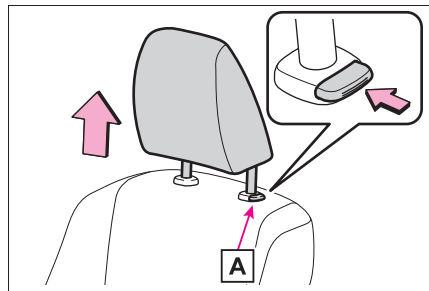

■ サードシート外側席

解除ボタン[A]を押しながらヘッドレストを引き上げます。

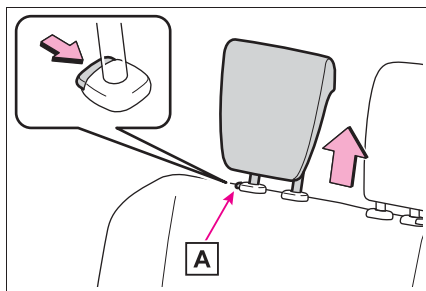

■ サードシート中央席

解除ボタン[A]を押しながらヘッドレストを引き上げます。

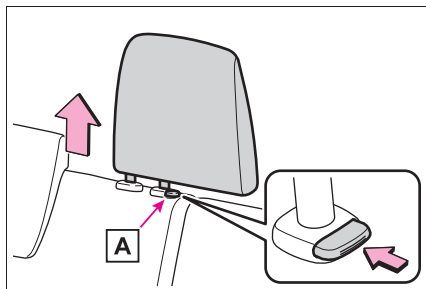

ヘッドレストを取り付けるには

■ フロントシート

ヘッドレストを取り付け穴に合わせて、ロック位置まで押し下げてください。*

さらに下げるときは、解除ボタン[A]を押しながら操作してください。

* 押し下げにくいときは、解除ボタンを押しながら操作してください。

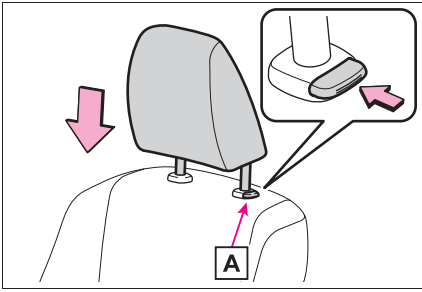

■ セカンドシート

ヘッドレストを取り付け穴に合わせ、解除ボタン[A]を押しながら押し下げてください。

せて、ロック位置まで押し下げて
ください。

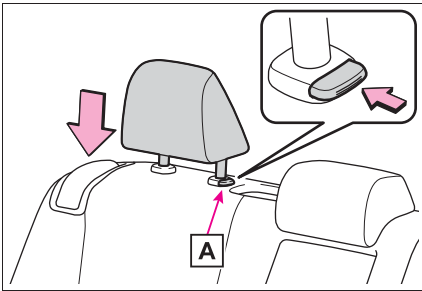
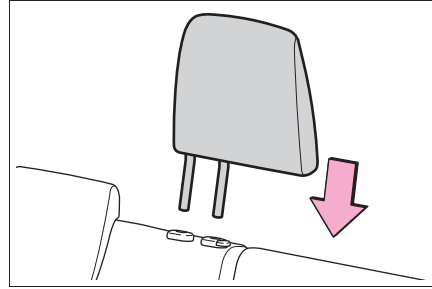

■ サードシート外側席

ヘッドレストを取り付け穴に合わせ、解除ボタン[A]を押しながら押し下げてください。

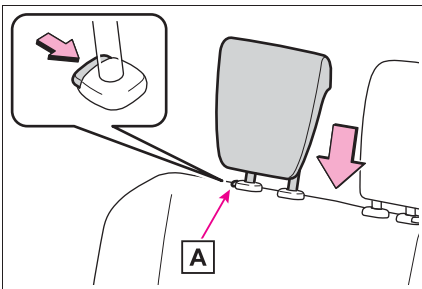

■ サードシート中央席

ヘッドレストを取り付け穴に合わ

シートアレンジ

シートアレンジ

■ フロントフラットソファモード

フロントシートをフルフラットにする：→P.169

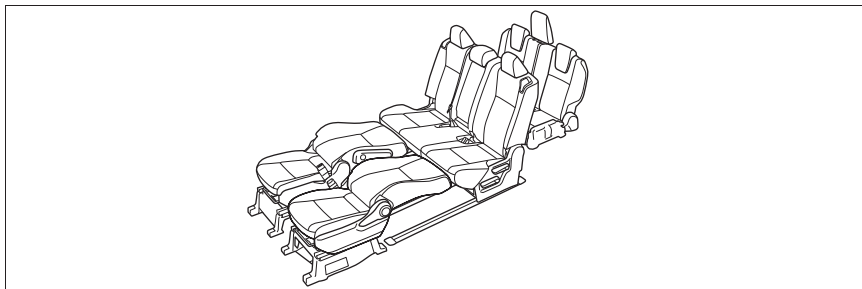

■ リヤフラットソファモード

セカンドシート・サードシートをフルフラットにする：→P.169

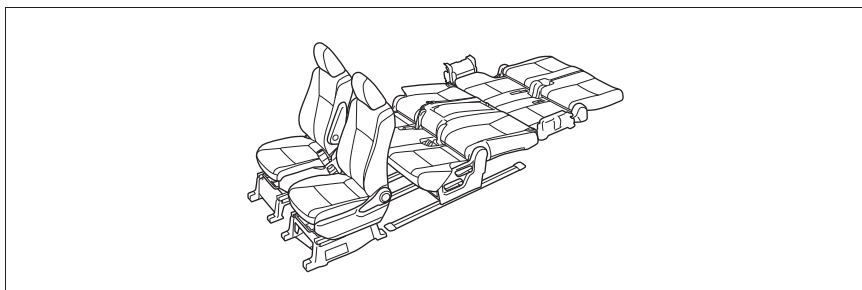

■ ラゲージモード

サードシートを格納する：→P.170

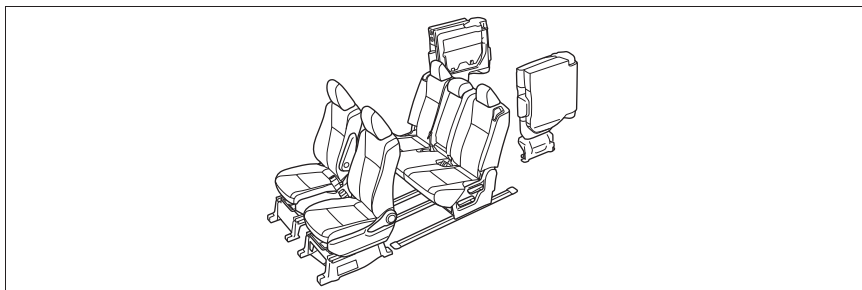

■ スーパーリラックスモード

サードシートを格納し、セカンドシートを後方へ移動する：→P.171

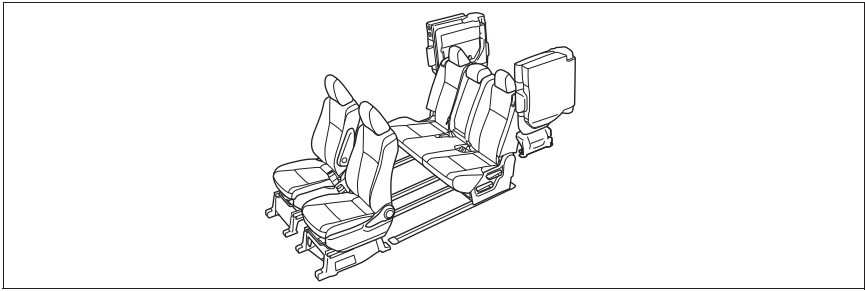

フロントフラットソファモード

- 1 車を停止させ、しっかりとパーキングブレーキをかける
- 2 セカンドシートをいちばんうしろまで移動させる (→P.159)
- 3 フロントシートのヘッドレストをはずす (→P.166)
- 4 フロントシートをいちばん前まで移動させる (→P.158)
- 5 フロントシートの背もたれを後方いっぱいまで倒す (→P.158)
- 6 セカンドシートとのすき間がなくなるようにフロントシートを移動させる (→P.158)

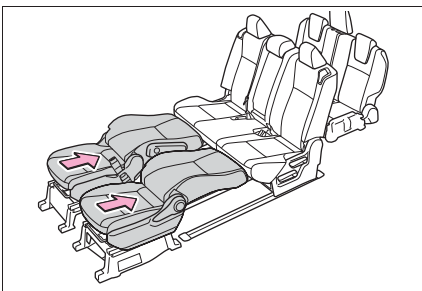

シートをもとにもどすときは、逆の手順でもどしてください。

リヤフラットソファモード

- 1 車を停止させ、しっかりとパーキングブレーキをかける
- 2 フロントシートをいちばん前まで移動させる (→P.158)
- 3 セカンドシートをいちばん前まで移動させる (→P.159)
- 4 セカンドシートのヘッドレストをはずす (→P.166)
- 5 セカンドシートの背もたれを後方いっぱいまで倒す (→P.159)
- 6 サードシートのヘッドレストをはずす (→P.166)
- 7 サードシートの背もたれを後方いっぱいまで倒す (→P.164)

中央席ヘッドレストは、ラゲージルームに格納してください。(→P.165)

- 8 サードシートとのすき間がなく
なるようにセカンドシートを移
動させる (→P.159)

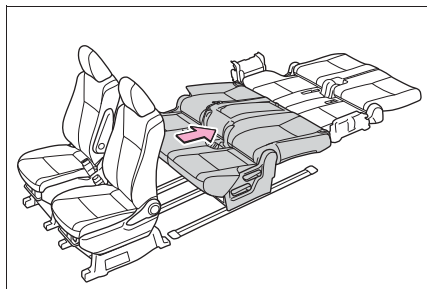

シートをもとにもどすときは、逆
の手順でもどしてください。

ラゲージモード

- 1 車を停止させ、しっかりとパー
キングブレーキをかける
 - 2 サードシート中央席のシートベ
ルトを格納する (→P.31)
 - 3 サードシート中央席のヘッドレ
ストを取りはずす (→P.166)
- 取りはずしたヘッドレストは、ラゲージ
ルームに格納してください。(→P.165)
- 4 サードシート外側席のヘッドレ
ストをいちばん下まで下げる
(→P.165)
 - 5 スペースアップレバーを引い
て、背もたれを前方に倒す

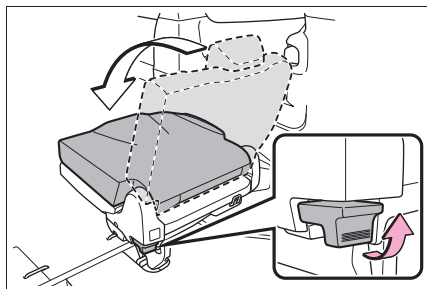

- 6 スペースアップレバーをさらに
引いて、シートを跳ね上げる

シート脚部のロックが解除され、シート
がはね上がります。

シートのはね上げと連動して、シート脚
部が格納されます。

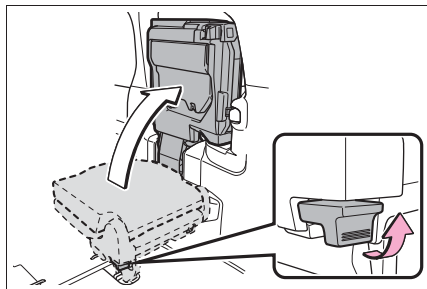

- 7 ロックストライカー **A** を車両側
ロック **B** に固定する

シートを押しながらロック部に挿し込ん
でください。

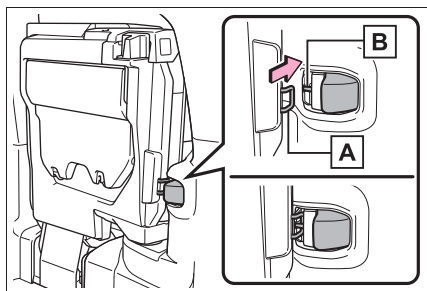

- 8 シートを軽く揺さぶり、確実に
固定されていることを確認する

シートをもとにもどすときは、逆
の手順でもどしてください。

サードシート中央席シートベルトを使用
するときは：→P.31

スーパーリラックスモード

- 1 車を停止させ、しっかりとパーキングブレーキをかける
- 2 サードシートを格納する (→P.170)
- 3 セカンドシート (キャプテン仕様車) : アームレストを倒す (→P.422)
- 4 セカンドシートを後方へ移動させる (→P.159)

シートをもとにもどすときは、逆の手順でもどしてください。

サードシート中央席シートベルトを使用するときは : →P.31

知識

■ラゲージモードについて

サードシートを格納し、セカンドシートを前方に動かすことによりラゲージルームを広げることができます。

■サードシートを格納するとき

サードシートを格納するときは、バックドア側から操作してください。

■シートのロックを解除するには

レバーを引くとシートのロックを解除することができます。

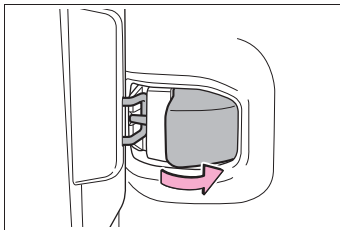

警告

■シートアレンジについて

次のことをお守りください。
お守りいただかないと、重大な傷害におよぶか、最悪の場合死亡につながるおそれがあります。

- 走行中にシートアレンジ操作をしない
- 平坦な場所でシフトポジションをPにして、パーキングブレーキを確実にかける
- シートに人が乗っている状態でシートアレンジ操作をしない
- 操作をするときに可動部や結合部に手足を挟まないように注意する
- シートが乗員や荷物にあたらないように注意する
- シートアレンジをしたあとは、シートを軽くゆさぶり確実に固定されていることを確認する
- シートの間にシートベルト、バックルが挟み込まれていないか確認する
- ラゲージルームに人を乗せて走行しない
- ラゲージルームにお子様を乗せない

■フラットシートについて

フラットにした状態で人や荷物を乗せて走行しないでください。

■サードシートの格納について

- ラゲージスペースに人を乗せて走行しないでください。
- ボトルホルダーに物が入っていないことを確認してください。
- シートベルトが、背もたれやシートクッションに挟まれていないことを確認してください。

警告

- 左右のシートを同時に格納しないでください。指や手を挟み、けがをされるおそれがあります。シートを格納するときは、片側ずつ操作してください。
- スペースアップレバーを引くとシート全体が自動的にはね上がりますので注意してください。
- シート格納時にロックストライカーで固定されていない場合、シート脚部が動き、荷物やシートが破損したり、けがをされるおそれがあります。シートを格納したときは、必ずシートを固定してください。
- シートを降ろしたときは、シート脚部が床面ロック部に確実に固定されたことを確認してください。

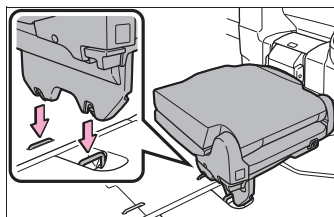

シートをもとにもどしたあとは

次のことを必ずお守りください。お守りいただかないと、重大な傷害におよぶか、最悪の場合死亡につながるおそれがあります。

- シートを軽くゆさぶり、確実に固定する
- シートの間にシートベルト、バックルが挟み込まれていないか確認する

注意

■ シートアレンジについて

シートレールの上にマットなどを敷かないでください。

■ サードシートの格納について

- シートを降ろすときは、床面にものがないことを確認してから行ってください。
- セカンドシートの位置や、サードシートの片側の背もたれが前に倒れている状態だと、サードシートがあたり格納できないことがあります。

■ フラットシートについて

- 背もたれをもどすときは、背もたれを押さえながらリクライニング調整を行ってください。
- フラットにした状態でシートの上を走りまわらないでください。またシートの上を移動するときは、シートの中央を踏んでゆっくりと移動してください。

ハンドル

調整のしかた

- 1 ハンドルを持ち、レバーを下げる

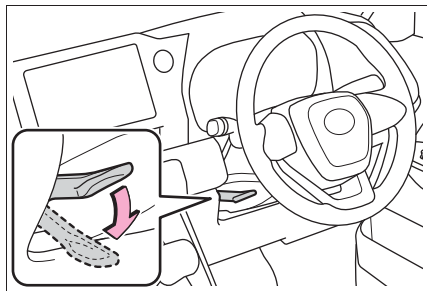

- 2 ハンドルを上下・前後に動かし、適切な位置にする

位置が決定したら、レバーを上げてハンドルを固定してください。

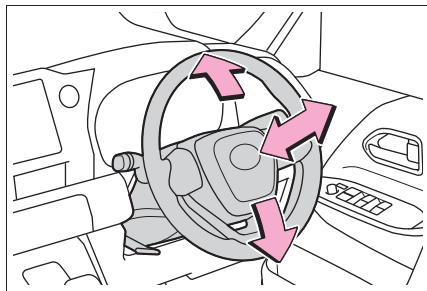

警告

■ 走行中の留意事項

走行中はハンドル位置の調整をしないでください。

運転を誤り、重大な傷害におよぶか、最悪の場合死亡につながるおそれがあります。

■ ハンドル位置を調整したあとは

ハンドルが確実に固定されていることを確認してください。

固定が不十分だとハンドルの位置が突然かわり、思わぬ事故につながり、重大な傷害におよぶか、最悪の場合死亡につながるおそれがあります。また、固定が不十分だとホーンが鳴らない場合があります。

ホーン（警音器）を使うには

ハンドルの  周辺部を押すとホーンが鳴ります。

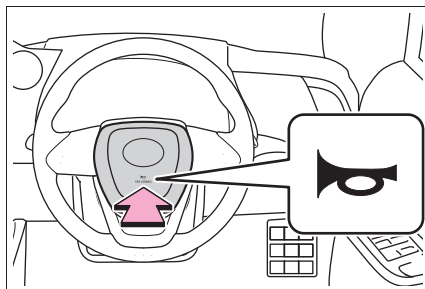

インナーミラー★

★：グレード、オプションなどにより、
装備の有無があります。

後方を十分に確認できるように
ミラーの位置を調整することが
できます。

上下調整のしかた

運転姿勢に合わせてインナーミ
ラーの高さを調整することができ
ます。

インナーミラー本体を持って、上
下方向に調整する

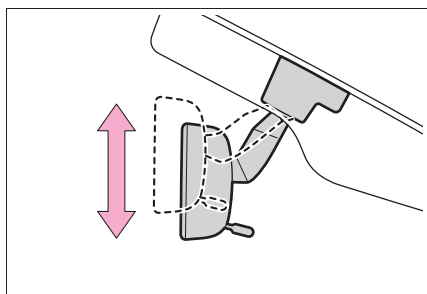

警告

■ 走行中の留意事項

走行中はミラーの調整をしないでくだ
さい。

運転を誤って、重大な傷害におよぶか、
最悪の場合死亡につながるおそれがあ
ります。

防眩機能

レバーを操作することで、後続車
のヘッドランプによる反射光を減
少させます。

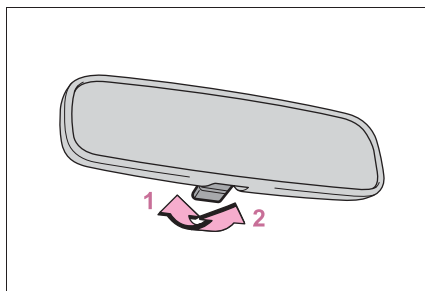

- 1 通常使用時
- 2 防眩時

デジタルインナーミラー★

★：グレード、オプションなどにより、装備の有無があります。

車両後方カメラの映像をミラー内のディスプレイに表示する運転補助装置です。

切りかえレバーを操作することで、鏡面ミラーモードからデジタルミラーモードに切りかえることができます。

ヘッドレストや荷物などで視界をさえぎられずに後方を確認することができます。また、リヤ席を映さないことで乗員のプライバシーを保護することができます。

警告

次のことをお守りください。お守りいただかないと、重大な傷害におよぶか、最悪の場合死亡につながるおそれがあります。

■ デジタルインナーミラーをお使いになる前に

- 走行前に必ずミラーの調整を行ってください。(→P.176)
- ・ 鏡面ミラーモードに切りかえて、鏡面を後方が正しく映る位置に調整する
- ・ デジタルミラーモードに切りかえて、ディスプレイに表示される映像を調整する
- ディスプレイに表示される映像と鏡面ミラーに映る範囲は異なりますので、あらかじめ違いを確認してください。

各部の名称

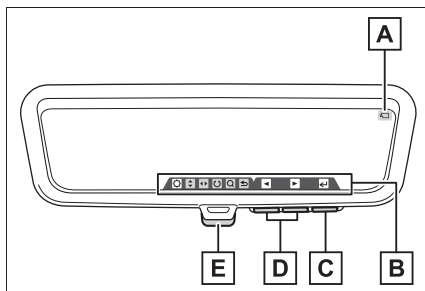

A カメラインジケータ

カメラが正常に作動していることを示します。

B アイコン表示エリア

調整アイコン(→P.177)などが表示されます。

C メニュー／決定スイッチ

調整アイコンの表示や、項目の決定を行います。

D 選択スイッチ

調整アイコンの選択や、ディスプレイ表示の調整を行います。

E 切りかえレバー

デジタルミラーモードと鏡面ミラーモードの切りかえを行います。

モードを切りかえるには

切りかえレバーを操作することで、デジタルミラーモードと鏡面ミラーモードを切りかえることができます。

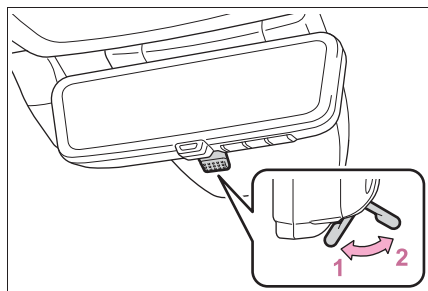

1 デジタルミラーモード

車両後方の映像を表示します。

ディスプレイにが表示されます。

2 鏡面ミラーモード

映像が消え、鏡面ミラーとして使用できます。



知識

■ デジタルミラーモードの作動条件

パワースイッチが ON のとき

パワースイッチを ON から OFF または ACC にすると、数秒後に表示が消えます。

■ デジタルミラーモードについて

- ミラーの反射や汚れ、カメラに水滴やほこりが付いているなどでディスプレイに表示される映像が見えにくい場合や、後続車のライトのちらつきや圧迫感が気になる場合は、鏡面ミラーモードに切りかえてください。
- バックドアが開いているときは、デジタルインナーミラーの映像が正しく表示されません。走行前に必ずバックドアが閉まっていることを確認してください。
- 夜間など暗いところでは、次のような現象が発生することがありますが、異常ではありません。
 - ・ 映像の色と実際の色が異なって見える
 - ・ 後続車のライトの高さなどによっては、

- 後続車の周囲が白くぼやけて見える
- ・ 周辺を明るく見せるために映像が自動的に調整されることにより、特有のちらつきが発生する

映像が見えにくい場合や、ちらつきが気になる場合は、鏡面ミラーモードに切りかえてください。

- デジタルインナーミラー本体が発熱することがありますが、異常ではありません。
- 体調・年齢などにより、ディスプレイに表示される映像に焦点が合うまで時間がかかる場合があります。焦点が合わずらいと感じたときは、鏡面ミラーモードに切りかえてください。
- 主に同乗者がディスプレイを凝視すると、車酔いを起こすおそれがあります。

調整するには

■ ミラー本体の上下調整

運転姿勢に合わせてインナーミラーの高さを調整することができます。

鏡面ミラーモードに切りかえて、インナーミラー本体を持って、角度を調整する

フロントウィンドウガラス側の回転軸

は固定されているため、回転させないでください。

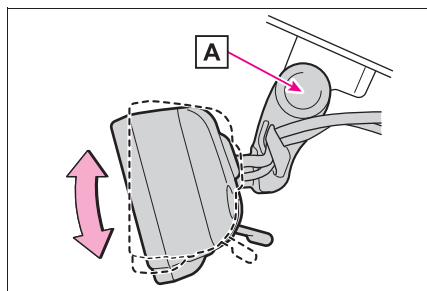

■ ディスプレイの調整（デジタルミラーモード）

デジタルミラーモードの調整ができます。

- 1 メニュー／決定スイッチまたは選択スイッチのいずれかを押し調整アイコンが表示されます。

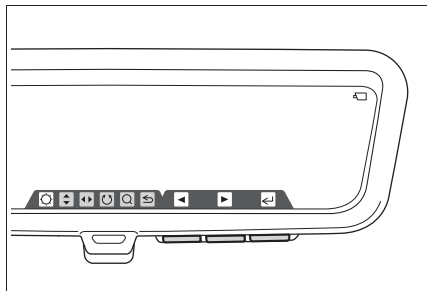

- 2 選択スイッチを押して調整したい項目（調整アイコン）にカーソルを合わせて、メニュー／決定スイッチを押す

各調整画面が表示されます。

調整アイコン	設定内容
	ディスプレイの明るさを調整することができます。
	ディスプレイの表示映像を上下に調整することができます。
	ディスプレイの表示映像を左右に調整することができます。
	ディスプレイの表示映像の傾きを調整することができます。
	ディスプレイの表示映像を拡大／縮小することができます。

- 3 選択スイッチを押して調整をし、メニュー／決定スイッチを押し

調整アイコンの表示画面に戻ります。

- 4 選択スイッチを押して にカーソルを合わせて、メニュー／決定スイッチを押す



調整アイコンの表示が消えます。

■ 防眩機能の切りかえ（鏡面ミラーモード）

防眩設定画面が表示されているときに、選択したい防眩機能アイコンのスイッチを押すことで、鏡面ミラーモードの防眩機能を切りかえることができます。

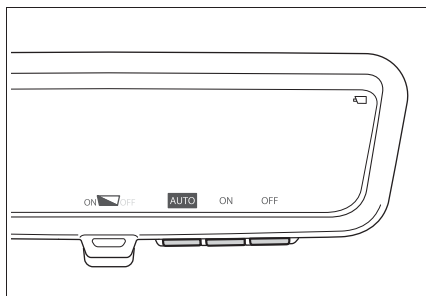
鏡面ミラーモードでいずれかのスイッチを押したとき、またはデジタルミラーモードから鏡面ミラーモードへ切りかえたときに防眩設定画面が表示されます。約5秒以上スイッチ操作をしないと防眩設定画面の表示が消えます。



防眩機能アイコン	設定内容
<div style="border: 1px solid black; padding: 2px; display: inline-block; background-color: #333; color: white;">AUTO</div>	<p>スイッチを押すごとに、自動防眩機能の ON/OFF が切りかわります。</p> <p>自動防眩機能 ON：車両前方が暗いとき、車両後方の明るさに応じて、自動的に防眩状態の ON（ミラーの反射率が低い状態）／OFF（ミラーの反射率が高い状態）を切りかえて、まぶしさを低減します。</p> <p>ON ：防眩 ON の状態</p> <p>OFF：防眩 OFF の状態</p> <p>自動防眩機能 OFF：ミラーの反射率が高い状態で固定されます。</p>
<div style="border: 1px solid black; padding: 2px; display: inline-block; background-color: #333; color: white;">ON</div>	<p>自動防眩機能 OFF かつ防眩 ON 状態（ミラーの反射率が低い状態）で固定されます。</p>
<div style="border: 1px solid black; padding: 2px; display: inline-block; background-color: #333; color: white;">OFF</div>	<p>自動防眩機能 OFF かつ防眩 OFF 状態（ミラーの反射率が高い状態）で固定されます。</p>

知識

■ ディスプレイの調整について（デジタルミラーモード）

- 約5秒以上スイッチを操作しなかったときは、調整アイコンの表示が消えます。
- ディスプレイ表示の調整を行うと、映像がゆがむ場合がありますが故障ではありません。
- ディスプレイ表示が明るすぎると、目が疲れることがあります。適度な明るさに調整してください。目が疲れた場合には、鏡面ミラーモードに切りかえてご使用ください。
- ディスプレイ表示の明るさは、車両前方の明るさに合わせて自動でかわります。

■ センサーの誤作動防止

センサーの誤作動を防ぐため、センサーにふれたりセンサーを覆ったりしないでください。

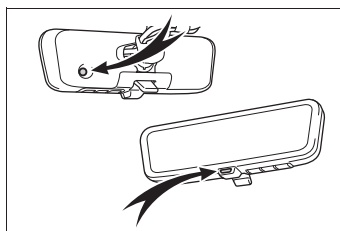

警告

次のことを必ずお守りください。お守りいただかないと、重大な傷害におよぶか、最悪の場合死亡につながるおそれがあります。

■ 走行中の留意事項

- 走行中は、デジタルインナーミラーの位置やディスプレイに表示される映像を調整しないでください。デジタルインナーミラーの操作スイッチは、安全な場所に停車して操作してください。走行中に操作すると、ハンドル操作を誤るなど、思わぬ事故につながるおそれがあり危険です。

警告

- 必ず車両周辺の状況を直接確認してください。

デジタルミラーモード使用時は、ディスプレイ上に映る車両や障害物が実際の大きさと異なる場合があります。後退時は、必ず後方や周囲の安全を直接確認しながら運転してください。また、夜間など暗いところで後続車が接近したときは、周囲が暗く映る場合があります。

■安全にお使いいただくために

- 煙が出る、異臭がするなど異常な状態で使用すると、発火の原因になります。ただちに使用を中止してトヨタ販売店にご相談ください。

■ミラー本体の位置が下がってしまったときは

ミラー本体を“カチッ”と音がして固定される場所（通常使用位置 **A**）まで引き上げてください。下がった状態のままでは、運転者の視界のさまたげとなり、思わぬ事故につながるおそれがあり危険です。

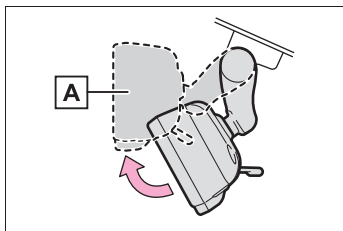

お手入れについて

■デジタルインナーミラーのお手入れについて

ミラー表面が汚れていると、映像が見えにくくなる場合があります。

あらかじめ、乾いたやわらかい布などで汚れをそっとふき取ってください。

■カメラのお手入れについて

カメラのレンズが汚れていると、鮮明な映像を見られません。水滴やほこりなどが付着したときは水で湿らせたやわらかい布でカメラレンズを清掃してください。

清掃しにくい場合は綿棒を使用してください。

また、清掃する際はリヤウインドウガラスの内側も同様に清掃してください。

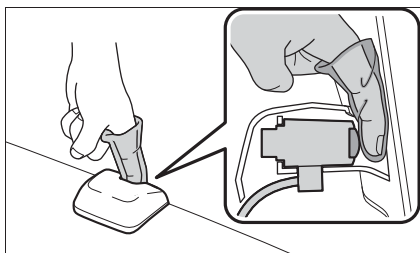

知識

■カメラについて

デジタルインナーミラーのカメラは、の位置にあります。

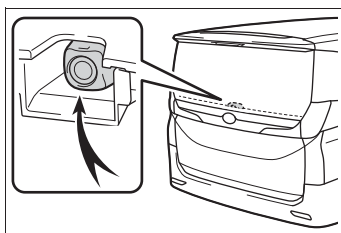

⚠ 注意

■ デジタルインナーミラーの故障や誤作動を防ぐために

ミラー本体の取り外し・分解・改造はしないでください。

- ミラー表面をふくときは、強くこすらないでください。強くこすると、ミラー表面が傷ついて車両後方の状態が見えにくくなることがあります。
- ミラーをふくときはシンナー・ベンジン・アルコールなどの溶剤を使用しないでください。変色・劣化・故障の原因になります。
- ミラーの近くでは、喫煙したりマッチやライターなどで火を起こしたりしないでください。故障や車両火災につながるおそれがあり危険です。
- デジタルインナーミラーの取りはずし・改造・分解・塗装などをしないでください。システムが正常に作動しなくなるおそれがあります。
- ミラーの通風口をふさがしないでください。ミラー内部に熱がこもり、故障や車両火災につながるおそれがあり危険です。

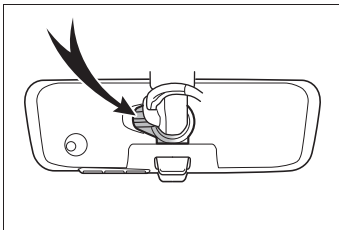

■ カメラの故障や誤作動を防ぐために

- デジタルインナーミラーが正常に作動しなくなるおそれがありますので、次のことにご注意ください。



- ・ カメラ部を強くたたいたり、ものをぶつけるなど、強い衝撃を与えないでください。カメラの位置・取りつけ角度がずれるおそれがあります。
- ・ カメラ部は取りはずし・分解・改造をしないでください。
- ・ 有機溶剤・ボデーワックス・油膜取り剤・ガラスコート剤などを付着させないでください。付着したときは、すぐにふき取ってください。
- ・ カメラレンズを清掃するときは水で湿らせたやわらかい布を使用してください。カメラレンズを強くこするとレンズが傷付いて、鮮明な画像を見ることができなくなるおそれがあります。
- ・ リヤウインドウガラスに着色フィルム（含む透明フィルム）などを貼る場合は、カメラ前部に貼らないでください。カメラ前部に貼り付けた場合、映像が正しく映らなくなる場合があります。
- カメラ部をぶつけたときは、カメラの故障などのおそれがあります。早めにトヨタ販売店で点検を受けてください。



故障とお考えになる前に

デジタルミラーモード使用時に次のような症状で気になったときやお困りになったときは、考えられる原因と処置を参考に、もう一度確認してください。

処置をしても直らないときは、トヨタ販売店で点検を受けてください。

症状	考えられる原因	処置
ディスプレイに表示される映像が見にくい	ミラー表面が汚れている	乾いたやわらかい布などで汚れをそっとふき取ってください。
	強い光（太陽やヘッドランプの光など）がデジタルインナーミラーにあたった	鏡面ミラーモードに切りかえてください。
	<ul style="list-style-type: none"> ・ 夜間など暗いところで使用した ・ テレビ塔・放送局・発電所など、強い電波やノイズが発生する場所の近くで使用した ・ カメラ付近の温度が高い、または低い ・ 外気温が低い ・ 雨天時など湿度が高い ・ 太陽やヘッドランプの光が直接カメラのレンズにあたった ・ 蛍光灯・ナトリウム灯・水銀灯などの照明の下で使用した ・ 排気ガスが映り込んでいる 	鏡面ミラーモードに切りかえてください。 (カメラおよびその周辺環境が改善されてから、再びデジタルミラーモードをご使用ください)
	カメラのレンズに水滴、ほこりなどの異物や汚れが付着している	水で湿らせたやわらかい布でカメラレンズを清掃してください。清掃しにくい場合は綿棒を使用してください。

症状	考えられる原因	処置
ディスプレイに表示される映像が見にくい	ラゲージルームの荷物がガラス等に反射して映り込んでいる	<ul style="list-style-type: none"> ・ 鏡面ミラーモードに切りかえてください。 ・ 荷物を映りこまない位置に移動するか、黒い布等で覆いガラスへの反射を抑えてください。
	リヤウインドウガラスが曇っている	鏡面ミラーモードに切りかえてください。 リヤウインドウデフォグガー(→P.394)を使用し、曇りが取れてから再びデジタルミラーモードでご使用ください。
	リヤウインドウガラスの外側が汚れている	リヤワイパーで汚れをふき取ってください。
	リヤウインドウガラスの内側が汚れている	水で湿らせたやわらかい布で清掃してください。
ディスプレイに表示される映像がずれている	バックドアが完全に閉まっていない	バックドアを閉めてください。
	カメラ部に強い衝撃が与えられた	鏡面ミラーモードに切りかえて、トヨタ販売店で点検を受けてください。
ディスプレイ上に  が表示され、ディスプレイに表示される映像が暗くなった	システムに異常が発生した	鏡面ミラーモードに切りかえて、トヨタ販売店で点検を受けてください。
ディスプレイ上の  が消灯した		

症状	考えられる原因	処置
ディスプレイ上に  が表示された	デジタルインナーミラーの温度が非常に高い (徐々にディスプレイが暗くなり、その後も温度が上がり続けると映像が消えます)	ミラーの温度を下げるために、車室内の温度を下げることを推奨します。 (ミラーの温度が下がると  が消えます) ミラーの温度が下がっても  が消えない場合は、鏡面ミラーモードに切りかえて、トヨタ販売店で点検を受けてください。
切りかえレバーが正常に作動しない	切りかえレバーに異常が発生した	鏡面ミラーモードに切りかえて、トヨタ販売店で点検を受けてください。 (メニュー/決定スイッチを約10秒間押し続けることで、鏡面ミラーモードに切りかえることができます)

ドアミラー

安全に運転していただくためには、運転する前に視界が確保できるようにミラーの角度を調整してください。

知識

■ミラーが曇ったとき（ミラーヒーター装着車）

リヤウインドウデフォグガーを作動させると、ミラーヒーターが同時に作動し、曇りを取ることができます。（→P.398）

警告

■走行中の留意事項

走行中は次のことを必ずお守りください。

お守りいただかないと、運転を誤って重大な傷害におよぶか、最悪の場合死亡につながるおそれがあります。

- ミラーの調整をしない
- ドアミラーを格納したまま走行しない
- 走行前に必ず、運転席側および助手席側のミラーをもとの位置にもどして、正しく調整する

■ミラーヒーターが作動しているとき（ミラーヒーター装着車）

鏡面が熱くなるのでふれないでください。

調整するには

- 1 調整するミラーを選ぶには、スイッチをまわす

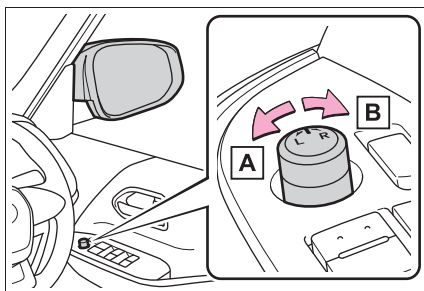

A 左

B 右

- 2 ミラーの鏡面を調整するにはスイッチを操作する

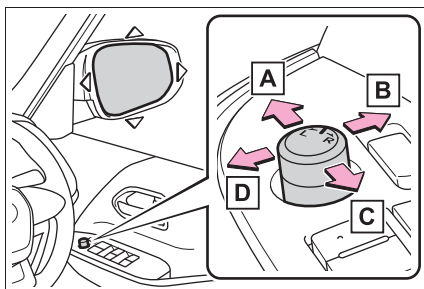

A 上

B 右

C 下

D 左

知識

■鏡面調整の作動条件

パワースイッチが ACC または ON のとき

ドアミラーを格納・復帰するには

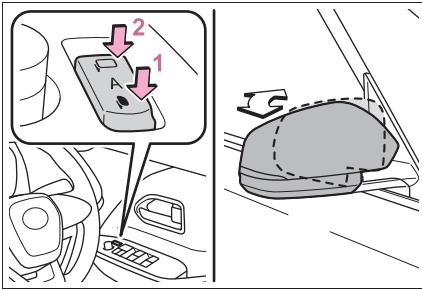

- 1 ミラーを格納する
 - 2 ミラーをもとの位置にもどす
- スイッチを中立の位置（“A”）にするとオート作動に切りかわり、スマートエントリー&スタートシステムやワイヤレスリモコンによるドアの施錠・解錠と連動して作動します。

知識

■寒冷時にオート作動で使用するとき

寒冷時にオート作動で使用しているとき、ドアミラーが凍結すると、自動で格納・復帰ができないことがあります。この場合、ドアミラーに付着している氷や雪などを取り除いたあと、格納スイッチを押すか、手で動かしてください。

■カスタマイズ機能

機能の一部は、設定を変更することができます。（カスタマイズ一覧：→P.527）

警告

■ミラーが動いているとき

手をふれないでください。
手を挟んでけがや、ミラーの故障などの原因になるおそれがあります。

補助確認装置★

- ★：グレード、オプションなどにより、装備の有無があります。

発進時またはごく低速時に、左側車両側面を確認するときに役立ちます。

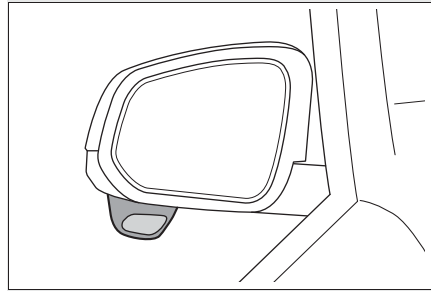

知識

■ミラーに映るおよその範囲

身長・シートの位置により、確認できる範囲は異なります。

ミラーの鏡面は固定式のため、鏡面を動かして確認できる範囲の調整をすることはできません。

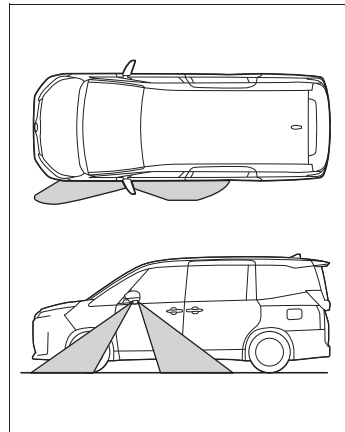

 注意

■ 補助確認装置について

- 補助確認装置の鏡面部に汚れが付着しているときは、やわらかい布などを使用して汚れをふき取ってください。
 - 車両直前・直左部や後方の確認は、直接確認するかインナーミラー★・デジタルインナーミラー★・ドアミラーなども併用し十分注意して行ってください。
- ★：グレード、オプションなどにより、装備の有無があります。

パワーウィンドウ

ドアガラスを開閉するには

スイッチを操作し、自動でドアガラスを開閉できます。

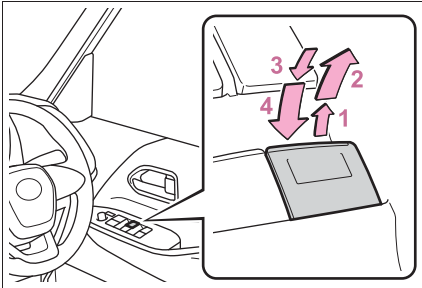

- 1 閉める
- 2 自動全閉※
- 3 開ける
- 4 自動全開※

※途中で停止するときは、スイッチを反対側へ操作します。

知識

■ 作動条件

パワースイッチが ON のとき

■ エンジン停止後の作動

パワースイッチを ACC または OFF にしたあとでも、約 45 秒間はドアガラスを開閉できます。ただし、そのあいだに運転席ドアを開閉すると作動しなくなります。

■ 挟み込み防止機能

ドアガラスを閉めているときに、窓枠とドアガラスのあいだに異物が挟まると、作動が停止し、少し開きます。

■ 巻き込み防止機能

ドアガラスを開けているときに、異物がドアガラスとドアのすき間に巻き込まれ

ると、作動が停止します。

■ ドアガラスを開閉することができないとき

挟み込み防止機能や巻き込み防止機能が異常に作動してしまい、ドアガラスを開閉することができないときは、開閉することができないドアのパワーウィンドウスイッチで、次の操作を行ってください。

●車を停止し、パワースイッチを ON の状態で、挟み込み防止機能や、巻き込み防止機能が作動したあと約 4 秒以内に、パワーウィンドウスイッチを「自動全閉」の位置で引き続ける。または、「自動全開」の位置で押し続けることでドアガラスを開閉することができます。

●上記の操作を行ってもドアガラスが開閉できない場合、機能の初期化を次の手順で実施してください。

- 1 パワースイッチを ON にする
- 2 パワーウィンドウスイッチを「自動全閉」の位置で引き続け、ドアガラスを全閉にする
- 3 いったんパワーウィンドウスイッチから手を離して、再度パワーウィンドウスイッチを「自動全閉」の位置で約 6 秒以上引き続ける
- 4 パワーウィンドウスイッチを「自動全開」の位置で押し続け、ドアガラスを全開にしたあと、さらにスイッチを約 1 秒以上押し続ける
- 5 いったんパワーウィンドウスイッチから手を離して、再度パワーウィンドウスイッチを「自動全開」の位置で約 4 秒以上押し続ける
- 6 再度、パワーウィンドウスイッチを「自動全閉」の位置で引き続け、ドアガラスを閉めたあと、さらにスイッチを約 1 秒以上引き続ける

ドアガラス作動途中でスイッチから手をはなすと、最初からやり直しとなります。以上の操作を行っても反転して閉じ切ら

ない、または全開にならない場合は、トヨタ販売店で点検を受けてください。

■ ドアロック連動ドアガラス開閉機能

● メカニカルキーでドアガラスを開閉できます。* (→P.511)

● ワイヤレスリモコンでドアガラスを開閉できます。* (→P.125)

* トヨタ販売店ででの設定が必要です。

■ 窓開警告機能

パワースイッチが OFF でドアガラスが開いていると、運転席ドアを開けたときにブザーが鳴り、マルチインフォメーションディスプレイにメッセージが表示されます。

■ カスタマイズ機能

機能の一部は、設定を変更することができます。(→P.527)

警告

次のことを必ずお守りください。お守りいただかないと、重大な傷害におよぶか、最悪の場合死亡につながるおそれがあります。

■ ドアガラスを開閉するとき

● 運転者は、乗員の操作を含むすべてのドアガラス開閉操作について責任があります。特にお子さまの誤った操作による事故を防ぐため、お子さまにはドアガラスの操作をさせないでください。お子さまや他の人がドアガラスに挟まれたり巻き込まれたりするおそれがあります。また、お子さまが同乗するときはウィンドウロックスイッチを使用することをおすすめします。(→P.189)

- ドアガラスを開閉するときは、乗員の手・腕・頭・首などを挟んだり巻き込んだりしないようにしてください。特にお子さまへは手などを出さないよう声かけをしてください。

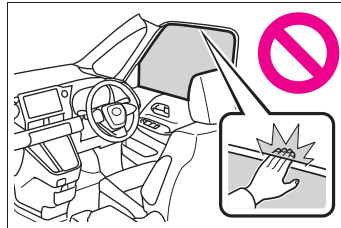

- ワイヤレスリモコンまたはメカニカルキーを使ってドアガラスを操作するときは、ドアガラスに人が挟まれるおそれがないことを確認してから操作してください。またお子さまには、ワイヤレスリモコンまたはメカニカルキーによる操作をさせないでください。お子さまや他の人がドアガラスに挟まれたり巻き込まれたりするおそれがあります。

- 車から離れるときはパワースイッチを OFF にし、キーを携帯してお子さまも一緒に車から離れてください。いたずらなどによる誤った操作により、思わぬ事故につながるおそれがあります。

■ 挟み込み防止機能

- 挟み込み防止機能を故意に作動させるため、乗員の手・腕・頭・首などを挟んだりしないでください。

- 挟み込み防止機能は、ドアガラスが完全に閉まる直前に異物を挟むと作動しない場合があります。また、挟み込み防止機能は、スイッチを引き続けた状態では作動しません。指などを挟まないように注意してください。

警告

■巻き込み防止機能

- 巻き込み防止機能を故意に作動させるため、乗員の手・腕・服などを巻き込ませたりしないでください。
- 巻き込み防止機能は、ドアガラスが完全に開く直前に異物を巻き込むと作動しない場合があります。手・腕・服などが巻き込まないように注意してください。

誤操作を防止するには（ウインドウロックスイッチ）

お子さまが誤ってドアガラスを開閉することを防止できます。

スイッチを押すと、インジケータ **A** が点灯し、運転席以外のドアガラスが作動不可になります。

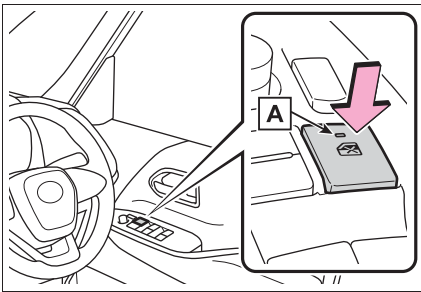

知識

■作動条件

パワースイッチが ON のとき

■補機バッテリーをはずしたとき

ウインドウロックスイッチが OFF になるため、補機バッテリーを接続したあと、再度ウインドウロックスイッチを ON にする必要があります。

マイセッティング★

★：グレード、オプションなどにより、装備の有無があります。

電子キーなどのデバイスから個人を特定し、運転者ごとの車両設定を記憶しておくことで、次回乗車時に再生します。あらかじめ認証デバイスを割り当ておくことで、運転者に合わせたお好みの設定で乗車することができます。マイセッティングには、運転者3名分の設定を記憶することができます。電子キーの割り当て／削除、ドライバー名の設定、初期化方法、運転者の手動きりかえ、記憶してあるドライバーの削除については別冊「マルチメディア取扱書」を参照してください。

割り当てる認証デバイスの種類

次の認証デバイスから個人を特定します。

● 電子キー

スマートエントリー&スタートシステムが電子キーを検出することで個人を特定します。

● Bluetooth デバイス

ハンズフリー電話で利用する、前回乗車時と同じBluetooth デバイスがオーディオシステムに接続されることで個人を認識します。

再生される機能

認証デバイスから個人が特定されたとき、次の機能の設定を再生します。

● メーター表示／ヘッドアップディスプレイ★表示※

個人が特定されると、前回パワースイッチをOFFにしたときの表示設定を再生します。

● マルチメディアディスプレイで設定可能な車両設定※

個人が特定されると、前回パワースイッチをOFFにしたときの車両設定を再生します。

★：グレード、オプションなどにより、装備の有無があります。

※ 一部の設定項目を除く

4-1. 運転にあたって

運転にあたって	193
荷物を積むときの注意	200

4-2. 運転のしかた

パワー（イグニッション）スイッチ	201
EV ドライブモード	205
トランスミッション（アドバンスト パーク非装着車）.....	207
トランスミッション（アドバンスト パーク装着車）.....	209
方向指示レバー	213
パーキングブレーキ	214
ブレーキホールド	217

4-3. ランプのつけ方・ワイパーの
使い方

ランプスイッチ	219
AHS（アダプティブハイビームシス テム）.....	223
AHB（オートマチックハイビーム）	226
フォグランプスイッチ	229
ワイパー&ウォッシャー（フロン ト）.....	229
ワイパー&ウォッシャー（リヤ）	231

4-4. 給油のしかた

給油口の開け方	233
---------------	-----

4-5. 運転支援装置について

ソフトウェアアップデートを確認す る（Toyota Safety Sense/アド バンスト ドライブ装着車）....	235
Toyota Safety Sense.....	237
ドライバーモニター	245
PCS（プリクラッシュセーフティ）	246
LTA（レーントレーシングアシス ト）.....	255
LCA（レーンチェンジアシスト）	260
LDA（レーンディパーチャーアラ ート）.....	263
PDA（プロアクティブドライビング アシスト）.....	268
FCTA（フロントクロストラフィッ クアラート）.....	273
発進遅れ告知機能	275
RSA（ロードサインアシスト）	276
レーダークルーズコントロール	279
クルーズコントロール	287
ドライバー異常時対応システム	290
アドバンスト ドライブ（渋滞時支 援）.....	293
ITS Connect	298
BSM（ブラインドスポットモニ ター）.....	305
安心降車アシスト（ドアオープン制 御付き）.....	309
クリアランスソナー	315
RCTA（リヤクロストラフィックア ラート）.....	324
RCD（リヤカメラディテクション）	329

PKSB（パーキングサポートブレーキ）.....	332
パーキングサポートブレーキ（静止物）.....	337
パーキングサポートブレーキ（後方接近車両）.....	339
パーキングサポートブレーキ（後方歩行者）.....	340
パーキングサポートブレーキ（周囲静止物）（アドバンストパーク装着車）.....	342
トヨタチームメイト アドバンストパーク.....	344
ドライブモードセレクトスイッチ.....	376
運転を補助する装置.....	377
プラスサポート（販売店装着オプション）.....	382

4-6. 運転のアドバイス

ハイブリッド車運転のアドバイス.....	387
寒冷時の運転.....	389

運転にあたって

安全運転を心がけて、手順に従って走行してください。

安全に走行するには

■ ハイブリッドシステムを始動する

→P.201

■ 発進する

- 1 ブレーキペダルを踏んだまま、シフトポジションを D にする

シフトポジション表示灯が D であることをメーターで確認します。

- 2 パーキングブレーキを解除する (→P.214)

パーキングブレーキがオートモードのときは、自動でパーキングブレーキが解除されます。(→P.214)

- 3 ブレーキペダルから徐々に足を離し、アクセルペダルをゆっくり踏み発進する

■ 停車する

- 1 ブレーキペダルを踏む
- 2 必要に応じて、パーキングブレーキをかける

長時間停車する場合は、シフトポジションを P にします。(→P.207, 210)

■ 駐車する

- 1 ブレーキペダルを踏み、車を完全に停止させる
- 2 パーキングブレーキをかける (→P.214)

パーキングブレーキ表示灯が点灯していることを確認します。

パーキングブレーキ自動解除機能

(→P.215)

- 3 シフトポジションを P にする (→P.207, 210)

シフトポジション表示灯が P であることと、パーキングブレーキ表示灯が点灯していることを確認します。

- 4 パワースイッチを押して、ハイブリッドシステムを停止する
- 5 ブレーキペダルからゆっくり足を離す
- 6 電子キーを携帯していることを確認し、ドアを施錠する

坂道の途中で駐車する場合は、必要に応じて輪止め*を使用してください。

* 輪止めはトヨタ販売店で購入することができます。

■ 上り坂で発進する

- 1 ブレーキペダルをしっかりと踏み、シフトポジションを D にする

ヒルスタートアシストコントロールが作動します。

- 2 パーキングブレーキをかける (→P.214)
- 3 ブレーキペダルから足を離し、アクセルペダルをゆっくり踏み車を発進する
- 4 車が動き出す感触を確認したら、パーキングブレーキを解除する (→P.214)

□ 知識

■ 燃費を良くする走り方

ハイブリッド車も急加速を抑えるなど、通常のガソリン車と同様の心がけが必要です。(→P.387)

■上り坂発進について

ヒルスタートアシストコントロールが作動します (→P.377)

■雨の日の運転について

- 雨の日は視界が悪くなり、またガラスが曇ったり、路面がすべりやすくなったりするので、慎重に走行してください。
- 雨の降りはじめは路面がよりすべりやすいため、慎重に走行してください。
- 雨の日の高速走行などでは、タイヤと路面のあいだに水膜が発生し、ハンドルやブレーキが効かなくなるおそれがあるので、スピードは控えめにしてください。

■エコアクセルガイド (→P.105)

エコアクセルガイドの表示を参考に走行することで、環境に配慮した走行がより容易に行えます。また、エコアクセルガイドを活用することで、エコジャッジの評価も高くなりやすくなります。

- 発進時は：
エコアクセルガイドの範囲をこえないように、アクセルペダルをやさしく踏み込み、目的の速度まで加速します。必要以上の急加速を控えることで、エコ発進の評価が高くなります。
- 走行中は：
目的の速度まで加速したらアクセルペダルをもどし、エコアクセルガイドの範囲を目安にして、安定した速度で走行します。エコアクセルガイドの範囲内に収まるように走行し続けると、安定走行の評価が高くなります。
- 停車時は：
停車時は、早めにアクセルペダルをもどすことで、エコ停車の評価が高くなります。

■ハイブリッドシステム出力の抑制について (ブレーキオーバーライドシステム)

- アクセルペダルとブレーキペダルが同時に踏まれたとき、ハイブリッドシステム出力を抑制する場合があります。
- ブレーキオーバーライドシステム作動中は、マルチインフォメーションディスプレイにメッセージが表示されます。

■運転標識の取り付けについて

磁石式の初心運転者標識や高齢運転者標識などを樹脂バンパーやアルミボデー部に取り付けることはできません。

■オーバーヒートについて

次のようなきびしい走行状況ではオーバーヒートになるおそれがあります。

- 暑い日に長い上り坂を走行する
- 高速走行直後に急減速や急停止をする

▲警告

次の警告をお守りください。お守りいただかないと重大な傷害におよぶか、最悪の場合死亡につながるおそれがあります。

■発進するとき

READY インジケーターが点灯している状態で停車しているときは、常にブレーキペダルを踏んでください。クリーブ現象で車が動き出すのを防ぎます。

■運転するとき

- 踏み間違いを避けるため、ブレーキペダルとアクセルペダルの位置を十分把握した上で運転してください。
- ・アクセルペダルをブレーキペダルと間違えて踏むと、車が急発進して思わぬ事故につながるおそれがあります。

警告

- ・ 後退するときは体をひねった姿勢となるため、ペダルの操作がしにくくなります。ペダル操作が確実にできるよう注意してください。
- ・ 車を少し移動させるときも正しい運転姿勢をとり、ブレーキペダルとアクセルペダルが確実に踏めるようにしてください。
- ・ ブレーキペダルは右足で操作してください。左足でのブレーキ操作は緊急時の反応が遅れるなど、思わぬ事故につながるおそれがあります。
- ハイブリッド車は電気モーターでの走行時にエンジン音がしないため、周囲の人が車両の接近に気が付かない場合があります。車両接近通報装置が作動していても、周囲の騒音などが大きい場合は車両の接近に気が付かないことがありますので、十分注意して運転してください。
- 燃えやすいものの上を走行したり、可燃物付近に車を止めたりしないでください。排気管や排気ガスは高温になり、可燃物が近くにあると火災になるおそれがあります。
- 通常走行時は、走行中にハイブリッドシステムを停止しないでください。走行中にハイブリッドシステムを停止してもハンドルやブレーキの操作は可能ですが、操作力補助がなくなり、ハンドルとブレーキの操作が困難になります。安全を確認した上で、すみやかに道路脇に停車してください。
なお、通常の方法で車両を停止することができないような緊急時は、P.468 を参照してください。

- 急な下り坂では、エンジンブレーキを使用してスピードを下げてください。フットブレーキを連続して使いすぎると、ブレーキが過熱して正常に機能しなくなります。(→P.207、209)
- 走行中はハンドル・シート・ドアミラー・デジタルインナーミラーの調整をしないでください。運転を誤るおそれがあります。
- すべての乗員は頭や手、その他の体の一部を車から出さないようにしてください。
- シートの上や付近に荷物を置いて走行しないでください。急ブレーキをかけたときや、旋回しているときなどに荷物が飛び出したりして乗員にあたり、荷物を破損したり、荷物に気をとられたりして、思わぬ事故につながるおそれがあります。
- 4WD 車：
オフロード走行をしないでください。本格的なオフロード走行を目的とした 4WD 車ではありません。やむを得ずオフロードを走行するときは、慎重に運転してください。
- 渡河などの水中走行はしないでください。
電装品のショートやエンジンの破損など、重大な車両故障の原因になるおそれがあります。
- すべりやすい路面を運転するとき
- 急ブレーキ・急加速・急ハンドルはタイヤがスリップし、車両の制御ができなくなるおそれがあります。

警告

● 急激なアクセル操作、シフト操作によるエンジンブレーキやエンジン回転数の変化は、車が横すべりするなどして、思わぬ事故につながるおそれがあります。

● 水たまり走行後はブレーキペダルを軽く踏んでブレーキが正常に働くことを確認してください。ブレーキパッドがぬれるとブレーキの効きが悪くなったり、ぬれていない片方だけが効いたりしてハンドルをとられるおそれがあります。

シフトポジションを変更するとき

● 前進側のシフトポジションのまま惰性で後退したり、Rのまま惰性で前進することは絶対にやめてください。思わぬ事故や故障の原因となるおそれがあります。

● 車両が動いているあいだは、Pポジションスイッチを押さないでください。トランスミッションにダメージを与えたり、車両のコントロールができなくなるおそれがあります。

● 車両が前進しているあいだは、シフトポジションをRにしないでください。トランスミッションにダメージを与えたり、車両のコントロールができなくなるおそれがあります。

● 車両が後退しているあいだは、シフトポジションを前進側のシフトポジションにしないでください。トランスミッションにダメージを与えたり、車両のコントロールができなくなるおそれがあります。

● 走行中にシフトポジションをNにすると、ハイブリッドシステムの動力伝達が解除され、回生ブレーキが効かなくなります。

● アクセルペダルを踏みこんだままシフト操作をしないでください。シフトポジションがPまたはN以外にあると、車が急発進して思わぬ事故につながるおそれがあります。シフトポジションの変更後は、メーター内のシフトポジション表示灯で現在のシフトポジションを必ず確認してください。

継続的にブレーキ付近から警告音（キーキー音）が発生したとき

できるだけ早くトヨタ販売店で点検を受け、ブレーキパッドを交換してください。必要なときにパッドの交換が行われないと、ディスクローターの損傷につながる場合があります。

パッドやローターなどの部品は、役割を果たすと共に摩耗していきます。摩耗の限界をこえて走行すると故障を引き起こすばかりでなく、事故につながるおそれがあります。

停車するとき

● 不必要にアクセルペダルを踏み込まないでください。シフトポジションがPまたはN以外にあると、車が急発進して思わぬ事故につながるおそれがあります。

● 車が動き出すことによる事故を防ぐため、READYインジケーターが点灯しているときは常にブレーキペダルを踏み、必要に応じてパーキングブレーキをかけてください。

● 坂道で停車するときは、前後に動き出して事故につながることを防ぐため、常にブレーキペダルを踏み、必要に応じてパーキングブレーキをかけてください。

警告

■ 駐車するとき

- 炎天下では、メガネ・ライター・スプレー缶・炭酸飲料の缶などを車内に放置しないでください。放置したまましていると、次のようなことが起こるおそれがあり危険です。
 - ・ライターやスプレー缶からガスがもれたり、出火する
 - ・プラスチックレンズ・プラスチック素材のメガネが、変形またはひび割れを起こす
 - ・炭酸飲料の缶が破裂して車内を汚したり、電気部品がショートする原因になる
- ライターを車内に放置したままにしないでください。ライターをグローブボックスなどに入れておいたり、車内に落としたままにしておく、荷物を押し込んだりシートを動かしたときにライターの操作部が誤作動し、火災につながるおそれがあり危険です。
- フロントウインドウガラスなどには吸盤を取り付けしないでください。また、インストルメントパネルやダッシュボードの上に芳香剤などの容器を置かないでください。吸盤や容器がレンズの働きをして、車両火災につながるおそれがあり危険です。
- シルバー色などの金属蒸着フィルムを曲面ガラスに貼った場合は、ドアやドアガラスを開けたまま放置しないでください。直射日光が曲面ガラスの内側に反射し、レンズの働きをして火災につながるおそれがあり危険です。

- 車から離れるときは、必ずパーキングブレーキをかけ、シフトポジションをPにし、ハイブリッドシステムを停止し、施錠してください。READY インジケーターが点灯しているあいだは、車から離れないでください。パーキングブレーキをかけずにシフトポジションをPにした状態では、車が動き思わぬ事故につながるおそれがあり危険です。
- READY インジケーターが点灯しているとき、またはハイブリッドシステム停止直後は排気管にふれないでください。やけどをするおそれがあります。

■ 仮眠するとき

必ずハイブリッドシステムを停止してください。READY インジケーターが点灯した状態のまま仮眠すると、無意識にシフトポジションを動かしたり、アクセルペダルを踏み込んだりして、事故やハイブリッドシステムの異常過熱による火災が発生するおそれがあります。さらに、風通しの悪い場所に停めると、排気ガスが車内に侵入し、重大な健康障害におよぶか、最悪の場合死亡につながるおそれがあります。

■ ブレーキをかけるとき

- ブレーキがぬれているときは、普段よりも注意して走行してください。ブレーキがぬれていると、制動距離が長くなり、ブレーキのかかりに、左右の違いが出るおそれがあります。また、パーキングブレーキがしっかりとかからないおそれもあります。

警告

- ブレーキ倍力装置が機能しないときは、他の車に近付いたりしないでください。また、下り坂や急カーブを避けてください。
この場合ブレーキは作動しますが、通常よりもブレーキペダルを強く踏む必要があります。また制動距離も長くなります。ただちにブレーキの修理を受けてください。
- 万一ハイブリッドシステムが停止したときは、ブレーキペダルをくり返し踏まないでください。ペダルを踏むたびに、ブレーキのアシスト力の蓄えを使い切ってしまう。
- ブレーキシステムは2つの独立したシステムで構成されており、一方の油圧システムが故障しても、もう一方は作動します。この場合、ブレーキペダルを通常より強く踏む必要があります。また、制動距離が長くなります。ただちにブレーキの修理を受けてください。

■ 万一脱輪したとき

駆動輪が宙に浮いているときは、むやみに空転させないでください。駆動系部品の損傷や、車両の飛び出しによる思わぬ事故につながるおそれがあります。

注意

■ 運転しているとき

- 運転中にアクセルペダルとブレーキペダルを同時に踏まないでください。アクセルペダルとブレーキペダルを同時に踏むと、ハイブリッドシステム出力を抑制する場合があります。

- 坂道で停車するために、アクセルペダルを使ったり、アクセルペダルとブレーキペダルを同時に踏んだりしないでください。

■ 部品の損傷を防ぐために

- パワーステアリングモーターの損傷を防ぐため、ハンドルをいっぱいにまわした状態を長く続けないでください。
- ディスクホイールなどの損傷を防ぐため、段差などを通過するときは、できるだけゆっくり走行してください。

■ 走行中にタイヤがパンクしたら

次のようなときはタイヤのパンクや損傷が考えられます。ハンドルをしっかり持って徐々にブレーキをかけ、スピードを落としてください。

- ハンドルがとられる
- 異常な音や振動がある
- 車両が異常に傾く

タイヤがパンクした場合の対処法はP.491, 500を参照してください。

■ 冠水路走行に関する注意

大雨などで冠水した道路では、次のような重大な損傷を与えるおそれがあるため、走行しないでください。

- エンストする
- 電装品がショートする
- 水を吸い込んだエンジンの破損

万一、冠水した道路を走行し、水中に浸かってしまったときは必ずトヨタ販売店で次の点検をしてください。

- ブレーキの効き具合
- エンジン・トランスミッション・ディファレンシャルなどのオイルやフルードの量および質の変化

⚠ 注意

- 各ベアリング・各ジョイント部などの潤滑不良

冠水によりシフト制御システムが損傷すると、シフトポジションがPに切りかえられない、またはPから他のシフトポジションに切りかえられなくなる可能性があります。
その場合はトヨタ販売店へご連絡ください。

■ 駐車するとき

必ずパーキングブレーキをかけ、シフトポジションをPにしてください。
パーキングブレーキをかけ、シフトポジションをPにしておかないと、車が動き出したり、誤ってアクセルペダルを踏みこんだときに急発進するおそれがあります。

急発進および後退速度の抑制 (ドライブスタートコントロール)

■ 急発進の抑制制御

アクセルペダルを踏み込んだまま、次のようにシフトポジションを切りかえたとき、ハイブリッドシステム出力を抑制することがあります。

- ・ Rに切りかえたとき※
- ・ PまたはRから、Dなどの前進シフトポジションに切りかえたとき※

この場合、マルチインフォメーションディスプレイにメッセージが表示されます。表示された画面の指示に従ってください。

※ 状況によっては操作できない場合があります。

■ 後退速度の抑制制御

後退時の速度が所定以下となるようにハイブリッドシステム出力を抑制※します。

後退速度の抑制制御が作動しているときは、マルチインフォメーションディスプレイに“速度抑制中”が表示されます。

※ 状況によっては所定の速度以下に抑制できない場合があります。

□ 知識

■ ドライブスタートコントロールについて

- TRCの作動を停止(→P.378)すると、急発進の抑制制御も停止します。急発進の抑制制御により、ぬかるみや新雪などからの脱出が困難な場合は、TRCの作動を停止してください。(→P.378)
- タイヤがスリップ(空転)していると、後退速度の抑制制御が作動することがあります。
- 後退速度の抑制制御のON(作動)/OFF(非作動)を切りかえることができます。(→P.536)
 - ・ パワースイッチをONにしたときは、後退速度の抑制制御は常にON(作動)になっています。
 - ・ 後退速度の抑制制御をOFF(非作動)にしても、急発進の抑制制御は作動します。

荷物を積むときの注意

安全で快適なドライブをするために、荷物を積むときは次のことをお守りください。

警告

■ 積んではいけないもの

次のようなものを積むと引火するおそれがあり危険です。

- 燃料が入った容器
- スプレー缶

■ 荷物を積むとき

次のことを必ずお守りください。お守りいただかないと、ブレーキペダル・アクセルペダルを正しく操作できなったり、荷物が視界をさえぎったり、荷物が乗員に衝突したりして、思わぬ事故につながるおそれがあり危険です。

- できるだけ荷物は荷室に積んでください。
- シート背もたれより高いものをラゲージスペースに積まないでください。
- 寸法が長い荷物を積むときは、できるだけ前席シート背もたれの真うしろには積まないでください。
- 荷室に人を乗せないでください。乗員用には設計されていません。乗員は、適切にシートベルトを着用させ、座席に座らせてください。

- 次の場所には荷物を積まないでください。

- ・ 運転席足元
- ・ 助手席やリヤ席（荷物を積み重ねる場合）
- ・ インストルメントパネル
- ・ ダッシュボード

- 室内に積んだ荷物はすべてしっかりと安定させてください。

■ 荷物の重量・荷重のかけ方について

- 荷物を積み過ぎないでください。
- 荷重を不均等にかけないようにしてください。

これはタイヤに負担をかけるだけでなく、ハンドルの操作性やブレーキ制御の低下により思わぬ事故につながり、重大な傷害におよぶか、最悪の場合死亡につながるおそれがあります。

パワー（イグニッション）スイッチ

電子キーを携帯して次の操作を行うことで、ハイブリッドシステムの始動またはパワースイッチのモードを切りかえることができます。

ハイブリッドシステムを始動するには

- 1 パーキングブレーキがかかっていることを確認するため、パーキングブレーキスイッチを押す（→P.214）

メータ内のパーキングブレーキ表示灯が点灯します。

- 2 ブレーキペダルをしっかりと踏みマルチインフォメーションディスプレイに  とメッセージが表示されます。

表示されないと、ハイブリッドシステムは始動しません。

シフトポジションがNと表示されているときは、ハイブリッドシステムを始動できません。

ハイブリッドシステムの始動時は、シフトポジションをPにしてください。（→P.207, 209）

- 3 パワースイッチを短く確実に押す

短く確実に押せば、押し続ける必要はありません。

READY インジケーターが点灯すれば、ハイブリッドシステムは正常に始動しています。

READY インジケーターが点灯するまで

ブレーキペダルを踏み続けてください。

パワースイッチのどのモードからでもハイブリッドシステムを始動できます。

プラスサポートをご使用の方は、P.382も併せて参照してください。

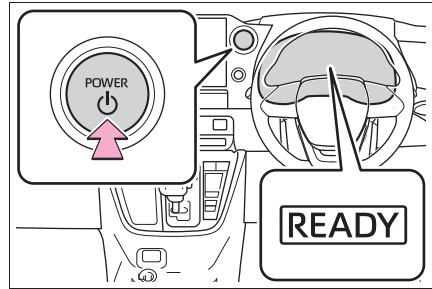

- 4 READY インジケーターが点灯したことを確認する

READY インジケーターが消灯している状態では走行できません。

知識

■電子キーの検知に関する留意事項

電子キーはポケットなどに携帯してください。

電子キーがフロア上、ダッシュボード上、小物入れ内、荷室内などにあるときは、スマートエントリー&スタートシステムが正常に作動しない可能性があります。（作動範囲：→P.153）

■ハイブリッドシステムが始動しないとき

- イモビライザーシステムが解除されていない可能性があります。（→P.84）トヨタ販売店へご連絡ください。
- 始動操作に関するメッセージがマルチインフォメーションディスプレイに表示されている場合は、画面の指示に従ってください。

■補機バッテリーがあがったとき

スマートエントリー&スタートシステム

でハイブリッドシステムを始動することができません。ハイブリッドシステムを始動するには、P.512を参照してください。

■ 電池の消耗について

→P.120

■ スマートエントリー&スタートシステムが正常に働かないおそれのある状況

→P.155

■ ご留意いただきたいこと

→P.155

■ スマートエントリー&スタートシステムに異常があるとき

マルチインフォメーションディスプレイに“スマートエントリー&スタートシステム故障 取扱書を確認”が表示されたときは、システムに異常があるおそれがあります。ただちにトヨタ販売店で点検を受けてください。

■ 電子キーの電池交換

→P.458

■ パワースイッチの操作について

- スイッチを短く確実に押せていない場合は、モードの切りかえやハイブリッドシステムの始動ができない場合があります。
- パワースイッチ OFF 後、すぐに再始動した場合は、ハイブリッドシステムが始動しない場合があります。パワースイッチ OFF 後の再始動は、数秒待ってから操作してください。

■ カスタマイズ機能

カスタマイズ機能でスマートエントリー&スタートシステムを非作動にしたときは、P.510を参照してください。

警告

■ ハイブリッドシステムを始動するとき

必ず運転席に座って行ってください。このとき決してアクセルペダルは踏まないでください。

思わぬ事故につながり、重大な傷害におよぶか、最悪の場合死亡につながるおそれがあります。

注意

■ ハイブリッドシステムを始動するとき

もしハイブリッドシステムが始動しにくい場合は、ただちにトヨタ販売店で点検を受けてください。

■ パワースイッチの操作について

パワースイッチ操作時に引っかかりなどの違和感があるときは、故障のおそれがあります。すみやかにトヨタ販売店にご連絡ください。

ハイブリッドシステムを停止するには

- 1 車両を完全に停止させる
- 2 パーキングブレーキをかける (→P.214)
- 3 シフトポジションを P にする (→P.207, 209)

シフトポジション表示灯が P であることと、パーキングブレーキ表示灯が点灯していることを確認します。

4 パワースイッチを押す

ハイブリッドシステムが停止し、メーター表示灯が消えます。(シフトポジション表示灯は、メーター表示が消えたあとも数秒間表示されています。)

- 5 ブレーキペダルから足を離してメーターの“アクセサリー”や“イグニッション ON”の表示が消灯していることを確認する

警告

■ 緊急時のハイブリッドシステム停止方法

- 走行中にハイブリッドシステムを緊急停止したい場合には、パワースイッチを2秒以上押し続けるか、素早く3回以上連続で押しください。(→P.468)

ただし、緊急時以外は走行中にパワースイッチにふれないでください。走行中にハイブリッドシステムを停止してもハンドルやブレーキの操作は可能ですが、操作力補助がなくなり、ハンドルとブレーキの操作が困難になります。安全を確認した上で、すみやかに道路脇に停車してください。

- 走行中にパワースイッチを操作すると、マルチインフォメーションディスプレイに警告メッセージが表示され、警告ブザーが鳴ります。
- アドバンストパーク非装着車：走行中にハイブリッドシステムを緊急停止したあと、走行中にハイブリッドシステムを再始動させる場合は、シフトレバーをNにしてパワースイッチを押してください。
- アドバンストパーク装着車：走行中にハイブリッドシステムを緊急停止したあと、走行中にハイブリッドシステムを再始動させる場合は、パワースイッチを押してください。

パワースイッチを切りかえるには

ブレーキペダルを踏まずにパワースイッチを押すと、モードを切りかえることができます。(スイッチを押すごとにモードが切りかわります)

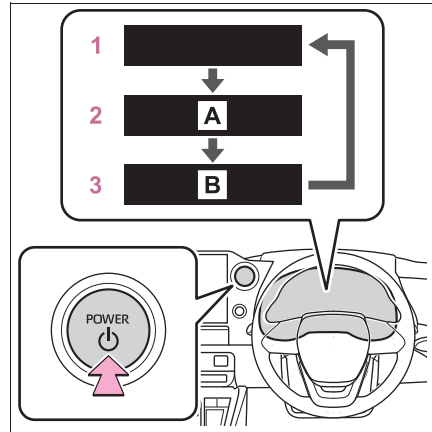

A アクセサリー

B イグニッション ON

1 OFF※¹

非常点滅灯が使用できます。

2 ACC (ACC モードのカスタマイズ設定が有りのとき) ※²

オーディオなどの電装品が使用できます。マルチインフォメーションディスプレイに“アクセサリー”が表示されます。

3 ON

すべての電装品が使用できます。

マルチインフォメーションディスプレイに“イグニッション ON”が表示されます。

※¹シフトポジションがP以外のときはイグニッション ON のままととなります。(アドバンストパーク非装着車)

※²カスタマイズメニューから有無を切りかえることができます。(マルチメディアシステム装着車)

知識

■ 自動電源 OFF 機能

シフトポジションが P にあるとき、20分以上 ACC が ON (ハイブリッドシステムが作動していない状態) にしたままにしておく、パワースイッチが自動で OFF になります。

また、シフトポジションが P にあるとき、ACC または ON (エンジンがかかっていない状態) にしたままで補機バッテリーの残量が少なくなると、ブザーが鳴りマルチインフォメーションディスプレイにメッセージが表示されます。そのままにしておく、パワースイッチが自動で OFF になります。

ただし、自動電源 OFF 機能は、補機バッテリーあがりを完全に防ぐものではありません。ハイブリッドシステムが作動していないときは、パワースイッチを ACC または ON にしたまま長時間放置しないでください。

■ シフト制御システムについて

シフト制御システムが故障すると、パワースイッチを操作して OFF にしようとしても OFF にならないことがあります。その場合は、パーキングブレーキをかけてからパワースイッチを操作すると OFF にすることができる場合があります。

注意

■ 補機バッテリーあがりを防止するために

- ハイブリッドシステム停止中は、パワースイッチを ACC または ON にしたまま長時間放置しないでください。

- ハイブリッドシステム停止中に、マルチインフォメーションディスプレイの“アクセサリ”または“イグニッション ON”の表示が消灯していない場合、パワースイッチが OFF になっていません。パワースイッチを OFF にしてから車両を離れてください。

シフトポジションが P 以外でハイブリッドシステムを停止したとき (アドバンストパーク非装着車)

シフトポジションが P 以外でハイブリッドシステムを停止させた場合、ハイブリッドシステムは停止しますが、パワースイッチのモードは OFF になりません。次の手順で OFF にしてください。

- 1 パーキングブレーキがかかっていることを確認する
- 2 シフトポジションを P の位置にする
- 3 マルチインフォメーションディスプレイに“イグニッション ON”が表示されていることを確認し、パワースイッチを短く確実に 1 回押す
- 4 マルチインフォメーションディスプレイの“アクセサリ”または“イグニッション ON”の表示が消灯していることを確認する

⚠ 注意

■ 補機バッテリーあがりを防止するために

シフトポジションがP以外でハイブリッドシステムを停止させないでください。シフトポジションがP以外でハイブリッドシステムを停止させた場合、パワースイッチがONのままとなるため、そのまま放置すると補機バッテリーあがりの原因になります。

EV ドライブモード

EV ドライブモードは、駆動用電池から電力を供給し、電気モーターのみを使って走行するモードです。早朝、深夜の住宅街や屋内の駐車場などで、騒音や排気ガスを気にすることなく走行することができます。

EV ドライブモードの切りかえ

EV ドライブモードスイッチを押す
EV ドライブモードになると、EV ドライブモード表示灯が点灯します。

もう一度スイッチを押すと通常走行（ガソリンエンジンと電気モーターによる走行）にもどります。

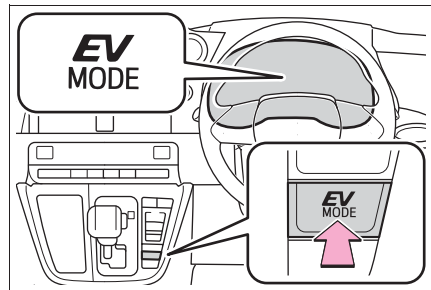

□ 知識

■ EV ドライブモードの切りかえについて

次のときは EV ドライブモードに切りかわらない場合があります。EV ドライブモードに切りかわらないときはブザーが鳴り、マルチインフォメーションディスプレイにメッセージが表示されます。

- ハイブリッドシステムが高温のとき
炎天下に駐車したあとや登降坂、高速走行後など
- ハイブリッドシステムが低温のとき
約 0℃を下まわるような低温下に長時

間駐車したあとなど

- ガソリンエンジンが暖機運転中のとき
- 駆動用電池の充電量が低いとき
エネルギーモニターに表示される駆動用電池の残量が少ない状態 (→P.115)
- 車速が高いとき
- アクセルペダルを大きく踏み込んだときや坂道など
- フロントウインドウガラスの曇り取りを使用しているとき

■ ガソリンエンジンが冷えているときの EV ドライブモードの切りかえについて

ガソリンエンジンが冷えているときにハイブリッドシステムを始動した場合、しばらくすると暖機運転のためガソリンエンジンが自動的に始動し、EV ドライブモードに切りかえることができなくなります。

ハイブリッドシステム始動操作後、READY インジケーターが点灯したら、ガソリンエンジンが始動する前に EV ドライブモードスイッチを押してください。

■ EV ドライブモードの自動解除について

EV ドライブモードで走行中、次のときは自動的に通常走行（ガソリンエンジンと電気モーターによる走行）になることがあります。EV ドライブモードが解除されるときは、ブザーが鳴り、EV ドライブモード表示灯が点滅し、マルチインフォメーションディスプレイにメッセージが表示されます。

- 駆動用電池の充電量が低下したとき
エネルギーモニターに表示される駆動用電池の残量が少ない状態 (→P.115)
- 車速が高いとき
- アクセルペダルを大きく踏み込んだときや坂道など

■ EV ドライブモードの走行可能距離

EV ドライブモードの走行可能距離は数百

m から約 1km 程度です。ただし、車両の状況によっては EV ドライブモードが使用できない場合があります。（走行距離は、駆動用電池の充電量や走行状態によって異なります）

■ 燃費について

ハイブリッドシステムは、通常走行（ガソリンエンジンと電気モーターによる走行）において、最も燃費がよくなるように制御されています。EV ドライブモードを多用すると、燃費が悪くなる場合があります。

■ マルチインフォメーションディスプレイに“EV モードに現在切りかえできません”と表示されたときは

EV ドライブモードを使用できません。EV ドライブモードを使用できない理由（暖機中／電池充電不足／EV 速度域超過／アクセル踏み過ぎ）が表示される場合があります。EV ドライブモードが使用できる状況になってから使用してください。

■ マルチインフォメーションディスプレイに“EV モードが解除されました”と表示されたときは

EV ドライブモードが自動解除されています。EV ドライブモードを使用できない理由（電池充電不足／EV 速度域超過／アクセル踏み過ぎ）が表示される場合があります。しばらく走行してから使用してください。

▲ 警告

■ 走行中の警告

EV ドライブモードではエンジン音がしないため、周囲の人が車両の発進や接近に気が付かない場合があります。車両接近通報装置が作動していても、周囲の騒音などが大きい場合は、車両の接近に気が付かない場合がありますので、十分注意して運転してください。

トランスミッション（アドバンストパーク非装着車）

目的や状況に応じてシフトポジションを選択してください。

シフトポジションの使用目的について

シフトポジション	目的および状態
P	駐車またはハイブリッドシステムの始動
R	後退
N	動力が伝わらない状態
D	通常走行*
B	急な下り坂など、強いエンジンブレーキが必要なとき

* 燃費向上や騒音の低減のために、通常は D を使用してください。

知識

■ リバース警告ブザー

シフトレバーを R に入れるとブザーが鳴り、R にあることを運転者に知らせます。

■ レーダークルーズコントロール（全車速追従機能付き）を使って走行しているとき

エンジンブレーキを目的に走行モードをパワーモードにしても、レーダークルーズコントロール（全車速追従機能付き）が解除されないためエンジンブレーキは効きません。（→P.376）

■ 急発進の抑制について（ドライブスタートコントロール）

→P.199

警告

■ すべりやすい路面を走行するとき

急なアクセル操作や、シフト操作を行わないでください。エンジンブレーキ力の急激な変化が横すべりやスピンの原因になりますので注意してください。

注意

■ 駆動用電池の充電について

シフトレバーが N では、ガソリンエンジンが回転していても駆動用電池は充電されないため、N で長時間放置すると駆動用電池の残量が低下し、走行不能になるおそれがあります。

シフトレバーの動かし方

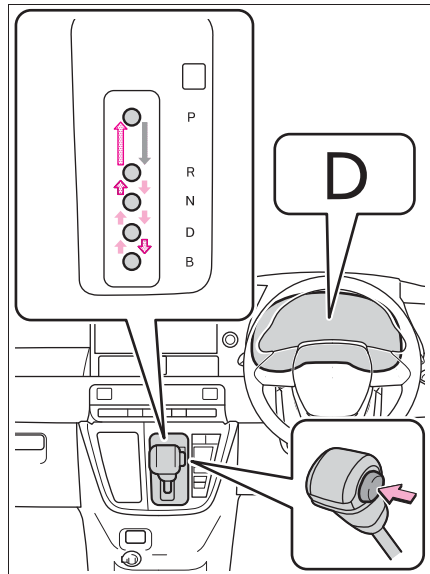

←: パワースイッチが ON の状態

で、ブレーキペダルを踏んだ状態でシフトレバーのボタンを押しながら操作します。*

←: シフトレバーのボタンを押しながら操作します。

←: シフトレバーのボタンを押さずそのまま操作します。

PとDのあいだの操作は、ブレーキペダルを踏み、車を完全に止めてから行ってください。

* シフトレバーのボタンを押す前にブレーキペダルを踏んでください。シフトレバーのボタンを最初に押してもシフトロックは解除されません。

知識

■シフトロックシステム

シフトロックシステムは、発進時のシフトレバーの誤操作を防ぐシステムです。

パワースイッチがONでブレーキペダルを踏んだままシフトレバーのボタンを押した状態でなければ、シフトレバーをPからシフトできません。

■シフトレバーをPからシフトできないとき

ブレーキペダルを踏んでいることを確認してください。

ブレーキペダルを踏んだままシフトレバーのボタンを押した状態でシフトレバーがシフトできない場合、シフトロックシステムなどの故障が考えられます。ただちにトヨタ販売店で点検を受けてください。

ただし一時的な処置として、次の方法でシフトレバーをシフトすることができます。

シフトロックの解除のしかた：

- 1 パーキングブレーキがかかっていることを確認する (→P.214)
- 2 パワースイッチをOFFにする
- 3 ブレーキペダルを踏む

- 4 マイナスドライバーなどを使ってカバーを取りはずす
傷が付くのを防ぐため、マイナスドライバーの先端に布などを巻いて保護してください。

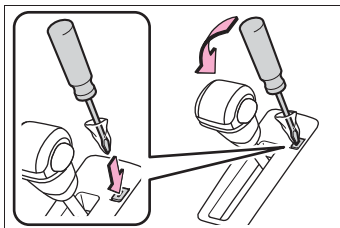

- 5 シフトロック解除ボタンを押しながらシフトレバーのボタンを押す
シフトロック解除ボタンを押しているあいだは、レバーをシフトできます。

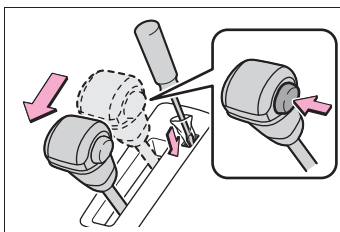

■エンジンブレーキについて

- 高速走行時は、通常の車にくらべてエンジンブレーキによる減速感が小さくなります。
- 強いエンジンブレーキが必要な場合は、シフトポジションをBにしてください。Bのまま走行し続けると、燃費の悪化につながります。通常はDで走行してください。

警告**シフトロック解除時の事故を防ぐために**

シフトロック解除ボタンを押すときは、必ずパーキングブレーキをかけブレーキペダルを踏んでください。

誤ってアクセルペダルを踏んでいると、シフトロック解除ボタンを押してシフトレバーを操作したときに、車が急発進して思わぬ事故につながり、重大な傷害におよぶか最悪の場合死亡につながるおそれがあります。

走行モードの選択

→P.376

トランスミッション（アドバンストパーク装着車）

目的や状況に応じてシフトポジションを選択してください。

シフトポジションの使用目的について

シフトポジション	目的および状態
P	駐車またはハイブリッドシステムの始動
R	後退
N	動力が伝わらない状態
D	通常走行※
B	急な下り坂など、強いエンジンブレーキが必要なとき

※ 燃費向上や騒音の低減のために、通常はDを使用してください。

知識**シフト操作に関するメッセージがマルチインフォメーションディスプレイに表示されたとき**

誤操作やシステムの状況等によりシフトポジションが切りかわらない、またはシフト操作が無効にされたときには、切りかえができない原因や、正しい操作方法などに関するメッセージが、マルチインフォメーションディスプレイに表示されます。その場合は、メッセージに従って操作し直してください。

⚠ 注意

■ シフト制御システムの異常が考えられるとき

次のような状態になったときは、シフト制御システムの異常が考えられます。安全で平坦な場所に停車し、パーキングブレーキをかけて、トヨタ販売店にご連絡ください。

- マルチインフォメーションディスプレイにシフト制御システムに関する警告メッセージが表示されたとき (→P.485)
- シフトポジションが選択されていない表示状態が、数秒以上続いているとき

シフトポジションの切りかえ方と表示について

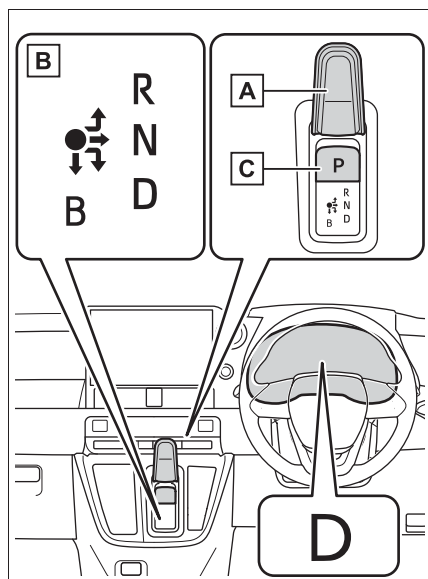

A シフトレバー

シフトレバーは、シフトポジション表示灯の矢印に従って、ゆっくり確実に操作してください。

Nに切りかえるときは、矢印に沿って操作したあと、しばらく保持します。

シフトレバーを操作したあとは、シフトレバーから手を離してください。シフトレバーが定位置 (●) にもどります。

Bへの切りかえは、シフトポジションがDのときのみ可能です。

PからN・D・R、およびN・D・B・RからPへ、またはD・BからR、およびRからDへ切りかえるときは、ブレーキペダルを踏み、車が完全に停止している状態で行ってください。

B シフトポジション表示灯

メーター表示：

現在のシフトポジションが表示されます。

シフトレバー表示：

現在のシフトポジションが点灯表示されます。

シフトレバーを操作したあとは、シフトポジション表示灯で、目的のシフトポジションに切りかわったことを必ず確認してください。

C P ポジションスイッチ

Pポジションに切りかえるには、車を完全に停止させ、パーキングブレーキをかけ、Pポジションスイッチを押してください。

シフトポジションをPにすると、スイッチが点灯します。

シフトポジション表示灯がPであることを必ず確認してください。

📖 知識

■ パワースイッチの各モードにおけるシフトポジション切りかえ

- パワースイッチがOFFまたはACCのときはシフトポジションの切りかえはできません。

- パワースイッチが ON で、READY インジケーターが消灯しているときは、N のみに切りかえが可能です。
- READY インジケーターが点灯中は、P から、D・N・R を選択できません。
- READY インジケーターが点滅しているときは、シフトレバーを操作しても、P から他のシフトポジションへ切りかえることはできません。READY インジケーターが点滅から点灯にかわってから、再度シフトレバーを操作してください。

■ P から他のシフトポジションに切りかえる

- ブレーキペダルをしっかりと踏みながら、シフトレバーを操作します。(ブレーキペダルを踏まずにシフトレバーを操作すると、ブザーが鳴りシフトポジションの切りかえができません)
- 操作後は、シフトポジション表示灯で、目的のシフトポジションに切りかわったことを必ず確認してください。
- P から直接、シフトポジションを B に切りかえることはできません。

■ シフトポジションを切りかえられなかった場合

次の操作を行うとブザーが鳴り、シフトポジションが切りかえられなかったことをお知らせします。適切な操作で、再度シフトポジションを切りかえてください。

- ブレーキペダルを踏まずに、P からシフトレバーを操作したとき
- アクセルペダルを踏んだまま、P からシフトレバーを操作したとき
- P または N から、B を選択した
- 走行中に、P ポジションスイッチを押した

極低速走行時は、P に切りかわることがあります

■ シフトポジションが自動的にNに切りかわった場合

次の操作を行うとブザーが鳴り、シフトポジションが N に切りかわったことをお知らせします。適切な操作で、再度シフトポジションを切りかえてください。

- 車両が前進しているときに R を選択した
低速走行時は R に切りかわることがあります。
- 車両が後退しているときに D を選択した
低速走行時は D に切りかわることがあります。
- R から B を選択した

■ 走行中に N を選択した場合

一定以上の速度で走行中に N を選択した場合、シフトレバーを N の位置で保持しなくても N に切りかわります。この場合はブザーが鳴り、マルチインフォメーションディスプレイに確認メッセージが表示され、N にかわったことを運転者に知らせます。

■ リバース警告ブザー

シフトポジションを R にするとブザーが鳴り、R にあることを運転者に知らせます。

■ 自動Pポジション切りかえ機能について

次のときは、自動的にシフトポジションが P に切りかわります。

- パワースイッチが ON、かつシフトポジションが P 以外の状態で、車両を停止させパワースイッチを押したとき (シフトポジションが P に切りかわったあと、パワースイッチが OFF になりませぬ) ※
- シフトポジションが P 以外の状態で、万が一、運転席ドアを開け、次の条件をすべて満たしているとき
 - ・ パワースイッチが ON
 - ・ 運転席シートベルトを着用していない

- ・ ブレーキペダルを踏んでいない

シフトポジションがPに切りかわったあと、車両を発進させるときは、シフトレバーを操作してください。

- 走行中にハイブリッドシステムを緊急停止したあと、停車したとき
- シフトポジションがP以外の状態で、補機バッテリーの電圧が低下したとき

※ 停車直前など、極低速走行時にパワースイッチを押すと、自動的にシフトポジションがPに切りかわる場合があります。必ず車両が完全に停止している状態でパワースイッチを押してください。

■ シフトポジションがPから切りかわらない場合は

補機バッテリーあがりの可能性があります。補機バッテリーがあがってしまった場合の対処法は、P.512を参照してください。

▲ 警告

■ シフトレバーについて

- シフトレバーのノブを取りはずしたり、純正品以外のノブを取り付けたりしないでください。また、ものをぶら下げたりしないでください。シフトレバーが定位置にもどらなくなって、思わぬ事故につながるおそれがあります。
- 意図せぬシフトポジションの切りかわりを防止するため、操作時以外はシフトレバーにふれないでください。

■ Pポジションスイッチについて

- 車が動いているときは、Pポジションスイッチにふれないでください。停車直前など、極低速走行中にPポジションスイッチを押すと、シフトポジションがPに切りかわることがあるため、車が急停止して思わぬ事故につながるおそれがあります。
- 意図せぬシフトポジションの切りかわりを防止するため、操作時以外はPポジションスイッチにふれないでください。

▲ 注意

■ 車を降りるとき（運転席のみ）

シフトポジション表示灯がPであることと、パーキングブレーキ表示灯が点灯していることを確認してから、ドアを開け、降車してください。

自動Pポジション切り替え機能を作動させずに、シフトポジションをNに保持したいときは

- 次の操作を行うと、シフトポジションがPに切りかわるまでの間、自動Pポジション切り替え機能を作動させずに、シフトポジションをNに保持することができます。
 - 1 ハイブリッドシステムが始動しているときにシフトレバーを操作し、シフトポジションをNに切りかえる
 - 2 シフトレバーを定位置（●）にもどす
 - 3 シフトレバーをNの位置に操作しブザーが鳴るまで保持する

4 ブザーが鳴ったあと、5 秒以内にパワースイッチを押す

シフトポジションがNのままハイブリッドシステムが停止します。

ブザーが鳴り、マルチインフォメーションディスプレイに“N 保持中 解除するには P スイッチを押してください”が表示されたことを必ず確認してください。

- シフトポジションを N 以外にするには、P ポジションスイッチを押して一旦シフトポジションを P に切りかえてください。
- 必ずハイブリッドシステムが始動している状態で操作してください。
ハイブリッドシステム停止状態では、シフトポジションを N に保持できない場合があります。

※ この状態を維持したい場合は、パワースイッチを操作しないでください。パワースイッチを繰り返し操作すると、自動的にシフトポジションが P に切りかわったあと、パワースイッチが OFF になります。

方向指示レバー

操作のしかた

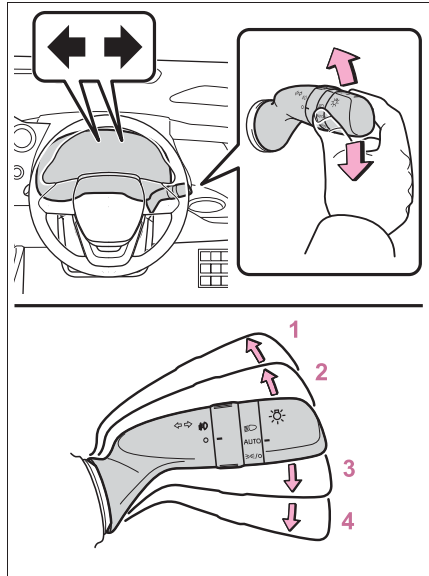

- 1 左折
- 2 左側へ車線変更（レバーを途中で動かして離す）
左側方向指示灯が 5 回点滅します。
- 3 右側へ車線変更（レバーを途中で動かして離す）
右側方向指示灯が 5 回点滅します。
- 4 右折

知識

■ 作動条件

パワースイッチが ON のとき

■ 表示灯の点滅が異常に速くなったときは

各方向指示灯の電球が切れていないか確認してください。

パーキングブレーキ

自動または手動でパーキングブレーキをかける・解除することができます。

オートモードのときは、シフトレバーの操作に応じてパーキングブレーキが自動で作動します。また、オートモードのときでも手動でパーキングブレーキをかける・解除することができます。

操作のしかた

■ マニュアルモード

手動でパーキングブレーキをかける・解除することができます。

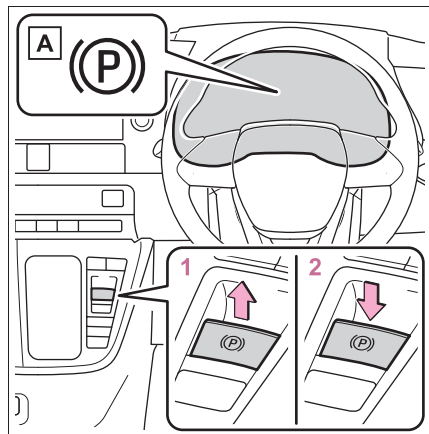

A パーキングブレーキ表示灯

1 スイッチを引き、パーキングブレーキをかける

パーキングブレーキ表示灯が点灯します。緊急時、走行中にパーキングブレーキをかける必要があるときは、スイッチを引き続けてください。

2 スイッチを押し、パーキングブレーキを解除する

- ・ ブレーキペダルまたはアクセルペダルを踏みながら操作してください。アクセルペダルを踏むときはゆっくり踏んでください
- ・ パーキングブレーキ自動解除機能により、アクセルペダルを踏むことでパーキングブレーキを解除することができます。

パーキングブレーキ自動解除機能
(→P.215)

解除後、パーキングブレーキ表示灯が消灯します。

パーキングブレーキ表示灯が点滅した場合は、再度スイッチを操作してください。(→P.478)

■ オートモードを ON にする

停車中に、ブザーが鳴り、マルチインフォメーションディスプレイにメッセージが出るまでスイッチを引き続ける。

オートモードを ON にすると、パーキングブレーキが次のように作動します。

- シフトポジションをPからP以外にすると、パーキングブレーキが解除され、パーキングブレーキ表示灯が消灯します。
- シフトポジションをP以外からPにすると、パーキングブレーキがかかり、パーキングブレーキ表示灯が点灯します。

シフトレバーおよびPポジションスイッチ※は、停車した状態でブレーキペダルを踏みながら操作してください。

※ アドバンストパーク装着車

■ オートモードを OFF にする

停車中に、ブザーが鳴り、マルチ

インフォメーションディスプレイにメッセージが出るまでスイッチを押し続ける。

知識

■ パーキングブレーキの作動

- パワースイッチが ON 以外では、パーキングブレーキスイッチによる解除はできません。
- パワースイッチが ON 以外では、オートモード（かける・解除する）は作動しません。

■ パーキングブレーキ自動解除機能について

次の条件をすべて満たしたとき、アクセルペダルを踏むことによりパーキングブレーキを解除することができます。

- 運転席ドアが閉まっている
- 運転席シートベルトを着用している
- シフトポジションが前進もしくは後退の位置にある
- エンジン警告灯やブレーキ警告灯が消灯している

アクセルペダルを踏むときはゆっくり踏んでください。

アクセルペダルを踏んでもパーキングブレーキが解除しない場合、手動で解除してください。

オートモード：

シフトポジションを P から P 以外にすると、パーキングブレーキが自動的に解除されます。

■ パーキングブレーキ自動作動機能について

次の条件をすべて満たしたとき、パーキングブレーキが作動します。

- ブレーキを踏んでいない
- 運転席ドアが開いている

- 運転席のシートベルトを装着していない
- シフトポジションが P もしくは N 以外の位置にある
(アドバンストパーク装着車：アドバンストパーク作動中はシフトポジション位置が P ポジションのみ。)
- エンジン警告灯やブレーキ警告灯が消灯している

■ マルチインフォメーションディスプレイに「EPB が連続で操作されましたしばらくお待ちください」と表示されたときは

短時間に作動をくり返すと、システムの過熱防止のために作動制限することがあります。その場合は、操作を控えてください。1 分程度でもとの状態にもどります。

■ マルチインフォメーションディスプレイに「EPB 動作が途中で停止しました」または「EPB 現在使用できません」と表示されたときは

パーキングブレーキスイッチを操作してください。何度か操作してもメッセージが消えない場合は、システムに異常があるおそれがあります。ただちにトヨタ販売店で点検を受けてください。

■ パーキングブレーキの作動音

パーキングブレーキが作動するとき、モーターの音（“ウィーン” という音）が聞こえることがありますが、異常ではありません。

■ パーキングブレーキ表示灯について

- パーキングブレーキをかけたとき、パワースイッチのモードによって、次のようにパーキングブレーキ表示灯が点灯します。
ON：パーキングブレーキを解除するまで点灯します。

ON 以外：約 15 秒間点灯します。

- パーキングブレーキをかけた状態でパワースイッチを OFF にしたとき、パーキングブレーキ表示灯が約 15 秒間点灯したままになりますが、異常ではありません。

■ パーキングブレーキスイッチが故障したとき

自動的にオートモードが ON になります。

■ 駐車するとき

→P.216

■ パーキングブレーキ未解除走行時警告ブザー

パーキングブレーキをかけたまま走行すると、警告ブザーが鳴り、マルチインフォメーションディスプレイに「EPB がロックされています」が表示されます。(車速が 5km/h をこえたとき)

■ ブレーキ警告灯が点灯したときは

→P.478

■ 冬季のパーキングブレーキの使用について

→P.390

警告

■ 駐車するとき

お子さまだけを車の中に残したままにしないでください。お子さまが誤ってパーキングブレーキを解除し、車が動き出して思わぬ事故につながり、重大な傷害におよぶか、最悪の場合死亡につながるおそれがあります。

■ パーキングブレーキスイッチについて

パーキングブレーキスイッチの周辺にものを置かないでください。ものどスイッチが干渉して、思わぬパーキングブレーキの作動につながるおそれがあります。

■ パーキングブレーキ自動作動機能について

パーキングブレーキ自動作動機能を日常のパーキングブレーキ操作のかわりには絶対に使用しないでください。本機能は運転者のパーキングブレーキかけ忘れによって起こる事故を軽減するための機能です。機能に頼ったり、安全を委ねて駐車をしたりすると、重大な傷害に及ぶか、最悪の場合死亡につながるおそれがあります。(→P.193)

注意

■ 駐車するとき

車から離れるときは、シフトポジションを P にし、パーキングブレーキをかけてください。車が動かないことを確認してください。

■ システムに異常が発生したら

安全な場所に車を止め、警告メッセージを確認してください。

■ 補機バッテリーがあがったとき

パーキングブレーキシステムを作動させることはできません。(→P.512)

■ 故障などでかかったままになったとき

パーキングブレーキがかかったまま走行すると、ブレーキ部品が過熱し、ブレーキの効きが悪くなったり、早く摩耗したりするおそれがあります。ただちにトヨタ販売店で点検を受けてください。

ブレーキホールド

シフトポジションがDまたはNでブレーキホールドシステムがONのとき、ブレーキペダルを踏んで停車するとブレーキがかかったまま保持されます。シフトポジションがDのとき、アクセルペダルを踏むと同時に解除され、スムーズに発進できます。

システムを作動させるには

スイッチを押して、ブレーキホールドシステムをONにする

ブレーキホールドスタンバイ表示灯

A(緑) が点灯します。ブレーキ保持中はブレーキホールド作動表示灯**B**(黄) が点灯します。

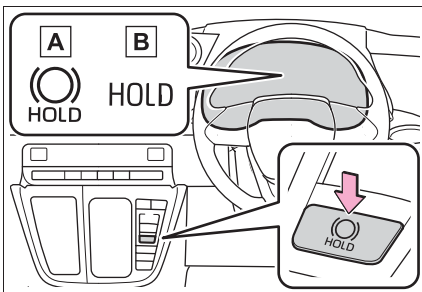

知識

■システムの作動条件

次のときはブレーキホールドシステムをONにできません。

- 運転席ドアが閉まっていない
- 運転席シートベルトを着用していない
- マルチインフォメーションディスプレイに、「EPB 動作が途中で停止しました」や「EPB 故障 販売店で点検して

ください」が、表示されている

ブレーキホールドシステムがONのときに上記いずれかを検出したときは、システムがOFFになり、ブレーキホールドスタンバイ表示灯(緑)が消灯します。ブレーキ保持中に検出した場合は、さらに警告音と共にマルチインフォメーションディスプレイにメッセージが表示され、自動的にパーキングブレーキがかかります。

■ブレーキ保持について

● ブレーキ保持中にブレーキペダルが踏まれていない状態が約3分継続すると、自動的にパーキングブレーキがかかります。このときはブザーが鳴り、マルチインフォメーションディスプレイにメッセージが表示されます。

● 坂路ではブレーキ保持できないことがあり、その場合運転者が、ブレーキをかける必要があります。このときブザーが鳴り、マルチインフォメーションディスプレイにメッセージが表示されます。表示された画面の指示に従ってください。

● ブレーキ保持中にシステムをOFFにするときは、ブレーキペダルをしっかりと踏み、もう一度スイッチを押してください。

■ブレーキ保持中にパーキングブレーキが自動的にかけたとき

発進時は次のいずれかの操作でパーキングブレーキを解除してください。

- 運転席シートベルトを着用した状態でアクセルペダルを踏む
- ブレーキペダルを踏みながら、パーキングブレーキスイッチを操作して手動で解除する

操作したあとパーキングブレーキ表示灯が消灯したことを確認してください。(→P.214)

■ トヨタ販売店で点検が必要なとき

ブレーキホールドシステムの作動条件を満たしているときに、ブレーキホールドスイッチを押してもブレーキホールドスタンバイ表示灯（緑）が点灯しないときはシステムの異常が考えられます。ただちにトヨタ販売店で点検を受けてください。

■ マルチインフォメーションディスプレイに「BrakeHold 故障 ブレーキを踏み解除ください 販売店で点検」または「BrakeHold 故障 販売店で点検してください」と表示されたときは

システムに異常があるおそれがあります。ただちにトヨタ販売店で点検を受けてください。

■ 警告メッセージ・警告ブザーについて

操作に関して注意が必要な場合や、システムに異常が発生したときには、警告メッセージ・警告ブザーで注意をうながします。マルチインフォメーションディスプレイに警告メッセージが表示されたときは、表示された画面の指示に従ってください。

■ ブレーキホールド作動表示灯（黄）が点滅したときは

→ P.483

注意

■ 駐車するとき

ブレーキホールドは長時間駐車するための機能ではありません。ブレーキ保持中にパワースイッチを OFF にすると、保持が解除されて車が動き出す場合があります。パワースイッチを操作するときは、ブレーキペダルを踏み、シフトポジションを P にして、パーキングブレーキをかけてください。

警告

■ 急坂路では

急坂路でブレーキホールドシステムを使用するときは注意してください。急坂路ではブレーキホールドシステムにてブレーキを保持できないことがあります。

■ すべりやすい路面では

タイヤのグリップ限界をこえて停車させることはできません。すべりやすい路面での使用は控えてください。

ランプスイッチ



自動または手動でヘッドランプなどを点灯・消灯できます。

点灯のしかた

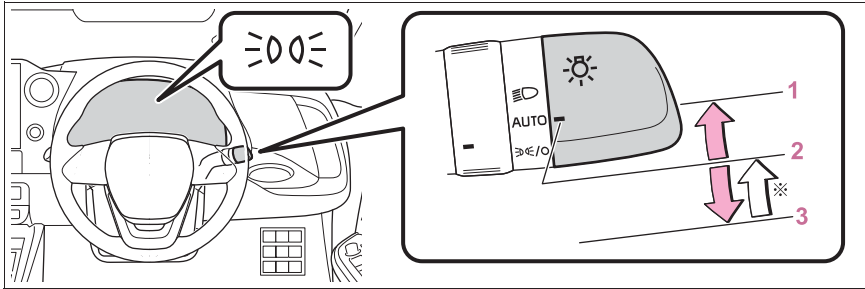
次のように  スイッチを操作すると、ランプが点灯します。



※ スイッチを **3**  の位置へ操作し手を離すと、自動的に **2** **AUTO** の位置へ戻ります。

ポジション	点灯状態	
	周囲が明るいとき	周囲が暗いとき
1 	ヘッドランプ・スモールランプが点灯	
2 AUTO ※ ¹	LED デイライト★ (→P.220) が点灯	ヘッドランプ・スモールランプが点灯
3  ※ ¹	スモールランプが点灯	スモールランプが点灯 ※ ²



上記の表のスモールランプは、車幅灯・尾灯・インストルメントパネルランプを意味します。

※¹ 操作するたびに、**2** **AUTO** による点灯状態と **3**  による点灯状態が切りかわります。

※² 停車中のみ点灯可能。車両を発進させると **2** **AUTO** による点灯状態に切りかわります。

★：グレード、オプションなどにより、装備の有無があります。

消灯のしかた

 スイッチを **3**  の位置で1秒以上保持すると、次のように作動します。

消灯中に **1**  か **3**  の位置へ操作すると消灯状態が解除されます。

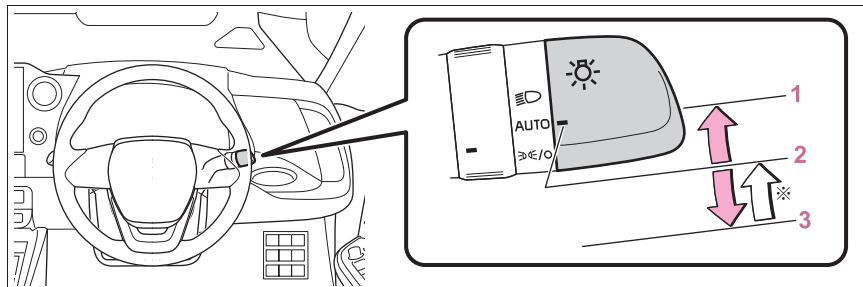

※ スイッチを **3**  の位置へ操作し手を離すと、自動的に **2** AUTO の位置へ戻ります。

ポジション	点灯状態	
	周囲が明るいとき	周囲が暗いとき
3 	ヘッドランプ・スモールランプ・LED デイライト★ (→P.220) が消灯	ヘッドランプ・スモールランプ が消灯※

※ 停車中のみ消灯可能。車両を発進させると消灯状態が解除されます。

★：グレード、オプションなどにより、装備の有無があります。

知識

■ AUTO モードの作動条件

パワースイッチが ON のとき

■ デイライト機能★

★：グレード、オプションなどにより、装備の有無があります。

日中での走行時、自車が他の運転者から見やすくなるように、ハイブリッドシステム始動後、パーキングブレーキを解除

して、ランプスイッチを AUTO にすると、

デイライトが自動で点灯します。(車幅灯より明るく点灯します) デイライトは夜間の使用を意図したものではありません。

■ 自動で点灯／消灯する明るさについて

周囲の明るさに応じて自動的にランプが点灯／消灯します。日中走行中でも周囲の環境や明るさによって、ヘッドランプが自動点灯する場合があります。

■ ライトセンサーについて

センサーの上にものを置いたり、センサーをふさぐようなものをフロントウインドウガラスに貼らないでください。周囲からの光がさえぎられると、自動点灯・消灯機能が正常に働かなくなります。

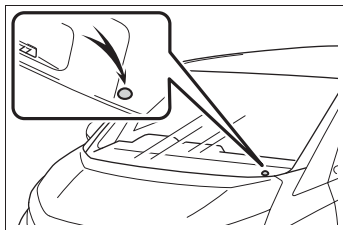

■ ランプ消し忘れ防止機能

パワースイッチを ACC または OFF にすると自動的に消灯します。

再びランプを点灯する場合は、パワースイッチを ON にするか、一度パワースイッチを AUTO にしてから

 の位置にします。

■ ランプ消し忘れ警告ブザー

ヘッドランプ・尾灯が点灯している状態でパワースイッチを ACC または OFF にして運転席ドアを開けると、ランプ類の消し忘れを警告するブザーが鳴ります。

■ オートレベリングシステム★

★：グレード、オプションなどにより、装備の有無があります。

通行人や対向車がまぶしくないように、乗車人数、荷物の量などによる車の姿勢の変化に合わせて、ヘッドランプの光軸を自動で調整します。

■ 節電機能

車両の補機バッテリーあがりを防止するため、パワースイッチが ACC または OFF の状態でヘッドランプまたは尾灯が点灯している場合、節電機能が働き約 20

分後すべてのランプが自動消灯します。

パワースイッチを ON にすると節電機能は解除されます。

次のいずれかを行った場合、節電機能はいったん解除され、再度節電機能が働き約 20 分後すべてのランプが自動消灯します。

- ランプスイッチを操作したとき
- ドアを開閉したとき

■ ワイパー連動ヘッドランプ点灯機能

日中での走行時、ランプスイッチが AUTO でワイパーを作動してしばらくすると、自車が他車から見やすくなるようにヘッドランプが自動点灯します。*

* トヨタ販売店での設定変更が必要です。

■ カスタマイズ機能

機能の一部は、設定を変更することができます。(→P.527)

⚠ 注意

■ 補機バッテリーあがりを防止するために

エンジンを停止した状態でランプ類を長時間点灯しないでください。

ハイビームにするには

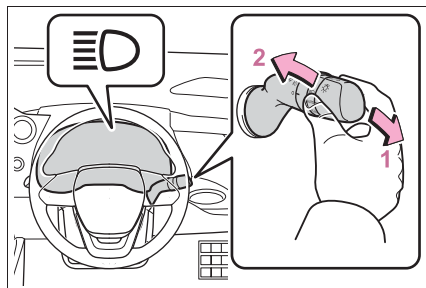

- 1 ヘッドランプ点灯時ハイビームに切りかえ
レバーをもとの位置へもどすとロービー

ムにもどります。

2 レバーを引いているあいだ、ハイビームを点灯

ランプが消灯していても、ハイビームが点灯します。レバーを離すと、ロービームにもどる、または消灯します。

手動光軸調整ダイヤル★

★：グレード、オプションなどにより、装備の有無があります。

乗車人数や荷物の量などによる車の姿勢の変化に合わせて、ヘッドランプの光軸を調整することができます。

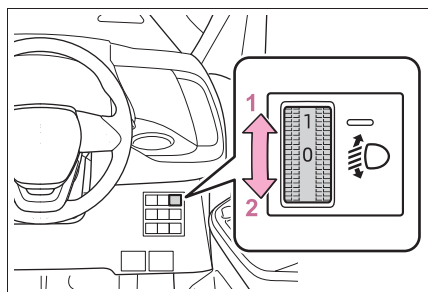

1 上向きに調整

2 下向きに調整

■ 目盛り設定の目安（スロープ非装着車）

▶ FF 車（前輪駆動）

乗員と荷物の条件		ダイヤル位置
乗員	荷物	
運転者	なし	0
運転者と助手席乗員	なし	0
運転席と助手席、サイドシート全乗員	なし	2

乗員と荷物の条件		ダイヤル位置
乗員	荷物	
全乗員	なし	3
全乗員	ラゲージルーム満載時	3.5
運転者	ラゲージルーム満載時	4.5

▶ 4WD 車（4 輪駆動）

乗員と荷物の条件		ダイヤル位置
乗員	荷物	
運転者	なし	0
運転者と助手席乗員	なし	0
運転席と助手席、サイドシート全乗員	なし	1.5
全乗員	なし	2.5
全乗員	ラゲージルーム満載時	3
運転者	ラゲージルーム満載時	4

■ 目盛り設定の目安（スロープ装着車 [車いす仕様車]）

乗員と荷物の条件		ダイヤル位置
乗員	荷物	
運転者	なし	0
運転者と助手席乗員	なし	0

乗員と荷物の条件		ダイヤル位置
乗員	荷物	
運転席と助手席、サイドシート全乗員	なし	0
全乗員	なし	0
全乗員	ラゲージルーム満載時	0.5
運転者	ラゲージルーム満載時	1.5

AHS (アダプティブハイビームシステム) ★

★：グレード、オプションなどにより、装備の有無があります。

アダプティブハイビームシステムは、フロントウインドウガラス上部に設置された前方カメラにより前方車両のランプや街路灯などの明るさを判定し、ヘッドランプの配光を制御します。

⚠ 警告

■ 安全にお使いいただくために

アダプティブハイビームシステムを過信しないでください。運転者は常に自らの責任で周囲の状況を把握し、安全運転を心がけ、必要に応じて手動でハイビームとロービームを切りかえてください。

■ アダプティブハイビームシステムの誤作動を防ぐために

システムを OFF にする必要があるとき：→P.237

システムの制御

- 車速に応じて、ハイビームの明るさと照らす範囲を調整します。
- カーブを走行しているとき、進行方向側をハイビームでより明るく照らします。
- 前方車両の周辺を遮光したハイビームを点灯します。(遮光ハイビーム)

前方車両へのまぶしさを緩和しつつ、前方視界の確保を補助します。

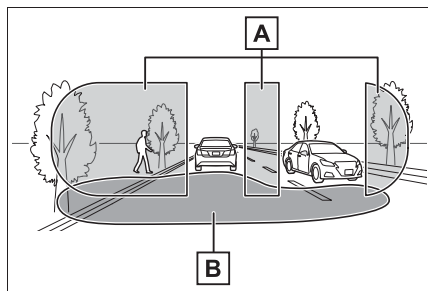

A ハイビームで照らす範囲

B ロービームで照らす範囲

- 先行車との距離に応じて、ロービームの照らす範囲を調整します。

アダプティブハイビームシステムを使うには

1 アダプティブハイビームシステムスイッチを押す

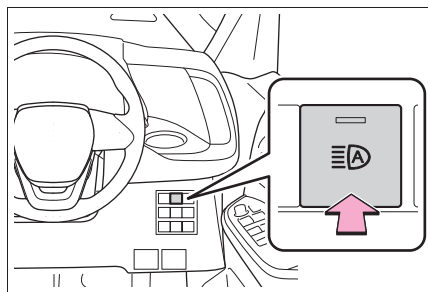

2 ランプスイッチをまたは
AUTOの位置にする

レバーがロービームの位置にあるとき、アダプティブハイビームシステムが作動し、アダプティブハイビームシステム表

示灯が点灯します。

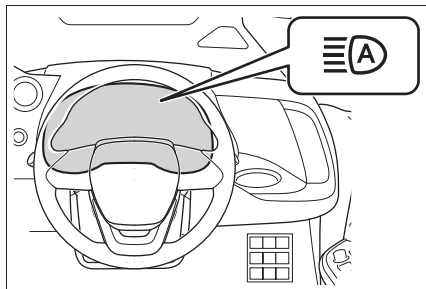

知識

■ システムの作動条件

- 次の条件をすべて満たすと、ハイビームが点灯し、システムが作動します。
 - ・ 車速が約 15km/h 以上 *
 - ・ 車両前方が暗い
- ※ 車速が約 30km/h 以上になると、カーブ走行時に進行方向側を明るく照らします。

- 次の条件をすべて満たすと、前方車両の位置に応じて遮光ハイビームに切りかわります。
 - ・ 車速が約 15km/h 以上
 - ・ 車両前方が暗い
 - ・ 前方にランプを点灯した車両がいる
 - ・ 前方の道路沿いの街路灯などの光が少ない
- 次の条件のいずれかのとき、ロービームに切りかわります。
 - ・ 車速が約 12km/h 以下
 - ・ 車両前方が明るい
 - ・ 前方車両の台数が多い
 - ・ 前方の道路沿いの街路灯などの光が多い

■ 前方カメラの検知について

- 次のような状況では、ハイビームが自動で遮光ハイビームに切りかわらない場合があります。
 - ・ 車両が割り込んできたとき
 - ・ 他車が前方を横切ったとき

- ・連続するカーブや中央分離帯、街路樹などで前方車両が見え隠れするとき
- ・前方車両が離れた車線から接近してきたとき
- ・前方車両が遠方を走行しているとき
- ・前方車両が無灯火のとき
- ・前方車両のランプ類の照度が低いとき
- ・前方車両が自車のヘッドランプなどの強い光を反射しているとき
- ・センサーが正しく作動しないおそれがあるとき：→P.242
- 前方車両のフォグランプにより、ハイビームが遮光ハイビームに切りかわる場合があります。
- 街路灯や信号・広告などの照明、または標識・看板・反射板（リフレクター）などの反射物によりハイビームが遮光ハイビームに切りかわる場合や切りかわらない場合、または遮光範囲が変化する場合があります。
- 次の原因により、遮光範囲の追従速度やロービームへの切りかえのタイミングが変化する場合があります。
 - ・前方車両のランプの明るさ
 - ・前方車両の動きや向き
 - ・前方車両との車間距離
 - ・前方車両のランプが片側のみ点灯しているとき
 - ・前方車両が二輪車のとき
 - ・道路の状態（勾配やカーブ、路面状況など）
 - ・乗車人数や荷物の量
- ヘッドランプの配光制御が運転者の感覚に合わない場合があります。
- 自転車などの軽車両は検知しない場合があります。
- 次のような状況では、周囲の明るさが正確に検知されず、ハイビームが歩行者や前方車両などの迷惑になる場合や、ロービームが継続する場合があります。このような場合は、手動でハイビームとロービームを切りかえてください。

- ・周囲にヘッドランプや尾灯などに似た光があるとき
- ・前方車両のランプが無灯火のときや、ランプに汚れや変色があったり光軸がずれているとき
- ・ハイビームとロービームをひんぱんに切りかえているとき
- ・ハイビームの点灯が不適切と思われるとき、またはほかの運転者・付近の歩行者の迷惑になると思われるとき
- ・システムをOFFにする必要があるとき：→P.237
- ・センサーが正しく作動しないおそれがあるとき：→P.242

■ カスタマイズ機能

機能の一部は、設定を変更することができます。（→P.527）

手動制御に切りかえるには

■ ハイビームへの切りかえ

レバーを前方へ押す

アダプティブハイビームシステム表示灯が消灯し、ハイビーム表示灯が点灯します。

アダプティブハイビームシステムにもどすには、再度レバーをもとの位置にもどします。

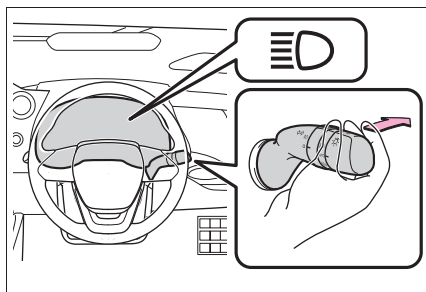

■ ロービームへの切りかえ

アダプティブハイビームシステムスイッチを押す

アダプティブハイビームシステム表示灯が消灯します。

アダプティブハイビームシステムにもどすには、再度スイッチを押します。

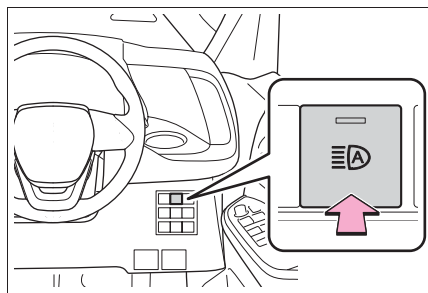

■ 一時的なロービームへの切りかえ

ハイビームの使用に問題がある、または他の運転者・付近の歩行者の迷惑になると思われるときに使用します。

レバーを手前に引き、もとの位置にもどす

レバーを引いているあいだはハイビームが点灯しますが、レバーがもとの位置にもどるとしばらくのあいだロービームが点灯します。その後、再度アダプティブハイビームシステムが作動します。

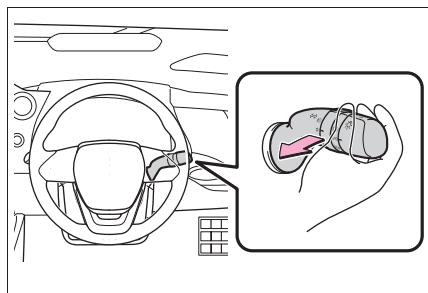

AHB (オートマチックハイビーム)★

★：グレード、オプションなどにより、装備の有無があります。

オートマチックハイビームは、フロントウインドウガラス上部に設置された前方カメラにより前方車両のランプや街路灯などの明るさを判定し、自動的にハイビームとロービームを切りかえます。

▲ 警告

■ 安全にお使いいただくために

オートマチックハイビームを過信しないでください。運転者は常に自らの責任で周囲の状況を把握し、安全運転を心がけ、必要に応じて手でハイビームとロービームを切りかえてください。

■ オートマチックハイビームの誤作動を防ぐために

システムを OFF にする必要があるとき：→P.237

オートマチックハイビームを使うには

- 1 オートマチックハイビームスイッチを押す

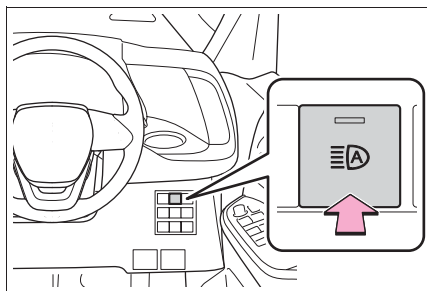

2 ランプスイッチをAUTOまたは

☾Dにする

レバーがロービームの位置にあるとき、オートマチックハイビームシステムが作動し、オートマチックハイビーム表示灯が点灯します。

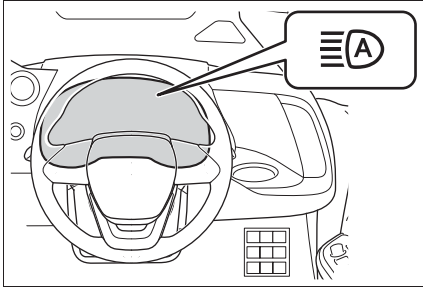

☐ 知識

■ ハイビームとロービームの自動切りかえ条件

- 次の条件をすべて満たすと、ハイビームを点灯します。
 - ・ 車速が約 30km/h 以上
 - ・ 車両前方が暗い
 - ・ 前方にランプを点灯した車両がない
 - ・ 前方の道路沿いの街路灯などの光が少ない
- 次の条件のいずれかのときはロービームが点灯します。
 - ・ 車速が約 25km/h 以下
 - ・ 車両前方が明るい
 - ・ 前方車両がランプを点灯している
 - ・ 前方の道路沿いの街路灯などの光が多い

■ 前方カメラの検知について

- 次の状況では、ハイビームが自動でロービームに切りかわらない場合があります。
 - ・ 車両が割り込んできたとき
 - ・ 他車が前方を横切ったとき
 - ・ 連続するカーブや中央分離帯、街路樹

- などで前方車両が見え隠れするとき
- ・ 前方車両が離れた車線から接近してきたとき
- ・ 前方車両が遠方を走行しているとき
- ・ 前方車両が無灯火のとき
- ・ 前方車両のランプ類の照度が低いとき
- ・ 前方車両が自車のヘッドランプなどの強い光を反射しているとき
- ・ センサーが正しく作動しないおそれがあるとき：→P.242

- 前方車両のフォグランプにより、ハイビームがロービームに切りかわる場合があります。
- 街路灯や信号・広告などの照明、または標識・看板などの反射物によりハイビームがロービームに切りかわる場合や、ロービームが継続する場合があります。
- 次の原因により、ハイビームとロービームの切りかえのタイミングが変化する場合があります。
 - ・ 前方車両のランプの明るさ
 - ・ 前方車両の動きや向き
 - ・ 前方車両との車間距離
 - ・ 前方車両のランプが片側のみ点灯しているとき
 - ・ 前方車両が二輪車のとき
 - ・ 道路の状態（勾配やカーブ、路面状況など）
 - ・ 乗車人数や荷物の量
- ハイビームとロービームが運転者の感覚に合わず切りかわる場合があります。
- 自転車などの軽車両は検知しない場合があります。
- 次の状況では、周囲の明るさが正確に検知されず、ハイビームが歩行者や前方車両などの迷惑になる場合や、ロービームが継続する場合があります。このような場合は、手動でハイビームとロービームを切りかえてください。
 - ・ 周囲にヘッドランプや尾灯などに似た光があるとき

- ・ 前方車両のランプが無灯火のときや、ランプに汚れや変色があったり光軸がずれているとき
- ・ ハイビームとロービームをひんばんに切りかえているとき
- ・ ハイビームの点灯が不適切と思われるとき、またはほかの運転者・付近の歩行者の迷惑になると思われるとき
- ・ システムを OFF にする必要があるとき：→P.237
- ・ センサーが正しく作動しないおそれがあるとき：→P.242

手動制御に切りかえるには

■ ハイビームへの切りかえ

レバーを前方へ押す

オートマチックハイビーム表示灯が消灯し、ハイビーム表示灯が点灯します。

オートマチックハイビームにもどすには、再度レバーをもとの位置にもどします。

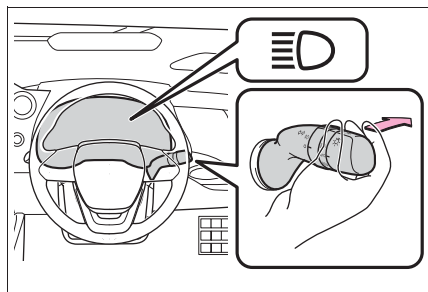

■ ロービームへの切りかえ

オートマチックハイビームスイッチを押す

オートマチックハイビーム表示灯が消灯します。

オートマチックハイビームにもどすには、再度オートマチックハイビームスイッチを押します。

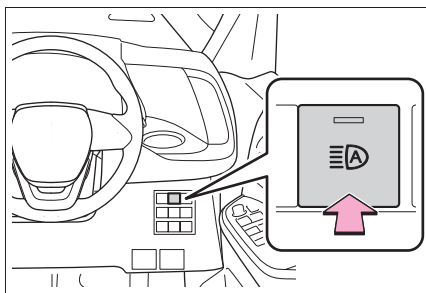

■ 一時的なロービームへの切りかえ

ハイビームの使用に問題がある、または他の運転者・付近の歩行者の迷惑になると思われるときに使用します。

レバーを手前に引き、もとの位置にもどす

レバーを引いているあいだはハイビームが点灯しますが、レバーがもとの位置にもどるとしばらくのあいだロービームが点灯します。その後、再度オートマチックハイビームが作動します。

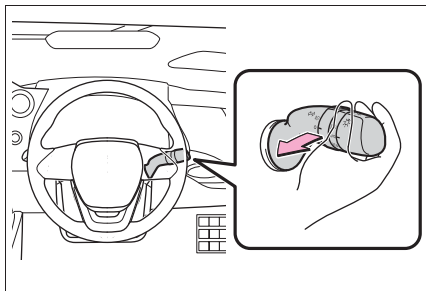

フォグランプスイッチ★

★：グレード、オプションなどにより、
装備の有無があります。

雨や霧などの悪天候下での前方
の視界を確保します。

操作のしかた

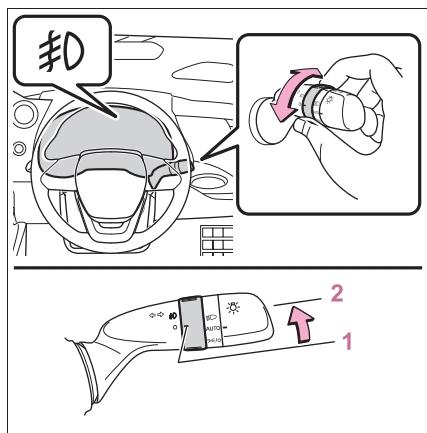

- 1 ○ 消灯する
- 2 点灯する

知識

■点灯条件

ヘッドランプまたは車幅灯が点灯しているときに使用できます。

ワイパー&ウォッシャー (フロント)

レバー操作で、ワイパーを作動
させたり、ウォッシャーを作動
させたりすることができます。

⚠注意

■フロントウインドウガラスが乾いて
いるときは

ワイパーを使わないでください。
ガラスを傷付けるおそれがあります。

操作のしかた

次のように  レバーを操作す
ると、ワイパーまたはウォッ
シャーが作動します。



- 1 ○ 停止
- 2  間欠作動 (INT)
- 3 ▼ 低速作動 (LO)
- 4 ▼ 高速作動 (HI)

5 △ 一時作動 (MIST)

間欠作動を選択しているとき、間欠時間を調整することができます。

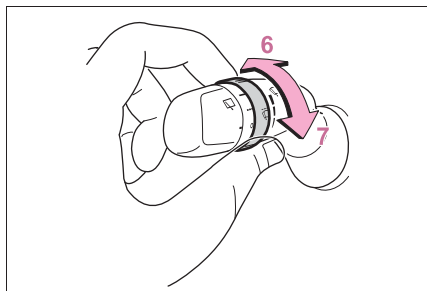

6 間欠ワイパーの作動頻度 (増)

7 間欠ワイパーの作動頻度 (減)

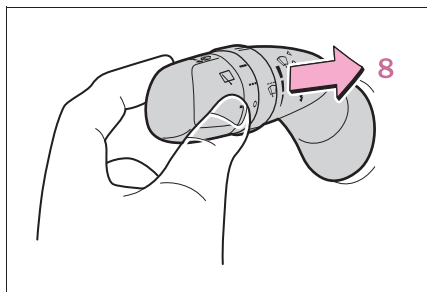

8  ウォッシャー液を出す

レバーを手前に引くとワイパーと連動してウォッシャーが作動します。

知識

■ 作動条件

パワースイッチが ON のとき

■ 車速による作動への影響

車速によってワイパー作動の間欠時間への影響があります。

■ ウォッシャー液が出ないときは

ウォッシャー液量が不足していないのにウォッシャー液が出ないときは、ノズルのつまりを点検してください。

■ 走行中にハイブリッドシステムを緊急停止したときは

ハイブリッドシステムを停止したときにワイパーが作動していた場合は、高速作動でワイパーの作動が継続します。車両停止後にパワースイッチを ON にすると通常作動を再開し、運転席ドアを開けるとワイパーの作動を停止します。

警告

■ ウォッシャー使用時の警告

寒冷時はフロントウインドウガラスが暖まるまでウォッシャー液を使用しないでください。ウォッシャー液がフロントウインドウガラスに凍り付き、視界不良を起こして思わぬ事故につながり、重大な傷害におよぶか、最悪の場合死亡につながるおそれがあります。

注意

■ ウォッシャー液が出ないときは

ウォッシャースイッチを操作し続けしないでください。ポンプが故障するおそれがあります。

■ ノズルがつまったときは

ノズルがつまったときはトヨタ販売店へご連絡ください。ピンなどで取り除かないでください。ノズルが損傷するおそれがあります。

■ 補機バッテリーあがりを防止するために

ハイブリッドシステムを停止した状態でワイパーを長時間作動しないでください。

ワイパー&ウォッシャー (リヤ)

レバー操作でワイパーを作動させたり、ウォッシャーを作動させたりすることができます。

⚠ 注意

■ リヤウインドウガラスが乾いているときは

ワイパーを使わないでください。
ガラスを傷付けるおそれがあります。

操作のしかた

次のように  スイッチを操作すると、リヤワイパーが作動します。



- 1 ○ 停止
- 2 --- 間欠作動
- 3 — 通常作動

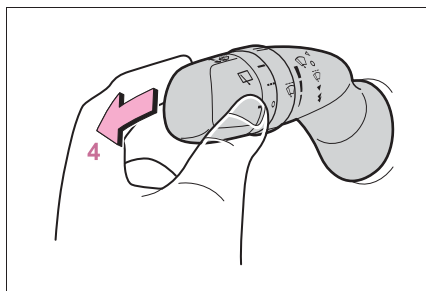

4 ウォッシャー液を出す

レバーを前方へ押しとワイパーと連動してウォッシャーが作動します。

知識

■ 作動条件

パワースイッチが ON のとき

■ ウォッシャー液が出ないときは

ウォッシャー液量が不足していないのにウォッシャー液が出ないときは、ノズルのつまりを点検してください。

■ バックドア開連動リヤワイパー停止機能

停車状態でリヤワイパーが作動しているときにバックドアを開けると、ワイパーの水しぶきが車両の近くにいる人にかかるのを防ぐためにワイパーの作動が停止します。バックドアを閉めると作動を再開します。*

* トヨタ販売店ででの設定変更が必要です。

■ リバース連動機能

フロントワイパーが ・▼・▼ で作動中、かつリヤワイパーを作動させていないとき、シフトポジションを R にすると、リヤワイパーが自動で 1 回作動します。

■ カスタマイズ機能

機能の一部は、設定を変更することができます。(カスタマイズ一覧：→P.532)

⚠ 注意

■ ウォッシャー液が出ないときは

ウォッシャースイッチを操作し続けな
いでください。

ポンプが故障するおそれがあります。

■ ノズルがつまるときは

ノズルがつまるときはトヨタ販売店
へご連絡ください。

ピンなどで取り除かないでください。

ノズルが損傷するおそれがあります。

■ 補機バッテリーあがりを防止するた めに

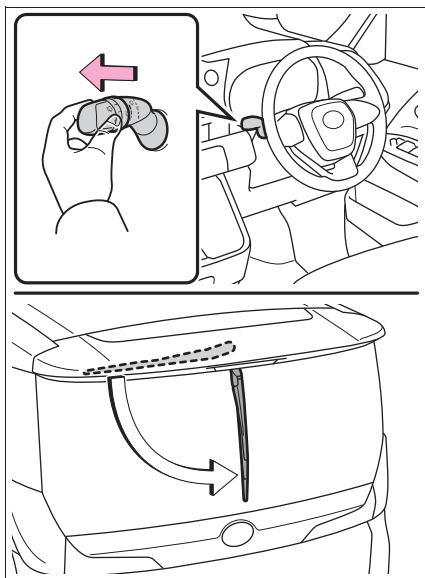

ハイブリッドシステムを停止した状態
でワイパーを長時間作動しないでくだ
さい。



リヤワイパーの停止位置切りか え

リヤワイパーは使用していないと
き、リヤスポイラーに格納されて
います。寒冷時やワイパーゴムを
交換するときは、ワイパーの停止
位置を格納位置からサービスポジ
ションに切りかえてください。

■ サービスポジションへ切りかえ る

- 1  スイッチを  の位置に
する
- 2 パワースイッチを OFF にする
- 3 パワースイッチを OFF にした
あと約 45 秒以内に、ワイパー
レバーを前方に押し  の位
置で約 2 秒以上保持する

ワイパーがサービスポジションに移動し
ます。

📖 知識

■ リヤワイパーを格納位置にもどすには

パワースイッチが ON の状態で、次のい
ずれか条件を満たしたときにリヤワイ
パーは格納位置にもどります。

- ・ リヤワイパースイッチを操作したとき
- ・ 車速が約 7km/h 以上
- ・ シフトポジションを R にしたとき

給油口の開け方

給油する前に

- ドアとドアガラスを閉め、パワースイッチをOFFにしてください。
- 燃料の種類を確認してください。

知識

■ 燃料の種類について

- 無鉛レギュラーガソリン
- バイオ混合ガソリン（レギュラー）

■ バイオ混合ガソリンについて

エタノールの混合率 10% 以下、または ETBE の混合率 22% 以下のガソリン（酸素含有率 3.7% 以下）を使用することができます。

警告

■ 給油するときは

次のことを必ずお守りください。お守りいただかないと火災を引き起こすなど、重大な傷害におよぶか、最悪の場合死亡につながるおそれがあります。

- 給油前にボデーなどの金属部分にふれて体の静電気を除去してください。除去したあとは給油が完了するまで、車内にもどったり、他の人やものにふれないでください。また、給油口に静電気を除去していない人を近付けないでください。静電気を帯電した人が給油口に近付くと、放電による火花で燃料に引火するおそれがあります。

- キャップはツマミ部分を持ち、ゆっくりと開けてください。また、キャップをゆるめるときに、“シュー” という音がする場合は、その音が止まるまでキャップを保持してください。すぐに開けると、気温が高いときなどに、給油口から燃料が噴き出るおそれがあります。
- 気化した燃料を吸わないようにしてください。燃料の成分には、有害物質を含んでいるものもあります。
- 喫煙しないでください。
- 給油口にノズルを確実に挿入してください。
- 継ぎ足し給油をしないでください。
- 正常に給油できない場合は、スタンドの係員を呼んで指示に従ってください。

注意

■ 給油するとき

指定のガソリンを使用してください。指定以外のガソリンや他の燃料（粗悪ガソリン・軽油・灯油・高濃度バイオ混合ガソリン※）を使用したり、燃料をこぼしたりしないでください。次のような状態になるおそれがあります。

- エンジンの始動性が悪くなる
- エンジンからの異音や振動など（ノッキング）が発生する
- エンジン出力が低下する
- 排気制御システムが正常に機能しない
- 燃料系部品が損傷する
- 塗装が損傷する

⚠ 注意

※ エタノール混合率 10% をこえるもの、または ETBE の混合率 22% をこえるもの

給油口の開け方／閉め方

■ 給油口を開けるには

- 1 オープナーを引いて、給油扉を開く

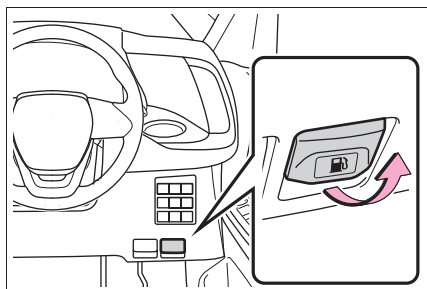

- 2 キャップをゆっくりまわして開け、ホルダーにはめ込む

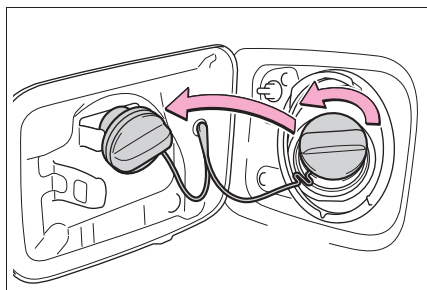

■ 給油口を閉めるには

キャップを“カチッ”と音がするまでまわして閉める

手を離すと、キャップが逆方向に少しもどります。

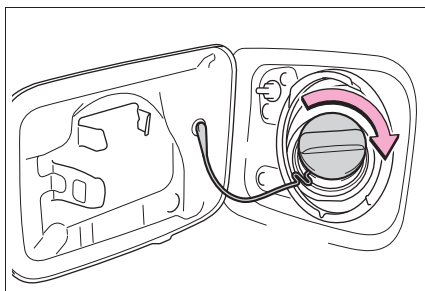

⚠ 警告

■ キャップが正常に閉まらないとき

必ずトヨタ販売店へご連絡ください。正常に閉まらないキャップをそのまま使用したり、純正品以外のキャップを使用すると、火災などを引き起こし、重大な傷害におよぶか、最悪の場合死亡につながるおそれがあります。

ソフトウェアアップデートを確認する (Toyota Safety Sense/ アドバンスト ドライブ装着車)

T-Connect ご利用契約中のお客様は通信モジュール (DCM) を使ってソフトウェアアップデートを実施することで、システムのアップデート・機能の変更/追加ができます。

警告

■ 安全にお使いいただくために

- Toyota Safety Sense/ アドバンスト ドライブは、ソフトウェアを更新することで各機能の取り扱い方法が変わることがあります。正しい取り扱い方法を知らずにシステムを使用すると、思わぬ事故につながり、重大な傷害におよぶか、最悪の場合死亡につながるおそれがあります。
- トヨタ公式 Web サイトにある、システムのソフトウェアバージョンに合ったデジタル取扱説明書をお読みいただいた上でご使用ください。

Toyota Safety Sense/ アドバンスト ドライブの取扱書での記載内容について

本取扱書では、Ver.1 までの情報を記載しています。Toyota Safety Sense/ アドバンスト ドライブ各機能の制御内容・取り扱い・警告/注意事項などの最新情報については、トヨタ公式 Web サイトにあるデジタル取扱説明書で確認することができます。

納車後にソフトウェア更新がされ

た場合は、ご使用前に必ずシステムのソフトウェアバージョンに合った取扱説明書をお読みください。

知識

■ ご使用にあたっての留意事項

- お客様の安全に関わる問題や法規上の問題が発生したときは、一時的に一部の機能を作動不可にすることがあります。あらかじめご了承ください。
- T-Connect 利用契約が未契約/未更新の場合、無線通信によるソフトウェアアップデートは行われません。

自車の Toyota Safety Sense/ アドバンスト ドライブのバージョンに合った取扱方法をお読みいただくには

納車後にソフトウェア更新をされた場合には、システムのソフトウェアバージョンを確認した上で、トヨタ公式 Web サイトにアクセスする必要があります。

■ マルチメディアディスプレイでバージョンを確認する

運転支援機能の更新に関するお知らせから現在のソフトウェアバージョンを確認することができます。

■ 自車の Toyota Safety Sense/ アドバンスト ドライブのバージョンに合った取扱方法を読む

- 1 パソコンやスマートフォンから、以下 URL にアクセスする

<https://manual.toyota.jp/replace.html?param=m28842.noah>

.2201.hev.vh



2 事前に確認したバージョンが含まれたファイルを選択する

知識

■ デジタル取扱説明書について

ご希望の場合、印刷した冊子を購入することもできます。詳しくはトヨタ販売店にお問い合わせください。

ソフトウェアを更新する

ソフトウェアアップデートがある場合、マルチメディアディスプレイに通知画面が表示されます。画面の指示に従ってください。

ソフトウェアを更新することで、各機能の取り扱い方法が変わったり、機能が追加されたりすることがあります。

変更・追加された内容は、トヨタ公式 Web サイトにあるデジタル取扱説明書で確認することができます。

知識

■ ソフトウェアアップデートについて留意事項

- 一度ソフトウェアアップデートを実施すると、前のバージョンにもどすこと

はできません。

- 通信環境や更新内容によって、ソフトウェアアップデートに数時間かかることがあります。パワースイッチを OFF にすると更新は中断されますが、再度 ON にすると前回の続きから再開します。

- ソフトウェアアップデートの実施中でも Toyota Safety Sense/ アドバンスドドライブを使用することができます。

- 次のようなときは自動でソフトウェアアップデートを実施することがあります。

- ・ システムの不具合など、お客様の安全に関わる問題が発生したとき ※¹
- ・ 法規上の問題が発生したとき ※¹
- ・ 取り扱い方法や性能に影響がない、軽微な修正を行うとき ※²

※¹ すべての更新内容がインストールされ、ソフトウェアが最新の状態になることがあります。

※² 通知画面は表示されません。

■ 運転支援機能の更新通知で確認できること

次の項目を確認、または実行できます。

- ソフトウェアのバージョン、更新内容、注意事項、使い方などの表示
- ソフトウェアの更新履歴表示へのリンク
- ソフトウェアの更新

Toyota Safety Sense

Toyota Safety Sense は、運転支援装置によって運転者を補助し、安全で快適なドライブを支援します。

警告

■ Toyota Safety Sense について

Toyota Safety Sense は運転者の安全運転を前提としたシステムであり、事故被害や運転負荷の軽減に寄与することを目的としています。

本システムは認識性能・制御性能に限界があります。システムを過信せず、運転者は常に自らの責任で周囲の状況を把握し、安全運転を心がけてください。

■ 安全にお使いいただくために

- システムを過信しないでください。運転者は常に自らの責任で周囲の状況を把握し、安全運転を心がけてください。本システムはあらゆる状況で動作するものではなく、支援には限界があります。システムに頼ったり、安全を委ねる運転をしたりすると思わぬ事故につながり、重大な傷害におよぶか、最悪の場合死亡につながるおそれがあります。
- お客様ご自身で作動テストを行わないでください。対象や状況によってはシステムが正常に作動せず、思わぬ事故につながるおそれがあります。
- 走行操作に関して注意が必要な場合や、システムに異常が発生したときには、警告メッセージ・警告ブザーで注意をうながします。ディスプレイに警告メッセージが表示されたときは、表示された画面の指示に従ってください。

- 外部の騒音やオーディオの音などにより、警報ブザーが聞きとりにくい場合があります。また、路面状況などにより、システムの作動を感じにくい場合があります。

■ システムを OFF にする必要があるとき

次のときは、システムを OFF にしてください。

システムが正常に作動せず、思わぬ事故につながり、重大な傷害におよぶか、最悪の場合死亡につながるおそれがあります。

- 過積載やバンクで車両が傾いているとき
- 過度な高速走行をしているとき
- けん引時
- トラック・船舶・列車などに積載するとき
- 車両をリフトで上げ、タイヤを空転させるとき
- 点検でシャシーダイナモやフリーローラーなどを使用するとき
- オフロード走行やスポーツ走行をするとき
- 洗車機を使用するとき
- センサーやセンサー周辺への衝撃などによりセンサーの向きがずれているとき、変形しているとき
- センサーやライトをさえぎるような装備品を装着しているとき
- 応急用タイヤ・タイヤパンク応急修理キット・タイヤチェーンなどを装着しているとき
- タイヤの残り溝が十分でないとき、または空気圧が不足しているとき
- メーカー指定のサイズ以外のタイヤを装着しているとき

警告

- 事故や故障などにより走行不安定なとき

運転支援装置

■ AHS (アダプティブハイビームシステム) ★

→P.223

- ★: グレード、オプションなどにより、装備の有無があります。

■ AHB (オートマチックハイビーム) ★

→P.226

- ★: グレード、オプションなどにより、装備の有無があります。

■ ドライバーモニター★

→P.245

- ★: グレード、オプションなどにより、装備の有無があります。

■ PCS (プリクラッシュセーフティ)

→P.246

■ LTA (レーントレーシングアシスト)

→P.255

■ LCA (レーンチェンジアシスト) ★

→P.260

- ★: グレード、オプションなどにより、装備の有無があります。

■ LDA (レーンディパーチャーアラート)

→P.263

■ PDA (プロアクティブドライビングアシスト)

→P.268

■ FCTA (フロントクロストラフィックアラート) ★

→P.273

- ★: グレード、オプションなどにより、装備の有無があります。

■ 発進遅れ告知機能

→P.275

■ RSA (ロードサインアシスト)

→P.276

■ レーダークルーズコントロール

→P.279

■ ドライバー異常時対応システム

→P.290

Toyota Safety Sense で使用するセンサー

複数のセンサーにより、システムの作動に必要な情報を認識します。

■ 周囲の状況を検出するセンサー

▶ フロント

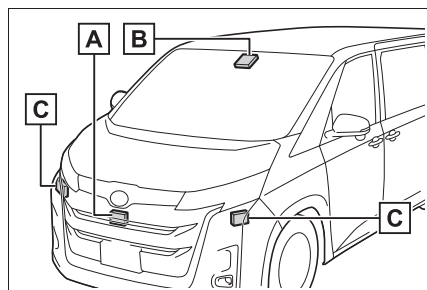

A 前方レーダー

B 前方カメラ

C 前側方レーダー★

★：グレード、オプションなどにより、
装備の有無があります。

▶ リヤ

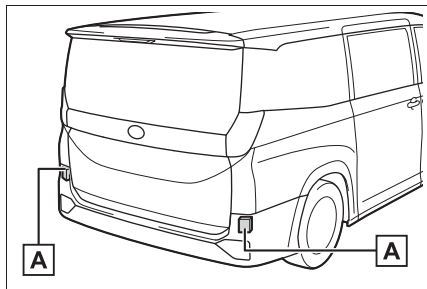
**A** 後側方レーダー★

★：グレード、オプションなどにより、
装備の有無があります。

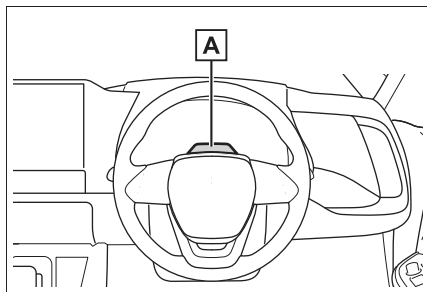
■ 運転者の状態を検出するセンサー**A** ドライバーモニターカメラ★

★：グレード、オプションなどにより、
装備の有無があります。

⚠ 警告**■ レーダーの故障や誤作動を防ぐために**

次のことをお守りください。

お守りいただかないと、レーダーが正常に作動せず、思わぬ事故につながり、重大な傷害におよぶか、最悪の場合死亡につながるおそれがあります。

- レーダーとレーダー専用カバーは常にきれいにしておく

レーダー前面やレーダー専用カバー前後面に汚れ・水滴・雪などが付着した場合は、取り除いてください。

お手入れをする際は、レーダーやレーダー専用カバーを傷付けないよう、やわらかい布を使ってください。

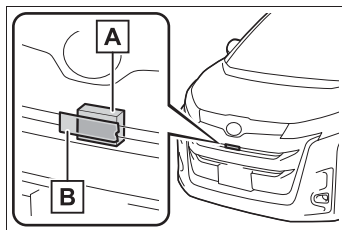

A レーダー

B レーダー専用カバー

- レーダーやレーダー専用カバー周辺にアクセサリを付けたり、ステッカー（透明なものを含む）などを貼ったりしない
- レーダー周辺への衝撃を避ける
レーダー・フロントグリル・フロントバンパーに衝撃を受けた際は、必ずトヨタ販売店で点検を受けてください。
- レーダーを分解しない
- レーダーやレーダー専用カバーを改造、塗装したりしない。純正部品以外に交換しない

警告

- 次のようなときは、レーダーの再調整が必要です。詳しくはトヨタ販売店にご相談ください。
 - ・ レーダーを脱着や交換したとき
 - ・ フロントバンパー・フロントグリルを交換したとき
- **前方カメラの故障や誤作動を防ぐために**

次のことをお守りください。

お守りいただかないと、前方カメラが正常に作動せず、思わぬ事故につながり、重大な傷害におよぶか、最悪の場合死亡につながるおそれがあります。

- フロントウインドウガラスは常にきれいにしておく
 - ・ フロントウインドウガラス外側に汚れ・油膜・水滴・雪などが付着した場合は、取り除いてください。
 - ・ フロントウインドウガラスにガラスコーティング剤を使用しているも、前方カメラ前部に水滴などが付着した場合は、ワイパーでふき取ってください。
 - ・ フロントウインドウガラス内側の前方カメラ取り付け部が汚れた場合は、トヨタ販売店にご相談ください。

- フロントウインドウガラスの前方カメラ前部（図に示す範囲内）にステッカー（透明なものを含む）などを貼り付けない

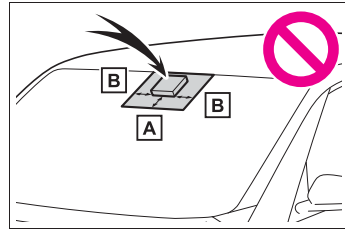

A 約 4cm

B 約 4cm

- 前方カメラ前部のフロントウインドウガラスが曇ったり、結露したり、凍結したりした場合は、エアコンの機能を使用する
- 前方カメラ前部のフロントウインドウガラスの水滴をワイパーが正しくふき取れないときは、ワイパーゴムまたはワイパーブレードを交換する
- フロントウインドウガラスにフィルムを貼らない
- フロントウインドウガラスに傷・ひびなどが生じた場合は、そのまま放置せずに交換する
フロントウインドウガラスの交換後は、前方カメラの再調整が必要です。詳しくはトヨタ販売店にご相談ください。
- 前方カメラに液体をかけない
- 前方カメラに強い光を照射しない

警告

● 前方カメラのレンズを汚したり、傷を付けたりしない
フロントウインドウガラス内側を掃除するときは、ガラスクリーナーがレンズに付着しないようにしてください。また、レンズにはふれないください。
レンズに汚れ・傷がある場合は、トヨタ販売店にご相談ください。

- 前方カメラに強い衝撃を加えない
- 前方カメラの取り付け位置や向きを変更したり、取りはずしたりしない
- 前方カメラを分解しない
- インナーミラーなどの前方カメラ周辺部品や天井を改造しない
- ボンネット・フロントグリル・フロントバンパーに、前方カメラの視界をさえぎる可能性のあるアクセサリを取り付けけない
詳しくはトヨタ販売店にご相談ください。
- ルーフ上に全長の長い荷物（サーフボードなど）を積むときは、前方カメラの視界をさえぎらないようにする
- ヘッドランプなどのランプ類を改造しない

■ フロントウインドウガラスの前方カメラ取り付け部について

フロントウインドウガラスが曇る可能性があるシステムが判断した場合、ヒーターにより前方カメラ周辺のフロントウインドウガラスの曇り取りが自動的に作動します。お手入れなどで前方カメラ周辺にふれるときは、十分にフロントガラスが冷めてからにしてください。やけどをするおそれがあります。

■ ドライバーモニターカメラ★の取り扱いについて

★：グレード、オプションなどにより、装備の有無があります。

次のことをお守りください。
お守りいただかないと、ドライバーモニターカメラの故障や誤作動によりアドバンスト ドライブが正常に作動せず、思わぬ事故につながり、重大な傷害におよぶか、最悪の場合死亡につながるおそれがあります。

- ドライバーモニターカメラおよびその周辺に強い衝撃を与えない
強い衝撃を受けると、ドライバーモニターカメラの位置や向きがずれ、運転者を正しく検知できなくなるおそれがあります。必ずトヨタ販売店で点検を受けてください。
- ドライバーモニターカメラを分解・改造しない
- ドライバーモニターカメラおよびその周辺にアクセサリを付けたり、ステッカー（透明なものを含む）などを貼ったりしない
- ドライバーモニターカメラおよびその周辺に液体をかけない
- ドライバーモニターカメラの前にものを置いたり、覆ったりしない
- ドライバーモニターカメラのレンズを傷付けけない
- ドライバーモニターカメラのレンズをさわったり、汚したりしない
レンズに指紋や汚れが付着した場合は、レンズを傷付けけないよう乾いたやわらかい布でふき取ってください。
- お手入れする際は、樹脂を腐食させるような洗剤・有機溶剤を使用しない

知識

■ ご使用にあたっての留意事項

マルチメディアディスプレイ装着車：以下の機能を継続して利用するためには、T-Connect 利用契約の更新が必要です。

● LCA（レーンチェンジアシスト）★

→P.260

● レーダークルーズコントロール：再発進可能時間延長

→P.279

★：グレード、オプションなどにより、装備の有無があります。

■ センサーが正しく作動しないおそれがあるとき

● 車両の高さや傾きが変わるような改造をしているとき

● フロントウィンドウガラスが汚れているときや、曇っているとき、ひび割れや破損があるとき

● センサーが極端に高温になっているとき

● センサー前面に泥・雨滴・雪・虫・ゴミなどが付着したとき

● 霧・雪・砂嵐・激しい雨などの悪天候のとき

● 前方に水・雪・土ぼこりなどの巻き上げや水蒸気・煙があるとき

● 夜間やトンネル内など暗い場所でヘッドランプを点灯していないとき

● ヘッドランプのレンズが汚れて照射が弱いとき

● ヘッドランプの光軸がずれているとき

● ヘッドランプが故障しているとき

● 対向車のヘッドランプ光・太陽光・反射光などが前方カメラに入射しているとき

● 急激な明るさの変化があるとき

● テレビ塔・放送局・発電所・レーダー搭載車両など、強い電波やノイズが発生する場所の近くを走行するとき

● ワイパーブレードがセンサーの視界をささぎっているとき

● 周囲に次のようなレーダーの電波を反射するものがあるとき

- ・ トンネル
- ・ トラス橋
- ・ 砂利道
- ・ 轍のある雪道
- ・ 壁
- ・ 大型トラック
- ・ マンホール
- ・ ガードレール
- ・ 鉄板

● 周囲に段差や突起物があるとき

● 超小型モビリティなどのように対象車両の全幅が狭いとき

● 空荷のトラックなど対象車両の前端・後端面積が小さいとき

● 低床トレーラーなど対象車両の前端・後端が低い位置にあるとき

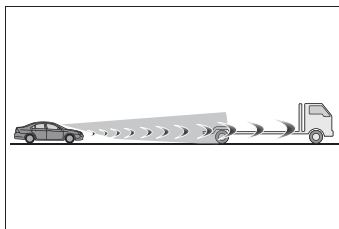

● 対象車両の最低地上高が極端に高いとき

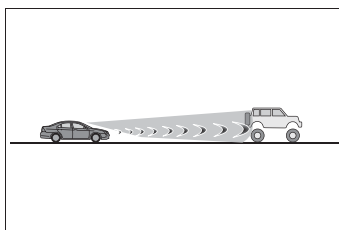

- 対象車両の荷台から荷物がはみ出しているとき
- 対象車両の一部が布で覆われているなど金属の露出が少ない車両のとき
- トラクター・サイドカーなど対象車両が特殊な形状のとき
- 対象車両との車間距離が極端に短くなったとき
- 対象車両の位置がずれているとき
- 対象車両に雪や泥などが大量に付着しているとき
- 次のような道路を走行しているとき
 - ・急なカーブや曲がりくねった道
 - ・急な上り坂や下り坂など、路面勾配が変化する道
 - ・左右に傾きのある道
 - ・路面に深いわだちがある道
 - ・整備されていない荒れた道
 - ・起伏や段差が多い道路
- ハンドル操作が不安定なとき
- 車線内での自車の位置が一定でないとき
- 本システム部品もしくはブレーキ等の関連部品が極度に冷えている・過熱している・ぬれているなど
- ホイールアライメントがずれているとき
- 凍結路・積雪路・砂利道などのすべりやすい路面を走行するとき
- カーブの形状とは異なる経路で走行するとき
- カーブに対して進入速度が過度に高いとき
- 駐車場や車庫、カーエレベータなどに入ったりするとき
- 駐車場内を走行するとき
- 生い茂った草・垂れ下がった枝・垂れ幕など自車に覆い被さるような障害物がある場所を走行するとき

- 風が強いとき

■車線を検知できないおそれがあるとき

- 車線の幅が極端に狭い、または広いとき
- 車線変更をした直後、または交差点を通過した直後
- 工事によって規制された車線、または仮設の車線を走行しているとき
- 周囲に車線もしくは類似の構造物、模様、影があるとき
- 車線が明瞭でないとき、濡れた路面を走行しているとき
- 車線が縁石等の上に引かれているとき
- コンクリート路のような照り返しなどで明るい路面を走行しているとき

■システムの一部もしくは全てが作動しないとき

- 本システムもしくはブレーキ・ステアリング等の関連システムに異常を検出したとき
- VSC・TRC等の安全システムが作動したとき
- VSC・TRC等の安全システムがOFFになったとき

■ブレーキの作動音や踏み応えの変化について

- ブレーキが作動したときにブレーキの作動音が聞こえたり、ブレーキペダルの踏み応えがかわったりすることがありますが異常ではありません。
- システムの制御によるブレーキ作動中はブレーキペダルがお客様の想定よりも固く感じられたり、ブレーキペダルが沈みこんだりすることがあります。どちらの場合もブレーキの踏み増しは可能なため、必要に応じてブレーキを踏み増ししてください。

■ ドライバーモニターが正常に作動しないおそれがある状況★

次のような状況のとき、ドライバーモニターカメラは運転者の顔を検知できず、機能が正常に作動しないおそれがあります。

- 炎天下での駐車後など、車内が高温のとき
- 強い光（太陽光や後続車のヘッドランプ光など）がドライバーモニターカメラにあたっているとき
- 周囲の構造物の影響などで、車内の明るさが大きく変動しているとき
- 強い光（太陽光や対向車のヘッドランプ光など）が運転者の顔にあたっているとき
- 眼鏡・サングラスのレンズに車内や車外からの光が映り込んでいるとき
- 助手席や後席の乗員が身を乗り出すなど、ドライバーモニターカメラの検知範囲に複数の顔があるとき
- 前に身を乗り出したり、メーター全体が見えない運転姿勢をとっているときなど、ドライバーモニターカメラの検

知範囲から顔が外れているとき

- ハンドルやハンドルを握る手・腕などでドライバーモニターカメラが隠れたとき
- 帽子を被っているとき
- 眼帯を着用しているとき
- 赤外線を通しにくい眼鏡やサングラスをかけているとき
- コンタクトレンズをつけているとき
- マスクを着用しているとき
- 笑ったり、眼を細めたりしているとき
- 眼・鼻・口や、顔の輪郭が隠れているとき
- 眼・鼻・口・顔の輪郭が判定できなくなるような化粧をしているとき
- 眼鏡・サングラスのフレームや髪などで眼が隠れているとき
- 車室内に近赤外線光源を搭載した機器（市販のドライバーモニターシステムなど）があるとき

★：グレード、オプションなどにより、装備の有無があります。

■ レーダーの取り扱い

レーダーセンサーは電波法の基準に適合しています。センサーに印字されているマークはその証明ですので消さないでください。また、製品を分解・改造すると罰せられることがあります。必ず日本国内でご使用下さい。

ドライバーモニター★

★：グレード、オプションなどにより、装備の有無があります。

基本機能

ドライバーモニターカメラで運転者の顔の位置・向きや眼の開閉状態を検知し、運転者が周囲の状況を確認し運転操作できる状態であるかシステムが判断します。

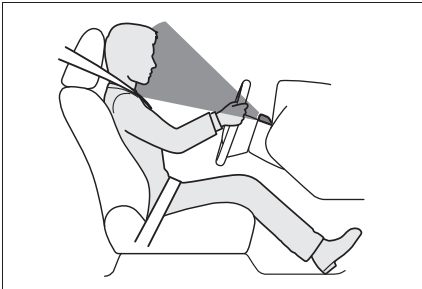

■ 注意喚起

次のようなとき、ブザーとディスプレイ表示で注意喚起を行うことがあります。

- 運転者が脇見していたり目を閉じているとシステムが判断したとき
- 運転者の顔が検知できなったり姿勢が崩れているとシステムが判断したとき

▲ 警告

■ 安全にお使いいただくために

- ドライバーモニターは運転者の不注意行動や姿勢崩れを未然に防ぐものではありません。常に周囲の状況を把握し、安全運転に努めてください。

- ドライバーモニターは運転者の眠気を解消するものではありません。集中力の低下や眠気を感じたら、適度に休憩や仮眠を取り、安全運転に努めてください。

□ 知識

■ 注意喚起

車速が低いときは作動しないことがあります。

■ ドライバーモニターが正常に作動しないおそれがある状況

→P.244

ドライバーモニターの設定を変更する

ドライバーモニターの設定は、カスタマイズ設定から変更することができます。(→P.534)

PCS（プリクラッシュセーフティ）

進路上の作動対象（→P.246）をセンサーで検出し、衝突の可能性が高いとシステムが判断したときに、警報やブレーキ力制御により運転者の衝突回避操作を補助します。また、衝突の可能性がさらに高まったと判断したときは、自動的にブレーキを作動させることで、衝突回避を支援、あるいは衝突被害の軽減に寄与します。

必要に応じて、プリクラッシュセーフティのON/OFFや、警報タイミングを切りかえることができます。（→P.254）

⚠ 警告

■安全にお使いいただくために

- 安全運転を行う責任は運転者にあります。常に周囲の状況を把握し、安全運転に努めてください。プリクラッシュセーフティを日常のブレーキ操作のかわりには絶対に使用しないでください。本システムはあらゆる状況で衝突を回避または衝突の被害を軽減するものではありません。システムに頼ったり、安全を委ねる運転をしたりすると思わぬ事故につながり、重大な傷害におよぶか、最悪の場合死亡につながるおそれがあります。

- プリクラッシュセーフティは衝突回避を支援、あるいは衝突被害の軽減に寄与することを目的としています。その効果はさまざまな条件によりかわります。そのため、常に同じ性能を発揮できるものではありません。

次の項目をお読みいただき、システムを過信せず安全運転に努めてください。

- ・安全にお使いいただくために：
→P.237

■プリクラッシュセーフティをOFFにするとき

システムをOFFにする必要があるとき
:→P.237

システムの作動対象

システムは次のものを作動対象として検出しています。（機能によって、作動対象が異なります）

- 車両
- 自転車※
- 歩行者
- 自動二輪車※

※人が乗車している場合のみを作動対象としています。

機能一覧

■衝突警報

衝突の可能性が高いとシステムが判断したとき、“ピピピ・・・”とブザー音が鳴り、マルチインフォメーションディスプレイにアイコンとメッセージを表示し、回避操作をうながします。

作動対象が車両の場合、緩ブレーキによる警告も行います。

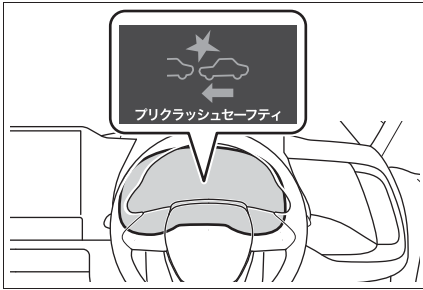

アクセルが強く踏み込まれているとシステムが判断した場合は、図で示すアイコンとメッセージがマルチインフォメーションディスプレイに表示されます。

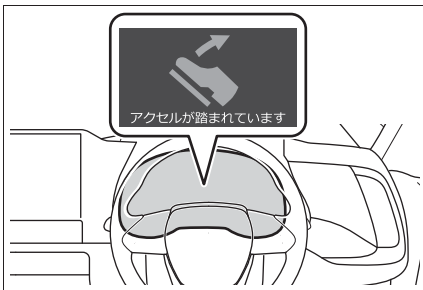

■ プリクラッシュブレーキアシスト

衝突の可能性が高いとシステムが判断したとき、運転者のブレーキ操作で不足しているブレーキ力を増強します。

■ プリクラッシュブレーキ

衝突の可能性が高いとシステムが判断したときは、ブレーキが自動でかかり、衝突回避を支援、あるいは衝突被害の低減に寄与します。

プリクラッシュブレーキの作動により車両が停止した場合、ブレーキペダルが踏まれるまで停止状態

を保持します。

■ 緊急時操舵支援

システムが次の条件を全て満たしたと判断した場合、操舵支援を行い、車両の安定性確保と車線逸脱の抑制に寄与します。作動時には衝突警報に加え、図で示すシンボルがマルチインフォメーションディスプレイに表示されます。

- 衝突する可能性が高い
 - 自車線内に回避するための十分なスペースがある
 - 運転者の回避操舵があった
- アクティブ操舵機能設定車：運転者の回避操舵にかかわらず、ブレーキとハンドルの制御を行い、衝突回避の支援や衝突被害の軽減に寄与します。

作動時には衝突警報とディスプレイ表示で注意喚起を行います。

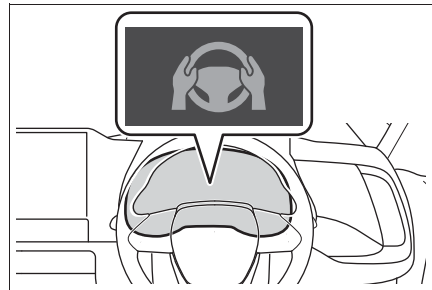

■ 交差点衝突回避支援（右左折）

次のような状況において衝突の可能性が高いとシステムが判断したとき、衝突警報およびプリクラッシュブレーキによる支援を行います。交差点の形状によっては正しく支援できない場合があります。

- 交差点で右折して対向車の進路を横切るとき

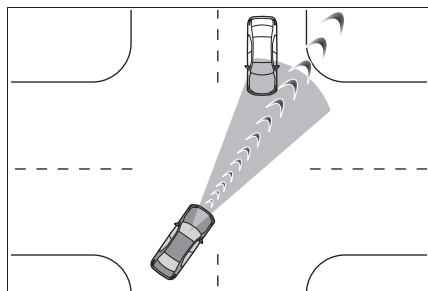

- 右左折中に、対向方向からの横断歩行者や、自転車を検出したとき

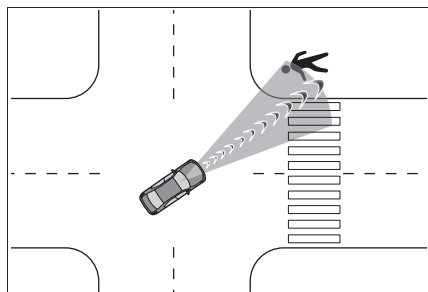

■ 交差点衝突回避支援（出合頭車両）

交差点など、側方から接近する車両や自動二輪車との衝突の可能性が高いとシステムが判断したとき、衝突警報およびプリクラッシュブレーキによる支援を行います。交差点の形状によっては正しく支援できない場合があります。

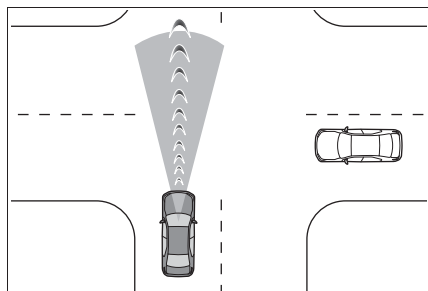

■ 低速時加速抑制

低速走行時にアクセルペダルが強く踏み込まれ、衝突の可能性があるとき、システムが判断したとき、ハイブリッドシステム出力を抑制または弱いブレーキをかけることで加速を抑制します。作動時には、ブザー音が鳴り、マルチインフォメーションディスプレイに警告灯とメッセージを表示します。

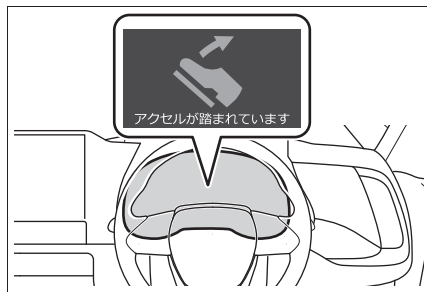

▲ 警告

■ プリクラッシュブレーキについて

- プリクラッシュブレーキが作動したときは、強いブレーキがかかります。
- プリクラッシュブレーキの作動により車両が停止したときは、必要に応じて運転者自らブレーキをかけてください。
- プリクラッシュブレーキ作動後のブレーキ保持は、次のような状況では作動しません。状況に応じて速やかに運転者自らブレーキをかけてください。
 - ・ アクセルが踏まれている
 - ・ 交差点支援機能で停止している
 - ・ 急な坂道で停止している

警告

- ブリクラッシュブレーキは運転者の操作状態によっては作動しません。運転者がアクセルペダルを強く踏んでいたり、ハンドルを操作したりしていると、運転者の回避操作とシステムが判断し、ブリクラッシュブレーキが作動しない、または作動が解除される場合があります。
 - ブレーキペダルを踏んでいるときは、運転者の回避操作とシステムが判断し、ブリクラッシュブレーキの作動開始タイミングが遅れる場合があります。
- 低速時加速抑制について
- 運転者がハンドルを操作していると、回避操作とシステムが判断し、低速時加速抑制が作動しない場合があります。
- 緊急時操舵支援について
- 緊急時操舵支援は車線逸脱抑制制御が完了したとシステムが判断した段階で作動を解除します。
 - 緊急時操舵支援は運転者の操作状態によっては作動しない、または作動中に解除される場合があります。
- ・ 運転者がアクセルペダルを強く踏んでいたり、ハンドルを大きく操作したり、ブレーキを踏んでいたり、方向指示レバーを操作すると、運転者の回避操作とシステムが判断し、緊急時操舵支援が作動しない場合があります。
 - ・ 緊急時操舵支援作動中に、アクセルペダルを強く踏んだり、ハンドルを大きく操作したり、ブレーキを踏んでいると、場合によっては運転者の回避操作とシステムが判断し、緊急時操舵支援の作動が解除されます。

- ・ 緊急時操舵支援作動中に、ハンドルを保持したりシステムと逆方向にハンドル操作した場合には、緊急時操舵支援の作動が解除されます。

 知識

■プリクラッシュセーフティ各機能の作動条件

プリクラッシュセーフティが ON で、前方の作動対象と衝突の可能性が高いとシステムが判断したときに作動します。ただし、次のときシステムは作動しません。

- 補機バッテリー端子を脱着したあと、しばらく走行するまでのあいだ
- シフトポジションが R のとき
- VSC OFF 表示灯が点灯しているとき（衝突警報のみ作動可能状態になります）

各機能の作動速度、作動解除は次のとおりです。

● 衝突警報

作動対象	自車速度	相対速度
先行車両、静止車両	約5～180 km/h	約5～180 km/h
対向車両	約30～180 km/h	約80～220 km/h
自転車	約5～80 km/h	約5～80 km/h
歩行者	約5～80 km/h	約5～80 km/h
先行自動二輪車、静止自動二輪車	約5～180 km/h	約5～80 km/h
対向自動二輪車	約30～180 km/h	約30～180 km/h

衝突警報が作動中にハンドルを大きく操作するか、すばやく操作すると、衝突警報が解除される場合があります。

●プリクラッシュブレーキアシスト

作動対象	自車速度	相対速度
先行車両、静止車両	約30～180 km/h	約10～180 km/h
自転車	約30～80 km/h	約30～80 km/h
歩行者	約30～80 km/h	約30～80 km/h
先行自動二輪車、静止自動二輪車	約30～180 km/h	約10～80 km/h

●プリクラッシュブレーキ

作動対象	自車速度	相対速度
先行車両、静止車両	約5～180 km/h	約5～180 km/h
対向車両	約30～180 km/h	約80～220 km/h
自転車運転者	約5～80 km/h	約5～80 km/h
歩行者	約5～80 km/h	約5～80 km/h

作動対象	自車速度	相対速度
先行自動二輪車、静止自動二輪車	約5～180 km/h	約5～80 km/h
対向自動二輪車	約30～180 km/h	約30～180 km/h

プリクラッシュブレーキ作動中に次の操作をすると、プリクラッシュブレーキの作動が解除される場合があります。

- ・ アクセルペダルを強く踏み込む
- ・ ハンドルを大きく操作する、またはすばやく操作する

● 緊急時操舵支援

方向指示灯が点滅しているときは、緊急時操舵支援が作動しません。

作動対象	自車速度	相対速度
先行車両、静止車両、自転車、歩行者、自動二輪車	約40～80 km/h アクティブ操舵機能：※～80 km/h	約40～80 km/h アクティブ操舵機能：※～80 km/h

※ 下限速度：プリクラッシュブレーキでは回避が困難な速度

緊急時操舵支援作動中に次の操作をすると、緊急時操舵支援の作動が解除される場合があります。

- ・ アクセルペダルを強く踏み込む
- ・ ハンドルを大きく操作する、またはすばやく操作する
- ・ ブレーキペダルを踏む

● 交差点衝突回避支援（右左折）

方向指示灯が点滅していないときは、対向車に対する交差点右左折支援が作動しません。

作動対象	自車速度	対向車速度	相対速度
対向車両	約5～40 km/h	約5～75 km/h	約10～115 km/h
歩行者	約5～30 km/h	—	約5～40 km/h
自転車	約5～30 km/h	—	約5～50 km/h
対向自動二輪車	約5～40 km/h	約5～75 km/h	約10～115 km/h

● 交差点支援（出合頭車両）

作動対象	自車速度	相手車速度	相対速度
車両（側面）	約 5 ～ 60 k m/h	・自車速度以下 ・約 40km/h 以下	約 5 ～ 60 k m/h
自動二輪車（側面）	約 5 ～ 60 k m/h	・自車速度以下 ・約 40km/h 以下	約 5 ～ 60 k m/h

● 低速時加速抑制

方向指示灯が点滅しているときは、低速時加速抑制が作動しません。

作動対象	自車速度	相対速度
先行車両、静止車両	約 0 ～ 15 k m/h	約 0 ～ 15 k m/h
自転車	約 0 ～ 15 k m/h	約 0 ～ 15 k m/h
歩行者	約 0 ～ 15 k m/h	約 0 ～ 15 k m/h

低速時加速抑制の作動中に次の動作をすると、低速時加速抑制の作動が解除されます。

- ・ アクセルペダルを離す
- ・ ハンドルを大きく操作する、またはすばやく操作する

■ 作動対象の検出

大きさ・輪郭・動きなどから検出します。周囲の明るさや、作動対象の動き・姿勢・角度などによっては、作動対象を検出できず、システムが正常に作動しないおそれがあります。

図は作動対象として検出する対象のイメージです。

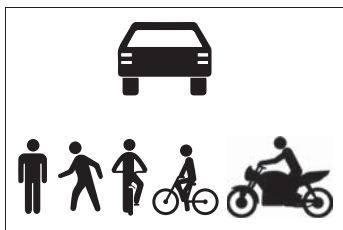

■ 衝突の可能性が高なくてもシステムが作動するおそれがあるとき

- 例えば次のような状況では、システムが衝突の可能性が高いと判断し、作動するおそれがあります。
- ・ 作動対象などのすぐそばを通過すると

- ・ 大きさ
- ・ 車線を変更して作動対象などを追い越すとき
- ・ 作動対象などに急接近したとき
- ・ 道路脇の作動対象や物体（ガードレール・電柱・木・壁など）などに近付いたとき
- ・ カーブ入り口の道路脇に作動対象や物体などが存在するとき

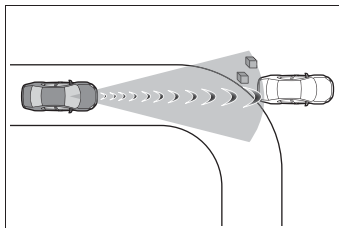

- ・ 自車の前方に作動対象との区別がつかにくい模様・ペイントがあるとき
- ・ 車線変更や右左折している作動対象などを追い抜くとき

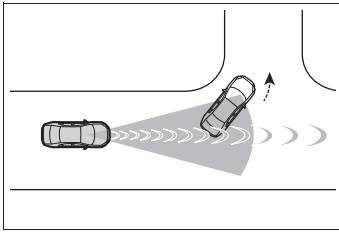

- ・ 右左折待ちの作動対象などとすれ違うとき

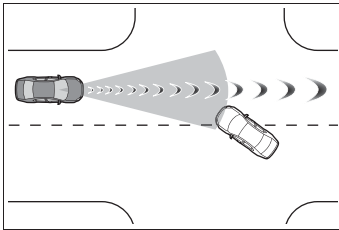

- ・ 作動対象などが自車進路内に入る手前で停止したとき
- ・ 道路上方に物体（道路標識や看板など）がある場所を走行するとき

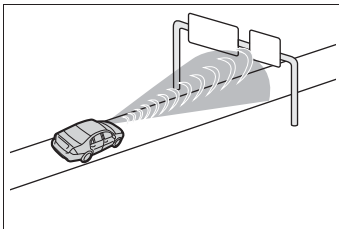

- ・ ETC ゲートや駐車場のゲートなどの開閉バーに接近したとき
- ・ 右左折中に、対向車・横断歩行者が自車の前方を通過したとき
- ・ 右左折中に、対向車・横断歩行者の手前を通過しようとしたとき
- ・ 右左折中に、対向車・横断歩行者が自車進路内に入る手前で停止したとき
- ・ 交差点内で右折中、対向車が右折しているとき、または左折しているとき

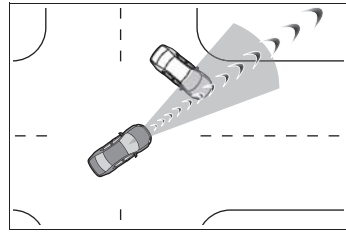

- ・ 対向車の進路に接近するようにハンドルを操作したとき

■ システムが正常に作動しないおそれがあるとき

- 例えば次のような状況では、前方センサーが作動対象を検出できず、システムが正常に作動しないおそれがあります。
- ・ 自車に向かって作動対象が近付いてくるとき
- ・ 自車や作動対象がふらついているとき
- ・ 作動対象が急な動きをしたとき（急ハンドル・急加速・急減速など）
- ・ 作動対象に急接近したとき
- ・ 作動対象が壁やフェンス・ガードレール・マンホール・路面の鉄板、他の車両などのそばにいるとき
- ・ 上方に構造物がある場所の下に作動対象がいるとき
- ・ 作動対象の一部が他のもので隠れているとき（大きな荷物や傘、またはガードレールなど）
- ・ 作動対象が複数重なっているとき
- ・ 作動対象が太陽光などの強い光を反射しているとき
- ・ 作動対象の色合いが白系統で、極端に明るく見えるとき
- ・ 作動対象の色合いや明るさが背景に溶け込んでいるとき
- ・ 作動対象が割り込んできたり、飛び出してきたりしたとき
- ・ 斜めを向いている前方車両に近付いたとき
- ・ 子供用自転車、大きい荷物を載せた自転車、2人以上乗車している自転車、または特殊形状の自転車（チャイルド

ドシート装着車・タンデム自転車など)

- ・ 歩行者・自転車の大きさが約 1m 以下、または約 2m 以上のとき
- ・ 歩行者・自転車の全身の輪郭があいまいなとき（レインコート・ロングスカートを着用している場合など）
- ・ 歩行者・自転車が前かがみになっている、またはしゃがんでいるとき
- ・ 歩行者・自転車の移動速度が速いとき
- ・ 歩行者がベビーカー・車いす・自転車などを押しているとき
- ・ 周囲が薄暗い（朝方・夕方など）、または周囲が暗い（夜間やトンネル内など）など、作動対象が背景に溶け込んでいるとき
- ・ ハイブリッドシステムを始動したあと、走行を開始してしばらくのあいだ
- ・ 右左折中および右左折後の数秒間
- ・ カーブ走行中およびカーブを曲がりきってからの数秒間
- ・ 右折中に、対向車が自車の走行する車線よりも 3 つ以上離れた車線を走行しているとき
- ・ 右折中に、自車の向きが対向車線に対する正対方向から大きく外れているとき

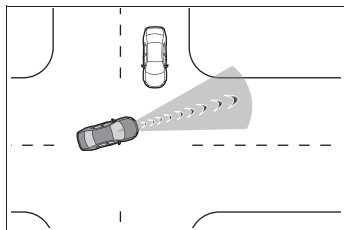

- ・ 右左折中に、横断歩行者が自車と同じ方向から直進して近づいてくるとき

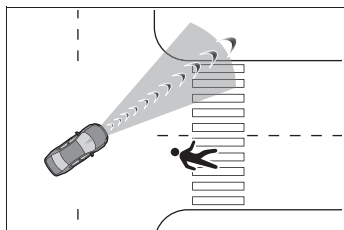

- 上記に加えて、例えば次のような状況では緊急時操舵支援が作動しないおそれがあります。
- ・ 対象に近づきすぎたとき
- ・ 回避するための十分なスペースがない、または回避先に物があるとき
- ・ 対向車がいるとき

PCS の設定を変更する

- PCS の作動／非作動は、カスタマイズメニューから切り換えることができます。（→P.532）

パワースイッチが ON になるとシステムは ON になります。

- システムを OFF にすると、PCS 警告灯が点灯し、マルチインフォメーションディスプレイにメッセージが表示されます。

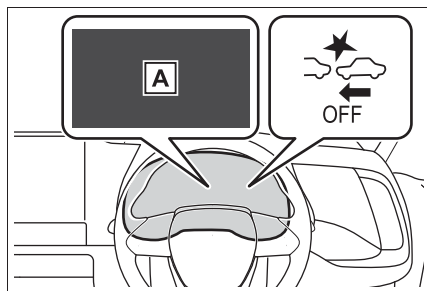

- A** “プリクラッシュセーフティが OFF になりました”

- カスタマイズ設定から、PCS の設定を変更することができます。（→P.532）
- 衝突警報の作動タイミングを変更すると、緊急時操舵支援のタイミングも変更されます。“遅い”を選択した場合、緊急時操舵支援はほとんどの場合作動しません。

- ドライバーモニターカメラ装着車：運転者が脇見をしているとシステムが判断した場合は、ユーザー設定に関わらず、衝突警報・緊急時操舵支援が“早い”のタイミングで作動します。
- レーダークルーズコントロール制御中はユーザー設定に関わらず、衝突警報が“早い”のタイミングで作動します。

LTA (レーントレーシングアシスト)

LTAの機能

- 車線が整備された道路を走行中かつ、レーダークルーズコントロールの作動中に、車線や先行車・周辺車を前方カメラやレーダーで認識し、車線維持に必要なハンドルの操作を支援します。

高速道路や自動車専用道路で使用してください。

レーダークルーズコントロールが作動していないとき LTA は作動しません。

渋滞のときなど車線が見えにくい、または見えない場合、先行車・周辺車の軌跡を利用して支援を行います。

ハンドル操作をしなかったり、ハンドルをしっかりと握っていない状態での運転が続いたりしたときは、ディスプレイの表示により注意喚起が行われ、機能が一時的に解除されます。

機能が解除されたときはハンドルをしっかりと握り直してください。

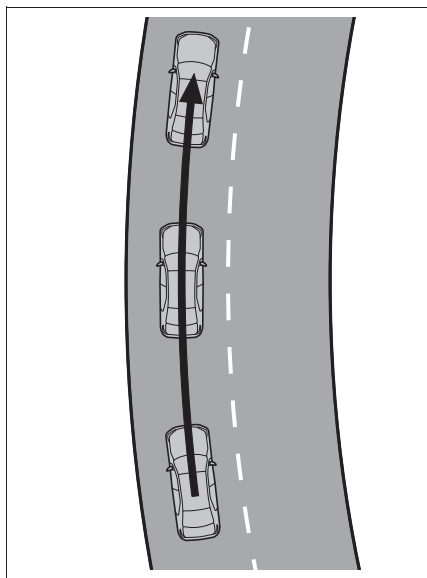

- 車両が車線から逸脱した場合、ディスプレイの表示および、ブザーにより注意をうながします。

ブザー吹鳴時は、道路状況を確認の上、ハンドルを慎重に操作して、車線内の中央付近にもどってください。

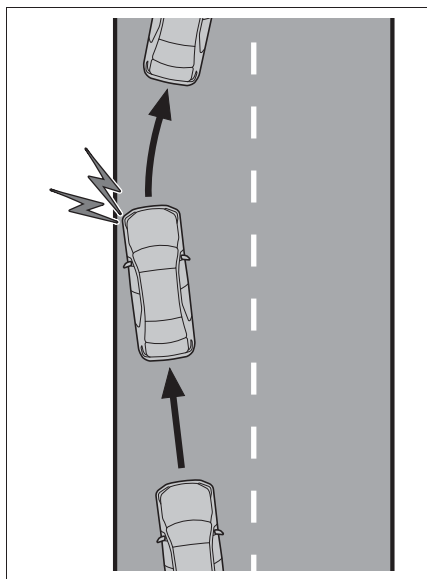

⚠ 警告

■ LTA をお使いになる前に

- LTA を過信しないでください。LTA は自動で運転する装置でも前方への注意を軽減する装置でもないため、運転者は常に自らの責任で周囲の状況を把握し、ハンドル操作で進路を修正し、安全運転を心がけてください。また、長時間の運転などによる疲労時は適切に休憩をとってください。
- 適切な運転操作をしなかったり、注意を怠ったりすると、思わぬ事故につながるおそれがあります。
- LTA を使用しないときは、LTA スイッチでシステムを OFF にしてください。

📖 知識

■ 機能の作動条件

- 次の条件をすべて満たしたとき作動します。
 - ・ システムが車線を認識しているとき、または先行車・周辺車の軌跡を認識しているとき（先行車が二輪車の場合を除く）
 - ・ レーダークルーズコントロールが作動しているとき
 - ・ 車線の幅が約 3～4m のとき
 - ・ 方向指示レバーを操作していないとき
 - ・ 急カーブを走行していないとき
 - ・ 一定以上の加減速がないとき
 - ・ 大きな操舵力でハンドルを操作していないとき
 - ・ 手放し運転に対する注意喚起（→P.257）が行われていないとき
 - ・ 車線中央付近を走行しているとき

■ 機能の一時解除

- 機能の作動条件が満たされなくなった場合、一時的に機能が解除されますが、

ふたたび作動条件が満たされると、自動的に復帰します。

- 機能作動中に、作動条件が満たされなくなった場合、“ピピッ”とブザー音で、一時的に機能が解除されたことをお知らせする場合があります。
- 機能によるステアリング制御は、運転者のハンドル操作によって修正することができます。

■LTA 中の車線逸脱警報について

- LDA の警報手段を振動に変更していても、LTA 作動中は車線逸脱時にブザーによる警報を実施します。
- 車線変更に相当するハンドル操作を検知した場合、システムは車線逸脱とは判断せず、警報も作動しません。

■手放し運転に対する注意喚起について

次の状況では、ハンドル保持をうながすメッセージと図で示すシンボルがマルチインフォメーションディスプレイに表示され注意喚起を行います。ハンドルを握ったとシステムが判断すると、注意喚起を停止します。システムを使用する際は注意喚起にかかわらず、常にハンドルをしっかりと握ってください。

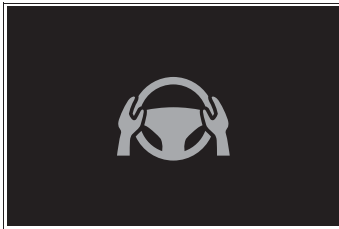

- 手放し運転をしているとシステムが判断したとき

さらに操作しない状態が続くとブザーが鳴り、注意喚起が行われ、機能が一時的に解除されます。運転者のハンドル操作が小さい状態が続いたときも同様に注意喚起が行われます。

- 車両の状態やハンドル操作状態、路面

状況によっては注意喚起が行われない場合があります。

LCA 付き車：次の状況では、手放しを検知する性能が低下または検知できなくなるおそれがあります。

- ・ハンドルにカバーを取り付けたとき
- ・運転者が手袋をしているとき
- ・ハンドルに異物が付着しているとき
- ・部分ウッド部、革の継ぎ目、スポーク部等のセンサ線が無い部分を握っているとき

LCA 付き車：次の状況では、手放しをしていても手放し運転警告が作動せず、LTA が継続することがあります。

- ・ハンドルに手以外の物が接触しているとき
- ・ハンドルに、物や腕等を広い範囲で近づけるときの

システムの ON/OFF を変更する

LTA の作動／非作動を切り替えるには LTA スイッチを押す

LTA が作動状態のときは LTA 表示灯が点灯します。

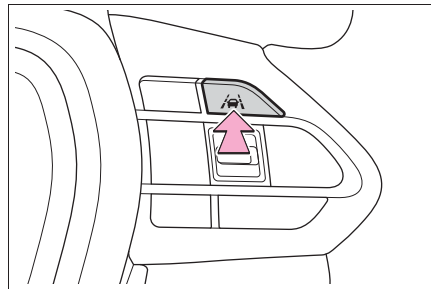

警告

■機能が正常に作動しないおそれのある状況

次のような状況では、各機能が正しく作動せず車線から逸脱するおそれがあります。運転者は常に自らの責任で周囲の状況を把握し、本機能を過信せずハンドル操作で進路を修正してください。

- 先行車・周辺車が車線変更したとき（先行車・周辺車の動きに合わせて自車も車線変更するおそれがあります）

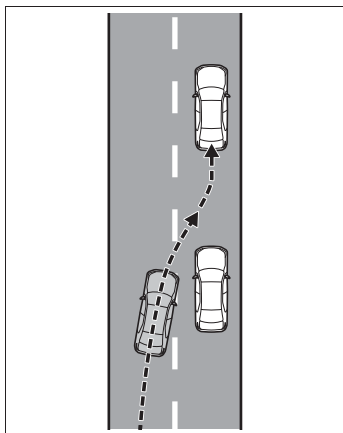

- 先行車・周辺車がふらついたとき（先行車・周辺車の動きに合わせて自車もふらついて走行しレーンをはみ出すおそれがあります）
- 先行車・周辺車が車線から逸脱したとき（先行車／周辺車の動きに合わせて自車も車線から逸脱するおそれがあります）
- 先行車・周辺車がレーン内を右、または左に片寄って走行したとき（先行車・周辺車の動きに合わせて自車も片寄って走行しレーンをはみ出すおそれがあります）

- 周囲に移動物、構造物があるとき（移動物、構造物と自車の位置によっては自車がふらついて走行するおそれがあります）
- 横風を受けているときなど、周辺車両の走行によって発生する風の影響を受けているとき
- センサーが正しく作動しないおそれがあるとき：→P.242
- 車線を検知できないおそれがあるとき：→P.243
- システムを OFF にする必要があるとき：→P.237

ディスプレイ表示とシステムの作動状況

LTA の作動状態を示しています。

表示灯	車線表示	ステアリングアイコン	状態
 白色	 灰色	 灰色	LTA がスタンバイ中
 緑色	 緑色	 緑色	LTA が作動中
 橙色点滅	 橙色点滅	 緑色	車両が点滅している側の車線から逸脱している

LCA (レーンチェンジアシスト) ★

★：グレード、オプションなどにより、装備の有無があります。

LCA の機能

LTA と連携し、方向指示レバーを途中で保持することで、車線変更に必要なハンドル操作の一部を、システムが支援します。
(→P.255)

LCA を利用せず方向指示レバーを途中で保持してレーンチェンジする場合は LCA のカスタマイズ設定を OFF としてください。

高速道路や自動車専用道路で使用してください。

ステアリング制御は、運転者のハンドル操作によって修正することができます。

分岐・合流路での車線変更は作動の対象外です。

警告

■ LCA をお使いになる前に

- LCA を過信しないでください。LCA は自動で運転する装置でもレーンチェンジ先の並走車や急な接近車両等への注意を軽減する装置でもないため、運転者は常に自らの責任で周囲の状況を把握し、ハンドル操作で進路を修正し、安全運転を心がけてください。また、レーンチェンジしてはいけない車線(対向車線、路肩等)に対して LCA を使用しないでください。
- 適切な運転操作をしなかったり、注意を怠ったりすると、思わぬ事故につながるおそれがあります。

知識

■ 機能の作動条件

次の条件をすべて満たしたとき作動します。

- LTA が作動しているとき
- カスタマイズメニューでレーンチェンジアシストを作動状態に設定したとき
- 自車速度が約 85 ~ 130km/h のとき
 - ・システムが高速道路または自動車専用道路(一部を除く)と認識しているとき
- システムが車線を変更する側の白線を破線と認識しているとき
- 車線を変更する先に車両が存在しないとき
- ナビゲーションシステムの地図データが正常に取得できているとき
- 大きな操舵力でハンドルを操作していないとき
- 手放し運転に対する注意喚起(→P.261)が行われていないとき
- ハイブリッドシステム始動後、システムが一度でも車両後方の移動物を検知しているとき

■ 機能の解除

次のような状況では、LCA が作動途中で解除されることがあります。その際に、ディスプレイの表示およびブザーにより、機能が解除されたことをお知らせする場合があります。

- 作動条件が満たされなくなった場合(→P.260)
- システムが車線を認識できなくなったとき
- 方向指示レバーを左折または右折の位置(→P.213)へ操作したとき
- 運転者によるハンドルやブレーキ、ア

クルセルなどの操作をシステムが検知したとき

- 手放し運転に対する注意喚起(→P.261)が行われているとき

急な接近車両を検出した場合には、ブザー音、ハンドル振動、ディスプレイ表示で警報を行うとともに、小さな操舵力をハンドルに加えることで、接近車両へ近づかないよう支援を行う場合があります。

■手放し運転に対する注意喚起について

次の状況では、ハンドル保持をうながすメッセージと図で示すシンボルがマルチインフォメーションディスプレイに表示され注意喚起を行います。ハンドルを握ったとシステムが判断すると、注意喚起を停止します。システムを使用する際は注意喚起にかかわらず、常にハンドルをしっかりと握ってください。



- LCA 作動中に、手放し運転をしているとシステムが判断したとき

LCA の作動方法

方向指示レバーを途中で保持(→P.213)すると、車線変更方向の表示とともにシステムが作動します。

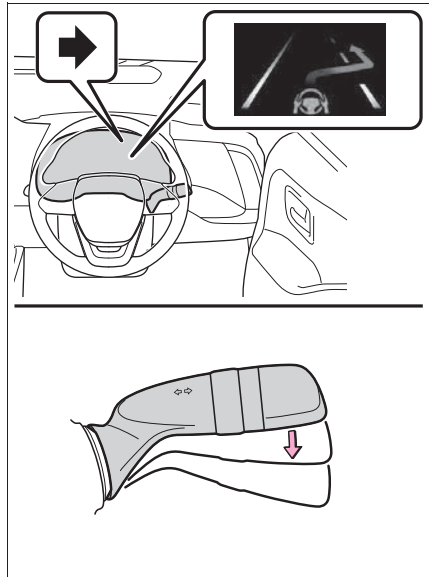

⚠ 警告

■LCA を使用してはいけない状況

- 片側 1 車線の道路を走行しているとき
- 自車の走行車線と、車線変更先の車線の間が白線の破線でないとき

システムの ON/OFF を変更する

LCA の作動／非作動は、カスタマイズメニューから切りかえることができます。(→P.532)

ディスプレイ表示とシステムの作動状況

LCA の作動状態を示しています。

LCA 表示	ステアリング アイコン	状態
 灰色矢印 / 緑色線	 緑色	LCA がスタンバイ状態
 青色矢印 / 白色線		LCA が作動中
	 灰色	LCA 作動中に自車に接近してくる車両を検知した
なし	 灰色	LCA 作動中に車線を検知できなくなった

LDA (レーンディパー チャーアラート)

基本機能

車線または走路[※]からの逸脱の可能性を警告するとともに、車線または走路[※]からの逸脱を避けるためのハンドル操作の一部を支援します。

車線または走路[※]を前方カメラで認識します。

※ アスファルトと草・土などの境界や、縁石・ガードレールなどの構造体

■ 車線逸脱警報機能

車両が車線または走路[※]から逸脱する可能性がある場合にディスプレイの表示および、警報ブザーまたはハンドルの振動により注意をうながします。

道路状況を確認の上、ハンドルを慎重に操作して、車線または走路[※]内の中央付近にもどってください。

BSM 装着車：方向指示灯の点滅中であっても、となりの車線を走行中の車両と衝突する可能性があるるとシステムが判断した場合、車線逸脱警報機能が作動します。

※ アスファルトと草・土などの境界や、縁石・ガードレールなどの構造体

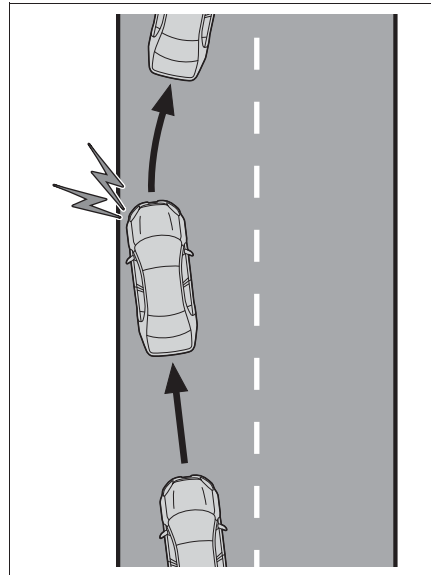

■ 車線逸脱抑制機能

車両が車線または走路[※]から逸脱する可能性がある場合に、逸脱を避けるために必要なハンドル操作の一部を支援します。

ハンドル操作をしなかったり、ハンドルをしっかりと握っていない状態での運転が続いたりしたときは、一定時間ディスプレイの表示と警報ブザーで注意喚起が行われます。

BSM 装着車：方向指示灯の点滅中であっても、となりの車線を走行中の車両と衝突する可能性があるるとシステムが判断した場合、車線逸脱抑制機能が作動します。

※ アスファルトと草・土などの境界や、縁石・ガードレールなどの構造体

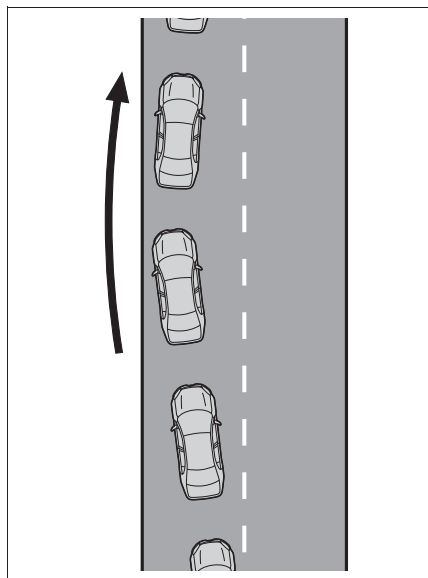

■ 休憩提案機能

車両がふらついて走行しているときに、ディスプレイの表示および警報ブザーにより休憩をうながします。

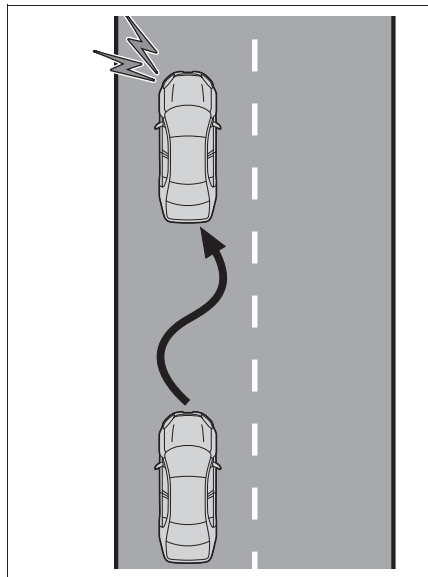

⚠ 警告

■ LDAをお使いになる前に

- LDAを過信しないでください。LDAは自動で運転する装置でも前方への注意を軽減する装置でもないため、運転者は常に自らの責任で周囲の状況を把握し、ハンドル操作で進路を修正し、安全運転を心がけてください。また、長時間の運転などによる疲労時は適切に休憩をとってください。
- 適切な運転操作をしなかったり、注意を怠ったりすると、思わぬ事故につながるおそれがあります。

📖 知識

■ 各機能の作動条件

● 車線逸脱警報／抑制機能

次の条件をすべて満たしたとき作動します。

- ・ 車速が約 50km/h 以上のとき
車線の周囲に車両、自動二輪車、自転車、歩行者を検知した場合は約 40km/h 以上のときに作動することがあります。
- ・ 対象が縁石、ガードレールなどの構造体の場合は約 35km/h 以上のときに作動します。(カスタマイズメニューで低速支援を作動にした時)
- ・ システムが車線または走路^{*}を認識しているとき(車線または走路^{*}が片側しかないとき、認識している方向のみ作動します)
- ・ 車線の幅が約 3m 以上のとき
- ・ 方向指示レバーを操作していないとき
(BSM 装着車：方向指示灯方向に車両がいる場合は除く)
- ・ 急カーブを走行していないとき
- ・ 一定以上の加減速がないとき
- ・ 車線変更に相当する程度の操舵力でハンドルを操作していないとき

※ アスファルトと草・土などの境界や、縁石・ガードレールなどの構造体

● 休憩提案機能

次の条件をすべて満たしたとき作動します。

- 車速が約 50km/h 以上のとき
- 車線の幅が約 3m 以上のとき

■ 機能の一時解除

作動条件（→P.264）が満たされなくなった場合、一時的に機能が解除されますが、ふたたび作動条件が満たされると自動的に復帰します。

■ 車線逸脱警報／抑制機能の作動について

- 車速や路面の状況、逸脱の程度などにより、車線逸脱抑制機能の作動を感じなかったり、車線逸脱抑制機能が作動しなかったりすることがあります。
- カスタマイズで振動を選択していても状況によって警報ブザーが吹鳴する場合があります。
- 走路 ※ がはっきり見えない場合、または直線的でない場合は走路逸脱に対する警報、抑制が作動しない場合があります。
- 意図的に歩行者や駐車車両を避けたと判断した場合に警報、抑制が作動しない場合があります。
- BSM 装着車：となりの車線を走行中の車両と衝突する可能性を判断できない場合があります。
- 車線逸脱抑制機能によるハンドル操舵支援は、運転者のハンドル操作によって修正することができます。

※ アスファルトと草・土などの境界や、縁石・ガードレールなどの構造体

■ 手放し運転に対する注意喚起について

次の状況では、ハンドル操作をうながすメッセージとアイコンのディスプレイの

表示、および警報ブザーにより注意喚起を行います。システムを使用する際は注意喚起にかかわらず、常にハンドルをしっかりと握ってください。



- 車線逸脱抑制機能によるハンドル操舵支援中にハンドル操作をしなかったり、ハンドルをしっかりと握っていない状態だとシステムが判断したときハンドル操舵支援の回数が増えることに、警報ブザーの継続時間が長くなります。ハンドルを操作したとシステムが判断しても一定時間警報ブザーが鳴り続けます。

■ 休憩提案機能について

車両がふらついて走行しているとき、ディスプレイの表示と警報ブザーで休憩をうながします。



車両の状態や路面状況によっては休憩提案が行われない場合があります。

LDA の設定を変更する

- LDA の作動／非作動は、カスタマイズメニューから切りかえることができます。（→P.532）
- カスタマイズ設定から、LDA の

設定を変更することができます。
(→P.532)

 **警告**

■ LDA を使用してはいけない状況

次の状況では、システムを OFF にしてください。思わぬ事故につながるおそれがあり危険です。

- システムを OFF にする必要があるとき :→P.237











■ 機能が正常に作動しないおそれのある状況

次のような状況では、各機能が正しく作動せず車線から逸脱するおそれがあります。運転者は常に自らの責任で周囲の状況を把握し、本機能を過信せずにハンドル操作で進路を修正してください。

- アスファルトと草・土などの境界や、縁石・ガードレールなどの構造体が不明瞭または直線的でないとき
- 横風を受けているときなど、周辺車両の走行によって発生する風の影響を受けているとき
- 車線を検知できないおそれがあるとき
- センサーが正しく作動しないおそれがあるとき :→P.242
- システムの一部もしくは全てが作動しないとき :→P.243

ディスプレイ表示とシステムの作動状況

車線逸脱抑制機能によるハンドル操舵支援、または車線逸脱警報の作動状態をディスプレイ表示で示します。

表示灯	車線表示	ステアリングアイコン	状態
 橙色点灯	消灯	消灯	システムが非作動
消灯	 灰色	消灯	システムが車線を認識していない
消灯	 白色	消灯	システムが車線を認識している
 橙色点滅	 橙色点滅	消灯	点滅している側の車線に対して車線逸脱警報機能が作動中
 緑色	 緑色	 緑色	点灯している側の車線に対して車線逸脱抑制機能が作動中
 橙色点滅	 橙色点滅	 緑色	点滅している側の車線に対して車線逸脱警報機能／抑制機能が作動中

PDA（プロアクティブドライビングアシスト）

プロアクティブドライビングアシストは、作動対象（→P.269）を検出した場合、対象に近づきすぎないように、ブレーキやハンドルの操作を支援します。

警告

■安全にお使いいただくために

安全運転を行う責任は運転者にありません。

- プロアクティブドライビングアシストは日常のブレーキ操作、ステアリング操作の一部を支援し、作動対象に近づきすぎないように支援することを目的としていますが、支援の範囲には限りがあります。必要に応じて運転者自らブレーキやステアリング操作を行ってください。次の項目をお読みいただき、システムを過信せず安全運転に努めてください。（→P.270）
- プロアクティブドライビングアシストは前方への注意を軽減する装置ではありません。システムが正常に機能していても運転者が認識している周囲の状況とシステムが検知している状況が異なる場合があります。注意義務は運転者にあり、危険性の判断・安全の確保は運転者が行う必要があります。システムに頼ったり、安全を委ねる運転をしたりすると思わぬ事故につながり、重大な傷害におよぶか、最悪の場合死亡事故につながる恐れがあります。

- わき見運転やぼんやり運転などを許容するシステムでも、視界不良を補助するシステムでもありません。運転者自らが周囲の状況に注意を払う必要があります。周囲の状況を把握し、安全運転を心がけてください。

■プロアクティブドライビングアシストをOFFにするとき

- センサーが正しく作動しないおそれがあるとき：→P.242
- システムをOFFにする必要があるとき：→P.237

システムが作動する状況と対象

プロアクティブドライビングアシストは、次のように自車が走行中の状況に応じて、作動内容と作動対象を切りかえます。

状況	作動内容	作動対象
道路を横断中の作動対象を検知したとき	衝突の可能性を軽減するため、ブレーキ操作の一部を支援します。	●歩行者 ●自転車運転者
道路脇の作動対象を検知したとき	作動対象に近づきすぎないように、周囲の状況に応じてハンドル操作やブレーキ操作の一部を支援します。	●歩行者 ●自転車運転者 ●駐車車両
	ハンドル操作の支援は自車線から逸脱しない範囲で行います。	
先行車を検出したとき、または隣接車の割り込みを検出したとき	車間距離が近づきすぎないようにブレーキ操作の一部を支援します。	●先行車 ●自動二輪車
自車前方にカーブを検出したとき	前方のカーブに対して自車の速度が速いと判定した場合、ブレーキ操作の一部を支援します。	なし

□ 知識

■ システムの作動車速

- 道路を横断する作動対象に対する支援
約 30km/h ~ 60km/h
- 道路脇の作動対象に対する支援
約 30km/h ~ 60km/h
- 先行車に対する減速支援
約 20km/h 以上
- カーブに対する減速支援
約 20km/h 以上

■ システムの作動が停止するとき

- 次のときシステムは作動を停止します。
 - ・ レーダークルーズコントロールをセットしたとき
 - ・ PCS が OFF のとき
 - ・ システムの一部もしくは全てが作動しないとき：→P.243
 - ・ シフトポジションが P、R または N の

とき

- ・ 自車両速度が約 15km/h を下回ったとき

または、周囲の状況からシステムが判断した目標の速度に到達したとき

- 次のときシステムは作動を停止する場合があります。
 - ・ 運転支援装置によるブレーキ制御、出力抑制が作動したとき（例：プリクラッシュセーフティ、ドライブスタートコントロール）
 - ・ 作動対象が遠ざかったとシステムが判断した場合
- 次のときシステムの支援を停止する場合があります。
 - ・ 車線が検出できなくなった場合
 - ・ ブレーキ操作を行った場合
 - ・ アクセル操作を行った場合
 - ・ 一定以上の操舵力でハンドルを操作した場合
 - ・ 方向指示レバーを左折または右折の位

置へ操作したとき

警告

■システムが正常に作動しないおそれがあるとき

- 車線を検知できないおそれがあるとき：→P.243
- 作動対象などが自転車進路内に入る手前で停止したとき
- ガードレールや柵などの奥にいる作動対象のすぐそばを通過するとき
- 車線を変更して作動対象などを追いつくとき
- 車線変更や右左折している作動対象などを追いつくとき
- 物体（ガードレール・電柱・木・壁・柵・ポール・工事用コーン・ポストなど）が周囲に存在するとき
- 自転車の前方に作動対象との区別が付きにくい模様・ペイントがあるとき
- 道路上方に構造物（天井の低いトンネル・道路標識・看板など）がある場所を走行するとき
- 雪道・轍のある道路や凍結路を走行するとき
- 自転車に向かって作動対象が近づいてくるとき
- 自転車や作動対象がふらついているとき
- 作動対象の動きが変化したとき（方向転換・急加速・急減速など）
- 作動対象に急接近したとき
- 先行車・自動二輪車が自転車の中心軸からずれているとき
- 上方に構造物がある場所の下に作動対象がいるとき

- 作動対象の一部が他のもので隠れているとき（大きな荷物や傘、またはガードレールなど）
- 作動対象が複数重なっているとき
- 作動対象が太陽光や他車両からのヘッドランプなどの強い光を反射しているとき
- 作動対象の色合いが白系統で、極端に明るく見えるとき
- 作動対象の色合いや明るさが背景に溶け込んでいるとき
- 作動対象が割り込んできたり、飛び出してきたりしたとき
- 横向き、斜め、または自転車方向を向いている前方車両に近付いたとき
- 駐車車両が横向き、斜め向きするとき
- 子供用自転車、大きい荷物を載せた自転車、2人以上乗車している自転車、または特殊な形状の自転車（チャイルドシート装着車・タンデム自転車など）
- 歩行者・自転車運転者の大きさが約1m以下、または約2m以上のとき
- 歩行者・自転車運転者の全身の輪郭があいまいなとき（レインコート・ロングスカートを着用している場合など）
- 歩行者・自転車運転者が前かがみになっている、またはしゃがんでいるとき
- 歩行者・自転車運転者の移動速度が速いとき
- 歩行者がベビーカー・車いす・自転車などを押しているとき
- 周囲が薄暗い（朝方・夕方など）、および周囲が暗い（夜間やトンネル内など）ため、作動対象が周囲に溶け込んでいるとき

警告

- 車線幅が約 4m 以上あるとき
- 車線幅が約 2.5m 以下のとき
- ハイブリッドシステムを始動したあと、走行を開始してしばらくのあいだ
- 右左折中および右左折後の数秒間
- 進路変更中および進路変更後の数秒間
- 作動対象がカーブ進入前、カーブ走行中およびカーブを曲がり切ったからの数秒間に存在するとき



プロアクティブドライビングアシストの設定を変更する



- プロアクティブドライビングアシストの作動 / 非作動は、カスタマイズ設定から切りかえることができます。(→P.533)
- プロアクティブドライビングアシストの設定は、カスタマイズ設定から変更することができます。(→P.533)

システムの作動表示

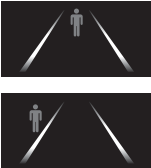
状況に応じて、ディスプレイに次のような表示灯やアイコンを表示します。

アイコンの種類によっては、ディスプレイを運転支援機能情報に切り替えないと表示されません。

表示	意味
	<ul style="list-style-type: none"> ● 白色：作動対象監視中 ● 緑色：道路を横断する作動対象に対する支援または道路脇の作動対象に対する支援が作動中
	道路を横断中、または道路脇の歩行者を検知して、ブレーキまたはハンドルの操作を支援している
	道路脇の車両を検知して、ブレーキまたはハンドルの操作を支援している
	道路脇の作動対象へ近づきすぎないように、ハンドルの操作を支援している

表示	意味
	先行車に対する減速支援が作動中
	適正な車間距離を確保するよう注意喚起している
	カーブに対する減速支援が作動中

知識

■ 手放し運転に対する注意喚起について

次の状況では、ハンドル保持をうながすメッセージと図で示すシンボルがディスプレイに表示され注意喚起を行います。ハンドルを握ったとシステムが判断すると、注意喚起を停止します。システムを使用する際は注意喚起にかかわらず、常にハンドルをしっかりと握ってください。

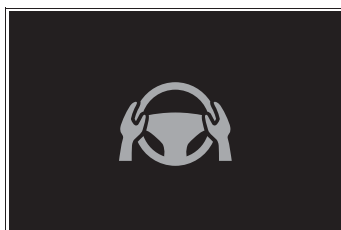

- プロアクティブドライビングアシスト作動中に、手放し運転をしているとシステムが判断したとき

さらに操作しない状態が続くとブザーが鳴り、注意喚起が行われます。運転者のハンドル操作が小さい状態が続いたときも同様に注意喚起が行われます。

■ 先行車への減速支援終了後の注意喚起について

先行車への減速支援が終了後、ドライバーによるブレーキまたはアクセル操作が無く、先行車へ接近したとき、ドライバーの減速操作をうながす注意喚起を行

います。ドライバーがブレーキまたはアクセルを操作したとシステムが判断した場合、注意喚起を停止します。

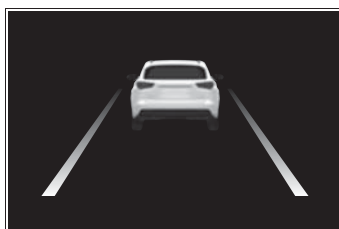

FCTA (フロントクロストラフィックアラート) ★

★：グレード、オプションなどにより、装備の有無があります。

自車が低速で交差点などへ進入するとき、交差する車両の接近を検知して運転者へ注意喚起を行います。

システムの制御

- 運転者へ前方を交差する車両が接近していることを、ディスプレイの表示で知らせます。
- ・ ヘッドアップディスプレイ



- ・ パノラミックビューモニター

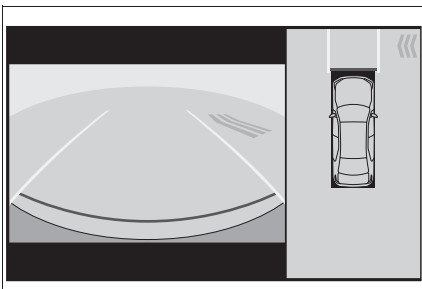

- 前方を交差する車両が接近しているにも関わらず、運転者が発進しようとしている可能性があるときにシステムが判断した場合、さらに、ディスプレイ表示とブ

ザーによって注意喚起し、減速をうながします。

- ・ マルチインフォメーションディスプレイ



警告

■ 安全にお使いいただくために

安全運転を行う責任は運転者にあります。常に周囲の状況を把握し、安全運転に努めてください。FCTA は前方を交差する車両の存在を運転者に知らせる補助的なシステムです。システムを過信すると思わぬ事故につながり、重大な傷害におよぶか、最悪の場合死亡につながるおそれがあります。注意喚起の表示内容は、実際の交通状況と異なる場合があります。一定時間経過後に注意喚起が消えますが、周囲に車両や歩行者がいないことを示すものではありません。

知識

■ FCTA システムの作動条件

システムは、次の条件をすべて満たしているときに作動します。

- シフトポジションが P・R 以外にあるとき
- 自車速度が約 15km/h 以下のとき
- 前方を交差する接近車両の速度が約 10 ~ 60km/h であるとき
- 先行車がないとき

- アクセルを強く踏み込んでいないとき
- ブレーキを強く踏み込んでいないとき

■ 検知対象となる車両の接近が無くてもシステムが作動するおそれがあるとき

例えば次のような状況では、検知対象となる車両が存在しない場合でもシステムが作動するおそれがあります。

- 道路脇の構造物（ガードレール・標識・電柱・街灯・木・草・壁など）に近付いたとき
- 路上駐車している車両等の横をすり抜けるとき
- 自転車から遠方で車両や歩行者が交差するとき
- 自転車線脇の駐車場等を車両や歩行者が移動しているとき
- 自転車や歩行者が歩道を通行しているとき
- 車両や歩行者が自転車から遠ざかるとき
- 交差車両が減速し停止するとき
- 交差車両が自転車直前で右左折するとき
- 歩行者が自転車に接近するとき
- 対向車が右左折するとき
- 交差車両より先に自転車が交差点を通過するとき
- 信号待ち時に交差車両が接近するとき
- 右左折など旋回時に交差車両が存在するとき

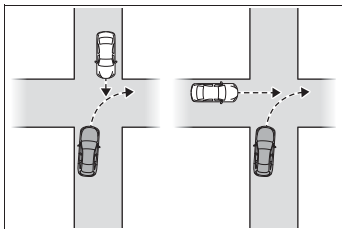

- 前方から車両が接近し、すれちがうとき

- 後方から車両が接近し、追い抜かれるとき

- 自転車が車両や歩行者と並走するとき
- 自転車側面に車両や歩行者が接近するとき

■ システムが正常に作動しないおそれがあるとき

例えば次のような状況では、前側方センサーが対象となる車両を検出できず、システムが正常に作動しないおそれがあります。

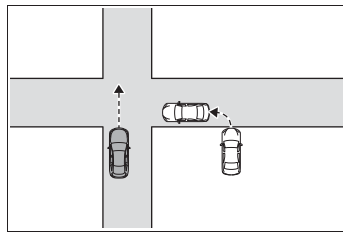

- 交差車両が急な動きをしたとき（急ハンドル・急加速・急減速など）
- 交差車両が自転車進行方向に対し斜めに接近するとき
- 交差車両が自転車から遠方を交差するとき
- 自転車と交差車両のあいだに障害物があるとき
- 複数台の車両が狭い間隔で連続して接近するとき
- センサーが正しく作動しないおそれがあるとき：→P.242
- システムの一部もしくは全てが作動しないとき：→P.243

FCTA の設定を変更する

- FCTA の作動／非作動は、カスタマイズ設定から切りかえることができます。（→P.532）
- カスタマイズ設定から、FCTA

の設定を変更することができません。(→P.532)

発進遅れ告知機能

先行車の発進または信号が青に替った後、自車が停止し続けた場合、告知音とマルチインフォメーションディスプレイの表示でお知らせする機能です。

先行車発進告知機能

前の車に続いて停止中、先行車が発進しても停止し続けた場合にお知らせします。

信号切替り告知機能

信号が青（方向指示器と同一方向の青矢印信号も含む）にかわっても停止し続けた場合にお知らせします。

知識

■ 作動条件

次のいずれかの条件を満たしたときに作動します。

- シフトポジションが P・R 以外でブレーキペダルを踏んで、停止している、またはシフトポジションが N で停止しているとき
- ブレーキホールドが作動中のとき
- レーダークルーズコントロールが作動していて、制御停車中のとき

■ 発進遅れ告知機能が作動しない恐れがある状況

例えば次のような状況では、前方カメラとレーダーが対象を検出できず、システムが正常に作動しない場合があります。

- 先行車がオートバイ・自転車などのとき

- 車両や樹木、看板などにより信号を正しく認識できないとき
- 右左折や車線変更などのために、ハンドルを大きくまわしたとき
- その他の状況：→P.242, 243
- **先行車が発進していても告知する場合があります**

例えば次のような状況では、先行車が発進したと判断し、システムが作動する場合があります。

- 先行車がない状態での停止時に、交差点の先にいる車両や自車の正面を横切る車両などを先行車として認識したとき
- 自車と先行車とのあいだに、ほかの車両が割り込んだり通過したりしたとき
- その他の状況：→P.242

- **信号機が青にかわっていても告知する場合があります**

例えば次のような状況では、信号が青にかわったと判断し、システムが作動する場合があります。

- 道路標識や、看板と言った信号機でないものを信号機と認識したとき
- 歩行者用、自転車用の信号機の形状が自動車用と良く似ているとき
- その他の状況：→P.242

発進遅れ告知機能の設定を変更する

- 発進遅れ告知機能の作動／非作動は、カスタマイズメニューから切りかえることができます。(→P.533)
- カスタマイズ設定から発進遅れ告知機能の設定を切りかえることができます。(→P.533)

RSA (ロードサインアシスト)

前方カメラまたはナビゲーションシステム※(情報を取得した場合)を使って特定の道路標識や信号などを認識し、ディスプレイ表示やブザーで運転者にお知らせします。

※ 10.5 インチマルチメディアディスプレイ装着車

警告

■ 安全にお使いいただくために

- 安全運転を行う責任は運転者にあります。システムを過信せず、運転者は常に自らの責任で周囲の状況を把握し、安全運転に努めてください。
- RSAは道路標識などの情報を知らせることで運転の支援を行います。支援の範囲には限りがあります。運転者は常に道路標識などに従い、ご自身で適切な運転操作をしてください。

■ RSAを使用してはいけない状況

システムをOFFにする必要があります：→P.237

■ 機能が正常に作動しないおそれのある状況

センサーが正しく作動しないおそれがあるとき：→P.242

ディスプレイ表示機能

- 前方カメラまたはナビゲーションシステム※(情報を取得した場合)によって道路標識などを認識すると、ディスプレイに表示します。

- 複数の道路標識を表示できます。車の仕様によっては表示される標識数が制限される場合があります。
- ※ 10.5 インチマルチメディアディスプレイ装着車

知識

■ 標識表示の作動条件

次の条件を満たしたとき、標識の表示を行います。

- システムが標識を認識しているとき
次の状況では、標識の表示が消えることがあります。
- 一定の距離を走行中、新しい標識が認識されないとき
- 右左折等により走行する道路が変わったとシステムが判定したとき
- 終わりを示す補助標識を認識したとき

■ 表示機能が正常に作動しないおそれのある状況

次のような状況では、システムが正常に標識を認識できず、正しい標識の表示がされない場合があります。

- 標識に汚れ・色あせ・傾きや曲がりがあるとき
- 電光標識のコントラストが低いとき
- 標識の全体または一部が、木・電柱などで隠れているとき
- 前方カメラが標識を認識する時間が短いとき
- 運転の状況（曲がる・車線変更等）が誤って判断されたとき
- 標識が高速道路の分岐した直後、または合流直前の隣の車線にあるとき
- 先行車の後部分にステッカーが貼ってあるとき
- システムが対応している標識と類似し

た標識が認識されたとき

- 側道の速度標識が前方カメラの認識範囲内に入ったとき
- ロータリー（環状交差路）を走行しているとき
- トラックなどの車両を対象にした標識を認識したとき
- ナビゲーションシステムの地図情報が古いとき
- ナビゲーションシステムを利用できないとき

マルチインフォメーションディスプレイとナビゲーションシステムに表示される最高速度標識が異なる場合があります。

告知機能

次の状況では、システムが運転者に告知（例えば、強調表示やブザー吹鳴）します。

- 速度超過告知：自車の車速がディスプレイに表示されている制限速度より一定の速度を超過したときには、強調表示やブザーにより注意をうながします。
- 車両進入禁止告知：進入禁止の標識を認識し、自車が進入禁止区域に進入したとシステムが判定したときには、強調表示やブザーにより注意をうながします。
- 赤信号告知：赤信号を認識している場合に、信号を見落として交差点に侵入する可能性があるとしてシステムが判定したときには、強調表示やブザーにより注意をうながします。

ディスプレイ表示および告知される道路標識などの種類

- 次の種類の道路標識を表示します。

ただし、規定外の道路標識、新しく導入された道路標識は表示されない場合があります。

	最高速度
	はみ出し通行禁止
	車両進入禁止
	転回禁止
	一時停止
	赤信号

- 車の仕様によっては、表示される標識が一所所に重複する場合があります。

 	重複表示の例
--	--------

知識

告知機能の作動条件

- 速度超過告知に対する作動条件

次の条件をすべて満たしたとき作動します。

- ・ 最高速度を表示しているとき

- 車両進入禁止告知に対する作動条件

次の条件をすべて満たしたとき作動します。

- ・ 進入禁止標識を2つ以上認識しているとき
- ・ 進入禁止標識の間を通過するとき

- 赤信号告知に対する作動条件

次の条件をすべて満たしたとき作動します。

- ・ システムが信号機や路面ペイントを認識しているとき
- ・ 車速が約20～70km/hのとき
- ・ 一定以上の減速がないとき
- ・ 方向指示レバーを操作していないとき
- ・ 一定以上のハンドル操作をしていないとき
- ・ 先行車がないとき

告知機能が正常に作動しないおそれのある状況

- 表示機能の項目に加えて、次のような状況では告知対象があるのにシステムが作動しないおそれがあります。
- ・ 右左折等により標識が検知できないとき
- ・ 信号機が点滅信号のとき
- ・ 信号機の庇で発光部の一部が隠れているとき
- ・ ルーバー信号機で発光部が見えづらいうとき
- ・ 停止線などの路面ペイントが先行車などで隠れているとき
- ・ 停止線などの路面ペイントがかすれているとき
- ・ 信号機が矢印信号のとき

- ・ 停止線に対し信号機が遠くにあるとき
- ・ 交差点間の距離が近いとき
- 表示機能の項目に加えて、次のような状況では告知対象がないのにシステムが作動するおそれがあります。
 - ・ 標識や信号機が多数あるとき
 - ・ 標識が通常とは異なる大きさのとき
 - ・ 自車が走行するレーンではない側道や分岐地点などの標識や信号機を認識したとき
 - ・ 作動対象の標識、信号機や路面ペイントとは区別が付きにくい模様・光源・ペイントがあるとき
 - ・ 信号機の灯色が黄色のとき
 - ・ 信号機が矢印信号のとき
 - ・ 予告信号があるとき

RSA の設定を変更する

RSA の設定は、カスタマイズ設定から変更することができます。
(→P.533)

レーダークルーズコントロール

レーダーとカメラにより車両前方の先行車の有無・先行車との車間距離を判定して、先行車との適切な車間距離を確保する制御をします。また、車間距離切りかえスイッチを操作して、希望の車間距離に設定することもできます。

高速道路や自動車専用道路で使用してください。

警告

■安全にお使いいただくために

- 安全運転を行う責任は運転者にあります。システムを過信せず、運転者は常に自らの責任で周囲の状況を把握し、安全運転に努めてください。
- レーダークルーズコントロールは運転者の操作の一部を支援し、操作負担を軽減するためのシステムで、支援の範囲には限りがあります。

次の項目をお読みいただき、システムを過信せず安全運転に努めてください。

- ・ システムが正しく作動しないおそれのある状況：→P.285
- 設定速度は、制限速度・交通の流れ・路面環境・天候などを考慮して適切に設定してください。設定速度の確認は、運転者が行う必要があります。

 **警告**

● システムが正常に機能していても、運転者が認識している先行車の状況とシステムが検知している状況が異なる場合があります。従って注意義務・危険性の判断・安全の確保は運転者が行う必要があります。システムに頼ったり、安全を委ねる運転をしたりすると思わぬ事故につながり、重大な傷害におよぶか、最悪の場合死亡につながるおそれがあります。

■ システムの支援内容に関する注意点

システムの支援には限界があるため、次の点に注意してください。システムを過信すると思わぬ事故につながり、重大な傷害におよぶか、最悪の場合死亡につながるおそれがあります。

● 運転者が見る過程での支援内容

レーダークルーズコントロールは、自車と設定された先行車との車間距離を検知するのみであり、わき見やぼんやり運転を許容するシステムでも、視界不良を補助するシステムでもありません。

走行中に限らず、運転者自らが周囲の状況に注意を払う必要があります。

● 運転者が判断する過程での支援内容

レーダークルーズコントロールは、自車と設定された先行車との車間距離が適正かどうかを判断しており、それ以外の判断はしません。このため、危険性があるかどうかなど運転者は自ら安全の判断をする必要があります。

● 運転者が操作する過程での支援内容

レーダークルーズコントロールは、先行車への追突を防止する機能はありません。このため、危険性があれば運転者自らが安全を確保する必要があります。

■ レーダークルーズコントロールを使用してはいけない状況

次の状況では、レーダークルーズコントロールを使用しないでください。適切な制御が行われず、思わぬ事故につながり、重大な傷害におよぶか、最悪の場合死亡につながるおそれがあります。

● 歩行者や自転車等が混在している道

● 高速道路や自動車専用道路の出入り口

● 接近警報がひんぱんに鳴るとき

● センサーが正しく作動しないおそれがあるとき：→P.242

● システムを OFF にする必要があるとき：→P.237

基本機能

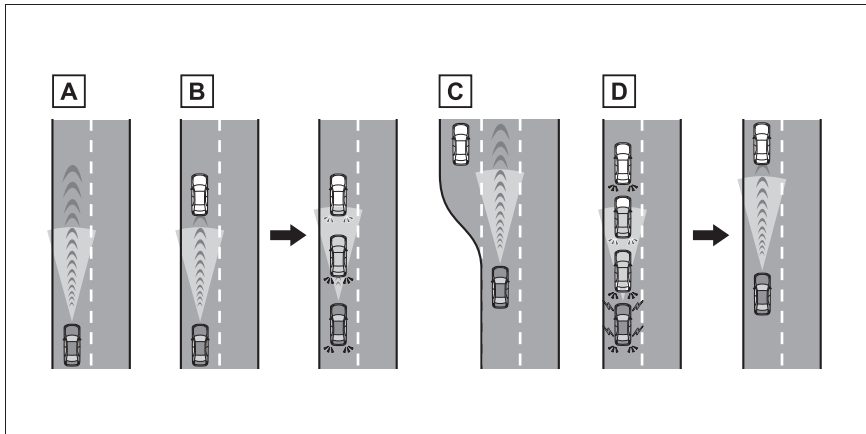
**A** 定速走行：

先行車がないとき

運転者が設定した速度で定速走行します。

下り坂走行で設定車速を超えた時、設定車速が点滅し警報ブザーが吹鳴します。

B 減速走行—追従走行：

設定した速度より、遅い先行車が現れたとき

先行車を検知すると自動で減速し、より大きな減速が必要な場合はブレーキがかかります（このとき制動灯が点灯します）。先行車の車速変化に合わせて、運転者の設定した車間距離になるように追従走行します。十分に減速できない状態で先行車に接近した場合は、接近警報を鳴らします。

C 加速走行：

設定した速度より、遅い先行車がいなくなったとき

設定速度まで加速し、定速走行にもどります。

D 発進：

先行車が停止したときは、続いて停止します（制御停車）。先行車の発進後、“RES”スイッチを押すか、アクセルペダルを踏むと追従走行にもどります（発進操作）。自車が発進操作を行わなかった場合は、制御停車を続けます。

アドバンスドドライブ（渋滞時支援）装着車：高速道路・自動車専用道路の一部を走行中に先行車が停止したときは、続いて停車します。

停車してから約 3 分以内に先行車が発進したとシステムが判断すると、ブザーとディスプレイ表示でお知らせし、先行車に続いて発進します。(再発進可能時間延長)

システムの構成部品

■ メーター表示

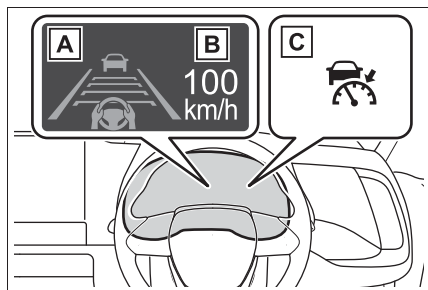

A マルチインフォメーションディスプレイ

B 設定速度

C 表示灯

■ 操作スイッチ

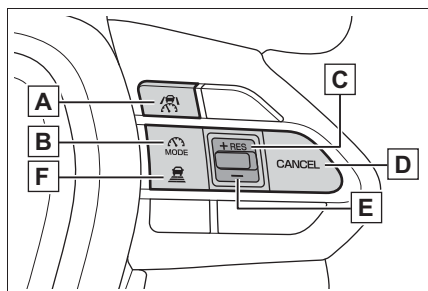

A 走行支援スイッチ

B 走行支援モード選択スイッチ

C “+” スイッチ、“RES” スイッチ

D キャンセルスイッチ

E “-” スイッチ

F 車間距離切りかえスイッチ

速度を設定する

- 1 走行支援モード選択スイッチを押してレーダクルーズコントロールを選択します。

レーダクルーズコントロール表示灯が点灯します。

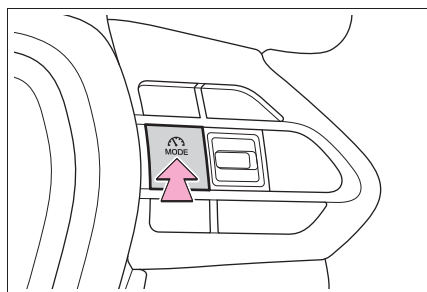

- 2 希望の車速（約 30km/h 以上）までアクセルペダル操作で加速／減速し、走行支援スイッチを押して速度を設定する

マルチインフォメーションディスプレイに設定した速度が表示されます。

スイッチを離れたときの車速で定速走行

できます。

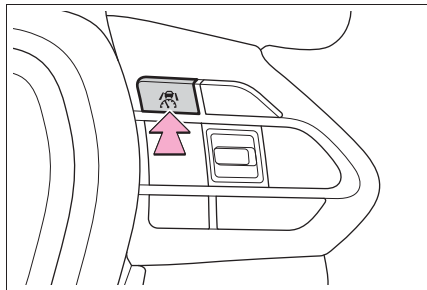

設定速度をかえる

● スイッチで設定速度をかえる

設定速度をかえるには、希望の速度が表示されるまで“+”スイッチまたは“-”スイッチを押します。

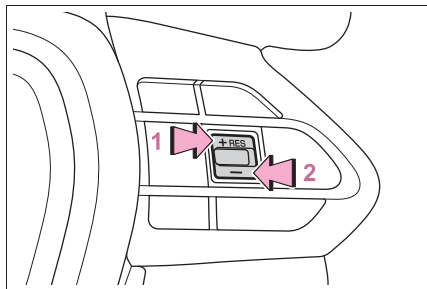

1 速度を上げる

2 速度を下げる

短押し調整：スイッチを押す

長押し調整：スイッチを押し続けて速度をかえ、希望の速度で手を離す

設定速度は、次のとおりに増減されます：

短押し調整：スイッチを操作をするごとに 1km/h

長押し調整：スイッチを押し続けているあいだ、5km/h ずつ

カスタマイズメニューから、設定速度の変化量を変更することができます。

● アクセルペダルで設定速度を上げる

- 1 設定したい車速になるまで、アクセルペダルを踏んで加速する
- 2 “+” スイッチを押す

制御を解除する・復帰させる

- 1 制御を解除するには、キャンセルスイッチまたは走行支援スイッチを押す

ブレーキペダルを踏んだときも解除されます。(制御停車中は、ブレーキペダルを踏んでも解除されません)

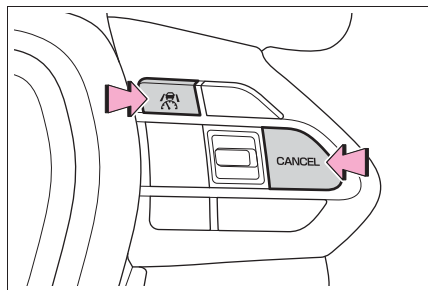

- 2 制御を復帰させるには、“RES” スイッチを押す

車間距離を変更する

スイッチを押すごとに次のように車間距離を切りかえます。

先行車がいる場合、先行車マーク **A** も表示されます。

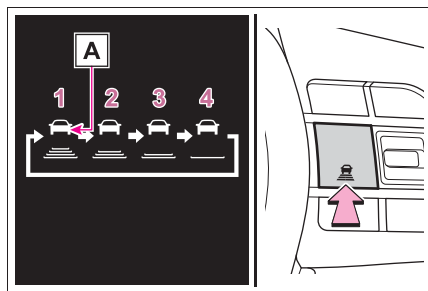

イラスト番号	車間距離	距離の目安 (車速100km/hの場合)
1	最長	約 70m
2	長	約 60m
3	中	約 45m
4	短	約 30m

車速に応じて実際の車間距離は増減します。また、制御停車時は設定にかかわらず状況に応じた車間距離で停車します。

知識

■ 設定条件について

- シフトポジションがDのとき設定できません。
- 車速が約 30km/h 以上のとき、希望の設定速度に設定できます。(ただし車速が約 30km/h 未満で設定したときは、設定速度が約 30km/h に設定されます)

■ 車速設定後の加速について

通常走行と同様にアクセルペダル操作で加速できます。加速後、車速が設定速度にもどります。ただし、車間制御モード時は先行車との距離を保持するため車速が設定速度以下になることもあります。

■ 追従走行中の停車制御について

- 制御停車中に“RES”スイッチを押した場合、約 3 秒以内に先行車が発進すれば追従走行にもどります。

- 先行車に続いて停車したあと約3秒以内に先行車が発進した場合、追従走行にもどります。

■ 車間制御モードの自動解除

次のとき、自動的に車間制御モードが解除されます。

- 運転支援装置によるブレーキ制御、出力抑制が作動したとき (例: ブリクラッシュセーフティ、ドライブスタートコントロール)
- パーキングブレーキが作動したとき
- 急坂路で制御停車したとき
- 制御停車中に次を検出したとき
 - ・ 運転席シートベルトを着用していない
 - ・ 運転席ドアが開いた
 - ・ 車両が停止したあと約 3 分経過した

アドバンストパーク装着車: 自動でPポジションに切りかわることがあります。(→P.211)

- システムの一部もしくは全てが作動しないとき: →P.243

■ レーダークルーズコントロールの警告メッセージ・警告ブザー

安全にお使いいただくために: →P.237

■ センサーが正しく検知しないおそれのある先行車

次のような場合にシステムによる減速が不十分な場合はブレーキペダルを、加速が必要な場合はアクセルペダルを、状況に応じて操作してください。

センサーが正しく車両を検知できず、接近警報(→P.285)も作動しないおそれがあります。

- 割り込み車両、離脱車両の車線変更が極端に速い、または遅いとき
- 自車が車線変更しているとき
- 先行車が低速で走行中のとき
- 同じ車線に停車中の車がいるとき

- 同じ車線を二輪車が走行中のとき
- システムが正しく作動しないおそれのある状況

次の状況では、必要に応じてブレーキペダルで減速（場合によってアクセルペダルを操作）してください。

センサーが正常に車両を検知できず、システムが正常に作動しないおそれがあります。

- 先行車が急ブレーキをかけたとき
- 渋滞時等、低速で車線変更したとき
- 再発進可能時間延長の作動条件（アドバンスト ドライブ [渋滞時支援] 装着車）

次の条件をすべて満たしているときに作動します。

- 車載ナビディスプレイ装着車：T-Connect のご利用契約中
- 車載ナビディスプレイ装着車：トヨタが提供するコネクテッドサービスの利用契約中

詳細はトヨタ販売店へお問い合わせください。

- 自動車専用道路など限定された道路を走行中。
- 先行車が存在し、システムが先行車を検知できている
- 先行車と自車のあいだに他車が割り込んできていない
- 先行車が入れかわっていない
- クリアランスセンサーおよび前側方レーダが前方の物体を検知していない
- 運転者が前方を向いているとドライバーモニターが判断している
- ハンドルを操作していない
- ブレーキペダルを操作していない

接近警報

追従走行中の他車の割り込みなど、十分な減速ができない状態で先行車に接近したときは、表示の点滅とブザーで運転者に注意をうながします。その場合は、ブレーキペダルを踏むなど適切な車間距離を確保してください。

■ 警報されないとき

車間距離が短くても、次のような場合は警報されないことがあります。

- 先行車と自車の車速が同じか先行車の方が速いとき
- 先行車が極端な低速走行をしているとき
- 速度を設定した直後
- アクセルペダルを踏んだとき

カーブ速度抑制機能

カーブを認識すると車速の抑制を開始します。カーブが終了すると車速の抑制が終了します。

状況に応じて設定速度まで復帰します。先行車に割り込まれる等で、追従走行が優先された場合も車速抑制は終了します。



知識

■ カーブ速度抑制機能が作動しないおそれがある状況

次のような状況では、カーブ速度抑制機能が作動しない場合があります。

- 緩やかなカーブを走行しているとき
- アクセルペダルを操作しているとき
- 極端に短いカーブを走行しているとき

車線変更時の補助機能

約 80km/h 以上で走行中に追い越し車線側へ車線変更する場合、方向指示レバーの操作と連動して設定速度まで加速することで、追い越しを支援します。

約 80km/h 以上で走行中に自車より遅い車両の後方へ車線変更する場合、方向指示レバーの操作と連動して緩減速することで、車線変更を補助します。

通信利用型レーダークルーズコントロール (ITS Connect 装着車)

先行車の加減速の情報を通信で取得することにより、先行車の加減速に素早く追従して車間距離や速度の変動を抑制し、スムーズな追従走行に寄与します。また、先行車が認識できなくなった場合は自動的に通常のレーダークルーズコントロールに切りかわります。

先行車も通信利用型レーダークルーズコントロールに対応している場合に自動的に作動します。

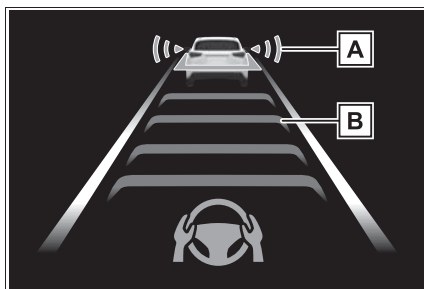

A 先行車通信マーク

B 車間距離表示

知識

■ 通信利用型レーダークルーズコントロールについて

- 本機能によって、車間制御モードの速度や車間距離設定が変更されることはありません。
- 先行車が通信利用型レーダークルーズコントロールに対応していないときは、本機能は作動しません。
- 先行車や周囲の車両の走行状態によっては、スムーズな追従走行が行われない場合や、自車の速度や先行車との車間距離に影響がおよぶ場合があります。必要に応じてブレーキ・アクセルを操作してください。

■ 通信利用型レーダークルーズコントロールが作動しないおそれがある状況

次のような状況では、通信利用型レーダークルーズコントロールが作動しない、または通信利用型レーダークルーズコントロールから通常のレーダークルーズに切りかわる場合があります。

- 先行車との通信が途絶したとき
- センサーが先行車を誤って検知したとき
- トンネルやビル街などで、自車または先行車の GPS 受信状態や通信状態が悪

化しているとき

- 追従していた先行車が車線変更などで離脱したとき
- 通信していた先行車とのあいだに、通信利用型レーダークルーズコントロールに対応していない車両が割りこんできたとき

■ 通信利用型レーダークルーズコントロールの ON/OFF を変更する

カスタマイズメニューから、通信利用型クルーズコントロールの作動／非作動を変更することができます。(→P.534)

レーダークルーズコントロールの設定を変更する

レーダークルーズコントロールの設定は、カスタマイズ設定から変更することができます。(→P.533)

クルーズコントロール

アクセルペダルを踏まなくても、一定の車速で走行できます。

高速道路や自動車専用道路で使用してください。

⚠ 警告

■ 安全にお使いいただくために

- 安全運転を行う責任は運転者にあります。システムを過信せず、運転者は常に自らの責任で周囲の状況を把握し、安全運転に努めてください。
- 設定速度は、制限速度・交通の流れ・路面環境・天候などを考慮して適切に設定してください。設定速度の確認は、運転者が行う必要があります。

■ クルーズコントロールを使用してはいけない状況

次の状況では、クルーズコントロールを使用しないでください。適切な制御が行われず、思わぬ事故につながり、重大な傷害におよぶか、最悪の場合死亡につながるおそれがあります。

- 急カーブのある道
- 曲がりくねった道
- 雨天時や、凍結路・積雪路などのすべりやすい路面
- 急な下り坂や急で勾配の変化が激しい坂

急な下り坂では車速が設定速度以上になることがあります。

- システムを OFF にする必要があるとき：→P.237

システムの構成部品

■ メーター表示

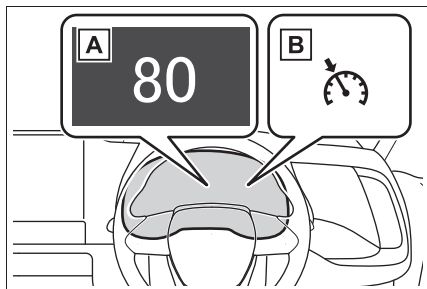

A 設定速度

B クルーズコントロール表示灯

■ 操作スイッチ

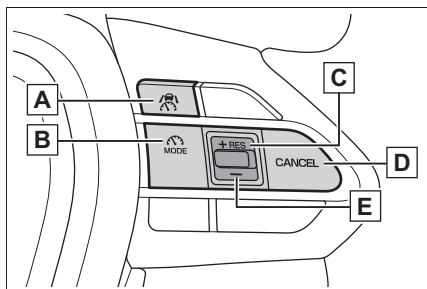

A 走行支援スイッチ

B 走行支援モード選択スイッチ

C “+” スイッチ、“RES” スイッチ

D キャンセルスイッチ

E “-” スイッチ

速度を設定する

- 1 走行支援モード選択スイッチを押してクルーズコントロールを選択します。

クルーズコントロール表示灯が点灯します。

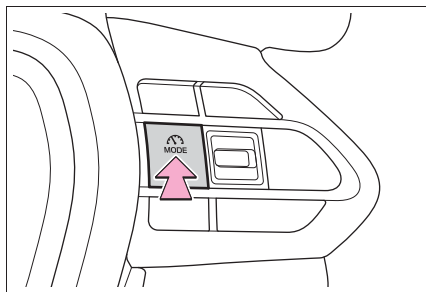

- 2 希望の車速（約 30km/h 以上）までアクセルペダル操作で加速／減速し、走行支援スイッチを押して速度を設定する

スイッチを離れたときの車速で定速走行できます。

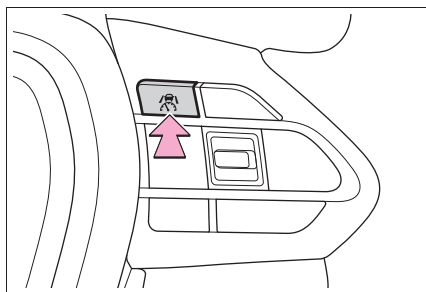

設定速度をかえる

- スイッチで設定速度をかえる
- 設定速度をかえるには、希望の速度が表示されるまで“+”スイッチまたは“-”スイッチを押します。

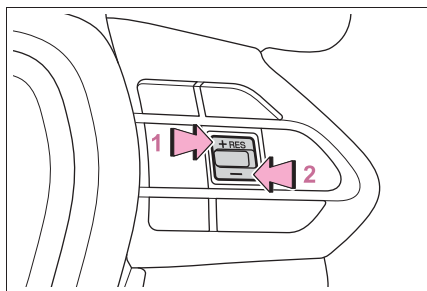

- 1 速度を上げる
- 2 速度を下げる

設定速度は、次のとおりに増減されます：

単押し調整：スイッチを押すごとに
1km/h

長押し調整：スイッチを押し続けている
あいだ連続して変化

- アクセルペダルで設定速度を上げる
 - 1 設定したい車速になるまで、アクセルペダルを踏んで加速する
 - 2 “+” スイッチを押す

制御を解除する・復帰させる

- 1 制御を解除するには、キャンセルスイッチまたは走行支援スイッチを押す

ブレーキペダルを踏んだときも解除されます。

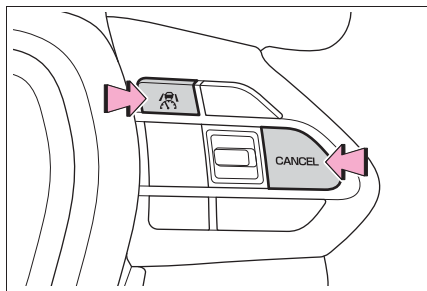

- 2 制御を復帰させるには、“RES” スイッチを押す

知識

クルーズコントロールの自動解除

次のとき、自動的にクルーズコントロールが解除されます。

- 設定速度より車速が約 16km/h 以上低下したとき
- 車速が約 30km/h 未満になったとき
- 運転支援装置によるブレーキ制御、出力抑制が作動したとき（例：プリクラッシュセーフティ、ドライブスタートコントロール）
- パーキングブレーキが作動したとき
- システムの一部もしくは全てが作動しないとき：→P.243

ドライバー異常時対応システム

ドライバー異常時対応システムは、走行中の運転者が、急病などにより運転の継続が困難になった場合に、自動的に車線内で自車を減速、停車させるシステムです。

LTA（レーントレーシングアシスト）制御中に、手放しなどの無操作運転状態からシステムが運転者が異常状態であると判断すると、車線内で減速、停車し、衝突事故の回避・衝突被害の低減に寄与します。

アドバンストドライブ（渋滞時支援）制御中のハンドル保持警告に運転者が反応しない場合も減速・停車します。

警告

■安全にお使いいただくために

- 安全運転を行う責任は運転者にあります。常に周囲の状況を把握し、安全運転に努めてください。ドライバー異常時対応システムは、運転者が急病などにより運転の継続が困難になった場合を対象とするシステムであり、居眠り運転や注意散漫な運転、体調が悪い場合の運転を対象とするものではありません。

- ドライバー異常時対応システムは、システムが運転者による運転の継続が困難と判断した場合に、自車線内で減速、停車を行うことで、衝突回避を支援、あるいは衝突被害の軽減に寄与することを目的としています。その効果はさまざまな条件によりかわります。そのため、常に同じ性能を発揮できるものではありません。また、作動には条件があり、作動条件を満たさない場合は作動しません。
- システム作動後、異常から復帰できた場合には、速やかに運転を再開するか、路肩へ避難し、三角表示板および発炎筒を設置して後続車両に停車していることをお知らせください。
- システム作動後、同乗者は運転者への救護措置をはじめとした必要な危険防止措置をとり、路側帯やガードレールの外側などの安全な場所にすみやかに退避してください。
- 本システムは運転者の異常をハンドルの操作状態などで判断しています。正常な運転者が意図的に無操作を続けた場合には、システムが作動することがあります。また、運転者が異常状態であっても、ハンドルにもたれかかるなどシステムが手放し運転と判断できない場合は、システムが作動しないことがあります。
- ドライバーモニター★が正常に作動しないおそれがある状況：→P.245
- ★：グレード、オプションなどにより、装備の有無があります。

システム概要

本システムは4つの状態に分けられます。「警告1フェーズ」、「警告2フェーズ」で運転者への注意

喚起や速度抑制を実施しながら、運転者の正常／異常判定を行います。システムが、運転者が異常状態であると判断した場合には「減速停車フェーズ」、「停車保持フェーズ」で自車を減速、停車させます。

□ 知識

■ 作動条件

次の条件をすべて満たすと作動します。

- システムが自動車専用道路と認識しているとき

システムが誤って一般道を自動車専用道路と認識する場合があります。

- LTA を ON にしているとき

または、アドバンスド ドライブ（渋滞時支援）★制御中のとき

- 自車速が約 50km/h 以上

アドバンスド ドライブ（渋滞時支援）★作動中は 50km/h 以下でも作動します

★：グレード、オプションなどにより、装備の有無があります。

■ 作動解除条件

次のいずれかの状況では作動解除されません。

- LTA 制御がキャンセルされたとき（LTA スイッチを押した場合など）
- レーダークルーズコントロール制御がキャンセルされたとき
- ドライバー操作が検出されたとき（ハンドルを握る、ブレーキ操作、アクセル操作、パーキングブレーキ操作、ハザードスイッチ操作、方向指示レバー操作）
- 自車が一般道を走行しているとシステムが判断したとき

- 停止保持中、シフトポジションを P にした状態で走行支援スイッチを押したとき
- パワースイッチを ON から OFF にしたとき
- システムの一部もしくは全てが作動しないとき：→P.243

■ 作動解除時の LTA 制御

システムの作動が解除された場合、LTA 制御がキャンセルされる場合があります。

警告 1 フェーズ

手放し運転警告がされてからも運転操作がない場合、ブザー（断続音）とディスプレイ表示により注意喚起を行い、運転者の正常／異常判定を行います。一定時間以内にハンドル保持などの運転者による操作がされなかった場合、警告 2 フェーズに移行します。

ドライバーモニターカメラ装着車：ドライバー異常の検出状況によっては警告 1 フェーズを經由せず警告 2 フェーズから制御が開始される場合があります。

警告 2 フェーズ

ブザー（早い断続音）とディスプレイ表示により注意喚起を行い、ゆるやかに車速を減速させます。一定時間以内にハンドル保持などの運転者による操作がされなかった場合には、システムが運転者が異常状態であると判断し、減速停車フェーズに移行します。

異常状態から復帰するまでオーディオのミュート（消音）が継続します。

車両の減速時に道路環境等の要因によっ

て、ストップランプが点灯する場合があります。

ある程度減速すると、非常点滅灯（ハザードランプ）が点滅します。システムの作動が終了しても、非常点滅灯（ハザードランプ）の点滅は継続します。

減速停車フェーズ

運転者が異常状態にあると判断し、ブザー（連続音）とディスプレイ表示で運転者に注意喚起を行うとともに、ゆるやかに減速して車両を停車させます。減速と同時に、ストップランプの点灯、非常点滅灯（ハザードランプ）の点滅とホーン吹鳴によって周囲に緊急事態であることをお知らせします。車両が停車すると停車保持フェーズに移行します。

停車保持フェーズ

停車後、パーキングブレーキが自動でかかります。引き続きブザー（連続音）で注意喚起を行うとともに、非常点滅灯（ハザードランプ）の点滅とホーンによって周囲に緊急事態を知らせます。また、ドア解錠やヘルプネット自動接続による運転者の救命・救護要請（ヘルプネット契約時のみ）を行います。

知識

■ ヘルプネット自動接続について

ヘルプネット自動接続後、ヘルプネットのオペレーターからの声掛けに対して車内からの応答がない場合、救命・救護のために救急や警察へ通報を行います。

警告

■ ヘルプネット自動接続について

ヘルプネット自動接続は、T-Connect 通信エリア内、かつ T-Connect 契約がされている場合にのみ行われます。T-Connect 通信エリア外や T-Connect 未契約、T-Connect 契約が未更新の場合は接続が行われず、警察・救急への通報が行われません。あらかじめ通信エリアとご自身の T-Connect 契約をご確認の上、システムをご利用ください。

アドバンスド ドライブ（渋滞時支援）★

★：グレード、オプションなどにより、装備の有無があります。

アドバンスド ドライブ（渋滞時支援）は、運転者による状況確認のもと、一部を除く、高速道路・自動車専用道路の本線での車線維持・加減速・停車・発進を支援するシステムです。また、緊急時には減速・停車し、衝突事故の回避・衝突被害の低減に寄与します。

コネクティッドナビ（ディスプレイオーディオ）装着車：アドバンスド ドライブ（渋滞時支援）を継続的に使用するためには、T-Connect の契約更新が必要です。

アドバンスド ドライブ（渋滞時支援）を支援するセンサー

- 周囲の状況を検出するセンサー（→P.238）
- 運転者の状態を検出するセンサー（→P.239）

□ 知識

- システムの一部もしくは全てが作動しないとき

→P.243

- ブレーキの作動音や踏み応えの変化について

→P.243

- ドライバーモニターが正常に作動しないおそれがある状況

→P.244

ドライバー異常時対応システム

→P.290

レーダークルーズコントロール再発進可能時間延長

→P.285

渋滞時支援機能

渋滞時支援機能は、一部を除く、高速道路・自動車専用道路の本線において運転者による状況確認の下で車線維持・加減速・停車を支援するシステムです。

次の条件をすべて満たした場合、渋滞時支援機能が作動します。

システム作動中はハンドルから手を離すことが可能です。

- レーダークルーズコントロール作動中
- LTA（レーントレーシングアシスト）作動中
- アドバンスド ドライブ（渋滞時支援）の作動条件を満たしている（→P.295）

レーダークルーズコントロール、LTA（レーントレーシングアシスト）の注意事項をご理解いただいた上で、渋滞時支援機能をお使いください。

警告

■安全にお使いいただくために

- 安全運転を行う責任は運転者にあります。システムを過信せず、常に周囲の状況を把握し、安全運転に努めてください。
- 渋滞時支援機能は自動で運転するシステムではありません。
本システムは道路の形状・状態・交通状況や運転者の状態に応じて、運転者への情報提供や運転支援を行います。常に周囲の状況を把握した上で、運転者の責任においてシステムを使用してください。
- 渋滞時支援機能は周囲の状況・道路の状態、運転者の状態によっては作動しない、または作動を中断することがあります。また、常に同じ性能を発揮できるものではありません。機能の作動条件をお読みいただき、システムを過信せず安全運転に努めてください。
- 渋滞時支援機能の認識性能・制御性能には限界があるため、システム作動中であっても運転者自身の操作で安全を確保する必要があります。また本システムの操舵アシストは、渋滞中の緩やかな操舵に限定した機能であり、本機能作動中はLDAの逸脱抑制機能は作動しません。何らかの理由で車線を逸脱しそうになった場合は運転者は自らの責任で運転操作してください。

- システムが正常に作動していたとしても、運転者が認識している周囲の状況とシステムが検知している状況が異なる場合があります。従って注意義務・危険性の判断・安全の確保は運転者が行う必要があります。システムに頼ったり安全を委ねる運転をしたりすると、思わぬ事故につながり、重大な傷害におよぶか、最悪の場合死亡につながるおそれがあります。
- 渋滞時支援機能作動中でも運転者での操作が必要となる状況があるため、運転者自身で視界を確保する必要があります。
- 渋滞時支援機能は状況に応じてディスプレイ表示でハンドルの保持を促すことがあります。ハンドルを保持し、運転者自身の操作で安全を確保してください。
- 渋滞時支援機能は、次のものを検出しません。必要に応じて自らハンドル・アクセル・ブレーキなどの操作をし回避してください。思わぬ事故につながり、重大な傷害におよぶか、最悪の場合死亡につながるおそれがあります。
 - ・ 路上落下物
 - ・ 車線外（路肩など）にいる車両
 - ・ くぼみ・陥没・ひび割れなどの破損した道路
 - ・ 工事区間
 - ・ 隣接する並走車両や壁
 - ・ 動物
- サービスエリア、パーキングエリア、料金所などに進入する際は自らの責任で運転操作してください。

警告

■ 機能を使用してはいけない状況

次のような状況では渋滞時支援機能を使用しないでください。適切な制御が行われず、思わぬ事故につながり、重大な傷害におよぶか、最悪の場合死亡につながるおそれがあります。

- システムを OFF にする必要があるとき
→P.237
- センサーが正しく作動しないおそれがあるとき
→P.242
- 車線を検知できないおそれがあるとき
→P.243

■ 機能が正常に作動しないおそれのある状況

次のような状況では渋滞時支援機能が正常に作動しないおそれがあります。必要に応じて運転者自身で操作してください。

- 水しぶきがかかったとき
- 外気温が高温または低温のとき
- 自車の前方に割り込みがあったとき
- 合流してくる車線があるとき
- 見通しが悪い道路を走行しているとき
- 車両姿勢が変化しているとき
- タイヤの接地面の状態が、左右で著しく異なる場所を走行しているとき
- 中央分離帯がポール等で区切られている暫定供用区間や中央分離帯がない自動車専用道路を走行しているとき

- 自車の速度と比べ高い速度差で並列車が隣接車線を走行しているとき

- 地図情報が正常に更新されていないとき

■ レーダーの故障や誤作動を防ぐために

→P.239

■ 前方カメラの故障や誤作動を防ぐために

→P.240

■ フロントウィンドウガラスの前方カメラ取り付け部について

→P.241

知識

■ 機能の作動条件

次の条件を満たしたとき作動します。

- システムが車線および先行車／周辺車の軌跡を認識しているとき
- レーダークルーズコントロールおよびレーントレーシングアシストが作動しているとき
- 方向指示レバーを操作していないとき
- 急なカーブを走行していないとき
- 車線中央付近を走行しているとき
- ドライバーの前方監視状態を検知しているとき
- 高速道路・自動車専用道路の本線にて渋滞走行しており、車速が約 40km/h 以下であるとき（渋滞開始時など、一部条件下では、約 30km/h 以下では機能が開始します）
- コネクティッドナビ（ディスプレイオーディオ）装着車：T-Connectのご利用契約中
- 運転席ドアが閉まっている

- 運転席シートベルトを締めている
- アドバンスド ドライブカスタマイズが OFF に設定されていないとき
- システムを構成する機能や部品が正常な状態であるとき
- PCS カスタマイズが OFF に設定されていないとき
- レーダークルーズコントロールの再発進可能時間延長カスタマイズが OFF に設定されていないとき

■ 機能の一時解除

- 機能の作動条件が満たされなくなった場合、一時的に機能が解除されますが、ふたたび作動条件が満たされると、自動的に復帰します。
- 機能作動中に作動条件が満たされなくなった場合、ブザー音と表示で一時的に機能が解除されたことをお知らせする場合があります。お知らせに対して運転者の反応がなかった場合、ドライバー異常時対応システム作動することがあります。それぞれの表示の意味については以下をご覧ください。
(→P.290)

■ 制御走行中の運転操作について

● ハンドル

通常走行と同様、ハンドルを操作することができます。一定以上ハンドルを操作すると、制御走行が解除されることがあります。

● アクセルペダル

通常走行と同様、アクセルペダルを踏むことで加速できます。約 10km/h 以上など、一定条件下では、アクセルペダルを踏むと機能が解除されます。

● ブレーキペダル

通常走行と同様、ブレーキペダルを操作することができます。ただし、制御走行は解除されます。

■ ディスプレイに警告メッセージが表示されているとき

- “Advanced Drive 使用できません
販売店で点検”

渋滞時支援機能が正常に作動しなくなっているおそれがあります。販売店で点検をうけてください。

- “Advanced Drive 使用できません
停車支援機能作動履歴有”





ドライバー異常時対応システムが作動したため、一時的にシステムが使用できません。使用するには、パワースイッチを OFF にしたあとで再度 ON にしてください。

■ システムの ON/OFF を変更する

渋滞時支援機能の作動／非作動は、カスタマイズメニューから切りかえることができます。(→P.534)

ディスプレイ表示とシステムの作動状況

以下の表示を用いて渋滞運転支援システムの作動状態を示しています。

ディスプレイ表示	状態	対処
	渋滞時支援機能が作動中	—
 (灰色)	渋滞時支援機能終了を事前に告知	ハンドルを保持する
 (橙色)	渋滞時支援機能終了を告知	ハンドルを保持する
 (赤色)	レーダークルーズコントロール/ LTA の両方、またはいずれかの作 動が終了したことを通知	速やかに運転者自身でハン ドルを保持し、運転操作を 行う
 (黄色)	割り込みや周辺車両の動きに応じた 運転操作が必要であることを告知	運転者自身で周辺環境に応 じて、ハンドル・アクセル ・ブレーキの操作を行う

ITS Connect ★

★：グレード、オプションなどにより、装備の有無があります。

ITS Connect は、交通情報や周辺車両の情報を受信することにより、安全運転や快適な運転を支援するシステムです。

ITS Connect の概要

■ 安全運転を支援する通知・案内・注意喚起

ITS Connect は、道路に設置された DSSS^{*} 用路側装置や通信機を搭載した車両と無線通信することで、見通しが悪い交差点の交通状況などの情報を受信します。

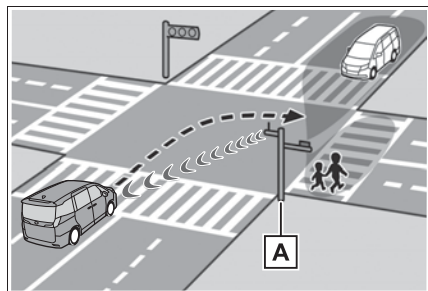

A 路側装置

受信した情報は、状況に応じて通知・案内や注意喚起としてマルチインフォメーションディスプレイなどに表示され、運転者に注意を促すことにより安全運転を支援します。

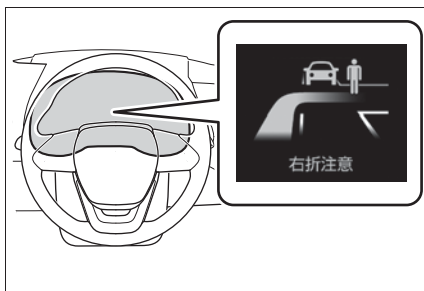

* DSSS (Driving Safety Support Systems) とは、運転者の認知・判断の遅れや誤りによる交通事故を未然に防止することを目的とするシステムで、警察庁が推進しているプロジェクトです。

■ 通信利用型レーダークルーズコントロール

先行車との通信により受信した加速／減速情報をレーダークルーズコントロールの制御に利用し、よりスムーズな追従走行に寄与することで快適な運転を支援します。詳細は P.279 を参照してください。

知識

■ ITS Connect 機器に関する情報

- 本製品は、トロンフォーラム (www.tron.org) の T-License2.0 に基づき T-Kernel ソースコードを利用しています。
- フリー／オープンソースソフトウェア情報について

本製品はフリー／オープンソースソフトウェアを含んでいます。

このようなフリー／オープンソースソフトウェアのライセンス情報やソースコードの両方またはどちらか片方は以下の URL で入手することができます。

<https://www.denso.com/global/en/>

opensource/v2x/toyota/

- 本機は、ITS Connect 推進協議会が規定する相互接続性確認試験に適合しています。

機種名：DTU-1030

型式認定番号：10008

- 本システムは、周波数 760MHz の電波を発信するため、お車を海外へ持ち込

■ ITS Connect 機器取り扱いの注意

- ・ ITS Connect機器は電波法の基準に適合しています。ITS Connect機器に貼り付けられているラベルはその証明ですのではがさないでください。
- ・ ITS Connect機器を分解・改造すると、法律により罰せられることがあります。



警告

■安全にお使いいただくために

- 安全運転を行う責任は運転者にあります。常に周囲の状況を把握し、安全運転に努めてください。
ITS Connect はあらゆる状況で安全運転の支援をするものではありません。システムに頼ったり、安全を委ねる運転をしたりすると思わぬ事故につながり、重大な傷害におよぶか、最悪の場合死亡につながるおそれがあります。
- ITS Connect は安全運転の支援を目的として設計していますが、その効果はさまざまな条件によりかわり、常に同じ性能を発揮できるものではありません。
「システムが正常に作動しないおそれがあるとき」(→P.303)をお読みいただき、システムを過信せず安全運転に努めてください。

■ ITS Connect について

- 次のような状況では、ITS Connect は作動しません。
- ・交差点に DSSS 用路側装置が設置されていないとき

んだ場合はその国の関連法規に違反する場合があります。

■ ITS Connect に関するお問い合わせについて

ITS Connect に関するお問い合わせ（機器の調子・機能・使用方法や路側装置の整備計画など）はトヨタ販売店にお問い合わせください。

- ・ 先行車や接近してくる車両に通信機が搭載されていないとき

- 交差点に進入する方向によっては、作動する通知・案内・注意喚起が異なる場合があります。

■ 右折時注意喚起（DSSS 用路側装置との通信）について

DSSS 用路側装置が設置された交差点であっても、DSSS 用路側装置の種類や交差点に進入する方向によっては、対向車のみを検知し、歩行者に対する注意喚起をしない場合があります。そのため、注意喚起の表示内容が実際の交通状況と異なる場合があります。「割り込み表示による通知・案内・注意喚起」(→P.300)をお読みいただき、必ず自らの目視による安全確認を行ってください。

■ 右折時注意喚起（通信機を搭載した車両との通信）・出会い頭注意喚起について

通信機を搭載した車両が接近してきても、地図データと実際の道路状況が異なるときは、交差点付近であることが判断できず、注意喚起をしなかったり、注意喚起の表示内容が実際の交通状況と異なる場合があります。

ITS Connect アイコンの見方

ITS Connect の機能が利用可能なとき、マルチインフォメーションディスプレイに次のアイコンを表示して通信の接続状態をお知らせします。

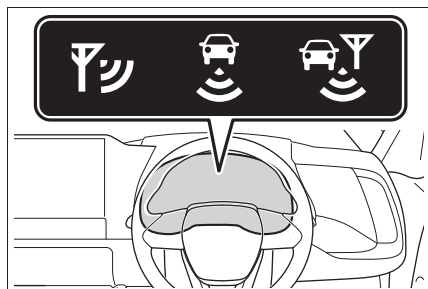

アイコン	接続状態
	道路に設置された DSSS 用路側装置から必要な情報を取得できている
	通信機を搭載した車両から必要な情報を取得できている
	道路に設置された DSSS 用路側装置、および通信機を搭載した車両、両方から必要な情報を取得できている

割り込み表示による通知・案内・注意喚起

状況に応じて、次の通知・案内・注意喚起をマルチインフォメーションディスプレイに割り込み表示します。

ヘッドアップディスプレイ装着車：右折時注意喚起、赤信号注意喚起、出会い頭注意喚起はヘッドアップディスプレイにも割り込み

表示します。

FCTA（フロントクロストラフィックアラート）かつパノラミックビューモニター装着車：出会い頭注意喚起はパノラミックビューモニターにも表示します。

■ 右折時注意喚起（DSSS 用路側装置との通信）

交差点で右側方向指示灯を点滅させて右折待ちをしているときに、対向車や歩行者がいるにもかかわらず発進しようとしているなど、対向車や右折先の歩行者を見落している可能性があるときに、システムが判断したときに、ブザーと表示で注意喚起を行います。

交差点に設置されている DSSS 用路側装置（感知器）の種類によって、注意喚起の表示は次のように異なります。

- ▶ 対向車および歩行者を感知する交差点



▶ 対向車のみを感知する交差点



- ・ 注意喚起の表示内容は、実際の交通状況と異なる場合があります。
- ・ 一定時間経過後に注意喚起が消えますが、周囲に車や人がいないことを示すものではありません。

■ 右折時注意喚起（通信機を搭載した車両との通信）（10.5インチマルチメディアシステム装着車）

DSSS 用路側装置が設置されていない交差点で、地図データを用いることにより、右側方向指示燈を点滅させて右折待ちをしているときに、通信機を搭載した対向車がいるにもかかわらず発進しようとしているなど、対向車を見落している可能性があるときシステムが判断したときに、ブザーと表示で注意喚起を行います。



- ・ 注意喚起の表示内容は、実際の交通状況と異なる場合があります。
- ・ 一定時間経過後に注意喚起が消えますが、周囲に車や人がいないことを示すものではありません。

■ 出会い頭注意喚起（10.5インチマルチメディアシステム装着車）

地図データを用いることにより、交差点で停車しているときに、右または左方向から交差点に進入してくる車両がいるにもかかわらず発進しようとしているなど、接近する右または左方向の車両を見落している可能性があるときシステムが判断したときに、ブザーと表示で注意喚起を行います。

FCTA（フロントクロスストラフィックアラート）装着車は低速走行中にも、表示による注意喚起を行います。



- ・ 注意喚起の表示内容は、実際の交通状況と異なる場合があります。
- ・ 一定時間経過後に注意喚起が消えますが、周囲に車や人がいないことを示すものではありません。

■ 赤信号注意喚起

赤信号の交差点手前にさしかかってもアクセルペダルを踏み続けているなど、赤信号を見落している可能性があるときシステムが判断したときに、ブザーと表示で注意喚起を行います。



■ 信号待ち発進準備案内

赤信号で停車したとき、青信号にかわるまでの待ち時間の目安をバー表示で表します。

待ち時間が残り少なくなるとバー表示が消え、まもなく信号が変わることを表します。



■ 緊急車両存在通知

緊急車両（救急車）がサイレンを鳴らして近辺を走行しているときに、ブザーと音声案内^{*}により、自車に対する緊急車両のおおよその方向・距離・進行方向を表示します。

緊急車両の距離と進行方向が表示されていないときは、自車のすぐ近くに緊急車両がいることを表します。



^{*} マルチメディアシステム装着車

通信車両接近通知

交差点などで停車しているときに、通信機を搭載した車両が接近してくると、通信車両のおおよその方向を表示します。

接近してくる方向が正面の場合は、右側方向指示灯を点滅させているときのみ表示します。



■ 通信車両接近通知の使い方

- マルチインフォメーションディスプレイで専用の通知画面を表示しているときに使用することができます。

メーター操作スイッチの < または > を

押してを選択し、またはを押して、通知画面を表示してください。

- 車両が停止しているときに表示が有効になります。車両が完全に停止していないときは通知されません。

知識

■ 交差点ごとの作動する通知・案内・注意喚起について

道路に設置されている DSSS 用路側装置の種類により発信している情報が異なるため、交差点によって作動する通知・案内・注意喚起は異なります。

■ システムが正常に作動しないおそれがあるとき

- 例えば次のような状況などでは、車両の位置や向きを正しく特定できず、システムが正常に作動しないおそれがあります。
 - ・ 高いビルや高い街路樹に囲まれているとき
 - ・ トンネルや高架下を通過しているとき
 - ・ ハイブリッドシステムを始動してから、しばらく走行するまでの間
- 例えば次のような状況などでは、正しく通信ができず、システムが正常に作動しないおそれがあります。
 - ・ 周囲に大型車が走行しているときなど、通信が遮られたとき
 - ・ 通信を妨害する電波が発せられているとき
 - ・ DSSS 用路側装置の向きが変わってしまっているとき
 - ・ DSSS 用路側装置がメンテナンス中や故障しているとき
 - ・ 他車両の通信機が故障しているとき
- 右折時注意喚起（DSSS 用路側装置との通信）は、次のような状況などでは正常に作動しないおそれがあります。

- ・ 交差点内で一旦停止せずに右折しようとしたとき
- ・ 周囲の環境や天候、DSSS 用路側装置の劣化などの影響により、対向車や歩行者の検知性能が低下しているとき
- ・ 対向車や歩行者が周囲の建物や別の車両に隠れているとき
- ・ DSSS 用路側装置の検知範囲外に対向車や歩行者がいるとき
- ・ DSSS 用路側装置から受信した情報が誤っているとき
- 右折時注意喚起（通信機を搭載した車両との通信）は、次のような状況などでは正常に作動しないおそれがあります。
 - ・ 交差点内で一旦停止せずに右折しようとしたとき
 - ・ 地図データと実際の道路状況が異なるため、交差点付近であることが判断できないとき
 - ・ 相手通信車両から受信した情報が誤っているとき
- 出会い頭注意喚起は、次のような状況などでは正常に作動しないおそれがあります。
 - ・ 交差点手前で一旦停止せずに通過しようとしたとき
 - ・ 地図データと実際の道路状況が異なるため、交差点付近であることが判断できないとき
 - ・ 相手通信車両から受信した情報が誤っているとき
- 赤信号注意喚起は、次のような状況などでは正常に作動しないおそれがあります。
 - ・ 遅い速度で走行しているとき
 - ・ 停車しているとき
 - ・ 交差点付近の側道や駐車場の通路など、DSSS 路側装置が設置された道路と並行する場所を走行しているとき
 - ・ DSSS 用路側装置から受信した情報が誤っているとき
- 信号待ち発進準備案内は、次のような

状況などでは正常に作動しないおそれがあります。

- ・ 前方の信号機が青信号、黄信号または矢印信号のとき
- ・ 青信号にかわるまでの待ち時間が残り少ないとき
- ・ 停車していないとき
- ・ 交差点付近の側道や駐車場など、DSSS 路側装置が設置された道路と並行する場所に停車しているとき
- ・ DSSS 用路側装置から受信した情報が誤っているとき
- 緊急車両存在通知は、次のような状況などでは正常に作動しないおそれがあります。
 - ・ 緊急車両と自車の距離が一定以上離れているとき
 - ・ 緊急車両が自車から遠ざかる方向に走行しているとき
 - ・ 立体交差付近を走行しているとき
 - ・ 緊急車両から受信した情報が誤っているとき
- 通信車両接近通知は、次のような状況などでは正常に作動しないおそれがあります。
 - ・ 相手通信車両から受信した情報が誤っているとき

各機能の設定変更

マルチインフォメーションディスプレイの  (→P.534) で、機能の設定を変更することができます。

● 通知感度

次の機能の通知感度（高い／低い）を切り替えることができます。^{※1,6}（初期設定：高い）

- ・ 赤信号注意喚起
- ・ 出会い頭注意喚起 ^{※2,5}
- ・ 右折時注意喚起
- 信号情報

次の機能の ON/OFF を切り替えることができます。^{※3}（初期設定：ON）

- ・ 赤信号注意喚起
- ・ 信号待ち発進準備案内

● 道路環境情報

次の機能の ON/OFF を切り替えることができます。^{※3}（初期設定：ON）

- ・ 右折時注意喚起
- ・ 出会い頭注意喚起 ^{※4,5}

● 緊急車両通知

緊急車両存在通知の ON/OFF を切り替えることができます。（初期設定：ON）

● クルーズ（ITS）

通信利用型レーダークルーズコントロールの ON/OFF を切り替えることができます。（初期設定：ON）

^{※1}各機能の通知感度を個別に変更することはできません。

^{※2}FCTA（フロントクロストラフィックアラート）非装着車

^{※3}[信号情報] または [道路環境情報] に含まれる各機能を個別に ON/OFF することはできません。

^{※4}FCTA（フロントクロストラフィックアラート）装着車は、FCTA の注意喚起が非作動のときは作動しません。

^{※5}10.5 インチマルチメディアシステム装着車

^{※6}「高い」に設定すると通知タイミングが早くなり、「低い」に設定すると通知タイミングが遅くなります。

知識

■ 出会い頭注意喚起の通知感度について

FCTA（フロントクロストラフィックアラート）装着車の出会い頭注意喚起の通知感度は、FCTA の注意喚起タイミングと連動して変更されます。

BSM (ブラインドスポットモニター) ★

★: グレード、オプションなどにより、装備の有無があります。

ブラインドスポットモニターは、リアバンパー内側にある後側方レーダーセンサーを使用し、運転者による車線変更時の判断を支援するシステムです。

⚠ 警告

■ 安全にお使いいただくために

- 安全運転を行う責任は運転者にあります。常に周囲の状況を把握し、安全運転に努めてください。
- ブラインドスポットモニターは、ドアミラーの死角領域に入った車両の存在とその死角領域に急速に接近してくる車両の存在を運転者に提供する、補助的なシステムです。本システムだけで安全な車線変更の可否を判断できるものではないため、システムを過信すると思わぬ事故につながり、重大な傷害におよぶか、最悪の場合死亡につながるおそれがあります。

状況によっては本システムが有効に機能しないことがあるため、運転者は自らの目視とミラーによる安全確認をおこなう必要があります。

システムの構成部品

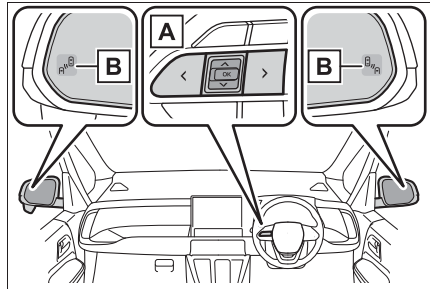

【A】メーター操作スイッチ

ブラインドスポットモニターの ON/OFF を切りかえます。

【B】ドアミラーインジケーター

ドアミラーの死角領域に車両を検知したとき、または後方からその死角領域に急速に接近してくる車両を検知したときは、検知した側のドアミラーインジケーターが点灯します。検知した側に方向指示レバーを操作している場合は、ドアミラーインジケーターが点滅します。

📖 知識

■ ドアミラーインジケーターの視認性について

強い日差しのもとでは、ドアミラーインジケーターが見えづらいたることがあります。

■ カスタマイズ機能

機能の一部は、設定を変更することができます。(→P.534)

■後側方レーダーセンサーの取り扱いについて

本製品は各国の電波法に適合しています。製品表面の印字はその証明ですので、消さないでください。
製品を改造しないでください。改造すると認証番号が無効となります。

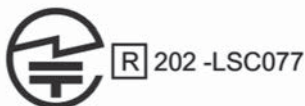

C3-001

⚠ 警告

■システムを正しく作動させるために

ブラインドスポットモニターのセンサーは、車両リヤバンパー内側に左右ひとつずつ設置されています。システムを正しく作動させるために次のことをお守りください。

- センサー周辺のリヤバンパーは常にきれいにしておく

センサー周辺のリヤバンパーに汚れや着雪がある場合、警告表示（→P.486）とともにシステムが作動しなくなることがあります。その場合、汚れや雪を落としたあと、BSM機能の作動条件（→P.308）でしばらく走行してください（目安：約10分）。それでも警告表示が消えない場合はトヨタ販売店にて点検を受けてください。

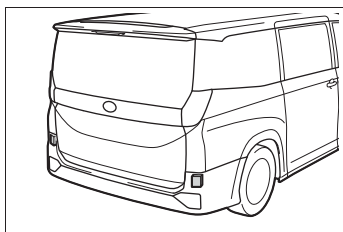

- センサーやセンサー周辺のリヤバンパーにアクセサリを付れたり、ステッカー（透明なものを含む）やアルミテープなどを貼ったりしない

- センサー周辺のリヤバンパーへの強い衝撃を避ける
センサーの位置や向きが少しでもずれると、車両を正しく検知できなくなったり、装置が正常に動作しなくなるおそれがあります。
次のような場合には、必ずトヨタ販売店にて点検を受けてください。
- ・ センサーやセンサー周辺に強い衝撃を受けた
- ・ センサー周辺のリヤバンパーなどに傷や凹みがある、一部が外れている
- センサーを分解しない
- センサーやセンサー周辺のリヤバンパーを改造しない
- センサーやリヤバンパーの脱着や交換が必要な場合は、トヨタ販売店にご相談ください。
- リヤバンパーの塗装修理の際にはトヨタ設定色以外への変更は行わないでください

ブラインドスポットモニターのON/OFFを切りかえるには

メーター操作スイッチを使ってON/OFFを切りかえます。（→P.103）

- 1 <または> を押して  を選択する

2 ▲または▼を押して

“BSM” を選択し、OK を押す

ブラインドスポットモニターが OFF になると、運転支援情報表示灯 (→P.90)

が点灯します。

パワースイッチが ON になるたび、ブラインドスポットモニターは ON になりません。

ブラインドスポットモニターの作動

■ 検知できる車両

ブラインドスポットモニターは後側方レーダーセンサーにより隣の車線を走行する次の車両を検知し、ドアミラーのインジケーターによってその車両の存在を運転者に知らせます。

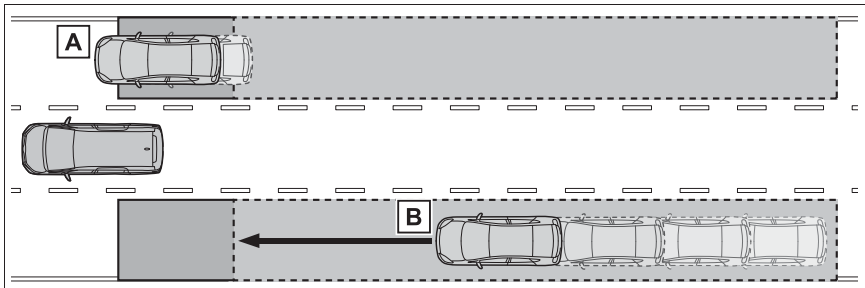

A ドアミラーに映らない領域（死角領域）を併走する車両

B 後方からドアミラーに映らない領域（死角領域）に急速に接近してくる車両

■ 検知できる範囲

次の範囲に入った車両を検知します。

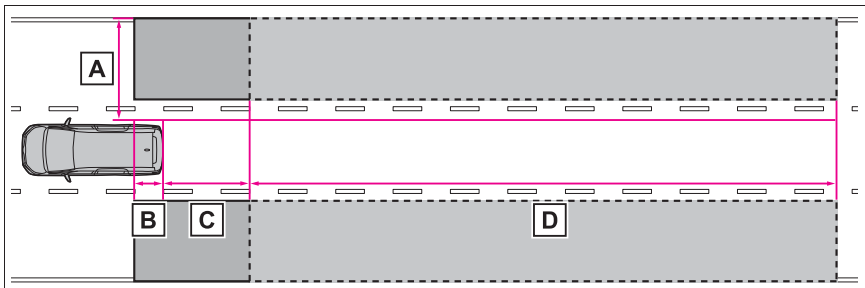

検知できる範囲：

A 車両の両側面について、側面から約 0.5m 離れた面から約 3.5m の領

域※¹

B リヤバンパーから約 1m 前方の領域

C リヤバンパーから約 3m 後方の領域

D リヤバンパーから後方約 3m ~ 60m の領域※²

※¹ 車両側面から外側に約 0.5m は検知しません。

※² 自車と他車の速度差が大きいほど、ドアマライインジケーターは他車がより遠くに
いる状況で点灯・点滅します。

知識

■ 作動条件

次の条件をすべて満たしているときに作動します。

- ブラインドスポットモニターがONのとき
- シフトポジションがR以外のとき
- 車速が約 10km/h 以上のとき

■ センサーが車両を検知する条件

ブラインドスポットモニターは、次のような状況で検知範囲に入った車両を検知します。

- 隣の車線を走行する他車に自車が追いこされるとき
- 小さい速度差で隣の車線を走行する他車を追いこすとき
- 他車が車線変更中に検知範囲に進入するとき

■ ブラインドスポットモニターが車両を検知しない条件

ブラインドスポットモニターは、次のような車両や車両以外のものを検知対象としません。

- 小型のオートバイ・自転車・歩行者など※
- 対向車

● ガードレール・壁・標識・駐車車両などの静止物※

● 同じ車線を走行する後続車※

● 2つ隣の車線を走行する他車※

● 大きい速度差で自車が追い越す他車※

※ 状況によっては検知をすることがあります。

■ システムが正しく作動しないおそれがある状況

- 次のような状況では車両を正しく検知しないおそれがあります。
 - ・ センサーやセンサー周辺への強い衝撃などにより、センサーの位置や向きがずれているとき
 - ・ 泥・雪・氷・ステッカーなどがセンサーやセンサー周辺のリアバンパーに付着したとき
 - ・ 大雨・雪・霧などの悪天候時、水たまりなどの濡れた路面を走行するとき
 - ・ 複数台の他車が狭い間隔で連続して接近するとき
 - ・ 自車と後続車の車間距離が短いとき
 - ・ 検知範囲に入る他車と自車の速度差が大きすぎるとき
 - ・ 自車と他車の速度差に変化があるとき
 - ・ 検知範囲に入る他車と自車の速度がほとんど等しいとき
 - ・ 停止状態から発進した際に、検知範囲に他車が存在し続けたとき
 - ・ 急勾配の上り・下りが連続した坂道や

道路のくぼみ等を走行しているとき

- ・ きついカーブや連続したカーブ、起伏がある場所を走行するとき
- ・ 車線の幅が広い、もしくは車線の端を走行するなど、隣の車線の他車が自車から離れすぎているとき
- ・ 車両後部に自転車キャリアなどのアクセサリーを装着しているとき
- ・ 検知範囲に入る他車と自車の高さに差がありすぎるとき
- ・ ブラインドスポットモニターを ON にした直後
- 特に次のような状況では不要な検知が増えることがあります。
 - ・ センサーやセンサー周辺への強い衝撃などにより、センサーの位置や向きがずれているとき
 - ・ ガードレールや壁などとの距離が短い状況で、それらが検知範囲に入ったとき
 - ・ 急勾配の上り・下りが連続した坂道や道路のくぼみ等を走行しているとき
 - ・ 車線の幅が狭い、もしくは車線の端を走行するなど、隣の車線以外を走行する車両が検知範囲に入ったとき
 - ・ きついカーブや連続したカーブ、起伏がある場所を走行するとき
 - ・ タイヤがスリップ（空転）しているとき
 - ・ 自車と後続車の車間距離が短いとき
 - ・ 車両後部に自転車キャリアなどのアクセサリーを装着しているとき

安心降車アシスト（ドアオープン制御付き）★

★：グレード、オプションなどにより、装備の有無があります。

安心降車アシスト（ドアオープン制御付き）は、リアバンパー内側にある後側方レーダーセンサーを使用し、各席乗員による降車時のドアまたは人と車両・自転車の衝突可能性の判断の支援およびパワースライドドアの自動開作動を停止することで、事故被害低減に貢献するシステムです。

警告

■安全にお使いいただくために

- 安全運転を行う責任は運転者にあります。常に周囲の状況を把握し、安全運転に努めてください。
- 安心降車アシストは、停車中に接近してくる車両や自転車の存在を乗員に提供する補助的なシステムです。本システムだけで安全を判断できるものではないため、システムを過信すると思わぬ事故につながり、重大な傷害におよぶか、最悪の場合死亡につながるおそれがあります。

状況によっては本システムが有効に機能しないことがあるため、乗員は自らの目視やミラーなどによる安全確認を行う必要があります。

システムの構成部品

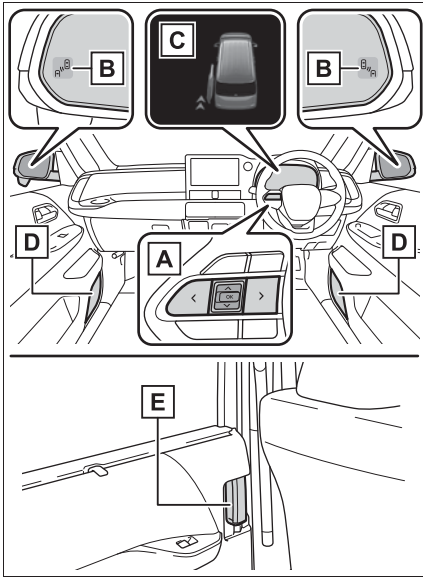

A メーター操作スイッチ

安心降車アシストの ON/OFF を切りかえます。

B ドアミラーインジケーター

開いたドア（バックドアを除く）または降車した人と衝突する可能性がある車両・自転車を検知したときは、検知した側のドアミラーインジケーターが点灯します。検知している側のドアを開いた場合やパワースライドドア自動開作動が停止された場合は、ドアミラーインジケーターが点滅します。ただし、パワースライドドアの自動閉作動している場合は、ドアミラーインジケーターは点滅せず点灯します。

C メーター／ブザー

ドアミラーインジケーターが点灯または点滅した状態でパワースライドドアの自動開作動が停止された場合に対象のドアをメーターに表示します。また、ドアミラーインジケーターが点灯した状態でド

アが開けられた場合などは、上記に加えてブザーで警報を行います。ただし、パワースライドドアが閉作動している場合は、メーターの表示およびブザーによる警報は行いません。

D スピーカー

ドアミラーインジケーターが点滅した場合、音声にてシステムが作動したことを通知します。音声による通知が行われた後は、そのドアが全閉されるまで音声による再通知は実施されません。

E パワースライドドア

ドアミラーインジケーターが点灯中はパワースライドドア開スイッチを使用しても自動開作動しません。また、スライドドアが自動開作動中に衝突する可能性のある車両・自転車を検知し、一定時間警報ブザーが継続した場合、自動開作動を停止します。

知識

■ ドアミラーインジケーターの視認性について

強い日差しのもとでは、ドアミラーインジケーターが見えづらいたことがあります。

■ ブザー音の聞こえ方について

大音量のオーディオや周辺環境など大きな音がする場合、ブザー音が聞こえづらくなる場合があります。

■ 音声の通知について

以下のとき、音声による通知は実施されません。

- ドアを開いて乗車後、ハイブリッドシステムを ON するまで
- パワースイッチを OFF 後 3 分以上経過したとき
- マルチメディアディスプレイの言語設定で音声発話に対応していない言語が設定されているとき

- 外部より全ドアがロックされているとき
- パワースイッチを OFF 後、同一のドアが開いている状態が 1 分以上継続しているとき
- マルチメディアディスプレイの ACC モードのカスタマイズが有効となっている状態で、ハイブリッドシステムが停止しているとき
- マルチメディアディスプレイの駐車支援音量設定が OFF となっているとき
- ドアが開いた状態で音声による通知が行われ、そのドアが全閉されていないとき

■ パワースライドドアの自動開作動の停止について

- パワースライドドア開閉スイッチまたはインサイドドアハンドルを操作した場合に作動します。それ以外の操作で自動開作動を行った場合、作動しません。
- パワードアオフスイッチが ON のとき、またはスライドドアの自動開閉機能（パワースライドドア）がついていないときは作動しません。
- ミラーインジケータ点灯中に全閉状態からインサイドドアハンドルを操作した場合、ドアが少し開いてから自動開作動を停止します。
- パワードアオフスイッチが ON のときは安心降車アシストに関わらずパワースライドドアの自動開作動は作動しません。

■ カスタマイズ機能

機能の一部は、設定を変更することができます。(→P.527)

⚠ 警告

■ システムを正しく作動させるために

安心降車アシストのセンサーは、車両リヤバンパー内側に左右ひとつずつ設置されています。システムを正しく作動させるために次のことをお守りください。

- センサー周辺のリヤバンパーは常にきれいにしておく

センサー周辺のリヤバンパーに汚れや着雪がある場合、警告表示とともにシステムが作動しなくなることがあります。その場合、汚れや雪を落としたあと、安心降車アシスト機能が ON の状態でしばらく走行してください（目安：約 10 分）。それでも警告表示が消えない場合はトヨタ販売店にて点検を受けてください。

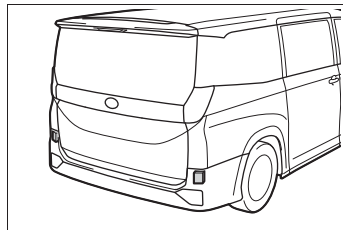

- センサーやセンサー周辺のリヤバンパーにアクセサリを付けたり、ステッカー（透明なものを含む）やアルミテープなどを貼ったりしない

- センサー周辺のリヤバンパーへの強い衝撃を避ける

センサーの位置や向きが少しでもずれると、車両を正しく検知できなくなったり、装置が正常に動作しなくなるおそれがあります。

次のような場合には、必ずトヨタ販売店にて点検を受けてください。

- ・ センサーやセンサー周辺に強い衝撃を受けた

警告

・ センサー周辺のリヤバンパーなどに傷や凹みがある、一部が外れている

- センサーを分解しない
- センサーやセンサー周辺のリヤバンパーを改造しない
- センサーやリヤバンパーの脱着や交換が必要な場合は、トヨタ販売店にご相談ください。
- リヤバンパーの塗装修理の際にはトヨタ設定色以外への変更は行わないでください

安心降車アシストの ON/OFF を切りかえるには

メーター操作スイッチを使って

検知できる対象

安心降車アシストは後側方レーダーセンサーにより自車の後方を走行する次の車両・自転車を検知し、ドアミラーインジケーター、ブザー、メーターの表示および音声通知によってその車両の存在を乗員に知らせます。

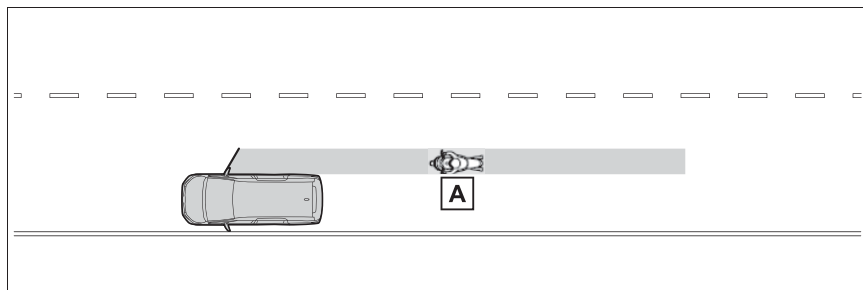

- A** 降車するときにドアまたは人と衝突する可能性が高いと判断された車両・自転車

ON/OFF を切りかえます。
(→P.103)

1 <または> を押して  を選択する

2 ^またはv を押して

“ SEA” を選択し、OK を押す

安心降車アシストが OFF になると、運転支援情報表示灯 (→P.90) が点灯します。

パワースイッチが ON になるたび、安心降車アシストは ON になります。

検知できる範囲

次の範囲に入った車両・自転車を検知します。

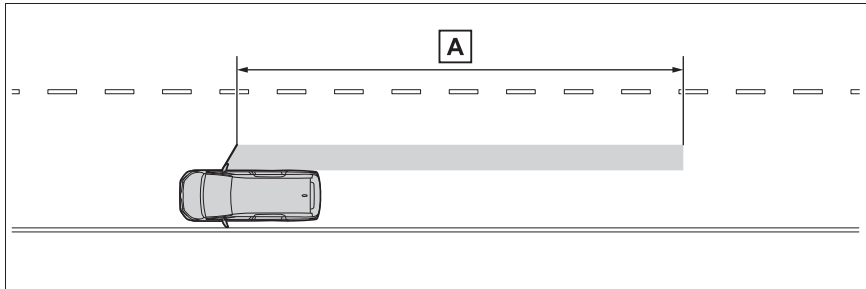

A フロントドアから後方約 45m の領域^{※1}

※1 接近する車両・自転車の速度が速いほど、ドアミラーインジケータは車両・自転車がより遠くにいる状態で点灯・点滅します。

知識

■ 作動条件

次の条件をすべて満たしているときに作動します。

- ハイブリッドシステムが ON のとき、ハイブリッドシステム停止後 3 分以内、およびドアを開けて車内に乗り込んでから 3 分以内（ドア開閉が行われた場合は、作動継続時間がさらに延長される場合があります。）
- 安心降車アシストが ON のとき
- 停車中
- シフトポジションが R 以外のとき

■ センサーが車両を検知する条件

安心降車アシストは、次のような状況で検知範囲に入った車両を検知します。

停車している自車と並行に走行する車両や自転車がドア（バックドアを除く）を開けた範囲付近を通過するとき

■ センサーが車両を検知しない条件

安心降車アシストは、次のような車両・自転車が車両・自転車以外のものを検知

対象としません。

- ・ 接近する車両・自転車の速度が遅いとき
- ・ ドア（バックドアを除く）を開いたときに、衝突する可能性が低いと判断する車両・自転車
- ・ 真うしろから接近する車両・自転車
- ・ 前方から接近する車両・自転車
- ・ ガードレール・壁・標識・駐車車両などの静止部
- ・ 動物など

■ システムがパワースライドドアの自動開作動を停止したときの開き方

接近してくる車両・自転車が通過、または進路変更したあと、周囲を確認してから再度車内のインサイドドアハンドルまたはパワースライドドア開閉スイッチを操作してください。緊急時など、警報中に周囲の安全を確認したうえで、ドアを開きたい場合は、インサイドドアハンドルを再度操作してください。

■システムが正しく作動しないおそれがある状況

● 次のような状況では車両・自転車を有効に検知しないおそれがあります。

- ・ センサーやセンサー周辺への強い衝撃などにより、センサーの位置や向きがずれているとき
 - ・ 泥・雪・氷・ステッカーなどがセンサーやセンサー周辺のリヤバンパーに付着したとき
 - ・ 大雨・雪・霧などの悪天候時、水たまりなどの濡れた路面に停車しているとき
 - ・ 隣の駐車車両に後続する車両・自転車
 - ・ 後方で急な進路変更をして接近する車両・自転車
 - ・ 発進した直後の車両・自転車
 - ・ バックドアが開いているとき
 - ・ 車両後部に自転車キャリアなどのアクセサリやスローブを装着しているとき
 - ・ 後方に駐車車両や壁・標識などの静止物や人がいるとき
 - ・ 道路に対して傾いて停車しているとき
 - ・ 接近する車両・自転車の周囲に走行する車両があるとき
 - ・ 接近する車両・自転車が壁・標識などの静止物の横を走行しながら接近しているとき
 - ・ 車両・自転車が高速で接近するとき
 - ・ けん引しているとき
 - ・ 急勾配の坂道に停車しているとき
 - ・ カーブの途中や終了地点に停車しているとき
- 特に次のような状況では不要な検知が増えることがあります。
- ・ センサーやセンサー周辺への強い衝撃などにより、センサーの位置や向きがずれているとき
 - ・ 自車の後方からずれた状態で車両・自転車が接近するとき
 - ・ 道路に対して傾いて停車しているとき
 - ・ 斜めに駐車している後方を車両・自転

- 車が接近するとき
- ・ 後方に駐車車両や壁・標識などの静止物や人がいるとき
- ・ 後方で急な進路変更をして接近する車両・自転車
- ・ 接近する車両・自転車が壁・標識などの静止物の横を走行しながら接近しているとき
- ・ バックドアが開いているとき
- ・ 車両後部に自転車キャリアなどのアクセサリやスローブを装着しているとき
- ・ 車両・自転車が高速で接近するとき
- ・ けん引しているとき
- ・ 急勾配の坂道に停車しているとき
- ・ カーブの途中や終了地点に停車しているとき

クリアランスソナー

クリアランスソナーは、車両と壁などの静止物とのおおよその距離を超音波センサーによって検知して、メーター内のマルチインフォメーションディスプレイおよびマルチメディア画面の距離表示とブザー音、音声案内で運転者にお知らせします。

システムの構成部品

■ センサーの種類

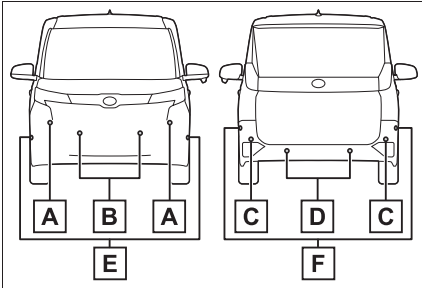

- A** フロントコーナーセンサー
- B** フロントセンターセンサー
- C** リヤコーナーセンサー
- D** リヤセンターセンサー
- E** フロントサイドセンサー（アドバンストパーク装着車）
- F** リヤサイドセンサー（アドバンストパーク装着車）

■ クリアランスソナーの表示のしかた

壁などの静止物を検知すると、マルチインフォメーションディス

レイまたはマルチメディア画面に表示されます。

- ▶ マルチインフォメーションディスプレイの表示

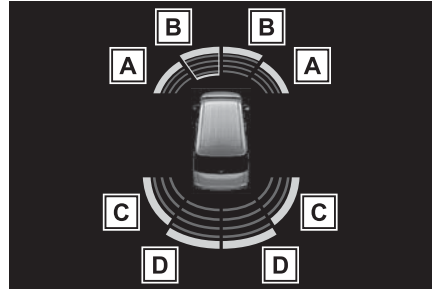

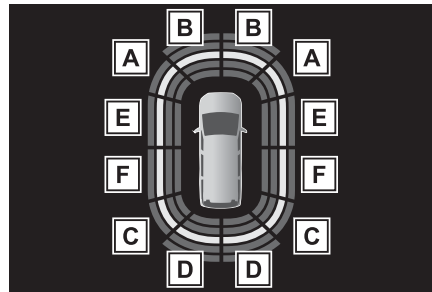

- ▶ マルチメディア画面の表示（アドバンストパーク装着車）



- A** フロントコーナーセンサー作動表示
- B** フロントセンターセンサー作動表示
- C** リヤコーナーセンサー作動表示
- D** リヤセンターセンサー作動表示
- E** フロントサイドセンサー作動表示
- F** リヤサイドセンサー作動表示



システムを作動させるには

メーター操作スイッチを使って ON/OFF を切りかえます。
(→P.103)

- 1 <または> を押して  を選択する
- 2 ^またはv を押して  を選択し、OK を押す

クリアランスソナー機能が OFF の時は、クリアランスソナー OFF 表示灯 (→P.90) が点灯します。

OFF (停止) に切りかえて、クリアランスソナーを停止させた場合、再度、マルチインフォメーションディスプレイの

 から  を ON (作動) にし、システム作動状態にしないとクリアランスソナーは復帰しません。(パワースイッチを OFF にしたあとで再度 ON にしても、復帰しません)

警告

■安全にお使いいただくために

本システムは認識性能・制御性能に限界があります。システムを過信せず、運転者は常に自らの責任で周囲の状況を把握し、安全運転を心がけてください。

■システムを正しく作動させるために

必ず次のことをお守りください。お守りいただかないと、思わぬ事故につながるおそれがあります。

- センサーに傷を付けたりせずに、常にきれいにしておいてください。

- センサー付近に市販の電装部品 (字光式ナンバープレート・フォグランプ・フェンダーポール・無線アンテナなど) を取り付けしないでください。

- センサー周辺へ衝撃を与えないでください。衝撃を受けた際はトヨタ販売店で点検を受けてください。前後のバンパーやグリルの脱着や交換が必要な場合はトヨタ販売店にご相談ください。

- 改造・分解・塗装をしないでください。

- ライセンスプレートカバーを取り付けしないでください。

- 適正なタイヤ空気圧を維持してください。

■クリアランスソナーを OFF にするとき

次のときはシステムを OFF にしてください。クリアランスソナーが正常に作動しないことがあり、思わぬ事故につながるおそれがあります。

- 上記の内容が守られないとき

- トヨタ純正品以外のサスペンションを取り付けたとき

■洗車時の注意

- 高圧洗車機を使用して洗車するときは、センサー部に直接水をあてないでください。強い水圧により衝撃が加わり、正常に作動しなくなるおそれがあります。

- スチームを使用した洗車機などで洗車するときは、スチームをセンサー部に近付けすぎないようにしてください。スチームにより、正常に作動しなくなるおそれがあります。

知識

■ 作動条件

- パワースイッチが ON のとき
- クリアランスソナー機能が ON のとき
- 車両の速度が約 10km/h 以下のとき
- シフトポジションが P 以外にあるとき

■ マルチインフォメーションディスプレイに“機能停止 ソナーに水滴、雪等が付着しています”が表示されたときは

クリアランスソナーのセンサーに水滴・氷・雪・泥などが付着していることが考えられます。

この場合はセンサーの水滴・氷・雪・泥などを取り除けば、正常に復帰します。また、低温時にはセンサーの凍結などにより異常表示が出たり、静止物があっても検知しないことがあります。氷が解ければ、正常に復帰します。

水滴・氷・雪・泥がないのに異常表示が出ている場合は、センサーの異常が考えられますので、トヨタ販売店で点検を受けてください。



■ マルチインフォメーションディスプレイに“機能停止 取扱書を確認”が表示されたとき

大雨などでセンサー表面に水が継続的に流れている可能性があります。システムが正常と判断した時に復帰します。

■ マルチインフォメーションディスプレイに“機能故障 販売店で点検”が表示されたときは

センサーの故障や電圧異常が考えられま

す。トヨタ販売店で点検を受けてください。

■ センサーの検知について

- センサーの検知範囲は車両前部と後部のバンパー周辺に限られます。
- 静止物の形状・条件によって検知できる範囲が短くなることや、検知できないことがあります。
- センサーが静止物に近づきすぎると検知できないことがあります。
- 静止物を検知してから、表示が出る（ブザーが鳴る）までに多少時間がかかります。低速走行時の場合でも表示が出る（ブザーが鳴る）までに、静止物まで約 30cm 以内に接近するおそれがあります。
- オーディオ・エアコン使用時は、音楽やファンの音などにより、ブザーの音が聞き取りづらくなる場合があります。
- 他システムのブザー音などにより本システムの音が聞き取りづらくなる場合があります。

■ システムが正しく検知できないことがある静止物

静止物の形状・条件によっては検知できる範囲が短くなることや、次のようなものは検知しないことがあります。注意して運転してください。

- 針金・フェンス・ロープなどの細いもの
- 綿・雪などの音波を吸収しやすいもの
- 鋭角的な形のもの
- 背の低いもの
- 背が高く上部が張り出しているもの

■ システムが正常に作動しないおそれのある状況

次のような状況では、センサーが正常に作動しないことがあります。

- センサーに水滴・氷・雪・泥などが付着したとき（取り除けば、正常に復帰します）
- センサー部が凍結したとき（解ければ、正常に復帰します）
特に低温時には凍結などにより異常表示が出たり、壁などの静止物があっても検知しないことがあります。
- 炎天下や寒冷時

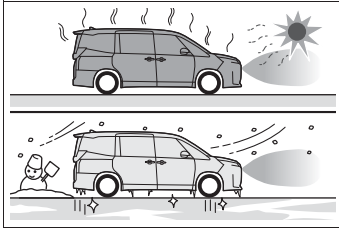

- 凸凹道・坂道・砂利道・草むら走行時など
- 他車のホーン・オートバイのエンジン音・大型車のエアブレーキ音・他車のセンサーなど超音波を発生するものが近付いたとき
- 大雨や水しぶきがかかったとき
- センサーに静止物が近付きすぎたとき
- 超音波を反射しにくい歩行者（例：ギャザーやフリルの多いスカートなど）
- 地面に対して垂直でないもの、車両進行方向に対して直角でないもの、凹凸なもの、波打っているものが検知範囲にあるとき
- 風が強いとき
- 霧・雪・砂嵐などの悪天候のとき
- 作動対象物と車両の間に検知できない対象物があるとき
- 車・オートバイ・自転車・歩行者などの作動対象が車両の横から割り込んだり、飛び出してきたとき
- 衝突などで、センサーの方向がずれたとき

- センサー付近にけん引フック・バンパープロテクター・バンパートリム・サイクルキャリア・除雪装置（スノーブラウ）などを取り付けたとき
- 積載状況などにより車高が著しく変化したとき（ノーズアップ・ノーズダウンなど）
- 事故や故障で自車の走行が不安定なとき
- タイヤチェーン・応急用タイヤ・タイヤパンク応急修理キットを使用しているとき

■ 衝突の可能性がなくてもシステムが作動する状況

次のような状況では、衝突の可能性がなくてもシステムが作動する場合があります。

- 狭い道路を走行するとき

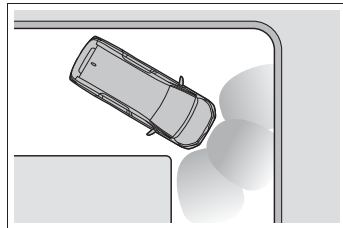

- 垂れ幕や旗やのれん、垂れ下がった枝、遮断機（踏切のバー・ETCのバー・駐車場のバーなど）に向かって走行するとき
- 地面にわだちや穴がある場合
- 排水溝などの金属のフタ（グレーチング）走行時
- 急な登坂路や降坂路を走行するとき
- 冠水している道路でセンサーに水がかぶったとき
- センサーに水滴・氷・雪・泥などが付着したとき（取り除けば、正常に復帰します）
- 大雨や水しぶきがかかったとき

- 霧・雪・砂嵐などの悪天候のとき
- 風が強いとき

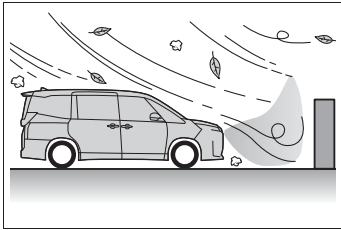

- 他車のホーン・オートバイのエンジン音・大型車のエアブレーキ音・他車のセンサーなど超音波を発生するものが近付いたとき
- 積載状況などにより車高が著しく変化したとき（ノーズアップ・ノーズダウンなど）
- 衝突などで、センサーの方向がずれたとき
- 背の高い縁石や直角の縁石に向かって進んだとき
- 立体駐車場や工事現場などで柱（H形鋼など）の付近を走行するとき
- 事故や故障で自車の走行が不安定なとき
- 凸凹道・坂道・砂利道・草むら走行時など

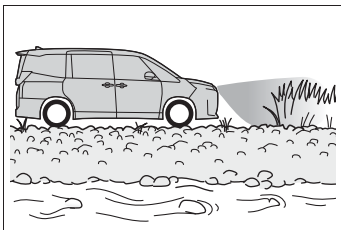

- タイヤチェーン・応急用タイヤ・タイヤパンク応急修理キットを使用しているとき

距離表示の見方

■ 静止物を検知できる範囲

▶ アドバンストパーク非装着車

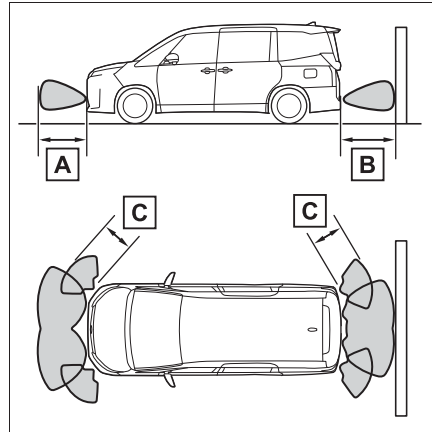

A 約 100cm

B 約 150cm

C 約 60cm

検知できる範囲は図のとおりです。ただし、静止物がセンサーに近付きすぎると検知できません。

静止物の形状・条件によっては、検知できる距離が短くなることや、検知できないことがあります。

▶ アドバンストパーク装着車

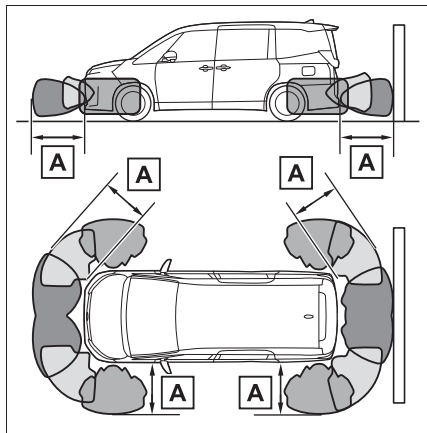

A 約 200cm

検知できる範囲は図のとおりです。ただし、静止物がセンサーに近付きすぎると検知できません。

静止物の形状・条件によっては、検知できる距離が短くなることや、検知できないことがあります。

■ 検知距離とブザー音

▶ アドバンストパーク非装着車

静止物までのおおよその距離	ブザー音
フロントセンター： 約 100cm ~ 60cm [*] リヤセンター： 約 150cm ~ 60cm [*]	断続音
約 60cm ~ 45cm [*]	
約 45cm ~ 30cm [*]	非常に早い断続音
約 30cm ~ 15cm	連続音
約 15cm 以下	

^{*} 自動ミュート機能あり (→P.321)

▶ アドバンストパーク装着車

静止物までのおおよその距離	ブザー音
フロントセンター： 約 200cm ~ 100cm リヤセンター： 約 200cm ~ 150cm サイド： 約 200cm ~ 165cm コーナー： 約 200cm ~ 60cm	なし（表示のみ）
フロントセンター： 約 100cm ~ 60cm※ リヤセンター： 約 150cm ~ 60cm※ サイド： 約 165cm ~ 60cm※	断続音
サイド以外：約 60cm ~ 45cm※ サイドのみ：約 60cm ~ 40cm※	早い断続音
サイド以外：約 45cm ~ 30cm※ サイドのみ：約 40cm ~ 30cm※	非常に早い断続音
約 30cm ~ 15cm	連続音
約 15cm 以下	

※ 自動ミュート機能あり（→P.321）

音声案内とブザー音

■ ブザー動作と静止物までの距離

静止物を検知すると、ブザーが鳴ります。

ブザー音と同時に音声案内を行います。

- 静止物との距離が近付くと、ブザーの断続時間が短くなります。静止物との距離が約 30cm 以下のとき、ブザーは断続音「ピピ」から連続音「ピー」になります。

- 複数のセンサーが同時に静止物を検知しているときは、もっとも近い静止物との距離に合わせたブザー音が鳴ります。

- ブザー吹鳴後、静止物との距離が近づかない場合は、自動でブザーが消音されます。（自動ミュート機能）

■ ブザー音量調整

マルチインフォメーションディスプレイ上でクリアランスソナー、

RCTA★、RCD★のブザー音量の調整が一括で調整ができます。

メーター操作スイッチを使って設定を変更します。(→P.103)

- 1 メーター操作スイッチの **◀** または **▶** を押して **⚙️** を選択する
- 2 メーター操作スイッチの **▲** または **▼** を押して **P** を選択し、**OK** を押し続ける

3 音量を選択し、OK を押す

1, 2, 3 の間で音量が切りかわります。

★：グレード、オプションなどにより、装備の有無があります。

■ ブザー音の一時ミュート（消音）

作動対象を検知した場合、マルチメディアディスプレイ上に一時ミュート（消音）スイッチが表示されます。

🔊 を押すとクリアランスソナー、

RCTA★、RCD★のブザー音が一括でミュート（消音）されます。

一時ミュート（消音）が解除される時：

- シフトポジションを切りかえたとき
- 車速が一定値以上になったとき
- センサー異常やシステムが一時使用不可となったとき
- 使用中の機能を OFF にしたとき
- パワースイッチを OFF にしたと

き

★：グレード、オプションなどにより、装備の有無があります。

巻き込み警報機能（アドバンストパーク装着車）

サイドエリアの静止物が車両の経路内にある場合に、表示とブザーで運転者に知らせます。

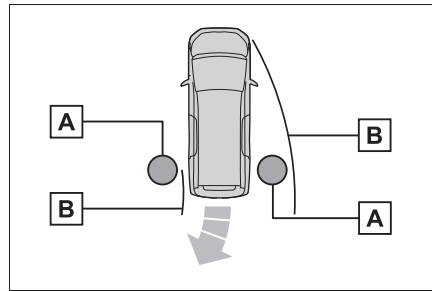

A 静止物

B 計算した車両経路

走行中にサイドセンサーまたはサイドカメラで静止物を検知します。車両が移動して静止物がサイドセンサーまたはサイドカメラで検知できない位置にあった場合も、車両の位置を計算することで静止物の位置を算出し、車両の経路内に静止物がある場合に、巻き込み警報機能が作動します。

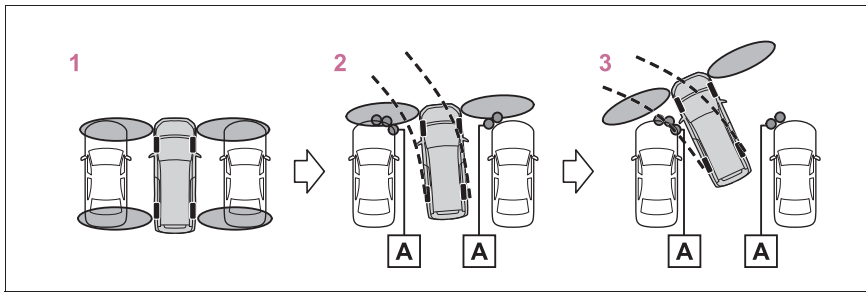

A サイドセンサーまたはサイドカメラで検知した静止物

- 1 停車時はサイドエリアの静止物の検知は行いません。
- 2 車両移動中に静止物を検知
- 3 サイドセンサーまたはサイドカメラで静止物を直接検知していない状態でも、表示とブザーで知らせます。

知識

■ 巻き込み警報機能の作動条件

- アドバンストパーク作動中のとき
- ハイブリッドシステム始動後、車両が約 7m 移動するあいだ
- シフトポジションが R のとき
- シフトポジションを R から D にしたあと、車両が約 7m 移動するあいだ
-  が押され、マルチメディア画面が表示されているとき
- フロントまたはリヤセンサーが静止物を検知しているとき

■ サイドエリアの静止物の検知について

- サイドエリアの静止物は、センサーまたはカメラで直接検知するのではなく、車両前後のサイドセンサーまたはサイドカメラで検知したあと車両の位置を計算することで静止物の位置を算出します。そのためパワースイッチを ON にしたあと、しばらく走行してセンサーまたはカメラでサイドエリアのスキャンが完了するまでは、サイドエリアに静止物があっても検知できない場

合があります。

- サイドセンサーまたはサイドカメラで車・人・動物などがサイドセンサーまたはサイドカメラの検知範囲から出ても検知している状態が継続します。

警告

■ 巻き込み警報機能について

次のとき、巻き込み警報機能が正常に作動しないことがあり、思わぬ事故につながるおそれがあり危険です。注意して運転してください。

警告

- パワースイッチをONにした直後の発進時、フロントサイドセンサーで検知できないような小さい車両や静止物が隣にあるとき

下図の場合、前進しても左側にある車両を検知できないため、巻き込み防止警報機能は作動しません。

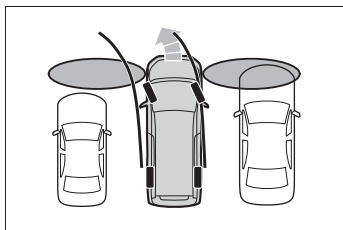

- サイドセンサーまたはサイドカメラで検知できない位置に静止物がある場合や、人がいる場合
- サイドエリアのスキャン完了後でも、車・人・動物などが車両の横からサイドエリアに侵入してきた場合は検知できません。
- サイドミラーが閉じられているときは、障害物を検知できません。
- 補機バッテリーを脱着したときやあがったときはサイドミラーの開閉を実施してください。

RCTA (リヤクロストラフィックアラート) ★

- ★ : グレード、オプションなどにより、装備の有無があります。

RCTA (リヤクロストラフィックアラート) 機能はリヤバンパー内側にあるブラインドスポットモニターの後側方レーダーセンサーを使用し、運転者の目視だけでは感知しづらい領域の確認を補助する機能です。後退時に運転者を支援します。

警告

■ 安全にお使いいただくために

本システムは認識性能・制御性能に限界があります。システムを過信せず、運転者は常に自らの責任で周囲の状況を把握し、安全運転を心がけてください。(→P.305)

- システムを正しく作動させるために
→P.306

システムの構成部品

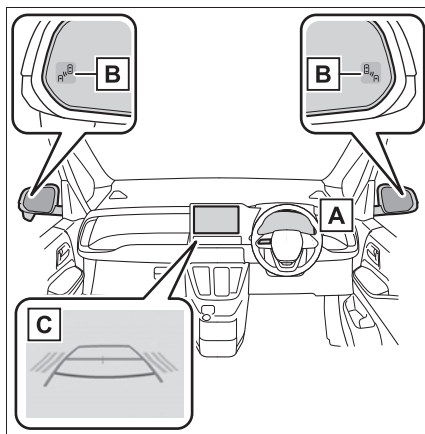

A メーター

自車の右後方または左後方から接近している車両を検知したときは、ブザーが鳴ります。

B ドアミラーインジケーター

自車の右後方または左後方から接近している車両を検知したときは、両側のドアミラーインジケーターが点滅します。

C マルチメディア画面★



自車の右後方または左後方から接近している車両を検知したときは、マルチメディア画面に検知した側の RCTA アイコン（→P.325）が点灯します。

イラストは両後方から車両が接近している例です。

★：グレード、オプションなどにより、装備の有無があります。

設定のしかた

メーター操作スイッチを使って ON/OFF を切りかえます。（→P.103）

- 1 <または> を押して  を選択する
- 2 ^またはv を押して
“ RCTA” を選択し、OK を押す

RCTA 機能が OFF の時は、運転支援情報表示灯（→P.90）が点灯します。パワースイッチが ON になると、RCTA 機能は ON になります。

 知識**■ ドアミラーインジケーターの視認性について**

強い日差しのもとでは、ドアミラーインジケーターが見えづらいたことがあります。

■ ブザー音の聞こえ方について

大音量のオーディオなど大きな音がする場合、ブザー音が聞こえづらくなる場合があります。

■ 後側方レーダーセンサーについて

→P.306

RCTA 機能**■ RCTA 機能の作動**

RCTA 機能は後側方レーダーセンサーにより自車の右後方または左後方から接近している車両を検知し、ドアミラーのインジケーターとブザーによってその車両の存在を運転者に知らせます。

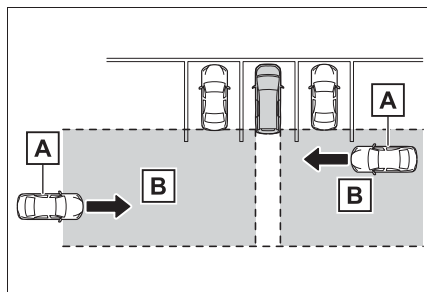
**A** 接近車両**B** 接近車両を検知できる範囲**■ RCTA アイコンの表示**

自車の右後方または左後方から接近している車両を検知したときは、マルチメディア画面上に次の表示をします。

例：両方向から車両が接近しているとき

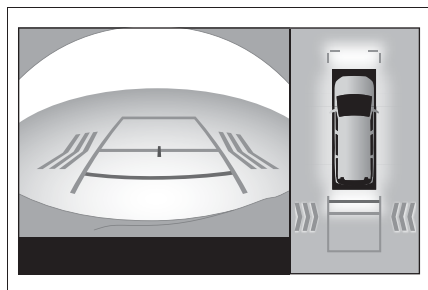

■ RCTA 機能で検知できる範囲

次の範囲に入った車両を検知します。

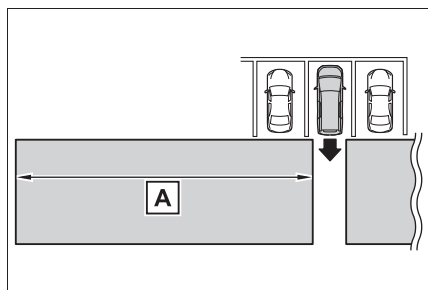

速度が速い車両に対しては、より離れた位置でブザーを鳴らします。

例：

接近車両の速度	A 警報距離 (概算)
57km/h (速い)	39.5m
8km/h (遅い)	5.5m

□ 知識

■ RCTA 機能の作動条件

RCTA 機能は、次の条件をすべて満たしているときに作動します。

- パワースイッチが ON のとき
- シフトポジションが R のとき
- 自車の車速が約 15km/h 以下のとき

- 接近する他車の車速が約 8km/h ~ 57km/h のあいだのとき

■ ブザーの音量調整

マルチインフォメーションディスプレイ上でクリアランスソナー、RCTA★、RCD★のブザー音量の調整が一括で調整ができます。(→P.321)

- ★：グレード、オプションなどにより、装備の有無があります。

■ ブザー音の一時ミュート (消音)

作動対象を検知した場合、マルチメディアディスプレイ上に一時ミュート (消音) スイッチが表示されます。

 を押すとクリアランスソナー、

RCTA、RCD★のブザー音が一括でミュート (消音) されます。

一時ミュート (消音) が解除される時：

- シフトポジションを切りかえたとき
- 車速が一定値以上になったとき
- センサー異常やシステムが一時使用不可となったとき
- 使用中の機能を OFF にしたとき
- パワースイッチを OFF にしたとき
- ★：グレード、オプションなどにより、装備の有無があります。

■ システムが検知しない車両について

RCTA 機能は、次のような車両や車両以外のものを検知対象としません。

- 真後ろから接近する車両
- 自車の隣の駐車スペースで後退する車両
- 障害物のためにセンサーが検知できない車両

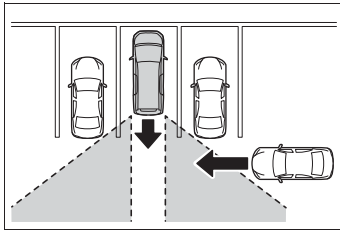

- ガードレール・壁・標識・駐車車両などの静止物
- 小型のオートバイ・自転車・歩行者など
- 自車から遠ざかる車両
- 自車の隣の駐車スペースから接近する車両
- センサーと接近車両との距離が近すぎる場合
- システムが正常に作動しないおそれのある状況

RCTA 機能は、次のような状況では車両を有効に検知しないおそれがあります。

- センサーやセンサー周辺への強い衝撃などにより、センサーの位置や向きがずれているとき
- 泥・雪・氷・ステッカーなどがセンサーやセンサー周辺のリヤバンパーに付着したとき
- 大雨・雪・霧などの悪天候時、水たまりなどのぬれた路面を走行するとき
- 複数台の他車が狭い間隔で連続して接近するとき
- 車両が高速で接近するとき
- センサー付近にけん引フック・バンパープロテクター・バンパートリム・サイクルキャリア・除雪装置（スノーブラウ）などを取り付けたとき
- 勾配の変化が激しい坂で後退しているとき

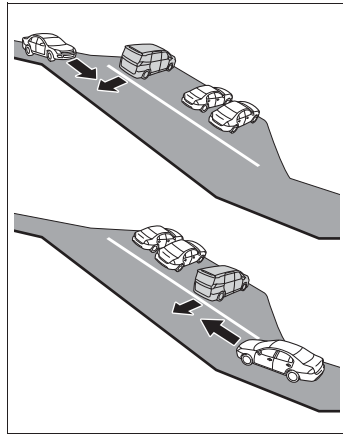

- 斜めの駐車場から出庫するとき

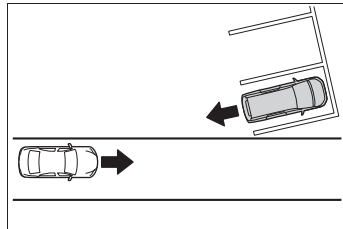

- 検知範囲に入る他車と自車の高さがありすぎるとき
- 炎天下や寒冷時
- ローダウンサスペンションや、純正と異なるサイズのタイヤを取り付けたとき
- 車高が極端に変化しているとき（ノーズアップ、ノーズダウンなど）
- 自車が旋回しているとき

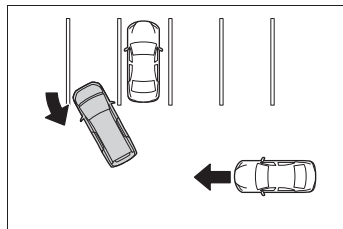

- 旋回しながら車両が近づいてきたとき

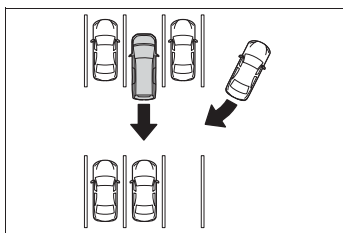

■衝突の可能性がなくてもシステムが作動する状況

RCTA 機能は、特に次のような状況では不要な検知が増えることがあります。

- 駐車場に面した道を車両が走行しているとき

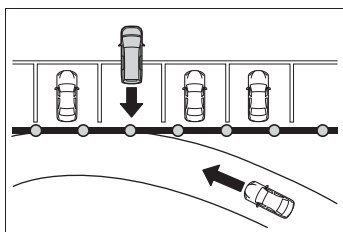

- 車両後方に電波の反射しやすい金属（ガードレール・壁・標識・駐車車両など）が存在するとき

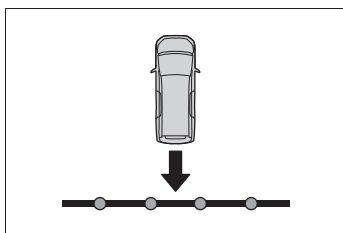

- センサー付近にけん引フック・バンパープロテクター・バンパートリム・サイクルキャリア・除雪装置（スノーブラウ）などを取り付けるとき
- 車両が自車の横を通過するとき

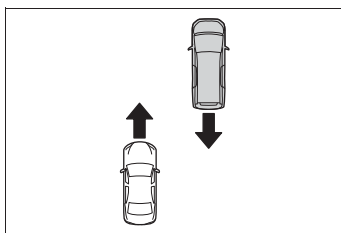

- 自車の近くで旋回していく移動物が存在するとき

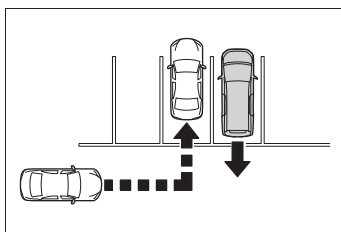

- 自車近くに室外機などの回転体があるとき
- センサーに向けてスプリンクラーなどによる水の飛散があったとき
- 動いているもの（旗・排気ガス・大粒の雨や雪、路面の雨水など）
- ガードレールや壁などとの距離が短い状況で、それらが検知範囲に入ったとき
- グレーチングや側溝
- 炎天下や寒冷時
- ローダウンサスペンションや、純正と異なるサイズのタイヤを取り付けたとき
- 車高が極端に変化しているとき（ノーズアップ、ノーズダウンなど）

RCD（リヤカメラディテクション）★

★：グレード、オプションなどにより、装備の有無があります。

車両後退時、リヤカメラが後方の歩行者を検知すると、ブザーとマルチメディア画面上の表示により注意喚起を行います。

⚠ 警告

■安全にお使いいただくために

本システムは認識性能・制御性能に限界があります。

システムを過信せず、運転者は常に自らの責任で周囲の状況を把握し、安全運転を心がけてください。

■システムを正しく作動させるために

次のことを必ずお守りください。お守りいただかないと、思わぬ事故につながるおそれがあります。

- カメラに傷を付けたりせずに、常にきれいにしておいてください。
- カメラ付近に市販の電装部品（字光式ナンバープレート、フォグランプ等）を取り付けしないでください。
- カメラ周辺へ衝撃を与えないでください。衝撃を受けた際はトヨタ販売店で点検を受けてください。
- カメラを分解・改造・塗装しないでください。
- カメラにアクセサリ・ステッカーを付けしないでください。
- リアバンパーに市販の保護パーツ（バンパートリム等）を取り付けしないでください。
- 適正なタイヤ空気圧を維持してください。

●バックドアを完全に閉めてください。

■RCDの機能をOFFにするとき

次のときはシステムをOFFにしてください。RCD機能が正常に作動しないことがあり思わぬ事故につながるおそれがあります。

- 上記の内容が守られないとき
- トヨタ純正品以外のサスペンションを取り付けたとき

RCDの表示

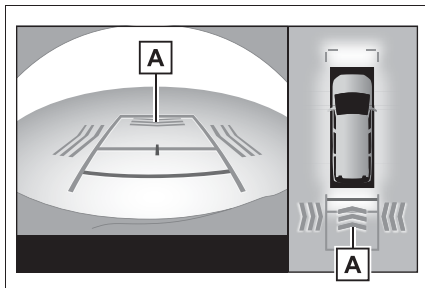

A 歩行者検知表示

車両後方の歩行者を検知すると、自動的に表示されます。

パワースイッチがONになるたび、RCD機能はONになります。

システムを作動させるには

メーター操作スイッチを使ってON/OFFを切りかえます。
(→P.103)

1 <または> を押して ⚙ を選択する

2 ^またはv を押して

“RCD” を選択し、OK を押す

RCD 機能が OFF の時は、運転支援情報表示灯 (→P.90) が点灯します。加えて、RCD 表示灯と “リヤカメラディテクション OFF” と文字を表示します。

歩行者を検知した場合

車両後方エリアに歩行者がいる場合や、車両後方に向かって歩行者が接近してくるのをリヤカメラが検知した場合、下記のようにブザーとマルチメディア画面の歩行者検知表示で運転者に注意を促します。

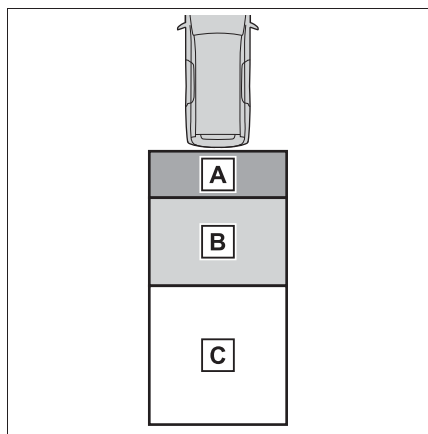

A 歩行者が **A** エリアにいる場合

ブザー：繰り返し吹鳴
歩行者検知表示：点滅

B 歩行者が **B** エリアにいる場合

ブザー（自車静止時）：3 回吹鳴

ブザー（自車移動時および歩行者接近時）：繰り返し吹鳴

歩行者検知表示：点滅

C **C** エリアにいる歩行者と自車

が、接触する可能性があるときシステムが判断した場合

ブザー：繰り返し吹鳴

歩行者検知表示：点滅

知識

■ 作動条件

- パワースイッチが ON のとき
- RCD 機能が ON のとき
- シフトポジションが R にあるとき
- アドバンストパークが作動中でないとき

■ ブザーの音量調整

マルチインフォメーションディスプレイ上でクリアランスソナー、RCTA★、RCD★のブザー音量の調整が一括で調整ができます。(→P.321)

★：グレード、オプションなどにより、装備の有無があります。

■ ブザー音を一時ミュート（消音）

作動対象を検知した場合、マルチメディア画面上に一時ミュート（消音）スイッチが表示されます。

 を押すとクリアランスソナー、

RCTA★、RCD のブザー音が一括でミュート（消音）されます。

次のいずれかの操作をすると、自動的にミュート（消音）を解除します：

- シフトポジションを切りかえたとき
- 車速が一定値以上になったとき
- センサー異常やシステムが一時使用不可となったとき
- 使用中の機能を OFF にしたとき
- パワースイッチを OFF にしたとき

★：グレード、オプションなどにより、装

備の有無があります。

■システムが正常に作動しないおそれがあるとき

- 例えば、次のような歩行者はカメラが正しく検知できず、システムが正常に作動しないおそれがあります。
 - ・前かがみになっている、またはしゃがんでいる人
 - ・寝転んでいる人
 - ・走っている人
 - ・自転車や建物の影から突然現れる歩行者
 - ・自転車やスケートボード等に乗っている人
 - ・合羽やロングスカートなどを着ていて、全身の輪郭があいまいな歩行者
 - ・コートや荷物、傘等により体の一部が隠れている歩行者
 - ・夜間の歩行者や周囲の色とよく似た色の服装の歩行者

- 例えば、次のような状況ではカメラが対象となる歩行者を検知できず、システムが正常に作動しないおそれがあります。

- ・悪天候（雨、雪、霧等）
- ・レンズに汚れ（泥、融雪剤等）や傷があるとき
- ・強い光がカメラに直接あたっているとき
- ・明暗差があるとき（ガレージや地下駐車場の開いたシャッター付近等）
- ・夜間（日没後）や薄暗い駐車場
- ・カメラの位置や向きがずれているとき
- ・けん引フックを取り付けているとき
- ・カメラレンズ上に水滴が流れているとき
- ・車高が極端に変化しているとき（ノーズアップ、ノーズダウン）
- ・タイヤチェーン・タイヤパンク応急修理キットを使用しているとき

■システムが作動するおそれがあるとき

- 例えば、次のようなものに対しては、衝突の可能性がなくてもシステムが作

動するおそれがあります。

- ・立体物（柱、パイロン、フェンス、駐車車両等）
- ・移動物（通行車両、バイク等）
- ・動いている物（旗、排気ガス、大粒の雨や雪、路面の雨水等）
- ・路面に模様があるとき（白線、横断歩道、石畳、路面電車のレール、補修痕、落ち葉、砂利等）
- ・グレーチングや側溝
- ・水たまりや濡れた路面への物体の映り込み
- ・影
- ・リヤウォッシャーを作動させているとき
- ・ローダウンサスペンションや、純正と異なるサイズのタイヤを取り付けたとき
- ・リヤカメラ付近に市販の電装部品（字光式ナンバープレート、フォグランプ等）を取り付けているとき
- ・リヤバンパーに市販の保護パーツ（バンパートリム等）を取り付けているとき

- 例えば、次のような状況では、衝突の可能性がなくてもシステムが作動するおそれがあります。

- ・路肩や段差があるとき
- ・勾配変化があるとき
- ・車高が極端に変化しているとき（ノーズアップ、ノーズダウン）
- ・カメラの位置や向きがずれているとき
- ・けん引フックを取り付けているとき
- ・カメラレンズ上に水滴が流れているとき
- ・カメラが汚れているとき（泥、融雪剤等）
- ・点滅する光源があるとき（ハザードランプ等）
- ・タイヤチェーン・タイヤパンク応急修理キットを使用しているとき

- 検知を妨げる状況

- ・オーディオの音量が大きい場合や周囲

が騒がしい場合、ブザーの警報音が聞こえない場合があります。

・高温/低温環境では、ディスプレイの表示が見にくい場合があります。

PKSB（パーキングサポートブレーキ）

PKSB（パーキングサポートブレーキ）は、駐車時などの低速走行時に作動対象を検知した場合、警報と自動ブレーキ制御で作動対象との衝突被害の軽減に寄与するシステムです。壁などの静止物を検知するパーキングサポートブレーキ（静止物）、後退時に後方接近車両を検知するパーキングサポートブレーキ（後方接近車両）、後方歩行者を検知するパーキングサポートブレーキ（後方歩行者）があります。

駐車支援機能

■ パーキングサポートブレーキ（静止物）

→P.337

■ パーキングサポートブレーキ（後方接近車両）★

→P.339

■ パーキングサポートブレーキ（後方歩行者）★

→P.340

■ パーキングサポートブレーキ（周囲静止物）（アドバンストパーク装着車）

→P.342

★：グレード、オプションなどにより、装備の有無があります。

警告

■安全にお使いいただくために

システムを過信しないでください。システムを過信すると思わぬ事故につながるおそれがあり危険です。必ず車両周辺の安全を確認しながら運転してください。

道路状況、車両状態および天候など、状況によっては作動しない場合があります。

センサー、レーダーでの検知には限界があります。必ず車両周辺の安全を確認しながら運転してください。

- 安全運転を行う責任は運転者にあります。常に周囲の状況を把握し、安全運転に努めてください。PKSB（パーキングサポートブレーキ）は作動対象への衝突を緩和し、衝突被害軽減に寄与できる場合がありますが、状況によっては作動しない場合もあります。

- PKSB（パーキングサポートブレーキ）は、完全に車両を停止させるシステムではありません。また、車両を停止させることができたとしても、ブレーキ制御は約2秒で解除されるため、すぐにブレーキペダルを踏んでください。

- 故意に車や壁に向かって走行するなど、システムの作動を確認する行為は大変危険です。絶対におやめください。

■パーキングサポートブレーキをOFFにすると

次のときは、PKSB（パーキングサポートブレーキ）をOFFにしてください。衝突の可能性がなくてもシステムが作動する場合があります。

- 点検などで、シャシーローラー・シャシーダイナモ・フリーローラーなどを使用する場合
- 船舶・トラックなどへ積載する際の進入時
- ローダウンサスペンションや、純正と異なるサイズのタイヤを取り付けた場合
- 積載状況などにより車高が著しく変化した場合（ノーズアップ、ノーズダウンなど）
- センサー付近にけん引フック・バンパープロテクター・バンパートリム・サイクルキャリア・除雪装置（スノーブラウ）などを取り付けたとき
- 自走式洗車機を使用する場合
- 事故や故障で自車の走行が不安定なとき
- オフロード走行やスポーツ走行をするとき
- タイヤの空気圧が適正でないとき
- 著しく摩耗したタイヤを装着しているとき
- タイヤチェーン・応急用タイヤ・タイヤパンク応急修理キットを使用しているとき

システムを作動させるには

パーキングサポートブレーキ（静止物）、パーキングサポートブレーキ（後方接近車両）、パーキングサポートブレーキ（後方歩行者）を一括でON/OFFします。

メーター操作スイッチを使ってON/OFFを切りかえます。

(→P.103)

1 <または> を押して  を選択する

2 ^またはv を押して

“PKSB” を選択し、OK を押す

PKSB システムを OFF した場合、運転支援情報表示灯 (→P.90) が点灯します。

OFF (停止) に切りかえて、PKSB (パーキングサポートブレーキ) を停止させた場合、再度、マルチインフォメーションディスプレイの  から

“PKSB” を ON (作動) にし、システム作動状態にしないと PKSB (パーキングサポートブレーキ) は復帰しません。(パワースイッチの操作では復帰しません)

ハイブリッドシステム出力抑制制御・ブレーキ制御の表示・ブザーについて

ハイブリッドシステム出力抑制制御・ブレーキ制御が作動したときは、ブザーでお知らせするとともに、マルチメディア画面 (アドバンストパーク装着車)、マルチインフォメーションディスプレイにメッセージが表示されます。

出力抑制制御は状況により、加速制限制御か出力最大抑制制御のいずれかが作動します。

● ハイブリッドシステム出力抑制制御作動中 (加速制限制御)

一定以上の加速をシステムが制限しているとき：

マルチメディア画面表示：表示なし

マルチインフォメーションディスプレイ表示：“加速抑制中です”

運転支援情報表示灯：消灯のまま

ブザー：吹鳴なし

● ハイブリッドシステム出力抑制制御作動中 (出力最大抑制制御)

通常よりやや強めのブレーキ操作が必要だとシステムが判断したとき：

マルチメディア画面表示：“ブレーキ！”

マルチインフォメーションディスプレイ表示：“ブレーキ！”

運転支援情報表示灯：消灯のまま

ブザー：ピー (単発音)

● ブレーキ制御作動中

急ブレーキが必要だとシステムが判断したとき：

マルチメディア画面表示：“ブレーキ！”

マルチインフォメーションディスプレイ表示：“ブレーキ！”

運転支援情報表示灯：消灯のまま

ブザー：ピー (単発音)

● システム作動により車両停止

ブレーキ制御作動後に車両が停止したとき：

マルチメディア画面表示：“ブレーキを踏んでください”

マルチインフォメーションディスプレイ表示：“アクセルが踏まれています ブレーキを踏んでください”

アクセルが踏まれていない場合は“ブレーキを踏んでください”が表示されません。

運転支援情報表示灯：点灯

ブザー：ピピピピ（連続音）

PKSB（パーキングサポートブレーキ）の作動について

PKSB（パーキングサポートブレーキ）は、衝突の可能性がある作動対象（壁などの静止物、後方接近車両や後方歩行者）を検知したとき、ハイブリッドシステムの出力を抑制することにより車速の上昇を抑えます。（ハイブリッドシステム出力抑制制御：図2）また、そのままアクセルペダルを踏み続けた場合は、ブレーキをかけ減速させます。（ブレーキ制御：図3）

● 図1（PKSB（パーキングサポートブレーキ）非作動時）

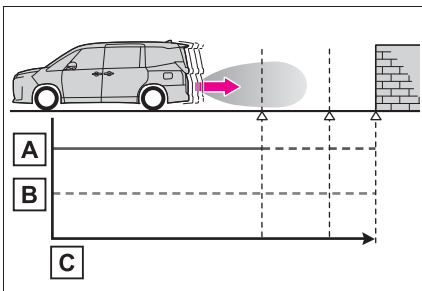

A ハイブリッドシステム出力

B 制動力

C 時間

● 図2（ハイブリッドシステム出力抑制制御時）

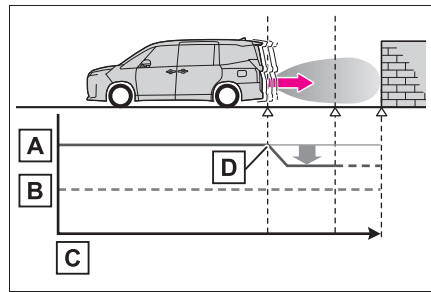

A ハイブリッドシステム出力

B 制動力

C 時間

D ハイブリッドシステム出力抑制制御開始（作動対象と衝突の可能性があるとシステムが判断したとき）

● 図3（ハイブリッドシステム出力抑制制御かつブレーキ制御時）

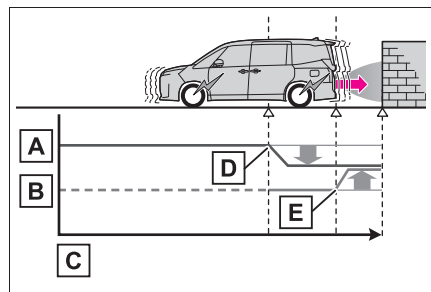

A ハイブリッドシステム出力

B 制動力

C 時間

D ハイブリッドシステム出力抑制制御開始（作動対象と衝突の可能性があるとシステムが判断し

たとき)

- E** ブレーキ制御開始（作動対象と衝突の可能性が非常に高いとシステムが判断したとき）

知識

■PKSB（パーキングサポートブレーキ）が作動したときは

システム作動により車両が停止した場合、PKSB（パーキングサポートブレーキ）が停止して、運転支援情報表示灯が点灯します。また、PKSB（パーキングサポートブレーキ）が作動した場合でもブレーキ制御は2秒で解除されるため、そのまま発進できます。また、ブレーキペダルを踏んでも解除されるため、再度アクセルペダルを踏むと発進できます。

■PKSB（パーキングサポートブレーキ）の復帰について

システム作動によりPKSB（パーキングサポートブレーキ）が停止したあとに、PKSB（パーキングサポートブレーキ）を復帰させたい場合は、PKSB（パーキングサポートブレーキ）を再度ONにする（→P.333）か、パワースイッチをいったんOFFにしてから、再度ONにしてください。

また、次の状況でも自動的にPKSB（パーキングサポートブレーキ）が復帰し、運転支援情報表示灯が消灯します。

- シフトポジションをPにした
- 進行方向の作動対象がなくなった状態で車両を走行させた
- 車両の進行方向が切りかわった*

*パーキングサポートブレーキ（後方歩行者）を除く

■マルチインフォメーションディスプレイに“パーキングサポートブレーキ 現在使用できません”が表示され、運転支援情報表示灯が点灯したときは

- センサー部に水滴・氷・雪・泥などが付着していることが考えられます。この場合はセンサーの水滴・氷・雪・泥などを取り除けば、正常に復帰します。また、低温時にはセンサーの凍結などにより異常表示が出たり、作動対象を検知しないことがあります。氷が解ければ、正常に復帰します。
- シフトポジションがR時のみ表示される場合は、リヤカメラの汚れを取り除いてください。シフトポジションがR時以外も表示される場合は、クリアランスソナーセンサーのバンパー周辺の汚れを取り除いてください。
- センサーの汚れを取り除いても表示が出るとき、センサーが汚れていなくても表示がでるときは、トヨタ販売店で点検を受けてください。
- アドバンストパーク装着車の場合は、ドアが開いていると周囲静止物の検知ができません。全てのドアが閉まっていることを確認してください。

■クリアランスソナーのブザーについて

クリアランスソナーのON/OFFに関係なく（→P.316）、PKSB（パーキングサポートブレーキ）を停止させていなければ（→P.333）、ブレーキ制御とハイブリッドシステム出力抑制制御が作動すると、クリアランスソナーのブザーも鳴り、作動対象とのおよその距離をお知らせします。

■補機バッテリーを脱着したときは

システムを初期化する必要があります。約35km/h以上の車速で5秒以上直進走行することで初期化できます。

パーキングサポートブレーキ（静止物）

駐車時や低速走行時において、壁などの静止物への衝突のおそれがあるときや、アクセルペダルの踏み間違いや踏みすぎによる急発進、および、シフトポジションの入れ間違いによる発進時に、センサーが前後進行方向の静止物を検知するとシステムが作動し、衝突を緩和し衝突被害低減に寄与します。

システム作動例

次のようなときに進行方向の静止物を検知してシステムが作動します。

- 低速走行時にブレーキペダルを踏み損なってしまった、または踏み遅れてしまったとき

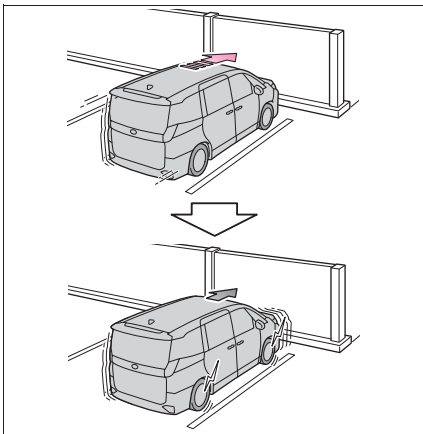

- アクセルペダルを踏みすぎてしまったとき

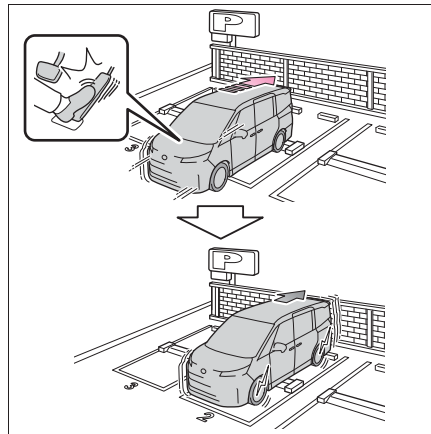

- 誤ってシフトポジションをDにして前進してしまったとき

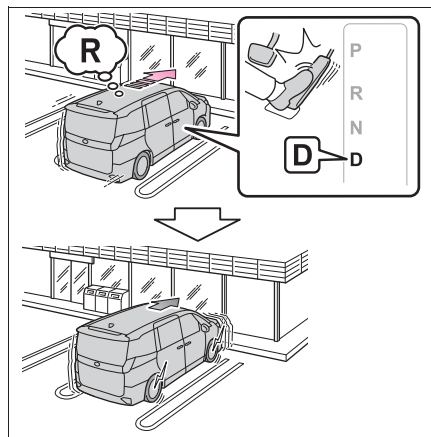

センサーの種類

→P.315

⚠ 警告

- システムを正しく作動させるために

→P.316

警告

■ 万一、踏切内などでパーキングサポートブレーキ（静止物）が誤って作動したときは

→P.336

■ 洗車時の注意

→P.316

知識

■ パーキングサポートブレーキ（静止物）の作動開始条件

運転支援情報表示灯が点灯（→P.90, 482）しておらず、次の条件をすべて満たすと作動します。

- ハイブリッドシステム出力抑制制御
 - ・ PKSB（パーキングサポートブレーキ）を ON（作動）にしているとき
 - ・ 車速が約 15km/h 以下
 - ・ 車両進行方向に作動対象となる静止物があるとき（約 2～4m 先まで）
 - ・ 衝突回避には、通常よりやや強めのブレーキ操作が必要とシステムが判断したとき
- ブレーキ制御
 - ・ ハイブリッドシステム出力抑制制御作動中
 - ・ 衝突回避には、急ブレーキ操作が必要とシステムが判断したとき

■ パーキングサポートブレーキ（静止物）の作動終了条件

次のいずれかの条件のときに作動が終了します。

- ハイブリッドシステム出力抑制制御
 - ・ PKSB（パーキングサポートブレーキ）を OFF（非作動）にしたとき
 - ・ 通常のブレーキ操作で衝突回避が可能になったとシステムが判断したとき
 - ・ 車両進行方向の作動対象となる静止物がなくなったとき（約 2～4m 先ま

で）

- ブレーキ制御
 - ・ PKSB（パーキングサポートブレーキ）を OFF（非作動）にしたとき
 - ・ ブレーキ制御により車両が停止して約 2 秒が経過したとき
 - ・ ブレーキ制御により車両が停止したあとに、ブレーキペダルを踏んだとき
 - ・ 車両進行方向の作動対象となる静止物がなくなったとき（約 2～4m 先まで）

■ パーキングサポートブレーキ（静止物）の検知範囲について

パーキングサポートブレーキ（静止物）の検知範囲は、クリアランスソナーの検知範囲（→P.319）とは異なります。そのため、クリアランスソナーが静止物との接近をお知らせしても、パーキングサポートブレーキ（静止物）は作動を開始していない場合があります。

■ システムが正常に作動しないおそれのある状況

→P.317

■ 衝突の可能性がなくてもシステムが作動する状況

→P.318

パーキングサポートブレーキ（後方接近車両）★

★：グレード、オプションなどにより、装備の有無があります。

後側方レーダーセンサーで自車の右後方または左後方から接近している車両を検知し、システムが衝突の危険性があると判断した場合にブレーキ制御をすることで、接近車両への衝突を緩和し衝突被害軽減に寄与します。

システム作動例

次のようなときに進行方向の車両を検知してシステムが作動します。

- 後退時、近接車両接近中にブレーキペダルを踏み損なってしまった、または踏み遅れてしまったとき

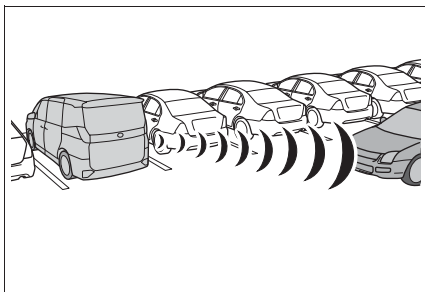

センサーの種類

→P.306

警告

■ システムを正しく作動させるために

→P.306

知識

■ パーキングサポートブレーキ（後方接近車両）の作動開始条件

運転支援情報表示灯が点灯（→P.90, 482）しておらず、次の条件をすべて満たすと作動します。

- ハイブリッドシステム出力抑制制御
 - ・ PKSB（パーキングサポートブレーキ）をON（作動）にしているとき
 - ・ 車速が約 15km/h 以下
 - ・ 後側方から接近する車両の車速が約 8km/h 以上
 - ・ シフトポジションが R のとき
 - ・ 後側方からの接近車両への衝突回避には、通常よりやや強めのブレーキ操作が必要とシステムが判断したとき

● ブレーキ制御

- ・ ハイブリッドシステム出力抑制制御作動中
- ・ 接近車両への衝突回避には、急ブレーキ操作が必要とシステムが判断したとき

■ パーキングサポートブレーキ（後方接近車両）の作動終了条件

次のいずれかの条件のときに作動が終了します。

- ハイブリッドシステム出力抑制制御
 - ・ PKSB（パーキングサポートブレーキ）をOFF（非作動）にしたとき
 - ・ 通常のブレーキ操作で衝突回避が可能になったとき
 - ・ 自車後側方への接近車両がなくなったとき
- ブレーキ制御
 - ・ PKSB（パーキングサポートブレーキ）をOFF（非作動）にしたとき
 - ・ ブレーキ制御により車両が停止して約 2 秒が経過したとき
 - ・ ブレーキ制御により車両が停止したあとに、ブレーキペダルを踏んだとき

- ・ 自車後側方への接近車両がなくなったとき

■ パーキングサポートブレーキ（後方接近車両）の検知範囲について

パーキングサポートブレーキ（後方接近車両）の検知範囲は、RCTAの検知範囲（→P.326）とは異なります。そのため、RCTAが障害物との接近をお知らせしても、パーキングサポートブレーキ（後方接近車両）は作動を開始していない場合があります。

■ システムが正常に作動しないおそれのある状況

→P.327

■ 衝突の可能性がなくてもシステムが作動する状況

→P.328

パーキングサポートブレーキ（後方歩行者）★

★：グレード、オプションなどにより、装備の有無があります。

車両後退時、リヤカメラが検知した車両後方にいる歩行者と接触する可能性が高いとシステムが判断した場合は、警報やブレーキ制御により、後方歩行者との衝突を緩和し、衝突被害軽減に寄与します。

システム作動例

後退時、歩行者が車両後方に接近中、ブレーキペダルを踏み損なってしまった、または踏み遅れてしまったときにシステムが作動します。

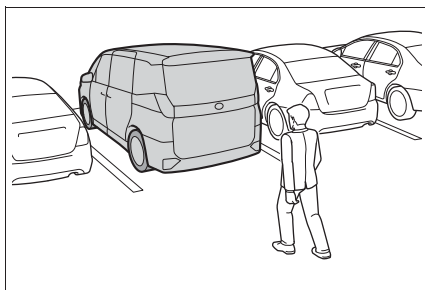

後方歩行者の画面表示

車両後方の歩行者を検知すると自動的にマルチメディア画面上に表示され、回避操作を促します。

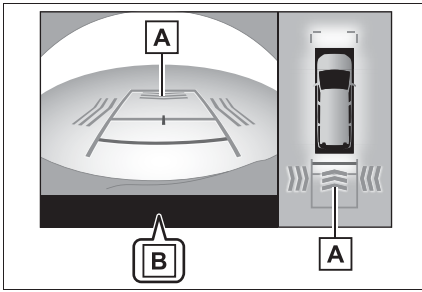

A 歩行者検知表示

B “ブレーキ！”

警告

■ 万一、パーキングサポートブレーキ（後方歩行者）が誤って作動したときは

パーキングサポートブレーキ（後方歩行者）作動後はすぐにブレーキを踏んでください。（ブレーキを踏むとシステムは解除されます。）

■ パーキングサポートブレーキ（後方歩行者）を正しくお使いいただくために

→P.329

知識

■ パーキングサポートブレーキ（後方歩行者）の作動開始条件

運転支援情報表示灯が点灯（→P.90, 482）しておらず、次の条件をすべて満たすと作動します。

- ハイブリッドシステム出力抑制制御
 - ・ PKSB（パーキングサポートブレーキ）を ON（作動）にしているとき
 - ・ 車速が 15km/h 以下
 - ・ シフトポジションが R のとき
 - ・ 自車後方に歩行者がいる
 - ・ 衝突回避には、通常よりやや強めのブレーキ操作が必要とシステムが判断し

たとき

- ブレーキ制御
 - ・ ハイブリッドシステム出力抑制制御作動中
 - ・ 後方歩行者との衝突回避には、急ブレーキ操作が必要とシステムが判断したとき

■ パーキングサポートブレーキ（後方歩行者）の作動終了条件

次のいずれかの条件のときに作動が終了します。

- ハイブリッドシステム出力抑制制御
 - ・ PKSB（パーキングサポートブレーキ）を OFF（非作動）にしたとき
 - ・ 通常のブレーキ操作で衝突回避が可能になったとき
 - ・ 後方歩行者がいなくなった、または検知できなくなったとき
- ブレーキ制御
 - ・ PKSB（パーキングサポートブレーキ）を OFF（非作動）にしたとき
 - ・ ブレーキ制御により車両が停止して約 2 秒が経過したとき
 - ・ ブレーキ制御により車両が停止したあとに、ブレーキペダルを踏んだとき
 - ・ 後方歩行者がいなくなった、または検知できなくなったとき

■ パーキングサポートブレーキ（後方歩行者）の復帰について

→P.336

■ パーキングサポートブレーキ（後方歩行者）の検知範囲について

パーキングサポートブレーキ（後方歩行者）の検知範囲は、RCD の検知範囲（→P.330）とは異なります。そのため、RCD が後方歩行者との接近をお知らせしても、パーキングサポートブレーキ（後方歩行者）は作動を開始していない場合があります。

- システムが正常に作動しないおそれがあるとき

→P.331

- システムが作動するおそれがあるとき

→P.331

パーキングサポートブレーキ（周囲静止物）（アドバンストパーク装着車）

駐車時において、壁などの静止物への衝突のおそれがあるとき、センサーが周囲の静止物を検知するとシステムが作動し、衝突を緩和し衝突被害低減に寄与します。

システム作動例

次のようなときに周囲の静止物を検知してシステムが作動します。

- 前進中に内輪差で巻き込みによる衝突のおそれがあるとき

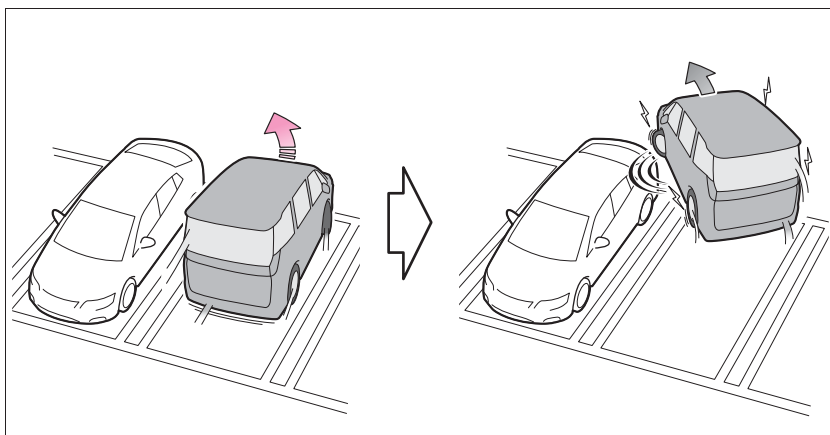

■ 後退中に外輪差で巻き込みによる衝突のおそれがあるとき

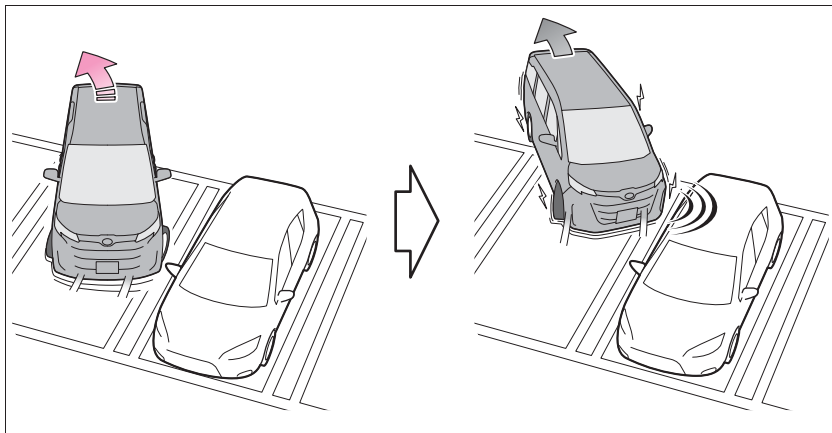

□ 知識

■ パーキングサポートブレーキ（周囲静止物）の作動開始条件

運転支援情報表示灯が点灯（→P.90, 482）しておらず、パーキングサポートブレーキ（静止物）の条件（→P.338）に加えて、次の条件のいずれかを満たすと作動します。

- ハイブリッドシステム始動後、車両が約 7m 移動するあいだ
- シフトポジションが R のとき
- シフトポジションを R から D にしたあと、車両が約 7m 移動するあいだ

■ パーキングサポートブレーキ（周囲静止物）の作動終了条件

次のいずれかの条件のときに作動が終了します。

- ハイブリッドシステム出力抑制制御
 - ・ PKSB（パーキングサポートブレーキ）を OFF（非作動）にしたとき
 - ・ 通常のブレーキ操作で衝突回避が可能になったとき
 - ・ 車両進行方向の作動対象となる静止物がなくなったとき（約 2～4m 先まで）

● ブレーキ制御

- ・ PKSB（パーキングサポートブレーキ）を OFF（非作動）にしたとき
- ・ ブレーキ制御により車両が停止して約 2 秒が経過したとき
- ・ ブレーキ制御により車両が停止したあとに、ブレーキペダルを踏んだとき
- ・ 車両進行方向の作動対象となる静止物がなくなったとき（約 2～4m 先まで）

■ パーキングサポートブレーキ（周囲静止物）の検知範囲について

パーキングサポートブレーキ（周囲静止物）の検知範囲は、クリアランスソナーの検知範囲とは（→P.319）異なります。そのため、クリアランスソナーが静止物との接近をお知らせしても、パーキングサポートブレーキ（周囲静止物）は作動を開始していない場合があります。

■ システムが正常に作動しないおそれのある状況

→P.317

■ 衝突の可能性がなくてもシステムが作動する状況

パーキングサポートブレーキ（静止物）の作動条件（→P.318）に加えて、次の

ような状況では、センサーが検知しないおそれがあります。

縦列駐車時など側方の幅寄せをするとき
→P.318

■ サイドエリアの静止物の検知について

→P.323

トヨタチームメイト アドバンストパーク★

★：グレード、オプションなどにより、装備の有無があります。

アドバンストパークの役割

アドバンストパークは、画面表示や音声・ブザー音による操作案内および、ハンドル操作、アクセル、ブレーキ、シフトの全操作を車両が支援するとともに、俯瞰映像に車両周辺の死角や目標駐車位置などを常に表示し、安全・安心でスムーズな駐車を実現するシステムです。また、パノラミックビューモニターで、障害物の位置をディスプレイのカメラ映像上に表示することで、運転者に周辺状況をわかりやすく伝えます。パノラミックビューモニターの詳細は、別冊「マルチメディア取扱書」を参照してください。駐車時の路面や自車の状況・目標駐車位置までの距離などにより、設定した目標駐車位置に到達できない場合があります。

■ リモート機能の役割

アドバンストパークのリモート機能は、車外からスマートフォンを操作することで、ハンドル、シフトポジション、アクセルとブレーキ操作を遠隔でアシストし、画面上で確認した目標駐車位置付近への入庫や出庫を補助するシステムです。

使用前のご準備

→P.370

アドバンストパークの機能

■ 並列前向き・バック駐車機能

目標駐車位置の横に停車した状態から、目標駐車位置までアシストを行います。(→P.354)

■ 並列前向き・バック出庫機能

並列駐車状態からアシストを開始し、駐車スペースから出られる位置までアシストを行います。(→P.356)

■ 縦列駐車機能

目標駐車位置の横に停車した状態から、目標駐車位置までアシストを行います。(→P.358)

■ 縦列出庫機能

縦列駐車状態からアシストを開始し、駐車スペースから出られる位置までアシストを行います。(→P.361)

■ メモリ機能

事前に登録した駐車スペースまでアシストを行います。(→P.363)

■ リモート機能

車外からスマートフォンを操作することで、画面上で確認した目標駐車位置付近への入庫や出庫を補助します。(→P.367)

⚠ 警告

■ 安全にお使いいただくために

本システムは認識性能・制御性能に限界があります。システムを過信せず、運転者は常に自らの責任で周囲の状況を把握し、安全運転を心がけてください。

- 一般の車と同様、必ず車両周辺の安全を直接確認しながら慎重に前進または後退してください。
- システムを使用するときは、必ず車両周辺の安全を直接確認してください。必要であれば、減速、停車のためにブレーキを踏んでください。
- 駐車するときは、必ず目標駐車位置に車を駐車できるかを確認してから操作を行ってください。
- 駐車時の路面や自車の状況、駐車スペースまでの距離などにより、駐車スペースを認識できなかったり、最後までアシストできないことがあります。
- 本システムは適切な経路で切り返し位置の案内を出しますが、隣接車両への接近など、運転者が不安に感じた場合は、任意のタイミングでブレーキを踏んでからシフトポジションを切りかえてください。ただし、切り返し回数が多くなったり、駐車精度が悪化することがあります。
- 次のようなものは検知できないことがあるため、周辺の安全を直接確認し、接触のおそれがある場合はブレーキを踏んで停車してください。
 - ・ 針金・フェンス・ロープなどの細いもの
 - ・ 綿・雪などの音波を吸収しやすいもの
 - ・ 鋭角的な形のもの
 - ・ 背の低いもの（縁石やブロックなど）
 - ・ 背が高く上部が張り出しているもの
- 駐車スペース内に障害物が存在しても、検出できずにアシストすることがあります。

警告

- 周辺の車両や障害物、車止め、人などに接触しそうなときは、ブレーキを踏んで停車し、アドバンストパークメインスイッチを押してシステムを中止してください。
- マルチメディア画面だけを見ながら走行することは絶対にしないでください。画面に映っている映像と実際の状況は異なることがあり、画面だけを見て走行すると車をぶつけたり、思わぬ事故を引き起こすおそれがあります。走行するときは、必ず目視やミラーなどで後方や周辺の安全を直接確認してください。
- 外気温が低い場合、画面が暗くなったり、映像が薄れることがあります。特に動いているものの映像が歪む、または画面から見えなくなることがあるため、必ず周囲の安全を直接目で確認しながら運転してください。
- 次のとき、アドバンストパークによる停車保持が解除され、車両が動き出すおそれがあります。思わぬ事故につながるおそれがあるため、ただちにブレーキを踏んでください。
 - ・ 作動中に運転席のドアが開けられたとき
 - ・ 作動中に一定時間システムの指示に従わなかったとき
 - ・ 作動中に一定時間ブレーキを踏んで停車しているとき
 - ・ 作動中に故障が発生したとき
- 使用中はハンドルが回転するため、次の点に注意してください。

- ・ ネクタイ・スカーフ・腕などを巻き込むおそれがあります。上体をハンドルに近づけないでください。また、お客様がハンドルに近づかないよう注意してください。
- ・ 爪が長いとハンドルが回転する際にけがをするおそれがあります。
- ・ 万一のときは、ブレーキを踏んで停車し、アドバンストパークメインスイッチを押してシステムを中止してください。
- 使用中は窓から手を出さないでください。
- カメラとセンサーの取り扱いについて
- カメラのレンズの特性により、画面に映る人や障害物は、実際の位置や距離と異なります。詳しくは「マルチメディア取扱書」を参照してください。
- センサーが正常に作動しなくなり、思わぬ事故につながるおそれがありますので、クリアランスセンサー使用時の注意を参照してください。→P.316
- 次のとき、センサーが正常に作動しないことがあり、思わぬ事故につながるおそれがあり危険です。注意して運転してください。
 - ・ 目標駐車位置の隣に駐車車両があるにもかかわらず、駐車枠が目標駐車位置から大きくずれた位置に表示されるときは、センサーの角度がずれているおそれがあります。トヨタ販売店で点検を受けてください。
 - ・ センサーが検知する範囲には、アクセサリー用品などを取り付けしないでください。

警告

■ アドバンストパークを正しく作動させるために

必ず次のことをお守りください。お守りいただかないと、思わぬ事故につながるおそれがあり危険です。

- 次のような状況では、使用しないでください。
 - ・ 駐車場以外の場所
 - ・ 砂地、砂利地のような駐車スペースのない整備されていない駐車場
 - ・ 傾斜、段差のある平坦でない駐車場
 - ・ 機械式駐車場
 - ・ 車両下部に接触して固定する装置がある駐車場
 - ・ 凍結したり、すべりやすい路面、または雪道
 - ・ 真夏の炎天下でアスファルトがとけているようなとき
 - ・ 車両前方に障害物があるとき
 - ・ 目標駐車位置（青色の枠の中）や自転車と目標駐車位置とのあいだに障害物があるとき
 - ・ 目標駐車位置（青色の枠の中）や自転車と目標駐車位置とのあいだに側溝があるとき
 - ・ 出庫方向に穴や側溝があるとき
 - ・ 人や車両などの通行量が多いとき
 - ・ 駐車スペースの確保が困難な場所（車両が入らないほど狭いなど）
 - ・ カメラのレンズの汚れ・西日・影・雪などで画面が見にくいとき
 - ・ タイヤチェーン・応急用タイヤを使用しているとき
 - ・ ドアまたはバックドアが完全に閉まっていないとき

- ・ 窓から手を出しているとき
- ・ 降雪や豪雨のとき
- メーカー出荷時装着タイヤ以外のタイヤは使用しないでください。アドバンストパークが正常に作動しないおそれがあります。また、タイヤを交換すると、画面に表示される線や枠の表示位置に誤差が生じることがあります。タイヤを交換するときはトヨタ販売店にご相談ください。
- 次のような状況では、設定した位置にアシストできない場合があります。
 - ・ タイヤが極端に摩耗していたり、空気圧が低いとき
 - ・ 極端に重いものを積んでいるとき
 - ・ 車両の片側にだけ荷物などを積んで車両が傾いているとき
 - ・ 駐車場にロードヒーター（路面凍結防止用のヒーター）が設置されているとき
 - ・ タイヤを縁石などに強く当て、ホイールアライメントが正常でないとき
 - ・ アシスト中に歩行者や通行車両を検知したとき
 - ・ 区画線と認識してしまうようなもの（光・建物の映り込み・段差・側溝・路面ペイント・引き直し線など）があるとき

上記以外で設定位置と車両の位置が大きくずれる場合は、トヨタ販売店で点検を受けてください。

■ リモート機能を使用するとき

- リモート機能はアドバンストパークの関連機能です。リモート機能を公道で使用する場合は、その地域の道路交通法及び規則に従ってください。

 **警告**

- スマートフォンアプリの注意事項に同意いただいた方のみリモート機能がご利用いただけます。
- リモート機能は運転操作の一部です。必ず運転免許証を保有している運転者が操作してください。アプリ使用時は電子キーを必ず携帯してください。操作中はアプリ画面を注視せず、車両周辺を直接ご確認ください。緊急時には操作を中断し、車両を停止させてください。
- 一般の車と同様、必ず車両周辺の安全を直接確認しながら慎重に前進または後退してください。
- システムを使用するときは、必ず車両周辺の安全を直接確認してください。
- リモート機能は、駐車や出庫の操作をスマートフォンによる遠隔操作でアシストするシステムです。リモート機能を使用するときは、ドライバーが電子キーとスマートフォンを保持した上で、車両周辺の安全確認を行ってください。
- リモート機能使用中はスマートフォンの連続操作をやめる（指を止める、指をはなすなど）ことで車両を停止することができます。また、アプリで電源ボタンをタッチすることや電子キーのロック解除やドアを開けることでも車両を停止することができます。
- 障害物などに接触しそうなときは、スマートフォンの連続操作をやめて、必要に応じてリモート機能を中止してください。

- スマートフォンの連続操作の動きを早くしたり遅くしても、車両が加速したり減速したりせず、システムで一定の速度となるように制御されません。
- スマートフォンの画面を注視して、車両を走行させることは絶対にしないでください。
- 走行時は必ず目視で周辺の安全を直接確認してください。
- 車内に人やペットが残っている状態でリモート機能を使用しないでください。
- 万一のときは電子キーのスイッチを操作するか、ドアを開けて車両を停止させてください。
- リモート機能を使用する際は、スマートフォンと最新の Remote Park アプリが必要です。以下のシステムがサポートされています。
 - ・ Android™
 - ・ Apple® iOS
- スマートフォンの機種やOSのバージョンによってはリモート機能が正常に作動しない場合があります。動作済みの機種については、トヨタ自動車のホームページよりご確認ください。
- スマートフォンアプリへの車両登録時は車両と接続しているアプリをOFFにしてください。
- リモート機能を使用する場合は、Apple CarPlay 接続をOFFにしてください。
- 駐車するときは、必ず目標駐車位置に車を駐車できるかを確認してから操作を行ってください。

警告

- リモート機能作動中は平坦で滑りにくい路面でのみ使用してください。駐車スペースが下り坂または上り坂にあるような場合では使わないでください。
 - リモート機能使用中に故障またはシステムの限界が検知された場合は、以下の処理が自動的に行われます。
 - ・ アシストを中止する
 - ・ 車両を停止する
 - ・ シフトポジションを P にし、パーキングブレーキをかける
 - ・ パワースイッチを OFF にする（一部の故障ではパワースイッチを OFF にしない、またはできないことがあります。スマートフォン上のメッセージに従って乗車し、処置を実施してください。）
 - ・ 車両がロックされたままになる
 - リモート機能開始時は電子キーでワイヤレスロック解除操作をしてください。
 - リモート機能使用中は、運転者は車両から約 3m 以上離れて立たないでください。それ以上離れると、リモート機能が中断され、メッセージがスマートフォン上に表示されます。車両に近づくともリモート機能を再開できます。
 - 周囲が暗い場合はヘッドライトを自動で点灯します。
 - 異常終了時はハザードランプが点滅します。
- ハザードランプの消灯条件は以下項目です。
- ・ ドアを開く

- ・ ハザードランプ点滅開始から 3 分が経過
- 以下の車両状態からのみリモート機能を開始できます。
 - ・ ハイブリッドシステム始動中に、アシストモードを選択後
 - ・ パワースイッチが OFF のとき
 - ・ リモート空調作動中
- ワイヤレスロック解除後のスマートロック操作時に、ロックが遅れる場合があります。

注意

■ アドバンストパークをお使いいただくために

補機バッテリーを脱着したときやあがったときはサイドミラーの開閉を実施してください。

■ リモート機能を使用するとき

- 使用前にスマートフォンの電池残量をご確認ください。リモート機能作動中にスマートフォンの電池が切れてしまうとアシストを中断します。また、開始時にスマートフォンの電池残量が 20% 以上ない場合、リモート機能をご利用いただけません。
- 使用前にスマートフォンの Bluetooth 通信機能を ON にしてください。Bluetooth 機能 OFF の状態では、リモート機能をご利用いただけません。
- 使用中にスマートフォンの Bluetooth 機能を OFF にしたり、マルチメディアシステムとの接続を OFF にしないでください。車両と Bluetooth 接続できていない状態ではリモート機能を使用できません。

⚠ 注意

- リモート機能使用中に電話がかかってきた場合など、他のアプリが起動した場合は、リモート機能は中断します。3分未満で Remote Park アプリの利用を再開すれば、アシストを再開できます。3分以上経過した場合は、アシストを中止します。
- リモート機能使用中にスマートフォンのホームボタンや電源ボタンを押して、画面ロック状態になった場合は、リモート機能を中断します。3分未満で Remote Park アプリの利用を再開すれば、アシストを再開できます。3分以上経過した場合は、アシストを中止します。
- リモート機能使用中にアプリを強制終了しないでください。強制終了した場合は、アシストを中止します。
- 低温環境下では、補機バッテリー充電の為、システム開始までに時間がかかる場合があります。
- 補機バッテリーの電圧が低下した場合、アシストを中止します。
- 下り勾配では、平坦な道路に比べ、走行車速が遅くなり、障害物までの接近距離が遠くなります。
- システム異常時には、シフトポジションがPまたは、パーキングブレーキで車両を停車後、パワースイッチをOFFして、システムを中止することがあります。その場合は、トヨタ販売店で点検を実施してください。
- システム不調時には、一時的にアシストを中断する場合があります。システムが復帰すれば、再開できますので、スマートフォン画面の内容に従い、再開操作をしてください。

- 用品のリモートスターターが作動している場合はリモート機能を開始できません。
- リモート機能終了時は、法規によりパーキングブレーキをロックします。凍結により、パーキングブレーキを解除できない場合がありますので、寒冷地でのご使用はお控えください。また、凍結した場合、パーキングブレーキ解除時に音がする場合がありますが、性能に問題はありません。
- 電池切れの電子キーではリモート機能を使用しないでください。

アドバンストパークのカメラとセンサーの種類

カメラとセンサーにより駐車車両を検出して、駐車位置を特定しやすくします。

▶ フロントカメラ

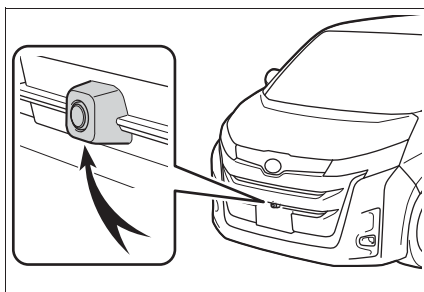

▶ サイドカメラ

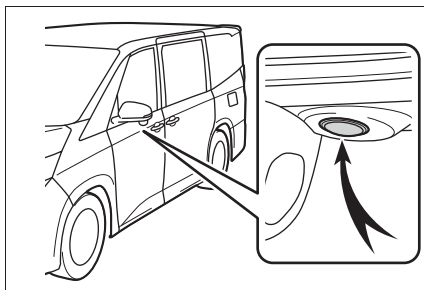

▶ リヤカメラ

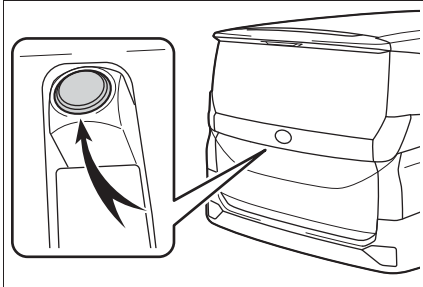

▶ センサー

→P.315



知識

■ カメラの映像について

特殊なカメラを使用しているため、実際と異なる色味で表示されることがあります。

■ 使用上の注意点について

次の内容は、別冊「マルチメディア取扱書／周辺監視／パノラミックビューモニター」を参照してください。

- 画面の映る範囲について
- カメラについて
- 画面と実際の路面との誤差について
- 画面と実際の立体物との誤差について

■ センサーの検知範囲について

- 駐車車両が目標駐車位置の奥にある場合は、距離が遠くなるため検出できないことがあります。駐車車両の形状や条件によっては検出距離が短くなったり、検出できないことがあります。
- 柱や壁など駐車車両以外は検出できないことがあります。また、検出できても目標駐車位置がずれることがあります。

■ 区画認識が正常に作動しないおそれのある状況

- 次のような状況では、路面の区画線を検出することができない場合があります。
 - ・ 白線のない駐車場（駐車枠がロープ、ブロックなどでつくられている場合）
 - ・ 白線がかすれや汚れなどによってははっきり見えないとき
 - ・ 路面が白っぽく白線とのコントラスト差が小さいとき（コンクリート路面に白線など）
 - ・ 路面の駐車枠線が黄色と白以外の色のとき
 - ・ 夜間や地下、立体駐車場など周囲が暗いとき
 - ・ 降雨時や雨上がりなど、路面が濡れて光っていたり、水たまりがあるとき
 - ・ 朝日や夕日など、太陽の光がカメラに入るとき
 - ・ 積雪や融雪剤があるとき
 - ・ 路面補修痕、路面表示などやポールなどの障害物があるとき
 - ・ 路面の色や明るさが一様でないとき
 - ・ カメラにお湯や水をかけたときなど、レンズが曇っているとき
 - ・ 自車の影や木陰などの影響を受けてしまった場合
 - ・ カメラのレンズが汚れたり、水滴が付着しているとき
- 次のような状況では、目標駐車位置を誤認識する場合があります。
 - ・ 路面補修痕、路面標示などや車止め、ポールなどの障害物があるとき
 - ・ 降雨時や雨上がりなど、路面が濡れて光っていたり、水たまりがあるとき
 - ・ 車両周辺が暗いときや逆光のとき
 - ・ 路面の色や明るさが一様でないとき
 - ・ 勾配がついている駐車場
 - ・ ゼブラゾーンのある駐車スペース
 - ・ 駐車車両の影響を受けてしまった場合（駐車車両の影、駐車車両のグリルやサイドステップなど）

- ・カメラの視界をさまたげるようなアクセサリーを取り付けたとき
- ・白線のかすれや汚れなどによってははっきり見えないとき
- ・自車の影や木陰などの影響を受けてしまった場合

■ センサーの検知について

→P.317

■ センサーが正しく検知できないことがある静止物

→P.317

■ センサーが正常に作動しないおそれのある状況

→P.317

■ 衝突の可能性がなくてもアシストが作動しない状況

→P.318

アドバンストパークの ON/OFF を変更する

アドバンストパークメインスイッチを押す

アシスト中にスイッチを押すと、アシストを中止します。

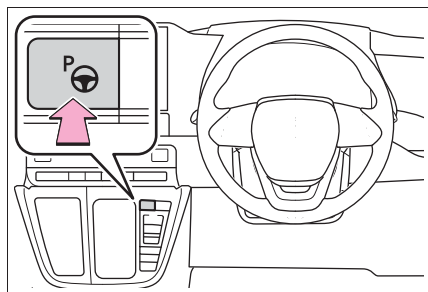

 知識

■ アドバンストパークの作動条件

次の条件をすべて満たしているときにアシストを開始できます。

- ブレーキを踏んでいる
 - 停車している
 - 運転席シートベルトを着用している
 - ハンドルを操作していない
 - アクセルペダルを踏んでいない
 - ドアおよびバックドアが閉まっている
 - ドアミラーが格納されていない
 - パーキングブレーキがかかっていない
 - レーダークルーズコントロールが作動していない
 - ABS・VSC・TRC・PCS・PKSB が作動していない
 - 急勾配でない
 - TRC または VSC が OFF でない
- アシストを開始できないときは、マルチメディア画面のメッセージを確認してください。(→P.375)

アドバンストパークのガイド画面について

マルチメディア画面に表示されます。

▶ ガイド画面（開始時）

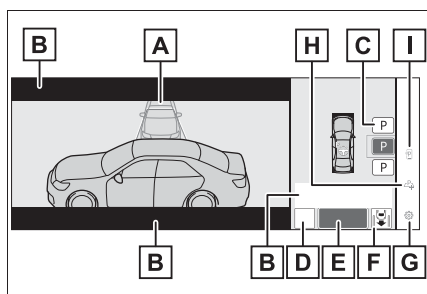

A 目標駐車枠（青色）

B アドバイス表示

C 駐車形態切りかえスイッチ

複数表示された場合は、スイッチの表示状態により次のことができます。

P または **P** : 他の駐車可能な位置に変更

P または **P** : 選択されている駐車位置

(P) : 縦列駐車機能への切りかえ

(P) : 並列前向き・バック駐車機能への切りかえ

D “MODE” スイッチ

メモリ機能と、並列前向き・バック駐車機能、縦列駐車機能を切りかえます。(→P.365)

E “開始” スイッチ

駐車アシストを開始します。

F 並列駐車向き切りかえスイッチ
並列前向き駐車機能と並列バック駐車機能を切りかえます。

 : 並列前向き駐車への切りかえ

 : 並列バック駐車への切りかえ

G カスタマイズ設定スイッチ

アドバンストパークの設定画面に切りかわります。(→P.373)

H 登録開始スイッチ

駐車スペースの登録を開始します。

I リモート機能開始スイッチ★

スマートフォン画面上で駐車をアシスト

操作します。

★ : グレード、オプションなどにより、装備の有無があります。

▶ ガイド画面 (後退時)

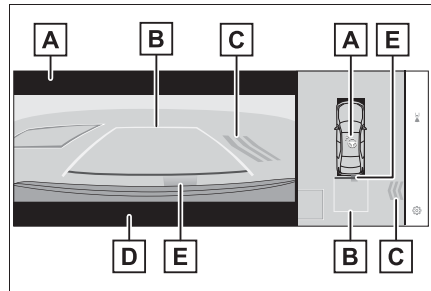

A 作動中アイコン

アドバンストパークが作動中に表示されます。

B ガイド線 (黄色と赤色)

車両の前端部または後端部から目標停車位置までの距離※ (黄色) と約 0.3m 先 (赤色) を示しています。

C 移動物警報アイコン

D 緊急ブレーキ制御の作動表示

“ブレーキ!” と表示されます。

E クリアランスソナー表示

→P.315

※ 2.5m 以上の位置に目標停車位置がある場合は、横線 (黄色) が非表示になります。

 知識

■ クリアランスソナーの割り込み表示について

アドバンストパーク作動中は、クリアランスソナーの ON/OFF (→P.316) に関係なく、クリアランスソナーが障害物を検知すると、ガイド画面に自動的にクリアランスソナー表示が割り込み表示され

ます。

■ アドバンストパーク作動中の緊急ブレーキ制御の作動について

アドバンストパーク作動中は、衝突の可能性のある移動物または障害物を検知したとき、ハイブリッドシステム出力抑制制御・ブレーキ制御が作動します。

ブレーキ作動後はアドバンストパークの作動を中断し、ブレーキの作動がマルチインフォメーションディスプレイに表示されます。

■ 音声案内について

システムの作動状態、運転者への操作案内を音声でお知らせします。

音量はマルチメディアシステムの設定に連動します。

■ ブザー音について

他システムや周囲の音により、本システムのブザー音が聞き取りづらくなる場合があります。

■ アドバンストパーク作動中にマルチメディア画面が黒くなったときは

無線の電波による影響を受けているか、システムに何らかの異常が発生しているおそれがあります。無線のアンテナをカメラ近くに設置している場合は、できるだけ離して設置してください。無線のアンテナがカメラの近くになく、パワースイッチを一度 OFF にしてから再度ハイブリッドシステムを始動しても画面が正常に表示されない場合は、トヨタ販売店で点検を受けてください。

アドバンストパークの並列前向き・バック駐車機能を使用する

■ 機能概要

目標駐車位置の中央がほぼ真横に見える位置で停車し、駐車スペース

スが検出できれば、並列前向き・バック駐車機能を使用することができます。また、駐車スペースなどの状況により、切り返しが必要な場合は、切り返し操作もアシストします。

■ 並列前向き・バック駐車機能を使用して駐車する

- 1 目標駐車位置の中央がほぼ真横に見える位置で車両を停車します

▶ 区画線がある場合

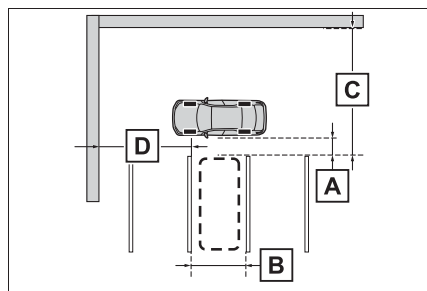

A 約 1m^{*}

B 約 2.5m^{*}

C 約 6m 以上^{*}

D 約 5.5m 以上^{*}

片側しか区画がない場合でも作動します。

^{*} 駐車スペースとして検出させるための目安です。周囲の環境によっては検出できないことがあります。

▶ 隣接車両がある場合

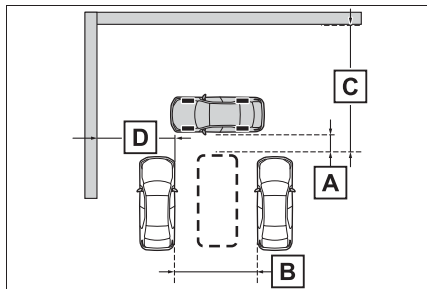

A 約 1m^{*}

B 約 3m 以上^{*}

C 約 6m 以上^{*}

D 約 5.5m 以上^{*}

片側しか隣接車両がない場合でも作動します。

^{*} 駐車スペースとして検出させるための目安です。周囲の環境によっては検出できないことがあります。

2 アドバンストパークメインスイッチを押し、マルチメディア画面に駐車可能なスペースが表示されたことを確認します

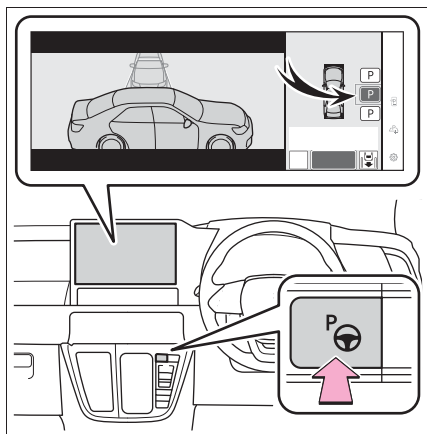

● 自車が駐車できるスペースがあ

る場合に目標駐車枠が表示されます。

● 縦列駐車が可能の場合、駐車スペースを選択して、**(P)** をタッチすると縦列駐車機能に切りかわります。

● 入庫向きの変更が可能な場合、駐車スペースを選択して、



ると、入庫の向きが変更できます。

● 環境によっては使用できない場合があります。マルチメディア画面の表示内容を参考に別の駐車スペースで使用してください。

3 “開始” スイッチをタッチします

“ピッ” という音が鳴り、マルチインフォメーションディスプレイに作動中のメッセージを表示して、アシストが開始されます。

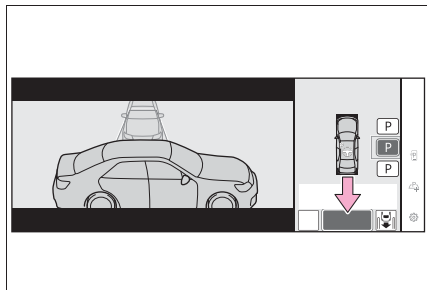

● ブレーキを離すと、“前進します” “後退します” の音声案内と表示が出たあと、前進・後退が始まります。

● アシストを中止するには、アド

バンストパークメインスイッチを押します。

アシストが中止されると“Advanced Park を中止しました”の音声案内と表示が出ます。

周辺の車両や障害物・人・溝などに近いと感じたときは：→P.356

4 車両が目標駐車位置に停車するまで、音声案内とアドバイス表示の指示に従って操作します

車両が停車したら、“Advanced Park を終了しました”の音声案内と表示が出たあと、駐車アシストを終了します。

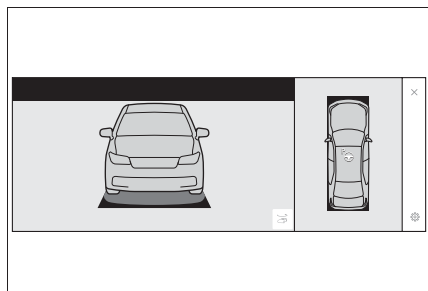

- マルチメディア画面の  にタッチすると、駐車アシスト完了画面の車両が回転します。

知識

■ 周辺の車両や障害物・人・溝などに近いと感じたときは

ブレーキを踏んで停車し、進行方向とは逆のシフトポジションに切りかえてください。このときアシストは中断されますが、マルチメディア画面の“再開”スイッチにタッチするとシフトポジションの方向へアシストを再開します。

注意

■ 並列前向き・バック駐車機能を使用するときは

- 黄色のガイド線の中や自車と目標駐車位置とのあいだに障害物がないことを必ず確認してください。黄色のガイド線の中や自車と目標駐車位置のあいだに障害物がある場合は中止してください。
- 路面に段差や勾配があると正しい位置に目標駐車位置を設定できないため、駐車位置がずれたり、車両が傾くことがあります。このような場所では使用しないでください。
- 狭いスペースに駐車するときは隣接車両に接近します。接触しそうなときは、ブレーキを踏んで停車してください。
- 駐車車両の車幅が狭いときや駐車車両が路肩側に極端に近いときは、駐車アシストする位置も路肩に接近します。接触、脱輪しそうなときはブレーキを踏んで停車し、アドバンストパークメインスイッチを押してシステムを解除してください。

アドバンストパークの並列前向き・バック出庫機能を使用する

■ 機能概要

並列駐車スペースから出庫する際、システムが出庫可能と判断すれば、並列前向き・バック出庫機能を使用することができます。また、周辺の環境により、切り返しが必要な場合は、切り返し操作もアシストします。

■ 並列前向き・バック出庫機能を使用して出庫する

- 1 ブレーキを踏み、シフトポジションがPの状態アドバンストパークメインスイッチを押し、マルチメディア画面が出庫方向を選択する画面に切りかわったことを確認します

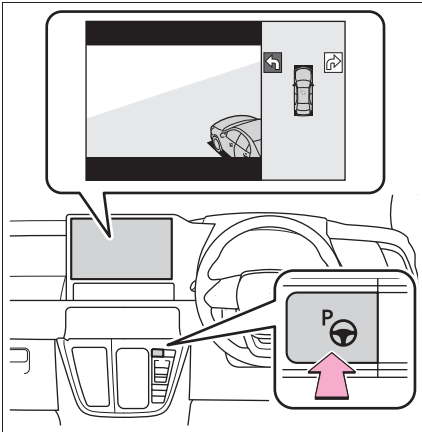

- 2 マルチメディア画面上の矢印で、出庫したい方向を選択します

方向指示レバーを使って操作する場合は、左右方向のみ選択することができます。

- 3 ブレーキを踏んで“開始”スイッチをタッチします

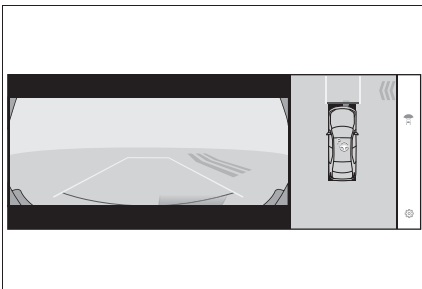

“ピッ”という音が鳴り、マルチインフォメーションディスプレイに作動中のメッセージを表示して、アシストが開始

されます。

アシストを中止するにはアドバンストパークメインスイッチを押します。

アシストが中止されると“Advanced Park を中止しました”の音声案内と表示が出ます。

周辺の車両や障害物・人・溝などに近いと感じたときは：→P.357

- 4 車両が出庫可能位置に到達するまで、音声案内とアドバイス表示の指示に従って操作します

車両が出庫可能な位置に到達すると“ハンドルを操作すると終了できます”のメッセージが表示され、ハンドルを操作すると、“Advanced Park を終了しました”の音声案内と表示が出たあと、アシストが終了します。走行中にアシストを終了するので、そのままハンドルを持ち、前進してください。ハンドル操作がない場合は、出庫完了位置に停車するため、ブレーキまたはアクセルを踏むと終了できます。

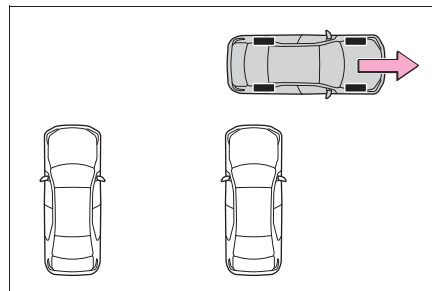

知識

■ 周辺の車両や障害物・人・溝などに近いと感じたときは

ブレーキを踏んで停車し、進行方向とは逆のシフトポジションに切り替えてください。このときアシストは中断されますが、マルチメディア画面の“再開”スイッチにタッチするとシフトポジションの方向へアシストを再開します。

■ 並列前向き・バック出庫について

並列駐車から出庫する以外の目的では、並列前向き・バック出庫機能を使用しないでください。万が一、誤ってアシストを開始してしまった場合は、ブレーキを踏んで停車し、アドバンストパークメインスイッチを操作してアシストを中止してください。

■ 並列前向き・バック出庫機能が作動しない状況

次のような状況では並列前向き・バック出庫機能は作動しません。

- 出庫方向に駐車待ちの車両がある場合

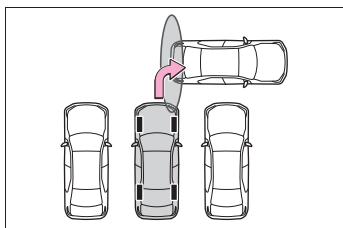

- フロントまたはリアのセンター・コーナーセンサー付近に壁・柱などの障害物がある場合や、人がいる場合

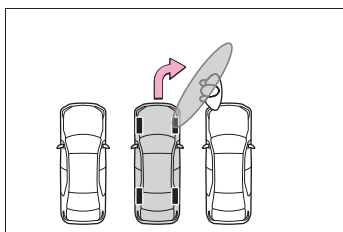

アドバンストパークの縦列駐車機能を使用する

■ 機能概要

目標駐車位置の中央がほぼ真横に見える位置で停車し、駐車スペースが検出できれば、縦列駐車機能を使用することができます。また、駐車スペースなどの状況により、

切り返しが必要な場合は、切り返し操作もアシストします。

■ 縦列駐車機能を使用して駐車する

- 1 目標駐車位置の中央がほぼ真横に見える位置で停車します
- ▶ 区画線がある場合

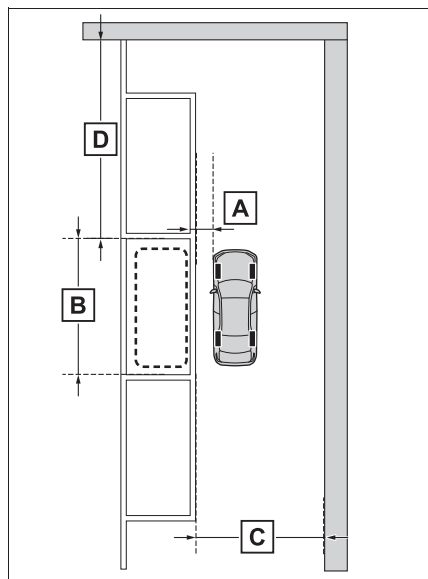

A 約 1m^{*}

B 約 5～6m^{*}

C 約 4.5m 以上^{*}

D 約 8m 以上^{*}

^{*} 駐車スペースとして検出させるための目安です。周囲の環境によっては検出できないことがあります。

▶ 隣接車両がある場合

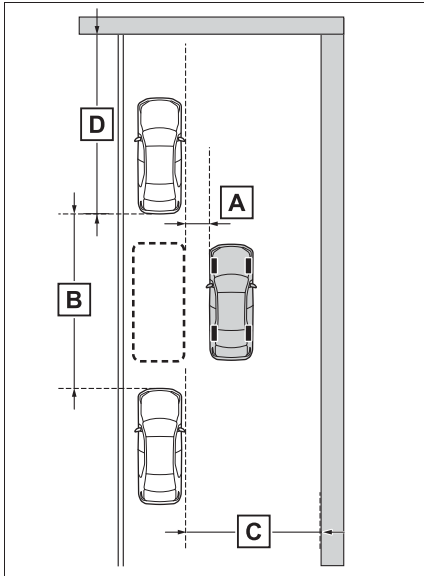

A 約 1m^{*}

B 約 7m 以上^{*}

C 約 4.5m 以上^{*}

D 約 8m 以上^{*}

^{*} 駐車スペースとして検出させるための目安です。周囲の環境によっては検出できないことがあります。

2 アドバンストパークメインスイッチを押し、マルチメディア

画面に駐車可能なスペースが表示されたことを確認します

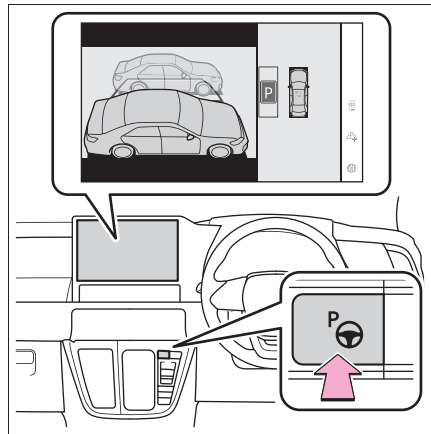

- 自車が駐車できるスペースがある場合に目標駐車枠が表示されます。
 - 並列前向き・バック駐車が可能な場合、駐車スペースを選択して、**P** にタッチすると並列前向き・バック駐車機能に切りかわります。
 - 周囲の環境によっては使用できないことがあります。マルチメディア画面の表示内容を参考に別の駐車スペースで使用してください。
- 3** “開始” スイッチをタッチします
- “ピッ” という音が鳴り、マルチインフォメーションディスプレイに作動中のメッセージを表示して、アシストが開始

されます。

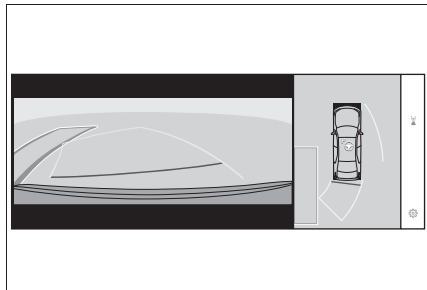

- ブレーキペダルを離すと、“前進します”の音声案内と表示が出たあと、前進が始まります。
- アシストを中止するには、アドバンストパークメインスイッチを押します。

アシストが中止されると“Advanced Park を中止しました”の音声案内と表示が出ます。

周辺の車両や障害物・人・溝などに近いと感じたときは：→P.360

4 車両が目標駐車位置に停車するまで、音声案内とアドバイス表示の指示に従って操作します

車両が停車したら、“Advanced Park を終了しました”の音声案内と表示が出たあと、駐車アシストを終了します。

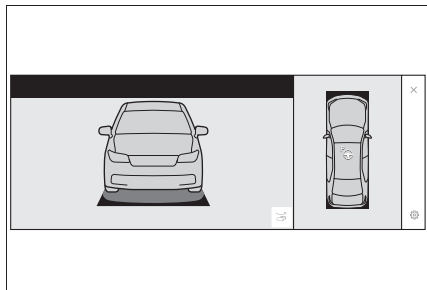

- マルチメディア画面のにタッチすると、駐車アシスト完了画

面の車両が回転します。

知識

■ 周辺の車両や障害物・人・溝などに近いと感じたときは

ブレーキを踏んで停車し、進行方向とは逆のシフトポジションに切り替えてください。このときアシストは中断されますが、マルチメディア画面の“再開”スイッチにタッチするとシフトポジションの方向へアシストを再開します。

■ “駐車できる場所が見つかりません”が表示されたときは

駐車位置の横に停車しても駐車車両を検知できていない場合があります。駐車車両を検知できる位置まで進むと開始できる場合があります。

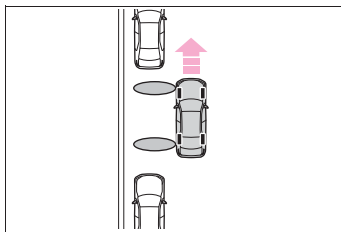

■ 縦列駐車機能を使用するときは

- 黄色のガイド線の中や自車と目標駐車位置とのあいだに障害物がないことを必ず確認してください。黄色のガイド線の中や自車と目標駐車位置のあいだに障害物がある場合は、縦列駐車機能は中断・中止されます。
- 路面に段差や勾配があると正しい目標駐車位置を設定できないため、駐車位置がずれたり、車両が傾くことがあります。このような場所では、縦列駐車機能は使用しないでください。
- 隣接車両の車幅が狭いときや駐車車両が路肩側に極端に近いときは、駐車をアシストする位置も路肩に接近します。接触、脱輪しそうなときはブレーキを

踏んで停車し、アドバンストパークメインスイッチを押してシステムを解除してください。

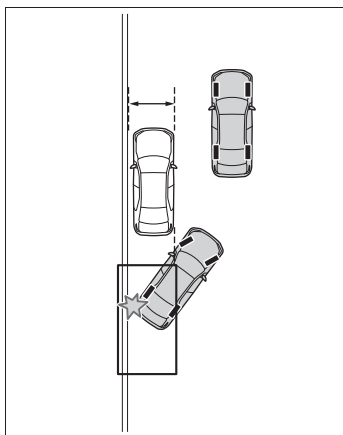

- 駐車スペースの奥側に壁などがある場合は、通路に少しはみ出した位置に目標駐車位置が設定されることがあります。

アドバンストパークの縦列出庫機能を使用する

■ 機能概要

縦列駐車スペースから出庫する際、システムが出庫可能と判断すれば、縦列出庫機能を使用することができます。また、周辺の環境により、切り返しが必要な場合は、切り返し操作もアシストします。

■ 縦列出庫機能を使用して出庫する

- 1 ブレーキを踏み、シフトポジションがPの状態アドバンストパークメインスイッチを押し、マルチメディア画面が出庫

方向を選択する画面に切りかわったことを確認します

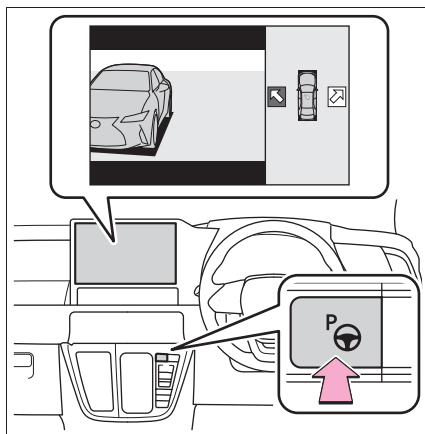

- 2 マルチメディア画面上の矢印で、出庫したい方向を選択します

方向指示レバーを使って操作する場合は、左右方向のみ選択することができます。

- 3 ブレーキを踏んで“開始”スイッチをタッチします

“ピッ”という音が鳴り、マルチインフォメーションディスプレイに作動中のメッセージを表示して、アシストが開始されます。

アシストを中止するにはアドバンストパークメインスイッチを押します。

アシストが中止されると“Advanced Park を中止しました”の音声案内と表示が出ます。

周辺の車両や障害物・人・溝などに近いと感じたときは：→P.362

- 4 車両が出庫可能位置に停車するまで、音声案内とアドバイス表示の指示に従って操作します

車両が出庫可能な位置に到達すると“ハンドルを操作すると終了できます”のメッセージが表示され、ハンドルを操作

すると“Advanced Park を終了しました”の音声案内と表示が出たあと、アシストが終了します。走行中にアシストを終了するので、そのままハンドルを持ち、前進してください。ハンドル操作がない場合は、出庫完了位置に停車するため、ブレーキまたはアクセルを踏むと終了できません。

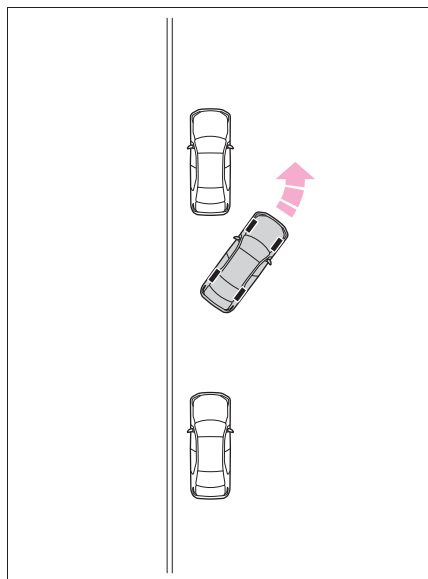

知識

■ 周辺の車両や障害物・人・溝などに近いと感じたときは

ブレーキを踏んで停車し、進行方向とは逆のシフトポジションに切り替えてください。このときアシストは中断されますが、マルチメディア画面の“再開”スイッチにタッチするとシフトポジションの方向へアシストを再開します。

■ 縦列出庫機能について

縦列駐車から出庫する以外の目的では、縦列出庫機能を使用しないでください。万が一、誤ってアシストを開始してしまった場合は、ブレーキを踏んで停車し、アドバンスパークメインスイッチを操

作してアシストを中止してください。

■ 縦列出庫機能が作動しない状況

次のような状況では縦列出庫機能は作動しません。

- 出庫方向に信号待ちの車両がある場合

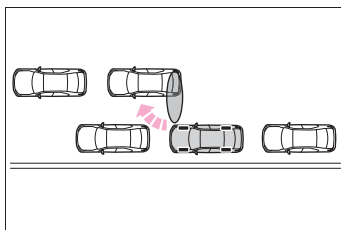

- 出庫方向の後方に車両が待っている場合

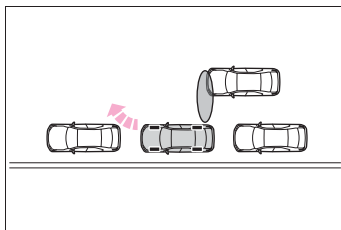

- フロントまたはリアのサイドセンサー付近に壁、柱などの障害物がある場合や、人がいる場合

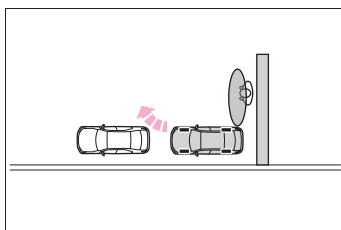

- 縁石に乗り上げて駐車し、サイドセンサーが路面を検知している場合

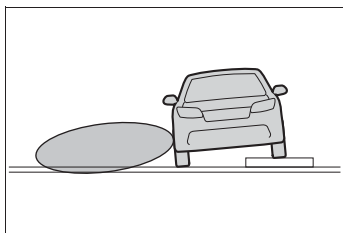

- 車両の前方に駐車車両がない場合
- 車両の前端と駐車車両との間隔があきすぎている場合

アドバンストパークのメモリ機能を使用する

■ 機能概要

事前に駐車スペースを登録することで、区画線や隣接車両のいない駐車スペースでも、使用することができます。

登録できる駐車スペースは3つです。

■ 駐車スペースの登録

- 1 目標駐車位置の中央がほぼ真横に見える位置で停車します

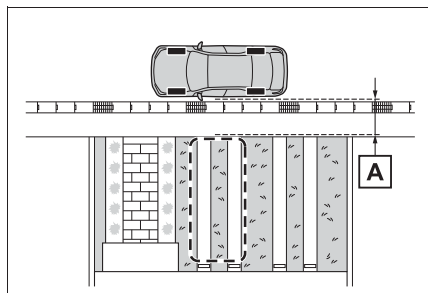

A 約 1m

- 2 アドバンストパークメインスイッチを押し、 P_p にタッチします

区画線や隣接車両のいない駐車スペースでアドバンストパークメインスイッチを押した場合、“駐車できる場所が見つかりません”と表示されることがありますが、続けて P_p にタッチしてください。

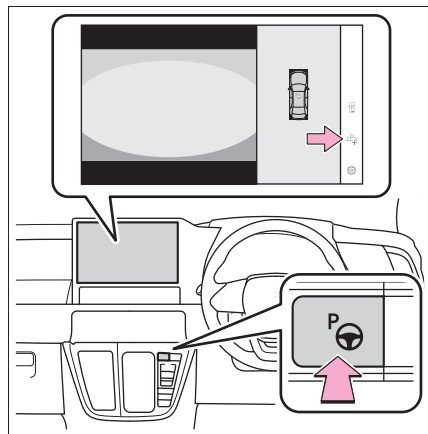

- 3 並列前向き・バック駐車または縦列駐車を選択します

アシスト可能な駐車スペースのみが表示されます。

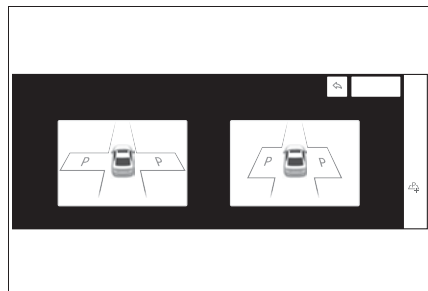

- 4 駐車向きを選択します

手順3で並列前向き・バック駐車を選択

した場合

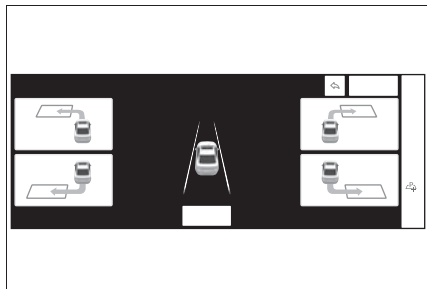

手順 3 で縦列駐車を選択した場合

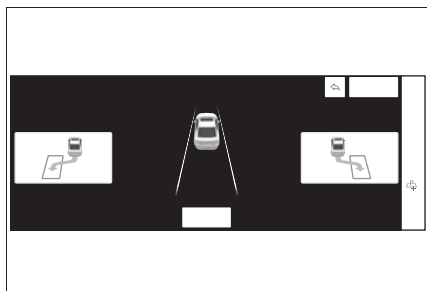

5 登録する駐車スペースの位置を方向キーで調整し、“設定完了”スイッチにタッチします

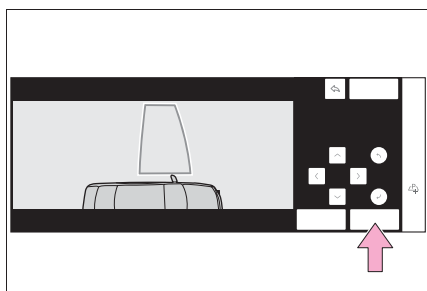

6 “開始”スイッチにタッチします

“ピッ”という音が鳴り、マルチインフォメーションディスプレイに作動中のメッセージを表示して、アシストが開始されます。ブレーキを離すと、“前進します”の音声案内と表示が出たあと、前進が始まります。

周辺の車両や障害物・人・溝などに近いと感じたときは：→P.365

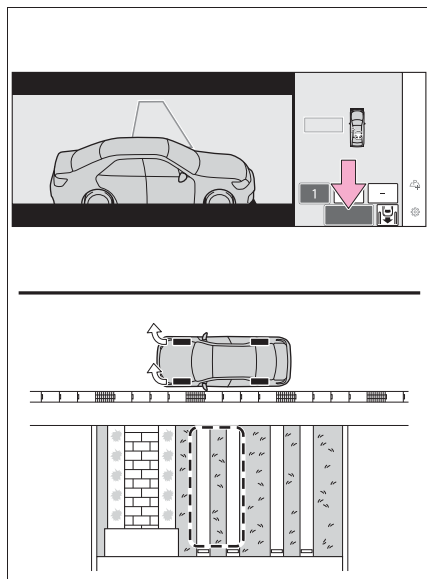

7 車両が目標駐車位置に停車するまで、音声案内とアドバイス表示の指示に従って操作します

8 車両が停車したら登録する位置を確認して、必要に応じて方向キーで調整したら、“登録”スイッチにタッチします

マルチメディア画面に“登録が完了しました”と表示されます。

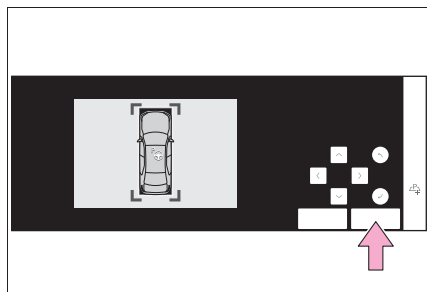

● 太枠内に障害物がない位置で登録してください。

● 調整できる範囲には限りがあります

ます。

■ メモリ機能を使用して登録した駐車スペースに駐車する

- 1 目標駐車位置の中央がほぼ真横に見える位置で停車します

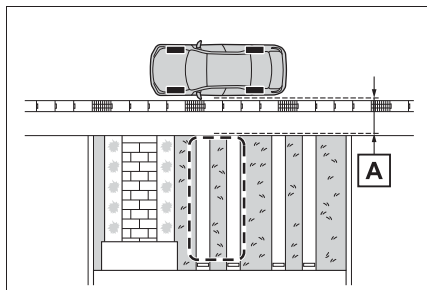

A 約 1m

- 2 アドバンストパークメインスイッチを押し、マルチメディア画面に駐車可能なスペースが表示されたことを確認します

“MODE” スイッチが表示されたときは、スイッチをタッチすることで、メモリ機能と並列前向き・バック駐車機能、縦列駐車機能を切りかえることができます。

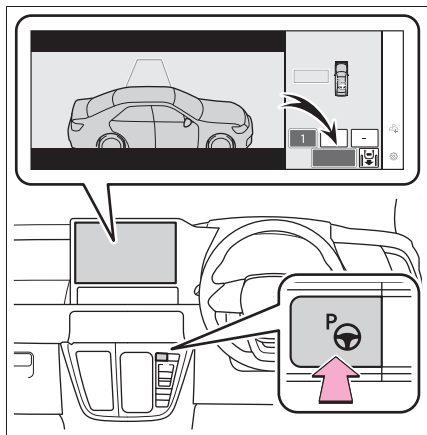

- 3 駐車したいスペースを選択して、“開始” スイッチにタッチします

このあとの手順は、並列前向き・バック駐車機能の手順 **3**以降と同じです。(→P.354)

□ 知識

■ 周辺の車両や障害物・人・溝などに近いと感じたときは

ブレーキを踏んで停車し、進行方向とは逆のシフトポジションに切り替えてください。このときアシストは中断されますが、マルチメディア画面の“再開”スイッチにタッチするとシフトポジションの方向へアシストを再開します。

■ 登録した駐車スペースを上書きするときは

登録した駐車スペースのメモリが上限になっている状態で、**P**にタッチすると、上書きするメモリを選択して、新しいメモリを登録することができます。

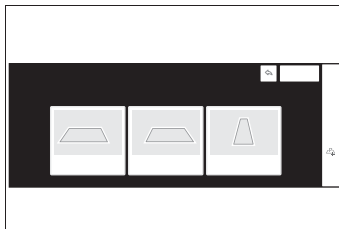

■ 登録した駐車スペースが複数あるときは

駐車スペースを選択してから、“開始” スイッチにタッチします。

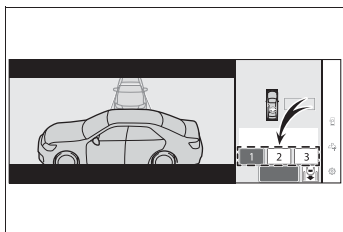

⚠ 注意

● メモリ機能を使用するときは

● メモリ機能は、事前に登録した駐車スペースへアシストするシステムです。路面や自車の状況、周囲の環境が登録時と異なる場合、正しく駐車位置を認識できなかったり、最後までアシストできなかったりする場合があります。

● 次のような状況では、駐車スペースの登録を実施しないでください。設定した位置に登録できない、または次回以降のアシストができなくなる場合があります。

- ・ カメラのレンズが汚れたり、水滴が付着しているとき
- ・ 雨雪が降っているとき
- ・ 夜間（周囲が暗いとき）

● 次のような環境では、駐車スペースの登録を実施できない場合があります。

- ・ 道幅と駐車位置に十分なスペースがない駐車場
- ・ 駐車スペース周辺にシステムが認識できる路面模様がない駐車場

● 次のような環境で駐車スペースの登録をした場合、次回以降のアシストが開始できない、または設定した位置にアシストできない場合があります。

- ・ 駐車スペースに影が出ているとき（カーポートがある駐車場など）

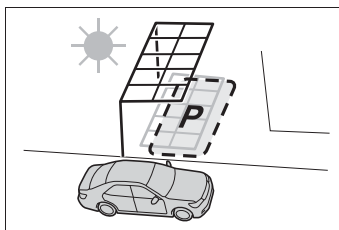

- ・ 駐車スペースに落ち葉・ゴミ（次回以降降なくなる、または移動する可能性があるもの）が落ちているとき
- ・ 駐車スペース周辺の路面が同一の模様で構成されているとき（レンガなど）

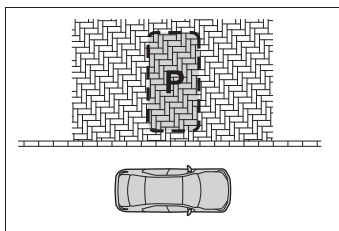

- 次のような状況では、設定した位置にアシストできない場合があります。
- ・ 自車の影や木陰などの影響を受けてしまったとき
- ・ 設定した駐車スペースに障害物があるとき
- ・ システム作動中に歩行者や通行車両を検知したとき
- ・ アシスト開始時の車両停車位置が登録したときと異なるとき
- ・ 輪止めなどにより、設定した駐車スペースに到達できないとき
- ・ 駐車スペース周辺の路面に低い突起物のようなものがあるとき
- ・ 駐車スペース周辺の路面が同一の模様で構成されているとき

注意

- ・ 駐車スペース周辺の路面模様に変化したとき（路面の経年劣化、リフォーム等）
- ・ 日照条件が登録したときと異なるとき（天気・時間帯）
- ・ 朝日や夕日など、太陽の光がカメラに入るとき
- ・ 路面の色や明るさが一様でないとき
- ・ 駐車スペースに一時的な光（他車のライトや防犯用ライトなど）が差し込んでいるとき
- ・ カメラのレンズが汚れたり、水滴が付着しているとき
- ・ 勾配がある駐車場
- ・ カメラにお湯や水をかけたときなど、レンズが曇っているとき
- ・ カメラの視界をさまたげるようなアクセサリーを取り付けたとき

登録中に制御終了した場合は、再度登録し直してください。

- メモリ機能を登録するとき、路面から模様を検出できない場所では、“登録に必要な駐車目標が見つかりません”と表示されることがあります。
- メモリ機能を使用するときは、停めたい区画の真横に停車してください。正しく駐車位置を認識できなかったり、最後までアシストできなかったりする場合があります。
- カメラ部をぶつけたときや、パノラミックビューモニター映像のつながりが著しくずれている場合、メモリ機能を使用しないでください。

- カメラ故障時・交換時は、カメラの取り付け角度が変わるため、メモリ機能の登録をやり直す必要があります。

アドバンスパークのリモート機能を使用する

■ 機能概要

スマートフォン操作で駐車機能・出庫機能を遠隔操作することができます。またガレージなどへの前後移動も遠隔操作でアシストできます。

■ リモート機能を使用して駐車する

目標駐車位置の中央がほぼ真横に見える位置で停車し、駐車スペースが検出できれば、スマートフォン操作で駐車機能を遠隔操作することができます。また、駐車スペースなどの状況により、切り返しが必要な場合は、切り返し操作もアシストします。

- 1 目標駐車位置の中央がほぼ真横に見える位置で車両を停車します（→P.354）
- 2 アドバンスパークメインスイッチを押し、マルチメディア画面に駐車可能なスペースが表示されたことを確認します（→P.354）
- 3  スイッチにタッチし、“並列駐車・縦列駐車”にタッチします
- 4 “設定完了”にタッチします

5 車内から電子キーとスマートフォンを持って降車し、スマートフォンのアプリを起動します

電子キーが検知できる範囲は、車両周囲約 3m です。

障害物が進行方向に存在する場合は、先に障害物を移動させてください。パイロンは降車後に移動させることもできます。

6 車外でスマートフォン画面の駐車スペースを確認し、スマートフォン画面の開始ボタンを選択します

車両から約 50 cm 以上離れて、進行方向に立たないように開始してください。

7 車両周辺の安全を確認し、車外でスマートフォン画面の操作エリアをなぞり操作し、継続することで、車両が動き、駐車をアシストします

スマートフォン画面の操作を中止することで、アシストを中断し、車両を停止させることができます。車両が動き出す前に自動でドアをロックします。

8 駐車位置に到着すると、シフトポジションが P になり、パーキングブレーキで車両停止後、パワースイッチが OFF になり、自動でドアがロックします

スマートフォンに完了画面が表示されます。

□ 知識

■ 障害物があっても駐車機能を使用できる場合

- 白線で構成される駐車スペースへの駐車機能を使用する場合、駐車スペース内に障害物があってもそのスペースを目標枠として設定できます。これは車いす用の駐車スペース内にパイロンが置かれているときであっても、車内で

駐車スペース設定をし、降車後に障害物を移動することで支援を継続するための機能です。

- アドバンストパークでの並列駐車では片側 3 枠ずつの最大 6 枠の駐車枠を検出可能ですが、リモート機能では片側 1 枠ずつの検出となります。

リモート機能を使用して前後移動する

停車後に前後移動機能を使用して、ガレージなどへの移動をアシストします。

1 アシストを開始したい場所に停車をします

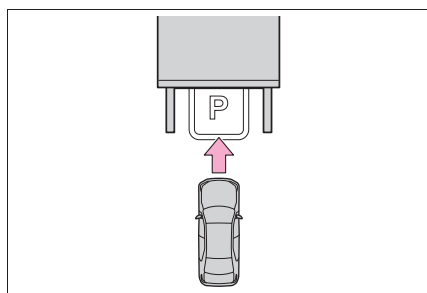

2 アドバンストパークメインスイッチを押します

3 スイッチにタッチし、“

前後に移動” にタッチします

4 “設定完了” にタッチします

5 車内から電子キーとスマートフォンを持って降車し、スマートフォンのアプリを起動します

電子キーの検知できる範囲は、車両周囲約 3m です。

6 車外でスマートフォン画面の進行方向を確認し、スマートフォ

ン画面の開始ボタンを選択します

車両から約 50cm 以上離れて、進行方向に立たないように開始してください。電子キーが検知できる範囲は、車両周囲約 3m です。

7 車両周辺の安全を確認し、車外でスマートフォン画面の操作エリアをなぞり操作し、継続することで、車両が動き、前後移動をアシストします

スマートフォン画面の操作を中止することで、アシストを中断し、車両を停止させることができます。アシスト開始後に途中終了や方向転換ができます。

8 スマートフォン画面の電源ボタンにタッチすることで、パワースイッチが OFF になり、自動でドアがロックします

知識

■ 進行方向の変更

前後移動機能では、アシスト中に進行方向を切りかえることができます。後方に壁があるときなどに、スマートフォン画面の進行方向切りかえスイッチを操作して、車両を少し前進させて荷物を入れた後、元の場所に戻すといった使い方ができます。

リモート機能を使用して出庫する

パワースイッチが OFF の車両に対して、並列・縦列駐車した状態からの出庫をアシストできます。前後移動選択の際の移動距離は開始位置から進行方向に対して最大 7m で、スマートフォン操作で進行方向を切りかえることができます。

す。

1 駐車中の車両に近づき、電子キーでロック解除してからスマートフォンアプリを起動します

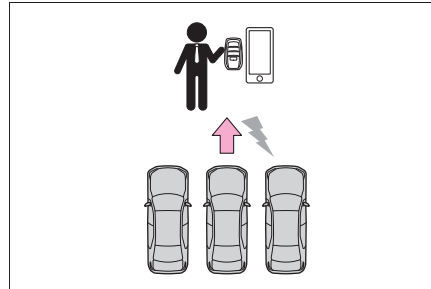

スマートフォンアプリが接続できない場合は、電子キーで再度ロック解除操作を行ってください。

2 スマートフォン画面の開始スイッチを選択します

車両のパワースイッチが ON になります。

3 出庫可能な方向が表示されたことを確認し、出庫したい方向を選択し、決定します

4 車両周辺の安全を確認し、スマートフォン画面の操作エリアをなぞり操作し、継続することで、車両が動き、出庫をアシストします

スマートフォン画面の操作を中止することで、アシストを中断し、車両を停止させることができます。アシスト開始後に途中終了や方向転換ができます。

5 アシスト完了位置まで移動し、電子キーを持って車両に乗り込みます

途中でアシストを完了したい場合は、スマートフォンで途中終了操作をするか、車両に乗り込むことでアシストを終了できます。

知識

■ リモート空調について

- リモート空調中も前後移動による出庫をアシストできます。
- リモート空調中にリモート機能を開始した場合、スマートフォンのなぞり操作実施前であれば、車両に乗り込みブレーキを踏むことで支援を終了することができます。

リモート機能とメモリ機能を使用して駐車する

メモリ機能で事前に登録した駐車スペースの真横で停車し、駐車スペースが検出できれば、スマートフォン操作でメモリ機能を遠隔操作することができます。また、駐車スペースなどの状況により、切り返しが必要な場合は、切り返し操作もアシストします。

- 1 目標駐車位置の中央がほぼ真横に見える位置で停車します
(→P.363)
- 2 アドバンストパークメインスイッチを押し、マルチメディア画面に駐車可能なスペースが表示されたことを確認します
(→P.363)
- 3  スイッチにタッチし、“並列駐車・縦列駐車” にタッチします
- 4 “設定完了” にタッチします
“MODE” スイッチが表示されたときは、スイッチを押しすることでメモリ機能と、並列前向き・バック駐車機能、縦列駐車機能を切りかえることができます。

- 5 車内から電子キーとスマートフォンを持って降車し、スマートフォンのアプリを起動します

電子キーが検出できる範囲は、車両周囲約 3m です。パイロンなどの障害物が進行方向に存在する場合は、降車後に障害物を移動させてください。

- 6 車外でスマートフォン画面の駐車スペースを確認し、スマートフォン画面の開始ボタンを選択します

車両から約 50cm 以上離れて、進行方向に立たないように開始してください。

- 7 車両周辺の安全を確認し、車外でスマートフォン画面の操作エリアをなぞり操作し、継続することで、車両が動き、駐車をアシストします

スマートフォン画面の操作を中止することで、アシストを中断し、車両を停止させることができます。車両が動き出す前に自動でドアをロックします。

- 8 駐車位置に到達すると、シフトポジションが P になり、パーキングブレーキで車両停止後、パワースイッチが OFF、自動でドアがロックされ、ミラーを閉じます

スマートフォンに完了画面が表示されません。

リモート機能の使用前のご準備

使用前のご準備

リモート機能を使用する際は、事前に以下の手順を行ってください。

- 1 アプリストアから Remote Park アプリをダウンロードしてください
- 2 車両のパワースイッチを ON にし、マルチメディアシステムとスマートフォンのペアリング登録を実施してください。ペアリング登録については、別冊「マルチメディア取扱書」を参照ください
- 3 Remote Park アプリを立ち上げ、車両登録を実施してください
- 4 ペアリング登録された車両がスマートフォン画面に表示されるため、車両を選択してください

新規車両登録画面では、車両の名前や画像の変更が可能です。

メニュー画面から車両を追加することも可能です。

リモート機能の ON/OFF

- 1 マルチメディア画面の  をにタッチして、“Advanced Park” にタッチします
- 2 “Remote Park” の ON/OFF を選択します。(初期設定は ON)
- 3 アドバンストパークメインスイッチを押します。

アシスト中にスイッチを押すと、アシス

トを中止します

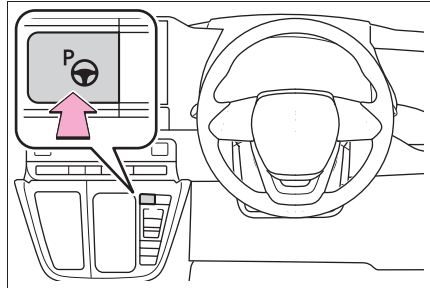

- 4 マルチメディア画面に表示される  スイッチにタッチします

注意

■ リモート機能について

- 電子キーをポケットなどに携帯した状態で、リモート機能を使用してください。
- 電子キーとスマートフォンなどを重ねて持つと、電子キーが検知できない場合があります。
- デジタルキーのみの携帯ではリモート機能は使用できません。必ず運転者が電子キーを携帯してください。
- 車に乗り込んでリモート機能を終了する際は、キーが車内にあり全てのドアが閉まっていることを確認してください。
- リモート機能終了または中止によりパワースイッチを OFF した場合、自動でドアロックしますが、ドアが開いている場合などロックできないことがあります。リモート機能終了後は車両の状態を確認してください。
- リモート機能終了または中止により自動でドアロックした際、車内に人がいた場合は警報が鳴る場合があります。

 注意

■機能が正常に働かないおそれのある状況

●スマートエントリー&スタートシステムの機能が正常に働かないおそれのあるとき →P.155

●近くにインバーター式蛍光灯があるとき

■電波が及ぼす影響について

→P.157

■電子キーの電池消耗について

●リモート機能使用中は、電子キーと電波の送受信をおこなうため、電池を消耗します。

●電池が切れたとき →P.510

■センサーが正常に作動しないおそれのある状況

→P.317

●リモート機能使用中は車両周辺の視界が制限されることがあります。リモート機能使用時は以下の確認を行ってください。

- ・車両と車両の周囲が最もよく見えること
- ・車両の進路に人・動物、または物体がないこと
- ・車両との適切な距離を維持し、ドライバーも他の道路使用者も危険にさらされるおそれがないこと
- ・車両の周囲には常に注意して、危険の可能性がないこと
- ・必要に応じて、リモート機能を中止すること

アドバンストパークの中止・中断する
■アシストが中止されるとき

次のような状況のとき、アドバンストパークのアシストを中止します。ハンドルをしっかりと持ち、ブレーキをしっかりと踏んで車両を停止してください。

システムが解除されているため、最初からやり直すか、通常通りハンドルを操作して駐車してください。

- アドバンストパークメインスイッチを押した
- シフトポジションをPに変更した
- パーキングブレーキをかけた
- ドアまたはバックドアを開けた
- 運転席シートベルトをはずした
- ドアミラーを格納した
- TRC・VSCをOFFにした
- TRC・VSC・ABSが作動した
- パワースイッチを押した
- システムがアシスト継続できない駐車環境と判断した
- システム異常
- 停止中にマルチメディア画面上で“中止”にタッチした

■アシストが中断されるとき

次のような状況のとき、アドバンストパークのアシストを中断します。

マルチメディア画面の指示に従うことでアシストを再開できます。

また、アシストが中断されているときにブレーキを踏みながらシフトポジション

を2回変更した場合は、そのシフトポジションのままアシストを中止します。ただし、シフトポジションを変更してアシストが中断した場合は、1回のシフトポジション変更によりアシストを中止します。

- ハンドルを操作した
- アクセルペダルを踏んだ
- シフトポジションを変更した
- ブレーキ制御が作動した
- カメラスイッチを押した
- PKSB・PCSが作動した
- **リモート機能のアシストが中止される**とき

次のような状況のとき、リモート機能のアシストを中止します。

システムが解除されているため、キーを持って車両に乗り込み、通常通りハンドルを操作して駐車してください。

- アドバンストパークのアシスト中止条件を満たした場合、一部例外としてドアを開いた場合や運転席シートベルトを外した場合は中断します。
- リモート空調中にリモート機能を作動し、リモート空調が終了する前にパワースイッチをONにしたとき
- リモート機能を起動してから5分以上が経過したとき
- 何も操作せずに3分が経過したとき
- スマートフォン画面で車両の走行操作をしても走行できずに、30秒が経過したとき

- スマートフォン画面の電源ボタンをタッチしたとき
- スマートフォンアプリが強制終了されたとき
- 急勾配のとき
- リモート機能中断中に車内で電子キーを検知したとき
- 外気温がマイナス10℃以下のとき
- **リモート機能のアシストが中断される**とき

次のとき、アシストを中断します。

- スマートフォンとマルチメディアシステムとのBluetooth通信が切断されたとき
- スマートフォンの連続操作が中断されたとき
- スマートフォンアプリのバックグラウンド移行（電話ボタンやホームボタン押下など）
- 電子キーが検知できないとき
- 前後の移動先に障害物があるとき
- アシスト走行中に車両が操作されたとき
- 走行中に電子キーの操作があったとき
- 走行中にドアロック解除操作があったとき
- 走行中にドアが開いたとき

アドバンストパークの設定を変更する

マルチメディア画面の  を押し

て、“Advanced Park” にタッチします。

■ Remote Park

リモート機能の ON/OFF を設定できます。

■ 音声案内

音声案内の ON/OFF を設定できます。

■ 速度モード

アシスト中の自車の速度を設定できます。

メモリ機能で登録時は設定できません。

■ 障害物回避距離

駐車アシスト中に回避する障害物との距離を設定できます。

■ 優先駐車方法

並列前向き・バック駐車と縦列駐車のうちでも駐車可能なとき、優先的に表示する駐車方法を設定できます。

■ 優先駐車向き

並列前向き駐車と並列バック駐車がどちらも可能なときに、優先的に表示する駐車向きを選択できます。

■ 優先出庫方向（並列）

並列前向き出庫と並列バック出庫で左右どちらへも出庫可能なときに、優先的に表示する方向を選択できます。

■ 優先出庫方向（縦列）

縦列出庫で左右どちらへも出庫可能な時に、優先的に表示する方向を選択できます。

■ 駐車時の映像

並列前向き・バック駐車中、縦列出庫中に表示するカメラ映像の画角の設定ができます。

■ 出庫時の映像

並列前向き・バック出庫中、縦列出庫中に表示するカメラ映像の画角の設定ができます。

■ 駐車進路調整

駐車アシスト中の進路が外側にふくらんでしまうとき、内側に寄ってしまうときに進路を調整できません。

タイヤがすり減ったりしたとき、駐車進路が駐車する場所の中心からずれてしまいます。その場合、駐車進路を調整してください。

■ 道幅調整

駐車アシスト開始時、前進するときの横方向の移動量を調整できます。

■ 駐車位置調整（前向き）

並列前向き駐車の前向き完了位置を調整できます。（メモリ機能は除く）

■ 駐車位置調整（バック）

並列バック駐車の前向き完了位置を調整できます。（メモリ機能は除く）

■ 後部取付部品設定

車両後部にトレーラーヒッチなどを取り付けたとき、後方障害物との接触を防ぐために、車両後部の長さを調整できます。

■ 登録した駐車場所の消去

メモリ機能で登録した駐車スペー

スを消去できます。アシスト中とメモリ機能の登録中は消去できません。

Remote Park アプリの設定を変更するには

■ クリアランスソナー警告音の ON/OFF（スマートフォンでの設定）

スマートフォンアプリからのクリアランスソナーの警告音の ON/OFF できます。

■ クリアランスソナー警告音の音量調整（スマートフォンでの設定）

スマートフォンアプリからのクリアランスソナーの警告音の音量を設定できます。

マルチメディア画面に表示されるアドバンストパークのメッセージ

アドバンストパークの作動状態や操作のアドバイスなどをマルチメディア画面に表示します。メッセージが表示されたときは、内容に従って対処してください。

□ 知識

■ “駐車できる場所が見つかりません” が表示されたときは

駐車スペース、または認識できる駐車枠がある場所に移動して使用してください。

■ “この環境では使用できません” が表示されたときは

別の場所に移動して使用してください。

■ “出庫可能なスペースがありません” が表示されたときは

自車前後と駐車車両との間隔が狭い、または出庫方向に障害物があるなどの状況により、縦列出庫機能を使用できません。周囲の状況を確認した上で、運転者自身の操作で出庫してください。

■ “速度が調整できません” が表示されたときは

傾斜や段差のある場所で使用したときに、速度が調整できないとシステムが判断すると、アシストを中止します。平坦な場所で使用してください。

■ “障害物を検知しました” が表示されたときは

緊急ブレーキが作動し、アシストを中断します。周囲の状況を確認してください。アシストを再開するときは、マルチメディア画面の“再開”スイッチにタッチしてください。

■ “登録に必要な駐車目標が見つかりません” が表示されたときは

駐車スペースを認識できない駐車場で

にタッチしたときに表示されます。システムが認識できる路面模様がある駐車場で操作してください。(→P.363)

ドライブモードセレクトスイッチ

走行・使用状況に合わせて次のモードを選択できます。

走行モードを選択するには

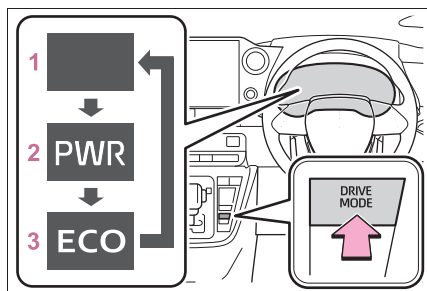

ドライブモードセレクトスイッチを押すたびに、ノーマルモード、パワーモード、エコモードの順で切りかわります。

1 ノーマルモード

燃費性能、静粛性、運動性能のバランスがよく、通常の走行に適しています。

2 パワーモード

ハイブリッドシステムの制御により、アクセル操作に対する反応を早め、力強い加速が可能です。

パワーモード表示灯が点灯します。

3 エコモード

アクセル操作に対する駆動力を穏やかにすると同時に、エアコン（暖房／冷房）の作動を抑えます。燃費の向上を意識した走行に適しています。

エコモード表示灯が点灯します。

の操作を行ってください。

● 風量を調整する（→P.394）

● エコモードを解除する

■ パワーモードの自動解除

パワーモードを選択して走行後、パワースイッチを OFF にすると、自動でノーマルモードにもどります。

知識

■ エコモード時のエアコン作動について

エコモードは、暖房／冷房の作動や風量を抑制して、燃費向上を図っています。空調の効きをよりよくしたいときは、次

運転を補助する装置

走行の安全性や運転性能を確保するため、走行状況に応じて次の装置が自動で作動します。ただし、これらの装置は補助的なものなので、過信せずに運転には十分に注意してください。

運転を補助する装置について

■ ABS（アンチロックブレーキシステム）

急ブレーキ時やすべりやすい路面でのブレーキ時にタイヤのロックを防ぎ、スリップを抑制します。

■ ブレーキアシスト

急ブレーキ時などに、より大きなブレーキ力を発生させます。

■ VSC（ビークルスタビリティコントロール）

急なハンドル操作や、すべりやすい路面で旋回するときに横すべりを抑え、車両の姿勢維持に寄与します。

■ S-VSC（ステアリングアシストビークルスタビリティコントロール）

ABS・TRC・VSC・EPSを協調して制御します。

すべりやすい路面などの走行で急なハンドル操作をした際に、ハンドルの操作力を制御することで、車両の方向安定性確保に貢献します。

■ TRC（トラクションコントロール）

すべりやすい路面での発進時や加

速時にタイヤの空転を抑え、駆動力確保に貢献します。

■ ヒルスタートアシストコントロール

上り坂で発進するときに、車が後退するのを緩和します。

■ EPS（エレクトリックパワーステアリング）

電気式モーターを利用して、ハンドル操作を補助します。

■ 緊急ブレーキシグナル

急ブレーキ時に非常点滅灯を自動的に点滅させることにより、後続車に注意をうながし、追突される可能性を低減させます。

■ セカンダリーコリジョンブレーキ（SCB）

SRSエアバッグのセンサーが衝突を検知して作動したとき、自動的にブレーキと制動灯を制御することで、車両を減速させ二次衝突による被害の軽減に寄与します。

■ 衝突時の急加速抑制

SRSエアバッグのセンサーが軽度の衝突を検知したときに、急アクセルによるハイブリッドシステム出力を自動的に抑制することで、二次衝突による被害の軽減に寄与します。

システム作動時はブザー、音声案内とマルチインフォメーションディスプレイのメッセージでお知らせします。

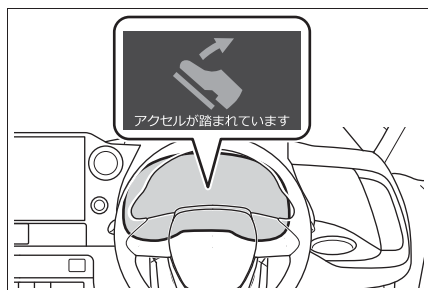

■ E-Four (電気式 4WD システム) (4WD 車)

通常走行時からコーナリング時、登坂時、発進時、加速時や雪や雨などによりすべりやすい路面などでさまざまな走行状況に応じて FF (前輪駆動) 走行状態から 4WD (4 輪駆動) 走行状態まで自動的に制御し、安定した操作性、走行安定性に寄与します。

□ 知識

■ TRC・VSC・ABS が作動しているとき

TRC・VSC・ABS が作動しているときは、スリップ表示灯が点滅します。

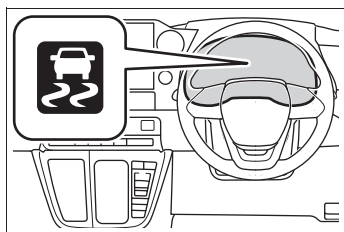

■ TRC を停止するには

ぬかるみや砂地、雪道などから脱出するときに、TRC が作動していると、アクセルペダルを踏み込んでもハイブリッドシステムの出力が上がらず、脱出が困難な場合があります。

このようなときに  を押すことにより、脱出しやすくなる場合があります。

TRC を停止するには  を押します。

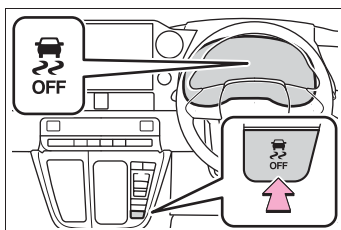

マルチインフォメーションディスプレイに“TRC OFF しました”と表示されません。

もう一度  を押すと、システム作動可能状態にもどります。

■ TRC と VSC を停止するには

TRC と VSC を停止するには、停車時に

 を押し 3 秒以上保持する

VSC OFF 表示灯が点灯し、マルチインフォメーションディスプレイに“TRC OFF しました”と表示されます。*

もう一度  を押すと、システム作動可能状態にもどります。

* ブリクラッシュセーフティも OFF になります。(衝突警報のみ作動状態になります) PCS 警告灯が点灯し、マルチインフォメーションディスプレイにメッセージが表示されます。(→P.250)

■ を押さなくてもマルチインフォメーションディスプレイに TRC OFF 表示がされたとき

TRC が一時的に作動できない状態になっています。表示が継続する場合はトヨタ

販売店にご相談ください。

■ヒルスタートアシストコントロールの作動条件

次のときシステムが作動します。

- シフトポジションの位置がPまたはN以外（前進または後退での上り坂発進時）
- 車両停止状態
- アクセルペダルを踏んでいない
- パーキングブレーキがかかっている
- パワースイッチがON

■ヒルスタートアシストコントロールの自動解除

次のいずれかのときシステムが解除されます。

- シフトポジションをPまたはNのシフト位置にした
- アクセルペダルを踏んだ
- パーキングブレーキをかけた
- ブレーキペダルから足を離して最大2秒経過した
- パワースイッチがOFF

■ABS・ブレーキアシスト・TRC・VSC・ヒルスタートアシストコントロールの作動音と振動

- ハイブリッドシステム始動時や発進直後、ブレーキペダルをくり返し踏んだときなどに、エンジンルームから作動音が聞こえることがありますが、異常ではありません。
- 上記のシステムが作動すると、次のような現象が発生することがありますが、異常ではありません。
 - ・車体やハンドルに振動を感じる
 - ・車両停止後もモーター音が聞こえる
 - ・ABSの作動時に、ブレーキペダルが小刻みに動く
 - ・ABSの作動終了後、ブレーキペダルが

少し奥に入る

■EPS モーターの作動音

ハンドル操作を行ったとき、モーターの音（“ウィーン”という音）が聞こえることがありますが、異常ではありません。

■TRC や VSC の自動復帰について

TRC や VSC を作動停止にしたあと、次のときはシステム作動可能状態にもどります。

- パワースイッチをOFFにしたとき
- (TRCのみを作動停止にしている場合) 車速が高くなったとき

ただし、TRC と VSC の作動を停止している場合は、車速による自動復帰はありません。

■緊急ブレーキシグナルの作動条件

次のときシステムが作動します。

- 非常点滅灯が点滅していないこと
- 車速 55km/h 以上
- 車両の減速度から急ブレーキであるとシステムにより判断された

■緊急ブレーキシグナルの自動解除

次のいずれかのときシステムが解除されます。

- 非常点滅灯を点滅させた
- 車両の減速度から急ブレーキではないとシステムにより判断された

■セカンダリーコリジョンブレーキの作動条件

走行中に SRS エアバッグのセンサーが衝突を検知して作動したとき。ただし構成部品が破損した場合システムは作動しません。

■セカンダリーコリジョンブレーキの自動解除

次のとき、自動的にシステムが解除されます。

- 車両が約 0km/h になったとき
- 作動して一定時間経過したとき
- アクセルペダルを大きく踏み込んだとき

■ 衝突時の急加速抑制について

- 次の条件をすべて満たすと、システムが作動します。
 - ・ 車速が約 60km/h 以下のとき
 - ・ SRS エアバッグのセンサーが車両前方に軽度の衝突を検知したとき
 - ・ 衝突の直前にブレーキ操作をしていないとき
 - ・ アクセルペダルを速く強く踏み込んだとき
 - ※ あとに衝突した、または衝突後にアクセルペダルを速く強く踏み込んだ※
- ※ アクセルペダルを踏み込む速度と踏み込み量が一定以上のとき
- 次のような状況では衝突していなくても、システムが作動する場合があります。
 - ・ 縁石や歩道の端など、固いものにぶつかったとき
 - ・ 深い穴や溝に落ちたり、乗りこえたとき
 - ・ ジャンプして地面にぶつかったり、道路から落下したとき

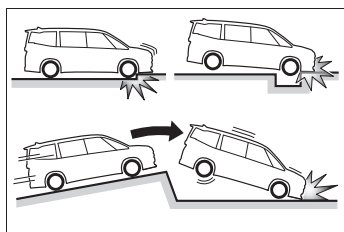

- アクセルペダルを離すとシステムの作動が解除されます。

■ マルチインフォメーションディスプレイに 4WD システムに関するメッセージが表示されたとき (4WD 車)

それぞれ、次のように対処してください。

- 「4WD 高負荷走行を控えてください 2WD 走行に切り替わります」

4WD システムが過熱しています。ハイブリッドシステムを作動させたまま安全な場所に停車してください。*

しばらくして表示が消えれば問題ありません。表示が消えないときは、すみやかにトヨタ販売店で点検を受けてください。

- 「4WD システム高温 2WD 走行に切りかわりました」

過熱のため 4WD システムが一時解除され、前輪駆動走行に切りかわりました。ハイブリッドシステムを作動させたまま安全な場所に停車してください。*

しばらくして表示が消えれば、4WD システムが自動的に復帰します。表示が消えないときは、すみやかにトヨタ販売店で点検を受けてください。

- 「4WD システム故障 2WD 走行になります 販売店で点検してください」

4WD システムに異常が発生しています。すみやかにトヨタ販売店で点検を受けてください。

※ 停車時は表示が消えるまでハイブリッドシステムを停止しないでください。

⚠ 警告

■ ABS の効果を発揮できないとき

- タイヤのグリップ性能の限界をこえたとき (雪に覆われた路面を過剰に摩耗したタイヤで走行するときなど)
- 雨でぬれた路面やすべりやすい路面での高速走行時に、ハイドロプレーニング現象が発生したとき

 **警告****■ ABS が作動することで、制動距離が通常よりも長くなる可能性があるとき**

ABS は制動距離を短くする装置ではありません。特に次の状況では、常に速度を控えめにして前車と安全な車間距離をとってください。

- 泥・砂利の道路や積雪路を走行しているとき
- タイヤチェーンを装着しているとき
- 道路のつなぎ目など、段差をこえたとき
- 凹凸のある路面や石だたみなどの悪路を走行しているとき

■ TRCやVSCの効果を発揮できないとき

すべりやすい路面では、TRC や VSC が作動していても、車両の方向安定性や駆動力が得られないことがあります。車両の方向安定性や駆動力を失うような状況では、特に慎重に運転してください。

■ ヒルスタートアシストコントロールの効果を発揮できないとき

- ヒルスタートアシストコントロールを過信しないでください。急勾配の坂や凍った路面ではヒルスタートアシストコントロールが効かないことがあります。
- ヒルスタートアシストコントロールはパーキングブレーキのように車を長時間駐車するための機能ではありませんので、同機能を坂道での駐停車のために使用しないでください。思わぬ事故につながるおそれがあります。

■ スリップ表示灯が点滅しているときは

TRC・ABS・VSC が作動中であることを知らせています。常に安全運転を心がけてください。無謀な運転は思わぬ事故につながるおそれがあり危険です。表示灯が点滅したら特に慎重に運転してください。

■ TRC や VSC を OFF にするときは

TRC や VSC は駆動力や車両の方向安定性を確保しようとするシステムです。そのため、必要なとき以外は TRC・VSC を作動停止状態にしないでください。TRC や VSC を作動停止状態にしたときは、路面状況に応じた速度で、特に慎重な運転を心がけてください。

■ タイヤまたはホイールを交換するときは

4 輪とも指定されたサイズで、同じメーカー・ブランド・トレッドパターン（溝模様）のタイヤを使用し、推奨された空気圧にしてください。

(→P.526)

異なったタイヤを装着すると、ABS・TRC・VSC など、運転を補助するシステムが正常に作動しません。タイヤ、またはホイールを交換するときは、トヨタ販売店に相談してください。

■ タイヤとサスペンションの取り扱い

問題があるタイヤを使用したり、サスペンションを改造したりすると、運転を補助するシステムに悪影響をおよぼし、システムの故障につながるおそれがあります。

警告

■ セカンダリーコリジョンブレーキについて

セカンダリーコリジョンブレーキを過信しないでください。本システムは、二次衝突による被害の軽減に寄与することを目的としていますが、その効果はさまざまな条件によりかわります。システムを過信すると重大な傷害におよぶか、最悪の場合死亡につながるおそれがあります。

■ 衝突時の急加速抑制

● 衝突時の急加速抑制を過信しないでください。本システムは、二次衝突による被害軽減に寄与することを目的としていますが、その効果はさまざまな条件によりかわります。システムを過信すると重大な傷害におよぶか、最悪の場合死亡につながるおそれがあります。

● 本システムは急加速を抑制するものであり、ブレーキを作動させるものではありません。必要に応じてブレーキペダルを操作してください。

プラスサポート（販売店装着オプション）

プラスサポートはお客様の運転を補助し、より安心なドライブを支援します。

プラスサポートを使用するためには、プラスサポート用スマートキー（以下、サポキー）が必要です。プラスサポートおよびサポキーは販売店装着オプションです。

プラスサポートでできること

プラスサポートを使用すると、機能の追加や、音声案内シーンの追加^{*}でより安心なドライブを支援します。また、通常の電子キーとは異なるカスタマイズ設定が可能です。

^{*} グレード、オプションなどにより、装備の有無があります。

■ 機能の追加

急アクセル時加速抑制、交差点対向車注意喚起

■ 音声案内シーンの追加（進入禁止区間に進入した場合など）

対象機能：

PCS（ブリクラッシュセーフティシステム）、RSA（ロードサインアシスト）、急アクセル時加速抑制、PKSB（パーキングサポートブレーキ）

■ 通常の電子キーとは異なるカスタマイズ設定

対象機能：

PCS（プリクラッシュセーフティシステム）、LDA（レーンディパーチャーアラート）、RSA（ロードサインアシスト）、BSM（ブラインドスポットモニター）、PDA（プロアクティブドライビングアシスト）、RCTA（リアクロストラフィックアラート）、PKSB（パーキングサポートブレーキ）、安心降車アシスト、クリアランスソナー

知識

■ カスタマイズ初期値の変更

カスタマイズ設定から、各システムの設定を変更することができます。

サポキーで起動した場合、通常の電子キーとは異なる設定でシステムが作動します。

サポキーで起動後に変更した設定はサポキーにのみ記憶されます。通常キーには記憶されません。

より安全に運転いただくため、通常の電子キーでは設定の変更ができた音声案内など、一部の項目が作動状態に固定されます。

プラスサポートを起動する

- 1 サポキーを携帯していることを確認して、ロック解除します。

パワースイッチが OFF 以外の状態でドアがロック解除されているときは、サポキーでドアをロック解除しても、プラスサポートは作動可能になりません。

- 必ずサポキーを携帯していることを確認してください。標準装備の電子キーを携帯しているときは、プラスサポートが始動しません。

- サポキーと標準装備の電子キーを同時に携帯しないでください。プラスサポートが起動しない場合があります。

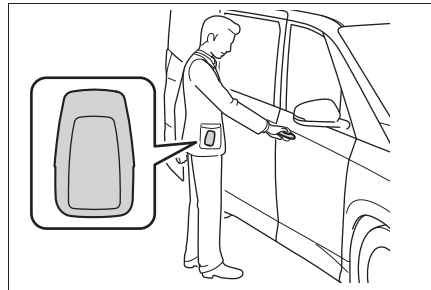



- 2 通常の手順でハイブリッドシステムを始動します。
- 3 “プラスサポートで起動中 急加速を制限します” というメッセージが表示され、プラスサポート表示灯が点灯したことを確認します。

パワースイッチを OFF にするまで、プラスサポートが作動可能な状態になります。

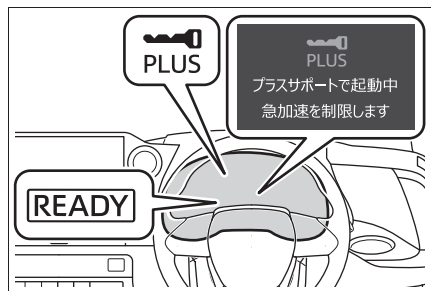
ハイブリッドシステムの始動後は、プラスサポート表示灯が点灯していることを必ず確認してください。プラスサポート表示灯が点灯していないときは、プラスサポートが作動しません。また、プラスサポートが不要なときは、プラスサポート表示灯が消灯していることを必ず確認してください。



4 メーター操作スイッチのを
押してメッセージを非表示に
します。

を押すまで、“プラスサポートで起
動中 急加速を制限します”のメッセー
ジは表示されたままになります。

■ **プラスサポートが不要ときは**
標準装備の電子キーを携帯してド
アをロック解除し、ハイブリッド
システムを始動してください。プ
ラスサポートが非作動になり、標
準車と同様の制御になります。

急アクセル時加速抑制

低速走行（約 30km/h 以下）中
に、ペダルの踏み間違いなどでア
クセルペダルが速く強く踏み込ま
れたとシステムが判断したとき、
ハイブリッドシステムの出力を抑
制することで、車両が急加速しな
いように制御します。

警告

■ 安全にお使いいただくために

システムを過信しないでください。シ
ステムを過信すると思わぬ事故につな
がるおそれがあります。必ず車両
周辺の安全を確認しながら運転してく
ださい。

- 安全運転を行う責任は運転者にあり
ます。常に周囲の状況を把握し、安
全運転に努めてください。急アクセ
ル時加速抑制は、状況によっては作
動しない場合もあります。

- 急アクセル時加速抑制は衝突を防止
するシステムではありません。車両
を自動で停止させる機能はないため、
加速抑制後も車両は惰性で動きます。
周囲の交通状況を確認の上、必ずご
自身でブレーキペダルを踏んでくだ
さい。

- 急アクセル時加速抑制は意図せぬ急
加速の防止を補助する機能ですが、
走行状況によっては、加速が必要な
ときにもハイブリッドシステムの出
力が抑制される場合があります。安
全、かつ環境に優しい運転をするた
めにも、日頃からアクセルペダルは
ゆっくり操作するように心がけてく
ださい。

- お客様で自身で急アクセル時加速抑
制の作動テストを行わないでくださ
い。状況によってはシステムが正常
に作動せず、思わぬ事故につながる
おそれがあります。

■ 急アクセル時加速抑制が作動したと き

急アクセル時加速抑制が作動すると、
ハイブリッドシステムの出力を抑制し
ます。すみやかにアクセルペダルから
足を離して、ブレーキペダルを踏んで
ください。アクセルペダルを踏み込ん
だまましていると、しばらくしたあとに
車両が加速し、思わぬ事故につながる
おそれがあります。

■ 右左折・車線変更するとき

必ず方向指示灯を点滅させてください。
方向指示灯が点滅していないと、プ
ラスサポートによりハイブリッドシス
テムの出力が抑制され、思わぬ事故につ
ながるおそれがあります。

急アクセル時加速抑制が作動したとき

急アクセル時加速抑制が作動したときは、ブザーや音声発話でお知らせするとともに、マルチインフォメーションディスプレイにメッセージが表示されます。

メッセージが表示されたときは、すみやかにアクセルペダルから足を離し、ブレーキペダルを踏んでください。

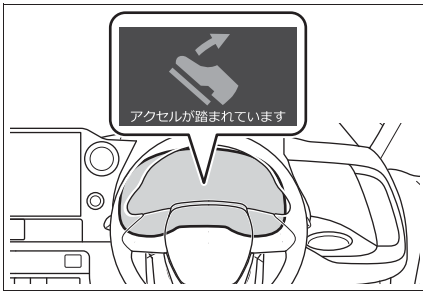

知識

■急アクセル時加速抑制の作動条件

プラスサポートが始動したあと、次の条件をすべて満たした場合、急アクセル時加速抑制が作動します。

- シフトポジションがP・N以外のとき
- 車速が約30km/h以下のとき
- アクセルペダルを速く強く踏み込んだとき（アクセルペダルを踏み込む速度と踏み込み量が一定以上のとき）

次の条件のいずれかを満たした場合、ハイブリッドシステムの出力抑制量を少なくし、前進時は約30km/h、後退時は約12km/h*までゆるやかに加速します。

- 加速抑制作動中にアクセルペダルを約5秒間踏み続けたとき
- 加速抑制作動後すぐにアクセルペダルを速く強く踏み直したとき

*状況によっては所定の速度以下に抑制できない場合があります

■急アクセル時加速抑制が作動しないとき

次の場合は、加速が必要な場合を考慮し、急アクセル時加速抑制が作動しません。アクセルペダルをゆっくり操作し、安全運転を心がけてください。

- 方向指示灯の点滅中、または消灯したあと約2秒間
- ブレーキペダルを踏んでいるとき、またはブレーキペダルを離れたあと約2秒間
- 急な上り坂に自車がいるとき

■システムが正常に作動しないおそれのある状況

次のような状況ではシステムが正常に作動しない場合があります。

- 車両姿勢の変化
 - ・積載状況などにより車両姿勢が大きく傾いたとき（ノーズアップ・ノーズダウンなど）
 - ・ローダウンサスペンション、純正と異なる径のタイヤなどを取り付けたとき
- 周辺環境の影響
 - ・坂道・凸凹道・砂利道などの非舗装路を走行しているとき
 - ・雪道などスリップが発生するような場所を走行しているとき
 - ・坂道の出口など車両姿勢が急激に変化したとき
 - ・スピードブレイカーや縁石など大きな段差を乗り越えるとき

■加速したい場面でシステムが作動するおそれのある状況

次のような状況では踏み間違いでなくてもシステムが作動する場合があります。アクセルを離してゆっくり踏み直してください。

- 車両の変化

- ・ 積載状況などにより車両姿勢が大きく傾いたとき（ノーズアップ・ノーズダウンなど）
- ・ ローダウンサスペンション、純正と異なる径のタイヤなどを取り付けたとき
- 周辺環境の影響
- ・ 坂道・凸凹道・砂利道などの非舗装路を走行しているとき
- ・ 雪道などスリップが発生するような場所を走行しているとき
- ・ 坂道の入り口など車両姿勢が急激に変化したとき
- ・ スピードブレイカーや縁石など大きな段差を乗り越えるとき
- 運転操作の影響
- ・ 車線変更や右折などで方向指示灯を点滅させずに急いで加速しようとしたとき
- ・ 惰性走行から急いで加速しようとしたとき
- ・ ETC ゲート通過後に急加速したとき
- ・ ブレーキホールドによるブレーキ保持中に急発進しようとしたとき

ハイブリッド車運転のアドバイス

環境に配慮した経済的な運転のためには、次のことを心がけてください。

エコモードの利用

エコモードを使用すると、通常にくらべてアクセルペダルの踏み込みに対するトルクの発生がゆるやかになります。また、エアコン（暖房／冷房）の作動を抑え、燃費向上につながります。（→P.376）

ハイブリッドシステムインジケータの利用

メーター内のハイブリッドシステムインジケータのバー表示をエコエリアの範囲に保つことで、環境に配慮した走行が可能です。（→P.92, 97）

シフトポジションの変更

信号待ちや渋滞のときなどは、シフトポジションをDにしましょう。また、駐車するときは、シフトポジションをPにしましょう。シフトポジションをNにしても、燃費向上の効果はありません。Nでは、ガソリンエンジンが回転していても駆動用電池は充電されないため、エアコンなどを使用していると駆動用電池の残量が低下します。

アクセルペダル・ブレーキペダルの操作

- 急加速・急減速を控え、スムーズな運転を心がけましょう。ゆるやかに加速・減速することで、より効果的に電気モーターを使用でき、余分なガソリン消費を抑えることができます。
- 加速のくり返しは、駆動用電池の残量を低下させ、結果、燃費が悪化するため控えましょう。走行中、アクセルペダルを少しもどすことで駆動用電池の残量を回復させることができます。

減速時のブレーキ操作

減速時は、早めに、ゆるやかなブレーキ操作を行いましょう。減速時に発生する電気エネルギーをより多く回収することができます。

渋滞

加速・減速のくり返しや、長い信号待ちは燃費を悪化させます。お出かけ前に交通情報を確認するなどして、なるべく渋滞を回避するようにしましょう。また渋滞の際は、ブレーキペダルをゆるめて微前進し、アクセルペダルをあまり踏まないようにしましょう。余分なガソリン消費を抑えることができます。

高速道路での運転

速度を抑え、一定速度で走行しましょう。また、料金所手前では早

めにアクセルペダルをもどし、ゆるやかなブレーキ操作を行います。減速時に発生する電気エネルギーをより多く回収することができます。

エアコンの ON/OFF

必要時以外はエアコンスイッチを OFF にしましょう。余分なガソリン消費を抑えることができます。

夏季：外気温が高いときは、内気循環モードに設定しましょう。エアコンへの負荷が減り燃費向上につながります。

冬季：ガソリンエンジン・車室内が暖まるまで、ガソリンエンジンが自動停止しないので、燃料を消費します。また、過剰な暖房を避けると、燃費向上につながります。

タイヤ空気圧の点検

タイヤ空気圧はこまめに点検しましょう。タイヤ空気圧が適切でないと、燃費の悪化につながります。また、冬用タイヤは転がり抵抗が大きいため、乾燥した路面では燃費の悪化につながります。季節、道路状況に応じて適切なタイミングでタイヤを交換しましょう。

荷物

重い荷物が積まれていると、燃費が悪化します。不要な荷物は、積んだままにせずに降ろしましょう。また、大型ルーフキャリアの装着も重い荷物と同様に燃費の悪化につながります。

走行前の暖機運転

ガソリンエンジンが冷えているときは、ガソリンエンジンの始動／停止を自動的に行いますので、暖機運転は必要ありません。

なお、短距離走行のくり返しは、暖機運転のためのガソリンエンジン始動がひんぱんに行われることとなりますので、燃費の悪化につながります。

寒冷時の運転

寒冷時に備えて、準備や点検など正しく処置していただいた上で適切に運転してください。

冬の前の準備について

- 次のものはそれぞれ外気温に適したものをお使いください。
 - ・ エンジンオイル
 - ・ 冷却水
 - ・ ウォッシュャー液
- 補機バッテリーの点検を受けてください。
- 冬用タイヤ（4輪）やタイヤチェーン（前部タイヤ用）を使用してください。
タイヤは4輪とも同一サイズで同一銘柄のものを、タイヤチェーンはタイヤサイズに合ったものを使用してください。（タイヤについて：→P.449）

知識

■ タイヤチェーンについて

取り付け・取りはずし・取り扱い方法については次の指示に従ってください。

- 安全に作業できる場所で行う
- 前2輪に取り付ける
- タイヤチェーンに付属の取り扱い説明書に従う
- 取り付け後0.5～1.0km走行したら締め直しを行う

警告

■ 冬用タイヤを装着するとき

次のことを必ずお守りください。お守りいただかないと、車両のコントロールが不能となり、重大な傷害におよぶか、最悪の場合死亡につながるおそれがあります。

- 指定サイズのタイヤを使用する
- 空気圧を推奨値に調整する
- 装着する冬用タイヤの最高許容速度や制限速度をこえる速度で走行しない
- 冬用タイヤを装着する際は、必ず4輪とも装着する

■ タイヤチェーンを装着するとき

次のことを必ずお守りください。お守りいただかないと、安全に車を運転することができず、思わぬ事故につながり、重大な傷害におよぶか、最悪の場合死亡につながるおそれがあります。

- 装着したチェーンに定められた制限速度、もしくは30km/hのどちらか低い方をこえる速度で走行しない
- 路面の凹凸や穴を避ける
- 急加速・急ハンドル・急ブレーキやシフト操作による急激なエンジンブレーキの使用は避ける
- カーブの入り口手前で十分減速して、車のコントロールを失うのを防ぐ
- LTA（レーントレーシングアシスト）を使用しない

 注意

■ タイヤチェーンの使用について

トヨタ純正タイヤチェーンのご使用をおすすめします。

トヨタ純正品以外のタイヤチェーンの中には、使用すると車体にあたり、走行のさまたげになるおそれがあるものもあります。

詳しくはトヨタ販売店にご相談ください。

運転する前に

状況に応じて次のことを行ってください。

- ドアやワイパーが凍結したときは無理に開けたり動かししたりせず、ぬるま湯をかけるなどして氷を解かし、すぐに水分を十分にふき取ってください。
- フロントウインドウガラス前の外気取り入れ口に雪が積もっているときは、エアコンのファンを正常に作動させるために、雪を取り除いてください。
- 外装ランプ・車両の屋根・タイヤの周辺やブレーキ装置に雪や氷が付いているときは、取り除いてください。
- 乗車する前に靴底に付いた雪をよく落としてください。

 知識

■ 寒冷地用ワイパーブレードについて

- 降雪期に使用する寒冷地用ワイパーブレードは、雪が付着するのを防ぐために金属部分をゴムで覆ってあります。トヨタ販売店で各車指定のブレードを

お求めください。

- 高速走行時は、通常のワイパーブレードよりガラスがふき取りにくくなることがあります。その場合には速度を落としてください。

 注意

■ ガラスに付いた氷を除去するとき

氷をたたいて割らないでください。

ガラスがひび割れるおそれがあります。

運転するとき

ゆっくりスタートし、車間距離を十分にとって控えめな速度で走行してください。

駐車するとき

- パーキングブレーキのオートモードを OFF にしてください。パーキングブレーキが自動的に作動し、ブレーキ装置が凍結して解除できなくなるおそれがあります。また、次のシステムの使用は控えてください。オートモードを OFF にしていても、パーキングブレーキが自動的に作動します。
 - ・ ブレーキホールドシステム
 - ・ リモート駐車機能
- パーキングブレーキをかけると、ブレーキ装置が凍結して解除できなくなるおそれがあります。パーキングブレーキはかけずに、シフトポジションを P にして駐車し、必ず輪止め^{*}をしてください。輪止めをしないと、車が動き思わぬ事故につながるおそれがあ

り危険です。

- パーキングブレーキがオートモードのときは、シフトポジションをPにしたあとにパーキングブレーキを解除してください。(→P.214)
- パーキングブレーキをかけずに駐車するときは、シフトポジションをPにした状態でシフトポジションが動かないことを確認してください。
- 寒冷時にブレーキ部品がぬれた状態で車を駐車したままにすると、凍結するおそれがあります。

※ 輪止めは、トヨタ販売店で購入することができます。

5-1. エアコンの使い方

フロントオートエアコン	394
リヤオートエアコン	403
リヤクーラー	406
ステアリングヒーター／シートヒーター	407

5-2. 室内灯のつけ方

室内灯一覧	409
-------------	-----

5-3. 収納装備

収納装備一覧	411
ラゲージルーム内装備	416

5-4. その他の室内装備の使い方

その他の室内装備	419
アクセサリーコンセント (AC100V 1500W)・非常時給電システム	427
正常にアクセサリーコンセント (AC100V 1500W) または非常時給電システムが使用できないときは	436

フロントオートエアコン

設定温度に合わせて吹き出し口と風量を自動で調整します。

エアコン操作スイッチについて

ステアリングヒーター装着車：

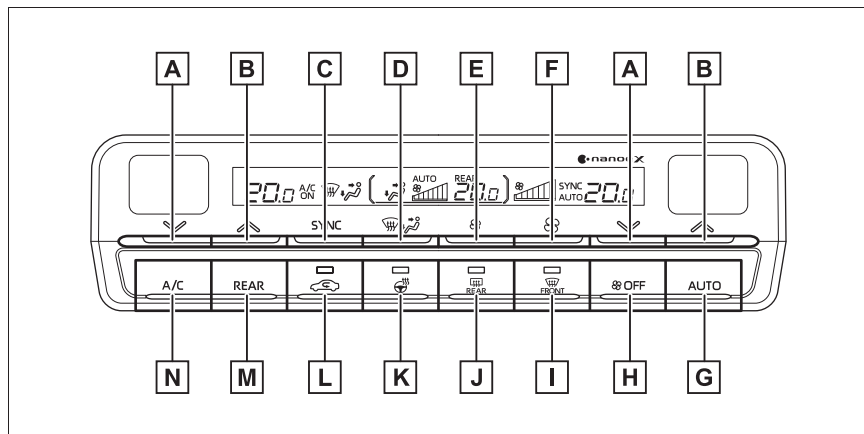

- A** 温度調整（下げる）スイッチ
- B** 温度調整（上げる）スイッチ
- C** SYNC スイッチ
- D** 吹き出し口切りかえスイッチ
- E** 風量減スイッチ
- F** 風量増スイッチ
- G** AUTO スイッチ（オート設定）
- H** OFF スイッチ
- I** フロントデフロスタースイッチ
- J** リヤウインドウデフォグガー&ミラーヒータースイッチ
- K** ステアリングヒータースイッチ（→P.408）
- L** 内外気切りかえスイッチ

M REAR スイッチ（リヤエアコン操作モード）

N 冷房・除湿スイッチ

リヤオートエアコン装着車：

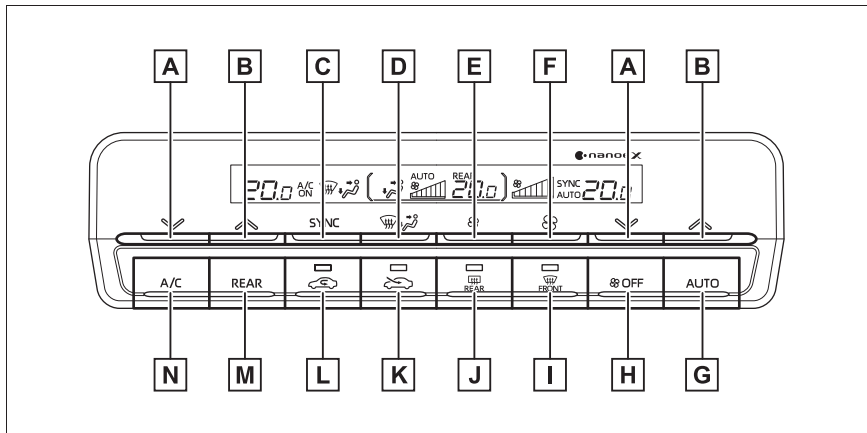

A 温度調整（下げる）スイッチ

B 温度調整（上げる）スイッチ

C SYNC スイッチ

D 吹き出し口切りかえスイッチ

E 風量減スイッチ

F 風量増スイッチ

G AUTO スイッチ（オート設定）

H OFF スイッチ

I フロントデフロスタースイッチ

J リヤウインドウデフォグガー&ミラーヒータースイッチ★

K 外気導入スイッチ

L 内気循環スイッチ

M REAR スイッチ（リヤエアコン操作モード）

N 冷房・除湿スイッチ

★：グレード、オプションなどにより、装備の有無があります。

リヤクーラー装着車：

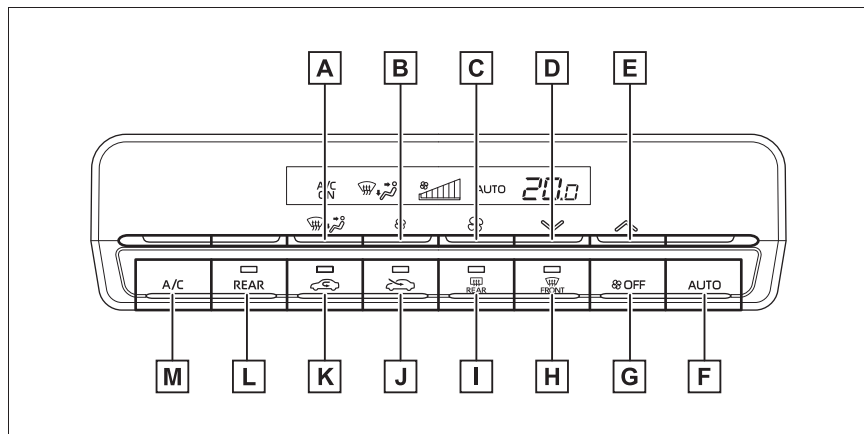

A 吹き出し口切りかえスイッチ

B 風量減スイッチ

C 風量増スイッチ

D 温度調整（下げる）スイッチ

E 温度調整（上げる）スイッチ

F AUTO スイッチ（オート設定）

G OFF スイッチ

H フロントデフロスタースイッチ

I リヤウインドウデフォグガスイッチ

J 外気導入スイッチ

K 内気循環スイッチ

L REAR スイッチ（リヤクーラーの作動／停止）

M 冷房・除湿スイッチ

■ 温度を調整する

設定温度を上げるときは温度調整（上げる）スイッチを、下げるとき

は温度調整（下げる）スイッチを押す

冷房・除湿スイッチが押されていない場

合は、送風または暖房で使用できます。

■ 風量を切りかえる

風量を増やすときは風量増スイッチを押し、減らすときは風量減スイッチを押し

OFF スイッチを押すと、ファンが止まります。

■ 吹き出し口を切りかえる

吹き出し口切りかえスイッチを押す

押すたびに次のように設定が切りかわります。

▶ リヤオートエアコン装着車：

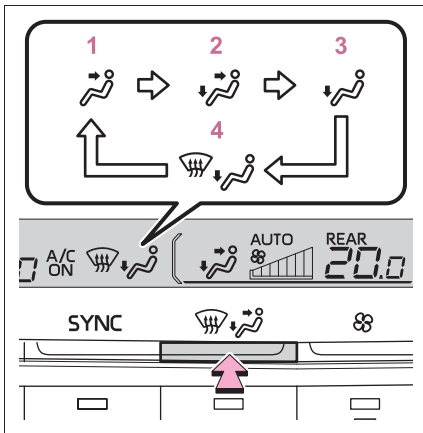

- 1 上半身に送風
- 2 上半身と足元に送風
- 3 足元に送風
- 4 足元に送風・フロントウィンドウガラスの曇りを取る

▶ リヤクーラー装着車：

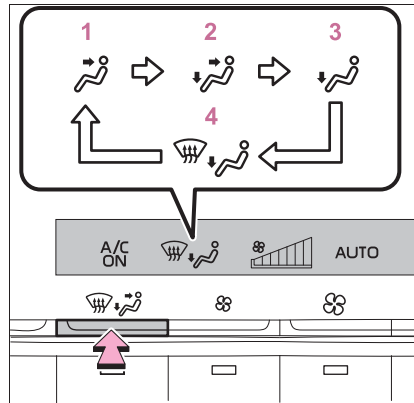

- 1 上半身に送風
- 2 上半身と足元に送風
- 3 足元に送風
- 4 足元に送風・フロントウィンドウガラスの曇りを取る

■ 内気循環／外気導入を切りかえるには

▶ ステアリングヒーター装着車

内外気切りかえスイッチを押す

スイッチを押すたびに内気循環／外気導入が切りかわります。内気循環を選択しているときは、表示灯が点灯します。

▶ ステアリングヒーター非装着車

- 内気循環に切りかえるときは、内気循環スイッチを押す

内気循環スイッチの作動表示灯が点灯します。

- 外気導入に切りかえるときは、外気導入スイッチを押す

外気導入スイッチの作動表示灯が点灯します。

■ エアコン（冷房・除湿機能）を切りかえるには

冷房・除湿スイッチを押す

冷房・除湿機能が ON のときは、コントロールパネルの A/C ON が点灯します。

■ フロントウインドウガラスの曇りを取る

フロントデフロスタースイッチを押す

除湿機能が作動し、風量が増えます。内気循環にしている場合は、外気導入にしてください。(自動的に外気導入に切りかわることがあります)

風量を強くし、設定温度を上げると、より早く曇りを取ることができます。曇りが取れたら再度フロントデフロスタースイッチを押すと前のモードにもどります。

フロントデフロスタースイッチが ON のときは、作動表示灯が点灯します。

■ リヤウインドウデフォグガー&ミラーヒーター★

リヤウインドウガラスの曇りを取るときや、ドアミラーから雨滴や霜を取るときに使用してください。

リヤウインドウデフォグガー&ミラーヒータースイッチ※¹またはリヤウインドウデフォグガースイッチ※²を押す

リヤウインドウデフォグガー&ミラーヒータースイッチ※¹またはリヤウインドウデフォグガースイッチ※²が ON のときは、作動表示灯が点灯します。

リヤウインドウデフォグガーとミラーヒーターは、しばらくすると自動的に OFF になります。

★：グレード、オプションなどにより、装備の有無があります。

※¹ミラーヒーター装着車

※²ミラーヒーター装着車以外

■ フロントワイパーデアイサー★

フロントウインドウガラスとワイパーブレードの凍結を防ぐために使用してください。

フロントワイパーデアイサーが ON のとき、スイッチの作動表示灯が点灯します。

フロントワイパーデアイサーは、しばらくすると自動的に OFF になります。

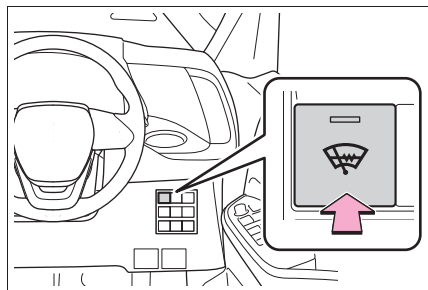

★：グレード、オプションなどにより、装備の有無があります。

□ 知識

■ ガラスの曇りについて

- 車室内の湿度が高いときはガラスが曇りやすくなります。その場合は、冷房・除湿スイッチを ON にすると、吹き出し口から除湿された風が出るため、効果的に曇りを取ることができます。
- 冷房・除湿スイッチを ON から OFF にすると、ガラスが曇りやすくなります。
- 内気循環を使うとガラスが曇る場合があります。

■ 外気導入・内気循環について

- トンネルや渋滞などで、汚れた外気を車内に入れたくないときや、外気温度が高いときに冷房効果を高めたい場合は、内気循環にすると効果的です。
- 設定温度や室内温度などにより、自動的に切りかわる場合があります。

■ 外気温度が 0℃ 近くまで下がったとき

冷房・除湿スイッチを押しても除湿機能が働かない場合があります。

■ 「ナノイー X」★※1, 2, 3 について

エアコンには「ナノイー」発生装置が搭載されています。この装置は運転席外側吹き出し口を通じて、水に包まれた肌や髪にやさしい弱酸性の「ナノイー」を放出し、室内を爽やかな空気環境に導きます※3。

- ファンが作動すると、自動的に「ナノイー X」が作動します。
- 「ナノイー X」の作動中、次の条件で効果を発揮します。次の条件以外では、効果が十分に得られない場合があります。
 - ・ 吹き出し口が上半身に送風、上半身と足元に送風または足元に送風のとき
 - ・ 運転席外側吹き出し口が開いているとき
- 「ナノイー X」作動時は、微量のオゾンが発生し、かすかに臭うことがありますが、森林など、自然界に存在する程度の量なので、人体に影響はありません。
- 作動中、かすかに作動音が聞こえることがあります。故障ではありません。
- ★：グレード、オプションなどにより、装備の有無があります。

※1「ナノイー X」とは「ナノイー」発生装置のことです。

※2「nanoe」、「ナノイー」および「nanoe」マークは、パナソニック株式会社の商標です。

※3温湿度環境、風量・風向きによっては「ナノイー」の効果が十分に得られない場合があります。

■ 換気とエアコンの臭いについて

- 車室外の空気を車室内に取り入れたい

ときは、外気導入にしてください。

- エアコン使用中に、車室内外のさまざまな臭いがエアコン装置内に取り込まれて混ざり合うことにより、吹き出し口からの風に臭いがすることがあります。
- エアコン始動時に発生する臭いを抑えるために、駐車時は外気導入にしておくことをおすすめします。
- エアコン始動時に発生する臭いを抑えるために、オート設定での使用時にはエアコン始動直後、しばらく送風が停止する場合があります。

■ エアコンフィルターについて

→P.453

■ カスタマイズ機能

AUTO スイッチを押したとき、除湿機能を連動させるかどうかなどを設定できます。(カスタマイズ一覧：→P.537)

▲ 警告

■ フロントウインドウガラスの曇りを防止するために

外気の湿度が非常に高いときにエアコンを低い設定温度で作動させているときは、フロントデフロスタースイッチを押さないでください。外気とガラスの温度差でガラスの外側が曇り、視界をさまたげる場合があります。

■ リヤウインドウデフォグガー&ミラーヒーター★が作動しているとき

ドアミラーの表面が非常に熱くなります。やけどをするおそれがあるのでふれないでください。

★：グレード、オプションなどにより、装備の有無があります。

警告**■フロントワイパーデアイサー★が作動しているとき**

フロントウインドウガラス下部およびフロントピラー横の表面が熱くなっており、やけどをするおそれがあるのでふれないでください。

★：グレード、オプションなどにより、装備の有無があります。

■「ナノイーX」★について

このシステムは、高電圧の部品を含むため、分解・修理はしないでください。修理が必要な場合は、トヨタ販売店にお問い合わせください。

★：グレード、オプションなどにより、装備の有無があります。

注意**■「ナノイーX」★の損傷を防ぐために**

運転席外側吹き出し口（→P.399）の近くでスプレーを使用したり、吹き出し口にものをはめ込んだり貼ったりしないでください。システムが正常に働かなくおそれがあります。

★：グレード、オプションなどにより、装備の有無があります。

■補機バッテリーあがりを防ぐために

ハイブリッドシステム停止中は、エアコンを必要以上に使用しないでください。

オート設定で使用する**1 エアコン操作スイッチの AUTO スイッチを押す**

冷房・除湿機能が作動し、風量と吹き出し口が自動で設定されます。

オート設定が ON のとき、コントロール

パネルの AUTO が点灯します。

2 フロント側温度調整スイッチで温度を設定する

風量や吹き出し口を切りかえると、コントロールパネルの AUTO が消灯しますが、操作した機能以外のオート設定は継続します。

ファンを止めたいときは、OFF スイッチを押す

知識**■オート設定の作動について**

風量は温度設定により自動で調整されるため、AUTO スイッチを押した直後、温風や冷風の準備ができるまでしばらく送風が停止する場合があります。

各席の設定温度を別々に設定する★

★：グレード、オプションなどにより、装備の有無があります。

次のいずれかの操作をすると、独立モードが ON になります。

- コントロールパネルの SYNC が点灯している時に、エアコン操作スイッチの SYNC スイッチを押す。
- 助手席または後席の温度調整スイッチで設定温度を変更する

独立モードになり、コントロールパネルの SYNC が消灯します。

コントロールパネルの SYNC が消灯しているときに SYNC スイッチを選択すると、作動表示灯が点灯して独立モードが OFF になり、各席の設定温度が運転席と同じ温度になります。

前席からリヤエアコンを操作する★

★：グレード、オプションなどにより、装備の有無があります。

エアコン操作スイッチの REAR スイッチを押す

コントロールパネルに REAR が表示され、リヤエアコン操作モードに切りかわります。

再度エアコン操作スイッチの REAR スイッチを押すか、約 6 秒以上操作が行われなかったときは、リヤオートエアコン操作モードが解除されます。

● 設定温度をかえる

設定温度を上げるときは運転席側または助手席側の温度調整（上げる）スイッチを、下げるときは運転席側または助手席側の温度調整（下げる）スイッチを押す

● 風量を切りかえる

風量を増やすときは風量増スイッチを押す、減らすときは風量減スイッチを押す

OFF スイッチを押すと、ファンが止まります。

● 吹き出し口を切りかえる

吹き出し口切りかえスイッチを押す

押すたびに吹き出し口が切りかわります。（→P.403）

吹き出し口の配置・操作

■ 吹き出し口の位置

吹き出し口の切りかえ設定により、風が出る位置や風量が変わります。

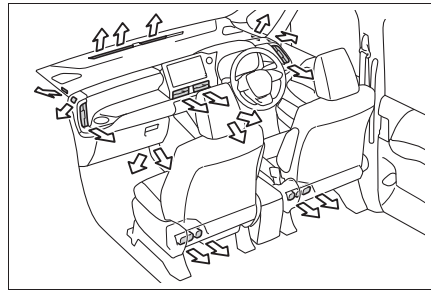

■ 風向きの調整と吹き出し口の開閉

▶ 中央吹き出し口

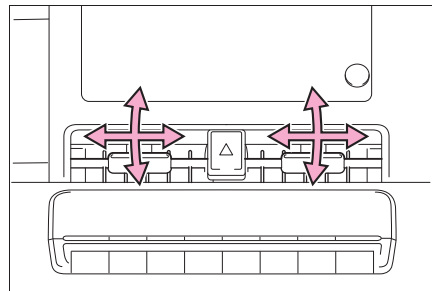

ノブを上下左右に動かしてください。

▶ 左右吹き出し口

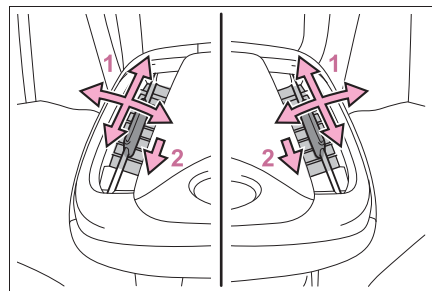

1 風向きの調整

2 吹き出し口を閉じる

風向きを下側いっぱい調整すると、吹き出し口を閉じることができます。

警告**■ フロントウインドウガラスの曇り取りをさまたげないために**

吹き出し口をさえぎるようなものを置かないでください。送風がさえぎられ、曇りが取れにくくなる場合があります。

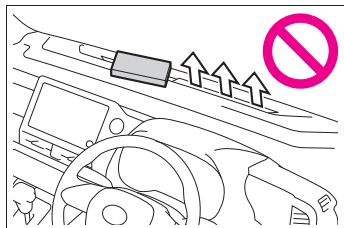
**リモートスタート (アプリ) ★**

★：グレード、オプションなどにより、装備の有無があります。

駐車中にスマートフォンの T-Connect 対応アプリを使用して遠隔でハイブリッドシステムを始動させ、同時にエアコンを始動させることができます。

リモートスタート (アプリ) の詳細については、別冊「マルチメディア取扱書」を参照してください。

リヤオートエアコン★

★：グレード、オプションなどにより、装備の有無があります。

設定温度に合わせて吹き出し口と風量を自動で調整します。

リヤエアコン操作スイッチについて

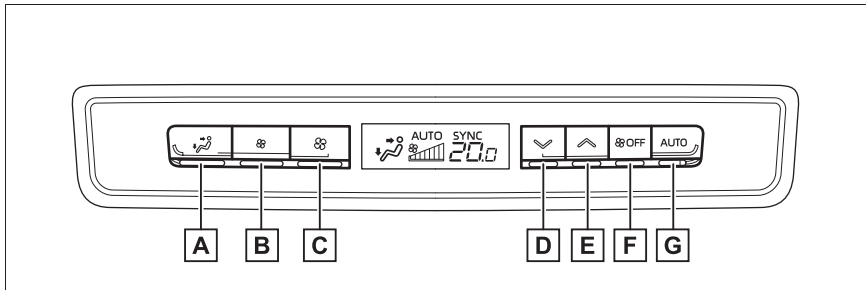

- A** 吹き出し口切りかえスイッチ
- B** 風量減スイッチ
- C** 風量増スイッチ
- D** 温度調整（下げる）スイッチ
- E** 温度調整（上げる）スイッチ
- F** OFF スイッチ
- G** AUTO スイッチ（オート設定）

■ 温度を調整する

設定温度を上げるときは温度調整（上げる）スイッチを、下げるときは温度調整（下げる）スイッチを押す

■ 風量を切りかえる

風量を増やすには風量増スイッチを、減らすには風量減スイッチを押す

送風を停止するとき、OFF スイッチを押します。

■ 吹き出し口を切りかえる

吹き出し口切りかえスイッチを押す

押すたびに吹き出し口が切りかわります。

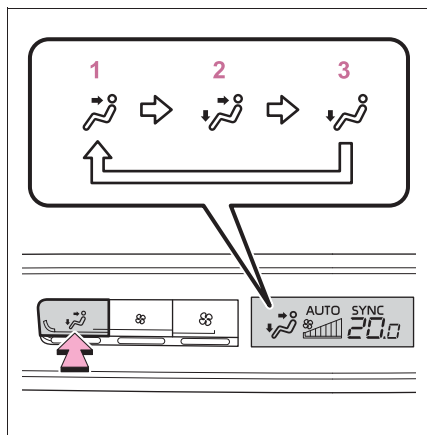

- 1 上半身に送風
- 2 上半身と足元に送風
- 3 足元に送風

知識

■ エアコンの臭いについて

- リヤエアコン使用中に、車室内のさまざまな臭いがエアコン装置内に取り込まれて混ざり合うことにより、吹き出し口からの風に臭いがすることがあります。
- エアコン始動時に発生する臭いを抑えるために、オート設定での使用時にはエアコン始動直後、しばらく送風が停止する場合があります。

■ リヤエアコンの作動条件について

フロントエアコンが停止しているときは、冷房・除湿機能は作動せず、送風のみになります。

注意

- 補機バッテリーあがりを防ぐためにハイブリッドシステム停止中はリヤエアコンを使用しないでください。

オート設定で使用する

1 AUTO スイッチを押す

冷房・除湿機能が作動し、風量と吹き出し口が自動で設定されます。

2 温度を設定する

風量や吹き出し口を切りかえると、モニター部の“AUTO”が消灯しますが、操作した機能以外のオート設定は継続します。

ファンを止めたいときは、OFF スイッチを押す

知識

■ オート設定の作動について

風量は温度設定により自動で調整されるため、AUTO スイッチを押した直後、温風や冷風の準備ができるまでしばらく送風が停止する場合があります。

前席からリヤエアコンを操作する

→P.401

吹き出し口について

■ 吹き出し口の位置

吹き出し口の切りかえ設定により、風が出る位置が変化します。

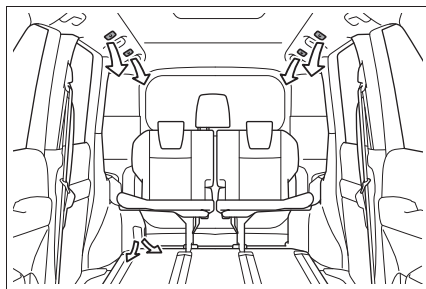

■ 風向きの調整と吹き出し口の開閉（天井吹き出し口）

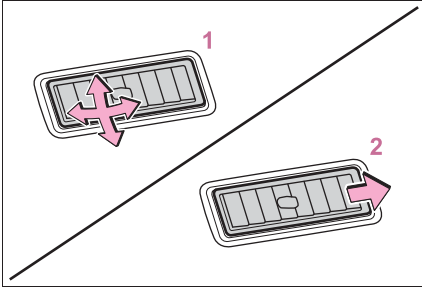

1 風向きの調整

2 吹き出し口を閉じる

風向きを車両後方側いっぱい調整すると、吹き出し口を閉じることができます。

リヤクーラー★

★：グレード、オプションなどにより、装備の有無があります。

リヤクーラー操作スイッチについて

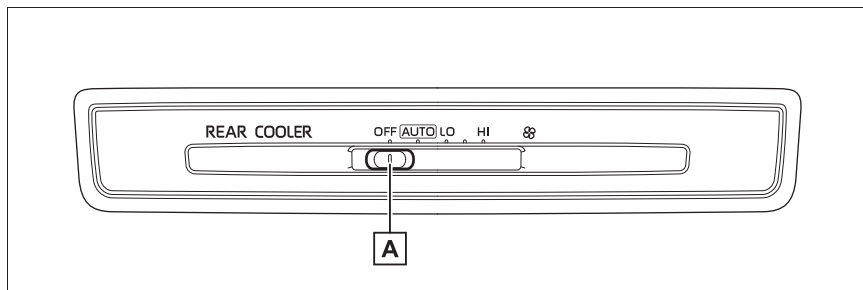

A 風量切りかえつまみ

■ 風量を切りかえる

▶ 自動設定

- 1 フロントエアコン操作スイッチの REAR スイッチを押す

スイッチを押すたびにリヤクーラーの ON/OFF が切りかわります。

- 2 風量切りかえつまみを AUTO へ動かす

▶ 手動設定

- 1 フロントエアコン操作スイッチの REAR スイッチを押す

スイッチを押すたびにリヤクーラーの ON/OFF が切りかわります。

- 2 風量を増やすには風量切りかえつまみを右へ、風量を減らすには風量切りかえつまみを左へ動かす

風量は 3 段階に調整できます。

フロントエアコン操作スイッチの REAR スイッチを押す、または風量切りかえつまみを OFF にすることでリヤクーラーの作動を停止できます。

□ 知識

■ クーラーの臭いについて

- リヤクーラー使用中に、車室内のさまざまな臭いがクーラー装置内に取り込まれて混ざり合うことにより、吹き出し口からの風に臭いがすることがあります。
- クーラー始動時に発生する臭いを抑えるために、オート設定での使用時にはクーラー始動直後、しばらく送風が停止する場合があります。

■ AUTO 設定での風量について

AUTO でのリヤクーラーの風量は、フロントオートエアコンの設定温度によってかわります。

■ リヤクーラーの作動条件について

フロントクーラーが停止しているときは、冷房、除湿機能は作動せず、送風のみになります。

⚠ 注意

■ **補機バッテリーあがりを防ぐために**
ハイブリッドシステム停止中はリヤクーラーを使用しないでください。

吹き出し口について

■ **吹き出し口の位置**

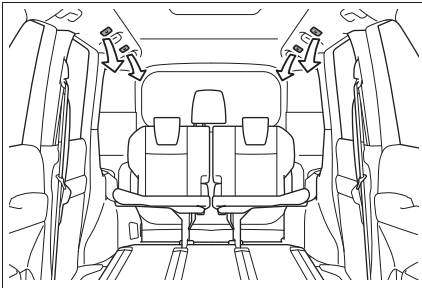

■ **風向き調整と吹き出し口の開閉 (天井吹き出し口)**

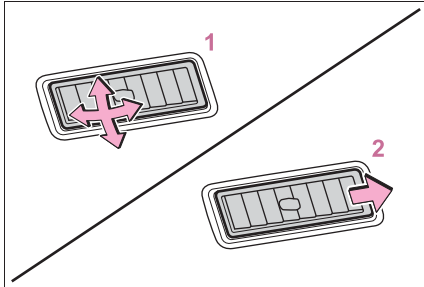

1 風向き調整

2 吹き出し口を閉じる

風向きを車両後方側いっぽうに調整すると、吹き出し口を閉じることができます。

ステアリングヒーター★ / シートヒーター★

★: グレード、オプションなどにより、装備の有無があります。

● **ステアリングヒーター**
ハンドルのグリップ部を温めることができます。

● **フロントシートヒーター / リヤシートヒーター**
シートの表面を暖めることができます。

⚠ 警告

■ **低温やけどについて**

次の方がステアリングヒーター / シートヒーターにふれないようにご注意ください。

- 乳幼児、おさま・お年寄り・病人・体の不自由な方
- 皮膚の弱い方
- 疲労の激しい方
- 深酒や眠気をさそう薬（睡眠薬・風邪薬など）を服用された方

⚠ 注意

■ **ステアリングヒーター / シートヒーターの損傷を防ぐために**

凹凸のある重量物をシートの上に置いたり、針金や針などの鋭利なものを突き刺したりしないでください。

■ **補機バッテリーあがりを防ぐために**
ハイブリッドシステムが停止した状態で使用しないでください。

ステアリングヒーター

システムの ON/OFF を切り替える

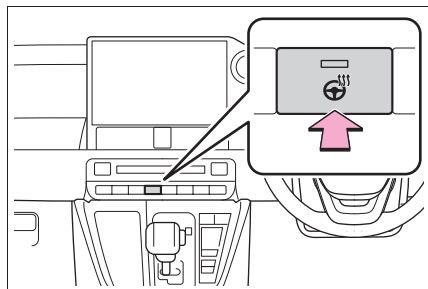

作動中は作動表示灯が点灯します。



知識

■ 作動条件

パワースイッチが ON のとき

シートヒーター

■ フロントシート

スイッチを押してシートヒーター
を作動させる

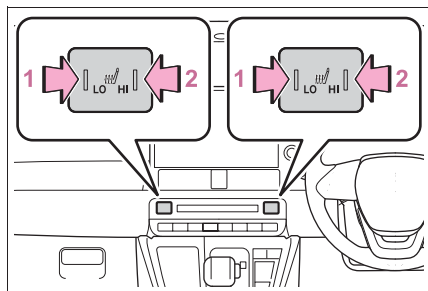

1 LO (弱)

2 HI (強)

作動中は作動表示灯が点灯します。

作動を停止するときは、押した側と反対側のスイッチを軽く押してください。スイッチが中立の位置にもどり、作動表示灯が消灯します。

■ リヤシート (1 列目)

スイッチを押してシートヒーター
を作動させる

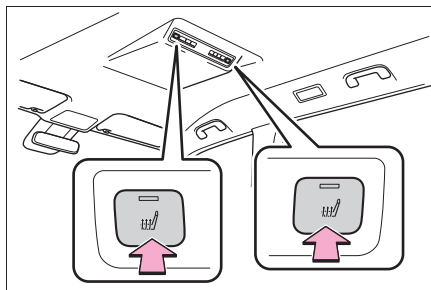

作動中は作動表示灯が点灯します。

作動を停止するときは、スイッチを軽く押してください。作動表示灯が消灯します。



知識

■ 作動条件

パワースイッチが ON のとき

▲ 警告

■ 異常加熱や低温やけどを防ぐために

シートヒーターを使用するときは次のことをお守りください。

- 長時間連続使用しない
- 毛布・クッションなどを使用しない

室内灯一覧

室内灯の位置

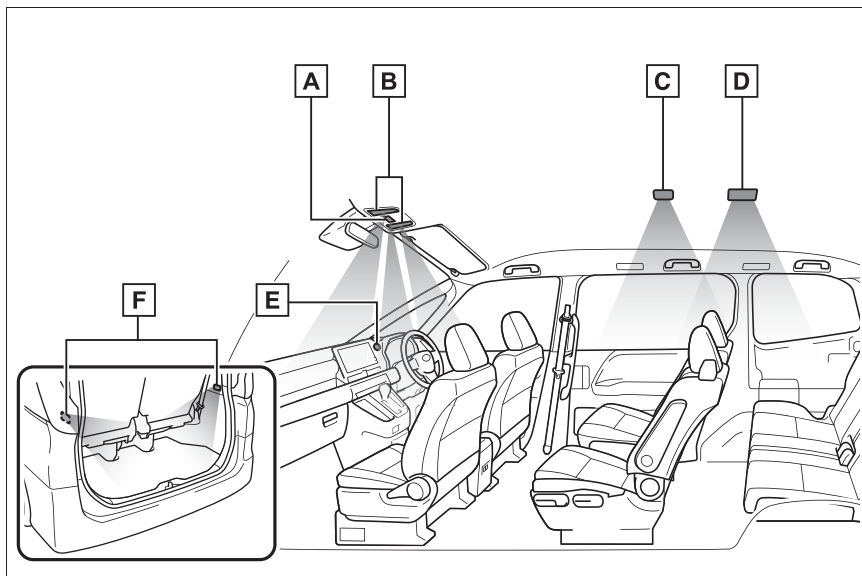

- A** シフトレバー照明
- B** フロントインテリアランプ・パーソナルランプ (→P.410)
- C** シートテーブルダウンライト (7人乗り車)
- D** リヤインテリアランプ
- E** パワースイッチ文字照明
- F** ラゲージルームランプ

知識

■ **イルミネーテッドエントリーシステム**
電子キーの検知・ドアの施錠／解錠・ドアの開閉・パワースイッチのモードにより、各部の照明が自動的に点灯・消灯します。

■ 補機バッテリーあがりを防ぐために

パワースイッチを OFF にしたときに、室内灯が点灯したままの場合、約 20 分後に自動消灯します。

■ 室内灯の自動点灯について

SRS エアバッグの作動時または後方から強い衝撃を受けたときは、室内灯が約 20 分間自動で点灯します。

手動操作で消灯することもできますが、二次災害を防ぐため、安全が確保できるまでは消灯しないことをおすすめします。（衝撃の度合いや事故の状況によっては点灯しないことがあります。）

■ カスタマイズ機能

機能の一部は、設定を変更することができます。（→P.537）



注意

■ 補機バッテリーあがりを防ぐために

ハイブリッドシステムが停止した状態で、長時間ランプを点灯しないでください。

インテリアランプを操作するには

■ フロントインテリアランプ

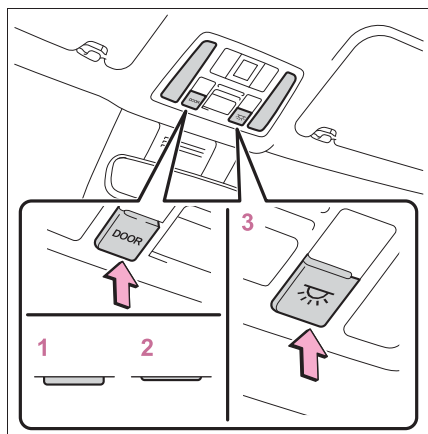

- 1 ドア連動を OFF にする
- 2 ドア連動を ON にする（ドアポジション）

ドア連動 ON にしていると、ドアの開閉に連動してランプの点灯・消灯を切りかえます

3 ランプを点灯／消灯する

リヤインテリアランプとラゲージルーム

ランプが連動して点灯・消灯します。

■ リヤインテリアランプ

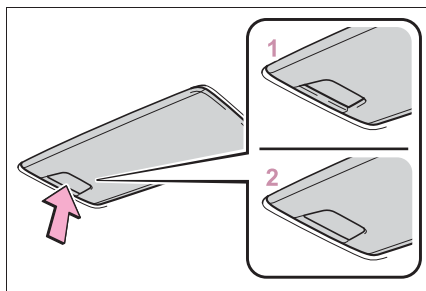

- 1 ランプを点灯する
- 2 ドア連動を ON にする（ドアポジション）

ドアの開閉に連動してランプの点灯・消灯を切りかえます。

フロントインテリアランプに連動してランプが点灯・消灯します。

パーソナルランプを操作するには

ランプを点灯・消灯する

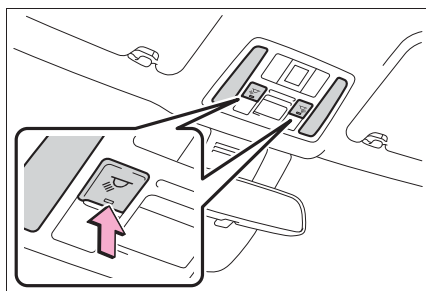

収納装備一覧

収納装備の位置

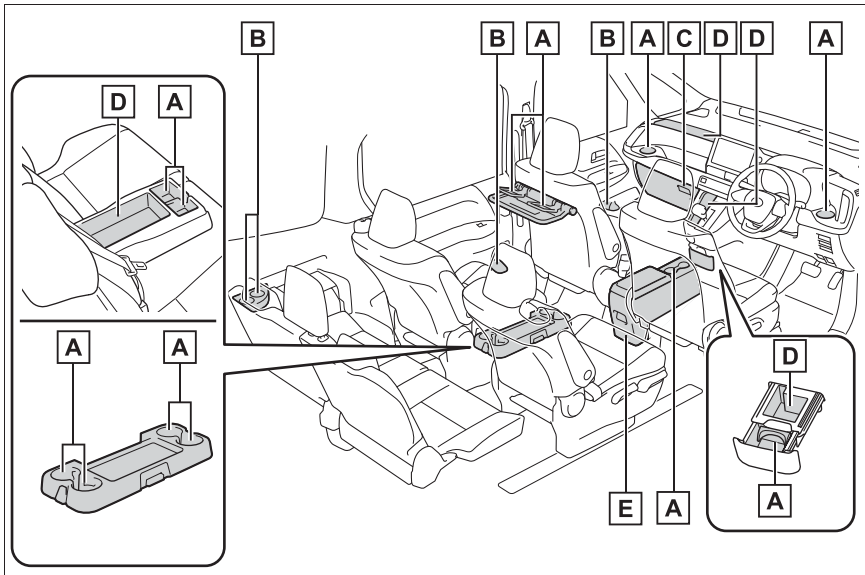

- A** カップホルダー (→P.413)
- B** ボトルホルダー (→P.414)
- C** グローブボックス (→P.412)
- D** 小物入れ (→P.415)
- E** コンソールボックス (→P.412)

⚠ 警告

■ 収納装備に放置してはいけないもの
メガネ、ライターやスプレー缶を収納装備内に放置したままにしないでください。放置したままですと、次のようなことが起こるおそれがあり危険です。

- 室温が高くなったときの熱や、他の収納物との接触などにより、メガネが変形やひび割れを起こす

- 室温が高くなったときにライターやスプレー缶が爆発したり、他の収納物との接触でライターが着火したりスプレー缶のガスがもれるなどして火災につながる

警告**■ 収納装備を使用しないときは**

フタを必ず閉じてください。
急ブレーキや急旋回時などに、開いたフタが体に当たったり、収納していたものが飛び出したりして、思わぬ事故につながるおそれがあります。

グローブボックス

レバーを引いて開ける

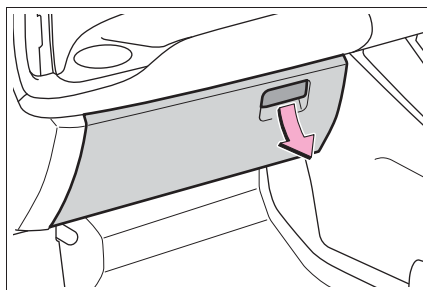
**警告****■ 走行中の警告**

グローブボックスを必ず閉じてください。
急ブレーキや急旋回時などに、開いたフタが体に当たったり、収納していたものが飛び出したりして、思わぬ事故につながるおそれがあります。

コンソールボックス★

★：グレード、オプションなどにより、装備の有無があります。

レバーを引いてロックを解除し、フタを持ち上げて開く

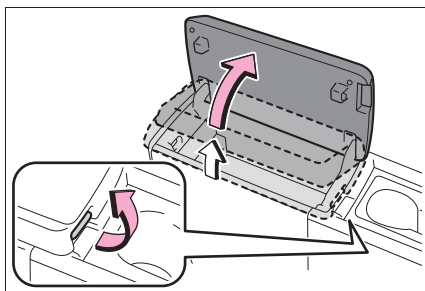
**知識****■ コンソールボックスを使用するときは**

フタを開けるときは、上部のトレイに物が無いことを確認して開けてください。

警告**■ 走行中の警告**

コンソールボックスを必ず閉じてください。
急ブレーキや急旋回時などに、開いたフタが体に当たったり、収納していたものが飛び出したりして、思わぬ事故につながるおそれがあります。

注意**■ コンソールボックスの損傷を防ぐために**

過度の負荷をかけないでください

カップホルダー

■ フロントカップホルダー

▶ 運転席側

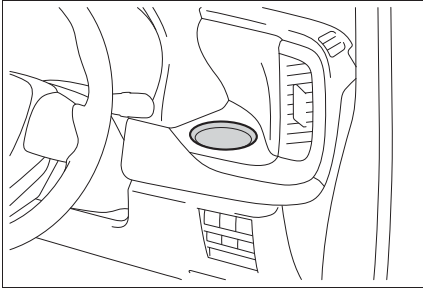

▶ 助手席側

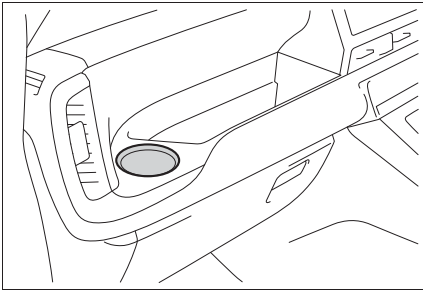

▶ コンソールボックス★

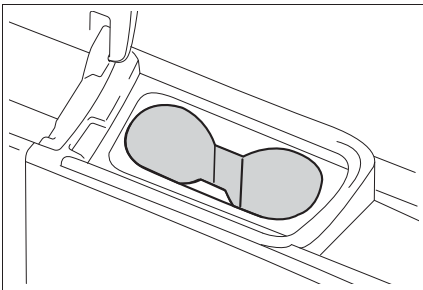

★：グレード、オプションなどにより、
装備の有無があります。

▶ センターマルチトレイ★

取っ手をもって小物入れを引き出す

さらにカップホルダーを引き出す

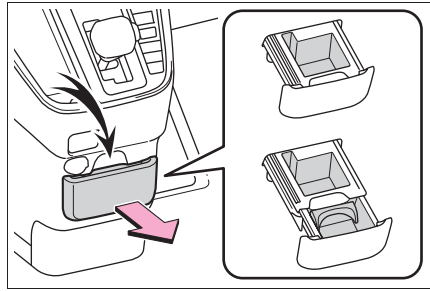

★：グレード、オプションなどにより、
装備の有無があります。

■ セカンドカップホルダー

▶ シートバックテーブル★

助手席の背面にあるシートバック
テーブルを展開し（→P.423）
カップホルダーを下ろす

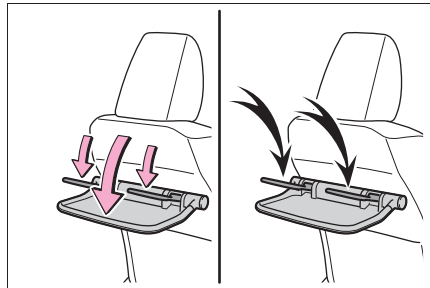

★：グレード、オプションなどにより、
装備の有無があります。

▶ サイドテーブル★

サイドテーブルを起こす

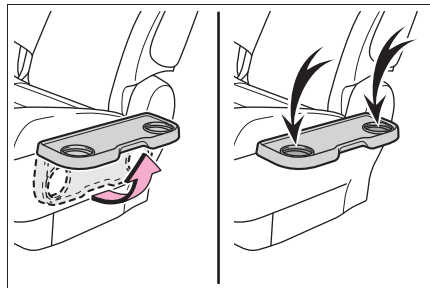

★：グレード、オプションなどにより、

装備の有無があります。

- ▶ 大型サイドテーブル★
サイドテーブルを起こす

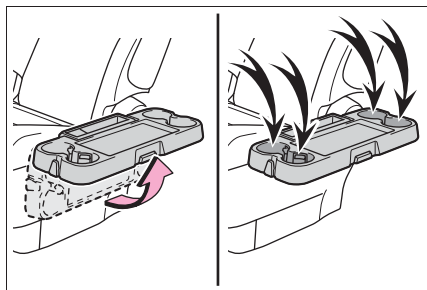

★：グレード、オプションなどにより、装備の有無があります。

- ▶ 格納式センターボックス★
ストラップを引いて格納式センターボックスを倒す

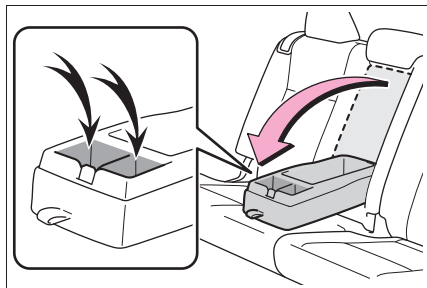

★：グレード、オプションなどにより、装備の有無があります。

警告

■ 収納してはいけないもの

- カップホルダーにはカップや缶以外のものを置かないでください。

急ブレーキ* や事故により落ちてけがをするおそれがあります。やけどを防ぐために温かい飲み物にはフタを閉めておいてください。

* 走行中はシートバックテーブルのカップホルダーは使用しないでください。

- シートバックテーブル・サイドテーブル・大型サイドテーブル（→P.423）の注意事項も併せてお読みください。

ボトルホルダー

- ▶ フロントドア

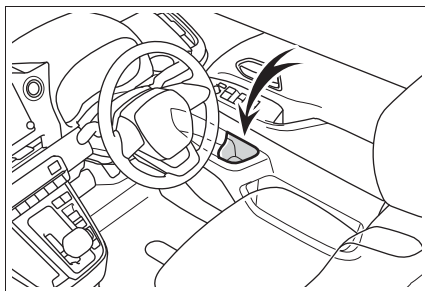

- ▶ スライドドア

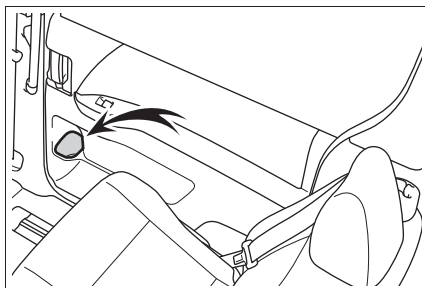

▶ リヤクォータートリム右側

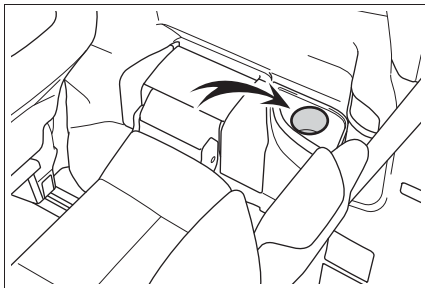

▶ リヤクォータートリム左側

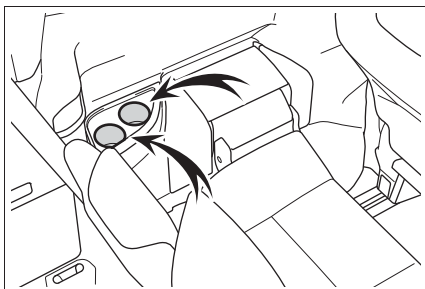
 知識

■ ボトルホルダーについて

- ペットボトルのフタを必ず閉めてから収納してください。
- ペットボトルの大きさ・形によっては収納できないことがあります。

 警告

■ 収納してはいけないもの

ボトルホルダーにはペットボトル以外のものを置かないでください。急ブレーキをかけたときや衝突時に収納していたものが飛び出し、けがをすることがあります。

 注意

■ 収納してはいけないもの

ボトルホルダーには、ジュースなどが入っている紙コップ・ガラス製のコップなどを収納しないでください。ジュースなどがこぼれたり、ガラス製品が割れたりするおそれがあります。

小物入れ

▶ センターパネル

切り欠き部をもってフタを持ち上げて開ける

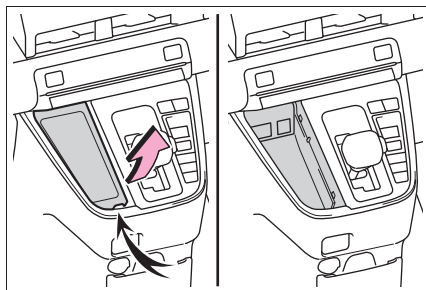

▶ 助手席アッパーボックス

取っ手をもってフタを開ける

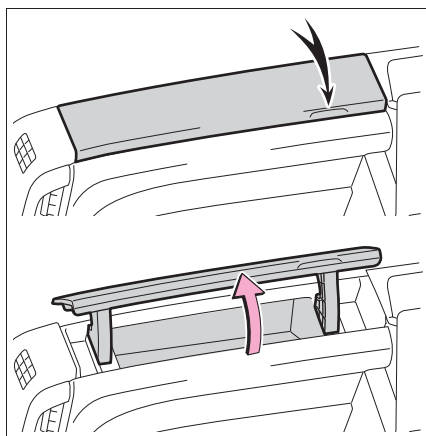

▶ センターマルチトレイ★

取っ手をもって小物入れを引き出

す

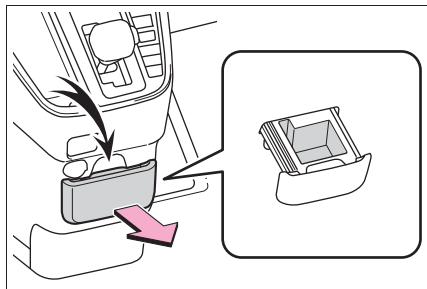

★：グレード、オプションなどにより、
装備の有無があります。

▶ 格納式センターボックス★

ストラップを引いて格納式セン
ターボックスを倒す

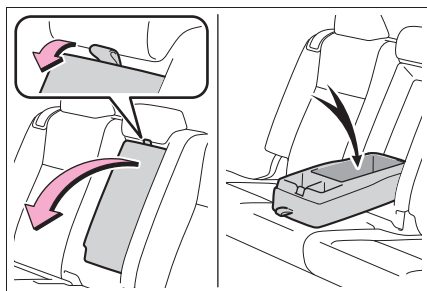

★：グレード、オプションなどにより、
装備の有無があります。

知識

■ センターマルチトレイについて

カードをトレイの上部からはみ出さない
ようにしてください。

注意

■ センターマルチトレイについて

小物入れに飲み物を入れしないでくださ
い。

ラゲージルーム内装備

買い物フック

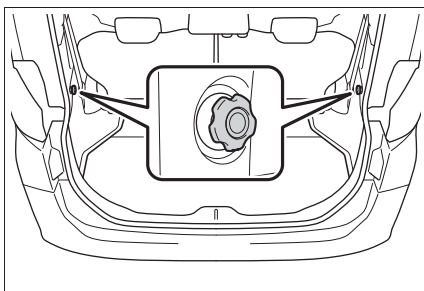

警告

■ 買い物フックの破損を防ぐために

2kg 以上のものを買い物フックに吊り
下げないでください。

デッキフック

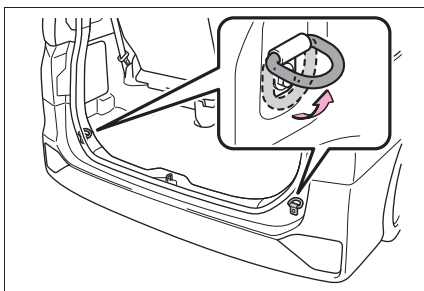

デッキフックを使って荷物を固定
することができます。

警告

■ デッキフックを使用しないときは

使用後は、デッキフックを必ずもとの
位置に戻してください。

デッキボード

■ デッキボードの開け方

デッキボードを持ち上げる

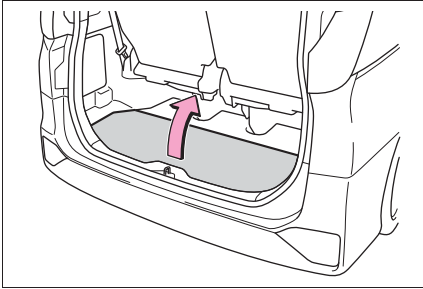

■ デッキボードを固定する

デッキボード裏からフックを取りはずし、図のようにデッキサイドまたはヘッドレストのステーにかける

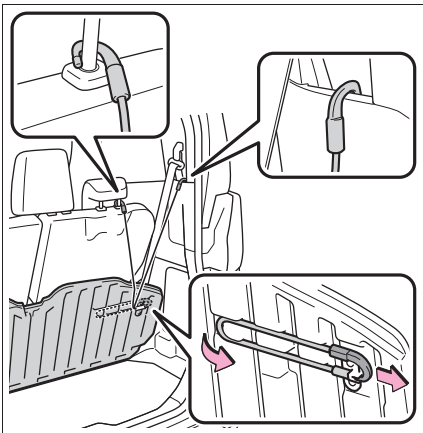

■ デッキボードのはずし方

車両後方側を持ち上げて手前に引くことで、デッキボードを取りはずすことができます。

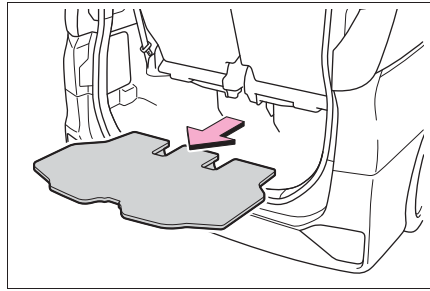

⚠ 注意

■ デッキボードの破損を防ぐために

破損を防ぐために、デッキボードの上にとったり、無理な力をかけたりしないでください。

ラゲージボックス

デッキボードを持ち上げる

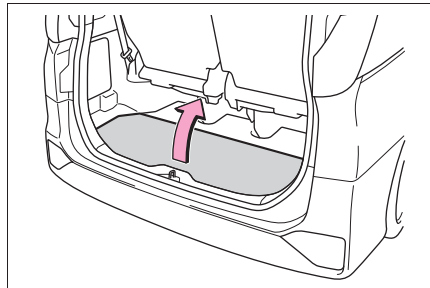

▶ タイプ A

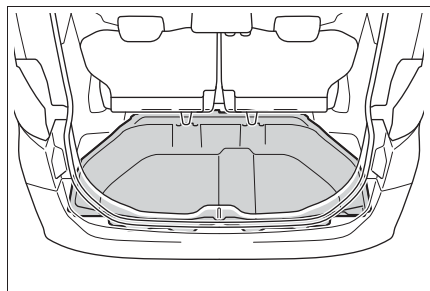

▶ タイプ B

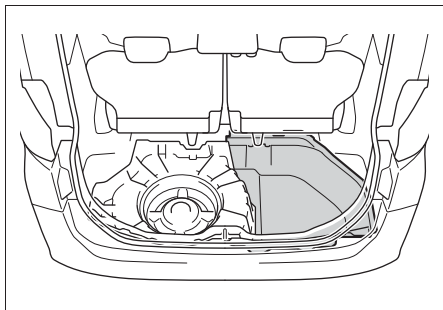

☐ 知識

- ラゲージルームに停止表示板を収納することができます。

停止表示板のケースの大きさや形状によっては、収納できない場合があります。

その他の室内装備

サンバイザーを使うには

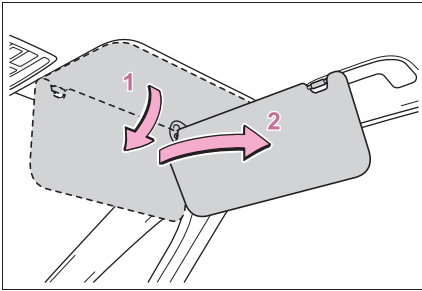

- 1 前方をさえぎるには、バイザーを下ろす
- 2 側方をさえぎるには、バイザーを下ろした状態でフックからはずし、横へまわす

バンティミラーを使うには

カバーをスライドして開ける

カバーを開けるとバンティミラーランプが点灯します。

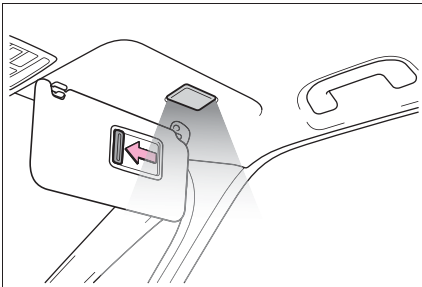

☐ 知識

■ 自動消灯について

パワースイッチが OFF の場合、バンティミラーランプが点灯したままのときは、約 20 分後に自動消灯します。

⚠ 注意

■ 使用しないときは

バンティミラーを必ず閉じてください。

■ 補機バッテリーあがりを防ぐために

ハイブリッドシステムが停止した状態で、長時間ランプを点灯しないでください。

アクセサリースocketを使うには

DC12V/10A (消費電力 120W) 未満の電気製品を使用するときの電源としてお使いください。

電気製品を使用するときは、すべてのアクセサリースocketに接続されている電気製品の消費電力合計を 120W 未満にしてください。

■ インstrumentパネル

フタを開けて使用する

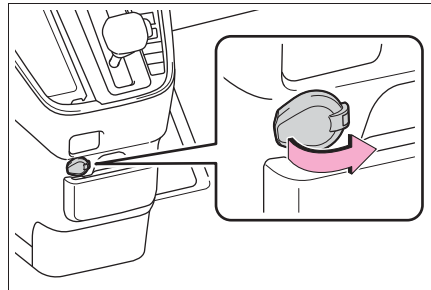

☐ 知識

■ アクセサリースocketを使用するとき

パワースイッチが ACC または ON のとき

■ ハイブリッドシステムを停止するとき

モバイルバッテリーなどの、充電機能を備えた電気製品をはずしてください。

接続したままにしておくと、ハイブリッ

ドシステムが正常に停止しなくなる場合があります。

⚠ 注意

■ ヒューズが切れるのを防ぐために

DC12V/10A（消費電力 120W）以上の電気製品を使用しないでください。

■ ショートや故障を防ぐために

アクセサリソケットに異物が入ったり、飲料水などがかかったりしないように、使用しないときはフタを閉めておいてください。

■ 補機バッテリーあがりを防止するために

ハイブリッドシステムが停止した状態でアクセサリソケットを長時間使用しないでください。

充電用 USB Type-C 端子を使うには

DC5V/3A（消費電力 15.75W）の電源としてお使いください。この USB Type-C 端子は充電専用でありデータ転送などは行えません。

また、使用する機器によっては、正常に充電できない場合があります。ご使用になる機器に付属の取扱説明書もお読みください。

■ 充電用 USB Type-C 端子を使用するには

- ▶ インstrumentパネル
フタを持ち上げて開ける

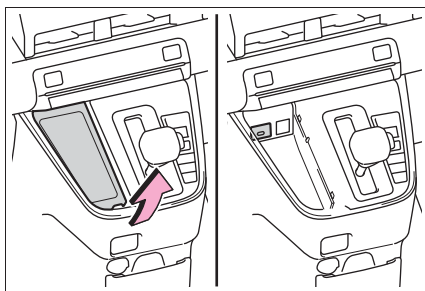

フタの溝に配線を通すことで、フタを閉じた状態でも配線を外へ引き出すことができます。

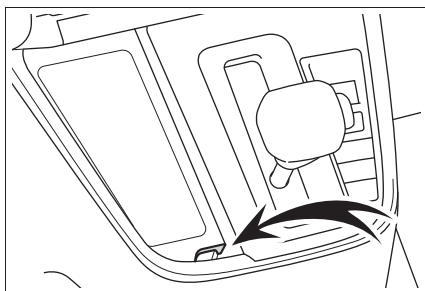

- ▶ コンソールボックス後方★
フタを開けて使用する

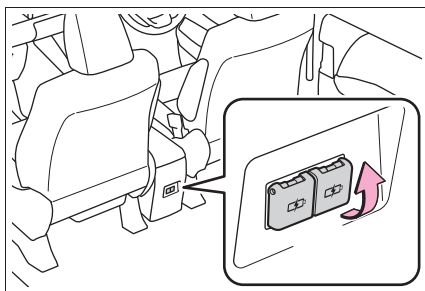

★：グレード、オプションなどにより、装備の有無があります。

- ▶ サイドテーブル★
フタを開けて使用する

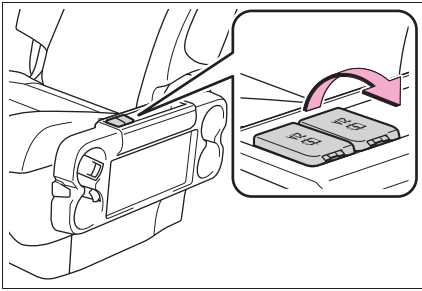

★：グレード、オプションなどにより、装備の有無があります。

知識

■ 充電用 USB Type-C 端子の作動条件

パワースイッチが ACC または ON のとき

■ 充電用 USB Type-C 端子が正常に働かないおそれのある状況

- DC5V/3A（消費電力 15.75W）をこえる電力を要求する機器を接続したとき
- パソコンと通信を行う機器を接続したとき
- 接続機器の電源が OFF のとき（機器により異なります）
- 炎天下に駐車したあとなど、車室内の温度が高いとき

■ 使用する外部機器について

一部の機器では、充電中に充電がいったん停止後、再充電を開始する場合がありますが、故障ではありません。

⚠ 注意

■ 充電用 USB Type-C 端子の損傷を防ぐために

- 端子部に異物を入れないでください。
- 水や液体をかけないでください。

● 充電用 USB Type-C 端子を使わないときはフタを必ず閉じてください。端子部に異物や液体が入ると故障やショートの原因になります。

● 強い力や衝撃を加えないでください。

● 分解や改造、取りはずしをしないでください。

■ 外部機器の損傷を防ぐために

● 機器を車室内に放置しないでください。車室内が高温となり、故障の原因となります。

● 機器が接続されているときに、外部機器や外部機器のケーブルを押し下げたり、不要な力を加えたりしないでください。

■ 補機バッテリーあがりを防ぐために

ハイブリッドシステムが停止した状態で、充電用 USB Type-C 端子を長時間使用しないでください。

後席用サンシェードを使うには

ツマミ **A** をしっかりと持って引き出し、フックにかける

もどすときはフックからはずし、しっかりと持ったままゆっくり収納します。

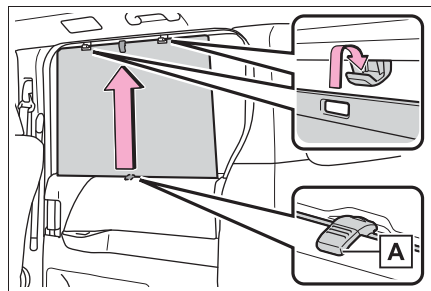

⚠ 注意

■ 正常に機能させるために

次のことをお守りください。

- 開閉のさまたげになる部分にものを置かない
- 後席用サンシェードにものを貼らない
- 後席用サンシェードをフックにかけているときに過度の負荷をかけない
- スライドドアが開閉しているときは、後席用サンシェードを操作しない
- 収納するときに傾けた状態で収納しない
傾けた状態で収納すると、スクリーン部のしわの原因になります。

■ 後席用サンシェードの破損を防止するために

次のことをお守りください。

- フックが片方はずれた状態で使用しない
スライドドアを開閉するときに後席用サンシェードが破損するおそれがあります。
- フックにかけた状態でスクリーン部をひっぱらない
スクリーン部が破損するおそれがあります。

アームレストを使うには

■ フロントシート

手前に倒して使用する



■ セカンドシート（キャプテン仕様車）

▶ 角度調整なし

手前に倒して使用する

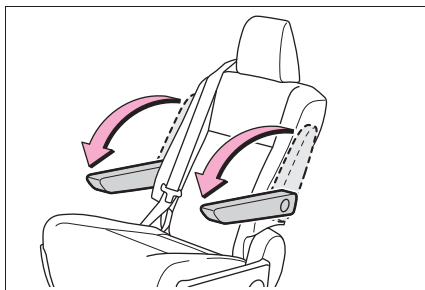

▶ 角度調整あり

アームレストの角度を調整するには、アームレストをいっぱいまで持ち上げてから、止まる位置まで下げます。その後、お好みの位置まで持ち上げると、その位置でアームレストが固定されます。

アームレストが固定されると、下げることはできなくなります。

下げたいときは、再度いっぱいまで持ち上げてください。

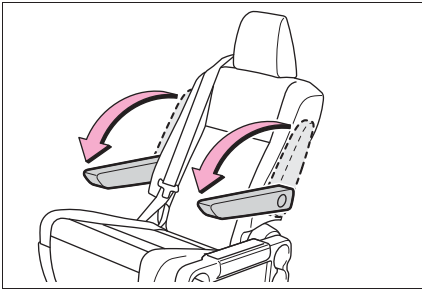

注意

■ アームレストの破損を防ぐために
過度の負荷をかけないでください。

折りたたみ式テーブルを使うには

▶ サイドテーブル★

サイドテーブルを引き起こす

サイドテーブルが固定されていることを確認してください。

格納するときは、テーブルが固定される位置まで確実に押し下げてください。(ロック解除ボタンはありません)

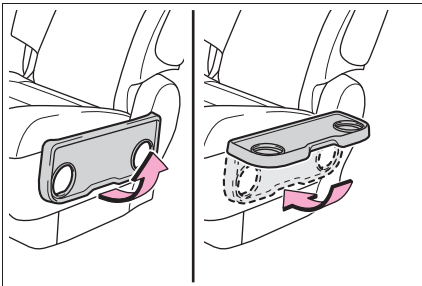

★：グレード、オプションなどにより、
装備の有無があります。

▶ 大型サイドテーブル★

サイドテーブルを引き起こす

サイドテーブルが固定されていることを確認してください。

格納するときは、ロック解除ボタンを押

して、テーブルが固定される位置まで確実に押し下げてください。

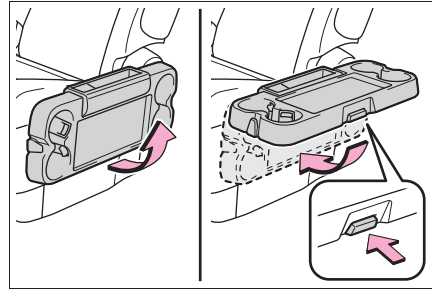

★：グレード、オプションなどにより、
装備の有無があります。

▶ シートバックテーブル★

シートバックテーブルを手前に倒す

シートバックテーブルが固定されていることを確認してください。

格納するときは、カップホルダーをもとの位置にもどし、テーブルが固定される位置まで確実にもどしてください。(ロック解除ボタンはありません)

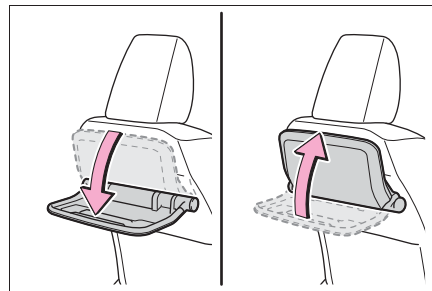

★：グレード、オプションなどにより、
装備の有無があります。

警告

■ 折りたたみ式テーブルについて

次のことをお守りください。
お守りいただかないと、重大な傷害を受けるおそれがあり危険です。

- 折りたたみ式テーブルを操作するときは、手を挟まないように注意してください。
- 折りたたみ式テーブルにもたれかかったり、ひじや手をついたりしないでください。
- 折りたたみ式テーブルを使用または格納するときは、確実に固定されていることを確認してください。
- シートバックテーブル：走行中はテーブルを格納し、使用しないでください。
急ブレーキや衝突時などに、テーブルに体があたったりして、けがをするおそれがあります。
- シートバックテーブル：テーブルを使用するときは、テーブル上・カップホルダーを含めて、合計 5kg 以上のものを置かないでください。
テーブルが破損し、けがをするおそれがあります。
- シートバックテーブル：テーブルを使用中はフロントシートの調整をしないでください。
- シートバックテーブル：セカンドシートで子供専用シートを使用しているときは、テーブルを使用しないでください。
- サイドテーブル：サイドテーブルを使用するときは、テーブル上・カップホルダーを含めて、合計 3kg 以上のものを置かないでください。
テーブルが急に格納されたり破損したりして、けがをするおそれがあります。

注意

■ 折りたたみ式テーブルの損傷を防ぐために

重いものを載せないでください。

買い物フックを使うには

▶ 大型サイドテーブル★

サイドテーブルを引き起こす
(→P.423)

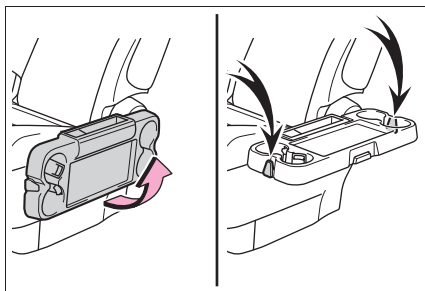

★：グレード、オプションなどにより、装備の有無があります。

▶ シートバックテーブル★

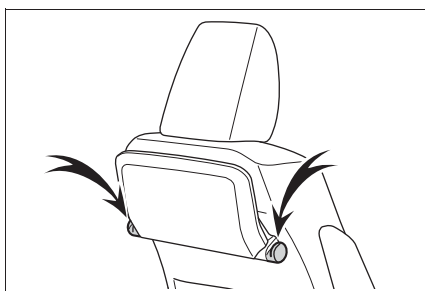

★：グレード、オプションなどにより、装備の有無があります。

▶ フロントシート後部

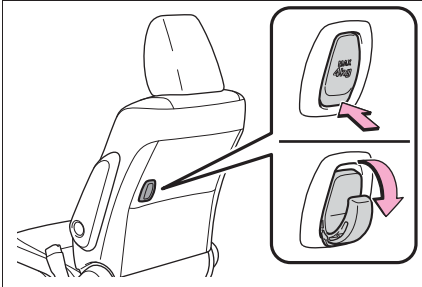

▶ 格納式センターボックス★

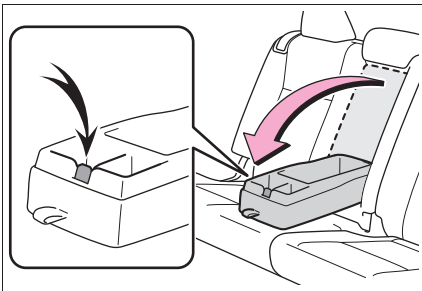

★：グレード、オプションなどにより、
装備の有無があります。

⚠ 注意

■ 買い物フックの損傷を防ぐために

2kg（大型サイドテーブル）／4kg
（シートバックテーブル・フロントシート
後部・格納式センターボックス）以
上のものをフックに吊り下げないでく
ださい。

フックが折れたり、走行中にはずれたり
するおそれがあります。

ステアリングスイッチ

ハンドルにあるスイッチで、オー
ディオや、ナビゲーションシステ
ムを操作することができます。

装着されているオーディオ・ナビ
ゲーションシステムによっては、

操作が異なる場合があります。詳
しくは製品に付属の取り扱い説明
書をご覧ください。

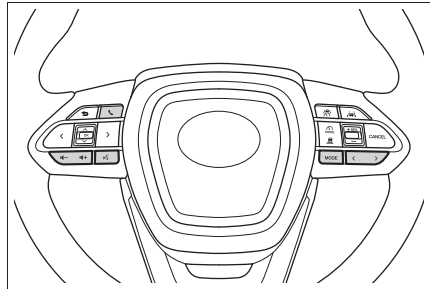

⚠ 警告

■ 運転中の操作について

運転中にステアリングスイッチを操作
するときは、十分注意してください。

アシストグリップを使うには

▶ 回転式

天井に取り付けられているアシス
トグリップは、走行中にシートに
座っている状態で体を支えるとき
にお使いください。

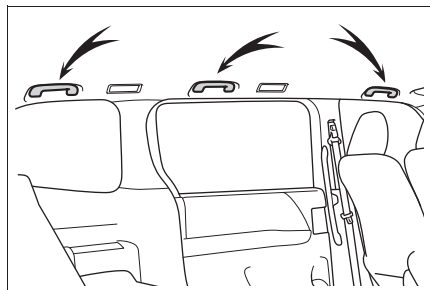

▶ 固定式（タイプ A）

乗降時などでは、ピラーに取り付
けられているアシストグリップを
お使いください。

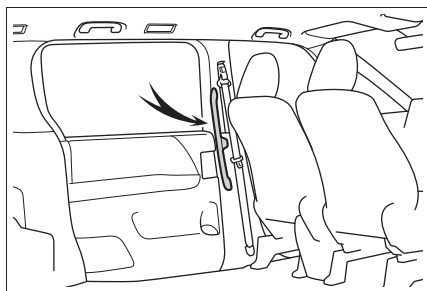

▶ 固定式 (タイプB)

乗降時などでは、ピラーやセカンドシートに取り付けられているアシストグリップをお使いください。

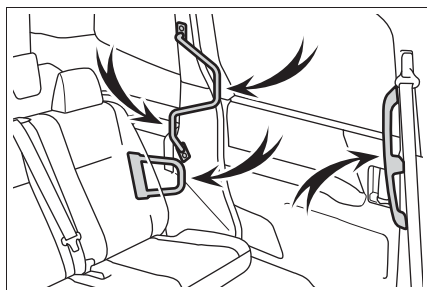

警告

■ アシストグリップについて (回転式)

乗降時やシートから立ち上がる時などに使用しないでください。

注意

■ アシストグリップの破損を防ぐために

破損を防ぐために、アシストグリップに過度の負荷をかけないでください。

アクセサリーコンセント (AC100V 1500W) ★・非常時給電システム★

★：グレード、オプションなどにより、装備の有無があります。

● アクセサリーコンセント

車内において、AC100V で消費電力の合計が 1500W の電気製品を使用することができるシステムです。(→P.428)

災害などによる非常時に電力が必要なときは非常時給電システムのご使用をおすすめします。(→P.429)

● 非常時給電システム

災害などによる非常時に電力が必要なとき、車両の走行機能を停止した状態で、AC100V で消費電力の合計が 1500W 以下の電気製品を使用することができるシステムです。(→P.429)

システムの構成部品

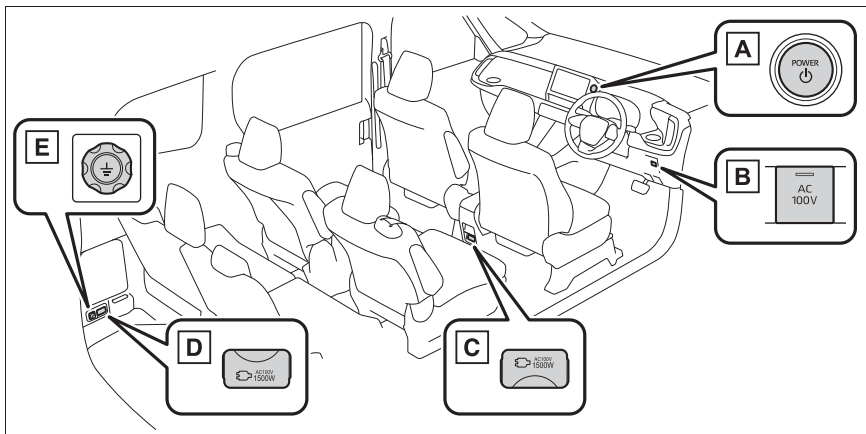

- A** パワースイッチ (→P.201)
- B** AC100V スイッチ
- C** 室内コンセント
- D** ラゲージルーム内コンセント
- E** アース端子

駐車中に使用するときの重要確認事項

必ず、給電作業前に次の点をご確認ください。

- システム作動中はエンジンが作動するおそれがあるので、車庫内等、換気の悪い場所を避け、換気のよい場所に駐車すること
- 地面が固く平らな場所に駐車すること

輪止めの使用をお勧めします。輪止めはトヨタ販売店で購入することができます。

- ボンネットが閉まっていること
- パーキングブレーキがかかっていること
- シフトポジションがPになっていること
- パワースイッチがOFFになっていること
- 給電中はオートアラームを設定することができません。盗難を防ぐために、車内やラゲージルーム内に貴重品などを放置しないこと

アクセサリーコンセントを使用するには

■ コンセントをONするとき

- 1 パーキングブレーキがかかっていることを確認し、ブレーキペダルをしっかりと踏みながらパワースイッチを押す
(→P.201)
- 2 READY インジケータが点灯したことを確認し、AC100Vスイッチを押す

AC100V スイッチ上の作動表示灯が点灯し、使用可能な状態になります。

AC100V スイッチを押すたびにコンセントのON/OFFが切りかわります。

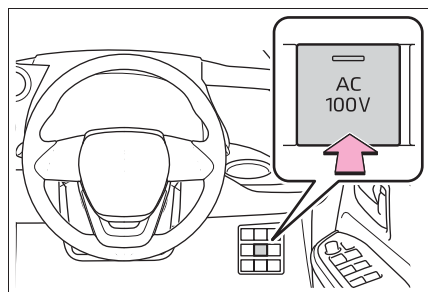

■ 電気製品の電源プラグを接続するとき

フタを開けて電気製品の電源プラグをコンセントの奥までしっかり差し込む

アース線のある電気製品を使用するときには、ラゲージルーム内コンセントを使用し、アース線をアース端子に接続してください。

▶ 室内コンセント

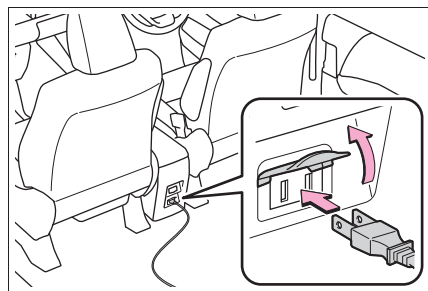

▶ ラゲージルーム内コンセント

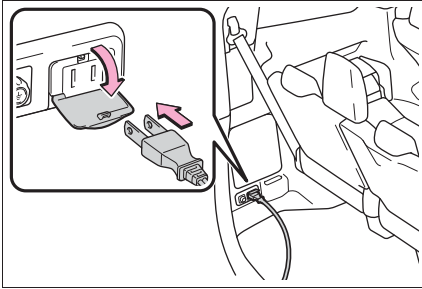

■ コンセントを OFF するとき

以下の手順をお守りください。

- 1 使用している電気製品の電源を OFF にする
- 2 AC100V スイッチを押して OFF にする
- 3 コンセントから電源プラグを取りはずす
- 4 コンセントのフタを閉める

非常時給電システムを使用するには

■ 非常時給電システムを起動するとき

- 1 ブレーキペダルを踏まずに、パワースイッチを ON にする (→P.201)

ブレーキペダルを踏んだまま、パワースイッチを押し、READY インジケーターが点灯した場合、非常時給電システムは

使用できません。

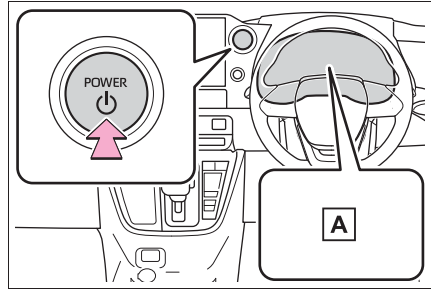

A イグニッション ON

- 2 READY インジケーターが点灯していないことを確認し、AC100V スイッチを 3 回連続で押す

AC100V スイッチ上の作動表示灯が点灯し、マルチインフォメーションディスプレイに非常時給電モードの表示がされ起動が完了します。

AC100V スイッチを押す間隔が 1 秒以上あいた場合、マルチインフォメーションディスプレイの表示がされない場合があります。この場合は、はじめから操作をやり直してください。

AC100V スイッチを 4 回以上連続で押した場合、非常時給電システム起動直後、停止することがあります。この場合は、

はじめから操作をやり直してください。

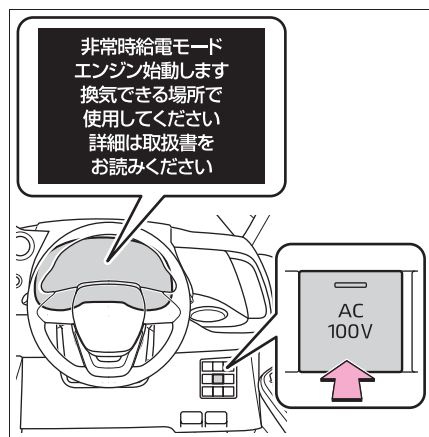

3 フタを開けて電気製品のプラグをコンセントの奥までしっかり差し込む (→P.430)

■ 非常時給電システムを停止するとき

以下の手順をお守りください。

- 1 使用している電気製品の電源を OFF にする
- 2 AC100V スイッチを押して OFF にする
- 3 コンセントから電源プラグを取りはずす
- 4 コンセントのフタを閉める
- 5 パワースイッチを OFF にする

電気製品の電源プラグを接続するには

■ 電源プラグを接続するとき

各電気製品の取扱説明書に記載されている注意事項に従ってください。

電源プラグをコンセントに接続する前に、電気製品の電源が OFF に

なっていることを確認してください。

1 フタを開けて電気製品の電源プラグをコンセントの奥までしっかり差し込む

電源プラグが半挿しの状態にならないようにしてください。

次の場合は、延長ケーブルなどを使用し、電源プラグを確実に接続してご使用ください。

- 電源プラグが大きくコンセントの奥までしっかり挿し込めない
- 電源プラグが重くコンセントから抜けるおそれがある

アース線のある電気製品を使用するときは、アース端子付きのコンセントを使用し、アース線をアース端子に接続してください。

また、接地極つきプラグのある電気製品を使用するときは、市販の変換アダプターを使用してアース線をアース端子に接続してください。

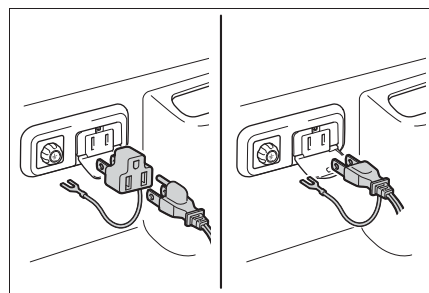

□ 知識

■ アクセサリーコンセント、非常時給電システムについて

- AC100Vで消費電力の合計が1500W以下の電気製品を使用してください。規定容量をこえる電気製品を使用する

と、保護機能が働き、給電機能が停止することがあります。

- 消費電力が大きな電気製品（ホットプレートなど）の中には、コンセントを単独で使うことを必須としているものがあります。その場合は、他の電気製品と併用しないでください。
 - 複数の電気製品に給電する場合、電気製品によっては正常に作動しない可能性があります。その場合は、単独で電気製品を使用してください。
 - コンセントの使用時、使用する電気製品によっては、大きな電流が流れ、瞬間電力が1500Wをこえることがあります。この場合は、保護機能が働き、給電機能が停止することがあります。
 - コンセントの使用時、使用する電気製品によっては、テレビやラジオに雑音が入ることがあります。
 - コンセントの使用時、フロントシート付近から冷却用ファンの音がすることがありますが、異常ではありません。
- 正しく作動しないおそれがある電気製品

次のようなAC100Vの電気製品は、消費電力の合計が1500W以下でも正常に作動しないおそれがあります。

- 起動時の電力が大きい電気製品
- 取扱説明書などに記載されている消費電力よりも大きな供給電力を必要とする電気製品
- 精密なデータ処理をする計測機器
- きわめて安定した電力供給を必要とする電気製品
- タイマー設定する機器など、コンセントの出力が連続して必要な電気製品

■アイドリングストップ条例について

駆動用電池の残量減少などにより、自動でエンジンが始動し、充電を行います。

一部の自治体では、駐車または停車中にエンジンが始動した場合、条例にふれる可能性があります。アクセサリコンセント、非常時給電システムの使用については関係する自治体に確認した上で、適切に使用してください。

■停車中または駐車中に使用するとき

- スマートエントリー&スタートシステムでドアを施錠・解錠することはできません。
- 電子キーでドアを施錠・解錠することはできません。メカニカルキー（→P.510）でのみドアを施錠・解錠することができます。
- ドアの開閉などにより、ブザーが鳴ったり、マルチインフォメーションディスプレイに“キーが見つかりません キーの所在を確認してください。”と表示されたりすることがあります。電子キーを携帯していることを確認してください。
- 給電中に周囲が暗くなると、自動でヘッドランプなどが点灯します。ランプを消灯したいときは、→P.219を参照してください。

▲警告

■安全にお使いいただくために

次のことを必ずお守りください。お守りいただかないと、思わぬ事故の原因となり、重大な傷害におよぶか、最悪の場合死亡につながるおそれがあります。

- 非常時給電システムの使用中は、お子さまや介護を必要とする方、ペットを車内に残さないでください。エアコンを使用していても、システムの自動停止等により室内が高温、または低温になる場合があります。熱中症・脱水症状・低体温症になるおそれがあります。

警告

- お子さまなど、不慣れな方だけで給電作業を行わないでください。
 - めれた手で電気製品の電源プラグを抜き挿ししたり、ピンなどをコンセントに挿したりしないでください。また、コンセントに雨水・飲料水・雪などが付着した場合は乾燥させてから使用してください。
 - コンセントの改造・分解・修理などはしないでください。修理についてはトヨタ販売店にご相談ください。
 - コンセントにほこりやゴミが付着しないようにしてください。また、定期的にコンセントを掃除してください。
 - コンセントへは電源プラグ本体を持って抜き挿しをし、プラグの刃にふれないようにしてください。コードを引っ張って電源プラグを抜くと、電源プラグやコードが損傷するおそれがあります。
 - コードやコンセントに異常な発熱を感じたらただちに使用を中止してください。また、コードやコンセントの発熱を防ぐために、次のことをお守りください。
- ・ コンセントに、二股などの分岐用コンセントを複数接続しない

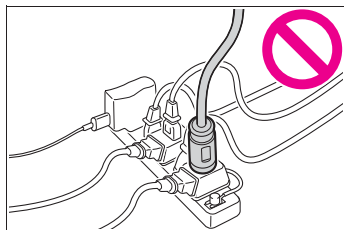

- ・ コードリールを使用する場合、コードはリールからすべて引き出す

- アース線のある電気製品を使用するときは、アース端子付きのコンセントを使用し、アース線をアース端子に接続してください。また、接地極付きプラグのある電気製品を使用するときは、市販の変換アダプターを使用してアース線をアース端子に接続してください。
- 電気製品の電源プラグをコンセントに差し込んでゆめいときは、コンセントを交換してください。交換についてはトヨタ販売店にご相談ください。

■ 接続する電気製品について

- 使用する電気製品に付属の取扱説明書や、製品に記載されている注意事項を必ずお守りください。
- 電源プラグや、電気製品が故障しているときは使用しないでください。
- 特に外気温が低いときや高いときは、故障や作動不良になる可能性があります。
- 水平設置が必要な電気製品は、正常に作動しない可能性があります。
- 防水仕様の電気製品を除き、雨や水のかかる場所、湿気の多い場所では使用しないでください。
- 水没や浸水した、またそのおそれのある電気製品は使用しないでください。
- 車両の状態によっては、一時的に給電機能が停止することがあるため、医療機器は使用しないでください。

警告

■電源周波数について

- 工場出荷時、車両側の電源周波数は、50Hzに設定されています。コンセントと電源周波数が異なる電気製品を使用しないでください。誤作動や故障などの原因になるおそれがあります。電気製品によっては、電源周波数の切りかえ（50/60Hz）機能があるので、車両と電気製品の電源周波数を同じにしてください。車両側の電源周波数切りかえが必要な場合は、トヨタ販売店にご相談ください。
- 特に電子レンジは使用中に発熱するおそれがあるため、必ずコンセントと電源周波数が合っていることを確認してください。

■駐車中または停車中に使用するとき

- コンセントは、照明器具などの電気製品と直接接続して使用するものです。家屋などへ電気を供給する発電機として使用しないでください。また、家屋などに設置されている非常時の給電システム（外部電源と接続ができる専用設備、外部電源からの供給回路が電力会社からの電気配線と分離されている設備など）に使用する場合は、当該システムの製造業者または販売業者にご相談ください。
- コンセントの使用中はパーキングブレーキをしっかりとかけて、シフトポジションをPから切りかえないでください。車両が動いて思わぬ事故につながるおそれがあり危険です。
- コンセントの使用中は車両から離れないでください。

- 落雷の可能性がある天候のときは給電を行わないでください。給電中、雷に気付いたときは給電を停止してください。
- 車両をカーカバーなどで覆った状態で使用しないでください。
- 暖房器具などの電気製品を使用して車中に泊まる際は、十分注意してください。給電システムの自動停止などにより、電気製品が意図せず停止するおそれがあります。
- 傾いた場所や坂道などに停めて使用しないでください。使用中に車両を移動させたり、傾けたりしないでください。
- 車外にコードを引いて使用する場合は、次のことに注意してください。
 - ・雨水の侵入などに注意する
コンセントに雨水が付着した場合は、乾燥させてから使用してください。
 - ・コードを窓やドアで挟まない
 - ・たるみをもたせ、異常な張りが発生しないようにする

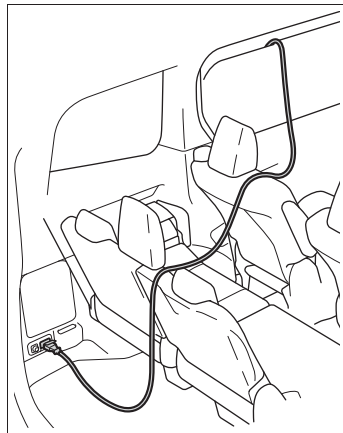

- ・誤って車両を発進させない
- 給油や洗車は行わないでください。

警告

- ボンネットが閉まっていることを確認してください。
状況によっては、エンジンが自動で始動するため排気管付近に近づいたり、荷物を置いたりしないでください。
また、エンジンルーム内に顔や手を近付けないでください。ラジエータ冷却用のファンが急にまわりだすことがあります。ファンの回転部分にふれたり、近づいたりすると、手や着衣（特にネクタイ・スカーフ・マフラーなど）が巻き込まれるおそれがあります。
- 燃えやすいものの近くで停車しないでください。
過熱した排気管で発火するおそれがあります。
- 駆動用電池の残量低下により、自動的にガソリンエンジンが作動します。車庫内など寒気が悪い場所や囲まれた場所（雪が積もった場所）などでは、酸素欠乏や排気ガスの充満、滞留を防ぐため、給排気を可能とする関連装置などを適切に設置して使用してください。
設置できない場合は使用しないでください。
- 走行中、次のような場合は、電気製品を使用しないでください。また、電気製品を確実に固定できない状態で使用しないでください。
 - ・ わき見運転など、安全運転のさまたげになる場合（テレビ・ビデオ・DVD など）
 - ・ 急ブレーキをかけたときや衝突したときなどに、固定が不安定で転倒のおそれがある場合
 - ・ 落下による事故や、発熱により火災が発生するおそれがある場合

- ・ やけどなどのおそれがある場合（トースター・電子レンジ・電熱器・ポット・コーヒーマーカーなど）
- ・ ペダルの下に電気製品が入り込み、ブレーキペダルが踏めなくなるおそれがある場合（ドライバー・ACアダプター・マウスなど）
- 窓を閉めたまま、蒸気が出る電気製品を使用しないでください。ガラスが曇って視界が悪化し、運転に支障が出るなどのおそれがあります。また、他の電装品に悪影響をおよぼすおそれがあります。やむを得ず使用するときは、車両を停車した状態で窓を開けて使用してください。

注意

■ ショートや故障を防ぐために

- 次のことをお守りください。お守りいただかないと、正常に作動しなかったり、車両や電気製品が損傷したりするおそれがあります。
- 車内のトリムの近くやシートの上などで、トースターなどの熱気を出す電気製品を使用しないでください。熱により溶損や燃焼のおそれがあります。
 - 振動や熱などに弱い電気製品を車内で使用しないでください。車両の振動や炎天下での駐車時の熱などにより、電気製品が故障するおそれがあります。
 - コンセントを使用しないときは、フタを閉めてください。コンセントに異物が入ったり、飲料水などがかかると、故障したり、ショートしたりするおそれがあります。

 注意**■ 駐車中または停車中に使用するとき**

- 長時間給電をするときは、エンジン始動中に排気管から水が出る場合がありますが、異常ではありません。
- 特に外気温が低いときは、排気管の中にある水が凍り、エンジンが始動しにくくなったり、排気管からおいを発生したりする場合があります。その場合は、いったん給電作業を中断して15分から30分ほど走行してください。

■ 非常時給電システムを使用したあと、走行させるとき

非常時給電モードを停止してからハイブリッドシステムを始動してください。

正常にアクセサリーコンセント (AC100V 1500W) ★ または非常時給電システム★が使用できないときは

★：グレード、オプションにより装備の有無があります。

正しい手順に従って作業してもアクセサリーコンセントまたは非常時給電システムが使用できない場合は、それぞれ次の事項をご確認ください。

正常にアクセサリーコンセントが使用できないとき

正しい手順に従って作業しても給電が開始されない場合は、それぞれ次の事項をご確認ください

■ アクセサリーコンセントが使用できない

考えられる原因	対処法
燃料が少なくなり、駆動用電池の残量が不足している	燃料を給油後、しばらく走行するなどして駆動用電池の残量を回復させてから、再度 AC100V スイッチを押してください。
特に外気温が高いときなど、駆動用電池が高温になっている	車両を日陰などへ移動したり、エアコンを使用するなどして車内温度を下げ、しばらくしてから、再度 AC100V スイッチを押してください。
特に外気温が低いときなど、駆動用電池が低温になっている	しばらく走行したり、エアコンを使用するなどして車内温度を上げ、しばらくしてから、再度 AC100V スイッチを押してください。
電気製品が作動しない	電気製品の電源プラグを抜き、電気製品自体が故障していないか確認後、再度 AC100V スイッチを押してください。電気製品の取扱説明書を確認してください。
消費電力の合計が 1500W を超えている	電気製品の電源プラグを抜き、消費電力の合計が 1500W 以下になっているか確認後、再度 AC100V スイッチを押してください。
コンセントがショートしている	電気製品の電源プラグを抜き、下記項目を確認後、再度 AC100V スイッチを押してください。 <ul style="list-style-type: none"> ・ ピンなどの異物が挿さっていないか ・ 飲料水、雨水、雪などが付着していないか ・ ほこりやゴミが付着していないか

以上の処置を行ってもアクセサリーコンセントが使用できない場合は、トヨタ販売店で点検を受けてください。

正常に非常時給電システムが使用できないとき

正しい手順に従って作業しても給電が開始されない場合は、それぞれ次の事項をご確認ください。

■ 非常時給電システムが使用できない

考えられる原因	対処法
ブレーキペダルを踏みながらパワースイッチを操作している	ブレーキペダルから足を離してパワースイッチを操作してください。
パワースイッチが ACC になっている	パワースイッチが OFF の状態から、ブレーキペダルを踏まずに、パワースイッチを ON にしてください。(→P.201) マルチインフォメーションディスプレイに“イグニッション ON”と表示されていることを確認してください。
AC100V スイッチを押す間隔が長すぎる、または AC100V スイッチを 3 回よりも多く押している	AC100V スイッチは 1 秒以上間隔をあけずに 3 回連続で押してください。
特に外気温が高いときなど、駆動用電池が高温になっている	車両を日陰などへ移動したり、エアコンを使用するなどして車内温度を下げ、しばらくしてから、パワースイッチを OFF にし、はじめから操作をやり直してください。
特に外気温が低いときなど、駆動用電池が低温になっている	しばらく走行したり、エアコンを使用するなどして車内温度を上げ、しばらくしてから、パワースイッチを OFF にし、はじめから操作をやり直してください。
電気製品が作動しない	電気製品の電源プラグを抜き、製品自体が故障していないかを確認後、パワースイッチを OFF にし、はじめから操作をやり直してください。電気製品の取扱説明書を確認してください。
消費電力の合計が 1500W を超えている	電気製品の電源プラグを抜き、消費電力の合計が 1500W 以下になっているかを確認後、パワースイッチを OFF にし、はじめから操作をやり直してください。
コンセントがショートしている	電気製品の電源プラグを抜き、下記項目を確認後、パワースイッチを OFF にし、はじめから操作をやり直してください。 <ul style="list-style-type: none"> ・ ピンなどの異物が挿さっていないか ・ 飲料水、雨水、雪などが付着していないか ・ ほこりやゴミが付着していないか

非常時給電に関するメッセージが表示されたとき

メッセージの指示に従って、それぞれ必要な処理を行ってください。

■ “燃料の残量低下により給電停止しました” と表示されたとき

考えられる原因	対処法
燃料が少なくなった	燃料を給油後、再度非常時給電システムを起動することが可能になります。

■ “シフトポジション切りかえにより給電停止しました” と表示されたとき

考えられる原因	対処法
シフトポジションがPから切りかわったため、非常時給電モードを停止した	パワースイッチをOFFにし、はじめから操作をやり直してください。

以上の処置を行ってもアクセサリーコンセントが使用できない場合は、トヨタ販売店で点検を受けてください。

6-1. お手入れのしかた

外装の手入れ 440

内装の手入れ 443

6-2. 簡単な点検・部品交換

ボンネット 446

ガレージジャッキ 447

ウォッシャー液の補充 448

タイヤについて 449

タイヤ空気圧について 452

エアコンフィルターの交換 453

駆動用電池冷却用吸入口 455

キーの電池交換 458

ヒューズの点検・交換 460

電球（バルブ）の交換 462

外装の手入れ

お手入れは、部位や素材にあった適切な方法で実施してください。

手入れの作業要領

- 水を十分かけながら、車体・足まわり・下まわりの順番に上から下へ汚れを洗い落とす
- 車体はスポンジやセーム皮のようなやわらかいもので洗う
- 汚れがひどいときはカーシャンプーを使用し、水で十分洗い流す
- 水をふき取る
- 水のはじきが悪くなったときは、ワックスがけを行う

ボデーの表面の汚れを落としても水が玉状にならないときは、車体の温度が冷えているときにワックスをかける。(およそ体温以下を目安としてください)

なお、ボデーコート・ホイールコート・ガラスコートなど、トヨタケミカル商品を施工された場合は、お手入れ方法が異なります。詳しくはトヨタ販売店にお問い合わせください。

知識

■ セルフリストアリングコートについて

お車のボデーには、洗車などによる小さなすり傷を自然に復元する、傷付きにくい塗装を使用しています。

- 新車時から5～8年のあいだ、効果が持続します。
- 傷が復元するまでの時間は、傷の深さ

や周囲の温度により変化します。なお、お湯をかけて塗装を温めると、復元するまでの時間が短くなる場合があります。

- 鍵や硬貨などによる深い傷は復元できません。
- 成分にコンパウンド（磨き粉）が含まれるワックス類は使用しないでください。

■ 自動洗車機を使うとき

- お車を洗う前に：
 - ・ ドアミラーを格納する
 - ・ パワースライドドア★を停止する
 - ・ パワーバックドア★を停止する

車両前側から洗車してください。走行前は必ずドアミラーを復帰状態にもどしてください。

- ブラシで車体などに傷が付き、塗装を損なうことがあります。
- 洗車機によっては、リヤスポイラーが引っかかり洗車できない場合や傷付いたり、破損したりするおそれがあります。
- Nポジションに保持したままにする必要があるときは、P.212を参照してください。

★：グレード、オプションなどにより、装備の有無があります。

■ 高圧洗車機を使うとき

- 室内に水が入るおそれがあるため、ノズルの先端をドアやガラスの開閉部に近付けすぎたり、同じ場所に連続してあてたりしないでください。

■ スマートエントリー&スタートシステムについて

電子キーを携帯して洗車などで水をドアハンドルにかけた場合、旋錠／解錠動作をくり返すことがあります。その場合は次のような処置をして、洗車などをして

ください。

- 電子キーを車両から2m以上離れた場所に保管する（電子キーの盗難に注意してください）
- 電子キーを節電モードに設定し、スマートエントリー&スタートシステムの作動を停止する（→P.154）

■ホイール・ホイールキャップについて

- 中性洗剤を使用し、早めに汚れを落としてください。
- 洗剤を使用したあとは放置せずに水で十分洗い流してください。
- 塗装の損傷を防ぐため、次のことを必ずお守りください。
 - ・ 酸性・アルカリ性および研磨剤の入った洗剤を使用しない
 - ・ 硬いブラシを使用しない
 - ・ 夏場の走行後や駐車後でホイールが熱いときは、洗剤を使用しない

■ブレーキパッドやディスクローターについて

水に濡れた状態のまま駐車しておく、錆びて貼り付くことがあります。洗車後は低速で走行し、ブレーキを数回かけて乾燥させてから駐車してください。

■バンパーについて

研磨剤入りの洗剤でこすらないようにしてください。

■フロントドアガラスの撥水コーティング★について

撥水効果を長持ちさせるため、次のことに注意してください。

- フロントドアガラス表面の泥などの汚れを落とす
- 汚れは早めにやわらかい湿った布などで清掃する
- コンパウンド（磨き粉）が入ったガラススクリーナーやワックスを使用しない

- 金属製の道具で霜取りをしない

★：グレード、オプションなどにより、装備の有無があります。

■メッキ部品のお手入れについて

メッキ部品の汚れが落ちにくい場合は、次の方法でお手入れをしてください。

- 中性洗剤を水で約5%に薄めてやわらかい布に含ませふき取る
- 乾いたやわらかい布で表面の水分をふき取る
- 油分を含んだ汚れはアルコール系ウェットティッシュなどで油を浮かせてからふき取る

▲ 警告

■洗車をするときは

エンジンルーム内に水をかけないでください。
電気部品などに水がかかると、車両火災につながるおそれがあり危険です。

■排気管について

排気管は排気ガスにより高温になります。洗車などでふれる場合は、十分に排気管が冷めてからにしてください。やけどをするおそれがあります。

■ブラインドスポットモニター★について

リヤバンパー上方の塗装に傷が付くと、システムが正常に作動しなくなるおそれがあります。トヨタ販売店にご相談ください。

★：グレード、オプションなどにより、装備の有無があります。

 注意

■ 塗装の劣化や車体・部品（ホイールなど）の腐食を防ぐために

- 次のような場合は、ただちに洗車してください。

- ・ 海岸地帯を走行したあと
- ・ 凍結防止剤を散布した道路を走行したあと
- ・ コールタール・花粉・樹液・鳥のふん・虫の死がいなどが付着したとき
- ・ ばい煙・油煙・粉じん・鉄粉・化学物質などの降下が多い場所を走行したあと
- ・ ほこり・泥などで激しく汚れたとき
- ・ 塗装にベンジンやガソリンなどの有機溶剤が付着したとき

- 塗装に傷が付いた場合は、早めに補修してください。

- ホイール保管時は、腐食を防ぐために汚れを落とし、湿気の少ない場所へ保管してください。

■ ワイパーアームの損傷を防ぐために

ワイパーアームを立てるときは、必ず運転席側を先に立ててから助手席側を立ててください。また、もとにもどすときは、必ず助手席側から先にもどしてください。

■ ランプの清掃

- 注意して洗ってください。有機溶剤や硬いブラシは使用しないでください。

ランプを損傷させるおそれがあります。

- ランプにワックスがけを行わないでください。

レンズを損傷するおそれがあります。

■ 高圧洗浄機を使用するときは

- 洗車時に高圧洗浄機でカメラやカメラ周辺に直接水を当てないでください。高い水圧により衝撃が加わり、装置が正常に作動しなくなるおそれがあります。

- エンブレム裏に搭載されているレーダーに直接水をかけないでください。部品故障の原因になるおそれがあります。

- ノズルの先端を、下記部品の結合部やブーツ類（ゴムまたは樹脂製のカバー）、コネクタ類に近付けすぎないでください。

高い水圧がかかることにより、部品が損傷するおそれがあります。

- ・ 駆動系部品
- ・ ステアリング部品
- ・ サスペンション部品
- ・ ブレーキ部品

- モール、バンパーなど樹脂部分は変形、損傷するおそれがあるため、洗浄ノズルと車体との距離を30cm以上離してください。また、同じ場所へ連続して水をあてないでください。

- フロントウインドウガラス下部へ連続して水をあてないでください。エアコンの空気取り入れ口があり、エアコンが正常に作動しなくなるおそれがあります。

- 高圧洗浄機で車両の下まわりを洗浄しないでください。

内装の手入れ

お手入れは、部位や素材に合った適切な方法で実施してください。

車内の手入れをするには

- 掃除機などでほこりを取り除き、水またはぬるま湯を含ませた布でふき取る
- 汚れが落ちない場合は、中性洗剤を水で約 1% にうすめてやわらかい布に含ませふき取る
水を浸した布を固くしぼり、表面に残った洗剤・水分をふき取る

知識

■ カーペットの洗浄について

カーペットは常に乾いた状態を保つことをおすすめします。洗浄には、市販の泡タイプクリーナーがご利用になれます。

スポンジまたはブラシを使用して泡をカーペットに広げ、円を描くように塗り込んでください。直接水をかけたりせず、ふき取ってから乾燥させてください。

■ シートベルトの取り扱いについて

刺激の少ない洗剤とぬるま湯で、布やスポンジを使って洗ってください。シートベルトのすり切れ・ほつれ・傷などを定期的に点検してください。

■ スーパー UV カットガラス★について

- ドアガラスが汚れているときは、早めに水またはぬるま湯を含ませた布で軽くふいて清掃してください。
- ドアガラスの汚れがひどいときは、ドアガラスの開閉をくり返さないでください。

★：グレード、オプションなどにより、装備の有無があります。

警告

■ 車両への水の浸入

- 床・ラゲージルーム内・駆動用電池冷却用吸入口など、車内に水をかけたり液体をこぼしたりしないでください。電気部品などに水がかかると、故障や車両火災につながるおそれがあります。
- 車内で可燃性のスプレー（洗剤・消臭剤・潤滑剤など）を使用する場合は、電気部品などにかからないようにしてください。故障や車両火災につながるおそれがあります。
- SRS エアバッグの構成部品や配線をぬらさないでください。（→P.34）電気の不具合により、エアバッグが作動したり、正常に機能しなくなり、重大な傷害におよぶか、最悪の場合死亡につながるおそれがあります。

■ 内装の手入れをするときは（特にインストルメントパネル）

艶出しワックスや艶出しクリーナーを使用しないでください。インストルメントパネルがフロントウインドウガラスへ映り込み、運転者の視界をさまざまに妨げ思わぬ事故につながり、重大な傷害におよぶか、最悪の場合死亡につながるおそれがあります。

注意

■ 清掃するとき使用する溶剤について

- 変色・しみ・塗装はがれの原因になるため、次の溶剤は使用しないでください。
- ・ シート以外の部分：ベンジン・ガソリンなどの有機溶剤や酸性またはアルカリ性の溶剤・染色剤・漂白剤

⚠ 注意

・ シート部分：シンナー・ベンジン・アルコール・その他のアルカリ性や酸性の溶剤

● 艶出しワックスや艶出しクリーナーを使用しないでください。インストルメントパネルやその他内装の塗装のはがれ・溶解・変形の原因になるおそれがあります。

■ 床に水がかかると

水で洗わないでください。

オーディオやフロアカーペット下にある電気部品に水がかかると、車の故障の原因になったり、ボデーが錆びるおそれがあります。

■ フロントウインドウガラスの内側を掃除するとき

前方カメラのレンズに、ガラスクリーナーが付着しないようにしてください。また、レンズにはふれないでください。(→P.237)

■ リヤウインドウガラス／クォーターウインドウの内側を掃除するとき

● 熱線やアンテナを損傷するおそれがあるため、ガラスクリーナーなどを使わず、熱線にそって水またはぬるま湯を含ませた布で軽くふいてください。

● 熱線やアンテナを引っかいたり、損傷させないように気を付けてください。

■ スーパーUV カットガラス★を清掃するとき

フロントドアガラスを清掃するときは、コンパウンドまたは研磨剤入り用品(ガラスクリーナー・洗剤・ワックスなど)を使用しないでください。コーティングを損傷させるおそれがあります。

★：グレード、オプションなどにより、装備の有無があります。

■ サテン仕上げ金属コーティング部分の手入れをするには

- 水で湿らせたやわらかい布または合成セーム皮で汚れをふき取る
- 乾いたやわらかい布で表面に残った水分を完全にふき取る

□ 知識

■ サテン仕上げ金属コーティング部分のお手入れについて

表面に本物の金属層を使用していますので、普段のお手入れが大切です。汚れたまま長い間放置すると、汚れが落ちにくくなります。

■ 本革部分の手入れをするには

- 掃除機などでほこりや砂を取り除く
- うすめた洗剤をやわらかい布に含ませ、汚れをふき取る

ウール用の中性洗剤を水で約5%にうすめて使用してください。

- 水を浸した布を固くしぼり、表面に残った洗剤をふき取る
- 乾いたやわらかい布で表面の水

分をふき取り、風通しのよい日陰で乾燥させる

知識

■ 本革部分のお手入れの目安

品質を長く保つため、年に2回程度の定期的なお手入れをおすすめします。

注意

■ 革の傷みを避けるために

皮革の表面の劣化や損傷を避けるために次のことをお守りください。

- 革に付着したほこりや砂はすぐに取り除く
- 直射日光に長時間さらさないようにする
特に夏場は日陰で車を保管する
- ビニール製・プラスチック製・ワックス含有のものは、車内が高温になると革に張り付くおそれがあるため、革張りの上に置かない

合成皮革部分の手入れをするには

- 掃除機などでほこりを取り除く
- 中性洗剤を水で約1%にうすめてやわらかい布に含ませふき取る
- 水を浸した布を固くしぼり、表面に残った洗剤・水分をふき取る

ボンネット

ボンネットを開けるには

- 1 ボンネット解除レバーを引く
ボンネットが少し浮き上がります。

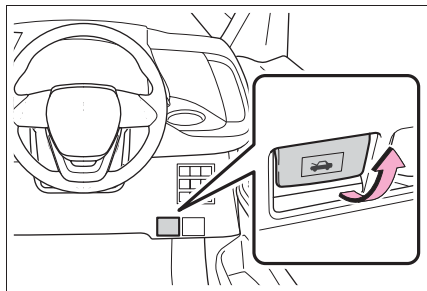

- 2 レバーを引き上げてボンネットを開ける

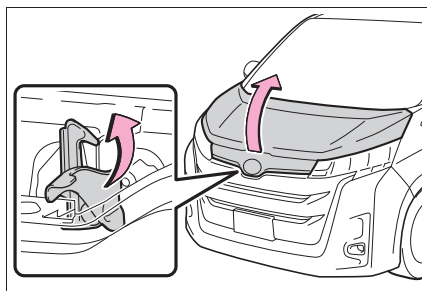

- 3 ボンネットステーをステー穴に挿し込む

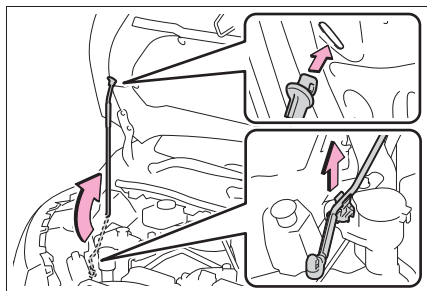

警告

■ 走行前の確認

ボンネットがしっかりロックされていることを確認してください。

ロックせずに走行すると、走行中にボンネットが突然開いて、重大な傷害におよぶか、最悪の場合死亡につながるおそれがあります。

■ 修理・車検・整備点検をする場合は

整備モードに切りかえる必要がありますので、必ずトヨタ販売店にご相談ください。高電圧システムを使用しているため、取り扱いを誤ると、重大な傷害におよぶか、最悪の場合死亡につながるおそれがあります。

■ けがを防ぐために

走行後のエンジンルーム内は高温になっています。熱くなった部品にさわるとやけどなどの重大な傷害を受けるおそれがあります。

警告**■ エンジンルーム点検後の確認**

エンジンルーム内に工具や布を置き忘れていないことを確認してください。点検や清掃に使用した工具や布などをエンジンルーム内に置き忘れてしまうと、故障の原因になったり、また、エンジンルーム内は高温になるため車両火災につながるおそれがあり危険です。

■ ボンネットを閉めるときは

ボンネットを閉めるときは、手などを挟まないように注意してください。重大な傷害を受けるおそれがあり危険です。

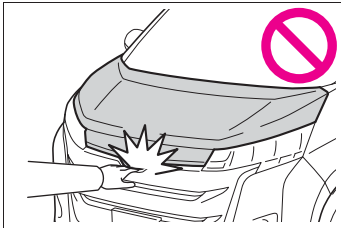
**注意****■ ボンネットを閉めるときは**

ボンネットステーをステー穴から取りはずし、クリップに正しくもどしてください。

ステーを正しくもどさない状態でボンネットを閉めると、ボンネットやステーが損傷するおそれがあります。

■ ボンネットへの損傷を防ぐために

● ボンネットを閉めるときは、体重をかけるなどして強く押さないでください。ボンネットがへこむおそれがあります。

ガレージジャッキ

ガレージジャッキを使用するときは、ガレージジャッキに付属の取り扱い説明書に従って、安全に作業してください。

ガレージジャッキを使用して車両を持ち上げるときは、正しい位置にガレージジャッキをセットしてください。

正しい位置にセットしないと、車両が損傷したり、けがをしたりするおそれがあります。

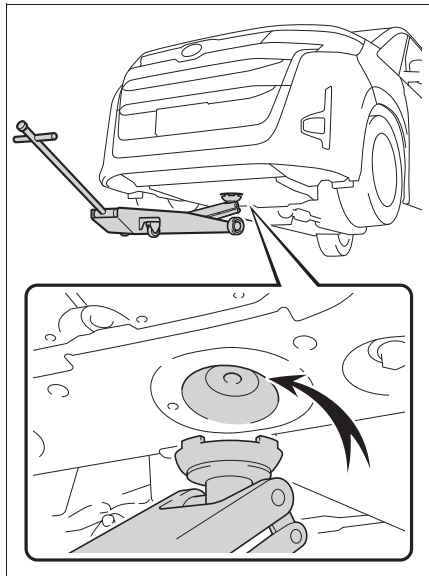
ジャッキポイントの位置を確認する**■ フロント側**

■ リヤ側

▶ FF 車（前輪駆動）

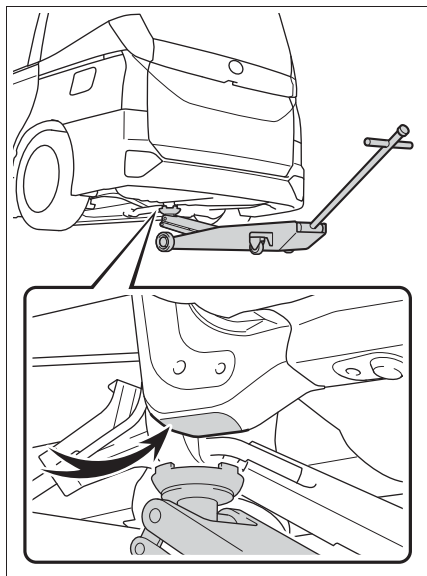

▶ 4WD 車（4 輪駆動）

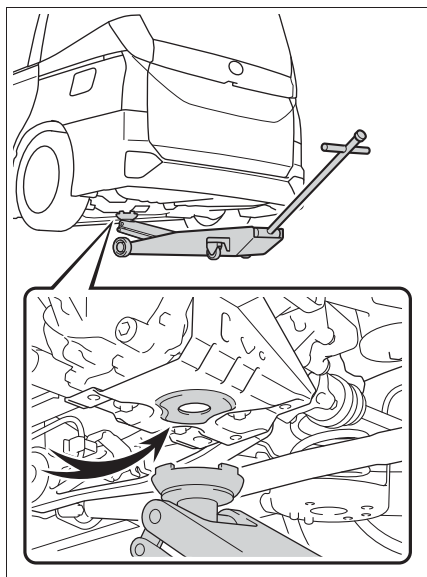

ウォッシャー液の補充

補充するには

液面が LOW の位置まで低下したら、ウォッシャー液を補充する

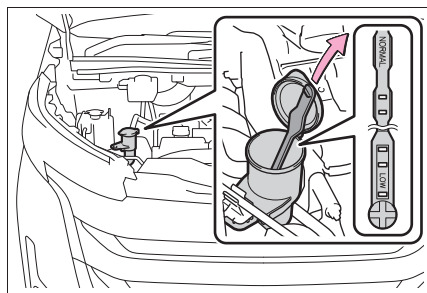

□ 知識

■ ゲージの使い方

ウォッシャー液の膜が張っているゲージの穴部の位置を確認して、ウォッシャー液の残量を判断します。

残量がゲージの先端から 2 つめの穴部より下まわった（LOW の位置まで低下した）ら、ウォッシャー液を補充してください。

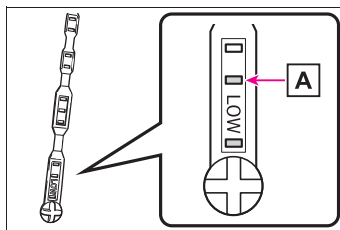

A 現在の液量

警告**■ ウォッシャー液を補充するとき**

ハイブリッドシステムが熱いときやハイブリッドシステム作動中は、ウォッシャー液を補充しないでください。ウォッシャー液にはアルコール成分が含まれているため、ハイブリッドシステムなどにかかると出火するおそれがあり危険です。

注意**■ ウォッシャー液について**

ウォッシャー液のかわりに、せっけん水やエンジン不凍液などを入れないでください。塗装にしみが付くことや、ポンプが故障してウォッシャー液がなくなるおそれがあります。

■ ウォッシャー液のうすめ方

必要に応じて水でうすめてください。水とウォッシャー液の割合は、ウォッシャー液の容器に表示してある凍結温度を参考にしてください。

タイヤについて

タイヤの点検は、法律で義務付けられています。日常点検として必ずタイヤを点検してください。

タイヤの摩耗を均等にし寿命をのぼすために、タイヤローテーション（タイヤ位置交換）を5000kmごとに行ってください。

タイヤの点検項目

タイヤは次の項目を点検してください。

点検方法は別冊「メンテナンスノート」を参照してください。

● タイヤ空気圧

空気圧の点検は、タイヤが冷えているときに行ってください。

● タイヤの亀裂・損傷の有無**● タイヤの溝の深さ****● タイヤの異常摩耗（極端にタイヤの片側のみが摩耗していたり、摩耗程度が他のタイヤと著しく異なるなど）の有無****知識****■ タイヤ空気圧について**

タイヤの指定空気圧は、運転席側のタイヤ空気圧ラベルで確認することができます。

タイヤサイズ	前輪	後輪
205/60R16 92H	240kPa (2.4kg/ cm ²) [*]	
205/55R17 91V	240kPa (2.4kg/ cm ²) [*]	
応急用タイヤ★	420kPa (4.2kg/ cm ²) [*]	

※ タイヤが冷えているときの空気圧

★ : グレードオプションなどにより、装備の有無があります。

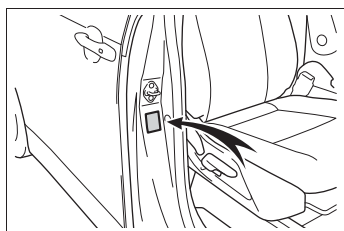

■ タイヤ空気圧が適正でない場合

適切に調整されていないタイヤ空気圧で走行すると、次のようなことが起こる場合があります。

- 燃費の悪化
- 乗り心地や操縦安定性の低下
- 摩耗によるタイヤ寿命の低下
- 安全性の低下

■ タイヤ関連の部品を交換するとき

タイヤ・ディスクホイール・ホイール取り付けナットを交換するときは、トヨタ販売店にご相談ください。

⚠ 警告

■ 点検・交換時について

必ず次のことをお守りください。
お守りいただかないと、駆動系部品の損傷や不安定な操縦特性により、重大な傷害におよぶか、最悪の場合死亡につながるおそれがあります。

- タイヤはすべて同一メーカー・同一銘柄・同一トレッドパターンで、摩耗差のないタイヤを使用する
- メーカー指定サイズ以外のタイヤやホイールを使用しない
- ラジアルタイヤ・バイアスベルテッドタイヤ・バイアスプライタイヤを混使用しない
- サマータイヤ・オールシーズンタイヤ・冬用タイヤを混在使用しない
- 他の車両で使用していたタイヤを使用しない
以前どのように使用されていたか不明のタイヤは使用しない

■ 異常があるタイヤの使用禁止

異常があるタイヤをそのまま装着していると、走行時にハンドルをとられたり、異常な振動を感じる場合があります。また、次のような事態になり、思わぬ事故につながるおそれがあり危険です。

- 破裂などの修理できない損傷を与える
- 車両が横すべりする
- 車両の本来の性能（燃費・車両の安定性・制動距離など）が発揮されない

警告

■ タイヤ交換時の注意

- 必ずナットのテーパ部を内側にして取り付けてください。
テーパ部を外側にして取り付けると、ホイールが破損しはすれてしまい、重大な傷害におよぶか、最悪の場合死亡につながるおそれがあります。
- ねじ部にオイルやグリースを塗らないでください。ナットを締めるときに必要以上に締め付けられ、ボルトが破損したり、ディスクホイールが損傷するおそれがあります。また、ナットがゆるみホイールが落下して、重大な事故につながるおそれがあります。オイルやグリースがねじ部に付いている場合はふき取ってください。

■ 異常があるホイールの使用禁止

亀裂や変形などがあるホイールは使用しないでください。走行中にタイヤの空気が抜けて、思わぬ事故につながるおそれがあり危険です。

注意

■ 走行中に空気もれが起こったら

走行を続けしないでください。
タイヤまたはホイールが損傷することがあります。

■ 悪路走行に対する注意

段差や凹凸のある路上を走行するときは注意してください。
タイヤの空気が抜けて、タイヤのクッション作用が低下します。また、タイヤ・ホイール・車体などの部品も損傷するおそれがあります。

タイヤローテーションをするには

図で示すようにタイヤのローテーションを行う

タイヤの摩耗状態を均一にし、寿命をのばすために、トヨタは定期点検ごとのタイヤローテーションをおすすめします。

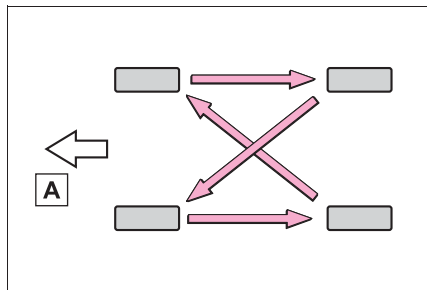

A 前側

タイヤ空気圧について

タイヤの空気圧を適正に維持するために、タイヤの空気圧点検を月に1回以上実施してください。

知識

■ タイヤ空気圧が適正でない場合

適切に調整されていないタイヤ空気圧で走行すると、次のようなことが起こる場合があります。

- 燃費の悪化
- 乗り心地や操縦安定性の低下
- 摩耗によるタイヤ寿命の低下
- 安全性の低下

ひんぱんにタイヤ空気圧が低下する場合は、トヨタ販売店でタイヤの点検を受けてください。

■ タイヤ空気圧の点検のしかた

タイヤ空気圧の点検の際は、次のことをお守りください。

- タイヤが冷えているときに点検する
- タイヤ空気圧ゲージを必ず使用する
タイヤの外観だけでは空気圧が適正かどうか判断できません。
- 走行後はタイヤの発熱により空気圧が高くなります。異常ではありませんので減圧しないでください。
- 荷物を積んだり、多人数で乗車するときは荷重を不均等にかけないようにする

警告

■ タイヤの性能を発揮するために

適正なタイヤ空気圧を維持してください。

タイヤ空気圧が適正に保たれていないと、次のようなことが起こるおそれがあり、重大な傷害におよぶか、最悪の場合死亡につながるおそれがあります。

- 過度の摩耗
- 偏摩耗
- 操縦安定性の低下
- タイヤの過熱による破裂
- タイヤとホイールのあいだからの空気もれ
- ホイールの変形、タイヤの損傷
- 走行時にタイヤが損傷する可能性の増大（路上障害物、道路のつなぎ目や段差など）

注意

■ タイヤ空気圧の点検・調整をしたあとは

タイヤのバルブキャップを確実に取り付けてください。

バルブキャップをはずしていると、ほこりや水分がバルブに入り空気がもれ、タイヤの空気圧が低下するおそれがあります。

エアコンフィルターの交換

エアコンを快適にお使いいただくために、エアコンフィルターを定期的に交換してください。

交換するには

- 1 パワースイッチを OFF にする
- 2 グローブボックスを開き、ダンパーステーのピンをはずす

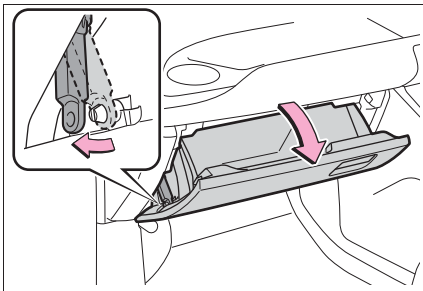

- 3 グローブボックス側面を内側に押し、上部のツメを片側ずつはずし、グローブボックスを支えながらゆっくりと全開させる

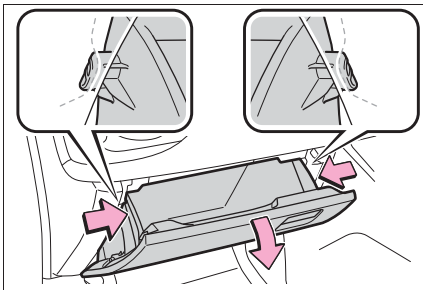

- 4 グローブボックスがいったいまで開いた状態から、少しだけ持ち上げた位置で手前に引き、グローブボックス下部の結合部をはずす

軽く引いても結合部がはずれない場合は、

無理に引っ張らず、持ち上げる量を微調整しながら手前に引いてください。

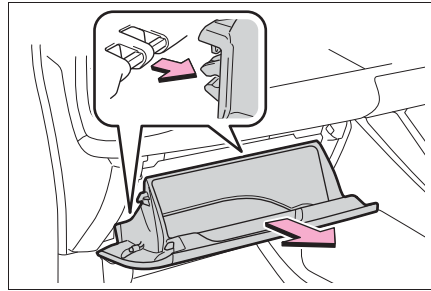

- 5 フィルターカバーのロックをはずし (A)、ツメからフィルターカバーを抜き (B)、フィルターカバーを取りはずす

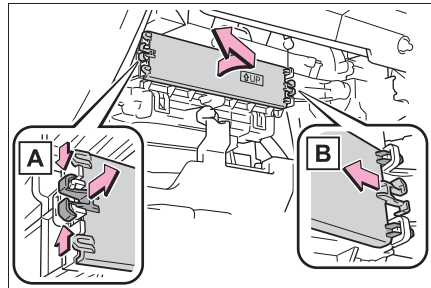

- 6 フィルターを取りはずし、新しいフィルターと交換する

▶ 寒冷地仕様車を除く

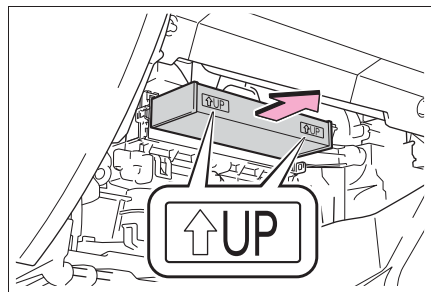

フィルターを取りはずし、新しいフィルターと交換する

“↑” マークの矢印が上を向くように取り付けます。

▶ 寒冷地仕様車

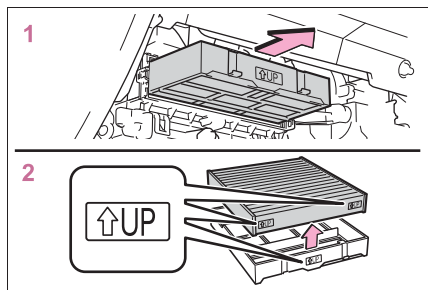

- 1 フィルターケースを取りはずす
- 2 フィルターを取りはずし、新しいフィルターと交換する

“↑” マークの矢印が上を向くように取り付けます。

□ 知識

■ エアコンフィルターの交換について

エアコンフィルターは次の時期を目安に交換してください。

15,000km[7,500km^{※1}]ごと、ただし12ヶ月をこえないこと^{※2}

※¹大都市や寒冷地など、交通量や粉じんの多い地区

※²芳香剤などの使用により脱臭寿命が著しく低下する場合があります。エアコンの臭いが気になりだしたらフィルターを交換してください。

■ エアコンの風量が減少したときは

フィルターの目詰まりが考えられますので、フィルターを交換してください。

⚠ 注意

■ エアコンを使用するときの注意

- フィルターを装着せずにエアコンを使用すると、故障の原因になることがあります。必ずフィルターを装着してください。
- フィルターは交換するタイプです。水洗いやエアブローによる清掃はしないでください。

■ グローブボックスを取りはずすときに

必ず指定の手順(→P.453)に従って取りはずしてください。正しい方法で取りはずさないと、グローブボックス下部の結合部が破損するおそれがあります。

■ フィルターカバーの損傷を防ぐために

フィルターカバーを取りはずす際にフィルターカバーのツメに無理な力が加わらないように注意してください。ツメが損傷するおそれがあります。

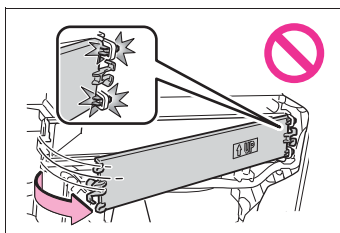

駆動用電池冷却用吸入口

燃費性能の低下を防ぐために、駆動用電池冷却用吸入口にほこりがたまっていたり、目づまりしたりしていないか、定期的に点検してください。ほこりがたまっているときやマルチインフォメーションディスプレイに“駆動用電池の冷却部品のメンテナンス必要 取扱書を確認”が表示されたときは、次の要領で清掃してください。

吸入口の清掃

次の要領でカバーを取りはずして、フィルターを清掃してください。

- 1 パワースイッチを OFF にする
- 2 カバーを取りはずす

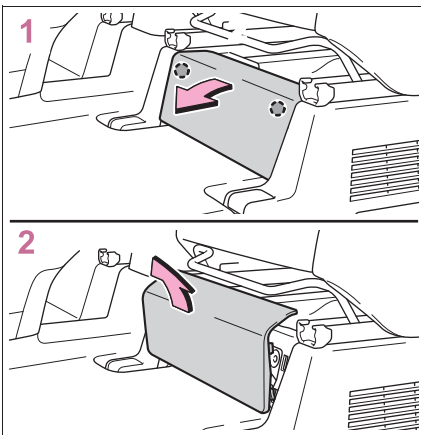

- 1 カバーを車両の前側に引っ張り、図で示す 2ヶ所のツメをはずす
- 2 カバーを矢印の方向に持ち上げてツメをはずし、カバーを取りはずす

3 吸入口ベゼルを取りはずす

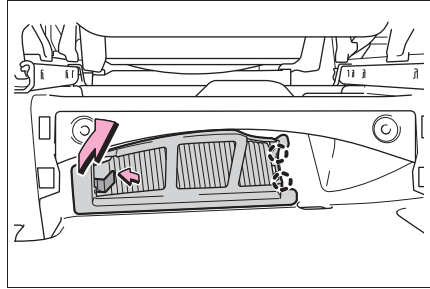

4 フィルターを取りはずす

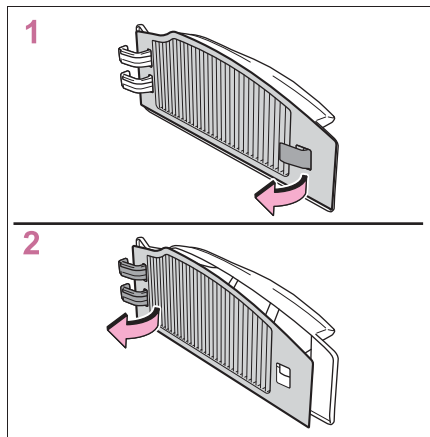

- 1 図で示すツメからフィルターをはずす
- 2 残りの 2ヶ所のツメを取りはずし、吸入口ベゼルからフィルターを取りはずす
- 5 掃除機などでほこりを吸い込み、フィルターを清掃する

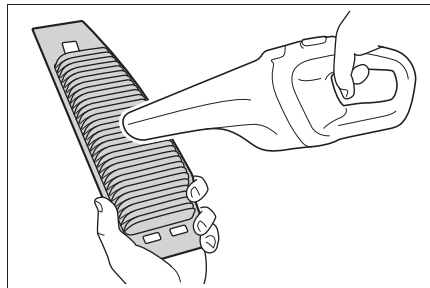

6 吸入口ベゼルにフィルターを取り付ける

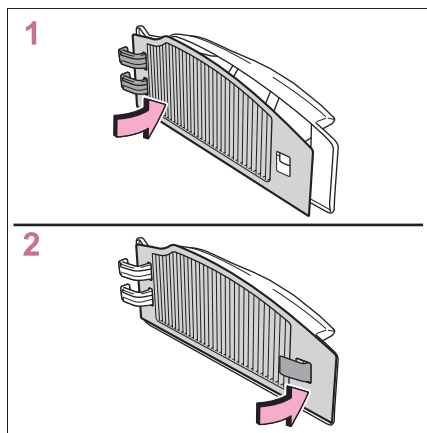

- 1 図で示す 2ヶ所のツメにフィルターを引っかける
- 2 残りのツメにフィルターを取り付ける

フィルターがずれたり変形したりしていないことを確認してください。

7 吸入口ベゼルを取り付ける

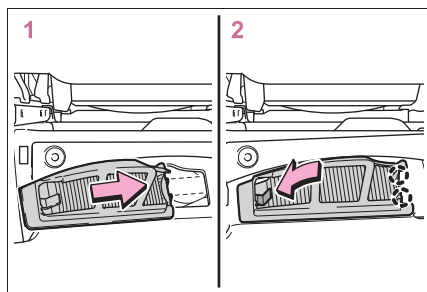

- 1 吸入口ベゼル右端のガイドを差し込む
- 2 図で示すツメを取り付ける

8 カバーを取り付ける

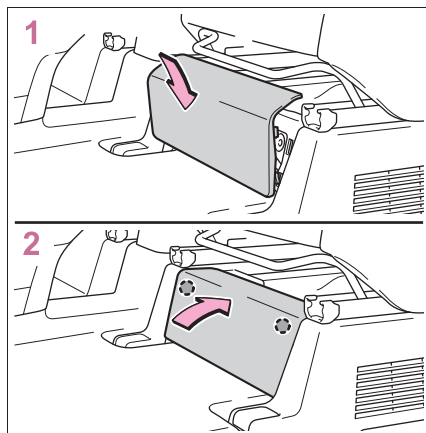

- 1 図で示すようにカバーのツメを下端から順に差し込む
- 2 図で示す 2ヶ所のツメを取り付ける

知識

■ 定期的な清掃が必要なとき

お車の使用頻度が高い場合や、大都市や寒冷地などの交通量や粉じんの多い地区でお車を使用される場合は、25,000kmごとを目安にフィルターを清掃してください

■ 吸入口の清掃について

- フィルターにほこりがたまるなどして目づまりした状態で走行し続けると、駆動用電池の冷却に悪影響をおよぼします。駆動用電池の入出力に制限がかかるなどすると、電気モーターでの走行距離が短くなり、燃費性能の低下につながります。フィルターにほこりなどがたまらないよう、定期的な点検・清掃をしてください。
- 誤った取り扱いをすると、カバー、吸入口ベゼルまたはフィルターが損傷するおそれがあります。ご自身での清掃に不安がある場合は、トヨタ販売店に

ご相談ください。

■ **マルチインフォメーションディスプレイに“駆動用電池の冷却部品のメンテナンス必要 取扱書を確認”が表示されたときは**

- カバーと吸入口ベゼルを取りはずして、フィルターを清掃してください。(→P.455)
- 清掃したあとは、ハイブリッドシステムを始動してマルチインフォメーションディスプレイの警告メッセージが消えたことを確認してください。始動後に警告メッセージが再び表示され、表示が消えるまでに20分ほど走行が必要な場合があります。しばらく走行しても消えないときは、トヨタ販売店で点検を受けてください。

 **警告**

■ **吸入口の清掃をするときは**

- 水や液体などで清掃しないでください。駆動用電池などに水がかかると、故障や車両火災につながるおそれがあります。
- 清掃前に必ずパワースイッチをOFFにしてハイブリッドシステムを停止してください。

 **注意**

■ **吸入口の清掃をするときは**

必ず掃除機などで吸引してほこりを取り除いてください。エアガンなどを使用するとほこりが押し込まれてしまい、駆動用電池の性能が低下したり、故障の原因となったりするおそれがあります。

■ **車両の故障を防ぐために**

- 吸入口ベゼルを取りはずしたときは、内部に水や異物などが入らないように注意する

- 取りはずしたフィルターは損傷しないよう、慎重に取り扱う。フィルターが損傷した場合は、トヨタ販売店で新しいフィルターに交換してください。

- 清掃後は、必ずカバー・フィルター・吸入口ベゼルをもとどおりに取り付ける

- この車両用のフィルター以外のものを吸入口ベゼルに取り付けたり、フィルターを取りはずした状態で車を使用したりしない

■ **マルチインフォメーションディスプレイに“駆動用電池の冷却部品のメンテナンス必要 取扱書を確認”が表示されたときは**

警告メッセージが表示されている状態（駆動用電池に入出力の制限がかかった状態）で走行を続けると、駆動用電池の故障の原因になる場合があります。警告メッセージが表示されたときは、すみやかに清掃してください。

キーの電池交換

電池が消耗しているときは、新しい電池に交換してください。



知識

■ キーの電池が消耗していると

次のような状態になります。

- スマートエントリー&スタートシステム、ワイヤレス機能が作動しない
- 作動距離が短くなる

事前に準備するもの

交換をするには、次のものを準備してください。

- マイナスドライバー
- 小さいマイナスドライバー
- リチウム電池 CR2450



知識

■ リチウム電池 CR2450 の入手

電池はトヨタ販売店・時計店およびカメラ店などで購入できます。

電池を交換するには

- 1 ロックを解除してメカニカルキーを抜く

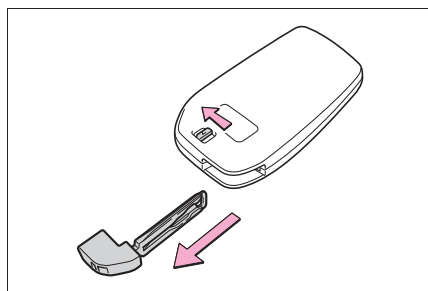

2 カバーをはずす

適切なサイズのマイナスドライバーをご使用ください。無理にこじった場合、カバーが変形するおそれがあります。

傷が付くのを防ぐため、マイナスドライバーの先端に布などを巻いて保護してください。

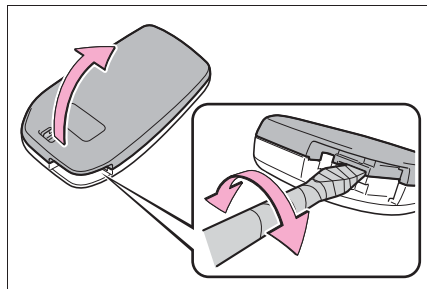

3 消耗した電池を取り出す

カバーをはずしたときに、上側のカバーに電子キーのモジュールが貼り付き、電池面が隠れている場合があります。この場合、電子キーのモジュールをひっくり返し、図のように電池が見える状態で作業してください。

電池をはずす際は、適切なサイズのマイナスドライバーをご使用ください。

新しい電池は、+極を上にして取り付けます。

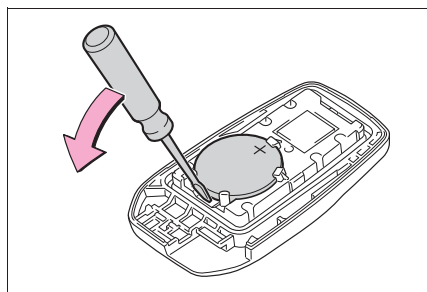

- 4 取り付けるときは、取りはずしたときと逆の手順で取り付ける

 **警告****■ 電子キーの電池について**

次のことを必ずお守りください。お守りいただかないと、重大な傷害におよぶか、最悪の場合死亡につながるおそれがあります。

- 誤って電池を飲み込まないように注意してください。化学熱傷のおそれがあります。
- 電子キーにはコイン電池もしくはボタン電池が使われています。電池を飲み込むと、わずか 2 時間で重度の化学熱傷を引き起こし、重大な傷害におよぶか、最悪の場合死亡につながるおそれがあります。
- 新しい電池および取りはずした電池は、お子さまにさわらせないでください。
- カバーがしっかり閉まらない場合はそのまま使用せず、お子さまの手の届かない場所に保管し、トヨタ販売店で点検を受けてください。
- 誤って電池を飲み込んだ、または体の一部に入れてしまった場合は、すぐに医師の診察を受けてください。

■ 電池の爆発や可燃性の液体またはガスの漏れを防ぐために

- 同じタイプの電池と交換してください。異なったタイプの電池を使用すると、電池が爆発するおそれがあります。
- 極端に温度の高いところや、高度が高く極端に気圧が低いところに電池を持ち込まないでください。
- 電池を燃やしたり、つぶしたり、切ったりしないでください。

 **注意****■ 交換後、正常に機能させるために**

次のことを必ずお守りください。

- めれた手で電池を交換しない
錆の原因になります。
- 電池以外の部品に、ふれたり動かし
たりしない
- 電極を曲げない

ヒューズの点検・交換

ランプがつかないときや電気系統の装置が働かないときは、ヒューズ切れが考えられます。ヒューズの点検を行ってください。

ヒューズの点検・交換するには

- 1 パワースイッチをOFFにする
- 2 ヒューズボックスを開ける

▶ エンジンルーム

ツメを押してロックをはずし、カバーを持ち上げる

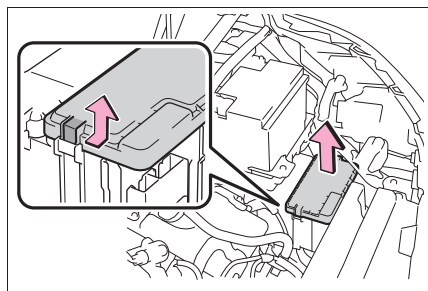

▶ 助手席足元

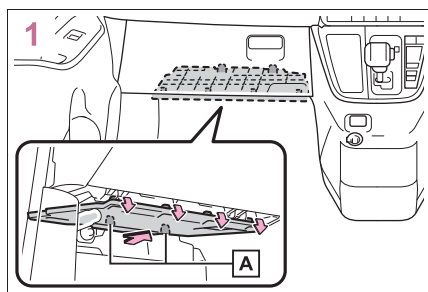

- 1 足元のカバーを取りはずす

元に戻すときは2箇所のツメ (A) をしっかり取り付けてください。

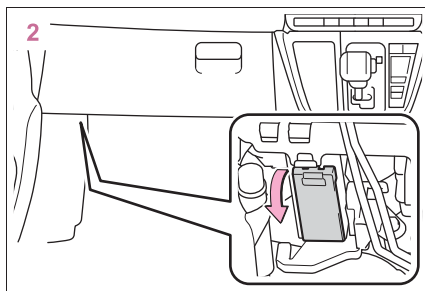

- 2 ヒューズボックスカバーを取りはずす
- 3 ヒューズを引き抜く

ヒューズはずしでヒューズを引き抜くことができます。

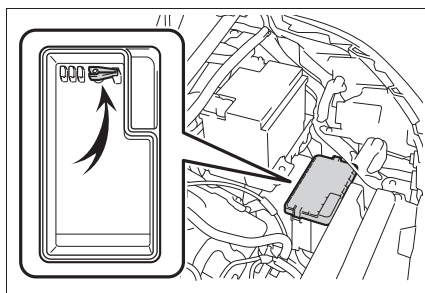

- 4 ヒューズが切れていないか点検する

ヒューズボックスの表示に従い、規定容量のヒューズに交換します。

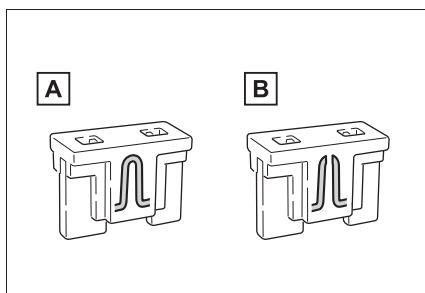

- A 正常
B ヒューズ切れ

 知識

■ ヒューズを交換したあと

- カバーを取り付けるときは、ツメをしっかり取り付けてください。
- 交換してもランプ類が点灯しないときは、電球を交換してください。
(→P.462)
- 交換しても再度ヒューズが切れる場合は、トヨタ販売店で点検を受けてください。

■ 補機バッテリーからの回路に過剰な負荷がかかると

配線が損傷を受ける前にヒューズが切れるように設計されています。

■ 電球（バルブ）を交換するときは

この車両に指定されているトヨタ純正品のご使用をおすすめします。一部の電球は過電流を防止する専用回路に接続されているため、この車両指定のトヨタ純正品以外は使用できない場合があります。

 警告

■ 車の故障や、車両火災を防ぐために

次のことをお守りください。
お守りいただかないと、車の故障や火災、けがをするおそれがあります。

- 規定容量以外のヒューズ、またはヒューズ以外のものを使用しないでください。
- 必ずトヨタ純正ヒューズか同等品を使用してください。
- ヒューズやヒューズボックスを改造しないでください。

 注意

■ ヒューズを交換する前に

ヒューズが切れた原因が電気の過剰負荷だと判明したときは、トヨタ販売店で点検を受けてください。

電球（バルブ）の交換

次に記載する電球は、ご自身で交換できます。電球交換の難易度は電球によって異なります。部品が破損するおそれがあるので、トヨタ販売店で交換することをおすすめします。

電球の用意

切れた電球の W（ワット）数を確認してください。（→P.526）

電球の位置

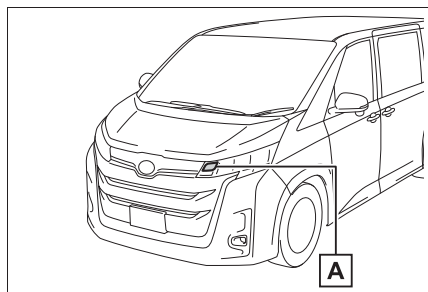

A フロント方向指示灯／非常点滅灯（バルブタイプ）

■ トヨタ販売店で交換が必要な電球

次のランプが切れたときは、トヨタ販売店で交換してください。

- ヘッドランプ
- 車幅灯
- デイライト★
- フロント方向指示灯／非常点滅灯（LED タイプ）
- サイド方向指示灯／非常点滅灯

- フロントフォグランプ★
- 制動灯
- 尾灯
- 後退灯
- リヤ方向指示灯／非常点滅灯
- ハイマウントストップランプ
- 番号灯

★：グレード、オプションなどにより、装備の有無があります。

📖 知識

■ LED ランプについて

フロント方向指示灯／非常点滅灯（バルブタイプ）以外のランプは LED で構成されています。もし LED がひとつでも点灯しないときは、トヨタ販売店で交換してください。

■ レンズ内の水滴と曇り

レンズ内の一時的な曇りは、機能上問題ありません。ただし、次のようなときは、トヨタ販売店にご相談ください。

- レンズ内側に大粒の水滴が付いている
- ランプ内に水がたまっている

■ 電球（バルブ）を交換するとき

→P.461

電球交換をするには

■ フロント方向指示灯／非常点滅灯（バルブタイプ）

- 1 ソケットを左にまわして取りはずす

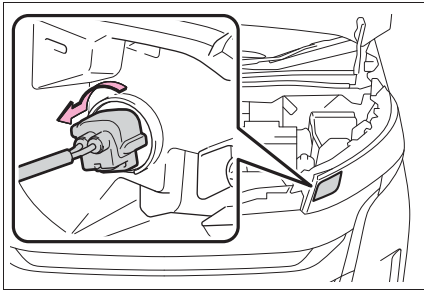

- 2 電球を取りはずす

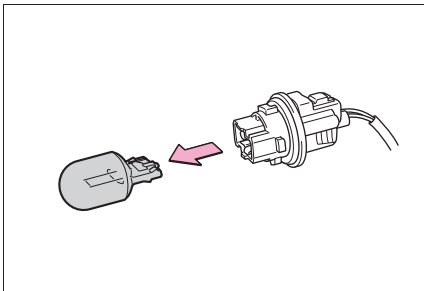

- 3 取り付けるときは、取りはずしたときと逆の手順で取り付ける

⚠ 警告

■ 電球を交換するとき

- ランプは消灯してください。消灯直後は高温になっているため、交換しないでください。やけどをすることがあります。

- 電球のガラス部を素手でふれないでください。

やむを得ずガラス部を持つ場合は、電球に油脂や水分を付着させないために、乾いた清潔な布などを介して持ってください。また、電球を傷付けたり、落下させたりすると球切れや破裂することがあります。

- 電球や電球を固定するための部品はしっかり取り付けてください。取り付けが不十分な場合、発熱や発火、または内部への浸水による故障や、レンズ内に曇りが発生することがあります。

- 電球・ソケット・電気回路および構成部品を、修理または分解しないでください。感電により、重大な傷害におよぶか、最悪の場合死亡につながるおそれがあります。

■ お車の故障や火災を防ぐために

- 電球が正しい位置にしっかりと取り付けられていることを確認してください。

- 発熱による損傷を防ぐため、バルブを取り付ける前にバルブのワット数を確認してください。

7-1. まず初めに

- 故障したときは 466
- 非常点滅灯（ハザードランプ） 467
- 発炎筒 467
- 車両を緊急停止するには 468
- 水没・冠水したときは 469

7-2. 緊急時の対処法

- けん引について 471
- 警告灯がついたときは 478
- 警告メッセージが表示されたときは
..... 485
- パンクしたときは（タイヤパンク応
急修理キット装着車） 491
- パンクしたときは（応急用タイヤ装
着車） 500
- ハイブリッドシステムが始動できな
いときは 508
- キーをなくしたときは 510
- 電子キーが正常に働かないときは
..... 510
- 補機バッテリーがあがったときは
..... 512
- オーバーヒートしたときは 516
- スタックしたときは 519

故障したときは

故障のときはすみやかに次の指示に従ってください。

対処のしかた

- 非常点滅灯（→P.467）を点滅させながら、車を路肩に寄せ停車します。

非常点滅灯は、故障などでやむを得ず路上駐車する場合、他車に知らせるため使用します。

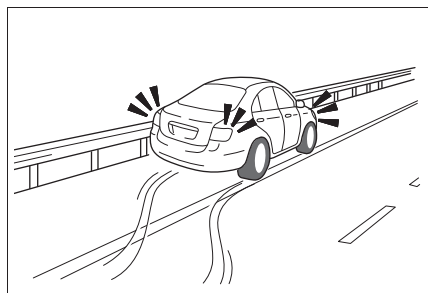

- 高速道路や自動車専用道路では、次のことに従う

- 1 同乗者を避難させる
- 2 車両の50m以上後方（A）に発炎筒（→P.467）と停止表示板を置くか、停止表示灯を使用する
 - ・ 見通しが悪い場合はさらに後方に置いてください。
 - ・ 発炎筒は、燃料もれの際やトンネル内では使用しないでください。

- 3 その後、ガードレールの外側などに避難する

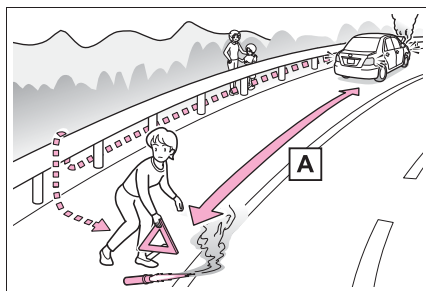

知識

■ 停止表示板・停止表示灯について

- 高速道路や自動車専用道路でやむを得ず駐停車する場合は、停止表示板または停止表示灯の表示が、法律で義務付けられています。

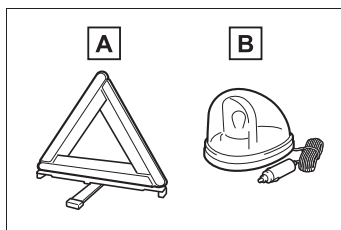

A 停止表示板

B 停止表示灯

- 停止表示板のご購入については、トヨタ販売店にお問い合わせください。

非常点滅灯（ハザードランプ）

故障などでやむを得ず路上駐車する場合、他車に知らせるために使用してください。

点滅させるには

スイッチを押す

すべての方向指示灯が点滅します。
もう一度押すと消灯します。

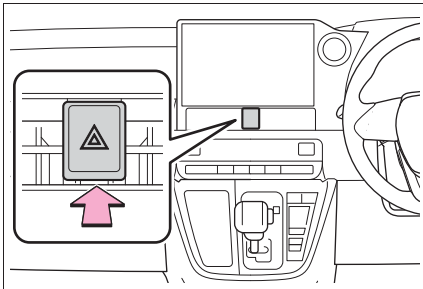

知識

■ 非常点滅灯について

- ハイブリッドシステム停止中に、非常点滅灯を長時間使用すると、補機バッテリーがあがるおそれがあります。
- SRS エアバッグの作動時または後方から強い衝撃を受けたときは、非常点滅灯が自動で点滅します。非常点滅灯スイッチを2回押すか、約20分経過すると消灯します。（衝撃の度合いや事故の状況によっては点滅しないことがあります）

発炎筒

高速道路や踏切などでの故障・事故時に非常信号用として使用します。（トンネル内や可燃物の近くでは使用しないでください）発炎時間は約5分です。非常点滅灯と併用してください。

発炎筒を使うには

- 1 助手席足元の発炎筒を取り出す

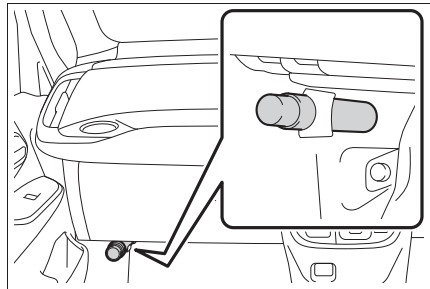

- 2 本体をまわしながら抜き、本体を逆さにして挿し込む

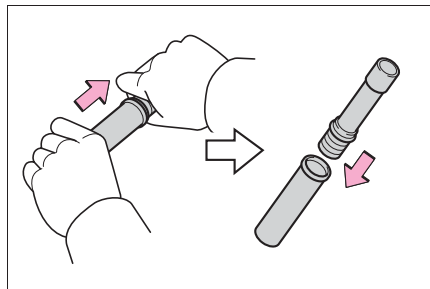

- 3 先端のフタを取り、すり薬Aで発炎筒の先端をこすり、着火させる

必ず車外で使用してください。

着火させる際は、筒先を顔や体に向けな

いでください。

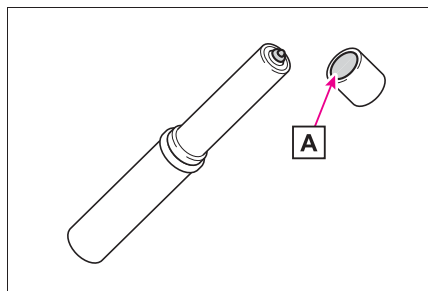

知識

■ 発炎筒の交換について

本体に表示してある有効期限が切れる前に、トヨタ販売店でお求めください。有効期限が切れると、着火しなかったり、炎が小さくなる場合があります。

警告

■ 発炎筒を使用してはいけない場所

次の場所では、発炎筒を使用しないでください。

煙で視界が悪くなったり、引火するおそれがあるため危険です。

- トンネル内
- ガソリンなど可燃物の近く

■ 発炎筒の取り扱いについて

次のことを必ずお守りください。お守りいただかないと、重大な傷害を受けるおそれがあり危険です。

- 使用中は、発炎筒を顔や体に向けたり、近づけたりしない
- 発炎筒は、お子さまにさわらせない

車両を緊急停止するには

万一、車が止まらなくなったときの非常時のみ、手順に従って車を停止させてください。

車を停止するには

- 1 ブレーキペダルを両足でしっかりと踏み続ける

ブレーキペダルをくり返し踏まないでください。通常より強い力が必要となり、制動距離も長くなります。

- 2 シフトポジションを N に入れる

▶ シフトポジションが N に入った場合

- 3 減速後、車を安全な道路脇に停める

- 4 エンジンを停止する

▶ シフトポジションが N に入らない場合

- 3 ブレーキペダルを両足で踏み続け、可能な限り減速させる

- 4 パワースイッチを 2 秒以上押し続けるか、素早く 3 回以上連続で押しハイブリッドシステムを停止する

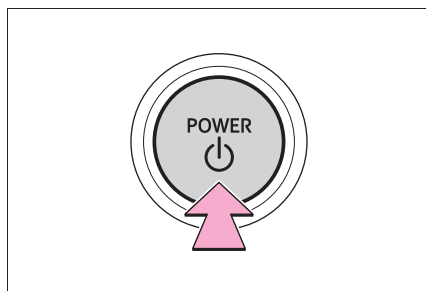

- 5 車を安全な道路脇に停める

 知識

■ ハイブリッドシステムを再始動するには

走行時のハイブリッドシステム緊急停止後にハイブリッドシステムを再始動するには、シフトポジションをNにしてからパワースイッチを短く確実に押します。

 **警告**
■ 走行中にやむを得ずハイブリッドシステムを停止するとき

ブレーキの効きが悪くなると共にハンドル操作が重くなるため、車のコントロールがしにくくなり危険です。ハイブリッドシステムを停止する前に、十分に減速するようにしてください。

水没・冠水したときは

この車両は水深が深い道路を走行できるように設計されていません。冠水路または冠水のおそれがある道路は、走行しないでください。車両が水没や漂流することが予想される場合は、車内に留まると危険です。落ち着いて次のように対処してください。

- ドアを開けることができる場合、ドアを開けて車外に出てください。
- ドアを開けることができない場合、パワーウィンドウスイッチでドアガラスを開けて避難経路を確保してください。
- ドアガラスが開けられる場合、窓から車外に出てください。
- 水没によりドアおよびドアガラスを開けることができない場合、落ち着いて車内外の水圧差がなくなるまで車内が浸水するのを待ってからドアを開けて車外に出てください。

車外の水位がドア高さの半分を超えると、水圧で車内からドアを開けることができなくなります。

 知識

■ 水位がフロアを超えると

水位がフロアを超えて時間が経過すると、電気装置が損傷し、パワーウィンドウやパワースライドドアが作動しなくなったり、エンジンが停止し、車が移動できなくなるおそれがあります。

■ 緊急脱出用ハンマー[※]の使用について

合わせガラスは、緊急脱出用ハンマーで割ることができません。

この車両のドアガラスに合わせガラスは使用されていません。

※ 詳しくはトヨタ販売店にお問い合わせください。

**■ 走行中の警告**

冠水路または冠水のおそれがある道路は、走行しないでください。車両が故障して動かなくなり、水没や漂流から死亡につながるおそれがあります。

けん引について

けん引は、できるだけトヨタ販売店または専門業者にご依頼ください。

その場合は、レッカー車または、車両運搬車を使用することをおすすめします。



注意

■長い下り坂でけん引するときは

レッカー車で4輪とも持ち上げた状態でけん引してください。レッカー車でけん引しないと、ブレーキが過熱し効きが悪くなるおそれがあります。

他車によるけん引が不可能な状況（アドバンスパーク装着車）

次の場合は、パーキングロックにより前輪が固定されている可能性があるため、他車にロープでけん引してもらうことはできません。トヨタ販売店または専門業者にご依頼ください

- シフト制御システムに異常があるとき（→P.204, 485）
- エンジンイモビライザーシステムに異常があるとき（→P.84）
- スマートエントリー&スタートシステムに異常があるとき（→P.510）
- 補機バッテリーがあがったとき（→P.512）

けん引の前に販売店への連絡が必要な状況

次の場合は、駆動系の故障が考え

られるため、トヨタ販売店または専門業者へご連絡ください。

- ハイブリッドシステムの異常を示す警告メッセージが表示され、車が動かない
- 異常な音がする

レッカー車でけん引するには

- ▶ 前向きにけん引するときは（FF車）

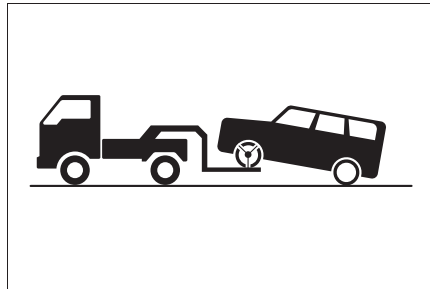

パーキングブレーキを解除する
オートモードをOFFにしてください。
（→P.214）

- ▶ 前向きにけん引するときは（4WD車）

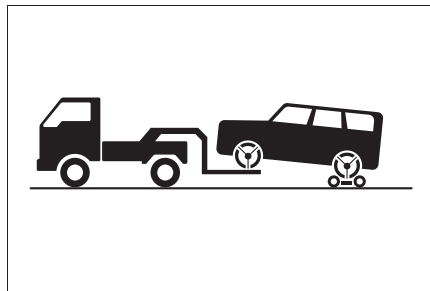

台車を使用して後輪を持ち上げる

▶ うしろ向きにけん引するときは

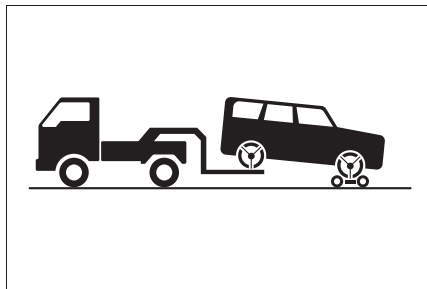

台車を使用して前輪を持ち上げる

警告

次のことを必ずお守りください。お守りいただかないと、重大な傷害におよぶか、最悪の場合死亡につながるおそれがあります。

■ レッカー車でけん引するとき

▶ FF車

必ず前輪を持ち上げるか、4輪とも持ち上げた状態で運搬してください。前輪が地面に着いた状態でけん引すると、駆動系部品が破損したり、モーターが回転することにより発電され、故障や破損の状態によっては火災が発生するおそれがあります。

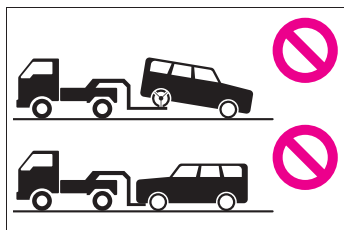

▶ 4WD車

4輪とも持ち上げた状態で運搬してください。タイヤが地面に着いた状態でけん引すると、駆動系部品の破損や、車が台車から飛び出したり、モーターが回転することにより発電され、故障や破損の状態によっては火災が発生するおそれがあります。

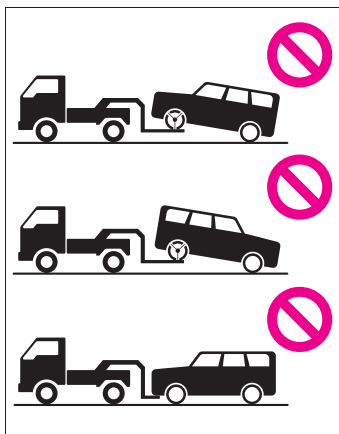

注意

■ レッカー車でけん引するとき

車両の損傷を防ぐために図のようなレッカー車ではけん引しないでください。

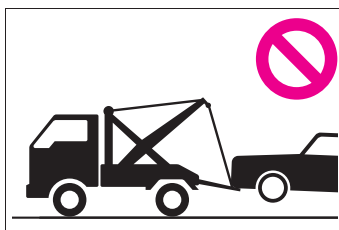

車両運搬車を使用するとき

車両運搬車で輸送するときは、図の場所で固縛する

固縛用の穴にカバーが取り付けられている場合、輸送後はカバーをもとの位置に取り付けて、穴をふさいでください。

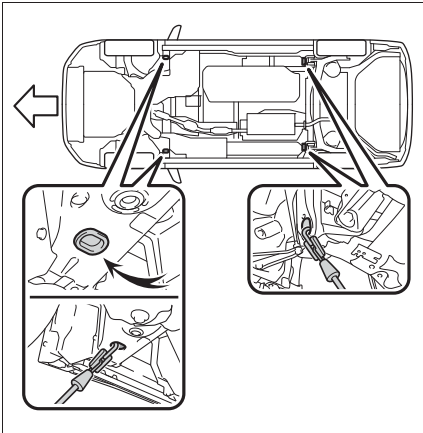

鎖やケーブルなどを使用して車両を固縛する場合は図に黒く示す角度が45°になるように固縛する

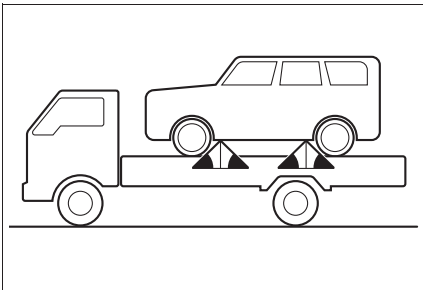

⚠ 注意

■ 車両運搬車に車を固縛するとき

ケーブル等を過度に締め付け過ぎないでください。車両の損傷につながるおそれがあります。

他車にけん引してもらうとき

他車にけん引してもらうときは、けん引フックを取り付ける必要があります。手順に従って取り付けてください。

1 ラゲージルーム内のけん引フックを取り出す (→P.492, 501)

2 マイナスドライバーを使ってフタをはずす

傷が付くのを防ぐため、マイナスドライバーの先端に布などを巻いて保護してください。

▶ 標準モデル

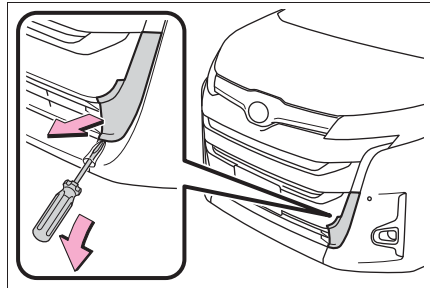

▶ エアロモデル

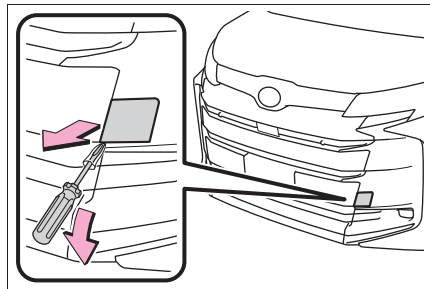

3 けん引フックを穴に挿し込んでまわし、軽く締める

▶ 標準モデル

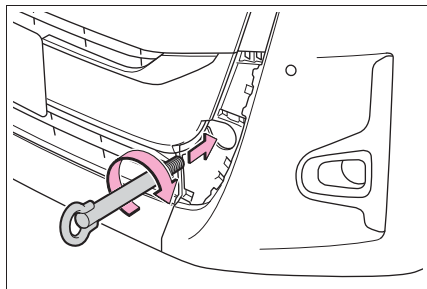

▶ エアロモデル

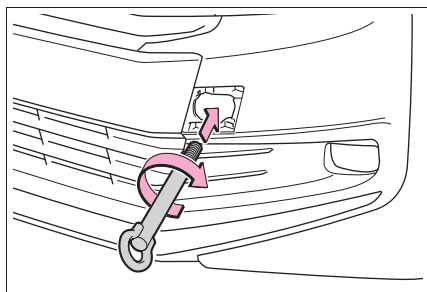

4 ホイールナットレンチ★※ や金属の固い棒などを使い確実に取り付ける

★：グレード、オプションなどにより、装備の有無があります。

※ トヨタ販売店で購入することができます。

▶ 標準モデル

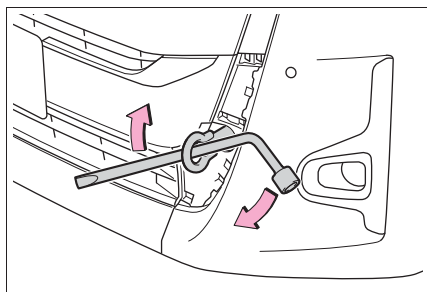

▶ エアロモデル

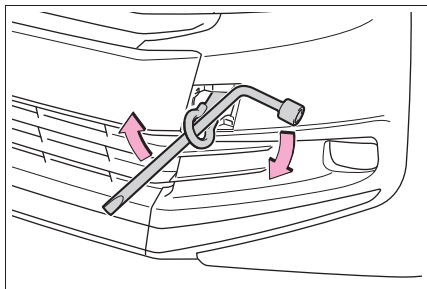

5 車体に傷が付かないようにロープをけん引フックにかける

車体に傷が付かないように注意してください。また、前進方向でけん引してください。

6 ロープの中央に白い布を付ける

布の大きさ：
0.3m 平方 (30cm×30cm) 以上

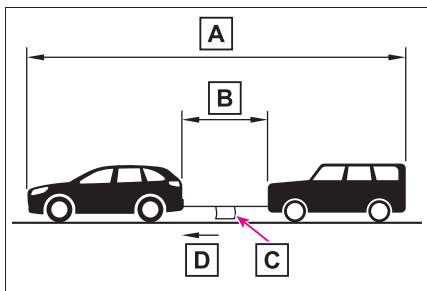

A 25m 以内

B 5m 以内

C 白い布

D けん引方向

7 運転者はけん引される車両に乗り、ハイブリッドシステムを始動する

ハイブリッドシステムが始動しないときは、パワースイッチを ON にしてください。

8 けん引される車両のシフトポジションをNにしてから、パーキングブレーキを解除する

オートモードをOFFにしてください。
(→P.214)

けん引中は、ロープがたるまないよう、減速時なども前の車の速度に合わせてください。

アドバンストパーク非装着車：シフトレバーがシフトできないときは：→P.208

知識

■けん引フックの使用目的

けん引フックはけん引してもらうときに使うものであり、他車をけん引するためのものではありません。

■他車にけん引してもらうときに

エンジンが停止しているとブレーキの効きが悪くなったり、ハンドル操作が通常より重くなったりします。

■ホイールナットレンチ★※について

ラゲージルームに搭載されています。
(→P.501)

★：グレード、オプションなどにより、装備の有無があります。

※ トヨタ販売店で購入することができます。

■緊急用フックについて

雪の吹きだまりなどでスタックして走行できなくなったとき、やむを得ず他車に引っ張り出してもらうために使用することができます。他車をけん引することはできません。

▶標準モデル

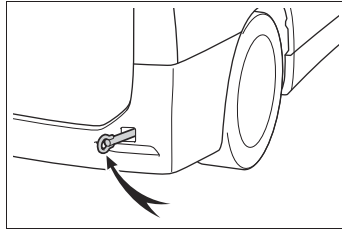

▶エアロモデル

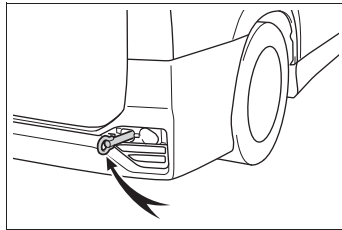

■緊急用フックを取り付けるには

緊急用フックを取り付けるときは、手順に従って取り付けてください。

- 1 ラゲージルーム内のけん引フックを取り出す (P.492, 501)
- 2 マイナスドライバーを使ってフタをはずす

傷が付くのを防ぐため、マイナスドライバーの先端に布などを巻いて保護してください。

▶標準モデル

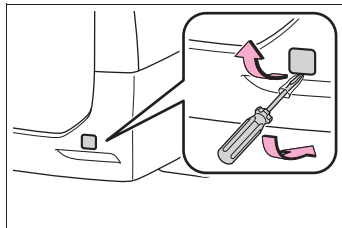

▶ エアロモデル

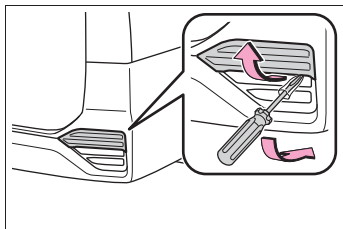

- 3 けん引フックを穴に挿し込んでまわし、軽く締める

▶ 標準モデル

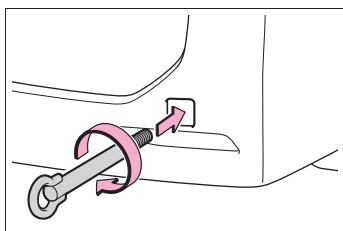

▶ エアロモデル

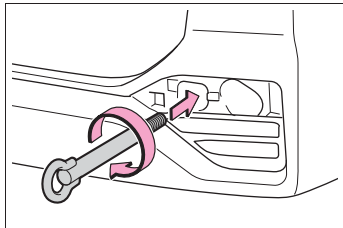

- 4 ホイールナットレンチや金属の固い棒などを使い確実に取り付ける

▶ 標準モデル

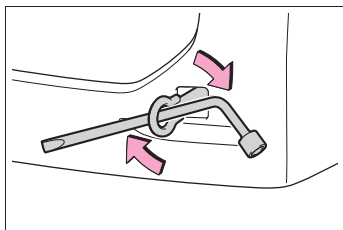

▶ エアロモデル

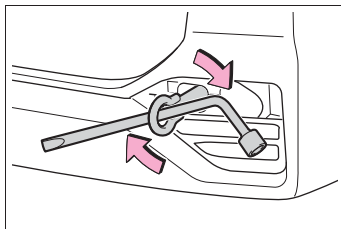

⚠ 警告

次のことを必ずお守りください。お守りいただかないと、重大な傷害におよぶか、最悪の場合死亡につながるおそれがあります。

■ 他車にけん引してもらうときの運転について

- けん引フックやロープに過剰な負荷をかける急発進などを避けてください。
けん引フックやロープが破損し、その破片が周囲の人などにあたり、重大な傷害を与えるおそれがあります。
 - アドバンストパーク非装着車：パワースイッチをOFFにしないでください。
ハンドルがロックされ、ハンドル操作ができなくなるおそれがあります。
 - アドバンストパーク装着車：パーキングロックにより前輪が固定され、思わぬ事故につながるおそれがあり危険です。次のことをしないでください
- ・ 運転席シートベルトを外し、運転席のドアを開ける

 **警告**

- ・ パワースイッチを OFF にする

■ けん引フックを車両に取り付けるとき

指定の位置にしっかりと取り付けてください。指定の位置にしっかり取り付けていないとけん引時にフックがはずれるおそれがあります。

 **注意****■ 車両の損傷を防ぐために**

- 他車にけん引してもらうときは次のことを必ずお守りください。
 - ・ ワイヤロープは使用しない
 - ・ 速度 30km/h 以下、距離は車両積載車までの移動など、できるだけ短距離にとどめる
 - ・ 前進方向でけん引する
 - ・ サスペンション部などにロープをかけない
- この車両で他車やボート（トレーラー）などをけん引しないでください。

■ 緊急用フックについて

次のことを必ずお守りください。お守りいただかないと、装置の変形や車両の損傷などにつながるおそれがあります。

- やむを得ない場合以外は使用しないでください。
- 緊急用フックで他車をけん引しないでください。

警告灯がついたときは

警告灯が点灯または点滅したままの場合は、落ち着いて次のように対処してください。なお、点灯・点滅しても、その後消灯すれば異常ではありません。ただし、同じ現象が再度発生した場合は、トヨタ販売店で点検を受けてください。

警告灯・警告ブザーへの対応

■ ブレーキ警告灯（警告ブザー）

警告灯	警告内容・対処方法
 (赤色)	<ul style="list-style-type: none"> ●ブレーキ液の不足 ●ブレーキシステムの異常 → ただちに安全な場所に停車し、トヨタ販売店へ連絡してください。走行を続けると危険です。

■ ブレーキ警告灯（警告ブザー）

警告灯	警告内容・対処方法
 (黄色)	パーキングブレーキシステムの異常 → ただちにトヨタ販売店で点検を受けてください。

■ 高水温警告灯※（警告ブザー）

警告灯	警告内容・対処方法
	エンジン冷却水の高温異常 → ただちに安全な場所に停車し、対処方法（→P.516）に従ってください。

※メッセージと一緒にマルチインフォメーションディスプレイに表示されます。

■ ハイブリッドシステム過熱警告灯※（警告ブザー）

警告灯	警告内容・対処方法
	ハイブリッドシステムの過熱 → 安全な場所に停車し、対処方法（→P.516）に従ってください。

※メッセージと一緒にマルチインフォメーションディスプレイに表示されます。

■ 充電警告灯 ※

警告灯	警告内容・対処方法
	充電システムの異常 → ただちに安全な場所に停車し、トヨタ販売店へ連絡してください。

※ メッセージと一緒にマルチインフォメーションディスプレイに表示されます。

■ 油圧警告灯 ※ (警告ブザー)

警告灯	警告内容・対処方法
	エンジンオイル圧力の異常 → ただちに安全な場所に停車し、トヨタ販売店へ連絡してください。

※ メッセージと一緒にマルチインフォメーションディスプレイに表示されます。

■ エンジン警告灯 ※ (警告ブザー)

警告灯	警告内容・対処方法
	<ul style="list-style-type: none"> ● ハイブリッドシステムの異常 ● エンジン電子制御システムの異常 ● 電子制御スロットルの異常 → ただちに安全な場所に停車し、トヨタ販売店へ連絡してください。

※ フィンチマルチインフォメーションディスプレイ装着車は、マルチインフォメーションディスプレイに表示されます。

■ SRS エアバッグ／プリテンショナー警告灯 (警告ブザー)

警告灯	警告内容・対処方法
	<ul style="list-style-type: none"> ● SRS エアバッグシステムの異常 ● プリテンショナー付きシートベルトシステムの異常 → ただちにトヨタ販売店で点検を受けてください。

■ ABS & ブレーキアシスト警告灯



警告灯	警告内容・対処方法
	<ul style="list-style-type: none"> ● ABS の異常 ● ブレーキアシストの異常 → ただちにトヨタ販売店で点検を受けてください。

■ ブレーキオーバーライドシステム／ドライブスタートコントロール警告灯※（警告ブザー）

警告灯	警告内容・対処方法
	ブザーが鳴った場合： <ul style="list-style-type: none"> ●ブレーキオーバーライドシステムの異常 ●ドライブスタートコントロールの異常 ●ドライブスタートコントロール作動時 → マルチインフォメーションディスプレイに表示されているメッセージの指示に従ってください。
	ブザーが鳴らなかった場合： <p>ブレーキオーバーライドシステム作動時</p> → アクセルペダルから足を離し、ブレーキペダルを踏んでください。

※ メッセージと一緒にマルチインフォメーションディスプレイに表示されます。

■ パワーステアリング警告灯※（警告ブザー）

警告灯	警告内容・対処方法
 (赤色)	EPS（エレクトリックパワーステアリング）の異常 → ただちにトヨタ販売店で点検を受けてください。
 (黄色)	

※ 7インチマルチインフォメーションディスプレイ装着車は、マルチインフォメーションディスプレイに表示されます。

■ 燃料残量警告灯

警告灯	警告内容・対処方法
	燃料の残量が約 7.8 L 以下になった → 燃料を補給する

■ 運転席・助手席シートベルト非着用警告灯※（警告ブザー）

警告灯	警告内容・対処方法
	運転席・助手席シートベルトの非着用 → シートベルトを着用する 助手席乗員がいるときは、助手席乗員もシートベルトを着用してください。

※ 運転席・助手席シートベルト非着用警告ブザー：

運転席・助手席シートベルト非着用のまま車速が一定以上になると、警告ブザーが一定時間断続的に鳴ります。

■ リヤ席シートベルト非着用警告灯 ※¹（警告ブザー ※²）

警告灯	警告内容・対処方法
	リヤ席シートベルトの非着用 → シートベルトを着用する

※¹マルチインフォメーションディスプレイに表示されます。

※²リヤ席シートベルト非着用警告ブザー：

リヤ席シートベルト非着用（いずれかのシートベルト脱着により、リヤ席シートベルト非着用警告灯が点灯している状態）のまま車速が一定以上になると、警告ブザーが一定時間断続的に鳴ります。

■ LDA 表示灯 ※（警告ブザー）

警告灯	警告内容・対処方法
	LDA（レーンデパーチャーアラート）の異常が考えられます。 → ディスプレイに表示されているメッセージの指示に従ってください。

※ マルチインフォメーションディスプレイに表示されます。

■ LTA 表示灯 ※（警告ブザー）

警告灯	警告内容・対処方法
	LTA（レーントレーシングアシスト）の異常が考えられます。 → ディスプレイに表示されているメッセージの指示に従ってください。

※ マルチインフォメーションディスプレイに表示されます。

■ PDA 表示灯 ※（警告ブザー）

警告灯	警告内容・対処方法
	PDA（プロアクティブドライビングアシスト）の異常が考えられません。 → ディスプレイに表示されているメッセージの指示に従ってください。

※ マルチインフォメーションディスプレイに表示されます。

■ 運転支援情報表示灯

警告灯	警告内容・対処方法
	<p>次のシステムに異常が考えられます。</p> <ul style="list-style-type: none"> ●PCS（プリクラッシュセーフティ） ●LDA（レーンディパーチャーアラート） ●後方車両への接近警報 <p>→ ディスプレイに表示されているメッセージの指示に従ってください。</p> <p>次のシステムのいずれかが異常、または停止しています。</p> <ul style="list-style-type: none"> ●PKSB（パーキングサポートブレーキ） ●RCD（リヤカメラディテクション）★ ●BSM（ブラインドスポットモニター）★ ●RCTA（リヤクロストラフィックアラート）★ ●安心降車アシスト（ドアオープン制御付き）★ <p>→ ディスプレイに表示されているメッセージの指示に従ってください。</p>

★：グレード、オプションなどにより、装備の有無があります。

■ クリアランスソナー OFF 表示灯※（警告ブザー）

警告灯	警告内容・対処方法
	<p>クリアランスソナーの異常</p> <p>→ ただちにトヨタ販売店で点検を受けてください。</p> <p>センサー部の汚れなどによりシステムが一時的に使用できない</p> <p>→ マルチインフォメーションディスプレイに表示されているメッセージの指示に従ってください。（→P.317）</p>

※7インチマルチインフォメーションディスプレイ装着車は、マルチインフォメーションディスプレイに表示されます。

■ クルーズコントロール表示灯（警告ブザー）

警告灯	警告内容・対処方法
	<p>クルーズコントロールの異常が考えられます。</p> <p>→ ディスプレイに表示されているメッセージの指示に従ってください。</p>

■ レーダークルーズコントロール表示灯（警告ブザー）

警告灯	警告内容・対処方法
 (橙色)	レーダークルーズコントロールの異常が考えられます。 → ディスプレイに表示されているメッセージの指示に従ってください。

■ PCS 警告灯（警告ブザー）

警告灯	警告内容・対処方法
 (点滅または点灯)	PCS（プリクラッシュセーフティ）の異常が考えられます。 プリクラッシュセーフティがOFF、またはVSC（ビークルスタビリティコントロール）システムが停止しているときも点灯します。 → ディスプレイに表示されているメッセージの指示に従ってください。

■ スリップ表示灯

警告灯	警告内容・対処方法
	<ul style="list-style-type: none"> ●VSC（ビークルスタビリティコントロール）システムの異常 ●TRC（トラクションコントロール）システムの異常 ●ヒルスタートアシストコントロールシステムの異常 → ただちにトヨタ販売店で点検を受けてください。

■ パーキングブレーキ表示灯

警告灯	警告内容・対処方法
 (点滅)	パーキングブレーキが完全にかかっていない、または解除されていない可能性がある → パーキングブレーキスイッチを再度操作してください。 パーキングブレーキが解除されていないときは点灯します。解除後、消灯すれば正常です。

■ ブレーキホールド作動表示灯（警告ブザー）

警告灯	警告内容・対処方法
 (点滅)	ブレーキホールドシステムの異常 → ただちにトヨタ販売店で点検を受けてください。



知識

状況によっては、外部の騒音やオーディオの音などにより、ブザー音が聞こえない場合があります。

■ 警告ブザーについて

■ シートベルト非着用警告灯の乗員検知センサーの作動について

- 助手席に乗員がいなくても、シートに荷物などを置くと、センサーが重量を検知して警告灯が点滅し、ブザーが鳴ることがあります。
- 助手席に座布団などを敷くと、センサーが乗員を検知せず警告灯が作動しないことがあります。

■ リヤ席シートベルト非着用警告灯の作動について

- スライドドアを開閉すると約 60 秒間点灯します。
- いずれかのリヤシートベルトを脱着すると点灯し続けます。点灯し続けているときに、スライドドアを開閉すると約 60 秒後に消灯します。

■ パワーステアリング警告灯／警告ブザーについて

補機バッテリーの充電が不十分な場合、または一時的に電圧が下がった場合に警告灯が点灯し、警告ブザーが鳴ることがあります。

警告

■ ABS 警告灯とブレーキ警告灯が同時に点灯したときは

ただちに安全な場所に停車し、トヨタ販売店にご連絡ください。

ABS またはブレーキアシストシステムに異常が発生しているだけでなく、強めのブレーキの際に車両が不安定になるおそれがあり、重大な傷害におよぶか、最悪の場合死亡につながるおそれがあります。

■ パワーステアリング警告灯が点灯したときは

黄色に点灯したときは操作力補助が制限され、赤色に点灯したときは操作力補助がなくなるため、ハンドル操作が非常に重くなることがあります。

ハンドル操作が通常より重いときは、ハンドルをしっかりと持ち、通常より強く操作してください。

警告メッセージが表示されたときは

マルチインフォメーションディスプレイには、システムの故障や誤った操作をしたときの警告、メンテナンスが必要であることをお知らせするメッセージが表示されます。メッセージが表示されたときは、メッセージの内容に従って対処してください。

処置後に再度メッセージが表示されたときは、トヨタ販売店へご連絡ください。

また、メッセージと同時に専用警告灯が点灯・点滅する場合があります。その際は、各警告灯が点灯・点滅したときの対処方法（→P.478）に従ってください。

知識

■ 警告メッセージについて

文中の警告メッセージの表示は、使用状況や車両の仕様により実際の表示と異なる場合があります。

■ 警告ブザーについて

メッセージの内容によってブザーが鳴る場合があります。

状況によっては、外部の騒音やオーディオの音などにより、ブザー音が聞こえない場合があります。

■ “エンジンオイル量不足 補充するか、交換してください” が表示されたときは

エンジンオイルが不足しているときにメッセージが表示されます。エンジンオイル量を点検し、オイルを補給してくだ

さい。

また、傾斜路などに停車したときに表示される場合があります。水平な路面に移動し、メッセージが表示されるか確認してください。

■ “ハイブリッドシステム停止のためハンドルが重くなります” が表示されたときは

走行中にハイブリッドシステムが停止したときにメッセージが表示されます。

ハンドル操作が通常より重いときは、ハンドルをしっかりと持ち、通常より強く操作してください。

■ “ハイブリッドシステム 高温出力制限中です” が表示されたときは

負荷の高い走行状況（例えば、長い上り坂を走行）のときにメッセージが表示される場合があります。

対処方法：→P.516

■ “駆動用電池保護が必要Nレンジの使用を控えてください” が表示されたときは

シフトポジションがNのときにメッセージが表示されることがあります。

シフトポジションがNでは充電できないため、停車するときはシフトポジションをPにしてください。

■ “駆動用電池保護が必要Pレンジにして再始動してください” が表示されたときは

一定時間シフトポジションがNになっていると、駆動用電池の残量が低下し、メッセージが表示されます。

車両を動かす場合は、シフトポジションをPにして、ハイブリッドシステムを再始動してください。

■ “駐車時はPレンジに入れてください” が表示されたときは

シフトポジションがP以外でパワース

イッチをOFFにせずに運転席ドアが開いたときにメッセージが表示されます。駐車時はPにしてください。

■ “Nレンジです アクセルを緩めて希望レンジに切りかえてください” が表示されたときは

シフトポジションがNで、アクセルペダルを踏んだときにメッセージが表示されます。

アクセルペダルから足を離し、シフトポジションをDまたはRにしてください。

■ “ 停車時はブレーキを踏んでください ” が表示されたときは

上り坂などでの停車時にアクセルペダルを踏んで車両を保持するとメッセージが表示される場合があります。

そのままの状態を続けるとハイブリッドシステムが過熱するおそれがあります。アクセルペダルから足を離し、ブレーキペダルを踏んでください。

■ “ バッテリー保護のため自動で電源をOFFしました ” が表示されたときは

自動電源OFF機能が作動したときにメッセージが表示されます。次回ハイブリッドシステム始動時に、約5分間ハイブリッドシステムが作動した状態を保持し、補機バッテリーを充電してください。

■ “ ヘッドランプシステム故障 販売店で点検してください ” が表示されたときは

次のシステムに異常があるおそれがあります。ただちにトヨタ販売店で点検を受けてください。

- LED ヘッドランプ
- AHS (アダプティブハイビームシステム) ★
- オートマチックハイビーム★

★: グレード、オプションなどにより、装備の有無があります。

■ “機能故障 販売店で点検” が表示されたときは

次のいずれかのシステムが停止していません。

- PCS (プリクラッシュセーフティ)
- LDA (レーンディパーチャーアラート)
- LTA (レーントレーシングアシスト)
- LCA (レーンチェンジアシスト) ★
- AHB (オートマチックハイビーム) ★
- AHS (アダプティブハイビームシステム) ★
- レーダークルーズコントロール
- RSA (ロードサインアシスト)
- 発進遅れ告知機能
- PDA (プロアクティブドライビングアシスト)
- BSM (ブラインドスポットモニター) ★
- RCTA (リヤクロストラフィックアラート) ★
- 安心降車アシスト (ドアオープン制御付き) ★
- クリアランスソナー
- PKSB (パーキングサポートブレーキ) ★

- RCD (リヤカメラディテクション) ★
- すみやかにトヨタ販売店で点検を受けてください。

★: グレード、オプションなどにより、装備の有無があります。

■ “機能停止 取扱書を確認” が表示されたときは

次のいずれかのシステムが停止していません。

- PCS (プリクラッシュセーフティ)
- LDA (レーンディパーチャーアラート)

- LTA（レーントレーシングアシスト）
- LCA（レーンチェンジアシスト）★
- AHB（オートマチックハイビーム）★
- AHS（アダプティブハイビームシステム）★
- レーダークルーズコントロール
- RSA（ロードサインアシスト）
- 発進遅れ告知機能
- PDA（プロアクティブドライビングアシスト）
- BSM（ブラインドスポットモニター）★
- RCTA（リヤクロストラフィックアラート）★
- 安心降車アシスト（ドアオープン制御付き）★
- クリアランスソナー
- PKSB（パーキングサポートブレーキ）★
- RCD（リヤカメラディテクション）★

次の対処法に従ってください。

- ・バッテリー電圧を確認する
- ・側方レーダの汚れや付着物を取り除く
- ★：グレード、オプションなどにより、装備の有無があります。

■ “機能停止 前方カメラ視界不良 取扱書を確認” が表示されたときは

次のいずれかのシステムが停止しています。

- PCS（プリクラッシュセーフティ）
- LDA（レーンディパーチャーアラート）
- LTA（レーントレーシングアシスト）
- LCA（レーンチェンジアシスト）★
- AHB（オートマチックハイビーム）★
- AHS（アダプティブハイビームシステム）★

- レーダークルーズコントロール
- RSA（ロードサインアシスト）
- 発進遅れ告知機能
- PDA（プロアクティブドライビングアシスト）

次の対処法に従ってください。

- ・ワイパー機能を使って、フロントウィンドウガラスの汚れや付着物を取り除く。
- ・エアコン機能を使って、フロントウィンドウガラスの曇りを取り除く。
- ・ボンネットを閉じる、またはステッカーを剥がすなど、カメラの視界を遮らないようにする。

★：グレード、オプションなどにより、装備の有無があります。

■ “機能停止 前方カメラ作動温度範囲外 常温までお待ちください” が表示されたときは

次のいずれかのシステムが停止しています。

- PCS（プリクラッシュセーフティ）
- LDA（レーンディパーチャーアラート）
- LTA（レーントレーシングアシスト）
- LCA（レーンチェンジアシスト）★
- AHB（オートマチックハイビーム）★
- AHS（アダプティブハイビームシステム）★
- レーダークルーズコントロール
- RSA（ロードサインアシスト）
- 発進遅れ告知機能
- PDA（プロアクティブドライビングアシスト）

次の対処法に従ってください。

- ・炎天下での駐車時など、前方カメラが高温のときは、エアコンでカメラ周辺の温度を下げる

- ・特に駐車時に太陽光を反射するサンシェードなどをフロントウインドウガラスに使用すると前方カメラが高温になりやすくなります
 - ・極寒での駐車時など、前方カメラが低温の時は、エアコンで前方カメラ周辺の温度を上げる
- ★：グレード、オプションなどにより、装備の有無があります。

■ “機能停止 前方レーダー汚れ 汚れを除去してください” が表示されたときは

次のいずれかのシステムが停止しています。

- PCS（プリクラッシュセーフティ）
- LDA（レーンディパーチャーアラート）
- LTA（レーントレーシングアシスト）
- LCA（レーンチェンジアシスト）★
- AHB（オートマチックハイビーム）★
- AHS（アダプティブハイビームシステム）★
- レーダークルーズコントロール
- 発進遅れ告知機能
- PDA（プロアクティブドライビングアシスト）

次の対処法に従ってください。

- ・レーダーおよびレーダー専用カバーに付着物がないか確認し、あった場合には取り除いてください。（→P.239）
 - ・砂漠・草原・郊外などの、周辺車両や構造物が少ない広々とした地域を走行すると表示される場合があります。車両周辺に構造物や車両などが存在する場所まで走行すると、表示が消える場合があります。
- ★：グレード、オプションなどにより、装備の有無があります。

■ “機能停止 前方レーダー作動温度範囲外 常温までお待ちください” が表示されたときは

次のいずれかのシステムが停止しています。

- PCS（プリクラッシュセーフティ）
- LDA（レーンディパーチャーアラート）
- LTA（レーントレーシングアシスト）
- LCA（レーンチェンジアシスト）★
- AHB（オートマチックハイビーム）★
- AHS（アダプティブハイビームシステム）★
- レーダークルーズコントロール
- 発進遅れ告知機能

- PDA（プロアクティブドライビングアシスト）

次の対処法に従ってください。

- ・レーダー周辺の温度が作動条件外です。適切な温度になるまでお待ちください。
- ★：グレード、オプションなどにより、装備の有無があります。

■ “機能停止 前方レーダー向き調整中 取扱書を確認” が表示されたときは

次のいずれかのシステムが停止しています。

- PCS（プリクラッシュセーフティ）
- LDA（レーンディパーチャーアラート）
- LTA（レーントレーシングアシスト）
- LCA（レーンチェンジアシスト）★
- AHB（オートマチックハイビーム）★
- AHS（アダプティブハイビームシステム）★
- レーダークルーズコントロール
- 発進遅れ告知機能
- PDA（プロアクティブドライビングアシスト）

次の対処法に従ってください。

- ・レーダーおよびレーダー専用カバーに付着物がないか確認し、あった場合には取り除いてください。(→P.239)
- ・レーダの向きがずれている可能性があります。レーダーが走行中に自動で再調整しています。しばらく走行を続けてください。
- ★：グレード、オプションなどにより、装備の有無があります。

■ “機能停止 周辺監視用カメラ視界不良 取扱書を確認” が表示されたときは

次のいずれのシステムが停止しています。

- RCD (リヤカメラディテクション) ★
- PKSB (パーキングサポートブレーキ) ★

後方カメラの汚れや付着物を取り除いてください。

- ★：グレード、オプションなどにより、装備の有無があります。

■ “ドライバーモニター作動温度範囲外 常温までお待ちください” ★が表示されたときは

次のいずれかのシステムが停止しています。

- ドライバーモニター
- アドバンスドドライブ (渋滞時支援)

次の対処法に従ってください

ドライバーモニターカメラの温度が作動条件外です。適切な温度になるまでお待ちください。

- ★：グレード、オプションなどにより、装備の有無があります。

■ “条件を満たしていないため 開始できません 取扱書を確認” ★が表示されたときは

LCA の作動条件を満たしていないため使用できません。(→P.260)

すべての作動条件を満たしているときに、再度方向指示レバーを操作してください。

- ★：グレード、オプションなどにより、装備の有無があります。

■ “クルーズコントロール 使用できません 取扱書を確認してください” が表示されたときは

次のいずれかのシステムが停止しています。

- レーダークルーズコントロール
- クルーズコントロール

走行支援スイッチを短時間に繰り返し操作したときにメッセージが表示されることがあります。

走行支援スイッチを短く確実に押してください。

■ “アクセルを戻してください” が表示されたとき

次の機能が作動したときに表示されます。アクセルペダルから足を離し、ブレーキペダルを踏んでください。

- ドライブスタートコントロール (→P.199)
- プラスサポート★ (→P.382)

- ★：グレード、オプションなどにより、装備の有無があります。

■ 販売店で点検をうながすメッセージが表示されたときは

警告メッセージで名称が表示されたシステム、または部位などに問題が発生しています。すみやかにトヨタ販売店で点検を受けてください。

■ 取扱書の確認をうながすメッセージが表示されたときは

- “エンジン冷却水高温” が表示されたときは、対処方法 (→P.516) に従ってください。

- 次のメッセージが表示されたときは、

故障している可能性があります。ただちにトヨタ販売店で点検を受けてください。

- ・ “スマートエントリー&スタートシステム故障”
- ・ “ハイブリッドシステム故障”
- ・ “エンジン系故障”
- ・ “バッテリー系故障”
- ・ “アクセル系故障”
- ・ “ハイブリッドシステム停止” ※
- ・ “エンジン停止” ※

※ ガス欠になっている可能性があります。ただちに安全な場所に停車し、燃料残量が少ない場合は給油してください。(→P.233)

- “ドライバーモニター使用できません” ★が表示されたときは、ドライバーモニターカメラのレンズが汚れている可能性があります。レンズを傷付けないよう乾いたやわらかい布で汚れをふき取ってください。

★ : グレード、オプションなどにより、装備の有無があります。

- 次のメッセージが表示されたときは、故障している可能性があります。ただちに安全な場所に停車し、トヨタ販売店へ連絡してください。走行を続けると危険です。
 - ・ “故障のためブレーキ力が低下します”
 - ・ “補機バッテリー充電システム異常”
 - ・ “エンジン油圧不足”
- “補機バッテリー（始動用）充電不足” が表示されたときは、次の対処方法に従ってください。
 - ・ 数秒後 ※ に表示が消えたときは：ハイブリッドシステムが作動した状態を約 15 分以上保持し、補機バッテリーを充電してください。
 - ・ 表示が消えないときは：「補機バッテリーがあがったときは」(→P.512) の手順でハイブリッドシス

テムを始動してください。

※ 約 6 秒間表示されます。

- “駆動用電池の冷却部品のメンテナンス必要 取扱書を確認” が表示されたときは、フィルターが目づまりしている、冷却用の吸入口がふさがれている、またはダクトにすき間があるなどが考えられますので、次の対処方法に従ってください。
 - ・ 駆動用電池冷却用吸入口／フィルターが汚れている場合は P.455 の要領で清掃してください。
 - ・ 駆動用電池冷却用吸入口／フィルターが汚れていないのにメッセージが表示されたときは、トヨタ販売店で点検を受けてください。

注意

- “補機バッテリー（始動用）充電不足 取扱書を確認してください” がひんばんに表示されるときは

補機バッテリーが劣化している可能性があります。その状態で放置しておくと、補機バッテリーのバッテリーあがりを起こすおそれがあるため、トヨタ販売店で補機バッテリーの点検を受けてください。

パンクしたときは（タイヤパンク応急修理キット装着車）

タイヤパンク応急修理キット装着車には、応急用タイヤ、ジャッキ、ジャッキハンドル、ホイールナットレンチが搭載されていません。

タイヤがパンクしたときは、タイヤパンク応急修理キットで応急修理することができます。釘やネジなどが刺さった程度の軽度なパンクを応急修理できます。（パンク補修液 1 本につき、応急修理できるタイヤは 1 本です）パンクしたタイヤの損傷状況により、応急修理キットでは応急修理できない場合があります。（→P.491）

タイヤパンク応急修理キットで応急修理したタイヤの修理・交換については、トヨタ販売店にご相談ください。

警告

■パンクしたままの走行について

タイヤがパンクした状態で走行を続けしないでください。短い距離の運転でも、タイヤとホイールが修理できないほど損傷したり、思わぬ事故につながるおそれがあり危険です。

応急修理する前に

- 地面が固く平らで安全な場所に移動する
- パーキングブレーキをかける
- シフトポジションを P にする

- ハイブリッドシステムを停止する
- 非常点滅灯を点滅させる（→P.467）
- パワードアオフスイッチを ON（→P.139）
- タイヤの損傷程度を確認する
釘やネジなどが刺さっている場合のみ、タイヤを応急修理してください。
 - ・ タイヤに刺さっている釘やネジなどは抜かないでください。抜いてしまうと穴が大きくなりすぎ、応急修理ができなくなることがあります。
 - ・ パンク補修液がもれないようにするため、パンク箇所が分かっている場合は、パンク箇所が上になるように車両を移動してください。

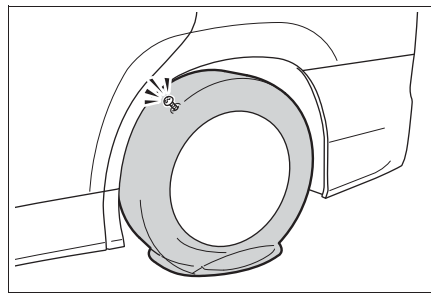

知識

■応急修理キットで修理できないパンク

次の場合は、応急修理キットでは応急修理できません。トヨタ販売店にご連絡ください。

- タイヤ空気圧が不十分な状態で走行してタイヤが損傷しているとき
- タイヤ側面など、接地面以外に穴や損傷があるとき

- タイヤがホイールから明らかにはずれているとき
- タイヤに4mm以上の切り傷や刺し傷があるとき
- ホイールが破損しているとき
- 2本以上のタイヤがパンクしているとき
- 1本のタイヤに2箇所以上の切り傷や刺し傷があるとき

タイヤパンク応急修理キット・ 工具の搭載位置

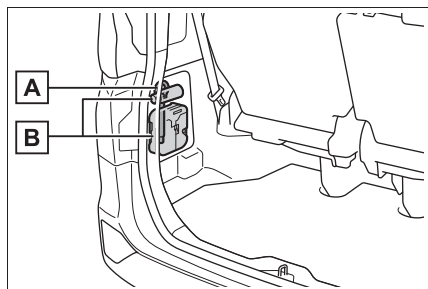

- A** けん引フック
- B** タイヤパンク応急修理キット

タイヤパンク応急修理キットの 内容／各部の名称

▶ ボトル

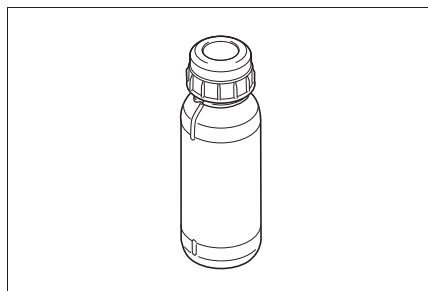

▶ コンプレッサー

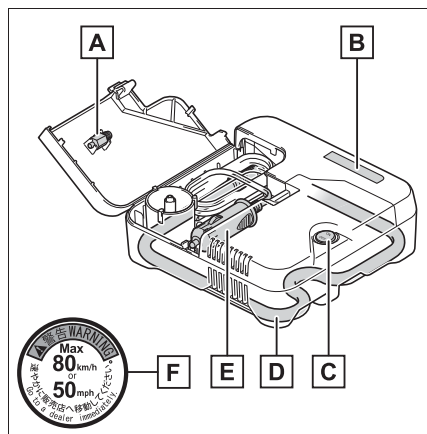

- A** 空気逃がしキャップ
- B** 空気圧計
- C** 電源スイッチ
- D** ホース
- E** 電源プラグ
- F** 速度制限ラベル

☐ 知識

■ 応急修理キットについて

- パンク補修液ボトル1本でタイヤ1本を1回応急修理できます。使用したパンク補修液の交換は、トヨタ販売店にご相談ください。コンプレッサーは、くり返し使用できます。
- 外気温度が -30°C ～ 60°C のときに使用できます。
- 応急修理キット搭載車両の装着タイヤ専用です。指定タイヤサイズ以外のタイヤや、他の用途には使用しないでください。
- パンク補修液が衣服に付着すると、シミになる場合があります。

- パンク補修液がホイールやボデーに付着した場合、放置すると取れなくなるおそれがあります。ぬれた布などですみやかにふき取ってください。
- 応急修理キット作動中は、大きな音がしますが故障ではありません。
- タイヤ空気圧の点検や調整には使用しないでください。

■ 応急修理キットの点検について

- パンク補修液の有効期限の確認は定期的に行ってください。有効期限はボトルに表示されています。
- 有効期限が切れたパンク補修液は使用しないでください。応急修理キットによる修理が正常にできない場合があります。
- 有効期限が切れる前に交換してください。交換については、トヨタ販売店にご相談ください。

⚠ 警告

■ 応急修理キットについて

- 応急修理キットは指定の位置に収納してください。

急ブレーキ時などに応急修理キットが飛び出したりして破損したり、思わぬ事故につながるおそれがあり危険です。

- 応急修理キットはお客様の車専用です。他の車には使わないでください。他の車に使うと思わぬ事故につながるおそれがあり危険です。
- 指定タイヤサイズ以外のタイヤや他の用途には使用しないでください。パンク修理が完全に行われず、思わぬ事故につながるおそれがあり危険です。

■ パンク補修液について

- 誤って飲み込むと健康に害があります。その場合はできるだけたくさん水を飲み、ただちに医師の診察を受けてください。
- もし目に入ったり、皮膚に付着したりした場合には、水でよく洗い流してください。それでも異常を感じたときは、医師の診察を受けてください。

タイヤパンク応急修理キットの取り出し方

1 カバーを取りはずす

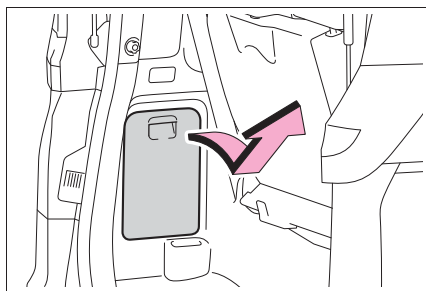

2 固定バンドのフックをはずし、応急修理キットを取り出す

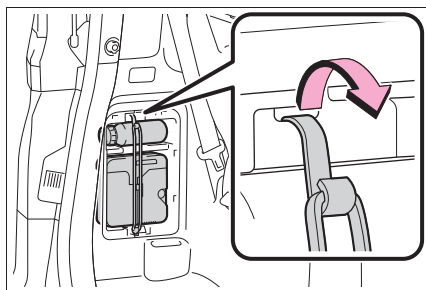

応急修理するときは

- 1 運転席から見やすい位置に、付属の速度制限ラベルを貼り付ける

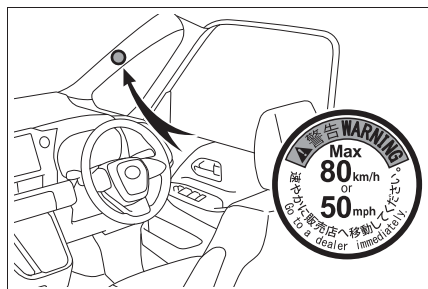

- 2 パンクしたタイヤのバルブからバルブキャップを取りはずす

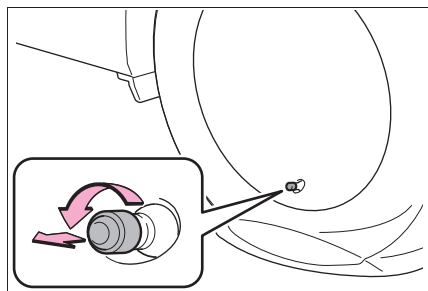

- 3 コンプレッサーからホースを取りはずす

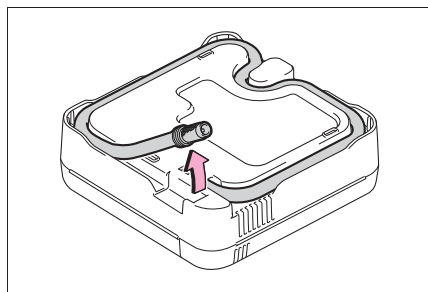

- 4 ホースをパンクしたタイヤのバルブに接続する

ホース先端を時計まわりにまわしてしっ

かりと最後までねじ込みます。

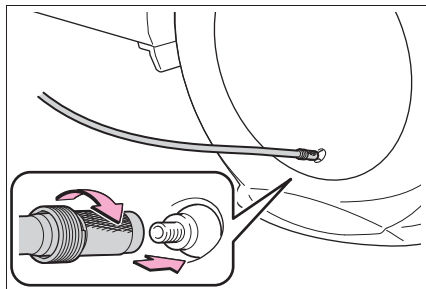

- 5 コンプレッサーのスイッチが OFF であることを確認する

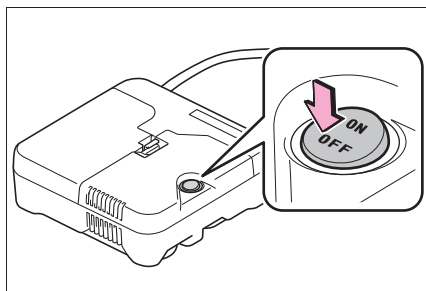

- 6 カバーを開けて、コンプレッサーから電源プラグを取りはずす

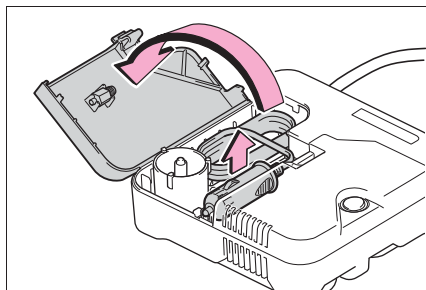

- 7 コンプレッサーの電源プラグをアクセサリソケットに挿し込む (→P.419)

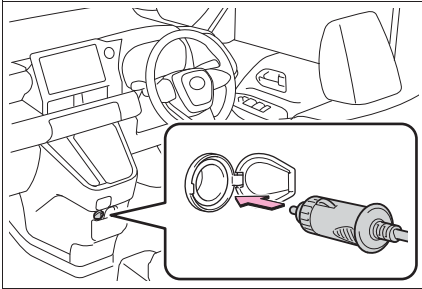

- 8 ボトルからキャップを取りはずす

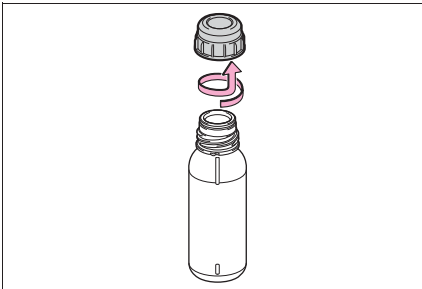

- 9 ボトルをコンプレッサーに接続する
時計まわりにまわしてしっかりと最後まで

でねじ込みます。

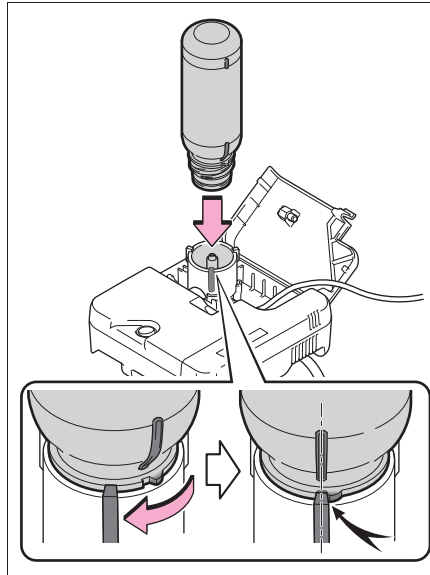

- 10 タイヤの指定空気圧を確認する
運転席側の空気圧ラベルで確認することができます。(→P.452)

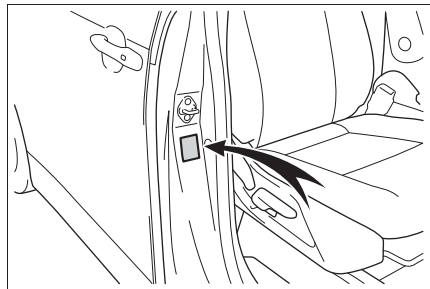

- 11 ハイブリッドシステムを始動する (→P.201)

12 コンプレッサーのスイッチを ON にし、パンク補修液と空気を充填する

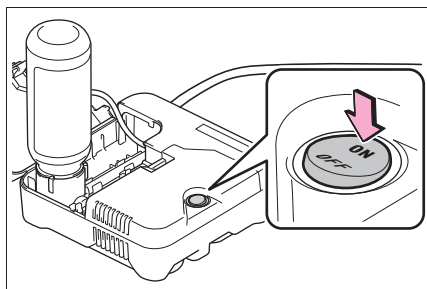

13 空気圧が指定空気圧になるまで空気を充填する

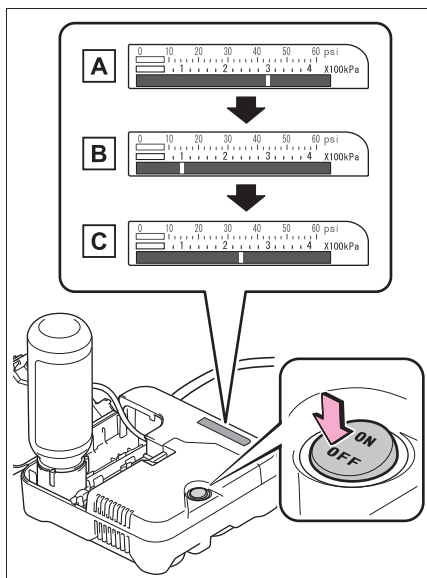

- A** 一時的に空気圧計が 300 ~ 400kPa (3.0 ~ 4.0kg/cm²) まで上昇し、徐々に減少します。
- B** スイッチを ON にしてから約 1 ~ 5 分程度で実際の空気圧にな

ります。

C 指定空気圧になるまで充填する

空気圧を確認するときは、コンプレッサーのスイッチを OFF にしてください。空気の入れすぎに注意して、指定空気圧になるまで充填・確認をくり返してください。

充填までに必要な時間は、約 5 ~ 20 分です (外気温により異なります)。25 分以上充填しても指定空気圧にならない場合は、応急修理できません。コンプレッサーのスイッチを OFF にして、トヨタ販売店にご連絡ください。

空気を入れすぎたときは、指定空気圧になるまで空気を抜いてください。
(→P.498, 526)

14 コンプレッサーのスイッチが OFF であることを確認した上で、アクセサリースOCKETから電源プラグを抜き、タイヤのバルブからホースを取りはずす

ホースを取りはずすときにパンク補修液がもれる可能性があります。

15 バルブキャップを応急修理したタイヤのバルブに取り付ける

16 ホース先端に空気逃がしキャップを取り付ける

空気逃がしキャップを取り付けないとパンク補修液がもれ、車や衣服などが汚れる可能性があります。

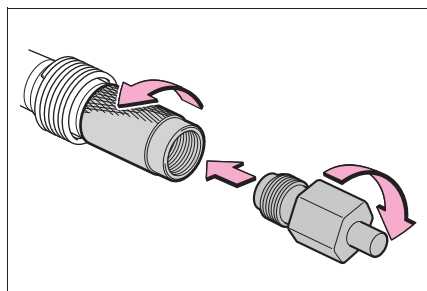

- 17** いったん、ボトルとコンプレッサーを接続したままラゲージルームに収納する
- 18** タイヤ内のパンク補修液を均等に広げるために、ただちに約5km、速度80km/h以下で安全に走行する
- 19** 走行後、平坦な場所に停車して再度、応急修理キットを接続する

ホースを接続する前に、空気逃がしキャップを取りはずしてください

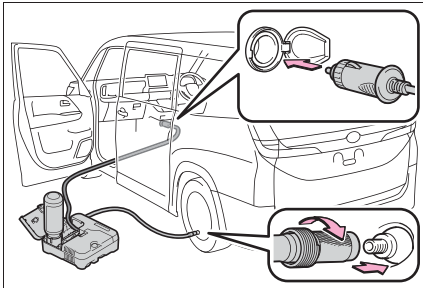

- 20** コンプレッサーのスイッチを数秒間ONにしてから再度OFFし、空気圧を確認する

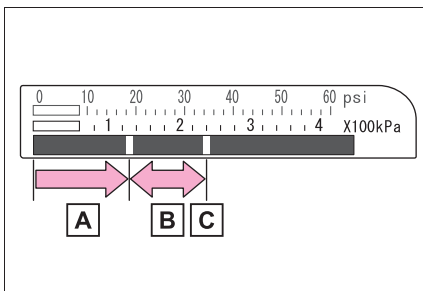

- A** 空気圧が130kPa (1.3kg/cm²) 未満の場合：応急修理できません。トヨタ販売店にご連絡ください。
- B** 空気圧が130kPa (1.3kg/cm²)

以上、指定空気圧未満の場合：手順**21**へ

- C** 空気圧が指定空気圧 (→P.526) の場合：手順**22**へ

- 21** コンプレッサーのスイッチをONにして指定空気圧まで空気を充填し、再度約5km走行後にあらためて手順**19**から実施する

- 22** ホース先端に空気逃がしキャップを取り付ける

空気逃がしキャップを取り付けないとパンク補修液がもれ、車や衣服などが汚れる可能性があります。

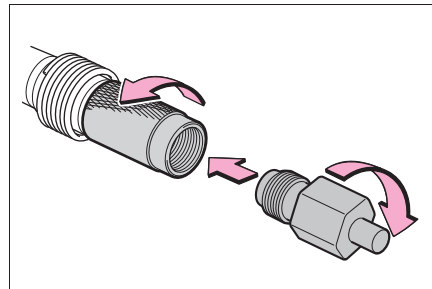

- 23** ボトルとコンプレッサーを接続したままラゲージルームに収納する

ラゲージルームに収納するときは、パンク補修液がもれ、車や衣服などが汚れる可能性があります。応急修理キットはビニール袋などに入れて収納してください。

- 24** 急ブレーキ、急加速、急ハンドルを避け、走行距離が約100km以内、80km/h以下の速度で、トヨタ販売店まで慎重に運転する

タイヤの修理・交換、応急修理キットの処理についてはトヨタ販売店にご相談く

ださい。

トヨタ販売店でタイヤを修理・交換するときに、パンク補修液注入済みであることを必ずお伝えください。

知識

■ 空気を入れすぎてしまったとき

- 1 タイヤからホースを取りはずす
- 2 ホース先端に空気逃がしキャップを取り付け、キャップの突起部をタイヤのバルブに押しあて、空気を抜く

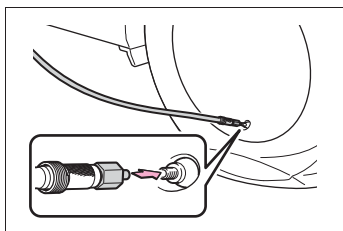

- 3 ホースから空気逃がしキャップを取りはずし、ホースを再接続する
- 4 コンプレッサーのスイッチを数秒間 ON にし、OFF にしてから空気圧計を確認する

指定空気圧より低いときは、再度、コンプレッサーのスイッチを ON にし、指定空気圧になるまで空気を充填してください。

■ 応急修理後のタイヤのバルブについて

応急修理キットを使用したときは、タイヤのバルブを新品に交換してください。

■ 補修液を廃棄するときは

補修液には環境に有害な物質が含まれています。補修液のボトル、および補修液の廃棄が必要な際は、トヨタ販売店、または都道府県知事の許可を受けた、専門の廃棄物処理業者に処理をご依頼ください。

警告

■ タイヤがパンクしているときは

タイヤがパンクした状態で走行を続けないでください。

短い距離でもパンクしたタイヤで走行すると、タイヤおよびホイールが損傷し修理できなくなります。パンクした状態で走行を続けると、タイヤ側面に円周状の溝ができる場合があります。この状態で応急修理キットを使用すると、タイヤが破裂する危険があります。

■ パンクしたタイヤを応急修理するとき

- 車両を安全で平坦な場所に停止させてください。
- 走行直後、ホイールやブレーキまわりなどにはふれないでください。

走行直後のホイールやブレーキまわりは高温になっている可能性があるため手や足などがふれると、やけどをするおそれがあります。

- タイヤを車両に取り付けた状態で、バルブとホースをしっかりと接続してください。ホースの接続が不十分な場合、空気がもれたり、パンク補修液が飛散したりするおそれがあります。
- 空気充填中にホースがはずれると、圧力でホースが暴れ大変危険です。
- 空気充填後は、ホースを取りはずすときや空気を抜くときにパンク補修液が飛散する場合があります。
- 作業手順に従って応急修理を行ってください。

手順どおりに行わないとパンク補修液が噴出する場合があります。

⚠ 警告

- 破裂の危険があるので、応急修理キットの作動中は補修中のタイヤから離れてください。タイヤに亀裂や変形が発生している場合、ただちにコンプレッサーのスイッチを OFF にし、修理を中止してください
- 応急修理キットは、長時間作動させるとオーバーヒートする可能性があります。40 分以上連続で作動させないでください。
- 応急修理キットが作動すると部分的に熱くなります。使用中または使用後の取り扱いには注意してください。ボトルとコンプレッサー接続箇所付近の金属部分は特に熱くなるのでふれないでください。
- 速度制限シールは指定位置以外に貼らないでください。ハンドルのパッド部分などの SRS エアバッグ展開部に貼ると、SRS エアバッグが正常に作動しなくなるおそれがあります。

■ 補修液を均等に広げるための運転について

次のことを必ずお守りください。

- お守りいただかないと、車両のコントロールが不能となり、重大な傷害を受けたり、最悪の場合死亡事故につながるおそれがあります。
- 低速で慎重に運転してください。特にカーブや旋回時には注意してください。
 - 車がまっすぐ走行しなかったり、ハンドルをとられたりする場合は、運転を中止し、次のことを確認してください。

- ・ タイヤを確認してください。タイヤがホイールからはずれている可能性があります。
- ・ 空気圧を確認してください。
130kPa (1.3kg/cm²) 未満の場合は、タイヤが大きなダメージを受けている可能性があります。

⚠ 注意

■ 応急修理をするとき

- タイヤに刺さった釘やネジを取り除かずに応急修理を行ってください。取り除いてしまうと、応急修理キットでは応急修理ができなくなる場合があります。
- 応急修理キットに防水機能はありません。降雨時などは、水がかからないようにして使用してください。
- 砂地などの砂ぼこりの多い場所に直接置いて使用しないでください。砂ぼこりなどを吸い込むと、故障の原因になります。
- 応急修理キットは倒れた状態では正常に作動しません。必ず立ててご使用ください。

■ 応急修理キットについて

- 応急修理キットは DC12V 専用です。他の電源での使用はできません。
- 応急修理キットにガソリンがかかると、劣化するおそれがあります。ガソリンがかからないようにしてください。
- 応急修理キットは指定の位置に収納し、お子さまが誤って手をふれないようご注意ください。
- 分解・改造などは絶対にしないでください。また、空気圧計などに衝撃を与えないでください。故障の原因になります。

パンクしたときは（応急用 タイヤ装着車）

パンクしたタイヤを、備え付けの応急用タイヤと交換してください。（タイヤについての詳しい説明は P.449 を参照してください）

警告

■ タイヤがパンクしたときは

パンクしたまま走行しないでください。短い距離でも、タイヤとホイールが修理できないほど損傷したり、思わぬ事故につながるおそれがあり危険です。

ジャッキで車体を持ち上げる前に

- 地面が固く平らで安全な場所に移動する
- パーキングブレーキをかける
- シフトポジションを P にする
- ハイブリッドシステムを停止する
- 非常点滅灯を点滅させる（→P.467）
- パワードアオフスイッチを ON にする（→P.139）

工具とジャッキの位置

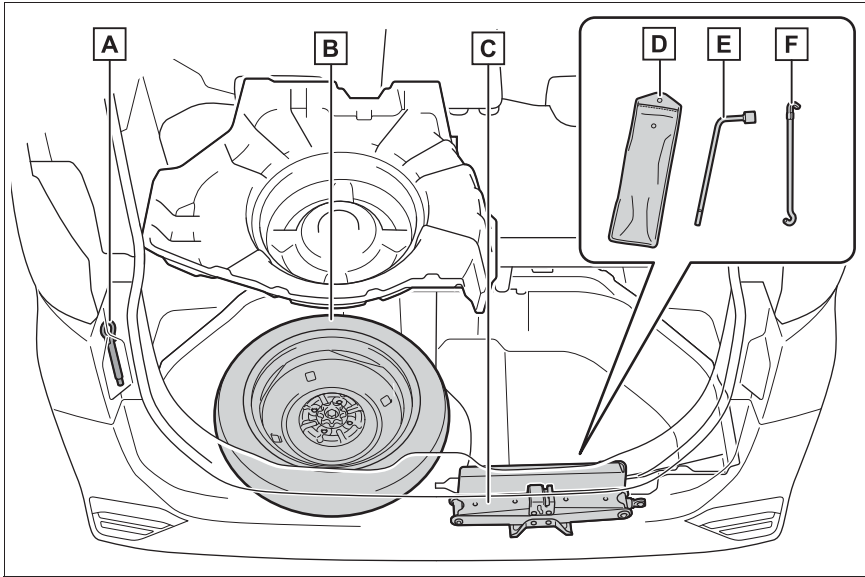

- A** けん引フック
- B** 応急用タイヤ
- C** ジャッキ
- D** ツールバッグ
- E** ホイールナットレンチ
- F** ジャッキハンドル

⚠ 警告

■ ジャッキの使用について

次のことをお守りください。ジャッキの取り扱いを誤ると、車が落下して重大な傷害におよぶか、最悪の場合死亡につながるおそれがあります。

- ジャッキはタイヤ交換・タイヤチェーン取り付け・取りはずし以外の目的で使用しない

- 備え付けのジャッキはお客様の車専用のため他の車に使用しない
- 他の車のジャッキをお客様の車に使用しない

警告

- ジャッキはジャッキセット位置に正しくかける (→P.503)

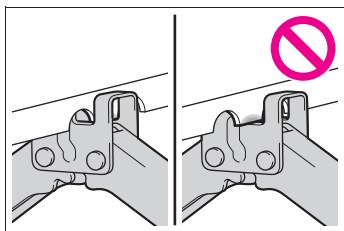

- ジャッキで支えられている車の下に体を入れない
- 車がジャッキで支えられている状態で、ハイブリッドシステムを始動したり車を走らせない
- 車内に人を乗せたまま車を持ち上げない
- 車を持ち上げるときは、ジャッキの上または下にもものを置かない
- 車を持ち上げるときは、タイヤ交換できる高さ以上に上げない
- 車の下にもぐり込んで作業する場合は、ジャッキスタンドを使用する
- 車を下げるときは、周囲に人がいないことを確認し、人がいるときは声をかけてから下げる

注意

- ジャッキを使用するときに車体の損傷を防ぐために

車両うしろ側のジャッキアップポイント付近にある金具 (図で示す位置) にジャッキをかけないでください。車体が損傷するおそれがあります。

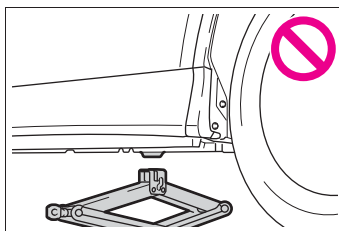

ジャッキの取り出し方

- 1 デッキボードを持ち上げる (→P.417)
- 2 カバーをはずす

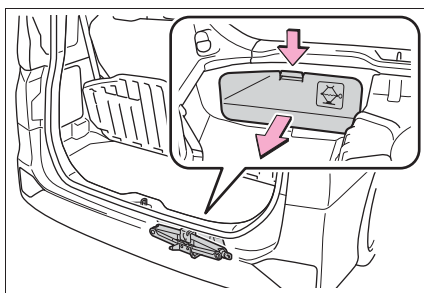

- 3 固定バンドのフックをはずし、ツールバッグを取り出す

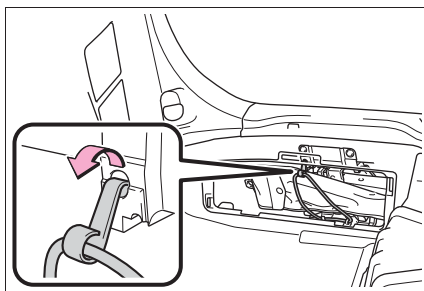

4 ジャッキをゆるめて取りはずす

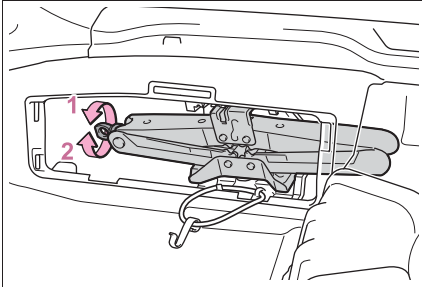

- 1 締まる
- 2 ゆるむ

応急用タイヤの取り出し方

- 1 デッキボードを持ち上げる (→P.417)
- 2 タイヤカバーを取りはずす

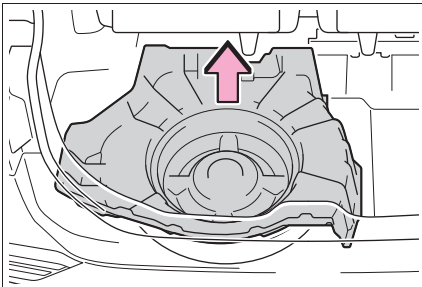

- 3 留め具をはずし、スペアタイヤを取り出す

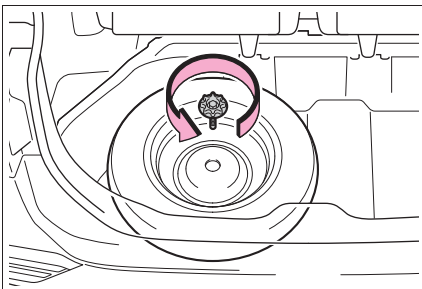

警告

■ 応急用タイヤを収納するとき

ボディと応急用タイヤとのあいだに、指などを挟まないように注意してください。

パンクしたタイヤの交換

- 1 輪止め※ をする

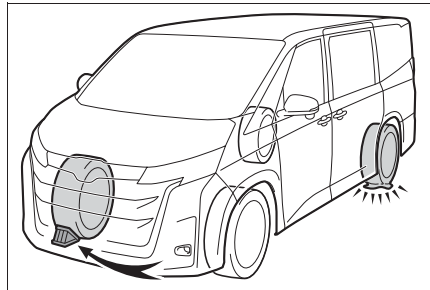

パンクしたタイヤ	輪止めの位置
左側前輪	右側後輪うしろ
右側前輪	左側後輪うしろ
左側後輪	右側前輪前
右側後輪	左側前輪前

※ 輪止めは、トヨタ販売店で購入することができます。

- 2 ホイールキャップをはずす (スチールホイールのみ)

傷が付くのを防ぐため、ホイールナットレンチの先端に布などを巻いて保護して

ください。

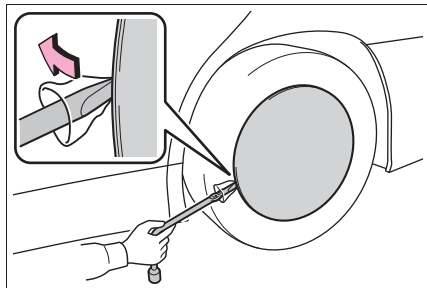

- 3 ナットを少し（約 1 回転）ゆるめる

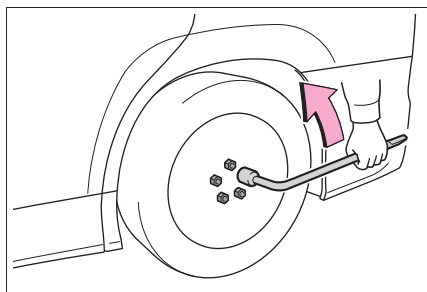

- 4 ジャッキ頭部の凹み部が、ジャッキセット位置の中央あたりに軽くあたるまで、ジャッキの **A** 部を手でまわす

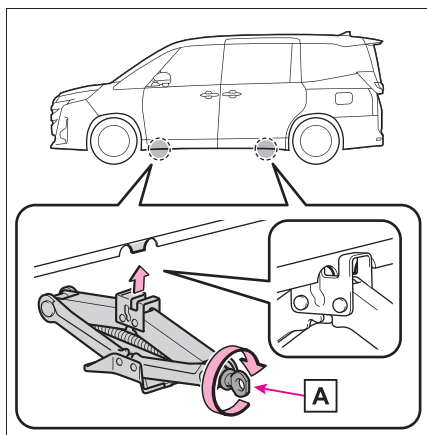

- 5 ホイールナットレンチをジャッキハンドルに組み付ける

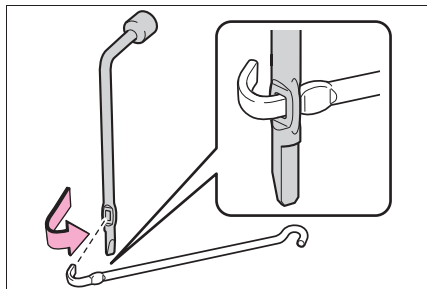

- 6 タイヤが地面から少し離れるまで、車体を上げる

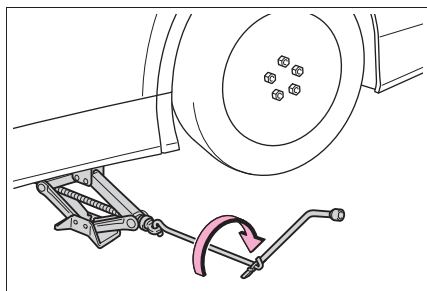

- 7 ナットすべてを取りはずし、タイヤを取りはずす

タイヤを直接地面に置くときは、ホイールの表面に傷が付かないよう表面を上にします。

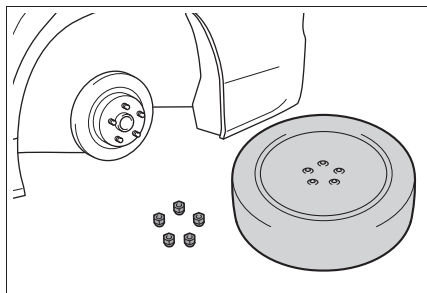

警告

■ タイヤ交換について

● 走行直後、ディスクホイールやブレーキまわりなどにはふれないください。走行直後のディスクホイールやブレーキまわりは高温になっているためタイヤ交換などで手や足などがふれると、やけどをするおそれがあります。

● 次のことをお守りいただかないとナットがゆるみ、ホイールがはずれ落ち、重大な傷害におよぶか、最悪の場合死亡につながるおそれがあります。

・ ねじ部にオイルやグリースを塗らない

ナットを締めるときに必要以上に締め付けられ、ボルトが破損したり、ディスクホイールが損傷するおそれがあります。またナットがゆるみホイールが落下するおそれがあります。オイルやグリースがねじ部に付いている場合はふき取ってください。

- ・ ホイールの交換後は、すぐに $103\text{N} \cdot \text{m}$ ($1050\text{kgf} \cdot \text{cm}$) の力でナットを締める
- ・ タイヤの取り付けには、使用しているホイール専用のナットを使用する
- ・ ボルトやナットのねじ部や、ホイールのボルト穴につぶれや亀裂などの異常がある場合は、トヨタ販売店で点検を受ける
- ・ ナットを取り付けるときは、必ずテーパ部を内側にして取り付けます。

・ パワーバックドア非装着車：タイヤ交換などをする際は、パワードアオフスイッチ（→P.139）をONにしてください。ONにしないと、誤ってパワースライドドアスイッチを操作したときにスライドドアが動き、指や手などを挟んでけがをするおそれがあります。

・ パワーバックドア装着車：タイヤ交換などをする際は、パワードアオフスイッチ（→P.139）をONにしてください。ONにしないと、誤ってパワースライドドアスイッチ／パワーバックドアスイッチを操作したときにスライドドア／バックドアが動き、指や手などを挟んでけがをするおそれがあります。

応急用タイヤの取り付け

1 ホイール接触面の汚れをふき取る

ホイール接触面が汚れていると、走行中にナットがゆるみ、タイヤがはずれるおそれがあります。

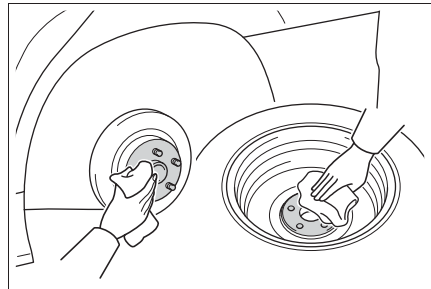

2 応急用タイヤを取り付け、タイヤががたつかない程度まで手でナットを仮締めする

スチールホイールから応急用タイヤにかえるとき：ナットのテーパ部 **A** がホイールのシート部 **B** に軽くあたるまでま

わず

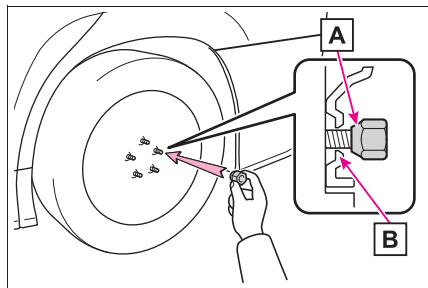

アルミホイールから応急用タイヤにかえるとき：ナットのテーパ部**A**がホイールのシート部**B**に軽くあたるまでまわす

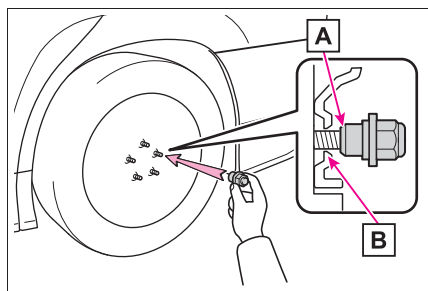

3 車体を下げる

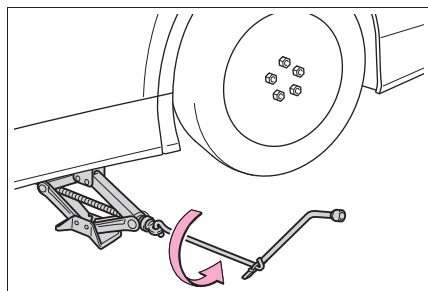

4 図の番号順でナットを2、3度しっかり締め付ける

締め付けトルク：103N・m

(1050kgf・cm)

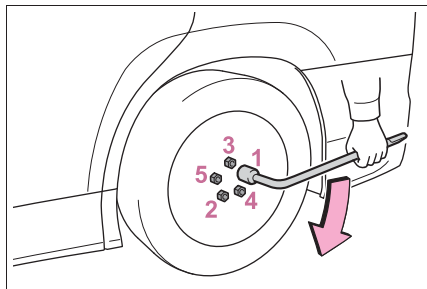

5 すべての工具・ジャッキ・パンクしたタイヤを収納する

知識

■ 応急用タイヤについて

- タイヤの側面に TEMPORARY USE ONLY と書かれています。応急用のみ使用してください。
- 空気圧を必ず点検してください。(→P.526)

■ 応急用タイヤを装着しているとき

応急用タイヤ装着中は、標準タイヤ装着時に比べ車高が低くなる場合があります。段差を乗り越えるときはご注意ください。

■ 雪道・凍結路で前輪がパンクしたとき

- 1 後輪を応急用タイヤに交換する
- 2 パンクした前輪をはずした後輪に交換する
- 3 タイヤチェーンを前輪に装着する

■ ホイールキャップを取り付ける時は(スチールホイール装着車)

タイヤのバルブ(空気口)に切り欠きを合わせてホイールキャップを確実に取り付けてください。

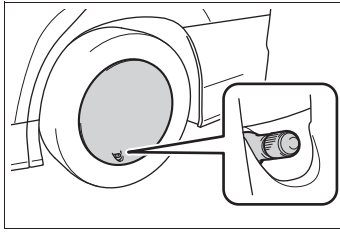

⚠ 警告

■ 応急用タイヤを使用するとき

- お客様の車専用になっているため、他の車には使用しないでください。
- 同時に2つ以上の応急用タイヤを使用しないでください。
- できるだけ早く通常のタイヤと交換してください。
- 急加速・急ハンドル・急ブレーキやシフト操作による急激なエンジンブレーキの使用は避けてください。
- 摩耗限度（トレッドウェアインジケーターまたはスリップサイン）をこえて使用しないでください。

■ 応急用タイヤを装着しているとき

正確な車両速度が検出できない場合があります、次のシステムが正常に作動しなくなるおそれがあります。

- ・ ABS
- ・ ブレーキアシスト
- ・ VSC
- ・ TRC
- ・ EPS
- ・ AHB（オートマチックハイビーム）★
- ・ AHS（アダプティブハイビームシステム）★
- ・ PCS（プリクラッシュセーフティ）
- ・ LTA（レーントレーシングアシスト）

- ・ レーダークルーズコントロール
- ・ PKSB（パーキングサポートブレーキ）★
- ・ BSM（ブラインドスポットモニター）★
- ・ クリアランスソナー

また、次のシステムは、性能が十分に発揮できないばかりでなく、駆動系部品に悪影響を与えるおそれがあります。

- ・ E-Four（電気式4WDシステム）★

★：グレード、オプションなどにより、装備の有無があります。

■ 応急用タイヤ使用時の速度制限

応急用タイヤを装着しているときは、80km/h以上の速度で走行しないでください。

応急用タイヤは、高速走行に適していないため、思わぬ事故につながるおそれがあります。

■ ジャッキや工具を使用したあとは

走行前に正しい位置に格納されているか確認してください。正しく格納されていないと、事故や急ブレーキの際、重大な傷害につながるおそれがあり危険です。

⚠ 注意

■ 応急用タイヤ装着中は段差に注意

応急用タイヤ装着中は、標準タイヤ装着時にくらべ車高が低くなっています。段差を乗り越えるときは注意してください。

 注意■ **タイヤチェーンの装着について**

応急用タイヤには、タイヤチェーンを装着しないでください。タイヤチェーンが車体にあたり、車を損傷したり走行に悪影響をおよぼしたりするおそれがあります。

ハイブリッドシステムが始動できないときは

ハイブリッドシステムが始動できない原因は状況によって異なります。次のことをご確認いただき、適切に対処してください。

正しいハイブリッドシステムの始動方法（→P.201）に従っても始動できない

次の原因が考えられます。

- 電子キーが正常に働いていない可能性があります。（→P.510）
 - 燃料が入っていない可能性があります。給油してください。
 - イモビライザーシステムに異常がある可能性があります。（→P.84）
 - 電子キーの電池切れやヒューズ切れなど、電気系統異常の可能性もあります。異常の種類によっては、ハイブリッドシステムを一時的な処置で始動することができます。*（→P.509）
- * アドバンストパーク装着車：シフトポジションをPから切りかえることができない可能性があります。
- 外気温の影響により駆動用電池の温度が著しく低くなっている場合（→P.79）
 - アドバンストパーク装着車：シフト制御システムに異常がある可能性があります。（→P.210）

室内灯・ヘッドランプが暗い／ ホーンの音が小さい、または鳴 らない場合

次の原因が考えられます。

- 補機バッテリーあがりの可能性
があります。(→P.512)
- 補機バッテリーのターミナルが
ゆるんでいる可能性があります。

室内灯・ヘッドランプが点灯し ない／ホーンが鳴らない場合

次の原因が考えられます。

- 補機バッテリーあがりの可能性
があります。(→P.512)
- 補機バッテリーのターミナルが
はずれている可能性があります。

対処の方法がわからないとき、あるいは
対処をしてもハイブリッドシステムが始
動できないときは、トヨタ販売店にご連
絡ください。

緊急時の始動について

通常のハイブリッドシステム始動
操作でハイブリッドシステムが始
動しないときは、次の手順でハイ
ブリッドシステムが始動する場
合があります。

緊急時以外は、この方法で始動さ
せないでください。

- 1 パーキングブレーキがかかって
いることを確認するため、パー
キングブレーキスイッチを引く
(→P.214)

メーター内のパーキングブレーキ表示灯
が点灯します。

- ▶ アドバンストパーク非装着車
- 2 シフトレバーがPの位置にある
ことを確認する

- 3 パワースイッチをACC^{※1}にす
る^{※2}

- 4 ブレーキペダルをしっかりと踏ん
でパワースイッチを約15秒以
上押し続ける

- ▶ アドバンストパーク装着車

- 2 パワースイッチをACC^{※1}にす
る^{※2}

- 3 ブレーキペダルをしっかりと踏ん
でパワースイッチを約15秒以
上押し続ける

上記の方法でハイブリッドシステムが始
動しても、システムの故障が考えられま
す。ただちにトヨタ販売店で点検を受け
てください。

※1 カスタマイズメニューから有無を切り
かえることができます。(マルチメ
ディアシステム装着車)

※2 ACCがない場合は、パワースイッチ
をONにしたあとにパワースイッチを
OFFにして、5秒以内に次の手順を
実施してください。

キーをなくしたときは

キーナンバープレートに打刻されたキーナンバーと残りのメカニカルキーから、トヨタ販売店でトヨタ純正品の新しいキーを作ることができます。

キーナンバープレートは車の中以外の安全な場所（財布の中など）に保管してください。



注意

■ 電子キーを紛失したとき

電子キーを紛失した状態で放置すると、盗難の危険性が極めて高くなります。車両に付属している残りの電子キーをすべてお持ちのうえ、ただちにトヨタ販売店にご相談ください。

電子キーが正常に働かないときは

電子キーと車両間の通信がさまたげられたり（→P.155）、電子キーの電池が切れたときは、スマートエントリー&スタートシステムとワイヤレスリモコンが使用できなくなります。このような場合、次の手順でドアを開けたり、ハイブリッドシステムを始動したりすることができます。



知識

■ 電子キーが正常に働かないとき

- 車両カスタマイズ機能でスマートエントリー&スタートシステムの設定を確認し、非作動になっている場合には、作動可能に設定変更してください。（→P.527）
- 電子キーが節電モードに設定されていないことを確認してください。設定されている場合は解除してください。（→P.154）



注意

■ スマートエントリー&スタートシステムの故障などで販売店に車両を持っていくとき

車両に付属しているすべての電子キーをお持ちください。

ドアを施錠・解錠するには

メカニカルキー（→P.122）を使って次の操作ができます。（運転席ドアのみ）

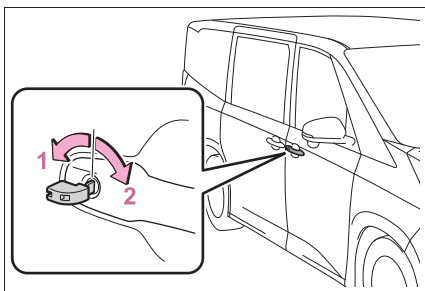

- 1 全ドア解錠
- 2 全ドア施錠



知識

■キー連動機能

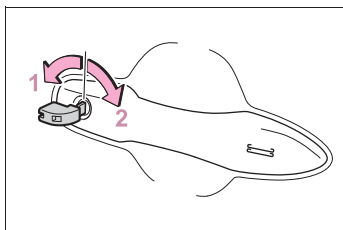

- 1 ドアガラスが開く（まわし続ける）※
- 2 ドアガラスが閉まる（まわし続ける）※

※ トヨタ販売店での設定変更が必要です。



警告

■メカニカルキーを使ってドアガラスを操作するとき

ドアガラスに人が挟まれるおそれがないことを確認してから操作してください。またお子さまには、メカニカルキーによる操作をさせないでください。お子さまや他の人がドアガラスに挟まれたり巻き込まれたりするおそれがあります。

ハイブリッドシステムを始動するには

- 1 シフトポジションがPの状態ブレーキペダルを踏む
- 2 図のように、電子キーのスイッチを表に向けた状態で、パワースイッチにふれる

電子キーを認識するとブザーが鳴り、ONへ切りかわります。

車両カスタマイズ機能でスマートエントリー&スタートシステムの設定が非作動になっているときは、ACCへ切りかわります。

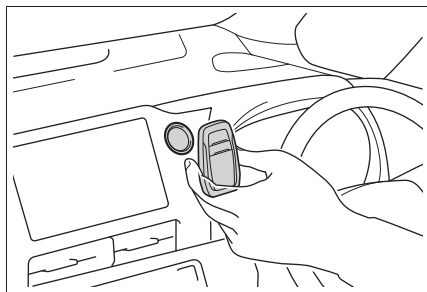

- 3 ブレーキペダルをしっかりと踏み込んで、マルチインフォメーションディスプレイに  とメッセージが表示されていることを確認する
- 4 パワースイッチを短く確実に押す

処置をしても作動しないときは、トヨタ販売店にご連絡ください。



知識

■ハイブリッドシステムの停止方法

通常のハイブリッドシステムの停止方法と同様に、シフトポジションをPにし、パーキングブレーキをかけてパワース

イッチを押します。

■ 電子キーの電池交換

ここで説明しているハイブリッドシステムの始動方法は一時的な処置です。電池が切れたときは、ただちに電池の交換をおすすめします。(→P.458)

■ オートアラームについて

メカニカルキーで施錠した場合、オートアラームが設定されません。なお、オートアラーム設定中にメカニカルキーで解錠すると、警報が鳴りますのでご注意ください。(→P.85)

■ パワースイッチのモードの切りかえ

ハイブリッドシステム始動方法の手順 **3** で、ブレーキペダルから足を離してパワースイッチを押すと、ハイブリッドシステムが始動せず、スイッチを押すごとにモードが切りかわります。(→P.203)

補機バッテリーがあがったときは

補機バッテリーがあがった場合、次の手順でハイブリッドシステムを始動することができます。

ハイブリッドシステムを再始動するには

ブースターケーブルと 12V のバッテリー付き救援車があれば、次の手順に従って、ハイブリッドシステムを始動させることができます。

1 電子キーを携帯していることを確認する

ブースターケーブル接続時、場合によっては、オートアラームが作動し自動的にドアが施錠されます。(→P.86)



2 ボンネットを開ける (→P.446)

3 赤色のブースターケーブルを自車の補機バッテリーの+端子 **A** につなぎ、もう一方の端を救援車のバッテリーの+端子 **B** につなぐ。その後、

黒色のブースターケーブルを救援車のバッテリーの-端子[C]につなぎ、もう一方の端を未塗装の金属部[D]につなぐ。

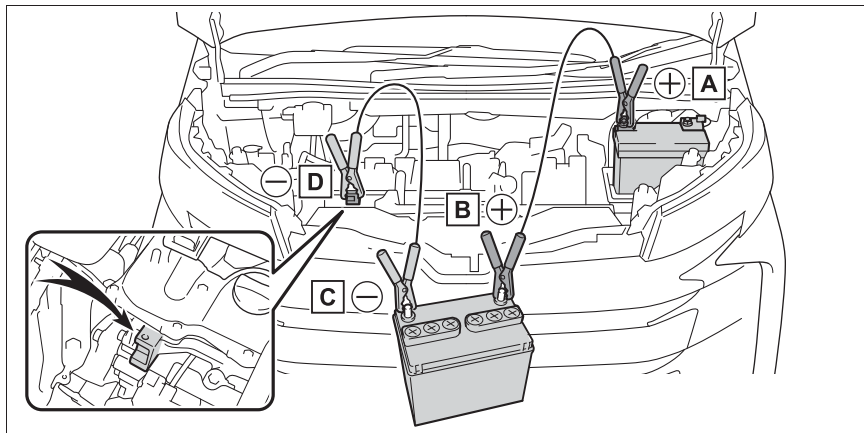

A 補機バッテリーの+端子（自車）

B バッテリーの+端子（救援車）

C バッテリーの-端子（救援車）

D 未塗装の金属部（図に示すような固定された部分）

- 4 救援車のエンジンをかけ、回転を少し高めにして、約5分間自車の補機バッテリーを充電する
- 5 パワースイッチがOFFの状態ですれかのドアを開閉する
- 6 救援車のエンジン回転を維持したまま、パワースイッチをいったんONにしてからハイブリッドシステムを始動する
- 7 ハイブリッドシステムが始動したら、ブースターケーブルをつないだときと逆の順ではまず

ハイブリッドシステムが始動しても、早めにトヨタ販売店で点検を受けてください。

知識

■補機バッテリーあがり時の始動について

この車両は、押しがけによる始動はできません。

■補機バッテリーあがりを防ぐために

- ハイブリッドシステムが停止しているときは、ランプやエアコンの電源を切ってください。
- 渋滞などで長時間止まっているときは、 unnecessary 車装品の電源を切ってください。

■補機バッテリーがあがってしまったときは

- コンピューターに記憶されている情報が消去されます。補機バッテリーがあ

がったときはトヨタ販売店で点検を受けてください。

- 初期設定が必要な機能があります。
(→P.538)

■ 補機バッテリー端子をはずすときは

補機バッテリー端子をはずすと、コンピューターに記憶されている情報が消去されます。補機バッテリー端子をはずすときは、トヨタ販売店にご相談ください。

■ 補機バッテリーの充電について

補機バッテリーの電力は、車両を使用していないあいだも、一部の電装品による消費や自然放電のために、少しずつ消費されています。そのため、車両を長時間放置すると、補機バッテリーがあがってハイブリッドシステムを始動できなくなるおそれがあります。(補機バッテリーはハイブリッドシステムの作動中に自動で充電されます)

■ 補機バッテリーあがり時や取りはずし時など

- 補機バッテリーがあがった場合は、P から他のポジションに切りかえることができない可能性があります。その場合は、前輪が固定されているため、前輪を持ち上げないと車両の移動ができません。
- 補機バッテリー脱着直後はスマートエントリー&スタートシステムによるドアの解錠ができない場合があります。解錠できなかった場合は、ワイヤレスリモコン、またはメカニカルキーで解錠・施錠を実施してください。
- 補機バッテリー脱着後、最初の始動操作ではハイブリッドシステムが始動できないことがあります。異常ではありません。再度始動操作を行ってください。
- 車両は常にパワースイッチの状態を記

憶しています。補機バッテリーあがり時、補機バッテリー脱着後は、補機バッテリーをはずす前の状態に復帰します。補機バッテリーを脱着する際は、パワースイッチをOFFにしてから行ってください。

補機バッテリーあがり前のパワースイッチの状態が不明の場合、補機バッテリー接続時は特に注意してください。

■ 補機バッテリーを交換するときは

- 欧州規格バッテリーを使用してください。
- ▶ 寒冷地仕様車を除く
- 交換前と同一のケースサイズ、20 時間率容量 (20HR) が同等 (51Ah) 以上、かつ性能基準値 (CCA) が同等 (380A) 以上の補機バッテリーを使用してください。(タイプ A)
- 交換前と同一のケースサイズ、20 時間率容量 (20HR) が同等 (51Ah) 以上、かつ性能基準値 (CCA) が同等 (430A) 以上の補機バッテリーを使用してください。(タイプ B)
- ▶ 寒冷地仕様車
- 交換前と同一のケースサイズ、20 時間率容量 (20HR) が同等 (60Ah) 以上、かつ性能基準値 (CCA) が同等 (360A) 以上の補機バッテリーを使用してください。(タイプ A)
- 交換前と同一のケースサイズ、20 時間率容量 (20HR) が同等 (60Ah) 以上、かつ性能基準値 (CCA) が同等 (460A) 以上の補機バッテリーを使用してください。(タイプ B)
- ・ ケースサイズが異なると、補機バッテリーが正しく固定されません。
- ・ 20 時間率容量が小さいと、車両を使用していない期間が短い期間であっても補機バッテリーがあがって、ハイブリッドシステムの始動ができなくなるおそれがあります。

- 詳しくはトヨタ販売店にご相談ください。

警告

■補機バッテリー端子をはずすときは

必ず一端子を先にはずしてください。
+端子を先にはずすと、+端子が周辺の金属部分にふれた場合、火花が発生し火災につながるおそれがある他、感電し重大な傷害におよぶか、最悪の場合死亡につながるおそれがあります。

■補機バッテリーの引火または爆発を防ぐために

補機バッテリーから発生する可燃性ガスに引火して爆発するおそれがあり危険ですので、火や火花が発生しないよう、次のことをお守りください。

- ブースターケーブルは正しい端子以外に接続しない
- +端子に接続したブースターケーブルの先を付近のブラケットや未塗装の金属部に接触させない
- ブースターケーブルは+側と-側の端子を絶対に接触させない
- 補機バッテリー付近では、喫煙したりマッチやライターなどで火を起さない

■補機バッテリーの取り扱いについて

補機バッテリー内には有毒で腐食性のある酸性の電解液が入っており、また関連部品には鉛または鉛の混合物を含んでいるので、取り扱いに関し、次のことを必ずお守りください。

- 補機バッテリーを取り扱うときは保護メガネを着用し、バッテリー液が皮膚・衣服・車体に付着しないようにする
- 必要以上、顔や頭などを補機バッテリーに近付けない

- 誤ってバッテリー液が体に付着したり目に入ったたりした場合、ただちに大量の水で洗い、すぐに医師の診察を受ける

また、医師の診察を受けるまで、水を含ませたスポンジや布を患部にあてておく

- 誤ってバッテリー液を飲み込んだ場合、多量の水を飲んで、すぐに医師の診察を受ける

- 補機バッテリーの支柱・ターミナル・その他の関連部品の取り扱い後は手を洗う

- お子さまを補機バッテリーに近付けない

■補機バッテリーの一端子について

ボデーに接続された補機バッテリーの一端子をはずさないでください。誤ってはずすと+端子と接触し、重大な傷害におよぶか、最悪の場合死亡につながるおそれがあります。

注意

■ブースターケーブルの取り扱いについて

ブースターケーブルを接続したり、取りはずすときは、冷却ファンなどに巻き込まれないように十分注意してください。

オーバーヒートしたときは

次のような場合は、オーバーヒートの可能性があります。

- 水温計 (→P.92, 97) の針がレッドゾーンに入ったり、ハイブリッドシステムの出力が低下する (スピードが出ないなど)
- マルチインフォメーションディスプレイに “エンジン冷却水高温 安全な場所に停車して取扱書を確認してください” または “ハイブリッドシステム 高温出力制限中です” が表示される
- エンジンルームから蒸気が出る

対処するには

- ▶ 水温計の針がレッドゾーンに入ったり、マルチインフォメーションディスプレイに “エンジン冷却水高温 安全な場所に停車して取扱書を確認してください” が表示されたとき
- 1 安全な場所に停車し、エアコンをOFFにしてから、ハイブリッドシステムを停止する
 - 2 蒸気が出ている場合：
蒸気が出なくなったことを確認してから、注意してボンネットを開ける
蒸気が出ていない場合：
注意してボンネットを開ける
 - 3 ハイブリッドシステムが十分に冷えてから、ラジエーターコア

部 (放熱部) やホースなどからの冷却水もれを点検する

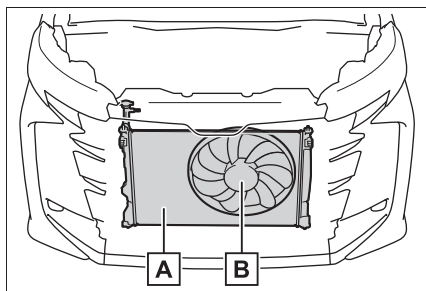

A ラジエーター

B ファン

多量の冷却水もれがある場合は、ただちにトヨタ販売店に連絡してください。

- 4 冷却水の量がリザーバータンクの “F” (上限) と “L” (下限) のあいだにあるかを点検する

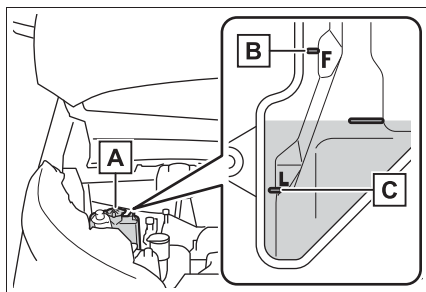

A リザーバータンク

B “F” (上限)

C “L” (下限)

- 5 冷却水が不足している場合は、冷却水を補給する

冷却水がない場合は、応急措置として水

を補給してください。

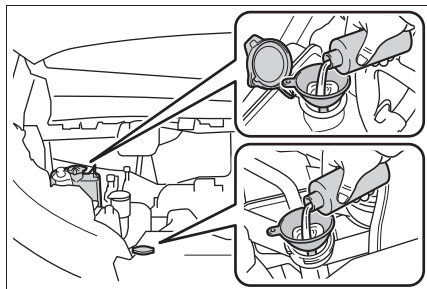

- 6** ハイブリッドシステムを始動し、エアコンを作動させてラジエーター冷却用のファンが作動しているか、およびラジエーターコアやホースなどから冷却水もれがないことを再度確認する

ハイブリッドシステムが冷えた状態での始動直後は、エアコンをONにすることでファンが作動します。ファンの音や風で確認してください。わかりにくいときは、エアコンのON・OFFをくり返してください。（ただし、氷点下となる寒冷時はファンが作動しないことがあります）

- 7** ファンが作動していない場合：すぐにハイブリッドシステムを停止し、トヨタ販売店に連絡する
ファンが作動している場合：最寄りのトヨタ販売店で点検を受ける

▶ マルチインフォメーションディスプレイに“ハイブリッドシステム 高温出力制限中です”が表示されたとき

- 1** 安全な場所に停車する
2 ハイブリッドシステムを停止し、注意してボンネットを開ける

- 3** ハイブリッドシステムが十分に冷えてから、ラジエーターコア部（放熱部）やホースなどからの冷却水もれを点検する

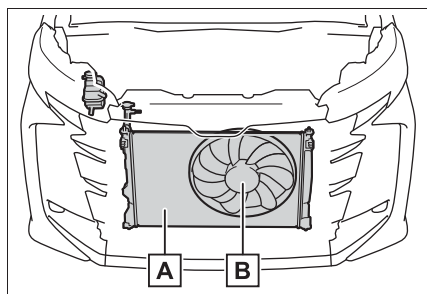

A ラジエーター

B ファン

多量の冷却水もれがある場合は、ただちにトヨタ販売店に連絡してください。

- 4** 冷却水の量がリザーバータンクの“F”（上限）と“L”（下限）のあいだにあるかを点検する

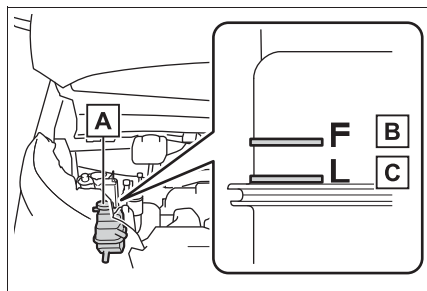

A リザーバータンク

B “F”（上限）

C “L”（下限）

- 5** 冷却水が不足している場合は、冷却水を補給する

冷却水がない場合は、応急措置として水を補給してください。

応急措置として水を補給した場合は、できるだけ早くトヨタ販売店で点検を受けてください。

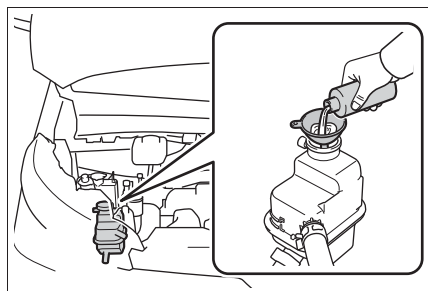

- 6 ハイブリッドシステムを停止してから5分以上経過したあとで、ハイブリッドシステムを起動し、マルチインフォメーションディスプレイを確認する表示が消えない場合：
ハイブリッドシステムを停止してトヨタ販売店に連絡する表示が消えている場合：
ハイブリッドシステムの温度が低下したため、通常走行が可能です。ただし、そのあともひんぱんに表示される場合は、トヨタ販売店に連絡してください。

⚠ 警告

■ エンジンルームを点検しているとき

次のことを必ずお守りください。お守りいただかないと、やけどなどの重大な傷害を受けるおそれがあります。

- エンジンルームから蒸気が出ている場合は、蒸気が出なくなるまでボンネットを開けないでください。エンジンルーム内が高温になっています。

- ハイブリッドシステムの停止後は、READY インジケーターが消灯していることを確認してください。ハイブリッドシステムが作動していると、ガソリンエンジンが自動的に動き出したり、ガソリンエンジンが停止していても、冷却ファンが急にまわり出すことがあります。ファンなどの回転部分にふれたり、近付いたりすると、手や着衣（特にネクタイ・スカーフ・マフラーなど）が巻き込まれたりして、重大な傷害を受けるおそれがあり危険です。
- ハイブリッドシステムおよびラジエーターが熱い場合は冷却水リザーバータンクのキャップを開けないでください。高温の蒸気や冷却水が噴き出すおそれがあります。

⚠ 注意

■ 冷却水を入れるとき

ハイブリッドシステムが十分に冷えてからゆっくり入れてください。ハイブリッドシステムが熱いときに急に冷たい冷却水を入れると、ハイブリッドシステムが損傷するおそれがあります。

■ 冷却システムの故障を防ぐために

次のことをお守りください。

- 異物（砂やほこりなど）を冷却水に混入させない
- 冷却水用添加剤を使用しない

スタックしたときは

ぬかるみや砂地・雪道などでタイヤが空転したり埋まり込んで動けなくなったときは次の方法を試みてください。

脱出するには

- 1 パーキングブレーキをかけシフトポジションをPにして、ハイブリッドシステムを停止する
- 2 前輪周辺の土や雪などを取り除く
- 3 前輪の下に木や石などをあてがう
- 4 ハイブリッドシステムを再始動する
- 5 シフトポジションをDまたはRにして、パーキングブレーキを解除して注意しながらアクセルペダルを踏む

知識

■脱出しにくいとき

 を押して TRC を OFF にしてください。

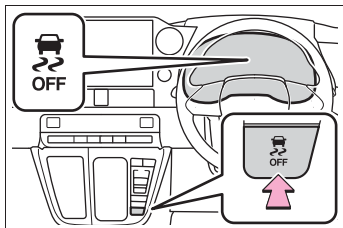

マルチインフォメーションディスプレイに“TRC OFF しました”と表示されます。

警告

■脱出するとき

前進と後退をくり返してスタックから脱出する場合、他の車・ものまたは人との衝突を避けるため周囲に何もなことを確認してください。
スタックから脱出するとき、車が前方または後方に飛び出すおそれがありますので、特に注意してください。

■シフトレバーを操作するとき

アクセルペダルを踏み込んだまま操作しないように気を付けてください。
車が急発進し、思わぬ事故につながるおそれがあり危険です。

注意

■トランスミッションやその他の部品への損傷を避けるために

- 前輪が空転するのを避け、必要以上にアクセルペダルを踏まないでください。
- 上記の方法で脱出できなかった場合、けん引による救援が必要です。

8-1. 仕様一覧

メンテナンスデータ（指定燃料・オイル量など）..... **522**

8-2. カスタマイズ機能

ユーザーカスタマイズ機能..... **527**

8-3. 初期設定

初期設定が必要な項目..... **538**

メンテナンスデータ（指定燃料・オイル量など）

使用するオイルや液類の品質により、お車の寿命は著しく左右されます。

トヨタ車には、最も適したトヨタ純正オイル・液類（以下、「指定銘柄」といいます）のご使用をおすすめします。

指定銘柄以外を使用される場合は、指定銘柄に相当する品質のものをご使用ください。

燃料

指定燃料	容量 [L]（参考値）
<ul style="list-style-type: none"> ・ 無鉛レギュラーガソリン ・ バイオ混合ガソリン（レギュラー）※ 	52

※ エタノールの混合率 10%以下、または ETBE の混合率 22%以下のガソリン（酸素含有率 3.7%以下）を使用することができます。

エンジンオイル

指定銘柄	容量 [L]（参考値※）	
	オイルのみ交換	オイルとオイルフィルター交換
推奨： トヨタ純正モーターオイル SP 0W-16 — API SP/RC, ILSAC GF-6B, SAE 0W-16 適合： トヨタ純正モーターオイル SP 0W-20 — API SP/RC, ILSAC GF-6A, SAE 0W-20 トヨタ純正モーターオイル SP 5W-30 — API SP/RC, ILSAC GF-6A, SAE 5W-30	3.9	4.2

※ エンジンオイルの容量は交換する際の目安です。オイル量の確認は、エンジンを暖機後に停止し、5分以上経過してからレベルゲージで行ってください。

■ エンジンオイル推奨粘度

粘度のものをご使用ください。

下記図に基づき、外気温に適した

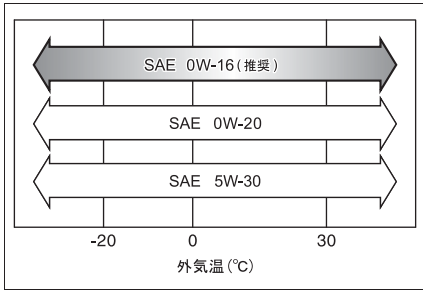

オイル粘度について（例として
0W-16 で説明します）：

- ・ 0W-16 の 0W は、低温時のエンジン始動特性を示しています。W の前の数値が小さいほど冬場や寒冷時のエンジン始動が容易になります。
- ・ 0W-16 の 16 は、高温時の粘度特性を示しています。粘度の高い（数値が大きい）オイルは、高速または重負荷走行に適しています。

■ 指定エンジンオイル

API 規格 SP/RC、SN PLUS/RC、SN/RC か、ILSAC 規格に合致したオイルをご使用ください。

0W-16 は、新車時に工場充填されている推奨オイルであり、優れた省燃費性能を発揮できます。

0W-16 が入手困難な場合は、0W-20、5W-30 もご使用いただけます。

なお、ILSAC 規格合格油の缶には ILSAC CERTIFICATION（イルサクサーティフィケーション）マークが付いています。

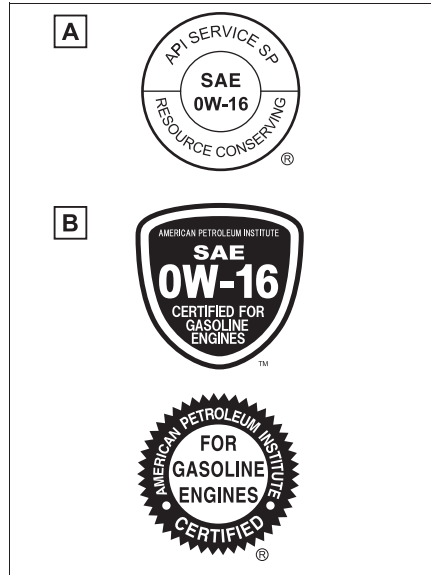

A API マーク

B ILSAC CERTIFICATION マーク

ラジエーター

指定銘柄	容量 [L] (参考値)	
	エンジン	パワーコントロールユニット
トヨタ純正スーパーロングライフクーラント 凍結保証温度 濃度 30% - 12℃ 濃度 50% - 35℃	5.5* ¹ 6.6* ²	1.6

*¹リヤオートエアコン非装着車

*²リヤオートエアコン装着車

トランスミッション

指定銘柄	容量 [L] (参考値*)
e- トランスアクスルフルード TE	3.0

* 交換が必要な際はトヨタ販売店にご相談ください。

 注意

■ トランスミッションフルードについて

指定銘柄以外のフルードを使用すると、振動・異音の発生や、故障などの原因になるおそれがあります。

リヤディファレンシャル (リヤ電動モーター [4WD車のみ])

指定銘柄	容量 [L] (参考値*)
e- トランスアクスルフルード TE	1.2

* 交換が必要な際はトヨタ販売店にご相談ください。

 注意

■ リヤディファレンシャルフルードについて

指定銘柄以外のフルードを使用すると、振動・異音の発生や、故障などの原因になるおそれがあります。

ブレーキ

■ ブレーキフルード

指定銘柄
トヨタ純正ブレーキフルード 2500H-A

■ ブレーキペダル

項目	基準値 [mm]
遊び	1 ~ 6
踏み込んだときの床板とのすき間*	104

* エンジン回転時に、300N (31kgf) の踏力をかけたときの床板とのすき間の最小値

■ パーキングブレーキ

項目 (エンジン始動時)	パーキングブレーキ表示灯の状態
パーキングブレーキスイッチを 1 秒以上 2 秒以内で引いたとき	点灯
パーキングブレーキスイッチを 1 秒以上 2 秒以内で押したとき	消灯

このとき、ブレーキ警告灯（黄色）が点灯していないことを確認してください。

(警告灯が点灯した場合の対処については、P.89, 478 を参照してください)

ウォッシャータンク

容量 [L] (参考値)
2.5

タイヤ・ホイール

■ サイズ・空気圧

タイヤサイズ		ホイールサイズ	タイヤが冷えているときの 空気圧 kPa (kg/cm ²)	
			前輪	後輪
標準タイヤ	205/60R16 92H	16 × 6J	240 (2.4)	240 (2.4)
	205/55R17 91V	17 × 6J	240 (2.4)	240 (2.4)
応急用タイヤ★	T125/70D17 98M	17 × 4T	420 (4.2)	

★：グレード、オプションなどにより、装備の有無があります。

■ ホイールナット締め付けトルク

トルク [N・m (kgf・cm)]	
標準タイヤ	103N・m (1050kgf・cm)
応急用タイヤ	

電球 (バルブ) ※1

	電球	W (ワット) 数
車外	フロント方向指示灯／非常点滅灯 (アンバーバルブ※2) (バルブタイプ)	21

※1 表に記載のないランプは LED を採用しています。

※2 アンバーバルブはオレンジ色の電球です。

車両仕様

名称	型式	エンジン	駆動方式
ノア	ZWR90W	2ZR-FXE (1.8 L ガソリン)	FF (前輪駆動)
	ZWR95W		4WD (4 輪駆動)

ユーザーカスタマイズ機能

お車に装備されている各種の機能は、ご希望に合わせてトヨタ販売店で作動内容を変更することができます。また、マルチメディア画面・マルチインフォメーションディスプレイの操作により設定を変更することができる機能もあります。

T-Connect サービスご契約のお客様は、マイカーカスタマイズ機能（専用のスマホアプリ・T-Connect ユーザーサイトのご利用、またはトヨタ販売店への依頼）により、遠隔で設定変更ができます。

遠隔での設定変更が可能な項目に関しては専用のスマホアプリ・T-Connect ユーザーサイトでご確認ください。





機能によっては、他の機能と連動して設定がかわるものもあります。詳しくはトヨタ販売店へお問い合わせください。

設定を変更するには

■ マルチメディア画面で設定するには

- 1 メインメニューの  をタッチし、“車両カスタマイズ”を選択する
- 2 一覧表示された中から設定を変更する項目を選択する
- 3 機能の作動内容を選択する

■ マルチインフォメーションディスプレイで設定するには

- 1 メーター操作スイッチの  または  を押して  を選択する
- 2 メーター操作スイッチの  または  を押して変更する項目を選択する
- 3 ON / OFF を切りかえる機能では、メーター操作スイッチの OK を押してご希望の設定に切りかえる
- 4 詳細設定が可能な機能では、OK を押し続けて設定画面を表示する

詳細設定の方法は、各画面ごとに異なります。画面に表示されているアドバイスを参考に設定を行ってください。

前の画面にもどったり、設定を終了する場合は、 スイッチを押します。

知識

■ カスタマイズ設定を行うとき

安全な場所に停車し、パーキングブレーキをかけ、シフトレバーを P にしてください。また、補機バッテリーあがりを防ぐため、ハイブリッドシステムが作動している状態で操作を行ってください。

警告**■ カスタマイズ設定を行うとき**

ハイブリッドシステムが作動している状態で操作を行うため、車庫内など囲まれた場所では、十分に換気をしてください。換気をしないと、排気ガスが充満し、排気ガスに含まれる一酸化炭素（CO）により、重大な健康障害におよぶか、最悪の場合死亡につながるおそれがあります。

注意**■ カスタマイズ設定を行うとき**

補機バッテリーあがりを起こす可能性がありますので、確実にハイブリッドシステムが作動している状態で実施してください。

車両カスタマイズ設定一覧

機能によっては、他の機能と連動して設定が変わるものもあります。詳しくはトヨタ販売店へお問い合わせください。

A マルチメディア画面の画面操作で設定変更可能

B マルチインフォメーションディスプレイで設定変更可能

C トヨタ販売店で設定変更可能

■ メーター・マルチインフォメーションディスプレイ（→P.92, 97, 102）

機能の内容 ^{※1}	初期設定	変更後	A	B	C
言語	日本語	英語	—	○	—
単位	km/L	L/100km	—	○	—
メーター表示 ^{※2}	アナログ	デジタル	—	○	—
EV インジケーター	あり（自動点灯）	なし	—	○	—
デジタル車速 ^{※3}	ON	OFF	—	○	—
エコアクセルガイド	表示	非表示	—	○	—
燃費グラフ	リセット後平均燃費	始動後平均燃費	—	○	—
		給油後平均燃費			
オーディオシステム連携表示 [★]	あり	なし	—	○	—
4WD（トルク配分表示） [★]	表示	非表示	—	○	—
エネルギーモニター	表示	非表示	—	○	—

機能の内容※ ¹	初期設定	変更後	A	B	C
ドライブインフォタイプ	始動後	リセット間	—	○	—
ドライブインフォ項目 (1 行目)	走行距離	平均車速	—	○	—
		走行時間	—	○	—
ドライブインフォ項目 (2 行目)	走行時間	平均車速	—	○	—
		走行距離	—	○	—
走行結果表示	ドライブインフォメーション	エコジャッジ	—	○	—
割込表示	あり	なし	—	○	—
提案サービス	あり	あり (停車中のみ)	○	—	○
		なし	—	—	—

※¹機能についての詳しい説明は P.107 を参照してください。

※²7 インチマルチインフォメーションディスプレイ装着車のみ

※³4.2 インチマルチインフォメーションディスプレイ装着車のみ

★: グレード、オプションなどにより、装備の有無があります。

■ ヘッドアップディスプレイ★ (→P.110)

機能の内容	初期設定	変更後	A	B	C
ヘッドアップディスプレイ表示	あり	なし	—	○	—
タコメーター切りかえ	タコメーター	ハイブリッドシステムインジケータ	—	○	—
		表示なし	—	○	—
オーディオシステム表示★	あり	なし	—	○	—
運転支援システム表示	あり	なし	—	○	—
ナビゲーション表示★	あり	なし	—	○	—
目的地案内	あり	なし	—	○	—
レーン表示	あり	なし	—	○	—

★: グレード、オプションなどにより、装備の有無があります。

■ スマートエントリー&スタートシステム (→P.153)、ワイヤレスドアロック共通 (→P.121)

機能の内容	初期設定	変更後	A	B	C
作動の合図 (非常点滅灯)	あり	なし	○	—	○
作動の合図 (ブザー音量調整)	レベル5	OFF	○	—	○
		レベル1~7	○	—	○
解錠後、ドアを開けなかったときの自動施錠までの時間	30秒	60秒	—	—	○
		120秒	—	—	○

■ スマートエントリー&スタートシステム (→P.153)

機能の内容	初期設定	変更後	A	B	C
スマートエントリー&スタートシステム	あり	なし	—	—	○
連続ロック操作の有効回数	2回	無制限	—	—	○

■ ワイヤレスドアロック (→P.121)

機能の内容	初期設定	変更後	A	B	C
ワイヤレス機能	あり	なし	—	—	○
ドアが施錠されている状態で  を操作したときのドアロック 解錠作動 (パワーバックドア装着車)	なし	あり (全ドア解錠)	—	—	○
		あり (バックドアのみ解錠)	—	—	○

■ ドアミラー (→P.184)

機能の内容	初期設定	変更後	A	B	C
オート電動格納作動	ドアの施錠・解錠と連動	なし	—	—	○
		パワースイッチと連動	—	—	○

■ パワーウィンドウ (→P.187)

機能の内容	初期設定	変更後	A	B	C
メカニカルキー連動開閉機能	なし	あり	—	—	○
ワイヤレスリモコン連動開閉機能	なし	あり	—	—	○

機能の内容	初期設定	変更後	A	B	C
ワイヤレスリモコン連動開閉作動の合図（ブザー）	あり	なし	—	—	○
窓開警告制御	あり	なし	—	—	○

■ ランプ（→P.219）

機能の内容	初期設定	変更後	A	B	C
ランプ消し忘れ防止ブザー	あり	なし	—	—	○

■ アダプティブハイビームシステム★（→P.223）

機能の内容	カスタマイズ設定	A	B	C
アダプティブハイビームシステム	あり／なし	—	—	○
車速に応じた、ハイビームの明るさと照らす範囲の調整	15km/h / 30km/h / 80km/h	—	—	○
カーブを走行しているとき、進行方向側のハイビームを明るく照らす	あり／なし	—	—	○
先行車との距離に応じた、ロービームの照らす範囲の調整	あり／なし	—	—	○
市街地用の配光制御	あり／なし	—	—	○

★：グレード、オプションなどにより、装備の有無があります。

■ ランプ自動点灯・消灯システム（→P.219）

機能の内容	初期設定	変更後	A	B	C
ライトセンサーの感度調整	より暗い	-2～2	○	—	○
ランプオートカット制御	運転席ドアと連動	パワースイッチと連動	—	—	○
ランプを点灯するまでの時間	標準	長め	—	—	○
ワイパー連動ヘッドランプ点灯機能	なし	あり	—	—	○

■ リヤワイパー (→P.231)

機能の内容	初期設定	変更後	A	B	C
バックドア開連動リヤワイパー停止機能	しない	する	—	—	○
ウォッシャー液を噴射したときのリヤワイパー作動	する	しない	—	—	○
リパース連動機能	1 回のみ作動	OFF	—	—	○
		連続作動	—	—	○

■ PCS (プリクラッシュセーフティ) (→P.246)

機能の内容	カスタマイズ設定	A	B	C
プリクラッシュセーフティ	ON/OFF	—	○	—
警報タイミング	早い/中間/遅い	—	○	—

■ FCTA (フロントクロストラフィックアラート) ★ (→P.273)

機能の内容	カスタマイズ設定	A	B	C
フロントクロストラフィックアラート	あり/なし	—	○	—
注意喚起タイミング	遅い/標準/早い	—	○	—

★ : グレード、オプションなどにより、装備の有無があります。

■ LDA (レーンディパーチャーアラート) (→P.263)

機能の内容	カスタマイズ設定	A	B	C
レーンディパーチャーアラート	ON/OFF	—	○	—
警報タイミング	早い/標準	—	○	—
警報手段	ハンドルの振動/警報ブザー	—	○	—
低車速支援	ON/OFF	—	○	—

■ LCA (レーンチェンジアシスト) ★ (→P.260)

機能の内容	カスタマイズ設定	A	B	C
レーンチェンジアシスト	ON/OFF	—	○	—

★ : グレード、オプションなどにより、装備の有無があります。

■ PDA（プロアクティブドライビングアシスト）（→P.268）

機能の内容	カスタマイズ設定	A	B	C
プロアクティブドライビングアシスト	ON/OFF	—	○	—
支援タイミング	早い／標準／遅い	—	○	—

■ RSA（ロードサインアシスト）（→P.276）

機能の内容	カスタマイズ設定	A	B	C
ロードサインアシスト	ON/OFF	—	○	—
速度標識超過告知方法	無／表示／表示とブザー	—	○	—
その他の告知	無／表示／表示とブザー	—	○	—
速度超過告知車速	10km/h / 5km/h / 2km/h	—	○	—

■ 休憩提案（→P.264）

機能の内容	カスタマイズ設定	A	B	C
休憩提案	ON/OFF	—	○	—

■ レーダークルーズコントロール（→P.279）

機能の内容	カスタマイズ設定	A	B	C
再発進可能時間延長	ON/OFF	—	○	—
隣接車追い抜き抑制	ON/OFF	—	○	—
加速度設定	強／中／弱	—	○	—
速度設定（短押し）	1 km/h/5 km/h/10 km/h	—	○	—
速度設定（長押し）	1 km/h/5 km/h/10 km/h	—	○	—
ガイド文言表示	ON/OFF	—	○	—
カーブ速度抑制	OFF / 強 / 中 / 弱	—	○	—

■ 発進遅れ告知機能（→P.275）

機能の内容	カスタマイズ設定	A	B	C
先行車	ON/OFF	—	○	—
信号	ON/OFF	—	○	—
告知タイミング	早い／標準／遅い	—	○	—

■ アドバンスト ドライブ（渋滞時支援）★（→P.293）

機能の内容	カスタマイズ設定	A	B	C
アドバンスト ドライブ	ON/OFF	—	○	—

★：グレード、オプションなどにより、装備の有無があります。

■ ドライバーモニター★（→P.245）

機能の内容	カスタマイズ設定	A	B	C
注意喚起	ON/OFF	—	○	—

★：グレード、オプションなどにより、装備の有無があります。

■ ITS Connect ★（→P.298）

機能の内容	カスタマイズ設定	A	B	C
通知感度	低い／高い	—	○	—
信号情報	ON/OFF	—	○	—
道路環境情報	ON/OFF	—	○	—
緊急車両通知	ON/OFF	—	○	—
クルーズ（ITS）	ON/OFF	—	○	—

★：グレード、オプションなどにより、装備の有無があります。

■ PKSB（パーキングサポートブレーキ）★（→P.332）

機能の内容	初期設定	変更後	A	B	C
PKSB（パーキングサポートブレーキ）機能	あり	なし	—	○	—

★：グレード、オプションなどにより、装備の有無があります。

■ BSM（ブラインドスポットモニター）★（→P.305）

機能の内容	初期設定	変更後	A	B	C
ブラインドスポットモニター機能	あり	なし	—	○	—
ドアミラーインジケーターの明るさ	明るい	暗い	—	○	—

機能の内容	初期設定	変更後	A	B	C
接近車両を知らせるタイミング (感度)	普通	早い	—	○	—
		遅い			
		死角領域の車両の み検知			

★：グレード、オプションなどにより、装備の有無があります。

■ RCTA (リヤクロストラフィックアラート) ★ (→P.324)

機能の内容	初期設定	変更後	A	B	C
RCTA (リヤクロストラフィックアラート) 機能	あり	なし	—	○	—
RCTA (リヤクロストラフィックアラート) 作動時のブザー音量 ※	レベル 2	レベル 1	—	○	—
		レベル 3	—	○	—

※ クリアランスソナーのブザー音量と連動しています。

★：グレード、オプションなどにより、装備の有無があります。

■ RCD (リヤカメラディテクション) ★ (→P.329)

機能の内容	初期設定	変更後	A	B	C
RCD 機能	ON	OFF	—	○	—

★：グレード、オプションなどにより、装備の有無があります。

■ クリアランスソナー (→P.315)

機能の内容	初期設定	変更後	A	B	C
クリアランスソナー機能	あり	なし	—	○	—
センサーの検知距離	遠い	近い	—	—	○
ブザー音量 ※	レベル 2	レベル 1	—	○	—
		レベル 3			

※ RCTA (リヤクロストラフィックアラート) 作動時のブザー音量と連動しています。

■ 安心降車アシスト (ドアオープン制御付き) ★ (→P.309)

機能の内容	初期設定	変更後	A	B	C
安心降車アシスト機能	ON	OFF	—	○	—

機能の内容	初期設定	変更後	A	B	C
感度	中間	低い	—	○	—
		高い	—	○	—
ミラー点灯	ON	OFF	—	○	—

★：グレード、オプションなどにより、装備の有無があります。

■ ドライブスタートコントロール (→P.199)

機能の内容	初期設定	変更後	A	B	C
後退速度の抑制制御	あり	なし*	—	○	—

*「なし」に変更しても、パワースイッチをONにするたびに「あり」に戻ります。

■ リヤシートリマインダー (→P.126)

機能の内容	初期設定	変更後	A	B	C
後席置忘れ防止の表示	あり	なし	—	○	—

■ パワースライドドア★ (→P.130)

機能の内容	初期設定	変更後	A	B	C
左側ハズフリーパワースライド ドア機能	あり	なし	—	○	○
右側ハズフリーパワースライド ドア機能	あり	なし	—	○	○
ブザー音量	レベル3	レベル1	—	○	○
		レベル2	—	○	○

★：グレード、オプションなどにより、装備の有無があります。

■ パワーバックドア★ (→P.144)

機能の内容	初期設定	変更後	A	B	C
パワーバックドア全開時の開度	お好みの位置	1～5	—	○	○
ブザー音量	レベル3	レベル1	—	○	○
		レベル2	—	○	○

★：グレード、オプションなどにより、装備の有無があります。

■ フロントオートエアコン (→P.394)

機能の内容	初期設定	変更後	A	B	C
AUTOスイッチがONのとき、連動して外気導入と内気循環を自動的に切りかえる	する	しない	—	—	○

■ イルミネーション (→P.409)

機能の内容	初期設定	変更後	A	B	C
ドアの開閉後に点灯している室内灯が自動で消灯するまでの時間 (室内照明消灯時間調節)	15 秒	OFF	○	—	○
		7.5 秒			
		30 秒			
パワースイッチ OFF 後の室内灯自動点灯機能	あり	なし	—	—	○
ドアを解錠したときの室内灯自動点灯	あり	なし	—	—	○
電子キーを携帯して車両に近づいたときの室内灯自動点灯	あり	なし	—	—	○

■ パワースイッチ★ (→P.203)

機能の内容	カスタマイズ設定	A	B	C
ACC モード	あり/なし	○	—	○

★：グレード、オプションなどにより、装備の有無があります。



知識

■ 車両カスタマイズについて

解錠後、ドアを開けなかったときの自動施錠が作動したときの合図は、“作動の合図（非常点滅灯）”・“作動の合図音量（ブザー音量調整）”の設定に依存します。

■ 車両カスタマイズ画面について

次の状態になるとマルチインフォメーションディスプレイの車両カスタマイズ画面は自動的に終了します。

- 車両カスタマイズ画面表示後に警告メッセージが表示された

- パワースイッチが OFF になった
- 車両カスタマイズ画面表示中に走行し始めた

初期設定が必要な項目

次の項目は補機バッテリーを再接続したり、メンテナンスを行ったあとなどに、システムを正しく作動させるために初期設定が必要です。

設定が必要な項目

項目	初期設定が必要なとき	参照先
パーキングサポートブレーキ	<ul style="list-style-type: none"> ・ バッテリーの充電・交換後の再接続時 ・ ヒューズ交換時 	P.336
パワースライドドア★		P.134
パワーバックドア★		P.147
パワーウィンドウ	正常に働かないとき	P.187
パノラミックビューモニター★	<ul style="list-style-type: none"> ・ バッテリーを脱着したとき ・ バッテリーの脱着中にハンドル操作を行ったとき ・ バッテリー能力が低下したとき 	別冊「マルチメディア取扱書」

★：グレード、オプションなどにより、装備の有無があります。

さくいん

- こんなときは（症状別さくいん）
..... **540**
- 車から音が鳴ったときは（音さくいん）
..... **542**
- アルファベット順さくいん..... **545**
- 五十音順さくいん **546**

こんなときは（症状別さくいん）

お困りの際は、トヨタ販売店にご連絡いただく前にまず次のことを確認してください。

施錠／解錠／ドアの開閉ができない



キーをなくした

- メカニカルキーをなくした場合、トヨタ販売店でトヨタ純正の新しいメカニカルキーを作ることができます。（→P.510）
- 電子キーをなくすと盗難の危険性が極めて高くなるため、ただちにトヨタ販売店にご相談ください。（→P.510）



施錠・解錠できない

- キーの電池が消耗、または電池が切れていませんか？（→P.458）
- パワースイッチが ON になっていませんか？
施錠するときは、パワースイッチを OFF にしてください。（→P.203）
- 電子キーを車内に置き忘れていませんか？
施錠するときは、電子キーを携帯していることを確認してください。
- 電波状況により、機能が正常に

働いていない可能性があります。（→P.155）



スライドドアが開かない

- チャイルドプロテクターがかかっていませんか？
チャイルドプロテクターがかかっていると車内からは開きません。いったん車外から開けて、チャイルドプロテクターを解除してください。（→P.140）



スライドドアが全開にならない

- 給油扉が開いていませんか？
給油扉が開いていると、スライドドアは途中までしか開きません（中間ストッパー位置で停止します）。給油扉を閉じ、いったんスライドドアを全閉にしてから、再度スライドドアを開けてください。

故障かな？と思ったら



ハイブリッドシステムが始動できない

- ブレーキペダルをしっかりと踏みながらパワースイッチを押していますか？（→P.201）
- シフトポジションは P になっていませんか？（→P.201）
- キーが車内の検知される場所にありますか？（→P.153）

- キーの電池が消耗、または電池が切れていませんか？
このときは、一時的な方法でハイブリッドシステムを始動することができます。（→P.511）
- 補機バッテリーがあがっていませんか？（→P.512）



ブレーキペダルを踏んでいてもシフトポジションが P から動かない

- パワースイッチは ON になっていますか？
パワースイッチが ON でブレーキを踏んでも解除できないとき（→P.208）



パワーウィンドウスイッチを操作してもドアガラスが開閉しない

- ウィンドウロックスイッチが押されていませんか？
ウィンドウロックスイッチが押されていると、助手席のパワーウィンドウは操作できなくなります。（→P.189）



パワースイッチが自動的に OFF になった

- 一定時間 ACC または ON（ハイブリッドシステムが作動していない状態）にしておくと、自動電源 OFF 機能が作動します。（→P.204）



警告音・アラーム・ホーンが鳴りだした

- 警告音が鳴りだしたときは、「車から音が鳴ったときは（音さくいん）」（→P.542）をご確認ください。



警告灯や警告メッセージが表示されたとき

- 警告灯や警告メッセージが表示されたときは、P.478, 485 をご確認ください。

トラブルが発生した



タイヤがパンクした

- タイヤパンク応急修理キット装着車：車を安全な場所に止め、タイヤパンク応急修理キットでパンクしたタイヤを応急修理してください。（→P.491）
- 応急用タイヤ装着車：車を安全な場所に止め、パンクしたタイヤをスペアタイヤに交換してください。（→P.500）



立ち往生した

- むかるみ・砂地・雪道などで動けなくなったときの脱出方法を試してください。（→P.519）

車から音が鳴ったときは（音さくいん）

次の状況のとき、車の状態や誤操作などをお知らせするために警告音が鳴ります。

車に乗るとき／降りるとき

状況	原因	詳細
解錠したとき	盗難防止装置（オートアラーム）が作動した※	P.85
ドアを開閉したとき	シフトポジションがP以外になっている	P.485
	窓が開いている（エンジン停止中のみ）	P.188
	後方から自動車・自転車が接近している	P.309
ハイブリッドシステムを停止したとき	電子キーの電池残量が少なくなっている	P.120
施錠しようとしたとき（施錠できないとき）	いずれかのドアが確実に閉まっていない	P.154
	電子キーを車内に置き忘れている	P.485

※ スマートエントリー&スタートシステム・ワイヤレスリモコンでドアを解錠する、またはハイブリッドシステムを始動すると、警報を解除することができます。

走行しているとき

状況	原因	詳細
走り出したとき	いずれかのドア・バックドア・ボンネットが確実に閉まっていない	P.128
	パーキングブレーキが解除されていない	P.214
	運転席・助手席・リヤ席のシートベルトを着用していない※1	P.480
シフトポジションの切り替えをしたとき※2	無効なシフト操作をした※3	P.211
ブレーキペダルを踏んだとき（きしみやひっかき音）	ブレーキパッドが摩耗しているおそれがある	P.196
前方の障害物と衝突しそうになったとき	PCS（プリクラッシュセーフティ）が作動した	P.246
車線から逸脱しそうになったとき	LTA（レーンレーシングアシスト）を使用している	P.255
	LDA（レーンディパーチャーアラート）を使用している	P.263

状況	原因	詳細
車線変更時、後方から車が接近しているとき	LCA（レーンチェンジアシスト）★を使用している	P.260
低速で交差点などへ進入するとき、交差する車両の接近を検知したとき	FCTA（フロントクロストラフィックアラート）★が作動した	P.273
前の車が発進または信号が青に替わっても停車し続けたとき	発進遅れ告知機能が作動した	P.275
制限速度より一定の速度を超過したとき	RSA（ロードサインアシスト）が作動した	P.276
はみ出し通行禁止の道路で追い越しをかけたとき		
先行車に接近したとき	レーダークルーズコントロールを使用している	P.279
無操作運転が継続されたとき	ドライバー異常時対応システムが作動した	P.290

状況	原因	詳細
対向車や右折先の歩行者がいるときに右折しようとしたとき	ITS Connect★が作動した	P.298
左右から交差点に進入する車がいるときに発進しようとしたとき		
赤信号の交差点に進入しそうになったとき		
緊急車両（救急車）がサイレンを鳴らして近辺を走行しているとき		
一時停止の交差点に停止せず進入しそうになったとき		
見通しの悪いカーブの先などで先行車両が停止または低速で走行しているとき		
見通しが悪い交差点のわき道に車両がいるとき		
障害物との距離が近付いたとき		

状況	原因	詳細
後退時に左右からの車を検知したとき	RCTA（リヤクロストラフィックアラート）★が作動した	P.324
後退時に後方の歩行者を検知したとき	RCD（リヤカメラディテクション）★が作動した	P.329

※¹ 助手席に荷物を置いている場合にもブザーが鳴ることがあります。

※² アドバンストパーク装着車

※³ シフトポジションの切り替えが無効になるときや、自動的にNポジションに切りかわる場合があります。その場合は適切なシフトポジションに切りかえてください。

★：グレード、オプションなどにより、装備の有無があります。

アルファベット順さくいん

A/C

(エアコン).....394, 403

ABS(アンチロックブレーキシステム)
.....377**AHB**

(オートマチックハイビーム)..226

AHS(アダプティブハイビームシステム)
.....223**BSM**(ブラインドスポットモニター)
.....305**EDR**

(イベントデータレコーダー).....7

EPS(エレクトリックパワーステアリン
グ).....377**ISOFIX**(アイソフィックス/イソフィッ
ク).....42**ITS Connect**通信利用型レーダークルーズコン
トロール.....298**LDA**(レーンディパーチャーアラート)
.....255**LED**(ライトエミッティングダイオード)
.....462**PKSB**(パーキングサポートブレーキ)
.....332**RCD**

(リヤカメラディテクション)..329

RCTA(リヤクロストラフィックアラート)
.....324**RSA**

(ロードサインアシスト).....276

SCB(セカンダリーコリジョンブレーキ)
.....377**SRS**(サブリメンタルレストレイントシ
ステム).....34**Toyota Safety Sense**AHS (アダプティブハイビームシ
ステム).....223AHB (オートマチックハイビーム)
.....226

ドライバーモニター.....245

PCS (プリクラッシュセーフティ)
.....246LTA (レーントレーシングアシ
スト).....255LCA (レーンチェンジアシスト)
.....260LDA (レーンディパーチャーア
ラート).....263PDA (プロアクティブドライビン
グアシスト).....268FCTA (フロントクロストラフィッ
クアラート).....273

発進遅れ告知機能.....275

RSA (ロードサインアシスト)276

レーダークルーズコントロール
.....279

クルーズコントロール.....287

ドライバー異常時対応システム
.....290**TRC**

(トラクションコントロール)..377

VSC(ビークルスタビリティコントロ
ール).....377

五十音順さくいん

あ

アースポイント（バッテリーあがりの処 置）.....	512
アームレスト.....	422
ITS Connect.....	298
アウトミラー（ドアミラー）	
安心降車アシスト.....	309
格納のしかた.....	185
操作.....	184
ブラインドスポットモニター（BSM）	305
ミラーヒーター.....	398
リヤクロスストラフィックアラート（RCTA）	324
アクセサリーコンセント.....	427, 436
アクセサリーソケット.....	419
アクセサリーモード.....	203
アシストグリップ.....	425
アダプティブハイビームシステム...	223
アドバンスドドライブ（渋滞時支援）	293
アラーム	
オートアラーム.....	85
警告ブザー.....	478
安心降車アシスト.....	309
操作.....	312
アンチロックブレーキシステム（ABS）	377
警告灯.....	479
アンテナ	
スマートエントリー&スタートシステム	153

い

イージークローザー	
スライドドア.....	132
バックドア.....	146
EV ドライブモード.....	205
E-Four（電気式 4WD システム）...	378
イグニッションスイッチ（パワースイッ チ）.....	201
自動電源 OFF 機能.....	204
車両を緊急停止する.....	468
ハイブリッドシステム始動のしかた...	201
モード切りかえ.....	203
位置交換（タイヤローテーション）.	451
イベントデータレコーダー（EDR）.....	7
イモビライザーシステム.....	84
イルミネーテッドエントリーシステム	409
インジケーター（表示灯）.....	90
インテリアランプ.....	410
インナーミラー.....	174, 175

う

ウインカー (方向指示灯).....	213
電球 (バルブ) の交換.....	462, 463
方向指示レバー.....	213
ウインドウ	
ウォッシャー.....	229, 231
パワーウインドウ.....	187
リヤウインドウデフォッガー.....	398
ウインドウロックスイッチ.....	189
ウォッシャー.....	229, 231
液の補充.....	448
スイッチ.....	229, 231
冬の前の準備・点検.....	389
動けなくなったときは (スタック).....	519
運転.....	193
雨の日の運転.....	194
運転を補助する装置.....	377
寒冷時の運転.....	389
正しい運転姿勢.....	27
手順.....	193
ハイブリッド車運転のアドバイス.....	387
運転支援機能情報表示.....	106
運転席シートベルト非着用警告灯 ...	480

え

エアコン	
オートエアコン.....	394
曇り取り (フロントガラス).....	398
「ナノイーX」.....	399
フィルターの清掃.....	453
リヤオートエアコン.....	403
リヤクーラー.....	406
エアコン・デフォッガー.....	398
エアバッグ.....	34
SRS エアバッグ警告灯.....	479
改造・廃棄.....	39
警告ブザー.....	479
作動条件.....	35
正しい姿勢.....	27
配置.....	34
エコアクセルガイド.....	105
エコジャッジ.....	105
エネルギーモニター.....	115
エレクトリックパワーステアリング (EPS)	
警告灯.....	480
エンジン	
イモビライザーシステム.....	84
オーバーヒート.....	516
タコメーター.....	114
ハイブリッドシステムが始動できない508	
ハイブリッドシステム始動のしかた ...	201
パワースイッチ (イグニッション).....	201
ボンネット.....	446

エンジンオイル	522
警告灯	479
冬の前の準備・点検	389
メンテナンスデータ	522
容量	522
エンジンフード（ボンネット）	446
エンジンルーム	
エンジンルームから蒸気が出ている ..	516

お

オイル（エンジンオイル）	522
応急用タイヤ	500
交換方法	500
オートアラーム	85
オートエアコン	394
オートマチックハイビーム（AHB） ..	226
オートレベリングシステム（ヘッドラ ンブ）	221
オープナー	
給油扉	234
バックドア	142, 143
ボンネット	446
お子さまを乗せるとき	41
ウインドウロックスイッチ	189
お子さまの安全のために	41
キーの電池	459
シートヒーターに関する警告	408
シートベルトの着用	29, 30
チャイルドシート	42
チャイルドシートの取り付け	42
発炎筒の取り扱いに関する警告	468
バックドアに関する警告	141
バッテリーに関する警告	515
パワーウインドウに関する警告	188

オドメーター／トリップメーターディス プレイ	94, 100
表示切りかえボタン	94, 95, 101
表示項目	95, 101

か

カーテンシールドエアバッグ	34
カーペット	443
洗浄	443
フロアマットの取り付け方	26
外気温度表示	92, 97, 114
回生ブレーキ	76
外装の電球（バルブ）	462
交換要領	462
買い物フック	416, 424
ガス欠になったとき	80
カップホルダー	413
カメラ	
前方カメラ	238
デジタルインナーミラー	179
トヨタチームメイト アドバンストパーク	350
ドライバーモニターカメラ	238
白線認識用カメラ（LTA）	255, 260
ガラスの曇り取り（リヤウインドウデ フォッガー）	398
ガレージジャッキ	447
冠水路走行	198
寒冷時の運転	389

き

キー	120
キーナンバープレート	120
キーの構成	121
キーレスエントリー	121, 153
キーをなくした	510
正常に働かない	510
施錠・解錠ができない	510
電子キー	120
電池が切れた	458, 510
ハイブリッドシステムが始動できない	508
メカニカルキー	122
ワイヤレスリモコン	121
キーレスエントリー	
スマートエントリー&スタートシステム	153
ワイヤレスドアロック	121
きしみやひっかき音が聞こえる (ブレーキパッドウェアインジケーター)...	196
給油	
給油のしかた	233
メンテナンスデータ	522
緊急時シートベルト固定機構	30
緊急始動機能 (ハイブリッドシステム)	509

緊急時の対処

オーバーヒートした	516
キーの電池が切れた	458, 510
キーをなくした	510
警告灯がついた	478
警告メッセージが表示された	485
けん引	471
故障したときは	466
車両を緊急停止する	468
水没したときは	469
スタックした	519
電子キーが正常に働かない	510
ハイブリッドシステムが始動できない	508
発炎筒	467
バッテリーがあがった	512
パンクした	491, 500
緊急停止システム	82
緊急ブレーキシグナル	377

く

クーラー	
リヤオートエアコン	403
リヤクーラー	406
区間距離計 (トリップメーター)	94, 100
駆動用電池	79
警告メッセージ	82, 457
充電について	76
清掃	455
手入れ	455
搭載位置	79
冷却用吸入口	82
曇り取り	
フロントガラス	398
ミラーヒーター	398
リヤウインドウデフォグガー	398
クラクション (ホーン)	173
クリアランスソナー	315
警告灯	482
警告メッセージ	317
操作	316
クリアランスランプ (車幅灯)	
スイッチ	219
電球 (バルブ) の交換	462
クリップ	
フロアマット	26
クルーズコントロール	
警告灯	482
レーダークルーズコントロール	279, 287
グローブボックス	412

け

警告音 (ホーン)	173
計器類 (メーター)	92, 97
警告灯	478
運転支援情報表示灯	482
ABS & ブレーキアシスト	479
SRS エアバッグ	479
LTA 表示灯	481
LDA 表示灯	481
エンジン	479
クリアランスソナー OFF 表示灯	482
クルーズコントロール表示灯	482
高水温	478
シートベルト非着用	480, 481
充電	479
スリップ表示灯	483
ドライブスタートコントロール	480
燃料残量	480
パーキングブレーキ表示灯	483
ハイブリッドシステム過熱	478
パワーステアリング	480
PCS	483
PDA 表示灯	481
ブレーキ	478
ブレーキオーバーライドシステム	480
ブレーキホールド作動表示灯	483
油圧	479
レーダークルーズコントロール表示灯	483
警告ブザー	
SRS エアバッグ	479
LDA (レーンディパーチャーアラート)	481
LTA (レーントレーシングアシスト)	481
エンジン	479
クリアランスソナー	482
クルーズコントロール	482
高水温	478

シートベルト非着用.....	480, 481
車線逸脱警報.....	263
接近警報（レーダークルーズコントロール）.....	285
手放し運転警告（LTA）.....	257, 261, 265, 272
ドライブスタートコントロール.....	480
パーキングブレーキ未解除走行時.....	216
ハイブリッドシステム過熱.....	478
パワーステアリング.....	480
半ドア.....	126, 154
半ドア走行.....	128
PDA（プロアクティブドライビングアシスト）.....	481
ブリクラッシュセーフティ.....	483
ブレーキ.....	478
ブレーキオーバーライドシステム.....	480
ブレーキホールド.....	483
窓開.....	188
油圧.....	479
リバース.....	207
レーダークルーズコントロール.....	483
警告メッセージ.....	485
化粧ミラー（バニティミラー）.....	419
けん引	
けん引のしかた.....	471
フック.....	473

こ

交換

キーの電池.....	458
タイヤ.....	500
電球（バルブ）.....	462
ヒューズ.....	460
工具（ツール）.....	492, 501
後席用サンシェード.....	421
航続可能距離.....	104
後退灯（バックアップランプ）	
電球（バルブ）の交換.....	462
高電圧部位.....	79
コーションラベル.....	79
子供専用シート	
取り付け方.....	43
小物入れ.....	415
コンソールボックス.....	412
コンライト（自動点灯・消灯装置）.....	219

さ

サードシート.....	164
サービスプラグ.....	79
サイドエアバッグ.....	34
サイドテーブル.....	423
サイド方向指示灯.....	213
電球（バルブ）の交換.....	462
方向指示レバー.....	213
サイドミラー（ドアミラー）	
格納のしかた.....	185
操作.....	184
ブラインドスポットモニター（BSM）.....	305
ミラーヒーター.....	398
リヤクロスストラフィックアラート（RCTA）.....	324
先読みエコドライブ.....	77
サンシェード.....	421
サンバイザー.....	419

し

- シート..... 158, 159, 164
 シートアレンジ..... 168
 正しい運転姿勢..... 27
 チャイルドシート..... 42
 調整..... 158, 159, 164
 手入れ..... 443
 ヘッドレスト..... 165
 シートアレンジ..... 168
 シートバックテーブル..... 423
 シートヒーター..... 407
 シートベルト..... 29
 お子さまの着用..... 29, 30
 緊急時シートベルト固定機構..... 30
 高さ調節..... 32
 正しく着用するには..... 30
 着け方..... 31
 着け方、はずし方..... 30
 手入れ..... 443
 妊娠中の方の着用..... 29
 はずし方、格納のしかた..... 31
 非着用警告灯..... 480, 481
 シートベルト非着用警告灯.... 480, 481
 シートベルトプリテンショナー..... 33
 機能..... 33
 プリテンショナー警告灯..... 479
 事故が発生したとき（ハイブリッドシステムの注意）..... 80
 室内灯..... 409
 始動のしかた..... 201
 シフトポジション..... 207, 209
 シフトレバー..... 209
 シフトポジションの切りかえ.... 207, 210
 操作..... 209
 リバース警告ブザー..... 207
 シフトロックシステム..... 208
 締め付けトルク（ホイール）..... 505
 ジャッキ
 ガレージジャッキ..... 447
 車載ジャッキ..... 501
 ジャッキハンドル..... 501
 車幅灯..... 219
 電球（バルブ）の交換..... 462
 ランプスイッチ..... 219
 車両仕様（スペック）..... 522
 車両情報表示..... 107
 車両接近通知装置..... 77
 車両データの記録..... 7
 車両を緊急停止するには..... 468
 充電用 USB 端子..... 420
 収納装備..... 411
 瞬間燃費..... 104
 初期化
 パワーウィンドウ..... 187
 パワースライドドア..... 134
 パワーバックドア..... 147
 助手席シートベルト非着用警告灯... 480

す

- 水温計.....92, 97
- スイッチ
- アダプティブハイビームシステム.....223
 - EV ドライブモード.....205
 - イグニッション.....201
 - ウインドウロック.....189
 - ウォッシャー.....229, 231
 - LTA (レーントレーシングアシスト)257, 261
 - オートマチックハイビームスイッチ...226
 - シートヒーター.....407, 408
 - 車間距離切りかえ (レーダークルーズコントロール)279, 287
 - ステアリングヒーター.....408
 - ドアミラー.....184
 - ドアロック.....127
 - ドライブモードセレクト.....376
 - パーキングブレーキ.....214
 - ハザードランプ.....467
 - バックドアオープン.....143, 144
 - パワーウィンドウ.....187
 - パワースイッチ.....201
 - パワーライドドア.....131
 - パワーライドドアオフ.....139
 - パワーバックドア.....144
 - 非常点滅灯 (ハザードランプ).....467
 - 表示切りかえ.....94, 95, 100, 101
 - VSC OFF.....378
 - フォグラмп.....229
 - ブレーキホールド.....217
 - 方向指示レバー.....213
 - ホーン (警音器).....173
 - メーター操作.....103
 - ランプ.....219
 - リヤウインドウデフォグガー.....398
 - レーダークルーズコントロール279, 287
 - ワイパー.....229, 231
 - スーパー UV カット.....443
 - スターター
 - スターターが回らない.....508
 - ハイブリッドシステムの始動.....201
 - スタック.....519
 - ステアリング
 - ステアリングヒーター.....407
 - ステアリングスイッチ.....425
 - ステアリングヒーター.....407
 - ステアリングホイール (ハンドル) .173
 - 位置調整.....173
 - メーター操作スイッチ.....103
 - ストップランプ (制動灯)
 - 緊急ブレーキシグナル.....377
 - スノータイヤ (冬用タイヤ).....389
 - スピードメーター.....92, 97
 - スペアタイヤ (応急用タイヤ).....500
 - 空気圧.....449
 - 交換方法.....500
 - スペック (車両仕様).....522
 - スマートエントリー&スタートシステム
 -153
 - アンテナの位置.....153
 - 緊急始動機能.....509
 - 警告ブザー.....154
 - 警告メッセージ.....154
 - 作動範囲.....153
 - 節電機能.....154
 - 電波がおよぼす影響について.....157
 - ドアの解錠・施錠.....125, 142
 - ハイブリッドシステムの始動.....201
 - バックドアの施錠・解錠.....142
 - スモールランプ (車幅灯).....219
 - 電球 (バルブ) の交換.....462
 - ランプスイッチ.....219
 - スライドドア.....128
 - イージークローザー.....132

操作.....	130
パワースライドドア.....	130

せ

清掃.....	440, 443
アルミホイール.....	441
外装.....	440
シートベルト.....	443
内装.....	443
ホイールキャップ.....	441
制動灯	
緊急ブレーキシグナル.....	377
セカンダリーコリジョンブレーキ (SCB).....	377
セカンドシート.....	159
積算距離計 (オドメーター).....	94, 100
セキュリティインジケータ.....	84, 85
接近警報 (レーダークルーズコントロー ル).....	285
先行車発進告知機能.....	275
センサー	
LDA.....	263
RCTA (リヤクロストラフィックアラート)	306, 311
安心降車アシスト.....	306, 311
LTA (レーントレーシングアシスト).....	255, 260
デジタルインナーミラー.....	178
パーキングサポートブレーキ (後方接近車 両).....	306, 311
BSM (ブラインドスポットモニター)	306, 311
ライトセンサー.....	221
レーダーセンサー.....	238
洗車.....	440
前照灯 (ヘッドランプ).....	219
オートレベリングシステム.....	221
電球 (バルブ) の交換.....	462

マニュアルレベリングシステム.....	222
ライトセンサー.....	221
ランプ消し忘れ防止機能.....	221
ランプスイッチ.....	219

そ

走行距離.....	107
走行時間.....	107
走行情報表示.....	104
走行モード (ドライブモード).....	376
速度計 (スピードメーター).....	92, 97

た

ターンシグナルランプ (方向指示灯)	213
電球 (バルブ) の交換.....	462, 463
方向指示レバー.....	213
タイヤ.....	449
応急用タイヤ.....	500
空気圧.....	452
交換.....	449, 500
締め付けトルク.....	505
チェーン.....	389
点検.....	449
パンク応急修理キット.....	491
パンクしたときは.....	491, 500
冬用タイヤ.....	389
ローテーション (位置交換).....	451
タイヤが空まわりする (スタックした)	519
タイヤチェーン.....	389

ち

チェーン (タイヤチェーン)	389
チャイルドシート	42
ISOFIX ロアアンカレッジでの取り付け54	
シートベルトでの固定	52
選択方法	42
チャイルドプロテクター	140
駐車ブレーキ (パーキングブレーキ)	
.....	214
パーキングブレーキ表示灯	483
ブレーキ警告灯	478
未解除走行時警告ブザー	216

つ

ツール (工具)	501
----------------	-----

て

提案サービス機能	109
T-Connect エントリー (22)	58
ディスプレイ	
ヘッドアップディスプレイ	110
マルチインフォメーションディスプレイ	
.....	102
手入れ	440, 443
アルミホイール	441
外装	440
シートベルト	443
デジタルインナーミラー	179
内装	443
ホイールキャップ	441
テールランプ (尾灯)	219
電球 (バルブ) の交換	462
ランプスイッチ	219
デジタルインナーミラー	175
デジタルキー	123
デッキフック	416

デッキボード	417
デフォッガー (リヤウインドウデフォッ	
ガー)	398
電気モーター	75, 79
電球 (バルブ)	
交換要領 (外装バルブ)	462
点検基準値 (メンテナンスデータ)	522
電子キー	120
作動範囲	153
正常に働かないとき	510
節電機能	154
電池が切れた	510
電池交換	458
電池交換 (キー)	458

と

ドア	125
スマートエントリー&スタートシステム	
.....	153
スライドドア	128
チャイルドプロテクター	140
ドアガラス	187
ドアロックスイッチ	127
バックドア	141
ロックレバー	127
ワイヤレスリモコン	125
ドアミラー	
格納のしかた	185
操作	184
ブラインドスポットモニター (BSM)	305
ミラーヒーター	398
リヤクロスストラフィックアラート (RCTA)	
.....	324
ドアミラー (アウトターミラー)	
安心降車アシスト	309
盗難防止装置	
イモビライザーシステム	84
オートアラーム	85

時計	92, 95, 97, 101
トッテザーアンカレッジ	55
Toyota Safety Sense	235, 237
LDA (レーンディパーチャーアラート)	
.....	263
PCS (プリクラッシュセーフティ).....	246
RSA (ロードサインアシスト).....	276
オートマチックハイビーム	226
先行車発進告知機能	275
レーダークルーズコントロール	279, 287
トヨタチームメイト アドバンスパーク	
.....	344
縦列出庫機能.....	361
縦列駐車機能.....	358
並列前向き・バック駐車機能	354
メモリ機能	363
リモート機能.....	367
ドライバー異常時対応システム	290
ドライブスタートコントロール	199
急発進の抑制制御	199
後退速度の抑制制御	199
ドライブモードセレクトスイッチ ...	376
トラクションコントロール (TRC)	377
トランスミッション	207, 209
操作	207, 210
トリップメーター	94, 100

な

内装

収納装備	411
手入れ	443
「ナノイー X」.....	399

に

荷物

積むときの注意	200
ラゲージルーム内装備	416

ぬ

ぬかるみにはまった (スタック)	519
------------------------	-----

ね

燃費

エネルギーモニター	115
瞬間燃費	104
平均燃費	104

燃費画面	115
------------	-----

燃料	522
----------	-----

給油	233
種類	522
燃料計	92, 97
燃料残量警告灯	480
容量	522
燃料計	92, 97

は

- パーキングサポートブレーキ 332
 - 警告メッセージ 336
 - 操作 325, 333
- パーキングサポートブレーキ (後方接近車両) 339
- パーキングサポートブレーキ (後方歩行者) 340
- パーキングサポートブレーキ (周囲静止物) 342
- パーキングサポートブレーキ (静止物) 337
- パーキングブレーキ 214
 - 操作 214
 - 冬季の注意 390
 - パーキングブレーキ表示灯 483
 - ブレーキ警告灯 478
 - 未解除走行時警告ブザー 216
- パーソナルランプ 410
- 排気ガス 40
- ハイビーム (ヘッドランプ) 219
 - アダプティブハイビームシステム 223
 - オートマチックハイビーム 226
 - 電球 (バルブ) の交換 462
 - ランプスイッチ 219
- ハイブリッドシステム 75
 - EV ドライブモード 205
 - 運転のアドバイス 387
 - エネルギーモニター 115
 - 回生ブレーキ 76
 - ガス欠になったとき 80
 - 緊急始動機能 509
 - 緊急停止システム 82
 - 駆動用電池冷却用吸入口 82
 - 警告灯 478
 - 警告メッセージ 82
 - 高電圧部位 79
- サービスプラグ 79
- 先読みエコドライブ 77
- 事故が発生したとき 80
- 車両接近通報装置 77
- 充電 76
- 注意 79
- 特徴 75
- 特有の音と振動 77
- ハイブリッドシステムインジケータ 92, 97
 - メンテナンス・修理・廃車するとき 77
- ハイブリッドシステムインジケータ 92, 97, 114
- ハイマウントストップランプ
 - 電球 (バルブ) の交換 462
- ハザードランプ (非常点滅灯) 467
 - スイッチ 467
 - 電球 (バルブ) の交換 462
- 挟み込み防止機能
 - パワーウィンドウ 187
 - パワースライドドア 134
 - パワーバックドア 146
- 発炎筒 467
- バックアップランプ (後退灯)
 - 電球 (バルブ) の交換 462
- バックドア 141
 - イージークローザー 146
 - バックドアハンドル 143
 - パワーバックドア 144
 - フリーストップバックドア 150
- バックドアオープナー 143, 144
- バッテリー
 - 警告灯 479
 - サイズ 514
 - バッテリーがあがった 512
- バッテリー (駆動用電池)
 - 充電について 76
 - 搭載位置 79

冷却用吸入口.....	82
パニティ(化粧用)ミラー.....	419
パニティミラーランプ	
装備について.....	419
バルブ(電球)	
交換要領(外装のバルブ).....	462
パワーウィンドウ.....	187
ウィンドウロックスイッチ.....	189
閉めることができないときは.....	187
操作.....	187
ドアロック連動ドアガラス開閉機能... ..	188
挟み込み防止機能.....	187
パワーコントロールユニット.....	79
パワースイッチ(イグニッションスイッチ).....	201
自動電源 OFF 機能.....	204
車両を緊急停止する.....	468
ハイブリッドシステム始動のしかた... ..	201
モード切りかえ.....	203
パワーステアリング	
警告灯.....	480
パワースライドドア	
開け方.....	130
挟み込み防止機能.....	134
パワードアオフスイッチ.....	139
ハンズフリーパワースライドドア.....	130
パンク応急修理キット.....	492
パンクした	
応急用タイヤ装着車.....	500
タイヤパンク応急修理キット装着車... ..	491
番号灯(ライセンスプレートランプ)	
.....	219
ランプスイッチ.....	219
ハンズフリーパワースライドドア... ..	130
ハンドル(ステアリングホイール).....	173
位置調整.....	173
メーター操作スイッチ.....	103

ひ

ビークルスタビリティコントロール(VSC).....	377
ヒーター	
シートヒーター.....	407
ステアリングヒーター.....	407
フロントオートエアコン.....	394
ミラーヒーター.....	398
リヤオートエアコン.....	403
プロアクティブドライビングアシスト(PDA)	
警告灯.....	481
非常時給電システム.....	427, 436
非常点滅灯(ハザードランプ)	
スイッチ.....	467
電球(バルブ)の交換.....	462, 463
尾灯(テールランプ).....	219
電球(バルブ)の交換.....	462
ランプスイッチ.....	219
ヒューズ.....	460
表示切りかえボタン94, 95, 100, 101	
表示灯.....	90
日よけ(サンバイザー).....	419
ヒルスタートアシストコントロール	377

ふ

- ブースターケーブルのつなぎ方 512
 フォグランブ
 スイッチ 229
 電球（バルブ）の交換 462
 ブザー
 クリアランスソナー 320
 接近警報（レーダークルーズコントロール） 285
 手放し運転警告（LTA）. 257, 261, 265, 272
 パーキングブレーキ未解除走行時警告 216
 半ドア警告 126, 154
 半ドア走行時警告 128
 ブレーキホールド 483
 窓開警告 188
 リバース警告 207
 フック
 買い物フック 416, 424
 けん引フック 473
 デッキフック 416
 フロアマット固定フック 26
 フロントワイパーデアイサー 398
 フューエルメーター 92, 97
 フューエルリッド（給油口）
 給油のしかた 233
 冬の前の準備（寒冷時の運転） 389
 冬用タイヤ 389
 ブラインドスポットモニター（BSM）
 305
 操作 306
 プラスサポート（販売店装着オプション）
 382
 フリーストップバックドア 150
 プリクラッシュセーフティ（PCS）
 PCS 警告灯 483
 プリクラッシュセーフティシステム
 （PCS）
 機能 246
 PCS OFF スイッチ 254
 ブレーキ
 回生ブレーキ 76
 緊急ブレーキシグナル 377
 警告灯 478
 パーキングブレーキ 214
 ブレーキ警告灯 478
 ブレーキホールド 217
 ブレーキアシスト 377
 機能 377
 ブレーキ付近からキーキー音が聞こえる
 196
 ブレーキホールド 217
 フロアマット 26
 フロントインテリアランプ 410
 フロントエアコン 394
 フロントシート 158
 シートヒーター 407
 正しい運転姿勢 27
 手入れ 443
 フロントドア 125
 フロントフォグランブ
 スイッチ 229
 フロント方向指示灯 213
 電球（バルブ）の交換 462, 463
 方向指示レバー 213

へ

平均車速.....	107
平均燃費.....	104
ヘッドアップディスプレイ.....	110
運転支援システム表示.....	112
外気温度表示.....	114
設定.....	111
ハイブリッドシステムインジケータ.....	114
割り込み表示.....	113
ヘッドランプ.....	219
電球（バルブ）の交換.....	462
マニュアルレベリングシステム.....	222
ライトセンサー.....	221
ランプ消し忘れ防止機能.....	221
ランプスイッチ.....	219
ヘッドランプオートレベリングシステム.....	221
ヘッドレスト.....	165

ほ

ホイール	
交換（タイヤ）.....	500
ホイールナットレンチ.....	501
方向指示灯	
電球（バルブ）の交換.....	462
方向指示レバー.....	213
ホーン（警音器）.....	173
保証.....	8
補助確認装置.....	185
ボトルホルダー.....	414
ボンネット	
開け方.....	446
警告ブザー.....	128

ま

マイセッティング.....	190
マルチインフォメーションディスプレイ.....	102
運転支援機能情報表示.....	106
エコアクセルガイド.....	105
エコジャッジ.....	105
エネルギーモニター.....	107, 115
警告メッセージ.....	485
車両情報表示.....	107
設定.....	107
走行情報表示.....	104
提案サービス機能.....	109
時計.....	95, 101
ドライブインフォメーション.....	107
燃費グラフ.....	104
メーター操作スイッチ.....	103
メニューアイコン.....	103
4WD 作動状態表示.....	107

み

ミラー	
インナーミラー.....	174
デジタルインナーミラー.....	175
ドアミラー.....	184
バニティミラー.....	419
補助確認装置.....	185
ミラーヒーター.....	398

め

メーター	
計器類	92, 97
警告灯	478
警告メッセージ	485
設定	107
時計	92, 97
表示灯	90
マルチインフォメーションディスプレイ	102
メーター操作スイッチ	103
メカニカルキー	122
メニューアイコン	103
メンテナンスデータ	522

も

モーター（電気モーター）	79
モーターでの走行（EVドライブモード）	205

ゆ

雪道ですべて動けない（スタックした）	519
油脂類	522
ユニバーサルステップ	140

ら

ライセンスプレートランプ（番号灯）	219
ランプスイッチ	219
ラゲージボックス	417
ラゲージルーム	416
デッキボード	417
ラゲージボックス	417
ラゲージルーム内の装備	416
ラジエーター	
オーバーヒート	516
メンテナンスデータ	524
ランプ	
アダプティブハイビームシステム	223
インテリアランプ	409
オートマチックハイビーム	226
室内灯	409
電球（バルブ）の交換	462
パーソナルランプ	410
非常点滅灯（ハザードランプ）	467
フロントフォグランプ	229
ヘッドランプ（前照灯）	219
方向指示灯（ターンシグナルランプ／ウィンカー）	213
ライトセンサー	221
ランプ消し忘れ防止機能	221
ランプ消し忘れ防止機能	221

り

リバース連動機能	231
リヤアームレスト	422
リヤウインドウデフォッガースイッチ	398
リヤオートエアコン	403
リヤカメラディテクション	329
操作	329
リヤクーラー	406
リヤクロストラフィックアラート (RCTA)	324
リヤシート リヤシートヒーター	407
リヤ席シートベルト非着用警告灯 ...	481
リヤ方向指示灯 電球 (バルブ) の交換	462
方向指示レバー	213

る

ルームミラー (インナーミラー) ...	174, 175
----------------------	----------

れ

冷却水 冬の前の準備	389
冷却装置 (ラジエーター) オーバーヒート	516
メンテナンスデータ	524
レーダークルーズコントロール	279, 287
警告灯	483
警告メッセージ	284
接近警報	285
レーダー	238
レンディパーチャアラート (LDA)	263

警告灯	481
操作	265

レーントレーシングアシスト (LTA)	255, 260
警告灯	481
操作	257, 261
レバー シフト	207, 209
方向指示	213
ボンネット解除	446
ロック (ドア)	127

ろ

ロードサインアシスト (RSA)	276
ロック ウインドウロック	189
スマートエントリー&スタートシステム	153
スライドドア	128
チャイルドプロテクター	140
バックドア	141
フロントドア	125, 127
ワイヤレスリモコン	121

わ

ワイパー & ウォッシャー ウォッシャー液の補充	448
フロント	229
リヤ	231
ワイパブレード (寒冷地用)	390
ワイヤレスリモコン	121
作動の合図	125
操作	121
電池の交換	458
半ドア警告ブザー	126
ワックス	440

次の装備は、別冊「マルチメディア取扱書」をお読みください。

- ・オーディオ
- ・パノラミックビューモニター
- ・ハンズフリー
- ・T-Connect

ガソリンスタンドでの情報

給油や交換などの際に必要な項目をまとめてあります。

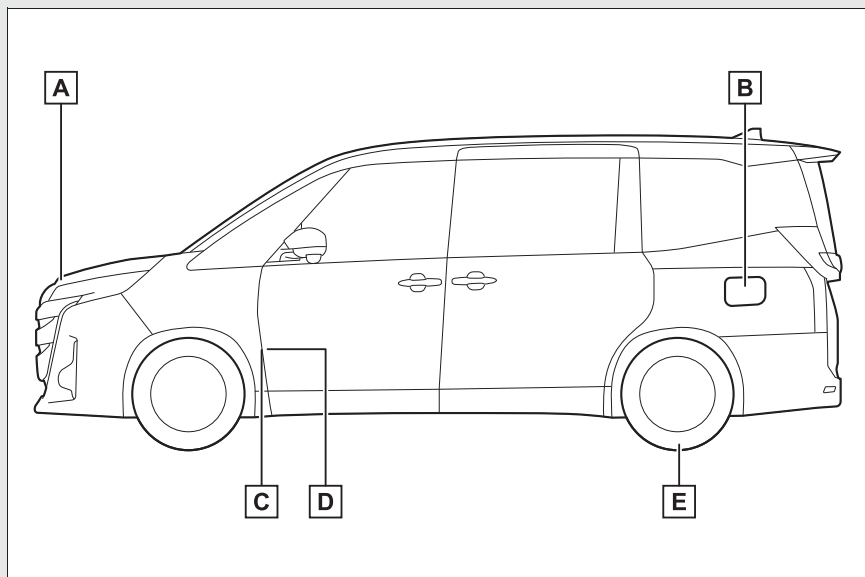

- A** ボンネットフック (→P.446)
- B** 給油口 (→P.233)
- C** ボンネット解除レバー (→P.446)
- D** 給油口オープナー (→P.233)
- E** タイヤ空気圧 (→P.526)

燃料の容量 (参考値)	52L
燃料の種類	P.522
タイヤが冷えているときの空気圧	P.526
エンジンオイル容量 (参考値)	P.522
エンジンオイルの種類	P.522

お問い合わせ、ご相談は下記へお願いいたします。

トヨタ自動車株式会社 お客様相談センター
全国共通・フリーコール

 **0800-700-7700**

受付時間についてはホームページにてご確認ください。
https://faq.toyota.jp/?site_domain=default#contact

所在地 〒450 - 8711 名古屋市中村区名駅4丁目7番1号

ご愛用車のお問い合わせは、自動車検査証(車検証)を
ご用意頂くとスムーズな対応が可能です。

「個人情報保護方針」については、
https://toyota.jp/privacy_statement/にて
掲載しております。

「リコール等情報」については、
<https://toyota.jp/recall/index.html>にて
掲載しております。

QRコードは(株)デンソーウェブの登録商標です。



トヨタ自動車株式会社
<https://toyota.jp>

