



取扱書

よくお読みになってご使用ください。
取扱書は車の中に保管しましょう。

LAND CRUISER



イラスト目次

イラストから検索

安全・安心のために

お客様に**必ずお読みいただきたいこと**
(主な項目：チャイルドシートの取扱い、盗難防止装置)

1

走行に関する情報表示

走行に関する情報を表示する計器類の見方
(主な項目：メーター・マルチインフォメーションディスプレイ)

2

運転する前に

ドア・ドアガラスの開閉や、運転操作前の調整
(主な項目：キー、ドア、シート、パワーウィンドウ)

3

運転

運転に必要な操作やアドバイス
(主な項目：エンジン始動のしかた、給油のしかた)

4

室内装備・機能

室内装備の使い方など
(主な項目：エアコン・収納装備の使い方)

5

お手入れのしかた

車のお手入れ・メンテナンスの方法
(主な項目：内装・外装の手入れ、電球の交換)

6

万一の場合には

故障したときや、緊急時などの対処
(主な項目：バッテリーあがりやタイヤがパンクしたときの対処)

7

車両情報

車の仕様やお好みに合わせて選べる機能の情報
(主な項目：指定燃料、各オイル量、タイヤ空気圧)

8

さくいん

症状から検索

音から検索

アルファベットで検索

五十音で検索

知っておいていただきたいこと	6
本書の見方	10
検索のしかた	11
イラスト目次	12

1 安全・安心のために

1-1. 安全にお使いいただくために	
運転する前に	26
安全なドライブのために	27
シートベルト	29
SRS エアバッグ	32
排気ガスに対する注意	38
1-2. お子さまの安全	
お子さまを乗せるときは	40
チャイルドシート	41
1-3. 盗難防止装置	
エンジンイモビライザーシステム	56
オートアラーム	57
指紋認証システム	61

2 走行に関する情報表示

2-1. 計器の見方	
警告灯／表示灯	68
計器類（4.2 インチディスプレイ装着車）	73
計器類（7インチディスプレイ装着車）	76
マルチインフォメーションディスプレイ（4.2 インチディスプレイ装着車）	79
マルチインフォメーションディスプレイ（7インチディスプレイ装着車）	88
ヘッドアップディスプレイ	98
燃費画面	102

3 運転する前に

3-1. キー	
キー	106
3-2. ドアの開閉、ロックのしかた	
ドア（フロントドア・リヤドア）	109
バックドア	114
スマートエントリー&スタートシステム	130
3-3. シートの調整	
フロントシート	136
リヤシート	137
ヘッドレスト	146
3-4. ハンドル位置・ミラー	
ハンドル	149
インナーミラー	151
ドアミラー	152
3-5. ドアガラス・ムーンルーフの開閉	
パワーウインドウ	154
ムーンルーフ	157
3-6. お好み設定	
パワーイージーアクセスシステム／ポジションメモリー／メモリーコール機能	160
マイセッティング	165

4 運転

4-1. 運転にあたって	
運転にあたって	171
荷物を積むときの注意	178
トレーラーのけん引（ヒッチメンバー付き車）	179
4-2. 運転のしかた	
エンジン（イグニッション）スイッチ	182
オートマチックトランスミッション	187
方向指示レバー	191

パーキングブレーキ	192
ブレーキホールド	195
4-3. ランプのつけ方・ワイパーの使い方	
ランプスイッチ	197
AHS (アダプティブハイビームシステム)	200
AHB (オートマチックハイビーム)	204
フォグランプスイッチ	207
ワイパー&ウォッシャー (フロント)	208
ワイパー&ウォッシャー (リヤ)	211
4-4. 給油のしかた	
給油口の開け方	213
4-5. 運転支援装置について	
Toyota Safety Sense	216
PCS (プリクラッシュセーフティ)	221
LTA (レーントレーシングアシスト)	231
LDA (レーンディパーチャーアラート [ヨーアシスト機能付き])	240
RSA (ロードサインアシスト)	246
レーダークルーズコントロール (全車速追従機能付き)	249
先行車発進告知機能	261
ドライバー異常時対応システム	263
ITS Connect	268
BSM (ブラインドスポットモニター)	277
クリアランスソナー	284
RCTA (リヤクロストラフィックアラート)	290
RCD (リヤカメラディテクション)	295
PKSB (パーキングサポートブレーキ)	299
パーキングサポートブレーキ (静止物)	304
パーキングサポートブレーキ (後方接近車両)	307
パーキングサポートブレーキ (後方歩行者)	309

パノラミックビューモニター	311
マルチテレインモニター	344
ドライブモードセレクトスイッチ	395
フルタイム 4WD	397
フロントデフロック	400
リヤデフロック	402
クロールコントロール (ターンアシスト機能付き)	403
マルチテレインセレクト	408
ダウンヒルアシストコントロールシステム	411
プラスサポート (販売店装着オプション)	413
排出ガス浄化装置 (DPF) (ディーゼル車)	417
運転を補助する装置	420
4-6. 運転のアドバイス	
寒冷時の運転	428

5 室内装備・機能

5-1. エアコンの使い方

フロントオートエアコン (T-Connect ナビゲーションシステム非装着車)	432
フロントエアコン (T-Connect ナビゲーションシステム装着車)	440
リヤエアコン	448
ステアリングヒーター/シートヒーター&ベンチレーター	451

5-2. 室内灯のつけ方

室内灯一覧	456
-------------	-----

5-3. 収納装備

収納装備一覧	459
ラゲージルーム内装備	465

5-4. その他の室内装備の使い方

トヨタマルチオペレーションタッチ (T-Connect ナビゲーションシステム装着車)	468
その他の室内装備	471

6 お手入れのしかた

6-1. お手入れのしかた

- 外装の手入れ..... 480
- 内装の手入れ..... 483

6-2. 簡単な点検・部品交換

- ボンネット..... 486
- エンジンルームカバー..... 487
- AdBlue[®] (尿素水) の補充 (ディーゼル車)..... 490
- ウォッシャー液の補充..... 493
- タイヤについて..... 494
- タイヤ空気圧について..... 506
- エアコンフィルターの交換..... 507
- 電子キーの電池交換..... 508
- ヒューズの点検・交換..... 510
- 電球 (バルブ) の交換..... 513

7 万一の場合には

7-1. まず初めに

- 故障したときは..... 518
- 非常点滅灯 (ハザードランプ)..... 519
- 発炎筒..... 519
- 車両を緊急停止するには..... 520
- 水没・冠水したときは..... 521

7-2. 緊急時の対処法

- けん引について..... 523
- フューエルポンプシャットオフシステム (ガソリン車)..... 526
- 警告灯がついたときは..... 527
- 警告メッセージが表示されたときは..... 536
- パンクしたときは..... 541
- エンジンがかからないときは..... 551
- キーをなくしたときは..... 552
- 電子キー、または指紋認証システムが正常に働かないときは..... 553
- バッテリーがあがったときは..... 555
- オーバーヒートしたときは..... 560

スタックしたときは..... 562

8 車両情報

8-1. 仕様一覧

メンテナンスデータ (指定燃料・オイル量など)..... 566

8-2. カスタマイズ機能

ユーザーカスタマイズ機能..... 573

8-3. 初期設定

初期設定が必要な項目..... 588

さくいん

- こんなときは (症状別さくいん)..... 590
- 車から音が鳴ったときは (音さくいん)..... 592
- アルファベット順さくいん..... 594
- 五十音順さくいん..... 596



知っておいていただきたいこと

本書の内容について

本書はオプションを含むすべての装備の説明をしています。

そのため、お客様の車にはない装備の説明が記載されている場合があります。また、車の仕様変更により、内容がお車と一致しない場合がありますのでご了承ください。

トヨタ販売店で取り付けられた装備（販売店オプション）の取り扱いについては、その商品に付属の取扱説明書をお読みください。

イラストは、記載している仕様などの違いにより、お客様の車の装備と一致しない場合があります。

不正改造について

- トヨタが国土交通省に届け出をした部品以外のものを装着すると、不正改造になることがあります。
- 車高を下げたり、ワイドタイヤを装着するなど、車の性能や機能に適さない部品を装着すると、故障の原因となったり、事故を起こし、重大な傷害を受けるおそれがあり危険です。

また、このような改造は Toyota Safety Sense のような先進安全装備にも影響を与え、正しく作動しない危険や作動すべきでない場面での作動をする恐れがあり危険です。

- ハンドルの改造は絶対にしないでください。ハンドルには SRS

エアバッグが内蔵されているため、不適切に扱うと、正常に作動しなくなったり、誤ってふくらみ、重大な傷害におよぶか、最悪の場合死亡につながるおそれがあります。

- 次の場合はトヨタ販売店にご相談ください。

・ タイヤ・ディスクホイール・ホイール取り付けナットの交換

異なった種類や指定以外のものを使用すると、走行に悪影響をおよぼしたり、不正改造になることがあります。

・ 電装品・無線機の取り付け・取りはずし

電子機器部品に悪影響をおよぼしたり、故障や車両火災など事故につながるおそれがあり危険です。

RF 送信機の取り付けについては、P.8 も参照してください。

- フロントウインドウガラス、および運転席・助手席のドアガラスに着色フィルム（含む透明フィルム）などを貼り付けしないでください。視界をさまたげるばかりでなく、不正改造につながるおそれがあります。

サイバー攻撃のリスクについて

電子機器や無線機を取り付けると、装着された部品を通じてサイバー攻撃のリスクを高め、思わぬ事故や個人情報の流出などにつながるおそれがあります。

トヨタ純正品以外を取り付けたことに起因する問題に関してトヨタは保障いたしません。

故障診断コネクタなどへの電装品取り付けについて

故障診断コネクタ^Aなどに、点検整備用の故障診断装置以外の電装品を取り付けないでください。

電子機器に悪影響をおよぼしたり、バッテリーがあがったりするなど、思わぬトラブルを招くおそれがあります。

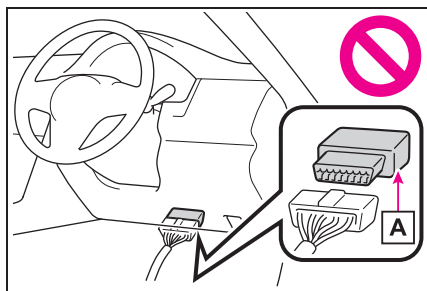

車両データの記録について

本車両には、車両の制御や操作に関するデータなどを記録するコンピューターが装備されており、各機能の作動時や操作状況により、主に次のようなデータを記録します。

- ・ エンジン回転数／電気モーター回転数
- ・ アクセルペダルの操作状況
- ・ ブレーキペダルの操作状況
- ・ 車速
- ・ 運転支援システムの作動状況
- ・ カメラの画像情報

車両には複数のカメラがついています。どのカメラが画像を記録しているかは、トヨタ販売店にお問い合わせください。

グレード・オプション装備により記録されるデータ項目は異なります。

す。

なお、コンピューターは会話などの音声や車内の映像は記録しません。

● データの取扱いについて

トヨタはコンピューターに記録されたデータを車両の故障診断・研究開発・品質の向上を目的に取得・利用することがあります。

なお、次の場合を除き、トヨタは取得したデータを第三者へ開示または提供することはありません。

- ・ お車の使用者の同意（リース車は借主の同意）がある場合
 - ・ 警察・裁判所・政府機関などの法的強制力のある要請に基づく場合
 - ・ トヨタが訴訟で使用する場合
 - ・ 統計的な処理を行う目的で、使用者や車両が特定されないように加工したデータを研究機関などに提供する場合
- 記録した画像情報はトヨタ販売店にて消去することが可能です。

また、画像情報を記録する機能を停止することも可能です。ただし、機能を停止するとシステム作動時のデータは残りません。

T-Connect によるデータの取り扱いについて

お客様が T-Connect をご利用の場合、記録データとその使用について、T-Connect 利用規約をご覧ください。

イベントデータレコーダー

お車には、イベントデータレコーダー（EDR）が装備されています。EDR は、一定の衝突や衝突に

近い状態（SRS エアバッグの作動および路上障害物との接触など）が発生した時に車両システムの作動状況に関するデータを記録します。EDR は車両の動きや安全システムに関するデータを短時間記録するように作られています。ただし、衝突の程度と形態によっては、データが記録されない場合があります。

EDR は次のようなデータを記録します。

- ・ 車両の各システムの作動状況
- ・ アクセルペダルおよびブレーキペダルの操作状況
- ・ 車速

これらのデータは、衝突や傷害が発生した状況を把握するのに役立ちます。

注意：EDR は衝突が発生したときにデータを記録します。通常走行時にはデータは記録されません。また、個人情報（例：氏名・性別・年齢・衝突場所）は記録されません。ただし、事故調査の際に法執行機関などの第三者が、通常の手続きとして収集した個人を特定できる種類のデータと EDR データを組み合わせ使用することがあります。EDR で記録されたデータを読み出すには、特別な装置を車両または EDR へ接続する必要があります。トヨタにくわえ、法執行機関などの特別な装置を所有する第三者が車両または EDR に接続した場合でも情報を読み出すことができます。

● EDR データの情報開示

次の場合を除き、トヨタは EDR で記録

されたデータを第三者へ開示することはありません。

- ・ お車の使用者の同意（リース車は借主の同意）がある場合
- ・ 警察・裁判所・政府機関などの法的強制力のある要請に基づく場合
- ・ トヨタが訴訟で使用する場合

ただし、トヨタは

- ・ データを車両安全性能の研究に使用することがあります。
- ・ 使用者・車両が特定されないデータを調査目的で第三者に開示することがあります。

RF 送信機の取り付けについて

お車へ RF 送信機を取り付けると、次のようなシステムに影響をおよぼす可能性があります。

- EFI コンピュータ
 - Toyota Safety Sense
 - ABS（アンチロックブレーキシステム）
 - SRS エアバッグ
 - シートベルトプリテンショナー
- 悪影響を防ぐための措置や取り付け方法については、必ずトヨタ販売店にお問い合わせください。

ご希望により、RF 送信機の取り付けに関する詳しい情報（周波数帯域・電力レベル・アンテナ位置・取り付け条件）をトヨタ販売店にてご提供します。

保証および点検について

保証および点検整備については、別冊「メンテナンスノート」に記載していますので、併せてお読み

ください。

日常点検整備や定期点検整備は、お客様の責任において実施してください。（法律で義務付けられています）

プラスサポートについて※



※ 販売店装着オプション

トヨタ販売店で専用の電子キーをご購入し、ご使用いただくことで、プラスサポート（→P.413）の機能が利用可能になります。詳細については、トヨタ販売店にお問い合わせください。

本書の見方



本書で使用している、記号について説明します。

本文の記号について

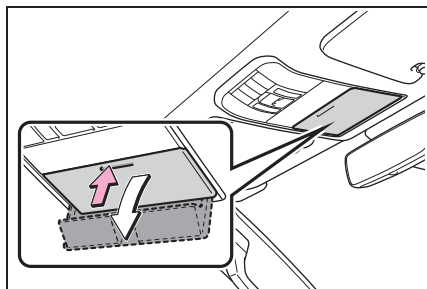

記号	意味
	警告： お守りいただかないと、お客様自身と周囲の人々が死亡、または重大な傷害につながるおそれがあることを説明しています。
	注意： お守りいただかないと、車や装備品の故障や破損につながるおそれがあることを説明しています。
1 2 3...	操作・作業の手順を示しています。番号の順に従ってください。
	機能や操作方法の説明以外で知っておいていただきたい、知っておくと便利なことを説明しています。

イラスト上の記号について

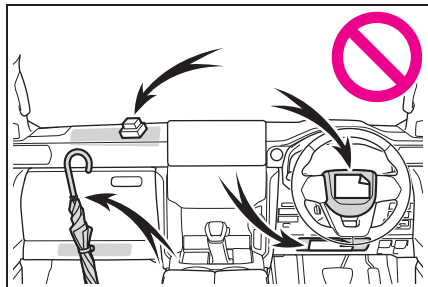

記号	意味
	押す・まわすなど、していただきたい操作を示しています。
	フタが開くなど、操作後の作動を示しています。



記号	意味
	説明の対象となるもの・場所を示しています。
	してはいけません、このようにしないでください、このようなことを起こさないでくださいという意味です。

検索のしかた

■ 名称から探す

- 五十音順さくいん：→P.596
- アルファベット順さくいん：→P.594

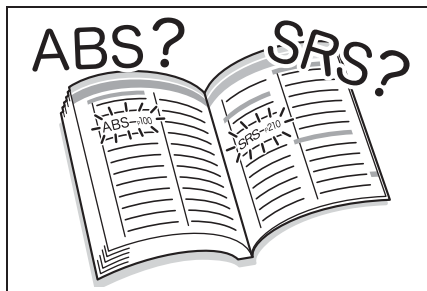

■ 取り付け位置から探す

- イラスト目次：→P.12

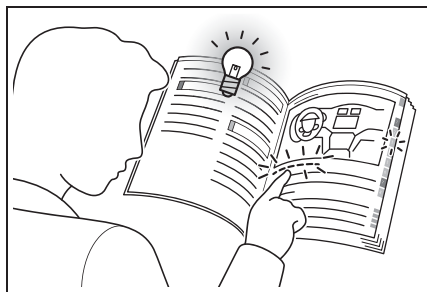

■ 症状や音から探す

- こんなときは（症状別さくいん）：→P.590
- 車から音が鳴ったときは（音さくいん）：→P.592

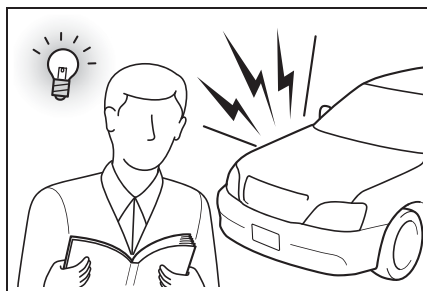

■ タイトルから探す

- 目次：→P.2

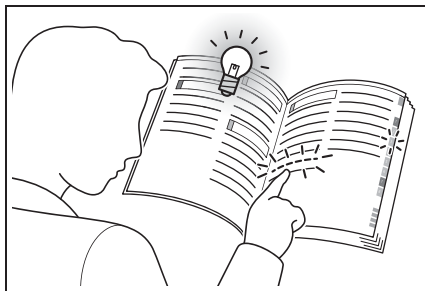

イラスト目次

■ 外観

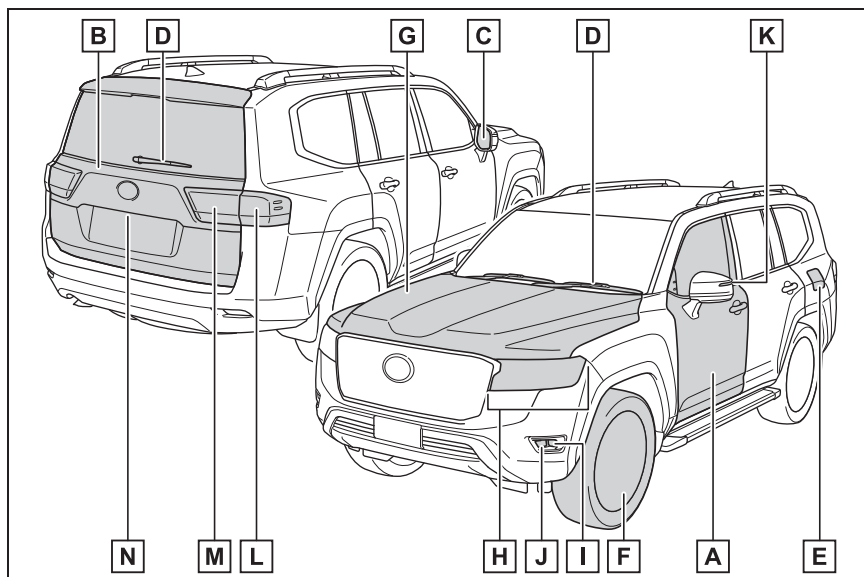

A	ドア	P.109
	施錠／解錠	P.109, 112
	ドアガラスの開閉	P.154
	メカニカルキーでの施錠／解錠	P.553
	警告メッセージ	P.536
B	バックドア	P.114
	施錠／解錠	P.115
	開け方／閉め方	P.116, 117
	パワーバックドア★	P.117
	警告メッセージ	P.536
C	ドアミラー	P.152
	鏡面の角度調整	P.152
	ミラーの格納	P.153
	調整位置の登録★	P.160
	曇りを取る（ミラーヒーター）	P.434, 442

D	ワイパー.....	P.208, 211
	冬季の注意.....	P.428
	凍結防止（フロントワイパーデアイサー）★.....	P.438, 445
	洗車時の注意.....	P.481
E	給油口（AdBlue [®] 補給口を含む★）.....	P.213
	給油方法.....	P.213
	AdBlue [®] 補充方法★.....	P.492
	燃料の種類・燃料タンク容量.....	P.566
F	タイヤ.....	P.494
	サイズ・空気圧.....	P.571
	冬用タイヤ・タイヤチェーン.....	P.428
	点検・ローテーション・タイヤ空気圧警報システム★.....	P.494
	パンク時の対処.....	P.541
G	ボンネット.....	P.486
	開け方.....	P.486
	エンジンオイル.....	P.566
	オーバーヒート時の対処.....	P.560
	警告メッセージ.....	P.536

走行に関わる外装のランプバルブ

（交換要領：P.513, ワット数：P.572）

H	ヘッドランプ・車幅灯・LED デイタイムランニングランプ・ 方向指示灯.....	P.191, 197
I	フロントフォグランプ★.....	P.207
J	コーナリングランプ★.....	P.199
K	方向指示灯.....	P.191
L	制動灯・尾灯・方向指示灯.....	P.191, 197
M	制動灯★・尾灯・方向指示灯★・リヤフォグランプ★.....	P.191, 197, 207
	後退灯	

シフトポジションを R にする..... P.188

N 番号灯 P.197

★ : グレード、オプションなどにより、装備の有無があります。

■ インstrumentパネル

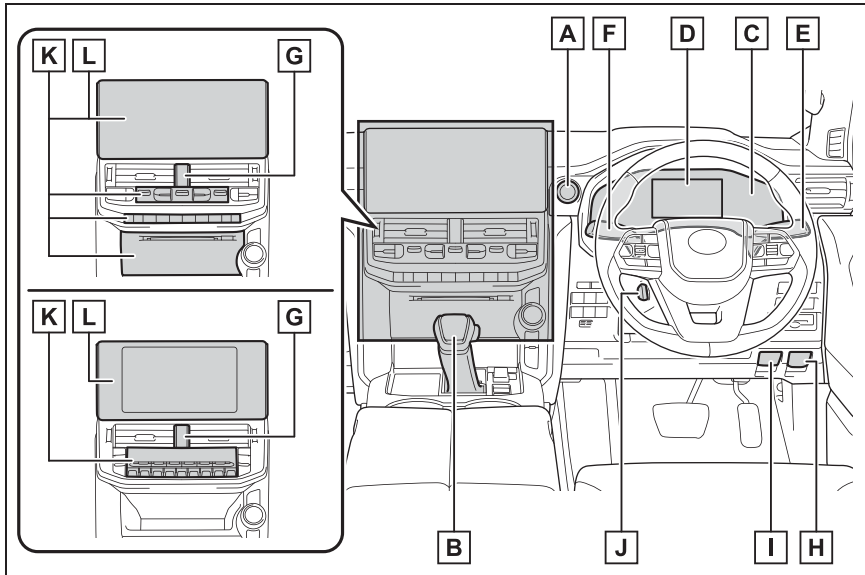

- A** エンジンスイッチ P.182
 エンジンの始動・モード切りかえ P.182, 185
 エンジンの緊急停止 P.520
 エンジンが始動できないときの対処 P.551
 警告メッセージ P.536
- B** シフトレバー P.187
 シフトポジションの切りかえ P.188
 けん引時の注意 P.523
 シフトレバーが動かないときの対処 P.189
- C** メーター P.73, 76
 見方・明るさの調整 P.73, 76, 83, 93
 警告灯／表示灯 P.68
 警告灯点灯時の対処 P.527
- D** マルチインフォメーションディスプレイ P.79, 88
 表示内容 P.79, 88

	警告メッセージ表示時の対処.....	P.536
E	方向指示レバー.....	P.191
	ランプスイッチ.....	P.197
	ヘッドランプ・LED デイタイムランニングランプ・車幅灯・尾灯..	P.197
	フロントフォグランプ★・リヤフォグランプ★.....	P.207
F	ワイパー&ウォッシャースイッチ.....	P.208, 211
	使い方.....	P.208, 211
	ウォッシャー液の補充.....	P.493
	ヘッドランプクリーナー.....	P.208
	警告メッセージ.....	P.493
G	非常点滅灯スイッチ.....	P.519
H	給油口オープナー（AdBlue [®] 補給口を含む★）.....	P.214
I	ボンネット解除レバー.....	P.486
J	ハンドル位置調整スイッチ★.....	P.149
	調整方法.....	P.149
	調整位置の登録★.....	P.160
	ハンドル位置調整レバー★.....	P.149
K	オートエアコン.....	P.432, 440
	操作方法.....	P.432, 440
	リヤウインドウの曇り取り（リヤウインドウデフォグガー）...	P.434, 442
L	オーディオ★※	

★：グレード、オプションなどにより、装備の有無があります。

※ 別冊「ナビゲーション取扱書」または「ナビゲーションシステム取扱書」を参照してください。

■ スイッチ類

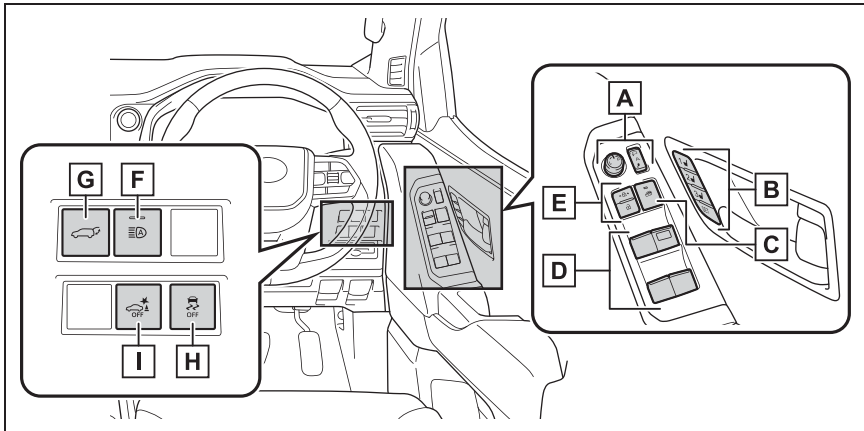

- A** ドアミラースイッチ P.152
- B** ポジションメモリーボタン★ P.160
- C** ウインドウロックスイッチ P.156
- D** パワーウィンドウスイッチ P.154
- E** ドアロックスイッチ P.112
- F** アダプティブハイビームシステムスイッチ★ P.201
 オートマチックハイビームスイッチ★ P.204
- G** パワーバックドアスイッチ★ P.117
- H** VSC OFF スイッチ P.422
- I** PKSB スイッチ P.300

★：グレード、オプションなどにより、装備の有無があります。

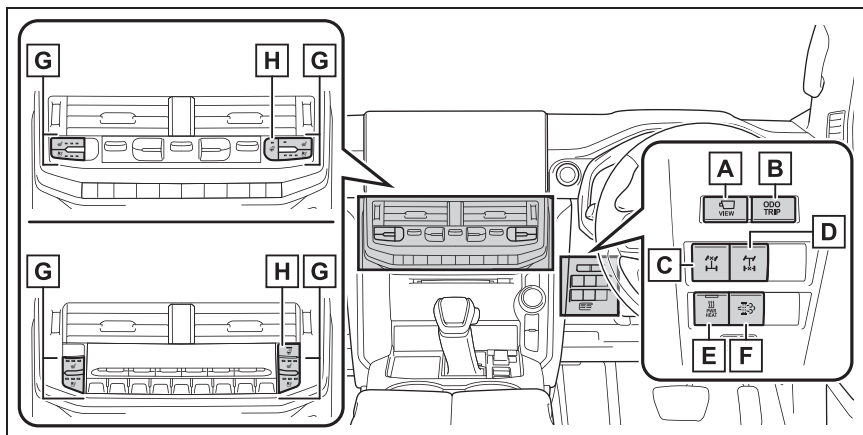

- A** VIEW スイッチ P.311, 347
- B** ODO TRIP スイッチ P.75, 78
- C** フロントデフロックスイッチ★ P.400
- D** リヤデフロックスイッチ★ P.402
- E** パワーヒータースイッチ★ P.437, 445
- F** 排出ガス浄化スイッチ★ P.417
- G** フロントシートヒータースイッチ★ P.452
 フロントシートベンチレータースイッチ★ P.453
- H** ステアリングヒータースイッチ★ P.451

★ : グレード、オプションなどにより、装備の有無があります。

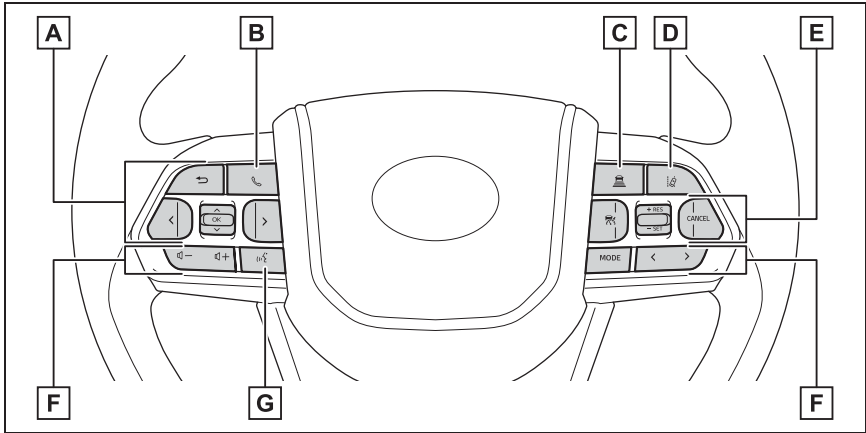

A メーター操作スイッチ P.79, 88

B 電話スイッチ ※

C 車間距離切りかえスイッチ P.254

D LTA (レーントレーシングアシスト) スイッチ★ P.231

LDA (レーンディパーチャーアラート [ヨーアシスト機能付き])
スイッチ★ P.240

E クルーズコントロールスイッチ

レーダークルーズコントロール (全車速追従機能付き) P.249

F オーディオスイッチ ※

G トークスイッチ ※

★ : グレード、オプションなどにより、装備の有無があります。

※ 別冊「ナビゲーション取扱書」または「ナビゲーションシステム取扱書」を参照してください。

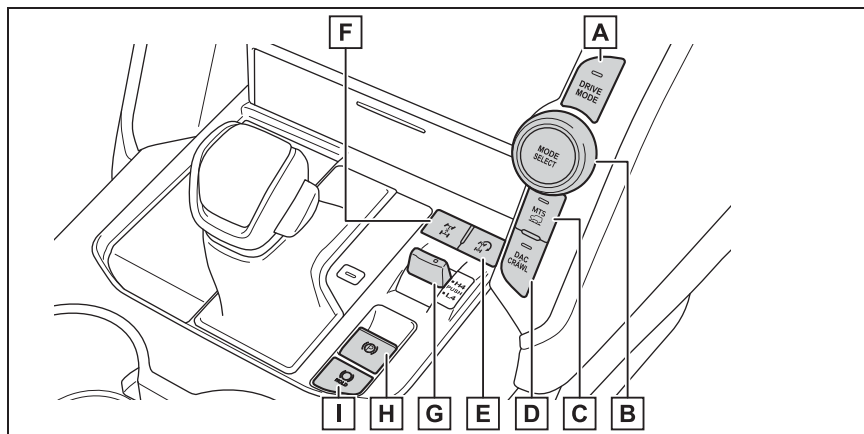

A	DRIVE MODE スイッチ	P.395
B	MODE SELECT スイッチ	P.395, 404, 408, 411
C	MTS スイッチ	P.408
D	DAC/CRAWL スイッチ	P.403, 411
E	ターンアシストスイッチ	P.406
F	センターデフロックスイッチ	P.398
G	トランスファースイッチ	P.397
H	パーキングブレーキスイッチ	P.192
	かける・解除する	P.192
	冬季の注意	P.429
	警告ブザー・警告メッセージ	P.527, 536
I	ブレーキホールドスイッチ	P.195

■ 室内

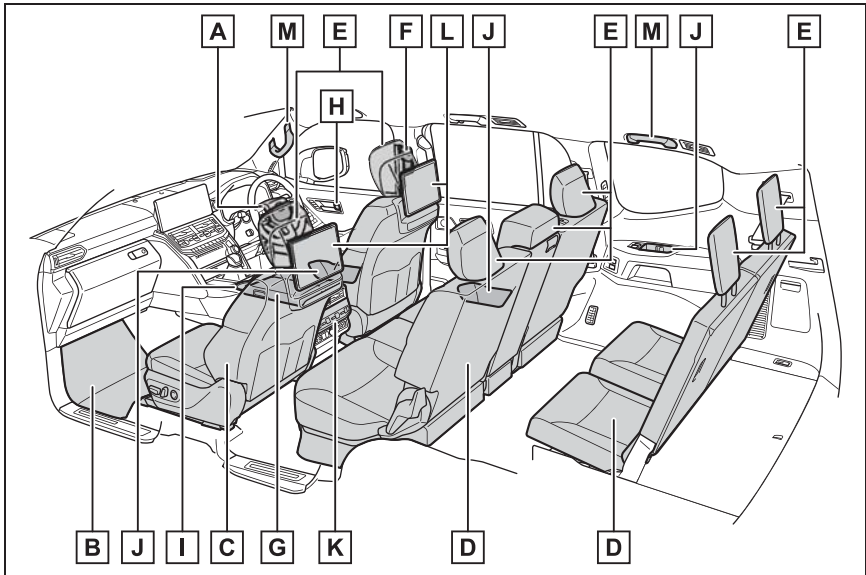

- | | | |
|----------|---------------------|-------|
| A | SRS エアバッグ | P.32 |
| B | フロアマット | P.26 |
| C | フロントシート | P.136 |
| D | リヤシート★ | P.137 |
| E | ヘッドレスト★ | P.146 |
| F | シートベルト | P.29 |
| G | コンソールボックス★ | P.460 |
| | クールボックス★ | P.471 |
| H | ロックレバー | P.112 |
| I | カップホルダー | P.462 |
| J | ボトルホルダー | P.463 |
| K | リヤエアコン★ | P.448 |
| L | リヤシートエンターテインメントシステム | |

(後席 11.6 型ワイドディスプレイ) ★※

M アシストグリップ P.477

★ : グレード、オプションなどにより、装備の有無があります。

※ 別冊「ナビゲーション取扱書」または「ナビゲーションシステム取扱書」を参照してください。

■天井

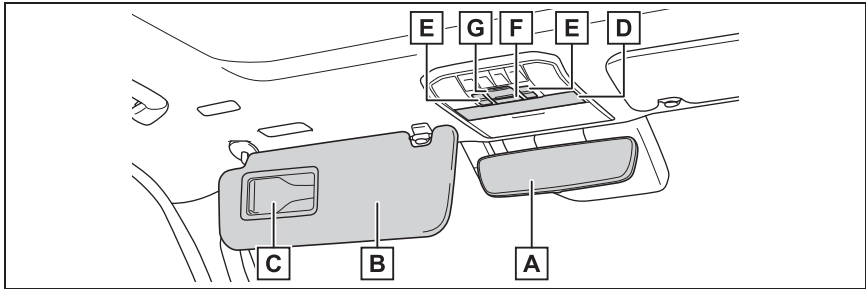

- A** インナーミラー P.151
- B** サンバイザー ※¹ P.472
- C** バニティミラー P.473
- D** インテリアランプ ※² P.457
 パーソナルランプ ※² P.457
- E** ムーンルーフスイッチ★ P.157
- F** 侵入・傾斜センサー OFF スイッチ P.59
- G** ヘルプネットスイッチパネル ※³

★ : グレード、オプションなどにより、装備の有無があります。

※¹ やむを得ず助手席にチャイルドシートを取り付ける場合には、チャイルドシートをうしろ向きに取り付けしないでください。重大な傷害におよぶか、最悪の場合死亡につながるおそれがあります。(→P.43)



※² 図はフロントですが、リヤにも装着されています。

※³ 別冊「ナビゲーション取扱書」または「ナビゲーションシステム取扱書」を参照してください。

安全・安心のために

～必ずお読みください～

1

1-1. 安全にお使いいただくために	
運転する前に	26
安全なドライブのために	27
シートベルト	29
SRS エアバッグ	32
排気ガスに対する注意	38
1-2. お子さまの安全	
お子さまを乗せるときは	40
チャイルドシート	41
1-3. 盗難防止装置	
エンジンイモビライザーシステム	56
オートアラーム	57
指紋認証システム	61

運転する前に

お車を安全に運転していただくために、運転する前は必ず次のことを確認してください。

点検整備

日常点検整備や定期点検整備は、お客様の責任において実施していただくことが法律で義務付けられています。適切な時期に点検整備を実施し、車に異常がないことを確認してください。

日常点検整備や点検項目などの詳細については、別冊「メンテナンスノート」を参照してください。

異常が見つかった場合は、トヨタ販売店で必ず点検整備を受けてください。

フロアマットを固定するには

専用のフロアマットを、フロアカーペットの上にしっかりと固定してお使いください。

- 1 固定フック（クリップ）にフロアマット取り付け穴をはめ込む

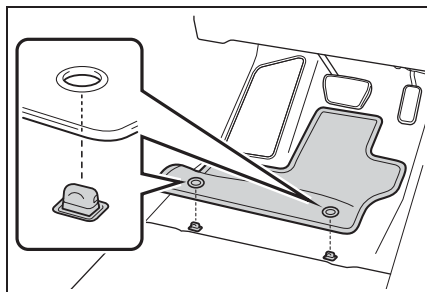

- 2 固定フック（クリップ）上部のレバーをまわして、フロアマットを固定する

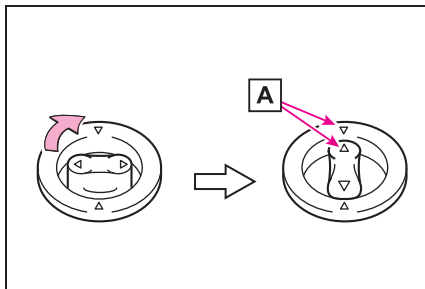

△マーク[A]を必ず合わせてください。

固定フック（クリップ）の形状はイラストと異なる場合があります。

警告

次のことを必ずお守りください。お守りいただかないと、フロアマットがずれて運転中に各ペダルと干渉し、思わぬスピードが出たり車を停止しにくくなるなど、事故の原因になり重大な傷害におよぶか、最悪の場合死亡につながるおそれがあります。

■運転席にフロアマットを敷くとき

- トヨタ純正品であっても、他車種および異なる年式のフロアマットは使用しない
- 運転席専用のフロアマットを使用する
- 固定フック（クリップ）を使って、常にしっかりと固定する
- 他のフロアマット類と重ねて使用しない
- フロアマットを前後逆さまにしたり、裏返して使用しない

警告

■ 運転する前に

- フロアマットがすべての固定フック（クリップ）で正しい位置にしっかりと固定されていることを定期的に確認し、特に洗車後は必ず確認を行う

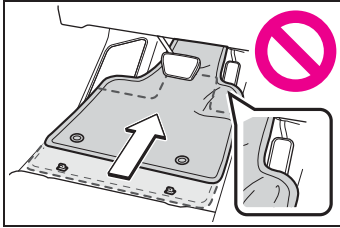

- エンジン停止およびシフトレバーがPの状態、各ペダルを奥まで踏み込み、フロアマットと干渉しないことを確認する

安全なドライブのために

安全に運転するために、走行前にシートやミラーなどを適切に調整してください。

正しい運転姿勢をとるには

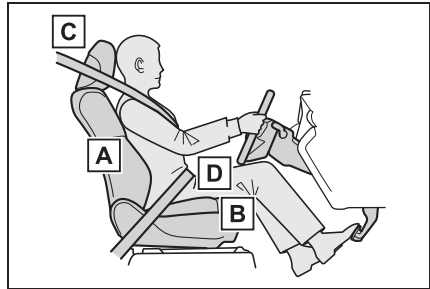

- A** まっすぐ座り、運転操作時に体が背もたれから離れないよう、背もたれの角度を調整する（→P.136）
- B** ペダルがしっかりと踏み込め、ハンドルを握ったときにひじが少し曲がるようなシート位置にする（→P.136）
- C** ヘッドレストの中央が耳のいちばん上のあたりになるようにする（→P.146）
- D** シートベルトを正しく着用する（→P.30）

警告

次のことを必ずお守りください。お守りいただかないと、重大な傷害におよぶか、最悪の場合死亡につながるおそれがあります。

- 走行中は運転席の調整をしないでください。
運転を誤るおそれがあります。
- 背もたれと背のあいだにクッションなどを入れないでください。
正しい運転姿勢がとれないばかりか、衝突したとき、シートベルトやヘッドレストなどの効果が十分に発揮されないおそれがあります。
- フロントシートの下にもものを置かないでください。
ものが挟まるとシートが固定されず、思わぬ事故や調整機構の故障の原因になります。
- 公道を走行するときは、法定速度や制限速度を遵守してください。
- 他の車や歩行者など、周囲の状況に常に注意を払い、安全運転を心がけてください。
- 飲酒運転は絶対にしないでください。
お酒を飲むと注意力と判断力がにぶり、思いがけない事故を引き起こすおそれがあります。また、眠気をもよおす薬を飲んだときも運転を控えてください。
- 運転中に携帯電話を使用したり、装置の調節などをしないでください。
周囲の状況などへの注意が不十分になり、大変危険です。ハンズフリー以外の自動車電話や携帯電話を運転中に使用することは法律で禁止されています。

- 長距離ドライブの際は、疲れを感じる前に定期的に休憩してください。また、運転中に疲労感や眠気を感じたときは、無理に運転せず、すみやかに休憩してください。

シートベルトを正しく着用するには

すべての乗員は、走行前に必ずシートベルトを正しく着用してください。(→P.30)

シートベルトを正しく着用できない小さなお子さまを乗せるときは、適切なチャイルドシートをご用意ください。(→P.41)

ミラーを調整するには

後方が確実に確認できるように、インナーミラー・ドアミラーを正しく調整してください。(→P.151, 152)

シートベルト

走行前にすべての乗員は必ずシートベルトを正しく着用してください。

警告

急ブレーキや事故の際のけがを避けるため、次のことを必ずお守りください。お守りいただかないと、重大な傷害におよぶか、最悪の場合死亡につながるおそれがあります。

■シートベルトの着用について

- 全員がシートベルトを着用する
 - シートベルトを正しく着用する
 - シートベルトは一組につき一人で使用する
お子さまでも一組のベルトを複数の人で使用しない
 - お子さまはセカンドシートまたはサードシート★に座らせてシートベルトを着用させる
 - 背もたれは必要以上に倒さず、上体を起こし、シートに深く座る
 - 肩部ベルトを腕の下に通して着用しない
 - 腰部ベルトはできるだけ低い位置に密着させ着用する
 - セカンドシート外側席やサードシート★のシートベルトを使用するときは、シートベルトがシートベルトハンガー（→P.138, 141, 144）にかかっていないことを確認する
- ★：グレード、オプションなどにより、装備の有無があります。

■妊娠中の女性の場合

医師に注意事項を確認の上、必ず正しく着用してください。（→P.30）
通常の着用のしかたと同じように、腰部ベルトが腰骨のできるだけ低い位置にかかるようにお腹のふくらみの下に、肩部ベルトは確実に肩を通し、お腹のふくらみを避けて胸部にかかるように着用してください。

ベルトを正しく着用していないと、衝突したときなどに、母体だけでなく胎児までが重大な傷害を受けたり、最悪の場合死亡につながるおそれがあります。

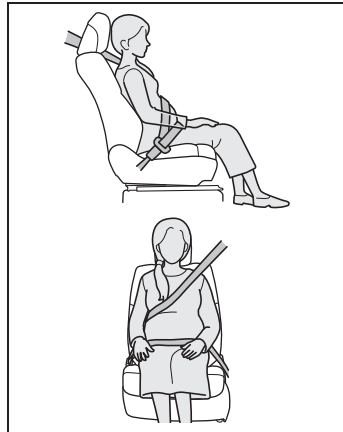

■疾患のある方の場合

医師に注意事項を確認の上、必ず正しく着用してください。

■お子さまを乗せるとき

→P.40

■シートベルトの損傷・故障について

- ベルトやプレート・バックルなどは、シートやドアに挟むなどして損傷しないようにしてください。
- シートベルトが損傷したときはシートベルトを修理するまでシートは使用しないでください。

警告

- プレートがバックルに確実に挿し込まれているか、シートベルトがねじれていないかを確認してください。うまく挿し込めない場合はただちにトヨタ販売店に連絡してください。
- もし重大な事故にあったときは、明らかな損傷が見られない場合でも、シート・シートベルトを交換してください。
- プリテンショナー付きシートベルトの取り付けや取りはずし・分解・廃棄などは、トヨタ販売店以外でしないでください。
不適切に扱うと、正常に作動なくなるおそれがあります。

正しく着用するには

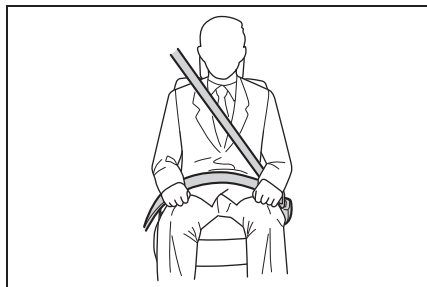

- 肩部ベルトを肩に十分かける
首にかかったり、肩からはずれないようにしてください。
- 腰部ベルトを必ず腰骨のできるだけ低い位置に密着させる
- 背もたれを調整し、上体を起こし、深く腰かけて座る
- ねじれないようにする

知識

■ お子さまのシートベルトの使い方

この車のシートベルトは、シートベルトを装着するのに十分な、大人の体格を持った人用に設計されています。

- シートベルトが正しい位置で着用できない小さなお子さまの場合は、お子さまの体に合ったチャイルドシートを使用してください。(→P.41)
- シートベルトが正しい位置で着用できるお子さまの場合は、シートベルトの着用のしかたに従ってください。(→P.29)

着け方・はずし方

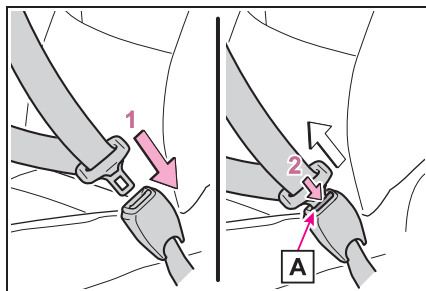

- 1 ベルトを固定するには、“カチッ”と音がするまでプレートをバックルに挿し込む
- 2 ベルトを解除するには、解除ボタン **A** を押す

知識

■ シートベルトロックの解除方法

急停止や衝撃があったときベルトがロックされます。急に体を前に倒したり、シートベルトをすばやく引き出してもロックする場合があります。一度ベルトを巻きもどしゆっくり動かせば、ベルトを引き出すことができます。

シートベルトの高さ調節（フロントシート）

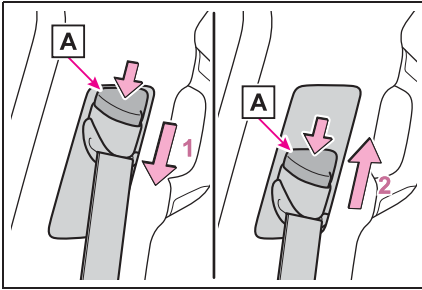

- 1 解除ボタン **A** を押しながら、アジャスターを下げる
- 2 解除ボタン **A** を押しながら、アジャスターを上げる
“カチッ”と音がして固定されるところまで動かしてください。

シートベルトプリテンショナー（フロントシート・セカンドシート外側席）

前方・側方から強い衝撃を受けたとき、シートベルトを引き込むことで適切な乗員拘束効果を確認します。

前方・側方からの衝撃が弱いときや、うしろからの衝撃、横転のときは通常は作動しません。

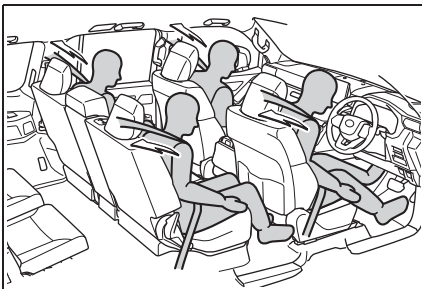

知識

■シートベルトプリテンショナーについて

- シートベルトプリテンショナーは、一度しか作動しません。玉突き衝突などで連続して衝撃を受けた場合でも、一度作動したあとは、その後の衝突では作動しません。
- 助手席に乗員がいないと、助手席シートベルトプリテンショナーは作動しません。しかし、シートに荷物が置かれていたり、シートベルトのバックルが留められている場合は、乗員がいなくても助手席シートベルトプリテンショナーが作動することがあります。

■予防連携機能について

PCS（プリクラッシュセーフティ）によって車両との衝突の可能性が高いと判断されたとき、シートベルトプリテンショナーの作動準備を整えます。

警告

■プリテンショナー付きシートベルトについて

シートベルトプリテンショナーが作動すると、SRS エアバッグ／プリテンショナー警告灯が点灯します。その場合はシートベルトを再使用することができないため、必ずトヨタ販売店で交換してください。

お守りいただかないと、重大な傷害におよぶか、最悪の場合死亡につながるおそれがあります。

SRS エアバッグ

SRS エアバッグは乗員に重大な危害がおよぶような強い衝撃を受けたときにふくらみ、シートベルトが体を拘束する働きと併せて乗員への衝撃を緩和させます。

SRS エアバッグシステム

■ SRS エアバッグの配置

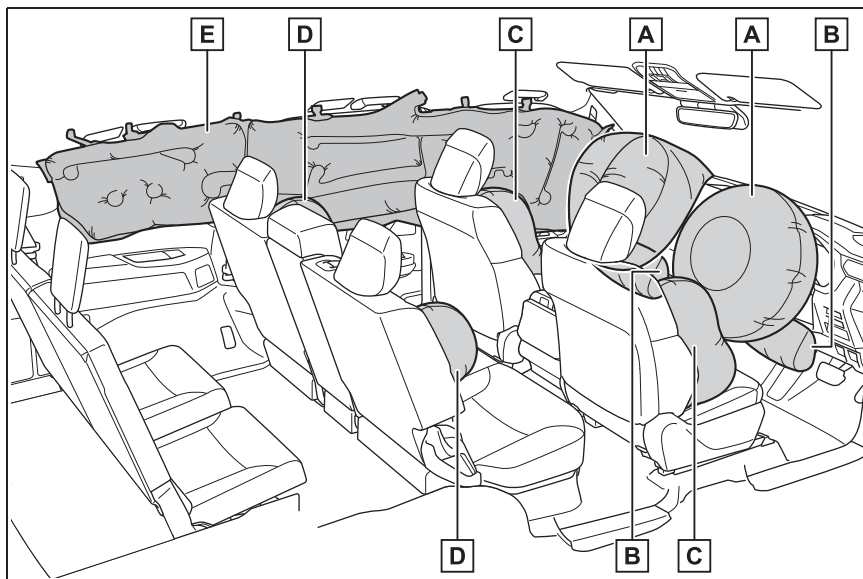

▶ フロント SRS エアバッグ

A 運転席 SRS エアバッグ／助手席 SRS エアバッグ
(運転者と助手席乗員の頭や胸などへの衝撃を緩和)

B SRS ニーエアバッグ
(運転者と助手席乗員の衝撃緩和を補助)

▶ SRS サイド&カーテンシールドエアバッグ

C SRS フロントサイドエアバッグ
(フロント席乗員の胸などへの衝撃を緩和)

D SRS リヤサイドエアバッグ
セカンドシート外側席乗員の胸などへの衝撃を緩和

E SRS カーテンシールドエアバッグ

(フロントシート・セカンドシート外側席、サードシート※ 外側席乗員の主に頭部への衝撃を緩和)

※ 7人乗り車のみ

□ 知識

■ SRS エアバッグが作動すると

- SRS エアバッグは高温のガスにより非常に速い速度でふくらむため、すり傷・やけど・打撲などを受けることがあります。
- 作動音と共に白いガスが発生します。
- フロント席・フロントピラー・センターピラー・リヤピラー・ルーフサイドレール的一部分などだけでなく、エアバッグ構成部品（ハンドルのハブ・エアバッグカバー・インフレーター）も数分間熱くなることがあります。エアバッグそのものも熱くなります。
- フロントウインドウガラスが破損することがあります。
- すべてのドアが解錠されます。（→P.110）
- 自動的にブレーキと制動灯を制御します。（→P.422）
- 室内灯が自動で点灯します。（→P.458）
- 非常点滅灯が自動で点灯します。（→P.519）
- 燃料供給を停止します。（ガソリン車）（→P.526）
- T-Connect をご利用のお客様は、SRS エアバッグの作動または後方から強い衝撃を受けた場合、自動的に緊急通報がヘルプネットセンターに送信されます。オペレーターからの呼びかけに回答がない場合は、緊急車両を手配します。詳しくは「ナビゲーションシステム取扱書」を参照してください。
- ・ SRS エアバッグが作動した

- ・ シートベルトプリテンショナーが作動した
- ・ 後方から強い衝撃を受けた

■ SRS エアバッグが作動するとき（フロント SRS エアバッグ）

- フロント SRS エアバッグは、衝撃の強さが設定値（移動も変形もしない固定された壁に、車速約 20 ~ 30km/h で正面衝突した場合の衝撃の強さに相当する値）以上の場合に作動します。ただし、次のような場合はエアバッグが作動する車速は設定値より高くなります。
- ・ 駐車している車や標識のような衝撃によって移動や変形するものに衝突した場合
- ・ もぐり込むような衝突の場合（例えば、車両前部がもぐり込む、下に入り込む、トラックの下敷きになるなど）
- 衝突条件によってはシートベルトプリテンショナーのみ作動する場合があります。
- SRS エアバッグが作動するとき（SRS サイド&カーテンシールドエアバッグ）
- SRS サイド&カーテンシールドエアバッグは、衝撃の強さが設定値（約 1.5t の車両が、約 20 ~ 30km/h の速度で客室へ直角に衝突した場合の衝撃の強さに相当する値）以上の場合に作動します。
- 特に衝撃が大きい場合は、左右の SRS カーテンシールドエアバッグが作動する場合があります。
- 前面衝突時でも、特に衝撃が大きい場合は左右の SRS カーテンシールドエアバッグが作動する場合があります。

■ 衝突以外で作動するとき

次のような状況で車両下部に強い衝撃を受けたときも、フロント SRS エアバッグと SRS カーテンシールドエアバッグが作動する場合があります。

- 縁石や歩道の端など、固いものにぶつかったとき
- 深い穴や溝に落ちたり、乗り越えたとき
- ジャンプして地面にぶつかったり、道路から落下したとき

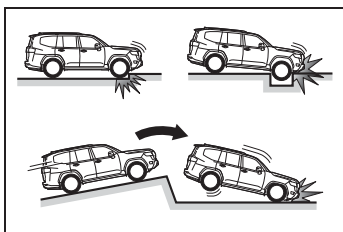

■ SRS エアバッグが作動しないとき（フロント SRS エアバッグ）

フロント SRS エアバッグは、側面や後方からの衝撃・横転、または低速での前方からの衝撃では、通常は作動しません。ただし、それらの衝撃が前方への減速を十分に引き起こす場合には、フロント SRS エアバッグが作動することがあります。

- 側面からの衝突
- 後方からの衝突
- 横転

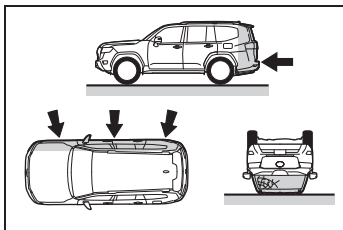

■ SRS エアバッグが作動しないとき（SRS サイド&カーテンシールドエアバッグ）

斜めから衝撃を受けた場合や、客室部分以外の側面に衝撃を受けたときには、SRS サイド&カーテンシールドエアバッグが作動しない場合があります。

- 客室部分以外の側面への衝撃
- 斜めからの衝撃

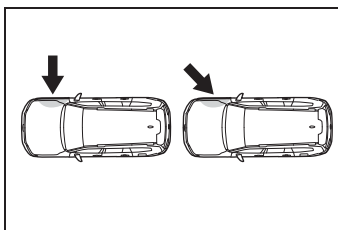

SRS サイドエアバッグは、前方や後方からの衝撃、横転、または低速での側面からの衝撃では、通常は作動しません。

- 前方からの衝突
- 後方からの衝突
- 横転

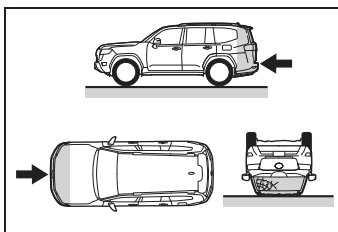

SRS カーテンシールドエアバッグは、後方からの衝撃、横転、または低速での前方や側面からの衝撃では、通常は作動しません。

- 後方からの衝突
- 横転

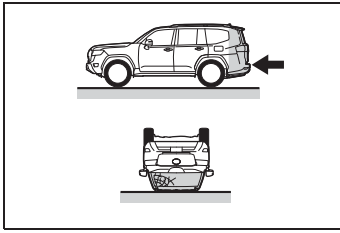

■ トヨタ販売店に連絡が必要な場合

次のような場合には、点検・修理が必要になります。できるだけ早くトヨタ販売店へご連絡ください。

- いずれかの SRS エアバッグがふくらんだとき
- フロント SRS エアバッグはふくらまなかったが、事故で車両の前部を衝突したとき、または破損・変形などがあるとき

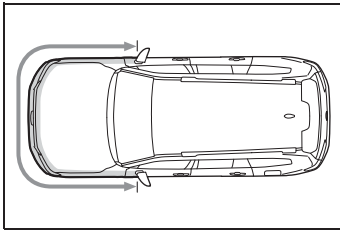

- SRS サイド&カーテンシールドエアバッグはふくらまなかったが、事故でドアおよびその周辺部分を衝突したとき、または破損・変形・穴あきなどがあるとき

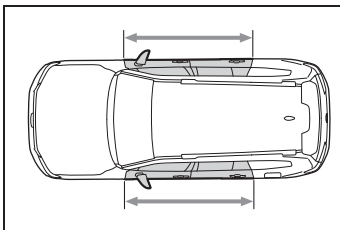

- ハンドルのパッド部分・ダッシュボードの助手席 SRS エアバッグ付近・インストルメントパネル下部が傷付いたり、ひび割れたり、その他の損傷を受けた

とき

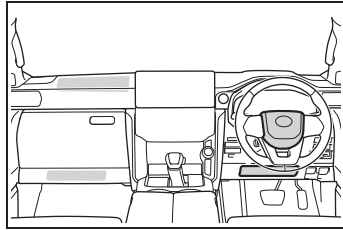

- SRS サイドエアバッグが内蔵されているシート表面が傷付いたり、ひび割れたり、その他の損傷を受けたとき

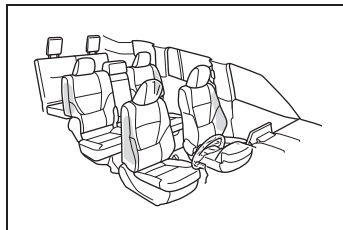

- SRS カーテンシールドエアバッグが内蔵されているフロントピラー・センターピラー・リヤピラー部・ルーフサイド部が傷付いたり、ひび割れたり、その他の損傷を受けたとき

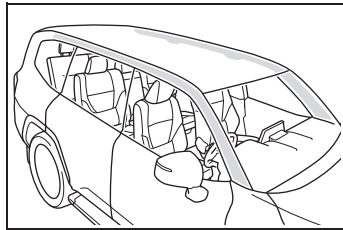

警告

■ SRS エアバッグについて

次のことを必ずお守りください。
お守りいただかないと、重大な傷害におよぶか、最悪の場合死亡につながるおそれがあります。

- 運転者と乗員すべてがシートベルトを正しく着用してください。
SRS エアバッグはシートベルトを補助するためのものです。
- 助手席 SRS エアバッグは強い力でふくらむため、特に乗員がエアバッグに近付きすぎると、重大な傷害におよぶか、最悪の場合死亡につながるおそれがあります。乗員が SRS エアバッグのふくらむ場所に近い場合は特に危険です。シートの背もたれを調整して、シートをできるだけ SRS エアバッグから離し、まっすぐに座ってください。
- お子さまがシートにしっかり座っていないと、SRS エアバッグのふくらむ衝撃で重大な傷害におよぶか、最悪の場合死亡につながるおそれがあります。お子さまが小さくてシートベルトを使用できないときは、チャイルドシートでしっかり固定してください。
お子さまはセカンドシートまたはサードシート（7人乗り車のみ）に乗せ、チャイルドシートまたはシートベルトを着用させることをおすすめします。（→P.40）

- シートの縁に座ったり、ダッシュボードにもたれかかったりしない

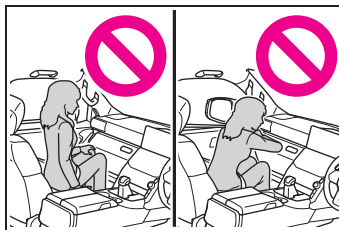

- お子さまを助手席 SRS エアバッグの前に立たせたり、ひざの上に抱いたりしない

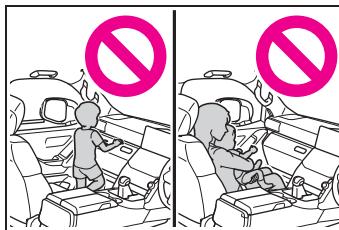

- 運転者および助手席乗員は、ひざの上に何も持たない
- ドアやフロントピラー・センターピラー・リヤピラー・ルーフサイドレールへ寄りかからない



警告

- 助手席やセカンドシート外側席・サードシート外側席（7人乗り車のみ）では、ドアに向かってひざをついたり、窓から顔や手を出したりしない

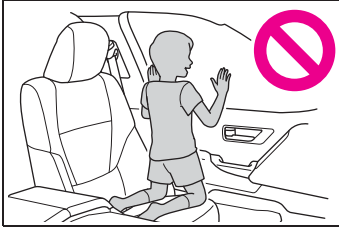

- ダッシュボード・ハンドルのパッド部分・インストルメントパネル下部などには何も取り付けたり、置いたりしない

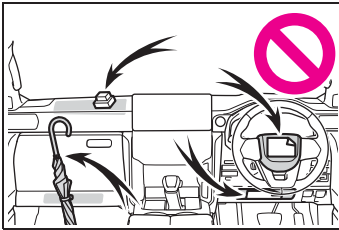

- ドア・フロントガラス・ドアガラス・フロントピラー・サイドピラー・リヤピラー・ルーフサイドレール・アシストグリップなどには何も取り付けない

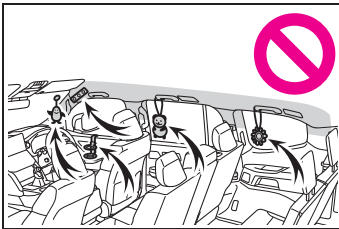

- コートフックにハンガーなどの硬いものをかけないでください。SRS カーテンシールドエアバッグが作動したときに投げ出されて重大な傷害におよぶか、最悪の場合死亡につながるおそれがあります。
- SRS ニーエアバッグがふくらむ場所にビニールカバーが付いている場合は、取り除いてください。
- SRS サイドエアバッグがふくらむ場所を覆うようなシートアクセサリーを使用しないでください。エアバッグが作動する際、アクセサリーが干渉するおそれがあります。そのようなアクセサリーがエアバッグが正常に作動するのをさまたげ、システムを不能にしたり、またはエアバッグが誤って作動したりして、重大な傷害におよぶか、最悪の場合死亡につながるおそれがあります。
- SRS エアバッグシステム構成部品の周辺およびフロントドアの周辺は、強くたたくなど過度の力を加えないでください。SRS エアバッグが正常に作動しなくなるおそれがあります。
- SRS エアバッグがふくらんだ直後は、構成部品が熱くなっているため、ふれないでください。
- SRS エアバッグがふくらんだあとに、もし呼吸が苦しく感じたら、ドアやドアガラスを開けて空気を入れるか、安全を確認して車外に出てください。皮膚の炎症を防ぐため、残留物はできるだけ早く洗い流してください。

⚠️ 警告

- SRS エアバッグが収納されているパッド部およびフロントピラー・ガーニッシュ部に傷が付いていたり、ひび割れがあるときは、そのまま使用せず、トヨタ販売店で交換してください。

■ 改造・廃棄について

トヨタ販売店への相談なしに、次の改造・廃棄をしないでください。

- SRS エアバッグが正常に作動しなくなったり、誤ってふくらむなどして、重大な傷害におよぶか、最悪の場合死亡につながるおそれがあります。
- SRS エアバッグの取りはずし・取り付け・分解・修理
- ハンドル・インストルメントパネル・ダッシュボード・シート・シート表皮・フロントピラー・センターピラー・リヤピラー・ルーフサイドレール・フロントドアパネル・フロントドアトリム・フロントドアスピーカーなどの周辺の修理・取りはずし・改造
- フロントドアパネルの穴あけなどの改造
- フロントフェンダー・フロントバンパー・車両側面部の修理・改造
- グリルガード（ブルバー・カンガルーバーなど）・除雪装置・ウインチなどの取り付け
- サスペンションの改造
- CD プレーヤー・無線機などの電化製品の取り付け

排気ガスに対する注意

排気ガスには吸引すると人体に有害な物質が含まれています。

⚠️ 警告

排気ガスには無色・無臭で有害な一酸化炭素（CO）が含まれているため、次のことを必ずお守りください。

お守りいただかないと、排気ガスが車内に侵入し、多量の排気ガスが眠気を招き事故の原因となるほか、重大な健康障害におよぶか、最悪の場合死亡につながるおそれがあります。

■ 走行中の留意事項

バックドアを閉じてください。バックドアが閉じているのに車内で排気ガス臭がするときは、ドアガラスを開けて空気を入れかえ、すみやかにトヨタ販売店で点検整備を受けてください。

■ 駐車するとき

- 車庫内など換気が悪い場所や囲まれた場所では、エンジンを停止してください。
- 長時間エンジンが作動したままにしないでください。やむを得ないときは、開かれた場所に車を止め、排気ガスが車内に入っていないことを確認してください。
- 降雪時や雪が積もった場所では、エンジンが作動したままにしないでください。まわりに積もった雪で排気ガスが滞留して、車内に侵入するおそれがあります。

**警告****■ 排気管について**

排気管は定期的に点検する必要があります。排気管等の腐食などによる穴や亀裂、および継ぎ手部の損傷、また、排気音の異常などに気付いた場合は、必ずトヨタ販売店で点検を受けてください。

(ディーゼル車は、P.418 の注意も併せて参照してください)

お子さまを乗せるときは

お子さまを乗せるときは、次のことをお守りください。

- お子さまにも必ずシートベルトを着用させてください。シートベルトを正しく着用できない小さなお子さまを乗せるときは、適切なチャイルドシートをご用意ください。(→P.41)
- 運転装置にふれるのを防ぐため、お子さまはリヤシートに乗せることをおすすめします。
- 走行中にドアを開けたり、パワーウィンドウを誤操作したりしないように、チャイルドプロテクター(→P.113)・ウィンドウロックスイッチ(→P.156)をご使用ください。
- 小さなお子さまには、パワーウィンドウ・ボンネット・バックドアやシートなど、体を挟まれるおそれがある装備類を操作させないでください。

警告

■ お子さまを乗せるとき

- お子さまを車の中に残したままにしないでください。車内が高温になって熱射病や脱水症状になり、重大な健康障害におよぶか、最悪の場合死亡につながるおそれがあります。また、お子さまが車内の装置を操作し、ドアガラスなどに挟まれたり、発炎筒などでやけどしたり、運転装置を動かして、思わぬ事故につながるおそれがあり危険です。

- 車にお子さまを乗せる場合は、お子さまの安全を確保するための注意事項やチャイルドシートの取り付け方などをまとめた「チャイルドシート」を参照してください。(→P.41)

チャイルドシート

ここでは、お車にチャイルドシートを取り付ける前にお守りいただきたいことや、チャイルドシートの種類および取り付け方法などを記載しています。

- シートベルトを正しく着用できない小さなお子さまを乗せるときは、チャイルドシートをお使いください。お子さまの安全のために、チャイルドシートはリヤシートに取り付けてください。
取り付け方法は、商品に付属の取り扱い説明書に必ず従ってください。
- トヨタでは、より安全にお使いいただくために、トヨタ純正チャイルドシートの使用を推奨しています。
トヨタ純正チャイルドシートは、トヨタ車のために作られたチャイルドシートです。
トヨタ販売店で購入することができます。

目次

知っておいていただきたいこと：
P.41

チャイルドシートを使用するとき
は：P.42

シート位置別チャイルドシートの
適合性について：P.45

チャイルドシートの取り付け方
法：P.50

・ シートベルトで固定する：P.51

- ・ ISOFIX ロアアンカレッジで固定する：P.53
- ・ トップテザーアンカレッジを使用する：P.54

知っておいていただきたいこと

- チャイルドシートに関する注意事項および法規について、優先してお守りください。
- お子さまが成長し、適切にシートベルトが着用できるようになるまではチャイルドシートを使用してください。
- お子さまの年齢・体格に合わせて、適切なチャイルドシートをお選びください。
- すべてのチャイルドシートがすべての車両に適合するわけではありません。チャイルドシートの使用・購入の際は、あらかじめ取り付けるシート位置との適合性を確認してください。
(→P.45)

警告

■ お子さまを乗せるときは

次のことを必ずお守りください。
お守りいただかないと、重大な傷害におよぶか、最悪の場合死亡につながるおそれがあります。

- 事故や急停止の際、効果的にお子さまを保護するために、必ず正しく取り付けられたチャイルドシートを使用して、しっかり体を固定してください。お子さまに最適なチャイルドシートについては、チャイルドシート製造業者、または販売業者にご相談ください。

警告

- トヨタでは、お子さまの年齢や体の大きさに合った適切なチャイルドシートをセカンドシートまたはサードシート（7人乗り時のみ）に取り付けることを推奨します。事故統計によると、フロントシートよりリヤシートに適切に取り付けるほうがより安全です。
 - お子さまを腕の中に抱くのはチャイルドシートのかわりにはなりません。事故の際、お子さまがフロントウィンドウガラスや乗員、車内の装備にぶつかるおそれがあります。
- チャイルドシートについて**
- 次のことをお守りいただかないと、急ブレーキをかけたときや衝突したときなどに飛ばされるなどして、重大な傷害におよぶか、最悪の場合死亡につながるおそれがあります。
- 事故等で車両に強い衝撃を受けた場合は、チャイルドシートにも目に見えない破損があるおそれが強いいため、再使用しないでください。
 - チャイルドシートによっては、取り付けができない、または取り付けが困難な場合があります。その場合は、車への取り付けに適したチャイルドシートであるか確認してください（→P.45）。本書のチャイルドシート固定方法およびチャイルドシートに付属の取り扱い説明書をよくお読みの上、確実に取り付け、使用方法をお守りください。
 - チャイルドシートを使用しないときであっても、シートに適切にしっかりと取り付けられた状態にしてください。ゆるめた状態で客室内に置くことは避けてください。

- チャイルドシートの取りはずしが必要な場合は、車両からはずして保管するか、ラゲージルーム内に容易に動かないように収納してください。

チャイルドシートを使用するときは

■ 助手席にチャイルドシートを取り付けるとき

お子さまの安全のために、チャイルドシートはリヤシートに取り付けてください。

やむを得ず助手席にチャイルドシートを取り付ける場合には、助手席シートを次のように調整し、チャイルドシートを取り付けてください。

- 背もたれを可能な限り起こす
前向きにチャイルドシートを取り付けるときに、背もたれとチャイルドシートの間にすき間がある場合は、背もたれとチャイルドシートのすき間が少なくなるように背もたれを調整してください。
- シートをいちばんうしろに下げる
シートの高さが調整できる場合は、いちばん高い位置に調整してください。
- ヘッドレストとチャイルドシートが干渉してチャイルドシートが正しく取り付けられない場合は、ヘッドレストを取りはずす
取りはずしができない場合は、ヘッドレストをいちばん上まで上げてください。

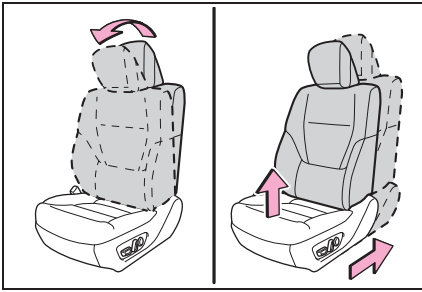
**警告****■チャイルドシートを使用するとき**

次のことを必ずお守りください。
お守りいただかないと、重大な傷害におよぶか、最悪の場合死亡につながるおそれがあります。

- やむを得ず助手席にチャイルドシートを取り付ける場合には、チャイルドシートをうしろ向きに取り付けないでください。

うしろ向きに取り付けていると、事故などで助手席 SRS エアバッグがふくらんだとき、重大な傷害におよぶか、最悪の場合死亡につながるおそれがあります。

助手席側のサンバイザーに、同内容のラベルが貼られています。併せて参照してください。

警告



警告

- やむを得ず助手席に前向きにチャイルドシートを取り付ける場合には、助手席シートをいちばんうしろに下げて取り付けてください。助手席 SRS エアバッグはかなりの速度と力でふくらむので、お守りいただかないと、重大な傷害におよぶか、最悪の場合死亡につながるおそれがあります。



- チャイルドシートに座らせている場合でも、ドア・シート・フロントピラー・サイドピラー・リヤピラー・ルーフサイドレール付近にお子さまの頭や体のどの部分も、もたれかけないようにしてください。SRS エアバッグがふくらんだ場合、大変危険であり、重大な傷害におよぶか、最悪の場合死亡につながるおそれがあります。



- ジュニアシートを使用している場合は、肩部ベルトが常にお子さまの肩の中心にくるようにしてください。ベルトを首から離すと共に肩から落ちないようにしてください。

警告

- お子さまの年齢や体の大きさに合ったチャイルドシートを使用して、セカンドシートまたはサードシート（7人乗り車のみ）に取り付けてください。
- 運転席とチャイルドシートが干渉し、チャイルドシートが正しく取り付けられない場合は、助手席側のセカンドシートに取り付けてください。

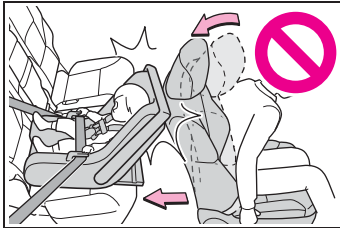

- 助手席シートとチャイルドシートが干渉しないように、助手席シートを調整してください。
- セカンドシートの中央席にチャイルドシートを取り付けるときは、セカンドシートの位置と背もたれの角度をあわせてください。セカンドシートの位置や背もたれも角度が違くとチャイルドシートを正しく取り付けられず、重大な傷害におよぶか、最悪の場合死亡につながるおそれがあります。
- サードシートにチャイルドシートを取り付けるときは、セカンドシートとチャイルドシートが干渉しないようにセカンドシートを調整してください。（7人乗り車のみ）

シート位置別チャイルドシートの適合性について

■ シート位置別チャイルドシートの適合性について

シート位置別チャイルドシートの適合性（→P.46）は、使用可能なチャイルドシートの種類や取り付け可能な座席位置を記号で表しています。また、お子さまに合った推奨チャイルドシートについても選択することができます。

推奨チャイルドシートについては、「推奨チャイルドシートと適合性一覧表」を確認してください。

（→P.49）

次に記載されている、「シート位置別チャイルドシートの適合性を確認する前に」も併せて確認してください。

■ シート位置別チャイルドシートの適合性を確認する前に

1 チャイルドシートの規格を確認する

UN (ECE) R44^{*1} または、UN (ECE) R129^{*1} に適合したチャイルドシートを使用してください。

適合したチャイルドシートには、次の認可マークが表示されています。

チャイルドシートに付いている

認可マークを確認してください。

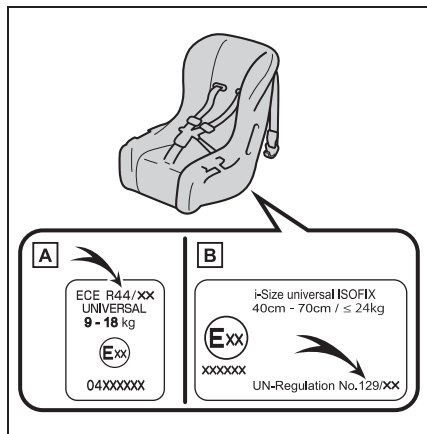

法規番号の表示例

A UN (ECE) R44 認可マーク

※2

対象となるお子さまの体重の範囲が記載されています。

B UN (ECE) R129 認可マーク

※2

対象となるお子さまの身長範囲および使用可能な体重が記載されています。

2 チャイルドシートのカテゴリーを確認する

チャイルドシートのカテゴリーが次のどのカテゴリーに該当するのか、チャイルドシートの認可マークを確認ください。

また、ご不明な場合はチャイルドシートに付属の取り扱い説明書を確認いただくか、または販売業者へ確認してください。

- ・ユニバーサル「universal (汎用)」
- ・セミユニバーサル「semi-universal (準汎用)」

- ・リストラクティッド「restricted (限定)」
- ・ビークルスペシフィック「vehicle specific (特定車両)」

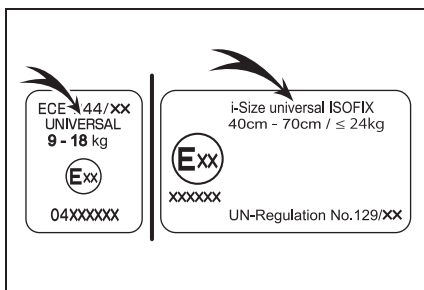

※1 UN (ECE) R44、UN (ECE) R129 は、チャイルドシートに関する国連法規です。

※2 表示されているマークは、商品により異なります。





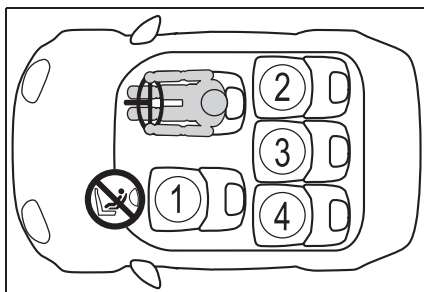

■ シート位置別チャイルドシートの適合性

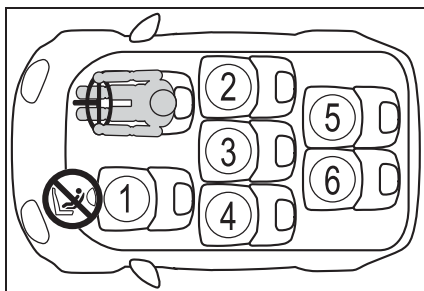
▶ 5人乗り車



▶ 7人乗り車



① ※1, 2, 3	
② ※2, 3	
③ ※2, 3	
④ ※2, 3	
⑤ ※2, 3	
⑥ ※2, 3	



車両のシートベルトで固定するタイプのユニバーサル（汎用）カテゴリーのチャイルドシートに適しています。



推奨チャイルドシートと適合性一覧表（→P.49）に記載されたチャイルドシートに適しています。



i-Size チャイルドシートおよび ISOFIX チャイルドシートに適しています。



トップテザーアンカレッジが装備されています。



やむを得ず助手席にチャイルドシートを取り付ける場合には、チャイルドシートをうしろ向きに取り付けしないでください。

※¹シートをいちばんうしろに下げた状態で取り付けてください。シートの高さ調整ができる場合は、いちばん高い位置に調整してください。

※²背もたれを可能な限り起こしてください。

前向きにチャイルドシートを取り付けるときに、背もたれとチャイルドシートの間にすき間がある場合は、背もたれとチャイルドシートのすき間が少なくなるように背もたれを調整してください。

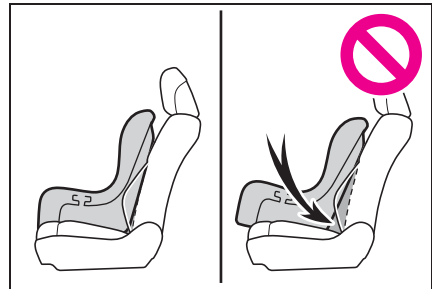

※³ヘッドレストとチャイルドシートが干渉してチャイルドシートが正しく取り付けられない場合、ヘッドレストの取りはずしが可能なときは、ヘッドレストを取りはずしてください。

取りはずしができない場合は、ヘッドレストをいちばん上まで上げてください。

※⁴チャイルドシートを必ず、前向きで使用してください。

■ チャイルドシート取り付けに関する詳細情報

着座位置						
シート位置の番号	①	②	③	④	⑤	⑥
ユニバーサル（汎用） ベルト式が搭載可能な 着座位置（有／無）	有 前向きのみ	有	有	有	有	有
アイサイズ着座位置 （有／無）	無	有	無	有	無	無
搭載可能な横向きチャ イルドシートの治具 （L1 / L2）	×	×	×	×	×	×
搭載可能なうしろ向き チャイルドシートの治 具（R1 / R2X / R2 / R3）	×	R1, R2X, R2, R3	×	R1, R2X, R2, R3	×	×
搭載可能な前向きチャ イルドシートの治具 （F2X / F2 / F3）	×	F2X, F2, F3	×	F2X, F2, F3	×	×
搭載可能なジュニア シートの治具（B2 / B3）	×	B2, B3	×	B2, B3	×	×

ISOFIX チャイルドシートはいくつかの「治具」に分かれています。上記の表に示す「治具」の着座位置でチャイルドシートを使用することができます。「治具」の種類は、次の表を確認ください。

チャイルドシートの「治具」の種類を確認するために、チャイルドシートに付属の取扱説明書を確認してください。お手持ちのチャイルドシートに「治具」の種類がない（または必要な情報が表の中にない）場合は、チャイルドシートの「車種別適合リスト」を参照するか、販売業者へお問い合わせの上、適合性を確認してください。

治具	使用の向き・形状・大きさ
F3	全高前向きチャイルドシート
F2	低型前向きチャイルドシート
F2X	低型前向きチャイルドシート
R3	大型うしろ向きチャイルドシート
R2	小型うしろ向きチャイルドシート

治具	使用の向き・形状・大きさ
R2X	小型うしろ向きチャイルドシート
R1	うしろ向きチャイルドシート
L1	左向き寝台式チャイルドシート
L2	右向き寝台式チャイルドシート
B2	ジュニアシート
B3	ジュニアシート

■ 推奨チャイルドシートと適合性一覧表

質量グループ	推奨チャイルドシート	着座位置					
		①	②	③	④	⑤	⑥
0, 0+ (13kg まで)	トヨタ純正 NEO G-Child baby	×	○	○	○	○	○
	トヨタ純正 NEO G-Child ISO leg	×	○	×	○	×	×
I (9 ~ 18kg)	トヨタ純正 NEO G-Child baby	○ 前向きのみ	○	○	○	○	○
	トヨタ純正 NEO G-Child ISO leg	×	○	×	○	×	×
II, III (15 ~ 36kg)	トヨタ純正ジュニアシート	○	○	○	○	○	○

チャイルドシートの隣の席を使用するときは、肩部ベルトが確実に肩を通り、腰部ベルトが腰骨のできるだけ低い位置に密着することを確認してください。チャイルドシートの隣の席に座ったときに、チャイルドシートの種類によっては、乗員の体またはシートベルトがチャイルドシートと干渉するためシートベルトが正しく着用できず、十分な効果を発揮できない場合があります。その場合は、他の

席を使用してください。お守りいただかないと、重大な傷害におよぶか、最悪の場合死亡につながるおそれがあります。

- リヤシートにチャイルドシートを取り付けるときは、お子様やチャイルドシートがフロントシートと干渉しないようにフロントシートを調整してください。
- サポートベース付きのチャイルドシートを取り付けるときに、

チャイルドシートをサポートベースへ固定する際にチャイルドシートが背もたれと干渉する場合は、チャイルドシートが干渉しなくなるまで背もたれを調整してください。

- シートベルトのショルダーアンカーがチャイルドシートベルトガイドより前にある場合は、シートを前方に動かします。

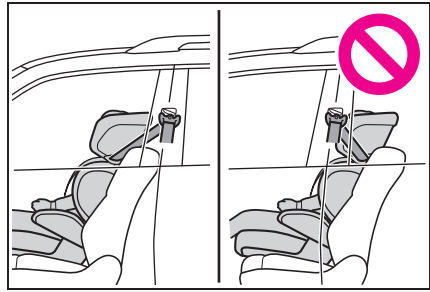

- ジュニアシートを取り付けるときに、お子様がかかり直立した姿勢になる場合は、背もたれの角度を最も快適な位置に調整します。また、シートベルトのショルダーアンカーがチャイルドシートベルトガイドより前にある場合は、シートを前方に移動します。

チャイルドシートの取り付け方法

チャイルドシートの取り付けについては、チャイルドシートに付属の取り扱い説明書を確認してください。

	固定方法	ページ
シートベルトで固定する		P.51
ISOFIX ロアアンカレッジで固定する		P.53
テザーベルトを固定する		P.54

チャイルドシートをシートベルトで固定する

■ シートベルトで固定する

チャイルドシートに付属の取り扱い説明書に従ってチャイルドシートを取り付けてください。
お手持ちのチャイルドシートが「ユニバーサル」カテゴリでない（または必要な情報が表の中にない）場合は、チャイルドシート

メーカーが提供する「車種別適合リスト」を参照するか、販売業者へお問い合わせの上、適合性を確認してください。（→P.45, 46）

- 1 やむを得ず助手席にチャイルドシートを取り付ける場合は、助手席シートを正しく調整してください。（→P.42）
- 2 背もたれを可能な限り起こす
前向きにチャイルドシートを取り付けるとき：背もたれとチャイルドシートのあ

いだにすき間がある場合は、背もたれとチャイルドシートのすき間が少なくなるように背もたれを調整してください。

3 ヘッドレストとチャイルドシートが干渉してチャイルドシートが正しく取り付けられない場合は、ヘッドレストを取りはずしてください。取りはずしができない場合は、ヘッドレストをいちばん上まで上げてください。(→P.146)

4 チャイルドシートにシートベルトを取り付け、プレートをバックルに“カチッ”と音がするまで挿し込む。ベルトがねじれていないようにする

チャイルドシートに付属の取り扱い説明書に従い、シートベルトをチャイルドシートにしっかりと固定させてください。

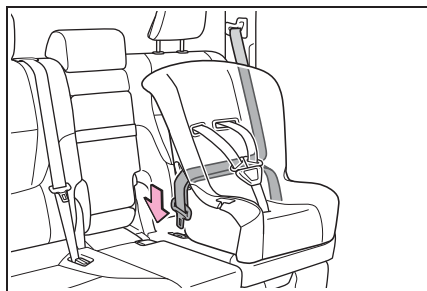

5 チャイルドシートにシートベルトの固定装置が備わっていない場合は、ロックングクリップ(別売)を使用して固定する

ロックングクリップの購入にあたっては、トヨタ販売店にご相談ください。(ロック

ングクリップ品番：73119-22010)

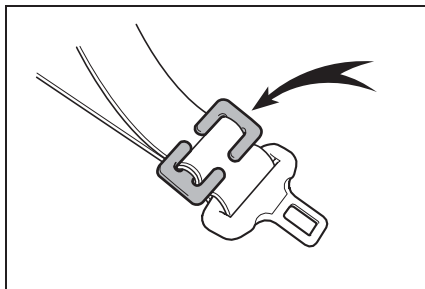

6 取り付け後はチャイルドシートを前後左右にゆすり、しっかりと固定されていることを確認してください。(→P.53)

■ チャイルドシートの取りはずし

バックルの解除ボタンを押し、シートベルトをチャイルドシートから取りはずす

バックル解除時に、シートクッションの反発により、チャイルドシートが跳ね上がることがあります。チャイルドシートを抑えながらバックルの解除をしてください。

シートベルトは自動的に巻き取られますので、ゆっくりもどしてください。

▲ 警告

■ チャイルドシートを取り付けるとき

次のことを必ずお守りください。お守りいただかないと、重大な傷害におよぶか、最悪の場合死亡につながるおそれがあります。

警告

- お子さまをシートベルトで遊ばせないでください。万一ベルトが首に巻き付いた場合、窒息など重大な傷害におよぶか、最悪の場合死亡につながるおそれがあります。誤ってそのような状態になってしまい、バックルもはずせない場合は、ハサミなどでシートベルトを切断してください。
- シートベルトのプレートとバックルがしっかり固定されて、ベルトがねじれていないか確認してください。
- チャイルドシートを前後左右にゆすって、しっかり固定されているか確認してください。
- チャイルドシートを固定したあとは、シートを調整しないでください。
- ジュニアシートを使用している場合は、肩部ベルトが常にお子さまの肩の中心にくるようにしてください。ベルトを首から離すと共に肩から落ちないようにしてください。
- 必ずチャイルドシートに付属の取り扱い説明書をよくお読みの上、確実に取り付け、使用方法をお守りください。

チャイルドシートを ISOFIX ロアアンカレッジで固定する

■ ISOFIX ロアアンカレッジについて

この車はセカンドシート外側席に ISOFIX ロアアンカレッジが装備されています。(ロアアンカレッジが装備されていることを示すボタンがシートに付いています)

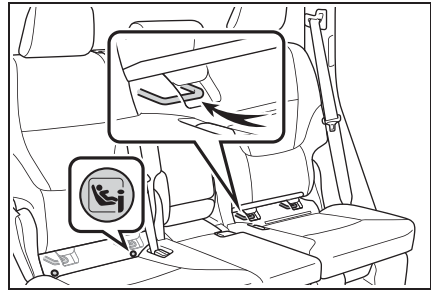

■ ISOFIX ロアアンカレッジで固定する

チャイルドシートに付属の取り扱い説明書に従ってチャイルドシートを取り付けてください。お手持ちのチャイルドシートが「ユニバーサル」カテゴリーでない(または必要な情報が表の中のない)場合は、チャイルドシートメーカーが提供する「車種別適合リスト」を参照するか、販売業者へお問い合わせの上、適合性を確認してください。(→P.45, 46)

1 背もたれを可能な限り起こす

前向きにチャイルドシートを取り付けるとき: 背もたれとチャイルドシートのあいだにすき間がある場合は、背もたれとチャイルドシートのすき間が少なくなるように背もたれを調整してください。

2 ヘッドレストとチャイルドシートが干渉してチャイルドシートが正しく取り付けられない場合は、ヘッドレストを取りはずしてください。取りはずしができない場合は、ヘッドレストをいちばん上まで上げてください。(→P.146)

3 カバーをめくり、ISOFIX ロアアンカレッジの位置を確認する
めくったカバーをシートクッションと背

もたれのあいだに挿し込んでください。

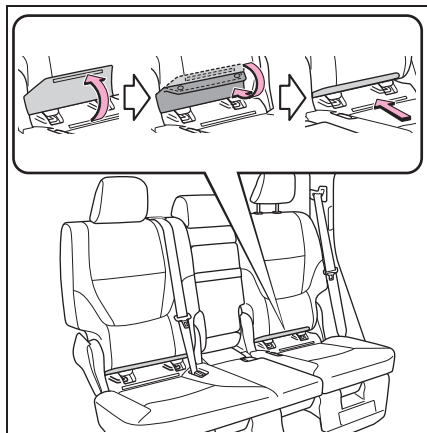

4 チャイルドシートをシートに取り付ける

チャイルドシートのコネクタ（取り付け金具）をロアアンカレッジに取り付けます。

取り付け方法は、それぞれのチャイルドシートに付属の取り扱い説明書に従ってください。

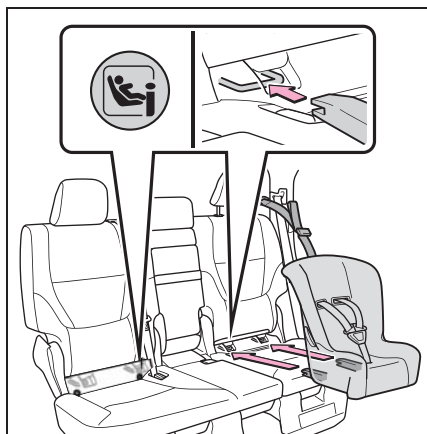

5 取り付けしたチャイルドシートを前後左右にゆすり、固定されていることを確認する（→P.53）

警告

■ チャイルドシートを取り付けるとき

次のことを必ずお守りください。
お守りいただかないと、重大な傷害におよぶか、最悪の場合死亡につながるおそれがあります。

- チャイルドシートを固定したあとは、シートを調整しないでください。
- ISOFIX ロアアンカレッジを使用するときは、周辺に障害物がないか、シートベルトが挟まっていないかなどを確認してください。
- 必ずチャイルドシートに付属の取り扱い説明書をよくお読みの上、確実に取り付け、使用方法をお守りください。

トップテザーアンカレッジを使用する

■ トップテザーアンカレッジについて

この車はセカンドシート外側席にトップテザーアンカレッジが装備されています。

テザーベルトを固定するときに使います。

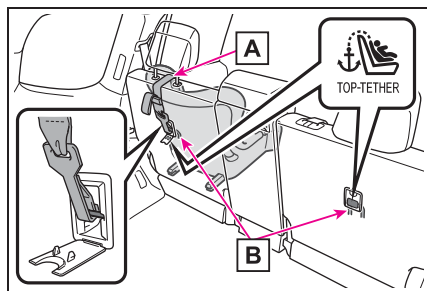

A テザーベルト

B トップテザーアンカレッジ

■ テザーベルトをトップテザーアンカレッジに固定する

チャイルドシートに付属の取り扱い説明書に従ってチャイルドシートを取り付けてください。

1 ヘッドレストを上げる

ヘッドレストとチャイルドシートまたはテザーベルトが干渉してチャイルドシートが正しく取り付けられない場合は、ヘッドレストを取りはずしてください。(→P.146)

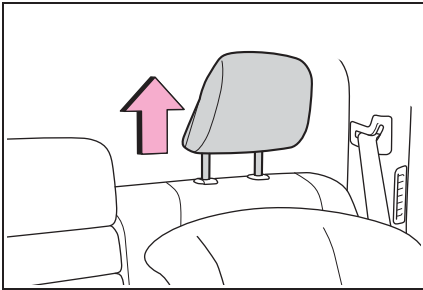

2 フタを開けて、トップテザーアンカレッジにフックを固定し、テザーベルトを締める

テザーベルトをピンと張り、フックがしっかり固定されていることを確認します。(→P.53)

ヘッドレストを上げた状態でチャイルドシートを取り付けるときは、テザーベルトは必ずヘッドレストの下へ通してください。

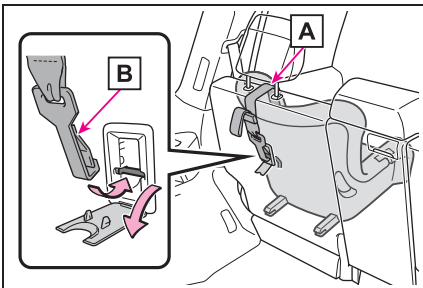

A テザーベルト

B フック

⚠ 警告

■ チャイルドシートを取り付けるとき

次のことを必ずお守りください。お守りいただかないと、重大な傷害におよぶか、最悪の場合死亡につながるおそれがあります。

- テザーベルトがしっかり固定されて、ベルトがねじれていないか確認してください。
- テザーベルトはトップテザーアンカレッジ以外にかけないでください。
- チャイルドシートを固定したあとは、シートを調整しないでください。
- 必ずチャイルドシートに付属の取り扱い説明書をよくお読みの上、確実に取り付け、使用方法をお守りください。
- ヘッドレストを上げた状態でチャイルドシートを取り付けるときは、ヘッドレストを引き上げてトップテザーアンカレッジに固定したあとに、ヘッドレストを下げないでください。

⚠ 注意

■ トップテザーアンカーについて

使用しないときはフタを確実に閉めてください。開けたままにしておくとフタが破損するおそれがあります。

エンジンイモビライザーシステム

キーに信号発信機が内蔵しており、あらかじめ登録されたキー以外ではエンジンを始動できません。

車両から離れる場合は、車内にキーを残さないでください。

このシステムは車両盗難の防止に寄与する機能であり、すべての車両盗難に対する完全なセキュリティを保証するものではありません。

システムを作動させるには

エンジンスイッチを OFF にすると、システムの作動を知らせるためにインジケーターが点滅します。

登録されたキーを携帯し、エンジンスイッチを ACC または ON にするとシステムが解除され、インジケーターが消灯します。

T-Connect をご利用で、リモートセキュリティ装着のお客様は、お車が盗難にあった場合のお客様の要請により、エンジン始動・ステアリングロック解除を禁止することができます。詳しくは別冊「ナビゲーションシステム取扱書」をご覧ください。

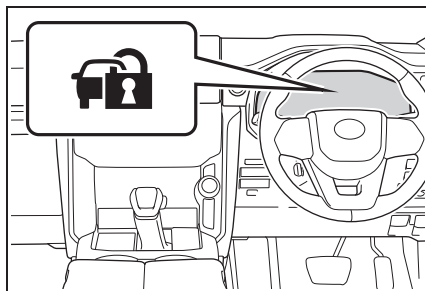

知識

■ メンテナンスについて

エンジンイモビライザーシステムのメンテナンスは不要です。

■ システムが正常に作動しないとき

- キーが金属製のものに接したり、覆われているとき
- キーが他の車両のセキュリティシステム用キー（信号発信機内蔵キー）と重なっているときや接近しているとき

⚠ 注意

■ エンジンイモビライザーシステムを正常に作動させるために

システムの改造や取りはずしをしないでください。システムが正常に作動しないおそれがあります。

オートアラーム

オートアラームとは、侵入を検知した場合に音と光で警報する機能です。

オートアラームを設定すると、次のような状況でオートアラームが作動します。

- 施錠されたドアまたはバックドアが、スマートエントリー&スタートシステム・ワイヤレスリモコンを使わずに解錠されたり、開けられたとき
- 施錠時にボンネットが開けられたとき
- 侵入センサーが車内で動くものを検知したとき（侵入者がガラスを割るなどして車内に乗り込んだとき）
- 傾斜センサーが車内の傾きを検知したとき
- リヤクォーターガラスやリヤウィンドウガラスが割られたとき
- バッテリーがはずされたとき
- バッテリーが再接続されたとき

T-Connect をご利用のお客様へは、オートアラームが作動した場合 E メールや電話でお知らせすることができます。詳しくは、別冊「ナビゲーションシステム取扱書」を参照してください。

オートアラームを設定／解除／停止する

■ ドアを施錠する前の確認

オートアラームの思わぬ作動、および盗難を防ぐため、次のことを必ず確認してください。

- 車内に人が乗っていないか
- ドアガラスとムーンルーフ★が閉じているか
- 車内に貴重品などを放置していないか

★：グレード、オプションなどにより、装備の有無があります。

■ オートアラームを設定するには

全ドア・ボンネットを閉め、すべてのドアを施錠※します。30秒以上経過すると、自動的に設定されます。

オートアラームが設定されるとインジケーターは点灯から点滅にかかります。

※メカニカルキーで施錠した場合、オートアラームはセットされません。

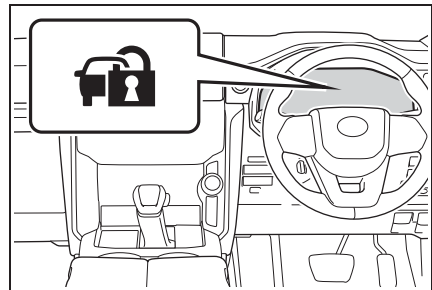

■ オートアラームを解除／停止するには

次のいずれかを行ってください。

- スマートエントリー&スタートシステムまたはワイヤレスリモ

コンを使ってドアを解錠する

- エンジンスイッチをACCまたはONにするか、エンジンを始動する（数秒後に解除・停止します）

知識

■ メンテナンスについて

オートアラームシステムのメンテナンスは不要です。

■ T-Connect（ご契約のお客様のみ）

- うっかり通知機能によって、施錠のし忘れや非常点滅灯の消し忘れ、ドアガラスの閉め忘れ、ムーンルーフ★の閉め忘れなどを、ご指定のEメールアドレスへお知らせすることができます。

うっかり通知機能は車内の電子キー検知を使用しているため、スマートエントリー&スタートシステムが正しく作動しない場合は、うっかり通知機能が正しく働かないことがあります。

- リモート確認機能によって、ドアの開閉や施錠の状態、非常点滅灯の点滅状態、電子キーの車内への置き忘れなどを携帯電話で確認できます。

詳しくは、別冊「ナビゲーションシステム取扱書」を参照してください。

★：グレード、オプションなどにより、装備の有無があります。

■ オートアラームの作動について

次のような場合、オートアラームが作動することがあります。オートアラームの設定を解除・作動を停止する操作を行ってください。

- メカニカルキーを使ってドアを解錠したとき

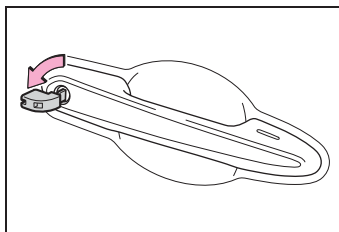

- 車内に残った人が、ドア・バックドア・ボンネットを開けたり、ロックレバーで解錠したとき



- 施錠後、バッテリーあがりなどでバッテリーの充電や交換をしたとき（→P.555）
- 施錠後、バッテリーを取りはずしたとき

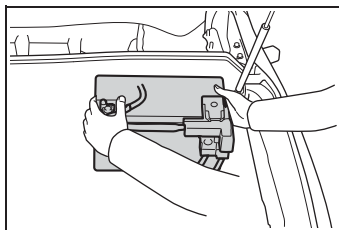

■ オートアラーム作動によるドアロック機能

次のとき、自動的にドアが施錠されることがあります。

- 車内に残った人がドアを解錠し、オートアラームが作動したとき
- オートアラーム作動中に車内に残った人がドアを解錠したとき
- バッテリーあがりなどで充電・交換したとき

■ カスタマイズ機能

メカニカルキーを使って解錠したとき、オートアラームが作動しないよう、設定を変更することができます。(カスタマイズ一覧：→P.574)



■ オートアラームを正常に作動させるために

システムの改造や取りはずしをしないでください。システムが正常に作動しないおそれがあります。

侵入・傾斜センサー

■ 侵入・傾斜センサーの検知について

- 侵入センサーは、車内に入り込んだ侵入者の動きを超音波で検知するセンサーです。侵入者の動きで検知するため、ドアを開けずガラスを割って乗り込んだ侵入者なども検知できます。
- 傾斜センサーは、車の傾きの変化を検知するセンサーです。けん引などで車が盗難される場合などを検知します。

このシステムは、車両盗難を防止または抑止する機能であり、すべての侵入・傾きの変化に対する完全なセキュリティを保証するものではありません。

■ 侵入・傾斜センサーを設定するには

オートアラームを設定すると、自動でセットされます。(→P.57)

■ 侵入・傾斜センサーの作動を停止するには

車内で動くすべてのものに反応す

るため、ペットや動くものを車内に残すときは、必ず侵入・傾斜センサーを停止してからアラームを設定してください。

- 1 エンジンスイッチを OFF にする
- 2 侵入・傾斜センサー OFF スイッチを押す

もう一度スイッチを押すと、侵入・傾斜センサーは再びセットされます。

侵入・傾斜センサーを OFF / ON するたびに、メーター内のマルチインフォメーションディスプレイにメッセージが表示されます。

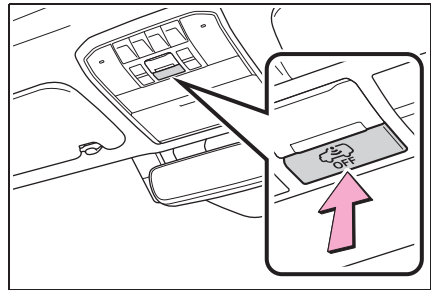

知識

■ 侵入・傾斜センサーの作動・停止について

- 侵入・傾斜センサーを停止しても、オートアラームは作動します。
- 侵入・傾斜センサーを停止したあとにエンジンスイッチを押すか、スマートエントリー&スタートシステムやワイヤレス機能による解錠操作を行うと、侵入・傾斜センサーが復帰します。
- オートアラームの設定を解除するたびに侵入・傾斜センサーは復帰します。

■ 侵入センサーについて

次のような場合、侵入センサーの検知によりオートアラームが作動することがあります。状況に応じ、侵入センサーを停

止してからアラームを設定してください。

- 車内に乗員やペットなどを残して車両から離れる場合

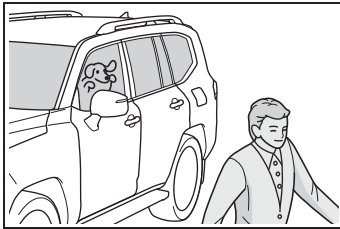

- ドアガラスやムーンルーフ★などが開いている場合、次のものを検知することがあります。
 - ・ 室内に入った落ち葉・虫・風など
 - ・ 他車の侵入センサーなどが発する超音波
 - ・ 室外の歩行者の動き
- ★ : グレード、オプションなどにより、装備の有無があります。

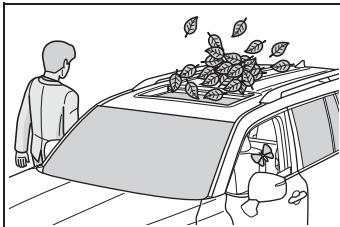

- マスコットやアクセサリーをぶら下げた状態で取り付けたり、コートフックに衣類をかけているときなど、動きやすいものが車内にある場合

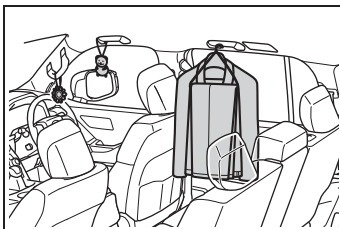

- 立体駐車場のような振動や騒音の激しい場所に駐車したとき

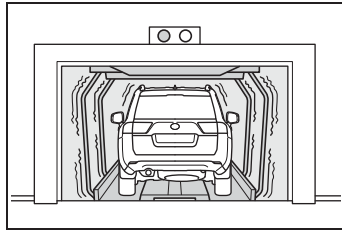

- 雪かきやガラスに付着した氷を削り落とす際に、連続的な衝撃や振動が車両に伝わったとき

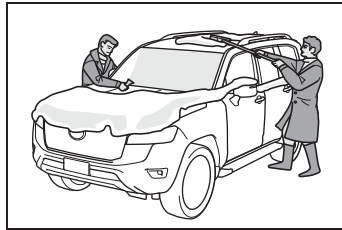

- 高圧洗車機や自動洗車機などを使うとき
- ひょうや落雷などにより、連続的な衝撃や振動が車両に伝わったとき

■ 傾斜センサーについて

次のような場合、傾斜センサーの検知によりオートアラームが作動することがあります。状況に応じ、傾斜センサーを停止してからアラームを設定してください。

- フェリー・トレーラー・列車などで運搬するとき
- 立体駐車場に駐車したとき
- 車両移動をとまなう洗車機を使用するとき
- タイヤ空気圧が少ないとき
- ジャッキアップするとき
- 地震や路面陥没が起きたとき
- ルーフキャリアにスキー板やスノーボード等を積んだり、荷降ろしするとき

⚠ 注意

■ 侵入センサーを正しく作動させるために

- センサーの穴はふさがないようにしてください。

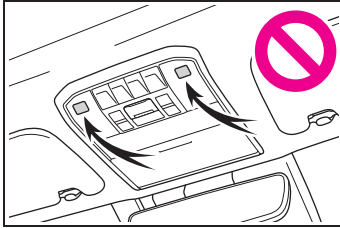

- センサーの穴に向かって、直接消臭スプレーなどを噴霧しないでください。

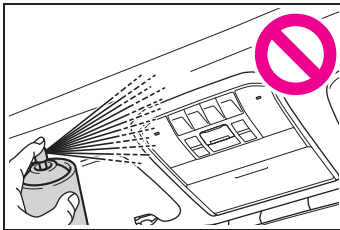

- 運転席と助手席のシートのあいだに、トヨタ純正品以外のアクセサリを装着したりものを放置したりすると、検知性能が低下することがあります。
- 電子キーが車両の近くにある場合、侵入センサーの作動を停止することがあります。

指紋認証システム★

- ★：グレード、オプションなどにより、装備の有無があります。

指紋認証システムとは、車両に登録された指紋情報とエンジンスイッチ上の指紋センサーにふれた指で指紋認証を行い、認証に成功しないとエンジンを始動することができないシステムです。

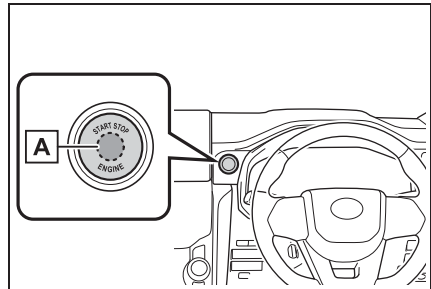

A 指紋センサー

📖 知識

■ 指紋認証システムについて



- 納車時は指紋情報が未登録です。未登録の状態でもスマートエントリー&スタートシステムとしてエンジンを始動することができます。
- 指紋認証結果の一致だけではエンジンスイッチのモードの切り替えやエンジンの始動をすることはできません。必ず電子キーを携帯する必要があります。
- 指紋認証はマイセッティング機能の認証デバイスとして使用されます。
(→P.165)

指紋情報の登録・消去をする

マルチインフォメーションディスプレイ

プレイで指紋情報の登録・消去をすることができます。(→P.83, 92)

■ 初めて車両に指紋情報を登録するには

- 1 エンジンスイッチを ON にする
- 2 マルチインフォメーションディスプレイの  画面 -  / “車両設定” 画面で “ 指紋” を選択し、OK を押す
- 3 “登録” を選択し、OK を押す
- 4 “追加” を選択し、OK を押す
- 5 登録したい運転者を選択し、OK を押す
- 6 “指紋 1” または “指紋 2” (“ゲスト” の場合は、“指紋 1” から “指紋 4” のいずれか) を選択し、OK を押す
- 7 “取扱説明書「指紋登録注意事項」に同意ください” が表示されるので、“同意する” を選択し、OK を押す

“同意する” を選択すると、P.64 の “指紋登録注意事項” の内容に同意したことになります。個人情報の取扱いについて同意の上ご利用ください。

同意確認

取扱説明書「指紋登録注意事項」に
同意ください



同意する

同意しない

- 8 指紋情報を登録させたい指で、指の位置をずらしながら複数回指紋センサーにタッチする

指紋情報の登録が完了すると、マルチインフォメーションディスプレイにメッセージが表示されます。

■ 2 本目以降の指紋情報を登録するには

- 1 エンジンスイッチを ON にする
- 2 マルチインフォメーションディスプレイの  画面 -  / “車両設定” 画面で “ 指紋” を選択し、OK を押す
- 3 “登録” を選択し、OK を押す
“登録” が選択できない場合、指紋情報を登録済みのお客様が指紋センサーにタッチしてください。
- 4 “登録した指でセンサに軽く触れてください” が表示されたときは、指紋情報を登録済みのお客様が指紋センサーにタッチして指紋認証をする
指紋認証に成功すると “ピッ” とブザーが鳴ります。

- 5 “追加” を選択し、OK を押す
- 6 登録したい運転者を選択し、OK を押す
- 7 “指紋 1” または “指紋 2” (“ゲスト” の場合は、“指紋 1” から “指紋 4” のいずれか) を選択し、OK を押す

指紋情報を登録済みの場合は選択することができません。

- 8 “取扱説明書「指紋登録注意事項」に同意ください” が表示

されるので、“同意する”を選択し、OK を押す

“同意する”を選択すると、P.64の“指紋登録注意事項”の内容に同意したことになります。個人情報の取扱いについて同意の上ご利用ください。



- 9 指紋情報を登録させたい指で、指の位置をずらしながら複数回指紋センサーにタッチする

指紋情報の登録が完了すると、マルチインフォメーションディスプレイにメッセージが表示されます。

■ 指紋情報を1本消去する

- 1 エンジンスイッチをONにする
2 マルチインフォメーションディスプレイの 画面 - / “車両設定” 画面で “ 指紋” を選択し、OK を押す

- 3 “登録” を選択し、OK を押す
“登録” が選択できない場合、指紋情報を登録済みのお客様が指紋センサーにタッチしてください。

- 4 “登録した指でセンサに軽く触れてください” が表示されたときは、指紋情報を登録済みのお客様が指紋センサーにタッチして指紋認証をする

指紋認証に成功すると“ピッ”とブ

ザーが鳴ります。

- 5 “消去” を選択し、OK を押す

- 6 消去したい運転者を選択し、OK を押す

- 7 “指紋1”または“指紋2”（“ゲスト”の場合は、“指紋1”から“指紋4”のいずれか）を選択し、OK を押す

指紋情報が未登録の場合は選択することができません。

- 8 “指紋による認証ができなくなります 消去しますか？”が表示されるので、“はい”を選択し、OK を押す。

指紋情報の消去が完了すると、マルチインフォメーションディスプレイにメッセージが表示されます。

個人情報の取扱いについて同意の上ご利用ください。（→P.64）

■ 指紋情報を全消去する

- 1 エンジンスイッチをONにする
2 マルチインフォメーションディスプレイの 画面 - / “車両設定” 画面で “ 指紋” を選択し、OK を押す

- 3 “登録” を選択し、OK を押す
“登録” が選択できない場合、指紋情報を登録済みのお客様が指紋センサーにタッチしてください。

- 4 “登録した指でセンサに軽く触れてください” が表示されたときは、指紋情報を登録済みのお客様が指紋センサーにタッチして指紋認証をする

指紋認証に成功すると“ピッ”とブ

ザーが鳴ります。

5 “全消去”を選択し、OKを押す

6 “機能が無効となります
同意しますか？”が表示されるので、“はい”を選択し、
OKを押す

指紋情報の全消去が完了すると、マルチインフォメーションディスプレイにメッセージが表示されます。

指紋情報を全消去すると、自動的に指紋認証システムがOFFに切りかわります。

個人情報の取扱いについて同意の上ご利用ください。(→P.64)

知識

■ 指紋情報の登録について

- 指紋情報は運転者にそれぞれ2本ずつ、“ゲスト”に4本、合計10本まで登録することができます。
- 指紋情報を登録するときは、エンジンの始動を行う姿勢で指紋センサに繰り返しタッチしてください。
- 指紋情報を登録するときは、エンジンを始動するときに使用する指で複数回タッチする必要があります。指の当てる位置を少しずつ変えながら、広い範囲をタッチしてください。
- 指紋情報を初めて登録すると、自動的に指紋認証システムがONになります。指紋認証システムのON/OFFは、マルチインフォメーションディスプレイで確認することができます。(→P.83, 92)
- 指紋センサーにタッチするときは、指がセンサーの全面にかかるようにしてください。指先や指の側面を押すと認証できないことがあります。

- タッチ操作はゆっくり行ってください。速すぎたり、強すぎたり、スライドしながら触ると、正常に認識できないことがあります。

- 指紋センサーを繰り返しタッチする場合、タッチからタッチまでの時間を約1秒あけてください。素早くタッチを繰り返すと認証失敗の原因となります。

■ 指紋登録注意事項

本システムで利用する指紋情報は、セキュリティ機能およびマイセッティング機能で活用しています。指紋情報はエンジンスイッチ内のみ暗号化した上で保存されており、指紋認証によるエンジンの始動許可やその他車両各種機能（シートやミラーポジションの自動調整等）以外での用途では使用いたしません。また、指紋情報が第三者へ開示、または提供されることはありません。保存された指紋情報はお客様の意思で消去することが可能です。

指紋情報の取り扱いについて、以下の項目を同意いただいた上でご利用ください。

- 指紋認証システムは完全な本人認証、照合、識別を保証するものではありません。指紋認証を使用されたこと、または使用できなかったことによって生じるいかなる損害に関しても、トヨタでは一切責任を負いかねますのであらかじめご了承ください。
- 本システムは指紋の特徴を認証に利用するものです。このため、指紋の特徴が少ないお客様は指紋情報登録ができない、もしくは指紋情報を登録できたお客様でも認証率が悪い場合があります。そのような場合、指紋認証システムをOFFにしてください。
- 指紋認証システムはお客様の使用状況によって異なります。指が汚れていたり、濡れていたり、乾燥や怪我など、指の状態によっては指紋の読取りが困難になったり、認証性能が低下する原

因となります。

- 指紋情報の登録失敗や指紋認証失敗が頻発する場合は、指紋センサー表面を清掃、または指紋情報を登録し直してください。
- エンジンスイッチに登録した指紋情報を移行することはできません。指紋情報の消去、または部品交換した場合は指紋情報を再度登録する必要があります。
- 指紋認証システムの故障診断を行う際に指紋情報を登録済みのお客様を特定できない場合は、トヨタ販売店により指紋情報を消去する場合があります。
- 消去された指紋情報を復元することはできません。再度、指紋情報の登録を行う必要があります。
- エンジンスイッチの交換をするときは、指紋情報を原則消去します。故障等により指紋情報を消去できない場合は、指紋情報が記憶された状態での部品回収、またはお客様へご返却があることをご了承ください。
- 部品回収した場合、故障解析の目的以外での利用はありません。
- お客様へご返却した場合、エンジンスイッチにはお客様の個人情報が記憶されています。管理には十分にご注意ください。
- 車両を売却、譲渡、廃棄等する場合は必ず事前に指紋情報を消去してください。指紋情報が記憶されたまま、売却、譲渡、廃棄等された場合に生じるいかなる損害に関しても、トヨタでは一切責任を負いかねますのであらかじめご了承ください。
- 指紋情報はエンジンスイッチ内のみ暗号化した上で保存されており、指紋情報が第三者へ開示、または提供されることはありません。

■ 指紋センサーのお手入れについて

指紋センサーの表面を掃除するときは、糸くずのでない柔らかい布で乾拭きしてください。

■ カスタマイズ機能

メーター操作スイッチを使って指紋認証システムの ON/OFF を切りかえることができます。(→P.587)

指紋認証システムの ON/OFF を切りかえるには、以下のことにご注意ください。

- 指紋情報を 1 本以上登録する必要があります。
- 指紋情報を登録済みのお客様による指紋認証の成功かつエンジンスイッチを ON にする必要があります。
- 指紋認証に成功しない場合でも、電子キーをエンジンスイッチにふれてエンジンスイッチを ON にすることで、指紋認証システムの ON/OFF を切りかえることができます。(→P.554)
- 指紋認証システムを OFF にすると、エンジンスイッチを OFF にしたとき、マルチインフォメーションディスプレイに指紋認証システムが OFF になっていることを示すメッセージが 10 日間表示されます。

⚠ 注意

エンジンスイッチの故障を防ぐために、次のことをお守りください。

- 強い衝撃を与えたり、本体の取り外し、分解、改造はしないでください。故障および破損の原因となります。
- 指紋センサーの表面をペン先など先の尖ったものでつついたり、ひっかいたりしないでください。指紋センサーの表面に傷がつく原因となります。

 注意

- 長時間の使用によりゴミがたまることがあります。その場合でも先の尖ったもので取り除かないでください。
- 指紋センサーの表面やタッチ操作する指先に水滴や汚れが付着した場合は、指紋認証失敗の原因となります。
- 指紋センサーの表面にシールを貼ったり、インクで塗りつぶしたりしないでください。
- 指紋センサーの表面は定期的に清掃してください。ほこりや皮脂などの汚れ、汗などが指紋センサーの表面に付着、または結露が発生すると不動作の原因となります。
- 故障および破損の原因となるもの（ほこりや砂、染料、インク、石鹼、洗剤、酸や酸性の食品、油、ローションなど）が付着した場合、すぐに指紋センサーをきれいに掃除してください。
- ガラスクリーナー、スプレー式の液体クリーナー、溶剤、アンモニアなどの洗浄剤や、ワックス、サンドペーパーなどの研磨剤の利用は避けてください。故障および破損の原因となります。

2-1. 計器の見方

警告灯／表示灯	68
計器類 (4.2 インチディスプレイ装着車)	73
計器類 (7 インチディスプレイ装着車)	76
マルチインフォメーションディスプレイ (4.2 インチディスプレイ装着車)	79
マルチインフォメーションディスプレイ (7 インチディスプレイ装着車)	88
ヘッドアップディスプレイ	98
燃費画面	102

警告灯／表示灯

メーター・ドアミラーの警告灯／表示灯でお車の状況をお知らせします。

メーターの警告灯／表示灯

■ 4.2 インチマルチインフォメーションディスプレイ装着車

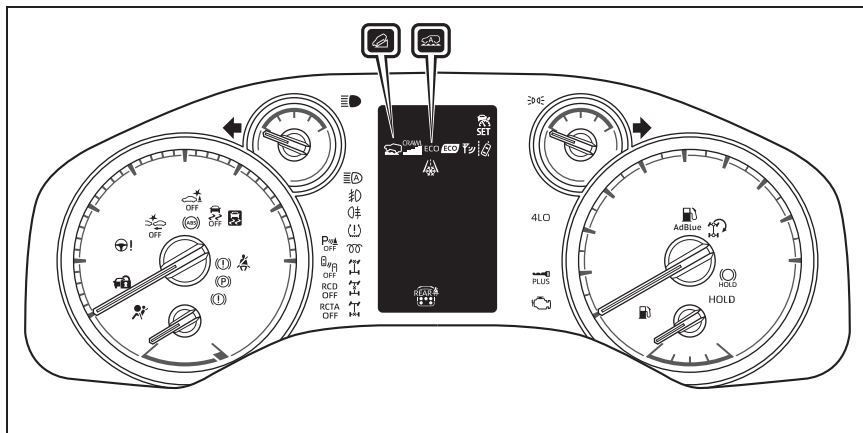

実際の表示内容は、イラストと異なる場合があります。

■ 7インチマルチインフォメーションディスプレイ装着車

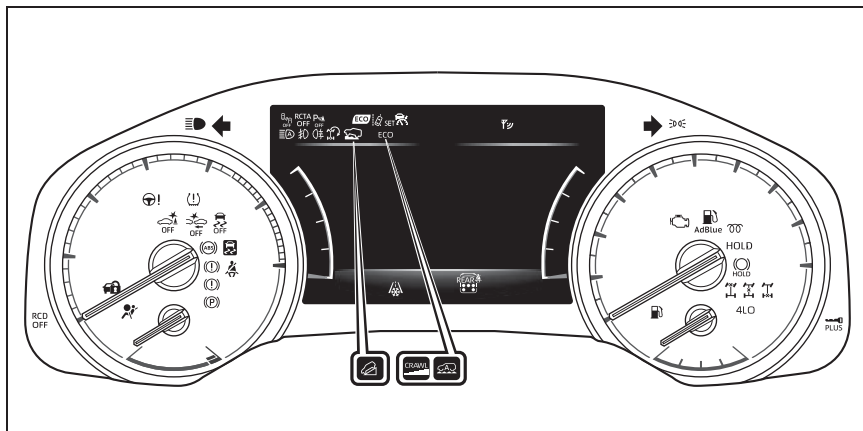

実際の表示内容は、イラストと異なる場合があります。

警告灯一覧

システム異常などを警告します。



(赤色)

ブレーキ警告灯 ※¹
(→P.527)



(黄色)

ブレーキ警告灯 ※¹
(→P.527)



充電警告灯 ※²
(→P.527)



油圧警告灯 ※²
(→P.527)



高水温警告灯 ※²
(→P.528)



エンジン警告灯 ※¹
(→P.528)



SRS エアバッグ／プリテンションショナー警告灯 ※¹
(→P.528)



ABS & ブレーキアシスト警告灯 ※¹ (→P.528)



パワーステアリング警告灯 ※¹ (→P.528)



(点滅または点灯)

PCS 警告灯 ※¹
(→P.529)



(橙色)

LTA 表示灯★
(→P.529)



BSM OFF 表示灯 ※^{1, 3}
(→P.529)



RCTA OFF 表示灯 ※^{1, 3}
(→P.530)



RCD OFF 表示灯 ※¹
(→P.530)



クリアランスソナー OFF 表示灯 ※^{3, 4} (→P.530)



PKSB OFF 表示灯 ※¹
(→P.530)



ペダル誤操作警告灯 ※²
(→P.221, 531)



スリップ表示灯 ※¹
(→P.531)



(点滅)

L4 作動表示灯
(→P.532)



(点滅)

センターデフロック作動表示灯 (→P.532)



(点滅)

フロントデフロック作動表示灯★ (→P.532)



(点滅)

リヤデフロック作動表示灯★ (→P.532)



(点滅)

パーキングブレーキ表示灯 (→P.532)



(点滅)

ブレーキホールド作動表示灯 ※¹ (→P.533)



燃料残量警告灯
(→P.533)



AdBlue

AdBlue[®] 残量警告灯★
(→P.533)



タイヤ空気圧警告灯★ ※¹
(→P.533)



運転席・助手席シートベルト非着用警告灯
(→P.533)



リヤ席シートベルト非着用警告灯 (→P.534)

★：グレード、オプションなどにより、装備の有無があります。

※¹ 作動確認のためにエンジンスイッチをONにすると点灯し、数秒後またはエンジンをかけると消灯します。点灯し

ない場合や点灯したままのときはシステム異常のおそれがあります。トヨタ販売店で点検を受けてください。

※²メッセージと一緒にマルチインフォメーションディスプレイに表示されません。

※³7インチマルチインフォメーションディスプレイ装着車は、マルチインフォメーションディスプレイに表示されます。

※⁴クリアランスソナー機能がONのときは、エンジンスイッチをONにすると点灯し、数秒後に消灯します。

警告

■安全装置の警告灯が点灯しないとき

ABS や SRS エアバッグなどの安全装置の警告灯が、エンジンスイッチをONにしても点灯しない場合や点灯したままの場合は、事故にあったときに正しく作動せず、重大な傷害におよぶか、最悪の場合死亡につながるおそれがあります。ただちにトヨタ販売店で点検を受けてください。

表示灯一覧

システムの作動状況を表示します。



方向指示表示灯 (→P.191)



尾灯表示灯 (→P.197)



ハイビーム表示灯
(→P.199, 202, 205)
アダプティブハイビームシステム表示灯★※¹ (→P.200)



オートマチックハイビーム表示灯★※¹ (→P.204)



フロントフォグランプ表示灯
★※¹ (→P.207)



リアフォグランプ表示灯★
※¹ (→P.207)



PCS 警告灯 ※^{2, 3}
(→P.224)



LTA 表示灯★※⁴
(→P.236)

(白色)

LDA 表示灯★※⁴
(→P.243)



LTA 表示灯★※⁴ (→P.222, 236)

(緑色)

LDA 表示灯★※⁴
(→P.243)



LTA 表示灯★※⁴
(→P.236)

(橙色)

LDA 表示灯★※⁴
(→P.243)



レーダークルーズコントロール表示灯 (→P.249)



クルーズコントロール表示灯
(→P.249)



クルーズコントロールセット表示灯 (→P.249)



BSM ドアミラーインジケータ ※^{2, 5} (→P.278)



BSM OFF 表示灯 ※^{1, 3}
(→P.278)



RCTA OFF 表示灯 ※^{1, 2, 3}
(→P.291)



RCD OFF 表示灯 ※³
(→P.296)



クリアランスソナー OFF 表示灯 ※^{1, 3, 6} (→P.285)



PKSB OFF 表示灯 ※^{2, 3}
(→P.300)

	エコドライブインジケータ ランプ ※2 (→P.81, 90)		低温表示灯 ※8 (→P.74, 77)
	予熱表示灯★ (→P.182)		ITS Connect アイコン★ (→P.268)
	スリップ表示灯 ※2 (→P.422)		ITS Connect アイコン★ (→P.268)
(点滅)			ITS Connect アイコン★ (→P.268)
	VSC OFF 表示灯 ※2, 3 (→P.422)		プラスサポート表示灯★ (→P.413)
	ダウンヒルアシストコン ト		エコドライブモード表示灯 (→P.395)
	ロールシステム表示灯 ※2 (→P.411)		スポーツモード表示灯 ※9 (→P.395)
	ターンアシスト表示灯 ※1 (→P.403)		コンフォートモード表示灯 ※10 (→P.395)
	クルーズコントロール表示灯 ※2 (→P.403)		スポーツ S モード表示灯 ※10 (→P.395)
	クルーズコントロールモード 表示 (→P.403)		スポーツ S+ モード表示灯 ※10 (→P.395)
	L4 作動表示灯 (→P.397)		カスタムモード表示灯 ※10 (→P.395)
	センターデフロック作動表示 灯 (→P.398)		AUTO モード表示灯 (→P.408)
	フロントデフロック作動表示 灯★ (→P.400)		DIRT モード表示灯 (→P.408)
	リヤデフロック作動表示灯★ (→P.402)		SAND モード表示灯 (→P.408)
	パーキングブレーキ表示灯 (→P.192)		MUD モード表示灯 (→P.408)
	ブレーキホールドスタンバイ 表示灯 ※2 (→P.195)		DEEP SNOW モード表示灯 (→P.408)
	ブレーキホールド作動表示灯 ※2 (→P.195)		ROCK モード表示灯 (→P.408)
	セキュリティ表示灯 (→P.56, 57)		
	スマートエントリー&スター トシステム表示灯 ※7 (→P.182)		

★: グレード、オプションなどにより、
装備の有無があります。

※1 フィンチマルチインフォメーション
ディスプレイ装着車は、マルチイン
フォメーションディスプレイに表示さ

れます。



- ※²作動確認のためにエンジンスイッチを ON にすると点灯し、数秒後またはエンジンを始動すると消灯します。点灯しない場合や点灯したままのときはシステム異常のおそれがあります。トヨタ販売店で点検を受けてください。
- ※³システムが OFF のときに点灯します。
- ※⁴システムの作動状態により、表示色と点灯・点滅の状態が変化します。
- ※⁵ドアミラーに表示されます。
- ※⁶クリアランスソナー機能が ON のときは、エンジンスイッチを ON にすると点灯し、数秒後に消灯します。
- ※⁷メッセージと一緒にマルチインフォメーションディスプレイに表示されません。
- ※⁸外気温が約 3℃以下のとき、約 10 秒間点滅後に点灯します。
- ※⁹NAVI・AI-AVS 非装着車
- ※¹⁰NAVI・AI-AVS 装着車

や点灯したままのときはシステム異常のおそれがあります。トヨタ販売店で点検を受けてください。

知識

■ BSM ドアミラーインジケーターについて

作動確認のため次の条件のときインジケーターが点灯します。

- マルチインフォメーションディスプレイの  画面で、BSM の機能を ON に設定している状態で、エンジンスイッチを ON にしたとき
- エンジンスイッチが ON の状態で、BSM の機能をマルチインフォメーションディスプレイの  画面で ON にしたとき

システムが正常であればインジケーターは数秒後に消灯します。点灯しない場合

計器類 (4.2 インチディスプレイ装着車)

メーターの表示について

■ 計器類の位置

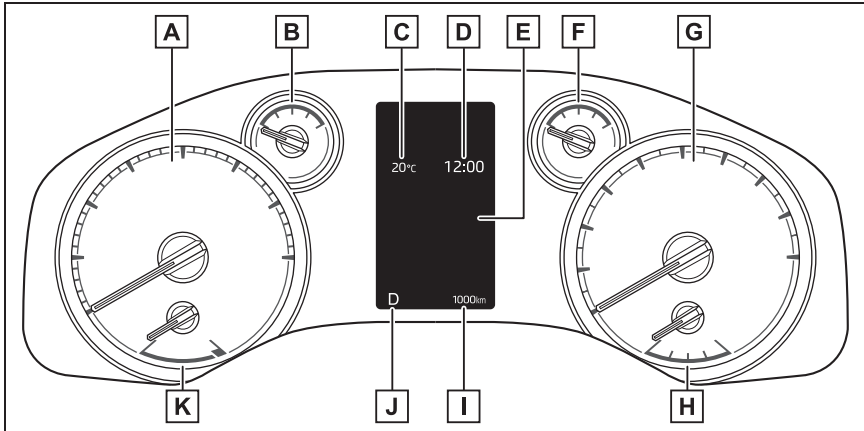
**A** タコメーター

毎分のエンジン回転数を示します。

B 油圧計

エンジンオイルの圧力を示します。

C 外気温 (→P.74)**D** 時計

GPS の時刻情報 (GPS 時計) を利用して、時刻を自動で調整します。詳しくは別冊「ナビゲーションシステム取扱書」を参照してください。

E マルチインフォメーションディスプレイ

走行に関するさまざまな情報を表示します。(→P.79)

車両に異常が発生したときは警告メッセージを表示します。(→P.536)

F 電圧計

バッテリーの充電状態を示します。

G スピードメーター

車両の走行速度を示します。

H 燃料計

燃料残量を示します。次の場合、実際の燃料残量が正しく表示されないことがあります。

- ・ 少量給油（約 10L 以下）を行ったとき
- ・ 坂道など傾いた場所に停車したとき
- ・ 坂道やカーブを走行したとき

I オドメーター／トリップメーター

オドメーター：

走行した総距離を表示します。

トリップメーター：

リセットしてからの走行距離を表示します。区間距離は、トリップ A / トリップ B の 2 種類で使い分けることができます。

J シフトポジション・ギヤ段表示

選択されているシフトポジションまたはギヤ段を表示します。（→P.187）

K 水温計

エンジン冷却水の温度を示します。

□ 知識

■ メーター・ディスプレイの作動条件

エンジンスイッチが ON のとき

■ 燃料計と航続可能距離について

燃料計と航続可能距離は連動しています。少量給油後に燃料計と航続可能距離の表示が更新されない場合、次の操作を行うことで表示を更新することができます。

- 1 車両を平坦な場所に停車させる
- 2 ODO TRIP スイッチ（→P.75）を押してオドメーター／トリップメーターの表示をオドメーター表示に切りかえる
- 3 エンジンスイッチを OFF にする
- 4 ODO TRIP スイッチを押したまま、エンジンスイッチを ON にする
- 5 そのまま約 5 秒間 ODO TRIP スイッチを押し続け、オドメーターが点滅を開始したら手をはなす

オドメーターが約 5 秒間点滅したあと通常の表示にもどれば、更新は終了です。

■ 外気温度表示について

- 外気温度を - 40℃～ 60℃のあいだで表示します。

- 外気温度が約 3℃以下のときは、外気温度表示の横に  が点滅し、そのあと点灯します。

- 次の場合は、正しい外気温度が表示されなかったり、温度表示の更新が遅くなったりすることがありますが、故障ではありません。

- ・ 停車しているときや、低速走行（約 20km/h 以下）のとき
- ・ 外気温度が急激に変化したとき（車庫・トンネルの出入り口付近など）
- “-” または “E” が表示されたときは、システム異常のおそれがあります。トヨタ販売店で点検を受けてください。

■ 液晶ディスプレイについて

→P.79

警告

■ 低温時の画面表示について

画面の温度が極めて低いときは、画面表示の切りかえが遅れる場合がありますので、車室内を暖めてからご使用ください。

例えばギヤ段表示を使用した場合、シフト操作をしてもすぐにギヤ段の表示が切りかわらないことで運転者がダウンシフトしなかったと誤解し、再度ダウンシフトすることによって急激に過度のエンジンブレーキがかかり、重大な傷害におよぶか、最悪の場合死亡につながるおそれがあります。

注意

■ エンジンや構成部品への損傷を防ぐために

- タコメーターの針がレッドゾーン（エンジンの許容回転数をこえている範囲）に入らないようにしてください。
- 水温計の針がHのレッドゾーンに入ったときや、マルチインフォメーションディスプレイに“エンジン冷却水高温 安全な場所に停車して取扱書を確認してください”が表示されたときは、オーバーヒートのおそれがあるため、ただちに安全な場所に停車してください。完全に冷えたあと、エンジンを確認してください。（→P.560）

■ 電圧計について

エンジン回転中に電圧計が19V以上、または9V以下を示すときは、バッテリーや充電システムの異常が考えられますのでトヨタ販売店で点検を受けてください。

■ 油圧計について

エンジン回転中に油圧計の値が低下したときは、ただちに安全な場所に停車し、エンジンオイル量を点検してください。点検方法は別冊「メンテナンスノート」を参照してください。

エンジンオイルが減っていないのに油圧が低下する、またはオイルを補給しても油圧が上昇しないときは、潤滑システムの異常が考えられるため、トヨタ販売店にご連絡ください。

ODO TRIP スイッチの操作について

ODO TRIP スイッチを押すごとに、オドメーター／トリップメーター A / トリップメーター B の順に表示が切りかわります。

トリップメーターの表示中にスイッチを押し続けると、走行距離が0にもどります。

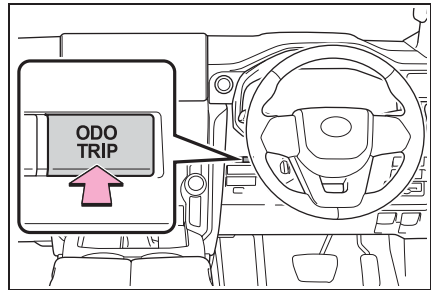

知識

■ 音声操作システムでのオドメーター／トリップメーター操作について

音声操作システムを使用して、オドメーター・トリップメーターの表示を切りかえることができます。音声操作システムについては、別冊「ナビゲーション取扱書」または「ナビゲーションシステム取扱書」を参照してください。

計器類 (7 インチディスプレイ装着車)

メーターの表示について

■ 計器類の位置

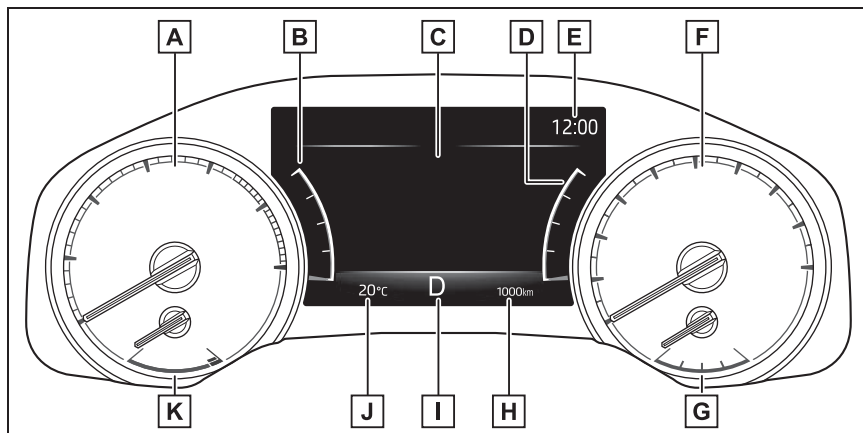

A タコメーター

毎分のエンジン回転数を示します。

B 油圧計

エンジンオイルの圧力を示します。

C マルチインフォメーションディスプレイ

走行に関するさまざまな情報を表示します。(→P.88)

車両に異常が発生したときは警告メッセージを表示します。(→P.536)

D 電圧計

バッテリーの充電状態を示します。

E 時計

GPS の時刻情報 (GPS 時計) を利用して、時刻を自動で調整します。詳しくは別冊「ナビゲーションシステム取扱書」を参照してください。

F スピードメーター

車両の走行速度を示します。

G 燃料計

燃料残量を示します。次の場合、実際の燃料残量が正しく表示されないことがあります。

- ・ 少量給油 (約 10L 以下) を行ったとき
- ・ 坂道など傾いた場所に停車したとき

・ 坂道やカーブを走行したとき

H オドメーター／トリップメーター

オドメーター：

走行した総距離を表示します。

トリップメーター：

リセットしてからの走行距離を表示します。区間距離は、トリップ A / トリップ B の 2 種類で使い分けることができます。

I シフトポジション・ギヤ段表示

選択されているシフトポジションまたはギヤ段を表示します。(→P.187)

J 外気温 (→P.77)

K 水温計

エンジン冷却水の温度を示します。

知識

■メーター・ディスプレイの作動条件

エンジンスイッチが ON のとき

■燃料計と航続可能距離について

燃料計と航続可能距離は連動しています。少量給油後に燃料計と航続可能距離の表示が更新されない場合、次の操作を行うことで表示を更新することができます。

- 1 車両を平坦な場所に停車させる
- 2 ODO TRIP スイッチ (→P.78) を押してオドメーター／トリップメーターの表示をオドメーター表示に切りかえる
- 3 エンジンスイッチを OFF にする
- 4 ODO TRIP スイッチを押したまま、エンジンスイッチを ON にする
- 5 そのまま約 5 秒間 ODO TRIP スイッチを押し続け、オドメーターが点滅を開始したら手をはなす

オドメーターが約 5 秒間点滅したあと通常の表示にもどれば、更新は終了です。

■外気温度表示について

- 外気温度を - 40℃～ 60℃のあいだで表示します。

- 外気温度が約 3℃以下のときは、外気温表示の横にが点滅し、そのあと点灯します。

- 次の場合は、正しい外気温度が表示されなかったり、温度表示の更新が遅くなったりすることがありますが、故障ではありません。

- ・ 停車しているときや、低速走行 (約 20km/h 以下) のとき
- ・ 外気温度が急激に変化したとき (車庫・トンネルの出入り口付近など)
- “-” または “E” が表示されたときは、システム異常のおそれがあります。トヨタ販売店で点検を受けてください。

■液晶ディスプレイについて

→P.88

警告

■ 低温時の画面表示について

画面の温度が極めて低いときは、画面表示の切りかえが遅れる場合がありますので、車室内を暖めてからご使用ください。

例えばギヤ段表示を使用した場合、シフト操作をしてもすぐにギヤ段の表示が切りかわらないことで運転者がダウンシフトしなかったと誤解し、再度ダウンシフトすることによって急激に過度のエンジンブレーキがかかり、重大な傷害におよぶか、最悪の場合死亡につながるおそれがあります。

注意

■ エンジンや構成部品への損傷を防ぐために

- タコメーターの針がレッドゾーン（エンジンの許容回転数をこえている範囲）に入らないようにしてください。
- 水温計の針がHのレッドゾーンに入ったときや、マルチインフォメーションディスプレイに“エンジン冷却水高温 安全な場所に停車して取扱書を確認してください”が表示されたときは、オーバーヒートのおそれがあるため、ただちに安全な場所に停車してください。完全に冷えたあと、エンジンを確認してください。（→P.560）

■ 電圧計について

エンジン回転中に電圧計が19V以上、または9V以下を示すときは、バッテリーや充電システムの異常が考えられますのでトヨタ販売店で点検を受けてください。

■ 油圧計について

エンジン回転中に油圧計の値が低下したときは、ただちに安全な場所に停車し、エンジンオイル量を点検してください。点検方法は別冊「メンテナンスノート」を参照してください。

エンジンオイルが減っていないのに油圧が低下する、またはオイルを補給しても油圧が上昇しないときは、潤滑システムの異常が考えられるため、トヨタ販売店にご連絡ください。

ODO TRIP スイッチの操作について

ODO TRIP スイッチを押すごとに、オドメーター／トリップメーター A / トリップメーター B の順に表示が切りかわります。

トリップメーターの表示中にスイッチを押し続けると、走行距離が0にもどります。

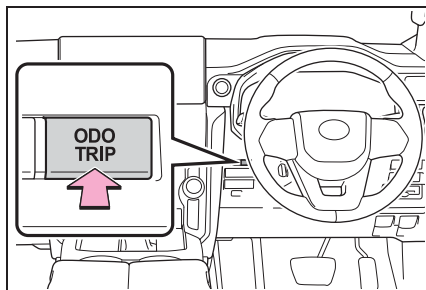

知識

■ 音声操作システムでのオドメーター／トリップメーター操作について

音声操作システムを使用して、オドメーター・トリップメーターの表示を切りかえることができます。音声操作システムについては、別冊「ナビゲーション取扱書」または「ナビゲーションシステム取扱書」を参照してください。

マルチインフォメーションディスプレイ (4.2 インチディスプレイ装着車)

画面の見方

マルチインフォメーションディスプレイには、次の情報が表示されます。

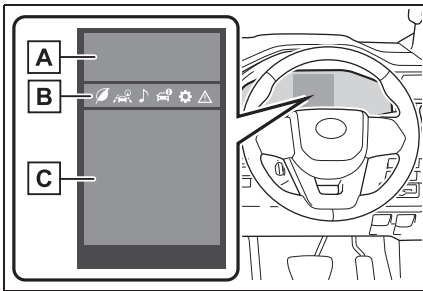

A 運転支援システム情報表示部
RSA (ロードサインアシスト) が作動しているとき、認識した標識を表示します。(→P.246)

 以外のメニューアイコンが選択されている状態で、次のシステムが作動しているとき、各システムの作動状況を表示します。

- ・ LDA (レーンディパーチャーアラート [ヨーアシスト機能付き]) (→P.240)
- ・ レーダークルーズコントロール (全車速追従機能付き) (→P.249)

B メニューアイコン (→P.80)

C 情報表示部

メニューアイコンを切りかえることにより、さまざまな情報を表示することができます。

また、車両の状況に応じて、各種の注意喚起やアドバイスなどが割り込み表示されます。

知識

■ マルチインフォメーションディスプレイの作動条件

エンジンスイッチが ON のとき

■ 走行モードを切りかえたとき

マルチテレインセレクトで選択したモードに従って、マルチインフォメーションディスプレイの背景色が変わります。(→P.408)

■ 液晶ディスプレイについて

ディスプレイに小さな斑点や光点が表示されることがあります。これは液晶ディスプレイ特有の現象でそのまま使用しても問題ありません。

表示を切りかえるには

メーター操作スイッチを使って次のように操作します。

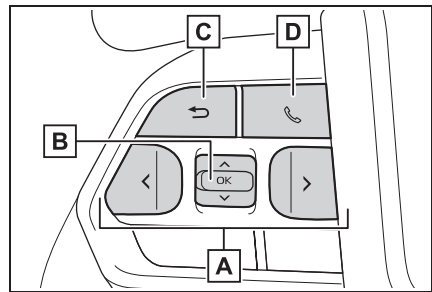

A 画面のスクロール^{*}・表示内容の切りかえ^{*}・カーソルの移動

B 短押し：決定
長押し：リセット・詳細項目表示

C ひとつ前の画面にもどる

D 電話の発着信・履歴表示

ハンズフリーシステムと連携して、発着信の表示や操作を行うことができます。

ハンズフリーシステムに関しては別冊「ナビゲーションシステム取扱書」を参照してください。

※ 画面のスクロールや表示の切りかえなどが可能な画面では、スクロールバー、または表示可能な画面数を示す丸いアイコンが表示されます。

警告





■ 走行中の警告



安全のため、メーター操作スイッチはできるだけ走行中に操作しないでください。メーター操作スイッチは、安全な場所に停車して操作してください。走行中に操作すると、ハンドル操作を誤るなど、思わぬ事故につながるおそれがあり危険です。また、走行中は画面を見続けしないでください。

メニューアイコン一覧

メーター操作スイッチを操作してアイコンを選択することで、各アイコンに関連付けられた情報を表示することができます。

項目によっては状況に応じて自動で表示されます。

アイコン	表示される画面
	走行情報表示画面 (→P.80)
	運転支援機能情報表示画面 (→P.82)
	オーディオ連携画面 (→P.82)
	車両情報表示画面 (→P.82)

アイコン	表示される画面
	設定画面 (→P.83)
	警告メッセージ表示画面 (→P.86)

走行情報表示画面について

燃費に関するさまざまな情報を表示します。

■ 車速表示／航続可能距離

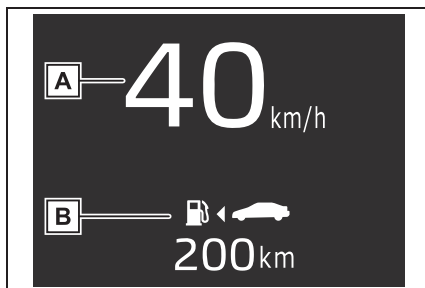

A 車速表示

現在の車速を表示します。

B 航続可能距離

現在の燃料残量で走行可能なおよその距離を表示します。(→P.81)

■ 燃費グラフ

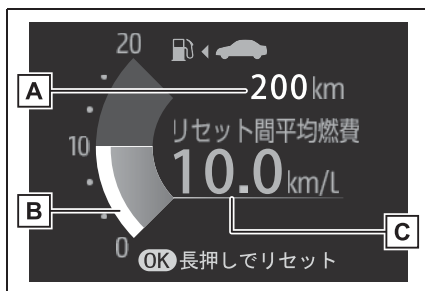

A 航続可能距離

現在の燃料残量で走行可能なおよその距離

離を表示します。(→P.81)

B 瞬間燃費

現在の瞬間燃費を表示します。

C 平均燃費

始動後・給油後・リセット間のうち、いずれかの平均燃費を表示します。*1. 2. 3

 画面の「燃費グラフ」で選択した燃費が表示されます。(→P.83)

*1 表示される燃費は参考として利用してください。

*2 始動後平均燃費は、エンジンを停止するたびに、表示がリセットされます。

*3 リセット間平均燃費の表示中にOKを押し続けると、リセットされます。

■ エコドライブインジケーター／航続可能距離

▶ 表示内容

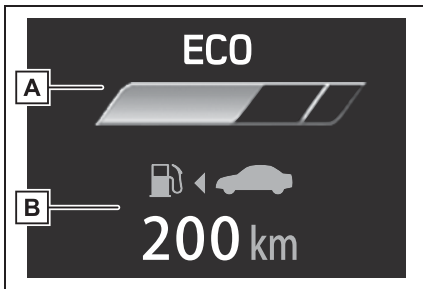

A エコドライブインジケーター

B 航続可能距離

現在の燃料残量で走行可能なおよその距離を表示します。(→P.81)

▶ エコドライブインジケーターの見方

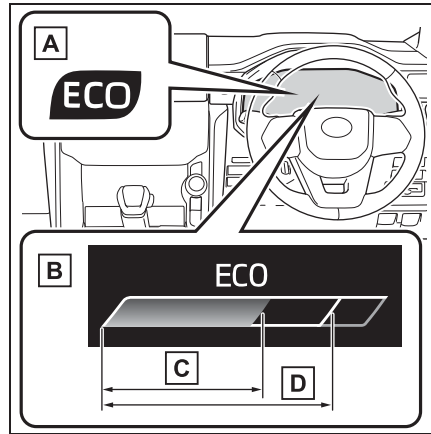

A エコドライブインジケーターランプ

環境に配慮した運転をしているとき、エコドライブインジケーターランプが点灯します。必要以上にアクセルペダルを踏んだときや停車中は消灯します。

B エコドライブインジケーターゾーン表示

エコ運転の範囲と現在のアクセル開度を表示します。

C 現状のアクセル開度

現状のアクセル開度がエコ運転の範囲をこえたとき、エコドライブインジケーターゾーン表示の右側が点灯します。このとき、エコドライブインジケーターランプは消灯します。

D エコ運転の範囲

知識

■ 航続可能距離について

- 運転履歴から学習した燃費と現在の燃料残量から算出した走行可能な距離を表示します。使用環境（気象、渋滞な

ど)や運転方法(急発進、エアコンの使用など)に応じて燃費が変わるため、実際に走行できる距離とは異なります。

- 燃料給油量が少量(約10L以下)のとき、表示が更新されないことがあります。この場合、燃料計の表示と共に更新することができます。(→P.74)
- “給油してください”と表示されたときは、燃料残量が少ないため、航続可能距離の計算ができません。その場合は、すみやかに給油してください。

■ エコドライブインジケータの作動条件

次の場合、エコドライブインジケータは作動しません。

- シフトレバーがD以外にあるとき
- 走行モードがノーマルモードまたはエコドライブモード以外するとき
- 車速が約100km/h以上のとき

運転支援機能情報表示画面について

■ 運転支援システム連携表示

次のシステムの作動状況を表示します。

- LDA(レーンディパーチャーアラート[ヨーアシスト機能付き])(→P.240)
- レーダークルーズコントロール(全車速追従機能付き)(→P.249)
- ITS Connect★(→P.268)

★:グレード、オプションなどにより、装備の有無があります。

■ ナビゲーションシステム連携表示★

★:グレード、オプションなどにより、

装備の有無があります。

ナビゲーションシステムと連携して次の情報を表示します。

- 目的地案内
- 方位計(ノースアップ/ヘディングアップ表示)

オーディオ連携画面について

オーディオソースの選択、選曲などの操作を行うことができます。

車両情報表示画面について

■ ドライブインフォメーション

「ドライブインフォ項目選択」の設定で選択した項目(平均車速・走行距離・走行時間)を上下に2つ、表示させることができます。

各情報の内容は、「ドライブインフォタイプ」の設定(始動後・リセット間)との組み合わせによって変化します。(→P.83)

表示される情報は、参考としてご利用ください。

表示できる組み合わせは次のとおりです。

- 始動後[※]
 - ・ 平均車速: エンジン始動後の平均車速を表示
 - ・ 走行距離: エンジン始動後の走行距離を表示
 - ・ 走行時間: エンジン始動後の経過時間を表示

※ エンジンを停止するたびに、表示がリセットされます。

● リセット間[※]

- ・ 平均車速: リセット後の平均車速を表示

- ・ 走行距離：リセット後の走行距離を表示
- ・ 走行時間：リセット後の経過時間を表示

※ OK を押し続けるとリセットされます。

■ タイヤ空気圧表示★

★：グレード、オプションなどにより、装備の有無があります。

タイヤが装着されている位置ごとに、現在のタイヤ空気圧を表示します。

■ 操舵表示

前輪の表示の変化により、ハンドルの操作量と操作方向を表示します。

設定画面について

メーター操作スイッチを操作してご希望の項目を選択することで、車両の設定や画面の表示内容などを変更することができます。

■ 設定変更のしかた

- 1 メーター操作スイッチの < または > を押して  を選択する
- 2 メーター操作スイッチの ^ または v を押して、設定を変更したい項目の位置にカーソルを移動する

機能の ON / OFF やブザー音量などを設定する項目では、OK を押すたびに機能の ON / OFF、または調整値が切りかわります。

機能の作動内容を変更できる項目では、OK を押し続けることで、設定画面を表示できます。設定画面が表示されたら、

メーター操作スイッチを操作して、いずれかの設定を選択、または時間などを希望の値に設定します。

- 3 設定が完了したら、メーター操作スイッチの  を押す

■ メーター輝度調整

メーター照明の明るさを調整することができます。

■ LDA (レーンディパーチャアラート [ヨーアシスト機能付き]) (→P.240)

次の設定を変更することができます。

● 警報手段

警報の手段を変更することができます。

● 警報感度

車線逸脱警報機能の感度を変更することができます。

● ふらつき検知

ふらつき検知機能の作動 / 非作動を変更することができます。

● ふらつき検知感度

ふらつき警報機能の感度を変更することができます。

■ PCS (プリクラッシュセーフティ) (→P.221)

次の設定を変更することができます。

● 機能の ON / OFF

プリクラッシュセーフティの作動 / 非作動を変更することができます。

● 警報感度

衝突警報の作動タイミングを変更することができます。

■ BSM (ブラインドスポットモニター) (→P.277)

次の設定を変更することができます。

● 機能の ON / OFF

ブラインドスポットモニターの作動/非作動を変更することができます。

● 明るさ

ドアミラーインジケータ (→P.278) の明るさを変更することができます。

● 警報感度

接近車両の検知を知らせるタイミングを変更することができます。

■ (クリアランスソナー) (→P.284)

次の設定を変更することができます。

● 機能の ON / OFF

クリアランスソナーの作動/非作動を変更することができます。

● 音量

クリアランスソナー作動時のブザー音量を変更することができます。

■ RCTA (リヤクロストラフィックアラート) (→P.290)

次の設定を変更することができます。

● 機能の ON / OFF

RCTA 機能の作動/非作動を変更することができます。

● 音量

RCTA 機能作動時のブザー音量を変更することができます。

■ RCD (リヤカメラディテクション) (→P.295)

次の設定を変更することができます。

● 機能の ON / OFF

RCD 機能の作動/非作動を変更することができます。

● 音量

RCD 機能作動時のブザー音量を変更することができます。

■ RSA (ロードサインアシスト) (→P.246)

次の設定を変更することができます。

● 機能の ON / OFF

RSA の作動/非作動を変更することができます。

● 告知手段

最高速度・はみ出し通行禁止・車両進入禁止の各標識を認識したときの警報方法をそれぞれ変更することができます。

● 告知車速

最高速度標識の認識時、標識が示す制限速度に対して警報を実施する超過速度を変更することができます。

■ レーダークルーズコントロール (全車速追従機能付き) (→P.249)

● カーブ速度抑制機能

カーブ速度抑制機能の速度抑制量を変更することができます。

■ 車両設定

● 先行車発進告知 (→P.261)

次の設定を変更することができます。

- ・ 先行車発進告知

先行車発進告知機能の作動／非作動を変更することができます。

- ・ 告知距離

先行車の発進を告知する距離を変更することができます。

- **タイヤ空気圧警報システム★**
(→P.496)

★：グレード、オプションなどにより、装備の有無があります。

タイヤ空気圧警報システムの設定を変更することができます。

- **ITS Connect ★** (→P.268)

★：グレード、オプションなどにより、装備の有無があります。

ITS Connect の設定を変更することができます。

- **クルーズ (ITS) ★** (→P.256, 276)

★：グレード、オプションなどにより、装備の有無があります。

通信利用型レーダークルーズコントロールの作動／非作動を変更することができます。

- **リヤシートリマインダー**
(→P.111)

リヤシートリマインダー機能の作動／非作動を変更することができます。

- **マイセッティング** (→P.165)

- ・ 設定

マイセッティングの設定を変更することができます。

- ・ 機能の ON / OFF

マイセッティングの作動／非作動を変更することができます。

- **指紋認証システム★**

(→P.61)

★：グレード、オプションなどにより、装備の有無があります。

- ・ 登録

車両に指紋情報を登録することができます。

- ・ 機能の ON / OFF

指紋認証システムの作動／非作動を変更することができます。

- **後退速度抑制** (→P.177)

後退速度の抑制制御（ドライブスタートコントロール）の作動／非作動を変更することができます。

- **表示設定**

- **言語**

マルチインフォメーションディスプレイに表示される言語を変更することができます。

- **単位**

燃費表示の単位を変更することができます。

- **ECO** (エコドライブインジケータランプ) (→P.81)

エコドライブインジケータランプの作動／非作動を変更することができます。

- **走行情報表示画面設定**

燃費グラフ (→P.80) に表示する平均燃費の種類を変更することができます。

- **オーディオ設定**

画面の表示・非表示を変更することができます。

- **車両情報表示画面設定**

・ ドライブインフォタイプ

ドライブインフォメーション (→P.82)

に表示する項目の種類を「始動後」・「リセット間」から選択することができます。

・ドライブインフォ項目選択

ドライブインフォメーション画面の上段・下段に表示する項目を「平均車速」・「走行距離」・「走行時間」から、それぞれ選択することができます。

● 割込表示

次の割り込み表示の表示・非表示を変更することができます。

・交差点案内★

・電話

・オーディオ操作

・ボリューム操作

・音声認識

★：グレード、オプションなどにより、装備の有無があります。

● MID 消灯

マルチインフォメーションディスプレイを非表示にすることができます。

● 表示設定初期化

メーターの表示設定を初期状態にもどすことができます。

 知識

■ 設定画面の操作について

- 一部の項目を除き、車両走行中は設定画面を操作することができません。設定を変更するときは、安全な場所に停車して操作してください。
- 警告メッセージが表示されたときは、設定画面の操作が一時中断されます。
- 車両に装着されていない機能の設定項目は表示されません。
- 設定変更の対象となる機能が OFF になっているときは、関連する設定項目も選択不可になります。

 警告

■ ディスプレイの設定を変更するとき

エンジンがかかった状態で操作を行うため、車庫内など囲まれた場所では、十分に換気をしてください。換気をししないと、排気ガスが充満し、排気ガスに含まれる一酸化炭素 (CO) により、重大な健康障害におよぶか、最悪の場合死亡につながるおそれがあります。

 注意

■ ディスプレイの設定を変更するとき

バッテリーあがりを起こす可能性がありますので、確実にエンジンがかかっている状態で実施してください。

警告メッセージ表示画面について

車両に異常が発生した場合に、内容・対処法などのメッセージを表示します。(→P.536)

提案サービス機能

状況に応じて運転者に提案メッセージを表示する機能です。提案メッセージが表示されたときにメーター操作スイッチを操作することで、提案された内容を直接操作することができます。

■ ヘッドランプ点灯提案

周囲が暗いとき、車速 5km/h 以上でヘッドランプが消灯したまましばらく走行すると、ヘッドランプの点灯を提案するメッセージを表示します。

■ ヘッドランプ消灯提案

エンジンスイッチを OFF にしたあ

とにヘッドランプを点灯したまましばらく車内にいると、ヘッドランプの消灯を提案するメッセージを表示します。

ランプスイッチが AUTO のとき：このとき「はい」を選択すると、ヘッドランプが消灯します。

エンジンスイッチを OFF にしてからメッセージが表示されるまでのあいだに運転席のドアを開けたときは、提案メッセージが表示されません。

■ 窓閉め提案（ワイパー連動）

雨が車内に入ることを防ぐために、ドアガラスが開いている状態でワイパーが動き始めるとドアガラスを閉める提案メッセージを表示します。このとき「はい」を選択すると、開いているすべてのドアガラスが閉まります。

■ 窓閉め提案（高速走行時）

ドアガラスが開いている状態で一定以上の車速になると、ドアガラスを閉める提案メッセージを表示します。このとき「はい」を選択すると、開いているすべてのドアガラスが閉まります。

■ ウィンドウロック解除提案

ウィンドウロックスイッチ（→P.156）を ON にした状態で運転席ドアのパワーウィンドウスイッチで運転席以外のドアガラスを閉めようとする、ウィンドウロックスイッチを OFF にする提案メッセージを表示します。

できます。（カスタマイズ一覧：→P.574）



■ カスタマイズ機能

提案サービス機能の作動／非作動を変更

マルチインフォメーションディスプレイ (7インチディスプレイ装着車)

画面の見方

マルチインフォメーションディスプレイには、次の情報が表示されます。

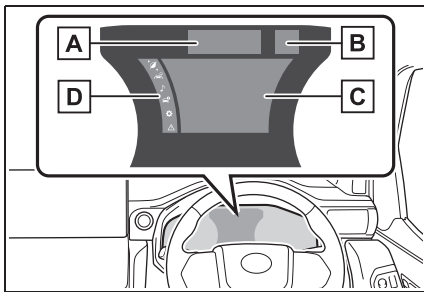

A 運転支援システム情報表示部

次のシステムが作動しているとき、各システムの作動状況を表示します。

- ・ LTA (レーントレーシングアシスト) (→P.231)
- ・ レーダークルーズコントロール (全車速追従機能付き) (→P.249)

B RSA (ロードサインアシスト) 表示 (→P.246)

C 情報表示部

メニューアイコンを切りかえることにより、さまざまな情報を表示することができます。

また、車両の状況に応じて、各種の注意喚起やアドバイスなどが割り込み表示されます。

D メニューアイコン (→P.89)

知識

■ マルチインフォメーションディスプレイの作動条件

エンジンスイッチがONのとき

■ 走行モードを切りかえたとき

選択した走行モードに従って、マルチインフォメーションディスプレイの背景色が変わります。(→P.395, 408)

■ 液晶ディスプレイについて

ディスプレイに小さな斑点や光点が表示されることがあります。これは液晶ディスプレイ特有の現象でそのまま使用しても問題ありません。

表示を切りかえるには

メーター操作スイッチを使って次のように操作します。

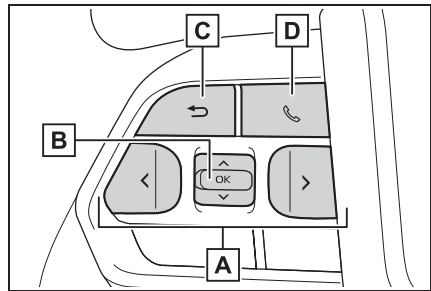

A 画面のスクロール※・表示内容の切りかえ※・カーソルの移動

B 短押し：決定 長押し：リセット・詳細項目表示

C ひとつ前の画面にもどる

D 電話の発着信・履歴表示

ハンズフリーシステムと連携して、発着信の表示や操作を行うことができます。ハンズフリーシステムに関しては別冊

「ナビゲーションシステム取扱書」を参照してください。

※ 画面のスクロールや表示の切りかえなどが可能な画面では、スクロールバー、または表示可能な画面数を示す丸いアイコンが表示されます。

警告





■ 走行中の警告



安全のため、メーター操作スイッチはできるだけ走行中に操作しないでください。メーター操作スイッチは、安全な場所に停車して操作してください。走行中に操作すると、ハンドル操作を誤るなど、思わぬ事故につながるおそれがあり危険です。また、走行中は画面を見続けしないでください。

メニューアイコン一覧

メーター操作スイッチを操作してアイコンを選択することで、各アイコンに関連付けられた情報を表示することができます。

項目によっては状況に応じて自動で表示されます。

アイコン	表示される画面
	走行情報表示画面 (→P.89)
	運転支援機能情報表示画面 (→P.91)
	オーディオ連携画面 (→P.91)
	車両情報表示画面 (→P.92)

アイコン	表示される画面
	設定画面 (→P.92)
	警告メッセージ表示画面 (→P.96)

走行情報表示画面について

燃費に関するさまざまな情報を表示します。

■ 燃費グラフ

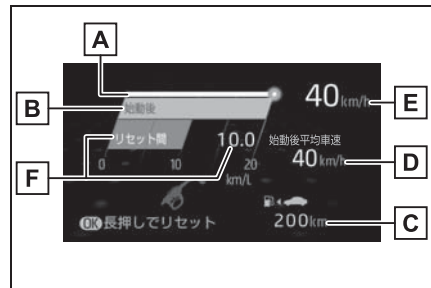

A 瞬間燃費

現在の瞬間燃費を表示します。

B 平均燃費 (始動後)

エンジン始動後の平均燃費を表示します。*1

C 航続可能距離

現在の燃料残量で走行可能なおよその距離を表示します。(→P.91)

D ガジェット *2

画面の「ガジェット表示選択」でガジェットに表示する項目と、「ドライブインフォタイプ」でガジェット表示の種類を「リセット後」・「始動後」から選択できます。(→P.95)

- ・ 非表示：ガジェット表示を表示しない
- ・ 平均車速 (始動後)：エンジン始動後の平均車速を表示

- ・ 平均車速（リセット後）：リセット後の平均車速を表示 ※³
- ・ 走行距離（始動後）：エンジン始動後の走行距離を表示
- ・ 走行距離（リセット後）：リセット後の走行距離を表示 ※³
- ・ 走行時間（始動後）：エンジン始動後の走行時間を表示
- ・ 走行時間（リセット後）：リセット後の走行時間を表示 ※³

E 車速表示

現在の車速を表示します。

F 平均燃費

画面の「ドライブインフォタイプ」で燃費表示の種類を選択できます。（→P.95）

● リセット後

リセット後の平均燃費を表示 ※^{1, 3}

● 給油後

・ 給油後の平均燃費を表示します。 ※¹
燃料給油量が少量（約 10L 以下）のとき、表示が更新されないことがあります。この場合、燃料計の表示と共に更新することができます。（→P.77）

※¹表示される燃費は参考として利用してください。

※²初期設定は OFF（非表示）です。

※³表示中にメーター操作スイッチの OK を押し続けると、リセットされま
す。

■ エコドライブインジケーター／航続可能距離

▶ 表示内容

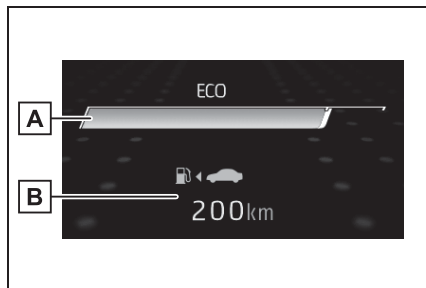

A エコドライブインジケーター

B 航続可能距離

現在の燃料残量で走行可能なおよその距離を表示します。（→P.91）

▶ エコドライブインジケーターの見方

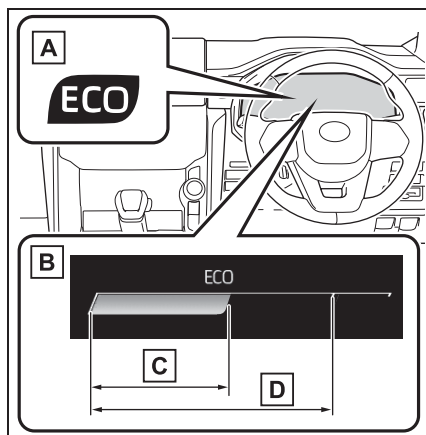

A エコドライブインジケーターランプ

環境に配慮した運転をしているとき、エコドライブインジケーターランプが点灯します。必要以上にアクセルペダルを踏んだときや停車中は消灯します。

B エコドライブインジケーター

ゾーン表示

エコ運転の範囲と現状のアクセル開度を表示します。

C 現状のアクセル開度

現状のアクセル開度がエコ運転の範囲をこえたとき、エコドライブインジケーターゾーン表示の右側が点灯します。このとき、エコドライブインジケーターランプは消灯します。

D エコ運転の範囲

■ 車速表示／航続可能距離

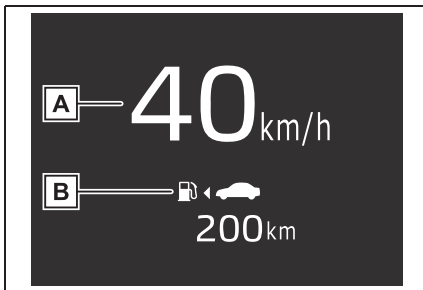

A 車速表示

現在の車速を表示します。

B 航続可能距離

現在の燃料残量で走行可能なおよその距離を表示します。(→P.91)

知識

■ 航続可能距離について

- 運転履歴から学習した燃費と現在の燃料残量から算出した走行可能な距離を表示します。使用環境（気象、渋滞など）や運転方法（急発進、エアコンの使用など）に応じて燃費が変わるため、実際に走行できる距離とは異なります。
- 燃料給油量が少量（約 10L 以下）のとき、表示が更新されないことがあります。この場合、燃料計の表示と共に更新することができます。(→P.77)

- “給油してください” と表示されたときは、燃料残量が少ないため、航続可能距離の計算ができません。その場合は、すみやかに給油してください。

■ エコドライブインジケーターの作動条件

次の場合、エコドライブインジケーターは作動しません。

- シフトレバーが D 以外にあるとき
- 走行モードがノーマルモードまたはエコドライブモード以外のとき
- 車速が約 100km/h 以上のとき

運転支援機能情報表示画面について

■ 運転支援システム連携表示

次のシステムの作動状況を表示します。

- LTA（レーントレーシングアシスト）(→P.231)
- レーダークルーズコントロール（全車速追従機能付き）(→P.249)

■ ナビゲーションシステム連携表示★

- ★：グレード、オプションなどにより、装備の有無があります。

ナビゲーションシステムと連携して次の情報を表示します。

- 目的地案内
- 方位計（ノースアップ／ヘッドアップ表示）

オーディオ連携画面について

オーディオソースの選択、選曲などの操作を行うことができます。

車両情報表示画面について

■ タイヤ空気圧表示★

★：グレード、オプションなどにより、装備の有無があります。

タイヤが装着されている位置ごとに、現在のタイヤ空気圧を表示します。

■ 操舵表示

前輪の表示の変化により、ハンドルの操作量と操作方向を表示します。

■ 安全システムステータス

次のシステムの作動状況を表示します。

- PCS（プリクラッシュセーフティ）（→P.221）
- クリアランスソナー（→P.284）
- BSM（ブラインドスポットモニター）（→P.277）
- RCTA（リヤクロストラフィックアラート）（→P.290）

■ AdBlue[®] 残量表示★

★：グレード、オプションなどにより、装備の有無があります。

AdBlue[®] の残量を表示します。（→P.490）

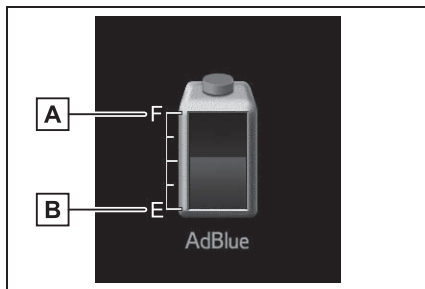

A “F”（多い）

B “E”（少ない）

設定画面について

メーター操作スイッチを操作してご希望の項目を選択することで、車両の設定や画面の表示内容などを変更することができます。

■ 設定変更のしかた

- 1 メーター操作スイッチの **▲** または **▼** を押して  を選択する
- 2 メーター操作スイッチの **◀** または **▶** を押して、設定を変更したい項目の位置にカーソルを移動する

機能の ON / OFF やブザー音量などを設定する項目では、OK を押すたびに機能の ON / OFF、または調整値が切りかわります。

機能の作動内容を変更できる項目では、OK を押し続けることで、設定画面を表示できます。設定画面が表示されたら、メーター操作スイッチを操作して、いずれかの設定を選択、または時間などを希望の値に設定します。

- 3 設定が完了したら、メーター操作スイッチの **↩** を押す

■ メーター輝度調整

メーター照明の明るさを調整することができます。

■ LTA (レーントレーシングアシスト) (→P.231)

次の設定を変更することができます。

● センタートレース

車線維持支援機能の作動／非作動を変更することができます。

● 警報手段

警報の手段を変更することができます。

● 警報感度

車線逸脱警報機能の感度を変更することができます。

● ふらつき検知

ふらつき検知機能の作動／非作動を変更することができます。

● ふらつき検知感度

ふらつき警報機能の感度を変更することができます。

■ PCS (プリクラッシュセーフティ) (→P.221)

次の設定を変更することができます。

● 機能の ON / OFF

プリクラッシュセーフティの作動／非作動を変更することができます。

● 警報感度

衝突警報の作動タイミングを変更することができます。

■ BSM (ブラインドスポットモニター) (→P.277)

次の設定を変更することができます。

● 機能の ON / OFF

ブラインドスポットモニターの作動／非作動を変更することができます。

● 明るさ

ドアミラーインジケーター (→P.278) の明るさを変更することができます。

● 警報感度

接近車両の検知を知らせるタイミングを変更することができます。

■ クリアランスソナー (→P.284)

次の設定を変更することができます。

● 機能の ON / OFF

クリアランスソナーの作動／非作動を変更することができます。

● 音量

クリアランスソナー作動時のブザー音量を変更することができます。

■ RCTA (リヤクロストラフィックアラート) (→P.290)

次の設定を変更することができます。

● 機能の ON / OFF

RCTA 機能の作動／非作動を変更することができます。

● 音量

RCTA 機能作動時のブザー音量を変更することができます。

■ RCD (リヤカメラディテクション) (→P.295)

次の設定を変更することができます。

● 機能の ON / OFF

RCD 機能の作動／非作動を変更することができます。

● 音量

RCD 機能作動時のブザー音量を変更することができます。

■ HUD メイン (→P.99)

ヘッドアップディスプレイの設定を変更することができます。

■ RSA (ロードサインアシスト) (→P.246)

次の設定を変更することができます。

● 機能の ON / OFF

RSA の作動／非作動を変更することができます。

● 告知手段

最高速度・はみ出し通行禁止・車両進入禁止の各標識を認識したときの警報方法をそれぞれ変更することができます。

● 告知車速

最高速度標識の認識時、標識が示す制限速度に対して警報を実施する超過速度を変更することができます。

■ レーダークルーズコントロール (全車速追従機能付き) (→P.249)

● カーブ速度抑制機能

カーブ速度抑制機能の速度抑制量を変更することができます。

■ 車両設定

● PBD (パワーバックドア) ★ (→P.114)

次の設定を変更することができます。

・ 機能

パワーバックドアの作動／非作動を変更することができます。

・ ハンズフリー★

ハンズフリーパワーバックドアの作動／非作動を変更することができます。

・ 開位置調節

パワーバックドアが全開したときの停止位置を変更することができます。

・ 音量

パワーバックドア作動時のブザー音量を変更することができます。

★：グレード、オプションなどにより、装備の有無があります。

● 先行車発進告知 (→P.261)

次の設定を変更することができます。

・ 先行車発進告知

先行車発進告知機能の作動／非作動を変更することができます。

・ 告知距離

先行車の発進を告知する距離を変更することができます。

● タイヤ空気圧警報システム★ (→P.496)

★：グレード、オプションなどにより、装備の有無があります。

タイヤ空気圧警報システムの設定を変更することができます。

● ITS Connect ★ (→P.268)

★：グレード、オプションなどにより、

装備の有無があります。

ITS Connect の設定を変更することができます。

● クルーズ (ITS) ★ (→P.256)

★：グレード、オプションなどにより、装備の有無があります。

通信利用型レーダークルーズコントロールの作動／非作動を変更することができます。

● リヤシートリマインダー (→P.111)

リヤシートリマインダー機能の作動／非作動を変更することができます。

● マイセッティング (→P.165)

・ 設定

マイセッティングの設定を変更することができます。

・ 機能の ON / OFF

マイセッティングの作動／非作動を変更することができます。

● 指紋認証システム (→P.61)

・ 登録

車両に指紋情報を登録することができます。

・ 機能の ON / OFF

指紋認証システムの作動／非作動を変更することができます。

● 後退速度抑制 (→P.177)

後退速度の抑制制御（ドライブスタートコントロール）の作動／非作動を変更することができます。

■ 表示設定

● 言語

マルチインフォメーションディスプレイに表示される言語を変更することができます。

● 単位

燃費表示の単位を変更することができます。

● (エコドライブインジケータータランプ) (→P.90)

エコドライブインジケータータランプの作動／非作動を変更することができます。

● デジタル車速 (→P.91)

デジタル車速の表示・非表示を変更することができます。

● ガジェット表示選択

ガジェット表示の項目を変更することができます。

● ドライブインフォタイプ (→P.89)

平均燃費・ガジェット表示の種類を「リセット後」・「始動後」※1・「給油後」※2から選択することができます。

※1「始動後」を選択しても、平均燃費の表示は変更されません。

※2「給油後」を選択するとガジェットが非表示になります。

● 割込表示

次の割り込み表示の表示・非表示を変更することができます。

・ 交差点案内★

・ 電話

・ オーディオ操作

・ ボリューム操作

・ 音声認識

・ 通信車接近通知★

★：グレード、オプションなどにより、装備の有無があります。

● MID 消灯

マルチインフォメーションディスプレイを非表示にすることができます。

● 表示設定初期化

メーターの表示設定を初期状態にもどすことができます。

□ 知識

■ 設定画面の操作について

- 一部の項目を除き、車両走行中は設定画面を操作することができません。設定を変更するときは、安全な場所に停車して操作してください。
- 警告メッセージが表示されたときは、設定画面の操作が一時中断されます。
- 車両に装着されていない機能の設定項目は表示されません。
- 設定変更の対象となる機能が OFF になっているときは、関連する設定項目も選択不可になります。

▲ 警告

■ ディスプレイの設定を変更するとき

エンジンがかかった状態で操作を行うため、車庫内など囲まれた場所では、十分に換気をしてください。換気をしないと、排気ガスが充満し、排気ガスに含まれる一酸化炭素 (CO) により、重大な健康障害におよぶか、最悪の場合死亡につながるおそれがあります。

▲ 注意

■ ディスプレイの設定を変更するとき

バッテリーあがりを起こす可能性がありますので、確実にエンジンがかかっている状態で実施してください。

警告メッセージ表示画面について

車両に異常が発生した場合に、内容・対処法などのメッセージを表示します。(→P.536)

提案サービス機能

状況に応じて運転者に提案メッセージを表示する機能です。提案メッセージが表示されたときにメーター操作スイッチを操作することで、提案された内容を直接操作することができます。

■ ヘッドランプ点灯提案

周囲が暗いとき、車速 5km/h 以上でヘッドランプが消灯したまましばらく走行すると、ヘッドランプの点灯を提案するメッセージを表示します。

■ ヘッドランプ消灯提案

エンジンスイッチを OFF にしたあとにヘッドランプを点灯したまましばらく車内にいると、ヘッドランプの消灯を提案するメッセージを表示します。

ランプスイッチが AUTO のとき：このとき「はい」を選択すると、ヘッドランプが消灯します。

エンジンスイッチを OFF にしてからメッセージが表示されるまでのあいだに運転席のドアを開けたときは、提案メッセージが表示されません。

■ 窓閉め提案 (ワイパー連動)

雨が車内に入ることを防ぐために、ドアガラスが開いている状態でワイパーが動き始めるとドアガラスを閉める提案メッセージを表示します。このとき「はい」を選択すると、開いているすべてのドアガラスが閉まります。

■ 窓閉め提案 (高速走行時)

ドアガラスが開いている状態で一定以上の車速になると、ドアガラ

スを閉める提案メッセージを表示します。このとき「はい」を選択すると、開いているすべてのドアガラスが閉まります。

■ ウィンドウロック解除提案

ウィンドウロックスイッチ (→P.156) を ON にした状態で運転席ドアのパワーウィンドウスイッチで運転席以外のドアガラスを閉めようとする、ウィンドウロックスイッチを OFF にする提案メッセージを表示します。

知識

■ カスタマイズ機能

提案サービス機能の作動／非作動を変更できます。(カスタマイズ一覧：→P.574)

ヘッドアップディスプレイ★

★：グレード、オプションなどにより、装備の有無があります。

ヘッドアップディスプレイは、フロントウインドウガラスに運転支援システムの作動状況や走行に関するさまざまな情報を表示することができます。

システムの構成部品

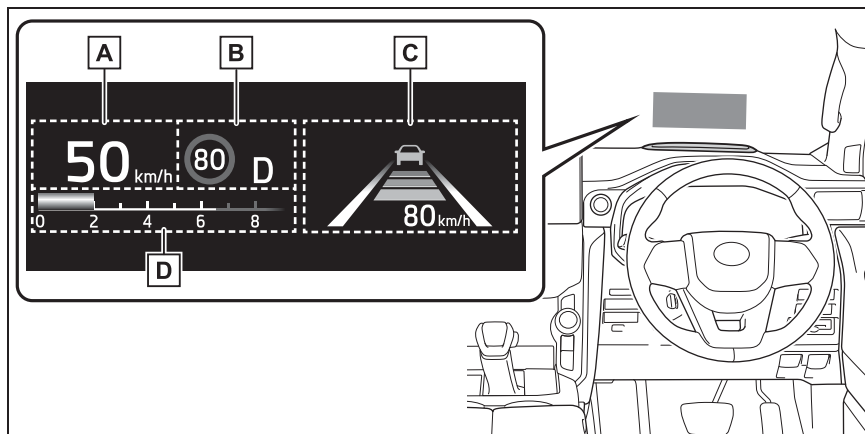

イラストは説明のための例であり、実際の表示状況とは異なります。

- A** 車速表示
- B** シフトポジション／RSA（ロードサインアシスト）表示エリア
（→P.187, 246）
- C** 運転支援システム表示エリア（→P.100）／ナビゲーションシステム
連携表示エリア（T-Connect ナビゲーションシステム装着車）
ナビゲーションシステムと連携してルート案内などを表示します。
- D** エコインジケーター／タコメーター／外気温表示エリア（→P.101）

知識

- ヘッドアップディスプレイの作動条件
エンジンスイッチがONのとき
- ヘッドアップディスプレイを使用するときは
サングラス（特に偏光サングラス）を着

用していると、ヘッドアップディスプレイの表示が見づらくなる場合があります。表示が見づらい場合は、輝度を調整するか、サングラスをはずしてください。

■交差点名表示について

地図データに情報がない場合など、状況によっては交差点名称が表示されない場合があります。

■レーン（車線）表示について

地図データに情報のない交差点では、レーン表示は行われません。また、交差点によっては、レーン表示と実際の交差点形状が異なる場合があります。現場の標識、道路形状に従ってください。

⚠ 警告

■ヘッドアップディスプレイを使用するときは

- 映像の明るさ、および表示位置は、安全運転に支障がないよう適切な状態に調整してください。調整が不適切だと運転者の視界のさまたげとなり、思わぬ事故につながるおそれがあり危険です。
- ヘッドアップディスプレイを見続けないでください。前方の歩行者、障害物などを見落とすおそれがあり危険です。

⚠ 注意

■ヘッドアップディスプレイ映写部について

- 映写部の付近に飲み物を置かないでください。水やその他の液体が映写部にかかると、装置が故障する原因になります。

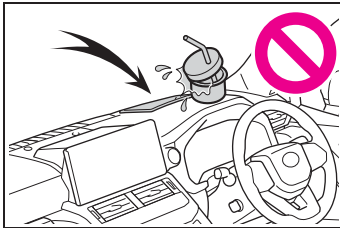

- 映写部の上にものを置いたり、シールなどを貼り付けたりしないでください。ヘッドアップディスプレイの表示のさまたげとなります。

- 映写部の内部にふれたり、とがったものを押し付けたりしないでください。装置が故障する原因となります。

ヘッドアップディスプレイの使い方

マルチインフォメーションディスプレイのから「HUD メイン」を選択します。(→P.92)

■ヘッドアップディスプレイの表示／非表示

メーター操作スイッチのOKを押すごとにヘッドアップディスプレイの表示／非表示を切りかえることができます。

■ヘッドアップディスプレイの設定変更

メーター操作スイッチのOKを長押しすると次の設定を変更できます。

● 表示の明るさ／上下位置

表示の明るさや、上下の位置を調整することができます。

● タコメーター切替

次のいずれかから表示する項目を選択することができます。

- ・ 表示なし
- ・ エコインジケーター表示
- ・ タコメーター表示
- 次の内容の表示／非表示を設定することができます。
 - ・ ナビゲーション表示^{※1}
 - ・ レーン表示^{※1}
 - ・ 運転支援表示^{※2}

- ・ オーディオ表示
- ※¹T-Connect ナビゲーションシステム
装着車
- ※²運転支援システムを使用するときは、
表示に設定してください

● 表示の傾き

表示の傾きを調整することができます。



知識

■ ヘッドアップディスプレイの表示／非表示について

ヘッドアップディスプレイを非表示にしたときは、エンジンスイッチを OFF にしたあとで再度 ON にしても、非表示のままです。

■ 表示の明るさについて

マルチインフォメーションディスプレイの  による明るさの調整に加えて、周囲の明るさに応じて表示の明るさが自動で調整されます。

■ ヘッドアップディスプレイ表示位置の自動調整★

★：グレード、オプションなどにより、装備の有無があります。

お好みのヘッドアップディスプレイ表示位置をポジションメモリーに登録すると、自動で調整されます。(→P.160)

■ 音声操作システムでのヘッドアップディスプレイ操作について

音声操作システムを使用して、ヘッドアップディスプレイの表示 / 非表示を切りかえることができます。音声操作システムについては、別冊「ナビゲーション取扱書」または「ナビゲーションシステム取扱書」を参照してください。

■ バッテリー端子の脱着をしたときは
ヘッドアップディスプレイの設定がリ

セットされます。



警告

■ ヘッドアップディスプレイの設定を変更するときは

エンジンがかかった状態で操作を行う場合、車庫内など囲まれた場所では、十分に換気をしてください。換気をしないと、排気ガスが充満し、排気ガスに含まれる一酸化炭素 (CO) により、重大な健康障害におよぶか、最悪の場合死亡につながるおそれがあります。



注意

■ ヘッドアップディスプレイの設定を変更するときは

バッテリーあがりを起こす可能性がありますので、確実にエンジンがかかっている状態で実施してください。

運転支援システム表示エリア

■ 走行支援システム表示エリア

次のシステムの作動状況を表示します。

- LTA (レーントレーシングアシスト) (→P.231)
- レーダークルーズコントロール (全車速追従機能付き) (→P.249)

表示される内容はマルチインフォメーションディスプレイの表示と同様です。詳しくは各システムの説明を参照してください。

割り込み表示について

状況に応じて、次の項目が割り込み表示されます。

■ 運転支援システム

次のシステムの警告／注意喚起／通知／作動状況を表示します。

- PCS（プリクラッシュセーフティ）（→P.221）
- 先行車発進告知機能（→P.261）
- ドライバー異常時対応システム（→P.263）
- ITS Connect★（→P.268）
- PKSB（パーキングサポートブレーキ）（→P.299）
- ブレーキオーバーライドシステム（→P.172）
- ドライブスタートコントロール（→P.177）

表示される内容はマルチインフォメーションディスプレイの表示と同様です。詳しくは各システムの説明を参照してください。

★：グレード、オプションなどにより、装備の有無があります。

■ アイコン

マルチインフォメーションディスプレイに警告メッセージが表示されているときに表示されます。

：マスターウォーニングアイコン

マルチインフォメーションディスプレイに警告メッセージが表示されているときに表示されます。（→P.536）

：インフォメーションアイコン
マルチインフォメーションディスプレイに提案サービス（→P.96）や操作アドバイスなどのメッセージが表示されているときに表示されます。

■ オーディオ表示

ハンドル上のオーディオ操作スイッチを使用したときに表示されます。

■ ハンズフリー作動表示

ハンズフリーの作動中に表示されます。

■ 警告メッセージ

一部の警告メッセージが表示されます。（マルチインフォメーションディスプレイの表示と同内容）

知識

■ 割り込み表示について

割り込み表示される項目によっては、一部の表示エリアが非表示になります。割り込み表示終了後、もとの表示にもどります。

エコドライブインジケーター／ タコメーター／外気温表示

■ エコドライブインジケーター

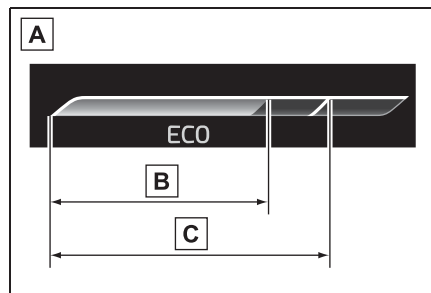

A エコドライブインジケーターゾーン表示

B 現状のアクセル開度

C エコ運転の範囲

表示される内容はマルチインフォメーションディスプレイのエコドライブイン

ジケーターと同様です。詳しくは、P.90 を参照してください。

■ タコメーター

毎分のエンジン回転数を表示します。

■ 外気温表示

エンジンスイッチを ON にしたとき、または低温表示が点滅しているときに表示されます。



知識

■ 外気温表示について

● 外気温が約 3° C 以下のとき、低温表示灯が約 10 秒間点滅し、外気温が非表示になります。

外気温が約 5° C 以上になると再度外気温が表示されます。

● 次の場合は、正しい外気温が表示されなかったり、温度表示の更新が遅くなったりすることがありますが、故障ではありません。

- ・ 停車しているときや、低速走行（約 25km/h 以下）のとき
- ・ 外気温が急激に変化したとき（車庫・トンネルの出入り口付近など）

● “-” または “E” が表示されたときは、システム故障のおそれがあります。トヨタ販売店で点検を受けてください。

燃費画面

燃費に関する情報を、マルチメディアディスプレイに表示します。

燃費画面は、マルチメディアディスプレイの Home 画面にも表示することができます。（9 インチディスプレイ装着車）

システムの構成部品

▶ 9 インチディスプレイ装着車

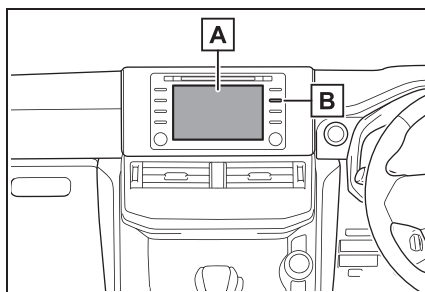

A マルチメディアディスプレイ

B MENU スイッチ

▶ 12.3 インチディスプレイ装着車

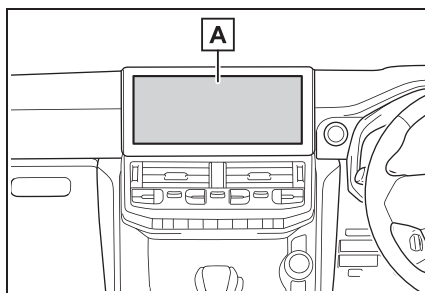

A マルチメディアディスプレイ

トリップインフォメーション画面の見方

■ 表示のしかた

- ▶ 9 インチディスプレイ装着車
- 1 “MENU” を押す
- 2 “メニュー” 画面の “情報” を選択する

トリップインフォメーション画面以外が表示されたときは、“トリップインフォメーション” を選択します。

- ▶ 12.3 インチディスプレイ装着車
- 1 トヨタマルチオペレーションタッチで  を選択する (→P.468)
- 2 サイド画面から “トリップインフォ” を選択する

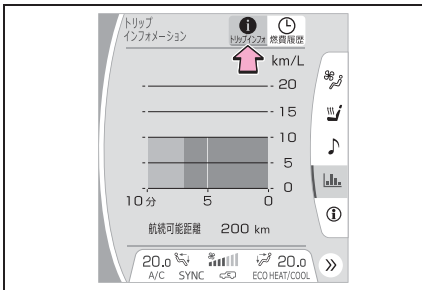

全画面に表示させるには (→P.468)

■ 表示について

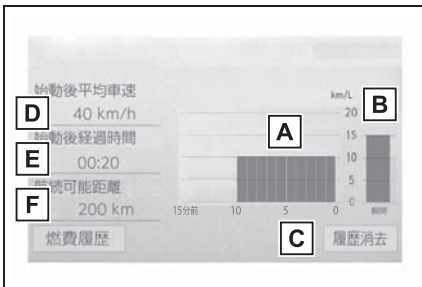

- A** 過去 15 分間の 1 分ごとの燃費 (平均燃費)
- B** 瞬間燃費
- C** 履歴消去
- D** エンジン始動後平均車速
- E** エンジン始動後経過時間
- F** 航続可能距離

平均燃費はエンジンスイッチを ON にしてからと、前回走行時で色分けして表示されます。

表示される平均燃費は、参考として利用してください。

表示画面については実際の状況とわずかに異なる場合があります。

燃費履歴画面の見方

■ 表示のしかた

- ▶ 9 インチディスプレイ装着車
- 1 “MENU” を押す
- 2 “メニュー” 画面の “情報” を選択する

燃費履歴画面以外が表示されたときは、“燃費履歴” を選択します。

- ▶ 12.3 インチディスプレイ装着車
- 1 トヨタマルチオペレーションタッチで  を選択する (→P.468)

2 サイド画面から “燃費履歴” を選択する

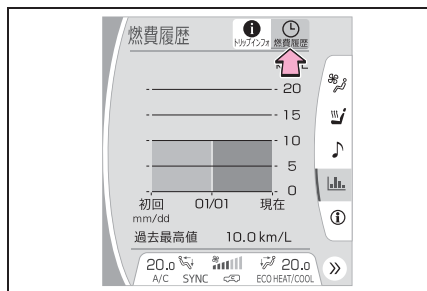

全画面に表示させるには (→P.468)

■ 表示について

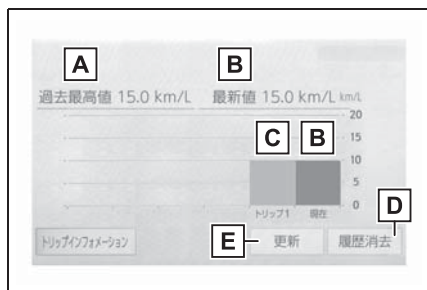

A 過去最高値表示

B 最新値表示

C 過去平均燃費表示

平均燃費は最後に更新してからの平均、過去の平均で色分けして表示されます。

D 履歴消去

E 最新値更新

表示される平均燃費は、参考として利用してください。

表示画面については実際の状況とわずかに異なる場合があります。

知識

■ 過去の区間平均燃費の記録を更新するには

燃費履歴画面で “更新” を選択すると、平均燃費の値とグラフが更新され、新たに平均燃費の記録を開始します。

■ 燃費データをリセットするには

“履歴消去” を選択すると、燃費データがリセットされます。

■ 航続可能距離について

現在の燃料残量で走行できるおよその距離を示します。

表示される距離は、過去の平均燃費をもとに算出されるため、表示される距離を実際に走行できるとは限りません。

■ 燃費情報について (9 インチディスプレイ装着車)

マルチメディアディスプレイの Home 画面に平均燃費と航続可能距離を表示させることもできます。

Home 画面の詳細については、別冊「ナビゲーションシステム取扱書」を参照してください。

3-1. キー

キー 106

3-2. ドアの開閉、ロックのしかたドア（フロントドア・リヤドア）
..... 109

バックドア 114

スマートエントリー&スタートシス
テム 130**3-3. シートの調整**

フロントシート 136

リヤシート 137

ヘッドレスト 146

3-4. ハンドル位置・ミラー

ハンドル 149

インナーミラー 151

ドアミラー 152

**3-5. ドアガラス・ムーンルーフの
開閉**

パワーウインドウ 154

ムーンルーフ 157

3-6. お好み設定パワーイージーアクセスシステム/
ポジションメモリー/メモリー
コール機能 160

マイセッティング 165

キー

キーの種類

お客様へ次のキーをお渡しします。

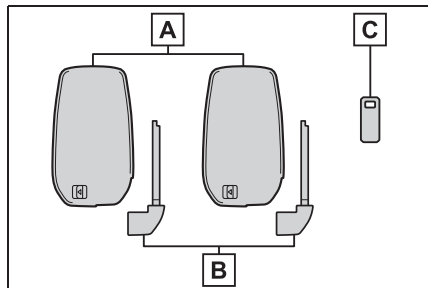

A 電子キー

- ・スマートエントリー&スタートシステムの作動 (→P.130)
- ・ワイヤレス機能の作動 (→P.107)

B メカニカルキー

C キーナンバープレート

知識

■ 航空機に乗るとき

航空機に電子キーを持ち込む場合は、航空機内で電子キーのスイッチを押さないでください。また、かばんなどに保管する場合でも、簡単にスイッチが押されないように保管してください。スイッチが押されると電波が発信され、航空機の運行に支障をおよぼすおそれがあります。

■ 電池の消耗について

- 電池の標準的な寿命は 1 ~ 2 年です。
- 電池残量が少なくなると、エンジンを停止した際に車内から警告音が鳴ります。
- 長期間使用しない電子キーは、節電モードにすることで電池の消耗を抑えることができます。(→P.131)

- 電子キーは常に電波を受信しているため、使用していないあいだでも電池が消耗します。次のような状態になったときは、電池が消耗している可能性があります。新しい電池に交換してください。

- ・スマートエントリー&スタートシステムやワイヤレスリモコンが作動しない
- ・作動範囲が狭くなった
- ・電子キーの LED が点灯しない

- 電池はお客様自身で交換することができます (→P.508) が、交換の際にキーが破損するおそれがあるため、トヨタ販売店で交換をおすすめします。

- 電池の著しい消耗を防ぐため、次のような磁気が発生する電化製品の 1m 以内に電子キーを保管しないでください。

- ・ TV
- ・ パソコン
- ・ 携帯電話やコードレス電話機、および充電器
- ・ 電気スタンド
- ・ 電磁調理器

- スマートエントリー&スタートシステムによる操作をしなくても、車両周辺に長時間いると、電池の消耗は早くなります。操作をしない場合は、車両周辺に長時間いないことをおすすめします。

- 電池の消耗を抑えるため、車両周辺に長時間いるときは、降車オートロック機能を一時的に非作動にすることをおすすめします。(→P.110)

■ 電池の交換方法

→P.508

■ キー登録本数の確認について

車両に登録されたキーの本数を確認することができます。詳しくはトヨタ販売店へご相談ください。

■ マルチインフォメーションディスプレイに“新しいキーが登録されました 詳しくは販売店に問い合わせください”と表示されたときは

追加で新しく電子キーが登録された場合、車外から解錠して運転席ドアを開けたと

■ 電子キーの取り扱いについて

きにメッセージが表示されることが10日ほど続きます。電子キーの登録をした覚えがないにも関わらずメッセージが表示されたときは、お持ちの電子キー以外に登録されている電子キーがないかをトヨタ販売店で確認してください。

JP

電子キーは電波法の認証に適合しています。

必ず以下のことをお守り下さい。

- ・電池交換時以外は、不用意に分解しないで下さい。分解、改造したものを使用することは法律で禁止されています。
- ・必ず日本国内でご使用下さい。

00

 注意

■ キーの故障を防ぐために

- 落としたり、強い衝撃を与えたり、曲げたりしない
- 湿度の高いところに長時間放置しない
- めらしたり超音波洗浄器などで洗ったりしない
- キーに金属製または磁気を帯びた製品を取り付けたり、近付けたりしない
- 分解しない
- 電子キー表面にシールなどを貼らない
- テレビやオーディオ、電磁調理器などの磁気を帯びた製品の近くに置かない
- 電気医療機器（マイクロ波治療器や低周波治療器など）の近くに置いたり、身に付けたまま治療を受けない

■ キーを携帯するとき

電源を入れた状態の電化製品とは10cm以上離して携帯してください。10cm以内にあると電化製品の電波と干渉し正常に機能しない場合があります。

■ スマートエントリー&スタートシステムの故障などで販売店に車両を持っていくとき

→P.553

■ 電子キーを紛失したとき

→P.552

ワイヤレス機能について

キーには次のワイヤレス機能が搭載されています。

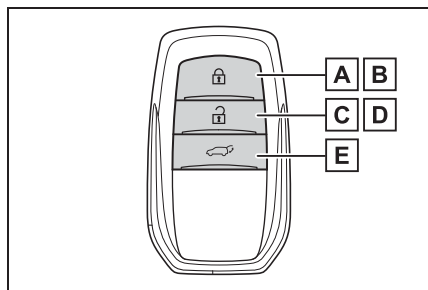

- A** ドアの施錠 (→P.109)
- B** ドアガラスとムーンルーフ★を閉める (押し続ける) ※ (→P.109)
- C** ドアの解錠 (→P.109)
- D** ドアガラスとムーンルーフ★を開く (押し続ける) ※ (→P.109)
- E** パワーバックドア★を開閉する (押し続ける) (→P.117)

※ トヨタ販売店ででの設定変更が必要です。

★ : グレード、オプションなどにより、装備の有無があります。

メカニカルキーを使うには

メカニカルキーを取り出すには、解除レバー**A**をスライドさせてキーを取り出してください。

メカニカルキーは挿し込み方向に指定のある片溝キーです。キーシリンダーに挿し込めないときは、キー溝面の向きをかえて挿し込んでください。

使用後はもとにもどし、電子キーと一緒に携帯してください。電子キーの電池が切れたときやスマートエントリー&スタートシステムが正常に作動しないとき、メカニカルキーが必要になります。

(→P.553)

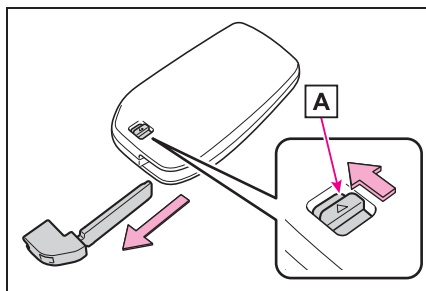

知識

■ 駐車場などでキーを預けるとき

▶ 指紋認証システム装着車

必要に応じてグローブボックスを施錠 (→P.460) します。メカニカルキーを取り出し、電子キーのみを渡してください。

指紋認証システムが ON の場合、エンジンを始動するときは、ブレーキを踏みながらエンジンスイッチにキーをふれて、エンジンスイッチを押してください。 (→P.554)

▶ 指紋認証システム非装着車

必要に応じてグローブボックスを施錠 (→P.460) します。メカニカルキーを取り出し、電子キーのみを渡してください。

■ メカニカルキーを紛失したとき

→P.552

ドア（フロントドア・リヤドア）

車外から解錠／施錠するには

■ スマートエントリー&スタートシステムを使用する

電子キーを携帯して操作します。

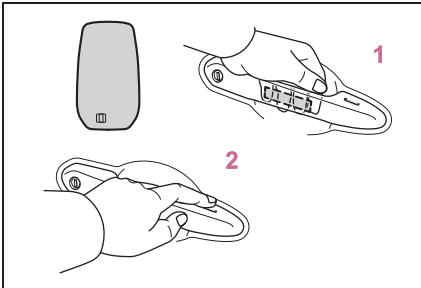

1 ドアハンドルを握って解錠する
ハンドル裏面のセンサー部に確実にふれてください。

施錠操作後 3 秒間は解錠できません。

2 ドアハンドル上側、または下側のロックセンサー部（ハンドルのくぼみ部）にふれ施錠する
必ず施錠されたことを確認してください。

■ ワイヤレス機能を使用する

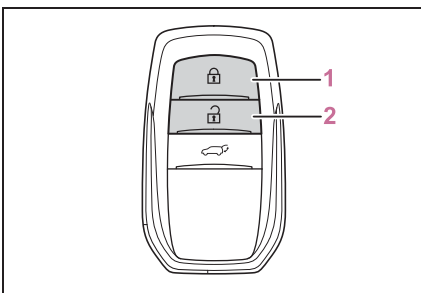

1 全ドアを施錠する

必ず施錠されたことを確認してください。
押し続けるとドアガラスとムーンルーフ

★が閉まります。*

2 全ドアを解錠する

押し続けるとドアガラスとムーンルーフ

★が開きます。*

* トヨタ販売店での設定変更が必要です。

★：グレード、オプションなどにより、
装備の有無があります。

知識

■ 降車オートロック機能*

* トヨタ販売店での設定変更が必要です。

次の手順で車から離れることで、自動で施錠することができます。

1 電子キーを携帯して降車し、すべてのドアを閉める

車内に電子キーがあると施錠できません。
車内にあるすべての電子キーを携帯してください。

2 電子キーの作動範囲内（→P.131）
でブザーが“ピピッ”と鳴るまで待機する

降車オートロック待機状態になります。

3 降車オートロック待機状態になったら、電子キーの作動範囲から離れる

すべてのドアが施錠され、作動の合図でお知らせします。（→P.110）

約 1 分間電子キーの作動範囲から離れなかったときは、警告ブザーが鳴り、降車オートロック待機状態が解除されます。
この場合は、ドアを開閉することで降車オートロック待機状態にもどります。

■ パワーバックドア★閉作動中降車オートロック機能

パワーバックドア★の閉作動中^{※1}にも、降車オートロック機能の手順ですべてのドアを施錠することができます。^{※2}

★：グレード、オプションなどにより、
装備の有無があります。

※1バックドアハンドルを使用したとき

は、機能は作動しません。

※²トヨタ販売店ででの設定変更が必要です。

■降車オートロック機能を一時的に非作動にするには



降車オートロック待機状態のときに電子キーを携帯し、ブザーが“ピッピー”と鳴るまでドアハンドルを握り続けることで、降車オートロック機能を非作動にすることができます。

降車オートロック機能を一時的に非作動にした場合、次の操作のあとドアを開閉することで作動可能状態にもどります。



- ドアを施錠・解錠する
- エンジンを始動する

■解錠するドアを切りかえるには

ワイヤレスリモコンを使用して、スマートエントリー&スタートシステムで解錠できるドアの設定を切りかえることができます。

- 1 エンジンスイッチを OFF にする
- 2 オートアラームの侵入・傾斜センサーを停止する（操作中のオートアラーム誤作動防止）（→P.59）
- 3 キー表面のインジケーターが点滅していないのを確認後、 ボタンと同時に、 ボタンまたは  ボタン（パワーバックドア装着車のみ）のいずれかを約 5 秒間押し続ける

操作を行うごとに次のように設定が切りかわります。（続けて切りかえ操作を行う場合は、ボタンから手を離れたあと 5 秒以上間隔をあけてから手順 3 を行ってください）

マルチインフォメーションディスプレイ表示/ブザー音	解錠できるドア
 車外：“ピッピー” (3 回)	運転席側のドアハンドルを握ると運転席のみ解錠 運転席以外のドアハンドルを握ると全席解錠
 車外：“ピッピー” (2 回)	いずれかのドアハンドルを握ると全席解錠

オートアラームの誤作動防止のため、登録後はいったんワイヤレスリモコンで解錠し、ドアを開閉してください。

（ ボタンを押して 30 秒以内にドアを開けなかった場合は、ドアが再び施錠されオートアラームが設定されます）オートアラームが作動し警報が鳴ってしまったときは、作動を停止する操作を行ってください。（→P.57）

■衝撃感知ドアロック解除システム

車両が前後左右から強い衝撃を受けると、すべてのドアが解錠されます。衝撃の度合いや事故の状況によっては作動しないことがあります。

■作動の合図

ドアの施錠・解錠を、ブザーと非常点滅灯の点滅で知らせます。（施錠は 1 回、解錠は 2 回）

ドアガラスとムーンルーフ★の開閉をブザーで知らせます。

★：グレード、オプションなどにより、装備の有無があります。

■解錠操作のセキュリティ機能

解錠操作後、約 30 秒以内にドアを開け

なかったときは、盗難防止のため自動的に施錠されます。

■ ドアハンドル上側のロックセンサーで施錠できないとき

ドアハンドル上側のロックセンサー部にふれても施錠できないときは、上下のロックセンサー部に同時にふれてください。

手袋を着用しているときは、手袋をはずしてください。

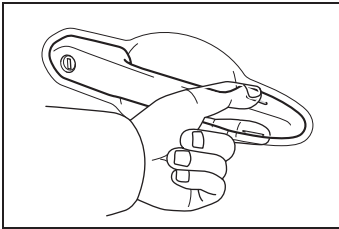

■ 半ドア警告ブザー

ドアが完全に閉まっていない状態でドアを施錠しようとする、ブザーが鳴ります。

ドアを完全に閉めてから、もう一度施錠してください。

■ オートアラームの設定制御

施錠するとオートアラームが設定されます。(→P.57)

■ スマートエントリー&スタートシステムやワイヤレスリモコンが正常に働かないおそれのあるとき

→P.132

■ スマートエントリー&スタートシステムやワイヤレスリモコンが正常に作動しないとき

- メカニカルキーを使ってドアの施錠・解錠ができます。(→P.553)
- 電子キーの電池が消耗しているときは、電池を交換してください。(→P.508)

■ リヤシートリマインダー機能

- リヤシートへの荷物の置き忘れなどを防止するため、次の操作を行ってからエンジンスイッチをOFFにするとブザーが鳴り、約6秒間マルチインフォメーションディスプレイにメッセージが表示されます。
 - ・ リヤドアを開閉したあと約10分以内にエンジンを始動した
 - ・ エンジンがかかっている状態でリヤドアを開閉した

ただし、リヤドアを開けてから約2秒以内にリヤドアを閉めたときは、リヤシートリマインダー機能は作動しません。

- リヤシートリマインダー機能は、リヤドアの開閉によりリヤシートに荷物などを載せたと判断します。そのため使い方によっては、リヤシートに荷物などを置き忘れていてもリヤシートリマインダー機能が作動しないなど、実際の状況とは異なる作動をする場合があります。
- リヤシートリマインダー機能の作動/非作動を設定できます。(→P.578)

■ カスタマイズ機能

キー操作によって解錠されるドアの設定などを変更できます。
(カスタマイズ一覧：→P.576)

⚠ 警告

■ 事故を防ぐために

運転中は次のことを必ずお守りください。
お守りいただかないと、不意にドアが開き、重大な傷害におよぶか、最悪の場合死亡につながるおそれがあります。

- すべてのドアを確実に閉め、施錠する

警告

● 走行中はドア内側のドアレバーを引かない
特に、運転席はロックレバーが施錠側になっていてもドアが開くため、注意してください。

● お子さまをリヤ席に乗せるときは、チャイルドプロテクターを使用して車内からドアが開かないようにする

■ ドアを開閉するときの留意事項

傾斜した場所・ドアと壁などのあいだが狭い場所・強風など、周囲の状況を確認し、予期せぬ動きにも対処できるように、ドアハンドルを確実に保持してドアを開閉してください。

■ ワイヤレスリモコンを使ってドアガラスやムーンルーフを操作するとき★

★：グレード、オプションなどにより、装備の有無があります。

ドアガラスやムーンルーフに人が挟まるおそれがないことを確認してから操作してください。またお子さまには、ワイヤレスリモコンによる操作をさせないでください。お子さまや他の人がドアガラスやムーンルーフに挟まれたり巻き込まれたりするおそれがあります。

車内から解錠／施錠するには

■ ドアロックスイッチを使用する

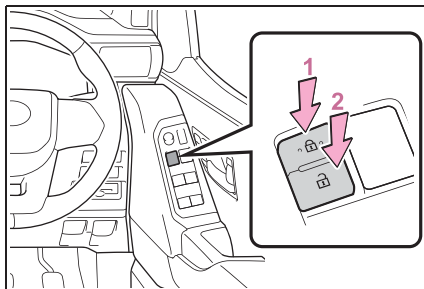

1 全ドアを施錠する

2 全ドアを解錠する

■ ロックレバーを使用する

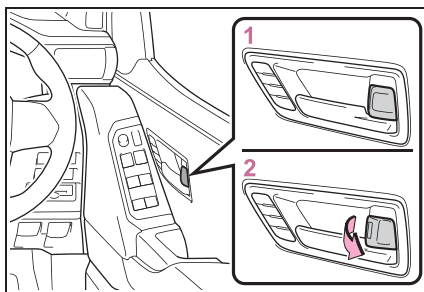

1 ドアを施錠する

2 ドアを解錠する

運転席ドアは、ロックレバーが施錠側になっていても、車内のドアレバーを引くと開きます。

知識

■ キーを使わずに外側からフロント席を施錠するとき

- 1 ロックレバーを施錠側にする
- 2 ドアハンドルを引いたままドアを閉める

エンジンスイッチが ACC または ON のときや、車内に電子キーが放置されているときは施錠されません。電子キーの位置によっては、キーが正しく検知されず

に施錠される場合があります。

■半ドア走行時警告ブザー

全ドアまたはボンネットが確実に閉まっていない状態のまま、車速が約 5km/h をこえると警告ブザーが鳴り、開いているドアまたはボンネットがマルチインフォメーションディスプレイに表示されます。

チャイルドプロテクター

施錠側にすると、リヤ席ドアが車内から開かなくなります。

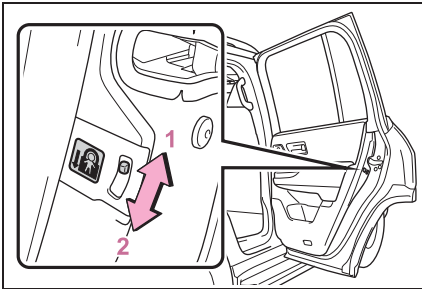

1 解錠

2 施錠

お子さまが車内からリヤ席ドアを開けられないようにできます。両側のリヤ席ドアを施錠側にしてください。

□ 知識

■チャイルドプロテクター使用時のドアの開け方

ドアを解錠して車外のドアハンドルを引くと開きます。万一、車内から開ける場合は、ドアガラスを下げても手を出し、車外のドアハンドルを引いてください。

オートドアロック・アンロック機能

次の機能を設定・解除することが

できます。

設定変更のしかたについては、P.573 を参照してください。

機能	作動内容
車速感応オートドアロック	速度が約 20km/h 以上になると全ドアが施錠されます。
シフト操作連動ドアロック	エンジンが作動中にシフトレバーを P から動かすと全ドアが施錠されます。
シフト操作連動アンロック	シフトレバーを P に入れると全ドアが解錠されます。
運転席ドア開連動アンロック	エンジンスイッチを OFF にしてから約 45 秒以内に運転席ドアを開けると全ドアが解錠されます。

バックドア

バックドアは次の方法で施錠・解錠および開閉することができます。

⚠ 警告

次のことを必ずお守りください。お守りいただかないと、重大な傷害におよぶか、最悪の場合死亡につながるおそれがあります。

■ 走行する前に

- 走行前にバックドアが閉まっていることを確認してください。完全に閉まっていないと走行中に突然開き、車外のものにあたりたり、荷物が投げ出されたりして思わぬ事故につながるおそれがあります。
- ラゲージルームでお子さまを遊ばせないでください。誤って閉じ込められた場合、熱射病などを引き起こすおそれがあります。
- お子さまにはバックドアの開閉操作をさせないでください。不意にバックドアが開いたり、閉めるときに手・頭・首などを挟んだりするおそれがあります。

■ 走行中の留意事項

- 走行中はバックドアを閉めてください。開けたまま走行すると、バックドアが車外のものにあたりたり荷物が投げ出されたりして、思わぬ事故につながるおそれがあります。
- ラゲージルームには絶対に人を乗せないでください。急ブレーキ・急旋回をかけたときや衝突したときなどに、重大な傷害におよぶか、最悪の場合死亡につながるおそれがあります。

■ バックドアの操作にあたって

次のことを必ずお守りください。お守りいただかないと、体を挟むなどして重大な傷害におよぶか、最悪の場合死亡につながるおそれがあります。

- バックドアを開ける前に、バックドアに貼り付いた雪や氷などの重量物を取り除いてください。開いたあとに重みでバックドアが突然閉じるおそれがあります。
- バックドアを開閉するときは、十分に周囲の安全を確かめてください。
- 人がいるときは、安全を確認し、動かすことを知らせる「声かけ」をしてください。
- 強風時の開閉には十分注意してください。バックドアが風にあおられ、勢いよく開いたり閉じたりするおそれがあります。
- パワーバックドア非装着車：半開状態で使用すると、バックドアが突然閉じて重大な傷害を受けるおそれがあります。特に傾斜した場所では、平坦な場所よりもバックドアの開閉がしにくく、急にバックドアが開いたり閉じたりするおそれがあります。必ずバックドアが全開で静止していることを確認して使用してください。

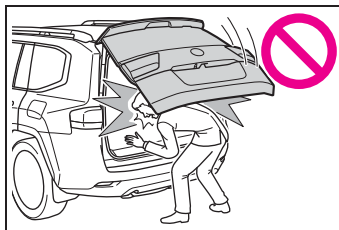

警告

- **パワーバックドア装着車**：傾斜が急な場所で半開状態で使用すると、バックドアが突然閉じて重大な傷害を受けるおそれがあります。必ずバックドアが静止していることを確認して使用してください。
- バックドアを閉めるときは、指などを挟まないよう十分注意してください。

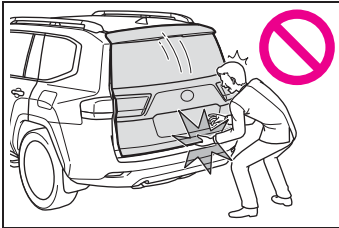

- **パワーバックドア非装着車**：バックドアは必ず外から軽く押して閉めてください。バックドアハンドルを持ったままバックドアを閉めると、手や腕を挟むおそれがあります。
- **バックドアダンパーステー**（パワーバックドア非装着車）（→P.117）、または**スピンドルユニット**（パワーバックドア装着車）（→P.128）を持ってバックドアを閉めたり、ぶら下がったりしないでください。手を挟んだり、バックドアダンパーステー（パワーバックドア非装着車）または**スピンドルユニット**（パワーバックドア装着車）が破損したりして、思わぬ事故につながるおそれがあります。

- バックドアにキャリアなどの重いものを取り付けると、開けたあとにドアが突然閉じて、手・頭・首などを挟むおそれがあります。バックドアへのアクセサリ用品の取り付けは、トヨタ純正品を使用することをおすすめします。

車外から解錠／施錠するには

■ スマートエントリー&スタートシステムを使用する

電子キーを携帯して操作します。

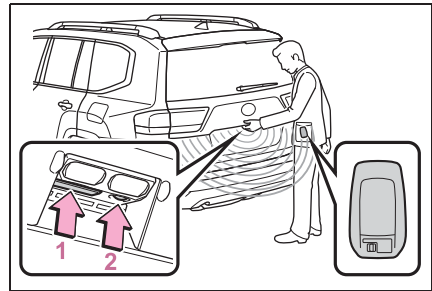

1 全ドアを解錠する

施錠操作後 3 秒間は解錠できません。

2 全ドアを施錠する

必ず施錠されたことを確認してください。

■ ワイヤレス機能を使用する

→P.107

知識

■ 作動の合図

→P.110

■ 解錠操作のセキュリティ機能

→P.110

車内から解錠／施錠するには

■ ドアロックスイッチを使用する

→P.112

バックドアを開閉するには（パワーバックドア非装着車）

■ 開ける

バックドア解錠時に、バックドアオープンスイッチを押したまま、バックドアを持ち上げる

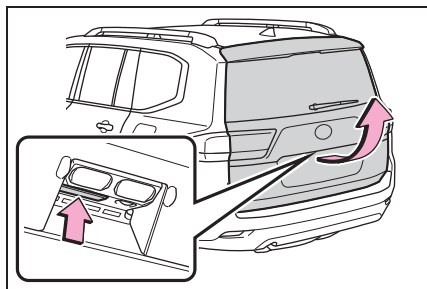

■ 閉める

バックドアハンドル[A]を持ってバックドアを引き下げ、必ず外から押し閉めてください。

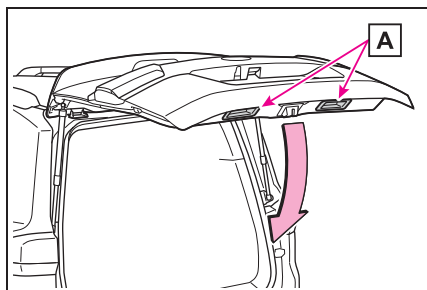

■ ラゲージルームランプ

- バックドアを開けたとき、ラゲージルームランプが点灯します。

- エンジンスイッチが OFF の場合、ラゲージルームランプが点灯したままのときは、約 20 分後に自動消灯します。

■ バックドアが開かないとき

バックドアのロックを内側から解除することができます。

1 カバーをはずす

傷が付くのを防ぐため、マイナスドライバーの先端に布などを巻いて保護してください。

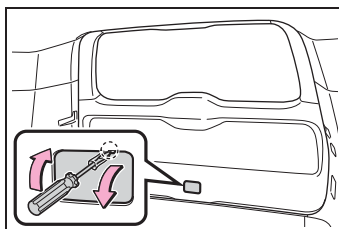

2 ネジをゆるめる

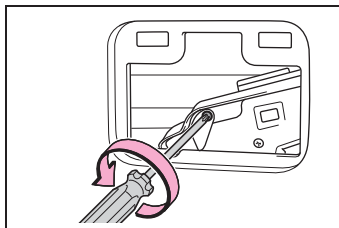

3 カバーをまわす

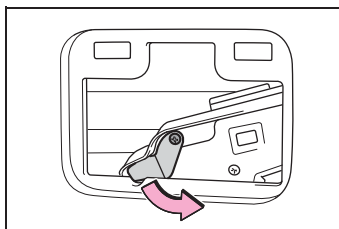

4 レバーを押す

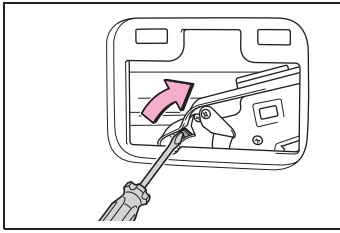

- 5 取り付けるときは、取りはずしたときと逆の手順で取り付ける

⚠ 注意

■ ダンパーステーについて

バックドアにはバックドアを支えるためのダンパーステーが取り付けられています。ダンパーステーの損傷や作動不良を防ぐため次のことをご守りください。

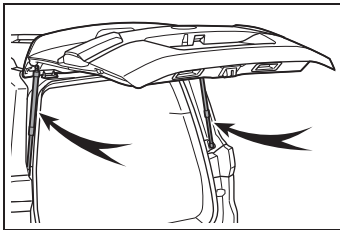

- ビニール片・ステッカー・粘着材などの異物をステーのロッド部（棒部）に付着させない
- ロッド部を軍手などでふれない
- バックドアにトヨタ純正品以外のアクセサリー用品を付けない
- ステーに手をかけたり、横方向に力をかけたりしない

バックドアを開閉するには（パワーバックドア装着車）

■ ワイヤレス機能を使用して開閉する

スイッチを約 1 秒押し続ける
ブザーが鳴りバックドアが自動で開閉し

ます。

バックドアを解錠^{*}してから操作してください。

^{*} カスタマイズ機能により、施錠時からでも作動できるように設定できます。

開閉作動中にスイッチを押すと、作動が停止します。作動が停止した状態から再度スイッチを約 1 秒間押し続けると、バックドアは反転作動します。

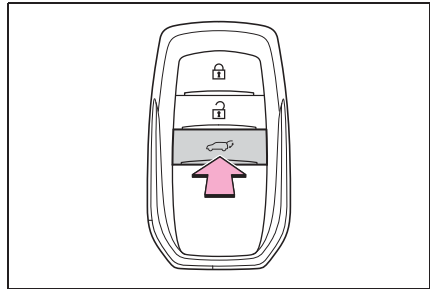

■ 車内からスイッチ操作で開閉する

スイッチを約 1 秒押し続ける
ブザーが鳴りバックドアが自動で開閉します。

バックドアを解錠してから操作してください。

開閉作動中にスイッチを押すと、作動が停止します。作動が停止した状態から再度スイッチを約 1 秒間押し続けると、バックドアは反転作動します。

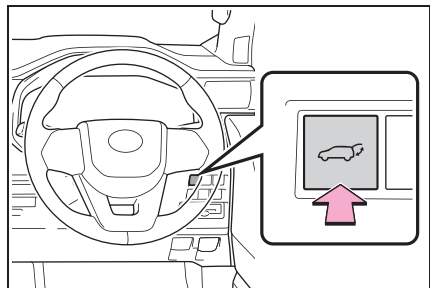

■ バックドアのスイッチを使用して開閉する

● 開ける

バックドア解錠時：バックドアオープンスイッチを押す

バックドア施錠時：電子キーを携帯して、バックドアオープンスイッチを押し続ける

ブザーが鳴りバックドアが自動で開きます。

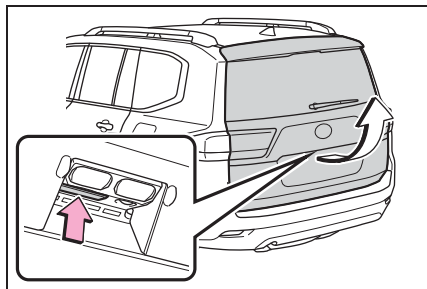

バックドアが開く途中でスイッチを押すと、作動が停止します。



● 閉じる

バックドア下部の  スwitchを押す

ブザーが鳴りバックドアが自動で閉まります。

バックドアが閉まる途中で  スwitchを押すと、作動が停止します。作動が停止した状態から再度  スwitchを押すと、バックドアは自動で開きます。

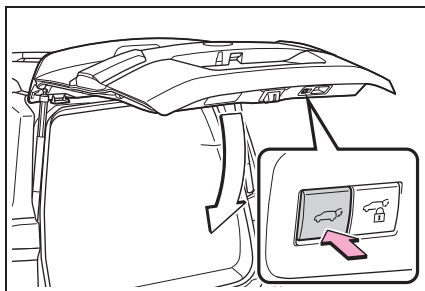

● バックドアから離れて閉じたあと全ドアを施錠する（クローズ&ロック [ウォークアウェイ] 機能）

- 1 バックドア以外のすべてのドアを閉じて、電子キーを携帯してバックドア下部の  スwitchを押す

通常ブザーとは異なるブザー音が断続的に鳴り、クローズ&ロック（ウォークアウェイ）機能が待機状態になります。

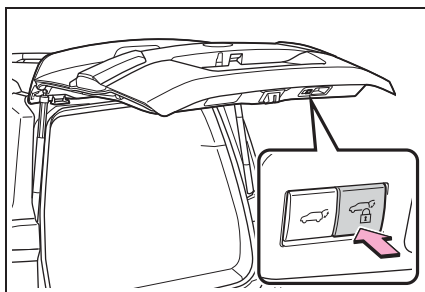

- 2 ブザーが鳴っているあいだに、バックドアから十分に離れる

バックドアから離れたことを検知すると、作動の合図でお知らせします。

バックドアから離れる方向、電子キーの位置や持ち方、周囲の状況によって正しく検知できない場合があります。

バックドア以外のすべてのドアが施錠され、バックドアも閉まると同時に施錠されます。

すべてのドアが閉まり施錠されると、作動の合図でお知らせします。(→P.110)
約 30 秒間バックドアから離れなかったときは、待機状態が解除されます。

再度作動させるには、手順 1 からやり直してください。

バックドアが閉作動中に電子キーを携帯してバックドアに近付くと作動が停止し、すべてのドアが解錠され、作動の合図でお知らせします。(→P.110)

作動が停止した状態から再度  ス

イッチを押すと、再びクローズ&ロック(ウォークアウェイ)機能が待機状態になります。



● バックドアを閉じたあと全ドアを施錠する(クローズ&ロック機能)※

※トヨタ販売店での設定変更が必要です。

バックドア以外のすべてのドアを閉じて、電子キーを携帯してバックドア下部の

 スイッチを押す

通常ブザーと異なるブザー音が鳴り、バックドアが自動で閉まります。バックドア以外のすべてのドアが施錠され、バックドアも閉まると同時に施錠されます。すべてのドアが閉まり施錠されると、作動の合図でお知らせします。(→P.110)

バックドアが閉まる途中で  スイッチを押すと、作動が停止します。作動が停止した状態から再度  スイッチを押すと、バックドアは自動で閉まります。

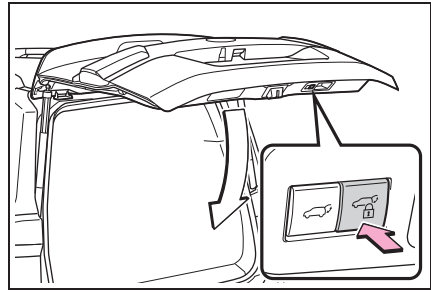

■ バックドアハンドルを使用して閉じる

バックドアハンドル  を持ってバックドアを引き下げる

ブザーが鳴りバックドアクローズアシスト機能(→P.122)が作動し、バックドアが自動で閉まります。

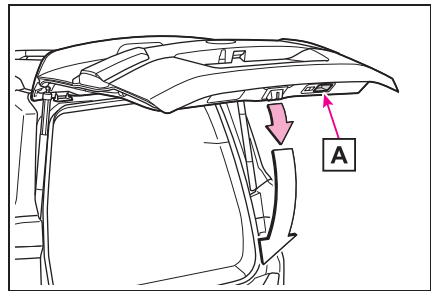

■ キックセンサーを使用して開閉する(ハンズフリーパワーバックドア)★

★:グレード、オプションなどにより、装備の有無があります。

リヤバンパー運転席側の下部に足を近付けて離す動作をすることで、バックドアを自動で開閉することができます。次の条件をすべて満たしたとき、キックセンサーを使用することができます。

- ・ エンジンスイッチが OFF、または ON で、シフトレバーの位置が P にあるとき

- ・ キックセンサーの作動が ON のとき (→P.94)
 - ・ 電子キーを携帯しているとき
- 1 電子キーを携帯し、スマートエントリー&スタートシステムの作動範囲内でリヤバンパーから約 30 ~ 50cm 離れた位置に立つ

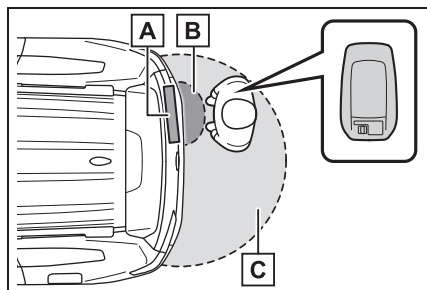

- A** キックセンサー
- B** ハンズフリーパワーバックドア作動検知エリア
- C** スマートエントリー&スタートシステム作動検知エリア (→P.131)

- 2 足をリヤバンパーから約 10cm の距離になるまで近づけて引く

足を近づけて引く動作を 1 秒以内に行ってください。

足先をリヤバンパーの下に入れたままでは作動しません。

リヤバンパーに足先をあてずに非接触で操作してください。

車室内またはラゲージルーム内に他の電子キーがあると、作動までの時間が少し

長くなることがあります。

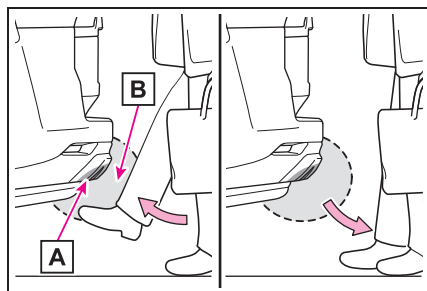

- A** キックセンサー
- B** ハンズフリーパワーバックドア作動検知エリア
- 3 足を引く動作をセンサーが検知するとブザーが鳴り、その後バックドアが自動で全開・全閉します。

バックドアの開閉作動中に再度操作をすると、作動を停止します。

作動が停止した状態から再度操作をすると、バックドアは反転作動します。

■ キックセンサーを使用してバックドアから離れたあとに閉じて施錠する (ハンズフリークローズ&ロック [ウォークアウェイ] 機能) ★※

★: グレード、オプションなどにより、装備の有無があります。

※ トヨタ販売店での設定変更が必要です。

リヤバンパー運転席側の下部に足を近づけて離す動作をし、バックドアから十分に離れることで、バックドアを自動で閉じたあと全ドアを施錠することができます。キックセンサーを使用するときは、エンジンスイッチが OFF、かつキックセンサーの作動が ON で (→P.94)、電子キーを携帯してい

ることを確認してください。

- 1 電子キーを携帯し、スマートエントリー&スタートシステムの作動範囲内でリヤバンパーから約 30 ~ 50cm 離れた位置に立つ

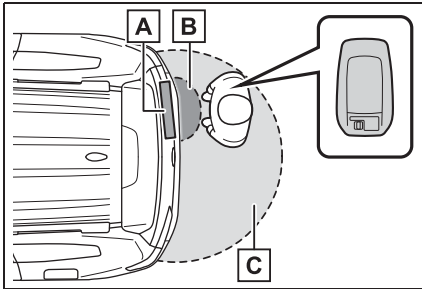

- A** キックセンサー
- B** ハンズフリーパワーバックドア作動検知エリア
- C** スマートエントリー&スタートシステム作動検知エリア (→P.131)

- 2 足をリヤバンパーから約 10cm の距離になるまで近づけて引く

足を近づけて引く動作を 1 秒以内に行ってください。

足先をリヤバンパーの下に入れたままでは作動しません。

リヤバンパーに足先をあてずに非接触で操作してください。

車室内またはラゲージルーム内に他の電子キーがあると、作動までの時間が少し

長くなることがあります。

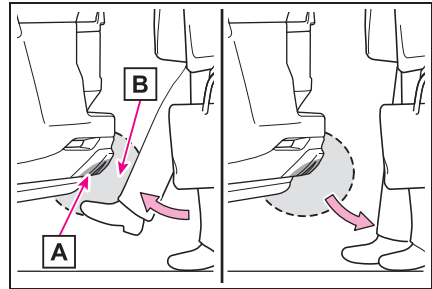

- A** キックセンサー
 - B** ハンズフリーパワーバックドア作動検知エリア
- 3 足を引く動作をセンサーが検知すると、通常ブザーとは異なるブザー音が鳴りハンズフリークローズ&ロック（ウォークアウェイ）機能が待機状態になります。
 - 4 ブザーが鳴っているあいだに、バックドアから十分に離れる

バックドアから離れたことを検知すると、作動の合図でお知らせします。バックドアから離れる方向、電子キーの位置や持ち方、周囲の状況によって正しく検知できない場合があります。

バックドア以外のすべてのドアが施錠され、バックドアも閉まると同時に施錠されます。すべてのドアが閉まり施錠されると、作動の合図でお知らせします。(→P.110)

約 30 秒間バックドアから離れなかったときは、待機状態が解除されます。再度作動させるには、手順 1 からやり直してください。

バックドアが閉まる途中で電子キーを携帯してバックドアに近付くと作動が停止し、すべてのドアが解錠され、作動の合図でお知らせします。(→P.110) 作動が停止した状態から再度ハンズフリーパ

ワーバックドアを作動させると、バックドアは自動で閉まります。

知識

■ ラゲージルームランプ

- バックドアを開けたとき、ラゲージルームランプが点灯します。
- エンジンスイッチが OFF の場合、ラゲージルームランプが点灯したままのときは、約 20 分後に自動消灯します。

■ バックドアアイズークローザー

バックドアが半ドア状態になったとき、バックドアアイズークローザーが作動し、バックドアが自動で完全に閉まります。

エンジンスイッチがどの状態であっても、バックドアアイズークローザーは作動します。

■ パワーバックドアの作動条件

次の作動条件を満たしているときに作動します。

- パワーバックドアの作動が ON のとき (→P.94)
- バックドアが解錠されているとき
ただし電子キーを携帯してバックドアオープンスイッチを押し続けたときはバックドアが施錠されていてもパワーバックドアは作動します。(→P.118)
- エンジンスイッチが ON のとき開作動するには、上記に加え、車速が約 3km/h 未満で次のいずれかの条件を満たす必要があります。
 - ・ パーキングブレーキがかかっている
 - ・ ブレーキペダルを踏んでいる
 - ・ シフトレバーが P の位置にある

■ パワーバックドアの作動について

- 作動開始時にブザーが鳴り、非常点滅灯が 2 回点滅します。
- パワーバックドアの作動が OFF のときは、パワーバックドアは作動しません

が手動で開閉できます。

- パワーバックドアが自動で開いているときに、人や異物などにより異常を検知すると、作動が停止します。

■ 挟み込み防止機能

パワーバックドアの左右端部には、センサーが付いています。ドアを自動で閉めているときに、挟み込みなどによりセンサーが押されると挟み込み防止機能が作動し、その位置からドアは自動的に反対方向に少し動き、作動が停止します。

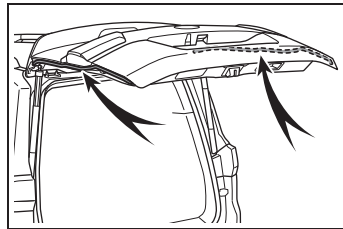

■ 落下防止機構

バックドアが自動で開くときに無理な力がかかると、バックドアが急激に落下しないようにブレーキをかけます。

■ バックドアクローズアシスト機能

バックドアが開いているときに手動でバックドアを下げると、バックドアクローズアシスト機能が作動し、自動で全閉します。

■ 予約ドアロック機能について

パワーバックドアの自動閉作動中に、あらかじめ全ドアの施錠を予約する機能です。

次の操作をすると、パワーバックドア以外のすべてのドアが施錠され、パワーバックドアも閉まると同時に施錠されません。

- 1 バックドア以外のすべてのドアを閉じる
- 2 パワーバックドアの自動閉作動中にドアハンドルのロックセンサーにふれて

スマートエントリー&スタートシステムによる施錠操作を行う
(→P.109)、またはワイヤレスリモコンによる施錠操作を行う
(→P.109)

すべてのドアが閉まり施錠されると、作動の合図でお知らせします。(→P.110)

- 予約ドアロック機能使用時、施錠操作をしたあとに、キーを車内にもどすと、車内にキーが閉じ込められることがあります。
予約ドアロック機能は、必ずキーを携帯した状態で使用してください。
- 予約ドアロック操作をしてパワーバックドアが自動開作動中に、挟み込み防止機能が作動するなど停止操作が行われると、予約ドアロック機能が解除されすべてのドアが解錠されます。
- 車から離れるときは、すべてのドアが閉まり施錠されたことを確認してください。

■ クローズ&ロック (ウォークアウェイ) 機能の作動条件

次の作動条件を満たしているときに作動します。

- クローズ&ロック (ウォークアウェイ) 機能の作動が ON のとき
- 車内に電子キーがない
- バックドア以外のドアがすべて閉じている
- エンジンスイッチが OFF のとき
- 電子キーが作動検知エリア内にあるとき

■ クローズ&ロック (ウォークアウェイ) 機能が正常に作動しない状況

次のような状況では正常に作動しないことがあります。

- スマートエントリー&スタートシステムが正常に作動しないとき

- クローズ&ロック機能が正常に作動しないとき
- クローズ&ロック (ウォークアウェイ) 機能が待機状態でバックドアからすばやく離れたとき
- 車両に登録された電子キーの本数が増えたとき

■ クローズ&ロック機能^{*}の作動条件



^{*} トヨタ販売店での設定変更が必要です。
次の作動条件を満たしているときに作動します。

- 車内に電子キーがない
- バックドア以外のドアがすべて閉じている
- エンジンスイッチが OFF のとき

■ クローズ&ロック機能^{*}が正常に作動しない状況

^{*} トヨタ販売店での設定変更が必要です。

クローズ&ロック機能は、次のような状況では正常に作動しないことがあります。

- 電子キーを持った手でパワーバックドア下部の  スイッチを押したとき
 - 地面に置いたかばんなどに電子キーを入れたままパワーバックドア下部の  スイッチを押したとき
 - パワーバックドア下部の  スイッチから離れた位置から押したとき
- #### ■ ハンズフリーパワーバックドア[★]の作動条件

[★] : グレード、オプションなどにより、装備の有無があります。

次の作動条件を満たしているときに自動で開閉できます。

- キックセンサーの作動が ON のとき (→P.94)
- エンジンスイッチが OFF、または ON で、シフトレバーの位置が P にあるとき
- 電子キーが作動範囲内にあるとき (→P.131)
- 足をリヤバンパー運転席側の下部に近付けて離す動作をしたとき (手やひじ、ひざなどでも作動します)

■ハンズフリーパワーバックドア★が正常に作動しない状況

★：グレード、オプションなどにより、装備の有無があります。

ハンズフリーパワーバックドアは、次のような状況では正常に作動しないことがあります。

- 足先をリヤバンパーの下に入れたままのとき
 - リヤバンパーに足先が強くあたったときや、一定時間ふれたとき
- リヤバンパーに一定時間ふれた場合は、少し時間をおいてから再度操作してください。
- 人がリヤバンパーに近すぎる位置で操作したとき
 - 電子キーと車両間の通信をさまたげる電波があるとき (→P.132)
 - コインパーキング・ガソリンスタンド・ロードヒーター・蛍光灯などキックセンサーの感度をさまたげる電波やノイズがある場所に駐車したとき
 - 近くにテレビ塔や発電所・ラジオ放送局・大型ディスプレイ・空港があるなど、強い電波やノイズの発生する場所にいるとき
 - 洗車や大雨などでリヤバンパーに大量の水がかかっているとき
 - リヤバンパーの表面に泥・雪・氷など

が付着したとき

- リヤバンパーに草木などの動くものがふれる状態が長時間続いたとき
- リヤバンパーにアクセサリー用品を付けたとき
アクセサリー用品を取り付けた場合は、キックセンサーの作動を OFF にしてください。

■ハンズフリーパワーバックドア★の誤作動を防ぐために

★：グレード、オプションなどにより、装備の有無があります。

ハンズフリーパワーバックドアは、電子キーが作動範囲内にあるとき、次のような状況で意図せず作動するおそれがあります。

誤作動を防ぐために、電子キーが作動範囲内に入らないようにするか、キックセンサーの作動を OFF にしてください。(→P.94)

- 洗車や大雨などでリヤバンパーに大量の水がかかっているとき
- リヤバンパーの汚れを拭き取る動作をしたとき
- 小動物やボールなどがリヤバンパーの下を横切ったとき
- リヤバンパーの下のものを取る動作をしたとき
- リヤバンパーに腰かけて、足を動かしたとき
- リヤバンパーに足や体をふれながら車両を横切ったとき
- コインパーキング・ガソリンスタンド・ロードヒーター・蛍光灯などキックセンサーの感度をさまたげる電波やノイズがある場所に駐車したとき
- 近くにテレビ塔や発電所・ラジオ放送局・大型ディスプレイ・空港があるなど、強い電波やノイズの発生する場所

にいますとき

- リヤバンパーの近くに草木などがある場所に駐車したとき
- リヤバンパーの近くで荷物などの積み降ろしをしたとき
- リヤバンパーの近くでアクセサリ用品やカーカバーの着脱作業したとき
- けん引されるとき

■ ハンズフリークローズ&ロック (ウォークアウェイ) 機能★の作動条件

次の作動条件を満たしているときに作動します。

- ハンズフリークローズ&ロック (ウォークアウェイ) 機能の作動が ON のとき※
 - ハンズフリーパワーバックドア★の作動が ON のとき
 - 車内に電子キーがない
 - バックドア以外のドアがすべて閉じている
 - エンジンスイッチが OFF のとき
 - 電子キーが作動検知エリア内にあるとき
- ★：グレード、オプションなどにより、装備の有無があります。

※ トヨタ販売店での設定変更が必要です。

■ ハンズフリークローズ&ロック (ウォークアウェイ) 機能★※が正常に作動しない状況

次のような状況では正常に作動しないことがあります。

- スマートエントリー&スタートシステムが正常に作動しないとき
- クローズ&ロック機能が正常に作動しないとき
- ハンズフリークローズ&ロック (ウォークアウェイ) 機能が待機状態で

バックドアからすばやく離れたとき

- 車両に登録された電子キーの本数が増えたとき
 - ハンズフリーパワーバックドア★が正常に作動しないとき
- ★：グレード、オプションなどにより、装備の有無があります。
- ※ トヨタ販売店での設定変更が必要です。

■ バッテリーを再接続したとき

パワーバックドアを適切に作動させるために、初期設定としてバックドアを手動で一度全閉にしてください。

■ バックドアが開かないとき

バックドアのロックを内側から解除することができます。

1 カバーをはずす

傷が付くのを防ぐため、マイナスドライバーの先端に布などを巻いて保護してください。

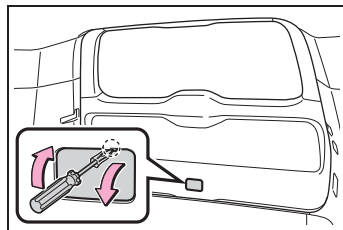

2 ネジをゆるめる

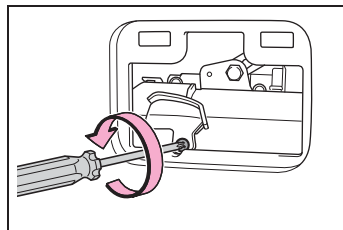

3 カバーをまわす

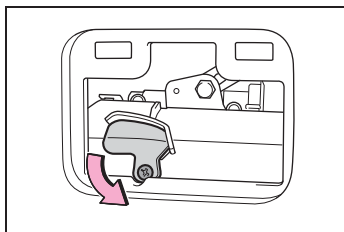

4 レバーを押す

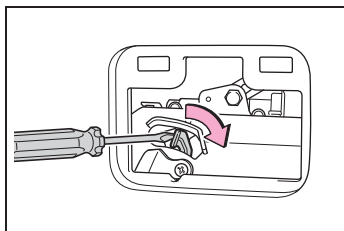

5 取り付けるときは、取りはずしたときと逆の手順で取り付ける

■カスタマイズ機能

パワーバックドアの全開時の開度などを変更できます。(カスタマイズ一覧：→P.578)

▲警告

■バックドアアイジークローザーについて

- バックドアが半ドア状態になったとき、バックドアアイジークローザーが作動し自動で完全に閉まります。また、作動し始めるまでに数秒かかります。指などを挟まないように注意してください。骨折など重大な傷害を受けるおそれがあります。

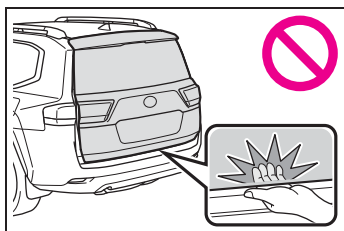

- バックドアアイジークローザーは、パワーバックドアの作動がOFFのときにも作動するため、指などの挟み込みには十分注意してください。

■パワーバックドアについて

次のことを必ずお守りください。

お守りいただかないと、体を挟むなどして重大な傷害におよぶか、最悪の場合死亡につながるおそれがあります。

- 周辺の安全を確かめ、障害物がないか、身のまわりの品が挟み込まれる危険がないか確認してください。
- 人がいるときは、作動させる前に安全を確認し、動かすことを知らせる「声かけ」をしてください。
- 自動開閉中にパワーバックドアの作動をOFFにすると、作動が停止し手動操作に切りかわります。この場合、バックドアが急に開いたり閉じたりするおそれがあるので、十分注意してください。
- 自動開閉中に作動条件（→P.122）を満たさなくなったときは、ブザーが鳴り、作動が停止し手動操作に切りかわる場合があります。この場合、坂道などの傾斜した場所ではバックドアが急に開いたり閉じたりするおそれがあるので十分注意してください。
- 傾斜した場所では、開いたあとにドアが突然閉じる場合があります。必ずドアが静止していることを確認してください。

警告

- 次のような場合、システムが異常と判断して自動作動が停止し、手動操作に切りかわることがあります。この場合、バックドアが急に開いたり閉じたりするおそれがあるので、十分注意してください。
 - ・ 自動作動中、障害物に干渉したとき
 - ・ エンジン停止時でパワーバックドアが自動作動しているときに、エンジンスイッチを ON にしたりエンジンを始動したりして、バッテリー電圧が急に低下したとき
- バックドアにキャリアなどの重いものを取り付けると、自動で作動できずにパワーバックドアが故障したり、開いたあとにドアが突然閉じて、手・頭・首などを挟むおそれがあります。バックドアへのアクセサリ用品の取り付けは、トヨタ純正品を使用することをおすすめします。

■ 挟み込み防止機能

次のことを必ずお守りください。お守りいただかないと、体を挟むなどして重大な傷害におよぶか、最悪の場合死亡につながるおそれがあります。

- 挟み込み防止機能を故意に作動させようとして、体の一部を挟んだりしないでください。
- 挟み込み防止機能は、バックドアが完全に閉まる直前に異物を挟むと作動しない場合があります。指などを挟まないように注意してください。
- 挟み込み防止機能は、挟まれるものの形状や挟まれかたによっては作動しない場合があります。指などを挟まないように注意してください。

■ ハンズフリーパワーバックドア★について

★：グレード、オプションなどにより、装備の有無があります。

ハンズフリーパワーバックドアを操作するときは、次のことを必ずお守りください。お守りいただかないと、重大な傷害におよぶか、最悪の場合死亡につながるおそれがあります。

- 周辺の安全を確かめ、障害物がないか、身のまわりの品が挟み込まれる危険がないか確認してください。
- リヤバンパー下に足を出し入れする際は、排気管にふれないように注意してください。熱くなっている排気管にふれると、やけどをするおそれがあります。
- リヤバンパーの下のスペースが狭い場合は、操作しないでください。

■ クローズ&ロック（ウォークアウェイ）機能・ハンズフリークローズ&ロック（ウォークアウェイ）機能★※について

★：グレード、オプションなどにより、装備の有無があります。

※ トヨタ販売店での設定変更が必要です。

バックドアから離れると自動でバックドアが閉まり始めます。

周辺の安全を確かめ、障害物がないか、身のまわりの品が挟み込まれる危険がないか確認してください。

⚠ 注意

■ スピンドルユニットについて

バックドアにはバックドアを支えるためのスピンドルユニットが取り付けられています。スピンドルユニットの損傷や作動不良を防ぐため次のことをお守りください。

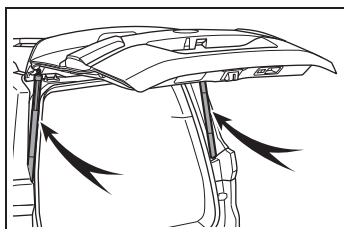

- ビニール片・ステッカー・粘着材などの異物をスピンドルユニットに付着させない
- バックドアにトヨタ純正品以外のアクセサリー用品を付けない
- スピンドルユニットに手をかけたり、横方向に力をかけたりしない

■ バックドアアイジークローザーの故障を防ぐために

バックドアアイジークローザーの作動中は無理な力をかけないでください。無理な力をかけると、バックドアアイジークローザーの故障の原因になります。

■ パワーバックドアの故障を防ぐために

- パワーバックドアを作動させる前に、凍結によるバックドアの貼り付きがないことを確認してください。バックドアに無理な力がかかっている状態で作動させると、故障の原因になります。
- パワーバックドアの作動中は、バックドアに無理に力をかけないでください。

- パワーバックドア左右端部のセンサー（→P.122）を刃物などの鋭利なもので傷付けないように注意してください。センサーが切断されると自動で閉めることができなくなります。

■ クローズ&ロック機能^{*}について

^{*} トヨタ販売店ででの設定変更が必要で
す。

クローズ&ロック機能でパワーバックドアを閉じると、通常ブザーと異なるブザー音が鳴り作動します。

正常に作動開始したことを確認するため、通常ブザーと異なるブザー音が鳴ったことを確認してください。

またパワーバックドアが完全に閉じ施錠されると、すべてのドアが施錠されたことを作動の合図でお知らせします。（→P.110）

車から離れるときは、作動の合図を確認し、全ドアが施錠されたことを確認してください。

■ ハンズフリーパワーバックドア^{*}について

^{*}：グレード、オプションなどにより、
装備の有無があります。

キックセンサーは、リヤバンパーの内側に設置されています。ハンズフリーパワーバックドアを正しく作動させるために次のことをお守りください。

- リヤバンパーは常にきれいにしておく
リヤバンパーに汚れや着雪などがある場合、キックセンサーが作動しなくなる場合があります。その場合、汚れや雪を落としたあと、現在の位置から車両を動かしてから作動するか確認を行ってください。それでも作動しない場合はトヨタ販売店にて点検を受けてください。

⚠ 注意

- リヤバンパーに親水性コーティングなどの液体を塗らない
- リヤバンパーに草木など動くものを近付けない
リヤバンパーに草木などの動くものがふれる状態が長期間続いたときは、キックセンサーが作動しなくなることがあります。その場合、現在の位置から車両を動かしてから作動するか確認を行ってください。それでも作動しない場合はトヨタ販売店にて点検を受けてください。
- リヤバンパーへの強い衝撃を避ける
リヤバンパーが強い衝撃を受けると、キックセンサーが正常に作動しなくなるおそれがあります。次のような場合にキックセンサーが作動しないときは、必ずトヨタ販売店で点検を受けてください。
 - ・ キックセンサーやキックセンサー周辺に強い衝撃を受けた
 - ・ リヤバンパーに傷や破損がある
- リヤバンパーを分解しない
- リヤバンパーにステッカーを貼らない
- リヤバンパーを塗装しない
- パワーバックドアに自転車キャリアなどを取り付けた場合は、キックセンサーの作動を OFF にする

パワーバックドアの設定を変更するには（パワーバックドア装着車）

マルチインフォメーションディスプレイの画面から、“車両設定” - “PBD” 画面を表示することで、パワーバックドアの設定を変

更することができます。（→P.94）

パワーバックドアの設定を変更した場合、エンジンスイッチを OFF にしても設定内容はリセットされません。設定をもとにもどすには、再度、マルチインフォメーションディスプレイの画面での設定操作が必要です。

バックドア自動開停止位置調整について（パワーバックドア装着車）

パワーバックドアを自動で開けたときに、開く位置を調整できます。

1 バックドアをお好みの位置で停止させる（→P.117）

2 バックドア下部のスイッチを約 2 秒間押し続ける

設定が完了するとブザーが 4 回鳴ります。

次回パワーバックドアを開けると、その位置でバックドアが停止します。

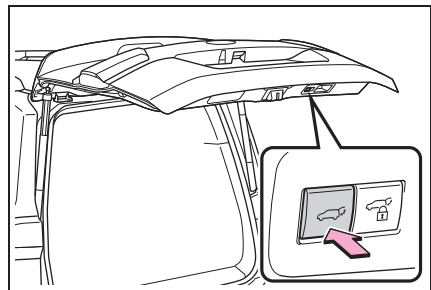

知識

■ バックドア自動開停止位置を初期状態の位置にもどすには

バックドア下部のスイッチを約 7 秒間押し続けてください。

ブザーが4回鳴ったあと、さらに2回鳴ります。次回パワーバックドアを開ける操作をすると、初期状態の位置までバックドアが開きます。

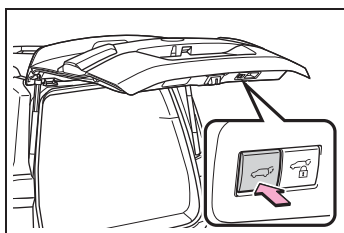

■ カスタマイズ機能

マルチインフォメーションディスプレイからもパワーバックドアの自動開閉停止位置の変更ができます。(→P.92)

バックドア下部の  スイッチまたはマルチインフォメーションディスプレイのうち、最後に設定した方の停止位置が優先されます。

リヤステップバンパー

リヤステップバンパーは、車両後部を保護し、荷物を積むときの踏み台として使用できます。

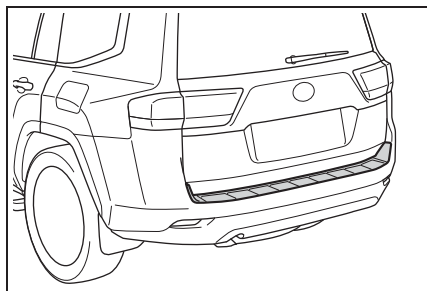

スマートエントリー&スタートシステム

電子キーをポケットなどに携帯していると、次の操作が行えます。必ず運転者が携帯してください。

- ドアを施錠・解錠する (→P.109)
- バックドアを施錠・解錠する (→P.115)
- エンジンを始動する (→P.182)

知識

■ アンテナの位置

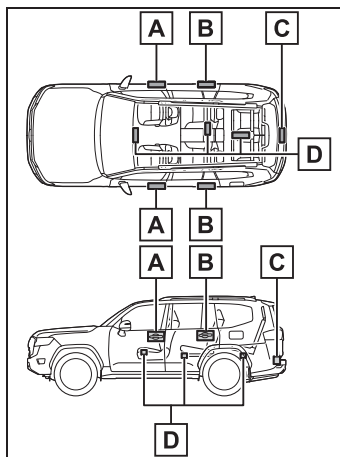

- A** 車外アンテナ (フロントドア)
- B** 車外アンテナ (リヤドア)
- C** 車外アンテナ (バックドア)
- D** 車室内アンテナ

■ 作動範囲（電子キーの検知エリア）

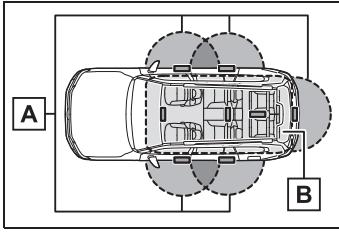

A ドアの施錠・解錠時

フロントドアのドアハンドル・リヤドアのドアハンドル・バックドアオープンスイッチから周囲約70cm以内で電子キーを携帯している場合に作動します。（電子キーを検知しているドアハンドルのみ作動します）

B エンジン始動時またはエンジンスイッチ切りかえ時

車内で電子キーを携帯している場合に作動します。

■ 警告音が鳴ったり警告表示が出たりしたとき

誤操作などによる予期せぬ事故や盗難を防ぐため、警告音が鳴ったり、マルチインフォメーションディスプレイに警告が表示されることがあります。警告が表示されたときは、ディスプレイの表示をもとに適切に対処してください。

警告音のみが鳴る場合の状況と対処方法は次の通りです。

- 車外から警告音が“ピー”と5秒鳴る

状況	対処方法
いずれかのドアが開いているときにスマートエントリー&スタートシステムで施錠しようとした	全ドアを閉めたあと、再度施錠する

- 車内から“ポーン、ポーン”と鳴り続ける

状況	対処方法
運転席ドアが開いている状態でエンジンスイッチをACCにした（エンジンスイッチがACCのとき運転席ドアを開いた）	エンジンスイッチをOFFにしたあと、運転席ドアを閉める

■ 節電機能

長期駐車時に電子キーの電池と車両のバッテリーあがりを防止するため、節電機能が働きます。

- 次の状況では、スマートエントリー&スタートシステムによる解錠に時間がかかる場合があります。
 - ・ 車の外約3.5m以内に電子キーを2分以上放置した
 - ・ 5日間以上スマートエントリー&スタートシステムを使用しなかった
- 14日間以上スマートエントリー&スタートシステムを使用しなかった場合、運転席以外での解錠ができなくなります。この場合は、運転席のドアハンドルを握る、もしくは、ワイヤレス機能、メカニカルキーで解錠してください。

■ 電子キーを節電モードにするには

- 節電モードに設定すると、電子キーによる電波の受信待機を停止し、電子キーの電池の消耗を抑えることができます。

電子キーの  を押しながら、

 を2回押し、電子キーのインジケーターが4回光ることを確認してください。

節電モード中は、スマートエントリー&スタートシステムを使用できません。節電モードを解除するには、電子キーのいずれかのスイッチを押してください。

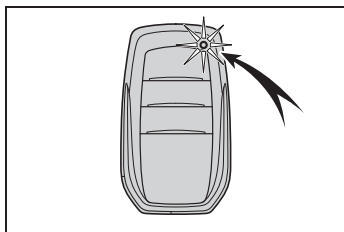

- 長期間使用しない電子キーは、節電モードにしておくことをおすすめします。

■機能が正常に働かないおそれのある状況

スマートエントリー&スタートシステムは微弱な電波を使用しています。次のような場合は電子キーと車両間の通信をさまたげ、スマートエントリー&スタートシステムやワイヤレスリモコン、エンジンイモビライザーシステムが正常に作動しない場合があります。

- 電子キーの電池が消耗しているとき
- 近くにテレビ塔や発電所・ガソリンスタンド・放送局・大型ディスプレイ・空港があるなど、強い電波やノイズの発生する場所にいるとき
- 電子キーが、次のような金属製のものに接していたり、覆われたりしているとき
 - ・ アルミ箔などの金属の貼られたカード
 - ・ アルミ箔を使用したタバコの箱
 - ・ 金属製の財布やかばん
 - ・ 小銭
 - ・ カイロ
 - ・ CD や DVD などのメディア
- 近くで他の電波式ワイヤレスリモコンを使用しているとき
- 電子キーを、次のような電波を発信する製品と同時に携帯しているとき
 - ・ 無線機や携帯電話・コードレス式電話などの無線通信機器
 - ・ 他の電子キーや電波式ワイヤレスリモコン

- ・ パソコンや携帯情報端末（PDA など）
- ・ デジタルオーディオプレーヤー
- ・ ポータブルゲーム機器

- リヤウインドウガラスに金属を含むフィルムなどが貼ってあるとき
- 充電器など電子機器の近くに電子キーを置いた場合
- コインパーキングなど通信をさまたげる電波がある場所に駐車したとき

スマートエントリー&スタートシステムでドアを施錠・解錠できない場合は、次の方法を試してください。

- ドアハンドルに電子キーを近付けて操作する
- ワイヤレス機能を使用する

上記の方法でも施錠・解錠できない場合は、メカニカルキーを使用してください。（→P.108）

また、スマートエントリー&スタートシステムでエンジンが始動できない場合は、P.554を参照してください。

■ご留意いただきたいこと

- 電子キーが作動範囲内（検知エリア内）にあっても、次のような場合は正しく作動しないことがあります。
 - ・ ドアの施錠・解錠時に電子キーがドアガラスやドアハンドルに近付きすぎている、または地面の近くや高い場所にある
 - ・ エンジン始動時またはエンジンスイッチの切りかえ時に、電子キーがインストルメントパネル・トノカバー（装着車のみ）・フロア上、またはドアポケット・グローブボックス内などに置かれている
- インストルメントパネル上面やドアポケット付近に電子キーを置いたまま車外に出ると、電波の状況によっては車外アンテナに検知され車外から施錠でき、電子キーが車内に閉じ込められる

おそれがあります。

- 電子キーが作動範囲内であれば、電子キーを携帯している人以外でも施錠・解錠できます。ただし、電子キーを検知しているドア以外では解錠できません。
- 車外でも電子キーがドアガラスに近付いていると、エンジンを始動できることがあります。
- 電子キーが作動範囲内にあるとき、洗車や大雨などでドアハンドルに大量の水がかかると、ドアが施錠・解錠することがあります。(ドアの開閉操作がなければ、解錠されても約 30 秒後に自動で施錠します)
- ワイヤレスリモコンなどでの施錠時にキーが車両の近くにあると、スマートエントリー&スタートシステムでの解錠ができません(ワイヤレスリモコンを使用すると解錠できます)
- 手袋を着用していると施錠・解錠しないことがあります。
- ロック操作は、連続で 2 回まで有効です。3 回目以降はロック動作しません。
- 電子キーを携帯したまま洗車をすると、水がドアハンドルにかかったときに施錠・解錠をくり返すことがあります。その場合は次のような処置をしてください。
 - ・ キーを車両から約 2m 以上離れた場所に置く(盗難に注意し保管してください)
 - ・ キーを節電モードに設定してスマートエントリー&スタートシステムの作動を停止する(→P.131)
- 洗車機での洗車中にキーが車内にあると、水がドアハンドルにかかったときに、マルチインフォメーションディスプレイに警報が表示され車外のブザーが吹鳴することがあります。すべての

ドアを施錠すると警報は止まります。

- ロックセンサーの表面に氷や雪、泥が付着すると、センサーが反応しないことがあります。その場合は氷や雪、泥を取り除いて再度操作するか、ハンドル下側のロックセンサーで操作してください。
- すばやいドアハンドル操作や、車外アンテナの作動範囲内へ入ってすぐのドアハンドル操作では、解錠しないことがあります。センサーにふれ解錠したことを確認してからドアハンドルを引いてください。
- 作動範囲内に他の電子キーがあると、解錠に時間がかかることがあります。

■ 降車オートロック機能^{※1}についてご留意いただきたいこと

※1 トヨタ販売店での設定変更が必要です。

- 車内に人が乗っている場合でも、車内に電子キーがないときは降車オートロック機能が作動します。施錠したくないときは、降車オートロック機能を一時的に非作動にしてください。(→P.110)
乗員を残して施錠するとオートアラームが作動することがあります。
- 洗車機などの大きな金属物が動くような場所では、電子キーの位置が正しく検知されないおそれがあります。降車オートロック機能の誤作動を防ぐために、車から離れるときは車内に電子キーを残さないでください。
- すべてのドアを閉めたあと(パワーバックドア★閉作動中も含む^{※2})に次の操作をすると、降車オートロック機能が解除されます。
 - ・ ブレーキペダルを踏む
 - ・ エンジンスイッチを押す
 - ・ 降車オートロック機能以外で施錠・解錠する

降車オートロック機能を作動させるには、いずれかのドアを開閉（パワーバックドア★閉作動開始も含む※²）してください。

- 電子キーのスイッチを押し続けている場合、降車オートロック機能が正常に作動しないおそれがあります。
- 降車オートロック待機状態のときにいずれかのドアを開けると、降車オートロック機能が解除されます。※²
- すべてのドアが閉じたときに電子キーが作動範囲内にない場合でも、一定時間内に電子キーが作動範囲内に入ると降車オートロック機能が作動します。※²
- 電池残量が少ないときは、降車オートロック機能が正常に作動しないおそれがあります。
- 降車オートロック機能を一時的に非作動にする（→P.110）とき、ブザーが鳴る前に次の操作をすると、降車オートロック機能は非作動になりません。
 - ・ いずれかのドアを開ける
 - ・ ブレーキペダルを踏む
 - ・ エンジンスイッチを押す

降車オートロック機能を一時的に非作動にするには、いずれかのドアを開閉したあと、操作をやり直してください。

- 降車オートロック機能を一時的に非作動にする（→P.110）ときは、施錠されていないドアのドアハンドルを握ってください。
- 降車オートロック機能を一時的に非作動にする（→P.110）ときにブザーが鳴らない場合は、電子キーの位置を確認してから再度ドアハンドルを握ってください。

★：グレード、オプションなどにより、装備の有無があります。

※²パワーバックドア閉作動中降車オート

ロック機能（→P.109）の設定を有効にしている場合は同様にご留意ください。

■長期間運転しないとき

- 盗難防止のため、電子キーを車両から2m以上離しておいてください。
- あらかじめスマートエントリー&スタートシステムを非作動にすることができます。（→P.577）
- 電子キーを節電モードに設定すると、電池の消耗を抑えることができます。（→P.131）

■システムを正しく作動させるために

電子キーを必ず携帯した上で作動させてください。また、車外から操作する場合は電子キーを車両に近付けすぎないようにしてください。

作動時の電子キーの位置や持ち方によっては、電子キーが正しく検知されず、システムが正しく作動しないことがあります。（誤って警報が鳴ったり、キー閉じ込み防止機能が働かないこともあります）

■電子キーが正常に働かないとき

- ドアの施錠・解錠（→P.553）
- エンジンの始動（→P.554）

■カスタマイズ機能

スマートエントリー&スタートシステムを非作動にするなどの変更ができます。（カスタマイズ一覧：→P.577）

カスタマイズ機能でスマートエントリー&スタートシステムを非作動にしたときは、次の操作の説明を参照してください。

- ドアの施錠・解錠：ワイヤレス機能、またはメカニカルキーを使ってドアの施錠・解錠ができます。（→P.109, 553）
- エンジンの始動・エンジンスイッチのモード切りかえ：→P.554
- エンジンの停止：→P.185

 **警告****■電波がおよぼす影響について（スマートエントリー&スタートシステムアンテナ）**

- 植込み型心臓ペースメーカー、植込み型両心室ペーシングパルスジェネレータまたは植込み型除細動器を装着されている方は、アンテナ（→P.130）から約22cm以内に近付かないようにしてください。電波により植込み型心臓ペースメーカー、植込み型両心室ペーシングパルスジェネレータまたは植込み型除細動器の作動に影響を与えるおそれがあります。
- 植込み型心臓ペースメーカー、植込み型両心室ペーシングパルスジェネレータまたは植込み型除細動器以外の医療用電気機器を使用される場合は、電波による影響について医療用電気機器製造者などに事前に確認してください。電波により医療用電気機器の動作に影響を与えるおそれがあります。

スマートエントリー&スタートシステムを非作動にすることもできます。詳しくはトヨタ販売店にお問い合わせください。

フロントシート

レバー操作もしくはスイッチ操作により、シートの前後・上下位置などの調整ができます。正しい運転姿勢がとれるよう調整してください。(→P.27)

調整するには

▶ マニュアルシート装着車

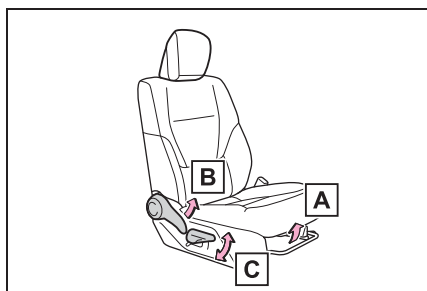

- A** 前後位置調整
- B** リクライニング調整
- C** シート全体の上下調整 (運転席)

▶ パワーシート装着車

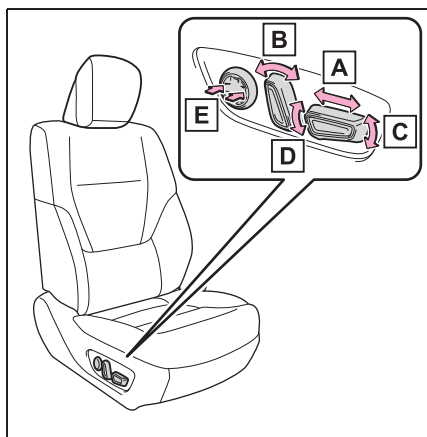

- A** 前後位置調整
- B** リクライニング調整
- C** クッション前端の上下調整
- D** シート全体の上下調整
- E** 腰部硬さ調整 (運転席)

□ 知識

■ シートを調整するときは

- 周囲の人やものがシートに挟まれないよう注意してください。
- ヘッドレストが天井にあたらないように注意してください。

■ パワーイージーアクセスシステム★

エンジンスイッチのモード切りかえ・運転席のシートベルト脱着に連動して、運転席シートとハンドルが動きます。(→P.160)

★: グレード、オプションなどにより、装備の有無があります。

■ 挟み込み防止機能 (ポジションメモリー装着車)

ドライビングポジション呼び出し中、またはパワーイージーアクセスシステムの作動中に、シートの後ろに異物の挟み込みを感知すると、作動が停止し前方に少し移動します。

挟み込み防止機能作動時はシートポジションが設定した位置とは異なる位置で停止します。シートポジションを確認してください。

▲ 警告

■ シートを調整するとき

- 同乗者がシートにあたっけがをしないように注意してください。

警告

- シートの下や動いている部分に手を近付けないでください。指や手を挟み、重大な傷害を受けるおそれがあり危険です。
- 足元のスペースを確保し足を挟まないように注意してください。
- マニュアルシート装着車は、シート調整後はシートがきちんと固定されていることを確認してください。

リクライニング調整について

背もたれは必要以上に倒さないでください。

必要以上に倒しすぎると、事故のときに体がシートベルトの下にもぐり、腹部などに強い圧迫を受けたり、肩部ベルトが首にかかるなどして、重大な傷害におよぶか、最悪の場合死亡につながるおそれがあります。

リヤシート

レバー操作もしくはスイッチ操作により、リクライニングの調整や背もたれを倒すことができます。

調整するには

▶ セカンドシート

レバーをひいて、背もたれを調整する

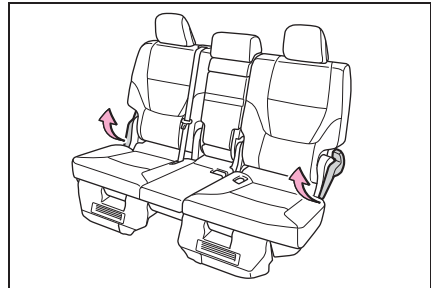

▶ サードシート（マニュアルタイプ）★

レバーを引いて、背もたれを調整する

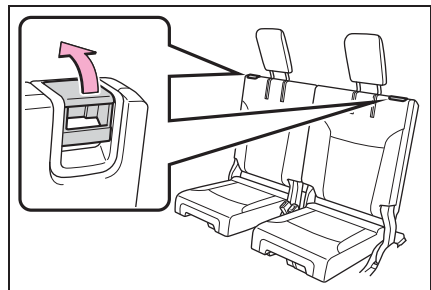

★：グレード、オプションなどにより、装備の有無があります。

▶ サードシート（パワータイプ）★

スイッチを押して、背もたれを調

整する

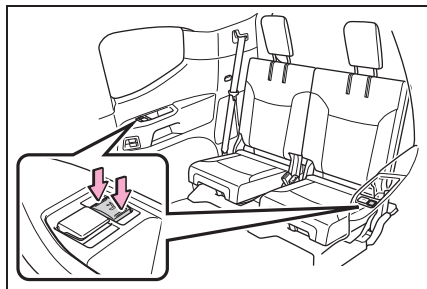

★：グレード、オプションなどにより、装備の有無があります。

 知識

■ 中央席の前倒しについて（アームレスト装着車）

中央席の前倒しレバーをいっぱいまで引き上げると、中央席のみを前倒しすることができます。長い荷物を積む場合に便利です。

もとももどすときは、ロックされる位置まで中央席を引き起こします。

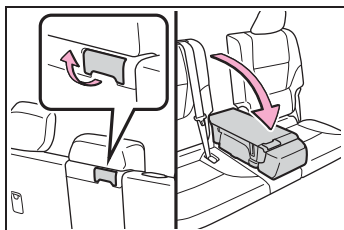
 警告

■ リヤシートを操作するときは

次のことをご守りください。

お守りいただかないと、重大な傷害におよぶか、最悪の場合死亡につながるおそれがあります。

- 走行中にリヤシートを操作しない

- 平坦な場所でパーキングブレーキを確実にかけ、シフトレバーをPにする
- 倒した背もたれの上やラゲージルームに人を乗せて走行しない
- お子さまがラゲージルームに入らないよう注意する

■ リクライニング調整について

背もたれを必要以上に倒さないください。事故のときに体がシートベルトの下にもぐり、腹部などに強い圧迫を受けたり、肩部ベルトが首にかかるなどして、重大な傷害におよぶか、最悪の場合死亡につながるおそれがあります。

 注意

■ リヤシートを操作するときは

- 可動部や結合部に手や足などを挟まないように注意してください。
- シートに人が乗っている状態でシートアレンジ操作をしないでください。

サードシート★への乗り降りするときは

★：グレード、オプションなどにより、装備の有無があります。

サードシートへの乗り降りの際は、“セカンドシートの格納のしかた”の1の操作を行ってください。（→P.139）

セカンドシートを格納するときは

- セカンドシートを格納する前に
 - 1 バックルを格納し、ヘッドレストをいちばん下まで下げる

中央席のバックルは、バンドで固定してください。

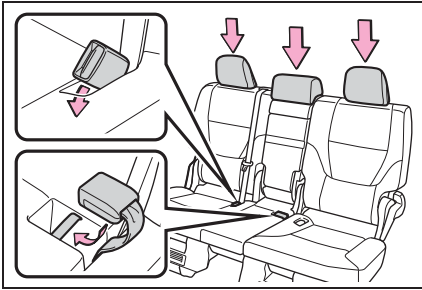

2 シートベルトハンガーに外側席シートベルトを格納し、プレートをハンガー穴部に挿し込む

シートベルトが損傷するのを防ぎます。

使用するときにはシートベルトがシートベルトハンガーにかかっていないことを確認します。

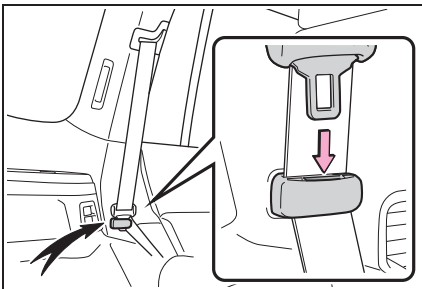

■ セカンドシートの格納のしかた

1 レバーを引く

背もたれが前に倒れ、シートがはね上が

ります。

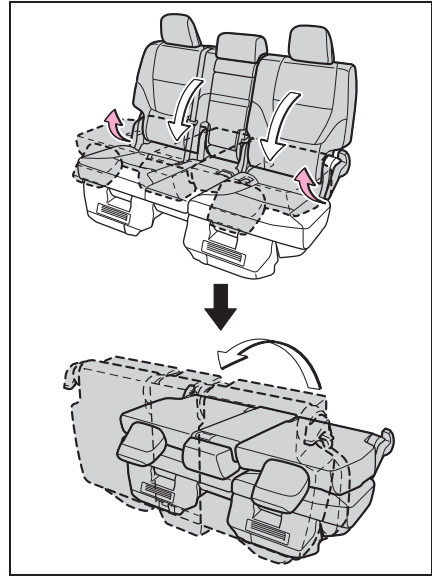

2 カバーを開け、アシストグリップにフックをかけ、シートが動かないよう固定する

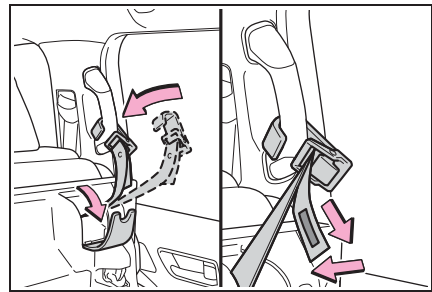

3 シートクッション裏からシートフックカバーを取りはずしシートフックの位置に取り付ける

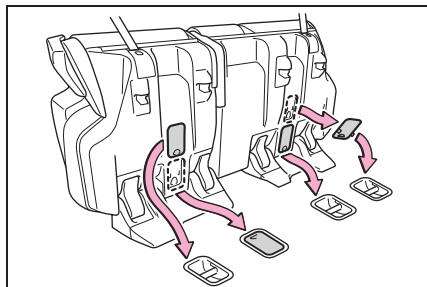

警告

■ セカンドシートを格納したときは

- 走行中は、格納したシートに乗ったり、ものを置いたりしないでください。
- シートフックの位置に確実にシートフックカバーを取り付けてください。お守りいただかないと、やけどをするおそれがあり危険です。
- コンソールボックス後方のアクセサリコンセントや充電用 USB 端子★に電気製品を接続したまま、セカンドシートを格納しないでください。電気製品にセカンドシートがぶつかると、破損するおそれがあります

★：グレード、オプションなどにより、装備の有無があります。

セカンドシートをもとに戻すには

1 アシストグリップからフックを取り外す

アシストグリップから取り外しにくいと

きは、ベルトを緩めてください。

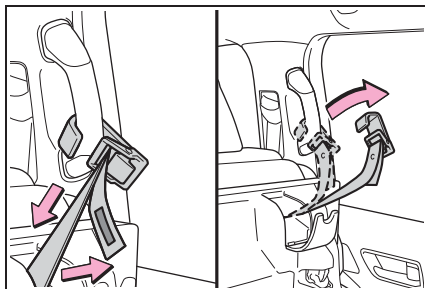

2 フックとタンブルバンドを格納し、カバーを閉める

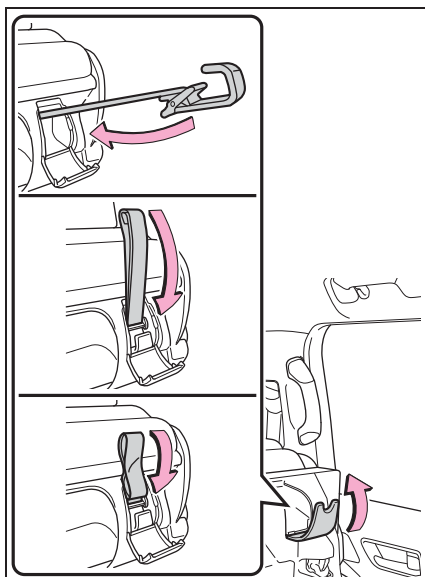

3 シートをもとにもどす

ロックされる位置までシートを押してく

ださい。

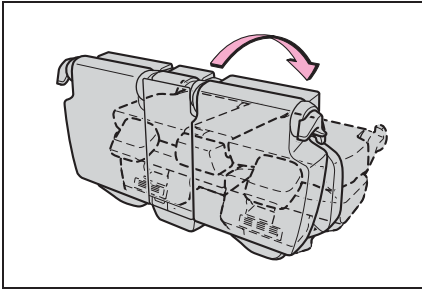

4 背もたれをおこす

ロックされる位置まで背もたれをおこしてください。

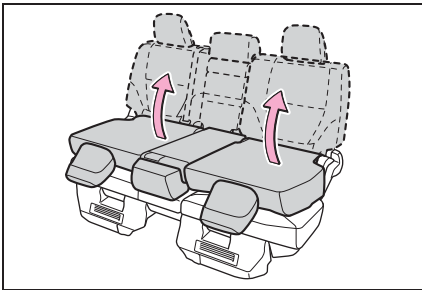

知識

■ 前倒したあと、背もたれが引き起こせない場合は

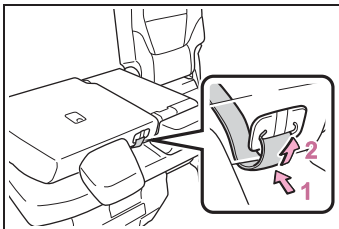

- 1 背もたれの先端を押し込んで、中央席のシートベルトをゆるめる
- 2 シートベルトを少し巻き取らせてシートベルトのロックを解除する

警告

■ シートをもとにもどすときは

- シートをおろしたときは、シート脚部が床面ロック部に確実に固定されたことを確認してください。

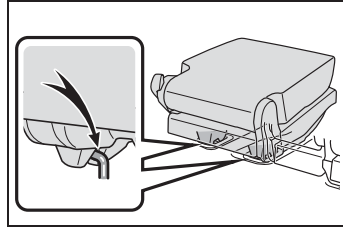

- シートをもとにもどすときは、シート脚部と床面ロック部のあいだに手や足を近づけないでください。手や足を挟み、けがをするおそれがあります。

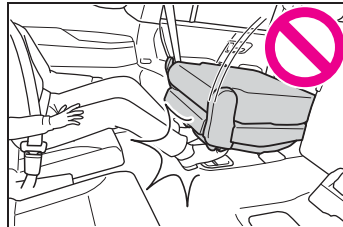

■ シートをもとにもどしたあとは

- シートをもとにもどしたあとはシートを前後に軽くゆさぶり、確実に固定する
- シートベルトを挟み込まないようにする
- シートベルトハンガーから、シートベルトをもとどおりに取りはずしてあるか確認する

サードシート（マニュアルタイプ）★格納するときは

- ★：グレード、オプションなどにより、装備の有無があります。

■ サードシートを格納する前に

- 1 シートベルトハンガーにシートベルトを格納し、プレートハンガー穴部に挿し込む

シートベルトが損傷するのを防ぎます。

使用するときにはシートベルトがシートベルトハンガーにかかっていないことを確認します。

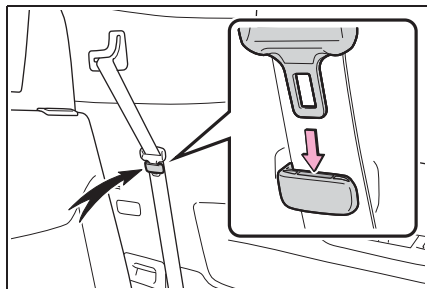

- 2 セカンドシートの背もたれがサードシートに干渉しないように調整する (→P.137)

■ サードシートの格納のしかた

- 1 ストラップを引いてヘッドレストを倒す

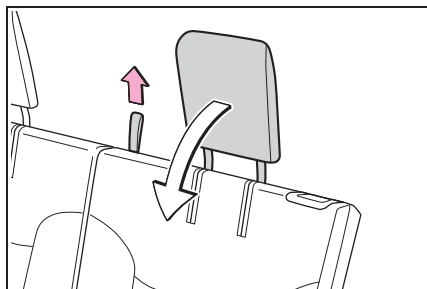

- 2 レバーを引いて背もたれを倒す
背もたれが倒れると同時に、シートクッ

ションがフロアに格納されます。

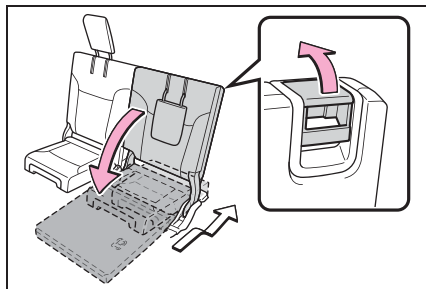

▲ 警告

■ サードシートを格納するとき

次のことを必ずお守りください。
お守りいただかないと、重大な傷害におよぶか、最悪の場合死亡につながるおそれがあります。

- 操作前に必ず、シート周辺に人や荷物などがいないことを確認する
- 操作はゆっくり行う
- シート可動部分には絶対に手や足などを入れない
- お子さまにシートの操作をさせない
- シートクッションだけを格納した状態で使用しない

▲ 注意

■ サードシートを格納するとき

トノカバーが装着されている場合は、トノカバーを取り外してください。(→P.466) トノカバーにサードシートがぶつかり、破損するおそれがあります。

サードシート (マニュアルタイプ) ★をもとに戻すには

- ★: グレード、オプションなどにより、装備の有無があります。

1 レバーを引きながら背もたれをおこす

ロックされる位置まで背もたれをおこしてください。

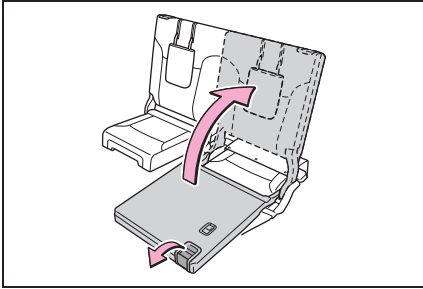

2 グリップを引いて、シートクッションを引き出す

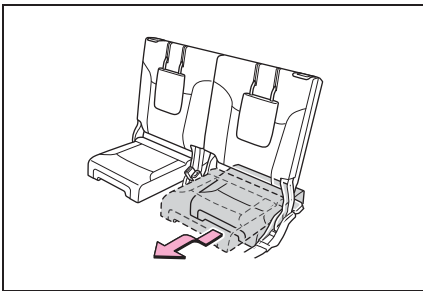

3 ヘッドレストを起こす

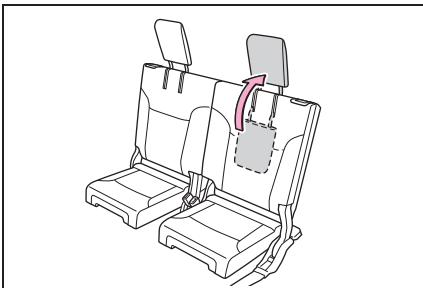

⚠ 警告

■ シートをもとにもどしたあとは

- シートをもとにもどしたあとはシートを前後に軽くゆさぶり、確実に固定する

- シートベルトを挟み込まないようにする
- シートベルトハンガーから、シートベルトをもとどおりに取りはずしてあるか確認する

サードシート（パワータイプ）★の操作スイッチについて

★：グレード、オプションなどにより、装備の有無があります。

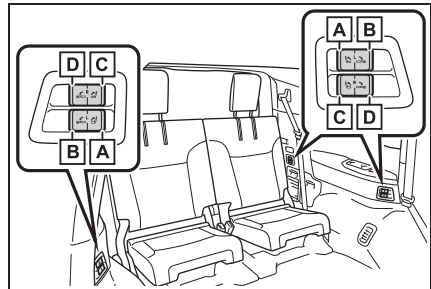

- A 復帰スイッチ（助手席側用）
- B 格納スイッチ（助手席側用）
- C 復帰スイッチ（運転席側用）
- D 格納スイッチ（運転席側用）

シート側とバックドア側のスイッチで操作することができます。

📖 知識

■ 作動条件

エンジンスイッチが OFF、または ON で、シフトレバーの位置が P にあるとき

■ スイッチ操作について

- サードシートが作動中はスイッチから手を離さないでください。作動中に手を離すと作動が中断し、ブザー（連続音）が鳴ります。再度スイッチを押すと、ブザーは止まります。
- サードシートがセカンドシートなどの

周辺部品に近い場合は、サードシートの作動が制限されることがあります。

■ 警告ブザーが鳴り続けて止まらない場合は

システムに異常が発生すると、エンジンスイッチが ON のあいだ、警告ブザーが鳴り続ける場合があります。この場合は、次の操作を行ってください。

- 1 バックドア側の復帰スイッチを押し続ける
- 2 10 秒以内にシート側の格納スイッチを 5 回押し、ブザーが 3 回鳴るのを確認する
- 3 シート側またはバックドア側の復帰スイッチを押し続ける

シートの格納作動が行われたあと、ブザーが止まります。

この処置を行っても以上が解消されない場合は、トヨタ販売店で点検を受けてください。

サードシート (パワータイプ) ★ 格納するときは

★: グレード、オプションなどにより、装備の有無があります。

■ サードシートを格納する前に

- 1 シートベルトハンガーにシートベルトを格納し、プレートハンガー穴部に挿し込む

シートベルトが損傷するのを防ぎます。

使用するときにはシートベルトがシートベルトハンガーにかかっていないことを確

認します。

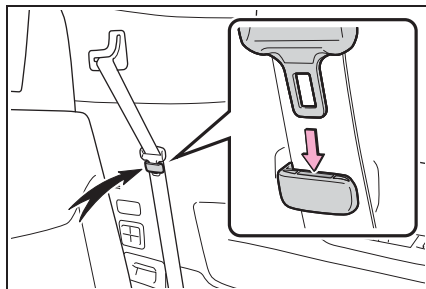

- 2 セカンドシートの背もたれがサードシートに干渉しないように調整する (→P.137)

■ サードシートの格納のしかた

格納スイッチを押し続け、サードシートを格納する

ブザーが 2 回鳴ったあと、背もたれの前倒し作動が開始し、ヘッドレストが倒れシートクッションが自動でフロアに格納されます。

格納作動が完了すると、ブザーが 2 回鳴り、自動停止します。自動停止後、スイッチから手を離します。

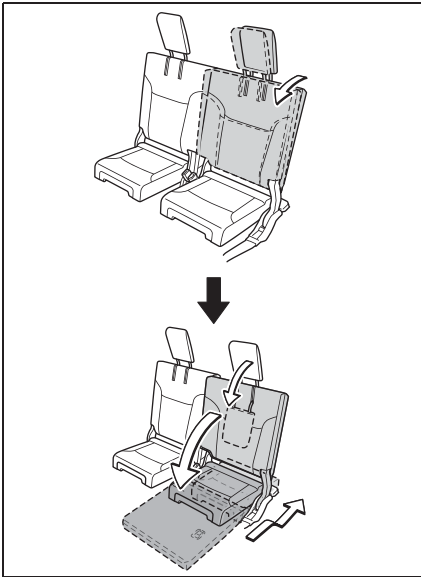

⚠ 警告

■ サードシートを格納するときは

次のことを必ずお守りください。

お守りいただかないと、重大な傷害におよぶか、最悪の場合死亡につながるおそれがあります。

- 操作前に必ず、シート周辺に人や荷物などがいないことを確認する
- シート可動部分には絶対に手や足などを入れない
- お子さまにシートの操作をさせない
- シートクッションだけを格納した状態で使用しない

⚠ 注意

■ サードシートを格納するときは

トノカバーが装着されている場合は、トノカバーを取り外してください。(→P.466) トノカバーにサードシートがぶつかり、破損するおそれがあります。

サードシート (パワータイプ) ★ をもとに戻すには

★: グレード、オプションなどにより、装備の有無があります。

1 復帰スイッチを押し続ける

ブザーが2回鳴ったあと、背もたれとシートクッションが作動開始します。作動中は、スイッチから手を離さないでください。

復帰作動が完了すると、ブザーが2回鳴り、自動停止します。自動停止後、スイッチから手を離します。

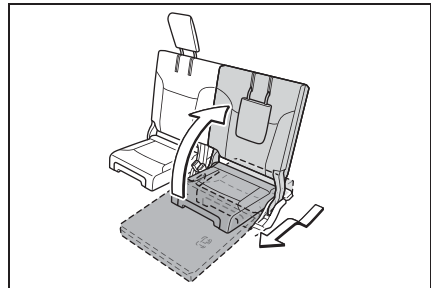

2 ヘッドレストを起こす

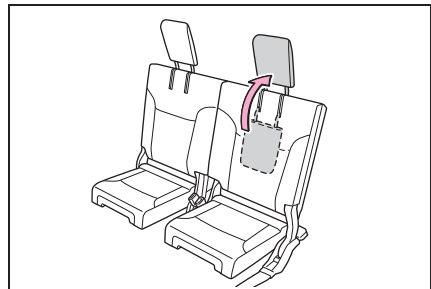

⚠ 警告

■ シートをもとにもどしたあとは

- シートベルトを挟み込まないようにする
- シートベルトハンガーから、シートベルトをもとどおりに取りはずしてあるか確認する

警告

- ヘッドレストをもとどおりに起こす

ヘッドレスト

ヘッドレストはすべてのシートに装備されています。

警告**■ ヘッドレストについて**

次のことをお守りください。
お守りいただかないと、重大な傷害におよぶか、最悪の場合死亡につながるおそれがあります。

- ヘッドレストは、それぞれのシート専用のものを使用する
- ヘッドレストを正しい位置に調整する
- ヘッドレストを調整したあとは、ヘッドレストを押し下げて固定されていることを確認する
- ヘッドレストをはずしたまま走行しない
- サードシート装着車：サードシートに乗車するときは、必ずヘッドレストを起こした状態にする

上下調整するには

- フロントシート・セカンドシート（外側席）

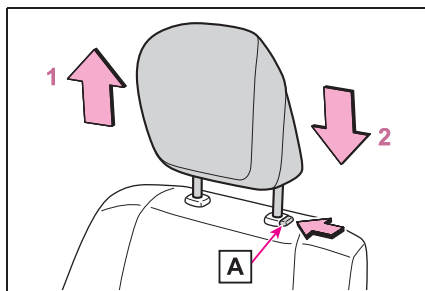

- 1 上げる
- 2 下げる

下げるときは、解除ボタン **A** を押しなが
ら操作します。

■ セカンドシート（中央席）

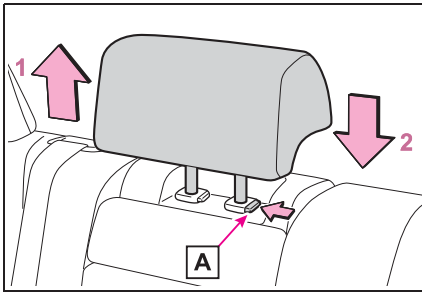

1 上げる

2 下げる

下げるときは、解除ボタン **A** を押しなが
ら操作します。

□ 知識

■ ヘッドレストの高さについて（フロン トシート・セカンドシート）

必ずヘッドレストの中心が両耳のいちば
ん上あたりになるよう調整してくださ
い。

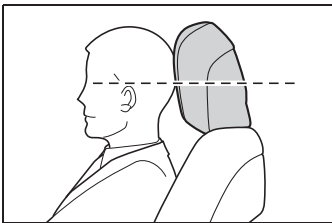

前後調整するには★

★：グレード、オプションなどにより、
装備の有無があります。

ヘッドレストの前後位置を、4段階に調
整できます。

いちばん前の状態からさらに前に引くと、
いちばんうしろにもどります。

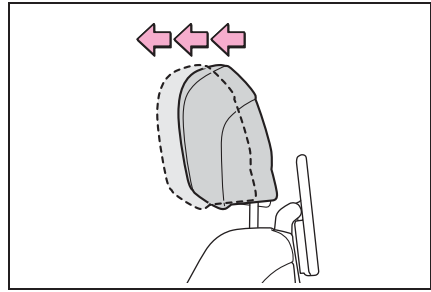

倒すには（サードシート）★

★：グレード、オプションなどにより、
装備の有無があります。

倒す

ストラップを引ながら操作します。

起こすときは、ヘッドレストを引き上げ
ます。

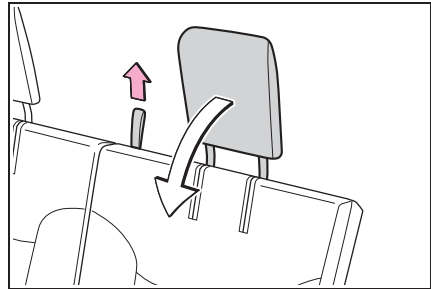

ヘッドレストを取りはずすには

■ フロントシート・セカンドシ ート（外側席）

解除ボタン **A** を押しなが
らヘッド
レストを引き上げます。

ヘッドレストが天井にあたって取
りはずしにくいときは、シートの
高さや角度をかえてください。

(→P.136, 137)

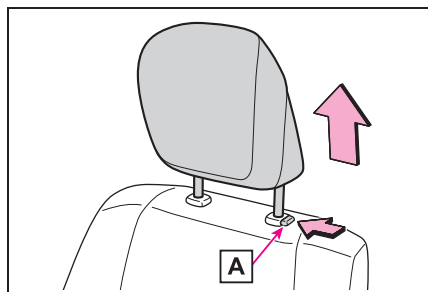

■ セカンドシート（中央席）

解除ボタン[A] を押しながらヘッドレストを引き上げます。

ヘッドレストが天井にあたって取りはずしにくいときは、シートの角度をかえてください。
(→P.137)

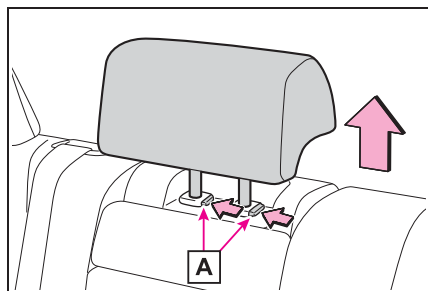

■ サードシート★

★：グレード、オプションなどにより、装備の有無があります。

ヘッドレストを取りはずすことはできません。

ヘッドレストを取り付けるには

■ フロントシート・セカンドシート（外側席）

ヘッドレストを取り付け穴に合わせて、ロック位置まで押し下げてください。

さらに下げるときは、解除ボタン

[A] を押しながら操作してください。

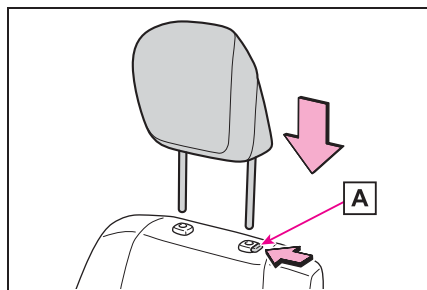

■ セカンドシート（中央席）

ヘッドレストを取り付け穴に合わせて、ロック位置まで押し下げてください。

さらに下げるときは、解除ボタン[A] を押しながら操作してください。

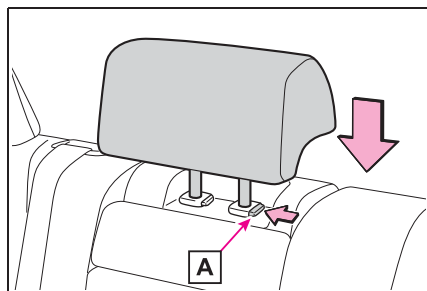

ハンドル

調整のしかた

- ▶ マニュアルチルト&テレスコピックステアリング
- 1 ハンドルを持ち、レバーを下げる

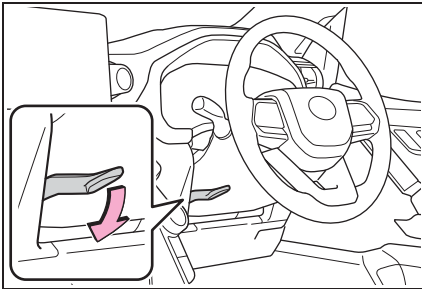

- 2 ハンドルを上下・前後に動かし、適切な位置にする

位置が決定したら、レバーを上げてハンドルを固定してください。

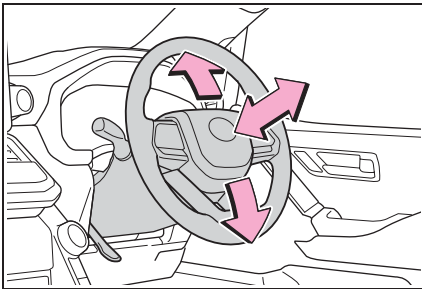

- ▶ 電動チルト&テレスコピックステアリング

スイッチを操作すると、ハンドルを次の方向に動かします。

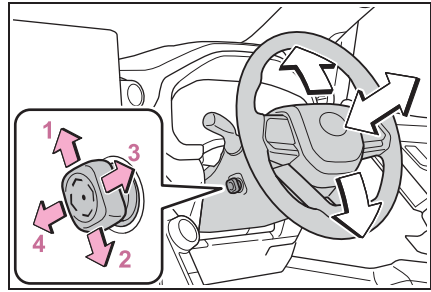

- 1 上方へ
- 2 下方へ
- 3 手前へ
- 4 前方へ

知識

- ハンドル位置調整の作動条件（電動チルト&テレスコピックステアリング装着車）

エンジンスイッチがACC、またはONのとき

- ハンドル位置の自動調整（ドライビングポジションメモリー装着車）

お好みのハンドル位置をドライビングポジションメモリーに登録すると、自動で調整されます。（→P.161）

- パワーイージーアクセスシステム★

エンジンスイッチのモード切りかえ・運転席シートベルトの脱着に連動して、ハンドルとシートが動きます。（→P.160）

★：グレード、オプションなどにより、装備の有無があります。

- 電動チルト&テレスコピックステアリングのハンドル位置調整について

パワーイージーアクセスシステム装着車では、車両カスタマイズ機能の「降車時の運転席シート前後移動量」で「なし」以外を選択しているときは、エンジンスイッチがOFFでも、シートベルトのバックルを装着すると、ハンドルの位置を調

整できます。

警告

■ 走行中の留意事項

走行中はハンドル位置の調整をしないでください。

運転を誤り、重大な傷害におよぶか、最悪の場合死亡につながるおそれがあります。

■ ハンドル位置を調整したあとは（マニュアルチルト&テレスコピックステアリング装着車）

ハンドルが確実に固定されていることを確認してください。

固定が不十分だとハンドルの位置が突然変わり、思わぬ事故につながり、重大な傷害におよぶか、最悪の場合死亡につながるおそれがあります。また、固定が不十分だとホーンが鳴らない場合があります。

ホーン（警音器）を使うには

ハンドルの  周辺部を押すとホーンが鳴ります。

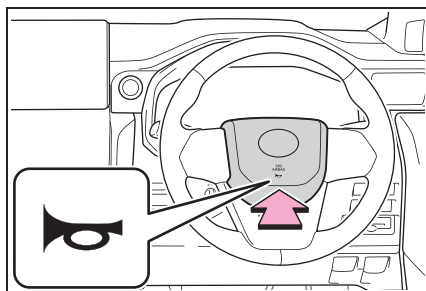

オートアウェイ&オートリターン機能★

★：グレード、オプションなどにより、装備の有無があります。

エンジンスイッチを OFF にすると、乗り降りがしやすいようにハンドルが動きます。

エンジンスイッチを ACC または ON にすると、もとの位置にもどります。

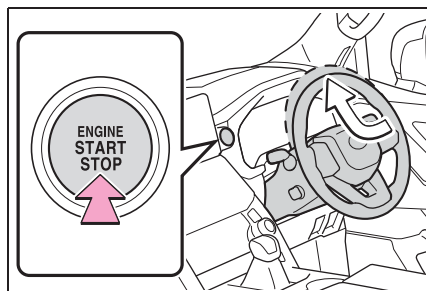

インナーミラー

後方を十分に確認できるようにミラーの位置を調整することができます。

上下調整するには

運転姿勢に合わせてインナーミラーの高さを調整することができます。

インナーミラー本体を持って、上下方向に調整する

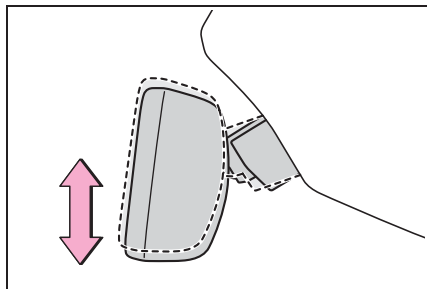

警告

■ 走行中の留意事項

運転中はミラーの調整をしないでください。

運転を誤って、重大な傷害におよぶか、最悪の場合死亡につながるおそれがあります。

防眩機能を使うには

後続車のヘッドランプのまぶしさに応じて反射光を自動的に減少させます。

自動防眩機能の ON / OFF を切りかえる

ON のときはインジケーター **A** が点灯

します。

エンジンスイッチを ON にしたときは、ミラーは常に自動防眩機能が ON になっています。

ボタンを押すと OFF になりインジケーター **A** が消灯します。

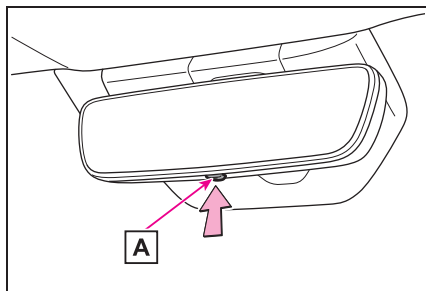

知識

■ センサーの誤作動防止

センサーの誤操作を防ぐため、センサーにふれたりセンサーを覆ったりしないでください。

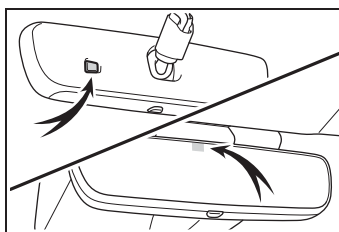

ドアミラー

安全に運転していただくためには、運転する前に視界が確保できるようにミラーの角度を調整してください。

知識

■ミラーが曇ったとき

リヤウインドウデフォグガーを作動させると、ミラーヒーターが同時に作動し、曇りを取ることができます。(→P.434, 442)

■自動防眩機能

インナーミラーを自動モードにしておくと、ドアミラーも連動して防眩機能が作動します。(→P.151)

■寒冷時にドアミラーを使用するとき

寒冷時にドアミラーが凍結していると、ドアミラーの格納・復帰や鏡面の調整ができない場合があります。ドアミラーに付着している氷や雪などを取り除いてください。

警告

■走行中の留意事項

走行中は次のことを必ずお守りください。

お守りいただかないと、運転を誤って重大な傷害におよぶか、最悪の場合死亡につながるおそれがあります。

- ミラーの調整をしない
- ミラーを格納したまま走らない

必ず、運転席側および助手席側のミラーをもとの位置にもどして、正しく調整する

■ミラーヒーターが作動しているとき
鏡面が熱くなるのでふれないでください。

調整するには

- 1 調整するミラーを選ぶには、スイッチをまわす

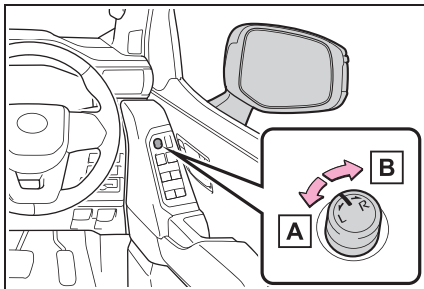

A 左

B 右

- 2 ミラーの鏡面を調整するには、スイッチを操作する

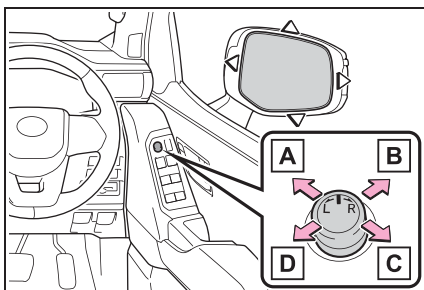

A 上

B 右

C 下

D 左

知識

■ 鏡面調整の作動条件

エンジンスイッチが ACC または、ON のとき

■ ミラー角度の自動調整（ドライビングポジションメモリー装着車）

お好みのミラー角度をドライビングポジションメモリーに登録すると、自動で調整されます。（→P.161）

ドアミラーを格納するには

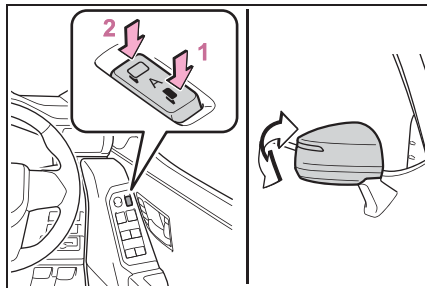

1 ミラーを格納する

2 ミラーをもとの位置にもどす
スイッチを中立の位置（“A”）にするとオート作動に切りかわり、スマートエントリー&スタートシステムやワイヤレスリモコンによるドアの施錠・解錠と連動して作動します。

知識

■ カスタマイズ機能

オート作動の設定を変更できます。（カスタマイズ一覧：→P.580）

警告

■ ミラーが動いているとき

手をふれないでください。
手を挟んでけがをしたり、ミラーの故障などの原因になるおそれがあります。

リバース連動機能について

ミラー選択スイッチの L または R どちらかが選択されているときは、後退時に鏡面が下向きになり、下方が見やすくなります。

この機能を使用しないときは、ミラー選択スイッチを中立の位置（L・R ともに選択していない状態）にしてください。

■ 後退時に下向きになる角度を調整するときは

シフトレバーを R に入れた状態で、鏡面位置を調整することで、下向きに動く角度を調整できます。次回からシフトレバーを R にするたびに、その角度で作動します。

通常時（シフトレバーが R 以外のとき）の鏡面位置を基準に下向きに動く角度を記憶するため、調整後に通常時の鏡面位置を変更すると、それに伴って後退時の鏡面位置も変化します。

通常時の鏡面位置を変更したときは、後退時に下向きになる角度も調整してください。

パワーウィンドウ

ドアガラスを開閉するには

スイッチを操作し、ドアガラスを開閉できます。

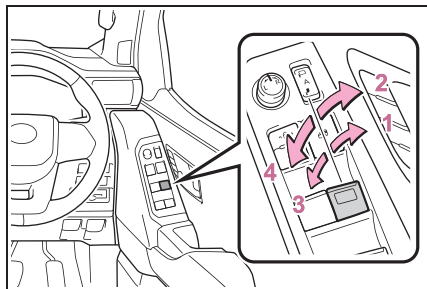

- 1 閉める
- 2 自動全閉^{*}
- 3 開ける
- 4 自動全開^{*}

^{*}途中で停止するときは、スイッチを反対側へ操作します。

知識

■ 作動条件

エンジンスイッチが ON のとき

■ エンジン停止後の作動

エンジンスイッチを ACC または OFF にしたあとでも、約 45 秒間ドアガラスを開閉できます。ただし、そのあいだに運転席ドアを開閉すると作動しなくなります。

■ 音声操作システムでの操作について[★]

[★]: グレード、オプションなどにより、装備の有無があります。

音声操作システムを使用して、ドアガラスを開閉することができます（ウィンドウロックスイッチが OFF のときのみ操作可能）。

音声操作システムについては、別冊「ナビゲーション取扱書」または「ナビゲーションシステム取扱書」を参照してください。

■ 挟み込み防止機能

ドアガラスを閉めているときに、窓枠とドアガラスのあいだに異物が挟まると、作動が停止し、少し開きます。

■ 巻き込み防止機能

ドアガラスを開けているときに、異物がドアガラスとドアのすき間に巻き込まれると、作動が停止します。

■ ドアガラスを開閉することができないとき

挟み込み防止機能や巻き込み防止機能が異常に作動してしまい、ドアガラスを開閉することができないときは、開閉することができないドアのパワーウィンドウスイッチで、次の操作を行ってください。

- 車を停止し、エンジンスイッチを ON の状態で、挟み込み防止機能や、巻き込み防止機能が作動したあと約 4 秒以内に、パワーウィンドウスイッチを「自動全閉」の位置で引き続ける。または、「自動全開」の位置で押し続けることでドアガラスを開閉することができます。
- 上記の操作を行ってもドアガラスが開閉できない場合、機能の初期化を次の手順で実施してください。

- 1 エンジンスイッチを ON にする
- 2 パワーウィンドウスイッチを「自動全閉」の位置で引き続け、ドアガラスを全閉にする
- 3 いったんパワーウィンドウスイッチから手を離して、再度パワーウィンドウスイッチを「自動全閉」の位置で約 6 秒以上引き続ける
- 4 パワーウィンドウスイッチを「自動全開」の位置で押し続け、ドアガラスを

全開にしたあと、さらにスイッチを約1秒以上押し続ける

- 5 いったんパワーウィンドウスイッチから手を離して、再度パワーウィンドウスイッチを「自動全開」の位置で約4秒以上押し続ける
- 6 再度、パワーウィンドウスイッチを「自動全閉」の位置で引き続け、ドアガラスを閉めたあと、さらにスイッチを約1秒以上引き続ける

ドアガラス作動途中でスイッチから手を離すと、最初からやり直しとなります。以上の操作を行っても反転して閉じ切らない、または全開にならない場合は、トヨタ販売店で点検を受けてください。

■ ドアロック連動ドアガラス開閉機能★

★：グレード、オプションなどにより、装備の有無があります。

- メカニカルキーでドアガラスを開閉できます。* (→P.553)
- ワイヤレスリモコンでドアガラスを開閉できます。* (→P.109)
- オートアラームがセットされているときに、ドアロック連動ドアガラス開閉機能でドアガラスを閉めると、オートアラームが作動することがあります。(→P.57)

* トヨタ販売店での設定変更が必要です。

■ 窓開警告機能

エンジンスイッチがOFFでドアガラスが開いていると、運転席ドアを開けたときにマルチインフォメーションディスプレイにメッセージが表示されます。

■ カスタマイズ機能

ドアロック連動ドアガラス開閉機能などを設定することができます。(カスタマイズ一覧：→P.580)

⚠ 警告

次のことを必ずお守りください。お守りいただかないと、重大な傷害におよぶか、最悪の場合死亡につながるおそれがあります。

■ ドアガラスを開閉するとき

- 運転者は、乗員の操作を含むすべてのドアガラス開閉操作について責任があります。特にお子さまの誤った操作による事故を防ぐため、お子さまにはドアガラスの操作をさせないでください。お子さまや他の人がドアガラスに挟まれたり巻き込まれたりするおそれがあります。また、お子さまが同乗するときはウィンドウロックスイッチを使用することをおすすめします。(→P.156)
- ドアガラスを開閉するときは、乗員の手・腕・頭・首などを挟んだり巻き込んだりしないようにしてください。特にお子さまへは手などを出さないように声かけをしてください。

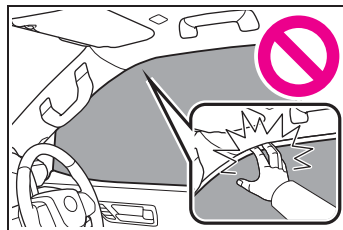

- ワイヤレスリモコンやメカニカルキーを使ってドアガラスを操作するときは、ドアガラスに人が挟まれるおそれがないことを確認してから操作してください。またお子さまには、ワイヤレスリモコンやメカニカルキーによる操作をさせないでください。お子さまや他の人がドアガラスに挟まれたり巻き込まれたりするおそれがあります。

警告

- 車から離れるときはエンジンスイッチを OFF にし、キーを携帯してお子さまと一緒に車から離れてください。いたずらなどによる誤った操作により、思わぬ事故につながるおそれがあります。

■ 挟み込み防止機能

- 挟み込み防止機能を故意に作動させるため、乗員の手・腕・頭・首などを挟んだりしないでください。
- 挟み込み防止機能は、ドアガラスが完全に閉まる直前に異物を挟むと作動しない場合があります。また、挟み込み防止機能は、スイッチを引き続けた状態では作動しません。指などを挟まないように注意してください。

■ 巻き込み防止機能

- 巻き込み防止機能を故意に作動させるため、乗員の手・腕・服などを巻き込ませたりしないでください。
- 巻き込み防止機能は、ドアガラスが完全に開く直前に異物を巻き込むと作動しない場合があります。手・腕・服など巻き込まないように注意してください。

誤操作を防止するには（ウインドロックスイッチ）

お子さまが誤ってドアガラスを開閉することを防止できます。

スイッチを押すと、インジケータ **A** が点灯し、運転席以外のドアガラスが非作動になります。

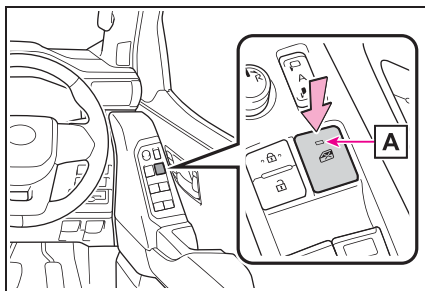

知識

■ 作動条件

エンジンスイッチが ON のとき

■ バッテリーをはずしたとき

ウインドロックスイッチが OFF になるため、バッテリーを接続したあと、再度ウインドロックスイッチを ON にする必要があります。

ムーンルーフ★

★：グレード、オプションなどにより、装備の有無があります。

頭上のスイッチでムーンルーフを開閉・チルトアップ／ダウンできます。

ムーンルーフを操作するには

■ 開閉するには

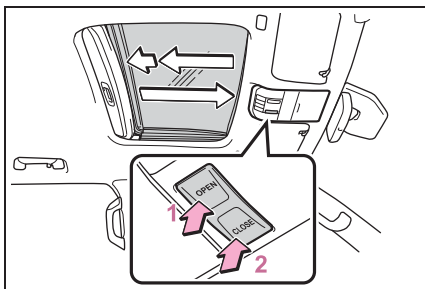

1 ムーンルーフを開く※

全開の手前の位置で止まります。(風切り音の低減機能)

全開にしたいときは、スイッチをもう一度押してください。

2 ムーンルーフを閉める※

※途中で停止するときは、ムーンルーフスイッチを軽く押します。

■ チルトアップ／ダウンするには

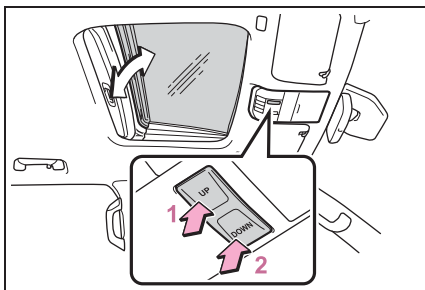

1 チルトアップ※

2 チルトダウン※

※途中で停止するときは、ムーンルーフスイッチを軽く押します。

知識

■ 作動条件

エンジンスイッチがONのとき

■ エンジン停止後の作動

エンジンスイッチをACCまたはOFFにしたあとも、約45秒間は操作できます。ただし、そのあいだに運転席ドアを開閉すると作動しなくなります。

■ 挟み込み防止機能

ムーンルーフを閉めるとき、またはチルトダウンするときに、ムーンルーフが異物の挟み込みを感知すると、作動が停止し少し開きます。

■ サンシェード

手で開閉できます。また、ムーンルーフが開くと連動して開きます。

■ 音声操作システムでの操作について★

★：グレード、オプションなどにより、装備の有無があります。

音声操作システムを使用して、ムーンルーフを開閉することができます。

音声操作システムについては、別冊「ナビゲーション取扱書」または「ナビゲーションシステム取扱書」を参照してください。

■ ドアロック連動ムーンルーフ開閉機能★

★：グレード、オプションなどにより、装備の有無があります。

●メカニカルキーでムーンルーフを開閉できます。* (→P.553)

●ワイヤレスリモコンでムーンルーフを開閉できます。* (→P.109)

- オートアラームがセットされているときに、ドアロック連動ムーンルーフ開閉機能でムーンルーフを閉めると、オートアラームが作動することがあります。(→P.57)

※ トヨタ販売店ででの設定変更が必要です。

■ムーンルーフが正常に閉まらないとき

次の操作を行ってください。

- 閉まるときに反転し、閉じ切らない場合

- 1 車を停止する
- 2 スイッチの“CLOSE”側を押し続ける※¹

ムーンルーフが閉じ、再び開き、10秒間停止します※²。その後再び閉じ、チルトアップし、1秒間停止します。チルトダウン後、いったん開いてから閉じます。

- 3 ムーンルーフが完全に閉まったことを確認し、スイッチから手を離す

- チルトダウン時に反転し、閉じ切らない場合

- 1 車を停止する
- 2 スイッチの“UP”側を押し続ける※¹、ムーンルーフをチルトアップ位置にする
- 3 スイッチから一度手を離し、再度“UP”側を押し続ける※¹

ムーンルーフがチルトアップの状態でも10秒間停止し※²、微調節後1秒間停止します。チルトダウン後、いったん開いてから閉じます。

- 4 ムーンルーフが完全に閉まったことを確認し、スイッチから手を離す

※¹途中でスイッチから手を離すと、最初からやり直しとなります。

※²10秒間停止したあとにスイッチから手を離すと、それ以降オート作動できなくなります。その場合は、スイッチの“UP”、または、“CLOSE”側を

押し続けてください。ムーンルーフがチルトアップし、1秒間停止します。その後、チルトダウンし、いったん開いてから閉じます。ムーンルーフが完全に閉まったことを確認したら、スイッチから手をはなしてください。

以上の操作を行っても反転して閉じ切らない場合は、トヨタ販売店で点検を受けてください。

■ムーンルーフ開警告機能

エンジンスイッチがOFFでムーンルーフが開いていると、運転席ドアを開けたときにマルチインフォメーションディスプレイにメッセージが表示されます。

■カスタマイズ機能

ドアロック連動ムーンルーフ開閉機能などの設定を変更できます。(カスタマイズ一覧：→P.580)

▲警告

次のことを必ずお守りください。お守りいただかないと重大な傷害におよぶか、最悪の場合死亡につながるおそれがあります。

■ムーンルーフを開けているとき

- 走行中はルーフから手や顔を出さない
- 開口部に腰かけない

■ムーンルーフを開閉するとき

- 運転者は、ムーンルーフの開閉操作について責任があります。特にお子さまの誤った操作による事故を防ぐため、お子さまにはムーンルーフの操作をさせないでください。お子さまや他の人がムーンルーフに挟まれたり巻き込まれたりするおそれがあります。

警告

- ムーンルーフを開閉や、チルトダウンするときは、乗員の手・腕・頭・首を挟んだり巻き込んだりしないように注意してください。

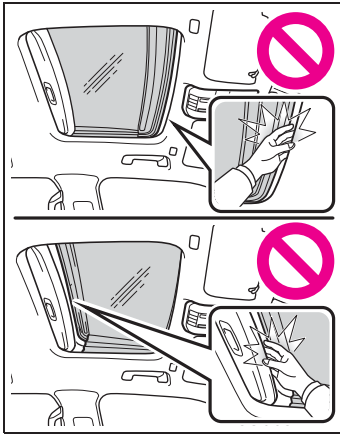

- ワイヤレスリモコンやメカニカルキーを使ってムーンルーフを操作するときは、ムーンルーフに人が挟まれるおそれがないことを確認してから操作してください。
またお子さまには、ワイヤレスリモコンやメカニカルキーによる操作をさせないでください。お子さまや他の人がムーンルーフに挟まれたり巻き込まれたりするおそれがあります。
- 車両から離れるときはエンジンスイッチを OFF にし、キーを携帯してお子さまも一緒に車から離れてください。いたずらなどによる誤った操作により、思わぬ事故につながるおそれがあります。

挟み込み防止機能

- 挟み込み防止機能を故意に作動させるため、乗員の手・腕・頭・首などを挟んだりしないでください。

- 挟み込み防止機能は、ムーンルーフが完全に閉まる直前に異物を挟むと作動しない場合があります。また、挟み込み防止機能は、スイッチを押し続けた状態では作動しません。指などを挟まないように注意してください。

パワーイージーアクセスシステム★ / ポジションメモリー★ / メモリーコール機能★

★：グレード、オプションなどにより、装備の有無があります。

自動で運転席・ハンドル・ドアミラー・ヘッドアップディスプレイ★を動かし、乗り降りしやすい位置に調整したり、お好みのドライビングポジションに調整します。

マイセッティングがONの場合：

ドライビングポジションは、マイセッティングに登録した運転者とゲストにそれぞれ3パターンまで登録できます。

マイセッティングに電子キーの割り当てを登録することで、登録した運転者ごとにドライビングポジションを自動で呼び出すことができます。(メモリーコール機能)

マイセッティングがOFFの場合：

ドライビングポジションは、3パターンまで登録できます。

ドライビングポジションを電子キーに登録することで、電子キーごとにドライビングポジションを自動で呼び出すことができます。(メモリーコール機能)

マイセッティングについては、P.165を参照してください。

★：グレード、オプションなどにより、装備の有無があります。

運転席への乗り降りをしやすくするには (パワーイージーアクセスシステム) (運転席のみ)

乗降時に運転者が乗り降りしやすいよう、シートやハンドルが自動で動きます。

次のすべての操作を行ったとき、シートとハンドルが乗り降りしやすい位置に自動で調整されます。

- シフトレバーをPに入れる
- エンジンスイッチをOFFにする
- シートベルトをはずす

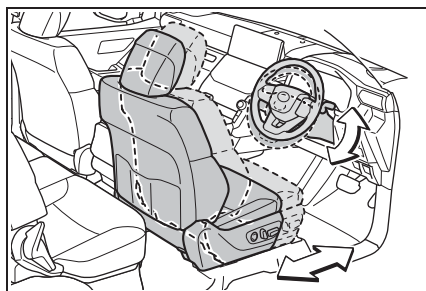

次のいずれかの操作を行ったとき、シートとハンドルがもとの位置にもどります。

- エンジンスイッチをACCまたはONにする
- シートベルトを着用する

知識

■ パワーイージーアクセスシステムの作動について

降車時に、シートの位置が最後方付近にあるなど、パワーイージーアクセスシステムが作動しない場合があります。

■ カスタマイズ機能

パワーイージーアクセスシステムによるシート移動量を変更できます。
(カスタマイズ一覧：→P.579)

⚠ 警告

■ パワーイージーアクセスシステムでハンドル・シートが作動しているときは

体や荷物などが挟まれないようにしてください。けがをしたり、荷物が破損するおそれがあります。

ドライビングポジションをポジションメモリーボタンに登録するには

- 1 シフトレバーがPの位置にあることを確認する
- 2 エンジンスイッチをONにする
- 3 運転席・ハンドル・ドアミラー角度・ヘッドアップディスプレイ表示をお好みの位置に調整する
- 4 SET ボタンを押しながら、またはSET ボタンを押したあと3秒以内に1～3のうち登録したいボタンをブザーが鳴るまで押す

すでに同じボタンに登録されている場合は、上書きされます。

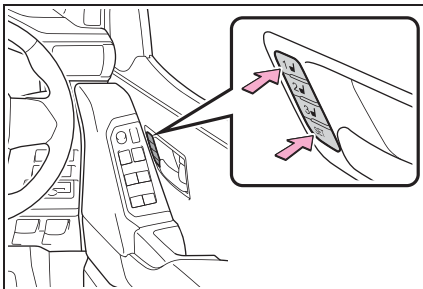

📖 知識

■ 登録できるシート位置 (→P.136)

腰部硬さ調整 (ランバーサポート) 以外の位置が登録できます。

■ ポジションメモリーを正しくお使いいただくために

登録位置がシート各調整位置の最端部にある状態で、さらに同じ方向に操作をすると、呼び出し位置にずれが生じることがあります。

⚠ 警告

■ シート調整時の警告

シート調整中は、シートがセカンド席乗員にあたりたり、運転者の体がハンドルに圧迫されたりしないよう注意してください。

ドライビングポジションを呼び出すには

- 1 シフトレバーがPの位置にあることを確認する
- 2 エンジンスイッチをONにする
- 3 1～3のうち呼び出したいポジションのボタンをブザーが鳴るまで押す

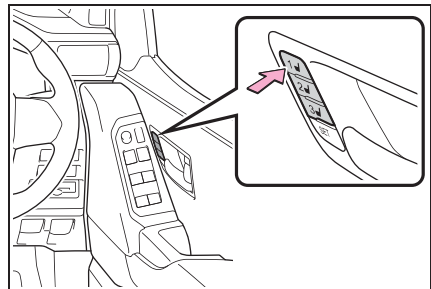

 知識

■ ポジションの呼び出し作動を途中で止めたいとき

次のいずれかの操作をします。

- SET ボタンを押す
- 1 ~ 3 のボタンを押す
- シート調整スイッチのいずれかを操作する（シートのみ作動停止）
- ハンドル位置調整スイッチを操作する（ハンドルのみ作動停止）

■ 音声操作システムでの操作について★

★：グレード、オプションなどにより、装備の有無があります。

音声操作システムを使用して次の操作をすることができます。

- ドライビングポジションの登録
- ドライビングポジションの呼び出し（シフトレバーがPの位置にあるときのみ操作可能）

音声操作システムについては、別冊「ナビゲーション取扱書」または「ナビゲーションシステム取扱書」を参照してください。

■ エンジンスイッチ OFF 後の作動

運転席ドアを開けて 180 秒以内、または運転席ドアを閉めて 60 秒以内に呼び出したいポジションのボタンを押すと、シートの位置が調整されます。

■ ポジションを呼び出すとき

ヘッドレストが天井にあたらぬよう注意してください。

■ 登録したシート位置が呼び出せないとき

シート位置を特定の範囲内に登録した場合、状況によってはシート位置を呼び出せないことがあります。詳しくはトヨタ販売店にご相談ください。

乗車時にドライビングポジションを自動で呼び出すには（メモリーコール機能）

■ マイセッティングが ON（電子キーで個人を特定）の場合

マイセッティングに電子キーの割り当てを登録することで、登録した運転者ごとのドライビングポジションを自動で呼び出すことができます。

● ドライビングポジションの登録方法

運転を終了したあとにシフトポジションをPにすると、現在のドライビングポジションが登録されます。

● ドライビングポジションの呼び出し方法

1 マイセッティングに割り当てを登録している電子キーを携帯し、運転席ドアをスマートエントリー&スタートシステムまたはワイヤレスリモコンで解錠してドアを開ける

ハンドルおよびヘッドアップディスプレイ表示★を除くドライビングポジションが登録された位置へ動きますが、シート位置は乗り込みやすくするために、登録された位置より少し後方に動きます。

ドライビングポジションがすでに登録された位置にある場合は動きません。

2 エンジンスイッチを ACC または ON にする

シート・ハンドル・ヘッドアップディスプレイ表示★（エンジンスイッチをONにしたときのみ）が登録したドライビングポジションに動きます。

★：グレード、オプションなどにより、装備の有無があります。

● メモリーコール機能の解除方法

マイセッティングで運転者の登録内容を初期化する (→P.167)

■ マイセッティングが ON (指紋情報で個人を特定) の場合 (指紋認証システム装着車)

指紋認証システムに指紋情報を登録することで、登録した運転者ごとのドライビングポジションを自動で呼び出すことができます。

● ドライビングポジションの登録方法

運転を終了したあとにシフトポジションを P にすると、現在のドライビングポジションが登録されます。

● ドライビングポジションの呼び出し方法

エンジンスイッチを ACC または ON にする

指紋認証に成功したあと、シート・ハンドル・ヘッドアップディスプレイ表示★ (エンジンスイッチを ON にしたときのみ) が登録したドライビングポジションに動きます。

ドライビングポジションがすでに登録された位置にある場合は動きません。

★ : グレード、オプションなどにより、装備の有無があります。

● メモリーコール機能の解除方法

指紋認証システムで指紋情報を消去する (→P.61)

■ マイセッティングが OFF の場合

お好みのドライビングポジションを電子キーに登録することで、電子キーごとにお好みのドライビングポジションを自動で呼び出すことができます。

● ドライビングポジションの登録

方法

お好みのドライビングポジションをあらかじめ 1 ~ 3 のいずれかのボタンに登録しておきます。

登録させたいキーのみ携帯して、運転席ドアを閉めてください。

車内にキーが 2 つ以上あると、正確に登録できません。

- 1 シフトレバーが P の位置にあることを確認する
- 2 エンジンスイッチを ON にする
- 3 登録させたいドライビングポジション (1 ~ 3) を呼び出す
- 4 呼び出したドライビングポジションのボタンを押しながら、ドアロックスイッチの施錠側または解錠側を “ピー” とブザーが鳴るまで押す

登録できなかった場合は、約 3 秒間ブザーが鳴り続けます。

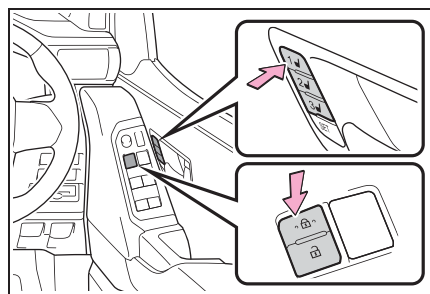

● ドライビングポジションの呼び出し方法

- 1 ドライビングポジションを登録した電子キーを携帯し、運転席ドアをスマートエントリー&スタートシステムまたはワイヤレスリモコンで解錠してドアを開ける

ハンドルおよびヘッドアップディスプレイ表示★を除くドライビングポジション

が登録された位置へ動きますが、シート位置は乗り込みやすくするために、登録された位置より少し後方に動きます。

ドライビングポジションがすでに登録された位置にある場合は動きません。

2 エンジンスイッチを ACC または ON にするか、運転席シートベルトを着用する

シート・ハンドル・ヘッドアップディスプレイ表示★（エンジンスイッチを ON にしたときのみ）が登録したドライビングポジションに動きます。

★：グレード、オプションなどにより、装備の有無があります。

● メモリーコール機能の解除方法

解除させたいキーのみ携帯して、運転席ドアを閉めてください。

車内にキーが2つ以上あると、正確に解除できません。

1 エンジンスイッチを ON にする

2 SET ボタンを押しながら、ドアロックスイッチの施錠側または解錠側を“ピッピッ”とブザーが鳴るまで押す

解除できなかった場合は、約3秒間ブザーが鳴り続けます。

知識

■ メモリーコール機能によるドライビングポジションの呼び出しについて

運転席ドア以外のドアをスマートエントリー&スタートシステムで解錠した場合は、ドライビングポジションの呼び出しは行われません。その場合は、登録したドライビングポジションのボタンを押してください。

■ カスタマイズ機能

機能の一部は、設定を変更することができます。

（カスタマイズ一覧：→P.579）

マイセッティング

電子キーなどのデバイスから個人を特定し、運転者ごとのドライビングポジションや車両設定を記憶しておくことで、次回乗車時に再生します。

あらかじめ認証デバイスを割り当てておくことで、運転者に合わせたお好みの設定で乗車することができます。

マイセッティングには、運転者3名分の設定を記憶することができます。

割り当てる認証デバイスの種類

次の認証デバイスから個人を特定します。

● 電子キー

スマートエントリー & スタートシステムが電子キーを検出することで個人を特定します。(→P.130)

● 指紋認証システム★

エンジンスイッチの指紋センサーに指紋情報を登録した指をタッチして指紋認証をすることで個人を特定します。

(→P.61, 182)

電子キーで個人を特定した場合でも、指紋認証による個人の特定が優先されます。

★：グレード、オプションなどにより、装備の有無があります。

再生される機能

認証デバイスから個人が特定されたとき、次の機能の設定を再生します。

● ドライビングポジション（メモリーコール機能）★

個人が特定されたあとに、以下の操作を行うと前回運転終了時（シフトレバーをPにしたとき）のドライビングポジションを再生します。

- ・ 電子キーで個人を特定：スマートエントリー & スタートシステムまたはワイヤレスリモコンで解錠してドアを開ける
- ・ 指紋情報で個人を特定（指紋認証システム装着車）：エンジンスイッチをACCまたはONにする

ドライビングポジションの登録、再生については、P.162をご参照ください。

● メーター表示※ / ヘッドアップディスプレイ★表示※

個人が特定されると、前回エンジンスイッチをOFFにしたときの表示設定を再生します。

● マルチメディアディスプレイで設定可能な車両設定※

個人が特定されると、前回エンジンスイッチをOFFにしたときの車両設定を再生します。

★：グレード、オプションなどにより、装備の有無があります。

※ 一部の設定項目を除く

電子キーの割り当て登録・削除

マルチインフォメーションディスプレイで電子キーの割り当てを登録・削除します。

■ 電子キーの割り当てを登録する （“新規キーを検出”画面から登録）

- 1 割り当て登録する電子キーを車内に1本の状態にし、エンジンスイッチをONにする
- 2 マルチインフォメーションディスプレイに“新規キーを検出”画面が表示されたら、“はい”を選択し、OKを押す





電子キーがすでに割り当て登録済みの場合、“新規キーを検出”画面は表示されません。

“今後表示しない”を選択すると“新規キーを検出”画面は表示されなくなります。電子キーの割り当て登録はマルチインフォメーションディスプレイの

画面から行ってください。

- 3 登録したい運転者または“（空き）”を選択し、OKを押す
- 4 手順3で“（空き）”を選択した場合、運転者名を入力し、OKを押す



メーター操作スイッチで入力します。

- ・  または ：文字を選択
- ・  または ：位置を選択
- ・ OK：保存

登録が完了すると、マルチインフォメーションディスプレイに“キー割当てを追加しました”が表示されます。

■ 電子キーの割り当てを登録する （マルチインフォメーションディスプレイの 画面から登録）



現在の運転者に電子キーを割り当て登録します。

- 1 マルチインフォメーションディスプレイの  画面 -  / “車両設定”画面で“マイセッティング”を選択し、OKを押す
- 2 “設定”を選択し、OKを押す
- 3 “キー割当て”を選択し、OKを押す
- 4 “追加”を選択し、OKを押す
- 5 割り当て登録する電子キーを車内に1本の状態にし、“キー検出開始”を選択し、OKを押す

登録が完了すると、マルチインフォメーションディスプレイに“キー割当てを追加しました”が表示されます。

■ 電子キーの割り当てを削除する

現在の運転者に割り当て登録されている電子キーをすべて削除します。

- 1 マルチインフォメーションディスプレイの  画面 -  / “車両設定”画面で“マイセッティング”を選択し、OKを押す
- 2 “設定”を選択し、OKを押す
- 3 “キー割当て”を選択し、OKを押す
- 4 “消去”を選択し、OKを押す
- 5 “はい”を選択し、OKを押す。

削除が完了すると、マルチインフォメーションディスプレイに“キー割当てを全て消去しました”が表示されます。

知識

■ 電子キーの割り当て登録について



- 1本の電子キーは、1人の運転者のみに割り当て登録することができます。
- 電子キーが車内にない場合、または複数本ある場合は正常に検出することができません。登録するときは、電子キーは車内に1本の状態にしてください。
- 割り当てを削除するときは、登録されたすべての電子キーが削除されます。割り当てを1本ずつ削除することはできません。

指紋の割り当て登録・削除





→P.61

運転者の登録名を変更する

マルチインフォメーションディスプレイに表示する運転者名を変更することができます。

- 1 マルチインフォメーションディスプレイの画面 -  / “車両設定”画面で“マイセッティング”を選択し、OKを押す
- 2 “設定”を選択し、OKを押す
- 3 “ドライバー名変更”を選択し、OKを押す
- 4 運転者名を入力し、“OK”を押す



メーター操作スイッチで入力します。

- ・  または  : 文字を選択
- ・  または  : 位置を選択
- ・ OK : 保存

マルチインフォメーションディスプレイに入力した登録名が表示されます。

運転者の登録内容を初期化する

運転者の登録内容（ドライビングポジションなど）をすべて削除し、初期状態に戻します。

- 1 マルチインフォメーションディスプレイの画面 -  / “車両設定”画面で“マイセッティング”を選択し、OKを押す
- 2 “設定”を選択し、OKを押す
- 3 “ドライバー初期化”を選択し、OKを押す
- 4 “はい”を選択し、OKを押す。

初期化が完了すると、マルチインフォメーションディスプレイに“ドライバーを初期化しました”が表示されます。

知識



■ 指紋の登録削除について

指紋認証システム★に指紋が登録されている場合、運転者の登録内容を初期化できません。先に指紋の登録を削除してください。(→P.61)

★: グレード、オプションなどにより、装備の有無があります。

運転者を手動で切りかえる

運転を他の人に交代するときや、本人以外に割り当て登録された電子キーを車内に持ち込んだときは、運転者を手動で切りかえることができます。

- 1 マルチインフォメーションディスプレイの  画面 -  / “車両設定” 画面で “マイセッティング” を選択し、OK を押す
- 2 “設定” を選択し、OK を押す
- 3 “ドライバー切りかえ” を選択し、OK を押す
- 4 切りかえたい運転者を選択し、OK を押す
- 5 “運転位置再生” 画面が表示されたら、“はい” を選択し、OK を押す。

“ゲスト” を選択したときは“運転位置再生” 画面は表示されません。

知識

■ “ゲスト” モードについて

- 納車時は認証デバイスが未登録です。登録されるまでは“ゲスト” モードとして作動します。
- 認証デバイスにより個人が特定されなかった場合は“ゲスト” モードとして作動します。
- “ゲスト” に電子キーの割り当て登録をすることはできません。

■ カスタマイズ機能

メーター操作スイッチを使ってマイセッティングの ON/OFF を切りかえることが

できます。(→P.586)

マイセッティングが OFF の場合は “ゲスト” モードとして作動します。

4-1. 運転にあたって

運転にあたって	171
荷物を積むときの注意	178
トレーラーのけん引（ヒッチメン パー付き車）	179

4-2. 運転のしかた

エンジン（イグニッション）スイッ チ	182
オートマチックトランスミッション	187
方向指示レバー	191
パーキングブレーキ	192
ブレーキホールド	195

4-3. ランプのつけ方・ワイパーの 使い方

ランプスイッチ	197
AHS（アダプティブハイビームシ ステム）	200
AHB（オートマチックハイビーム）	204
フォグランプスイッチ	207
ワイパー&ウォッシャー（フロン ト）	208
ワイパー&ウォッシャー（リヤ）	211

4-4. 給油のしかた

給油口の開け方	213
---------------	-----

4-5. 運転支援装置について

Toyota Safety Sense	216
PCS（プリクラッシュセーフティ）	221
LTA（レーントレーシングアシス ト）	231
LDA（レーンディパーチャーアラ ート [ヨーアシスト機能付き]）	240

RSA（ロードサインアシスト）	246
レーダークルーズコントロール（全 車速追従機能付き）	249
先行車発進告知機能	261
ドライバー異常時対応システム	263
ITS Connect	268
BSM（ブラインドスポットモニ ター）	277
クリアランスソナー	284
RCTA（リヤクロストラフィックア ラート）	290
RCD（リヤカメラディテクション）	295
PKSB（パーキングサポートブレ ーキ）	299
パーキングサポートブレーキ（静止 物）	304
パーキングサポートブレーキ（後方 接近車両）	307
パーキングサポートブレーキ（後方 歩行者）	309
パノミックビューモニター	311
マルチテレインモニター	344
ドライブモードセレクトスイッチ	395
フルタイム 4WD	397
フロントデフロック	400
リヤデフロック	402
クルールコントロール（ターンアシ スト機能付き）	403
マルチテレインセレクト	408
ダウンヒルアシストコントロールシ ステム	411
プラスサポート（販売店装着オプ ション）	413

排出ガス浄化装置（DPF）（ディーゼル車）.....	417
運転を補助する装置.....	420
4-6. 運転のアドバイス	
寒冷時の運転.....	428

運転にあたって

安全運転を心がけて、手順に従って走行してください。

安全に走行するには

■ エンジンを始動する

→P.182

■ 発進する

- 1 ブレーキペダルを踏んだまま、シフトレバーをDにする (→P.188)
- 2 パーキングブレーキがマニュアルモードのときは、パーキングブレーキを解除する (→P.192)
- 3 ブレーキペダルから徐々に足を離し、アクセルペダルをゆっくり踏み発進する

■ 停車する

- 1 シフトレバーはDのまま、ブレーキペダルを踏む
- 2 必要に応じて、パーキングブレーキをかける (→P.192)

長時間停車する場合は、シフトレバーをPまたはNにします。(→P.188)

■ 駐車する

- 1 車を完全に停止させる
- 2 パーキングブレーキをかけて (→P.192)、シフトレバーをPにする (→P.188)

シフトレバーをPにしたあとは、シフトレバーのボタンを押さないでください。

- 3 エンジンスイッチを押してエンジンを停止する

- 4 電子キーを携帯していることを確認し、ドアを施錠する

坂道の途中で駐車をする場合は、必要に応じて輪止め※を使用してください。

※ 輪止めはトヨタ販売店で購入することができます。

■ 上り坂で発進する

- 1 ブレーキペダルを踏んだまま、シフトレバーをDにする (→P.188)
- 2 パーキングブレーキスイッチを引いて、手でパーキングブレーキをかける (→P.192)
- 3 ブレーキペダルから徐々に足を離し、アクセルペダルをゆっくり踏む
- 4 車が動き出す感触を確認したら、パーキングブレーキスイッチを押し、パーキングブレーキを解除し発進する

知識

■ 上り坂発進について

ヒルスタートアシストコントロールが作動します。(→P.421)

■ 雨の日の運転について

- 雨の日は視界が悪くなり、またガラスが曇ったり、路面がすべりやすくなったりするので、慎重に走行してください。
- 雨の降りはじめは路面がよりすべりやすいため、慎重に走行してください。
- 雨の日の高速走行などでは、タイヤと路面のあいだに水膜が発生し、ハンドルやブレーキが効かなくなるおそれがあるので、スピードは控えめにしてください。

■ 走行中のエンジン回転数について

次の場合、走行中にエンジン回転数が高くなる場合があります。これは走行状況に合わせてシフトアップの制限、またはシフトダウンの実施を自動的に行うため、急加速を示すものではありません。

- 車両が上り坂、または下り坂を走行していると判断したとき
- アクセルペダルを離したとき
- ブレーキペダルを踏んだとき

■ エンジン出力の抑制について（ブレーキオーバーライドシステム）

- アクセルペダルとブレーキペダルが同時に踏まれたとき、エンジン出力を抑制する場合があります。
- ブレーキオーバーライドシステム作動中は、マルチインフォメーションディスプレイやヘッドアップディスプレイ★にメッセージが表示されます。（→P.531）

★：グレード、オプションなどにより、装備の有無があります。

■ 運転標識の取り付けについて

磁石式の初心運転者標識や高齢運転者標識などを樹脂バンパーやアルミボデー部に取り付けることはできません。

■ オーバーヒートについて

次のようなきびしい走行状況ではオーバーヒートになるおそれがあります。

- 暑い日に長い上り坂を走行する
- 高速走行直後に急減速や急停止をする

■ エンジン停止前のアイドリング運転について

ターボ装置などの損傷を防ぐため、高速走行・登坂走行直後は、アイドル運転を行ってからエンジンを停止してください。

▶ ガソリン車

走行状況	アイドル運転時間
市街地、郊外等の一般走行	不要
高速走行（約 100km/h 定速）	不要
山岳ドライブウェイなどの急な登坂路走行およびレース場などの 100km/h 以上の連続走行	約 1 分

▶ ディーゼル車

走行状況	アイドル運転時間	
市街地などの一般走行	不要	
高速走行	約 80km/h 定速	約 20 秒
	約 100km/h 定速	約 1 分
山岳ドライブウェイなどの急な登坂路走行およびレース場などの 100km/h 以上の連続走行	約 2 分	

▲ 警告

次の警告をお守りください。お守りいただかないと重大な傷害におよぶか、最悪の場合死亡につながるおそれがあります。

■ 発進するとき

エンジンがかかったまま停車しているときは、常にブレーキペダルを踏んでください。クリーブ現象で車が動き出すのを防ぎます。

警告

■ 運転するとき

- 踏み間違いを避けるため、ブレーキペダルとアクセルペダルの位置を十分把握した上で運転してください。
 - ・ アクセルペダルをブレーキペダルと間違えて踏むと、車が急発進して思わぬ事故につながるおそれがあります。
 - ・ 後退するときは体をひねった姿勢となるため、ペダルの操作がしにくくなります。ペダル操作が確実にできるよう注意してください。
 - ・ 車を少し移動させるときも正しい運転姿勢をとり、ブレーキペダルとアクセルペダルが確実に踏めるようにしてください。
 - ・ ブレーキペダルは右足で操作してください。左足でのブレーキ操作は緊急時の反応が遅れるなど、思わぬ事故につながるおそれがあり危険です。
 - 燃えやすいものの上を走行したり、可燃物付近に車を止めたりしないでください。排気管や排気ガスは高温になり、可燃物が近くにあると火災になるおそれがあり危険です。
 - 通常走行時は、走行中にエンジンを停止しないでください。走行中にエンジンを停止してもハンドルやブレーキの操作は可能ですが、バッテリーの残量や使用状況によっては、車両が停止する前に操作力補助がなくなり、ハンドルとブレーキの操作が困難になるおそれがあります。安全を確認した上で、すみやかに道路脇に停車してください。
- なお、通常の方法で車両を停止することができないような緊急時は、P.520 を参照してください。

- 急な下り坂では、エンジンブレーキを使用してスピードを下げてください。フットブレーキを連続して使いすぎると、ブレーキが過熱して正常に機能しなくなります。(→P.187)
- 走行中はハンドル・シート・ドアミラー・インナーミラーの調整をしないでください。運転を誤るおそれがあります。
- すべての乗員は頭や手、その他の体の一部を車から出さないようにしてください。
- シートの上や付近に荷物を置いて走行しないでください。

急ブレーキをかけたときや、旋回しているときなどに荷物が飛び出したりして乗員にあたり、荷物を破損したり、荷物に気をとられたりして、思わぬ事故につながるおそれがあり危険です。

■ すべりやすい路面を運転するとき

- 急ブレーキ・急加速・急ハンドルはタイヤがスリップし、車両の制御ができなくなるおそれがあります。
- 急激なアクセル操作、シフト操作によるエンジンブレーキやエンジン回転数の変化は、車が横すべりするなどのおそれがあります。
- 水たまり走行後はブレーキペダルを軽く踏んでブレーキが正常に働くことを確認してください。ブレーキパッドがぬれるとブレーキの効きが悪くなったり、ぬれていない片方だけが効いたりしてハンドルをとられるおそれがあります。

 **警告****■ シフトレバーを操作するとき**

- シフトレバーを前進側のシフトポジションに入れたまま惰性で後退したり、Rに入れたまま惰性で前進することは絶対にやめてください。エンジンが停止し、ブレーキの効きが悪くなったり、ハンドルが重くなったりして、思わぬ事故や故障の原因となるおそれがあります。
- 車両が動いているあいだは、シフトレバーをPに入れないでください。トランスミッションにダメージを与えたり、車両のコントロールができなくなるおそれがあります。
- 車両が前進しているあいだは、シフトレバーをRに入れないでください。トランスミッションにダメージを与えたり、車両のコントロールができなくなるおそれがあります。
- 車両が後退しているあいだは、シフトレバーを前進側のシフトポジションに入れないでください。トランスミッションにダメージを与えたり、車両のコントロールができなくなるおそれがあります。
- 走行中にシフトレバーをNに入れると、トランスミッションとエンジンの動力伝達が解除され、エンジンブレーキが効かなくなります。
- アクセルペダルを踏み込んだまま操作しないように気を付けてください。シフトレバーがPまたはN以外にあると、車が急発進して思わぬ事故につながるおそれがあり危険です。

■ 継続的にブレーキ付近から警告音（キーキー音）が発生したとき

できるだけ早くトヨタ販売店で点検を受け、ブレーキパッドを交換してください。必要なときにパッドの交換が行われないと、ディスクローターの損傷につながる場合があります。

パッドやローターなどの部品は、役割を果たすと共に摩耗していきます。摩耗の限界をこえて走行すると故障を引き起こすばかりでなく、事故につながるおそれがあります。

■ 停車するとき

- 空ぶかしをしないでください。シフトレバーがPまたはN以外にあると、車が急発進して思わぬ事故につながるおそれがあり危険です。
- 車が動き出すことによる事故を防ぐため、エンジン回転中は常にブレーキペダルを踏み、必要に応じてパーキングブレーキをかけてください。
- 坂道で停車するときは、前後に動き出して事故につながるのを防ぐため、常にブレーキペダルを踏み、必要に応じてパーキングブレーキをかけてください。
- 停車中に空ぶかしをしないでください。排気管が過熱し、可燃物が近くにあると火災につながるおそれがあり危険です。

警告

■ 駐車するとき

- 炎天下では、メガネ・スプレー缶・炭酸飲料の缶などを車内に放置しないでください。放置したまましていると、次のようなことが起こるおそれがあり危険です。
 - ・ライターやスプレー缶からガスがもれたり、出火する
 - ・プラスチックレンズ・プラスチック素材のメガネが、変形またはひび割れを起こす
 - ・炭酸飲料の缶が破裂して車内を汚したり、電気部品がショートする原因になる
- ライターを車内に放置したままにしないでください。ライターをグローブボックスなどに入れておいたり、車内に落としたままにしておく、荷物を押し込んだりシートを動かしたときにライターの操作部が誤作動し、火災につながるおそれがあり危険です。
- フロントウィンドウガラスなどには吸盤を取り付けしないでください。また、インストルメントパネルやダッシュボードの上に芳香剤などの容器を置かないでください。吸盤や容器がレンズの働きをして、車両火災につながるおそれがあり危険です。
- シルバー色などの金属蒸着フィルムを曲面ガラスに貼った場合は、ドアやウィンドウを開けたまま放置しないでください。直射日光が曲面ガラスの内側に反射し、レンズの働きをして火災につながるおそれがあり危険です。

- 車から離れるときは、必ずパーキングブレーキをかけ、シフトレバーをPに入れ、エンジンを停止し、施錠してください。エンジンがかかっているあいだは、車から離れないでください。パーキングブレーキをかけずにシフトレバーをPにした状態では、車が動き思わぬ事故につながるおそれがあり危険です。
 - トランスファースイッチを操作した際、L4 作動表示灯が点灯または消灯する前にシフトレバーを操作すると、トランスファーの切りかえが完了せず、シフトポジションに関係なく駆動軸が拘束されません。(表示灯が点滅し、ブザーが鳴ります) この場合、シフトレバーをPに入れても車両が動くおそれがあり危険です。必ず、トランスファーの切りかえを完了させてください。(→P.397)
 - エンジン回転中またはエンジン停止直後は排気管にふれないでください。やけどをするおそれがあります。特にディーゼル車は高温になる場合がありますので、注意してください。(→P.417)
- ### ■ 仮眠するとき
- 必ずエンジンを停止してください。エンジンをかけたまま仮眠すると、無意識にシフトレバーを動かしたり、アクセルペダルを踏み込んだりして、事故やエンジンの異常過熱による火災が発生するおそれがあります。さらに、風通しの悪い場所に停めると、排気ガスが車内に侵入し、重大な健康障害におよぶか、最悪の場合死亡につながるおそれがあります。

警告

■ ブレーキをかけるとき

● ブレーキがぬれているときは、普段よりも注意して走行してください。ブレーキがぬれていると、制動距離が長くなり、ブレーキのかかりに、左右の違いが出るおそれがあります。また、パーキングブレーキがしっかりとかけられないおそれもあります。

● ブレーキ倍力装置が機能しないときは、他の車に近付いたりしないでください。また、下り坂や急カーブを避けてください。
この場合ブレーキは作動しますが、通常よりも強く踏む必要があります。また制動距離も長くなります。ただちにブレーキの修理を受けてください。

● 万一エンジンが停止したときは、ブレーキペダルをくり返し踏まないでください。ペダルを踏むたびに、ブレーキのアシスト力の蓄えを使い切ってしまう。

● ブレーキシステムは2つの独立したシステムで構成されており、一方の油圧システムが故障しても、もう一方は作動します。この場合、ブレーキペダルを通常より強く踏む必要があります。制動距離が長くなります。ただちにブレーキの修理を受けてください。

■ 万一脱輪したときは

いずれかのタイヤが宙に浮いているときは、むやみに空転させないでください。駆動系部品の損傷や、車両の飛び出しによる思わぬ事故につながるおそれがあり危険です。

注意

■ 運転しているとき

● 運転中にアクセルペダルとブレーキペダルを同時に踏まないでください。アクセルペダルとブレーキペダルを同時に踏むと、エンジン出力を抑制する場合があります。

● 坂道で停車するために、アクセルペダルを使ったり、アクセルペダルとブレーキペダルを同時に踏んだりしないでください。

■ 部品の損傷を防ぐために

● パワーステアリングポンプの損傷を防ぐため、ハンドルをいっぱいにまわした状態を長く続けないでください。

● ディスクホイールなどの損傷を防ぐため、段差などを通過するときは、できるだけゆっくり走行してください。

■ 走行中にタイヤがパンクしたら

次のようなときはタイヤのパンクや損傷が考えられます。ハンドルをしっかり持って徐々にブレーキをかけ、スピードを落としてください。

● ハンドルがとられる

● 異常な音や振動がある

● 車両が異常に傾く

タイヤがパンクした場合の対処法はP.541を参照してください。

■ 冠水路走行に関する注意

大雨などで冠水した道路では、次のような重大な損傷を受けるおそれがあるため、走行しないでください。

● エンストする

● 電装品がショートする

● 水を吸い込んだエンジンの破損

⚠ 注意

万一、冠水した道路を走行し、水中に浸かってしまったときは、必ずトヨタ販売店で次の点検をしてください。

- ブレーキの効き具合
- エンジン・オートマチックトランスミッション・トランスファー・ディファレンシャルなどのオイルやフルードの量および質の変化
- プロペラシャフト・各ベアリング・各ジョイント部などの潤滑不良

■ 駐車するとき

必ずパーキングブレーキをかけ、シフトレバーをPにしてください。パーキングブレーキをかけシフトレバーをPにしておかないと、車が動き出したり、誤ってアクセルペダルを踏み込んだときに急発進するおそれがあります。

急発進および後退速度の抑制 (ドライブスタートコントロール)

■ 急発進の抑制制御

アクセルペダルを踏み込んだまま、次のようにシフトポジションを切りかえたとき、エンジン出力を抑制することがあります。

- Rに切りかえたとき*
- PまたはRから、Dなどの前進シフトポジションに切りかえたとき*

この場合、マルチインフォメーションディスプレイにメッセージが表示されます。表示された画面の指示に従ってください。

* 状況によっては操作できない場合があります。

■ 後退速度の抑制制御

後退時の速度が所定以下となるようにエンジン出力を抑制*します。

後退速度の抑制制御が作動しているときは、マルチインフォメーションディスプレイに“速度抑制中”が表示されます。

* 状況によっては所定の速度以下に抑制できない場合があります。

□ 知識

■ ドライブスタートコントロールについて

- アクティブ TRC の作動を停止 (→P.422) すると、急発進の抑制制御も停止します。急発進の抑制制御により、ぬかるみや新雪などからの脱出が困難な場合は、アクティブ TRC の作動を停止してください。(→P.422)

また、次のときは急発進の抑制制御は作動しません。

- ・ トランスファースイッチがL4にあるとき
- ・ センターデフロック状態のとき
- ・ マルチテレインセレクトを選択しているとき
- タイヤがスリップ(空転)していると、後退速度の抑制制御が作動することがあります。
- 後退速度の抑制制御のON(作動)/OFF(非作動)を切りかえることができます。(→P.573)
- ・ エンジンスイッチをONにしたときは、後退速度の抑制制御は常にON(作動)になっています。
- ・ 後退速度の抑制制御をOFF(非作動)にしても、急発進の抑制制御は作動します。
- 次のときは後退速度の抑制制御は作動

しません

- ・トランスファースイッチがL4にあるとき
- ・センターデフロック状態のとき

荷物を積むときの注意

安全で快適なドライブをするために、荷物を積むときは次のことをお守りください。

警告

■ 積んではいけないもの

次のようなものを積むと引火するおそれがあり危険です。

- 燃料が入った容器
- スプレー缶

■ 荷物を積むとき

次のことを必ずお守りください。

お守りいただかないと、ブレーキペダル・アクセルペダルを正しく操作できなかったり、荷物が視界をさえぎったり、荷物が乗員に衝突したりして、思わぬ事故につながるおそれがあり危険です。

- できるだけ荷物はラゲージルームに積んでください。
- シート背もたれより高いものをラゲージルームに積まないでください。
- 後席のシート背もたれを折りたたんで、寸法が長い荷物を積むときは、できるだけ前席シート背もたれの真うしろには積まないでください。
- ラゲージルームに人を乗せないでください。乗員用には設計されていません。乗員は、適切にシートベルトを着用させ、座席に座らせてください。お守りいただかないと、急ブレーキや衝突の際に、重大な傷害におよぶか、最悪の場合死亡につながるおそれがあります。

警告

- 次の場所には荷物を積まないでください。
 - ・ 運転席足元
 - ・ 助手席やリヤ席（荷物を積み重ねる場合）
 - ・ トノカバー（装着車のみ）
 - ・ インストルメントパネル
 - ・ ダッシュボード
 - ・ フタのない小物入れ／トレイ
- 室内に積んだ荷物はすべてしっかりと安定させてください。
- ルーフレールには直接荷物を置かないでください。荷くずれを起こしたりして思わぬ事故につながるおそれがあり危険です。（ルーフレール装着車）

■ 荷物の重量・荷重のかけ方について

- 荷物を積み過ぎないでください。
- 荷重を不均等にかけないようにしてください。

これはタイヤに負担をかけるだけでなく、ハンドル操作性やブレーキ制御の低下により思わぬ事故につながり、重大な傷害におよぶか、最悪の場合死亡につながるおそれがあります。

注意

■ 荷物を積むとき

ムーンルーフ★に荷物がふれないようにしてください。お守りいただかないと傷が付いたり割れたりするおそれがあります。

★：グレード、オプションなどにより、装備の有無があります。

トレーラーのけん引（ヒッチメンバー付き車）

接続部品を取り付けることによりトレーラーがけん引可能になります。必要な部品などの情報はトヨタ販売店にお問い合わせください。

けん引するときは各部品の取扱説明書もお読みいただき、記載された内容に従って正しくお使いください。

トレーラーをけん引する場合は、運輸支局・検査登録事務所へ所定の申請が必要となります。詳細は、トヨタ販売店または、運輸支局・検査登録事務所へお問い合わせください。

トレーラーをけん引すると、ハンドル操作・走行性能・制動力・耐久性・燃費に悪影響をおよぼします。ご自身の安全と安心のために、正しい器具を適切に使用し、走行習慣にも注意を払ってください。また、車両・トレーラーに過積載しないでください。

トレーラーを安全にけん引するため、十分な注意を払い、トレーラーの特性と操作状況に応じた走行を行ってください。

けん引する前に

■ 重量制限について

トレーラーをけん引する前に、車両のけん引能力・車両総重量を確認してください。（→P.572）

トレーラーをけん引するときは

次のシステムが正常に作動しないおそれがあるため、各システムをOFFにしてください。

- LTA (レーンレーシングアシスト) ★ (→P.231)
- LDA (レーンディパーチャーアラート [ヨーアシスト機能付き]) ★ (→P.240)
- レーダークルーズコントロール (全車速追従機能付き) (→P.249)
- BSM (ブラインドスポットモニター) (→P.277)
- クリアランスソナー (→P.284)
- RCTA (リヤクロストラフィックアラート) (→P.290)
- RCD (リヤカメラディテクション) (→P.295)
- PKSB (パーキングサポートブレーキ) (→P.299)

★: グレード、オプションなどにより、装備の有無があります。

ヒッチカバーの取りはずし

1 クリップを取りはずす

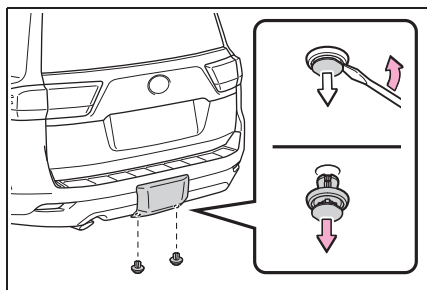

2 ヒッチカバーの下端を手前に引いて、ツメ (2ヶ所) を取りはずす

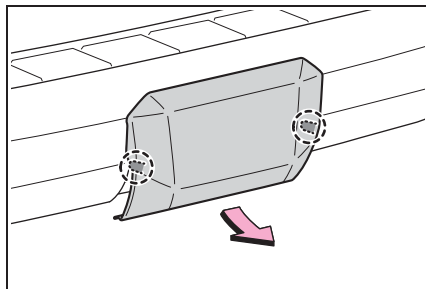

3 図のようにヒッチカバーを取りはずす

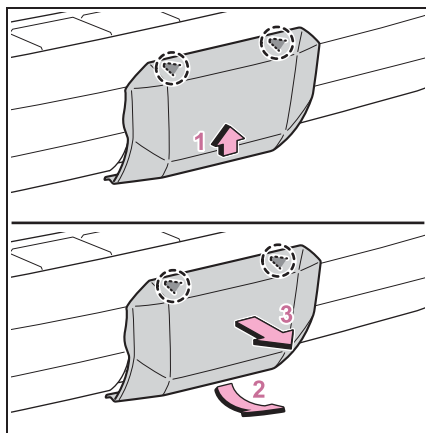

- 1 カバー下部を持ち、車両上方に少し力を加える
- 2 カバーをめくるように動かし、ツメ (2ヶ所) をはずす
- 3 カバー本体を手前に引いて取りはずす

知識

■ヒッチカバーを取り付けるとき

カバーのツメ (4ヶ所) を確実に差し込み、クリップを取り付けてください。

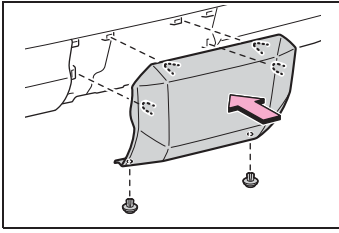

警告

この項目に記載されている、すべての指示に従ってください。

お守りいただかないと、重大な傷害におよぶか、最悪の場合死亡につながるおそれがあります。

■ 事故や傷害の発生を防ぐために

- トレーラーをけん引しているときは、レーダークルーズコントロール（全車速追従機能付き）を使用しないでください。

■ トレーラーをけん引するときは

- 許容車両総重量・けん引能力をこえていないことを確認してください。（→P.572）
- 連結するトレーラーの各機能が正常に作動することを確認してください。
- 接続部品が確実に取り付けられていることを確認してください。

■ けん引時の車速について

けん引時の法定最高速度をお守りください。

■ 長い下り坂を走行するときは

減速し、ダウンシフトしてください。急激なダウンシフトを行わないでください。

■ ブレーキペダルの操作について

ブレーキペダルをくり返し踏んだり、長時間踏み続けたりしないでください。ブレーキの過熱や、ブレーキ性能の低下などにつながるおそれがあります。

注意

■ ヒッチについて

トレーラーのヒッチは、メーカーごとに許容荷重が異なります。車両がより大きなけん引能力を備えていたとしても、装着されているヒッチの許容荷重を把握し、ヒッチの許容荷重を絶対にこえないようにしてください。ヒッチのメーカーが設定した許容荷重をこえると、事故の原因になり重大な傷害におよぶか、最悪の場合死亡につながるおそれがあります。

■ トレーラーのランプについて

トレーラー側のランプ類で使用できる電力量は、次のとおりです。下記の電力量を上回るランプ類を使用しないでください。また、装飾等の目的でのランプ類の増設も行わないでください。

- 制動灯：合計 42W 以下（例：21W×2 灯）
- 方向指示灯（右）：合計 21W 以下（例：21W×1 灯）
- 方向指示灯（左）：合計 21W 以下（例：21W×1 灯）
- 尾灯・番号灯・車幅灯：合計 10W 以下（例：5W×2 灯）
- 後退灯：合計 32W 以下（例：16W×2 灯）

エンジン（イグニッション）スイッチ

電子キーを携帯して次の操作を行うことで、エンジンの始動またはエンジンスイッチのモードを切りかえることができます。

エンジンをかけるには

- 1 パーキングブレーキがかかっていることを確認するため、パーキングブレーキスイッチを引く（→P.192）

メーター内のパーキングブレーキ表示灯が点灯します。

- 2 シフトレバーがPの位置にあることを確認する

- 3 ブレーキペダルをしっかりと踏む
マルチインフォメーションディスプレイ

に  とメッセージが表示されます。

表示されないと、エンジンは始動しません。

- 4 指紋認証システム装着車で指紋認証システムがONのとき：エンジンスイッチの指紋センサーに指紋情報を登録した指をタッチして指紋認証をする（→P.61）

指紋認証に成功すると“ピッ”とブザーが鳴ります。

極端に素早い操作や指をスライドさせながらの操作をすると指紋認証に失敗することがあります。

- 5 エンジンスイッチを短く確実に押す

指紋認証システム装着車で指紋認証シス

テムがONのときは、指紋認証に成功し、“ピッ”とブザーが鳴ったあと、約5秒以内にエンジンスイッチを押してください。時間がかかりすぎると、再度指紋認証をする必要があります。

短く確実に押せば、押し続ける必要はありません。

エンジンが始動するまで最大30秒間スターターが回転します。

完全にエンジンが始動するまでブレーキペダルを踏み続けてください。

ディーゼル車：（予熱表示灯）が点灯後消灯したらエンジンが始動します。

エンジンスイッチのどのモードからでもエンジンを始動できます。

プラスサポート★をご使用の方は、P.413も併せて参照してください。

★：グレード、オプションなどにより、装備の有無があります。

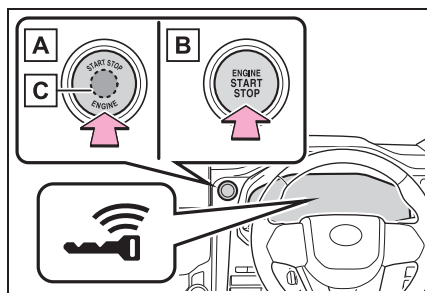

A 指紋認証システム装着車

B 指紋認証システム非装着車

C 指紋センサー

知識

■ エンジンスイッチ文字照明

状況に応じて、次のようにエンジンスイッチ文字照明が切りかわります。

● 運転席または助手席ドアが開いている

ときは、エンジンスイッチ文字照明が点灯します。

- エンジンスイッチが OFF のとき、電子キーを携帯したままブレーキペダルを踏むと、エンジンスイッチ文字照明が点滅します。
- エンジンスイッチが ACC または ON のときは、エンジンスイッチ文字照明が点灯します。
- エンジンスイッチを ACC または ON から OFF にしたときは、エンジンスイッチ文字照明がしばらく点灯し、その後消灯します。

■ エンジンが始動しないとき

- エンジンイモビライザーシステムが解除されていない可能性があります。(→P.56)
トヨタ販売店へご連絡ください。
- 始動操作に関するメッセージがマルチインフォメーションディスプレイに表示されている場合は、画面の指示に従ってください。
- メカニカルキーを使ってドアを解錠した場合は、スマートエントリー&スタートシステムでエンジンを始動することができません。エンジンを始動するには、P.554 を参照してください。または、乗車中に電子キーを携帯し、施錠した場合(→P.112) はエンジンを始動できます。

■ バッテリーがあがったとき

スマートエントリー&スタートシステムでエンジンを始動することができません。エンジンを始動するには、P.555 を参照してください。

■ 指紋認証について

- 指紋情報の登録本数によって、指紋認証の照合に時間がかかることがあります。
- 指紋センサーにタッチするときは、指

がセンサーの全面にかかるようにしてください。指先や指の側面で押すと認証できないことがあります。

- タッチ操作はゆっくり行ってください。速すぎたり、強すぎたり、スライドしながら触ると、正常に認識できないことがあります。
- 爪が長いなどの理由で、指紋認証に使用する指でエンジンスイッチを押しにくいときは、指紋認証に成功したあと、一度指を離してから、押すことが可能な別の指でエンジンスイッチを押してください。
- 指紋認証に失敗した場合、“登録した指でスイッチをゆっくり押してください” がマルチインフォメーションディスプレイに表示されます。
- 指紋認証に 3 回連続で失敗した場合、“ブレーキを踏みながらキーでエンジンスイッチに触れてください” がマルチインフォメーションディスプレイに表示されます。
- 指紋情報を登録済みのお客様が不明、または指紋認証に成功しない場合、ブレーキを踏みながら電子キーをエンジンスイッチにかざし、エンジンスイッチを押してください。(→P.554)

■ 電子キーの電池の消耗について

→P.106

■ スマートエントリー&スタートシステムが正常に働かないおそれのある状況

→P.132

■ ご留意いただきたいこと

→P.132

■ ステアリングロック機能

- エンジンスイッチを OFF にしたあとにドアを開閉すると、ステアリングロック機能によりハンドルが固定されます。エンジンスイッチを操作すると、ステ

アリングロックは自動で解除されます。

- ステアリングロックが解除できないときは、マルチインフォメーションディスプレイに“ハンドルを左右に回しながらエンジンスイッチを押してください”が表示されます。シフトレバーがPの位置にあることを確認して、ハンドルを左右にまわしながらエンジンスイッチを短く確実に押してください。

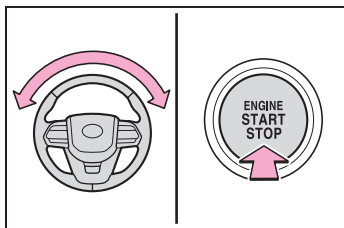

- 短時間にエンジンの始動・停止をくり返すと、モーターのオーバーヒート防止のために作動制限することがあります。その場合は操作を控えてください。2～10秒程度でもとの状態にもどります。

■スマートエントリー&スタートシステムに異常があるとき

マルチインフォメーションディスプレイに“スマートエントリー&スタートシステム故障 取扱書を確認”が表示されたときは、システムに異常があるおそれがあります。ただちにトヨタ販売店で点検を受けてください。

■電子キーの電池交換

→P.508

■エンジンスイッチの操作について

- スイッチを短く確実に押せていない場合は、モードの切りかえやエンジンの始動ができない場合があります。
- エンジンスイッチ OFF 後、すぐに再始動した場合は、エンジンが始動しない場合があります。エンジンスイッチ OFF 後の再始動は、数秒待ってから操

作してください。

■カスタマイズ機能

カスタマイズ機能でスマートエントリー&スタートシステムを非作動にしたときは、P.577を参照してください。

▲警告

■エンジンを始動するとき

必ず運転席に座って行ってください。このとき決してアクセルペダルは踏まないでください。思わぬ事故につながり、重大な傷害におよぶか、最悪の場合死亡につながるおそれがあります。

■走行中の警告

エンジンの停止などで車両滑走状態になったときは、車両が安全な状態で停止するまでドアを開けたり、ロック操作をしたりしないでください。ステアリングロック機能が作動し、思わぬ事故につながり、重大な傷害におよぶか、最悪の場合死亡につながるおそれがあります。

▲注意

■エンジンを始動するとき

- エンジンが冷えた状態で空ぶかししないでください。
- もしエンジンが始動しにくかったり、ひんぱんにエンストする場合は、ただちにトヨタ販売店で点検を受けてください。

■エンジンスイッチの操作について

エンジンスイッチ操作時に引っかかりなどの違和感があるときは、故障のおそれがあります。すみやかにトヨタ販売店にご連絡ください。

エンジンを停止するには

- 1 車両を完全に停止させる
- 2 パーキングブレーキがマニュアルモードのときは、パーキングブレーキをかける (→P.192)
メーター内のパーキングブレーキ表示灯が点灯していることを確認します。
- 3 シフトレバーを P の位置にする (→P.188)
シフトレバーを P にしたあとは、シフトレバーのボタンを押さないでください。
- 4 エンジンスイッチを短く確実に押す
エンジンが停止し、メーター表示が消えます。
エンジンスイッチを押すときは、シフトレバーから手を離してください。
- 5 ブレーキペダルから足を離してマルチインフォメーションディスプレイの“アクセサリ”や“イグニッション ON”の表示が消灯していることを確認する

警告

■緊急時のエンジン停止方法

- 走行中にエンジンを緊急停止したい場合には、エンジンスイッチを2秒以上押し続けるか、素早く3回以上連続で押ししてください。(→P.520)
ただし、緊急時以外は走行中にエンジンスイッチにふれないでください。
走行中にエンジンを停止してもハンドルやブレーキの操作は可能ですが、バッテリーの残量や使用状況によっては、車両が停止する前に操作力補助がなくなり、ハンドルとブレーキの操作が困難になるおそれがあります。安全を確認した上で、すみやかに道路脇に停車してください。
- 走行中にエンジンスイッチを操作すると、マルチインフォメーションディスプレイに警告メッセージが表示され、警告ブザーが鳴ります。
- 走行中にエンジンを緊急停止したあと、走行中にエンジンを再始動させる場合は、シフトレバーをNにし、エンジンスイッチを短く確実に押しってください。

エンジンスイッチを切りかえるには

ブレーキペダルを踏まずにエンジンスイッチを押すと、モードを切りかえることができます。(スイッチを押すごとにモードが切りかわります)

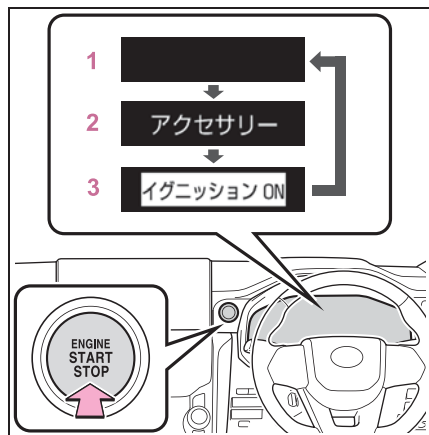

1 OFF*

非常点滅灯が使用できます。

2 ACC

オーディオなどの電装品が使用できます。マルチインフォメーションディスプレイに“アクセサリー”が表示されます。

3 ON

すべての電装品が使用できます。

マルチインフォメーションディスプレイに“イグニッション ON”が表示されます。

* シフトレバーが P 以外またはシフトレバーのボタンを押しているときは ON のままになり、OFF になりません。

知識

■ 自動電源 OFF 機能

シフトレバーが P にあり、シフトレバーのボタンを押していないとき、20 分以上 ACC か ON (エンジンがかかっていない状態) にしたままにしておくと、エンジンスイッチが自動で OFF になります。

ただし、自動電源 OFF 機能は、バッテリーあがりを完全に防ぐものではありません。エンジンがかかっていないときは、エンジンスイッチを ACC または ON にしたまま長時間放置しないでください。

⚠ 注意

■ バッテリーあがりを防止するために

- エンジンがかかっていないときは、エンジンスイッチを ACC または ON にしたまま長時間放置しないでください。
- エンジンがかかっていないときに、マルチインフォメーションディスプレイの“アクセサリー”または“イグニッション ON”の表示が消灯していない場合、エンジンスイッチが OFF になっていません。エンジンスイッチを OFF にしてから車両を離れてください。

シフトレバーが P 以外でエンジンを停止したとき

シフトレバーが P 以外またはシフトレバーのボタンを押しているときにエンジンを停止させた場合、エンジンは停止しますが、エンジンスイッチのモードは OFF になりません。次の手順で OFF にしてください。

- 1 パーキングブレーキがかかっていることを確認する
- 2 シフトレバーを P の位置にする
シフトレバーを P にしたあとは、シフトレバーのボタンを押さないでください。
- 3 マルチインフォメーションディスプレイに“イグニッション ON”が表示されていることを確認し、エンジンスイッチを短く確実に押す
- 4 マルチインフォメーションディスプレイの“アクセサリー”または“イグニッション ON”の表示が消灯していることを確認する

 注意

■ **バッテリーあがりを防止するために**
シフトレバーがP以外またはシフトレバーのボタンを押している状態でエンジンを停止させないでください。シフトレバーがP以外またはシフトレバーのボタンを押している状態でエンジンを停止させた場合、エンジンスイッチはONのままになるため、そのまま放置するとバッテリーあがりの原因になります。

オートマチックトランスミッション

目的や状況に応じてシフトポジションを選択してください。

シフトポジションの使用目的について

シフトポジション	目的および状態
P	駐車またはエンジンの始動・停止
R	後退
N	動力が伝わらない状態
D	通常走行 ^{※1}
M	Mモード走行 ^{※2} (→P.189)

※¹ 燃費向上や騒音の低減のために、通常はDポジションを使用してください。

※² Mモードは任意のギヤ段に固定して走行することができます。

 知識

■ リバース警告ブザー

シフトレバーをRに入れるとブザーが鳴り、Rにあることを運転者に知らせます。

■ オートマチックトランスミッションの保護制御

- めかるみや砂地・雪道などでスタックしてタイヤが空転する状態が続くときや、走行時にアクセルペダルをくり返し踏んだり離したりする状況が続くと、トランスミッションが高温になり損傷するおそれがあります。
このとき、トランスミッションが損傷しないように、ギヤ段が一時的に固定

される場合があります。

トランスミッションの温度が下がるとギヤ段の固定は解除され、通常作動にもどります。

- トランスミッションフルードの温度が高くなると、マルチインフォメーションディスプレイに“トランスミッションオイル高温 安全な場所に停止してください”が表示されます。ただちに安全な場所に停車し、シフトレバーをPにして、エンジンをかけたまま温度が下がるまで待ちます。しばらくして表示が消えたら、走行可能になります。表示が消えないときは、トヨタ販売店にご連絡ください。

■レーダークルーズコントロール（全車速追従機能付き）を使って走行しているとき

エンジンブレーキを目的にDポジションで走行中に走行モードをスポーツモード★、スポーツSモード★やスポーツS+モード★（→P.395）にしても、レーダークルーズコントロール（全車速追従機能付き）が解除されないためエンジンブレーキは効きません。

★：グレード、オプションなどにより、装備の有無があります。

■急発進の抑制について（ドライブスタートコントロール）

→P.177

■AI-SHIFT

AI-SHIFTは、運転者の運転操作と走行状況により、自動的に適切なギヤ段に切りかえます。

AI-SHIFTは、シフトレバーをDにしているときに自動的に作動します。（シフトレバーをMにすると、機能が解除されます）

⚠警告

■すべりやすい路面を走行するとき

急なアクセル操作や、シフト操作を行わないでください。エンジンブレーキ力の急激な変化が横すべりやスピンの原因になりますので注意してください。

シフトレバーの動かし方

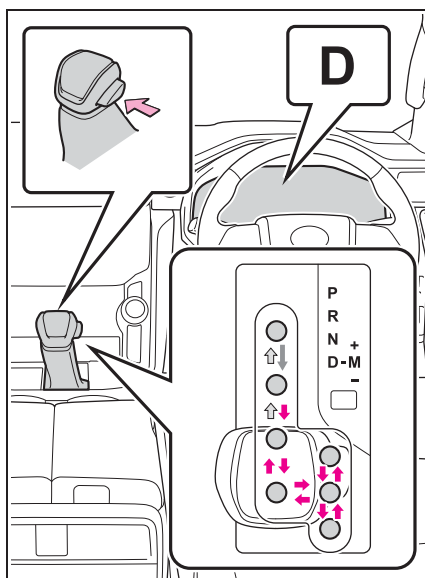

← エンジンスイッチがONの

状態で、ブレーキペダルを踏んだ状態でシフトレバーのボタンを押しながら操作します。*

← シフトレバーのボタンを押

しながら操作します。

← シフトレバーのボタンを押

さずそのまま操作します。

PとDのあいだの操作は、ブレーキペダルを踏み、車を完全に止めてから行ってください。

※ シフトレバーのボタンを押す前にブレーキペダルを踏んでください。シフトレバーのボタンを最初に押してもシフトロックは解除されません。

知識

■ シフトロックシステム

シフトロックシステムは、発進時のシフトレバーの誤操作を防ぐシステムです。

エンジンスイッチがONでブレーキペダルを踏んだままシフトレバーのボタンを押した状態でなければ、シフトレバーをPからシフトできません。

■ シフトレバーをPからシフトできないとき

ブレーキペダルを踏んでいることを確認してください。

ブレーキペダルを踏んだままシフトレバーのボタンを押した状態でシフトレバーがシフトできない場合、シフトロックシステムなどの故障が考えられます。ただちにトヨタ販売店で点検を受けてください。

ただし一時的な処置として、次の方法でシフトレバーをシフトすることができます。

シフトロックの解除のしかた：

- 1 パーキングブレーキをかける
- 2 エンジンスイッチをOFFにする
- 3 ブレーキペダルを踏む
- 4 マイナスドライバーなどを使ってカバーを取りはずす
傷が付くのを防ぐため、マイナスドライバーの先端に布などを巻いて保護してください。

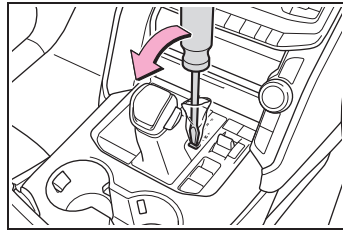

- 5 シフトロック解除ボタンを押しながらシフトレバーのボタンを押す
シフトロック解除ボタンを押しているあいだは、レバーをシフトできます。

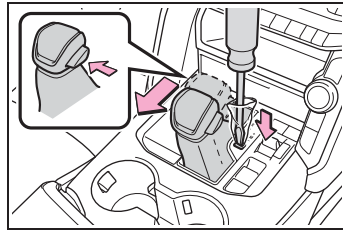

警告

■ シフトロック解除時の事故を防ぐために

シフトロック解除ボタンを押すときは、必ずパーキングブレーキをかけブレーキペダルを踏んでください。

誤ってアクセルペダルを踏んでいると、シフトロック解除ボタンを押してシフトレバーを操作したときに、車が急発進して思わぬ事故につながり、重大な傷害におよぶか最悪の場合死亡につながるおそれがあります。

走行モードの選択

■ ドライブモードセレクト

→P.395

Mモードでのギヤ段選択

シフトレバーをMポジションにすると、Mモードに切りかわります。

シフトレバーの操作で思い通りのギヤ段を選択し、運転することができます。

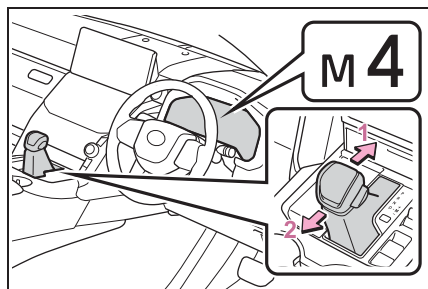

1 シフトアップ

2 シフトダウン

シフトレバーを操作することに1速ずつ変速します。

M1 から M10 の中で選択したギヤ段に固定され、ギヤ段がメーターに表示されます。

M ポジションでは、次の場合を除いてシフトレバーを操作しない限り、変速しません。

- 車速が低下した場合（シフトダウンのみ）
- エンジン冷却水が低温のときや、オートマチックトランスミッションフルードが高温または低温のときなど、エンジンやオートマチックトランスミッションの保護が必要な場合

また、車速が低い場合はシフトアップ操作をしても変速しません。

知識

■シフトダウン制限警告ブザー

安全や走行性能を確保するため、シフトダウン操作には制限があり、シフトレバーを操作してもシフトダウンできない場合があります。（このときブザーが2回

鳴ります）

■シフトレバーを M にしてもシフトポジション・ギヤ段表示に M が表示されないとき

システム異常のおそれがあります。ただちにトヨタ販売店で点検を受けてください。この場合、シフトレバーを D にしているとと同じ制御になります。

方向指示レバー

操作のしかた

レバー操作により、次のように運転者の意思を表示することができます。

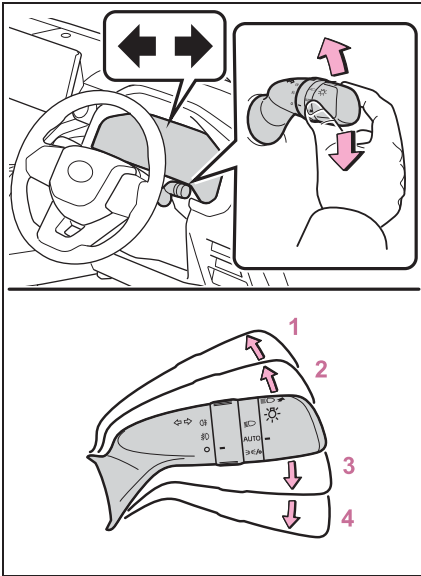

- 1 左折
- 2 左側へ車線変更
(レバーを途中まで動かして離す)

左側方向指示灯が5回点滅します。

- 3 右側へ車線変更
(レバーを途中まで動かして離す)

右側方向指示灯が5回点滅します。

- 4 右折



知識

■ 作動条件

エンジンスイッチがONのとき

- 表示灯の点滅が異常に速くなったときは

方向指示灯の電球が切れていないか確認してください。

パーキングブレーキ

自動または手動でパーキングブレーキをかける・解除することができます。

オートモードのときは、シフトレバーの操作に応じてパーキングブレーキが自動で作動します。また、オートモードのときでも手動でパーキングブレーキをかける・解除することができます。

操作のしかた

■ マニュアルモード

手動でパーキングブレーキをかける・解除することができます。

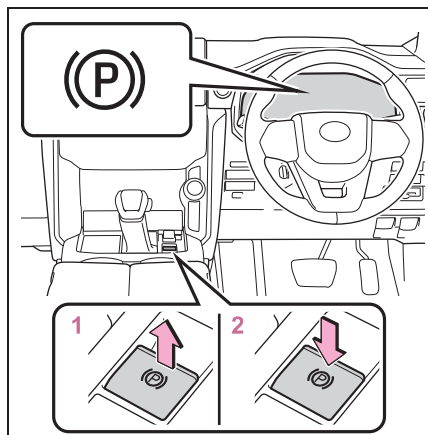

- 1** スイッチを引き、パーキングブレーキをかける

作動後、パーキングブレーキ表示灯が点灯します。

緊急時、走行中にパーキングブレーキをかける必要があるときは、スイッチを引き続けてください。

- 2** スイッチを押し、パーキングブレーキを解除する

- ・ ブレーキペダルまたはアクセルペダルを踏みながら操作してください。アクセルペダルを踏むときはゆっくり踏んでください。
- ・ パーキングブレーキ自動解除機能 (→P.193)

解除後、パーキングブレーキ表示灯が消灯します。

パーキングブレーキ表示灯が点滅した場合は、再度スイッチを操作してください。(→P.532)

■ オートモードを ON にする

停車中に、ブザーが鳴り、マルチインフォメーションディスプレイに“EPB シフト連動機能 ON”が表示されるまでスイッチを引き続ける

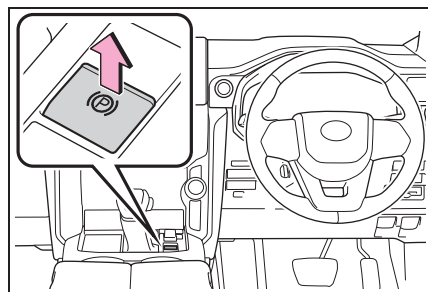

オートモードを ON にすると、シフトレバーの操作に応じて、パーキングブレーキが自動で作動します。

- P から P 以外にしたとき：
パーキングブレーキが解除され、パーキングブレーキ表示灯が消灯します。
- P 以外から P にしたとき：
パーキングブレーキがかかり、パーキングブレーキ表示灯が点灯します。

シフトレバーは、停車した状態で

ブレーキペダルを踏みながら操作してください。

■ オートモードを OFF にする

停車中にブレーキペダルを踏みながら、ブザーが鳴り、マルチインフォメーションディスプレイに“EPB シフト連動機能 OFF”が表示されるまでスイッチを押し続ける

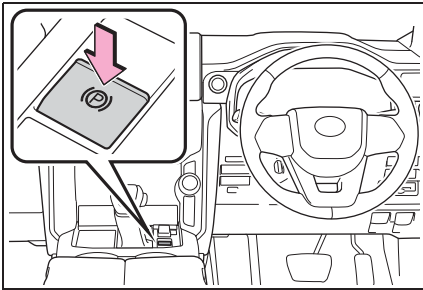

□ 知識

■ パーキングブレーキの作動

- エンジンスイッチが ON 以外では、パーキングブレーキスイッチによる解除はできません。
- エンジンスイッチが ON 以外では、オートモード（かける・解除する）は作動しません。

■ パーキングブレーキ自動解除機能について

次の条件をすべて満たしたとき、アクセルペダルを踏むことによりパーキングブレーキを解除することができます。

- 運転席ドアが閉まっている
- 運転席シートベルトを着用している
- シフトレバーが前進もしくは後退の位置にある
- エンジン警告灯やブレーキ警告灯が消灯している

アクセルペダルを踏んでもパーキングブレーキが解除しない場合、手動で解除してください。

■ パーキングブレーキ自動作動機能について

次の条件をすべて満たしたとき、パーキングブレーキが作動します。

- ブレーキを踏んでいないとき
- 運転席のドアが開いているとき
- 運転席のシートベルトを装着していないとき
- シフトレバーが P または N 以外にあるとき
- エンジン警告灯やブレーキ警告灯が消灯しているとき

■ マルチインフォメーションディスプレイに“EPB が連続で操作されましたしばらくお待ちください”と表示されたとき

短時間に作動をくり返すと、システムの過熱防止のために作動制限することがあります。その場合は、操作を控えてください。1 分程度でもとの状態にもどります。

■ マルチインフォメーションディスプレイに“EPB 動作が途中で停止しました”または“EPB 現在使用できません”と表示されたとき

パーキングブレーキスイッチを操作してください。何度か操作してもメッセージが消えない場合は、システムに異常があるおそれがあります。

ただちにトヨタ販売店で点検を受けてください。

■ パーキングブレーキの作動音

パーキングブレーキが作動するとき、モーターの音（“ウィーン”という音）が聞こえることがありますが、異常ではありません。

■ パーキングブレーキ表示灯について

- パーキングブレーキをかけたとき、エンジンスイッチのモードによって、次のようにパーキングブレーキ表示灯が点灯します。
ON：パーキングブレーキを解除するまで点灯します。
ON以外：約 15 秒間点灯します。

- パーキングブレーキをかけた状態でエンジンスイッチを OFF にしたとき、パーキングブレーキ表示灯が約 15 秒間点灯したままになりますが、異常ではありません。

■ パーキングブレーキスイッチが故障したとき

自動的にオートモードが ON になります。

■ 駐車するとき

→P.171

■ パーキングブレーキ未解除走行時警告ブザー

パーキングブレーキをかけたまま走行すると、警告ブザーが鳴り、マルチインフォメーションディスプレイに“EPB がロックされています”が表示されます。(車速が 5km/h をこえたとき)

■ ブレーキ警告灯が点灯したとき

→ P.527

■ 冬季のパーキングブレーキの使用について

→P.429

■ パーキングブレーキスイッチについて

パーキングブレーキスイッチの周辺にものを置かないでください。ものとのスイッチが干渉して、思わぬパーキングブレーキの作動につながるおそれがあります。

⚠ 注意

■ 駐車するとき

車から離れるときは、シフトレバーを P にし、パーキングブレーキをかけて、車が動かないことを確認してください。

■ システムに異常が発生したら

安全な場所に車を止め、警告メッセージを確認してください。

■ 故障などでかかったままになったとき

パーキングブレーキがかかったまま走行すると、ブレーキ部品が過熱し、ブレーキの効きが悪くなったり、早く摩耗したりするおそれがあります。ただちにトヨタ販売店で点検を受けてください。

⚠ 警告

■ 駐車するとき

お子さまだけを車の中に残したままにしないでください。お子さまが誤ってパーキングブレーキを解除し、車が動き出して思わぬ事故につながり、重大な傷害におよぶか、最悪の場合死亡につながるおそれがあります。

ブレーキホールド

シフトレバーがD・MまたはNでブレーキホールドシステムがONのとき、ブレーキペダルを踏んで停車するとブレーキがかかったまま保持されます。シフトレバーがDまたはMのとき、アクセルペダルを踏むと同時に解除され、スムーズに発進できます。

システムを作動させるには

スイッチを押して、ブレーキホールドシステムをONにする
ブレーキホールドスタンバイ表示灯

A (緑) が点灯します。ブレーキ保持中はブレーキホールド作動表示灯 **B** (黄) が点灯します。

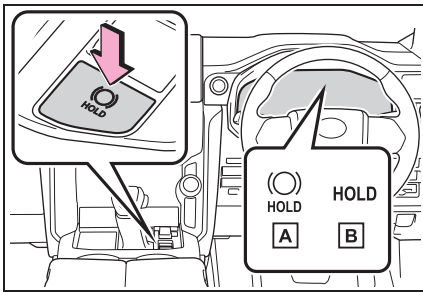

知識

■ システムの作動条件

次のときはブレーキホールドシステムをONにできません。

- 運転席ドアが閉まっていない
 - 運転席シートベルトを着用していない
 - パーキングブレーキがかかっている
- ブレーキホールドシステムがONのとき

に上記いずれかを検出したときは、システムがOFFになり、ブレーキホールドスタンバイ表示灯(緑)が消灯します。ブレーキ保持中に検出した場合は、さらに警告音と共にマルチインフォメーションディスプレイにメッセージが表示され、自動的にパーキングブレーキがかかります。

■ ブレーキ保持について

- ブレーキ保持中にブレーキペダルが踏まれていない状態が約3分継続すると、自動的にパーキングブレーキがかかります。このときはブザーが鳴り、マルチインフォメーションディスプレイにメッセージが表示されます。
- 急坂路ではブレーキ保持できないことがあります。その場合運転者が、ブレーキをかける必要があります。このときブザーが鳴り、マルチインフォメーションディスプレイにメッセージが表示されます。表示された画面の指示に従ってください。

- ブレーキ保持中にシステムをOFFにするときは、ブレーキペダルをしっかりと踏み、もう一度スイッチを押してください。

■ ブレーキ保持中にパーキングブレーキが自動的にかけたとき

発進時は次のいずれかの操作でパーキングブレーキを解除してください。

- 運転席シートベルトを着用した状態でアクセルペダルを踏む
- ブレーキペダルを踏みながら、パーキングブレーキスイッチを操作して手動で解除する

操作したあとパーキングブレーキ表示灯が消灯したことを確認してください。

(→P.192)

■ トヨタ販売店で点検が必要とき

ブレーキホールドシステムの作動条件を

満たしているときに、ブレーキホールドスイッチを押してもブレーキホールドスタンバイ表示灯（緑）が点灯しないときはシステムの異常が考えられます。ただちにトヨタ販売店で点検を受けてください。

■ **マルチインフォメーションディスプレイに“BrakeHold 故障 ブレーキを踏み解除ください販売店で点検してください”または“BrakeHold 故障 販売店で点検してください”と表示されたときは**

システムに異常があるおそれがあります。ただちにトヨタ販売店で点検を受けてください。

■ **警告メッセージ・警告ブザーについて**
操作に関して注意が必要な場合や、システムに異常が発生したときには、警告メッセージ・警告ブザーで注意をうながします。マルチインフォメーションディスプレイに警告メッセージが表示されたときは、表示された画面の指示に従ってください。

■ **ブレーキホールドシステムと他制御を同時に作動させた場合**

次のいずれかのときは、マルチインフォメーションディスプレイにメッセージが表示されます。

- **ブレーキホールド作動不可**
 - ・ダウンヒルアシストコントロールシステムが作動中に、ブレーキホールドスイッチを押した場合
 - ・トランスファーがL4レンジの状態、DAC/CRAWLスイッチを押した場合
- **ブレーキホールド現在使用不可**
 - ・ブレーキホールドシステムが作動中に、DAC/CRAWLスイッチを操作した場合
 - ・ブレーキホールドシステムが作動中に、トランスファーをL4レンジにした場合

ブレーキホールドシステムは、ダウンヒルアシストコントロールシステムまたはトランスファーがL4状態と同時に作動させることができません。

ブレーキペダルを踏んだ状態でブレーキホールドスイッチを押し、ブレーキホールドシステムをOFFにしてください。

■ **ブレーキホールド作動表示灯（黄）が点滅したときは**

→ P.533

警告

■ 急坂路では

急坂路でブレーキホールドシステムを使用するときは注意してください。急坂路ではブレーキホールドシステムにてブレーキを保持できないことがあります。

また、勾配によってはシステム自体が作動しないことがあります。

■ すべりやすい路面では

タイヤのグリップ限界をこえて停車させることはできません。すべりやすい路面での使用は控えてください。

注意

■ 駐車するとき

ブレーキホールドは長時間駐車するための機能ではありません。ブレーキ保持中にエンジンスイッチをOFFにすると、保持が解除されて車が動き出す場合があります。エンジンスイッチを操作するときは、ブレーキペダルを踏み、シフトレバーをPにして、パーキングブレーキをかけてください。

ランプスイッチ



自動または手動でヘッドランプなどを点灯・消灯できます。

点灯のしかた

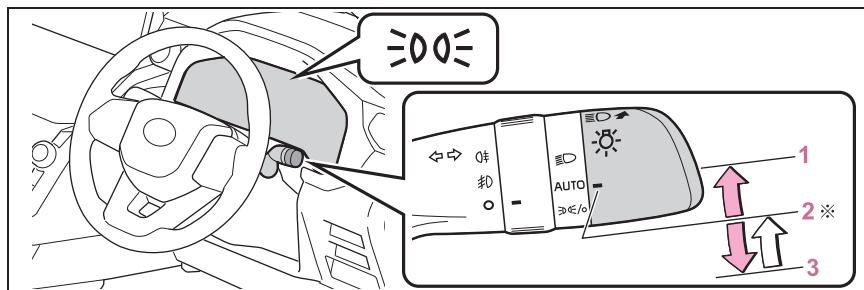
次のように  スイッチを操作すると、ランプが点灯します。



※ スイッチを **3**  の位置へ操作し手を離すと、自動的に **2** **AUTO** の位置へ戻ります。



ポジション	点灯状態	
	周囲が明るいとき	周囲が暗いとき
1 	ヘッドランプ・スモールランプが点灯	
2 AUTO ※ ¹	LED デイタイムランニングランプ (→P.198) が点灯	ヘッドランプ・スモールランプが点灯
3  ※ ¹	スモールランプが点灯	スモールランプが点灯 ※ ²

上記の表のスモールランプは、車幅灯・尾灯・番号灯・インストルメントパネルランプを意味します。

※¹ 操作するたびに、**2** **AUTO** による点灯状態と **3**  による点灯状態が切りかわります。

※² 停車中のみ点灯可能。車両を発進させると **2** **AUTO** による点灯状態に切りかわります。

消灯のしかた

 スイッチを **3**  の位置で約 1 秒以上保持すると、次のように作動します。

消灯中に **1** か **3** の位置へ操作すると消灯状態が解除されます。

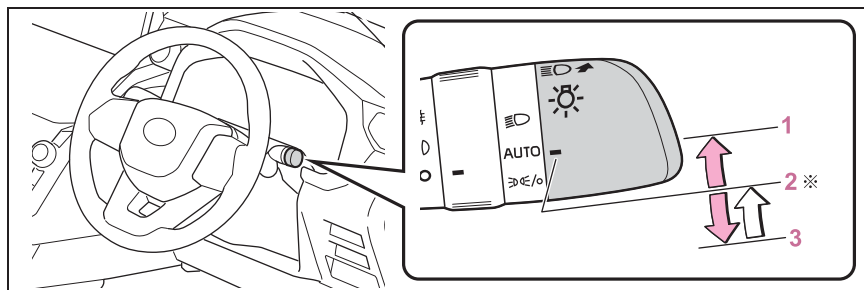

※ スイッチを **3** の位置へ操作し手を離すと、自動的に **2** AUTOの位置へ戻ります。

点灯状態		
ポジション	周囲が明るいとき	周囲が暗いとき
3 	ヘッドランプ・スモールランプ・LED デイタイムランニングランプ (→P.198) が消灯	ヘッドランプ・スモールランプが消灯※

※ 停車中のみ消灯可能。車両を発進させると消灯状態が解除されます。

知識

■ AUTO モードの作動条件

エンジンスイッチが ON のとき

■ LED デイタイムランニングランプ

日中での走行時、自車が他の運転者から見やすくなるように、エンジン始動後、パーキングブレーキを解除して、ランプスイッチを AUTO にすると、LED デイタイムランニングランプが自動で点灯します。(車幅灯より明るく点灯します)

LED デイタイムランニングランプは夜間の使用を意図したものではありません。

■ 自動で点灯／消灯する明るさについて

周囲の明るさに応じて自動的にランプが点灯／消灯します。日中走行中でも周囲の環境や明るさによって、ヘッドランプが自動点灯する場合があります。

■ ライトセンサーについて

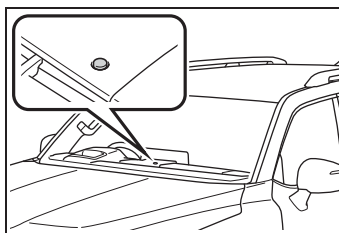

センサーの上にものを置いたり、セン

サーをふさぐようなものをウィンドウガラスに貼らないでください。周囲からの光がさえぎられると、自動点灯・消灯機能が正常に働かなくなります。



■ ランプ消し忘れ防止機能

エンジンスイッチを ACC、または OFF にするとすべてのランプが自動的に消灯します。

再びランプを点灯する場合は、エンジンスイッチを ON にするか、一度ランプスイッチを AUTO にしてから  または  の位置にします。

■ ランプ消し忘れ警告ブザー

エンジンスイッチがACC または OFF のとき、ヘッドランプ・尾灯が点灯している状態で運転席ドアを開けると、ランプ類の消し忘れを警告するブザーが鳴ります。

■ オートレベリングシステム

通行人や対向車がまぶしくないように、乗車人数、荷物の量などによる車の姿勢の変化に合わせて、ヘッドランプの光軸を自動で調整します。

■ 節電機能

車両のバッテリーあがりを防止するため、エンジンスイッチが OFF の状態でヘッドランプまたは尾灯が点灯している場合、節電機能が働き約 20 分後すべてのランプが自動消灯します。

エンジンスイッチを ON にすると節電機能は解除されます。

次のいずれかを行った場合、節電機能はいったん解除され、再度節電機能が働き約 20 分後すべてのランプが自動消灯します。

- ランプスイッチを操作したとき
- ドアを開閉したとき

■ ドアを解錠するとき（おむかえ照明機能★）

★：グレード、オプションなどにより、装備の有無があります。

ランプスイッチがAUTOで車両周辺が暗いとき、スマートエントリー&スタートシステムまたはワイヤレスリモコンでドアを解錠すると、車幅灯が自動で点灯します。

■ ワイパー連動ヘッドランプ点灯機能

日中での走行時、ランプスイッチがAUTOでワイパーを作動してしばらくすると、自車が他車から見やすくなるように

ヘッドランプが自動点灯します。※

※ トヨタ販売店で設定変更が必要です。

■ カスタマイズ機能

ライトセンサーの感度の設定などを変更できます。（カスタマイズ一覧：→P.581）

⚠ 注意

■ バッテリーあがりを防止するために
エンジンを停止した状態でランプを長時間点灯しないでください。

ハイビームにするには

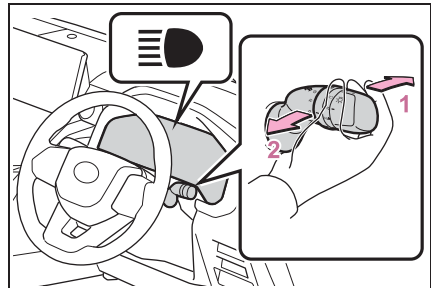

1 ヘッドランプ点灯時ハイビームに切りかえ

レバーをもとの位置へもどすとロービームにもどります。

2 レバーを引いているあいだ、ハイビームを点灯

ランプが消灯していても、ハイビームが点灯します。レバーを離すと、ロービームにもどる、または消灯します。

コーナリングランプ★

★：グレード、オプションなどにより、装備の有無があります。

ヘッドランプ（ロービーム）点灯時に次のいずれかの条件を満たしたとき、夜間走行時の交差点や駐

車時に優れた視認性を確保するため、コーナリングランプが追加点灯し車両進行方向を照射します。

- ハンドルを操作したとき
- 方向指示レバーを操作したとき
- シフトレバーが R のとき（左右両側のコーナリングランプが点灯）

知識

■ コーナリングランプ制御について

- 車速が約 30 km/h 以下のときに点灯します。ただし、約 35 km/h 以上になると消灯します。
- 点灯した状態で 30 分間経過すると、自動で消灯します。

AHS (アダプティブハイビームシステム) ★

★：グレード、オプションなどにより、装備の有無があります。

アダプティブハイビームシステムは、フロントウインドウガラス上部に設置された前方カメラにより前方車両のランプや街路灯などの明るさを判定し、ヘッドランプの配光を制御します。

警告

■ 安全にお使いいただくために

アダプティブハイビームシステムを過信しないでください。運転者は常に自らの責任で周囲の状況を把握し、安全運転を心がけ、必要に応じて手動でハイビームとロービームを切りかえてください。

■ アダプティブハイビームシステムの誤作動を防ぐために

荷物を積み過ぎないでください。

システムの制御

- 車速に応じて、ハイビームの明るさと照らす範囲を調整します。
- カーブを走行しているとき、進行方向側をハイビームでより明るく照らします。
- 前方車両の周辺を遮光したハイビームを点灯します。（遮光ハイビーム）

前方車両へのまぶしさを緩和しつつ、前方視界の確保を補助します。

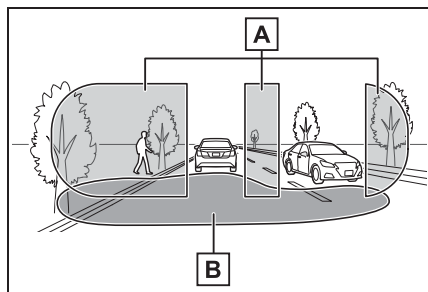

A ハイビームで照らす範囲

B ロービームで照らす範囲

- 先行車との距離に応じて、ロービームの照らす範囲を調整します。

アダプティブハイビームシステムを使うには

- 1 アダプティブハイビームシステムスイッチを押す

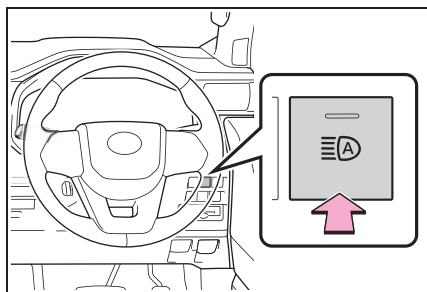

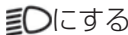
- 2 ランプスイッチをAUTOまたは  にする

アダプティブハイビームシステムが作動すると、アダプティブハイビームシステ

ム表示灯が点灯します。

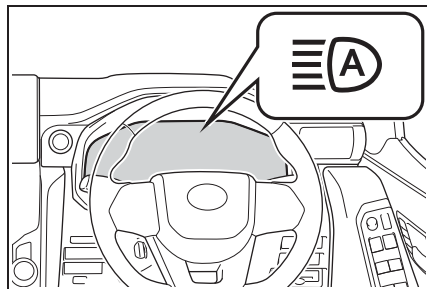

知識

■ システムの作動条件

- 次の条件をすべて満たすと、ハイビームが点灯し、システムが作動します。
 - ・ 車速が約 15km/h 以上 *
 - ・ 車両前方が暗い
- * 車速が約 30km/h 以上になると、カーブ走行時に進行方向側を明るく照らします。

- 次の条件をすべて満たすと、前方車両の位置に応じて遮光ハイビームに切りかわり、ロービームの照らす範囲を調整します。
 - ・ 車速が約 15km/h 以上
 - ・ 車両前方が暗い
 - ・ 前方にランプを点灯した車両がいる
- 次の条件のいずれかのとき、ロービームに切りかわります。
 - ・ 車速が約 12km/h 以下
 - ・ 車両前方が明るい
 - ・ 前方車両の台数が多い
 - ・ 前方車両の動きが速く、その車両にまぶしさを与える可能性がある

■ 前方カメラの検知について

- 次のような状況では、ハイビームが自動で遮光ハイビームに切りかわらない場合があります。
 - ・ 見通しの悪いカーブで対向車と突然すれ違ったとき
 - ・ 他車が前方を横切ったとき

- ・連続するカーブや中央分離帯、街路樹などで前方車両が見え隠れするとき
- ・前方車両が離れた車線から接近してきたとき
- ・前方車両が無灯火のとき
- 前方車両のフォグランプにより、ハイビームが遮光ハイビームに切りかわる場合があります。
- 街路灯や信号・広告などの照明、または標識・看板などの反射物によりハイビームが遮光ハイビームに切りかわる場合や切りかわらない場合、または遮光範囲が変化する場合があります。
- 次の原因により、遮光範囲の追従速度やロービームへの切りかえのタイミングが変化する場合があります。
 - ・前方車両のランプの明るさ
 - ・前方車両の動きや向き
 - ・前方車両のランプが片側のみ点灯しているとき
 - ・前方車両が二輪車のとき
 - ・道路の状態（勾配やカーブ、路面状況など）
 - ・乗車人数や荷物の量
- ヘッドランプの配光制御が運転者の感覚に合わない場合があります。
- 自転車などの軽車両は検知しない場合があります。
- 次のような状況では、周囲の明るさが正確に検知されず、ハイビームが歩行者や前方車両などの迷惑になる場合や、ロービームが継続する場合があります。このような場合は、手動でハイビームとロービームを切りかえてください。
 - ・悪天候時（霧・雪・砂嵐・大雨など）
 - ・フロントウインドウガラスが汚れているときや、曇っているとき
 - ・フロントウインドウガラスにひび割れや破損があるとき
 - ・前方カメラが変形しているときや、汚れているとき
 - ・前方カメラが極端に高温になっている

- とき
- ・周囲にヘッドランプや尾灯などに似た光があるとき
- ・前方車両のランプが無灯火のときや、ランプに汚れや変色があったり光軸がずれているとき
- ・先行車から水・雪・土埃などの巻き上げがあるとき
- ・急激な明るさの変化が連続するとき
- ・起伏や段差が多い道路を走行しているとき
- ・カーブが多い道路を走行しているとき
- ・車両前方に標識やミラーのように光を強く反射するものがあるとき
- ・コンテナなど、先行車の後部が光を強く反射するとき
- ・自車のヘッドランプが破損または汚れているとき
- ・パンクやけん引などにより車両が傾いているとき
- ・ハイビームとロービームをひんぱんに切りかえているとき
- ・ハイビームの使用に問題がある、または他の運転者・付近の歩行者の迷惑になると思われるとき

■ マルチインフォメーションディスプレイに“ヘッドランプシステム故障販売店で点検してください”が表示されたとき

システムに異常があるおそれがあります。トヨタ販売店で点検を受けてください。

■ カスタマイズ機能

機能の一部は、設定を変更することができます。（カスタマイズ一覧：→P.581）

手動制御に切りかえるには

■ ハイビームへの切りかえ

レバーを前方へ押す

アダプティブハイビームシステム表示灯が消灯し、ハイビーム表示灯が点灯し

す。

アダプティブハイビームシステムにもどすには、再度レバーをもとの位置にもどします。

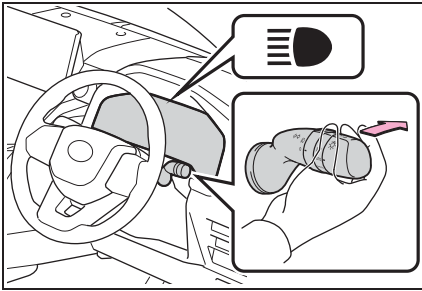

■ ロービームへの切りかえ

アダプティブハイビームシステムスイッチを押す

アダプティブハイビームシステム表示灯が消灯します。

アダプティブハイビームシステムにもどすには、再度スイッチを押します。

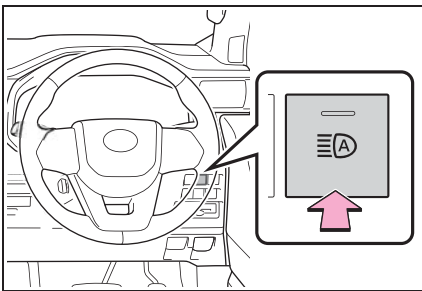

■ 一時的なロービームへの切りかえ

レバーを手前に引き、もとの位置にもどす

レバーを引いているあいだはハイビームが点灯しますが、レバーがもとの位置にもどるとしばらくのあいだロービームが点灯します。その後、再度アダプティブハイビームシステムが作動します。

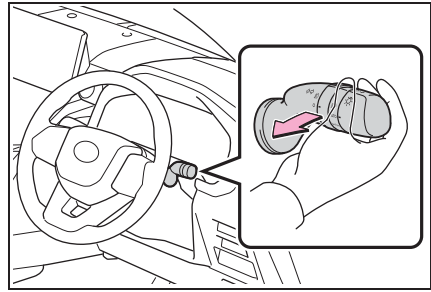

□ 知識

■ 一時的なロービームへの切りかえについて

ハイビームの使用に問題がある、または他の運転者・付近の歩行者の迷惑になると思われるときに使用します。

AHB (オートマチックハイビーム)★

★：グレード、オプションなどにより、装備の有無があります。

オートマチックハイビームは、フロントウインドウガラス上部に設置された前方カメラにより前方車両のランプや街路灯などの明るさを判定し、自動的にハイビームとロービームを切りかえます。

警告

■安全にお使いいただくために

オートマチックハイビームを過信しないでください。運転者は常に自らの責任で周囲の状況を把握し、安全運転を心がけ、必要に応じて手でハイビームとロービームを切りかえてください。

■オートマチックハイビームの誤作動を防ぐために

荷物を積み過ぎないでください。

オートマチックハイビームを使うには

1 オートマチックハイビームスイッチを押す

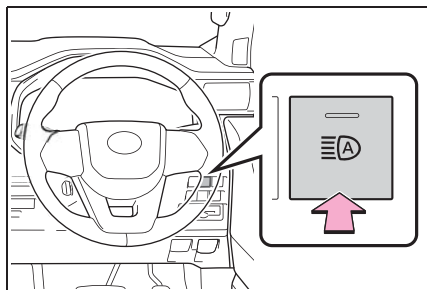

2 ランプスイッチをAUTOまたは

☰Dにする

オートマチックハイビームが作動すると、オートマチックハイビーム表示灯が点灯します。

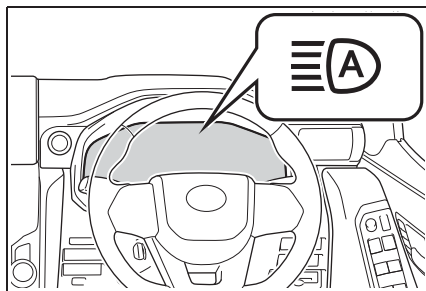

知識

■ハイビームとロービームの自動切りかえ条件

● 次の条件をすべて満たすと、ハイビームを点灯します。

- ・ 車速が約 30km/h 以上
- ・ 車両前方が暗い
- ・ 前方にランプを点灯した車両がない
- ・ 前方の道路沿いの街路灯の光が少ない

● 次の条件のいずれかのときはロービームが点灯します。

- ・ 車速が約 25km/h 以下
- ・ 車両前方が明るい
- ・ 前方車両がランプを点灯している
- ・ 前方の道路沿いの街路灯の光が多い

■前方カメラの検知について

● 次の状況では、ハイビームが自動でロービームに切りかわらない場合があります。

- ・ 見通しの悪いカーブで対向車と突然すれ違ったとき
- ・ 他車が前方を横切ったとき
- ・ 連続するカーブや中央分離帯、街路樹などで前方車両が見え隠れるとき
- ・ 前方車両が離れた車線から接近してきた

たとき

- ・ 前方車両が無灯火のとき
- 前方車両のフォグランプにより、ハイビームがロービームに切りかわる場合があります。
- 街路灯や信号・広告などの照明、または標識・看板などの反射物によりハイビームがロービームに切りかわる場合や、ロービームが継続する場合があります。
- 次の原因により、ハイビームとロービームの切りかえのタイミングが変化する場合があります。
 - ・ 前方車両のランプの明るさ
 - ・ 前方車両の動きや向き
 - ・ 前方車両のランプが片側のみ点灯しているとき
 - ・ 前方車両が二輪車のとき
 - ・ 道路の状態（勾配やカーブ、路面状況など）
 - ・ 乗車人数や荷物の量
- ハイビームとロービームが運転者の感覚に合わず切りかわる場合があります。
- 自転車などの軽車両は検知しない場合があります。
- 次の状況では、周囲の明るさが正確に検知されず、ハイビームが歩行者や前方車両などの迷惑になる場合や、ロービームが継続する場合があります。このような場合は、手でハイビームとロービームを切りかえてください。
 - ・ 悪天候時（霧・雪・砂嵐・大雨など）
 - ・ フロントウインドウガラスが汚れているときや、曇っているとき
 - ・ フロントウインドウガラスにひび割れや破損があるとき
 - ・ 前方カメラが変形しているときや、汚れているとき
 - ・ 前方カメラが極端に高温になっているとき
 - ・ 周囲にヘッドランプや尾灯などに似た光があるとき
 - ・ 前方車両のランプが無灯火のときや、ランプに汚れや変色があったり光軸がずれているとき
 - ・ 先行車から水・雪・土埃などの巻き上げがあるとき
 - ・ 急激な明るさの変化が連続するとき
 - ・ 起伏や段差が多い道路を走行しているとき
 - ・ カーブが多い道路を走行しているとき
 - ・ 車両前方に標識やミラーのように光を強く反射するものがあるとき
 - ・ コンテナなど、先行車の後部が光を強く反射するとき
 - ・ 自車のヘッドランプが破損または汚れているとき
 - ・ パンクやけん引などにより車両が傾いているとき
 - ・ ハイビームとロービームをひんぱんに切りかえているとき
 - ・ ハイビームの使用に問題がある、またはほかの運転者・付近の歩行者の迷惑になると思われるとき

■ マルチインフォメーションディスプレイに“ヘッドランプシステム故障 販売店で点検してください”が表示されたとき

システムに異常があるおそれがあります。トヨタ販売店で点検を受けてください。

手動制御に切りかえるには

■ ハイビームへの切りかえ

レバーを前方へ押す

オートマチックハイビーム表示灯が消灯し、ハイビーム表示灯が点灯します。

オートマチックハイビームにもどすには、再度レバーをもとの位置にもどします。

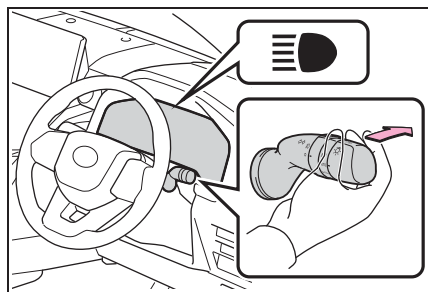

■ ロービームへの切りかえ

オートマチックハイビームスイッチを押す

オートマチックハイビーム表示灯が消灯します。

オートマチックハイビームにもどすには、再度オートマチックハイビームスイッチを押します。

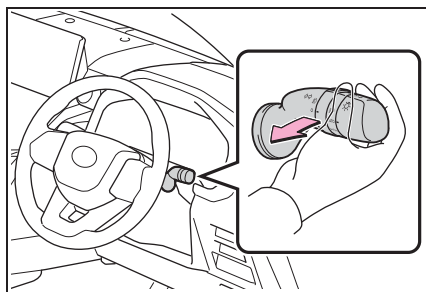

□ 知識

■ 一時的なロービームへの切りかえについて

ハイビームの使用に問題がある、または他の運転者・付近の歩行者の迷惑になると思われるときに使用します。

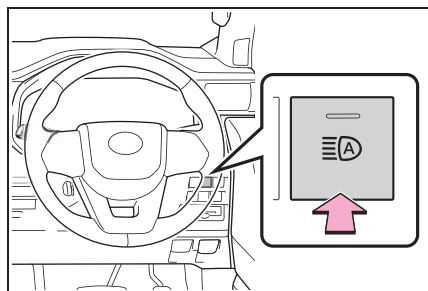

■ 一時的なロービームへの切りかえ

レバーを手前に引き、もとの位置にもどす

レバーを引いているあいだはハイビームが点灯しますが、レバーがもとの位置にもどるとしばらくのあいだロービームが点灯します。その後、再度オートマチックハイビームが作動します。

フォグランプスイッチ★

★：グレード、オプションなどにより、装備の有無があります。

雨や霧などの悪天候下では、前方の視界を確保するためにフロントフォグランプを、後続車に自車の存在を知らせるためにリヤフォグランプを点灯させます。

操作のしかた

▶ フロントフォグランプ装着車

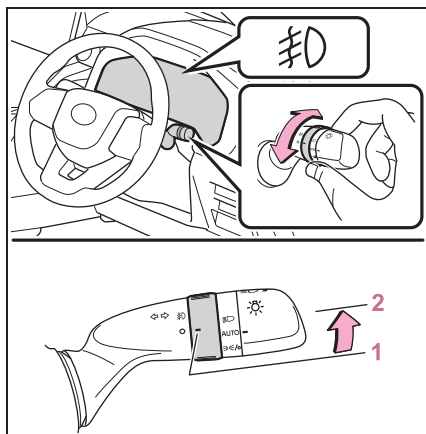

1 ○ 消灯する

2 ☁ 点灯する

▶ リヤフォグランプ装着車

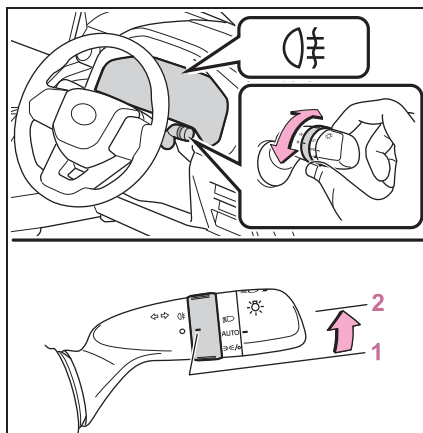

1 ○ 消灯する

2 ☁ 点灯する

手を離すと ○ の位置までもどります。

再度操作すると、消灯します。

▶ フロント&リヤフォグランプ装着車

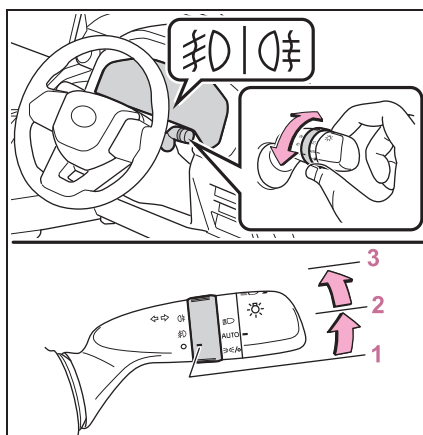

1 ○ 消灯する

2 ☁ フロントフォグランプを点灯する

3 時 フロント&リヤフォグラ ンプを点灯する

手を離すと 刻 の位置までもどります。

再度操作すると、リヤフォグランプのみ消灯します。

知識

■点灯条件

▶ フロントフォグランプ装着車

車幅灯が点灯しているときに使用できます。

▶ リヤフォグランプ装着車

ヘッドランプが点灯しているときに使用できます。

▶ フロント&リヤフォグランプ装着車

フロントフォグランプ：車幅灯が点灯しているときに使用できます。

リヤフォグランプ：フロントフォグランプが点灯しているときに使用できます。

■リヤフォグランプ★について

★：グレード、オプションなどにより、装備の有無があります。

●リヤフォグランプが点灯しているときは、メーター内の表示灯が橙色に点灯します。

●雨や霧などで視界が悪いときに後続車に自分の車の存在を知らせるために使用します。視界が悪いとき以外に使用すると後続車の迷惑になる場合があります。必要なとき以外は使用しないでください。

ワイパー&ウォッシャー (フロント)

レバー操作で、ワイパーの作動を自動/手動に切り替えたり、ウォッシャーを作動させたりすることができます。

⚠注意

■フロントウインドウガラスが乾いているときは

ワイパーを使わないでください。

ガラスを傷付けるおそれがあります。

操作のしかた

次のように  レバーを操作すると、ワイパーまたはウォッシャーが作動します。

▶ 間欠作動調整式ワイパー

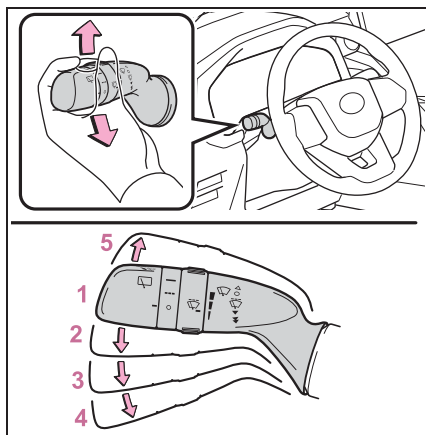

1 ○ 停止

2  間欠作動 (INT)

3 ▼ 低速作動 (LO)

4  高速作動 (HI)

5 ▲ 一時作動 (MIST)

間欠作動を選択しているとき、間欠時間を調整することができます。

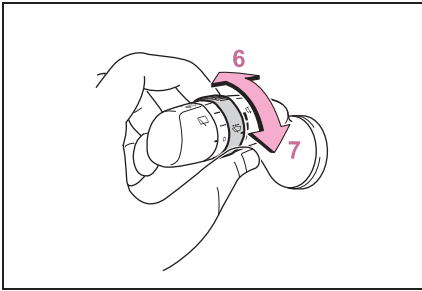

- 6 間欠ワイパーの作動頻度 (増)
7 間欠ワイパーの作動頻度 (減)

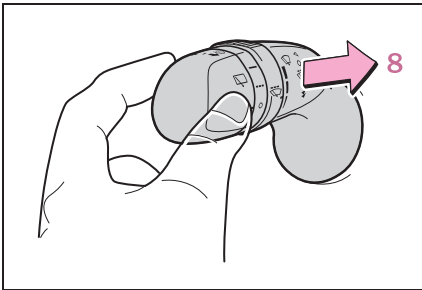

8 🚿 ウォッシャー液を出す

レバーを手前に引くとワイパーと連動してウォッシャーが作動します。
(数回作動したあと、液だれ防止としてさらに 1 回作動します)

ヘッドランプが点灯しているときに 5 回連続で手前に引くとヘッドランプクリーナーが作動します。

▶ 雨滴感知式ワイパー

AUTOを選択したときは、雨滴量や車速に応じてワイパーが自動で作動します。

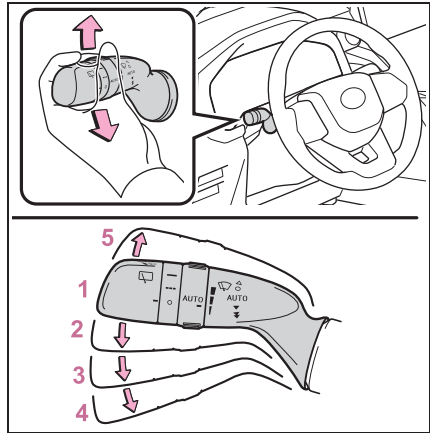

- 1 ○ 停止
2 AUTO雨滴感知オート作動
3 ▼ 低速作動
4 ▼ 高速作動
5 ▲ 一時作動

AUTOが選択されているときは、次のようにツマミをまわして、雨滴センサーの感度を調整できます。

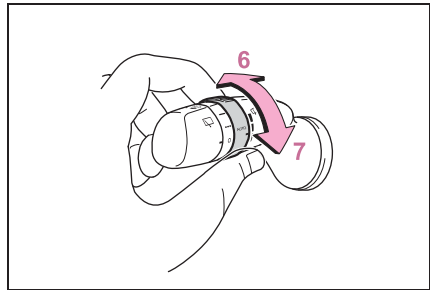

- 6 雨滴センサーの感度調整 (高)
7 雨滴センサーの感度調整 (低)

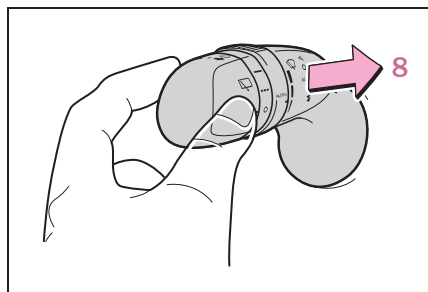

8 ウォッシャー液を出す

レバーを手前に引くとワイパーと連動してウォッシャーが作動します。

(数回作動したあと、液だれ防止としてさらに1回作動します)

ヘッドランプが点灯しているときに5回連続で手前に引くとヘッドランプクリーナーが作動します。

知識

■ 作動条件

エンジンスイッチがONのとき

■ 音声操作システムでの操作について★

★：グレード、オプションなどにより、装備の有無があります。

音声操作システムを使用して次の操作をすることができます。

- フロントワイパーを1回のみ作動
- ウォッシャー液を出す（停車中のみ操作可能）

音声操作システムについては、別冊「ナビゲーション取扱書」または「ナビゲーションシステム取扱書」を参照してください。

■ 車速による作動への影響

▶ 間欠時間調整式ワイパー装着車

低速作動選択時は停車時のみ間欠作動へ切りかわります。（間欠ワイパーの作動頻度が最大に調整されているときは、低速

作動を続けます）

▶ 雨滴感知式ワイパー装着車

低速作動選択時は停車時のみ間欠作動へ切りかわります。（雨滴センサーの感度調整が最高に調整されているときは、低速作動を続けます）

■ 雨滴感知センサー（雨滴感知式ワイパー装着車）

- 雨滴感知センサーが雨滴量を判定します。

光学センサーを使用しているため、フロントガラスに朝日や夕日が断続的にあたるときや、虫などで汚れたときに、正しく作動しないことがあります。

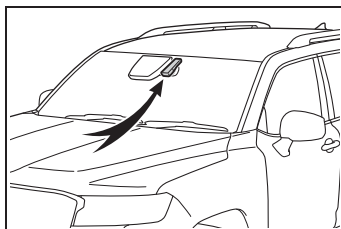

- エンジンスイッチがONのときにワイパースイッチをAUTOにすると、作動確認のためワイパーが1回作動します。
- ワイパースイッチがAUTOのときに雨滴感知センサーの感度調整を高側へ調整すると、作動確認のためにワイパーが1回作動します。
- 雨滴感知センサーの温度が80℃以上または-30℃以下のときは、AUTO作動しないことがあります。その場合は、AUTOモード以外でワイパーを使用してください。

■ ウォッシャー液が出ないときは

ウォッシャー液量が不足していないのにウォッシャー液が出ないときは、ノズルのつまりを点検してください。

警告

■ AUTO モード時のワイパー作動について（雨滴感知式ワイパー装着車）

AUTO モードでは、センサーにふれたり、フロントウインドウガラスに振動があるなどの要因で不意にワイパーが働くおそれがあります。ワイパーで指などを挟まないように注意してください。

■ ウォッシャーを使用するとき

寒冷時はフロントウインドウガラスが暖まるまでウォッシャー液を使用しないでください。ウォッシャー液がフロントウインドウガラスに凍り付き、視界不良を起こして思わぬ事故につながり、重大な傷害におよぶか、最悪の場合死亡につながるおそれがあります。

注意

■ ウォッシャー液が出ないときは

ウォッシャースイッチを操作し続けしないでください。

ポンプが故障するおそれがあります。

■ ノズルがつまんだときは

ノズルがつまんだときはトヨタ販売店へご連絡ください。

ピンなどで取り除かないでください。

ノズルが損傷するおそれがあります。

■ バッテリーあがりを防止するために

バッテリーあがりを防止するためにエンジンを停止した状態でワイパーを長時間作動しないでください。

ワイパー&ウォッシャー（リヤ）

レバー操作でワイパーを作動させたり、ウォッシャーを作動させたりすることができます。

注意

■ リヤウインドウガラスが乾いているときは

ワイパーを使わないでください。ガラスを傷付けるおそれがあります。

操作のしかた

次のように  スイッチを操作すると、リヤワイパーが作動します。

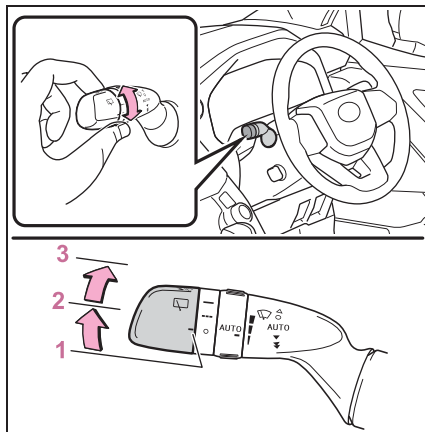

- 1 ○ 停止
- 2 --- 間欠作動
- 3 — 通常作動

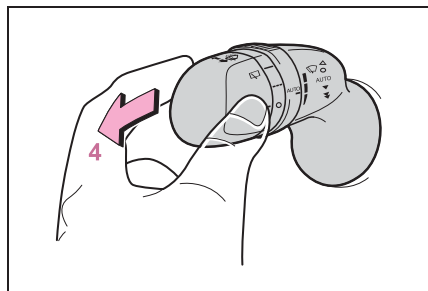

4 ウォッシャー液を出す

レバーを前方へ押しとワイパーと連動してウォッシャーが作動します。

寒冷地仕様車：カメラ洗浄システムも連動して作動します。(→P.337, 388)

知識

■ 作動条件

エンジンスイッチがON のとき

■ 音声操作システムでの操作について★

★：グレード、オプションなどにより、装備の有無があります。

音声操作システムを使用して次の操作をすることができます。

- リヤワイパーを 1 回のみ作動
- ウォッシャー液を出す（停車中のみ操作可能）

音声操作システムについては、別冊「ナビゲーション取扱書」または「ナビゲーションシステム取扱書」を参照してください。

■ ウォッシャー液が出ないときは

ウォッシャー液量が不足していないのにウォッシャー液が出ないときは、ノズルのつまりを点検してください。

■ 液だれ防止機能

ウォッシャー液を出すと、数秒後に液だれ防止としてワイパーがもう 1 度作動します。

■ バックドア開連動リヤワイパー停止機能※

※ トヨタ販売店ででの設定変更が必要です。

停車状態でリヤワイパーが作動しているときにバックドアを開けると、ワイパーの水しぶきが車両の近くにいる人にかかるのを防ぐためにワイパーの作動が停止します。バックドアを閉めると作動を再開します。

■ リバース連動機能★

フロントワイパーが ・▼・▼ で作動中、かつリヤワイパーを作動させていないとき、シフトレバーを R の位置にすると、リヤワイパーが自動で 1 回作動します。

★：グレード、オプションなどにより、装備の有無があります。

■ カスタマイズ機能

機能の一部は、設定を変更することができます。(カスタマイズ一覧：→P.581)

注意

■ ウォッシャー液が出ないときは

ウォッシャースイッチを操作し続けしないでください。
ポンプが故障するおそれがあります。

■ ノズルがつまったときは

ノズルがつまったときはトヨタ販売店へご連絡ください。

ピンなどで取り除かないでください。
ノズルが損傷するおそれがあります。

■ バッテリーあがりを防止するために

バッテリーあがりを防止するためにエンジンを停止した状態でワイパーを長時間作動しないでください。

給油口の開け方

給油する前に

- ドアとドアガラスを閉め、エンジンスイッチをOFFにしてください。
- 燃料の種類を確認してください。

知識

■ 燃料の種類について

▶ ガソリン車

無鉛プレミアムガソリン（無鉛ハイオク）

▶ ディーゼル車

超低硫黄軽油（S10ppm 以下）

■ エタノール混合燃料について（ガソリン車）

エタノール混合燃料（エタノールの混合率 3%以下、含酸素化合物の含酸素率 1.3%以下）も使用することができます。

警告

■ 給油するときは

次のことを必ずお守りください。お守りいただかないと火災を引き起こすなど、重大な傷害におよぶか、最悪の場合死亡につながるおそれがあります。

- 給油前にボデーなどの金属部分にふれて体の静電気を除去してください。除去したあとは給油が完了するまで、車内にもどったり、他の人やものにふれないでください。また、給油口に静電気を除去していない人を近付けないでください。静電気を帯電した人が給油口に近付くと、放電による火花で燃料に引火するおそれがあります。

- キャップはツマミ部分を持ち、ゆっくりと開けてください。また、キャップをゆるめるときに、“シュー” という音がする場合は、その音が止まるまでキャップを保持してください。すぐに開けると、気温が高いときなどに、給油口から燃料が噴き出るおそれがあります。
- 気化した燃料を吸わないようにしてください。燃料の成分には、有害物質を含んでいるものもあります。
- 喫煙しないでください。
- 給油口にノズルを確実に挿入してください。
- 継ぎ足し給油をしないでください。
- 正常に給油できない場合は、スタンドの係員を呼んで指示に従ってください。

注意

■ 給油するとき（ガソリン車）

- 燃料をこぼさないでください。塗装が損傷する可能性があります。
- 無鉛プレミアムガソリン（無鉛ハイオク）が入手できないときは、無鉛レギュラーガソリンを使用することもできますが、次のような状態になるおそれがあります。
 - ・ ガソリンエンジンからの異音や振動など（ノッキング）が発生する
 - ・ ガソリンエンジンの出力が低下する
- その他の燃料（粗悪ガソリン・軽油・灯油・高濃度バイオ混合ガソリン※）を使用しないでください。その他の燃料を使用すると、次のような状態になるおそれがあります。

⚠ 注意

- ・ ガソリンエンジンからの異音や振動など（ノッキング）が発生する
- ・ ガソリンエンジンの出力が低下する
- ・ ガソリンエンジンの始動性が悪くなる
- ・ 排気制御システムが正常に機能しない
- ・ 燃料系部品が損傷する

※ エタノール混合率 10% をこえるもの、または ETBE 混合率 22% をこえるもの

■ 給油するとき（ディーゼル車）

指定の軽油を使用してください。指定以外の軽油や、他の燃料（ガソリン・灯油・高濃度バイオ混合軽油※）を使用したり、燃料をこぼしたりしないでください。次のような状態になるおそれがあります。

- エンジンの始動性が悪くなる
- エンジンからの異音や振動など（ノッキング）が発生する
- エンジン出力が低下する
- 排気制御システムが正常に機能しない
- 燃料系部品が損傷する
- 塗装が損傷する
- 排出ガス浄化装置が正常に機能しない

指定以外の軽油を補給すると、白煙が発生し続ける場合があります。また、排出ガス浄化装置の故障につながるおそれがあります。

※ 脂肪酸メチルエステル混合率 5% をこえるもの

給油口の位置

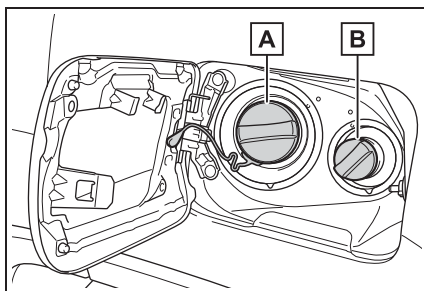

A 給油口

B AdBlue® 補給口★ (→P.490)

★：グレード、オプションなどにより、装備の有無があります。

給油口を開けるには

1 オープナーを上げて、給油扉を開ける

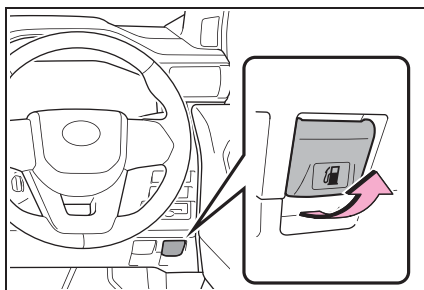

2 キャップをゆっくりまわして開け、ハンガーにかける

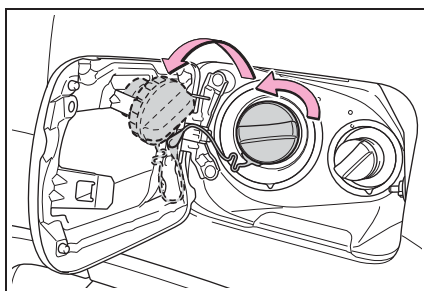

給油口を閉めるには

キャップを“カチッ”と音がするまでまわして閉める

手を離すと、キャップが逆方向に少しもどります。

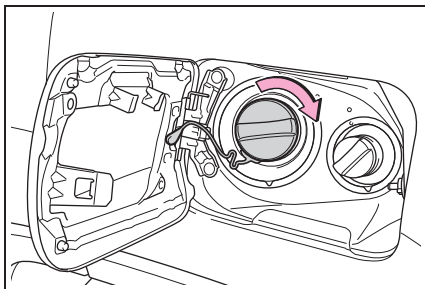

警告

■ キャップが正常に閉まらないとき

必ずトヨタ販売店へご連絡ください。正常に閉まらないキャップをそのまま使用したり、純正品以外のキャップを使用すると、火災などを引き起こし、重大な傷害におよぶか、最悪の場合死亡につながるおそれがあります。

Toyota Safety Sense

Toyota Safety Sense は、次の運転支援装置によって運転者を補助し、安全で快適なドライブを支援します。

運転支援装置

- PCS (プリクラッシュセーフティ)
→P.221
- LTA (レーントレーシングアシスト) ★
→P.231
- LDA (レーンディパーチャーアラート [ヨーアシスト機能付き]) ★
→P.240
- AHS (アダプティブハイビームシステム) ★
→P.200
- AHB (オートマチックハイビーム) ★
→P.204
- RSA (ロードサインアシスト)
→P.246
- ドライバー異常時対応システム ★
→P.263
- レーダークルーズコントロール (全車速追従機能付き)
→P.249
- 先行車発進告知機能
→P.261

★: グレード、オプションなどにより、装備の有無があります。

警告

■ Toyota Safety Sense について

Toyota Safety Sense は運転者の安全運転を前提としたシステムであり、事故被害や運転負荷の軽減に寄与することを目的としています。

本システムは認識性能・制御性能に限界があります。システムを過信せず、運転者は常に自らの責任で周囲の状況を把握し、安全運転を心がけてください。

前方センサー

フロントグリルとフロントウインドウガラスにある 2 種類のセンサーにより、各運転支援装置に必要な情報を認識します。

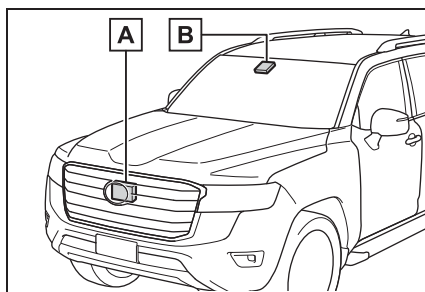

A レーダー

B 前方カメラ

警告

■ レーダーの故障や誤作動を防ぐために

次のことをお守りください。

お守りいただかないと、レーダーが正常に作動せず、思わぬ事故につながり、重大な傷害におよぶか、最悪の場合死亡につながるおそれがあります。

- レーダーとレーダー専用カバーは常にきれいにしておく

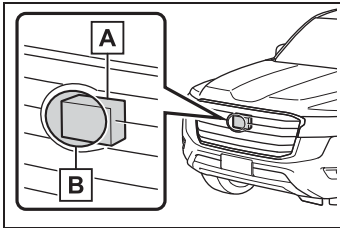

A レーダー

B レーダー専用カバー

レーダー前面やレーダー専用カバー前後面に汚れ・水滴・雪などが付着した場合は、取り除いてください。

お手入れをする際は、レーダーやレーダー専用カバーを傷付けないよう、やわらかい布を使ってください。

- レーダーやレーダー専用カバー周辺にアクセサリを付けたり、ステッカー（透明なものを含む）などを貼ったりしない
- レーダー周辺への強い衝撃を避ける
レーダー・フロントグリル・フロントバンパーに強い衝撃を受けた際は、必ずトヨタ販売店で点検を受けてください。
- レーダーを分解しない
- レーダーやレーダー専用カバーを改造したり、塗装したりしない

- 次のようなときは、レーダーの再調整が必要です。詳しくはトヨタ販売店にご相談ください。

- ・ レーダー・フロントグリルを脱着や交換したとき
- ・ フロントバンパーを交換したとき

■ 前方カメラの故障や誤作動を防ぐために

次のことをお守りください。

お守りいただかないと、前方カメラが正常に作動せず、思わぬ事故につながり、重大な傷害におよぶか、最悪の場合死亡につながるおそれがあります。

- フロントウインドウガラスは常にきれいにしておく

- ・ フロントウインドウガラス外側に汚れ・油膜・水滴・雪などが付着した場合は、取り除いてください。

- ・ フロントウインドウガラスにガラスコーティング剤を使用しても、前方カメラ前部に水滴などが付着した場合は、ワイパーでふき取ってください。

- ・ フロントウインドウガラス内側の前方カメラ取り付け部が汚れた場合は、トヨタ販売店にご相談ください。

警告

- フロントウインドウガラスの前方カメラ前部（図に示す範囲内）にステッカー（透明なものを含む）などを貼り付けない

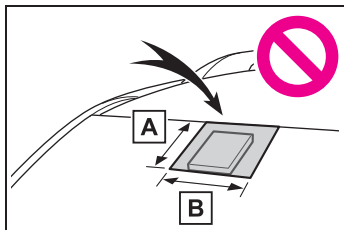

A フロントウインドウガラス上端から前方カメラ下端より下約 1cm まで

B 約 20cm（前方カメラ中心から左右約 10cm）

- 前方カメラ前部のフロントウインドウガラスが曇ったり、結露したり、凍結したりした場合は、エアコンの機能を使用する（フロントウインドウガラスの曇りを取るには：→P.434, 442）
- 前方カメラ前部のフロントウインドウガラスの水滴をワイパーが正しくふき取れないときは、ワイパーゴムまたはワイパーブレードを交換する
- フロントウインドウガラスにフィルムを貼らない
- フロントウインドウガラスに傷・ひびなどが生じた場合は、そのまま放置せず交換する
フロントウインドウガラスの交換後は、前方カメラの再調整が必要です。詳しくはトヨタ販売店にご相談ください。
- 前方カメラに液体をかけない
- 前方カメラに強い光を照射しない

- 前方カメラのレンズを汚したり、傷を付けたりしない
フロントウインドウガラス内側を掃除するときは、ガラスクリーナーがレンズに付着しないようにしてください。また、レンズにはふれないでください。
レンズに汚れ・傷がある場合は、トヨタ販売店にご相談ください。
- 前方カメラに強い衝撃を加えない
- 前方カメラの取り付け位置や向きを変更したり、取りはずしたりしない
- 前方カメラを分解しない
- インナーミラーなどの前方カメラ周辺部品や天井を改造しない
- ボンネット・フロントグリル・フロントバンパーに、前方カメラの視界をさえぎる可能性のあるアクセサリを取り付けない
詳しくはトヨタ販売店にご相談ください。
- ルーフ上に全長の長い荷物（サーフボードなど）を積むときは、前方カメラの視界をさえぎらないようにする
- ヘッドランプなどのランプ類を改造しない

 知識

■ レーダーの取り扱い

レーダーセンサーは電波法の基準に適合しています。センサーに印字されているマークはその証明ですので消さないでください。また、製品を分解・改造すると罰せられることがあります。必ず日本国内でご使用下さい。

■ マルチインフォメーションディスプレイに警告メッセージが表示されたとき

前方センサーが一時的に作動しない、または異常があるおそれがあります。

● 次の状況が改善されると警告メッセージが消え、作動可能状態になります。

対処を行っても警告メッセージが表示されたままの場合はトヨタ販売店にご相談ください。

状況	対処法
前方カメラ周辺に汚れや付着物（曇り、結露、凍結などを含む）があるとき	ワイパーやエアコンの機能などを使って、汚れや付着物を取り除く (フロントウインドウガラスの曇りを取るには：→P.434, 442)
炎天下や極寒の環境など、前方カメラ周囲の温度などが作動条件外のとき	炎天下での駐車時など、前方カメラが高温のときは、エアコンでカメラ周辺の温度を下げる
	特に駐車時に太陽光を反射するサンシェードなどをフロントウインドウガラスに使用すると前方カメラが高温になりやすくなります。 極寒での駐車時など、前方カメラが低温のときは、エアコンで前方カメラ周辺の温度を上げる
ボンネットが開いているときや、フロントウインドウガラスの前方カメラ前部にステッカーが貼り付けられているときなど、前方カメラの前方がさえぎられているとき	ボンネットを閉じる、またはステッカーを剥がすなど、前方カメラの視界がさえぎられないようにする
“プリクラッシュセーフティレーダー向き調整中 取扱書確認ください” が表示されたとき	レーダーおよびレーダー専用カバーに付着物がないか確認し、あった場合には取り除く

● 次のときは周囲の環境が前方センサーの作動可能状態になれば警告メッセージが消えます。

周囲の環境が改善されたり、しばらく走行したりしても警告メッセージが表示されたままの場合はトヨタ販売店にご相談ください。

・ 炎天下や極寒の環境など、レーダー周囲の温度などが作動条件外のとき

- ・ 暗闇・逆光・雪・霧など、前方カメラが周囲の状況を認識できないとき
- ・ 車両周辺の状況によってはレーダーが正しく周囲の環境を認識できないときその場合には “プリクラッシュセーフティ 現在使用できません 取扱書確認ください” が表示されます。

PCS（プリクラッシュセーフティ）

進路上の作動対象（→P.221）を前方センサーで検出し、衝突の可能性が高いとシステムが判断したときに、警報やブレーキ力制御により運転者の衝突回避操作を補助します。また、衝突の可能性がさらに高まったと判断したときは、自動的にブレーキを作動させることで、衝突回避を支援、あるいは衝突被害の軽減に寄与します。

必要に応じて、プリクラッシュセーフティのON / OFF や、警報タイミングを切りかえることができます。（→P.224）

システムの作動対象

システムは次のものを作動対象として検出しています。（機能によって、作動対象が異なります）

- 車両
- 自転車運転者
- 歩行者

機能一覧

■ 衝突警報

衝突の可能性が高いとシステムが判断したとき、“ピピピ・・・”とブザー音が鳴り、マルチインフォメーションディスプレイにメッセージを表示し、回避操作をうながします。

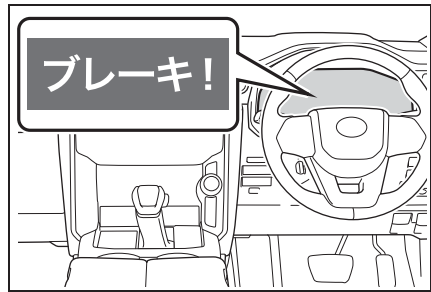

■ プリクラッシュブレーキアシスト

衝突の可能性が高いとシステムが判断したとき、ブレーキペダルが踏まれる強さに応じてブレーキ力を増強します。

■ プリクラッシュブレーキ

衝突の可能性が高いとシステムが判断したときは、ブレーキが自動でかかり、衝突回避を支援、あるいは衝突被害の軽減に寄与します。

■ 低速時加速抑制

低速走行時にアクセルペダルが強く踏み込まれ、衝突の可能性があるとシステムが判断したとき、エンジン出力を抑制または弱いブレーキをかけることで加速を抑制します。作動時には、ブザー音が鳴り、マルチインフォメーションディスプレイに警告灯とメッセージを表示します。

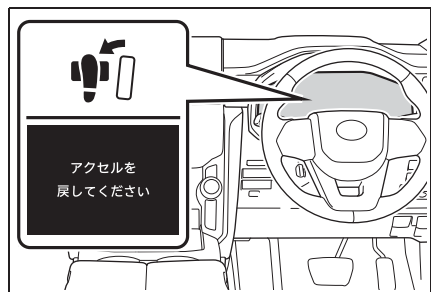

■ 緊急時操舵支援★

★：グレード、オプションなどにより、装備の有無があります。

衝突する可能性が高く自車線内に回避するための十分なスペースがあるとシステムが判断した場合で、運転者の回避操舵があったとき、操舵支援を行い、車両安定性確保と車線逸脱抑制に寄与します。作動時には、表示灯が緑色に点灯します。

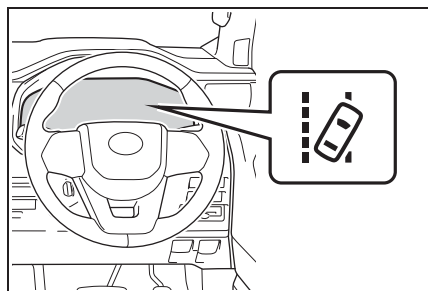

■ 交差点右左折支援

次のような状況において衝突の可能性が高いとシステムが判断したとき、衝突警報およびプリクラッシュブレーキによる支援を行います。

交差点の形状によっては正しく支援できない場合があります。

- 交差点で右折して対向車の進路を横切るとき

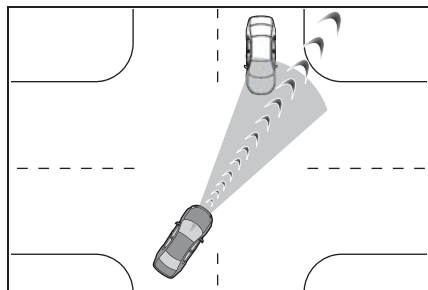

- 右左折中に、対向方向からの横断歩行者を検出したとき（自転車運転者は対象ではありません）

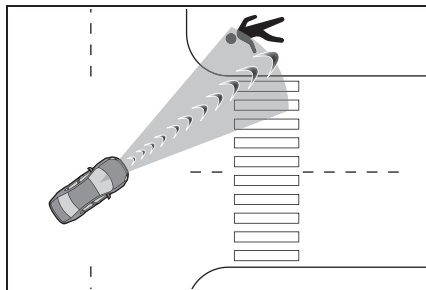

■ サスペンションコントロール★

★：グレード、オプションなどにより、装備の有無があります。

衝突の可能性が高いとシステムが判断したとき、AVS（→P.421）によってショックアブソーバーの減衰力を制御することで、安定した車両姿勢の維持に寄与します。

▲ 警告

■ 安全にお使いいただくために

- 安全運転を行う責任は運転者にあります。常に周囲の状況を把握し、安全運転に努めてください。プリクラッシュセーフティを日常のブレーキ操作のかわりには絶対に使用しないでください。本システムはあらゆる状況で衝突を回避または衝突の被害を軽減するものではありません。システムに頼ったり、安全を委ねる運転をしたりすると思わぬ事故につながり、重大な傷害におよぶか、最悪の場合死亡につながるおそれがあります。

警告

- プリクラッシュセーフティは衝突回避を支援、あるいは衝突被害の軽減に寄与することを目的としていますが、その効果はさまざまな条件により異なります。そのため、常に同じ性能を発揮できるものではありません。

次の項目をお読みいただき、システムを過信せず安全運転に努めてください。

- ・衝突の可能性が高なくてもシステムが作動するおそれがあるとき：→P.227
- ・システムが正常に作動しないおそれがあるとき：→P.229

- お客様ご自身でプリクラッシュセーフティの作動テストを行わないでください。

対象（マネキンや段ボールで作動対象を模した物など）や状況によってはシステムが正常に作動せず、思わぬ事故につながるおそれがあります。

■プリクラッシュブレーキについて

- プリクラッシュブレーキが作動したときは、強いブレーキがかかります。
- プリクラッシュブレーキの作動により車両が停止したときは、約2秒後にプリクラッシュブレーキが解除されます。必要に応じて運転者自らブレーキをかけてください。
- プリクラッシュブレーキは運転者の操作状態によっては作動しません。運転者がアクセルペダルを強く踏んでいたり、ハンドルを操作したりしていると、場合によっては運転者の回避操作とシステムが判断し、プリクラッシュブレーキが作動しない場合があります。

- プリクラッシュブレーキ作動中に、アクセルペダルを強く踏んだり、ハンドルを操作したりすると、場合によっては運転者の回避操作とシステムが判断し、プリクラッシュブレーキの作動が解除されます。

- ブレーキペダルを踏んでいるときは、運転者の回避操作とシステムが判断し、プリクラッシュブレーキの作動開始タイミングが遅れる場合があります。

■低速時加速抑制について

運転者がハンドルを操作していると、回避操作とシステムが判断し、低速時加速抑制が作動しない場合があります。

■緊急時操舵支援について

- 緊急時操舵支援は車線逸脱抑制制御が完了したとシステムが判断した段階で作動を解除します。

- 緊急時操舵支援は運転者の操作状態によっては作動しない、または作動中に解除される場合があります。

・運転者がアクセルペダルを強く踏んでいたり、ハンドルを大きく操作したり、ブレーキを踏んでいたり、方向指示レバーを操作すると、場合によっては運転者の回避操作とシステムが判断し、緊急時操舵支援が作動しない場合があります。

・緊急時操舵支援作動中に、アクセルペダルを強く踏んだり、ハンドルを大きく操作したり、ブレーキを踏んでいると、場合によっては運転者の回避操作とシステムが判断し、緊急時操舵支援の作動が解除されます。

・緊急時操舵支援作動中に、ハンドルを保持したりシステムと逆方向にハンドル操作した場合には、緊急時操舵支援の作動が解除されます。

警告

■ プリクラッシュセーフティを OFF にするとき

次のときは、システムを OFF にしてください。

システムが正常に作動せず、思わぬ事故につながり、重大な傷害におよぶか、最悪の場合死亡につながるおそれがあります。

- けん引されるとき
- けん引するとき
- トラック・船舶・列車などに積載するとき
- 車両をリフトで上げ、エンジンを始動しタイヤを空転させるとき
- 点検でシャシーダイナモやフリーローラーなどを使用するとき
- 事故などにより、フロントバンパーやフロントグリルに強い衝撃が加わったとき
- 事故や故障で自車の走行が不安定なとき
- オフロード走行やスポーツ走行をするとき
- タイヤの空気圧が適正でないとき
- 著しく摩耗したタイヤを装着しているとき
- メーカー指定サイズ以外のタイヤを装着しているとき
- タイヤチェーンを装着しているとき
- 応急用タイヤやタイヤパンク応急修理キットを使用しているとき
- 車両に前方センサーをさえぎるような装備品（除雪装置など）を一時的に取り付けているとき

プリクラッシュセーフティの設定変更

■ プリクラッシュセーフティの ON / OFF を変更する

マルチインフォメーションディスプレイの  (→P.83, 92) から、プリクラッシュセーフティの ON (作動) / OFF (非作動) を変更することができます。

走行中はシステムを OFF に変更できません。

エンジンスイッチが ON になるとシステムは ON になります。

システムを OFF にすると、PCS 警告灯が点灯し、マルチインフォメーションディスプレイにメッセージが表示されます。



■ 衝突警報の作動タイミングを変更する

マルチインフォメーションディスプレイの  (→P.83, 92) から、衝突警報の作動タイミングを変更することができます。

変更した作動タイミングはエンジンスイッチを OFF にしても継続しますが、プリクラッシュセーフティを OFF から ON の状態にすると「中間」に戻ります。

衝突警報の作動タイミングを変更すると、緊急時操舵支援のタイミングも変更され

ます。

「遅い」を選択した場合、緊急時操舵支援はほとんどの場合作動しません。

- 1 早い
- 2 中間
初期設定
- 3 遅い

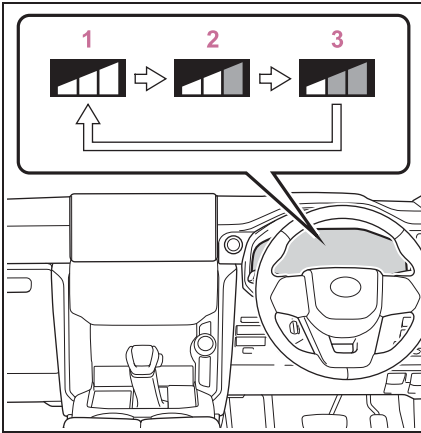

知識

■プリクラッシュセーフティ各機能の作動条件

プリクラッシュセーフティが ON で、前方の作動対象と衝突の可能性が高いとシステムが判断したときに作動します。

ただし、次のときシステムは作動しません。

- ・ バッテリー端子を脱着したあと、しばらく走行するまでのあいだ
- ・ シフトレバーが R のとき
- ・ VSC OFF 表示灯が点灯しているとき（衝突警報のみ作動可能状態になります）

各機能の作動速度、作動解除は次のとおりです。

●衝突警報

作動対象	自車速度	相対速度
先行車両・静止車両	約 10 ～ 180km/h	約 10 ～ 180km/h
対向車両	約 10 ～ 180km/h	約 20 ～ 180km/h
自転車運転者・歩行者	約 10 ～ 80km/h	約 10 ～ 80km/h

衝突警報が作動中にハンドルを大きく操作するか、すばやく操作すると、衝突警報が解除される場合があります。

● ブリクラッシュブレーキアシスト

作動対象	自車速度	相対速度
先行車両・静止車両	約 30 ～ 180km/h	約 30 ～ 180km/h
自転車運転者・歩行者	約 30 ～ 80km/h	約 30 ～ 80km/h

● ブリクラッシュブレーキ

作動対象	自車速度	相対速度
先行車両・静止車両	約 10 ～ 180km/h	約 10 ～ 180km/h
対向車両	約 10 ～ 180km/h	約 20 ～ 180km/h
自転車運転者・歩行者	約 10 ～ 80km/h	約 10 ～ 80km/h

ブリクラッシュブレーキ作動中に次の操作をすると、ブリクラッシュブレーキの作動が解除される場合があります。

- ・ アクセルペダルを強く踏み込む
- ・ ハンドルを大きく操作する、またはすばやく操作する

● 低速時加速抑制

方向指示灯が点滅しているときは、低速時加速抑制が作動しません。

作動対象	自車速度	相対速度
先行車両・静止車両・自転車運転者・歩行者	約 15km/h 以下	約 15km/h 以下

低速時加速抑制の作動中に次の動作をすると、低速時加速抑制の作動が解除されます。

- ・ アクセルペダルを離す
- ・ ハンドルを大きく操作する、またはすばやく操作する

● 緊急時操舵支援

方向指示灯が点滅しているときは、緊急時操舵支援が作動しません。

作動対象	自車速度	相対速度
先行車両・静止車両・自転車運転者・歩行者	約 40 ～ 80km/h	約 40 ～ 80km/h

緊急時操舵支援作動中に次の操作をすると、緊急時操舵支援の作動が解除される場合があります。

- ・ アクセルペダルを強く踏み込む
 - ・ ハンドルを大きく操作する、またはすばやく操作する
 - ・ ブレーキペダルを踏む
- 交差点右左折支援（衝突警報）

方向指示灯が点滅していないときは、対向車に対する交差点右左折支援が作動しません。

作動対象	自車速度	対向車速度	相対速度
対向車両	約 10 ～ 25km/h	約 30 ～ 55km/h	約 40 ～ 80km/h
歩行者	約 10 ～ 25km/h	—	約 10 ～ 25km/h

● 交差点右左折支援（プリクラッシュブレーキ）

方向指示灯が点滅していないときは、対向車に対する交差点右左折支援が作動しません。

作動対象	自車速度	対向車速度	相対速度
対向車両	約 15 ～ 25km/h	約 30 ～ 45km/h	約 45 ～ 70km/h
歩行者	約 10 ～ 25km/h	—	約 10 ～ 25km/h

■ 作動対象の検出

大きさ・輪郭・動きなどから検出します。周囲の明るさや、作動対象の動き・姿勢・角度などによっては、作動対象を検出できません。システムが正常に作動しないおそれがあります。（→P.229）

図は作動対象として検出する対象のイメージです。

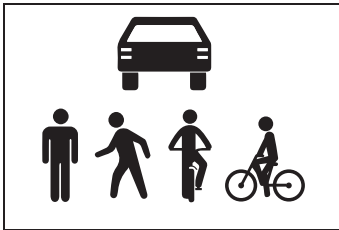

■ 衝突の可能性が高なくてもシステムが作動するおそれがあるとき

● 例えば次のような状況では、システムが衝突の可能性が高いと判断し、作動するおそれがあります。

- ・ 作動対象などのすぐそばを通過するとき
- ・ 車線を変更して作動対象などを追いつくとき
- ・ 進路変更時や曲がりくねった道を走行時など、自車前方の隣車線や路側に作動対象が存在するとき

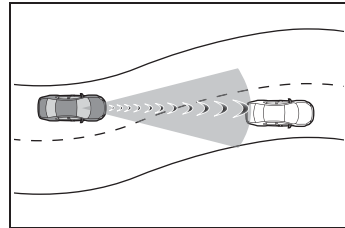

- ・ 作動対象などに急接近したとき
- ・ 道路脇の作動対象や物体（ガードレール・電柱・木・壁など）などに近付いたとき
- ・ カーブ入り口の道路脇に作動対象や物体などが存在するとき

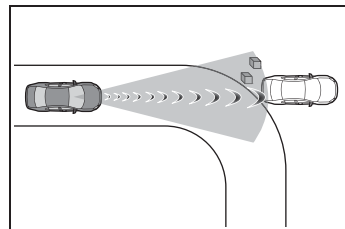

- ・ 自車の前方に作動対象との区別がつかにくい模様・ペイントがあるとき
- ・ 自車の前方に水・雪・土ぼこりなどの巻き上げがあるとき
- ・ 車線変更や右左折している作動対象などを追いつくとき

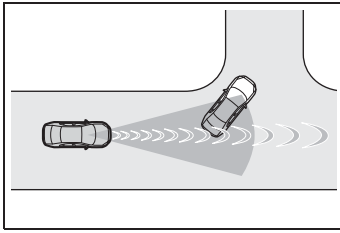

- ・ 右左折待ちの作動対象などとすれ違うとき

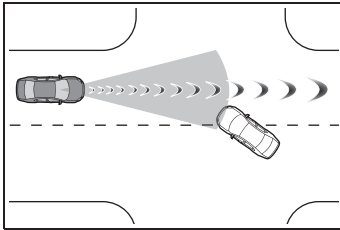

- ・ 作動対象などが自車進路内に入る手前で停止したとき
- ・ 路面にうねり・凹凸があるときなど、車両姿勢が変化しているとき
- ・ 構造物に囲まれた道（トンネルや鉄橋など）を走行するとき
- ・ 自車の前方に金属物（マンホール・鉄板など）・段差・突起物があるとき
- ・ 道路上方に物体（道路標識や看板など）がある場所を走行するとき

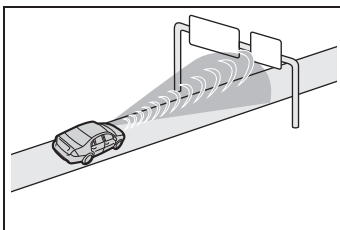

- ・ ETC ゲートや駐車場のゲートなどの開閉バーに接近したとき
- ・ 洗車機を使用するとき
- ・ 自車に覆い被さるような障害物（生い茂った草・垂れ下がった枝・垂れ幕など）がある場所を走行するとき

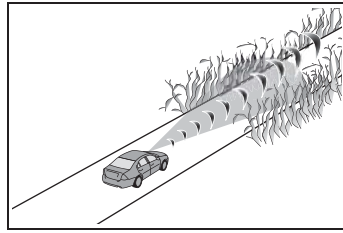

- ・ 自車の前方に水蒸気や煙などがあるとき
- ・ 電波の反射が強い物体（大型トラック・ガードレールなど）の横を走行するとき
- ・ テレビ塔・放送局・発電所・レーダー搭載車両など、強い電波やノイズが発生する場所の近くを走行するとき
- ・ 周囲にレーダーの電波を反射するものが多いとき（トンネルやトラス橋、砂利道、轍のある雪道など）
- ・ 右折中に、対向車が自車の前方を通過したとき
- ・ 右折中に、対向車の手前を通過しようとしたとき
- ・ 右折中に、対向車が自車進路に入る手前で停止したとき
- ・ 交差点内で右折中、対向車が右折しているとき、または左折しているとき

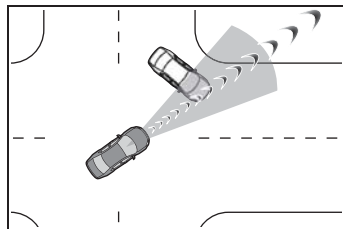

- ・ 対向車の進路に接近するようにハンドルを操作したとき
- ・ 右左折中に、横断歩行者が自車進路に入る手前で停止したとき
- ・ 右左折中に、横断歩行者が自車の前方を通過したとき
- ・ 右左折中に、横断歩行者の手前を通過しようとしたとき

■システムが正常に作動しないおそれがあるとき

- 例えば次のような状況では、前方センサーが作動対象を検出できず、システムが正常に作動しないおそれがあります。
- ・自車に向かって作動対象が近付いてくるとき
- ・自車や作動対象がふらついているとき
- ・作動対象が急な動きをしたとき（急ハンドル・急加速・急減速など）
- ・作動対象に急接近したとき
- ・作動対象が自車の中心軸からずれているとき

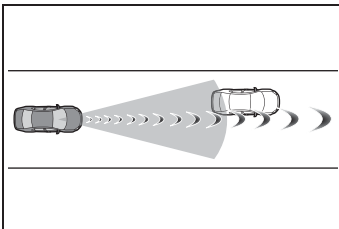

- ・作動対象が壁やフェンス・ガードレール・マンホール・路面の鉄板、他の車両などのそばにいるとき
- ・上方に構造物がある場所の下に作動対象がいるとき
- ・作動対象の一部が他のもので隠れているとき（大きな荷物や傘、またはガードレールなど）
- ・周囲にレーダーの電波を反射するものが多いとき（トンネルやトラス橋、砂利道、轍のある雪道など）
- ・他車両に載っているレーダーにより電波の影響を受けているとき
- ・作動対象が複数重なっているとき
- ・作動対象が太陽光などの強い光を反射しているとき
- ・作動対象の色合いが白系統で、極端に明るく見えるとき
- ・作動対象の色合いや明るさが背景に溶け込んでいるとき
- ・作動対象が割り込んできたり、飛び出してきたりしたとき

- ・自車の前方に水・雪・土ぼこりなどの巻き上げがあるとき
- ・自車の正面方向から強い光（太陽光や対向車のヘッドランプ光など）が前方カメラにあたっているとき
- ・横向き、または自車方向を向いている前方車両に近付いたとき
- ・前方車両がオートバイのとき
- ・前方車両の全幅が狭いとき（超小型モビリティなど）
- ・前方車両の後端面積が小さいとき（空荷のトラックなど）
- ・前方車両の後端が低い位置にあるとき（低床トレーラーなど）

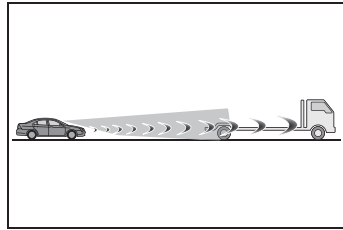

- ・前方車両の最低地上高が極端に高いとき

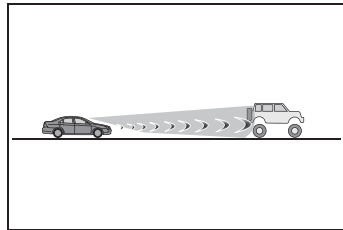

- ・前方車両の荷台から荷物がはみ出しているとき
- ・前方車両が特殊な形状のとき（トラックター・サイドカーなど）
- ・子供用自転車、大きい荷物を載せた自転車、2人以上乗車している自転車、または特殊な形状の自転車（チャイルドシート装着車・タンDEM自転車など）
- ・歩行者・自転車運転者の大きさが約1m以下、または約2m以上のとき
- ・歩行者・自転車運転者の全身の輪郭があいまいなとき（レインコート・ロン

- グスカートを着用している場合など)
- ・ 歩行者・自転車運転者が前かがみになっている、またはしゃがんでいるとき
- ・ 歩行者・自転車運転者の移動速度が速いとき
- ・ 歩行者がベビーカー・車いす・自転車などを押しているとき
- ・ 悪天候（雨・霧・雪・砂嵐など）のとき
- ・ 自車の前方に水蒸気や煙などがあるとき
- ・ 周囲が薄暗い（朝方・夕方など）、または周囲が暗い（夜間やトンネル内など）など、作動対象が背景に溶け込んでいるとき
- ・ 周囲の明るさが急激に変化する場所を走行するとき（トンネルの出入り口など）
- ・ エンジンを始動したあと、走行を開始してしばらくのあいだ
- ・ 右左折中および右左折後の数秒間
- ・ カーブ走行中およびカーブを曲がりきってからの数秒間
- ・ 自車が横すべりしているとき
- ・ 車両姿勢が変化しているとき

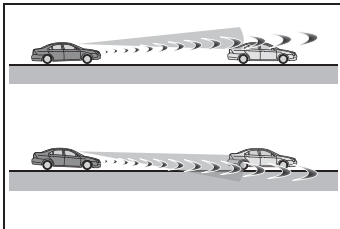

- ・ ホイールアライメントがずれているとき
- ・ ワイパーブレードが前方カメラの視界をさえぎっているとき
- ・ 過度な高速走行をしているとき
- ・ 坂道を走行しているとき
- ・ 前方センサーの向きがずれているとき
- ・ 右折中に、対向車が自車の走行する車線よりも2つ以上離れた車線を走行しているとき

- ・ 右折中に、自車の向きが対向車線に対する正対方向から大きく外れているとき

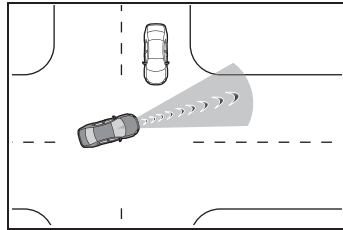

- ・ 右左折中に、横断歩行者が自車と同じ方向から直進して近づいてくるとき

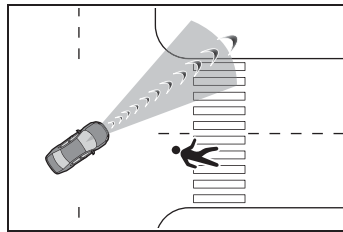

- 上記に加えて、例えば次のような状況では緊急時操舵支援が作動しないおそれがあります。
- ・ 車線を区切る白（黄）線が認識できない（かすれている、分岐・合流している、影が重なっているなど）とき
- ・ 車線幅が狭いとき、または広いとき
- ・ 工事の補修跡などで、道路面に濃淡の模様があるとき
- ・ 対象に近づきすぎたとき
- ・ 回避するための十分なスペースがない、または回避先に物があるとき
- ・ 対向車がいるとき
- ・ VSC が作動しているとき
- 例えば次のような状況では、制動力や旋回力が十分に得られず、システムの性能を発揮できないおそれがあります。
- ・ ブレーキ性能が十分に発揮できない場合（ブレーキ部品が極度に冷えている・過熱している・ぬれているなど）
- ・ 車両の整備状態（ブレーキ部品・タイヤの摩耗や空気圧など）が良好でないとき

- ・ 砂利道やすべりやすい路面を走行しているとき
- ・ 道路面に深いわだちがあるとき
- ・ 坂道を走行しているとき
- ・ 左右に傾きのある道路を走行しているとき

■ VSC を停止したとき

- VSC の作動を停止 (→P.422) したときは、プリクラッシュブレーキアシスト・プリクラッシュブレーキの作動も停止します。
- PCS 警告灯が点灯し、マルチインフォメーションディスプレイに“VSC が Off のためプリクラッシュブレーキも停止します”が表示されます。

LTA (レーントレーシングアシスト) ★

★：グレード、オプションなどにより、装備の有無があります。

白(黄)線が整備された道路を走行中、車線または走路[※]からの逸脱の可能性を警告するとともに、車線または走路[※]からの逸脱を避けるための進路修正の一部を支援します。また、レーダークルーズコントロール(全車速追従機能付き)(→P.249)の作動中は、車線維持に必要なハンドルの操作を支援します。

白(黄)線または走路[※]を前方カメラで認識します。また、先行車を前方カメラやレーダーで認識します。

※ アスファルトと草・土・縁石等の境界

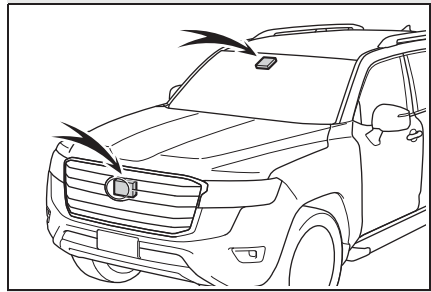

警告

■ LTA をお使いになる前に

● LTA を過信しないでください。LTA は自動で運転する装置でも前方への注意を軽減する装置でもないため、運転者は常に自らの責任で周囲の状況を把握し、ハンドル操作で進路を修正し、安全運転を心がけてください。また、長時間の運転などによる疲労時は適切に休憩をとってください。

● 適切な運転操作をしなかったり、注意を怠ったりすると、思わぬ事故につながるおそれがあり危険です。

■ LTA を使用してはいけない状況

次の状況では、LTA スイッチでシステムを OFF にしてください。思わぬ事故につながるおそれがあり危険です。

- 雨天時や積雪・凍結などで、すべりやすい路面を走行しているとき
- 雪道を走行しているとき
- 水たまりや雨・雪・霧・砂ぼこりなどで白（黄）線が見えにくいとき
- 工事によって規制された車線・仮設の車線を走行しているとき
- 工事区間を走行しているとき
- 応急用タイヤ・タイヤチェーンなどを装着しているとき
- タイヤの残り溝が十分にないとき、または空気圧が不足しているとき
- トレーラーまたは車両けん引時

■ LTA の故障、または誤作動を防ぐために

● ヘッドランプを改造したり、ランプの表面にステッカーなどを貼ったりしないでください。

● サスペンションなどを改造しないでください。交換が必要な場合は、トヨタ販売店にご相談ください。

● ボンネットやグリルの上には、何も取り付けたり置いたりしないでください。また、グリルガード（プルバー・カンガルーバーなど）を取り付けたりしないでください。

● フロントウインドウガラスの修理が必要な場合は、トヨタ販売店にご相談ください。

■ 機能が正常に作動しないおそれのある状況

次のような状況では、各機能が正しく作動せず車線から逸脱するおそれがあります。運転者は常に自らの責任で周囲の状況を把握し、本機能を過信せずにハンドル操作で進路を修正してください。

● 先行車追従表示中（→P.236）に、先行車が車線変更したとき（先行車の動きに合わせて自車も車線変更するおそれがあります）

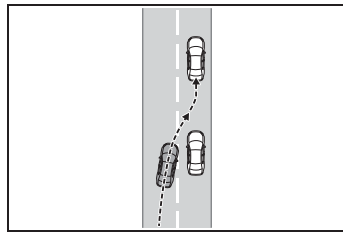

● 先行車追従表示中（→P.236）に、先行車がふらついたとき（先行車の動きに合わせて自車もふらついて走行しレーンをはみ出すおそれがあります）

● 先行車追従表示中（→P.236）に、先行車が車線から逸脱したとき（先行車の動きに合わせて自車も車線から逸脱するおそれがあります）

警告

- 先行車追従表示中（→P.236）に、先行車がレーン内を右、または左に片寄って走行したとき（先行車の動きに合わせて自車も片寄って走行しレーンをはみ出すおそれがあります）
- 急カーブを走行しているとき
- 路側物に白（黄）線と見間違えるような構造物や模様があるとき（ガードレール・反射ポールなど）

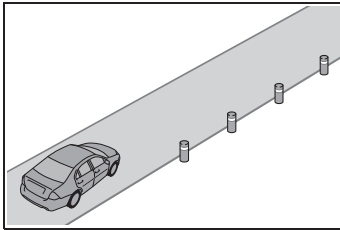

- 分岐・合流路などを走行するとき

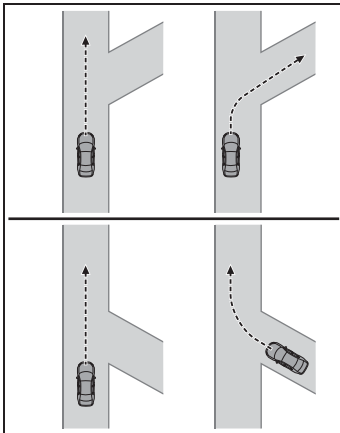

- 道路の修復で、アスファルト修復後や白（黄）線の跡が残っているとき

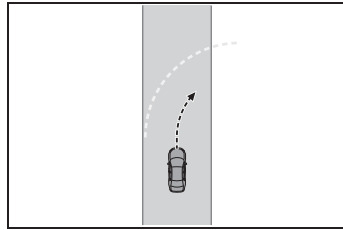

- 白（黄）線に平行するような影がある、または白（黄）線が影の中にあるとき
- 料金所や検札所の手前や交差点など、白（黄）線がない場所を走行するとき
- 白（黄）線がかすれている、またはキャッツアイ（道路鋸）や置き石などがあるとき
- 白（黄）線が砂ぼこりなどで見えない、または見えにくくなっているとき
- 雨天・雨上がり・水たまりなどぬれた路面を走行しているとき
- 車線が黄色のとき（白線にくらべて認識率が低下することがあります）
- 白（黄）線が縁石等の上に引かれているとき
- コンクリート路のような明るい路面を走行しているとき
- アスファルトと草・土・縁石等の境界が不明瞭または直線的でないとき
- 照り返しなどにより明るくなった路面を走行しているとき
- トンネルの出入口など明るさが急変する場所を走行しているとき
- 対向車のヘッドランプ光・太陽光などが前方カメラに入射しているとき
- 坂道を走行しているとき

警告

- 左右に傾いた道路やうねった道路を走行しているとき
- 舗装されていない道路や荒れた道路を走行しているとき
- 車線の幅が極端に狭いとき、または広いとき
- 重い荷物の積載やタイヤ空気圧の不足などで、車両が著しく傾いているとき
- 先行車との車間距離が極端に短くなったとき
- 走行中の路面状況（悪路・道路の継ぎ目など）により、車両が上下に大きく揺れているとき
- 夜間やトンネル内などでヘッドランプを点灯していない、またはレンズが汚れて照射が弱いときや、光軸がずれているとき
- 横風を受けているとき
- 周辺車両の走行によって発生する風の影響を受けているとき
- 車線変更をした直後、または交差点を通過した直後
- 構造・メーカー・銘柄・トレッドパターンが異なるタイヤを使用したとき
- メーカー指定のサイズ以外のタイヤを装着しているとき
- 冬用タイヤなどを装着しているとき
- 過度な高速走行をしているとき

LTAに含まれる機能

■ 車線逸脱警報機能

車両が車線または走路[※]から逸脱する可能性がある場合に、マルチ

インフォメーションディスプレイの表示および、警報ブザーまたはハンドルの振動により注意をうながします。

警報ブザーが鳴ったとき、またはハンドルに振動があったとき、まわりの道路状況を確認の上、ハンドルを慎重に操作して、白（黄）線または走路[※]内の中央付近にもどってください。

※ アスファルトと草・土・縁石等の境界

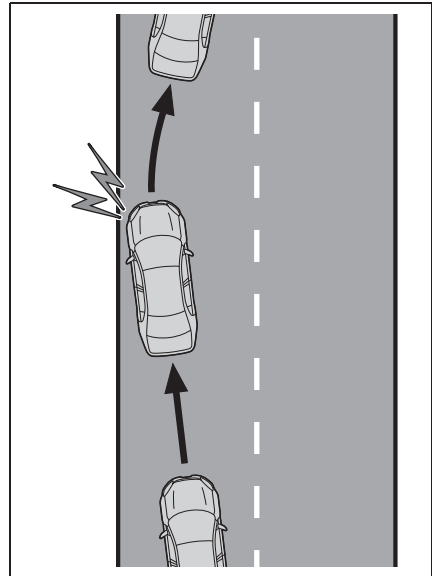

■ 車線逸脱抑制機能（ヨーアシスト機能）

車両が車線または走路[※]から逸脱する可能性がある場合に、短時間、ブレーキを作動させて、車線からの逸脱を避けるために必要な進路修正の一部を支援します。

※ アスファルトと草・土・縁石等の境界

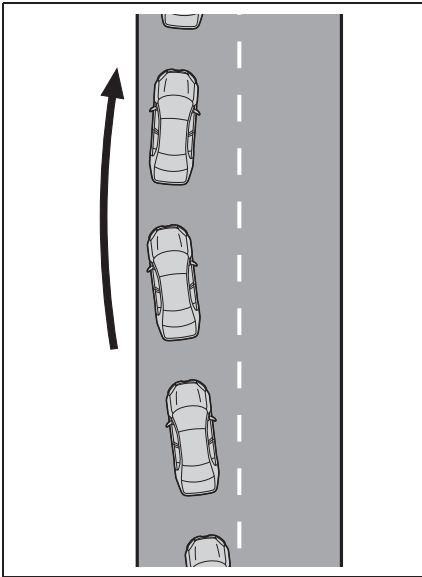

■ ふらつき警報機能

車両がふらついて走行しているときに、警報ブザーおよびマルチインフォメーションディスプレイの表示により注意をうながします。

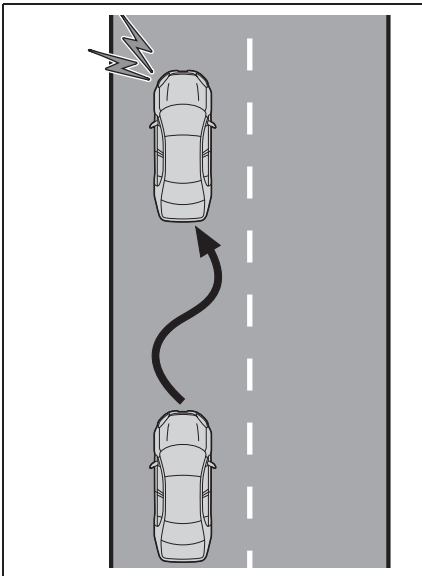

■ 車線維持支援機能

レーダークルーズコントロール（全車速追従機能付き）と連携し、現在の車線内を走行するために必要なハンドル操作の一部を、システムが支援します。

レーダークルーズコントロール（全車速追従機能付き）が作動していないときは、車線維持支援機能は作動しません。

渋滞のときなど白（黄）線が見えにくい、または見えない場合、先行車の軌跡を利用して先行車に追従する支援を行います。

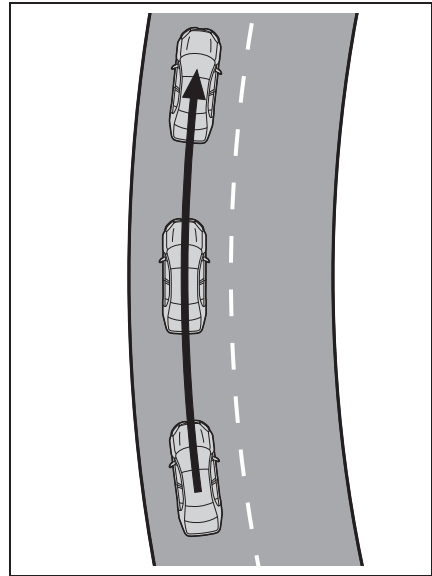

■ 設定のしかた

■ 車線維持支援機能のON / OFF を変更するには

LTA スイッチを押す

スイッチを押すごとに、車線維持支援機能のON / OFF が切りかわります。

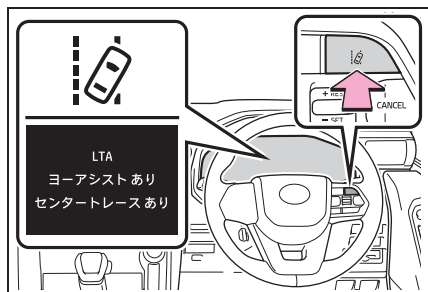

車線維持支援機能が ON のとき：“LTA ヨーアシストあり センタートレースあり”と表示されます。

LTA を ON にすると、次回エンジンを始動したときにも、そのままの状態が続きます。

■ LTA を OFF にする

LTA スイッチを長押しする

LTA が OFF されると、LTA 表示灯が消灯します。

ON にするには、再度スイッチを押します。

エンジンスイッチが ON になるとシステムは ON になります。

ただし、車線維持支援機能は、エンジンスイッチが OFF になる前の状態が継続します。

マルチインフォメーションディスプレイ表示

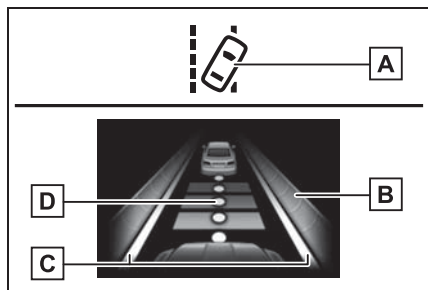

A LTA 表示灯

表示灯の点灯状態で、システムの作動状況をお知らせします。

白色に点灯：車線逸脱監視中

緑色に点灯：車線逸脱抑制機能によるヨーアシスト、または車線維持支援機能によるハンドル操舵支援が作動中

橙色に点滅：車線逸脱警報中

B ハンドル操舵支援またはヨーアシスト機能の作動表示

マルチインフォメーションディスプレイを運転支援機能情報表示画面に切りかえると表示されます。

車線逸脱抑制機能によるヨーアシスト、または車線維持支援機能によるハンドル操舵支援が作動中であることを示しています。

両側点灯：車線維持支援機能によるハンドル操舵支援が作動中

片側点灯：車線逸脱抑制機能によるヨーアシストが作動中

両側点滅：車線維持支援機能の注意喚起が作動中

C 車線逸脱警報機能表示

マルチインフォメーションディスプレイを運転支援機能情報表示画面に切りかえると表示されます。

▶ 白線表示の内側が白いとき



システムが白（黄）線または走路※を認識していることを示しています。車両が

車線から逸脱した場合、逸脱している側の白線表示が橙色で点滅します。

※ アスファルトと草・土・縁石等の境界

▶ 白線表示の内側が黒いとき



システムが白(黄)線または走路※を認識できていない、またはシステムが一時的に解除されていることを示しています。

D 先行車追従表示

マルチインフォメーションディスプレイを運転支援機能情報表示画面に切りかえると表示されます。

車線維持支援機能によるハンドル操舵支援が作動中(先行車に追従中)であることを示しています。

先行車の動きに合わせて自車も同じ動きをする場合があります。運転者は常に自らの責任で周囲の状況を把握し、ハンドル操作で進路を修正し、安全運転を心がけてください。

※ アスファルトと草・土・縁石等の境界

□ 知識

■ 各機能の作動条件

● 車線逸脱警報機能

次の条件をすべて満たしたとき作動します。

- ・ LTA を ON にしているとき
- ・ 車速が約 50km/h 以上のとき^{※1}
- ・ システムが白(黄)線または走路^{※2}を認識しているとき(白[黄]線また

は走路^{※2}が片側しかないとき、認識している方向のみ作動します)

- ・ 車線の幅が約 3 m 以上のとき
- ・ 方向指示レバーを操作していないとき
- ・ 急カーブを走行していないとき
- ・ システムの異常が検知されていないとき(→P.239)

※1 車線維持支援機能が作動中は約 50km/h 以下でも作動します。

※2 アスファルトと草・土・縁石等の境界

● 車線逸脱抑制機能

車線逸脱警報機能の作動条件に加えて、次の条件をすべて満たしたとき作動します。

- ・ 一定以上の加減速がないとき
- ・ 車線変更に相当する程度の操舵力でハンドルを操作していないとき
- ・ マルチテレイン ABS・VSC・アクティブ TRC・PCS が作動していないとき
- ・ アクティブ TRC または VSC を OFF にしていないとき

● ぶらつき警報機能

次の条件をすべて満たしたとき作動します。

- ・ マルチインフォメーションディスプレイので“ぶらつき検知”を“ON”に設定しているとき(→P.88)

- ・ 車速が約 50 km/h 以上のとき
- ・ 車線の幅が約 3 m 以上のとき
- ・ システムの異常が検知されていないとき(→P.239)

● 車線維持支援機能

次の条件をすべて満たしたとき作動します。

- ・ LTA を ON にしているとき
- ・ マルチインフォメーションディスプレイので“セントラートレース”を“ON”に設定しているとき(→P.88)

- ・システムが白（黄）線を認識しているとき、または先行車の軌跡を認識しているとき（先行車が二輪車の場合を除く）
- ・レーダークルーズコントロール（全車速追従機能付き）が車間制御モードで作動しているとき
- ・車線の幅が約 3 ~ 4m のとき
- ・方向指示レバーを操作していないとき
- ・急カーブを走行していないとき
- ・システムの異常が検知されていないとき（→P.239）
- ・一定以上の加減速がないとき
- ・車線変更に相当する程度の操舵力でハンドルを操作していないとき
- ・マルチテレイン ABS・VSC・アクティブ TRC・PCS が作動していないとき
- ・アクティブ TRC または VSC を OFF にしていないとき
- ・手放し運転に対する注意喚起（→P.238）が行われていないとき
- ・車線中央付近を走行しているとき
- ・車線逸脱抑制機能が作動していないとき

■機能の一時解除

- 作動条件（→P.237）が満たされなくなった場合、一時的に機能が解除されますが、ふたたび作動条件が満たされると、自動的に復帰します。
- 車線維持支援機能作動中に、作動条件（→P.237）が満たされなくなった場合、ハンドル振動または“ピピッ”とブザー音で、一時的に機能が解除されたことをお知らせする場合があります。また、カスタマイズ設定で“警報手段”をに設定している場合は、ブザーの代わりにハンドル振動でお知らせします。

■車線逸脱抑制機能／車線維持支援機能について

- 車速や車線の逸脱状況・路面状況など

により、車線逸脱抑制機能／車線維持支援機能の作動を感じなかったり、車線逸脱抑制機能／車線維持支援機能が作動しなかったりすることがあります。

- これらの各機能によるヨーアシストやステアリング制御は、運転者のハンドル操作によって修正することができません。
- 車線逸脱抑制機能の作動テストを行わないでください。
- 車線逸脱抑制機能作動中に、ブレーキペダルを踏んだとき、エンジンルームから作動音が聞こえることがありますが、異常ではありません。

■車線逸脱警報機能について

- 外部の騒音やオーディオの音などにより、警報ブザーが聞きとりにくい場合があります。また、路面状況などにより、ハンドルの振動を感じにくい場合があります。
- 走路*がはっきり見えない場合、または直線的でない場合は走路逸脱に対する警報が作動しない場合があります。
- 車線逸脱警報機能の作動テストを行わないでください。

* アスファルトと草・土・縁石等の境界

■手放し運転に対する注意喚起について

次の状況では、ハンドル保持をうながすメッセージと図で示すシンボルがマルチインフォメーションディスプレイに表示され注意喚起を行います。ハンドルを握ったとシステムが判断すると、注意喚起を停止します。システムを使用する際は注意喚起にかかわらず、常にハンドルをしっかりと握ってください。



- 車線維持支援機能作動中に、手放し運転をしているとシステムが判断したとき

さらに操作しない状態が続くとブザーが鳴り、注意喚起が行われ、機能が一時的に解除されます。運転者のハンドル操作が小さい状態が続いたときも同様に注意喚起が行われます。

また、警報手段を「」に選択している場合でも、ブザーが鳴ります。

- 車線維持支援機能作動中に カーブを曲がりきれず車線から逸脱する可能性がある」とシステムが判断したとき

車両の状態や路面状況によっては注意喚起が行われない場合があります。

■ ふらつき警報機能について

システムの作動中に、車両がふらついて走行しているとシステムが判断したとき、ブザーと同時にマルチインフォメーションディスプレイに休憩をうながすメッセージと図で示すシンボルで注意喚起を行います。



車両の状態や路面状況によっては注意喚起が行われない場合があります。

■ 警告メッセージ

次のメッセージがマルチインフォメーションディスプレイに表示され、LTA 表示灯が橙色で点灯した場合は、対処方法に従って適切に対処してください。また、その他の警告メッセージが表示されたときは、表示された画面の指示に従ってください。

- “LTA 故障販売店で点検してください”

システムが正常に作動しなくなっているおそれがあります。

トヨタ販売店で点検を受けてください。

- “LTA 現在利用できません”

・ 前方カメラ以外のセンサーの異常によりシステムが一時停止しています。いったん LTA を OFF にして、しばらくしてから再度、LTA を ON にしてください。

・ 短時間に車線または走路^{*}からの逸脱を繰り返したため、システムが一時停止しています。エンジンスイッチをいったん OFF にしてから再度、ON にしてください。

- “LTA 現在の車速では使用できません”

車速が LTA の作動可能範囲をこえたため、使用できません。車速を落として走行してください。

^{*} アスファルトと草・土・縁石等の境界

■ カスタマイズ機能

機能の設定を変更することができます。
(カスタマイズ一覧：→P.582)

LDA (レーンディパー チャーアラート※ [ヨーア シスト機能付き])★

※ 車線逸脱警報

★ : グレード、オプションなどにより、
装備の有無があります。

白(黄)線が整備された道路を
走行中、車線または走路※から
の逸脱の可能性を警告すると
ともに、車線または走路※から
の逸脱を避けるための進路修正の
一部を支援します。

白(黄)線または走路※を前方
カメラで認識します。また、先
行車を前方カメラやレーダーで
認識します。

※ アスファルトと草・土・縁石等の境
界

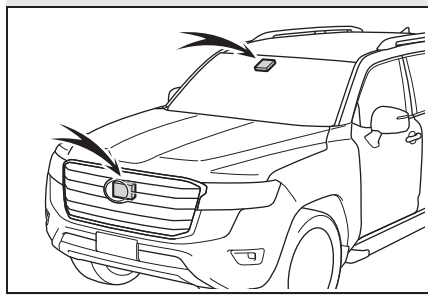

⚠ 警告

■ LDAをお使いになる前に

● LDAを過信しないでください。LDAは自動で運転する装置でも前方への注意を軽減する装置でもないため、運転者は常に自らの責任で周囲の状況を把握し、ハンドル操作で進路を修正し、安全運転を心がけてください。また、長時間の運転などによる疲労時は適切に休憩をとってください。

● 適切な運転操作をしなかったり、注意を怠ったりすると、思わぬ事故につながるおそれがあり危険です。

■ LDAを使用してはいけない状況

次の状況では、LDAスイッチでシステムをOFFにしてください。思わぬ事故につながるおそれがあり危険です。

● 雨天時や積雪・凍結などで、すべりやすい路面を走行しているとき

● 雪道を走行しているとき

● 水たまりや雨・雪・霧・砂ぼこりなどで白(黄)線が見えにくいとき

● 応急用タイヤ・タイヤチェーンなどを装着しているとき

● タイヤの残り溝が十分でないとき、または空気圧が不足しているとき

● トレーラーまたは車両けん引時

■ LDAの故障、または誤作動を防ぐために

● ヘッドランプを改造したり、ランプの表面にステッカーなどを貼ったりしないでください。

● サスペンションなどを改造しないでください。交換が必要な場合は、トヨタ販売店にご相談ください。

警告

- ボンネットやグリルの上には、何も取り付けたり置いたりしないでください。また、グリルガード（プルバー・カンガルーバーなど）を取り付けたりしないでください。
- フロントウインドウガラスの修理が必要な場合は、トヨタ販売店にご相談ください。

機能が正常に作動しないおそれのある状況

次のような状況では、各機能が正しく作動せず車線から逸脱するおそれがあります。運転者は常に自らの責任で周囲の状況を把握し、本機能を過信せずにハンドル操作で進路を修正してください。

- 急カーブを走行しているとき
- 路側物に白（黄）線と見間違えるような構造物や模様があるとき（ガードレール・反射ポールなど）

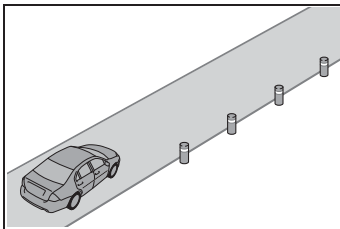

- 分岐・合流路などを走行するとき

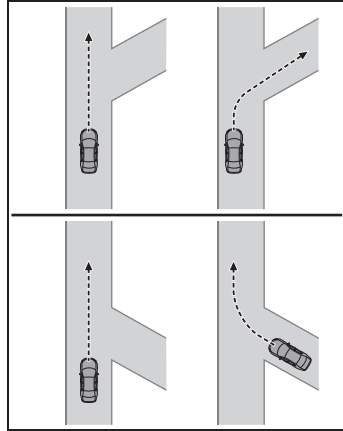

- 道路の修復で、アスファルト修復後や白（黄）線の跡が残っているとき

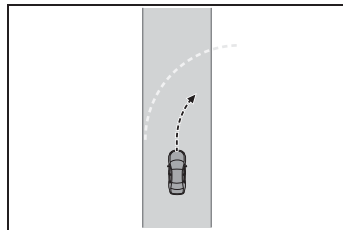

- 白（黄）線に平行するような影がある、または白（黄）線が影の中にあるとき
- 料金所や検札所の手前や交差点など、白（黄）線がない場所を走行するとき
- 白（黄）線がかすれている、またはキャッツアイ（道路鋸）や置き石などがあるとき
- 白（黄）線が砂ぼこりなどで見えない、または見えにくくなっているとき
- 雨天・雨上がり・水たまりなどぬれた路面を走行しているとき
- 車線が黄色のとき（白線にくらべて認識率が低下することがあります）

警告

- 白（黄）線が縁石等の上に引かれているとき
- コンクリート路のような明るい路面を走行しているとき
- アスファルトと草・土・縁石等の境界が不明瞭または直線的でないとき
- 照り返しなどにより明るくなった路面を走行しているとき
- トンネルの出入口など明るさが急変する場所を走行しているとき
- 対向車のヘッドランプ光・太陽光などが前方カメラに入射しているとき
- 坂道を走行しているとき
- 左右に傾いた道路やうねった道路を走行しているとき
- 舗装されていない道路や荒れた道路を走行しているとき
- 車線の幅が極端に狭いとき、または広いとき
- 重い荷物の積載やタイヤ空気圧の不足などで、車両が著しく傾いているとき
- 先行車との車間距離が極端に短くなったとき
- 走行中の路面状況（悪路・道路の継ぎ目など）により、車両が上下に大きく揺れているとき
- 夜間やトンネル内などでヘッドランプを点灯していない、またはレンズが汚れて照射が弱いときや、光軸がずれているとき
- 横風を受けているとき
- 車線変更をした直後、または交差点を通過した直後

- 構造・メーカー・銘柄・トレッドパターンが異なるタイヤを使用したとき
- メーカー指定のサイズ以外のタイヤを装着しているとき
- 冬用タイヤなどを装着しているとき

LDAに含まれる機能

■ 車線逸脱警報機能

車両が車線または走路※から逸脱する可能性がある場合に、マルチインフォメーションディスプレイの表示および、警報ブザーまたはハンドルの振動により注意をうながします。

警報ブザーが鳴ったとき、またはハンドルに振動があったとき、まわりの道路状況を確認の上、ハンドルを慎重に操作して、白（黄）線または走路※内の中央付近にもどってください。

※ アスファルトと草・土・縁石等の境界

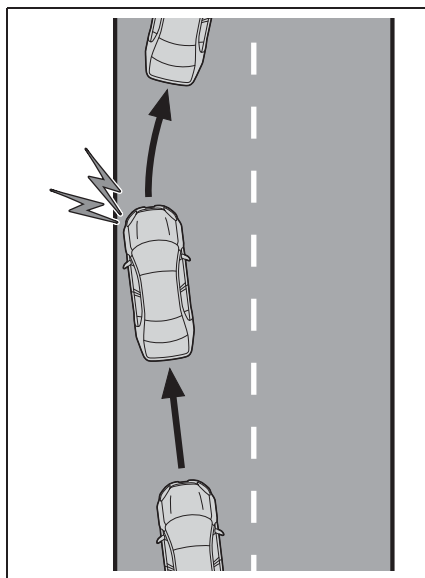

■ 車線逸脱抑制機能（ヨーアシスト機能）

車両が車線または走路[※]から逸脱する可能性がある場合に、短時間、ブレーキを作動させて、車線からの逸脱を避けるために必要な進路修正の一部を支援します。

※ アスファルトと草・土・縁石等の境界

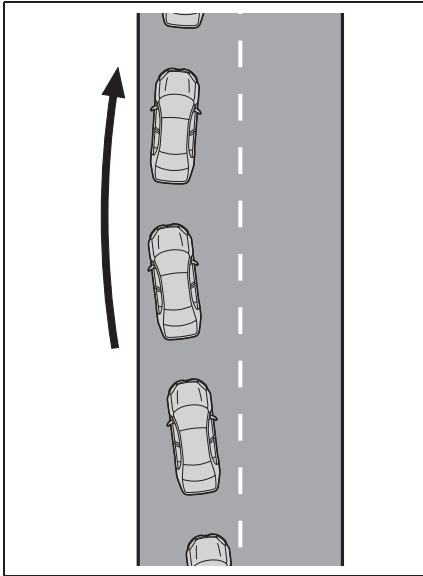

■ ふらつき警報機能

車両がふらついて走行しているときに、警報ブザーおよびマルチインフォメーションディスプレイの表示により注意をうながします。

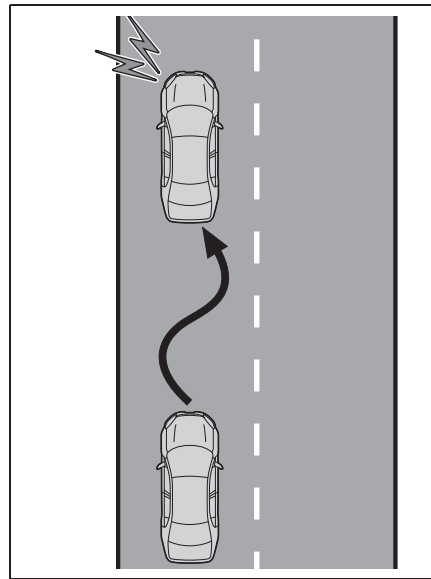

LDA を OFF にする

LDA スイッチを長押しする

LDA が OFF されると、LDA 表示灯が消灯します。

ON には、再度スイッチを押します。

エンジンスイッチが ON になるとシステムは ON になります。

マルチインフォメーションディスプレイ表示

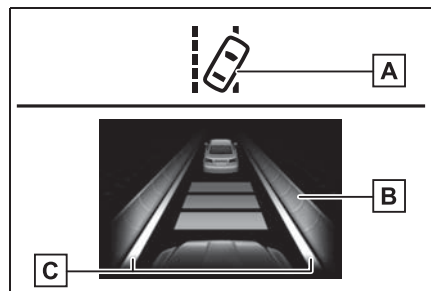

A LDA 表示灯

表示灯の点灯状態で、システムの作動状況をお知らせします。

白色に点灯：車線逸脱監視中

緑色に点灯：ヨーアシスト機能が作動中

橙色に点滅：車線逸脱警報中

B ヨーアシスト機能の作動表示

マルチインフォメーションディスプレイを運転支援機能情報表示画面に切りかえると表示されます。

ヨーアシスト機能が作動中であることを示しています。

C 車線逸脱警報機能表示

マルチインフォメーションディスプレイを運転支援機能情報表示画面に切りかえると表示されます。

▶ 白線表示の内側が白いとき



システムが白（黄）線または走路※を認識していることを示しています。車両が車線から逸脱した場合、逸脱している側の白線表示が橙色で点滅します。

▶ 白線表示の内側が黒いとき



システムが白（黄）線または走路※を認識できていない、またはシステムが一時的に解除されていることを示しています。

※ アスファルトと草・土・縁石等の境界

知識

■ 各機能の作動条件

● 車線逸脱警報機能

次の条件をすべて満たしたとき作動します。

- ・ LDA を ON にしているとき
- ・ 車速が約 50km/h 以上のとき
- ・ システムが白（黄）線または走路※を認識しているとき（白〔黄〕線または走路※が片側しかないとき、認識している方向のみ作動します）
- ・ 車線の幅が約 3 m 以上のとき
- ・ 方向指示レバーを操作していないとき
- ・ 急カーブを走行していないとき
- ・ システムの異常が検知されていないとき（→P.245）

※ アスファルトと草・土・縁石等の境界

● 車線逸脱抑制機能

車線逸脱警報機能の作動条件に加えて、次の条件をすべて満たしたとき作動します。

- ・ 一定以上の加減速がないとき
- ・ 車線変更に相当する程度の操舵力でハンドルを操作していないとき
- ・ マルチトレイン ABS・VSC・アクティブ TRC・PCS が作動していないとき
- ・ アクティブ TRC または VSC を OFF にしていないとき

● ふらつき警報機能

次の条件をすべて満たしたとき作動します。

- ・ マルチインフォメーションディスプレイの  で“ふらつき検知”を“ON”に設定しているとき（→P.79）

- ・ 車速が約 50 km/h 以上のとき
- ・ 車線の幅が約 3 m 以上のとき
- ・ システムの異常が検知されていないとき (→P.245)

■機能の一時解除

- 作動条件 (→P.244) が満たされなくなった場合、一時的に機能が解除されますが、ふたたび作動条件が満たされると、自動的に復帰します。

■車線逸脱抑制機能について

- 車速や車線の逸脱状況・路面状況などにより、車線逸脱抑制機能の作動を感じなかったり、車線逸脱抑制機能が作動しなかったりすることがあります。
- この機能によるヨーアシストは、運転者のハンドル操作によって修正することができます。
- 車線逸脱抑制機能の作動テストを行わないでください。
- 車線逸脱抑制機能作動中に、ブレーキペダルを踏んだとき、エンジンルームから作動音が聞こえることがあります。が、異常ではありません。

■車線逸脱警報機能について

- 外部の騒音やオーディオの音などにより、警報ブザーが聞きとりにくい場合があります。また、路面状況などにより、ハンドルの振動を感じにくい場合があります。
- 走路^{*} がはっきり見えない場合、または直線的でない場合は走路逸脱に対する警報が作動しない場合があります。
- 車線逸脱警報機能の作動テストを行わないでください。

^{*} アスファルトと草・土・縁石等の境界

■ふらつき警報機能について

システムの作動中に、車両がふらついて走行しているとシステムが判断したとき、ブザーと同時にマルチインフォメーショ

ンディスプレイに休憩をうながすメッセージと図で示すシンボルで注意喚起を行います。



車両の状態や路面状況によっては注意喚起が行われない場合があります。

■警告メッセージ

次のメッセージがマルチインフォメーションディスプレイに表示され、LDA 表示灯が橙色で点灯した場合は、対処方法に従って適切に対処してください。また、その他の警告メッセージが表示されたときは、表示された画面の指示に従ってください。

- “LDA 故障販売店で点検してください”

システムが正常に作動しなくなっているおそれがあります。

トヨタ販売店で点検を受けてください。

- “LDA 現在利用できません”

- ・ 前方カメラ以外のセンサーの異常によりシステムが一時停止しています。いったん LDA を OFF にして、しばらくしてから再度、LDA を ON にしてください。
- ・ 短時間に車線または走路^{*} からの逸脱を繰り返したため、システムが一時停止しています。エンジンスイッチをいったん OFF にしてから再度、ON にしてください。

- “LDA 現在の車速では使用できません”

車速が LDA の作動可能範囲をこえたため、使用できません。車速を落として走

行してください。

※ アスファルトと草・土・縁石等の境界

■ カスタマイズ機能

機能の設定を変更することができます。
(カスタマイズ一覧：→P.582)

RSA (ロードサインアシスト)

前方カメラまたはナビゲーションシステム (情報を取得した場合) を使って特定の道路標識を認識し、ディスプレイ表示によって道路標識の情報を運転者にお知らせします。

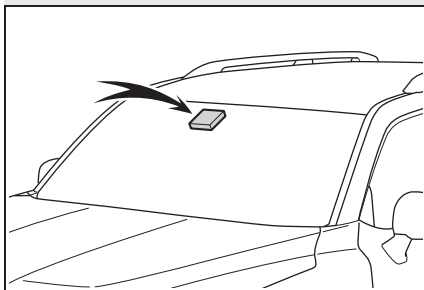

認識した道路標識の制限速度に対し、運転者が制限速度を超過して走行、または禁止行為を行っている等とシステムが判断した場合に、告知表示およびブザー音もしくはハンドルの振動で運転者に告知します。

⚠ 警告

■ RSA をお使いになる前に

RSA は、道路標識の情報を知らせることで運転者を支援しますが、運転者自身の確認や認識を代行するものではありません。安全運転を行う責任は運転者にあります。常に周囲の状況を把握し、安全運転に努めてください。

マルチインフォメーションディスプレイ表示

前方カメラまたはナビゲーションシステム (情報を取得した場合)

によって標識を認識すると、マルチインフォメーションディスプレイに表示します。

- 運転支援機能情報表示画面を選択したときは、最大 3 つの標識を表示できます。(→P.79, 88)

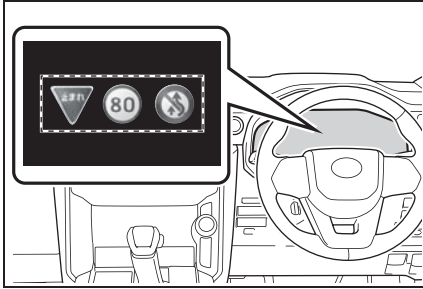

- 運転支援機能情報表示画面以外を選択したときは、次のいずれかの標識が表示されます。(→P.79, 88)

- ・ 最高速度標識
- ・ 車両進入禁止標識 (告知時のみ)

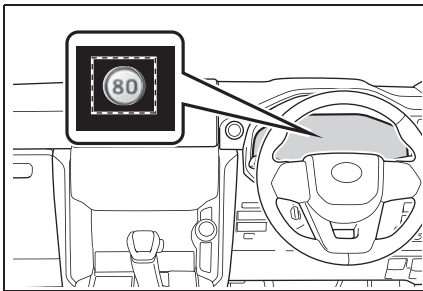

速度制限標識以外を認識した場合、速度標識の重複表示にてお知らせします。

認識される道路標識の種類

電光標識も含めて、次の種類の道路標識を認識します。

ただし、規定外の標識、新しく導入された標識は認識されない場合があります。



最高速度



車両進入禁止



一時停止



はみ出し通行禁止



終わり*

* マルチインフォメーションディスプレイに、表示されません。

告知機能

次の状況では、システムが告知表示で運転者に告知します。

- 自車の車速がマルチインフォメーションディスプレイに表示されている制限速度より、一定の速度を超過すると、最高速度標識の強調やブザーの吹鳴をします。
- システムが進入禁止の標識を認識し、自車が進入禁止区域に進入したと判定したときには、マルチインフォメーションディスプレイに表示される車両進入禁止標識の点滅やブザーの吹鳴をします。
- はみ出し通行禁止標識がマルチインフォメーションディスプレイに表示されているときに、自車の追い越しを検出すると、は

み出し通行禁止標識の点滅やハンドル振動をします。

状況によっては、告知表示が正常に作動しない場合があります。

□ 知識

■ 設定のしかた

→P.83

■ RSA 標識表示

次の状況では、最高速度・はみ出し通行禁止・車両進入禁止の標識表示が消えます。

- 一定の距離を走行中、新しい標識が認識されないとき
- 右左折等により走行する道路が変わったとシステムが判定したとき
- 終わり標識の下に対象標識を認識したとき

次の状況では、一時停止の標識表示が消えます。

- 標識を通過したとシステムが判定したとき
- 右左折等により走行する道路が変わったとシステムが判定したとき

■ 機能が正常に作動しないおそれのある状況

次のような状況では、システムが正常に標識を認識できず、正しい標識の表示がされない場合があります。

- 前方カメラやセンサー周辺への強い衝撃などにより、センサーの位置や向きがずれているとき
- 汚れ・雪・ステッカー等がフロントウインドウの前方カメラの近くにあるとき
- 悪天候時（霧・雪・砂嵐・大雨など）
- 強い光（太陽光や対向車のヘッドランプ光など）が前方カメラに直接あたっ

ているとき

- 標識に汚れ・色あせ・傾きや曲がりがあるとき
- 電光標識のコントラストが低いとき
- 標識の全体または一部が、木・電柱などで隠れているとき
- 前方カメラが標識を認識する時間が短いとき
- 運転の状況（曲がる・車線変更等）が誤って判断されたとき
- 標識が高速道路の分岐した直後、または合流直前の隣の車線にあるとき
- 先行車の後部分にステッカーが貼ってあるとき
- システムが対応している標識と類似した標識が認識されたとき
- 側道の速度標識が前方カメラの認識範囲内に入ったとき
- ロータリー（環状交差路）を走行しているとき
- 重い荷物を積むなど車両が傾いているとき
- 十分な光がなかったり、明るさが急激に変化したりしたとき
- トラックなどの車両を対象にした標識を認識したとき
- ナビゲーションシステムの地図情報が古いとき
- ナビゲーションシステムを利用できないとき
- マルチインフォメーションディスプレイとナビゲーションシステムに表示される最高速度標識が異なる場合があります。

■ 速度制限標識表示

マルチインフォメーションディスプレイに最高速度標識が表示されているときに、エンジンスイッチを OFF にすると、次回

エンジンスイッチを ON にしたときには再度同じ標識が表示されます。

■ マルチインフォメーションディスプレイに“RSA 故障 販売店で点検してください”が表示されたとき

システムに異常があるおそれがあります。トヨタ販売店で点検を受けてください。

■ カスタマイズ機能

一部の機能は、設定を変更することができます。(カスタマイズ一覧：→P.583)

レーダークルーズコントロール (全車速追従機能付き)

アクセルペダルを踏まなくても、車間制御モードでは、先行車の車速変化に合わせた追従走行を行い、自動的に加速・減速・停止をします。定速制御モードでは、一定の車速で走行できます。

通信利用型レーダークルーズコントロールは ITS Connect を装備している車両のみ使用できます。

高速道路や自動車専用道路で使用してください。

- 車間制御モード (→P.252)
- 定速制御モード (→P.255)
- 通信利用型レーダークルーズコントロール (→P.256)

システムの構成部品

■ メーター表示

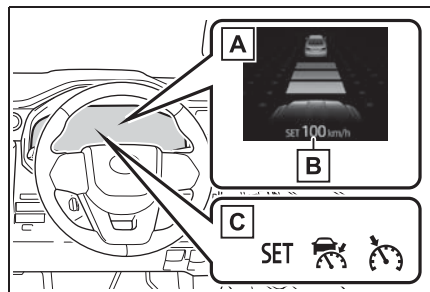

- A** マルチインフォメーションディスプレイ
- B** 設定速度
- C** 表示灯

■ 操作スイッチ

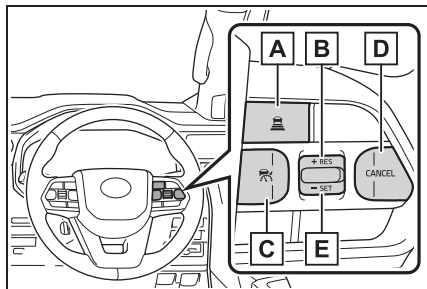

- A** 車間距離切りかえスイッチ
- B** “+RES” スイッチ
- C** クルーズコントロールメインスイッチ
- D** キャンセルスイッチ
- E** “-SET” スイッチ

▲ 警告

■ 安全にお使いいただくために

- 安全運転を行う責任は運転者にあります。システムを過信せず、運転者は常に自らの責任で周囲の状況を把握し、安全運転に努めてください。
- レーダークルーズコントロール（全車速追従機能付き）は運転者の操作の一部を支援し、操作負担を軽減するためのシステムで、支援の範囲には限りがあります。

次の項目をお読みいただき、システムを過信せず安全運転に努めてください。

- ・ センサーが正しく検知しないおそれのある先行車：→P.259
- ・ 車間制御モードが正しく作動しないおそれのある状況：→P.260

- 設定速度は、制限速度・交通の流れ・路面環境・天候などを考慮して適切に設定してください。設定速度の確認は、運転者が行う必要があります。
- システムが正常に機能していても、運転者が認識している先行車の状況とシステムが検知している状況が異なる場合があります。従って注意義務・危険性の判断・安全の確保は運転者が行う必要があります。システムに頼ったり、安全を委ねる運転をしたりすると思わぬ事故につながり、重大な傷害におよぶか、最悪の場合死亡につながるおそれがあります。
- レーダークルーズコントロール（全車速追従機能付き）を使わないときはクルーズコントロールメインスイッチでシステムをOFFにしてください。

■ システムの支援内容に関する注意点

システムの支援には限界があるため、次の点に注意してください。システムを過信すると思わぬ事故につながり、重大な傷害におよぶか、最悪の場合死亡につながるおそれがあります。

● 運転者が見る過程での支援内容

レーダークルーズコントロール（全車速追従機能付き）は、自車と設定された先行車との車間距離を検知するのみであり、わき見やぼんやり運転を許容するシステムでも、視界不良を補助するシステムでもありません。

運転者自らが周囲の状況に注意を払う必要があります。

警告

● 運転者が判断する過程での支援内容
レーダークルーズコントロール（全車速追従機能付き）は、自車と設定された先行車との車間距離が適正かどうかを判断しており、それ以外の判断はしません。このため、危険性があるかどうかなど運転者は自ら安全の判断をする必要があります。

● 運転者が操作する過程での支援内容
レーダークルーズコントロール（全車速追従機能付き）は、先行車への追突を防止する機能はありません。このため、危険性があれば運転者自らが安全を確保する必要があります。

■ レーダークルーズコントロール（全車速追従機能付き）を使用してはいけない状況

次の状況では、レーダークルーズコントロール（全車速追従機能付き）を使用しないでください。適切な制御が行われず、思わぬ事故につながり、重大な傷害におよぶか、最悪の場合死亡につながるおそれがあります。

- 歩行者や自転車等が混在している道
- 交通量の多い道
- 急カーブのある道
- 曲がりくねった道
- 雨天時や、凍結路・積雪路などのすべりやすい路面
- 急な下り坂や急で勾配の変化が激しい坂

急な下り坂では車速が設定速度以上になることがあります。

- 高速道路や自動車専用道路の出入り口

- センサーが正しく検知できないような悪天候時（霧・雪・砂嵐・激しい雨など）
- レーダー前面または、前方カメラ前面に雨滴や雪などが付着しているとき
- ひんぱんに加速・減速をくり返すような交通状況のとき
- トレーラー、または車両けん引時
- 接近警報がひんぱんに鳴るとき

車間制御モードでの走行

車間制御モードでは、レーダーにより車両前方約 100m 以内の先行車の有無・先行車との車間距離を判定して、先行車との適切な車間距離を確保する制御をします。また、車間距離切りかえスイッチを操作して、希望の車間距離に設定することもできます。

下り坂を走行しているときは、車間距離が短くなることがあります。

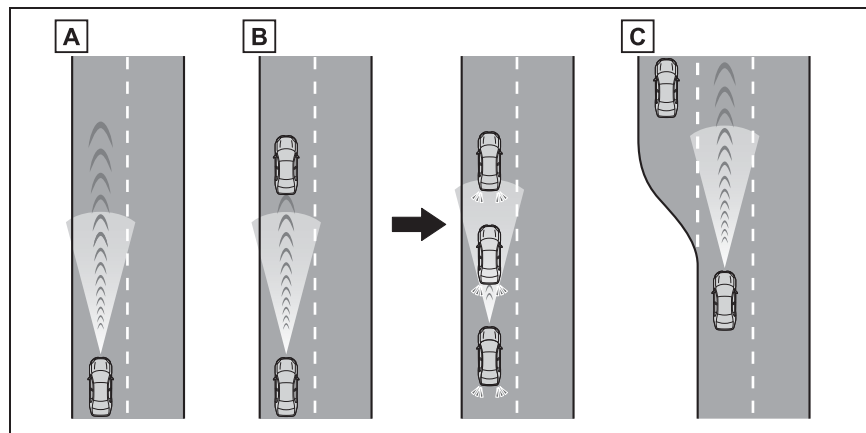

A 定速走行：

先行車がないとき

運転者が設定した速度で定速走行します。

B 減速走行—追従走行：

設定した速度より、遅い先行車が現れたとき

先行車を検知すると自動で減速し、より大きな減速が必要な場合はブレーキがかかります（このとき制動灯が点灯します）。先行車の車速変化に合わせて、運転者の設定した車間距離になるように追従走行します。十分に減速できない状態で先行車に接近した場合は、接近警報を鳴らします。

先行車が停止したときは、続いて停止します（制御停車）。先行車の発進後、“+RES”スイッチを押すか、アクセルペダルを踏むと追従走行にもどります（発進操作）。自車が発進操作を行わなかった場合は、制御停車を続けます。

約 80km/h 以上で走行中に追い越し車線側へ車線変更する場合、方向指示レバーの操作と連動して設定速度まで加速することで、追い越しを支援します。

C 加速走行：

設定した速度より、遅い先行車がいなくなったとき

設定速度まで加速し、定速走行にもどります。

速度を設定する（車間制御モード）

- 1 クルーズコントロールメインスイッチを押して、システムをONにする

レーダークルーズコントロール表示灯が点灯し、マルチインフォメーションディスプレイにメッセージが表示されます。OFFにするには再度スイッチを押します。

クルーズコントロールメインスイッチを1.5秒以上押し続けると定速制御モードでシステムがONします。（→P.255）

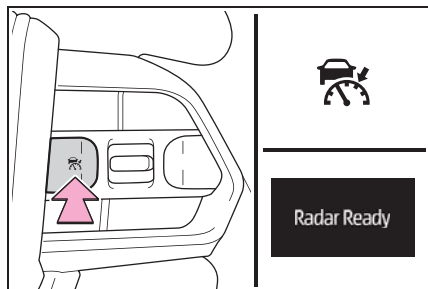

- 2 希望の車速（約30km/h以上）までアクセルペダル操作で加速／減速し、“-SET”スイッチを押して速度を設定する

クルーズコントロールセット表示灯が点灯します。

スイッチを離れたときの車速で定速走行できます。

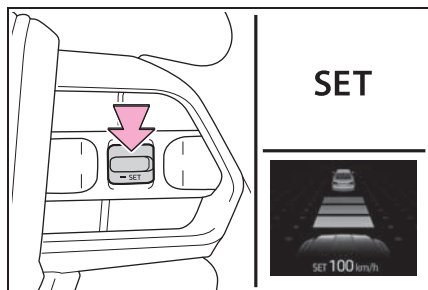

設定速度をかえる

- スイッチで設定速度をかえる

設定速度をかえるには、希望の速度が表示されるまで“+RES”スイッチまたは“-SET”スイッチを押します。

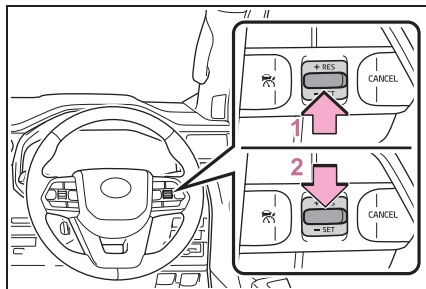

- 1 速度を上げる（車間制御モードの制御停車中は除く）

- 2 速度を下げる

微調整：スイッチを押す

大幅調整：スイッチを押し続けて速度をかえ、希望の速度で手を離す

車間制御モードでは、設定速度は、次のとおりに増減されます：

微調整：スイッチを押すごとに1km/h

大幅調整：スイッチを押し続けているあいだ、5km/hずつ

定速制御モード（→P.255）では、設定速度は、次のとおりに増減されます：

微調整：スイッチを押すごとに1km/h

大幅調整：スイッチを押し続けているあいだ連続して変化

- アクセルペダルで設定速度を上げる

- 1 設定したい車速になるまで、アクセルペダルを踏んで加速する

- 2 “-SET”スイッチを押す

車間距離を変更する（車間制御モード）

スイッチを押すごとに次のように車間距離を切りかえます。

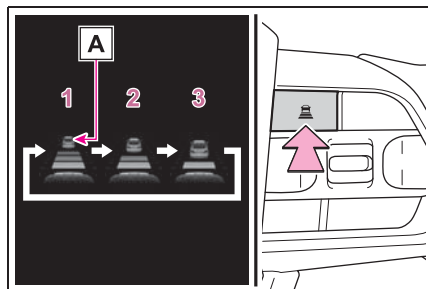

- 1 長い
- 2 中間
- 3 短い

先行車がいる場合、先行車マーク **A** も表示されます。

車間距離選択の目安（車間制御モード）

次の目安を参考に車間距離を選択してください。

（車速 80km/h で走行している場合）

なお、車速に応じて車間距離は増減します。また、制御停車時は設定にかかわらず状況に応じた車間距離で停車します。

車間距離選択	車間距離
長い	約 50m
中間	約 40m
短い	約 30m

制御停車から追従走行に復帰させる（車間制御モード）

先行車の発進後、“+RES” スイッチを押す

先行車の発進後にアクセルペダルを踏んでも追従走行に復帰します。

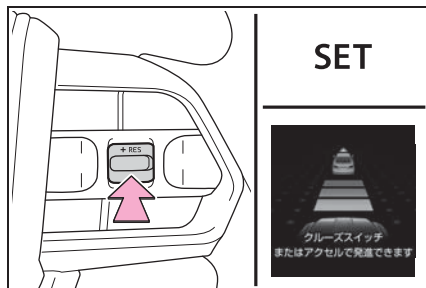

制御を解除する・復帰させる

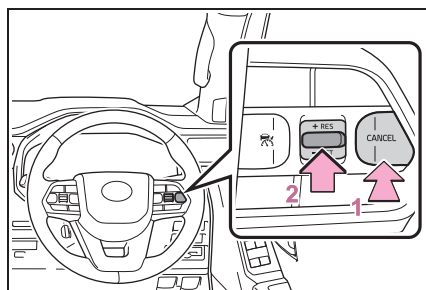

- 1 制御を解除するには、キャンセルスイッチを押す

ブレーキペダルを踏んだときも解除されます。（車間制御モードの制御停車中は、ブレーキペダルを踏んでも解除されません）

- 2 制御を復帰させるには、“+RES” スイッチを押す

接近警報（車間制御モード）

追従走行中の他車の割り込みなど、十分な減速ができない状態で先行

車に接近したときは、表示の点滅とブザーで運転者に注意をうながします。その場合は、ブレーキペダルを踏むなど適切な車間距離を確保してください。

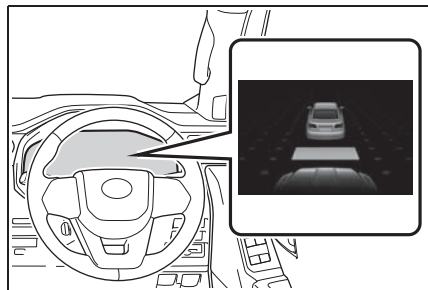

■ 警報されないとき

車間距離が短くても、次のような場合は警報されないことがあります。

- 先行車と自車の車速が同じか先行車の方が速いとき
- 先行車が極端な低速走行をしているとき
- 速度を設定した直後
- アクセルペダルを踏んだとき

カーブ速度抑制機能

車間制御モードでの走行中、システムが必要と判断したときに車速を抑制します。

■ システム作動について

ハンドルをまわし始めると、車速の抑制を開始します。その後、ハンドルを戻すと車速の抑制が終了します。

状況に応じて車間制御モードの設定速度まで復帰します。

先行車に割り込まれる等で、追従

走行が優先された場合も車速抑制は終了します。

■ システム作動時の表示

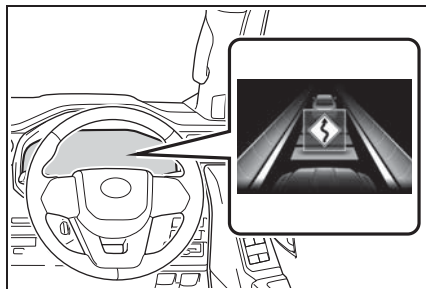

車速抑制中であることを示しています。

車速の抑制が終了すると、表示が消灯します。

■ カーブ速度抑制機能の設定を変更する

マルチインフォメーションディスプレイの  (→P.79, 88) から、カーブ速度抑制機能の速度抑制の強弱や、ON / OFF を切りかえることができます。

“OK” を押すごとに設定が切りかわります。

定速制御モードでの走行

定速制御モードでは、先行車の車速変化に合わせた追従走行を行わず、一定の車速で走行します。レーダーの汚れなどにより、車間制御モードで走行できない場合のみご使用ください。

- 1 クルーズコントロールが OFF の状態で、クルーズコントロールメインスイッチを 1.5 秒以上押し続ける

クルーズコントロールメインスイッチを押した直後は、レーダークルーズコントロール表示灯が点灯します。その後、クルーズコントロール表示灯に切りかわります。

システムが OFF の状態から操作したときのみ、定速制御モードへの切りかえが可能です。

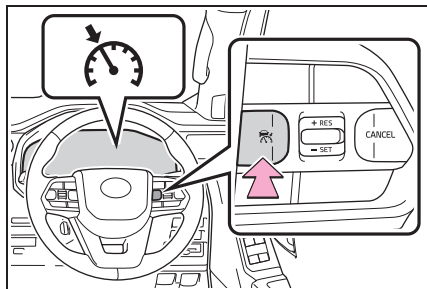

2 希望の车速（約 30km/h 以上）までアクセルペダル操作で加速／減速し、“-SET” スイッチを押して速度を設定する

クルーズコントロールセット表示灯が点灯します。

スイッチを離れたときの车速で定速走行できます。

設定速度をかえる（→P.253）

制御を解除する・復帰させる（→P.254）

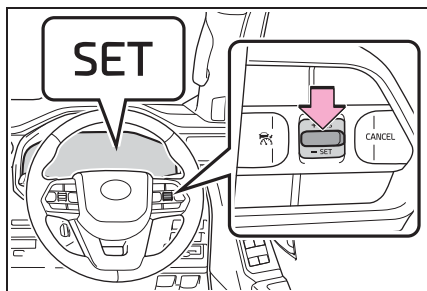

通信利用型レーダークルーズコントロール

通信利用型レーダークルーズコントロールは、ITS Connect が装着されている車両のみ利用できます。ITS Connect については P.268 を参照してください。

このシステムは車間制御モードでの追従走行中、先行車も通信利用型レーダークルーズコントロールに対応している場合に自動的に作動します。

■ 情報取得

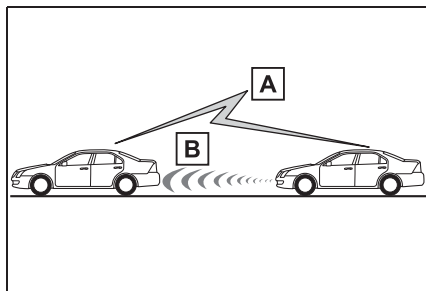

A 先行車との通信

加減速情報などを取得します。

B レーダー

車間距離情報などを取得します。

■ システム作動について

先行車の加減速の情報を通信で取得することにより、先行車の加減速に素早く追従して車間距離や速度の変動を抑制し、スムーズな追従走行に寄与します。また、先行車が認識できなくなった場合は自動的に車間制御モードに切りかわります。

車間制御モードに比べて、次のような作動になります。

● 車間制御モード

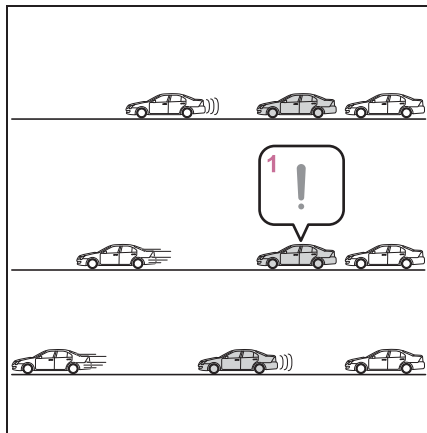

1 先行車の発進に遅れて気づく

● 通信利用型レーダークルーズコントロール

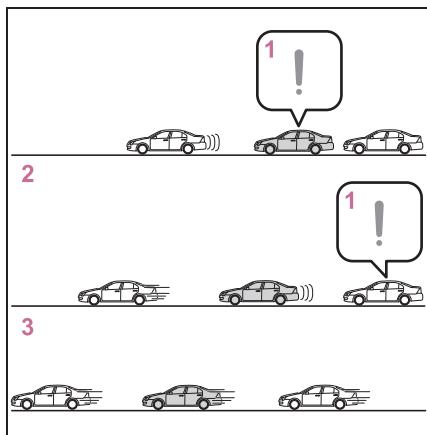

1 先行車の発進に素早く気づく

2 スムーズな加速で追従

3 短時間で渋滞解消

■ 通信利用型レーダークルーズコントロールの ON/OFF を変更する

マルチインフォメーションディスプレイの  (→P.83, 92) から、

通信利用型クルーズコントロールの ON (作動) / OFF (非作動) を変更することができます。

■ システム作動時の表示

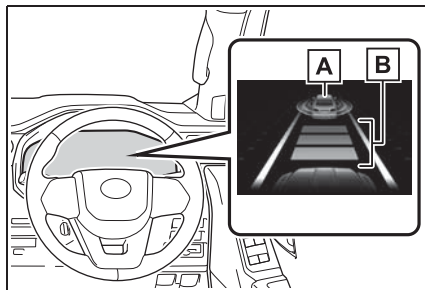

A 先行車通信マーク

B 車間距離表示

■ 通信利用型レーダークルーズコントロールの作動目安

レーダークルーズコントロールの車間距離設定に応じて本機能の作動レベルが変わります。
(→P.254)

車間距離設定	作動目安
長い	ゆったりとした加減速による追従走行
中間	中間の追従走行
短い	きびきびとした加減速による追従走行

知識

■ 設定条件について

- シフトレバーが D のとき設定できます。
- 車速が約 30km/h 以上のとき、希望の設定速度に設定できます。
(ただし車速が約 30km/h 未満で設定したときは、設定速度が約 30km/h に設定されます)

■ 車速設定後の加速について

通常走行と同様にアクセルペダル操作で加速できます。加速後、車速が設定速度にもどります。ただし、車間制御モード時は先行車との距離を保持するため車速が設定速度以下になることもあります。

■ 追従走行中の停車制御について

- 制御停車中に“+RES”スイッチを押した場合、約3秒以内に先行車が発進すれば追従走行にもどります。
- 先行車に続いて停車したあと約3秒以内に先行車が発進した場合、追従走行にもどります。

■ 車間制御モードの自動解除

次のとき、自動的に車間制御モードが解除されます。

- VSC が作動したとき
- アクティブ TRC が一定時間作動したとき
- アクティブ TRC または VSC を OFF にしたとき
- センサーが何かでふさがれて正しく検知できないとき
- 運転支援装置によるブレーキ制御、出力抑制が作動したとき
(例：プリクラッシュセーフティ、ドライブスタートコントロール)
- センターデフロックスイッチ操作後、約5秒以上切りかえ中が続いたとき
- パーキングブレーキが作動したとき
- 急坂路で制御停車したとき
- 制御停車中に次を検出したとき
 - ・ 運転席シートベルトを着用していない
 - ・ 運転席ドアが開いた
 - ・ 車両が停止したあと約3分経過した

上記以外の理由で車間制御モードが自動解除されるときは、システムが故障している可能性があります。トヨタ販売店に

ご相談ください。

■ 定速制御モードの自動解除

次のとき、自動的に定速制御モードが解除されます。

- 設定速度より車速が約16km/h以上低下したとき
 - 車速が約30km/h未満になったとき
 - VSC が作動したとき
 - アクティブ TRC が一定時間作動したとき
 - アクティブ TRC または VSC を OFF にしたとき
 - 運転支援装置によるブレーキ制御、出力抑制が作動したとき
(例：プリクラッシュセーフティ、ドライブスタートコントロール)
 - センターデフロックスイッチ操作後、約5秒以上切りかえ中が続いたとき
 - パーキングブレーキが作動したとき
- 上記以外の理由で定速制御モードが自動解除されるときは、システムが故障している可能性があります。トヨタ販売店にご相談ください。

■ カーブ速度抑制機能が作動しないおそれがある状況

次のような状況では、カーブ速度抑制機能が作動しない場合があります。

- 緩やかなカーブを走行しているとき
- アクセルペダルを操作しているとき
- 極端に短いカーブを走行しているとき

■ 通信利用型レーダークルーズコントロールについて

- 本機能によって、車間制御モードの速度や車間距離設定が変更されることはありません。
- 先行車が通信利用型レーダークルーズコントロールに対応していないときは、

本機能は作動しません。

- 先行車や周囲の車両の走行状態によっては、スムーズな追従走行が行われない場合や、自車の速度や先行車との車間距離に影響がおよぶ場合があります。必要に応じてブレーキ・アクセルを操作してください。

■ 通信利用型レーダークルーズコントロールが作動しないおそれがある状況

次のような状況では、通信利用型レーダークルーズコントロールが作動しない、または通信利用型レーダークルーズコントロールから車間制御モードに切りかわる場合があります。

- 先行車との通信が途絶したとき
- センサーが先行車を誤って検知したとき
- トンネルやビル街などで、自車または先行車の GPS 受信状態や通信状態が悪化しているとき
- 雪道などスリップしやすい路面を走行しているとき
- 急な坂道を走行しているとき
- 追従していた先行車が車線変更などで離脱したとき
- 通信していた先行車とのあいだに、通信利用型レーダークルーズコントロールに対応していない車両が割りこんできたとき

■ ブレーキが作動したとき

ブレーキの作動音が聞こえたり、ブレーキペダルの踏み応えがかわったりすることがありますが異常ではありません。

■ レーダークルーズコントロールの警告メッセージ・警告ブザー

走行操作に関して注意が必要な場合や、システムに異常が発生したときには、警告メッセージ・警告ブザーで注意をうながします。マルチインフォメーション

ディスプレイに警告メッセージが表示されたときは、表示された画面の指示に従ってください。(→P.219, 536)

■ センサーが正しく検知しないおそれのある先行車

次のような場合にシステムによる減速が不十分な場合はブレーキペダルを、加速が必要な場合はアクセルペダルを、状況に応じて操作してください。

センサーが正しく車両を検知できず、接近警報(→P.254)も作動しないおそれがあります。

- 先行車が急に割り込んできたとき
- 先行車が低速で走行中のとき
- 同じ車線に停車中の車がいるとき
- 先行車の後部分が小さすぎるとき(荷物を積んでいないトレーラーなど)

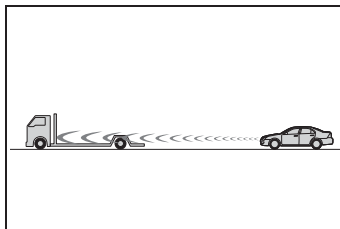

- 同じ車線を二輪車が走行中のとき
- 周囲の車より水や雪がまき散らされ、レーダーの検知のさまたげになる場合
- 自車の車両姿勢が上向きになる場合(重い荷物を積んだときなど)

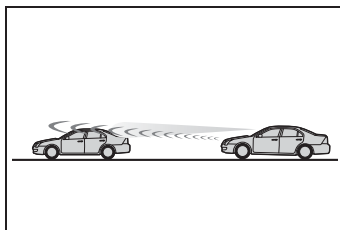

- 先行車の車高が極端に高いとき

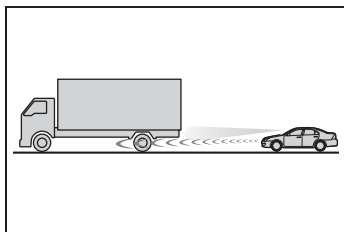

■車間制御モードが正しく作動しないおそれのある状況

次の状況では、必要に応じてブレーキペダルで減速（場合によってはアクセルペダルを操作）してください。

センサーが正常に車両を検知できず、システムが正常に作動しないおそれがあります。

- カーブや車線幅が狭い道路などを走行する場合

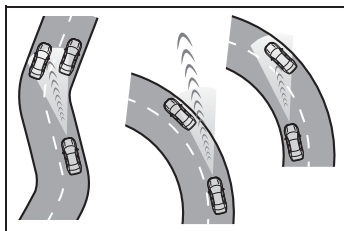

- ハンドル操作が不安定な場合や、車線内の自車の位置が一定でない場合

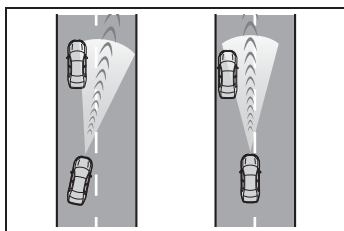

- 先行車が急ブレーキをかけた場合
- 道路脇に構造物がある道（トンネル・橋など）を走行する場合
- アクセルペダルを踏んで加速したあと、車速が設定速度にもどるとき

■カーブ速度抑制機能が正しく作動しないおそれのある状況

次のような状況では、カーブ速度抑制機能が正しく作動しない場合があります。

- 上り坂、または下り坂のカーブを走行しているとき
- カーブの形状とは異なる経路で走行しているとき
- カーブへの進入速度が過度に高いとき
- 急なハンドル操作を行ったとき

先行車発進告知機能

先行車の発進後、自車が停止し続けた場合、警告ブザーとマルチインフォメーションディスプレイの表示でお知らせする機能です。

先行車発進告知機能

前の車に続いて停止しているときに先行車を認識し続け、先行車が発進してしばらく進んでも自車が停止し続けた場合にお知らせします。

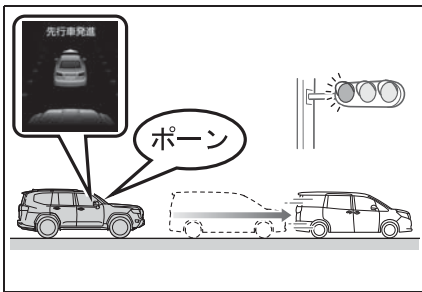

知識

■ 作動条件

次のいずれかの条件を満たしたときに作動します。

- シフトレバーが P・R 以外でブレーキペダルを踏んで、停止している、またはシフトレバーが N で停止しているとき
- ブレーキホールドが作動中のとき
- レーダークルーズコントロール（全車速追従機能付き）が作動していて、制御停車中のとき

■ 先行車が発進していても告知しない場合があるとき

例えば次のような状況では、前方カメラ

とレーダーが対象を検出できず、システムが正常に作動しない場合があります。

- 自車と先行車の停止位置がずれており、先行車を正しく認識できないとき
 - 先行車との車間距離が極端に短くなり、先行車を正しく認識できないとき
 - 坂道やカーブなどにより、先行車を正しく認識できないとき
 - 先行車の背面形状（けん引をしている車両や荷物を積んでいないトレーラー、雪や泥などが大量に付着している車両など）やボデーカラーなどにより、先行車を正しく認識できないとき
 - 先行車がオートバイ・自転車などのとき
 - 先行車の右左折や車線変更などにより、先行車を認識できなくなったとき
 - 悪天候（雨・霧・雪・砂嵐など）・煙・水蒸気などにより、先行車を認識できないとき
 - 前方カメラとレーダー前面に雨滴、雪などが付着し、先行車を正しく認識できないとき
 - 前方カメラとレーダー周辺への強い衝撃などにより、前方カメラとレーダーの向きがずれ、先行車を正しく認識できないとき
 - ブリクラッシュセーフティが一時的に使用できないときや、故障などにより PCS 警告灯が点灯または点滅しているとき
 - 右左折や車線変更などのために、ハンドルを大きくまわしたとき
- #### ■ 先行車が発進していても告知する場合があるとき
- 例えば次のような状況では、先行車が発進したと判断し、システムが作動する場合があります。
- 悪天候（雨・霧・雪・砂嵐など）によ

り、先行車の発進を誤認識したとき

- 坂道やカーブなどにより、先行車ではないものを先行車と認識しているとき
- 前方カメラとレーダー周辺への強い衝撃などにより、前方カメラとレーダーの向きがずれ、先行車ではないものを先行車と認識しているとき
- 先行車がない状態での停止時に、交差点の先にいる車両や自車の正面を横切る車両などを先行車として認識したとき
- 自車と先行車とのあいだに、ほかの車両が割り込んだり通過したりしたとき

■ **先行車発進告知機能の設定を変更するには**

- 先行車発進告知機能の ON / OFF

システムの ON / OFF を切りかえることができます。(→P.83)

- 先行車発進告知機能の告知距離

告知する距離を切りかえることができます。(→P.83, 92)

ドライバー異常時対応システム★

★：グレード、オプションなどにより、装備の有無があります。

ドライバー異常時対応システムは、自動車専用道路（一部除く）を走行中の運転者が、急病などにより運転の継続が困難になった場合に、自動的に自車線内で自車を減速、停車させるシステムです。

LTA（レーントレーシングアシスト）制御中に、手放しなどの無操作運転状態からシステムが運転者が異常状態であると判断すると、周囲に警告を行いながら車線内で減速、停車し、衝突事故の回避・衝突被害の低減に寄与します。

ドア解錠やヘルプネット※ 自動接続による運転者の救命要請も行います。

※ 別冊「ナビゲーションシステム取扱書」を参照してください。

システム概要

本システムは4つの状態に分けられます。**B**「警告1状態」、**C**「警告2状態」で運転者への注意喚起や速度抑制を実施しながら、運転者の正常/異常判定を行います。システムが、運転者が異常状態であると判断した場合には**D**「減速停止制御」、**E**「停止保持」で自車を減速、停車させ、**E**「停止保持」を継続します。

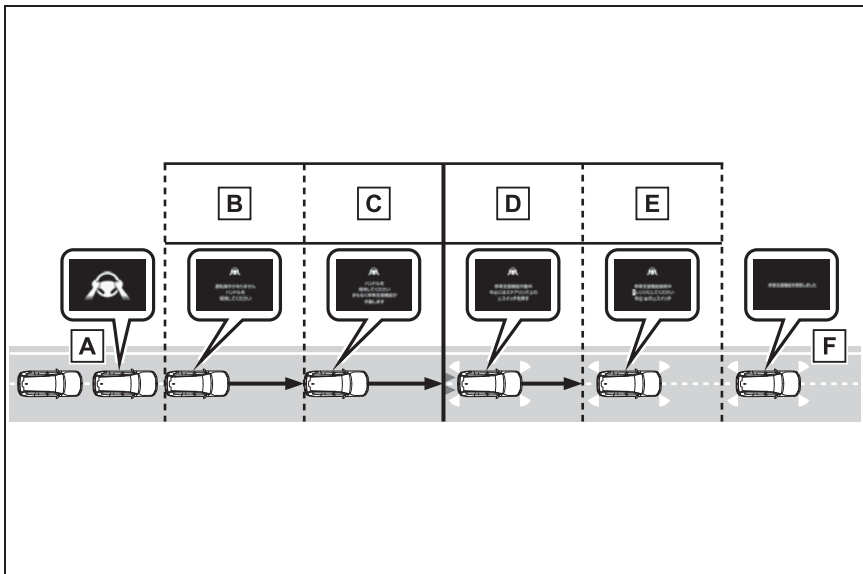

- A 手放し運転警告 (→P.238)
- B 「警告 1 状態」
- C 「警告 2 状態」
- D 「減速停止制御」
- E 「停止保持」
- F 制御解除

警告

■安全にお使いいただくために

- 安全運転を行う責任は運転者にあります。常に周囲の状況を把握し、安全運転に努めてください。ドライバー異常時対応システムは、運転者が急病などにより運転の継続が困難になった場合を対象とするシステムであり、居眠り運転や注意散漫な運転、体調が悪い場合の運転を対象とするものではありません。
- ドライバー異常時対応システムは、システムが運転者による運転の継続が困難と判断した場合に、自車線内で減速、停車を行うことで、衝突回避を支援、あるいは衝突被害の軽減に寄与することを目的としています。その効果はさまざまな条件により異なります。そのため、常に同じ性能を発揮できるものではありません。また、作動には条件があり、作動条件を満たさない場合は作動しません。
- お客様自身でドライバー異常時対応システムの作動テストを行わないでください。状況によってはシステムが正常に作動せず、思わぬ事故につながるおそれがあります。

- ヘルプネット自動接続は、T-Connect 通信エリア内、かつ T-Connect 契約がされている場合にのみ行われます。T-Connect 通信エリア外や T-Connect 未契約、T-Connect 契約が未更新の場合は接続が行われず、警察・救急への通報が行われません。あらかじめ通信エリアとご自身の T-Connect 契約をご確認の上、システムをご利用ください。
- システム作動後、異常から復帰できた場合には、速やかに運転を再開するか、路肩へ避難し、停止表示板・停止表示灯および発煙筒を設置して後続車両に停車していることをお知らせください。(→P.518)
- システム作動後、同乗者は運転者への救護措置をはじめとした必要な危険防止措置をとり、路側帯やガードレールの外側などの安全な場所にすみやかに退避してください。
- 本システムは運転者の異常をハンドルの操作状態などで判断しています。正常な運転者が意図的に無操作を続けた場合には、システムが作動することがあります。また、運転者が異常状態であっても、ハンドルにもたれかかるなどシステムが手放し運転と判断できない場合は、システムが作動しないことがあります。

知識

■ システムの作動条件

次の条件をすべて満たすと作動します。

- 車速と前方カメラによって自動車専用道路と認識しているとき

システムが誤って一般道を自動車専用道路と認識する場合があります。

- LTA スイッチを ON し、LTA 制御中
- レーダークルーズコントロールメインスイッチを ON し、レーダークルーズコントロール（全車速追従機能付き）制御中
- 自車速が約 50km/h 以上

■ システムの作動解除条件

- **B**「警告 1 状態」、**C**「警告 2 状態」、**D**「減速停止制御」作動時、次のいずれかの条件を満たすとシステムの作動が解除されます。
 - ・ LTA 制御がキャンセルされたとき（LTA スイッチを押した場合など）
 - ・ レーダークルーズコントロール（全車速追従機能付き）制御がキャンセルされたとき（レーダークルーズコントロールメインスイッチを押した場合など）
 - ・ 手放し運転を終了したとき（ハンドルを握る、ハンドルに手や体が触れるなど）
 - ・ 自車が一般道を走行しているとシステムが判断したとき
 - ・ 運転者がブレーキ操作をしたとき
 - ・ 運転者がアクセル操作をしたとき
 - ・ ブレーキ異常検出時
 - ・ 方向指示レバーを操作したとき
- **E**「停止保持」中、次のいずれかの条件を満たすとシステムの作動が解除されます。

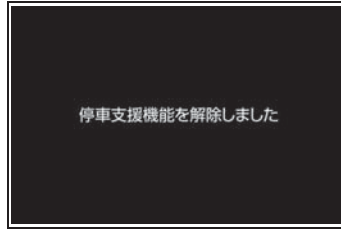

- ・ シフトポジションを P にした状態で LTA スイッチを押したとき
- ・ エンジンスイッチを ON から OFF
- ・ ブレーキ異常検出時

■ システム作動解除時の LTA 制御

下記の条件でシステム作動が解除された場合、LTA 制御がキャンセルされます。

LTA を再度使用する場合は、LTA スイッチを押し LTA 制御を ON にしてください。

- **B**「警告 1 状態」において、LTA スイッチを押しシステム作動を解除したとき
- **C**「警告 2 状態」、**D**「減速停止制御」において、システム作動を解除したとき
- レーダークルーズコントロール（全車速追従機能付き）制御がキャンセルされたとき（レーダークルーズコントロールメインスイッチを押した場合など）
- 手放し運転を終了したとき（ハンドルを握る、ハンドルに手や体が触れるなど）（**C**「警告 2 状態」および**D**「減速停止制御」のみ）
- 運転者がブレーキ操作をしたとき
- 運転者がアクセル操作をしたとき
- 方向指示レバーを操作したとき

■ 警告メッセージ

LTA システムに異常が発生した場合や、一時使用不可となった場合、警告メッ

セージがマルチインフォメーションディスプレイに表示され、ドライバー異常時対応システムが使用できなくなります。(→P.239)

■ ドライバー異常時対応システムの留意事項

- ヘルプネット通話中は、音声聞き取りやすいようブザー吹鳴を中止します。
- LTA 制御が継続できない場合は、システムがキャンセルされます。

B 「警告 1 状態」

手放し運転警告がされてからも運転操作がない場合、ブザー吹鳴（「ピッ、ピッ、・・・」）とマルチインフォメーションディスプレイ表示により注意喚起を行い、運転者の正常／異常判定を行います。レーダークルーズコントロール（全車速追従機能付き）および LTA による制御が継続され、警告を継続してもハンドル保持などの運転者による操作がされなかった場合、**C**「警告 2 状態」に移行します。



C 「警告 2 状態」

ブザー吹鳴（「ピッピッピッピッ・・・」）とマルチインフォメーションディスプレイ表示によ

り注意喚起を行い、引き続き運転者の正常／異常判定を行います。このとき、ブザーを聞き取りやすくするために、オーディオがミュート（消音）※ されます。LTA 制御は継続され、緩やかな減速度で車速を一定速度内（約 40km/h ～ 50km/h の間）まで減速させます。この状態で、約 30 秒以上警告を継続してもハンドル保持などの運転者による操作がされなかった場合には、システムが運転者が異常状態であると判断し、**D**「減速停止制御」に移行します。

※ 異常状態から復帰するまで継続します。



□ 知識

■ 非常点滅灯（ハザードランプ）について

C「警告 2 状態」移行後に、約 10km/h 程度減速した場合、非常点滅灯（ハザードランプ）が点滅します。すでに運転者がハザードスイッチを操作していた場合は、システムによる非常点滅灯の点滅は行われません。また、ハザードスイッチを 2 回押すと、非常点滅灯が消灯されます。

D 「減速停止制御」

本制御では運転者が異常状態にあると判断し、緩やかな減速度で車両を停車させます。車内ではブザー吹鳴（「ピーー」）とマルチインフォメーションディスプレイ表示で運転者に状況を知らせ、車外ではストップランプ、非常点滅灯（ハザードランプ）とホーン吹鳴によって周囲に緊急事態を知らせます。車両が停車すると[E]「停止保持」に移行します。



知識

■非常点滅灯（ハザードランプ）について

[D]「減速停止制御」においては、非常点滅灯（ハザードランプ）が点滅します。すでに運転者がハザードスイッチを操作していた場合は、システムによる非常点滅灯の点滅は行われません。また、ハザードスイッチを2回押すと、非常点滅灯が消灯されます。

E 「停止保持」

車両停車後、停止保持制御により車両停車状態を保持します。ストップランプは消灯しますが、引き続き、非常点滅灯（ハザードラ

ンプ）とホーン吹鳴によって周囲に緊急事態を知らせ、ドア解錠やヘルプネット自動接続による運転者の救命・救護要請を行います。



知識

■非常点滅灯（ハザードランプ）について

[E]「停止保持」においては、非常点滅灯（ハザードランプ）が点滅します。すでに運転者がハザードスイッチを操作していた場合は、システムによる非常点滅灯の点滅は行われません。

■ヘルプネット自動接続について

ヘルプネット自動接続後、ヘルプネットのオペレーターからの声掛けに対して車内からの応答がない場合、救命・救護のために救急や警察へ通報を行います。

ヘルプネット通話中は音声聞き取りやすいよう、ブザー吹鳴を停止します。

■非常点滅灯（ハザードランプ）について（制御解除後）

システムの作動が終了しても、非常点滅灯（ハザードランプ）の点滅は継続します。ハザードスイッチを2回押すと、非常点滅灯が消灯します。

ITS Connect ★

★：グレード、オプションなどにより、装備の有無があります。

ITS Connect は、交通情報や周辺車両の情報を受信することにより、安全運転や快適な運転を支援するシステムです。

ITS Connect の概要

■ 安全運転を支援する通知・案内・注意喚起

ITS Connect は、道路に設置された DSSS[※] 用路側装置や通信機を搭載した車両と無線通信することで、見通しが悪い交差点の交通状況などの情報を受信します。

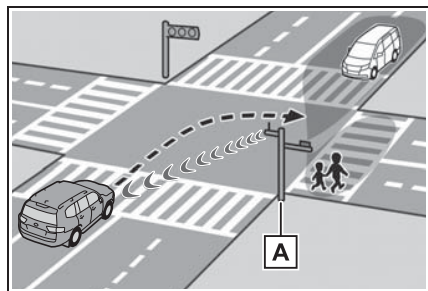

A 路側装置

受信した情報は、状況に応じて通知・案内や注意喚起としてマルチインフォメーションディスプレイなどに表示され、運転者に注意をうながすことにより安全運転を支援します。

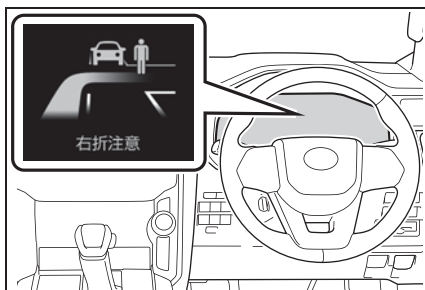

※ DSSS (Driving Safety Support Systems) とは、運転者の認知・判断の遅れや誤りによる交通事故を未然に防止することを目的とするシステムで、警察庁が推進しているプロジェクトです。

■ 通信利用型レーダークルーズコントロール

先行車との通信により受信した加速／減速情報をレーダークルーズコントロールの制御に利用し、よりスムーズな追従走行に寄与することで快適な運転を支援します。詳細は P.249 を参照してください。

知識

■ ITS Connect 機器に関する情報

- 本製品は、トロンフォーラム (www.tron.org) の T-License2.0 に基づき T-Kernel ソースコードを利用しています。
- フリー／オープンソースソフトウェア情報について

本製品はフリー／オープンソースソフトウェアを含んでいます。

このようなフリー／オープンソースソフトウェアのライセンス情報やソースコードの両方またはどちらか片方は以下のURLで入手することができます。

<https://www.denso.com/global/en/opensource/v2x/toyota/>

- 本機は、ITS Connect 推進協議会が規定する相互接続性確認試験に適合しています。

機種名：DTU-1030

型式認定番号：10008

- 本システムは、周波数 760MHz の電波を発信するため、お車を海外へ持ち込んだ場合はその国の関連法規に違反する場合があります。

■ ITS Connect に関するお問い合わせについて

ITS Connect に関するお問い合わせ（機器の調子・機能・使用方法や道路上の通信設備の整備計画など）はトヨタ販売店にお問い合わせください。

警告

■ 安全にお使いいただくために

- 安全運転を行う責任は運転者にあります。常に周囲の状況を把握し、安全運転に努めてください。
ITS Connect はあらゆる状況で安全運転の支援をするものではありません。システムに頼ったり、安全を委ねる運転をしたりすると思わぬ事故につながり、重大な傷害におよぶか、最悪の場合死亡につながるおそれがあります。

- ITS Connect は安全運転の支援を目的として設計していますが、その効果はさまざまな条件によりかわり、常に同じ性能を発揮できるものではありません。

「システムが正常に作動しないおそれがあるとき」（→P.275）をお読みいただき、システムを過信せず安全運転に努めてください。

■ ITS Connect について

- 次のような状況では、ITS Connect は作動しません。

- ・交差点に DSSS 用路側装置が設置されていないとき
- ・先行車や接近してくる車両に通信機が搭載されていないとき

- 交差点に進入する方向によっては、作動する通知・案内・注意喚起が異なる場合があります。

■ 右折時注意喚起（DSSS 用路側装置との通信）について

DSSS 用路側装置が設置された交差点であっても、DSSS 用路側装置の種類や交差点に進入する方向によっては、対向車のみを検知し、歩行者に対する注意喚起をしない場合があります。そのため、注意喚起の表示内容が実際の交通状況と異なる場合があります。「割り込み表示による通知・案内・注意喚起」（→P.270）をお読みいただき、必ず自らの目視による安全確認を行ってください。

警告

■ 右折時注意喚起（通信機を搭載した車両との通信）・出会い頭注意喚起について

通信機を搭載した車両が接近してきても、地図データと実際の道路状況が異なるときは、交差点付近であることが判断できず、注意喚起をしなかったり、注意喚起の表示内容が実際の交通状況と異なる場合があります。

注意

■ ITS Connect 機器取り扱いの注意

- ITS Connect 機器は電波法の基準に適合しています。ITS Connect 機器に貼り付けられているラベルはその証明ですのがささないでください。
- ITS Connect 機器を分解・改造すると、法律により罰せられることがあります。

ITS Connect アイコンの見方

ITS Connect の機能が利用可能なとき、マルチインフォメーションディスプレイに次のアイコンを表示して通信の接続状態をお知らせします。

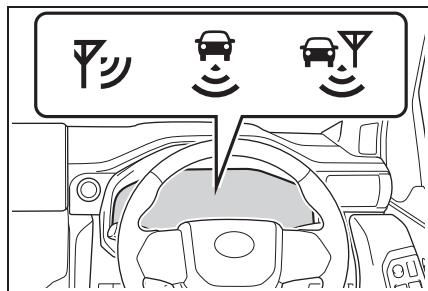

アイコン	接続状態
	道路に設置された DSSS 用路側装置から必要な情報を取得できている
	通信機を搭載した車両から必要な情報を取得できている
	道路に設置された DSSS 用路側装置、および通信機を搭載した車両、両方から必要な情報を取得できている

割り込み表示による通知・案内・注意喚起

状況に応じて、次の通知・案内・注意喚起をマルチインフォメーションディスプレイに割り込み表示します。

ヘッドアップディスプレイ装着車：右折時注意喚起・赤信号注意喚起・一時停止注意喚起・出会い頭注意喚起はヘッドアップディスプレイにも割り込み表示します。

■ 右折時注意喚起（DSSS 用路側装置との通信）

交差点で右側方向指示灯を点滅させて右折待ちをしているときに、対向車や歩行者がいるにもかかわらず発進しようとしているなど、対向車や右折先の歩行者を見落している可能性があるときシステムが判断したときに、ブザーと表示で注意喚起を行います。

交差点に設置されている DSSS 用路側装置（感知器）の種類によって、注意喚起の表示は次のように異なります。

▶ 対向車および歩行者を感知する
交差点



▶ 対向車のみを感知する交差点



- ・ 注意喚起の表示内容は、実際の交通状況と異なる場合があります。
- ・ 一定時間経過後に注意喚起が消えますが、周囲に車や人がいないことを示すものではありません。

■ 右折時注意喚起（通信機を搭載した車両との通信）※

DSSS 用路側装置が設置されていない交差点で、地図データを用いることにより、右側方向指示燈を点滅させて右折待ちをしているときに、通信機を搭載した対向車がいるにもかかわらず発進しようとしているなど、対向車を見落している可能性があるときにシステムが判断したときに、ブザーと表示で注

意喚起を行います。



- ・ 注意喚起の表示内容は、実際の交通状況と異なる場合があります。
- ・ 一定時間経過後に注意喚起が消えますが、周囲に車や人がいないことを示すものではありません。

※ T-Connect ナビゲーションシステム、エントリーナビキットまたは T-Connect ナビキット装着車

■ 出会い頭注意喚起※

地図データを用いることにより、交差点で停車しているときに、右または左方向から交差点に進入してくる車両がいるにもかかわらず発進しようとしているなど、接近する右または左方向の車両を見落している可能性があるときにシステムが判断したときに、ブザーと表示で注意喚起を行います。



- ・ 注意喚起の表示内容は、実際の交通状況と異なる場合があります。
 - ・ 一定時間経過後に注意喚起が消えますが、周囲に車や人がいないことを示すものではありません。
- ※ T-Connect ナビゲーションシステム、エントリーナビキットまたは T-Connect ナビキット装着車

■ 赤信号注意喚起

赤信号の交差点手前にさしかかってもアクセルペダルを踏み続けているなど、赤信号を見落している可能性があるとしてシステムが判断したときに、ブザーと表示で注意喚起を行います。



■ 信号待ち発進準備案内

赤信号で停車したとき、青信号にかわるまでの待ち時間の目安をバー表示で表します。

待ち時間が残り少なくなるとバー表示が消え、まもなく信号が変わることを表します。

▶ 4.2 インチディスプレイ装着車



▶ 7 インチディスプレイ装着車

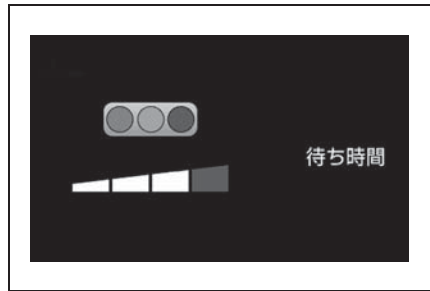

■ 緊急車両存在通知

緊急車両（救急車）がサイレンを鳴らして近辺を走行しているときに、ブザーが鳴り、自転車に対する緊急車両のおおよその方向・距離・進行方向を表示します。

緊急車両の距離と進行方向が表示されていないときは、自転車のすぐ近くに緊急車両がいることを表します。

▶ 4.2 インチディスプレイ装着車



▶ 7インチディスプレイ装着車



■ 一時停止注意喚起 ※1, 2, 3

一時停止の交差点手前にさしかかってもアクセルペダルを踏み続けているなど、一時停止を見落している可能性があるときにシステムが判断したときに、ブザーと表示で注意喚起を行います。



※¹T-Connect ナビゲーションシステム装着車

※²T-Connect ナビキットまたはエントリーナビキット装着車、かつETC2.0

ユニット（ビルトイン）ナビキット連動タイプ（光ビーコン機能付）装着車

※³一時停止注意喚起について、正常に作動しないおそれがある状況など、詳しくは別冊「ナビゲーションシステム取扱書」を参照してください。

■ 前方停止車両存在案内 ※1, 2, 3

見通しが悪いカーブの先などで、渋滞などによって先行車両が停止または低速で走行しているときに、ブザーと表示でお知らせします。

▶ 4.2 インチディスプレイ装着車



▶ 7インチディスプレイ装着車



※¹T-Connect ナビゲーションシステム装着車

※²T-Connect ナビキットまたはエントリーナビキット装着車、かつETC2.0ユニット（ビルトイン）ナビキット連動タイプ（光ビーコン機能付）装着車

※³前方停止車両存在案内について、正常に作動しないおそれがある状況など、

詳しくは別冊「ナビゲーションシステム取扱書」を参照してください。

■ わき道車両存在案内 ※1, 2, 3

見通しが悪い交差点のわき道に車両がいるときに、ブザーと表示でお知らせします。

▶ 4.2 インチディスプレイ装着車



▶ 7 インチディスプレイ装着車



※¹T-Connect ナビゲーションシステム装着車

※²T-Connect ナビキットまたはエンターナビキット装着車、かつETC2.0ユニット（ビルトイン）ナビキット連動タイプ（光ビーコン機能付）装着車

※³わき道車両存在案内について、正常に作動しないおそれがある状況など、詳しくは別冊「ナビゲーションシステム取扱書」を参照してください。

通信車両接近通知

交差点などで停車しているときに、

通信機を搭載した車両が接近してくると、通信車両のおおよその方向を表示します。

接近してくる方向が正面の場合は、右側方向指示灯を点滅させているときのみ表示します。



■ 通信車両接近通知の使い方

▶ 4.2 インチディスプレイ装着車

- マルチインフォメーションディスプレイで専用の通知画面を表示しているときに使用することができます。

メーター操作スイッチの < または > を

押して  を選択し、^ または

▼ を押して、通知画面を表示してください。

- 車両が停止しているときに表示が有効になります。車両が完全に停止していないときは通知されません。

▶ 7 インチディスプレイ装着車

- 割込表示の通信車両接近通知をONにしているときに、マルチインフォメーションディスプレイに割り込み表示でお知らせします。
- 通信車両接近通知の表示設定方

法については、マルチインフォメーションディスプレイの

表示設定 (→P.85) を参照してください。

知識

■ 交差点ごとの作動する通知・案内・注意喚起について

道路に設置されている DSSS 用路側装置の種類により発信している情報が異なるため、交差点によって作動する通知・案内・注意喚起は異なります。

■ システムが正常に作動しないおそれがあるとき

- 例えば次のような状況などでは、車両の位置や向きを正しく特定できず、システムが正常に作動しないおそれがあります。
 - ・ 高いビルや高い街路樹に囲まれているとき
 - ・ トンネルや高架下を通過しているとき
 - ・ エンジンを始動してから、しばらく走行するまでのあいだ
- 例えば次のような状況などでは、正しく通信ができず、システムが正常に作動しないおそれがあります。
 - ・ 周囲に大型車が走行しているときなど、通信がさえぎられたとき
 - ・ 通信を妨害する電波が発せられているとき
 - ・ DSSS 用路側装置の向きがかわってしまっているとき
 - ・ DSSS 用路側装置がメンテナンス中や故障しているとき
 - ・ 他車両の通信機が故障しているとき
- 右折時注意喚起 (DSSS 用路側装置との通信) は、次のような状況などでは正常に作動しないおそれがあります。
 - ・ 交差点内で一旦停止せずに右折しようとしたとき
 - ・ 周囲の環境や天候、DSSS 用路側装置



の劣化などの影響により、対向車や歩行者の検知性能が低下しているとき

- ・ 対向車や歩行者が周囲の建物や別の車両に隠れているとき
- ・ DSSS 用路側装置の検知範囲外に対向車や歩行者がいるとき
- ・ DSSS 用路側装置から受信した情報が誤っているとき
- 右折時注意喚起 (通信機を搭載した車両との通信) は、次のような状況などでは正常に作動しないおそれがあります。
 - ・ 交差点内で一旦停止せずに右折しようとしたとき
 - ・ 地図データと実際の道路状況が異なるため、交差点付近であることが判断できないとき
 - ・ 相手通信車両から受信した情報が誤っているとき
- 出会い頭注意喚起は、次のような状況などでは正常に作動しないおそれがあります。
 - ・ 交差点手前で一旦停止せずに通過しようとしたとき
 - ・ 地図データと実際の道路状況が異なるため、交差点付近であることが判断できないとき
 - ・ 相手通信車両から受信した情報が誤っているとき
- 赤信号注意喚起は、次のような状況などでは正常に作動しないおそれがあります。
 - ・ 遅い速度で走行しているとき
 - ・ 停車しているとき
 - ・ 交差点付近の側道や駐車場の通路など、DSSS 路側装置が設置された道路と並行する場所を走行しているとき
 - ・ DSSS 用路側装置から受信した情報が誤っているとき
- 信号待ち発進準備案内は、次のような状況などでは正常に作動しないおそれがあります。
 - ・ 前方の信号機が青信号・黄信号または

矢印信号のとき

- ・ 青信号にかわるまでの待ち時間が残り少ないとき
 - ・ 停車していないとき
 - ・ 交差点付近の側道や駐車場内の通路など、DSSS 路側装置が設置された道路と並行する場所を走行しているとき
 - ・ DSSS 用路側装置から受信した情報が誤っているとき
- 緊急車両存在通知は、次のような状況などでは正常に作動しないおそれがあります。
- ・ 緊急車両と自車の距離が一定以上離れているとき
 - ・ 緊急車両が自車から遠ざかる方向に走行しているとき
 - ・ 立体交差付近を走行しているとき
 - ・ 緊急車両から受信した情報が誤っているとき
- 通信車両接近通知は、次のような状況などでは正常に作動しないおそれがあります。
- ・ 相手通信車両から受信した情報が誤っているとき

各機能の設定変更

マルチインフォメーションディスプレイの  から “車両設定” ※¹ /  ※² を選択し、“ITS Connect” または “クルーズ (ITS)” を選択することで、次の機能の設定を変更することができます。(→P.83, 92)

※¹ 4.2 インチディスプレイ装着車

※² 7 インチディスプレイ装着車

■ ITS Connect

● 信号情報

次の機能の ON / OFF を切りかえることができます。※¹ (初期設定：ON)

- ・ 赤信号注意喚起
- ・ 信号待ち発進準備案内

● 道路環境情報

次の機能の ON / OFF を切りかえることができます。※¹ (初期設定：ON)

- ・ 一時停止注意喚起 ※^{2, 3}
- ・ 右折時注意喚起
- ・ 出合い頭注意喚起 ※^{2, 4}
- ・ 前方停止車両存在案内 ※^{2, 3}
- ・ わき道車両存在案内 ※^{2, 3}

● 緊急車両通知

緊急車両存在通知の ON / OFF を切りかえることができます。(初期設定：ON)

● 通知感度

次の機能の通知感度 (高い / 低い) を切りかえることができます。※^{5, 6} (初期設定：高い)

- ・ 赤信号注意喚起
- ・ 一時停止注意喚起 ※^{2, 3}
- ・ 右折時注意喚起
- ・ 出合い頭注意喚起 ※^{2, 4}

※¹ “信号情報” または “道路環境情報” に含まれる各機能を個別に ON / OFF することはできません。

※² T-Connect ナビゲーションシステム装着車

※³ T-Connect ナビキットまたはエントリーナビキット装着車、かつ ETC2.0 ユニット (ビルトイン) ナビキット連動タイプ (光ビーコン機能付) 装着車

※⁴ T-Connect ナビゲーションシステム、エントリーナビキットまたは TConnect ナビキット装着車

※⁵ 各機能の通知感度を個別に変更することはできません。

※6 “高い” に設定すると通知タイミングが早くなり、“低い” に設定すると通知タイミングが遅くなります。

■ クルーズ (ITS)

通信利用型レーダークルーズコントロールの ON / OFF を切りかえることができます。(初期設定：ON)

BSM (ブラインドスポットモニター)

ブラインドスポットモニターは、リアバンパー内側にある後側方レーダーセンサーを使用し、運転者による車線変更時の判断や停車時にドア開き時のドアとの衝突可能性を判断して衝突回避を支援するシステムです。

⚠ 警告

■ 安全にお使いいただくために

- 安全運転を行う責任は運転者にあります。常に周囲の状況を把握し、安全運転に努めてください。
- ブラインドスポットモニターは、ドアミラーの死角領域に入った車両の存在とその死角領域に急速に接近してくる車両の存在を運転者に提供する、補助的なシステムです。本システムだけで安全な車線変更の可否を判断できるものではないため、システムを過信すると思わぬ事故につながり、重大な傷害におよぶか、最悪の場合死亡につながるおそれがあります。

状況によっては本システムが有効に機能しないことがあるため、運転者は自らの目視とミラーによる安全確認を行う必要があります。

警告

- 停車時警報機能は、停車中に接近してくる車両や自転車の存在を乗員に提供する補助的なシステムです。本システムだけで安全を判断できるものではないため、システムを過信すると思わぬ事故につながり、重大な傷害におよぶか最悪の場合死亡につながるおそれがあります。状況によっては本システムが有効に機能しないことがあるため、乗員は自らの目視とミラーによる安全確認を行う必要があります。

システムの構成部品

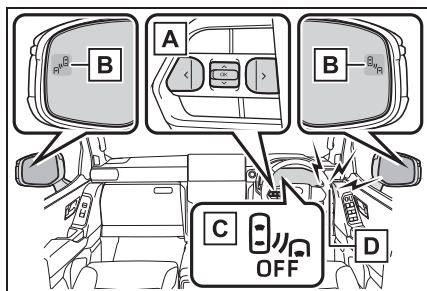

A メーター操作スイッチ

メーター操作スイッチを操作して、マルチインフォメーションディスプレイ上でブラインドスポットモニターのON/OFFを切りかえます。

B ドアミラーインジケーター

走行中：

ドアミラーの死角領域に車両を検知したとき、または後方からその死角領域に急速に接近してくる車両を検知したときは、検知した側のドアミラーインジケーターが点灯します。検知した側に方向指示レバーを操作している場合は、ドアミラーインジケーターが点滅します。

停車中：

開いたドア（バックドアを除く）と衝突

する可能性がある車両・自転車を検知したときは、検知した側のドアミラーインジケーターが点灯します。検知している側のドアを開いた場合は、ドアミラーインジケーターが点滅します。

C BSM OFF 表示灯

ブラインドスポットモニターがOFFのときに点灯します。

D BSM ブザー

停車中、ドアミラーインジケーター点灯時に点灯している側のドアを開けるとブザーが鳴ります。

知識

■ ドアミラーインジケーターの視認性について

強い日差しのもとでは、ドアミラーインジケーターが見えづらくなることがあります。

■ ブザー音の聞こえ方について

大音量のオーディオなど大きな音がする場合、ブザー音が聞こえづらくなる場合があります。

■ マルチインフォメーションディスプレイに“BSM 現在使用できません 取扱書を確認ください”が表示されたとき

センサー周辺のバンパーに氷・雪・泥などが付着していることが考えられます。（→P.279）センサー周辺のバンパーの氷・雪・泥などを取り除けば、正常に復帰します。また、極めて高温または低温の環境で使用した場合正常に作動しないことがあります。

■ マルチインフォメーションディスプレイに“BSM 故障 販売店で点検してください”が表示されたとき

センサーの故障や電圧異常などが考えられます。トヨタ販売店にて点検を受けてください。

■ カスタマイズ機能

機能の一部は、設定を変更することがで

■ レーダーセンサーの取り扱いについて

本製品は各国の電波法に適合しています。製品表面の印字はその証明ですので、消さないでください。

製品を改造しないでください。改造すると認証番号が無効となります。



▲ 警告

■ システムを正しく作動させるために

ブラインドスポットモニターのセンサーは、車両リヤバンパー内側に左右ひとつずつ設置されています。システムを正しく作動させるために次のことをお守りください。

- センサー周辺のリヤバンパーは常にきれいにしておく
センサー周辺のリヤバンパーに汚れや着雪がある場合、警告表示（→P.278）とともにシステムが作動しなくなることがあります。その場合、汚れや雪を落としたあと、BSM 機能の作動条件（→P.282）でしばらく走行してください（目安：約 10 分）。それでも警告表示が消えない場合はトヨタ販売店にて点検を受けてください。

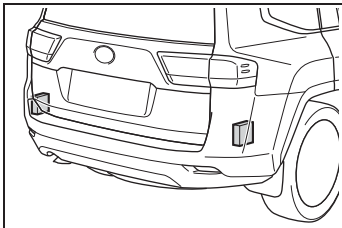

- センサーやセンサー周辺のリヤバンパーにアクセサリーをつけたり、スッカー（透明なものを含む）やアルミテープなどを貼ったりしない

きます。（→P.584）

- センサー周辺のリヤバンパーへの強い衝撃を避ける
センサーの位置や向きが少しでもずれると、車両を正しく検知できなくなったり、装置が正常に動作しなくなるおそれがあります。
次のような場合には、必ずトヨタ販売店にて点検を受けてください。
- ・ センサーやセンサー周辺に強い衝撃を受けた
- ・ センサー周辺のリヤバンパーなどに傷や凹みがある、一部がはずれている
- センサーを分解しない
- センサーやセンサー周辺のリヤバンパーを改造しない
- センサーやリヤバンパーの脱着や交換が必要な場合は、トヨタ販売店にご相談ください。
- リヤバンパーの塗装修理の際にはトヨタ設定色以外への変更は行わないでください

ブラインドスポットモニターの ON/OFF を切りかえるには

メーター操作スイッチを使って ON/OFF を切りかえます。（→P.83, 92）

- 1 メーター操作スイッチを操作して  を選択する
 - 2 “BSM” を選択し、OK を押す
- ブラインドスポットモニターが OFF のときは、BSM OFF 表示灯 (→P.70) が点灯します。エンジンスイッチが ON になるたび、ブラインドスポットモニターは ON になります。

ブラインドスポットモニターの作動

■ 走行中に検知できる車両

ブラインドスポットモニターは後側方レーダーセンサーにより隣の車線を走行する次の車両を検知し、ドアミラーのインジケーターによってその車両の存在を運転者に知らせます。

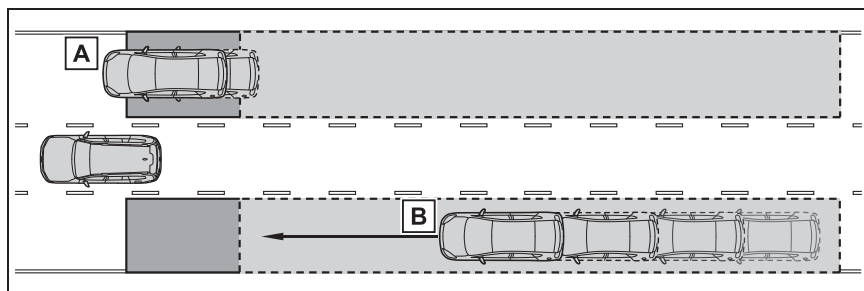

- A** ドアミラーに映らない領域（死角領域）を併走する車両
- B** 後方からドアミラーに映らない領域（死角領域）に急速に接近してくる車両

■ 停車中に検知できる車両・自転車

ブラインドスポットモニターは後側方レーダーセンサーにより自車の後方を走行する次の車両・自転車を検知し、ドアミラーのインジケーターおよびブザーによってその車両の存在を乗員に知らせます。

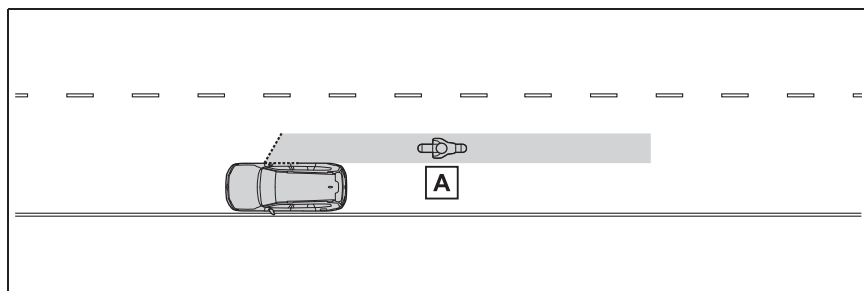

- A** ドア（バックドアを除く）を開けたときにドアと衝突する可能性が高いと判断された車両・自転車

■ 走行中に検知できる範囲

次の範囲に入った車両を検知します。

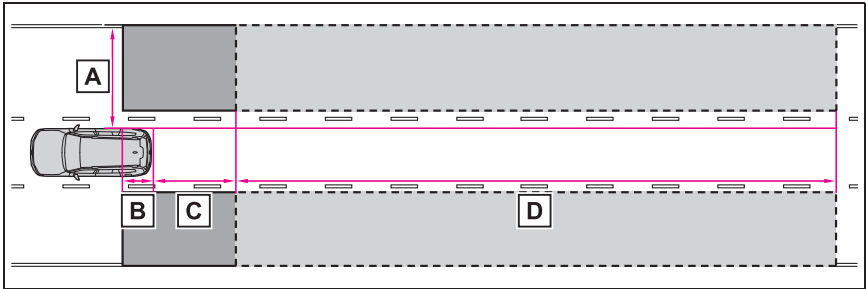

検知できる範囲：

- A** 車両の両側面について、側面から約 0.5 m 離れた面から約 3.5 m の領域^{※1}
- B** リヤバンパーから約 1 m 前方の領域
- C** リヤバンパーから約 3 m 後方の領域
- D** リヤバンパーから後方約 3 m ~ 60 m の領域^{※2}

^{※1} 車両側面から外側に約 0.5m は検知しません。

^{※2} 自車と他車の速度差が大きいほど、ドアミラーインジケータは他車がより遠くに
いる状況で点灯・点滅します。

■ 停車中に検知できる範囲

次の範囲に入った車両・自転車を検知します。

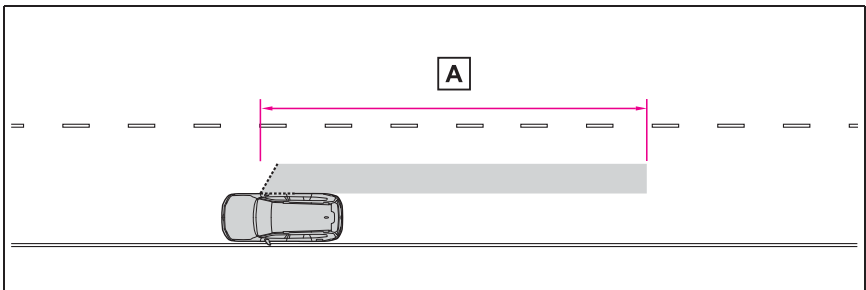

検知できる範囲：

- A** フロントドアから後方約 45m の領域[※]

[※] 接近する車両・自転車の速度が低いほど、ドアミラーインジケータは車両・自転車がより近くにいる状況で点灯・点滅します。

知識

■ 作動条件

次の条件をすべて満たしているときに作動します。

- エンジンスイッチが ON のとき
- ブラインドスポットモニターが ON のとき
- シフトレバーが R 以外の位置のとき
- 車速が約 10 km/h 以上のとき（走行中）

■ センサーが車両を検知する条件

ブラインドスポットモニターは、次のような状況で検知範囲に入った車両を検知します。

- 隣の車線を走行する他車に自車が追いこされるとき
- 他車が車線変更中に検知範囲に進入するとき
- 小さい速度差で隣の車線を走行する他車を追いこすとき
- 停車している自車と並行に走行する車両や自転車がドア（バックドアを除く）を開けた範囲付近を通過するとき

■ ブラインドスポットモニター（走行中）が車両を検知しない条件

ブラインドスポットモニター（走行中）は、次のような車両や車両以外のものを検知対象としません。

- 小型のオートバイ・自転車・歩行者など*
- 対向車
- ガードレール・壁・標識・駐車車両などの静止物*
- 同じ車線を走行する後続車*
- 2つ隣の車線を走行する他車*

- 大きい速度差で自車が追い越す他車*

* 状況によっては検知をすることがあります。

■ ブラインドスポットモニター（停車中）が車両・自転車を検知しない状況

- ブラインドスポットモニター（停車中）は、次のような車両・自転車や車両・自転車以外のものを検知対象としません。

- ・ 接近する車両・自転車の速度が約 8km/h 未満のとき
- ・ ドア（バックドアを除く）を開いたときに、衝突する可能性が低いと判断された車両・自転車
- ・ 真うしろから接近する車両・自転車
- ・ 前方から接近する車両・自転車
- ・ ガードレール・壁・標識・駐車車両などの静止物
- ・ 動物など

- ブラインドスポットモニター（停車中）は、次のような状況では作動しません。

- ・ エンジンスイッチが OFF のとき
- ・ 自車が完全に停車していないとき

■ システムが正しく作動しないおそれがある条件

- 次のような状況では車両を有効に検知しないおそれがあります。（走行中）

- ・ センサーやセンサー周辺への強い衝撃などにより、センサーの位置や向きがずれているとき
- ・ 泥・雪・氷・ステッカーなどがセンサーやセンサー周辺のリヤバンパーに付着したとき
- ・ 大雨・雪・霧などの悪天候時、水たまりなどのぬれた路面を走行するとき
- ・ 複数台の他車が狭い間隔で連続して接近するとき
- ・ 自車と後続車の車間距離が短いとき
- ・ 検知範囲に入る他車と自車の速度差が大きすぎるとき
- ・ 自車と他車の速度差に変化があるとき
- ・ 検知範囲に入る他車と自車の速度がほ

とんど等しいとき

- ・ 停止状態から発進した際に、検知範囲に他車が存在し続けたとき
- ・ 急勾配の上り・下りが連続した坂道や道路のくぼみ等を走行しているとき
- ・ きついカーブや連続したカーブ、起伏がある場所を走行するとき
- ・ 車線の幅が広い、もしくは車線の端を走行するなど、隣の車線の他車が自車から離れすぎているとき
- ・ 車両後部に自転車キャリアなどのアクセサリを装着しているとき
- ・ 検知範囲に入る他車と自車の高さに差がありすぎるとき
- ・ ブラインドスポットモニターを ON にした直後
- ・ けん引しているとき
- 次のような状況では車両・自転車を有効に検知しないおそれがあります。(停車中)
- ・ センサーやセンサー周辺への強い衝撃などにより、センサーの位置や向きがずれているとき
- ・ 泥・雪・氷・ステッカーなどがセンサーやセンサー周辺のリヤバンパーに付着したとき
- ・ 大雨・雪・霧などの悪天候時、水たまりなどのぬれた路面に停車しているとき
- ・ 隣の駐車車両に後続する車両・自転車
- ・ 後方で急な進路変更をして接近する車両・自転車
- ・ 発進した直後の車両・自転車
- ・ バックドアが開いているとき
- ・ 車両後部に自転車キャリアなどのアクセサリやスローブを装着しているとき
- ・ 後方に駐車車両や壁・標識などの静止物や人がいるとき
- ・ 道路に対して傾いて停車しているとき
- ・ 接近する車両・自転車の周囲に走行する車両があるとき
- ・ 接近する車両・自転車が壁・標識などの静止物の横を走行しながら接近して

いるとき

- ・ 車両・自転車が高速で接近するとき
- ・ けん引しているとき
- ・ 急勾配の坂道に停車しているとき
- ・ カーブの途中や終了地点に停車しているとき
- 特に次のような状況では不要な検知が増えることがあります。(走行中)
- ・ センサーやセンサー周辺への強い衝撃などにより、センサーの位置や向きがずれているとき
- ・ ガードレールや壁などとの距離が短い状況で、それらが検知範囲に入ったとき
- ・ 急勾配の上り・下りが連続した坂道や道路のくぼみ等を走行しているとき
- ・ 車線の幅が狭い、もしくは車線の端を走行するなど、隣の車線以外を走行する車両が検知範囲に入ったとき
- ・ きついカーブや連続したカーブ、起伏がある場所を走行するとき
- ・ タイヤがスリップ(空転)しているとき
- ・ 自車と後続車の車間距離が短いとき
- ・ 車両後部に自転車キャリアなどのアクセサリを装着しているとき
- ・ けん引しているとき
- 特に次のような状況では不要な検知が増えることがあります。(停車中)
- ・ センサーやセンサー周辺への強い衝撃などにより、センサーの位置や向きがずれているとき
- ・ 自車の後方からずれた状態で接近する車両・自転車
- ・ 道路に対して傾いて停車しているとき
- ・ 斜めに駐車している後方を車両・自転車が接近するとき
- ・ 後方に駐車車両や壁・標識などの静止物や人がいるとき
- ・ 後方で急な進路変更をして接近する車両・自転車
- ・ 接近する車両・自転車が壁・標識などの静止物の横を走行しながら接近して

いるとき

- ・ バックドアが開いているとき
- ・ 車両後部に自転車キャリアなどのアクセサリーやスローブを装着しているとき
- ・ 車両・自転車が高速で接近するとき
- ・ けん引しているとき
- ・ 急勾配の坂道に停車しているとき
- ・ カーブの途中や終了地点に停車しているとき

クリアランスソナー

クリアランスソナーは、車両と壁などの静止物とのおおよその距離を超音波センサーによって検知して、メーター内のマルチインフォメーションディスプレイおよびナビゲーション画面に距離表示とブザー音、音声案内★で運転者にお知らせします。

★：グレード、オプションなどにより、装備の有無があります。

システムの構成部品

■ センサーの種類

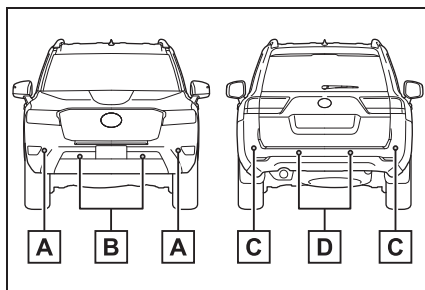

A フロントコーナーセンサー

B フロントセンターセンサー

C リヤコーナーセンサー

D リヤセンターセンサー

■ クリアランスソナーの表示のしかた

壁などの静止物を検知すると、マルチインフォメーションディスプレイまたはナビゲーション画面の作動表示が点灯（一部、枠が点滅）します。

● マルチインフォメーションディ

スプレイの表示

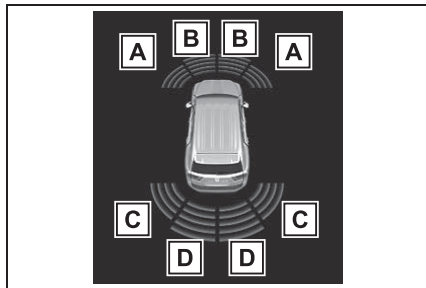

- A** フロントコーナーセンサー作動表示
- B** フロントセンターセンサー作動表示
- C** リヤコーナーセンサー作動表示
- D** リヤセンターセンサー作動表示

● センターディスプレイの表示
パノラミックビューモニター・マルチテレインモニター★表示時：
画面上に簡略表示されます。
(→P.311, 344)

★：グレード、オプションなどにより、
装備の有無があります。

システムを作動させるには

メーター操作スイッチを使って
ON/OFF を切りかえます。
(→P.83, 92)

1 メーター操作スイッチを操作し
⚙️を選択する

2 **P** を選択し、OK を押す

クリアランスソナー機能が OFF のときは、
クリアランスソナー OFF 表示灯
(→P.70) が表示されます。

OFF (非作動) に切りかえて、クリアラ

ンスソナーを停止させた場合、再度、
マルチインフォメーションディスプレイの
⚙️画面から **P** を ON (作動) に切
りかえないとシステムは復帰しません。
(エンジンスイッチを OFF にしたあとで
再度 ON にしても、復帰しません)

⚠️ 警告

■安全にお使いいただくために

本システムは認識性能・制御性能に限
界があります。システムを過信せず、
運転者は常に自らの責任で周囲の状況
を把握し、安全運転を心がけてくださ
い。

■システムを正しく作動させるために

- 必ず次のことをお守りください。
お守りいただかないと、思わぬ事故に
つながるおそれがあり危険です。
- センサーに傷を付けたりせずに、常
にきれいにしておいてください。
- センサー付近に市販の電装部品（字
光式ナンバープレート・フォグラン
プ・フェンダーポール・無線アンテ
ナなど）を取り付けしないでください。
- センサー周辺へ衝撃を与えないでく
ださい。衝撃を受けた際はトヨタ販
売店で点検を受けてください。前後
のバンパーやグリルの脱着や交換が
必要な場合はトヨタ販売店にご相談
ください。
- 改造・分解・塗装をしないでくださ
い。
- ライセンスプレートカバーを取り付
けないでください。
- 適正なタイヤ空気圧を維持してくだ
さい。

警告

■ クリアランスソナーを OFF にするとき

次のときはシステムを OFF にしてください。クリアランスソナーが正常に作動しないことがあり、思わぬ事故につながるおそれがあり危険です。

- 上記の内容が守られないとき
- トヨタ純正品以外のサスペンションを取り付けたとき

■ 洗車時の注意

- 高圧洗車機を使用して洗車するときは、センサー部に直接水をあてないでください。強い水圧により衝撃が加わり、正常に作動しなくなるおそれがあります。
- スチームを使用した洗車機などで洗車するときは、スチームをセンサー部に近付けすぎないようにしてください。スチームにより、正常に作動しなくなるおそれがあります。

知識

■ 作動条件

- エンジンスイッチが ON のとき
- クリアランスソナー機能が ON のとき
- 車両の速度が約 10km/h 以下のとき
- シフトレバーが P 以外にあるとき

■ マルチインフォメーションディスプレイに“クリアランスソナー使用できません ソナーの汚れを除去してください”が表示されたときは

クリアランスソナーのセンサーに水滴・氷・雪・泥などが付着していることが考えられます。この場合はセンサーの水滴・氷・雪・泥などを取り除けば、正常に復帰します。

また、低温時にはセンサーの凍結などに

より異常表示が出たり、静止物があっても検知しないことがあります。氷が解ければ、正常に復帰します。

水滴・氷・雪・泥がないのに異常表示が出ている場合は、センサーの異常が考えられますので、トヨタ販売店で点検を受けてください。

■ マルチインフォメーションディスプレイに“クリアランスソナー使用できません”が表示されたときは

大雨などでセンサー表面に水が継続的に流れている可能性があります。システムが正常と判断した時に復帰します。

■ センサーの検知について

- センサーの検知範囲は車両前部と後部のバンパー周辺に限られます。
- 静止物の形状・条件によって検知できる範囲が短くなることや、検知できないことがあります。
- センサーが静止物に近付きすぎると検知できないことがあります。
- 静止物を検知してから、表示が出る（ブザーが鳴る）までに多少時間がかかります。低速走行時の場合でも表示が出る（ブザーが鳴る）までに、静止物まで約 30cm 以内に接近するおそれがあります。
- オーディオ・エアコン使用時は、音楽やファンの音などにより、ブザーの音が聞き取りづらくなる場合があります。
- 他システムのブザー音などにより本システムの音が聞き取りづらくなる場合があります。
- システムが正しく検知できないことがある静止物

静止物の形状・条件によっては検知できる範囲が短くなることや、次のようなものは検知しないことがあります。注意して運転してください。

- 針金・フェンス・ロープなどの細いもの
- 綿・雪などの音波を吸収しやすいもの
- 鋭角的な形のもの
- 背の低いもの
- 背が高く上部が張り出しているもの

■ システムが正常に作動しないおそれのある状況

次のような状況では、センサーが正常に作動しないことがあります。

- センサーに水滴・氷・雪・泥などが付着したとき（取り除けば、正常に復帰します）
- センサー部が凍結したとき（解ければ、正常に復帰します）
特に低温時には凍結などにより異常表示が出たり、壁などの静止物があっても検知しないことがあります。
- 炎天下や寒冷時

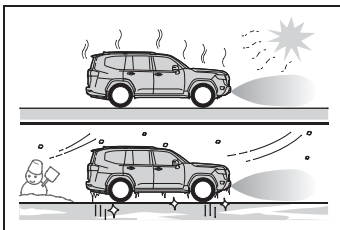

- 凸凹道・坂道・砂利道・草むら走行時など
- 他車のホーン・オートバイのエンジン音・大型車のエアブレーキ音・他車のセンサーなどの超音波を発生するものが付近に存在するとき
- 大雨や水しぶきがかかったとき
- センサーに静止物が近付きすぎたとき
- 超音波を反射しにくい歩行者（例：ギャザーやフリルの多いスカートなど）
- 地面に対して垂直でないもの、車両進行方向に対して直角でないもの、凹凸

なもの、波打っているものが検知範囲にあるとき

- 風が強いとき
- 霧・雪・砂嵐などの悪天候のとき
- 作動対象物と車両の間に検知できない対象物があるとき
- 車・オートバイ・自転車・歩行者などの作動対象が車両の横から割り込んだり、飛び出してきたとき
- 衝突などで、センサーの方向がずれたとき
- センサー付近にけん引フック・バンパープロテクター・バンパートリム・サイクルキャリア・除雪装置（スノーブラウ）などを取り付けたとき
- 積載状況などにより車高が著しく変化したとき（ノーズアップ・ノーズダウンなど）
- 事故や故障で自車の走行が不安定なとき
- タイヤチェーン・応急用タイヤ・タイヤパンク応急修理キットを使用しているとき

■ 衝突の可能性がなくてもシステムが作動する状況

次のような状況では、衝突の可能性がなくてもシステムが作動する場合があります。

- 狭い道路を走行するとき

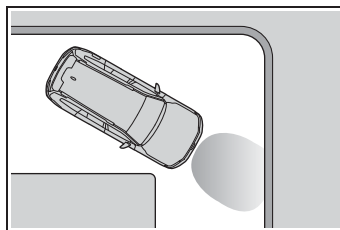

- 垂れ幕や旗やのれん、垂れ下がった枝、遮断機（踏切のバー・ETCのバー・駐車場のバーなど）に向かって走行する

とき

- 地面にわだちや穴がある場合
- 排水溝などの金属のフタ（グレーチング）走行時
- 急な登坂路や降坂路を走行するとき
- 冠水している道路でセンサーに水がかぶったとき
- センサーに水滴・氷・雪・泥などが付着したとき（取り除けば、正常に復帰します）
- 大雨や水しぶきがかかったとき
- 霧・雪・砂嵐などの悪天候のとき
- 風が強いとき

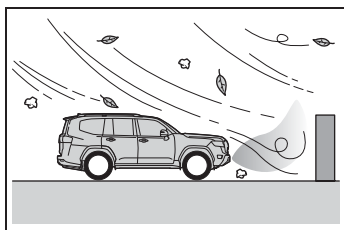

- 他車のホーン・オートバイのエンジン音・大型車のエアブレーキ音・他車のセンサーなど超音波を発生するものが近付いたとき
- 積載状況などにより車高が著しく変化したとき（ノーズアップ・ノーズダウンなど）
- 衝突などで、センサーの方向がずれたとき
- 背の高い縁石や直角の縁石に向かって進んだとき
- 立体駐車場や工事現場などで柱（H形鋼など）の付近を走行するとき
- 事故や故障で自車の走行が不安定なとき
- 凸凹道・坂道・砂利道・草むら走行時など

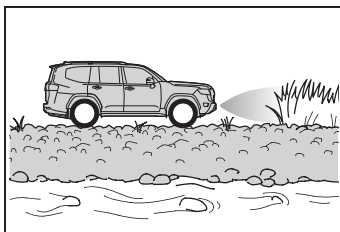

- タイヤチェーン・応急用タイヤ・タイヤパンク応急修理キットを使用しているとき

距離表示の見方

■ 静止物を検知できる範囲

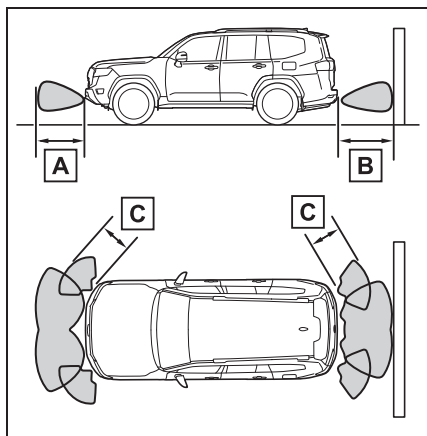

A 約 100cm

B 約 150cm

C 約 60cm

検知できる範囲は図のとおりです。ただし、静止物がセンサーに近付きすぎると検知できません。

静止物の形状・条件によっては、検知できる距離が短くなることや、検知できないことがあります。

■ 検知距離とブザー音

静止物までのおおよその距離	ブザー音
フロントセンター： 約 100cm ~ 60cm [※] リヤセンター： 約 150cm ~ 60cm [※]	断続音
約 60cm ~ 45cm [※]	早い断続音
約 45cm ~ 30cm [※]	非常に早い断続音
約 30cm ~ 15cm	連続音
約 15cm 以下	

[※] 自動ミュート機能あり (→P.289)

音声案内とブザー音

■ ブザー動作と静止物までの距離

静止物を検知すると、ブザーが鳴ります。

ナビゲーションシステム装着車は、ブザー音と同時に音声案内を行います

● 静止物との距離が近付くと、ブザーの断続時間が短くなります。静止物との距離が約 30cm 以下のとき、ブザーは断続音「ピピピ」から連続音「ピー」になります。

● 複数のセンサーが同時に静止物を検知しているときは、最も近い静止物との距離に合わせたブザー音が鳴ります。

● ブザー吹鳴後、静止物との距離が近づかない場合は、自動でブザーが消音されます。(自動ミュート機能)

■ ブザー音量調整

マルチインフォメーションディスプレイ上でブザー音量の調整がで

きます。

メーター操作スイッチを使って設定を変更します。(→P.83, 92)

1 メーター操作スイッチを操作して  を選択する

2  を選択し、OK を押し続ける

3 音量を選択し、OK を押す

押すごとに 1,2,3 の間で音量が切りかわります。

■ ブザー音の一時ミュート (消音)

作動対象を検知した場合、マルチインフォメーションディスプレイ上に一時ミュート (消音) スイッチが表示されます。

“OK” を押すとクリアランスソナー、RCTA、RCD のブザー音が一括でミュート (消音) されます。一時ミュート (消音) が解除されるとき：

● シフトレバーを切りかえたとき

● 車速が一定値以上になったとき

- センサー異常やシステムが一時使用不可となったとき
- 使用中の機能を OFF にしたとき
- エンジンスイッチを OFF にしたとき

RCTA (リヤクロストラフィックアラート)

RCTA (リヤクロストラフィックアラート) 機能はリヤバンパー内側にあるブラインドスポットモニターの後側方レーダーセンサーを使用し、運転者の目視だけでは感知しづらい領域の確認を補助する機能です。後退時に運転者を支援します。

警告

■ 安全にお使いいただくために

本システムは認識性能・制御性能に限界があります。システムを過信せず、運転者は常に自らの責任で周囲の状況を把握し、安全運転を心がけてください。(→P.277)

■ システムを正しく作動させるために

→P.279

システムの構成部品

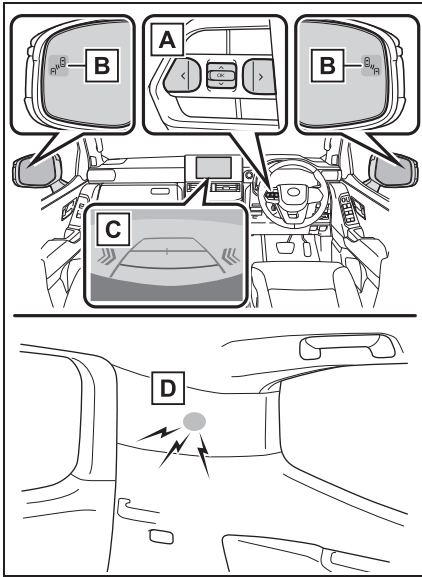

A メーター操作スイッチ

メーター操作スイッチを操作して、マルチインフォメーションディスプレイ上でRCTA機能のON/OFFを切りかえます。

B ドアミラーインジケーター

自車の右後方または左後方から接近している車両を検知したときは、両側のドアミラーインジケーターが点滅します。

C センターディスプレイ

自車の右後方または左後方から接近している車両を検知したときは、センターディスプレイに検知した側のRCTAアイコン(→P.292)が点灯します。

イラストは両後方から車両が接近している例です。

D RCTA ブザー

自車の右後方または左後方から接近している車両を検知したときは、ブザーが鳴ります。

設定のしかた

メーター操作スイッチを使ってON / OFFを切りかえます。(→P.83, 92)

- 1 メーター操作スイッチを操作して  を選択する
- 2 “RCTA” を選択し、OKを押す

RCTA機能がOFFの時は、RCTA OFF表示灯(→P.70)が点灯します。エンジンスイッチがONになるたび、RCTA機能はONになります。

知識

■ ドアミラーインジケーターの視認性について

強い日差しのもとでは、ドアミラーインジケーターが見えづらいたことがあります。

■ RCTA ブザー音の聞こえ方について

大音量のオーディオなど大きな音がする場合、RCTA ブザー音が聞こえづらくなる場合があります。

■ マルチインフォメーションディスプレイに“RCTA 現在使用できません 取扱書を確認ください”が表示されたときは

センサー周辺のバンパーに氷・雪・泥などが付着していることが考えられます。センサー周辺のバンパーの氷・雪・泥などを取り除けば、正常に復帰します。また、極めて高温または低温の環境で使用した場合、正常に作動しないことがあります。

■ マルチインフォメーションディスプレイに“RCTA 故障 販売店で点検してください”が表示されたときは

センサーの故障や電圧異常などが考えられます。トヨタ販売店で点検を受けてく

ださい。

■ 後側方レーダーセンサーについて

→P.279

RCTA 機能

■ RCTA 機能の作動

RCTA 機能は後側方レーダーセンサーにより自車の右後方または左後方から接近している車両を検知し、ドアミラーのインジケーターとブザーによってその車両の存在を運転者に知らせます。

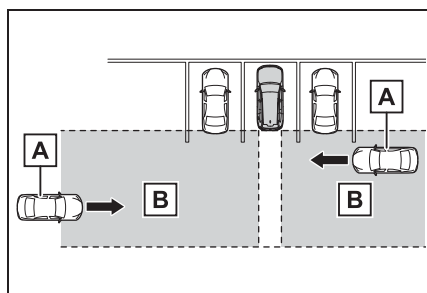

A 接近車両

B 接近車両を検知できる範囲

■ RCTA アイコンの表示

自車の右後方または左後方から接近している車両を検知したときは、センターディスプレイ上に次の表示をします。

例：両方向から車両が接近しているとき

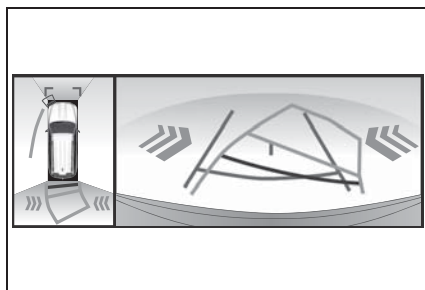

■ RCTA 機能で検知できる範囲

次の範囲に入った車両を検知します。

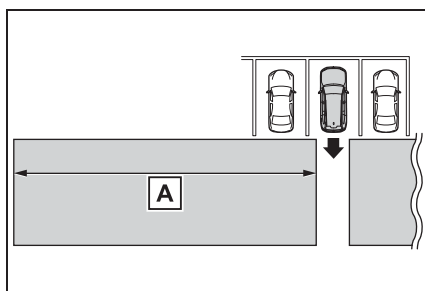

速度が速い車両に対しては、より離れた位置で警報ブザーを鳴らします。

例：

接近車両の速度	A 警報距離（概算）
28km/h（速い）	20m
8km/h（遅い）	5.5m

知識

■ RCTA 機能の作動条件

RCTA 機能は、次の条件をすべて満たしているときに作動します。

- エンジンスイッチが ON のとき
- RCTA 機能が ON のとき
- シフトレバーが R のとき

- 自車の车速が約 8km/h 以下のとき
- 接近する他車の车速が約 8km/h ~ 28km/h のあいだのとき

■ ブザーの音量調整について

マルチインフォメーションディスプレイ上でブザー音量の調整ができます。

メーター操作スイッチを使って設定を変更します。(→P.83, 92)

- 1 メーター操作スイッチを操作して  を選択する
- 2 “RCTA” を選択し、OK を押し続ける
- 3 音量を選択し、OK を押す

押すごとに 1,2,3 の間で音量が切りかわります。

■ ブザー音の一時ミュート（消音）

作動対象を検知した場合、マルチインフォメーションディスプレイ上に一時ミュート（消音）スイッチが表示されます。

OK を押すとクリアランスゾナー、RCTA、RCD のブザー音が一括でミュート（消音）されます。

一時ミュート（消音）が解除される時：

- シフトレバーを切りかえたとき
- 车速が一定値以上になったとき
- センサー異常やシステムが一時使用不可となったとき
- 使用中の機能を OFF にしたとき
- エンジンスイッチを OFF にしたとき

■ システムが検知しない車両について

RCTA 機能は、次のような車両や車両以外のものを検知対象としません。

- 真後ろから接近する車両
- 自車の隣の駐車スペースで後退する車

両

- 障害物のためにセンサーが検知できない車両

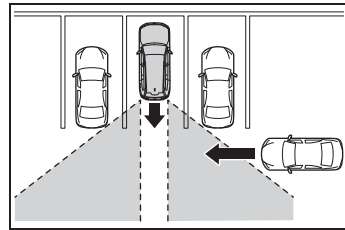

- ガードレール・壁・標識・駐車車両などの静止物
- 小型のオートバイ・自転車・歩行者など
- 自車から遠ざかる車両
- 自車の隣の駐車スペースから接近する車両
- センサーと接近車両との距離が近すぎる場合

■ システムが正常に作動しないおそれのある状況

RCTA 機能は、次のような状況では車両を有効に検知しないおそれがあります。

- センサーやセンサー周辺への強い衝撃などにより、センサーの位置や向きがずれているとき
- 泥・雪・氷・ステッカーなどがセンサーやセンサー周辺のリヤバンパーに付着したとき
- 大雨・雪・霧などの悪天候時、水たまりなどのぬれた路面を走行するとき
- 複数台の他車が狭い間隔で連続して接近するとき
- 車両が高速で接近するとき
- センサー付近にけん引フック・バンパープロテクター・バンパートリム・サイクルキャリア・除雪装置（スノーブラウ）などを取り付けられたとき

- 勾配の変化が激しい坂で後退しているとき

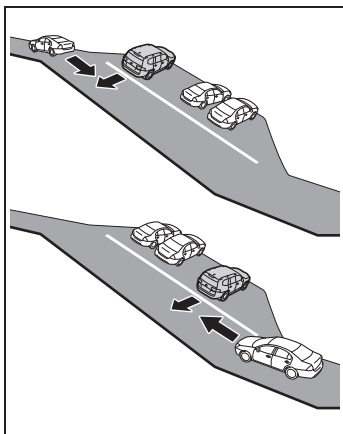

- 斜めの駐車場から出庫するとき

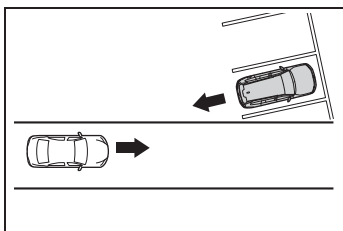

- 検知範囲に入る他車と自車の高さに差がありすぎるとき
- 炎天下や寒冷時
- ローダウンサスペンションや、純正と異なるサイズのタイヤを取り付けたとき
- 車高が極端に変化しているとき（ノーズアップ、ノーズダウンなど）
- 自車が旋回しているとき

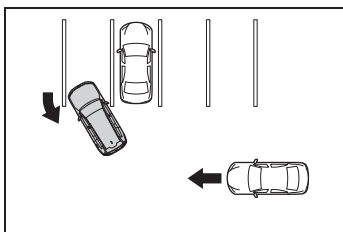

- 旋回しながら車両が近づいてきたとき

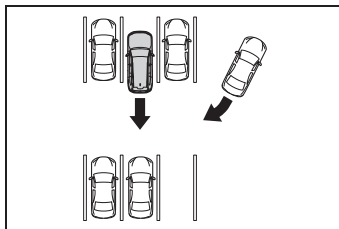

- 衝突の可能性がなくてもシステムが作動する状況

RCTA 機能は、特に次のような状況では不要な検知が増えることがあります。

- 駐車場に面した道を車両が走行しているとき

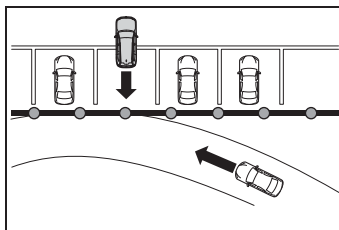

- 車両後方に電波の反射しやすい金属（ガードレール・壁・標識・駐車車両など）が存在するとき

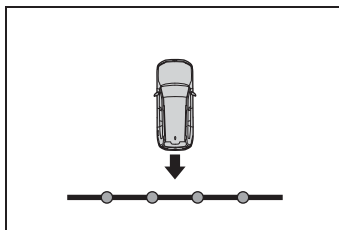

- センサー付近にけん引フック・バンパープロテクター・バンパートリム・サイクルキャリア・除雪装置（スノーブラウ）などを取り付けたとき
- 車両が自車の横を通過するとき

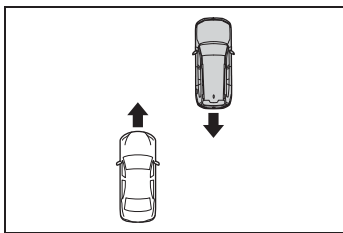

- 自車の近くで旋回していく移動物が存在するとき

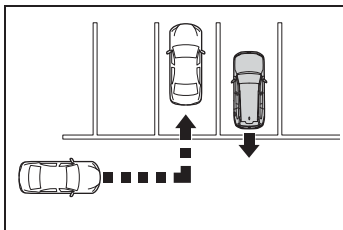

- 自車近くに室外機などの回転体があるとき
- センサーに向けてスプリンクラーなどによる水の飛散があったとき
- 動いているもの（旗・排気ガス・大粒の雨や雪、路面の雨水など）
- ガードレールや壁などとの距離が短い状況で、それらが検知範囲に入ったとき
- グレーチングや側溝
- 炎天下や寒冷時
- ローダウンサスペンションや、純正と異なるサイズのタイヤを取り付けたとき
- 車高が極端に変化しているとき（ノーズアップ、ノーズダウンなど）

RCD（リヤカメラディテクション）

車両後退時、リヤカメラが後方の歩行者を検知すると、ブザーとセンターディスプレイ上の表示により注意喚起を行います。

警告

■ 安全にお使いいただくために

本システムは認識性能・制御性能に限界があります。

システムを過信せず、運転者は常に自らの責任で周囲の状況を把握し、安全運転を心がけてください。

■ システムを正しく作動させるために

次のことを必ずお守りください。お守りいただかないと、思わぬ事故につながるおそれがあり危険です。

- カメラに傷を付けたりせずに、常にきれいにしておいてください。
- カメラ付近に市販の電装部品（字光式ナンバープレート、フォグランプ等）を取り付けしないでください。
- カメラ周辺へ衝撃を与えないでください。衝撃を受けた際はトヨタ販売店で点検を受けてください。
- カメラを分解・改造・塗装しないでください。
- カメラにアクセサリ・ステッカーを付けしないでください。
- リヤバンパーに市販の保護パーツ（バンパートリム等）を取り付けしないでください。
- 適正なタイヤ空気圧を維持してください。
- バックドアを完全に閉めてください。

警告

■ RCD の機能を OFF にするとき

次のときはシステムを OFF にしてください。RCD 機能が正常に作動しないことがあります。思わぬ事故につながるおそれがあり危険です。

- 上記の内容が守られないとき
- トヨタ純正品以外のサスペンションを取り付けたとき

センターディスプレイ

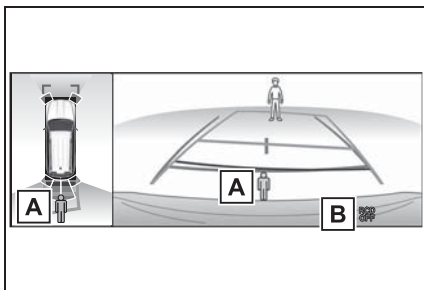

A 歩行者検知表示

車両後方の歩行者を検知すると、自動的に表示されます。

B RCD OFF 表示灯

RCD 機能が OFF のときは、センターディスプレイ上に RCD OFF 表示灯が点灯します。
エンジンスイッチが ON になるたび、RCD 機能は ON になります。

システムを作動させるには

メーター操作スイッチを使って ON/OFF を切りかえます。
(→P.83, 92)

- 1 メーター操作スイッチを操作して  を選択する

2 “RCD” を選択し、OK を押す

RCD 機能が OFF の時は、RCD OFF 表示灯 (→P.70) がメーター上に表示されます。

歩行者を検知した場合

車両後方エリアに歩行者がいる場合や、車両後方に向かって歩行者が接近してくるのをリヤカメラが検知した場合、下記のようにブザーとセンターディスプレイの歩行者検知表示で運転者に注意を促します。

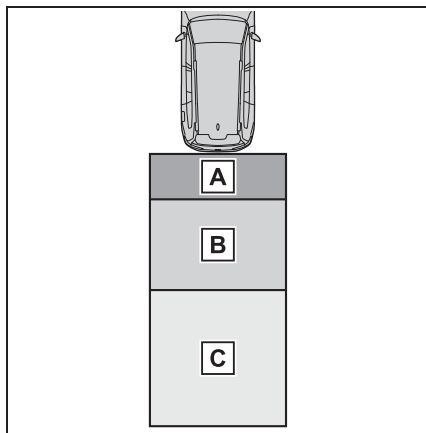

A 歩行者が A エリアにいる場合

ブザー：繰り返し吹鳴
歩行者検知表示：3 回点滅後、点灯

B 歩行者が B エリアにいる場合

ブザー (自車静止時)：3 回吹鳴
ブザー (自車移動時および歩行者接近時)：繰り返し吹鳴
歩行者検知表示：3 回点滅後、点灯

C C エリアにいる歩行者と自車

が、接触する可能性があるときシステムが判断した場合
ブザー：繰り返し吹鳴
歩行者検知表示：3 回点滅後、点灯

知識

■ 作動条件

- エンジンスイッチが ON のとき
- RCD 機能が ON のとき
- シフトレバーが R にあるとき

■ ブザーの音量調整について

マルチインフォメーションディスプレイ上でブザー音量の調整ができます。

メーター操作スイッチを使って設定を変更します。(→P.83, 92)

1 メーター操作スイッチを操作して

を選択する

2 “RCD” を選択し、OK を押し続ける

3 音量を選択し、OK を押す

押すごとに 1,2,3 の間で音量が切りかわります。

■ ブザー音の一時ミュート（消音）について

作動対象を検知した場合、マルチインフォメーションディスプレイ上に一時ミュート（消音）スイッチが表示されます。

“OK” を押すとクリアランスソナー、RCTA、RCD のブザー音が一括でミュート（消音）されます。

一時ミュート（消音）が解除されるとき：

- シフトレバーを切りかえたとき
- 車速が一定値以上になったとき
- センサー異常やシステムが一時使用不可となったとき

- 使用中の機能を OFF にしたとき
- エンジンスイッチを OFF にしたとき

■ マルチインフォメーションディスプレイに“リヤカメラ検知使用できません レンズの汚れを除去してください”が表示されたときは

リヤカメラのレンズに氷・雪・泥などが付着していることが考えられます。リヤカメラのレンズの氷・雪・泥などを取り除けば、正常に復帰します。場合によっては、汚れを取り除いた後も、復帰までに一定距離の走行を必要とすることがあります。

■ マルチインフォメーションディスプレイに“リヤカメラ検知使用できません”が表示されたときは

● バッテリー脱着後などに表示された時は、ハンドルを左右いっぱいに戻してください。

● シフトレバーが R にあるときのみ表示される場合は、リヤカメラのレンズに汚れが付着している可能性があります。汚れを取り除いてください。

■ システムが正常に作動しないおそれがあるとき

● 例えば、次のような人はカメラが正しく検知できず、システムが正常に作動しないおそれがあります。

- ・ 前かがみになっている、またはしゃがんでいる人
- ・ 寝転んでいる人
- ・ 走っている人
- ・ 自転車や建物の影から突然現れる歩行者
- ・ 自転車やスケートボード等に乗っている人
- ・ 合羽やロングスカートなどを着ていて、全身の輪郭があいまいな歩行者
- ・ カートや荷物、傘等により体の一部が隠れている歩行者
- ・ 夜間の歩行者や周囲の色とよく似た色の服装の歩行者

- 例えば、次のような状況ではカメラが対象となる歩行者を検知できず、システムが正常に作動しないおそれがあります。
 - ・ 悪天候（雨、雪、霧等）
 - ・ レンズに汚れ（泥、融雪剤等）や傷があるとき
 - ・ 強い光がカメラに直接あたっているとき
 - ・ 明暗差があるとき（ガレージや地下駐車場の開いたシャッター付近等）
 - ・ 夜間（日没後）や薄暗い駐車場
 - ・ カメラの位置や向きがずれているとき
 - ・ けん引フックを取り付けているとき
 - ・ カメラレンズ上に水滴が流れているとき
 - ・ 車高が極端に変化しているとき（ノーズアップ、ノーズダウン）
 - ・ タイヤチェーン・タイヤパンク応急修理キットを使用しているとき
- ・ カメラの位置や向きがずれているとき
- ・ けん引フックを取り付けているとき
- ・ カメラレンズ上に水滴が流れているとき
- ・ カメラが汚れているとき（泥、融雪剤等）
- ・ 点滅する光源があるとき（ハザードランプ等）
- ・ タイヤチェーン・タイヤパンク応急修理キットを使用しているとき

● 検知を妨げる状況

- ・ オーディオの音量が大きい場合や周囲が騒がしい場合、ブザーの警報音が聞こえない場合があります
- ・ 高温 / 低温環境では、ディスプレイの表示が見にくい場合があります

■ システムが作動するおそれがあるとき

- 例えば、次のようなものに対しては、衝突の可能性がなくてもシステムが作動するおそれがあります。
 - ・ 立体物（柱、パイロン、フェンス、駐車車両等）
 - ・ 移動物（通行車両、バイク等）
 - ・ 動いている物（旗、排気ガス、大粒の雨や雪、路面の雨水等）
 - ・ 路面に模様があるとき（白線、横断歩道、石畳、路面電車のレール、補修痕、落ち葉、砂利等）
 - ・ グレーチングや側溝
 - ・ 水たまりや濡れた路面への物体の映り込み
 - ・ 影
- 例えば、次のような状況では、衝突の可能性がなくてもシステムが作動するおそれがあります。
 - ・ 路肩や段差があるとき
 - ・ 勾配変化があるとき
 - ・ 車高が極端に変化しているとき（ノーズアップ、ノーズダウン）

PKSB（パーキングサポートブレーキ）

PKSB（パーキングサポートブレーキ）は、駐車時などの低速走行時に作動対象を検知した場合、警報と自動ブレーキ制御で作動対象との衝突被害の軽減に寄与するシステムです。壁などの静止物を検知するパーキングサポートブレーキ（静止物）、後退時に後方接近車両を検知するパーキングサポートブレーキ（後方接近車両）、後方歩行者を検知するパーキングサポートブレーキ（後方歩行者）があります。

駐車支援機能

- パーキングサポートブレーキ（静止物）
→P.304
- パーキングサポートブレーキ（後方接近車両）
→P.307
- パーキングサポートブレーキ（後方歩行者）
→P.309

⚠ 警告

■ 安全にお使いいただくために

システムを過信しないでください。システムを過信すると思わぬ事故につながるおそれがあり危険です。必ず車両周辺の安全を確認しながら運転してください。

道路状況、車両状態および天候など、状況によっては作動しない場合があります。

センサー、レーダーでの検知には限界があります。必ず車両周辺の安全を確認しながら運転してください。

- 安全運転を行う責任は運転者にあります。常に周囲の状況を把握し、安全運転に努めてください。PKSB（パーキングサポートブレーキ）は作動対象への衝突を緩和し、衝突被害軽減に寄与できる場合がありますが、状況によっては作動しない場合もあります。
- PKSB（パーキングサポートブレーキ）は、完全に車両を停止させるシステムではありません。また、車両を停止させることができたとしても、ブレーキ制御は約2秒で解除されるため、すぐにブレーキペダルを踏んでください。
- 故意に車や壁に向かって走行するなど、システムの作動を確認する行為は大変危険です。絶対におやめください。
- パーキングサポートブレーキを OFF にするとき

次のときは、PKSB（パーキングサポートブレーキ）を OFF にしてください。衝突の可能性がなくてもシステムが作動する場合があります。

警告

- 点検などで、シャシーローラー・シャシーダイナモ・フリーローラーなどを使用する場合
- 船舶・トラックなどへ積載する際の進入時
- ローダウンサスペンションや、純正と異なるサイズのタイヤを取り付けた場合
- 積載状況などにより車高が著しく変化した場合（ノーズアップ、ノーズダウンなど）
- センサー付近にけん引フック・バンパープロテクター・バンパートリム・サイクルキャリア・除雪装置（スノーブラウ）などを取り付けたとき
- 自走式洗車機を使用する場合
- 事故や故障で自車の走行が不安定なとき
- オフロード走行やスポーツ走行をするとき
- タイヤの空気圧が適正でないとき
- 著しく摩耗したタイヤを装着しているとき
- タイヤチェーン・応急用タイヤ・タイヤパンク応急修理キットを使用しているとき
- トレーラーまたは車両けん引時

注意

- マルチインフォメーションディスプレイに“パーキングサポートブレーキ 現在使用できません”が表示され、PKSB OFF 表示灯が点滅したときは

エンジンスイッチを ON にした直後に、上記表示が出る場合があります。その場合は周囲を確認しながら注意して走行してください。一定距離の走行で使用可能となりますが、使用できない場合は安全な場所に車を停止し、カメラレンズの汚れを取り除いてください。

システムを作動させるには

PKSB スイッチを押すごとにパーキングサポートブレーキ（静止物）、パーキングサポートブレーキ（後方接近車両）、パーキングサポートブレーキ（後方歩行者）を一括で ON/OFF します。

PKSB システムを OFF した場合、PKSB OFF 表示灯（→P.70）が点灯します。

スイッチを押すたびに ON（作動）/OFF（非作動）が切りかわります。

OFF（非作動）にしてエンジンを停止させた場合、再度スイッチを押して ON（作動）にしないと PKSB（パーキングサポートブレーキ）は復帰しません。（エンジンスイッチの操作では復帰しません。

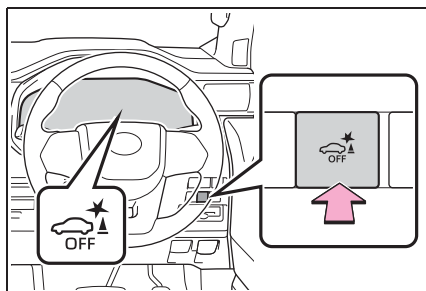

 知識

■ トランスファーレンジをL4にしたときは

PKSB は自動的に OFF (非作動) になります。

エンジン出力抑制制御・ブレーキ制御の表示・ブザーについて

エンジン出力抑制制御・ブレーキ制御が作動したときは、ブザーでお知らせするとともに、センターディスプレイ、マルチインフォメーションディスプレイおよびヘッドアップディスプレイ★にメッセージが表示されます。

エンジン出力抑制制御は状況により、加速制限制御か出力最大抑制制御のいずれかが作動します。

★：グレード、オプションなどにより、装備の有無があります。

● エンジン出力抑制制御作動中 (加速制限制御)

一定以上の加速をシステムが制限しているとき：

センターディスプレイ画面表示：なし
マルチインフォメーションディスプレイ表示：“加速抑制中です”

ヘッドアップディスプレイ表示：なし

PKSB OFF 表示灯：消灯のまま

ブザー：吹鳴なし

● エンジン出力抑制制御作動中 (出力最大抑制制御)

通常よりやや強めのブレーキ操作が必要だとシステムが判断したとき：

センターディスプレイ画面・マルチインフォメーションディスプレイ・ヘッド

アップディスプレイ表示：“ブレーキ！”

PKSB OFF 表示灯：消灯のまま

ブザー：“ポーン” (単発音)

● ブレーキ制御作動中

急ブレーキが必要だとシステムが判断したとき：

センターディスプレイ画面・マルチインフォメーションディスプレイ・ヘッドアップディスプレイ表示：“ブレーキ！”

PKSB OFF 表示灯：消灯のまま

ブザー：“ポーン” (単発音)

● システム作動により車両停止

ブレーキ制御作動後に車両が停止したとき：

センターディスプレイ画面表示：“ブレーキを踏んでください”

マルチインフォメーションディスプレイ表示：“アクセルが踏まれています ブレーキを踏み直してください”
アクセルが踏まれていない場合は “ブレーキを踏んでください” が表示されません。

ヘッドアップディスプレイ表示：“ブレーキを踏み直してください”
アクセルが踏まれていない場合は “ブレーキを踏んでください” が表示されません。

PKSB OFF 表示灯：点灯

ブザー：“ポーン” (単発音)

PKSB (パーキングサポートブレーキ) の作動について

PKSB (パーキングサポートブレーキ) は、衝突の可能性がある作動対象 (壁などの静止物、後方接近車両や後方歩行者) を検知し

たとき、エンジンの出力を抑制することにより車速の上昇を抑えます（エンジン出力抑制制御：図2）。また、そのままアクセルペダルを踏み続けた場合は、ブレーキをかけ減速させます（ブレーキ制御：図3）。

● 図1（PKSB [パーキングサポートブレーキ] 非作動時）

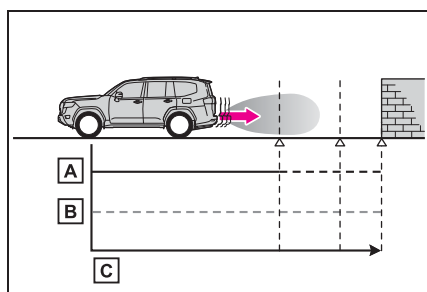

A エンジン出力

B 制動力

C 時間

● 図2（エンジン出力抑制制御時）

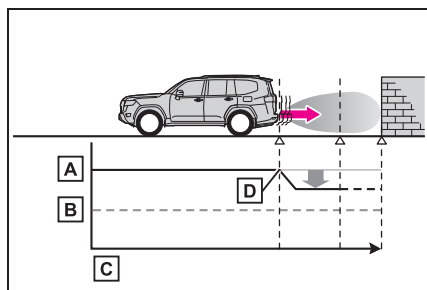

A エンジン出力

B 制動力

C 時間

D エンジン出力抑制制御開始（作動対象と衝突の可能性があるときシステムが判断したとき）

● 図3（エンジン出力抑制制御かつブレーキ制御時）

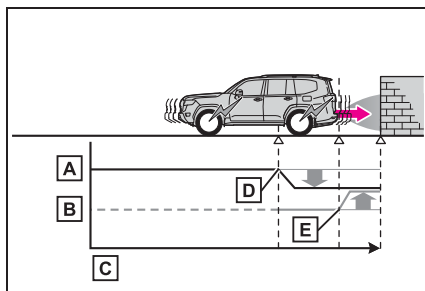

A エンジン出力

B 制動力

C 時間

D エンジン出力抑制制御開始（作動対象と衝突の可能性があるときシステムが判断したとき）

E ブレーキ制御開始（作動対象と衝突の可能性が非常に高いときシステムが判断したとき）

□ 知識

■ PKSB（パーキングサポートブレーキ）が作動したときは

システム作動により車両が停止した場合、PKSB（パーキングサポートブレーキ）が停止して、PKSB OFF 表示灯が点灯します。また、PKSB（パーキングサポートブレーキ）が作動した場合でもブレーキ制御は2秒で解除されるため、そのまま発進できます。また、ブレーキペダルを踏んでも解除されるため、再度アクセルペダルを踏むと発進できます。

■ PKSB（パーキングサポートブレーキ）の復帰について

システム作動によりPKSB（パーキングサポートブレーキ）が停止した場合に、PKSB（パーキングサポートブレーキ）

を復帰させたい場合は、再度、PKSB（パーキングサポートブレーキ）を ON にする（→P.300）か、エンジンスイッチをいったん OFF にしてから再度、ON にしてください。また、進行方向の作動対象がなくなった状態で車両を走行させたとき、または車両の進行方向が入れかわった※（前進から後退、または後退から前進に切りかえた）ときはシステムが自動的に復帰します。

※ パーキングサポートブレーキ（後方歩行者）を除く

■ マルチインフォメーションディスプレイに“パーキングサポートブレーキ 現在使用できません”が表示され、PKSB OFF 表示灯が点滅したときは

- センサー部に水滴・氷・雪・泥などが付着していることが考えられます。この場合はセンサーの水滴・氷・雪・泥などを取り除けば、正常に復帰します。また、低温時にはセンサーの凍結などにより異常表示が出たり、作動対象を検知しないことがあります。氷が解ければ、正常に復帰します。
- センサーの汚れを取り除いても表示が出るとき、センサーが汚れていなくても表示が出るときは、トヨタ販売店で点検を受けてください。

■ バッテリーを脱着したときは

システムを初期化する必要があります。約 35km/h 以上の車速で 5 秒以上直進走行することで初期化できます。

パーキングサポートブレーキ（静止物）

駐車時や低速走行時において、壁などの静止物への衝突のおそれがあるときや、アクセルペダルの踏み間違いや踏みすぎによる急発進、および、シフトレバーの入れ間違いによる発進時に、センサーが前後進行方向の静止物を検知するとシステムが作動し、衝突を緩和し衝突被害低減に寄与します。

システム作動例

次のようなときに進行方向の静止物を検知してシステムが作動します。

- 低速走行時にブレーキペダルを踏み損なってしまった、または踏み遅れてしまったとき

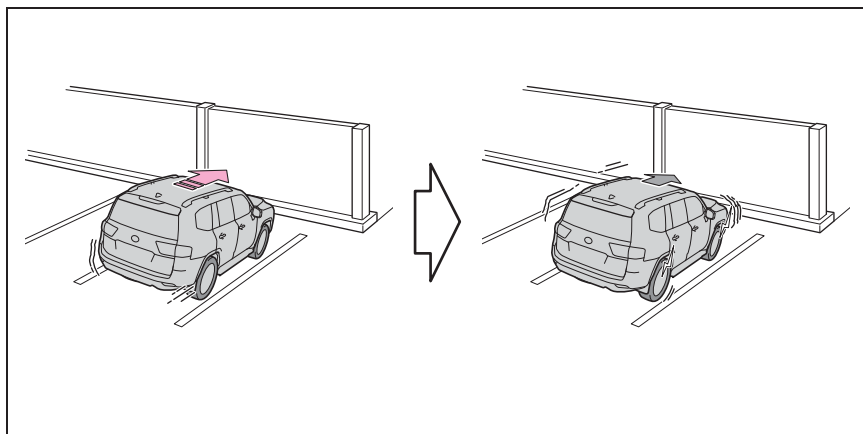

■ アクセルペダルを踏みすぎてしまったとき

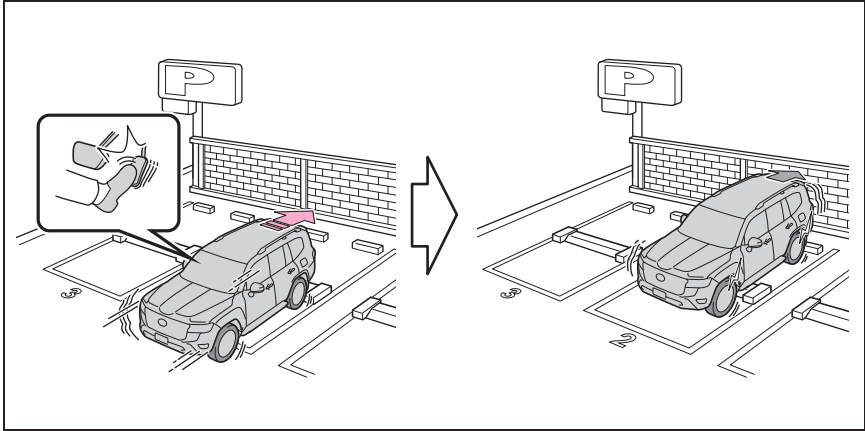

■ 誤ってシフトレバーをDに入れ前進してしまったとき

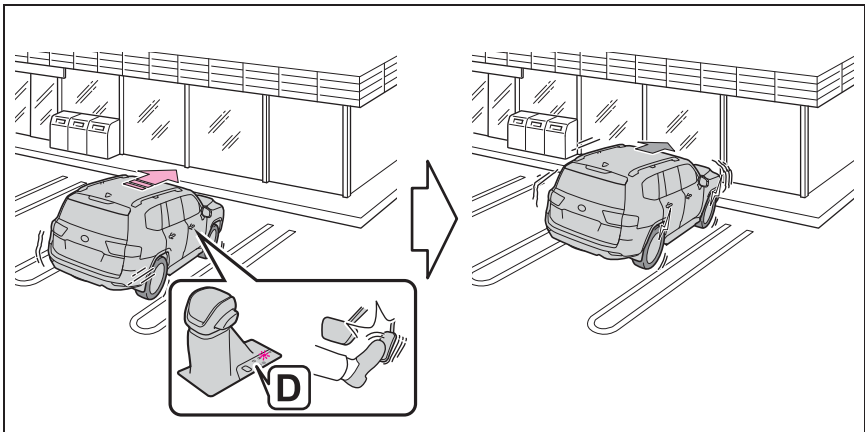

センサーの種類

→P.284

▲ 警告

■ システムを正しく作動させるために

→P.285

■ 万一、踏切内などでパーキングサポートブレーキ（静止物）が誤って作動したときは

→P.302

■ 洗車時の注意

→P.286

📖 知識

■ パーキングサポートブレーキ（静止物）の作動開始条件

PKSB OFF 表示灯が点灯・点滅（→P.69, 70）しておらず、次の条件をすべて満たすと作動します。

● エンジン出力抑制制御

- ・ PKSB（パーキングサポートブレーキ）を ON（作動）にしているとき
 - ・ 車速が約 15km/h 以下
 - ・ 車両進行方向に作動対象となる静止物があるとき（約 2 ～ 4m 先まで）
 - ・ 衝突回避には、通常よりやや強めのブレーキ操作が必要とシステムが判断したとき
- ブレーキ制御
- ・ エンジン出力抑制制御作動中
 - ・ 衝突回避には、急ブレーキ操作が必要とシステムが判断したとき

■ パーキングサポートブレーキ（静止物）の作動終了条件

次のいずれかの条件のときに作動が終了します。

- エンジン出力抑制制御
- ・ PKSB（パーキングサポートブレーキ）を OFF（非作動）にしたとき
 - ・ 通常のブレーキ操作で衝突回避が可能になったとシステムが判断したとき
 - ・ 車両進行方向の作動対象となる静止物がなくなったとき（約 2 ～ 4m 先まで）
- ブレーキ制御
- ・ PKSB（パーキングサポートブレーキ）を OFF（非作動）にしたとき
 - ・ ブレーキ制御により車両が停止して約 2 秒が経過したとき
 - ・ ブレーキ制御により車両が停止したあとに、ブレーキペダルを踏んだとき
 - ・ 車両進行方向の作動対象となる静止物がなくなったとき（約 2 ～ 4m 先まで）

■ パーキングサポートブレーキ（静止物）の検知範囲について

パーキングサポートブレーキ（静止物）の検知範囲は、クリアランスソナーの検知範囲（→P.288）とは異なります。そのため、クリアランスソナーが静止物との接近をお知らせしても、パーキングサ

ポートブレーキ（静止物）は作動を開始していない場合があります。

■ システムが正常に作動しないおそれのある状況

→P.287

■ 衝突の可能性がなくてもシステムが作動する状況

→P.287

パーキングサポートブレーキ（後方接近車両）

後側方レーダーセンサーで自車の右後方または左後方から接近している車両を検知し、システムが衝突の危険性があると判断した場合にブレーキ制御をすることで、接近車両への衝突を緩和し衝突被害軽減に寄与します。

システム作動例

次のようなときに進行方向の車両を検知してシステムが作動します。

- 後退時、近接車両接近中にブレーキペダルを踏み損なってしまった、または踏み遅れてしまったとき

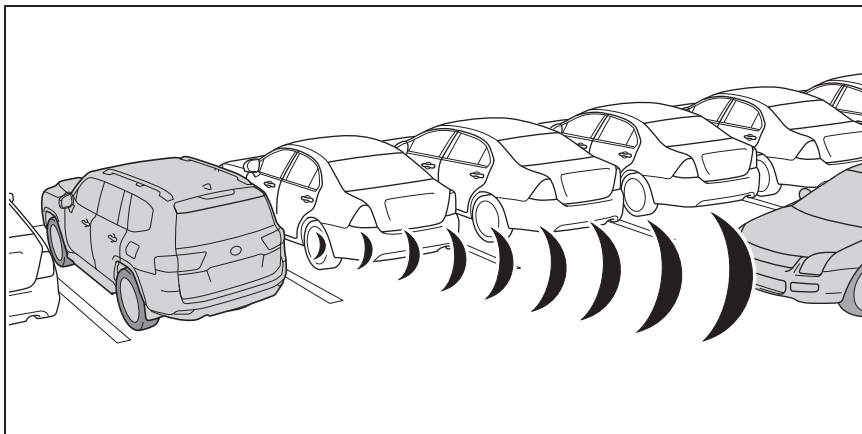

センサーの種類

→P.279



警告

■ システムを正しく作動させるために

→P.279



知識

- パーキングサポートブレーキ（後方接近車両）の作動開始条件

PKSB OFF 表示灯が点灯・点滅（→P.69, 70）しておらず、次の条件を

すべて満たすと作動します。

- エンジン出力抑制制御
- PKSB（パーキングサポートブレーキ）を ON（作動）にしているとき
- 車速が約 15km/h 以下
- 後側方から接近する車両の車速が約 8km/h 以上
- シフトレバーが R にあるとき
- 接近車両への衝突回避には、通常よりやや強めのブレーキ操作が必要とシステムが判断したとき
- ブレーキ制御
- エンジン出力抑制制御作動中
- 接近車両への衝突回避には、急ブレー

キ操作が必要とシステムが判断したとき

■パーキングサポートブレーキ（後方接近車両）の作動終了条件

次のいずれかの条件のときに作動が終了します。

- エンジン出力抑制制御
 - ・PKSB（パーキングサポートブレーキ）をOFF（非作動）にしたとき
 - ・通常のブレーキ操作で衝突回避が可能になったとき
 - ・自転車後側方への接近車両がなくなったとき
- ブレーキ制御
 - ・PKSB（パーキングサポートブレーキ）をOFF（非作動）にしたとき
 - ・ブレーキ制御により車両が停止して約2秒が経過したとき
 - ・ブレーキ制御により車両が停止したあとに、ブレーキペダルを踏んだとき
 - ・自転車後側方への接近車両がなくなったとき

■パーキングサポートブレーキ（後方接近車両）の検知範囲について

パーキングサポートブレーキ（後方接近車両）の検知範囲は、RCTAの検知範囲（→P.292）とは異なります。そのため、RCTAが障害物との接近をお知らせしても、パーキングサポートブレーキ（後方接近車両）は作動を開始していない場合があります。

■システムが正常に作動しないおそれのある状況

→P.293

■衝突の可能性がなくてもシステムが作動する状況

→P.294

パーキングサポートブレーキ（後方歩行者）

車両後退時、リヤカメラが検知した車両後方にいる歩行者と接触する可能性が高いとシステムが判断した場合は、警報やブレーキ制御により、後方歩行者との衝突を緩和し、衝突被害軽減に寄与します。

システム作動例

後退時、歩行者が車両後方に接近中、ブレーキペダルを踏み損なってしまった、または踏み遅れてしまったときにシステムが作動します。

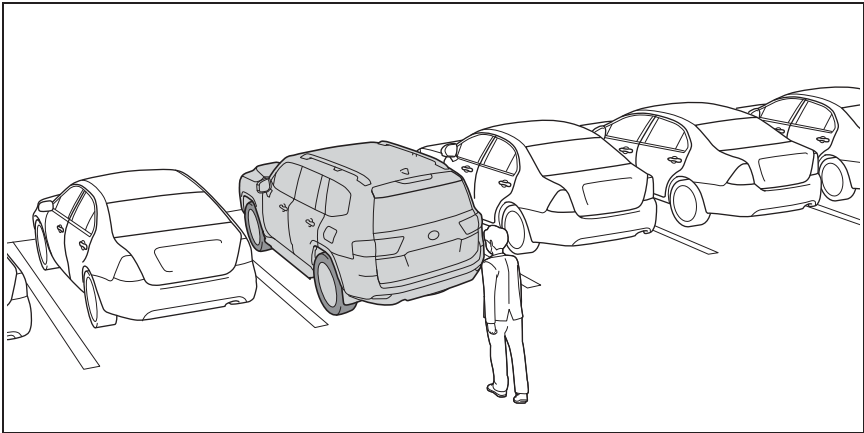

センターディスプレイ表示

車両後方の歩行者を検知すると自動的に表示され、回避操作を促します。マルチインフォメーションディスプレイとヘッドアップディスプレイ★にも同様に表示されます。

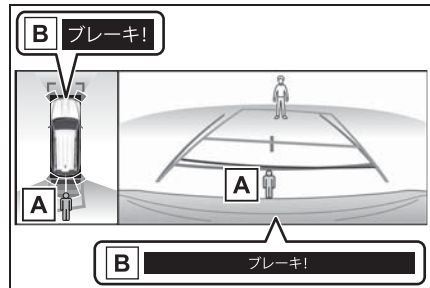

A 歩行者検知表示

B ブレーキ表示

★：グレード、オプションなどにより、装備の有無があります。

警告

■ 万一、パーキングサポートブレーキ（後方歩行者）が誤って作動したときは

パーキングサポートブレーキ（後方歩行者）作動後はすぐにブレーキを踏んでください。（ブレーキを踏むとシステムは解除されます。）

■ パーキングサポートブレーキ（後方歩行者）を安全にお使いいただくために

→P.295

知識

■ パーキングサポートブレーキ（後方歩行者）の作動開始条件

PKSB OFF 表示灯が点灯・点滅（→P.69, 70）しておらず、次の条件をすべて満たすと作動します。

- エンジン出力抑制制御
 - ・ PKSB（パーキングサポートブレーキ）を ON（作動）にしているとき
 - ・ 車速が 15km/h 以下
 - ・ シフトレバーが R にあるとき
 - ・ システムが自車後方の歩行者を検知し、衝突する可能性があるときシステムが判断したとき

● ブレーキ制御

- ・ エンジン出力抑制制御作動中
- ・ 後方歩行者との衝突回避には、急ブレーキ操作が必要とシステムが判断したとき

■ パーキングサポートブレーキ（後方歩行者）の作動終了条件

次のいずれかの条件のときに作動が終了します。

- エンジン出力抑制制御
 - ・ PKSB（パーキングサポートブレーキ）を OFF（非作動）にしたとき

- ・ 通常のブレーキ操作で衝突回避が可能になったとき
- ・ 後方歩行者がいなくなった、または検知できなくなったとき

● ブレーキ制御

- ・ PKSB（パーキングサポートブレーキ）を OFF（非作動）にしたとき
- ・ ブレーキ制御により車両が停止して約 2 秒が経過したとき
- ・ ブレーキ制御により車両が停止したあとに、ブレーキペダルを踏んだとき
- ・ 後方歩行者がいなくなった、または検知できなくなったとき

■ パーキングサポートブレーキ（後方歩行者）の復帰について

→P.302

■ パーキングサポートブレーキ（後方歩行者）の検知範囲について

パーキングサポートブレーキ（後方歩行者）の検知範囲は、RCD の検知範囲（→P.296）とは異なります。そのため、RCD が後方歩行者との接近をお知らせしても、パーキングサポートブレーキ（後方歩行者）は作動を開始していない場合があります。

■ システムが正常に作動しないおそれがあるとき

→P.297

■ システムが作動するおそれがあるとき

→P.298

パノラミックビューモニター★

★：グレード、オプションなどにより、装備の有無があります。

パノラミックビューモニターは、車両に取り付けたフロント、サイド、バックカメラの映像を合成して画面上につなぎ目のない車両上方からの映像を表示させることで、低速時の運転を補助する装置です。

□ 知識

- 本文中で使用している画面のイラストは例であり、イラストと実際に映し出される映像では車両の映り込みなどが異なることがあります。

⚠ 警告

- パノラミックビューモニターは、車両周囲確認を補助する装置です。必ず周囲の安全を直接確認しながら運転してください。
- カメラのレンズの特性により、画面に映る人や障害物は、実際の位置や距離と異なります。

VIEW スイッチについて

パノラミックビューモニターの表示と画面の切りかえをします。

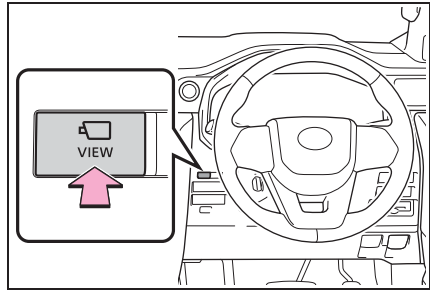

パノラミックビューモニターで表示できる画面

周囲を確認するとき

▶ ムービングビュー

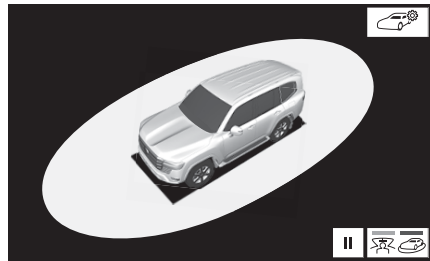

▶ シースルービュー

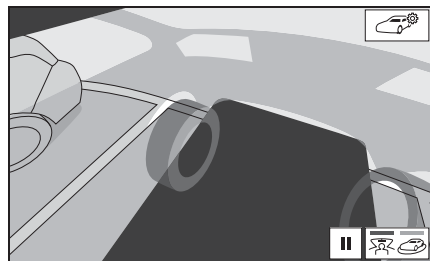

車両前方・側方を確認するとき

- ▶ パノラミックビュー&ワイドフロントビュー

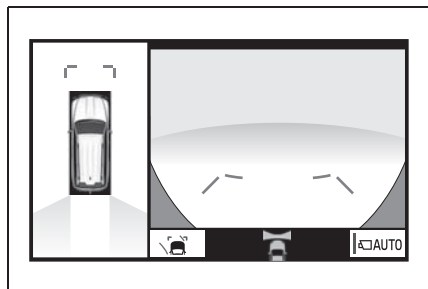

- ▶ 両サイドビュー

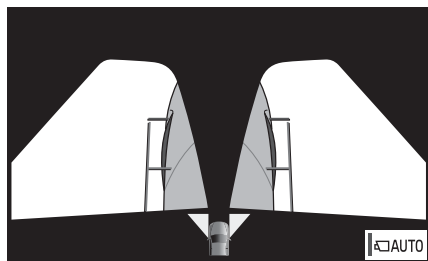

車両後方・側方を確認するとき

- ▶ パノラミックビュー&バックビュー

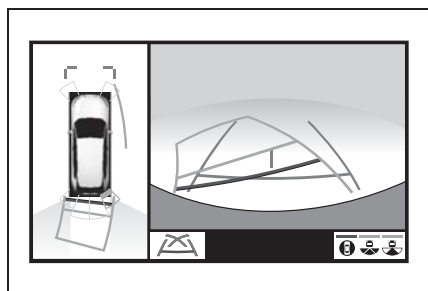

- ▶ ワイドバックビュー

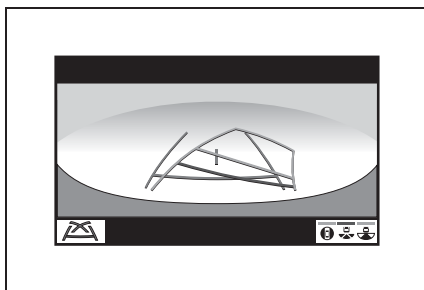

- ▶ バックビュー

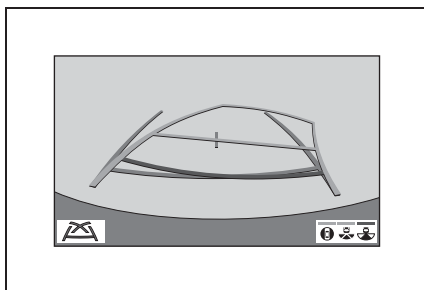

ドアミラー格納時

- ▶ ワイドフロントビュー&サイドビュー

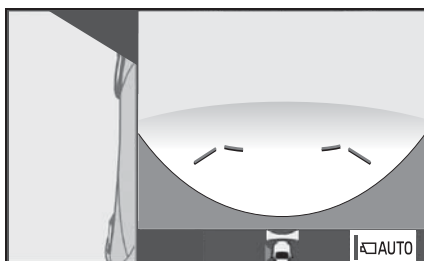

▶ 両サイドビュー

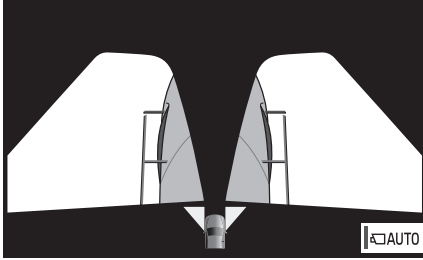

▶ バックビュー&サイドビュー

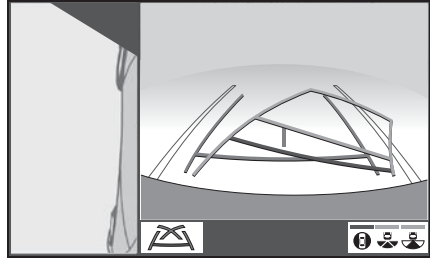

パノラミックビューモニター画面表示条件について

エンジンスイッチが ON の状態で、VIEW スイッチを押したときにシフトレバーの位置に応じて、パノラミックビューモニター画面は表示されます。(以下は一例です)

シフトレバーが P のとき

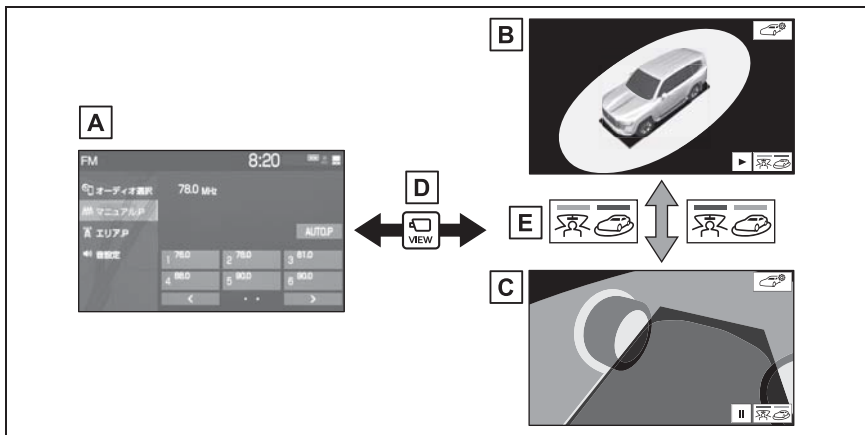

- A** ナビゲーション画面、オーディオ画面など
- B** ムービングビュー
- C** シースルービュー
- D** VIEW スイッチを押す
- E** 画面切りかえスイッチを選択

シフトレバーが D、N のとき

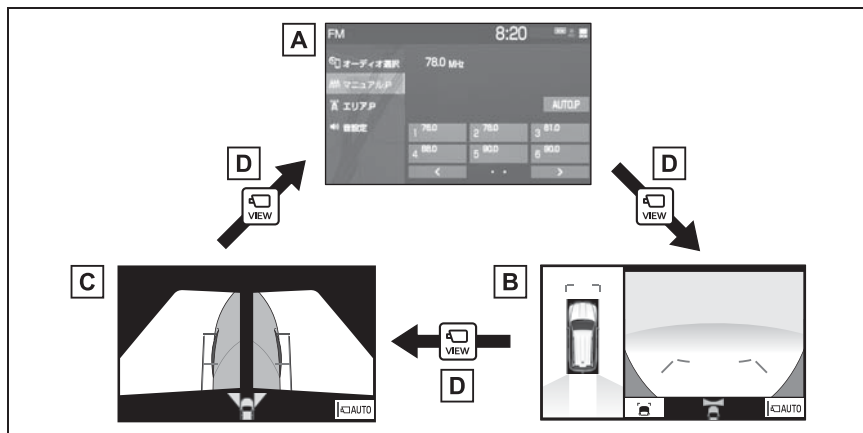

- A** ナビゲーション画面、オーディオ画面など
- B** パノラミックビュー&ワイドフロントビュー
- C** 両サイドビュー
- D** VIEW スイッチを押す

シフトレバーが R のとき

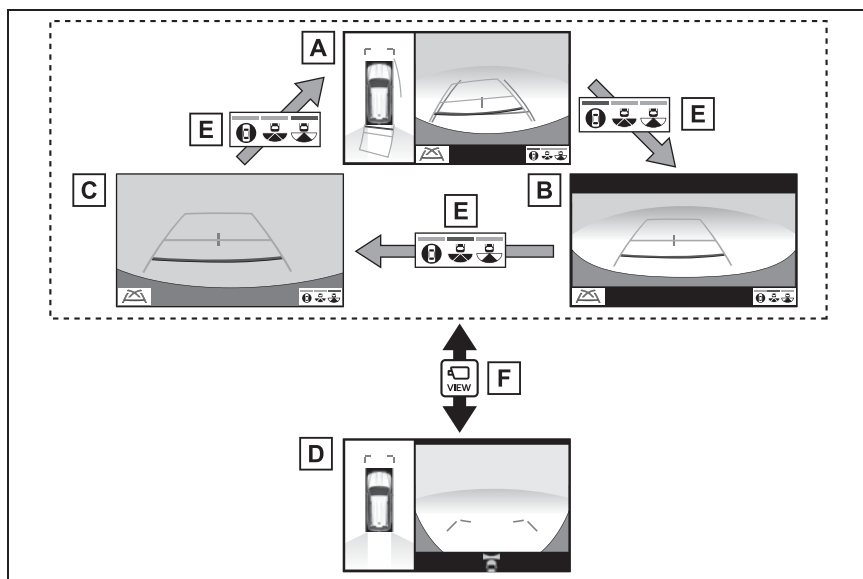

- A** パノラミックビュー&バックビュー
- B** ワイドバックビュー
- C** バックビュー
- D** パノラミックビュー&ワイドフロントビュー
- E** 画面切りかえスイッチを選択
- F** VIEW スイッチを押す

知識

- 車速が約 20km/h 以下で VIEW スイッチを押した場合、約 8 秒間パノラミックビューモニター画面を表示します。車速が約 20km/h 以上になると、パノラミックビューモニター画面が消えて元の画面に戻ります。
- 車速が約 20km/h 以上で VIEW スイッチを押した場合、車速が約 20km/h 以下にならない限り、約 5 分間はパノラミックビューモニター画面が表示されます。ただし、車速が約 20km/h 以下になった場合は、約 8 秒間はパノラミックビューモニター画面が表示され、車速が約 20km/h 以上になると、パノラミックビューモニター画面が消えて元の画面に戻ります。
- 画面表示タイマー機能を作動していないとき、車速が 20km/h 以上になると、パノラミックビューモニター画面が消えて元の画面に戻ります

シースルービュー／ムービングビューについて

車両周辺の障害物を確認するため、各カメラから合成された映像を表示するモードです。運転席から見たような映像や、車両周りの斜め上方から見たような映像を表示します。

画面を表示する

- 1 シフトレバーを P にする。
 - 2 VIEW スイッチを押す。
- シースルービュー／ムービングビューが表示されます。
- ▶ シースルービュー

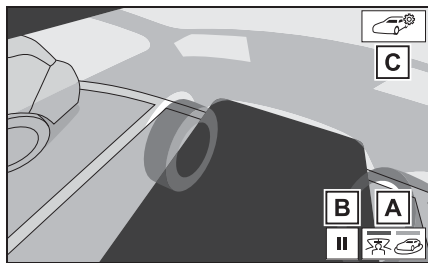

A 画面モード切りかえ

シースルービュー／ムービングビューを切りかえる。

B 一時停止／再回転スイッチ

回転表示を一時停止、再開する。

C ボディカラー設定スイッチ

パノラミックビューモニターで表示される車両のボディカラーを設定する画面を表示する。

▶ ムービングビュー

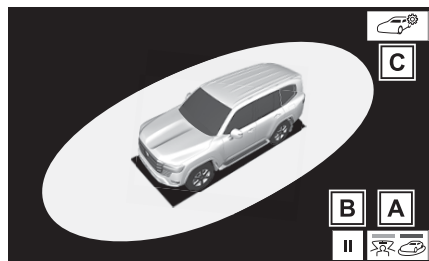
**A** 画面モード切りかえ

シーズルービュー／ムービングビューを切りかえる。

B 一時停止／再回転スイッチ

回転表示を一時停止、再開する。

C ボディカラー設定スイッチ

パノラミックビューモニターで表示される車両のボディカラーを設定する画面を表示する。

知識

- シフトレバーが P のときにシーズルービュー／ムービングビューを表示できます。
- シーズルービュー／ムービングビューが表示されているときに、シフトレバーを D または N にすると、パノラ

ミックビュー&ワイドフロントビュー表示に切りかわります。

- シーズルービュー／ムービングビュー画面を選択しても、シーズルービュー／ムービングビューの回転を一時停止、再開できます。
- クリアランスソナーが ON のときのみ、シーズルービュー／ムービングビューを表示できます。

ボディカラーを設定する

パノラミックビューモニターで表示される車両のボディカラーを変更することができます。

- 1 を選択。
- 2 希望のボディカラーを選択。

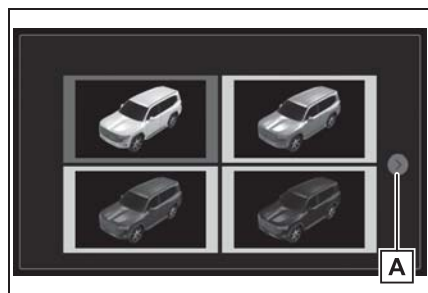
**A** 次の画面
パノラミックビュー&ワイドフロントビューについて

見通しの悪い交差点や丁字路などで、車両の前方と左右方向の状況確認をするために、車両上方からの映像と前方カメラからの映像を同時に表示するモードです。

画面を表示する

- 1 シフトレバーを D または N にする。
 - 2 VIEW スイッチを押す。
- パノラミックビュー&ワイドフロントビューが表示されます。

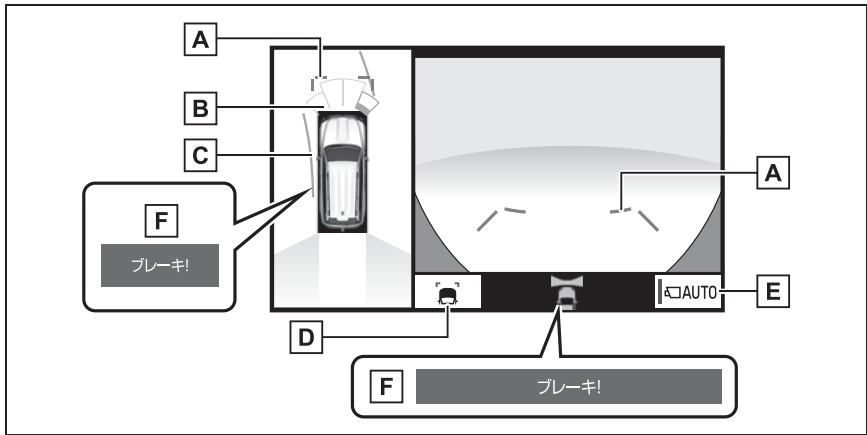

A 前方距離目安線

車両前端から約 1.0m 先 (青色) を示す。

B クリアランスソナー

クリアランスソナーが ON のとき、クリアランスソナーが静止物を検知すると、画面にインジケーターが表示される。

C 前進予想進路線

- ・ ハンドル操作と連動して、進路の目安を示す (黄色)。
- ・ 直進状態から 90 度以上ハンドル操作をした場合に表示します。

D ガイド線表示モード切りかえスイッチ

スイッチを押すたびにガイド線表示モードが切りかわります。(→P.318)

E 自動表示モード切りかえスイッチ

- ・ 自動表示モードの ON/OFF を切りかえる。(→P.318)
- ・ 自動表示モードが ON のときは作動表示灯が点灯します。

F PKSB (パーキングサポートブレーキ)

衝突の可能性のある対象物を検知すると、画面にメッセージが表示される。

知識

- シフトレバーが D、N のときにパノラミックビュー&ワイドフロントビューを表示できます。
- シフトレバーが R でドアミラーが開いているときに VIEW スイッチを押すと、パノラミックビュー&ワイドフロントビューに切りかえられます。
- クリアランスソナーの作動対象の接近をお知らせする機能であり、画面に作動対象検知方向の映像が映ることはありません。
- クリアランスソナーの表示位置とカメラ映像に映し出される作動対象の位置は合わな

いことがあります。

警告

- 乗車人数・積載量・路面の勾配などにより、画面のガイド線の示す位置はかわります。必ず周囲の安全を直接確認しながら運転してください。
- クリアランスソナーの表示は、カメラ映像に重畳して表示しているため、周囲の明るさや色などによっては見えにくい場合があります。

ガイド線表示モードについて

ガイド線表示モード切りかえスイッチを選択するごとに、表示モードが切りかわります。

▶ 距離目安線表示モード

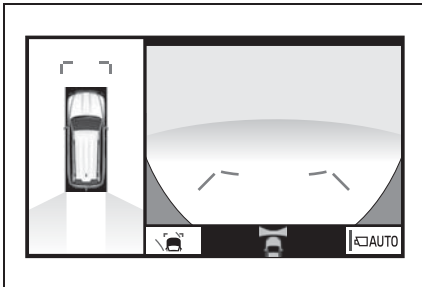

- 車両前端から約 1.0 m 先を示します。(青色)
- ▶ 予想進路線表示モード

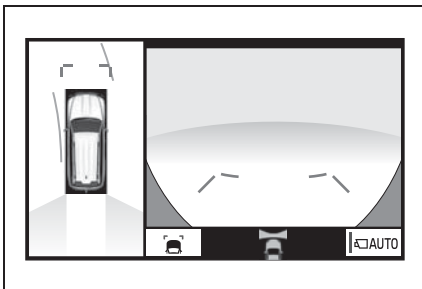

- ハンドル操作と連動して、進路の目安を示します。(黄色) 直進状態から 90 度以上ハンドル操作をした場合に表示されます。

自動表示モードについて

VIEW スwitchの操作による表示に加え、車速に応じて自動的にパノラミックビュー&ワイドフロントビュー、両サイドビューが表示される自動表示モードを設定することができます。

- 自動表示モードを ON にすると、次の場合に自動で表示することができます。
 - ・シフトレバーを D または N にしたとき
 - ・車速が約 10km/h 以下に減速したとき (シフトレバーが R 以外)
- 自動表示モード切りかえスイッチを選択するごとに、自動表示モードの ON/OFF が切りかわります。

クリアランスソナー連動表示機能について

クリアランスソナーの検知状態に応じて、パノラミックビュー&ワイドフロントビューが自動的に表示されます。

- 次の場合に自動で表示されます。
 - ・クリアランスソナーが静止物を検知したとき (シフトレバーが D または N のとき)
- 次の場合に自動で元の画面へ戻

ります。

- ・クリアランスソナーの検知が終了したとき

両サイドビューについて

左右両サイドに設置されたカメラからの映像を表示し、車両側方の安全確認や狭い小路での接触回避などの操作を補助するモードです。

画面を表示する

- 1 シフトレバーを D または N にする。
 - 2 VIEW スイッチを両サイドビューが表示されるまで押す。
- 両サイドビューが表示されます。

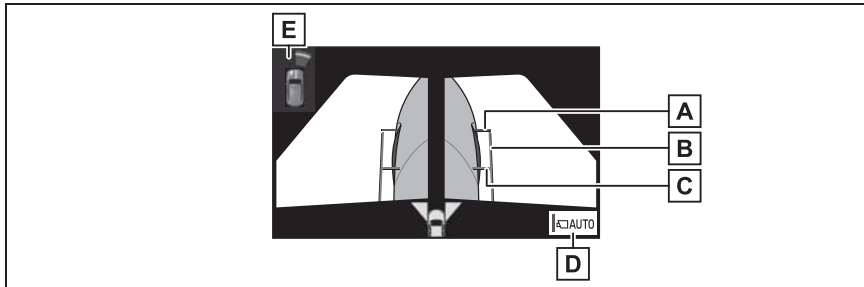

A 前方距離目安線

車両前端から約 0.5m 先（赤色）を示す。

B 車幅平行線

ドアミラー分を含んだ車幅の目安線（青色）を示す。

C 前輪接地線

前タイヤの位置（青色）を示す。

D 自動表示モード切りかえスイッチ

- ・自動表示モードの ON/OFF を切りかえる。（→P.320）
- ・自動表示モードが ON のときは作動表示灯が点灯します。

E クリアランスソナー

クリアランスソナーが ON のとき、クリアランスソナーが静止物を検知すると、画面にインジケータが表示される。

知識

- シフトレバーが D、N のときに両サイドビューを表示できます。
- クリアランスソナーの表示位置とカメラ映像に映し出される作動対象の位置は合わな

いことがあります。

- ドアミラーを格納しても、両サイドビューを表示できます。

⚠ 警告

- 乗車人数・積載量・路面の勾配などにより、画面のガイド線の示す位置はわかりません。必ず周囲の安全を直接確認しながら運転してください。
- クリアランスソナーの表示は、カメラ映像に重畳して表示しているため、周囲の明るさや色などによっては見えにくい場合があります。

自動表示モードについて

VIEW スイッチの操作による表示に加え、車速に応じて自動的に両サイドビューが表示される自動表示モードを設定することができます。

- 自動表示モードを ON にすると、次の場合に自動で表示することができます。
 - ・ シフトレバーを D または N にしたとき
 - ・ 車速が約 10km/h 以下に減速したとき（シフトレバーが R 以外）
- 自動表示モード 切り替えスイッチを選択するごとに、自動表示モードの ON/OFF が切りかわります。

車幅平行線の使い方

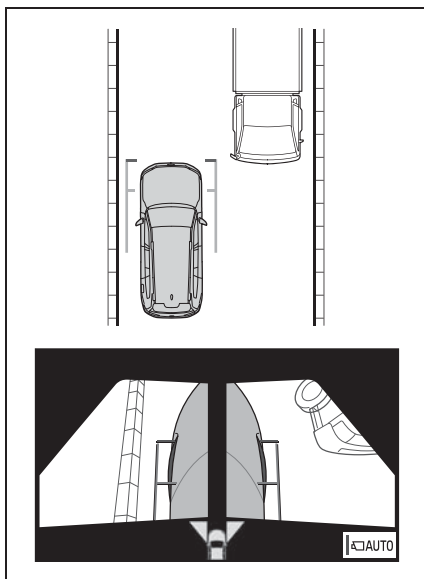

- 車幅平行線と障害物との位置関係を確認します。
- 車幅平行線が実際の障害物などに重ならないようにハンドル操作をして前進します。

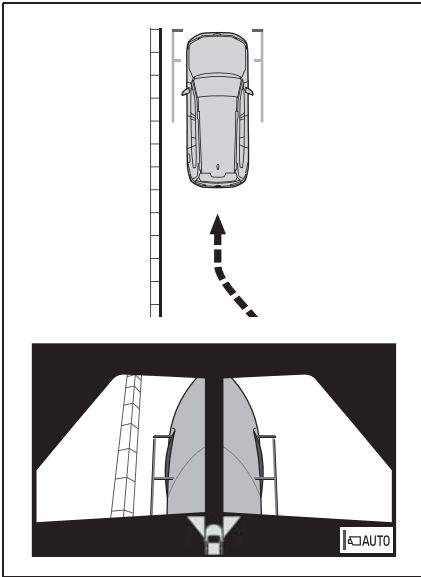

らないように車両を幅寄せし
ます。

- 同時に車幅平行線と目標物が平行になるように運転操作することで、目標物に沿って駐車することができます。

- 車両平行線と路肩の縁石などの目標物との位置関係を確認します。
- 上記のように車幅平行線が重な

パノラミックビュー&バックビュー／ワイドバックビュー／バックビューについて

駐車時の安全確認を行うために、車両上方からの映像と後方カメラからの映像を同時に表示するモードです。

画面を表示する

- 1 シフトレバーを R にする。
- パノラミックビュー&バックビュー／ワイドバックビュー／バックビューが表示されます。

▶ パノラミックビュー&バックビュー

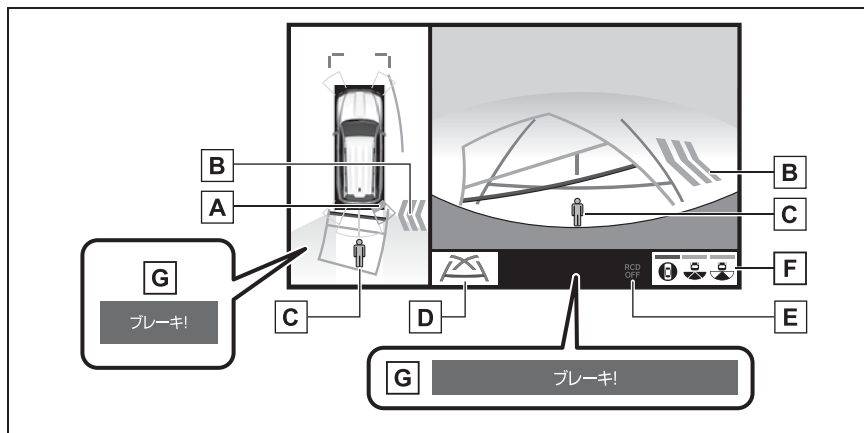
**A** クリアランスソナー

クリアランスソナーが ON のとき、クリアランスソナーが静止物を検知すると、画面にインジケータが表示される。

B RCTA (リヤクロストラフィックアラート)

後側方からの接近車両を後側方レーダーで検知すると、画面にインジケータが表示される。

C RCD (リヤカメラディテクション)

後方の歩行者をリヤカメラが検知すると、画面にインジケータが表示される。

D ガイド線表示モード切りかえスイッチ

スイッチを押すたびにガイド線表示モードが切りかわります。(→P.325)

E RCD (リヤカメラディテクション) OFF 表示灯

RCD 機能が OFF の時は、RCD OFF 表示灯が表示されます。エンジンスイッチが ON になるたび、RCD 機能は ON になります。

F 画面モード切りかえスイッチ

スイッチを押すたびに、次のように切りかわります。

パノラミックビュー&バックビュー → ワイドバックビュー → バックビュー

G PKSB (パーキングサポートブレーキ)

衝突の可能性のある対象物を検知すると、画面にメッセージが表示される。

▶ ワイドバックビュー

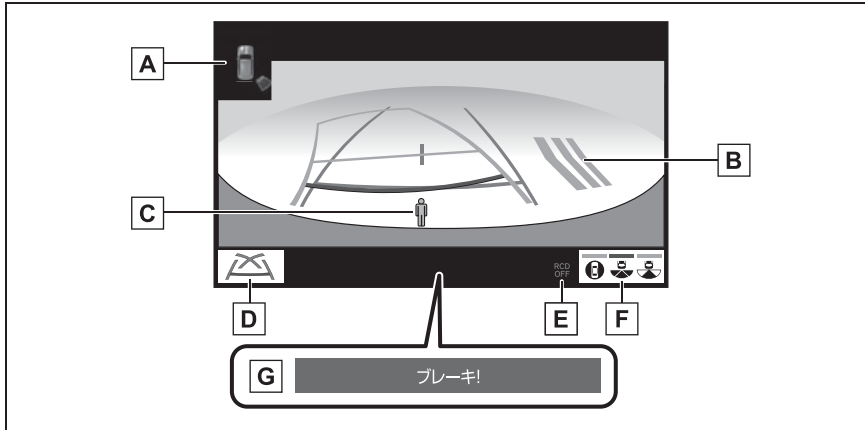
**A** クリアランスソナー

クリアランスソナーが ON のとき、クリアランスソナーが静止物を検知すると、画面にインジケータが表示される。

B RCTA (リヤクロストラフィックアラート)

後側方からの接近車両を後側方レーダーで検知すると、画面にインジケータが表示される。

C RCD (リヤカメラディテクション)

後方の歩行者をリヤカメラが検知すると、画面にインジケータが表示される。

D ガイド線表示モード切りかえスイッチ

スイッチを押すたびにガイド線表示モードが切りかわります。(→P.325)

E RCD (リヤカメラディテクション) OFF 表示灯

RCD 機能が OFF の時は、RCD OFF 表示灯が表示されます。エンジンスイッチが ON になるたび、RCD 機能は ON になります。

F 画面モード切りかえスイッチ

スイッチを押すたびに、次のように切りかわります。

パノラミックビュー&バックビュー→ワイドバックビュー→バックビュー

G PKSB (パーキングサポートブレーキ)

衝突の可能性のある対象物を検知すると、画面にメッセージが表示される。

▶ バックビュー

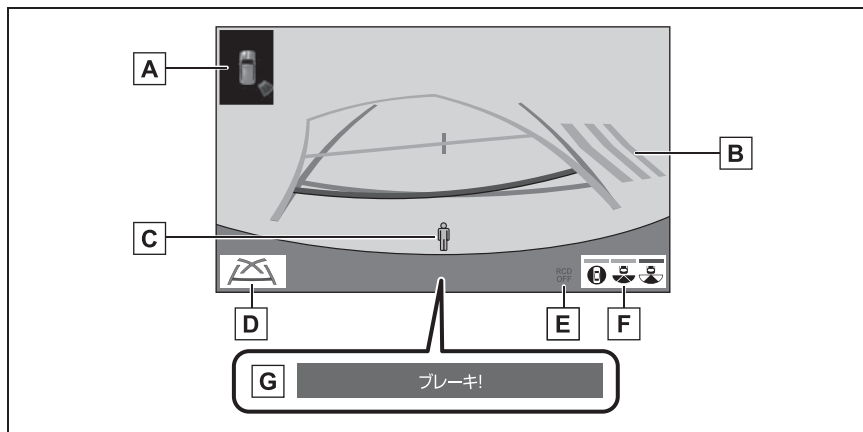
**A** クリアランスソナー

クリアランスソナーが ON のとき、クリアランスソナーが静止物を感知すると、画面にインジケーターが表示される。

B RCTA (リヤクロストラフィックアラート)

後側方からの接近車両を後側方レーダーで検知すると、画面にインジケーターが表示される。

C RCD (リヤカメラディテクション)

後方の歩行者をリヤカメラが検知すると、画面にインジケーターが表示される。

D ガイド線表示モード切りかえスイッチ

スイッチを押すたびにガイド線表示モードが切りかわります。(→P.325)

E RCD (リヤカメラディテクション) OFF 表示灯

RCD 機能が OFF の時は、RCD OFF 表示灯が表示されます。エンジンスイッチが ON になるたび、RCD 機能は ON になります。

F 画面モード切りかえスイッチ

スイッチを押すたびに、次のように切りかわります。

パノラミックビュー&バックビュー→ワイドバックビュー→バックビュー

G PKSB (パーキングサポートブレーキ)

衝突の可能性がある対象物を感知すると、画面にメッセージが表示される。

 知識

- シフトレバーが R のときにパノラミックビュー&バックビュー／ワイドバックビュー／バックビューを表示できます。

- シフトレバーが R のときに VIEW スイッチを押すと、パノラミックビュー&ワイドフロントビューに切りかえできます。
- バックビュー部分を選択することでもワイドバックビューに切りかえることができます。
- クリアランスソナーの表示位置とカメラ映像に映し出される作動対象の位置は合わないことがあります。

警告

- 乗車人数・積載量・路面の勾配などにより、画面のガイド線の示す位置はかわります。必ず後方や周囲の安全を直接確認しながら運転してください。
- クリアランスソナー、RCTA（リヤクロストラフィックアラート）の表示は、カメラ映像に重畳して表示しているため、周囲の明るさや色などによっては見えにくい場合があります。

ガイド線表示モードについて

ガイド線表示モード切りかえスイッチを選択することにより、表示モードが切りかわります。

▶ 予想進路線表示モード

ハンドル操作に連動した予想進路線などが表示されます。

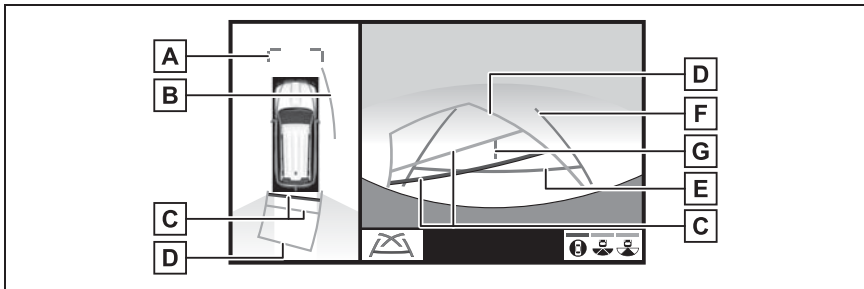

A 前方距離目安線

車両前端から約 1.0m 先（青色）を示す。

B 側方予想進路線

ハンドル操作と連動して、進路の目安（黄色）を示す。

C 後方距離目安線

車の後方の距離を示す。

- ・ 予想進路線と連動する。
- ・ 車両後端から約 0.5m 先（赤色）・約 1m 先（黄色）を示す。

D 後方予想進路線

ハンドル操作と連動して、進路の目安（黄色）を示す。

E 後方距離目安線

車両後端から約 0.5m 先（青色）を示す。

F 後方車幅延長線

車をまっすぐ後退させたときの進路の目安を示す。

- ・ 実際の車幅より広く表示。
- ・ 直進状態になっているときは、予想進路線と重なる。

G 車両中央線

後方車幅延長線の中心位置（青色）を示す。

▶ 駐車ガイド線表示モード

ハンドルの切り返し点（駐車ガイド線）が表示されます。予想進路線表示を必要とせずに駐車できる、車両感覚に慣れた方におすすめします。

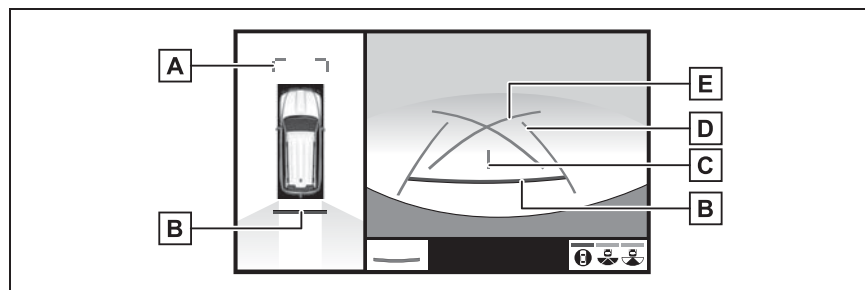

A 前方距離目安線

車両前端から約 1.0m 先（青色）を示す。

B 後方距離目安線

車の後方の距離を示す。

- ・ 車両後端から約 0.5m 先（赤色）を示す。

C 車両中央線

後方車幅延長線の中心位置（青色）を示す。

D 後方車幅延長線

車をまっすぐ後退させたときの進路の目安を示す。

- ・ 実際の車幅より広く表示。

E 駐車ガイド線

もっとも後方へ小まわりしたときの進路の目安を示す。

- ・ 駐車時にハンドルを操作する位置の目安。

▶ 距離目安線表示モード

距離目安線のみ表示されるモードです。ガイド線を必要としない方におすすめします。

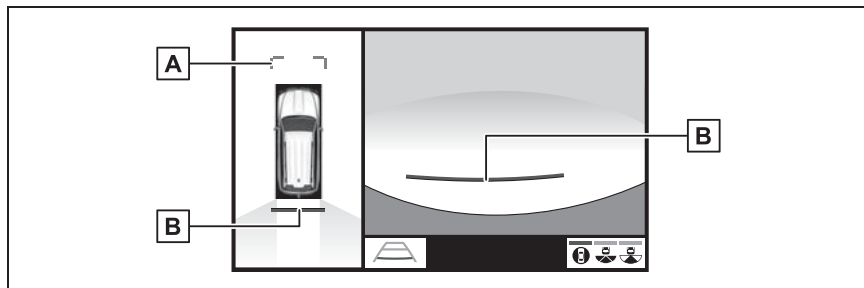

A 前方距離目安線

車両前端から約 1.0m 先（青色）を示す。

B 後方距離目安線

車の後方の距離を示す。

・ 車両後端から約 0.5m 先（赤色）を示す。

知識

- バックドアが閉じていないとガイド線は表示されません。バックドアを閉じてもガイド線が表示されない場合は、トヨタ販売店で点検を受けてください。
- クリアランスソナーは作動対象の接近をお知らせする機能であり、画面に作動対象検知方向の映像が映ることはありません。
- クリアランスソナーの表示位置とカメラ映像に映し出される作動対象の位置は合わないことがあります。

警告

後方車幅延長線は、実際の車幅より広く表示されます。後退するときは、必ず後方や周囲の安全を直接確認しながら運転してください。

駐車する

予想進路線表示モード

以下の手順と逆方向の駐車スペースに駐車するときは、ハンドル操作がすべて左右逆になります。

- 1 シフトレバーを R にする。

- 2 予想進路線が駐車スペースの中に入るようにハンドルを操作して、ゆっくり後退する。

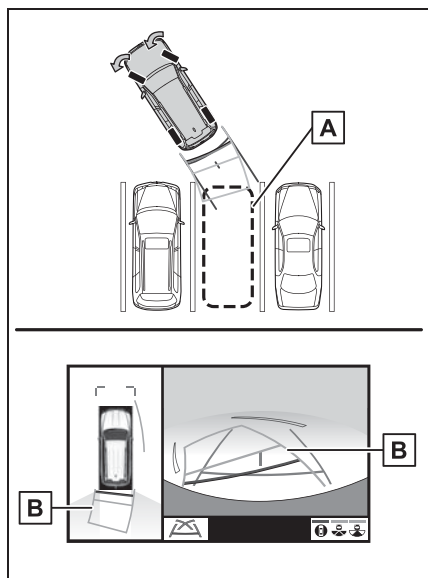

- A** 駐車スペース
B 予想進路線
- 3 車の後部が駐車スペースの中に入ったら、車幅延長線が駐車ス

ペース左右の区画線の間に入るようにハンドルを操作する。

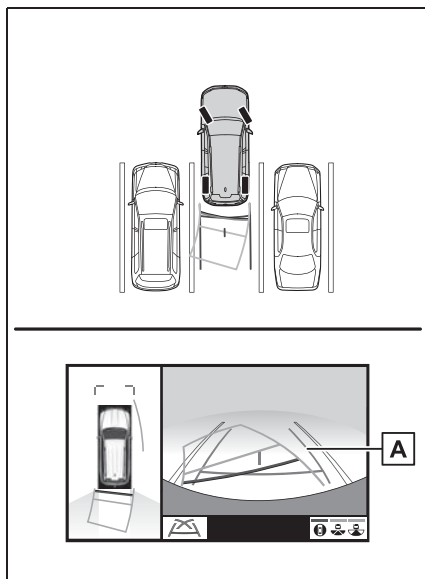

- A** 車幅延長線
- 4 車幅延長線と駐車スペースの区画線が平行になったら、ハンドルをまっすぐにして、車が駐車スペースにすべて入るまで、ゆっくり後退する。
- 5 適切な位置で停車し、駐車を終える。

駐車ガイド線表示モード

以下の手順と逆方向の駐車スペースに駐車するときは、ハンドル操作がすべて左右逆になります。

- 1 シフトレバーを R にする。

- 2 駐車ガイド線が駐車スペースの左端の区画線に合うまで後退したら止まる。

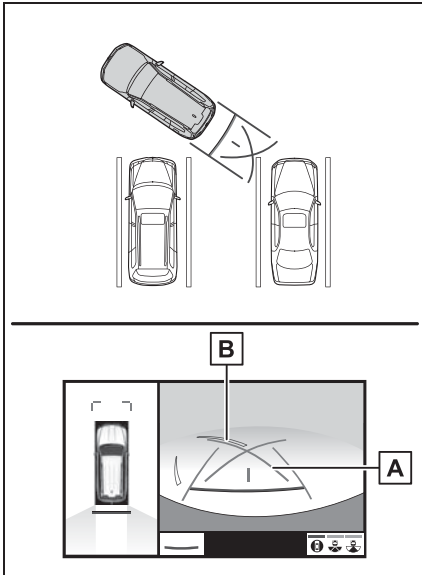

A 駐車ガイド線

B 駐車場の区画線

- 3 ハンドルを右いっぱいまわして、ゆっくり後退する。
- 4 車が駐車スペースと平行になったら、ハンドルをまっすぐにして、車が駐車スペースにすべて入るまで、ゆっくり後退する。
- 5 適切な位置で停車し、駐車を終える。

ドアミラー格納時の表示について

ドアミラーを格納した場合、パノラミックビューの代わりにサイドカメラからの映像が表示されます。狭い場所での幅寄せ駐車の際などに、車両周辺の安全確認を補助し

ます。

画面の見方について

- ▶ ワイドフロントビュー&サイドビュー

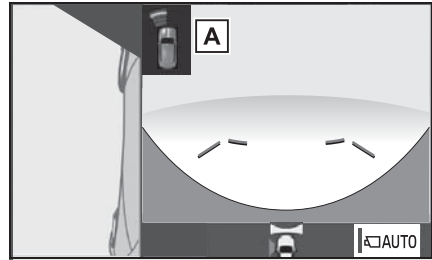

A クリアランスソナー

クリアランスソナーが ON のとき、クリアランスソナーが障害物を感知すると、画面にインジケーターが表示される。

- ▶ 両サイドビュー

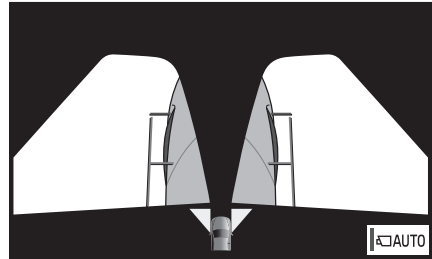

- ▶ バックビュー&サイドビュー

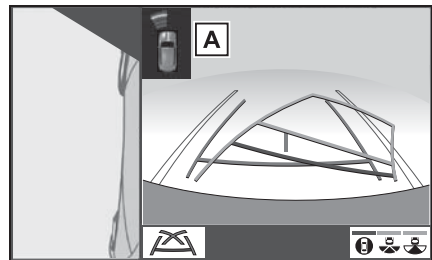

A クリアランスソナー

クリアランスソナーが ON のとき、クリアランスソナーが障害物を感知すると、

画面にインジケータが表示される。

知識

- ワイドフロントビュー、バックビュー、ワイドバックビューについては、それぞれ「パノラミックビュー&ワイドフロントビューについて」(→P.316)、「パノラミックビュー&バックビュー/ワイドバックビュー/バックビュー」(→P.321)をご覧ください。
- シフトレバーが R のときは、ワイドフロントビュー&サイドビューを使用できません。

警告

- 乗車人数・積載量・路面の勾配などにより、画面のガイド線の示す位置はかわります。必ず周囲の安全を直接確認しながら運転してください。
- クリアランスソナー、RCTA (リヤクロスストラフィックアラート) の表示は、カメラ映像に重畳して表示しているため、周囲の明るさや色などによっては見えにくい場合があります。

拡大機能について (パノラミックビュー)

パノラミックビューを表示させているとき、画面に映っているものが小さく見えにくい場合に、パノラミックビューの車両コーナー付近の 4 カ所のいずれかを拡大して表示させることができます。

画面を拡大表示させる

- 1 パノラミックビューを表示させているときに、パノラミックビューの拡大させたいエリアを選択。

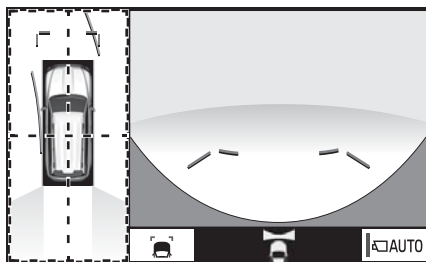

- 選択したエリアが拡大表示されます。
- 拡大表示を解除するには、再度画面を選択します。

知識

- 以下の条件をすべて満たすと拡大機能を使用することができます。
 - ・ 車速が 12km/h 以下
 - ・ クリアランスソナーが ON になっている
- 以下のいずれかの条件を満たすと拡大表示が自動的に解除されます。
 - ・ 車速が 12km/h 以上になった
 - ・ クリアランスソナーを OFF にした
- シフトレバーが R のときのパノラミックビュー&フロントビューでは、拡大機能を使用できません。
- パノラミックビューの拡大表示は、通常のパノラミックビューとは違い、ガイド線を表示しません。
- クリアランスソナーの割込表示は作動対象の接近をお知らせする機能であり、画面に作動対象検知方向の映像が映ることはありません。

パノラミックビューモニターの注意点について

運転時の注意

運転操作時は、必ず後方や周囲の

安全を直接確認してください。お守りいただかないと、車をぶつけるなど、思わぬ事故を引き起こすおそれがあります。パノラミックビューモニターを使用するときは以下のことをお守りください。

⚠ 警告

- パノラミックビューモニターを過信しないでください。一般の車と同様、必ず後方や周囲の安全を直接確認しながら慎重に運転してください。特に周辺に駐車している車や障害物などに接触しないようにしてください。
- 運転操作時は、必ず後方や周囲の安全を直接確認しながら運転してください。
- 画面だけを見ながら運転操作することは絶対にしないでください。画面に映し出されている映像と実際の状況は異なることがあります。また、カメラの映し出す範囲は限られていますので、画面だけを見て右左折、後退することは絶対にしないでください。車をぶつけたり、思わぬ事故を引き起こすおそれがあります。必ず目視やインナーミラー、ドアミラーなどで周囲の安全を確認し、十分注意したうえで運転してください。
- 乗車人数・積載量・路面の勾配などにより、画面のガイド線の示す位置はかわります。必ず後方や周囲の安全を直接確認しながら運転してください。

- 以下のような状況では、使用しないでください。
 - ・ 凍結したり、すべりやすい路面、または雪道
 - ・ タイヤチェーン、応急用タイヤを使用しているとき
 - ・ フロントドア・バックドアが完全に閉まっていないとき
 - ・ 坂道など平坦でない道路
 - ・ タイヤをメーカー指定のものから交換しているとき
 - ・ サスペンションを改造しているとき
 - ・ 画面に映るエリアにトヨタ純正品以外の装備品を装着しているとき
- 外気温が低い場合、画面が暗くなったり、映像が薄れることがあります。特に動いているものの映像が歪む、または画面から見えなくなることがあるため、必ず周囲の安全を直接目で確認しながら運転してください。
- タイヤを交換すると、画面に表示されるガイド線の示す位置に誤差が生じることがあります。

⚠ 注意

- シースルービュー、ムービングビュー、パノラミックビューは、フロントカメラとバックカメラ、左右サイドカメラが撮影した映像を合成処理した映像です。表示可能な範囲や表示内容には限界があるため、パノラミックビューモニターの特性を十分理解したうえで使用してください。

 注意

- シースルービュー、ムービングビュー、パノラミックビューの四隅には、それぞれのカメラ映像境界位置を中心に映像合成処理領域が存在し、映像の鮮明度が低下することがありますが、故障ではありません。
- それぞれのカメラ付近の照度条件により、シースルービュー、ムービングビュー、パノラミックビューに明暗ができる場合があります。
- シースルービュー、ムービングビュー、パノラミックビューでは、それぞれのカメラの取り付け位置や撮像範囲より上部は表示されません。
- 車両付近には死角があり、パノラミックビューモニターには表示されない領域があります。
- ワイドフロントビュー または バックビュー、ワイドバックビュー、両サイドビュー、サイドビューに表示されている立体物が、シースルービュー、ムービングビュー、パノラミックビューでは表示されない場合があります。
- パノラミックビューモニターは、人物や障害物などの立体物が実際と異なって表示される場合があります。(倒れているように表示される場合や、映像合成処理領域付近で消えてしまう場合、映像合成処理領域付近から現れるように表示される場合、表示位置の距離感が実際と異なるなど)
- バックカメラが取り付けられたバックドア、サイドカメラを内蔵したドアミラーが取り付けられたフロントドアが開いている場合、パノラミックビューモニターは正しく表示されません。

- シースルービュー、ムービングビュー、パノラミックビューに表示される車両アイコンは、コンピューターグラフィックによる画像を表示しているため、実際の車両とは色や形状、大きさなどが異なります。このため、車両付近の立体物が車両と接触しているように見える場合や、立体物との位置関係が実際の位置関係と異なる場合があります。

画面に映る範囲について

シースルービュー、ムービングビュー、パノラミックビュー（拡大表示を含む）について：

車両付近には死角があり、表示されない領域があります。画面では車両の周辺に何も表示されていないなくても、実際には障害物が進路上にあるため、接触することがあります。必ず周囲の安全を直接確認してください。

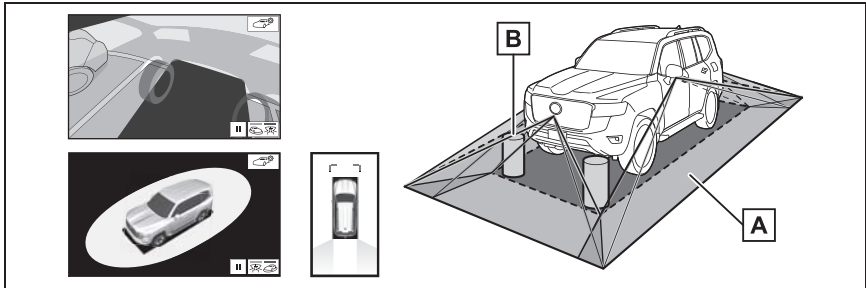

A 画面に映るエリア

B 画面に映らない障害物

黒色部分内にある障害物は画面に表示されません。

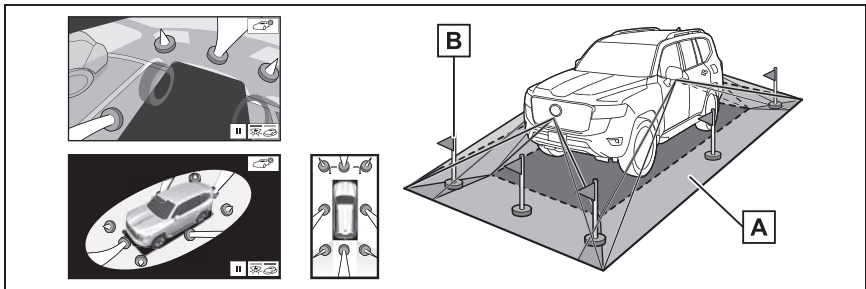

A 画面に映るエリア

B 画面に映らない障害物

路面より高い部分は画面に表示されません。

知識

- 車両アイコンまわりの黒色部分はカメラに映らない部分です。直接確認してください。
- シースルービュー、ムービングビュー、パノラミックビュー（拡大表示を含む）

は、4つのカメラから得られた画像を平らな路面を基準に加工して表示しているため、以下のように表示されることがあります。

- ・ 立体物が倒れて細長く、もしくは大きく見える。
- ・ 路面より高い位置にある立体物が実際より遠くに見える、もしくは見えない。

- ・高さのある物が合成のつぎ目から現れてくるように見える場合がある。
- 照度条件により、カメラごとの映像の明るさにばらつきが出る場合があります。
- 乗員人数、積載状況、ガソリン残量による車体の傾きや車高の変化などにより、表示映像がずれる場合があります。
- ドアが完全に閉まっていないと、表示映像・ガイド線が正しく表示されない場合があります。
- シースルービュー、ムービングビュー、パノラミックビュー（拡大表示を含む）に表示されている車両アイコンと、路面・障害物との位置関係は実際の位置とは異なる場合があります。
- 字光式ナンバープレートを装着していると、画面上に映り込むことがあります。
- 下図の○部分は画像を合成しているため、映像が見えにくい場合があります。

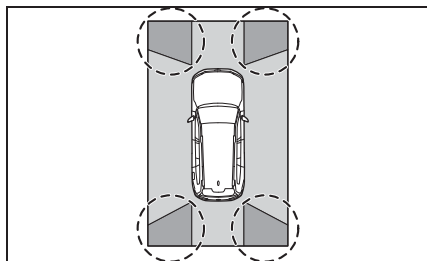

ワイドフロントビューについて

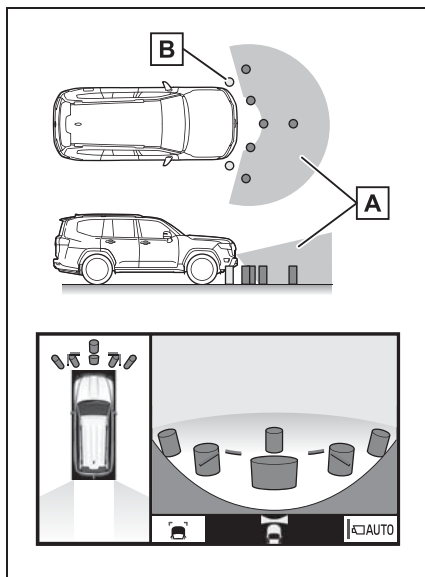

A 画面に映るエリア

B 画面に映らない障害物

バンパーの両端付近は画面に映りません。

知識

- カメラの映し出される範囲には限度があり、バンパーの両端付近やバンパーの真下付近にある物は映し出されません。
- 画面に映る映像の距離感覚は実際の距離とは異なります。
- ワイドフロントビューのカメラは特殊なレンズを使用しているため、画面に映る映像の距離感とは異なります。

両サイドビュー・サイドビューについて

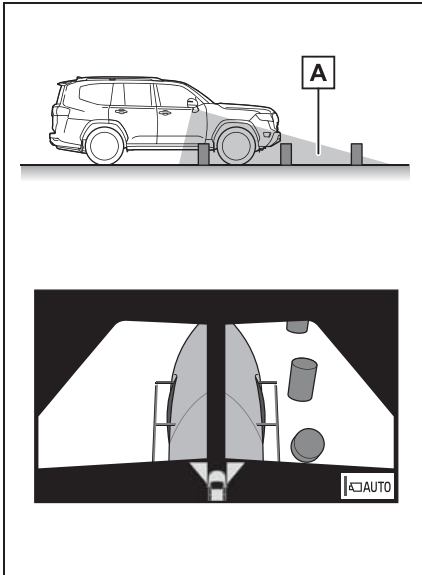

A 画面に映るエリア

知識

- 車や路面の状況により、映る範囲は異なることがあります。
- カメラの映し出される範囲には限度があり、バンパーの両端付近やバンパーの真下付近にある物は映し出されません。
- 画面に映る映像の距離感覚は実際の距離とは異なります。
- 両サイドビュー・サイドビューのカメラは特殊なレンズを使用しているため、画面に映る映像の距離感 は実際の距離とは異なります。

バックビュー・ワイドバックビューについて

▶ バックビュー

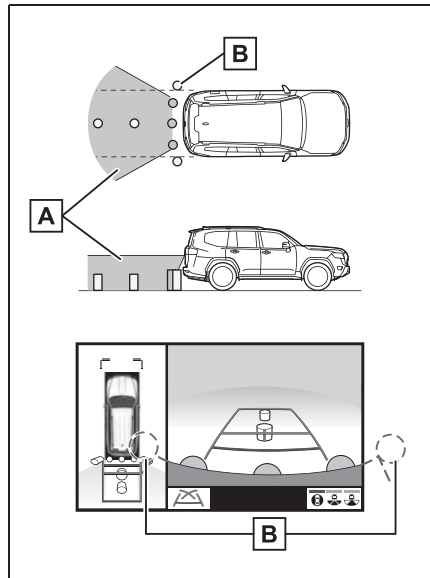

A 画面に映るエリア

B 画面に映らない障害物

バンパーの両端付近は画面に映りません。

▶ ワイドバックビュー

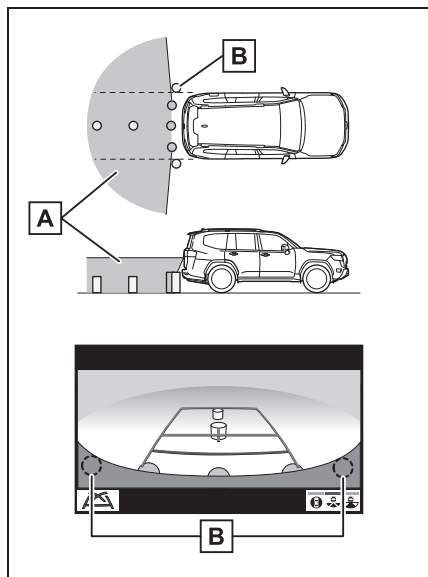

A 画面に映るエリア

B 画面に映らない障害物

バンパーの両端付近は画面に映りません。

 知識

- 車や路面の状況により、映る範囲は異なることがあります。
- カメラの映し出される範囲には限度があり、バンパーの両端付近やバンパーの真下付近にある物は映し出されません。
- 画面に映る映像の距離感覚は実際の距離とは異なります。
- バックビュー・ワイドバックビューのカメラは特殊なレンズを使用しているため、画面に映る映像の距離感とは異なります。
- バックカメラより高い位置にあるものについては、モニターに映らないことがあります。
- 字光式ナンバープレートを装着してい

ると、画面上に映り込むことがあります。

カメラについて

パノラミックビューモニターの各カメラは図の位置にあります。

▶ フロントカメラ

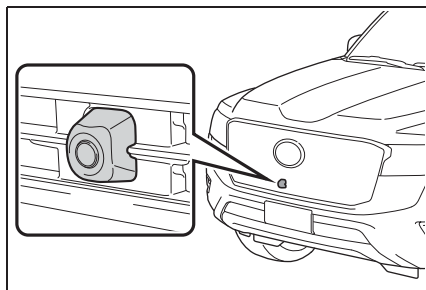

▶ サイドカメラ

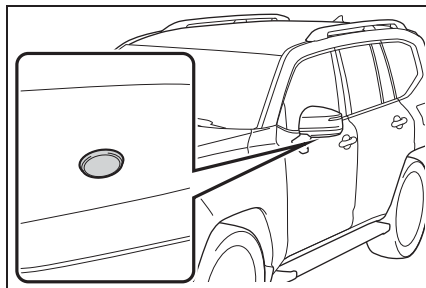

▶ バックカメラ

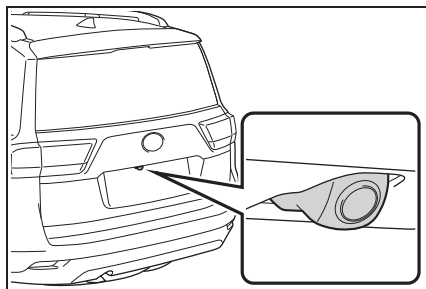

カメラのお手入れについて

カメラに水滴、雪、泥などの異物

や汚れが付着していると、鮮明な画像を見ることができません。この場合、大量の水でカメラの汚れを流し、水で湿らせた柔らかい布でカメラレンズをふき取ってください。

バックカメラ：カメラ洗浄用のウォッシャーを作動させることで、カメラレンズの汚れを洗浄することができます。(→P.211)

⚠ 注意

- パノラミックビューモニターが正常に作動しなくなるおそれがありますので、以下のことにご注意ください。
 - ・ カメラ部を強くたたいたり、物をぶつけるなど、強い衝撃を与えないでください。カメラの位置、取り付け角度がずれるおそれがあります。
 - ・ カメラ部は防水構造となっていますので、取りはずし・分解・改造をしないでください。
 - ・ カメラレンズを洗うときは、大量の水でカメラの汚れを流した後、水で湿らせた柔らかい布でカメラレンズをふき取ってください。カメラレンズを強くこするとカメラレンズが傷ついて、鮮明な画像を見ることができなくなるおそれがあります。
 - ・ カメラのカバーは樹脂ですので、有機溶剤・ボディワックス・油膜取り剤・ガラスコート剤などを付着させないでください。付着したときは、すぐにふき取ってください。
 - ・ 寒いときにお湯をかけるなどして急激な温度変化を与えないでください。
 - ・ 洗車時に高圧洗浄機でカメラやカメラ周辺に直接水を当てないでください。強い水圧により衝撃が加わり、装置が正常に作動しなくなるおそれがあります。
- カメラ部をぶつけたときは、カメラの故障などのおそれがあります。早めにトヨタ販売店で点検を受けてください。

ウォッシャー液によるカメラ洗浄について (バックカメラ) ★

- ★：グレード、オプションなどにより、装備の有無があります。

- カメラ洗浄中は、噴射されるウォッシャー液により、映像が見えにくくなることがありますので、必ず周囲の安全を直接目で確認しながら運転してください。
- カメラ洗浄後にウォッシャー液がカメラレンズ面に残った場合、夜間に後方車両のヘッドライトの高さや傾きにより、映像が見えにくくなる場合があります。
- カメラ洗浄をしても、汚れによっては完全にきれいにならない場合があります。この場合、大量の水でカメラの汚れを流し、水で湿らせた柔らかい布でカメラレンズをふき取ってください。
- カメラ洗浄は、カメラレンズ面にウォッシャー液を噴射するため、カメラ周辺に付着した氷や雪などの映り込むものについては、洗浄することができません。

⚠ 注意

- ウォッシャーノズル部を強くたたいたり、ものをぶつけるなど、強い衝撃を与えないでください。ウォッシャーノズルの位置・取り付け角度がずれるおそれがあります。
- ウォッシャーノズル部は取りはずし・分解・改造をしないでください。

画面と実際の路面との誤差について

パノラミックビューモニターの合成映像・ガイド線は、平らな路面に対しての距離の目安を示しています。そのため、以下の状態のときは、画面のガイドと実際の路面

上の距離・進路に誤差が生じます。

急な上り坂が後方にあるとき

実際の距離より手前に距離目安線が表示されます。そのため、上り坂にある障害物は実際より遠くに見えます。同様にガイド線と実際の路面上の進路にも誤差が生じます。

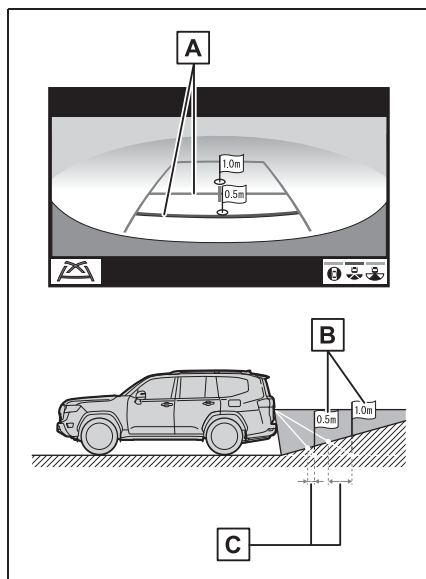

A 距離目安線

B 実際の距離

C 誤差

急な下り坂が後方にあるとき

実際の距離よりうしろに距離目安線が表示されます。そのため、下り坂にある障害物は、実際より近くに見えます。同様にガイド線と実際の路面上の進路にも誤差が生じます。

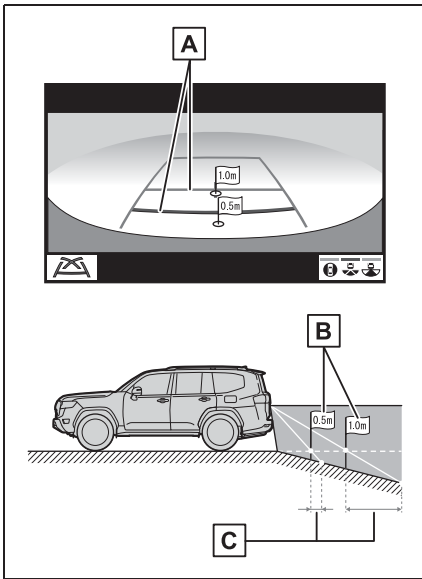

- A** 距離目安線
- B** 実際の距離
- C** 誤差

車が傾いているとき

乗車人数、積載量などにより車が傾いているときは、実際の距離、進路と誤差が生じます。

パノラミックビュー（拡大表示を含む）の表示について

画面では車両のバンパーとの間に余裕があり、ぶつからないように見えても、実際には車両が進路上にあるためぶつかることがあります。周囲の安全を直接確認してください。

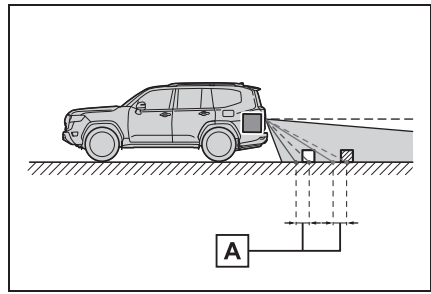

- A** 誤差

画面と実際の立体物との誤差について

画面に表示されるガイド線は路面に対して表示されているため、立体物の位置を判断することができません。張り出しのある立体物（トラックの荷台のような障害物）が近くにあるときは、以下のことにご注意ください。

警告

- クリアランスソナーの表示が赤色のときは、必ず直接確認して、それ以上進まないでください。車をぶつけるなど、思わぬ事故を引き起こすおそれがあります。

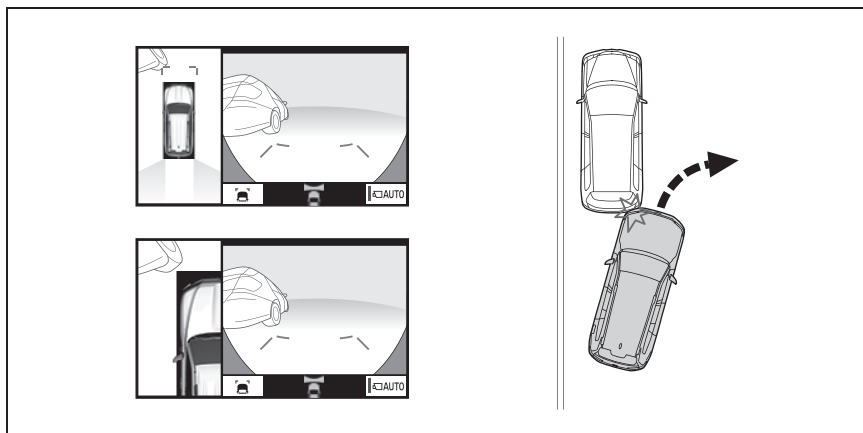

予想進路線について

- 画面では車両のバンパーが予想進路線の外側にあり、ぶつからないように見えても、実際には車両が進路上にあるためぶつかることがあります。周囲の安全を直接確認してください。

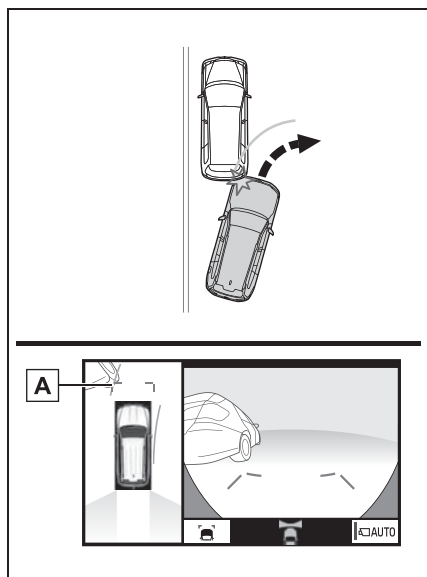

A 予想進路線

- 高い位置にある立体物（張り出しのある壁やトラックの荷台など）は、画面に映らない場合があります。周囲の安全を直接確認してください。

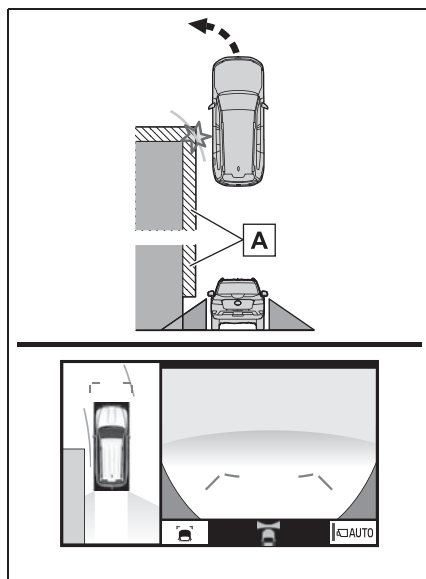

A 壁の張り出し部分

- 画面では、トラックの荷台が予想進路線の外側にあり、ぶつからないように見えても、実際は

荷台が進路上に張り出しているためぶつかることがあります。周囲の安全を直接確認してください。

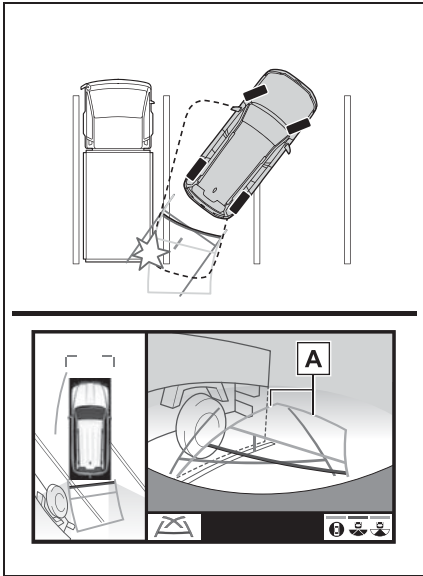

A 予想進路線

距離目安線について

画面では、距離目安線により**B**の位置にトラックが駐車してあるよ

うに見えますが、実際には**A**の位置まで後退すると、ぶつかります。画面では**A**、**B**、**C**の順に近く見えますが、実際の距離は**A**と**C**は同じ距離で、**B**は**A**と**C**より遠い距離にあります。後方や周囲の安全を直接確認してください。

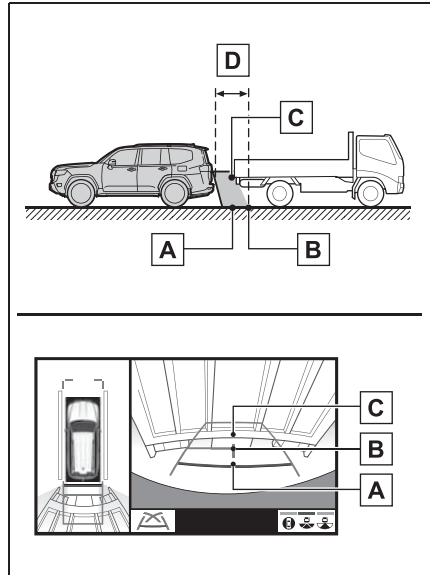

D 約 1.0m

知っておいていただきたいこと

故障とお考えになる前に

下記のような症状で気になったりお困りになった時は、考えられる原因と処置を参考に、もう一度確認してください。

処置をしても直らないときは、トヨタ販売店で点検を受けてください。

症状	考えられる原因	処置
画面が見にくい	<ul style="list-style-type: none"> ●夜間など暗いところで使用。 ●レンズ付近の温度が高い、または低い。 ●外気温が低いとき。 ●カメラに水滴がついた。 ●雨天時など湿度が高い。 ●カメラ付近に異物（泥など）がついた。 ●太陽やヘッドランプの光が直接カメラのレンズに当たった。 ●蛍光灯、ナトリウム灯、水銀灯などの照明下で使用した。 	<p>車両周囲の状況を直接確認しながら、運転してください。</p> <p>カメラおよびその周辺環境が改善されてから、再びパノラミックビューモニターをご使用ください。</p> <p>パノラミックビューモニターの画質調整の方法は、ナビゲーション画面の調整と同じです。詳しくは別冊「ナビゲーションシステム取扱書」を参照してください。</p>
画面が不鮮明	カメラのレンズに水滴、雪、泥など異物や汚れが付着している。	<p>大量の水でカメラの汚れを流した後、水で湿らせた柔らかい布でカメラレンズをふき取ってください。</p> <p>カメラ洗浄システムを作動させて、カメラレンズを洗浄してください。 (→P.211)</p>
画面がずれている	カメラ部に強い衝撃が与えられた。	トヨタ販売店で点検を受けてください。
ガイド線が大きくずれる	<p>カメラの位置がずれている。</p> <ul style="list-style-type: none"> ●車が傾いているとき（重い荷物の積載やパンクしてタイヤ空気圧が低いときなど）。 ●傾斜地で使用するとき。 	<p>トヨタ販売店で点検を受けてください。</p> <p>車両周囲の状況を直接確認しながら、運転してください。</p>
ハンドルが直進状態であるにも関わらず予想進路線がまがっている（車幅延長線と予想進路線がずれる）	ステアリングセンサーの信号に異常が発生した。	トヨタ販売店で点検を受けてください。

症状	考えられる原因	処置
ガイド線が表示されない	バックドアが開いている。	バックドアを閉める。 直らない場合は、トヨタ販売店で点検を受けてください。
画面に  と表示された	<ul style="list-style-type: none"> ●バッテリーの脱着中にハンドル操作を行った。 ●バッテリー能力が低下した。 ●バッテリーを脱着した。 ●ステアリングセンサーを脱着した。 ●ステアリングセンサーの信号に異常が発生した。 	<p>車を止め、ハンドルを左右いっぱいにまわしてください。</p> <p>直らない場合は、トヨタ販売店で点検を受けてください。</p>
パノラミックビューが拡大できない シースルービュー／ムービングビューが表示されない	クリアランスソナーに異常（汚れ・故障など）が発生した。	クリアランスソナー異常時の対処方法にしたがってください。（→P.286）

ライセンスについて

フリー／オープンソースソフトウェア情報について

本製品はフリー／オープンソースソフトウェアを含んでいます。

これらのフリー／オープンソースソフトウェアのライセンス情報やソースコードの両方または片方については、以下の URL から入手できます。

<https://www.denso-ten.com/support/source/oem/pvm/info-t3/>

マルチテレインモニター★

★：グレード、オプションなどにより、装備の有無があります。

マルチテレインモニターは、車両周辺の状況確認を補助するシステムです。オフロード走行時の状況把握や車庫入れ時の障害物の確認など、幅広い場面で運転者の状況判断を支援します。

📖 知識

- 本文中で使用している画面のイラストは例であり、イラストと実際に映し出される映像では車両の映り込みなどが異なることがあります。

⚠️ 警告

■安全にお使いいただくために

次のことをお守りください。お守りいただかないと、重大な傷害におよぶか、最悪の場合死亡につながるおそれがあります。

- マルチテレインモニターを過信しないでください。
一般の車と同様、必ず後方・周囲の安全を直接確認しながら、慎重に運転してください。特に、周辺に駐車している車や障害物などに接触しないように注意してください。
- カメラのレンズの特性により、マルチテレインモニター画面に映る人や障害物などは、実際の位置・距離と異なります。必ず周囲の安全を直接確認した上で運転してください。

- 画面だけを見ながら運転操作することは絶対にしないでください。画面に映し出されている映像と実際の状況は異なることがあります。また、カメラの映し出す範囲は限られていますので、画面だけを見て右左折、後退することは絶対にしないでください。車をぶつけたり、思わぬ事故を引き起こすおそれがあります。必ず目視やインナーミラー、ドアミラーなどで周囲の安全を確認し、十分注意したうえで運転してください。
- 外気温が低い場合、画面が暗くなったり、映像が薄れたりすることがあります。
特に動いているものの映像がゆがむ、または画面から見えなくなることがあるため、必ず周囲の安全を直接目で確認しながら運転してください。

マルチテレインモニターで表示できる画面

走行状況に応じて、次の各画面表示を選択できます。

- ・現在のシフトポジションや車速などの条件により、選択できる画面は異なります。(→P.348)
 - ・表示する画面によっては、通常表示から全画面表示への切りかえが可能です。
- トランスファーレンジがL4またはH4かつマルチテレインセレクトがONのとき
- 車両前方・側方を確認するとき
 - ▶フロントビュー&両サイドビュー

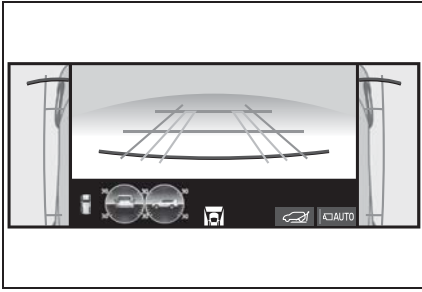

→P.353

▶ フロントビュー（拡大時）

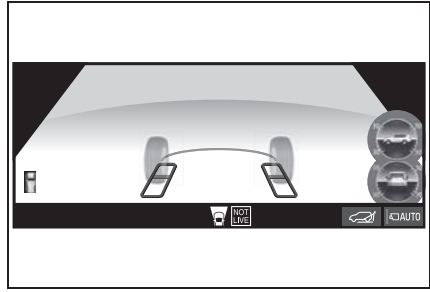

→P.355

▶ アンダーフロアビュー（後輪）&両サイドビュー

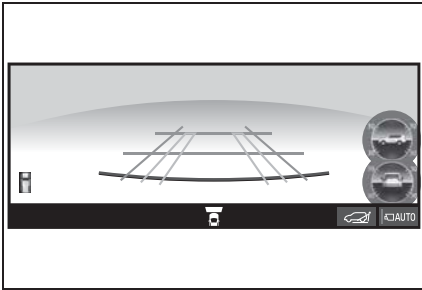

→P.353

● フロア下の路面状況を確認するとき

▶ アンダーフロアビュー&両サイドビュー

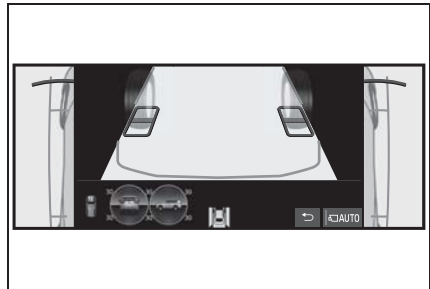

→P.358

▶ アンダーフロアビュー（後輪）（拡大時）

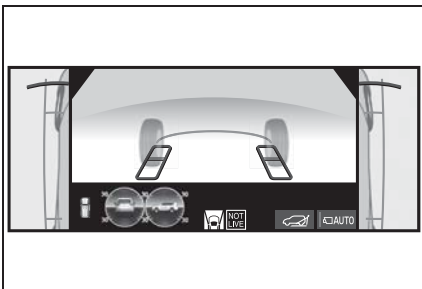

→P.355

▶ アンダーフロアビュー（拡大時）

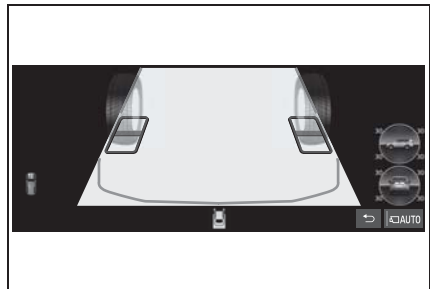

→P.358

● 車両後方を確認するとき

▶ バックビュー&両サイドビュー

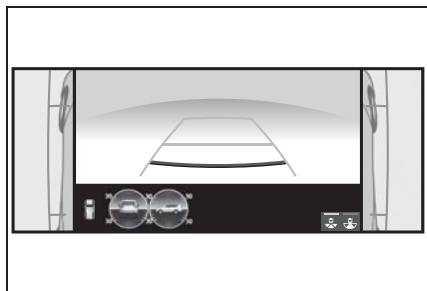

→P.361

▶ ワイドバックビュー&両サイドビュー

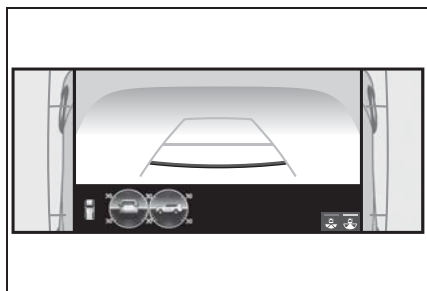

→P.361

■ トランスファーレンジがH4かつ
マルチテイルンセレクトが OFF
のとき

● 周囲を確認するとき

▶ ムービングビュー

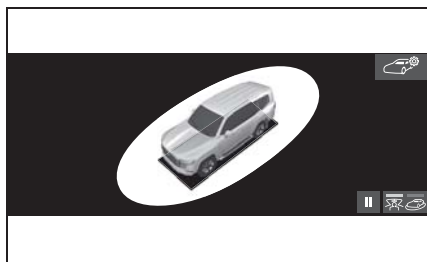

→P.365

▶ シースルービュー

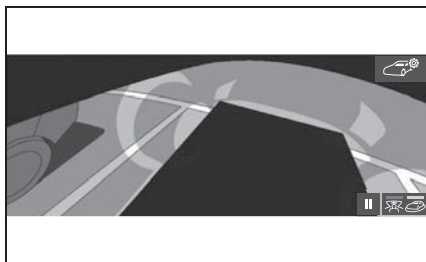

→P.365

● 車両前方・側方を確認するとき

▶ パノラミックビュー&ワイドフロントビュー

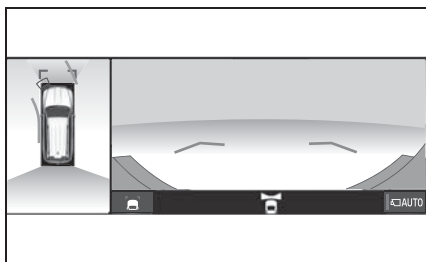

→P.366

▶ パノラミックビュー&サイドクリアランスビュー

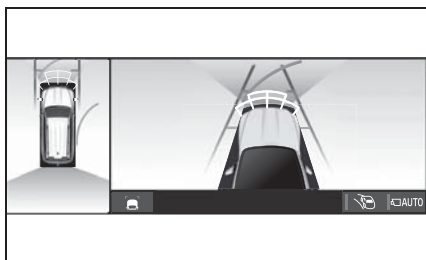

→P.368

▶ パノラミックビュー&コーナリングビュー

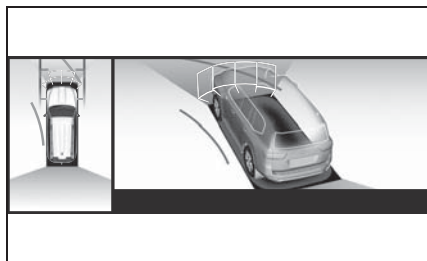

→P.368

- 車両後方・側方を確認するとき
- ▶ パノラミックビュー&バックビュー

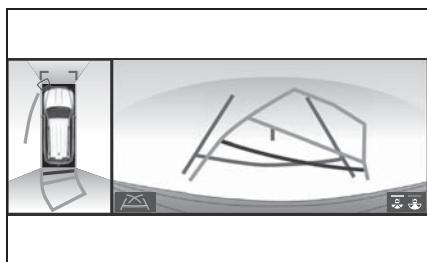

→P.373

- ▶ パノラミックビュー&ワイドバックビュー

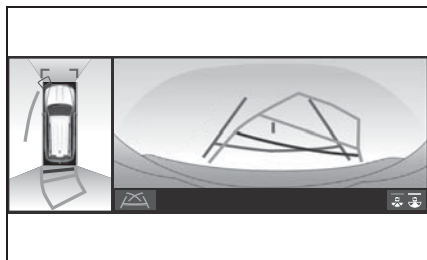

→P.373

- ドアミラー格納時
- ▶ ワイドフロントビュー&両サイドビュー

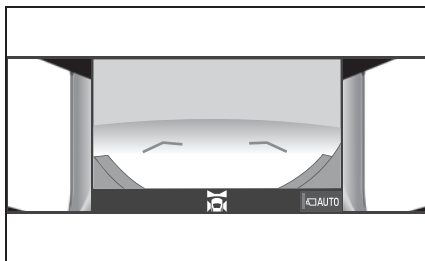

→P.380

- ▶ バックビュー&両サイドビュー

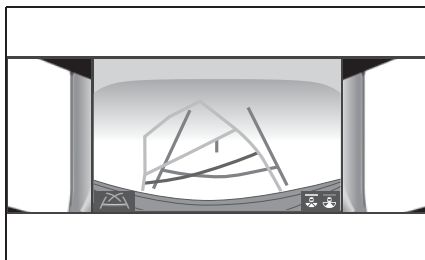

→P.380

- ▶ ワイドバックビュー&両サイドビュー

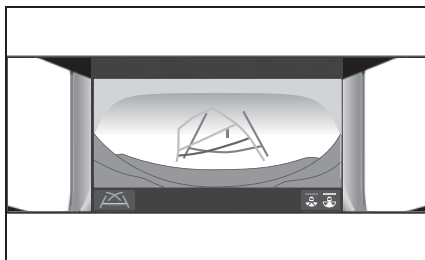

→P.380

VIEW スイッチについて

マルチテレインモニターの表示と画面の切りかえをします。

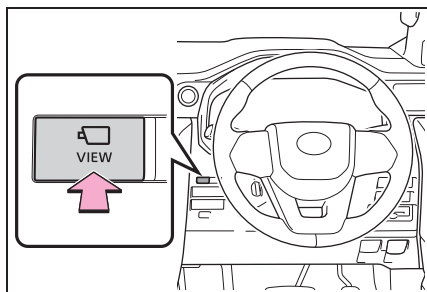

画面表示条件について

エンジンスイッチが ON の状態で、VIEW スイッチを押したときに下記画面が表示されます。(以下は一例です)

トランスファーレンジが L4 または H4 かつマルチテレインセレクトが ON のとき

■ シフトレバーが P・D・N のとき

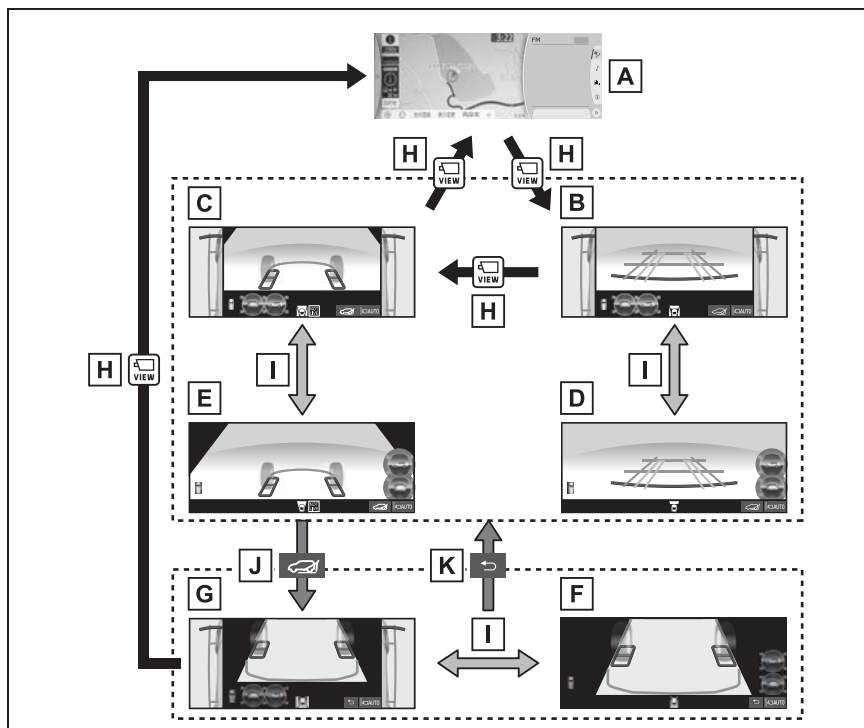

- A** ナビゲーション画面、オーディオ画面など
- B** フロントビュー&両サイドビュー
- C** アンダーフロアビュー&両サイドビュー
- D** フロントビュー（拡大時）
- E** アンダーフロアビュー（拡大時）
- F** アンダーフロアビュー（後輪）（拡大時）
- G** アンダーフロアビュー（後輪）&両サイドビュー
- H** VIEW スイッチを押す
- I** 表示画面をタッチする
- J** アンダーフロアビュー（後輪）表示スイッチを選択
- K** アンダーフロアビュー（後輪）解除スイッチを選択

■ シフトレバーが R のとき

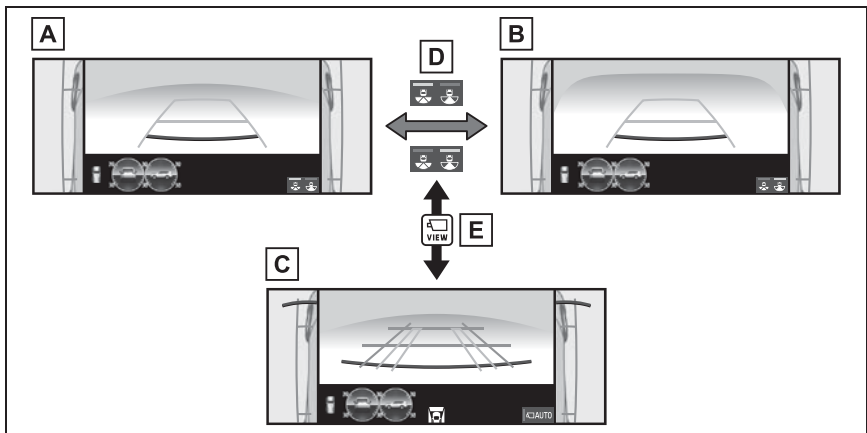

- A** バックビュー&両サイドビュー
- B** ワイドバックビュー&両サイドビュー
- C** ワイドフロントビュー&両サイドビュー
- D** 画面切りかえスイッチを選択
- E** VIEW スイッチを押す

トランスファーレンジが H4 かつマルチテレインセレクトが OFF のとき

■ シフトレバーが P のとき

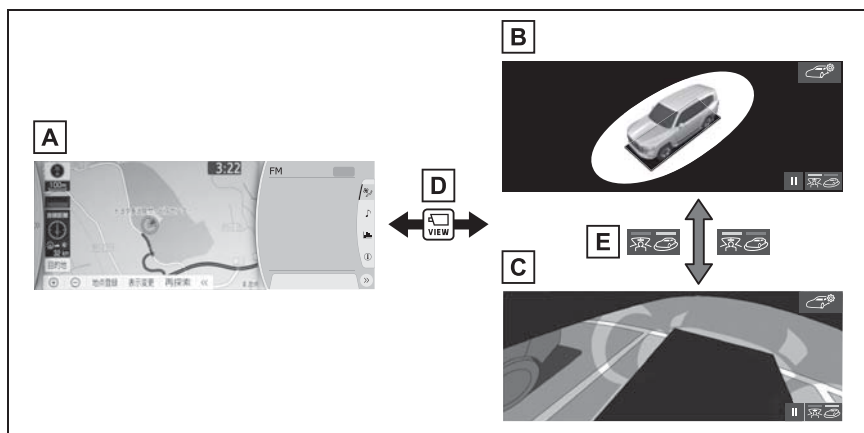

A ナビゲーション画面、オーディオ画面など

B ムービングビュー

C シースルービュー

D VIEW スイッチを押す

E 画面切りかえスイッチを選択

■ シフトレバーがD・Nのとき

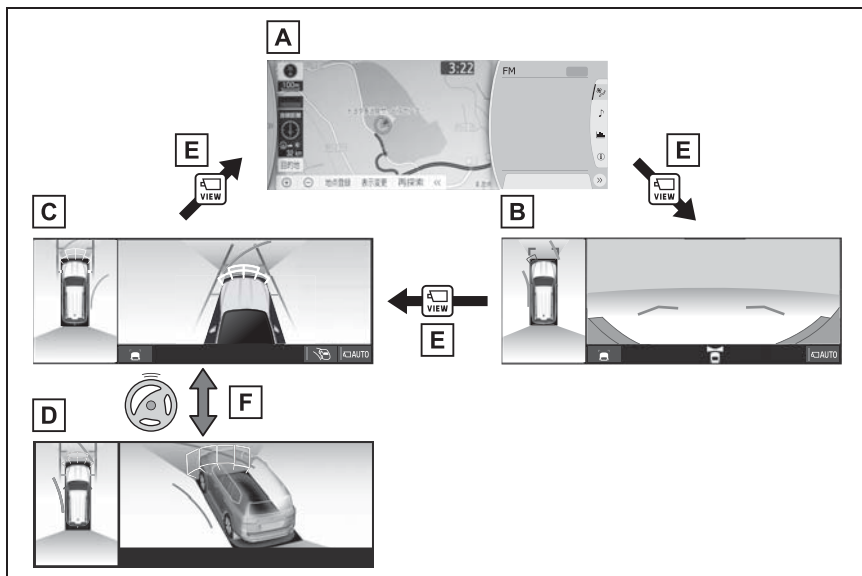

- A** ナビゲーション画面、オーディオ画面など
- B** パノラミックビュー&ワイドフロントビュー
- C** パノラミックビュー&サイドクリアランスビュー
- D** パノラミックビュー&コーナリングビュー
- E** VIEW スイッチを押す
- F** 直進状態から 180 度以上ハンドルを操作

■ シフトレバーが R のとき

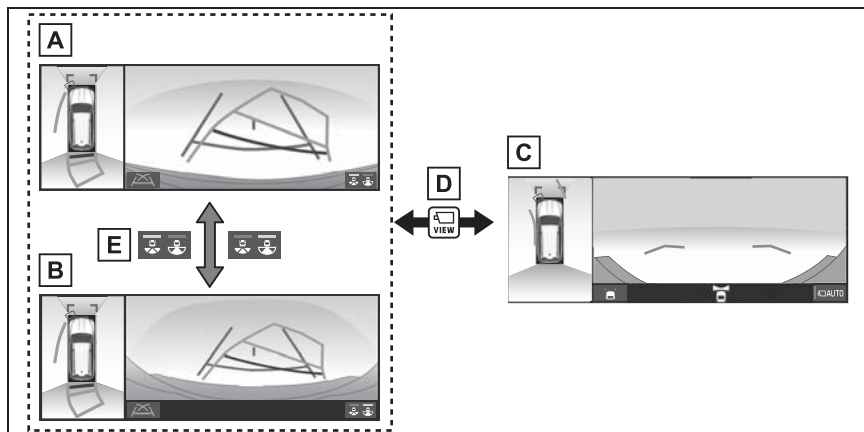

- A** パノラミックビュー&バックビュー
- B** パノラミックビュー&ワイドバックビュー
- C** パノラミックビュー&ワイドフロントビュー
- D** VIEW スイッチを押す
- E** 画面切りかえスイッチを選択

📖 知識

■ マルチテレインモニター画面の表示について

- 車速が約 20km/h 以下で VIEW スイッチを押した場合、約 8 秒間マルチテレインモニター画面を表示します。車速が約 20km/h 以上になると、マルチテレインモニター画面が消えて元の画面に戻ります。
- 車速が約 20km/h 以上で VIEW スイッチを押した場合、車速が約 20km/h 以下にならない限り、約 5 分間はパノラミックビューモニター画面が表示されます。ただし、車速が約 20km/h 以下になった場合は、約 8 秒間はマルチテレインモニター画面が表示され、車速が約 20km/h 以上になると、マルチテレインモニター画面が消えて元の画面

に戻ります。

- 画面表示タイマー機能を作動していないとき、車速が 20km/h 以上になると、マルチテレインモニター画面が消えて元の画面に戻ります。

画面表示の見方や機能などについて

トランスファーレンジが L4 または H4 かつマルチテレインセレクトが ON のときに表示される各画面には、前進・後退時の障害物の確認や、オフロード走行時の路面状況の把握など、さまざまな走行状況を補助する情報が表示されます。

フロントビュー&両サイドビューについて

車両前方付近の状況確認に利用できます。

- ・ 車両前方の映像に加えて、進行方向を決定する際の目安となる、ガイド線が合成表示されます。
- ・ 表示されている画面をタッチすると、通常表示から拡大表示に切りかわります。(再度画面をタッチすると、通常表示にもどります)

- ・ ハンドルを約 270° 以上まわしているときは、右左折を補助するガイド線などが自動で表示されます。

画面を表示する

- 1 シフトレバーを P、D または N にする。
- 2 VIEW スイッチをフロントビュー&両サイドビューが表示されるまで押す。

フロントビュー&両サイドビューについて

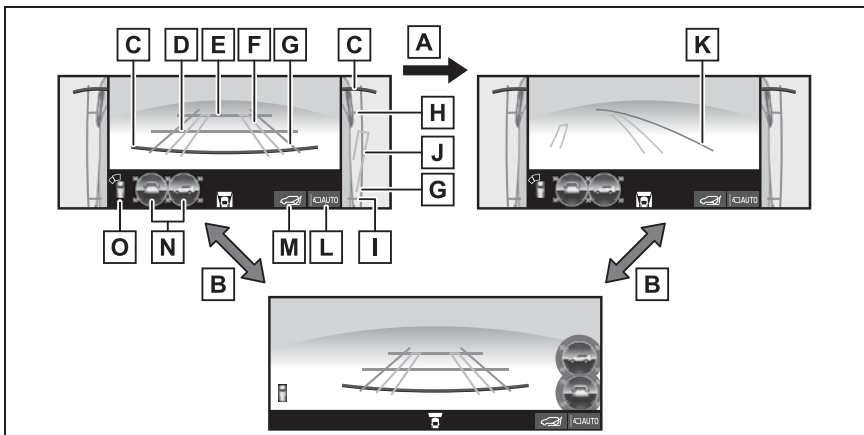

A ハンドルを約 270° 以上切っているとき

B 表示画面をタッチする

C 0.5m 距離目安線 (赤)

D 1.0m 距離目安線 (青)

E 2.0m 距離目安線 (青)

C ~ **E** は、それぞれ車両前端からの距離の目安を示します。

F フロントタイヤ進路線 (黄)

ハンドル操作に連動して、前輪の進路の目安を示します。

G 車幅延長線（青）

自車幅から約 0.5m の距離の目安を表示します。

H フロントタイヤ接地線（青）**I** リヤタイヤ接地線（青）

H、**I** は、それぞれ映像上におけるタイヤの位置の目安を示します。

J リヤタイヤ進路線（黄）

後輪の軌跡の目安を示します。

K 前進ガイド線（青）

最も小まわりして前進した場合の軌跡の目安を示します。

L 自動表示モード切りかえスイッチ

→P.354

M アンダーフロアビュー（後輪）表示スイッチ

アンダーフロアビュー（後輪）&両サイドビュー表示に切りかわります。（→P.358）

N 傾斜計

車両の傾き具合の目安を表示します。（→P.354）

O クリアランスソナー / スリップ表示

クリアランスソナーが ON のとき、クリアランスソナーが静止物を検知すると、画面にインジケーターが表示されます。

■ 傾斜計

0° ～約 40° までの範囲で、車両の前後・左右のおおよその傾きを表示します。

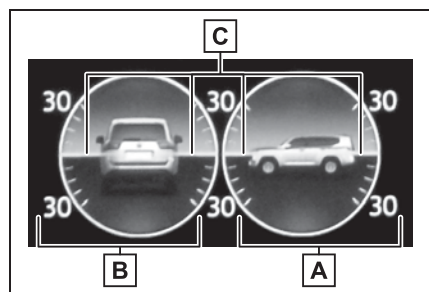
**A** 前後傾斜角目盛り

前後方向の傾きを角度で示します。

B 左右傾斜角目盛り

左右方向の傾きを角度で示します。

C ポインター

水平状態に対する車両の傾き具合を示します。

自動表示モードについて

VIEW スwitchの操作による表示に加え、車速に応じて自動的にパノラミックビュー&ワイドフロントビュー、パノラミックビュー&サイドクリアランスビュー、パノラミックビュー&コーナリングビュー、アンダーフロアビュー&

両サイドビュー、フロントビュー & 両サイドビューが表示される自動表示モードを設定することができます。

- 自動表示モードを ON にすると、次の場合に自動で表示することができます。
 - ・ シフトレバーを D または N にしたとき
 - ・ 車速が約 10km/h 以下に減速したとき（シフトレバーが R 以外）
- 自動表示モード 切りかえスイッチを選択するごとに、自動表示モードの ON/OFF が切りかわります。

知識

■ フロントビュー&両サイドビュー表示について

シフトレバーが P・D・N のときに表示できます。

■ 傾斜計表示について

- ポインターの移動と車両イメージの回転により、車両の傾きを角度で示します。
- 現在の傾きに応じて、前後・左右傾斜角目盛りの色がかわります。
- エンジンスイッチを ON にしたあと、傾き角度の情報が確定するまでは、傾斜角度が表示されません。
- 傾斜計が示す角度は目安であり、他の計測装置によって計測した角度とは異なる場合があります。

アンダーフロアビュー&両サイドビューについて

現在の車両位置より手前で撮影された映像の上に、現在の車両位置・タイヤ位置を示す線が合成表示され、車両下方の状況や前輪位置の把握などを補助します。

- ・ 表示されている画面をタッチすると通常画面から拡大表示に切りかわります。（再度画面をタッチすると、通常画面にもどります）
- ・ アンダーフロアビューが表示された最初の一定時間は、過去映像表示アイコンと対象エリアの枠線が点滅します。

画面を表示する

- 1 シフトレバーを P、D または N にする。
- 2 VIEW スイッチをアンダーフロアビュー&両サイドビューが表示されるまで押す。

アンダーフロアビュー&両サイドビューについて

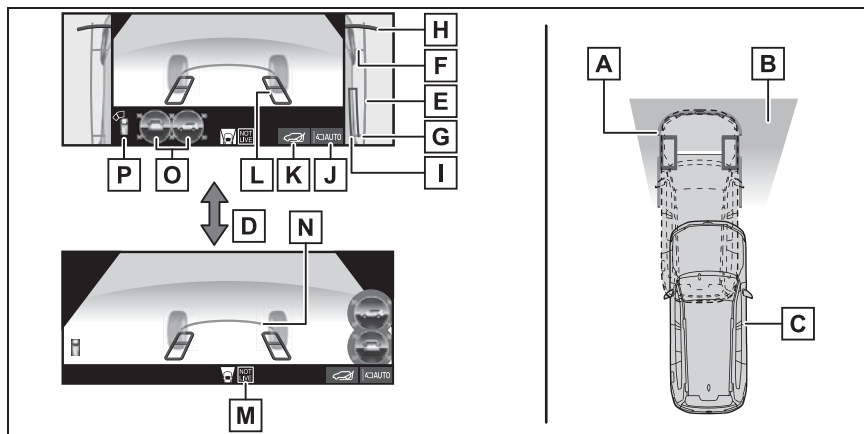

- A** 現在の車両の位置
- B** アンダーフロアビューで表示される映像（現在より手前で撮影された映像）
- C** 撮影時の車両の位置（現在より後方）
- D** 表示画面をタッチする
- E** 車幅延長線（青）
自転車幅から約 0.5m の距離の目安を表示します。
- F** フロントタイヤ接地線（青）
- G** リヤタイヤ接地線（青）
- F**、**G** はそれぞれの映像上におけるタイヤの位置の目安を示します。
- H** 0.5m 距離目安線（赤、黒）
車両前端からの距離の目安を示します。
- I** リヤタイヤ進路線（黄）
後輪の軌跡の目安を示します。
- J** 自動表示モード切りかえスイッチ
→P.357
- K** アンダーフロアビュー（後輪）表示スイッチ
アンダーフロアビュー（後輪）&両サイドビュー表示に切りかわります。（→P.358）
- L** タイヤ形状線（黒、白）

タイヤのある位置、および接地面の目安を示します。

M 過去映像表示アイコン

過去に撮影された映像を使用して生成されたものであることを示します。過去に撮影された映像を使用している領域を示す枠と同時に一定時間点滅後、点灯表示されます。(枠の点滅は消灯します。)

N 車両形状線 (青)

車両前端の位置の目安を示します。

O 傾斜計

車両前後左右のおおよその傾き具合を表示します。(→P.354)

P クリアランスソナー/スリップ表示

クリアランスソナーが ON のとき、クリアランスソナーが静止物を検知すると、画面にインジケーターが表示されます。

自動表示モードについて

VIEW スイッチの操作による表示に加え、車速に応じて自動的にパノラミックビュー&ワイドフロントビュー、パノラミックビュー&サイドクリアランスビュー、パノラミックビュー&コーナリングビュー、アンダーフロアビュー&両サイドビュー、フロントビュー&両サイドビューが表示される自動表示モードを設定することができます。

- 自動表示モードを ON にすると、次の場合に自動で表示することができます。
 - ・ シフトレバーを D または N にしたとき
 - ・ 車速が約 10km/h 以下に減速したとき (シフトレバーが R 以外)
- 自動表示モード 切りかえスイッチを選択するごとに、自動表示モードの ON/OFF が切りかわります。

知識

■ アンダーフロアビュー&両サイドビューについて

- シフトレバーが P・D・N のときに表示できます。
- アンダーフロアビュー表示中に車速が約 20km/h 以上になると、アンダーフロアビュー表示が黒表示になります。
- 次の場合は、アンダーフロアビュー表示が黒表示になります。
 - ・ エンジン始動後、またはシステムが正常復帰後、一定以上の距離を走行していないとき
 - ・ 車輪が空転したとき
 - ・ ABS 作動時
 - ・ システムが正常に作動しないとき
- アンダーフロアビュー表示中にドアミラーを格納すると、別画面が表示されます。
- 次のような状況では、システムが正常に作動しない場合があります
 - ・ 積雪路
 - ・ 太陽光や照明などによる光源により影があるとき
 - ・ 滑りやすい路面や、車輪が空転したと

き

- ・ カメラレンズに汚れや異物などが付着しているとき
- ・ 水面（川、海など）
- ・ オプション装備を取り付けたとき
- ・ カメラを覆ったり、撮像範囲に物体があるとき
- ・ タイヤを交換したとき
- ・ バックドアが開いているなど、カメラの位置が正しい位置ではないとき
- ・ ハンドルを一定舵角以上操作したとき
- ・ 坂道などの勾配があるとき



警告

■ ガイド線について

乗車人数・積載量・路面の勾配・路面状況・周囲の明るさ・オプションの装備・指定以外のタイヤやサスペンション等の装着により、タイヤ形状線・車両形状線と実際の車両の位置とがずれる場合があります。必ず、周囲の安全を確認しながら運転してください。

■ アンダーフロアビュー表示について

表示される映像は、過去に撮影された映像です。よって、撮影後にものが動くなど、アンダーフロアビュー表示と現在の状況とが必ずしも一致しない場合があります。また、夜間の暗い環境などでは、映像上で障害物などが確認できない場合があります。

アンダーフロアビュー（後輪）&両サイドビューについて

現在の車両位置より手前で撮影された映像を車両の上に、現在の車両位置・タイヤ位置を示す線が合成表示され、車両下方の状況や後輪位置の把握などを補助します。

画面を表示する

- 1 シフトレバーをP、DまたはNにする。
- 2 VIEWスイッチを押し、フロントビュー&両サイドビュー、アンダーフロアビュー&両サイドビューまたはそれらの拡大表示を表示させる。
- 3 アンダーフロアビュー（後輪）表示スイッチを押し。

アンダーフロアビュー（後輪）＆両サイドビューについて

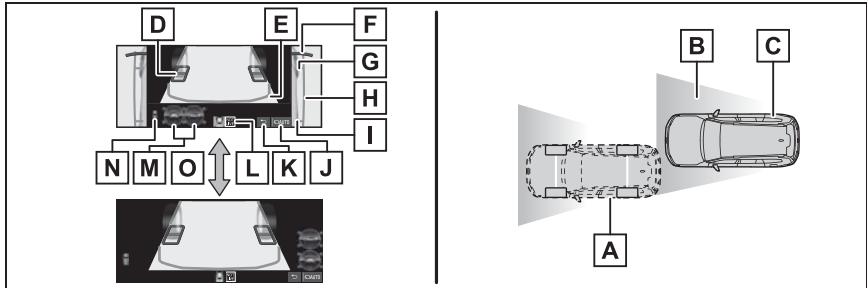

- A** 現在の車両の位置
- B** アンダーフロアビュー（後輪）で表示される映像（現在より手前で撮影された映像）
- C** 撮影時の車両の位置（現在より後方）
- D** タイヤ形状線（黒、白）
タイヤのある位置、および接地面の目安を示します。
- E** 車両形状線（青）
車両端部の位置の目安を示します。
- F** 0.5m 距離目安線（赤、黒）
車両前端からの距離の目安を示します。
- G** フロントタイヤ接地線（青）
映像上におけるタイヤの位置の目安を示します。
- H** 車幅延長線（青）
自転車幅から約 0.5m の距離の目安を表示します。
- I** リヤタイヤ接地線（青）
映像上におけるタイヤの位置の目安を示します。
- J** 自動表示モード切りかえスイッチ
→P.360
- K** アンダーフロアビュー（後輪）解除スイッチ
アンダーフロアビュー（後輪）を表示する前の画面を表示します。
- L** 過去映像表示アイコン
過去に撮影された映像を使用して生成されたものであることを示します。過去に撮影された映像を使用している領域を示す枠と同時に一定時間点滅後、点灯表示されます。（枠の点滅は消灯します。）

M 傾斜計

車両前後左右のおおよその傾き具合を表示します。(→P.354)

N クリアランスソナー/スリップ表示

クリアランスソナーがONのとき、クリアランスソナーが静止物を検知すると、画面にインジケーターが表示されます。

O 表示画面をタッチする**自動表示モードについて**

VIEW スイッチの操作による表示に加え、車速に応じて自動的にパノラミックビュー&ワイドフロントビュー、パノラミックビュー&サイドクリアランスビュー、パノラミックビュー&コーナリングビュー、アンダーフロアビュー&両サイドビュー、フロントビュー&両サイドビューが表示される自動表示モードを設定することができます。

- 自動表示モードをONにすると、次の場合に自動で表示することができます。

- ・ シフトレバーをDまたはNにしたとき
- ・ 車速が約10km/h以下に減速したとき(シフトレバーがR以外)

- 自動表示モード切り替えスイッチを選択するごとに、自動表示モードのON/OFFが切りかわります。

知識**■アンダーフロアビュー(後輪)について**

- シフトレバーがP・D・Nのときに表示できます。
- アンダーフロアビュー(後輪)表示中

に、車速が約5km/h以上になると自動で直前に表示していたカメラ画面に戻ります。

- 次の場合はアンダーフロアビュー(後輪)表示が終了し、自動で直前に表示していたカメラ画面に戻ります。

また、次に表示できるまでアンダーフロアビュー(後輪)表示スイッチは操作できません。

- ・ エンジン始動後、もしくはシステムが正常復帰後、一定以上の距離を走行していないとき
- ・ 車輪が空転したとき
- ・ ABS作動時
- ・ システムが正常に作動しないとき
- ・ ハンドルを一定舵角以上操作したとき

- アンダーフロアビュー(後輪)表示中にドアミラーを格納すると、別画面が表示されます。

- 次のような状況では、システムが正常に作動しない、またはアンダーフロアビュー(後輪)への切り替えができない場合があります。また、次に表示できるまでアンダーフロアビュー(後輪)表示スイッチは操作できません。

- ・ 積雪路
- ・ 太陽光や照明などによる光源により影があるとき
- ・ 滑りやすい路面や、車輪が空転したとき
- ・ カメラレンズに汚れや異物が付着しているとき
- ・ 水面(川、海など)
- ・ オプション装備を取り付けたとき

- ・ カメラを覆ったり、撮像範囲に物体があるとき
- ・ タイヤを交換したとき
- ・ バックドアが開いているなど、カメラの位置が正しい位置ではないとき
- ・ ハンドルを一定舵角以上操舵したとき
- ・ 坂道などの勾配があるとき

警告

■ ガイド線について

乗車人数・積載量・路面の勾配・路面状況・周囲の明るさ・オプションの装備・指定以外のタイヤやサスペンション等の装着により、タイヤ形状線・車両形状線と実際の車両の位置とがずれる場合があります。必ず、周囲の安全を確認しながら運転してください。

■ アンダーフロアビュー（後輪）表示について

表示される映像は、過去に撮影された映像です。よって、撮影後にものが動くなど、アンダーフロアビュー（後輪）表示と現在の状況とが必ずしも一致しない場合があります。また、夜間の暗い環境などでは、映像上で障害物などが確認できない場合があります。

バックビュー&両サイドビュー／ワイドバックビュー&両サイドビューについて

駐車時の安全確認を行うために、車両側方からの映像と後方カメラからの映像を同時に表示するモードです。

画面を表示する

1 シフトレバーを R にする。

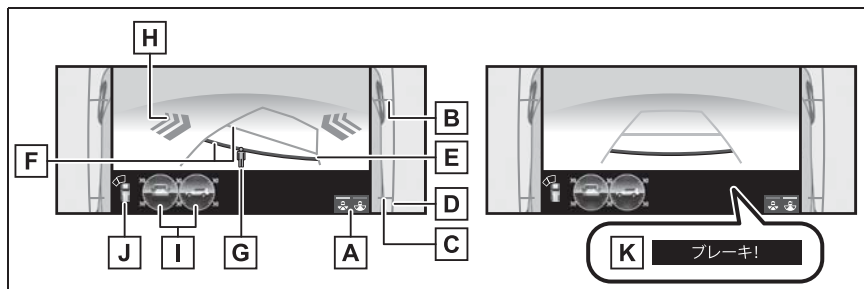
**A** 画面モード切りかえスイッチ

スイッチを押すたびに、バックビュー&両サイドビュー/ワイドバックビュー&両サイドビューが切りかわります。

B フロントタイヤ接地線（青）**C** リヤタイヤ接地線（青）

B、**C** はそれぞれの映像上におけるタイヤの位置の目安を示します。

D 車幅延長線（青）

自車幅から約 0.5m の距離の目安を表示します。

E 後方予想進路線（黄）

ハンドル操作と連動して、進路の目安を示します。

F 後方距離目安線

車の後方の距離を示します。

- ・ 予想進路線と連動する。
- ・ 車両後端から約 0.5m 先（赤色）・約 1m 先（黄色）を示す。

G RCD（リヤカメラディテクション）

後方の歩行者をリヤカメラが検知すると、画面にインジケーターが表示される。

H RCTA（リヤクロストラフィックアラート）

後側方からの接近車両を後側方レーダーで検知すると、画面にインジケーターが表示される。

I 傾斜計

車両前後左右のおおよその傾き具合を表示します。（→P.354）

J クリアランスソナー/スリップ表示

クリアランスソナーが ON のとき、クリアランスソナーが静止物を検知すると、画面にインジケーターが表示されます。

K PKSB（パーキングサポートブレーキ）

衝突の可能性がある対象物を検知すると、画面にメッセージが表示される。

知識

■ バックビュー&両サイドビュー／ワイドバックビュー&両サイドビューについて

- シフトレバーが R のときに表示できます。
- シフトレバーが R のときに VIEW スイッチを押すと、フロントビュー&両サイドビューに切りかえできます。
- クリアランスソナーの表示位置とカメラ映像に映し出される作動対象の位置は合わないことがあります。

■ ガイド線について

バックドアが閉じていないと、ガイド線が表示されません。バックドアが閉まっているのにガイド線が表示されない場合は、トヨタ販売店で点検を受けてください。

警告

■ ガイド線について

乗車人数・積載量・路面の勾配などにより、画面のガイド線の示す位置はかわります。必ず後方や周囲の安全を直接確認しながら運転してください。

■ 表示について

クリアランスソナー、RCTA（リヤクロストラフィックアラート）の表示は、カメラ映像に重畳して表示しているため、周囲の明るさや色などによっては見えにくい場合があります。

駐車する

以下の手順と逆方向の駐車スペースに駐車するときは、ハンドル操作がすべて左右逆になります。

- 1 シフトレバーを R にする。

- 2 予想進路線が駐車スペースの中に入るようにハンドルを操作して、ゆっくり後退する。

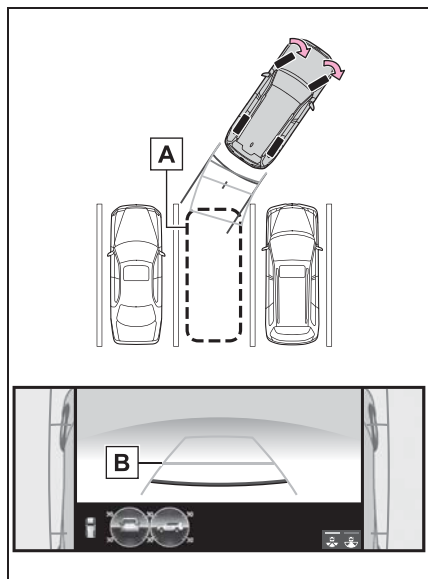

- A** 駐車スペース
B 予想進路線
 3 車の後部が駐車スペースの中に入ったら、車幅延長線が駐車ス

ペース左右の区画線の間に入るようにハンドルを操作する。

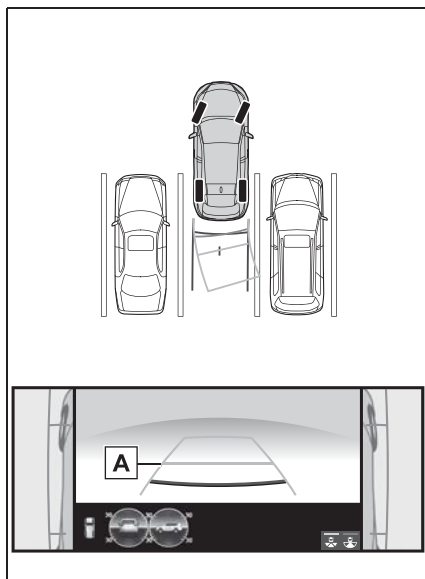

- A** 車幅延長線
 4 車幅延長線と駐車スペースの区画線が平行になったら、ハンドルをまっすぐにして、車が駐車スペースにすべて入るまで、ゆっくり後退する。
 5 適切な位置で停車し、駐車を終える。

画面表示の見方や機能などについて

トランスファーレンジが H4 かつマルチテイルンセレクトが OFF のときに表示される各画面には、前進・後退時の障害物の確認など走行状況を補助する情報が表示されます。

シースルービュー／ムービングビューについて

車両周辺の障害物を確認するため、各カメラから合成された映像を表示するモードです。運転席から見たような映像や、車両周りの斜め上方から見たような映像を表示します。

画面を表示する

- 1 シフトレバーをPにする。
 - 2 VIEWスイッチを押す。
- シースルービュー／ムービングビューが表示されます。
- ▶ シースルービュー

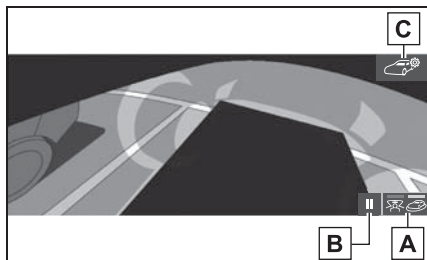

A 画面モード切りかえ

シースルービュー／ムービングビューを切りかえる。

B 一時停止／再回転スイッチ

回転表示を一時停止、再開する。

C ボディカラー設定スイッチ

パノラミックビューモニターで表示される車両のボディカラーを設定する画面を表示する。

▶ ムービングビュー

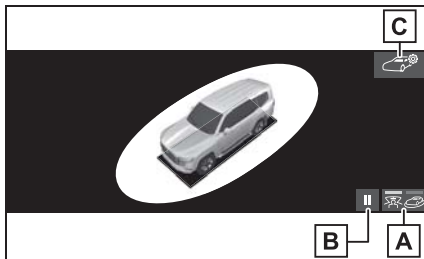

A 画面モード切りかえ

シースルービュー／ムービングビューを切りかえる。

B 一時停止／再回転スイッチ

回転表示を一時停止、再開する。

C ボディカラー設定スイッチ

パノラミックビューモニターで表示される車両のボディカラーを設定する画面を表示する。

知識

■ シースルービュー／ムービングビューについて

- シフトレバーがPのときにシースルービュー／ムービングビューを表示できます。
- シースルービュー／ムービングビューが表示されているときに、シフトレバーをDまたはNにすると、パノラミックビュー&ワイドフロントビュー表示に切りかわります。
- シースルービュー／ムービングビュー画面を選択しても、シースルービュー／ムービングビューの回転を一時停止、再開できます。
- クリアランスソナーがONのときのみ、シースルービュー／ムービングビューを表示できます。

ボディカラーを設定する

パノラミックビューモニターで表示される車両のボディカラーを変更することができます。

- 1  を選択。

- 2 希望のボディカラーを選択。



- A** 次の画面

パノラミックビュー&ワイドフロントビューについて

見通しの悪い交差点や丁字路などで、車両の前方と左右方向の状況確認をするために、車両上方からの映像と前方カメラからの映像を同時に表示するモードです。

画面を表示する

- 1 シフトレバーを D または N にする。
 - 2 VIEW スイッチを押す。
- パノラミックビュー&ワイドフロントビューが表示されます。

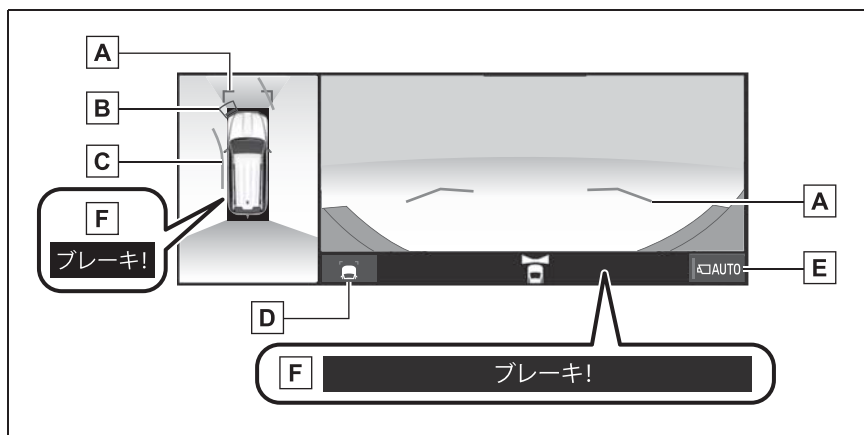

- A** 前方距離目安線

車両前端から約 1.0m 先 (青色) を示す。

- B** クリアランスソナー

クリアランスソナーが ON のとき、クリアランスソナーが静止物を検知すると、画面にインジケーターが表示される。

C 前進予想進路線

- ・ ハンドル操作と連動して、進路の目安を示す（黄色）。
- ・ 直進状態から 90 度以上ハンドル操作をした場合に表示します。

D ガイド線表示モード切りかえスイッチ

スイッチを押すたびにガイド線表示モードが切りかわります。（→P.367）

E 自動表示モード切りかえスイッチ

- ・ 自動表示モードの ON/OFF を切りかえる。（→P.368）
- ・ 自動表示モードが ON のときは作動表示灯が点灯します。

F PKSB（パーキングサポートブレーキ）

衝突の可能性のある対象物を検知すると、画面にメッセージが表示される。

知識

■ パノラミックビュー&ワイドフロントビューについて

- シフトレバーが D、N のときにパノラミックビュー&ワイドフロントビューを表示できます。
- シフトレバーが R でドアミラーが開いているときに VIEW スイッチを押すと、パノラミックビュー&ワイドフロントビューに切りかえできます。
- クリアランスソナーの作動対象の接近をお知らせする機能であり、画面に作動対象検知方向の映像が映ることはありません。
- クリアランスソナーの表示位置とカメラ映像に映し出される作動対象の位置は合わないことがあります。

警告

■ ガイド線について

乗車人数・積載量・路面の勾配などにより、画面のガイド線の示す位置はかわります。必ず周囲の安全を直接確認しながら運転してください。

■ 表示について

クリアランスソナーの表示は、カメラ映像に重畳して表示しているため、周囲の明るさや色などによっては見えにくい場合があります。

ガイド線表示モードについて

ガイド線表示モード切りかえスイッチを選択するごとに、表示モードが切りかわります。

▶ 距離目安線表示モード

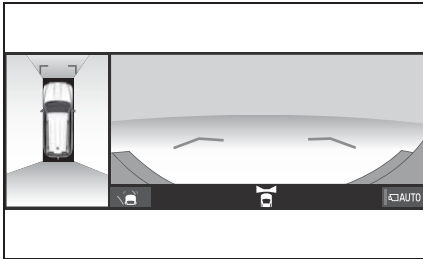

- 車両前端から約 1.0 m 先を示します。(青色)

▶ 予想進路線表示モード

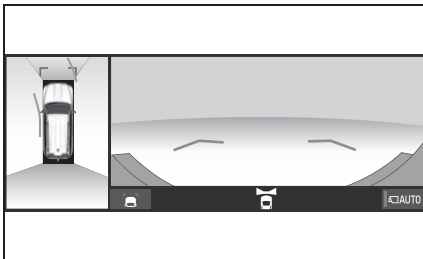

- ハンドル操作と連動して、進路の目安を示します。(黄色) 直進状態から 90 度以上ハンドル操作をした場合に表示されます。

自動表示モードについて

VIEW スイッチの操作による表示に加え、車速に応じて自動的にパノラミックビュー&ワイドフロントビュー、パノラミックビュー&

サイドクリアランスビュー、パノラミックビュー&コーナリングビューが表示される自動表示モードを設定することができます。

- 自動表示モードを ON にすると、次の場合に自動で表示することができます。
 - ・ シフトレバーを D または N にしたとき
 - ・ 車速が約 10km/h 以下に減速したとき (シフトレバーが R 以外)
- 自動表示モード 切りかえスイッチを選択するごとに、自動表示モードの ON/OFF が切りかわります。

クリアランスソナー連動表示機能について

クリアランスソナーの検知状態に応じて、パノラミックビュー&ワイドフロントビューが自動的に表示されます。

- 次の場合に自動で表示されます。
 - ・ クリアランスソナーが静止物を検知したとき (シフトレバーが D または N のとき)
- 次の場合に自動で元の画面へ戻ります。
 - ・ クリアランスソナーの検知が終了したとき

パノラミックビュー&サイドクリアランスビュー／コーナリングビューについて

車両をうしろ上空から見たような映像を表示し、車両側方の安全確認や狭い小路での接触回避などの操作を補助するモードです。

画面を表示する

- 1 シフトレバーをDまたはNにする。
 - 2 VIEWスイッチをパノラミックビュー&サイドクリアランスビュー／コーナリングビューが表示されるまで押す。
- パノラミックビュー&サイドクリアランスビュー／コーナリングビューが表示されます。
- ▶ パノラミックビュー&サイドクリアランスビュー

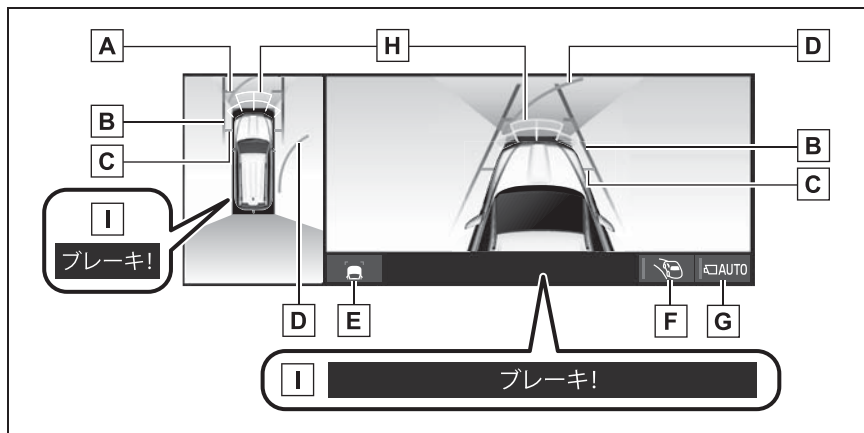
**A** 前方距離目安線

車両前端から約 1.0m 先（青色）を示す。

B 車幅平行線

ドアミラー分を含んだ車幅の目安線（灰色）を示す。

C 前輪接地線

前タイヤの位置（灰色）を示す。

D 前進予想進路線

ハンドル操作と連動して、進路の目安（黄色）を示す。（直進状態から 90 度以上ハンドル操作をした場合に表示）

E ガイド線表示モード切りかえスイッチ

ガイド線表示モードを切りかえる。

F コーナリングビュー自動表示モード切りかえスイッチ

- ・ コーナリングビュー自動表示モードの ON/OFF を切りかえる。（→P.371）
- ・ コーナリングビュー自動表示モードが ON のときは作動表示灯が点灯します。

G 自動表示モード切りかえスイッチ

- ・ 自動表示モードの ON/OFF を切りかえる。(→P.371)
- ・ 自動表示モードが ON のときは作動表示灯が点灯します。

H クリアランスソナー

クリアランスソナーが ON のとき、クリアランスソナーが静止物を検知すると、画面にインジケーターが表示される。

I PKSB (パーキングサポートブレーキ)

衝突の可能性がある対象物を検知すると、画面にメッセージが表示される。

▶ パノラミックビュー&コーナリングビュー

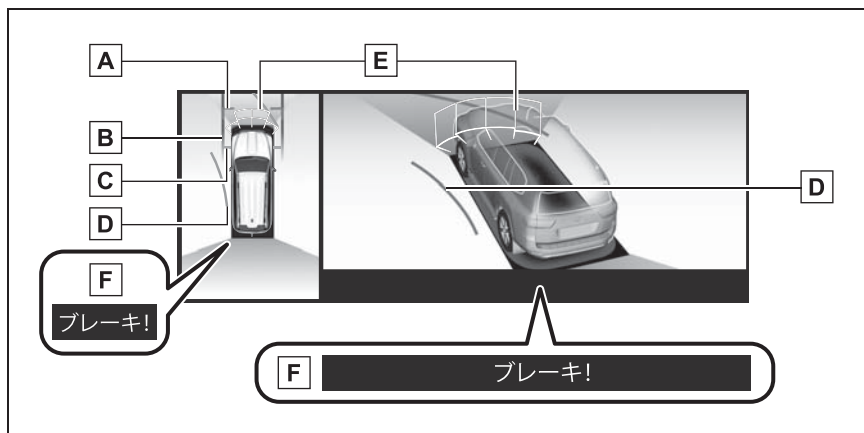

A 前方距離目安線

車両前端から約 1.0m 先 (青色) を示す。

B 車幅平行線

ドアミラー分を含んだ車幅の目安線 (灰色) を示す。

C 前輪接地線

前タイヤの位置 (灰色) を示す。

D 前進予想進路線

ハンドル操作と連動して、進路の目安 (黄色) を示す。(直進状態から 90 度以上ハンドル操作をした場合に表示)

E クリアランスソナー

クリアランスソナーが ON のとき、クリアランスソナーが静止物を検知すると、画面にインジケーターが表示される。

F PKSB (パーキングサポートブレーキ)

衝突の可能性がある対象物を検知すると、画面にメッセージが表示される。

知識

■ パノラミックビュー&サイドクリアランスビュー／コーナリングビューについて

- シフトレバーが D、N のときにパノラミックビュー&サイドクリアランスビュー、パノラミックビュー&コーナリングビューを表示できます。
- クリアランスソナーは作動対象の接近をお知らせする機能であり、画面に作動対象検知方向の映像が映ることはありません。
- クリアランスソナーが ON のときのみ、パノラミックビュー&サイドクリアランスビュー、パノラミックビュー&コーナリングビューを表示できます。
- クリアランスソナーの表示位置とカメラ映像に映し出される作動対象の位置は合わないことがあります。

警告

■ ガイド線について

乗車人数・積載量・路面の勾配などにより、画面のガイド線の示す位置はかわります。必ず周囲の安全を直接確認しながら運転してください。

■ 表示について

クリアランスソナーの表示は、カメラ映像に重畳して表示しているため、周囲の明るさや色などによっては見えにくい場合があります。

自動表示モードについて

VIEW スイッチの操作による表示に加え、車速に応じて自動的にパノラミックビュー&ワイドフロントビュー、パノラミックビュー&サイドクリアランスビュー／コーナリングビューが表示される自動表示モードを設定することができます。

- 自動表示モードを ON にすると、次の場合に自動で表示することができます。
 - ・ シフトレバーを D または N にしたとき
 - ・ 車速が約 10km/h 以下に減速したとき（シフトレバーが R 以外）
- 自動表示モード 切りかえスイッチを選択するごとに、自動表示

モードの ON/OFF が切りかわります。

コーナリングビュー自動表示モードについて

ハンドル操作に応じて自動的にパノラミックビュー&コーナリングビューが表示されるコーナリングビュー自動表示モードを設定することができます。

- コーナリングビュー自動表示モードを ON にしたとき、以下の条件を全て満たした場合に自動でコーナリングビューを表示することができます。
 - ・ シフトレバーを D または N にしたとき
 - ・ 車速が約 12km/h 以下のとき

- ・ 直進状態から 180 度以上ハンドル操作をしたとき
- コーナリングビュー自動表示モード切りかえスイッチを選択するごとに、コーナリングビュー自動表示モードの ON/OFF が切りかわります。

車幅平行線の使い方

■ パノラミックビュー&サイドクリアランスビュー

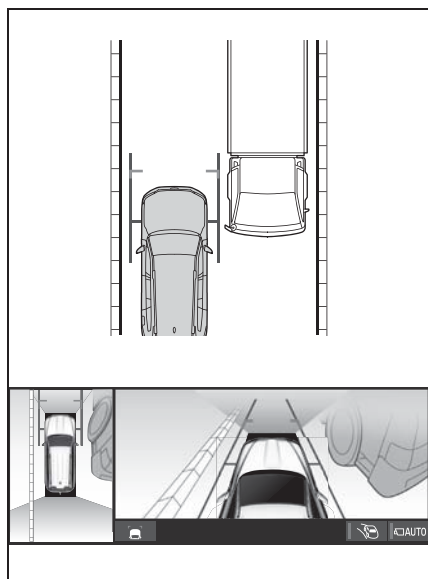

- 車幅平行線と障害物との位置関係を確認します。
- 車幅平行線が実際の障害物などに重ならないようにハンドル操作をして前進します。

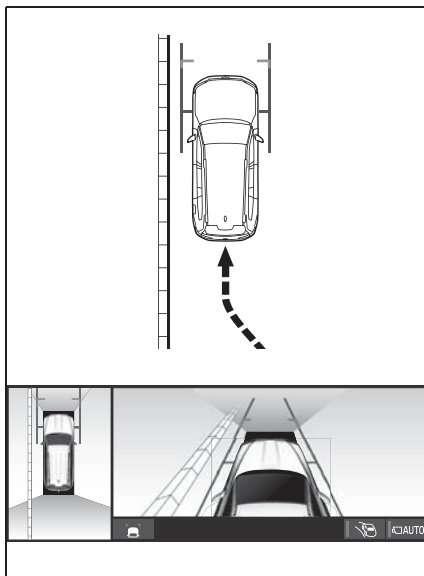

- 車両平行線と路肩の縁石などの目標物との位置関係を確認します。
- 上記のように車幅平行線が重ならないように車両を幅寄せします。
- 同時に車幅平行線と目標物が平行になるように運転操作することで、目標物に沿って駐車することができます。

前進予想進路線の使い方

■ パノラミックビュー&コーナリングビュー

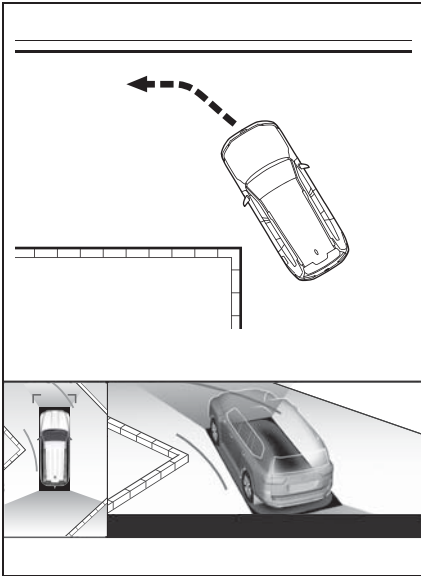

- 前進予想進路線と障害物との位置関係を確認します。
- 前進予想進路線が実際の障害物と重ならないようにハンドル操作をして前進します。

パノラミックビュー&バックビュー／ワイドバックビューについて

駐車時の安全確認を行うために、車両上方からの映像と後方カメラからの映像を同時に表示するモードです。

画面を表示する

- 1 シフトレバーをRにする。
- パノラミックビュー&バックビュー／ワイドバックビューが表示されます。

▶ パノラミックビュー&バックビュー

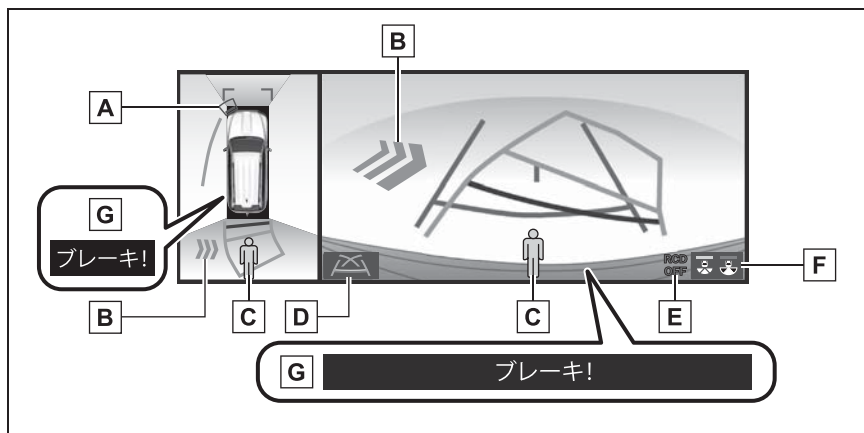
**A** クリアランスソナー

クリアランスソナーが ON のとき、クリアランスソナーが静止物を検知すると、画面にインジケータが表示される。

B RCTA (リヤクロストラフィックアラート)

後側方からの接近車両を後側方レーダーで検知すると、画面にインジケータが表示される。

C RCD (リヤカメラディテクション)

後方の歩行者をリヤカメラが検知すると、画面にインジケータが表示される。

D ガイド線表示モード切りかえスイッチ

スイッチを押すたびにガイド線表示モードが切りかわります。(→P.376)

E RCD (リヤカメラディテクション) OFF 表示灯

RCD 機能が OFF の時は、RCD OFF 表示灯が表示されます。エンジンスイッチが ON になるたび、RCD 機能は ON になります。

F 画面モード切りかえスイッチ

スイッチを押すたびに、バックビューとワイドバックビューが切りかわります。

G PKSB (パーキングサポートブレーキ)

衝突の可能性のある対象物を検知すると、画面にメッセージが表示される。

▶ パノラミックビュー&ワイドバックビュー

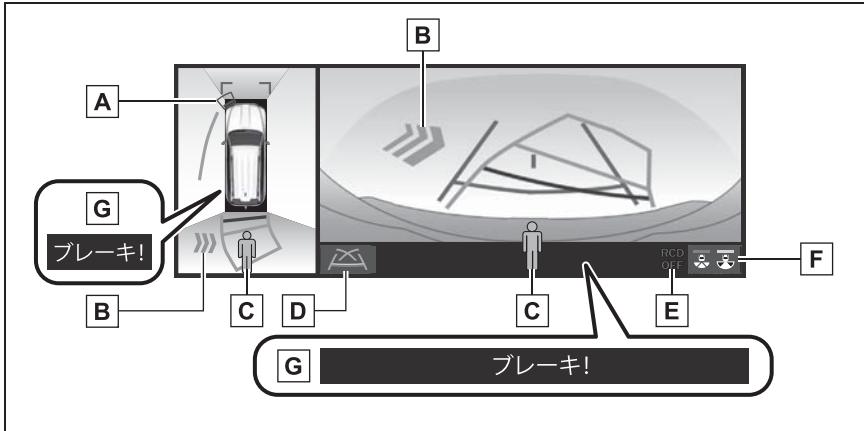
**A** クリアランスソナー

クリアランスソナーが ON のとき、クリアランスソナーが静止物を検知すると、画面にインジケータが表示される。

B RCTA (リヤクロストラフィックアラート)

後側方からの接近車両を後側方レーダーで検知すると、画面にインジケータが表示される。

C RCD (リヤカメラディテクション)

後方の歩行者をリヤカメラが検知すると、画面にインジケータが表示される。

D ガイド線表示モード切りかえスイッチ

スイッチを押すたびにガイド線表示モードが切りかわります。(→P.376)

E RCD (リヤカメラディテクション) OFF 表示灯

RCD 機能が OFF の時は、RCD OFF 表示灯が表示されます。エンジンスイッチが ON になるたび、RCD 機能は ON になります。

F 画面モード切りかえスイッチ

スイッチを押すたびに、バックビューとワイドバックビューが切りかわります。

G PKSB (パーキングサポートブレーキ)

衝突の可能性のある対象物を検知すると、画面にメッセージが表示される。

 知識

■ パノラミックビュー&バックビュー/ワイドバックビューについて

- シフトレバーが R でドアミラーが開いているときにパノラミックビュー&バックビュー/ワイドバックビューを表示できます。

- シフトレバーがRのときにVIEWスイッチを押すと、パノラミックビュー&ワイドフロントビューに切りかえできます。
- クリアランスソナーの表示位置とカメラ映像に映し出される作動対象の位置は合わないことがあります。

警告

■ ガイド線について

乗車人数・積載量・路面の勾配などにより、画面のガイド線の示す位置はかわります。必ず後方や周囲の安全を直接確認しながら運転してください。

■ 表示について

クリアランスソナー、RCTA（リヤクロストラフィックアラート）の表示は、カメラ映像に重畳して表示しているため、周囲の明るさや色などによっては見えにくい場合があります。

ガイド線表示モードについて

ガイド線表示モード切り換えスイッチを選択することで、表示モードが切りかわります。

▶ 予想進路線表示モード

ハンドル操作に連動した予想進路線などが表示されます。

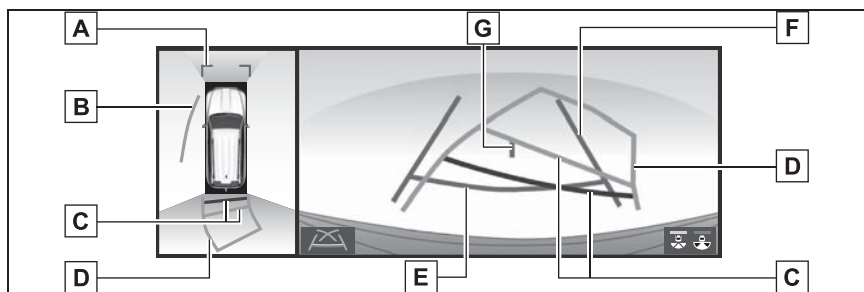

A 前方距離目安線

車両前端から約 1.0m 先（青色）を示す。

B 側方予想進路線

ハンドル操作と連動して、進路の目安（黄色）を示す。

C 後方距離目安線

車の後方の距離を示す。

・ 予想進路線と連動する。

・ 車両後端から約 0.5m 先（赤色）・約 1m 先（黄色）を示す。

D 後方予想進路線

ハンドル操作と連動して、進路の目安（黄色）を示す。

E 後方距離目安線

車両後端から約 0.5m 先（青色）を示す。

F 後方車幅延長線

車をまっすぐ後退させたときの進路の目安を示す。

- ・ 実際の車幅より広く表示。
- ・ 直進状態になっているときは、予想進路線と重なる。

G 車両中央線

後方車幅延長線の中心位置（青色）を示す。

▶ 駐車ガイド線表示モード

ハンドルの切り返し点（駐車ガイド線）が表示されます。予想進路線表示を必要とせず、駐車できる、車両感覚に慣れた方におすすめします。

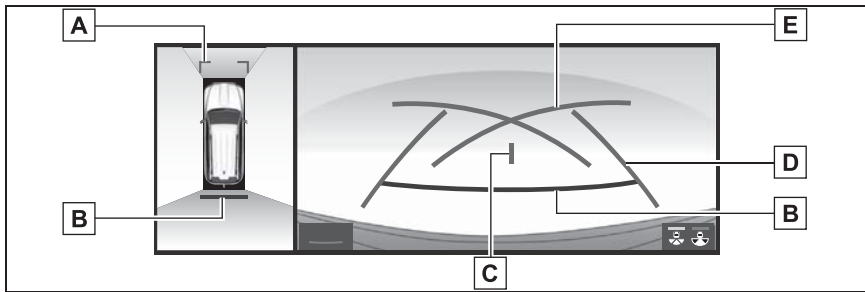

A 前方距離目安線

車両前端から約 1.0m 先（青色）を示す。

B 後方距離目安線

車の後方の距離を示す。

- ・ 車両後端から約 0.5m 先（赤色）を示す。

C 車両中央線

後方車幅延長線の中心位置（青色）を示す。

D 後方車幅延長線

車をまっすぐ後退させたときの進路の目安を示す。

- ・ 実際の車幅より広く表示。

E 駐車ガイド線

もっとも後方へ小まわりしたときの進路の目安を示す。

- ・ 駐車時にハンドルを操作する位置の目安。

▶ 距離目安線表示モード

距離目安線のみ表示されるモードです。ガイド線を必要としない方におすすめします。

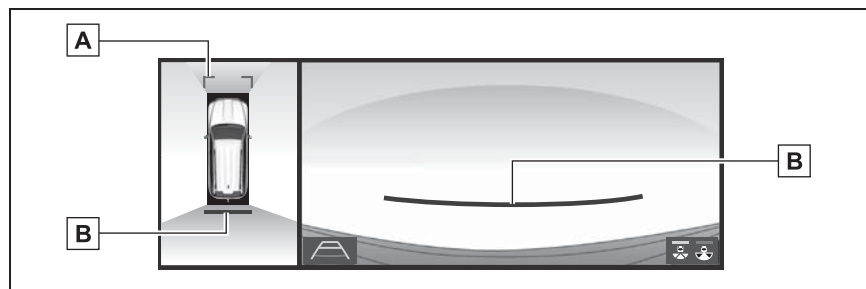

A 前方距離目安線

車両前端から約 1.0m 先（青色）を示す。

B 後方距離目安線

車の後方の距離を示す。

・ 車両後端から約 0.5m 先（赤色）を示す。

📖 知識

■ ガイド線表示モードについて

- バックドアが閉じていないとガイド線は表示されません。バックドアを閉じてガイド線が表示されない場合は、トヨタ販売店で点検を受けてください。
- クリアランスソナーは作動対象の接近をお知らせする機能であり、画面に作動対象検知方向の映像が映ることはありません。
- クリアランスソナーの表示位置とカメラ映像に映し出される作動対象の位置は合わないことがあります。

⚠️ 警告

■ ガイド線表示モードについて

後方車幅延長線は、実際の車幅より広く表示されます。後退するときは、必ず後方や周囲の安全を直接確認しながら運転してください。

駐車する

作がすべて左右逆になります。

- 1 シフトレバーを R にする。

予想進路線表示モード

以下の手順と逆方向の駐車スペースに駐車するときは、ハンドル操

- 2 予想進路線が駐車スペースの中に入るようにハンドルを操作して、ゆっくり後退する。

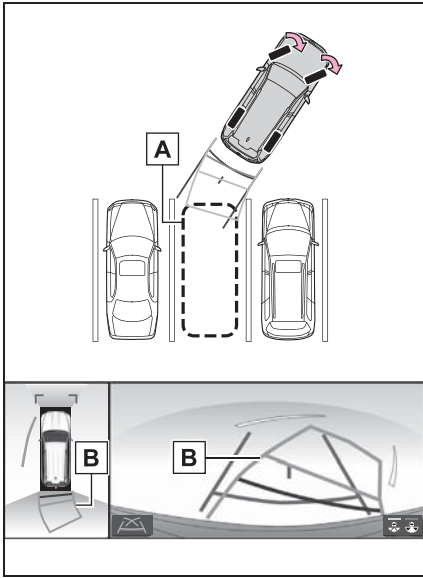

A 駐車スペース

B 予想進路線

- 3 車の後部が駐車スペースの中に入ったら、車幅延長線が駐車ス

ペース左右の区画線の間に入るようにハンドルを操作する。

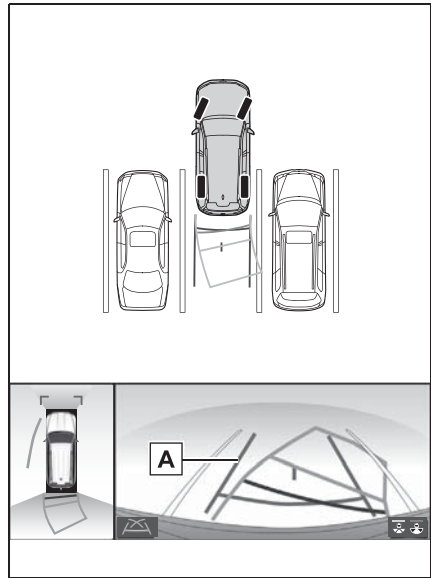

A 車幅延長線

- 4 車幅延長線と駐車スペースの区画線が平行になったら、ハンドルをまっすぐにして、車が駐車スペースにすべて入るまで、ゆっくり後退する。
- 5 適切な位置で停車し、駐車を終える。

駐車ガイド線表示モード

以下の手順と逆方向の駐車スペースに駐車するときは、ハンドル操作がすべて左右逆になります。

- 1 シフトレバーを R にする。

- 2 駐車ガイド線が駐車スペースの左端の区画線に合うまで後退したら止まる。

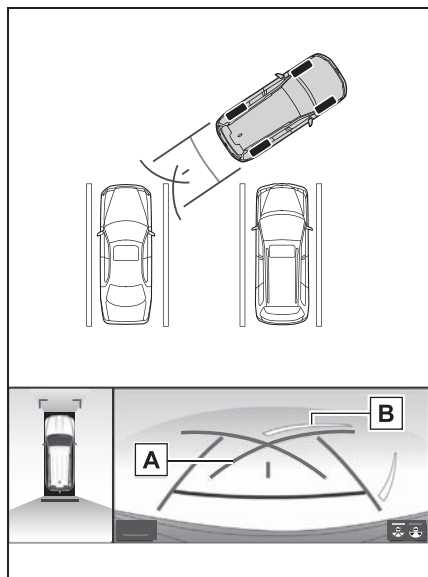

A 駐車ガイド線

B 駐車場の区画線

- 3 ハンドルを右いっぱいにもわして、ゆっくり後退する。
- 4 車が駐車スペースと平行になったら、ハンドルをまっすぐにして、車が駐車スペースにすべて入るまで、ゆっくり後退する。
- 5 適切な位置で停車し、駐車を終える。

ドアミラー格納時の表示について (パノラミックビューモニター)

ドアミラーを格納した場合、パノラミックビューの代わりにサイドカメラからの映像が表示されます。狭い場所での幅寄せ駐車の際など

に、車両周辺の安全確認を補助します。

画面の見方について

- ▶ ワイドフロントビュー&両サイドビュー

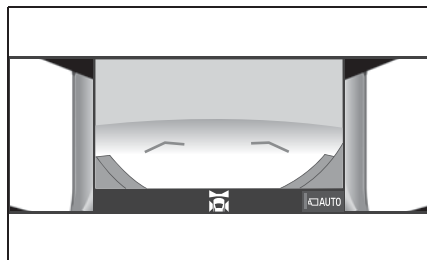

- ▶ バックビュー&両サイドビュー

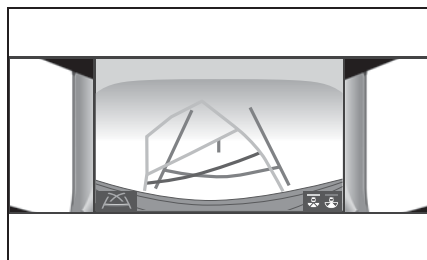

- ▶ ワイドバックビュー&両サイドビュー

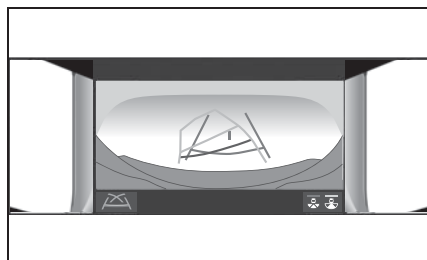

知識

■ 表示について

- ワイドフロントビュー、バックビュー、ワイドバックビューについては、それぞれ「パノラミックビュー&ワイドフ

フロントビューについて」(→P.366)、
「パノラミックビュー&バックビュー/
ワイドバックビュー」(→P.373)をご
覧ください。

- シフトレバーが R のときは、ワイドフロン
トビュー&両サイドビューを使用でき
ません。

警告

■ ガイド線について

乗車人数・積載量・路面の勾配などにより、画面のガイド線の示す位置はかわります。必ず周囲の安全を直接確認しながら運転してください。

■ 表示について

クリアランスソナーの表示は、カメラ映像に重畳して表示しているため、周囲の明るさや色などによっては見えにくい場合があります。

拡大機能について (パノラミックビュー)

パノラミックビューを表示させているとき、画面に映っているものが小さく見えにくい場合に、パノラミックビューの車両の前後 2 カ所のいずれかを拡大して表示させることができます。

画面を拡大表示させる

- 1 パノラミックビューを表示させているとき (パノラミックビュー&コーナリングビュー表示中は除く) に、パノラミックビューの拡大させたいエリアを選択。

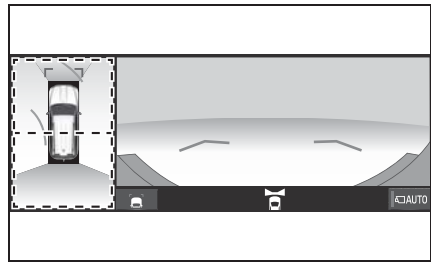

- 選択したエリアが拡大表示されます。
- 拡大表示を解除するには、再度画面を選択します。

知識

■ 拡大機能について

- 以下の条件をすべて満たすと拡大機能を使用することができます。
 - ・ 車速が 12km/h 以下
 - ・ クリアランスソナーが ON になっている
- 以下のいずれかの条件を満たすと拡大表示が自動的に解除されます。
 - ・ 車速が 12km/h 以上になった
 - ・ クリアランスソナーを OFF にした
- シフトレバーが R のときのパノラミックビュー&フロントビューでは、拡大機能を使用できません。
- パノラミックビューの拡大表示は、通常のパノラミックビューとは違い、ガイド線を表示しません。
- クリアランスソナーの割込表示は作動対象の接近をお知らせする機能であり、画面に作動対象検知方向の映像が映ることはありません。

ご使用上の注意

マルチテレインモニターを使用するときは、次のことを必ずお守りください。お守りいただかないと、

思わぬ事故につながるおそれがあり危険です。また、運転操作時は必ず後方・周囲の安全を直接確認してください。

警告

■ マルチテレインモニターを使用していないとき

次のような状況では、マルチテレインモニターを使用しないでください。使用すると、システムが正常に働かず、思わぬ事故につながるおそれがあり危険です。

- 凍結路や雪道など、またはすべりやすい路面
- タイヤチェーン・応急用タイヤを使用しているとき
- フロントドア・バックドアが完全に閉まっていないとき
- 坂道など平坦でない道路
- 指定以外のタイヤやサスペンション部品などが装着されているとき
タイヤを交換すると、画面に表示されるガイド線の示す位置に誤差が生じることがあります。
- 画面に映るエリアにトヨタ純正品以外の装備品を装着しているとき

■ ガイド線について

乗車人数・積載量・路面の勾配・路面状況・周囲の明るさなどにより、タイヤ位置目安線・車両形状目安線と実際の車両の位置とがずれる場合があります。必ず、周囲の安全を確認しながら運転してください。

注意

■ パノラミックビューについて

- パノラミックビューは、フロントカメラとバックカメラ、左右サイドカメラが撮影した映像を合成処理した映像です。表示可能な範囲や表示内容には限界があるため、特性を十分理解した上で使用してください。
- パノラミックビューの四隅には、それぞれのカメラの映像境界位置を中心に映像合成処理領域が存在し、映像の鮮明度が低下することがありますが、故障ではありません。
- それぞれのカメラ付近の照度条件により、パノラミックビューに明暗ができる場合があります。
- パノラミックビューでは、各カメラの取り付け位置や撮像範囲より上部は表示されません。
- 車両付近には死角があり、パノラミックビューモニターには表示されない領域があります。
- ワイドフロントビューまたはバックビューに表示されている立体物が、パノラミックビューでは表示されない場合があります。
- パノラミックビューは、人物や障害物などの立体物が実際と異なって表示される場合があります。(倒れているように表示される場合や、映像合成処理領域付近で消えてしまう場合、映像合成処理領域付近から現れるように表示される場合、表示位置の距離感が実際と異なるなど)
- バックドア・フロントドアが開いていると、パノラミックビューは正しく表示されません。

注意

- パノラミックビューに表示される車両アイコンは、コンピューターグラフィックスによる画像であり、実際の車両とは色や形状、大きさなどが異なります。そのため、車両付近の立体物が車両と接触しているように見える場合や、立体物との位置関係が実際と異なる場合があります。

画面に映る範囲について

両サイドビュー、シースルービュー、ムービングビュー、パノラミックビュー（拡大表示を含む）、サイドクリアランスビュー、コーナリングビューについて：

車両付近には死角があり、表示されない領域があります。画面では車両の周辺に何も表示されていないなくても、実際には障害物が進路上にあるため、接触することがあります。必ず周囲の安全を直接確認してください。

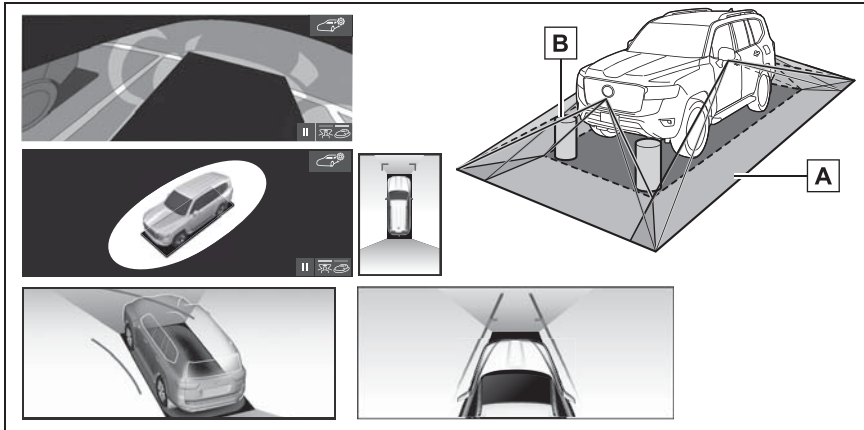

A 画面に映るエリア

B 画面に映らない障害物

黒色部分内にある障害物は画面に表示されません。

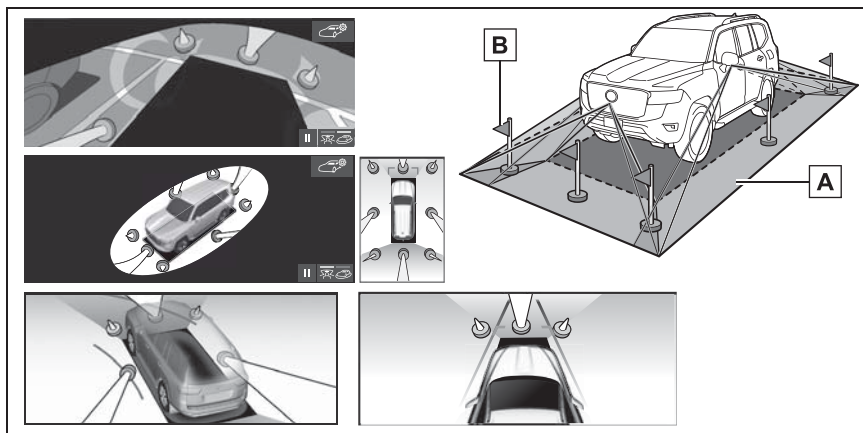

A 画面に映るエリア

B 画面に映らない障害物

路面より高い部分は画面に表示されません。

知識

■ 画面に映る範囲について

- 車両アイコンまわりの黒色部分はカメラに映らない部分です。直接確認してください。
- シースルービュー、ムービングビュー、パノラミックビュー（拡大表示を含む）、サイドクリアランスビュー、コーナリングビューは、4つのカメラから得られた画像を平らな路面を基準に加工して表示しているため、以下のように表示されることがあります。
 - ・ 立体物が倒れて細長く、もしくは大きく見える。
 - ・ 路面より高い位置にある立体物が実際より遠くに見える、もしくは見えない。
 - ・ 高さのある物が合成のつぎ目から現れてくるように見える場合がある。
- 照度条件により、カメラごとの映像の明るさにばらつきが出る場合があります。
- 乗員人数、積載状況、ガソリン残量による車体の傾きや車高の変化などにより、表示映像がずれる場合があります。
- ドアが完全に閉まっていないと、表示映像・ガイド線が正しく表示されない場合があります。
- シースルービュー、ムービングビュー、パノラミックビュー（拡大表示を含む）、サイドクリアランスビュー、コーナリングビューに表示されている車両アイコンと、路面・障害物との位置関係は実際の位置とは異なる場合があります。
- 字光式ナンバープレートを装着していると、画面上に映り込むことがあります。
- 下図の○部分は画像を合成しているため、映像が見えにくい場合があります。

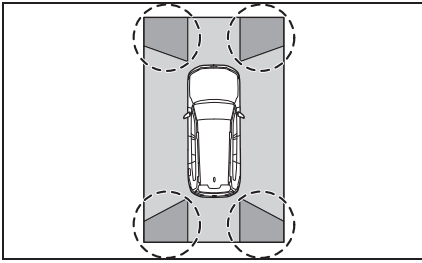

ワイドフロントビューについて

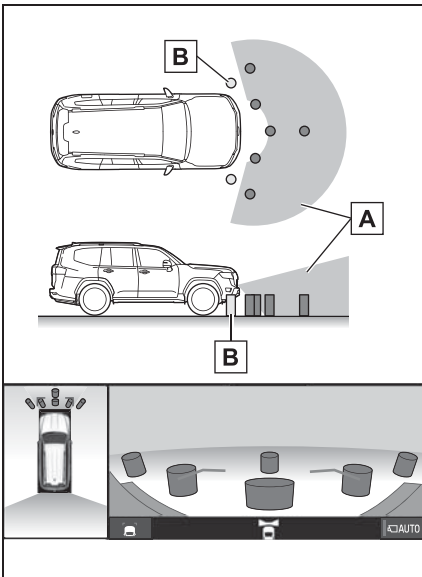

A 画面に映るエリア

B 画面に映らない障害物

バンパーの両端付近は画面に映りません。

知識

■ワイドフロントビューに映る範囲について

- カメラの映し出される範囲には限度があり、バンパーの両端付近やバンパーの真下付近にある物は映し出されません。
- 画面に映る映像の距離感覚は実際の距離とは異なります。

離とは異なります。

- ワイドフロントビューのカメラは特殊なレンズを使用しているため、画面に映る映像の距離感覚は実際の距離とは異なります。

両サイドビューについて

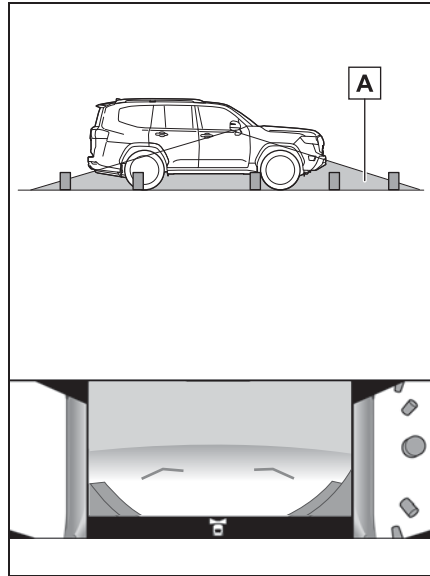

A 画面に映るエリア

知識

■両サイドビューに映る範囲について

- 車や路面の状況により、映る範囲は異なることがあります。
- カメラの映し出される範囲には限度があり、バンパーの両端付近やバンパーの真下付近にある物は映し出されません。
- 画面に映る映像の距離感覚は実際の距離とは異なります。
- 両サイドビューのカメラは特殊なレンズを使用しているため、画面に映る映像の距離感覚は実際の距離とは異なります。

す。

バックビュー・ワイドバックビューについて

▶ バックビュー

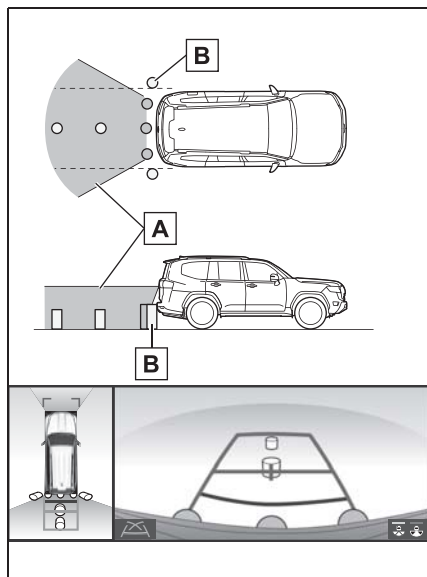

A 画面に映るエリア

B 画面に映らない障害物

バンパーの両端付近は画面に映りません。

▶ ワイドバックビュー

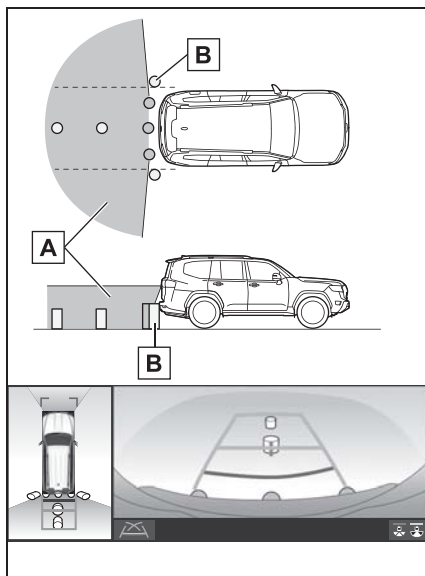

A 画面に映るエリア

B 画面に映らない障害物

バンパーの両端付近は画面に映りません。

知識

■ バックビュー・ワイドバックビューに映る範囲について

- 車や路面の状況により、映る範囲は異なることがあります。
- カメラの映し出される範囲には限度があり、バンパーの両端付近やバンパーの真下付近にある物は映し出されません。
- 画面に映る映像の距離感覚は実際の距離とは異なります。
- バックビュー・ワイドバックビューのカメラは特殊なレンズを使用しているため、画面に映る映像の距離感は実際の距離とは異なります。
- バックカメラより高い位置にあるものについては、モニターに映らないこと

があります。

- 字光式ナンバープレートを装着していると、画面上に映り込むことがあります。

カメラについて

マルチテレインモニターの各カメラは図の位置にあります。

▶ フロントカメラ

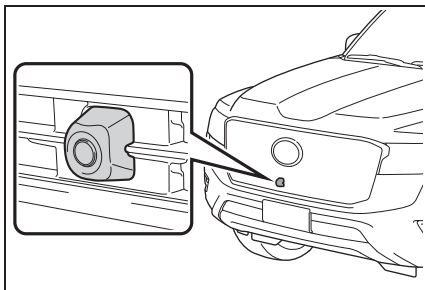

▶ サイドカメラ

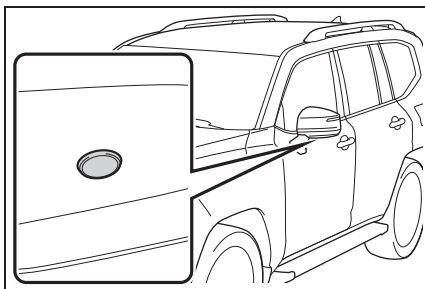

▶ バックカメラ

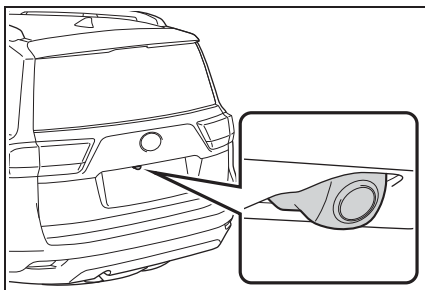

カメラのお手入れについて

カメラに水滴、雪、泥などの異物や汚れが付着していると、鮮明な画像を見ることができません。この場合、大量の水でカメラの汚れを流し、水で湿らせた柔らかい布でカメラレンズをふき取ってください。

バックカメラ：カメラ洗浄用のウォッシャーを作動させることで、カメラレンズの汚れを洗浄することができます。(→P.211)

⚠ 注意

■ カメラについて

- マルチテレインモニターが正常に作動しなくなるおそれがありますので、以下のことにご注意ください。
 - ・ カメラ部を強くたたいたり、物をぶつけるなど、強い衝撃を与えないでください。カメラの位置、取り付け角度がずれるおそれがあります。
 - ・ カメラ部は防水構造となっていますので、取りはずし・分解・改造をしないでください。
 - ・ カメラレンズを洗うときは、大量の水でカメラの汚れを流した後、水で湿らせた柔らかい布でカメラレンズをふき取ってください。カメラレンズを強くこするとカメラレンズが傷ついて、鮮明な画像を見ることができなくなるおそれがあります。
 - ・ カメラのカバーは樹脂ですので、有機溶剤・ボディワックス・油膜取り剤・ガラスコート剤などを付着させないでください。付着したときは、すぐにふき取ってください。
 - ・ 寒いときにお湯をかけるなどして急激な温度変化を与えないでください。

⚠ 注意

- ・ 洗車時に高圧洗浄機でカメラやカメラ周辺に直接水を当てないでください。強い水圧により衝撃が加わり、装置が正常に作動しなくなるおそれがあります。
- カメラ部をぶつけたときは、カメラの故障などのおそれがあります。早めにトヨタ販売店で点検を受けてください。

ウォッシャー液によるカメラ洗浄について (バックカメラ) ★

- ★ : グレード、オプションなどにより、装備の有無があります。
- カメラ洗浄中は、噴射されるウォッシャー液により、映像が見えにくくなる場合がありますので、必ず周囲の安全を直接目で確認しながら運転してください。
- カメラ洗浄後にウォッシャー液がカメラレンズ面に残った場合、夜間に後方車両のヘッドライトの高さや傾きにより、映像が見えにくくなる場合があります。
- カメラ洗浄をしても、汚れによっては完全にきれいにならない場合があります。この場合、大量の水でカメラの汚れを流し、水で湿らせた柔らかい布でカメラレンズをふき取ってください。
- カメラ洗浄は、カメラレンズ面にウォッシャー液を噴射するため、カメラ周辺に付着した氷や雪などの映り込むものについては、洗浄することができません。

⚠ 注意

■ カメラ洗浄について

- ウォッシャーノズル部を強くたたいたり、ものをぶつけるなど、強い衝撃を与えないでください。ウォッシャーノズルの位置・取り付け角度がずれるおそれがあります。
- ウォッシャーノズル部は取りはずし・分解・改造をしないでください。

画面と実際の路面との誤差について

マルチテレーンモニターの合成映像・ガイド線は、平らな路面に対しての距離の目安を示しています。そのため、以下の状態のときは、画面のガイドと実際の路面上の距離・進路に誤差が生じます。

急な上り坂が後方にあるとき

実際の距離より手前に距離目安線が表示されます。そのため、上り坂にある障害物は実際より遠くに見えます。同様にガイド線と実際の路面上の進路にも誤差が生じません。

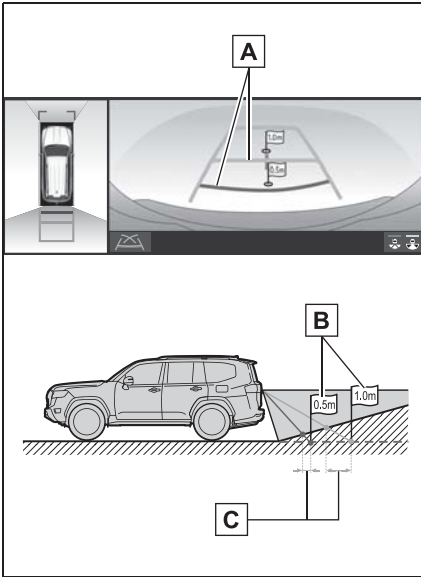

A 距離目安線

B 実際の距離

C 誤差

急な下り坂が後方にあるとき

実際の距離よりうしろに距離目安線が表示されます。そのため、下り坂にある障害物は、実際より近くに見えます。同様にガイド線と実際の路面上の進路にも誤差が生じます。

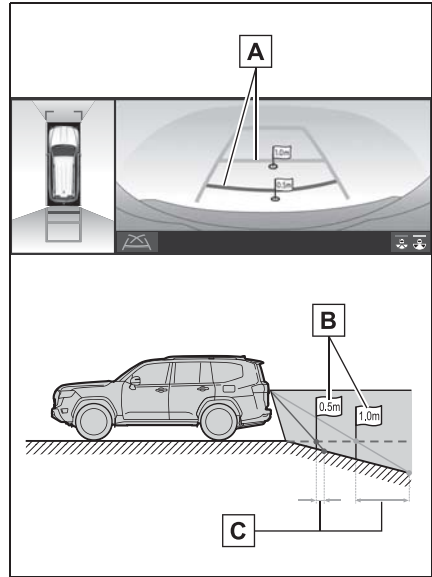

A 距離目安線

B 実際の距離

C 誤差

車が傾いているとき

乗車人数、積載量などにより車が傾いているときは、実際の距離、進路と誤差が生じます。

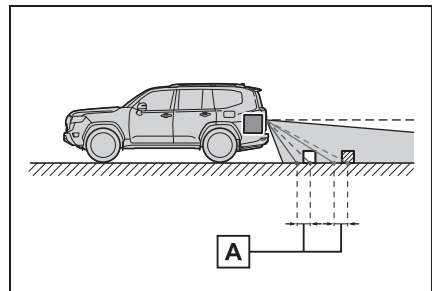

A 誤差

画面と実際の立体物との誤差について

画面に表示されるガイド線は路面に対して表示されているため、立体物の位置を判断することができません。張り出しのある立体物（トラックの荷台のような障害物）が近くにあるときは、以下のことにご注意ください。

警告

■ クリアランスソナーの割り込み表示について

クリアランスソナーの表示が赤色のときは、必ず直接確認して、それ以上進まないでください。車をぶつけるなど、思わぬ事故を引き起こすおそれがあります。

パノラミックビュー（拡大表示を含む）の表示について

画面では車両のバンパーとの間に余裕があり、ぶつからないように見えても、実際には車両が進路上にあるためぶつかることがあります。周囲の安全を直接確認してください。

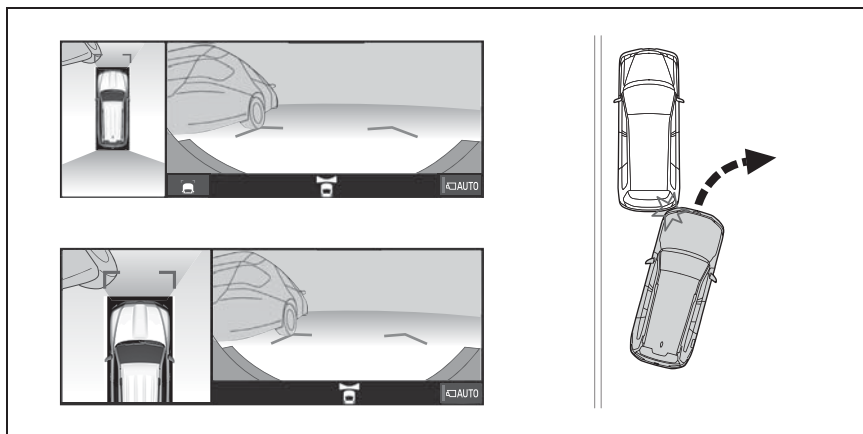

予想進路線について

- 画面では車両のバンパーが予想進路線の外側にあり、ぶつからないように見えても、実際には車両が進路上にあるためぶつかることがあります。周囲の安全を直接確認してください。

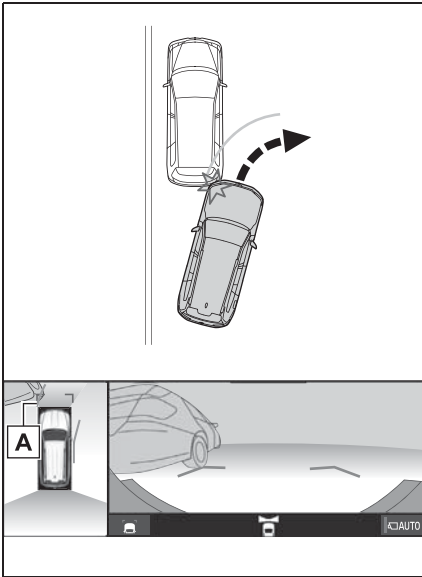

A 予想進路線

- 高い位置にある立体物（張り出しのある壁やトラックの荷台など）は、画面に映らない場合があります。周囲の安全を直接確認してください。

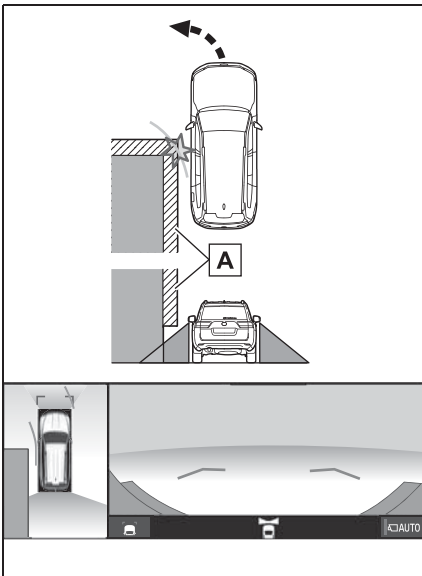

A 壁の張り出し部分

- 画面では、トラックの荷台が予想進路線の外側にあり、ぶつからないように見えても、実際は荷台が進路上に張り出しているためぶつかることがあります。周囲の安全を直接確認してください。

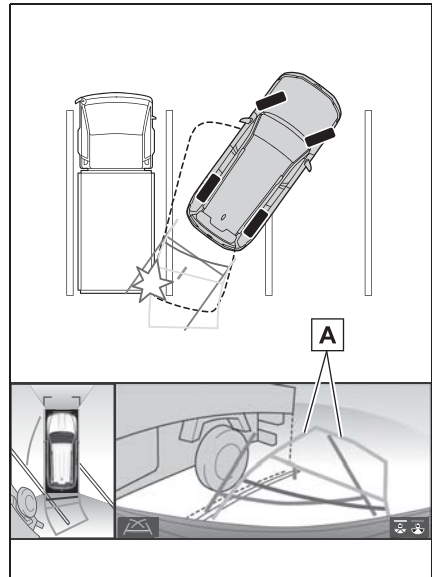

A 予想進路線

距離目安線について

画面では、距離目安線により**B**の位置にトラックが駐車してあるように見えますが、実際には**A**の位置まで後退すると、ぶつかります。画面では**A**、**B**、**C**の順に近く見えますが、実際の距離は**A**と**C**は同じ距離で、**B**は**A**と**C**より遠い距離にあります。後方や周囲の安全を直接確認してください。

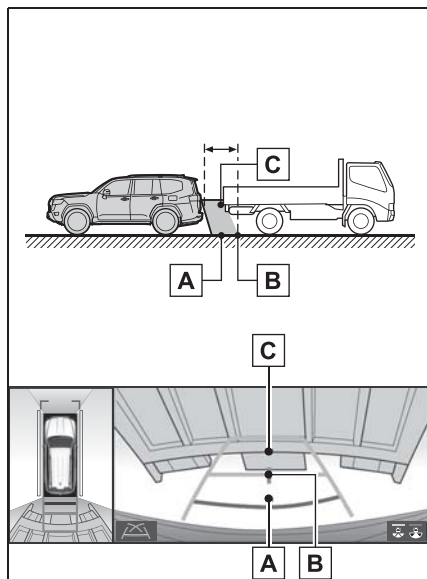

アンダーフロアビューについて

乗車人数・積載量・路面の勾配・路面の状況・周囲の明るさなどにより、タイヤ位置目安線、車両形状目安線と実際の車両位置がずれる場合があります。必ず周囲の安全を直接確認しながら運転してください。

知識

■ アンダーフロアビューについて

- 現在の位置より手前で撮影した過去の映像を表示しているため、次のような場合は、画面と実際の状況が異なることがあります。
 - ・ 撮影した時点よりあとにものが動く、入り込むなど状況が変化したとき
 - ・ 砂や雪などが崩れたり動いたりしたとき
 - ・ 障害物が動いたとき
 - ・ 表示範囲内に水たまりやぬかるみなどがあるとき
 - ・ スリップなどで車両が滑ったとき
- 次の場合は、車両形状とタイヤ位置目安線・車両形状目安線が異なって表示される場合があります
 - ・ タイヤを交換したとき
 - ・ オプション装備を取り付けたとき

警告

■ ガイド線について

表示されているガイド線は過去に撮影された映像に合成しているため、現在の状況と必ずしも一致しない場合があります。

必ず周囲の安全を確認しながら運転してください。

知っておいていただきたいこと

故障とお考えになる前に

下記のような症状で気になったりお困りになった時は、考えられる原因と処置を参考に、もう一度確認してください。

処置をしても直らないときは、トヨタ販売店で点検を受けてください。

症状	考えられる原因	処置
画面が見にくい	<ul style="list-style-type: none"> ●夜間など暗いところで使用。 ●レンズ付近の温度が高い、または低い。 ●外気温が低いとき。 ●カメラに水滴がついた。 ●雨天時など湿度が高い。 ●カメラ付近に異物（泥など）がついた。 ●太陽やヘッドランプの光が直接カメラのレンズに当たった。 ●蛍光灯、ナトリウム灯、水銀灯などの照明下で使用した。 	<p>車両周囲の状況を直接確認しながら、運転してください。</p> <p>カメラおよびその周辺環境が改善されてから、再びマルチテ레인モニターをご使用ください。</p> <p>マルチテ레인モニターの画質調整の方法は、ナビゲーション画面の調整と同じです。詳しくは別冊「ナビゲーションシステム取扱書」を参照してください。</p>
画面が不鮮明	カメラのレンズに水滴、雪、泥など異物や汚れが付着している。	<p>大量の水でカメラの汚れを流した後、水で湿らせた柔らかい布でカメラレンズをふき取ってください。</p> <p>カメラ洗浄システムを作動させて、カメラレンズを洗浄してください。 (→P.211)</p>
画面がずれている	カメラ部に強い衝撃が与えられた。	トヨタ販売店で点検を受けてください。
ガイド線が大きくずれる	<p>カメラの位置がずれている。</p> <ul style="list-style-type: none"> ●車が傾いているとき（重い荷物の積載やパンクしてタイヤ空気圧が低いときなど）。 ●傾斜地で使用するとき。 	<p>トヨタ販売店で点検を受けてください。</p> <p>車両周囲の状況を直接確認しながら、運転してください。</p>
ハンドルが直進状態であるにも関わらず予想進路線がまがっている（車幅延長線と予想進路線がずれる）	ステアリングセンサーの信号に異常が発生した。	トヨタ販売店で点検を受けてください。

症状	考えられる原因	処置
ガイド線が表示されない	バックドアが開いている。	バックドアを閉める。 直らない場合は、トヨタ販売店で点検を受けてください。
画面に  と表示された	<ul style="list-style-type: none"> ●バッテリーの脱着中にハンドル操作を行った。 ●バッテリー能力が低下した。 ●バッテリーを脱着した。 ●ステアリングセンサーを脱着した。 ●ステアリングセンサーの信号に異常が発生した。 	<p>車を止め、ハンドルを左右いっぱいにまわしてください。</p> <p>直らない場合は、トヨタ販売店で点検を受けてください。</p>
パノラミックビューが拡大できない シースルービュー／ムービングビュー、サイドクリアランスビュー、コーナリングビューが表示されない	クリアランスソナーに異常（汚れ・故障など）が発生した。	クリアランスソナー異常時の対処方法にしたがってください。（→P.286）

ライセンスについて

フリー／オープンソースソフトウェア情報について

本製品はフリー／オープンソースソフトウェアを含んでいます。

これらのフリー／オープンソースソフトウェアのライセンス情報やソースコードの両方または片方については、以下の URL から入手できます。

<https://www.denso-ten.com/support/source/oem/pvm/info-t3/>

ドライブモードセレクトスイッチ

走行・使用状況に合わせて走行モードを選択できます。

システムの構成部品

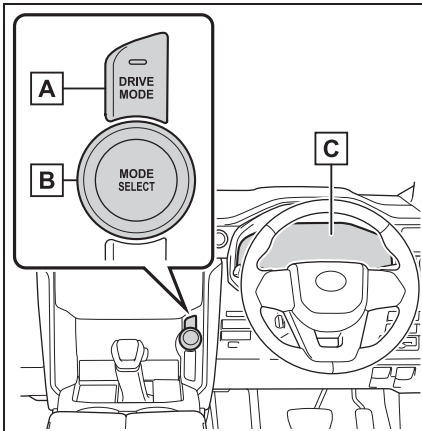

- A** DRIVE MODE スイッチ
- B** MODE SELECT スイッチ
- C** マルチインフォメーションディスプレイ (→P.79, 88)

走行モードを選択するには

- 1 DRIVE MODE スイッチを押す

インジケーター**A** が点灯します。

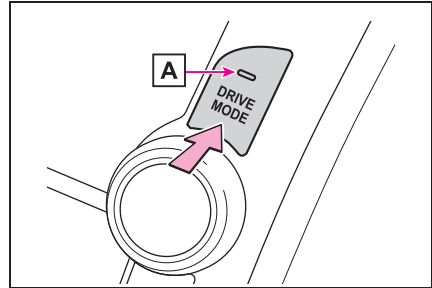

- 2 DRIVE SELECT スイッチを左右に操作し、マルチインフォメーションディスプレイ表示からドライブモードを選択する

▶ NAVI・AI-AVS 非装着車

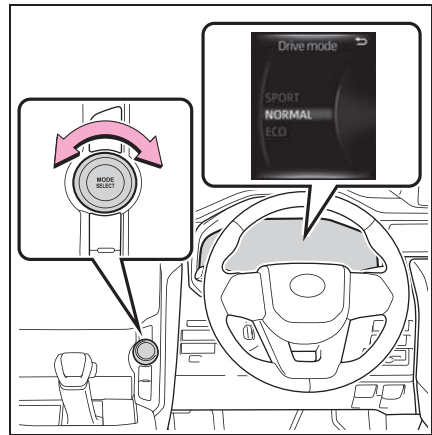

・ ノーマルモード

燃費性能、静粛性、運動性能のバランスがよく、市街地を走行する場合に適しています。

・ エコドライブモード

スロットル特性をおだやかに設計することで、エコ運転中の運転者のアクセル操作をアシストします。またエアコン（暖房／冷房）の作動を抑え、燃費の向上を意識した走行に適しています。“ECO”表示灯が点灯します。

・ スポーツモード

ステアリングの応答性、およびトランスミッションとエンジンの制御によるアクセルレスポンスなどがスポーツ走行に適した制御にかわります。山岳路などで、きびきびとした走りを楽しみたいときに適しています。“SPORT”表示灯が点灯します。

▶ NAVI・AI-AVS 装着車

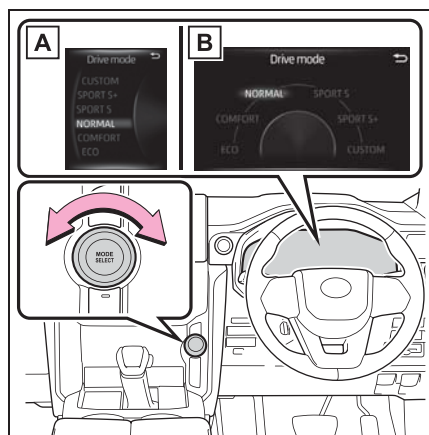

A マルチインフォメーションディスプレイ（4.2 インチディスプレイ装着車）

B マルチインフォメーションディスプレイ（7 インチディスプレイ装着車）

・ ノーマルモード

燃費性能、静粛性、運動性能のバランスがよく、市街地を走行する場合に適しています。

・ コンフォートモード

サスペンションを制御することにより、より快適な乗り心地になります。市街地走行に適しています。“COMFORT”表示灯が点灯します。

・ エコドライブモード

スロットル特性をおだやかに設計することで、エコ運転中の運転者のアクセル操作をアシストします。またエアコン（暖

房／冷房）の作動を抑え、燃費の向上を意識した走行に適しています。“ECO”表示灯が点灯します。

・ スポーツ S モード

トランスミッションとエンジンの制御により、アクセルレスポンスを向上させます。力強い加速をしたいときに適しています。“SPORT S”表示灯が点灯します。

・ スポーツ S +モード

トランスミッションとエンジンに加え、ステアリングやサスペンションを総合的に制御することにより、操縦性・安定性の確保に貢献し、スポーティな走りを楽しみたいときに適していま

す。“SPORT S+”表示灯が点灯します。

・ カスタムモード

パワートレーン制御、シャシー制御またはエアコン動作の機能をお好みで設定し走行することができます。カスタムモードは、ナビゲーション画面★またはマルチメディアディスプレイ★で設定します。（→P.573）“CUSTOM”表示灯が点灯します。

★：グレード、オプションなどにより、装備の有無があります。

知識

■ 作動条件

トランスファースイッチが H4 のとき

■ エコドライブモード時のエアコン作動について

エコドライブモードは、暖房／冷房の作動や風量を抑制して、燃費向上を図っています。空調の効きをよりよくしたいときは、次の操作を行ってください。

● エコ空調モードを OFF にする
（→P.434, 442）

● 風量を調整する（→P.433, 441）

- エコドライブモードを解除する
(→P.395)

■ 走行モードの自動解除

次のときは、走行モードが解除されノーマルモードにもどります。

- ▶ スポーツSモード/スポーツS +モード /カスタムモード選択時
- エンジンスイッチを OFF にし、再度エンジンスイッチを ON にしたとき
- トランスファースイッチを L4 にしたとき
- マルチトレインセレクトを ON にしたとき
- ▶ エコドライブモード/コンフォートモード選択時
- トランスファースイッチを L4 にしたとき
- マルチトレインセレクトを ON にしたとき

■ カスタマイズ機能

カスタムモードの設定を変更できます。
(カスタマイズ一覧：→P.586)

フルタイム 4WD

トランスファースイッチおよびセンターデフロックスイッチを操作して駆動系の作動状態を切りかえます。

トランスファースイッチ

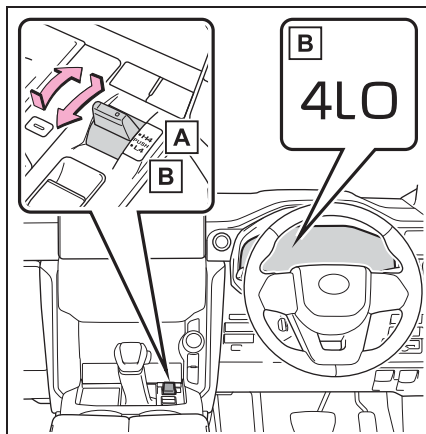

A H4 (ハイレンジ)

一般走行に適しています。通常はこの位置で使用します。

B L4 (ローレンジ)

悪路・冰雪路・砂地・泥地など、とくに大きな駆動力を必要とする走行時に適しています。

L4 作動表示灯が点灯します。

トランスファーレンジの切りかえ

■ H4 から L4 へ切りかえ

- 1 車両を完全に停車させる
- 2 シフトレバーを N にする
- 3 トランスファースイッチを押しながら手前 (L4) へ動かす

L4に切りかわるとL4作動表示灯が点灯します。点灯するまで他の操作をしないでください。

■ L4 から H4 へ切りかえ

- 1 車両を完全に停車させる
- 2 シフトレバーを N にする
- 3 トランスファースイッチを押しながらかもとの位置 (H4) へ動かす

H4に切りかわるとL4作動表示灯が消灯します。消灯するまで他の操作をしないでください。

センターデフロックスイッチ

ぬかるみなどでスタック (立ち往生) した場合の脱出時や急な降坂路の走行など、大きな駆動力を必要とする走行時に使用します。

センターデフロック状態になると、センターデフロック作動表示灯が点灯します。

もう一度押すと、センターデフロック状態が解除されます。

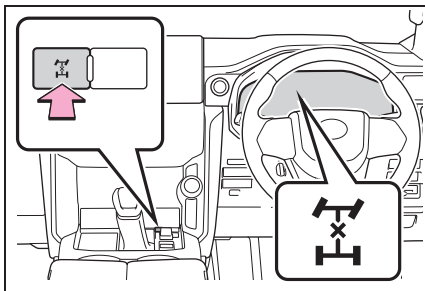

□ 知識

■ トランスファースイッチの使用条件

- エンジンスイッチが ON のとき
- シフトレバーが N にあるとき
- 車両が完全に停車しているとき

■ L4 作動表示灯について

H4とL4の切りかえ作動中は、表示灯が点滅します。

■ すべりやすい路面を走行するときは

- 険しいオフロードを走行する場合、トランスファースイッチをL4、シフトレバーをMモードの2レンジにすることで、アクティブTRCのブレーキ制御をより効果的に活用できます。
- スタック (立ち往生) した場合の脱出時や急な降坂路の走行など、最大の駆動力やエンジンブレーキを必要とする場合にはシフトレバーをMモードの1レンジにします。

■ センターデフロックスイッチの使用条件

- エンジンスイッチが ON のとき
- 車速が約 100km/h 以下のとき

■ センターデフロック作動表示灯について

センターデフの切りかえ作動中は、表示灯が点滅します。

■ センターデフロックについて

- L4でセンターデフロック状態にした場合、VSC OFF 表示灯が点灯し、VSCは作動しません。
- センターデフロックスイッチを操作後、表示灯が点滅したままのときや、センターデフロックを解除しても表示灯が消灯しないときは、周囲の安全を確認して、加減速または後退をしてください。
- センターデフロック状態での急旋回は避けてください。急旋回した場合、前後輪の回転差によりブレーキをかけた状態と同じような現象を起こし、運転しにくくなります。

■ フルタイム 4WD の取り扱い

- 4WD 車といっても万能車ではありません

ん。アクセル・ハンドル・ブレーキの操作は一般の車と同じく慎重に行い、常に安全運転を心がけてください。

- スタック（立ち往生）したら、タイヤの下に石や木などをあてがい脱出するか、前進・後退をくり返し慣性を利用して脱出します。また、ぬかるみがひどいときはタイヤチェーンを利用するのも効果的です。
- 急坂路を登るときは、登る前にあらかじめ路面の状態を確かめ、凹凸の少ないところを選びます。登りはじめと終わりはなだらかな斜面を選びます。
- 急坂路を降りるときは、降りる前にあらかじめ路面の状態を確かめ、斜度にあった変速ギヤを選びます。降りる途中での変速は避けてください。

■ L4 作動表示灯またはセンターデフロック作動表示灯が点滅したときは

- トランスファーレンジ切りかえ時にL4作動表示灯が点滅し続けたときは、車両を完全に停車しシフトレバーがNに入っていることを確認してから、もう一度トランスファースイッチを操作し直してください。
- トランスファースイッチを操作した際、L4作動表示灯が点灯または消灯する前にシフトレバーを操作すると、トランスファーの切りかえが完了せず、シフトポジションに関係なく駆動軸が拘束されません。（表示灯が点滅し、ブザーが鳴ります）

この場合、シフトレバーをPに入れても車両が動くおそれがあり危険です。必ず、トランスファーの切りかえを完了させてください。

切りかえを完了させるためには、車両を完全に停車しシフトレバーをNにして、切りかえが完了したこと（表示灯が点灯または消灯したこと）を確認してください。

- エンジンが極端に冷えているときは、トランスファーレンジが切りかわらないことがあります。エンジンが暖まってから、もう一度トランスファースイッチを操作してください。

以上を実施しても、L4作動表示灯またはセンターデフロック作動表示灯が点滅し続けたときは、エンジン・ブレーキシステムもしくはトランスファーの異常のおそれがあります。この場合、トランスファーレンジやセンターデフの切りかえはできません。ただちにトヨタ販売店で点検を受けてください。

■ 渡河について

- 4WD車といえども水中走行に対しては万全ではありません。やむを得ず渡河する場合は次の事項を厳守してください。
 - ・ 水中走行する前にあらかじめ河川の深さ・地形などを確かめてください
 - ・ 河川進入時は最徐行（5km/h以下）してください
 - ・ 河川に対し、直角または下流方向へ横断してください
 - ・ 渡河途中での変速操作は避け、一気に渡りきってください
- 渡河など水中走行したときは、次の項目を必ず点検し、メンテナンスを行ってください。
 - ・ ブレーキの効き具合
 - ・ エンジン・トランスミッション・トランスファー・ディファレンシャルなどのオイル量および質の変化（白濁している場合、水が混入していますのでオイルの交換が必要です）
 - ・ プロペラシャフト・各ベアリング・各ジョイント部などの潤滑不良

警告

■ トランスファーレンジをL4で走行するときは（プラスサポート装着車）

プラスサポートを使用しないでください。プラスサポートの急アクセル時加速抑制が作動した場合、駆動が制限され思わぬ事故につながるおそれがあります。

■ 走行中の警告

必ず次のことをお守りください。

お守りいただかないと、思わぬ事故につながるおそれがあり危険です。

- 脱輪などにより、いずれかの車輪が宙に浮いているときは、むやみに空転させないでください
- 車両旋回中や車輪空転中は、トランスファースイッチ操作およびセンターデフロックスイッチ操作を行わないでください
- タイヤが空転中に急激なブレーキ操作をしないでください

注意

■ センターディファレンシャルの損傷を防ぐために

乾燥した舗装路面では、必ずセンターデフロック状態を解除して走行してください。また、高速道路ではトランスファースイッチをH4で走行してください。

フロントデフロック★

★：グレード、オプションなどにより、装備の有無があります。

フロントデフロックは、すべりやすい路面や凹凸のある路面でタイヤが空転するときのみ使用する緊急脱出用の装置です。特に前輪が空転しているときに効果を発揮します。

フロントデフロックスイッチ

ON / OFF を切りかえる

スイッチを押すと、フロントデフロック作動表示灯・デフロック表示内の表示灯が数秒間点滅し、フロントデフロックが完了すると表示灯が点灯にかわります。

表示灯が点灯したら、システムが使用できます。

もう一度押すと、フロントデフロック状態が解除され、表示灯が消灯します。

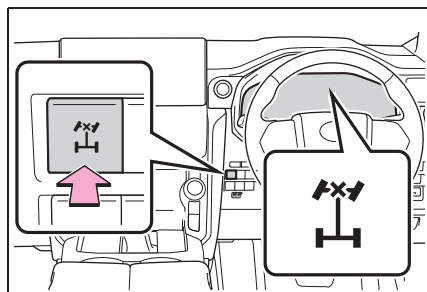

知識

■ フロントデフロックを使用するときは

フロントデフロックを使用する前に、まず、脱出できそうな場合は、センターデフロック状態で、トランスファースイッチをL4に切りかえて脱出を試みてください。それでも脱出できない場合は、フロントデフロックを使用してください。

- タイヤが止まっていることを確認してからロックしてください。
- 脱出できたら、ただちにフロントデフロック状態を解除してください。

■ フロントデフロックの解除について

フロントデフロックを解除しても作動表示灯が点滅し続ける場合は、車両が動いているときに、周囲の安全を確認の上、ハンドルを左右にまわすと、フロントデフロック状態が解除されます。

■ フロントデフロック状態自動解除機能

次のいずれかの操作をすると、フロントデフロック状態が解除されます。

- トランスファースイッチをH4にきりかえる
- センターデフロック状態を解除する

■ フロントデフロック使用後は

フロントデフロック作動表示灯・デフロック表示内の表示灯が消灯したことを確認してください。

■ フロントデフロック作動表示灯・デフロック表示内の表示灯について

- フロントデフの切りかえ作動中は表示灯が点滅します。
- フロントデフロックへ切りかえたときに、表示灯が点滅し続けた場合は、車両が動いているときに、周囲の安全を確認の上、ハンドルを左右にまわしてください。

以上を実施しても、表示灯が点滅し続けたときは、4WDシステムに異常があるおそれがあります。この場合、フロントデフロックの切りかえはできません。ただちにトヨタ販売店で点検を受けてください。

■ フロントデフロック状態のときは

フロントデフロック状態のときは、次のシステムが使用できません。

- マルチテレイン ABS
 - ブレーキアシスト
 - VSC
 - ダウンヒルアシストコントロールシステム
 - ターンアシスト機能
 - アクティブ TRC*
- * フロントデフロック/リヤデフロック状態のとき

警告

■ フロントデフロックを使用するにあたって

次のことをお守りください。

お守りいただかないと、思わぬ事故につながるおそれがあり危険です。

- 一般走行中に使用しない
- ・ フロントデフロックを使用すると、ハンドル操作ができなくなるおそれがあります。
- ・ 直進性が非常に強くなるため、舗装路では非常に曲がりにくくなります。
- ・ 雪や氷の路面では安定した旋回ができなくなります。
- ・ 片側のタイヤのみがすべりやすい路面にある場合、減速時や加速時に車両の向きが急にかわりやすくなります。
- 空転が止まるまで使用しない
- フロントデフロック状態では、車速約 8km/h 以上で走行しない
- フロントデフロックの使用後はすぐにスイッチを OFF にし、フロントデフロック状態のまま走行しない

リヤデフロック★

★：グレード、オプションなどにより、装備の有無があります。

リヤデフロックは、すべりやすい路面や凹凸のある路面でタイヤが空転するときのみ使用する緊急脱出用の装置です。特に後輪が空転しているときに効果を発揮します。

リヤデフロックスイッチ

ON / OFF を切りかえる

スイッチを押すと、リヤデフロック作動表示灯・デフロック表示内の表示灯が数秒間点滅し、リヤデフロックが完了すると表示灯が点灯にかわります。

表示灯が点灯したら、システムが使用できます。

もう一度押すと、リヤデフロック状態が解除され、表示灯が消灯します。

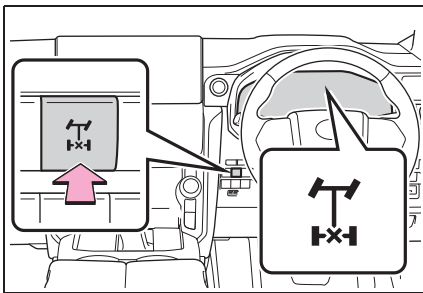

知識

■ リヤデフロックを使用するときは

リヤデフロックを使用する前に、まず、脱出できそうな場合は、センターデフロック状態で、トランスファースイッチをL4に切りかえて脱出を試みてください。それでも脱出できない場合は、リヤデフロックを使用してください。

- タイヤが止まっていることを確認してからロックしてください。
- 脱出できたら、ただちにリヤデフロック状態を解除してください。

■ リヤデフロックの解除について

リヤデフロックを解除しても作動表示灯が点滅し続ける場合は、車両が動いているときに、周囲の安全を確認の上、ハンドルを左右にまわすと、リヤデフロック状態が解除されます。

■ リヤデフロック状態自動解除機能

次のいずれかの操作をすると、リヤデフロック状態が解除されます。

- トランスファースイッチをH4にきりかえる
- センターデフロック状態を解除する

■ リヤデフロック使用後は

リヤデフロック作動表示灯・デフロック表示内の表示灯が消灯したことを確認してください。

■ リヤデフロック作動表示灯・デフロック表示内の表示灯について

- リヤデフの切りかえ作動中は表示灯が点滅します。
- リヤデフロックへ切りかえたときに、表示灯が点滅し続けた場合は、車両が動いているときに、周囲の安全を確認の上、ハンドルを左右にまわしてください。

以上を実施しても、表示灯が点滅し続けたときは、4WDシステムに異常があるおそれがあります。この場合、リヤデフロックの切りかえはできません。ただちにトヨタ販売店で点検を受けてください。

■ リヤデフロック状態のときは

リヤデフロック状態のときは、次のシステムが使用できません。

- マルチテレイン ABS

- ブレーキアシスト
- VSC
- ダウンヒルアシストコントロールシステム
- ターンアシスト機能
- アクティブ TRC*
- ※ フロントデフロック★/リヤデフロック状態のとき
- ★ : グレード、オプションなどにより、装備の有無があります。

警告

■ リヤデフロックを使用するにあたって

次のことをお守りください。

お守りいただかないと、思わぬ事故につながるおそれがあり危険です。

- 一般走行中に使用しない
 - ・ 直進性が非常に強くなるため、舗装路では非常に曲がりにくくなります。
 - ・ 雪や氷の路面では安定した旋回ができなくなります。
 - ・ 片側のタイヤのみがすべりやすい路面にある場合、減速時や加速時に車両の向きが急にかわりやすくなります。
- 空転が止まるまで使用しない
- リヤデフロック状態では、車速約 8km/h 以上で走行しない
- リヤデフロックの使用後はすぐにスイッチを OFF にし、リヤデフロック状態のまま走行しない

クロールコントロール (ターンアシスト機能付き)

アクセルペダルやブレーキペダルを踏まなくても、凹凸の大きなオフロードを一定の低速度で走行でき、すべりやすい路面でのスリップや車輪の空転を最小限に抑え、安定して走行できます。

警告

■ クロールコントロール (ターンアシスト機能付き) をお使いになる前に

クロールコントロール (ターンアシスト機能付き) を過信しないでください。車両の限界性能を高めるものではないので、常に路面状況をよく確認した上で、安全運転に心がけてください。

■ クロールコントロール (ターンアシスト機能付き) を使用するときは (プラスサポート装着車)

プラスサポートを使用しないでください。プラスサポートの急アクセル時加速抑制が作動した場合、駆動が制限され思わぬ事故につながるおそれがあります。

■ 正しく作動しないおそれのある状況

次の路面を走行する場合、車両の一定速度を維持できないことがあり、思わぬ事故につながるおそれがあります。

- 極端な急勾配
- 凹凸の激しい路面
- 積雪路などのすべりやすい路面

⚠ 注意

■ ターンアシスト機能をお使いになる前に

ターンアシスト機能は、オフロード路面での回頭性を向上させる機能です。舗装された路面では制御の効果が十分発揮できない場合があります。

システムの構成部品

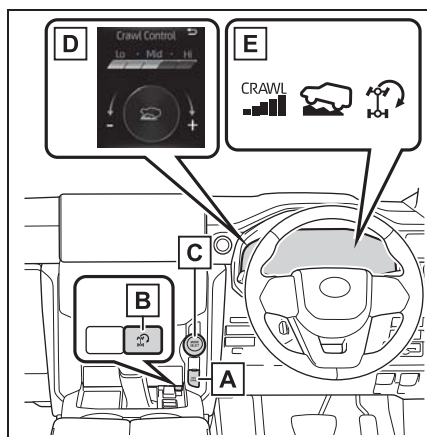

- A** DAC/CRAWL スイッチ
- B** ターンアシストスイッチ
- C** MODE SELECT スイッチ
- D** マルチインフォメーションディスプレイ表示 (→P.79, 88)
- E** 表示灯 (→P.70)

クロールコントロールを作動させるには

1 DAC/CRAWL スイッチを押す
スイッチ上のインジケータ**A**とマルチインフォメーションディスプレイのクロールコントロール作動表示灯が点灯し、

スリップ表示灯が点滅します。

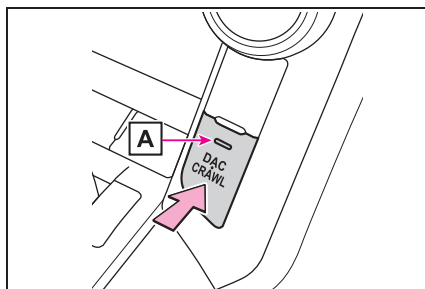

2 MODE SELECT スイッチを左右に操作し、マルチインフォメーションディスプレイ表示からモードを選択する

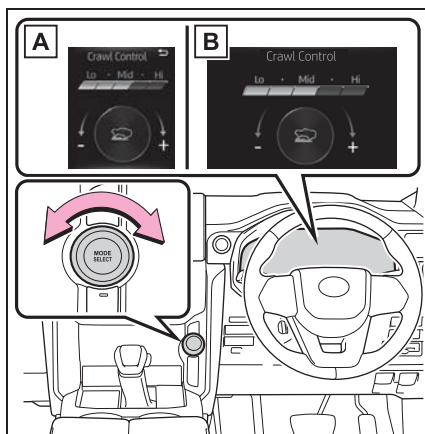

- A** マルチインフォメーションディスプレイ (4.2 インチディスプレイ装着車)
- B** マルチインフォメーションディスプレイ (7 インチディスプレイ装着車)

選択可能なモード

次の5つのモードから路面状況に合わせてモードを選択することができます。

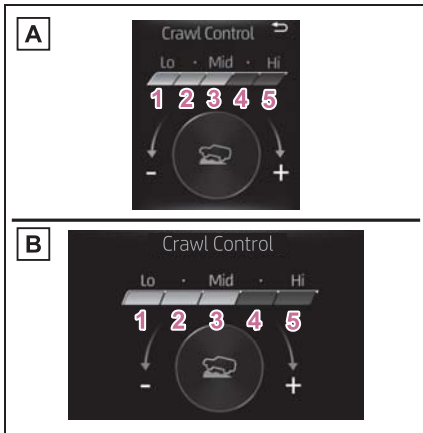

A マルチインフォメーションディスプレイ（4.2 インチディスプレイ装着車）

B マルチインフォメーションディスプレイ（7 インチディスプレイ装着車）

1 LO

岩石路や下り坂を走行するときなどに適しています。

2 Lo - Mid

岩石路・下り坂・モーグル路の登り坂を走行するときなどに適しています。

3 Mid

モーグル路の登り坂を走行するときなどに適しています。

4 Mid - Hi

モーグル路の登り坂・ガレキ路の登り坂、雪・泥・ぬかるみ・砂利・草地などの上を走行するときなどに適しています。

5 Hi

モーグル路の登り坂・ガレキ路の登り坂、雪・泥・ぬかるみ・砂利・草地などの上を走行するときなどに適しています。

クロールコントロールを解除するときは

▶ DAC/CRAWL スイッチのインジケータ点灯時

DAC/CRAWL スイッチをもう一度押す

▶ DAC/CRAWL スイッチのインジケータ消灯時

DAC/CRAWL スイッチを押してインジケータを点灯している状態にします。

点灯している状態で DAC/CRAWL スイッチをもう一度押すクロールコントロールが解除されると、クロールコントロール作動表示灯、スリップ表示灯とターンアシスト表示灯（ターンアシスト機能使用時のみ）が消灯し、マルチインフォメーションディスプレイにクロールコントロールが解除されたことを示すメッセージが数秒間表示されます。

走行中にクロールコントロールを解除するときは、とくに慎重に運転してください。

知識

■クロールコントロールの作動条件

- エンジンがかかっているとき
- シフトレバーが P・N 以外にあるとき
- トランスファースイッチが L4 にあるとき
- 運転席ドアが閉まっているとき

■クロールコントロールの自動解除

次のいずれかのときに、ブザーが継続的に鳴り、クロールコントロール表示灯が点滅後、消灯し、マルチインフォメーションディスプレイにクロールコン

ロールが解除されたことを示すメッセージが数秒間表示され、クロールコントロールが解除されます。また、ターンアシスト機能が ON のときは、ターンアシスト表示灯が消灯後、同時に解除されます。

- シフトレバーを P または N にしたとき
- トランスファースイッチを H4 にしたとき
- 運転席ドアを開けたとき

■クロールコントロールの機能制限

- 次の場合は、下り坂を一定の速度で降りるようなブレーキ制御はできますが、上り坂を一定の速度で登るエンジン制御はできません。
 - ・車速が約 10km/h をこえたとき
- 次の場合は、エンジン制御・ブレーキ制御とも一時的に機能を停止します。この場合、クロールコントロール表示灯が点滅します。
 - ・リヤデフロック★状態：車速が約 10km/h をこえたとき
 - ・リヤデフロック★が解除状態：車速が約 25km/h をこえたとき

★：グレード、オプションなどにより、装備の有無があります。

■長時間の使用について

- クロールコントロールを長時間連続的に使用すると、ブレーキシステムが異常過熱します。このときは、ブザーが鳴り、マルチインフォメーションディスプレイに異常を知らせるメッセージが表示され、クロールコントロール表示灯が点滅した後消灯します。一時的にクロールコントロールが作動しなくなりしますので、速やかに安全な場所に停車して、表示が消えるまでブレーキシステムを十分に冷却してください。また、この間の通常走行は可能です。
- クロールコントロールを長時間連続的

に使用すると、オートマチックトランスミッションが異常過熱します。このときは、ブザーが鳴り、クロールコントロールが自動的に解除されます。また、マルチインフォメーションディスプレイに異常を知らせるメッセージが表示されることがあります。この場合は、表示が消えるまで、安全な場所に停車してください。

■作動音や振動について

- エンジン始動時や発進直後に、エンジンルームから作動音が聞こえることがあります。異常ではありません。
- クロールコントロールが作動すると、次のような現象が発生することがあります。異常ではありません。
 - ・車体やハンドルに振動を感じる
 - ・車両停止後もモーター音が聞こえる

■システムに異常があるときは

警告灯や警告表示が点灯します。
(→P.531, 536)

ターンアシスト機能

切り返し操作なしでは通過困難なタイトコーナーを走行するときに、一定の低速度を維持しながら、運転者のハンドル操作に応じて回頭性を向上させる制御を実施し、切り返し操作回数を低減します。

ターンアシスト機能を作動させるには

クロールコントロール作動中にターンアシストスイッチを押す
ターンアシスト表示灯が点灯します。

OFF にするには再度スイッチを押します。

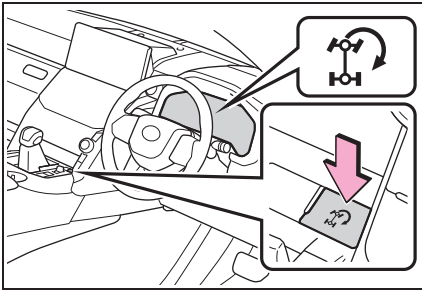

ターンアシスト機能を解除するときは

ターンアシスト機能作動中にターンアシストスイッチを押します。スイッチを押すとターンアシスト表示灯が消灯し、マルチインフォメーションディスプレイにターンアシスト機能が解除されたことを示すメッセージが数秒間表示されます。

知識

■ ターンアシスト機能の作動条件

- 車速が約 10km/h 以下のとき
- クロールコントロールが作動しているとき
- フロントデフ★・リヤデフ★をロックしていないとき
- ブレーキ操作をしていないとき
- シフトレバーが P・R・N 以外にあるとき
- ハンドル操作角度が大きいとき

★：グレード、オプションなどにより、装備の有無があります。

■ ターンアシスト機能の自動解除

フロントデフ★・リヤデフ★をロックしたとき、ブザーが断続的に鳴り、ターンアシスト機能が自動的に解除されます。この場合、ターンアシスト表示灯が消灯し、

マルチインフォメーションディスプレイにターンアシスト機能が解除されたことを示すメッセージが数秒間表示されます。

★：グレード、オプションなどにより、装備の有無があります。

■ ターンアシスト機能の機能制限

次の場合は、ターンアシスト機能を一時的に停止します。この場合、ターンアシスト表示灯が点滅します。

- 車速が約 10km/h をこえたとき
- シフトレバーを R にしたとき

■ バッテリーをはずしたとき

ターンアシスト表示灯が点滅します。システムを初期化する必要がありますので、約 35km/h 以上の車速でしばらく直進走行することで初期化できます。初期化操作を行ってもターンアシスト表示灯が点滅している場合は、トヨタ販売店で点検を受けてください。

マルチテレインセレクト

マルチテレインセレクトは、オフロードでの走破性を向上させるシステムです。

あらかじめ用意されたモードの中から、走行する路面状況に適したモードを選択することで、各状況に合わせてブレーキ制御、駆動力制御やサスペンション制御が最適化されます。

AUTO モードを選択すると、路面状況に合わせて自動で最適化されます。

警告

■ マルチテレインセレクトを使用するときは

必ず次のことをお守りください。お守りいただかないと思わぬ事故につながるおそれがあり危険です

- 選択したモードの表示灯が点灯していることを確認してから走行してください。各表示灯が消灯している状態ではマルチテレインセレクトの制御が作動しません。
- 「走行モードの切りかえ」に記載している路面状況は、あくまで参考情報です。路面状況（勾配・路面の摩擦係数・起伏）によっては、十分な効果を発揮できない場合があります。路面状況をよくご確認の上、走行してください。
- マルチテレインセレクトは車両の性能限界を高める装置ではありません。路面状況や走行ルートをあらかじめよく確認した上で、安全に注意して走行してください。

注意

■ 使用上の注意

マルチテレインセレクトは、オフロード走行時のみ使用してください。

システムの構成部品

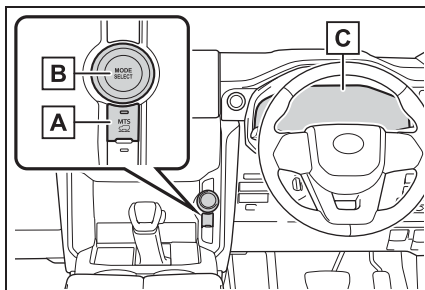

A MTS スイッチ

B MODE SELECT スイッチ

C マルチインフォメーションディスプレイ

スプレー
選択しているモードが表示されます。

走行モードの切りかえ

1 MTS スイッチを押す

スイッチの作動表示灯 **A** が点灯します。

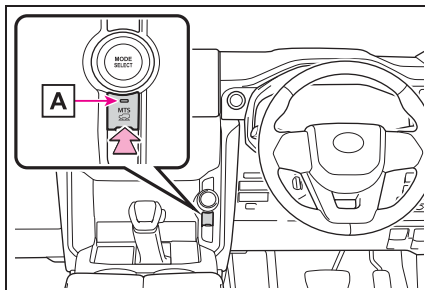

2 MODE SELECT スイッチを右または左に操作し、走行モードを選択する

トランスファーレンジの状態により、次のモードを選択することができます。

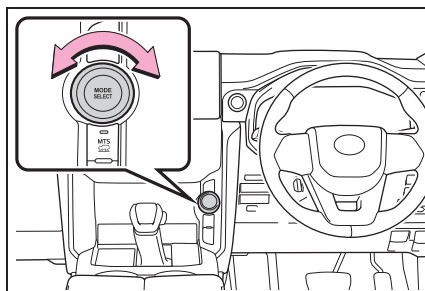

▶ トランスファーレンジが L4 のとき

モード		路面状況
	AUTO	路面状況に適した制御状態になります。
	SAND	砂地路の走行に適しています。
	MUD	泥濘路の走行に適しています。
	ROCK	岩石路の走行に適しています。

ブレーキ制御が作動すると、スリップ表示灯が点滅します。

▶ トランスファーレンジが H4 のとき

モード		路面状況
	AUTO	路面状況に適した制御状態になります。
	DIRT	未舗装路の走行に適しています。
	SAND	砂地路の走行に適しています。
	MUD	泥濘路の走行に適しています。
	DEEP SNOW	深雪路の走行に適しています。

ブレーキ制御が作動すると、スリップ表示灯が点滅します。
「SAND」・「MUD」・「DEEP SNOW」選択時は、VSC OFF 表示灯が点灯します。

知識

■ マルチテレインセレクトについて

マルチテレインセレクトはオフロードでの走破性を高めるため、駆動力を最大限に利用できるように車両を制御します。そのため、マルチテレインセレクトが作動していない状態にくらべて、十分な燃費性能が発揮できない場合があります。

■ 機能の自動解除

次のいずれかの場合、マルチテレインセレクトが自動的に解除されます。

- トランスファーレンジが H4 のときに DRIVE MODE スイッチを操作したとき
- エンジンスイッチを OFF にしたとき

■ AUTO モードについて

走行する路面状況を推定しブレーキ制御、駆動力やサスペンション制御を最適化しています。

走行状況の推定には限界があるため、路面状況をよくご確認の上、走行してください。路面状況（勾配・路面の摩擦係数・起伏）や走行方法によっては、十分な効果を発揮できない場合があります。その際は、路面状況に応じて各モードを選択し走行してください。

■ マルチテレインセレクトの作動を停止するとき

次の操作を行うとマルチテレインセレクトの作動が停止し、マルチインフォメーションディスプレイの表示が消えます。

▶ MTS スイッチのインジケータ点灯時

MTS スイッチをもう一度押す。

▶ MTS スイッチのインジケータ消灯時

MTS スイッチを押してインジケータが点灯している状態にします。点灯してい

る状態で再度 MTS スイッチを押す。

■ スタックしたときは

トランスファースイッチと 4WD システムを切りかえてください。
切りかえについては、次のページを参照してください。

- フルタイム 4WD (→P.397)
- センターデフロック (→P.398)
- フロントデフロック★ (→P.400)
- リヤデフロック★ (→P.402)

★：グレード、オプションなどにより、装備の有無があります。

■ マルチテレインセレクトの各モードで走行中は

次のようなことが起こる場合がありますが、異常ではありません。

- 車体やハンドルに振動を感じる
- エンジンルーム内から作動音が聞こえる

■ トヨタ販売店で点検が必要なとき

次の場合は、システムの故障が考えられます。ただちにトヨタ販売店で点検を受けてください。

- スリップ表示灯が点灯している
- MTS スイッチを操作しても、マルチインフォメーションディスプレイに表示灯が表示されない

ダウンヒルアシストコントロールシステム

急な下り坂を一定の低速度で走行することができます。

システムはトランスファースイッチが H4 で、ブレーキペダルとアクセルペダルを操作しておらず、かつ車速が 30km/h 以下のときに使用できます。

警告

■ ダウンヒルアシストコントロールシステムを使うときは

ダウンヒルアシストコントロールシステムを過信しないでください。車両性能の限界を高めるためのものではないので、常に路面状況をよく確認した上で、安全運転を心がけてください。

ダウンヒルアシストコントロールシステムを使用するときは

DAC/CRAWL スイッチを押す

ダウンヒルアシストコントロールシステム表示灯が点灯すれば作動可能状態です。

システムが作動しているときはスリップ表示灯が点滅します。このとき制動灯とハイマウントストップランプが点灯します。また、作動音が聞こえることがありますが、異常ではありません。

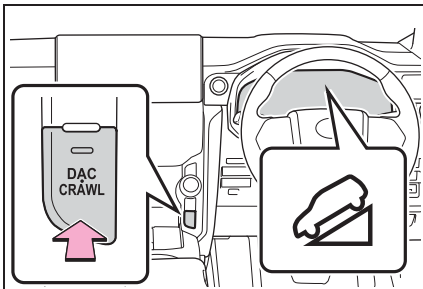

ダウンヒルアシストコントロールシステムの速度を設定する

希望の速度（約 4 ~ 30km/h）に設定するには、MODE SELECT スイッチをまわします。設定速度はマルチインフォメーションディスプレイに表示されます。

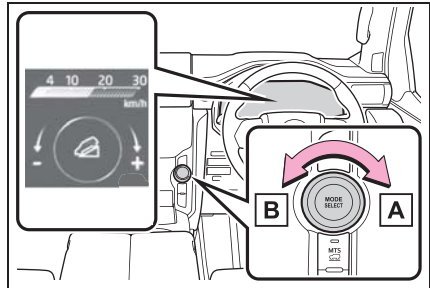

A 速度を上げる

B 速度を下げる

ダウンヒルアシストコントロールシステムの解除

▶ DAC/CRAWL スイッチのインジケータ点灯時

DAC/CRAWL スイッチをもう一度押す

▶ DAC/CRAWL スイッチのインジケータ消灯時

DAC/CRAWL スイッチを押してインジケータを点灯している状態にします。

点灯している状態で DAC/CRAWL スイッチをもう一度押す
ダウンヒルアシストコントロールシステムは徐々に作動を解除します。解除中は
ダウンヒルアシストコントロールシステム

△表示灯が点滅し、解除されると消灯します。

表示灯が点滅している最中はシステムは作動しません。システムを作動させたいときは、もう一度スイッチを押します。

知識

■ダウンヒルアシストコントロールシステムを使用するときは

ダウンヒルアシストコントロールシステムはシフトレバーがP以外のときに作動しますが、システムの効果を十分に発揮するために、前進時はMモードの1または2レンジにすることをおすすめします。

■ダウンヒルアシストコントロールシステムが使用できないとき

フロント・リヤデフロック★を使用しているとき

★：グレード、オプションなどにより、装備の有無があります。

■ダウンヒルアシストコントロールシステム表示灯が点滅したとき

- 次の場合は、ダウンヒルアシストコントロールシステム表示灯が点滅し、システムが作動しません。
 - ・ トランスファースイッチをH4以外に変更したとき
 - ・ シフトレバーがPにあるとき
 - ・ 車速が約30km/hをこえたとき
 - ・ ブレーキシステムが異常過熱したとき
- 次の場合は、ダウンヒルアシストコントロールシステム表示灯が点滅しますが、システムは作動します。
 - ・ シフトレバーがNにあるとき
 - ・ DAC/CRAWLスイッチのインジケータ点灯時にDAC/CRAWLスイッチを押したとき

ダウンヒルアシストコントロールシステムは徐々に作動を解除します。解除中はダウンヒルアシストコントロールシステ

ム表示灯が点滅し、解除されると消灯します。

■長時間の使用について

ダウンヒルアシストコントロールシステムが長時間作動すると、ブレーキシステムが異常過熱するおそれがあるため、ブザーが鳴り機能が一時的に停止されます。この場合、ダウンヒルアシストコントロールシステム表示灯が点滅し、マルチインフォメーション内に“TRC Offしました”が表示されます。(通常走行は可能です)

しばらくして、ダウンヒルアシストコントロールシステム表示灯が点灯にかわり、“TRC Offしました”の表示が消えればシステムが使用可能となります。

■作動音や振動について

- エンジン始動時や発進直後に、エンジンルームから作動音が聞こえることがあります。異常ではありません。
- ダウンヒルアシストコントロールシステムが作動すると、次のような現象が発生することがありますが、異常ではありません。
 - ・ 車体やハンドルに振動を感じる
 - ・ 車両停止後もモーター音が聞こえる

■システムに異常があるときは

次の場合は、トヨタ販売店で点検を受けてください。

- DAC/CRAWLスイッチを押しても、ダウンヒルアシストコントロールシステム表示灯が点灯しない
- スリップ表示灯が点灯する

警告

■ 正しく作動しないおそれのある状況

次の路面を走行する場合、特に、タイヤのグリップ性能の限界を越えるときや、タイヤが十分に接地していないときは、車両を一定の低速度に維持できないことがあり、乗員が重大な傷害におよぶか、最悪の場合死亡につながるおそれがあります。

- 泥、砂利の道路などのすべりやすい路面
- 凍結路
- 凹凸が大きな荒れた路面

プラスサポート（販売店装着オプション）

プラスサポートは、急アクセル時加速抑制によって運転者を補助し、安全なドライブを支援します。プラスサポートを使用するためには、サテンゴールドに加飾された電子キー（プラスサポート用スマートキー、以下、「サポキー」といいます）が必要です。

プラスサポートを使用するには

■ プラスサポートを始動するには

- 1 サポキーを携帯していることを確認して、ドアを解錠する（→P.106, 109）

エンジンスイッチがOFF以外の状態でドアが施錠されているときは、サポキーでドアを解錠しても、プラスサポートは作動可能になりません。

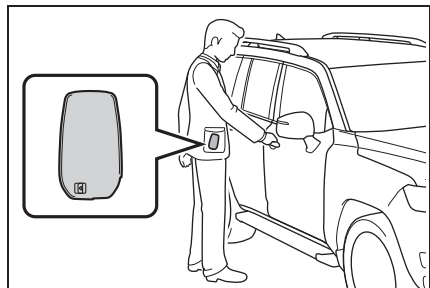

- 2 通常の手順でエンジンを始動する（→P.182）
- 3 “プラスサポートで始動しました”というメッセージが表示され、プラスサポート表示灯が点灯したことを確認する

エンジンスイッチをOFFにするまで、

プラスサポートが作動可能な状態になります。

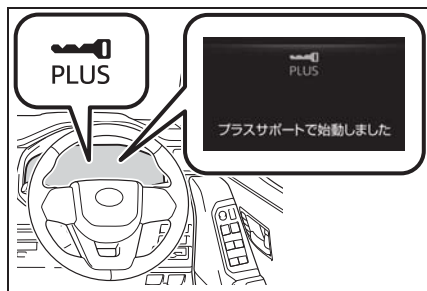

4 メーター操作スイッチのを押してメッセージを非表示にする

を押すまで、“プラスサポートで始動しました”のメッセージは表示されたままになります。

■ **プラスサポートが不要なときは**
 黒色の電子キー（標準装備のもの）を携帯してドアを解錠し、エンジンを始動したときは、プラスサポートが非作動になり、標準車と同様の制御になります。

警告

■ プラスサポートを正しく使用するために

- 必ずサポキーを携帯していることを確認してください。黒色の電子キー（標準装備のもの）を携帯しているときは、プラスサポートが始動しません。
- サポキーと黒色の電子キーを同時に携帯しないでください。プラスサポートが始動しない場合があります。

● エンジン始動後は、プラスサポート表示灯が点灯していることを必ず確認してください（→P.70）。プラスサポート表示灯が点灯していないときは、プラスサポートが作動しません。また、プラスサポートが不要なときは、プラスサポート表示灯が消灯していることを必ず確認してください。

■ プラスサポートを使用するときは

次のシステムを使用しないでください。
 急アクセル時加速抑制が作動した場合、駆動が制限され思わぬ事故につながるおそれがあります。

- 4WD システムのL4
- クロールコントロール

急アクセル時加速抑制について

低速走行（約 30km/h 以下）中に、ペダルの踏み間違いなどでアクセルペダルが速く強く踏み込まれたとシステムが判断したとき、エンジンの出力を抑制することで、車両が急加速しないように制御します。

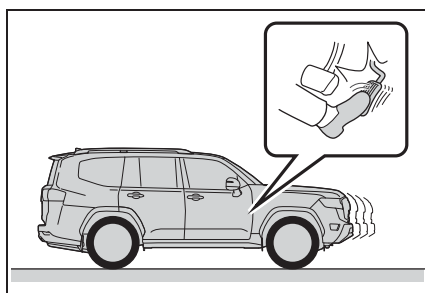

警告

■安全にお使いいただくために

システムを過信しないでください。システムを過信すると思わぬ事故につながるおそれがあり危険です。必ず車両周辺の安全を確認しながら運転してください。

- 安全運転を行う責任は運転者にあります。常に周囲の状況を把握し、安全運転に努めてください。急アクセル時加速抑制は、状況によっては作動しない場合もあります。
- 急アクセル時加速抑制は衝突を防止するシステムではありません。車両を自動で停止させる機能はないため、加速抑制後も車両は惰性で動きます。周囲の交通状況を確認の上、必ずご自身でブレーキペダルを踏んでください。
- 急アクセル時加速抑制は意図せぬ急加速の防止を補助する機能ですが、走行状況によっては、加速が必要なときにもエンジンの出力が抑制される場合があります。安全、かつ環境に優しい運転をするためにも、日頃からアクセルペダルはゆっくり操作するように心がけてください。
- お客様ご自身で急アクセル時加速抑制の作動テストを行わないでください。状況によってはシステムが正常に作動せず、思わぬ事故につながるおそれがあり危険です。

■急アクセル時加速抑制が作動したとき

急アクセル時加速抑制が作動すると、エンジンの出力を抑制します。すみやかにアクセルペダルから足を離して、ブレーキペダルを踏んでください。アクセルペダルを踏み込んだままだと、しばらくしたあとに車両が加速し、思わぬ事故につながるおそれがあり危険です。

■右左折・車線変更するとき

必ず方向指示灯を点滅させてください。方向指示灯が点滅していないと、プラスサポートによりエンジンの出力が抑制され、思わぬ事故につながるおそれがあり危険です。

急アクセル時加速抑制が作動したとき

急アクセル時加速抑制が作動したときは、ブザーでお知らせするとともに、マルチインフォメーションディスプレイにメッセージが表示されます。

メッセージが表示されたときは、すみやかにアクセルペダルから足を離し、ブレーキペダルを踏んでください。

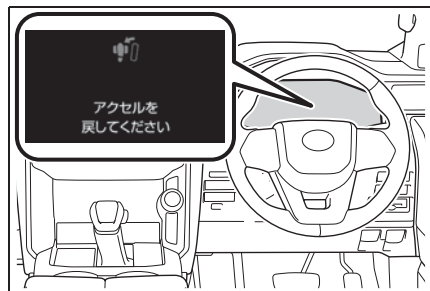

 知識

■急アクセル時加速抑制の作動条件

プラスサポートが始動したあと、次の条件をすべて満たした場合、急アクセル時加速抑制が作動します。

- シフトレバーがP・N以外するとき
- 車速が約30km/h以下するとき
- アクセルペダルを速く強く踏み込んだとき（アクセルペダルを踏み込む速度と踏み込み量が一定以上するとき）

次の条件のいずれかを満たした場合、エンジンの出力抑制量を少なくし、前進時は約30km/h、後退時は約12km/h*までゆるやかに加速します。

- 加速抑制作動中にアクセルペダルを約5秒間踏み続けたとき
- 加速抑制作動後すぐにアクセルペダルを速く強く踏み直したとき

*状況によっては所定の速度以下に抑制できない場合があります

■急アクセル時加速抑制が作動しないとき

次の場合は、加速が必要な場合を考慮し、急アクセル時加速抑制が作動しません。アクセルペダルをゆっくり操作し、安全運転を心がけてください。

- 方向指示灯の点滅中、または消灯したあと約2秒間
- ブレーキペダルを踏んでいるとき、またはブレーキペダルを離れたあと約2秒間
- 急な上り坂に自車がいるとき

■システムが正常に作動しないおそれのある状況

次のような状況ではシステムが正常に作動しない場合があります。

- 車両の変化

- ・積載状況などにより車両姿勢が大きく傾いたとき（ノーズアップ・ノーズダウンなど）

- ・ローダウンサスペンション、純正と異なる径のタイヤなどを取り付けたとき

●周辺環境の影響

- ・坂道・凸凹道・砂利道などの非舗装路を走行しているとき
- ・雪道などスリップが発生するような場所を走行しているとき
- ・坂道の出口など車両姿勢が急激に変化したとき
- ・スピードブレイカーや縁石など大きな段差を乗り越えるとき

■加速したい場面でシステムが作動するおそれのある状況

次のような状況では踏み間違いでなくてもシステムが作動する場合があります。アクセルを離してゆっくり踏み直してください。

●車両の変化

- ・積載状況などにより車両姿勢が大きく傾いたとき（ノーズアップ・ノーズダウンなど）

- ・ローダウンサスペンション、純正と異なる径のタイヤなどを取り付けたとき

●周辺環境の影響

- ・坂道・凸凹道・砂利道などの非舗装路を走行しているとき
- ・雪道などスリップが発生するような場所を走行しているとき
- ・坂道の入り口など車両姿勢が急激に変化したとき
- ・スピードブレイカーや縁石など大きな段差を乗り越えるとき

●運転操作の影響

- ・車線変更や右折などで方向指示灯を点滅させずに急いで加速しようとしたとき
- ・惰性走行から急いで加速しようとしたとき
- ・ETCゲート通過後に急加速したとき

- ・ ブレーキホールドによるブレーキ保持中に急発進しようとしたとき

排出ガス浄化装置（DPF） （ディーゼル車）

排出ガス浄化装置内のフィルターに捕集したススが一定量堆積すると、自動的にススを燃焼（再生）処理します。

⚠ 警告

■ ススの燃焼（再生）処理中は

次のことを必ずお守りください。お守りいただかないと、高温になった排気管・排気ガスによりやけどなどの重大な傷害を受けたり、火災などが発生するおそれがあり危険です。

- 燃えやすいものや乾いた草などの近くに車を停車しない

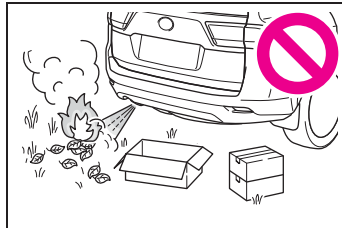

- 排気管周辺に人がいないことを確認する

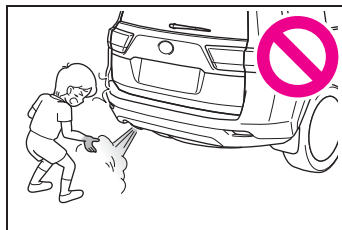

- 車庫内など囲まれた場所ではススの燃焼（再生）処理を行わない
- 燃焼処理中は排気管・排気ガスにふれない

⚠ 注意

■ 排出ガス浄化装置の故障を防ぐために

次のことをお守りください。お守りいただかないと、排出ガス浄化装置やエンジンなどの損傷につながるおそれがあります。

- マルチインフォメーションディスプレイに“DPF 再生不可 販売店で点検してください”と表示されたまま長時間走行しない
- 指定以外の燃料を補給しない
- 指定の規格に相当する品質以外のエンジンオイルを使用しない
- 排気管の改造をしない
- 排気管の腐食や亀裂、異音の発生などが定期的な点検する異常が発見された場合は、すみやかにトヨタ販売店で点検を受けてください。

燃焼（再生）処理について

- 一般走行では数百km^{*} 走行するごとに、自動で捕集したススの燃焼処理が行われます。自動で燃焼処理が行われているときは、マルチインフォメーションディスプレイに“DPF 再生中”が表示されます。
- ススが規定量以上になったとき、燃焼処理を行うことができます。（→P.418）

* 気候や走行状況等により異なります。

排出ガス浄化装置について

排出ガス浄化装置には、次のような特徴があります。

- 燃焼処理中はアイドリング回転数が上がる
- 排気ガスの臭いが従来のディーゼル車とは異なる
- 始動時や燃焼処理中に、排気管から白い煙（水蒸気）が出る場合がある
- 燃焼処理中は作動音（シューという音）が出る場合がある
- 燃焼処理中は加速が悪くなる場合がある

排ガス浄化装置堆積モニターについて

マルチインフォメーションディスプレイ内の表示でススの堆積量を確認することができます。

排出ガス浄化スイッチを押したとき、または警告メッセージと一緒に表示されます。表示される情報は、参考としてご利用ください。

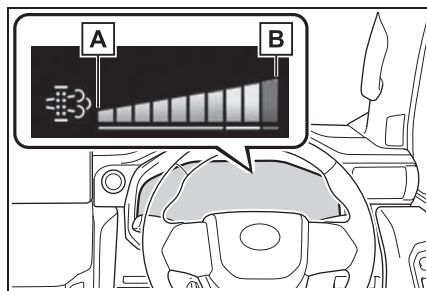

A 少ない

B 多い

排出ガス浄化装置の警告メッセージが表示されたときは

- マルチインフォメーションディスプレイに“DPF 再生不十分

取扱書を確認ください”と表示されたときは、次の手順で燃焼処理を行ってください。

- 1 車を安全な場所に停車する
 - 2 パーキングブレーキを確実にかけ、シフトレバーをPにする
- エンジンは停止しないでください。

また、排気管の周辺に可燃物等がないことを確認してください。(→P.417)

エンジンが暖まっていることを確認してください。エンジンが冷えているときは、アクセルペダルを踏み込んでエンジンを暖めてください。*1

- 3 排出ガス浄化スイッチを押す
- マルチインフォメーションディスプレイに“DPF 手動再生中周囲に可燃物がないことを確認ください”が表示され、アイドリング回転数が上がります。

燃焼（再生）処理が終了するまでに、約15～40分*2程度の時間が必要です。

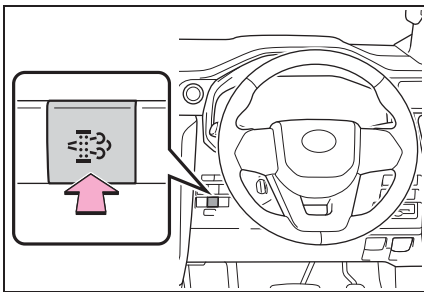

燃焼（再生）処理が終了すると、マルチインフォメーションディスプレイの警告メッセージが消え、アイドリング回転数がもとにもどります。

*1 状況により、エンジン回転数が3000rpmになるまでアクセルペダルを踏み込む必要があります。エンジン冷却水、または排出ガスの温度が低いと、燃焼（再生）処理に時間がか

かったり、燃焼（再生）処理ができなかったりする場合があります。

*2 燃焼（再生）に必要な時間は、外気温により異なります。また、排出ガス浄化スイッチを押してから10分後のエンジン回転数が約2000rpmのときは、排気ガスの温度が低い状態です。その場合は、アクセルペダルを踏み込んで、しばらくのあいだ約3000rpmまでエンジン回転数を上げてください。

- マルチインフォメーションディスプレイに“DPF 再生不十分 取扱書を確認し手動再生を実施ください”と表示されたときは、スイッチ操作で燃焼処理を行ってください。(→P.418)
- マルチインフォメーションディスプレイに“DPF 再生不可 販売店で点検してください”と表示*されたときは、ただちにトヨタ販売店で点検を受けてください。

* 警告メッセージに合わせてエンジン警告灯が点灯し、ブザーが鳴ります。

知識

燃焼処理について

- 排出ガス浄化スイッチを押したあとは、アクセルペダルを踏まないでください。ペダルを踏むと処理が中断されます。処理が中断されてしまった場合は、すみやかに燃焼処理をやり直してください。
- 燃焼（再生）処理が終了した後は、排気管をきれいにするために数回空ぶかしをしてください。
- 走行直後など排気管の温度が高いときに行うと、エンジンが冷えているときよりも早く処理が終了します。

■ エンジンオイルについて

必ず指定の規格に相当する品質のオイルをご使用ください。(→P.566)

■ 排出ガス浄化装置の警告メッセージについて

走行距離が短い運転が連続したときや、ひんぱんなアイドリングストップを行った場合などに、通常より早く排出ガス浄化装置の警告メッセージが表示される場合があります。



注意

■ 排出ガス浄化装置の警告メッセージが表示されたとき

排出ガス浄化装置の警告メッセージが表示されたまま走行を続けると、エンジン警告灯が点灯します※。そのまま放置すると、排出ガス浄化装置やエンジンが損傷するおそれがあるため、ただちにトヨタ販売店で点検を受けてください。

※ このときは、排出ガス浄化スイッチが機能しくなります。

運転を補助する装置

走行の安全性や運転性能を確保するため、走行状況に応じて次の装置が自動で作動します。ただし、これらの装置は補助的なものなので、過信せずに運転には十分に注意してください。

運転を補助する装置について

■ ECB (電子制御ブレーキシステム)

電子制御により、ブレーキ操作に応じたブレーキ力を発生させます。

■ マルチテレイン ABS (アンチロックブレーキシステム)

急ブレーキ時、またはすべりやすい路面やオフロード(砂利・砂地・泥地・冰雪路など)でのブレーキ時にタイヤのロックを防ぎ、スリップを抑制します。

■ ブレーキアシスト

急ブレーキ時などに、より大きなブレーキ力を発生させます。

■ VSC (ビークルスタビリティコントロール)

急なハンドル操作や、すべりやすい路面で旋回するときに横すべりを抑え、車両の姿勢維持に寄与します。

■ S-VSC (ステアリングアシストッドビークルスタビリティコントロール)

マルチテレイン ABS・アクティブ TRC・VSC・ステアリングシステムを協調して制御します。

すべりやすい路面などの走行で急なハンドル操作をした際に、ハンドル操作力を制御することで、車両の方向安定性確保に貢献します。

■ トレーラースウェイコントロール

トレーラーのふらつきが検知されたとき、各タイヤに対してブレーキ圧を選択的に適用して駆動トルクを低減することで、運転者がトレーラーのふらつきを制御するのに役立ちます。

■ アクティブ TRC (トラクションコントロール)

すべりやすい路面や険しいオフロードでの発進時や加速時に生じる車輪の空転を4輪別々に抑制すると共に車両の方向安定性と駆動力を確保します。

■ ヒルスタートアシストコントロール

上り坂で発進するときに、車が後退するのを緩和します。

■ E-KDSS (エレクトロニックキネティックダイナミックサスペンションシステム) ★

★：グレード、オプションなどにより、装備の有無があります。

オフロード走行時やカーブ時などの路面状況や運転状況に応じて、スタビライザーを電子制御することで、乗り心地と走行安定性を確保します。

また、ドライブモードセレクト(→P.395)とマルチテレインセレクト(→P.408)で、走行モードを選択することで、各モードに合わせて最適化されます。

トランスファースイッチをL4に切りかえることでオフロード走行に適した制御に変わります。

■ VDIM (ビークルダイナミクスインテグレイテッドマネージメント) ★

★：グレード、オプションなどにより、装備の有無があります。

マルチテレイン ABS・ブレーキアシスト・アクティブ TRC・VSC・ヒルスタートアシストコントロール・ステアリングシステムを総合的に制御します。

すべりやすい路面の走行などで急な運転操作をした際に、ブレーキ・エンジン出力・ハンドル操作力を制御することで、車両の安定性確保に貢献します。

■ NAVI・AI-AVS (AVS：アダプティブバリアブルサスペンションシステム) ★

★：グレード、オプションなどにより、装備の有無があります。

路面の状態や運転操作などに応じ、ショックアブソーバーの減衰力を4輪独立に制御することで、なめらかな乗り心地と優れた安定性の確保に貢献し、車両の姿勢維持に寄与します。

また、ドライブモードセレクトで走行モードを選択することで減衰力を切りかえたり(→P.395)、トランスファースイッチをL4にすることでオフロード走行での乗り心地を確保することができます。(→P.397)

■ 後方車両への接近警報

同じ車線を走行する後方車両を後

側方レーダーセンサーで検出し、追突の可能性が高いと判断したときに、非常点滅灯を高速点滅させて後方車両に注意をうながします。このときマルチインフォメーションディスプレイにメッセージを表示し、後方車両の接近を運転者に知らせます。

■ 緊急ブレーキシグナル

急ブレーキ時に非常点滅灯を自動的に点滅させることにより、後続車に注意をうながし、追突される可能性を低減させます。

■ セカンダリーコリジョンブレーキ

SRS エアバッグのセンサーが衝突を検知して作動したとき、自動的にブレーキと制動灯を制御することで、車両を減速させ二次衝突による被害の軽減に寄与します。

■ 衝突時の急加速抑制

SRS エアバッグのセンサーが軽度の衝突を検知したときに、急アクセルによるエンジン出力を自動的に抑制することで、二次衝突による被害の軽減に寄与します。

□ 知識

■ マルチテレイン ABS・VSC・アクティブ TRC・トレーラースウェイコントロールが作動しているとき

マルチテレイン ABS・VSC・アクティブ TRC・トレーラースウェイコントロールが作動しているときは、スリップ表示灯が点滅します。

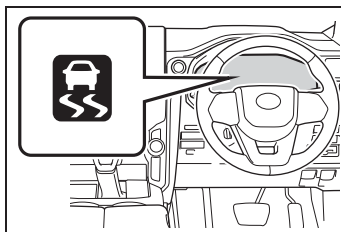

■ アクティブ TRC を停止するには

ぬかるみや砂地、雪道などから脱出するときに、アクティブ TRC が作動しているとき、アクセルペダルを踏み込んでもエンジンの出力が上がらず、脱出が困難な場合があります。このようなときに、VSC OFF スイッチを押すことにより、脱出しやすくなる場合があります。

アクティブ TRC を停止するには VSC OFF スイッチを押す

マルチインフォメーションディスプレイに“TRC Off しました”と表示されます。もう一度スイッチを押すと、システム作動状態にもどります。

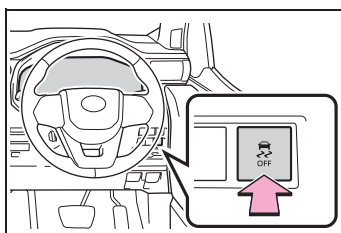

■ アクティブ TRC・VSC・トレーラースウェイコントロールを停止するには

アクティブ TRC・VSC・トレーラースウェイコントロールを停止するには、停車時に VSC OFF スイッチを押し 3 秒以上保持する

VSC OFF 表示灯が点灯し、マルチインフォメーションディスプレイに“TRC Off しました”と表示されます。*

もう一度スイッチを押すと、システム作動状態にもどります。

* フリクラッシュブレーキアシスト・ブ

リクラッシュブレーキも停止します。PCS 警告灯が点灯し、マルチインフォメーションディスプレイにメッセージが表示されます。(→P.231)

■VSC OFF スイッチを押さなくてもマルチインフォメーションディスプレイに TRC OFF 表示がされたとき

アクティブ TRC が一時的に作動できない状態になっています。表示が継続する場合はトヨタ販売店にご相談ください。

■ヒルスタートアシストコントロールの作動条件

次のときシステムが作動します。

- シフトレバーの位置が P または N 以外 (前進または後退での上り坂発進時)
- 車両停止状態
- アクセルペダルを踏んでいない
- パーキングブレーキがかかっていない
- エンジンスイッチが ON

■ヒルスタートアシストコントロールの自動解除

次のいずれかのときシステムが解除されます。

- シフトレバーを P または N の位置にした
- アクセルペダルを踏んだ
- ブレーキペダルを踏んで、かつパーキングブレーキをかけた
- ブレーキペダルから足を離して最大 2 秒経過した
- エンジンスイッチが OFF

■マルチテレイン ABS・ブレーキアシスト・VSC・トレーラースウェイコントロール・アクティブ TRC・ヒルスタートアシストコントロールの作動音と振動

- エンジン始動時や発進直後や、ブレーキペダルをくり返し踏んだときなどに、エンジンルームから作動音が聞こえる

ことがあります。異常ではありません。

- 上記のシステムが作動すると、次のような現象が発生することがありますが、異常ではありません。
 - ・車体やハンドルに振動を感じる
 - ・車両停止後もモーター音が聞こえる

■ECB の作動音

次のような場合に ECB の作動音が聞こえることがあります。異常ではありません。

- ブレーキペダルを操作したときに、エンジンルームから聞こえる作動音 (“カチ”、 “シュー”、 “ジー” という音)
- 運転席ドアを開けたときに車両前方から聞こえるブレーキシステムのモーター音 (“ジー” という音)
- エンジン停止後 1 ～ 2 分後経過時に、エンジンルームから聞こえる作動音 (“カチ”、 “シュー”、 “ジー” という音)

■アクティブ TRC・VSC・トレーラースウェイコントロールの自動復帰について

アクティブ TRC・VSC・トレーラースウェイコントロールを作動停止にしたあと、以下のときはシステム作動可能状態にもどります。

- エンジンスイッチを OFF にしたとき
- (アクティブ TRC のみを作動停止している場合) 車速が高くなったとき

ただし、アクティブ TRC と VSC の作動を停止している場合は、車速による自動復帰はありません。

■長時間の使用について

ブレーキシステムが異常過熱するおそれがあるため、ブザーが鳴り、TRC OFF 表示灯が点灯するかマルチインフォメー

ションディスプレイに“TRC Off しました”と表示され、アクティブ TRC とヒルスタートアシストコントロールが一時的に作動出来なくなります。この場合、速やかに安全な場所に停車して、表示が消えるまでブレーキシステムを十分に冷却してください。（この間の通常走行は可能です）

しばらくして、TRC OFF 表示灯が消えれば、アクティブ TRC とヒルスタートアシストコントロールが作動可能となります。

■ 後方車両への接近警報の作動条件

次の条件を満たしたときシステムが作動します。

- 自車から見た後方車の接近速度が約 30km/h ~ 100km/h の間
- 自車の車速が約 10km/h 以下、または前進時でブレーキを踏んでいる

■ 後方車両への接近警報が正しく作動しないおそれがある状況

- 次のような状況では後方車両を正しく検知しないおそれがあります。
 - ・ センサーやセンサー周辺への強い衝撃などにより、センサーの位置や向きがずれているとき
 - ・ 泥・雪・氷・ステッカーなどがセンサーやセンサー周辺のリヤバンパーに付着したとき
 - ・ 大雨・雪・霧などの悪天候時、水たまりなどの濡れた路面を走行するとき
 - ・ 急勾配の上り・下りが連続した坂道や道路のくぼみ等を走行しているとき
 - ・ 後方車両と自車の中心がずれているとき
 - ・ 斜め後方から車両が近づいてくるとき
 - ・ 自車の後方に他車が急に割り込んできたとき
 - ・ 後方車両の周辺に他車が存在するとき
 - ・ 車両後部に自転車キャリアなどのアクセサリーを装着しているとき
- 特に次のような状況では、衝突の可能

性がなくてもシステムが作動するおそれがあります。

- ・ センサーやセンサー周辺への強い衝撃などにより、センサーの位置や向きがずれているとき
- ・ 自車の周辺に複数台の他車が存在するとき
- ・ 右左折待ちで停車したときなどに、自車の真うしろを車両が通過するとき
- ・ 道路脇に停車したときなどに、車両が真横を通過するとき
- ・ 後方車両が近距離から自車を追い越したとき
- ・ 後方車両が近距離まで急接近したとき

■ マルチインフォメーションディスプレイに“FHL 現在使用できません”が表示されたときは

後方車両への接近警報が一時的に使用不可と判断されています。

この場合、センサー周辺のバンパーに氷・雪・泥などが付着していることが考えられます。（→P.279）センサー周辺のバンパーの氷・雪・泥などを取り除けば、正常に復帰します。また、極めて高温または低温の境で使用した場合、正常に作動しないことがあります。

■ 緊急ブレーキシグナルの作動条件

次のときシステムが作動します。

- 非常点滅灯が点滅していないこと
- 車速 55km/h 以上
- 車両の減速度から急ブレーキであるとシステムにより判断された

■ 緊急ブレーキシグナルの自動解除

次のいずれかのときシステムが解除されます。

- 非常点滅灯を点滅させた
- 車両の減速度から急ブレーキではないとシステムにより判断された

■セカンダリーコリジョンブレーキの作動条件

走行中にSRSエアバッグのセンサーが衝突を検知して作動したとき。

ただし構成部品が破損した場合システムは作動しません。

■セカンダリーコリジョンブレーキの解除条件

次のいずれかのとき自動的にシステムが解除されます

- 車速が約 0 km/h になったとき
- 作動して一定時間経過したとき
- アクセルペダルを大きく踏み込んだとき

■衝突時の急加速抑制について

- 次の条件をすべて満たすと、システムが作動します。
 - ・ 車速が約 60km/h 以下のとき
 - ・ SRS エアバッグのセンサーが車両前方に軽度の衝突を検知したとき
 - ・ 衝突の直前にブレーキ操作をしていないとき
 - ・ アクセルペダルを早く強く踏み込んだ
 - ※ あとに衝突した、または衝突後にアクセルペダルを早く強く踏み込んだ ※
 - ※ アクセルペダルを踏み込む速度と踏み込み量が一定以上のとき
- 次のような状況では衝突していなくても、システムが作動する場合があります。
 - ・ 縁石や歩道の端など、固いものにぶつかったとき
 - ・ 深い穴や溝に落ちたり、乗り越えたとき
 - ・ ジャンプして地面にぶつかったり、道路から落下したとき

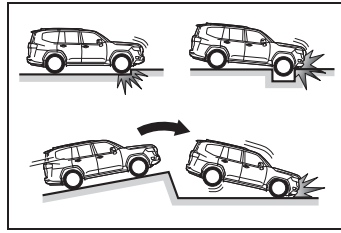

- アクセルペダルを離すとシステムの作動が解除されます。

■NAVI・AI-AVSのNAVI協調機能

ナビゲーションの道路コーナー情報により、コーナーの前からあらかじめ減衰力を制御します。これにより、優れたコーナーリング性能を確保します。ナビゲーションにおいてルート探索可能な道路で作動します。

▲警告

■マルチテレインABSの効果を発揮できないとき

- タイヤのグリップ性能の限界をこえたとき（雪に覆われた路面を過剰に摩耗したタイヤで走行するときなど）
- 雨でぬれた路面やすべりやすい路面での高速走行時に、ハイドロブレーキング現象が発生したとき

■マルチテレインABSが作動することで、制動距離が通常よりも長くなる可能性があるとき

マルチテレインABSは制動距離を短くする装置ではありません。特に次の状況では、常に速度を控えめにして前車と安全な車間距離をとってください。

- 泥・砂利の道路や積雪路を走行しているとき
- タイヤチェーンを装着しているとき
- 道路のつなぎ目など、段差をこえたとき

▲ 警告

● 凹凸のある路面や石だたみなどの悪路を走行しているとき

■ アクティブTRCやVSCの効果を発揮できないとき

すべりやすい路面では、アクティブTRCやVSCが作動していても、車両の方向安定性や駆動力が得られないことがあります。車両の方向安定性や駆動力を失うような状況では、特に慎重に運転してください。

■ ヒルスタートアシストコントロールの効果を発揮できないとき

● ヒルスタートアシストコントロールを過信しないでください。急勾配の坂や凍った路面ではヒルスタートアシストコントロールが効かないことがあります。

● ヒルスタートアシストコントロールはパーキングブレーキのように車を長時間駐車するための機能ではありませんので、同機能を坂道での駐車車のために使用しないでください。思わぬ事故につながるおそれがあり危険です。

■ スリップ表示灯が点滅しているときは

アクティブTRC、マルチテレーンABS、VSCが作動中であることを知らせています。常に安全運転を心がけてください。無謀な運転は思わぬ事故につながるおそれがあり危険です。表示灯が点滅したら特に慎重に運転してください。

■ アクティブTRCやVSC、トレーラースウェイコントロールをOFFにするときは

アクティブTRCやVSC、トレーラースウェイコントロールは自動的にブレーキやエンジンの出力を制御して駆動力や車両の方向安定性を確保しようとするシステムです。

そのため、必要なとき以外はアクティブTRCやVSC、トレーラースウェイコントロールを作動停止状態にしないでください。アクティブTRCやVSC、トレーラースウェイコントロールを作動停止状態にしたときは、路面状況に応じた速度で、特に慎重な運転を心がけてください。

■ タイヤまたはホイールを交換するときは

4輪とも指定されたサイズで、同じメーカー・ブランド・トレッドパターン（溝模様）のタイヤを使用し、推奨された空気圧にしてください。

異なったタイヤを装着すると、マルチテレーンABS・アクティブTRC・VSC・トレーラースウェイコントロールなど、運転を補助するシステムが正常に作動しません。タイヤ、またはホイールを交換するときは、トヨタ販売店に相談してください。

■ タイヤとサスペンションの取り扱い

問題があるタイヤを使用したり、サスペンションを改造したりすると、運転を補助するシステムに悪影響をおよぼし、システムの故障につながるおそれがあります。

警告

■ トレーラースウェイコントロールに関する注意

トレーラースウェイコントロールシステムは、すべての状況においてトレーラーのふらつきの低減を可能にするものではありません。車両やトレーラーの状態、路面の状態、走行環境といった様々な要因から本システムの効果が得られない可能性があります。トレーラーを適切にけん引する方法については、トレーラーに関する取扱説明書を参照してください。

■ トレーラーがふらつくときは

次のことを必ずお守りください。お守りいただかないと、重大な傷害におよぶか、最悪の場合死亡につながるおそれがあります。

- ハンドルをまっすぐ、しっかりと握ってください。ハンドルを操作してトレーラーのふらつきを抑えようとししないでください。
- アクセルペダルから急に足を離さず、徐々に離して速度を落としてください。速度を上げないでください。ブレーキを掛けしないでください。

急ハンドルや急ブレーキをかけなければ車両とトレーラーのふらつきが安定するはずです。(→P.179)

■ セカンダリーコリジョンブレーキについて

セカンダリーコリジョンブレーキを過信しないでください。本システムは、二次衝突による被害の軽減に寄与することを目的としていますが、その効果はさまざまな条件によりかわります。システムを過信すると重大な傷害におよぶか、最悪の場合死亡につながるおそれがあります。

■ 衝突時の急加速抑制

- 衝突時の急加速抑制を過信しないでください。本システムは、二次衝突による被害軽減に寄与することを目的としていますが、その効果はさまざまな条件によりかわります。システムを過信すると重大な傷害におよぶか、最悪の場合死亡につながるおそれがあります。
- 本システムは急加速を抑制するものであり、ブレーキを作動させるものではありません。必要に応じてブレーキペダルを操作してください。

■ 後側方レーダーセンサーの取り扱い

→P.279

注意

■ E-KDSS ★に関する注意

- ★：グレード、オプションなどにより、装備の有無があります。

以下の場合にはシステム異常のおそれがあり、乗り心地や悪路走破性が損なわれる可能性がありますので、ただちにトヨタ販売店で点検を受けてください。

- コーナーを曲がる際に、車の傾きが通常より大きくなったと感じられるとき
- 縁石に乗り上げたり、傾斜地など車両が傾いた状態で長時間放置したあと、走行を続けても傾きがもどらないとき（水平地にもどした直後は傾いたままになることがあります）

寒冷時の運転

寒冷時に備えて、準備や点検など正しく処置していただいた上で適切に運転してください。

冬の前の準備について

- 次のものはそれぞれ外気温に適したものをお使いください。
 - ・ エンジンオイル
 - ・ 冷却水
 - ・ ウォッシャー液
 - ・ 燃料（ディーゼル車）
- バッテリーの点検を受けてください。
- 冬用タイヤ（4輪）やタイヤチェーン（後部タイヤ用）を使用してください。
タイヤは4輪とも同一サイズで同一銘柄のものを、タイヤチェーンはタイヤサイズに合ったものを使用してください。（タイヤについて：→P.494）

知識

■ タイヤチェーンについて

取り付け・取りはずし・取り扱い方法については次の指示に従ってください。

- 安全に作業できる場所で行う
- 後2輪に取り付ける
- タイヤチェーンに付属の取り扱い説明書に従う
- 取り付け後0.5～1.0km走行したら締め直しを行う

■ ディーゼル車の燃料について

軽油は外気温が低温になると凍結し、燃

料配管のつまりなどの故障の原因となります。寒冷地へ行くときは、現地に着くまでに燃料残量を半分以下にしておき、現地に着いたら寒冷地用燃料を補給してください。

使用燃料	使用限界温度の目安※
JIS 2号軽油	-5℃
JIS 3号軽油	-12℃
JIS 特3号軽油	-19℃

※ 環境や使用状況により異なります。

警告

■ 冬用タイヤを装着するとき

次のことを必ずお守りください。お守りいただかないと、車両のコントロールが不能となり、重大な傷害におよぶか、最悪の場合死亡につながるおそれがあります。

- 指定サイズのタイヤを使用する
- 空気圧を推奨値に調整する
- 装着する冬用タイヤの最高許容速度や制限速度をこえる速度で走行しない
- 冬用タイヤを装着する際は、必ず4輪とも装着する

■ タイヤチェーンを装着するとき

次のことを必ずお守りください。お守りいただかないと、安全に車を運転することができず、思わぬ事故につながり、重大な傷害におよぶか、最悪の場合死亡につながるおそれがあります。

- 装着したチェーンに定められた制限速度、もしくは30km/hのどちらか低い方をこえる速度で走行しない
- 路面の凹凸や穴を避ける

警告

- 急加速・急ハンドル・急ブレーキやシフト操作による急激なエンジンブレーキの使用は避ける
- カーブの入り口手前で十分減速して、車のコントロールを失うのを防ぐ
- LTA（レーントレーシングアシスト）★を使用しない
- ★：グレード、オプションなどにより、装備の有無があります。
- LDA（レーンディパーチャーアラート [ヨーアシスト機能付き]）★を使用しない
- ★：グレード、オプションなどにより、装備の有無があります。

注意**■ タイヤチェーンの使用について**

- トヨタ純正タイヤチェーンのご使用をおすすめします。
トヨタ純正品以外のタイヤチェーンの中には、使用すると車体にあたり、走行のさまたげとなるおそれがあるものもあります。
詳しくはトヨタ販売店にご相談ください。
- アルミホイールにタイヤチェーンを取り付けると、ホイールに傷が付くことがあります。

運転する前に

状況に応じて次のことを行ってください。

- ドアやワイパーが凍結したときは無理に開けたり動かしたりせず、ぬるま湯をかけるなどして氷を解かし、すぐに水分を十分にふき取ってください。

- フロントウインドウガラス前の外気取り入れ口に雪が積もっているときは、エアコンのファンを正常に作動させるために、雪を取り除いてください。
- 外装ランプ・ドアミラー・ドアガラス・車両の屋根・タイヤの周辺やブレーキ装置に雪や氷が付いているときは、取り除いてください。
- 乗車する前に靴底に付いた雪をよく落としてください。

知識**■ 寒冷地用ワイパーブレードについて**

- 降雪期に使用する寒冷地用ワイパーブレードは、雪が付着するのを防ぐために金属部分をゴムで覆ってあります。トヨタ販売店で各車指定のブレードをお求めください。
- 高速走行時は、通常のワイパーブレードよりガラスがふき取りにくくなる場合があります。その場合には速度を落としてください。

注意**■ ガラスに付いた氷を除去するとき**

氷をたたいて割らないでください。ガラスがひび割れるおそれがあります。

運転するとき

ゆっくりスタートし、車間距離を十分にとって控えめな速度で走行してください。

駐車するとき

- パーキングブレーキをかけると、ブレーキ装置が凍結して解除で

きなくなるおそれがあります。
パーキングブレーキはかけずに、
シフトレバーをPに入れて駐車
し、必ず輪止め^{※1}をしてくだ
さい。

輪止めをしないと、車が動き思
わぬ事故につながるおそれがあ
り危険です。

パーキングブレーキがオート
モードのときは、シフトレバー
をPに入れたあとにパーキング
ブレーキを解除してください。
(→P.192)

- パーキングブレーキをかけずに
駐車するときは、シフトレバー
をPに入れた状態でシフトレ
バーが動かないこと^{※2}を確認
してください。

^{※1}輪止めは、トヨタ販売店で購入するこ
とができます。

^{※2}ブレーキペダルを踏まないでPから
シフトするときにロックがかかります。
シフトできる場合は、シフトロッ
クシステムなどの故障が考えられま
す。ただちにトヨタ販売店で点検を受
けてください。

5-1. エアコンの使い方

- フロントオートエアコン（T-Connect ナビゲーションシステム非装着車） **432**
- フロントエアコン（T-Connect ナビゲーションシステム装着車） **440**
- リヤエアコン **448**
- ステアリングヒーター／シートヒーター&ベンチレーター **451**

5-2. 室内灯のつけ方

- 室内灯一覧 **456**

5-3. 収納装備

- 収納装備一覧 **459**
- ラゲージルーム内装備 **465**

5-4. その他の室内装備の使い方

- トヨタマルチオペレーションタッチ（T-Connect ナビゲーションシステム装着車） **468**
- その他の室内装備 **471**

フロントオートエアコン (T-Connect ナビゲーションシステム非装着車)

設定温度に合わせて吹き出し口と風量を自動で調整します。

エアコン操作スイッチについて

▶ リヤエアコン非装着車

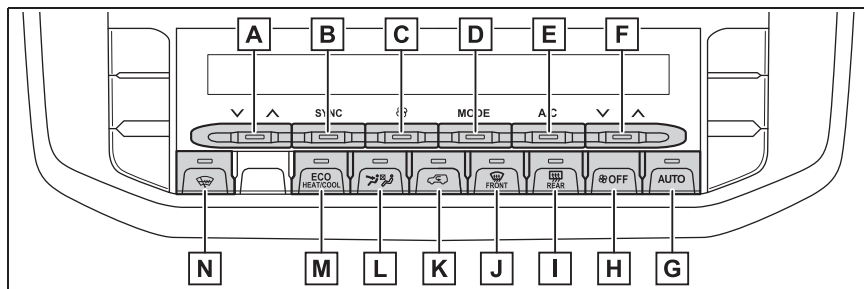

- A** 助手席側温度調整スイッチ
- B** SYNC スイッチ
- C** 風量調整 スイッチ
- D** 吹き出し口切りかえスイッチ
- E** 冷房・除湿スイッチ
- F** 運転席側温度調整スイッチ
- G** AUTO スイッチ
- H** OFF スイッチ
- I** リヤウインドウデフォグガー& ミラーヒータースイッチ
- J** フロントデフロスタースイッチ
- K** 内外気切りかえスイッチ
- L** S-FLOW スイッチ
- M** エコ空調スイッチ
- N** フロントワイパーデアイサースイッチ★

★：グレード、オプションなどにより、装備の有無があります。

▶ リヤエアコン装着車

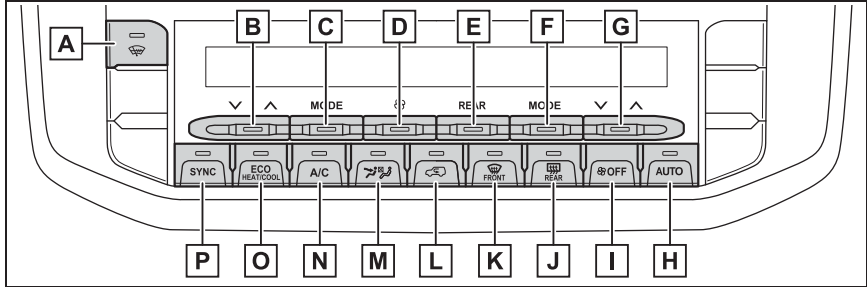

- A** フロントワイパー・デアイサースイッチ★
- B** 助手席側温度調整スイッチ
- C** 助手席側吹き出し口切りかえスイッチ
- D** 風量調整スイッチ
- E** REAR スイッチ
- F** 運転席側吹き出し口切りかえスイッチ
- G** 運転席側温度調整スイッチ
- H** AUTO スイッチ
- I** OFF スイッチ
- J** リヤウインドウデフォグガー& ミラーヒータースイッチ
- K** フロントデフロスタースイッチ
- L** 内外気切りかえスイッチ
- M** S-FLOW スイッチ
- N** 冷房・除湿スイッチ
- O** エコ空調スイッチ
- P** SYNC スイッチ

★：グレード、オプションなどにより、装備の有無があります。

■ 温度を調整する

設定温度を上げるときは温度調整スイッチを上、下げるときは下に操作する

冷房・除湿スイッチが押されていない場

合は、送風または暖房で使用できます。

■ 風量を切りかえる

風量を増やすときは風量調整スイッチを上、減らすときは下に操作する

風量は 7 段階に調整できます。

OFF スイッチを押すと、ファンが止まります。

■ 吹き出し口を切りかえる

吹き出し口切りかえスイッチを押す

スイッチを押すたびに次のように吹き出し口が切りかわります。

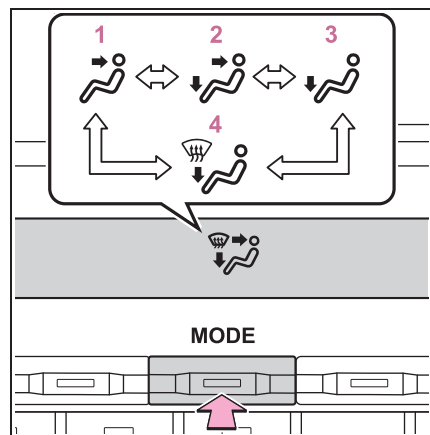

- 1 上半身に送風
- 2 上半身と足元に送風
- 3 足元に送風
- 4 足元に送風・フロントウィンドウガラスの曇りを取る※

※ 運転席側のみ

■ 内気循環／外気導入を切りかえるには

内外気切りかえスイッチを押す

スイッチを押すたびに内気循環／外気導入が切りかわります。

内気循環を選択しているときは、スイッチの表示灯が点灯します。

■ 冷房・除湿機能を使用する

冷房・除湿スイッチを押す

冷房・除湿機能が ON のときは、スイッ

チの作動表示灯が点灯します。

■ エコ空調モード

燃費を優先するため冷房／暖房の効きを抑えます。

エコ空調スイッチを押す

エコ空調モードが ON のときは、スイッチの作動表示灯が点灯します。

■ フロントウィンドウガラスの曇りを取る

フロントデフロスタースイッチを押す

除湿機能が作動し、風量が増えます。内気循環にしている場合は、外気導入にしてください。(自動的に外気導入に切りかわることがあります)

風量を強くし、設定温度を上げると、より早く曇りを取ることができます。曇りが取れたら再度フロントデフロスタースイッチを押すと前のモードにもどります。

フロントデフロスターが ON のときは、スイッチの作動表示灯が点灯します。

■ リヤウインドウデフォグガー&ミラーヒーター

リヤウインドウガラスの曇りを取るときや、ドアミラーから雨滴や霜を取るときに使用してください。

リヤウインドウデフォグガー&ミラーヒータースイッチを押す

リヤウインドウデフォグガー&ミラーヒーターが ON のときは、スイッチの作動表示灯が点灯します。

リヤウインドウデフォグガーとミラーヒーターは、約 15 分後に自動的に OFF になります。

知識

■ ガラスの曇りについて

- 車室内の湿度が高いときはガラスが曇りやすくなります。その場合は、冷房・除湿機能を ON にすると、吹き出し口から除湿された風が出るため、効果的に曇りを取ることができます。
- 冷房・除湿機能を ON から OFF にすると、ガラスが曇りやすくなります。
- 内気循環を使うとガラスが曇る場合があります。

■ 外気導入・内気循環について

- トンネルや渋滞などで、汚れた外気を車内に入れたくないときや、外気温度が高いときに冷房効果を高めたい場合は、内気循環にすると効果的です。
- 設定温度や室内温度などにより、自動的に切りかわる場合があります。

■ 外気温度が 0℃ 近くまで下がったとき

A/C スイッチを押しても除湿機能が働かない場合があります。

■ エコドライブモードのエアコン作動について

- エコドライブモードは燃費性能を優先させるため、空調システムが次のように制御されます。
 - ・ エンジン回転数やコンプレッサーの作動を制御し、暖房/冷房の能力を抑制します。
 - ・ オート設定での使用時、ファンの風量を抑制します。
- 空調の効きをよりよくしたいときは、次の操作を行ってください。
 - ・ 風量を調整する
 - ・ エコドライブモードを解除する (→P.395)
 - ・ エコ空調モードを解除する
- エコドライブモード時は自動でエコ空調モードに切りかわっていますが、そ

の場合でもエコ空調スイッチを押すとエコ空調モードを解除することができます。

■ 「ナノイー X」※1、2 について

エアコンには「ナノイー」発生装置が搭載されています。この装置はフロントセンターの吹き出し口を通じて、水に含まれた肌や髪にやさしい弱酸性の「ナノイー」を放出し、室内を爽やかな空気で満たします※3。

- ファンが作動すると、自動的に「ナノイー X」が作動します。
- 「ナノイー X」の作動中、次の条件で効果を発揮します。次の条件以外では、効果が十分に得られない場合があります。
 - ・ 吹き出し口が上半身に送風、上半身と足元に送風または足元に送風のとき
 - ・ 吹き出し口が開いているとき
- 「ナノイー X」作動時は、微量のオゾンが発生し、かすかに臭うことがありますが、森林など、自然界に存在する程度の量なので、人体に影響はありません。
- 「ナノイー X」作動中、かすかに作動音が聞こえることがありますが、故障ではありません。
 - ・ 「ナノイー X」が作動するまでに多少時間がかかることがあります。
 - ・ 作動直後は作動音が大きい場合があります。

※1「ナノイー X」とは「ナノイー」発生装置のことです。

※2「nanoe」、「ナノイー」および「nanoe」マークは、パナソニック株式会社の商標です。

※3温湿度環境、風量・風向きによっては「ナノイー」の効果が十分に得られない場合があります。

■換気とエアコンの臭いについて

- 車室外の空気を車室内に取り入れたいときは、外気導入にしてください。
- エアコン使用中に、車室内外のさまざまな臭いがエアコン装置内に取り込まれて混ざり合うことにより、吹き出し口からの風に臭いがすることがあります。
- エアコン始動時に発生する臭いを抑えるために、オート設定での使用時にはエアコン始動直後、しばらく送風が停止する場合があります。
- 駐車時に自動的に外気導入に切りかえることにより駐車中の換気をうながし、始動時に発生するにおいを緩和します。

■クールボックスが ON のとき（クールボックス装着車）

フロントエアコンを停止することはできません。

■エアコンフィルターについて

→P.507

■カスタマイズ機能

AUTO スイッチを押したとき、除湿機能を連動させるかどうかなどを設定できます。（カスタマイズ一覧：→P.585）

⚠ 警告

■フロントウインドウガラスの曇りを防止するために

外気の湿度が非常に高いときにエアコンを低い設定温度で作動させているときは、フロントデフロスタースイッチを押さないでください。外気とガラスの温度差でガラスの外側が曇り、視界をさまたげる場合があります。

■リヤウインドウデフォグガー&ミラーヒーターが作動しているとき

ドアミラーの表面が非常に熱くなります。やけどをするおそれがあるのでふれないでください。

■「ナノイー X」について

このシステムは高電圧の部品を含むため、分解・修理はしないでください。修理が必要な場合は、トヨタ販売店にお問い合わせください。

⚠ 注意

■バッテリーあがりを防ぐために

エンジン停止中は、エアコンを必要以上に使用しないでください。

■「ナノイー X」の損傷を防ぐために

フロントセンターの吹き出し口の近くでスプレーを使用したり、吹き出し口にものをはめ込んだり貼ったりしないでください。システムが正常に働かなくなるおそれがあります。

オート設定で使用する

- 1 AUTO スイッチを押す
- 2 温度を設定する
- 3 ファンを止めたいときは、OFF スイッチを押す

風量や吹き出し口を切りかえると、AUTO スイッチの作動表示灯が消灯しますが、操作した機能以外のオート設定は継続します。

📖 知識

■オート設定の作動について

風量は温度設定と外気の状態により自動で調整されるため、AUTO スイッチを押した直後、温風や冷風の準備ができるま

でしばらく送風が停止する場合があります。

日射の影響により、暖房時でも上半身付近に冷風が出る場合があります。

運転席と助手席の設定温度および吹き出し口を別々に設定するには（左右独立モード）

次のいずれかの操作をすると、左右独立モードが ON になります。

- SYNC が ON の時に、SYNC スイッチを押す。
- 助手席側の温度調整スイッチで設定温度を変更する
- 助手席側の吹き出し口を切り変える

左右独立モードになり、リヤエアコン装着車はスイッチの作動表示灯が消灯、リヤエアコン非装着車はディスプレイ上の SYNC スイッチ作動表示灯が消灯します。

作動表示灯が消灯しているときに SYNC スイッチを押すと、作動表示灯が点灯して左右独立モードが OFF になり、助手席の設定温度および吹き出し口が運転席と同じ設定になります。

フロント席集中送風モード (S-FLOW) を使用する

スイッチ操作によりフロント席のみへの送風と全席への送風を切りかえることができます。無駄な冷暖房を抑えることで、燃費の向上に貢献します。

エアコン操作パネルのを押し、送風を切りかえます。

- 表示灯が点灯：フロント席のみ

への送風

- 表示灯が消灯：全席への送風

知識

フロント席のみへの送風に切りかえた場合でも、リヤ席に乗員がいると自動的に全席に送風されることがあります。

前席からリヤエアコンを操作するには（リヤエアコン装着車）

エアコン操作パネルの REAR スイッチを押す

ディスプレイのフロント席表示が消灯して、リヤエアコン操作モードに切りかわり、前席からリヤエアコンを操作できます。

スイッチを押してから、しばらくスイッチ操作をしないとディスプレイにフロント席温度表示が点灯して、フロントエアコン操作モードに戻ります。

- 設定温度をかえるには
→P.433
- 風量をかえるには
→P.433
- 吹き出し口を切りかえるには
→P.434

パワーヒーター★

★：グレード、オプションなどにより、装備の有無があります。

エンジン冷却水の温度が低いとき、寒冷時に車内を急速に暖めるとき、車内の暖房効果を保持するときに使用してください。

パワーヒーターを使用するには、

パワーヒータースイッチを押す

パワーヒーターが ON のとき、スイッチの作動表示灯が点灯します。

スイッチを押した状態でエンジン停止後にエンジンを再始動すると、アイドル回転数が上がります。

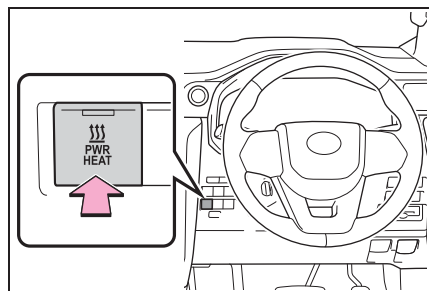

フロントワイパーデアイサー★

★：グレード、オプションなどにより、装備の有無があります。

フロントウィンドウガラスとワイパーブレードの凍結を防ぐために使用してください。

フロントワイパーデアイサーが ON のとき、スイッチの作動表示灯が点灯します。

フロントワイパーデアイサーは、約 15 分後に自動的に OFF になります。

▶ リヤエアコン非装着車

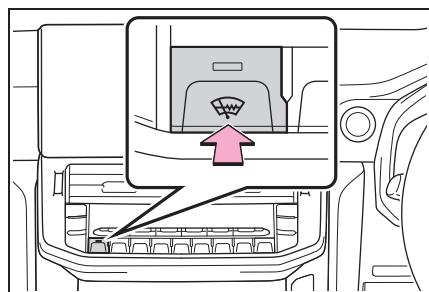

▶ リヤエアコン装着車

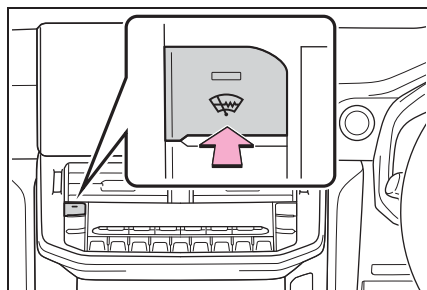

▲ 警告

■ フロントワイパーデアイサーが作動しているとき

フロントウィンドウガラス下部およびフロントピラー横の表面が熱くなっており、やけどをするおそれがあるのでふれないでください。

吹き出し口の配置・操作

■ 吹き出し口の位置

吹き出し口の切りかえ設定により、風が出る位置や風量が変わります。

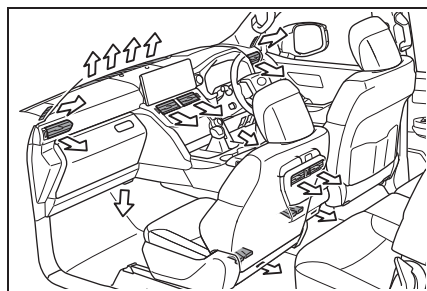

■ 風向きの調整と吹き出し口の開閉

▶ フロント

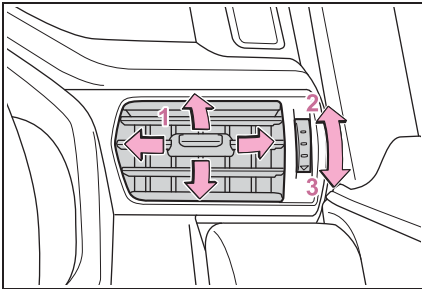

- 1 風向きの調整
- 2 吹き出し口を開く
- 3 吹き出し口を閉じる

▶ リヤ

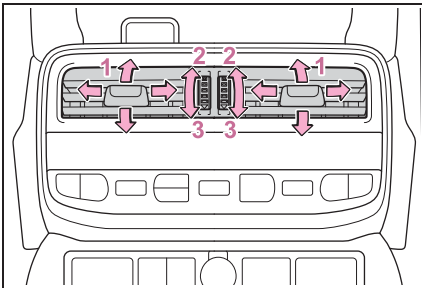

- 1 風向きの調整
- 2 吹き出し口を開く
- 3 吹き出し口を閉じる

⚠ 警告

■ フロントウインドウガラスの曇り取りをさまたげないために

吹き出し口をさえぎるようなものを置かないでください。送風がさえぎられ、曇りが取れにくくなることがあります。

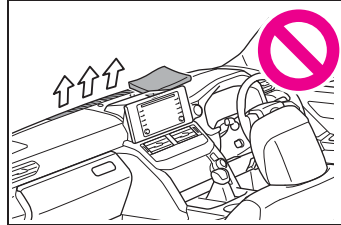

リモートスタート (アプリ) ※

※ 別途、契約 (有料) が必要となります。

駐車中にスマートフォンの T-Connect 対応アプリを使用して遠隔でエンジンを始動させ、同時にエアコンを始動させることができます。

リモートスタート (アプリ) の詳細については、別冊「ナビゲーションシステム取扱書」を参照してください。

フロントエアコン（T-Connect ナビゲーションシステム装着車）

設定温度に合わせて吹き出し口と風量を自動で調整します。

エアコン操作パネルと、トヨタマルチオペレーションタッチのエアコン操作画面で操作します。

トヨタマルチオペレーションタッチについての詳しい説明は P.468 を参照してください。

エアコン操作スイッチについて

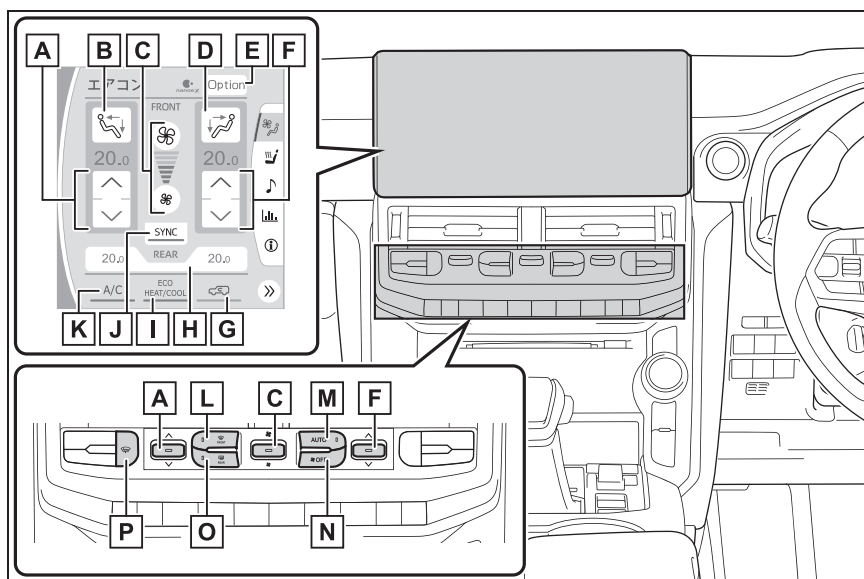

- A** 助手席側温度調整スイッチ
- B** 助手席側吹き出し口切りかえスイッチ
- C** 風量調整スイッチ
- D** 運転席側吹き出し口切りかえスイッチ
- E** オプション画面表示スイッチ
- F** 運転席側温度調整スイッチ
- G** 内外気切りかえスイッチ

H REAR スイッチ (→P.448)

I エコ空調スイッチ

J SYNC スイッチ

K A/C スイッチ

L フロントデフロスタースイッチ

M AUTO スイッチ

N OFF スイッチ

O リヤウインドウデフォグガー& ミラーヒータースイッチ

P フロントワイパーデアイサー★

★：グレード、オプションなどにより、装備の有無があります。

■ 温度を調整する

設定温度を上げるときは、エアコン操作パネルにある温度調整スイッチを上を押す、またはエアコン操作画面にある温度調整スイッチの  を選択する

設定温度を下げるときは、エアコン操作パネルにある温度調整スイッチを下を押す、またはエアコン操作画面にある温度調整スイッチの  を選択する

スイッチを押し続けるまたは選択し続けると、温度が連続して変化します。

A/C スイッチの作動表示灯が点灯していない場合は、送風または暖房で使用できません。

■ 風量を切りかえる

風量を増やすときはエアコン操作パネルの風量調整スイッチを上を押す、またはエアコン操作画面の風量増スイッチを選択する

風量を減らすときはエアコン操作

パネルの風量調整スイッチを下を押す、またはエアコン操作画面の風量減スイッチを選択する

風量は7段階に調整できます。

エアコン操作パネルのOFFスイッチを押すと、ファンが止まります。

■ 吹き出し口を切りかえる

エアコン操作画面の吹き出し口切りかえスイッチを選択する

スイッチを選択するたびに吹き出し口が切りかわります。

：上半身に送風

：上半身と足元に送風

：足元に送風

：足元に送風・フロントウインドウガラスの曇りを取る

■ 内気循環／外気導入を切りかえるには

エアコン操作画面の内外気切りかえスイッチを選択する

スイッチを選択するたびに内気循環／外

気導入が切りかわります。
内気循環を選択しているときは、スイッチの表示灯が点灯します。

■ 冷房・除湿機能を使用する

エアコン操作画面の A/C スイッチを選択する

冷房・除湿機能が ON のときは、スイッチの作動表示灯が点灯します。

■ エコ空調モード

燃費を優先するため冷房／暖房の効きを抑えます。

エアコン操作画面のエコ空調スイッチを選択する

エコ空調モードが ON のときは、スイッチの作動表示灯が点灯します。

■ フロントウィンドウガラスの曇りを取る

エアコン操作パネルのフロントデフロスタースイッチを押す

除湿機能が作動し、風量が増えます。内気循環にしている場合は、外気導入にしてください。(自動的に外気導入に切りかわることがあります)

風量を強くし、設定温度を上げると、より早く曇りを取ることができます。曇りが取れたら再度フロントデフロスタースイッチを押すと前のモードにもどります。

フロントデフロスターが ON のときは、スイッチの作動表示灯が点灯します。

■ リヤウインドウデフォグガー&ミラーヒーター

リヤウインドウガラスの曇りを取るときや、ドアミラーから雨滴や霜を取るときに使用してください。

エアコン操作パネルのリヤウインドウデフォグガー&ミラーヒータースイッチを押す

リヤウインドウデフォグガー&ミラーヒーターが ON のときは、スイッチの作動表示灯が点灯します。

リヤウインドウデフォグガーとミラーヒーターは、約 15 分後に自動的に OFF になります。

■ オプション画面を表示するには

エアコン操作画面のオプション画面表示スイッチを選択する

次の機能の ON / OFF を切りかえることができます。

機能が ON のときは、表示灯が点灯します。

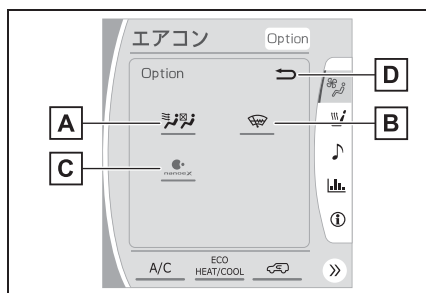

A フロント席集中送風モード (S-FLOW) (→P.445)

B フロントワイパーデアイサー★ (→P.445)

C 「ナノイー X」※ (→P.443)

D 前の画面にもどる

★: グレード、オプションなどにより、装備の有無があります。

※ 「nanoe」、 「ナノイー」 および 「nanoe」 マークは、パナソニック株式会社の商標です。

□ 知識

■ ガラスの曇りについて

● 車室内の湿度が高いときはガラスが曇

りやすくなります。その場合は、冷房・除湿機能を ON にすると、吹き出し口から除湿された風が出るため、効果的に曇りを取ることができません。

- 冷房・除湿機能を ON から OFF にすると、ガラスが曇りやすくなります。
- 内気循環を使うとガラスが曇る場合があります。

■外気導入・内気循環について

- トンネルや渋滞などで、汚れた外気を車内に入れたくないときや、外気温度が高いときに冷房効果を高めたい場合は、内気循環にすると効果的です。
- 設定温度や室内温度などにより、自動的に切りかわる場合があります。

■外気温度が0℃近くまで下がったとき

A/C スイッチを選択しても除湿機能が働かない場合があります。

■エコドライブモードのエアコン作動について

- エコドライブモードは燃費性能を優先させるため、空調システムが次のように制御されます。
 - ・エンジン回転数やコンプレッサーの作動を制御し、暖房／冷房の能力を抑制します。
 - ・オート設定での使用時、ファンの風量を抑制します。
- 空調の効きをよりよくしたいときは、次の操作を行ってください。
 - ・風量を調整する
 - ・エコドライブモードを解除する(→P.395)
 - ・エコ空調モードを解除する
- エコドライブモード時は自動でエコ空調モードに切りかわっていますが、その場合でもエコ空調スイッチを選択するとエコ空調モードを解除することができます。

■「ナノイー X」※¹ について

エアコンには「ナノイー」発生装置が搭載されています。この装置はフロントセンターの吹き出し口を通じて、水に包まれた肌や髪にやさしい弱酸性の「ナノイー」を放出し、室内を爽やかな空気で満たします※²。

- ファンが作動すると、自動的に「ナノイー X」が作動します。
- 「ナノイー X」の作動中、次の条件で効果を発揮します。次の条件以外では、効果が十分に得られない場合があります。
 - ・吹き出し口が上半身に送風、上半身と足元に送風または足元に送風のとき
 - ・吹き出し口が開いているとき
- 「ナノイー X」作動時は、微量のオゾンが発生し、かすかに臭うことがありますが、森林など、自然界に存在する程度の量なので、人体に影響はありません。
- 「ナノイー X」作動中、かすかに作動音が聞こえることがありますが、故障ではありません。
 - ・「ナノイー X」が作動するまでに多少時間がかかることがあります。
 - ・作動直後は作動音が大きい場合があります。

※¹「ナノイー X」とは「ナノイー」発生装置のことです。

※²温湿度環境、風量・風向きによっては「ナノイー」の効果が十分に得られない場合があります。

■換気とエアコンの臭いについて

- 車室外の空気を車室内に取り入れたいときは、外気導入にしてください。
- エアコン使用中に、車室内外のさまざまな臭いがエアコン装置内に取り込まれて混ざり合うことにより、吹き出し口からの風に臭いがすることがあります。

す。

- エアコン始動時に発生する臭いを抑えるために、オート設定での使用時または花粉除去モードが ON の時にはエアコン始動直後、しばらく送風が停止する場合があります。
- 駐車時に自動的に外気導入に切りかえることにより駐車中の換気をうながし、始動時に発生するにおいを緩和します。

■ エアコンフィルターについて

→P.507

■ クールボックスが ON のとき（クールボックス装着車）

フロントエアコンを停止することはできません。

■ カスタマイズ機能

AUTO スイッチを ON にしたとき、除湿機能を連動させるかどうかなどを設定できます。（カスタマイズ一覧：→P.585）

⚠ 警告

■ フロントウインドウガラスの曇りを防止するために

外気の湿度が非常に高いときにエアコンを低い設定温度で作動させているときは、フロントデフロスタースイッチを押さないでください。外気とガラスの温度差でガラスの外側が曇り、視界をさまたげる場合があります。

■ リヤウインドウデフォグガー&ミラーヒーターが作動しているとき

ドアミラーの表面が非常に熱くなります。やけどをするおそれがあるのでふれないでください。

■ 「ナノイー X」について

このシステムは高電圧の部品を含むため、分解・修理はしないでください。修理が必要な場合は、トヨタ販売店にお問い合わせください。

⚠ 注意

■ バッテリーあがりを防ぐために

エンジン停止中は、エアコンを必要以上に使用しないでください。

■ 「ナノイー X」の損傷を防ぐために

フロントセンターの吹き出し口の近くでスプレーを使用したり、吹き出し口にものをはめ込んだり貼ったりしないでください。システムが正常に働かなくなるおそれがあります。

オート設定で使用する

- 1 エアコン操作パネルの AUTO スイッチを押す
- 2 温度を設定する
- 3 ファンを止めたいときは、エアコン操作パネルの OFF スイッチを押す

風量や吹き出し口を切りかえると、AUTO スイッチの作動表示灯が消灯しますが、操作した機能以外のオート設定は継続します。

📖 知識

■ オート設定の作動について

風量は温度設定と外気の状態により自動で調整されるため、AUTO スイッチを押した直後、温風や冷風の準備ができるまでしばらく送風が停止する場合があります。

日射の影響により、暖房時でも上半身付近に冷風が出る場合があります。

運転席と助手席の設定温度および吹き出し口を別々に設定するには（左右独立モード）

次のいずれかの操作をすると、左

右独立モードが ON になります。

- SYNC が ON の時に、エアコン操作パネルもしくはエアコン操作画面の SYNC スイッチを押す。
- 助手席側の温度調整スイッチで設定温度を変更する
- 助手席側の吹き出し口を切り変える

左右独立モードになり、スイッチの作動表示灯が消灯します。

作動表示灯が消灯しているときに SYNC スイッチを選択すると、作動表示灯が点灯して左右独立モードが OFF になり、助手席の設定温度および吹き出し口が運転席と同じ温度になります。

フロント席集中送風モード (S-FLOW) を使用する

スイッチ操作によりフロント席のみへの送風と全席への送風を切りかえることができます。無駄な冷暖房を抑えることで、燃費の向上に貢献します。

エアコン操作画面のオプション画面から  を選択し、送風を切りかえます。

表示灯が点灯：フロント席のみへの送風

表示灯が消灯：全席への送風

知識

フロント席のみへの送風に切りかえた場合でも、リヤ席に乗員がいると自動的に全席に送風されることがあります。

パワーヒーター★

★：グレード、オプションなどにより、装備の有無があります。

エンジン冷却水の温度が低いとき、寒冷時に車内を急速に暖めるとき、車内の暖房効果を保持するときに使用してください。

パワーヒーターを使用するには、パワーヒータースイッチを押す

パワーヒーターが ON のとき、スイッチの作動表示灯が点灯します。

スイッチを押した状態でエンジン停止後にエンジンを再始動すると、アイドル回転数が上がります。

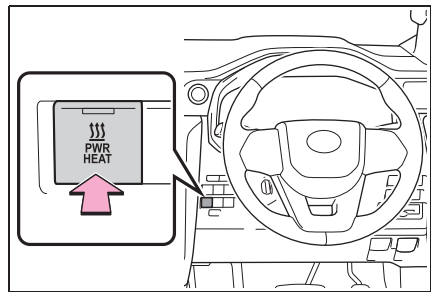

フロントワイパーデアイサー★

★：グレード、オプションなどにより、装備の有無があります。

フロントウインドウガラスとワイパーブレードの凍結を防ぐために使用してください。

フロントワイパーデアイサーが ON のとき、スイッチの作動表示灯が点灯します。

フロントワイパーデアイサーは、約 15 分後に自動的に OFF になります。

▶ エアコン操作パネル

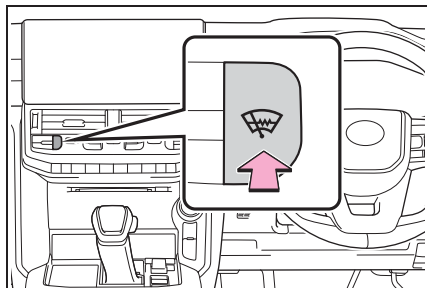

▶ マルチメディアディスプレイ

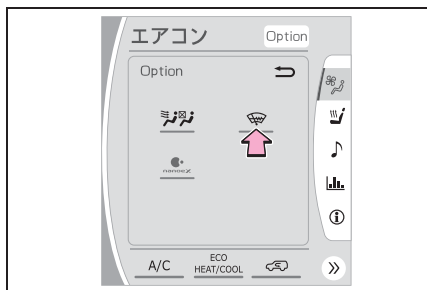

警告

■ フロントワイパーデアイサーが作動しているとき

フロントウインドウガラス下部およびフロントピラー横の表面が熱くなっており、やけどをするおそれがあるのでふれないでください。

吹き出し口の配置・操作

■ 吹き出し口の位置

吹き出し口の切りかえ設定により、風が出る位置や風量が変わります。

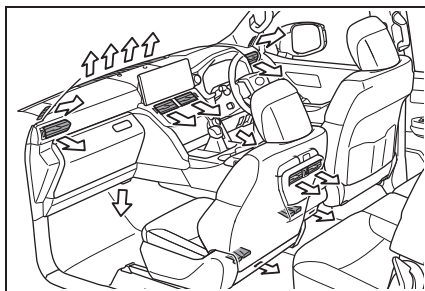

■ 風向きの調整と吹き出し口の開閉

▶ フロント

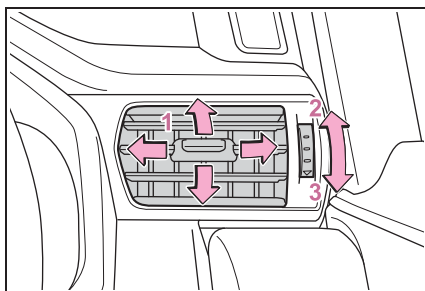

- 1 風向きの調整
- 2 吹き出し口を開く
- 3 吹き出し口を閉じる

▶ リヤ

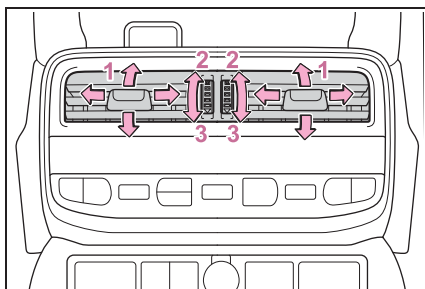

- 1 風向きの調整
- 2 吹き出し口を開く
- 3 吹き出し口を閉じる

警告**■ フロントウィンドウガラスの曇り取りをさまたげないために**

吹き出し口をさえぎるようなものを置かないでください。送風がさえぎられ、曇りが取れにくくなることがあります。

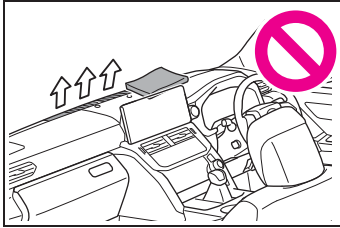
**リモートスタート（アプリ）※**

※ 別途、契約（有料）が必要となります。

駐車中にスマートフォンの T-Connect 対応アプリを使用して遠隔でエンジンを始動させ、同時にエアコンを始動させることができます。

リモートスタート（アプリ）の詳細については、別冊「ナビゲーションシステム取扱書」を参照してください。

リヤエアコン★

★：グレード、オプションなどにより、装備の有無があります。

設定温度に合わせて吹き出し口と風量を自動で調整します。

リヤエアコン操作スイッチについて

▶ エアコン操作パネル

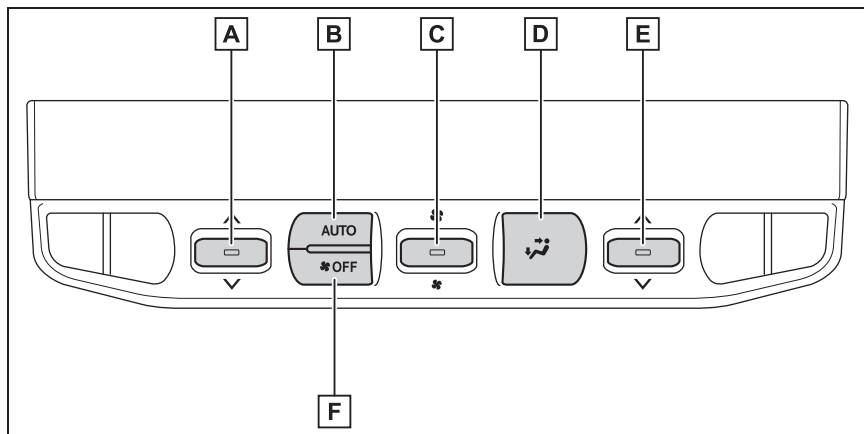

- A** 助手席側温度調整スイッチ
- B** AUTO スイッチ（オート設定）
- C** 風量調整スイッチ
- D** 吹き出し口切りかえスイッチ
- E** 運転席側温度調整スイッチ
- F** OFF スイッチ

- ▶ マルチメディアディスプレイ (T-Connect ナビゲーションシステム装着車)

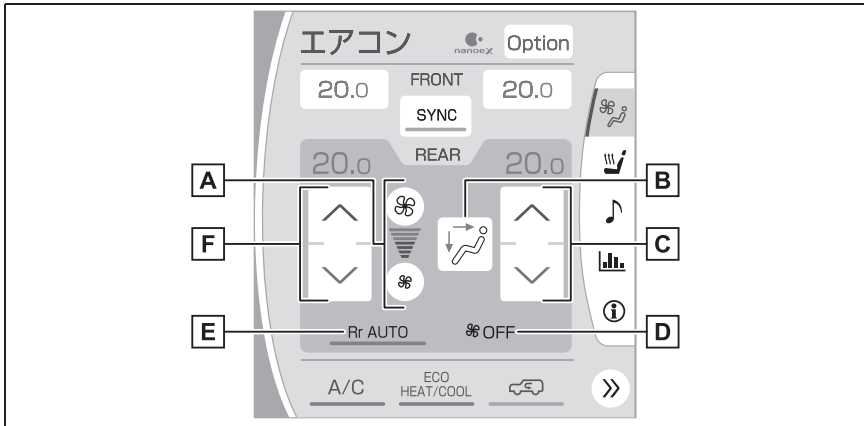

- A** 風量調整スイッチ
- B** 吹き出し口切りかえスイッチ
- C** 運転席側温度調整スイッチ
- D** OFF スイッチ
- E** リヤ AUTO スイッチ (オート設定)
- F** 助手席側温度調整スイッチ

■ 温度を調整する

設定温度を上げるときは、エアコン操作パネルにある温度調整スイッチを上を押す、またはエアコン操作画面にある温度調整スイッチの  を選択する

設定温度を下げるときは、エアコン操作パネルにある温度調整スイッチを下を押す、またはエアコン操作画面にある温度調整スイッチの  を選択する

右側席と左側席で異なる温度調整が可能です。

■ 風量を切りかえる

風量を増やすときはエアコン操作パネルの風量調整スイッチを上を押す、またはエアコン操作画面の風量増スイッチを選択する

風量を減らすときはエアコン操作パネルの風量調整スイッチを下を押す、またはエアコン操作画面の風量減スイッチを選択する

風量は7段階に調整できます。
送風を停止するときは、OFF スイッチを押します。

■ 吹き出し口を切りかえる

吹き出し口切りかえスイッチを押す

押すたびに吹き出し口が切りかわります。

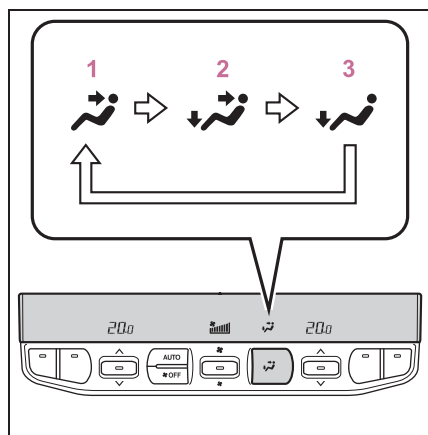

- 1 上半身に送風
- 2 上半身と足元に送風
- 3 足元に送風

知識

- フロントメインスイッチについて (T-Connect ナビゲーションシステム非装着車)

フロントエアコンの REAR スイッチにより、フロント席からリアエアコンの操作ができます。

- リアエアコンの作動条件について

フロントエアコンが停止しているときは、冷房、除湿機能は作動せず、送風のみとなります。

注意

- バッテリーあがりを防ぐために

エンジン停止中はリアエアコンを使用しないでください。

オート設定で使用する

- 1 AUTO スイッチを押す
- 2 温度を調整する

風量や吹き出し口を切りかえると、ディスプレイ上の AUTO スイッチ作動表示灯が消灯しますが、操作した機能以外のオート設定は継続します。

ファンを止めたいときは、OFF スイッチを押す

日射の影響により、暖房時でも上半身付近に冷風が出る場合があります。

吹き出し口について

- 吹き出し口の位置

吹き出し口の切りかえ設定により、風が出る位置や風量が変わります。

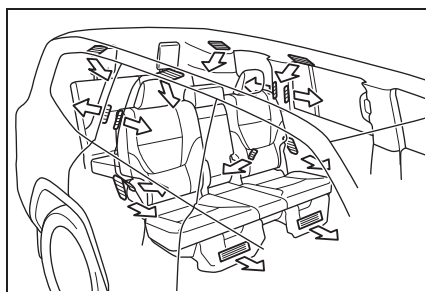

- 風向きの調整と吹き出し口の開閉

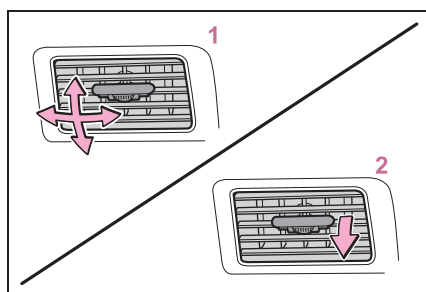

- 1 風向きの調整
- 2 吹き出し口の開閉

閉めるときは、ノブをいっぱいまで車両下方に動かします。

ステアリングヒーター★ シートヒーター&ベンチ レーター★

★：グレード、オプションなどにより、
装備の有無があります。

● ステアリングヒーター

ハンドルの左右のグリップ部を
暖めることができます。

● シートヒーター&ベンチ レーター

シートを暖めたり、シート内部
に装備されたファンで換気する
ことにより、シート表面の通気
をよくしたりすることができます。

⚠ 警告

■ 低温やけどについて

次の方がシートヒーターにふれないよ
うにご注意ください。

- 乳幼児・お子さま・お年寄り・病
人・体の不自由な方
- 皮膚の弱い方
- 疲労の激しい方
- 深酒や眠気をさそう薬（睡眠薬、風
邪薬など）を服用された方

⚠ 注意

■ シートヒーターの損傷を防ぐために

凹凸のある重量物をシートの上に置い
たり、針金や針などの鋭利なものを突
き刺したりしないでください。

■ バッテリーあがりを防ぐために

エンジンが停止した状態で使用しない
でください。

ステアリングヒーター★

★：グレード、オプションなどにより、
装備の有無があります。

▶ ナビゲーションシステム非装着 車

システムの ON / OFF を切りかえ
る

作動中はインジケーター **A** が点灯しま
す。

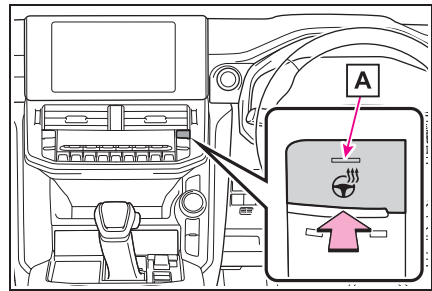

▶ ナビゲーションシステム装着車 システムの ON / OFF を切りかえ る

作動中はインジケーター **A** が点灯しま
す。

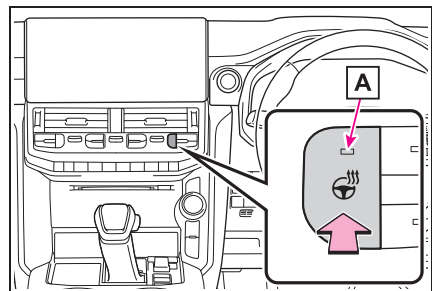

□ 知識

■ 作動条件

エンジンスイッチが ON のとき

■ インジケーターが点滅した場合

スイッチを OFF にし、もう一度スイッチを押してください。点滅がさらに続く場合はシステムの異常が考えられます。作動を停止し、トヨタ販売店で点検を受けてください。

シートヒーター★

★：グレード、オプションなどにより、装備の有無があります。

■ フロント席

▶ ナビゲーションシステム非装着車

システムの ON / OFF を切りかえる

スイッチを押すたびに、作動状態が次のように切りかわります。

AUTO (点灯) → 強 (3 個点灯) → 中 (2 個点灯) → 弱 (1 個点灯) → OFF

作動中は AUTO インジケーター **B**、またはレベルインジケーター **A** のいずれか、または両方が点灯します。

AUTO モードが作動すると、状況に応じてシートベンチレーターやシートヒーターが作動します。

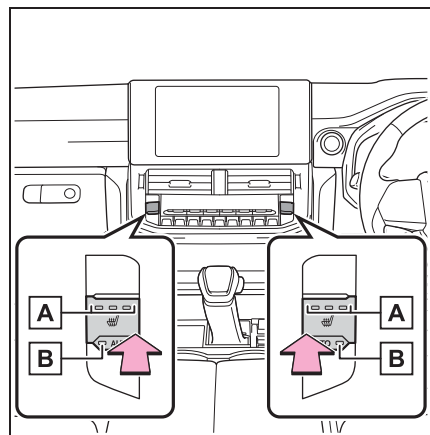

▶ ナビゲーションシステム装着車 システムの ON / OFF を切りかえる

スイッチを押すたびに、作動状態が次のように切りかわります。

AUTO (点灯) → 強 (3 個点灯) → 中 (2 個点灯) → 弱 (1 個点灯) → OFF

作動中は AUTO インジケーター **B**、またはレベルインジケーター **A** のいずれか、または両方が点灯します。

AUTO モードが作動すると、状況に応じてシートベンチレーターやシートヒーターが作動します。

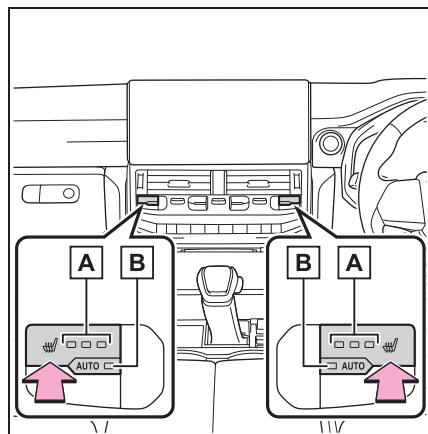

■ リヤ外側席★

★：グレード、オプションなどにより、装備の有無があります。

システムの ON / OFF を切りかえる

スイッチを押すたびに、作動状態が次のように切りかわります。

AUTO (点灯) → 強 (3 個点灯) → 中 (2 個点灯) → 弱 (1 個点灯) → OFF

作動中はスイッチ上のインジケーター **A** とレベルインジケーター **B**、または

レベルインジケーター**B**とAUTOインジケーター**C**の両方が点灯します。

AUTOモードが作動すると、状況に応じてシートベンチレーターやシートヒーターが作動します。

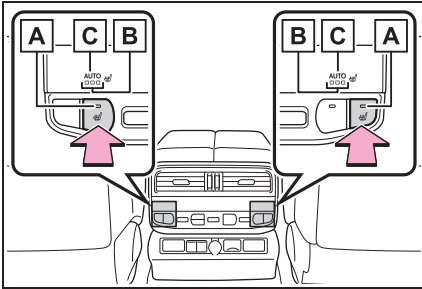

知識

■ 作動条件

エンジンスイッチがONのとき

■ カスタマイズ機能

シートヒーターのオート設定を変更することができます。(カスタマイズ一覧：→P.585)

警告

■ 異常加熱や低温やけどを防ぐためにシートヒーターを使用するときは次のことをお守りください。

- 長時間連続使用しない
- 毛布・クッションなどを使用しない

シートベンチレーター★

★：グレード、オプションなどにより、装備の有無があります。

■ フロント席

▶ ナビゲーションシステム非装着車

システムのON / OFFを切りか

える

スイッチを押すたびに、作動状態が次のように切りかわります。

AUTO (点灯) → 強 (3個点灯) → 中 (2個点灯) → 弱 (1個点灯) → OFF

作動中はAUTOインジケーター**A**、またはレベルインジケーター**B**のいずれか、または両方が点灯します。

AUTOモードが作動すると、状況に応じてシートベンチレーターやシートヒーターが作動します。

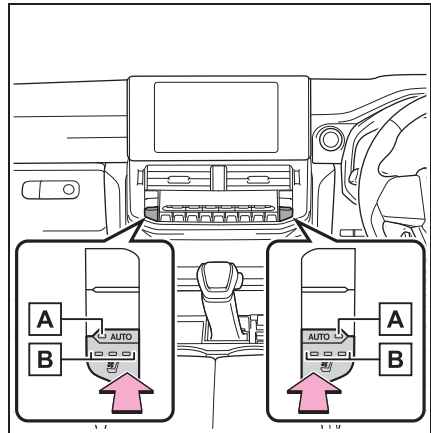

▶ ナビゲーションシステム装着車
システムのON / OFFを切りかえる

スイッチを押すたびに、作動状態が次のように切りかわります。

AUTO (点灯) → 強 (3個点灯) → 中 (2個点灯) → 弱 (1個点灯) → OFF

作動中はAUTOインジケーター**A**、またはレベルインジケーター**B**のいずれか、または両方が点灯します。

AUTOモードが作動すると、状況に応じてシートベンチレーターやシートヒーターが作動します。

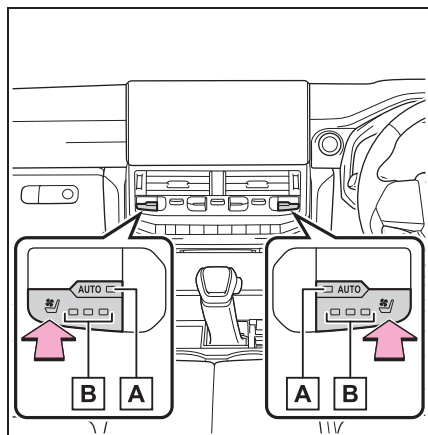

■ リヤ外側席★

★：グレード、オプションなどにより、装備の有無があります。

システムの ON / OFF を切りかえる

スイッチを押すたびに、作動状態が次のように切りかわります。

AUTO (点灯) → 強 (3 個点灯) → 中 (2 個点灯) → 弱 (1 個点灯) → OFF

作動中はスイッチ上のインジケーター **A** とレベルインジケーター **B**、またはレベルインジケーター **B** と AUTO インジケーター **C** の両方が点灯します。

AUTO モードが作動すると、状況に応じてシートベンチレーターやシートヒーターが作動します。

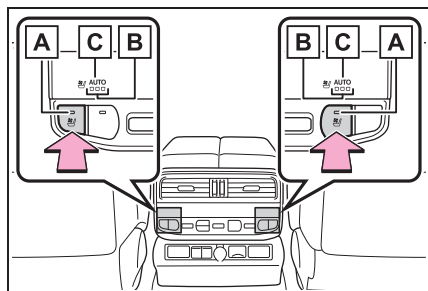

□ 知識

■ 作動条件

エンジンスイッチが ON のとき

■ エアコン連動制御モードについて

シートベンチレーターが強 のとき、エアコンの風量に応じてシートベンチレーターの風量が強くなります。

■ カスタマイズ機能

シートベンチレーターのオート設定を変更することができます。(カスタマイズ一覧：→P.585)

操作画面について (ナビゲーションシステム装着車)

トヨタマルチオペレーションタッチの画面の  を選択すると、ステアリングヒーター/フロントシートヒーター/フロントシートベンチレーター操作画面が表示されません。

トヨタマルチオペレーションタッチを操作して画面上のスイッチを選択します。

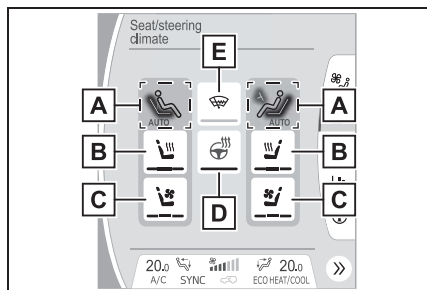

A ステアリングヒーター/フロントシートヒーター/フロントシートベンチレーターの作動状態表示

ステアリングヒーター/シートヒーター

／シートベンチレーターの作動状態が表示されます。シートヒーターまたはシートベンチレーターが AUTO のときは、AUTO 表示灯が点灯します。

B フロント席のシートヒーターの温度を調整する

スイッチを選択するたびに、作動状態とレベルインジケーターが次のように切りかわります。

AUTO→強（3 個点灯）→中（2 個点灯）→弱（1 個点灯）→OFF

AUTO モードが作動すると、状況に応じてシートベンチレーターやシートヒーターが作動します。

C フロント席のシートベンチレーターの風量を切りかえる

スイッチを選択するたびに、作動状態とレベルインジケーターが次のように切りかわります。

AUTO→強（3 個点灯）→中（2 個点灯）→弱（1 個点灯）→OFF

AUTO モードが作動すると、状況に応じてシートベンチレーターやシートヒーターが作動します。

D ステアリングヒーターのON / OFF を切りかえる

ON のときはインジケーターが点灯します。

E フロントワイパーデアイサー★

→P.445

★：グレード、オプションなどにより、装備の有無があります。

室内灯一覧

室内灯の位置

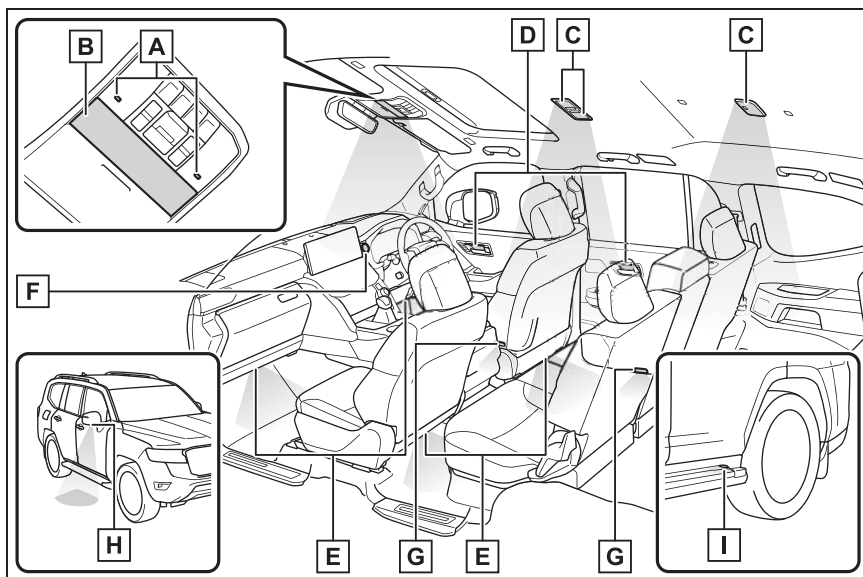

A シフトレバー照明

B フロントインテリアランプ・フロントパーソナルランプ (→P.457)

C リヤパーソナルランプ (→P.457)

D インサイドハンドル照明★

E 足元照明★

F エンジンスイッチ文字照明

G ドアカーテシランプ

H ドアミラー照明

I サイドステップ照明★

★: グレード、オプションなどにより、装備の有無があります。

インテリアランプを操作するには

■ ドアポジション（ドア連動）を ON にする

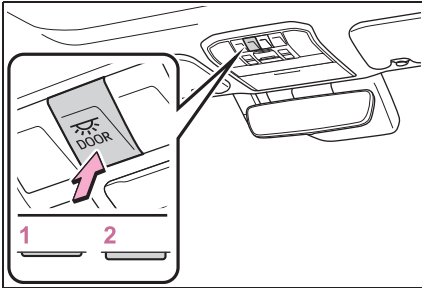

1 ドア連動 ON

ドアの開閉に連動してランプの点灯・消灯が切りかわります。

2 ドア連動 OFF

■ ランプを点灯・消灯する

ランプを点灯・消灯する

フロントインテリアランプに連動して、リヤパーソナルランプが点灯します。

ドアポジション（ドア連動）が ON のときは、ドアが開くとランプが点灯します。

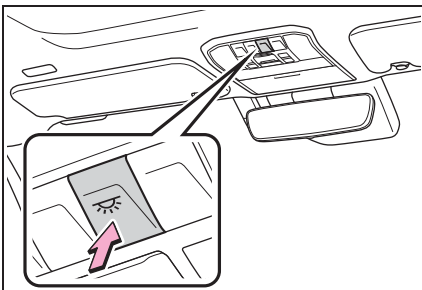

パーソナルランプを操作するには

■ フロントパーソナルランプ

ランプを点灯・消灯する

ドアポジション（ドア連動）が ON で点

灯しているときは、スイッチを押しても消灯しません。

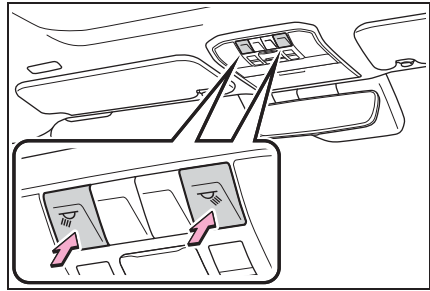

■ リヤパーソナルランプ

▶ セカンドシート（タイプ A）

ランプを点灯・消灯する

インテリアランプと連動して点灯しているときや、ドアポジション（ドア連動）が ON で点灯しているときは、スイッチを押しても消灯しません。

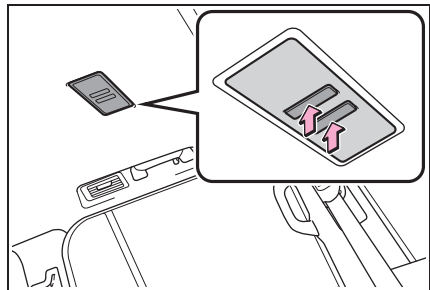

▶ セカンドシート（タイプ B）

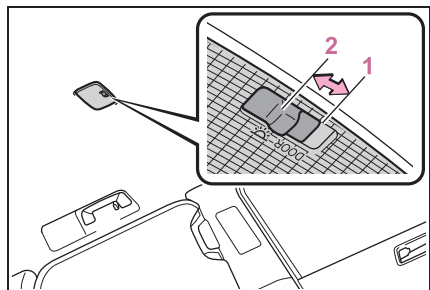

1 ドア連動 ON

フロントインテリアランプのドアポジション（ドア連動）が ON でドアの開閉

を行うと、ドアの開閉に連動してランプの点灯・消灯が切りかわります。

2 ランプを点灯する

▶ サードシート (タイプ A)

ランプを点灯・消灯する

インテリアランプと連動して点灯しているときや、ドアポジション (ドア連動) が ON で点灯しているときは、スイッチを押しても消灯しません。

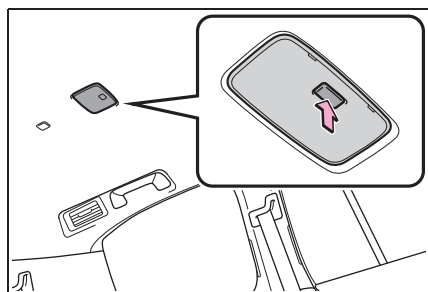

▶ サードシート (タイプ B)

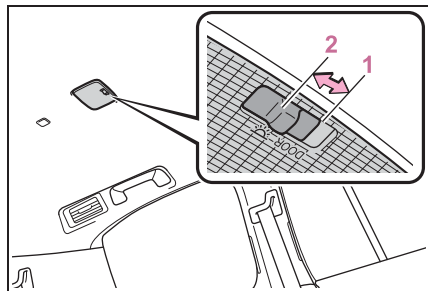

1 ドア連動 ON

フロントインテリアランプのドアポジション (ドア連動) が ON でドアの開閉を行うと、ドアの開閉に連動してランプの点灯・消灯が切りかわります。

2 ランプを点灯する



知識

■ イルミネーテッドエントリーシステム

電子キーの検知・ドアの施錠／解錠・ドアの開閉・エンジンスイッチのモードに

より、各部の照明が自動的に点灯・消灯します。

■ バッテリーあがりを防ぐために

エンジンスイッチを OFF にしたときに、室内灯が点灯したままの場合は、約 20 分後に自動消灯します。

■ 室内灯の自動点灯について

SRS エアバッグの作動時または後方から強い衝撃を受けたときは、室内灯が約 20 分間自動で点灯します。

手動操作で消灯することもできますが、二次災害を防ぐため、安全が確保できるまでは消灯しないことをおすすめします。(衝撃の度合いや事故の状況によっては点灯しないことがあります。)

■ カスタマイズ機能

室内灯の消灯までの時間などを設定できます。(カスタマイズ一覧：→P.585)



注意

■ バッテリーあがりを防ぐために

エンジンが停止した状態で、長時間ランプを点灯しないでください。

収納装備一覧

収納装備の位置

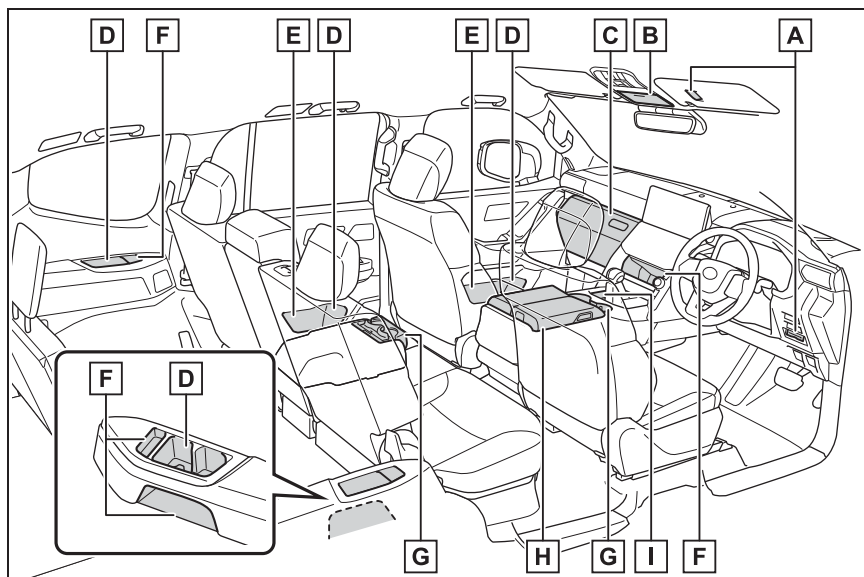

- A** カードホルダー★ (→P.463)
- B** オーバーヘッドコンソールボックス (→P.461)
- C** グローブボックス (→P.460)
- D** ボトルホルダー (→P.463)
- E** ドアポケット
- F** 小物入れ★ (→P.464)
- G** カップホルダー★ (→P.462)
- H** コンソールボックス★ (→P.460) / クールボックス★ (→P.471)
- I** オープントレイ (→P.464)

★：グレード、オプションなどにより、装備の有無があります。

警告**■ 収納装備に放置してはいけないもの**

メガネ、ライターやスプレー缶を収納装備内に放置したままにしないでください。放置したまましていると、次のようなことが起こるおそれがあり危険です。

- 室温が高くなったときの熱や、他の収納物との接触などにより、メガネが変形やひび割れを起こす
- 室温が高くなったときにライターやスプレー缶が爆発したり、他の収納物との接触でライターが着火したりスプレー缶のガスがもれるなどして火災につながる

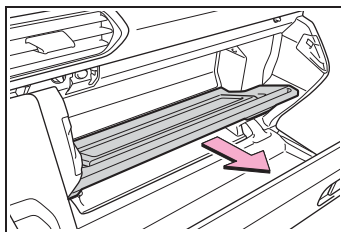
**警告****■ グローブボックスを使用しないときは**

グローブボックスを必ず閉じてください。急ブレーキや急旋回時などに、開いたフタに体があたったり、収納していたものが飛び出したりして、思わぬ事故につながるおそれがあり危険です。

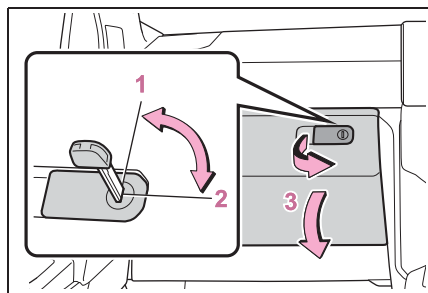
グローブボックスを使うには

- 1 メカニカルキーで解錠
- 2 メカニカルキーで施錠
- 3 開ける（ノブを引く）

知識**■ グローブボックスランプ**

車幅灯点灯時は、グローブボックス内のランプが点灯します。

■ 仕切り板について

グローブボックス内の仕切り板は、引き抜くことで取りはずすことができます。

コンソールボックス★を使うには

★：グレード、オプションなどにより、装備の有無があります。

コンソールボックスには、保冷機能が付くタイプ（クールボックス）もあります。

クールボックスについては、P.471を参照してください。

ボタンを押しながらフタを持ち上げて開く

左右・後方から開けることができます。

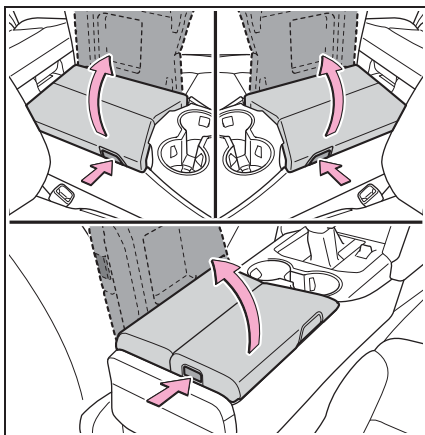

□ 知識

■ コンソールボックス内のトレイについて

コンソールボックス内のトレイを左右に移動する、または引き上げて取りはずすことができます。

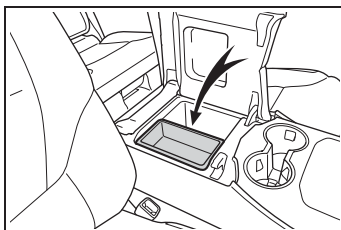

■ 仕切り板について

コンソールボックス内の仕切り板を引き抜くことで、取りはずした状態で使用することもできます。

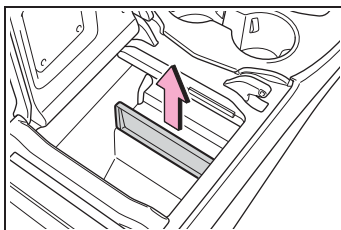

▲ 警告

■ コンソールボックスを使用しないときは

コンソールボックスを必ず閉じてください。

急ブレーキや急旋回時などに、開いたフタに体があたったり、収納していたものが飛び出したりして、思わぬ事故につながるおそれがあります。

■ コンソールボックスを開閉するとき

指などを挟まないよう注意してください。

オーバーヘッドコンソールボックス

フタを押す

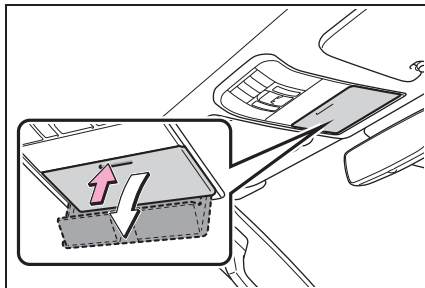

▲ 警告

■ 収納してはいけないもの

オーバーヘッドコンソールボックスに200g以上のものを入れないでください。200g以上のものを入れるとフタが開き収納されているものが飛び出したりして、思わぬ事故につながるおそれがあります。

警告

■ オーバーヘッドコンソールボックスを使用しないときは

オーバーヘッドコンソールボックスを必ず閉じてください。

急ブレーキや急旋回時などに、開いたフタに体が当たったり、収納していたものが飛び出したりして、思わぬ事故につながるおそれがあり危険です。

カップホルダーを使うには

▶ フロント

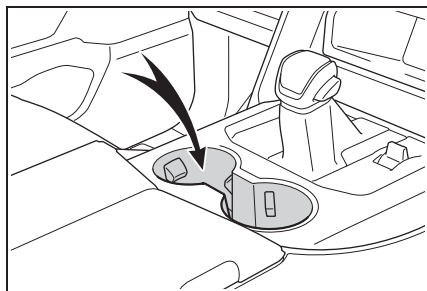

▶ リヤ★

★：グレード、オプションなどにより、装備の有無があります。

アームレストを手前に倒しボタンを押して開ける

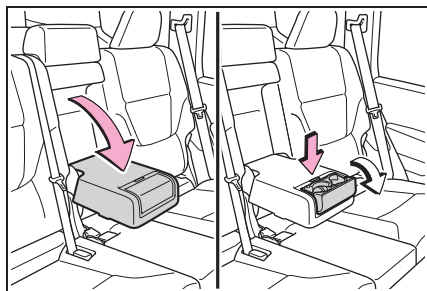

知識

■ フロントカップホルダーについて

- 運転席側のトレイを取りはずすことができます。

トレイを取りはずすことで、ボトルホルダーとして使用することができます。

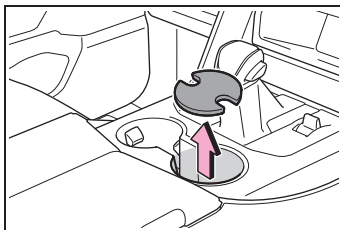

- 取りはずしたトレイは、助手席側のカップホルダーに収納することができます。

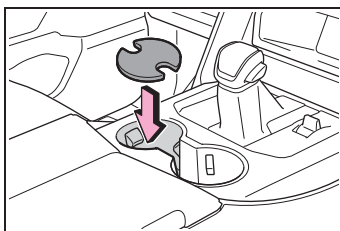

警告

■ 収納してはいけないもの

- カップホルダーにはカップや缶以外のものを置かないでください。急ブレーキや事故により収納していたものが飛び出し、けがをすることがあります。やけどを防ぐために温かい飲み物にはフタを閉めておいてください。
- 運転席側のカップホルダーにトレイを取り付けたまま、ペットボトルなど背の高いものを置かないでください。シフト操作の妨げになる恐れがあります。

注意

■ **カップホルダーの破損を防ぐために**
リヤカップホルダーが出ている状態で、リヤアームレストを格納しないでください。

ボトルホルダーを使うには

▶ フロントドア

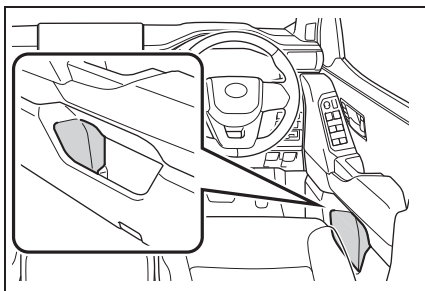

▶ リヤドア

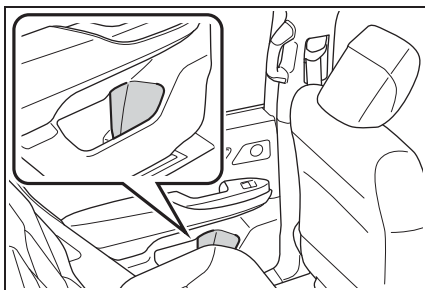

▶ サードシートサイド

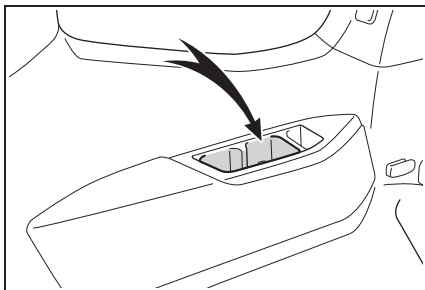

知識

■ **ボトルホルダーについて**

- ペットボトルのフタを必ず閉めてから収納してください。
- ペットボトルの大きさ・形によっては収納できないことがあります。

注意

■ **収納してはいけないもの**

ボトルホルダーには、ジュースなどが入っている紙コップ・ガラス製のコップなどを収納しないでください。ジュースなどがこぼれたり、ガラス製品が割れたりするおそれがあります。

カードホルダーを使うには

▶ サンバイザー外側（運転席側）

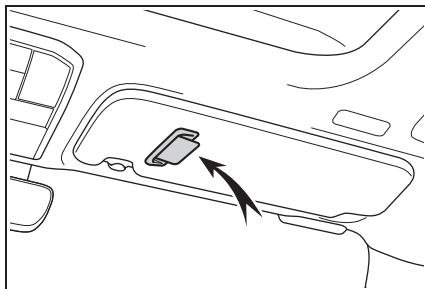

▶ サンバイザー内側

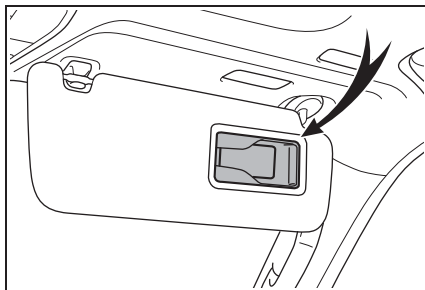

▶ **インストルメントパネル★**

★：グレード、オプションなどにより、

装備の有無があります。

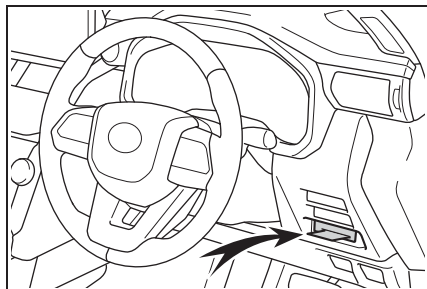

小物入れを使うには

▶ フロント部★

★：グレード、オプションなどにより、装備の有無があります。

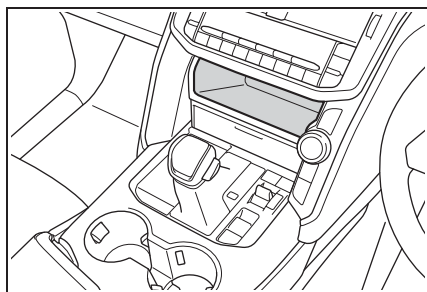

▶ サードシートサイド★

★：グレード、オプションなどにより、装備の有無があります。

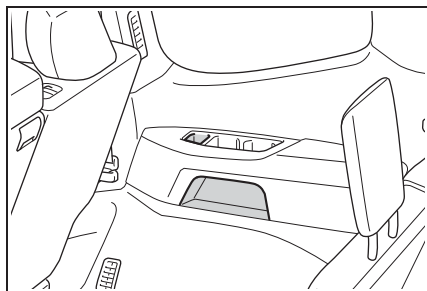

⚠ 警告

■ 小物入れを使用しないときは

小物入れには、転がりやすいものや、凹面からはみ出るようなものを置かないでください。

急ブレーキ時などに収納していたものが飛び出したりして、思わぬ事故につながるおそれがあります。

オープントレイを使うには

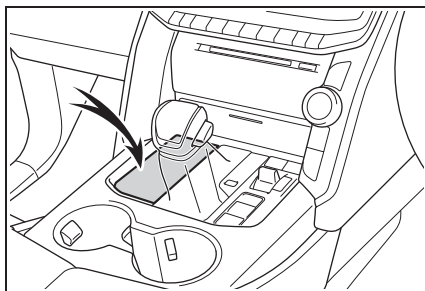

⚠ 警告

■ 収納してはいけないもの

オープントレイにものを置くときは、次の注意事項を守ってください。急ブレーキや急ハンドル時などに収納していたものが飛びだし、ペダル操作のさまたげとなるおそれがあるほか、運転者の注意力がにぶり、思わぬ事故につながるおそれがあります。

- 転がりやすいものや凹面より高さがあるものを置かないでください
- トレイの端よりも高くものを積み重ねないでください。
- トレイの端からはみ出してものを置かないでください。

ラゲージルーム内装備



警告

■ 走行中の警告

各収納スペースのフタを必ず閉じてください。急ブレーキ時などに収納していたものが飛び出したりして、思わぬ事故につながるおそれがあります。

カーゴフックを使うには

フックを起こして使用する

フックを使って荷物を固定することができます。

▶ 5人乗り車

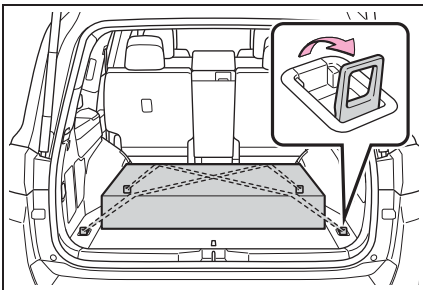

▶ 7人乗り車

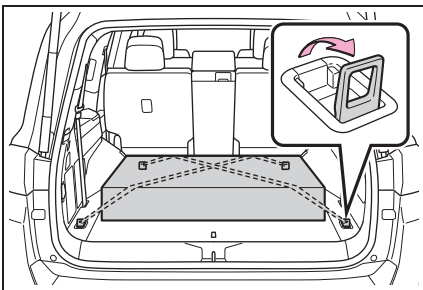

警告

■ カーゴフックを使用しないときは

けがをしないように、必ずもとの位置にもどしておいてください。

小物入れを使うには

- ▶ ラゲージルームサイド部★
カバーを開ける

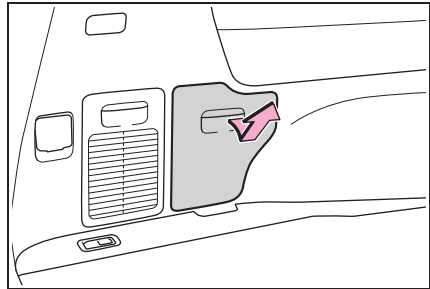

★：グレード、オプションなどにより、装備の有無があります。

- ▶ ラゲージルーム部（5人乗り車）
デッキボードを持ち上げる

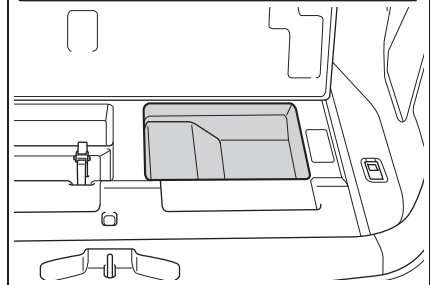
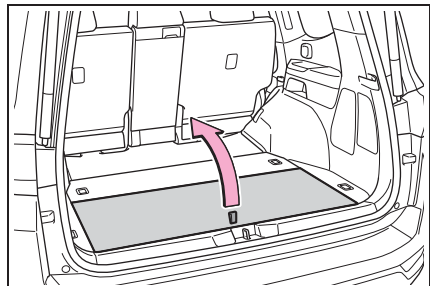

三角表示板等収納スペース

デッキボードを持ち上げる

三角表示板は、トヨタ販売店で購入することができます。

▶ 5人乗り車

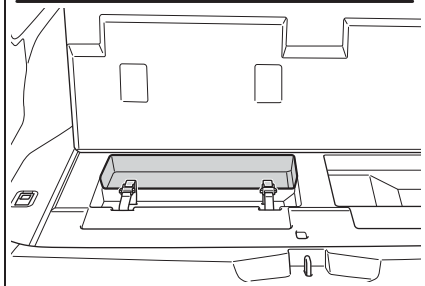
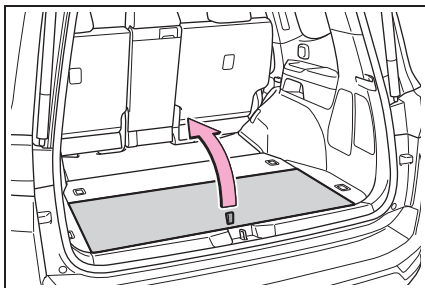

▶ 7人乗り車

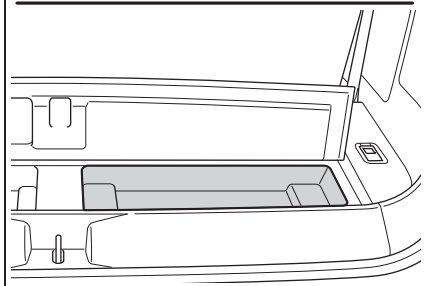
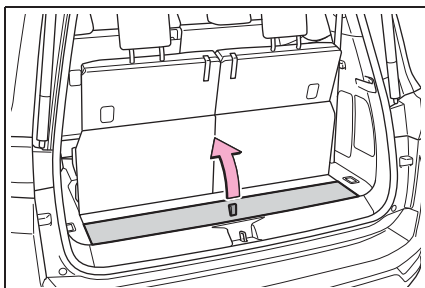

知識

■ 停止表示板について

ケースの大きさや形状によっては、収納

できない場合があります。

トノカバーを使うには★

★：グレード、オプションなどにより、装備の有無があります。

■ トノカバーを取り付けるときは

1 トノカバー本体の一方をホルダーに取り付け、もう一方の先端を内側に押し込みながらホルダーに取り付ける

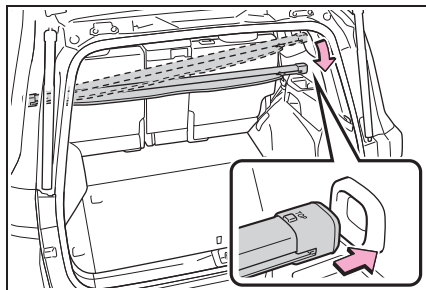

2 トノカバーを引き出して、左右のホルダーにツメをかける

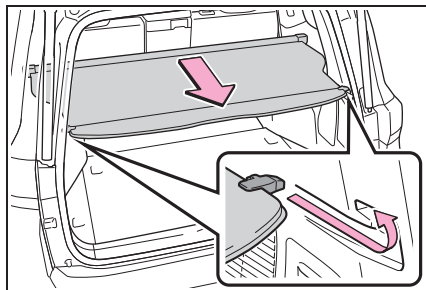

■ トノカバーを取りはずすときは

- 1 トノカバーを左右のホルダーから取りはずし、巻き取る

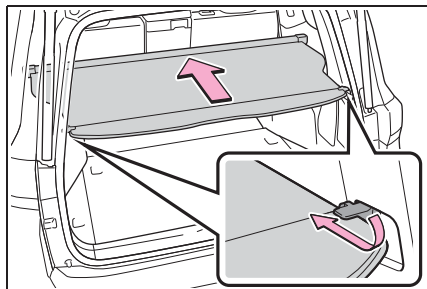

- 2 一方の先端を内側に押し込んで、ホルダーから取りはずす

取りはずしたあとは、車から降ろして保管してください。

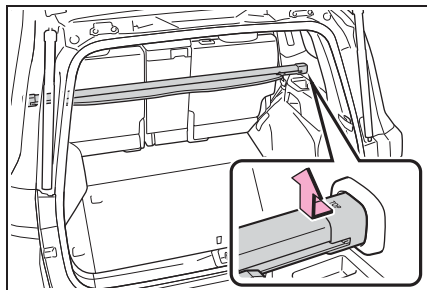

□ 知識

■ トノカバーを取り付けるときは

両端の“TOP” を上にして取り付けてください。

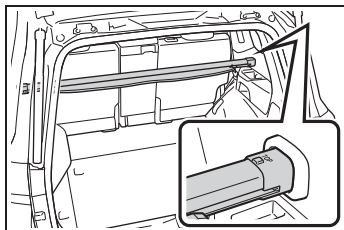

⚠ 警告

■ トノカバーを使用するときは

- トノカバーの上には、お子さまが乗ったりしないようにしてください。トノカバーが破損しお子さまが重大な傷害におよぶか、最悪の場合死亡につながるおそれがあります。
- トノカバーを操作するときは、トノカバーとまわりの部品のあいだに指や腕などを入れないように注意してください。指や腕を挟み、重大な傷害を受けるおそれがあり危険です。

トヨタマルチオペレーションタッチ (T-Connect ナビゲーションシステム装着車)

トヨタマルチオペレーションタッチの画面上に、ナビゲーション画面とエアコン操作画面などを同時に表示し、操作することができます。

トヨタマルチオペレーションタッチの操作については、別冊「ナビゲーションシステム取扱書」も併せて参照してください。

各機能进行操作・設定するには

次の各画面をサイド画面に表示し操作することができます。

画面を切りかえるには、それぞれのスイッチを選択してください。

サイド画面上で上下にフリック操作することで、各画面に切りかえることもできます。

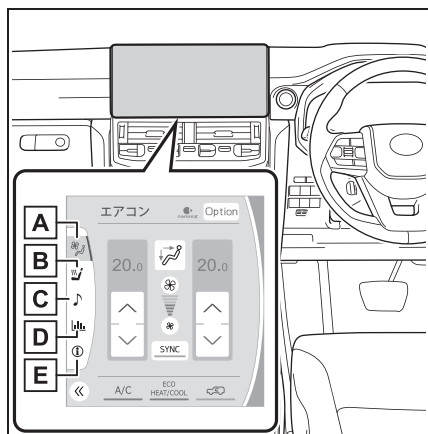

A エアコン操作画面 (→P.440)

B ステアリングヒーター・フロントシートヒーター・フロントシートベンチレーター操作画面
★ (→P.454)

C オーディオ操作画面※

D 燃費画面 (→P.102)

E オフロード走行情報表示画面

※ 別冊「ナビゲーションシステム取扱書」を参照してください。

★ : グレード、オプションなどにより、装備の有無があります。

画面を操作するには

■ サイド画面を移動するには

《または》を選択すると、サイド画面の表示を右または左に移動させることができます。

サイド画面上で左右にフリック操作することで、移動させることもできます。

■ 全画面に表示させるには

燃費画面またはオフロード走行情報表示画面で《または》を選択すると、全画面に表示させることができます。

再度《または》を選択することで、サイド画面表示にもどすことができます。

オフロード走行情報表示画面について

オフロード走行に関する情報を表示することができます。

▶ マルチテレインセレクト作動時

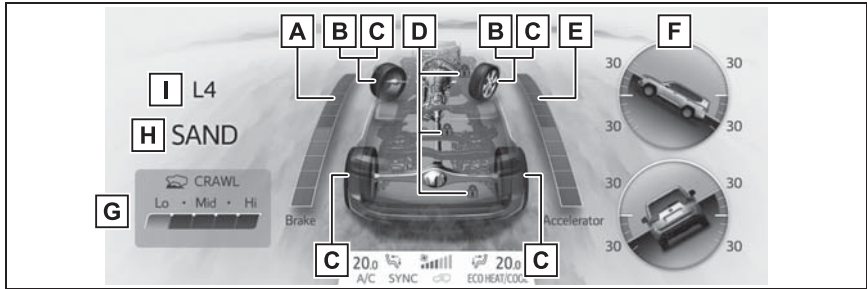

- A** ブレーキペダル踏度表示
ブレーキペダルの踏み込み量を表示します
- B** フロントタイヤ方向表示
現在のフロントタイヤの方向の目安を表示します
- C** アクティブ TRC 作動表示
作動しているタイヤを橙色で表示します
- D** デフロック作動表示
- E** アクセルペダル踏度表示
アクセルペダルの踏み込み量を表示します
- F** 傾斜計表示
車両の前後方向・左右方向のおおよその傾き角度を表示します
- G** クロールコントロールモード表示
ダウンヒルアシストコントロールシステム設定速度表示
- H** マルチテレインセレクトモード表示
- I** トランスファーレンジ表示

▶ マルチテレインセレクト非作動時

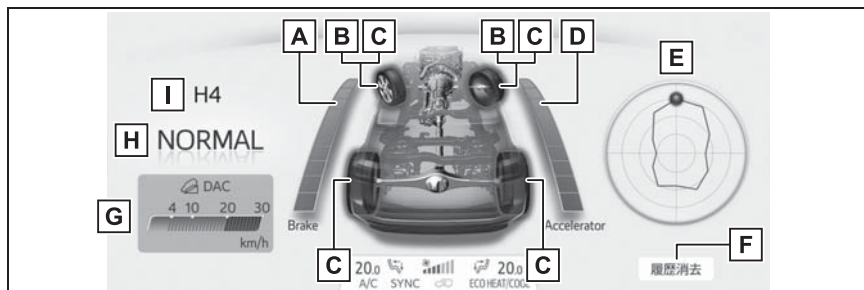
**A** ブレーキペダル踏度表示

ブレーキペダルの踏み込み量を表示します

B フロントタイヤ方向表示

現在のフロントタイヤの方向の目安を表示します

C アクティブ TRC 作動表示

作動しているタイヤを橙色で表示します

D アクセルペダル踏度表示

アクセルペダルの踏み込み量を表示します

E G モニター表示

車両にかかる前後左右の G（加速度）を表示します

F G モニターの履歴消去

車両にかかる前後左右の G（加速度）の軌跡をリセットすることができます。

G クロールコントロールモード表示

ダウンヒルアシストコントロールシステム設定速度表示

H ドライブモードセレクト表示**I** トランスファーレンジ表示**設定を変更するには**

サイド画面の設定を変更することができます。

オフロード走行情報表示をサイド画面に表示させて、“Settings” を選択してください。

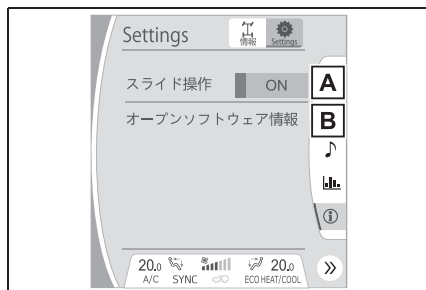

A スライド操作の ON / OFF を切りかえる

B ソフトウェアの情報を表示する

オープンソフトウェア情報

©1982-2013, QNX Software Systems Limited. All rights reserved.

その他の室内装備

クールボックス★を使うには

★：グレード、オプションなどにより、装備の有無があります。

エンジンがかかっているとき、エアコンを利用した保冷をすることができます。

1 ボタンを押しながらフタを持ち上げて開く

左右・後方から開けることができます。

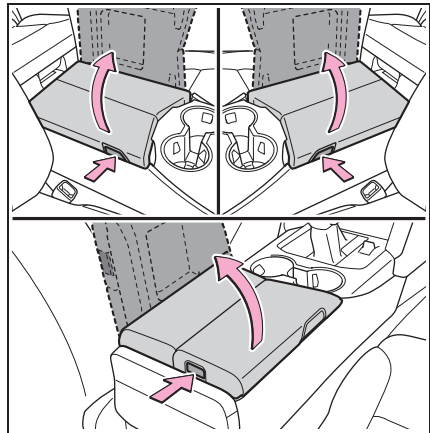

2 ON / OFF を切りかえる

クールボックスが ON のときは、作動表示灯**A** が点灯します。

フロントエアコン停止中にクールボックスを ON にすると、自動的にフロントエ

エアコンが作動します。

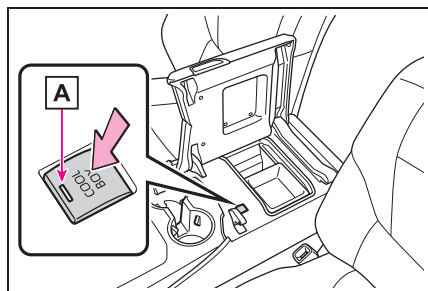

知識

■ クールボックスが ON のとき

- フロントエアコンを停止することはできません。
- クールボックス内の温度を調整するために、一時的に作動停止する場合があります。

■ 外気温が約 0℃以下のとき

保冷機能が作動しない場合があります。

■ クールボックス内のトレイについて

クールボックス内のトレイを左右に移動する、または引き上げて取りはずすことができます。

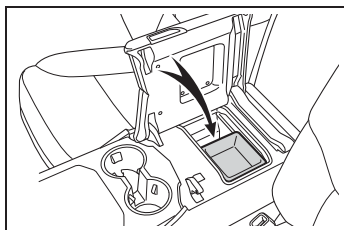

■ クールボックスに入れるものとして適さないもの

- フタがされていない容器に入ったもの
- 割れもの・腐るもの・臭いが強い
- 取扱説明書・車検証・電子機器・CD など

■ クールボックス内を清掃するときは

水を少し含ませた布などで、汚れをふき取ってください。ボックス内に直接水をかけると、故障の原因になります。

警告

■ 走行中の警告

クールボックスを開けたままにしないでください。急ブレーキ時などに、開いたフタが体に当たったり、収納していたものが飛び出したりして、思わぬ事故につながりけがをすることがあります。

■ クールボックスを開閉するときは

指などを挟まないよう注意してください。

注意

■ バッテリーあがりを防ぐために

エンジンが停止した状態で、クールボックスを長時間使用しないでください。

サンバイザーを使うには

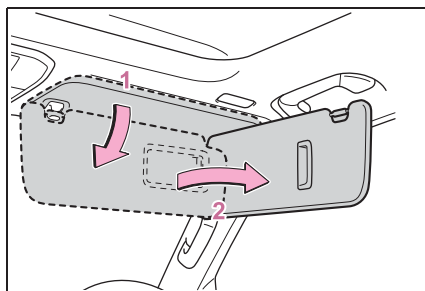

- 1 前方をさえるには、バイザーを下ろす
- 2 側方をさえるには、バイザーを下ろした状態でフックからはずし、横へまわす

バニティミラーを使うには

カバーをスライドして開ける

カバーを開けるとバニティミラーランプが点灯します。

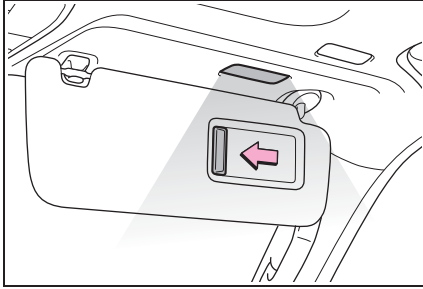

知識

■ 自動消灯について

エンジンスイッチがOFFの場合、バニティミラーランプが点灯したままのときは、約20分後に自動消灯します。

注意

■ バッテリーあがりを防ぐために

バッテリーあがりを防止するために、エンジンが停止した状態で、長時間ランプを点灯しないでください。

アクセサリースOCKET・アクセサリコンセントを使うには

■ DC12V（アクセサリースOCKET）

DC12Vで最大電流10A（最大消費電力120W）以下の電気製品を使用するときの電源としてお使いください。

電気製品の使用時は、車両に装着されているすべてのアクセサリースOCKETの合計で、最大消費電力が120W以下になるようにして

ください。

▶ フロント フタを押す

小さいものがすき間に入らないように注意してください。

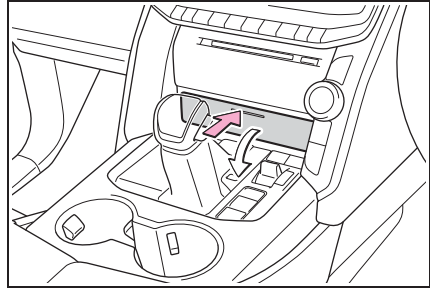

フタを開ける

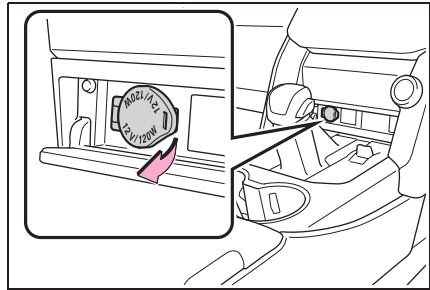

▶ コンソールボックス後方 フタを開ける

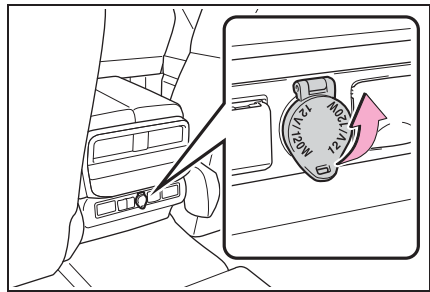

■ AC100V（アクセサリコンセント）

AC100Vで最大消費電力100W以下の電気製品を使うときの電源

としてお使いください。

フタを開ける

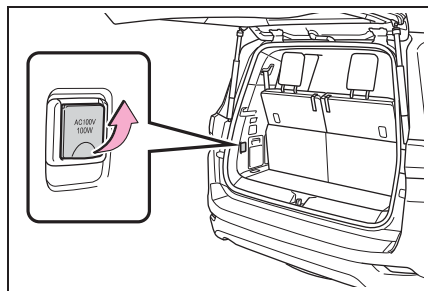

知識

■ 作動条件

▶ アクセサリーソケット

エンジンスイッチが ACC または ON のとき

▶ アクセサリーコンセント

エンジンスイッチが ON のとき

■ エンジンスイッチを OFF にするとき

モバイルバッテリーなどの、充電機能を備えた電気製品をはずしてください。接続したままにしておくと、エンジンスイッチを正常に OFF することができなくなる場合があります。

注意

■ アクセサリーソケットやアクセサリコンセントを使用しないときは

ショートや故障を防ぐために、アクセサリソケットやアクセサリコンセントに異物が入ったり、飲料水などがかかったりしないように、使用しないときは、フタを閉めておいてください。

■ ヒューズが切れるのを防ぐために

DC12V（アクセサリソケット）：
DC12V で最大電流 10A（最大消費電力 120W）以上の電気製品を使用しないでください。

AC100V（アクセサリコンセント）：
AC100V で最大消費電力 100W 以上の電気製品を使用しないでください。消費電力が 100W をこえる電気製品を使用すると、保護回路が作動して電源を遮断します。この場合、コンセントをはずして消費電力が 100W 以下になれば使用することができます。

■ バッテリーあがりを防止するために

エンジンが停止した状態で、アクセサリソケットやアクセサリコンセントを長時間使用しないでください。

■ 正常に使用できないおそれのある電気製品（アクセサリコンセント）

次のような AC100V の電気製品は、消費電力が 100W 以下の場合でも正常に作動しないおそれがあります。

- 起動時のピーク電力が高い電気製品
- 精密なデータを処理する計測機器
- 電源周波数の切りかえ（50/60Hz）のある機器
- 極めて安定した電力供給を必要とするその他の電気製品

充電用 USB Type-C 端子

DC5V/3A（消費電力 15.75W）の電源としてお使いください。この USB Type-C 端子は充電専用でありデータ転送などは行えません。

また、使用する機器によっては、正常に充電できない場合があります。

す。ご使用になる機器に付属の取扱説明書もお読みください。

■ 充電用 USB Type-C 端子を使用するには

▶ フロント

フタを開ける

小さいものがすき間に入らないように注意してください。

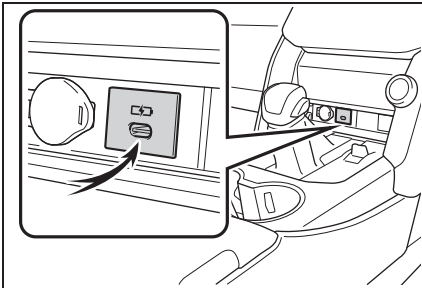
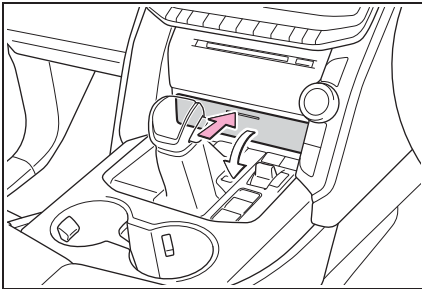

▶ コンソールボックス後方★

フタを開ける

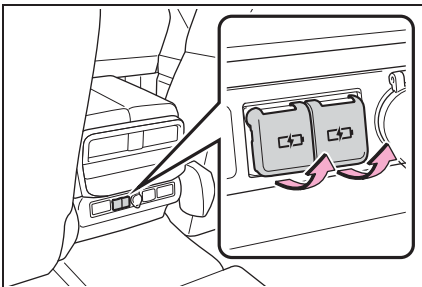

★：グレード、オプションなどにより、装備の有無があります。

▶ サードシートサイド★

フタを開ける

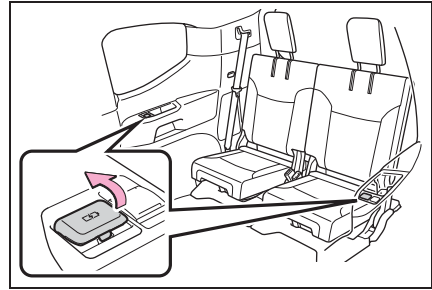

★：グレード、オプションなどにより、装備の有無があります。

□ 知識

■ 充電用 USB Type-C 端子の作動条件

エンジンスイッチが ACC または ON のとき

■ 充電用 USB Type-C 端子が正常に働かないおそれのある状況

- DC5V/3A（消費電力 15.75W）をこえる電力を要求する機器を接続したとき
- パソコンと通信を行う機器を接続したとき
- 接続機器の電源が OFF のとき（機器により異なります）
- 炎天下に駐車したあとなど、車室内の温度が高いとき

■ 使用する外部機器について

一部の機器では、充電中に充電がいったん停止後、再充電を開始する場合がありますが、故障ではありません。

⚠ 注意

- 充電用 USB Type-C 端子の損傷を防ぐために
- 端子部に異物を入れないでください。

⚠ 注意

- 水や液体をかけないでください。
- 充電用 USB Type-C 端子を使わないときはフタを必ず閉じてください。端子部に異物や液体が入ると故障やショートの原因になります。
- 強い力や衝撃を加えないでください。
- 分解や改造、取りはずしをしないでください。

■ 外部機器の損傷を防ぐために

- 機器を車室内に放置しないでください。車室内が高温となり、故障の原因となります。
- 機器が接続されているときに、外部機器や外部機器のケーブルを押し下げたり、不要な力を加えたりしないでください。

■ バッテリーあがりを防ぐために

エンジンが停止した状態で、充電用 USB Type-C 端子を長時間使用しないでください。

アームレストを使うには (セカンドシート) ★

★ : グレード、オプションなどにより、装備の有無があります。

手前に倒して使用する

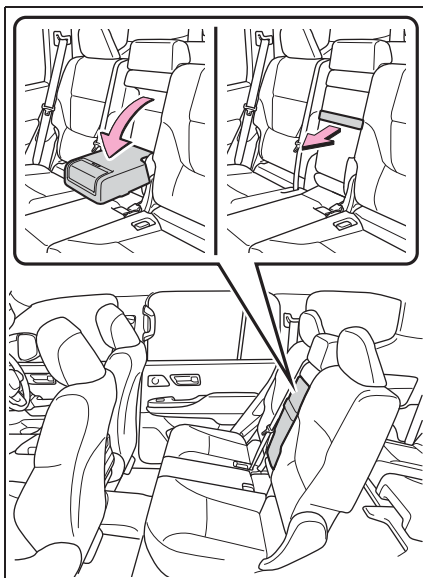

⚠ 注意

■ アームレストの破損を防ぐために

過度の負荷をかけないでください。

コートフックを使うには

リアドアの上にあるアシストグリップには、コートフックが付いています。

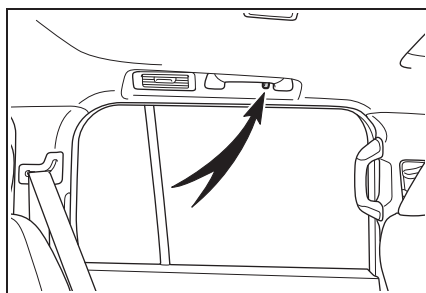

警告**コートフックへかけてはいけないもの**

ハンガーや他の硬いもの、鋭利なものをかけないでください。

SRS カーテンシールドエアバッグがふくらんだときにそれらのものが飛び、重大な傷害におよぶか、最悪の場合死亡につながるおそれがあります。

アシストグリップを使うには**▶ 回転式**

天井に取り付けられているアシストグリップは、走行中にシートに座っている状態で体を支えるときにお使いください。

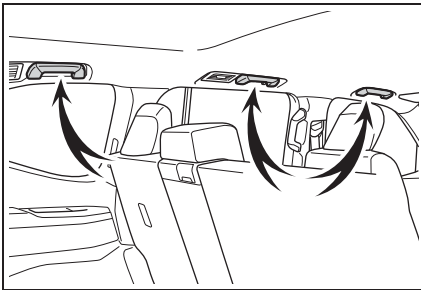
**▶ 固定式**

ピラーに取り付けられているアシストグリップは、乗降時などにお使いください。

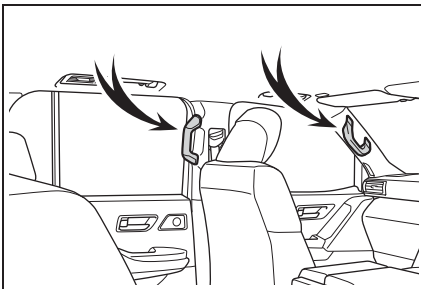
**警告****アシストグリップ（回転式）について**

乗降時やシートから立ち上がる時などに使用しないでください。

注意**アシストグリップの破損を防ぐために**

破損を防ぐために、アシストグリップに過度の負荷をかけないでください。

6-1. お手入れのしかた外装の手入れ..... **480**内装の手入れ..... **483****6-2. 簡単な点検・部品交換**ボンネット..... **486**エンジンルームカバー..... **487**AdBlue[®]（尿素水）の補充
（ディーゼル車）..... **490**ウォッシャー液の補充..... **493**タイヤについて..... **494**タイヤ空気圧について..... **506**エアコンフィルターの交換..... **507**電子キーの電池交換..... **508**ヒューズの点検・交換..... **510**電球（バルブ）の交換..... **513**

外装の手入れ

お手入れは、部位や素材にあった適切な方法で実施してください。

手入れの作業要領

- 水を十分かけながら、車体・足まわり・下まわりの順番に上から下へ汚れを洗い落とす
- 車体はスポンジやセーム皮のようなやわらかいもので洗う
- 汚れがひどいときはカーシャンプーを使用し、水で十分洗い流す
- 水をふき取る
- 水のはじきが悪くなったときは、ワックスをかけを行う

ボデーの表面の汚れを落としても水が玉状にならないときは、車体の温度が冷えているときにワックスをかける。(およそ体温以下を目安としてください)

なお、ボデーコート・ホイールコート・ガラスコートなど、トヨタケミカル商品を施工された場合は、お手入れ方法が異なります。詳しくはトヨタ販売店にお問い合わせください。

知識

■ 自動洗車機を使うとき

- お車を洗う前に：
 - ・ ドアミラーを格納する
 - ・ パワーバックドア★を停止する

走行前は必ずドアミラーを復帰状態にもどしてください。

- ブラシで車体などに傷が付き、塗装を

損なうことがあります。

- 洗車機によっては、リヤスポイラーが引っかけり洗車できない場合や傷付いたり、破損したりするおそれがあります。
- 自動洗車機に入れる前に、車両の給油口がしっかり閉まっていることを確認してください。

★：グレード、オプションなどにより、装備の有無があります。

■ 高圧洗浄機を使うとき

- 室内に水が入るおそれがあるため、ノズルの先端をドアやガラスの開閉部に近付けすぎたり、同じ場所に連続してあてたりしないでください。
- 駆動系部品（ディファレンシャルギヤなど）のベアリングやオイルシール部品に近付けすぎないでください。

近付けすぎると、水圧が高いため、内部への水入りやグリス流出により、性能が劣化するおそれがあります。

■ スマートエントリー&スタートシステムについて

電子キーを携帯して洗車などで水をドアハンドルにかけた場合、施錠／解錠動作をくり返すことがあります。その場合は次のような処置をして、洗車などをしてください。

- 電子キーを車両から 2m 以上離れた場所に保管する（電子キーの盗難に注意してください）
- 電子キーを節電モードに設定し、スマートエントリー&スタートシステムの作動を停止する（→P.131）

■ ホイール・ホイールキャップについて

- 中性洗剤を使用し、早めに汚れを落としてください。
- 洗剤を使用したあとは放置せずに水で十分洗い流してください。

- 塗装の損傷を防ぐため、次のことを必ずお守りください。
 - ・ 酸性・アルカリ性および研磨剤の入った洗剤を使用しない
 - ・ 硬いブラシを使用しない
 - ・ 夏場の走行後や駐車後でホイールが熱いときは、洗剤を使用しない

■ ブレーキパッドやディスクローターについて

水に濡れた状態のまま駐車しておくと、錆びて貼り付くことがあります。洗車後は低速で走行し、ブレーキを数回かけて乾燥させてから駐車してください。

■ バンパーについて

研磨剤入りの洗剤でこすらないようにしてください。

■ フロントドアガラスの撥水コーティングについて

撥水効果を長持ちさせるため、次のことに注意してください。

- フロントドアガラス表面の泥などの汚れを落とす
- 汚れは早めにやわらかい湿った布などで清掃する
- コンパウンド（磨き粉）が入ったガラススクリーナーやワックスを使用しない
- 金属製の道具で霜取りをしない

■ メッキ部品のお手入れについて

メッキ部品の汚れが落ちにくい場合は、次の方法でお手入れをしてください。

- 中性洗剤を水で約5%に薄めてやわらかい布に含ませふき取る
- 乾いたやわらかい布で表面の水分をふき取る
- 油分を含んだ汚れはアルコール系ウェットティッシュなどで油を浮かせてからふき取る

警告

■ 洗車をするときは

エンジンルーム内に水をかけないでください。

電気部品などに水がかかると、車両火災につながるおそれがあり危険です。

■ フロントウインドウガラスを清掃するときは（雨滴感知式ワイパー装着車）

ワイパースイッチを OFF にしてください。

AUTO モードになっていると、次のようなときにワイパーが不意に作動し、指などを挟み重大な傷害を受けたり、ワイパーブレードなどを損傷するおそれがあります。

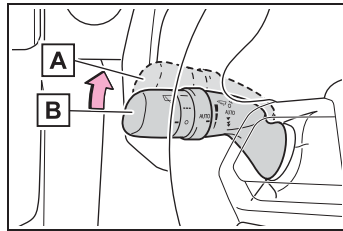

A OFF

B AUTO

- 雨滴センサー上部のフロントウインドウガラスに手でふれたとき
- 水分を含んだ布などを雨滴センサーに近付けたとき
- フロントウインドウガラスに衝撃を与えたとき
- 車内から雨滴センサー本体にふれるなどして衝撃を与えたとき

警告

■排気管について

排気管は排気ガスにより高温になります。洗車などでふれる場合は、十分に排気管が冷めてからにしてください。やけどをするおそれがあります。

■ブラインドスポットモニターについて

リヤバンパーの塗装に傷が付くと、システムが正常に作動しなくなるおそれがあります。トヨタ販売店にご相談ください。

注意

■塗装の劣化や車体・部品（ホイールなど）の腐食を防ぐために

- 次のような場合は、ただちに洗車してください。
 - ・ 海岸地帯を走行したあと
 - ・ 凍結防止剤を散布した道路を走行したあと
 - ・ コールタール・花粉・樹液・鳥のふん・虫の死がいなどが付着したとき
 - ・ ばい煙・油煙・粉じん・鉄粉・化学物質などの降下が多い場所を走行したあと
 - ・ ほこり・泥などで激しく汚れたとき
 - ・ 塗装にベンジンやガソリンなどの有機溶剤が付着したとき
- 塗装に傷が付いた場合は、早めに補修してください。
- ホイール保管時は、腐食を防ぐために汚れを落とし、湿気の少ない場所へ保管してください。

■ランプの清掃

- 注意して洗ってください。有機溶剤や硬いブラシは使用しないでください。ランプを損傷させるおそれがあります。
- ランプにワックスがけを行わないでください。レンズを損傷するおそれがあります。

■自動洗車機を使用するときは（雨滴感知式ワイパー装着車）

ワイパースイッチを OFF にしてください。AUTO モードになっていると、不意にワイパーが作動してワイパーブレードなどを損傷するおそれがあります。

■高圧洗浄機を使用するときは

- 洗浄時に高圧洗浄機でカメラやカメラ周辺に直接水を当てないでください。高い水圧により衝撃が加わり、装置が正常に作動しなくなるおそれがあります。
- エンブレム裏に搭載されているレーダーに直接水をかけないでください。部品故障の原因になるおそれがあります。
- ノズルの先端を、下記部品の結合部やブーツ類（ゴムまたは樹脂製のカバー）、コネクタ類に近付けすぎないでください。高い水圧がかかることにより、部品が損傷するおそれがあります。
 - ・ 駆動系部品
 - ・ ステアリング部品
 - ・ サスペンション部品
 - ・ ブレーキ部品

注意

- モール、バンパーなど樹脂部分は変形、損傷するおそれがあるため、洗浄ノズルと車体との距離を 30cm 以上離してください。また、同じ場所へ連続して水をあてないでください。
- フロントウインドウガラス下部へ連続して水をあてないでください。エアコンの空気取り入れ口があり、エアコンが正常に作動しなくなるおそれがあります。
- 高圧洗浄機で車両の下まわりを洗浄しないでください。

内装の手入れ

お手入れは、部位や素材に合った適切な方法で実施してください。

車内の手入れをするには

- 掃除機などでほこりを取り除き、水またはぬるま湯を含ませた布でふき取る
- 汚れが落ちない場合は、中性洗剤を水で約 1% にうすめてやわらかい布に含ませふき取る
水を浸した布を固くしぼり、表面に残った洗剤・水分をふき取る

知識

■ カーペットの洗浄について

カーペットは常に乾いた状態を保つことをおすすめします。洗浄には、市販の泡タイプクリーナーがご利用になれます。

スポンジまたはブラシを使用して泡をカーペットに広げ、円を描くように塗り込んでください。直接水をかけたりせず、ふき取ってから乾燥させてください。

■ シートベルトの取り扱いについて

刺激の少ない洗剤とぬるま湯で、布やスポンジを使って洗ってください。シートベルトのすり切れ・ほつれ・傷などを定期的に点検してください。

警告

■ 車両への水の浸入

- 車内に水をかけたり液体をこぼしたりしないでください。電気部品などに水がかかると、故障や車両火災につながるおそれがあり危険です。

警告

● SRS エアバッグの構成部品や配線をぬらさないでください。(→P.32)
電気の不具合により、エアバッグが作動したり、正常に機能しなくなり、重大な傷害におよぶか、最悪の場合死亡につながるおそれがあります。

■ 内装の手入れをするときは（特にインストルメントパネル）

艶出しワックスや艶出しクリーナーを使用しないでください。インストルメントパネルがフロントウインドウガラスへ映り込み、運転者の視界をさまたげ思わぬ事故につながり、重大な傷害におよぶか、最悪の場合死亡につながるおそれがあります。

注意**■ 清掃するとき使用する溶剤について**

● 変色・しみ・塗装はがれの原因になるため、次の溶剤は使用しないでください。

・ シート以外の部分：ベンジン・ガソリンなどの有機溶剤や酸性またはアルカリ性の溶剤・染色剤・漂白剤

・ シート部分：シンナー・ベンジン・アルコール・その他のアルカリ性や酸性の溶剤

● 艶出しワックスや艶出しクリーナーを使用しないでください。インストルメントパネルやその他内装の塗装のはがれ・溶解・変形の原因になるおそれがあります。

■ 床に水がかかると

水で洗わないでください。
オーディオやフロアカーペット下にある電気部品に水がかかると、車の故障の原因になったり、ボデーが錆びるおそれがあります。

■ フロントウインドウガラスの内側を掃除するときは

前方カメラのレンズに、ガラスクリーナーが付着しないようにしてください。また、レンズにはふれないでください。(→P.216)

■ フロントウインドウガラス・リヤウインドウガラス・リヤクォーターガラスの内側を掃除するときは

● 熱線やアンテナを損傷するおそれがあるため、ガラスクリーナーなどを使わず、熱線やアンテナにそって水またはぬるま湯を含ませた布で軽くふいてください。

● 熱線やアンテナを引っかいたり、損傷させないように気を付けてください。

サテン仕上げ金属コーティング部分の手入れをするには

● 水で湿らせたやわらかい布または合成セーム皮で汚れをふき取る

● 乾いたやわらかい布で表面に残った水分を完全にふき取る

知識**■ サテン仕上げ金属コーティング部分のお手入れについて**

表面に本物の金属層を使用していますので、普段のお手入れが大切です。汚れたまま長いあいだ放置すると、汚れが落ちにくくなります。

本革部分の手入れをするには

● 掃除機などでほこりや砂を取り除く

● うすめた洗剤をやわらかい布に

含ませ、汚れをふき取る

ウール用の中性洗剤を水で約 5 % にうすめて使用してください。

- 水を浸した布を固くしぼり、表面に残った洗剤をふき取る
- 乾いたやわらかい布で表面の水分をふき取り、風通しのよい日陰で乾燥させる

知識

■ 本革部分のお手入れの目安

品質を長く保つため、年に 2 回程度の定期的なお手入れをおすすめします。

注意

■ 革の傷みを避けるために

皮革の表面の劣化や損傷を避けるために次のことをお守りください。

- 革に付着したほこりや砂はすぐに取り除く
- 直射日光に長時間さらさないようにする
特に夏場は日陰で車を保管する
- ビニール製・プラスチック製・ワックス含有のものは、車内が高温になると革に張り付くおそれがあるため、革張りの上に置かない

合成皮革部分の手入れをするには

- 掃除機などでほこりを取り除く
- 中性洗剤を水で約 1% にうすめてやわらかい布に含ませふき取る
- 水を浸した布を固くしぼり、表面に残った洗剤・水分をふき取る

ボンネット

ボンネットを開けるには

- 1 ボンネット解除レバーを引く
ボンネットが少し浮き上がります。

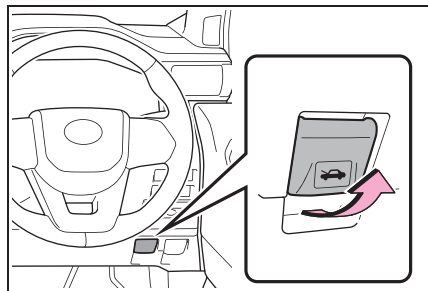

- 2 レバーを引き上げてボンネットを開ける

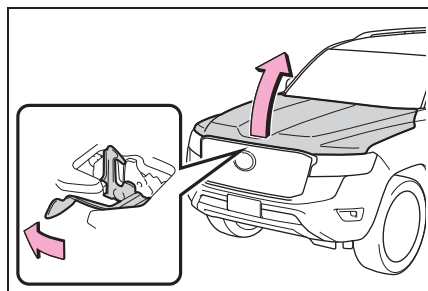

警告

■ 走行前の確認

ボンネットがしっかりロックされていることを確認してください。ロックせずに走行すると、走行中にボンネットが突然開いて、重大な傷害におよぶか、最悪の場合死亡につながるおそれがあります。

■ けがを防ぐために

走行後のエンジンルーム内は高温になっています。熱くなった部品にさわるとやけどなどの重大な傷害を受けるおそれがあります。

ディーゼル車：特にエンジンカバーは非常に高温になりますのでご注意ください。

■ エンジンルーム点検後の確認

エンジンルーム内に工具や布を置き忘れていないことを確認してください。点検や清掃に使用した工具や布などをエンジンルーム内に置き忘れてしまうと、故障の原因になったり、また、エンジンルーム内は高温になるため車両火災につながるおそれがあり危険です。

■ ボンネットを閉めるときは

ボンネットを閉めるときは、手などを挟まないように注意してください。重大な傷害を受けるおそれがあり危険です。

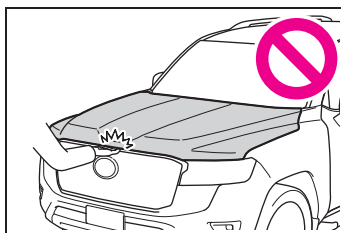

注意

■ ボンネットやダンパーステーへの損傷を防ぐために

- ボンネットを閉めるときは、体重をかけるなどして強く押さないでください。ボンネットがへこむおそれがあります。

⚠ 注意

- ボンネットには、ボンネットを支えるためのダンパーステーが取り付けられています。ダンパーステーの損傷や作動不良を防ぐため、次のことをお守りください。
 - ・ ビニール片・ステッカー・粘着材などの異物をステーのロッド部（棒部）に付着させない
 - ・ ロッド部を軍手などでふれない
 - ・ ボンネットにトヨタ純正品以外のアクセサリー用品を付けない
 - ・ ステーに手をかけたり、横方向に力をかけたりしない

エンジンルームカバー

メンテナンス時など、必要に応じてエンジンルームカバーを開けたままにしたり、取りはずすことができます。

エンジンルームカバーを開けたままにするには

- 1 ツメを押しながら、カバーを持ち上げる

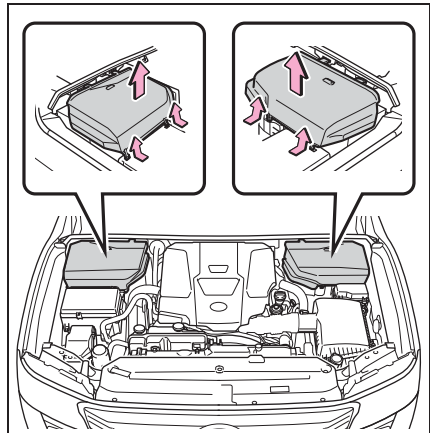

- 2 図のようにカバー上部の穴にツメを挿し込んでカバーを固定する

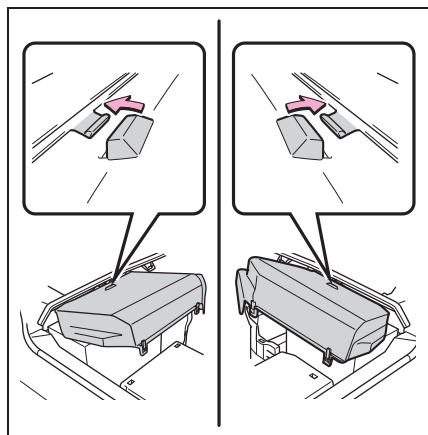

エンジンルームカバーを取りはずすには

- 1 ツメを押しながら、カバーを持ち上げる

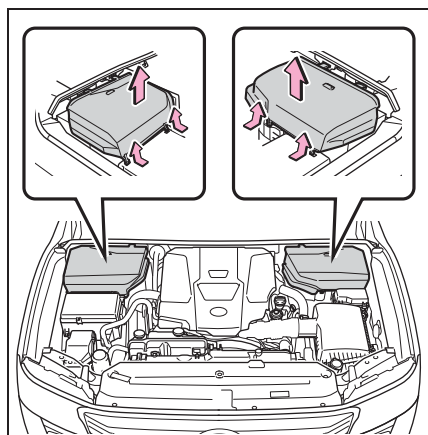

- 2 カバーを手前に引いて取りはずす

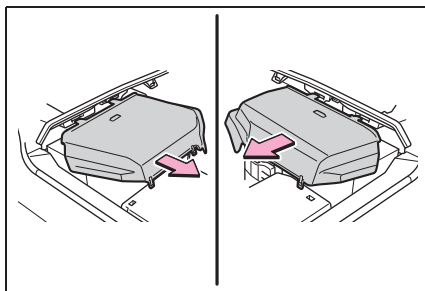

エンジンルームカバーを取り付けるには

図のようにツメを挿し込んで、カバーを取り付ける

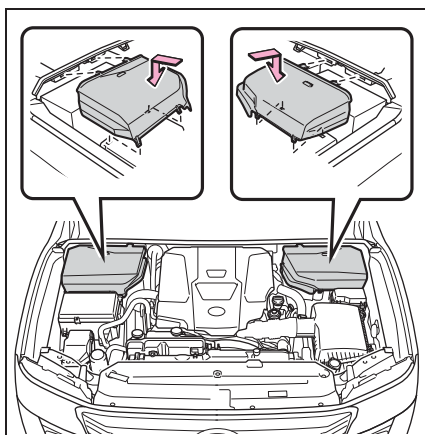

警告

■ けがを防ぐために

エンジンルームカバーを開けたままにするか、取りはずす前に、エンジンスイッチを OFF にしてください。熱くなった部品でやけどをしたり、作動中の部品に巻き込まれて重大な傷害を受けるおそれがあり危険です。



注意

■ エンジンルームカバーを取り付けた
あとは

もとの場所に確実に取り付けられていることを確認してください。

AdBlue[®]（尿素水）の補充（ディーゼル車）

この車は排気ガス中の窒素酸化物を低減するために AdBlue[®] を使用しています。AdBlue[®] について、次のことにご留意ください。

- AdBlue[®] は走行に従って消費されます。
- AdBlue[®] の残量がなくなると、エンジンを再始動できなくなります。

走行可能距離について

AdBlue[®] の消費量は運転状況や走行環境などにより異なります。

AdBlue[®] の消費量が多くなると、AdBlue[®] の補給が必要になるまでの走行可能距離が短くなります。

走行可能距離		
短 ^{※1}		長
[高負荷走行]	[通常走行] ^{※2}	[低負荷走行]
<ul style="list-style-type: none"> ・ トレーラーをけん引しているとき（ヒッチメンパー付き車） ・ アクセルを深く踏み込んでいるとき ・ 長い上り坂を走行しているとき ・ 排出ガス浄化装置が働いているとき 		<ul style="list-style-type: none"> ・ 短距離を走行するとき ・ 渋滞のとき

※¹高地（標高が高いとき）や気温が低い時も、AdBlue[®] の消費量が増加します。

※²通常の走行では、約 1000km 走行すると、1L の AdBlue[®] を消費します。また、最大まで補充した状態から約 17000km 走行すると、残量がなくなります。



知識

内の表示で AdBlue[®] の残量を確認することができます。（→P.92）

■ AdBlue[®] 残量表示

マルチインフォメーションディスプレイ

AdBlue[®] の警告灯・警告メッセージ

AdBlue[®] の残量が少なくなると警告メッセージ (→P.491) と警告灯でお知らせします。

走行可能距離が約 2400km 以下になると警告灯が点灯し、警告メッセージが表示されます。

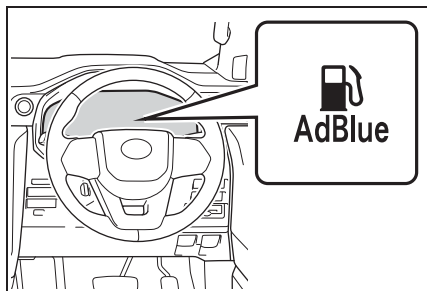

■ マルチインフォメーションディスプレイに AdBlue[®] に関する警告メッセージが表示されたとき

それぞれ、次のように対処してください。

警告メッセージ	対処方法
AdBlue が低下 2400km 以内に 補充必要 取扱書を 確認 ※1	AdBlue [®] をいっぱいまで補充してください。

警告メッセージ	対処方法
あと 1100km で 再始動不可 AdBlue 補充必要 取扱書を確認 ※1, 2	ただちに AdBlue [®] をいっぱいまで補充してください。 表示されている距離をこえて走行すると、エンジンを再始動できなくなります。
エンジン再始動不可 AdBlue 補充必要 取扱書を確認 ※2	ただちに AdBlue [®] をいっぱいまで補充してください。 エンジンを停止させると、再始動できません。

※1 走行距離は、目安としてご利用ください。補充方法・運転状況・走行環境などにより、表示された走行可能距離と実際の走行距離とが異なる場合があります。(→P.490)

※2 警告メッセージに合わせてブザーが鳴ります。

⚠ 注意

■ AdBlue[®] の残量が少なくなったとき

AdBlue[®] の残量がなくなると、エンジンを始動できなくなります。

残量がなくなる前に AdBlue[®] をいっぱいまで補充してください。

AdBlue[®] を補充するには

■ AdBlue[®] 補給口の位置

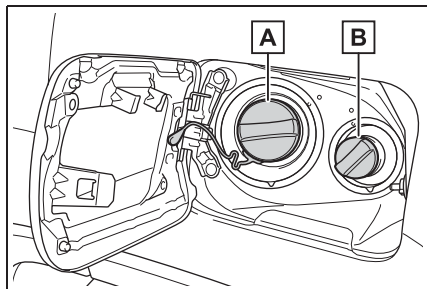

A 給油口 (→P.213)

B AdBlue[®] 補給口

■ AdBlue[®] の補充

- 1 平坦な場所に駐車してエンジンスイッチを OFF にし、給油扉を開ける (→P.214)
- 2 補給口のキャップを開け、あふれないようゆっくりと AdBlue[®] をいっぱいまで補充する

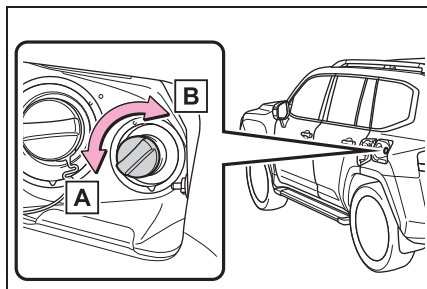

A 開ける

B 閉める

キャップが“カチッ”と鳴るまで閉めてください。

- 3 エンジンが始動することを確認する

警告灯・警告メッセージが消えたことを確認してください。

□ 知識

■ AdBlue[®] の補充について

AdBlue[®] (ISO 22241-1 に準拠したものを) 使用してください。

AdBlue[®] (アドブルー) はドイツ自動車工業会 (VDA) の登録商標です。

■ AdBlue[®] を補充するとき

AdBlue[®] の補充後は、エンジンが始動するまでの時間が通常よりも数秒、長くなることがあります。

■ AdBlue[®] タンクについて

タンク容量は 17.4 L です。

⚠ 注意

■ AdBlue[®] を補充するとき

AdBlue[®] を補充するときは次のことをお守りください。お守りいただかないと車両の部品や塗装などの損傷につながるおそれがあります。

- AdBlue[®] 以外の尿素水を補充しない
- AdBlue[®] が車両の塗装部分に付着してしまった場合は、すぐに水で洗い流す

■ AdBlue[®] の保管について

AdBlue[®] を保管するときは次のことをお守りください。お守りいただかないと車両の部品や塗装の損傷、また、AdBlue[®] の成分が変質し異臭の発生につながるおそれがあります。

- AdBlue[®] を車内に放置しない

注意

- AdBlue[®] の容器を密閉し、直射日光の当たらない、換気の良い冷暗所に保管する

ウォッシャー液の補充**補充するには**

ウォッシャー液が出なかったり、マルチインフォメーションディスプレイに“ウォッシャー液を補充してください”と表示されたら、ウォッシャー液を補充する

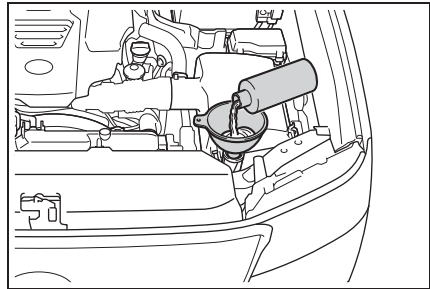
**警告****■ウォッシャー液を補充するとき**

エンジンが熱いときやエンジンがかかっているときは、ウォッシャー液を補充しないでください。ウォッシャー液にはアルコール成分が含まれているため、エンジンなどにかかると出火するおそれがあり危険です。

注意**■ウォッシャー液について**

ウォッシャー液のかわりに、せっけん水やエンジン不凍液などを入れしないでください。塗装にしみが付くことや、ポンプが故障してウォッシャー液が出なくなるおそれがあります。

■ウォッシャー液のうすめ方

必要に応じて水でうすめてください。水とウォッシャー液の割合は、ウォッシャー液の容器に表示してある凍結温度を参考にしてください。

タイヤについて

タイヤの点検は、法律で義務付けられています。日常点検として必ずタイヤを点検してください。

タイヤの摩耗を均等にし寿命をのばすために、タイヤローテーション（タイヤ位置交換）を5,000kmごとに行ってください。

タイヤの点検項目

タイヤは次の項目を点検してください。

点検方法は別冊「メンテナンスノート」を参照してください。

● タイヤ空気圧

空気圧の点検は、タイヤが冷えているときに行ってください。

● タイヤの亀裂・損傷の有無

● タイヤの溝の深さ

● タイヤの異常摩耗（極端にタイヤの片側のみが摩耗していたり、摩耗程度が他のタイヤと著しく異なるなど）の有無



知識

■ タイヤ空気圧について

▶ 265/65R18 114V

前輪：230kPa (2.3kg/cm²) ※

後輪：230kPa (2.3kg/cm²) ※

▶ 265/55R20 109V

前輪：230kPa (2.3kg/cm²) ※

後輪：230kPa (2.3kg/cm²) ※

タイヤの指定空気圧は、運転席側のタイヤ空気圧ラベルで確認することができます。

※ タイヤが冷えているときの空気圧

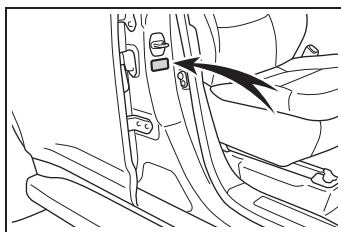

■ タイヤ関連の部品を交換するとき

タイヤ・ディスクホイール・ホイール取り付けナットを交換するときは、トヨタ販売店にご相談ください。

⚠ 警告

■ 点検・交換時の警告

必ず次のことをお守りください。お守りいただかないと、駆動系部品の損傷や不安定な操縦特性により、重大な傷害におよぶか、最悪の場合死亡につながるおそれがあります。

- タイヤはすべて同一メーカー・同一銘柄・同一トレッドパターンで、摩耗差のないタイヤを使用する
- メーカー指定サイズ以外のタイヤやホイールを使用しない
- ラジアルタイヤ・バイアスベルテッドタイヤ・バイアスプライタイヤを混在使用しない
- サマータイヤ・オールシーズンタイヤ・冬用タイヤを混在使用しない

警告

■異常があるタイヤの使用禁止

異常があるタイヤをそのまま装着していると、走行時にハンドルをとられたり、異常な振動を感じる場合があります。また、次のような事態になり、思わぬ事故につながるおそれがあり危険です。

- 破裂などの修理できない損傷を与える
- 車両が横すべりする
- 車両の本来の性能（燃費・車両の安定性・制動距離など）が発揮されない

■異常があるホイールの使用禁止

亀裂や変形などがあるホイールは使用しないでください。走行中にタイヤの空気が抜けて、思わぬ事故につながるおそれがあり危険です。

■タイヤ交換時の注意

ねじ部にオイルやグリースを塗らないでください。ナット部を締めるときに必要以上に締め付けられ、ボルトが破損したり、ディスクホイールが損傷するおそれがあります。またナットがゆるみホイールが落下して、重大な事故につながるおそれがあります。オイルやグリースがねじ部に付いている場合はふき取ってください。

注意

■走行中に空気もれが起こったら

走行を続けしないでください。タイヤまたはホイールが損傷することがあります。

■悪路走行に対する注意

段差や凹凸のある路上を走行するときには注意してください。

タイヤの空気が抜けて、タイヤのクッション作用が低下します。また、タイヤ・ホイール・車体などの部品も損傷するおそれがあります。

タイヤローテーションをするには

図で示すようにタイヤのローテーションを行います。

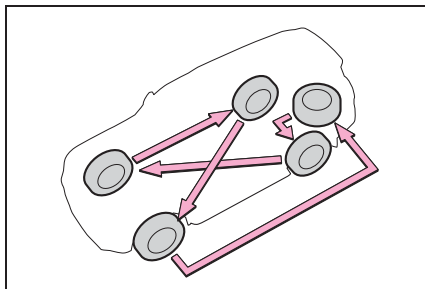

タイヤの摩耗状態を均一にし、寿命をのばすために、トヨタは定期点検ごとのタイヤローテーションをおすすめします。

タイヤ空気圧警報システム装着車：タイヤローテーション後は、タイヤ空気圧警報システムの初期化を確実に行ってください。

知識

■タイヤローテーションを行うとき（タイヤ空気圧警報システム装着車）

必ずエンジンスイッチが OFF の状態で行ってください。ON のままタイヤローテーションを行うと、タイヤ位置情報が更新されません。

誤ってそのような状態になってしまったときは、エンジンスイッチをいったん OFF にしてから再度 ON にするか、タイヤ空気圧が正しく調整されていることを

確認した上で、初期化操作を行ってください。

タイヤ空気圧警報システム★

★：グレード、オプションなどにより、装備の有無があります。

ディスクホイールに装着された空気圧バルブ、および送信機が一定周期ごとに各輪のタイヤ空気圧を監視し、タイヤの空気圧の低下を早期に知らせるタイヤ空気圧警報システムが付いています。

このシステムは状況に応じてマルチインフォメーションディスプレイで2種類の警報とブザーでお知らせをします。

- “空気圧を調整してください”が表示されたとき

通常の使用によって、タイヤの空気圧が低下した場合に表示されます。表示された画面の指示に従ってください。

- “すみやかに安全な場所でタイヤ点検”が表示されたとき

急激にタイヤの空気圧が低下した場合に表示されます。

表示された画面の指示に従ってください。ただし、このシステムはパンク等を検出することができない場合があります。

- タイヤ空気圧警報システムが検知した空気圧をマルチインフォメーションディスプレイに表示できます。

表示される単位を変更することができます。

▶ 4.2 インチディスプレイ装着車

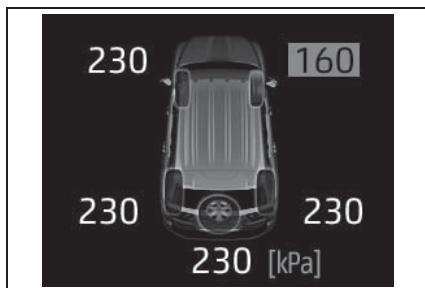

▶ 7インチディスプレイ装着車

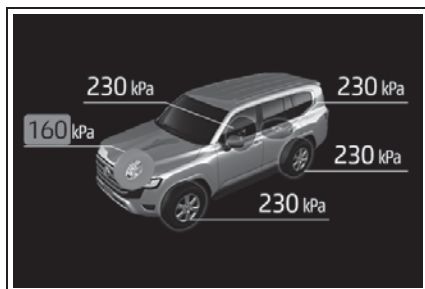



■ 単位の切りかえかた

▶ 4.2 インチディスプレイ装着車

- 1 車を安全な場所に駐車し、エンジンを停止する

車両が動いているときは、単位の切りかえができません。

- 2 エンジンスイッチを ON にする
- 3 メーター操作スイッチの ◀ または ▶ を押して ⚙️ を選択する
- 4 メーター操作スイッチの ▲ または ▼ を押して “車両設定” を選択し、OK を押し続ける
- 5 メーター操作スイッチの ▲ または ▼ を押して “TPWS” を選択し、OK を押す

- 6 メーター操作スイッチの▲または▼を押して“単位設定”を選択し、OKを押す
 - 7 メーター操作スイッチの▲または▼を押して好みの単位を選択し、OKを押す
- ▶ 7 インチディスプレイ装着車
- 1 車を安全な場所に駐車し、エンジンを停止する
- 車両が動いているときは、単位の切りかえができません。
- 2 エンジンスイッチを ON にする
 - 3 メーター操作スイッチの▲または▼を押して  を選択する
 - 4 メーター操作スイッチの◀または▶を押して  を選択し、OKを押し続ける
 - 5 メーター操作スイッチの▲または▼を押して“TPWS”を選択し、OKを押す
 - 6 メーター操作スイッチの▲または▼を押して“単位設定”を選択し、OKを押す
 - 7 メーター操作スイッチの▲または▼を押して好みの単位を選択し、OKを押す

知識

■ タイヤ空気圧警報システムについて

タイヤ空気圧警報システムは、日常点検の代用ではありません。

日常点検として必ずタイヤを点検してください。

タイヤの点検方法は、別冊「メンテナンスノート」を参照してください。

■ タイヤ空気圧表示について

● エンジンスイッチを ON にしたあと、空気圧が表示されるまで 2、3 分かかります。また、空気圧が調節された場合も、表示が更新されるまで 2、3 分かかります。

● タイヤ空気圧は温度によって変化します。また、表示された空気圧は、空気圧計で測定した数値と異なる場合があります。

■ タイヤ空気圧警報システムが正常に働かないおそれのある状況

● 次の場合は、タイヤ空気圧警報システムが正しく作動しない場合があります。

- ・ 純正ホイール以外を使用したとき
- ・ 純正装着タイヤ以外に交換したとき
- ・ 指定サイズ以外のタイヤに交換したとき
- ・ タイヤチェーンなどを装着しているとき
- ・ 中子式ランフラットタイヤを装着しているとき
- ・ 電波を遮断するフィルムがウインドウに貼り付けられているとき
- ・ 車両（特にホイール・ホイールハウスの周辺）に多くの雪や氷などが付着しているとき
- ・ タイヤ空気圧が指定空気圧より極端に高いとき
- ・ タイヤ空気圧警報バルブ／送信機を搭載していないホイールを使用しているとき
- ・ タイヤ空気圧警報バルブ／送信機の ID がタイヤ空気圧警報コンピューターに登録されていないとき

● 次の場合は正しい性能が確保できない場合があります。

- ・ 近くにテレビ塔や発電所・ガソリン

ランド・放送局・大型ディスプレイ・空港など、強い電波やノイズの発生する場所にいるとき

- ・無線機や携帯電話・コードレス式電話などの無線通信機器が車両付近にあるとき

電波状況によってタイヤ位置情報が正しく表示されない場合は、走行して電波状況が変わることで正しく表示されることがあります。

- 停車時は警報開始・警報解除までの時間が長くなる場合があります。
- タイヤが破裂（バースト）したときなど、空気圧が急激に低下したときは、検出できません。

■ タイヤ空気圧警報システムの警報精度について

タイヤ空気圧警報システムの警報精度は、システムを初期化したときの状況によって異なります。このため、空気圧がわずかに低下している場合や、初期化したときより高い空気圧の場合でも警報することがあります。

空気圧バルブ／送信機の装着について（タイヤ空気圧警報システム装着車）

タイヤやホイールを交換するときは、付けかえたホイールにも空気圧バルブ／送信機を装着してください。

バルブ／送信機を装着する場合は、専用のIDコードをコンピューターに登録する必要があります。（→P.501）

□ 知識

■ ホイールごとタイヤを交換するとき（タイヤ空気圧警報システム装着車）

タイヤ空気圧バルブ／送信機のIDコードが登録されていないと、タイヤ空気圧警

報システムは正しく作動しません。その場合、約10分走行したあとシステム異常となり、タイヤ空気圧警告灯が約1分間点滅、その後点灯します。

⚠ 注意

■ タイヤ・ホイール・空気圧バルブ／送信機（タイヤ空気圧警報システム装着車）・バルブキャップの修理・交換

- タイヤをホイールから脱着する際は、空気圧バルブ／送信機が損傷しないよう注意してください。脱着手順の詳細は、トヨタ販売店へご相談ください。
- トヨタ指定の純正ホイールを使用してください。
トヨタ指定の純正ホイール以外を使用すると、空気圧警報システムが正しく作動しないおそれがあります。
- ホイールを交換したときは、空気圧バルブ／送信機を装着してください。空気圧バルブ／送信機が装着されていないと、タイヤ空気圧警告灯が消灯しません。
- バルブキャップを必ず取り付けてください。バルブキャップをはずしていると、水が浸入してバルブが腐食し、固着やエア漏れの原因となります。
- バルブキャップを交換するときは、指定以外のバルブキャップを使用しないでください。バルブキャップが固着するおそれがあります。

タイヤ空気圧警報システムを初期化するには（タイヤ空気圧警報システム装着車）

■ 初期化が必要なとき

- タイヤローテーションを実施し

たとき

- タイヤサイズの変更をしたとき
- 指定空気圧が複数ある場合に、タイヤの指定空気圧を変更したとき
- ID コードの登録を実施したとき (→P.501)

システムを初期化すると、現在のタイヤの空気圧が標準値として記憶されます。

■ 初期化のしかた

▶ 4.2 インチディスプレイ装着車

- 1 車を安全な場所に駐車し、20分以上エンジンを停止する
- 2 タイヤの空気圧を指定の数値に調整する

タイヤ空気圧の調整はタイヤが冷えた状態で行ってください。タイヤ空気圧警報システムは、この空気圧を基準として作動します。

- 3 エンジンを始動する (→P.182)

車両が動いているときは、初期化できません。

- 4 メーター操作スイッチの◀または▶を押して ⚙ を選択する
- 5 メーター操作スイッチの▲または▼を押して“車両設定”を選択し、OK を押し続ける
- 6 メーター操作スイッチの▲または▼を押して“TPWS”を選択し、OK を押す
- 7 メーター操作スイッチの▲または▼を押して“空気圧設定”を選択し、タイヤ空気圧警告

灯が3回点滅するまでOKを押し続ける

“空気圧設定受付”というメッセージが表示され、初期化を開始します。初期化中はマルチインフォメーションディスプレイのタイヤ空気圧表示が“---”になります。

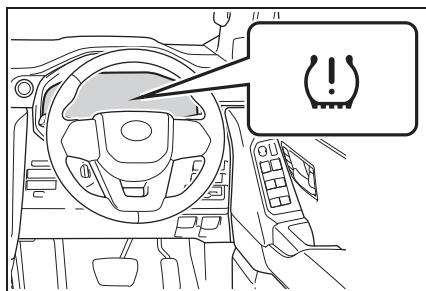

- 8 約40km/h以上で適度に右左折や直進をしながら約10～30分走行する

タイヤの位置判定が完了するとマルチインフォメーションディスプレイに各タイヤの空気圧が表示されるようになり、初期化が完了します。

約40km/h以上を維持できない場合でも長時間運転すると初期化は完了しますが、1時間以上走行しても初期化ができない場合は、エンジンスイッチはONのまま、安全な場所に約20分以上停車したあと、再度走行し直して下さい。

▶ 7インチディスプレイ装着車

- 1 車を安全な場所に駐車し、20分以上エンジンを停止する
- 2 タイヤの空気圧を指定の数値に調整する

タイヤ空気圧の調整はタイヤが冷えた状態で行ってください。タイヤ空気圧警報システムは、この空気圧を基準として作動します。

3 エンジンを始動する

(→P.182)

車両が動いているときは、初期化できません。

4 メーター操作スイッチの▲または▼を押して  を選択する

5 メーター操作スイッチの◀または▶を押して  を選択し、OK を押し続ける

6 メーター操作スイッチの▲または▼を押して“TPWS”を選択し、OK を押す

7 メーター操作スイッチの▲または▼を押して“空気圧設定”を選択し、タイヤ空気圧警告灯が3回点滅するまでOKを押し続ける

“空気圧設定受付”というメッセージが表示され、初期化を開始します。初期化中はマルチインフォメーションディスプレイのタイヤ空気圧表示が“---”になります。

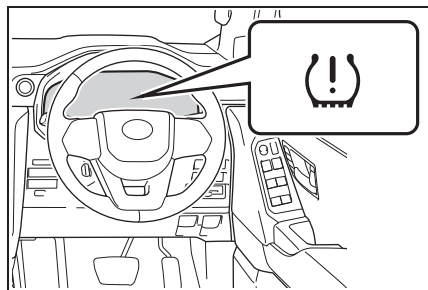

8 約40km/h以上で適度に右左折や直進をしながら約10～30分走行する

タイヤの位置判定が完了するとマルチイ

ンフォメーションディスプレイに各タイヤの空気圧が表示されるようになり、初期化が完了します。

約40km/h以上を維持できない場合でも長時間運転すると初期化は完了しますが、1時間以上走行しても初期化ができない場合は、エンジンスイッチはONのまま、安全な場所に約20分以上停車したあと、再度走行し直して下さい。

知識

■初期化するとき

- 通常は約30分以内の走行で初期化が完了します。
- 車速が約40km/h以上のときに行われます。
- 必ず指定空気圧に調整した上で初期化してください。
なお、空気圧の調整および初期化操作は、タイヤが冷えた状態で行ってください。
- タイヤ空気圧警報システムはお客様自身で初期化することができます。適度に右左折もしながら、直進走行をすることで初期化されますが、走行条件や走行環境によっては、初期化が完了するまでに時間がかかる場合があります

■初期化操作について

- 初期化中にエンジンスイッチをOFFにしてしまった場合は、次回ONにしたとき、自動的に初期化処理が再開されるため、あらためて初期化し直す必要はありません。
- 初期化の必要がない状態で誤って初期化操作を行ってしまったときは、タイヤが冷えている状態で指定空気圧に調整し、再度初期化操作を行ってください。
- タイヤ位置判定中にタイヤ空気圧が表示されない場合でも、空気圧低下時は

タイヤ空気圧警告灯が点灯します。

■ タイヤ空気圧警報システムの初期化がうまくいかないとき

- 次の場合は、初期化に時間がかかる場合や、初期化できない場合があります。
 - ・ 約 40km/h 以上で走行していない
 - ・ 未舗装の場所を走行した

1 時間以上走行しても初期化できない場合は、安全な場所に約 20 分以上停車したあと、再度走行し直してください。

- 初期化中に車を後退させると、それまでのデータがリセットされるため、再度走行し直してください。
- 初期化操作時に警告灯が3回点滅しない場合、初期化されていないおそれがありますので、初期化手順を最初からやり直してください。
- 上記の方法でも初期化できない場合は、トヨタ販売店にご相談ください。

⚠ 警告

■ タイヤ空気圧警報システムを初期化するとき

必ず指定空気圧に調整してから初期化操作をしてください。

お守りいただかないと、タイヤ空気圧が低下してもタイヤ空気圧警告灯が点灯しない、または適切な空気圧でもタイヤ空気圧警告灯が点灯してしまうことがあります。

ID コードを登録するには (タイヤ空気圧警報システム装着車)

■ ID コード登録が必要なとき

- 新しいバルブ／送信機を装着したとき
- すでに ID コードの登録がされているバルブ／送信機を装着したとき (例えば、サマータイヤか

ら冬用タイヤへの交換など)

タイヤ空気圧バルブ／送信機には固有の ID コードが設定されているため、車両のコンピューターに ID コードを登録する必要があります。

■ ID コード登録のしかた

▶ 4.2 インチディスプレイ装着車

- 1 車を安全な場所に駐車し、20 分以上エンジンを停止する
- 2 エンジンを始動する (→P.182)

車両が動いているときは、ID コード登録操作ができません。

- 3 メーター操作スイッチの ◀ または ▶ を押して  を選択する
- 4 メーター操作スイッチの ▲ または ▼ を押して “車両設定” を選択し、OK を押し続ける
- 5 メーター操作スイッチの ▲ または ▼ を押して “TPWS” を選択し、OK を押す
- 6 メーター操作スイッチの ▲ または ▼ を押して “センサ ID/位置登録” を選択し、タイヤ空気圧警告灯がゆっくり 3 回点滅するまで OK を押し続ける

“センサ ID/位置 登録受付” というメッセージが表示され、登録を開始します。

ID コードの登録が開始すると、タイヤ空気圧警告灯が約 1 分間点滅したあと点灯します。また、登録中はマルチインフォメーションディスプレイのタイヤ空気圧

表示が“---”になります。

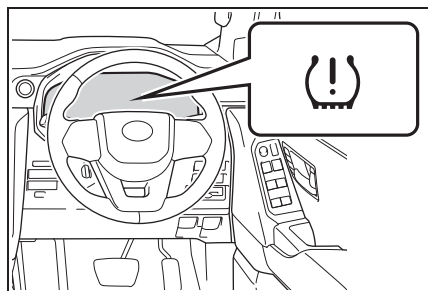

- 7 約 40km/h 以上で適度に右左折や直進をしながら約 10 ~ 30 分走行する。

登録が完了すると、タイヤ空気圧警告灯が消灯し、マルチインフォメーションディスプレイにタイヤ空気圧が表示されます。



信号待ちで停車時間が長くなる場合など、走行条件によっては、登録に約 1 時間以上かかる場合があります。

- 8 タイヤ空気圧警報システムを初期化する (→P.498)

▶ 7 インチディスプレイ装着車

- 1 車を安全な場所に駐車し、20 分以上エンジンを停止する
- 2 エンジンを始動する (→P.182)

車両が動いているときは、ID コード登録操作ができません。

- 3 メーター操作スイッチの▲または▼を押して  を選択する
- 4 メーター操作スイッチの◀または▶を押して  を選択し、OK を押し続ける

- 5 メーター操作スイッチの▲または▼を押して“TPWS”を選択し、OK を押す

- 6 メーター操作スイッチの▲または▼を押して“センサ ID/位置登録”を選択し、タイヤ空気圧警告灯がゆっくり 3 回点滅するまで OK を押し続ける

“センサ ID/位置登録受付”というメッセージが表示され、登録を開始します。

ID コードの登録が始まると、タイヤ空気圧警告灯が約 1 分間点滅したあと点灯します。また、登録中はマルチインフォメーションディスプレイのタイヤ空気圧表示が“---”になります。

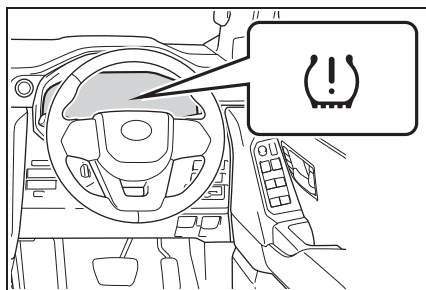

- 7 約 40km/h 以上で適度に右左折や直進をしながら約 10 ~ 30 分走行する。

登録が完了すると、タイヤ空気圧警告灯が消灯し、マルチインフォメーションディスプレイにタイヤ空気圧が表示されます。

信号待ちで停車時間が長くなる場合など、走行条件によっては、登録に約 1 時間以上かかる場合があります。

- 8 タイヤ空気圧警報システムを初期化する (→P.498)

知識

■ ID コードの登録をするときは

- 通常は約 30 分以内の走行で登録が完了します。すでに ID コードの登録がされているタイヤセットを使用する場合は、ID 切りかえ (→P.504) を行うと短い時間で切りかえることができます。
- ID コードの登録は、車速が約 40km/h 以上のときに行われます。
- 登録操作を行う前に、車両の近くにタイヤ空気圧バルブ/送信機を装着したホイールがないことを確認してください。
- ID コードの登録をしたあとに初期化を行ってください。ID コードの登録前に初期化すると、初期化が無効になります。
- ID コードの登録が完了したあとは、走行によりタイヤが熱くなっているためタイヤが十分に冷えたあとで初期化操作を行ってください。
- ID コードはお客様自身で登録することができます。適度に右左折もしながら、直進走行をすることで登録されますが、走行条件や走行環境によっては、登録が完了するまでに時間がかかる場合があります。

■ ID コード登録の中止について

- ID コードの登録を中止するには、マルチインフォメーションディスプレイで“センサ ID / 位置登録”を再度選択してください。(→P.501)
- ID コードの登録を中止した場合、次回エンジンスイッチを ON にしたとき、タイヤ空気圧警告灯が約 1 分間点滅したあと点灯します。タイヤ空気圧警報システムが正常に作動できるようになると、タイヤ空気圧警告灯が消灯します。

- しばらく待ってもタイヤ空気圧警告灯が消灯しないときは、ID コードの登録が正常に中止できていないおそれがあります。正しく中止するためには、再度 ID コードの登録操作を初めから行い、走行する前にエンジンスイッチを OFF にしてください。

■ ID コードの登録がうまくいかないとき

- 次の場合は、ID コードの登録に時間がかかる場合や、登録できない場合があります。
 - ・ 走行前に約 20 分以上駐車していない
 - ・ 約 40km/h 以上で走行していない
 - ・ 未舗装の場所を走行した
 - ・ 他車と併走し、自車のセンサーと他車のセンサーが判別できない
 - ・ タイヤ空気圧バルブ/送信機を装着したホイールが車内や車両の近くにある
- 1 時間以上走行しても登録できない場合は、ID コードの登録手順を最初からやり直してください。
- 登録中に車を後退させると、それまでのデータがリセットされるため、再度走行し直してください。
- 登録操作時に警告灯がゆっくり3回点滅しない場合、ID コードが登録されていないおそれがありますので、登録手順を最初からやり直してください。
- 上記の方法でも ID コードを登録できない場合はトヨタ販売店にご相談ください。

タイヤ空気圧警報システムの ID コードを切りかえるには (タイヤ空気圧警報システム装着車)

この車両は 2 セット分の ID コードを登録することができるタイヤ空気圧警報システムが備わっています。

通常使用するタイヤと冬用タイヤ

の2セットを登録しておくとう便利です。

IDコードの登録は、トヨタ販売店で行ってください。

■ 作動条件

- この機能は2セット目のタイヤを登録してある場合のみ、切りかえをすることができます。2セット目のタイヤが登録されていない場合、マルチインフォメーションディスプレイで“センサID / 位置登録”を選択し2分待機してもID切りかえはできません。

- IDコードを登録したときのセットでタイヤの交換をしたときのみ切りかえをすることができます。

他のセットのIDコードを混在させた場合は作動しません。

■ IDコードの切りかえかた

▶ 4.2 インチディスプレイ装着車

1 車を安全な場所に停車し、切りかえをしたいタイヤセットに交換をする。

2 メーター操作スイッチの◀または▶を押して ⚙ を選択する

3 メーター操作スイッチの▲または▼を押して“車両設定”を選択し、OKを押し続ける

4 メーター操作スイッチの▲または▼を押して“TPWS”を選択し、OKを押す

5 メーター操作スイッチの▲または▼を押して“センサID / 位置登録”を選択し、タイヤ空気圧警告灯がゆっくり3回点滅を開始するまで、OKを押し続ける

その後、1分間点滅したあとに点灯します。

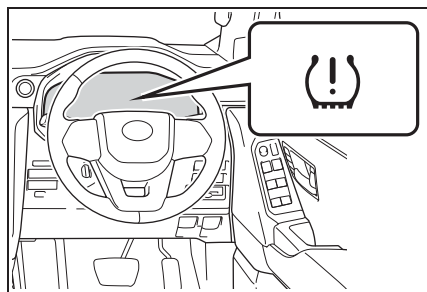

約2分後に2セット目のIDコードに切りかえが完了しタイヤ空気圧警告灯が消灯します。

6 タイヤ空気圧警報システムを初期化する (→P.498)

取り付けたタイヤの空気圧が異なる場合、初期化が必要になりますが、同じ空気圧に設定されている場合は、初期化の必要はありません。

7 約40km/h以上で適度に右左折や直進をしながら約10～30分走行する

2セット目に切りかえが完了すると、タイヤ空気圧警告灯が消灯し、マルチインフォメーションディスプレイにタイヤ空気圧が表示されます。

▶ 7インチディスプレイ装着車

1 車を安全な場所に停車し、切りかえをしたいタイヤセットに交換をする。

- 2 メーター操作スイッチの \blacktriangle または \blacktriangledown を押して ⚙ を選択する
- 3 メーター操作スイッチの \blacktriangleleft または \blacktriangleright を押して ⚙ を選択し、OK を押し続ける
- 4 メーター操作スイッチの \blacktriangle または \blacktriangledown を押して“TPWS”を選択し、OK を押す
- 5 メーター操作スイッチの \blacktriangle または \blacktriangledown を押して“センサ ID/位置登録”を選択し、タイヤ空気圧警告灯がゆっくり3 回点滅を開始するまで、OK を押し続ける。

その後、1 分間点滅した後に点灯します。

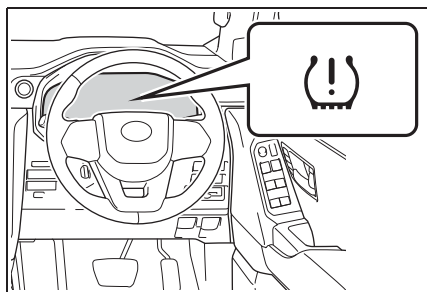

約 2 分後に 2 セット目の ID コードに切りかえが完了しタイヤ空気圧警告灯が消灯します。

- 6 タイヤ空気圧警報システムを初期化する (→P.498)

取り付けたタイヤの空気圧が異なる場合、初期化が必要になりますが、同じ空気圧に設定されている場合は、初期化の必要はありません。

- 7 約 40km/h 以上で適度に右左折や直進をしながら約 10 ~ 30 分走行する

2 セット目に切りかえが完了すると、タイヤ空気圧警告灯が消灯し、マルチインフォメーションディスプレイにタイヤ空気圧が表示されます。

タイヤ空気圧について

タイヤの空気圧を適正に維持するために、タイヤの空気圧点検を月に1回以上実施してください。(→P.571)

知識

■ タイヤ空気圧が適正でない場合

適切に調整されていないタイヤ空気圧で走行すると、次のようなことが起こる場合があります。

- 燃費の悪化
- 乗り心地や操縦安定性の低下
- 摩耗によるタイヤ寿命の低下
- 安全性の低下

ひんぱんにタイヤ空気圧が低下する場合は、トヨタ販売店でタイヤの点検を受けてください。

■ タイヤ空気圧の点検のしかた

タイヤ空気圧の点検の際は、次のことをお守りください。

- タイヤが冷えているときに点検する
- タイヤ空気圧ゲージを必ず使用する
タイヤの外観だけでは空気圧が適正かどうか判断できません。
- 走行後はタイヤの発熱により空気圧が高くなります。異常ではありませんので減圧しないでください。
- 荷物を積んだり、多人数で乗車するときは荷重を不均等にかけないようにする

警告

■ タイヤの性能を発揮するために

適正なタイヤ空気圧を維持してください。

タイヤ空気圧が適正に保たれていないと、次のようなことが起こるおそれがあり、重大な傷害におよぶか、最悪の場合死亡につながるおそれがあります。

- 過度の摩耗
- 偏摩耗
- 操縦安定性の低下
- タイヤの過熱による破裂
- タイヤとホイールのあいだからの空気もれ
- ホイールの変形、タイヤの損傷
- 走行時にタイヤが損傷する可能性の増大（路上障害物、道路のつなぎ目や段差など）

注意

■ タイヤ空気圧の点検・調整をしたあとは

タイヤのバルブキャップを確実に取り付けてください。

バルブキャップをはずしていると、ほこりや水分がバルブに入り空気がもれ、タイヤの空気圧が低下するおそれがあります。

エアコンフィルターの交換

エアコンを快適にお使いいただくために、エアコンフィルターを定期的に交換してください。

交換するには

- 1 エンジンスイッチを OFF にする
- 2 グローブボックスを開き、仕切り板を取りはずす (→P.460)
- 3 パネルを取りはずす

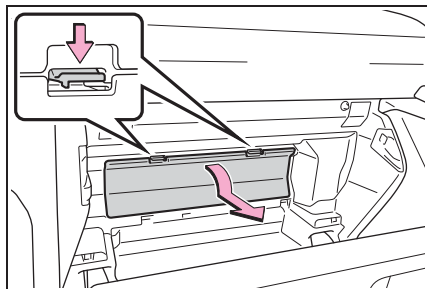

- 4 フィルターカバーのロックをはずし (A)、ツメからフィルターカバーを抜き (B)、フィルターカバーを取りはずす

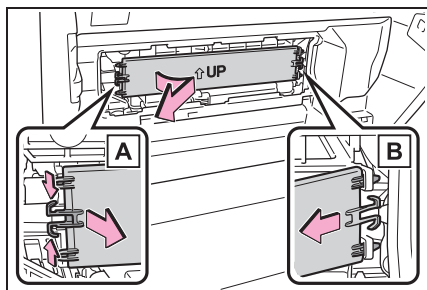

- 5 フィルターケースを取りはずす

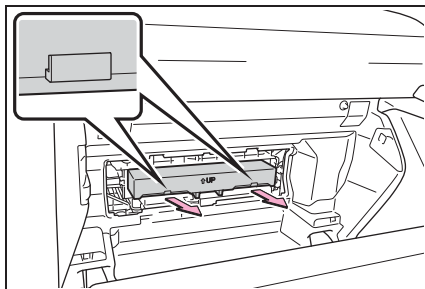

- 6 フィルターケースからフィルターを取りはずし、新しいフィルターと交換する

「↑ UP」マークの矢印が上を向くように取り付けます。

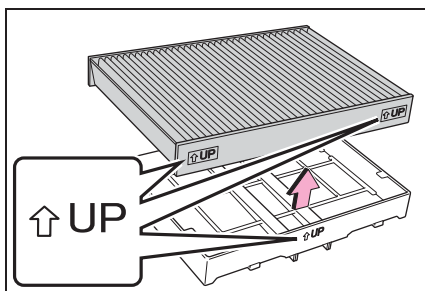

知識

■ エアコンフィルターの交換について

エアコンフィルターは下記の時期を目安に交換してください。

15000km [7500km^{*1}] ごと、ただし12ヶ月をこえないこと^{*2}

^{*1} 大都市や寒冷地など、交通量や粉じんの多い地区

^{*2} 芳香剤などの使用により脱臭寿命が著しく低下する場合があります。エアコンの臭いが気になりだしたらフィルターを交換してください。

■ エアコンの風量が減少したときは

フィルターの目づまりが考えられますので、フィルターを交換してください。

⚠ 注意

■ エアコンを使用するときの注意

- フィルターを装着せずにエアコンを使用すると、故障の原因になることがあります。必ずフィルターを装着してください。
- フィルターは、交換するタイプです。水洗いやエアブローによる清掃はしないでください。
- フィルターカバーの破損を防ぐために

フィルターカバーのロックをはずすときに、フィルターカバーを矢印の方向に動かす際は、ツメに無理な力がかからないように注意してください。ツメが破損するおそれがあります。

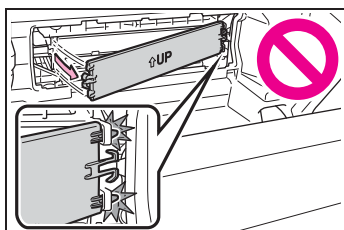

電子キーの電池交換

電池が消耗しているときは、新しい電池に交換してください。

📖 知識

■ 電子キーの電池が消耗していると次のような状態になります。

- スマートエントリー&スタートシステム、ワイヤレス機能が作動しない
- 作動距離が短くなる

事前に準備するもの

交換をするには、次のものを準備してください。

- マイナスドライバー
- 小さいマイナスドライバー
- リチウム電池：CR2450

📖 知識

■ リチウム電池 CR2450 の入手

電池はトヨタ販売店・時計店およびカメラ店などで購入できます。

電池を交換するには

- 1 ロックを解除してメカニカルキーを抜く

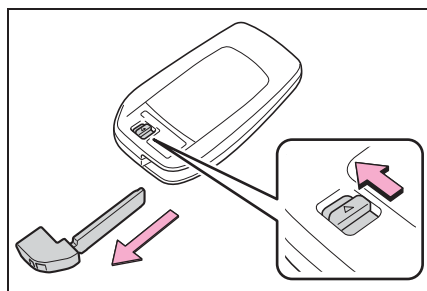

2 カバーをはずす

傷が付くのを防ぐため、マイナスドライバーの先端に布などを巻いて保護してください。

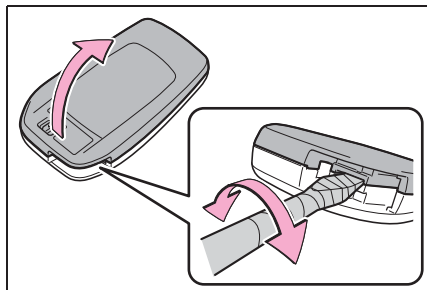

3 消耗した電池を取り出す

カバーをはずしたときに、上側のカバーに電子キーのモジュールが貼り付き、電池面が隠れている場合があります。この場合、電子キーのモジュールをひっくり返し、図のように電池が見える状態で作業してください。

新しい電池は、+極を上にして取り付けます。

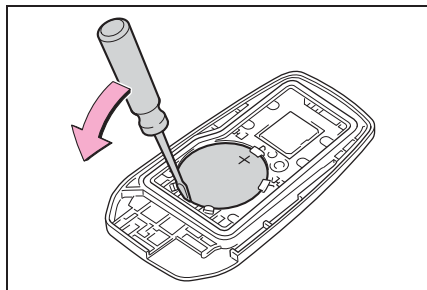

4 取り付けるときは、取りはずしたときと逆の手順で取り付ける

警告

■電子キーの電池について

次のことを必ずお守りください。お守りいただかないと、重大な傷害におよぶか、最悪の場合死亡につながるおそれがあります。

- 誤って電池を飲み込まないように注意してください。化学熱傷のおそれがあります。
 - 電子キーにはコイン電池もしくはボタン電池が使われています。電池を飲み込むと、わずか2時間で重度の化学熱傷を引き起こし、重大な傷害におよぶか、最悪の場合死亡につながるおそれがあります。
 - 新しい電池および取りはずした電池は、お子さまにさわらせないでください。
 - カバーがしっかり閉まらない場合はそのまま使用せず、お子さまの手の届かない場所に保管し、トヨタ販売店で点検を受けてください。
 - 誤って電池を飲み込んだ、または体の一部に入れてしまった場合は、すぐに医師の診察を受けてください。
- #### ■電池の爆発や可燃性の液体またはガスの漏れを防ぐために
- 同じタイプの電池と交換してください。異なったタイプの電池を使用すると、電池が爆発するおそれがあります。
 - 極端に温度の高いところや、高度が高く極端に気圧が低いところに電池を持ち込まないでください。
 - 電池を燃やしたり、つぶしたり、切ったりしないでください。

⚠ 注意

■ 電池を交換するときは

適切なサイズのマイナスドライバーを使用してください。無理な力がかかると、カバーが変形したり破損したりするおそれがあります。

■ 交換後、正常に機能させるために

次のことを必ずお守りください。

- めくれた手で電池を交換しない
錆の原因になります。
- 電池以外の部品に、ふれたり動かし
たりしない
- 電極を曲げない

ヒューズの点検・交換

ランプがつかないときや電気系統の装置が働かないときは、ヒューズ切れが考えられます。ヒューズの点検を行ってください。

ヒューズの点検・交換をするには

- 1 エンジンスイッチを OFF にする
- 2 ヒューズボックスを開ける

▶ エンジンルーム（ガソリン車）

A タイプ：

エンジンルームカバーを開けたままにするか、取りはずし（→P.487）、ツメを押しながら、カバーを持ち上げる

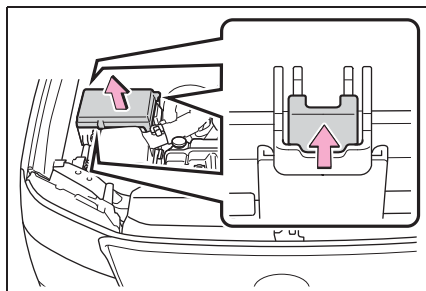

B タイプ：

エンジンルームカバーを開けたままにするか、取りはずし（→P.487）、ツメを押しながら、カバーを持ち上げる

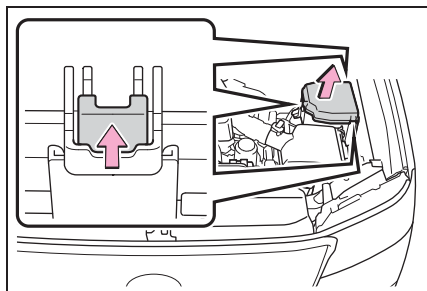

▶ エンジンルーム（ディーゼル車）

A タイプ：

エンジンルームカバーを開けたままにするか、取りはずし（→P.487）、ツメを押しながら、カバーを持ち上げる

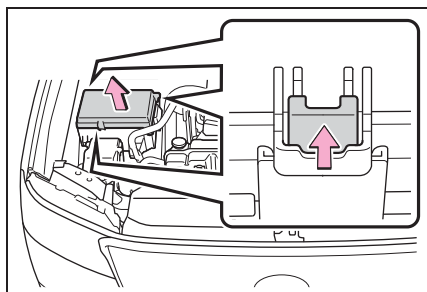

B タイプ：

エンジンルームカバーを開けたままにするか、取りはずし（→P.487）、ツメを押しながら、カバーを持ち上げる

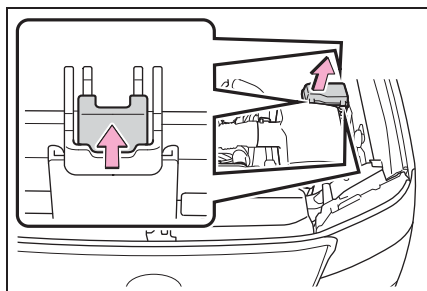

C タイプ：

ツメを押しながら、カバーを持ち上げる

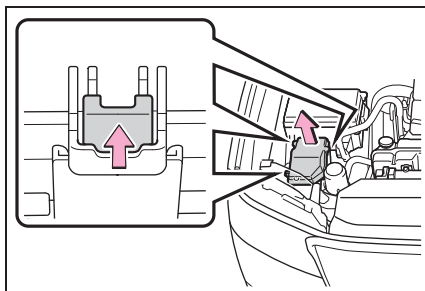

▶ 運転席足元

ヒューズボックスカバーを取りはずす

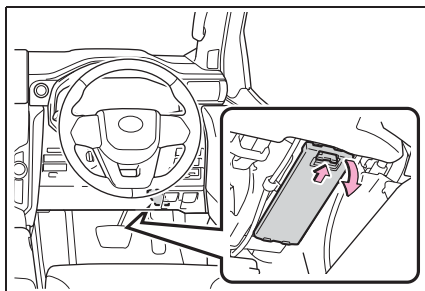

▶ ラゲージルーム★

★：グレード、オプションなどにより、装備の有無があります。

カバーを取りはずす

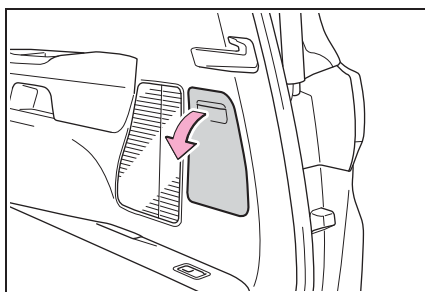

ヒューズボックスカバーを取りはずす

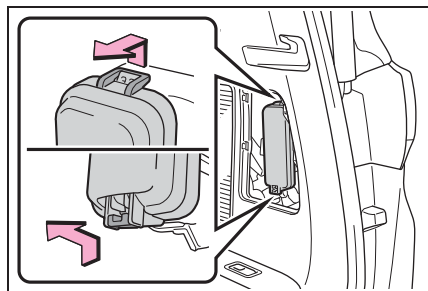

3 ヒューズを引き抜く

▶ ガソリン車

ヒューズはずしでヒューズを引き抜くことができます。

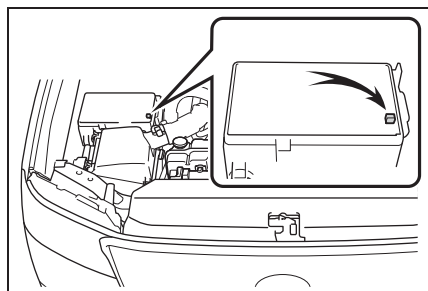

▶ ディーゼル車

ヒューズはずしでヒューズを引き抜くことができます。

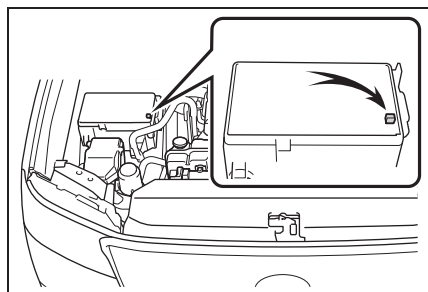

4 ヒューズが切れていないか点検する

ヒューズボックスの表示に従い、規定容

量のヒューズに交換します。

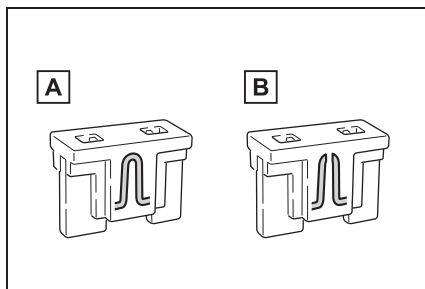

A 正常

B ヒューズ切れ

知識

■ ヒューズを交換したあと

- カバーを取り付けるときは、ツメをしっかりと付けてください。
- 交換してもランプ類が点灯しないときは、電球を交換してください。(→P.513)
- 交換しても再度ヒューズが切れる場合は、トヨタ販売店で点検を受けてください。

■ バッテリーからの回路に過剰な負荷がかかると

配線が損傷を受ける前にヒューズが切れるように設計されています。

■ 電球（バルブ）を交換するときは

この車両に指定されているトヨタ純正品のご使用をおすすめします。一部の電球は過電流を防止する専用回路に接続されているため、この車両指定のトヨタ純正品以外は使用できない場合があります。

警告**■車の故障や、車両火災を防ぐために**

次のことをお守りください。
お守りいただかないと、車の故障や火災、けがをするおそれがあります。

- 規定容量以外のヒューズ、またはヒューズ以外のものを使用しないでください。
- 必ずトヨタ純正ヒューズか同等品を使用してください。
- ヒューズやヒューズボックスを改造しないでください。

注意**■ヒューズを交換する前に**

ヒューズが切れた原因が電気の過剰負荷だと判明したときは、トヨタ販売店で点検を受けてください。

電球（バルブ）の交換

次に記載する電球は、ご自身で交換できます。交換する前に、切れた電球の W（ワット）数を確認してください。部品が破損するおそれがあるので、トヨタ販売店で交換することをおすすめします。

電球の用意

切れた電球の W（ワット）数を確認してください。（→P.572）

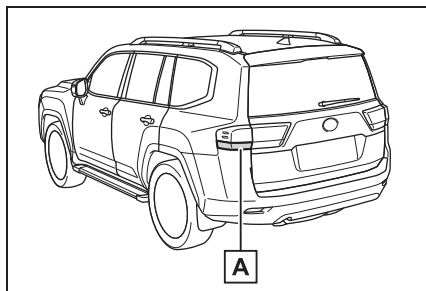
電球の位置**A** リヤ方向指示灯／非常点滅灯（バルブタイプ）★

★：グレード、オプションなどにより、装備の有無があります。

■トヨタ販売店で交換が必要なランプ

次のランプが切れたときは、トヨタ販売店で交換してください。

- ヘッドランプ（前照灯）
- 車幅灯／LED デイタイムランニングランプ
- フロント方向指示灯／非常点滅

灯

- フロントフォグランプ★
- コーナリングランプ★
- サイド方向指示灯／非常点滅灯
- 尾灯
- 制動灯
- リヤ方向指示灯／非常点滅灯 (LED タイプ) ★
- リヤフォグランプ★
- 後退灯
- ハイマウントストップランプ
- 番号灯
- ドアミラー足元照明
- サイドステップ照明★

★：グレード、オプションなどにより、
装備の有無があります。

 知識

■ LED ランプについて

リヤ方向指示灯／非常点滅灯 (バルブタイプ) ★以外のランプは、数個のLEDで構成されています。もしLEDがひとつでも点灯しないときは、トヨタ販売店で交換してください。

★：グレード、オプションなどにより、
装備の有無があります。

■ レンズ内の水滴と曇り

レンズ内の一時的な曇りは、機能上問題ありません。ただし、次のようなときは、トヨタ販売店にご相談ください。

- レンズ内側に大粒の水滴が付いている
- ランプ内に水がたまっている

■ 電球 (バルブ) を交換するとき

→P.512

電球交換をするには

■ リヤ方向指示灯／非常点滅灯 (バルブタイプ) ★

★：グレード、オプションなどにより、
装備の有無があります。

- 1 バックドアを開け、カバーを取りはずす

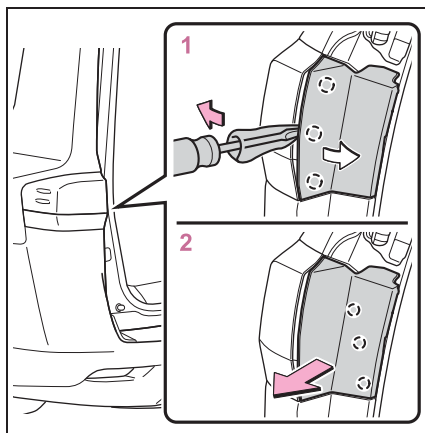

- 1 図のようにマイナスドライバーを使って、カバーのツメ (3ヶ所) をはずす

傷が付くのを防ぐため、マイナスドライバーの先端に布などを巻いて保護してください。

カバーをはずす際は、適切なサイズのマイナスドライバーをご使用ください。

- 2 カバーを後方にひいてツメ (3ヶ所) をはずす

- 2 ネジを取りはずし、ランプ本体を取りはずす

ランプ本体を車両後方に引いて取りはずす

します。

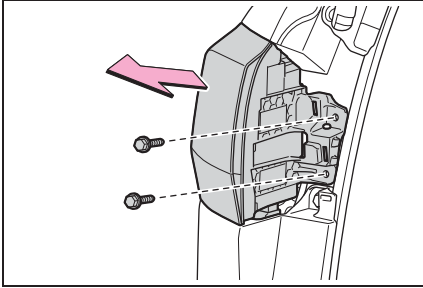

3 ソケットを左にまわして取りはずす

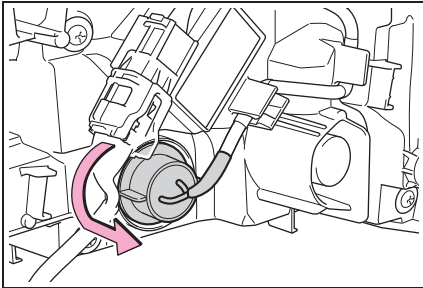

4 電球を取りはずす

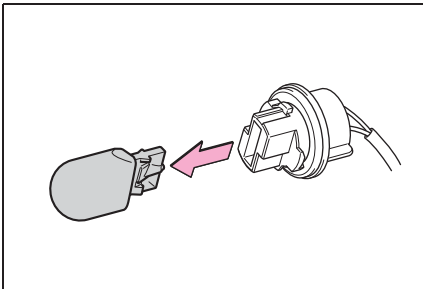

5 新しい電球を取り付け、ソケットをランプ本体に挿し込み右にまわして取り付ける

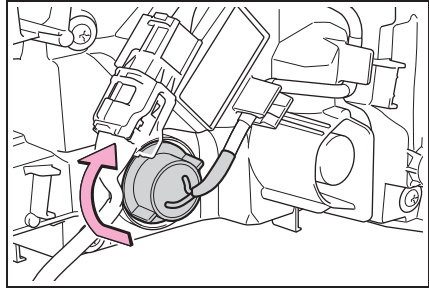

6 ランプ本体を取り付ける

車体側のクリップをランプ本体の溝の位置に合わせてから、裏側にあるピンがはまるように、ランプ本体をまっすぐ押し込んでください。

押し込んだあと、ランプ本体がしっかり固定されていることを確認してください。

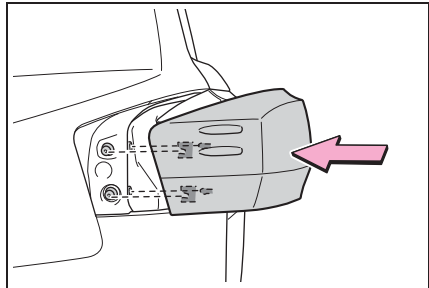

7 ネジを取り付ける

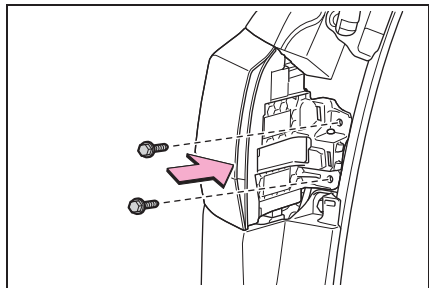

8 ランプ本体のカバーを取り付ける

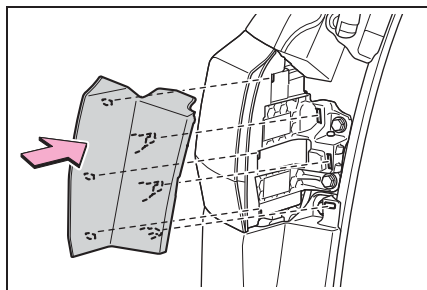

- 発熱による損傷を防ぐため、バルブを取り付ける前にバルブのワット数を確認してください。

⚠ 警告

■ 電球を交換するとき

- ランプは消灯してください。消灯直後は高温になっているため、交換しないでください。やけどをすることがあります。

- 電球のガラス部を素手でふれないでください。

やむを得ずガラス部を持つ場合は、電球に油脂や水分を付着させないために、乾いた清潔な布などを介して持ってください。また、電球を傷付けたり、落下させたりすると球切れや破裂することがあります。

- 電球や電球を固定するための部品はしっかり取り付けてください。取り付けが不十分な場合、発熱や発火、または内部への浸水による故障や、レンズ内に曇りが発生することがあります。

- 電球・ソケット・電気回路および構成部品を、修理または分解しないでください。感電により、重大な傷害におよぶか、最悪の場合死亡につながるおそれがあります。

■ お車の故障や火災を防ぐために

- 電球が正しい位置にしっかりと取り付けられていることを確認してください。

7-1. まず初めに

- 故障したときは 518
- 非常点滅灯（ハザードランプ） 519
- 発炎筒 519
- 車両を緊急停止するには 520
- 水没・冠水したときは 521

7-2. 緊急時の対処法

- けん引について 523
- フューエルポンプシャットオフシステム（ガソリン車） 526
- 警告灯がついたときは 527
- 警告メッセージが表示されたときは 536
- パンクしたときは 541
- エンジンがかからないときは .. 551
- キーをなくしたときは 552
- 電子キー、または指紋認証システムが正常に働かないときは 553
- バッテリーがあがったときは .. 555
- オーバーヒートしたときは 560
- スタックしたときは 562

故障したときは

故障のときはすみやかに次の指示に従ってください。

対処のしかた

- 非常点滅灯（→P.519）を点滅させながら、車を路肩に寄せ停車します。

非常点滅灯は、故障などでやむを得ず路上駐車する場合、他車に知らせるため使用します。

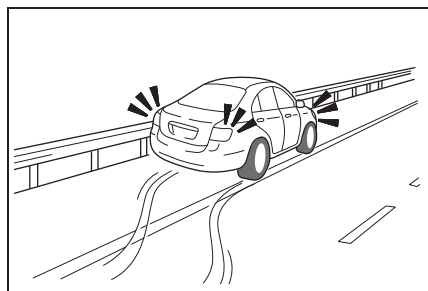

- 高速道路や自動車専用道路では、次のことに従う
- 1 同乗者を避難させる
 - 2 車両の50m以上後方（A）に発炎筒（→P.519）と停止表示板を置くか、停止表示灯を使用する
 - ・ 見通しが悪い場合はさらに後方に置いてください。
 - ・ 発炎筒は、燃料もれの際やトンネル内では使用しないでください。

- 3 その後、ガードレールの外側などに避難する

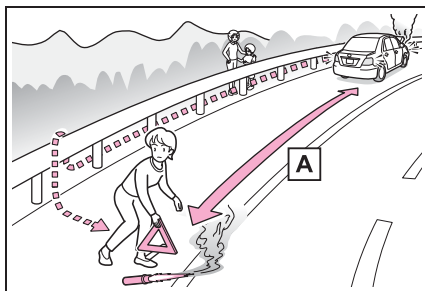

知識

■ 停止表示板・停止表示灯について

- 高速道路や自動車専用道路でやむを得ず駐停車する場合は、停止表示板または停止表示灯の表示が、法律で義務付けられています。

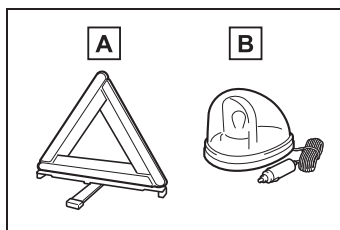

A 停止表示板

B 停止表示灯

- 停止表示板のご購入については、トヨタ販売店にお問い合わせください。

非常点滅灯（ハザードランプ）

故障などでやむを得ず路上駐車する場合、他車に知らせるために使用してください。

点滅させるには

スイッチを押す

すべての方向指示灯が点滅します。
もう一度押すと消灯します。

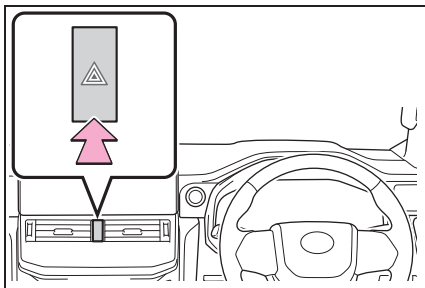

知識

■ 非常点滅灯について

- エンジン停止中に、非常点滅灯を長時間使用すると、バッテリーがあがるおそれがあります。
- SRS エアバッグの作動時または後方から強い衝撃を受けたときは、非常点滅灯が自動で点滅します。非常点滅灯スイッチを2回押すか、約20分経過すると消灯します。（衝撃の度合いや事故の状況によっては点滅しないことがあります）

発炎筒

高速道路や踏切などでの故障・事故時に非常信号用として使用します。（トンネル内や可燃物の近くでは使用しないでください）発炎時間は約5分です。非常点滅灯と併用してください。

発炎筒を使うには

- 1 助手席足元の発炎筒を取り出す

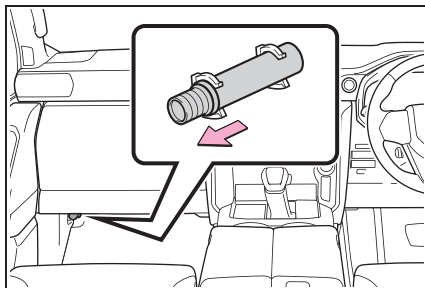

- 2 本体をまわしながら抜き、本体を逆さにして挿し込む

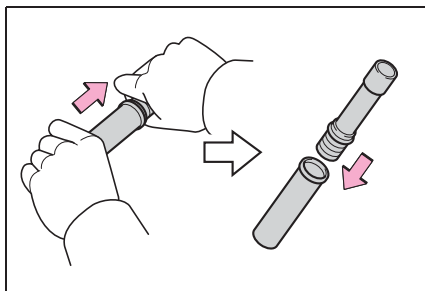

- 3 先端のフタを取り、すり薬 **A** で発炎筒の先端をこすり、着火させる

必ず車外で使用してください。
着火させる際は、筒先を顔や体に向けな

いでください。

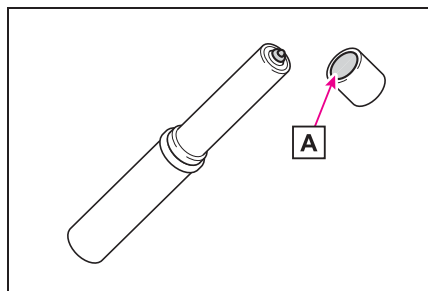

知識

■ 発炎筒の交換について

本体に表示してある有効期限が切れる前に、トヨタ販売店でお求めください。有効期限が切れると、着火しなかったり、炎が小さくなる場合があります。

警告

■ 発炎筒を使用してはいけない場所

次の場所では、発炎筒を使用しないでください。

煙で視界が悪くなったり、引火するおそれがあるため危険です。

- トンネル内
- ガソリンなど可燃物の近く

■ 発炎筒の取り扱いについて

次のことを必ずお守りください。お守りいただかないと、重大な傷害を受けるおそれがあり危険です。

- 使用中は、発炎筒を顔や体に向けたり、近付けたりしない
- 発炎筒は、お子さまにさわらせない

車両を緊急停止するには

万一、車が止まらなくなったときの非常時のみ、手順に従って車を停止させてください。

車を停止するには

- 1 ブレーキペダルを両足でしっかりと踏み続ける

ブレーキペダルをくり返し踏まないでください。通常より強い力が必要となり、制動距離も長くなります。

- 2 シフトレバーを N に入れる

▶ シフトレバーが N に入った場合

- 3 減速後、車を安全な道路脇に停める

- 4 エンジンを停止する

▶ シフトレバーが N に入らない場合

- 3 ブレーキペダルを両足で踏み続け、可能な限り減速させる

- 4 エンジンスイッチを 2 秒以上押し続けるか、素早く 3 回以上連続で押してエンジンを停止する

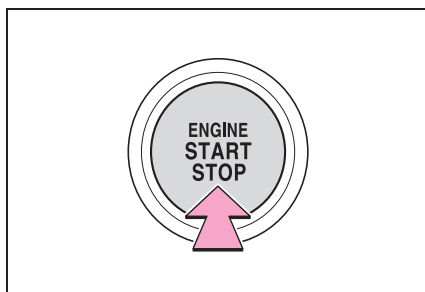

- 5 車を安全な道路脇に停める

 知識

■ 緊急停止したときは

バッテリーの消費電力を抑えるためにエアコンなどの一部機能の作動を制限することがあります。

 **警告**
■ 走行中にやむを得ずエンジンを停止するとき

走行中にエンジンを停止してもハンドルやブレーキの操作は可能ですが、バッテリーの残量や使用状況によっては、車両が停止する前に操作力補助がなくなり、ハンドルとブレーキの操作が困難になるおそれがあるため、車のコントロールがしにくくなり危険です。エンジンを停止する前に、十分に減速するようにしてください。

水没・冠水したときは

この車両は水深が深い道路を走行できるように設計されていません。冠水路または冠水のおそれがある道路は、走行しないでください。車両が水没や漂流することが予想される場合は、車内に留まると危険です。落ち着いて次のように対処してください。

- ドアを開けることができる場合、ドアを開けて車外に出てください。
- ドアを開けることができない場合、パワーウィンドウスイッチでドアガラスを開けて避難経路を確保してください。
- ドアガラスが開けられる場合、窓から車外に出てください。
- 水没によりドアおよびドアガラスを開けることができない場合、落ち着いて車内外の水圧差がなくなるまで車内が浸水するのを待ってからドアを開けて車外に出てください。

車外の水位がドア高さの半分を超えると、水圧で車内からドアを開けることができなくなります。

 知識

■ 水位がフロアを超えると

水位がフロアを超えて時間が経過すると、電気装置が損傷し、パワーウィンドウが作動しなくなったり、エンジンが停止し、車が移動できなくなるおそれがあります。

■ 緊急脱出用ハンマー[※]の使用について

この車両のフロントウインドウガラスとドアガラスには合わせガラス★が使用されております。合わせガラスは、緊急脱出用ハンマー[※]で割ることができません。

★：グレード、オプションなどにより、装備の有無があります。

※ 詳しくはトヨタ販売店にお問い合わせください。

■ 合わせガラスの見分け方

ガラスの断面を上から見たとき、2枚の板ガラスを貼り合わせてあるのが合わせガラスです。

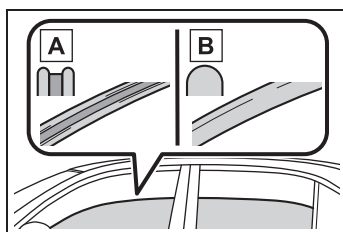

A 合わせガラス

B 強化ガラス

▲ 警告**■ 走行中の警告**

冠水路または冠水のおそれがある道路は、走行しないでください。車両が故障して動かなくなり、水没や漂流から死亡につながるおそれがあります。

けん引について

けん引は、できるだけトヨタ販売店または専門業者にご依頼ください。

その場合は、レッカー車または、車両運搬車を使用することをおすすめします。



注意

■長い下り坂でけん引するときは

レッカー車または、車両運搬車でけん引してください。他車にけん引してもらおうと、ブレーキが過熱し効きが悪くなるおそれがあります。

けん引の前に販売店への連絡が必要な状況

次の場合は、駆動系の故障が考えられるため、トヨタ販売店または専門業者へご連絡ください。

- エンジンがかかると車が動かない
- 異常な音がある

レッカー車でけん引するとき

▶ 前向きにけん引するときは

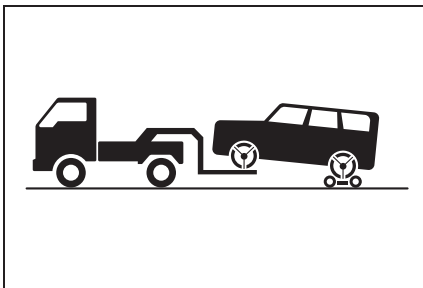

台車を使用して後輪を持ち上げる

▶ うしろ向きにけん引するときは

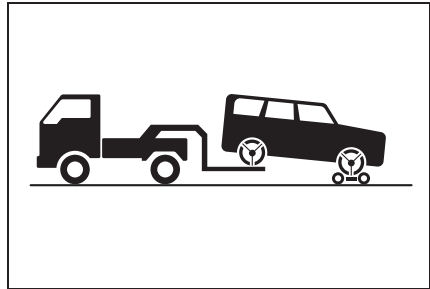

台車を使用して前輪を持ち上げる



警告

次のことを必ずお守りください。お守りいただかないと、重大な傷害におよぶか、最悪の場合死亡につながるおそれがあります。

■レッカー車でけん引するとき

4輪とも持ち上げた状態で運搬してください。タイヤが地面に着いた状態でけん引すると、駆動系部品が破損したり車が台車から飛び出したりするおそれがあります。

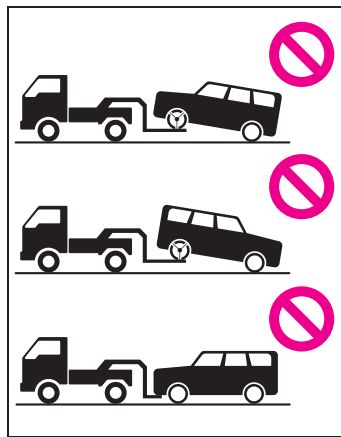

 注意

■ レッカー車でけん引するとき

車両の損傷を防ぐために図のようなレッカー車ではけん引しないでください。

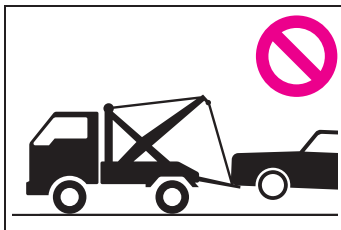

車両運搬車を使用するとき

車両運搬車で輸送するときは、 の場所で固縛する

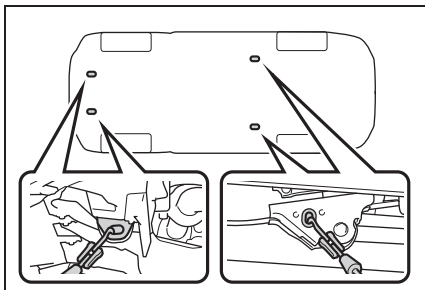

鎖やケーブルなどを使用して車両を固縛する場合は図に黒く示す角度が45°になるように固縛する

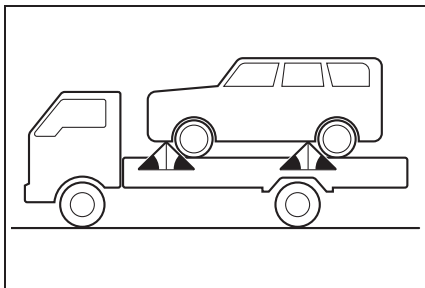

 注意

■ 車両運搬車に車を固縛するとき

ケーブル等を過度に締め付けすぎないでください。車両の損傷につながるおそれがあります。

他車にけん引してもらうとき

1 車体に傷が付かないようにロープをけん引フックにかける

車体に傷が付かないように注意してください。また、前進方向でけん引してください。

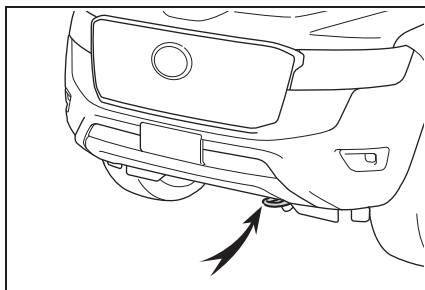

2 ロープの中央に白い布を付ける

布の大きさ：
0.3m 平方 (30cm×30cm) 以上

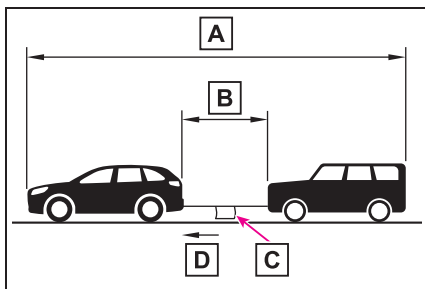

A 25m 以内

B 5m 以内

C 白い布

D けん引方向

3 運転者はけん引される車両に乗り、エンジンを始動する

エンジンが始動しないときは、エンジンスイッチを ON にしてください。

4 トランスファースイッチを H4 かつフロント・センター・リヤの各デフロックを OFF の状態にし、各表示灯が消灯したことを確認する

5 けん引される車両のシフトレバーを N にしてから、パーキングブレーキを解除する

オートモードを OFF にしてください。
(→P.193)

けん引中は、ロープがたるまないよう、減速時なども前の車の速度に合わせてください。

シフトレバーがシフトできないときは：→P.189

知識

■けん引フックの使用目的

けん引フックはけん引してもらうときに使うものであり、他車をけん引するためのものではありません。

■他車にけん引してもらうときに

エンジンが停止しているとブレーキの効きが悪くなったり、ハンドル操作が通常より重くなったりします。

■リヤ側フックについて

このフックは、自車より軽い車をやむを得ず一般路上でロープによりけん引するときに使用することができます。

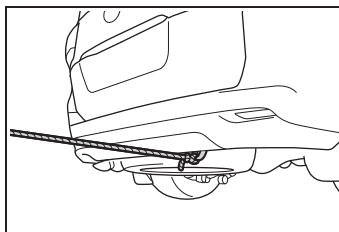

■輸送用フックについて

このフックは船舶固縛で車両を輸送するときに固定するためのものです。他車に引っ張り出してもらったり、他車をけん引したりすることはできません。

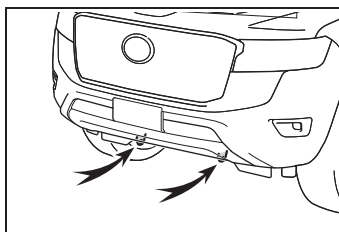

警告

次のことを必ずお守りください。

お守りいただかないと、重大な傷害におよぶか、最悪の場合死亡につながるおそれがあります。

■他車にけん引してもらうときの運転について

- けん引フックやロープに過剰な負荷をかける急発進などを避けてください。
けん引フックやロープが破損し、その破片が周囲の人などにあたり、重大な傷害を与えるおそれがあります。
- エンジンスイッチを OFF にしないでください。
ハンドルがロックされ、ハンドル操作ができなくなるおそれがあります。

 注意

■ 車両の損傷を防ぐために

- 他車にけん引してもらうときは次のことを必ずお守りください。
 - ・ ワイヤーロープは使用しない
 - ・ 速度 30km/h 以下、距離 80km 以内でけん引する
 - ・ 前進方向でけん引する
 - ・ サスペンション部などにロープをかけない
- この車両で他車やボート（トレーラー）（ヒッチメンバー付き車以外）などをけん引しないでください。

■ リヤ側フックについて

やむを得ない場合以外は使用しないでください。装置の変形や車両の損傷などにつながるおそれがあります。

■ 輸送用フックについて

輸送用フックで他車に引っ張り出してもらったり、他車をけん引したりしないでください。装置の変形や車両の損傷などにつながるおそれがあります。

フューエルポンプシャットオフシステム（ガソリン車）

エンジン停止時および SRS エアバッグ作動時は、フューエルポンプシャットオフシステムが作動し、燃料供給を停止し、燃料もれを最小限に抑えます。

エンジンを始動するには

システムが作動したあと、エンジンを始動するには、次の手順に従ってください。

- 1 エンジンスイッチを ACC または OFF にする
- 2 エンジンを再始動する

 注意

■ エンジンを始動する前に

車両下をよく確認してください。地面に燃料もれを見つけた場合は、燃料システムに損傷があり、修理する必要があります。その場合はエンジンを再始動しないでください。

警告灯がついたときは

警告灯が点灯または点滅したままの場合は、落ち着いて次のように対処してください。なお、点灯・点滅しても、その後消灯すれば異常ではありません。ただし、同じ現象が再度発生した場合は、トヨタ販売店で点検を受けてください。

警告灯・警告ブザーへの対応

■ ブレーキ警告灯（警告ブザー）

警告灯	警告内容・対処方法
 (赤色)	<ul style="list-style-type: none"> ●ブレーキ液の不足 ●ブレーキシステムの異常 → ただちに安全な場所に停車し、トヨタ販売店へ連絡してください。走行を続けると危険です。

■ ブレーキ警告灯（警告ブザー）

警告灯	警告内容・対処方法
 (黄色)	<ul style="list-style-type: none"> ●パーキングブレーキシステムの異常 ●電子制御ブレーキシステムの異常 → ただちにトヨタ販売店で点検を受けてください。

■ 充電警告灯（警告ブザー）※

警告灯	警告内容・対処方法
	充電システムの異常 → ただちに安全な場所に停車し、トヨタ販売店へ連絡してください。

※メッセージと一緒にマルチインフォメーションディスプレイに表示されます。

■ 油圧警告灯（警告ブザー）※

警告灯	警告内容・対処方法
	エンジンオイル圧力の異常 → ただちに安全な場所に停車し、トヨタ販売店へ連絡してください。

※メッセージと一緒にマルチインフォメーションディスプレイに表示されます。

■ 高水温警告灯（警告ブザー）※

警告灯	警告内容・対処方法
	エンジン冷却水の高温異常 → ただちに安全な場所に停車し、対処方法（→P.560）に従ってください。

※ メッセージと一緒にマルチインフォメーションディスプレイに表示されます。

■ エンジン警告灯

警告灯	警告内容・対処方法
	<ul style="list-style-type: none"> ● エンジン電子制御システムの異常 ● 電子制御スロットルの異常 ● トランスミッション電子制御システムの異常 ● 排出ガス浄化装置★の異常 → ただちにトヨタ販売店で点検を受けてください。

★：グレード、オプションなどにより、装備の有無があります。

■ SRS エアバッグ／プリテンショナー警告灯

警告灯	警告内容・対処方法
	<ul style="list-style-type: none"> ● SRS エアバッグシステムの異常 ● プリテンショナー付きシートベルトシステムの異常 → ただちにトヨタ販売店で点検を受けてください。

■ ABS & ブレーキアシスト警告灯

警告灯	警告内容・対処方法
	<ul style="list-style-type: none"> ● マルチテレイン ABS の異常 ● ブレーキアシストの異常 → ただちにトヨタ販売店で点検を受けてください。

■ パワーステアリング警告灯

警告灯	警告内容・対処方法
	パワーステアリングの異常 → ただちにトヨタ販売店で点検を受けてください。

■ PCS 警告灯 (警告ブザー)

警告灯	警告内容・対処方法
 (点滅または点灯)	<p>警告ブザーが鳴った場合： ブリクラッシュセーフティの異常 → ただちにトヨタ販売店で点検を受けてください。</p> <p>警告ブザーが鳴らない場合： ブリクラッシュセーフティが一時的、または対処を行うまで作動停止している → マルチインフォメーションディスプレイに表示されているメッセージの指示に従ってください。(→P.219, 539)</p> <p>ブリクラッシュセーフティが OFF、または VSC (ビークルスタビリティコントロール) システムが停止しているときも点灯します。 → P.231</p>

■ LTA 表示灯★ / LDA 表示灯★ (警告ブザー)

警告灯	警告内容・対処方法
 (橙色)	<p>LTA (レーントレーシングアシスト) / LDA (レーンディパーチャーアラート [ヨーアシスト機能付き]) の異常 → マルチインフォメーションディスプレイに表示されているメッセージの指示に従ってください。(→P.239, 245)</p>

★：グレード、オプションなどにより、装備の有無があります。

■ BSM OFF 表示灯 (警告ブザー)

警告灯	警告内容・対処方法
	<p>BSM (ブラインドスポットモニター) の異常 → ただちにトヨタ販売店で点検を受けてください。</p> <p>レーダーセンサー周辺のリヤバンパー (→P.279) に汚れや付着物がある → マルチインフォメーションディスプレイに表示されているメッセージの指示に従ってください。(→P.278, 536)</p>

■ RCTA OFF 表示灯 (警告ブザー)

警告灯	警告内容・対処方法
	RCTA (リヤクロストラフィックアラート) の異常 → ただちにトヨタ販売店で点検を受けてください。 レーダーセンサー周辺のリヤバンパー (→P.279) に汚れや 付着物がある → マルチインフォメーションディスプレイに表示されている メッセージの指示に従ってください。(→P.291, 536)

■ RCD OFF 表示灯 (警告ブザー)

警告灯	警告内容・対処方法
	RCD (リヤカメラディテクション) の異常 → ただちにトヨタ販売店で点検を受けてください。 カメラの汚れなどによりシステムが一時的に使用できない → マルチインフォメーションディスプレイに表示されている メッセージの指示に従ってください。(→P.297, 536)

■ クリアランスソナー OFF 表示灯 (警告ブザー)

警告灯	警告内容・対処方法
	クリアランスソナーの異常 → ただちにトヨタ販売店で点検を受けてください。 センサー部の汚れなどによりシステムが一時的に使用できな い → マルチインフォメーションディスプレイに表示されている メッセージの指示に従ってください。(→P.286, 536)

■ PKSB OFF 表示灯 (警告ブザー)

警告灯	警告内容・対処方法
	PKSB (パーキングサポートブレーキ) の異常 → ただちにトヨタ販売店で点検を受けてください。 センサー部の汚れなどによりシステムが一時的に使用できな い → マルチインフォメーションディスプレイに表示されている メッセージの指示に従ってください。(→P.303, 536)

■ ペダル誤操作警告灯（警告ブザー）※

警告灯	警告内容・対処方法
	<p>ブザーが鳴った場合：</p> <ul style="list-style-type: none"> ●ブレーキオーバーライドシステムの異常 ●ドライブスタートコントロールの異常 <p>→ ただちにトヨタ販売店で点検を受けてください。</p> <ul style="list-style-type: none"> ●アクセルペダルを踏んだ状態でシフト操作が行われたことにより、ドライブスタートコントロールが作動 ●衝突時の急加速抑制が作動 <p>→ ただちにアクセルペダルを離してください。</p> <ul style="list-style-type: none"> ●パーキングサポートブレーキ（静止物）作動時 <p>→ マルチインフォメーションディスプレイに表示されているメッセージの指示に従ってください。</p> <ul style="list-style-type: none"> ●速く強くアクセルペダルを踏み込んだことにより、急アクセル時加速抑制★が作動 <p>→ アクセルペダルを離し、ブレーキペダルを踏んでください。</p> <p>ブザーが鳴らなかった場合：</p> <p>アクセルペダルとブレーキペダルが同時に踏まれたことにより、ブレーキオーバーライドシステムが作動</p> <p>→ アクセルペダルを離し、ブレーキペダルを踏んでください。</p>

※ メッセージと一緒にマルチインフォメーションディスプレイに表示されます。

★：グレード、オプションなどにより、装備の有無があります。

■ スリップ表示灯

警告灯	警告内容・対処方法
	<ul style="list-style-type: none"> ●VSC システムの異常 ●アクティブ TRC システムの異常 ●ヒルスタートアシストコントロールシステムの異常 ●ダウンヒルアシストコントロールシステムの異常 ●マルチテレインセレクトの異常 ●クロールコントロールの異常 <p>→ ただちにトヨタ販売店で点検を受けてください。</p>

■ L4 作動表示灯

警告灯	警告内容・対処方法
 (点滅)	表示灯が早く点滅した場合： 4WD システムの異常 → ただちにトヨタ販売店で点検を受けてください。

■ センターデフロック作動表示灯

警告灯	警告内容・対処方法
 (点滅)	表示灯が早く点滅した場合： センターディファレンシャルロックシステムの異常 → ただちにトヨタ販売店で点検を受けてください。

■ フロントデフロック作動表示灯★

警告灯	警告内容・対処方法
 (点滅)	表示灯が早く点滅した場合： フロントディファレンシャルロックシステムの異常 → ただちにトヨタ販売店で点検を受けてください。

★：グレード、オプションなどにより、装備の有無があります。

■ リヤデフロック作動表示灯★

警告灯	警告内容・対処方法
 (点滅)	表示灯が早く点滅した場合： リヤディファレンシャルロックシステムの異常 → ただちにトヨタ販売店で点検を受けてください。

★：グレード、オプションなどにより、装備の有無があります。

■ パーキングブレーキ表示灯

警告灯	警告内容・対処方法
 (点滅)	パーキングブレーキが完全にかかっていない、または解除されていない可能性がある → パーキングブレーキスイッチを再度操作してください。 パーキングブレーキが解除されていないときは点灯します。 解除後、消灯すれば正常です。

■ ブレーキホールド作動表示灯（警告ブザー）

警告灯	警告内容・対処方法
 <p>HOLD (点滅)</p>	ブレーキホールドシステムの異常 → ただちにトヨタ販売店で点検を受けてください。

■ 燃料残量警告灯

警告灯	警告内容・対処方法
	燃料の残量が約 12L 以下になった → 燃料を補給する

■ AdBlue[®] 残量警告灯★

警告灯	警告内容・対処方法
	AdBlue [®] の残量不足により再始動できなくなるおそれがある → AdBlue [®] を補充する (→P.492)

★：グレード、オプションなどにより、装備の有無があります。

■ タイヤ空気圧警告灯★

警告灯	警告内容・対処方法
	警告灯が約 1 分間点滅したあとに点灯した場合： タイヤ空気圧警報システムの異常 → トヨタ販売店で点検を受けてください。 警告灯が点灯した場合： 次のようなタイヤ空気圧の低下を表します。 ●自然要因 ●タイヤのパンク → ただちに安全な場所に停車し、対処方法 (→P.534) に従ってください。

★：グレード、オプションなどにより、装備の有無があります。

■ 運転席・助手席シートベルト非着用警告灯（警告ブザー ※）

警告灯	警告内容・対処方法
	運転席・助手席シートベルトの非着用 → シートベルトを着用する

※ 運転席・助手席シートベルト非着用警告ブザー：

運転席・助手席シートベルト非着用のまま車速が一定以上になると警告ブザーが一定時間断続的に鳴ります。

■ リヤ席シートベルト非着用警告灯（警告ブザー ※）

警告灯	警告内容・対処方法
	リヤ席シートベルトの非着用 → シートベルトを着用する

※ リヤ席シートベルト非着用警告ブザー：

リヤ席シートベルト非着用（いずれかのシートベルト脱着により、リヤ席シートベルト非着用警告灯が点灯している状態）のまま車速が一定以上になると警告ブザーが一定時間断続的に鳴ります。

□ 知識

■ 警告ブザーについて

状況によっては、外部の騒音やオーディオの音などにより、ブザー音が聞こえない場合があります。

■ シートベルト非着用警告灯の乗員検知センサーの作動について

- 助手席に乗員がいなくても、シートに荷物などを置くと、センサーが重量を検知して警告灯が点滅することがあります。
- 助手席に座布団などを敷くと、センサーが乗員を検知せず警告灯が作動しないことがあります。

■ パワーステアリング警告灯

バッテリーの充電が不十分な場合、または一時的に電圧が下がった場合に警告灯が点灯することがあります。

■ タイヤ空気圧警告灯★が点灯した場合

★：グレード、オプションなどにより、装備の有無があります。

タイヤがパンクしていないか確認してください。

パンクしているときは：

→P.541

パンクしていないときは：

エンジンスイッチを OFF にしたあとで再度 ON モードにして、タイヤ空気圧警告灯が点灯しているか点滅しているかを確認してください。

▶ タイヤ空気圧警告灯が約1分間点滅したあとに点灯した場合

タイヤ空気圧警報システムに異常があるおそれがあります。ただちにトヨタ販売店で点検を受けてください。

▶ タイヤ空気圧警告灯が点灯した場合

- 1 タイヤが十分に冷えてから空気圧を確認し、適切な値に調整する
- 2 数分たっても警告灯が消灯しない場合は、指定空気圧であることを確認し、タイヤ空気圧警報システムの初期化を行う（→P.498）

■ スペアタイヤに交換した場合

スペアタイヤにも空気圧バルブ★/送信機★が装備されています。スペアタイヤの空気圧が低下している場合、空気圧警告灯は点灯します。タイヤがパンクした場合、スペアタイヤに交換しても空気圧警告灯は消灯しません。正常なタイヤと交換後、タイヤ空気圧を適切な値に調整してください。

★：グレード、オプションなどにより、装備の有無があります。

■ 自然要因によるタイヤ空気圧警報★について

★：グレード、オプションなどにより、装備の有無があります。

自然な空気もれ、外気温による空気圧の変化など、自然要因によりタイヤ空気圧警告灯が点灯することがあります。この場合、タイヤ空気圧を適切な値に調整してください。数分後に警告灯が消灯します。

■ タイヤ空気圧警報システム★が正常に働かないおそれがある状況

★：グレード、オプションなどにより、装備の有無があります。

→P.497

▲ 警告

■ 警告灯の点灯や警告ブザーの吹鳴に合わせて、マルチインフォメーションディスプレイに警告メッセージが表示されたとき

メッセージの内容に従って対処してください。お守りいただかないと、重大な傷害におよぶか、最悪の場合死亡につながるおそれがあります。

■ ABS 警告灯とブレーキ警告灯が同時に点灯したときは

ただちに安全な場所に停車し、トヨタ販売店にご連絡ください。ABS またはブレーキアシストシステムに異常が発生しているだけでなく、強めのブレーキの際に車両が不安定になるおそれがあり、重大な傷害におよぶか、最悪の場合死亡につながるおそれがあります。

■ パワーステアリング警告灯が点灯したとき

操作力補助が制限され、ハンドル操作が非常に重くなることがあります。ハンドル操作が通常より重いときは、ハンドルをしっかりと持ち、通常より強く操作してください。

■ タイヤ空気圧警告灯★が点灯した場合

★：グレード、オプションなどにより、装備の有無があります。

次のことを必ずお守りください。

お守りいただかないと、駆動系部品の損傷や不安定な操縦特性により、重大な傷害におよぶか、最悪の場合死亡につながるおそれがあります。

- できる限り速やかに安全な場所に停車し、タイヤ空気圧を調整してください。

- タイヤ空気圧を調整したあとも警告灯が点灯している場合はタイヤがパンクしている可能性がありますので、確認してください。タイヤがパンクしている場合はスペアタイヤに交換し、最寄りのトヨタ販売店でタイヤの修理をしてください。

- 急ハンドル・急ブレーキは避けてください。もしタイヤの状態が悪化した場合、ハンドル操作またはブレーキが効かなくなるおそれがあります。

■ タイヤの破裂、突然の空気もれが発生した場合

急激にタイヤ空気圧が低下した場合は、タイヤ空気圧警報システム★による警報ができない場合があります。

★：グレード、オプションなどにより、装備の有無があります。

⚠ 注意**■ タイヤ空気圧警報システム★についての注意**

- ★：グレード、オプションなどにより、装備の有無があります。
- 純正ホイール以外を使用した場合、バルブ／送信機から送信する電波の飛び方がかわり、システムが正常に作動しないことがあります。
 - 構造・メーカー・銘柄・トレッドパターンが異なるタイヤを使用しないでください。タイヤ空気圧警報システムが正常に作動しないことがあります。
 - タイヤ空気圧警告灯の点灯および点滅は、初期化スイッチ操作（→P.497）では解除できません。

警告メッセージが表示されたときは

マルチインフォメーションディスプレイには、システムの故障や誤った操作をしたときの警告、メンテナンスが必要であることをお知らせするメッセージが表示されます。メッセージが表示されたときは、メッセージの内容に従って対処してください。

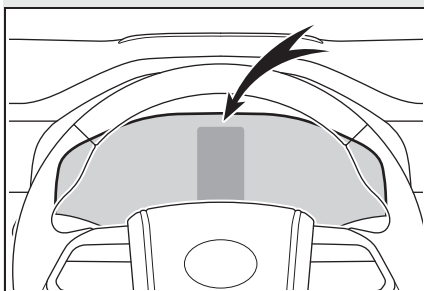

処置後に再度メッセージが表示されたときは、トヨタ販売店へご連絡ください。

メッセージと警告作動

メッセージの内容によって警告灯や警告ブザーの作動が次のように切りかわります。ディーラーで点検をするように表示されたときは、ただちにトヨタ販売店で点検を受けてください。

警告灯	警告ブザー※	警告内容
—	あり	<ul style="list-style-type: none"> 走行にかかわるシステムの故障や、そのまま放置すると思わぬ危険を招くおそれがあるなどの重要なメッセージを意味します。 車両への損傷や、思わぬ危険を招くおそれがあるなどのメッセージを意味します。
点灯または点滅	あり	表示されたシステムに故障のおそれがあるなどのメッセージを意味します。
—	なし	<ul style="list-style-type: none"> 電装品の故障や状態、メンテナンスのお知らせなどのメッセージを意味します。 車両を正しく操作していない場合や、操作方法のアドバイスなどを意味します。

※ メッセージを最初に表示したときに作動します。

知識

■ 警告メッセージについて

文中の警告メッセージの表示は、使用状況や車両の仕様により実際の表示と異なる場合があります。

■ 警告ブザーについて

状況によっては、外部の騒音やオーディオの音などにより、ブザー音が聞こえない場合があります。

■ 販売店での点検をうながすメッセージが表示されたときは

警告メッセージで名称が表示されたシステム、または部位などに問題が発生しています。

すみやかにトヨタ販売店で点検を受けてください。

■ 各部の操作に関するメッセージが表示されたときは

- アクセルペダル・ブレーキペダルの操作に関するメッセージが表示されたとき

PCS（プリクラッシュセーフティ）やレーダークルーズコントロール（全車速追従機能付き）などの運転支援システムの作動中、ブレーキ操作に関する警告メッセージが表示される場合があります。メッセージが表示されたときは、必ず減速、または画面で指示された操作を行ってください。

ドライブスタートコントロール・PKSB（パーキングサポートブレーキ）・急アクセル時加速抑制が作動したときに、警告メッセージが表示されます（→P.177, 299, 415）。画面の指示に従って対処してください。

- エンジンスイッチの操作に関するメッセージが表示されたとき

正しい手順で始動操作をしていないときや、誤操作の可能性があるときなどに、エンジンスイッチの操作に関するアドバイスが表示されます。画面の指示に従って操作し直してください。

- シフトレバーの操作に関するメッセージが表示されたとき

誤ったシフトポジションの選択や、停車中の意図せぬ車両の動き出しなどを防止するため、シフトレバーの操作が指示されることがあります。

その場合は、画面の指示に従ってシフトポジションを変更してください。

- 各部の開閉状態や、消耗品の補充などに関するメッセージ・画像が表示されたとき

画面の表示、または警告灯で指示された部位を確認し、開いているドアを閉めたり、消耗品を補充したりするなどの対処を行ってください。

■ 取扱書の確認をうながすメッセージが表示されたときは

- 次のメッセージが表示されたときは、対処方法に従ってください。
 - ・ “エンジン冷却水高温” (→P.560)
 - ・ “BSM 現在使用できません” (→P.278)
 - ・ “RCTA 現在使用できません” (→P.291)
 - ・ “リヤカメラ検知使用できません” (→P.297)
 - ・ “AdBlue が低下 2400km 以内に補充必要” (→P.491)
 - ・ “あと 1100km で再始動不可 AdBlue 補充必要” (→P.491)
 - ・ “エンジン再始動不可 AdBlue 補充必要” (→P.491)
 - ・ “DPF 再生不十分” (→P.418)
- 次のメッセージが表示されたときは、故障している可能性があります。ただちにトヨタ販売店で点検を受けてくだ

さい。

- ・ “スマートエントリー&スタートシステム故障”
- ・ “BrakeHold 作動不可”
- 次のメッセージが表示されたときは、ただちに安全な場所に停車し、トヨタ販売店へ連絡してください。走行を続けると危険です。
 - ・ “エンジン油圧不足”
 - ・ “故障のためブレーキ力が低下”
- “燃料フィルタに水がたまっています” のメッセージが表示されたとき

燃料フィルタ内に規定レベル以上の水がたまっています。ただちに安全な場所に停車し、トヨタ販売店へ連絡してください。

- “補機バッテリー充電システム異常 安全な場所に停車し取扱書を確認” が表示されたとき

充電システムが故障している可能性があります。安全を確認した上で、すみやかに道路脇に停車してください。メッセージが表示されているときは、バッテリーの消費電力を抑えるためにエアコンなどの一部機能の作動を制限することがあります。

■ “駐車時はPレンジに入れてください”が表示されたときは

シフトレバーがP以外でエンジンスイッチをOFFにせずに運転席ドアが開いたときにメッセージが表示されます。駐車時はPにしてください。

■ “バッテリー保護のため自動で電源をoffしました”が表示されたときは

自動電源OFF機能が作動したときに表示されます。

この場合、次回エンジン始動時にエンジン回転数を少し高めにし、約5分間その回転数を保持しバッテリーを充電してください。

■ “エンジンオイル量不足 補充するか、交換してください” が表示されたときは

エンジンオイルが不足しているときにメッセージが表示されます。エンジンオイル量を点検し、オイルを補給してください。

また、傾斜路などに停車したときに表示される場合があります。水平な路面に移動し、メッセージが表示されるか確認してください。

■ “DPF 再生不十分 取扱書を確認し手動再生を実施ください” が表示されたときは

排出ガス浄化装置に捕集したススの燃焼処理が必要です。→P.418

■ “DPF 再生中” が表示されたときは

排出ガス浄化装置に捕集したススの燃焼処理が自動で行われています。→P.418

■ “アクセルとブレーキが両方踏まれています” が表示されたときは

アクセルペダルとブレーキペダルが同時に踏まれているため、ブレーキオーバーライドシステムが作動しています。(→P.172) アクセルペダルから足を離し、ブレーキペダルを踏んでください。

■ “アクセルを戻してください” が表示されたときは

次の機能が作動したときに表示されます。アクセルペダルから足を離し、ブレーキペダルを踏んでください。

- ドライブスタートコントロール (→P.177)
- プラスサポート (販売店装着オプション) (→P.413)

■ “前方カメラの異常を示すメッセージが表示されたときは

メッセージに表示された異常が解消されるまで、以下のシステムは作動しない可

能性があります。(→P.219, 529)

- PCS (プリクラッシュセーフティ)
- LTA (レーントレーシングアシスト) ★
- LDA (レーンディパーチャーアラート [ヨーアシスト機能付き]) ★
- AHS (アダプティブハイビームシステム) ★
- AHB (オートマチックハイビーム) ★
- RSA (ロードサインアシスト)
- レーダークルーズコントロール (全車速追従機能付き)
- 先行車発進告知機能
- ドライバー異常時対応システム★

★: グレード、オプションなどにより、装備の有無があります。

■ “レーダーの異常を示すメッセージが表示されたときは

メッセージに表示された異常が解消されるまで、以下のシステムは作動しない可能性があります。(→P.219, 529)

- PCS (プリクラッシュセーフティ)
- LTA (レーントレーシングアシスト) ★
- LDA (レーンディパーチャーアラート [ヨーアシスト機能付き]) ★
- レーダークルーズコントロール (全車速追従機能付き)
- 先行車発進告知機能
- ★: グレード、オプションなどにより、装備の有無があります。

■ “クルーズコントロール一時使用不可 取扱書を確認ください” が表示されたときは

レーダークルーズコントロール (全車速追従機能付き) のシステムが一時的、または対処を行うまで使用できません。(要因および対処方法: →P.219)

■ “クルーズコントロール現在使用できません”が表示されたときは

レーダークルーズコントロール（全車速追従機能付き）のシステムが一時的に使用不可と判断されています。しばらく走行してからレーダークルーズコントロール（全車速追従機能付き）を再度設定してください。

■ 次のメッセージが表示されたときは、対処法に従ってください。表示が消えたら使用可能です。

- ・ “CRAWL 使用不可 取扱書を確認してください”（→P.405）
- ・ “ターンアシスト機能操作時は作動条件の確認をして下さい”（→P.407）
- ・ “ターンアシスト機能操作時はCRAWL を ON にして下さい”（→P.404）

 **警告**

■ 警告灯の点灯や警告ブザーの吹鳴に合わせて、マルチインフォメーションディスプレイに警告メッセージが表示されたときは

メッセージの内容に従って対処してください。お守りいただかないと、重大な傷害におよぶか、最悪の場合死亡につながるおそれがあります。

 **注意**

■ エンジンオイル量に関する警告が表示されたとき

エンジンオイルが不足した状態で走行を続けると、エンジンの損傷につながります。

■ “燃料フィルタに水がたまっています 取扱書を確認してください”が表示されたとき

警告メッセージが表示されたまま走行しないでください。燃料フィルタ内に水がたまった状態で走行を続けると、燃料噴射ポンプの損傷につながります。

パンクしたときは

パンクしたタイヤを、備え付けのスペアタイヤと交換してください。
(タイヤについての詳しい説明は P.494 を参照してください)

⚠ 警告

■ タイヤがパンクしたとき

パンクしたまま走行しないでください。
短い距離でも、タイヤとホイールが修理できないほど損傷したり、思わぬ事故につながるおそれがあり危険です。

ジャッキで車体を持ち上げる前に

- 地面が固く平らで安全な場所に移動する
- パーキングブレーキをかける
- シフトレバーを P にする
- 侵入・傾斜センサーを OFF にする (→P.59)
- エンジンを停止する
- 非常点滅灯を点滅させる (→P.519)

スペアタイヤ・工具・ジャッキの位置

▶ 5人乗り車

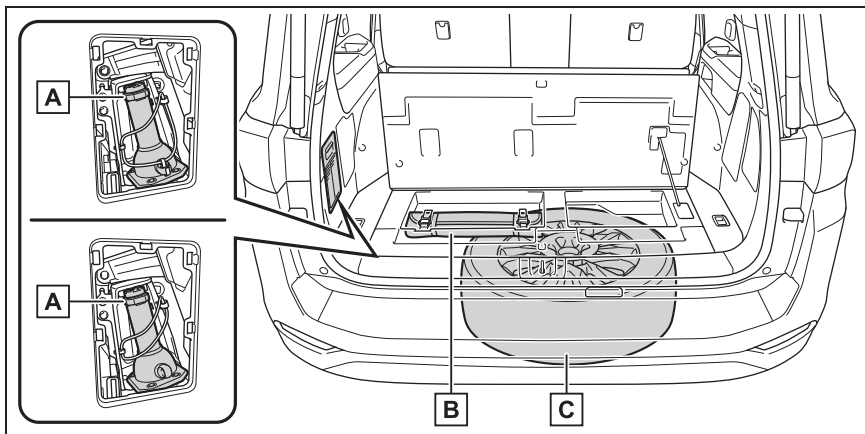

A ジャッキ

B 工具袋

C スペアタイヤ

▶ 7人乗り車

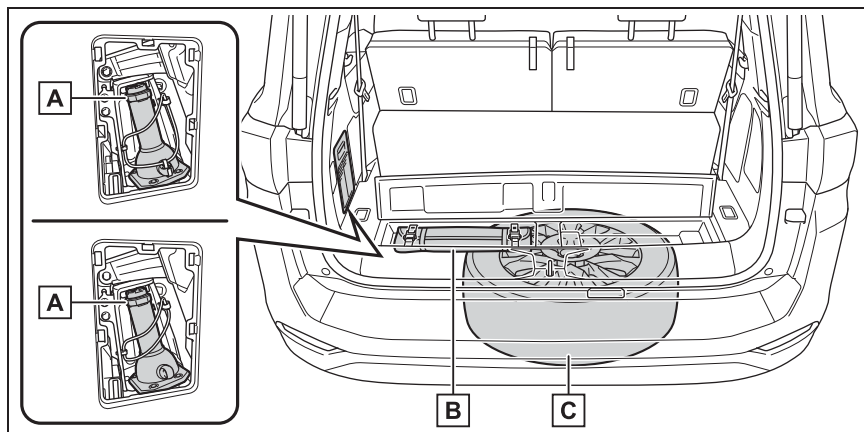

A ジャッキ

B 工具袋

C スペアタイヤ

工具

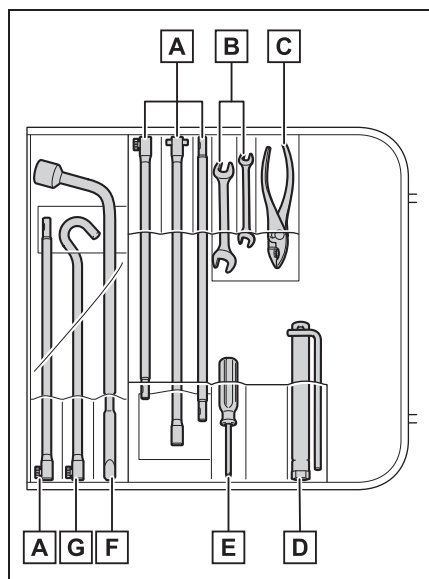

A ジャッキハンドル延長バー

B スパナ

C プライヤー

D フラグレンチ★

E ドライバー

F ホイールナットレンチ

G ジャッキハンドルバー

★: グレード、オプションなどにより、
装備の有無があります。

⚠ 警告

■ ジャッキの使用について

次のことをお守りください。
ジャッキの取り扱いを誤ると、車が落下して重大な傷害におよぶか、最悪の場合死亡につながるおそれがあります。

警告

- ジャッキはタイヤ交換・タイヤチェーン取り付け・取りはずし以外の目的で使用しない
- 備え付けのジャッキは、お客様の車にしか使うことができないため、他の車に使ったり他の車のジャッキをお客様の車に使用したりしない
- ジャッキはジャッキセット位置に正しくかける
- ジャッキで支えられている車の下に体を入れない
- 車がジャッキで支えられている状態で、エンジンを始動したり車を走らせない
- 車内に人を乗せたまま車を持ち上げない
- 車を持ち上げるときは、ジャッキの上または下にものを載せない
- 車を持ち上げるときは、タイヤ交換できる高さ以上に上げない
- 黄色い警告線 **A** が見えたら、それ以上にジャッキアップしない

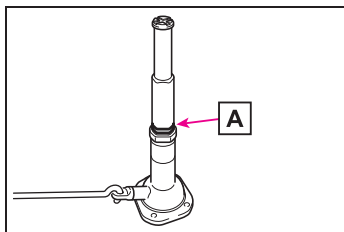

- 車の下にもぐり込んで作業する場合は、ジャッキスタンドを使用する
車両を下げる際はとくに、ご自身や周囲の人がけがをしないよう注意してください。

■ ジャッキハンドルを使用するときは

ジャッキハンドルが不意に分解しないように、ジャッキハンドルを組み付けたあと、ホイールナットレンチの穴を使いネジ部を確実に締め付けてください。

ジャッキを取り出すには

1 カバーを取りはずす

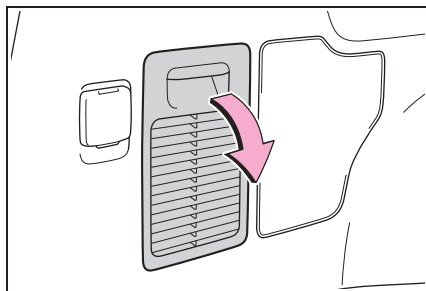

2 固定バンドをはずす

▶ A タイプ

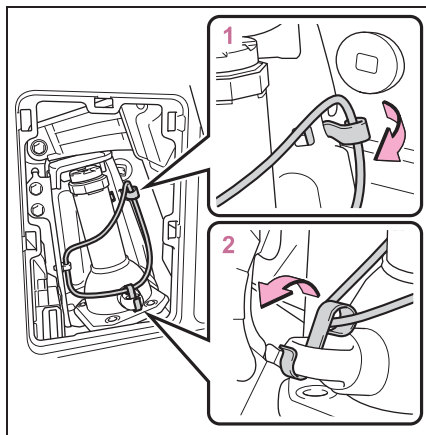

▶ Bタイプ

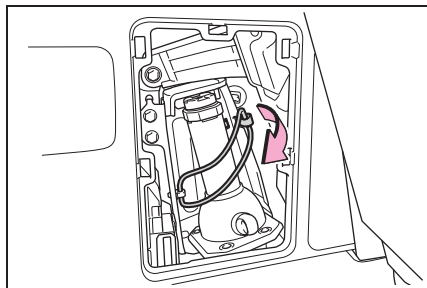

3 ジャッキをゆらめて取りはずす

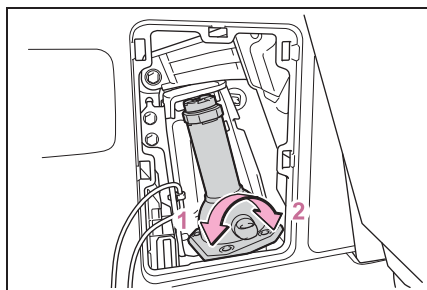

1 ゆらめる

2 締める

使用後は取りはずしたときと逆の手順で取り付けます。また、ジャッキはバンドで確実に固定してください。

工具袋を取り出すには

1 デッキボードを持ち上げる

▶ 5人乗り車

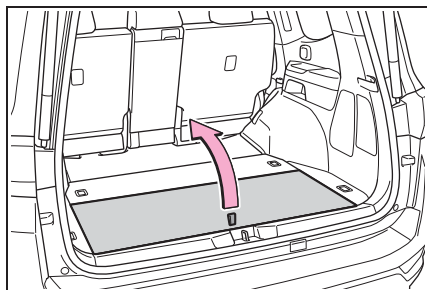

▶ 7人乗り車

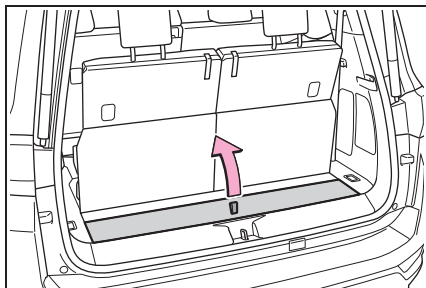

2 固定バンドをはずして取り出す

▶ 5人乗り車

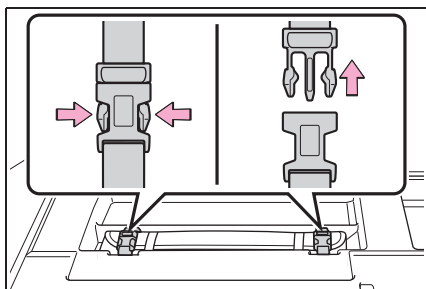

▶ 7人乗り車

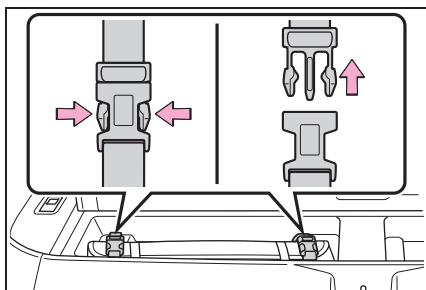

スペアタイヤを取り出すには

1 ジャッキハンドルを組み付ける
工具袋からジャッキハンドル延長バーとホイールナットレンチを取り出し、次の

手順で組み付けます。

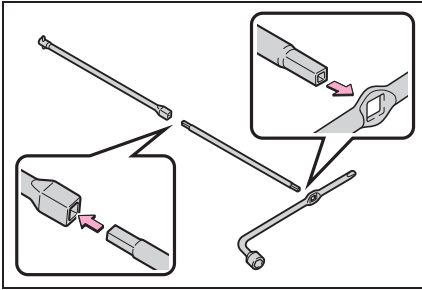

2 リヤバンパーのフタを取りはずす

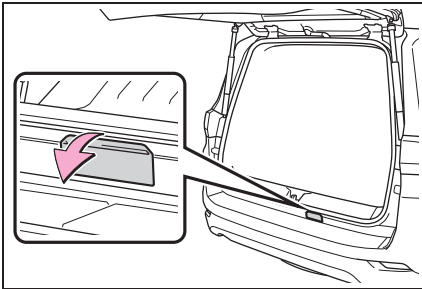

3 組み付けたジャッキハンドルを挿し込む

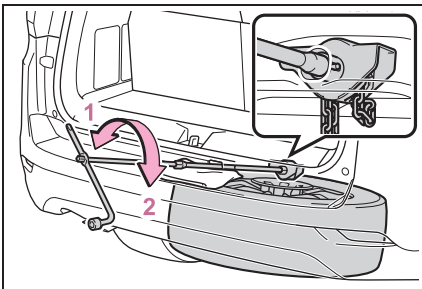

1 下がる

2 上がる

あて布をジャッキハンドルの下にしてリヤバンパーを保護してください。

4 スペアタイヤが完全に地面に着くまで下げる

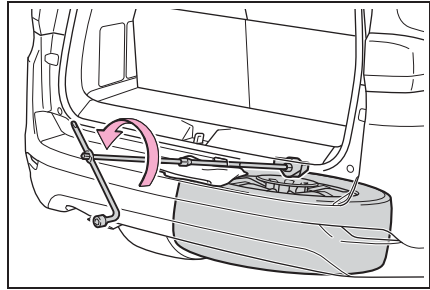

5 スペアタイヤを引き出し、アンカープレートを取りはずす

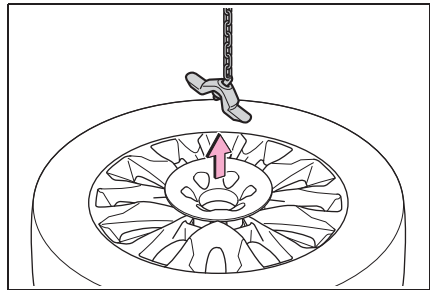

6 スペアホイールカバーを取りはずす

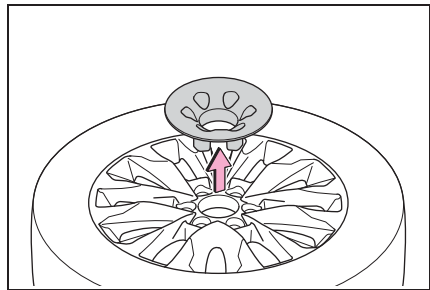

パンクしたタイヤを交換するには

1 輪止め※をする

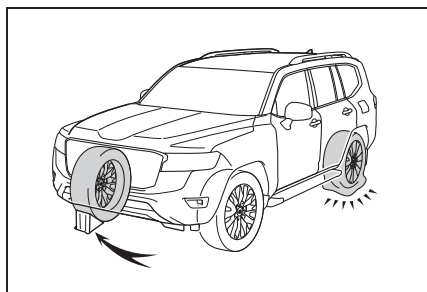

パンクしたタイヤ	輪止めの位置
左前輪	右側後輪うしろ
右前輪	左側後輪うしろ
左後輪	右側前輪前
右後輪	左側前輪前

※ 輪止めは、トヨタ販売店で購入することができます。

2 ナットを少し（約 1 回転）ゆるめる

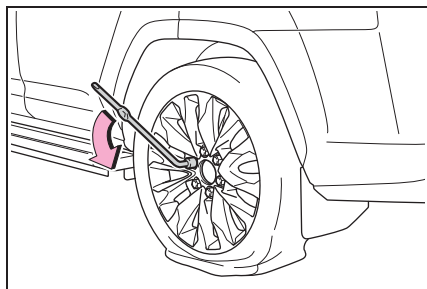

3 ジャッキハンドルを組み付ける

工具袋からジャッキハンドルバー、ジャッキハンドル延長バー、ホイールナットレンチを取り出し、次の手順で組

み付けます。

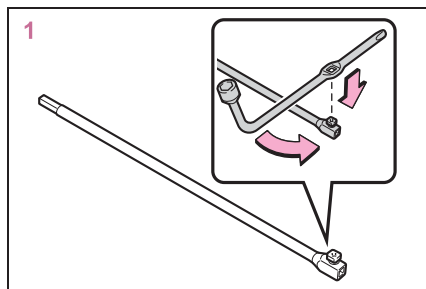

1 ホイールナットレンチの穴部を使い、ジャッキハンドル延長バーの接続用ボルトをゆるめる

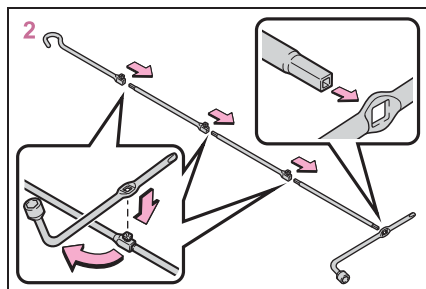

2 ジャッキハンドルバーとジャッキハンドル延長バーを接続して、ホイールナットレンチの穴部を使い、接続用ボルトを締め付ける。ジャッキハンドル延長バーをホイールナットレンチの穴部に確実に挿し込む。

ボルトがしっかりと固定されていることを確認します。

4 組み付けたジャッキハンドルをジャッキの穴部に挿し込み、ジャッキセット位置にジャッキをかける

▶ フロント側

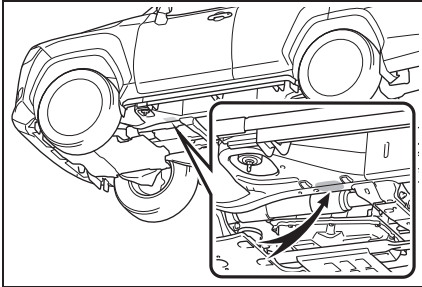

上にします。

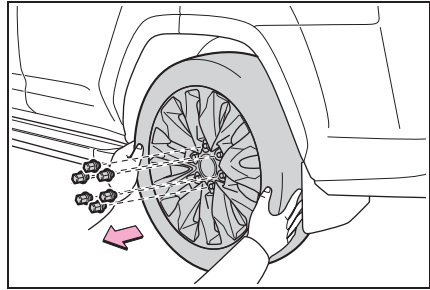

▶ リヤ側

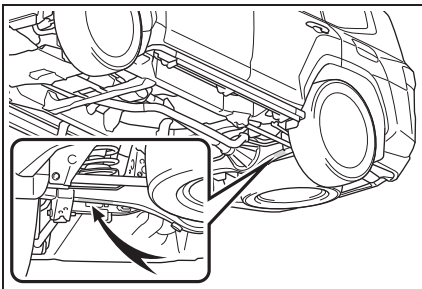

5 タイヤが地面から少し離れるまで、車体を上げる

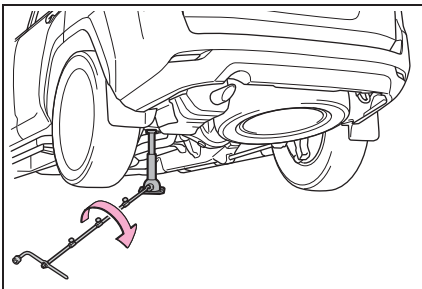

6 ナットすべてを取りはずし、タイヤを取りはずす

タイヤを直接地面に置くときは、ホイールの意匠面に傷が付かないよう意匠面を

警告

■ タイヤ交換について

● 走行直後、ディスクホイールやブレーキまわりなどにはふれないでください。走行直後のディスクホイールやブレーキまわりは高温になっているためタイヤ交換などで手や足などがふれると、やけどをするおそれがあります。

● 次のことを必ずお守りください。お守りいただかないと、重大な傷害を受けるおそれがあり危険です。

- ・ スペアタイヤは完全に地面に降ろしてから取り出す
- ・ センターオーナメントは直接手をかけて取らない

取り扱いには十分に注意してください。けがをするおそれがあります。

警告

● 次のことをお守りいただかないと、ナットがゆるみ、ホイールがはずれ落ち、重大な傷害におよぶか、最悪の場合死亡につながるおそれがあります。

- ・ ホイールの交換後はすぐに $131\text{N}\cdot\text{m}$ ($1336\text{kgf}\cdot\text{cm}$) の力でナットを締める
- ・ タイヤの取り付けには、使用しているホイール専用のナットを使用する
- ・ ボルトやナットのねじ部や、ホイールのボルト穴につぶれや亀裂などの異常がある場合は、トヨタ販売店で点検を受ける
- ・ ナットを取り付けるときは、必ずテーパー部を内側にして取り付ける

■ パワーバックドア装着車のタイヤ交換について

タイヤ交換などをする際は、パワーバックドアの作動（→P.129）を停止してください。停止しないと、誤ってパワーバックドアを作動させたときにバックドアが動き、指や手を挟んでけがをするおそれがあります。

スペアタイヤを取り付けるには

1 ホイール接触面の汚れをふき取る

ホイール接触面が汚れていると、走行中にナットがゆるみ、タイヤがはずれるお

それがあります。

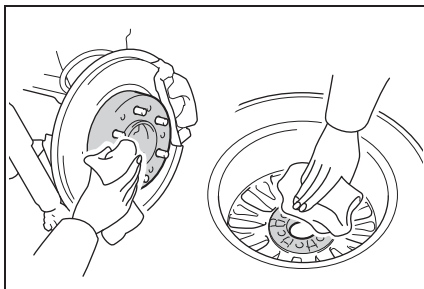

2 スペアタイヤを取り付け、タイヤががたつかない程度まで手でナットを仮締めする

ナットの座金 **A** がホイール **B** にあたるまでまわします。

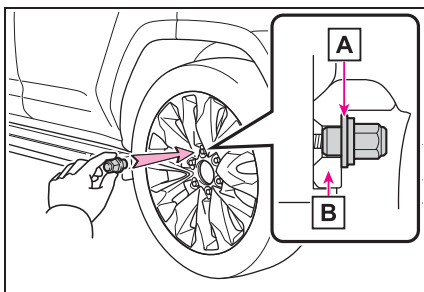

3 車体を下げる

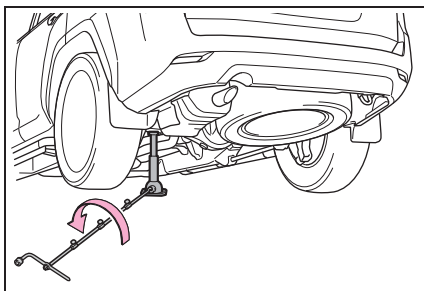

4 図の番号順でナットを2、3度しっかり締め付ける

締め付けトルク：

131N・m (1336kgf・cm)

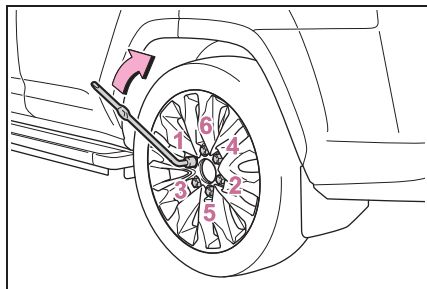

5 センターオーナメントを取り付ける

はずしたタイヤからセンターオーナメントを取りはずして、交換したタイヤに取り付けます。

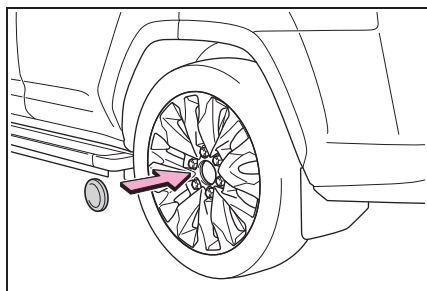

パンクしたタイヤ・ジャッキ・工具の収納

- 1 タイヤの外側が上になるように地面に置く
- 2 スペアホイールカバーを取り付ける

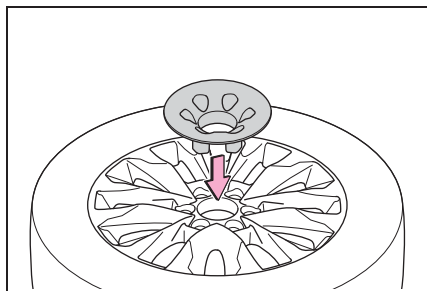

3 アンカープレート **A** を取り付け、ジャッキハンドルをまわして鎖のたるみをなくす

アンカープレートがホイールの中心にあることを確認してください。

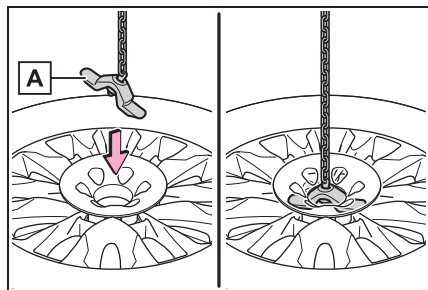

4 ジャッキハンドルをまわしてタイヤを上げる

あて布をジャッキハンドルの下にしてリヤバンパーを保護してください。

タイヤはまっすぐ上げてください。走行中、急ブレーキや衝突の際にタイヤが前方に飛び出すのを防ぐため、周囲の部品を巻き込まないようにしてください。

タイヤを半分まで上げたら、鎖がタイヤの穴に正しく収まっていることを確認してください。

締め付けトルク：

47 N・m (480 kgf・cm)

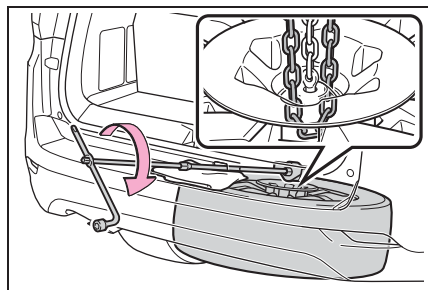

- 5 タイヤを巻き上げたら、タイヤが確実に固定されていることを確認する

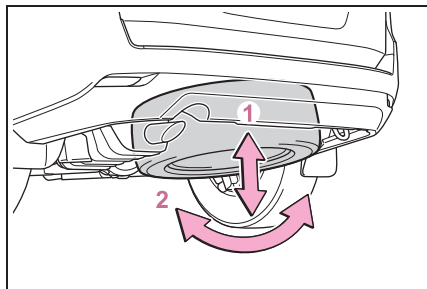

- 1 タイヤを上下にゆする
2 回転させる

タイヤが周囲の部品に干渉していないことを直接目で確認してください。

ゆるんだり、正しく収納できなかつたりした場合は、手順 4 と手順 5 をくり返してください。

- 6 タイヤが下がったときや不安定なときは、手順 5 をくり返す
7 図のようにリヤバンパーのフタを取り付ける

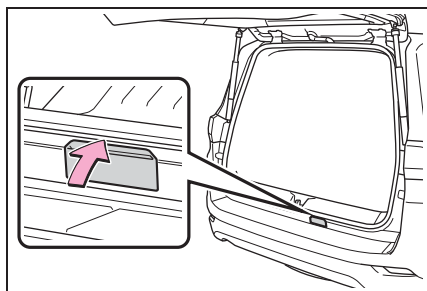

- 8 工具・ジャッキを収納する



- **タイヤを交換したあとは（タイヤ空気圧警報システム装着車）**

タイヤ空気圧警報システムの初期化を確実に行ってください。（→P.501）

警告

- **パンクしたタイヤを収納するときは**

正しい手順をお守りいただかないと、スペアタイヤキャリアの損傷やタイヤの落下により、重大な傷害におよぶか、最悪の場合死亡につながるおそれがあります。

- **ジャッキや工具を使用したあとは**

走行前に正しい位置に格納されているか確認してください。正しく格納されていないと、事故や急ブレーキの際、重大な傷害につながるおそれがあり危険です。

注意

- **スペアタイヤを格納するときは**

- タイヤと車両とのあいだにものが挟まっていないことを確認してください。
- タイヤを格納したあとは、確実に固定されていることを確認してください。固定されていないとタイヤががたつき、走行中にはずれるおそれがあります。

- **タイヤを交換するときは（タイヤ空気圧警報システム装着車）**

タイヤ・ホイール・タイヤ空気圧警告システムのバルブや送信機を取りはずしたり、付けかえるときは、トヨタ販売店へご連絡ください。タイヤ空気圧警告システムのバルブと送信機の扱いを誤ると、バルブと送信機が損傷するおそれがあります。

エンジンがかからないときは

正しいエンジンのかけ方（→P.182）に従っても、エンジンがかからないときは、次の状況の中であてはまるものを確認し、適切に対処してください。

スターターは正常にまわっているのにエンジンがかからない場合

次の原因が考えられます。

- 燃料が入っていない可能性があります。給油してください。
- 燃料を吸い込みすぎている可能性があります。再度、正しい手順（→P.182）に従って、エンジンをかけてください。
- エンジンイモビライザーシステムに異常がある可能性があります。（→P.56）

スターターがゆっくりまわる／室内灯・ヘッドランプが暗い／ホーンの音が小さい、または鳴らない場合

次の原因が考えられます。

- バッテリーあがりの可能性があります。（→P.555）
- バッテリーのターミナルがゆるんでいる可能性があります。

スターターがまわらない場合

- 電子キーの電池切れやヒューズ切れなど、電気系統異常の可能性があります。異常の種類によっては、エンジンを一時的な処置でかけることができます。（→P.551）
- 指紋認証システム装着車で指紋認証システムがONのときは、指紋認証に失敗、または指紋センサーが故障している可能性があります。（→P.61）

スターターがまわらない／室内灯・ヘッドランプが点灯しない／ホーンが鳴らない場合

次の原因が考えられます。

- バッテリーあがりの可能性があります。（→P.555）
- バッテリーのターミナルがはずれている可能性があります。
- ステアリングロックシステムに異常がある可能性があります。

対処の方法がわからないとき、あるいは対処をしてもエンジンがかからないときは、トヨタ販売店にご連絡ください。

緊急時の始動について

通常のエンジン始動操作でエンジンが始動しないときは、次の手順でエンジンが始動する場合があります。緊急時以外は、この方法で始動させないでください。

- 1 パーキングブレーキがかかっていることを確認するため、パーキングブレーキスイッチを引く(→P.192)

メーター内のパーキングブレーキ表示灯が点灯します。

- 2 シフトレバーがPの位置にあることを確認する
- 3 エンジンスイッチをACCにする
- 4 ブレーキペダルをしっかりと踏んでエンジンスイッチを約15秒以上押し続ける

上記の方法でエンジンが始動しても、システムの故障が考えられます。ただちにトヨタ販売店で点検を受けてください。

キーをなくしたときは

キーナンバープレートに打刻されたキーナンバーと残りのキーから、トヨタ販売店でトヨタ純正品の新しいキーを作ることができます。

キーナンバープレートは車の中以外の安全な場所(財布の中など)に保管してください。

注意

■ 電子キーを紛失したとき

電子キーを紛失した状態で放置すると、盗難の危険性が極めて高くなります。車両に付属している残りの電子キーをすべてお持ちの上、ただちにトヨタ販売店にご相談ください。

電子キー、または指紋認証システム★が正常に働かないときは

★：グレード、オプションなどにより、装備の有無があります。

電子キーと車両間の通信がさまたげられたり（→P.132）、電子キーの電池が切れたときは、スマートエントリー&スタートシステムとワイヤレスリモコンが使用できなくなります。このような場合、次の手順でドアを開けたり、エンジンを始動したりすることができます。

指紋認証システム装着車：指紋認証に成功せずエンジンの始動が出来ないとき、または指紋センサーが故障したときは次の手順でエンジンを始動することができます。

知識

■電子キーが正常に働かないとき

- 車両カスタマイズ機能でスマートエントリー&スタートシステムの設定を確認し、非作動になっている場合には、作動可能に設定変更してください。（→P.577）
- 電子キーが節電モードに設定されていないことを確認してください。設定されている場合は解除してください。（→P.131）

注意

- スマートエントリー&スタートシステムの故障などで販売店に車両を持っていくとき

車両に付属しているすべての電子キーをお持ちください。

ドアを施錠・解錠するには

メカニカルキー（→P.108）を使って次の操作ができます。（運転席ドアのみ）

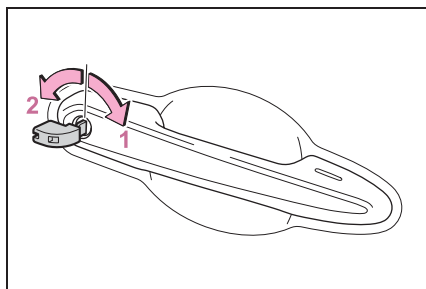

- 1 全ドア施錠
- 2 全ドア解錠

知識

■キー連動機能★

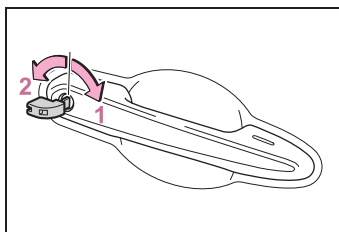

- 1 ドアガラスとムーンルーフ★が閉まる（まわし続ける）*
- 2 ドアガラスとムーンルーフ★が開く（まわし続ける）*

★：グレード、オプションなどにより、装

備の有無があります。

※ トヨタ販売店ででの設定変更が必要です。

警告

■ **メカニカルキーを使ってドアガラスやムーンルーフ★を操作するとき**

★：グレード、オプションなどにより、装備の有無があります。

ドアガラスやムーンルーフに人が挟まれるおそれがないことを確認してから操作してください。またお子さまには、メカニカルキーによる操作をさせないでください。お子さまや他の人がドアガラスやムーンルーフに挟まれたり巻き込まれたりするおそれがあります。

エンジンを始動するには

- 1 シフトレバーがPの状態ブレーキペダルを踏む
- 2 スイッチが付いている側を表にして、電子キーでエンジンスイッチにふれる

電子キーを認識するとブザーが鳴り、ONへ切りかわります。

車両カスタマイズ機能でスマートエントリー&スタートシステムの設定が非作動になっているときは、ACCへ切りかわります。

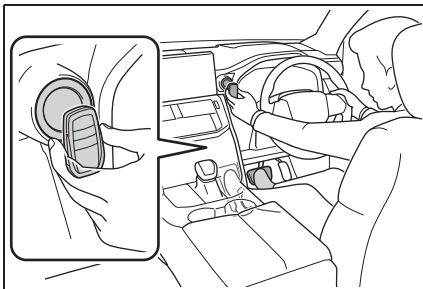

- 3 ブレーキペダルをしっかりと踏み込んで、マルチインフォメー

ションディスプレイに



が表示されていること

を確認する

- 4 エンジンスイッチを短く確実に押す

指紋認証システム装着車：カスタマイズ機能で指紋認証システムをOFFにしてください。その場合でも、電子キーを所持していればエンジンの始動は可能です。

(→P.587)

処置をしても作動しないときは、トヨタ販売店にご連絡ください。

知識

■ エンジンの停止方法

通常のエンジンの停止方法と同様に、パーキングブレーキをかけ、シフトレバーをPにしてエンジンスイッチを押します。

■ 電子キーの電池交換

ここで説明しているエンジンの始動方法は一時的な処置です。電池が切れたときは、ただちに電池の交換をおすすめします。(→P.508)

■ オートアラームについて

メカニカルキーで施錠した場合、オートアラームが設定されません。なお、オートアラーム設定中にメカニカルキーで解錠すると、警報が鳴りますのでご注意ください。(→P.57)

■ エンジンスイッチのモードの切りかえ

エンジン始動方法の手順3で、ブレーキペダルから足を離してエンジンスイッチを押すと、エンジンが始動せず、スイッチを押すことにモードが切りかわります。(→P.185)

バッテリーがあがったときは

バッテリーがあがった場合、次の手順でエンジンを始動することができます。

エンジンを再始動するには

ブースターケーブルと12Vのバッテリー付き救援車があれば、次の手順に従って、エンジンを始動させることができます。

- 1 電子キーを携帯していることを確認する

ブースターケーブル接続時、場合によっては、オートアラームが作動し自動的にドアが施錠されます。(→P.58)

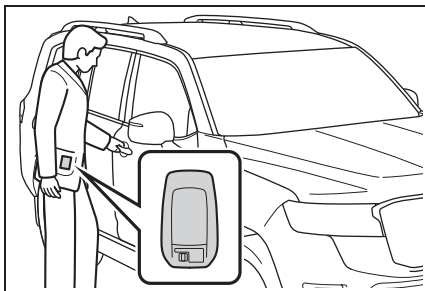

- 2 ボンネットを開けて(→P.486)、エンジンルームカバーを開けたままにするか、取りはずす(→P.487)
- 3 バッテリーの+端子のカバーを開ける

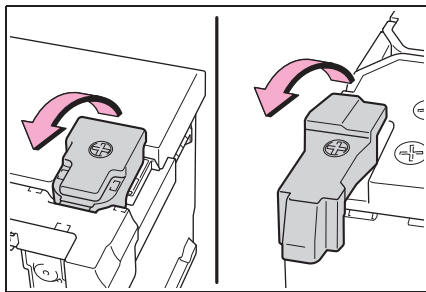

- 4 ガソリン車：エンジン上部のカバーをはずす

先端を持ち上げてカバーを固定ピンからはずし、カバー本体を手前に引いて取りはずします。

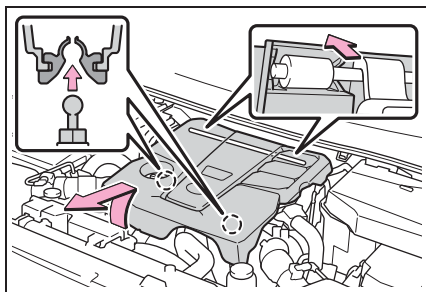

- 5 赤色のブースターケーブルを自車のバッテリーの+端子**A**につなぎ、もう一方の端を救援車のバッテリーの+端子**B**につなぎ。その後、黒色のブースターケーブルを救援車のバッテリーの-端子**C**につなぎ、もう一方の端を金属部**D**につなぎ

ブースターケーブルは、指定の端子および接続箇所に届くものを使用してください。

▶ ガソリン車

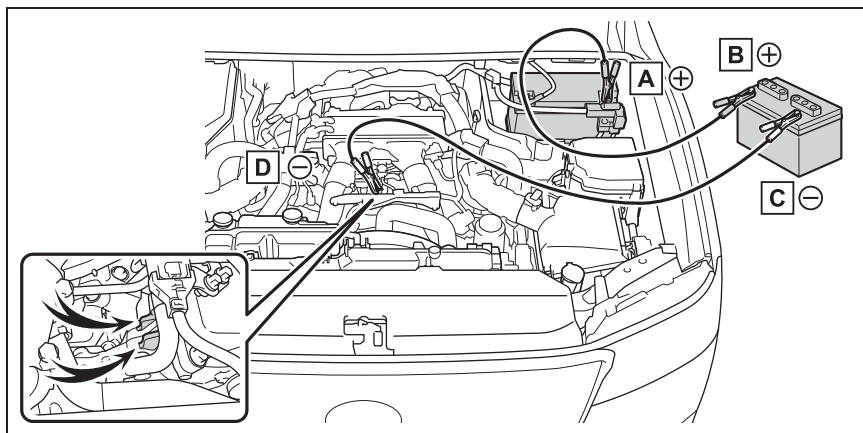

- A** バッテリーの+端子 (自車)
- B** バッテリーの+端子 (救援車)
- C** バッテリーの-端子 (救援車)
- D** 図に示す金属部

▶ ディーゼル車 (Aタイプ)

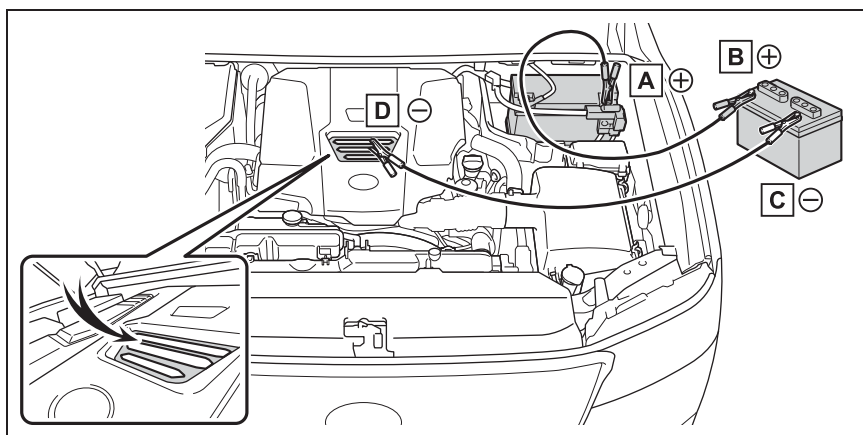

- A** バッテリーの+端子 (自車)
- B** バッテリーの+端子 (救援車)
- C** バッテリーの-端子 (救援車)
- D** 図に示す金属部

▶ ディーゼル車 (Bタイプ)

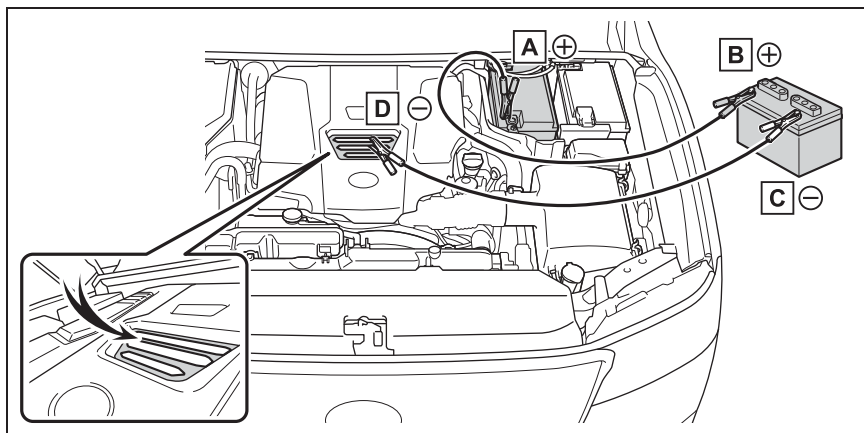

A バッテリーの+端子 (自車)

B バッテリーの+端子 (救援車)

C バッテリーの-端子 (救援車)

D 図に示す金属部

6 救援車のエンジンをかけ、回転を少し高めにして、約5分間自車のバッテリーを充電する

7 エンジンスイッチがOFFの状態ですれかのドアを開閉する

8 救援車のエンジン回転を維持したまま、エンジンスイッチをいったんONにしてからエンジンを始動する

9 エンジンが始動したら、ブースターケーブルをつないだときと逆の順ではまず

ガソリン車：取りはずしたときと逆の手順で、エンジン上部のカバーを取り付けます。取り付け後は、固定ピンが確実にはめ込まれていることを確認してください。

エンジンがかかっても、早めにトヨタ販売店で点検を受けてください。

知識

■ バッテリーあがり時の始動について

この車両は、押しがけによる始動はできません。

■ バッテリーあがりを防ぐために

- エンジンが停止しているときは、ランプやエアコン、オーディオなどの電源を切ってください。
- 渋滞などで長時間止まっているときは、不必要な装品の電源を切ってください。

■ バッテリーがあがってしまったとき

- コンピューターに記憶されている情報が消去されます。バッテリーがあがったときはトヨタ販売店で点検を受けてください。
- 初期設定が必要な機能があります。(→P.588)

■ バッテリー端子をはずすとき

バッテリー端子をはずすと、コンピューターに記憶されている情報が消去されます。バッテリー端子をはずすときは、トヨタ販売店にご相談ください。

■ バッテリーの充電について

バッテリーの電力は、車両を使用していないあいだも、一部の電装品による消費や自然放電のために、少しずつ消費されています。そのため、車両を長時間放置すると、バッテリーがあがってエンジンを始動できなくなるおそれがあります。(バッテリーは走行中に自動で充電されます)

■ バッテリーあがり時や取りはずし時など

- バッテリー脱着直後はスマートエントリー&スタートシステムによるドアの解錠ができない場合があります。解錠できなかった場合は、ワイヤレスリモコン、またはメカニカルキーで解錠・施錠を実施してください。
- バッテリー脱着後、最初の始動操作ではエンジンが始動できないことがあります。再度始動操作を行ってください。
- 車両は常にエンジンスイッチの状態を記憶しています。バッテリーあがり時、バッテリー脱着後は、バッテリーをはずす前の状態に復帰します。バッテリーを脱着する際は、エンジンスイッチを OFF にしてから行ってください。バッテリーあがり前のエンジンスイッチの状態が不明の場合、バッテリー接続時は特に注意してください。
- バッテリーを交換するとき
 - 欧州規格バッテリーを使用してください。
 - LN3 バッテリー装着車：交換前と同一のケースサイズ (LN3)、20 時間率容量

(20HR) が同等 (70Ah) 以上、かつ性能基準値 (CCA) が同等 (600A) 以上のバッテリーを使用してください。

- ・ ケースサイズが異なると、バッテリーが正しく固定されません。
- ・ 20 時間率容量が小さいと、車両を使用していない期間が短い期間であってもバッテリーがあがって、エンジンの始動ができなくなるおそれがあります。
- LN4 バッテリー装着車：交換前と同一のケースサイズ (LN4)、20 時間率容量 (20HR) が同等 (80Ah) 以上、かつ性能基準値 (CCA) が同等 (689A) 以上のバッテリーを使用してください。
- ・ ケースサイズが異なると、バッテリーが正しく固定されません。
- ・ 20 時間率容量が小さいと、車両を使用していない期間が短い期間であってもバッテリーがあがって、エンジンの始動ができなくなるおそれがあります。
- 詳しくは、トヨタ販売店にご相談ください。

⚠ 警告

■ バッテリー端子をはずすとき

必ず端子を先にはずしてください。+端子を先にはずすと、+端子が周辺の金属部分にふれた場合、火花が発生し火災につながるおそれがあるほか、感電し重大な傷害におよぶか、最悪の場合死亡につながるおそれがあります。

■ バッテリーの引火または爆発を防ぐために

バッテリーから発生する可燃性ガスに引火して爆発するおそれがあり危険です。火や火花が発生しないよう、次のことをお守りください。

- ブースターケーブルは正しい端子または接続箇所以外に接続しない

警告

- +端子に接続したブースターケーブルの先を付近のブラケットや未塗装の金属部に接触させない
- ブースターケーブルは+側と-側の端子を絶対に接触させない
- バッテリー付近では、喫煙したりマッチやライターなどで火を起こさない

■ バッテリーの取り扱いについて

バッテリー内には有毒で腐食性のある酸性の電解液が入っており、また関連部品には鉛または鉛の混合物を含んでいるので、取り扱いに関し、次のことを必ずお守りください。

- バッテリーを取り扱うときは保護メガネを着用し、液（酸）が皮膚・衣服・車体に付着しないようにする
- 必要以上、顔や頭などをバッテリーに近付けない
- 誤ってバッテリー液が体に付着したり目に入ったたりした場合、ただちに大量の水で洗い、すぐに医師の診察を受ける
また、医師の診察を受けるまで、水を含ませたスポンジや布を患部にあてておく
- 誤ってバッテリー液を飲み込んだ場合、多量の水を飲んで、すぐに医師の診察を受ける
- バッテリーの支柱・ターミナル・その他の関連部品の取り扱い後は手を洗う
- お子さまをバッテリーに近付けない

■ バッテリーを交換するときは

バッテリーの交換については、トヨタ販売店にご相談ください。

注意

■ ブースターケーブルの取り扱いについて

ブースターケーブルを接続したり、取りはずすときは、冷却ファンやベルトに巻き込まれないように十分注意してください。

■ ブースターケーブルを接続するときは

指定の端子および接続箇所以外にブースターケーブルを接続しないでください。電子機器に悪影響をおよぼしたり、破損につながったりするおそれがあります。

オーバーヒートしたときは

次のような場合は、オーバーヒートの可能性があります。

- 水温計 (→P.73, 76) の針がレッドゾーンに入ったり、エンジンの出力が低下する (スピードが出ないなど)
- マルチインフォメーションディスプレイに“エンジン冷却水高温 安全な場所に停車して取扱書を確認してください”が表示される
- エンジンルームから蒸気が出る

対処するには

- 1 安全な場所に停車し、エアコンをOFFにしてから、エンジンを停止する
- 2 蒸気が出ている場合：
蒸気が出なくなったことを確認してから、注意してボンネットを開ける
蒸気が出ていない場合：
注意してボンネットを開ける
- 3 エンジンが十分に冷えてから、ラジエーターコア部 (放熱部)

やホースなどからの冷却水もれを点検する

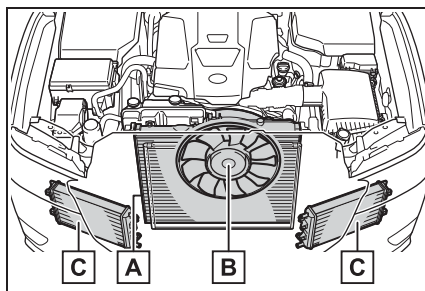

- A** エンジンラジエーター
- B** ファン
- C** インタークーラーラジエーター

多量の冷却水もれがある場合は、ただちにトヨタ販売店に連絡してください。

- 4 冷却水の量がリザーバータンクの“F” (上限) と“L” (下限) のあいだにあるかを点検する

▶ エンジン

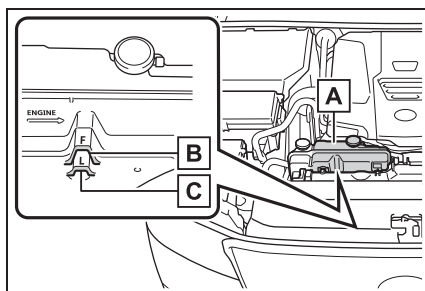

- A** リザーバータンク
- B** “F” (上限)
- C** “L” (下限)

▶ インタークーラー

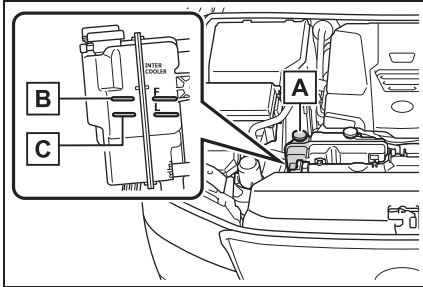

A リザーバタンク

B “F”（上限）

C “L”（下限）

5 冷却水が不足している場合は、冷却水を補給する（→P.569）

冷却水がない場合は、応急措置として水を補給してください。

▶ エンジン

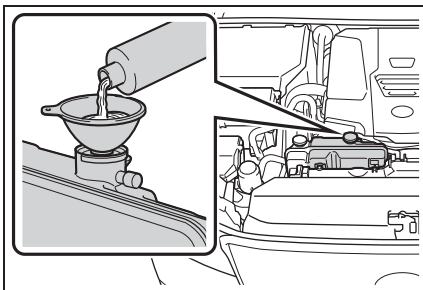

▶ インタークーラー

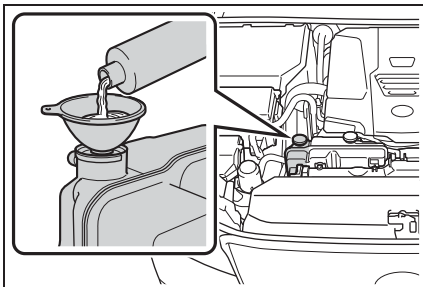

- 6** エンジンを始動し、ラジエーター冷却用のファンが作動しているか、およびラジエーターコアやホースなどから冷却水もれがないことを再度確認する
- 7** ファンが作動していない場合：すぐにエンジンを停止し、トヨタ販売店に連絡する
ファンが作動している場合：最寄りのトヨタ販売店で点検を受ける
- 8** マルチインフォメーションディスプレイの“エンジン冷却水高温”表示を確認する

表示が消えていない場合：

すぐにエンジンを停止し、トヨタ販売店に連絡してください。

表示が消えている場合：

最寄りのトヨタ販売店で点検を受けてください。

▲ 警告

■ エンジンルームを点検しているとき

次のことを必ずお守りください。お守りいただかないと、やけどなどの重大な傷害を受けるおそれがあります。

- エンジンルームから蒸気が出ている場合は、蒸気が出なくなるまでボンネットを開けないでください。エンジンルーム内が高温になっています。
- 手や着衣（特にネクタイ・スカーフ・マフラーなど）をファンやベルトから離してください。手や着衣が巻き込まれ、重大な傷害を受けるおそれがあり危険です。
- ボンネット（→P.486）、エンジンルームカバー（→P.487）の注意事項も併せてお読みください。

警告

- エンジンおよびエンジンラジエーターが熱い場合は、冷却水リザーバータンクのキャップを開けないでください。
高温の蒸気や冷却水が圧力によって噴き出すおそれがあります。

注意**■ 冷却水を入れるとき**

エンジンが十分に冷えてからゆっくり入れてください。

エンジンが熱いときに急に冷たい冷却水を入れると、エンジンが損傷するおそれがあります。

■ 冷却システムの故障を防ぐために

次のことをお守りください。

- 異物（砂やほこりなど）を冷却水に混入させない
- 市販の冷却水用添加剤を使用しない

スタックしたときは

ぬかるみや砂地・雪道などでタイヤが空転したり埋まり込んで動けなくなったときは次の方法を試みてください。

脱出するには

- 1 パーキングブレーキをかけシフトレバーをPにして、エンジンを停止する
シフトレバーをPにしたあとは、シフトレバーのボタンを押さないでください。
- 2 後輪周辺の土や雪などを取り除く
- 3 後輪の下に木や石などをあてがう
- 4 エンジンを再始動する
- 5 シフトレバーをDまたはRに入れ、パーキングブレーキを解除して注意しながらアクセルペダルを踏む

知識**■ 脱出しにくいとき**

次の方法もお試しくください。

- アクティブ TRC を OFF にする
(→P.422)
- トランスファーレンジを切りかえる
(→P.397)
- センターデフロックを使用する
(→P.397)
- フロントデフロック★を使用する
(→P.400)
- リヤデフロック★を使用する
(→P.402)
- クロールコントロールを使用する

(→P.403)

- マルチテレインセレクトを使用する
(→P.408)

★：グレード、オプションなどにより、装備の有無があります。

警告

■ 脱出するとき

前進と後退をくり返してスタックから脱出する場合、他の車・ものまたは人との衝突を避けるため周囲に何も無いことを確認してください。

スタックから脱出するとき、車が前方または後方に飛び出すおそれがありますので、特に注意してください。

■ シフトレバーを操作するとき

アクセルペダルを踏み込んだまま操作しないように気を付けてください。

車が急発進し、思わぬ事故につながるおそれがあり危険です。

注意

■ トランスミッションやその他の部品への損傷を避けるために

- 後輪が空転するのを避け、必要以上にアクセルペダルを踏まないでください。
- 上記の方法で脱出できなかった場合、けん引による救援が必要です。
- スタックから脱出する際にオートマチックトランスミッションの油温に関する警告メッセージが表示されたときは、ただちにアクセルペダルから足を離して警告メッセージが表示されなくなるまで待ってください。トランスミッションが故障するおそれがあります。(→P.536)

8-1. 仕様一覧

メンテナンスデータ（指定燃料・オイル量など）..... **566**

8-2. カスタマイズ機能

ユーザーカスタマイズ機能..... **573**

8-3. 初期設定

初期設定が必要な項目..... **588**

メンテナンスデータ（指定燃料・オイル量など）

使用するオイルや液類の品質により、お車の寿命は著しく左右されます。

トヨタ車には、最も適したトヨタ純正オイル・液類（以下、「指定銘柄」といいます）のご使用をおすすめします。

指定銘柄以外を使用される場合は、指定銘柄に相当する品質のものをご使用ください。

燃料

▶ ガソリン車

指定燃料	容量 [L]（参考値）
無鉛プレミアムガソリン（無鉛ハイオク） バイオ混合ガソリン（プレミアム）※	80

※ エタノールの混合率 10%以下、または ETBE の混合率 22 パーセント以下のガソリン（酸素含有率 3.7%以下）を使用することができます。

▶ ディーゼル車

指定燃料	容量 [L]（参考値）
超低硫黄軽油（S10ppm 以下）	80

エンジンオイル

▶ ガソリン車

指定銘柄	容量 [L]（参考値 ※）	
	オイルのみ交換	オイルとオイルフィルター交換
推奨： トヨタ純正モーターオイル SP 0W-20 —API SP/RC, ILSAC GF-6A, SAE 0W-20 適合： トヨタ純正モーターオイル SN 5W-30 —API SN/RC, SAE 5W-30	7.0	7.3

※ エンジンオイルの容量は交換する際の目安です。オイル量の確認は、エンジンを暖機

後に停止し、5分以上経過してからレベルゲージで行ってください。

■ 指定エンジンオイル

API 規格 SP/RC、SN PLUS/RC、SN/RC か、ILSAC 規格に合致したオイルをご使用ください。0W-20 は、新車時に工場充填されている推奨オイルであり、優れた省燃費性能を発揮できます。

0W-20 が入手困難な場合は、5W-30 もご使用いただけます。なお、ILSAC 規格合格油の缶には ILSAC CERTIFICATION (イルサクサーティフィケーション) マークがついています。

オイル粘度について (例として 0W-20 で説明します) :

- ・ 0W-20 の 0W は、低温時のエンジン始動特性を示しています。W の前の数値が小さいほど冬場や寒冷時のエンジン始動が容易になります。
- ・ 0W-20 の 20 は、高温時の粘度特性を示しています。粘度の高い (数値が大きい) オイルは、高速または重負荷走行に適しています。

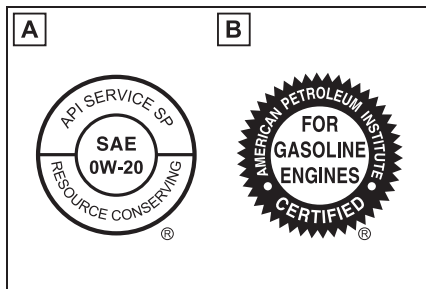

A API マーク

B ILSAC CERTIFICATION マーク

■ エンジンオイル推奨粘度

下記図に基づき、外気温に適した粘度のものをご使用ください。

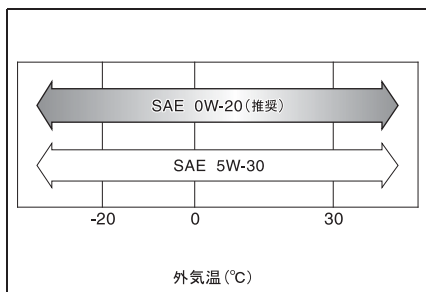

▶ ディーゼル車

指定銘柄	容量 [L] (参考値 ※)	
	オイルのみ交換	オイルとオイルフィルター交換
推奨： トヨタ純正モーターオイル C5 0W-20 —ACEA C5, SAE 0W-20 適合： トヨタ純正モーターオイル DL-1 0W-30 —JASO DL-1, SAE 0W-30 トヨタ純正モーターオイル DL-1 5W-30 —JASO DL-1, SAE 5W-30	6.2	6.6

※ エンジンオイルの容量は交換する際の目安です。オイル量の確認は、エンジンを暖機後に停止し、5分以上経過してからレベルゲージで行ってください。

■ 指定エンジンオイル

ACEA 規格 C5 に合致したオイルをご使用ください。

0W-20 は、新車時に工場充填されている推奨オイルであり、優れた省燃費性能を発揮できます。

0W-20 が入手困難な場合は、JASO DL-1 0W-30、5W-30 もご使用いただけます。

なお、JASO 規格合格油の缶には JASO DL-1 マークがついています。

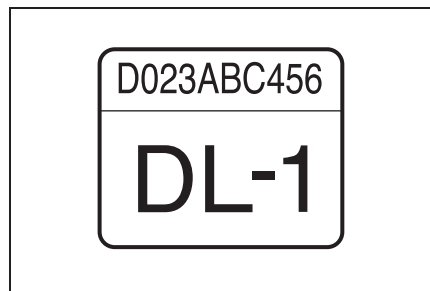

JASO DL-1 マーク

■ エンジンオイル推奨粘度

下記図に基づき、外気温に適した粘度のものをご使用ください。

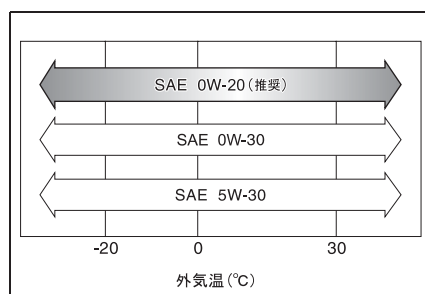

オイル粘度について (例として 0W-20 で説明します)：

- ・ 0W-20 の 0W は、低温時のエンジン始動特性を示しています。W の前の数値が小さいほど冬場や寒冷時のエンジン始動が容易になります。
- ・ 0W-20 の 20 は、高温時の粘度特性を示しています。粘度の高い (数値が大きい) オイルは、高速または重負荷走行

に適しています。

ラジエーター

▶ ガソリン車

指定銘柄	容量 [L] (参考値)	
	エンジン	インタークーラー
トヨタ純正スーパーロングライフクーラント	12.4 ^{*1} 14.6 ^{*2}	3.8
凍結保証温度		
濃度 30% - 12℃ 濃度 50% - 35℃		

*¹リヤエアコン非装着車

*²リヤエアコン装着車

▶ ディーゼル車

指定銘柄	容量 [L] (参考値)	
	エンジン	インタークーラー
トヨタ純正スーパーロングライフクーラント	16.0	4.0
凍結保証温度		
濃度 30% - 12℃ 濃度 50% - 35℃		

オートマチックトランスミッション

▶ ガソリン車

指定銘柄	容量 [L] (参考値*)
トヨタ純正オートフルード WS	11.4

▶ ディーゼル車

指定銘柄	容量 [L] (参考値*)
トヨタ純正オートフルード WS	12.5

* 交換が必要な際はトヨタ販売店にご相談ください。

 注意

■ オートマチックトランスミッションフルードについて

指定銘柄以外のフルードを使用すると、振動・異音の発生や、故障などの原因になるおそれがあります。

ディファレンシャル
▶ フロント

指定銘柄（推奨粘度）	仕様	容量 [L]（参考値）
トヨタ純正ディファレンシャルギアオイル LT（API GL-5 SAE 75W-85）	デフロック非装着車	1.16
	デフロック装着車	1.32

▶ リヤ

指定銘柄（推奨粘度）	仕様	容量 [L]（参考値）
トヨタ純正ディファレンシャルギアオイル LT（API GL-5 SAE 75W-85）	デフロック・LSD 非装着車	5.45
	デフロック装着車	5.18
トヨタ純正ディファレンシャルギアオイル LX（API GL-5 SAE 75W-85）	LSD 装着車	5.25

 注意

■ ディファレンシャルフルードについて

指定銘柄以外のフルードを使用すると、振動・異音の発生や、故障などの原因になるおそれがあります。

トランスファー

指定銘柄（推奨粘度）	容量 [L]（参考値）
トヨタ純正トランスファーギヤオイル LF（SAE 75W）	1.79

パワーステアリング

指定銘柄	容量 [L]（参考値）
トヨタ純正パワーステアリングフルード	1.1

ブレーキ

■ ブレーキフルード

指定銘柄
トヨタ純正ブレーキフルード 2500H-A

■ ブレーキペダル

項目	基準値 [mm]
遊び	1 ~ 6
踏み込んだときの床板とのすき間*	145 以上

* エンジン回転時に 300N (31kgf) の踏力をかけたときの床板とのすき間の最小値です。

ウォッシャータンク

容量 [L] (参考値)
4.8

タイヤ・ホイール

■ サイズ・空気圧

タイヤサイズ	ホイールサイズ	タイヤが冷えているときの空気圧 kPa (kg/cm ²)	
		前輪	後輪
265/65R18 114V	18 × 7 1/2J	230 (2.3)	230 (2.3)
265/55R20 109V	20 × 8J	230 (2.3)	230 (2.3)

■ ホイールナット締め付けトルク

トルク [N · m (kgf · cm)]
131 (1336)

電球（バルブ）※

電球		W（ワット）数
車外	リヤ方向指示灯／非常点滅灯（バルブタイプ）★	21
車内	バニティミラーランプ★	8
	リヤパーソナルランプ（バルブタイプ）★	
	セカンドシート	5
	サードシート	8
	ドアカーテシランプ（バルブタイプ）★	5
	ラゲージルームランプ（バルブタイプ）★	5

※ 表に記載のないランプはLEDを採用しています。

★：グレード、オプションなどにより、装備の有無があります。

車両仕様

型式	エンジン	駆動方式
VJA300W	V35A-FTS（3.5L ガソリン）	4WD（4輪駆動）
FJA300W	F33A-FTV（3.3L ディーゼル）	4WD（4輪駆動）

重量（ヒッチメンバー付き車）

項目	グレード	重量
許容車両総重量	すべて	3230kg
けん引能力	ブレーキ装着トレーラー	3500kg
	ブレーキ非装着トレーラー	750kg

ユーザーカスタマイズ機能

お車に装備されている各種の機能は、ご希望に合わせてトヨタ販売店で作動内容を変更することができます。また、マルチメディアディスプレイ・マルチインフォメーションディスプレイの操作により設定を変更することができる機能もあります。

一部の車両カスタマイズ設定は、マイセッティングと連動して設定が変更されます。(→P.165)

機能によっては、他の機能と連動して設定がかわるものもあります。詳しくはトヨタ販売店へお問い合わせください。

設定を変更するには

■ マルチメディアディスプレイで設定するには

- ▶ 9 インチディスプレイ装着車
- 1 MENU ボタンを押し、“設定・編集”を選択する
- 2 “設定・編集”画面の“車両”を選択する
- 3 設定を変更したいカテゴリーを選択する
- 4 一覧表示された中から設定を変更する項目を選択する
- 5 機能の作動内容を選択する

作動・非作動を変更できる機能では、“する”（作動）・“しない”（非作動）を選択します。

音量やセンサーの感度などを変更できる機能では、“+”または“-”を選択してレベルを調整します。

▶ 12.3インチディスプレイ装着車

- 1 MENU ボタンを押し、“設定・編集”を選択する
- 2 “設定・編集”画面の“車両”を選択する
- 3 “車両カスタマイズ”を選択する
- 4 設定を変更したいカテゴリーを選択する
- 5 一覧表示された中から設定を変更する項目を選択する
- 6 機能の作動内容を選択する

作動・非作動を変更できる機能では、“する”（作動）・“しない”（非作動）を選択します。

音量やセンサーの感度などを変更できる機能では、“+”または“-”を選択してレベルを調整します。

■ マルチインフォメーションディスプレイで設定するには

→P.83, 92

知識

■ カスタマイズ設定を行うとき

安全な場所に停車し、パーキングブレーキをかけ、シフトレバーをPにしてください。また、バッテリーあがりを防ぐため、エンジンがかかっている状態で操作を行ってください。

警告**■ カスタマイズ設定を行うとき**

エンジンを始動した状態で操作を行うため、車庫内など囲まれた場所では、十分に換気をしてください。換気をしないと、排気ガスが充満し、排気ガスに含まれる一酸化炭素（CO）により、重大な健康障害におよぶか、最悪の場合死亡につながるおそれがあります。

注意**■ カスタマイズ設定を行うとき**

バッテリーあがりを起こす可能性がありますので、確実にエンジンがかかっている状態で実施してください。

車両カスタマイズ設定一覧

機能によっては、他の機能と連動して設定が変わるものもあります。詳しくはトヨタ販売店へお問い合わせください。

A マルチメディアディスプレイで設定変更可能

B マルチインフォメーションディスプレイで設定変更可能

C トヨタ販売店で設定変更可能

■ オートアラーム (→P.57)

機能の内容	初期設定	変更後	A	B	C
メカニカルキーを使って解錠したときのアラーム解除	しない	する	—	—	○

■ メーター・マルチインフォメーションディスプレイ (→P.73, 76, 79, 88)

機能の内容 ※1	初期設定	変更後	A	B	C
言語 ※2	日本語	英語	—	○	—
単位	km/L	L/100km	—	○	—
エコドライブインジケータランプ ※2	あり (自動点灯)	なし	—	○	—
デジタル車速 ※3	あり	なし	—	○	—
ガジェット表示選択 ※2, 3	なし	平均車速	—	○	—
		走行距離			
		走行時間			

機能の内容※ ¹	初期設定	変更後	A	B	C
ドライブインフォタイプ※ ^{2, 3}	リセット間	始動後※ ⁴	—	○	—
		給油後※ ⁵	—	○	—
燃費グラフ※ ⁶	リセット間 平均燃費	始動後平均燃費	—	○	—
		給油後平均燃費	—	○	—
オーディオ表示※ ^{2, 6}	表示	非表示	—	○	—
ドライブインフォタイプ※ ^{2, 6}	始動後	リセット間	—	○	—
ドライブインフォ項目選択（上段）※ ^{2, 6}	走行距離	平均車速	—	○	—
		走行時間	—	○	—
ドライブインフォ項目選択（下段）※ ^{2, 6}	走行時間	平均車速	—	○	—
		走行距離	—	○	—
割込表示※ ²	あり	なし	—	○	—
MID 消灯	表示	非表示	—	○	—
提案サービス※ ²	あり	あり （停車中のみ）	○	—	○
		なし	—	—	○
周囲の明るさにより、メーターの照度を自動減光するためのセンサーの感度調節	0	-2 ~ +2	—	—	○
周囲の明るさにより、減光したメーターなどの照度をもとにもどすためのセンサーの感度調節	0	-2 ~ +2	—	—	○

※¹機能についての詳しい説明は P.83, 92 を参照してください。

※²マイセッティングと連動して設定が変更されます。

※³7 インチディスプレイ装着車のみ

※⁴「始動後」を選択しても、平均燃費の表示は変更されません。

※⁵「給油後」を選択するとガジェットが非表示になります。

※⁶4.2 インチディスプレイ装着車のみ

■ ヘッドアップディスプレイ★ (→P.98)

機能の内容	初期設定	変更後	A	B	C
ヘッドアップディスプレイ表示 ※ ¹	あり	なし	—	○	—
タコメーター切りかえ ※ ¹	タコメーター	エコドライブインジケーター	—	○	—
		表示なし			
ナビゲーション表示 ※ ^{1, 2}	あり	なし	—	○	—
レーン表示 ※ ^{1, 2}	あり	なし	—	○	—
運転支援表示 ※ ¹	あり	なし	—	○	—
オーディオ表示 ※ ¹	あり	なし	—	○	—

★：グレード、オプションなどにより、装備の有無があります。

※¹マイセッティングと連動して設定が変更されます。

※²T-Connect ナビゲーションシステム装着車

■ ドアロック (→P.109, 553)

機能の内容	初期設定	変更後	A	B	C
メカニカルキーによる解錠	1回で全ドア解錠	1回で運転席ドア解錠、連続2回で全ドア解錠	—	—	○
車速感応オートドアロック ※	あり	なし	○	—	○
シフトレバーをP以外にしたときの全ドア施錠 (シフト操作連動ドアロック) ※	なし	あり	○	—	○
シフトレバーをPにしたときの全ドア解錠 (シフト操作連動アンロック) ※	あり	なし	○	—	○
運転席を開けたときの全ドア自動解錠 (運転席ドア開連動アンロック) ※	なし	あり	○	—	○

※ マイセッティングと連動して設定が変更されます。

■ スマートエントリー&スタートシステム、ワイヤレスドアロック共通 (→P.107, 130)

機能の内容	初期設定	変更後	A	B	C
作動の合図（非常点滅灯）※	あり	なし	○	—	○
作動の合図（ブザー音量調整）※	レベル5	OFF	○	—	○
		レベル1～7			
解錠後、ドアを開けなかったときの自動施錠までの時間※	30秒	60秒	—	—	○
		120秒			
半ドア警告ブザー	あり	なし	—	—	○

※マイセッティングと連動して設定が変更されます。

■ スマートエントリー&スタートシステム (→P.130)

機能の内容	初期設定	変更後	A	B	C
スマートエントリー&スタートシステム	あり	なし	○	—	○
解錠されるドアの選択※ ¹	全席解錠	運転席のみ解錠	○	—	—
連続ロック操作の有効回数	2回	無制限	—	—	○
全席解錠までのドアハンドル保持時間※ ²	非作動	1.5秒	—	—	○
		2秒			
		2.5秒			
降車オートロック機能	なし	あり	—	—	○
パワーバックドア閉作動中降車オートロック機能（パワーバックドア装着車）	なし	あり	—	—	○
エンジンスイッチ文字照明	あり	なし	—	—	○

※¹マイセッティングと連動して設定が変更されます。

※²解錠されるドアの選択を「運転席のみ解錠」にしたときに設定できます。

■ ワイヤレスドアロック (→P.107)

機能の内容	初期設定	変更後	A	B	C
ワイヤレス機能	あり	なし	—	—	○
解錠時の操作 [*]	1回で全ドア解錠	1回で運転席ドア解錠、連続2回で全ドア解錠	○	—	○
ドアが施錠されている状態で  を操作したときのドアロック解錠作動(パワーバックドア装着車)(→P.117)	なし	あり(全ドア解錠) あり(バックドアのみ解錠)	—	—	○

^{*} マイセッティングと連動して設定が変更されます。

■ リヤシートリマインダー (→P.111)

機能の内容	初期設定	変更後	A	B	C
リヤシートリマインダー [*]	する	しない	—	○	—

^{*} マイセッティングと連動して設定が変更されます。

■ パワーバックドア[★] (→P.117)

機能の内容	初期設定	変更後	A	B	C
パワーバックドア機能	あり	なし	—	○	—
車内のスイッチを押してパワーバックドアを開くときの操作	1回押し続ける	1回押し	—	—	○
ワイヤレスリモコンの  を押してパワーバックドアを開くときの操作	1回押し続ける	1回押し	—	—	○
		2回押し			
		非作動			
ブザー音量	レベル3	レベル1 レベル2	—	○	—
パワーバックドア作動中のブザー吹鳴 ^{*1}	あり	なし	—	—	○
パワーバックドア全開時の開度	5	1～4	—	○	—
		お好みの位置(高さ) ^{*2}			
バックドアを引き下げたときの自動閉作動	あり	なし	—	—	○

機能の内容	初期設定	変更後	A	B	C
バックドアオープンスイッチを押したときの自動開作動	あり	なし	—	—	○
クローズ&ロック（ウォークアウェイ）機能	あり	なし	—	—	○
ハンズフリーパワーバックドア★の作動	あり	なし	—	○	—
キックセンサー★の感度調整	+1	+0	—	—	○
		+2	—	—	○
ハンズフリークローズ&ロック（ウォークアウェイ）機能★	なし	あり	—	—	○

★：グレード、オプションなどにより、装備の有無があります。

※¹作動開始時のブザーを非吹鳴にすることはできません。

※²バックドア下部のスイッチ操作で設定します。（→P.129）

■ ポジションメモリー★（→P.160）

機能の内容	初期設定	変更後	A	B	C
ヘッドレストと車両天井との干渉防止機能（メモリー位置呼び出し時）	あり	なし	—	—	○

★：グレード、オプションなどにより、装備の有無があります。

■ パワーイージーアクセスシステム★（→P.160）

機能の内容	初期設定	変更後	A	B	C
降車時の運転席シート前後移動量※	標準	なし	○	—	○
		少なめ			
降車時のステアリング移動※	チルトのみ	全て作動	○	—	—
		テレスコピックのみ			
		なし			

★：グレード、オプションなどにより、装備の有無があります。

※ マイセッティングと連動して設定が変更されます。

■ ドアミラー (→P.152)

機能の内容	初期設定	変更後	A	B	C
オート電動格納作動	ドアの施錠・解錠と連動	なし	—	—	○
		エンジンスイッチと連動			

■ パワーウィンドウ、ムーンルーフ★共通 (→P.154, 157)

機能の内容	初期設定	変更後	A	B	C
メカニカルキー連動開閉機能 ※ ★	なし	あり	—	—	○
ワイヤレスリモコン連動開閉機能 ※ ★	なし	あり	—	—	○
ワイヤレスリモコン連動開閉作動の合図 (ブザー)	あり	なし	—	—	○

★ : グレード、オプションなどにより、装備の有無があります。

※ パワーウィンドウの設定を変更すると、ムーンルーフの設定も連動して変更されません。

■ ムーンルーフ★ (→P.157)

機能の内容	初期設定	変更後	A	B	C
ドアキー連動作動時の開閉部位★	スライドのみ	チルトのみ	—	—	○
ワイヤレスリモコン連動作動時の開閉部位★	スライドのみ	チルトのみ	—	—	○

★ : グレード、オプションなどにより、装備の有無があります。

■ ランプ (→P.197)

機能の内容	初期設定	変更後	A	B	C
おむかえ照明機能の制御★	あり	なし	—	—	○

★ : グレード、オプションなどにより、装備の有無があります。

■ ランプ自動点灯・消灯システム (→P.197)

機能の内容	初期設定	変更後	A	B	C
ライトセンサーの感度調整 (コンライト感度調整) *	-2	-1 ~ 2	○	—	○
ランプ消し忘れ防止機能	エンジンスイッチを OFF にする	運転席ドアを開ける	—	—	○
ワイパー連動ヘッドランプ点灯機能	なし	あり	—	—	○

* マイセッティングと連動して設定が変更されます。

■ ワイパー&ウォッシャー (リヤ) (→P.211)

機能の内容	初期設定	変更後	A	B	C
バックドア開連動リヤワイパー停止機能 (→P.212)	しない	する	—	—	○
ウォッシャー液を噴射したときのリヤワイパー作動	する	しない	—	—	○
リバース連動機能★ (→P.212)	1 回のみ作動	しない 連続作動	—	—	○

★ : グレード、オプションなどにより、装備の有無があります。

■ AHS (アダプティブハイビームシステム) ★ (→P.200)

機能の内容	初期設定	変更後	A	B	C
アダプティブハイビームシステム	あり	なし *	—	—	○
前方車両と遮光ハイビームとの間隔	広い	狭い	—	—	○
		普通			
車速に応じた、ハイビームの明るさと照らす範囲の調整	約 15km/h から作動	約 30km/h から作動	—	—	○
		約 40km/h から作動			
カーブを走行しているとき、進行方向側のハイビームを明るく照らす	あり	なし	—	—	○
先行車との距離に応じた、ロービームの照らす範囲の調整	あり	なし	—	—	○

機能の内容	初期設定	変更後	A	B	C
雨天時用のハイビーム配光制御	あり	なし	—	—	○
市街地用の配光制御	あり	なし	—	—	○

★：グレード、オプションなどにより、装備の有無があります。

※ オートマチックハイビームとして作動します。(→P.204)

■ ドライブスタートコントロール (→P.177)

機能の内容	初期設定	変更後	A	B	C
後退速度の抑制制御	あり	なし※	—	○	—

※ “なし” に変更しても、エンジンスイッチを ON にするたびに “あり” にもどります。

■ PCS (プリクラッシュセーフティ) (→P.221)

機能の内容	カスタマイズ設定	A	B	C
PCS (プリクラッシュセーフティ) 機能※	あり/なし	—	○	—
警報感度	早い/中間/遅い	—	○	—

※ エンジンスイッチを ON にすると設定を「なし」にしても「あり」に戻ります。

■ LTA (レーントレーシングアシスト) ★ (→P.231)、LDA (レーンディパーチャーアラート [ヨーアシスト機能付き]) ★ (→P.240)

機能の内容	カスタマイズ設定	A	B	C
車線維持支援機能 (センタートレース) ★	あり/なし	—	○	—
警報手段	ハンドルの振動/警報ブザー	—	○	—
警報感度	高/普通	—	○	—
ふらつき検知	あり/なし	—	○	—
ふらつき検知感度	高/普通/低	—	○	—

★：グレード、オプションなどにより、装備の有無があります。

■ RSA (ロードサインアシスト) (→P.246)

機能の内容	カスタマイズ設定	A	B	C
RSA (ロードサインアシスト) 機能	あり/なし	—	○	—
制限速度超過告知	告知表示のみ/告知表示とブザー /なし	—	○	—
制限速度超過の告知車速	2 km/h / 5 km/h / 10km/h	—	○	—
追い越し禁止告知	告知表示のみ/告知表示とハンド ルの振動/なし	—	○	—
その他の告知 (進入禁止告知)	告知表示のみ/告知表示とブザー /なし	—	○	—

■ レーダークルーズコントロール (全車速追従機能付き) (→P.249)

機能の内容	カスタマイズ設定	A	B	C
カーブ速度抑制機能の車速抑制	強 / 弱 / なし	—	○	—
通信利用型レーダークルーズコントロール★	あり/なし	—	○	—

★ : グレード、オプションなどにより、装備の有無があります。

■ 先行車発進告知機能 (→P.261)

機能の内容	カスタマイズ設定	A	B	C
先行車発進告知機能	あり/なし	—	○	—
告知距離	近い / 中間 / 遠い	—	○	—

■ ITS Connect ★ (→P.268)

機能の内容 ※	初期設定	変更後	A	B	C
信号情報の表示	あり	なし	—	○	—
道路環境情報の表示	あり	なし	—	○	—
緊急車両存在通知	あり	なし	—	○	—
通知感度	高	低	—	○	—

★ : グレード、オプションなどにより、装備の有無があります。

※ 機能についての詳しい説明は P.268 を参照してください

■ BSM (ブラインドスポットモニター) (→P.277)

機能の内容	初期設定	変更後	A	B	C
ブラインドスポットモニター機能	あり	なし	—	○	—
ドアミラーインジケーターの明るさ	明るい	暗い	—	○	—
接近車両を知らせるタイミング (感度)	普通	早い	—	○	—
		遅い			
		死角領域の車両のみ検知*			

* “死角領域の車両のみ検知” を選択すると、停車中の検知機能は OFF になります。

■ RCTA (リヤクロストラフィックアラート) (→P.290)

機能の内容	初期設定	変更後	A	B	C
RCTA (リヤクロストラフィックアラート) 機能	あり	なし	—	○	—
ブザー音量	レベル 2	レベル 1	—	○	—
		レベル 3			

■ クリアランスソナー (→P.284)

機能の内容	初期設定	変更後	A	B	C
クリアランスソナー機能	あり	なし	—	○	—
ブザー音量	レベル 2	レベル 1	—	○	—
		レベル 3			

■ RCD (リヤカメラディテクション) (→P.295)

機能の内容	初期設定	変更後	A	B	C
RCD (リヤカメラディテクション) 機能	あり	なし	—	○	—
ブザー音量	レベル 2	レベル 1	—	○	—
		レベル 3			

■ エアコン (→P.432, 440)

機能の内容	初期設定	変更後	A	B	C
AUTO スイッチが ON のとき、連動して外気導入と内気循環を自動的に切りかえる ※	する	しない	○	—	○
AUTO スイッチを ON にしたとき、A/C スイッチが連動して ON になる ※	する	しない	○	—	○

※ マイセッティングと連動して設定が変更されます。

■ シートヒーター★/シートベンチレーター★ (→P.451)

機能の内容	初期設定	変更後	A	B	C
運転席シートヒーター/ベンチレーター AUTO モード時の温度または風量調整 ※	標準	-2 (涼しめ) ~ +2 (暖かめ)	○	—	○
助手席シートヒーター/ベンチレーター AUTO モード時の温度または風量調整 ※	標準	-2 (涼しめ) ~ +2 (暖かめ)	○	—	○
左側リヤシートヒーター/ベンチレーター AUTO モード時の温度または風量調整★	標準	-2 (涼しめ) ~ +2 (暖かめ)	○	—	○
右側リヤシートヒーター/ベンチレーター AUTO モード時の温度または風量調整★	標準	-2 (涼しめ) ~ +2 (暖かめ)	○	—	○

★ : グレード、オプションなどにより、装備の有無があります。

※ シートヒーターのみマイセッティングと連動して設定が変更されます。

■ イルミネーション (→P.456)

機能の内容	初期設定	変更後	A	B	C
室内灯の消灯までの時間 ※	15 秒	OFF	○	—	○
		7.5 秒			
		30 秒			
エンジンスイッチ OFF 後の室内灯自動点灯機能	あり	なし	—	—	○

機能の内容	初期設定	変更後	A	B	C
電子キーを携帯して車両に近付いたときの室内灯自動点灯	あり	なし	—	—	○
ドアを解錠したときの室内灯自動点灯	あり	なし	—	—	○
ドアミラー照明、サイドステップ照明★の消灯までの時間*	15 秒	OFF	○	—	○
		7.5 秒			
		30 秒			
電子キーを携帯して車両に近付いたときのドアミラー照明、サイドステップ照明★の点灯	あり	なし	—	—	○
ドアを解錠したときのドアミラー照明、サイドステップ照明★の点灯	あり	なし	—	—	○
ドアを開けたときのドアミラー照明、サイドステップ照明★の点灯	あり	なし	—	—	○
車室内足元照明★の点灯	あり	なし	—	—	○
インサイドハンドル照明★の点灯	あり	なし	—	—	○

★：グレード、オプションなどにより、装備の有無があります。

* マイセッティングと連動して設定が変更されます。

■ ドライブモードセレクトスイッチ (→P.395)

機能の内容	初期設定	変更後	A	B	C
カスタムモード時のパワートレイン制御★	Normal	Power	○	—	—
		Eco			
カスタムモード時のシャシー制御★	Normal	Sport	○	—	—
		Comfort			
カスタムモード時のエアコン作動★	Normal	Eco	○	—	—

★：グレード、オプションなどにより、装備の有無があります。

■ マイセッティング (→P.165)

機能の内容	初期設定	変更後	A	B	C
マイセッティング機能	あり	なし	—	○	—

■ 指紋認証システム★ (→P.61)

機能の内容	初期設定	変更後	A	B	C
指紋認証システム機能※ ¹	なし※ ²	あり	—	○	○

★：グレード、オプションなどにより、装備の有無があります。

※¹指紋情報を登録していないときは変更することができません。

※²指紋情報を登録すると自動的に“あり”になります。

知識

■ 車両カスタマイズについて

- “車速感応オートドアロック”と“シフトレバーをP以外にしたときの全ドア施錠”を両方とも“あり”にした場合次のように作動します。
 - ・シフトレバーをP以外にすると全ドア施錠されます。
 - ・全ドア施錠された状態で発進した場合、車速感応オートドアロックは作動しません。
 - ・発進前にいずれかのドアロックを解錠してから発進した場合は、車速感応オートドアロックが作動します。
- スマートエントリー&スタートシステムが“なし”の場合、“解錠されるドアの選択”の設定はできません。
- 解錠後にドアを開けなかったときの自動施錠が作動した合図は、“作動の合図（非常点滅灯）”・“作動の合図（ブザー音量調整）”の設定に依存します。

初期設定が必要な項目

次の項目はバッテリーを再接続したり、メンテナンスを行ったあとなどに、システムを正しく作動させるために初期設定が必要です。

設定が必要な項目

項目	初期設定が必要なとき	参照先
PKSB（パーキングサポートブレーキ）	・バッテリーの充電・交換後の再接続時	P.303
タイヤ空気圧警報システム★	<ul style="list-style-type: none"> ・タイヤローテーションを実施したとき ・タイヤサイズの変更などにより、タイヤの指定空気圧が変更になったとき（指定空気圧が複数ある場合） ・IDコードの登録を実施したとき 	P.496, 498
マルチテレインモニター★	・バッテリーの脱着中にハンドル操作を行ったとき	P.392
パノラミックビューモニター★	<ul style="list-style-type: none"> ・バッテリーの電圧が低下したとき ・バッテリーを脱着したとき 	P.341
クロールコントロール（ターンアシスト機能付き）	・バッテリーを脱着したとき	P.407
パワーバックドア★	・バッテリーの充電・交換後の再接続時	P.125
パワーウィンドウ	・正常に働かないとき	P.154
ムーンルーフ★		P.158

★：グレード、オプションなどにより、装備の有無があります。

さくいん

- こんなときは（症状別さくいん）
..... 590
- 車から音が鳴ったときは（音さくいん） 592
- アルファベット順さくいん 594
- 五十音順さくいん 596

こんなときは（症状別さくいん）

お困りの際は、トヨタ販売店にご連絡いただく前にまず次のことを確認してください。

施錠／解錠／ドアの開閉ができない



キーをなくした

- メカニカルキーをなくした場合、トヨタ販売店でトヨタ純正の新しいメカニカルキーを作ることができます。（→P.552）
- 電子キーをなくすと盗難の危険性が極めて高くなるため、ただちにトヨタ販売店にご相談ください。（→P.552）



施錠・解錠できない

- キーの電池が消耗、または電池が切れていませんか？（→P.508）
- エンジンスイッチが ON になっていませんか？
施錠するときは、エンジンスイッチを OFF にしてください。（→P.185）
- 電子キーを車内に置き忘れていませんか？
施錠するときは、電子キーを携帯していることを確認してください。
- 電波状況により、機能が正常に

働いていない可能性があります。（→P.132）



リヤドアが開かない

- チャイルドプロテクターがかかっていませんか？
チャイルドプロテクターがかかっていると車内からは開きません。いったん車外から開けて、チャイルドプロテクターを解除してください。（→P.113）

故障かな？と思ったら



エンジンがかからない

- ブレーキペダルをしっかりと踏みながらエンジンスイッチを押していますか？（→P.182）
- シフトレバーは P になっていすか？（→P.182）
- キーが車内の検知される場所にありますか？（→P.131）
- ステアリングロックされていませんか？（→P.183）
- キーの電池が消耗、または電池が切れていませんか？
このときは、一時的な方法でエンジンをかけることができます。（→P.554）
- バッテリーがあがっていませんか？（→P.555）
- 指紋認証システム装着車：指紋

認証に成功していますか？
（→P.61）



ブレーキペダルを踏んでもシフトレバーがPから動かない

- エンジンスイッチはONになっていますか？

エンジンスイッチがONでブレーキを踏んでも解除できないとき（→P.189）



エンジンを停止したあとにハンドルがまわせなくなった

- 盗難防止のため、自動的にロックされます。（→P.183）



パワーウィンドウスイッチを操作してもドアガラスが開閉しない

- ウィンドウロックスイッチが押されていませんか？
ウィンドウロックスイッチが押されていると、運転席以外のパワーウィンドウは操作できません。（→P.156）



エンジンスイッチが自動的にOFFになった

- 一定時間ACCまたはON（エンジンがかかっていない状態）にしておくと、自動電源OFF機能が作動します。（→P.186）



警告音・アラーム・ホーンが鳴りだした

- 警告音が鳴りだしたときは、「車から音が鳴ったときは（音さく

いん）」（→P.592）をご確認ください。



警告灯や警告メッセージが表示されたとき

- 警告灯や警告メッセージが表示されたときは、P.527、536をご確認ください。

トラブルが発生した



タイヤがパンクした

- 車を安全な場所に止め、パンクしたタイヤをスペアタイヤに交換してください。（→P.541）



立ち往生した

- ぬかるみ・砂地・雪道などで動けなくなったときの脱出方法を試してください。（→P.562）

車から音が鳴ったときは（音さくいん）

次の状況のとき、車の状態や誤操作などをお知らせするために警告音が鳴ります。

車に乗るとき／降りるとき

状況	原因	詳細
解錠したとき	盗難防止装置（オートアラーム）が作動した※	P.57
ドアを開閉したとき	シフトレバーがP以外になっている	P.536
	盗難防止装置（オートアラーム）が作動した※	P.57
エンジンを停止したとき	電子キーの電池残量が少なくなっている	P.508
施錠しようとしたとき（施錠できないとき）	いずれかのドアが確実に閉まっていない	P.131
	電子キーを車内に置き忘れている	P.536

※ スマートエントリー&スタートシステム・ワイヤレスリモコンでドア・バックドアを解錠する、またはエンジンスイッチをONにするか、エンジンを始動すると、警報を解除することができます。

走行しているとき

状況	原因	詳細
走り出したとき	いずれかのドア・バックドア・ボンネットが確実に閉まっていない	P.113
	パーキングブレーキが解除されていない	P.532
	運転席・助手席のシートベルトを着用していない※	P.533
シフトダウンしたとき	シフトダウン制限をこえて操作した	P.190
ブレーキペダルを踏んだとき（きしみやひっかき音）	ブレーキパッドが摩耗しているおそれがある	P.174
先行車に接近したとき	レーダークルーズコントロール（全車速追従機能付き）を使用している	P.254
前方の障害物と衝突しそうなとき	PCS（プリクラッシュセーフティ）が作動した	P.221

状況	原因	詳細
車線から逸脱し そうになったとき	LTA（レーン トレーシングア シスト）★を使用 している	P.234
	LDA（レーン ディパーチャー アラート [ヨー アシスト機能付 き]）★を使用 している	P.242
制限速度より一 定の速度を超過 したとき	RSA（ロード サインアシス ト）が作動した	P.247
はみ出し通行禁 止の道路で追い 越しをかけたとき		
無操作運転が継 続されたとき	ドライバー異常 時対応システム ★が作動した	P.263
障害物との距離 が近付いたとき	クリアランスソ ナーが作動した	P.284
後退時に左右か らの車を検知し たとき	RCTA（リヤク ロストラフィッ クアラート）が 作動した	P.290

状況	原因	詳細
対向車や右折先 の歩行者がある ときに右折しよ うとしたとき	ITS Connect ★が作動した	P.268
左右から交差点 に進入する車が いるときに発進 しようとしたとき		
赤信号の交差点 に進入しように なったとき		
緊急車両（救急 車）がサイレン を鳴らして近辺 を走行している とき		
一時停止の交差 点に停止せず進 入しようになっ たとき		
見通しの悪い カーブの先など で先行車両が停 止または低速で 走行しているとき		
見通しが悪い交 差点のわき道に 車両がいるとき		

※ 助手席に荷物を置いている場合にもブザーが鳴ることがあります。

★：グレード、オプションなどにより、装備の有無があります。

アルファベット順さくいん

- A/C**
(エアコン).....432, 440
- ABS**
(アンチロックブレーキシステム)
.....420
- AdBlue®**
(アドブルー).....490, 533
- AHB**
(オートマチックハイビーム)..204
- AHS**
(アダプティブハイビームシステム)
.....200
- AI-SHIFT**
(アーティフィカルインテリジェン
スシフト).....188
- AVS**
(アダプティブバリアブルサスペン
ションシステム).....421
- BSM**
(ブラインドスポットモニター)
.....277
- CRAWL**
(クローラコントロール).....403
- DAC**
(ダウンヒルアシストコントロール)
.....411
- DPF**
(ディーゼルパティキュレートフィ
ルタ).....417
- EDR**
(イベントデータレコーダー).....7
- E-KDSS**
(エレクトロニックキネティックダ
イナミックサスペンションシステ
ム).....421
- HUD**
(ヘッドアップディスプレイ).....98
- ILSAC CERTIFICATION**
(イルサックサーティフィケーショ
ン).....567, 568
- ISOFIX**
(アイソフィックス/イソフィック
ス).....41
- ITS Connect**
通信利用型レーダークルーズコント
ロール.....256
- LDA**
LDA (レーンディパーチャーア
ラート [ヨーアシスト機能付き])
.....240
- LED**
(ライトエミティングダイオード)
.....514
- LTA**
(レーントレーシングアシスト)
.....231
- MTS**
(マルチテレインセレクト).....408
- PCS**
(プリクラッシュセーフティ)..221
- PKSB**
(パーキングサポートブレーキ)
.....299
- RCD**
(リヤカメラディテクション)..295
- RCTA**
(リヤクロストラフィックアラート)
.....290
- RSA**
(ロードサインアシスト).....246
- S-FLOW**
フロント席集中送風モード....437,
445
- SRS**
(サブリメンタルレストレイントシ
ステム).....32
- Toyota Safety Sense**
AHB (オートマチックハイビーム)

.....	204
AHS (アダプティブハイビームシステム)	200
LTA (レーントレーシングアシスト)	231
PCS (プリクラッシュセーフティ)	221
RSA (ロードサインアシスト).....	246
LDA (レーンディパーチャーアラート [ヨーアシスト機能付き])	240
先行車発進告知機能	261
ドライバー異常時対応システム	263
レーダークルーズコントロール (全車速追従機能付き)	249
TRC (トラクションコントロール) 421, 562	
VSC (ビークルスタビリティコントロール)	420

五十音順さくいん

あ

アースポイント（バッテリーあがりの処 置）.....	555
アームレスト.....	476
ITS Connect.....	268
アウターミラー（ドアミラー）	
BSM.....	277
RCTA（リヤクロストラフィックアラート）	290
運転席ポジションメモリー.....	160
格納のしかた.....	153
操作.....	152
ミラーヒーター.....	434, 442
リバース連動機能.....	153
アクセサリーコンセント.....	473
アクセサリーソケット.....	473
アシストグリップ.....	477
足元照明.....	456
アダプティブハイビームシステム （AHS）.....	200
アダプティブバリアブルサスペンション システム（AVS）.....	421
AdBlue [®]	490
AdBlue [®] 残量警告灯.....	491
AdBlue [®] 残量表示.....	92
残量警告灯.....	533
補充.....	490
容量.....	492
アラーム	
オートアラーム.....	57
音さくいん.....	592
警告ブザー.....	527, 536
アンチロックブレーキシステム（ABS）	420
アンテナ	
スマートエントリー&スタートシステム	130

い

イージークローザー（バックドア）.122	
イグニッションスイッチ（エンジンス イッチ）.....	182
エンジンのかけ方.....	182
自動電源 OFF 機能.....	186
車両を緊急停止するには.....	520
モード切りかえ.....	185
位置交換（タイヤローテーション）.495	
イベントデータレコーダー（EDR）.....	7
イモビライザーシステム.....	56
イルミネーテッドエントリーシステム	458
インサイドハンドル照明.....	456
インジケーター（表示灯）.....	70
エコドライブインジケーター-81, 90, 101	
インテリアランプ.....	457
ワット数.....	572
インナーミラー.....	151

う

ウインカー（方向指示灯）	
電球（バルブ）の交換.....	513
方向指示レバー.....	191
ワット数.....	572
ウインドウ	
ウインドシールドデアイサー....	438, 445
ウォッシャー.....	208, 211
パワーウインドウ.....	154
リヤウインドウデフォッガー....	434, 442
ウインドウロックスイッチ.....	156
ウインドシールドデアイサー	438, 445
ウォーニングランプ（警告灯）.69, 527	
ウォッシャー	
液の補充.....	493
スイッチ.....	208, 211
タンク容量.....	571

冬の前の準備・点検	428
動けなくなったときは (スタック)	562
雨滴感知式ワイパー	208
運転	
雨の日の運転	171
運転を補助する装置	420
寒冷時の運転	428
正しい運転姿勢	27
手順	171
運転支援機能情報表示画面	82, 91
運転席シートベルト非着用警告灯 ...	533
運転席シートポジションメモリー ...	160

え

エアコン	432, 440
エコ空調モード	434, 442
曇り取り (フロントガラス)	434, 442
曇り取り (リヤウインドウ)	434, 442
「ナノイー X」	435, 443
フィルターの清掃	507
フロントオートエアコン	432, 440
フロント席集中送風モード (S-FLOW)	437, 445
リヤオートエアコン	448
エアコン・デフォグガー	434, 442
エアバッグ	
SRS エアバッグ警告灯	528
改造・廃棄	38
作動条件	33
正しい姿勢	27
配置	32
エコドライブインジケーター	81, 90, 101
エコドライブインジケーターランプ 81, 90	
S-FLOW	437, 445
LED デイタイムランニングランプ ..	198

エンジン

エンジンイモビライザーシステム	56
エンジンが始動できない	551
エンジン警告灯	528
エンジンスイッチ (イグニッション) ..	182
エンジンの始動方法	182
エンジンを停止する前に	172
オーバーヒート	560
緊急時の停止方法	520
タコメーター	73, 76
ボンネット	486

エンジンオイル

冬の前の準備・点検	428
メンテナンスデータ	566
油圧警告灯	527
容量	566

エンジン回転計 (タコメーター) 73, 76

エンジンスイッチ (イグニッション イッチ)	182
自動電源 OFF 機能	186
車両を緊急停止するには	520
照明	456
モード切りかえ	185

エンジンフード (ボンネット)

開け方	486
警告音	113

エンジンルーム

エンジンルームカバー	487
エンジンルームから蒸気が出ている ...	560

お

オイル (エンジンオイル)	566
オーディオ連携画面	82, 91
オートアラーム	57
オートエアコン	432, 440, 448
オートドアロック・アンロック機能 ..	113
オートマチックトランスミッション ..	187

オートマチックハイビーム (AHB) 204
オートレベリングシステム (ヘッドランプ) 199
オーバーヒート 560
オープナー
給油扉 214
バックドア 115
ボンネット 486
お子さまを乗せるとき
ウインドウロックスイッチ 156
お子さまの安全のために 40
シートベルトの着用 30
ステアリングヒーター/シートヒーターに 関する警告 451
チャイルドシート 41
チャイルドシートの取り付け 41
チャイルドプロテクター 113
発炎筒の取り扱いに関する警告 520
バックドアに関する警告 114
バッテリーに関する警告 559
パワーウィンドウに関する警告 155
ムーンルーフに関する警告 158
オドメーター
ODO TRIP スイッチ 75, 78
表示項目 73, 76

か

カーゴフック 465
カーテンシールドエアバッグ 32
カードホルダー 463
カーペット
洗浄 483
フロアマットの取り付け方 26
外気温度表示 73, 76
外装の電球 (バルブ)
交換要領 513
ワット数 572

カスタマイズ機能 573
型式 572
カップホルダー 462
カメラ
前方カメラ 216
ガラスの曇り取り
フロントウインドウガラス 434, 442
リヤウインドウガラス 434, 442
冠水路走行 176
寒冷時の運転 428

き

キー

エンジンが始動できない 551
キーナンバープレート 106
キーの構成 106
キーレスエントリー 107, 130
キーをなくした 552
正常に働かない 553
施錠・解錠ができない 553
電子キー 106
電池が切れた 508, 553
メカニカルキー 108
ワイヤレスリモコン 107

キーレスエントリー

スマートエントリー&スタートシステム 130
ワイヤレスドアロック 107

きしみやひっかき音が聞こえる (ブレーキパッドウェアインジケーター) .. 174
キックセンサー 119, 120

給油

給油のしかた 213
メンテナンスデータ 566

緊急時シートベルト固定機構 30
緊急始動機能 551
緊急時の対処
エンジンが始動できない 551

オーバーヒートした	560
キーの電池が切れた	508, 553
キーをなくした	552
警告灯がついた	527
警告メッセージが表示された	536
けん引	523
故障したときは	518
車両を緊急停止する	520
水没・冠水したときは	521
スタックした	562
電子キー、または指紋認証システムが正常に働かない	553
発炎筒	519
バッテリーがあがった	555
パンクした	541
緊急ブレーキシグナル	422



空気圧 (タイヤ)	571
タイヤ空気圧警報システム	496
メンテナンスデータ	571
クールボックス	471
区間距離計 (トリップメーター)	
ODO TRIP スイッチ	75, 78
表示項目	73, 76
曇り取り	
フロントガラス	434, 442
ミラーヒーター	434, 442
リヤウインドウデフォグ	434, 442
クラクション (ホーン)	150
クリアランスソナー	284
警告メッセージ	286
操作	285
クリアランスランプ (車幅灯)	
スイッチ	197
電球 (バルブ) の交換	513
クリップ	
フロアマット	26

クルーズコントロール

レーダークルーズコントロール (全車速追従機能付き)	249
グローブボックス	460
グローブボックスランプ	460
クロールコントロール	403

け

警告器 (ホーン) 150

計器類 (メーター)

マルチインフォメーションディスプレイ	79, 88
メーター	73, 76

警告灯 69

ABS & ブレーキアシスト	528
LDA 表示灯	529
LTA 表示灯	529
PCS	529
PKSB OFF 表示灯	530
PKSB	531
SRS エアバッグ	528
RCTA OFF 表示灯	530
RCD OFF 表示灯	530
AdBlue® 残量	533
L4 作動表示灯	532
エンジン	528
クリアランスソナー OFF 表示灯	530
高水温	528
シートベルト非着用	533, 534
充電	527
スリップ表示灯	531
センターデフロック作動表示灯	532
タイヤ空気圧	533
ドライブスタートコントロール	531
燃料残量	533
パーキングブレーキ表示灯	532
パワーステアリング	528

BSM OFF 表示灯	529
プリテンショナー	528
ブレーキ	527
ブレーキオーバーライドシステム.....	531
ブレーキホールド作動表示灯	533
フロントデフロック作動表示灯.....	532
ペダル誤操作警告灯	531
油圧	527
リヤデフロック作動表示灯	532
警告ブザー	
LDA	529
LTA	529
PCS	529
PKSB	301
RCTA	530
RCD (リヤカメラディテクション)....	530
RCTA (リヤクロストラフィックアラート)	
.....	530
クリアランスソナー	289, 530
高水温	528
シートベルト非着用	533, 534
車線逸脱警報	234, 242
充電	527
衝突警報	221
接近警報 (レーダークルーズコントロー	
ル)	254
手放し運転警告 (LTA)	238
ドライブスタートコントロール.....	531
パーキングブレーキ未解除走行時.....	194
半ドア	111
半ドア走行	113
BSM (ブラインドスポットモニター).....	529
PKSB (パーキングサポートブレーキ)	
.....	530
ブレーキ	527
ブレーキオーバーライドシステム.....	531
ブレーキホールド	533
ボンネット開	113

油圧	527
リバース	187
警告メッセージ	536
警告メッセージ表示画面.....	86, 96
化粧ミラー (バニティミラー).....	473
けん引	
けん引のしかた	523

こ

交換

キーの電池	508
スペアタイヤ	541
電球 (バルブ)	513
ヒューズ	510
工具 (ツール)	541
降車オートロック機能	109
航続可能距離	80, 81, 89, 91, 103
後退速度の抑制制御 (ドライブスタート	
コントロール)	177
後退灯 (バックアップランプ)	
電球 (バルブ) の交換	513
コートフック	476
コーナリングランプ	199
電球 (バルブ) の交換	513

子供専用シート

取り付け方	42
小物入れ	464
コンソールボックス	460
コンライト (自動点灯・消灯装置) ..	197

さ

サードシート

格納	141, 144
調整	137
ヘッドレスト	146
サイドエアバッグ	32
サイド方向指示灯	

電球（バルブ）の交換.....	513
方向指示レバー.....	191
サイドミラー（ドアミラー）	
BSM.....	277
RCTA（リヤクロストラフィックアラート）	290
格納のしかた.....	153
操作.....	152
ポジションメモリー.....	160
ミラーヒーター.....	434, 442
リバース連動機能.....	153
サスペンションコントロール（PCS）	222
三角表示板（停止表示板）.....	518
サンシェード	
ルーフ.....	157
サンバイザー.....	472

し

シート	
シートヒーター.....	451
シートベンチレーター.....	451
正しい運転姿勢.....	27
チャイルドシート.....	41
調整.....	136, 137
手入れ.....	483
ドライビングポジションメモリー.....	160
パワーイージークラスシステム.....	160
ヘッドレスト.....	146
メモリーコール機能.....	162
シートヒーター.....	451
シートベルト	
お子さまの着用.....	29, 30
緊急時シートベルト固定機構.....	30
高さ調節.....	31
正しく着用するには.....	30
着け方・はずし方.....	30
手入れ.....	483

妊娠中の方の着用.....	29
非着用警告灯.....	533, 534
シートベルト非着用警告灯....	533, 534
シートベルトプリテンショナー	
機能.....	31
プリテンショナー警告灯.....	528
シートベンチレーター.....	451
シートポジションメモリー.....	160
室内灯（インテリアランプ）.....	456
始動後走行距離.....	82
始動のしかた.....	182
シフトポジション.....	187
シフトレバー	
シフトポジションの切りかえ.....	187
シフトロックシステム（解除ボタン）.....	189
操作.....	188
リバース警告ブザー.....	187
シフトレバーがシフトできないときは	188
シフトロックシステム.....	189
指紋認証システム.....	61
ジャッキ	
車載ジャッキ.....	541
ジャッキハンドル.....	541
車幅灯	
電球（バルブ）の交換.....	513
ランプスイッチ.....	197
車両型式.....	572
車両仕様（スペック）.....	566
車両情報表示画面.....	82, 92
車両データの記録.....	7
車両を緊急停止するには.....	520
充電用 USB 端子.....	474
収納装備.....	459
瞬間燃費.....	80, 89, 103
仕様（車両仕様）.....	572
衝撃感知ドアロック解除システム... 110	
初期化	

クローリングコントロール（ターンアシスト機能付き）.....	407
タイヤ空気圧警報システム.....	498
パーキングサポートブレーキ.....	303
パワーウィンドウ.....	154
パワーバックドア.....	125
ムーンルーフ.....	158
初期設定.....	588
助手席シートベルト非着用警告灯...533	
侵入センサー（オートアラーム）.....	59

す

水温計.....	73, 76
スイッチ	
DAC/CRAWL.....	404, 411
DRIVE MODE.....	395
LDA.....	243
LTA.....	235
MODE SELECT..	395, 404, 408, 411
MTS.....	408
ODO TRIP.....	75, 78
PKSB.....	300
TRC OFF.....	422
VIEW.....	311, 347
VSC OFF.....	422
イグニッション.....	182
ウィンドウロック.....	156
ウォッシャー.....	208, 211
AHS（アダプティブハイビームシステム）.....	201
AHB（オートマチックハイビーム）....	204
エンジン.....	182
シート調整.....	136, 137
シートヒーター.....	451, 454
シートベンチレーター.....	451, 454
シートポジションメモリー.....	160
車間距離切りかえ（レーダークルーズコントロール）.....	249

侵入・傾斜センサー OFF.....	59
ステアリングヒーター.....	451, 454
センターデフロック.....	398
ターンアシスト.....	404
タイヤ空気圧警報リセット.....	498
ドアミラー.....	152
ドアロック.....	112
ドライビングポジションメモリー.....	160
ドライブモードセレクト.....	395
トランスファー.....	397
パーキングブレーキ.....	192
排出ガス浄化装置.....	418
ハザードランプ.....	519
バックドアオープン.....	116, 118
パワーウィンドウ.....	154
パワーバックドア.....	117
ハンドルの位置調整.....	149
非常点滅灯（ハザードランプ）.....	519
フォグランプ.....	207
ブレーキホールド.....	195
フロントワイパーデアイサー...438, 445	
方向指示レバー.....	191
ホーン（警音器）.....	150
ムーンルーフ.....	157
メーター操作.....	79, 88
ランプ.....	197
リセット（タイヤ空気圧警報システム）.....	498
リヤウィンドウデフォグガー....434, 442	
リヤデフロック.....	402
レーダークルーズコントロール.....	249
ワイパー.....	208, 211
スタック.....	562
ステアリングヒーター.....	451
ステアリングホイール（ハンドル）	
位置調整.....	149
運転席ポジションメモリー.....	160
ステアリングヒーター.....	451

パワーイーザーアクセスシステム.....	160
メーター操作スイッチ.....	79, 88
ステアリングロック.....	183
ストップランプ（制動灯）	
電球（バルブ）の交換.....	513
スノータイヤ（冬用タイヤ）.....	428
スピードメーター.....	73, 76
スペアタイヤ	
空気圧.....	494, 571
交換方法.....	541
スペック（車両仕様）.....	566
スマートエントリー&スタートシステム	
アンテナの位置.....	130
エンジンの始動.....	182
カスタマイズ設定.....	573
緊急始動機能.....	551
警告ブザー.....	131
警告メッセージ.....	131
作動範囲.....	131
正常に働かないとき.....	553
節電機能.....	131
電波がおよぼす影響について.....	135
ドアの解錠・施錠.....	109, 115
バックドアの解錠・施錠.....	115
スモールランプ（車幅灯）	
電球（バルブ）の交換.....	513
ランプスイッチ.....	197
スリップ表示灯.....	422

せ

清掃.....	480, 483
アルミホイール.....	480
外装.....	480
シートベルト.....	483
内装.....	483
レーダーセンサー.....	217, 279
制動灯	
電球（バルブ）の交換.....	513

セカンダリーコリジョンブレーキ... 422	
セカンドシート	
格納.....	138
サードシートへの乗り降り.....	138
シートヒーター.....	452
シートベンチレーター.....	454
調整.....	137
ヘッドレスト.....	146
積算距離計（オドメーター）	
ODO TRIP スイッチ.....	75, 78
表示項目.....	73, 76
セキュリティインジケーター.....	56, 57
接近警報（後方車両）.....	421
接近警報（レーダークルーズコントロール）.....	254
設定画面.....	83, 92
先車発進告知機能.....	261
センサー	
LDA.....	240
LTA.....	231
インナーミラー.....	151
雨滴感知センサー.....	210
キックセンサー.....	119, 120
侵入・傾斜センサー.....	59
パワーバックドア.....	122
ライトセンサー.....	198
レーダーセンサー.....	216, 279
洗車.....	480
前照灯（ヘッドランプ）.....	197
オートレベリングシステム.....	199
電球（バルブ）の交換.....	513
ライトセンサー.....	198
ランプ消し忘れ防止機能.....	198
ランプスイッチ.....	197
センターデフロック.....	398

そ

走行情報表示画面	80, 89
走行モード（ドライブモード）	395
送信機（タイヤ空気圧警報システム）	496
速度計（スピードメーター）	73, 76

た

ターンシグナルランプ（方向指示灯）	191
電球（バルブ）の交換	513
方向指示レバー	191
ワット数	572
タイヤ	
応急用タイヤ	541
空気圧	506, 571
空気圧警告灯	533
交換	494, 541
チェーン	428
点検	494
パンクしたときは	541
冬用タイヤ	428
ホイールサイズ	571
ローテーション（位置交換）	495
タイヤが空まわりする（スタックした）	562
タイヤ空気圧警報システム	
ID コードの登録・選択	501
機能について	496
空気圧バルブ／送信機について	498
空気圧表示画面	496
警告灯	533
初期化	498
タイヤチェーン	428
ダウンヒルアシストコントロールシステ ム	411
タコメーター	73, 76

ち

チェーン（タイヤチェーン）	428
チャイルドシート	41
ISOFIX ロアアンカレッジでの取り付け	53
シートベルトでの固定	51
助手席にチャイルドシートを取り付けると き	42
選択方法	41
トップテザーアンカレッジ	54
チャイルドプロテクター	113
駐車ブレーキ（パーキングブレーキ）	
警告灯	532
警告メッセージ	193
操作	192
冬季の注意	429
パーキングブレーキ表示灯	532
未解除走行時警告ブザー	194

つ

通信利用型レーダークルーズコントロー ル	256
ツール（工具）	541

て

提案サービス機能	86, 96
ディスプレイ	
トヨタマルチオペレーションタッチ	468
ヘッドアップディスプレイ	98
マルチインフォメーションディスプレイ	79, 88
ディファレンシャル	570
手入れ	
アルミホイール	480
外装	480
シートベルト	483
内装	483

レーダーセンサー	217, 279
テールランプ (尾灯)	
電球 (バルブ) の交換	513
ランプスイッチ	197
デッキボード	465
デフォッガー (リヤウインドウデフォッ ガ)	434, 442
電圧計	73, 76
電球 (バルブ)	
交換要領 (外装バルブ)	513
ワット数	572
点検基準値 (メンテナンスデータ)	566
電子キー	106, 508
作動範囲	131
正常に働かないとき	553
節電機能	131
電池が切れた	508, 553
電池交換 (キー)	508

と

ドア	109
オートドアロック・アンロック機能	113
降車オートロック機能	109
衝撃感知ドアロック解除システム	110
スマートエントリー&スタートシステム	130
チャイルドプロテクター	113
ドアガラス	154
ドアロックスイッチ	112
バックドア	114
ロックレバー	112
ワイヤレスリモコン	109
ドアミラー	
BSM	277
RCTA (リヤクロストラフィックアラート)	290
格納のしかた	153
操作	152

ミラーヒーター	434, 442
ドアミラー足元照明	
電球 (バルブ) の交換	513
ワット数	572
盗難防止装置	
エンジンイモビライザーシステム	56
オートアラーム	57
時計	73, 76
トップテザーアンカレッジ	54
トノカバー	466
トヨタマルチオペレーションタッチ	468
ドライバー異常時対応システム	263
ドライビングポジションメモリー	
ポジションメモリー	160
メモリーコール機能	162
ドライブインフォメーション	82
ドライブスタートコントロール	
急発進の抑制制御	177
後退速度の抑制制御	177
ドライブモードセレクトスイッチ	395
トラクションコントロール (TRC)	421
トランスミッション	
シフトダウン制限警告ブザー	190
操作	187
メンテナンスデータ	569
トリップメーター	
ODO TRIP スイッチ	75, 78
表示項目	73, 76
トレーラースウェイコントロール	421

な

内装	
収納装備	459
手入れ	483
「ナノイー X」	435, 443

に

ニーエアバッグ	32
荷物	
カーゴフック	465
積むときの注意	178
荷室内装備	465

ぬ

ぬかるみにはまった (スタック)	562
------------------------	-----

ね

燃費

瞬間燃費	89, 103
燃費グラフ	80, 89
燃費情報	80, 89
平均燃費	89, 103

燃費画面	102
------------	-----

燃料

給油	213
種類	566
冬季の注意	428
燃料残量警告灯	533
フューエルポンプシャットオフシステム	526
容量	566

燃料計	73, 76
-----------	--------

は

パーキングサポートブレーキ (PKSB)	299
警告メッセージ	303
操作	300

パーキングサポートブレーキ (後方接近車両)	307
------------------------------	-----

パーキングサポートブレーキ (後方歩行者)	309
-----------------------------	-----

パーキングサポートブレーキ (静止物)	304
---------------------------	-----

パーキングブレーキ	
操作	192
冬季の注意	429
パーキングブレーキ表示灯	532
ブレーキ警告灯	527
未解除走行時警告ブザー	194

パーソナルランプ	457
ワット数	572

排気ガス	38
------------	----

排出ガス浄化装置 (DPF)	417
----------------------	-----

排出ガス浄化装置堆積モニター	418
----------------------	-----

ハイビーム (ヘッドランプ)	197
AHS (アダプティブハイビームシステム)	200

AHB (オートマチックハイビーム)	204
--------------------------	-----

電球 (バルブ) の交換	513
--------------------	-----

ランプスイッチ	197
---------------	-----

ハイマウントストップランプ	
電球 (バルブ) の交換	513

ハザードランプ (非常点滅灯)	519
緊急ブレーキシグナル	422

スイッチ	519
------------	-----

電球 (バルブ) の交換	513
--------------------	-----

ワット数	572
------------	-----

挟み込み防止機能

パワーウインドウ	154
----------------	-----

パワーバックドア	122
----------------	-----

フロントシート	136
---------------	-----

ムーンルーフ	157
--------------	-----

発炎筒	519
-----------	-----

バックアップランプ (後退灯)	
電球 (バルブ) の交換	513

バックドア	114
イージークローザー	122

オープンスイッチ	116, 118
----------------	----------

キックセンサー	119, 120
---------------	----------

バックドアハンドル.....	116, 119
パワーバックドア.....	117
ハンズフリーパワーバックドア.....	119, 120
バッテリー	
警告灯.....	527
バッテリーがあがった.....	555
バッテリーを交換するとき.....	558
バニティ（化粧用）ミラー.....	473
バニティミラーランプ	
装備について.....	473
ワット数.....	572
パノラミックビューモニター	
VIEW スイッチ.....	311
拡大機能について.....	330, 381
シーズルービュー／ムービングビューにつ いて.....	315, 365
シーズルービュー／ムービングビューの表 示.....	315, 365
ドアミラー格納時の表示について.....	329, 380
パノラミックビュー&バックビュー／ワイ ドバックビューについて.....	321, 373
パノラミックビュー&バックビュー／ワイ ドバックビューの表示.....	321, 373
パノラミックビュー&ワイドフロント ビューについて.....	316, 366
パノラミックビュー&ワイドフロント ビューの表示.....	316, 366
パノラミックビューモニター画面表示条件 について.....	313
パノラミックビューモニターについて.....	311
ボディカラーを設定する.....	316, 366
両サイドビューについて.....	319, 368
両サイドビューの表示.....	319, 369
バルブ（電球）	
交換要領（外装のバルブ）.....	513
ワット数.....	572
パワーイーザーアクセスシステム... 160	

パワーウィンドウ

ウィンドウロックスイッチ.....	156
閉めることができないときは.....	154
初期化.....	154
操作.....	154
ドアロック連動ドアガラス開閉機能... ..	155
挟み込み防止機能.....	154
巻き込み防止機能.....	154

パワーステアリング

警告灯.....	528
----------	-----

パンクした

スペアタイヤ装着車.....	541
タイヤ空気圧警告灯.....	533

番号灯（ライセンスプレートランプ）

電球（バルブ）の交換.....	513
ランプスイッチ.....	197

ハンズフリーパワーバックドア..... 119, 120

ハンドル（ステアリングホイール）

位置調整.....	149
運転席ポジションメモリー.....	160
ステアリングヒーター.....	451
パワーイーザーアクセスシステム.....	160
メーター操作スイッチ.....	79, 88

ひ

ビークルスタビリティコントロール

（VSC）.....	420
------------	-----

PKSB

後方接近車両.....	307
後方歩行者.....	309
静止物.....	304

ヒーター

オートエアコン.....	432, 440
シートヒーター.....	451
ステアリングヒーター.....	451
ミラーヒーター.....	434, 442
リヤオートエアコン.....	448

非常点滅灯 (ハザードランプ)	519
緊急ブレーキシグナル	422
スイッチ	519
電球 (バルブ) の交換	513
ワット数	572
尾灯 (テールランプ)	
電球 (バルブ) の交換	513
ランプスイッチ	197
ヒューズ	510
表示灯	70
日よけ (サンバイザー)	472
ヒルスタートアシストコントロール	421

ふ

ブースターケーブルのつなぎ方	555
フォグランプ	
スイッチ	207
電球 (バルブ) の交換	513
ブザー	
BSM	278
LTA	529
PCS	529
PKSB	301
RCTA	291
音さくいん	592
クリアランスソナー	289
高水温	528
シートベルト非着用警告	533, 534
車線逸脱警報	234, 242
充電	527
衝突警報	221
接近警報 (レーダークルーズコントロ ル)	254
手放し運転警告 (LTA)	238
ドライブスタートコントロール	531
パーキングブレーキ未解除走行時警告	194
半ドア	113
半ドア警告	111, 131

ブレーキ	527
ブレーキオーバーライドシステム	531
ブレーキホールド	533
油圧	527
リバース警告	187
フック	
カーゴフック	465
コートフック	476
フロアマット固定フック	26
フューエルポンプシャットオフシステム	526
フューエルメーター (燃料計) ...	73, 76
フューエルリッド (給油口)	
給油のしかた	213
冬の前の準備 (寒冷時の運転)	428
冬用タイヤ	428
ブラインドスポットモニター (BSM)	277
ブリクラッシュセーフティ (PCS)	
PCS 警告灯	529
PCS スイッチ	224
機能	221
ブレーキ	
緊急ブレーキシグナル	422
警告灯	527
パーキングブレーキ	192
ブレーキホールド	195
メンテナンスデータ	571
ブレーキアシスト	420
ABS & ブレーキアシスト警告灯	528
ブレーキ付近からキーキー音が聞こえる	174
ブレーキフルード	571
ブレーキホールド	195
フロアマット	26
フロントシート	
シートヒーター	451
シートベンチレーター	451

シートポジションメモリー	160
正しい運転姿勢	27
調整	136
手入れ	483
ドライビングポジションメモリー	160
パワーウィンドウアクセスシステム	160
ヘッドレスト	146
メモリーコール機能	160
フロントデフロック	400
フロントフォグランプ	
スイッチ	207
電球（バルブ）の交換	513
フロント方向指示灯	
電球（バルブ）の交換	513
方向指示レバー	191



平均車速	89, 103
平均燃費	80, 89, 103
ヘッドアップディスプレイ	98
運転支援システム表示	100
エコドライブインジケーター	101
設定	99
割り込み表示	100
ヘッドランプ	
クリーナー	208
電球（バルブ）の交換	513
ライトセンサー	198
ランプ消し忘れ防止機能	198
ランプスイッチ	197
ヘッドランプオートレベリングシステム	
.....	199
ヘッドレスト	146
ベンチレーター（シートベンチレーター）	
.....	451

ほ

ホイール	
交換（タイヤ）	541
メンテナンスデータ	571
ホイールナットレンチ	542
方向指示灯	
電球（バルブ）の交換	513
方向指示レバー	191
ワット数	572
ホーン（警音器）	150
ポジションメモリー	160
保証	8
ボトルホルダー	463
ボンネット（エンジンフード）	
開け方	486
警告メッセージ	113

ま

マイセッティング	165
マルチインフォメーションディスプレイ	
.....	79, 88
運転支援機能情報表示	82, 91
オーディオ連携	82, 91
警告メッセージ	536
車両情報表示	82, 92
設定	83, 92
走行情報表示	80, 89
タイヤ空気圧	496
提案サービス機能	86, 96
メーター操作スイッチ	79, 88
メニューアイコン	80, 89
マルチテレイン ABS	420
マルチテレインセレクト	408
マルチテレインモニター	
VIEW スイッチ	347
アンダーフロアビュー&両サイドビューに ついて	355

アンダーフロアビュー（ホイールフォーカス）（前／後輪）について	358
拡大機能について	381
シーズルービュー／ムービングビューについて	365
ドアミラー格納時の表示について	380
バックビュー&両サイドビュー／ワイドバックビュー&両サイドビューについて	361
パノラミックビュー&サイドクリアランスビュー／コーナリングビューについて	368
パノラミックビュー&バックビュー／ワイドバックビューについて	373
パノラミックビュー&ワイドフロントビューについて	366
フロントビュー&両サイドビューについて	353
マルチテレインモニター画面表示条件について	348
マルチテレインモニターで表示できる画面	344
マルチテレインモニターについて	344

み

ミラー

インナーミラー	151
ドアミラー	152
パニティミラー	473
ミラーヒーター	434, 442

む

ムーンルーフ

初期化	158
操作	157
ドアロック連動ムーンルーフ開閉機能	157
挟み込み防止機能	157

め

メーター（計器類）	73, 76
ODO TRIP スイッチ	75, 78
警告灯	69, 527
警告メッセージ	536
表示灯	70
ヘッドアップディスプレイ	98
マルチインフォメーションディスプレイ	79, 88
メーター操作スイッチ	79, 88
メカニカルキー	108
メニューアイコン	80, 89
メモリーコール機能	162
メンテナンスデータ	566

ゆ

油圧計	73, 76
ユーザーカスタマイズ機能	573
雪道ですべて動けない（スタックした）	562
油脂類	566

よ

4WD 作動状態表示	83, 92
------------------	--------

ら

ライセンスプレートランプ（番号灯）	
電球（バルブ）の交換	513
ランプスイッチ	197
ラゲージルーム	465
ラゲージルームランプ	116, 122
ワット数	572
ラジエーター	
オーバーヒート	560
メンテナンスデータ	569
ランプ	

インテリアランプ.....	456
AHS (アダプティブハイビームシステム)	200
AHB (オートマチックハイビーム)....	204
コーナリングランプ.....	199
室内灯.....	456
電球 (バルブ) の交換.....	513
パーソナルランプ.....	457
非常点滅灯 (ハザードランプ).....	519
フロントフォグランプ.....	207
ヘッドランプ (前照灯).....	197
方向指示灯 (ターンシグナルランプ/ウイ ンカー).....	191
ライトセンサー.....	198
ランプ消し忘れ防止機能.....	198
リヤフォグランプ.....	207
ワット数.....	572
ランプ消し忘れ防止機能.....	198

り

リヤアームレスト.....	476
リヤウインドウデフォグガススイッチ	434, 442
リヤエアコン.....	448
リヤカメラデテクション 警告メッセージ.....	297
操作.....	296
RCTA (リヤクロストラフィックアラ ート).....	290
リヤシート.....	137
リヤ席シートベルト非着用警告灯 ...	534
リヤデフロック.....	402
リヤフォグランプ スイッチ.....	207
電球 (バルブ) の交換.....	513
リヤ方向指示灯.....	191
電球 (バルブ) の交換.....	513
方向指示レバー.....	191

ワット数.....	572
-----------	-----

る

ルームミラー (インナーミラー).....	151
-----------------------	-----

れ

冷却水

冬の前の準備.....	428
メンテナンスデータ.....	569

冷却装置 (ラジエーター)

オーバーヒート.....	560
メンテナンスデータ.....	569

レーダークルーズコントロール (全車速
追従機能付き).....

接近警報.....	254
レーダー.....	216

レーンディパーチャーアラート (LDA)

.....	240
警告メッセージ.....	245
操作.....	243

レーントレーシングアシスト (LTA)

.....	231
警告メッセージ.....	239
操作.....	235

レバー

シフト.....	187
ハンドル位置調整.....	149
方向指示.....	191
ボンネット解除.....	486
ロック (ドア).....	112

ろ

ロードサインアシスト (RSA).....

ロック

ウインドウロック.....	156
スマートエントリー&スタートシステム	

.....	130
チャイルドプロテクター	113
ドア	109
バックドア	114
ワイヤレスリモコン	107

わ

ワイパー & ウォッシャー

ウォッシャー液の補充	493
フロント	208
フロントワイパーデアイサー ...	438, 445
リヤ	211

ワイパーブレード (寒冷地用)

ワイヤレスリモコン

作動の合図	110
操作	107
電池の交換	508
半ドア警告ブザー	111

ワックス

ワット数

次の装備は、別冊「ナビゲーション取扱書」または「ナビゲーションシステム取扱書」をお読みください。

- ・ナビゲーション
- ・オーディオ&ビジュアル
- ・音声操作システム
- ・ETC2.0 システム
- ・ハンズフリー
- ・T-Connect



ガソリンスタンドでの情報

給油や交換などの際に必要になる項目をまとめてあります。

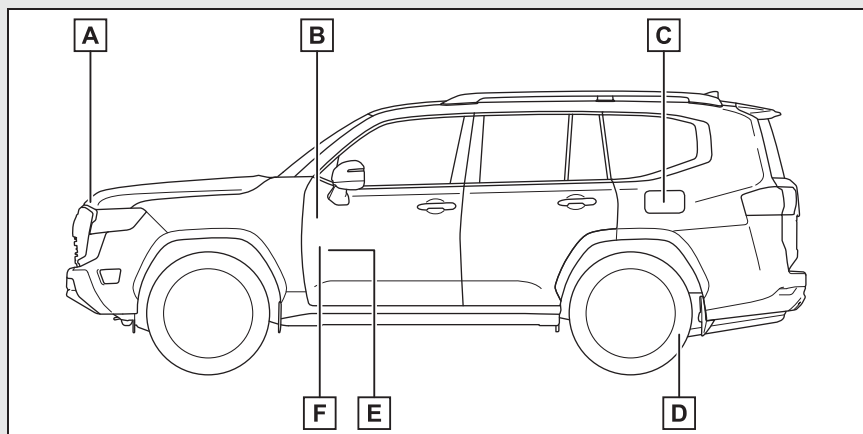

- A** ボンネットフック (→P.486)
- B** パワーバックドアスイッチ★ (→P.117)
- C** 給油口 (→P.214)
- D** タイヤ空気圧 (→P.571)
- E** 給油口オープナー (→P.214)
- F** ボンネット解除レバー (→P.486)

★：グレード、オプションなどにより、装備の有無があります。

燃料の容量 (参考値)	80L
燃料の種類	P.566
タイヤが冷えているときの空気圧	P.571
エンジンオイル容量 (参考値)	P.566
エンジンオイルの種類	P.566

お問い合わせ、ご相談は下記へお願いいたします。

トヨタ自動車株式会社 お客様相談センター
全国共通・フリーコール

 **0800-700-7700**

受付時間についてはホームページにてご確認ください。
https://faq.toyota.jp/?site_domain=default#contact

所在地 〒450 - 8711 名古屋市中村区名駅4丁目7番1号

ご愛用車のお問い合わせは、自動車検査証(車検証)を
ご用意頂くとスムーズな対応が可能です。

「個人情報保護方針」については、
https://toyota.jp/privacy_statement/ にて
掲載しております。

「リコール等情報」については、
<https://toyota.jp/recall/index.html> にて
掲載しております。

QRコードは(株)デンソーウェブの登録商標です。



トヨタ自動車株式会社
<https://toyota.jp>

