



取扱書

よくお読みになってご使用ください。
取扱書は車の中に保管しましょう。

HARRIER



イラスト目次

イラストから検索

安全・安心のために

お客様に**必ずお読みいただきたいこと**
(主な項目：チャイルドシートの取扱い、盗難防止装置)

1

走行に関する情報表示

走行に関する情報を表示する計器類の見方
(主な項目：メーター・マルチインフォメーションディスプレイ)

2

運転する前に

ドア・ドアガラスの開閉や、運転操作前の調整
(主な項目：キー、ドア、シート、パワーウィンドウ)

3

運転

運転に必要な操作やアドバイス
(主な項目：ハイブリッドシステム始動のしかた、給油のしかた)

4

室内装備・機能

室内装備の使いかなど
(主な項目：エアコン・収納装備の使い方)

5

お手入れのしかた

車のお手入れ・メンテナンスの方法
(主な項目：内装・外装の手入れ、ランプの交換)

6

万一の場合には

故障したときや、緊急時などの対処
(主な項目：補機バッテリーあがりやタイヤがパンクしたときの対処)

7

車両情報

車の仕様やお好みに合わせて選べる機能の情報
(主な項目：指定燃料、各オイル量、タイヤ空気圧)

8

さくいん

症状から検索

音から検索

アルファベットで検索

五十音で検索

知っておいていただきたいこと	6
本書の見方	9
検索のしかた	10
イラスト目次	12

1 安全・安心のために

1-1. 安全にお使いいただくために

運転する前に	22
安全なドライブのために	23
シートベルト	25
SRS エアバッグ	28
排気ガスに対する注意	34

1-2. お子さまの安全

お子さまを乗せるときは	36
チャイルドシート	37

1-3. ハイブリッドシステム

ハイブリッドシステムの特徴	51
ハイブリッドシステムの注意	55

1-4. 盗難防止装置

イモバイザーシステム	60
オートアラーム	61

2 走行に関する情報表示

2-1. 計器の見方

警告灯／表示灯	64
計器類（4.2 インチディスプレイ装着車）	68
計器類（7 インチディスプレイ装着車）	72
マルチインフォメーションディスプレイ（4.2 インチディスプレイ装着車）	76
マルチインフォメーションディスプレイ（7 インチディスプレイ装着車）	85
ヘッドアップディスプレイ	96
エネルギーモニター／燃費画面	100

3 運転する前に

3-1. キー

キー	108
----	-----

3-2. ドアの開閉、ロックのしかた

ドア（フロントドア・リヤドア）	111
バックドア	116
スマートエントリー&スタートシステム	129

3-3. シートの調整

フロントシート	135
リヤシート	136
パワーイージーアクセスシステム／ポジションメモリー／メモリーコール機能	138
ヘッドレスト	142

3-4. ハンドル位置・ミラー

ハンドル	144
インナーミラー	145
デジタルインナーミラー（前後方録画機能付）	146
ドアミラー	170
補助確認装置	171

3-5. ドアガラスの開閉

パワーウインドウ	173
----------	-----

4 運転

4-1. 運転にあたって

運転にあたって	178
荷物を積むときの注意	185

4-2. 運転のしかた

パワー（イグニッション）スイッチ	186
EV ドライブモード	191
トランスミッション	192
方向指示レバー	195
電動パーキングブレーキ	196
ブレーキホールド	199

4-3. ランプのつけ方・ワイパーの使い方

ランプスイッチ	202
AHS (アダプティブハイビームシステム)	206
AHB (オートマチックハイビーム)	209
フォグランプスイッチ	212
ワイパー&ウォッシャー (フロント)	214
ワイパー&ウォッシャー (リヤ)	217

4-4. 給油のしかた

給油口の開け方	219
---------------	-----

4-5. 運転支援装置について

Toyota Safety Sense	221
PCS (プリクラッシュセーフティ)	225
LTA (レーントレーシングアシスト)	232
RSA (ロードサインアシスト)	241
レーダークルーズコントロール (全車速追従機能付き)	244
先行車発進告知機能	254
ITS Connect	256
BSM (ブラインドスポットモニター)	264
クリアランスソナー	272
PKSB (パーキングサポートブレーキ)	279
パーキングサポートブレーキ (静止物)	283
パーキングサポートブレーキ (後方接近車両)	288
ドライブモードセレクトスイッチ	292
運転を補助する装置	293

4-6. 運転のアドバイス

ハイブリッド車運転のアドバイス	299
寒冷時の運転	301

5 室内装備・機能

5-1. エアコンの使い方

オートエアコン (T-Connect ナビゲーションシステム非装着車)	306
オートエアコン (T-Connect ナビゲーションシステム装着車)	313
ステアリングヒーター/シートヒーター (快適温熱シート) /シートベンチレーター	322

5-2. 室内灯のつけ方

室内灯一覧	325
-------------	-----

5-3. 収納装備

収納装備一覧	328
ラゲージルーム内装備	332

5-4. その他の室内装備の使い方

トヨタマルチオペレーションタッチ (T-Connect ナビゲーションシステム装着車)	335
調光パノラマルーフ	336
その他の室内装備	339
アクセサリコンセント	347
非常時給電システム	352

6 お手入れのしかた

6-1. お手入れのしかた

外装の手入れ	360
内装の手入れ	363

6-2. 簡単な点検・部品交換

ボンネット	366
ガレージジャッキ	368
ウォッシャー液の補充	369
タイヤについて	370
タイヤ空気圧について	372
エアコンフィルターの交換	373
駆動用電池冷却用吸入口/フィルターの清掃	375
ワイパーゴムの交換	378
電子キーの電池交換	381

ヒューズの点検・交換.....	383
外装のランプの交換.....	386

7 万一の場合には

7-1. まず初めに

故障したときは.....	388
非常点滅灯（ハザードランプ）... ..	389
発炎筒.....	389
車両を緊急停止するには.....	390
水没したときは.....	391

7-2. 緊急時の対処法

けん引について.....	392
警告灯がついたときは.....	397
警告メッセージが表示されたときは	403
パンクしたときは（タイヤパンク応急 修理キット装着車）.....	407
パンクしたときは（応急用タイヤ装着 車）.....	419
ハイブリッドシステムが始動できな いときは.....	426
キーをなくしたときは.....	427
給油扉が開かないときは.....	428
電子キーが正常に働かないときは	428
補機バッテリーがあがったときは	430
オーバーヒートしたときは.....	435
スタックしたときは.....	438

8 車両情報

8-1. 仕様一覧

メンテナンスデータ（指定燃料・オイ ル量など）.....	442
---------------------------------	-----

8-2. カスタマイズ機能

ユーザーカスタマイズ機能.....	446
-------------------	-----

8-3. 初期設定

初期設定が必要な項目.....	459
-----------------	-----

さくいん

こんなときは（症状別さくいん）	462
車から音が鳴ったときは（音さくい ん）.....	464
アルファベット順さくいん.....	466
五十音順さくいん.....	467



知っておいていただきたいこと

本書の内容について

本書はオプションを含むすべての装備の説明をしています。

そのため、お客様の車にはない装備の説明が記載されている場合があります。また、車の仕様変更により、内容がお車と一致しない場合がありますのでご了承ください。

トヨタ販売店で取り付けられた装備（販売店オプション）の取り扱いについては、その商品に付属の取扱書をお読みください。

イラストは、記載している仕様などの違いにより、お客様の車の装備と一致しない場合があります。

不正改造について

- トヨタが国土交通省に届け出をした部品以外のものを装着すると、不正改造になることがあります。
- 車高を下げたり、ワイドタイヤを装着するなど、車の性能や機能に適さない部品を装着すると、故障の原因になったり、事故を起こし、重大な傷害を受けるおそれがあり危険です。
- ハンドルの改造は絶対にしないでください。ハンドルには SRS エアバッグが内蔵されているため、不適切に扱うと、正常に作動しなくなったり、誤ってふくらみ、重大な傷害におよぶか、最悪の場合死亡につながるおそ

れがあります。

- 次の場合はトヨタ販売店にご相談ください。
 - ・ タイヤ・ディスクホイール・ホイール取り付けナットの交換
 異なった種類や指定以外のものを使用すると、走行に悪影響をおよぼしたり、不正改造になることがあります。
 - ・ 電装品・無線機の取り付け・取りはずし
 電子機器部品に悪影響をおよぼしたり、故障や車両火災など事故につながるおそれがあり危険です。

RF 送信機の取り付けについては、P.8 も参照してください。

- フロントウインドウガラス、および運転席・助手席のドアガラスに着色フィルム（含む透明フィルム）などを貼り付けしないでください。視界をさまたげるばかりでなく、不正改造につながるおそれがあります。

故障診断コネクターなどへの電装品取り付けについて

故障診断コネクター **A** などに、点検整備用の故障診断装置以外の電装品を取り付けしないでください。

電子機器に悪影響をおよぼしたり、バッテリーがあがったりするなど、思わぬトラブルを招くおそれがあります。

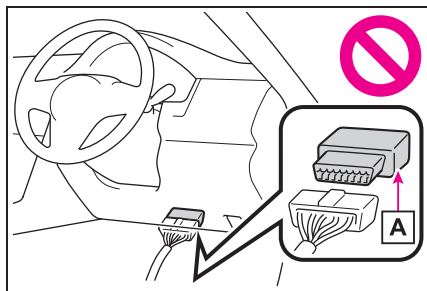

車両データの記録について

本車両には、車両の制御や操作に関するデータなどを記録するコンピューターが装備されており、各機能の作動時や操作状況により、主に次のようなデータを記録します。

- ・ エンジン回転数／電気モーター回転数
- ・ アクセルペダルの操作状況
- ・ ブレーキペダルの操作状況
- ・ 車速
- ・ 運転支援システムの作動状況
- ・ カメラの画像情報
車両には複数のカメラがついています。どのカメラが画像を記録しているかは、トヨタ販売店にお問い合わせください。
- ・ 駆動用電池の状態

グレード・オプション装備により記録されるデータ項目は異なります。

なお、コンピューターは会話などの音声や車内の映像は記録しません。

● データの取り扱いについて

トヨタはコンピューターに記録されたデータを車両の故障診断・研究開発・品質の向上を目的に取

得・利用することがあります。

なお、次の場合を除き、トヨタは取得したデータを第三者へ開示または提供することはありません。

- ・ お車の使用者の同意（リース車は借主の同意）がある場合
- ・ 警察・裁判所・政府機関などの法的強制力のある要請に基づく場合
- ・ トヨタが訴訟で使用する場合
- ・ 統計的な処理を行う目的で、使用者や車両が特定されないように加工したデータを研究機関などに提供する場合

● 記録した画像情報はトヨタ販売店にて消去することが可能です。

また、画像情報を記録する機能を停止することも可能です。ただし、機能を停止するとシステム作動時のデータは残りません。

T-Connect によるデータの取り扱いについて

お客様が T-Connect をご利用の場合、記録データとその使用について、T-Connect 利用規約をご覧ください。

イベントデータレコーダー

お車には、イベントデータレコーダー（EDR）が装備されています。EDR は、一定の衝突や衝突に近い状態（SRS エアバッグの作動および路上障害物との接触など）が発生した時に車両システムの作動状況に関するデータを記録します。EDR は車両の動きや安全システムに関するデータを短時間記録するように作られています。ただし、衝突の程度と形態によっては、データが記録されない場合があります。

ます。

EDR は次のようなデータを記録します。

- ・ 車両の各システムの作動状況
- ・ アクセルペダルおよびブレーキペダルの操作状況
- ・ 車速

これらのデータは、衝突や傷害が発生した状況を把握するのに役立ちます。

注意：EDR は衝突が発生したときにデータを記録します。通常走行時にはデータは記録されません。また、個人情報（例：氏名・性別・年齢・衝突場所）は記録されません。ただし、事故調査の際に法執行機関などの第三者が、通常の手続きとして収集した個人を特定できる種類のデータと EDR データを組み合わせ使用することがあります。EDR で記録されたデータを読み出すには、特別な装置を車両または EDR へ接続する必要があります。トヨタにくわえ、法執行機関などの特別な装置を所有する第三者が車両または EDR に接続した場合でも情報を読み出すことができます。

● EDR データの情報開示

次の場合を除き、トヨタは EDR で記録されたデータを第三者へ開示することはありません。

- ・ お車の使用者の同意（リース車は借主の同意）がある場合
- ・ 警察・裁判所・政府機関などの法的強制力のある要請に基づく場合
- ・ トヨタが訴訟で使用する場合

ただし、トヨタは

- ・ データを車両安全性能の研究に使用す

ることがあります。

- ・ 使用者・車両が特定されないデータを調査目的で第三者に開示することがあります。

RF 送信機の取り付けについて

お車へ RF 送信機を取り付けると、次のようなシステムに影響をおよぼす可能性があります。

- ハイブリッドシステム
 - EFI コンピュータ
 - Toyota Safety Sense
 - ABS（アンチロックブレーキシステム）
 - SRS エアバッグ
 - シートベルトプリテンショナー
- 悪影響を防ぐための措置や取り付け方法については、必ずトヨタ販売店にお問い合わせください。

ご希望により、RF 送信機の取り付けに関する詳しい情報（周波数帯域・電力レベル・アンテナ位置・取り付け条件）をトヨタ販売店にてご提供します。

保証および点検について



保証および点検整備については、別冊「メンテナンスノート」に記載していますので、併せてお読みください。

日常点検整備や定期点検整備は、お客様の責任において実施してください。（法律で義務付けられています）

本書の見方



本書で使用している、記号について説明します。

本文の記号について

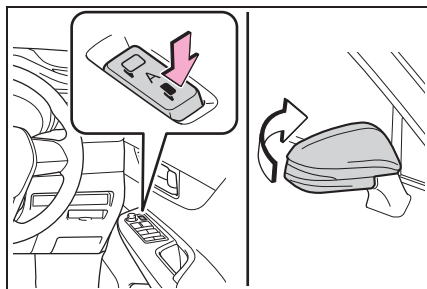

記号	意味
	警告： お守りいただかないと、お客様自身と周囲の人々が死亡、または重大な傷害につながるおそれがあることを説明しています。
	注意： お守りいただかないと、車や装備品の故障や破損につながるおそれがあることを説明しています。
1 2 3...	操作・作業の手順を示しています。番号の順に従ってください。
	機能や操作方法の説明以外で知っておいていただきたい、知っておくと便利なことを説明しています。

イラスト上の記号について

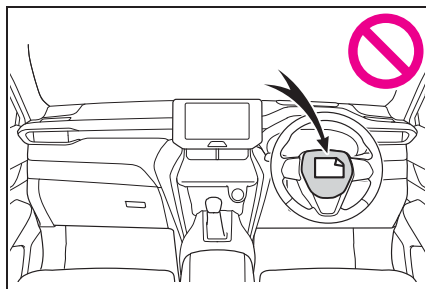

記号	意味
	押す・まわすなど、していただきたい操作を示しています。
	フタが開くなど、操作後の作動を示しています。



記号	意味
	説明の対象となるもの・場所を示しています。
	してはいけません、このようにしないでください、このようなことを起こさないでくださいという意味です。

検索のしかた

■ 名称から探す

- 五十音順さくいん：→P.467
- アルファベット順さくいん：→P.466

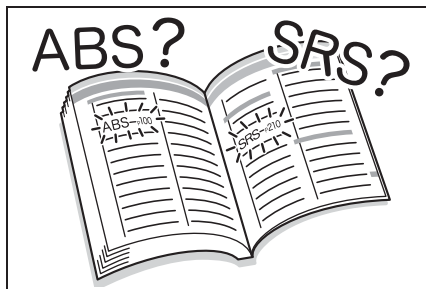

■ 取り付け位置から探す

- イラスト目次：→P.12

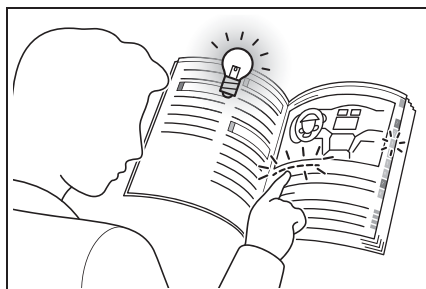

■ 症状や音から探す

- こんなときは（症状別さくいん）：→P.462
- 車から音が鳴ったときは（音さくいん）：→P.464



■ タイトルから探す

- 目次：→P.2

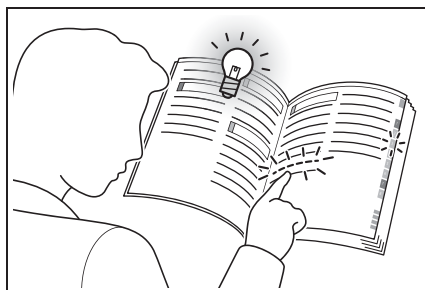

イラスト目次

■ 外観

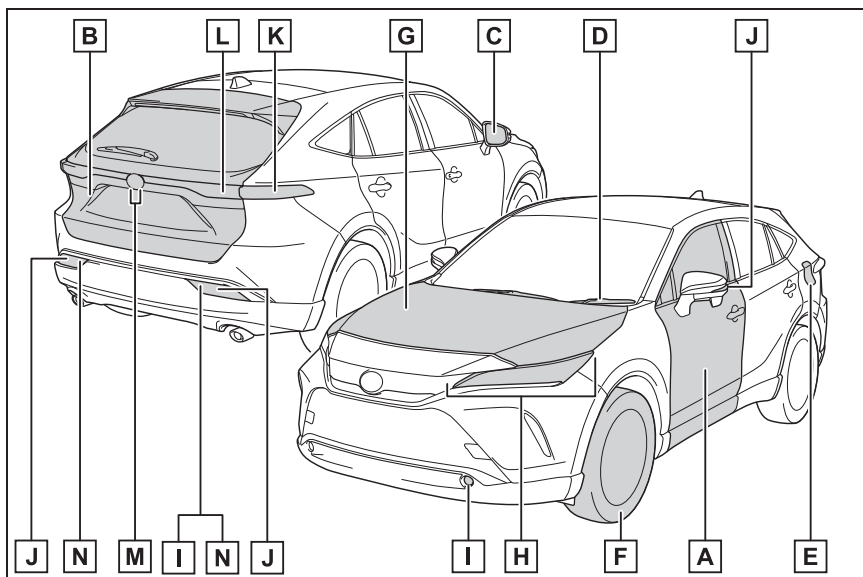

A	ドア	P.111
	施錠／解錠	P.111, 114
	ドアガラスの開閉	P.173
	メカニカルキーでの施錠／解錠	P.428
	警告メッセージ	P.403
B	バックドア	P.116
	施錠／解錠	P.117
	車内から開ける★	P.119
	車外から開ける	P.118, 119
	警告メッセージ	P.403
C	ドアミラー	P.170
	鏡面の角度調整	P.170
	ミラーの格納	P.171
	曇りを取る (ミラーヒーター)	P.307, 315
D	ワイパー	P.214

凍結防止（フロントワイパーデアイサー）★	P.310
洗車時の注意（雨滴感知式ワイパー装着車）	P.361
ワイパーゴムの交換	P.378
E 給油口	P.219
給油方法	P.219
燃料の種類・燃料タンク容量	P.442
F タイヤ	P.370
サイズ・空気圧	P.445
冬用タイヤ・タイヤチェーン	P.301
点検・ローテーション	P.370
パンク時の対処	P.407, P.419
G ボンネット	P.366
開け方	P.366
エンジンオイル	P.442
オーバーヒート時の対処	P.435
警告メッセージ	P.403

走行に関わる外装のランプ

（交換について：P.386）

H ヘッドランプ・車幅灯・LED デイタイムランニングランプ★・ 方向指示灯	P.195, 202
I フロントフォグランプ★・リヤフォグランプ★	P.212
J 方向指示灯	P.195
K 尾灯・制動灯	P.202
L 尾灯	P.202
M 番号灯	P.202
N 後退灯	
シフトポジションをRにする	P.193

★：グレード、オプションなどにより、装備の有無があります。

■ インstrumentパネル

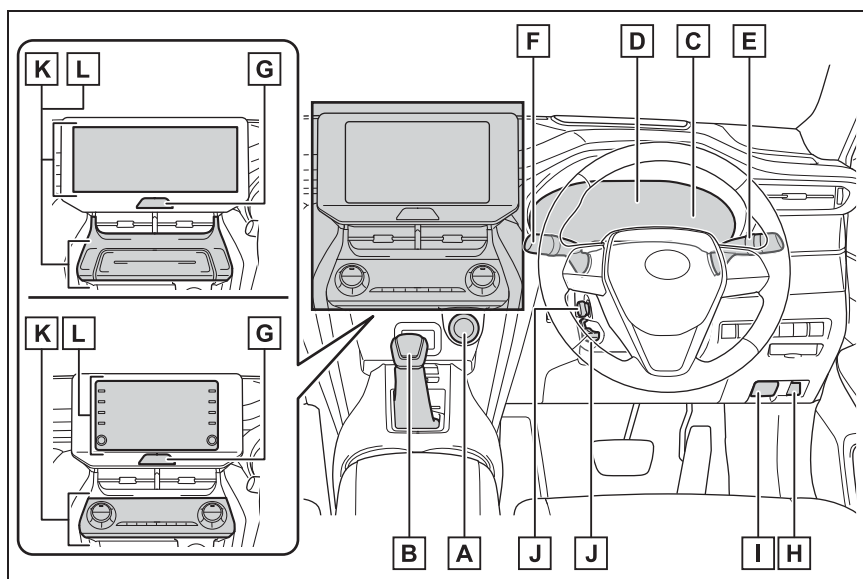

- A** パワースイッチ P.186
 ハイブリッドシステムの始動・モード切りかえ P.186
 ハイブリッドシステムの緊急停止 P.390
 ハイブリッドシステムが始動できないときの対処 P.426
 警告メッセージ P.403
- B** シフトレバー P.192
 シフトポジションの切りかえ P.193
 けん引時の注意 P.392
 シフトレバーが動かないときの対処 P.193
- C** メーター P.68, 72
 見方・明るさの調整 P.68, 70, 72, 75
 警告灯／表示灯 P.64
 警告灯点灯時の対処 P.397
- D** マルチインフォメーションディスプレイ P.76, 85
 表示内容 P.76, 85

エネルギーモニター	P.100
警告メッセージ表示時の対処	P.403
E 方向指示レバー	P.195
ランプスイッチ	P.202
ヘッドランプ・車幅灯・LED デイタイムランニングランプ★・ 尾灯・番号灯	P.202
フロントフォグランプ★・リヤフォグランプ★	P.212
F ワイパー&ウォッシャースイッチ（フロント）	P.214
ワイパー&ウォッシャースイッチ（リヤ）	P.217
使い方	P.214, 217
ウォッシャー液の補充	P.369
G 非常点滅灯スイッチ	P.389
H 給油扉オープナースイッチ	P.220
I ボンネット解除レバー	P.366
J ハンドル位置調整レバー★／ハンドル位置調整スイッチ★	P.144
調整方法	P.144
調整位置の登録★	P.139
K オートエアコン	P.306, 313
操作方法	P.306, 313
リヤウインドウガラスの曇り取り（リヤウインドウデフォッガー）	P.307, 315
L オーディオ※	
音楽を聴く※	
電話をかける・受ける（ハンズフリー）※	

★：グレード、オプションなどにより、装備の有無があります。

※別冊「ナビゲーションシステム取扱書」を参照してください。

■ スイッチ類

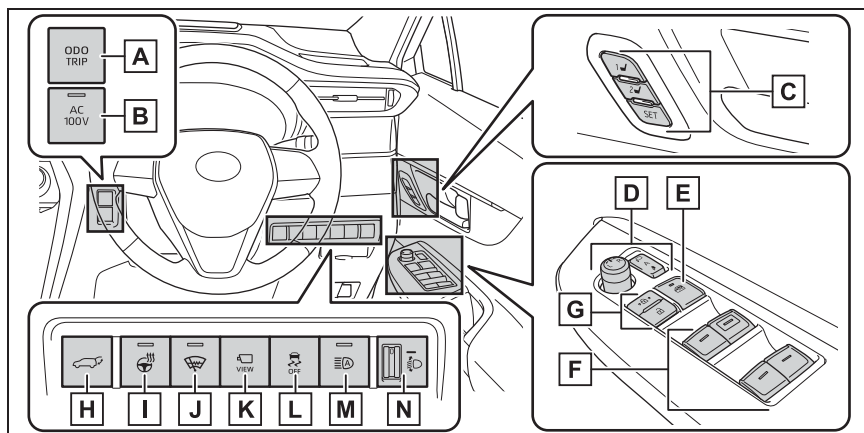

- A** ODO TRIP スイッチ P.70, 75
- B** AC100V スイッチ★ P.347, 352
- C** ポジションメモリースイッチ★ P.139
- D** ドアミラースイッチ P.170
- E** ウィンドウロックスイッチ P.175
- F** パワーウィンドウスイッチ P.173
- G** ドアロックスイッチ P.114
- H** パワーバックドアスイッチ★ P.119
- I** ステアリングヒータースイッチ★ P.322
- J** フロントワイパーデアイサースイッチ★ P.310, 320
- K** カメラスイッチ★※
- L** VSC OFF スイッチ P.294
- M** アダプティブハイビームシステムスイッチ★ P.206
 オートマチックハイビームスイッチ★ P.209
- N** 手動光軸調整ダイヤル★ P.205

★ : グレード、オプションなどにより、装備の有無があります。

※ 別冊「ナビゲーションシステム取扱書」を参照してください。

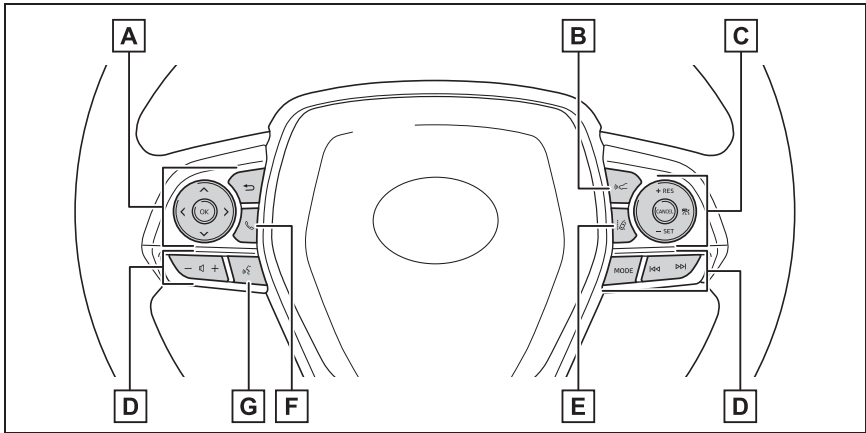

- A** メーター操作スイッチ P.76, 86
- B** 車間距離切りかえスイッチ P.248
- C** クルーズコントロールスイッチ
レーダークルーズコントロール（全車速追従機能付き） P.244
- D** オーディオスイッチ ※
- E** LTA（レーントレーシングアシスト）スイッチ P.236
- F** 電話スイッチ ※
- G** トークスイッチ ※

※ 別冊「ナビゲーションシステム取扱書」を参照してください。

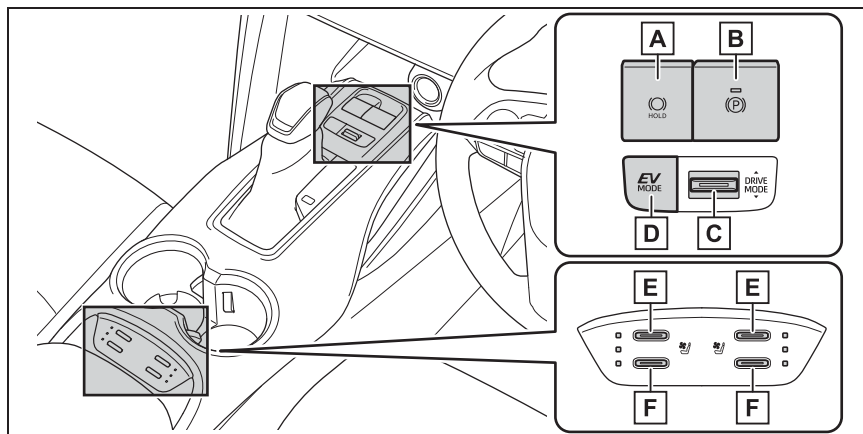

- A** ブレーキホールドスイッチ P.199
- B** パーキングブレーキスイッチ P.196
 かける・解除する P.196
 冬季の注意 P.302
 警告ブザー・警告メッセージ P.198, 403
- C** ドライブモードセレクトスイッチ P.292
- D** EV ドライブモードスイッチ P.191
- E** シートヒータースイッチ★ P.322
- F** シートベンチレータースイッチ★ P.323

★ : グレード、オプションなどにより、装備の有無があります。

■ 室内

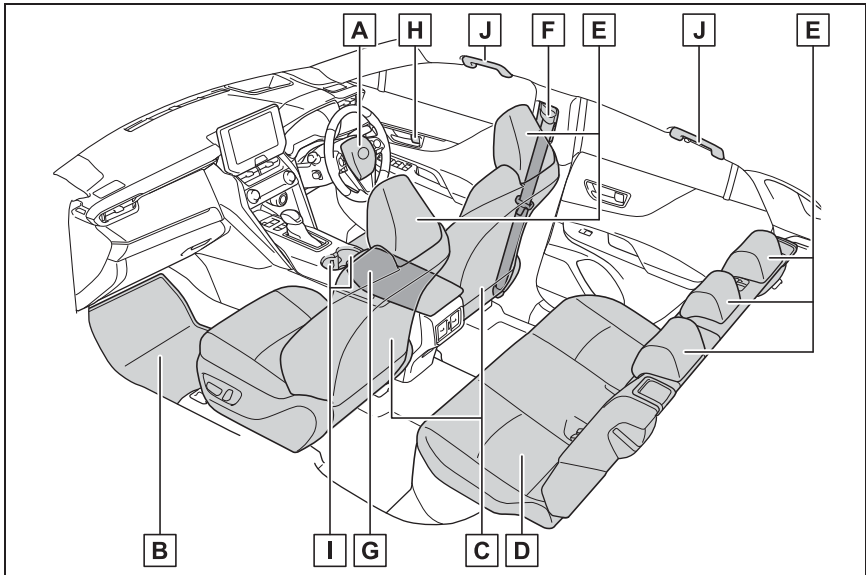

- | | | |
|----------|----------------|-------|
| A | SRS エアバッグ..... | P.28 |
| B | フロアマット..... | P.22 |
| C | フロントシート..... | P.135 |
| D | リヤシート..... | P.136 |
| E | ヘッドレスト..... | P.142 |
| F | シートベルト..... | P.25 |
| G | コンソールボックス..... | P.329 |
| H | ロックレバー..... | P.114 |
| I | カップホルダー..... | P.330 |
| J | アシストグリップ..... | P.345 |

■天井

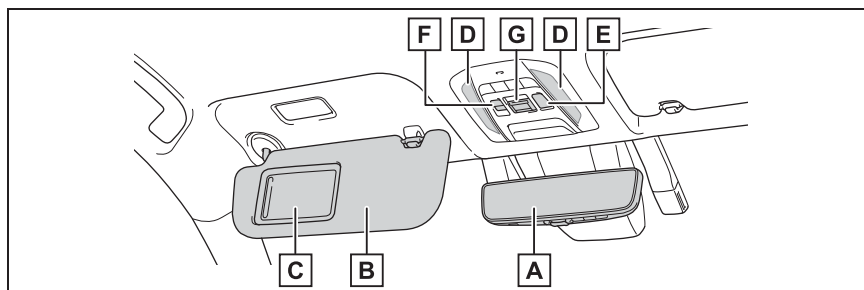

A	インナーミラー★	P.145
	デジタルインナーミラー（前後方録画機能付）★	P.146
B	サンバイザー ※1	P.339
C	バニティミラー	P.339
D	ルームランプ ※2	P.326
	LED マップランプ	P.327
E	調光スイッチ★	P.336
F	電動サンシェードスイッチ★	P.336
G	ヘルプネットボタン ※3	

★：グレード、オプションなどにより、装備の有無があります。

※¹やむを得ず助手席にチャイルドシートを取り付ける場合には、チャイルドシートをうしろ向きに取り付けしないでください。重大な傷害におよぶか、最悪の場合死亡につながるおそれがあります。（→P.39）



※²図はフロントですが、リヤにも装着されています。

※³別冊「ナビゲーションシステム取扱書」を参照してください。

安全・安心のために

～必ずお読みください～

1

- 1-1. 安全にお使いいただくために**
 - 運転する前に **22**
 - 安全なドライブのために **23**
 - シートベルト **25**
 - SRS エアバッグ **28**
 - 排気ガスに対する注意 **34**
- 1-2. お子さまの安全**
 - お子さまを乗せるときは **36**
 - チャイルドシート **37**
- 1-3. ハイブリッドシステム**
 - ハイブリッドシステムの特徴 **51**
 - ハイブリッドシステムの注意 **55**
- 1-4. 盗難防止装置**
 - イモビライザーシステム **60**
 - オートアラーム **61**

運転する前に

お車を安全に運転していただくために、運転する前は必ず次のことを確認してください。

点検整備

日常点検整備や定期点検整備は、お客様の責任において実施していただくことが法律で義務付けられています。適切な時期に点検整備を実施し、車に異常がないことを確認してください。

日常点検整備や点検項目などの詳細については、別冊「メンテナンスノート」を参照してください。

異常が見つかった場合は、トヨタ販売店で必ず点検整備を受けてください。

フロアマットを固定するには

専用のフロアマットを、フロアカーペットの上にしっかりと固定してお使いください。

- 1 固定フック（クリップ）にフロアマット取り付け穴をはめ込む

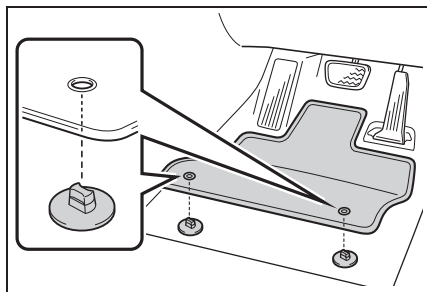

- 2 固定フック（クリップ）上部のレバーをまわして、フロアマットを固定する

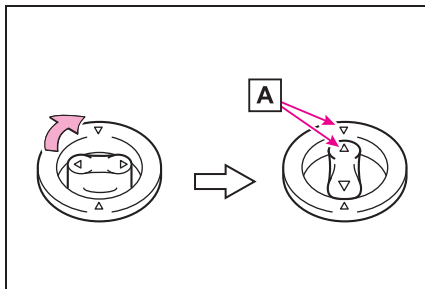

△マーク**A**を必ず合わせてください。
固定フック（クリップ）の形状はイラストと異なる場合があります。

警告

次のことを必ずお守りください。
お守りいただかないと、フロアマットがずれて運転中に各ペダルと干渉し、思わぬスピードが出たり車を停止しにくくなるなど、事故の原因になり重大な傷害におよぶか、最悪の場合死亡につながるおそれがあります。

■運転席にフロアマットを敷くとき

- トヨタ純正品であっても、他車種および異なる年式のフロアマットは使用しない
- 運転席専用のフロアマットを使用する
- 固定フック（クリップ）を使って、常にしっかりと固定する
- 他のフロアマット類と重ねて使用しない
- フロアマットを前後逆さまにしたり、裏返して使用しない

警告

■ 運転する前に

- フロアマットがすべての固定フック（クリップ）で正しい位置にしっかりと固定されていることを定期的に確認し、特に洗車後は必ず確認を行う

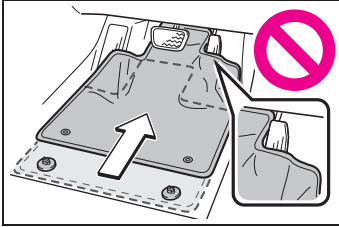

- ハイブリッドシステム停止およびシフトレバーがPの状態、各ペダルを奥まで踏み込み、フロアマットと干渉しないことを確認する

安全なドライブのために

安全に運転するために、走行前にシートやミラーなどを適切に調整してください。

正しい運転姿勢をとるには

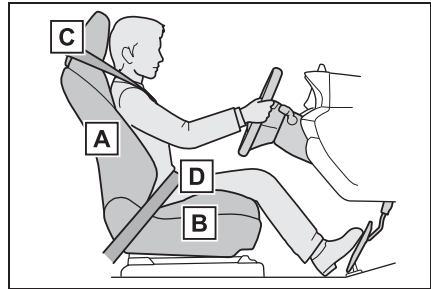

- A** まっすぐ座り、運転操作時に体が背もたれから離れないよう、背もたれの角度を調整する（→P.135）
- B** ペダルがしっかりと踏み込め、ハンドルを握ったときにひじが少し曲がるようなシート位置にする（→P.135）
- C** ヘッドレストの中央が耳のいちばん上のあたりになるようにする（→P.142）
- D** シートベルトを正しく着用する（→P.26）

警告

次のことを必ずお守りください。お守りいただかないと、重大な傷害におよぶか、最悪の場合死亡につながるおそれがあります。

- 走行中は運転席の調整をしないでください。
運転を誤るおそれがあります。
- 背もたれと背のあいだにクッションなどを入れないでください。
正しい運転姿勢がとれないばかりか、衝突したとき、シートベルトやヘッドレストなどの効果が十分に発揮されないおそれがあります。
- フロントシートの下にもものを置かないでください。
ものが挟まるとシートが固定されず、思わぬ事故や調整機構の故障の原因になります。
- 公道を走行するときは、法定速度や制限速度を遵守してください。
- 他の車や歩行者など、周囲の状況に常に注意を払い、安全運転を心がけてください。
- 飲酒運転は絶対にしないでください。
お酒を飲むと注意力と判断力がにぶり、思いがけない事故を引き起こすおそれがあります。また、眠気をもよおす薬を飲んだときも運転を控えてください。
- 運転中に携帯電話を使用したり、装置の調節などをしないでください。
周囲の状況などへの注意が不十分になり、大変危険です。ハンズフリー以外の自動車電話や携帯電話を運転中に使用することは法律で禁止されています。

- 長距離ドライブの際は、疲れを感じる前に定期的に休憩してください。また、運転中に疲労感や眠気を感じたときは、無理に運転せず、すみやかに休憩してください。

シートベルトを正しく着用するには

すべての乗員は、走行前に必ずシートベルトを正しく着用してください。(→P.26)

シートベルトを正しく着用できない小さなお子さまを乗せるときは、適切なチャイルドシートをご用意ください。(→P.37)

ミラーを調整するには

後方が確実に確認できるように、インナーミラー★・デジタルインナーミラー（前後方録画機能付）★・ドアミラーを正しく調整してください。(→P.145, 146, 170)

★：グレード、オプションなどにより、装備の有無があります。

シートベルト

走行前にすべての乗員は必ずシートベルトを正しく着用してください。

警告

急ブレーキや事故の際のけがを避けるため、次のことを必ずお守りください。お守りいただかないと、重大な傷害におよぶか、最悪の場合死亡につながるおそれがあります。

■シートベルトの着用について

- 全員がシートベルトを着用する
- シートベルトを正しく着用する
- シートベルトは一組につき一人で使用する
お子さまでも一組のベルトを複数の人で使用しない
- お子さまはリヤ席に座らせてシートベルトを着用させる
- 背もたれは必要以上に倒さず、上体を起こし、シートに深く座る
- 肩部ベルトを腕の下に通して着用しない
- 腰部ベルトはできるだけ低い位置に密着させ着用する

■妊娠中の女性の場合

医師に注意事項を確認の上、必ず正しく着用してください。(→P.26)
通常の着用のしかたと同じように、腰部ベルトが腰骨のできるだけ低い位置にかかるようにお腹のふくらみの下に、肩部ベルトは確実に肩を通し、お腹のふくらみを避けて胸部にかかるように着用してください。

ベルトを正しく着用していないと、衝突したときなどに、母体だけでなく胎児までが重大な傷害を受けたり、最悪の場合死亡につながるおそれがあります。

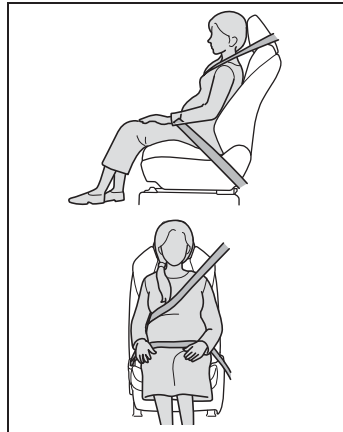

■疾患のある方の場合

医師に注意事項を確認の上、必ず正しく着用してください。

■お子さまを乗せるとき

→P.48

■シートベルトの損傷・故障について

- ベルトやプレート・バックルなどは、シートやドアに挟むなどして損傷しないようにしてください。
- シートベルトが損傷したときはシートベルトを修理するまでシートは使用しないでください。

警告

- プレートがバックルに確実に挿し込まれているか、シートベルトがねじれていないかを確認してください。うまく挿し込めない場合はただちにトヨタ販売店に連絡してください。
- もし重大な事故にあったときは、明らかな損傷が見られない場合でも、シート・シートベルトを交換してください。
- プリテンショナー付きシートベルトの取り付けや取りはずし・分解・廃棄などは、トヨタ販売店以外でしないでください。不適切に扱うと、正常に作動しなくなるおそれがあります。

正しく着用するには

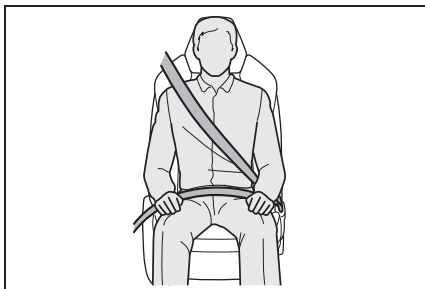

- 肩部ベルトを肩に十分かける首にかかったり、肩からはずれないようにしてください。
- 腰部ベルトを必ず腰骨のできるだけ低い位置に密着させる
- 背もたれを調整し、上体を起こし、深く腰かけて座る
- ねじれないようにする

知識

■ お子さまのシートベルトの使い方

この車のシートベルトは、シートベルトを装着するのに十分な、大人の体格を持った人用に設計されています。

- シートベルトが正しい位置で着用できない小さなお子さまの場合は、お子さまの体に合ったチャイルドシートを使用してください。(→P.37)
- シートベルトが正しい位置で着用できるお子さまの場合は、シートベルトの着用のしかたに従ってください。(→P.25)

着け方・はずし方

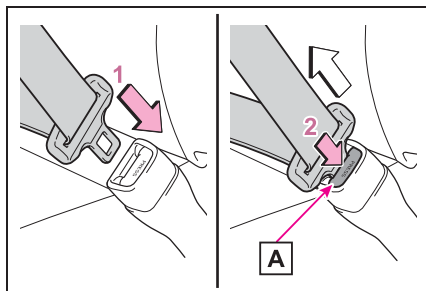

- 1 ベルトを固定するには、“カチッ”と音がするまでプレートをバックルに挿し込む
- 2 ベルトを解除するには、解除ボタン **A** を押す

知識

■ シートベルトロックの解除方法

急停止や衝撃があったときベルトがロックされます。急に体を前に倒したり、シートベルトをすばやく引き出してもロックする場合があります。一度ベルトを強く引いてからゆるめ、ゆっくり動かせば、ベルトを引き出すことができます。

シートベルトの高さ調節（フロント席）

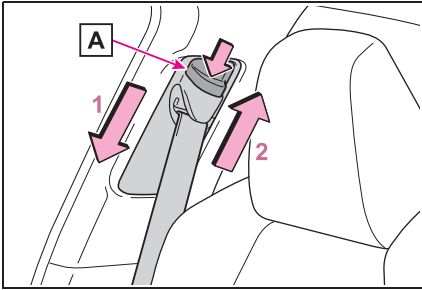

- 1 解除ボタン[A]を押しながら、アジャスターを下げる
- 2 解除ボタン[A]を押しながら、アジャスターを上げる
“カチッ”と音がして固定されるところまで動かしてください。

シートベルトプリテンショナー（フロント席・リヤ外側席）

前方・側方から強い衝撃を受けたとき、シートベルトを引き込むことで適切な乗員拘束効果を確認します。

前方・側方からの衝撃が弱いときや、うしろからの衝撃、横転のときは通常は作動しません。

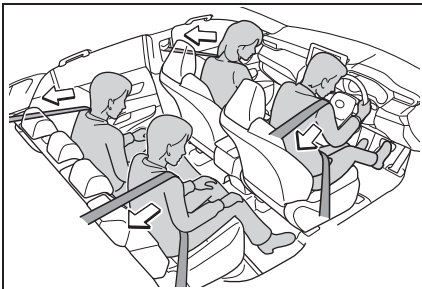

知識

■ シートベルトプリテンショナーについて

シートベルトプリテンショナーは、一度しか作動しません。玉突き衝突などで連続して衝撃を受けた場合でも、一度作動したあとは、その後の衝突では作動しません。

■ 予防連携機能について

プリクラッシュセーフティによって車両との衝突の可能性が高いと判断されたとき、シートベルトプリテンショナーの作動準備を整えます。

⚠ 警告

■ プリテンショナー付きシートベルトについて

シートベルトプリテンショナーが作動すると、SRS エアバッグ／プリテンショナー警告灯が点灯します。その場合はシートベルトを再使用することができないため、必ずトヨタ販売店で交換してください。お守りいただかないと、重大な傷害におよぶか、最悪の場合死亡につながるおそれがあります。

SRS エアバッグ

SRS エアバッグは乗員に重大な危害がおよぶような強い衝撃を受けたときにふくらみ、シートベルトが体を拘束する働きと併せて乗員への衝撃を緩和させます。

SRS エアバッグシステム

■ SRS エアバッグの配置

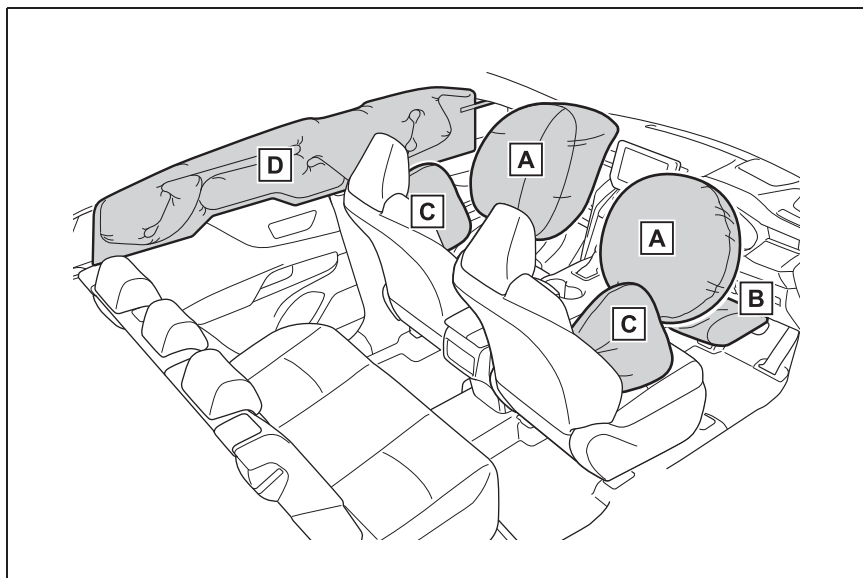

▶ フロント SRS エアバッグ

- A** 運転席 SRS エアバッグ／助手席 SRS エアバッグ
(運転者と助手席乗員の頭や胸などへの衝撃を緩和)
- B** SRS ニーエアバッグ
(運転者の衝撃緩和を補助)
- ▶ SRS サイド&カーテンシールドエアバッグ
- C** SRS フロントサイドエアバッグ
(フロント席乗員の胸などへの衝撃を緩和)
- D** SRS カーテンシールドエアバッグ
(フロント席とリヤ外側席乗員の主に頭部への衝撃を緩和)

 知識

■ SRS エアバッグが作動すると

- SRS エアバッグは高温のガスにより非常に速い速度でふくらむため、すり傷・やけど・打撲などを受けることがあります。
- 作動音と共に白いガスが発生します。
- フロント席・フロントピラー・リヤピラー・ルーフサイドレール的一部分などだけでなくエアバッグ構成部品（ハンドルのハブ・エアバッグカバー・インフレーター）も数分間熱くなることがあります。エアバッグそのものも熱くなります。
- フロントウインドウガラスが破損することがあります。
- ハイブリッドシステムと燃料供給を停止します。（→P.58）
- すべてのドアが解錠されます。（→P.112）
- 自動的にブレーキと制動灯を制御します。（→P.294）
- 室内灯が自動で点灯します。（→P.326）
- 非常点滅灯が自動で点滅します。（→P.389）
- T-Connect の契約期間内は、次の場合、自動的に緊急通報がヘルプネットセンターに送信されます。オペレーターからの呼びかけに応答がない場合は、緊急車両を手配します。詳しくは別冊「ナビゲーションシステム取扱書」を参照してください。
 - ・ SRS エアバッグが作動した
 - ・ シートベルトプリテンショナーが作動した
 - ・ 後方から強い衝撃を受けた

■ SRS エアバッグが作動するとき（フロント SRS エアバッグ）

- フロント SRS エアバッグは、衝撃の強さが設定値（移動も変形もしない固定された壁に、車速約 20 ～ 30km/h で正面衝突した場合の衝撃の強さに相当する値）以上の場合に作動します。

ただし、次のような場合はエアバッグが作動する車速は設定値より高くなります。

- ・ 駐車している車や標識のような衝撃によって移動や変形するものに衝突した場合
- ・ もぐり込むような衝突の場合（例えば、車両前部がもぐり込む、下に入り込む、トラックの下敷きになるなど）
- 衝突条件によってはシートベルトプリテンショナーのみ作動する場合があります。

■ SRS エアバッグが作動するとき（SRS サイド&カーテンシールドエアバッグ）

- SRS サイド&カーテンシールドエアバッグは、衝撃の強さが設定値（約 1.5t の車両が、約 20 ～ 30km/h の速度で客室へ直角に衝突した場合の衝撃の強さに相当する値）以上の場合に作動します。
- 前面衝突時でも、特に衝撃が大きい場合は左右の SRS カーテンシールドエアバッグが作動する場合があります。

■ 衝突以外で作動するとき

次のような状況で車両下部に強い衝撃を受けたときも、フロント SRS エアバッグと SRS カーテンシールドエアバッグが作動する場合があります。

- 縁石や歩道の端など、固いものにぶつかったとき
- 深い穴や溝に落ちたり、乗り越えたとき
- ジャンプして地面にぶつかったり、道

路から落下したとき

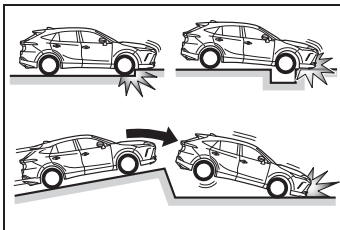

■ SRS エアバッグが作動しないとき（フロント SRS エアバッグ）

フロント SRS エアバッグは、側面や後方からの衝撃・横転・または低速での前方からの衝撃では、通常は作動しません。ただし、それらの衝撃が前方への減速を十分に引き起こす場合には、フロント SRS エアバッグが作動することがあります。

- 側面からの衝突
- 後方からの衝突
- 横転

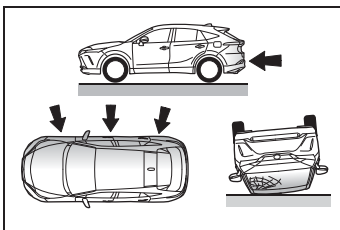

■ SRS エアバッグが作動しないとき（SRS サイド&カーテンシールドエアバッグ）

斜めから衝撃を受けた場合や、客室部分以外の側面に衝撃を受けたときには、SRS サイド&カーテンシールドエアバッグが作動しない場合があります。

- 客室部分以外の側面への衝撃
- 斜めからの衝撃

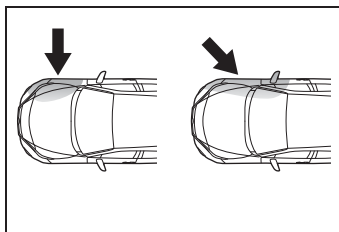

SRS サイドエアバッグは、前方や後方からの衝撃・横転・または低速での側面からの衝撃では、通常は作動しません。

- 前方からの衝突
- 後方からの衝突
- 横転

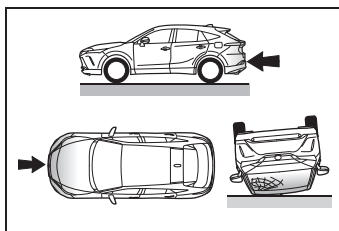

SRS カーテンシールドエアバッグは、後方からの衝撃・横転・または低速での前方や側面からの衝撃では、通常は作動しません。

- 後方からの衝突
- 横転

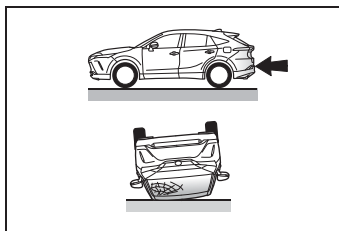

■ トヨタ販売店に連絡が必要な場合

次のような場合には、点検・修理が必要になります。できるだけ早くトヨタ販売店へご連絡ください。

- いずれかの SRS エアバッグがふくらんだとき

- フロント SRS エアバッグはふくらまなかったが、事故で車両の前部を衝突したとき、または破損・変形などがあるとき

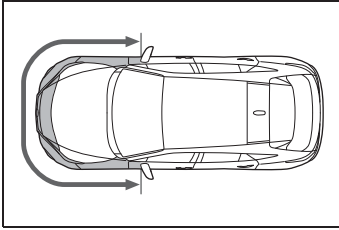

- SRS サイド&カーテンシールドエアバッグはふくらまなかったが、事故でドアおよびその周辺部分を衝突したとき、または破損・変形・穴あきなどがあるとき

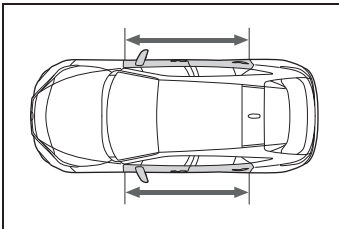

- ハンドルのパッド部分・ダッシュボードの助手席 SRS エアバッグ付近・インストルメントパネル下部が傷付いたり、ひび割れたり、その他の損傷を受けたとき

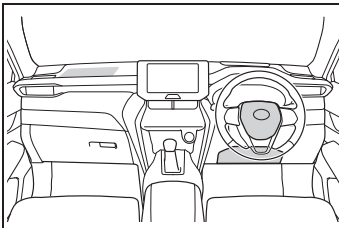

- SRS サイドエアバッグが内蔵されているシート表面が傷付いたり、ひび割れたり、その他の損傷を受けたとき

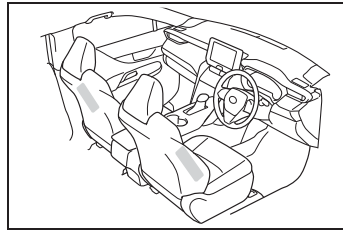

- SRS カーテンシールドエアバッグが内蔵されているフロントピラー・リヤピラー部・ルーフサイド部が傷付いたり、ひび割れたり、その他の損傷を受けたとき

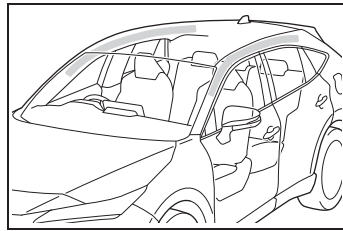

⚠ 警告

■ SRS エアバッグについて

次のことを必ずお守りください。お守りいただかないと、重大な傷害におよぶか、最悪の場合死亡につながるおそれがあります。

- 運転者と乗員すべてがシートベルトを正しく着用してください。SRS エアバッグはシートベルトを補助するためのものです。
- 助手席 SRS エアバッグは強い力でふくらむため、特に乗員がエアバッグに近付きすぎると、重大な傷害におよぶか、最悪の場合死亡につながるおそれがあります。乗員が SRS エアバッグのふくらむ場所に近い場合は特に危険です。シートの背もたれを調整して、シートをできるだけ SRS エアバッグから離し、まっすぐに座ってください。

警告

- お子さまがシートにしっかり座っていないと、SRS エアバッグのふくらむ衝撃で重大な傷害におよぶか、最悪の場合死亡につながるおそれがあります。お子さまが小さくてシートベルトを使用できないときは、チャイルドシートでしっかり固定してください。
お子さまはリヤ席に乗せ、チャイルドシートまたはシートベルトを着用させることをおすすめします。
(→P.37)

- シートの縁に座ったり、ダッシュボードにもたれかかったりしない

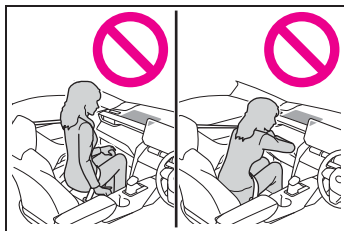

- お子さまを助手席SRS エアバッグの前に立たせたり、ひざの上に抱いたりしない

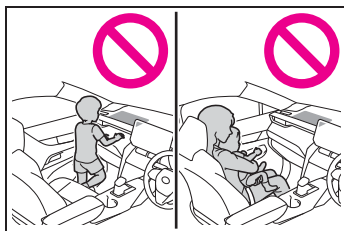

- 運転者および助手席乗員は、ひざの上に何も持たない

- ドアやフロントピラー・センターピラー・リヤピラー・ルーフサイドレールへ寄りかからない



- 助手席では、ドアに向かってひざをついたり、窓から顔や手を出したりしない

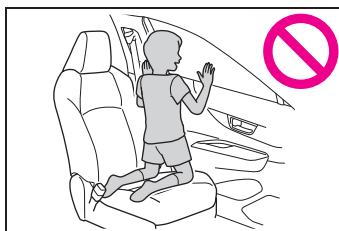

- ダッシュボード・ハンドルのパッド部分・インストルメントパネル下部などには何も取り付けたり、置いたりしない

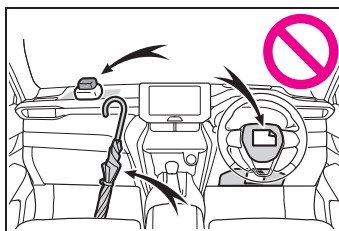

警告

- ドア・フロントウインドウガラス・ドアガラス・フロントピラーおよびリヤピラー・ルーフサイドレール・アシストグリップなどには何も取り付けない
(速度制限ラベルを除く：→P.412)

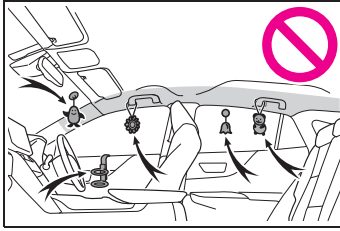

- コートフックにハンガーなどの硬いものをかけないでください。
SRS カーテンシールドエアバッグが作動したときに投げ出されるおそれがあります。
- SRS ニーエアバッグがふくらむ場所にビニールカバーが付いている場合は、取り除いてください。
- SRS サイドエアバッグがふくらむ場所を覆うようなシートアクセサリーを使用しないでください。エアバッグが作動する際、アクセサリーが干渉するおそれがあります。そのようなアクセサリーがエアバッグが正常に作動するのをさまたげ、システムを不能にしたり、またはエアバッグが誤って作動したりするおそれがあります。
- SRS エアバッグシステム構成部品の周辺およびフロントドアの周辺は、強くたたくなど過度の力を加えないでください。
SRS エアバッグが正常に作動しなくなるおそれがあります。

- SRS エアバッグがふくらんだ直後は、構成部品が熱くなっているため、ふれないでください。
- SRS エアバッグがふくらんだあとに、もし呼吸が苦しく感じたら、ドアやドアガラスを開けて空気を入れるか、安全を確認して車外に出てください。皮膚の炎症を防ぐため、残留物はできるだけ早く洗い流してください。
- SRS エアバッグが収納されているパッド部およびフロントピラーガーニッシュ部に傷が付いていたり、ひび割れがあるときは、そのまま使用せず、トヨタ販売店で交換してください。

■ 改造・廃棄について

トヨタ販売店への相談なしに、次の改造・廃棄をしないでください。

SRS エアバッグが正常に作動しなくなったり、誤ってふくらむなどして、重大な傷害におよぶか、最悪の場合死亡につながるおそれがあります。

- SRS エアバッグの取りはずし・取り付け・分解・修理
- ハンドル・インストルメントパネル・ダッシュボード・シート・シート表皮・フロントピラー・センターピラー・リヤピラー・ルーフサイドレール・フロントドアパネル・フロントドアトリム・フロントドアスピーカーなどの周辺の修理・取りはずし・改造
- フロントドアパネルの穴あけなどの改造
- フロントフェンダー・フロントバンパー・車内側面部の修理・改造
- グリルガード（ブルバー・カンガルーバーなど）・除雪装置・ウィンチなどの取り付け

警告

- サスペンションの改造
- CD プレーヤー・無線機などの電化製品の取り付け

排気ガスに対する注意

排気ガスには吸引すると人体に有害な物質が含まれています。

警告

排気ガスには無色・無臭で有害な一酸化炭素（CO）が含まれているため、次のことを必ずお守りください。

お守りいただかないと、排気ガスが車内に侵入し、多量の排気ガスが眠気を招き事故の原因になるほか、重大な健康障害におよぶか、最悪の場合死亡につながるおそれがあります。

■ 走行中の留意事項

バックドアを閉じてください。
バックドアが閉じているのに車内で排気ガス臭がするときは、ドアガラスを開けて空気を入れかえ、すみやかにトヨタ販売店で点検整備を受けてください。

■ 駐車するとき

- 車庫内など換気が悪い場所や囲まれた場所では、ハイブリッドシステムを停止してください。
- 長時間ハイブリッドシステムが作動したままにしないでください。
やむを得ないときは、開かれた場所に車を止め、排気ガスが車内に入っていないことを確認してください。
- 降雪時や雪が積もった場所では、ハイブリッドシステムが作動したままにしないでください。まわりに積もった雪で排気ガスが滞留して、車内に侵入するおそれがあります。

**■ 排気管について**

排気管は定期的に点検する必要があります。排気管等の腐食などによる穴や亀裂、および継ぎ手部の損傷、また、排気音の異常などに気付いた場合は、必ずトヨタ販売店で点検を受けてください。

お子さまを乗せるときは

お子さまを乗せるときは、次のことをお守りください。

- お子さまにも必ずシートベルトを着用させてください。シートベルトを正しく着用できない小さなお子さまを乗せるときは、適切なチャイルドシートをご用意ください。(→P.37)
- 運転装置にふれるのを防ぐため、お子さまはリヤシートに乗せることをおすすめします。
- 走行中にドアを開けたり、パワーウィンドウを誤操作したりしないように、チャイルドプロテクター(→P.115)・ウィンドウロックスイッチ(→P.175)をご使用ください。
- 小さなお子さまには、パワーウィンドウ・ボンネット・バックドアやシートなど、体を挟まれるおそれがある装備類を操作させないでください。

警告

■ お子さまを乗せるとき

- お子さまを車の中に残したままにしないでください。車内が高温になって熱射病や脱水症状になり、重大な健康障害におよぶか、最悪の場合死亡につながるおそれがあります。また、お子さまが車内の装置を操作し、ドアガラスなどに挟まれたり、発炎筒などでやけどしたり、運転装置を動かして、思わぬ事故につながるおそれがあり危険です。

- 車にお子さまを乗せる場合は、お子さまの安全を確保するための注意事項やチャイルドシートの取り付け方などをまとめた「チャイルドシート」を参照してください。(→P.37)

チャイルドシート

ここでは、お車にチャイルドシートを取り付ける前にお守りいただきたいことや、チャイルドシートの種類および取り付け方法などを記載しています。

- シートベルトを正しく着用できない小さなお子さまを乗せるときは、チャイルドシートをお使いください。お子さまの安全のために、チャイルドシートはリヤシートに取り付けてください。
取り付け方法は、商品に付属の取扱説明書に必ず従ってください。
- トヨタでは、より安全にお使いいただくために、トヨタ純正チャイルドシートの使用を推奨しています。
トヨタ純正チャイルドシートは、トヨタ車のために作られたチャイルドシートです。
トヨタ販売店で購入することができます。

目次

知っておいていただきたいこと：
P.37

チャイルドシートを使用するとき：
P.38

シート位置別チャイルドシートの適合性について：
P.41

チャイルドシートの取り付け方法：
P.45

・ シートベルトで固定する：
P.46

- ・ ISOFIX ロアアンカレッジで固定する：
P.48
- ・ トップテザーアンカレッジを使用する：
P.49

知っておいていただきたいこと

- チャイルドシートに関する注意事項および法規について、優先してお守りください。
- お子さまが成長し、適切にシートベルトが着用できるようになるまではチャイルドシートを使用してください。
- お子さまの年齢・体格に合わせて、適切なチャイルドシートをお選びください。
- すべてのチャイルドシートがすべての車両に適合するわけではありません。チャイルドシートの使用・購入の際は、あらかじめ取り付けるシート位置との適合性を確認してください。
(→P.41)

警告

■ お子さまを乗せるときは

次のことを必ずお守りください。
お守りいただかないと、重大な傷害におよぶか、最悪の場合死亡につながるおそれがあります。

- 事故や急停止の際、効果的にお子さまを保護するために、必ず正しく取り付けられたチャイルドシートを使用して、しっかり体を固定してください。お子さまに最適なチャイルドシートについては、チャイルドシート製造業者、または販売業者にご相談ください。

警告

- トヨタでは、お子さまの年齢や体の大きさに合った適切なチャイルドシートをリヤシートに取り付けることを推奨します。事故統計によると、フロントシートよりリヤシートに適切に取り付けるほうがより安全です。
 - お子さまを腕の中に抱くのはチャイルドシートのかわりにはなりません。事故の際、お子さまがフロントウィンドウガラスや乗員、車内の装備にぶつかるおそれがあります。
- チャイルドシートについて**
- 次のことをお守りいただかないと、急ブレーキをかけたときや衝突したときなどに飛ばされるなどして、重大な傷害におよぶか、最悪の場合死亡につながるおそれがあります。
- 事故等で車両に強い衝撃を受けた場合は、チャイルドシートにも目に見えない破損があるおそれが強いので、再使用しないでください。
 - チャイルドシートによっては、取り付けができない、または取り付けが困難な場合があります。その場合は、車への取り付けに適したチャイルドシートであるか確認してください(→P.41)。本書のチャイルドシート固定方法およびチャイルドシートに付属の取扱説明書をよくお読みの上、確実に取り付け、使用方法をお守りください。
 - チャイルドシートを使用しないときであっても、シートに適切にしっかりと取り付けられた状態にしてください。ゆるめた状態で客室内に置くことは避けてください。

- チャイルドシートの取りはずしが必要な場合は、車両からはずして保管するか、ラゲージルーム内に容易に動かないように収納してください。

チャイルドシートを使用するときは

■ 助手席にチャイルドシートを取り付けるとき

お子さまの安全のために、チャイルドシートはリヤシートに取り付けてください。

やむを得ず助手席にチャイルドシートを取り付ける場合には、助手席シートを次のように調整し、チャイルドシートを取り付けてください。

- 背もたれを可能な限り起こす
前向きにチャイルドシートを取り付けるときに、背もたれとチャイルドシートの間にすき間がある場合は、背もたれとチャイルドシートのすき間が少なくなるように背もたれを調整してください。
- シートをいちばんうしろに下げる
- ヘッドレストとチャイルドシートが干渉してチャイルドシートが正しく取り付けられない場合は、ヘッドレストを取りはずす
取りはずしができない場合は、ヘッドレストをいちばん上まで上げてください。

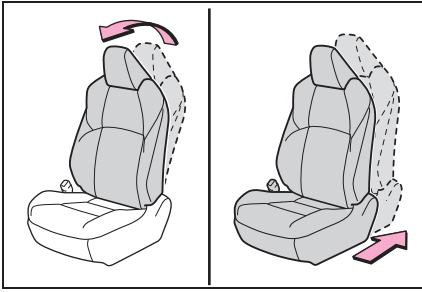
**警告****■チャイルドシートを使用するとき**

次のことを必ずお守りください。
お守りいただかないと、重大な傷害におよぶか、最悪の場合死亡につながるおそれがあります。

- やむを得ず助手席にチャイルドシートを取り付ける場合には、チャイルドシートをうしろ向きに取り付けないでください。

うしろ向きに取り付けていると、事故などで助手席 SRS エアバッグがふくらんだとき、重大な傷害におよぶか、最悪の場合死亡につながるおそれがあります。

助手席側のサンバイザーに、同内容のラベルが貼られています。併せて参照してください。

警告



警告

- やむを得ず助手席に前向きにチャイルドシートを取り付ける場合には、助手席シートをいちばんうしろに下げて取り付けてください。助手席 SRS エアバッグはかなりの速度と力でふくらむので、お守りいただかないと、重大な傷害におよぶか、最悪の場合死亡につながるおそれがあります。

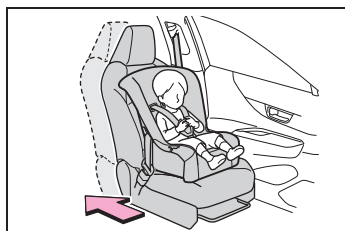

- チャイルドシートに座らせている場合でも、ドア・シート・フロントピラー・リヤピラー・ルーフサイドレール付近にお子さまの頭や体のどの部分も、もたれかけないようにしてください。SRS エアバッグがふくらんだ場合、大変危険であり、重大な傷害におよぶか、最悪の場合死亡につながるおそれがあります。

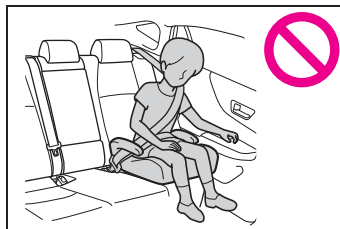

- ジュニアシートを使用している場合は、肩部ベルトが常にお子さまの肩の中心にくるようにしてください。ベルトを首から離すと共に肩から落ちないようにしてください。
- お子さまの年齢や体の大きさに合ったチャイルドシートを使用して、リヤシートに取り付けてください。

警告

- 運転席とチャイルドシートが干渉し、チャイルドシートが正しく取り付けられない場合は、助手席側のリヤ席に取り付けてください。

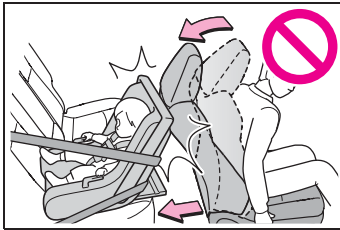

- 助手席シートとチャイルドシートが干渉しないように、助手席シートを調整してください。

シート位置別チャイルドシートの適合性について

■ シート位置別チャイルドシートの適合性について

シート位置別チャイルドシートの適合性（→P.42）は、使用可能なチャイルドシートの種類や取り付け可能な座席位置を記号で表しています。また、お子さまに合った推奨チャイルドシートについても選択することができます。

推奨チャイルドシートについては、「推奨チャイルドシートと適合性一覧表」を確認してください。

（→P.44）

次に記載されている、「シート位置別チャイルドシートの適合性を確認する前に」も併せて確認してください。

■ シート位置別チャイルドシートの適合性を確認する前に

1 チャイルドシートの規格を確認する

UN (ECE) R44※¹ または、UN (ECE) R129※¹ に適合したチャイルドシートを使用してください。

適合したチャイルドシートには、次の認可マークが表示されています。

チャイルドシートに付いている認可マークを確認してください。

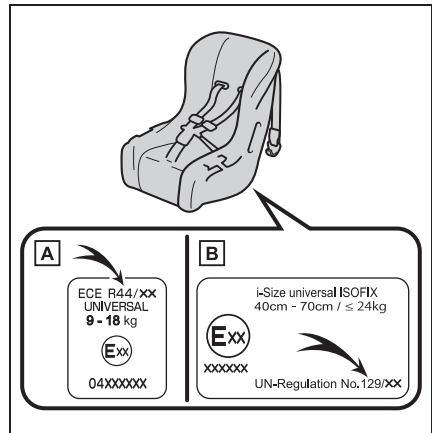

法規番号の表示例

A UN (ECE) R44 認可マーク

※2

対象となるお子さまの体重の範囲が記載されています。

B UN (ECE) R129 認可マーク

※2

対象となるお子さまの身長範囲および使用可能な体重が記載されています。

2 チャイルドシートのカテゴリーを確認する

チャイルドシートのカテゴリーが次のどのカテゴリーに該当するのか、チャイルドシートの認可マークを確認ください。

また、ご不明な場合はチャイルドシートに付属の取扱説明書を確認頂くか、または販売業者へ確認してください。

- ・ユニバーサル「universal（汎用）」
- ・セミユニバーサル「semi-universal（準汎用）」
- ・リストラクティッド「restricted（限定）」
- ・ビークルスペシフィック「vehicle specific（特定車両）」

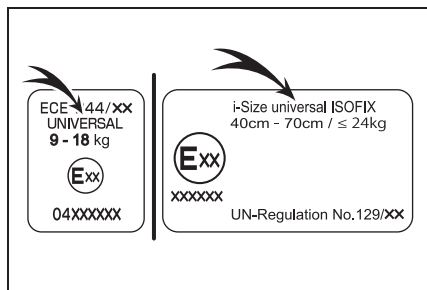

※¹UN (ECE) R44、UN (ECE) R129 は、チャイルドシートに関する国連法規です。

※²表示されているマークは、商品により異なります。

■ シート位置別チャイルドシートの適合性

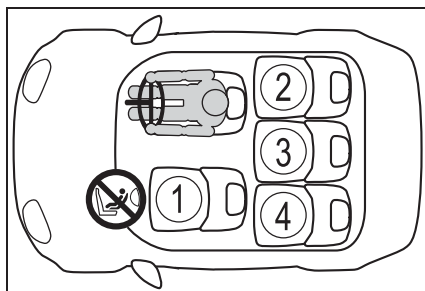

① ※1, 2, 3	U ^{※4} L
② ※2, 3	UL
③ ※2, 3	UL
④ ※2, 3	UL

U 車両のシートベルトで固定するタイプのユニバーサル（汎用）カテゴリーのチャイルドシートに適しています。

L 推奨チャイルドシートと適合性一覧表（→P.44）に記載されたチャイルドシートに適していません。

i-Size チャイルドシートおよび ISOFIX チャイルドシートに適しています。



トップテザーアンカレッジが装備されています。



やむを得ず助手席にチャイルドシートを取り付ける場合には、チャイルドシートをうしろ向きに取り付けしないでください。

- ※¹シートをいちばんうしろに下げた状態で取り付けてください。シートの高さ調整ができる場合は、いちばん高い位置に調整してください。
- ※²背もたれを可能な限り起こしてください。
前向きにチャイルドシートを取り付けるときに、背もたれとチャイルドシートの間ですき間がある場合は、背もたれとチャイルドシートのすき間が少なくなるように背もたれを調整してください。

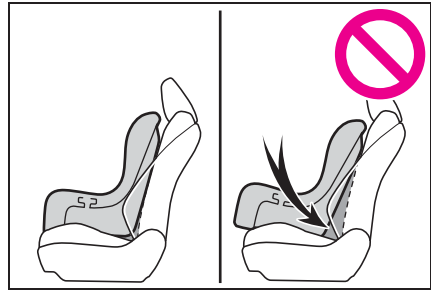

- ※³ヘッドレストとチャイルドシートが干渉してチャイルドシートが正しく取り付けられない場合、ヘッドレストの取りはずしが可能なときは、ヘッドレストを取りはずしてください。
取りはずしができない場合は、ヘッドレストをいちばん上まで上げてください。
- ※⁴チャイルドシートを必ず、前向きで使用してください。

■ チャイルドシート取り付けに関する詳細情報

着座位置				
シート位置の番号	①	②	③	④
ユニバーサル（汎用）ベルト式が搭載可能な着座位置（有／無）	有 前向きのみ	有	有	有
アイサイズ着座位置（有／無）	無	有	無	有
搭載可能な横向きチャイルドシートの治具（L1 / L2）	×	×	×	×
搭載可能なうしろ向きチャイルドシートの治具（R1 / R2X / R2 / R3）	×	R1, R2X, R2, R3	×	R1, R2X, R2, R3
搭載可能な前向きチャイルドシートの治具（F2X / F2 / F3）	×	F2X, F2, F3	×	F2X, F2, F3
搭載可能なジュニアシートの治具（B2 / B3）	×	B2, B3	×	B2, B3

ISOFIX チャイルドシートはいくつかの「治具」に分かれています。上記の表に示す「治具」の着座位置でチャイルドシートを使用することができます。

ます。「治具」の種類は、次の表を確認ください。

チャイルドシートの「治具」の種類を確認するために、チャイルドシートに付属の取扱説明書を確認してください。お手持ちのチャイルドシートに「治具」の種類がない（または必要な情報が表の中にない）場合は、チャイルドシートの「車種別適合リスト」を参照するか、販売業者へお問い合わせの上、適合性を確認してください。

治具	使用の向き・形状・大きさ
F3	全高前向きチャイルドシート
F2	低型前向きチャイルドシート
F2X	低型前向きチャイルドシート
R3	大型うしろ向きチャイルドシート
R2	小型うしろ向きチャイルドシート
R2X	小型うしろ向きチャイルドシート
R1	うしろ向きチャイルドシート
L1	左向き寝台式チャイルドシート
L2	右向き寝台式チャイルドシート
B2	ジュニアシート
B3	ジュニアシート

■ 推奨チャイルドシートと適合性一覧表

質量グループ	推奨チャイルドシート	着座位置			
		①	②	③	④
0, 0+ (13kg まで)	トヨタ純正 NEO G-Child baby	×	○	○	○
	トヨタ純正 NEO G-Child ISO leg	×	○	×	○
I (9 ~ 18kg)	トヨタ純正 NEO G-Child baby	○ 前向きのみ	○	○	○
	トヨタ純正 NEO G-Child ISO leg	×	○	×	○
Ⅱ, Ⅲ (15 ~ 36kg)	トヨタ純正ジュニアシート	○	○	×	○

チャイルドシートの隣の席を使用するときは、肩部ベルトが確実に肩を通り、腰部ベルトが腰骨のできるだけ低い位置に密着すること

を確認してください。チャイルドシートの隣の席に座ったときに、チャイルドシートの種類によっては、乗員の体またはシートベルト

がチャイルドシートと干渉するためシートベルトが正しく着用できず、十分な効果を発揮できない場合があります。その場合は、他の席を使用してください。

お守りいただかないと、重大な傷害におよぶか、最悪の場合死亡につながるおそれがあります。

- リヤシートにチャイルドシートを取り付けるときは、お子様やチャイルドシートがフロントシートと干渉しないようにフロントシートを調整してください。
- サポートベース付きのチャイルドシートを取り付けるときに、チャイルドシートをサポートベースへ固定する際にチャイルドシートが背もたれと干渉する場合は、チャイルドシートが干渉しなくなるまで背もたれを調整してください。

- シートベルトのショルダーアンカーがチャイルドシートベルトガイドより前にある場合は、シートを前方に動かします。

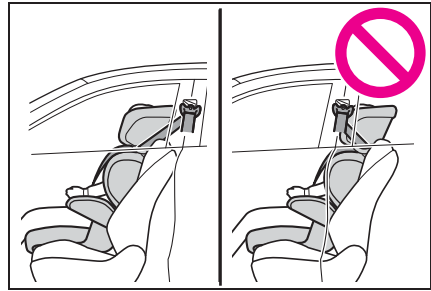

- ジュニアシートを取り付けるときに、お子様がかなり直立した姿勢になる場合は、背もたれの角度を最も快適な位置に調整します。また、シートベルトのショルダーアンカーがチャイルドシートベルトガイドより前にある場合は、シートを前方に移動します。

チャイルドシートの取り付け方法

チャイルドシートの取り付けについては、チャイルドシートに付属の取扱説明書を確認してください。

	固定方法	ページ
シートベルトで固定する		P.46
ISOFIX ロアアンカレッジで固定する		P.48
テザーベルトを固定する		P.49

チャイルドシートをシートベルトで固定する

■ シートベルトで固定する

チャイルドシートに付属の取扱説明書に従ってチャイルドシートを取り付けてください。

お手持ちのチャイルドシートが「ユニバーサル」カテゴリでない（または必要な情報が表の中にない）場合は、チャイルドシート

メーカーが提供する「車種別適合リスト」を参照するか、販売業者へお問い合わせの上、適合性を確認してください。（→P.41, 42）

1 やむを得ず助手席にチャイルドシートを取り付ける場合は、助手席シートを正しく調整してください。（→P.38）

2 背もたれを可能な限り起こす
前向きにチャイルドシートを取り付けるときに、背もたれとチャイルドシートの

あいだにすき間がある場合は、背もたれとチャイルドシートのすき間が少なくなるように背もたれを調整してください。

3 ヘッドレストとチャイルドシートが干渉してチャイルドシートが正しく取り付けられない場合は、ヘッドレストを取りはずしてください。取りはずしができない場合は、ヘッドレストをいちばん上まで上げてください。(→P.142)

4 チャイルドシートにシートベルトを取り付け、プレートをバックルに“カチッ”と音がするまで挿し込む。ベルトがねじれていないようにする

チャイルドシートに付属の取扱説明書に従い、シートベルトをチャイルドシートにしっかりと固定させてください。

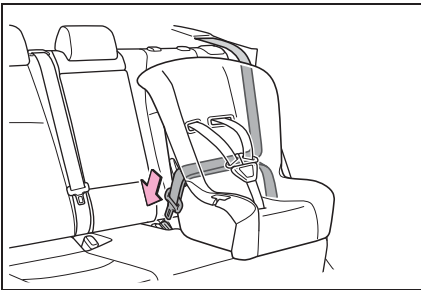

5 チャイルドシートにシートベルトの固定装置が備わっていない場合は、ロックングクリップ(別売)を使用して固定する

ロックングクリップの購入にあたっては、トヨタ販売店にご相談ください。(ロック

ングクリップ品番：73119-22010)

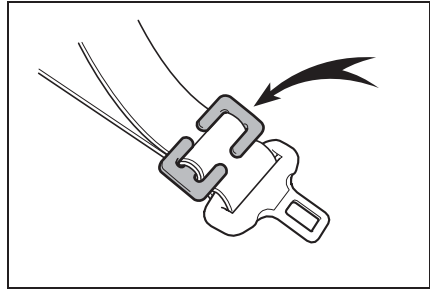

6 取り付け後はチャイルドシートを前後左右にゆすり、しっかりと固定されていることを確認してください。(→P.48)

■ チャイルドシートの取りはずし

バックルの解除ボタンを押し、シートベルトをチャイルドシートから取りはずす

バックル解除時に、シートクッションの反発により、チャイルドシートが跳ね上がることがあります。チャイルドシートを抑えながらバックルの解除をしてください。

シートベルトは自動的に巻き取られますので、ゆっくりもどしてください。

▲ 警告

■ チャイルドシートを取り付けるとき

次のことを必ずお守りください。お守りいただかないと、重大な傷害におよぶか、最悪の場合死亡につながるおそれがあります。

警告

- お子さまをシートベルトで遊ばせないでください。万一ベルトが首に巻き付いた場合、窒息など重大な傷害におよぶか、最悪の場合死亡につながるおそれがあります。誤ってそのような状態になってしまい、バックルもはずせない場合は、ハサミなどでシートベルトを切断してください。
- シートベルトのプレートとバックルがしっかり固定されて、ベルトがねじれていないか確認してください。
- チャイルドシートを前後左右にゆすって、しっかり固定されているか確認してください。
- チャイルドシートを固定したあとは、シートを調整しないでください。
- ジュニアシートを使用している場合は、肩部ベルトが常にお子さまの肩の中心にくるようにしてください。ベルトを首から離すと共に肩から落ちないようにしてください。
- 必ずチャイルドシートに付属の取扱説明書をよくお読みの上、確実に取り付け、使用方法をお守りください。

チャイルドシートを ISOFIX ロアアンカレッジで固定する

■ ISOFIX ロアアンカレッジについて

この車はリヤ外側席に ISOFIX ロアアンカレッジが装備されています。(ロアアンカレッジが装備されていることを示すタグがシートに付いています)

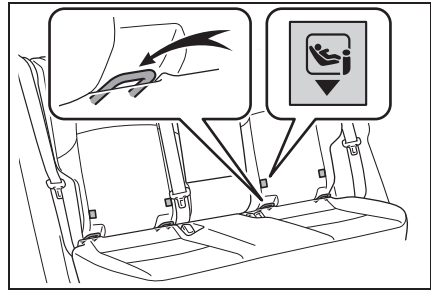

■ ISOFIX ロアアンカレッジで固定する

チャイルドシートに付属の取扱説明書に従ってチャイルドシートを取り付けてください。

お手持ちのチャイルドシートが「ユニバーサル」カテゴリでない(または必要な情報が表の中にない)場合は、チャイルドシートメーカーが提供する「車種別適合リスト」を参照するか、販売業者へお問い合わせの上、適合性を確認してください。(→P.41, 42)

1 背もたれを可能な限り起こす

前向きにチャイルドシートを取り付けるときに、背もたれとチャイルドシートのあいだにすき間がある場合は、背もたれとチャイルドシートのすき間が少なくなるように背もたれを調整してください。

2 ヘッドレストとチャイルドシートが干渉してチャイルドシートが正しく取り付けられない場合は、ヘッドレストを取りはずしてください。取りはずしができない場合は、ヘッドレストをいちばん上まで上げてください。(→P.142)

3 チャイルドシートをシートに取り付ける

チャイルドシートのコネクタ(取り付け金具)をロアアンカレッジに取り付けま

す。
取り付け方法は、それぞれのチャイルドシートに付属の取扱説明書に従ってください。



4 取り付けしたチャイルドシートを前後左右にゆすり、固定されていることを確認する (→P.48)

警告

■ チャイルドシートを取り付けるとき

次のことを必ずお守りください。
お守りいただかないと、重大な傷害におよぶか、最悪の場合死亡につながるおそれがあります。

- チャイルドシートを固定したあとは、シートを調整しないでください。
- ISOFIX ロアアンカレッジを使用するときは、周辺に障害物がないか、シートベルトが挟まっていないかなどを確認してください。
- 必ずチャイルドシートに付属の取扱説明書をよくお読みの上、確実に取り付け、使用方法をお守りください。

トップテザーアンカレッジを使用する

■ トップテザーアンカレッジについて

この車はリヤ外側席にトップテザーアンカレッジが装備されています。

テザーベルトを固定するときに使います。

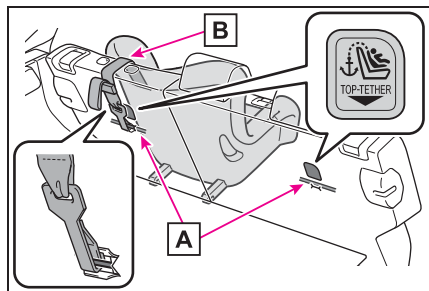

A トップテザーアンカレッジ

B テザーベルト

■ テザーベルトをトップテザーアンカレッジに固定する

チャイルドシートに付属の取扱説明書に従ってチャイルドシートを取り付けてください。

- 1 ヘッドレストとチャイルドシートが干渉してチャイルドシートが正しく取り付けられない場合は、ヘッドレストを取りはずしてください。取りはずしができない場合は、ヘッドレストをい

ちばん上まで上げてください
(→P.142)

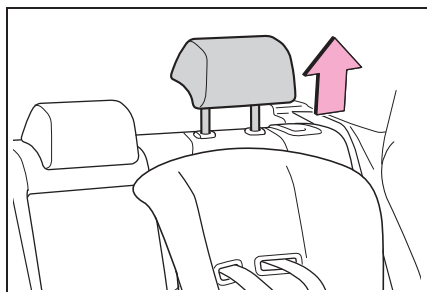

2 トップテザーアンカレッジにフックを固定し、テザーベルトを締める

テザーベルトをピンと張り、フックがしっかり固定されていることを確認します。(→P.48)

ヘッドレストを上げた状態でチャイルドシートを取り付けるときは、テザーベルトは必ずヘッドレストの下へ通してください。

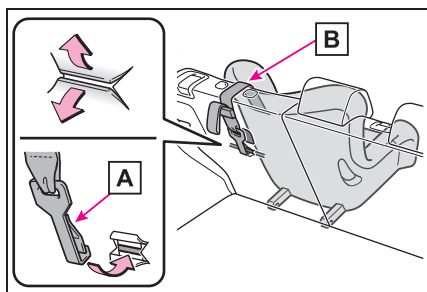

A フック

B テザーベルト

⚠ 警告

■ チャイルドシートを取り付けるとき

次のことを必ずお守りください。
お守りいただかないと、重大な傷害におよぶか、最悪の場合死亡につながるおそれがあります。

- テザーベルトがしっかり固定されて、ベルトがねじれていないか確認してください。
- テザーベルトはトップテザーアンカレッジ以外にはかけないでください。
- チャイルドシートを固定したあとは、シートを調整しないでください。
- 必ずチャイルドシートに付属の取扱説明書をよくお読みの上、確実に取り付け、使用方法をお守りください。
- ヘッドレストを上げた状態でチャイルドシートを取り付けるときは、ヘッドレストを引き上げてトップテザーアンカレッジに固定したあとに、ヘッドレストを下げないでください。

ハイブリッドシステムの特徴

ハイブリッドシステムは、電気モーターとガソリンエンジンという2つのパワーのシナジー（相乗）効果により、優れた動力性能と低燃費化の両立を高い次元で実現したシステムです。さらに、排出ガスを低減、クリーン化した環境に配慮した技術となっています。

システムの構成部品

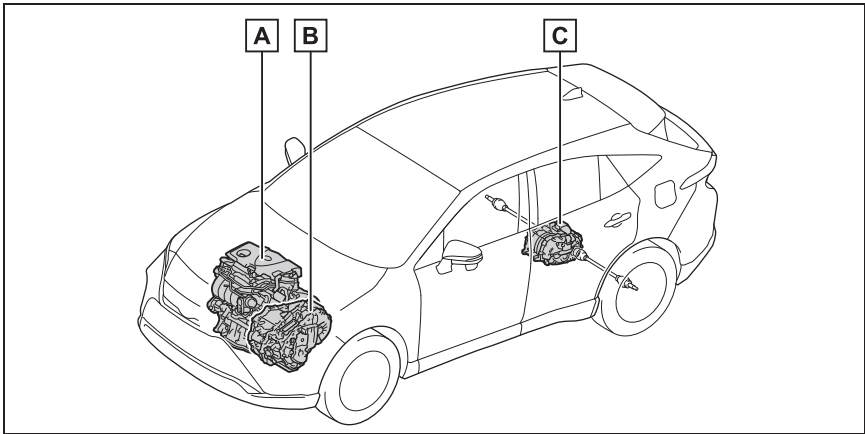

イラストは説明のための例であり、実際とは異なります。

A ガソリンエンジン

B フロント電気モーター

C リヤ電気モーター（4WD車）

■ 停車時・発進時・低速走行時

停車中はガソリンエンジンを停止

※ します。

発進時は電気モーターを使って発進します。

低速走行時や下り坂走行時もガソリンエンジンを停止※し、電気モーターを使って走行します。

シフトレバーがNにあるときは駆動用電池への充電が行われません。

※ 駆動用電池の充電が必要なときやエン

ジン暖機中など、ガソリンエンジンが自動停止しないことがあります。
(→P.52)

■ 通常走行時

主にガソリンエンジンを使用して走行します。

必要に応じて電気モーターを発電機として動かし、駆動用電池へ充電します。

■ 急加速時

アクセルペダルを強く踏み込むと、

ガソリンエンジンに加え、駆動用電池からも電気モーターに電力を供給し、電気モーターの出力を上げ、力強く加速します。

■ 減速時・制動時（回生ブレーキ）

車輪が電気モーターを発電機として動かし、駆動用電池へ充電します。



知識

■ 回生ブレーキについて

次の場合、車の運動エネルギーを電気エネルギーに変換し、駆動用電池へ充電すると共に減速力を得ることができます。

- シフトレバーがDまたはSで走行中に、アクセルペダルから足を離れたとき
- シフトレバーがDまたはSで走行中に、ブレーキペダルを踏んだとき

■ EV インジケーターについて

ガソリンエンジン停止中や、電気モーターの動力のみで走行しているときに、EV インジケーターが点灯します。

EV インジケーターの作動／非作動を設定できます。（→P.81, 91）

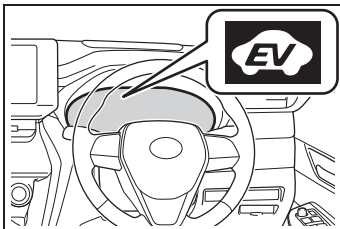

■ ガソリンエンジンの自動停止について

車両状態に応じて、ガソリンエンジンは自動的に始動・停止します。

ただし、次の状態では自動停止しないことがあります。*

- ガソリンエンジン暖機中
- 駆動用電池充電時

- 駆動用電池の温度が高いとき、または低いとき

- 暖房をかけているとき

※ 状況により、上記の他にもガソリンエンジンが自動停止しない場合があります。

■ 駆動用電池の充電について

ガソリンエンジンの動力による充電や回生ブレーキにより、駆動用電池が充電されるため、車外からの充電は必要ありません。しかし、車両を長時間放置すると、少しずつ放電します。そのため少なくとも、2～3ヶ月に一度、約30分間または16kmほど運転してください。

万一、駆動用電池が完全に放電し、ハイブリッドシステムを始動できないときはトヨタ販売店にご連絡ください。

■ 補機バッテリーの充電について

→P.432

■ 補機バッテリーあがり発生後や、交換などでターミナルを脱着したとき

ガソリンエンジンの自動停止が行われなことがあります。

自動停止しない状態が2～3日続く場合は、トヨタ販売店へご連絡ください。

■ ハイブリッド車特有の音と振動について

ハイブリッド車は、READY インジケーターが点灯し、走行可能な状態でも、通常の車のように、エンジン音や振動がないことがあるため、走行可能な状態であることに気が付かない場合があります。安全のため、駐車時はパーキングブレーキをかけて、確実にシフトレバーをPにしてください。

ハイブリッドシステム始動後は、次のような音や振動が発生する場合がありますが、異常ではありません。

- エンジンルームからのモーター音

- ハイブリッドシステム始動時や停止時に聞こえる車両後方および駆動用電池からの音
- ハイブリッドシステム始動時および停止時に車両後方から聞こえる“コトン”、“カチッ”などの高電圧リレーの音
- バックドアを開けたときに聞こえる作動音
- ガソリンエンジンの始動・停止時や低速走行時、およびアイドリング中にトランスミッション付近から聞こえる音
- 急加速時のエンジン音
- ブレーキペダルを踏んだときや、アクセルペダルをゆるめたときに聞こえる回生ブレーキの音
- ガソリンエンジンの始動・停止による振動
- リヤシート下部にある吸入口から聞こえるファンの音

■ メンテナンスや修理・廃車について

お車のメンテナンスや修理・廃車の際は必ずトヨタ販売店にご相談ください。特に廃車する場合は、トヨタ販売店を通じて駆動用電池の回収を行っていますので、ご協力ください。

車両接近通報装置

ガソリンエンジンが停止した状態での走行時、車両の接近を周囲の人に知らせるため、車速に応じた音階で音を鳴らします。車速が約25km/hをこえると消音します。



知識

■ 車両接近通報装置について

次のような場合は、周囲の人に通報音が聞こえにくくなることがあります。

- 周囲の騒音が大きい場合
- 雨または強風の場合

また、車両接近通報装置は車両前側にあるので、車両前方と比較して、車両後方は聞こえにくくなることがあります。

■ マルチインフォメーションディスプレイに「車両接近通報装置故障 販売店で点検してください」が表示されたとき

車両接近通報装置に異常があるおそれがあります。トヨタ販売店に連絡してください。

先読みエコドライブ (T-Connect ナビゲーションシステム装着車)

本システムは走行の状況や交通情報をもとに作動し、優れた実燃費に貢献する機能です。

先読みエコドライブの詳細については、別冊「ナビゲーションシステム取扱書」を参照してください。

先読みエコドライブ (エンターテインメントナビキットまたはT-Connect ナビキット装着車)

本システムは走行の状況や交通情報をもとに作動し、優れた実燃費に貢献する機能です。

先読みエコドライブの詳細については、別冊「ナビゲーション取扱書」を参照してください。

■ 先読み減速支援

- ナビゲーションシステムに登録された先読み減速支援地点に車両が近づくと、マルチインフォメーションディスプレイ上のエコアクセルガイド (→P.78,

87) の「アクセル操作の目安」(A) の表示が消え、余分な加速をし続けないように支援します。

▶ 4.2 インチディスプレイ装着車

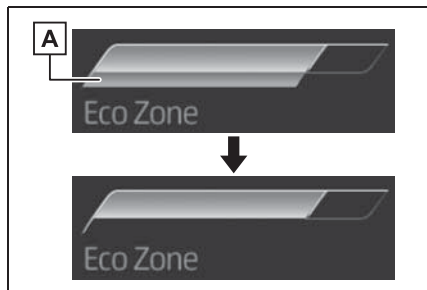

▶ 7 インチディスプレイ装着車

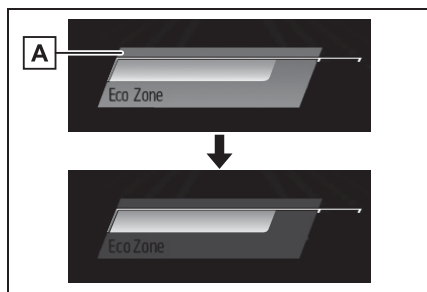

- アクセルペダルを離れたあとに、走行状況に応じてエンジブレーキ力を高め、より効率的に駆動用電池を充電します。

■ 先読み SOC 制御

ナビゲーションシステムでのルート案内中、電力を効率よく使用して走行するために、経路や交通情報などのデータをもとに、次のような制御が働きます。

- 途中に長い下り坂がある場合は、下り坂手前から駆動用電池の残量を減らしておくことで、下り坂走行中の回生ブレーキによる充電容量を確保します。

- 渋滞が予想される場合は、渋滞路での駆動用電池残量の低下により、強制的にエンジンをかけて充電する頻度を減らすために、渋滞手前から駆動用電池残量を確保しておきます。

ハイブリッドシステムの注意

ハイブリッドシステムには、駆動用電池・パワーコントロールユニット・オレンジ色の高圧ケーブル・電気モーターなどの高電圧部位（最高約 650V）や、冷却用ラジエーターなどの高温部位がありますので、ご注意ください。なお、高電圧部位などには、取り扱い上の注意を記載したラベルが貼付してありますので、ラベルの指示に従って正しい取り扱いをしてください。

システムの構成部品

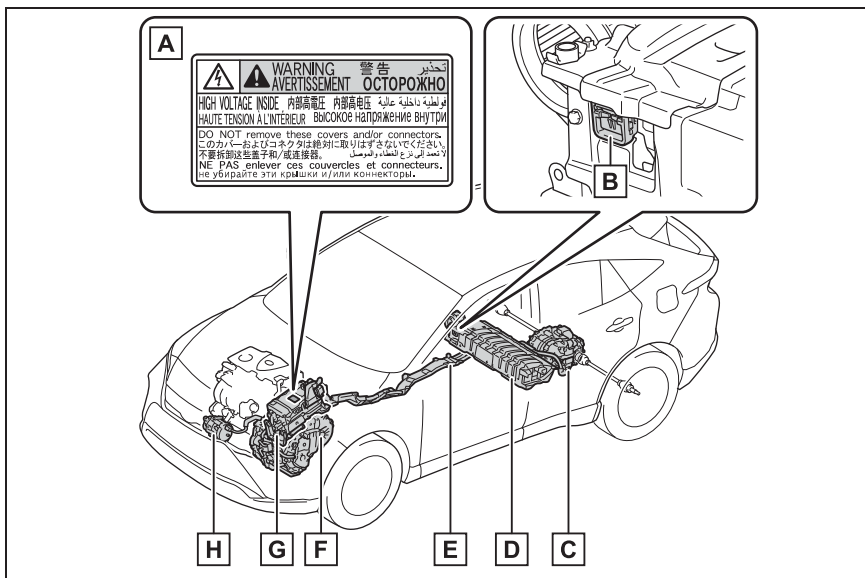

イラストは説明のための例であり、実際とは異なります。

- A** ラベル
- B** サービスプラグ
- C** リヤ電気モーター（4WD 車）
- D** 駆動用電池
- E** 高電圧ケーブル（オレンジ色）
- F** フロント電気モーター
- G** パワーコントロールユニット

H エアコンコンプレッサー

知識

■ ガス欠になったとき

ガス欠でハイブリッドシステムが始動できないときは、燃料残量警告灯(→P.402)が消灯するまで給油してから再始動してください。少量の給油では始動できない場合があります。(給油量の目安は車両水平状態で約 8.8L です。車両の傾きによって給油量はかわります。傾いているときは、少し多めに給油してください)

■ 電磁波について

- 高電圧部位や高電圧配線は、電磁シールド構造になっています。従来の車や家電製品と比べて、電磁波が多いということはありません。
- アマチュア無線の一部(遠距離通信)において、受信時に雑音が入る場合がありますので、あらかじめご了承ください。

■ 駆動用電池について

駆動用電池には寿命があります。寿命は車の使い方、走行条件により異なります。

■ 極寒の環境での始動について

外気温の影響により駆動用電池の温度が著しく低くなっている場合(およそ-30℃以下)、ハイブリッドシステムが始動できなくなることがあります。その場合は気温の上昇を待つなど、駆動用電池の温度が上がってから再度始動操作をしてください。

■ 適合宣言

この車両は、ECE100(バッテリー電気車両安全)に基づいた水素排出量に適合しています。

警告

■ 高電圧・高温について

この車は、高電圧システムを使用しています。次のことをお守りいただかないと、やけどや感電など重大な傷害におよぶか、最悪の場合死亡につながるおそれがあります。

- 高電圧部位・高電圧の配線(オレンジ色)およびそのコネクターの取りはずし・分解などは絶対に行わないでください。
- 走行後はハイブリッドシステムが高温になります。車に貼ってあるラベルの指示に従い、常に高電圧・高温部位に注意してください。
- サービスプラグが駆動用電池に設置してあります。サービスプラグは絶対にさわらないでください。サービスプラグは、トヨタ販売店で車両の修理時などに、駆動用電池の高電圧を遮断するためのものです。

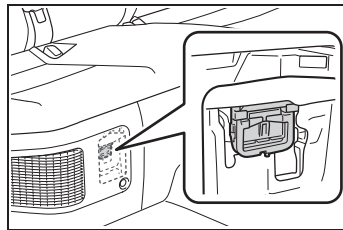

■ 事故が発生したとき

次のことをお守りいただかないと、感電など重大な傷害におよぶか、最悪の場合死亡につながるおそれがあります。

- 続発事故防止のため安全な場所に停車して、パーキングブレーキをかけ、シフトレバーをPにして、ハイブリッドシステムを停止する

⚠ 警告

- 高電圧部位・高電圧配線（オレンジ色）などには、絶対にさわらない
- 車室内および車室外に、はみ出している電気配線には絶対さわらない
- 液体の付着やもれがある場合は絶対にさわらない
 駆動用電池の電解液（炭酸エステルを主とする有機電解液）が目や皮膚にふれると失明や皮膚傷害のおそれがあり危険です。万一、目や皮膚に付着した場合はただちに多量の水で洗い流し、早急に医師の診察を受けてください。
- 駆動用電池の電解液がもれている場合は、車両に近付かない
 万一、駆動用電池が破損しても、電池内部の構造により大量に電解液が流出することはありませんが、流出すると蒸気を発生します。蒸気は目や皮膚に刺激性があり、吸引すると急性中毒を起こすおそれがあり危険です。
- 火気や高温のものを絶対に近付けない
 電解液に引火するおそれがあり危険です。
- 万一、車両火災が発生したときは、ABC 消火器を使用して消火する水をかける場合は、消火栓などから大量にかけてください。
- 前輪（FF 車）または 4 輪（4WD 車）が接地した状態でけん引しない
 電気モーターから発電され、破損の状態によっては、火災のおそれがあり危険です。（→P.392）

- 車の下の路面などを確認し、液体のもれ（エアコンの水以外）が見つかった場合、燃料系統が損傷している可能性があります。そのままハイブリッドシステムを始動すると燃料に引火するおそれがあり危険ですので、始動しないでください。
 この場合は、トヨタ販売店に状況を連絡するときに併せてお伝えください。

■ 駆動用電池について

- 絶対に転売・譲渡・改造などをしないでください。廃車から取りはずされた駆動用電池は事故防止のため、トヨタ販売店を通じて回収を行っていますので、ご協力ください。
 適切に回収されないと、次のようなことが起こり、重大な傷害におよぶか、最悪の場合死亡につながるおそれがあります。

- ・ 不法投棄または放置され、環境汚染となるばかりか、第三者が高電圧部位にふれてしまい、感電事故が発生する
- ・ 装備された車両以外で駆動用電池を使用（改造などを含む）し、感電事故、発熱・発煙・発火・爆発事故、電解液漏出事故などが発生する

特に、転売・譲渡などを行うと、相手にこれらの危険性が認識されず、事故につながるおそれがあります。

- 駆動用電池を取りはずさないままでお車を廃棄された場合、高電圧部品・ケーブル・それらのコネクタールにふれると、深刻な感電の危険があります。お車を廃棄するときには、トヨタ販売店で駆動用電池を廃棄してください。駆動用電池は適切に廃棄しないと、感電を引き起こし、重大な傷害におよぶか、最悪の場合死亡につながるおそれがあります。

駆動用電池冷却用吸入口

リヤシートの下（運転席側）には、駆動用電池冷却用の吸入口があります。吸入口がふさがれると、駆動用電池の入出力に制限がかかる原因になります。

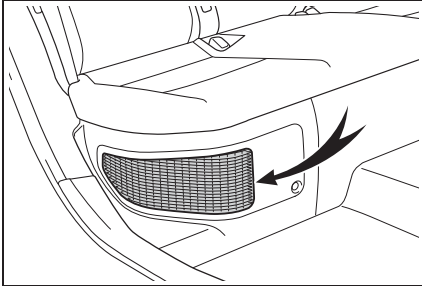

⚠ 注意

■ 駆動用電池冷却用の吸入口について

- シートカバーや荷物などで、吸入口がふさがれないようにしてください。吸入口がふさがれると駆動用電池の入出力に制限がかかる原因になります。
- 吸入口にほこりなどがたまったときは、目づまりしないよう掃除機などで清掃してください。
- 吸入口に水や異物を入れないでください。駆動用電池を損傷するおそれがあります。
- 駆動用電池周辺に多量の水をこぼさないよう注意してください。誤ってこぼしてしまったときは、トヨタ販売店で点検を受けてください。

- 吸入口にはフィルターが取り付けられています。吸入口を清掃してもフィルターの汚れが目立つときは、フィルターの清掃・交換をお勧めします。フィルターの清掃・交換については、P.375 を参照してください。
- マルチインフォメーションディスプレイに「駆動用電池の冷却部品のメンテナンス必要 取扱書を確認」が表示されたときは、吸入口やフィルターの目づまりが考えられます。P.375 を参考に吸入口の清掃を行ってください。

緊急停止システム

事故により衝撃を受けたときなどは、ハイブリッドシステムを停止して高電圧を遮断します。また、フューエルポンプ制御により燃料供給を停止し、燃料もれを最小限に抑えます。

この場合、ハイブリッドシステムを再始動させることができなくなるためトヨタ販売店へご連絡ください。

警告メッセージ

ハイブリッドシステムの異常やお知らせしたい事項が発生すると自動で表示されます。

警告メッセージは、マルチインフォメーションディスプレイに表示されます。

表示された画面の指示に従ってください。

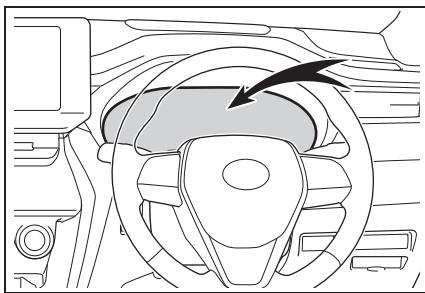

□ 知識

- 警告灯が点灯したときや、警告メッセージが表示されたとき、または補機バッテリーとの接続が断たれたとき

ハイブリッドシステムを再始動できないおそれがあります。

もう一度始動操作をしても READY インジケーターが点灯しない場合はトヨタ販売店にご連絡ください。

イモバイザーシステム

キーに信号発信機が内蔵しており、あらかじめ登録されたキー以外ではハイブリッドシステムを始動できません。

車両から離れる場合は、車内にキーを残さないでください。

このシステムは車両盗難の防止に寄与する機能であり、すべての車両盗難に対する完全なセキュリティを保証するものではありません。

システムを作動させるには

パワースイッチを OFF にすると、システムの作動を知らせるためにセキュリティ表示灯が点滅します。

登録されたキーを携帯し、パワースイッチを ACC または ON にするとシステムが解除され、セキュリティ表示灯が消灯します。

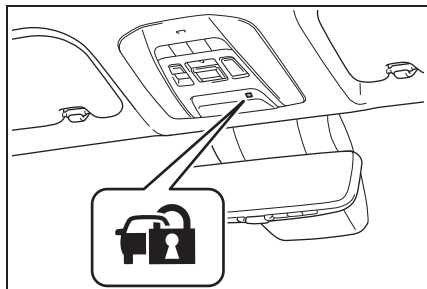

知識

■ メンテナンスについて

イモバイザーシステムのメンテナンスは不要です。

■ システムが正常に作動しないとき

- キーが金属製のものに接したり、覆わ

れているとき

- キーが他の車両のセキュリティシステム用キー（信号発信機内蔵キー）と重なっているときや接近しているとき

⚠ 注意

■ イモバイザーシステムを正常に作動させるために

システムの改造や取りはずしをしないでください。システムが正常に作動しないおそれがあります。

オートアラーム

オートアラームとは、侵入を検知した場合に音と光で警報する機能です。

オートアラームを設定すると、次のような状況でオートアラームが作動します。

- 施錠されたドアまたはバックドアが、スマートエントリー&スタートシステム・ワイヤレスリモコンを使わずに解錠されたり、開けられたとき
 - ボンネットが開けられたとき
- T-Connect をご利用のお客様へは、オートアラームが作動した場合 E メールや電話でお知らせすることができます。詳しくは、別冊「ナビゲーションシステム取扱書」を参照してください。

オートアラームを設定／解除／停止する

■ ドアを施錠する前の確認

オートアラームの思わぬ作動、および盗難を防ぐため、次のことを必ず確認してください。

- 車内に人が乗っていないか
- ドアガラスが閉じているか
- 車内に貴重品などを放置していないか

■ オートアラームを設定するには
ドア・ボンネットを閉め、スマートエントリー&スタートシステム・ワイヤレスリモコンを使って

施錠します。
30 秒以上経過すると、自動的に設定されます。

オートアラームが設定されるとセキュリティ表示灯は点灯から点滅にかわります。

ボンネットが開いていても、すべてのドアが閉じていればオートアラームは設定できます。

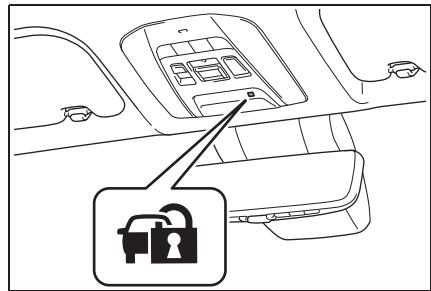

■ オートアラームを解除／停止するには

次のいずれかを行ってください。

- スマートエントリー&スタートシステムまたはワイヤレスリモコンを使ってドアを解錠する
- パワースイッチを ACC または ON にするか、ハイブリッドシステムを始動する（数秒後に解除・停止します）

□ 知識

■ メンテナンスについて

オートアラームシステムのメンテナンスは不要です。

■ T-Connect（ご契約のお客様のみ）

- うっかり通知機能によって、施錠のし忘れや非常点滅灯の消し忘れ、ドアガラスの閉め忘れなどを、ご指定の E メールアドレスへお知らせすることが

できます。

うっかり通知機能は車内の電子キー検知を使用しているため、スマートエントリー&スタートシステムが正しく作動しない場合は、うっかり通知機能が正しく働かないことがあります。

- リモート確認機能によって、ドアの開閉や施錠の状態、非常点滅灯の点滅状態、電子キーの車内への置き忘れなどを携帯電話で確認できます。

詳しくは、別冊「ナビゲーションシステム取扱書」を参照してください。

■ オートアラームの作動について

次のような場合、オートアラームが作動することがあります。オートアラームの設定を解除・作動を停止する操作を行ってください。

- メカニカルキーでドアを解錠したとき

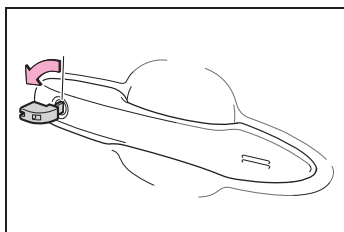

- 車内に残った人が、ドア・バックドア・ボンネットを開けたり、ドアロックスイッチで解錠したとき

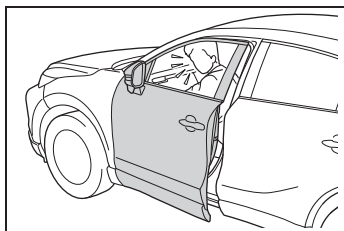

- 施錠後、補機バッテリーあがりなどで補機バッテリーの充電や交換をしたとき (→P.430)

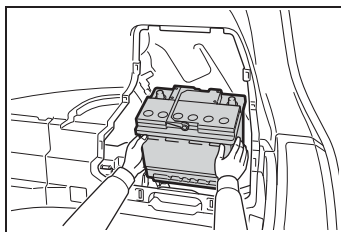

■ オートアラーム作動によるドアロック機能

次のとき、自動的にドアが施錠されることがあります。

- 車内に残った人がドアを解錠し、オートアラームが作動したとき
- オートアラーム作動中に車内に残った人がドアを解錠したとき
- 補機バッテリーあがりなどで充電・交換したとき

■ カスタマイズ機能

メカニカルキーを使って解錠したとき、オートアラームが作動しないよう、設定を変更することができます。(カスタマイズ一覧：→P.448)

⚠ 注意

■ オートアラームを正常に作動させるために

システムの改造や取りはずしをしないでください。システムが正常に作動しないおそれがあります。

2-1. 計器の見方

警告灯／表示灯	64
計器類（4.2 インチディスプレイ装着車）.....	68
計器類（7 インチディスプレイ装着車）.....	72
マルチインフォメーションディスプレイ（4.2 インチディスプレイ装着車）.....	76
マルチインフォメーションディスプレイ（7 インチディスプレイ装着車）.....	85
ヘッドアップディスプレイ	96
エネルギーモニター／燃費画面	100

警告灯／表示灯

メーター・ドアミラー・オーバーヘッドコンソールパネルの警告灯／表示灯でお車の状況をお知らせします。

メーターの警告灯／表示灯

次のイラストは、説明のためすべての警告灯／表示灯を示しています。

■ 4.2 インチマルチインフォメーションディスプレイ装着車

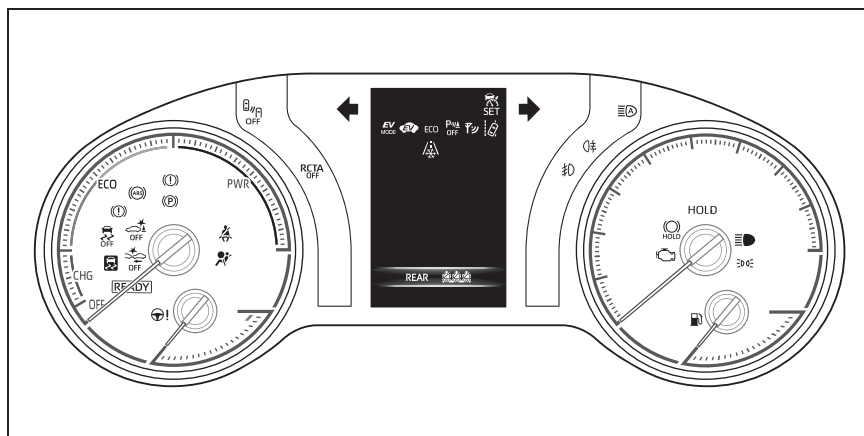

■ 7インチマルチインフォメーションディスプレイ装着車

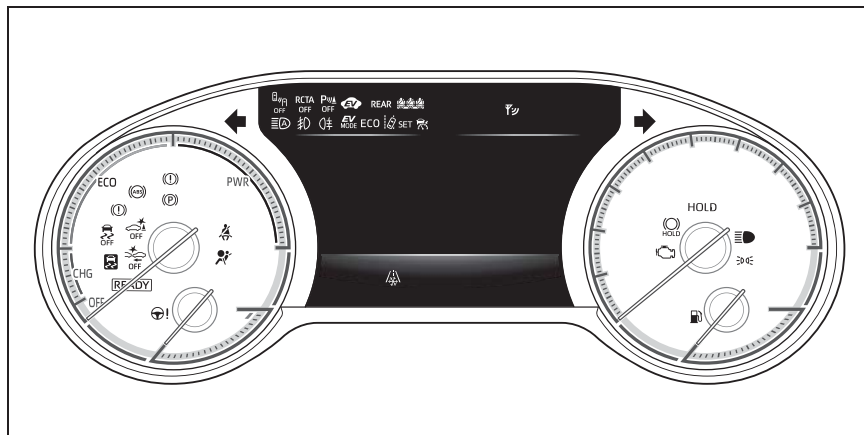

警告灯一覧

システム異常などを警告します。



(赤色)

ブレーキ警告灯 ※¹
(→P.397)



(黄色)

ブレーキ警告灯 ※¹
(→P.397)



充電警告灯 ※²
(→P.397)



高水温警告灯 ※²
(→P.397)



油圧警告灯 ※²
(→P.398)



エンジン警告灯 ※¹
(→P.398)



SRS エアバッグ／プリテンションナー警告灯 ※¹
(→P.398)



ABS & ブレーキアシスト警告灯 ※¹ (→P.398)



(赤色／黄色)

パワーステアリング警告灯 ※¹ (→P.398)



(点滅または点灯)

PCS 警告灯 ※¹
(→P.399)



(橙色)

LTA 表示灯 (→P.399)



クリアランスソナー OFF 表示灯 ※³ (→P.399)



PKSB OFF 表示灯 ※¹
(→P.400)



RCTA OFF 表示灯★ ※¹
(→P.400)



スリップ表示灯 ※¹
(→P.400)



ブレーキオーバライドシステム／ドライブスタートコントロール／PKSB 警告灯 ※²
(→P.401)



(点滅)

ブレーキホールド作動表示灯 ※¹ (→P.401)



(点滅)

パーキングブレーキ表示灯 (→P.401)



燃料残量警告灯
(→P.402)



運転席・助手席シートベルト非着用警告灯
(→P.402)



リヤ席シートベルト非着用警告灯 (→P.402)

★: グレード、オプションなどにより、装備の有無があります。

※¹ 作動確認のためにパワースイッチを ON にすると点灯し、数秒後またはハイブリッドシステムを始動すると消灯します。点灯しない場合や点灯したままのときはシステム異常のおそれがあります。トヨタ販売店で点検を受けてください。

※² メッセージと一緒にマルチインフォメーションディスプレイに表示されません。

※³ クリアランスソナー機能が ON のときは、パワースイッチを ON にすると点灯し、数秒後に消灯します。

警告

■安全装置の警告灯が点灯しないとき

ABS や SRS エアバッグなどの安全装置の警告灯が、パワースイッチを ON にしても点灯しない場合や点灯したままの場合は、事故にあったときに正しく作動せず、重大な傷害におよぶか、最悪の場合死亡につながるおそれがあります。ただちにトヨタ販売店で点検を受けてください。

表示灯一覧

システムの作動状況を表示します。



方向指示表示灯 (→P.195)



尾灯表示灯 (→P.202)



ハイビーム表示灯
(→P.205, 208)



オートマチックハイビーム表示灯★ (→P.209) / アダプティブハイビームシステム表示灯★ (→P.206)



フロントフォグランプ表示灯★ (→P.212)



リヤフォグランプ表示灯★ (→P.212)



スマートエントリー&スタートシステム表示灯※¹ (→186)



クルーズコントロール表示灯 (→P.244)



レーダークルーズコントロール表示灯 (→P.244)



クルーズコントロールセット表示灯 (→P.244)



LTA 表示灯※² (→P.237)



クリアランスソナー OFF 表示灯※^{3, 4} (→P.273)



PKSB OFF 表示灯※^{3, 5} (→P.280)



スリップ表示灯※⁵ (→P.400)

(点滅)



VSC OFF 表示灯※^{3, 5} (→P.294)



PCS 警告灯※^{3, 5} (→P.225)



BSM ドアミラーインジケーター★※^{5, 6} (→P.265)



BSM OFF 表示灯★ (→P.265)



RCTA OFF 表示灯★※^{3, 5} (→P.265)



ブレーキホールドスタンバイ表示灯※⁵ (→P.199)



ブレーキホールド作動表示灯※⁵ (→P.199)



セキュリティ表示灯※⁸ (→P.60, 61)



READY インジケーター (→P.186)



低温表示灯※⁷ (→P.70, 74)



ITS Connect アイコン★ (→P.256)



ITS Connect アイコン★ (→P.256)



ITS Connect アイコン★ (→P.256)



EV インジケーター
(→P.52)



パーキングブレーキ表示灯
(→P.196)



EV ドライブモード表示灯
(→P.191)



エコドライブモード表示灯
(→P.292)



スポーツモード表示灯
(→P.292)

- ★ : グレード、オプションなどにより、装備の有無があります。
- ※¹ メッセージと一緒にマルチインフォメーションディスプレイに表示されません。
- ※² システムの作動状態により、表示色と点灯・点滅の状態が変化します。
- ※³ システムが OFF のときに点灯します。
- ※⁴ クリアランスソナー機能が ON のときは、パワースイッチを ON にすると点灯し、数秒後に消灯します。
- ※⁵ 作動確認のためにパワースイッチを ON にすると点灯し、数秒後またはハイブリッドシステムを始動すると消灯します。点灯しない場合や点灯したままのときはシステム異常のおそれがあります。トヨタ販売店で点検を受けてください。
- ※⁶ ドアミラーに表示されます。
- ※⁷ 外気温が約 3℃以下のとき、約 10 秒間点滅後に点灯します。
- ※⁸ オーバーヘッドコンソールパネルに表示されます。



知識

■ BSM ドアミラーインジケーターについて★

- ★ : グレード、オプションなどにより、装

備の有無があります。

作動確認のため BSM 機能 / RCTA 機能を ON にしたとき (→P.265) インジケーターが点灯します。

システムが正常であればインジケーターは数秒後に消灯します。点灯しない場合や点灯したままのときはシステム異常のおそれがあります。トヨタ販売店で点検を受けてください。

計器類 (4.2 インチディスプレイ装着車)

さまざまな走行状況に関する情報がメーターに表示されます。

メーターの表示について

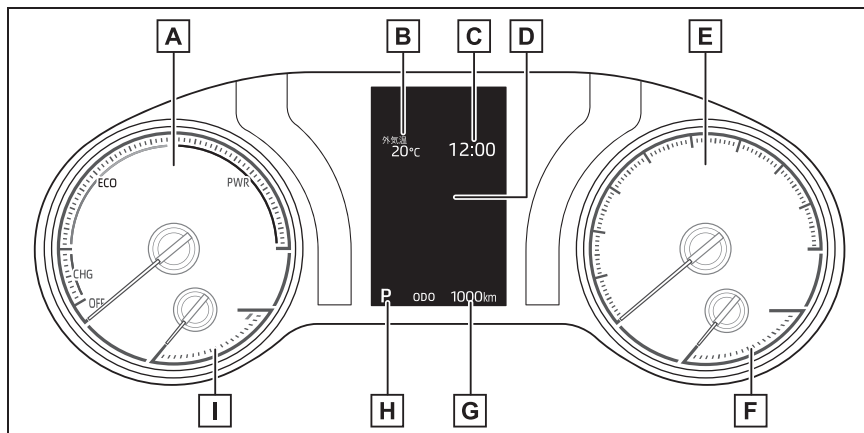

A ハイブリッドシステムインジケーター

ハイブリッドシステムの出力や回生レベルを示します。(→P.69)

B 外気温 (→P.70)

C 時計

GPS の時刻情報 (GPS 時計) を利用して、時刻を自動で調整します。詳しくは別冊「ナビゲーションシステム取扱書」を参照してください。

D マルチインフォメーションディスプレイ

走行に関するさまざまな情報を表示します。(→P.76)

車両に異常が発生したときは警告メッセージを表示します。(→P.403)

E スピードメーター

車両の走行速度を示します。

F 燃料計

燃料残量を示します。次の場合、実際の燃料残量が正しく表示されないことがあります。

- ・ 少量給油 (約 5L 以下) を行ったとき
- ・ 坂道など傾いた場所に停車したとき
- ・ 坂道やカーブを走行したとき

G オドメーター／トリップメーター／メーター照度調整画面

オドメーター：

走行した総距離を表示します。

トリップメーター：

リセットしてからの走行距離を表示します。区間距離は、トリップ A / トリップ B の 2 種類で使い分けことができます。

メーター照度調整画面：

メーター照明の明るさを調整できます。

H シフトレンジ表示

選択されているシフトレンジを表示します。(→P.192)

I 水温計

エンジン冷却水の温度を示します。

知識

■メーター・ディスプレイの作動条件

パワースイッチが ON のとき

■ハイブリッドシステムインジケーターについて

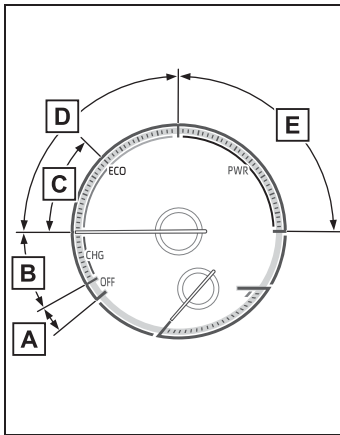

A READY OFF エリア

ハイブリッドシステムが作動していない状態を示します。

B チャージエリア

回生 * ブレーキ機能により、エネルギーを回収している状態を示します。

回生した電力は、駆動用電池を充電しま

す。

C ハイブリッドエコエリア

ガソリンエンジンの動力を使用しない状況を多く含む状態を示します。

ガソリンエンジンは、各種の条件により自動的に停止・再始動します。

D エコエリア

エコ運転（環境に配慮した走行）をしている状態を示します。

インジケーターのバー表示をエコエリアに保つことで、エコ運転が可能です。

E パワーエリア

全開走行時など、エコ運転の範囲をこえている状態を示します。

* ここでの「回生」の意味は、運動エネルギーを電気エネルギーに変換することです。

次の場合、ハイブリッドシステムインジケーターは作動しません。

- READY インジケーターが点灯していないとき

- シフトポジションが D または S 以外するとき

■燃料計と航続可能距離について

燃料計と航続可能距離は連動しています。

少量給油後に燃料計と航続可能距離の表示が更新されない場合、次の操作を行うことで表示を更新することができます。

- 1 車両を平坦な場所に停車させる
- 2 ODO TRIP スイッチ (→P.70) を押してオドメーター／トリップメーターの表示をオドメーター表示に切りかえる
- 3 パワースイッチを OFF にする
- 4 ODO TRIP スイッチを押したまま、パワースイッチを ON にする
- 5 そのまま約 5 秒間 ODO TRIP スイッチを押し続け、オドメーターが点滅を開始したら手をはなす

オドメーターが約 5 秒間点滅したあと通常の表示にもどれば、更新は終了です。

■ 外気温度表示について

- 外気温度を - 40℃～ 50℃のあいだで表示します。
- 外気温度が約 3℃以下のときは、外気温度表示の横に  が点滅し、そのあと点灯します。
- 次の場合は、正しい外気温度が表示されなかったり、温度表示の更新が遅くなったりすることがありますが、故障ではありません。
 - ・ 停車しているときや、低速走行 (約 20km/h 以下) のとき
 - ・ 外気温度が急激に変化したとき (車庫・トンネルの出入り口付近など)
- “-” または “E” が表示されたときは、システム異常のおそれがあります。トヨタ販売店で点検を受けてください。

■ 液晶ディスプレイについて

→P.76

警告

■ 低温時の画面表示について

画面の温度が極めて低いときは、画面表示の切りかえが遅れる場合がありますので、車室内を暖めてからご使用ください。

例えばシフトレンジ表示を使用した場合、シフト操作をしてもすぐにシフトレンジの表示が切りかわらないことで運転者がダウンシフトしなかったと誤解し、再度ダウンシフトすることによって急激に過度のエンジンブレーキがかかり、重大な傷害におよぶか、最悪の場合死亡につながるおそれがあります。

注意

■ ハイブリッドシステムや構成部品への損傷を防ぐために

水温計の針が H のレッドゾーンに入ったときや、マルチインフォメーションディスプレイに「エンジン冷却水高温 安全な場所に停車して取扱書を確認してください」が表示されたときは、オーバーヒートのおそれがあるため、ただちに安全な場所に停車してください。完全に冷えたあと、エンジンを確認してください。(→P.435)

ODO TRIP スイッチの操作について

ODO TRIP スイッチを押すごとに、オドメーター／トリップメーター A / トリップメーター B / メーター照度調整の順に表示が切りかわります。

- トリップメーターの表示中にスイッチを押し続けると、走行距離が 0 にもどります。

- メーター照度調整の表示中にスイッチを押し続けると、メーター照明の明るさを調整できます。

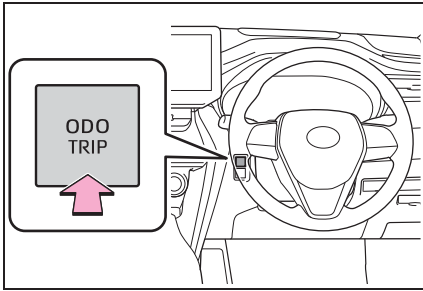

知識

■ メーター照度調整について

車幅灯消灯時と点灯時それぞれの明るさのレベルを調節することができます。ただし、周囲が明るいとき（昼間など）に車幅灯を点灯しても、メーターの明るさは切りかわりません。

■ 音声操作システムでのオドメーター／トリップメーター操作について★

★：グレード、オプションなどにより、装備の有無があります。

音声操作システムを使用して、オドメーター・トリップメーターの表示を切りかえることができます。音声操作システムについては、別冊「ナビゲーション取扱書」を参照してください。

計器類 (7 インチディスプレイ装着車)

走行に関する各種の情報がメーターに表示されます。

メーターの表示について

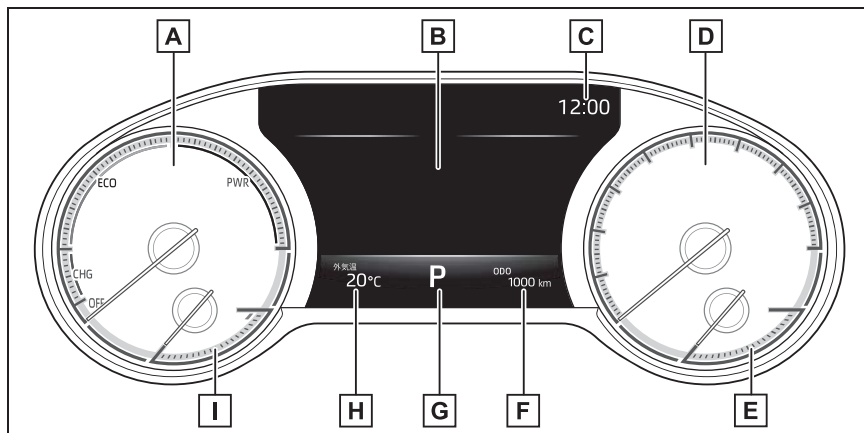

A ハイブリッドシステムインジケータ

ハイブリッドシステムの出力や回生レベルを示します。(→P.73)

B マルチインフォメーションディスプレイ

走行に関するさまざまな情報を表示します。(→P.85)

車両に異常が発生したときは警告メッセージを表示します。(→P.403)

C 時計

GPS の時刻情報 (GPS 時計) を利用して、時刻を自動で調整します。詳しくは別冊「ナビゲーションシステム取扱書」を参照してください。

D スピードメーター

車両の走行速度を示します。

E 燃料計

燃料残量を示します。次の場合、実際の燃料残量が正しく表示されないことがあります。

- ・ 少量給油 (約 5L 以下) を行ったとき
- ・ 坂道など傾いた場所に停車したとき
- ・ 坂道やカーブを走行したとき

F オドメーター／トリップメーター／メーター照度調整画面

オドメーター：

走行した総距離を表示します。

トリップメーター：

リセットしてからの走行距離を表示します。区間距離は、トリップ A / トリップ B の 2 種類で使い分けることができます。

メーター照度調整画面：

メーター照明の明るさを調整できます。

G シフトレンジ表示

選択されているシフトレンジを表示します。(→P.192)

H 外気温 (→P.74)

I 水温計

エンジン冷却水の温度を示します。

知識

■メーター・ディスプレイの作動条件

パワースイッチが ON のとき

■ハイブリッドシステムインジケーターについて

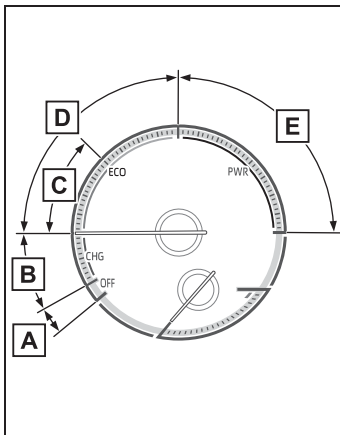

A READY OFF エリア

ハイブリッドシステムが作動していない状態を示します。

B チャージエリア

回生* ブレーキ機能により、エネルギーを回収している状態を示します。

回生した電力は、駆動用電池を充電します。

C ハイブリッドエコエリア

ガソリンエンジンの動力を使用しない状況を多く含む状態を示します。

ガソリンエンジンは、各種の条件により自動的に停止・再始動します。

D エコエリア

エコ運転（環境に配慮した走行）をしている状態を示します。

インジケーターのバー表示をエコエリアに保つことで、エコ運転が可能です。

E パワーエリア

全開走行時など、エコ運転の範囲をこえている状態を示します。

* ここでの「回生」の意味は、運動エネルギーを電気エネルギーに変換することです。

次の場合、ハイブリッドシステムインジケーターは作動しません。

- READYインジケーターが点灯していないとき
- シフトポジションがDまたはS以外のとき

■ 燃料計と航続可能距離について

燃料計と航続可能距離は連動しています。少量給油後に燃料計と航続可能距離の表示が更新されない場合、次の操作を行うことで表示を更新することができます。

- 1 車両を平坦な場所に停車させる
- 2 ODO TRIP スイッチ (→P.75) を押してオドメーター／トリップメーターの表示をオドメーター表示に切りかえる
- 3 パワースイッチを OFF にする
- 4 ODO TRIP スイッチを押したまま、パワースイッチを ON にする
- 5 そのまま約 5 秒間 ODO TRIP スイッチを押し続け、オドメーターが点滅を開始したら手をはなす

オドメーターが約 5 秒間点滅したあと通常の表示にもどれば、更新は終了です。

■ 外気温度表示について

- 外気温度を - 40℃～ 50℃のあいだで表示します。
- 外気温度が約 3℃以下のときは、外気温表示の横に  が点滅し、そのあと点灯します。
- 次の場合は、正しい外気温度が表示されなかったり、温度表示の更新が遅くなったりすることがありますが、故障ではありません。
 - ・ 停車しているときや、低速走行 (約 20km/h 以下) のとき
 - ・ 外気温度が急激に変化したとき (車庫・トンネルの出入り口付近など)
- “-” または “E” が表示されたときは、システム異常のおそれがあります。トヨタ販売店で点検を受けてください。

■ 液晶ディスプレイについて

→P.76

警告

■ 低温時の画面表示について

画面の温度が極めて低いときは、画面表示の切りかえが遅れる場合がありますので、車室内を暖めてからご使用ください。

例えばシフトレンジ表示を使用した場合、シフト操作をしてもすぐにシフトレンジの表示が切りかわらないことで運転者がダウンシフトしなかったと誤解し、再度ダウンシフトすることによって急激に過度のエンジンプレーキがかかり、重大な傷害におよぶか、最悪の場合死亡につながるおそれがあります。

注意

■ ハイブリッドシステムや構成部品への損傷を防ぐために

水温計の針が H のレッドゾーンに入ったときや、マルチインフォメーションディスプレイに「エンジン冷却水高温 安全な場所に停車して取扱書を確認してください」が表示されたときは、オーバーヒートのおそれがあるため、ただちに安全な場所に停車してください。完全に冷えたあと、エンジンを確認してください。(→P.435)

ODO TRIP スイッチの操作について

書」または「ナビゲーションシステム取扱書」を参照してください。

ODO TRIP スイッチを押すごとに、オドメーター／トリップメーター A / トリップメーター B / メーター照度調整の順に表示が切りかわります。

- トリップメーターの表示中にスイッチを押し続けると、走行距離が 0 にもどります。
- メーター照度調整の表示中にスイッチを押し続けると、メーター照明の明るさを調整できます。

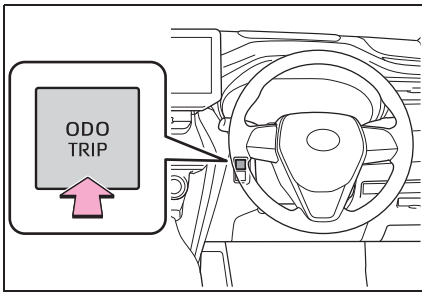

知識

■ メーター照度調整について

車幅灯消灯時と点灯時それぞれの明るさのレベルを調節することができます。ただし、周囲が明るいとき（昼間など）に車幅灯を点灯しても、メーターの明るさは切りかわりません。

■ 音声操作システムでのオドメーター／トリップメーター操作について★

★：グレード、オプションなどにより、装備の有無があります。

音声操作システムを使用して、オドメーター・トリップメーターの表示を切りかえることができます。音声操作システムについては、別冊「ナビゲーション取扱

マルチインフォメーションディスプレイ (4.2 インチディスプレイ装着車)

マルチインフォメーションディスプレイは、燃費に関する情報や、走行に関する各種の情報などを表示します。また、メーター操作スイッチの操作で、各システムの設定などを変更することもできます。

画面の見方

マルチインフォメーションディスプレイには、次の情報が表示されます。

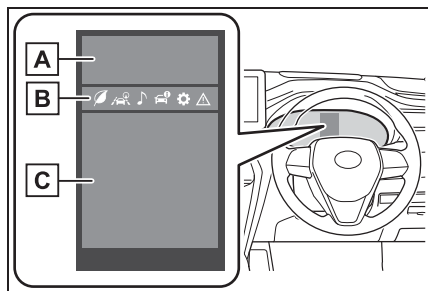

A 運転支援システム情報表示部

RSA (ロードサインアシスト) が作動しているとき、認識した標識を表示します。(→P.241)

 以外のメニューアイコンが選択されている状態で、次のシステムが作動しているとき、各システムの作動状況を表示します。

- ・ LTA (レーントレーシングアシスト) (→P.232)
- ・ レーダークルーズコントロール (全車速追従機能付き) (→P.244)

B メニューアイコン (→P.77)

C 情報表示部

メニューアイコンを切りかえることにより、さまざまな情報を表示することができます。

また、車両の状況に応じて、各種の注意喚起やアドバイスなどが割り込み表示されます。

知識

■マルチインフォメーションディスプレイの作動条件

パワースイッチが ON のとき

■液晶ディスプレイについて

ディスプレイに小さな斑点や光点が表示されることがあります。これは液晶ディスプレイ特有の現象でそのまま使用しても問題ありません。

表示を切りかえるには

メーター操作スイッチを使って次のように操作します。

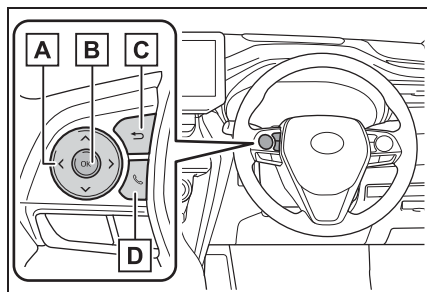

A 画面のスクロール ※・表示内容の切りかえ ※・カーソルの移動

B 短押し：決定 長押し：リセット・詳細項目表示

C ひとつ前の画面にもどる

D 電話の発着信・履歴表示

ハンズフリーシステムと連携して、発着信の表示や操作を行うことができます。ハンズフリーシステムに関しては別冊「ナビゲーション取扱書」を参照してください。

※ 画面のスクロールや表示の切りかえなどが可能な画面では、スクロールバー、または表示可能な画面数を示す丸いアイコンが表示されます。

警告





■ 走行中の警告



安全のため、メーター操作スイッチはできるだけ走行中に操作しないでください。メーター操作スイッチは、安全な場所に停車して操作してください。走行中に操作すると、ハンドル操作を誤るなど、思わぬ事故につながるおそれがあり危険です。また、走行中は画面を見続けしないでください。

メニューアイコン一覧

メーター操作スイッチを操作してアイコンを選択することで、各アイコンに関連付けられた情報を表示することができます。

項目によっては状況に応じて自動で表示されます。

アイコン	表示される画面
	走行情報表示画面 (→P.77)
	運転支援機能情報表示画面 (→P.80)
	オーディオ連携画面 (→P.80)
	車両情報表示画面 (→P.80)

アイコン	表示される画面
	設定画面 (→P.81)
	警告メッセージ表示画面 (→P.84)

走行情報表示画面について

燃費に関するさまざまな情報を表示します。

■ 車速表示／航続可能距離

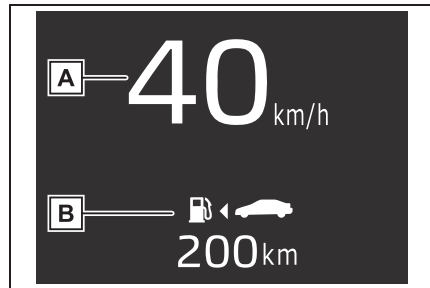

A 車速表示

現在の車速を表示します。

B 航続可能距離

現在の燃料残量で走行可能なおよその距離を表示します。(→P.79)

■ 燃費グラフ



A 航続可能距離

現在の燃料残量で走行可能なおよその距離

離を表示します。(→P.79)

B 瞬間燃費

現在の瞬間燃費を表示します。

C 平均燃費

始動後・給油後・リセット後のうち、いずれかの平均燃費を表示します。*1. 2. 3

 画面の「燃費グラフ」で選択した燃費が表示されます。(→P.81)

*1 表示される燃費は参考として利用してください。

*2 始動後平均燃費は、ハイブリッドシステムを始動するたびに、表示がリセットされます。

*3 リセット後平均燃費の表示中に  を押し続けると、リセットされます。

■ エコアクセルガイド／エコジャッジ

走行状況に適したアクセル操作の目安や、走行状況进行评估して採点結果を表示します。

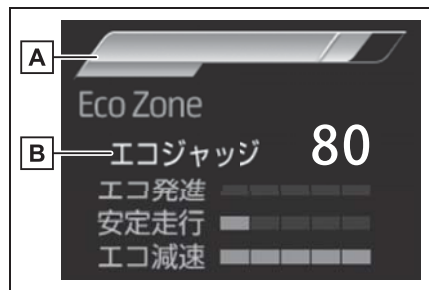

A エコアクセルガイド

B エコジャッジ

● エコアクセルガイドの見方

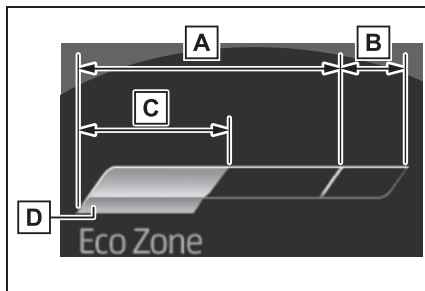

A エコエリア

エコ運転（環境に配慮した走行）をしている状態を示します。

B パワーエリア

全開走行時など、エコ運転の範囲をこえている状態を示します。

C 現状のアクセル開度

D アクセル操作の目安

発進・安定走行などの各走行状況に適したアクセル操作範囲の目安が、エコエリアの下側に青く表示されます。

エコアクセルガイドの表示は、発進・安定走行などの走行状況に応じて変化します。

アクセルペダルの操作を示す表示が、アクセル操作の目安をこえないように走行することで、環境に配慮した走行が、より容易に行えます。

● エコジャッジの見方

なめらかな発進加速（エコ発進）・急な加減速のない安定した走行（安定走行）・スムーズな停車（エコ減速）という3つの観点から、走行状況をそれぞれ5段階で評価し、車両が停車するたびに100点満点で採点結果を表示します。

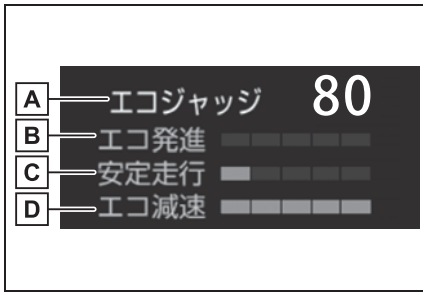

A 採点結果

B エコ発進の状況

C 安定走行の状況

D エコ減速の状況

走行中は3つの走行状況がそれぞれのアイコンで表示されます。

各採点項目のゲージは、それぞれ次の意味を示しています。



A 未評価

B 評価が低い

C 評価が高い

発進後、车速が約20km/hをこえるまで、エコジャッジの表示は開始されません。

エコジャッジは発進するたびにリセットされ、新たに評価が開始されます。

ハイブリッドシステムを停止すると、今回の走行における総合的な採点結果が表示されます。「今回の走行」の設定[→P.81]で「エコジャッジ」が選択さ

れているときのみに表示されます)

■ 始動後走行時間／EV 走行比率

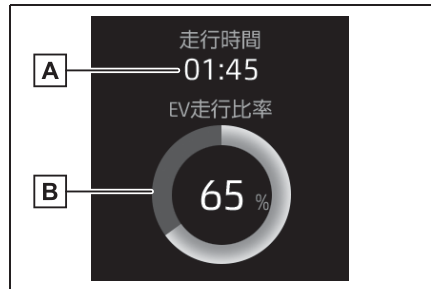

A 始動後走行時間

ハイブリッドシステムを始動してから現在までの走行時間を表示します。*

B 始動後 EV 走行比率

ハイブリッドシステムを始動してから現在までに EV 走行できた割合をグラフ表示します。*

* ハイブリッドシステムを始動するたびに、表示がリセットされます。

□ 知識

■ 航続可能距離について

- 運転履歴から学習した燃費と現在の燃料残量から算出した走行可能な距離を表示します。使用環境（気象、渋滞など）や運転方法（急発進、エアコンの使用など）に応じて燃費が変わるため、実際に走行できる距離とは異なります。
- 燃料給油量が少量（約5L以下）のとき、表示が更新されないことがあります。この場合、燃料計の表示と共に更新することができます。（→P.69）
- 「給油してください」と表示されたときは、燃料残量が少ないため、航続可能距離の計算ができません。その場合は、すみやかに給油してください。

■ エコアクセルガイド／エコジャッジの作動条件

次の場合、エコジャッジとエコアクセルガイドの作動が停止します。

- ハイブリッドシステムインジケーターが作動していないとき
- レーダークルーズコントロール（全車速追従機能付き）を使用しているとき

■ 運転支援機能情報表示画面について

■ 運転支援システム連携表示

次のシステムの作動状況を表示します。

- LTA（レーントレーシングアシスト）（→P.232）
- レーダークルーズコントロール（全車速追従機能付き）（→P.244）
- RSA（ロードサインアシスト）（→P.241）
- ITS Connect ★（→P.256）

★：グレード、オプションなどにより、装備の有無があります。

■ ナビゲーションシステム連携表示★

ナビゲーションシステムと連携して次の情報を表示します。

- 目的地案内
 - コンパス（ノースアップ／ヘッドアップ表示）
- ★：グレード、オプションなどにより、装備の有無があります。

■ オーディオ連携画面について

オーディオソースの選択、選曲などの操作を行うことができます。

■ 車両情報表示画面について

■ ドライブインフォメーション

「ドライブインフォ項目選択」の設定で選択した項目（平均車速・走行距離・走行時間）を上下に2つ、表示させることができます。

各情報の内容は、「ドライブインフォタイプ」の設定（始動後・リセット後）との組み合わせによって変化します。（→P.81）

表示される情報は、参考としてご利用ください。

表示できる組み合わせは次のとおりです。

● 始動後※

- ・ 平均車速：ハイブリッドシステム始動後の平均車速を表示
- ・ 走行距離：ハイブリッドシステム始動後の走行距離を表示
- ・ 走行時間：ハイブリッドシステム始動後の経過時間を表示

※ ハイブリッドシステムを始動するたびに、表示がリセットされます。

● リセット後※

- ・ 平均車速：リセット後の平均車速を表示
- ・ 走行距離：リセット後の走行距離を表示
- ・ 走行時間：リセット後の経過時間を表示

※  を押し続けるとリセットされます。

■ エネルギーモニター

→P.101

■ 4WD 作動状態表示 (4WD 車)

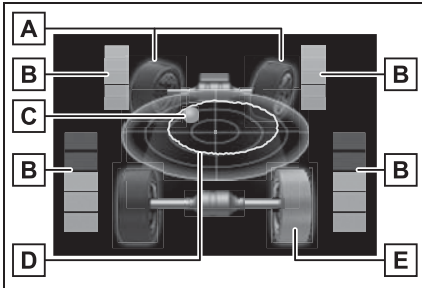

A 操舵表示

前輪の表示の変化により、ハンドルの操作量と操作方向を表示します。

B 駆動力表示

0 ~ 5 の 6 段階で、各車輪の駆動状態を表示します。

C G 表示 ※

ボールの表示位置の変化により、車両にかかる G の大きさと方向を表示します。

D 最大 G の軌跡 ※

G 表示と連動して、現在までにボールが移動した位置の軌跡が表示されます。

 を押し続けるとリセットされます。

E スリップ輪表示





空転しているタイヤの表示色が変化し、点滅します。

※ 走行モード (→P.292) がスポーツモードのときのみに表示されます。

設定画面について

メーター操作スイッチを操作してご希望の項目を選択することで、車両の設定や画面の表示内容などを変更することができます。

■ 設定変更のしかた

- 1 メーター操作スイッチの  または  を押して  を選択する
- 2 メーター操作スイッチの  または  を押して、設定を変更したい項目の位置にカーソルを移動する

機能の ON / OFF やブザー音量などを設定する項目では、 を押すたびに機能の ON / OFF、または調整値が切りかわります。

機能の作動内容を変更できる項目では、 を押し続けることで、設定画面を表示できます。設定画面が表示されたら、メーター操作スイッチを操作して、いずれかの設定を選択、または時間などを希望の値に設定します。

- 3 設定が完了したら、メーター操作スイッチの  を押す

■ LTA (レーントレーシングアシスト) (→P.232)

次の設定を変更することができます。

● センタートレース

車線維持支援機能の作動 / 非作動を変更することができます。

● 操舵支援

ハンドル操舵支援の作動 / 非作動を変更することができます。

● 警報手段

警報手段を変更することができます。

● 警報感度

車線逸脱警報機能の感度を変更することができます。

● ふらつき検知

ふらつき検知機能の作動／非作動を変更することができます。

● ふらつき検知感度

ふらつき警報機能の感度を変更することができます。

■  PCS (プリクラッシュセーフティ) (→P.225)

次の設定を変更することができます。

● 機能の ON / OFF

プリクラッシュセーフティの作動／非作動を変更することができます。

● 警報感度

衝突警報の作動タイミングを変更することができます。

■  BSM (ブラインドスポットモニター) ★ (→P.264)

次の設定を変更することができます。

● 機能の ON / OFF

ブラインドスポットモニターの作動／非作動を変更することができます。

● 明るさ

ドアミラーインジケーター (→P.265) の明るさを変更することができます。

● 警報感度

接近車両の検知を知らせるタイミングを変更することができます。

★：グレード、オプションなどにより、装備の有無があります。

■  (クリアランスソナー) (→P.272)

次の設定を変更することができます。

す。

● 機能の ON / OFF

クリアランスソナーの作動／非作動を変更することができます。

● 音量

クリアランスソナー作動時のブザー音量を変更することができます。

■  RCTA (リヤクロストラフィックアラート) ★ (→P.264)

次の設定を変更することができます。

● 機能の ON / OFF

RCTA 機能の作動／非作動を変更することができます。

● 音量

RCTA 機能作動時のブザー音量を変更することができます。

★：グレード、オプションなどにより、装備の有無があります。

■  PKSB (パーキングサポートブレーキ) (→P.279)

パーキングサポートブレーキの作動／非作動を変更することができます。

■  RSA (ロードサインアシスト) (→P.241)

次の設定を変更することができます。

● 機能の ON / OFF

RSA の作動／非作動を変更することができます。

● 告知手段

最高速度・はみ出し通行禁止・車両進入禁止の各標識を認識したときの告知方法をそれぞれ変更することができます。

● 告知車速

最高速度標識の認識時、標識が示す制限速度に対して告知を実施する超過速度を変更することができます。

■ 車両設定

● 先行車発進告知 (→P.254)

次の設定を変更することができます。

・ 先行車発進告知

先行車発進告知機能の作動／非作動を変更することができます。

・ 告知距離

先行車の発進を告知するタイミングを変更することができます。

● ITS Connect ★ (→P.263)

ITS Connect の設定を変更することができます。

★：グレード、オプションなどにより、装備の有無があります。

● クルーズ (ITS) ★ (→P.264)

通信利用型レーダークルーズコントロールの作動／非作動を変更することができます。

★：グレード、オプションなどにより、装備の有無があります。

● リヤシートリマインダー (→P.113)

リヤシートリマインダー機能の作動／非作動を変更することができます。

● 後退速度抑制 (→P.179)

後退速度の抑制制御（ドライブスタートコントロール）の作動／非作動を変更することができます。

■ 表示設定

● 言語

マルチインフォメーションディスプレイ

に表示される言語を変更することができます。

● 単位

燃費表示の単位を変更することができます。

● (EV インジケーター) (→P.52)

EV インジケーターの作動／非作動を変更することができます。

● (走行情報表示画面設定)

次の設定を変更することができます。

・ HV システムインジケーター

エコアクセルガイド (→P.78) の作動／非作動を変更することができます。

・ 燃費グラフ

燃費グラフ (→P.77) に表示する平均燃費の種類を変更することができます。

● (オーディオ設定)

 画面の表示・非表示を変更することができます。

● (車両情報表示画面設定)

・ 表示コンテンツ

次の設定を変更することができます。

エネルギーモニター：

エネルギーモニター (→P.101) の表示・非表示を変更することができます。

4WD (4WD 車のみ)：

4WD 作動状態表示 (→P.81) の表示・非表示を変更することができます。

・ ドライブインフォタイプ

ドライブインフォメーション (→P.80) に表示する項目の種類を「始動後」・「リセット後」から選択することができます。

・ ドライブインフォ項目選択

ドライブインフォメーション画面の上

段・下段に表示する項目を「平均車速」・「走行距離」・「走行時間」から、それぞれ選択することができます。

● 今回の走行

パワースイッチを OFF にしたときに表示される情報を選択することができます。

● 割込表示

次の割り込み表示の表示・非表示を変更することができます。

・ 交差点案内★

・ 電話

・ オーディオ操作

・ ボリューム操作

・ 音声認識★

★：グレード、オプションなどにより、装備の有無があります。

● MID 消灯

マルチインフォメーションディスプレイを非表示にすることができます。

● 表示設定初期化

メーターの表示設定を初期状態にもどすことができます。

知識

■ 設定画面の操作について

● 設定画面操作中に次の状況になると操作が一時中断されます。

- ・ 警告メッセージが表示されたとき
- ・ 走行し始めたとき

● 車両に装着されていない機能の設定項目は表示されません。

● 設定変更の対象となる機能が OFF になっているときは、関連する設定項目も選択不可になります。

警告

■ ディスプレイの設定を変更するとき

ハイブリッドシステムが作動している状態で操作を行うため、車庫内など囲まれた場所では、十分に換気をしてください。換気をしないと、排気ガスが充満し、排気ガスに含まれる一酸化炭素 (CO) により、重大な健康障害におよぶか、最悪の場合死亡につながるおそれがあります。

注意

■ ディスプレイの設定を変更するとき

補機バッテリーあがりを起こす可能性がありますので、確実にハイブリッドシステムが作動している状態で実施してください。

警告メッセージ表示画面について

車両に異常が発生した場合に、内容・対処法などのメッセージを表示します。(→P.403)

提案サービス機能

状況に応じて運転者に提案メッセージを表示する機能です。提案メッセージが表示されたときにメーター操作スイッチを操作することで、提案された内容を直接操作することができます。

■ ヘッドランプ点灯提案

周囲が暗いとき、車速 5km/h 以上でヘッドランプが消灯したまましばらく走行すると、ヘッドランプの点灯を提案するメッセージを表示します。

■ ヘッドランプ消灯提案

パワースイッチを OFF にしたあとにヘッドランプを点灯したまましばらく車内にいると、ヘッドランプの消灯を提案するメッセージを表示します。

■ 窓閉め提案（ワイパー連動）

雨が車内に入ることを防ぐために、ドアガラスが開いている状態でワイパーが動き始めるとドアガラスを閉める提案メッセージを表示します。このとき「はい」を選択すると、開いているすべてのドアガラスが閉まります。

■ 窓閉め提案（高速走行時）

ドアガラスが開いている状態で一定以上の車速になると、ドアガラスを閉める提案メッセージを表示します。このとき「はい」を選択すると、開いているすべてのドアガラスが閉まります。



知識

■ カスタマイズ機能

提案サービス機能の作動／非作動を変更できます。（カスタマイズ一覧：→P.448）

マルチインフォメーションディスプレイ（7インチディスプレイ装着車）

マルチインフォメーションディスプレイは、燃費に関する情報や、走行に関する各種の情報などを表示します。また、メーター操作スイッチの操作で、各システムの設定などを変更することもできます。

画面の見方

マルチインフォメーションディスプレイには、次の情報が表示されます。

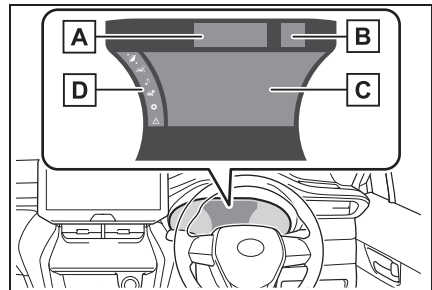

A 運転支援システム情報表示部

次のシステムの作動状況を表示します。

- ・ LTA（レーントレーシングアシスト）（→P.232）
- ・ レーダークルーズコントロール（全車速追従機能付き）（→P.244）

B RSA（ロードサインアシスト）表示（→P.241）

C 情報表示部

メニューアイコンを切りかえることにより、さまざまな情報を表示することができます。

また、車両の状況に応じて、各種の注意

喚起やアドバイスなどが割り込み表示されます。

D メニューアイコン (→P.86)



知識

■ マルチインフォメーションディスプレイの作動条件

パワースイッチが ON のとき

■ ノーマルモード以外の走行モードに切りかえたとき

→P.292

■ 液晶ディスプレイについて

ディスプレイに小さな斑点や光点が表示されることがあります。これは液晶ディスプレイ特有の現象でそのまま使用しても問題ありません。

表示を切りかえるには

メーター操作スイッチを使って次のように操作します。

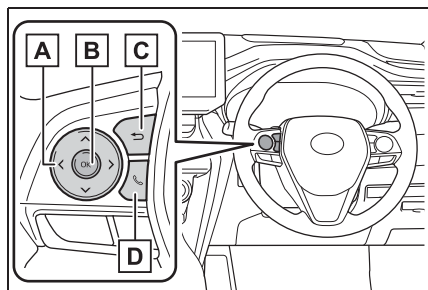

A 画面のスクロール^{*}・表示内容の切りかえ^{*}・カーソルの移動

B 短押し：決定
長押し：リセット・詳細項目表示

C ひとつ前の画面にもどる

D 電話の発着信・履歴表示

ハンズフリーシステムと連携して、発着信の表示や操作を行うことができます。ハンズフリーシステムに関しては別冊「ナビゲーション取扱書」または「ナビゲーションシステム取扱書」を参照してください。

^{*} 画面のスクロールや表示の切りかえなどが可能な画面では、スクロールバー、または表示可能な画面数を示す丸いアイコンが表示されます。

警告

■ 走行中の警告



安全のため、メーター操作スイッチはできるだけ走行中に操作しないでください。メーター操作スイッチは、安全な場所に停車して操作してください。走行中に操作すると、ハンドル操作を誤るなど、思わぬ事故につながるおそれがあり危険です。また、走行中は画面を見続けしないでください。

メニューアイコン一覧

メーター操作スイッチを操作してアイコンを選択することで、各アイコンに関連付けられた情報を表示することができます。

項目によっては状況に応じて自動で表示されます。

アイコン	表示される画面
	走行情報表示画面 (→P.87)
	運転支援機能情報表示画面 (→P.89)
	オーディオ連携画面 (→P.90)
	車両情報表示画面 (→P.90)

アイコン	表示される画面
	設定画面 (→P.91)
	警告メッセージ表示画面 (→P.94)

走行情報表示画面について

燃費に関するさまざまな情報を表示します。

■ 燃費グラフ

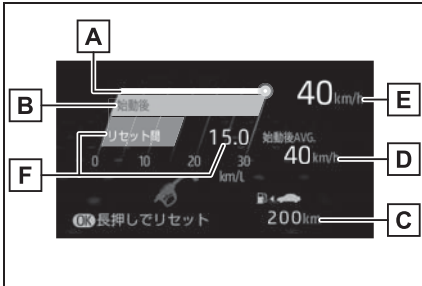

A 瞬間燃費

現在の瞬間燃費を表示します。

B 平均燃費 (始動後)

ハイブリッドシステム始動後の平均燃費を表示します。*1

C 航続可能距離

現在の燃料残量で走行可能なおよその距離を表示します。(→P.89)

D ガジェット *2

画面の「ガジェット表示選択」でガジェットに表示する項目と、「ドライブインフォタイプ」でガジェット表示の種類を「リセット後」・「始動後」から選択できます。(→P.93)

- ・ 非表示：ガジェット表示を表示しない
- ・ 平均車速 (始動後)：ハイブリッドシステム始動後の平均車速を表示

平均車速 (リセット後)：リセット後の平均車速を表示 *3

- ・ 走行距離 (始動後)：ハイブリッドシステム始動後の走行距離を表示
- 走行距離 (リセット後)：リセット後の走行距離を表示 *3
- ・ 走行時間 (始動後)：ハイブリッドシステム始動後の走行時間を表示
- 走行時間 (リセット後)：リセット後の走行時間を表示 *3

E 車速表示

現在の車速を表示します。

F 平均燃費

画面の「ドライブインフォタイプ」で燃費表示の種類を選択できます。(→P.93)

● リセット後

リセット後の平均燃費を表示 *1, 3

● 給油後

給油後の平均燃費を表示します。*1

- ・ 燃料給油量が少量 (約 5L 以下) のとき、表示が更新されないことがあります。

この場合、燃料計の表示と共に更新することができます。(→P.74)

*1 表示される燃費は参考として利用してください。

*2 初期設定は OFF (非表示) です。

*3 表示中にメーター操作スイッチの  を押し続けると、リセットされます。

■ エコアクセルガイド / エコジャッジ

走行状況に適したアクセル操作の目安や、走行状況を評価して採点結果を表示します。

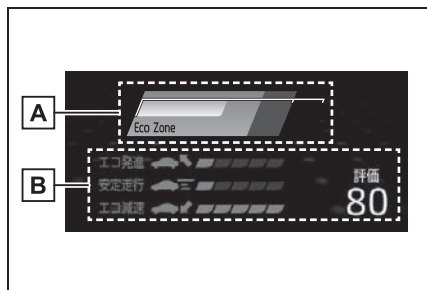

A エコアクセルガイド

B エコジャッジ

● エコアクセルガイドの見方

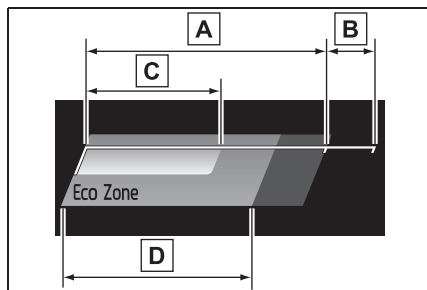

A エコエリア

エコ運転（環境に配慮した走行）をしている状態を示します。

B パワーエリア

全開走行時など、エコ運転の範囲をこえている状態を示します。

C 現状のアクセル開度

D アクセル操作の目安

発進・安定走行などの各走行状況に適したアクセル操作範囲の目安が、エコエリアの下側に青く表示されます。

エコアクセルガイドの表示は、発進・安定走行などの走行状況に応じて変化します。

アクセルペダルの操作を示す表示が、アクセル操作の目安をこえないように走行することで、環境に配慮した走行が、よ

り容易に行えます。

● エコジャッジの見方

なめらかな発進加速（エコ発進）・急な加減速のない安定した走行（安定走行）・スムーズな停車（エコ減速）という3つの観点から、走行状況をそれぞれ5段階で評価し、車両が停車するたびに100点満点で採点結果を表示します。



A エコ発進の状況

B 安定走行の状況

C エコ減速の状況

D 採点結果

走行中は3つの走行状況がそれぞれのアイコンで表示されます。

各採点項目のゲージは、それぞれ次の意味を示しています。

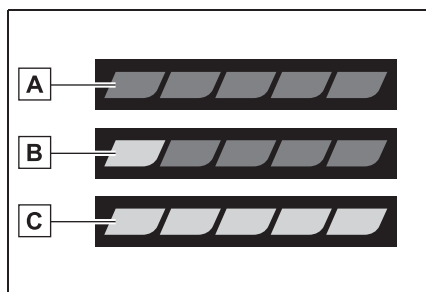

A 未評価

B 評価が低い

C 評価が高い

発進後、車速が約 20km/h をこえるまで、エコジャッジの表示は開始されません。

エコジャッジは発進するたびにリセットされ、新たに評価が開始されます。

ハイブリッドシステムを停止すると、今回の走行における総合的な採点結果が表示されます。

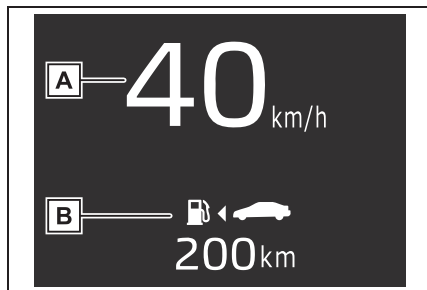
■ 車速表示／航続可能距離**A** 車速表示

現在の車速を表示します。

B 航続可能距離

現在の燃料残量で走行可能なおよその距離を表示します。(→P.89)

■ 始動後走行時間／EV 走行比率**A** 始動後走行時間

ハイブリッドシステムを始動してから現在までの走行時間を表示します。*

B 始動後 EV 走行比率

ハイブリッドシステムを始動してから現在までに EV 走行できた割合をグラフ表示します。*

* ハイブリッドシステムを始動するたびに、表示がリセットされます。

□ 知識**■ 航続可能距離について**

- 運転履歴から学習した燃費と現在の燃料残量から算出した走行可能な距離を表示します。使用環境（気象、渋滞など）や運転方法（急発進、エアコンの使用など）に応じて燃費が変わるため、実際に走行できる距離とは異なります。
- 燃料給油量が少量（約 5L 以下）のとき、表示が更新されないことがあります。この場合、燃料計の表示と共に更新することができます。(→P.74)
- 「給油してください」と表示されたときは、燃料残量が少ないため、航続可能距離の計算ができません。その場合は、すみやかに給油してください。

■ エコアクセルガイド／エコジャッジの作動条件

次の場合、エコジャッジとエコアクセルガイドの作動が停止します。

- ハイブリッドシステムインジケータが作動していないとき
- レーダークルーズコントロール（全車速追従機能付き）を使用しているとき

■ 運転支援機能情報表示画面について**■ 運転支援システム連携表示**

次のシステムの作動状況を表示します。

- LTA（レーントレーシングアシスト）(→P.232)

- レーダークルーズコントロール
(全車速追従機能付き)
(→P.244)
 - RSA (ロードサインアシスト)
(→P.241)
 - ITS Connect ★ (→P.256)
- ★ : グレード、オプションなどにより、
装備の有無があります。

ナビゲーションシステム連携表示 (T-Connect ナビゲーションシステム装着車)

ナビゲーションシステムと連携して次の情報を表示します。

- 目的地案内
- コンパス (ノースアップ/ヘッドニングアップ表示)

知識

■ 目的地案内について

ヘッドアップディスプレイの目的地案内表示を ON にしている場合、メーター側の目的地案内は非表示になります。
(→P.97)

オーディオ連携画面について

オーディオソースの選択、選曲などの操作を行うことができます。

車両情報表示画面について

■ エネルギーモニター

→P.101

■ 4WD 作動状態表示 (4WD 車)

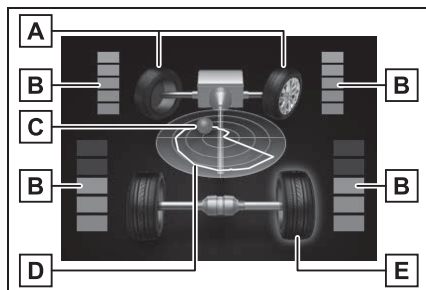

A 操舵表示

前輪の表示の変化により、ハンドルの操作量と操作方向を表示します。

B 駆動力表示

0 ~ 5 の 6 段階で、各車輪の駆動状態を表示します。

C G 表示 ※

ボールの表示位置の変化により、車両にかかる G の大きさや方向を表示します。

D 最大 G の軌跡 ※

G 表示と連動して、現在までにボールが移動した位置の軌跡が表示されます。

OK を押し続けるとリセットできます。

E スリップ輪表示

空転しているタイヤの表示色に変化し、点滅します。

※ 走行モード (→P.292) がスポーツモードのときのみに表示されます。

- トヨタマルチオペレーションタッチ★で表示するには

★ : グレード、オプションなどにより、
装備の有無があります。

- 1 トヨタマルチオペレーションタッチで車両情報画面を選択する (→P.335)
- 2 サイド画面から「情報」を選択する

全画面に表示させるには
(→P.335)

- トヨタマルチオペレーションタッチ★で最大 G の軌跡をリセットするには

★ : グレード、オプションなどにより、装備の有無があります。

全画面に表示させているときに「履歴消去」を選択することでリセットできます。

■ 安全システムステータス

次のシステムの作動状況を表示します。

- PCS (プリクラッシュセーフティ) (→P.225)
- クリアランスソナー (→P.272)
- BSM (ブラインドスポットモニター) ★ (→P.264)





- RCTA (リヤクロストラフィックアラート) ★ (→P.264)

★ : グレード、オプションなどにより、装備の有無があります。

設定画面について

メーター操作スイッチを操作してご希望の項目を選択することで、車両の設定や画面の表示内容などを変更することができます。

■ 設定変更のしかた

- 1 メーター操作スイッチの  または、 を押して  を選択する
- 2 メーター操作スイッチの  または  を押して、設定を変更

したい項目の位置にカーソルを移動する

機能の ON / OFF やブザー音量などを設定する項目では、 を押すたびに機能の ON / OFF、または調整値が切りかわります。

機能の作動内容を変更できる項目では、 を押し続けることで、設定画面を表示できます。設定画面が表示されたら、メーター操作スイッチを操作して、いずれかの設定を選択、または時間などを希望の値に設定します。

- 3 設定が完了したら、メーター操作スイッチの  を押す

■ LTA (レーントレーシングアシスト) (→P.232)

次の設定を変更することができます。

- センタートレース

車線維持支援機能の作動 / 非作動を変更することができます。

- 操舵支援

ハンドル操舵支援の作動 / 非作動を変更することができます。

- 警報手段

警報手段を変更することができます。

- 警報感度

車線逸脱警報機能の感度を変更することができます。

- ふらつき検知

ふらつき検知機能の作動 / 非作動を変更することができます。

- ふらつき検知感度

ふらつき警報機能の感度を変更することができます。

■ PCS (プリクラッシュセーフティ) (→P.225)

次の設定を変更することができます。

● 機能の ON / OFF

プリクラッシュセーフティの作動/非作動を変更することができます。

● 警報感度

衝突警報の作動タイミングを変更することができます。

■ BSM (ブラインドスポットモニター) ★ (→P.264)

次の設定を変更することができます。

● 機能の ON / OFF

ブラインドスポットモニターの作動/非作動を変更することができます。

● 明るさ

ドアミラーインジケーター (→P.265) の明るさを変更することができます。

● 警報感度

接近車両の検知を知らせるタイミングを変更することができます。

★：グレード、オプションなどにより、装備の有無があります。

■ (クリアランスソナー) (→P.272)

次の設定を変更することができます。

● 機能の ON / OFF

クリアランスソナーの作動/非作動を変更することができます。

● 音量

クリアランスソナー作動時のブザー音量

を変更することができます。

■ RCTA (リヤクロストラフィックアラート) ★ (→P.264)

次の設定を変更することができます。

● 機能の ON / OFF

RCTA 機能の作動/非作動を変更することができます。

● 音量

RCTA 機能作動時のブザー音量を変更することができます。

★：グレード、オプションなどにより、装備の有無があります。

■ PKSB (パーキングサポートブレーキ) (→P.279)

パーキングサポートブレーキの作動/非作動を変更することができます。

■ HUD メイン (ヘッドアップディスプレイ) ★ (→P.97)

ヘッドアップディスプレイの設定を変更することができます。

★：グレード、オプションなどにより、装備の有無があります。

■ RSA (ロードサインアシスト) (→P.241)

次の設定を変更することができます。

● 機能の ON / OFF

RSA の作動/非作動を変更することができます。

● 告知手段

最高速度・はみ出し通行禁止・車両進入禁止の各標識を認識したときの告知方法をそれぞれ変更することができます。

● 告知車速

最高速度標識の認識時、標識が示す制限速度に対して告知を実施する超過速度を変更することができます。

■ 車両設定

● PBD (パワーバックドア) ★ (→P.119)

次の設定を変更することができます。

・ 機能

パワーバックドアの作動／非作動を変更することができます。

・ ハンズフリー★

ハンズフリーパワーバックドアの作動／非作動を変更することができます。

・ 開位置調節

パワーバックドアが全開したときの停止位置を変更することができます。

・ 音量

パワーバックドア作動時のブザー音量を変更することができます。

★：グレード、オプションなどにより、装備の有無があります。

● 先行車発進告知 (→P.254)

次の設定を変更することができます。

・ 先行車発進告知

先行車発進告知機能の作動／非作動を変更することができます。

・ 告知距離

先行車の発進を告知するタイミングを変更することができます。

● ITS Connect ★ (→P.263)

ITS Connect の設定を変更することができます。

★：グレード、オプションなどにより、

装備の有無があります。

● クルーズ (ITS) ★ (→P.264)

通信利用型レーダークルーズコントロールの作動／非作動を変更することができます。

★：グレード、オプションなどにより、装備の有無があります。

● リヤシートリマインダー (→P.113)

リヤシートリマインダー機能の作動／非作動を変更することができます。

● 後退速度抑制 (→P.179)

後退速度の抑制制御 (ドライブスタートコントロール) の作動／非作動を変更することができます。

■ 表示設定

● 言語

マルチインフォメーションディスプレイに表示される言語を変更することができます。

● 単位

燃費表示の単位を変更することができます。

● (EV インジケーター) (→P.52)

EV インジケーターの作動／非作動を変更することができます。

● デジタル車速 (→P.89)

デジタル車速の表示・非表示を変更することができます。

● ガジェット表示選択

ガジェット表示の項目を変更することができます。

● ドライブインフォタイプ (→P.87)

平均燃費・ガジェット表示の種類を「リセット後」・「始動後」※¹・「給油後」※²から選択することができます。

※¹「始動後」を選択しても、平均燃費の表示は変更されません。

※²「給油後」を選択するとガジェットが非表示になります。

● 割込表示

次の割り込み表示の表示・非表示を変更することができます。

- ・ 交差点案内★
- ・ 電話
- ・ オーディオ操作
- ・ ボリューム操作
- ・ 音声認識★
- ・ 通信車接近通知★

★：グレード、オプションなどにより、装備の有無があります。

● MID 消灯

マルチインフォメーションディスプレイを非表示にすることができます。

● 表示設定初期化

メーターの表示設定を初期状態にもどすことができます。

□ 知識

■ 設定画面の操作について

- 設定画面操作中に次の状況になると操作が一時中断されます。
 - ・ 警告メッセージが表示されたとき
 - ・ 走行し始めたとき
- 車両に装着されていない機能の設定項目は表示されません。
- 設定変更の対象となる機能が OFF になっているときは、関連する設定項目も選択不可になります。

⚠ 警告

■ ディスプレイの設定を変更するとき

ハイブリッドシステムが作動している状態で操作を行うため、車庫内など囲まれた場所では、十分に換気をしてください。換気をしないと、排気ガスが充満し、排気ガスに含まれる一酸化炭素（CO）により、重大な健康障害におよぶか、最悪の場合死亡につながるおそれがあります。

⚠ 注意

■ ディスプレイの設定を変更するとき

補機バッテリーあがりを起こす可能性がありますので、確実にハイブリッドシステムが作動している状態で実施してください。

警告メッセージ表示画面について

車両に異常が発生した場合に、内容・対処法などのメッセージを表示します。（→P.403）

提案サービス機能

状況に応じて運転者に提案メッセージを表示する機能です。提案メッセージが表示されたときにメーター操作スイッチを操作することで、提案された内容を直接操作することができます。

■ パワーバックドア★機能の ON 切り替え提案

パワーバックドアメインスイッチが OFF（でパワーバックドアの機能を OFF に設定しているとき）の状態では運転席のパワーバッ

クドアスイッチを操作したときに、メインスイッチを ON に変更する提案メッセージを表示します。

このとき「はい」を選択すると、メインスイッチが ON に変更されます。

メインスイッチが ON に変更されてから再度パワーバックドアスイッチを操作すると、バックドアを開閉することができます。

★：グレード、オプションなどにより、装備の有無があります。

■ ヘッドランプ点灯提案

周囲が暗いとき、車速 5km/h 以上でヘッドランプが消灯したまましばらく走行すると、ヘッドランプの点灯を提案するメッセージを表示します。

■ ヘッドランプ消灯提案

パワースイッチを OFF にしたあとにヘッドランプを点灯したまましばらく車内にいると、ヘッドランプの消灯を提案するメッセージを表示します。

■ 窓閉め提案（ワイパー連動）

雨が車内に入ることを防ぐために、ドアガラスが開いている状態でワイパーが動き始めるとドアガラスを閉める提案メッセージを表示します。このとき「はい」を選択すると、開いているすべてのドアガラスが閉まります。

■ 窓閉め提案（高速走行時）

ドアガラスが開いている状態で一定以上の車速になると、ドアガラスを閉める提案メッセージを表示します。このとき「はい」を選択すると、開いているすべてのドア

ガラスが閉まります。

知識

■ カスタマイズ機能

提案サービス機能の作動／非作動を変更できます。（カスタマイズ一覧：→P.448）

ヘッドアップディスプレイ★

★：グレード、オプションなどにより、装備の有無があります。

ヘッドアップディスプレイは、フロントウインドウガラスに運転支援システムの作動状況や走行に関するさまざまな情報を表示することができます。

システムの構成部品

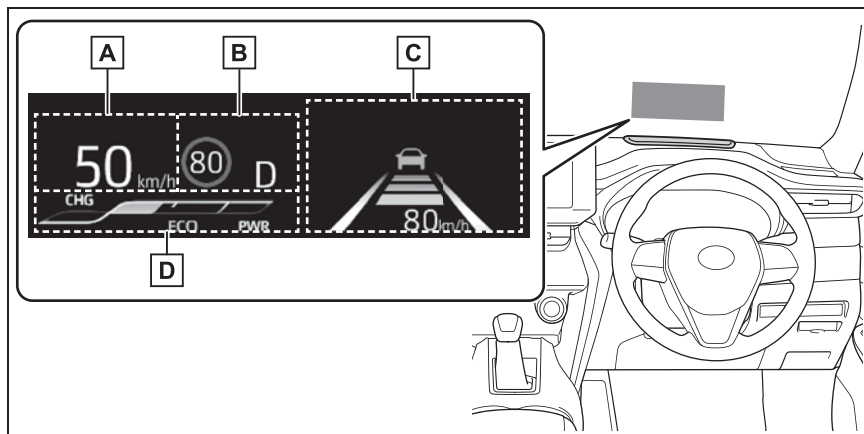

イラストは説明のための例であり、実際の表示状況とは異なります。

- A** 車速表示
- B** シフトポジション／RSA（ロードサインアシスト）表示エリア（→P.192, 241）
- C** 運転支援システム表示エリア（→P.98）／ナビゲーションシステム連携表示エリア（T-Connect ナビゲーションシステム装着車）
ナビゲーションシステムと連携してルート案内などを表示します。
- D** ハイブリッドシステムインジケーター／タコメーター／外気温表示エリア（→P.99）

知識

- ヘッドアップディスプレイの作動条件
パワースイッチがONのとき

■ヘッドアップディスプレイを使用するときは

サングラス（特に偏光サングラス）を着用していると、ヘッドアップディスプレイの表示が見づらくなる場合があります。表示が見づらい場合は、輝度を調整するか、サングラスをはずしてください。

■ 交差点名表示について

地図データに情報がない場合など、状況によっては交差点名称が表示されない場合があります。

■ レーン（車線）表示について

地図データに情報のない交差点では、レーン表示は行われません。また、交差点によっては、レーン表示と実際の交差点形状が異なる場合があります。現場の標識、道路形状に従ってください。

⚠ 警告

■ ヘッドアップディスプレイを使用するときは

- 映像の明るさ、および表示位置は、安全運転に支障がないよう適切な状態に調整してください。調整が不適切だと運転者の視界のさまたげとなり、思わぬ事故につながるおそれがあり危険です。
- ヘッドアップディスプレイを見続けないでください。前方の歩行者、障害物などを見落とすおそれがあり危険です。

⚠ 注意

■ ヘッドアップディスプレイ映写部について

- 映写部の付近に飲み物を置かないでください。水やその他の液体が映写部にかかると、装置が故障する原因になります。

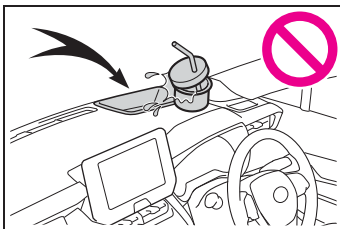

- 映写部の上にものを置いたり、シールなどを貼り付けたりしないでください。

ヘッドアップディスプレイの表示のさまたげとなります。

- 映写部の内部にふれたり、とがったものを押し付けたりしないでください。装置が故障する原因となります。

ヘッドアップディスプレイの使い方

マルチインフォメーションディスプレイの  から「HUD メイン」を選択します。(→P.91)

■ ヘッドアップディスプレイの表示／非表示

メーター操作スイッチの  を押しすごとにヘッドアップディスプレイの表示／非表示を切りかえることができます。

■ ヘッドアップディスプレイの設定変更

メーター操作スイッチの  を長押しすると次の設定を変更できます。

● 表示の明るさ／上下位置

表示の明るさや、上下の位置を調整することができます。

● タコメーター切替

次のいずれかから表示する項目を選択することができます。

- ・ 表示なし
- ・ ハイブリッドシステムインジケーター表示
- ・ タコメーター表示

● 次の内容の表示／非表示を設定

することができます。

- ・ ナビゲーション表示 ※¹
 - ・ 運転支援表示 ※²
 - ・ オーディオ表示
- ※¹T-Connect ナビゲーションシステム
装着車

※²運転支援システムを使用するときは、
表示に設定してください

● 表示の傾き

表示の傾きを調整することができます。



知識

■ ヘッドアップディスプレイの表示/非表示について

ヘッドアップディスプレイを非表示にしたときは、パワースイッチを OFF にしたあとで再度 ON にしても、非表示のままです。

■ 表示の明るさについて

マルチインフォメーションディスプレイの  による明るさの調整に加えて、周囲の明るさに応じて表示の明るさが自動で調整されます。

■ ヘッドアップディスプレイ表示位置の自動調整★

★：グレード、オプションなどにより、装備の有無があります。

お好みのヘッドアップディスプレイ表示位置をポジションメモリーに登録すると、自動で調整されます。(→P.139)

■ 音声操作システムでのヘッドアップディスプレイ操作について

音声操作システムを使用して、ヘッドアップディスプレイの表示/非表示を切りかえることができます。音声操作システムについては、別冊「ナビゲーション

システム取扱書」を参照してください。

■ 補機バッテリー端子の脱着をしたときは

ヘッドアップディスプレイの設定がリセットされます。

警告

■ ヘッドアップディスプレイの設定を変更するときは

ハイブリッドシステムが作動している状態で操作を行う場合、車庫内など囲まれた場所では、十分に換気をしてください。換気をしないと、排気ガスが充満し、排気ガスに含まれる一酸化炭素 (CO) により、重大な健康障害におよぶか、最悪の場合死亡につながるおそれがあります。

注意

■ ヘッドアップディスプレイの設定を変更するときは

補機バッテリーあがりを起こす可能性がありますので、確実にハイブリッドシステムが始動している状態で実施してください。

運転支援システム表示エリア

■ 走行支援システム表示エリア

次のシステムの作動状況を表示します。

- LTA (レーントレーシングアシスト) (→P.232)
- レーダークルーズコントロール (全車速追従機能付き) (→P.244)

表示される内容はマルチインフォメーションディスプレイの表示と同様です。詳しくは各システムの説明を参照してください。

割り込み表示について

状況に応じて、次の項目が割り込み表示されます。

■ 運転支援システム

次のシステムの警告／注意喚起／通知／作動状況を表示します。

- PCS（プリクラッシュセーフティ）（→P.225）
- パーキングサポートブレーキ（静止物）（→P.283）
- ブレーキオーバーライドシステム（→P.179）
- ドライブスタートコントロール（→P.179）
- ITS Connect ★（→P.256）
- 先行車発進告知機能（→P.254）

表示される内容はマルチインフォメーションディスプレイの表示と同様です。詳しくは各システムの説明を参照してください。

★：グレード、オプションなどにより、装備の有無があります。

■ アイコン

マルチインフォメーションディスプレイに警告メッセージが表示されているときに表示されます。

：マスターウォーニングアイコン

マルチインフォメーションディスプレイに警告メッセージが表示されているときに表示されます。（→P.403）

：インフォメーションアイコン

マルチインフォメーションディスプレイに提案サービス（→P.94）や操作アドバイスなどのメッセージが表示されているときに表示されます。

■ オーディオ表示

ハンドル上のオーディオ操作スイッチを使用したときに表示されます。

■ ハンズフリー作動表示

ハンズフリーの作動中に表示されます。

■ 警告メッセージ

一部の警告メッセージが表示されます。（マルチインフォメーションディスプレイの表示と同内容）

知識

■ 割り込み表示について

割り込み表示される項目によっては、一部の表示エリアが非表示になります。割り込み表示終了後、もとの表示にもどります。

ハイブリッドシステムインジケーター／タコメーター／外気温表示

■ ハイブリッドシステムインジケーター

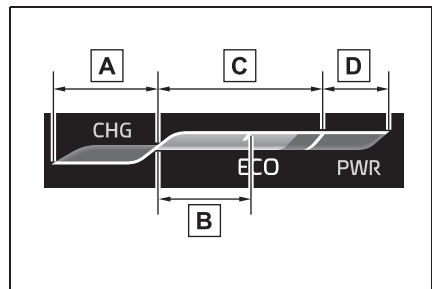

- A** チャージエリア
- B** ハイブリッドエコエリア
- C** エコエリア
- D** パワーエリア

表示される内容はメーターのハイブリッドシステムインジケーターと同様です。詳しくは、P.73 を参照してください。

■ タコメーター

毎分のエンジン回転数を表示します。

■ 外気温表示

パワースイッチを ON にしたとき、または低温表示が点滅しているときに表示されます。



知識

■ 外気温表示について

- 外気温が約 3° C 以下のとき、低温表示灯が約 10 秒間点滅し、外気温が非表示になります。
外気温が約 5° C 以上になると再度外気温が表示されます。
- 次の場合は、正しい外気温が表示されなかったり、温度表示の更新が遅くなったりすることがありますが、故障ではありません。
 - ・ 停車しているときや、低速走行（約 25km/h 以下）のとき
 - ・ 外気温が急激に変化したとき（車庫・トンネルの出入り口付近など）
- “-” または “E” が表示されたときは、システム故障のおそれがあります。
トヨタ販売店で点検を受けてください。

エネルギーモニター／燃費画面

ハイブリッドシステムの状態や燃費に関する情報を、マルチインフォメーションディスプレイおよびマルチメディアディスプレイに表示します。

エネルギーモニター、燃費画面は、マルチメディアディスプレイの Home 画面にも表示することができます。（8 インチディスプレイ装着車）

システムの構成部品

▶ 8 インチディスプレイ装着車

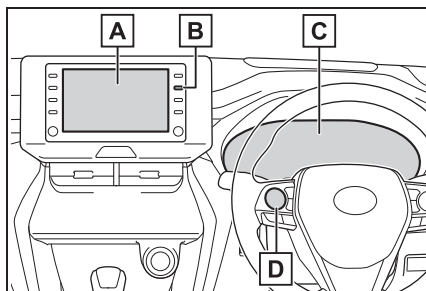

- A** マルチメディアディスプレイ
- B** MENU スイッチ
- C** マルチインフォメーションディスプレイ
- D** メーター操作スイッチ

▶ 12.3インチディスプレイ装着車

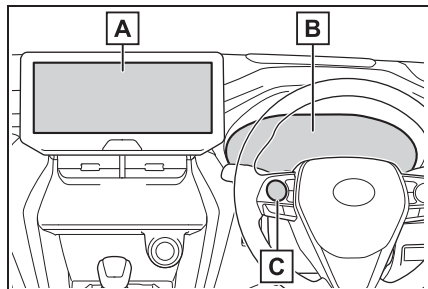

- A** マルチメディアディスプレイ
B マルチインフォメーションディスプレイ
C メーター操作スイッチ

エネルギーモニターの見方

車両の駆動状況、ハイブリッドシステムの作動状況、およびエネルギーの回収状況を確認できます。

■ 表示のしかた

- ▶ マルチインフォメーションディスプレイ (4.2 インチディスプレイ装着車)

メーター操作スイッチの **◀** または

▶ を押して  を選択し、

▲ または **▼** を押してエネルギーモニターを選択する

- ▶ マルチインフォメーションディスプレイ (7 インチディスプレイ装着車)

メーター操作スイッチの **▲** または

▼ を押して  を選択し、

◀ または **▶** を押してエネルギー

モニターを選択する

- ▶ マルチメディアディスプレイ (8 インチディスプレイ装着車)

- 1 「MENU」を押す
- 2 「メニュー」画面の「情報」を選択する
- 3 「情報」画面の「エコ情報」を選択する

エネルギーモニター画面以外が表示されたときは、「エネルギー」を選択します。

- ▶ マルチメディアディスプレイ (12.3 インチディスプレイ装着車)

- 1 トヨタマルチオペレーションタッチで  を選択する (→P.335)
- 2 サイド画面から「エネルギー」を選択する

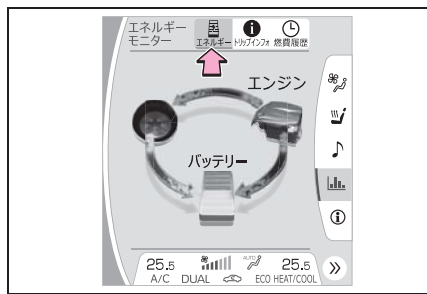

全画面に表示させるには (→P.335)

■ 表示について

エネルギーの流れに応じて矢印が表示されます。エネルギーの流れがないときは矢印は表示されません。

矢印の色は次のように変化します。

緑：電気エネルギーを回収・充電しているとき

黄：電気エネルギーを使用してい

るとき

赤：ガソリンエンジンの動力を使用しているとき

- ▶ マルチインフォメーションディスプレイ

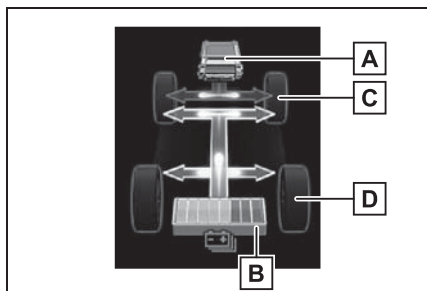

図は説明のためにすべての矢印を掲載しており、実際の表示内容とは異なります。

- A** エンジン
- B** 駆動用電池
- C** フロントタイヤ
- D** リヤタイヤ※

※ FF 車は**D** への矢印は表示されません。

- ▶ マルチメディアディスプレイ (8 インチディスプレイ装着車)

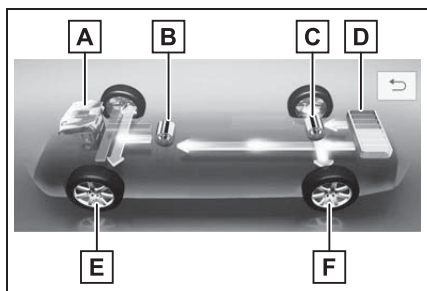

図は説明のためにすべての矢印を掲載しており、実際の表示内容とは異なります。

- A** エンジン
- B** フロントモーター

- C** リヤモーター (4WD 車のみ)
- D** 駆動用電池
- E** フロントタイヤ
- F** リヤタイヤ※

※ FF 車は**F** への矢印は表示されません。

- ▶ マルチメディアディスプレイ (12.3 インチディスプレイ装着車) (全画面に表示させているとき)

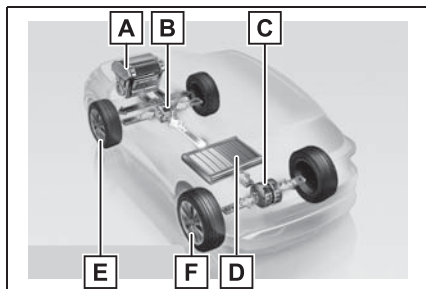

図は説明のためにすべての矢印を掲載しており、実際の表示内容とは異なります。

- A** エンジン
- B** フロントモーター
- C** リヤモーター (4WD 車のみ)
- D** 駆動用電池
- E** フロントタイヤ
- F** リヤタイヤ※

※ FF 車は**F** への矢印は表示されません。

- ▶ マルチメディアディスプレイ (12.3 インチディスプレイ装着車) (サイド面に表示させているとき)

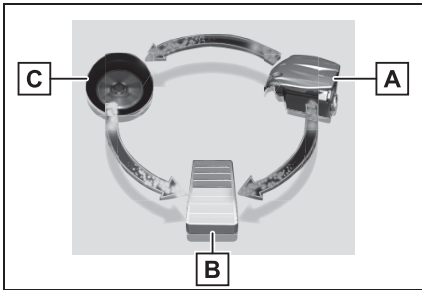

図は説明のためにすべての矢印を掲載しており、実際の表示内容とは異なります。

A エンジン

B 駆動用電池

C タイヤ

- ▶ マルチメディアディスプレイ (8 インチディスプレイ装着車) (Home 画面の表示)

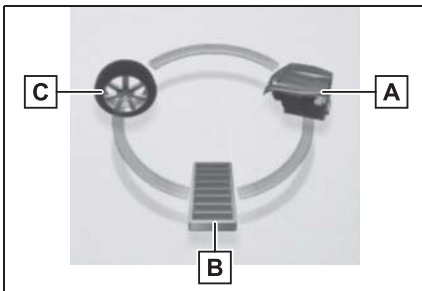

A エンジン

B 駆動用電池

C タイヤ



知識

■ 駆動用電池の残量表示について

駆動用電池の残量に応じて、表示が 8 階

階に変化します。

- ・ 図はマルチインフォメーションディスプレイで説明しています。
- ・ 表示画面については実際の状況とわずかに異なる場合があります。

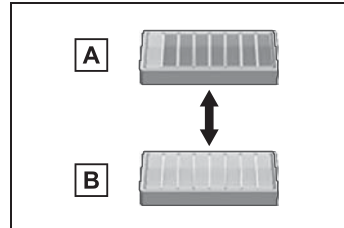

A 少ない

B 多い

■ 駆動用電池の残量警告について

- シフトレバーが N で、駆動用電池の充電ができない状態が継続、もしくは、駆動用電池の残量が一定未満まで低下すると、ブザーが断続的に吹鳴します。その後、さらに残量が低下したときは、ブザー音が断続から連続にかわります。
- マルチインフォメーションディスプレイのメッセージとブザー音で警告されたときは、画面の指示に従って対処してください。

トリップインフォメーション画面の見方

■ 表示のしかた

- ▶ マルチメディアディスプレイ (8 インチディスプレイ装着車)
 - 1 「MENU」を押す
 - 2 「メニュー」画面の「情報」を選択する
 - 3 「情報」画面の「エコ情報」を選択する

トリップインフォメーション画面以外が

表示されたときは、「トリップインフォメーション」を選択します。

- ▶ マルチメディアディスプレイ (12.3 インチディスプレイ装着車)

- 1 トヨタマルチオペレーションタッチで  を選択する (→P.335)
- 2 サイド画面から「トリップインフォ」を選択する

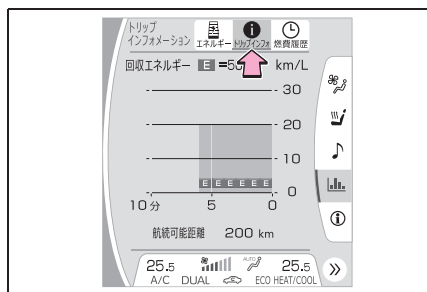

全画面に表示させるには (→P.335)

■ 表示について

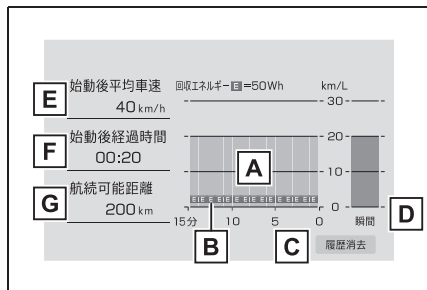

- A** 過去 15 分間の 1 分ごとの燃費 (平均燃費)
- B** 過去 15 分間の 1 分ごとのエネルギー回収量

E マーク 1 つが 50Wh です。

C 履歴消去

D 瞬間燃費

E ハイブリッドシステム始動後平均車速

F ハイブリッドシステム始動後経過時間

G 航続可能距離

平均燃費はパワースイッチを ON にしてからと、前回走行時で色分けして表示されます。

表示される平均燃費は、参考として利用してください。

表示画面については実際の状況とわずかに異なる場合があります。

燃費履歴画面の見方

■ 表示のしかた

- ▶ マルチメディアディスプレイ (8 インチディスプレイ装着車)

- 1 「MENU」を押す
- 2 「メニュー」画面の「情報」を選択する
- 3 「情報」画面の「エコ情報」を選択する

燃費履歴画面以外が表示されたときは、「燃費履歴」を選択します。

- ▶ マルチメディアディスプレイ (12.3 インチディスプレイ装着車)

- 1 トヨタマルチオペレーションタッチで  を選択する (→P.335)

2 サイド画面から「燃費履歴」を選択する

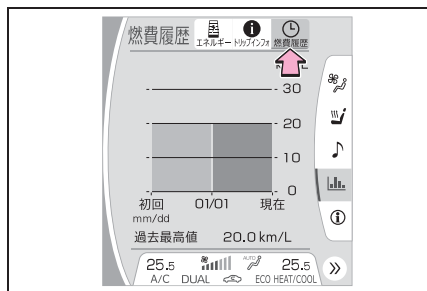

全画面に表示させるには (→P.335)

■ 表示について

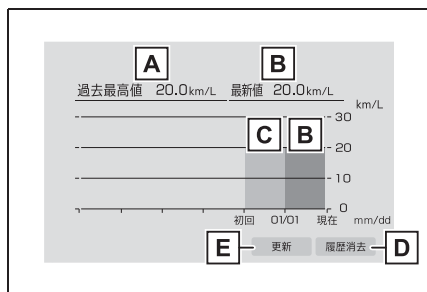

A 過去最高値表示

B 最新値表示

C 過去平均燃費表示

平均燃費は最後に更新してからの平均、過去の平均で色分けして表示されます。

D 履歴消去

E 最新値更新

表示される平均燃費は、参考として利用してください。

表示画面については実際の状況とわずかに異なる場合があります。

知識

■ 過去の区間平均燃費の記録を更新するには

燃費履歴画面で「更新」を選択すると、平均燃費の値とグラフが更新され、新たに平均燃費の記録を開始します。

■ 燃費データをリセットするには

「履歴消去」を選択すると、燃費データがリセットされます。

■ 航続可能距離について

現在の燃料残量で走行できるおよその距離を示します。

表示される距離は、過去の平均燃費をもとに算出されるため、表示される距離を実際に走行できるとは限りません。

■ 燃費情報について (8 インチディスプレイ装着車)

マルチメディアディスプレイの Home 画面に平均燃費と航続可能距離を表示させることもできます。

Home 画面の詳細については、別冊「ナビゲーションシステム取扱書」を参照してください。

3-1. キー

キー 108

3-2. ドアの開閉、ロックのしかたドア（フロントドア・リヤドア）
..... 111

バックドア 116

スマートエントリー&スタートシス
テム 129**3-3. シートの調整**

フロントシート 135

リヤシート 136

パワーイージーアクセスシステム/
ポジションメモリー/メモリー
コール機能 138

ヘッドレスト 142

3-4. ハンドル位置・ミラー

ハンドル 144

インナーミラー 145

デジタルインナーミラー（前後方録
画機能付） 146

ドアミラー 170

補助確認装置 171

3-5. ドアガラスの開閉

パワーウインドウ 173

キー

キーの種類

お客様へ次のキーをお渡しします。

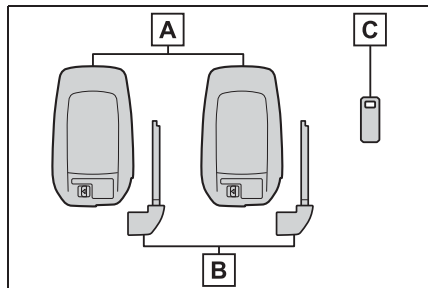

A 電子キー

- ・スマートエントリー&スタートシステムの作動 (→P.129)
- ・ワイヤレス機能の作動 (→P.110)

B メカニカルキー

C キーナンバープレート

知識

■ 航空機に乗るとき

航空機に電子キーを持ち込む場合は、航空機内で電子キーのスイッチを押さないでください。また、かばんなどに保管する場合でも、簡単にスイッチが押されないように保管してください。スイッチが押されると電波が発信され、航空機の運行に支障をおよぼすおそれがあります。

■ 電池の消耗について

- 電池の標準的な寿命は 1 ~ 2 年です。
- 電池残量が少なくなると、ハイブリッドシステムを停止した際に車内から警告音が鳴り、マルチインフォメーションディスプレイにメッセージが表示されます。
- 電子キーを長時間使用しないときは、

節電モードに設定することで、電池の消耗を抑えることができます。

(→P.130)

- 電子キーは常に電波を受信しているため、使用していないあいだでも電池が消耗します。次のような状態になったときは、電池が消耗している可能性があります。新しい電池に交換してください。
 - ・スマートエントリー&スタートシステムやワイヤレスリモコンが作動しない
 - ・作動範囲が狭くなった
 - ・電子キーの LED が点灯しない

電池はお客様自身で交換することができます (→P.381) が、交換の際にキーが破損するおそれがあるため、トヨタ販売店での交換をおすすめします。

- 電池の著しい消耗を防ぐため、次のような磁気を発生する電化製品の 1m 以内に電子キーを保管しないでください。
 - ・ TV
 - ・ パソコン
 - ・ 携帯電話やコードレス電話機、および充電器
 - ・ 電気スタンド
 - ・ 電磁調理器
- スマートエントリー&スタートシステムによる操作をしなくても、車両周辺に長時間いると、電池の消耗は早くなります。操作をしない場合は、車両周辺に長時間いないことをおすすめします。
- 電池の消耗を抑えるため、車両周辺に長時間いるときは、降車オートロック機能を一時的に非作動にすることをおすすめします。(→P.112)

■ 電子キーの状態や、パワースイッチのモードに関するメッセージが表示されたとき

車内への電子キーの閉じ込みや、同乗者による電子キーの持ち出し、電源の切り忘れなどを防止するため、電子キーやパ

ワースイッチなどの状態の確認をうながすメッセージがマルチインフォメーションディスプレイに表示されることがあります。その場合は、表示内容に従ってすみやかに対処してください。

■ **マルチインフォメーションディスプレイに「キーの電池残量が少なくなっています 電池を交換してください」が表示されたとき**

電子キーの電池残量が少なくなっています。

■ **電子キーの取り扱いについて**

電子キーは電波法の認証に適合しています。

必ず以下のことをお守り下さい。

- ・電池交換時以外は、不用意に分解しないで下さい。分解、改造したものを使用することは法律で禁止されています。
- ・必ず日本国内でご使用下さい。

■ **マルチインフォメーションディスプレイに「新しいキーが登録されました 詳しくは販売店に問い合わせください」と表示されたとき**

追加で新しく電子キーが登録された場合、車外から解錠して運転席ドアを開けたときにメッセージが表示されることが10日ほど続きます。電子キーの登録をした覚えがないにも関わらずメッセージが表示されたときは、お持ちの電子キー以外に登録されている電子キーがないかをトヨタ販売店で確認してください。

 **注意**

■ **キーの故障を防ぐために**

- 落としたり、強い衝撃を与えたり、曲げたりしない
- 温度の高いところに長時間放置しない
- めらしたり超音波洗浄器などで洗ったりしない

す。新しい電池と交換してください。(→P.381)

■ **電池の交換方法**

→P.381

■ **キー登録本数の確認について**

車両に登録されたキーの本数を確認することができます。詳しくはトヨタ販売店へご相談ください。

- キーに金属製または磁気を帯びた製品を取り付けたり、近付けたりしない
- 分解しない
- 電子キー表面にシールなどを貼らない
- テレビやオーディオ・電磁調理器などの磁気を帯びた製品の近くに置かない
- 電気医療機器（マイクロ波治療機器や低周波治療機器など）の近くに置いたり、身に付けたまま治療を受けない

■ **キーを携帯するとき**

電源を入れた状態の電化製品とは10cm以上離して携帯してください。10cm以内にあると電化製品の電波と干渉し正常に機能しない場合があります。

⚠ 注意

■ スマートエントリー&スタートシステムの故障などで販売店に車両を持っていくとき

→P.428

■ 電子キーを紛失したとき

→P.427

ワイヤレス機能について

キーには次のワイヤレス機能が搭載されています。

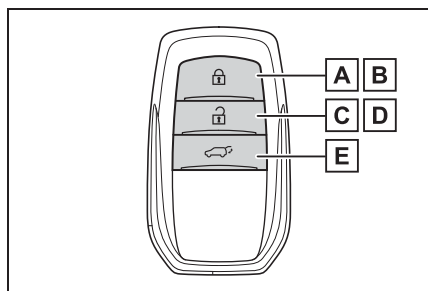

A 全ドアを施錠する (→P.111)

B ドアガラスを閉める* (→P.111)

C 全ドアを解錠する (→P.111)

D ドアガラスを開く* (→P.111)

E パワーバックドア★を開閉する (→P.119)

★: グレード、オプションなどにより、装備の有無があります。

* トヨタ販売店ででの設定変更が必要です。

メカニカルキーを使うには

メカニカルキーを取り出すには、

解除レバー**A**をスライドさせてキーを取り出す

メカニカルキーは挿し込み方向に指定のある片溝キーです。キーシリンダーに挿し込めないときは、キー溝面の向きをかえて挿し込んでください。

使用後はもとにもどし、電子キーと一緒に携帯してください。電子キーの電池が切れたときやスマートエントリー&スタートシステムが正常に作動しないとき、メカニカルキーが必要になります。(→P.428)

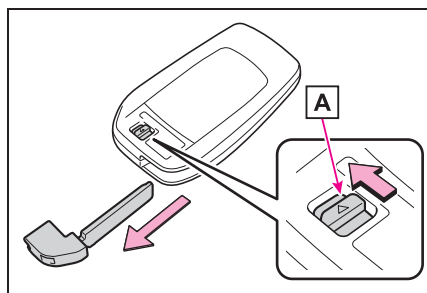

📖 知識

■ メカニカルキーを紛失したとき

→P.427

■ 不正キーの使用について

指定のメカニカルキー以外のキーを使用すると、キーシリンダーが空まわりして解錠できません。

ドア（フロントドア・リヤドア）

スマートエントリー&スタートシステムやワイヤレスリモコン・ドアロックスイッチ・ロックレバーを使って施錠・解錠できます。

車外から解錠／施錠するには

■ スマートエントリー&スタートシステムを使用する

電子キーを携帯して操作します。

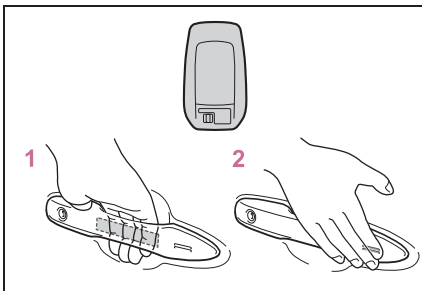

1 ドアハンドルを握って解錠する
ハンドル裏面のセンサー部に確実にふれてください。

施錠操作後 3 秒間は解錠できません。

2 ドアハンドル表面のロックセンサー（ハンドルのくぼみ部）にふれ施錠する

必ず施錠されたことを確認してください。

■ ワイヤレス機能を使用する

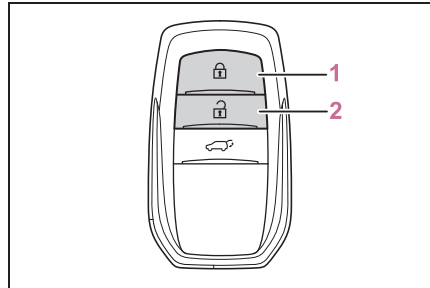

1 全ドアを施錠する

必ず施錠されたことを確認してください。
押し続けるとドアガラスが閉まります。
* *

2 全ドアを解錠する

押し続けるとドアガラスが開きます。
* *

* トヨタ販売店での設定が必要です。

知識

■ 降車オートロック機能^{*}

* トヨタ販売店での設定変更が必要です。

次の手順で車から離れることで、自動で施錠することができます。

1 電子キーを携帯して降車し、すべてのドアを閉める

車内に電子キーがあると施錠できません。
車内にあるすべての電子キーを携帯してください。

2 電子キーの作動範囲内（→P.130）でブザーが“ピピッ”と鳴るまで待機する

降車オートロック待機状態になります。

3 降車オートロック待機状態になったら、電子キーの作動範囲から離れる

すべてのドアが施錠され、作動の合図でお知らせします。（→P.113）

約 1 分間電子キーの作動範囲から離れなかったときは、警告ブザーが鳴り、降車

オートロック待機状態が解除されます。
この場合は、ドアを開閉することで降車
オートロック待機状態にもどります。

■パワーバックドア★閉作動中降車オート ロック機能

パワーバックドア★の閉作動中※¹にも、
降車オートロック機能の手順ですべての
ドアを施錠することができます。※²

★：グレード、オプションなどにより、装
備の有無があります。

※¹バックドアハンドルを使用したとき
は、機能は作動しません。

※²トヨタ販売店ででの設定変更が必要で
す。

■降車オートロック機能を一時的に非作 動にするには

降車オートロック待機状態のときに電子
キーを携帯し、ブザーが“ピッピー”
と鳴るまでドアハンドルを握り続けるこ
とで、降車オートロック機能を非作動に
することができます。

降車オートロック機能を一時的に非作動
にした場合、次の操作のあとドアを開閉
することで作動可能状態にもどります。

- ドアを施錠・解錠する
- ハイブリッドシステムを始動する

■解錠するドアを切りかえるには

ワイヤレスリモコンを使用して、スマー
トエントリー&スタートシステムで解錠
できるドアの設定を切りかえることがで
きます。切りかえ操作は、車内または車
から約 1m 以内の範囲で実施してくださ
い。

- 1 パワースイッチを OFF にする
- 2 キー表面のインジケーターが消灯して
いるときに  ボタンと同時に、

 または  (パワーバックド

ア装着車のみ) のいずれかを約 5 秒
間押し続ける

操作を行うごとに次のように設定が切り
かわります。(続けて切りかえ操作を行う
場合は、ボタンから手を離れたあと 5 秒
以上間隔をあけてから手順 2 を行ってく
ださい)

マルチインフォ メーションディス プレイ表示/ブ ザー音	解錠できるドア
 車外：“ピッピー” (3 回)	運転席のドアハンド ルを握ると運転席の み解錠
	助手席のドアハンド ル・リヤドアのドア ハンドル★を握る、 またはバックドア オープンスイッチを 押しすと全ドア解錠
 車外：“ピッピー” (2 回)	フロントドアのドア ハンドル・リヤドア のドアハンドル★を 握る、またはバック ドアオープンスイッ チを押しすと全ドア解 錠

★：グレード、オプションなどにより、装
備の有無があります。

オートアラームの誤作動防止のため、登
録後はいったんワイヤレスリモコンで解
錠し、ドアを開閉してください。

( ボタンを押して 30 秒以内にド
アを開けなかった場合は、ドアが再び施
錠されオートアラームが設定されます)
オートアラームが作動し警報が鳴ってし
まったときは、作動を停止する操作を
行ってください。(→P.61)

■衝撃感知ドアロック解除システム

車両が前後左右から強い衝撃を受けると、

すべてのドアが解錠されます。衝撃の度合いや事故の状況によっては作動しないことがあります。

■ 作動の合図

ドアの施錠・解錠を、ブザーと非常点滅灯の点滅で知らせます。(施錠は1回、解錠は2回)

ドアガラスの開閉をブザーで知らせます。

■ 解錠操作のセキュリティ機能

解錠操作後、約30秒以内にドアを開けなかったときは、盗難防止のため自動的に施錠されます。

セキュリティ機能で施錠されたとき、電子キーの位置によって室内の作動範囲内に電子キーがあると検知されると、再度解錠されることがあります。

■ ドアハンドル表面のロックセンサーで施錠できないとき

ドアハンドル表面のロックセンサーに指でふれても施錠できないときは、手のひらでロックセンサーにふれてください。

手袋を着用しているときは、手袋をはずしてください。

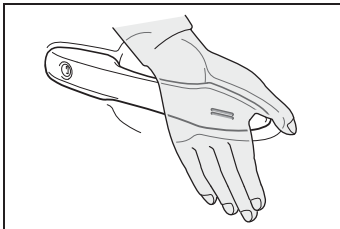

■ 半ドア警告ブザー

次のような場合、半ドア警告ブザーが鳴ります。すべてのドアを完全に閉めてから、もう一度施錠してください。

- スマートエントリー&スタートシステムで施錠操作をしたときに、施錠しようとしたドア以外のドアが開いていた
- ワイヤレス機能で施錠操作をしたときに、いずれかのドアが開いていた

■ オートアラームの設定制御

施錠するとオートアラームが設定されません。(→P.62)

■ スマートエントリー&スタートシステムやワイヤレスリモコンが正常に働かないおそれのあるとき

→P.131

■ スマートエントリー&スタートシステムやワイヤレスリモコンが正常に作動しないとき

- メカニカルキーを使ってドアの施錠・解錠ができます。(→P.428)
- 電子キーの電池が消耗しているときは、電池を交換してください。(→P.381)

■ 補機バッテリーがあがったとき

スマートエントリー&スタートシステムやワイヤレスリモコンでドアを施錠・解錠することはできません。

メカニカルキーを使ってドアの施錠・解錠をしてください。(→P.428)

■ リヤシートリマインダー機能

- リヤシートへの荷物の置き忘れなどを防止するため、次の操作を行ってからパワースイッチをOFFにするとブザーが鳴り、約6秒間マルチインフォメーションディスプレイにメッセージが表示されます。
 - ・ リヤドアを開閉したあと約10分以内にハイブリッドシステムを始動した
 - ・ ハイブリッドシステムが始動している状態でリヤドアを開閉した

ただし、リヤドアを開けてから約2秒以内にリヤドアを閉めたときは、リヤシートリマインダー機能は作動しません。

- リヤシートリマインダー機能は、リヤドアの開閉によりリヤシートに荷物などを載せたかと判断します。そのため使いによっては、リヤシートに荷物などを置き忘れていてもリヤシートリマ

インダー機能が作動しないなど、実際の状況とは異なる作動をする場合があります。

- リヤシートリマインダー機能の作動／非作動を設定できます。(→P.457)

■ カスタマイズ機能

キー操作によって解錠されるドアの設定などを変更できます。

(カスタマイズ一覧：→P.450)

⚠ 警告

■ 事故を防ぐために

運転中は次のことを必ずお守りください。

お守りいただかないと、不意にドアが開き車外に放り出されるなど、重大な傷害におよぶか、最悪の場合死亡につながるおそれがあります。

- すべてのドアを確実に閉め、施錠する
- 走行中はドア内側のドアレバーを引かない
特に、運転席はロックレバーが施錠側になっていてもドアが開くため、注意してください。
- お子さまをリヤ席に乗せるときは、チャイルドプロテクターを使用して車内からドアが開かないようにする

■ ドアを開閉するときの留意事項

傾斜した場所・ドアと壁などのあいだが狭い場所・強風など、周囲の状況を確認し、予期せぬ動きにも対処できるよう、ドアハンドルを確実に保持してドアを開閉してください。

■ ワイヤレスリモコンを使ってドアガラスを操作するとき

ドアガラスに人が挟まれるおそれがないことを確認してから操作してください。またお子さまには、ワイヤレスリモコンによる操作をさせないでください。お子さまや他の人がドアガラスに挟まれたり巻き込まれたりするおそれがあります。

車内から解錠／施錠するには

■ ドアロックスイッチを使用する

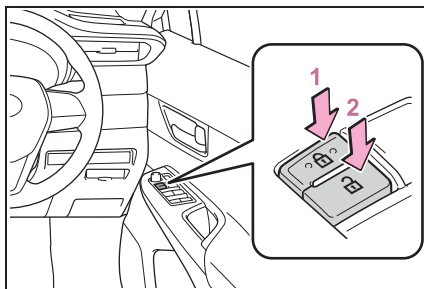

- 1 全ドアを施錠する
- 2 全ドアを解錠する

■ ロックレバーを使用する

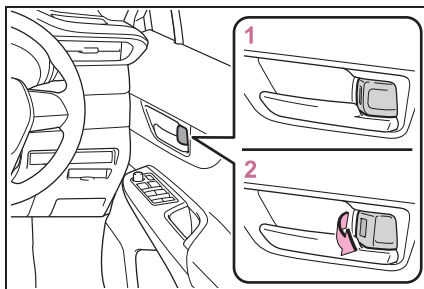

- 1 ドアを施錠する
- 2 ドアを解錠する

運転席ドアは、ロックレバーが施錠側になっていても、車内のドアレバーを引くと開きます。

□ 知識

■ キーを使わずに外側からフロント席を施錠するとき

- 1 ロックレバーを施錠側にする
- 2 ドアハンドルを引いたままドアを閉める

パワースイッチが ACC または ON のときや、車内に電子キーが放置されているときは施錠されません。ただし、キーが正しく検知されずに施錠される場合があります。

■ 半ドア走行時警告ブザー

全ドアまたはボンネットが確実に閉まっていない状態のまま、車速が約 5km/h をこえると警告ブザーが鳴り、開いているドアまたはボンネットがマルチインフォメーションディスプレイに表示されます。

■ チャイルドプロテクター

施錠側にすると、リヤ席ドアが車内から開かなくなります。

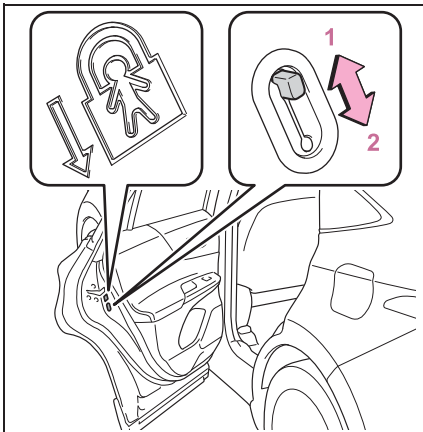

- 1 解錠
- 2 施錠

お子さまが車内からリヤ席ドアを開けら

れないようにできます。両側のリヤ席ドアを施錠側にしてください。

□ 知識

■ チャイルドプロテクター使用時のドアの開け方

ドアを解錠して車外のドアハンドルを引くと開きます。万一、車内から開ける場合は、ドアガラスを下げて手を出し、車外のドアハンドルを引いてください。

■ オートドアロック・アンロック機能

次の機能を設定・解除することができます。

設定変更のしかたについては、P.446 を参照してください。

機能	作動内容
車速感応オートドアロック	速度が約 20km/h 以上になると全ドアが施錠されます。
シフト操作連動ドアロック	ハイブリッドシステム作動中にシフトレバーを P 以外にしたとき全ドアが施錠されます。
シフト操作連動アンロック	シフトレバーを P にしたとき全ドアが解錠されます。
運転席ドア開連動アンロック	パワースイッチを OFF にしてから約 45 秒以内に運転席ドアを開けると全ドアが解錠されます。

バックドア

バックドアは次の方法で施錠・解錠および開閉することができます。

⚠ 警告

次のことを必ずお守りください。お守りいただかないと、重大な傷害におよぶか、最悪の場合死亡につながるおそれがあります。

■ 走行する前に

- 走行前にバックドアが閉まっていることを確認してください。完全に閉まっていないと走行中に突然開き、車外のものにあたりたり、荷物が投げ出されたりして思わぬ事故につながるおそれがあります。
- ラゲージルームでお子さまを遊ばせないでください。誤って閉じ込められた場合、熱射病などを引き起こすおそれがあります。
- お子さまにはバックドアの開閉操作をさせないでください。不意にバックドアが開いたり、閉めるときに手・頭・首などを挟んだりするおそれがあります。

■ 走行中の留意事項

- 走行中はバックドアを閉めてください。開けたまま走行すると、バックドアが車外のものにあたりたり荷物が投げ出されたりして、思わぬ事故につながるおそれがあります。
- ラゲージルームには絶対に人を乗せないでください。急ブレーキ・急旋回をかけたときや衝突したときなどに、重大な傷害におよぶか、最悪の場合死亡につながるおそれがあります。

■ バックドアの操作にあたって

次のことを必ずお守りください。お守りいただかないと、体を挟むなどして重大な傷害におよぶか、最悪の場合死亡につながるおそれがあります。

- バックドアを開ける前に、バックドアに貼り付いた雪や氷などの重量物を取り除いてください。開いたあとに重みでバックドアが突然閉じるおそれがあります。
- バックドアを開閉するときは、十分に周囲の安全を確かめてください。
- 人がいるときは、安全を確認し、動かすことを知らせる「声かけ」をしてください。
- 強風時の開閉には十分注意してください。バックドアが風にあおられ、勢いよく開いたり閉じたりするおそれがあります。
- パワーバックドア非装着車：半開状態で使用すると、バックドアが突然閉じて重大な傷害を受けるおそれがあります。特に傾斜した場所では、平坦な場所よりもバックドアの開閉がしにくく、急にバックドアが開いたり閉じたりするおそれがあります。必ずバックドアが全開で静止していることを確認して使用してください。

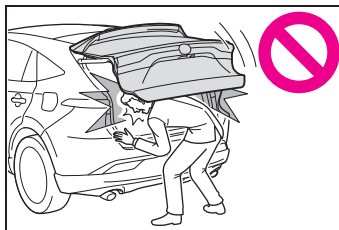

警告

- **パワーバックドア装着車**：傾斜が急な場所で半開状態で使用すると、バックドアが突然閉じて重大な傷害を受けるおそれがあります。必ずバックドアが静止していることを確認して使用してください。
- バックドアを閉めるときは、指などを挟まないよう十分注意してください。

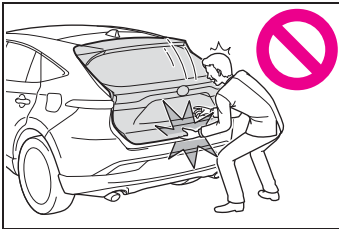

- **パワーバックドア非装着車**：バックドアは必ず外から軽く押して閉めてください。バックドアハンドルを持ったままバックドアを閉めると、手や腕を挟むおそれがあります。
- **バックドアダンパーステー**（パワーバックドア非装着車）（→P.119）、または**スピンドルユニット**（パワーバックドア装着車）（→P.127）を持ってバックドアを閉めたり、ぶら下がったりしないでください。手を挟んだり、バックドアダンパーステー（パワーバックドア非装着車）または**スピンドルユニット**（パワーバックドア装着車）が破損したりして、思わぬ事故につながるおそれがあります。

- **パワーバックドア非装着車**：バックドアにキャリアなどの重いものを取り付けると、開けたあとにドアが突然閉じて、手・頭・首などを挟むおそれがあります。バックドアへのアクセサリ用品の取り付けは、トヨタ純正品を使用することをおすすめします。

車外から解錠／施錠するには

■ スマートエントリー&スタートシステムを使用する

電子キーを携帯して操作します。

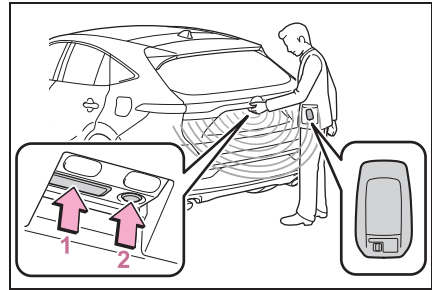

- 1 全ドアを解錠する
施錠操作後 3 秒間は解錠できません。
- 2 全ドアを施錠する
必ず施錠されたことを確認してください。

■ ワイヤレス機能を使用する

→P.111

知識

■ 作動の合図

→P.113

■ 解錠操作のセキュリティ機能

→P.113

車内から解錠／施錠するには

■ ドアロックスイッチを使用する

→P.114

バックドアを開閉するには（パワーバックドア非装着車）

■ 開ける

バックドア解錠時に、バックドアオープンスイッチを押したまま、バックドアを持ち上げる

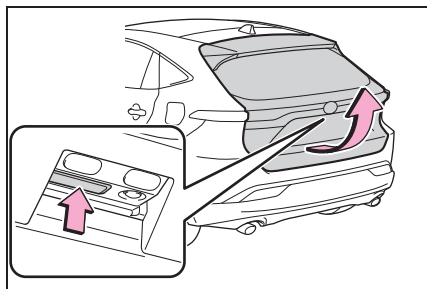

■ 閉める

バックドアハンドル**A**を持ってバックドアを引き下げ、必ず外から押して閉めてください。

引き下げるときは、バックドアハンドル

Aを持って、横方向に力をかけないように引き下げます。

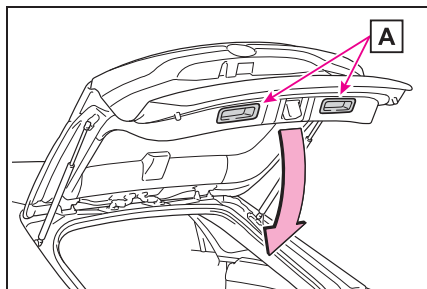

□ 知識

■ ラゲージルームランプ

- バックドアを開けたとき、ラゲージルームランプが点灯します。
- パワースイッチがOFFの場合、ラゲージルームランプが点灯したままのときは、約20分後に自動消灯します。

■ バックドアが開かないとき

バックドアのロックを内側から解除することができます。

1 カバーをはずす

傷が付くのを防ぐため、マイナスドライバーの先端に布などを巻いて保護してください。

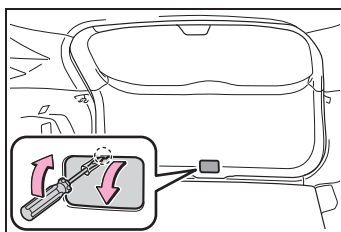

2 ネジをゆるめる

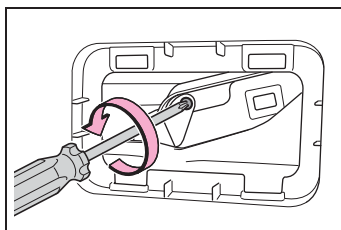

3 カバーをまわす

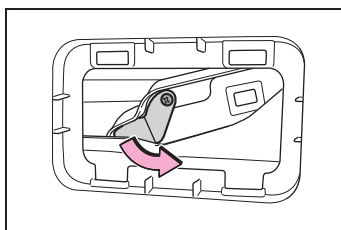

4 レバーを押す

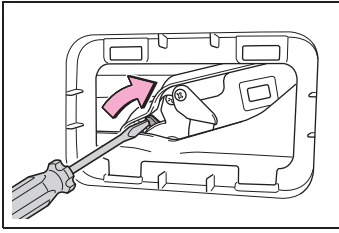

- 5 取り付けるときは、取りはずしたときと逆の手順で取り付ける

注意

■ダンパーステアについて

バックドアにはバックドアを支えるためのダンパーステアが取り付けられています。ダンパーステアの損傷や作動不良を防ぐため次のことをご守りください。

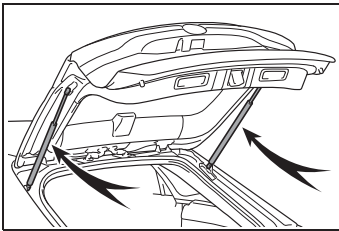

- ビニール片・ステッカー・粘着材などの異物をステアのロッド部（棒部）に付着させない
- ロッド部を軍手などでふれない
- バックドアにトヨタ純正品以外のアクセサリー用品を付けない
- ステアに手をかけたり、横方向に力をかけたりしない

バックドアを開閉するには（パワーバックドア装着車）

■ワイレス機能を使用して開閉する

スイッチを約 1 秒押し続ける
ブザーが鳴りバックドアが自動で開閉し

ます。*

* カスタマイズ機能により、施錠時からでも作動できるように設定できます。

バックドアを解錠してから操作してください。

開閉作動中にスイッチを押すと、作動が停止します。作動が停止した状態から再度スイッチを約 1 秒間押し続けると、バックドアは反転作動します。

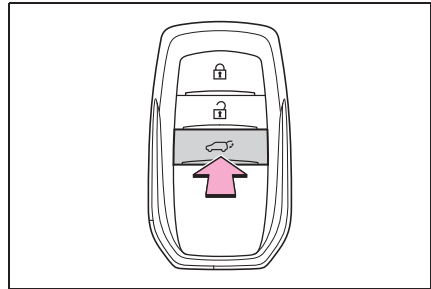

■車内からスイッチ操作で開閉する

スイッチを約 1 秒押し続ける
ブザーが鳴りバックドアが自動で開閉します。

バックドアを解錠してから操作してください。

開閉作動中にスイッチを押すと、作動が停止します。作動が停止した状態から再度スイッチを約 1 秒間押し続けると、バックドアは反転作動します。

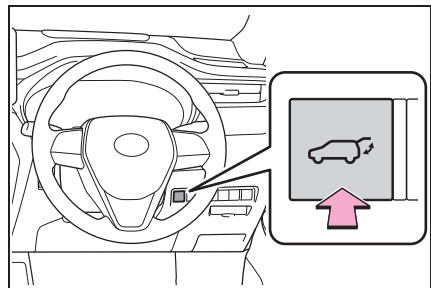

■ バックドアのスイッチを使用して開閉する

● 開ける

バックドア解錠時：バックドアオープンスイッチを押す

バックドア施錠時：電子キーを携帯して、バックドアオープンスイッチを押し続ける

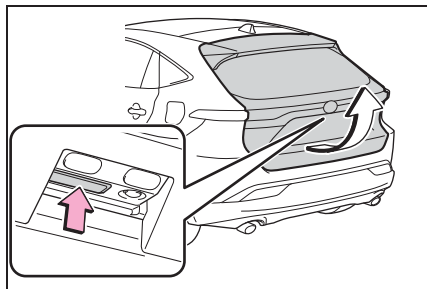

ブザーが鳴りバックドアが自動で開きます。

バックドアが開く途中でスイッチを押すと、作動が停止します。



● 閉じる

バックドア下部の  スwitchを押す
ブザーが鳴りバックドアが自動で閉まります。

バックドアが閉まる途中で  スwitchを押すと、作動が停止します。作動が停止した状態から再度  スwitchを押すと、バックドアは自動で開きます。

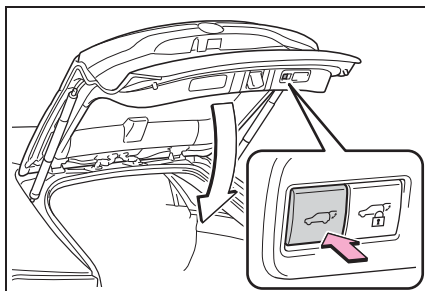



● バックドアを閉じたあと全ドアを施錠する（クローズ&ロック機能）

バックドア以外のすべてのドアを閉じて、電子キーを携帯してバックドア下部の

 スwitchを押す

通常ブザーと異なるブザー音が鳴り、パワーバックドアが自動で閉まります。パワーバックドア以外のすべてのドアが施錠され、パワーバックドアも閉まると同時に施錠されます。すべてのドアが閉まり施錠されると、作動の合図でお知らせします。（→P.113）

バックドアが閉まる途中で  スwitchを押すと、作動が停止します。作動が停止した状態から再度  スwitchを押すと、バックドアは自動で閉まります。

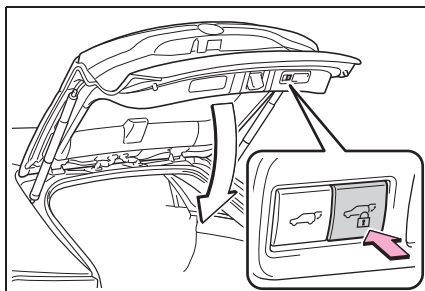

■ バックドアハンドルを使用して閉じる

バックドアハンドル **A** を持って
バックドアを引き下げる

ブザーが鳴りバックドアクローズアシスト機能 (→P.122) が作動し、バックドアが自動で閉まります。

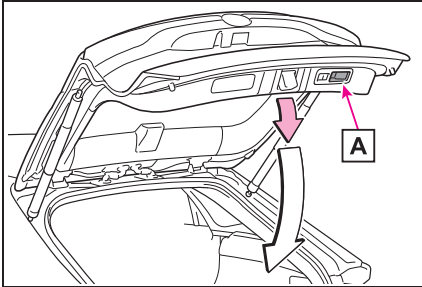

■ キックセンサーを使用して開閉する (ハンズフリーパワーバックドア) ★

★ : グレード、オプションなどにより、
装備の有無があります。

リヤバンパー中央の下部に足を近付けて離す動作をすることで、バックドアを自動で開閉することができます。キックセンサーを使用して開閉するときは、パワースイッチが OFF、かつキックセンサーの作動が ON で (→P. 93)、電子キーを携帯していることを確認してください。

1 電子キーを携帯し、スマートエントリー&スタートシステムの作動範囲内でリヤバンパーから

約 30 ~ 50cm 離れた位置に
立つ

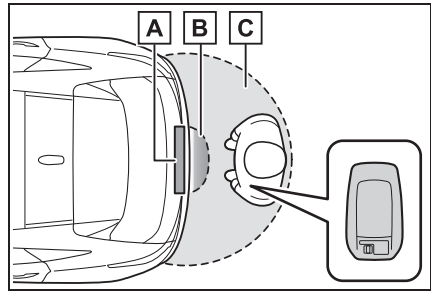

A キックセンサー

B ハンズフリーパワーバックドア作動検知エリア

C スマートエントリー&スタートシステム作動検知エリア (→P.130)

2 足をリヤバンパーから約 10cm の距離になるまで近付けて引く

足を近付けて引く動作を 1 秒以内に行ってください。

足先をリヤバンパーの下に入れたままでは作動しません。

リヤバンパーに足先をあてずに非接触で操作してください。

車室内またはラゲージルーム内に他の電子キーがあると、作動までの時間が少し長くなることがあります。

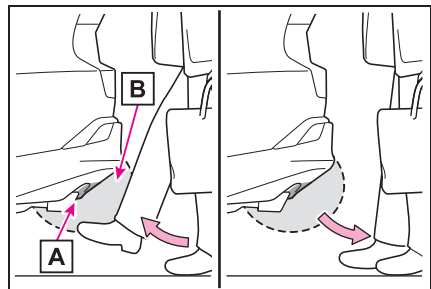

A キックセンサー**B** ハンズフリーパワーバックドア
作動検知エリア

3 足を引く動作をキックセンサーが検知するとブザーが鳴り、その後バックドアが自動で全開・全閉します。

バックドアの開閉作動中に再度操作をすると、作動を停止します。

作動が停止した状態から再度操作をすると、バックドアは反転作動します。

 知識**■ ラゲージルームランプ**

- バックドアを開けたとき、ラゲージルームランプが点灯します。
- パワースイッチが OFF の場合、ラゲージルームランプが点灯したままのときは、約 20 分後に自動消灯します。

■ バックドアアイズークローザー

バックドアが半ドア状態になったとき、バックドアアイズークローザーが作動し、バックドアが自動で完全に閉まります。

パワースイッチがどの状態であっても、バックドアアイズークローザーは作動します。

■ パワーバックドアの作動条件

次の作動条件を満たしているときに作動します。

- パワーバックドアの作動が ON のとき (→P. 93)
- バックドアが解錠されているとき
ただし電子キーを携帯してバックドアオープンスイッチを押し続けたときはバックドアが施錠されていてもパワーバックドアは作動します。(→P. 120)
- パワースイッチが ON のとき開作動する

には、上記に加え、車速が約 3km/h 未満で次のいずれかの条件を満たす必要があります。

- ・ パーキングブレーキがかかっている
- ・ ブレーキペダルを踏んでいる
- ・ シフトレバーが P の位置にある

■ パワーバックドアの作動について

- 作動開始時にブザーが鳴り、非常点滅灯が 2 回点滅します。
- パワーバックドアの作動が OFF のときは、パワーバックドアは作動しません
が手動で開閉できます。
- パワーバックドアが自動で開いているときに、人や異物などにより異常を感知すると、作動が停止します。

■ 挟み込み防止機能

パワーバックドアの左右端部には、センサーが付いています。ドアを自動で閉めているときに、挟み込みなどによりセンサーが押されると挟み込み防止機能が作動し、その位置からドアは自動的に反対方向に少し動き、作動が停止します。

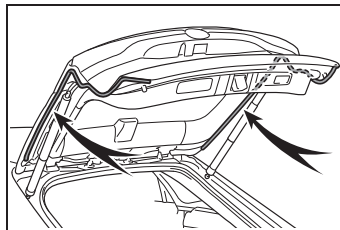
**■ 落下防止機構**

バックドアが自動で開くときに無理な力がかかると、バックドアが急激に落下しないようにブレーキをかけます。

■ バックドアクローズアシスト機能

バックドアが開いているときに手動でバックドアを下げると、バックドアクローズアシスト機能が作動し、自動で全閉します。

■ 予約ドアロック機能について

パワーバックドアの自動閉作動中に、あらかじめ全ドアの施錠を予約する機能です。

次の操作をすると、パワーバックドア以外のすべてのドアが施錠され、パワーバックドアも閉まると同時に施錠されます。

- 1 バックドア以外のすべてのドアを閉じる
- 2 パワーバックドアの自動閉作動中にドアハンドルのロックセンサーにふれてスマートエントリー&スタートシステムによる施錠操作を行う(→P.111)、またはワイヤレスリモコンによる施錠操作を行う(→P.111)

すべてのドアが閉まり施錠されると、作動の合図でお知らせします。(→P.113)

- 予約ドアロック機能使用時、施錠操作をしたあとに、キーを車内にもどすと、車内にキーが閉じ込められることがあります。予約ドアロック機能は、必ずキーを携帯した状態で使用してください。
- 予約ドアロック操作をしてパワーバックドアが自動閉作動中に、挟み込み防止機能が作動するなど停止操作が行われると、予約ドアロック機能が解除されすべてのドアが解錠されます。
- 車から離れるときは、すべてのドアが閉まり施錠されたことを確認してください。

■ クローズ&ロック機能の作動条件

次の作動条件を満たしているときに作動します。

- 車内に電子キーがない
- バックドア以外のドアがすべて閉じている
- パワースイッチが OFF のとき

■ クローズ&ロック機能が正常に作動しない状況

クローズ&ロック機能は、次のような状況では作動しないことがあります。

- 電子キーを持った手でパワーバックドア下部の  スイッチを押したとき

- 地面に置いたかばんなどに電子キーを入れたままパワーバックドア下部の

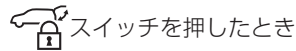

- パワーバックドア下部の  スイッチから離れた位置から押したとき

■ ハンズフリーパワーバックドア★の作動条件

- ★：グレード、オプションなどにより、装備の有無があります。

次の作動条件を満たしているときに自動で開閉できます。

- キックセンサーの作動が ON のとき(→P. 93)
- パワースイッチが OFF のとき
- 電子キーが作動範囲内にあるとき(→P.130)
- 足をリヤバンパー中央の下部に近づけて離す動作をしたとき(手やひじ、ひざなどでも作動します)

■ ハンズフリーパワーバックドア★が正常に作動しない状況

- ★：グレード、オプションなどにより、装備の有無があります。

ハンズフリーパワーバックドアは、次のような状況では作動しないことがあります。

- 足先をリヤバンパーの下に入れたままのとき
- リヤバンパーに足先が強くあたったと

きや、一定時間ふれたとき

リヤバンパーに一定時間ふれた場合は、少し時間をおいてから再度操作してください。

- 人がリヤバンパーに近すぎる位置で操作したとき
- 電子キーと車両間の通信をさまたげる電波があるとき（→P.131）
- コインパーキング・ガソリンスタンド・ロードヒーター・蛍光灯などキックセンサーの感度をさまたげる電波やノイズがある場所に駐車したとき
- 近くにテレビ塔や発電所・ラジオ放送局・大型ディスプレイ・空港があるなど、強い電波やノイズの発生する場所にいるとき
- 洗車や大雨などでリヤバンパーに大量の水がかかっているとき
- リヤバンパーの表面に泥・雪・氷などが付着したとき
- リヤバンパーに草木などの動くものがふれる状態が長時間続いたとき
- リヤバンパーにアクセサリ用品を付けたとき
アクセサリ用品を取り付けた場合は、キックセンサーの作動を OFF にしてください。

■ハンズフリーパワーバックドア★の誤作動を防ぐために

★：グレード、オプションなどにより、装備の有無があります。

ハンズフリーパワーバックドアは、電子キーが作動範囲内にあるとき、次のような状況で意図せず作動するおそれがあります。

誤作動を防ぐために、電子キーが作動範囲内に入らないようにするか、キックセンサーの作動を OFF にしてください。（→P. 93）

- 洗車や大雨などでリヤバンパーに大量の水がかかっているとき
- リヤバンパーの汚れを拭き取る動作をしたとき
- 小動物やボールなどがリヤバンパーの下を横切ったとき
- リヤバンパーの下のももの取る動作をしたとき
- リヤバンパーに腰かけて、足を動かしたとき
- リヤバンパーに足や体をふれながら車両を横切ったとき
- コインパーキング・ガソリンスタンド・ロードヒーター・蛍光灯などキックセンサーの感度をさまたげる電波やノイズがある場所に駐車したとき
- 近くにテレビ塔や発電所・ラジオ放送局・大型ディスプレイ・空港があるなど、強い電波やノイズの発生する場所にいるとき
- リヤバンパーの近くに草木などがある場所に駐車したとき
- リヤバンパーの近くで荷物などの積み降ろしをしたとき
- リヤバンパーの近くでアクセサリ用品やカーカバーの着脱作業したとき
- けん引されるとき

■補機バッテリーを再接続したとき

パワーバックドアを適切に作動させるために、初期設定としてバックドアを手動で一度全閉にしてください。

■バックドアが開かないとき

バックドアのロックを内側から解除することができます。

1 カバーをはずす

傷が付くのを防ぐため、マイナスドライバーの先端に布などを巻いて保護してください。

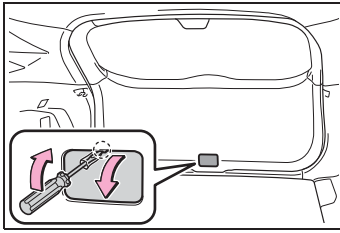

2 ネジをゆるめる

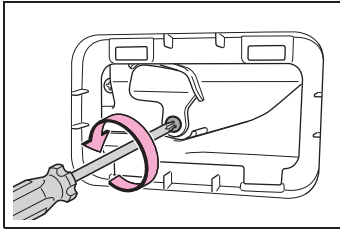

3 カバーをまわす

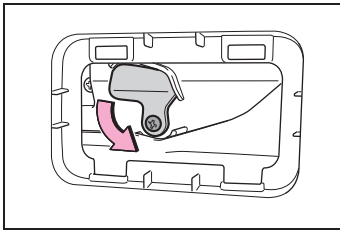

4 レバーを押す

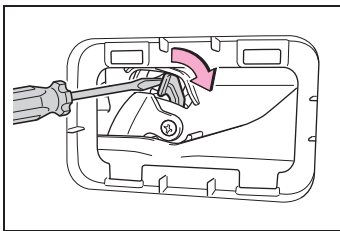

5 取り付けるときは、取りはずしたときと逆の手順で取り付ける

■カスタマイズ機能

パワーバックドアの全開時の開度などを変更できます。(カスタマイズ一覧：→ P.451)

▲警告

■バックドアアイズクローザーについて

- バックドアが半ドア状態になったとき、バックドアアイズクローザーが作動し自動で完全に閉まります。また、作動し始めるまでに数秒かかります。指などを挟まないように注意してください。骨折など重大な傷害を受けるおそれがあります。

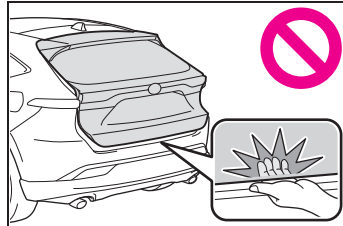

- バックドアアイズクローザーは、パワーバックドアの作動がOFFのときにも作動するため、指などの挟み込みには十分注意してください。

■パワーバックドアについて

次のことを必ずお守りください。お守りいただかないと、体を挟むなどして重大な傷害におよぶか、最悪の場合死亡につながるおそれがあります。

- 周辺の安全を確かめ、障害物がないか、身のまわりの品が挟み込まれる危険がないか確認してください。
- 人がいるときは、作動させる前に安全を確認し、動かすことを知らせる「声かけ」をしてください。
- 自動開閉中にパワーバックドアの作動をOFFにすると、作動が停止し手動操作に切りかわります。この場合、バックドアが急に開いたり閉じたりするおそれがあるので、十分注意してください。

警告

- 自動開閉中に作動条件 (→P.122) を満たさなくなったときは、ブザーが鳴り、作動が停止し手動操作に切りかわる場合があります。この場合、坂道などの傾斜した場所ではバックドアが急に開いたり閉じたりするおそれがあるので十分注意してください。
- 傾斜した場所では、開いたあとにドアが突然閉じる場合があります。必ずドアが静止していることを確認してください。
- 次のような場合、システムが異常と判断して自動作動が停止し、手動操作に切りかわることがあります。この場合、バックドアが急に開いたり閉じたりするおそれがあるので、十分注意してください。
 - ・ 自動作動中、障害物に干渉したとき
 - ・ ハイブリッドシステム停止時でパワーバックドアが自動作動しているときに、パワースイッチを ON にしたりハイブリッドシステムを始動したりして、補機バッテリー電圧が急に低下したとき
- バックドアにキャリアなどの重いものを取り付けると、自動で作動できずにパワーバックドアが故障したり、開いたあとにドアが突然閉じて、手・頭・首などを挟むおそれがあります。バックドアへのアクセサリ用品の取り付けは、トヨタ純正品を使用することをおすすめします。

挟み込み防止機能

次のことを必ずお守りください。お守りいただかないと、体を挟むなどして重大な傷害におよぶか、最悪の場合死亡につながるおそれがあります。

- 挟み込み防止機能を故意に作動させようとして、体の一部を挟んだりしないでください。
- 挟み込み防止機能は、バックドアが完全に閉まる直前に異物を挟むと作動しない場合があります。指などを挟まないように注意してください。
- 挟み込み防止機能は、挟まれるものの形状や挟まれかたによっては作動しない場合があります。指などを挟まないように注意してください。

■ハンズフリーパワーバックドア★について

★：グレード、オプションなどにより、装備の有無があります。

ハンズフリーパワーバックドアを操作するときは、次のことを必ずお守りください。お守りいただかないと、重大な傷害におよぶか、最悪の場合死亡につながるおそれがあります。

- 周辺の安全を確かめ、障害物がないか、身のまわりの品が挟み込まれる危険がないか確認してください。
- リヤバンパー下の中央付近に足を出し入れする際は、排気管にふれないように注意してください。熱くなっている排気管にふれると、やけどをするおそれがあります。
- リヤバンパーの下のスペースが狭い場合は、操作しないでください。

⚠ 注意

■ スピンドルユニットについて

バックドアにはバックドアを支えるためのスピンドルユニットが取り付けられています。スピンドルユニットの損傷や作動不良を防ぐため次のことをお守りください。

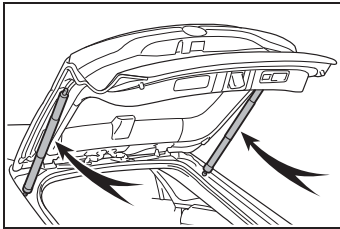

- ビニール片・ステッカー・粘着材などの異物をスピンドルユニットに付着させない
- バックドアにトヨタ純正品以外のアクセサリー用品を付けない
- スピンドルユニットに手をかけたり、横方向に力をかけたりしない

■ バックドアアイズクローザーの故障を防ぐために

バックドアアイズクローザーの作動中は無理な力をかけないでください。無理な力をかけると、バックドアアイズクローザーの故障の原因になります。

■ パワーバックドアの故障を防ぐために

- パワーバックドアを作動させる前に、凍結によるバックドアの貼り付きがないことを確認してください。バックドアに無理な力がかかっている状態で作動させると、故障の原因になります。
- パワーバックドアの作動中は、バックドアに無理に力をかけないでください。

- パワーバックドア左右端部のセンサー（→P.122）を刃物などの鋭利なもので傷付けないように注意してください。センサーが切断されると自動で閉めることができなくなります。

■ クローズ&ロック機能について

クローズ&ロック機能でパワーバックドアを閉じると、通常ブザーと異なるブザー音が鳴り作動します。

正常に作動開始したことを確認するため、通常ブザーと異なるブザー音が鳴ったことを確認してください。

またパワーバックドアが完全に閉じ施錠されると、すべてのドアが施錠されたことを作動の合図でお知らせします。（→P.113）

車から離れるときは、作動の合図を確認し、全ドアが施錠されたことを確認してください。

■ ハンズフリーパワーバックドア★について

★：グレード、オプションなどにより、装備の有無があります。

キックセンサーは、リヤバンパーの内側に設置されています。ハンズフリーパワーバックドアを正しく作動させるために次のことをお守りください。

- リヤバンパーは常にきれいにしておく
リヤバンパーに汚れや着雪などがある場合、キックセンサーが作動しなくなることがあります。その場合、汚れや雪を落としたあと、現在の位置から車両を動かしてから作動するか確認を行ってください。それでも作動しない場合はトヨタ販売店にて点検を受けてください。
- リヤバンパーに親水性コーティングなどの液体を塗らない

⚠ 注意

- リヤバンパーに草木など動くものを近付けない
リヤバンパーに草木などの動くものがふれる状態が長期間続いたときは、キックセンサーが作動しなくなることがあります。その場合、現在の位置から車両を動かしてから作動するか確認を行ってください。それでも作動しない場合はトヨタ販売店にて点検を受けてください。
- リヤバンパーへの強い衝撃を避ける
リヤバンパーが強い衝撃を受けると、キックセンサーが正常に作動しなくなるおそれがあります。次のような場合にキックセンサーが作動しないときは、必ずトヨタ販売店で点検を受けてください。
 - ・ キックセンサーやキックセンサー周辺に強い衝撃を受けた
 - ・ リヤバンパーに傷や破損がある
- リヤバンパーを分解しない
- リヤバンパーにステッカーを貼らない
- リヤバンパーを塗装しない
- パワーバックドアに自転車キャリアなどを取り付けた場合は、キックセンサーの作動を OFF にする

パワーバックドアの設定を変更するには (パワーバックドア装着車)

マルチインフォメーションディスプレイの画面から、「車両設定」-「PBD」画面を表示することで、パワーバックドアの設定を変更することができます。(→P. 91)

パワーバックドアの設定を変更した場合、

パワースイッチを OFF にしても設定内容はリセットされません。設定をもとにもどすには、再度、マルチインフォメーションディスプレイの画面での設定操作が必要です。

バックドア自動開停止位置調整について (パワーバックドア装着車)

パワーバックドアを自動で開けたときに、開く位置を調整できます。

1 バックドアをお好みの位置で停止させる (→P.119)

2 バックドア下部のスイッチを約 2 秒間押し続ける

設定が完了するとブザーが 4 回鳴ります。

次回パワーバックドアを開けると、その位置でバックドアが停止します。

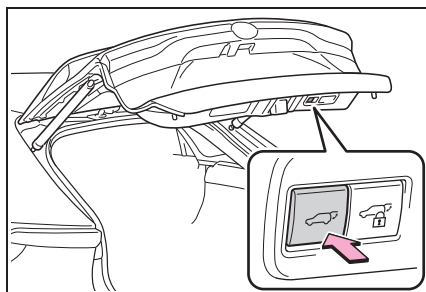

知識

■ バックドア自動開停止位置を初期状態の位置にもどすには

バックドア下部のスイッチを約 7 秒間押し続けてください。

ブザーが 4 回鳴ったあと、さらに 2 回鳴ります。次回パワーバックドアを開ける操作をすると、初期状態の位置までバツ

クドアが開きます。

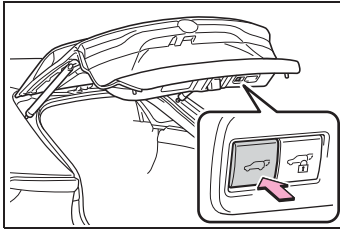

■ カスタマイズ機能

マルチインフォメーションディスプレイからもパワーバックドアの自動開停止位置の変更ができます。(→P.81, 91)

バックドア下部の  スイッチまたはマルチインフォメーションディスプレイのうち、最後に設定した方の停止位置が優先されます。

スマートエントリー&スタートシステム

電子キーをポケットなどに携帯していると、次の操作が行えます。必ず運転者が携帯してください。

- ドアを施錠・解錠する (→P.111)
- バックドアを施錠・解錠する (→P.117)
- ハイブリッドシステムを始動する (→P.186)

■ 知識

■ アンテナの位置

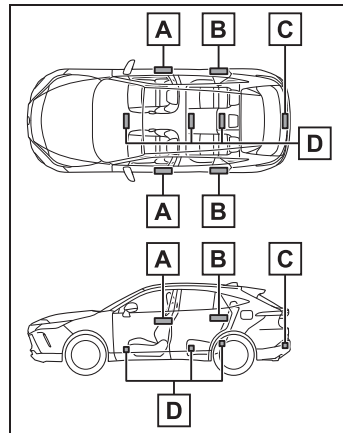

- A** 車外アンテナ (フロントドア)
- B** 車外アンテナ (リヤドア) ★
- C** 車外アンテナ (バックドア)
- D** 車室内アンテナ

★: グレード、オプションなどにより、装備の有無があります。

■ 作動範囲（電子キーの検知エリア）

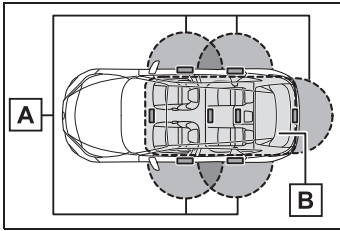

A ドアの施錠・解錠時

フロントドアのドアハンドル・リヤドアのドアハンドル★・バックドアオープンスイッチから周囲約70cm以内で電子キーを携帯している場合に作動します。（電子キーを検知しているドアハンドルのみ作動します）

B ハイブリッドシステム始動時またはパワースイッチ切りかえ時

車内で電子キーを携帯している場合に作動します。

★：グレード、オプションなどにより、装備の有無があります。

■ 警告音が鳴ったり警告表示が出たりしたとき

誤操作などによる予期せぬ事故や盗難を防ぐため、警告音が鳴ったり、マルチインフォメーションディスプレイに警告が表示されることがあります。警告が表示されたときは、ディスプレイの表示をもとに適切に対処してください。

警告音のみが鳴る場合の状況と対処方法は次の通りです。

- 車外から警告音が“ピー”と5秒鳴る

状況	対処方法
いずれかのドアが開いているときにスマートエントリー&スタートシステムで施錠しようとした	全ドアを閉めたあと、再度施錠する

- 車内から“ポーン、ポーン”と鳴り続ける

状況	対処方法
運転席ドアが開いている状態でパワースイッチをACCにした（パワースイッチがACCのとき運転席ドアを開いた）	パワースイッチをOFFにしたあと、運転席ドアを閉める

■ 節電機能

長期駐車時に電子キーの電池と車両の補機バッテリーあがりを防止するため、節電機能が働きます。

- 次の状況では、スマートエントリー&スタートシステムによる解錠に時間がかかる場合があります。
 - ・ 車の外約3.5m以内に電子キーを2分以上放置した
 - ・ 5日間以上スマートエントリー&スタートシステムを使用しなかった
- 14日間以上スマートエントリー&スタートシステムを使用しなかった場合、運転席以外での解錠ができなくなります。この場合は、運転席のドアハンドルを握る、もしくは、ワイヤレス機能、メカニカルキーで解錠してください。

■ 電子キーを節電モードにするには

- 節電モードに設定すると、電子キーによる電波の受信待機を停止し、電子キーの電池の消耗を抑えることができます。

電子キーの  を押しながら、

 を2回押し、電子キーのインジケーターが4回光ることを確認してください。

節電モード中は、スマートエントリー&スタートシステムを使用できません。節電モードを解除するには、電子キーのいずれかのスイッチを押してください。

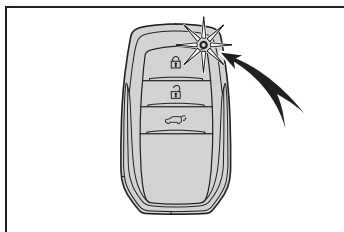

- 長期間使用しない電子キーは、節電モードにしておくことをおすすめします。

■ 電子キーの機能が停止するとき

電子キーを置いたままにするなど、一定時間電子キーの位置に変化がなかった場合、電池の消耗を抑えるために電子キーの機能が停止します。

この場合は、電子キーを持ち上げるなどして位置を動かすことで、自動的に復帰します。

■ 機能が正常に働かないおそれのある状況

スマートエントリー&スタートシステムは微弱な電波を使用しています。次のような場合は電子キーと車両間の通信をさまたげ、スマートエントリー&スタートシステムやワイヤレスリモコン、イモビライザーシステムが正常に作動しない場合があります。

- 電子キーの電池が消耗しているとき
- 近くにテレビ塔や発電所・ガソリンスタンド・放送局・大型ディスプレイ・空港があるなど、強い電波やノイズの発生する場所にいるとき
- 電子キーが、次のような金属製のものに接していたり、覆われたりしているとき
 - ・ アルミ箔などの金属の貼られたカード
 - ・ アルミ箔を使用したタバコの箱
 - ・ 金属製の財布やかばん
 - ・ 小銭
 - ・ カイロ
 - ・ CD や DVD などのメディア
- 近くで他の電波式ワイヤレスリモコンを使用しているとき
- 電子キーを、次のような電波を発信する製品と同時に携帯しているとき
 - ・ 無線機や携帯電話・コードレス式電話

などの無線通信機器

- ・ 他の車の電子キーや電波式ワイヤレスリモコン
- ・ パソコンや携帯情報端末（PDA など）
- ・ デジタルオーディオプレーヤー
- ・ ポータブルゲーム機器

- リヤウインドウガラスに金属を含むフィルムなどが貼ってあるとき
- 充電器など電子機器の近くに電子キーを置いた場合
- コインパーキングなど通信をさまたげる電波がある場所に駐車したとき

スマートエントリー&スタートシステムでドアを施錠・解錠できない場合は、次の方法を試してください。

- ドアハンドルに電子キーを近付けて操作する
- ワイヤレス機能を使用する

上記の方法でも施錠・解錠できない場合は、メカニカルキーを使用してください。（→P.110）

また、スマートエントリー&スタートシステムでハイブリッドシステムが始動できない場合は、P.429 を参照してください。

■ ご留意いただきたいこと

- 電子キーが作動範囲内（検知エリア内）にあっても、次のような場合は正しく作動しないことがあります。
 - ・ ドアの施錠・解錠時に電子キーがドアガラスやドアハンドルに近付きすぎている、または地面の近くや高い場所にある
 - ・ ハイブリッドシステム始動時またはパワースイッチの切りかえ時に、電子キーがインストルメントパネルやフロア上・ドアポケット・またはグローブボックス内などに置かれている
- インストルメントパネル上面やドアポケット付近に電子キーを置いたまま車外に出ると、電波の状況によっては車外アンテナに検知され車外から施錠でき、電子キーが車内に閉じ込められる

おそれがあります。

- 電子キーが作動範囲内であれば、電子キーを携帯している人以外でも施錠・解錠できます。ただし、電子キーを検知しているドア以外では解錠できません。
- 車外でも電子キーがドアガラスに近付いていると、ハイブリッドシステムを始動できることがあります。
- 電子キーが作動範囲内にあるとき、洗車や大雨などでドアハンドルに大量の水がかかると、ドアが施錠・解錠することがあります。(ドアの開閉操作がなければ、解錠されても約 30 秒後に自動で施錠します)
- ワイヤレスリモコンなどでの施錠時にキーが車両の近くにあると、スマートエントリー&スタートシステムでの解錠ができません。(ワイヤレスリモコンを使用すると解錠できます)
- 手袋を着用していると施錠・解錠しないことがあります。
- ロック操作は、連続で 2 回まで有効です。3 回目以降はロック動作しません。
- 電子キーを携帯したまま洗車をすると、水がドアハンドルにかかったときに施錠・解錠をくり返すことがあります。その場合は次のような処置をしてください。
 - ・ キーを車両から約 2m 以上離れた場所に置く (盗難に注意し保管してください)
 - ・ キーを節電モードに設定してスマートエントリー&スタートシステムの作動を停止する (→P.130)
- 洗車機での洗車中にキーが車内にあると、水がドアハンドルにかかったときに、マルチインフォメーションディスプレイに警報が表示され車外のブザーが吹鳴することがあります。すべての

ドアを施錠すると警報は止まります。

- ロックセンサーの表面に氷や雪、泥が付着すると、センサーが反応しないことがあります。その場合は氷や雪、泥を取り除いて再度操作してください。
- すばやいドアハンドル操作や、車外アンテナの作動範囲内へ入ってすぐのドアハンドル操作では、解錠しないことがあります。センサーにふれ解錠したことを確認してからドアハンドルを引いてください。
- 作動範囲内に他の電子キーがあると、解錠に時間がかかることがあります。

■ 降車オートロック機能^{※1}についてご留意いただきたいこと

※1 トヨタ販売店での設定変更が必要です。

- 車内に人が乗っている場合でも、車内に電子キーがないときは降車オートロック機能が作動します。施錠したくないときは、降車オートロック機能を一時的に非作動にしてください。(→P.112)
乗員を残して施錠するとオートアラームが作動することがあります。
- 洗車機などの大きな金属物が動くような場所では、電子キーの位置が正しく検知されないおそれがあります。降車オートロック機能の誤作動を防ぐために、車から離れるときは車内に電子キーを残さないでください。
- すべてのドアを閉めたあと (パワーバックドア★閉作動中も含む^{※2}) に次の操作をすると、降車オートロック機能が解除されます。
 - ・ ブレーキペダルを踏む
 - ・ パワースイッチを押す
 - ・ 降車オートロック機能以外で施錠・解錠する

降車オートロック機能を作動させるには、

いずれかのドアを開閉（パワーバックドア★閉作動開始も含む※2）してください。

- 電子キーのスイッチを押し続けている場合、降車オートロック機能が正常に作動しないおそれがあります。
- 降車オートロック待機状態のときにいずれかのドアを開けると、降車オートロック機能が解除されます。※2
- すべてのドアが閉じたときに電子キーが作動範囲内にない場合でも、一定時間内に電子キーが作動範囲内に入ると降車オートロック機能が作動します。※2
- 電池残量が少ないときは、降車オートロック機能が正常に作動しないおそれがあります。
- 降車オートロック機能を一時的に非作動にする（→P.112）とき、ブザーが鳴る前に次の操作をすると、降車オートロック機能は非作動になりません。
 - ・いずれかのドアを開ける
 - ・ブレーキペダルを踏む
 - ・パワースイッチを押す

降車オートロック機能を一時的に非作動にするには、いずれかのドアを開閉したあと、操作をやり直してください。

- 降車オートロック機能を一時的に非作動にする（→P.112）ときは、施錠されていないドアのドアハンドルを握ってください。
- 降車オートロック機能を一時的に非作動にする（→P.112）ときにブザーが鳴らない場合は、電子キーの位置を確認してから再度ドアハンドルを握ってください。

★：グレード、オプションなどにより、装備の有無があります。

※2パワーバックドア閉作動中降車オートロック機能（→P.112）の設定を有効

にしている場合は同様にご注意ください。

■長期間運転しないとき

- 盗難防止のため、電子キーを車両から2m以上離しておいてください。
- あらかじめスマートエントリー&スタートシステムを非作動にすることができます。（→P.450）
- 電子キーを節電モードに設定すると、電池の消耗を抑えることができます。（→P.130）

■システムを正しく作動させるために

電子キーを必ず携帯した上で作動させてください。また、車外から操作する場合は電子キーを車両に近付けすぎないようにしてください。

作動時の電子キーの位置や持ち方によっては、電子キーが正しく検知されず、システムが正しく作動しないことがあります。（誤って警報が鳴ったり、キー閉じ込み防止機能が働かないこともあります）

■電子キーが正常に働かないとき

- ドアの施錠・解錠（→P.428）
- ハイブリッドシステムの始動（→P.429）

■カスタマイズ機能

スマートエントリー&スタートシステムを非作動にするなどの変更ができます。（カスタマイズ一覧：→P.450）

カスタマイズ機能でスマートエントリー&スタートシステムを非作動にしたときは、次の操作の説明を参照してください。

- ドアの施錠・解錠：ワイヤレス機能、またはメカニカルキーを使ってドアの施錠・解錠ができます。（→P.111, 428）
- ハイブリッドシステムの始動・パワースイッチのモード切りかえ：→P.429
- ハイブリッドシステムの停止：P.188

 **警告****■ 電波がおよぼす影響について（スマートエントリー&スタートシステムアンテナ）**

- 植込み型心臓ペースメーカー、植込み型両心室ペーシングパルスジェネレータまたは植込み型除細動器を装着されている方は、アンテナ（→P.129）から約 22cm 以内に近付かないようにしてください。電波により植込み型心臓ペースメーカー、植込み型両心室ペーシングパルスジェネレータまたは植込み型除細動器の作動に影響を与えるおそれがあります。
- 植込み型心臓ペースメーカー、植込み型両心室ペーシングパルスジェネレータまたは植込み型除細動器以外の医療用電気機器を使用される場合は、電波による影響について医療用電気機器製造者などに事前に確認してください。電波により医療用電気機器の動作に影響を与えるおそれがあります。

スマートエントリー&スタートシステムを非作動にすることもできます。詳しくはトヨタ販売店にお問い合わせください。

フロントシート

シートの前後・上下位置などの調整ができます。

正しい運転姿勢がとれるよう調整してください。(→P.23)

調整するには

▶ マニュアルシート装着車

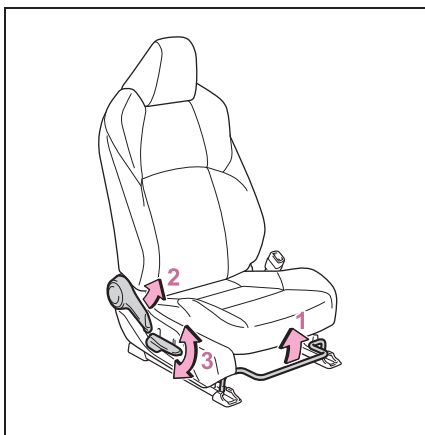

- 1 前後位置調整
- 2 リクライニング調整
- 3 シート全体の上下調整 (運転席のみ)

▶ パワーシート装着車

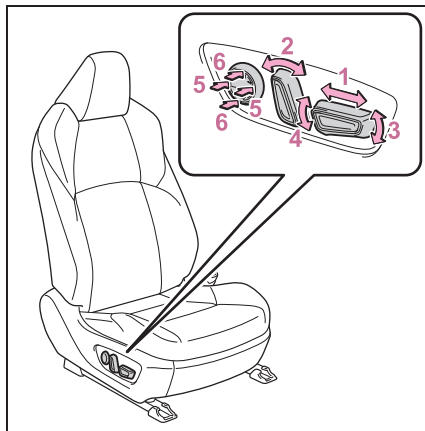

- 1 前後位置調整
- 2 リクライニング調整
- 3 クッション前端の上下調整 (運転席のみ)
- 4 シート全体の上下調整 (運転席のみ)
- 5 腰部前後調整 (ランバーサポート) (運転席のみ)
- 6 腰部上下調整 (ランバーサポート) ★ (運転席のみ)

★: グレード、オプションなどにより、装備の有無があります。

知識

■シートを調整するとき

ヘッドレストが天井にあたらないよう注意してください。

■パワーイージーアクセスシステム★

★: グレード、オプションなどにより、装備の有無があります。

パワースイッチのモード切りかえ・運転席シートベルトの脱着に連動して、ハンドルとシートが動きます。(→P.138)

警告

■ シートを調整するとき

- 同乗者がシートにあたってけがをしないように注意してください。
- シートの下や動いている部分に手を近付けないでください。
指や手を挟み、重大な傷害を受けるおそれがあり危険です。
- 足元のスペースを確保し足を挟まないように注意してください。
- マニュアルシート装着車は、シート調整後はきちんと固定されていることを確認してください。

■ リクライニング調整について

背もたれは必要以上に倒さないでください。

必要以上に倒しすぎると、事故のときに体がシートベルトの下にもぐり、腹部などに強い圧迫を受けたり肩部ベルトが首にかかるなどして、重大な傷害におよぶか、最悪の場合死亡につながるおそれがあります。

リヤシート

レバーの操作で、リクライニングの調整や背もたれを倒すことができます。

調整するには

リクライニング調整レバー **A** を引いて、背もたれを調整します。

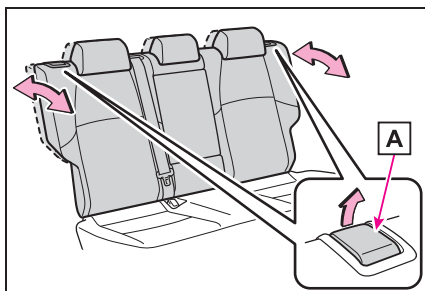

警告

■ 背もたれを操作するとき

次のことを必ずお守りください。
お守りいただかないと、体を挟むなどして重大な傷害におよぶか、最悪の場合死亡につながるおそれがあります。

- 同乗者がシートにあたらないようにしてください。
- シートのあいだや動いている部分に手を近付けないようにしたり、体の一部が挟まれないようにしてください。

警告

- シート調整後はきちんと固定されていることを確認してください。背もたれが確実に固定されていないときは、レバーに赤色が見えます。赤色が見えていないことを確認してください。

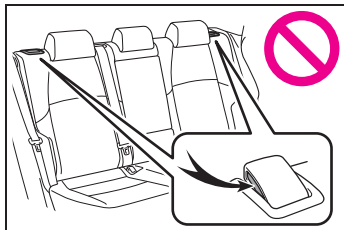

背もたれを倒すには

■ 背もたれを倒す前に

- 1 車を安全な場所に駐車する
パーキングブレーキをかけ (→P.196)、シフトレバーをPにします。(→P.193)
- 2 フロントシートの位置・背もたれの角度を調整する (→P.135)

フロントシートの位置によっては、背もたれが後方に倒れていると、リヤシート of 操作時にあたる場合があります。

- 3 リヤシートのヘッドレストを下げる (→P.142)
- 4 リヤシートのアームレストを引き出している場合は、格納する (→P.345)

助手席側のシートのみを操作する場合、この手順は不要です。

■ 背もたれを倒す

リクライニング調整レバー **A** を引きながら、背もたれを倒す

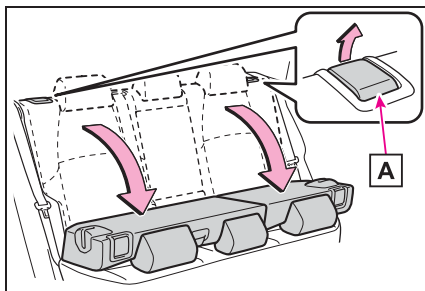

■ 背もたれをもとにもどす

シートベルトをシートベルトガイド **A** にかけて、シートとボデーのあいだに挟まれないように操作してください。また、背もたれがロックされるまで確実にもどしてください。

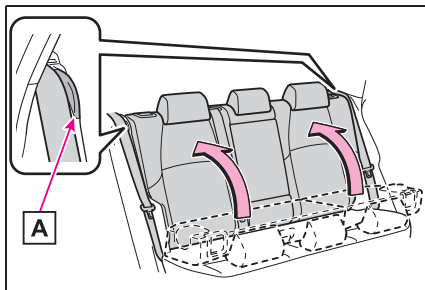

警告

次のことをお守りください。お守りいただかないと、重大な傷害におよぶが、最悪の場合死亡につながるおそれがあります。

■ 背もたれを前倒しするときや、前倒ししたあとは

- 走行中に前倒しをしない
- 平坦な場所でパーキングブレーキを確実にかけ、シフトレバーをPにする
- 倒した背もたれの上やラゲージルームに人を乗せて走行しない

警告

- お子さまがラゲージルームに入らないよう注意する
- シートに人が乗っている状態で背もたれを操作しない
- 操作中は、可動部や結合部に手足を挟まないように注意する
- お子さまに操作させない
- 背もたれをもとの位置にもどしたあとは
- 背もたれを前後に軽くゆさぶり、確実に固定する
背もたれが確実に固定されていないときは、レバーに赤色が見えます。赤色が見えていないことを確認してください。

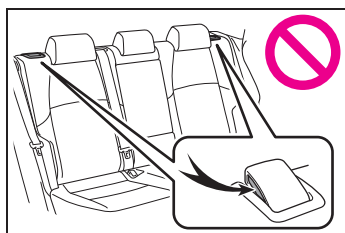

- シートベルトがねじれたり、挟み込まれていないか確認する

パワーイージーアクセスシステム★ / ポジションメモリー★ / メモリーコール機能★

自動で運転席・ハンドル・ヘッドアップディスプレイ★を動かし、乗り降りしやすい位置に調整したり、お好みのドライビングポジションに調整したりします。

ドライビングポジションは、2パターンまで登録できます。

ドライビングポジションを電子キーに登録することで、電子キーごとにドライビングポジションを自動で呼び出すことができます。

★：グレード、オプションなどにより、装備の有無があります。

運転席への乗り降りをしやすくするには（パワーイージーアクセスシステム）

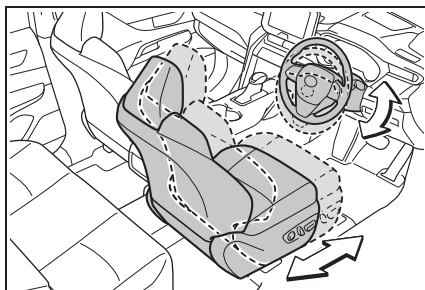

次のすべての操作を行ったとき、シートとハンドルが乗り降りしやすい位置に自動で調整されます。

- シフトレバーを P に入れる
- パワースイッチを OFF にする

● シートベルトをはずす

次のいずれかの操作を行ったとき、シートとハンドルがもとの位置にもどります。

- パワースイッチを ACC または ON にする
- シートベルトを着用する

 知識

■ パワーイージーアクセスシステムの作動について

降車時に、シートの位置が最後方付近にあるなど、パワーイージーアクセスシステムが作動しない場合があります。

■ カスタマイズ機能

パワーイージーアクセスシステムによる設定を変更できます。
(カスタマイズ一覧：→P.452)

ドライビングポジションを登録する／呼び出すには（ポジションメモリー）

■ 登録方法

- 1 シフトレバーが P の位置にあることを確認する
- 2 パワースイッチを ON にする
- 3 運転席・ハンドル・ヘッドアップディスプレイ表示★をお好みの位置に調整する
- 4 SET ボタンを押しながら、または SET ボタンを押したあと 3 秒以内に 1、2 のうち登録したいボタンをブザーが鳴るまで押す

すでに同じボタンに登録されている場合は、上書きされます。

★：グレード、オプションなどにより、

装備の有無があります。

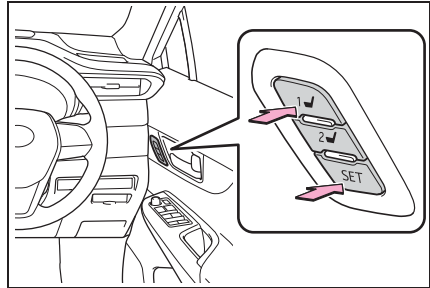

■ 呼び出し方法

- 1 シフトレバーが P の位置にあることを確認する
- 2 パワースイッチを ON にする
- 3 1、2 のうち呼び出したいポジションのボタンをブザーが鳴るまで押す

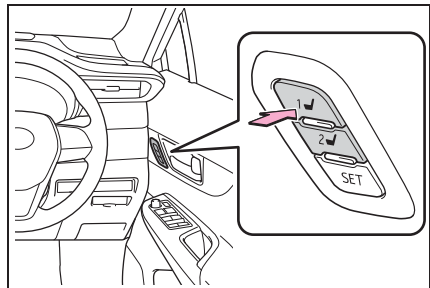

 知識

■ ポジションの呼び出し作動を途中で止めたいとき

次のいずれかの操作をします。

- SET ボタンを押す
- 1、2 のボタンを押す
- シート調整スイッチのいずれかを操作する（シートのみ作動停止）
- ハンドル位置調整スイッチを操作する（ハンドルのみ作動停止）

■ 音声操作システムでの操作について★

★：グレード、オプションなどにより、装

備の有無があります。

音声操作システムを使用して次の操作をすることができます。

- ドライビングポジションの登録
- ドライビングポジションの呼び出し
(シフトレバーがPの位置にあるときのみ操作可能)

音声操作システムについては、別冊「ナビゲーション取扱書」または「ナビゲーションシステム取扱書」を参照してください。

■ 登録できるシート位置 (→P.135)

次のシート位置が登録できます。

- 前後位置調整
- リクライニング調整
- クッション前端の上下調整
- シート全体の上下調整

■ パワースイッチ OFF 後の作動

運転席ドアを開けて180秒以内、または運転席ドアを閉めて60秒以内に呼び出したいポジションのボタンを押すと、シートの位置が調整されます。

■ ポジションメモリーを正しくお使いいただくために

登録位置がシート各調整位置の最端部にある状態で、さらに同じ方向に操作をすると、呼び出し位置にずれが生じることがあります。

■ ポジションを呼び出すとき

ヘッドレストが天井にあたらないよう注意してください。

■ 登録したシート位置が呼び出せないとき

シート位置を特定の範囲内に登録した場合、状況によってはシート位置を呼び出せないことがあります。詳しくはトヨタ販売店にご相談ください。

警告

■ シート調整時の警告

シート調整中は、シートがリヤ席乗員にあたり、運転者の体がハンドルに圧迫されたりしないよう注意してください。

電子キーにドライビングポジションを登録／呼び出し／解除するには (メモリーコール機能)

■ 登録方法

お好みのドライビングポジションをあらかじめ1、2のいずれかのボタンに登録しておきます。

登録させたいキーのみ携帯して、運転席ドアを閉めてください。車内にキーが2つ以上あると、正確に登録できません。

- 1 シフトレバーがPの位置にあることを確認する
- 2 パワースイッチをONにする
- 3 登録させたいドライビングポジション(1、2)を呼び出す
- 4 呼び出したドライビングポジションのボタンを押しながら、ドアロックスイッチの施錠側または解錠側を“ピー”とブザーが鳴るまで押す

登録できなかった場合は、約3秒間ブ

ザーが鳴り続けます。

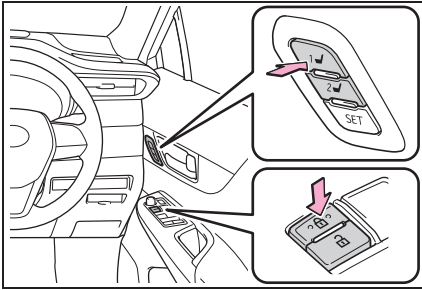

■ 呼び出し方法

- 1 ドライビングポジションを登録した電子キーを携帯し、運転席ドアをスマートエントリー&スタートシステムまたはワイヤレスリモコンで解錠してドアを開ける

ハンドルおよびヘッドアップディスプレイ表示★を除くドライビングポジションが登録された位置へ動きますが、シート位置は乗り込みやすくするために、登録された位置より少し後方に動きます。

ドライビングポジションがすでに登録された位置にある場合は、シートは動きません。

- 2 パワースイッチを ACC または ON にするか、運転席シートベルトを着用する

シート・ハンドル・ヘッドアップディスプレイ表示★（パワースイッチを ON にしたときのみ）が登録したドライビングポジションに動きます。

★：グレード、オプションなどにより、装備の有無があります。

■ 解除方法

解除させたいキーのみ携帯して、運転席ドアを閉めてください。車内にキーが2つ以上あると、正確に解除できません。

- 1 シフトレバーが P の位置にあることを確認する
- 2 パワースイッチを ON にする
- 3 SET ボタンを押しながら、ドアロックスイッチの施錠側または解錠側を“ピッピッ”とブザーが鳴るまで押す

解除できなかった場合は、約 3 秒間ブザーが鳴り続けます。

□ 知識

■ メモリーコール機能によるドライビングポジションの呼び出しについて

- 電子キーごとにドライビングポジションを登録できるため、携帯する電子キーによっては呼び出されるドライビングポジションが異なる場合があります。
- 運転席ドア以外のドアをスマートエントリー&スタートシステムで解錠した場合は、ドライビングポジションの呼び出しは行われません。その場合は、登録したドライビングポジションのボタンを押してください。

■ カスタマイズ機能

メモリーコール機能による解錠ドアの設定などを変更できます。

（カスタマイズ一覧：→P.452）

ヘッドレスト

ヘッドレストはすべてのシートに装備されています。

⚠ 警告

■ ヘッドレストについて

次のことをお守りください。
お守りいただかないと、重大な傷害におよぶか、最悪の場合死亡につながるおそれがあります。

- ヘッドレストは、それぞれのシート専用のものを使用する
- ヘッドレストを必ず正しい位置に調整する
- ヘッドレストを調整したあとは、ヘッドレストを押し下げて固定されていることを確認する
- ヘッドレストをはずしたまま走行しない

上下調整するには

■ フロント席

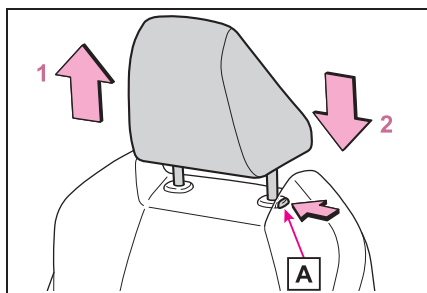

1 上げる

2 下げる

下げるときは、解除ボタン **A** を押しながら操作します。

■ リヤ席

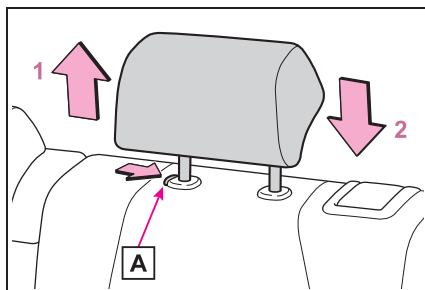

1 上げる

2 下げる

下げるときは、解除ボタン **A** を押しながら操作します。

📖 知識

■ ヘッドレストの高さについて（フロント席）

必ずヘッドレストの中心が両耳のいちばん上のあたりになるよう調整してください。

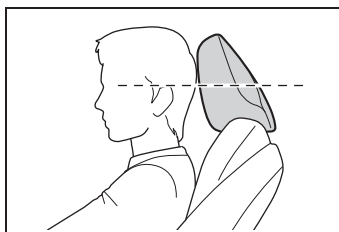

■ リヤ席について

使用するときには、常に格納位置から一段上げた位置にしてください。

ヘッドレストを取りはずすには

解除ボタン **A** を押しながらヘッドレストを引き上げる

ヘッドレストが天井にあたって取りはずしにくいときは、シートの高さや角度をかえてください。(→P.135)

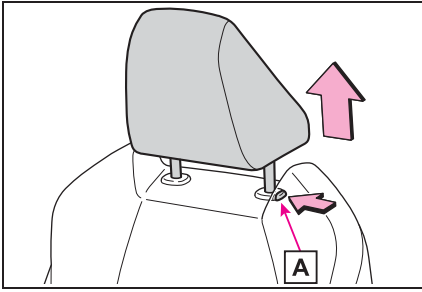

ヘッドレストを取り付けるには

ヘッドレストを取り付け穴に合わせて、ロック位置まで押し下げる
さらに下げるときは、解除ボタン **A** を
押しながら操作してください。

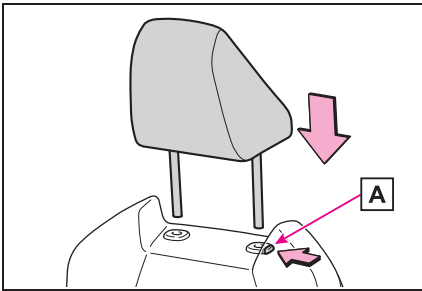

ハンドル

調整のしかた

- ▶ マニュアルチルト&テレスコピックステアリング
- 1 ハンドルを持ち、レバーを下げる

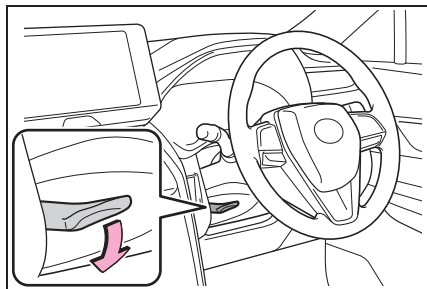

- 2 ハンドルを上下・前後に動か
し、適切な位置にする

位置が決定したら、レバーを上げてハンドルを固定してください。

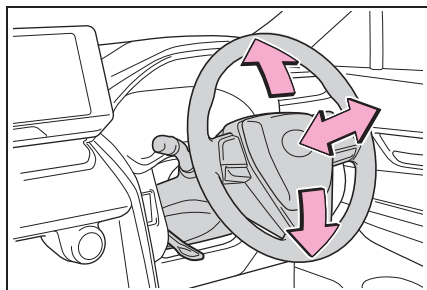

- ▶ 電動チルト&テレスコピックス
テアリング

スイッチを操作すると、ハンドルを次の方向に動かします。

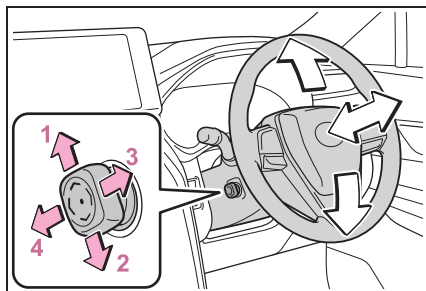

- 1 上方へ
- 2 下方へ
- 3 手前へ
- 4 前方へ

知識

■ 電動チルト&テレスコピックス テアリングの作動条件

パワースイッチが ACC または ON のとき*

* 運転席シートベルトを装着していれば、パワースイッチのモードにかかわらず、ハンドルの調整ができます。

■ パワーイージーアクセスシステム★

★: グレード、オプションなどにより、装備の有無があります。

パワースイッチのモード切りかえ・運転席シートベルトの脱着に連動して、ハンドルとシートが動きます。(→P.138)

■ ハンドル位置の自動調整★

★: グレード、オプションなどにより、装備の有無があります。

お好みのハンドル位置をドライビングポジションメモリーに登録すると、自動で調整されます。(→P.139)

警告**■ 走行中の留意事項**

走行中はハンドル位置の調整をしないでください。

運転を誤り、重大な傷害におよぶか、最悪の場合死亡につながるおそれがあります。

■ ハンドル位置を調整したあとは（マニュアルチルト&テレスコピックスアリング装着車）

ハンドルが確実に固定されていることを確認してください。

固定が不十分だとハンドルの位置が突然変わり、思わぬ事故につながり、重大な傷害におよぶか、最悪の場合死亡につながるおそれがあります。また、固定が不十分だとホーンが鳴らない場合があります。

ホーン（警音器）を使うには

ハンドルの  周辺部を押すとホーンが鳴ります。

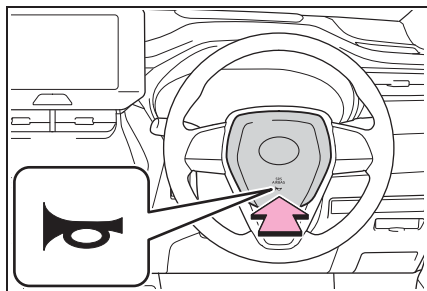
**インナーミラー★**

★：グレード、オプションなどにより、装備の有無があります。

後方を十分に確認できるようにミラーの位置を調整することができます。

上下調整するには

運転姿勢に合わせてインナーミラーの高さを調整することができます。

インナーミラー本体を持って、上下方向に調整する

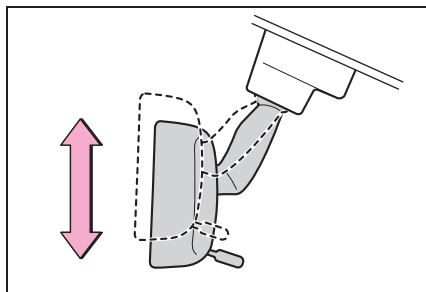
**警告****■ 走行中の留意事項**

走行中はミラーの調整をしないでください。

運転を誤って、重大な傷害におよぶか、最悪の場合死亡につながるおそれがあります。

防眩機能を使うには

レバーを操作することで、後続車のヘッドランプによる反射光を減少させます。

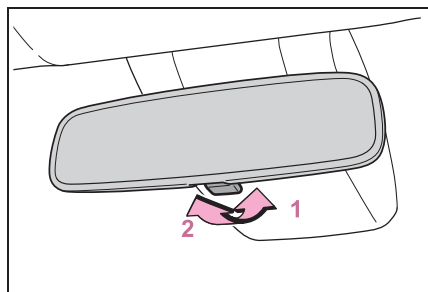

- 1 通常使用時
- 2 防眩時

デジタルインナーミラー (前後方録画機能付)★

★: グレード、オプションなどにより、
装備の有無があります。

デジタルインナーミラー（前後 方録画機能付）の概要

デジタルインナーミラー（前後方録画機能付）で次のことができます。

- デジタルインナーミラー
車両後方カメラの映像をミラー内のディスプレイに表示する運転補助装置です。ディスプレイスイッチを操作することで、光学ミラーモードとデジタルインナーミラーモードに切りかえることができます。
ヘッドレストや荷物などで視界をさえぎられずに後方を確認することができます。また、リヤ席を映さないことで乗員のプライバシーを保護することができます。
- 前後方録画機能
車両前後のカメラで撮影した映像をデジタルインナーミラー内の microSD カードに録画します。

お使いになる前に

- 本機はパワースイッチが ON のあいだ常時映像を録画する装置ですが、すべての状況において録画することを保証したものではありません。
正常に録画できなかった場合や、

録画データが破損していた場合による損害については、トヨタは一切の責任を負いません。

- 本機は、事故などの検証時に役立つことを目的の一つとしていますが、証拠としての効力を保証するものではありません。
- 本機は常時録画型の映像録画装置です。
- microSD カードがセットされていることを必ず確認してください (→P.157)。microSD カードがセットされていないと、映像が録画されません。また、microSD カードの保存容量をこえると、映像が上書きされます。必要な映像については、パソコンに保存するなどして保護してください。
- 本機で録画した映像は、その使用目的や使用方法によっては、被写体のプライバシーなどの権利を侵害する場合がありますのでご注意ください。いたずらなどの目的のためには使用しないでください。これらの場合についてはトヨタは一切責任を負いません。
- 録画した映像から信号機の状態が必ず確認できることを保証した装置ではありません。環境によって信号機の状態が確認できない場合は、前後の映像や周辺の車両の状況からご判断ください。信号機の状態が確認できない場合があっても、トヨタは一切の責任を負いません。
- LED 式信号機の場合は目に見え

ない速さで点滅しているため、点滅して録画される場合があります。信号が映っていない場合は前後の映像や周辺の車両の状況からご判断ください。LED 式信号機が映らない場合があっても、トヨタは一切の責任を負いません。

● 免責事項について

お客様または第三者が、本機の誤使用、使用中に生じた故障、その他の不具合または本機の使用によって受けられた損害については法令上の賠償責任が認められる場合を除き、トヨタは一切その責任を負いませんので、あらかじめご了承ください。

● 著作権について

- ・ 録画・撮影したものは、個人として楽しむほかは、著作権法上、権利者に無断で使用できません。
- ・ 鑑賞・興行・展示物など、個人として楽しむ目的でも撮影を制限している場合がありますので、ご注意ください。

知識

■ デジタルインナーミラー（前後方録画機能付）の作動条件

パワースイッチが ON のとき、かつ前後方録画機能を ON にしているとき (→P.159)

いったん前後方録画機能を ON / OFF すると、次回パワースイッチを ON にしたときにも、そのままの状態が続きます。

パワースイッチを ON から OFF にすると、数秒後に表示が消えますが、前後方録画機能はパワースイッチを ON から OFF にした直後に停止します。

■ ディスプレイに表示される映像が見えにくかったり、鮮明な映像が撮影できなくなる状況について

- ミラーの反射や汚れ、カメラに水滴やほこりが付いているなどでディスプレイに表示される映像が見えにくい場合や、後続車のライトのちらつきや圧迫感が気になる場合は、光学ミラーモードに切りかえてください。
- フロントウインドウガラスまたはリアウインドウガラスに水滴が付いているときや、汚れているときなどは、鮮明な映像を表示や録画できない場合があります。フロントウインドウガラスまたはリアウインドウガラスの外側に水滴が付いていたり汚れているときは、ワイパーやウォッシャー（→P.214, 217）で水滴や汚れを取り除いてください。
- 映像への不要な映り込みが発生しないように、フロントウインドウガラスおよびリアウインドウガラスのカメラ周辺やダッシュボード上には何も取り付けたり、貼り付けたり、置いたりしないで下さい。正常な映像が録画できないおそれがあります。
- バックドアが開いているときは、デジタルインナーミラーの映像が正しく表示されなかったり、映像を正しく撮影できません。走行前に必ずバックドアが閉まっていることを確認してください。
- 調光パノラマルーフ装着車：太陽光等が反射して、ディスプレイが見えにくい場合は、電動サンシェードを閉めてください。
- 夜間など暗いところでは、次のような現象が発生することがありますが、異常ではありません。
 - ・ 映像の色と実際の色が異なって見える
 - ・ 後続車のライトの高さなどによっては、後続車の周囲が白くぼやけて見える

- ・ 周辺を明るく見せるために映像が自動的に調整されることにより、特有のちらつきが発生する

映像が見えにくい場合や、ちらつきが気になる場合は、光学ミラーモードに切りかえてください。

■ ご留意いただきたいこと

- 太陽光やヘッドライトなど高輝度の被写体がカメラに映ると、その光源周辺に白飽和が発生したり、光源中心部分が黒く映ることがありますが、映像素子特有の現象によるもので異常ではありません。
- デジタルインナーミラー本体が発熱することがありますが、異常ではありません。
- 体調・年齢などにより、ディスプレイに表示される映像に焦点が合うまで時間がかかる場合があります。焦点が合わずぼやけると感じたときは、光学ミラーモードに切りかえてください。
- カメラレンズの特性により、画面に映る人や障害物は、実際の位置や距離と異なって見えることがあります。
- 主に同乗者がディスプレイを凝視すると、車酔いを起こすおそれがあります。

■ システムに異常が発生したとき

デジタルミラーモード時に、図で示すシンボルが表示されます。シンボルの表示は数秒後に消えます。ディスプレイスイッチを操作し、光学ミラーモードに切りかえて、トヨタ販売店で点検を受けてください。

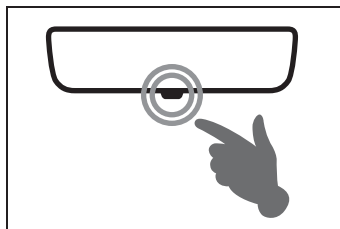

■ミラー内のディスプレイにメッセージが表示されたときは

→P.166

⚠ 警告

次のことをお守りください。お守りいただかないと、重大な傷害におよぶか、最悪の場合死亡につながるおそれがあります。

■デジタルインナーミラー（前後方録画機能付）をお使いになる前に

- 走行前に必ずミラーの調整を行ってください。（→P.158）
 - ・ 光学ミラーモードに切りかえて、鏡面を後方が正しく映る位置に調整する
 - ・ デジタルミラーモードに切りかえて、ディスプレイに表示される映像を調整する
- 安全のため、デジタルインナーミラー（前後方録画機能付）はできるだけ走行中に操作しないでください。デジタルインナーミラー（前後方録画機能付）は、安全な場所に停車して操作してください。走行中に操作すると、ハンドル操作を誤るなど、思わぬ事故につながるおそれがあります。また、走行中はディスプレイを見続けしないでください。
- ディスプレイに表示される映像と光学ミラーに映る範囲は異なりますので、あらかじめ違いを確認してください。
- 故意に危険な運転をすることによって、前後方録画機能の作動をテストしないでください。思わぬ事故につながるおそれがあります。

各部の名称

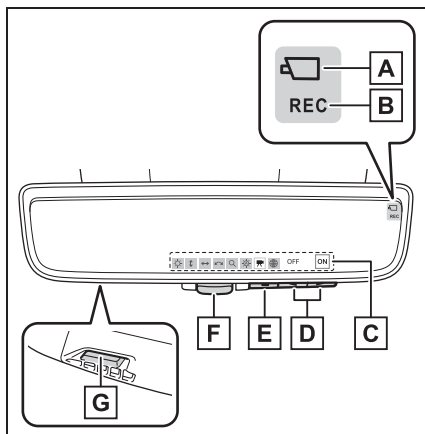

A カメラインジケータ

デジタルインナーミラーシステムの作動状態を示します。

☐点灯時：デジタルインナーミラーシステムが正常に作動していることを示します。

☒点灯時：デジタルインナーミラーシステムに異常が発生していることを示します。（→P.163）

B REC インジケータ

正常に録画していることを示します。

C アイコン表示エリア

調整アイコン（→P.159）・調整ゲージが表示されます。

D 選択／調整スイッチ

調整項目の設定を変更します。

E メニュースイッチ

調整アイコンの表示や、調整項目の移動を行います。

F ディスプレイスイッチ

デジタルミラーモードと光学ミラーモードの切りかえを行います。

G microSD カード挿入口

microSD カードの出し入れを行います。

モードを切りかえるには

ディスプレイスイッチを操作することで、デジタルミラーモードと光学ミラーモードを切りかえることができます。

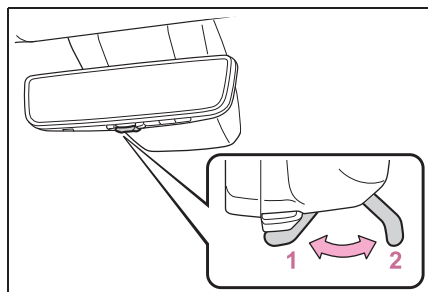

1 デジタルミラーモード

車両後方の映像を表示します。

ディスプレイに  が表示されます。

2 光学ミラーモード

映像が消え、光学ミラーとして使用できます。

前後方録画機能について

車両の前後に装着されているカメラで撮影した映像が microSD カードに録画されます。本機は、次の 4 種類の録画機能を備えています。

● 常時録画 (→P.150)

パワースイッチが ON のあいだ常時録画されます。

● 衝撃検知録画 (→P.151)

一定以上の衝撃を検知したとき、自動的に録画されます。

● 手動録画 (→P.151)

手動操作により、任意のタイミングで録画できます。

● 静止画撮影 (→P.151)

手動操作により、任意のタイミングで静止画の撮影ができます。

録画するには

録画中はディスプレイに REC インジケーター (→P.149) が表示されます。

■ 常時録画

パワースイッチを ON にすると、自動的に録画が開始されます。

パワースイッチを OFF にすると、録画が停止されます。

● 常時録画の録画時間は、約 120 分です。

録画状態によっては、録画時間が短くなったり長くなったりする場合があります。

● 録画データは、前方映像と後方映像が別ファイルとしてそれぞれ 1 ファイル約 1 分の長さで保存されます。

● microSD カードの録画領域がなくなると古い日時のファイルから順に消去され、録画が継続されます。

録画した映像を残しておきたい場合は、パソコンに保存しておくなどの対応をお願いします。

● 必要に応じて、録画機能を停止することもできます。(→P.159)

■ 衝撃検知録画

常時録画中に、一定以上の衝撃や衝撃に近い状態（SRSエアバッグの作動および急ブレーキ、急ハンドルなど）が発生した時に録画が開始されます。



衝撃検知録画中はディスプレイに  が表示されます。

- 衝撃検知録画は、衝撃検知前の約 12 秒間、衝撃検知後の約 8 秒間の約 20 秒間の映像が保存されます。衝撃検知のタイミングによっては、合計録画時間が最大約 80 秒になる場合があります。
- 衝撃検知録画は前方映像と後方映像が別ファイルとしてそれぞれ 10 件まで保存できます。10 件をこえると古いファイルから順に消去され、録画が継続されます。録画した映像を残しておきたい場合は、パソコンに保存しておくなどの対応をお願いします。
- 衝撃検知録画開始時、静止画も同時に保存されます。



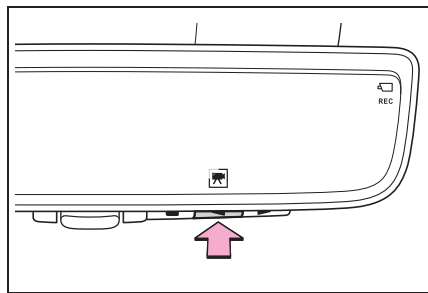

■ 手動録画

常時録画中に選択スイッチの  を押すことで、任意のタイミングで録画できます。



-  を押す前の約 12 秒間、押したあとの約 8 秒間の約 20 秒間の映像を保存します。手動録画のタイミングによっては、録画時間が最大約 80 秒になる場合があります。
- 手動録画が終了すると、常時録画にもどります。
- 手動録画中はディスプレイに  が表示されます。
- 衝撃検知録画中（→P.151）は、手動での録画は行えません。
- 調整アイコン（→P.159）の表示中は、手動での録画は行えません。
- 手動録画は前方映像と後方映像が別ファイルとしてそれぞれ 20 件まで保存できます。20 件をこえると古いファイルから順に消去され、録画が継続されます。録画した映像を残しておきたい場合は、パソコンに保存しておくなどの対応をお願いします。
- 手動録画開始時、静止画も同時に保存されます。

■ 静止画撮影

常時録画中に選択スイッチの  を押し続けると、ディスプレイに  が表示されます。 が表示されているあいだに  から手を離すと静止画を撮影します。

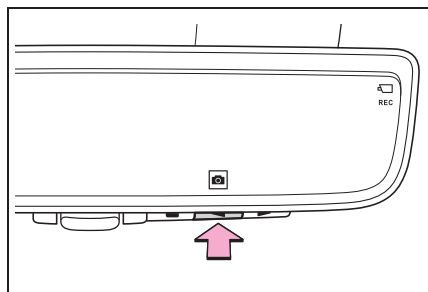

- 衝撃検知録画中 (→P.151) は、静止画撮影は行えません。

- 調整アイコン (→P.159) の表示中は、静止画撮影は行えません。
- 静止画は前方映像と後方映像が別ファイルとしてそれぞれ 500 枚まで保存できます。500 枚をこえると古いファイルから順に消去されます。撮影した静止画を残しておきたい場合は、パソコンに保存しておくなどの対応をお願いします。

録画データについて

■ 録画データを再生するには

本機から取り出した microSD カードをパソコンに挿入し、各ファイルの形式 (→P.169) に対応した動画プレイヤーで再生できます。

- 動画プレイヤーの使用方法については、ご使用になる動画プレイヤーに付属の取扱説明書をお読みください。
- ご使用になる動画プレイヤーによっては、再生できない場合もあります。
- microSD カードの取り出し方については、P.157 を参照してください。

■ 再生時の情報表示について

録画データを字幕対応の動画プレイヤーで再生すると、次の情報が表示されます。

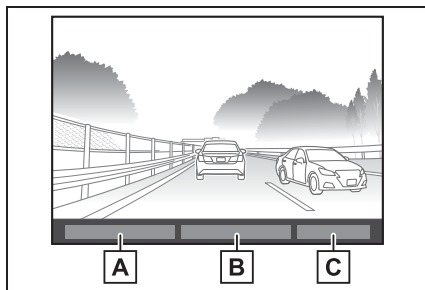

ご使用になる動画プレイヤーによっては、再生時の情報表示位置が上図と異なる場合があります。

A 位置情報表示部

GPS 測位した情報から録画時の位置情報を表示します。

B 日付／時刻表示部

録画時の年／月／日と時刻を表示します。

C 車速表示部

録画時の車速を表示します。

■ 録画データのファイル形式について

録画データ	ファイル形式
常時録画映像	MP4 (MPEG-4)
衝撃検知録画映像	
手動録画映像	
静止画	JPG

■ 各録画データのフォルダ構成について

microSD カードに録画されたデータは、録画機能ごとのフォルダに保存されます。ファイル名は年月日と時間が自動的に付与されます。

● フォルダの構成について

- ・ FRONT_CAMERA :
前方カメラ (→P.161) の各種映像を保存するフォルダが構成されます。
- ・ REAR_CAMERA :
後方カメラ (→P.161) の各種映像を保存するフォルダが構成されます。
- ・ NORMAL :
常時録画 (→P.150) による映像を保存します。
- ・ EVENT :
衝撃検知録画 (→P.151) による映像を保存します。
- ・ MANUAL :
手動録画 (→P.151) による映像を保存します。
- ・ PICTURE :
衝撃検知記録、および手動記録 (→P.151) による静止画を保存します。

● ファイル名の表記について

- ・ 常時録画により保存されたファイル

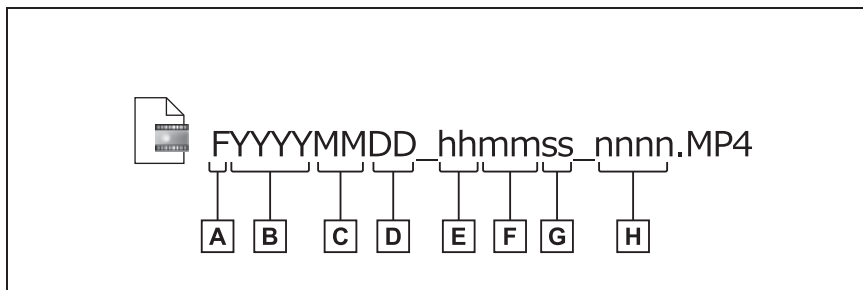

A F：前方カメラ

R：後方カメラ

B 年

C 月

D 日

E 時

F 分

G 秒

H 通し番号

・ 衝撃検知録画により保存されたファイル

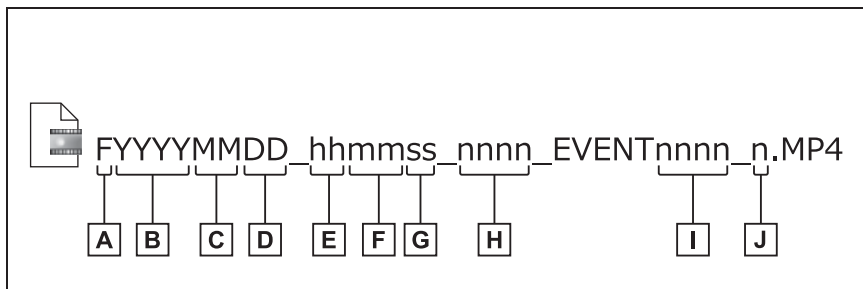

A F：前方カメラ

R：後方カメラ

B 年

C 月

D 日

E 時**F** 分**G** 秒**H** 録画映像全体通し番号**I** EVENT 録画通し番号**J** ファイル番号 ※

※ 1つの衝撃検知録画に対してファイルが2つ保存される場合があります。その際にファイル番号が付与されます。(最大2つまで)

・ 手動録画により保存したファイル

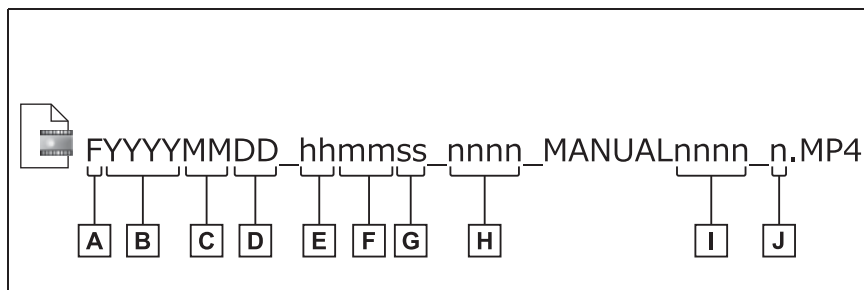
**A** F：前方カメラ

R：後方カメラ

B 年**C** 月**D** 日**E** 時**F** 分**G** 秒**H** 録画映像全体通し番号**I** MANUAL 録画通し番号**J** ファイル番号 ※

※ 1つの手動録画に対してファイルが2つ保存される場合があります。その際にファイル番号が付与されます。(最大2つまで)

・ 静止画撮影により保存したファイル

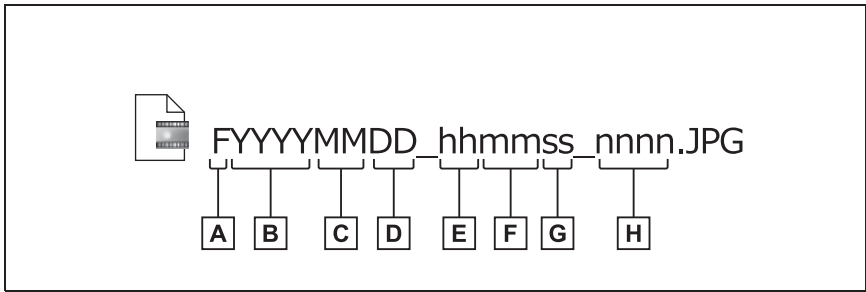

A F：前方カメラ

R：後方カメラ

B 年

C 月

D 日

E 時

F 分

G 秒

H 通し番号

📖 知識

■ 録画データについて

● デジタルインナーミラー（前後方録画機能付）は常時録画型の映像録画装置です。microSD カードに保存された録画データがいっぱいになると古い録画データから削除して新しい録画データを上書きします。

事故などで録画データの保存が必要な場合は、すみやかにパワースイッチを OFF にしてから microSD カードを取り出してパソコンに録画データを保存してください。

● 前方カメラと後方カメラで、それぞれ映像のサイズは異なります。

後方カメラの録画データはデジタルインナーミラーに表示される範囲を保存しま

す。

■ デジタルインナーミラー（前後方録画機能付）を正常に作動させるために

● 録画したデータの日時や位置情報を定期的に確認してください。日時がずれているときや位置情報が正しくないときは GPS 情報を正しく受信できていない可能性があります。トヨタ販売店にご相談ください。

● 次のような場合は、録画データが保存されていないことがあります。

- ・ 本体に microSD カードを挿入していない場合や microSD カードを抜いた場合

- ・ 古い録画データが新しい録画データによって上書きされてしまった場合

- ・ 大きな事故や水没などでデジタルインナーミラー（前後方録画機能付）およ

び microSD カードが損傷を受けた場合

- ・ 大きな事故などでデジタルインナーミラー（前後方録画機能付）の電源コードが断線した場合や、補機バッテリーが損傷を受けた場合
- ・ フロントウィンドウガラス、リヤウィンドウガラスのくもりや雪などでカメラの視界がふさがれた場合
- ・ カメラの前に撮影をささげるものを設置した場合
- ・ REC インジケーター（→P.149）が表示されていない場合。

■ 補機バッテリーを脱着したとき

補機バッテリーをはずしたあとは、録画データのファイル名や位置情報で GPS 情報を正しく受信できているか確認してください。

microSD カードについて

本機から microSD カードを出し入れするときは、必ずパワースイッチを OFF にしてください。

■ microSD カードを取り出す

microSD カードを押して、microSD カードが少し飛び出たら引き抜きます。

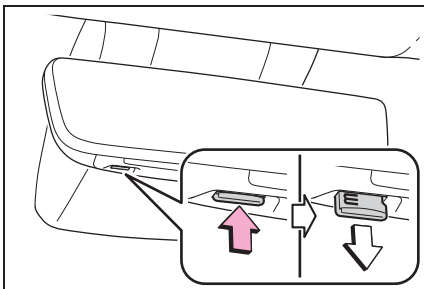

■ microSD カードを入れる

microSD のロゴ面を図のように車両後方側にして、挿入口にまっす

ぐ奥まで挿入します。

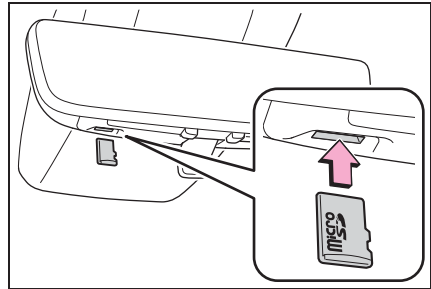

■ microSD カードを初期化（フォーマット）するには

次の操作により、microSD カードを初期化できます。（すべての録画データが消去されますのでご注意ください。）

- 1 常時録画中に選択スイッチの  を約 10 秒以上押し続ける

鏡面に「フォーマットしますか？」と表示されます。

- 2  を押して「フォーマット」を選択する

初期化をキャンセルするときは

-  を押して「キャンセル」を選択してください。

知識

■ microSD カードについて

必ずデジタルインナーミラー（前後方録画機能付）に microSD カードを正しく挿入して使用してください。microSD カードが正しく挿入されていないと録画機能が作動しません。

- microSD カードは、正しい向きで挿入してください。（→P.157）
- デジタルインナーミラー（前後方録画機能付）に付属の microSD カードを

使用してください。市販の microSD カードを使用すると、システムが正常に作動しないおそれがあります。microSD カードの購入にあたっては、トヨタ販売店にご相談ください。(microSD カード品番：8780A-48010)

- 本機で使用する microSD カードは本機・パソコン・スマートフォン以外では使用しないでください。他の機器で使用すると本機で正しく動作しなくなるおそれがあります。
- 本機で録画される映像や静止画以外のデータを microSD カードに保存しないでください。映像や静止画が正しく保存されないおそれがあります。
- 本機で microSD カードの初期化（フォーマット）を実施する場合は、必ず P.157 の手順で行ってください。本機以外で初期化すると、本機でできない、または、映像や画像が正しく保存されないおそれがあります。
- 新しい microSD カードまたは、パソコンやスマートフォンで初期化した microSD カードを挿入すると、鏡面に「フォーマットしますか？」と表示される場合があります。新しい microSD カードまたは、パソコンやスマートフォンで初期化した microSD カードを使用するときは、はじめに本機で microSD カードを初期化してください。(→P.157)

警告

次のことを必ずお守りください。

お守りいただかないと、重大な傷害におよぶか、最悪の場合死亡につながるおそれがあります。

■ microSD カードの取り扱いについて

- お子さまにさわらせないでください。部品が小さいため、誤って飲み込むと、のどなどにつまらせ重大な傷害におよぶか、最悪の場合死亡につながるおそれがあります。
- microSD カード挿入口に指などを挟まないように注意してください。

注意

■ microSD カードの取り扱いについて

破損を防ぐために次のことをお守りください。

microSD カードが破損し、映像を録画できなくなるおそれがあります。

- microSD カードを出し入れする際は、microSD カードを落として紛失しないようにご注意ください。万一、車内の隙間に落ちた場合は、トヨタ販売店にご相談ください。
- カメラインジケータ / REC インジケータ (→P.150) が表示されているときに microSD カードを抜かないでください。
- microSD カード挿入口に異物を入れないでください。

調整するには

■ ミラー本体の上下調整

運転姿勢に合わせてインナーミラーの高さを調整することができます。

光学ミラーモードに切りかえて、インナーミラー本体を持って、上下方向に調整する

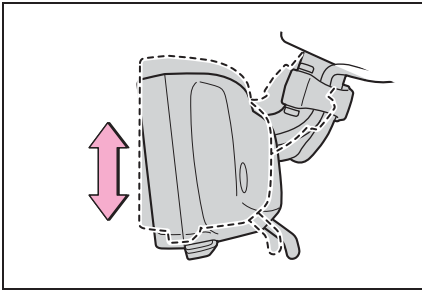

■ ディスプレイの調整・機能の切りかえ

▶ デジタルミラーモード時

デジタルミラーモードの調整、機能の ON/OFF やディスプレイ表示言語の切りかえができます。

1 メニュースイッチを押す



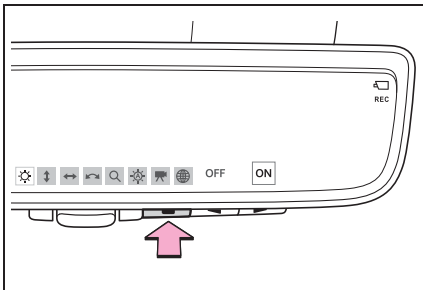





調整アイコンが表示されます。



2 メニュースイッチをくり返し押しして、調整したい項目（調整アイコン）を選択する

3 または を押して設定を変更する

約 5 秒以上スイッチを操作しない状態が続くと、調整アイコンの表示が消えます。

調整アイコン	設定内容
	ディスプレイの明るさを調整することができます。
	ディスプレイの表示範囲を上下に調整することができます。
	ディスプレイの表示範囲を左右に調整することができます。
	ディスプレイの表示範囲の傾きを調整することができます。
	ディスプレイの表示範囲を拡大縮小することができます。
	自動防眩機能の ON / OFF を切りかえることができます。* ON にすることで、後続車のヘッドランプのまぶしさに応じて鏡面の反射光を自動的に低減させます。 パワースイッチを ON にしたときは、常に自動防眩機能が ON になっています。
	前後方録画機能の ON / OFF を切りかえることができます。
	ディスプレイ表示言語を切りかえることができます。

* 光学ミラーモード時の機能ですが、デジタルミラーモード時にも設定できます。

▶ 光学ミラーモード時



光学ミラーモードの自動防眩機能、前後方録画機能の ON / OFF や、ディスプレイ表示言語の切りかえができます。

1 メニュースイッチを押す

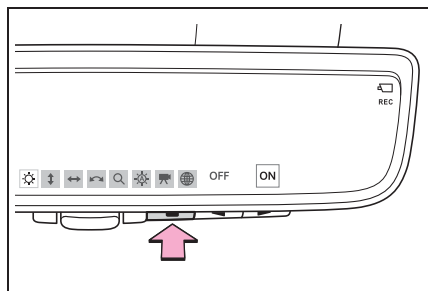



調整アイコンが表示されます。







2 メニュースイッチをくり返し押しして、調整したい項目（調整アイコン）を選択する

3  または  を押して、設定を変更する

約 5 秒以上スイッチを操作しない状態が続くと、調整アイコンの表示が消えます。

調整アイコン	設定内容
	デジタルミラーモード時に調整できます。 (→P.159)
	デジタルミラーモード時に調整できます。 (→P.159)
	デジタルミラーモード時に調整できます。 (→P.159)
	デジタルミラーモード時に調整できます。 (→P.159)

調整アイコン	設定内容
	デジタルミラーモード時に調整できます。 (→P.159)
	自動防眩機能の ON / OFF を切りかえることができます。 ON にすることで、後続車のヘッドランプのまぶしさに応じて鏡面の反射光を自動的に低減させます。 パワースwitchを ON にしたときは、常に自動防眩機能が ON になっています。
	前後方録画機能の ON / OFF を切りかえることができます。
	ディスプレイ表示言語を切りかえることができます。

📖 知識

■ ディスプレイの調整について（デジタルミラーモード）

- ディスプレイ表示の調整を行うと、映像がゆがむ場合がありますが故障ではありません。
- ディスプレイ表示が明るすぎると、目が疲れることがあります。適度な明るさに調整してください。目が疲れた場合には、光学ミラーモードに切りかえてご使用ください。
- ディスプレイ表示の明るさは、車両前方の明るさに合わせて自動でかわりません。

■ センサーの誤作動防止

センサーの誤作動を防ぐため、センサー

にふれたりセンサーを覆ったりしないでください。

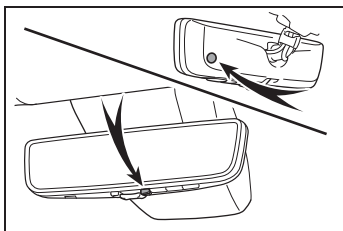

警告

次のことを必ずお守りください。お守りいただかないと、重大な傷害におよぶか、最悪の場合死亡につながるおそれがあります。

■ 走行中の留意事項

● 走行中は、デジタルインナーミラーの位置やディスプレイに表示される映像を調整しないでください。デジタルインナーミラーの操作スイッチは、安全な場所に停車して操作してください。走行中に操作すると、ハンドル操作を誤るなど、思わぬ事故につながるおそれがあり危険です。

● 必ず車両周辺の状況を直接確認してください。

デジタルミラーモード時は、ディスプレイ上に映る車両や障害物が実際の大きさと異なる場合があります。後退時は、必ず後方や周囲の安全を直接確認しながら運転してください。また、夜間など暗いところで後続車が接近したときは、周囲が暗く映る場合があります。

■ 安全にお使いいただくために

煙が出る、異臭がするなど異常な状態で使用すると、発火の原因になります。ただちに使用を中止してトヨタ販売店にご相談ください。

お手入れについて

■ デジタルインナーミラーのお手入れについて

ミラー表面が汚れていると、映像が見えにくくなることがあります。あらかじめ、乾いたやわらかい布などで汚れをふき取ってください。

■ カメラのお手入れについて

カメラのレンズが汚れていると、鮮明な映像を表示および録画できません。

水滴やほこりなどが付着したときは水で湿らせたやわらかい布でカメラレンズを清掃してください。

清掃しにくい場合は綿棒を使用してください。

また、清掃する際はフロントウインドウガラスまたはリヤウインドウガラスの内側も同様に清掃してください。

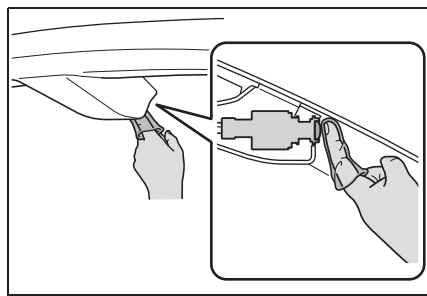

知識

■ カメラについて

デジタルインナーミラー（前後方録画機能付）のカメラは、図の位置にあります。

▶ 前方カメラ

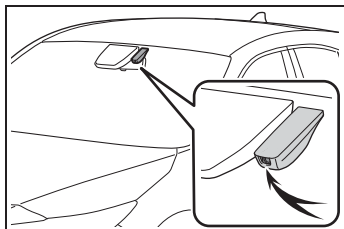

▶ 後方カメラ

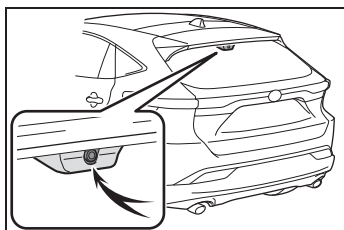

■ 冷却用のファンについて

デジタルインナーミラー内には、ミラー冷却用のファンがあります。デジタルインナーミラーの使用中は、冷却用のファンの音が聞こえることがあります。

⚠ 注意

■ デジタルインナーミラーの故障や誤作動を防ぐために

- デジタルインナーミラー（前後方録画機能付）の取りはずし・改造・分解・塗装などをしないでください。システムが正常に作動しなくなるおそれがあります。
- ミラーをふくときはシンナー・ベンジン・アルコールなどの溶剤を使用しないでください。変色・劣化・故障の原因になります。
- ミラーの近くでは、喫煙したりマッチやライターなどで火を起こしたりしないでください。故障や車両火災につながるおそれがあり危険です。

- ミラーの通風口をふさがないでください。ミラー内部に熱がこもり、故障や車両火災につながるおそれがあり危険です。

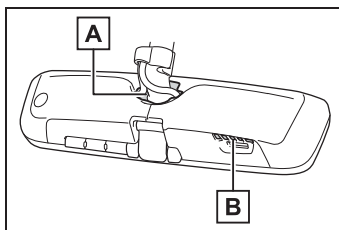

A 排気口

B 吸気口

■ カメラの故障や誤作動を防ぐために

- カメラ部を強くたたいたり、ものをぶつけるなど、強い衝撃を与えないでください。カメラの位置・取り付け角度がずれるおそれがあります。
- カメラ部は取りはずし・分解・改造をしないでください。
- 有機溶剤・ワックス・油膜取り剤・ガラスコーティング剤などが付着したときはすぐにふき取ってください。
- カメラレンズをふくときは水で湿らせたやわらかい布を使用してください。
- カメラレンズを強くこするとレンズが傷ついて、鮮明な映像の表示や録画ができなくなるおそれがあります。
- リヤウインドウガラスに着色フィルム（含む透明フィルム）などを貼る場合は、カメラ前部に貼らないでください。
カメラ前部に貼り付けた場合、映像の表示や録画が正しくできなくなる場合があります。

⚠ 注意

● カメラ部をぶつけたときは、カメラの故障などのおそれがあります。早めにトヨタ販売店で点検を受けてください。

■ **検査標章（車検シール）を貼りかえる際は**

カメラの撮影範囲内に検査標章を貼らないでください。撮影した映像や画像が欠けるなどの原因になります。

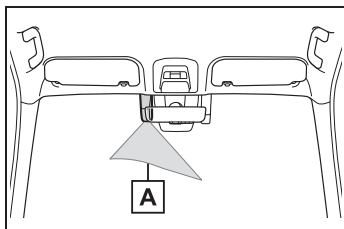

A カメラの撮影範囲内





故障とお考えになる前に

次のような症状で気になったときやお困りになったときは、考えられる原因と処置を参考に、もう一度確認してください。

処置をしても直らないときは、トヨタ販売店で点検を受けてください。

■ デジタルミラーモードが正常に作動しないとき

症状	考えられる原因	処置
ディスプレイに表示される映像が見にくい	ミラー表面が汚れている	乾いたやわらかい布などで汚れをふき取ってください。
	調光パノラマルーフ★から強い光（太陽やヘッドランプの光など）がデジタルインナーミラーにあたった	電動サンシェード★を閉めてください
	<ul style="list-style-type: none"> ・ 夜間など暗いところで使用した ・ テレビ塔・放送局・発電所など、強い電波やノイズが発生する場所の近くで使用した ・ カメラ付近の温度が高い、または低い ・ 外気温が低い ・ 雨天時など湿度が高い ・ 太陽やヘッドランプの光が直接カメラのレンズにあたった ・ 蛍光灯・ナトリウム灯・水銀灯などの照明の下で使用した 	光学ミラーモードに切りかえてください。 (カメラおよびその周辺環境が改善されてから、再びデジタルミラーモードをご使用ください)
	カメラのレンズに水滴・ほこりなどの異物や汚れが付着している	水で湿らせたやわらかい布でカメラレンズを清掃してください。
	ラゲージルームの荷物がガラス等に反射して映り込んでいる	<ul style="list-style-type: none"> ・ 光学ミラーモードに切りかえてください。 ・ 荷物を映りこまない位置に移動するか、黒い布等で覆いガラスへの反射を抑えてください。
ディスプレイに表示される映像が見にくい	リヤウインドウガラスが曇っている	リヤウインドウデフォグガー(→P.307, 315)を使用し、曇りを取ってください。
	リヤウインドウガラスの外側が汚れている	リヤワイパーで汚れをふき取ってください。
	リヤウインドウガラスの内側が汚れている	水で湿らせたやわらかい布で清掃してください。

症状	考えられる原因	処置
ディスプレイに表示される映像がずれている	バックドアが完全に閉まっていない	バックドアを閉めてください。
	カメラ部に強い衝撃が与えられた	光学ミラーモードに切りかえて、トヨタ販売店で点検を受けてください。
ディスプレイ上に  が表示され、ディスプレイに表示される映像が暗くなった	システムに異常が発生した	光学ミラーモードに切りかえて、トヨタ販売店で点検を受けてください。
ディスプレイ上の  が消灯した		
ディスプレイ上に  が表示された	デジタルインナーミラーの温度が非常に高い (徐々にディスプレイが暗くなり、その後も温度が上がり続けると映像が消えます)	ミラーの温度を下げるために、車室内の温度を下げることを推奨します。 (ミラーの温度が下がると  が消えます) ミラーの温度が下がっても  が消えない場合は、光学ミラーモードに切りかえて、トヨタ販売店で点検を受けてください。
ディスプレイスイッチが正常に作動しない	ディスプレイスイッチに異常が発生した	光学ミラーモードに切りかえて、トヨタ販売店で点検を受けてください。 (メニュースイッチを約 10 秒間押し続けることで、光学ミラーモードに切りかえることができます)

★：グレード、オプションなどにより、装備の有無があります。

■ 前後方録画機能が正常に作動しないとき

症状	考えられる原因	処置
手動録画・静止画撮影ができない	<ul style="list-style-type: none"> 衝撃検知録画 (→P.151) による録画機能が作動しているとき (最優先動作) 調整アイコンが表示されているとき (→P.158) 	<p>衝撃検知録画の終了後に再度手動録画・静止画撮影の操作を行ってください。</p> <p>調整アイコンの表示が消えてから再度手動録画・静止画撮影の操作を行ってください。</p> <p>衝撃検知録画の終了後に再度microSDカード初期化操作を行ってください。</p> <p>調整アイコンの表示が消えてから再度microSDカード初期化操作を行ってください。</p>
microSDカードを初期化 (→P.157) できない		
デジタルインナーミラー (前後方録画機能付) の電源が入らない	システムに異常が発生している	光学ミラーモード (→P.150) に切りかえて、トヨタ販売店で点検を受けてください。
microSDカードに録画データが保存できない	microSDカードが正しく挿入されていない	microSDカードを正しく挿入してください。(→P.157)
	microSDカードに異常が発生している	microSDカードを初期化してください。(→P.157)
	市販のmicroSDカードを使用している	本機に付属のmicroSDカードを使用してください。
	デジタルインナーミラー (前後方録画機能付) の温度が非常に高い	エアコンで車内の温度を下げてください。(→P.306, 313)

■ 鏡面にメッセージが表示されたあと が点灯しているとき

それぞれ、次のように対処してください。

再度、メッセージを表示させたいときは  を押してください。

メッセージ	考えられる原因	処置
SD カードを挿入してください	microSD カードが入っていない	microSD カードを挿入してください。(→P.157)
ファイルシステムフォーマット無効 フォーマットしますか？	microSD カードの読み込みエラーが発生している	メッセージと同時に「キャンセル フォーマット」と表示されます。 挿入した microSD カードを本機で使用する場合は「フォーマット」を選択し、microSD カードを初期化(フォーマット)してください。ただし、microSD カード内にデータがある場合は消去されます。
SD カード容量が一杯です 新しい SD カードを挿入ください	microSD カードの空き容量が不足している	microSD カードを初期化する(→P.157)か、新しい microSD カードに交換してください。
ミラー動作温度範囲外	炎天下や極寒の環境などで、デジタルインナーミラー(前後方録画機能付)が作動可能範囲外の温度になっている	エアコンを使用して車内の温度を調節してください。(→P.306, 313)
SD カードの性能が低下しているため、交換してください	microSD カードの性能が低下している	新しい microSD カードに交換してください。
SD カードのデータが壊れた可能性があります。再度挿入してください	パワースイッチが ON のまま microSD カードを本体から取り出した	再度 microSD カードを挿入してください。 「SD カードを取り出す時は車両電源を OFF にしてください」と表示されます。
車両通信エラー	システムに異常が発生している	トヨタ販売店で点検を受けてください。
フロントカメラ未接続		
リアカメラ未接続		
フロント・リアカメラ未接続		

オープンソースソフトウェアについて

デジタルインナーミラー(前後方録画機能付)には、以下のソフトウェアが含まれています。

JPEG library version 6b

=====

1. We don't promise that this software works. (But if you find any bugs, please let us know!)
2. You can use this software for whatever you want. You don't have to pay us.
3. You may not pretend that you wrote this software. If you use it in a program, you must acknowledge somewhere in your documentation that you've used the IJG code.

In legalese:

The authors make NO WARRANTY or representation, either express or implied, with respect to this software, its quality, accuracy, merchantability, or fitness for a particular purpose. This software is provided "AS IS", and you, its user, assume the entire risk as to its quality and accuracy.

This software is copyright (C) 1991-1998, Thomas G. Lane. All Rights Reserved except as specified below.

Permission is hereby granted to use, copy, modify, and distribute this software (or portions thereof) for any purpose, without fee, subject to these conditions:

(1) If any part of the source code for this software is distributed, then this README file must be included, with this copyright and no-warranty notice unaltered; and any additions, deletions, or changes to the original files must be clearly indicated in accompanying documentation.

(2) If only executable code is distributed, then the accompanying documentation must state that "this software is based in part on the work of the Independent JPEG Group".

(3) Permission for use of this software is granted only if the user accepts full responsibility for any undesirable consequences; the authors accept NO LIABILITY for damages of any kind.

These conditions apply to any software derived from or based on the IJG code, not just to the unmodified library. If you use our work, you ought to acknowledge us.

Permission is NOT granted for the use of any IJG author's name or company name in advertising or publicity relating to this software or products derived from it. This software may be

referred to only as "the Independent JPEG Group's software".

動作環境について

- 録画映像の確認はパソコンで行ってください。デジタルインナーミラー（前後方録画機能付）では録画映像を再生することができません。
- 録画映像はパソコンに内蔵されている一般的な動画プレイヤー（例：Windows Media Player, QuickTime）にて再生可能です。
- 録画データのファイル形式は一般的な MP4/JPEG になります。microSD カードが挿入可能な機種であれば、スマートフォンやタブレットのアプリからでも録画映像を再生できる場合もあります。
- パソコンで microSD カードの初期化をする場合は exFAT ファイルシステムをサポートする OS であることをご確認ください。

次の OS が exFAT をサポートしています。

OS	exFAT サポート
Windows Vista ^{*1}	サービスパック 1 以降でサポートされています。
Windows 7 ^{*1}	サポートされています。
Windows 8 ^{*1}	サポートされています。
Windows 10 ^{*1}	サポートされています。
Mac OS X ^{*2, 3}	High Sierra か、それ以上を必要とします。
Linux ^{*2, 4}	更新用ドライバーを必要とします。

^{*1}Microsoft: <https://www.microsoft.com/en-us/legal/intellectualproperty/mtl/exfat-licensing.aspx>

^{*2}HCC Embedded: <https://www.hcc-embedded.com/exfat/>

^{*3}Apple: <https://support.apple.com/ja-jp/guide/disk-utility/dsku19ed921c/16.0/mac/10.13>

^{*4}Microsoft: <https://cloudblogs.microsoft.com/opensource/2019/08/28/exfat-linux-kernel/>

2020 年 6 月時点のものであり、変更される場合があります。

知識

■ お車を手放すときや、microSD カードを交換したときは

microSD カードに保存された録画データには個人情報が含まれている可能性があります。個人情報保護のため、microSD カードの管理について次のことをおすすめします。

- お車を手放すときは、本機から microSD カードを取り出しておく
- microSD カードの交換などで本機から取り出した microSD カードは、お客様自身で保管する
- microSD カードが不要になった場合は、保存されている録画データを完全に消去、もしくは、microSD カードをハサミなどで切断した上で処分する

ドアミラー

安全に運転していただくためには、運転する前に視界が確保できるようにミラーの角度を調整してください。

知識

■ミラーが曇ったとき

リヤウインドウデフォグガーを作動させると、ミラーヒーターが同時に作動し、曇りを取ることができます。(→P.307, 315)

警告

■走行中の留意事項

走行中は次のことを必ずお守りください。

お守りいただかないと、運転を誤って重大な傷害におよぶか、最悪の場合死亡につながるおそれがあります。

- ミラーの調整をしない
- ドアミラーを格納したまま走行しない
- 走行前に必ず、運転席側および助手席側のミラーをもとの位置にもどして、正しく調整する

■ミラーヒーターが作動しているとき
鏡面が熱くなるのでふれないでください。

調整するには

1 調整するミラーを選ぶ

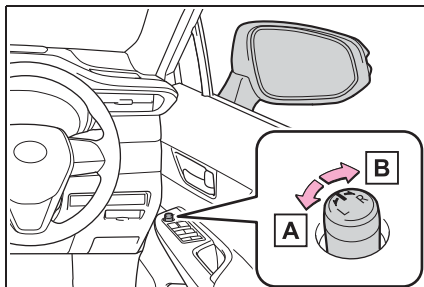

A 左

B 右

2 ミラーの鏡面を調整するにはスイッチを操作する

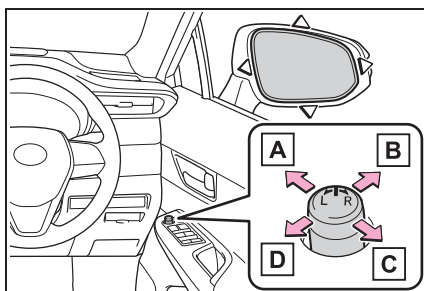

A 上

B 右

C 下

D 左

知識

■鏡面調整の作動条件

パワースイッチが ACC または ON のとき

ドアミラーを格納するには

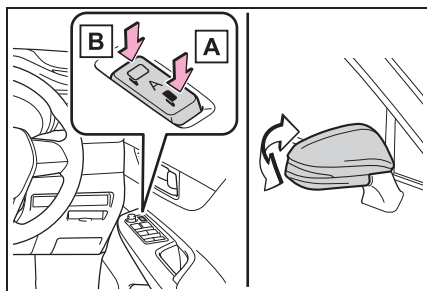

A ミラーを格納する

B ミラーをもとの位置にもどす
スイッチを中立の位置 (A) にすると
オート作動に切りかわり、スマートエン
トリー&スタートシステムやワイヤレス
リモコンによるドアの施錠・解錠と連動
して作動します。

知識

■寒冷時にオート作動で使用するとき

寒冷時にオート作動で使用しているとき、
ドアミラーが凍結すると、自動で格納・
復帰ができないことがあります。この場
合、ドアミラーに付着している氷や雪な
どを取り除いたあと、格納スイッチを押
すか、手で動かしてください。

■カスタマイズ機能

オート作動の設定を変更できます。(カス
タマイズ一覧：→P.453)

警告

■ミラーが動いているとき

手をふれないでください。
手を挟んでけがや、ミラーの故障など
の原因になるおそれがあります。

補助確認装置★

★：グレード、オプションなどにより、
装備の有無があります。

発進時またはごく低速時に、左
側車両側面を確認するときに役
立ちます。

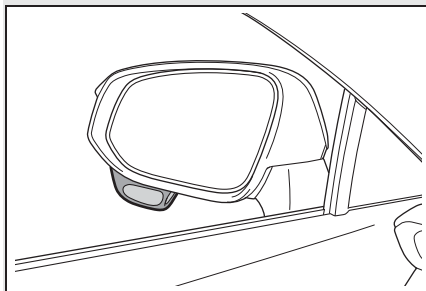

知識

■ミラーに映るおよその範囲

身長・シートの位置により、確認できる
範囲は異なります。

ミラーの鏡面は固定式のため、鏡面を動
かして確認できる範囲の調整をするこ
とはできません。

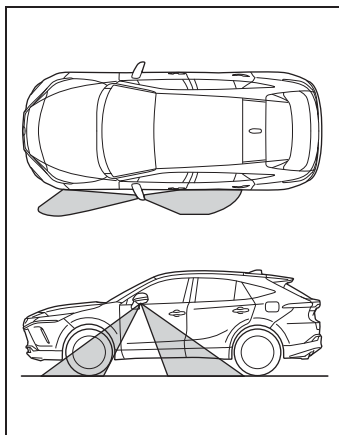

 注意

■ 補助確認装置について

- 補助確認装置の鏡面部に汚れが付着しているときは、やわらかい布などを使用して汚れをふき取ってください。
 - 車両直前・直左部や後方の確認は、直接確認するかインナーミラー★・デジタルインナーミラー（前後方録画機能付）★・ドアミラーなども併用し十分注意して行ってください。
- ★：グレード、オプションなどにより、装備の有無があります。

パワーウィンドウ

ドアガラスを開閉するには

スイッチを操作し、ドアガラスを開閉できます。

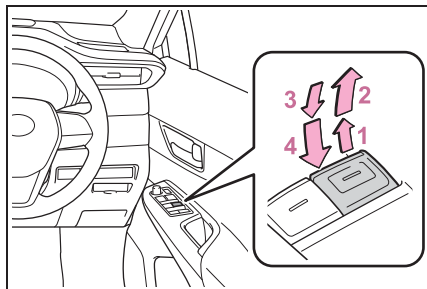

- 1 閉める
- 2 自動全閉[※]
- 3 開ける
- 4 自動全開[※]

[※]途中で停止するときは、スイッチを反対側へ操作します。

知識

■ 作動条件

パワースイッチが ON のとき

■ ハイブリッドシステム停止後の作動

パワースイッチを ACC または OFF にしたあとでも、約 45 秒間はドアガラスを開閉できます。ただし、そのあいだに運転席ドアを開閉すると作動しなくなります。

■ 音声操作システムでの操作について★

★：グレード、オプションなどにより、装備の有無があります。

音声操作システムを使用して、ドアガラスを開閉することができます（ウィンドウロックスイッチが OFF のときのみ操作可能）。

音声操作システムについては、別冊「ナビゲーション取扱書」または「ナビゲーションシステム取扱書」を参照してください。

■ 挟み込み防止機能

ドアガラスを閉めているときに、窓枠とドアガラスのあいだに異物が挟まると、作動が停止し、少し開きます。

■ 巻き込み防止機能

ドアガラスを開けているときに、異物がドアガラスとドアのすき間に巻き込まれると、作動が停止します。

■ ドアガラスを開閉することができないとき

挟み込み防止機能や巻き込み防止機能が異常に作動してしまい、ドアガラスを開閉することができないときは、開閉することができないドアのパワーウィンドウスイッチで、次の操作を行ってください。

- 車を停止し、パワースイッチを ON の状態で、挟み込み防止機能や、巻き込み防止機能が作動したあと約 4 秒以内に、パワーウィンドウスイッチを「自動全閉」の位置で引き続ける。または、「自動全開」の位置で押し続けることでドアガラスを開閉することができます。
- 上記の操作を行ってもドアガラスが開閉できない場合、機能の初期化を次の手順で実施してください。

- 1 パワースイッチを ON にする
- 2 パワーウィンドウスイッチを「自動全閉」の位置で引き続け、ドアガラスを全閉にする
- 3 いったんパワーウィンドウスイッチから手を離して、再度パワーウィンドウスイッチを「自動全閉」の位置で約 6 秒以上引き続ける
- 4 パワーウィンドウスイッチを「自動全開」の位置で押し続け、ドアガラスを

全開にしたあと、さらにスイッチを約1秒以上押し続ける

- 5 いったんパワーウィンドウスイッチから手を離して、再度パワーウィンドウスイッチを「自動全開」の位置で約4秒以上押し続ける
- 6 再度、パワーウィンドウスイッチを「自動全閉」の位置で引き続け、ドアガラスを閉めたあと、さらにスイッチを約1秒以上引き続ける

ドアガラス作動途中でスイッチから手をはなすと、最初からやり直しとなります。以上の操作を行っても反転して閉じ切らない、または全開にならない場合は、トヨタ販売店で点検を受けてください。

■ ドアロック連動ドアガラス開閉機能

- メカニカルキーでドアガラスを開閉できます。* (→P.429)
- ワイヤレスリモコンでドアガラスを開閉できます。* (→P.111)
- オートアラームがセットされているときに、ドアロック連動ドアガラス開閉機能でドアガラスを閉めると、オートアラームが作動することがあります。(→P.61)

* トヨタ販売店ででの設定が必要です。

■ 窓開警告機能

パワースイッチがOFFでドアガラスが開いていると、運転席ドアを開けたときにマルチインフォメーションディスプレイにメッセージが表示されます。

■ カスタマイズ機能

ドアロック連動ドアガラス開閉機能などの設定を変更できます。
(カスタマイズ一覧：→P.453)

⚠ 警告

次のことを必ずお守りください。お守りいただかないと、重大な傷害におよぶか、最悪の場合死亡につながるおそれがあります。

■ ドアガラスを開閉するとき

- 運転者は、乗員の操作を含むすべてのドアガラス開閉操作について責任があります。特にお子さまの誤った操作による事故を防ぐため、お子さまにはドアガラスの操作をさせないでください。お子さまや他の人がドアガラスに挟まれたり巻き込まれたりするおそれがあります。また、お子さまが同乗するときはウィンドウロックスイッチを使用することをおすすめします。(→P.175)
- ドアガラスを開閉するときは、乗員の手・腕・頭・首などを挟んだり巻き込んだりしないようにしてください。特にお子さまへは手などを出さないよう声かけをしてください。

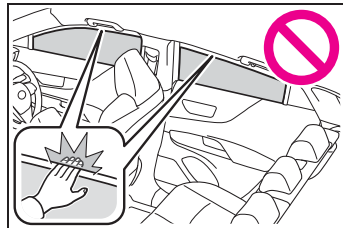

- ワイヤレスリモコンやメカニカルキーを使ってドアガラスを操作するときは、ドアガラスに人が挟まれるおそれがないことを確認してから操作してください。またお子さまには、ワイヤレスリモコンやメカニカルキーによる操作をさせないでください。お子さまや他の人がドアガラスに挟まれたり巻き込まれたりするおそれがあります。

⚠ 警告

- 車から離れるときはパワースイッチを OFF にし、キーを携帯してお子さまと一緒に車から離れてください。いたずらなどによる誤った操作により、思わぬ事故につながるおそれがあります。

■ 挟み込み防止機能

- 挟み込み防止機能を故意に作動させるため、乗員の手・腕・頭・首などを挟んだりしないでください。
- 挟み込み防止機能は、ドアガラスが完全に閉まる直前に異物を挟むと作動しない場合があります。また、挟み込み防止機能は、スイッチを引き続けた状態では作動しません。指などを挟まないように注意してください。

■ 巻き込み防止機能

- 巻き込み防止機能を故意に作動させるため、乗員の手・腕・服などを巻き込ませたりしないでください。
- 巻き込み防止機能は、ドアガラスが完全に開く直前に異物を巻き込むと作動しない場合があります。手・腕・服などが巻き込まないように注意してください。

誤操作を防止するには（ウインドロックスイッチ）

お子さまが誤ってドアガラスを開閉することを防止できます。

スイッチを押すと、インジケータ **A** が点灯し、運転席以外のドアガラスが非作動になります。

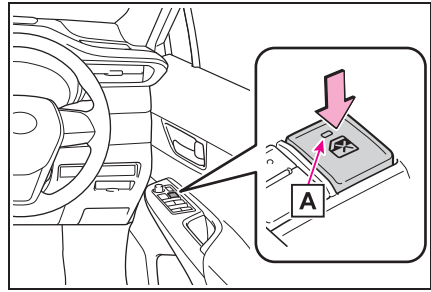

📖 知識

■ 作動条件

パワースイッチが ON のとき

■ 補機バッテリーをはずしたとき

ウインドロックスイッチが OFF になるため、補機バッテリーを接続したあと、再度ウインドロックスイッチを ON にする必要があります。

4-1. 運転にあたって

運転にあたって	178
荷物を積むときの注意	185

4-2. 運転のしかた

パワー（イグニッション）スイッチ	186
EV ドライブモード	191
トランスミッション	192
方向指示レバー	195
電動パーキングブレーキ	196
ブレーキホールド	199

4-3. ランプのつけ方・ワイパーの使い方

ランプスイッチ	202
AHS（アダプティブハイビームシステム）	206
AHB（オートマチックハイビーム）	209
フォグランプスイッチ	212
ワイパー&ウォッシャー（フロント）	214
ワイパー&ウォッシャー（リヤ）	217

4-4. 給油のしかた

給油口の開け方	219
---------------	-----

4-5. 運転支援装置について

Toyota Safety Sense	221
PCS（プリクラッシュセーフティ）	225
LTA（レーントレーシングアシスト）	232
RSA（ロードサインアシスト）	241
レーダークルーズコントロール（全車速追従機能付き）	244
先行車発進告知機能	254

ITS Connect	256
BSM（ブラインドスポットモニター）	264
クリアランスソナー	272
PKSB（パーキングサポートブレーキ）	279
パーキングサポートブレーキ（静止物）	283
パーキングサポートブレーキ（後方接近車両）	288
ドライブモードセレクトスイッチ	292
運転を補助する装置	293

4-6. 運転のアドバイス

ハイブリッド車運転のアドバイス	299
寒冷時の運転	301

運転にあたって

安全運転を心がけて、手順に従って走行してください。

安全に走行するには

■ ハイブリッドシステムを始動する

→P.186

■ 発進する

- 1 ブレーキペダルを踏んだまま、シフトレバーをDにする (→P.193)
- 2 パーキングブレーキを解除する (→P.196)

パーキングブレーキがオートモードのときは、シフトレバーをP以外にしたときに、自動でパーキングブレーキが解除されます。(→P.197)

- 3 ブレーキペダルから徐々に足を離し、アクセルペダルをゆっくり踏み発進する

■ 停車する

- 1 シフトレバーはDのまま、ブレーキペダルを踏む
- 2 必要に応じて、パーキングブレーキをかける (→P.196)

長時間停車する場合は、シフトレバーをPにします。(→P.193)

■ 駐車する

- 1 車を完全に停止させる
- 2 パーキングブレーキをかけて (→P.196)、シフトレバーをPにする (→P.193)
- 3 パワースイッチを押してハイブリッドシステムを停止する

- 4 電子キーを携帯していることを確認し、ドアを施錠する

坂道の途中で駐車をする場合は、必要に応じて輪止め※を使用してください。

※ 輪止めはトヨタ販売店で購入することができます。

■ 上り坂で発進する

- 1 ブレーキペダルを踏んだまま、シフトレバーをDにする (→P.193)
- 2 パーキングブレーキスイッチを引いて、手動でパーキングブレーキをかける (→P.196)
- 3 ブレーキペダルから徐々に足を離し、アクセルペダルをゆっくり踏む
- 4 車が動き出す感触を確認したら、パーキングブレーキスイッチを押し、パーキングブレーキを解除し発進する

■ 急発進の抑制制御（ドライブスタートコントロール）

アクセルペダルを踏み込んだまま、シフトレバーを操作した（RからD、DからR、NからR、PからD、PからR）とき（DはSポジションを含む）のような通常と異なる操作が行われると、ハイブリッドシステム出力を抑制することがあります。

この場合、マルチインフォメーションディスプレイ・ヘッドアップディスプレイ★にメッセージが表示されます。表示された画面の指示に従ってください。

★：グレード、オプションなどにより、装備の有無があります。

■ 後退速度の抑制制御（ドライブスタートコントロール）

後退時の速度が所定以下となるようにハイブリッドシステムの出力を抑制^{*}します。

後退速度の抑制制御が作動しているときは、マルチインフォメーションディスプレイに「速度抑制中」が表示されます。

^{*} 状況によっては所定の速度以下に抑制できない場合があります。

□ 知識

■ 上り坂発進について

ヒルスタートアシストコントロールが作動します。（→P.293）

■ 燃費をよくする走り方

ハイブリッド車も急加速を控えるなど、通常のガソリン車と同様の心がけが必要です。（→P.299）

■ 雨の日の運転について

● 雨の日は視界が悪くなり、またガラスが曇ったり、路面がすべりやすくなったりするので、慎重に走行してください。

● 雨の降りはじめは路面がよりすべりやすいため、慎重に走行してください。

● 雨の日の高速走行などでは、タイヤと路面のあいだに水膜が発生し、ハンドルやブレーキが効かなくなるおそれがあるので、スピードは控えめにしてください。

■ エコアクセルガイド（→P.78）

エコアクセルガイドの表示を参考に走行することで、環境に配慮した走行がより容易に行えます。また、エコアクセルガイドを活用することで、エコジャッジの評価も高くなりやすくなります。

● 発進時は：

エコアクセルガイドの範囲をこえないように、アクセルペダルをやさしく踏み込み、目的の速度まで加速します。必要以上の急加速を控えることで、エコ発進の評価が高くなります。

● 走行中は：

目的の速度まで加速したらアクセルペダルをもどし、エコアクセルガイドの範囲を目安にして、安定した速度で走行します。エコアクセルガイドの範囲内に収まるように走行し続けると、安定走行の評価が高くなります。

● 停車時は：

停車時は、早めにアクセルペダルをもどすことで、エコ減速の評価が高くなります。

■ ハイブリッドシステム出力の抑制について（ブレーキオーバーライドシステム）

● アクセルペダルとブレーキペダルが同時に踏まれたとき、ハイブリッドシステム出力を抑制する場合があります。

● ブレーキオーバーライドシステム作動中は、マルチインフォメーションディスプレイ・ヘッドアップディスプレイ[★]にメッセージが表示されます。（→P.403）

[★]：グレード、オプションなどにより、装備の有無があります。

■ ドライブスタートコントロールについて

● TRCの作動を停止（→P.294）すると、急発進の抑制制御も停止^{*}します。急発進の抑制制御が作動してぬかるみや新雪などからの脱出が困難な場合は、TRCの作動を停止してください。

^{*} TRCの作動を停止しても、後退速度の抑制制御は作動します。

● タイヤがスリップ（空転）していると、所定の速度をこえなくても後退速度の

抑制制御が作動することがあります。

- 後退速度の抑制制御の ON（作動）／OFF（非作動）を切りかえることができます。（→P.446）
- ・ パワースイッチを ON にしたときは、後退速度の抑制制御は常に ON（作動）になっています。
- ・ 後退速度の抑制制御を OFF（非作動）にしても、急発進の抑制制御は作動します。後退時にアクセルペダルを踏みすぎたときなどに、ハイブリッドシステム出力を抑制することがあります。

■ 運転標識の取り付けについて

磁石式の初心運転者標識や高齢運転者標識などを樹脂バンパーやアルミボデー部に取り付けることはできません。

▲ 警告

次の警告をお守りください。お守りいただかないと重大な傷害におよぶか、最悪の場合死亡につながるおそれがあります。

■ 発進するとき

車が動き出すことによる事故を防ぐため、READY インジケーターが点灯している状態で停車しているときは、常にブレーキペダルを踏んでください。クリープ現象で車が動き出すのを防ぎます。

■ 運転するとき

- 踏み間違いを避けるため、ブレーキペダルとアクセルペダルの位置を十分把握した上で運転してください。
- ・ アクセルペダルをブレーキペダルと間違えて踏むと、車が急発進して思わぬ事故につながるおそれがあります。
- ・ 後退するときは体をひねった姿勢となるため、ペダルの操作がしにくくなります。ペダル操作が確実にできるよう注意してください。
- ・ 車を少し移動させるときも正しい運転姿勢をとり、ブレーキペダルとアクセルペダルが確実に踏めるようにしてください。
- ・ ブレーキペダルは右足で操作してください。左足でのブレーキ操作は緊急時の反応が遅れるなど、思わぬ事故につながるおそれがあり危険です。
- ハイブリッド車は電気モーターでの走行時にエンジン音がしないため、周囲の人が車両の接近に気が付かない場合があります。車両接近通報装置が作動していても、周囲の騒音などが大きい場合は車両の接近に気が付かないことがありますので、十分注意して運転してください。
- 枯れ葉や紙くず、布きれなどの可燃物の上を走行したり、可燃物付近に車を止めたりしないでください。排気管や排気ガスは高温になり、可燃物が近くにあると火災になるおそれがあり危険です。

警告

- 通常走行時は、走行中にハイブリッドシステムを停止しないでください。走行中にハイブリッドシステムを停止してもハンドルやブレーキの操作は可能ですが、補機バッテリーの残量や使用状況によっては、車両が停止する前にハンドルの操作力補助がなくなり、ハンドル操作が困難になるおそれがあります。安全を確認した上で、すみやかに道路脇に停車してください。なお、通常の方法で車両を停止することができないような緊急時は、P.390 を参照してください。
 - 急な下り坂では、エンジンブレーキを使用してスピードを下げてください。フットブレーキを連続して使いすぎると、ブレーキが過熱して正常に機能しなくなります。(→P.192)
 - 走行中はハンドル・シート・ドアミラー・インナーミラー★・デジタルインナーミラー(前後方録画機能付)★の調整をしないでください。運転を誤るおそれがあります。
 - すべての乗員は頭や手、その他の体の一部を車から出さないようにしてください。
 - 4WD 車：オフロード走行をしないでください。本格的なオフロード走行を目的とした 4WD 車ではありません。やむを得ずオフロードを走行するときは、慎重に運転してください。
 - 渡河などの水中走行はしないでください。電装品のショートやハイブリッドシステムの破損など、重大な車両故障の原因になるおそれがあります。
- ★：グレード、オプションなどにより、装備の有無があります。

■ すべりやすい路面を運転するとき

- 急ブレーキ・急加速・急ハンドルはタイヤがスリップし、車両の制御ができなくなるおそれがあります。
- 急激なアクセル操作、シフト操作によるエンジンブレーキやエンジン回転数の変化は、車が横すべりするなどして、思わぬ事故につながるおそれがあり危険です。
- 水たまり走行後はブレーキペダルを軽く踏んでブレーキが正常に働くことを確認してください。ブレーキパッドがぬれるとブレーキの効きが悪くなったり、ぬれていない片方だけが効いたりしてハンドルをとられるおそれがあります。

■ シフトレバーを操作するとき

- シフトレバーを前進側のシフトポジションに入れたまま惰性で後退したり、R に入れたまま惰性で前進することは絶対にやめてください。思わぬ事故や故障の原因になるおそれがあります。
- 車両が動いているあいだは、シフトレバーを P に入れないでください。トランスミッションにダメージを与えたり、車両のコントロールができなくなるおそれがあります。
- 車両が前進しているあいだは、シフトレバーを R に入れないでください。トランスミッションにダメージを与えたり、車両のコントロールができなくなるおそれがあります。
- 車両が後退しているあいだは、シフトレバーを前進側のシフトポジションに入れないでください。トランスミッションにダメージを与えたり、車両のコントロールができなくなるおそれがあります。

▲ 警告

- 走行中にシフトレバーをNに入れると、ハイブリッドシステムの動力伝達が解除され、エンジンブレーキが効かなくなります。
- アクセルペダルを踏み込んだまま操作しないように気を付けてください。シフトレバーがPまたはN以外にあると、車が急発進して思わぬ事故につながるおそれがあり危険です。トランスミッションにダメージを与えたり、車両のコントロールができなくなるおそれがあります。

■ 継続的にブレーキ付近から警告音（キーキー音）が発生したとき

できるだけ早くトヨタ販売店で点検を受け、ブレーキパッドを交換してください。必要なときにパッドの交換が行われないと、ディスクローターの損傷につながる場合があります。

パッドやローターなどの部品は、役割を果たすと共に摩擦していきます。摩擦の限界をこえて走行すると故障を引き起こすばかりでなく、事故につながるおそれがあります。

■ 停車するとき

- 不必要にアクセルペダルを踏み込まないでください。シフトレバーがPまたはN以外にあると、車が急発進して思わぬ事故につながるおそれがあり危険です。
- 車が動き出すことによる事故を防ぐため、READY インジケーターが点灯しているときは常にブレーキペダルを踏み、必要に応じてパーキングブレーキをかけてください。

- 坂道で停車するときは、前後に動き出して事故につながるのを防ぐため、常にブレーキペダルを踏み、必要に応じてパーキングブレーキをかけてください。

- 停車中に空ぶかしをしないでください。排気管が過熱し、可燃物が近くにあると火災につながるおそれがあり危険です。

■ 駐車するとき

- 炎天下では、メガネ・ライター・スプレー缶・炭酸飲料の缶などを車内に放置しないでください。放置したまましていると、次のようなことが起こるおそれがあり危険です。

- ・ ライターやスプレー缶からガスがもれたり、出火する
- ・ プラスチックレンズ・プラスチック素材のメガネが、変形またはひび割れを起こす
- ・ 炭酸飲料の缶が破裂して車内を汚したり、電気部品がショートする原因になる

- ライターを車内に放置したままにしないでください。ライターをグローブボックスなどに入れておいたり、車内に落としただまにしておくと、荷物を押し込んだりシートを動かしたときにライターの操作部が誤作動し、火災につながるおそれがあり危険です。

- フロントウインドウガラスなどには吸盤を取り付けしないでください。また、インストルメントパネルやダッシュボードの上に芳香剤などの容器を置かないでください。吸盤や容器がレンズの働きをして、車両火災につながるおそれがあり危険です。

 **警告**

- シルバー色などの金属蒸着フィルムを曲面ガラスに貼った場合は、ドアやフロントドアガラス・リヤドアガラスを開けたまま放置しないでください。直射日光が曲面ガラスの内側に反射し、レンズの働きをして火災につながるおそれがあります。
- 車から離れるときは、必ずシフトレバーをPに入れ、パーキングブレーキをかけて、ハイブリッドシステムを停止し、施錠してください。READY インジケーターが点灯しているあいだは、車から離れないでください。パーキングブレーキをかけずにシフトレバーをPにした状態では、車が動き思わぬ事故につながるおそれがあります。
- READY インジケーターが点灯しているとき、またはハイブリッドシステム停止直後は排気管にふれないでください。やけどをするおそれがあります。

■ 仮眠するとき

必ずハイブリッドシステムを停止してください。READY インジケーターが点灯した状態のまま仮眠すると、無意識にシフトレバーを動かしたり、アクセルペダルを踏み込んだりして、事故やハイブリッドシステムの異常過熱による火災が発生するおそれがあります。さらに、風通しの悪い場所に停めると、排気ガスが車内に侵入し、重大な健康障害におよぶか、最悪の場合死亡につながるおそれがあります。

■ ブレーキをかけるとき

- ブレーキがぬれているときは、普段よりも注意して走行してください。ブレーキがぬれていると、制動距離が長くなり、ブレーキのかかりに、左右の違いが出るおそれがあります。また、パーキングブレーキがしっかりとかからないおそれもあります。
- 電子制御ブレーキシステムが機能しないときは、他の車に近付いたりしないでください。また、下り坂や急カーブを避けてください。この場合ブレーキは作動しますが、通常よりもブレーキペダルを強く踏む必要があります。また制動距離も長くなります。ただちにブレーキの修理を受けてください。
- ブレーキシステムは2つ以上の独立したシステムで構成されており、1つの油圧システムが故障しても、残りは作動します。この場合、ブレーキペダルを通常より強く踏む必要があります。制動距離が長くなります。ただちにブレーキの修理を受けてください。

■ 万一脱輪したとき（4WD車）

いずれかのタイヤが宙に浮いているときは、むやみに空転させないでください。駆動系部品の損傷や、車両の飛び出しによる思わぬ事故につながるおそれがあります。

 **注意****■ 運転しているとき**

- 運転中にアクセルペダルとブレーキペダルを同時に踏まないでください。アクセルペダルとブレーキペダルを同時に踏むと、ハイブリッドシステム出力を抑制する場合があります。

 注意

- 坂道で停車するために、アクセルペダルを使ったり、アクセルペダルとブレーキペダルを同時に踏んだりしないでください。

■ 部品の損傷を防ぐために

- パワーステアリングモーターの損傷を防ぐため、ハンドルをいっぱいにまわした状態を長く続けないでください。
- ディスクホイールなどの損傷を防ぐため、段差などを通過するときは、できるだけゆっくり走行してください。

■ 走行中にタイヤがパンクしたら

次のようなときはタイヤのパンクや損傷が考えられます。ハンドルをしっかり持って徐々にブレーキをかけ、スピードを落としてください。

- ハンドルがとられる
- 異常な音や振動がある
- 車両が異常に傾く

タイヤがパンクした場合の対処法はP.407, 419を参照してください。

■ 冠水路走行に関する注意

大雨などで冠水した道路では、次のような重大な損傷を与えるおそれがあるため、走行しないでください。

- エンストする
- 電装品がショートする
- 水を吸い込んでのエンジン破損

万一、冠水した道路を走行し、水中に浸かってしまったときは必ずトヨタ販売店で次の点検をしてください。

- ブレーキの効き具合

- エンジン・トランスミッション・トランスアクスルなどのオイルやフルードの量および質の変化
- 各ベアリング・各ジョイント部などの潤滑不良

■ 駐車するとき

必ずパーキングブレーキをかけ、シフトレバーをPにしてください。パーキングブレーキをかけシフトレバーをPにしておかないと、車が動き出したり、誤ってアクセルペダルを踏み込んだときに急発進するおそれがあります。

荷物を積むときの注意

安全で快適なドライブをするために、荷物を積むときは次のことをお守りください。

警告

■ 積んではいけないもの

次のようなものを積むと引火するおそれがあり危険です。

- 燃料が入った容器
- スプレー缶

■ 荷物を積むとき

次のことを必ずお守りください。お守りいただかないと、ブレーキペダル・アクセルペダルを正しく操作できなったり、荷物が視界をさえぎったり、荷物が乗員に衝突したりして、思わぬ事故につながるおそれがあり危険です。

- できるだけ荷物はラゲージルームに積んでください。
- シート背もたれより高いものをラゲージルームに積まないでください。
- 後席のシート背もたれを折りたたんで荷物を積むときは、荷物を積み重ねないでください。
- 後席のシート背もたれを折りたたんで、寸法が長い荷物を積むときは、できるだけ前席シート背もたれの真うしろには積まないでください。
- ラゲージルームに人を乗せないでください。乗員用には設計されていません。乗員は、適切にシートベルトを着用させ、座席に座らせてください。

- 次の場所には荷物を積まないでください。

- ・ 運転席足元
- ・ 助手席やリヤ席（荷物を積み重ねる場合）
- ・ インストルメントパネル
- ・ ダッシュボード

- 室内に積んだ荷物はすべてしっかりと安定させてください。

■ 荷物の重量・荷重のかけ方について

- 荷物を積み過ぎないでください。
- 荷重を不均等にかけないようにしてください。

これはタイヤに負担をかけるだけでなく、ハンドル操作性やブレーキ制御の低下により思わぬ事故につながり、重大な傷害におよぶか、最悪の場合死亡につながるおそれがあります。

パワー（イグニッション）スイッチ

電子キーを携帯して次の操作を行うことで、ハイブリッドシステムの始動またはパワースイッチのモードを切りかえることができます。

ハイブリッドシステムを始動するには

- 1 パーキングブレーキがかかっていることを確認するため、パーキングブレーキスイッチを引く（→P.196）

メーター内のパーキングブレーキ表示灯が点灯します。

- 2 シフトレバーがPの位置にあることを確認する

- 3 ブレーキペダルをしっかりと踏む
マルチインフォメーションディスプレイ

に  ※1 /  ※2 とメッセージが表示されます。

表示されないと、ハイブリッドシステムは始動しません。

※1 4.2 インチディスプレイ装着車

※2 7 インチディスプレイ装着車

- 4 パワースイッチを短く確実に押す

短く確実に押せば、押し続ける必要はありません。

READY インジケーターが点灯すれば、ハイブリッドシステムは正常に始動しています。

READY インジケーターが点灯するまでブレーキペダルを踏み続けてください。

パワースイッチのどのモードからでもハイブリッドシステムを始動できます。

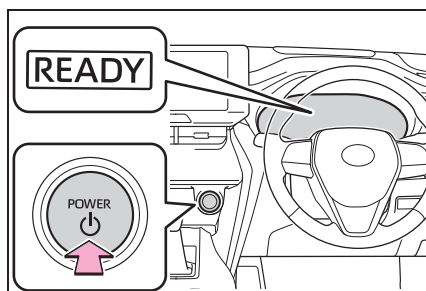

- 5 READY インジケーターが点灯したことを確認する

READY インジケーターが点滅から点灯にかわり、ブザーが鳴れば、ハイブリッドシステムは正常に始動しています。

READY インジケーターが消灯している状態では走行できません。

READY インジケーターが点灯していれば、ガソリンエンジンが停止していても走行できます。（車両の状態に応じて、ガソリンエンジンは自動で始動・停止します）

知識

■ パワースイッチ文字照明

状況に応じて、次のようにパワースイッチ文字照明が切りかわります。

- 運転席または助手席ドアが開いているときは、パワースイッチ文字照明が点灯します。
- パワースイッチがOFFのとき、電子キーを携帯したままブレーキペダルを踏むと、パワースイッチ文字照明が点滅します。
- パワースイッチがACCまたはONのときは、パワースイッチ文字照明が点灯します。
- パワースイッチをACCまたはONからOFFにしたときは、パワースイッチ文

字照明がしばらく点灯し、その後消灯します。

■ハイブリッドシステムが始動しないとき

- イモビライザーシステムが解除されていない可能性があります。(→P.60)トヨタ販売店へご連絡ください。
- 始動操作に関するメッセージがマルチインフォメーションディスプレイに表示されている場合は、画面の指示に従ってください。

■外気温が低いとき

- ハイブリッドシステム始動時にREADYインジケータの点滅時間が長くなる場合があります。READYインジケータが点灯すれば走行可能になりますので点灯するまでそのままお待ちください。
- 極寒の環境などで駆動用電池の温度が著しく低くなっている場合(およそ-30℃以下)、ハイブリッドシステムが始動できなくなることがあります。その場合は気温の上昇を待つなど、駆動用電池の温度が上がってから再度始動操作をしてください。

■ハイブリッド車特有の音と振動について

→P.52

■補機バッテリーがあがったとき

スマートエントリー&スタートシステムでハイブリッドシステムを始動することができません。ハイブリッドシステムを始動するには、P.430を参照してください。

■電子キーの電池の消耗について

→P.108

■スマートエントリー&スタートシステムが正常に働かないおそれのある状況

→P.131

■ご留意いただきたいこと

→P.131

■ステアリングロック機能

- パワースイッチをOFFにしたあとにドアを開閉すると、ステアリングロック機能によりハンドルが固定されます。パワースイッチを操作すると、ステアリングロックは自動で解除されます。
- ステアリングロックが解除できないときは、マルチインフォメーションディスプレイに「ハンドルを左右に回しながらパワースイッチを押してください」が表示されます。シフトレバーがPの位置にあることを確認して、ハンドルを左右にまわしながらパワースイッチを短く確実に押してください。

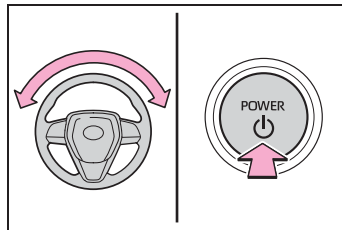

- 短時間にハイブリッドシステムの始動・停止をくり返すと、モーターのオーバーヒート防止のために作動制限することがあります。その場合は操作を控えてください。2～10秒程度でもとの状態にもどります。

■スマートエントリー&スタートシステムに異常があるとき

マルチインフォメーションディスプレイに「スマートエントリー&スタートシステム故障 取扱書を確認」が表示されたときは、システムに異常があるおそれがあります。ただちにトヨタ販売店で点検を受けてください。

■万一、READYインジケータが点灯しないとき

正しい手順で始動操作を行っても

READY インジケーターが点灯しない場合は、ただちにトヨタ販売店へご連絡ください。

■ハイブリッドシステムに異常があるとき

→P.58

■電子キーの電池交換

→P.381

■パワースイッチの操作について

- スイッチを短く確実に押せていない場合は、モードの切り替えやハイブリッドシステムの始動ができない場合があります。
- パワースイッチ OFF 後、すぐに再始動した場合は、ハイブリッドシステムが始動しない場合があります。パワースイッチ OFF 後の再始動は、数秒待ってから操作してください。

■カスタマイズ機能

カスタマイズ機能でスマートエントリー & スタートシステムを非作動にしたときは、P.429 を参照してください。

警告

■ハイブリッドシステムを始動するとき

必ず運転席に座って行ってください。このとき決してアクセルペダルは踏まないでください。思わぬ事故につながり、重大な傷害におよぶか、最悪の場合死亡につながるおそれがあります。

■走行中の警告

ハイブリッドシステムの停止などで車両滑走状態になったときは、車両が安全な状態で停止するまでドアを開けたり、ロック操作をしたりしないでください。ステアリングロック機能が作動し、思わぬ事故につながり、重大な傷害におよぶか、最悪の場合死亡につながるおそれがあります。

注意

■ハイブリッドシステムを始動するとき

もしハイブリッドシステムが始動しにくい場合は、ただちにトヨタ販売店で点検を受けてください。

■パワースイッチの操作について

パワースイッチ操作時に引っかかりなどの違和感があるときは、故障のおそれがあります。すみやかにトヨタ販売店にご連絡ください。

ハイブリッドシステムを停止するには

- 1 車両を完全に停止させる
- 2 パーキングブレーキがマニュアルモードのときは、パーキングブレーキをかける (→P.196)
- 3 シフトレバーを P の位置にする (→P.193)
- 4 パワースイッチを短く確実に押す

ハイブリッドシステムが停止し、メーター表示が消えます。

パワースイッチを押すときは、シフトレバーから手を離してください。

- 5 ブレーキペダルから足を離してマルチインフォメーションディスプレイの「アクセサリ」や「イグニッション ON」の表示が消灯していることを確認する

警告

■ 緊急時のハイブリッドシステム停止方法

- 走行中にハイブリッドシステムを緊急停止したい場合には、パワースイッチを2秒以上押し続けるか、素早く3回以上連続で押しください。(→P.390)
ただし、緊急時以外は走行中にパワースイッチにふれないでください。走行中にハイブリッドシステムを停止してもハンドルやブレーキの操作は可能ですが、補機バッテリーの残量や使用状況によっては、車両が停止する前にハンドルの操作力補助がなくなり、ハンドル操作が困難になるおそれがあります。安全を確認した上で、すみやかに道路脇に停車してください。
- 走行中にパワースイッチを操作すると、マルチインフォメーションディスプレイに警告メッセージが表示され、警告ブザーが鳴ります。
- 走行中にハイブリッドシステムを緊急停止したあと、走行中にハイブリッドシステムを再始動させる場合は、シフトレバーをNにし、パワースイッチを短く確実に押ししてください。

パワースイッチを切りかえるには

ブレーキペダルを踏まずにパワースイッチを押すと、モードを切りかえることができます。(スイッチ

を押すごとにモードが切りかわります)



1 OFF※

非常点滅灯が使用できます。

2 ACC

オーディオなどの電装品が使用できます。マルチインフォメーションディスプレイに「アクセサリ」が表示されます。

3 ON

すべての電装品が使用できます。マルチインフォメーションディスプレイに「イグニッション ON」が表示されません。

※シフトレバーがP以外のときはONのままになり、OFFになりません。

知識

■ 自動電源 OFF 機能

- シフトレバーがPにあるとき、約20分以上パワースイッチをACCまたはON(ハイブリッドシステムが始動していない状態)のままにしておくと、パワースイッチが自動でOFFになります。
- シフトレバーがPおよびパワースイッチがACCまたはON(ハイブリッドシステムが始動していない状態)のときに

補機バッテリーの残量が少なくなると、ブザーが鳴りマルチインフォメーションディスプレイにメッセージが表示されます。そのままの状態を続けると、パワースイッチが自動で OFF になります。

ただし、自動電源 OFF 機能は、補機バッテリーあがりを完全に防ぐものではありません。ハイブリッドシステムが作動していないときは、パワースイッチを ACC または ON したまま長時間放置しないでください。

注意

■ 補機バッテリーあがりを防止するために

- ハイブリッドシステム停止中は、パワースイッチを ACC または ON にしたまま長時間放置しないでください。
- ハイブリッドシステム停止中に、マルチインフォメーションディスプレイの「アクセサリー」または「イグニッション ON」の表示が消灯していない場合、パワースイッチが OFF になっていません。パワースイッチを OFF にしてから車両を離れてください。

シフトレバーが P 以外でハイブリッドシステムを停止したとき

シフトレバーが P 以外でハイブリッドシステムを停止させた場合、ハイブリッドシステムは停止しますが、パワースイッチのモードは OFF になりません。次の手順で OFF にしてください。

- 1 パーキングブレーキがかかっていることを確認する
- 2 シフトレバーを P の位置にする

- 3 マルチインフォメーションディスプレイに「イグニッション ON」が表示されていることを確認し、パワースイッチを短く確実に押す
- 4 マルチインフォメーションディスプレイの「アクセサリー」または「イグニッション ON」の表示が消灯していることを確認する

注意

■ 補機バッテリーあがりを防止するために

シフトレバーが P 以外でハイブリッドシステムを停止させないでください。シフトレバーが P 以外でハイブリッドシステムを停止させた場合、パワースイッチは ON のままになるため、そのまま放置すると補機バッテリーあがりの原因となります。

EV ドライブモード

EV ドライブモードは、駆動用電池から電力を供給し、電気モーターのみを使って走行するモードです。早朝、深夜の住宅街や屋内の駐車場などで、騒音や排気ガスを気にすることなく走行することができます。

EV ドライブモードの切りかえ

EV ドライブモードスイッチを押す
EV ドライブモードになると、EV ドライブモード表示灯が点灯します。

もう一度スイッチを押すと通常走行（ガソリンエンジンと電気モーターによる走行）にもどります。

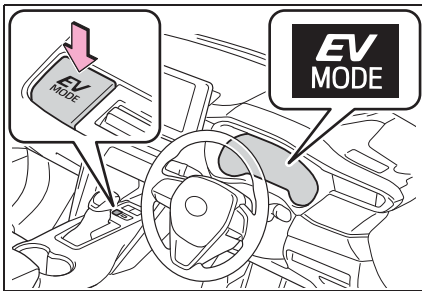

知識

■EV ドライブモードの切りかえについて

次のときは EV ドライブモードに切りかわらない場合があります。EV ドライブモードに切りかわらないときはブザーが鳴り、マルチインフォメーションディスプレイにメッセージが表示されます。

- ハイブリッドシステムが高温のとき
炎天下に駐車したあとや登降坂、高速走行後など
- ハイブリッドシステムが低温のとき
約 0℃ を下まわるような低温下に長時

間駐車したあとなど

- ガソリンエンジンが暖機運転中のとき
- 駆動用電池の充電量が低いとき
エネルギーモニターに表示される駆動用電池の残量が少ない状態（→P.100）
- 車速が高いとき
- アクセルペダルを大きく踏み込んだときや坂道など
- フロントウインドウガラスの曇り取りを使用しているとき

EV ドライブモードに切りかわらないときは、EV ドライブモードが使用できる状況になってから使用してください。

■ガソリンエンジンが冷えているときの EV ドライブモードの切りかえについて

ガソリンエンジンが冷えているときにハイブリッドシステムを始動した場合、しばらくすると暖機運転のためガソリンエンジンが自動的に始動し、EV ドライブモードに切りかえることができなくなります。

ハイブリッドシステム始動操作後、READY インジケーターが点灯したら、ガソリンエンジンが始動する前に EV ドライブモードスイッチを押してください。

■EV ドライブモードの自動解除について

EV ドライブモードで走行中、次のときは自動的に通常走行（ガソリンエンジンと電気モーターによる走行）になることがあります。EV ドライブモードが解除されるときは、ブザーが鳴り、EV ドライブモード表示灯が点滅したあと消灯し、マルチインフォメーションディスプレイにメッセージが表示されます。

- 駆動用電池の充電量が低下したとき
エネルギーモニターに表示される駆動用電池の残量が少ない状態（→P.100）
- 車速が高いとき
- アクセルペダルを大きく踏み込んだとき

きや坂道など

EV ドライブモードが解除されたときは、しばらく走行してから使用してください。

■EV ドライブモードの走行可能距離

EV ドライブモードの走行可能距離は数百m から約 1km 程度です。ただし、車両の状況によっては EV ドライブモードが使用できない場合があります。(走行距離は、駆動用電池の充電量や走行状態によって異なります)

■燃費について

ハイブリッドシステムは、通常走行（ガソリンエンジンと電気モーターによる走行）において、最も燃費がよくなるように制御されています。EV ドライブモードを多用すると、燃費が悪くなる場合があります。

警告

■走行中は

EV ドライブモードではエンジン音がしないため、周囲の人が車両の発進や接近に気が付かない場合があります。車両接近通報装置が作動していても、周囲の騒音などが大きい場合は、車両の接近に気が付かない場合がありますので、十分注意して運転してください。

トランスミッション

目的や状況に応じてシフトポジションを選択してください。

シフトポジションの使用目的について

シフトポジション	目的および状態
P	駐車またはハイブリッドシステムの始動
R	後退
N	動力が伝わらない状態
D	通常走行 *1
S	S モード走行 *2 (→P.194)

*1 燃費向上や騒音の低減のために、通常は D を使用してください。

*2 S モードではシフトレンジを選択することで、加速力やエンジンブレーキを切りかえることができます。

知識

■リバース警告ブザー

シフトレバーを R に入れるとブザーが鳴り、R にあることを運転者に知らせます。

■レーダークルーズコントロール（全車速追従機能付き）を使って走行しているとき

エンジンブレーキを目的に次の操作を行っても、レーダークルーズコントロール（全車速追従機能付き）が解除されないためエンジンブレーキは効きません。

- Sモードで走行中にS5またはS4レンジにシフトダウンしたとき（→P.194）
- Dポジションで走行中に走行モードをス

パーツモードにしたとき (→P.292)

■ ドライブスタートコントロールについて

→P.178

！ 警告

■ すべりやすい路面を走行するとき

急なアクセル操作や、シフト操作を行わないでください。エンジンブレーキ力の急激な変化が横すべりやスピンの原因になりますので注意してください。

！ 注意

■ 駆動用電池の充電について

シフトレバーが N では、ガソリンエンジンが回転していても駆動用電池は充電されないため、N で長時間放置すると駆動用電池の残量が低下し、走行不能になるおそれがあります。

シフトレバーの動かし方

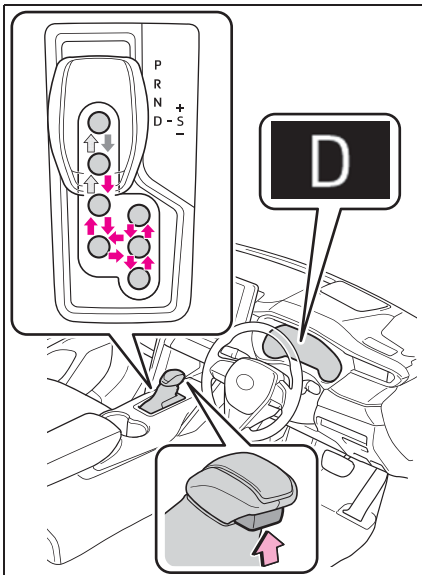

← パワースイッチが ON の状態で、ブレーキペダルを踏んだ状態でシフトレバーのボタンを押しながら操作します。*

← シフトレバーのボタンを押しながら操作します。

← シフトレバーのボタンを押さずそのまま操作します。

P と D のあいだの操作は、ブレーキペダルを踏み、車を完全に止めてから行ってください。

* シフトレバーのボタンを押す前にブレーキペダルを踏んでください。シフトレバーのボタンを最初に押してもシフトロックは解除されません。

□ 知識

■ シフトロックシステム

シフトロックシステムは、発進時のシフトレバーの誤操作を防ぐシステムです。

パワースイッチが ON でブレーキペダルを踏んだままシフトレバーのボタンを押した状態でなければ、シフトレバーを P からシフトできません。

■ シフトレバーを P からシフトできないとき

ブレーキペダルを踏んでいることを確認してください。

ブレーキペダルを踏んだままシフトレバーのボタンを押した状態でシフトレバーがシフトできない場合、シフトロックシステムなどの故障が考えられます。ただちにトヨタ販売店で点検を受けてください。

ただし一時的な処置として、次の方法でシフトレバーをシフトすることができます。

シフトロックの解除のしかた：

- 1 パーキングブレーキがかかっていることを確認するため、パーキングブレーキスイッチを引く（→P.196）
- 2 パワースイッチを OFF にする
- 3 ブレーキペダルを踏む
- 4 マイナスドライバーなどを使ってカバーを取りはずす
傷が付くのを防ぐため、マイナスドライバーの先端に布などを巻いて保護してください。

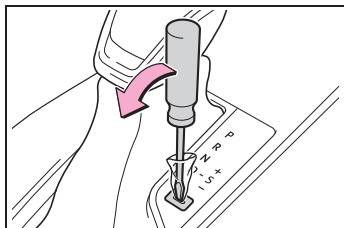

- 5 シフトロック解除ボタンを押しながらシフトレバーのボタンを押す
シフトロック解除ボタンを押しているあいだは、レバーをシフトできます。

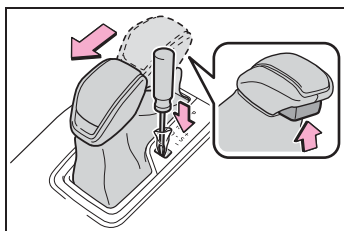

警告

シフトロック解除時の事故を防ぐために

シフトロック解除ボタンを押すときは、必ずパーキングブレーキをかけブレーキペダルを踏んでください。

誤ってアクセルペダルを踏んでいると、シフトロック解除ボタンを押してシフトレバーを操作したときに、車が急発進して思わぬ事故につながり、重大な傷害におよぶか最悪の場合死亡につながるおそれがあります。

走行モードの選択

→P.292

Sモードでのシフトレンジ選択

シフトレバーをSポジションにすると、Sモードに切りかわります。シフトレバーの操作で思いどおりのシフトレンジを選択し、運転することができます。シフトレバーの“-”側または“+”側の操作でシフトレンジを選択することができます。

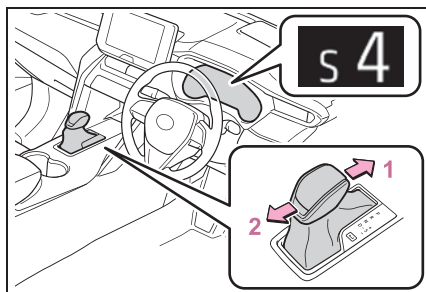

1 シフトアップ

2 シフトダウン

S1 から S6 のあいだで選択されているシフトレンジが表示されます。

S ポジションへ操作したときの初期レンジは、車速に応じて S3 または S5 に設定されます。

知識

■ S モードについて

- 加速力・エンジンプレーキ力は、6 段階から選択が可能です。
- シフトレンジの数字が小さい方が、加速力・エンジンプレーキ力は大きくなり、エンジン回転数も高くなります。
- S1 から S4 レンジのとき、エンジン過回転前に自動的にシフトアップします。
- S4 レンジ以下のとき、シフトレバーを“+”側へ保持すると S6 レンジに設定されます。

■ シフトダウン制限警告ブザー

安全や走行性能を確保するため、シフトダウン操作には制限があり、シフトレバーを操作してもシフトダウンできない場合があります。(このときブザーが 2 回鳴ります)

■ シフトレバーを S にしても、シフトポジション表示に S が表示されないとき

システム異常のおそれがあります。ただちにトヨタ販売店で点検を受けてください。この場合、シフトレバーを D にしているときと同じ制御になります。

方向指示レバー

操作のしかた

レバー操作により、次のように運転者の意思を表示することができます。

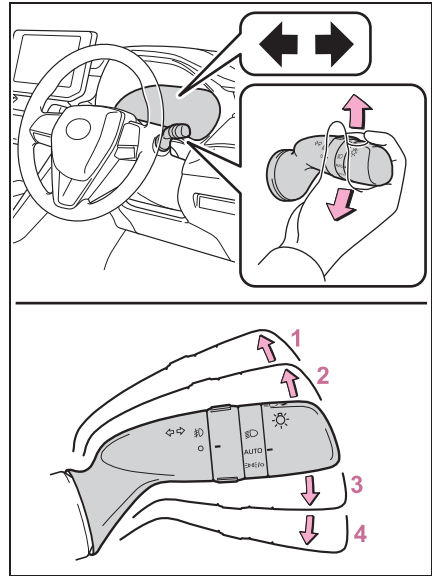

- 1 左折
- 2 左側へ車線変更
(レバーを途中で保持)

レバーを離すまで、左側方向指示灯が点滅します。

- 3 右側へ車線変更
(レバーを途中で保持)

レバーを離すまで、右側方向指示灯が点滅します。

- 4 右折

知識

■ 作動条件

パワースイッチが ON のとき

■ 表示灯の点滅が異常に速くなったとき
すべての方向指示灯が点滅しているか、
確認してください。

すべての方向指示灯が点滅しているのに
点滅が異常に速いときは、トヨタ販売店
で点検を受けてください。

電動パーキングブレーキ

自動または手でパーキングブレーキをかける・解除することができます。
オートモードのときは、シフトレバーの操作に応じてパーキングブレーキが自動で作動します。
また、オートモードのときでも手でパーキングブレーキをかける・解除することができます。

操作のしかた

■ マニュアルモード

手でパーキングブレーキをかける・解除することができます。

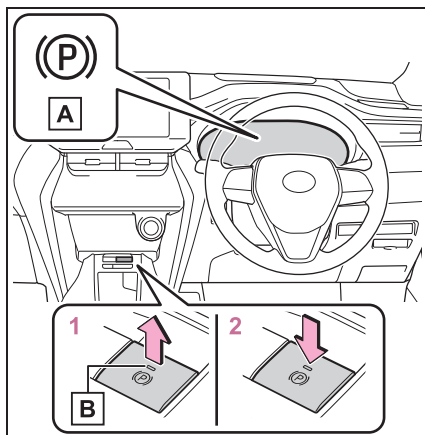

A パーキングブレーキ表示灯

B パーキングブレーキランプ

1 スイッチを引き、パーキングブレーキをかける

パーキングブレーキ表示灯とパーキングブレーキランプが点灯します。

緊急時、走行中にパーキングブレーキをかける必要があるときは、スイッチを引

き続けてください。

2 スイッチを押し、パーキングブレーキを解除する

- ・ブレーキペダルを踏みながら操作してください。
- ・パーキングブレーキ自動解除機能(→P.197)

解除後、パーキングブレーキ表示灯とパーキングブレーキランプが消灯します。

パーキングブレーキ表示灯とパーキングブレーキランプが点滅した場合は、再度スイッチを操作してください。(→P.401)

■ オートモードを ON にする

停車中に、ブザーが鳴り、マルチインフォメーションディスプレイに「EPB シフト連動機能 ON」が表示されるまでスイッチを引き続ける

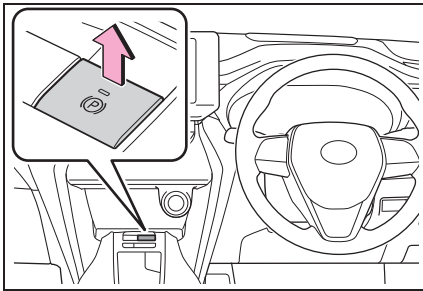

オートモードを ON にすると、シフトレバーの操作に応じて、パーキングブレーキが自動で作動します。

- P から P 以外にしたとき：
パーキングブレーキが解除され、パーキングブレーキ表示灯とパーキングブレーキランプが消灯します。
- P 以外から P にしたとき：
パーキングブレーキがかかり、

パーキングブレーキ表示灯とパーキングブレーキランプが点灯します。

シフトレバーは、停車した状態でブレーキペダルを踏みながら操作してください。

■ オートモードを OFF にする

停車中にブレーキペダルを踏みながら、ブザーが鳴り、マルチインフォメーションディスプレイに「EPB シフト連動機能 OFF」が表示されるまでスイッチを押し続ける

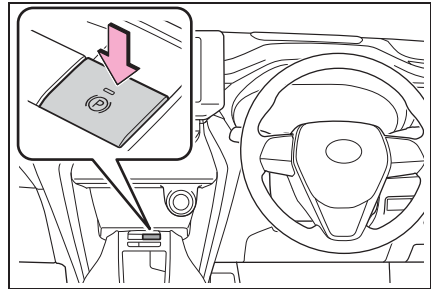

□ 知識

■ パーキングブレーキの作動

- パワースイッチが ON 以外では、パーキングブレーキスイッチによる解除はできません。
- パワースイッチが ON 以外では、オートモード(かける・解除する)は作動しません。

■ パーキングブレーキ自動解除機能について

次の条件をすべて満たしたとき、アクセルペダルを踏むことによりパーキングブレーキを解除することができます。

- 運転席ドアが閉まっている
- 運転席シートベルトを着用している

- シフトレバーが前進もしくは後退の位置にある
- エンジン警告灯やブレーキ警告灯が消灯している

アクセルペダルを踏んでもパーキングブレーキが解除しない場合、手で解除してください。

- マルチインフォメーションディスプレイに「EPB が連続で操作されましたしばらくお待ちください」と表示されたとき

短時間に作動をくり返すと、システムの過熱防止のために作動制限することがあります。その場合は、操作を控えてください。1 分程度でもとの状態にもどります。

- マルチインフォメーションディスプレイに「EPB 動作が途中で停止しました」または「EPB 現在使用できません」と表示されたとき

パーキングブレーキスイッチを操作してください。何度か操作してもメッセージが消えない場合は、システムに異常があるおそれがあります。

ただちにトヨタ販売店で点検を受けてください。

- パーキングブレーキの作動音

パーキングブレーキが作動するとき、モーターの音（“ウィーン” という音）が聞こえることがあります。異常ではありません。

- パーキングブレーキ表示灯とパーキングブレーキランプについて

- パーキングブレーキをかけたとき、パワースイッチのモードによって、次のようにパーキングブレーキ表示灯とパーキングブレーキランプが点灯します。

ON：パーキングブレーキを解除するまで点灯します。

ON 以外：約 15 秒間点灯します。

- パーキングブレーキをかけた状態でパワースイッチを OFF にしたとき、パーキングブレーキ表示灯とパーキングブレーキランプが約 15 秒間点灯したままになりますが、異常ではありません。

- パーキングブレーキスイッチが故障したとき

自動的にオートモードが ON になります。

- 駐車するとき

→P.178

- パーキングブレーキ未解除走行時警告ブザー

パーキングブレーキをかけたまま走行すると、警告ブザーが鳴り、マルチインフォメーションディスプレイに「EPB がロックされています」が表示されます。（車速が 5km/h をこえたとき）

- ブレーキ警告灯が点灯したとき

→ P.397

- 冬季のパーキングブレーキの使用について

→P.302



警告

- 駐車するとき

お子さまだけを車の中に残したままにしないでください。お子さまが誤ってパーキングブレーキを解除し、車が動き出して思わぬ事故につながり、重大な傷害におよぶか、最悪の場合死亡につながるおそれがあります。

警告

■ パーキングブレーキスイッチについて

パーキングブレーキスイッチの周辺にものを置かないでください。ものとスイッチが干渉して、思わぬパーキングブレーキの作動につながるおそれがあります。

注意

■ 駐車するとき

車から離れるときは、シフトレバーをPにし、パーキングブレーキをかけて、車が動かないことを確認してください。

■ システムに異常が発生したら

安全な場所に車を止め、警告メッセージを確認してください。

■ 故障などでかかったままになったとき

パーキングブレーキがかかったまま走行すると、ブレーキ部品が過熱し、ブレーキの効きが悪くなったり、早く摩耗したりするおそれがあります。ただちにトヨタ販売店で点検を受けてください。

ブレーキホールド

シフトレバーがD・SまたはNでブレーキホールドシステムがONのとき、ブレーキペダルを踏んで停車するとブレーキがかかったまま保持されます。シフトレバーがDまたはSのとき、アクセルペダルを踏むと同時に解除され、スムーズに発進できます。

システムを作動させるには

スイッチを押して、ブレーキホールドシステムをONにする

ブレーキホールドスタンバイ表示灯

A (緑) が点灯します。ブレーキ保持中

はブレーキホールド作動表示灯 **B** (黄) が点灯します。

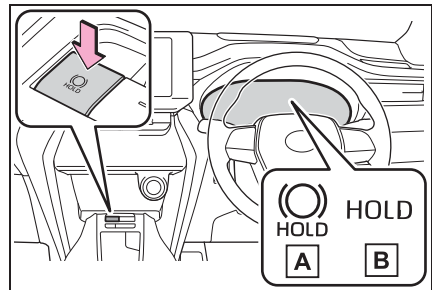

知識

■ システムの作動条件

次のときはブレーキホールドシステムをONにできません。

- 運転席ドアが閉まっていない
 - 運転席シートベルトを着用していない
- ブレーキホールドシステムがONのときに上記いずれかを検出したときは、シス

テムが OFF になり、ブレーキホールドスタンバイ表示灯（緑）が消灯します。ブレーキ保持中に検出した場合は、さらに警告音と共にマルチインフォメーションディスプレイにメッセージが表示され、自動的にパーキングブレーキがかかります。

■ ブレーキ保持について

- ブレーキ保持中にブレーキペダルが踏まれていない状態が約 3 分継続すると、自動的にパーキングブレーキがかかります。このときはブザーが鳴り、マルチインフォメーションディスプレイにメッセージが表示されます。
- 急坂路ではブレーキ保持できないことがあります。その場合運転者が、ブレーキをかける必要があります。このときブザーが鳴り、マルチインフォメーションディスプレイにメッセージが表示されます。表示された画面の指示に従ってください。
- ブレーキ保持中にシステムを OFF にするときは、ブレーキペダルをしっかり踏み、もう一度スイッチを押してください。

■ ブレーキ保持中にパーキングブレーキが自動的にかかったとき

発進時は次のいずれかの操作でパーキングブレーキを解除してください。

- 運転席シートベルトを着用した状態でアクセルペダルを踏む
- ブレーキペダルを踏みながら、パーキングブレーキスイッチを操作して手動で解除する

操作したあとパーキングブレーキ表示灯が消灯したことを確認してください。（→P.196）

■ トヨタ販売店で点検が必要なとき

ブレーキホールドシステムの作動条件を満たしているときに、ブレーキホールド

スイッチを押してもブレーキホールドスタンバイ表示灯（緑）が点灯しないときはシステムの異常が考えられます。ただちにトヨタ販売店で点検を受けてください。

- マルチインフォメーションディスプレイに「BrakeHold 故障 ブレーキを踏み解除ください 販売店で点検してください」または「BrakeHold 故障 販売店で点検してください」と表示されたとき

システムに異常があるおそれがあります。ただちにトヨタ販売店で点検を受けてください。

■ 警告メッセージ・警告ブザーについて

操作に関して注意が必要な場合や、システムに異常が発生したときには、警告メッセージ・警告ブザーで注意をうながします。マルチインフォメーションディスプレイに警告メッセージが表示されたときは、表示された画面の指示に従ってください。

- ブレーキホールド作動表示灯（黄）が点滅したとき

→ P.401

⚠ 警告

■ 急坂路では

急坂路でブレーキホールドシステムを使用するときは注意してください。急坂路ではブレーキホールドシステムにてブレーキを保持できないことがあります。

■ すべりやすい路面では

タイヤのグリップ限界をこえて停車させることはできません。すべりやすい路面での使用は控えてください。

**注意****■ 駐車するとき**

ブレーキホールドは長時間駐車するための機能ではありません。ブレーキ保持中にパワースイッチを OFF にすると、保持が解除されて車が動き出す場合があります。パワースイッチを操作するときは、ブレーキペダルを踏み、シフトレバーを P にして、パーキングブレーキをかけてください。

ランプスイッチ



自動または手動でヘッドランプなどを点灯・消灯できます。

点灯のしかた

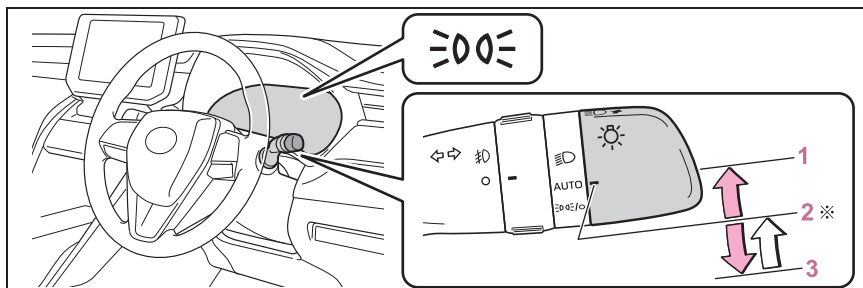
次のように  スイッチを操作すると、ランプが点灯します。



※ スイッチを **3**  の位置へ操作し手を離すと、自動で **2** AUTO の位置へもどります。

ポジション	点灯状態	
	周囲が明るいとき	周囲が暗いとき
1 	ヘッドランプ・スモールランプが点灯	
2 AUTO※ ¹	LED デイタイムランニングランプ ★ (→P.203) が点灯	ヘッドランプ・スモールランプが点灯
3  ※ ¹	スモールランプが点灯	スモールランプが点灯 ※ ²



上記の表のスモールランプは、車幅灯・尾灯・番号灯・インストルメントパネルランプを意味します。



★：グレード、オプションなどにより、装備の有無があります。

※¹ 操作するたびに、**2** AUTO による点灯状態と **3**  による点灯状態が切りかわります。

※² 停車中のみ点灯可能。車両を発進させると **2** AUTO による点灯状態に切りかわります。

消灯のしかた

 スイッチを **3**  の位置で約 1 秒以上保持すると、次のように作動します。

消灯中に **1**  または **3**  の位置へ操作すると消灯状態が解除されます。

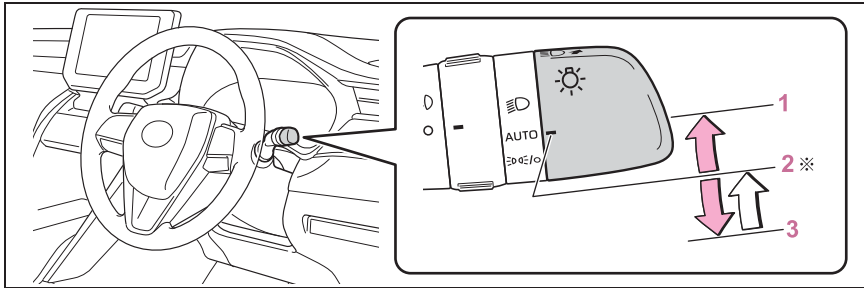

※ スイッチを **3**  の位置へ操作し手を離すと、自動で **2** AUTO の位置へもどります。

点灯状態		
ポジション	周囲が明るいとき	周囲が暗いとき
3 	ヘッドランプ・スモールランプ・LED デイタイムランニングランプ★ (→P.203) が消灯	ヘッドランプ・スモールランプが消灯**

上記の表のスモールランプは、車幅灯・尾灯・番号灯・インストルメントパネルランプを意味します。

★：グレード、オプションなどにより、装備の有無があります。

※ 停車中のみ消灯可能。車両を発進させると消灯状態が解除されます。

知識

■ AUTO モードの作動条件

パワースイッチが ON のとき

■ LED デイタイムランニングランプ★

★：グレード、オプションなどにより、装備の有無があります。

日中での走行時、自車が他の運転者から見えやすくなるように、ハイブリッドシステム始動後、パーキングブレーキを解除して、ランプスイッチを AUTO にすると、LED デイタイムランニングランプが自動で点灯します。(車幅灯より明るく点灯します)

LED デイタイムランニングランプは夜間の使用を意図したものではありません。

■ 自動で点灯／消灯する明るさについて

周囲の明るさに応じて自動でランプが点灯／消灯します。日中走行中でも周囲の環境や明るさによって、ヘッドランプが自動点灯する場合があります。

■ ライトセンサーについて

センサーの上にものを置いたり、センサーをふさぐようなものをフロントウインドウガラスに貼らないでください。周囲からの光がさえぎられると、自動点灯・消灯機能が正常に働かなくなります。

- ▶ T-Connect ナビゲーションシステム非装着車

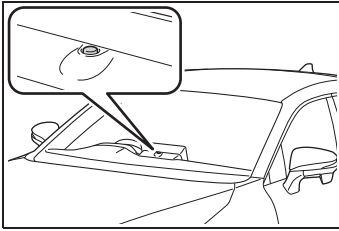

- ▶ T-Connect ナビゲーションシステム装着車

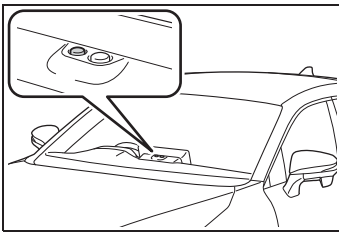

■ ランプ消し忘れ防止機能

パワースイッチを ACC または OFF にすると、すべてのランプが自動的に消灯します。

再びランプを点灯する場合は、パワースイッチを ON にするか、一度ランプスイッチを AUTO にしてから

☞ の位置までまわします。

■ ランプ消し忘れ警告ブザー

パワースイッチが ACC または OFF のとき、ヘッドランプ・尾灯が点灯している状態で運転席ドアを開けると、ランプ類の消し忘れを警告するブザーが鳴ります。

■ オートレベリングシステム★

★：グレード、オプションなどにより、装備の有無があります。

通行人や対向車がまぶしくないように、乗車人数、荷物の量などによる車の姿勢の変化に合わせて、ヘッドランプの光軸を自動で調整します。

■ 節電機能

車両の補機バッテリーあがりを防止するため、パワースイッチが OFF の状態でヘッドランプまたは尾灯が点灯している場合、節電機能が動き約 20 分後すべてのランプが自動消灯します。

パワースイッチを ON にすると節電機能は解除されます。

次のいずれかを行った場合、節電機能はいったん解除され、再度節電機能が動き約 20 分後すべてのランプが自動消灯します。

- ランプスイッチを操作したとき
- ドアを開閉したとき

■ ドアを解錠するとき（おむかえ照明機能）

ランプスイッチが AUTO で車両周辺が暗いとき、スマートエントリー&スタートシステムまたはワイヤレスリモコンでドアを解錠すると、車幅灯が自動で点灯します。

■ ワイパー連動ヘッドランプ点灯機能

日中での走行時、ランプスイッチが AUTO でワイパーを作動してしばらくすると、自車が他車から見やすくなるようにヘッドランプが自動点灯します。*

* トヨタ販売店ででの設定変更が必要です。

■ マルチインフォメーションディスプレイに「ヘッドランプシステム故障 販売店で点検してください」が表示されたとき

システムに異常があるおそれがあります。トヨタ販売店で点検を受けてください。

■ カスタマイズ機能

ライトセンサーの感度の設定などを変更できます。（カスタマイズ一覧：→P.454）

⚠ 注意

■ 補機バッテリーあがりを防止するため

ハイブリッドシステムを停止した状態でランプ類を長時間点灯しないでください。

ハイビームにするには

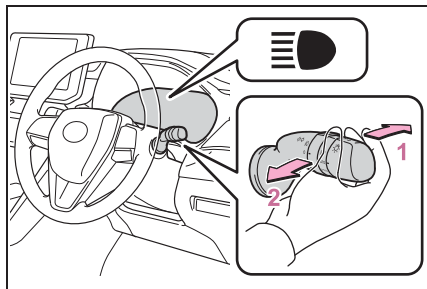

1 ヘッドランプ点灯時ハイビームに切りかえ

レバーをもとの位置へもどすとロービームにもどります。

2 レバーを引いているあいだ、ハイビームを点灯

ランプが消灯していても、ハイビームが点灯します。レバーを離すと、ロービームにもどる、または消灯します。

手動光軸調整ダイヤル★

★：グレード、オプションなどにより、装備の有無があります。

乗車人数や荷物の量などによる車の姿勢の変化に合わせて、ヘッドランプの光軸を調整することができます。

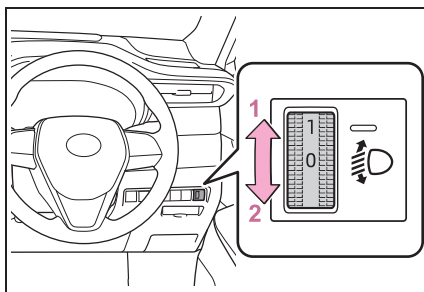

1 上向きに調整

2 下向きに調整

■ 目盛り設定の目安

乗員と荷物の条件		ダイヤル位置
乗員	荷物	
運転者	なし	0
運転者と助手席乗員	なし	0
全乗員	なし	1.5
全乗員	ラゲージルーム満載時	2.5
運転者	ラゲージルーム満載時	3.5

AHS (アダプティブハイビームシステム) ★

★：グレード、オプションなどにより、装備の有無があります。

アダプティブハイビームシステムは、フロントウィンドウガラス上部に設置された前方カメラにより前方車両のランプや街路灯などの明るさを判定し、ヘッドランプの配光を制御します。

警告

■安全にお使いいただくために

アダプティブハイビームシステムを過信しないでください。運転者は常に自らの責任で周囲の状況を把握し、安全運転を心がけ、必要に応じて手でハイビームとロービームを切りかえてください。

■アダプティブハイビームシステムの誤作動を防ぐために

荷物を積み過ぎないでください。

システムの制御

- 車速に応じて、ハイビームの明るさと照らす範囲を調整します。
- カーブを走行しているとき、進行方向側をハイビームでより明るく照らします。
- 前方車両の周辺を遮光したハイビームを点灯します。(遮光ハイビーム)

前方車両へのまぶしさを緩和しつつ、前方視界の確保を補助します。

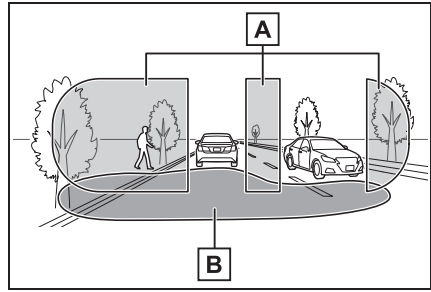

A ハイビームで照らす範囲

B ロービームで照らす範囲

- 先行車との距離に応じて、ロービームの照らす範囲を調整します。

アダプティブハイビームシステムを使うには

- 1 アダプティブハイビームシステムスイッチを押す

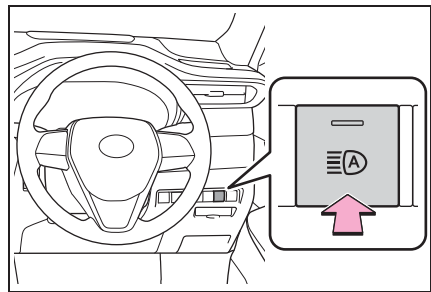

- 2 ランプスイッチをAUTOまたは  にする

アダプティブハイビームシステムが作動すると、アダプティブハイビームシステム

ム表示灯が点灯します。

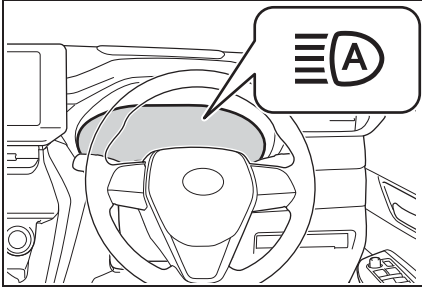

知識

■ システムの作動条件

- 次の条件をすべて満たすと、ハイビームが点灯し、システムが作動します。
 - ・ 車速が約 15km/h 以上 *
 - ・ 車両前方が暗い
- * 車速が約 30km/h 以上になると、カーブ走行時に進行方向側を明るく照らします。
- 次の条件をすべて満たすと、前方車両の位置に応じて遮光ハイビームに切りかわり、ロービームの照らす範囲を調整します。
 - ・ 車速が約 15km/h 以上
 - ・ 車両前方が暗い
 - ・ 前方にランプを点灯した車両がいる
- 次の条件のいずれかのとき、ロービームに切りかわります。
 - ・ 車速が約 12km/h 以下
 - ・ 車両前方が明るい
 - ・ 前方車両の台数が多い
 - ・ 前方車両の動きが速く、その車両にまぶしさを与える可能性がある
- 前方カメラの検知について
 - 次のような状況では、ハイビームが自動で遮光ハイビームに切りかわらない場合があります。
 - ・ 見通しの悪いカーブで対向車と突然すれ違ったとき
 - ・ 他車が前方を横切ったとき

- ・ 連続するカーブや中央分離帯、街路樹などで前方車両が見え隠れするとき
- ・ 前方車両が離れた車線から接近してきたとき
- ・ 前方車両が無灯火のとき
- 前方車両のフォグランプにより、ハイビームが遮光ハイビームに切りかわる場合があります。
- 街路灯や信号・広告などの照明、または標識・看板などの反射物によりハイビームが遮光ハイビームに切りかわる場合や切りかわらない場合、または遮光範囲が変化する場合があります。
- 次の原因により、遮光範囲の追従速度やロービームへの切りかえのタイミングが変化する場合があります。
 - ・ 前方車両のランプの明るさ
 - ・ 前方車両の動きや向き
 - ・ 前方車両のランプが片側のみ点灯しているとき
 - ・ 前方車両が二輪車のとき
 - ・ 道路の状態（勾配やカーブ、路面状況など）
 - ・ 乗車人数や荷物の量
- ヘッドランプの配光制御が運転者の感覚に合わない場合があります。
- 自転車などの軽車両は検知しない場合があります。
- 次のような状況では、周囲の明るさが正確に検知されず、ハイビームが歩行者や前方車両などの迷惑になる場合や、ロービームが継続する場合があります。このような場合は、手でハイビームとロービームを切りかえてください。
 - ・ 悪天候時（霧・雪・砂嵐・大雨など）
 - ・ フロントウインドウガラスが汚れているときや、曇っているとき
 - ・ フロントウインドウガラスにひび割れや破損があるとき
 - ・ 前方カメラが変形しているときや、汚れているとき
 - ・ 前方カメラが極端に高温になっている

とき

- ・ 周囲にヘッドランプや尾灯などに似た光があるとき
- ・ 前方車両のランプが無灯火のときや、ランプに汚れや変色があったり光軸がずれているとき
- ・ 先行車から水・雪・土埃などの巻き上げがあるとき
- ・ 急激な明るさの変化が連続するとき
- ・ 起伏や段差が多い道路を走行しているとき
- ・ カーブが多い道路を走行しているとき
- ・ 車両前方に標識やミラーのように光を強く反射するものがあるとき
- ・ コンテナなど、先行車の後部が光を強く反射するとき
- ・ 自車のヘッドランプが破損または汚れているとき
- ・ パンクやけん引などにより車両が傾いているとき
- ・ ハイビームとロービームをひんばんに切りかえているとき
- ・ ハイビームの使用に問題がある、または他の運転者・付近の歩行者の迷惑になると思われるとき

■ カスタマイズ機能

機能の一部は、設定を変更することができます。(カスタマイズ一覧：→P.446)

手動制御に切りかえるには

■ ハイビームへの切りかえ

レバーを前方へ押す

アダプティブハイビームシステム表示灯が消灯し、ハイビーム表示灯が点灯します。

アダプティブハイビームシステムにもどすには、再度レバーをもとの位置にもどします。

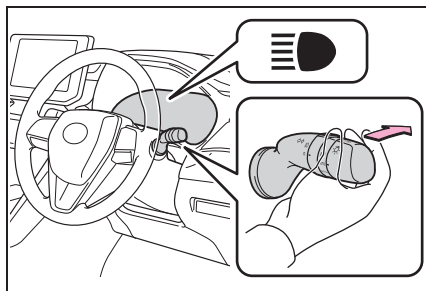

■ ロービームへの切りかえ

アダプティブハイビームシステムスイッチを押す

アダプティブハイビームシステム表示灯が消灯します。

アダプティブハイビームシステムにもどすには、再度スイッチを押します。

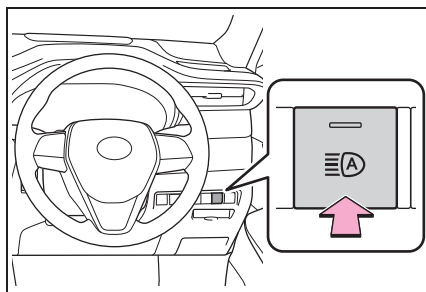

■ 一時的なロービームへの切りかえ

レバーを手前に引き、もとの位置にもどす

レバーを引いているあいだはハイビームが点灯しますが、レバーがもとの位置にもどるとしばらくのあいだロービームが点灯します。その後、再度アダプティブハイビームシステムが作動します。

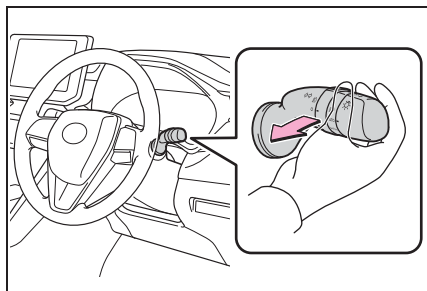

AHB (オートマチックハイビーム)★

★：グレード、オプションなどにより、装備の有無があります。

オートマチックハイビームは、フロントウインドウガラス上部に設置された前方カメラにより前方車両のランプや街路灯などの明るさを判定し、自動的にハイビームとロービームを切りかえます。

⚠ 警告

■安全にお使いいただくために

オートマチックハイビームを過信しないでください。運転者は常に自らの責任で周囲の状況を把握し、安全運転を心がけ、必要に応じて手動でハイビームとロービームを切りかえてください。

■オートマチックハイビームの誤作動を防ぐために

荷物を積み過ぎないでください。

オートマチックハイビームを使うには

- 1 オートマチックハイビームスイッチを押す

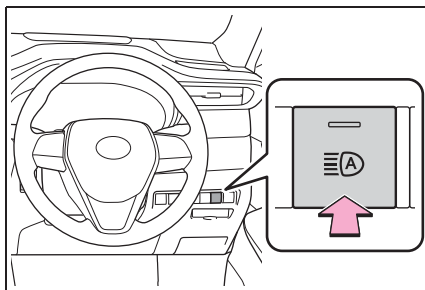

2 ランプスイッチをAUTOまたは

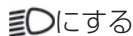

オートマチックハイビームが作動すると、オートマチックハイビーム表示灯が点灯します。

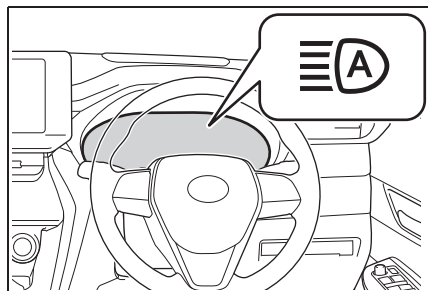

知識

■ハイビームとロービームの自動切りかえ条件

- 次の条件をすべて満たすと、ハイビームを点灯します。
 - ・ 車速が約 30km/h 以上
 - ・ 車両前方が暗い
 - ・ 前方にランプを点灯した車両がない
 - ・ 前方の道路沿いの街路灯の光が少ない
- 次の条件のいずれかのときはロービームが点灯します。
 - ・ 車速が約 25km/h 以下
 - ・ 車両前方が明るい
 - ・ 前方車両がランプを点灯している
 - ・ 前方の道路沿いの街路灯の光が多い

■前方カメラの検知について

- 次の状況では、ハイビームが自動でロービームに切りかわらない場合があります。
 - ・ 見通しの悪いカーブで対向車と突然すれ違ったとき
 - ・ 他車が前方を横切ったとき
 - ・ 連続するカーブや中央分離帯、街路樹などで前方車両が見え隠れするとき
 - ・ 前方車両が離れた車線から接近してきたとき

たとき

- ・ 前方車両が無灯火のとき
- 前方車両のフォグランプにより、ハイビームがロービームに切りかわる場合があります。
- 街路灯や信号・広告などの照明、または標識・看板などの反射物によりハイビームがロービームに切りかわる場合や、ロービームが継続する場合があります。
- 次の原因により、ハイビームとロービームの切りかえのタイミングが変化する場合があります。
 - ・ 前方車両のランプの明るさ
 - ・ 前方車両の動きや向き
 - ・ 前方車両のランプが片側のみ点灯しているとき
 - ・ 前方車両が二輪車のとき
 - ・ 道路の状態（勾配やカーブ、路面状況など）
 - ・ 乗車人数や荷物の量
- ハイビームとロービームが運転者の感覚に合わず切りかわる場合があります。
- 自転車などの軽車両は検知しない場合があります。
- 次の状況では、周囲の明るさが正確に検知されず、ハイビームが歩行者や前方車両などの迷惑になる場合や、ロービームが継続する場合があります。このような場合は、手動でハイビームとロービームを切りかえてください。
 - ・ 悪天候時（霧・雪・砂嵐・大雨など）
 - ・ フロントウインドウガラスが汚れているときや、曇っているとき
 - ・ フロントウインドウガラスにひび割れや破損があるとき
 - ・ 前方カメラが変形しているときや、汚れているとき
 - ・ 前方カメラが極端に高温になっているとき
 - ・ 周囲にヘッドランプや尾灯などに似た光があるとき

- ・ 前方車両のランプが無灯火のときや、ランプに汚れや変色があったり光軸がずれているとき
- ・ 先行車から水・雪・土埃などの巻き上げがあるとき
- ・ 急激な明るさの変化が連続するとき
- ・ 起伏や段差が多い道路を走行しているとき
- ・ カーブが多い道路を走行しているとき
- ・ 車両前方に標識やミラーのように光を強く反射するものがあるとき
- ・ コンテナなど、先行車の後部が光を強く反射するとき
- ・ 自車のヘッドランプが破損または汚れているとき
- ・ パンクやけん引などにより車両が傾いているとき
- ・ ハイビームとロービームをひんばんに切りかえているとき
- ・ ハイビームの使用に問題がある、またはほかの運転者・付近の歩行者の迷惑になると思われるとき

■ マルチインフォメーションディスプレイに「ヘッドランプシステム故障 販売店で点検してください」が表示されたとき

システムに異常があるおそれがあります。トヨタ販売店で点検を受けてください。

手動制御に切りかえるには

■ ハイビームへの切りかえ

レバーを前方へ押す

オートマチックハイビーム表示灯が消灯し、ハイビーム表示灯が点灯します。

オートマチックハイビームにもどすには、再度レバーをもとの位置にもどします。

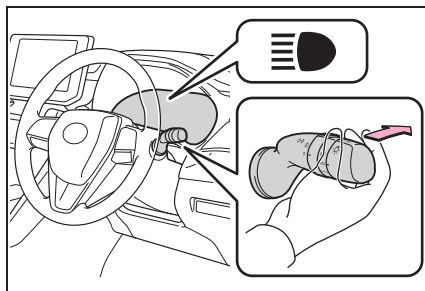

■ ロービームへの切りかえ

オートマチックハイビームスイッチを押す

オートマチックハイビーム表示灯が消灯します。

オートマチックハイビームにもどすには、再度オートマチックハイビームスイッチを押します。

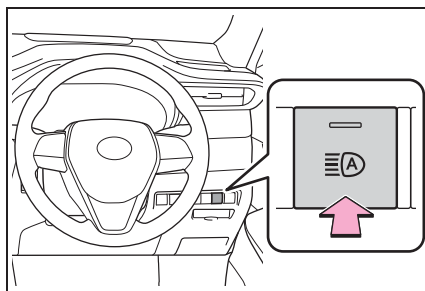

■ 一時的なロービームへの切りかえ

レバーを手前に引き、もとの位置にもどす

レバーを引いているあいだはハイビームが点灯しますが、レバーがもとの位置にもどるとしばらくのあいだロービームが点灯します。その後、再度オートマチックハイビームが作動します。

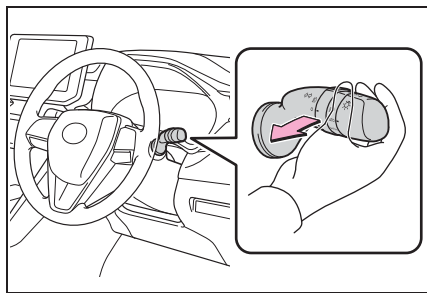

知識

■ 一時的なロービームへの切りかえについて

ハイビームの使用に問題がある、または他の運転者・付近の歩行者の迷惑になると思われるときに使用します。

フォグランプスイッチ★

★：グレード、オプションなどにより、装備の有無があります。

雨や霧などの悪天候下では、前方の視界を確保するためにフロントフォグランプを、後続車に自車の存在を知らせるためにリヤフォグランプを点灯させます。

操作のしかた

▶ フロントフォグランプ装着車

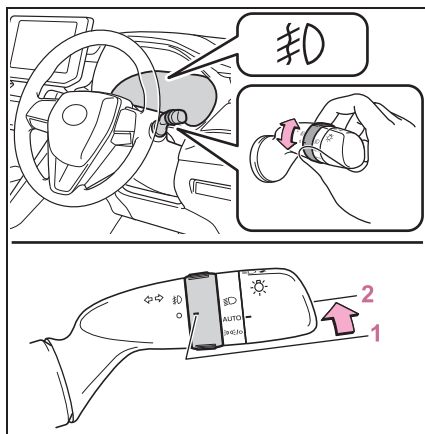

- 1 ○ 消灯する
- 2 霧 フロントフォグランプを点灯する

▶ リヤフォグランプ装着車

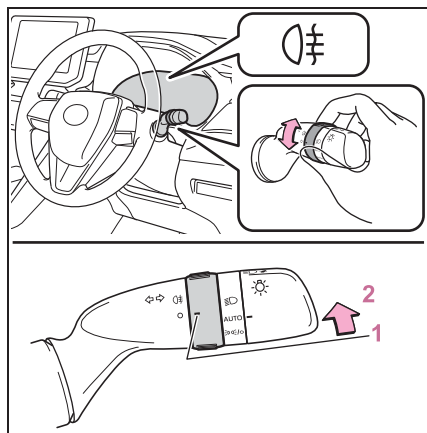

1 ○ 消灯する

2 霧 リヤフォグランプを点灯する

手を離すと ○ の位置までもどりま

す。再度操作すると、消灯します。

▶ フロント&リヤフォグランプ装着車

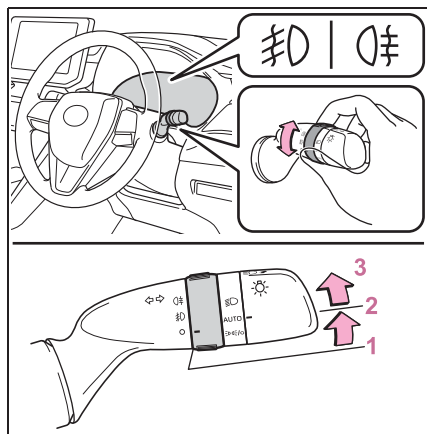

1 ○ 消灯する

2 霧 フロントフォグランプを点灯する

3 霧 フロント&リヤフォグランプを点灯する

手を離すと 霧 の位置までもどります。

再度操作すると、リヤフォグランプのみ消灯します。

■ 知識

■ 点灯条件

▶ フロントフォグランプ装着車

ヘッドランプまたは車幅灯が点灯しているときに使用できます。

▶ リヤフォグランプ装着車

ヘッドランプが点灯しているときに使用できます。

▶ フロント&リヤフォグランプ装着車

フロントフォグランプ：ヘッドランプまたは車幅灯が点灯しているときに使用できます。

リヤフォグランプ：フロントフォグランプが点灯しているときに使用できます。

■ リヤフォグランプ★について

★：グレード、オプションなどにより、装備の有無があります。

● リヤフォグランプが点灯しているときは、メーター内の表示灯が橙色に点灯します。

● 雨や霧、雪などで視界が悪いときに後続車に自分の車の存在を知らせるために使用します。視界が悪いとき以外に使用すると後続車の迷惑になる場合があります。必要なとき以外は使用しないでください。

 注意

■ 補機バッテリーあがりを防止するために

ハイブリッドシステムを停止した状態でランプ類を長時間点灯しないでください。

ワイパー&ウォッシャー (フロント)

レバー操作でワイパーの作動を自動/手動に切り替えたり、ウォッシャーを作動させたりすることができます。

 注意

■ フロントウィンドウガラスが乾いているときは

ワイパーを使わないでください。
ガラスを傷付けるおそれがあります。

操作のしかた

次のように  レバーを操作すると、ワイパーまたはウォッシャーが作動します。

▶ 間欠時間調整式ワイパー

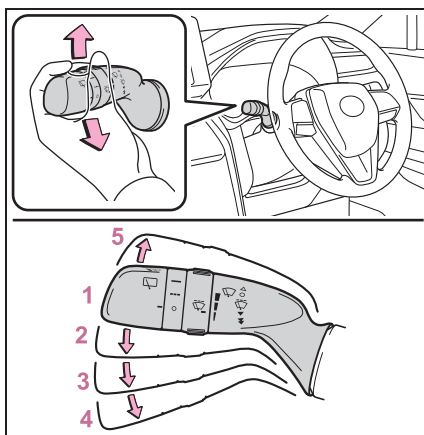

- 1 ○ 停止
- 2  間欠作動 (INT)
- 3 ▼ 低速作動 (LO)
- 4  高速作動 (HI)

5 △ 一時作動 (MIST)

間欠作動を選択しているとき、間欠時間を調整することができます。

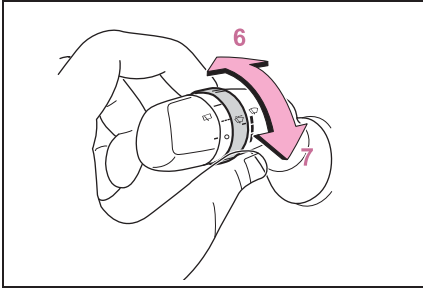

6 間欠ワイパーの作動頻度 (増)

7 間欠ワイパーの作動頻度 (減)

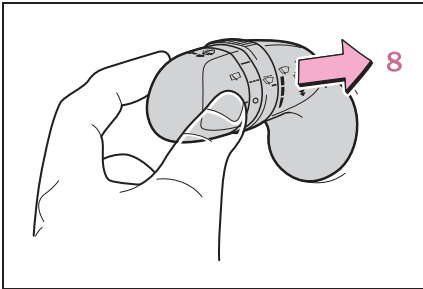

8  ウォッシャー液を出す

レバーを手前に引くとワイパーと連動してウォッシャーが作動します。

▶ 雨滴感知式ワイパー

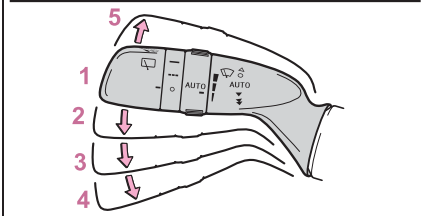
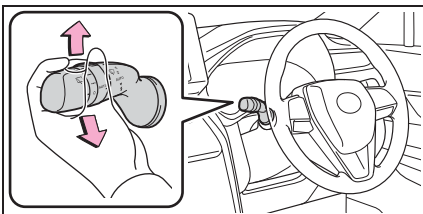

1 ○ 停止

2 AUTO AUTO モード

3 ▼ 低速作動

4 ▼ 高速作動

5 △ 一時作動

AUTO を選択しているとき、雨滴量と車速に応じてワイパーが作動します。

AUTO が選択されているときは、次のようにツマミをまわして、雨滴センサーの感度を調整できます。

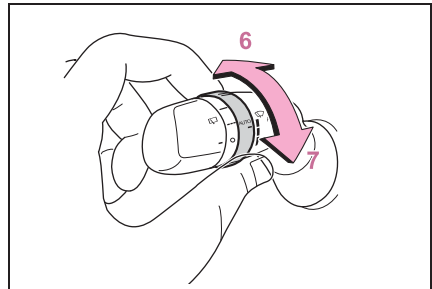

6 雨滴センサーの感度調整 (高)

7 雨滴センサーの感度調整 (低)

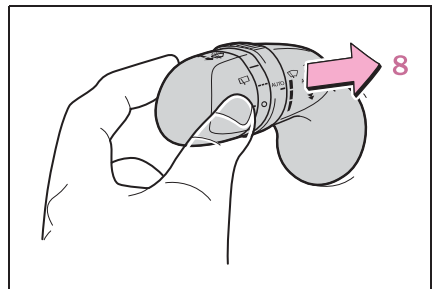

8  ウォッシャー液を出す

レバーを手前に引くとワイパーと連動してウォッシャーが作動します。

知識

■ 作動条件

パワースイッチが ON のとき

■ 音声操作システムでの操作について★

★：グレード、オプションなどにより、装備の有無があります。

音声操作システムを使用して次の操作をすることができます。

- フロントワイパーを 1 回のみ作動
- ウォッシャー液を出す（停車中のみ操作可能）

音声操作システムについては、別冊「ナビゲーション取扱書」または「ナビゲーションシステム取扱書」を参照してください。

■ 車速による作動への影響

▶ 間欠時間調整式ワイパー装着車

低速作動選択時は停車時のみ間欠作動へ切りかわります。（間欠ワイパーの作動頻度が最大に調整されているときは、低速作動を続けます）

▶ 雨滴感知式ワイパー装着車

低速作動選択時は停車時のみ間欠作動へ切りかわります。（雨滴センサーの感度調整が最高に調整されているときは、低速作動を続けます）

■ 雨滴感知センサー（雨滴感知式ワイパー装着車）

- 雨滴感知センサーが雨滴量を判定します。

光学センサーを使用しているため、フロントウィンドウガラスに朝日や夕日が断続的にあたるときや、虫などで汚れたときに、正しく作動しないことがあります。

▶ デジタルインナーミラー（前後方録画機能付）非装着車

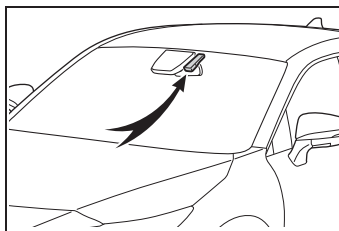

▶ デジタルインナーミラー（前後方録画機能付）装着車

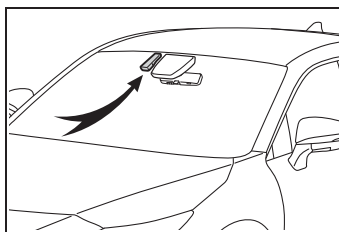

- パワースイッチが ON のときにワイパースイッチを **AUTO** にすると、動作確認のためワイパーが 1 回作動します。
- 雨滴感知センサーの温度が 85℃ 以上または -15℃ 以下のときは、AUTO 作動しないことがあります。その場合は、AUTO モード以外でワイパーを使用してください。

■ フロントドア開連動ワイパー停止機能（雨滴感知式ワイパー装着車）

AUTO モード選択中にシフトレバーが P にあり、ワイパーが作動しているとき、フロントドアを開けるとワイパーの水しぶきが車両の近くにいる人にかかるのを防ぐためにワイパーの作動が停止します。フロントドアを閉めると作動を再開します。

■ ウォッシャー液が出ないとき

ウォッシャー液量が不足していないのにウォッシャー液が出ないときは、ノズルのつまりを点検してください。

警告

■ AUTO モード時のワイパー作動について（雨滴感知式ワイパー装着車）

AUTO モードでは、センサーにふれたり、フロントウインドウガラスに振動があるなどの要因で不意にワイパーが作動するおそれがあります。ワイパーで指などを挟まないように注意してください。

■ ウォッシャー使用時の警告

寒冷時はフロントウインドウガラスが暖まるまでウォッシャー液を使用しないでください。ウォッシャー液がフロントウインドウガラスに凍り付き、視界不良を起こして思わぬ事故につながり、重大な傷害におよぶか、最悪の場合死亡につながるおそれがあります。

注意

■ ウォッシャー液が出ないときは

ウォッシャースイッチを操作し続けしないでください。
ポンプが故障するおそれがあります。

■ ノズルがつまったらときは

ノズルがつまったらときはトヨタ販売店へご連絡ください。
ピンなどで取り除かないでください。
ノズルが損傷するおそれがあります。

■ 補機バッテリーあがりを防止するために

ハイブリッドシステムを停止した状態でワイパーを長時間作動しないでください。

ワイパー&ウォッシャー（リヤ）

レバー操作でワイパーを作動させたり、ウォッシャーを作動させたりすることができます。

注意

■ リヤウインドウガラスが乾いているとき

ワイパーを使わないでください。
ガラスを傷付けるおそれがあります。

操作のしかた

次のように  スイッチを操作すると、リヤワイパーが作動します。

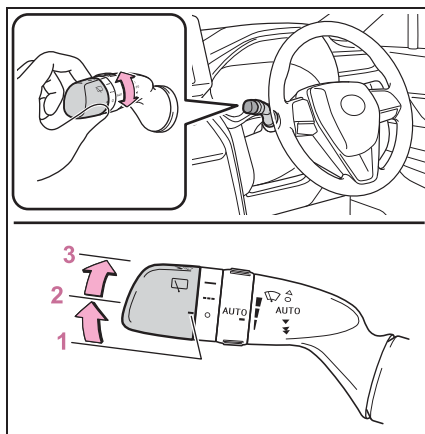

- 1 ○ 停止
- 2 --- 間欠作動
- 3 — 通常作動

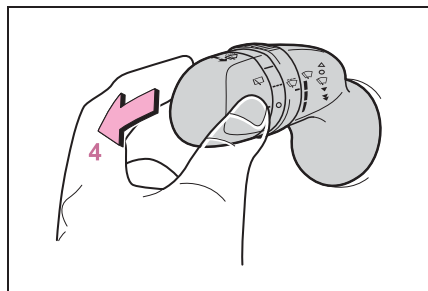

4 ウォッシャー液を出す

レバーを前方へ押しとワイパーと連動してウォッシャーが作動します。

パノラミックビューモニター装着車は、カメラ洗浄システムも連動して作動します。カメラ洗浄システムについては、別冊「ナビゲーションシステム取扱書」を参照してください。

知識

■ 作動条件

パワースイッチが ON のとき

■ 音声操作システムでの操作について★

★：グレード、オプションなどにより、装備の有無があります。

音声操作システムを使用して次の操作をすることができます。

- リヤワイパーを 1 回のみ作動
- ウォッシャー液を出す（停車中のみ操作可能）

音声操作システムについては、別冊「ナビゲーション取扱書」または「ナビゲーションシステム取扱書」を参照してください。

■ ウォッシャー液が出ないとき

ウォッシャー液量が不足していないのにウォッシャー液が出ないときは、ノズルのつまりを点検してください。

■ バックドア開連動リヤワイパー停止機能※

※ トヨタ販売店ででの設定変更が必要です。

停車状態でリヤワイパーが作動しているときにバックドアを開けると、ワイパーの水しぶきが車両の近くにいる人にかかるのを防ぐためにワイパーの作動が停止します。バックドアを閉めると作動を再開します。

■ リバース連動機能

フロントワイパーが ・▼・▼ で作動中、かつリヤワイパーを作動させていないとき、シフトレバーを R の位置にすると、リヤワイパーが自動で 1 回作動します。

■ カスタマイズ機能

リバース連動機能などの設定を変更できません。（カスタマイズ一覧：→P.454）

注意

■ ウォッシャー液が出ないとき

ウォッシャースイッチを操作し続けしないでください。ポンプが故障するおそれがあります。

■ ノズルがつまったとき

ノズルがつまったときはトヨタ販売店へご連絡ください。ピンなどで取り除かないでください。ノズルが損傷するおそれがあります。

■ 補機バッテリーあがりを防止するために

ハイブリッドシステムを停止した状態でワイパーを長時間作動しないでください。

給油口の開け方

給油する前に

- ドアとドアガラスを閉め、パワースイッチをOFFにしてください。
- 燃料の種類を確認してください。

知識

■ 燃料の種類について

- 無鉛レギュラーガソリン
- バイオ混合ガソリン（レギュラー）

■ バイオ混合ガソリンについて

エタノールの混合率 10%以下、または ETBE の混合率 22% 以下のガソリン（酸素含有率 3.7%以下）を使用することができます。

警告

■ 給油するとき

次のことを必ずお守りください。お守りいただかないと火災を引き起こすなど、重大な傷害におよぶか、最悪の場合死亡につながるおそれがあります。

- 給油前にボデーなどの金属部分にふれて体の静電気を除去してください。除去したあとは給油が完了するまで、車内にもどったり、他の人やものにふれないでください。また、給油口に静電気を除去していない人を近付けないでください。静電気を帯電した人が給油口に近付くと、放電による火花で燃料に引火するおそれがあります。

- キャップはツマミ部分を持ち、ゆっくりと開けてください。また、キャップをゆるめたときに、“シュー” という音がする場合は、その音が止まるまでキャップを保持してください。すぐに開けると、気温が高いときなどに、給油口から燃料が噴き出るおそれがあります。
- 気化した燃料を吸わないようにしてください。燃料の成分には、有害物質を含んでいるものもあります。
- 喫煙しないでください。
- 給油口にノズルを確実に挿入してください。
- 継ぎ足し給油をしないでください。
- 正常に給油できない場合は、スタンドの係員を呼んで指示に従ってください。

注意

■ 給油するとき

指定のガソリンを使用してください。指定以外のガソリンや他の燃料（粗悪ガソリン・軽油・灯油・高濃度バイオ混合ガソリン※）を使用したり、燃料をこぼしたりしないでください。次のような状態になるおそれがあります。

- エンジンの始動性が悪くなる
- エンジンからの異音や振動など（ノッキング）が発生する
- エンジン出力が低下する
- 排気制御システムが正常に機能しない
- 燃料系部品が損傷する

⚠ 注意

● 塗装が損傷する

※ エタノール混合率 10% をこえるもの、または ETBE の混合率 22% をこえるもの

給油口を開けるには

- 1 給油扉オープナースイッチを押して、給油扉を開ける

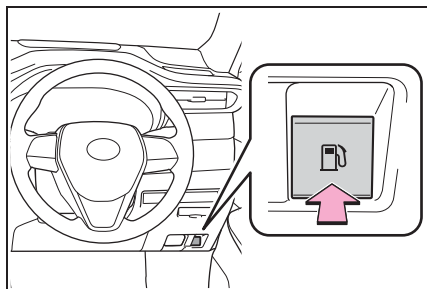

- 2 キャップをゆっくりまわして開け、ホルダーにはめ込む

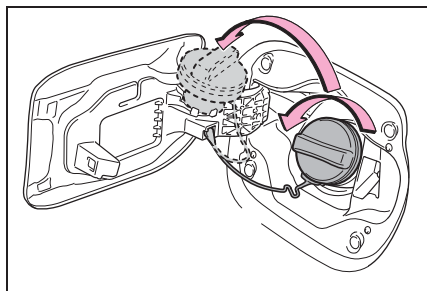
**□ 知識**

■ 給油扉が開かないとき

→P.428

給油口を閉めるには

キャップを“カチッ”と音がするまでまわして閉める

手を離すと、キャップが逆方向に少しも

どります。

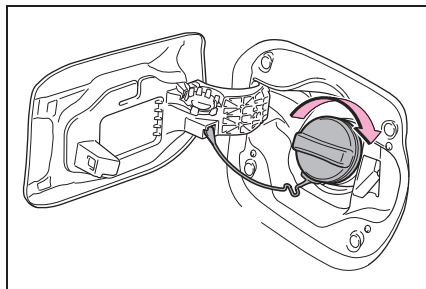
**⚠ 警告**

■ キャップが正常に閉まらないとき

必ずトヨタ販売店へご連絡ください。正常に閉まらないキャップをそのまま使用したり、純正品以外のキャップを使用すると、火災などを引き起こし、重大な傷害におよぶか、最悪の場合死亡につながるおそれがあります。

Toyota Safety Sense

Toyota Safety Sense は、次の運転支援装置によって運転者を補助し、安全で快適なドライブを支援します。

運転支援装置

- PCS (プリクラッシュセーフティ)
→P.225
 - LTA (レーントレーシングアシスト)
→P.232
 - AHS (アダプティブハイビームシステム) ★
→P.206
 - AHB (オートマチックハイビーム) ★
→P.209
 - RSA (ロードサインアシスト)
→P.241
 - レーダークルーズコントロール (全車速追従機能付き)
→P.244
 - 先行車発進告知機能
→P.254
- ★ : グレード、オプションなどにより、装備の有無があります。

⚠ 警告

■ Toyota Safety Sense について

Toyota Safety Sense は運転者の安全運転を前提としたシステムであり、事故被害や運転負荷の軽減に寄与することを目的としています。

本システムは認識性能・制御性能に限界があります。システムを過信せず、運転者は常に自らの責任で周囲の状況を把握し、安全運転を心がけてください。

前方センサー

フロントグリルとフロントウインドウガラスにある 2 種類のセンサーにより、各運転支援装置に必要な情報を認識します。

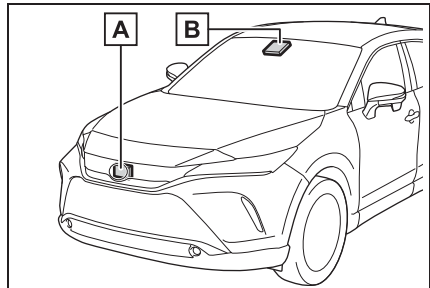

A レーダー

B 前方カメラ

⚠ 警告

■ レーダーの故障や誤作動を防ぐために

次のことをお守りください。
お守りいただかないと、レーダーが正常に作動せず、思わぬ事故につながり、重大な傷害におよぶか、最悪の場合死亡につながるおそれがあります。

警告

- レーダーとレーダー専用カバーは常にきれいにしておく

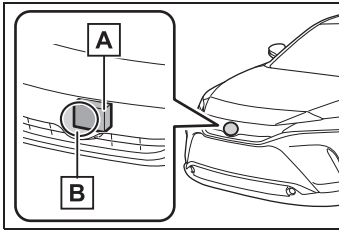

A レーダー

B レーダー専用カバー

レーダー前面やレーダー専用カバー前面に汚れ・水滴・雪などが付着した場合は、取り除いてください。

お手入れをする際は、レーダーやレーダー専用カバーを傷付けないよう、やわらかい布を使ってください。

- レーダーやレーダー専用カバー周辺にアクセサリを付けたり、ステッカー（透明なものを含む）などを貼ったりしない
- レーダー周辺への強い衝撃を避ける
レーダー・フロントグリル・フロントバンパーに強い衝撃を受けた際は、必ずトヨタ販売店で点検を受けてください。
- レーダーを分解しない
- レーダーやレーダー専用カバーを改造したり、塗装したりしない
- 次のようなときは、レーダーの再調整が必要です。詳しくはトヨタ販売店にご相談ください。
 - ・ レーダー・フロントグリルを脱着や交換したとき
 - ・ フロントバンパーを交換したとき

■ 前方カメラの故障や誤作動を防ぐために

次のことをお守りください。

お守りいただかないと、前方カメラが正常に作動せず、思わぬ事故につながり、重大な傷害におよぶか、最悪の場合死亡につながるおそれがあります。

- フロントウインドウガラスは常にきれいにしておく
 - ・ フロントウインドウガラス外側に汚れ・油膜・水滴・雪などが付着した場合は、取り除いてください。
 - ・ フロントウインドウガラスにガラスコーティング剤を使用しているも、前方カメラ前部に水滴などが付着した場合は、ワイパーでふき取ってください。
 - ・ フロントウインドウガラス内側の前方カメラ取り付け部が汚れた場合は、トヨタ販売店にご相談ください。
- フロントウインドウガラスの前方カメラ前部（図に示す範囲内）にステッカー（透明なものを含む）などを貼り付けない

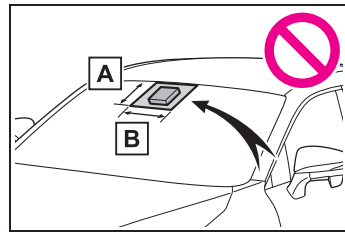

A フロントウインドウガラス上端から前方カメラ下端より下約 1cm まで

B 約 20cm（前方カメラ中心から左右約 10cm）

 **警告**

- 前方カメラ前部のフロントウインドウガラスが曇ったり、結露したり、凍結したりした場合は、エアコンの機能を使用する（フロントウインドウガラスの曇りを取る：→P.307, 315）
- 前方カメラ前部のフロントウインドウガラスの水滴をワイパーが正しくふき取れないときは、ワイパーゴムまたはワイパーブレードを交換する
- フロントウインドウガラスにフィルムを貼らない
- フロントウインドウガラスに傷・ひびなどが生じた場合は、そのまま放置せずに交換する
フロントウインドウガラスの交換後は、前方カメラの再調整が必要です。詳しくはトヨタ販売店にご相談ください。
- 前方カメラに液体をかけない
- 前方カメラに強い光を照射しない
- 前方カメラのレンズを汚したり、傷を付けたりしない
フロントウインドウガラス内側を掃除するときは、ガラスクリーナーがレンズに付着しないようにしてください。また、レンズにはふれないでください。
レンズに汚れ・傷がある場合は、トヨタ販売店にご相談ください。
- 前方カメラに強い衝撃を加えない
- 前方カメラの取り付け位置や向きを変更したり、取りはずしたりしない
- 前方カメラを分解しない
- インナーミラーなどの前方カメラ周辺部品や天井を改造しない

- ボンネット・フロントグリル・フロントバンパーに、前方カメラの視界をさえぎる可能性のあるアクセサリを取り付けない
詳しくはトヨタ販売店にご相談ください。
- ルーフ上に全長の長い荷物（サーフボードなど）を積むときは、前方カメラの視界をさえぎらないようにする
- ヘッドランプなどのランプ類を改造しない

 知識

■ レーダーの取り扱い

レーダーセンサーは電波法の基準に適合しています。センサーに印字されているマークはその証明ですので消さないでください。また、製品を分解・改造すると罰せられることがあります。必ず日本国内でご使用下さい。

■ マルチインフォメーションディスプレイに警告メッセージが表示されたとき

前方センサーが一時的に作動しない、または異常があるおそれがあります。

● 次の状況が改善されると警告メッセージが消え、作動可能状態になります。

対処を行っても警告メッセージが表示されたままの場合はトヨタ販売店にご相談ください。

状況	対処法
前方センサー周辺に汚れや付着物（曇り、結露、凍結などを含む）があるとき	<ul style="list-style-type: none"> ・ 汚れや付着物を取り除く ・ 前方カメラ周辺の汚れや付着物の場合は、ワイパーやエアコンの機能などを使用する（フロントウインドウガラスの曇りを取る：→P.307, 315）
炎天下や極寒の環境など、前方カメラ周囲の温度などが作動条件外るとき	炎天下での駐車時など、前方カメラが高温のときは、エアコンでカメラ周辺の温度を下げる
	特に駐車時に太陽光を反射するサンシェードなどをフロントウインドウガラスに使用すると前方カメラが高温になりやすくなります。
ボンネットが開いているときや、フロントウインドウガラスの前方カメラ前部にステッカーが貼り付けられているときなど、前方カメラの前方がさえぎられているとき	極寒での駐車時など、前方カメラが低温のときは、エアコンで前方カメラ周辺の温度を上げる
	ボンネットを閉じる、またはステッカーを剥がすなど、前方カメラの視界がさえぎられないようにする

● 次のときは周囲の環境が前方センサーの作動可能状態になれば警告メッセージが消えます。

周囲の環境が改善されたり、しばらく走行したりしても警告メッセージが表示されたままの場合はトヨタ販売店にご相談ください。

- ・ 炎天下や極寒の環境など、レーダー周囲の温度などが作動条件外るとき
- ・ 暗闇・逆光・雪・霧など、前方カメラが周囲の状況を認識できないとき

PCS（プリクラッシュセーフティ）

進路上の作動対象（→P.225）を前方センサーで検出し、衝突の可能性が高いとシステムが判断したときに、警報やブレーキ力制御により運転者の衝突回避操作を補助します。また、衝突の可能性がさらに高まったと判断したときは、自動的にブレーキを作動させることで、衝突回避を支援、あるいは衝突被害の軽減に寄与します。

必要に応じて、プリクラッシュセーフティのON / OFF や、警報タイミングを切りかえることができます。（→P.227）

システムの作動対象

システムは次のものを作動対象として検出しています。

- 車両
- 自転車運転者
- 歩行者

機能一覧

■ 衝突警報

衝突の可能性が高いとシステムが判断したとき、“ピピピ・・・”とブザー音が鳴り、マルチインフォメーションディスプレイにメッセージを表示し、回避操作をうながします。

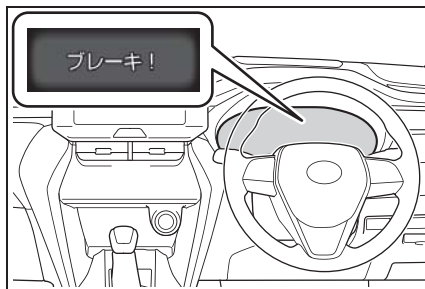

■ プリクラッシュブレーキアシスト

衝突の可能性が高いとシステムが判断したとき、ブレーキペダルが踏まれる強さに応じてブレーキ力を増強します。

■ プリクラッシュブレーキ

衝突の可能性が高いとシステムが判断したときは、ブレーキが自動でかかり、衝突回避を支援、あるいは衝突被害の軽減に寄与します。

▲ 警告

■ 安全にお使いいただくために

- 安全運転を行う責任は運転者にあります。常に周囲の状況を把握し、安全運転に努めてください。プリクラッシュセーフティを日常のブレーキ操作のかわりには絶対に使用しないでください。本システムはあらゆる状況で衝突を回避または衝突の被害を軽減するものではありません。システムに頼ったり、安全を委ねる運転をしたりすると思わぬ事故につながり、重大な傷害におよぶか、最悪の場合死亡につながるおそれがあります。

警告

- プリクラッシュセーフティは衝突回避を支援、あるいは衝突被害の軽減に寄与することを目的としていますが、その効果はさまざまな条件によりかわります。そのため、常に同じ性能を発揮できるものではありません。
次の項目をお読みいただき、システムを過信せず安全運転に努めてください。
- ・衝突の可能性が高なくてもシステムが作動するおそれがあるとき：
→P.229
- ・システムが正常に作動しないおそれがあるとき：→P.230
- お客様ご自身でプリクラッシュセーフティの作動テストを行わないでください。
対象（マネキンや段ボールで作動対象を模したものなど）や状況によってはシステムが正常に作動せず、思わぬ事故につながるおそれがあります。
- プリクラッシュブレーキについて
- プリクラッシュブレーキが作動したときは、強いブレーキがかかります。
- プリクラッシュブレーキの作動により車両が停止したときは、約 2 秒後にプリクラッシュブレーキが解除されます。必要に応じて運転者自らブレーキをかけてください。
- プリクラッシュブレーキは運転者の操作状態によっては作動しません。運転者がアクセルペダルを強く踏んでいたり、ハンドルを操作したりしていると、場合によっては運転者の回避操作とシステムが判断し、プリクラッシュブレーキが作動しない場合があります。

- プリクラッシュブレーキ作動中に、アクセルペダルを強く踏んだり、ハンドルを操作したりすると、場合によっては運転者の回避操作とシステムが判断し、プリクラッシュブレーキの作動が解除されます。

- ブレーキペダルを踏んでいるときは、運転者の回避操作とシステムが判断し、プリクラッシュブレーキの作動開始タイミングが遅れる場合があります。

■プリクラッシュセーフティを OFF にするとき

次のときは、システムを OFF にしてください。

システムが正常に作動せず、思わぬ事故につながり、重大な傷害におよぶか、最悪の場合死亡につながるおそれがあります。

- けん引されるとき
- けん引するとき
- トラック・船舶・列車などに積載するとき
- 車両をリフトで上げ、ハイブリッドシステムを始動しタイヤを空転させるとき
- 点検でシャシーダイナモやフリーローラーなどを使用するとき
- 事故などにより、フロントバンパーやフロントグリルに強い衝撃が加わったとき
- 事故や故障で自車の走行が不安定なとき
- オフロード走行やスポーツ走行をするとき
- タイヤの空気圧が適正でないとき
- 著しく摩耗したタイヤを装着しているとき

警告

- メーカー指定サイズ以外のタイヤを装着しているとき
- タイヤチェーンを装着しているとき
- 応急用タイヤやタイヤパンク応急修理キットを使用しているとき
- 車両に前方センサーをささぎるような装備品（除雪装置など）を一時的に取り付けているとき

プリクラッシュセーフティの設定変更

■ プリクラッシュセーフティの ON / OFF を変更する

マルチインフォメーションディスプレイの画面（→P.81, 91）から、プリクラッシュセーフティの ON（作動） / OFF（非作動）を変更することができます。

パワースイッチが ON になるとシステムは ON になります。

システムを OFF にすると、PCS 警告灯が点灯し、マルチインフォメーションディスプレイにメッセージが表示されます。



■ 衝突警報の作動タイミングを変更する

マルチインフォメーションディスプレイ

プレイの画面（→P.81, 91）から、衝突警報の作動タイミングを変更することができます。

変更した作動タイミングはパワースイッチを OFF にしても継続しますが、プリクラッシュセーフティを OFF から ON の状態にすると「中間」に戻ります。

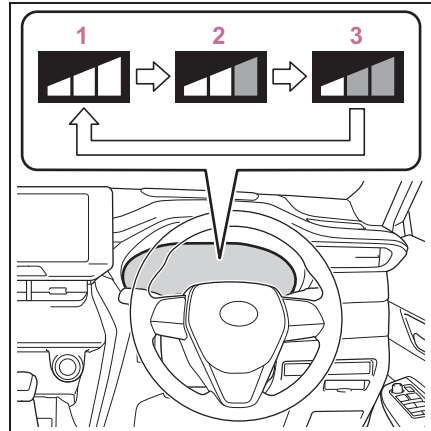

- 1 早い
- 2 中間
初期設定
- 3 遅い

知識

■システムの作動条件

プリクラッシュセーフティが ON で、前方の作動対象と衝突の可能性が高いとシステムが判断したときに作動します。

各機能の作動速度は次のとおりです。

●衝突警報

作動対象	自車速度	相対速度
車両	約 10 ~ 180km/h	約 10 ~ 180km/h
自転車運転者・歩行者	約 10 ~ 80km/h	約 10 ~ 80km/h

●プリクラッシュブレーキアシスト

作動対象	自車速度	相対速度
車両	約 30 ~ 180km/h	約 30 ~ 180km/h
自転車運転者・歩行者	約 30 ~ 80km/h	約 30 ~ 80km/h

●プリクラッシュブレーキ

作動対象	自車速度	相対速度
車両	約 10 ~ 180km/h	約 10 ~ 180km/h
自転車運転者・歩行者	約 10 ~ 80km/h	約 10 ~ 80km/h

ただし、次のときシステムは作動しません。

- 補機バッテリー端子を脱着したあと、しばらく走行するまでのあいだ
- シフトレバーが R のとき
- VSC OFF 表示灯が点灯しているとき（衝突警報のみ作動可能状態になります）

■作動対象の検出

大きさ・輪郭・動きなどから検出します。周囲の明るさや、作動対象の動き・姿勢・角度などによっては、作動対象を検出できず、システムが正常に作動しないおそれがあります。（→P.230）

図は作動対象として検出する対象のイメージです。

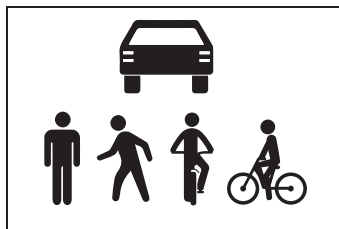

■プリクラッシュブレーキの作動解除

プリクラッシュブレーキ作動中に次の操作をすると、プリクラッシュブレーキの作動が解除される場合があります。

- アクセルペダルを強く踏み込む

- ハンドルを大きくきる、またはすばやく操作する

■ 衝突の可能性が高くなくてもシステムが作動するおそれがあるとき

- 例えば次のような状況では、システムが衝突の可能性が高いと判断し、作動するおそれがあります。
 - ・ 作動対象などのすぐそばを通過するとき
 - ・ 車線を変更して作動対象などを追いこすとき
 - ・ 進路変更時や曲がりくねった道を走行時など、自車前方の隣車線や路側に作動対象が存在するとき

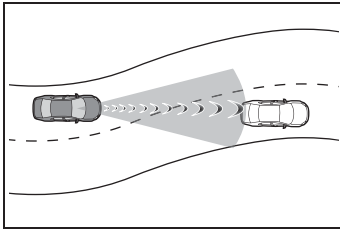

- ・ 作動対象などに急接近したとき
- ・ 道路脇の作動対象や物体（ガードレール・電柱・木・壁など）などに近付いたとき
- ・ カーブ入り口の道路脇に作動対象や物体が存在するとき

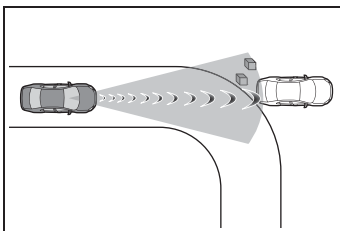

- ・ 自車の前方に作動対象との区別がつかにくい模様・ペイントがあるとき
- ・ 自車の前方に水・雪・土ぼこりなどの巻き上げがあるとき
- ・ 車線変更や右左折している作動対象などを追い抜くとき

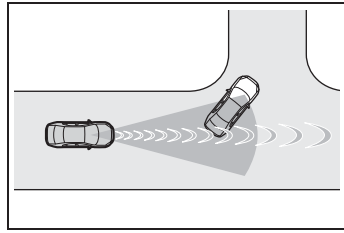

- ・ 右左折待ちの作動対象などとすれ違うとき

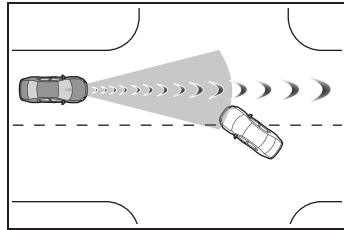

- ・ 作動対象などが自車進路内に入る手前で停止したとき
- ・ 路面にうねり・凹凸があるときなど、車両姿勢が変化しているとき
- ・ 構造物に囲まれた道（トンネルや鉄橋など）を走行するとき
- ・ 自車の前方に金属物（マンホール・鉄板など）・段差・突起物があるとき
- ・ 道路上方に物体（道路標識や看板など）がある場所を走行するとき

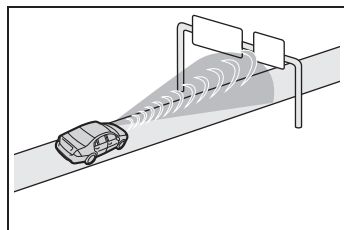

- ・ ETC ゲートや駐車場のゲートなどの開閉バーに接近したとき
- ・ 洗車機を使用するとき
- ・ 自車に覆い被さるような障害物（生い茂った草・垂れ下がった枝・垂れ幕など）がある場所を走行するとき

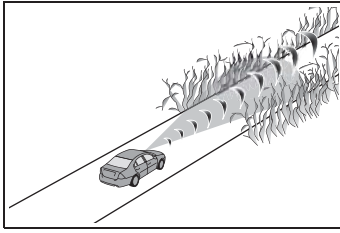

- ・ 自車の前方に水蒸気や煙などがあるとき
- ・ 電波の反射が強い物体（大型トラック・ガードレールなど）の横を走行するとき
- ・ テレビ塔・放送局・発電所など、強い電波やノイズが発生する場所の近くを走行するとき

■ システムが正常に作動しないおそれがあるとき

- 例えば次のような状況では、前方センサーが作動対象を検出できず、システムが正常に作動しないおそれがあります。
- ・ 自車に向かって作動対象が近付いてくるとき
- ・ 自車や作動対象がふらついているとき
- ・ 作動対象が急な動きをしたとき（急ハンドル・急加速・急減速など）
- ・ 作動対象に急接近したとき
- ・ 作動対象が自車の中心軸からずれているとき

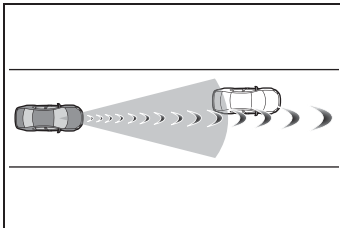

- ・ 作動対象が壁やフェンス・ガードレール・マンホール・路面の鉄板、他の車両などのそばにいるとき
- ・ 上方に構造物がある場所の下に作動対象がいるとき
- ・ 作動対象の一部が他のもので隠れているとき

るとき（大きな荷物や傘、またはガードレールなど）

- ・ 作動対象が複数重なっているとき
- ・ 作動対象が太陽光などの強い光を反射しているとき
- ・ 作動対象の色合いが白系統で、極端に明るく見えるとき
- ・ 作動対象の色合いや明るさが背景に溶け込んでいるとき
- ・ 作動対象が割り込んできたり、飛び出してきたりしたとき
- ・ 自車の前方に水・雪・土ぼこりなどの巻き上げがあるとき
- ・ 自車の正面方向から強い光（太陽光や対向車のヘッドランプ光など）が前方カメラにあたっているとき
- ・ 横向き、または自車方向を向いている前方車両に近付いたとき
- ・ 前方車両がオートバイのとき
- ・ 前方車両の全幅が狭いとき（超小型モビリティなど）
- ・ 前方車両の後端面積が小さいとき（空荷のトラックなど）
- ・ 前方車両の後端が低い位置にあるとき（低床トレーラーなど）

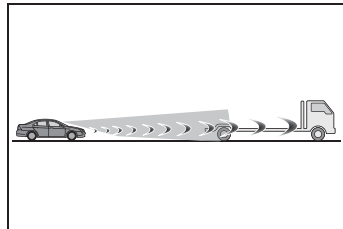

- ・ 前方車両の最低地上高が極端に高いとき

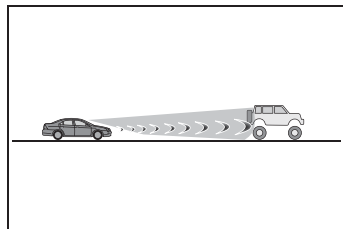

- ・ 前方車両の荷台から荷物がはみ出して

いるとき

- ・ 前方車両が特殊な形状のとき（トラクター・サイドカーなど）
- ・ 子供用自転車、大きい荷物を載せた自転車、2人以上乗車している自転車、または特殊な形状の自転車（チャイルドシート装着車・タンDEM自転車など）
- ・ 歩行者・自転車運転者の大きさが約1m以下、または約2m以上のとき
- ・ 歩行者・自転車運転者の全身の輪郭があいまいなとき（レインコート・ロングスカートを着用している場合など）
- ・ 歩行者・自転車運転者が前かがみになっている、またはしゃがんでいるとき
- ・ 歩行者・自転車運転者の移動速度が速いとき
- ・ 歩行者がベビーカー・車いす・自転車などを押しているとき
- ・ 悪天候（雨・霧・雪・砂嵐など）のとき
- ・ 自車の前方に水蒸気や煙などがあるとき
- ・ 周囲が薄暗い（朝方・夕方など）、または周囲が暗い（夜間やトンネル内など）など、作動対象が背景に溶け込んでいるとき
- ・ 周囲の明るさが急激に変化する場所を走行するとき（トンネルの出入り口など）
- ・ ハイブリッドシステムを始動したあと、走行を開始してしばらくのあいだ
- ・ 右左折中および右左折後の数秒間
- ・ カーブ走行中およびカーブを曲がりきってから数秒間
- ・ 自車が横すべりしているとき
- ・ 車両姿勢が変化しているとき

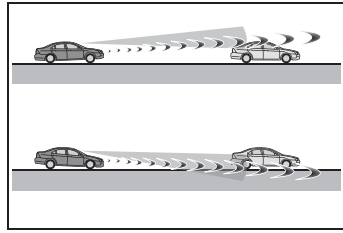

- ・ ホイールアライメントがずれているとき
- ・ ワイパーブレードが前方カメラの視界をさえぎっているとき
- ・ 過度な高速走行をしているとき
- ・ 坂道を走行しているとき
- ・ 前方センサーの向きがずれているとき

● 例えば次のような状況では、制動力が十分に得られず、システムの性能を発揮できないおそれがあります。

- ・ ブレーキ性能が十分に発揮できない場合（ブレーキ部品が極度に冷えている・過熱している・ぬれているなど）
- ・ 車両の整備状態（ブレーキ部品・タイヤの摩耗や空気圧など）が良好でないとき
- ・ 砂利道やすべりやすい路面を走行しているとき

■ VSC を停止したとき

- VSC の作動を停止（→P.294）したときは、プリクラッシュブレーキアシスト・プリクラッシュブレーキの作動も停止します。
- PCS 警告灯が点灯し、マルチインフォメーションディスプレイに「VSC が Off のためプリクラッシュブレーキも停止します」が表示されます。

LTA (レーントレーシングアシスト)

白(黄)線が整備された高速道路または自動車専用道路を走行中、車線または走路※からの逸脱の可能性を警告するとともに、車線または走路※からの逸脱を避けるためのハンドル操作の一部を支援します。また、レーダークルーズコントロール(全車速追従機能付き)の作動中は、車線維持に必要なハンドルの操作を支援します。

白(黄)線または走路※を前方カメラで認識します。また、先行車を前方カメラやレーダーで認識します。

※ アスファルトと草・土・縁石等の境界

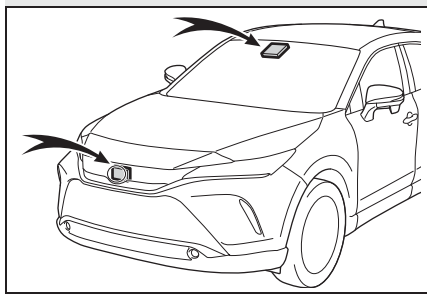

警告

■ LTAをお使いになる前に

- LTAを過信しないでください。LTAは自動で運転する装置でも前方への注意を軽減する装置でもないため、運転者は常に自らの責任で周囲の状況を把握し、ハンドル操作で進路を修正し、安全運転を心がけてください。また、長時間の運転などによる疲労時は適切に休憩をとってください。
- 適切な運転操作をしなかったり、注意を怠ったりすると、思わぬ事故につながるおそれがあり危険です。
- LTAを使用しないときは、LTAスイッチでシステムをOFFにしてください。

■ LTAを使用してはいけない状況

次の状況では、LTAスイッチでシステムをOFFにしてください。思わぬ事故につながるおそれがあり危険です。

- 雨天時や積雪・凍結などで、すべりやすい路面を走行しているとき
- 雪道を走行しているとき
- 水たまりや雨・雪・霧・砂ぼこりなどで白(黄)線が見えにくいとき
- 工事によって規制された車線・仮設の車線を走行しているとき
- 工事区間を走行しているとき
- 応急用タイヤ・タイヤチェーンなどを装着しているとき
- タイヤの残り溝が十分でないとき、または空気圧が不足しているとき
- メーカー指定のサイズ以外のタイヤを装着しているとき
- 高速道路または自動車専用道以外の車線を走行しているとき

警告

- 車両けん引時

■ LTA の故障、または誤作動を防ぐために

- ヘッドランプを改造したり、ランプの表面にステッカーなどを貼ったりしないでください。
- サスペンションなどを改造しないでください。交換が必要な場合は、トヨタ販売店にご相談ください。
- ボンネットやグリルの上には、何も取り付けたり置いたりしないでください。また、グリルガード（ブルパー・カンガルーバーなど）を取り付けたりしないでください。
- フロントウィンドウガラスの修理が必要な場合は、トヨタ販売店にご相談ください。

■ 機能が正常に作動しないおそれのある状況

次のような状況では、各機能が正しく作動せず車線から逸脱するおそれがあります。運転者は常に自らの責任で周囲の状況を把握し、本機能を過信せずにハンドル操作で進路を修正してください。

- 先行車追従表示中（→P.237）に、先行車が車線変更したとき（先行車の動きに合わせて自車も車線変更するおそれがあります）

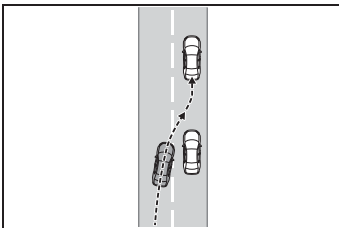

- 先行車追従表示中（→P.237）に、先行車がふらついたとき（先行車の動きに合わせて自車もふらついて走行しレーンをはみ出すおそれがあります）
- 先行車追従表示中（→P.237）に、先行車が車線から逸脱したとき（先行車の動きに合わせて自車も車線から逸脱するおそれがあります）
- 先行車追従表示中（→P.237）に、先行車がレーン内を右、または左に片寄って走行したとき（先行車の動きに合わせて自車も片寄って走行しレーンをはみ出すおそれがあります）
- 急カーブを走行しているとき
- 路側物に白（黄）線と見間違えるような構造物や模様があるとき（ガードレール・反射ポールなど）

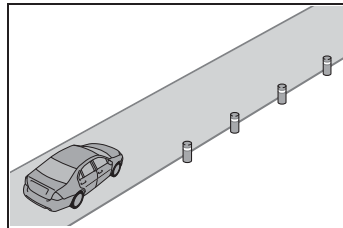

- 分岐・合流路などを走行するとき

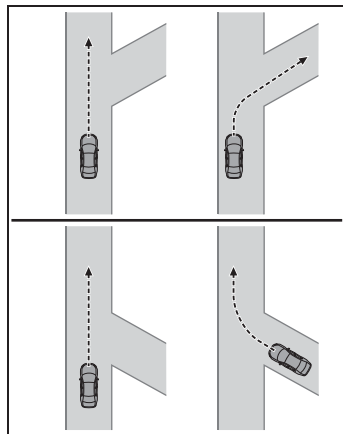

警告

- 道路の修復で、アスファルト修復後や白（黄）線の跡が残っているとき

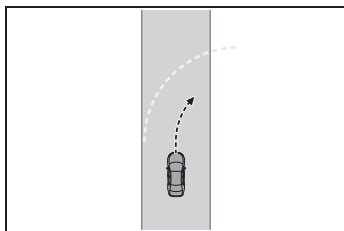

- 白（黄）線に平行するような影がある、または白（黄）線が影の中にあるとき
- 料金所や検札所の手前や交差点など、白（黄）線がない場所を走行するとき
- 白（黄）線がかすれている、またはキャッツアイ（道路鋸）や置き石などがあるとき
- 白（黄）線が砂ぼこりなどで見えない、または見えにくくなっているとき
- 雨天・雨上がり・水たまりなどぬれた路面を走行しているとき
- 車線が黄色のとき（白線にくらべて認識率が低下することがあります）
- 白（黄）線が縁石等の上に引かれているとき
- コンクリート路のような明るい路面を走行しているとき
- アスファルトと草・土・縁石等の境界が不明瞭または直線的でないとき
- 照り返しなどにより明るくなった路面を走行しているとき
- トンネルの出入口など明るさが急変する場所を走行しているとき

- 対向車のヘッドランプ光・太陽光などが前方カメラに入射しているとき
- 坂道を走行しているとき
- 左右に傾いた道路やうねった道路を走行しているとき
- 舗装されていない道路や荒れた道路を走行しているとき
- 車線の幅が極端に狭いとき、または広いとき
- 重い荷物の積載やタイヤ空気圧の不足などで、車両が著しく傾いているとき
- 先行車との車間距離が極端に短くなったとき
- 走行中の路面状況（悪路・道路の継ぎ目など）により、車両が上下に大きく揺れているとき
- 夜間やトンネル内などでヘッドランプを点灯していない、またはレンズが汚れて照射が弱いときや、光軸がずれているとき
- 横風を受けているとき
- 周辺車両の走行によって発生する風の影響を受けているとき
- 車線変更をした直後、または交差点を通過した直後
- 構造・メーカー・銘柄・トレッドパターンが異なるタイヤを使用したとき
- 冬用タイヤなどを装着しているとき
- 過度な高速走行をしているとき

LTAに含まれる機能

■ 車線逸脱警報機能

車両が車線または走路※から逸脱する可能性がある場合に、マルチ

インフォメーションディスプレイの表示および、警報ブザーまたはハンドルの振動により注意をうながします。

警報ブザーが鳴ったとき、またはハンドルに振動があったとき、まわりの道路状況を確認の上、ハンドルを慎重に操作して、白(黄)線または走路※内の中央付近にもどってください。

BSM 装着車：車線逸脱により、となりの車線を走行中の車両と衝突する可能性があるシステムが判断した場合、方向指示灯の点滅中も車線逸脱抑制機能が作動します。

※ アスファルトと草・土・縁石等の境界

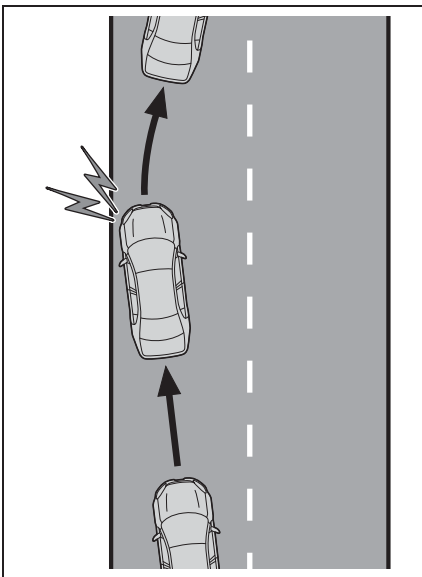

■ 車線逸脱抑制機能

車両が車線または走路※から逸脱する可能性がある場合に、短時間、小さな操舵力をハンドルに与えて、車線からの逸脱を避けるために必要なハンドル操作の一部を支援します。

一定時間ハンドル操作をしなかったり、ハンドルをしっかり握っていない状態での運転が続いたりしたときは、マルチインフォメーションディスプレイの表示により注意喚起が行われ、機能が一時的に解除されます。

BSM 装着車：車線逸脱により、となりの車線を走行中の車両と衝突する可能性があるシステムが判断した場合、方向指示灯の点滅中も車線逸脱抑制機能が作動します。

※ アスファルトと草・土・縁石等の境界

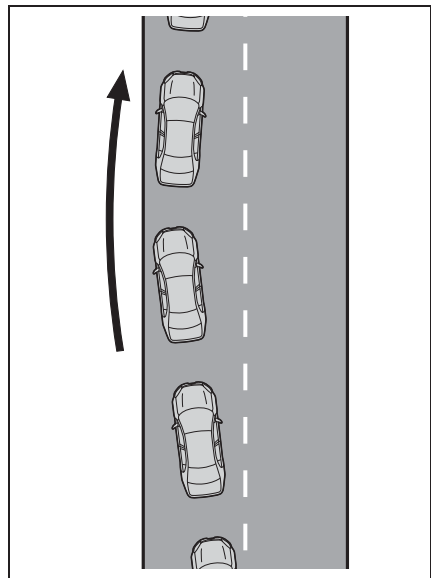

■ ふらつき警報機能

車両がふらついて走行しているときに、警報ブザーおよびマルチインフォメーションディスプレイの表示により注意をうながします。

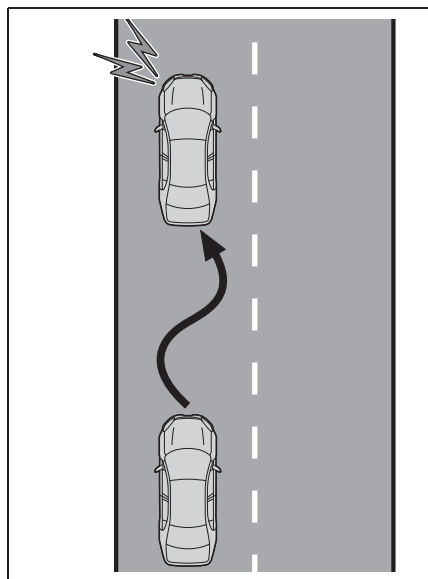

■ 車線維持支援機能

レーダークルーズコントロール（全車速追従機能付き）と連携し、現在の車線内を走行するために必要なハンドル操作の一部を、システムが支援します。

レーダークルーズコントロール（全車速追従機能付き）が作動していないときは、車線維持支援機能は作動しません。

渋滞のときなど白（黄）線が見えにくい、または見えない場合、先行車の軌跡を利用して先行車に追従する支援を行います。

一定時間ハンドル操作をしなかったり、ハンドルをしっかり握っていない状態での運転が続いたりしたときは、マルチインフォメーションディスプレイの表示により注意喚起が行われ、機能が一時的に解除されます。

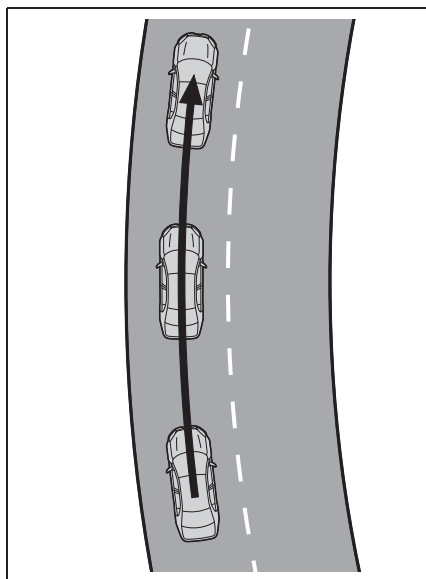

■ 設定のしかた

LTA を ON するには LTA スイッチを押す

LTA 表示灯が点灯し、マルチインフォメーションディスプレイにメッセージが表示されます。

OFF するには、再度スイッチを押します。

いったん LTA を ON / OFF すると、次回ハイブリッドシステムを始動したときにも、そのままの状態が続きます。

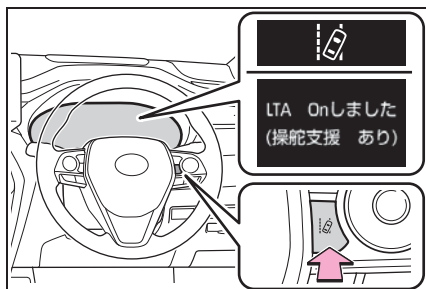

マルチインフォメーションディスプレイ表示

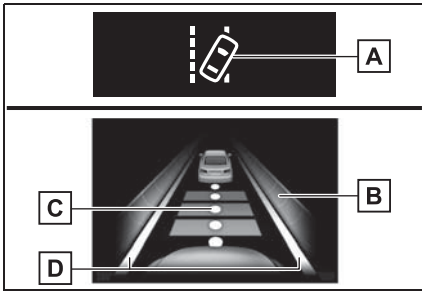

A LTA 表示灯

表示灯の点灯状態で、システムの作動状況をお知らせします。

白色に点灯：車線逸脱監視中

緑色に点灯：車線逸脱抑制機能、または車線維持支援機能によるハンドル操舵支援が作動中

橙色に点滅：車線逸脱警報中

B ハンドル操舵支援の作動表示

マルチインフォメーションディスプレイを運転支援機能情報表示画面に切りかえると表示されます。

車線逸脱抑制機能、または車線維持支援機能によるハンドル操舵支援が作動中であることを示しています。

両側点灯：車線維持支援機能によるハンドル操舵支援が作動中

片側点灯：車線逸脱抑制機能によるハンドル操舵支援が作動中

両側点滅：車線維持支援機能の注意喚起が作動中

C 先行車追従表示

マルチインフォメーションディスプレイを運転支援機能情報表示画面に切りかえると表示されます。

車線維持支援機能によるハンドル操舵支援が作動中（先行車に追従中）であることを示しています。

先行車の動きに合わせて自車も同じ動きをする場合があります。運転者は常に自らの責任で周囲の状況を把握し、ハンドル操作で進路を修正し、安全運転を心がけてください。

D 車線逸脱警報機能表示

マルチインフォメーションディスプレイを運転支援機能情報表示画面に切りかえると表示されます。

▶ 白線表示の内側が白いとき

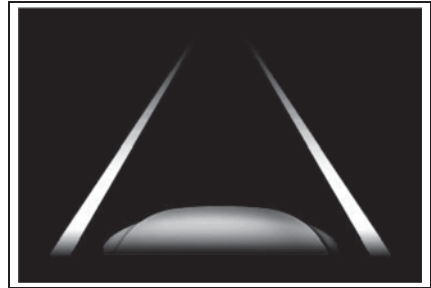

システムが白（黄）線または走路^{*}を認識していることを示しています。車両が車線から逸脱した場合、逸脱している側の白線表示が橙色で点滅します。

▶ 白線表示の内側が黒いとき

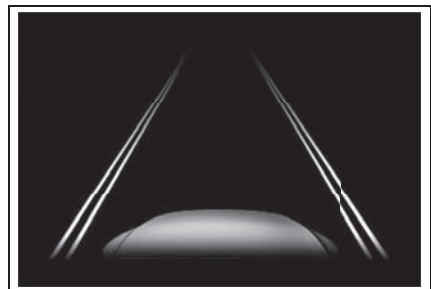

システムが白（黄）線または走路^{*}を認識できていない、またはシステムが一時的に解除されていることを示しています。

^{*} アスファルトと草・土・縁石等の境界

知識

■各機能の作動条件

●車線逸脱警報機能

次の条件をすべて満たしたとき作動します。

- ・ LTA を ON にしているとき
- ・ 車速が約 50km/h 以上のとき ※¹
- ・ システムが白 (黄) 線または走路 ※² を認識しているとき (白 [黄] 線または走路 ※² が片側しかないとき、認識している方向のみ作動します)
- ・ 車線の幅が約 3 m 以上のとき
- ・ 方向指示レバーを操作していないとき (BSM 装着車: 方向指示灯方向に車両がいる場合は除く)
- ・ 急カーブを走行していないとき
- ・ システムの異常が検知されていないとき (→P.240)

※¹車線維持支援機能が作動中は約 50km/h 以下でも作動します。

※²アスファルトと草・土・縁石等の境界

●車線逸脱抑制機能

車線逸脱警報機能の作動条件に加えて、次の条件をすべて満たしたとき作動します。

- ・ マルチインフォメーションディスプレイの  画面で「操舵支援」を「ON」に設定しているとき (→P.76, 85)
- ・ 一定以上の加減速がないとき
- ・ 車線変更に相当する程度の操舵力でハンドルを操作していないとき
- ・ ABS・VSC・TRC・PCS が作動していないとき
- ・ TRC または VSC を OFF にしていないとき
- ・ 手放し運転に対する注意喚起 (→P.239) が行われていないとき

●ふらつき警報機能

次の条件をすべて満たしたとき作動しま

す。

- ・ マルチインフォメーションディスプレイの  画面で「ふらつき検知」を「ON」に設定しているとき (→P.76, 85)
- ・ 車速が約 50 km/h 以上のとき
- ・ 車線の幅が約 3 m 以上のとき
- ・ システムの異常が検知されていないとき (→P.240)

●車線維持支援機能

次の条件をすべて満たしたとき作動します。

- ・ LTA を ON にしているとき
- ・ マルチインフォメーションディスプレイの  画面で「操舵支援」を「ON」かつ「セントラートレース」を「ON」に設定しているとき (→P.76, 85)
- ・ システムが白 (黄) 線を認識しているとき、または先行車の軌跡を認識しているとき (先行車が二輪車の場合を除く)
- ・ レーダークルーズコントロール (全車速追従機能付き) が車間制御モードで作動しているとき
- ・ 車線の幅が約 3 ~ 4m のとき
- ・ 方向指示レバーを操作していないとき
- ・ 急カーブを走行していないとき
- ・ システムの異常が検知されていないとき (→P.240)
- ・ 一定以上の加減速がないとき
- ・ 車線変更に相当する程度の操舵力でハンドルを操作していないとき
- ・ ABS・VSC・TRC・PCS が作動していないとき
- ・ TRC または VSC を OFF にしていないとき
- ・ 手放し運転に対する注意喚起 (→P.239) が行われていないとき
- ・ 車線中央付近を走行しているとき
- ・ 車線逸脱抑制機能が作動していないとき

■機能の一時解除

- 作動条件（→P.238）が満たされなくなった場合、一時的に機能が解除されますが、ふたたび作動条件が満たされると、自動的に復帰します。
- 車線維持支援機能作動中に、作動条件（→P.238）が満たされなくなった場合、ハンドル振動または“ピピッ”とブザー音で、一時的に機能が解除されたことをお知らせする場合があります。また、カスタマイズ設定で「ハンドル振動」を「ON」に設定している場合は、ブザーの代わりにハンドル振動でお知らせします。

■車線逸脱抑制機能／車線維持支援機能について

- 車速や車線の逸脱状況・路面状況などにより、車線逸脱抑制機能／車線維持支援機能の作動を感じなかったり、車線逸脱抑制機能／車線維持支援機能が作動しなかったりすることがあります。
- これらの各機能によるステアリング制御は、運転者のハンドル操作によって修正することができます。
- 車線逸脱抑制機能の作動テストを行わないでください。

■車線逸脱警報機能について

- 外部の騒音やオーディオの音などにより、警報ブザーが聞きとりにくい場合があります。また、路面状況などにより、ハンドルの振動を感じにくい場合があります。
- 走路※がはっきり見えない場合、または直線的でない場合は走路逸脱に対する警報・制御が作動しない場合があります。
- BSM 装着車：となりの車線を走行中の車両と衝突する可能性を判断できない場合があります。
- 車線逸脱警報機能の作動テストを行わ

ないでください。

※ アスファルトと草・土・縁石等の境界

■手放し運転に対する注意喚起について

次の状況では、ハンドル保持をうながすメッセージと図で示すシンボルがマルチインフォメーションディスプレイに表示され注意喚起を行います。ハンドルを握ったとシステムが判断すると、注意喚起を停止します。システムを使用する際は注意喚起にかかわらず、常にハンドルをしっかりと握ってください。



- システムの作動中に、手放し運転をしているとシステムが判断したとき

さらに操作しない状態が続くとブザーが鳴り、注意喚起が行われ、機能が一時的に解除されます。運転者のハンドル操作が小さい状態が続いたときも同様に注意喚起が行われます。

また、警報手段を“ハンドル振動”に選択している場合でも、ブザーが鳴りません。

- カーブを走行中に曲がりきれず車線から逸脱する可能性があるときとシステムが判断したとき

車両の状態や路面状況によっては注意喚起が行われない場合があります。また、システムがカーブを走行中と判断した場合は、直線走行時に比べて早いタイミングで注意喚起が行われます。

- 車線逸脱抑制機能による車線逸脱を避けるためのハンドル操舵支援中に、手放し運転をしているとシステムが判断したとき

さらに、操作しない状態が続きハンドル操舵支援が行われると、ブザーが鳴り注意喚起が行われます。ハンドル操舵支援の回数が増えるごとに、ブザーの継続時間が長くなります。

また、警報手段を“ハンドル振動”に選択している場合でも、ブザーが鳴りません。

■ふらつき警報機能について

システムの作動中に、車両がふらついて走行しているとシステムが判断したとき、ブザーと同時にマルチインフォメーションディスプレイに休憩をうながすメッセージと図で示すシンボルで注意喚起を行います。



車両の状態や路面状況によっては注意喚起が行われない場合があります。

■警告メッセージ

次のメッセージがマルチインフォメーションディスプレイに表示され、LTA 表示灯が橙色で点灯した場合は、対処方法に従って適切に対処してください。また、その他の警告メッセージが表示されたときは、表示された画面の指示に従ってください。

●「LTA 故障 販売店で点検してください」

システムが正常に作動しなくなっているおそれがあります。

トヨタ販売店で点検を受けてください。

●「LTA 現在利用できません」

前方カメラ以外のセンサーの異常によりシステムが一時停止しています。いったん LTA を OFF にして、しばらくしてか

ら再度、LTA を ON にしてください。

●「LTA 現在の車速では使用できません」

車速が LTA の作動可能範囲をこえたため、使用できません。車速を落として走行してください。

■カスタマイズ機能

機能の設定を変更することができます。
(→P.81, 91)

RSA (ロードサインアシスト)

前方カメラまたはナビゲーションシステム (情報を取得した場合) を使って特定の道路標識を認識し、ディスプレイ表示によって道路標識の情報を運転者にお知らせします。

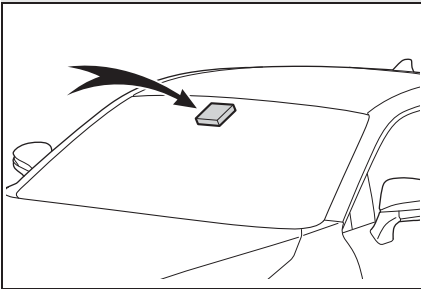

認識した道路標識の制限速度に対し、運転者が制限速度を超過して走行、または禁止行為を行っている等とシステムが判断した場合に、告知表示およびブザー音もしくはハンドルの振動で運転者に告知します。

⚠ 警告

■ RSA をお使いになる前に

RSA は、道路標識の情報を知らせることで運転者を支援しますが、運転者自身の確認や認識を代行するものではありません。安全運転を行う責任は運転者にあります。常に周囲の状況を把握し、安全運転に努めてください。

マルチインフォメーションディスプレイ表示

前方カメラまたはナビゲーションシステム (情報を取得した場合)

によって標識を認識すると、マルチインフォメーションディスプレイに表示します。

- 運転支援機能情報表示画面を選択したときは、最大 3 つの標識を表示できます。(→P.76, 85)

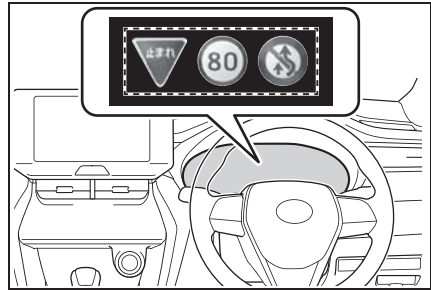

- 運転支援機能情報表示画面以外を選択したときは、次のいずれかの標識が表示されます。(→P.76, 85)

- ・ 最高速度標識
- ・ 車両進入禁止標識 (告知時のみ)

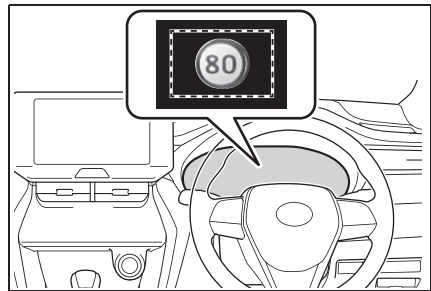

速度制限標識以外を認識した場合、速度標識の重複表示にてお知らせします。

認識される道路標識の種類

電光標識も含めて、次の種類の道路標識を認識します。

ただし、規定外の標識、新しく導入された標識は認識されない場合があります。



最高速度



車両進入禁止



一時停止



はみ出し通行禁止



終わり*

* マルチインフォメーションディスプレイに、表示されません。

告知機能

次の状況では、システムが告知表示で運転者に告知します。

- 自車の車速がマルチインフォメーションディスプレイに表示されている制限速度より、一定の速度を超過すると、最高速度標識の強調やブザーの吹鳴をします。
- システムが進入禁止の標識を認識し、自車が進入禁止区域に進入したと判定したときには、マルチインフォメーションディスプレイに表示される車両進入禁止標識の点滅やブザーの吹鳴をします。
- はみ出し通行禁止標識がマルチインフォメーションディスプレイに表示されているときに、自車の追い越しを検出すると、は

み出し通行禁止標識の点滅やハンドル振動をします。

状況によっては、告知表示が正常に作動しない場合があります。

知識

■設定のしかた

→P.81, 91

■RSA 標識表示

次の状況では、最高速度・はみ出し通行禁止・車両進入禁止の標識表示が消えます。

- 一定の距離を走行中、新しい標識が認識されないとき
- 右左折等により走行する道路が変わったとシステムが判定したとき
- 終わり標識の下に対象標識を認識したとき

次の状況では、一時停止の標識表示が消えます。

- 標識を通過したとシステムが判定したとき
- 右左折等により走行する道路が変わったとシステムが判定したとき

■機能が正常に作動しないおそれのある状況

次のような状況では、システムが正常に標識を認識できず、正しい標識の表示がされない場合があります。

- 前方カメラやセンサー周辺への強い衝撃などにより、センサーの位置や向きがずれているとき
- 汚れ・雪・ステッカー等がフロントウインドウの前方カメラの近くにあるとき
- 悪天候時（霧・雪・砂嵐・大雨など）
- 強い光（太陽光や対向車のヘッドランプ光など）が前方カメラに直接あたっ

ているとき

- 標識に汚れ・色あせ・傾きや曲がりがあるとき
- 電光標識のコントラストが低いとき
- 標識の全体または一部が、木・電柱などで隠れているとき
- 前方カメラが標識を認識する時間が短いとき
- 運転の状況（曲がる・車線変更等）が誤って判断されたとき
- 標識が高速道路の分岐した直後、または合流直前の隣の車線にあるとき
- 先行車の後部分にステッカーが貼ってあるとき
- システムが対応している標識と類似した標識が認識されたとき
- 側道の速度標識が前方カメラの認識範囲内に入ったとき
- ロータリー（環状交差路）を走行しているとき
- 重い荷物を積むなど車両が傾いているとき
- 十分な光がなかったり、明るさが急激に変化したりしたとき
- トラックなどの車両を対象にした標識を認識したとき
- ナビゲーションシステムの地図情報が古いとき
- ナビゲーションシステムを利用できないとき
- マルチインフォメーションディスプレイとナビゲーションシステムに表示される最高速度標識が異なる場合があります。

■ 速度制限標識表示

マルチインフォメーションディスプレイに最高速度標識が表示されているときに、パワースイッチを OFF にすると、次回パ

ワースイッチを ON にしたときには再度同じ標識が表示されます。

■ マルチインフォメーションディスプレイに「RSA 故障 販売店で点検してください」が表示されたとき

システムに異常があるおそれがあります。トヨタ販売店で点検を受けてください。

■ カスタマイズ機能

一部の機能は、設定を変更することができます。（→P.81, 91）

レーダークルーズコントロール（全車速追従機能付き）

機能概要

アクセルペダルを踏まなくても、車間制御モードでは、先行車の車速変化に合わせた追従走行を行い、自動的に加速・減速・停止をします。定速制御モードでは、一定の車速で走行できます。

通信利用型レーダークルーズコントロールは ITS Connect を装備している車両のみ使用できます。高速道路や自動車専用道路で使用してください。

- 車間制御モード（→P.246）
- 定速制御モード（→P.249）
- 通信利用型レーダークルーズコントロール（→P.250）

システムの構成部品

■ メーター表示

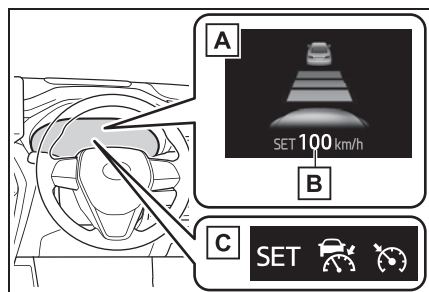

- A** マルチインフォメーションディスプレイ
- B** 設定速度

C 表示灯

■ 操作スイッチ

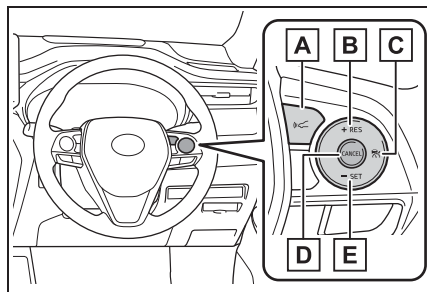

- A** 車間距離切りかえスイッチ
- B** “+RES” スイッチ
- C** クルーズコントロールメインスイッチ
- D** キャンセルスイッチ
- E** “-SET” スイッチ

⚠ 警告

■ 安全にお使いいただくために

- 安全運転を行う責任は運転者にあります。システムを過信せず、運転者は常に自らの責任で周囲の状況を把握し、安全運転に努めてください。
- レーダークルーズコントロール（全車速追従機能付き）は運転者の操作の一部を支援し、操作負担を軽減するためのシステムで、支援の範囲には限りがあります。

次の項目をお読みいただき、システムを過信せず安全運転に努めてください。

- ・ センサーが正しく検知しないおそれのある先行車：→P.253
- ・ 車間制御モードが正しく作動しないおそれのある状況：→P.253

警告

- 設定速度は、制限速度・交通の流れ・路面環境・天候などを考慮して適切に設定してください。設定速度の確認は、運転者が行う必要があります。
- システムが正常に機能していても、運転者が認識している先行車の状況とシステムが検知している状況が異なる場合があります。従って注意義務・危険性の判断・安全の確保は運転者が行う必要があります。システムに頼ったり、安全を委ねる運転をしたりすると思わぬ事故につながり、重大な傷害におよぶか、最悪の場合死亡につながるおそれがあります。
- レーダークルーズコントロール（全車速追従機能付き）を使わないときはクルーズコントロールメインスイッチでシステムを OFF にしてください。

■ システムの支援内容に関する注意点

システムの支援には限界があるため、次の点に注意してください。システムを過信すると思わぬ事故につながり、重大な傷害におよぶか、最悪の場合死亡につながるおそれがあります。

● 運転者が見る過程での支援内容

レーダークルーズコントロール（全車速追従機能付き）は、自車と設定された先行車との車間距離を検知するのみであり、わき見やぼんやり運転を許容するシステムでも、視界不良を補助するシステムでもありません。

運転者自らが周囲の状況に注意を払う必要があります。

● 運転者が判断する過程での支援内容
レーダークルーズコントロール（全車速追従機能付き）は、自車と設定された先行車との車間距離が適正かどうかを判断しており、それ以外の判断はしません。このため、危険性があるかどうかなど運転者は自ら安全の判断をする必要があります。

● 運転者が操作する過程での支援内容
レーダークルーズコントロール（全車速追従機能付き）は、先行車への追突を防止する機能はありません。このため、危険性があれば運転者自らが安全を確保する必要があります。

■ レーダークルーズコントロール（全車速追従機能付き）を使用してはいけない状況

次の状況では、レーダークルーズコントロール（全車速追従機能付き）を使用しないでください。適切な制御が行われず、思わぬ事故につながり、重大な傷害におよぶか、最悪の場合死亡につながるおそれがあります。

- 歩行者や自転車等が混在している道
 - 交通量の多い道
 - 急カーブのある道
 - 曲がりくねった道
 - 雨天時や、凍結路・積雪路などのすべりやすい路面
 - 急な下り坂や急で勾配の変化が激しい坂
- 急な下り坂では車速が設定速度以上になることがあります。
- 高速道路や自動車専用道路の出入り口
 - センサーが正しく検知できないような悪天候時（霧・雪・砂嵐・激しい雨など）

警告

- レーダー前面または、前方カメラ前面に雨滴や雪などが付着しているとき
- ひんぱんに加速・減速をくり返すような交通状況のとき
- 車両けん引時
- 接近警報がひんぱんに鳴るとき

車間制御モードでの走行

車間制御モードでは、レーダーにより車両前方約 100m 以内の先行車の有無・先行車との車間距離を判定して、先行車との適切な車間距離を確保する制御をします。また、車間距離切りかえスイッチを操作して、希望の車間距離に設定することもできます。

下り坂を走行しているときは、車間距離が短くなることがあります。

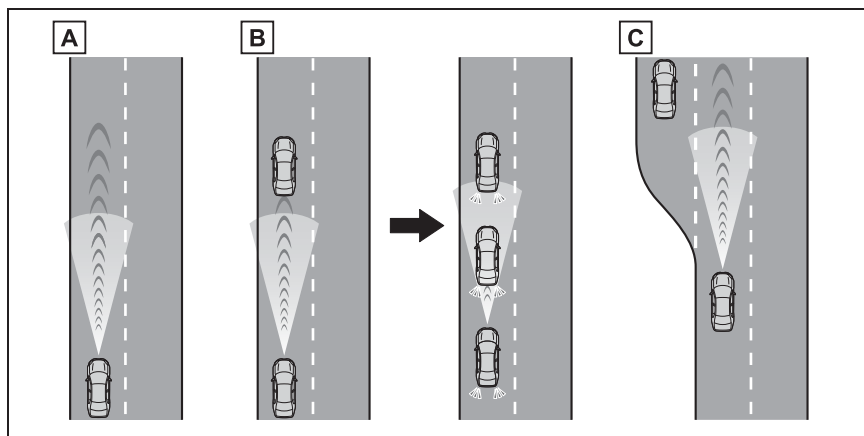

A 定速走行：

先行車がないとき

運転者が設定した速度で定速走行します。

B 減速走行—追従走行：

設定した速度より、遅い先行車が現れたとき

先行車を検知すると自動で減速し、より大きな減速が必要な場合はブレーキがかかります（このとき制動灯が点灯します）。先行車の車速変化に合わせて、運転者の設定した車間距離になるように追従走行します。十分に減速できない状態で先行車に接近した場合は、接近警報を鳴らします。

先行車が停止したときは、続いて停止します（制御停車）。先行車の発進後、“+RES”スイッチを押すか、アクセルペダルを踏むと追従走行にもどります（発進操作）。自車が発進操作を行わなかった場合は、制御停車を続けます。

約 80km/h 以上で走行中に追い越し車線側へ車線変更する場合、方向指示レバーの操作と連動して設定速度まで加速することで、追い越しを支援します。

〔C〕 加速走行：

設定した速度より、遅い先行車がいなくなったとき設定速度まで加速し、定速走行にもどります。

速度を設定する（車間制御モード）

- 1 クルーズコントロールメインスイッチを押して、システムを ON にする

レーダークルーズコントロール表示灯が点灯し、マルチインフォメーションディスプレイにメッセージが表示されます。OFF するには再度スイッチを押します。

クルーズコントロールメインスイッチを 1.5 秒以上押し続けると定速制御モードでシステムが ON します。（→P.249）

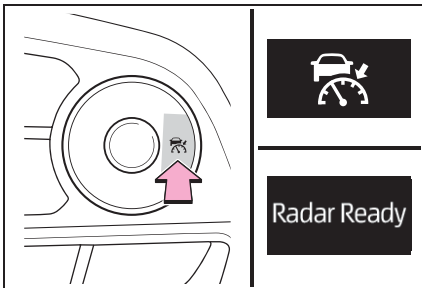

- 2 希望の车速（約 30km/h 以上）までアクセルペダル操作で加速／減速し、“-SET”スイッチを押して速度を設定する

クルーズコントロールセット表示灯が点灯します。

スイッチを離れたときの车速で定速走行

できます。

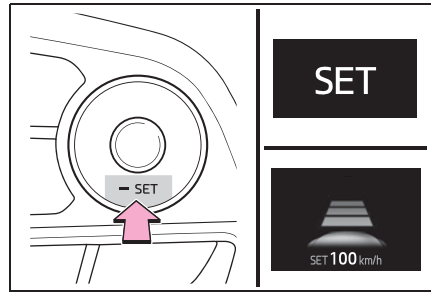

設定速度をかえる

- スイッチで設定速度をかえる

設定速度をかえるには、希望の速度が表示されるまで“+RES”スイッチまたは“-SET”スイッチを押します。

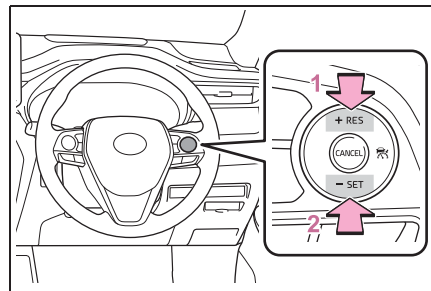

- 1 速度を上げる（車間制御モードの制御停車中は除く）

- 2 速度を下げる

微調整：スイッチを押す

大幅調整：スイッチを押し続けて速度をかえ、希望の速度で手を離す

車間制御モードでは、設定速度は、次のとおりに増減されます：

微調整：スイッチを押すごとに 1km/h

大幅調整：スイッチを押し続けているあいだ、5km/h ずつ

定速制御モード（→P.249）では、設定速度は、次のとおりに増減されます：

微調整：スイッチを押すごとに 1km/h

大幅調整：スイッチを押し続けているあいだ連続して変化

● アクセルペダルで設定速度を上げる

- 1 設定したい車速になるまで、アクセルペダルを踏んで加速する
- 2 “-SET” スイッチを押す

車間距離を変更する（車間制御モード）

スイッチを押すごとに次のように車間距離を切りかえます。

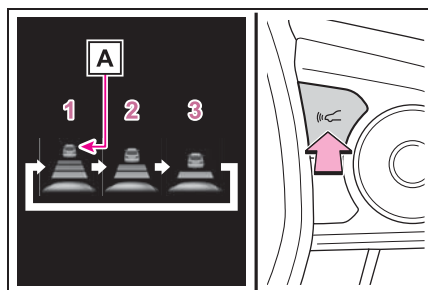

- 1 長い
- 2 中間
- 3 短い

先行車がいる場合、先行車マーク **A** も表示されます。

車間距離選択の目安（車間制御モード）

次の目安を参考に車間距離を選択してください。

（車速 80km/h で走行している場合）

なお、車速に応じて車間距離は増減します。また、制御停車時は設定にかかわらず状況に応じた車間距離で停車します。

車間距離選択	車間距離
長い	約 50m
中間	約 40m
短い	約 30m

制御停車から追従走行に復帰させる（車間制御モード）

先行車の発進後、“+RES” スイッチを押す

先行車の発進後にアクセルペダルを踏んでも追従走行に復帰します。

▶ 4.2 インチディスプレイ装着車

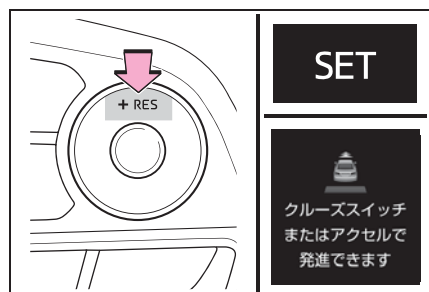

▶ フインチディスプレイ装着車

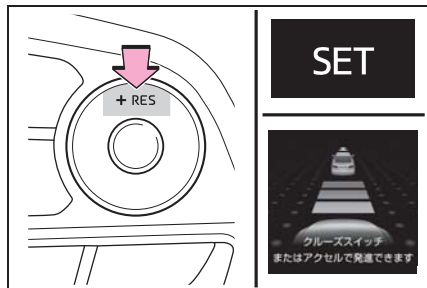

制御を解除する・復帰させる

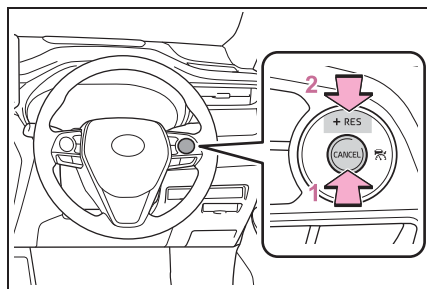

- 1 制御を解除するには、キャンセルスイッチを押す

ブレーキペダルを踏んだときも解除されます。(車間制御モードの制御停車中は、ブレーキペダルを踏んでも解除されません)

- 2 制御を復帰させるには、“+RES” スイッチを押す

接近警報（車間制御モード）

追従走行中の他車の割り込みなど、十分な減速ができない状態で先行車に接近したときは、表示の点滅とブザーで運転者に注意をうながします。その場合は、ブレーキペダルを踏むなど適切な車間距離を確保してください。

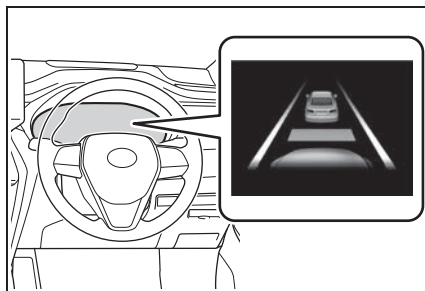

■ 警報されないとき

車間距離が短くても、次のような場合は警報されないことがあります。

- 先行車と自車の车速が同じか先行車の方が速いとき
- 先行車が極端な低速走行をしているとき
- 速度を設定した直後
- アクセルペダルを踏んだとき

定速制御モードでの走行

定速制御モードでは、先行車の車速変化に合わせた追従走行を行わず、一定の車速で走行します。レーダーの汚れなどにより、車間制御モードで走行できない場合のみご使用ください。

- 1 クルーズコントロールが OFF の状態で、クルーズコントロールメインスイッチを 1.5 秒以上押し続ける

クルーズコントロールメインスイッチを押した直後は、レーダークルーズコントロール表示灯が点灯します。その後、クルーズコントロール表示灯に切りかわります。

システムが OFF の状態から操作したときのみ、定速制御モードへの切りかえが

可能です。

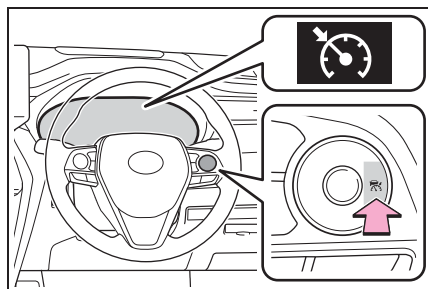

- 2 希望の车速（約 30km/h 以上）までアクセルペダル操作で加速／減速し、“-SET”スイッチを押して速度を設定する

クルーズコントロールセット表示灯が点灯します。

スイッチを離れたときの车速で定速走行できます。

設定速度をかえる（→P.247）

制御を解除する・復帰させる

（→P.249）

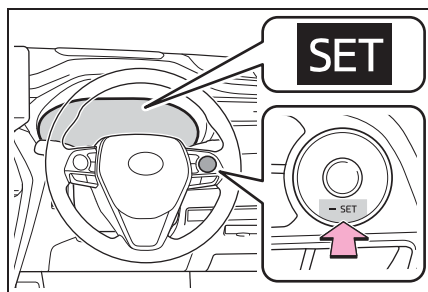

通信利用型レーダークルーズコントロール（ITS Connect 装着車）

通信利用型レーダークルーズコントロールは、ITS Connect が装着されている車両のみ利用できます。

ITS Connect については P.256 を参照してください。

このシステムは車間制御モードでの追従走行中、先行車も通信利用型レーダークルーズコントロールに対応している場合に自動的に作動します。

■ 情報取得

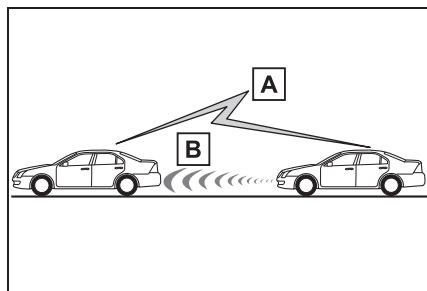

【A】 先行車との通信

加減速情報などを取得します。

【B】 レーダー

車間距離情報などを取得します。

■ システム作動について

先行車の加減速の情報を通信で取得することにより、先行車の加減速に素早く追従して車間距離や速度の変動を抑制し、スムーズな追従走行に寄与します。また、先行車が認識できなくなった場合は自動的に車間制御モードに切りかわります。

車間制御モードに比べて、次のような作動になります。

● 車間制御モード

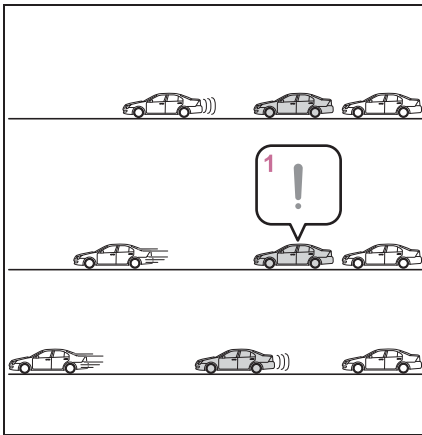

1 先行車の発進に遅れて気づく

● 通信利用型レーダークルーズコントロール

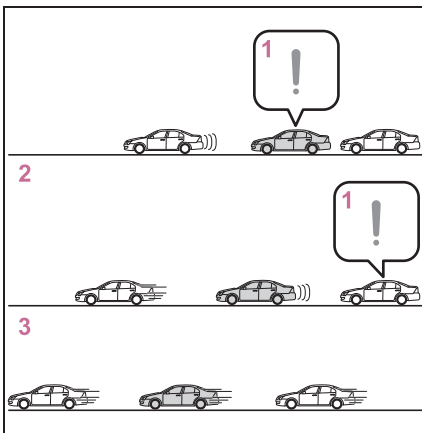

1 先行車の発進に素早く気づく

2 スムーズな加速で追従

3 短時間で渋滞解消

■ 通信利用型レーダークルーズコントロールの ON/OFF を変更する

マルチインフォメーションディスプレイの  画面 (→P.76, 85) から、通信利用型クルーズコントロールの ON (作動) / OFF (非

作動) を変更することができます。

■ システム作動時の表示

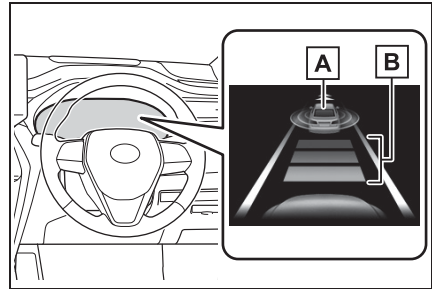

A 先行車通信マーク

B 車間距離表示

■ 通信利用型レーダークルーズコントロールの作動目安

レーダークルーズコントロールの車間距離設定に応じて本機能の作動レベルがかわります。

(→P.248)

車間距離設定	作動目安
長い	ゆったりとした加減速による追従走行
中間	中間の追従走行
短い	きびきびとした加減速による追従走行

 知識

■ 設定条件について

- シフトレバーが D のとき設定できます。
- 車速が約 30km/h 以上のとき、希望の設定速度に設定できます。(ただし車速が約 30km/h 未満で設定したときは、設定速度が約 30km/h に設定されます)

■ 車速設定後の加速について

通常走行と同様にアクセルペダル操作で

加速できます。加速後、車速が設定速度にもどります。ただし、車間制御モード時は先行車との距離を保持するため車速が設定速度以下になることもあります。

■ 追従走行中の停車制御について

- 制御停車中に“+RES”スイッチを押した場合、約3秒以内に先行車が発進すれば追従走行にもどります。
- 先行車に続いて停車したあと約3秒以内に先行車が発進した場合、追従走行にもどります。

■ 車間制御モードの自動解除

次のとき、自動的に車間制御モードが解除されます。

- VSC が作動したとき
- TRC が一定時間作動したとき
- TRC または VSC を OFF にしたとき
- センサーが何かでふさがれて正しく検知できないとき
- ブリクラッシュブレーキが作動したとき
- パーキングブレーキが作動したとき
- 急坂路で制御停車したとき
- 制御停車中に次を検出したとき
 - ・ 運転席シートベルトを着用していない
 - ・ 運転席ドアが開いた
 - ・ 車両が停止したあと約3分経過した

上記以外の理由で車間制御モードが自動解除されるときは、システムが故障している可能性があります。トヨタ販売店にご相談ください。

■ 定速制御モードの自動解除

次のとき、自動的に定速制御モードが解除されます。

- 設定速度より車速が約16km/h以上低下したとき
- 車速が約30km/h未満になったとき

- VSC が作動したとき
- TRC が一定時間作動したとき
- TRC または VSC を OFF にしたとき
- ブリクラッシュブレーキが作動したとき
- パーキングブレーキが作動したとき

上記以外の理由で定速制御モードが自動解除されるときは、システムが故障している可能性があります。トヨタ販売店にご相談ください。

■ 通信利用型レーダークルーズコントロールについて

- 本機能によって、車間制御モードの速度や車間距離設定が変更されることはありません。
- 先行車が通信利用型レーダークルーズコントロールに対応していないときは、本機能は作動しません。
- 先行車や周囲の車両の走行状態によっては、スムーズな追従走行が行われない場合や、自車の速度や先行車との車間距離に影響がおよぶ場合があります。必要に応じてブレーキ・アクセルを操作してください。

■ 通信利用型レーダークルーズコントロールが作動しないおそれがある状況

次のような状況では、通信利用型レーダークルーズコントロールが作動しない、または通信利用型レーダークルーズコントロールから車間制御モードに切りかわる場合があります。

- 先行車との通信が途絶したとき
- センサーが先行車を誤って検知したとき
- トンネルやビル街などで、自車または先行車のGPS受信状態や通信状態が悪化しているとき
- 雪道などスリップしやすい路面を走行しているとき

- 急な坂道を走行しているとき
- 追従していた先行車が車線変更などで離脱したとき
- 通信していた先行車とのあいだに、通信利用型レーダークルーズコントロールに対応していない車両が割りこんできたとき

■ ブレーキが作動したとき

ブレーキの作動音が聞こえたり、ブレーキペダルの踏み応えがかわったりすることがありますが異常ではありません。

■ レーダークルーズコントロールの警告メッセージ・警告ブザー

走行操作に関して注意が必要な場合や、システムに異常が発生したときには、警告メッセージ・警告ブザーで注意をうながします。マルチインフォメーションディスプレイに警告メッセージが表示されたときは、表示された画面の指示に従ってください。(→P.224, 403)

■ センサーが正しく検知しないおそれのある先行車

次のような場合にシステムによる減速が不十分な場合はブレーキペダルを、加速が必要な場合はアクセルペダルを、状況に応じて操作してください。

センサーが正しく車両を検知できず、接近警報(→P.249)も作動しないおそれがあります。

- 先行車が急に割りこんできたとき
- 先行車が低速で走行中のとき
- 同じ車線に停車中の車がいるとき
- 先行車の後部分が小さすぎるとき(荷物を積んでいないトレーラーなど)

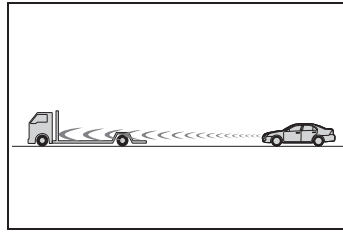

- 同じ車線を二輪車が走行中のとき
- 周囲の車より水や雪がまき散らされ、レーダーの検知のさまたげになる場合
- 自車の車両姿勢が上向きになる場合(重い荷物を積んだときなど)

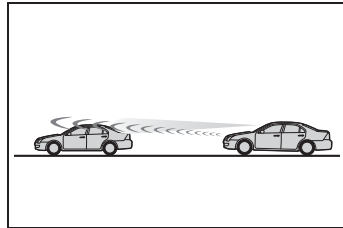

- 先行車の車高が極端に高いとき

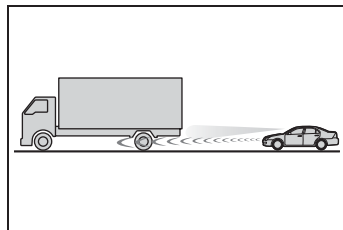

■ 車間制御モードが正しく作動しないおそれのある状況

次の状況では、必要に応じてブレーキペダルで減速(場合によってはアクセルペダルを操作)してください。

センサーが正常に車両を検知できず、システムが正常に作動しないおそれがあります。

- カーブや車線幅が狭い道路などを走行する場合

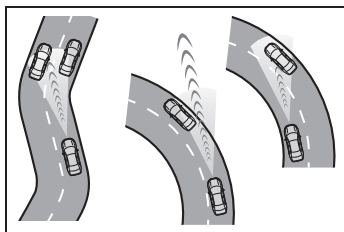

- ハンドル操作が不安定な場合や、車線内の自車の位置が一定でない場合

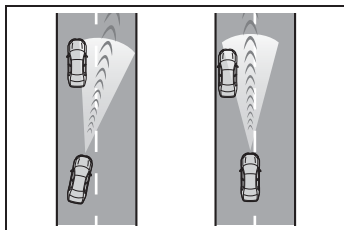

- 先行車が急ブレーキをかけた場合
- 道路脇に構造物がある道（トンネル・橋など）を走行する場合
- アクセルペダルを踏んで加速したあと、車速が設定速度にもどるとき

先行車発進告知機能

先行車の発進後、自車が停止し続けた場合、警告ブザーとマルチインフォメーションディスプレイの表示でお知らせする機能です。

先行車発進告知機能

前の車に続いて停止しているときに先行車を認識し続け、先行車が発進してしばらく進んでも自車が停止し続けた場合にお知らせします。

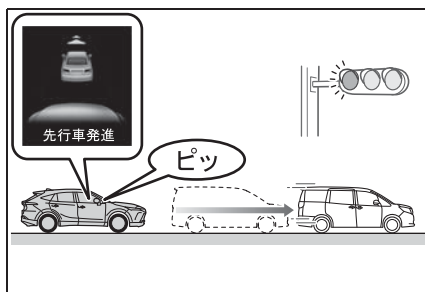

知識

■ 作動条件

次のいずれかの条件を満たしたときに作動します。

- シフトレバーがP・R以外でブレーキペダルを踏んで、停止している、またはシフトレバーがNで停止しているとき
- ブレーキホールドが作動中のとき
- レーダークルーズコントロール（全車速追従機能付き）が作動していて、制御停車中のとき

■ 先行車が発進していても告知しない場合があるとき

例えば次のような状況では、前方カメラ

とレーダーが対象を検出できず、システムが正常に作動しない場合があります。

- 自車と先行車の停止位置がずれており、先行車を正しく認識できないとき
- 先行車との車間距離が極端に短くなり、先行車を正しく認識できないとき
- 坂道やカーブなどにより、先行車を正しく認識できないとき
- 先行車の背面形状（けん引をしている車両や荷物を積んでいないトレーラー、雪や泥などが大量に付着している車両など）やボデーカラーなどにより、先行車を正しく認識できないとき
- 先行車がオートバイ・自転車などのとき
- 先行車の右左折や車線変更などにより、先行車を認識できなくなったとき
- 悪天候（雨・霧・雪・砂嵐など）・煙・水蒸気などにより、先行車を認識できないとき
- 前方カメラとレーダー前面に雨滴、雪などが付着し、先行車を正しく認識できないとき
- 前方カメラとレーダー周辺への強い衝撃などにより、前方カメラとレーダーの向きがずれ、先行車を正しく認識できないとき
- ブリクラッシュセーフティが一時的に使用できないときや、故障などによりPCS 警告灯が点灯しているとき
- 右左折や車線変更などのために、ハンドルを大きくまわしたとき

■ 先行車が発進していても告知する場合があります

例えば次のような状況では、先行車が発進したと判断し、システムが作動する場合があります。

- 悪天候（雨・霧・雪・砂嵐など）により、先行車の発進を誤認識したとき

- 坂道やカーブなどにより、先行車ではないものを先行車と認識しているとき
- 前方カメラとレーダー周辺への強い衝撃などにより、前方カメラとレーダーの向きがずれ、先行車ではないものを先行車と認識しているとき
- 先行車がない状態での停止時に、交差点の先にいる車両や自車の正面を横切る車両などを先行車として認識したとき
- 自車と先行車とのあいだに、ほかの車両が割り込んだり通過したりしたとき

■ 先行車発進告知機能の設定を変更するには

- 先行車発進告知機能の ON / OFF

システムの ON / OFF を切りかえることができます。（→P.81）

- 先行車発進告知機能の告知距離

告知する距離を切りかえることができます。（→P.81）

ITS Connect ★

★：グレード、オプションなどにより、装備の有無があります。

ITS Connect は、交通情報や周辺車両の情報を受信することにより、安全運転や快適な運転を支援するシステムです。

ITS Connect の概要

■ 安全運転を支援する通知・案内・注意喚起

ITS Connect は、道路に設置された DSSS^{*} 用路側装置や通信機を搭載した車両と無線通信することで、見通しが悪い交差点の交通状況などの情報を受信します。

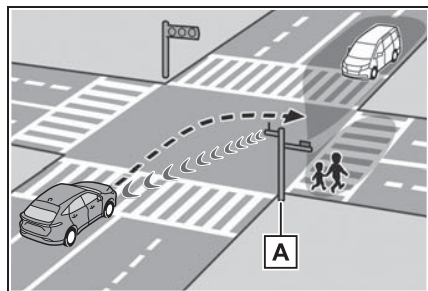

A 路側装置

受信した情報は、状況に応じて通知・案内や注意喚起としてマルチインフォメーションディスプレイなどに表示され、運転者に注意をうながすことにより安全運転を支援します。

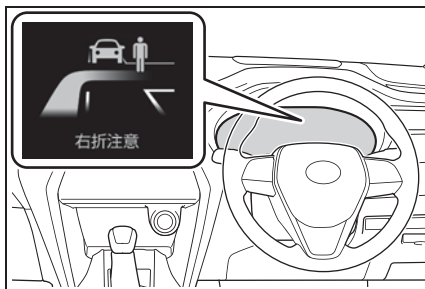

* DSSS (Driving Safety Support Systems) とは、運転者の認知・判断の遅れや誤りによる交通事故を未然に防止することを目的とするシステムで、警察庁が推進しているプロジェクトです。

■ 通信利用型レーダークルーズコントロール

先行車との通信により受信した加速／減速情報をレーダークルーズコントロールの制御に利用し、よりスムーズな追従走行に寄与することで快適な運転を支援します。詳細は P.250 を参照してください。

知識

■ ITS Connect 機器に関する情報

- 本製品は、トロンフォーラム (www.tron.org) の T-License2.0 に基づき T-Kernel ソースコードを利用しています。
- フリー／オープンソースソフトウェア情報について

本製品はフリー／オープンソースソフトウェアを含んでいます。このようなフリー／オープンソースソフトウェアのライセンス情報やソースコードの両方またはどちらか片方は以下の URL で入手することができます。

<https://www.denso.com/global/en/opensource/v2x/toyota/>

- 本機は、ITS Connect 推進協議会が規定する相互接続性確認試験に適合しています。

機種名：DTU-1030

型式認定番号：10008

- 本システムは、周波数 760MHz の電波を発信するため、お車を海外へ持ち込んだ場合はその国の関連法規に違反する場合があります。

■ ITS Connect に関するお問い合わせについて

ITS Connect に関するお問い合わせ（機器の調子・機能・使用方法や道路上の通信設備の整備計画など）はトヨタ販売店にお問い合わせください。

▲ 警告

■ 安全にお使いいただくために

- 安全運転を行う責任は運転者にあります。常に周囲の状況を把握し、安全運転に努めてください。
ITS Connect はあらゆる状況で安全運転の支援をするものではありません。システムに頼ったり、安全を委ねる運転をしたりすると思わぬ事故につながり、重大な傷害におよぶか、最悪の場合死亡につながるおそれがあります。
- ITS Connect は安全運転の支援を目的として設計していますが、その効果はさまざまな条件によりかわり、常に同じ性能を発揮できるものではありません。
「システムが正常に作動しないおそれがあるとき」(→P.262)をお読みいただき、システムを過信せず安全運転に努めてください。

■ ITS Connect について

- 次のような状況では、ITS Connect は作動しません。
 - ・交差点に DSSS 用路側装置が設置されていないとき
 - ・先行車や接近してくる車両に通信機が搭載されていないとき
- 交差点に進入する方向によっては、作動する通知・案内・注意喚起が異なる場合があります。

■ 右折時注意喚起（DSSS 用路側装置との通信）について

DSSS 用路側装置が設置された交差点であっても、DSSS 用路側装置の種類や交差点に進入する方向によっては、対向車のみを検知し、歩行者に対する注意喚起をしない場合があります。そのため、注意喚起の表示内容が実際の交通状況と異なる場合があります。「割り込み表示による通知・案内・注意喚起」(→P.258)をお読みいただき、必ず自らの目視による安全確認を行ってください。

■ 右折時注意喚起（通信機を搭載した車両との通信）・出会い頭注意喚起について

通信機を搭載した車両が接近してきても、地図データと実際の道路状況が異なるときは、交差点付近であることが判断できず、注意喚起をしなかったり、注意喚起の表示内容が実際の交通状況と異なる場合があります。

▲ 注意

■ ITS Connect 機器取り扱いの注意

- ITS Connect 機器は電波法の基準に適合しています。ITS Connect 機器に貼り付けられているラベルはその証明ですのではがさないでください。

⚠ 注意

- ITS Connect 機器を分解・改造すると、法律により罰せられることがあります。

ITS Connect アイコンの見方

ITS Connect の機能が利用可能なとき、マルチインフォメーションディスプレイに次のアイコンを表示して通信の接続状態をお知らせします。

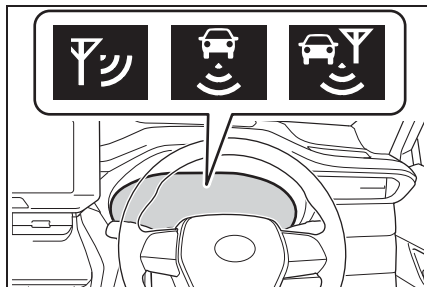

アイコン	接続状態
	道路に設置された DSSS 用路側装置から必要な情報を取得できている
	通信機を搭載した車両から必要な情報を取得できている
	道路に設置された DSSS 用路側装置、および通信機を搭載した車両、両方から必要な情報を取得できている

割り込み表示による通知・案内・注意喚起

状況に応じて、次の通知・案内・注意喚起をマルチインフォメーションディスプレイに割り込み表

示します。

ヘッドアップディスプレイ装着車：右折時注意喚起・赤信号注意喚起・一時停止注意喚起・出会い頭注意喚起はヘッドアップディスプレイにも割り込み表示します。

■ 右折時注意喚起（DSSS 用路側装置との通信）

交差点で右側方向指示灯を点滅させて右折待ちをしているときに、対向車や歩行者がいるにもかかわらず発進しようとしているなど、対向車や右折先の歩行者を見落している可能性があるときにシステムが判断したときに、ブザーと表示で注意喚起を行います。

交差点に設置されている DSSS 用路側装置（感知器）の種類によって、注意喚起の表示は次のように異なります。

- ▶ 対向車および歩行者を感知する交差点



▶ 対向車のみを感知する交差点



- ・ 注意喚起の表示内容は、実際の交通状況と異なる場合があります。
- ・ 一定時間経過後に注意喚起が消えますが、周囲に車や人がいないことを示すものではありません。

■ 右折時注意喚起（通信機を搭載した車両との通信）（T-Connect ナビゲーションシステム装着車）

DSSS 用路側装置が設置されていない交差点で、地図データを用いることにより、右側方向指示灯を点滅させて右折待ちをしているときに、通信機を搭載した対向車がいるにもかかわらず発進しようとしているなど、対向車を見落している可能性があるときシステムが判断したときに、ブザーと表示で注意喚起を行います。



- ・ 注意喚起の表示内容は、実際の交通状況と異なる場合があります。
- ・ 一定時間経過後に注意喚起が消えますが、周囲に車や人がいないことを示すものではありません。

■ 出会い頭注意喚起（T-Connect ナビゲーションシステム装着車）

地図データを用いることにより、交差点で停車しているときに、右または左方向から交差点に進入してくる車両がいるにもかかわらず発進しようとしているなど、接近する右または左方向の車両を見落している可能性があるときシステムが判断したときに、ブザーと表示で注意喚起を行います。



- ・ 注意喚起の表示内容は、実際の交通状況と異なる場合があります。
- ・ 一定時間経過後に注意喚起が消えますが、周囲に車や人がいないことを示すものではありません。

■ 赤信号注意喚起

赤信号の交差点手前にさしかかってもアクセルペダルを踏み続けているなど、赤信号を見落している可能性があるときシステムが判断し

たときに、ブザーと表示で注意喚起を行います。



■ 信号待ち発進準備案内

赤信号で停車したとき、青信号にかわるまでの待ち時間の目安をバー表示で表します。

待ち時間が残り少なくなるとバー表示が消え、まもなく信号が変わることを表します。

▶ 4.2 インチディスプレイ装着車

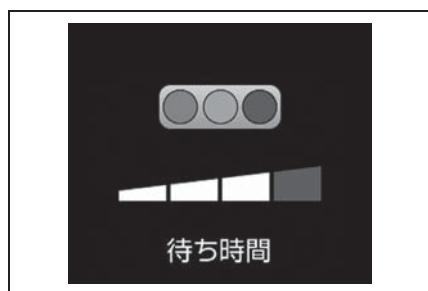

▶ 7 インチディスプレイ装着車



■ 緊急車両存在通知

緊急車両（救急車）がサイレンを鳴らして近辺を走行しているときに、ブザーが鳴り、自車に対する緊急車両のおおよその方向・距離・進行方向を表示します。

緊急車両の距離と進行方向が表示されていないときは、自車のすぐ近くに緊急車両がいることを表します。

▶ 4.2 インチディスプレイ装着車



▶ 7 インチディスプレイ装着



■ 一時停止注意喚起※（T-Connect ナビゲーションシステム装着車）

一時停止の交差点手前にさしかかってもアクセルペダルを踏み続けているなど、一時停止を見落している可能性があるときシステムが判断したときに、ブザーと表示で注意喚起を行います。



※ 一時停止注意喚起について、正常に作動しないおそれがある状況など、詳しくは別冊「ナビゲーションシステム取扱書」を参照してください。

■ 前方停止車両存在案内 ※ (T-Connect ナビゲーションシステム装着車)

見通しが悪いカーブの先などで、渋滞などによって先行車両が停止または低速で走行しているときに、ブザーと表示でお知らせします。

▶ 4.2 インチディスプレイ装着車



▶ 7 インチディスプレイ装着



※ 前方停止車両存在案内について、正常に作動しないおそれがある状況など、詳しくは別冊「ナビゲーションシステム取扱書」を参照してください。

■ わき道車両存在案内 ※ (T-Connect ナビゲーションシステム装着車)

見通しが悪い交差点のわき道に車両がいるときに、ブザーと表示でお知らせします。

▶ 4.2 インチディスプレイ装着車



▶ 7 インチディスプレイ装着車



※ わき道車両存在案内について、正常に作動しないおそれがある状況など、詳しくは別冊「ナビゲーションシステム取扱書」を参照してください。

通信車両接近通知

交差点などで停車しているときに、通信機を搭載した車両が接近してくると、通信車両のおおよその方

向を表示します。

接近してくる方向が正面の場合は、右側方向指示灯を点滅させているときのみ表示します。





■ 通信車両接近通知の使い方

▶ 4.2 インチディスプレイ装着車

- マルチインフォメーションディスプレイで専用の通知画面を表示しているときに使用することができます。

メーター操作スイッチの  または  を

押して  を選択し、 または

 を押して、通知画面を表示してください。

- 車両が停止しているときに表示が有効になります。車両が完全に停止していないときは通知されません。

▶ 7 インチディスプレイ装着車

- 割込表示の通信車両接近通知を ON にしているときに、マルチインフォメーションディスプレイに割り込み表示でお知らせします。
- 通信車両接近通知の表示設定方法については、マルチインフォメーションディスプレイの

 表示設定 (→P.93) を参照してください。

知識

■ 交差点ごとの作動する通知・案内・注意喚起について



道路に設置されている DSSS 用路側装置の種類により発信している情報が異なるため、交差点によって作動する通知・案内・注意喚起は異なります。

■ システムが正常に作動しないおそれがあるとき

- 例えば次のような状況などでは、車両の位置や向きを正しく特定できず、システムが正常に作動しないおそれがあります。
 - ・ 高いビルや高い街路樹に囲まれているとき
 - ・ トンネルや高架下を通過しているとき
 - ・ ハイブリッドシステムを始動してから、しばらく走行するまでのあいだ
- 例えば次のような状況などでは、正しく通信ができず、システムが正常に作動しないおそれがあります。
 - ・ 周囲に大型車が走行しているときなど、通信がさざぎられたとき
 - ・ 通信を妨害する電波が発せられているとき
 - ・ DSSS 用路側装置の向きがかわってしまっているとき
 - ・ DSSS 用路側装置がメンテナンス中や故障しているとき
 - ・ 他車両の通信機が故障しているとき
- 右折時注意喚起 (DSSS 用路側装置との通信) は、次のような状況などでは正常に作動しないおそれがあります。
 - ・ 交差点内で一旦停止せずに右折しようとしたとき
 - ・ 周囲の環境や天候、DSSS 用路側装置の劣化などの影響により、対向車や歩行者の検知性能が低下しているとき

- ・ 対向車や歩行者が周囲の建物や別の車両に隠れているとき
- ・ DSSS 用路側装置の検知範囲外に対向車や歩行者がいるとき
- ・ DSSS 用路側装置から受信した情報が誤っているとき
- 右折時注意喚起（通信機を搭載した車両との通信）は、次のような状況などでは正常に作動しないおそれがあります。
 - ・ 交差点内で一旦停止せずに右折しようとしたとき
 - ・ 地図データと実際の道路状況が異なるため、交差点付近であることが判断できないとき
 - ・ 相手通信車両から受信した情報が誤っているとき
- 出会い頭注意喚起は、次のような状況などでは正常に作動しないおそれがあります。
 - ・ 交差点手前で一旦停止せずに通過しようとしたとき
 - ・ 地図データと実際の道路状況が異なるため、交差点付近であることが判断できないとき
 - ・ 相手通信車両から受信した情報が誤っているとき
- 赤信号注意喚起は、次のような状況などでは正常に作動しないおそれがあります。
 - ・ 遅い速度で走行しているとき
 - ・ 停車しているとき
 - ・ 交差点付近の側道や駐車場内の通路など、DSSS 路側装置が設置された道路と並行する場所を走行しているとき
 - ・ DSSS 用路側装置から受信した情報が誤っているとき
- 信号待ち発進準備案内は、次のような状況などでは正常に作動しないおそれがあります。
 - ・ 前方の信号機が青信号・黄信号または矢印信号のとき
 - ・ 青信号にかわるまでの待ち時間が残り少ないとき
- 停車していないとき
- ・ 交差点付近の側道や駐車場内の通路など、DSSS 路側装置が設置された道路と並行する場所を走行しているとき
- ・ DSSS 用路側装置から受信した情報が誤っているとき
- 緊急車両存在通知は、次のような状況などでは正常に作動しないおそれがあります。
 - ・ 緊急車両と自車の距離が一定以上離れているとき
 - ・ 緊急車両が自車から遠ざかる方向に走行しているとき
 - ・ 立体交差点付近を走行しているとき
 - ・ 緊急車両から受信した情報が誤っているとき
- 通信車両接近通知は、次のような状況などでは正常に作動しないおそれがあります。
 - ・ 相手通信車両から受信した情報が誤っているとき

各機能の設定変更

マルチインフォメーションディスプレイの  から「車両設定」※¹ /  ※² を選択し、「ITS Connect」または「クルーズ (ITS)」を選択することで、次の機能の設定を変更することができます。（→P.81, 91）

※¹ 4.2 インチディスプレイ装着車

※² 7 インチディスプレイ装着車

■ ITS Connect

● 信号情報

次の機能の ON / OFF を切りかえることができます。※¹（初期設定：ON）

- ・ 赤信号注意喚起

- ・ 信号待ち発進準備案内

● 道路環境情報

次の機能の ON / OFF を切りかえることができます。*¹ (初期設定：ON)

- ・ 一時停止注意喚起 *²
- ・ 右折時注意喚起
- ・ 出会い頭注意喚起 *²
- ・ 前方停止車両存在案内 *²
- ・ わき道車両存在案内 *²

● 緊急車両通知

緊急車両存在通知の ON / OFF を切りかえることができます。(初期設定：ON)

● 通知感度

次の機能の通知感度 (高い/低い) を切りかえることができます。*^{3,4} (初期設定：高い)

- ・ 赤信号注意喚起
- ・ 一時停止注意喚起 *²
- ・ 右折時注意喚起
- ・ 出会い頭注意喚起 *²

*¹「信号情報」または「道路環境情報」に含まれる各機能を個別に ON / OFF することはできません。

*²T-Connect ナビゲーションシステム装着車

*³各機能の通知感度を個別に変更することはできません。

*⁴「高い」に設定すると通知タイミングが早くなり、「低い」に設定すると通知タイミングが遅くなります。

■ クルーズ (ITS)

通信利用型レーダークルーズコントロールの ON / OFF を切りかえることができます。(初期設定：ON)

BSM (ブラインドスポットモニター) ★

★：グレード、オプションなどにより、装備の有無があります。

ブラインドスポットモニターには2つの機能があります。

● BSM (ブラインドスポットモニター) 機能

運転者による車線変更時の判断を支援します。

● RCTA (リヤクロストラフィックアラート) 機能

後退時に運転者を支援します。

これらの機能は同じセンサーを使用します。

⚠ 警告

■ BSM 機能を安全にお使いいただくために

安全運転を行う責任は運転者にあります。常に周囲の状況を把握し、安全運転に努めてください。

BSM 機能は、ドアミラーの死角領域に入った車両の存在とその死角領域に急速に接近してくる車両の存在を運転者に提供する、補助的なシステムです。本システムだけで安全な車線変更の可否を判断できるものではないため、システムを過信すると思わぬ事故につながり、重大な傷害におよぶか、最悪の場合死亡につながるおそれがあります。

状況によっては本システムが有効に機能しないことがあるため、運転者は自らの目視とミラーによる安全確認を行う必要があります。

警告

■ RCTA 機能を安全にお使いいただくために

安全運転を行う責任は運転者にあります。常に周囲の状況を把握し、安全運転に努めてください。

RCTA 機能は自車の右後方または左後方から接近してくる車両の存在を運転者に提供する補助的なシステムです。

RCTA 機能を使用していても状況によっては本システムが有効に機能しないことがあるため、運転者は自らの目視による安全確認を行う必要があります。

システムを過信すると思わぬ事故につながり、重大な傷害におよぶか、最悪の場合死亡につながるおそれがあります。

システムの構成部品

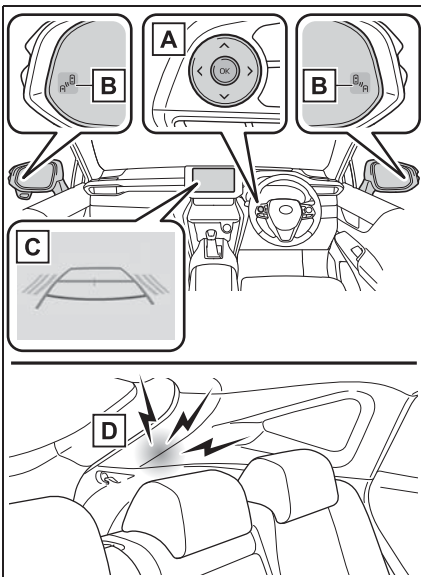

A メーター操作スイッチ

BSM 機能または RCTA 機能の ON /

OFF を切りかえます。

B ドアミラーインジケーター

BSM 機能：ドアミラーの死角領域に車両を検知したとき、または後方からその死角領域に急速に接近してくる車両を検知したときは、検知した側のドアミラーインジケーターが点灯します。検知した側に方向指示レバーを操作している場合は、ドアミラーインジケーターが点滅します。

RCTA 機能：自車の右後方または左後方から接近している車両を検知したときは、両側のドアミラーインジケーターが点滅します。

C ナビゲーション画面★またはマルチメディアディスプレイ★ (RCTA 機能のみ)

自車の右後方または左後方から接近している車両を検知したときは、ナビゲーション画面またはマルチメディアディスプレイに検知した側の RCTA アイコン(→P.269) が点灯します。

イラストは両後方から車両が接近している例です。

D RCTA ブザー (RCTA 機能のみ)

自車の右後方または左後方から接近している車両を検知したときは、ブザーが鳴ります。

★：グレード、オプションなどにより、装備の有無があります。

設定のしかた

マルチインフォメーションディスプレイの  画面から、BSM 機能 / RCTA 機能の ON (作動) / OFF (非作動) を変更することができます。(→P.81, 91)

BSM 機能を OFF にすると、BSM OFF 表示灯が点灯します。(→P.66)

RCTA 機能を OFF にすると、RCTA OFF 表示灯が点灯します。(→P.66)

パワースイッチが ON になると BSM 機能 / RCTA 機能は ON (作動) になります。

知識

■ ドアミラーインジケータの視認性について

強い日差しのもとでは、ドアミラーインジケータが見えづらことがあります。

■ RCTA ブザー音の聞こえ方について

大音量のオーディオなど大きな音がある場合、RCTA ブザー音が聞こえづらくなる場合があります。

■ マルチインフォメーションディスプレイに「BSM 現在使用できません 取扱書を確認ください」または「RCTA 現在使用できません 取扱書を確認ください」が表示されたとき

電圧異常やセンサー周辺のリヤバンパー

■ レーダーセンサーの取り扱いについて

本製品は各国の電波法に適合しています。製品表面の印字はその証明ですので、消さないでください。

製品を改造しないでください。改造すると認証番号が無効となります。

に氷・雪・泥などが付着していることが考えられます。(→P.267)

センサー周辺のリヤバンパーの氷・雪・泥などを取り除けば、正常に復帰します。また、極めて高温または低温の環境で使用した場合正常に作動しないことがあります。

■ マルチインフォメーションディスプレイに「BSM 故障 販売店で点検してください」または「RCTA 故障 販売店で点検してください」が表示されたとき

センサーの故障や位置、向きずれなどが考えられます。トヨタ販売店にて点検を受けてください。

■ カスタマイズ機能

ドアミラーインジケータの明るさなどの設定を変更することができます。

(→P.81, 91)



 202 -LSC077

警告

■ レーダーセンサーの取り扱い

ブラインドスポットモニターのセンサーは、車両リヤバンパー内側に左右ひとつずつ設置されています。システムを正しく作動させるために次のことをお守りください。

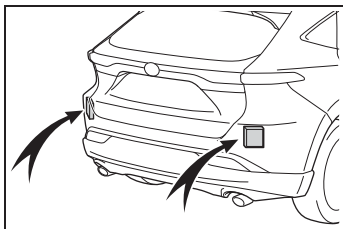

- センサー周辺のリヤバンパーは常にきれいにしておく
センサー周辺のリヤバンパーに汚れや着雪がある場合、警告表示（→P.266）とともにシステムが作動しなくなることがあります。その場合、汚れや雪を落としたあと、BSM機能の作動条件（→P.268）でしばらく走行してください（目安：約10分）。それでも警告表示が消えない場合はトヨタ販売店にて点検を受けてください。
- センサー周辺のリヤバンパーへの強い衝撃を避ける
センサーの位置や向きが少しでもずれると、車両を正しく検知できなくなったり、装置が正常に動作しなくなるおそれがあります。

次のような場合には、必ずトヨタ販売店にて点検を受けてください。

- ・ センサーやセンサー周辺に強い衝撃を受けた
- ・ センサー周辺のリヤバンパーなどに傷や凹みがある、一部がはずれている

- センサーを分解しない
- センサーやセンサー周辺のリヤバンパーにステッカーを貼ったり、アクセサリー用品を取り付けたりしない
- センサーやセンサー周辺のリヤバンパーを改造しない
- リヤバンパーの塗装修理の際にはトヨタ設定色以外への変更は行わないでください

BSM 機能

■ BSM 機能で検知できる車両

ブラインドスポットモニターは後側方レーダーセンサーにより隣の車線を走行する次の車両を検知し、ドアミラーのインジケーターによってその車両の存在を運転者に知らせます。

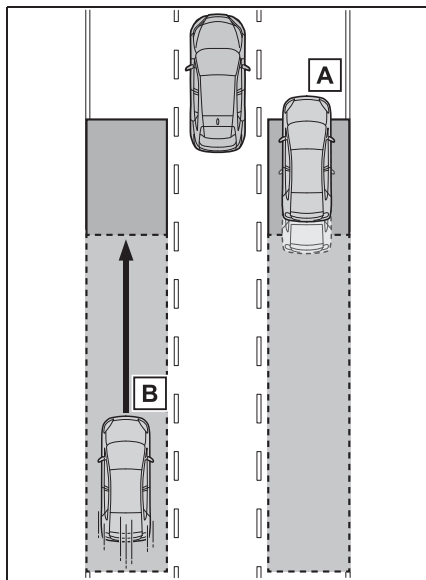

- A** ドアミラーに映らない領域（死角領域）を併走する車両

- B** 後方からドアミラーに映らない領域（死角領域）に急速に接近してくる車両

■ BSM 機能で検知できる範囲

次の範囲に入った車両を検知します。

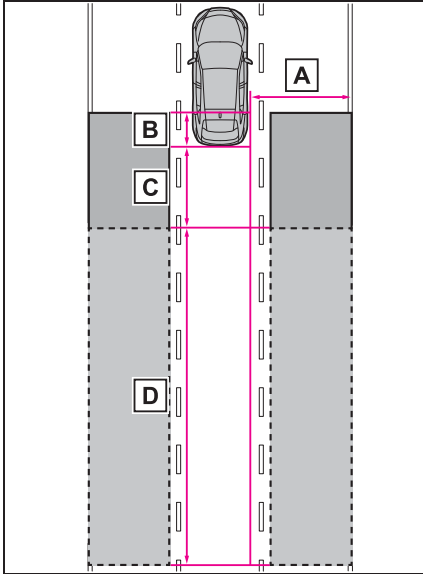

検知できる範囲：

- A** 車両の両側面について、側面から約 0.5 m 離れた面から約 3.5 m の領域

車両側面から外側に約 0.5m は検知しません。

- B** リヤバンパーから約 1 m 前方の領域

- C** リヤバンパーから約 3 m 後方の領域

- D** リヤバンパーから後方約 3 m ~ 60 m の領域

自車と他車の速度差が大きいほど、ドアミラーインジケータは他車がより遠くにいる状況で点灯・点滅します。

知識

■ BSM 機能の作動条件

BSM 機能は、次の条件をすべて満たしているときに作動します。

- BSM 機能が ON のとき
- シフトレバーが R 以外の位置のとき
- 車速が約 16 km/h 以上のとき

■ BSM 機能が車両を検知する条件

BSM 機能は、次のような状況で検知範囲に入った車両を検知します。

- 隣の車線を走行する他車に自車が追いこされるとき
- 小さい速度差で隣の車線を走行する他車を追いこすとき
- 他車が車線変更中に検知範囲に進入するとき

■ BSM 機能が車両を検知しない状況

BSM 機能は、次のような車両や車両以外のものを検知対象としません。

- 小型の二輪車、自転車、歩行者など*
- 対向車
- ガードレール・壁・標識・駐車車両などの静止物*
- 同じ車線を走行する後続車*

- 2 つ隣の車線を走行する他車*

- 自車が大きな速度差で追いこした車両

* 状況によっては検知することがあります。

■ BSM 機能が正しく作動しないおそれがある状況

- BSM 機能は、次のような状況では車両を正しく検知しないおそれがあります。
 - ・ センサーやセンサー周辺への強い衝撃などにより、センサーの位置や向きがずれているとき

- ・ 泥・雪・氷・ステッカーなどがセンサーやセンサー周辺のリヤバンパーに付着したとき
- ・ 大雨・雪・霧などの悪天候時、水たまりなどのぬれた路面を走行するとき
- ・ 複数台の他車が狭い間隔で連続して接近するとき
- ・ 自車と後続車の車間距離が短いとき
- ・ 検知範囲に入る他車と自車の速度差が大きすぎるとき
- ・ 自車と他車の速度差に変化があるとき
- ・ 検知範囲に入る他車と自車の速度がほとんど等しいとき
- ・ 停止状態から発進した際に、検知範囲に他車が存在し続けたとき
- ・ 急勾配の上り・下りが連続した坂道や道路のくぼみ等を走行しているとき
- ・ きついカーブや連続したカーブ、起伏がある場所を走行するとき
- ・ 車線の幅が広い、もしくは車線の端を走行するなど、隣の車線の他車が自車から離れすぎているとき
- ・ 車両後部に自転車キャリアなどのアクセサリーを装着しているとき
- ・ 検知範囲に入る他車と自車の高さ差がありすぎるとき
- ・ BSM 機能または RCTA 機能を ON にした直後
- BSM 機能は、特に次のような状況では不要な検知が増えることがあります。
 - ・ センサーやセンサー周辺への強い衝撃などにより、センサーの位置や向きがずれているとき
 - ・ ガードレールや壁などとの距離が短い状況で、それらが検知範囲に入ったとき
 - ・ 急勾配の上り・下りが連続した坂道や道路のくぼみ等を走行しているとき
 - ・ 車線の幅が狭い、もしくは車線の端を走行するなど、隣の車線以外を走行する車両が検知範囲に入ったとき
 - ・ きついカーブや連続したカーブ、起伏がある場所を走行するとき
 - ・ タイヤがスリップ（空転）していると

き

- ・ 自車と後続車の車間距離が短いとき
- ・ 車両後部に自転車キャリアなどのアクセサリーを装着しているとき
- ・ 雨や雪を後方に巻き上げているとき

RCTA 機能

■ RCTA 機能の作動

RCTA 機能はレーダーセンサーにより自車の右後方または左後方から接近している車両を検知し、ドアミラーのインジケーターとブザーによってその車両の存在を運転者に知らせます。

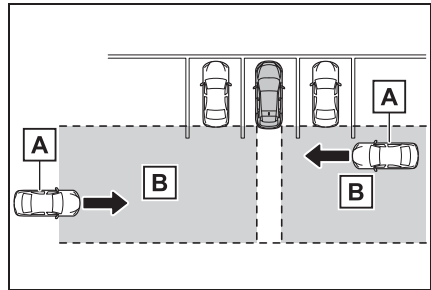

A 接近車両

B 接近車両を検知できる範囲

■ RCTA アイコンの表示

自車の右後方または左後方から接近している車両を検知したときは、ナビゲーション画面★またはマルチメディアディスプレイ★上に次の表示をします。

例：両方向から車両が接近しているとき

- バックガイドモニターが表示されているとき

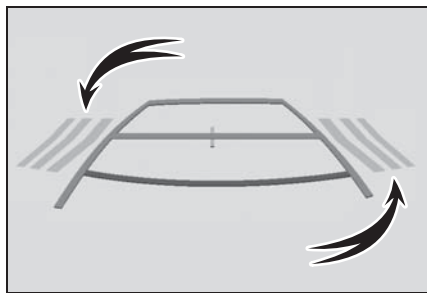

- パノラミックビューモニターが表示されているとき

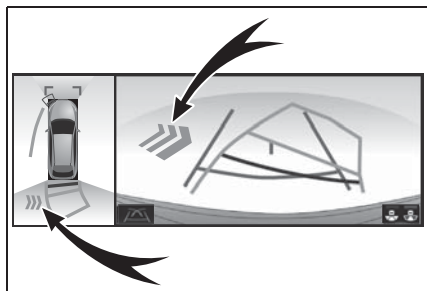

⊘: RCTA 機能が故障しているときに表示されます。(→P.266)

★: グレード、オプションなどにより、装備の有無があります。

■ RCTA 機能で検知できる範囲

次の範囲に入った車両を検知します。

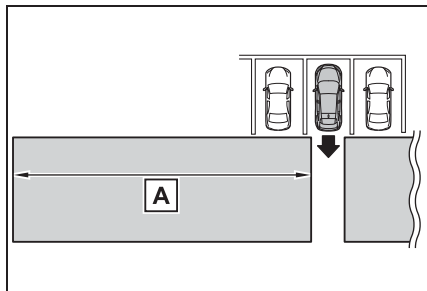

速度が速い車両に対しては、より離れた位置で警報ブザーを鳴らします。

例:

接近車両の速度	A 警報距離 (概算)
28km/h (速い)	20m
8km/h (遅い)	5.5m

□ 知識

■ RCTA 機能の作動条件

RCTA 機能は、次の条件をすべて満たしているときに作動します。

- RCTA 機能が ON のとき
- シフトレバーが R のとき
- 自車の車速が約 8 km/h 以下のとき
- 接近する他車の車速が約 8 ~ 28 km/h のあいだのとき

■ ブザー音量調整について

マルチインフォメーションディスプレイから、ブザー音量を変更することができます。(→P.81, 91)

■ RCTA 機能が車両を検知しない状況

RCTA 機能は、次のような車両や車両以外のものを検知対象としません。

- 真うしろから接近する車両
- 自車の隣の駐車スペースで後退する車両
- 障害物のためにセンサーが検知できない車両

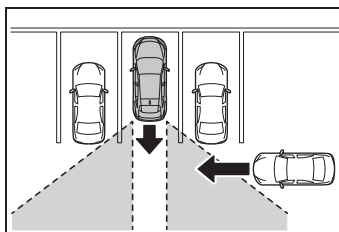

- ガードレール・壁・標識・駐車車両などの静止物*

- 小型の二輪車・自転車・歩行者など※
- 自車から遠ざかる車両
- 自車の隣の駐車スペースから接近する車両※

※ 状況によっては検知することがあります。

■ RCTA 機能が正しく作動しないおそれがある状況

- RCTA 機能は、次のような状況では車両を正しく検知しないおそれがあります。
 - ・ センサーやセンサー周辺への強い衝撃などにより、センサーの位置や向きがずれているとき
 - ・ 泥・雪・氷・ステッカーなどがセンサーやセンサー周辺のリヤバンパーに付着したとき
 - ・ 大雨・雪・霧などの悪天候時、水たまりなどのぬれた路面を走行するとき
 - ・ 複数台の他車が狭い間隔で連続して接近するとき
 - ・ 高速で接近する車両
 - ・ 坂道や平滑でない道などに駐車しているとき
 - ・ 車両後部に自転車キャリアなどのアクセサリーを装着しているとき
 - ・ 勾配の変化が激しい坂で後退しているとき

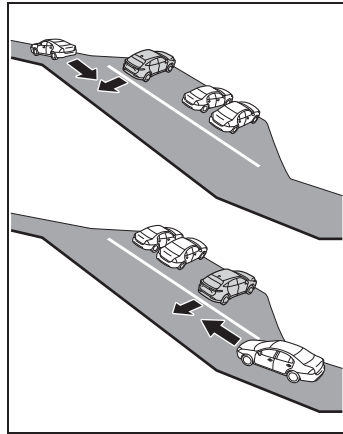

- ・ 浅い角度での駐車

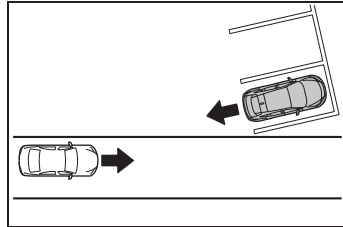

- ・ RCTA 機能を ON にした直後
- ・ RCTA 機能を ON にした状態で、ハイブリッドシステムを始動した直後
- ・ 障害物のためにセンサーが検知できない車両

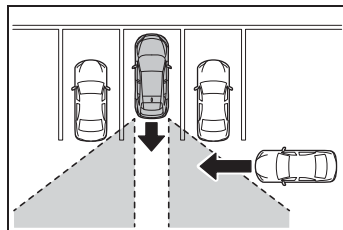

- RCTA 機能は、特に次のような状況では不要な検知が増えることがあります。
 - ・ 自車の横を車両が通過するとき
 - ・ 駐車場に面した道を車両が走行しているとき

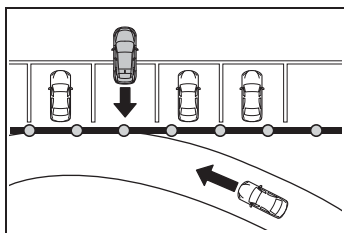

- ・ 車両後方に電波の反射しやすい金属（ガードレール・壁・標識・駐車車両など）が存在するとき
- ・ 車両後部に自転車キャリアなどのアクセサリを装着しているとき

クリアランスソナー★

クリアランスソナーは、車両と壁などの静止物とのおおよその距離を超音波センサーによって検知して、メーター内のマルチインフォメーションディスプレイ・ナビゲーション画面★またはマルチメディアディスプレイ★の距離表示とブザー音・音声案内（T-connect ナビゲーションシステム装着車のみ）で運転者にお知らせします。

★：グレード、オプションなどにより、装備の有無があります。

システムの構成部品

■ センサーの位置・種類

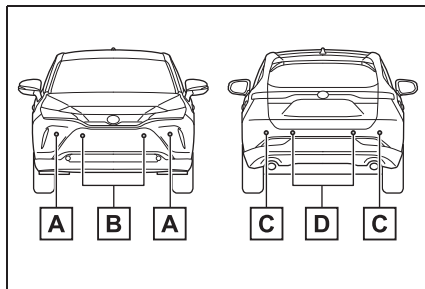

- A** フロントコーナーセンサー
- B** フロントセンターセンサー
- C** リヤコーナーセンサー
- D** リヤセンターセンサー

■ クリアランスソナーの表示のしかた

壁などの静止物を検知すると、マルチインフォメーションディスプレイ・ナビゲーション画面★また

はマルチメディアディスプレイ★に表示されます。

● マルチインフォメーションディスプレイの表示

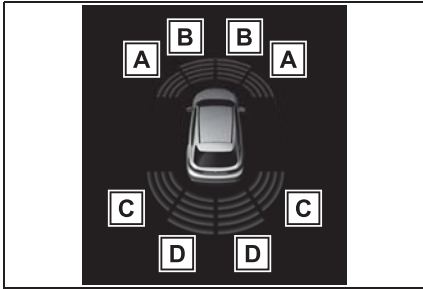

- A** フロントコーナーセンサー作動表示
- B** フロントセンターセンサー作動表示 ※¹
- C** リヤコーナーセンサー作動表示 ※²
- D** リヤセンターセンサー作動表示 ※²

※¹シフトレバーが前進の位置にあるときに表示されます。

※²シフトレバーが後退の位置にあるときに表示されます。

● ナビゲーション画面★またはマルチメディアディスプレイ★の表示

・ シフトレバーが R のとき

作動対象を検知するとナビゲーション画面またはマルチメディアディスプレイ上に自動表示されます。

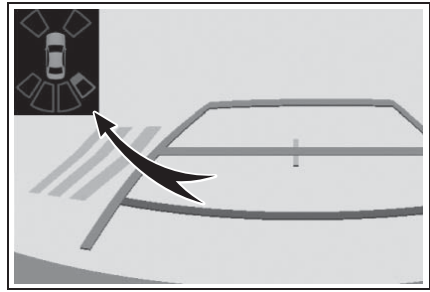

・ パノラミックビューモニター★が表示されているとき

作動対象を検知するとパノラミックビューモニター画面上に自動表示されます。

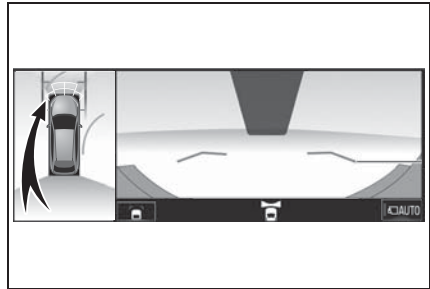



★：グレード、オプションなどにより、装備の有無があります。

システムを作動させるには

マルチインフォメーションディスプレイの  画面から、クリアランスソナーの ON（作動）／OFF（非作動）を変更することができます。（→P.81, 91）

クリアランスソナー機能が OFF のときは、クリアランスソナー OFF 表示灯（→P.66）が表示されます。

OFF（非作動）に切りかえて、クリアランスソナーを停止させた場合、再度、マルチインフォメーションディスプレイの  画面から  を ON（作動）に切

りかえないとシステムは復帰しません。
(パワースイッチを OFF にしたあとで再度 ON にしても、復帰しません)

警告

■ クリアランスソナーをお使いになる前に

必ず次のことをお守りください。
お守りいただかないと、思わぬ事故につながるおそれがあり危険です。

- 車両の速度が約 10km/h をこえないようにしてください。
- センサーの検知範囲・作動速度には限界があります。車を前進・後退するときは、必ず車両周辺（特に車両側面など）の安全を確認し、ブレーキで車速を十分に制御し、ゆっくり運転してください。
- センサーの検知範囲であるバンパー周辺にはアクセサリ用品などを取り付けしないでください。
- バンパー真下付近は検知しません。センサーより低いものや細い杭などは、一度検知しても接近すると突然検知しなくなることがあります。

■ クリアランスソナーを OFF にするとき

次のときはシステムを OFF にしてください。クリアランスソナーが正常に作動しないことがあり、思わぬ事故につながるおそれがあり危険です。

- 市販のフェンダーポール・無線機アンテナ・フォグランプを車に付けたとき
- バンパーやセンサー部付近にもものをぶつけたときや、たたくなどの強い衝撃を与えたとき
- トヨタ純正品以外のサスペンションを取り付けたとき

- けん引フックを取り付けたとき
- 字光式ナンバープレートを取り付けたとき
- 洗車機を使用する場合

■ クリアランスソナー使用時の注意

次のとき、センサーの異常などにより装置が正常に作動しなくなっているおそれがあります。トヨタ販売店で点検を受けてください。

- 静止物を検知していない状態で、クリアランスソナーの作動表示が点灯もしくは点滅し、ブザーが鳴ったとき
- センサー部付近にもものをぶつけたときや、たたくなどの強い衝撃を与えたとき
- バンパーをぶつけたとき
- ブザー音がしないのに作動表示が点灯もしくは点滅したままのとき（ミュート選択時は除く）

■ 洗車時の注意

- 高圧洗車機を使用して洗車するときは、センサー部に直接水をあてないでください。強い水圧により衝撃が加わり、正常に作動しなくなるおそれがあります。
- スチームを使用した洗車機などで洗車するときは、スチームをセンサー部に近付けすぎないようにしてください。スチームにより、正常に作動しなくなるおそれがあります。

知識

■ 作動条件

- パワースイッチが ON のとき
- クリアランスソナー機能が ON のとき
- 車両の速度が約 10km/h 以下のとき

●シフトレバーがP以外にあるとき

■マルチインフォメーションディスプレイに「ソナーの汚れを除去してください」が表示されたとき

クリアランスソナーのセンサーに氷・雪・泥などが付着していることが考えられます。この場合はセンサーの氷・雪・泥などを取り除けば、正常に復帰します。

また、低温時にはセンサーの凍結などにより異常表示が出たり、静止物があっても検知しないことがあります。氷が溶ければ、正常に復帰します。

氷・雪・泥がないのに異常表示が出ている場合は、センサーの異常が考えられますので、トヨタ販売店で点検を受けてください。



■マルチインフォメーションディスプレイに「クリアランスソナー使用できません」が表示されたとき

大雨などでセンサー表面に水が継続的に流れている可能性があります。システムが正常と判断した時に復帰します。

■センサーの検知について

- センサーの検知範囲は車両前部と後部のバンパー周辺に限られます。
- 静止物の形状・条件によって検知できる範囲が短くなることや、検知できないことがあります。
- センサーが静止物に近付きすぎると検知できないことがあります。
- 静止物を検知してから、表示が出る（ブザーが鳴る）までに多少時間がかかります。

ります。低速走行時の場合でも表示が出る（ブザーが鳴る）までに、静止物まで約30cm以内に接近するおそれがあります。

- オーディオ・エアコン使用時は、音楽やファンの音などにより、ブザーの音が聞き取りづらくなる場合があります。
- 他システムのブザーの音などにより本システムの音が聞き取りづらくなる場合があります。

■システムが正常に作動しないおそれがあるとき

次のような状況では、センサーが正常に作動しないことがあります。

- センサーに氷・雪・泥などが付着したとき（取り除けば、正常に復帰します）
- センサー一部が凍結したとき（溶ければ、正常に復帰します）
特に低温時には凍結などにより異常表示が出たり、壁などの静止物があっても検知しないことがあります。
- センサーを手などで覆ったとき
- 炎天下や寒冷時
- 凸凹道・坂道・砂利道・草むら走行時など
- 他車のホーン・オートバイのエンジン音・大型車のエアブレーキ音・他車のクリアランスソナーなどの超音波を発生するものが付近に存在するとき
- どしゃぶりの雨や水しぶきがかかったとき
- 冠水している道路でセンサーに水がかぶったとき
- 車両姿勢が大きく傾いたとき
- 背の高い縁石や直角の縁石に向かって進んだとき
- センサーに静止物が近付きすぎたとき

■ 正しく検知できないことがある静止物

静止物の形状・条件によっては検知できる範囲が短くなることや、次のようなものは検知しないことがあります。注意して運転してください。

- 針金・フェンス・ロープなどの細いもの
- 綿・雪などの音波を吸収しやすいもの
- 鋭角的な形のもの
- 背の低いもの
- 背が高く上部が張り出しているもの

特に人は衣類の種類によっても検知できない場合がありますので、常に目視で確認してください。

距離表示の見方

■ 静止物を検知できる範囲

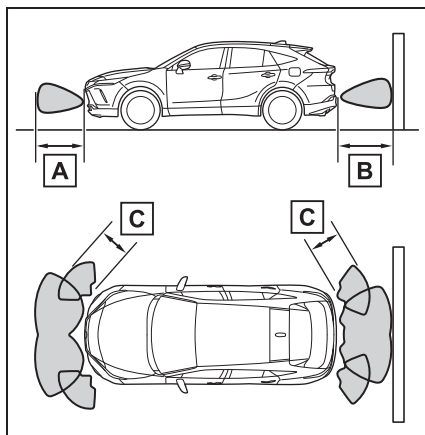

A 約 100cm

B 約 150cm

C 約 60cm

検知できる範囲は図のとおりです。ただし、静止物がセンサーに近付きすぎると検知できません。

静止物の形状・条件によっては、検知できる距離が短くなることや、検知できないことがあります。

■ 画面表示

静止物を検知すると、マルチインフォメーションディスプレイ・ナビゲーション画面★またはマルチメディアディスプレイ★の作動表示が点灯（一部、枠が点滅）します。

イラストは説明のための例であり、検知している対象により、画面表示の状態はかわります。

★：グレード、オプションなどにより、装備の有無があります。

● 静止物までのおおよその距離

- ・ フロントセンサー：100cm～60cm
- ・ リヤセンサー：150cm～60cm

マルチインフォメーションディスプレイ	ナビゲーション画面またはマルチメディアディスプレイ	
		

● 静止物までのおおよその距離：60cm～45cm

マルチインフォメーションディスプレイ	ナビゲーション画面またはマルチメディアディスプレイ	
		

● 静止物までのおおよその距離：45cm～30cm

マルチインフォメーションディスプレイ	ナビゲーション画面またはマルチメディアディスプレイ	
		

● 静止物までのおおよその距離：30cm～15cm

マルチインフォメーションディスプレイ※	ナビゲーション画面またはマルチメディアディスプレイ	
		

※ 点灯および枠が遅い点滅

● 静止物までのおおよその距離：15cm 以下

マルチインフォメーションディスプレイ※	ナビゲーション画面またはマルチメディアディスプレイ	
		

※ 点灯および枠が速い点滅

■ 音声案内とブザー音について

静止物を検知すると、ブザーが鳴ります。

T-Connect ナビゲーションシステム装着車は、ブザー音と同時に音声案内を行います。

● 静止物との距離が近付くと、ブザーの断続時間が短くなります。静止物との距離が約 30cm 以下のとき、ブザーは断続音“ピピピ”から連続音“ピー”になります。

● 複数のセンサーが同時に静止物を検知しているときは、最も近い静止物との距離に合わせたブザー音が鳴ります。

● ブザー吹鳴後、自動でブザーがミュート（消音）されることがあります。（自動ミュート機能）

・ 自車の進路内に静止物がないとき

ただし、ブザーの停止中に新たな静止物を検知したり、周囲の状況が変化したりすると、再度ブザーが吹鳴します。

● 手動操作でミュート（消音）させるとき：

マルチインフォメーションディスプレイにミュート可能を示す表示が出ているときに、メーター操作スイッチの **OK** を押すと、一時的にブザー音を消すことができます。

● ミュート（消音）が解除されるとき：

次のとき、自動的にミュート（消音）が解除されます。

- ・ シフトポジションを切りかえたとき
- ・ 車速が一定以上になったとき
- ・ クリアランスソナーを OFF にし、再度 ON にしたとき
- ・ パワースイッチを OFF にし、再度 ON にしたとき

□ 知識

■ ブザー音のミュート（消音）について

● 自動ミュート（消音）機能：

静止物を検知してブザーが吹鳴しているとき、次の状態になると、ブザーが自動的に停止します。

- ・ 検知対象との距離が変化しないとき（検知対象との距離が約 30cm 以下の場合を除く）
- ・ 検知対象から自車が遠ざかるとき

■ カスタマイズ機能

ブザーの音量を変更することができます。（→P.81, 91）

PKSB（パーキングサポートブレーキ）

PKSB（パーキングサポートブレーキ）は、駐車時などの低速走行時に作動対象を検知した場合、警報と自動ブレーキ制御で作動対象との衝突被害の軽減に寄与するシステムです。壁などの静止物を検知するパーキングサポートブレーキ（静止物）、後退時に後方接近車両を検知するパーキングサポートブレーキ（後方接近車両）があります。

駐車支援機能

■ パーキングサポートブレーキ（静止物）

→P.283

■ パーキングサポートブレーキ（後方接近車両）★

★：グレード、オプションなどにより、装備の有無があります。

→P.288

⚠ 警告

■ PKSB（パーキングサポートブレーキ）を安全にお使いいただくために

システムを過信しないでください。システムを過信すると思わぬ事故につながるおそれがあり危険です。必ず車両周辺の安全を確認しながら運転してください。

道路状況、車両状態および天候など、状況によっては作動しない場合があります。

センサー、レーダーでの検知には限界があります。必ず車両周辺の安全を確認しながら運転してください。

- 安全運転を行う責任は運転者にあります。常に周囲の状況を把握し、安全運転に努めてください。PKSB（パーキングサポートブレーキ）は作動対象への衝突を緩和し、衝突被害軽減に寄与できる場合がありますが、状況によっては作動しない場合もあります。
- PKSB（パーキングサポートブレーキ）は、完全に車両を停止させるシステムではありません。また、車両を停止させることができたとしても、ブレーキ制御は約2秒で解除されるため、すぐにブレーキペダルを踏んでください。
- 故意に車や壁に向かって走行するなど、お客様ご自身でPKSB（パーキングサポートブレーキ）の作動テストを行わないでください。

状況によってはシステムが正常に作動せず、思わぬ事故につながるおそれがあります。

 注意

■ マルチインフォメーションディスプレイに「パーキングサポートブレーキ 現在使用できません」が表示され、PKSB OFF 表示灯が点灯したとき

パワースイッチを ON にした直後に、上記表示が出ることがあります。その場合は周囲を確認しながら注意して走行してください。一定距離の走行で使用可能となりますが、使用できない場合は安全な場所に車を停止し、クリアランスソナーセンサーのバンパー周辺の汚れを取り除いてください。

設定のしかた

マルチインフォメーションディスプレイの  画面から、パーキングサポートブレーキ（静止物）、パーキングサポートブレーキ（後方接近車両）★の ON（作動）／OFF（非作動）を一括で変更することができます。（→P.81, 91）

PKSB システムを OFF した場合、PKSB OFF 表示灯（→P.66）が点灯します。

OFF（非作動）に切りかえて、PKSB（パーキングサポートブレーキ）を停止させた場合、再度、マルチインフォメーションディスプレイの  画面から

 を ON（作動）にし、システム作動状態にしないと PKSB（パーキングサポートブレーキ）は復帰しません。（パワースイッチの操作では復帰しません）

★：グレード、オプションなどにより、装備の有無があります。

ハイブリッドシステム出力抑制制御・ブレーキ制御の表示・ブザーについて

ハイブリッドシステム出力抑制制御・ブレーキ制御が作動したときは、ブザーでお知らせするとともに、マルチインフォメーションディスプレイおよびヘッドアップディスプレイ★・ナビゲーション画面★またはマルチメディアディスプレイ★にメッセージが表示されます。

ハイブリッドシステム出力抑制制御は状況により、加速制限制御か出力最大抑制制御のいずれかが作動します。

● ハイブリッドシステム出力抑制制御作動中（加速制限制御）

一定以上の加速をシステムが制限しているとき：

マルチインフォメーションディスプレイ表示：「加速抑制中です」

ヘッドアップディスプレイ表示：表示なし

ナビゲーション画面またはマルチメディアディスプレイ表示：表示なし

PKSB OFF 表示灯：消灯のまま

ブザー：吹鳴なし

● ハイブリッドシステム出力抑制制御作動中（出力最大抑制制御）

通常よりやや強めのブレーキ操作が必要だとシステムが判断したとき：

マルチインフォメーションディスプレイ表示：「ブレーキ！」

ヘッドアップディスプレイ表示：「ブレーキ！」

ナビゲーション画面またはマルチメディアディスプレイ表示：「ブレーキ！」

PKSB OFF 表示灯：消灯のまま

ブザー：“ポーン”（単発音）

● ブレーキ制御作動中

急ブレーキが必要だとシステムが判断したとき：

マルチインフォメーションディスプレイ表示：「ブレーキ！」

ヘッドアップディスプレイ表示：「ブレーキ！」

ナビゲーション画面またはマルチメディアディスプレイ表示：「ブレーキ！」

PKSB OFF 表示灯：点灯

ブザー：“ポーン”（単発音）

● システム作動により車両停止

ブレーキ制御作動後に車両が停止したとき：

マルチインフォメーションディスプレイ表示：「アクセルが踏まれています ブレーキを踏み直してください」
アクセルが踏まれていない場合は「ブレーキを踏み続けてください」が表示されます。

ヘッドアップディスプレイ表示：「ブレーキを踏み直してください」

アクセルが踏まれていない場合は「ブレーキを踏んでください」が表示されます。

ナビゲーション画面またはマルチメディアディスプレイ表示：「ブレーキを踏んでください」

PKSB OFF 表示灯：点灯

アクセルが踏まれていない場合は消灯のままです。

ブザー：“ポーン”（単発音）

★：グレード、オプションなどにより、装備の有無があります。

PKSB（パーキングサポートブレーキ）の作動について

PKSB（パーキングサポートブレーキ）は、衝突の可能性がある作動対象（壁などの静止物、後方接近車両★）を検知したとき、ハイブリッドシステムの出力を抑制することにより車速の上昇を抑えます（ハイブリッドシステム出力抑制制御：図2）。また、そのままアクセルペダルを踏み続けた場合は、ブレーキをかけ減速させます（ブレーキ制御：図3）。

★：グレード、オプションなどにより、装備の有無があります。

● 図1（PKSB[パーキングサポートブレーキ]非作動時）

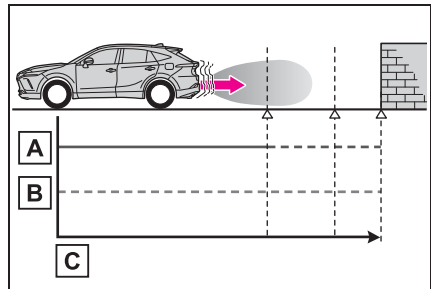

A ハイブリッドシステム出力

B 制動力

C 時間

● 図2（ハイブリッドシステム出力抑制制御時）

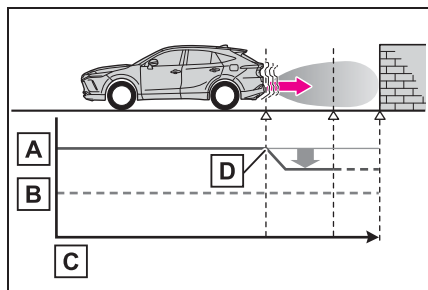

- A** ハイブリッドシステム出力
- B** 制動力
- C** 時間
- D** ハイブリッドシステム出力抑制制御開始（作動対象と衝突の可能性があるとシステムが判断したとき）

● 図3（ハイブリッドシステム出力抑制制御かつブレーキ制御時）

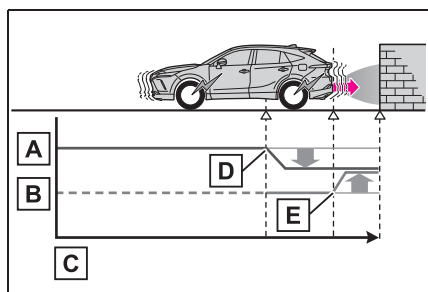

- A** ハイブリッドシステム出力
- B** 制動力
- C** 時間
- D** ハイブリッドシステム出力抑制制御開始（作動対象と衝突の可能性があるとシステムが判断したとき）
- E** ブレーキ制御開始（作動対象と衝突の可能性が非常に高いとシ

ステムが判断したとき）

知識

■ PKSB（パーキングサポートブレーキ）が作動したとき

システム作動により車両が停止した場合、PKSB（パーキングサポートブレーキ）が停止して、PKSB OFF 表示灯が点灯します。また、PKSB（パーキングサポートブレーキ）が作動した場合でもブレーキ制御は約 2 秒で解除されるため、そのまま発進できます。また、ブレーキペダルを踏んでも解除されるため、再度アクセルペダルを踏むと発進できます。

■ PKSB（パーキングサポートブレーキ）の復帰について

システム作動により PKSB（パーキングサポートブレーキ）が停止した場合に、PKSB（パーキングサポートブレーキ）を復帰させたい場合は、再度、PKSB（パーキングサポートブレーキ）を ON にする（→P.280）か、パワースイッチをいったん OFF にしてから再度、ON にしてください。また、進行方向の作動対象がなくなった状態で車両を走行させたとき、または車両の進行方向が入れかわった（前進から後退、または後退から前進に切りかえた）ときはシステムが自動的に復帰します。

■ マルチインフォメーションディスプレイに「パーキングサポートブレーキ 現在使用できません」が表示され、PKSB OFF 表示灯が点灯したとき

- 同時に「ソナーの汚れを除去してください」が表示されている場合は、センサー部に氷・雪・泥などが付着していることが考えられます。その場合はセンサーの氷・雪・泥などを取り除けば、正常に復帰します。センサーの汚れを取り除いても表示が出るとき、センサーが汚れてなくても表示が出るときはトヨタ販売店で点検を受けてくださ

い。

- 同時に「クリアランスセンサー使用できません」が表示されている場合は、大雨などでセンサー表面に水が継続的に流れている可能性があります。システムが正常と判断した時に復帰します。

パーキングサポートブレーキ（静止物）

駐車時や低速走行時において、壁などの静止物への衝突のおそれがあるときや、アクセルペダルの踏み間違いや踏みすぎによる急発進、および、シフトレバーの入れ間違いによる発進時に、センサーが前後進行方向の静止物を検知するとシステムが作動し、衝突を緩和し衝突被害低減に寄与します。

システム作動例

次のようなときに進行方向の静止物を検知してシステムが作動します。

- 低速走行時にブレーキペダルを踏み損なってしまった、または踏み遅れてしまったとき

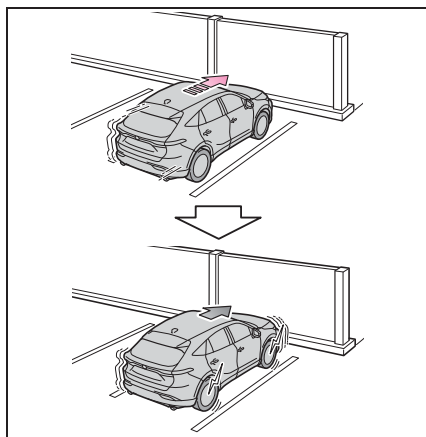

■ アクセルペダルを踏みすぎてしまったとき

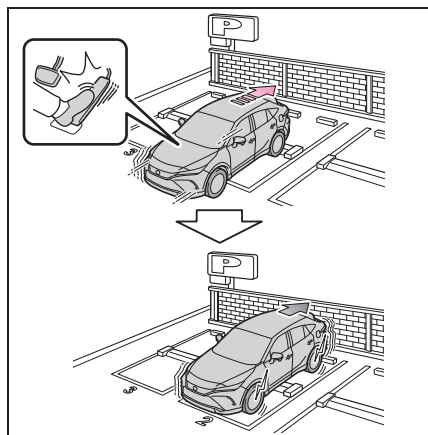

■ 誤ってシフトレバーをDに入れ前進してしまったとき

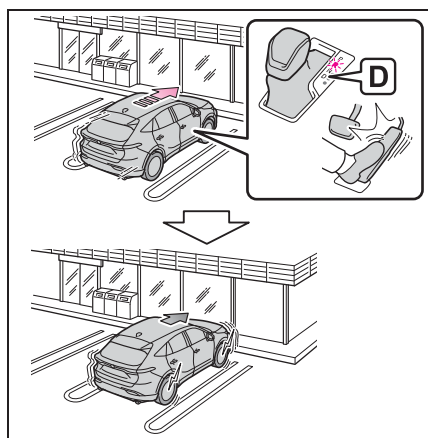

センサーの種類

→P.272

⚠ 警告

■ パーキングサポートブレーキ（静止物）のシステムを正しく作動させるために

センサー（→P.272）について、以下のことをお守りください。お守りいただかないと、センサーが正しく作動せず、思わぬ事故につながるおそれがあり危険です。

- 改造・分解・塗装などをしない
- 純正品以外に交換しない
- センサー周辺へ衝撃を与えない
- センサーに傷を付けたりせずに、常にきれいにしておく
- センサー周辺に衝撃を受けたときは、センサーの故障などにより装置が正常に作動しなくなっているおそれがあります。トヨタ販売店で点検を受けてください。

■ サスペンションの取り扱いについて

車高や車の傾きが変化すると、センサーが作動対象物を正しく検知できなくなり、システムが正しく作動しなくなるおそれがあり危険です。サスペンションの改造はしないでください。

■ 万一、踏切内などでパーキングサポートブレーキ（静止物）が誤って作動したとき

万一、踏切内などでパーキングサポートブレーキ（静止物）が誤って作動しても、ブレーキ制御は約2秒で解除されるため、そのまま前進することで脱出できます。また、ブレーキペダルを踏むことで、ブレーキ制御は解除されるため、再度アクセルペダルを踏むことで前進し、脱出できます。

警告

■ 洗車時の注意

- 高圧洗車機を使用して洗車するとき
は、センサー部に直接水をあてない
てください。強い水圧により衝撃が
加わり、正常に作動しなくなるおそ
れがあります。
- スチームを使用した洗車機などで洗
車するときは、スチームをセンサー
部に近付けすぎないようにしてくだ
さい。スチームにより、正常に作動
しなくなるおそれがあります。

■ パーキングサポートブレーキ（静止物）を OFF にするとき

次のときは、PKSB（パーキングサ
ポートブレーキ）を OFF にしてくだ
さい。衝突の可能性がなくてもシステム
が作動する場合があります。

- 点検などで、シャシーローラー・
シャシーダイナモ・フリーローラー
などを使用する場合
- 船舶・トラックなどへ積載する際の
進入時
- ローダウンサスペンションや、純正
と異なるサイズのタイヤを取り付け
た場合
- 積載状況などにより車高が著しく変
化した場合（ノーズアップ・ノーズ
ダウンなど）
- けん引フックを取り付けた場合
- 洗車機を使用する場合

知識

■ パーキングサポートブレーキ（静止物）の作動開始条件

PKSB OFF 表示灯が点灯（→P.65, 66）
しておらず、次の条件をすべて満たすと
作動します。

- ハイブリッドシステム出力抑制制御
 - ・ PKSB（パーキングサポートブレーキ）
を ON（作動）にしているとき
 - ・ 車速が約 15km/h 以下
 - ・ 車両進行方向に作動対象となる静止物
があるとき（約 2 ～ 4m 先まで）
 - ・ 衝突回避には、通常よりやや強めのブ
レーキ操作が必要とシステムが判断し
たとき
- ブレーキ制御
 - ・ ハイブリッドシステム出力抑制制御作
動中
 - ・ 衝突回避には、急ブレーキ操作が必要
とシステムが判断したとき

■ パーキングサポートブレーキ（静止物）の作動終了条件

次のいずれかの条件のときに作動が終了
します。

- ハイブリッドシステム出力抑制制御
 - ・ PKSB（パーキングサポートブレーキ）
を OFF（非作動）にしたとき
 - ・ 通常のブレーキ操作で衝突回避が可能
になったとシステムが判断したとき
 - ・ 車両進行方向の作動対象となる静止物
がなくなったとき（約 2 ～ 4m 先ま
で）
- ブレーキ制御
 - ・ PKSB（パーキングサポートブレーキ）
を OFF（非作動）にしたとき
 - ・ ブレーキ制御により車両が停止して約
2 秒が経過したとき
 - ・ ブレーキ制御により車両が停止したあ
とに、ブレーキペダルを踏んだとき
 - ・ 車両進行方向の作動対象となる静止物
がなくなったとき（約 2 ～ 4m 先ま
で）

■ パーキングサポートブレーキ（静止物）の検知範囲について

パーキングサポートブレーキ（静止物）
の検知範囲は、クリアランスソナーの検
知範囲（→P.276）とは異なります。そ

のため、クリアランスセンサーが静止物との接近をお知らせしても、パーキングサポートブレーキ（静止物）は作動を開始していない場合があります。

■パーキングサポートブレーキ（静止物）が検知しないおそれのある作動対象について

次のようなものは、センサーが検知しない場合があります。

- 歩行者
- 綿・雪など音波を反射しにくいもの
- 地面に対して垂直でないもの、車両進行方向に対して直角でないもの、凸凹なもの、波打っているもの
- 背の低いもの
- 針金・フェンス・ロープ・標識の支柱などの細いもの
- バンパーに非常に近いもの
- 鋭角的な形のもの
- 背が高く上部が張り出しているもの

■クリアランスセンサーのブザーについて

クリアランスセンサーの ON / OFF に関係なく（→P.276）、パーキングサポートブレーキ（静止物）を停止させていなければ（→P.280）、前側センサーまたは後側センサーが作動対象を検知してブレーキ制御とハイブリッドシステム出力抑制制御が作動すると、クリアランスセンサーのブザーも鳴り、作動対象とのおよその距離をお知らせします。

■衝突の可能性がなくてもパーキングサポートブレーキ（静止物）のシステムが作動する状況

次のような状況では、衝突の可能性がなくてもシステムが作動する場合があります。

- 周辺環境の影響
 - ・ 狭い道路を走行するとき

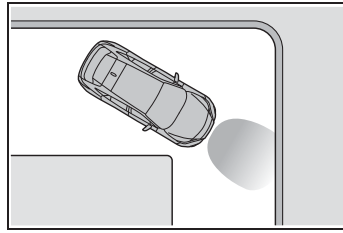

- ・ 砂利道・草むらなどを走行するとき



- ・ 垂れ幕や旗、垂れ下がった枝、遮断機（踏切のバー・ETCのバー・駐車場のバーなど）に向かって走行するとき
- ・ 道路脇に構造物があったとき（狭いトンネル・狭い鉄橋・狭い道路などを走行したとき）
- ・ 縦列駐車時
- ・ 地面にわだちや穴がある場合
- ・ 排水溝などの金属のフタ（グレーチング）走行時
- ・ 急な登坂路や降坂路を走行するとき
- ・ 冠水している道路でセンサーに水がかぶったとき
- ・ 船舶やトラックに積載時
- ・ 移動式洗車機
- ・ リフト式駐車場や立体駐車場
- ・ 地下駐車場
- ・ 地面の工作物（スピードブレーカー、キャッツアイなど）
- ・ 段差
- ・ 直進時や右折時
- ・ 消雪パイプ
- ・ 信号機などの車両検出器、渋滞検出器や駐車場空き検出器
- ・ 線路
- ・ H型鉄筋
- ・ 両側の車両や自車と似た車

●天候の影響

- ・ センサーに氷・雪・泥などが付着したとき（取り除けば、正常に復帰します）
- ・ どしゃぶりの雨や水しぶきがかかったとき
- ・ 霧・雪・砂嵐などの悪天候の状況
- ・ 強風

●他の音波の影響を受けたとき

- ・ 他車のホーン・オートバイのエンジン音・大型車のエアブレーキ音・車両感知器・他車のクリアランスソナーなど超音波を発生するものが付近にいたとき
- ・ センサー付近に市販の電装部品（字光式ナンバープレート＜特に蛍光灯タイプ＞・フォグランプ・フェンダーポール・無線アンテナなど）を取り付けているとき

●車両の変化

- ・ 車両姿勢が大きく傾いたとき
- ・ 積載状況などにより車高が著しく変化した場合（ノーズアップ・ノーズダウンなど）
- ・ 衝突などで、センサーの方向ズレが発生したとき

■パーキングサポートブレーキ（静止物）のシステムが正常に作動しないおそれのある状況

次のような状況では、システムが正常に作動しない場合があります。

●天候の影響

- ・ 炎天下や寒冷時でセンサー周辺部が著しく高温または低温の場合

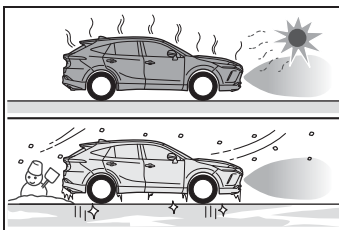

- ・ 風が強いとき

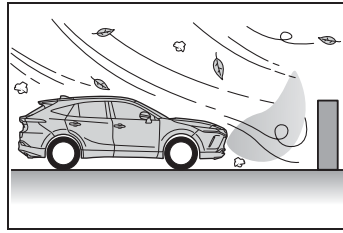

- ・ センサーに氷・雪・泥などが付着したとき（取り除けば、正常に復帰します）
- ・ どしゃぶりの雨や水しぶきがかかったとき
- ・ 霧・雪・砂嵐などの悪天候の状況
- ・ センサー一部が凍結したとき（溶ければ、正常に復帰します）

●周辺環境の影響

- ・ 作動対象物と車両のあいだに、検知できない対象物がある場合
- ・ 車・二輪車・自転車・歩行者などの作動対象が車両の横から割り込んだり、飛び出てきたとき
- ・ 背の高い縁石や直角の縁石に向かって進んだとき
- ・ 凸凹道・坂道・砂利道・草むら走行時など
- ・ センサーに静止物が近付きすぎたとき

●他の音波の影響

- ・ 他車のホーン・オートバイのエンジン音・大型車のエアブレーキ音・車両感知器・他車のクリアランスソナーなど超音波を発生するものが付近にいたとき
- ・ センサー付近に市販の電装部品（字光式ナンバープレート＜特に蛍光灯タイプ＞・フォグランプ・フェンダーポール・無線アンテナなど）を取り付けたとき

●車両の変化

- ・ 車両姿勢が大きく傾いたとき
- ・ 積載状況などにより車高が著しく変化した場合（ノーズアップ・ノーズダウンなど）
- ・ 衝突などで、センサーの方向ズレが発

生したとき

- ・ けん引フック・バンパプロテクター・バンパトリム・サイクルキャリア・除雪装置（スノーブラウ）などを取り付けたとき
- ・ ローダウンサスペンションや、純正と異なるサイズのタイヤを取り付けたとき
- ・ センサーにペイントやステッカーなどを貼ったとき
- ・ シフトレバーが N にあるとき

パーキングサポートブレーキ（後方接近車両）★

★：グレード、オプションなどにより、装備の有無があります。

後側方レーダーセンサーで自車の右後方または左後方から接近している車両を検知し、システムが衝突の危険性があると判断した場合にブレーキ制御をすることで、接近車両への衝突を緩和し衝突被害軽減に寄与します。

システム作動例

次のようなときに進行方向の車両を検知してシステムが作動します。

- 後退時、近接車両接近中にブレーキペダルを踏み損なってしまった、または踏み遅れてしまったとき

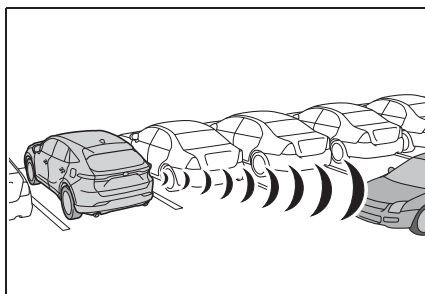

センサーの種類

→P.267

警告

■ パーキングサポートブレーキ（後方接近車両）のシステムを正しく作動させるために

センサー（→P.267）について、以下のことをお守りください。お守りいただかないと、センサーが正しく作動せず、思わぬ事故につながるおそれがあります。

- 改造・分解・塗装などをしない
- 純正品以外に交換しない
- センサー周辺へ衝撃を与えない
- センサーに傷を付けたりせずに、常にきれいにしておく
- センサー周辺に衝撃を受けたときは、センサーの故障などにより装置が正常に作動しなくなっているおそれがあります。トヨタ販売店で点検を受けてください。
- 後側方レーダーセンサーの取り扱い（→P.267）をお守りください。

知識

■ パーキングサポートブレーキ（後方接近車両）の作動開始条件

PKSB OFF 表示灯が点灯（→P.65, 66）しておらず、次の条件をすべて満たすと作動します。

- ハイブリッドシステム出力抑制制御
 - ・ PKSB（パーキングサポートブレーキ）を ON（作動）にしているとき
 - ・ 車速が約 15km/h 以下
 - ・ 後側方から接近する車両の車速が約 8km/h 以上
 - ・ シフトレバーが R にあるとき
 - ・ 接近車両への衝突回避には、通常よりやや強めのブレーキ操作が必要とシステムが判断したとき
- ブレーキ制御

- ・ ハイブリッドシステム出力抑制制御作動中
- ・ 接近車両への衝突回避には、急ブレーキ操作が必要とシステムが判断したとき

■ パーキングサポートブレーキ（後方接近車両）の作動終了条件

次のいずれかの条件のときに作動が終了します。

- ハイブリッドシステム出力抑制制御
 - ・ PKSB（パーキングサポートブレーキ）を OFF（非作動）にしたとき
 - ・ 通常のブレーキ操作で衝突回避が可能になったとき
 - ・ 自車後側方への接近車両がなくなったとき
- ブレーキ制御
 - ・ PKSB（パーキングサポートブレーキ）を OFF（非作動）にしたとき
 - ・ ブレーキ制御により車両が停止して約 2 秒が経過したとき
 - ・ ブレーキ制御により車両が停止したあとに、ブレーキペダルを踏んだとき
 - ・ 自車後側方への接近車両がなくなったとき

■ パーキングサポートブレーキ（後方接近車両）の検知範囲について

パーキングサポートブレーキ（後方接近車両）の検知範囲は、RCTA の検知範囲（→P.270）とは異なります。そのため、RCTA が障害物との接近をお知らせしても、パーキングサポートブレーキ（後方接近車両）は作動を開始していない場合があります。

■ パーキングサポートブレーキ（後方接近車両）が検知しない車両について

次のような車両や車両以外のは検知対象としません。

- 真うしろから接近する車両
- 自車の隣の駐車スペースで後退する車

両

- 障害物のためにセンサーが検知できない車両

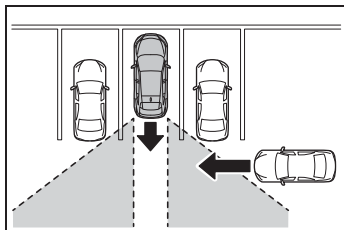

- 自車近くで急加速または急減速した車両
- ガードレール・壁・標識・駐車車両などの静止物*
- 小型の二輪車・自転車・歩行者など*
- 自車から遠ざかる車両
- 自車の隣の駐車スペースから接近する車両*
- レーダーセンサーと接近物との距離が近すぎる場合*

- 自車後側方から接近車両の速度が約8km/h未満のとき

- 自車後側方から接近車両の速度が約24km/hより大きいとき

* 状況によっては検知することがあります。

■ 衝突の可能性がなくてもパーキングサポートブレーキ（後方接近車両）のシステムが作動する状況

次のような状況では、衝突の可能性がなくてもシステムが作動する場合があります。

- 駐車場に面した道を車両が走行しているとき

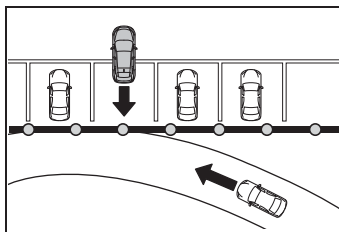

- 自車近くで旋回していく移動物が存在するとき

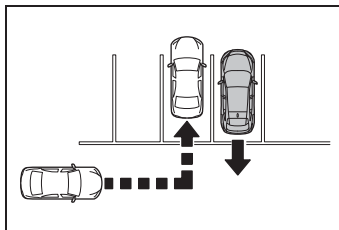

- 自車の横を車両が通過するとき

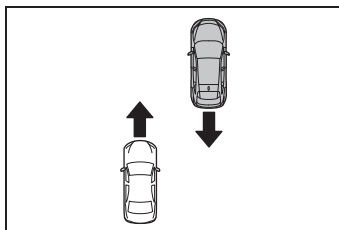

- 車両後方に電波の反射しやすい金属（ガードレール・壁・標識・駐車車両など）が存在するとき

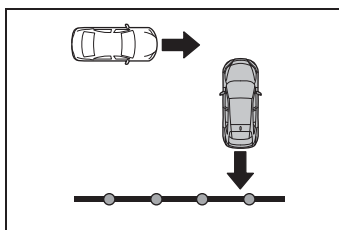

- 自車近くに室外機などの回転体が存在するとき

- センサーに向けてスプリンクラーなどによる水の飛散があったとき

■ パーキングサポートブレーキ（後方接近車両）のシステムが正常に作動しないおそれのある状況

次のような状況では、レーダーセンサーが作動対象を正しく検知せず、システムが正常に作動しない場合があります。

- 作動対象が停止しているとき
- 炎天下や寒冷時
- リヤバンパーに氷・雪・泥などが付着したとき
- リヤバンパーに大雨や水しぶきが掛ったとき
- 隣接車両などでレーダーから接近車両が遮蔽されているとき
- 車両姿勢が大きく傾いたとき
- レーダーセンサー付近にけん引フック・バンパプロテクター・バンパトリム・サイクルキャリア・除雪装置（スノーブラウ）などを取り付けたとき
- ローダウンサスペンションや、純正と異なるサイズのタイヤを取り付けたとき
- 車高が極端に変化している場合（ノーズアップ・ノーズダウンなど）
- レーダーセンサー付近に市販の電装部品（字光式ナンバープレート・フォグランプ・フェンダーポール・無線アンテナなど）やステッカーを貼り付けたとき
- レーダーセンサーの位置や向きがずれているとき
- 複数台の車両が狭い間隔で連続で接近するとき
- 車両が高速で接近するとき
- レーダーセンサーが検知しない可能性がある状況または作動対象
 - ・ 自車角度がついた場合など、後方付近からの接近車両
 - ・ 自車が旋回しているとき

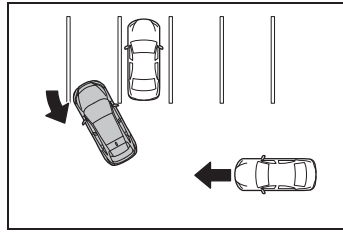

・ 斜めの駐車場から出庫するとき

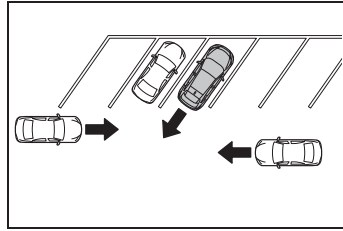

・ 勾配の変化が激しい坂で後退しているとき

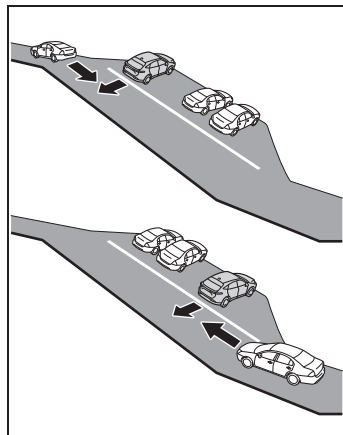

・ 旋回しながら車両が近付いてきた場合

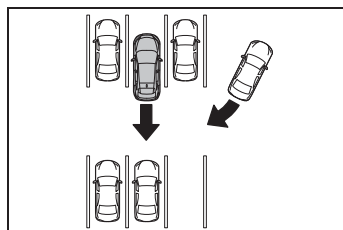

ドライブモードセレクトスイッチ

走行・使用状況に合わせて走行モードを選択できます。

走行モードを選択するには

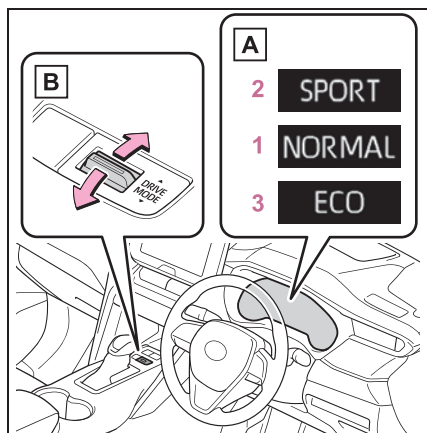

A マルチインフォメーションディスプレイ表示

B ドライブモードセレクトスイッチ

ドライブモードセレクトスイッチを前後に操作し、マルチインフォメーションディスプレイ表示からドライブモードを選択します。

1 ノーマルモード

燃費性能・静粛性・運動性能のバランスがよく、通常の走行に適しています。

2 スポーツモード

ハイブリッドシステムの制御により、アクセル操作に対する反応を早め、力強い加速が可能です。また、ステアリングのフィーリングも変化し、コーナーの多い道などで、きびきびした走りを楽しみたいときに適しています。

スポーツモード表示灯が点灯します。

3 エコドライブモード

アクセル操作に対する駆動力を穏やかにすると同時に、エアコン（暖房／冷房）の作動を抑えます。燃費の向上を意識した走行に適しています。

エコドライブモード表示灯が点灯します。

知識

■ ノーマルモード以外の走行モードに切りかえたとき（フィンチディスプレイ装着車）

選択した走行モードに従って、マルチインフォメーションディスプレイの背景色が変化します。

■ エコドライブモード時のエアコン作動について

エコドライブモードは、暖房／冷房の作動や風量を抑制して、燃費向上を図っています。空調の効きをよりよくしたいときは、次の操作を行ってください。

- エコ空調モードをOFFにする（→P.307, 315）
- 風量を調整する（→P.307, 314）
- エコドライブモードを解除する

■ 走行モードの解除について

- スポーツモードは、パワースイッチをOFFにすると自動的に解除され、ノーマルモードにもどります。
- ノーマルモード、およびエコドライブモードは、ほかの走行モードに切りかえるまで解除されません。（パワースイッチをOFFにしても自動では解除されません）

運転を補助する装置

走行の安全性や運転性能を確保するため、走行状況に応じて次の装置が自動で作動します。ただし、これらの装置は補助的なものなので、過信せずに運転には十分に注意してください。

運転を補助する装置について

■ ECB（電子制御ブレーキシステム）

電子制御により、ブレーキ操作に応じたブレーキ力を発生させます。

■ ABS（アンチロックブレーキシステム）

急ブレーキ時やすべりやすい路面でのブレーキ時にタイヤのロックを防ぎ、スリップを抑制します。

■ ブレーキアシスト

急ブレーキ時などに、より大きなブレーキ力を発生させます。

■ VSC（ビークルスタビリティコントロール）

急なハンドル操作や、すべりやすい路面で旋回するときに横すべりを抑え、車両の姿勢維持に寄与します。

■ S-VSC（ステアリングアシストビークルスタビリティコントロール）

ABS・TRC・VSC・EPSを協調して制御します。

すべりやすい路面などの走行で急なハンドル操作をした際に、ハンドル操作力を制御することで、車

両の方向安定性確保に貢献します。

■ TRC（トラクションコントロール）

すべりやすい路面での発進時や加速時にタイヤの空転を抑え、駆動力確保に貢献します。

■ アクティブコーナリングアシスト（ACA）

旋回中に加速しようとするとき、内輪にブレーキ制御を行うことで、車両が外側にふくらむことを抑制します。

■ ヒルスタートアシストコントロール

上り坂で発進するときに、車が後退するのを緩和します。

■ EPS（エレクトリックパワーステアリング）

電気式モーターを利用して、ハンドル操作を補助します。

■ E-Four（電気式4WDシステム）★

★：グレード、オプションなどにより、装備の有無があります。

通常走行からコーナリング時、登坂時、発進時、加速時や雪や雨などですべりやすい路面などさまざまな走行状態に応じて、FF（前輪駆動）走行状態から4WD（4輪駆動）走行状態まで自動的に制御し、安定した操縦性・走行安定性に寄与します。

■ 緊急ブレーキシグナル

急ブレーキ時に非常点滅灯を自動的に点滅させることにより、後続車に注意をうながし、追突される可能性を低減させます。

■ セカンダリーコリジョンブレーキ

SRS エアバッグのセンサーが衝突を検知して作動したとき、自動的にブレーキと制動灯を制御することで、車両を減速させ二次衝突による被害の軽減に寄与します。



知識

■ TRC・VSC・ABS が作動しているとき

TRC・VSC・ABS が作動しているときは、スリップ表示灯が点滅します。

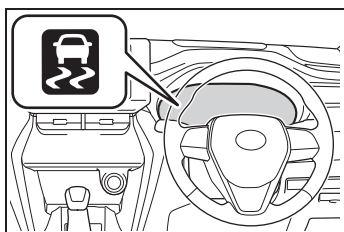

■ TRC を停止するには

ぬかるみや砂地、雪道などから脱出するときに、TRC が作動していると、アクセルペダルを踏み込んでハイブリッドシステムの出力が上がらず、脱出が困難な場合があります。

このようなときに  を押すことにより、脱出しやすくなる場合があります。

TRC を停止するには  を押す

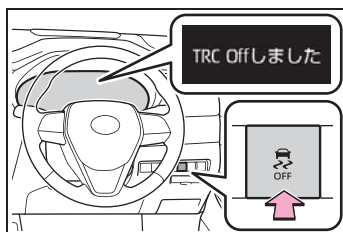

マルチインフォメーションディスプレイに「TRC Off しました」と表示されます。

もう一度  を押すと、システム作動可能状態にもどります。

■ TRC と VSC を停止するには

TRC と VSC を停止するには、停車時に

 を押し 3 秒以上保持する

VSC OFF 表示灯が点灯し、マルチインフォメーションディスプレイに「TRC Off しました」と表示されます。*

もう一度  を押すと、システム作動可能状態にもどります。

* ブリクラッシュブレーキアシスト・ブリクラッシュブレーキも停止します。PCS 警告灯が点灯し、マルチインフォメーションディスプレイにメッセージが表示されます。(→P.231)

■ を押さなくてもマルチインフォメーションディスプレイに「TRC Off しました」が表示されたとき

TRC が一時的に作動できない状態になっています。表示が継続する場合はトヨタ販売店にご相談ください。

■ ヒルスタートアシストコントロールの作動条件

次のときシステムが作動します。

- シフトレバーの位置が P または N 以外（前進または後退での上り坂発進時）
- 車両停止状態
- アクセルペダルを踏んでいない
- パーキングブレーキがかかっていない

■ ヒルスタートアシストコントロールの自動解除

次のいずれかのときシステムが解除されます。

- シフトレバーを P または N の位置にした
- アクセルペダルを踏んだ

- パーキングブレーキをかけた
- ブレーキペダルから足を離して最大2秒経過した

■ ABS・ブレーキアシスト・TRC・VSC・ヒルスタートアシストコントロールの作動音と振動

上記のシステムが作動すると、次のような現象が発生することがありますが、異常ではありません。

- 車体やハンドルに振動を感じる
- 車両停止後もモーター音が聞こえる

■ ECBの作動音

次のような場合に ECB の作動音が聞こえることがありますが、異常ではありません。

- ハイブリッドシステム始動時や発進直後、ブレーキペダルをくり返し踏んだときに、エンジンルームから聞こえる作動音
- ブレーキペダルを操作したときに、エンジンルームから聞こえる作動音（“カチ”、“シュー”、“ジー”という音）
- 運転席ドアを開けたときに車両前方から聞こえるブレーキシステムのモーター音（“ジー”という音）
- ハイブリッドシステム停止後 1～2 分後経過時に、エンジンルームから聞こえる作動音（“カチ”、“シュー”、“ジー”という音）

■ アクティブコーナリングアシストの作動音と振動

アクティブコーナリングアシストが作動したときに、ブレーキシステムから作動音や振動が発生することがありますが、異常ではありません。

■ EPS モーターの作動音

ハンドル操作を行ったとき、モーターの音（“ウィーン”という音）が聞こえる

ことがありますが、異常ではありません。

■ TRC や VSC の自動復帰について

TRC や VSC を作動停止にしたあと、次のときはシステム作動可能状態にもどります。

- パワースイッチを OFF にしたとき
- (TRC のみを作動停止にしている場合) 車速が高くなったとき

ただし、TRC と VSC の作動を停止している場合は、車速による自動復帰はありません。

■ アクティブコーナリングアシストの作動条件

次のときシステムが作動します。

- TRC・VSC が作動可能状態
- 旋回中に加速しようとするとき
- 車両が外側にふくらんでいるとシステムにより判断された
- ブレーキを踏んでいない

■ EPS の効果が下がる時

停車中か極低速走行中に長時間ハンドルをまわし続けると、EPS システムのオーバーヒートを避けるため、EPS の効果が下がりハンドル操作が重く感じられるようになります。

その場合は、ハンドル操作を控えるか、停車し、ハイブリッドシステムを停止してください。10 分程度でもとの状態にもどります。

■ 緊急ブレーキシグナルの作動条件

次のときシステムが作動します。

- 非常点滅灯が点滅していないこと
- 車速 55km/h 以上
- 車両の減速度から急ブレーキだとシステムにより判断された

■ 緊急ブレーキシグナルの自動解除

次のいずれかのときシステムが解除され

ます。

- 非常点滅灯を点滅させた
- 車両の減速度から急ブレーキではないとシステムにより判断された

■ セカンダリーコリジョンブレーキの作動条件

走行中に SRS エアバッグのセンサーが衝突を検知して作動したとき。ただし次のいずれかのとき、システムは作動しません。

- 車速が約 10km/h 未満のとき
- 構成部品が破損したとき

■ セカンダリーコリジョンブレーキの解除条件

次のいずれかのとき自動的にシステムが解除されます。

- 車速が約 10km/h 未満になったとき
- 作動して一定時間経過したとき
- アクセルペダルを大きく踏み込んだとき

■ マルチインフォメーションディスプレイに 4WD システムに関するメッセージが表示されたとき (4WD 車)

それぞれ、次のように対処してください。

メッセージ	状況
4WD 高負荷 走行を控えてください 2WD 走行に切替わります	4WD システムが過熱している → しばらくのあいだ安全な場所に停車してください。 しばらくして表示が消えれば問題ありません。 表示が消えないときは、すみやかにトヨタ販売店で点検を受けてください。
4WD システム高温 2WD 走行に 切替わりました	過熱のため 4WD システムが一時解除され、前輪駆動走行に切りかわった → しばらくのあいだ安全な場所に停車してください。 しばらくして表示が消えたら、4WD システムが自動的に復帰します。 表示が消えないときは、すみやかにトヨタ販売店で点検を受けてください。
4WD システム故障 2WD 走行になります 販売店で点検	4WD システムに異常が発生した → すみやかにトヨタ販売店で点検を受けてください。

警告

■ ABS の効果を発揮できないとき

- タイヤのグリップ性能の限界をこえたとき（雪に覆われた路面を過剰に摩擦したタイヤで走行するときなど）
- 雨でぬれた路面やすべりやすい路面での高速走行時に、ハイドロプレーニング現象が発生したとき

■ ABS が作動することで、制動距離が通常よりも長くなる可能性があるとき

ABS は制動距離を短くする装置ではありません。特に次の状況では、常に速度を控えめにして前車と安全な車間距離をとってください。

- 泥・砂利の道路や積雪路を走行しているとき
- タイヤチェーンを装着しているとき
- 道路のつなぎ目など、段差をこえたとき
- 凹凸のある路面や石だたみなどの悪路を走行しているとき

■ TRCやVSCの効果を発揮できないとき

すべりやすい路面では、TRC や VSC が作動していても、車両の方向安定性や駆動力が得られないことがあります。車両の方向安定性や駆動力を失うような状況では、特に慎重に運転してください。

■ アクティブコーナリングアシストの効果を発揮できないとき

- アクティブコーナリングアシストを過信しないでください。下り坂での加速中やすべりやすい路面などでは、アクティブコーナリングアシストが効かないことがあります。

- アクティブコーナリングアシストがひんばんに作動したときは、ブレーキ・TRC・VSC を正常に機能させるために、アクティブコーナリングアシストが一時的に作動しないことがあります。

■ ヒルスタートアシストコントロールの効果を発揮できないとき

- ヒルスタートアシストコントロールを過信しないでください。急勾配の坂や凍った路面ではヒルスタートアシストコントロールが効かないことがあります。
- ヒルスタートアシストコントロールはパーキングブレーキのように車を長時間駐車するための機能ではありませんので、同機能を坂道での駐車車のために使用しないでください。思わぬ事故につながるおそれがあり危険です。

■ スリップ表示灯が点滅しているときは

TRC・ABS・VSC が作動中であることを知らせています。常に安全運転を心がけてください。無謀な運転は思わぬ事故につながるおそれがあり危険です。表示灯が点滅したら特に慎重に運転してください。

■ TRC や VSC を OFF にするときは

TRC や VSC は駆動力や車両の方向安定性を確保しようとするシステムです。そのため、必要なとき以外は TRC・VSC を作動停止状態にしないでください。TRC や VSC を作動停止状態にしたときは、路面状況に応じた速度で、特に慎重な運転を心がけてください。

 **警告****■ タイヤまたはホイールを交換するときは**

4 輪とも指定されたサイズで、同じメーカー・ブランド・トレッドパターン（溝模様）のタイヤを使用し、推奨された空気圧にしてください。

（→P.445）

異なったタイヤを装着すると、ABS・TRC・VSC など、運転を補助するシステムが正常に作動しません。タイヤ、またはホイールを交換するときは、トヨタ販売店に相談してください。

■ タイヤとサスペンションの取り扱い

問題があるタイヤを使用したり、サスペンションを改造したりすると、運転を補助するシステムに悪影響をおよぼし、システムの故障につながるおそれがあります。

■ セカンダリーコリジョンブレーキについて

セカンダリーコリジョンブレーキを過信しないでください。本システムは、二次衝突による被害の軽減に寄与することを目的としていますが、その効果はさまざまな条件によりかわります。システムを過信すると重大な傷害におよぶか、最悪の場合死亡につながるおそれがあります。

ハイブリッド車運転のアドバイス

環境に配慮した経済的な運転のためには、次のことを心がけてください。

エコドライブモードの利用

エコドライブモードを使用すると、通常にくらべてアクセルペダルの踏み込みに対するトルクの発生がゆるやかになります。また、エアコン（暖房／冷房）の作動を抑え、燃費向上につながります。

(→P.292)

ハイブリッドシステムインジケータースの利用

メーター内のハイブリッドシステムインジケータースの針をエコエリアの範囲に保つことで、より環境に配慮した走行が可能です。

(→P.69, 73)

シフトレバーの操作

信号待ちや渋滞のときなどは、シフトレバーをDにしましょう。また、駐車するときは、シフトレバーをPにしましょう。シフトレバーをNにしても、燃費向上の効果はありません。Nでは、ガソリンエンジンが回転していても駆動用電池は充電されないため、エアコンなどを使用していると駆動用電池の残量が低下します。

アクセルペダル・ブレーキペダルの操作

- 急加速・急減速を控え、スムーズな運転を心がけましょう。ゆるやかに加速・減速することで、より効果的に電気モーターを使用でき、余分なガソリン消費を抑えることができます。
- 加速のくり返しは、駆動用電池の残量を低下させ、結果、燃費が悪化するため控えましょう。走行中、アクセルペダルを少しもどすことで駆動用電池の残量を回復させることができます。

減速時のブレーキ操作

減速時は、早めに、ゆるやかなブレーキ操作を行いましょう。減速時に発生する電気エネルギーをより多く回収することができます。

渋滞

加速・減速のくり返しや、長い信号待ちは燃費を悪化させます。お出かけ前に交通情報を確認するなどして、なるべく渋滞を回避するようにしましょう。また渋滞の際は、ブレーキペダルをゆるめて微前進し、アクセルペダルをあまり踏まないようにしましょう。余分なガソリン消費を抑えることができます。

高速道路での運転

速度を抑え、一定速度で走行しましょう。また、料金所手前では早

めにアクセルペダルをもどし、ゆるやかなブレーキ操作を行います。減速時に発生する電気エネルギーをより多く回収することができます。

エアコンの ON / OFF

必要時以外はエアコンスイッチを OFF にしましょう。余分なガソリン消費を抑えることができます。

夏季：外気温が高いときは、内気循環モードに設定しましょう。エアコンへの負荷が減り燃費向上につながります。

冬季：ガソリンエンジン・車室内が暖まるまで、ガソリンエンジンが自動停止しないので、燃料を消費します。また、過剰な暖房を避けると、燃費向上につながります。

タイヤ空気圧の点検

タイヤ空気圧はこまめに点検しましょう。タイヤ空気圧が適切でないと、燃費の悪化につながります。また、冬用タイヤは転がり抵抗が大きいため、乾燥した路面では燃費の悪化につながります。季節、道路状況に応じて適切なタイミングでタイヤを交換しましょう。

荷物

重い荷物が積まれていると、燃費が悪化します。不要な荷物は、積んだままにせずに降ろしましょう。また、大型ルーフキャリアの装着も重い荷物と同様に燃費の悪化につながります。

走行前の暖機運転

ガソリンエンジンが冷えているときは、ガソリンエンジンの始動／停止を自動的に行いますので、暖機運転は必要ありません。

なお短距離走行のくり返しは、暖機運転のためのガソリンエンジン始動がひんぱんに行われることとなりますので、燃費の悪化につながります。

寒冷時の運転

寒冷時に備えて、準備や点検など正しく処置していただいた上で適切に運転してください。

冬を迎える前の準備について

- 次のものはそれぞれ外気温に適したものをお使いください。
 - ・ エンジンオイル
 - ・ 冷却水
 - ・ ウォッシュャー液
 - 補機バッテリーの点検を受けてください。
 - 冬用タイヤ（4輪）やタイヤチェーン（前2輪）※を使用してください。

タイヤは4輪とも指定サイズで同一銘柄のものを、タイヤチェーンはタイヤサイズに合ったものを使用してください。（タイヤについて：→P.370）
- ※ 225/55R19 タイヤは、周辺部品と十分なすき間が確保できないため、タイヤチェーンを取り付けしないでください。

知識

● タイヤチェーンについて （225/55R19 タイヤ装着車を除く）

取り付け・取りはずし・取り扱い方法については次の指示に従ってください。

- 安全に作業できる場所で行う
- 前2輪に取り付ける
- タイヤチェーンに付属の取り扱い説明書に従う

- 取り付け後0.5～1.0km走行したら締め直しを行う

警告

■ 冬用タイヤを装着するとき

次のことを必ずお守りください。お守りいただかないと、車両のコントロールが不能となり、重大な傷害におよぶか、最悪の場合死亡につながるおそれがあります。

- 指定サイズのタイヤを使用する
- 空気圧を推奨値に調整する
- 装着する冬用タイヤの最高許容速度や制限速度をこえる速度で走行しない
- 冬用タイヤを装着する際は、必ず4輪とも装着する

■ タイヤチェーンを装着するとき （225/55R19 タイヤ装着車を除く）

次のことを必ずお守りください。お守りいただかないと、安全に車を運転することができず、思わぬ事故につながり、重大な傷害におよぶか、最悪の場合死亡につながるおそれがあります。

- 装着したチェーンに定められた制限速度、もしくは30km/hのどちらか低い方をこえる速度で走行しない
- 路面の凹凸や穴を避ける
- 急加速・急ハンドル・急ブレーキやシフト操作による急激なエンジンブレーキの使用は避ける
- カーブの入り口手前で十分減速して、車のコントロールを失うのを防ぐ
- LTA（レーントレーシングアシスト）を使用しない

 注意

**■ タイヤチェーンの使用について
(225/55R19 タイヤ装着車を除く)**

トヨタ純正タイヤチェーンのご使用をおすすめします。

トヨタ純正品以外のタイヤチェーンの中には、使用すると車体にあたり、走行のさまたげになるおそれがあるものもあります。

詳しくはトヨタ販売店にご相談ください。

運転する前に

状況に応じて次のことを行ってください。

- ドアやワイパーが凍結したときは無理に開けたり動かしたりせず、ぬるま湯をかけるなどして氷を溶かし、すぐに水分を十分にふき取ってください。
- フロントウインドウガラス前の外気取り入れ口に雪が積もっているときは、エアコンのファンを正常に作動させるために、雪を取り除いてください。
- 外装ランプ・車両の屋根・タイヤの周辺やブレーキ装置に雪や氷が付いているときは、取り除いてください。
- 乗車する前に靴底に付いた雪をよく落としてください。

 知識

■ 寒冷地用ワイパーブレードについて

- 降雪期に使用する寒冷地用ワイパーブレードは、雪が付着するのを防ぐために金属部分をゴムで覆ってあります。

トヨタ販売店で各車指定のブレードをお求めください。

- 高速走行時は、通常のワイパーブレードよりガラスがふき取りにくくなることがあります。その場合には速度を落としてください。

 注意

■ ガラスに付いた氷を除去するとき

氷をたたいて割らないでください。ガラスがひび割れるおそれがあります。

運転するとき

ゆっくりスタートし、車間距離を十分にとって控えめな速度で走行してください。

駐車するとき

- パーキングブレーキをかけると、ブレーキ装置が凍結して解除できなくなるおそれがあります。パーキングブレーキはかけずに、シフトレバーをPに入れて駐車し、必ず輪止め^{※1}をしてください。輪止めをしないと、車が動き思わぬ事故につながるおそれがあり危険です。

パーキングブレーキがオートモードのときは、シフトレバーをPに入れたあとにパーキングブレーキを解除してください。(→P.196)

- パーキングブレーキをかけずに駐車するときは、シフトレバーをPに入れた状態でシフトレバーが動かないこと^{※2}を確認してください。
- 寒冷時にブレーキ部品がぬれた

状態で車を駐車したままにすると、凍結するおそれがあります。

- ※¹ 輪止めは、トヨタ販売店で購入することができます。
- ※² ブレーキペダルを踏まないで P からシフトするときにロックがかかります。シフトできる場合は、シフトロックシステムなどの故障が考えられます。ただちにトヨタ販売店で点検を受けてください。

5-1. エアコンの使い方

オートエアコン（T-Connect ナビ
ゲーションシステム非装着車）

..... 306

オートエアコン（T-Connect ナビ
ゲーションシステム装着車）

..... 313

ステアリングヒーター／シートヒーター
（快適温熱シート）／シート
ベンチレーター

..... 322

5-2. 室内灯のつけ方

室内灯一覧..... 325

5-3. 収納装備

収納装備一覧..... 328

ラゲージルーム内装備..... 332

5-4. その他の室内装備の使い方

トヨタマルチオペレーションタッチ
（T-Connect ナビゲーションシス
テム装着車）

..... 335

調光パノラマルーフ..... 336

その他の室内装備..... 339

アクセサリコンセント..... 347

非常時給電システム..... 352

オートエアコン（T-Connect ナビゲーションシステム非装着車）

設定温度に合わせて吹き出し口と風量を自動で調整します。

エアコン操作スイッチについて

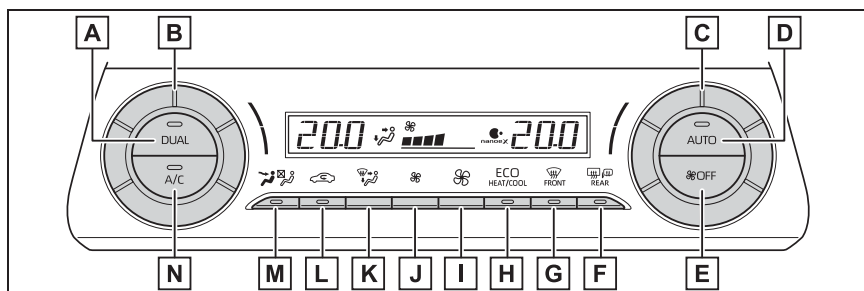

- A** DUAL スイッチ
- B** 助手席側温度調整スイッチ
- C** 運転席側温度調整スイッチ
- D** AUTO スイッチ
- E** OFF スイッチ
- F** リヤウインドウデフォグガー & ミラーヒータースイッチ
- G** フロントデフロスタースイッチ
- H** エコ空調スイッチ
- I** 風量増スイッチ
- J** 風量減スイッチ
- K** 吹き出し口切りかえスイッチ
- L** 内外気切りかえスイッチ
- M** フロント席集中送風モード（S-FLOW）スイッチ
- N** 冷房・除湿スイッチ

■ 温度を調整する

設定温度を上げるときは温度調整スイッチを右へまわし、下げると

きは左へまわす

冷房・除湿スイッチが押されていない場合は、送風または暖房で使用できます。

■ 風量を切りかえる

風量を増やすときは風量増スイッチを押し、減らすときは風量減スイッチを押し

OFF スwitchを押すと、ファンが止まります。

■ 吹き出し口を切りかえる

吹き出し口切りかえスイッチを押す

スイッチを押すたびに次のように吹き出し口が切りかわります。

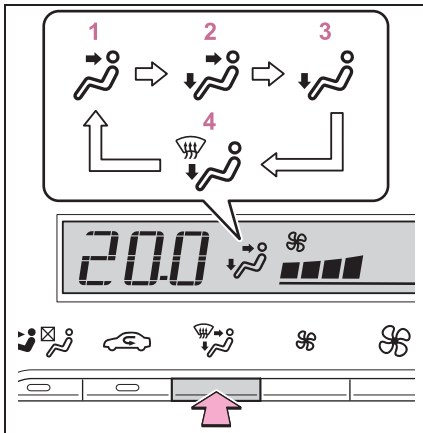

- 1 上半身に送風
- 2 上半身と足元に送風
- 3 足元に送風
- 4 足元に送風・フロントウィンドウガラスの曇りを取る

■ 内気循環／外気導入を切りかえるには

内外気切りかえスイッチを押す

スイッチを押すたびに内気循環／外気導入が切りかわります。

内気循環を選択しているときは、スイッチの表示灯が点灯します。

■ 冷房・除湿機能を使用する

冷房・除湿スイッチを押す

冷房・除湿機能が ON のときは、スイッチの作動表示灯が点灯します。

■ エコ空調モード

燃費を優先するため冷房／暖房の効きを抑えます。

エコ空調スイッチを押す

エコ空調モードが ON のときは、スイッチの作動表示灯が点灯します。

■ フロントウィンドウガラスの曇りを取る

フロントデフロスタースイッチを押す

除湿機能が作動し、風量が増えます。内気循環にしている場合は、外気導入にしてください。(自動的に外気導入に切りかわることがあります)

風量を強くし、設定温度を上げると、より早く曇りを取ることができます。曇りが取れたら再度フロントデフロスタースイッチを押すと前のモードにもどります。

フロントデフロスターが ON のときは、スイッチの作動表示灯が点灯します。

■ リヤウインドウデフォグガー&ミラーヒーター

リヤウインドウガラスの曇りを取るときや、ドアミラーから雨滴や霜を取るときに使用してください。

リヤウインドウデフォグガー&ミラーヒータースイッチを押す

リヤウインドウデフォグガー&ミラーヒーターが ON のときは、スイッチの作動表示灯が点灯します。

リヤウインドウデフォグガーとミラーヒーターは、約 15 分後に自動的に OFF になります。

□ 知識

■ ガラスの曇りについて

- 車室内の湿度が高いときはガラスが曇りやすくなります。その場合は、冷房・除湿機能を ON にすると、吹き出し口から除湿された風が出るため、効果的に曇りを取ることができます。
- 冷房・除湿機能を ON から OFF にすると、ガラスが曇りやすくなります。
- 内気循環を使うとガラスが曇る場合があります。

■ 外気導入・内気循環について

- トンネルや渋滞などで、汚れた外気を車内に入れたくないときや、外気温度が高いときに冷房効果を高めたい場合は、内気循環にすると効果的です。
- 設定温度や室内温度などにより、自動的に切りかわる場合があります。

■ 外気温度が 0℃ 近くまで下がったとき

冷房・除湿スイッチを押しても除湿機能が動かない場合があります。

■ エコドライブモードのエアコン作動について

- エコドライブモードは燃費性能を優先させるため、空調システムが次のように制御されます。
 - ・ エンジン回転数やコンプレッサーの作動を制御し、暖房／冷房の能力を抑制します。
 - ・ オート設定での使用時、ファンの風量を抑制します。
- 空調の効きをよりよくしたいときは、次の操作を行ってください。
 - ・ 風量を調整する
 - ・ エコドライブモードを解除する (→P.292)
 - ・ エコ空調モードを解除する
- エコドライブモード時は自動でエコ空調モードに切りかわっていますが、そ

の場合でもエコ空調スイッチを押すとエコ空調モードを解除することができます。

■ 「ナノイー X」※¹ について★

★：グレード、オプションなどにより、装備の有無があります。

エアコンには「ナノイー」発生装置が搭載されています。この装置は助手席側の吹き出し口を通じて、水に包まれた肌や髪にやさしい弱酸性の「ナノイー」を放出し、室内を爽やかな空気で満たします※²。

- ファンが作動すると、自動的に「ナノイー」が作動します。
- 「ナノイー」の作動中、次の条件で効果を発揮します。次の条件以外では、効果が十分に得られない場合があります。
 - ・ 吹き出し口が上半身に送風、上半身と足元に送風または足元に送風のとき
 - ・ 助手席側の吹き出し口が開いているとき
- 「ナノイー」作動時は、微量のオゾンが発生し、かすかに臭うことがありますが、森林など、自然界に存在する程度の量なので、人体に影響はありません。
- 作動中、かすかに作動音が聞こえることがあります。故障ではありません。

※¹「nanoe」、「ナノイー」および「nanoe」マークは、パナソニック株式会社の商標です。

※²温湿度環境、風量・風向きによっては「ナノイー」の効果が十分に得られない場合があります。

■ 換気とエアコンの臭いについて

- 車室外の空気を車室内に取り入れたいときは、外気導入にしてください。
- エアコン使用中に、車室内外のさまざまな臭いがエアコン装置内に取り込まれて混ざり合うことにより、吹き出し

口からの風に臭いがすることがあります。

- エアコン始動時に発生する臭いを抑えるために、オート設定での使用時にはエアコン始動直後、しばらく足元からの送風に切りかわったり、送風が停止したりする場合があります。
- 駐車時に自動で外気導入に切りかえることにより駐車中の換気をうながし、始動時に発生する臭いを緩和します。

■ エアコンフィルターについて

→P.373

■ カスタマイズ機能

AUTO スイッチを押したとき、除湿機能を連動させるかどうかなどを設定できます。(カスタマイズ一覧：→P.457)

⚠ 警告

■ フロントウィンドウガラスの曇りを防止するために

外気の湿度が非常に高いときにエアコンを低い設定温度で作動させているときは、フロントデフロスタースイッチを押さないでください。外気とガラスの温度差でガラスの外側が曇り、視界をさまたげる場合があります。

■ リヤウインドウデフォグガー&ミラーヒーターが作動しているとき

ドアミラーの表面が非常に熱くなります。やけどをするおそれがあるのでふれないでください。

■ 「ナノイー」について★

★：グレード、オプションなどにより、装備の有無があります。

このシステムは高電圧の部品を含むため、分解・修理はしないでください。修理が必要な場合は、トヨタ販売店にお問い合わせください。

⚠ 注意

■ 補機バッテリーあがりを防ぐために

ハイブリッドシステム停止中は、エアコンを必要以上に使用しないでください。

■ 「ナノイー」の損傷を防ぐために★

★：グレード、オプションなどにより、装備の有無があります。

助手席側の吹き出し口の近くでスプレーを使用したり、吹き出し口にものをはめ込んだり貼ったりしないでください。システムが正常に動かなくなるおそれがあります。

オート設定で使用する

- 1 AUTO スイッチを押す
- 2 温度を設定する
- 3 ファンを止めたいときは、OFF スイッチを押す

風量や吹き出し口を切りかえると、AUTO スイッチの作動表示灯が消灯しますが、操作した機能以外のオート設定は継続します。

📖 知識

■ オート設定の作動について

風量は温度設定と外気の状態により自動で調整されるため、AUTO スイッチを押した直後、温風や冷風の準備ができるまでしばらく送風が停止する場合があります。

運転席と助手席の設定温度を別々に設定するには（左右独立モード）

次のいずれかの操作をすると、左右独立モードが ON になります。

- DUAL スイッチを押す
- 助手席側の温度調整スイッチで設定温度を変更する

左右独立モードになり、スイッチの作動表示灯が点灯します。

作動表示灯が点灯しているときに DUAL スイッチを押すと、作動表示灯が消灯して左右独立モードが OFF になり、助手席の設定温度が運転席と同じ設定温度になります。

フロント席集中送風モード (S-FLOW)

エアコンの送風がフロント席に優先されるよう、送風を自動的に制御する機能です。助手席に乗員がいない場合は、運転席のみへの送風に切りかわることがあります。無駄な冷暖房を抑えることで、燃費の向上に貢献します。

フロント席集中送風モードは、次のような状況で作動します。

- リヤ席に乗員を検知していない
- フロントウインドウガラスの曇り取りが作動していない

作動中は、 が点灯します。

■ 手でフロント席集中送風モードの作動／非作動を切りかえる

フロント席集中送風モードは、スイッチ操作によりフロント席のみへの送風と全席への送風を切りかえることができます。このとき、送風の自動制御は作動しなくなります。

エアコン操作パネルの  を押

し、送風を切りかえます。

- 表示灯が点灯：フロント席のみへの送風
- 表示灯が消灯：全席への送風

知識

■ 送風の自動制御について

- 車室内を快適に保つために、ハイブリッドシステム始動直後や外気温によっては、乗員がいないシートにも送風されることがあります。
- ハイブリッドシステム始動後に乗員が車室内を移動した場合や乗降した場合は、乗員の有無を正しく検知できず、送風の自動制御は作動しません。

■ 送風の手動制御について

手動でフロント席のみへの送風に切りかえた場合でも、リヤ席に乗員がいると自動的に全席に送風されることがあります。

■ 送風を自動制御にもどすには

- 1 表示灯が消灯している状態でパワースイッチを OFF にする。
- 2 60 分以上経過後にパワースイッチを ON にする。

フロントワイパーデアイサー★

★：グレード、オプションなどにより、装備の有無があります。

フロントウインドウガラスとワイパーブレードの凍結を防ぐために使用してください。

フロントワイパーデアイサーが ON のとき、スイッチの作動表示灯が点灯します。

フロントワイパーデアイサーは、約 15 分後に自動的に OFF になります。

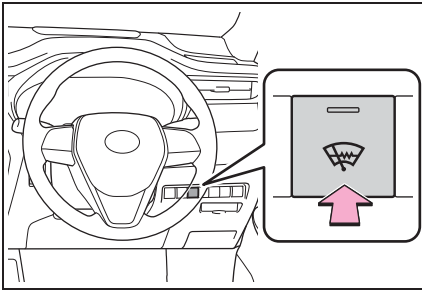

⚠ 警告

■ フロントワイパーデアイサーが作動しているとき

フロントウインドウガラス下部およびフロントピラー横の表面が熱くなっており、やけどをするおそれがあるのでふれないでください。

吹き出し口の配置・操作

■ 吹き出し口の位置

吹き出し口の切りかえ設定により、風が出る位置や風量が変わります。

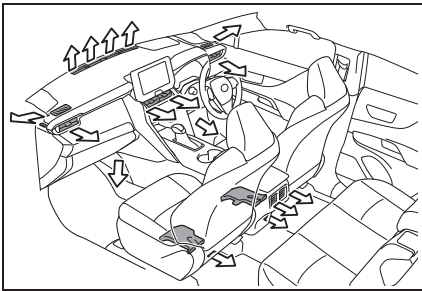

■ 風向きの調整と吹き出し口の開閉

▶ フロント

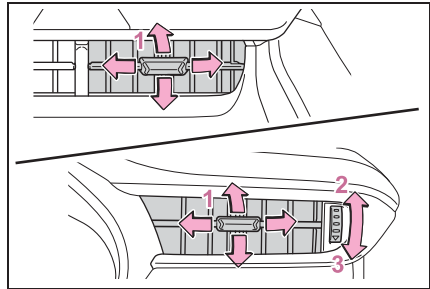

- 1 風向きの調整
- 2 吹き出し口を開く
- 3 吹き出し口を閉じる

▶ リヤ

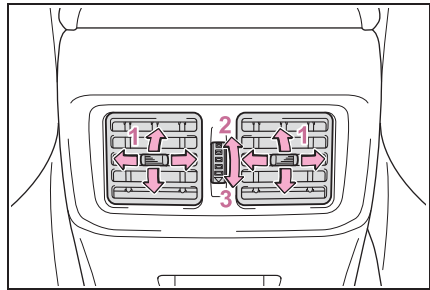

- 1 風向きの調整
- 2 吹き出し口を開く
- 3 吹き出し口を閉じる

警告**■ フロントウインドウガラスの曇り取りをさまたげないために**

吹き出し口をさえぎるようなものを置かないでください。送風がさえぎられ、曇りが取れにくくなる可能性があります。

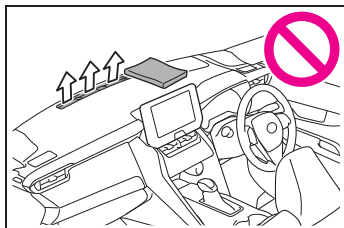
**リモートスタート（アプリ）※**

※ 別途、契約（有料）が必要となります。

駐車中にスマートフォンの T-Connect 対応アプリを使用して遠隔でエンジンを始動させ、同時にエアコンを始動させることができます。

リモートスタート（アプリ）の詳細については、別冊「ナビゲーションシステム取扱書」を参照してください。

オートエアコン（T-Connect ナビゲーションシステム装着車）

設定温度に合わせて吹き出し口と風量を自動で調整します。

エアコン操作パネルと、トヨタマルチオペレーションタッチのエアコン操作画面で操作します。

トヨタマルチオペレーションタッチについての詳しい説明は P.335 を参照してください。

エアコン操作スイッチについて

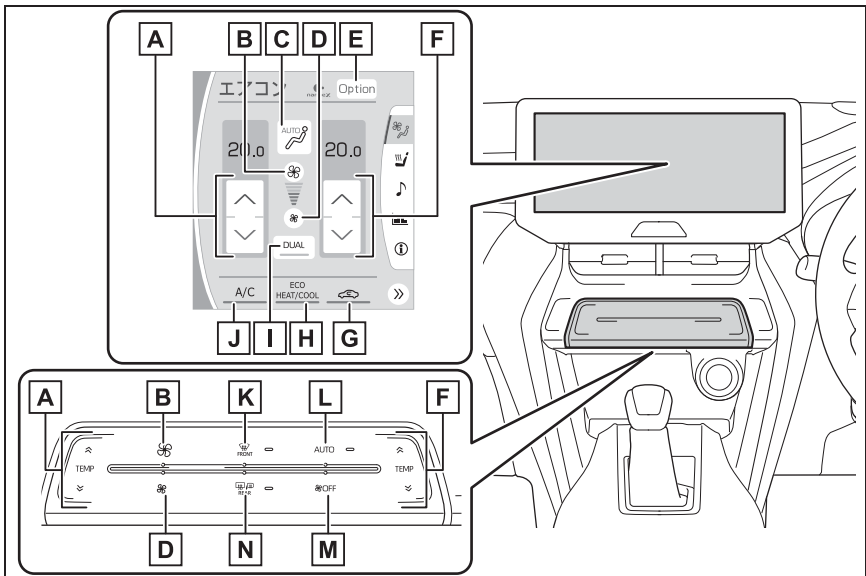

- A** 助手席側温度調整スイッチ
- B** 風量増スイッチ
- C** 吹き出し口切りかえスイッチ
- D** 風量減スイッチ
- E** オプション画面表示スイッチ
- F** 運転席側温度調整スイッチ
- G** 内外気切りかえスイッチ

H エコ空調スイッチ

I DUAL スイッチ

J 冷房・除湿スイッチ



K フロントデフロスタースイッチ



L AUTO スイッチ

M OFF スイッチ

N リヤウインドウデフォグガー & ミラーヒータースイッチ

■ 温度を調整する

設定温度を上げるときは、エアコン操作パネルにある温度調整スイッチの  を押す、またはエアコン操作画面にある温度調整スイッチの  を選択する

設定温度を下げるときは、エアコン操作パネルにある温度調整スイッチの  を押す、またはエアコン操作画面にある温度調整スイッチの  を選択する

スイッチを押し続けるまたは選択し続けると、温度が連続して変化します。

冷房・除湿スイッチの作動表示灯が点灯していない場合は、送風または暖房で使用できます。

■ 風量を切りかえる

風量を増やすときはエアコン操作パネルの風量増スイッチを押す、またはエアコン操作画面の風量増スイッチを選択する

風量を減らすときはエアコン操作パネルの風量減スイッチを押す、またはエアコン操作画面の風量減スイッチを選択する

エアコン操作パネルの OFF スイッチを押すと、ファンが止まります。

■ 吹き出し口を切りかえる

エアコン操作画面の吹き出し口切りかえスイッチを選択する
スイッチを選択するたびに吹き出し口が切りかわります。

 : 上半身に送風

 : 上半身と足元に送風

 : 足元に送風

 : 足元に送風・フロントウインドウガラスの曇りを取る

■ 内気循環／外気導入を切りかえるには

エアコン操作画面の内外気切りかえスイッチを選択する

スイッチを選択するたびに内気循環／外気導入が切りかわります。
内気循環を選択しているときは、スイッチの表示灯が点灯します。

■ 冷房・除湿機能を使用する

エアコン操作画面の冷房・除湿スイッチを選択する

冷房・除湿機能が ON のときは、スイッチの作動表示灯が点灯します。

■ エコ空調モード

燃費を優先するため冷房／暖房の効きを抑えます。

エアコン操作画面のエコ空調スイッチを選択する

エコ空調モードが ON のときは、スイッチの作動表示灯が点灯します。

■ フロントウインドウガラスの曇りを取る

エアコン操作パネルのフロントデフロスタースイッチを押す

除湿機能が作動し、風量が増えます。内気循環にしている場合は、外気導入にしてください。(自動的に外気導入に切りかわることがあります)

風量を強くし、設定温度を上げると、より早く曇りを取ることができます。曇りが取れたら再度フロントデフロスタースイッチを押すと前のモードにもどります。

フロントデフロスターが ON のときは、スイッチの作動表示灯が点灯します。

■ リヤウインドウデフォグガー&ミラーヒーター

リヤウインドウガラスの曇りを取るときや、ドアミラーから雨滴や霜を取るときに使用してください。

エアコン操作パネルのリヤウインドウデフォグガー&ミラーヒータースイッチを押す

リヤウインドウデフォグガー&ミラーヒーターが ON のときは、スイッチの作動表示灯が点灯します。

リヤウインドウデフォグガーとミラーヒーターは、約 15 分後に自動的に OFF になります。

■ オプション画面を表示するには
エアコン操作画面のオプション画

面表示スイッチを選択する

次の機能の ON / OFF を切りかえることができます。

機能が ON のときは、表示灯が点灯します。

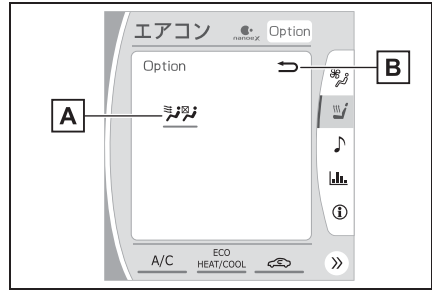

■ A フロント席集中送風モード (S-FLOW) (→P.319)

■ B 前の画面にもどる

□ 知識

■ ガラスの曇りについて

● 車室内の湿度が高いときはガラスが曇りやすくなります。その場合は、冷房・除湿機能を ON にすると、吹き出し口から除湿された風が出るため、効果的に曇りを取ることができます。

● 冷房・除湿機能を ON から OFF にすると、ガラスが曇りやすくなります。

● 内気循環を使うとガラスが曇る場合があります。

■ 外気導入・内気循環について

● トンネルや渋滞などで、汚れた外気を車内に入れたくないときや、外気温度が高いときに冷房効果を高めたい場合は、内気循環にすると効果的です。

● 設定温度や室内温度などにより、自動的に切りかわる場合があります。

■ 外気温度が 0℃ 近くまで下がったとき
冷房・除湿スイッチを選択しても除湿機

能が働かない場合があります。

■エコドライブモードのエアコン作動について

- エコドライブモードは燃費性能を優先させるため、空調システムが次のように制御されます。
 - ・エンジン回転数やコンプレッサーの作動を制御し、暖房／冷房の能力を抑制します。
 - ・オート設定での使用時、ファンの風量を抑制します。
- 空調の効きをよりよくしたいときは、次の操作を行ってください。
 - ・風量を調整する
 - ・エコドライブモードを解除する(→P.292)
 - ・エコ空調モードを解除する
- エコドライブモード時は自動でエコ空調モードに切りかわっていますが、その場合でもエコ空調スイッチを選択するとエコ空調モードを解除することができます。

■エアコン操作パネルについてご留意いただきたいこと

- 指(指の腹)で操作してください。
- 操作部の表面にフィルムなどを貼ったり塗装をしたりすると、反応しないことがあります。
- ペンなどは反応しません。
- 操作するときは、他の指などがエアコン操作部にふれないようにしてください。
- 連続して操作するときは、確実に指を離してから操作しなおしてください。
- 操作部を強く押さないでください。
- 操作部に水・異物が付着した場合、反応することがあるため、拭き取ってから操作してください。

■エアコン操作パネルが正常に反応しないおそれのある状況

- 手袋などを装着しているとき
 - 操作部の表面にフィルムなどを貼ったり、塗装をしたりしたとき
 - エアコン操作部が汚れていたり、水などが付着していたりするとき
 - 近くにテレビ塔や発電所・ガソリンスタンド・放送局・大型ディスプレイ・空港があるなど、強い電波やノイズの発生する場所にいるとき
 - 無線機や携帯電話などの無線通信機器を携帯しているとき
 - エアコン操作部が次のような金属製のものに接していたり、覆われたりしているとき
 - ・アルミ箔などの金属の貼られたカード
 - ・アルミ箔を使用したタバコの箱
 - ・金属製の財布やかばん
 - ・小銭
 - ・カイロ
 - ・CDやDVDなどのメディア
 - エアコン操作部に触れていたり、手を近付けたりしている状態でパワースイッチをACCまたはONにすると、エアコン操作部が反応しないことがあります。その場合はエアコン操作部から手を離し、約10秒待ってから再度操作してください。
- ### ■エアコン操作パネルが反応しにくいとき
- エアコン操作部が汚れていると、反応しにくい場合があります。エアコン操作部はこまめに清掃してください。
- ### ■エアコン操作部を清掃するとき
- 清掃する際にスイッチが反応することがあります。パワースイッチをOFFにしてから清掃してください。

■「ナノイー X」※¹ について

エアコンには「ナノイー」発生装置が搭載されています。この装置は助手席側の吹き出し口を通じて、水に包まれた肌や髪にやさしい弱酸性の「ナノイー」を放出し、室内を爽やかな空気で満たします※²。

- ファンが作動すると、自動的に「ナノイー」が作動します。
- 「ナノイー」の作動中、次の条件で効果を発揮します。次の条件以外では、効果が十分に得られない場合があります。
 - ・ 吹き出し口が上半身に送風、上半身と足元に送風または足元に送風のとき
 - ・ 助手席側の吹き出し口が開いているとき
- 「ナノイー」作動時は、微量のオゾンが発生し、かすかに臭うことがあります。が、森林など、自然界に存在する程度の量なので、人体に影響はありません。
- 作動中、かすかに作動音が聞こえることがあります。が、故障ではありません。

※¹「nanoe」、 「ナノイー」 および「nanoe」マークは、パナソニック株式会社の商標です。

※²温湿度環境、風量・風向きによっては「ナノイー」の効果が十分に得られない場合があります。

■換気とエアコンの臭いについて

- 車室外の空気を車室内に取り入れたいときは、外気導入にしてください。
- エアコン使用中に、車室内外のさまざまな臭いがエアコン装置内に取り込まれて混ざり合うことにより、吹き出し口からの風に臭いがすることがあります。
- エアコン始動時に発生する臭いを抑えるために、オート設定での使用時にはエアコン始動直後、しばらく足元からの送風に切りかわったり、送風が停止

したりする場合があります。

- 駐車時に自動で外気導入に切りかえることにより駐車中の換気をうながし、始動時に発生する臭いを緩和します。

■エアコンフィルターについて

→P.373

■エアコン操作パネルのスイッチの反応を変更するには

次の操作で、スイッチを操作してから反応するまでの時間を変更できます。

操作中はエアコンの操作はできません。

- 1 エアコン操作パネルの風量減スイッチとAUTOスイッチを約3秒間同時に押し続ける

リヤウインドウデフォッガー&ミラーヒータースイッチ・フロントデフロスタースイッチ・AUTOスイッチの作動表示灯が点滅します。点滅する作動表示灯は、現在の設定により異なります。

- 2 エアコン操作パネルのリヤウインドウデフォッガー&ミラーヒータースイッチを押す

スイッチを押すたびに反応するまでの時間がかわります。リヤウインドウデフォッガー&ミラーヒータースイッチ・フロントデフロスタースイッチ・AUTOスイッチの作動表示灯の点滅状態で、現在の設定を表示します。

反応するまでの時間	A	B	C
1	消灯	消灯	点滅
2	消灯	点滅	消灯
3	消灯	点滅	点滅
4	点滅	消灯	消灯
5	点滅	消灯	点滅

A リヤウインドウデフォッガー&ミラーヒータースイッチの作動表示灯

B フロントデフロスタースイッチの作動表示灯

C AUTO スwitchの作動表示灯

反応するまでの時間の数字が小さいほど反応時間が早く、大きいほど遅くなります。

お好みの設定にしたまま約 5 秒間ボタン操作を行わないと、設定が完了します。

設定変更後しばらくのあいだ作動表示灯がすべて点灯しますが、この間にパワースイッチを OFF にしないでください。設定した内容が取り消されます。

■ エアコン操作パネルのスイッチ操作音の ON / OFF を切りかえるには

次の操作で、スイッチを押したときの操作音の ON / OFF を切りかえることができます。

操作中はエアコンの操作はできません。

- 1 エアコン操作パネルの風量増スイッチと OFF スwitchを約 3 秒間同時に押し続ける

フロントデフロスタースイッチ・AUTO スwitchの作動表示灯が点滅します。点滅する作動表示灯は、現在の設定により異なります。

- 2 エアコン操作パネルのリヤウインドウデフォグガー&ミラーヒータースイッチを押す

スイッチを押すたびに操作音の ON / OFF が切りかわります。フロントデフロスタースイッチ・AUTO スwitchの作動表示灯の点滅状態で、現在の設定を表示します。

スイッチの操作音	A	B
ON	点滅	消灯
OFF	消灯	点滅

A フロントデフロスタースイッチの作動

表示灯

B AUTO スwitchの作動表示灯

ON または OFF を選択したまま約 5 秒間ボタン操作を行わないと、設定が完了します。

設定変更後しばらくのあいだ作動表示灯がすべて点灯しますが、この間にパワースイッチを OFF にしないでください。設定した内容が取り消されます。

■ カスタマイズ機能

AUTO スwitchを ON にしたとき、除湿機能を連動させるかどうかなどを設定できます。(カスタマイズ一覧：→P.457)

⚠ 警告

■ フロントウインドウガラスの曇りを防止するために

外気の湿度が非常に高いときにエアコンを低い設定温度で作動させているときは、フロントデフロスタースイッチを押さないでください。外気とガラスの温度差でガラスの外側が曇り、視界をさまたげる場合があります。

■ リヤウインドウデフォグガー&ミラーヒーターが作動しているとき

ドアミラーの表面が非常に熱くなります。やけどをするおそれがあるのでふれないでください。

■ 「ナノイー」について

このシステムは高電圧の部品を含むため、分解・修理はしないでください。修理が必要な場合は、トヨタ販売店にお問い合わせください。

 注意

■補機バッテリーあがりを防ぐために
ハイブリッドシステム停止中は、エアコンを必要以上に使用しないでください。

■「ナノイー」の損傷を防ぐために
助手席側の吹き出し口の近くでスプレーを使用したり、吹き出し口にものをはめ込んだり貼ったりしないでください。システムが正常に働かなくなるおそれがあります。

オート設定で使用する

- 1 エアコン操作パネルの AUTO スイッチを押す
- 2 温度を設定する
- 3 ファンを止めたいときは、エアコン操作パネルの OFF スイッチを押す

風量や吹き出し口を切りかえると、AUTO スイッチの作動表示灯が消灯しますが、操作した機能以外のオート設定は継続します。

 知識

■オート設定の作動について

風量は温度設定と外気の状態により自動で調整されるため、AUTO スイッチを押した直後、温風や冷風の準備ができるまでしばらく送風が停止する場合があります。

運転席と助手席の設定温度を別々に設定するには（左右独立モード）

次のいずれかの操作をすると、左右独立モードが ON になります。

- エアコン操作画面の DUAL スイッチを選択する
- 助手席側の温度調整スイッチで設定温度を変更する

左右独立モードになり、DUAL スイッチの作動表示灯が点灯します。

作動表示灯が点灯しているときに DUAL スイッチを選択すると、作動表示灯が消灯して左右独立モードが OFF になり、助手席の設定温度が運転席と同じ設定温度になります。

フロント席集中送風モード（S-FLOW）

エアコンの送風がフロント席に優先されるよう、送風を自動的に制御する機能です。助手席に乗員がない場合は、運転席のみへの送風に切りかわることがあります。無駄な冷暖房を抑えることで、燃費の向上に貢献します。

フロント席集中送風モードは、次のような状況で作動します。

- リヤ席に乗員を検知していない
- フロントウインドウガラスの曇り取りが作動していない

作動中は、 が点灯します。

■手動でフロント席集中送風モードの作動／非作動を切りかえる

フロント席集中送風モードは、スイッチ操作によりフロント席のみへの送風と全席への送風を切りかえることができます。このとき、送風の自動制御は作動しなくなります。

エアコン操作画面のオプション画

面から**AREA**を選択し、送風を切りかえます。

- 表示灯が点灯：フロント席のみへの送風
- 表示灯が消灯：全席への送風

知識

■ 送風の自動制御について

- 車室内を快適に保つために、ハイブリッドシステム始動直後や外気温によっては、乗員がいないシートにも送風されることがあります。
- ハイブリッドシステム始動後に乗員が車室内を移動した場合や乗降した場合は、乗員の有無を正しく検知できず、送風の自動制御は作動しません。

■ 送風の手動制御について

手動でフロント席のみへの送風に切りかえた場合でも、リヤ席に乗員がいると自動的に全席に送風されることがあります。

■ 送風を自動制御にもどすには

- 1 表示灯が消灯している状態でパワースイッチを OFF にする。
- 2 60 分以上経過後にパワースイッチを ON にする。

フロントワイパーデアイサー★

★：グレード、オプションなどにより、装備の有無があります。

フロントウインドウガラスとワイパーブレードの凍結を防ぐために使用してください。

フロントワイパーデアイサーが ON のとき、スイッチの作動表示灯が点灯します。

フロントワイパーデアイサーは、約 15 分後に自動的に OFF になります。

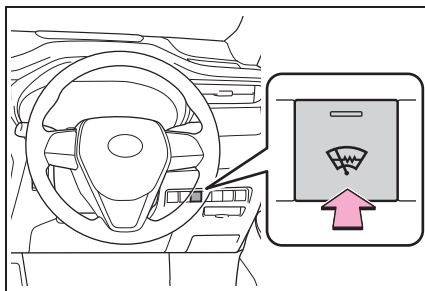

警告

■ フロントワイパーデアイサーが作動しているとき

フロントウインドウガラス下部およびフロントピラー横の表面が熱くなっており、やけどをすおそれがあるのでふれないでください。

吹き出し口の配置・操作

■ 吹き出し口の位置

吹き出し口の切りかえ設定により、風が出る位置や風量が変わります。

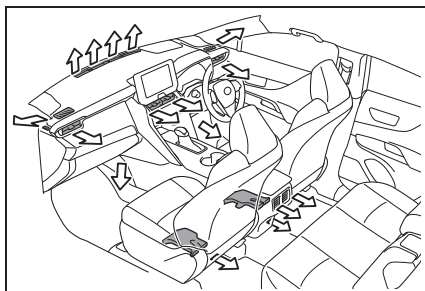

■ 風向きの調整と吹き出し口の開閉

▶ フロント

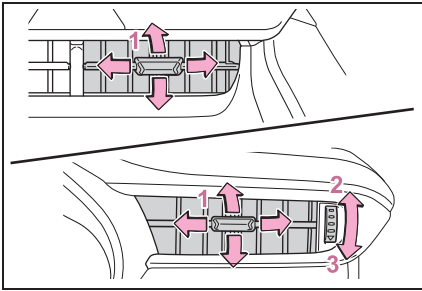

- 1 風向きの調整
- 2 吹き出し口を開く
- 3 吹き出し口を閉じる

▶ リヤ

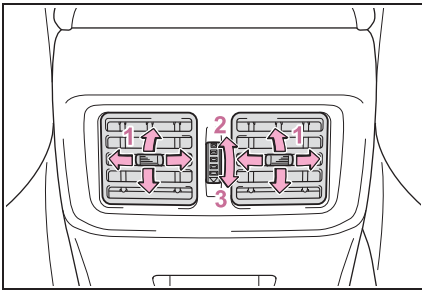

- 1 風向きの調整
- 2 吹き出し口を開く
- 3 吹き出し口を閉じる

▲ 警告

■ フロントウインドウガラスの曇り取りをさまたげないために

吹き出し口をさえぎるようなものを置かないでください。送風がさえぎられ、曇りが取れにくくなることがあります。

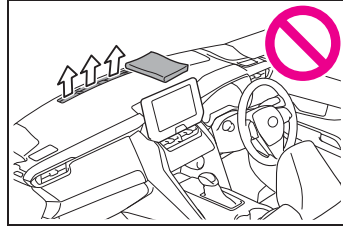

リモートスタート (アプリ) *

* 別途、契約 (有料) が必要となります。

駐車中にスマートフォンの T-Connect 対応アプリを使用して遠隔でエンジンを始動させ、同時にエアコンを始動させることができます。

リモートスタート (アプリ) の詳細については、別冊「ナビゲーションシステム取扱書」を参照してください。

ステアリングヒーター★／シートヒーター（快適温熱シート）★／シートベンチレーター★

★：グレード、オプションなどにより、装備の有無があります。

● ステアリングヒーター

ハンドルの左右のグリップ部を暖めることができます。

● シートヒーター

フロントシートの表面を暖めることができます。

● シートベンチレーター

シート内部に装備されたファンで換気することにより、フロントシート表面の通気をよくすることができます。

⚠ 警告

■ 低温やけどについて

次の方がステアリングヒーター／シートヒーターにふれないようにご注意ください。

- 乳幼児・お子さま・お年寄り・病人・体の不自由な方
- 皮膚の弱い方
- 疲労の激しい方
- 深酒や眠気をさそう薬（睡眠薬、風邪薬など）を服用された方

⚠ 注意

■ シートヒーター／シートベンチレーターの損傷を防ぐために

凹凸のある重量物をシートの上に置いたり、針金や針などの鋭利なものを突き刺したりしないでください。

■ 補機バッテリーあがりを防ぐために

ハイブリッドシステムが停止した状態で使用しないでください。

ステアリングヒーター

スイッチを押してシステムの ON / OFF を切りかえる

作動中はスイッチの作動表示灯が点灯します。

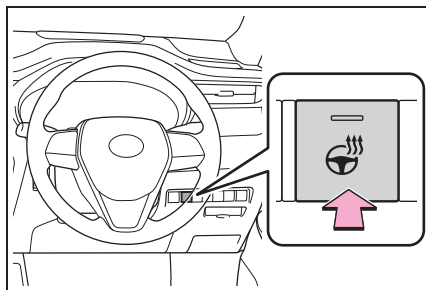

📖 知識

■ 作動条件

パワースイッチが ON のとき

シートヒーターを使うには

■ シートヒータースイッチで操作するには

- 1 フロントアームレストをいちばんうしろにスライドさせる（→P.345）
- 2 スイッチを押してシートヒーターを作動させる

作動中は、レベルインジケーター**A**が黄色に点灯します。

スイッチを押すたびに、作動状態が次のように切りかわります。

強 (3 個点灯) → 中 (2 個点灯) → 弱 (1 個点灯) → OFF

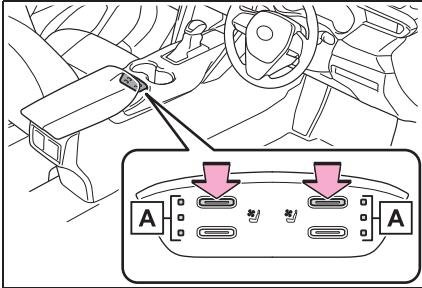

■ トヨタマルチオペレーションタッチで操作するには★

★ : グレード、オプションなどにより、装備の有無があります。

- 1 を選択してシート空調画面を表示する (→P.335)
- 2 を選択してシートヒーターを作動させる

作動中は、レベルインジケーター**A**が赤色に点灯します。

スイッチを選択するたびに、作動状態が次のように切りかわります。

強 (3 個点灯) → 中 (2 個点灯) → 弱 (1 個点灯) → OFF

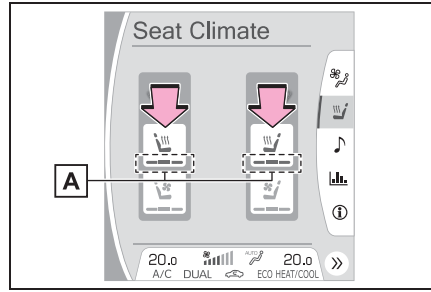

■ 知識

■ 作動条件

パワースイッチが ON のとき

▲ 警告

■ 異常過熱や低温やけどを防ぐために

シートヒーターを使用するときは次のことをお守りください。

- 長時間連続使用しない
- 毛布・クッションなどを使用しない

シートベンチレーターを使うには

■ シートベンチレータースイッチで操作するには

- 1 フロントアームレストをいちばんうしろにスライドさせる (→P.345)
- 2 スイッチを押してシートベンチレーターの作動を切りかえる

作動中は、レベルインジケーター**A**が緑色に点灯します。

スイッチを押すたびに、作動状態が次のように切りかわります。

強 (3 個点灯) → 中 (2 個点灯) → 弱

(1 個点灯) → OFF

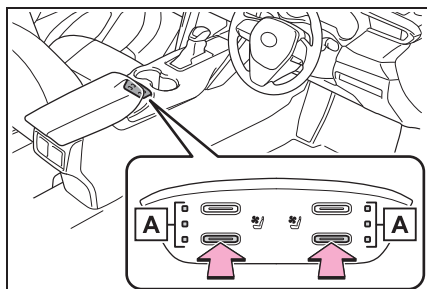

■ トヨタマルチオペレーション タッチで操作するには★

★：グレード、オプションなどにより、
装備の有無があります。

1 を選択してシート空調画面
を表示する (→P.335)

2 を選択してシートベンチ
レーターを作動させる

作動中は、レベルインジケーター **A** が
青色に点灯します。

スイッチを選択するたびに、作動状態が
次のように切りかわります。

強 (3 個点灯) → 中 (2 個点灯) → 弱
(1 個点灯) → OFF

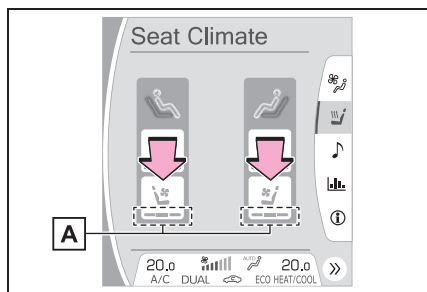

知識

■ 作動条件

パワースイッチが ON のとき

■ エアコン連動制御モードについて

シートベンチレーターを強で使用している
とき、エアコンの風量に応じてシート
ベンチレーターの作動が強くなります。

室内灯一覧

室内灯の位置

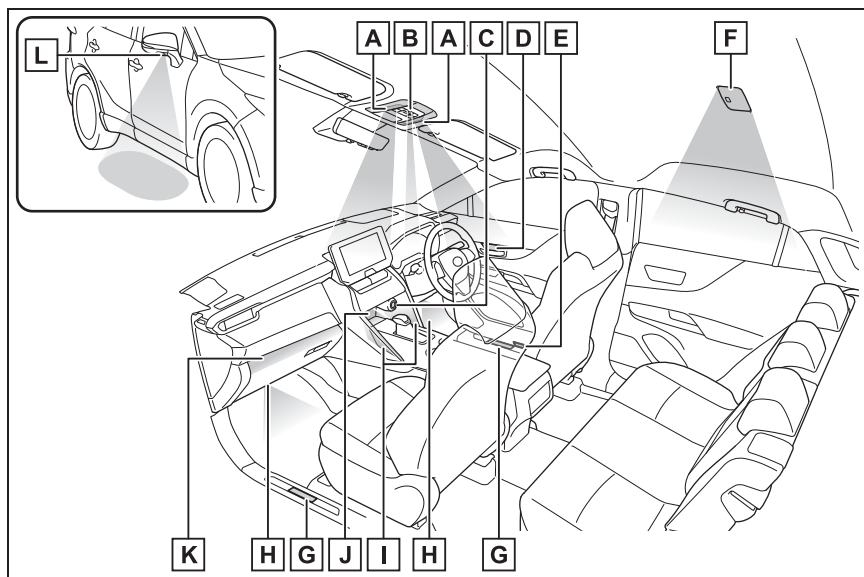

- A** フロントルームランプ・LED マップランプ (→P.326, 327)
- B** フロントカップホルダー間接照明
- C** パワースイッチ文字照明 (→P.186)
- D** フロントインサイドドアハンドル照明★
- E** フロントドアカーテシランプ
- F** LED ドームランプ (→P.327)
- G** フロントドアスカッフイルミネーション★
- H** フロント足元照明★
- I** アッパーコンソール照明★
- J** フロントコンソール照明
- K** インパネロアイルミ (間接照明) ★
- L** ドアミラー足元照明★

★: グレード、オプションなどにより、装備の有無があります。

知識

■ 各部照明の自動点灯／消灯について

● 電子キーの検知・ドアの施錠／解錠・ドアの開閉・パワースイッチのモードにより、各部の照明が自動的に点灯・消灯します。(イルミネーテッドエントリーシステム)

● パワースイッチが OFF の場合、室内灯が点灯したままのときは、約 20 分後に自動消灯します。

■ 室内照明の減光について

次の照明は、シフトレバーを P から P 以外にすると減光されます。

- インパネロアイルミ (間接照明) ★
- フロント足元照明★
- アッパーコンソール照明★
- フロントコンソール照明
- フロントインサイドドアハンドル照明★

★ : グレード、オプションなどにより、装備の有無があります。

■ SRS エアバッグが作動すると

SRS エアバッグの作動時または後方から強い衝撃を受けたときは、室内灯が約 20 分間自動で点灯します。

手動操作で消灯することもできますが、二次災害を防ぐため、安全が確保できるまでは消灯しないことをおすすめします。(衝撃の度合いや事故の状況によっては点灯しないことがあります)

■ LED ランプについて

すべてのランプは、数個の LED で構成されています。もし LED がひとつでも点灯しないときは、トヨタ販売店で交換してください。

■ カスタマイズ機能

室内灯の消灯までの時間などを設定できません。(カスタマイズ一覧: →P.457)

⚠ 注意

■ 補機バッテリーあがりを防ぐために

ハイブリッドシステムが停止した状態で、長時間ランプを点灯しないでください。

ルームランプを操作するには

■ フロントルームランプ

ランプを点灯・消灯する

LED ドームランプが連動して点灯・消灯します。

ただし、LED ドームランプスイッチが押されている状態で、フロントルームランプを操作しても連動しません。

▶ 調光パノラマルーフ非装着車

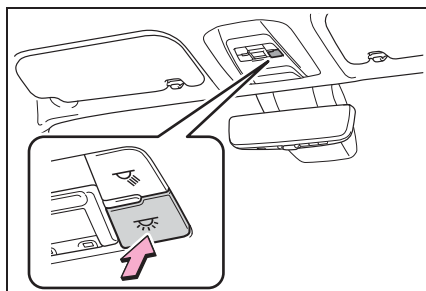

▶ 調光パノラマルーフ装着車

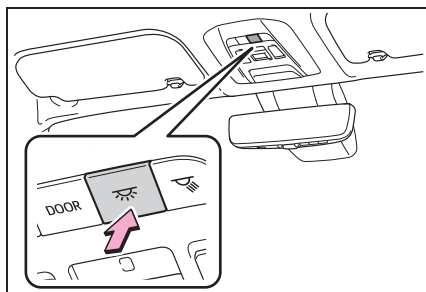

ドアの開閉に連動してランプの点灯・消灯を切りかえる

▶ 調光パノラマルーフ非装着車

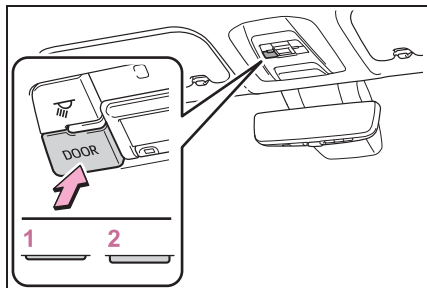
**1** ドア連動 ON

LED ドームランプもドアの開閉に連動して点灯・消灯します。

2 ドア連動 OFF

▶ 調光パノラマルーフ装着車

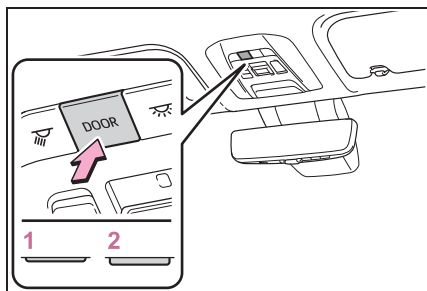
**1** ドア連動 ON

LED ドームランプもドアの開閉に連動して点灯・消灯します。

2 ドア連動 OFF

■ LED ドームランプ

ランプを点灯・消灯する

フロントルームランプに連動して LED ドームランプが点灯・消灯します。

フロントルームランプに連動して点灯しているときは、スイッチを押しても消灯しません。

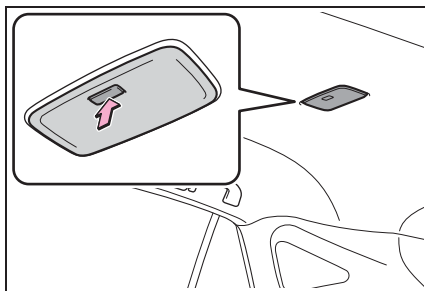

LED マップランプを操作するには

ランプを点灯・消灯する

▶ 調光パノラマルーフ非装着車

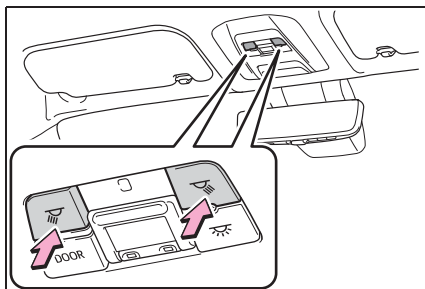

▶ 調光パノラマルーフ装着車

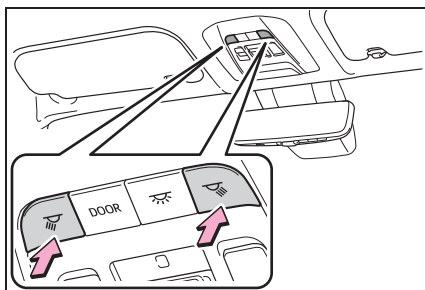

収納装備一覧

収納装備の位置

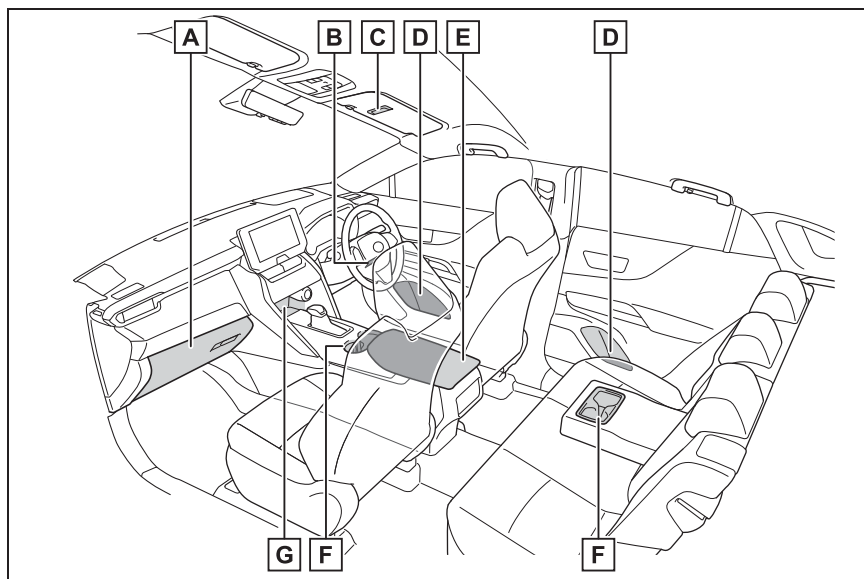

- A** グローブボックス (→P.329)
- B** カードホルダー★ (→P.331)
- C** チケットホルダー (→P.331)
- D** ボトルホルダー (→P.331)
- E** コンソールボックス (→P.329)
- F** カップホルダー (→P.330)
- G** オープントレイ (→P.331)

★: グレード、オプションなどにより、装備の有無があります。

警告

■ 収納装備に放置してはいけないもの
メガネ、ライターやスプレー缶を収納
装備内に放置したままにしないでくだ
さい。放置したまましていると、次のよ
うなことが起こるおそれがあり危険で
す。

- 室温が高くなったときの熱や、他の
収納物との接触などにより、メガネ
が変形やひび割れを起こす
- 室温が高くなったときにライターや
スプレー缶が爆発したり、他の収納
物との接触でライターが着火したり
スプレー缶のガスがもれるなどして
火災につながる

グローブボックスを使うには

レバーを引いて開ける

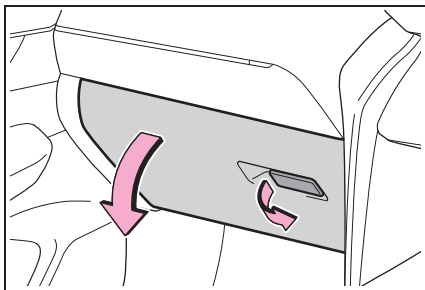
**警告**

■ グローブボックスを使用しないとき
グローブボックスを必ず閉じてくだ
さい。
急ブレーキや急旋回時などに、開いた
フタに体があたったり、収納していた
ものが飛び出したりして、思わぬ事故
につながるおそれがあり危険です。

コンソールボックスを使うには

ノブを持ち上げてロックを解除し

開ける

フロントアームレストがいちばん前の位
置、またはいちばんうしろの位置にあ
るときに開けることができます。
(→P.345)

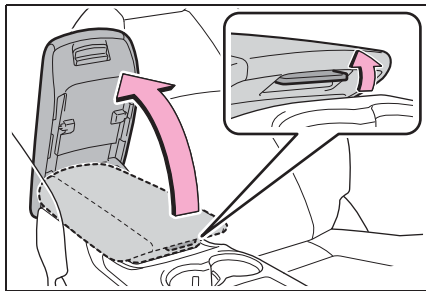
**知識****■ フロントアームレストについて**

→P.345

**■ コンソールボックス内のトレイについ
て**

- 引き上げて取りはずすことができます。
取り付けるときは、トレイ裏面の矢印が
車の前方を向くように取り付けてくだ
さい。
- フロントカップホルダーのスペーサー
を収納することができます。
(→P.330)

警告**■ コンソールボックスを使用しないとき**

コンソールボックスを必ず閉じてくだ
さい。
急ブレーキや急旋回時などに、開いた
フタに体があたったり、収納していた
ものが飛び出したりして、思わぬ事故
につながるおそれがあり危険です。

⚠ 注意

■ コンソールボックス内のトレイについて

カップホルダーとして使用しないでください。

カップが倒れ中身がこぼれたり、ガラス製品が割れたりするおそれがあります。

カップホルダーを使うには

■ フロント

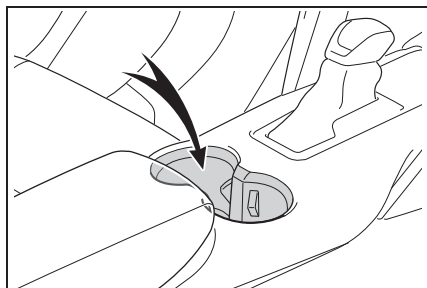

■ リヤ

リアアームレストを手前に倒す

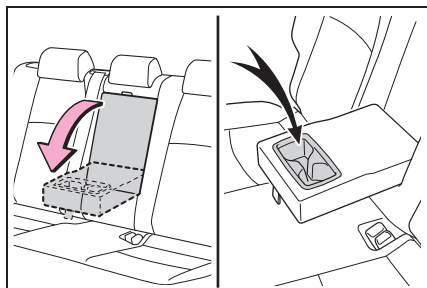

📖 知識

■ フロントカップホルダーについて

- スパースーを取りはずすことができます。

スパースーを取りはずすことで、ボトルホルダーとして使用することができます。

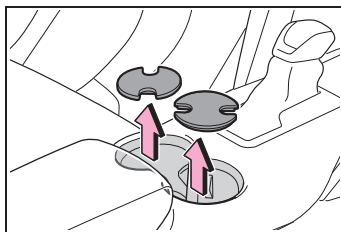

- 取りはずしたスパースーは、コンソールボックスのトレイに収納することができます。(→P.329)

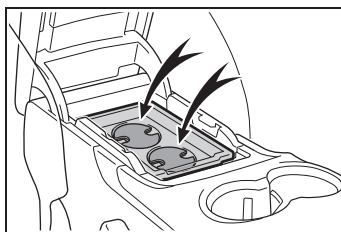

⚠ 警告

■ 収納してはいけないもの

カップホルダーにはカップや缶以外のものを置かないでください。

急ブレーキや事故により落ちてけがをするおそれがあります。やけどを防ぐために温かい飲み物にはフタを閉めておいてください。

■ フロントカップホルダーを使用するとき

次のことをお守りください。お守りいただかないと、急ブレーキや急ハンドル時などに収納していたものやスパースーが飛び出し、ペダル操作のさまたげとなるおそれがあるほか、思わぬ事故につながるおそれがあります。

- 背の高いカップや缶などを収納するときは、スパースーを取りはずしてください。

警告

- 取りはずしたスペーサーは、コンソールボックスのトレイに収納してください。

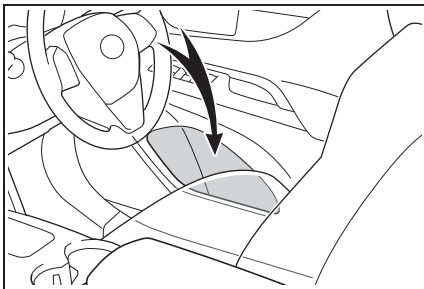
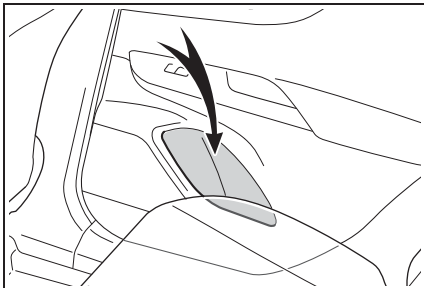
ボトルホルダーを使うには**■ フロント****■ リヤ****□ 知識****■ ボトルホルダーについて**

- ペットボトルのフタを必ず閉めてから収納してください。
- ペットボトルの大きさ・形によっては収納できないことがあります。

注意**■ 収納してはいけないもの**

ボトルホルダーには、ジュースなどが入っている紙コップ・ガラス製のコップなどを収納しないでください。ジュースなどがこぼれたり、ガラス製品が割れたりするおそれがあります。

カードホルダーを使うには★

- ★：グレード、オプションなどにより、装備の有無があります。

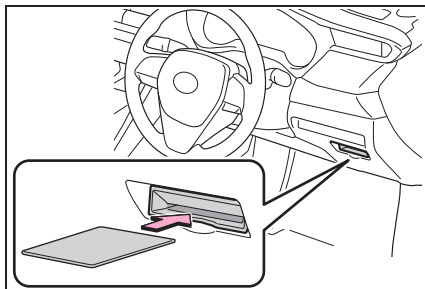
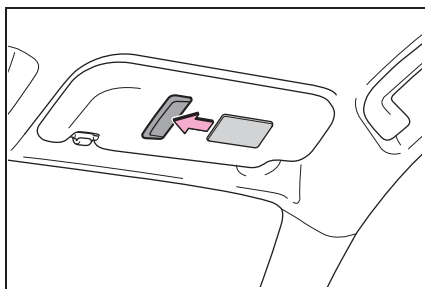
**チケットホルダーを使うには****オープントレイを使うには**

おくだけ充電（ワイヤレス充電器）装着車は、P.341 を参照してください。

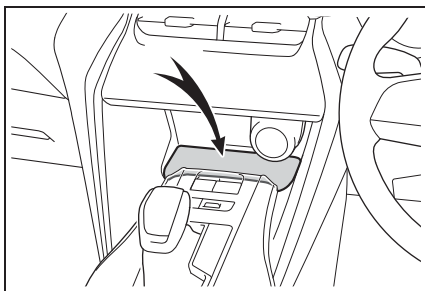

⚠ 警告

■ 収納してはいけないもの

オープントレイにものを置くときは、次の注意事項を守ってください。急ブレーキや急ハンドル時などに収納していたものが飛びだし、ペダル操作のさまたげとなるおそれがあるほか、運転者の注意力がにぶり、思わぬ事故につながるおそれがあります。

- 転がりやすいものや凹面より高さがあるものを置かないでください。
- トレイの端よりも高くものを積み重ねないでください。
- トレイの端からはみ出してものを置かないでください。

ラゲージルーム内装備

デッキボードを開けるには

1 バックドアを開ける

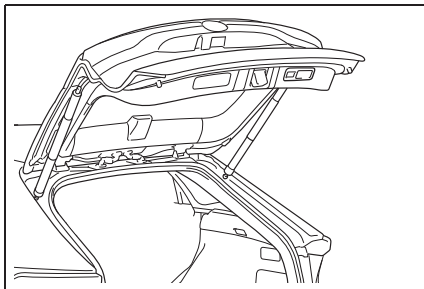

2 ストラップを引き上げて、デッキボードを折りたたむ

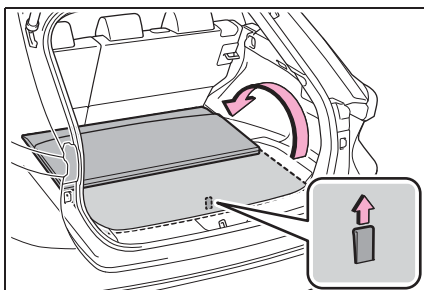

3 デッキボードを持ち上げて、裏面のフックを取りはずす

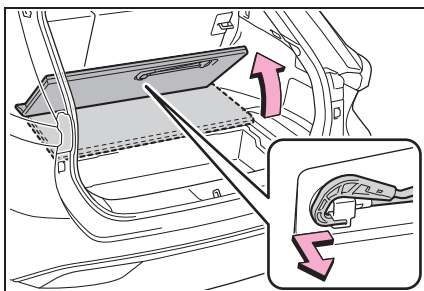

4 フックをバックドア開口部の上端またはリヤシートヘッドレストに引っかけて固定する

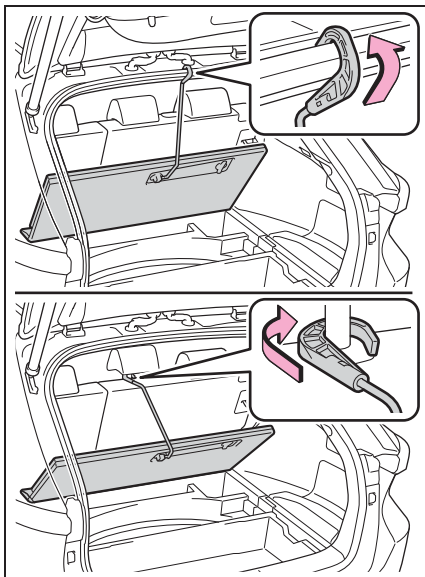

警告

■ デッキボードを操作するとき

荷物を載せた状態で操作しないでください。指をはさむなど、思わぬ事故につながるおそれがあります。

■ 走行中の警告

デッキボードを必ず閉じてください。急ブレーキや急旋回時などに、収納していたものが飛び出し、思わぬ事故につながるおそれがあり危険です。

注意

■ バックドアを閉めるとき

デッキボードのフックをバックドア開口部の上端にかけたままにしないでください。

デッキボードが破損するおそれがあります。

デッキアンダートレイを使うには

デッキボードを持ち上げてフックを固定する（→P.332）

次のものを収納することができます。

- ▶ タイヤパンク応急修理キット装着車

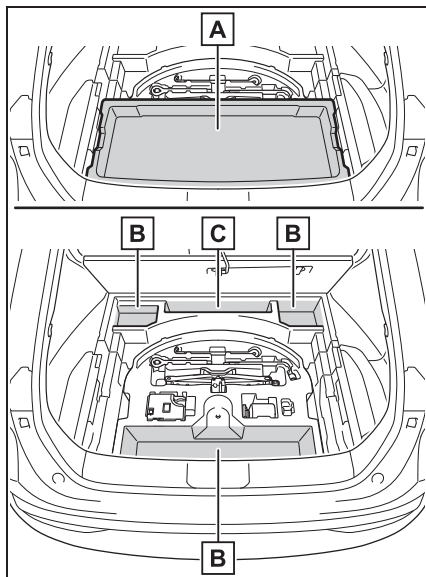

A 小物など（デッキボックス）★

B 小物など

C 停止表示板 ※

★：グレード、オプションなどにより、装備の有無があります。

※ 停止表示板は、トヨタ販売店で購入することができます。

▶ 応急用タイヤ装着車

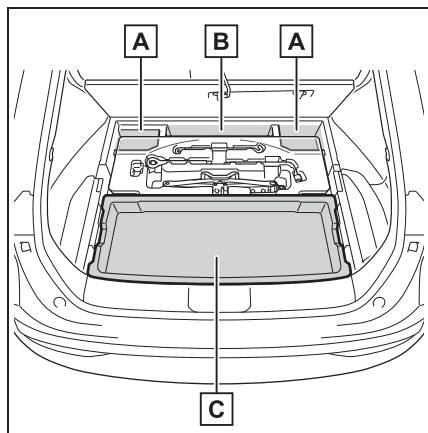

A 小物など

B 停止表示板※

C 小物など（デッキボックス）★

★：グレード、オプションなどにより、
装備の有無があります。

※ 停止表示板は、トヨタ販売店で購入
することができます。

 知識

■ デッキボックスについて★

★：グレード、オプションなどにより、
装備の有無があります。

- 引き上げて取りはずすことができます。
- タイヤパンク応急修理キット装着車：
前後に移動させて使用することができます。

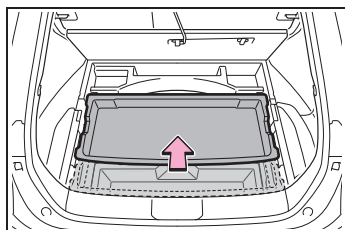

■ 停止表示板について

ケースの大きさや形状によっては、収納
できない場合があります。

トヨタマルチオペレーションタッチ (T-Connect ナビゲーションシステム装着車)

トヨタマルチオペレーションタッチの画面上に、ナビゲーション画面とエアコン操作画面などを同時に表示し、操作することができます。

トヨタマルチオペレーションタッチの操作については、別冊「ナビゲーションシステム取扱書」も併せて参照してください。

各機能进行操作・設定するには

次の各画面をサイド画面に表示し操作することができます。

画面を切りかえるには、それぞれのスイッチを選択してください。

サイド画面上で上下にフリック操作することで、各画面に切りかえることもできます。

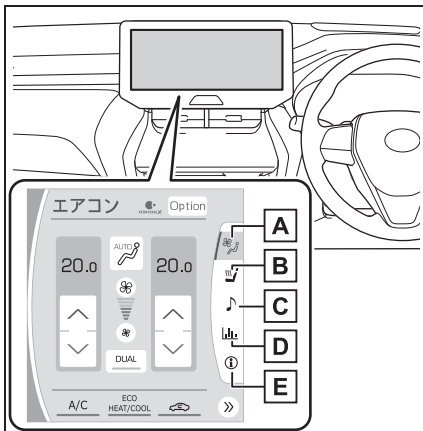

A エアコン操作画面 (→P.313)

B シートヒーター・シートベンチレーター操作画面 (→P.323, 324)

C オーディオ操作画面*

D エネルギーモニター／燃費画面 (→P.100)

E FF車：設定画面 (→P.335)
4WD車：車両情報画面 (→P.81)

*別冊「ナビゲーションシステム取扱書」を参照してください。

画面を操作するには

■ サイド画面を移動するには

《または》を選択すると、サイド画面の表示を右または左に移動させることができます。

サイド画面上で左右にフリック操作することで、移動させることもできます。

■ 全画面に表示させるには

エネルギーモニター／燃費画面または車両情報画面 (4WD車のみ) で《または》を選択すると、全画面に表示させることができます。

再度《または》を選択することで、サイド画面表示にもどすことができます。

設定を変更するには

サイド画面の設定を変更することができます。

4WD車は、車両情報画面から「Setting」を選択してください。

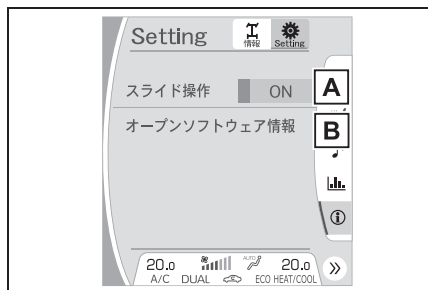

A スライド操作の ON / OFF を切りかえる

B ソフトウェアの情報を表示する

Copyright

©1982-2013, QNX Software Systems Limited. All rights reserved.

調光パノラマルーフ★

★：グレード、オプションなどにより、装備の有無があります。

頭上のスイッチで電動サンシェードを開閉したり、調光パノラマルーフの調光・透過状態を切りかえたりすることができます。

電動サンシェード・調光パノラマルーフを操作するには

■ 電動サンシェードを開閉するには

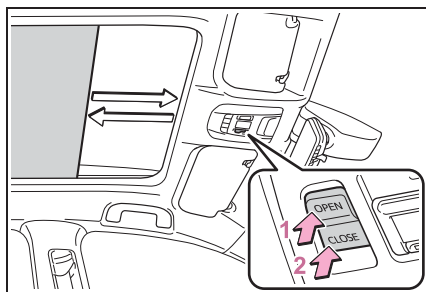

1 開ける※

2 閉める※

調光パノラマルーフが透過状態のときは、電動サンシェードが閉まると調光状態に切りかわり、調光スイッチの作動表示灯が消灯します。

※途中で停止するときは、スイッチを軽く押します。

■ 調光パノラマルーフの調光・透過状態を切りかえるには

調光スイッチを押す

スイッチを押すたびに、調光パノラマルーフの調光・透過状態が切りかわります。

調光パノラマルーフが透過状態のとき、

スイッチの作動表示灯 **A** が点灯します。

電動サンシェードが完全に閉まっているときにスイッチを押すと、電動サンシェードが開き、調光パノラマルーフが透過状態に切りかわります。

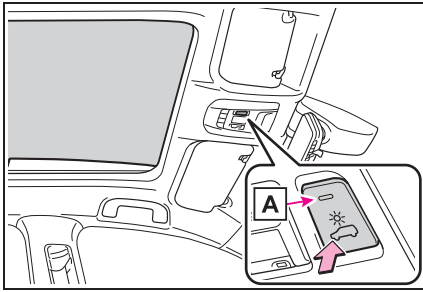

知識

■ 電動サンシェード・調光パノラマルーフの作動条件

パワースイッチが ON のとき

■ 音声操作システムでの操作について★

★：グレード、オプションなどにより、装備の有無があります。

音声操作システムを使用して次の操作をすることができます。

- 電動サンシェードの開閉
- 調光パノラマルーフの調光・透過状態の切りかえ

音声操作システムについては、別冊「ナビゲーション取扱書」または「ナビゲーションシステム取扱書」を参照してください。

■ 調光パノラマルーフが透過状態のとき

- 天候や車室内外での光のあたり方によっては、調光パノラマルーフに縞模様（干渉縞）が見えることがあります。
- 角度によっては、調光パノラマルーフが曇って見えることがあります。

■ 外気温が低いとき

調光パノラマルーフの調光・透過状態が切りかわるまでに時間がかかることがあります。車室内を暖めてから使用してください。

■ パワースイッチを OFF にしたとき

調光パノラマルーフが透過状態のときにパワースイッチを OFF にすると、自動で調光状態に切りかわります。

■ 調光スイッチの作動表示灯が点滅したとき

調光パノラマルーフに異常があるおそれがあります。トヨタ販売店で点検を受けてください。

■ 車両が強い衝撃を受けたとき

調光パノラマルーフが調光状態に切りかわり、透過状態へ切りかえることができなくなります。トヨタ販売店で点検を受けてください。

■ 電動サンシェードの挟み込み防止機能

- 電動サンシェードを閉めるとき、異物の挟み込みを感知すると、作動が停止し少し開きます。
- 挟み込み防止機能が作動したときは、再度スイッチの“CLOSE”側を押しても、完全に反転作動が停止するまでは閉まる方向に動きません。
- 電動サンシェードは、周囲の状況や走行状況により衝撃があった場合、反転作動することがあります。

■ 電動サンシェードの自動全開／自動全閉機能が作動しないとき

次の手順で初期化を行ってください。

- 1 パワースイッチを ON にする
- 2 スイッチの“CLOSE”側を押し続ける

全閉付近の位置まで閉じ、停止します。その後、開く方向に作動してから全閉位置で停止します。

途中でスイッチから手をはなすと、最初からやり直しとなります。

以上の操作を行っても自動全開／自動全閉機能が作動しない場合は、トヨタ販売店で点検を受けてください。

■ カスタマイズ機能

機能の一部は、設定を変更することができます。(カスタマイズ一覧：→P.453)

⚠ 警告

次のことを必ずお守りください。お守りいただかないと重大な傷害におよぶか、最悪の場合死亡につながるおそれがあります。

■ 調光パノラマルーフについて

このシステムは高電圧の部品を含むため、分解・修理をしないでください。修理が必要な場合は、トヨタ販売店にお問い合わせください。

■ 電動サンシェードを開閉するとき

- 電動サンシェードを開閉するときは、乗員の手・腕・頭・首を挟んだり巻き込んだりしないように注意してください。

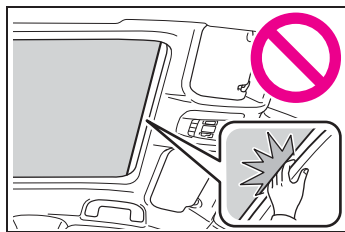

- お子さまには、電動サンシェードの操作をさせないでください。電動サンシェードに挟まれたり巻き込まれたりするおそれがあります。

■ 電動サンシェードの挟み込み防止機能

- 挟み込み防止機能を故意に作動させるため、乗員の手・腕・頭・首などを挟んだりしないでください。
- 挟み込み防止機能は、電動サンシェードが完全に閉まる直前に異物を挟むと作動しない場合があります。また、挟み込み防止機能は、スイッチを押し続けた状態では作動しません。指などを挟まないように注意してください。

■ やけどやけがを防ぐために

ルーフの下側と電動サンシェードのすき間にはふれないでください。手を挟んでけがをするおそれがあります。また、車を直射日光のあたる場所に長時間駐車するとルーフの下側が熱くなるため、やけどをするおそれもあります。

その他の室内装備

サンバイザーを使うには

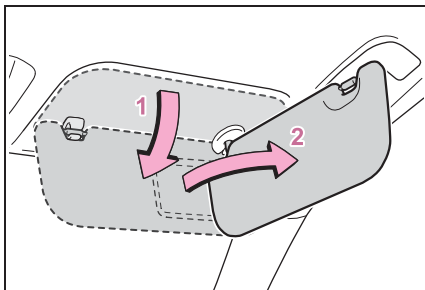

- 1 前方をさえぎるには、バイザーを下ろす
- 2 側方をさえぎるには、バイザーを下ろした状態でフックからはずし、横へまわす

バニティミラーを使うには

カバーをスライドして開ける
 カバーを開けるとバニティミラーランプが点灯します。

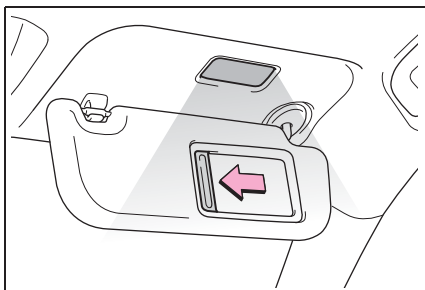

知識

■自動消灯について

パワースイッチが OFF の場合、バニティミラーランプが点灯したままのときは、約 20 分後に自動消灯します。

⚠ 注意

■補機バッテリーあがりを防ぐために
 ハイブリッドシステムが停止した状態で、長時間ランプを点灯しないでください。

アクセサリソケットを使うには

DC12 V/10 A (消費電力 120W) 未満の電気製品を使用するときの電源としてお使いください。

コンソールボックスを開け、フタを開ける

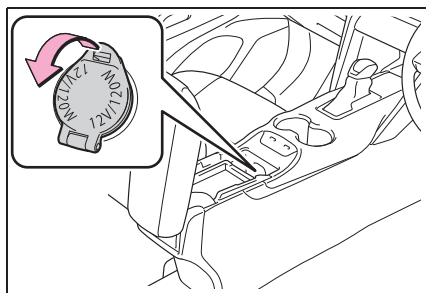

知識

■動作条件

パワースイッチが ACC または ON のとき

■ハイブリッドシステムを停止するとき
 モバイルバッテリーなどの、充電機能を備えた電気製品をはずしてください。接続したままにしておくと、ハイブリッドシステムが正常に停止しなくなる場合があります。

⚠ 注意

■ アクセサリーソケットを使用しないとき

ショートや故障を防ぐために、アクセサリソケットに異物が入ったり、飲料水などがかかたりしないように、使用しないときは、フタを閉めておいてください。

■ ヒューズが切れるのを防ぐために

DC12V で最大電流 10A（最大消費電力 120W）以上の電気製品を使用しないでください。

■ 補機バッテリーあがりを防ぐために

ハイブリッドシステムが停止した状態で、アクセサリソケットを長時間使用しないでください。

充電用 USB 端子★を使うには

★：グレード、オプションなどにより、装備の有無があります。

DC5V/2.1A（消費電力 10.5W）の電源としてお使いください。

この USB 端子は充電専用でありデータ転送などは行えません。また、使用する機器によっては、正常に充電できない場合があります。ご使用になる機器に付属の取り扱い説明書もお読みください。

■ 充電用 USB 端子を使用するには フタを開ける

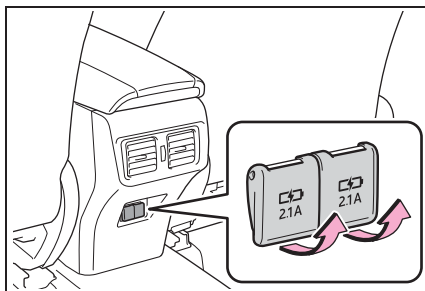

📖 知識

■ 充電用 USB 端子の作動条件

パワースイッチが ACC または ON のとき

■ 充電用 USB 端子が正常に働かないおそれのある状況

- DC5V/2.1A（消費電力 10.5W）をこえる電力を要求する機器を接続したとき
- パソコンと通信を行う機器を接続したとき
- 接続機器の電源が OFF のとき（機器により異なります）
- 炎天下に駐車したあとなど、車室内の温度が高いとき

■ 使用する外部機器について

一部の機器では、充電中に充電がいったん停止後、再充電を開始する場合がありますが、故障ではありません。

⚠ 注意

■ 充電用 USB 端子の損傷を防ぐために

- 端子部に異物を入れないでください。
- 水や液体をかけないでください。
- 充電用 USB 端子を使わないときはフタを必ず閉じてください。端子部に異物や液体が入ると故障やショートの原因になります。

⚠ 注意

- 強い力や衝撃を加えないでください。
- 分解や改造、取りはずしをしないでください。
- 外部機器の損傷を防ぐために
 - 機器を車室内に放置しないでください。車室内が高温となり、故障の原因となります。
 - 機器が接続されているときに、外部機器や外部機器のケーブルを押し下げたり、不要な力を加えたりしないでください。
- 補機バッテリーあがりを防ぐために
ハイブリッドシステムが停止した状態で、充電用 USB 端子を長時間使用しないでください。

おだけ充電（ワイヤレス充電器）★を使うには

★：グレード、オプションなどにより、装備の有無があります。

ワイヤレスパワーコンソーシアム (WPC) によるワイヤレス充電規格 Qi に適合したスマートフォンやモバイルバッテリーなどの携帯機器を充電エリアに置くだけで、携帯機器を充電することができます。

充電エリアより大きい携帯機器には本機能を使用できません。また、携帯機器によっては、正常に作動しない場合があります。

ご使用になる携帯機器に付属の取り扱い説明書もお読みください。

■ 「Qi」マークについて

「Qi」、Qi マークは、ワイヤレスパワーコンソーシアム (WPC) の登録商標です。



■ 「おだけ充電」マークについて

「おだけ充電」、「おだけ充電」ロゴは、株式会社 NTT ドコモの登録商標です。



■ 各部の名称

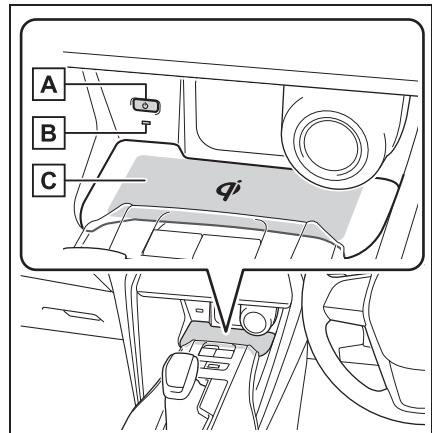

A 電源スイッチ

B 作動表示灯

C 充電エリア

■ 充電する

1 電源スイッチを押す

押すごとに ON と OFF に切りかわりま

す。
ON にすると作動表示灯が緑色に点灯します。
ワイヤレス充電器の電源の状態 (ON / OFF) はパワースイッチを OFF にしても記憶されます。

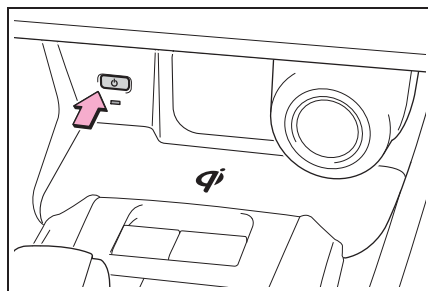

2 充電エリアに携帯機器を置く

携帯機器の充電面が下になるように置いてください。

充電中は作動表示灯が橙色に点灯します。充電が行われないときは、できるだけ充電エリアの中央付近に携帯機器を置き直してください。

充電が完了すると作動表示灯が緑色に点灯します。

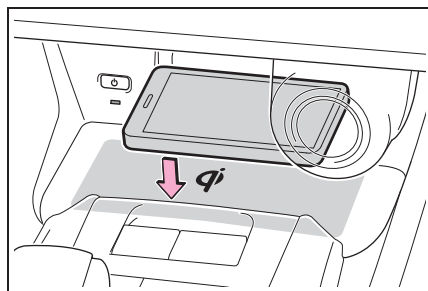

■ 再充電機能

- 充電が完了し、充電停止状態が一定時間経過すると充電を再開します。
- 携帯機器が移動すると、いったん充電が停止しますが、ただちに充電を再開します。

■ 作動表示灯の点灯状況

作動表示灯	状況
消灯	ワイヤレス充電器の電源が OFF のとき
緑 (点灯)	待機中 (充電可能状態)
	充電完了時 [※]
橙 (点灯)	充電エリアに携帯機器を置いたとき (携帯機器を検出中)
	充電中

[※] 携帯機器によっては、充電完了後も表示灯が橙色に点灯し続ける場合があります。

■ 作動表示灯が点滅したとき

エラーが発生した場合の作動表示灯の状況と、想定される原因の対処方法は次のとおりです。

- 1 秒間に 1 回の点滅をくり返す (橙色)

想定される原因	対処方法
車両とワイヤレス充電器の通信不良	パワースイッチが ACC のとき：ON に切りかえてください。
	パワースイッチが ON のとき：いったん OFF にしてから、再度 ON にしてください。
	上記の方法でも作動表示灯が点滅したままのときは、トヨタ販売店へお問い合わせください。

● 3回連続の点滅をくり返す（橙色）

想定される原因	対処方法
異物検知： 携帯機器と充電エリアのあいだに異物がある	携帯機器と充電エリアのあいだにある異物を取り除いてください。
携帯機器のすれ： 充電エリアの中央付近から携帯機器がずれている	携帯機器を充電エリアの中央付近に置き直してください。

● 4回連続の点滅をくり返す（橙色）

想定される原因	対処方法
ワイヤレス充電器内の温度上昇	いったん充電を停止し、しばらく待ってから充電を開始してください。

□ 知識

■ 使用条件

パワースイッチが ACC または ON のとき

■ 使用できる携帯機器について

- ワイヤレス充電規格 Qi 準拠機器を使用できます。ただし、すべての Qi 準拠機器と互換性を保証しているものではありません。
- 携帯電話やスマートフォンをはじめとする携帯機器を対象とした 5W 以下の低電力給電を対象としています。

■ 携帯機器にカバーやアクセサリーを付けるとき

携帯機器に、「Qi」非対応のカバーやアクセサリーを付けた状態で充電しないでください。カバーやアクセサリーの種類によっては充電できない場合があります。充電エリアに携帯機器を置いて充電が

行われなときは、カバーやアクセサリーをはずしてください。

■ 充電中にAMラジオにノイズが入るとき

ワイヤレス充電器の電源を OFF にして、ノイズが低減するか確認してください。ノイズが低減する場合は、充電中にワイヤレス充電器の電源スイッチを約 2 秒間押し続けることで、充電の周波数を切りかえてノイズを低減することができます。また、その際、作動表示灯が橙色に 2 回点滅します。

■ 充電中の留意事項

- 車室内に電子キーを検出できない場合は、充電することができません。ドアの開閉時は、一時的に充電が停止することがあります。
- 充電中は、ワイヤレス充電器と携帯機器が温かくなりますが、異常ではありません。充電中に携帯機器が温かくなったときは、携帯機器側の保護機能により、充電が停止することがあります。この場合、携帯機器の温度が十分に下がってから、再度、充電を行ってください。
- 携帯機器の使用状況により満充電にならないことがあります。故障ではありません。
- ワイヤレス充電器の近くで携帯電話を使用すると、通話感度や通信速度が低下することがあります。

■ 作動中の音について

電源スイッチを押して電源を ON にしたときや、携帯機器を検出中は“ジー”と作動音がしますが、異常ではありません。

■ 清掃について

→P.364

■ 取り扱い上の注意を記載したラベルについて

ワイヤレス充電器の運転席側にラベルが貼り付けてありますので、ラベルの指示に従って正しい取り扱いをしてください。

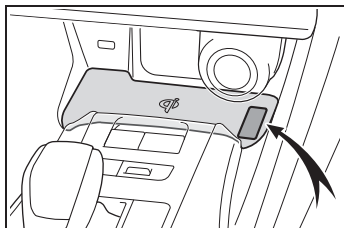

▲ 警告

■ 運転中の注意

携帯機器を充電する場合、安全のため、運転者は運転中に携帯機器本体の操作をしないでください。

■ 電波がおよぼす影響について

植込み型心臓ペースメーカー、植込み型両心室ペーシングパルスジェネレーターおよび植込み型除細動器などの医療用電気機器を装着されている方は、ワイヤレス充電器のご使用にあたっては医師とよくご相談ください。ワイヤレス充電器の動作が医療用電気機器に影響を与えるおそれがあります。

■ 故障ややけどを防ぐために

次のことをお守りください。お守りいただかないと装置の故障や損傷、発火、発熱によるやけどにつながるおそれがあります。

- 充電中に、充電エリアと携帯機器のあいだに金属物を挟まない
- 飲用水などが入った容器をワイヤレス充電器の上に置かない
- 充電エリアや携帯機器にアルミなどのシールや金属製のものを貼り付けない

- 布などをかぶせて充電しない
- 指定された携帯機器以外は充電しない
- 分解や改造、取りはずしをしない
- 強い力や衝撃をかけない

▲ 注意

■ 機能が正常に働かないおそれのある状況

次のような場合は正常に充電しない場合があります。

- 携帯機器が満充電
- 充電エリアと携帯機器のあいだに異物がある
- 充電により、携帯機器の温度が高温になっている
- 携帯機器の充電面を上にして置いた
- 携帯機器の置き場所が充電エリアからずれている
- 近くにテレビ塔や発電所・ガソリンスタンド・放送局・大型ディスプレイ・空港があるなど、強い電波やノイズの発生する場所にいるとき
- 携帯機器が、次のような金属製のものに接していたり、覆われたりしているとき
 - ・ アルミ箔などの金属の貼られたカード
 - ・ アルミ箔を使用したタバコの箱
 - ・ 金属製の財布やかばん
 - ・ 小銭
 - ・ カイロ
 - ・ CD や DVD などのメディア

⚠ 注意

- 近くで電波式ワイヤレスリモコンを使用しているとき

また、上記以外で、充電が正常に行われない、または、作動表示灯が点滅したままのときは、ワイヤレス充電器の異常が考えられます。トヨタ販売店へお問い合わせください。

■ 故障やデータ破損を防止するために

- 充電中に、充電エリアにクレジットカード・ETCカードなどの磁気カードや非接触型ICカード、磁気記録メディアなどを近付けると、磁気の影響によりデータが消えるおそれがあります。また、腕時計などの精密機器を近付けると、こわれたりするおそれがありますので、近付けないでください。
- 携帯機器は車室内に放置しないでください。炎天下など車室内が高温となり、故障の原因になります。

■ 補機バッテリーあがりを防止するために

ハイブリッドシステムを停止した状態で、ワイヤレス充電器を長時間使用しないでください。

アームレストを使うには

■ フロント

ノブを持ち上げてロックを解除し、アームレストをスライドする

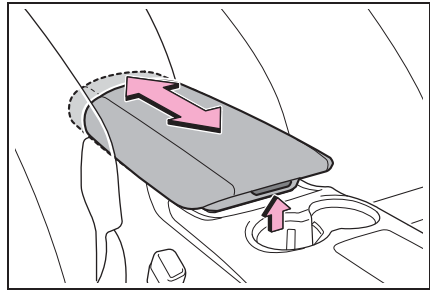

■ リヤ

手前に倒して使用する

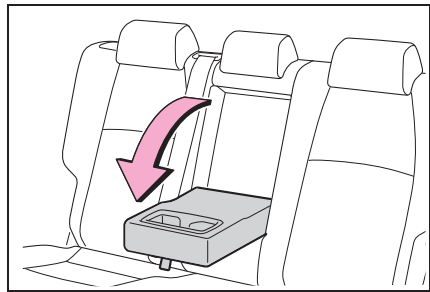

⚠ 警告

■ フロントアームレストをスライドさせるとき

“カチッ”と音がして固定されるところまでスライドさせてください。

固定されていないとフロントアームレストが突然動き、けがをすることがあります。

⚠ 注意

- アームレストの破損を防ぐために過度の負荷をかけないでください。

アシストグリップを使うには

天井に取り付けられているアシストグリップは、走行中にシートに座っている状態で体を支えるときにお使いください。

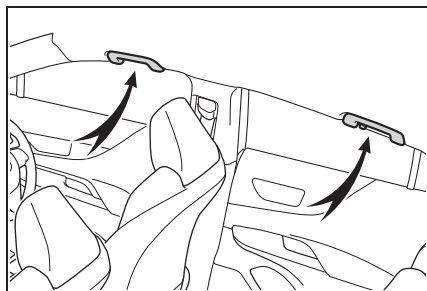

警告

■アシストグリップについて

乗降時やシートから立ち上がる時などに使用しないでください。

注意

■アシストグリップの破損を防ぐために

破損を防ぐために、アシストグリップに過度の負荷をかけないでください。

コートフックを使うには

リヤドアの上にあるアシストグリップには、コートフックが付いています。

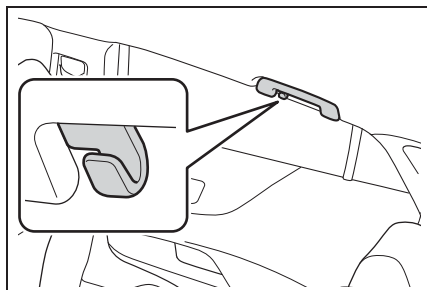

警告

■コートフックへかけてはいけないもの

ハンガーや他の硬いもの、鋭利なものをかけないでください。

SRS カーテンシールドエアバッグがふくらんだときにそれらのものが飛び、重大な傷害におよぶか、最悪の場合死亡につながるおそれがあります。

アクセサリーコンセント★

★：グレード、オプションなどにより、装備の有無があります。

車内において、AC100Vで最大消費電力1500W以下の電気製品を使うときの電源としてお使いください。

各部の名称

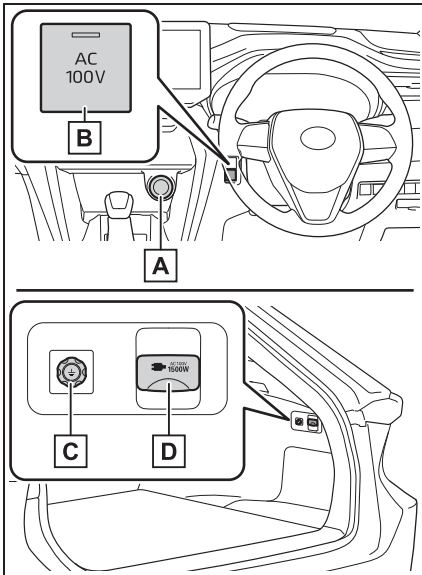

- A** パワースイッチ (→P.186)
- B** AC100V スイッチ
- C** アース端子
- D** コンセント

コンセントを ON するとき

- 1 パーキングブレーキがかかっていることを確認し、ブレーキペダルをしっかりと踏みながらパ

ワースイッチを押す
(→P.186)

- 2 READY インジケーターが点灯したことを確認し、AC100V スイッチを押す

AC100V スイッチ上の作動表示灯が点灯し、使用可能な状態になります。

AC100V スイッチを押すたびにコンセントの ON / OFF が切りかわります。

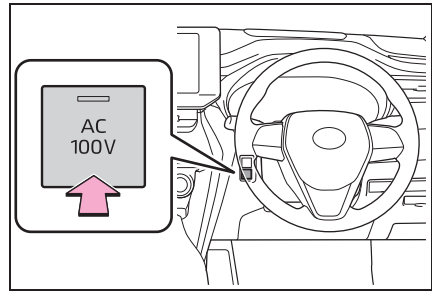

電気製品の電源プラグを接続するとき

フタを開けて電気製品の電源プラグをコンセントの奥までしっかり押し込む

アース線のある電気製品を使用するときは、アース線をアース端子に接続してください。

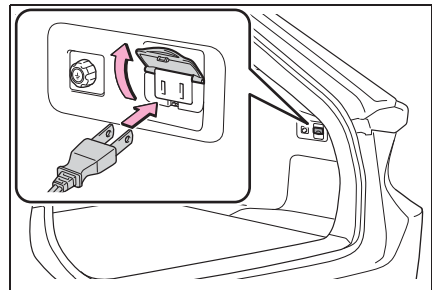

コンセントを OFF するとき

次の手順をお守りください。

- 1 使用している電気製品の電源を OFF にする
- 2 AC100V スイッチを押して OFF にする
- 3 コンセントから電源プラグを取りはずす
- 4 コンセントのフタを閉める

知識

■ 使用条件

READY インジケーターが点灯しているとき

■ アイドリングストップ条例について

駆動用電池の残量減少などにより、自動でエンジンが始動し、充電を行います。一部地域では、駐車または停車中にエンジンを始動させた場合、条例にふれるおそれがありますのでご注意ください。駐車中または停車中のアクセサリコンセントの使用については関係する自治体に確認した上で、適切に使用してください。

■ アクセサリコンセントについて

- AC100Vで最大消費電力1500W以下の電気製品を使用してください。規定容量をこえる電気製品を使用すると、保護機能が働き、コンセントが使用できなくなります。
- 使用する電気製品によっては、大きな電流が流れ、瞬間電力が1500Wをこえるときがあります。この場合、保護機能が働き、コンセントが使用できなくなることがありますが故障ではありません。
- 使用する電気製品によっては、テレビやラジオに雑音が入ることがあります。
- コンセントの電圧は市販のテスターでは正常な電圧を計測できません。電圧の確認が必要な場合は、トヨタ販売店で点検を受けてください。

- コンセントを使用中、リヤシート付近から冷却用ファンの音がすることがありますが、異常ではありません。

■ 正しく作動しないおそれがある電気製品

次のような AC100V の電気製品は、消費電力が 1500W 以下でも正常に作動しないおそれがあります。

- 起動時の電力が大きい電気製品
- 精密なデータ処理をする計測機器
- きわめて安定した電力供給を必要とする電気製品
- タイマー設定する機器など、コンセントの出力が連続して必要な電気製品

■ コンセントが使用できないとき

AC100V スイッチを押しても作動表示灯が点灯しない場合、保護機能が働いていることが考えられます。

この場合、まず次の処置を行ってください。

- 電気製品の電源プラグを抜き、コンセントの使用電力合計が 1500W 以下になっているかを確認し、再度 AC100V スイッチを押してください。
- 電気製品の電源プラグを抜き、製品自体が故障していないかを確認して、再度 AC100V スイッチを押してください。
- 駆動用電池の残量を確認してください(→P.100)。残量が少ない場合は、シフトレバーを P にして駆動用電池の残量を回復させ、再度 AC100V スイッチを押してください。
- 炎天下に放置した直後など、車内が高温になっている場合は、エアコンを使用するなどして車内を十分に換気し車内温度を下げ、しばらくしてから再度、AC100V スイッチを押してください。
- 特に外気温が低いときは、駆動用電池

を保護するためコンセントを使用できないことがあります。その場合は、しばらく走行して駆動用電池を暖めてから使用してください。

以上の処置を行ってもコンセントが使用できない場合は、トヨタ販売店で点検を受けてください。

■電源周波数について

車両側の電源周波数は、50Hzに設定されています。

電気製品によっては、電源周波数の切りかえ（50 / 60Hz）機能があるので、車両と電気製品の電源周波数を同じにしてください。

車両側の電源周波数切りかえが必要な場合は、トヨタ販売店にご相談ください。



警告

■安全にお使いいただくために

次のことを必ずお守りください。お守りいただかないと、思わぬ事故の原因となり、重大な傷害におよぶか、最悪の場合死亡につながるおそれがあります。

- 走行中、次のような場合は、電気製品を使用しないでください。また、電気製品を確実に固定できない状態で使用しないでください。
- ・ わき見運転など、安全運転のさまたげになる場合（テレビ・ビデオ・DVD など）
- ・ 急ブレーキをかけたときや衝突したときなどに、固定の不完全な電気製品の転倒・落下による事故や、発熱により火災・やけどなどのおそれがある場合（トースター・電子レンジ・電熱器・ポット・コーヒーマーカーなど）
- ・ ペダルの下に電気製品が入り込み、ブレーキペダルが踏めなくなるおそれがある場合（ドライバー・ACアダプター・マウスなど）
- 窓を閉めたまま、蒸気が出る電気製品を使用しないでください。ガラスが曇って視界が悪化し、運転に支障が出るなどのおそれがあります。また、他の電装品に悪影響をおよぼすおそれがあります。やむを得ず使用するときは、車両を停車した状態で窓を開けて使用してください。
- 故障した電気製品を使用しないでください。コンセントが使用できなくなるおそれがあります。
- ぬれた手で電気製品の電源プラグを抜き挿ししたり、ピンなどをコンセントに挿したりしないでください。また、コンセントに雨水・飲料水・雪などが付着した場合は乾燥させてから使用してください。

警告

- コンセントの改造・分解・修理などはしないでください。また車両に搭載されている AC100V インバーターを、市販の AC100V インバーターに交換しないでください。修理についてはトヨタ販売店にご相談ください。
 - お子さまにコンセントをさわらせないでください。
 - コンセントにほこりやゴミが付着しないようにしてください。また、定期的にコンセントを掃除してください。
 - 電気製品の電源プラグをコンセントに挿し込んでもゆるいときは、コンセントを交換してください。交換についてはトヨタ販売店にご相談ください。
- 駐車中または停車中に使用するとき**
次のことをお守りください。お守りいただかないと、思わぬ事故の原因になるおそれがあります。
- パーキングブレーキをしっかりとかけて、シフトレバーを P にしていることを確認してください。
 - 電気製品を使用中に、READY インジケーターが点灯した状態のまま車両から離れないでください。

- ボンネットが閉まっていることを確認してください。
状況によってはエンジンが自動で始動するため排気管付近に近付いたり、荷物を置いたりしないでください。また、エンジンルーム内に顔や手を近づけないでください。ラジエーター冷却用のファンが急にまわりだすことがあります。ファンの回転部分にふれたり、近付いたりすると、手や着衣（特にネクタイ・スカーフ・マフラーなど）が巻き込まれるおそれがあります。
- 燃えやすいものの近くで停車しないでください。
過熱した排気管で発火するおそれがあります。
- 車庫内など換気が悪い場所や囲まれた場所（雪が積もった場所）などでは、酸素欠乏や排気ガスの充満、滞留を防ぐため、給排気を可能とする関連装置などを適切に設置して、使用してください。
- 給排気設備のない車庫内など換気が悪い場所や給排気設備のない囲まれた場所（雪が積もった場所）などでは、酸素欠乏のおそれや排気ガスが充満したり、滞留したりするおそれがあるため、使用しないでください。（→P.34）
- 車両をカーカバーなどで覆った状態で使用しないでください。
- 暖房器具などの電気製品を使用して、車中で泊まることはやめてください。
- 災害などによる非常時に電力が必要なときは非常時給電システムのご使用をおすすめします。（→P.352）

 **警告****■ 接続する電気製品について**

使用する電気製品に付属の取り扱い説明書や、製品に記載されている注意事項を必ずお守りください。電源プラグや電気製品が故障しているときは使用しないでください。また、次のような機器は使用しないでください。

● 医療機器

車両状態によっては、一時的にコンセントの出力が断たれることがあります。

 **注意**

次のことを必ずお守りください。お守りいただかないと、正常に作動しなかったり、車両や電気製品が損傷したりするおそれがあります。

■ ショートや故障を防ぐために

- 車内のトリムの近くやシートの上などで、トースターなどの熱気を出す電気製品を使用しないでください。熱により溶損や焼損のおそれがあります。
- 振動や熱などに弱い電気製品を車内で使用しないでください。走行時の振動や、炎天下での駐車時の熱などにより、電気製品が故障するおそれがあります。
- コンセントを使用しないときは、フタを閉めてください。コンセントに異物が入ったり、飲料水などがかかっていると、故障したり、ショートしたりするおそれがあります。
- コンセントに、二股などの分岐用コンセントを接続するなど、タコ足配線はしないでください。

■ 特に外気温が高いとき

炎天下に放置した直後など、車内が高温になっている場合は、エアコンを使用するなどして車内を十分に換気し車内温度を下げ、しばらくしてから再度、AC100V スイッチを押してください。

■ 特に外気温が低いとき

駆動用電池を保護するためコンセントを使用できないことがあります。その場合は、しばらく走行して駆動用電池を暖めてから使用してください。

非常時給電システム★

★：グレード、オプションなどにより、装備の有無があります。

災害などによる非常時に電力が必要なとき、次の方法を行うことで、車両の走行機能を停止した状態で給電ができます。

システムの構成部品

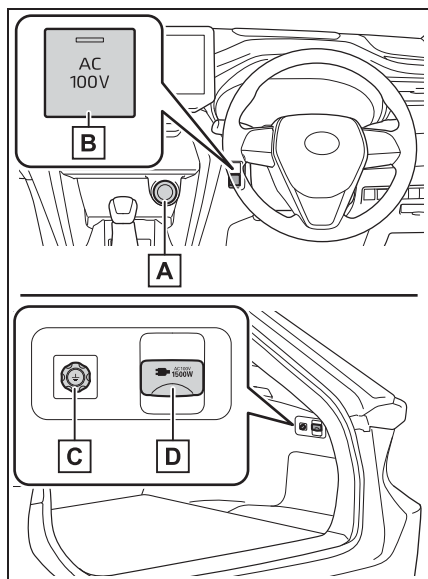

A パワースイッチ (→P.186)

B AC100V スイッチ

C アース端子

D コンセント

給電作業をする前に

給電作業は、次の内容をよくお読みいただいた上で、正しい手順に沿って行ってください。

- パーキングブレーキがかかっていること
 - ヘッドランプなどが OFF になっていること
 - パワースイッチが OFF になっていること
 - システム作動中はエンジンが作動するおそれがあるので、車庫内等、換気の悪い場所を避け、換気のよい場所に駐車すること
 - 地面が固く平らな場所に駐車すること
- 輪止めの使用をおすすめします。輪止めはトヨタ販売店で購入することができます。
- 給電中はオートアラームを設定することができないので、盗難を防ぐために、車内やラゲージルーム内に貴重品などを放置しないこと
 - ボンネットが閉まっていること

非常時給電システムを起動するとき

- 1 ブレーキペダルを踏まずに、パワースイッチを 2 回押して ON にする (→P.189)

ブレーキペダルを踏んだまま、パワースイッチを押すと、非常時給電システムは

使用できません。

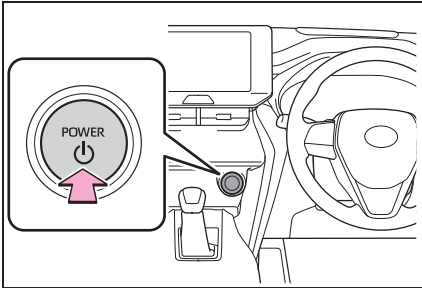

2 READY インジケーターが点灯していないことを確認し、AC100V スイッチを 3 回連続で押す

AC100V スイッチ上の作動表示灯が点灯し、マルチインフォメーションディスプレイに非常時給電モードの表示がされ起動が完了します。

AC100V スイッチを押す間隔が 1 秒以上あいた場合、マルチインフォメーションディスプレイの表示がされないことがあります。この場合は、はじめから操作をやり直してください。

AC100V スイッチを 4 回以上連続で押した場合、非常時給電システム起動直後、停止することがあります。この場合は、はじめから操作をやり直してください。

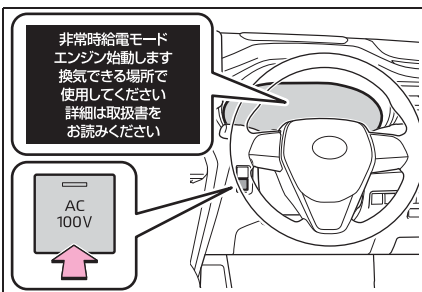

電気製品の電源プラグを接続するとき

フタを開けて電気製品の電源プラグを

コンセントの奥までしっかり押し込む

電気製品の接続されていることがわかるように窓から延長コードを出すことをおすすめします。その場合は、図で示すように接続されたコードにたるみをもたせ、異常な張りが発生しないようにしてください。

アース線のある電気製品を使用するときは、アース線をアース端子に接続してください。

窓ガラスを上昇させるときはパワーウィンドウスイッチで自動全閉を行わずに上昇させ、コードを窓枠とガラスで挟み込まないようにすき間を確保してください。(→P.173)

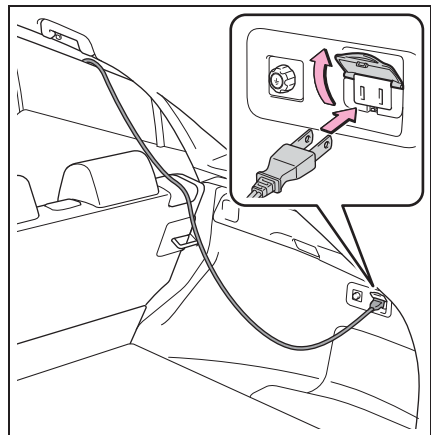

非常時給電システムを停止するとき

次の手順をお守りください。

- 1 使用している電気製品の電源を OFF にする
- 2 AC100V スイッチを押して OFF にする
- 3 コンセントから電源プラグを取りはずす
- 4 コンセントのフタを閉める

5 パワースイッチを OFF にする

知識

■ アイドリングストップ条例について

駆動用電池の残量減少などにより、自動でエンジンが始動し、充電を行います。一部地域では、駐車または停車中にエンジンを始動させた場合、条例にふれるおそれがありますのでご注意ください。非常時給電システムの使用については関係する自治体に確認した上で、適切に使用してください。

■ 非常時給電システムについて

- AC100Vで最大消費電力1500W以下の電気製品を使用してください。規定容量をこえる電気製品を使用すると、保護機能が動き、コンセントが使用できなくなります。
- 使用する電気製品によっては、大きな電流が流れ、瞬間電力が1500Wをこえるときがあります。この場合、保護機能が動き、コンセントが使用できなくなることがありますが故障ではありません。
- 使用する電気製品によっては、テレビやラジオに雑音が入ることがあります。
- コンセントの電圧は市販のテスターでは正常な電圧を計測できません。電圧の確認が必要な場合は、トヨタ販売店で点検を受けてください。
- コンセントを使用中、リヤシート付近から冷却用ファンの音がすることがありますが、異常ではありません。
- 長時間給電直後には、動力性能や燃費などが一時的に悪化することがありますが、異常ではありません。

■ 正しく作動しないおそれがある電気製品

次のような AC100V の電気製品は、消費電力が1500W 以下でも正常に作動し

ないおそれがあります。

- 起動時の電力が大きい電気製品
- 精密なデータ処理をする計測機器
- きわめて安定した電力供給を必要とする電気製品
- タイマー設定する機器など、コンセントの出力が連続して必要な電気製品

■ 非常時給電システムが使用できないとき

- コンセントが使用できないとき

AC100V スイッチの作動表示灯が点灯していない場合、保護機能が働いていることが考えられます。

この場合、まず次の処置を行ってください。

- ・ 電気製品の電源プラグを抜き、消費電力が1500W 以下になっているかを確認してパワースイッチを OFF にし、はじめから操作をやり直してください。
- ・ 電気製品の電源プラグを抜き、製品自体が故障していないかを確認してパワースイッチを OFF にし、はじめから操作をやり直してください。
- マルチインフォメーションディスプレイに非常時給電モードの表示がされていない場合、まず次の処置を行ってください。
 - ・ 駆動用電池の残量を確認してください(→P.100)。残量が少ない場合は、駆動用電池の残量を回復させてパワースイッチを OFF にし、はじめから操作をやり直してください。
 - ・ 車内が高温になると、給電システムを保護するため非常時給電システムが使用できない場合があります。その場合は外気導入でエアコンを使用して車内温度を下げながら使用してください。不要なドアやドアガラスを閉めると、効率的に車内温度を下げるができます。
 - ・ 炎天下に放置した直後など、車内が高

温になっている場合は、エアコンを使用するなどして車内を十分に換気し車内温度を下げ、しばらくしてからパワースイッチをOFFにし、はじめから操作をやり直してください。

- ・特に外気温が低いときは、駆動用電池を保護するため、数十分間非常時給電システムを使用できないことがあります。その場合は、エアコンを使用して駆動用電池をあたためてから使用してください。
- マルチインフォメーションディスプレイに下記のメッセージが表示されたとき
- ・「燃料の残量低下により給電停止しました」

燃料が少なくなったため、非常時給電モードを停止しました。燃料を給油後、再度非常時給電モードを起動することが可能になります。ガソリンスタンドで給油することをおすすめします。

- ・「シフトポジション切りかえにより給電停止しました」

シフトポジションがPから切りかわったため、非常時給電モードを停止しました。パワースイッチをOFFにし、はじめから操作をやり直してください。

以上の処置を行っても非常時給電システムが使用できない場合は、トヨタ販売店で点検を受けてください。

■ 非常時給電システムの使用中

- スマートエントリー&スタートシステムでドアを施錠・解錠することはできません。
- 電子キーでドアの施錠・解錠をすることはできません。メカニカルキーのみでドアの施錠・解錠ができます。(→P.428)
- ドアの開閉などにより、ブザーが鳴ったり、マルチインフォメーションディスプレイに「キーが見つかりません

キーの所在を確認してください」と表示されたりすることがあります。電子キーを携帯していることを確認してください。

■ 電源周波数について

車両側の電源周波数は、50Hzに設定されています。

電気製品によっては、電源周波数の切りかえ(50 / 60Hz)機能があるので、車両と電気製品の電源周波数を同じにしてください。

車両側の電源周波数切りかえが必要な場合は、トヨタ販売店にご相談ください。

警告

■ 安全にお使いいただくために

次のことを必ずお守りください。お守りいただかないと、思わぬ事故の原因となり、重大な傷害におよぶか、最悪の場合死亡につながるおそれがあります。

- コンセントは、照明器具などの電気製品と直接接続して使用するものであり、家屋などへ電気を供給する発電機として使用しないでください。また、家屋などに設置されている非常時の給電システム(外部電源と接続ができる専用設備、外部電源からの供給回路が電力会社からの電気配線と分離されている設備など)に該当する場合は、当該システムの製造業者または販売業者にご相談ください。
- 非常時給電システムの使用中はパーキングブレーキをしっかりとかけて、シフトレバーをPから切りかえないでください。
- 非常時給電システムの使用中は車両から離れないでください。また、給油や洗車は行わないでください。

 **警告**

- 車外に電源コードを引いて使用する場合は、雨水の浸入などに注意してください。コンセントに雨水が付着した場合は、乾燥させてから使用してください。電源コードをドアなどに挟まないように注意してください。
- 落雷の可能性がある天候のときは給電を行わないでください。給電中、雷に気付いたときは給電を停止してください。
- 故障した電気製品を使用しないでください。コンセントが使用できなくなるおそれがあります。
- ぬれた手で電気製品の電源プラグを抜き挿ししたり、ピンなどをコンセントに挿したりしないでください。また、コンセントに雨水・飲料水・雪などが付着した場合は乾燥させてから使用してください。
- コンセントの改造・分解・修理などはしないでください。また車両に搭載されている AC100V インバーターを、市販の AC100V インバーターに交換しないでください。修理についてはトヨタ販売店にご相談ください。
- お子さまにコンセントをさわらせないでください。
- コンセントにほこりやゴミが付着しないようにしてください。また、定期的にコンセントを掃除してください。
- 電気製品の電源プラグをコンセントに挿し込んでゆめるときは、コンセントを交換してください。交換についてはトヨタ販売店にご相談ください。

- ボンネットが閉まっていることを確認してください。状況によっては、エンジンが自動で始動するため排気管付近に近付いたり、荷物を置いたりしないでください。また、エンジンルーム内に顔や手を近付けないでください。ラジエーター冷却用のファンが急にまわりだすことがあります。ファンの回転部分にふれたり、近付いたりすると、手や着衣（特にネクタイ・スカーフ・マフラーなど）が巻き込まれるおそれがあります。
- 燃えやすいものの近くで停車しないでください。過熱した排気管で発火するおそれがあります。
- 車庫内など換気が悪い場所や囲まれた場所（雪が積もった場所）などでは、酸素欠乏や排気ガスの充満、滞留を防ぐため、給排気を可能とする関連装置などを適切に設置して、使用してください。
- 給排気設備のない車庫内など換気が悪い場所や給排気設備のない囲まれた場所（雪が積もった場所）などでは、酸素欠乏のおそれや排気ガスが充満したり、滞留したりするおそれがあるため、使用しないでください。（→P.34）
- 車両をカーカバーなどで覆った状態で使用しないでください。
- 暖房器具などの電気製品を使用して、車中で泊まることはやめてください。
- 傾いた場所や坂道などに停めて使用しないでください。使用中に車両を移動させたり、傾けたりしないでください。

警告

■ 接続する電気製品について

使用する電気製品に付属の取り扱い説明書や、製品に記載されている注意事項を必ずお守りください。電源プラグや電気製品が故障しているときは使用しないでください。また、次のような機器は使用しないでください。

● 医療機器

車両状態によっては、一時的にコンセントの出力が断たれることがあります。

注意

次のことを必ずお守りください。お守りいただかないと、正常に作動しなかったり、車両や電気製品が損傷したりするおそれがあります。

■ ショートや故障を防ぐために

- 車内のトリムの近くやシートの上などで、トースターなどの熱気を出す電気製品を使用しないでください。熱により溶損や焼損のおそれがあります。
- 熱などに弱い電気製品を車内で使用しないでください。
炎天下での駐車時の熱などにより、電気製品が故障したりするおそれがあります。
- コンセントを使用しないときは、フタを閉めてください。
コンセントに異物が入ったり、飲料水などがかかっていると、故障したり、ショートしたりするおそれがあります。
- コンセントに、二股などの分岐用コンセントを接続するなど、タコ足配線はしないでください。

■ 非常時給電システムの使用中

長時間給電をするときは、エンジン始動中に排気管から水が出ることがありますが、異常ではありません。

■ 特に外気温が高いとき

- 炎天下に放置した直後など、車内が高温になっている場合は、エアコンを使用するなどして車内を十分に換気し車内温度を下げ、しばらくしてからパワースイッチをOFFにし、はじめから操作をやり直してください。
- 給電システムを保護するため非常時給電システムが使用できない場合があります。その場合は外気導入でエアコンを使用して車内温度を下げながら使用してください。不要なドアやドアガラスを閉めると、効率的に車内温度を下げるができます。

■ 特に外気温が低いとき

- 駆動用電池を保護するため、数十分間非常時給電システムを使用できないことがあります。その場合は、エアコンを使用し駆動用電池をあたためてから使用してください。
- 排気管の中にある水が凍り、エンジンが始動しにくくなったり、排気管からにおいを発生する場合があります。その場合は、いったん給電作業を中断して15分から30分ほど走行してください。

■ 非常時給電システムを使用したあと、走行させるとき

非常時給電モードを停止してからハイブリッドシステムを始動してください。

6-1. お手入れのしかた

外装の手入れ..... 360

内装の手入れ..... 363

6-2. 簡単な点検・部品交換

ボンネット..... 366

ガレージジャッキ..... 368

ウォッシャー液の補充..... 369

タイヤについて..... 370

タイヤ空気圧について..... 372

エアコンフィルターの交換..... 373

駆動用電池冷却用吸入口／フィル
ターの清掃..... 375

ワイパーゴムの交換..... 378

電子キーの電池交換..... 381

ヒューズの点検・交換..... 383

外装のランプの交換..... 386

外装の手入れ

お手入れは、部位や素材にあった適切な方法で実施してください。

手入れの作業要領

- 水を十分かけながら、車体・足まわり・下まわりの順番に上から下へ汚れを洗い落とす
- 車体はスポンジやセーム皮のようなやわらかいもので洗う
- 汚れがひどいときはカーシャンプーを使用し、水で十分洗い流す
- 水をふき取る
- 水のはじきが悪くなったときは、ワックスをかけを行う

ボデーの表面の汚れを落としても水が玉状にならないときは、車体の温度が冷えているときにワックスをかける。(およそ体温以下を目安としてください)

なお、ボデーコート・ホイールコート・ガラスコートなど、トヨタケミカル商品を施工された場合は、お手入れ方法が異なります。詳しくはトヨタ販売店にお問い合わせください。

知識

■セルフリストアリングコート★について

★：グレード、オプションなどにより、装備の有無があります。

お車のボデーには、洗車などによる小さなすり傷を自然に復元する、傷付きにくい塗装を使用しています。

- 新車時から5～8年のあいだ、効果が

持続します。

- 傷が復元するまでの時間は、傷の深さや周囲の温度により変化します。なお、お湯をかけて塗装を温めると、復元するまでの時間が短くなる場合があります。

- 鍵や硬貨などによる深い傷は復元できません。

- 成分にコンパウンド（磨き粉）が含まれるワックス類は使用しないでください。

■自動洗車機を使うとき

- お車を洗う前に：
 - ・ ドアミラーを格納する
 - ・ パワーバックドア★を停止する

走行前は必ずドアミラーを復帰状態にもどしてください。

- ブラシで車体などに傷が付き、塗装を損なうことがあります。

- 洗車機によっては、リヤスポイラーが引っかかり洗車できない場合や傷付いたり、破損したりするおそれがあります。

★：グレード、オプションなどにより、装備の有無があります。

■高圧洗浄機を使うとき

室内に水が入るおそれがあるため、ノズルの先端をドアやガラスの開閉部に近付けすぎたり、同じ場所に連続してあてたりしないでください。

■スマートエントリー&スタートシステムについて

電子キーを携帯して洗車などで水をドアハンドルにかけた場合、旋錠／解錠動作をくり返すことがあります。その場合は次のような処置をして、洗車などをしてください。

- 電子キーを車両から2m以上離れた場所に保管する（電子キーの盗難に注意

してください)

- 電子キーを節電モードに設定し、スマートエントリー&スタートシステムの作動を停止する (→P.130)

■ ホイール・ホイールキャップについて

- 中性洗剤を使用し、早めに汚れを落としてください。
- 洗剤を使用したあとは放置せずに水で十分洗い流してください。
- 塗装の損傷を防ぐため、次のことを必ずお守りください。
 - ・ 酸性・アルカリ性および研磨剤の入った洗剤を使用しない
 - ・ 硬いブラシを使用しない
 - ・ 夏場の走行後や駐車後でホイールが熱いときは、洗剤を使用しない

■ バンパーについて

研磨剤入りの洗剤でこすらないようにしてください。

■ フロントドアガラスの撥水コーティング★について

★：グレード、オプションなどにより、装備の有無があります。

撥水効果を長持ちさせるため、次のことに注意してください。

- フロントドアガラス表面の泥などの汚れを落とす
- 汚れは早めにやわらかい湿った布などで清掃する
- コンパウンド（磨き粉）が入ったガラススクリーナーやワックスを使用しない
- 金属製の道具で霜取りをしない

■ メッキ部品のお手入れについて

メッキ部品の汚れが落ちにくい場合は、次の方法でお手入れをしてください。

- 中性洗剤を水で約5%に薄めてやわらかい布に含ませふき取る
- 乾いたやわらかい布で表面の水分をふ

き取る

- 油分を含んだ汚れはアルコール系ウェットティッシュなどで油を浮かせてからふき取る

⚠ 警告

■ 洗車をするときは

エンジンルーム内に水をかけないでください。

電気部品などに水がかかると、車両火災につながるおそれがあり危険です。

■ フロントウインドウガラスを清掃するときは（雨滴感知式ワイパー装着車）

ワイパースイッチを OFF にしてください。

AUTO モードになっていると、次のようなときにワイパーが不意に作動し、指などを挟み重大な傷害を受けたり、ワイパーブレードなどを損傷するおそれがあります。

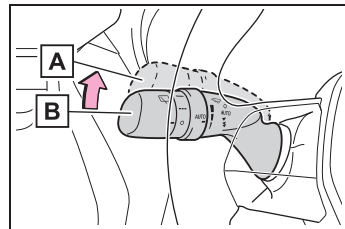

A OFF

B AUTO

- 雨滴センサー上部のフロントウインドウガラスに手でふれたとき
- 水分を含んだ布などを雨滴センサーに近付けたとき
- フロントウインドウガラスに衝撃を与えたとき
- 車内から雨滴センサー本体にふれるなどして衝撃を与えたとき

警告

■排気管について

排気管は排気ガスにより高温になります。洗車などでふれる場合は、十分に排気管が冷めてからにしてください。やけどをするおそれがあります。

■ブラインドスポットモニター★について

★：グレード、オプションなどにより、装備の有無があります。

リヤバンパーの塗装に傷が付くと、システムが正常に作動しなくなるおそれがあります。トヨタ販売店にご相談ください。

注意

■塗装の劣化や車体・部品（ホイールなど）の腐食を防ぐために

- 次のような場合は、ただちに洗車してください。
 - ・ 海岸地帯を走行したあと
 - ・ 凍結防止剤を散布した道路を走行したあと
 - ・ コールタール・花粉・樹液・鳥のふん・虫の死がいなどが付着したとき
 - ・ ばい煙・油煙・粉じん・鉄粉・化学物質などの降下が多い場所を走行したあと
 - ・ ほこり・泥などで激しく汚れたとき
 - ・ 塗装にベンジンやガソリンなどの有機溶剤が付着したとき
- 塗装に傷が付いた場合は、早めに補修してください。
- ホイール保管時は、腐食を防ぐために汚れを落とし、湿気の少ない場所へ保管してください。

■ランプの清掃

- 注意して洗ってください。有機溶剤や硬いブラシは使用しないでください。ランプを損傷させるおそれがあります。
- ランプにワックスがけを行わないでください。レンズを損傷するおそれがあります。

■フロントグリルの清掃

次のことをお守りください。お守りいただかないと、フロントグリルの表面を損傷するおそれがあります。

- 硬いブラシは使用せず、やわらかいもので洗ってください。
- 汚れを落とすときは中性洗剤を使用し、ワックスなどの油脂類・ガラスクリーナーなどのアルコール類は使用しないでください。

- 洗車後は、洗剤が残らないように水をかけて洗い流してください。

■高圧洗浄機を使用するときは

- 洗車時に高圧洗浄機でカメラやカメラ周辺に直接水をあてないでください。高い水圧により衝撃が加わり、装置が正常に作動しなくなるおそれがあります。
- ノズルの先端を、下記部品の結合部やブーツ類（ゴムまたは樹脂製のカバー）、コネクタ類に近付けすぎないでください。高い水圧がかかることにより、部品が損傷するおそれがあります。
 - ・ 駆動系部品
 - ・ ステアリング部品
 - ・ サスペンション部品
 - ・ ブレーキ部品

注意

- モール、バンパーなど樹脂部分は変形、損傷するおそれがあるため、洗浄ノズルと車体との距離を 30cm 以上離してください。また、同じ場所へ連続して水をあてないでください。
- フロントウインドウガラス下部へ連続して水をあてないでください。エアコンの空気取り入れ口があり、エアコンが正常に作動しなくなるおそれがあります。
- 高圧洗浄機で車両の下まわりを洗浄しないでください。

内装の手入れ

お手入れは、部位や素材に合った適切な方法で実施してください。

車内の手入れをするには

- 掃除機などでほこりを取り除き、水またはぬるま湯を含ませた布でふき取る
- 汚れが落ちない場合は、中性洗剤を水で約 1% にうすめてやわらかい布に含ませふき取る
水を浸した布を固くしぼり、表面に残った洗剤・水分をふき取る

知識

■ カーペットの洗浄について

カーペットは常に乾いた状態を保つことをおすすめします。洗浄には、市販の泡タイプクリーナーがご利用になれます。

スポンジまたはブラシを使用して泡をカーペットに広げ、円を描くように塗り込んでください。直接水をかけたりせず、ふき取ってから乾燥させてください。

■ シートベルトの取り扱いについて

刺激の少ない洗剤とぬるま湯で、布やスポンジを使って洗ってください。シートベルトのすり切れ・ほつれ・傷などを定期的に点検してください。

■ スーパー UV カットガラス★について

★：グレード、オプションなどにより、装備の有無があります。

- ドアガラスが汚れているときは、早めに水またはぬるま湯を含ませた布で軽くふいて清掃してください。

- ドアガラスの汚れがひどいときは、ドアガラスの開閉をくり返さないでください。

警告

■ 車両への水の浸入

- 床・ラゲージルーム内・駆動用電池冷却用吸入口など、車内に水をかけたり液体をこぼしたりしないでください。(→P.58) 駆動用電池や電気部品などに水がかかると、故障や車両火災につながるおそれがあり危険です。
- SRS エアバッグの構成部品や配線をぬらさないでください。(→P.28) 電気の不具合により、エアバッグが作動したり、正常に機能しなくなり、重大な傷害におよぶか、最悪の場合死亡につながるおそれがあります。
- おくだけ充電(ワイヤレス充電器)★(→P.341)をぬらさないでください。
発熱によるやけど、または感電により重大な傷害におよぶか、最悪の場合死亡につながるおそれがあります。

★：グレード、オプションなどにより、装備の有無があります。

■ 内装の手入れをするときは(特にインストルメントパネル)

艶出しワックスや艶出しクリーナーを使用しないでください。インストルメントパネルがフロントウインドウガラスへ映り込み、運転者の視界をさまざまに妨げ思わぬ事故につながり、重大な傷害におよぶか、最悪の場合死亡につながるおそれがあります。

注意

■ 清掃するとき使用する溶剤について

- 変色・しみ・塗装はがれの原因になるため、次の溶剤は使用しないでください。

- ・ シート以外の部分：ベンジン・ガソリンなどの有機溶剤や酸性またはアルカリ性の溶剤・染色剤・漂白剤
- ・ シート部分：シンナー・ベンジン・アルコール・その他のアルカリ性や酸性の溶剤

- 艶出しワックスや艶出しクリーナーを使用しないでください。インストルメントパネルやその他内装の塗装のはがれ・溶解・変形の原因になるおそれがあります。

■ 床に水がかかると

水で洗わないでください。

オーディオやフロアカーペット下にある電気部品に水がかかると、車の故障の原因になったり、ボデーが錆びるおそれがあります。

■ フロントウインドウガラスの内側を掃除するときは

前方カメラのレンズに、ガラスクリーナーが付着しないようにしてください。また、レンズにはふれないでください。(→P.221)

■ リヤウインドウガラスの内側を掃除するときは

- 熱線やアンテナを損傷するおそれがあるため、ガラスクリーナーなどを使わず、熱線やアンテナにそって水またはぬるま湯を含ませた布で軽くふいてください。

- 熱線やアンテナを引っかいたり、損傷させないように気を付けてください。

 注意**■スーパー UV カットガラス★を清掃するときには**

★：グレード、オプションなどにより、装備の有無があります。

ドアガラスを清掃するときは、コンパウンドまたは研磨剤入り用品（ガラスクリーナー・洗剤・ワックスなど）を使用しないでください。コーティングを損傷させるおそれがあります。

サテン仕上げ金属コーティング★部分の手入れをするには

- ★：グレード、オプションなどにより、装備の有無があります。
- 水で湿らせたやわらかい布または合成セーム皮で汚れをふき取る
 - 乾いたやわらかい布で表面に残った水分を完全にふき取る

 知識**■サテン仕上げ金属コーティング部分のお手入れについて**

表面に本物の金属層を使用していますので、普段のお手入れが大切です。汚れたまま長い間放置すると、汚れが落ちにくくなります。

本革部分の手入れをするには

- 掃除機などでほこりや砂を取り除く
- うすめた洗剤をやわらかい布に含ませ、汚れをふき取る

ウール用の中性洗剤を水で約 5 % にうすめて使用してください。

- 水を浸した布を固くしぼり、表

面に残った洗剤をふき取る

- 乾いたやわらかい布で表面の水分をふき取り、風通しのよい日陰で乾燥させる

 知識**■本革部分のお手入れの目安**

品質を長く保つため、年に 2 回程度の定期的なお手入れをおすすめします。

 注意**■革の傷みを避けるために**

皮革の表面の劣化や損傷を避けるために次のことをお守りください。

- 革に付着したほこりや砂はすぐに取り除く
- 直射日光に長時間さらさないようにする
特に夏場は日陰で車を保管する
- ビニール製・プラスチック製・ワックス含有のものは、車内が高温になると革に張り付くおそれがあるため、革張りの上に置かない

合成皮革部分の手入れをするには

- 掃除機などでほこりを取り除く
- 中性洗剤を水で約 1 % にうすめてやわらかい布に含ませふき取る
- 水を浸した布を固くしぼり、表面に残った洗剤・水分をふき取る

ボンネット

ボンネットを開けるには

- 1 ボンネット解除レバーを引く
ボンネットが少し浮き上がります。

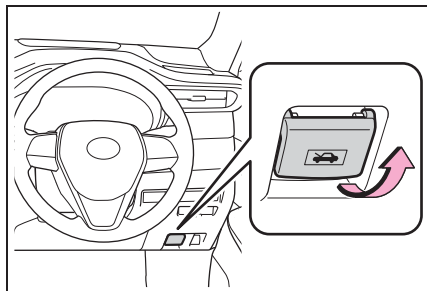

- 2 レバーを引いてボンネットを開ける

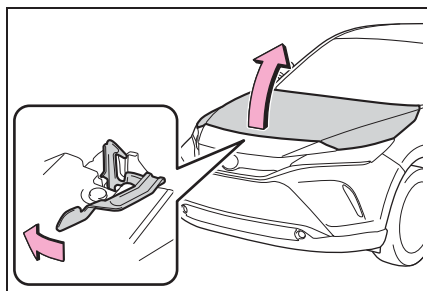

- 3 ボンネットステーをステー穴に挿し込む

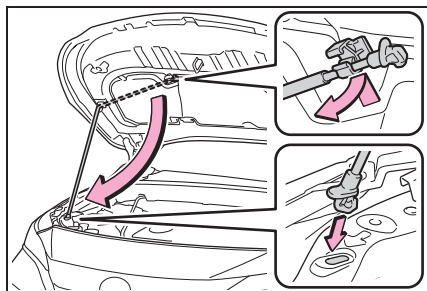

知識

■補機バッテリーについて

- この車両の補機バッテリーはラゲージルーム（運転席側）のラゲージサイドトレイ内にあり、エンジンルームには搭載されていません。

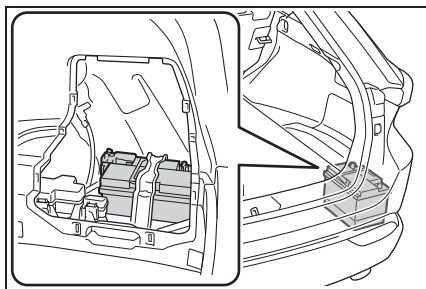

- 補機バッテリーがあがってしまったときは、エンジンルーム内にある救援用端子を使用して、処置を行います。（→P.430）

▲警告

■走行前の確認

ボンネットがしっかりロックされていることを確認してください。ロックせずに走行すると、走行中にボンネットが突然開いて、重大な傷害におよぶか、最悪の場合死亡につながるおそれがあります。

■修理・車検・整備点検をする場合は

整備モードに切りかえる必要がありますので、必ずトヨタ販売店にご相談ください。高電圧システムを使用しているため、取り扱いを誤ると、重大な傷害におよぶか、最悪の場合死亡につながるおそれがあります。

警告**■ けがを防ぐために**

走行後のエンジンルーム内は高温になっています。熱くなった部品にさわるとやけどなどの重大な傷害を受けるおそれがあります。

■ エンジンルーム点検後の確認

エンジンルーム内に工具や布を置き忘れていないことを確認してください。点検や清掃に使用した工具や布などをエンジンルーム内に置き忘れてしまうと、故障の原因になったり、また、エンジンルーム内は高温になるため車両火災につながるおそれがあり危険です。

■ ボンネットを閉めるときは

ボンネットを閉めるときは、手などを挟まないように注意してください。重大な傷害を受けるおそれがあり危険です。

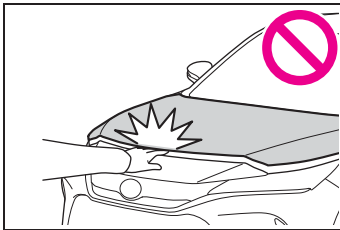
**■ ボンネットステーをステー穴に挿し込んだあとは**

ボンネットが頭や体の上に落ちてこないように、正しく挿し込まれているか確認してください。

■ 補機バッテリーの取り扱いについて

→P.366

注意**■ ボンネットへの損傷を防ぐために**

ボンネットを閉めるときは、体重をかけるなどして強く押さないでください。ボンネットがへこむおそれがあります。

■ ボンネットを閉めるときは

ボンネットステーをステー穴から取りはずし、クリップに正しくもどしてください。

ステーを正しくもどさない状態でボンネットを閉めると、ボンネットやステーが損傷するおそれがあります。

ガレージジャッキ

ガレージジャッキを使用するときは、ガレージジャッキに付属の取り扱い説明書に従って、安全に作業してください。

ガレージジャッキを使用して車両を持ち上げるときは、正しい位置にガレージジャッキをセットしてください。

正しい位置にセットしないと、車両が損傷したり、けがをしたりするおそれがあります。

ジャッキポイントの位置を確認する

■ フロント側

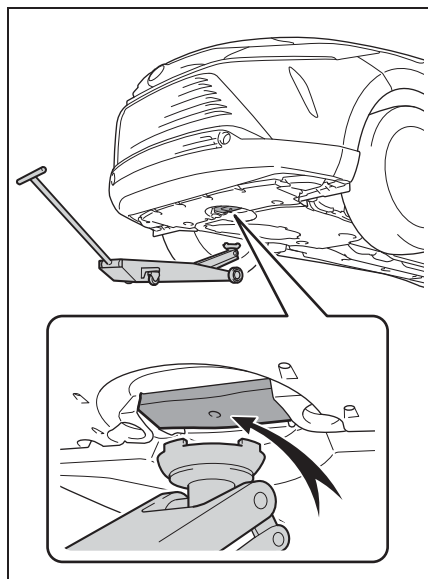

■ リヤ側

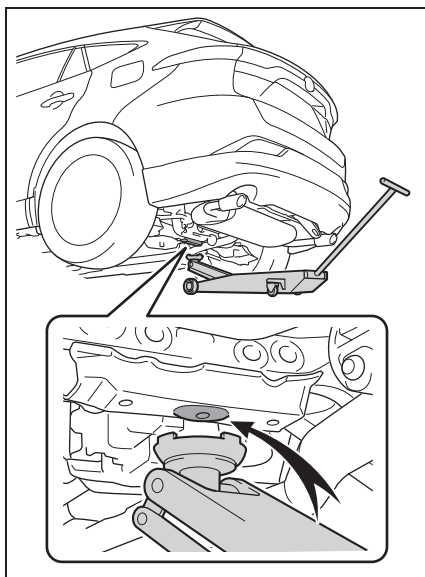

ウォッシャー液の補充

補充するには

液面が LOW の位置まで低下したら、ウォッシャー液を補充してください。

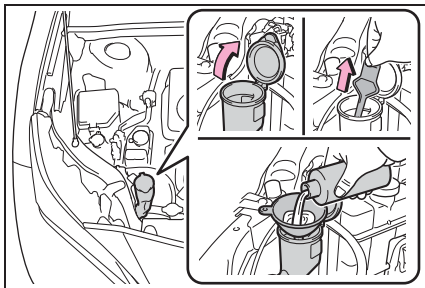

知識

■ ゲージの使い方

ウォッシャー液の膜が張っているゲージの穴部の位置を確認して、ウォッシャー液の残量を判断します。

残量がゲージの先端から 2 つめの穴部より下まわった (LOW の位置まで低下した) ら、ウォッシャー液を補充してください。

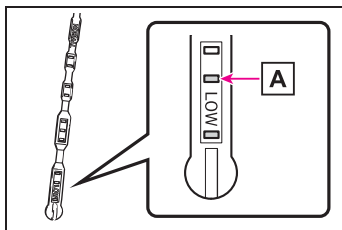

A 現在の液量

警告

■ ウォッシャー液を補充するとき

ハイブリッドシステムが熱いときやハイブリッドシステムが作動しているときは、ウォッシャー液を補充しないでください。

ウォッシャー液にはアルコール成分が含まれているため、ハイブリッドシステムなどにかかると出火するおそれがあります。

注意

■ ウォッシャー液について

ウォッシャー液のかわりに、せっけん水やエンジン不凍液などを入れないでください。塗装にしみが付くことや、ポンプが故障してウォッシャー液が出なくなるおそれがあります。

■ ウォッシャー液のうすめ方

必要に応じて水でうすめてください。水とウォッシャー液の割合は、ウォッシャー液の容器に表示してある凍結温度を参考にしてください。

タイヤについて

タイヤの点検は、法律で義務付けられています。日常点検として必ずタイヤを点検してください。

タイヤの摩耗を均等にし寿命をのばすために、タイヤローテーション（タイヤ位置交換）を5,000kmごとに行ってください。

タイヤの点検項目

タイヤは次の項目を点検してください。

点検方法は別冊「メンテナンスノート」を参照してください。

● タイヤ空気圧

空気圧の点検は、タイヤが冷えているときに行ってください。

● タイヤの亀裂・損傷の有無

● タイヤの溝の深さ

● タイヤの異常摩耗（極端にタイヤの片側のみが摩耗していたり、摩耗程度が他のタイヤと著しく異なるなど）の有無



知識

■ タイヤ空気圧について

タイヤの指定空気圧は、運転席側のタイヤ空気圧ラベルで確認することができます。

前輪：230kPa (2.3kg/cm²) ※

後輪：230kPa (2.3kg/cm²) ※

応急用★：420kPa (4.2kg/cm²) ※

※ タイヤが冷えているときの空気圧

★：グレード、オプションなどにより、装備の有無があります。

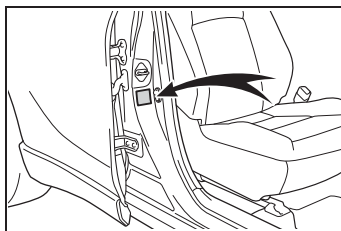

■ タイヤ関連の部品を交換するとき

タイヤ・ディスクホイール・ホイール取り付けナットを交換するときは、トヨタ販売店にご相談ください。

⚠ 警告

■ 点検・交換時について

必ず次のことをお守りください。お守りいただかないと、駆動系部品の損傷や不安定な操縦特性により、重大な傷害におよぶか、最悪の場合死亡につながるおそれがあります。

- タイヤはすべて同一メーカー・同一銘柄・同一トレッドパターンで、摩耗差のないタイヤを使用する
- メーカー指定サイズ以外のタイヤやホイールを使用しない
- ラジアルタイヤ・バイアスベルテッドタイヤ・バイアスプライタイヤを混使用しない
- サマータイヤ・オールシーズンタイヤ（マッド&スノータイヤ）・冬用タイヤ（スタッドレスタイヤ）を混使用しない
- 他の車両で使用していたタイヤを使用しない
以前どのように使用されていたか不明のタイヤは使用しない

警告

■異常があるタイヤの使用禁止

異常があるタイヤをそのまま装着していると、走行時にハンドルをとられたり、異常な振動を感じる場合があります。また、次のような事態になり、思わぬ事故につながるおそれがあり危険です。

- 破裂などの修理できない損傷を与える
- 車両が横すべりする
- 車両の本来の性能（燃費・車両の安定性・制動距離など）が発揮されない

■異常があるホイールの使用禁止

亀裂や変形などがあるホイールは使用しないでください。走行中にタイヤの空気が抜けて、思わぬ事故につながるおそれがあり危険です。

■タイヤ交換時の注意

ねじ部にオイルやグリースを塗らないでください。ナット部を締めるときに必要以上に締め付けられ、ボルトが破損したり、ディスクホイールが損傷するおそれがあります。またナットがゆるみホイールが落下して、重大な事故につながるおそれがあります。オイルやグリースがねじ部に付いている場合はふき取ってください。

注意

■走行中に空気もれが起こったら

走行を続けしないでください。タイヤまたはホイールが損傷することがあります。

■悪路走行に対する注意

段差や凹凸のある路上を走行するときには注意してください。

タイヤの空気が抜けて、タイヤのクッション作用が低下します。また、タイヤ・ホイール・車体などの部品も損傷するおそれがあります。

タイヤローテーションをするには

図で示すようにタイヤのローテーションを行います。

タイヤの摩耗状態を均一にし、寿命をのばすために、トヨタは定期点検ごとのタイヤローテーションをおすすめします。

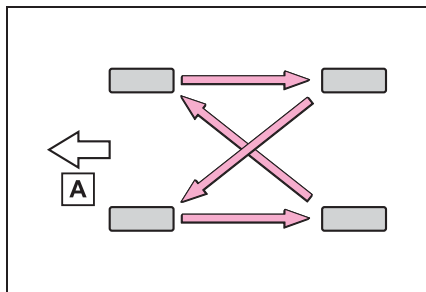

A 前側

タイヤ空気圧について

タイヤの空気圧を適正に維持するために、タイヤの空気圧点検を月に1回以上実施してください。

知識

■ タイヤ空気圧が適正でない場合

適切に調整されていないタイヤ空気圧で走行すると、次のようなことが起こる場合があります。

- 燃費の悪化
- 乗り心地や操縦安定性の低下
- 摩耗によるタイヤ寿命の低下
- 安全性の低下

ひんぱんにタイヤ空気圧が低下する場合は、トヨタ販売店でタイヤの点検を受けてください。

■ タイヤ空気圧の点検のしかた

タイヤ空気圧の点検の際は、次のことをお守りください。

- タイヤが冷えているときに点検する
- タイヤ空気圧ゲージを必ず使用する
タイヤの外観だけでは空気圧が適正かどうか判断できません。
- 走行後はタイヤの発熱により空気圧が高くなります。異常ではありませんので減圧しないでください。
- 荷物を積んだり、多人数で乗車するときは荷重を不均等にかけないようにする

警告

■ タイヤの性能を発揮するために

適正なタイヤ空気圧を維持してください。

タイヤ空気圧が適正に保たれていないと、次のようなことが起こるおそれがあり、重大な傷害におよぶか、最悪の場合死亡につながるおそれがあります。

- 過度の摩耗
- 偏摩耗
- 操縦安定性の低下
- タイヤの過熱による破裂
- タイヤとホイールのあいだからの空気もれ
- ホイールの変形、タイヤの損傷
- 走行時にタイヤが損傷する可能性の増大（路上障害物、道路のつなぎ目や段差など）

注意

■ タイヤ空気圧の点検・調整をしたあとは

タイヤのバルブキャップを確実に取り付けてください。

バルブキャップをはずしていると、ほこりや水分がバルブに入り空気がもれ、タイヤの空気圧が低下するおそれがあります。

エアコンフィルターの交換

エアコンを快適にお使いいただくために、エアコンフィルターを定期的に交換してください。

交換するには

- 1 パワースイッチを OFF にする
- 2 グローブボックスを開き、ダンパーステーのピンをはずす

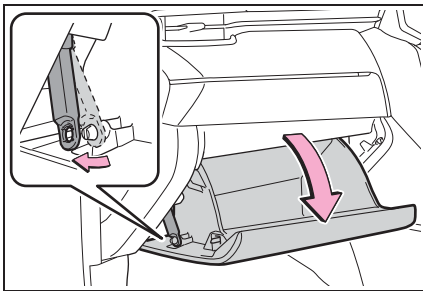

- 3 グローブボックス側面を内側に押し、上部のツメを片側ずつはずし、グローブボックスを支えながらゆっくりと全開させる

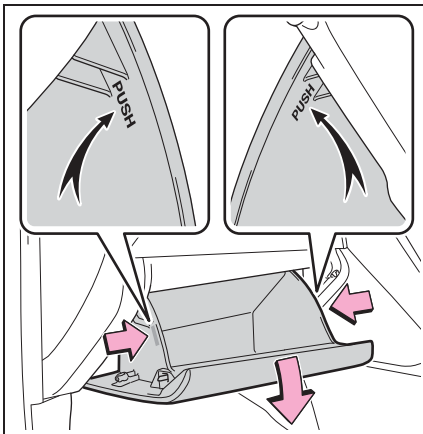

- 4 グローブボックスがいっぱいまで開いた状態から、少しだけ持

ち上げた位置で手前に引き、グローブボックス下部の結合部をはずす

軽く引いても結合部がはずれない場合は、無理に引っ張らず、持ち上げる量を微調整しながら手前に引いてください。

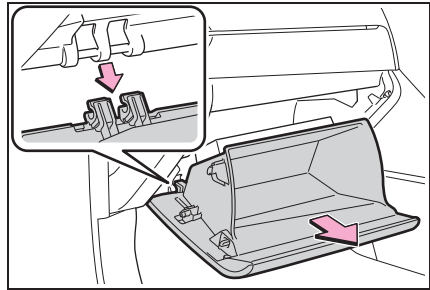

- 5 フィルターカバーのロックをはずし (A)、ツメからフィルターカバーを抜き (B)、フィルターカバーを取りはずす

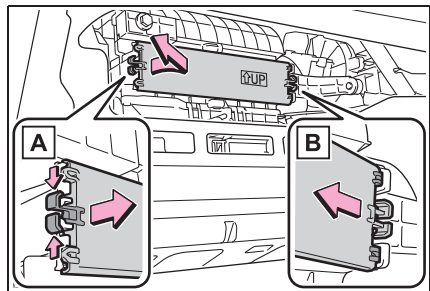

- 6 フィルターケースを取りはずす

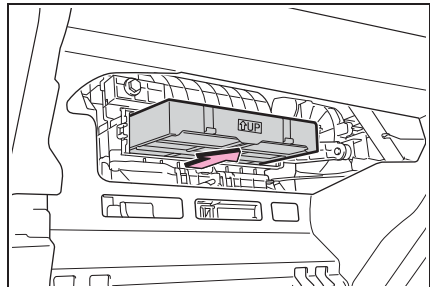

7 フィルターケースからフィルターを取りはずし、新しいフィルターと交換する

「↑UP」マークの矢印が上を向くように取り付けます。

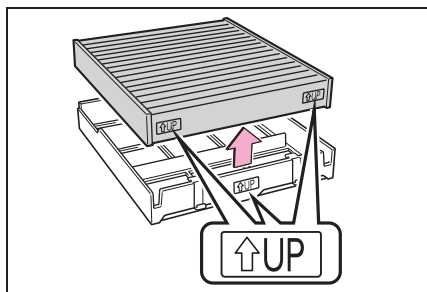

8 取り付けるときは、取りはずしたときと逆の手順で取り付ける

知識

■ エアコンフィルターの交換について

エアコンフィルターは次の時期を目安に交換してください。

20000km[10000km^{*1}]ごと、ただし12ヶ月をこえないこと^{*2}

^{*1}大都市や寒冷地など、交通量や粉じんの多い地区

^{*2}芳香剤などの使用により脱臭寿命が著しく低下する場合があります。エアコンの臭いが気になりましたらフィルターを交換してください。

■ エアコンの風量が減少したときは

フィルターの目詰まりが考えられますので、フィルターを交換してください。

注意

■ エアコンを使用するときの注意

- フィルターを装着せずにエアコンを使用すると、故障の原因になることがあります。必ずフィルターを装着してください。
- フィルターは、交換するタイプです。水洗いやエアブローによる清掃はしないでください。

■ グローブボックスを取りはずすとき

必ず指定の手順(→P.373)に従って取りはずしてください。正しい方法で取りはずさないと、グローブボックス下部の結合部が破損するおそれがあります。

■ フィルターカバーの損傷を防ぐために

フィルターカバーを取りはずす際にフィルターカバーのツメに無理な力が加わらないように注意してください。ツメが損傷するおそれがあります。

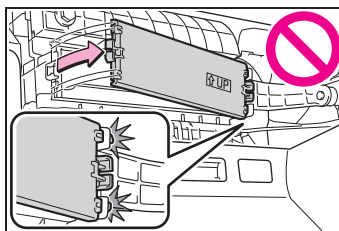

駆動用電池冷却用吸入口／ フィルターの清掃

燃費性能の低下を防ぐために、
駆動用電池冷却用吸入口にほこりが
たまっていたり、目づまり
したりしていないか、定期的に
点検してください。ほこりがた
まっているときやマルチイン
フォメーションディスプレイに
「駆動用電池の冷却部品のメンテ
ナンス必要 取扱書を確認」が表
示されたときは、次の要領で清
掃してください。

吸入口の清掃

掃除機などを使用して吸入口／
フィルターのほこりを取り除く

必ず吸引してほこりを取り除いてくだ
さい。エアガンなどを使用すると、ほこり
が押し込まれてしまいます。(→P.377)

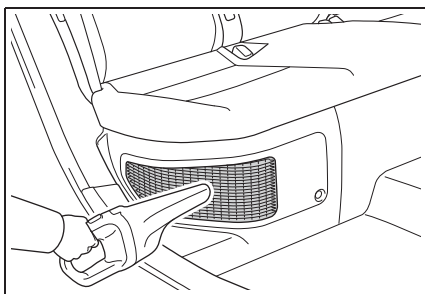

ほこりを取り除ききれないとき は

次の要領で吸入口カバーを取りは
ずして、フィルターを清掃してく
ださい。

1 パワースイッチを OFF にする

2 プラスドライバーを使用してク
リップを取りはずす

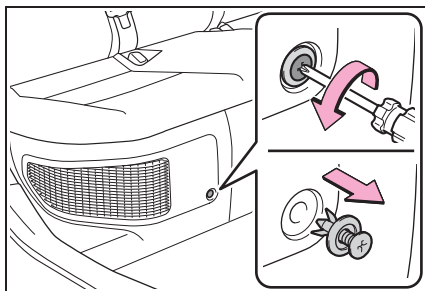

3 吸入口カバーを取りはずす

吸入口カバーを手前に引いて、図で示す
8ヶ所のツメを右端からはずし、吸入口
カバーを手前に引いて取りはずします。

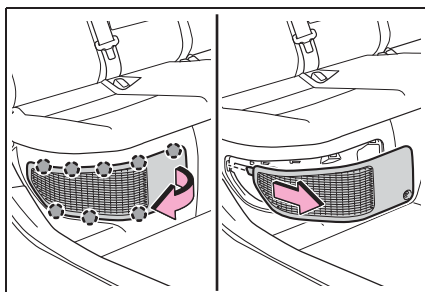

4 フィルターを取りはずす

吸入口カバーのツメからフィルター中央
部(4ヶ所)をはずします。

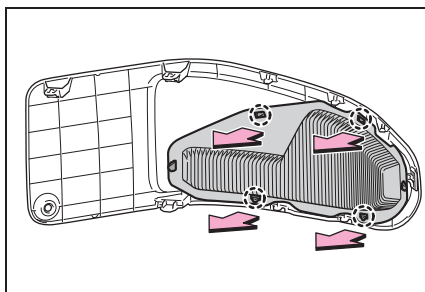

吸入口カバーのツメ **A** 部をはずしてか
ら **B** 部をはずし、フィルターを取りは

ずします。

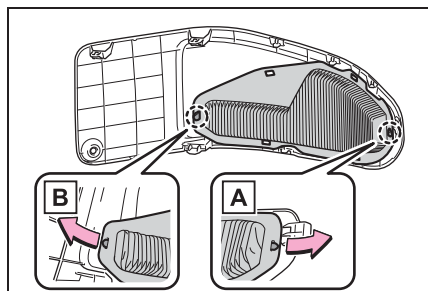

5 掃除機などでほこりを吸い込み、フィルターを清掃する

フィルターの清掃と併せて、吸入口カバーにたまったほこりも掃除機などで清掃してください。

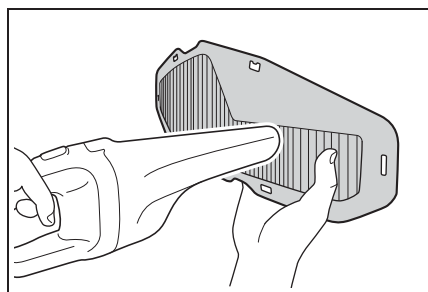

6 吸入口カバーにフィルターを取り付ける

フィルターを吸入口カバーのツメ**B**部に取り付けてから**A**部を取り付けます。

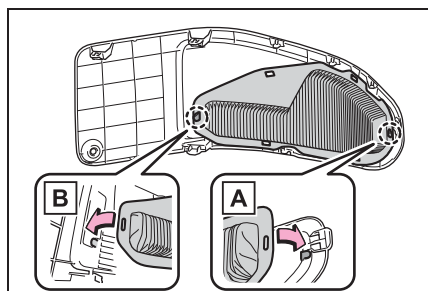

フィルター中央部（4ヶ所）を吸入口カバーのツメに取り付けます。

フィルターがずれたり変形したりしていないことを確認してください。

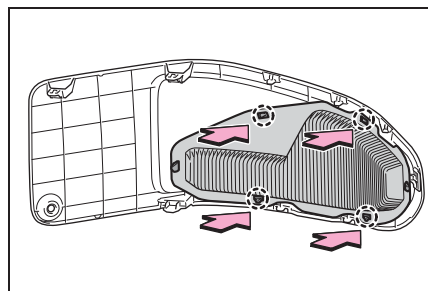

7 吸入口カバーを取り付ける

吸入口カバーの左端のツメを挿し込み、図で示す8ヶ所のツメを取り付けてください。

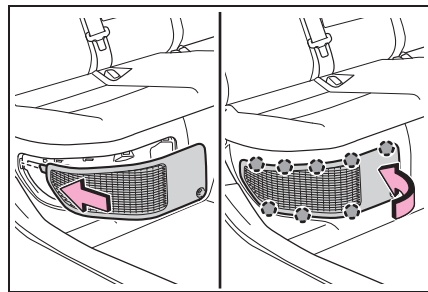

8 クリップを取り付ける

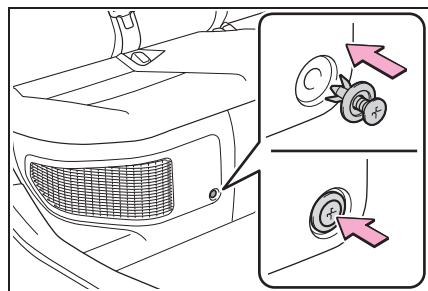

知識

■ 定期的な清掃が必要なとき

お車の仕様頻度が高い場合や、大都市や寒冷地などの交通量や粉じんの多い地区でお車を使用される場合は、25,000

km ごとを目安にフィルターを清掃してください。

■ 吸入口の清掃について

- 吸入口／フィルターにほこりがたまるなどして目づまりした状態で走行し続けると、駆動用電池の冷却に悪影響をおよぼします。駆動用電池の入出力に制限がかかるなどすると、電気モーターでの走行距離が短くなり、燃費性能の低下につながります。吸入口にほこりなどがたまらないよう、定期的に点検・清掃をしてください。
- 誤った取り扱いをすると、吸入口のカバーまたはフィルターが損傷するおそれがあります。ご自身の清掃に不安がある場合は、トヨタ販売店にご相談ください。
- マルチインフォメーションディスプレイに「駆動用電池の冷却部品のメンテナンス必要 取扱書を確認」が表示されたときは
 - 吸入口カバーを取りはずして、フィルターを清掃してください。(→P.375)
 - 清掃したあとは、ハイブリッドシステムを始動してマルチインフォメーションディスプレイの警告メッセージが消えたことを確認してください。始動後に警告メッセージが再び表示され、表示が消えるまでに 20 分ほど走行が必要な場合があります。しばらく走行しても消えないときは、トヨタ販売店で点検を受けてください。

▲ 警告

■ 吸入口の清掃をするときは

- 水や液体などで清掃しないでください。駆動用電池などに水がかかると、故障や車両火災につながるおそれがあります。

- 清掃前に必ずパワースイッチを OFF にしてハイブリッドシステムを停止してください。

■ 吸入口カバーを取りはずすときは

吸入口のそばにサービスプラグがあります。サービスプラグは絶対にさわらないでください。(→P.56)

▲ 注意

■ 吸入口の清掃をするときは

必ず掃除機などで吸引してほこりを取り除いてください。

エアガンなどを使用するとほこりが押し込まれてしまい、駆動用電池の性能が低下したり、故障の原因になったりするおそれがあります。

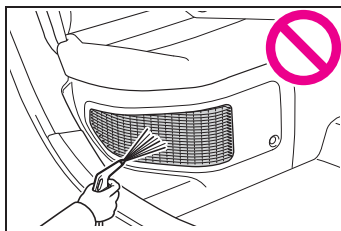

■ 車両の故障を防ぐために

- 吸入口カバーを取りはずしたときは、吸入口に水や異物などが入らないように注意する
- 取りはずしたフィルターは損傷しないよう、慎重に取り扱う
フィルターが損傷した場合は、トヨタ販売店で新しいフィルターに交換してください。
- 清掃後は、必ずフィルターと吸入口カバーをもとどおりに取り付ける
- この車両用のフィルター以外のものを吸入口に取り付けたり、フィルターを取りはずした状態で車を使用したりしない

⚠ 注意

- マルチインフォメーションディスプレイに「駆動用電池の冷却部品のメンテナンス必要 取扱書を確認」が表示されたときは

警告メッセージが表示されている状態（駆動用電池に入出力の制限がかかった状態）で走行を続けると、駆動用電池の故障の原因になる場合があります。警告メッセージが表示されたときは、すみやかに清掃してください。

ワイパーゴムの交換

ワイパーゴムを交換する際は、次の要領で作業を行ってください。

フロントワイパー

■ フロントワイパーブレードの脱着

- 1 フック部 **A** を持ってワイパーアームを起こす

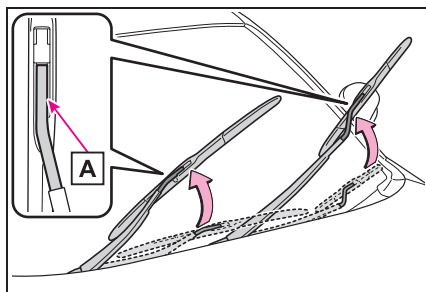

- 2 図のようにマイナスドライバーを挿し込んで、ストッパーを起こす

傷が付くのを防ぐため、マイナスドライバーの先端に布などを巻いて保護してください。

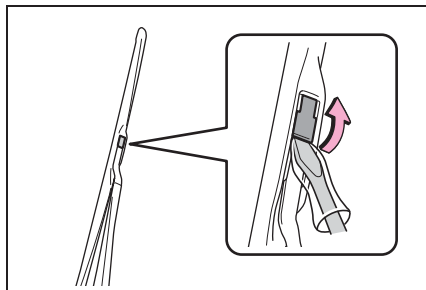

- 3 ワイパーブレードをスライドさせ、ワイパーアームから取りはずす

取り付けるときは、取りはずしたときと逆の手順で取り付けます。

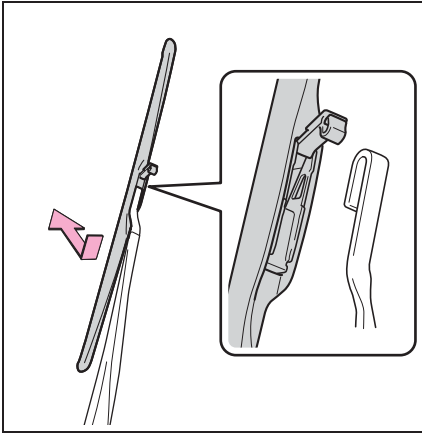

■ ワイパーゴムの交換

- 1 ワイパーゴムを引っ張り、ワイパーブレードのツメをストッパーからはずし、そのまま引き抜く

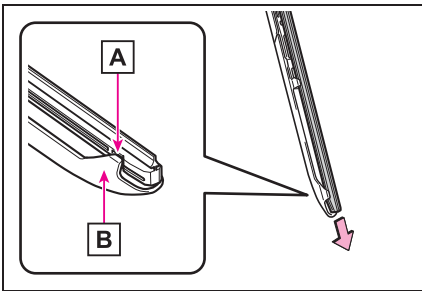

A ストッパー

B ツメ

- 2 引き抜いたワイパーゴムから金属プレート2枚を取りはずし、新しいワイパーゴムに付けかえる

金属プレートの切り欠きと反りの方向が、もとどおりになっていることを確認して

ください。

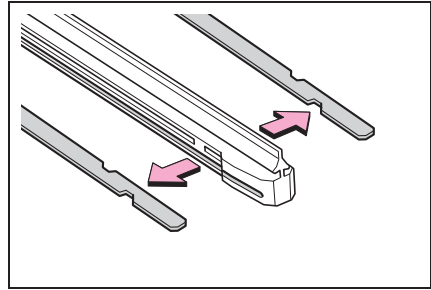

- 3 ストッパーがない側を先にし、ワイパーゴムをワイパーブレードに挿入する
- 4 ワイパーブレードのツメで、ワイパーゴムのストッパーを確実に固定する

リヤワイパー

- 1 “カチッ” と音がしてツメのかみ合いがはずれる位置までワイパーブレードを起し、ワイパーアームからワイパーブレードを取りはずす

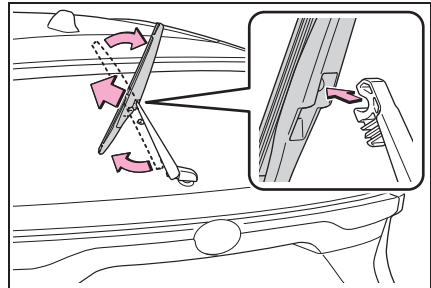

- 2 ワイパーブレードのストッパーからワイパーゴムを引き出し、そのまま引き抜く

ワイパーブレードのツメとツメの中央付近を軽く握って押すとワイパーゴムが浮

き上がり、引き抜きやすくなります。

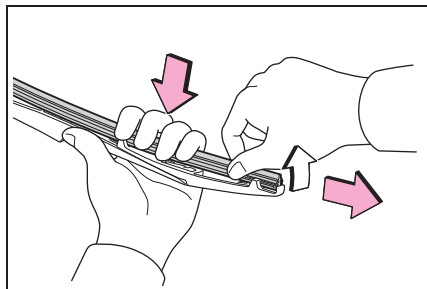

- 3** 引き抜いたワイパーゴムから金属プレート2枚を取りはずし、新しいワイパーゴムに付けかえる

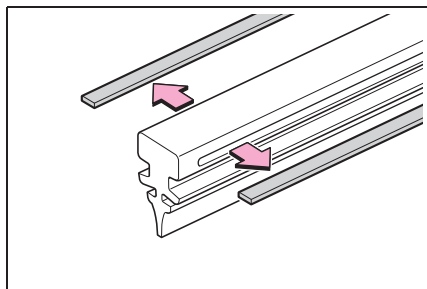

- 4** ワイパーブレード中央部のツメを通してワイパーゴムを挿入し、3つのツメに通したらストッパーからはみ出させ、残った1つのツメに通す

ワイパーゴムにウォッシュ液を少量塗布すると、溝に入れやすくなります。

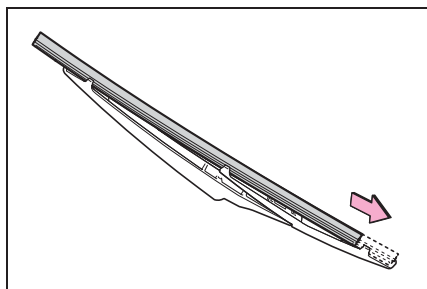

- 5** ワイパーブレードのツメがワイパーゴムの溝に入っているか確認する

ワイパーゴムの溝にワイパーブレードのツメが入っていない場合は、ワイパーゴムをつまみ、数回スライドすると溝に入れることができます。

ワイパーゴムの中央部を軽く持ち上げると、スライドさせやすくなります。

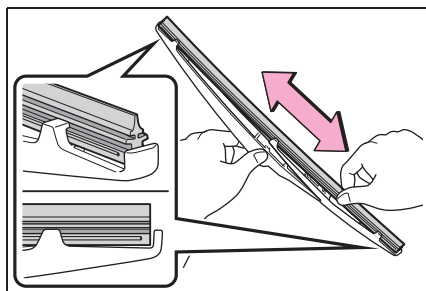

- 6** ワイパーブレードを取り付けるときは、1と逆の手順で取り付ける

ワイパーブレードを取り付けたあとは、接続部が確実にロックされていることを確認してください。

知識

■ワイパーブレード・ワイパーゴムの取り扱いについて

誤った取り扱いをすると、ワイパーブレード、またはワイパーゴムが損傷するおそれがあります。ご自身でのワイパーブレード・ワイパーゴムの交換に不安がある場合は、トヨタ販売店にご相談ください。

⚠ 注意

■ ワイパーアームを起こすときは

- ワイパーアームのフック部を持って引き上げてください。ワイパーブレードのみを持って引き上げるとブレードが変形するおそれがあります。
- ワイパーを立てた状態でワイパーを作動させないでください。ワイパーがボンネットに干渉したり、ワイパーが倒れたりして傷が付くおそれがあります。

■ 損傷を防ぐために

- ワイパーゴムを交換するときは、ツメの破損に注意してください。
- ワイパーブレードからワイパーアームを取りはずしたあとはウインドウガラスが傷付かないように、ウインドウガラスとワイパーアームのあいだに布などを挟んでください。
- 無理にワイパーゴムを引き出して、ワイパーゴムの金属プレートが変形しないようにしてください。

電子キーの電池交換

電池が消耗しているときは、新しい電池に交換してください。

📖 知識

■ 電子キーの電池が消耗していると

次のような状態になります。

- スマートエントリー&スタートシステム・ワイヤレス機能が作動しない
- 作動距離が短くなる

事前に準備するもの

交換をするには、次のものを準備してください。

- マイナスドライバー
- 小さいマイナスドライバー
- リチウム電池：CR2450

📖 知識

■ リチウム電池 CR2450 の入手

電池はトヨタ販売店・時計店およびカメラ店などで購入できます。

電池を交換するには

- 1 ロックを解除してメカニカルキーを抜く

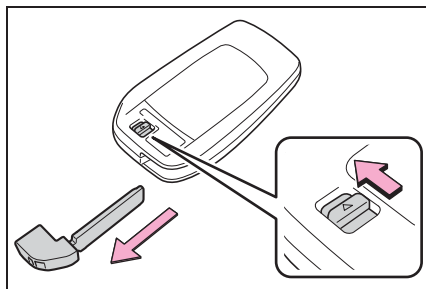

2 カバーをはずす

傷が付くのを防ぐため、マイナスドライバーの先端に布などを巻いて保護してください。

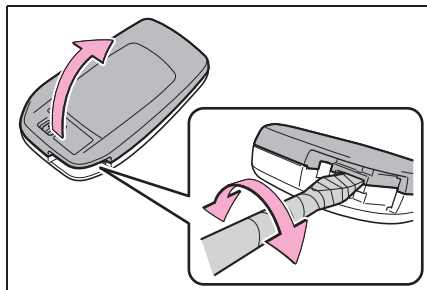

3 消耗した電池を取り出す

カバーをはずしたときに、上側のカバーに電子キーのモジュールが貼り付き、電池面が隠れている場合があります。この場合、電子キーのモジュールをひっくり返し、図のように電池が見える状態で作業してください。

新しい電池は、+極を上にして取り付けます。

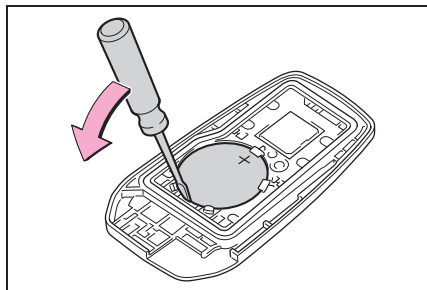

4 取り付けるときは、取りはずしたときと逆の手順で取り付ける

警告

■電子キーの電池について

次のことを必ずお守りください。お守りいただかないと、重大な傷害におよぶか、最悪の場合死亡につながるおそれがあります。

- 誤って電池を飲み込まないように注意してください。化学熱傷のおそれがあります。
 - 電子キーにはコイン電池もしくはボタン電池が使われています。電池を飲み込むと、わずか2時間で重度の化学熱傷を引き起こし、重大な傷害におよぶか、最悪の場合死亡につながるおそれがあります。
 - 新しい電池および取りはずした電池は、お子さまにさわらせないでください。
 - カバーがしっかり閉まらない場合はそのまま使用せず、お子さまの手の届かない場所に保管し、トヨタ販売店で点検を受けてください。
 - 誤って電池を飲み込んだ、または体の一部に入れてしまった場合は、すぐに医師の診察を受けてください。
- #### ■電池の爆発や可燃性の液体またはガスの漏れを防ぐために
- 同じタイプの電池と交換してください。異なったタイプの電池を使用すると、電池が爆発するおそれがあります。
 - 極端に温度の高いところや、高度が高く極端に気圧が低いところに電池を持ち込まないでください。
 - 電池を燃やしたり、つぶしたり、切ったりしないでください。

⚠ 注意

■ 電池を交換するときは

適切なサイズのマイナスドライバーを使用してください。無理な力がかかると、カバーが変形したり破損したりするおそれがあります。

■ 交換後、正常に機能させるために

次のことを必ずお守りください。

- めくれた手で電池を交換しない
錆の原因になります。
- 電池以外の部品に、ふれたり動かし
たりしない
- 電極を曲げない

ヒューズの点検・交換

ランプがつかないときや電気系統の装置が動かないときは、ヒューズ切れが考えられます。ヒューズの点検を行ってください。

ヒューズの点検・交換をするには

- 1 パワースイッチを OFF にする
 - 2 ヒューズボックスを開ける
- ▶ エンジンルーム（運転席側）

ツメ **A** と **B** を押してロックを完全にはずしてから、カバーを持ち上げます。

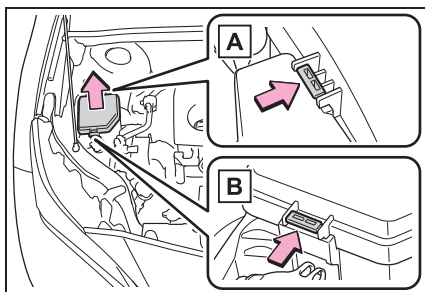

- ▶ エンジンルーム（助手席側）

ツメ **A** と **B** を押してロックを完全にはずしてから、カバーを持ち上げます。

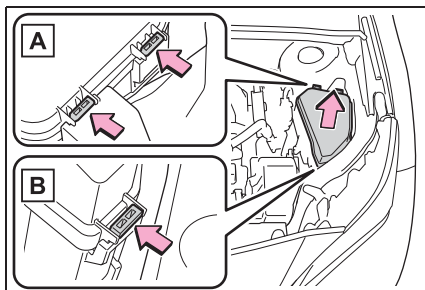

▶ 助手席足元

足元のカバーを取りはずします。

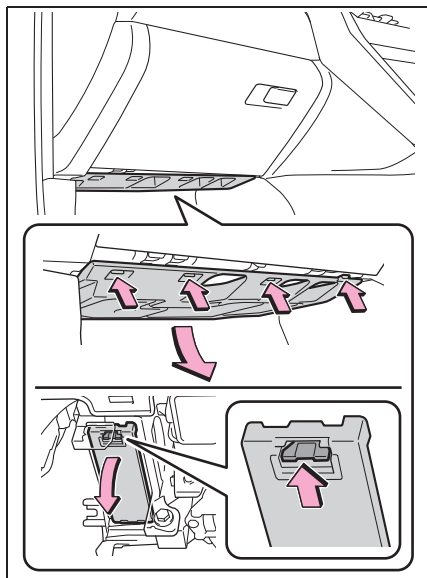

▶ ラゲージルーム

デッキボードを引き上げます。
(→P.332)

3ヶ所ツメを引いてはずし、デッキサイドボードを取りはずします。

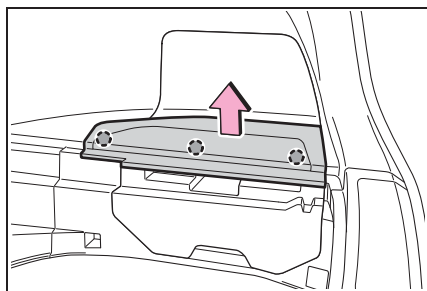

6ヶ所ツメを引いてはずし、補機バッテリーカバーを取りはずします。

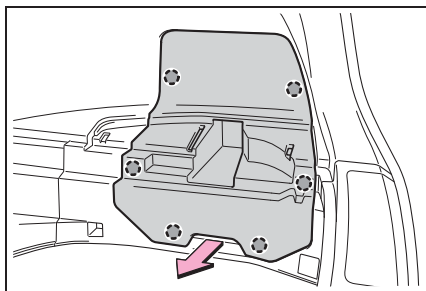

ツメを押してロックをはずし、カバーを持ち上げます。

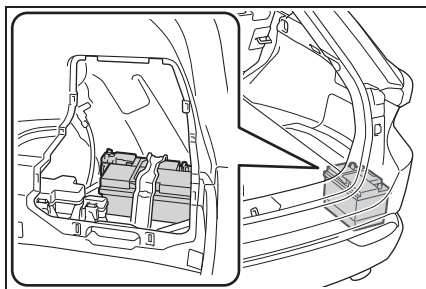

3 ヒューズを引き抜く

ヒューズはずしでヒューズを引き抜くことができます。

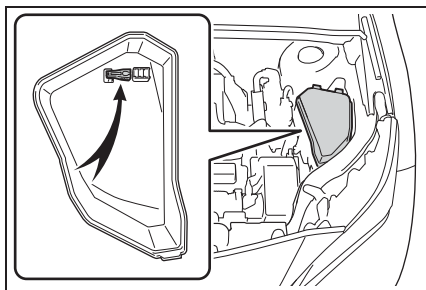

4 ヒューズが切れていないか点検する

ヒューズボックスの表示に従い、規定容

量のヒューズに交換します。

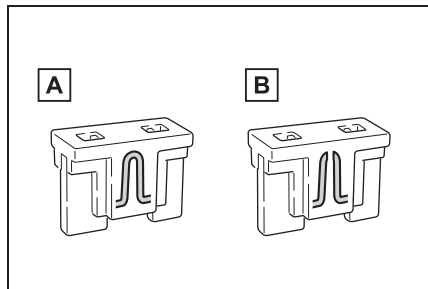

A 正常

B ヒューズ切れ

知識

■ ヒューズを交換したあと

- カバーを取り付けるときは、ツメをしっかりと取り付けてください。
- 交換してもランプ類が点灯しないときは、ランプを交換してください。(→P.386)
- 交換しても再度ヒューズが切れる場合は、トヨタ販売店で点検を受けてください。

■ 補機バッテリーからの回路に過剰な負荷がかかると

配線が損傷を受ける前にヒューズが切れるように設計されています。

■ ランプなどの電装部品を交換するとき

この車両に指定されているトヨタ純正品のご使用をおすすめします。一部の電装部品は過電流を防止する専用回路に接続されているため、この車両指定のトヨタ純正品以外は使用できない場合があります。

警告

■ 車の故障や、車両火災を防ぐために

次のことをお守りください。
お守りいただかないと、車の故障や火災、けがをするおそれがあります。

- 規定容量以外のヒューズ、またはヒューズ以外のものを使用しないでください。
- 必ずトヨタ純正ヒューズか同等品を使用してください。
- ヒューズやヒューズボックスを改造しないでください。

注意

■ ヒューズを交換する前に

ヒューズが切れた原因が電気の過剰負荷だと判明したときは、トヨタ販売店で点検を受けてください。

■ エンジンルームのヒューズボックスの損傷を防ぐために

ヒューズボックスを開けるときは、ツメのロックを完全にはずしてからカバーを持ち上げてください。ツメが損傷するおそれがあります。

外装のランプの交換

外装のランプが点灯しないときは、トヨタ販売店で交換してください。

知識

■ LED ランプについて

すべてのランプは、数個の LED で構成されています。もし LED がひとつでも点灯しないときは、トヨタ販売店で交換してください。

■ レンズ内の水滴と曇り

レンズ内の一時的な曇りは、機能上問題ありません。ただし、次のようなときは、トヨタ販売店にご相談ください。

- レンズ内側に大粒の水滴が付いている
- ランプ内に水がたまっている

■ ランプなどの電装部品を交換するとき

→P.385

7-1. まず初めに

故障したときは	388
非常点滅灯（ハザードランプ）	389
発炎筒	389
車両を緊急停止するには	390
水没したときは	391

7-2. 緊急時の対処法

けん引について	392
警告灯がついたときは	397
警告メッセージが表示されたときは	403
パンクしたときは（タイヤパンク応 急修理キット装着車）	407
パンクしたときは（応急用タイヤ装 着車）	419
ハイブリッドシステムが始動できな いときは	426
キーをなくしたときは	427
給油扉が開かないときは	428
電子キーが正常に働かないときは	428
補機バッテリーがあがったときは	430
オーバーヒートしたときは	435
スタックしたときは	438

故障したときは

故障のときはすみやかに次の指示に従ってください。

対処のしかた

- 非常点滅灯（→P.389）を点滅させながら、車を路肩に寄せ停車します。

非常点滅灯は、故障などでやむを得ず路上駐車する場合、他車に知らせるため使用します。

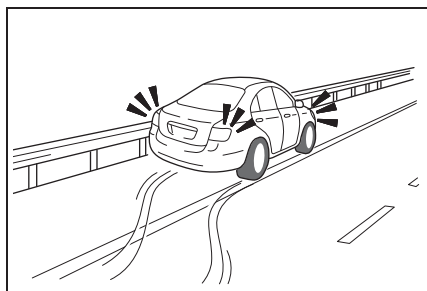

- 高速道路や自動車専用道路では、次のことに従う
 - 1 同乗者を避難させる
 - 2 車両の50m以上後方（A）に発炎筒（→P.389）と停止表示板を置くか、停止表示灯を使用する
 - ・ 見通しが悪い場合はさらに後方に置いてください。
 - ・ 発炎筒は、燃料もれの際やトンネル内では使用しないでください。

い。

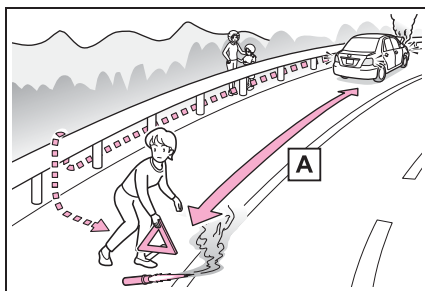

- 3 その後、ガードレールの外側などに避難する

知識

■ 停止表示板・停止表示灯について

- 高速道路や自動車専用道路でやむを得ず駐停車する場合は、停止表示板または停止表示灯の表示が、法律で義務付けられています。
- 停止表示板・停止表示灯のご購入については、トヨタ販売店にお問い合わせください。

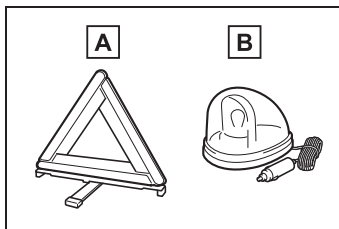

A 停止表示板

B 停止表示灯

非常点滅灯（ハザードランプ）

故障などでやむを得ず路上駐車する場合、他車に知らせるために使用してください。

点滅させるには

スイッチを押す

すべての方向指示灯が点滅します。
もう一度押すと消灯します。

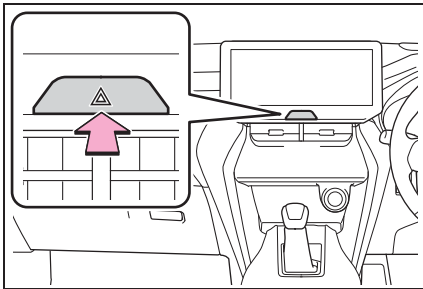

知識

■ 非常点滅灯について

- ハイブリッドシステム停止中（READYインジケータが点灯していないとき）に、非常点滅灯を長時間使用すると、補機バッテリーがあがるおそれがあります
- SRS エアバッグの作動時または後方から強い衝撃を受けたときは、非常点滅灯が自動で点滅します。非常点滅灯スイッチを2回押すか、約20分経過すると消灯します。（衝撃の度合いや事故の状況によっては点滅しないことがあります）

発炎筒

高速道路や踏切などでの故障・事故時に非常信号用として使用します。（トンネル内や可燃物の近くでは使用しないでください）発炎時間は約5分です。非常点滅灯と併用してください。

発炎筒を使うには

- 1 助手席足元の発炎筒を取り出す

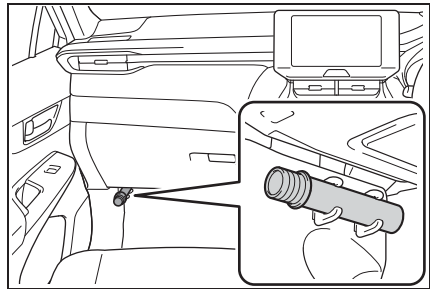

- 2 本体をまわしながら抜き、本体を逆さにして挿し込む

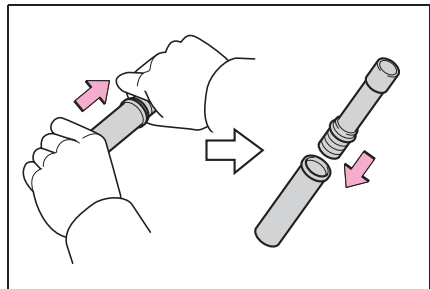

- 3 先端のフタを取り、すり薬 **A** で発炎筒の先端をこすり、着火させる

必ず車外で使用してください。
着火させる際は、筒先を顔や体に向けな

いでください。

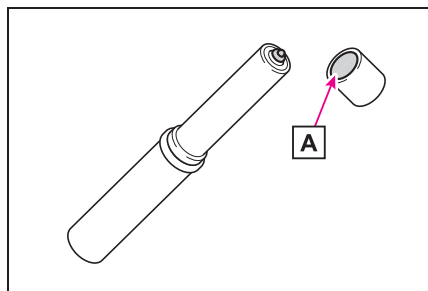

知識

■ 発炎筒の交換について

本体に表示してある有効期限が切れる前に、トヨタ販売店でお求めください。有効期限が切れると、着火しなかったり、炎が小さくなる場合があります。

警告

■ 発炎筒を使用してはいけない場所

次の場所では、発炎筒を使用しないでください。

煙で視界が悪くなったり、引火するおそれがあるため危険です。

- トンネル内
- ガソリンなど可燃物の近く

■ 発炎筒の取り扱いについて

次のことを必ずお守りください。お守りいただかないと、重大な傷害を受けるおそれがあり危険です。

- 使用中は、発炎筒を顔や体に向けたり、近付けたりしない
- 発炎筒は、お子さまにさわらせない

車両を緊急停止するには

万一、車が止まらなくなったときの非常時のみ、手順に従って車を停止させてください。

車を停止するには

- 1 ブレーキペダルを両足でしっかりと踏み続ける

ブレーキペダルをくり返し踏まないでください。通常より強い力が必要となり、制動距離も長くなります。

- 2 シフトレバーを N に入れる

▶ シフトレバーが N に入った場合

- 3 減速後、車を安全な道路脇に停める

- 4 ハイブリッドシステムを停止する

▶ シフトレバーが N に入らない場合

- 3 ブレーキペダルを両足で踏み続け、可能な限り減速させる

- 4 パワースイッチを 2 秒以上押し続けるか、素早く 3 回以上連続で押し続けてハイブリッドシステムを停止する

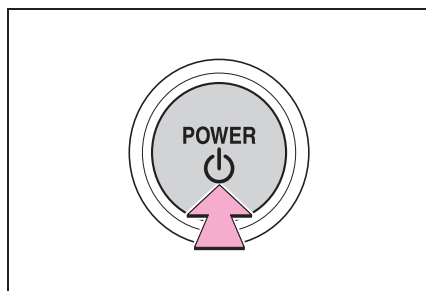

- 5 車を安全な道路脇に停める

 知識

■ 緊急停止したときは

補機バッテリーの消費電力を抑えるためにエアコンなどの一部機能の作動を制限することがあります。

 **警告**
■ 走行中にやむを得ずハイブリッドシステムを停止するとき

走行中にハイブリッドシステムを停止してもハンドルやブレーキの操作は可能ですが、補機バッテリーの残量や使用状況によっては、車両が停止する前にハンドルの操作力補助がなくなり、ハンドル操作が困難になるおそれがあるため、車のコントロールがしにくくなり危険です。ハイブリッドシステムを停止する前に、十分に減速するようにしてください。

水没したときは

万一、車両が水没したときは、**落ち着いて次のように対処してください。**

- まずシートベルトをはずしてください。
- ドアを開けることができる場合、ドアを開けて車外に出てください。
- ドアを開けることができない場合、パワーウィンドウスイッチでドアガラスを開けて窓から車外に出てください。
- パワーウィンドウスイッチでドアガラスが開けられない場合、落ち着いて車内外の水圧差がなくなるまで浸水するのを待ってからドアを開けて車外に出てください。

 **警告**
■ 緊急脱出用ハンマー[※]の使用について

この車両のフロントドアガラス・リアドアガラス・リアウインドウガラスは緊急脱出用ハンマー[※]で割ることはできますが、フロントウインドウガラスは合わせガラスのため、緊急脱出用ハンマー[※]で割ることができません。

[※] 詳しくはトヨタ販売店にお問い合わせください。

■ 窓から車外に出るときは

着座位置、乗員の体格等によっては、窓から車外に脱出できない場合があります。

けん引について

けん引は、できるだけトヨタ販売店または専門業者にご依頼ください。

その場合は、レッカー車または、車両運搬車を使用することをおすすめします。

やむを得ず他車にロープでけん引してもらう場合は、車両積載車までの移動など、できるだけ短距離にとどめてください。

警告

次のことを必ずお守りください。お守りいただかないと、重大な傷害におよぶか、最悪の場合死亡につながるおそれがあります。

■レッカー車でけん引するとき

▶FF車

必ず前輪を持ち上げるか、4輪とも持ち上げた状態で運搬してください。前輪が地面に着いた状態でけん引すると、駆動系部品が破損したり、モーターが回転することにより発電され、故障や破損の状態によっては火災が発生するおそれがあります。

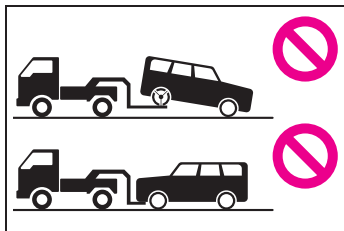

▶4WD車

4輪とも持ち上げた状態で運搬してください。タイヤが地面に着いた状態でけん引すると、駆動系部品の破損や、車が台車から飛び出したり、モーターが回転することにより発電され、故障や破損の状態によっては火災が発生するおそれがあります。

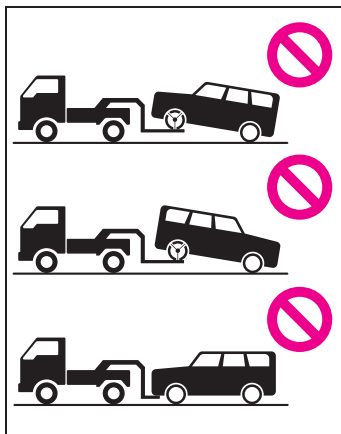

■他車にけん引してもらうときの運転について

- けん引フックやロープに過剰な負荷をかける急発進などを避けてください。
けん引フックやロープが破損し、その破片が周囲の人などにあたり、重大な傷害を与えるおそれがあります。
- パワースイッチをOFFにしないでください。
ハンドルがロックされ、ハンドル操作ができなくなるおそれがあります。
- けん引フックを車両に取り付けるとき

指定の位置にしっかりと取り付けてください。

指定の位置にしっかりと取り付けていないとけん引時にフックがはずれるおそれがあります。

⚠ 注意

■ 車両の損傷を防ぐために

- 他車にけん引してもらうときは次のことを必ずお守りください。
 - ・ ワイヤロープは使用しない
 - ・ 速度 30km/h 以下、距離は車両積載車までの移動など、できるだけ短距離にとどめる
 - ・ 前進方向でけん引する
 - ・ サスペンション部などにロープをかけない
- この車両で他車やボート（トレーラー）などをけん引しないでください。

■ 長い下り坂でけん引するときは

▶ FF 車

レッカー車で前輪を持ち上げるか、4輪とも持ち上げた状態でけん引してください。レッカー車でけん引しないと、ブレーキが過熱し効きが悪くなるおそれがあります。

▶ 4WD 車

レッカー車で4輪とも持ち上げた状態でけん引してください。レッカー車でけん引しないと、ブレーキが過熱し効きが悪くなるおそれがあります。

■ 緊急用フックについて

次のことを必ずお守りください。お守りいただかないと、装置の変形や車両の損傷などにつながるおそれがあります。

- やむを得ない場合以外は使用しないでください。
- 緊急用フックで他車をけん引しないでください。

けん引の前に販売店への連絡が必要な状況

次の場合は、駆動系の故障が考えられるため、トヨタ販売店または専門業者へご連絡ください。

- ハイブリッドシステムの異常を示す警告メッセージが表示され、車が動かない
- 異常な音がする

レッカー車でけん引するとき

- ▶ 前向きにけん引するときは（FF車）

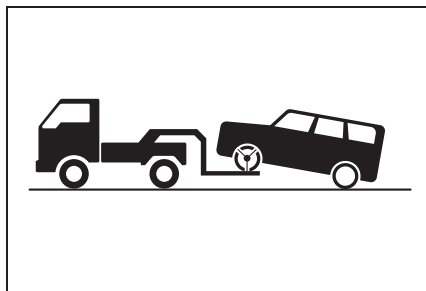

パーキングブレーキを解除する

- ▶ 前向きにけん引するときは（4WD車）

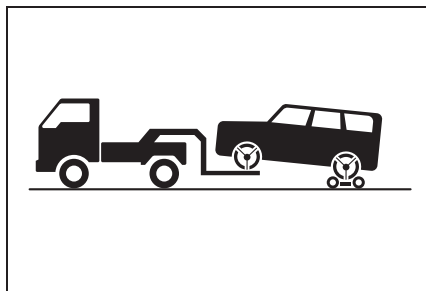

台車を使用して後輪を持ち上げる

▶ うしろ向きにけん引するときは

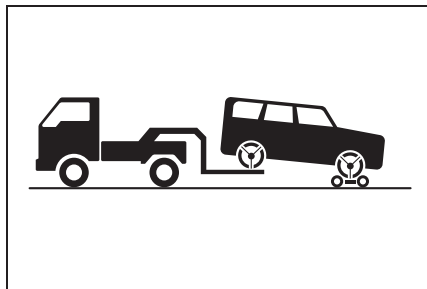

台車を使用して前輪を持ち上げる



注意

■ レッカー車でけん引するとき

車両の損傷を防ぐために図のようなレッカー車ではけん引しないでください。

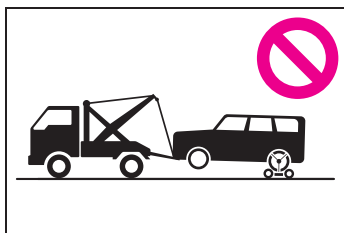

車両運搬車を使用するとき

車両運搬車で輸送するときは、図の場所で固縛する

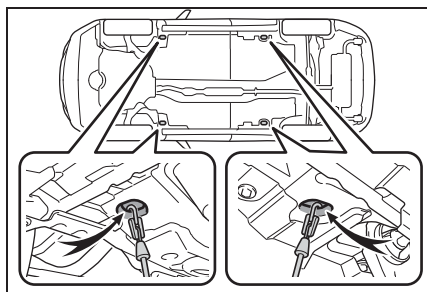

鎖やケーブルなどを使用して車両を固縛する場合は図に黒く示す角

度が45° になるように固縛する

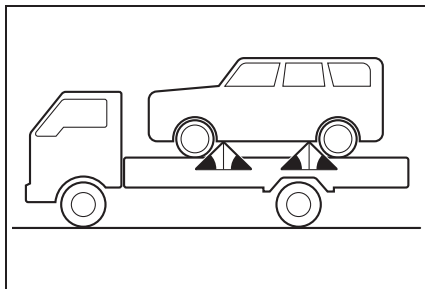

注意

■ 車両運搬車に車を固縛するとき

ケーブル等を過度に締め付け過ぎないでください。車両の損傷につながるおそれがあります。

他車にけん引してもらうとき

他車にけん引してもらうときは、けん引フックを取り付ける必要があります。手順に従って取り付けてください。

- 1 ラゲージルーム内のホイールナットレンチ、けん引フックを取り出す (→P.409, 420)
- 2 マイナスドライバーを使ってフタをはずす

傷が付くのを防ぐため、マイナスドライバーの先端に布などを巻いて保護してください。

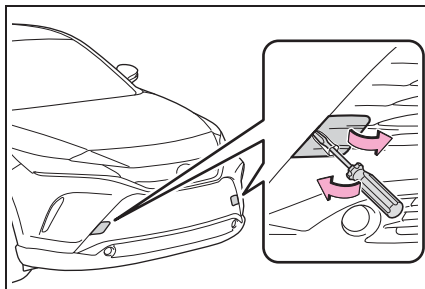

3 けん引フックを穴に挿し込んでまわし、軽く締める

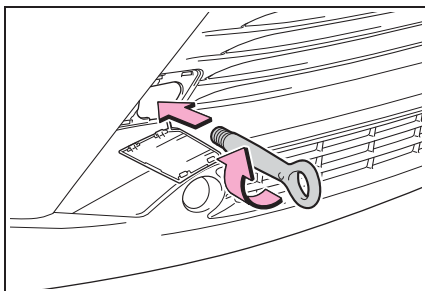

4 ホイールナットレンチや金属の固い棒などを使い確実に取り付ける

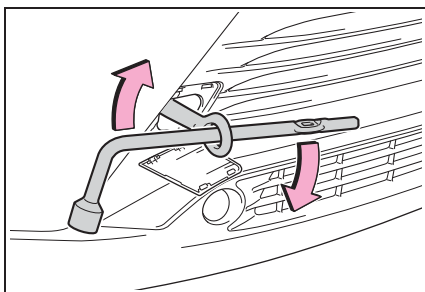

5 車体に傷が付かないようにロープをけん引フックにかける

車体に傷が付かないように注意してください。また、前進方向でけん引してください。

6 ロープの中央に白い布を付ける

布の大きさ：

0.3m 平方 (30cm×30cm) 以上

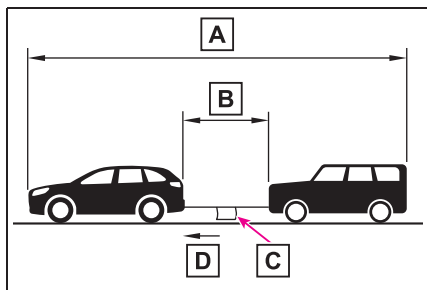

A 25m 以内

B 5m 以内

C 白い布

D けん引方向

7 運転者はけん引される車両に乗り、ハイブリッドシステムを始動する

ハイブリッドシステムが始動しないときは、パワースイッチを ON にしてください。

8 けん引される車両のシフトレバーを N にしてから、パーキングブレーキを解除する

オートモードを OFF にしてください。
(→P.197)

けん引中は、ロープがたるまないよう、減速時なども前の車の速度に合わせてください。

シフトレバーがシフトできないときは：→P.193

知識

■けん引フックの使用目的

けん引フックはけん引してもらうときに使うものであり、他車をけん引するためのものではありません。

■他車にけん引してもらうときに

ハイブリッドシステムが停止しているとブレーキの効きが悪くなったり、ハンドル操作が通常より重くなったりします。

■ホイールナットレンチについて

ラゲージルームに搭載されています。
(→P.409, 420)

■緊急用フックについて

雪の吹きだまりなどでスタックして走行できなくなったとき、やむを得ず他車に

引っ張り出してもらうために使用することができます。他車をけん引することはできません。

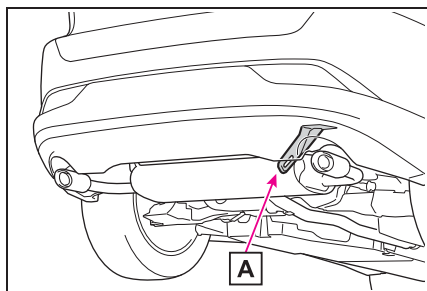

A 緊急用フック

警告灯がついたときは

警告灯が点灯または点滅したままの場合は、落ち着いて次のように対処してください。なお、点灯・点滅しても、その後消灯すれば異常ではありません。ただし、同じ現象が再度発生した場合は、トヨタ販売店で点検を受けてください。

警告灯・警告ブザーへの対応

■ ブレーキ警告灯（警告ブザー）

警告灯	警告内容・対処方法
 (赤色)	<ul style="list-style-type: none"> ●ブレーキ液の不足 ●ブレーキシステムの異常 → ただちに安全な場所に停車し、トヨタ販売店へ連絡してください。走行を続けると危険です。

■ ブレーキ警告灯（警告ブザー）

警告灯	警告内容・対処方法
 (黄色)	<ul style="list-style-type: none"> ●パーキングブレーキシステムの異常 ●電子制御ブレーキシステムの異常 ●回生ブレーキシステムの異常 → ただちにトヨタ販売店で点検を受けてください。

■ 充電警告灯

警告灯	警告内容・対処方法
	充電システムの異常 → ただちに安全な場所に停車し、トヨタ販売店へ連絡してください。

■ 高水温警告灯（警告ブザー）※

警告灯	警告内容・対処方法
	エンジン冷却水の高温異常 → ただちに安全な場所に停車し、対処方法（→P.435）に従ってください。

※ メッセージと一緒にマルチインフォメーションディスプレイに表示されます。

■ 油圧警告灯（警告ブザー）※

警告灯	警告内容・対処方法
	エンジンオイル圧力の異常 → ただちに安全な場所に停車し、トヨタ販売店へ連絡してください。

※ メッセージと一緒にマルチインフォメーションディスプレイに表示されます。

■ エンジン警告灯

警告灯	警告内容・対処方法
	●ハイブリッドシステムの異常 ●エンジン電子制御システムの異常 ●電子制御スロットルの異常 → ただちにトヨタ販売店で点検を受けてください。

■ SRS エアバッグ／プリテンショナー警告灯

警告灯	警告内容・対処方法
	●SRS エアバッグシステムの異常 ●プリテンショナー付きシートベルトシステムの異常 → ただちにトヨタ販売店で点検を受けてください。

■ ABS & ブレーキアシスト警告灯

警告灯	警告内容・対処方法
	●ABS の異常 ●ブレーキアシストの異常 → ただちにトヨタ販売店で点検を受けてください。

■ パワーステアリング警告灯（警告ブザー）

警告灯	警告内容・対処方法
 (赤色／黄色)	EPS（エレクトリックパワーステアリング）の異常 → ただちにトヨタ販売店で点検を受けてください。

■ PCS 警告灯 (警告ブザー)

警告灯	警告内容・対処方法
 (点滅または点灯)	<p>警告ブザーが鳴った場合： プリクラッシュセーフティの異常 → ただちにトヨタ販売店で点検を受けてください。</p> <p>警告ブザーが鳴らない場合： プリクラッシュセーフティが一時的、または対処を行うまで作動停止している → マルチインフォメーションディスプレイに表示されているメッセージの指示に従ってください。(→P.224, 406)</p> <p>プリクラッシュセーフティが OFF、または VSC (ビークルスタビリティコントロール) システムが停止しているときも点灯します。 → P.231</p>

■ LTA 表示灯 (警告ブザー)

警告灯	警告内容・対処方法
 (橙色)	<p>LTA (レーントレーシングアシスト) の異常 → マルチインフォメーションディスプレイに表示されているメッセージの指示に従ってください。(→P.224)</p>

■ クリアランスソナー OFF 表示灯 (警告ブザー)

警告灯	警告内容・対処方法
 (点滅)	<p>クリアランスソナーの異常 → ただちにトヨタ販売店で点検を受けてください。</p> <p>センサー部の汚れなどによりシステムが一時的に使用できない → マルチインフォメーションディスプレイに表示されているメッセージの指示に従ってください。(→P.275, 403)</p>

■ PKSB OFF 表示灯 (警告ブザー)

警告灯	警告内容・対処方法
	<p>ブザーが鳴った場合： PKSB (パーキングサポートブレーキ) の異常 → ただちにトヨタ販売店で点検を受けてください。</p> <p>ブザーが鳴らなかった場合： センサー部の汚れなどによりシステムが一時的に使用できない → マルチインフォメーションディスプレイに表示されているメッセージの指示に従ってください。(→P.282, 403)</p>

■ RCTA OFF 表示灯★ (警告ブザー)

警告灯	警告内容・対処方法
	<p>RCTA (リヤクロストラフィックアラート) の異常 → ただちにトヨタ販売店で点検を受けてください。</p> <p>レーダーセンサー周辺のリヤバンパー (→P.267) に汚れや付着物がある → マルチインフォメーションディスプレイに表示されているメッセージの指示に従ってください。(→P.266, 403)</p>

★：グレード、オプションなどにより、装備の有無があります。

■ スリップ表示灯

警告灯	警告内容・対処方法
	<ul style="list-style-type: none"> ●VSC システムの異常 ●TRC システムの異常 ●ヒルスタートアシストコントロールシステムの異常 <p>→ ただちにトヨタ販売店で点検を受けてください。</p>

■ ブレーキオーバーライドシステム／ドライブスタートコントロール／PKSB 警告灯（警告ブザー）※

警告灯	警告内容・対処方法
	ブレーキオーバーライドシステム アクセルペダルとブレーキペダルが同時に踏まれたことによりブレーキオーバーライドシステムが作動 → アクセルペダルを離し、ブレーキペダルを踏んでください。
	ブレーキオーバーライドシステムの異常（警告ブザー） → ただちにトヨタ販売店で点検を受けてください。
	ドライブスタートコントロール アクセルペダルを踏んだ状態でシフト操作が行われたことによりドライブスタートコントロールが作動（警告ブザー） → ただちにアクセルペダルを離してください。 ドライブスタートコントロールの異常（警告ブザー） → ただちにトヨタ販売店で点検を受けてください。
	PKSB PKSB（パーキングサポートブレーキ〔静止物〕）が作動した（→P.283） → 表示された画面の指示に従ってください。

※ メッセージと一緒にマルチインフォメーションディスプレイに表示されます。

■ ブレーキホールド作動表示灯（警告ブザー）

警告灯	警告内容・対処方法
 (点滅)	ブレーキホールドシステムの異常 → ただちにトヨタ販売店で点検を受けてください。

■ パーキングブレーキ表示灯

警告灯	警告内容・対処方法
 (点滅)	パーキングブレーキが完全にかかっていない、または解除されていない可能性がある → パーキングブレーキスイッチを再度操作してください。 パーキングブレーキが解除されていないときは点灯します。解除後、消灯すれば正常です。

■ 燃料残量警告灯

警告灯	警告内容・対処方法
	燃料の残量が約 8.3L 以下になった → 燃料を補給する

■ 運転席・助手席シートベルト非着用警告灯（警告ブザー ※）

警告灯	警告内容・対処方法
	運転席・助手席シートベルトの非着用 → シートベルトを着用する

※ 運転席・助手席シートベルト非着用警告ブザー：
運転席・助手席シートベルト非着用のまま車速が一定以上になると、警告ブザーが一定時間断続的に鳴ります。

■ リヤ席シートベルト非着用警告灯 ※¹（警告ブザー ※²）

警告灯	警告内容・対処方法
	リヤ席シートベルトの非着用 → シートベルトを着用する

※¹ リヤ席の乗員の有無に関わらず、リヤ席ドアが開閉された場合にも一定時間点灯します。

※² リヤ席シートベルト非着用警告ブザー：
リヤ席シートベルト非着用（いずれかのシートベルト脱着により、リヤ席シートベルト非着用警告灯が点灯している状態）のまま車速が一定以上になると、警告ブザーが一定時間断続的に鳴ります。

📖 知識

■ 警告ブザーについて

状況によっては、外部の騒音やオーディオの音などにより、ブザー音が聞こえない場合があります。

■ シートベルト非着用警告灯の乗員検知センサーの作動について

- 助手席に乗員がいなくても、シートに荷物などを置くと、センサーが重量を検知して警告灯が点滅することがあります。
- 助手席に座布団などを敷くと、セン

サーが乗員を検知せず警告灯が作動しないことがあります。

■ パワーステアリング警告灯／警告ブザーについて

補機バッテリーの充電が不十分な場合、または一時的に電圧が下がった場合に警告灯が点灯し、警告ブザーが鳴ることがあります。

このとき、補機バッテリーの消費電力を抑えるためにエアコンのなど一部機能の作動を制限することがあります。

警告

- 警告灯の点灯や警告ブザーの吹鳴に合せて、マルチインフォメーションディスプレイに警告メッセージが表示されたとき※

メッセージの内容に従って対処してください。お守りいただかないと、重大な傷害におよぶか、最悪の場合死亡につながるおそれがあります。

※ 警告灯は赤色と黄色が、警告ブザーは単発音と断続音があります。

- パワーステアリング警告灯が点灯したとき

黄色に点灯したときは操作力補助が制限され、赤色に点灯したときは操作力補助がなくなるため、ハンドル操作が非常に重くなることがあります。ハンドル操作が通常より重いときは、ハンドルをしっかりと持ち、通常より強く操作してください。

警告メッセージが表示されたときは

マルチインフォメーションディスプレイには、システムの故障や誤った操作をしたときの警告、メンテナンスが必要であることをお知らせするメッセージが表示されます。メッセージが表示されたときは、メッセージの内容に従って対処してください。

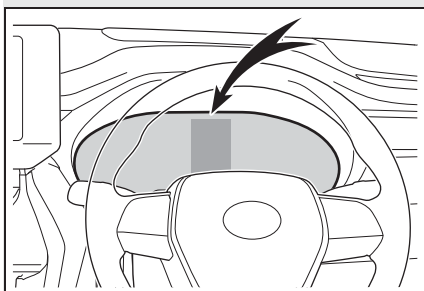

処置後に再度メッセージが表示されたときは、トヨタ販売店へご連絡ください。

知識

警告メッセージについて

文中の警告メッセージの表示は、使用状況や車両の仕様により実際の表示と異なる場合があります。

■ 各部の操作に関するメッセージが表示されたときは

- アクセルペダル・ブレーキペダルの操作に関するメッセージが表示されたとき
- ・ PCS（プリクラッシュセーフティ）やレーダークルーズコントロール（全車速追従機能付き）などの運転支援システムの作動中、ブレーキ操作に関する警告メッセージが表示される場合があ

ります。

メッセージが表示されたときは、必ず減速、または画面で指示された操作を行ってください。

- ・ブレーキオーバーライドシステムが作動したときに、警告メッセージが表示されます。(→P.179, 406)
- ・ドライブスタートコントロール・パーキングサポートブレーキが作動したときに、警告メッセージが表示されます(→P.179, 279)。

画面の指示に従って対処してください。

- パワースイッチの操作に関するメッセージが表示されたとき

正しい手順で始動操作をしていないときや、誤操作の可能性があるときなどに、パワースイッチの操作に関するアドバイスが表示されます。

画面の指示に従って操作し直してください。

- シフトレバーの操作に関するメッセージが表示されたとき

誤ったシフトポジションの選択や、停車中の意図せぬ車両の動き出しなどを防止するため、シフトレバーの操作が指示されることがあります。

その場合は、画面の指示に従ってシフトポジションを変更してください。

- 各部の開閉状態や、消耗品の補充などに関するメッセージ・画像が表示されたとき

画面の表示、または警告灯で指示された部位を確認し、開いているドアを閉めたり、消耗品を補充したりするなどの対処を行ってください。

■ 販売店での点検をうながすメッセージが表示されたときは

警告メッセージで名称が表示されたシステム、または部位などに問題が発生しています。

すみやかにトヨタ販売店で点検を受けて

ください。

■ 取扱書の確認をうながすメッセージが表示されたときは

- 「エンジン冷却水高温」が表示されたときは、対処方法に従ってください。(→P.435)

- 「BSM 現在使用できません」が表示されたときは、対処方法に従ってください。(→P.266)

- 「RCTA 現在使用できません」が表示されたときは、対処方法に従ってください。(→P.266)

- 次のメッセージが表示されたときは、故障している可能性があります。ただちにトヨタ販売店で点検を受けてください。

- ・ 「ハイブリッドシステム故障」
- ・ 「エンジン系故障」
- ・ 「バッテリー系故障」
- ・ 「アクセル系故障」
- ・ 「スマートエントリー&スタートシステム故障」

- 次のメッセージが表示されたときは、ただちに安全な場所に停車し、トヨタ販売店へ連絡してください。走行を続けると危険です。

- ・ 「エンジン油圧不足」
- ・ 「故障のためブレーキ力が低下」

- 次のメッセージがマルチインフォメーションディスプレイに表示されたときは、ガス欠の可能性があります。安全な場所に停車し、燃料残量を確認してください。燃料残量が少ない場合は、すみやかに給油してください。

- ・ 「ハイブリッドシステム停止」
- ・ 「エンジン停止」

- 「駆動用電池の冷却部品のメンテナンス必要 取扱書を確認」が表示されたときは、冷却用の吸入口／フィルターが目づまりしている、冷却用の吸入口がふさがれている、またはダクトにすき間

があるなどが考えられますので、次の対処方法に従ってください。

- ・ 駆動用電池冷却用吸入口／フィルターが汚れている場合は、P.375 を参考に清掃を行ってください。
- ・ 駆動用電池冷却用吸入口／フィルターが汚れていないのにメッセージが表示されたときは、トヨタ販売店で点検を受けてください。
- 「補機バッテリー（始動用）充電不足 取扱書確認ください」が表示されたときは、次の対処方法に従ってください。
- ・ 数秒後^{*}に表示が消えたときは：約 15 分以上、ハイブリッドシステムが作動した状態を保持し、補機バッテリーを充電してください。
- ・ 表示が消えないときは：「補機バッテリーがあがったときは」（→P.430）の手順でハイブリッドシステムを始動してください。

^{*} 約 6 秒間表示されます。

- 「補機バッテリー充電システム異常 安全な場所に停車し取扱書を確認」が表示されたときは

充電システムが故障している可能性があります。安全を確認した上で、すみやかに道路脇に停車してください。メッセージが表示されているときは、補機バッテリーの消費電力を抑えるためにエアコンなどの一部機能の作動を制限することがあります。

- 「駆動用電池保護が必要 N レンジの使用を控えてください」が表示されたときは

シフトレバーが N のときにメッセージが表示されることがあります。

シフトレバーが N では充電できないため、停車するときはシフトレバーを P にしてください。

- 「ハイブリッドシステム高温 出力制限中 です」が表示されたときは

負荷の高い走行状況（例えば、長い上り坂の走行中や、後退方向での登坂中など）のときにメッセージが表示される場合があります。

対処方法：→P.435

- 「駆動用電池保護が必要 P レンジにして再始動してください」が表示されたときは

一定時間シフトレバーが N になっているため、駆動用電池の残量が低下したときにメッセージが表示されます。

車両を動かす場合は、シフトレバーを P にして、ハイブリッドシステムを再始動してください。

- 「N レンジです アクセルを緩めて 希望レンジに切りかえてください」が表示されたときは

シフトレバーが N で、アクセルペダルを踏んだときにメッセージが表示されます。アクセルペダルから足を離し、シフトレバーを D または R にしてください。

- 「停車時はブレーキを踏んでください」が表示されたときは

上り坂などでの停車時にアクセルペダルを踏んで車両を保持するとメッセージが表示される場合があります。

そのままの状態を続けるとハイブリッドシステムが過熱するおそれがあります。

アクセルペダルから足を離し、ブレーキペダルを踏んでください。

- 「バッテリー保護のため自動で電源を off しました」が表示されたときは

自動電源 OFF 機能が作動したときに表示されます。

この場合、次のハイブリッドシステム始動時に、約 5 分間ハイブリッドシステムが作動した状態を保持し、補機バッテ

リーを充電してください。

■「エンジンオイル量不足 補充するか、交換してください」が表示されたときは

エンジンオイルが不足しているときにメッセージが表示されます。エンジンオイル量を点検し、オイルを補給してください。

また、傾斜路などに停車したときに表示される場合があります。水平な路面に移動し、メッセージが表示されるか確認してください。

■「アクセルとブレーキが両方踏まれています」が表示されたとき

アクセルペダルとブレーキペダルが同時に踏まれているため、ブレーキオーバーライドシステムが作動しています。(→P.179)

アクセルペダルから足を離し、ブレーキペダルを踏んでください。

■前方カメラの異常を示すメッセージが表示されたときは

次のシステムが一時的、または対処を行うまで使用できません。(要因および対処方法 →P.224, 397)

- PCS (プリクラッシュセーフティ)
- LTA (レーントレーシングアシスト)
- AHS (アダプティブハイビームシステム) ★
- AHB (オートマチックハイビーム) ★
- RSA (ロードサインアシスト)
- レーダークルーズコントロール (全車速追従機能付き)
- 先行車発進告知機能

★: グレード、オプションなどにより、装備の有無があります。

■「クルーズコントロール一時使用不可 取扱書を確認ください」が表示されたときは

レーダークルーズコントロール (全車速追従機能付き) のシステムが一時的、または対処を行うまで使用できません。(: →P.224)

■「クルーズコントロール現在使用できません」が表示されたときは

レーダークルーズコントロール (全車速追従機能付き) のシステムが一時的に使用不可と判断されています。しばらく走行してからレーダークルーズコントロール (全車速追従機能付き) を再度設定してください。

■警告ブザーについて

→P.402

 **警告**

■警告灯の点灯や警告ブザーの吹鳴に合わせて、マルチインフォメーションディスプレイに警告メッセージが表示されたときは

→P.403

 **注意**

■「補機バッテリー (始動用) 充電不足 取扱書確認ください」がひんばんに表示されるときは

補機バッテリーが劣化している可能性があります。その状態で放置しておく、補機バッテリーあがりを起こすおそれがあるため、トヨタ販売店で補機バッテリーの点検を受けてください。

 注意

■「**駆動用電池の点検を販売店で受けてください**」が表示されたときは

駆動用電池の点検・交換時期になったことをお知らせしています。すみやかにトヨタ販売店で点検を受けてください。

- 駆動用電池の点検を受けないまま車を使用し続けると、ハイブリッドシステムを始動することができなくなります。
- 万一、ハイブリッドシステムが始動できなくなったときは、ただちにトヨタ販売店へご連絡ください。

パンクしたときは（タイヤパンク応急修理キット装着車）

タイヤパンク応急修理キット装着車には、応急用タイヤが搭載されていません。

タイヤがパンクしたときは、タイヤパンク応急修理キットで応急修理することができます。釘やネジなどが刺さった程度の軽度なパンクを応急修理できます（パンク補修液 1 本につき、応急修理できるタイヤは 1 本です）。パンクしたタイヤの損傷状況により、応急修理キットでは応急修理できない場合があります。（→P.408）

タイヤパンク応急修理キットによる応急修理は、一時的な処置です。できるだけ早くタイヤを修理・交換してください。

 警告

■ **タイヤがパンクしたとき**

パンクしたまま走行しないでください。短い距離でも、タイヤとホイールが修理できないほど損傷したり、思わぬ事故につながるおそれがあり危険です。

応急修理する前に

- 地面が固く平らで安全な場所に移動する
- パーキングブレーキをかける
- シフトレバーを P にする
- ハイブリッドシステムを停止する

- 非常点滅灯を点滅させる
(→P.389)
- パワーバックドア装着車はパワーバックドアの設定を OFF にする (→P.128)
- タイヤの損傷程度を確認する

釘やネジなどが刺さっている場合のみ、
タイヤを応急修理してください。

- ・ タイヤに刺さっている釘やネジなどは抜かないでください。抜いてしまうと穴が大きくなりすぎ、応急修理ができなくなることがあります。
- ・パンク補修液がもれないようにするため、パンク箇所がわかっている場合は、パンク箇所が上になるように車両を移動してください。

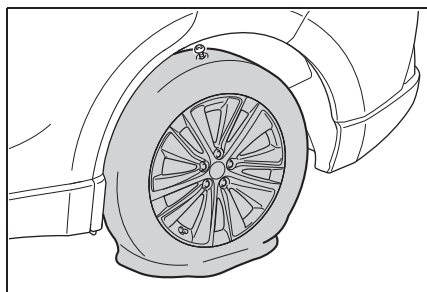

知識

■ 応急修理キットで修理できないパンク

次の場合は、応急修理キットでは応急修理できません。トヨタ販売店にご連絡ください。

- タイヤ空気圧が不十分な状態で走行してタイヤが損傷しているとき
- タイヤ側面など、接地面以外に穴や損傷があるとき
- タイヤがホイールから明らかにはずれているとき
- タイヤに4mm以上の切り傷や刺し傷があるとき
- ホイールが破損しているとき

- 2本以上のタイヤがパンクしているとき
- 1本のタイヤに2箇所以上の切り傷や刺し傷があるとき
- 補修液の有効期限が切れているとき

タイヤパンク応急修理キット・工具の搭載位置

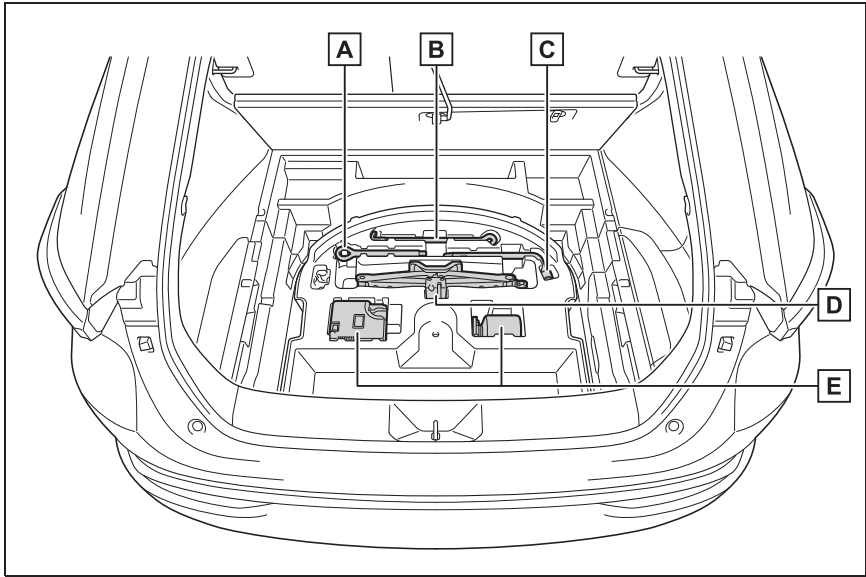

A けん引フック

B ジャッキハンドル

C ホイールナットレンチ

D ジャッキ*

* ジャッキの使い方 (→P.422)

E タイヤパンク応急修理キット

タイヤパンク応急修理キットの内容／各部の名称

■ ボトル

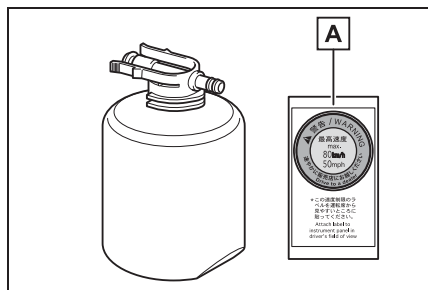

A 速度制限ラベル

■ コンプレッサー

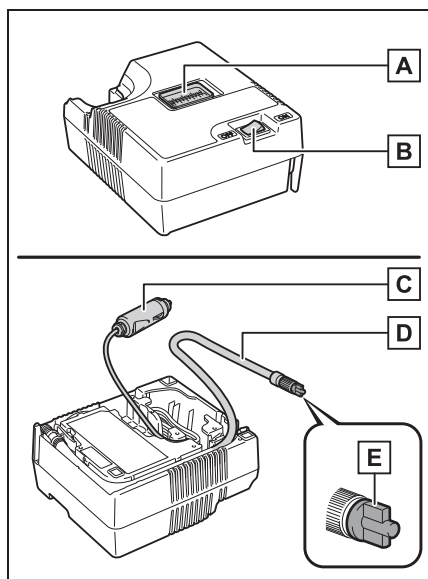

A 空気圧計

B 電源スイッチ

C 電源プラグ

D ホース

E 空気逃がしキャップ

□ 知識

■ 応急修理キットについて

- パンク補修液ボトル1本でタイヤ1本を1回応急修理できます。使用したパンク補修液の交換は、トヨタ販売店にご相談ください。コンプレッサーは、くり返し使用できます。
- 外気温度が -30°C ～ 60°C のときに使用できます。
- 応急修理キット搭載車両の装着タイヤ専用です。指定タイヤサイズ以外のタイヤや、他の用途には使用しないでください。
- パンク補修液が衣服に付着すると、シミになる場合があります。
- パンク補修液がホイールやボデーに付着した場合、放置すると取れなくなるおそれがあります。ぬれた布などですみやかにふき取ってください。
- 応急修理キット作動中は、大きな音がしますが故障ではありません。
- タイヤ空気圧の点検や調整には使用しないでください。

■ 応急修理キットの点検について

- パンク補修液の有効期限の確認は定期的に行ってください。有効期限はボトルに表示されています。
- 有効期限が切れたパンク補修液は使用しないでください。応急修理キットによる修理が正常にできない場合があります。
- 有効期限が切れる前に交換してください。交換については、トヨタ販売店にご相談ください。

■ 補修液を廃棄するときは

補修液には環境に有害な物質が含まれています。補修液のボトル、および補修液の廃棄が必要な際は、トヨタ販売店、ま

たは都道府県知事の許可を受けた、専門の廃棄物処理業者に処理をご依頼ください。

警告

■ タイヤがパンクしているときは

タイヤがパンクした状態で走行を続けないでください。
短い距離でもパンクしたタイヤで走行すると、タイヤおよびホイールが損傷し修理できなくなります。パンクした状態で走行を続けると、タイヤ側面に円周状の溝ができる場合があります。この状態で応急修理キットを使用すると、タイヤが破裂する危険があります。

■ 応急修理キットについて

- 応急修理キットは指定の位置に収納してください。
急ブレーキ時などに応急修理キットが飛び出して破損し、思わぬ事故につながるおそれがあり危険です。
- 応急修理キットはお客様の車専用です。他の車には使わないでください。他の車に使うと思わぬ事故につながるおそれがあり危険です。
- 指定タイヤサイズ以外のタイヤや他の用途には使用しないでください。パンク修理が完全に行われず、思わぬ事故につながるおそれがあり危険です。

■ パンク補修液について

- 誤って飲み込むと健康に害があります。その場合はできるだけたくさん水を飲み、ただちに医師の診察を受けてください。
- もし目に入ったり、皮膚に付着したりした場合には、水でよく洗い流してください。それでも異常を感じたときは、医師の診察を受けてください。

タイヤパンク応急修理キットを取り出すには

- 1 デッキボードを開く
(→P.332)
- 2 デッキボックス★を取りはずす

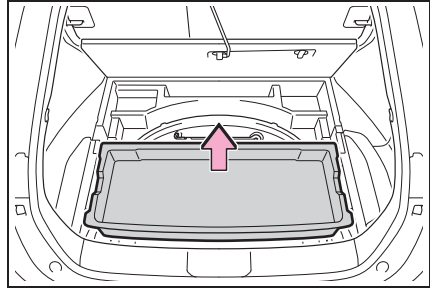

- 3 応急修理キットを取り出す

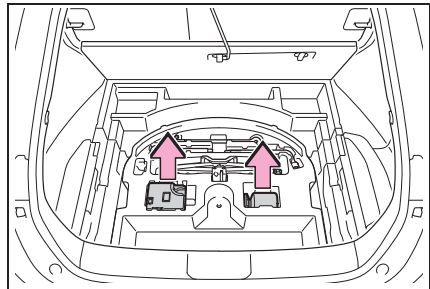

★：グレード、オプションなどにより、装備の有無があります。

ジャッキを取り出すには

ジャッキをゆるめて取りはずす

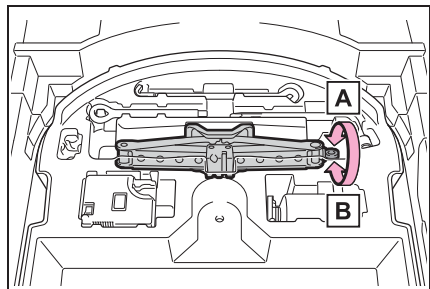

A 締まる**B** ゆるむ

ジャッキを収納するときは、ジャッキを締めてトレイへ押し付けてください。

応急修理するときは**1** 応急修理キットをビニール袋から取り出す

ボトルに同封されているラベルは指定の位置へ貼り付けます。(手順 10 へ)

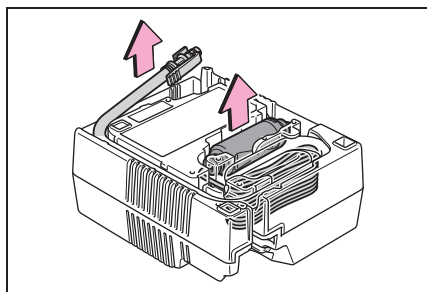
2 コンプレッサーからホースを取りはずし、電源プラグを取り出す**3** ボトルをコンプレッサーに接続する

図のように、ボトルをまっすぐコンプレッサーに挿入・接続し、ボトルのツメが穴に隠れていることを確認してください

い。

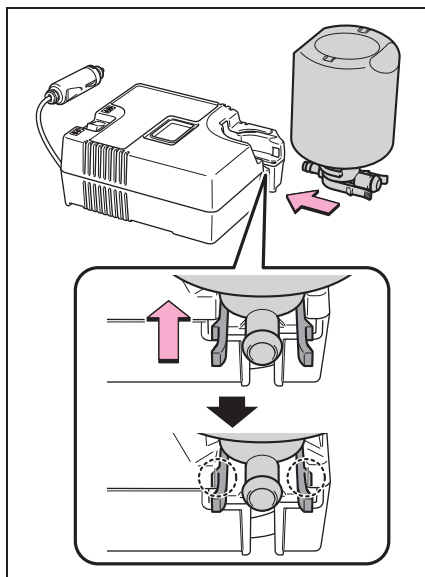
**4** ホースをボトルに取り付ける

図のように、ボトルにホースがしっかり接続しているか確認してください。

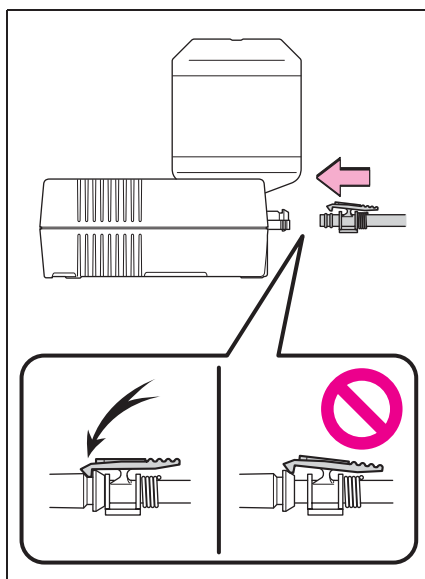

- 5 パンクしたタイヤのバルブから
バルブキャップを取りはずす

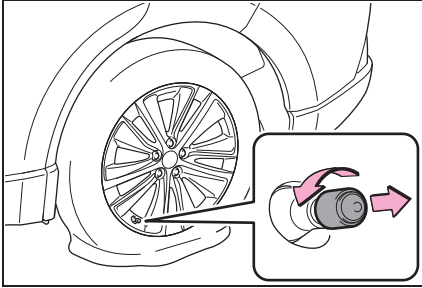

- 6 ホースをのぼし空気逃がし
キャップを取りはずす

空気逃がしキャップは再度使用するため、
なくさないように保管してください。

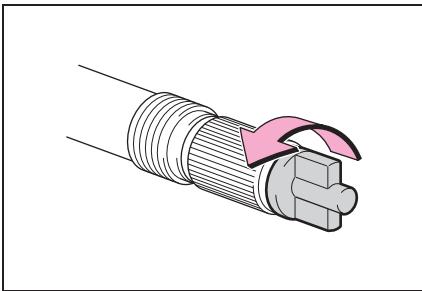

- 7 ホースをパンクしたタイヤのバルブに
接続する

ホース先端を時計まわりにまわしてしっ
かりと最後までねじ込みます。

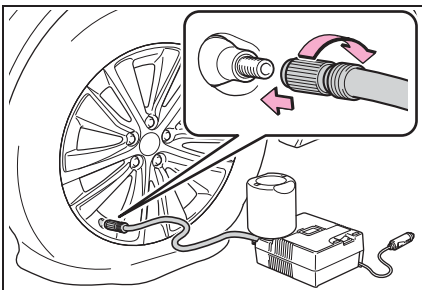

- 8 コンプレッサーのスイッチが
OFFであることを確認する

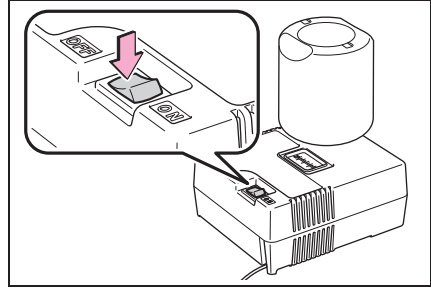

- 9 コンプレッサーの電源プラグを
アクセサリソケットに挿し込
む (→P.339)

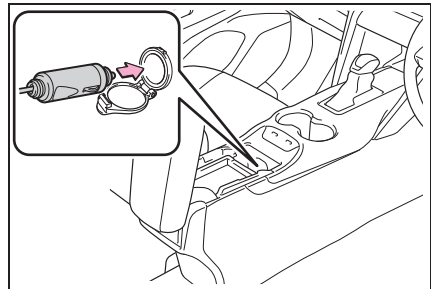

- 10 運転席から見やすい位置に、付
属のラベルを貼り付ける

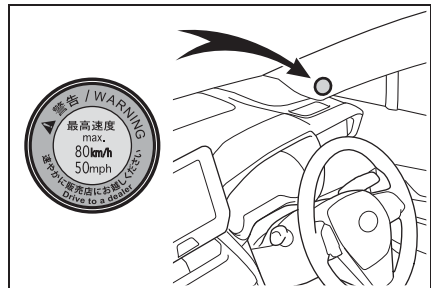

- 11 タイヤの指定空気圧を確認する
運転席側の空気圧ラベルで確認すること

ができます。(→P.370)

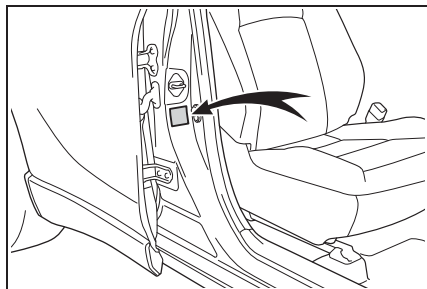

12ハイブリッドシステムを始動する (→P.186)

13コンプレッサーのスイッチをONにし、パンク補修液と空気を充填する

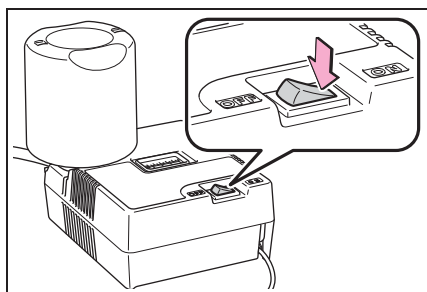

14空気圧が指定空気圧になるまで空気を充填する

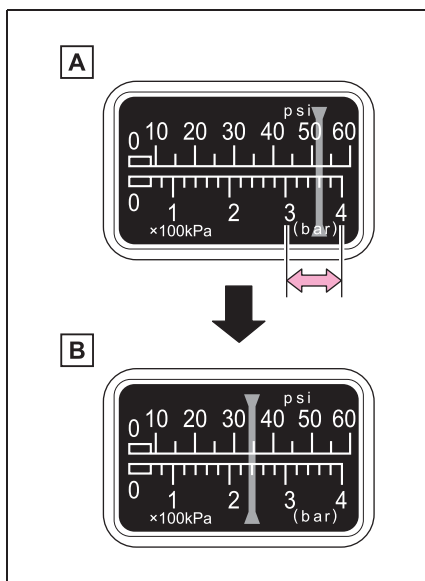

A 一時的に空気圧計が 300 ~ 400kPa (3.0 ~ 4.0kg/cm²) まで上昇し、徐々に減少します。

B スイッチを ON にしてから約 1 ~ 5 分程度で実際の空気圧になります。

空気圧を確認するときは、コンプレッサーのスイッチを OFF にしてください。空気の入れすぎに注意して、指定空気圧になるまで充填・確認をくり返してください。

充填までに必要な時間は、約 5 ~ 20 分です (外気温により異なります)。25 分以上充填しても指定空気圧にならない場合は、応急修理できません。コンプレッサーのスイッチを OFF にして、トヨタ販売店にご連絡ください。

空気を入れすぎたときは、指定空気圧になるまで空気を抜いてください。

(→P.370, 416)

15コンプレッサーのスイッチが OFFであることを確認した上で、アクセサリースOCKETから電源プラグを抜き、タイヤのバルブからホースを取りはずす

ホースを取りはずすときにパンク補修液がもれる可能性があります。

16バルブキャップを応急修理したタイヤのバルブに取り付ける

17ホース先端に空気逃がしキャップを取り付ける

空気逃がしキャップを取り付けしないとパンク補修液がもれ、車や衣服などが汚れる可能性があります。

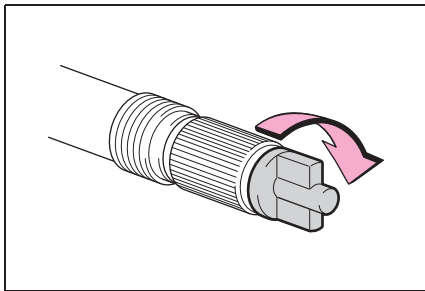

18いったん、ボトルとコンプレッサーを接続したままラゲージルームに収納する

19タイヤ内のパンク補修液を均等に広げるために、ただちに約5km、速度80km/h以下で安全に走行する

20走行後、平坦な場所に停車して再度、応急修理キットを接続する

ホースを接続する前に、空気逃がし

キャップを取りはずしてください。

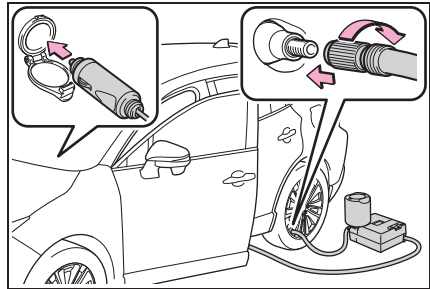

21コンプレッサーのスイッチを数秒間 ON にしてから再度 OFF し、空気圧を確認する

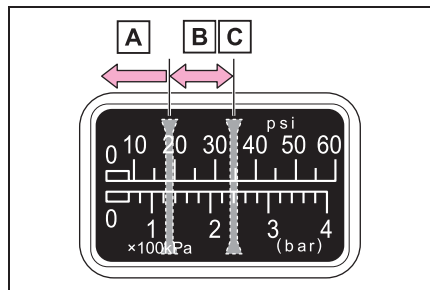

A 空気圧が130kPa (1.3kg/cm²) 未満の場合：応急修理できません。トヨタ販売店にご連絡ください。

B 空気圧が130kPa (1.3kg/cm²) 以上、指定空気圧未満の場合：手順 **22** へ

C 空気圧が指定空気圧 (→P.370) の場合：手順 **23** へ

22コンプレッサーのスイッチを ON にして指定空気圧まで空気を充填し、再度約5km 走行後にあらためて手順 **20** から実施する

23 ホース先端に空気逃がしキャップを取り付ける

空気逃がしキャップを取り付けないとパンク補修液がもれ、車や衣服などが汚れる可能性があります。

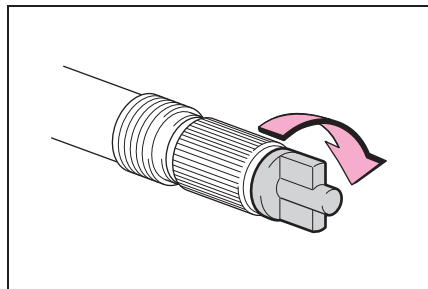

24 ボトルとコンプレッサーを接続したままラゲージルームに収納する

25 急ブレーキ・急加速・急ハンドルを避け、走行距離が約100km以内、80km/h以下の速度で、トヨタ販売店まで慎重に運転する

タイヤの修理・交換、応急修理キットの処理についてはトヨタ販売店にご相談ください。

トヨタ販売店でタイヤを修理・交換するときに、パンク補修液注入済みであることを必ずお伝えください。

知識

■ 空気を入れすぎってしまったとき

- 1 タイヤからホースを取りはずす
- 2 ホース先端に空気逃がしキャップを取り付け、キャップの突起部をタイヤのバルブに押しあて、空気を抜く

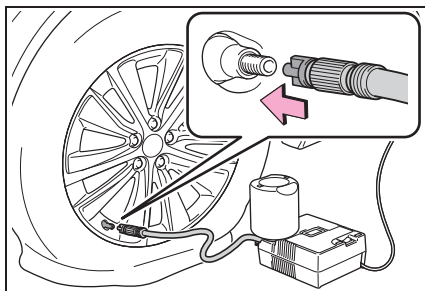

- 3 ホースから空気逃がしキャップを取りはずし、ホースを再接続する
- 4 コンプレッサーのスイッチを数秒間ONにし、OFFにしてから空気圧計を確認する

指定空気圧より低いときは、再度、コンプレッサーのスイッチをONにし、指定空気圧になるまで空気を充填してください。

■ 応急修理後のタイヤのバルブについて
 応急修理キットを使用したときは、タイヤのバルブを新品に交換してください。

警告

■ パンクしたタイヤを応急修理するとき

- 車両を安全で平坦な場所に停止させてください。
- 走行直後、ホイールやブレーキまわりなどにはふれないでください。走行直後のホイールやブレーキまわりは高温になっている可能性があるため手や足などがふれると、やけどをするおそれがあります。
- タイヤを車両に取り付けた状態で、バルブとホースをしっかりと接続してください。ホースの接続が不十分な場合、空気がもれたり、パンク補修液が飛散したりするおそれがあります。

警告

- 空気充填中にホースがはずれると、圧力でホースが暴れ大変危険です。
- 空気充填後は、ホースを取りはずすときや空気を抜くときにパンク補修液が飛散する場合があります。
- 作業手順に従って応急修理を行ってください。手順どおりに行わないとパンク補修液が噴出する場合があります。
- 破裂の危険があるので、応急修理キットの作動中は補修中のタイヤから離れてください。タイヤに亀裂や変形が発生している場合、ただちにコンプレッサーのスイッチを OFF にし、修理を中止してください。
- 応急修理キットは、長時間作動させるとオーバーヒートする可能性があります。40分以上連続で作動させないでください。
- 応急修理キットが作動すると部分的に熱くなります。使用中または使用後の取り扱いには注意してください。ボトルとコンプレッサー接続箇所付近の金属部分は特に熱くなるのでふれないでください。
- 速度制限ラベルは指定位置以外に貼らないでください。ハンドルのパッド部分などの SRS エアバッグ展開部に貼ると、SRS エアバッグが正常に作動しなくなるおそれがあります。

補修液を均等に広げるための運転について

次のことを必ずお守りください。お守りいただかないと、車両のコントロールが不能となり、重大な傷害を受けたり、最悪の場合死亡事故につながるおそれがあります。

- 低速で慎重に運転してください。特にカーブや旋回時には注意してください。
- 車がまっすぐ走行しなかったり、ハンドルをとられたりする場合は、運転を中止し、次のことを確認してください。
 - ・ タイヤを確認してください。タイヤがホイールからはずれている可能性があります。
 - ・ 空気圧を確認してください。130kPa (1.3kg/cm²) 未満の場合は、タイヤが大きなダメージを受けている可能性があります。

注意

応急修理をするとき

- タイヤに刺さった釘やネジを取り除かずに応急修理を行ってください。取り除いてしまうと、応急修理キットでは応急修理ができなくなる場合があります。
- 応急修理キットに防水機能はありません。降雨時などは、水がかからないようにして使用してください。
- 砂地などの砂ぼこりの多い場所に直接置いて使用しないでください。砂ぼこりなどを吸い込むと、故障の原因になります。
- 応急修理キットは倒れた状態では正常に作動しません。必ず立ててご使用ください。

応急修理キットについて

- 応急修理キットは DC12V 専用です。他の電源での使用はできません。
- 応急修理キットにガソリンがかかると、劣化するおそれがあります。ガソリンがかからないようにしてください。

 注意

- 応急修理キットはビニール袋に入れて砂ぼこりや水を避けて収納してください。
- 応急修理キットは指定の位置に収納し、お子さまが誤って手をふれないようご注意ください。
- 分解・改造などは絶対にしないでください。また、空気圧計などに衝撃を与えないでください。故障の原因になります。

パンクしたときは（応急用タイヤ装着車）

パンクしたタイヤを、備え付けの応急用タイヤと交換してください。
(タイヤについての詳しい説明は P.370 を参照してください)

警告

■ タイヤがパンクしたとき

パンクしたまま走行しないでください。

短い距離でも、タイヤとホイールが修理できないほど損傷したり、思わぬ事故につながるおそれがあり危険です。

ジャッキで車体を持ち上げる前に

- 地面が固く平らで安全な場所に移動する
- パーキングブレーキをかける
- シフトレバーを P にする
- ハイブリッドシステムを停止する
- 非常点滅灯を点滅させる（→P.389）
- パワーバックドア装着車はパワーバックドアの設定を OFF にする（→P.128）

工具とジャッキの位置

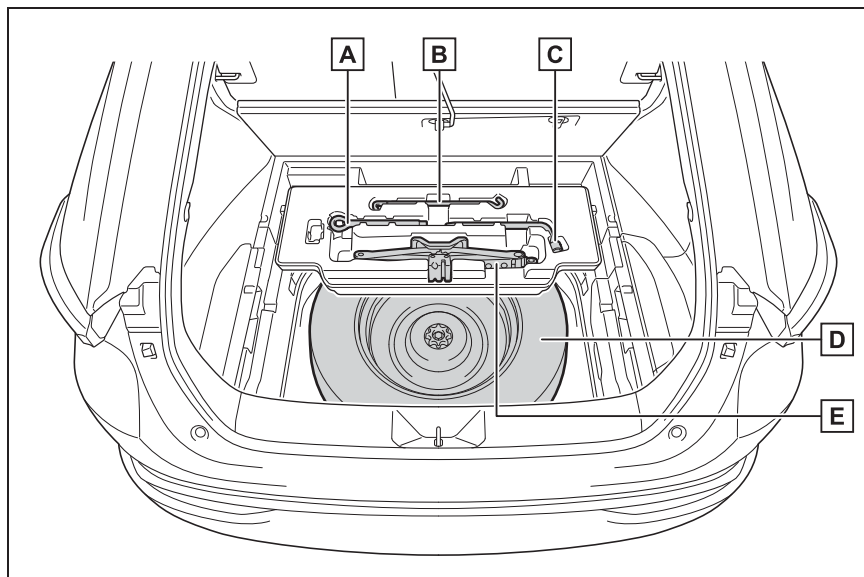

- A** けん引フック
- B** ジャッキハンドル
- C** ホイールナットレンチ
- D** 応急用タイヤ
- E** ジャッキ

警告

■ ジャッキの使用について

次のことをお守りください。
ジャッキの取り扱いを誤ると、車が落下して重大な傷害におよぶか、最悪の場合死亡につながるおそれがあります。

- 備え付けのジャッキは、お客様の車にしか使うことができないため、他の車に使ったり他の車のジャッキをお客様の車に使用したりしない
- ジャッキはタイヤ交換・タイヤチェーン取り付け・取りはずし以外の目的で使用しない

- 車を持ち上げるときは、ジャッキの上または下にものを置かない
- ジャッキはジャッキセット位置に正しくかける

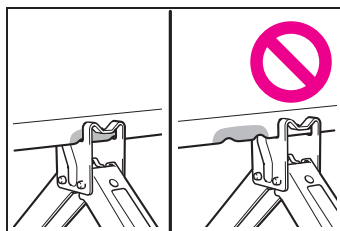

- 車内に人を乗せたまま車を持ち上げない

警告

- 車を持ち上げるときは、タイヤ交換できる高さ以上に上げない
- ジャッキで支えられている車の下に体を入れない
- 車がジャッキで支えられている状態で、ハイブリッドシステムを始動したり車を走らせない
- 車の下にもぐり込んで作業する場合は、ジャッキスタンドを使用する
- 車を下げるときは、周囲に人がいないことを確認し、人がいるときは声をかけてから下げる

ジャッキを取り出すには

- 1 デッキボードを開く
(→P.332)
- 2 デッキボックス★を取りはずす

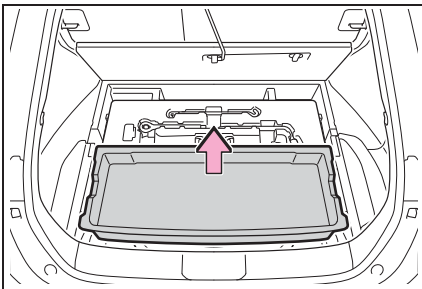

- 3 ジャッキをゆるめて取りはずす

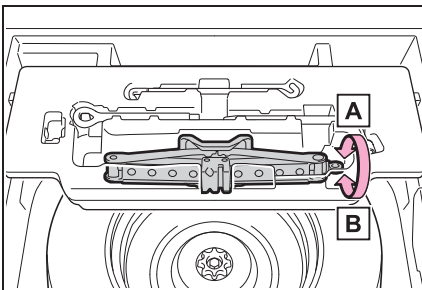
**A** 締まる**B** ゆるむ

ジャッキを収納するときは、ジャッキを締めてトレイへ押し付けてください。

★：グレード、オプションなどにより、装備の有無があります。

応急用タイヤを取り出すには

- 1 収納ボックスを取り出す

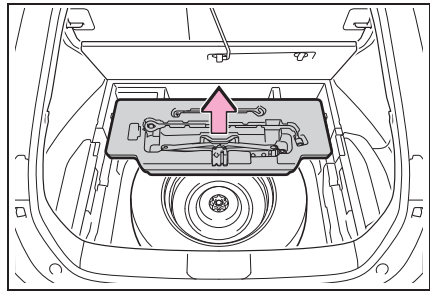

- 2 留め具をはずし、応急用タイヤを取り出す

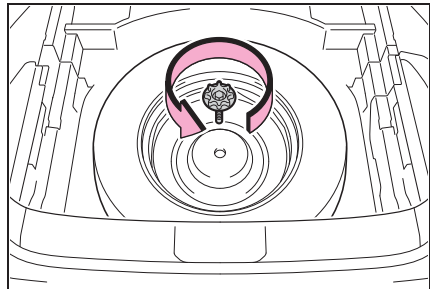
**警告****■ 応急用タイヤを収納するとき**

ボデーと応急用タイヤとのあいだに、指などを挟まないように注意してください。

パンクしたタイヤを交換するには

1 輪止め※をする

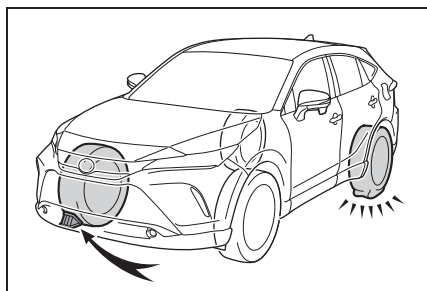

パンクしたタイヤ	輪止めの位置
左前輪	右側後輪うしろ
右前輪	左側後輪うしろ
左後輪	右側前輪前
右後輪	左側前輪前

※ 輪止めは、トヨタ販売店で購入することができます。

2 ナットを少し（約1回転）ゆるめる

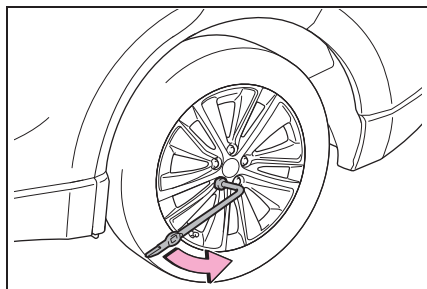

3 ジャッキのA部を手でまわして、ジャッキの溝をジャッキセット位置にしっかりかける

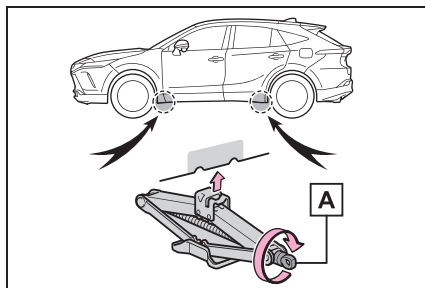

4 ジャッキハンドルとホイールナットレンチを図のように組み合わせる

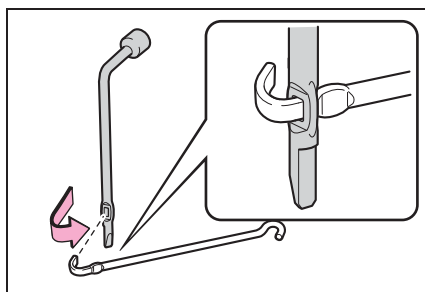

5 タイヤが地面から少し離れるまで、車体を上げる

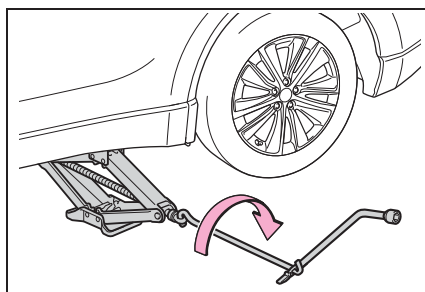

6 ナットすべてを取りはずし、タイヤを取りはずす

タイヤを直接地面に置くときは、ホイールの意匠面に傷が付かないよう意匠面を

上にします。

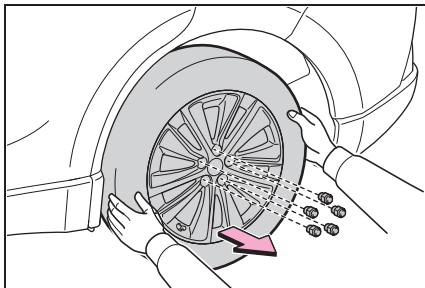

警告

■ タイヤ交換について

- 走行直後、ディスクホイールやブレーキまわりなどにはふれないでください。
走行直後のディスクホイールやブレーキまわりは高温になっているため、タイヤ交換などで手や足などがふれると、やけどをするおそれがあります。
- 次のことをお守りいただかないとナットがゆるみ、ホイールがはずれ落ち、重大な傷害におよぶか、最悪の場合死亡につながるおそれがあります。
 - ・ ホイールの交換後はすぐに $103\text{N} \cdot \text{m}$ ($1050\text{kgf} \cdot \text{cm}$) の力でナットを締める
 - ・ タイヤの取り付けには、使用しているホイール専用のナットを使用する
 - ・ ボルトやナットのねじ部や、ホイールのボルト穴につぶれや亀裂などの異常がある場合は、トヨタ販売店で点検を受ける
 - ・ ナットを取り付けるときは、必ずテーパ部を内側にして取り付け。

■ パワーバックドア装着車のタイヤ交換について

タイヤ交換などをする際は、パワーバックドアの作動(→P.128)を停止してください。停止しないと、誤ってパワーバックドアを作動させたときにバックドアが動き、指や手を挟んでけがをするおそれがあります。

応急用タイヤを取り付けるには

1 ホイール接触面の汚れをふき取る

ホイール接触面が汚れていると、走行中にナットがゆるみ、タイヤがはずれるおそれがあります。

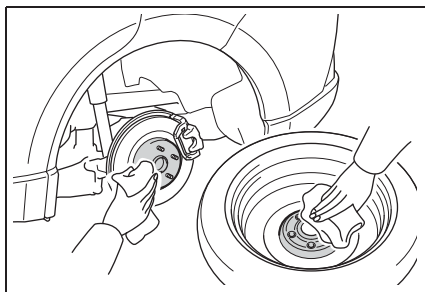

2 応急用タイヤを取り付け、タイヤががたつかない程度まで手でナットを仮締めする

アルミホイールから応急用タイヤにかえるときは、ナットのテーパ部 (A) がホイールのシート部 (B) に軽くあ

たるまでまわします。

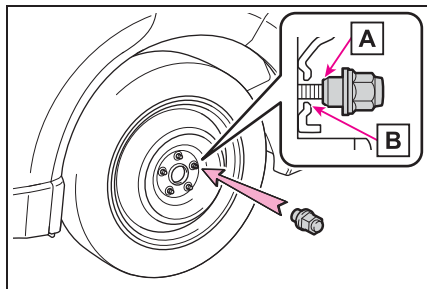

アルミホイールからアルミホイールにかえるときは、ナットの座金 (A) がホイール (B) にあたるまでまわします。

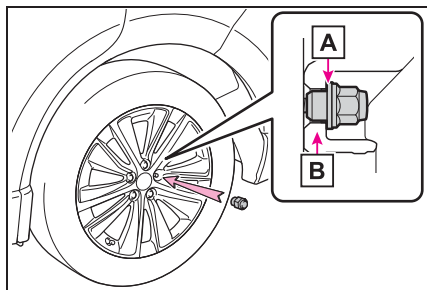

3 車体を下げる

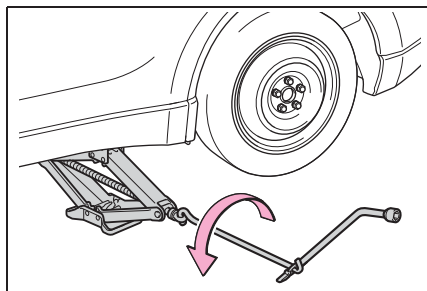

4 図の番号順でナットを2、3度しっかり締め付ける

締め付けトルク：

103N・m (1050kgf・cm)

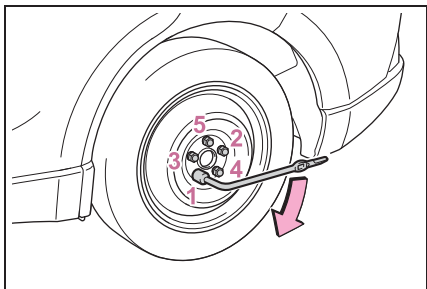

5 すべての工具・ジャッキ・パンクしたタイヤを収納する

知識

■ 応急用タイヤについて

- タイヤの側面に TEMPORARY USE ONLY と書かれています。応急用にのみ使用してください。
- 空気圧を必ず点検してください。(→P.445)

■ 応急用タイヤを装着しているとき

応急用タイヤ装着中は、標準タイヤ装着時にくらべ車高が低くなる場合があります。段差を乗り越えるときはご注意ください。

■ 雪道・凍結路で前輪がパンクしたとき

- 1 後輪を応急用タイヤと交換する
- 2 パンクした前輪をはずした後輪と交換する
- 3 タイヤチェーンを前輪に装着する

▲ 警告

■ 応急用タイヤを使用するとき

- お客様のお車専用になっているため、他の車には使用しないでください。
- 同時に2つ以上の応急用タイヤを使用しないでください。

警告

- できるだけ早く通常のタイヤと交換してください。
- 急加速・急ハンドル・急ブレーキやシフト操作による急激なエンジンブレーキの使用は避けてください。
- 摩耗限度（トレッドウェアインジケーターまたはスリップサイン）をこえて使用しないでください。

■ 応急用タイヤ装着中は

正確な車両速度が検出できない場合があります。次のシステムが正常に作動しなくなるおそれがあります。

- ・ ABS
- ・ ブレーキアシスト
- ・ VSC
- ・ TRC
- ・ EPS
- ・ AHB（オートマチックハイビーム）★
- ・ AHS（アダプティブハイビームシステム）★
- ・ PCS（プリクラッシュセーフティ）
- ・ LTA（レーントレーシングアシスト）
- ・ レーダークルーズコントロール（全車速追従機能付き）
- ・ BSM（ブラインドスポットモニター）★
- ・ ナビゲーションシステム★
- ・ バックガイドモニター★
- ・ パノラミックビューモニター★
- ・ クリアランスソナー

- ・ PKSB（パーキングサポートブレーキ）

また、4WD システム★は、性能が十分に発揮できないばかりでなく、駆動系部品に悪影響を与えるおそれがあります。

★：グレード、オプションなどにより、装備の有無があります。

■ 応急用タイヤ使用時の速度制限

応急用タイヤを装着しているときは、80km/h以上の速度で走行しないでください。

応急用タイヤは、高速走行に適していないため、思わぬ事故につながるおそれがあり危険です。

■ ジャッキや工具を使用したあとは

走行前に正しい位置に格納されているか確認してください。正しく格納されていないと、事故や急ブレーキの際、重大な傷害につながるおそれがあり危険です。

注意

■ 応急用タイヤ装着中の注意

応急用タイヤ装着中は、標準タイヤ装着時にくらべ車高が低くなる場合があります。段差を乗り越えるときは注意してください。

■ 応急用タイヤ使用時のタイヤチェーン装着

応急用タイヤには、タイヤチェーンを装着しないでください。

タイヤチェーンが車体側にあたり、走行に悪影響をおよぼすおそれがあります。

ハイブリッドシステムが始動できないときは

ハイブリッドシステムが始動できない原因は状況によって異なります。次の状況の中であてはまるものを確認し、適切に対処してください。

正しいハイブリッドシステムの始動方法 (→P.186) に従っても始動できない

次の原因が考えられます。

- 電子キーが正常に働いていない可能性があります。(→P.129)
- 燃料が入っていない可能性があります。給油してください。
- イモビライザーシステムに異常がある可能性があります。(→P.60)
- ステアリングロックシステムに異常がある可能性があります。
- 電子キーの電池切れやヒューズ切れなど、電気系統異常の可能性があります。異常の種類によっては、ハイブリッドシステムを一時的な処置で始動することができます。(→P.426)

室内灯・ヘッドランプが暗い／ホーンの音が小さい、または鳴らない場合

次の原因が考えられます。

- 補機バッテリーあがりの可能性があります。(→P.430)

- 補機バッテリーのターミナルがゆるんでいる可能性があります。(→P.366)

室内灯・ヘッドランプが点灯しない／ホーンが鳴らない場合

次の原因が考えられます。

- 補機バッテリーあがりの可能性があります。(→P.430)
- 補機バッテリーのターミナルがはずれている可能性があります。(→P.366)

対処の方法がわからないとき、あるいは対処をしてもハイブリッドシステムが始動できないときは、トヨタ販売店にご連絡ください。

緊急時の始動について

通常のハイブリッドシステム始動操作でハイブリッドシステムが始動しないときは、次の手順でハイブリッドシステムが始動する場合があります。緊急時以外は、この方法で始動させないでください。

- 1 パーキングブレーキがかかっていることを確認するため、パーキングブレーキスイッチを引く(→P.196)

メーター内のパーキングブレーキ表示灯が点灯します。

- 2 シフトレバーがPの位置にあることを確認する
- 3 パワースイッチをACCにする
- 4 ブレーキペダルをしっかりと踏んでパワースイッチを約15秒以上押し続ける

上記の方法でハイブリッドシステムが始動しても、システムの故障が考えられます。ただちにトヨタ販売店で点検を受けてください。

キーをなくしたときは

キーナンバープレートに打刻されたキーナンバーと残りのキーから、トヨタ販売店でトヨタ純正品の新しいキーを作ることができます。

キーナンバープレートは車の中以外の安全な場所（財布の中など）に保管してください。

注意

■ 電子キーを紛失したとき

電子キーを紛失した状態で放置すると、盗難の危険性が極めて高くなります。車両に付属している残りの電子キーをすべてお持ちの上、ただちにトヨタ販売店にご相談ください。

給油扉が開かないときは

給油扉オープナースイッチを押しても給油扉が開かないときは、次の手順で給油扉を開けることができます。

給油扉を開くには

- 1 ラゲージルーム内のカバーをマイナスドライバーを使って取りはずす

カバーを取りはずすときは、傷が付くのを防ぐため、マイナスドライバーの先端に布などを巻いて保護してください。

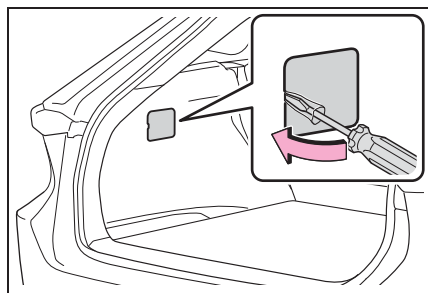

- 2 レバーを引く

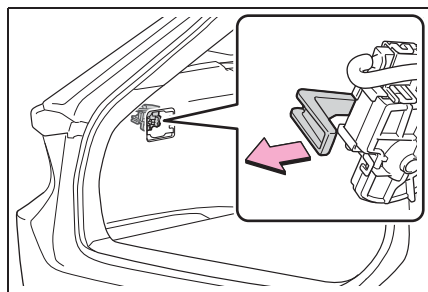

電子キーが正常に働かないときは

電子キーと車両間の通信がさまたげられたり (→P.131)、電子キーの電池が切れたときは、スマートエントリー&スタートシステムとワイヤレスリモコンが使用できなくなります。このような場合、次の手順でドアを開けたり、ハイブリッドシステムを始動したりすることができます。

知識

■ 電子キーが正常に働かないとき

- 車両カスタマイズ機能でスマートエントリー&スタートシステムの設定を確認し、非作動になっている場合には、作動可能に設定変更してください。(→P.450)
- 電子キーが節電モードに設定されていないことを確認してください。設定されている場合は解除してください。(→P.130)
- 電子キーの機能が停止している可能性があります。(→P.131)

⚠ 注意

- スマートエントリー&スタートシステムの故障などで販売店に車両を持っていくとき

車両に付属しているすべての電子キーをお持ちください。

ドアを施錠・解錠するには

メカニカルキー (→P.110) を使って次の操作ができます。(運転席ドアのみ)

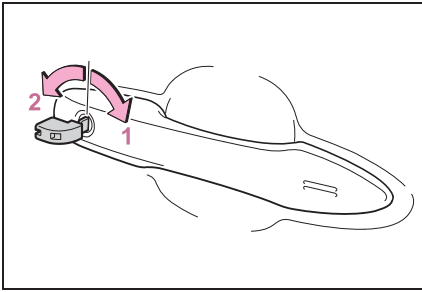

- 1 全ドア施錠
- 2 全ドア解錠

知識

■キー連動機能

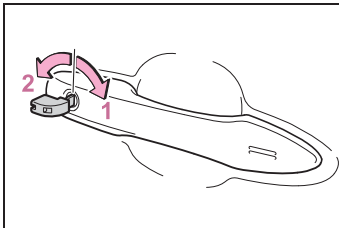

- 1 ドアガラスが閉まる（まわし続ける）※
 - 2 ドアガラスが開く（まわし続ける）※
- ※ トヨタ販売店での設定変更が必要です。

警告

■メカニカルキーを使ってドアガラスを操作するとき

ドアガラスに人が挟まれるおそれがないことを確認してから操作してください。またお子さまには、メカニカルキーによる操作をさせないでください。お子さまや他の人がドアガラスに挟まれたり巻き込まれたりするおそれがあります。

ハイブリッドシステムを始動するには

- 1 シフトレバーがPの状態ブレーキペダルを踏む
- 2 スイッチが付いている側を裏にして、電子キーでパワースイッチにふれる

電子キーを認識するとブザーが鳴り、ONへ切りかわります。

車両カスタマイズ機能でスマートエントリー&スタートシステムの設定が非作動になっているときは、ACCへ切りかわります。

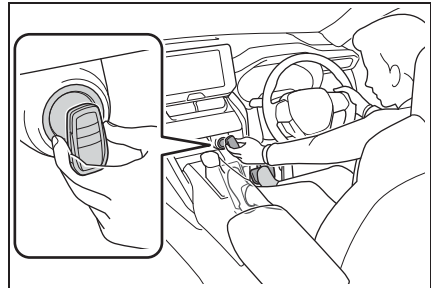

- 3 ブレーキペダルをしっかりと踏み込んで、マルチインフォメーションディスプレイに



※1 4.2 インチディスプレイ装着車

※2 7 インチディスプレイ装着車

- 4 パワースイッチを短く確実に押す

処置をしても作動しないときは、トヨタ販売店にご連絡ください。

知識

■ハイブリッドシステムの停止方法

通常のハイブリッドシステムの停止方法

と同様に、パーキングブレーキをかけ、シフトレバーをPにしてパワースイッチを押します。

■ 電子キーの電池交換

ここで説明しているハイブリッドシステムの始動方法は一時的な処置です。電池が切れたときは、ただちに電池の交換をおすすめします。(→P.381)

■ オートアラームについて

メカニカルキーで施錠した場合、オートアラームが設定されません。なお、オートアラーム設定中にメカニカルキーで解錠すると、警報が鳴りますのでご注意ください。(→P.61)

■ パワースイッチのモードの切りかえ

ハイブリッドシステム始動方法の手順3で、ブレーキペダルから足を離してパワースイッチを押すと、ハイブリッドシステムが始動せず、スイッチを押すごとにモードが切りかわります。(→P.189)

補機バッテリーがあがったときは

補機バッテリーがあがった場合、次の手順でハイブリッドシステムを始動することができます。

ハイブリッドシステムを再始動するには

ブースターケーブルと12Vのバッテリー付き救援車があれば、次の手順に従って、ハイブリッドシステムを始動させることができます。

1 電子キーを携帯していることを確認する

ブースターケーブル接続時、場合によっては、オートアラームが作動し自動的にドアが施錠されます。(→P.62)

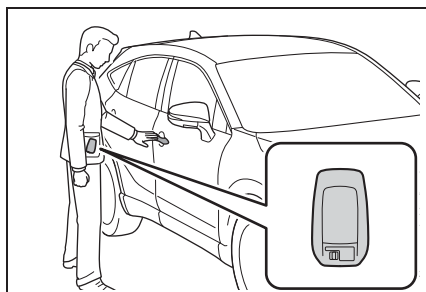

2 ボンネットを開けて(→P.366)、ヒューズボックスのカバーをはずす

ツメAとBを押してロックを完全には

ずしてから、カバーを持ち上げます。

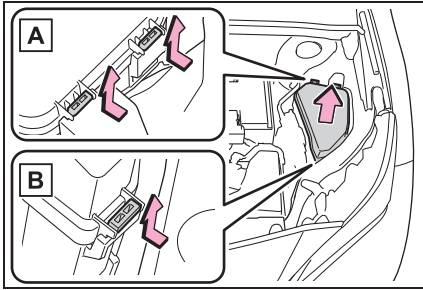

3 ヒューズボックス内の救援用端子のカバーを開ける

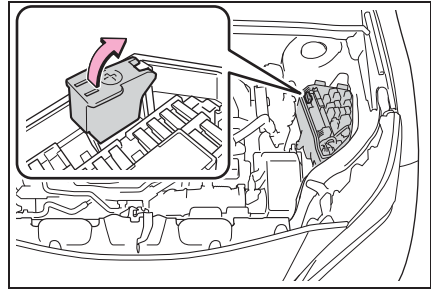

- 4 赤色のブースターケーブルを自車の救援用端子**A**につなぎ、もう一方の端を救援車のバッテリーの+端子**B**につなぐ。その後、黒色のブースターケーブルを救援車のバッテリーの-端子**C**につなぎ、もう一方の端を未塗装の金属部**D**につなぐ

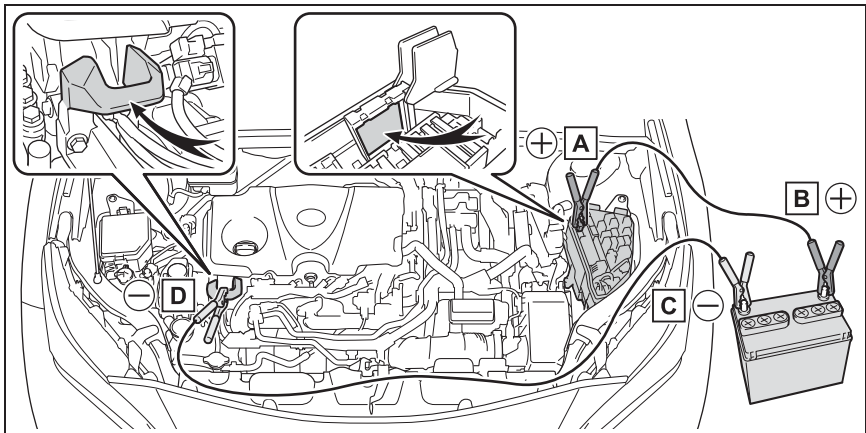

A 救援用端子（自車）

B バッテリーの+端子（救援車）

C バッテリーの-端子（救援車）

D 未塗装の金属部（図に示すような固定された部分）

5 救援車のエンジンをかけ、回転を少し高めにして、約5分間自車の補機バッテリーを充電する

6 パワースイッチがOFFの状態ですずれかのドアを開閉する

7 救援車のエンジン回転を維持したまま、パワースイッチをいったんONにしてからハイブリッドシステムを始動する

8 READY インジケーターが点灯することを確認する

点灯しない場合はトヨタ販売店にご連絡ください。

9 ハイブリッドシステムが始動したら、ブースターケーブルをつないだときと逆の順ではまず

10 救援用端子カバーを閉じ、ヒューズボックスのカバーをもとどおりに取り付ける

ハイブリッドシステムが始動しても、早めにトヨタ販売店で点検を受けてください。

知識

■補機バッテリーあがり時の始動について

この車両は、押しがけによる始動はできません。

■補機バッテリーあがりを防ぐために

- ハイブリッドシステムが停止しているときは、ランプやエアコンの電源を切ってください。
- 渋滞などで長時間止まっているときは、不必要な電装品の電源を切ってください。

■補機バッテリーがあがってしまったとき

- コンピューターに記憶されている情報が消去されます。補機バッテリーがあがったときはトヨタ販売店で点検を受けてください。
- 初期設定が必要な機能があります。(→P.459)

■補機バッテリー端子をはずすとき

補機バッテリー端子をはずすと、コンピューターに記憶されている情報が消去されます。補機バッテリー端子をはずす

ときは、トヨタ販売店にご相談ください。

■補機バッテリーについて

→P.366

■補機バッテリーの充電について

補機バッテリーの電力は、車両を使用していないあいだも、一部の電装品による消費や自然放電のために、少しずつ消費されています。そのため、車両を長時間放置すると、補機バッテリーがあがってハイブリッドシステムが始動できなくなるおそれがあります。(補機バッテリーはハイブリッドシステムの作動中に自動で充電されます)

■補機バッテリーあがり時や取りはずし時などは

- 補機バッテリー脱着直後はスマートエントリー&スタートシステムによるドアの解錠ができない場合があります。解錠できなかった場合は、ワイヤレスリモコン、またはメカニカルキーで解錠・施錠を実施してください。
- 補機バッテリー脱着後、最初の始動操作でハイブリッドシステムを始動できなかった場合は、電子キーが正常に働かないときの手順(→P.429)で、始動操作を行ってください。2回目以降のハイブリッドシステム始動は正常に動作しますので、問題ではありません。
- 車両は常にパワースイッチの状態を記憶しています。補機バッテリーあがり時、補機バッテリー脱着後は、補機バッテリーをはずす前の状態に車両は復帰します。補機バッテリーを脱着する際は、パワースイッチをOFFにしてから行ってください。補機バッテリーあがり前のパワースイッチの状態が不明の場合、補機バッテリー接続時は特に注意してください。

■補機バッテリーを交換するとき

- 欧州規格バッテリーを使用してください

い。

- 交換前と同一のケースサイズ (LN2)、20 時間率容量 (20HR) が同等 (55Ah) 以上、かつ性能基準値 (CCA) が同等 (345A) 以上の補機バッテリーを使用してください。
- ・ ケースサイズが異なると、補機バッテリーが正しく固定されません。
- ・ 20 時間率容量が小さいと、車両を使用していない期間が短い期間であっても補機バッテリーがあがって、ハイブリッドシステムの始動ができなくなるおそれがあります。
- 一括排気タイプのカルシウムバッテリーを使用してください。
- 取っ手の付いている補機バッテリーを使用してください。
取っ手が付いていない補機バッテリーを使用すると、補機バッテリーを取り出しにくくなります。
- 交換後は、補機バッテリーの排気穴に次のものを確実に取り付けてください。
- ・ 排気ホースは、交換前の補機バッテリーに取り付けられているものを使用し、車両穴部と確実に接続されていることを確認してください。
- ・ 排気穴栓は、交換した補機バッテリーに付属のもの、または交換前の補機バッテリーに取り付けられているものを使用してください。(交換する補機バッテリーによっては、排気穴がふさがれたものもあります)

詳しくは、トヨタ販売店にご相談ください。

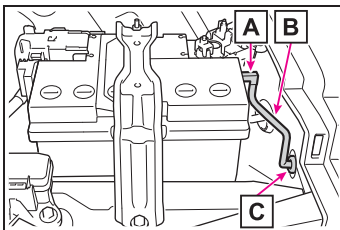

A 排気穴

B 排気ホース

C 車両穴部

警告

■ 補機バッテリー端子をはずすとき

必ず－端子を先にはずしてください。
＋端子を先にはずすと、＋端子が周辺の金属部分にふれた場合、火花が発生し火災につながるおそれがあるほか、感電し重大な傷害におよぶか、最悪の場合死亡につながるおそれがあります。

■ 補機バッテリーの引火または爆発を防ぐために

補機バッテリーから発生する可燃性ガスに引火して爆発するおそれがあり危険ですので、火や火花が発生しないよう、次のことをお守りください。

- ブースターケーブルは正しい端子または接続箇所以外に接続しない
- ＋端子に接続したブースターケーブルの先を付近のブラケットや未塗装の金属部に接触させない
- ブースターケーブルは＋側と－側の端子を絶対に接触させない
- 補機バッテリー付近では、喫煙したりマッチやライターなどで火を起さない

■ 補機バッテリーの取り扱いについて

補機バッテリー内には有毒で腐食性のある酸性の電解液が入っており、また関連部品には鉛または鉛の混合物を含んでいるので、取り扱いに関し、次のことを必ずお守りください。

- 補機バッテリーを取り扱うときは保護メガネを着用し、液（酸）が皮膚・衣服・車体に付着しないようにする

警告

- 必要以上、顔や頭などを補機バッテリーに近付けない
- 誤ってバッテリー液が体に付着したり目に入ったりした場合、ただちに大量の水で洗い、すぐに医師の診察を受ける
また、医師の診察を受けるまで、水を含ませたスポンジや布を患部にあてておく
- 誤ってバッテリー液を飲み込んだ場合、多量の水を飲んで、すぐに医師の診察を受ける
- 補機バッテリーの支柱・ターミナル・その他の関連部品の取り扱い後は手を洗う
- お子さまを補機バッテリーに近付けない

■ 補機バッテリーあがりの処置をしたあと

早めにトヨタ販売店で補機バッテリーの点検を受けてください。

補機バッテリーが劣化している場合、そのまま使い続けると補機バッテリーから異臭ガスが発生し、乗員に健康障害をおよぼすおそれがあり危険です。

■ 補機バッテリーを交換するときは

- 補機バッテリーの交換については、トヨタ販売店にご相談ください。

- 交換後は、交換した補機バッテリーの排気穴に排気ホースと排気穴栓を確実に取り付けてください。正しく取り付けられていないと、可燃性ガスが車内に侵入したり、引火して爆発するおそれがあり危険です。

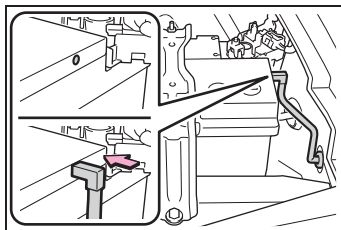

注意

■ ブースターケーブルの取り扱いについて

ブースターケーブルを接続したり、取りはずすときは、冷却ファンなどに巻き込まれないように十分注意してください。

■ 救援用端子について

この車の救援用端子は、他の車から応急的に補機バッテリーを充電するためのものです。この救援用端子を使用して、他の車のバッテリーあがりを救援することはできません。

オーバーヒートしたときは

次のような場合は、オーバーヒートの可能性があります。

- 水温計（→P.68, 72）の針がレッドゾーンに入ったり、ハイブリッドシステムの出力が低下する（スピードが出ないなど）
- マルチインフォメーションディスプレイに「エンジン冷却水高温 安全な場所に停車して取扱書を確認してください」または「ハイブリッドシステム高温出力制限中です」が表示される
- エンジンルームから蒸気が出る

対処するには

- 水温計の針がレッドゾーンに入ったり、マルチインフォメーションディスプレイに「エンジン冷却水高温」が表示されたとき
 - 1 安全な場所に停車し、エアコンをOFFにしてから、ハイブリッドシステムを停止する
 - 2 蒸気が出ている場合：
蒸気が出なくなったことを確認してから、注意してボンネットを開ける
蒸気が出ていない場合：
注意してボンネットを開ける
 - 3 ハイブリッドシステムが十分に冷えてから、ラジエーターコア

部（放熱部）やホースなどからの冷却水もれを点検する

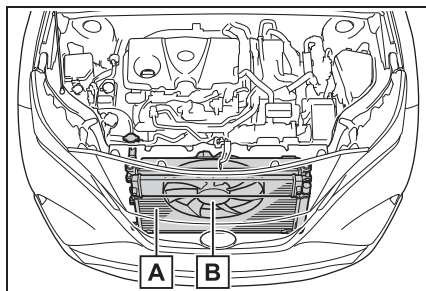

A ラジエーター

B ファン

多量の冷却水もれがある場合は、ただちにトヨタ販売店に連絡してください。

- 4 冷却水の量がリザーバータンクの“FULL”（上限）と“LOW”（下限）のあいだにあるかを点検する

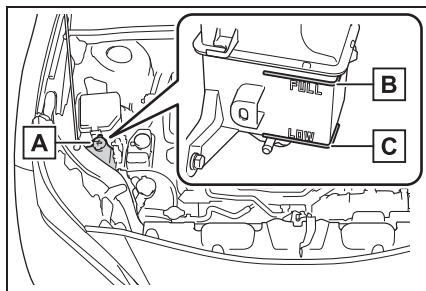

A リザーバータンク

B “FULL”（上限）

C “LOW”（下限）

- 5 冷却水が不足している場合は、冷却水を補給する

冷却水がない場合は、応急措置として水を補給してください。

応急措置として水を補給した場合は、できるだけ早くトヨタ販売店で点検を受け

てください。

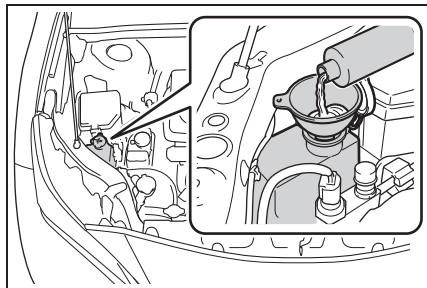

- 6** ハイブリッドシステムを始動し、エアコンを作動させてラジエーター冷却用のファンが作動しているか、およびラジエーターコアやホースなどから冷却水もれがないことを再度確認する

ハイブリッドシステムが冷えた状態での始動直後は、エアコンをONにすることでファンが作動します。ファンの音や風で確認してください。わかりにくいときは、エアコンのON・OFFをくり返してください。

(ただし、氷点下となる寒冷時はファンが作動しないことがあります)

- 7** ファンが作動していない場合：
すぐにハイブリッドシステムを停止し、トヨタ販売店に連絡する
ファンが作動している場合：
最寄りのトヨタ販売店で点検を受ける
- 8** マルチインフォメーションディスプレイの「エンジン冷却水高温」表示を確認する

表示が消えていない場合：
すぐにハイブリッドシステムを停止し、トヨタ販売店に連絡してください。

表示が消えてる場合：
最寄りのトヨタ販売店で点検を受けてください。

■ マルチインフォメーションディスプレイに「ハイブリッドシステム高温出力制限中です」が表示されたとき

- 1 安全な場所に停車する
- 2 ハイブリッドシステムを停止し、注意してボンネットを開ける
- 3 ハイブリッドシステムが十分に冷えてから、ラジエーターコア部（放熱部）やホースなどからの冷却水もれを点検する

多量の冷却水もれがある場合は、ただちにトヨタ販売店に連絡してください。

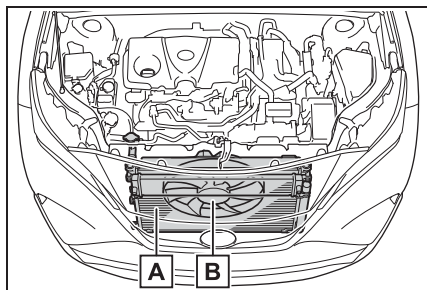

A ラジエーター

B ファン

- 4** 冷却水の量がリザーバータンクの“FULL”（上限）と“LOW”（下限）のあいだにあるかを点検する

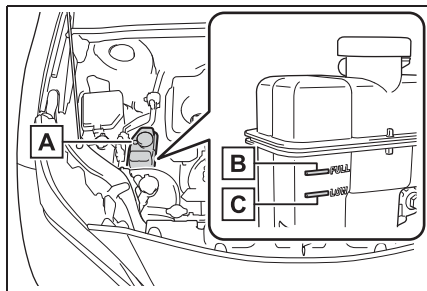

A リザーバタンク

B “FULL”（上限）

C “LOW”（下限）

5 冷却水が不足している場合は、冷却水を補給する

冷却水がない場合は、応急措置として水を補給してください。

応急措置として水を補給した場合は、できるだけ早くトヨタ販売店で点検を受けてください。

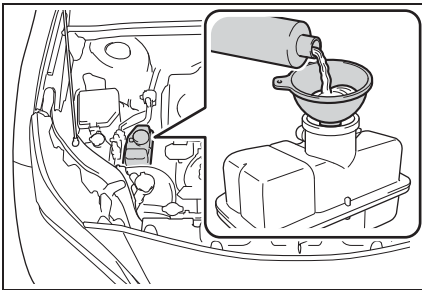

6 ハイブリッドシステムを停止してから5分以上経過したあとで、ハイブリッドシステムを始動し、マルチインフォメーションディスプレイを確認する

表示が消えない場合：

ハイブリッドシステムを停止してトヨタ販売店に連絡してください。

表示が消えている場合：

ハイブリッドシステムの温度が低下したため、通常走行が可能です。ただし、そのあととむひんぱんに表示される場合は、トヨタ販売店に連絡してください。

警告

■ エンジンルームを点検しているとき

次のことを必ずお守りください。お守りいただかないと、やけどなどの重大な傷害を受けるおそれがあります。

- エンジンルームから蒸気が出ている場合は、蒸気が出なくなるまでボンネットを開けないでください。エンジンルーム内が高温になっています。
- ハイブリッドシステムの停止後は、READY インジケーターが消灯していることを確認してください。ハイブリッドシステムが作動していると、ガソリンエンジンが自動的に動き出したり、ガソリンエンジンが停止していても、冷却ファンが急にまわり出すことがあります。ファンなどの回転部分にふれたり、近付いたりすると、手や着衣（特にネクタイ・スカーフ・マフラーなど）が巻き込まれたりして、重大な傷害を受けるおそれがあり危険です。
- ハイブリッドシステムおよびラジエーターが熱い場合は、冷却水リザーバタンクのキャップを開けないでください。高温の蒸気や冷却水が圧力によって噴き出すおそれがあります。

注意

■ 冷却水を入れるとき

ハイブリッドシステムが十分に冷えてからゆっくり入れてください。ハイブリッドシステムが熱いときに急に冷たい冷却水を入れると、ハイブリッドシステムが損傷するおそれがあります。

⚠ 注意

■ 冷却システムの故障を防ぐために

次のことをお守りください。

- 異物（砂やほこりなど）を冷却水に混入させない
- 市販の冷却水添加剤を使用しない

スタックしたときは

ぬかるみや砂地・雪道などでタイヤが空転したり埋まり込んで動けなくなったときは次の方法を試みてください。

脱出するには

- 1 パーキングブレーキをかけシフトレバーをPにして、ハイブリッドシステムを停止する
- 2 前輪周辺の土や雪などを取り除く
- 3 前輪の下に木や石などをあてがう
- 4 ハイブリッドシステムを再始動する
- 5 シフトレバーをDまたはRに入れ、パーキングブレーキを解除して注意しながらアクセルペダルを踏む

☐ 知識

■ 脱出しにくいとき

 を押して TRC を OFF にしてください。

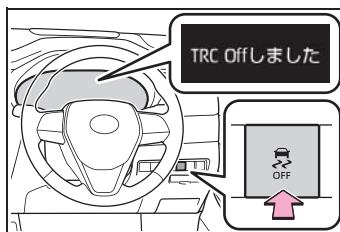

 **警告****■ 脱出するとき**

前進と後退をくり返してスタックから脱出する場合、他の車・ものまたは人との衝突を避けるため周囲に何も無いことを確認してください。

スタックから脱出するとき、車が前方または後方に飛び出すおそれがありますので、特に注意してください。

■ シフトレバーを操作するとき

アクセルペダルを踏み込んだまま操作しないように気を付けてください。

車が急発進し、思わぬ事故につながるおそれがあり危険です。

 **注意****■ トランスミッションやその他の部品への損傷を避けるために**

- タイヤが空転するのを避け、必要以上にアクセルペダルを踏まないでください。
- 上記の方法で脱出できなかった場合、けん引による救援が必要です。

8-1. 仕様一覧

メンテナンスデータ（指定燃料・オイル量など）..... **442**

8-2. カスタマイズ機能

ユーザーカスタマイズ機能..... **446**

8-3. 初期設定

初期設定が必要な項目..... **459**

メンテナンスデータ（指定燃料・オイル量など）

使用するオイルや液類の品質により、お車の寿命は著しく左右されます。

トヨタ車には、最も適したトヨタ純正オイル・液類（以下、「指定銘柄」といいます）のご使用をおすすめします。

指定銘柄以外を使用される場合は、指定銘柄に相当する品質のものをご使用ください。

燃料

指定燃料	容量 [L]（参考値）
<ul style="list-style-type: none"> ・ 無鉛レギュラーガソリン ・ バイオ混合ガソリン（レギュラー）※ 	55

※ エタノールの混合率 10% 以下または、ETBE の混合率 22% 以下のガソリン（酸素含有率 3.7% 以下）を使用することができます。

エンジンオイル

指定銘柄	容量 [L]（参考値※）	
	オイルのみ交換	オイルとオイルフィルター交換
推奨： トヨタ純正モーターオイル SN OW-16 — API SN/RC, SAE OW-16 適合： トヨタ純正モーターオイル SN PLUS OW-20 — API SN PLUS/RC, ILSAC GF-5, SAE OW-20 トヨタ純正モーターオイル SN 5W-30 — API SN/RC, ILSAC GF-5, SAE 5W-30	4.2	4.5

※ エンジンオイルの容量は交換する際の目安です。オイル量の確認は、エンジンを暖機後に停止し、5 分以上経過してからレベルゲージで行ってください。

■ 指定エンジンオイル

API 規格 SN PLUS/RC、SN/RC、SM/EC か、ILSAC 規格に合致したオイルをご使用ください。

OW-16 は、新車時に工場充填されている推奨オイルであり、優れた省燃費性能を発揮できます。

OW-16 が入手困難な場合は、

0W-20、5W-30 もご使用いただけます。

なお、ILSAC 規格合格油の缶には ILSAC CERTIFICATION (イルサックサーティフィケーション) マークが付いています。

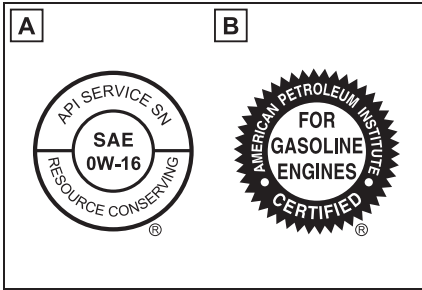

A API マーク

B ILSAC CERTIFICATION マーク

■ エンジンオイル推奨粘度

下記図に基づき、外気温に適した粘度のものをご使用ください。

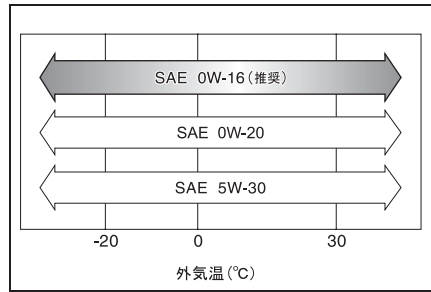

オイル粘度について (例として 0W-16 で説明します) :

- ・ 0W-16 の 0W は、低温時のエンジン始動特性を示しています。W の前の数値が小さいほど冬場や寒冷時のエンジン始動が容易になります。
- ・ 0W-16 の 16 は、高温時の粘度特性を示しています。粘度の高い (数値が大きい) オイルは、高速または重負荷走行に適しています。

ラジエーター

指定銘柄	容量 [L] (参考値)	
	エンジン	パワーコントロールユニット
トヨタ純正スーパーロングライフクーラント 凍結保証温度 濃度 30% - 12℃ 濃度 50% - 35℃	6.7	2.0

トランスミッション

指定銘柄	容量 [L] (参考値 ※)
トヨタ純正オートフルード WS	3.9

※ 交換が必要な際はトヨタ販売店にご相談ください。

 注意

■ トランスミッションフルードについて

指定銘柄以外のフルードを使用すると、振動・異音の発生や、故障などの原因になるおそれがあります。

リヤディファレンシャル（リヤ電動モーター [4WD 車のみ]）

指定銘柄	容量 [L]（参考値※）
トヨタ純正オートフルード WS	1.7

※ 交換が必要な際はトヨタ販売店にご相談ください。

 注意

■ リヤディファレンシャルフルードについて

指定銘柄以外のフルードを使用すると、振動・異音の発生や、故障などの原因になるおそれがあります。

ブレーキ
■ ブレーキフルード

指定銘柄
トヨタ純正ブレーキフルード 2500H-A

■ ブレーキペダル

項目	基準値 [mm]
遊び	1 ~ 6
踏み込んだときの床板とのすき間※	146

※ エンジン回転時に、300N（30.5kgf）の踏力をかけたときの床板とのすき間の最小値

ウォッシャータンク

容量 [L]（参考値）	
寒冷地仕様車を除く	2.5
寒冷地仕様車	4.8

タイヤ・ホイール

タイヤサイズ		ホイールサイズ	タイヤが冷えているときの空気圧 kPa (kg/cm ²)	
			前輪	後輪
標準タイヤ	225/65R17 102H	17 × 7 J	230 (2.3)	230 (2.3)
	225/60R18 100H	18 × 7 J	230 (2.3)	230 (2.3)
	225/55R19 99V	19 × 7 J	230 (2.3)	230 (2.3)
応急用タイヤ★	T165/80D17 104M	17 × 4 T	420 (4.2)	

★：グレード、オプションなどにより、装備の有無があります。

車両仕様

名称	型式	エンジン	電動機型式		駆動方式
			フロント	リヤ	
HARRIER	AXUH80	A25A-FXS (2.5L ガソリン)	3NM	—	FF (前輪駆動)
	AXUH85			4NM	4WD (4輪駆動)

ユーザーカスタマイズ機能

お車に装備されている各種の機能は、ご希望に合わせてトヨタ販売店で作動内容を変更することができます。また、マルチメディアディスプレイ・マルチインフォメーションディスプレイの操作により設定を変更することができる機能もあります。

機能によっては、他の機能と連動して設定がかわるものもあります。詳しくはトヨタ販売店へお問い合わせください。

T-Connect サービスご契約のお客様は、マイカーカスタマイズ機能（T-Connect スマホアプリのご利用またはトヨタ販売店へのご依頼）により、遠隔で設定変更ができます。

遠隔での設定変更が可能な項目に関しては T-Connect スマホアプリでご確認ください。

設定を変更するには

■ マルチメディアディスプレイで設定するには

- ▶ 8 インチディスプレイ装着車
- 1 MENU ボタンを押し、「設定・編集」を選択する
- 2 「設定・編集」画面の「車両」を選択する
- 3 設定を変更したいカテゴリーを選択する
- 4 一覧表示された中から設定を変更する項目を選択する
- 5 機能の作動内容を選択する

作動・非作動を変更できる機能では、「する」（作動）・「しない」（非作動）を選択します。

音量やセンサーの感度などを変更できる機能では、「+」または「-」を選択してレベルを調整します。

▶ 12.3 インチディスプレイ装着車







- 1 MENU ボタンを押し、「設定・編集」を選択する
- 2 「設定・編集」画面の「車両」を選択する
- 3 「車両カスタマイズ」を選択する
- 4 設定を変更したいカテゴリーを選択する
- 5 一覧表示された中から設定を変更する項目を選択する
- 6 機能の作動内容を選択する

作動・非作動を変更できる機能では、「する」（作動）・「しない」（非作動）を選択します。

音量やセンサーの感度などを変更できる機能では、「+」または「-」を選択してレベルを調整します。

■ マルチインフォメーションディスプレイで設定するには

▶ 4.2 インチディスプレイ装着車







- 1 メーター操作スイッチの  または  を押して  を選択する
- 2 メーター操作スイッチの  または  を押して変更する項目を選択する
- 3 ON / OFF を切りかえる機能では、メーター操作スイッチの  を押しご希望の設定に切りかえる

- 4 詳細設定が可能な機能では、 を押し続けて設定画面を表示する

詳細設定の方法は、各画面ごとに異なります。画面に表示されているアドバイスを参考に設定を行ってください。

前の画面にもどる、もしくは設定を終了する場合は、 スイッチを押します。

▶ 7 インチディスプレイ装着車

- 1 メーター操作スイッチの  または、 を押して  を選択する
- 2 メーター操作スイッチの  または  を押して変更する項目を選択する
- 3 ON / OFF を切りかえる機能では、メーター操作スイッチの  を押してご希望の設定に切りかえる
- 4 詳細設定が可能な機能では、 を押し続けて設定画面を表示する

詳細設定の方法は、各画面ごとに異なります。画面に表示されているアドバイスを参考に設定を行ってください。

車両カスタマイズ設定一覧

機能によっては、他の機能と連動して設定がかわるものもあります。詳しくはトヨタ販売店へお問い合わせください。

- A** マルチメディアディスプレイで設定変更可能
- B** マルチインフォメーションディスプレイで設定変更可能
- C** トヨタ販売店で設定変更可能

前の画面にもどる、もしくは設定を終了する場合は、 スイッチを押します。

知識

■ カスタマイズ設定を行うとき

安全な場所に停車し、パーキングブレーキをかけ、シフトレバーをPにしてください。また、補機バッテリーあがりを防ぐため、ハイブリッドシステムが作動している状態で操作を行ってください。

警告

■ カスタマイズ設定を行うとき

ハイブリッドシステムが作動した状態で操作を行うため、車庫内など囲まれた場所では、十分に換気をしてください。換気をしないと、排気ガスが充満し、排気ガスに含まれる一酸化炭素(CO)により、重大な健康障害におよぶか、最悪の場合死亡につながるおそれがあります。

注意

■ カスタマイズ設定を行うとき

補機バッテリーあがりを起こす可能性がありますので、確実にハイブリッドシステムが作動している状態で実施してください。

■ 先読みエコドライブ★ (→P.53)

機能の内容	初期設定	変更後	A	B	C
先読みエコドライブ	する	しない	○	—	—

★：グレード、オプションなどにより、装備の有無があります。

■ オートアラーム (→P.61)

機能の内容	初期設定	変更後	A	B	C
メカニカルキーを使って解錠したときのアラーム解除	しない	する	—	—	○

■ メーター・マルチインフォメーションディスプレイ (→P.68, 72, 76, 85)

機能の内容※ ¹	初期設定	変更後	A	B	C
言語	日本語	英語	—	○	—
単位	km/L	L/100km	—	○	—
EV インジケーター	あり (自動点灯)	なし	—	○	—
デジタル車速※ ²	あり	なし	—	○	—
ガジェット表示選択※ ²	なし	平均車速	—	○	—
		走行距離			
		走行時間			
ドライブインフォタイプ※ ²	リセット間	始動後※ ³	—	○	—
		給油後※ ⁴			
エコアクセルガイド※ ⁵	あり	なし	—	○	—
燃費グラフ※ ⁵	リセット後平均燃費	始動後平均燃費	—	○	—
		給油後平均燃費			
オーディオ表示※ ⁵	表示	非表示	—	○	—
エネルギーモニター※ ⁵	表示	非表示	—	○	—
4WD 作動状態表示※ ^{5, 6}	表示	非表示	—	○	—
ドライブインフォ項目選択 (上段)※ ⁵	走行距離	平均車速	—	○	—
		走行時間			

機能の内容※ ¹	初期設定	変更後	A	B	C
ドライブインフォ項目選択（下段）※ ⁵	走行時間	平均車速	—	○	—
		走行距離	—	○	—
今回の走行※ ⁵	エコジャッジ	ドライブインフォ	—	○	—
割込表示	あり	なし	—	○	—
MID 消灯	表示	非表示	—	○	—
提案サービス	あり	あり （停車中のみ）	○	—	○
		なし	—	—	○
周囲の明るさにより、メーターの照度を自動減光するためのセンサーの感度調節	0	-2 ~ +2	—	—	○
周囲の明るさにより、減光したメーターなどの照度をもとにもどすためのセンサーの感度調節	0	-2 ~ +2	—	—	○

※¹機能についての詳しい説明は P.81, 91 を参照してください。

※²7 インチディスプレイ装着車のみ

※³「始動後」を選択しても、平均燃費の表示は変更されません。

※⁴「給油後」を選択するとガジェットが非表示になります。

※⁵4.2 インチディスプレイ装着車のみ

※⁶4WD 車のみ

■ ヘッドアップディスプレイ★（→P.96）

機能の内容	初期設定	変更後	A	B	C
ヘッドアップディスプレイ表示	あり	なし	—	○	—
タコメーター切りかえ	ハイブリッドシステムインジケーター	タコメーター	—	○	—
		表示なし	—	○	—
ナビゲーション表示※	あり	なし	—	○	—
運転支援表示	あり	なし	—	○	—
オーディオ表示	あり	なし	—	○	—

★：グレード、オプションなどにより、装備の有無があります。

※ T-Connect ナビゲーションシステム装着車

■ ドアロック (→P.111, 428)

機能の内容	初期設定	変更後	A	B	C
メカニカルキーによる解錠	1回で全ドア解錠	1回で運転席ドア解錠、連続2回で全ドア解錠	—	—	○
車速感応オートドアロック	あり	なし	○	—	○
シフトレバーをP以外にしたときの全ドア施錠 (シフト操作連動ドアロック)	なし	あり	○	—	○
シフトレバーをPにしたときの全ドア解錠 (シフト操作連動アンロック)	あり	なし	○	—	○
運転席を開けたときの全ドア自動解錠 (運転席ドア開連動アンロック)	なし	あり	○	—	○

■ スマートエントリー&スタートシステム、ワイヤレスドアロック共通 (→P.110, 129)

機能の内容	初期設定	変更後	A	B	C
作動の合図 (非常点滅灯)	あり	なし	○	—	○
作動の合図 (ブザー音量調整)	レベル5	OFF	○	—	○
		レベル1~7			
解錠後、ドアを開けなかったときの自動施錠までの時間	30秒	60秒	—	—	○
		120秒			
半ドア警告ブザー	あり	なし	—	—	○

■ スマートエントリー&スタートシステム (→P.129)

機能の内容	初期設定	変更後	A	B	C
スマートエントリー&スタートシステム	あり	なし	○	—	○
解錠されるドアの選択	全席解錠	運転席のみ解錠	○	—	—
連続ロック操作の有効回数	2回	無制限	—	—	○

機能の内容	初期設定	変更後	A	B	C
全席解錠までのドアハンドル保持時間※	非作動	1.5 秒	—	—	○
		2 秒			
		2.5 秒			
降車オートロック機能	なし	あり	—	—	○
パワーバックドア閉作動中降車オートロック機能★	なし	あり	—	—	○
パワースイッチ文字照明	あり	なし	—	—	○

★：グレード、オプションなどにより、装備の有無があります。

※ 解錠されるドアの選択を「運転席のみ解錠」にしたときに設定できます。

■ ワイヤレスドアロック (→P.110)

機能の内容	初期設定	変更後	A	B	C
ワイヤレス機能	あり	なし	—	—	○
解錠時の操作	1 回で全ドア解錠	1 回で運転席ドア解錠、連続 2 回で全ドア解錠	○	—	○
ドアが施錠されている状態で  を操作したときのドアロック解錠作動 (パワーバックドア装着車) (→P.119)	なし	あり (全ドア解錠)	—	—	○
		あり (バックドアのみ解錠)			

■ パワーバックドア★ (→P.116)

機能の内容	初期設定	変更後	A	B	C
パワーバックドア機能	あり	なし	—	○	○
車内のスイッチを押してパワーバックドアを開くときの操作	1 回押し続ける	1 回押し	—	—	○
ワイヤレスリモコンの  を押してパワーバックドアを開くときの操作	1 回押し続ける	1 回押し	—	—	○
		2 回押し			
		非作動			
ブザー音量	レベル 3	レベル 1	—	○	○
		レベル 2			
パワーバックドア作動中のブザー吹鳴※1	なし	あり	—	—	○

機能の内容	初期設定	変更後	A	B	C
パワーバックドア全開時の開度	5	1～4			
		お好みの位置 (高さ)※ ²	—	○	—
バックドアを引き下げたときの自動閉作動	あり	なし	—	—	○
バックドアオープンスイッチを押したときの自動開作動	あり	なし	—	—	○
ハンズフリーパワーバックドア★の作動	あり	なし	—	○	—

★：グレード、オプションなどにより、装備の有無があります。

※¹作動開始時のブザーを非吹鳴にすることはできません。

※²バックドア下部のスイッチ操作で設定します。(→P.128)

■ ポジションメモリー★ (→P.138)

機能の内容	初期設定	変更後	A	B	C
メモリーコール機能と連動するドアの選択	運転席ドア	全ドア	—	—	○
ヘッドレストと車両天井との干渉防止機能(メモリー位置呼び出し時)	あり	なし	—	—	○

★：グレード、オプションなどにより、装備の有無があります。

■ パワーイージーアクセスシステム★ (→P.138)

機能の内容	初期設定	変更後	A	B	C
降車時の運転席シート前後移動量	標準	なし			
		少なめ	○	—	○
降車時のステアリング移動	チルトのみ	全て作動			
		テレスコピックのみ	○	—	—
		なし			

★：グレード、オプションなどにより、装備の有無があります。

■ ドアミラー (→P.170)

機能の内容	初期設定	変更後	A	B	C
オート電動格納作動	ドアの施錠・解錠と連動	なし	—	—	○
		パワースイッチと連動			

■ パワーウィンドウ (→P.173)

機能の内容	初期設定	変更後	A	B	C
メカニカルキー連動開機能	なし	あり	—	—	○
メカニカルキー連動閉機能	なし	あり	—	—	○
ワイヤレスリモコン連動開機能	なし	あり	—	—	○
ワイヤレスリモコン連動閉機能	なし	あり	—	—	○
ワイヤレスリモコン連動開閉作動の合図 (ブザー)	あり	なし	—	—	○
窓開警告制御	あり	なし	—	—	○

■ 調光パノラマルーフ★ (→P.336)

機能の内容	初期設定	変更後	A	B	C
パワースイッチ OFF 時の透過状態 / 調光状態の記憶	なし	あり	—	—	○

★：グレード、オプションなどにより、装備の有無があります。

■ ランプ (→P.202)

機能の内容	初期設定	変更後	A	B	C
LED デイタイムランニングランプ★	あり	なし	—	—	○
ランプ消し忘れ防止ブザー	あり	なし	—	—	○
おむかえ照明機能の制御	あり	なし	—	—	○

★：グレード、オプションなどにより、装備の有無があります。

■ ランプ自動点灯・消灯システム (→P.202)

機能の内容	初期設定	変更後	A	B	C
ライトセンサーの感度調整 (コンライト感度調整)	-2	-1 ~ 2	○	—	○
ランプ消し忘れ防止機能の作動タイミング	パワースイッチを OFF で作動	運転席ドアを開けると作動	—	—	○
ワイパー連動ヘッドランプ点灯機能	なし	あり	—	—	○

■ ワイパー&ウォッシャー (リヤ) (→P.217)

機能の内容	初期設定	変更後	A	B	C
バックドア開連動リヤワイパー停止機能 (→P.218)	しない	する	—	—	○
ウォッシャー液を噴射したときのリヤワイパー作動	する	しない	—	—	○
リバース連動機能 (→P.218)	1 回のみ作動	しない 連続作動	—	—	○

■ ドライブスタートコントロール (→P.179)

機能の内容	初期設定	変更後	A	B	C
後退速度の抑制制御	する	しない*	—	○	—

*「しない」に変更しても、パワースイッチを ON にするたびに「する」にもどります。

■ PCS (プリクラッシュセーフティ) (→P.225)

機能の内容	初期設定	変更後	A	B	C
PCS (プリクラッシュセーフティ) 機能	あり	なし	—	○	—
警報感度	中間	遅い	—	○	—
		早い	—	○	—

■ LTA (レーントレーシングアシスト) (→P.232)

機能の内容	初期設定	変更後	A	B	C
車線維持支援機能 (センタートレース)	あり	なし	—	○	—
操舵支援	あり	なし	—	○	—
警報手段	ハンドル振動	警告ブザー	—	○	—
警報感度	高	普通	—	○	—
ふらつき検知	あり	なし	—	○	—
ふらつき検知感度	普通	低	—	○	—
		高	—	○	—

■ RSA (ロードサインアシスト (→P.241))

機能の内容	初期設定	変更後	A	B	C
RSA (ロードサインアシスト) 機能	あり	なし	—	○	—
制限速度超過	告知なし	表示のみ	—	○	—
		告知表示とブザー	—	○	—
追い越し禁止告知	告知表示のみ	告知なし	—	○	—
		告知表示とハンドルの振動	—	○	—
その他の告知 (進入禁止告知)	告知表示のみ	告知なし	—	○	—
		告知表示とブザー	—	○	—
制限速度超過の告知タイミング	2km/h	5km/h	—	○	—
		10km/h	—	○	—

■ 先行車発進告知機能 (→P.254)

機能の内容	初期設定	変更後	A	B	C
先行車発進告知機能	あり	なし	—	○	—
告知距離	中間	近い	—	○	—
		遠い	—	○	—

■ ITS Connect ★ (→P.256)

機能の内容*	初期設定	変更後	A	B	C
信号情報の表示	あり	なし	—	○	—
道路環境情報の表示	あり	なし	—	○	—
緊急車両存在通知	あり	なし	—	○	—
通知感度	高	低	—	○	—
通信利用型レーダークルーズコントロール	あり	なし	—	○	—

* 機能についての詳しい説明は P.256 を参照してください

★ : グレード、オプションなどにより、装備の有無があります。

■ BSM (ブラインドスポットモニター) ★ (→P.264)

機能の内容	初期設定	変更後	A	B	C
ブラインドスポットモニター機能	あり	なし	—	○	—
ドアミラーインジケータの明るさ	明るい	暗い	—	○	—
接近車両を知らせるタイミング (感度)	普通	早い	—	○	—
		遅い			
		死角領域の車両のみ検知			

★ : グレード、オプションなどにより、装備の有無があります。

■ RCTA (リヤクロストラフィックアラート) ★ (→P.264)

機能の内容	初期設定	変更後	A	B	C
RCTA (リヤクロストラフィックアラート) 機能	あり	なし	—	○	—
RCTA (リヤクロストラフィックアラート) 作動時のブザー音量*	レベル 2	レベル 1	—	○	—
		レベル 3			

★ : グレード、オプションなどにより、装備の有無があります。

* クリアランスソナーのブザー音量と連動しています。

■ クリアランスソナー (→P.272)

機能の内容	初期設定	変更後	A	B	C
クリアランスソナー機能	あり	なし	—	○	—
ブザー音量*	レベル 2	レベル 1	—	○	—
		レベル 3			

* RCTA (リヤクロストラフィックアラート) 作動時のブザー音量と連動しています。

■ PKSB (パーキングサポートブレーキ) (→P.279)

機能の内容	初期設定	変更後	A	B	C
PKSB (パーキングサポートブレーキ) 機能	あり	なし	—	○	—

■ エアコン (→P.306, 313)

機能の内容	初期設定	変更後	A	B	C
AUTO スイッチが ON のとき、連動して外気導入と内気循環を自動的に切りかえる	する	しない	○	—	○
AUTO スイッチを ON にしたとき、A/C スイッチが連動して ON になる	する	しない	○	—	○

■ リヤシートリマインダー (→P.113)

機能の内容	初期設定	変更後	A	B	C
リヤシートリマインダー	する	しない	—	○	—

■ イルミネーション (→P.325)

機能の内容	初期設定	変更後	A	B	C
ドアの開閉後に点灯している室内灯が自動で消灯するまでの時間 (室内照明消灯時間調節)	15 秒	OFF	○	—	○
		7.5 秒			
		30 秒			
パワースイッチ OFF 後の室内灯自動点灯機能	あり	なし	—	—	○
ドアを解錠したときの室内灯自動点灯	あり	なし	—	—	○

機能の内容	初期設定	変更後	A	B	C
電子キーを携帯して車両に近付いたときの室内灯自動点灯	あり	なし	—	—	○
車室内足元照明★の点灯	あり	なし	—	—	○

★：グレード、オプションなどにより、装備の有無があります。

■ アダプティブハイビームシステム★ (→P.206)

機能の内容	初期設定	変更後	A	B	C
アダプティブハイビームシステム	あり	なし*	—	—	○
車速に応じた、ハイビームの明るさと照らす範囲の調整	約 15km/h から作動	約 30km/h から作動	—	—	○
		約 40km/h から作動	—	—	○
カーブを走行しているとき、進行方向側のハイビームを明るく照らす	あり	なし	—	—	○
先行車との距離に応じた、ロービームの照らす範囲の調整	あり	なし	—	—	○

★：グレード、オプションなどにより、装備の有無があります。

* オートマチックハイビームとして作動します。(→P.209)

□ 知識

■ 車両カスタマイズについて

- 「車速感応式自動ドアロック」と「シフトレバーをP以外にしたときの全ドア施錠」を両方とも「あり」にした場合次のように作動します。
 - ・ シフトレバーをP以外にすると全ドア施錠されます。
 - ・ 全ドア施錠された状態で発進した場合、車速感応式自動ドアロックは作動しません。
 - ・ 発進前にいずれかのドアロックを解錠してから発進した場合は、車速感応式ドアロックが作動します。
- スマートエントリー&スタートが「しない」の場合、「解錠ドアの選択」の設定はできません。
- 解錠後にドアを開けなかったときの自動施錠が作動した合図は、「作動の合図（非常点滅灯）」・「作動の合図音量（ブザー音量の調整）」の設定に依存します。

初期設定が必要な項目

次の項目は補機バッテリーを再接続したり、メンテナンスを行ったあとなどに、システムを正しく作動させるために初期設定が必要です。

設定が必要な項目

項目	初期設定が必要なとき	参照先
パワーバックドア★	<ul style="list-style-type: none"> 補機バッテリーの充電・交換後の再接続時 ヒューズ交換時 	P.124
パワーウインドウ	正常に働かないとき	P.173
電動サンシェード★		P.336
バックガイドモニター★	<ul style="list-style-type: none"> 補機バッテリーの充電・交換後の再接続時 ヒューズ交換時 	別冊「ナビゲーションシステム取扱書」
パノラミックビューモニター★		

★：グレード、オプションなどにより、装備の有無があります。

さくいん

- こんなときは（症状別さくいん）
..... **462**
- 車から音が鳴ったときは（音さくいん） **464**
- アルファベット順さくいん **466**
- 五十音順さくいん **467**

こんなときは（症状別さくいん）

お困りの際は、トヨタ販売店にご連絡いただく前にまず次のことを確認してください。

施錠／解錠／ドアの開閉ができない



キーをなくした

- メカニカルキーをなくした場合、トヨタ販売店でトヨタ純正の新しいメカニカルキーを作ることができます。（→P.427）
- 電子キーをなくすと盗難の危険性が極めて高くなるため、ただちにトヨタ販売店にご相談ください。（→P.427）



施錠・解錠できない

- キーの電池が消耗、または電池が切れていませんか？（→P.381）
- パワースイッチが ON になっていませんか？
施錠するときは、パワースイッチを OFF にしてください。（→P.189）
- 電子キーを車内に置き忘れていませんか？
施錠するときは、電子キーを携帯していることを確認してください。
- 電波状況により、機能が正常に

働いていない可能性があります。（→P.131）



リヤドアが開かない

- チャイルドプロテクターがかかっていませんか？
チャイルドプロテクターがかかっていると車内からは開きません。いったん車外から開けて、チャイルドプロテクターを解除してください。（→P.115）

故障かな？と思ったら



ハイブリッドシステムが始動できない

- ブレーキペダルをしっかりと踏みながらパワースイッチを押していますか？（→P.186）
- シフトレバーは P になっていすか？（→P.192）
- キーが車内の検知される場所にありますか？（→P.130）
- ステアリングロックされていませんか？（→P.187）
- キーの電池が消耗、または電池が切れていませんか？
このときは、一時的な方法でハイブリッドシステムを始動することができます。（→P.429）
- 補機バッテリーがあがっていませんか？（→P.430）



ハイブリッドシステムを停止したあとにハンドルがまわせなくなった

- 盗難防止のため、自動的にロックされます。（→P.187）



パワーウィンドウスイッチを操作してもドアガラスが開閉しない

- ウィンドウロックスイッチが押されていませんか？
ウィンドウロックスイッチが押されていると、運転席以外のパワーウィンドウは操作できません。（→P.175）



パワースイッチが自動的に OFF になった

- 一定時間 ACC または ON（ハイブリッドシステムが作動していない状態）にしておくと、自動電源 OFF 機能が作動します。（→P.189）



警告音・アラーム・ホーンが鳴りだした

- 警告音が鳴りだしたときは、「車から音が鳴ったときは（音さくいん）」（→P.464）をご確認ください。



警告灯や警告メッセージが表示されたとき

- 警告灯や警告メッセージが表示されたときは、P.397、403 をご確認ください。

トラブルが発生した



タイヤがパンクした

- タイヤパンク応急修理キット装着車
車を安全な場所に止め、タイヤパンク応急修理キットでパンクしたタイヤを応急修理してください。（→P.407）
- 応急用タイヤ装着車
車を安全な場所に止め、パンクしたタイヤを応急用タイヤに交換してください。（→P.419）



立ち往生した

- むかるみ・砂地・雪道などで動けなくなったときの脱出方法を試してください。（→P.438）

車から音が鳴ったときは（音さくいん）

次の状況のとき、車の状態や誤操作などをお知らせするために警告音が鳴ります。

車に乗るとき／降りるとき

状況	原因	詳細
解錠したとき	盗難防止装置（オートアラーム）が作動した※	P.61
ドアを開閉したとき	シフトレバーがP以外になっている	P.403
	盗難防止装置（オートアラーム）が作動した※	P.61
ハイブリッドシステムを停止したとき	電子キーの電池残量が少なくなっている	P.381
施錠しようとしたとき（施錠できないとき）	いずれかのドアが確実に閉まっていない	P.130
	電子キーを車内に置き忘れている	P.403

※ ドアを解錠する、またはパワースイッチをACCまたはONにするか、ハイブリッドシステムを始動すると、警報を解除することができます。

走行しているとき

状況	原因	詳細
走り出したとき	いずれかのドア・ボンネットが確実に閉まっていない	P.115
	パーキングブレーキが解除されていない	P.198
	シートベルトを着用していない※	P.402
シフトダウンしたとき	シフトダウン制限をこえて操作した	P.195
ブレーキペダルを踏んだとき（きしみやひっかき音）	ブレーキパッドが摩耗しているおそれがある	P.182
先行車に接近したとき	レーダークルーズコントロール（全車速追従機能付き）を使用している	P.249
前方の障害物と衝突しそうになったとき	PCS（プリクラッシュセーフティ）が作動した	P.225
車線から逸脱しそうになったとき	LTA（レーンレーシングアシスト）を使用している	P.234

状況	原因	詳細
制限速度より一定の速度を超過したとき	RSA（ロードサインアシスト）が作動した	P.242
はみ出し通行禁止の道路で追い越しをかけたとき		
障害物との距離が近付いたとき	クリアランスセンサーが作動した	P.272
後退時に左右からの車を検知したとき	RCTA（リヤクロストラフィックアラート）★が作動した	P.269

状況	原因	詳細
対向車や右折先の歩行者がいるときに右折しようとしたとき	ITS Connect★が作動した	P.256
左右から交差点に進入する車がいるときに発進しようとしたとき		
赤信号の交差点に進入しそうになったとき		
緊急車両（救急車）がサイレンを鳴らして近辺を走行しているとき		
一時停止の交差点に停止せず進入しそうになったとき		
見通しの悪いカーブの先などで先行車両が停止または低速で走行しているとき		
見通しが悪い交差点のわき道に車両がいるとき		

※ 助手席に荷物を置いている場合にもブザーが鳴ることがあります。

★：グレード、オプションなどにより、装備の有無があります。

アルファベット順さくいん

A/C

(エアコン)306, 313

ABS

(アンチロックブレーキシステム)
.....293

ACA

(アクティブコーナリングアシスト)
.....293

AHB

(オートマチックハイビーム)..209

AHS

(アダプティブハイビームシステム)
.....206

BSM

(ブラインドスポットモニター)
.....264

EDR

(イベントデータレコーダー)7

E-Four

(電気式 4WD システム)293

EV

(電気トリックビークル) 191

FF

(フロントエンジンフロントドライ
ブ)445

HUD

(ヘッドアップディスプレイ)96

ILSAC CERTIFICATION

(イルサックサーティフィケーション)
.....442

ISOFIX

(アイソフィックス/イソフィック
ス)37

LED

(ライトエミッティングダイオード)
.....386

LTA

(レーントレーシングアシスト)
.....232

PCS

(プリクラッシュセーフティ)..225

PKSB

(パーキングサポートブレーキ)
.....279

RCTA

(リヤクロスストラフィックアラート)
.....264

RSA

(ロードサインアシスト)241

SRS

(サブリメンタルレストレイントシ
ステム)28

S-VSC

(ステアリングアシステッドビーク
ルスタビリティコントロール) 293

Toyota Safety Sense

トヨタセーフティセンス.....221

TRC

(トラクションコントロール) 293,
438

VSC

(ビークルスタビリティコントロー
ル)293

五十音順さくいん

あ

アースポイント（補機バッテリーあがりの処置）	430
アームレスト	345
ITS Connect	256
アウトミラー（ドアミラー）	170
RCTA	264
格納のしかた	171
操作	170
BSM	264
ミラーヒーター	307, 315
アクセサリーコンセント	347
アクセサリーソケット	339
アクセサリーモード	189
アクティブコーナリングアシスト（ACA）	293
アシストグリップ	345
アダプティブハイビームシステム（AHS）	206
アラーム	
オートアラーム	61
音さくいん	464
警告ブザー	397, 403
アンチロックブレーキシステム（ABS）	293
ABS & ブレーキアシスト警告灯	398
アンテナ	
スマートエントリー&スタートシステム	129

い

イージークローザー（バックドア）	122
EV 走行比率	89
EV ドライブモード	191
イグニッションスイッチ（パワースイッチ）	186
自動電源 OFF 機能	189

車両を緊急停止するには	390
モード切りかえ	189
位置交換（タイヤローテーション）	371
イベントデータレコーダー（EDR）	7
イモビライザーシステム	60
イルミネーテッドエントリーシステム	326
インジケーター（表示灯）	66
ハイブリッドシステム	
インジケーター	69, 73, 99
READY	186
インテリアランプ（室内灯）	325
インナーミラー	145

う

ウインカー（方向指示灯）	195
方向指示レバー	195
ランプの交換	386
ウインドウ	
ウォッシャー	214, 217
パワーウインドウ	173
リヤウインドウデフォグガー	307, 315
ウインドウロックスイッチ	175
ウインドシールドデアイサー	310, 320
ウォーニングランプ（警告灯）	65, 397
ウォッシャー	
液の補充	369
スイッチ	214, 217
タンク容量	444
冬の前の準備・点検	301
動けなくなったときは（スタック）	438
雨滴感知式ワイパー	214
運転	
雨の日の運転	179
運転を補助する装置	293
寒冷時の運転	301
正しい運転姿勢	23
手順	178

ハイブリッド車運転のアドバイス.....	299
運転支援機能情報表示画面.....	80, 89
運転席シートベルト非着用警告灯 ...	402

え

エアコン.....	306, 313
「ナノイー」.....	308, 317
エコ空調モード.....	307, 315
オートエアコン.....	306, 313
曇り取り（フロントガラス）.....	307, 315
曇り取り（リヤウインドウ）.....	307, 315
フィルターの清掃.....	373
エアバッグ.....	28
SRS エアバッグ警告灯.....	398
改造・廃棄.....	33
作動条件.....	29
正しい姿勢.....	23
配置.....	28
AHS（アダプティブハイビームシステム）.....	206
AHB（オートマチックハイビーム）	209
S-FLOW.....	310, 319
エネルギーモニター.....	100
LED デイタイムランニングランプ..	203
エレクトリックパワーステアリング（EPS）.....	293
機能.....	293
パワーステアリング警告灯.....	398
エンジン	
イモビライザーシステム.....	60
エンジン警告灯.....	398
オーバーヒート.....	435
緊急時の停止方法.....	390
ハイブリッドシステムが始動できない	426
ハイブリッドシステムの始動方法.....	186
パワースイッチ（イグニッションスイッチ／エンジンスイッチ）.....	186
ボンネット.....	366

エンジンオイル.....	442
冬の前の準備・点検.....	301
メンテナンスデータ.....	442
油圧警告灯.....	398
容量.....	442
エンジンスイッチ（パワースイッチ）.....	186
自動電源 OFF 機能.....	189
車両を緊急停止するには.....	390
モード切りかえ.....	189
エンジンフード（ボンネット）.....	366
開け方.....	366
警告音.....	115
エンジンルーム.....	366
エンジンルームから蒸気が出ている ...	435

お

オイル（エンジンオイル）.....	442
応急用タイヤ	
空気圧.....	445
交換方法.....	419
オーディオ連携画面.....	80, 90
オートアラーム.....	61
オートエアコン.....	306, 313
オートドアロック・アンロック機能	115
オートマチックハイビーム（AHB）	209
オートレベリングシステム（ヘッドランプ）.....	204
オーバーヒート.....	435
オープナー	
給油扉.....	220
バックドア.....	117
ボンネット.....	366
オープントレイ.....	331
オープントレイ照明.....	325
おだけ充電（ワイヤレス充電器）.	341
お子さまを乗せるとき	
ウインドウロックスイッチ.....	175

お子さまの安全のために	36
シートベルトの着用	26
ステアリングヒーター/シートヒーターに 関する警告	322
チャイルドシート	37
チャイルドシートの取り付け	37
チャイルドプロテクター	115
電動サンシェードに関する警告	338
発炎筒の取り扱いに関する警告	390
パワーウィンドウに関する警告	174
補機バッテリーに関する警告	433
オドメーター	68, 72
ODO TRIP スイッチ	70, 75

か

カーテンシールドエアバッグ	28
カードホルダー	331
カーベット	
洗浄	363
フロアマットの取り付け方	22
外気温度表示	68, 72
回生ブレーキ	52
外装のランプ	
交換	386
ガス欠になったとき	56
カスタマイズ機能	446
型式	445
カップホルダー	330
カメラ	
前方カメラ	221
デジタルインナーミラー（前後方録画機能 付）	161
ガラスの曇り取り	
フロントウィンドウガラス	307, 315
リヤウィンドウガラス	307, 315
ガレージジャッキ	368
冠水路走行	184

寒冷時の運転	301
--------------	-----

き

キー	108
キーナンバープレート	108
キーの構成	108
キーレスエントリー	110, 129
キーをなくした	427
正常に働かない	428
施錠・解錠ができない	428
電子キー	108
電池が切れた	381, 428
ハイブリッドシステムが始動できない	426
メカニカルキー	110
ワイヤレスリモコン	110
キーレスエントリー	
スマートエントリー&スタートシステム	129
ワイヤレスドアロック	110
きしみやひっかき音が聞こえる（ブレー キパッドウェアインジケーター）..	182
キックセンサー	121
給油	219
給油扉が開かない	428
給油のしかた	219
燃料	442
緊急時シートベルト固定機構	26
緊急始動機能（ハイブリッドシステム）	426
緊急時の対処	
オーバーヒートした	435
キーの電池が切れた	381, 428
キーをなくした	427
警告灯がついた	397
警告メッセージが表示された	403
けん引	392
故障したときは	388
車両を緊急停止する	390

水没したときは.....	391
スタックした.....	438
電子キーが正常に働かない.....	428
ハイブリッドシステムが始動できない.....	426
発炎筒.....	389
パンクした.....	407, 419
補機バッテリーがあがった.....	430
緊急停止システム.....	58
緊急ブレーキシグナル.....	293

<

空気圧 (タイヤ).....	445
クーラー.....	306, 313
区間距離計 (トリップメーター).....	68, 72
ODO TRIP スイッチ.....	70, 75
駆動用電池.....	51
警告メッセージ.....	58
充電について.....	52
搭載位置.....	55
冷却用吸入口.....	58
冷却用吸入口の清掃.....	375
曇り取り	
フロントデフロスター.....	307, 315
ミラーヒーター.....	307, 315
リヤウインドウデフォグガー.....	307, 315
クラクション (ホーン).....	145
クリアランスソナー.....	272
クリアランスランプ (車幅灯).....	202
ランプスイッチ.....	202
ランプの交換.....	386
クリップ	
フロアマット.....	22
クルーズコントロール	
レーダークルーズコントロール (全車速追 従機能付き).....	244
グローブボックス.....	329

け

警音器 (ホーン).....	145
計器類 (メーター).....	68, 72
マルチインフォメーションディスプレイ	76, 85
メーター.....	68, 72
警告灯.....	65
RCTA OFF 表示灯.....	400
ABS & ブレーキアシスト.....	398
SRS エアバッグ.....	398
LTA 表示灯.....	399
エンジン.....	398
クリアランスソナー OFF 表示灯.....	399
高水温.....	397
シートベルト非着用.....	402
充電.....	397
スリップ表示灯.....	400
ドライブスタートコントロール.....	401
燃料残量.....	402
パーキングブレーキ表示灯.....	401
パワーステアリング.....	398
PKSB OFF 表示灯.....	400
PKSB.....	401
PCS.....	399
プリテンショナー.....	398
ブレーキ.....	397
ブレーキオーバライドシステム.....	401
ブレーキホールド作動表示灯.....	401
油圧.....	398
警告ブザー	
RCTA.....	265
LTA.....	234
クリアランスソナー.....	278
高水温.....	397
シートベルト非着用.....	402
シフトダウン制限.....	195
衝突警報 (PCS).....	225

接近警報（レーダークルーズコントロール）.....	249
手放し運転警告（LTA）.....	239
ドライブスタートコントロール.....	401
パーキングブレーキ未解除走行時.....	198
パワーステアリング.....	398
半ドア.....	113
半ドア走行時.....	115
PKSB.....	280
PCS.....	399
ブレーキ.....	397
ブレーキオーバーライドシステム.....	401
ブレーキホールド.....	401
ボンネット開.....	115
油圧.....	398
リバース.....	192
警告メッセージ.....	403
警告メッセージ表示画面.....	84, 94
化粧ミラー（バニティミラー）.....	339
けん引	
けん引のしかた.....	392

こ

交換

キーの電池.....	381
タイヤ.....	419
ヒューズ.....	383
ランプ.....	386
ワイパーゴム.....	378
工具（ツール）.....	409, 420
降車オートロック機能.....	111
航続可能距離.....	77, 87, 103
後退速度の抑制制御（ドライブスタートコントロール）.....	179
後退灯（バックアップランプ）	
ランプの交換.....	386
高電圧部位.....	55

コーションラベル.....	55
コートフック.....	346
コンセント	
アクセサリコンセント.....	347
コンソールボックス.....	329
コンライト（自動点灯・消灯装置）.....	202

さ

サービスプラグ.....	55
サイドエアバッグ.....	28
サイド方向指示灯.....	195
方向指示レバー.....	195
ランプの交換.....	386
サイドミラー（ドアミラー）.....	170
RCTA.....	264
格納のしかた.....	171
操作.....	170
BSM.....	264
ミラーヒーター.....	307, 315
三角表示板（停止表示板）.....	388
サンシェード	
ルーフ.....	336
サンバイザー.....	339

し

シート.....	135, 136
シートヒーター.....	322
シートベンチレーター.....	322
正しい運転姿勢.....	23
チャイルドシート.....	37
調整.....	135, 136
手入れ.....	363
パワーイージーアクセスシステム.....	138
ヘッドレスト.....	142
ポジションメモリー.....	139
メモリーコール機能.....	140
シートヒーター.....	322

シートベルト	25
お子さまの着用	25, 26
緊急時シートベルト固定機構	26
高さ調節	27
正しく着用するには	26
着け方・はずし方	26
手入れ	363
妊娠中の方の着用	25
非着用警告灯	402
シートベルト非着用警告灯	402
シートベルトプリテンショナー	27
機能	27
プリテンショナー警告灯	398
シートベンチレーター	322
事故が発生したとき（ハイブリッドシステムの注意）	56
室内灯	325
始動のしかた	186
シフトポジション	192
シフトレバー	192
シフトポジションの切りかえ	192
シフトレンジの切りかえ	194
リバース警告ブザー	192
シフトロックシステム	193
締め付けトルク（ホイール）	423
ジャッキ	
ガレージジャッキ	368
車載ジャッキ	409, 420
ジャッキハンドル	409, 420
車幅灯	202
ランプスイッチ	202
ランプの交換	386
車両型式	445
車両仕様（スペック）	442
車両情報表示画面	80, 90
車両接近通報装置	53
車両データの記録	7
車両を緊急停止するには	390

充電用 USB 端子	340
収納装備	328
瞬間燃費	77, 87, 103
仕様（車両仕様）	445
衝撃感知ドアロック解除システム	112
初期化	459
電動サンシェード	337
パワーウィンドウ	173
パワーバックドア	124
初期設定	459
助手席シートベルト非着用警告灯	402

す

水温計	68, 72
スイッチ	
EV ドライブモード	191
イグニッション	186
ウインドウロック	175
ウォッシャー	214, 217
AHS（アダプティブハイビームシステム）	206
AHB（オートマチックハイビーム）	209
LTA	236
ODO TRIP	70, 75
シート調整	135
シートヒーター	322
シートベンチレーター	323
車間距離切りかえ（レーダークルーズコントロール）	248
ステアリングヒーター	322
調光パノラマルーフ	336
TRC OFF	294
デジタルインナーミラー	146
電動サンシェード	336
ドアミラー	170
ドアロック	114
ドライブモードセレクト	292
パーキングブレーキ	196

ハザードランプ.....	389
バックドアオープン.....	118, 120
パワー.....	186
パワーウィンドウ.....	173
パワーバックドア.....	119
非常点滅灯（ハザードランプ）.....	389
VSC OFF.....	294
フォグランプ.....	212
ブレーキホールド.....	199
フロントワイパーデアイサー ...	310, 320
方向指示レバー.....	195
ホーン（警音器）.....	145
ポジションメモリー.....	139
メーター操作.....	76, 86
ランプ.....	202
リヤウィンドウデフォグガー ...	306, 313
レーダークルーズコントロール.....	244
ワイパー.....	214, 217
ワイヤレス充電器（おくだけ充電）.....	341
スタック.....	438
ステアリングアシステッドビークルスタ ビリティコントロール（S-VSC）.....	293
ステアリングヒーター.....	322
ステアリングホイール（ハンドル）.....	144
位置調整.....	144
ステアリングヒーター.....	322
パワーイーザーアクセスシステム.....	138
ポジションメモリー.....	139
メーター操作スイッチ.....	76, 86
メモリーコール機能.....	140
ステアリングロック.....	187
ストップランプ（制動灯） ランプの交換.....	386
スノータイヤ（冬用タイヤ）.....	301
スペアタイヤ（応急用タイヤ） 空気圧.....	370, 445
交換方法.....	419
スペック（車両仕様）.....	442

スマートエントリー&スタートシステム	129
アンテナの位置.....	129
カスタマイズ設定.....	446
緊急始動機能.....	426
警告ブザー.....	130
警告メッセージ.....	403
作動範囲.....	130
正常に働かないとき.....	428
節電機能.....	130
電波がおよぼす影響について.....	134
ドアの解錠・施錠.....	111
ハイブリッドシステムの始動.....	186
バックドアの解錠・施錠.....	117
スモールランプ（車幅灯）.....	202
ランプスイッチ.....	202
ランプの交換.....	386

せ

清掃

アルミホイール.....	361
外装.....	360
カメラ.....	161
シートベルト.....	363
内装.....	363
フロントグリル.....	362
レーダーセンサー.....	221, 267

制動灯

ランプの交換.....	386
-------------	-----

セカンダリーコリジョンブレーキ ...	294
積算距離計（オドメーター）.....	68, 72
ODO TRIP スイッチ.....	70, 75
セキュリティインジケーター.....	60, 61
接近警報（レーダークルーズコントロ ール）.....	249
設定画面.....	81, 91
先行車発進告知機能.....	254

センサー

雨滴感知センサー	216
キックセンサー	121
クリアランスソナー	272
前方カメラ	221
デジタルインナーミラー	160
ドアハンドル	111
パワーバックドア	122
BSM (ブラインドスポットモニター)	267
ライトセンサー	203
レーダーセンサー	221, 267

洗車360

前照灯 (ヘッドランプ)202

オートレベリングシステム	204
手動光軸調整ダイヤル	205
ライトセンサー	203
ランプ消し忘れ防止機能	204
ランプスイッチ	202
ランプの交換	386

そ

走行情報表示画面77, 87

走行モード (ドライブモード)292

た

ターンシグナルランプ (方向指示灯)

.....	195
方向指示レバー	195
ランプの交換	386

タイヤ370

応急用タイヤ	419
空気圧	372
交換	370, 419
チェーン	301
点検	370
パンクしたときは	407, 419
パンク応急修理キット	407

冬用タイヤ301

ホイールサイズ445

ローテーション (位置交換)371

タイヤが空まわりする (スタックした)

.....438

タイヤチェーン301

ち

チェーン (タイヤチェーン)301

チャイルドシート37

ISOFIX ロアアンカレッジでの取り付け48

シートベルトでの固定46

選択方法37

チャイルドプロテクター115

駐車ブレーキ (パーキングブレーキ)

.....196

操作196

冬季の注意302

パーキングブレーキ表示灯401

ブレーキ警告灯397

未解除走行時警告ブザー198

調光パノラマルーフ336

つ

通信利用型レーダークルーズコントロール

.....250

ツール (工具)409, 420

て

提案サービス機能84, 94

停止表示板 (三角表示板)388

ディスプレイ

トヨタマルチオペレーションタッチ335

ヘッドアップディスプレイ96

マルチインフォメーションディスプレイ

.....76, 85

デイトムランニングランプ203

手入れ

アルミホイール.....	361
外装.....	360
カメラ.....	161
シートベルト.....	363
デジタルインナーミラー（前後方録画機能付）.....	161
内装.....	363
フロントグリル.....	362
レーダーセンサー.....	221, 267

テールランプ（尾灯）.....202

ランプスイッチ.....	202
ランプの交換.....	386

デジタルインナーミラー（前後方録画機能付）..... 146

デッキアンダートレイ.....333

デッキボード.....332

デフォッガー（リヤウインドウデフォッガー）.....307, 315

電気式 4WD システム（E-Four）...293

電気モーター..... 51

点検基準値（メンテナンスデータ）.442

電子キー..... 108

作動範囲.....	130
正常に働かないとき.....	428
節電機能.....	130
電池が切れた.....	381

電池交換（キー）.....381

電動サンシェード..... 336

電動パーキングブレーキ..... 196

操作.....	196
冬季の注意.....	302
パーキングブレーキ表示灯.....	401
ブレーキ警告灯.....	397
未解除走行時警告ブザー.....	198

と

ドア

オートドアロック・アンロック機能... 115
降車オートロック機能..... 111
衝撃感知ドアロック解除システム..... 112
スマートエントリー&スタートシステム..... 129
チャイルドプロテクター..... 115
ドアガラス..... 173
ドアロックスイッチ..... 114
バックドア..... 116
ロックレバー..... 114
ワイヤレスリモコン..... 111

ドアミラー..... 170

RCTA.....	264
格納のしかた.....	171
操作.....	170
BSM.....	264
ミラーヒーター.....	307, 315

ドアミラー足元照明..... 325

ランプの交換.....	386
-------------	-----

盗難防止装置

イモビライザーシステム.....	60
オートアラーム.....	61

ドームランプ..... 327

時計..... 68, 72

トップテザーアンカレッジ..... 49

トヨタマルチオペレーションタッチ335

ドライブインフォメーション..... 80

ドライブスタートコントロール..... 178

急発進の抑制制御.....	178
後退速度の抑制制御.....	179

ドライブモードセレクトスイッチ... 292

トラクションコントロール（TRC）293

トランスミッション..... 192

シフトダウン制限警告ブザー.....	195
操作.....	193

メンテナンスデータ	443
トリップメーター	68, 72
ODO TRIP スイッチ	70, 75

な

内装

収納装備	328
手入れ	363
「ナノイー X」	308, 317

に

ニーエアバッグ	28
荷物	
積むときの注意	185
荷室内装備	332

ぬ

ぬかるみにはまった (スタック)	438
------------------------	-----

ね

燃費

エネルギーモニター	100
瞬間燃費	77, 87, 103
燃費グラフ	77, 87
燃費情報	77, 87
平均燃費	77, 87, 103

燃費画面	100
------------	-----

燃料

給油	219
種類	442
燃料残量警告灯	402
容量	442
燃料計	68, 72

は

パーキングサポートブレーキ (PKSB)

.....	279
後方接近車両	288
静止物	283
パーキングブレーキ	196
操作	196
冬季の注意	302
パーキングブレーキ表示灯	401
ブレーキ警告灯	397
未解除走行時警告ブザー	198

排気ガス

ハイビーム (ヘッドランプ)

AHS (アダプティブハイビームシステム)	206
AHB (オートマチックハイビーム)	209
ランプスイッチ	202
ランプの交換	386

ハイブリッドシステム

EV ドライブモード	191
運転のアドバイス	299
エネルギーモニター	100
オーバーヒート	435
回生ブレーキ	52
ガス欠になったとき	56
緊急始動機能	426
緊急時の停止方法	390
緊急停止システム	58
駆動用電池冷却用吸入口	58
高電圧部位	55
サービスプラグ	55
事故が発生したとき	56
始動できないときは	426
始動方法	186
車両接近通報装置	53
充電	52
注意	55

- 特徴.....51
- 特有の音と振動.....52
- パワー（イグニッション）スイッチ...186
- 補機バッテリーがあがった.....430
- メンテナンス・修理・廃車するとき.....53
- ハイブリッドシステムインジケーター**
..... 69, 73, 99
- ハイマウントストップランプ**
ランプの交換.....386
- ハザードランプ（非常点滅灯）.....389**
緊急ブレーキ信号.....293
- スイッチ.....389
- ランプの交換.....386
- 挟み込み防止機能**
電動サンシェード.....337
- パワーウインドウ.....173
- パワーバックドア.....122
- 発炎筒.....389**
- バックアップランプ（後退灯）**
ランプの交換.....386
- バックドア.....116**
イージークローザー.....122
- オープンスイッチ.....118, 120
- キックセンサー.....121
- バックドアハンドル.....118, 121
- パワーバックドア.....119
- ハンズフリーパワーバックドア.....121
- バッテリー（駆動用電池）**
警告メッセージ.....58
- 充電について.....52
- 搭載位置.....55
- 冷却用吸入口.....58
- 冷却用吸入口の清掃.....375
- バッテリー（補機バッテリー）**
充電警告灯.....397
- 搭載位置.....366
- 補機バッテリーがあがった.....430
- 補機バッテリーを交換する.....432
- バニティ（化粧用）ミラー.....339
- バニティミラーランプ.....339
- パワーイージーアクセスシステム...138
- パワーウインドウ.....173
ウインドウロックスイッチ.....175
- 閉めることができないときは.....173
- 初期化.....173
- 操作.....173
- ドアロック連動ドアガラス開閉機能...174
- 挟み込み防止機能.....173
- 巻き込み防止機能.....173
- パワーコントロールユニット.....55
- パワースイッチ.....186
自動電源 OFF 機能.....189
- 車両を緊急停止するには.....390
- モード切りかえ.....189
- パワーステアリング.....293
EPS.....293
- パワーステアリング警告灯.....398
- パンクした**
応急用タイヤ装着車.....419
- タイヤパンク応急修理キット装着車...407
- 番号灯（ライセンスプレートランプ）**
.....202
ランプスイッチ.....202
- ランプの交換.....386
- ハンズフリーパワーバックドア.....121**
- ハンドル（ステアリングホイール）.144**
位置調整.....144
- ステアリングヒーター.....322
- パワーイージーアクセスシステム.....138
- ポジションメモリー.....139
- メーター操作スイッチ.....76, 86
- メモリーコール機能.....140

ひ

ビークルスタビリティコントロール (VSC)	293
ヒーター	
オートエアコン	306, 313
シートヒーター	322
ステアリングヒーター	322
ミラーヒーター	307, 315
非常時給電システム	352
非常点滅灯 (ハザードランプ)	389
スイッチ	389
ランプの交換	386
尾灯 (テールランプ)	202
ランプスイッチ	202
ランプの交換	386
ヒューズ	383
表示灯	66
日よけ (サンバイザー)	339
ヒルスタートアシストコントロール	293

ふ

ブースターケーブルのつなぎ方	430
フォグランプ	212
スイッチ	212
ランプの交換	386
フザー	
RCTA	265
LTA	399
音さくいん	464
クリアランスソナー	278
高水温	397
シートベルト非着用警告	402
シフトダウン制限警告	195
衝突警報 (PCS)	225
接近警報 (レーダークルーズコントロ ール)	249
手放し運転警告 (LTA)	240

ドライブスタートコントロール	401
パーキングブレーキ未解除走行時警告	198
パワーステアリング	398
半ドア警告	113
半ドア走行時警告	115
PKSB	280
PCS	399
ブレーキ	397
ブレーキオーバーライドシステム	401
ブレーキホールド	401
油圧	398
リバース警告	192
フック	
コートフック	346
フロアマット固定フック	22
フューエルリッド (給油口)	219
給油扉が開かない	428
給油のしかた	219
冬の前の準備 (寒冷時の運転)	301
冬用タイヤ	301
ブラインドスポットモニター (BSM)	
.....	264
ブリクラッシュセーフティ (PCS) 225	
機能	225
PCS 警告灯	399
ブレーキ	
回生ブレーキ	52
緊急ブレーキ信号	293
パーキングブレーキ	196
ブレーキ警告灯	397
ブレーキホールド	199
メンテナンスデータ	444
ブレーキアシスト	293
ABS & ブレーキアシスト警告灯	398
機能	293
ブレーキ付近からキーキー音が聞こえる	
.....	182
ブレーキフルード	444

ブレーキホールド	199
フロアマット	22
フロント足元照明	325
フロントカップホルダー照明	325
フロントシート	135
シートヒーター	322
シートベンチレーター	322
正しい運転姿勢	23
調整	135
手入れ	363
ヘッドレスト	142
ポジションメモリー	139
メモリーコール機能	140
フロントフォグランプ	212
スイッチ	212
ランプの交換	386
フロント方向指示灯	195
方向指示レバー	195
ランプの交換	386



平均車速	80, 87, 103
平均燃費	77, 87, 103
ヘッドアップディスプレイ	96
運転支援システム表示	98
外気温度表示	100
設定	97
ハイブリッドシステムインジケーター	99
ポジションメモリー	139
メモリーコール機能	140
割り込み表示	99
ヘッドランプ	202
手動光軸調整ダイヤル	205
ライトセンサー	203
ランプ消し忘れ防止機能	204
ランプスイッチ	202
ランプの交換	386

ヘッドランプオートレベリングシステム	204
ヘッドレスト	142
ベンチレーター (シートベンチレーター)	322

ほ

ホイール	
交換 (タイヤ)	419
メンテナンスデータ	445
ホイールナットレンチ	409, 420
方向指示灯	195
方向指示レバー	195
ランプの交換	386
ホーン (警音器)	145
補機バッテリー	
充電警告灯	397
搭載位置	366
補機バッテリーがあがった	430
補機バッテリーを交換する	432
ポジションメモリー	139
保証	8
ボトルホルダー	331
ボンネット (エンジンフード)	366
開け方	366
警告音	115

ま

microSD カード	157
マップランプ	327
マルチインフォメーションディスプレイ	76, 85
運転支援機能情報表示	80, 89
エネルギーモニター	101
オーディオ連携	80, 90
警告メッセージ	403
車両情報表示	80, 90

設定	81, 91
走行情報表示	77, 87
提案サービス機能	84, 94
メーター操作スイッチ	76, 86
メニューアイコン	77, 86

み

ミラー

インナーミラー	145
デジタルインナーミラー	146
ドアミラー	170
バニティミラー	339
補助確認装置	171
ミラーヒーター	307, 315

め

メーター（計器類）	68, 72
ODO TRIP スイッチ	70, 75
警告灯	65, 397
警告メッセージ	403
ハイブリッドシステム	
インジケーター	69, 73, 99
表示灯	66
ヘッドアップディスプレイ	96
マルチインフォメーションディスプレイ	
	76, 85
メーター操作スイッチ	76, 86
メカニカルキー	110
メニューアイコン	77, 86
メモリーコール機能	140
メンテナンスデータ	442

も

モーター（電気モーター）	55
モーターでの走行（EV ドライブモード）	
	191

ゆ

ユーザーカスタマイズ機能	446
雪道ですべて動けない（スタックした）	
	438
油脂類	442

よ

4WD 作動状態表示	81, 90
------------	--------

ら

ライセンスプレートランプ（番号灯）	
	202
ランプスイッチ	202
ランプの交換	386
ラゲージルーム	332
ラゲージルームランプ	118, 122
ラジエーター	
オーバーヒート	435
メンテナンスデータ	443
ランプ	
インテリアランプ	325
AHS（アダプティブハイビームシステム）	
	206
AHB（オートマチックハイビーム）	209
交換	386
室内灯	325
ドームランプ	327
非常点滅灯（ハザードランプ）	389
フロントフォグランプ	212
ヘッドランプ（前照灯）	202
方向指示灯（ターンシグナルランプ／ウイ ンカー）	195
マップランプ	327
ライトセンサー	203
ランプ消し忘れ防止機能	204
リヤフォグランプ	212

ルームランプ.....	326
ランプ消し忘れ防止機能.....	204

り

リヤアームレスト.....	345
リヤウインドウデフォッガースイッチ	307, 315
リヤクロストラフィックアラート (RCTA).....	264
リヤシート.....	136
リヤ席シートベルト非着用警告灯...	402
リヤフォグランプ.....	212
スイッチ.....	212
ランプの交換.....	386
リヤ方向指示灯.....	195
方向指示レバー.....	195
ランプの交換.....	386

る

ルームミラー (インナーミラー).....	145
ルームランプ.....	326

れ

冷却水	
冬の前の準備.....	301
メンテナンスデータ.....	443
冷却装置 (ラジエーター)	
オーバーヒート.....	435
メンテナンスデータ.....	443
レーダークルーズコントロール (全車速 追従機能付き).....	244
接近警報.....	249
レーダー.....	221
レーントレーシングアシスト (LTA)	232
警告メッセージ.....	240

操作.....	236
---------	-----

レバー

シフト.....	192
ハンドル位置調整.....	144
方向指示.....	195
ボンネット解除.....	366
ロック (ドア).....	114
ワイパー.....	214, 217

ろ

ロードサインアシスト (RSA).....	241
録画データ.....	152
ロック	
ウインドウロック.....	175
スマートエントリー&スタートシステム	129
チャイルドプロテクター.....	115
ドア.....	111
バックドア.....	116
ワイヤレスリモコン.....	110

わ

ワイパー & ウォッシャー.....	214, 217
ウォッシャー液の補充.....	369
フロント.....	214
フロントワイパーデアイサー...	310, 320
リヤ.....	217
ワイパーゴムの交換.....	378
ワイパーブレード (寒冷地用).....	302
ワイヤレス充電器 (おくだけ充電).....	341
ワイヤレスリモコン.....	110
作動の合図.....	112
操作.....	110
電池の交換.....	381
半ドア警告ブザー.....	113
ワックス.....	360

次の装備は、別冊「ナビゲーション取扱書」または「ナビゲーションシステム取扱書」をお読みください。

- ・ナビゲーション
- ・オーディオ&ビジュアル
- ・音声操作システム
- ・バックガイドモニター
- ・パノラミックビューモニター
- ・ETC2.0 システム
- ・ハンズフリー
- ・T-Connect

ガソリンスタンドでの情報

給油や交換などの際に必要な項目をまとめてあります。

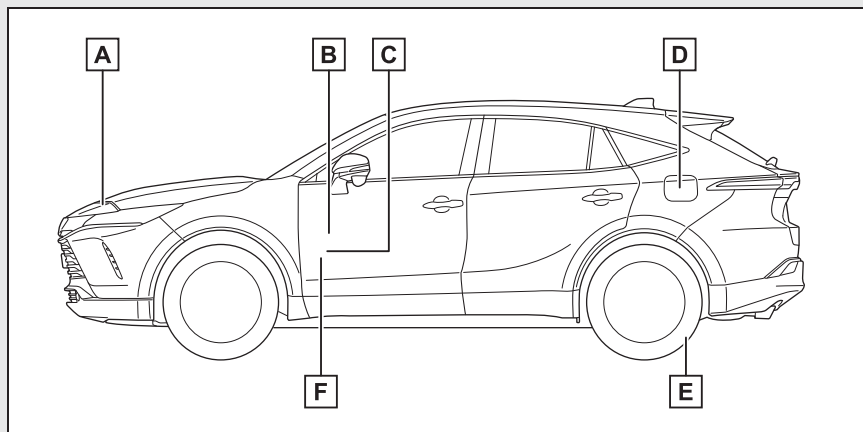

A ボンネットフック (→P.366)

B パワーバックドアスイッチ★ (→P.119)

C 給油扉オープナースイッチ (→P.220)

D 給油口 (→P.220)

E タイヤ空気圧 (→P.445)

F ボンネット解除レバー (→P.366)

★: グレード、オプションなどにより、装備の有無があります。

燃料の容量 (参考値)	55L
燃料の種類	<ul style="list-style-type: none"> ・ 無鉛レギュラーガソリン ・ バイオ混合ガソリン (レギュラー) ※ ※ エタノールの混合率 10% 以下、または ETBE の混合率 22% 以下のガソリン (酸素含有率 3.7% 以下) を使用することができます。
タイヤが冷えているときの空気圧	P.445
エンジンオイル容量 (参考値)	オイルのみ交換時: 4.2 L オイルとオイルフィルター交換時: 4.5 L
エンジンオイルの種類	トヨタ純正モーターオイル 推奨: ・ SN 0W-16 (API SN/RC, SAE 0W-16) 適合: ・ SN PLUS 0W-20 (API SN PLUS/RC, ILSAC GF-5, SAE 0W-20) ・ SN 5W-30 (API SN/RC, ILSAC GF-5, SAE 5W-30)

お問い合わせ、ご相談は
下記へお願いいたします。

トヨタ自動車株式会社 お客様相談センター
全国共通・フリーコール

 **0800-700-7700**

オープン時間 365日 9:00~18:00

所在地 〒450 - 8711 名古屋市中村区名駅4丁目7番1号

ご愛用車のお問い合わせは、自動車検査証（車検証）を
ご用意頂くとスムーズな対応が可能です。

「個人情報保護方針」については、
https://toyota.jp/privacy_statement/ にて
掲載しております。

「リコール等情報」については、
<https://toyota.jp/recall/index.html> にて
掲載しております。

トヨタ自動車株式会社
<https://toyota.jp>



M 48K17
01999-48K17
Z1-2020年12月4日
2020年6月17日 初版
2020年12月11日 4版
ハリアー(ハイブリッド車)