



取扱説明書

よくお読みになってご使用ください。
取扱説明書は車の中に保管しましょう。

GR Yaris



イラスト目次

イラストから検索

安全・安心のために

お客様に**必ずお読みいただきたいこと**
(主な項目：チャイルドシートの取扱い、盗難防止装置)

1

走行に関する情報表示

走行に関する情報を表示する計器類の見方
(主な項目：メーター・マルチインフォメーションディスプレイ)

2

運転する前に

ドア・ドアガラスの開閉や、運転操作前の調整
(主な項目：キー、ドア、シート)

3

運転

運転に必要な操作やアドバイス
(主な項目：エンジン始動のしかた、給油のしかた)

4

室内装備・機能

室内装備の使い方など
(主な項目：エアコン・収納装備の使い方)

5

お手入れのしかた

車のお手入れ・メンテナンスの方法
(主な項目：内装・外装の手入れ、電球の交換)

6

万一の場合には

故障したときや、緊急時などの対処
(主な項目：バッテリーあがりやタイヤがパンクしたときの対処)

7

車両情報

車の仕様やお好みに合わせて選べる機能の情報
(主な項目：指定燃料、各オイル量、タイヤ空気圧)

8

さくいん

症状から検索

音から検索

アルファベットで検索

五十音で検索

知っておいていただきたいこと	6
本書の見方	12
検索のしかた	13
イラスト目次	14

1 安全・安心のために

1-1. 安全にお使いいただくために

運転する前に	24
安全なドライブのために	25
シートベルト	27
SRS エアバッグ	30
排気ガスに対する注意	36

1-2. お子さまの安全

お子さまを乗せるときは	37
チャイルドシート	38

1-3. コネクティッドサービス

T-Connect エントリー (22)	52
----------------------	----

1-4. 盗難防止装置

エンジンイモビライザーシステム	69
オートアラーム	70

2 走行に関する情報表示

2-1. 計器の見方

警告灯／表示灯	74
計器類	77
マルチインフォメーションディスプレイ	83
燃費画面	90

3 運転する前に

3-1. キー

キー	94
デジタルキー	98

3-2. ドアの開閉、ロックのしかた

ドア	101
バックドア	105
スマートエントリー&スタートシステム	108

3-3. シートの調整

フロントシート	114
リヤシート	116
ヘッドレスト	117

3-4. ハンドル位置・ミラー

ハンドル	120
インナーミラー	121
ドアミラー	122

3-5. ドアガラスの開閉

パワーウィンドウ	125
----------	-----

3-6. お好み設定

マイセッティング	128
----------	-----

4 運転

4-1. 運転にあたって

運転にあたって	130
荷物を積むときの注意	138

4-2. 運転のしかた

エンジン (イグニッション) スイッチ (スマートエントリー&スタートシステム非装着車)	140
エンジン (イグニッション) スイッチ (スマートエントリー&スタートシステム装着車)	142
オートマチックトランスミッション	147
マニュアルトランスミッション	151
方向指示レバー	153
パーキングブレーキ	154
ASC (アクティブサウンドコントロール)	155

4-3. ランプのつけ方・ワイパーの使い方

ランプスイッチ	156
AHB (オートマチックハイビーム)	159
リヤフォグランプ	162
ワイパー&ウォッシャー	163

4-4. 給油のしかた

給油口の開け方	166
---------------	-----

4-5. 運転支援装置について

ソフトウェアアップデートを確認する (Toyota Safety Sense 設定車)	168
Toyota Safety Sense	170
PCS (プリクラッシュセーフティ)	176
LTA (レーントレーシングアシスト)	185
LDA (レーンディパーチャーアラート)	190
発進遅れ告知機能	195
RSA (ロードサインアシスト) ..	196
レーダークルーズコントロール (停止 保持機能無し)	199
レーダークルーズコントロール ..	207
クルーズコントロール	215
BSM (ブラインドスポットモニター)	218
安心降車アシスト	222
クリアランスソナー	226
RCTA (リヤクロストラフィックアラート)	232
PKSB (パーキングサポートブレーキ)	237
パーキングサポートブレーキ (前後方 静止物)	241
パーキングサポートブレーキ (後方接 近車両)	243
ドライブモードセレクトスイッチ	244

ローンチコントロール (オートマチック車)	245
4WD モードセレクトスイッチ ..	247
インタークーラースプレー	249
運転を補助する装置	250

4-6. 運転のアドバイス

寒冷時の運転	257
--------------	-----

5 室内装備・機能

5-1. エアコンとデフォグターの使い方

オートエアコン	262
ステアリングヒーター/シートヒーター	268

5-2. 室内灯のつけ方

室内灯一覧	270
-------------	-----

5-3. 収納装備

収納装備一覧	272
ラゲージルーム内装備	275

5-4. その他の室内装備の使い方

その他の室内装備	278
----------------	-----

6 お手入れのしかた

6-1. お手入れのしかた

外装の手入れ	282
内装の手入れ	286

6-2. マットクリア塗装のお手入れのしかた

マットクリア塗装とは	289
洗車のしかた (マットクリア塗装車)	294
よくあるご質問 (マットクリア塗装車)	296

6-3. カーボンルーフ（マーブル柄） 装着車のお手入れのしかた

カーボンルーフ（マーブル柄）の取り扱いについて	299
洗車のしかた（カーボンルーフ〔マーブル柄〕装着車）	301
よくあるご質問（カーボンルーフ〔マーブル柄〕装着車）	304

6-4. 簡単な点検・部品交換

ボンネット	308
ガレージジャッキ	310
ウォッシャー液の補充	311
インタークーラースプレータンクの補充	311
タイヤについて	312
タイヤの交換	323
タイヤ空気圧について	328
エアコンフィルターの交換	329
キーの電池交換	331
ヒューズの点検・交換	334
電球（バルブ）の交換	336

7 万一の場合には

7-1. まず初めに

故障したときは	342
非常点滅灯（ハザードランプ）	343
発炎筒	343
車両を緊急停止するには	344
水没・冠水したときは	345
車中泊が必要なときは	346

7-2. 緊急時の対処法

けん引について	347
フューエルポンプシャットオフシステム	351
警告灯がついたときは	352
警告メッセージが表示されたときは	359
パンクしたときは	364
エンジンがかからないときは	374
キーをなくしたときは	375
電子キーが正常に働かないときは（スマートエントリー&スタートシステム装着車）	376
バッテリーがあがったときは	378
オーバーヒートしたときは	383
スタックしたときは	385

8 車両情報

8-1. 仕様一覧

メンテナンスデータ（指定燃料・オイル量など）	388
------------------------------	-----

8-2. カスタマイズ機能

ユーザーカスタマイズ機能一覧	394
----------------------	-----

8-3. 初期設定

初期設定が必要な項目	403
------------------	-----

さくいん

こんなときは（症状別さくいん）	406
車から音が鳴ったときは（音さくいん）	409
アルファベット順さくいん	411
五十音順さくいん	412

1
2
3
4
5
6
7
8

知っておいていただきたいこと

本書の内容について

本書はオプションを含むすべての装備の説明をしています。

そのため、お客様の車にはない装備の説明が記載されている場合があります。また、車の仕様変更により、内容がお車と一致しない場合がありますのでご了承ください。

トヨタ販売店で取り付けられた装備（販売店オプション）の取り扱いについては、その商品に付属の取扱説明書をお読みください。

イラストは、記載している仕様などの違いにより、お客様の車の装備と一致しない場合があります。

不正改造について

- トヨタが国土交通省に届け出をした部品以外のものを装着すると、不正改造になることがあります。
- 車高を下げたり、ワイドタイヤを装着するなど、車の性能や機能に適さない部品を装着すると、故障の原因となったり、事故を起こし、重大な傷害を受けるおそれがあり危険です。また、このような改造は Toyota Safety Sense のような先進安全装備にも影響を与え、正しく作動しない危険や作動すべきでない場面での作動をする恐れがあり危険です。

- ハンドルの改造は絶対にしないでください。ハンドルには SRS エアバッグが内蔵されているため、不適切に扱うと、正常に作動しなくなったり、誤ってふくらみ、重大な傷害におよぶか、最悪の場合死亡につながるおそれがあります。

- 次の場合はトヨタ販売店にご相談ください。

・ タイヤ・ディスクホイール・ホイール取り付けナットの交換

異なった種類や指定以外のものを使用すると、走行に悪影響をおよぼしたり、不正改造になることがあります。

・ 電装品・無線機の取り付け・取りはずし

電子機器部品に悪影響をおよぼしたり、故障や車両火災など事故につながるおそれがあり危険です。

RF 送信機の取り付けについては、P.10 も参照してください。

- フロントウインドウガラス、および運転席・助手席のドアガラスに着色フィルム（含む透明フィルム）などを貼り付けしないでください。視界をさまたげるばかりでなく、不正改造につながるおそれがあります。

サイバー攻撃のリスクについて

電子機器や無線機を取り付けると、装着された部品を通じてサイバー攻撃のリスクを高め、思わぬ事故や個人情報の流出などにつながるおそれがあります。トヨタ純正品以外を取り付けたことに起因する問題に関してトヨタは保証いたしません。

故障診断コネクタなどへの電装品取り付けについて

故障診断コネクタ^[A]などに、点検整備用の故障診断装置以外の電装品を取り付けしないでください。

電子機器に悪影響をおよぼしたり、バッテリーがあがったりするなど、思わぬトラブルを招くおそれがあります。

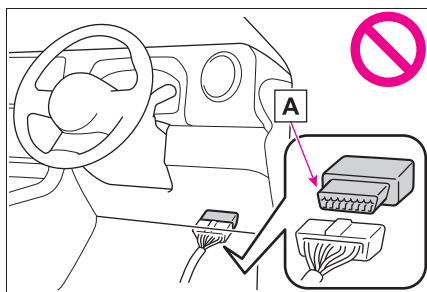

車両データの記録について

本車両には、車両の制御や操作に関するデータなどを記録するコンピューターが装着されています。

■ コンピュータに記録されるデータ^{※1}

^{※1}グレード/オプション装備により記録されるデータ項目は異なります。

各機能の作動時や操作状況により、主に次のようなデータを記録します。

- 車両の挙動に関する基本的なデータ（エンジン回転数・アクセルペダルの操作状況・ブレーキペダルの操作状況・車速など）

- 運転支援システムの作動状況（システムの作動に付随して記録される車両の挙動に関する基本的なデータも含まれます）

- 運転支援システムのセンサーのデータ

- 画像データ（前方・後方・周辺のカメラ画像）^{※2}

^{※2}車両には複数のカメラが付いています。どのカメラが画像を記録しているかはトヨタ販売店にお問い合わせください。

- 位置情報

コンピューターは会話などの音声や車内の映像は記録しません。

また、お客様個人を特定できる種類のデータ（氏名・性別・年齢など）は車両に記録されません。

■ Toyota Safety Sense によるデータの記録・個人情報の取り扱いについて

トヨタ自動車は Toyota Safety Sense により車両に記録された各システムの作動状況・各センサーのデータ・画像データ（前方・後方カメラの画像）・位置情報を次の場合に該当するときに限り、お客様が販売店に入庫されたときに取得するほか、トヨタ自動車のサーバーに送信する形で取得します。

- 一定の衝突や衝突に近い状態などが発生した場合
- 渋滞や悪路、悪天候などの特定の交通環境にある道路を走行している場合

- 新規開通道路、拡張された道路などの特定の道路を走行している場合
- エンジン始動後の一定のタイミング

Toyota Safety Sense によって記録され、トヨタ自動車取得したデータの取り扱いについての詳細は、T-Connect ご契約時にご署名いただいた留意事項説明をご覧ください。

■ データの利用目的と第三者提供について

コンピューターに記録されたデータは、事故解析・故障診断、自動運転・先進安全・地図関連技術のための研究開発（技術・商品開発、品質向上など）、データを利用した商品・サービス（自動運転・先進安全技術用の地図の提供、走行状況の分析・道路インフラなど走行環境の分析・交通状況の配信など）があります。以下、これらを「個別サービス」といいます）および事故に関するお客様対応、事故の解決のための協議を目的に利用することがあります。

なお、次の場合に、トヨタ自動車は、取得したデータを第三者へ開示または提供することがあります。

- お車の使用者の同意（リース車は借主の同意）がある場合
 - 警察／裁判所／政府機関などの法的強制力のある要請に基づく場合
 - トヨタ自動車が訴訟で使用する場合
 - ・ 統計的な処理を行う目的で、使用者や車両が特定されないように加工したデータを研究機関などに提供する場合
- Toyota Safety Sense によって記録され、トヨタ自動車取得したデータについては、上記に加え、次の場合に第三者に提供することがあります。
- お車の使用者の同意（リース車は借主の同意）がある場合。トヨタ以外の第三者が提供する車両記録データを利用する個別サービスに申し込みされた場合などであって、第三者がトヨタに代わり、トヨタから第三者へのデータの提供についてお客様の同意を取得した場合も含まれます。
 - 自動運転・先進安全・地図関連技術のための研究開発（技術／商品開発／品質向上など）の目的で、自動運転ソフトウェア関連の会社などの第三者に提供する場合
 - 地図関連技術のための研究開発の目的で、地図作成会社などの第三者に画像データと位置情報を提供する場合
 - 道路整備などの目的で、地方自治体などの第三者に画像データと位置情報を提供する場合
 - 交通状況配信などの個別サービスの申込者に対して、画像データと位置情報を加工した情報を提供する場合

- トヨタと別途契約を締結した各自治体の消防組織に対して、火災発生時または救急出動時に、現場付近の画像データを提供する場合

□ 知識

車両に記録されている画像情報は、トヨタ販売店にて、消去することが可能です。

また、画像情報を記録する機能を停止することも可能です。ただし、機能を停止するとシステム作動時のデータは残りません。

Toyota Safety Sense によって研究開発、および個別サービスの提供を目的としてトヨタのサーバーに送信する形で取得しているデータの取得と利用を停止したい場合は、My TOYOTA より停止いただけます。詳細は、My TOYOTA のマイページをご覧ください。

T-Connect によるデータの取り扱いについて

お客様が T-Connect をご利用の場合、記録データとその使用について、T-Connect 利用規約、T-Connect の個人情報等の取得と利用についてをご覧ください。

イベントデータレコーダー

お車には、イベントデータレコーダー（EDR）が装備されています。EDR は、一定の衝突や衝突に近い状態（SRS エアバッグの作動および路上障害物との接触など）が発生した時に車両システムの作動状況に関するデータを記録します。EDR は車両の動きや安全システムに関するデータを短時間記録

するように作られています。ただし、衝突の程度と形態によっては、データが記録されない場合があります。

EDR は次のようなデータを記録します。

- ・ 車両の各システムの作動状況
- ・ アクセルペダルおよびブレーキペダルの操作状況
- ・ 車速

これらのデータは、衝突や傷害が発生した状況を把握するのに役立ちます。

注意：EDR は衝突が発生したときにデータを記録します。通常走行時にはデータは記録されません。また、個人情報（例：氏名・性別・年齢・衝突場所）は記録されません。ただし、事故調査の際に法執行機関などの第三者が、通常の手続きとして収集した個人を特定できる種類のデータと EDR データを組み合わせる使用ことがあります。EDR で記録されたデータを読み出すには、特別な装置を車両または EDR へ接続する必要があります。トヨタにくわえ、法執行機関などの特別な装置を所有する第三者が車両または EDR に接続した場合でも情報を読み出すことができます。

● EDR データの情報開示

次の場合を除き、トヨタは EDR で記録されたデータを第三者へ開示することはありません。

- ・ お車の使用者の同意（リース車は借主の同意）がある場合
- ・ 警察・裁判所・政府機関などの法的強制力のある要請に基づく場合

- ・ トヨタが訴訟で使用する場合があります。
- ・ データを車両安全性能の研究に使用することがあります。
- ・ 使用者・車両が特定されないデータを調査目的で第三者に開示することがあります。

RF 送信機の取り付けについて

お車へ RF 送信機を取り付けると、次のようなシステムに影響をおよぼす可能性があります。

- EFI コンピュータ
 - Toyota Safety Sense ★
 - ABS（アンチロックブレーキシステム）
 - SRS エアバッグ
 - シートベルトプリテンショナー
- 悪影響を防ぐための措置や取り付け方法については、必ずトヨタ販売店にお問い合わせください。

ご希望により、RF 送信機の取り付けに関する詳しい情報（周波数帯域・電力レベル・アンテナ位置・取り付け条件）をトヨタ販売店にてご提供します。

★：グレード、オプションなどにより、装備の有無があります。

保証および点検について

保証および点検整備については、別冊「メンテナンスノート」に記載していますので、併せてお読みください。

日常点検整備や定期点検整備は、お客様の責任において実施してください。（法律で義務付けられてい

ます）

アクセサリパーツ・用品について

下記サイトより取扱説明書（デジタル配信）をご確認いただけます。

ご購入いただきましたアクセサリパーツの取扱説明書をご使用前にお読みいただき、記載された内容に従って正しくお使いください。

商品の使用方法や安全にお使いいただく上での注意点を記載しております。

なお、デジタル配信により印刷や輸送にともなう CO₂ 排出量の低減が見込まれます。

持続可能な社会を構築するためにトヨタはこれからも取扱説明書のあり方を見直してまいります。

アクセサリパーツ取扱説明書掲載サイト：

お持ちのスマートフォンやタブレット、携帯電話等にて QR コードを読み取りいただくか、URL より閲覧してください。

URL:<https://manual-accessories.toyota/CAWeb/index.html>



なお、紙面で必要な場合はサイトより印刷いただくか、トヨタ販売店にご相談ください。



QRコードについて

QRコードは（株）デンソーウェーブの登録商標です。

本書の見方



本書で使用している、記号について説明します。

本文の記号について

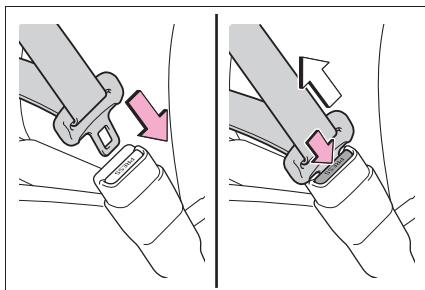

記号	意味
	警告： お守りいただかないと、お客様自身と周囲の人々が死亡、または重大な傷害につながるおそれがあることを説明しています。
	注意： お守りいただかないと、車や装備品の故障や破損につながるおそれがあることを説明しています。
1 2 3...	操作・作業の手順を示しています。番号の順に従ってください。
	機能や操作方法の説明以外で知っておいていただきたい、知っておくと便利なことを説明しています。

イラスト上の記号について

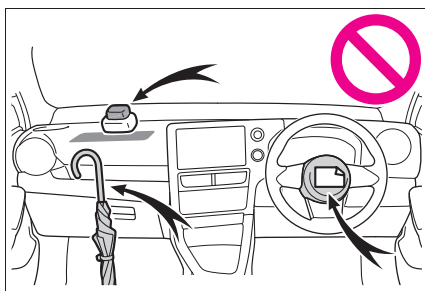

記号	意味
	押す・まわすなど、していただきたい操作を示しています。
	フタが開くなど、操作後の作動を示しています。



記号	意味
	説明の対象となるもの・場所を示しています。
	してはいけません、このようにしないでください、このようなことを起こさないでくださいという意味です。

検索のしかた

■ 名称から探す

- 五十音順さくいん：P.412
- アルファベット順さくいん：P.412

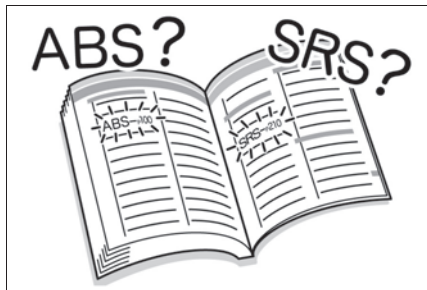

■ 取り付け位置から探す

- イラスト目次：P.14

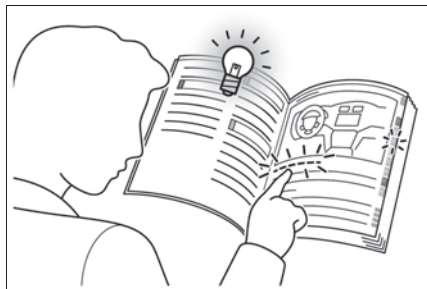

■ 症状や音から探す

- こんなときは（症状別さくいん）：
P.406
- 車から音が鳴ったときは（音さくいん）：
P.409



■ タイトルから探す

- 目次：P.2

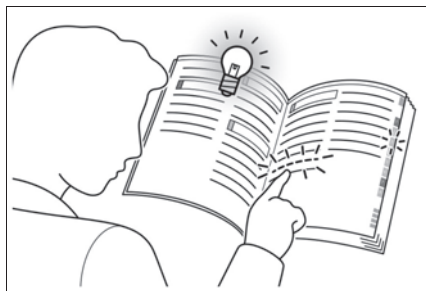

イラスト目次

■ 外観

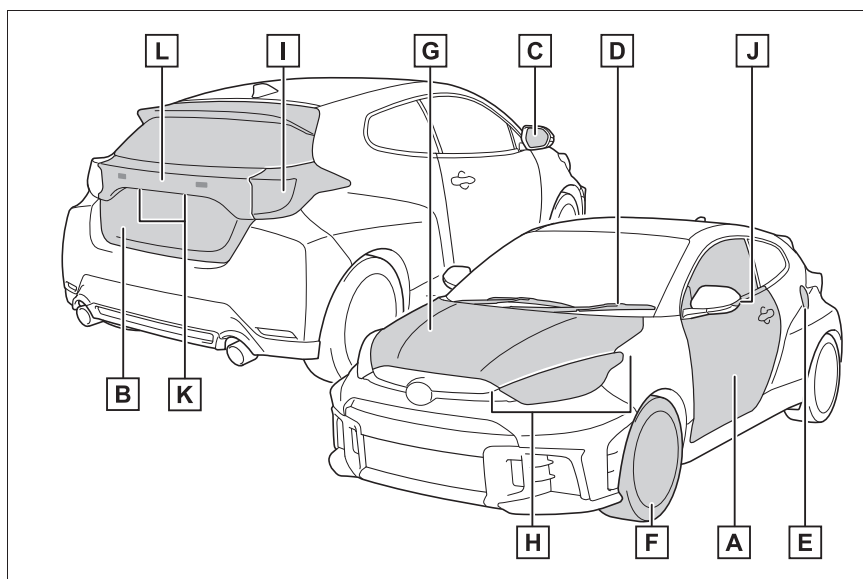

A	ドア	P.101
	施錠／解錠	P.101
	ドアガラスの開閉	P.125
	メカニカルキーでの施錠／解錠 [※]	P.376
	警告メッセージ	P.104
B	バックドア	P.105
	施錠／解錠	P.106
	警告メッセージ	P.104
C	ドアミラー	P.122
	鏡面の角度調整	P.123
	ミラーの格納	P.123
	曇りを取る（ミラーヒーター） [★]	P.264
D	ワイパー	P.163
	冬季の注意	P.257

	凍結防止（フロントワイパーデアイサー）★	P.267
	洗車時の注意（雨滴感知式ワイパー）★	P.163
E	給油口	P.166
	給油方法	P.167
	燃料の種類・燃料タンク容量	P.388
F	タイヤ	P.312
	サイズ・空気圧	P.393
	冬用タイヤ・タイヤチェーン	P.257
	点検・ローテーション・タイヤ空気圧警報システム★	P.312
	パンク時の対処	P.364
G	ボンネット	P.308
	開け方	P.308
	エンジンオイル	P.388
	オーバーヒート時の対処	P.383

走行に関わる外装のランプバルブ

(交換要領：P.336, ワット数：P.393)

H	ヘッドランプ・車幅灯・LED デイライト★・方向指示灯	P.153, 156
I	尾灯・方向指示灯	P.153, 156
	制動灯	
J	方向指示灯	P.153
K	番号灯	P.156
L	尾灯・リヤフォグランプ★・後退灯	
	シフトポジションを R にする	P.148, 151

※ スマートエントリー&スタートシステム装着車

★：グレード、オプションなどにより、装備の有無があります。

■ インstrumentパネル

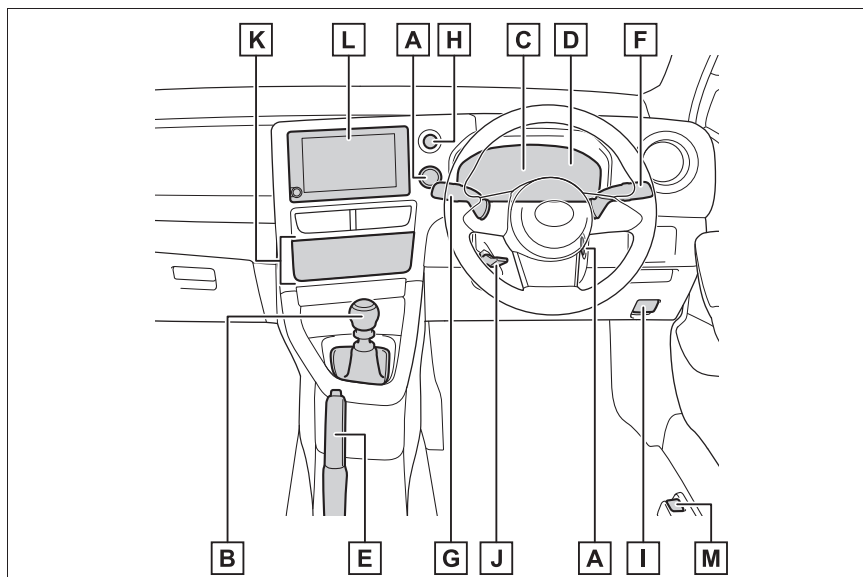

- A** エンジンスイッチ P.140, 142
 エンジンの始動・モード切りかえ P.140, 141, 142, 145
 エンジンの緊急停止 P.344
 エンジンが始動できないときの対処 P.374
 警告メッセージ P.359
- B** シフトレバー P.147, 151
 シフトポジションの切りかえ P.147, 151
 けん引時の注意 P.347
 シフトレバーが動かないときの対処^{※1} P.148
- C** メーター P.77
 見方・明るさの調整 P.77, 81
 警告灯／表示灯 P.74
 警告灯点灯時の対処 P.352

D	マルチインフォメーションディスプレイ.....	P.83
	表示内容.....	P.83
	警告メッセージ表示時の対処.....	P.359
E	パーキングブレーキ	P.154
	かける・解除する	P.154
	冬季の注意.....	P.257
	警告ブザー・警告メッセージ.....	P.154, 359
F	方向指示レバー	P.153
	ランプスイッチ	P.156
	ヘッドランプ・車幅灯・LED デイライト・尾灯	P.156
	リヤフォグランプ★	P.162
G	ワイパー&ウォッシャースイッチ	P.163
	使い方	P.163
	ウォッシャー液の補充	P.311
H	非常点滅灯スイッチ	P.343
I	ボンネット解除レバー	P.308
J	ハンドル位置調整レバー.....	P.120
K	エアコン.....	P.262
	操作方法.....	P.262
	リヤウィンドウの曇り取り（リヤウインドウデフォグガー）.....	P.264
L	オーディオ ※2 ★	
	音楽を聴く	
	電話をかける・受ける（ハンズフリー）	
M	給油口オープナー	P.167

※¹オートマチック車

※²マルチメディアシステム装着車は、別冊「マルチメディア取扱説明書」を参照してください。

★：グレード、オプションなどにより、装備の有無があります。

■ スイッチ類

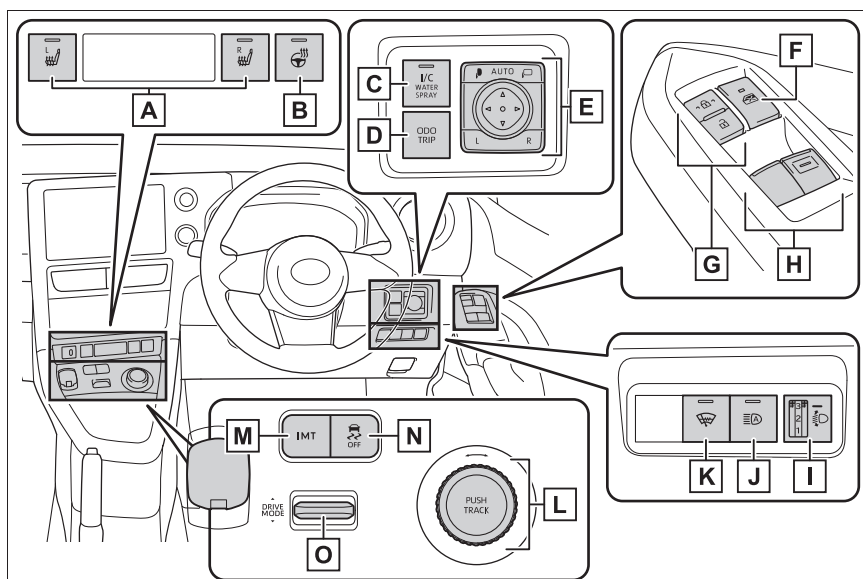

- | | | |
|----------|--------------------------|-------|
| A | シートヒータースイッチ★ | P.269 |
| B | ステアリングヒータースイッチ★ | P.269 |
| C | インタークーラースプレースイッチ★ | P.249 |
| D | “ODO TRIP” スイッチ | P.81 |
| E | ドアミラースイッチ | P.122 |
| F | ウインドロックスイッチ | P.127 |
| G | ドアロックスイッチ | P.104 |
| H | パワーウィンドウスイッチ | P.125 |
| I | 手動光軸調整ダイヤル | P.159 |
| J | オートマチックハイビームスイッチ★ | P.159 |
| K | フロントワイパーデアイサースイッチ★ | P.267 |
| L | 4WD モードセレクトスイッチ | P.247 |

- M** iMT (インテリジェントマニュアルトランスミッション) スイッチ★P.152
- N** VSC (ビークルスタビリティコントロール) OFF スイッチ P.251
- O** ドライブモードセレクトスイッチ P.244

★ : グレード、オプションなどにより、装備の有無があります。

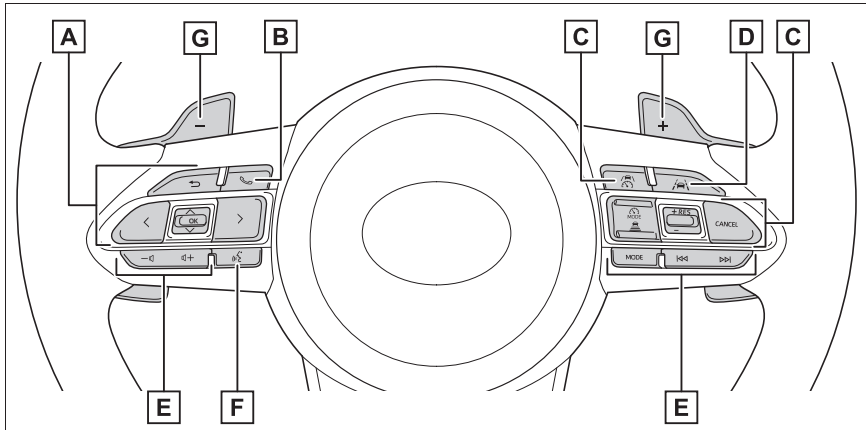

- A** メーター操作スイッチ P.84
- B** 電話スイッチ ※ P.279
- C** クルーズコントロールスイッチ★
 レーダークルーズコントロール P.202, 209
 クルーズコントロール P.215
- D** LTA (レーントレーシングアシスト) スイッチ★ P.187
- E** オーディオスイッチ ※ P.279
- F** トークスイッチ ※ P.279
- G** パドルシフトスイッチ★ P.149, 150

※ マルチメディアシステム装着車は、別冊「マルチメディア取扱説明書」を参照してください。

★ : グレード、オプションなどにより、装備の有無があります。

■ 室内

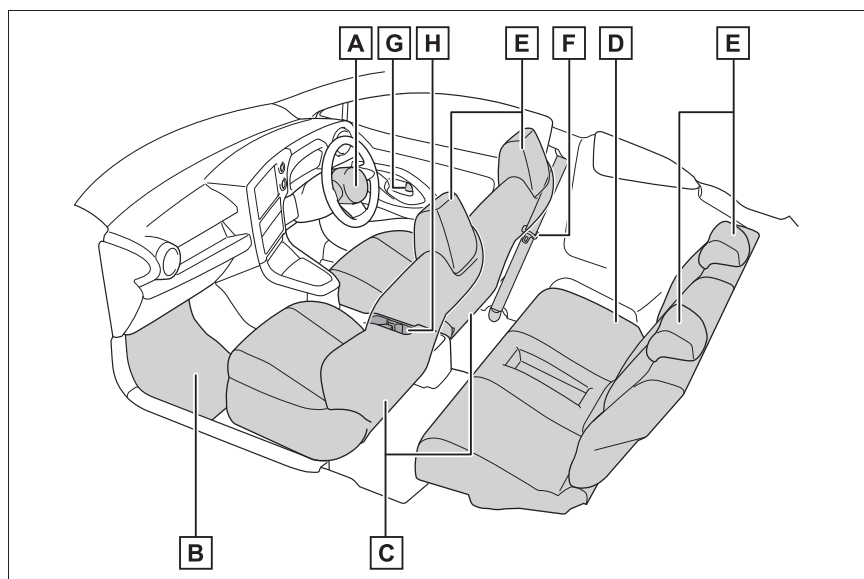

A	SRS エアバッグ	P.30
B	フロアマット	P.24
C	フロントシート	P.114
D	リヤシート	P.116
E	ヘッドレスト	P.117
F	シートベルト	P.27
G	ロックレバー	P.104
H	カップホルダー	P.273

■ 天井

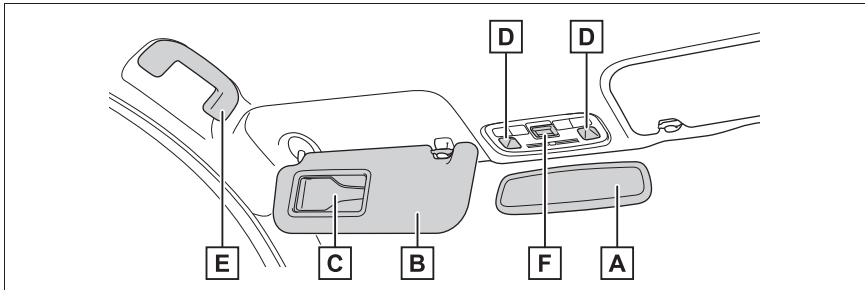

- A** インナーミラー P.121
- B** サンバイザー ※¹ P.279
- C** バニティミラー P.279
カードホルダー P.274
- D** インテリアランプ／パーソナルランプ P.270
- E** アシストグリップ P.280
- F** ヘルプネットボタン ※²★ P.52

※¹やむを得ず助手席にチャイルドシートを取り付ける場合には、チャイルドシートをうしろ向きに取り付けしないでください。重大な傷害におよぶか、最悪の場合死亡につながるおそれがあります。(→P.40)



※²マルチメディアシステム装着車は、別冊「マルチメディア取扱説明書」を参照してください。

★：グレード、オプションなどにより、装備の有無があります。

安全・安心のために

～必ずお読みください～

1

- 1-1. 安全にお使いいただくために**
 - 運転する前に **24**
 - 安全なドライブのために **25**
 - シートベルト **27**
 - SRS エアバッグ **30**
 - 排気ガスに対する注意 **36**
- 1-2. お子さまの安全**
 - お子さまを乗せるときは **37**
 - チャイルドシート **38**
- 1-3. コネクティッドサービス**
 - T-Connect エントリー (22) ... **52**
- 1-4. 盗難防止装置**
 - エンジンイモビライザーシステム
..... **69**
 - オートアラーム **70**

運転する前に

お車を安全に運転していただくために、運転する前は必ず次のことを確認してください。

点検整備

日常点検整備や定期点検整備は、お客様の責任において実施していただくことが法律で義務付けられています。適切な時期に点検整備を実施し、車に異常がないことを確認してください。

日常点検整備や点検項目などの詳細については、別冊「メンテナンスノート」を参照してください。

異常が見つかった場合は、トヨタ販売店で必ず点検整備を受けてください。

フロアマット

専用のフロアマットを、フロアカーペットの上にしっかりと固定してお使いください。

- 1 固定フック（クリップ）にフロアマット取り付け穴をはめ込む

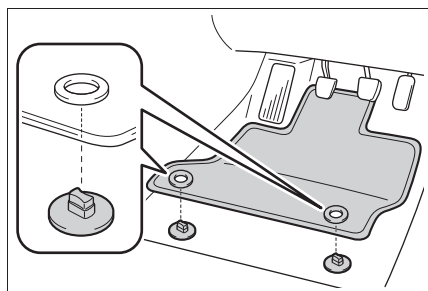

- 2 固定フック（クリップ）上部のレバーをまわして、フロアマットを固定する

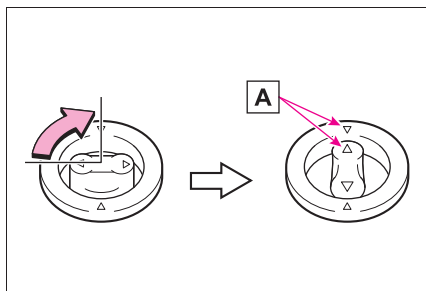

△ マーク **A** を必ず合わせてください。

固定フック（クリップ）の形状はイラストと異なる場合があります。

警告

次のことを必ずお守りください。

お守りいただかないと、フロアマットがずれて運転中に各ペダルと干渉し、思わぬスピードが出たり車を停止しにくくなるなど、事故の原因になり重大な傷害におよぶか、最悪の場合死亡につながるおそれがあります。

■ 運転席にフロアマットを敷くとき

- トヨタ純正品であっても、他車種および異なる年式のフロアマットは使用しない
- 運転席専用のフロアマットを使用する
- 固定フック（クリップ）を使って、常にしっかりと固定する
- 他のフロアマット類と重ねて使用しない
- フロアマットを前後逆さまにしたり、裏返して使用しない

警告**■ 運転する前に**

- フロアマットがすべての固定フック（クリップ）で正しい位置にしっかりと固定されていることを定期的に確認し、特に洗車後は必ず確認を行う

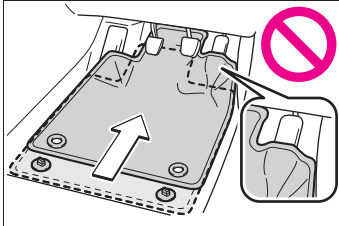

- エンジン停止およびシフトレバーがP（オートマチック車）またはN（マニュアル車）の状態、各ペダルを奥まで踏み込み、フロアマットと干渉しないことを確認する

安全なドライブのために

安全に運転するために、走行前にシートやミラーなどを適切に調整してください。

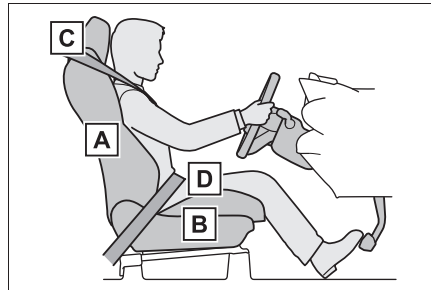
正しい運転姿勢について

- A** まっすぐ座り、運転操作時に体が背もたれから離れないよう、背もたれの角度を調整する（→P.114）
- B** ペダルがしっかりと踏み込み、ハンドルを握ったときにひじが少し曲がるようなシート位置にする（→P.114）
- C** ヘッドレストの中央が耳のいちばん上のあたりになるようにする（→P.117）
- D** シートベルトを正しく着用する（→P.27）

警告

■安全な運転のために

次のことを必ずお守りください。

お守りいただかないと、重大な傷害におよぶか、最悪の場合死亡につながるおそれがあります。

- 走行中は運転席の調整をしないでください。

運転を誤るおそれがあります。

- 背もたれと背のあいだにクッションなどを入れないでください。

正しい運転姿勢がとれないばかりか、衝突したとき、シートベルトやヘッドレストなどの効果が十分に発揮されないおそれがあります。

- フロントシートの下にものを置かないでください。

ものが挟まるとシートが固定されず、思わぬ事故や調整機構の故障の原因になります。

- 公道を走行するときは、法定速度や制限速度を遵守してください。

- 他の車や歩行者など、周囲の状況に常に注意を払い、安全運転を心がけてください。

- 飲酒運転は絶対にしないでください。お酒を飲むと注意力と判断力がにぶり、思いがけない事故を引き起こすおそれがあります。また、眠気をもよおす薬を飲んだときも運転を控えてください。

- 運転中に携帯電話を使用したり、装置の調節などをしないでください。周囲の状況などへの注意が不十分になり、大変危険です。ハンズフリー以外の自動車電話や携帯電話を運転中に使用することは法律で禁止されています。

- 長距離ドライブの際は、疲れを感じる前に定期的に休憩してください。

また、運転中に疲労感や眠気を感じたときは、無理に運転せず、すみやかに休憩してください。

シートベルトを正しく着用する

すべての乗員は、走行前に必ずシートベルトを正しく着用してください。(→P.27)

シートベルトを正しく着用できない小さなお子さまを乗せるときは、適切な子供専用シートをご用意ください。(→P.38)

ミラーを調整する

後方が確実に確認できるように、インナーミラー・ドアミラーを正しく調整してください。

(→P.121, 122)

シートベルト

走行前にすべての乗員は必ずシートベルトを正しく着用してください。

⚠ 警告

急ブレーキや事故の際のけがを避けるため、次のことを必ずお守りください。お守りいただかないと、重大な傷害におよぶか、最悪の場合死亡につながるおそれがあります。

■ シートベルトの着用について

- 全員がシートベルトを着用する
 - シートベルトを正しく着用する
 - シートベルトは一組につき一人で使用する
- お子さまでも一組のベルトを複数の人で使用しない
- お子さまはリヤ席に座らせてシートベルトを着用させる
 - 背もたれは必要以上に倒さず、上体を起こし、シートに深く座る
 - 肩部ベルトを腕の下に通して着用しない
 - 腰部ベルトはできるだけ低い位置に密着させ着用する

■ 妊娠中の女性の場合

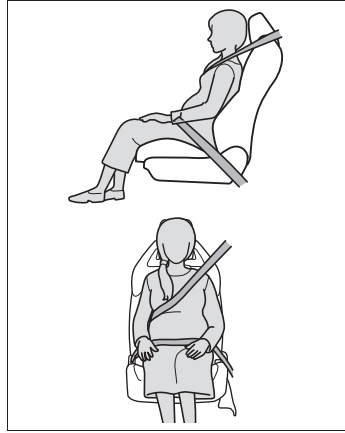

医師に注意事項を確認の上、必ず正しく着用してください。(→P.28) 通常の着用のしかたと同じように、腰部ベルトが腰骨のできるだけ低い位置にかかるようにお腹のふくらみの下に、肩部ベルトは確実に肩を通し、お腹のふくらみを避けて胸部にかかるように着用してください。

ベルトを正しく着用していないと、衝突したときなどに、母体だけでなく胎児までが重大な傷害を受けたり、最悪の場合死亡につながるおそれがあります。

■ 疾患のある方の場合

医師に注意事項を確認の上、必ず正しく着用してください。(→P.28)

■ お子さまを乗せるとき

→P.48

■ シートベルトの損傷・故障について

- ベルトやプレート・バックルなどは、シートやドアに挟むなどして損傷しないようにしてください。
- シートベルトが損傷したときはシートベルトを修理するまでシートは使用しないでください。

警告

- プレートがバックルに確実に挿し込まれているか、シートベルトがねじれていないかを確認してください。うまく挿し込めない場合はただちにトヨタ販売店に連絡してください。
- もし重大な事故にあったときは、明らかな損傷が見られない場合でも、シート・シートベルトを交換してください。
- プリテンショナー付きシートベルトの取り付けや取りはずし・分解・廃棄などは、トヨタ販売店以外でしないでください。
不適切に扱うと、正常に作動なくなるおそれがあります。

正しく着用する

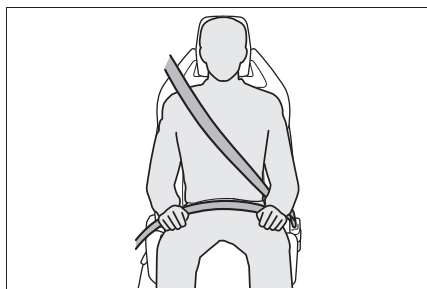

- 肩部ベルトを肩に十分かける首にかかったり、肩からはずれないようにしてください。
- 腰部ベルトを必ず腰骨のできるだけ低い位置に密着させる
- 背もたれを調整し、上体を起こし、深く腰かけて座る
- ねじれがないようにする

知識

■ お子さまのシートベルトの使い方

この車のシートベルトは、シートベルトを装着するのに十分な、大人の体格を持った人用に設計されています。

- シートベルトが正しい位置で着用できない小さなお子さまの場合は、お子さまの体に合った子供専用シートを使用してください。(→P.38)
- シートベルトが正しい位置で着用できるお子さまの場合は、シートベルトの着用のしかたに従ってください。

着け方・はずし方

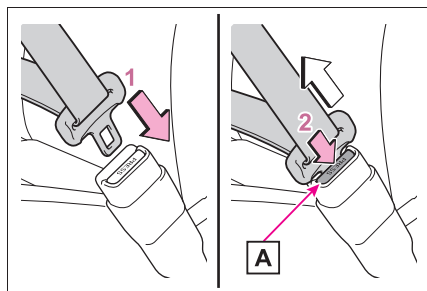

- 1 ベルトを固定するには、“カチッ”と音がするまでプレートをバックルに挿し込む
- 2 ベルトを解除するには、解除ボタン **A** を押す

知識

■ シートベルトロックの解除方法

急停止や衝撃があったときベルトがロックされます。急に体を前に倒したり、シートベルトをすばやく引き出してもロックする場合があります。一度ベルトを強く引いてからゆるめ、ゆっくり動かせば、ベルトを引き出すことができます。

シートベルトプリテンショナー

前方・側方から強い衝撃を受けたとき、フロント席のシートベルトを引き込むことで適切な乗員拘束効果を確保します。

前方・側方からの衝撃が弱いときや、うしろからの衝撃、横転のときは通常は作動しません。

知識

■ シートベルトプリテンショナーについて

シートベルトプリテンショナーは一度しか作動しません。玉突き衝突などで連続して衝撃を受けた場合でも、一度作動したあとは、その後の衝突では作動しません。

■ 予防連携機能について (Toyota Safety Sense 装着車)

プリクラッシュセーフティによって車両との衝突の可能性が高いと判断されたとき、シートベルトプリテンショナーの作動準備を整えます。

警告

■ プリテンショナー付きシートベルトについて

シートベルトプリテンショナーが作動すると、SRS エアバッグ／プリテンショナー警告灯が点灯します。その場合はシートベルトを再使用することができないため、必ずトヨタ販売店で交換してください。お守りいただかないと、重大な傷害におよぶか、最悪の場合死亡につながるおそれがあります。

SRS エアバッグ

SRS エアバッグは乗員に重大な危害がおよぶような強い衝撃を受けたときにふくらみ、シートベルトが体を拘束する働きと併せて乗員への衝撃を緩和させます。

SRS エアバッグシステム

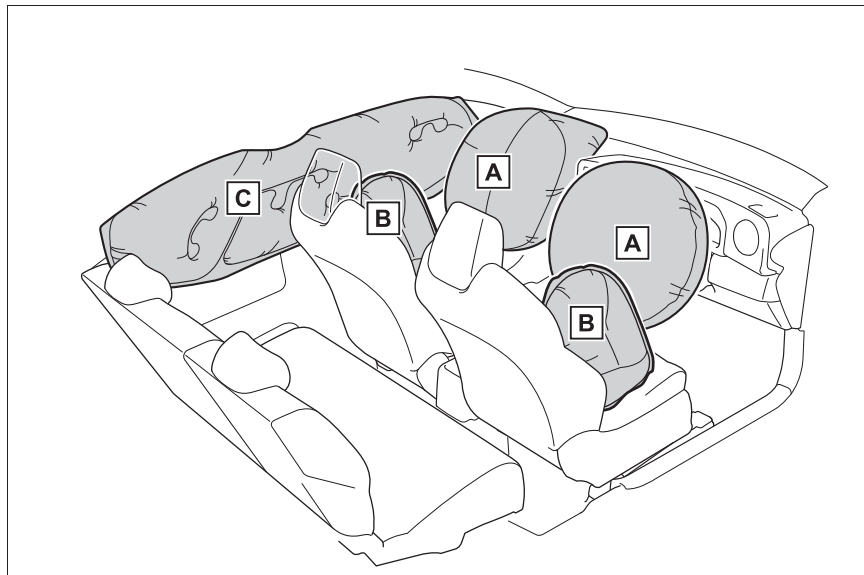

- A** フロント SRS エアバッグ（運転席 SRS エアバッグ／助手席 SRS エアバッグ）
運転者と助手席乗員の頭や胸などへの衝撃を緩和
- B** SRS サイドエアバッグ
フロント席乗員の胸などへの衝撃を緩和
- C** SRS カーテンシールドエアバッグ
フロント席とリヤ外側席乗員の主に頭部への衝撃を緩和

知識

■ SRS エアバッグが作動すると

- SRS エアバッグは高温のガスにより非

常に速い速度でふくらむため、すり傷・やけど・打撲などを受けることがあります。

- 作動音と共に白いガスが発生します。

- エアバッグ近辺の部品の一部などだけでなくエアバッグ構成部品（ハンドルのハブ・エアバッグカバー・インフレーター）も数分間熱くなることがあります。エアバッグそのものも熱くなります。
- フロントウインドウガラスが破損することがあります。
- 室内灯が自動で点灯します。（→P.270）
- 非常点滅灯が自動で点滅します。（→P.343）
- 燃料供給を停止します。（→P.351）

■緊急通報について（T-Connect 装着車）

- T-Connect の契約期間内は、次の場合、自動的に緊急通報がヘルプネットセンターに送信されます。
 - ・SRS エアバッグが作動した
 - ・シートベルトプリテンショナーが作動した
 - ・車両に一定以上の衝撃を受けた

オペレーターからの呼びかけに応答がなくても、緊急車両などを手配することがあります。

詳しくは「マルチメディア取扱説明書」を参照してください。

■正面からの衝撃で SRS エアバッグが作動するとき

- 次のエアバッグは、衝撃の強さが設定値（移動も変形もしない固定された壁に、車速約 20 ～ 30 km/h で正面衝突した場合の衝撃の強さに相当する値）以上の場合に作動します。
 - ・フロント SRS エアバッグ
- 次の場合はエアバッグが作動する車速は設定値より高くなります。
 - ・駐車している車や標識のような衝撃によって移動や変形するものに衝突した場合

- ・もぐり込むような衝突の場合（例えば、車両前部がもぐり込む、下に入り込む、トラックの下敷きになるなど）

- 衝突条件によっては次の部品のみが作動する場合があります。

- ・シートベルトプリテンショナー

- 前面衝突時でも、特に衝撃が大きい場合は左右の SRS カーテンシールドエアバッグが作動する場合があります。

■側面からの衝撃で SRS エアバッグが作動するとき

- 次の SRS エアバッグは、衝撃の強さが設定値（約 1.5 t の車両が、約 20 ～ 30 km/h の速度で客室へ直角に衝突した場合の衝撃の強さに相当する値）以上の場合に作動します。

- ・SRS サイドエアバッグ
- ・SRS カーテンシールドエアバッグ

■車両下部からの衝撃で SRS エアバッグが作動するとき

- 次の SRS エアバッグは、車両下部が固いものにぶつかったときなどの状況で作動する場合があります。
 - ・フロント SRS エアバッグ
 - ・SRS サイドエアバッグ
 - ・SRS カーテンシールドエアバッグ

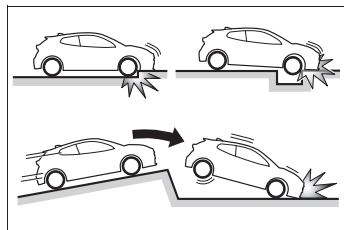

■SRS エアバッグが作動しないとき

- 次の SRS エアバッグは、側面や後方からの衝撃・横転・または低速での前方からの衝撃では、通常は作動しません。ただし、それらの衝撃が前方への減速を十分に引き起こす場合には、作動することがあります。

- ・ フロント SRS エアバッグ

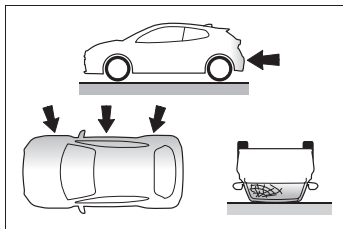

- 次の SRS エアバッグは、斜めから衝撃を受けた場合や、客室部分以外の側面に衝撃を受けたときに作動しない場合があります。

- ・ SRS サイドエアバッグ
- ・ SRS カーテンシールドエアバッグ

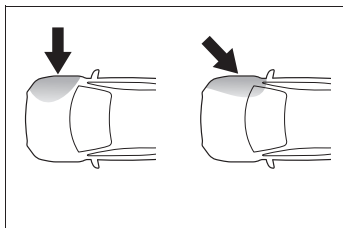

- 次のエアバッグは、前方や後方からの衝撃・横転・または低速での側面からの衝撃では、通常は作動しません。

- ・ SRS サイドエアバッグ

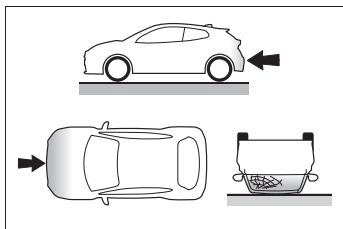

- 次のエアバッグは、後方からの衝撃・横転・または低速での前方や側面からの衝撃では、通常は作動しません。

- ・ SRS カーテンシールドエアバッグ

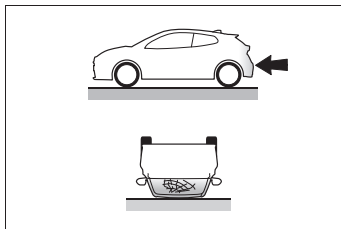

- トヨタ販売店に連絡が必要な場合

次のような場合には、点検・修理が必要になります。できるだけ早くトヨタ販売店へご連絡ください。

- いずれかの SRS エアバッグがふくらんだとき
- 次のエアバッグはふくらまなかったが、事故で車両の前部を衝突したとき、または破損・変形などがあるとき
- ・ フロント SRS エアバッグ

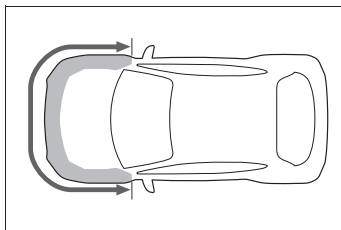

- 次のエアバッグはふくらまなかったが、事故でドアおよびその周辺部分を衝突したとき、または破損・変形・穴あきなどがあるとき
- ・ SRS サイドエアバッグ
- ・ SRS カーテンシールドエアバッグ

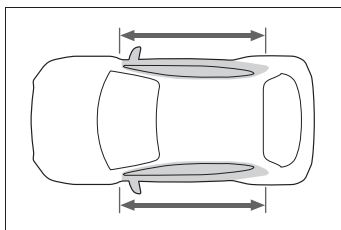

- ハンドルのパッド部分・ダッシュボードの助手席 SRS エアバッグ付近が傷付いたり、ひび割れたり、その他の損傷を受けたとき
- SRS サイドエアバッグが内蔵されているシート表面が傷付いたり、ひび割れたり、その他の損傷を受けたとき
- SRS カーテンシールドエアバッグが内蔵されているフロントピラー部・リヤピラー部・ルーフサイド部が傷付いたり、ひび割れたり、その他の損傷を受けたとき

警告

■ SRS エアバッグについて

次のことを必ずお守りください。お守りいただかないと、重大な傷害におよぶか、最悪の場合死亡につながるおそれがあります。

- 運転者と乗員すべてがシートベルトを正しく着用してください。SRS エアバッグはシートベルトを補助するためのものです。
- 助手席 SRS エアバッグは強い力でふくらむため、特に乗員がエアバッグに近付きすぎると、重大な傷害におよぶか、最悪の場合死亡につながるおそれがあります。乗員が SRS エアバッグのふくらむ場所に近い場合は特に危険です。シートの背もたれを調整して、シートをできるだけ SRS エアバッグから離し、まっすぐに座ってください。

- お子さまがシートにしっかり座っていないと、SRS エアバッグのふくらむ衝撃で重大な傷害におよぶか、最悪の場合死亡につながるおそれがあります。お子さまが小さくてシートベルトを使用できないときは、チャイルドシートでしっかり固定してください。お子さまはリヤ席に乘坐、チャイルドシートまたはシートベルトを着用させることをおすすめします。(→P.38)
- シートの縁に座ったり、ダッシュボードにもたれかかったりしない

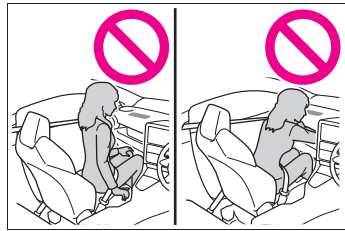

- お子さまを助手席 SRS エアバッグの前に立たせたり、ひざの上に抱いたりしない

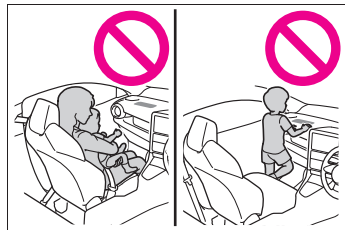

- 運転者および助手席乗員は、ひざの上に何も持たない

警告

- ドアやフロントピラー・センターピラー・リアピラー・ルーフサイドレールへ寄りかからない



- ドアに向かってひざをついたり、窓から顔や手を出したりしない

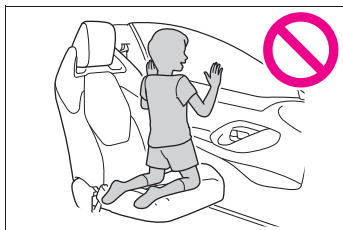

- ダッシュボード・ハンドルのパッド部分などには何も取り付けたり、置いたりしない

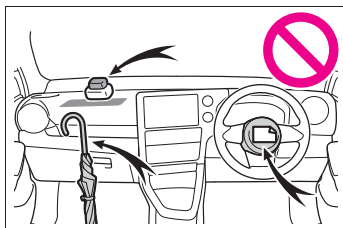

- ドア・フロントウインドウガラス・ドアガラス・フロントピラーおよびリアピラー・ルーフサイドレール・アシストグリップなどには何も取り付けない（速度制限ラベルを除く→P.367）

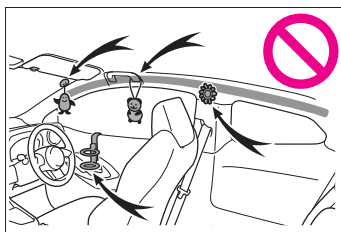

- エアバッグがふくらむ場所を覆うようなアクセサリーを使用しないでください。エアバッグが作動する際、アクセサリーが干渉するおそれがあります。そのようなアクセサリーがエアバッグが正常に作動するのをさまたげ、システムを不能にしたり、またはエアバッグが誤って作動したりして、重大な傷害におよぶか、最悪の場合死亡につながるおそれがあります。
- SRS エアバッグシステム構成部品の周辺およびフロントドアの周辺は、強くたたきなど過度の力を加えないでください。SRS エアバッグが正常に作動しなくなるおそれがあります。
- SRS エアバッグがふくらんだ直後は、構成部品が熱くなっているため、ふれないでください。
- SRS エアバッグがふくらんだあとに、もし呼吸が苦しく感じたら、ドアやドアガラスを開けて空気を入れるか、安全を確認して車外に出てください。皮膚の炎症を防ぐため、残留物はできるだけ早く洗い流してください。

警告

- SRS エアバッグが収納されている部分に傷が付いていたり、ひび割れがあるときは、そのまま使用せずトヨタ販売店で交換してください。

改造・廃棄について

トヨタ販売店への相談なしに、次の改造・廃棄をしないでください。

SRS エアバッグが正常に作動しなくなったり、誤ってふくらむなどして、重大な傷害におよぶか、最悪の場合死亡につながるおそれがあります。

- SRS エアバッグの取りはずし・取り付け・分解・修理
- 次の部品周辺の修理・取りはずし・改造
 - ・ ハンドル
 - ・ インストルメントパネル
 - ・ ダッシュボード
 - ・ シート
 - ・ シート表皮
 - ・ フロントピラー
 - ・ センターピラー
 - ・ リヤピラー
 - ・ ルーフサイドレール
 - ・ フロントドアパネル
 - ・ フロントドアトリム
 - ・ フロントドアスピーカー
- フロントドアパネルの穴あけなどの改造
- 次の部品やその周辺の修理・改造
 - ・ フロントフェンダー
 - ・ フロントバンパー
 - ・ 車内側面部

- 次の部品、または装置の取り付け
 - ・ グリルガード
 - ・ 除雪装置
 - ・ ウインチ
- サスペンションの改造
- CD プレーヤー・無線機などの電化製品の取り付け

排気ガスに対する注意

排気ガスには吸引すると人体に有害な物質が含まれています。

警告

排気ガスには無色・無臭で有害な一酸化炭素（CO）が含まれているため、次のことを必ずお守りください。

お守りいただかないと、排気ガスが車内に侵入し、多量の排気ガスが眠気を招き事故の原因となるほか、重大な健康障害におよぶか、最悪の場合死亡につながるおそれがあります。

■ 走行中の留意事項

バックドアを閉じてください。

バックドアが閉じているのに車内で排気ガス臭がするときは、ドアガラスを開けて空気を入れかえ、すみやかにトヨタ販売店で点検整備を受けてください。

■ 駐車するとき

- 車庫内など換気が悪い場所や囲まれた場所では、エンジンを停止してください。
- 長時間エンジンをかけたままにしないでください。やむを得ないときは、開かれた場所に車を止め、排気ガスが車内に入ってこないことを確認してください。
- 降雪時や雪が積もった場所では、エンジンをかけたままにしないでください。まわりに積もった雪で排気ガスが滞留して、車内に侵入するおそれがあります。

■ 排気管について

排気管は定期的に点検する必要があります。排気管等の腐食などによる穴や亀裂、および継ぎ手部の損傷、また、排気音の異常などに気付いた場合は、必ずトヨタ販売店で点検を受けてください。

お子さまを乗せるときは

お子さまを乗せるときは、次のことをお守りください。

- お子さまにも必ずシートベルトを着用させてください。シートベルトを正しく着用できない小さなお子さまを乗せるときは、適切なチャイルドシートをご用意ください。(→P.38)
- 運転装置にふれるのを防ぐため、お子さまはリヤシートに乗せることをおすすめします。
- 走行中にドアを開けたり、パワーウィンドウを誤操作したりしないように、ウィンドウロックスイッチ(→P.127)をご使用ください。
- 小さなお子さまには、パワーウィンドウ・ボンネット・バックドアやシートなど、体を挟まれるおそれがある装備類を操作させないでください。

警告

■ お子さまを乗せるときは

- お子さまを車の中に残したままにしないでください。車内が高温になって熱射病や脱水症状になり、重大な健康障害におよぶか、最悪の場合死亡につながるおそれがあります。

また、お子さまが車内の装置を操作し、ドアガラスなどに挟まれたり、発炎筒などでやけどしたり、運転装置を動かして、思わぬ事故につながるおそれがあり危険です。

- 車にお子さまを乗せる場合は、お子さまの安全を確保するための注意事項やチャイルドシートの取り付け方などをまとめた「チャイルドシート」を参照してください。(→P.38)

チャイルドシート

ここでは、お車にチャイルドシートを取り付ける前にお守りいただきたいことや、チャイルドシートの種類および取り付け方法などを記載しています。

- シートベルトを正しく着用できない小さなお子さまを乗せるときは、チャイルドシートをお使いください。お子さまの安全のために、チャイルドシートはリヤシートに取り付けてください。

取り付け方法は、商品に付属の取扱説明書に必ず従ってください。

- トヨタでは、より安全にお使いいただくために、トヨタ純正チャイルドシートの使用を推奨しています。

トヨタ純正チャイルドシートは、トヨタ車のために作られたチャイルドシートです。トヨタ販売店で購入することができます。

目次

知っておいていただきたいこと：
P.38

チャイルドシートを使用するとき：
P.39

シート位置別チャイルドシートの適合性について：P.41

チャイルドシートの取り付け方法：P.47

- ・ シートベルトで固定する：P.47
- ・ ISOFIX ロアアンカレッジで固定する：P.49
- ・ トップテザーアンカレッジを使用する：P.50

知っておいていただきたいこと

- チャイルドシートに関する注意事項および法規について、優先してお守りください。
- お子さまが成長し、適切にシートベルトが着用できるようになるまではチャイルドシートを使用してください。
- お子さまの年齢・体格に合わせて、適切なチャイルドシートをお選びください。
- すべてのチャイルドシートがすべての車両に適合するわけではありません。チャイルドシートの使用・購入の際は、あらかじめ取り付けるシート位置との適合性を確認してください。
(→P.41)

警告

■ お子さまを乗せるときは

次のことを必ずお守りください。

お守りいただかないと、重大な傷害におよぶか、最悪の場合死亡につながるおそれがあります。

警告

- 事故や急停止の際、効果的にお子さまを保護するために、必ず正しく取り付けられたチャイルドシートを使用して、しっかり体を固定してください。お子さまに最適なチャイルドシートについては、チャイルドシート製造業者、または販売業者にご相談ください。
- トヨタでは、お子さまの年齢や体の大きさに合った適切なチャイルドシートをリヤシートに取り付けることを推奨します。事故統計によると、フロントシートよりリヤシートに適切に取り付けるほうがより安全です。
- お子さまを腕の中に抱くのはチャイルドシートのかわりにはなりません。事故の際、お子さまがフロントウィンドウガラスや乗員、車内の装備にぶつかるおそれがあります。

■ チャイルドシートについて

次のことをお守りいただかないと、急ブレーキをかけたときや衝突したときなどに飛ばされるなどして、重大な傷害におよぶか、最悪の場合死亡につながるおそれがあります。

- 事故等で車両に強い衝撃を受けた場合は、チャイルドシートにも目に見えない破損があるおそれが強いいため、再使用しないでください。

- チャイルドシートによっては、取り付けができない、または取り付けが困難な場合があります。その場合は、車への取り付けに適したチャイルドシートであるか確認してください（→P.41）。本書のチャイルドシート固定方法およびチャイルドシートに付属の取扱説明書をよくお読みの上、確実に取り付け、使用方法をお守りください。
- チャイルドシートを使用しないときであっても、シートに適切にしっかりと取り付けられた状態にしてください。ゆるめた状態で客室内に置くことは避けてください。
- チャイルドシートの取りはずしが必要な場合は、車両からはずして保管するか、ラゲージルーム内に容易に動かないように収納してください。

チャイルドシートを使用するときは

■ 助手席にチャイルドシートを取り付けるとき

お子さまの安全のために、チャイルドシートはリヤシートに取り付けてください。

やむを得ず助手席にチャイルドシートを取り付ける場合には、助手席シートを次のように調整し、チャイルドシートを取り付けてください。

- シートをいちばんうしろに下げる

シートの高さ調整ができる場合は、いちばん高い位置に調整してください。

● 背もたれを可能な限り起こす

背もたれとチャイルドシートの間ですき間がある場合は、背もたれとチャイルドシートのすき間が少なくなるように調整してください。

● ヘッドレストとチャイルドシートが干渉してチャイルドシートが正しく取り付けられない場合は、ヘッドレストを取りはずす

取りはずしができない場合は、ヘッドレストをいちばん上まで上げてください。

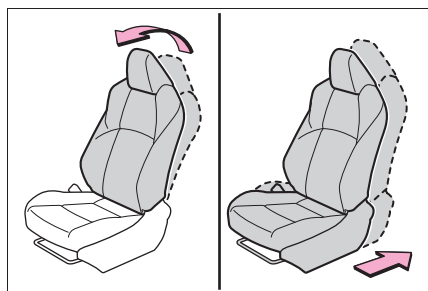

警告

■ チャイルドシートを使用するとき

次のことを必ずお守りください。

お守りいただかないと、重大な傷害におよぶか、最悪の場合死亡につながるおそれがあります。

- やむを得ず助手席にチャイルドシートを取り付ける場合には、チャイルドシートをうしろ向きに取り付けしないでください。

うしろ向きに取り付けていると、事故などで助手席 SRS エアバッグがふくらんだとき、重大な傷害におよぶか、最悪の場合死亡につながるおそれがあります。

助手席側のサンバイザーに、同内容のラベルが貼られています。併せて参照してください。

警告



警告

- やむを得ず助手席に前向きにチャイルドシートを取り付ける場合には、助手席シートをいちばんうしろに下げて取り付けてください。

助手席 SRS エアバッグはかなりの速度と力でふくらむので、お守りいただかないと、重大な傷害におよぶか、最悪の場合死亡につながるおそれがあります。

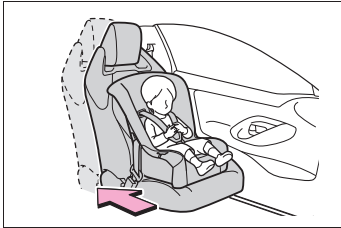

- チャイルドシートに座らせている場合でも、ドア・シート・フロントピラー・リヤピラー・ルーフサイドレール付近にお子さまの頭や体のどの部分も、もたれかけないようにしてください。SRS エアバッグがふくらんだ場合、大変危険であり、重大な傷害におよぶか、最悪の場合死亡につながるおそれがあります。

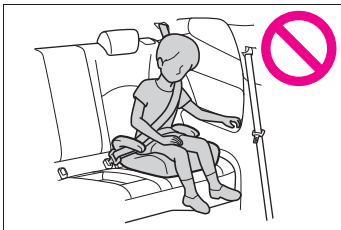

- ジュニアシートを使用している場合は、肩部ベルトが常にお子さまの肩の中心にくるようにしてください。ベルトを首から離すと共に肩から落ちないようにしてください。

- お子さまの年齢や体の大きさに合ったチャイルドシートを使用して、リヤシートに取り付けてください。
- 運転席とチャイルドシートが干渉し、チャイルドシートが正しく取り付けられない場合は、助手席側のリヤ席に取り付けてください。



- 助手席シートとチャイルドシートが干渉しないように、助手席シートを調整してください。

ただし、助手席シートをシート前後方向の調整幅の中間位置より前に調整した場合は、そのシートには着座しないでください。助手席 SRS エアバッグはかなりの速度と力でふくらむので、お守りいただかないと、重大な傷害におよぶか、最悪の場合死亡につながるおそれがあります。

シート位置別チャイルドシートの適合性について

■ シート位置別チャイルドシートの適合性一覧表について

シート位置別チャイルドシートの適合性(→P.42)は、使用可能なチャイルドシートの種類や取り付け可能な座席位置を記号で表しています。また、お子さまに合った推奨チャイルドシートについても選択することができます。

推奨チャイルドシートについては、「推奨チャイルドシートと適合性一覧表」を確

認してください。(→P.45) 次に記載されている、「シート位置別チャイルドシートの適合性を確認する前に」も併せて確認してください。

■ シート位置別チャイルドシートの適合性を確認する前に

1 チャイルドシートの規格を確認する

UN(ECE) R44^{※1} または、UN(ECE) R129^{※1} に適合したチャイルドシートを使用してください。

適合したチャイルドシートには、次の認可マークが表示されています。

チャイルドシートに付いている認可マークを確認してください。

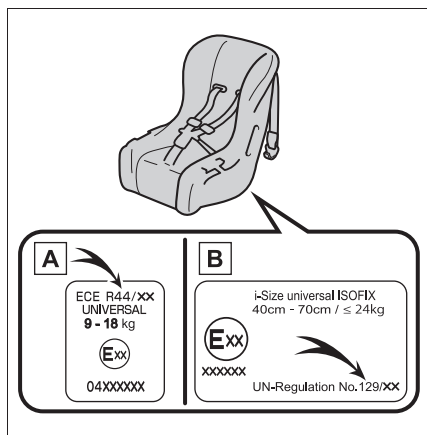

法規番号の表示例

A UN(ECE) R44 認可マーク^{※2}

B UN(ECE) R129 認可マーク

※2

対象となるお子さまの体重の範囲が記載されています。

2 チャイルドシートのカテゴリを確認する

チャイルドシートのカテゴリが次のどのカテゴリに該当するのか、チャイルドシートの認可マークを確認ください。

また、ご不明な場合はチャイルドシートに付属の取扱説明書を確認頂くか、または販売業者へ確認してください。

- ・ユニバーサル「universal (汎用)」
- ・セミユニバーサル「semi-universal (準汎用)」
- ・リストラクティッド「restricted (限定)」
- ・ビークルスペシフィック「vehicle specific (特定車両)」

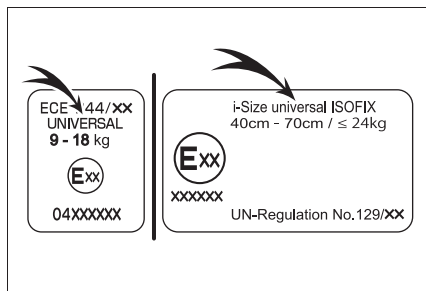



※1 UN(ECE) R44、UN(ECE) R129 は、チャイルドシートに関する国連法規です。

※2 表示されているマークは、商品により異なります。

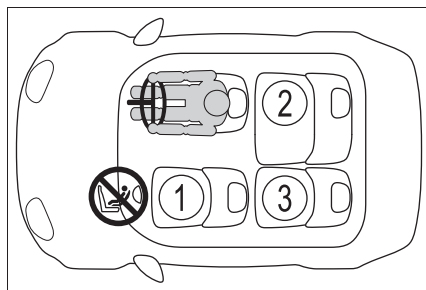
■ シート位置別チャイルドシートの適合性



① ※1, 2, 3	UF ※4
② ※3	U L 
③ ※3	U L 

U

車両のシートベルトで固定するタイプのユニバーサル（汎用）カテゴリのチャイルドシートに適しています。

UF

車両のシートベルトで固定するタイプの前向きに取り付けるユニバーサル（汎用）カテゴリのチャイルドシートに適しています。

L

推奨チャイルドシートと適合性一覧表（→P.45）に記載されたチャイルドシートに適しています。



i-Size チャイルドシートおよび ISOFIX チャイルドシートに適しています。



トップテザーアンカレッジが装備されています。



やむを得ず助手席にチャイルドシートを取り付ける場合には、チャイルドシートをうしろ向きに取り付けしないでください。

※1シートをいちばんうしろに下げた状態で取り付けてください。シートの高さ調整ができる場合は、いちばん高い位置に調整してください。

※2背もたれを可能な限り起こしてください。

い。
前向きにチャイルドシートを取り付けるときに、背もたれとチャイルドシートの間にはすき間がある場合は、背もたれとチャイルドシートのすき間が少なくなるように背もたれを調整してください。

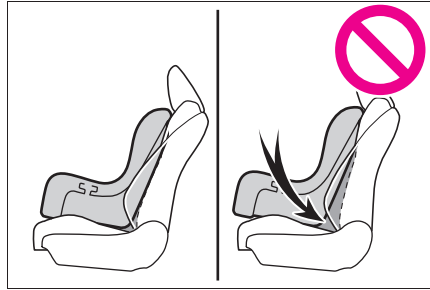

※3ヘッドレストとチャイルドシートが干渉してチャイルドシートが正しく取り付けられない場合、ヘッドレストの取りはずしが可能なときは、ヘッドレストを取りはずしてください。

取りはずしができない場合は、ヘッドレストをいちばん上まで上げてください。

※4チャイルドシートを必ず、前向きで使用してください。

■ チャイルドシート取り付けに関する詳細情報

着座位置			
シート位置の番号	①	②	③
ユニバーサル（汎用）ベルト式が搭載可能な着座位置（有／無）	有 前向きのみ	有	有
アイサイズ着座位置（有／無）	×	有	有
搭載可能な横向きチャイルドシートの治具（L1/L2）	×	×	×
搭載可能なうしろ向きチャイルドシートの治具（R1/R2X/R2/R3）	×	R1, R2X	R1, R2X, R3*
搭載可能な前向きチャイルドシートの治具（F2X/F2/F3）	×	F2X, F2	F2X, F2
搭載可能なジュニアシートの治具（B2/B3）	×	B2, B3	B2, B3

※ 助手席の前後位置を 1 段目から 11 段目（後ろから 16 段目）の範囲で調整してください。

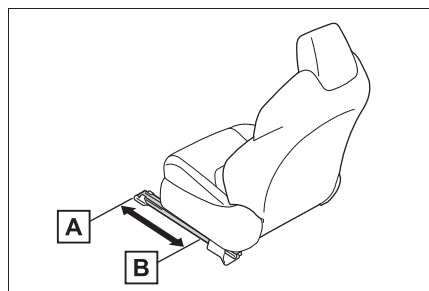

A 1 段目

B 11 段目

ISOFIX チャイルドシートはいくつかの「治具」に分かれています。上記の表に示す「治具」の着座位置でチャイルドシートを使用することができます。「治具」の種類は、次の表を確認ください。

チャイルドシートの「治具」の種類を確認するために、チャイルドシートに付属の取扱説明書を確認してください。お手持ちのチャイルドシートに「治具」の種類がない（または必要な情報が表の中にない）場合は、チャイルドシートの「車種別適合リスト」を参照するか、販売業者へお問い合わせの上、適合性を確認してください。

治具	使用の向き・形状・大きさ
F3	全高前向きチャイルドシート
F2	低型前向きチャイルドシート
F2X	低型前向きチャイルドシート
R3	大型うしろ向きチャイルドシート
R2	小型うしろ向きチャイルドシート
R2X	小型うしろ向きチャイルドシート
R1	うしろ向きチャイルドシート
L1	左向き寝台式チャイルドシート
L2	右向き寝台式チャイルドシート
B2	ジュニアシート
B3	ジュニアシート

■ 推奨チャイルドシートと適合性一覧表

推奨チャイルドシート	適応範囲	搭載する向き	着座位置		
			①	②	③
トヨタ純正 NEO G-Child i-Size	身長：～83cm (体重：～13kg)	後向き	×	○	○
	月齢15か月以上 かつ、身長：76 ～100cm (体重：～18kg)	前向き	×	○	○

チャイルドシートの隣の席を使用するときは、肩部ベルトが確実に肩を通り、腰部ベルトが腰骨のできるだけ低い位置に密着することを確認してください。チャイルドシートの隣の席に座ったときに、チャイルドシートの種類によっては、乗員の体またはシートベルトがチャイルドシートと干渉するためシートベルトが正しく着用できず、十分な効果を発揮できない場合があります。その場合は、他の席を使用してください。

お守りいただかないと、重大な傷害におよぶか、最悪の場合死亡につながるおそれがあります。

- リヤシートにチャイルドシートを取り付けるときは、お子様やチャイルドシートがフロントシートと干渉しないようにフロントシートを調整してください。
- サポートベース付きのチャイルドシートを取り付けるときに、チャイルドシートをサポートベースへ固定する際にチャイル

ドシートが背もたれと干渉する場合は、チャイルドシートが干渉しなくなるまで背もたれを調整してください。

- シートベルトのショルダーアンカーがチャイルドシートベルトガイドより前にある場合は、シートを前方に動かします。

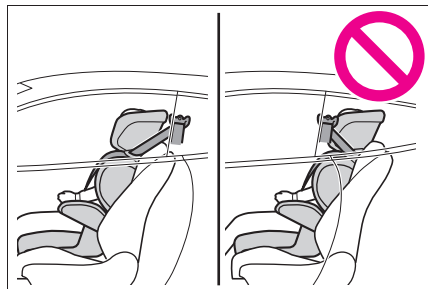

- ジュニアシートを取り付けるときに、お子様がかなり直立した姿勢になる場合は、背もたれの角度を最も快適な位置に調整します。また、シートベルトのショルダーアンカーがチャイルドシートベルトガイドより前にある場合は、シートを前方に移動します。

チャイルドシートの取り付け方法

チャイルドシートのご使用については、チャイルドシートに付属の取扱説明書を確認してください。

	固定方法	ページ
シートベルトで固定する		P.47
ISOFIX ロアアンカレッジで固定する		P.49
テザーベルトを固定する		P.50

チャイルドシートをシートベルトで固定する

■ シートベルトで固定する

チャイルドシートに付属の取扱説明書に従ってチャイルドシートを取り付けてください。

お手持ちのチャイルドシートが「ユニバーサル」カテゴリでない（または必要な情報が表の中にない）場合は、チャイルドシートメーカーが提供する「車種別適合リスト」を参照するか、販売業者へお問い合わせの上、適合性を確

認してください。(→P.42)

- 1 やむを得ず助手席にチャイルドシートを取り付ける場合は、助手席シートを正しく調整してください。(→P.39)
- 2 ヘッドレストとチャイルドシートが干渉してチャイルドシートが正しく取り付けられない場合は、ヘッドレストを取りはずしてください。取りはずしができない場合は、ヘッドレストをいちばん上まで上げてください。(→P.117)
- 3 チャイルドシートにシートベルトを取り付け、プレートをバックルに“カチッ”と音がするまで挿し込む。ベルトがねじれていないようにする

チャイルドシートに付属の取扱説明書に従い、シートベルトをチャイルドシートにしっかりと固定させてください。

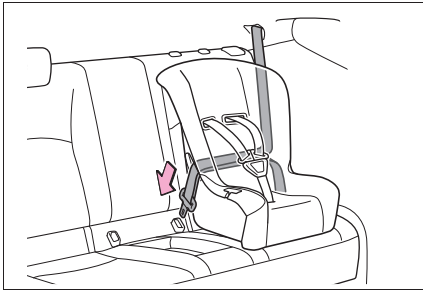

- 4 チャイルドシートにシートベルトの固定装置が備わっていない場合は、ロッキングクリップ(別売)を使用して固定する

ロッキングクリップの購入にあたっては、トヨタ販売店にご相談ください。(ロッキ

ングクリップ品番：73119-22010)

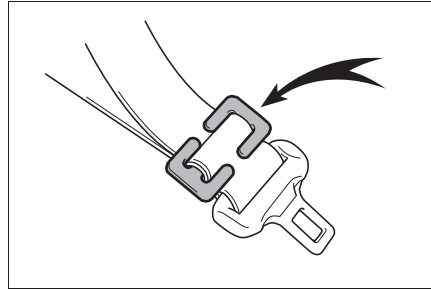

- 5 取り付け後はチャイルドシートを前後左右にゆすり、しっかりと固定されていることを確認してください。(→P.49)

■ チャイルドシートの取りはずし

バックルの解除ボタンを押し、シートベルトをチャイルドシートから取りはずす

バックル解除時に、シートクッションの反発により、チャイルドシートが跳ね上がることがあります。

チャイルドシートを抑えながらバックルの解除をしてください。

シートベルトは自動的に巻き取られますので、ゆっくりもどしてください。

▲ 警告

■ チャイルドシートを取り付けるとき

次のことを必ずお守りください。

お守りいただかないと、重大な傷害におよぶか、最悪の場合死亡につながるおそれがあります。

警告

- お子さまをシートベルトで遊ばせないでください。万一ベルトが首に巻き付いた場合、窒息など重大な傷害におよぶか、最悪の場合死亡につながるおそれがあります。誤ってそのような状態になってしまい、バックルもはずせない場合は、ハサミなどでシートベルトを切断してください。
- シートベルトのプレートとバックルがしっかり固定されて、ベルトがねじれていないか確認してください。
- チャイルドシートを前後左右にゆすって、しっかり固定されているか確認してください。
- チャイルドシートを固定したあとは、シートを調整しないでください。
- ジュニアシートを使用している場合は、肩部ベルトが常にお子さまの肩の中心にくるようにしてください。ベルトを首から離すと共に肩から落ちないようにしてください。
- 必ずチャイルドシートに付属の取扱説明書をよくお読みの上、確実に取り付け、使用方法をお守りください。

チャイルドシートを ISOFIX ロアアンカレッジで固定する

■ ISOFIX ロアアンカレッジについて

この車はリヤ席に ISOFIX ロアアンカレッジが装備されています。(ロアアンカレッジが装備されていることを示すボタンがシートに付いています)

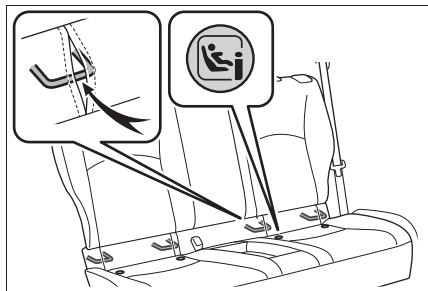

■ ISOFIX ロアアンカレッジで固定する

チャイルドシートに付属の取扱説明書に従ってチャイルドシートを取り付けてください。

お手持ちのチャイルドシートが「ユニバーサル」カテゴリでない(または必要な情報が表の中にない)場合は、チャイルドシートメーカーが提供する「車種別適合リスト」を参照するか、販売業者へお問い合わせの上、適合性を確認してください。(→P.42)

1 ヘッドレストとチャイルドシートが干渉してチャイルドシートが正しく取り付けられない場合は、ヘッドレストを取りはずしてください。取りはずしができない場合は、ヘッドレストをいちばん上まで上げてください。(→P.117)

2 チャイルドシートをシートに取り付ける

チャイルドシートのコネクタ(取り付け金具)をロアアンカレッジに取り付けます。

取り付け方法は、それぞれのチャイルドシートに付属の取扱説明書に従ってくだ

さい。

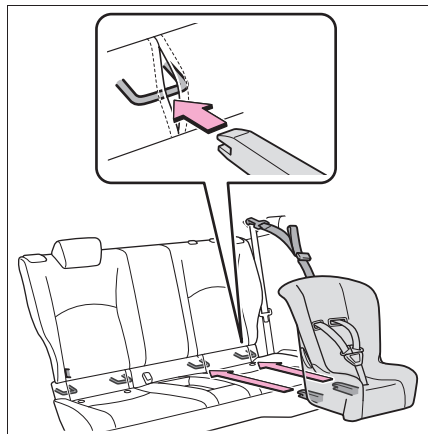

- 3 取り付けしたチャイルドシートを前後左右にゆすり、固定されていることを確認する (→P.49)

警告

■ チャイルドシートを取り付けるとき

次のことを必ずお守りください。

お守りいただかないと、重大な傷害におよぶか、最悪の場合死亡につながるおそれがあります。

- チャイルドシートを固定したあとは、シートを調整しないでください。
- ISOFIX ロアアンカレッジを使用するときは、周辺に障害物がないか、シートベルトが挟まっていないかなどを確認してください。
- 必ずチャイルドシートに付属の取扱説明書をよくお読みの上、確実に取り付け、使用方法をお守りください。

トップテザーアンカレッジを使用する

■ トップテザーアンカレッジについて

この車はリヤ席にトップテザーアンカレッジが装備されています。テザーベルトを固定するときに使います。

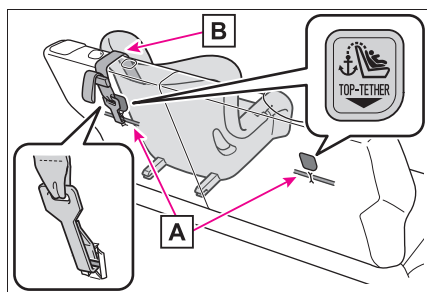

A トップテザーアンカレッジ

B テザーベルト

■ テザーベルトをトップテザーアンカレッジに固定する

チャイルドシートに付属の取扱説明書に従ってチャイルドシートを取り付けてください。

1 ヘッドレストを上げる

ヘッドレストとチャイルドシートまたはテザーベルトが干渉してチャイルドシートが正しく取り付けられない場合は、ヘッドレストを取りはずしてください。(→P.118)

2 トップテザーアンカレッジにフックを固定し、テザーベルトを締める

テザーベルトをピンと張り、フックがしっかり固定されていることを確認します。(→P.49)

ヘッドレストを上げた状態でチャイルドシートを取り付けるときは、テザーベルトは必ずヘッドレストの下へ通してください。

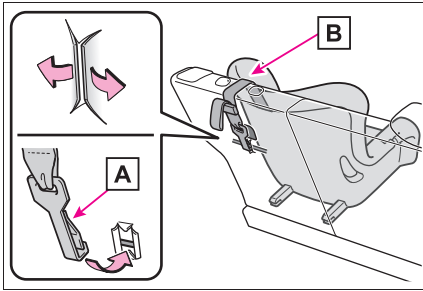

A フック

B テザーベルト

⚠ 警告

■ チャイルドシートを取り付けるとき

次のことを必ずお守りください。

お守りいただかないと、重大な傷害におよぶか、最悪の場合死亡につながるおそれがあります。

- テザーベルトがしっかり固定されて、ベルトがねじれていないか確認してください。
- テザーベルトはトップテザーアンカレッジ以外に掛けないでください
- チャイルドシートを固定したあとは、シートを調整しないでください。
- 必ずチャイルドシートに付属の取扱説明書をよくお読みの上、確実に取り付け、使用方法をお守りください。
- ヘッドレストを上げた状態でチャイルドシートを取り付けるときは、ヘッドレストを引き上げてトップテザーアンカレッジに固定したあとに、ヘッドレストを下げないでください。

T-Connect エントリー (22) ★

★：グレード、オプションなどにより、装備の有無があります。

ここでは、T-Connect エントリー (22) について記載しています。マルチメディア装着車は、「マルチメディア取扱説明書」を参照してください。

T-Connect を利用するには、別途契約手続きをしていただく必要があります。

T-Connect について

T-Connect は DCM (Data Communication Module) を介してお車がお客様と常につながることで、安心、安全、快適なカーライフをサポートするトヨタ専用のコネクティッドサービスです。

■ T-Connect サービス

ご利用可能な T-Connect サービスは、T-Connect の WEB サイト (<https://toyota.jp/tconnectservice/>) をご覧ください。

安全にご利用するため注意すること

T-Connect をご利用になるときは、次の注意事項を必ずお守りの上、正しくお使いください。

■ 消耗品について

エアバッグ作動による自動通報を補助するため、ヘルプネット専用

補助バッテリーを搭載しています。寿命による交換時期は、ヘルプネットスイッチパネルの表示灯 (赤点滅) でお知らせします。また、エアバッグ作動による自動通報を実施した際は、安全のため交換をお願いします。ヘルプネット専用補助バッテリーの交換についてはトヨタ販売店にご相談ください。

⚠ 警告

■ T-Connect をご利用になるときは

安全のため、運転者は走行中に極力操作をしないでください。

走行中の操作はハンドル操作を誤るなど、思わぬ事故につながるおそれがあります。車を停車させてから操作をしてください。

通信機器について

T-Connect は、通信モジュール (DCM) を利用して、データ通信を行います。

■ 通信モジュール (DCM) について

車両に装着した通信モジュール (DCM) で通信を行います。ご利用には T-Connect 利用申込みが必要です。通信費は T-Connect 利用料金に含まれます。利用料金は、トヨタ販売店または T-Connect の WEB サイト (<https://toyota.jp/tconnectservice/>) でご確認ください。

リコール情報などのお車に関する大切なお知らせをトヨタ自動車 (株) またはトヨタ販売店からリ

モートメンテナンスメールによりお送りするため、T-Connectの契約の有無にかかわらず、通信を行う場合があります。

通信モジュール (DCM) について

通信モジュール (DCM) は通信アンテナを使用します。

通信アンテナは、インストルメントパネルに設置されています。

警告

■ ペースメーカーやその他の医療用電気機器をお使いの方は

植込み型心臓ペースメーカー、植込み型両心室ペーシングパルスジェネレータおよび植込み型除細動器以外の医療用電気機器をお使いの方は、T-Connectをお使いになる前に、医師や医療用電気機器の製造事業者などに個別にご相談ください。電波により医療用電気機器の動作に影響を与えるおそれがあります。

データ通信時の留意事項

T-Connectは、データ取得時に通信を行います。

次の点をご理解の上、正しくお使いください。

- 通信方式は、KDDI株式会社のLTE方式です。
サービスエリアは同社サービスエリア図をご参照ください。
なお、通信状況はさまざまな要因で変動します。必ずしもサービスエリア内にいれば、常に通信が可能というわけではありません。

- 次のような通信環境では、データ通信できない場合があります。

- ・ トンネルの中にいるとき
- ・ 地下駐車場にいるとき
- ・ 山奥などの通信圏外にいるとき
- ・ 回線が混雑しているなど、発信規制中のとき

- 通信モジュール (DCM) の回線維持期間経過後にT-Connectを新たにご契約いただく場合、通信モジュール (DCM) の回線を接続するための費用が必要になることがありますので、あらかじめご了承ください。

- この先、通信事業者にて通信に使用する電波が変更もしくは打ち切りになった場合、T-Connectが使用できなくなります。
(その場合には事前にご連絡します。)

知識

■ データ取得について

T-Connectはデータ取得に通信を利用するため、通信環境の整わない状況では通信を利用するサービスはすべて利用できません。

T-Connectを契約するには

T-Connectをご利用いただくにはT-Connect契約が必要となります。

■ 新規契約を行うには

- 新車購入時：購入時にトヨタ販売店でお申し込みできます。初度登録から5年間無料でご利用いただけます。*

- 中古車購入時：トヨタ販売店、または T-Connect の WEB 申し込みサイト (https://tconnect.jp/webregist_tsc/) でお申し込みできます。

※ 初度登録日より 60ヵ月点検（車検）月の末日までが無料期間です。

■ 継続契約を行うには

契約の更新月が近づくとトヨタコネクティッド株式会社よりお知らせが届きます。そちらに記載の手続き方法にしたがって契約の更新を行うことができます。

T-Connect を利用するには

T-Connect は、T-Connect を申込みのうえ、各サービスの使用方法、留意事項を確認いただきご利用ください。

■ ご利用の前に

ヘルプネットの手動保守点検を行ってください。手動保守点検は必ず契約者本人が行うようにしてください。

■ 各サービスを使うには

- ヘルプネット（エアバッグ連動タイプ）（→P.55）
- リモートメンテナンスサービス（→P.68）

上記以外のサービスの使用方法は T-Connect の WEB サイト (<https://toyota.jp/tconnectservice/>) をご確認ください。

マルチメディアシステム装着車は、上記のサービスの他に T-Connect のさまざまなサービスがご利用いただけます。詳細は、別冊「マルチメディア取扱説明書」を参照してください。

■ WEB サイト

● トヨタ公式サイト

T-Connect サービスの概要などを確認することができます。

- ・ URL : <https://toyota.jp/tconnectservice/>
- ・ QR コード :



● My TOYOTA サイト (WEB)

T-Connect の契約情報の確認、オプションの契約などを行うことができます。

- ・ URL : <https://toyota.jp/member/mytoyota/>
- ・ QR コード :



■ スマートフォンアプリ

● My TOYOTA+ アプリ

お車の燃料残量や走行距離の確認、マイカーサーチの各サービスなどを利用することができます。

- ・ URL : <https://toyota.jp/spapp/mytoyota/qlink/>
- ・ QRコード :



T-Connect を解約する

お車を手放す場合など、T-Connect を解約する際は WEB サイトまたは T-Connect サポートセンターから行うことができます。

■ WEB サイトから解約するには

My TOYOTA (WEB) にログインして解約手続きをしてください。

URL : <https://toyota.jp/member/mytoyota/>

■ T-Connect サポートセンターから解約するには

T-Connect サポートセンターに連絡して解約してください。

全国共通・フリーコール :

 0800-500-6200

受付時間 9 : 00 ~ 18 : 00 (年中無休)

必ずご契約者ご本人から、以下の情報をご準備のうえ、ご連絡ください。

● 自動車検査証 (車検証)

ヘルプネット (エアバッグ連動タイプ)

ヘルプネット (エアバッグ連動タイプ) は、交通事故発生時や急病などの緊急事態発生時に、自動またはボタン操作でヘルプネットセンターに電話接続し、車内からの通報救援要請を補助支援するシステムです。

さらに、あおり運転などのトラブルのときでも、警察へ状況に応じて通報します。

また、交通事故発生時車両データの活用により、お客様の重症度を推定し、ドクターヘリなどの早期出動判断を行う D-Call Net 機能に対応しています。

ヘルプネットは、警察や消防への緊急通報サービスです。ロードサービスへの取り次ぎは行いません。

知識

- いたずらなどで緊急車両などが出動したとき、該当費用についての請求をされたり、関連法規により処罰されることがあります。いたずらをしないでください。
- 事故発生時以外でも、エアバッグが作動したときには自動通報します。このようなときには、ヘルプネットセンターのオペレーターに理由を告げて通報を終了してください。

- 表示灯は、緊急通報可能または不可能状態を正しく表示しないことがあります。たとえば、解約時の処理をしていない中古車などに搭載された通信モジュールを使用するときは、T-Connectの契約をしていない状態でも緊急通報可能状態として表示することがあります。

⚠ 注意

- ヘルプネットスイッチパネルなどに液体をかけたり、強い衝撃を与えたりしないでください。ヘルプネットスイッチパネルなどが故障すると、緊急通報ができなくなったり、システム状態を正確にお知らせすることができなくなります。ヘルプネットスイッチパネルなどが故障したときは、必ずトヨタ販売店にご相談ください。
- 緊急通報および手動保守点検時は、スピーカーまたはマイクに故障不具合などがあると、ヘルプネットセンターのオペレーターと通話できません。これらの機器が故障したときは、必ずトヨタ販売店にご相談ください。

サービス開始と解約について

ヘルプネットは、T-Connectを申込みのうえ、ヘルプネットの手動保守点検を正常に完了してからご利用いただけます。手動保守点検は必ず契約者本人で行うようにしてください。

ヘルプネットを解約したいときは、T-Connect 契約を解約すると、同時に解約されます。

ヘルプネットは（株）日本緊急通報サービスの登録商標です。

緊急通報について

緊急通報は、手動保守点検の完了後に利用できる機能です。

■ エアバッグ作動による自動通報

エアバッグ作動時など、お車に一定以上の衝撃が加わると、自動的にヘルプネットセンターに通報します。

■ ボタン操作による手動通報

乗員がヘルプネットボタンを押すと、ヘルプネットセンターに通報します。

各部の名称とはたらき

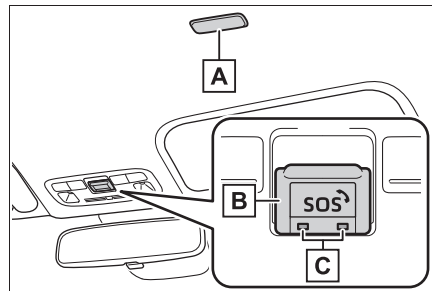

【A】マイク

緊急通報中や手動保守点検中のハンズフリー通話時に使用します。

【B】ヘルプネットボタン

ボタン操作による手動通報をするとき、手動保守点検をするときに押します。

【C】表示灯

赤と緑の表示灯の点灯の組み合わせにより、機器の故障、緊急通報中などシステムの作動状況をお知らせします。

(→P.63)

警告

■ ヘルプネットを安全にご利用いただくために

- 安全運転を心がけてください。ヘルプネットは、交通事故や急病時などの救援通報を補助するものであり、乗員保護の機能を持つものではありません。乗員保護のために、乗員はシートベルトを着用し、安全運転を心がけてください。
- 緊急事態が発生したときは、人命救助とけが人の対処を最優先にしてください。
- 緊急事態発生により燃料の匂いや異臭を感じる時は、車内にとどまらずにただちに安全な場所に避難してください。
- 手動保守点検は契約者本人が行い、ヘルプネットスイッチパネルの緑の表示灯が点灯していることを必ず確認してください。
- 本システムは衝撃などによって、作動しなくなることがあります。このようなときには、最寄りの公衆電話などから通報してください。
- バッテリーの電圧低下または接続が断たれたとき、ヘルプネットセンターと通信できないことがあります。
- 携帯電話サービスエリア内であっても電波状態または回線混雑のために、緊急通報や通話が困難になることがあります。この場合は、ヘルプネットセンターと回線接続しても、ヘルプネットセンターと通信できず、救援要請の通報および通話ができません。緊急通報できないときには、最寄りの公衆電話などから通報してください。

- 事故発生時、エアバッグが作動せず、車両へ強い衝撃が加わっていないときは自動通報されません。また、エアバッグが作動しても通報されないことがあります。このようなときにはボタン操作による手動通報をしてください。
- 次のときは緊急通報できません。緊急通報できないときには、最寄りの公衆電話などから通報してください。
 - ・ 携帯電話サービスエリア外で使用している
 - ・ 関連機器（ヘルプネットスイッチパネル、マイク、スピーカー、通信モジュール、アンテナ、およびこれらを接続する電気配線など）に異常または損傷があり、故障している
 - ・ T-Connect が未契約、または契約期限が切れている
 - ・ 手動保守点検を実施していないため、緊急通報可能状態になっていない
- 緊急通報時は、ヘルプネットセンターへの回線接続をくり返し行います。ただし、電波状態などの理由で回線接続ができないときは、ヘルプネットスイッチパネルの赤の表示灯が点滅し、通報しないまま緊急通報を終了します。通報が必要なときには、最寄りの公衆電話などから通報してください。
- 緊急通報後に救援を待つあいだは、後続車の追突などの二次災害を防ぐ手段をとり、乗員は安全な場所へ避難してください。基本的には車内にとどまらず、窓を開け、ヘルプネットセンターのオペレーターの声が聞こえる車外で、安全な場所を確保してください。

警告

- 安全のため、走行中は緊急通報をしないでください。走行中の通報はハンドル操作を誤るなど、思わぬ事故につながるおそれがあり危険です。緊急通報は、停車して安全を確認してから行ってください。
- T-Connect を解約してもヘルプネットスイッチパネルの緑の表示灯が点灯しているときは、トヨタ販売店にご相談ください。
- ヒューズ交換は、必ず表示された規格のヒューズをご使用ください。規定以外のヒューズを使用すると、発煙、発火の原因となり、火災につながるおそれがあり危険です。
- 煙が出る、異臭がするなど異常な状態で使用すると、発火の原因になります。ただちに使用を中止してトヨタ販売店にご相談ください。

注意

- 関連機器などの取りはずしをすると、接触不良や機器の故障などを引き起こし、緊急通報ができなくなることがあります。取りはずしが必要なときには、トヨタ販売店にご相談ください。
- 緊急通報および手動保守点検時は、スピーカーまたはマイクに故障などがあると、ヘルプネットセンターのオペレーターと通話できません。これらの機器が故障したときは、必ずトヨタ販売店にご相談ください。
- 次の温度範囲以外では、緊急通報が正常に動作しないことがあります。そのときは、最寄りの公衆電話などを使用してください。動作温度範囲：-20℃～+60℃

- 実際の通報地点とヘルプネットセンターに通報される位置には、誤差が発生することがあります。通報地点や目標物は、ヘルプネットセンターのオペレーターと通話で相互確認してください。
- 呼び返し待機状態で火災発生などの危険がある場合、および車外に避難するときは、パーキングブレーキをしっかりとかけて、エンジンスイッチをOFFにしてください。

ヘルプネットをお使いになる前に

ヘルプネットは、手動保守点検を実施してからご利用ください。

- 1 手動保守点検を行い、次の点を確かめる
 - 通信が正常に始まる。
 - 通話ができる。
 - 通報位置が正しい。(ヘルプネットセンターとの通話で確認)
- 2 手動保守点検後、ヘルプネットスイッチパネルの緑の表示灯が点灯していることを確かめる

ヘルプネットスイッチパネルの緑の表示灯が点灯しないときは、再度、手動保守点検をしてください。

警告

- 次のように、関連機器が正常に動作しないとき、緊急時にヘルプネットセンターへ正しい情報が伝わらず、救援困難となる可能性があります。
 - ・ 通信が始まらない。
 - ・ 通報位置とヘルプネットセンターの位置表示が違う。
 - ・ 通話できない。

警告

- 手動保守点検後、ヘルプネットスイッチパネルの緑の表示灯が点灯しないとき、緊急通報は動作しません。表示灯が正常に点灯しないときは、トヨタ販売店にご相談ください。

緊急通報をする

■ エアバッグ作動による自動通報

エアバッグ作動時など、お車に一定以上の衝撃が加わると、自動的にヘルプネットセンターに通報されます。

- 1 エアバッグ作動時など、お車に一定以上の衝撃が加わると、緊急通報が開始される

ヘルプネットパネルの緑の表示灯が点滅し、システムが作動していることを知らせ、音声案内が流れます。

エアバッグが作動しなくても、事故の形態によっては通知を開始する場合があります。

- 2 ヘルプネットセンターに車両の位置などが送信され、データ通信完了後、通話モードになる
- 3 ヘルプネットセンターのオペレーターに、状況やけがの状態、警察または消防などへの通報の可否を伝える

オペレーターからの呼びかけに応答がなくても、緊急車両などを手配することがあります。

- 4 警察または消防への通報が必要なときは、ヘルプネットセンターが警察または消防に接続する

- 5 通話終了後、約 60 分間は、ヘルプネットセンターおよび救援機関からの電話による問い合わせのため、呼び返し待機状態になる。このあいだにかかってくる電話は、自動的にハンズフリー通話でつながる

緊急通報終了後約 60 分間の呼び返し待機状態で電話がかかってくると、さらに約 60 分間、呼び返し待機状態が延長されます。このあいだにかかってくる電話は自動的にハンズフリー通話でつながります。

- 6 呼び返し待機状態が終了すると、ヘルプネット作動が完了する

ヘルプネットスイッチパネルの緑の表示灯が点滅表示を終了します。

- 7 車内および車外の状況に応じて二次災害を防ぎながら、最も安全な処置をして救援を待つ

■ ボタン操作による手動通報

急病などの緊急事態発生時、車内からヘルプネットセンターへ通報するときにボタン操作をすることで緊急通報ができます。

エンジンスイッチが ACC または ON のとき、ヘルプネットボタンを押すと緊急通報が始まります。あとは音声案内やヘルプネットセンターのオペレーターの指示に従ってください。

- 1 ヘルプネットスイッチパネルの緑の表示灯が点灯していることを確認する

- 2 ヘルプネットスイッチパネルのカバーを開く

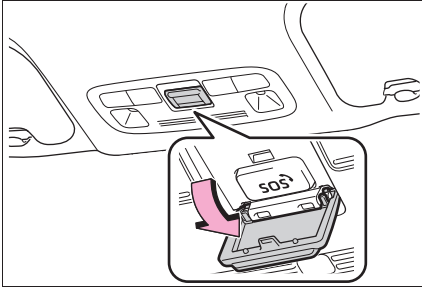

- 3 ヘルプネットボタンを押す

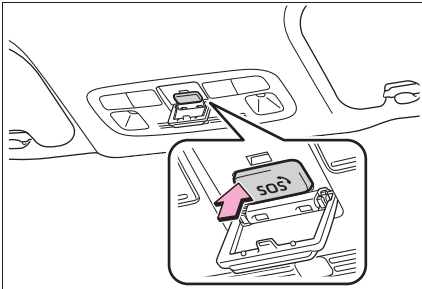

- 4 ヘルプネットセンターへ接続を開始し、緊急通報が開始される

ヘルプネットスイッチパネルの緑の表示灯が点滅し、システムが作動していることを知らせ、音声案内が流れます。

- 5 ヘルプネットセンターにデータ通信を行い、車両の位置などが送信され、データ通信完了後、通話モードになる
- 6 ヘルプネットセンターのオペレーターに、状況やけがの状態、警察または消防などへの通報の可否を伝える

手動通報時には、ヘルプネットセンターのオペレーターは、通報者の要請に基づき警察、消防などに接続します。通話にて状況を直接オペレーターにお知らせください。

- 7 警察または消防への通報が必要なおときは、ヘルプネットセンターが警察または消防に接続する

- 8 通話終了後、約 60 分間は、ヘルプネットセンターおよび救援機関からの電話による問い合わせのため、呼び返し待機状態になる。このあいだにかかってくる電話は、自動的にハンズフリー通話でつながる。

緊急通報終了後約 60 分間の呼び返し待機状態で電話がかかってくると、さらに約 60 分間、呼び返し待機状態が延長されます。このあいだにかかってくる電話は自動的にハンズフリー通話でつながります。

- 9 呼び返し待機状態が終了すると、ヘルプネット作動が完了する

ヘルプネットスイッチパネルの緑の表示灯が点滅表示を終了します。

- 10 車内および車外の状況に応じて二次災害を防ぎながら、最も安全な処置をして救援を待つ

警告

- 呼び返し待機状態のあいだは、後続車の追突などの二次災害を防ぐ手段をとり、乗員は安全な場所へ避難してください。基本的には車内にとどまらず、窓を開け、ヘルプネットセンターのオペレーターの声が聞こえる車外で、安全な場所を確保してください。
- 呼び返し待機中は、緊急通報に関係のない着信も自動的にハンズフリー通話でつながります。通話中は救援活動に関わる着信であっても、着信できません。

⚠ 警告

- 緊急通報でできなかったときは、最寄りの公衆電話などから通報してください。
- ・ 携帯電話サービスエリア外では緊急通報できません。緊急通報できなかったときには、最寄りの公衆電話などから通報してください。
- ・ 携帯電話サービスエリア内であっても、電波状態または回線混雑のために、緊急通報や通話することが困難になることがあります。このときは、ヘルプネットセンターと回線接続しても通信できず、救援要請の通報および通話できません。
- ・ 緊急通報時は、ヘルプネットセンターへの回線接続をくり返し行います。ただし、電波状態などにより回線接続ができないときには、ヘルプネットスイッチパネルの赤の表示灯が点滅し、通報しないまま緊急通報を終了します。通報が必要なときには、最寄りの公衆電話などから通報してください。

📖 知識

- 緊急通報中に音声案内が流れているあいだは、通話することができません。音声案内が終わったら、ヘルプネットセンターのオペレーターと通話して、状況をお知らせください。
- 誤操作などでヘルプネットセンターに接続されたときは、車両から通信または通話を終了することができません。終了する場合には、ヘルプネットセンターのオペレーターに理由を告げて通報を終了してください。ただし、オペレーターとの通話中に電波状態の悪化によって回線が切断されることがあります。

ヘルプネットの保守点検をする

■ 自動保守点検について

自動保守点検は、定期的に自動で実施される保守点検です。お客様が会員登録されているかを、ヘルプネットセンターが確かめます。

自動保守点検を行うための特別な操作は、必要ありません。

● 点検時期

(株) 日本緊急通報サービスが定める期間ごとに行われます。

● 点検時間

開始後 1 ~ 2 分で終了します。

■ 手動保守点検を実施する

手動保守点検は、お客様ご自身が手動で実施する保守点検です。

手動保守点検では、次の保守点検を実施します。

● 関連機器の保守点検（関連機器修理点検や車両修理後の保守点検）

● ヘルプネットセンターに会員登録されているかの確認（加入時、契約内容変更時）

1 できるだけ見晴らしのよい場所に車を駐車する

ビルの谷間や工場などの屋内は避けてください。

2 ヘルプネットスイッチパネルのカバーを開く

3 エンジンスイッチを OFF にする

4 エンジンスイッチを ACC または ON にする

- 5 ヘルプネットスイッチパネルの赤と緑の表示灯がともに点灯したら、すぐにヘルプネットボタンを約 10 秒間押し続ける

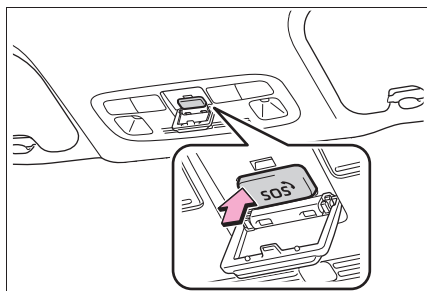

- 6 ヘルプネットセンターに接続が開始される

手動保守点検が開始されると、ヘルプネットスイッチパネルの緑の表示灯が点滅し始め、音声案内が流れます。ボタンから指を離してください。

- 7 ヘルプネットセンターに接続すると、最初にデータ通信を行い、次の確認が実施される

- 車両の現在地
- 手動保守点検をしていること
- ヘルプネットセンターに会員登録されていること

- 8 データ通信完了後、通話モードになる

- 9 マイクを通して、ヘルプネットセンターと通話する

ヘルプネットセンターの対応は、自動音声で行われます。自動音声で車両の現在地の確認後に、名前を聞かれます。「ピー」と鳴ったら、お客様の名前を話してください。自動音声で名前をくり返したのち、緊急通報可能であることをお知らせし、通話が終了します。

- 10 通話の終了後に点検を終了する
緑の表示灯は点滅を終了します。

警告

- 手動保守点検の途中で、エンジンスイッチを OFF にしないでください。手動保守点検が正しく終了しません。スイッチを OFF にしてしまったときは、再度手動保守点検をやりなおしてください。
- 手動保守点検を実施するときは、途中で中断せず、最後まで完了してください。手動保守点検が正常に終了しても緑の表示灯が点灯しない場合、緊急通報できない可能性があるため、トヨタ販売店にご相談ください。

注意

- 自動保守点検開始後、何らかの理由で通信が中断されてしまったときは、次にエンジンスイッチを OFF から ACC または ON にしたときに、再び自動保守点検を開始します。何度も正常に終了しないときは、トヨタ販売店にご相談ください。
- 手動保守点検は見晴らしのよい場所で行ってください。
- ・ 手動保守点検は、正確に位置情報を送ることができることを確認しています。手動保守点検はビルの谷間や工場などの屋内は避け、GPS を受信できる見晴らしのよい場所で行ってください。

 注意

- ・ 手動保守点検開始後、何らかの理由でヘルプネットセンターとの接続ができなかったときは、ヘルプネットスイッチパネルの赤の表示灯が点滅します。このときはエンジンスイッチを一度 OFF にして、赤の表示灯の点滅が終了してから手動保守点検をやりなおしてください。携帯電話サービスエリア内でやりなおしても接続されないときには、トヨタ販売店にご相談ください。

ヘルプネットスイッチパネルの表示灯について

ヘルプネットシステムはシステムの作動状態をヘルプネットスイッチパネルの赤と緑の表示灯でお知らせします。

表示灯		動作状態	対処法
緑	赤		
点灯	消灯	動作中のとき (携帯電話サービスエリア内)	緊急通報を利用できます。
消灯	点灯	動作中のとき (携帯電話サービスエリア外)	緊急通報できません。携帯電話サービスエリア内に移動して使用してください。
		関連機器に異常があるとき (携帯電話サービスエリア内)	携帯電話サービスエリア内でいつまでもこの表示が続くときは機器の故障が考えられます。トヨタ販売店にご相談ください。
点滅	消灯	緊急通報中のとき	緊急通報が終了しても表示が変化しないときは、トヨタ販売店にご相談ください。
		手動保守点検中のとき	手動保守点検が終了しても表示が変化しないときは、トヨタ販売店にご相談ください。

表示灯		動作状態	対処法
緑	赤		
消灯	点滅	緊急通報に失敗したとき	約 10 秒後に表示が変化します。再度緊急通報するか、最寄りの公衆電話などから通報してください。(→P.59)
		自動保守点検を何回も連続して失敗したとき（携帯電話サービスエリア外）	携帯電話サービスエリア内に移動して、手動保守点検をしてください。(→P.61) それでも表示が続く場合は、トヨタ販売店にご相談ください。
		手動保守点検に失敗したとき	約 10 秒後に表示が変化します。携帯電話サービスエリア内に移動してから、再試行してください。(→P.61)
		関連機器に異常があるとき	いつまでも正常な表示に戻らないときは、機器の異常が考えられます。ただちにトヨタ販売店にご相談ください。
		ヘルプネット専用補助バッテリーの寿命が切れたとき	トヨタ販売店で交換してください。
点灯	点灯	エンジンスイッチを ON にしたとき（約 5 秒間）	20 秒以上続くときは、機器の異常が考えられます。トヨタ販売店にご相談ください。
		関連機器に異常があるとき	
消灯	消灯	ヘルプネットサービスの契約が切れているとき	T-Connect サービスを契約してください。(→P.54)
		関連機器が動作していないとき	エンジンスイッチを ACC または ON にしてもこの状態が続くときは、トヨタ販売店にご相談ください。
		手動保守点検をしていないとき	手動保守点検を行います。(→P.61)

警告

- 表示灯が以下のときには、ヘルプネットシステムに異常があることをお知らせしています。これらの異常表示がされたとき、システムが正常作動せず緊急通報できないことがあります。ただちにトヨタ販売店にご相談ください。
- ・ エンジン始動後にヘルプネットスイッチパネルの赤と緑の表示灯が約5秒間点灯したあと、赤の表示灯が点滅し続ける。
- ・ エンジン始動後、赤と緑の表示灯の点灯がいつまでも続く。
- ・ 携帯電話サービス圏内にもかかわらず赤の表示灯がいつまでも続く。
- ・ エンジン始動後に赤と緑の表示灯が点灯しない。
- 表示灯は、緊急通報可能または不可能状態を正しく表示しないことがあります。たとえば、解約時の処理をしていない中古車などに搭載された関連機器を使用するときは、T-Connect の契約を結んでいない状態においても緊急通報可能状態として表示することがあります。

緊急通報できない場合について

次のようなときには、ヘルプネットサービスが提供できない、またはヘルプネットサービスに支障が出る場合があります。

- **T-Connect 契約の不成立または消滅**
 - 未契約のとき
 - 契約が締結できないとき
 - 契約の解除が実施されたとき
 - 契約が終了したとき

■ ヘルプネット利用登録の不成立

- 未登録の場合
- 手動保守点検^{*}を完了していない場合
- 登録情報が更新されていない場合

^{*} 手動保守点検は必ず契約者本人が行うようにしてください。

■ 関連機器の異常による通信不能

- 関連機器（ヘルプネットスイッチパネル、マイク、スピーカー、通信モジュール、アンテナおよびこれらを接続する電気配線など）の故障
- バッテリーの電圧低下など、関連機器の故障・消耗など
- 車両の衝突・横転時の衝撃や車両火災などによる、関連機器の損傷

■ 緊急通報センターシステムの位置評定エラー

GPS のシステムの異常、トンネルや建物の密集地、フェリー降船後などで GPS での位置演算の誤差が大きいとき、位置評定が正常に行われないまたは誤差が大きいとき

ヘルプネットは、GPS から位置情報を取得しています。

■ ヘルプネットセンター／T-Connect センターシステムの異常による通信不能

- センターシステムの故障など
- センターの火災などによる、センターシステムの損傷

■ ヘルプネットで利用する通信網に起因する通信不能

- 本サービスに使用する携帯電話サービスエリア外に、“登録車両”が位置するとき
- 本サービスに使用する携帯電話サービスエリア内であっても、電波の受信状態が悪く、結果として通信ができないとき
- 本サービスに使用する携帯電話網または一般公衆固定網（中継網を含む）が著しく混雑しているなど、通話利用もしくは通話時間が制限され、結果としてヘルプネットによる通信ができないとき
- 本サービスに使用する通信事業者が大規模災害などにより通話が制限され、結果としてヘルプネットによる通話ができないとき
- 本サービスに使用する携帯電話網または一般公衆固定網（中継網を含む）のサービスが事故、保守、工事などのため中断または休止されたとき

■ 緊急通報事業者の都合によるサービス提供の中断または休止

- センターシステムの保守を、定期的にまたは緊急に行う必要があるとき
- 大規模な事故や災害により、一時的に緊急通報がセンターに集中したとき

■ その他の要因

手動通報で、ヘルプネットセンターからの問いかけに対して、通報者から応答が無く、ヘルプネットセンターとして状況把握ができないとき（手動通報後に容体が悪化した、強盗や暴漢に襲われたなど）

故障とお考えになる前に

本機が正常に作動しなくなったときは、次の内容を確認してください。表に従って対処しても作動しないときは、トヨタ販売店にご相談ください。また、万一異常が発生したときは、必ずトヨタ販売店に修理をご依頼ください。

症状	考えられること	処置
ヘルプネットスイッチパネルの緑の表示灯が点灯しない	手動保守点検※が正常に完了していない。	手動保守点検※をする。 (→P.61)
緊急通報できない	エンジンスイッチを ACC または ON にした直後の点検中ではありませんか。	緑の表示灯が点灯するまで待ってから、ヘルプネットボタンを操作して通報してください。(→P.59)
	電波状態は良好ですか。	電波状態の良い場所へ移動して、手動保守点検を実施してください。(→P.61)
	携帯電話のサービスエリア外で使用していませんか。	携帯電話回線が混雑している。
エンジンスイッチを OFF にしても、ヘルプネットスイッチパネルの赤または緑の表示灯が点滅し続けた	緊急通報中ではありませんか。	「緊急通報を終了しました」という音声案内が流れてから約 60 分経過するまで待って、緑の表示灯の点滅が終了することを確認してください。
エンジン始動後、ヘルプネットスイッチパネルの表示灯が両方共に点灯しない	T-Connect 契約がされていますか。	T-Connect の契約をする。 (→P.54)

※ 手動保守点検は必ず契約者本人が行うようにしてください。

警告

緊急事態発生時に緊急通報できないときは、最寄りの公衆電話などから通報してください。

リモートメンテナンスサービスについて

お車の状態に関する情報を T-Connect センターで取得し、カーライフに役立つ情報を提供するサービスです。

サービスのご利用には、リモートメンテナンス店の登録が必要です。リモートメンテナンス店の新規登録・変更時は、トヨタ販売店にご連絡ください。

車両に OBD (On-Board Diagnostic) II 通信を行う機器を接続している場合、正しくサービスが行えない場合があります。

■ リモートメンテナンスメール

走行距離や使用期間に応じて、定期点検やオイル交換・タイヤ交換などのメンテナンス内容を、My TOYOTA (WEB) または My TOYOTA+ アプリにメールでご連絡します。また、電話から、その場でトヨタ販売店への在庫予約をおこなうことができます。

■ e ケア**● 走行アドバイス**

お車の警告灯が点灯した場合、My-TOYOTA+ アプリから e ケアコールセンターまたは販売店に問合せることができます。

内容について、お車から発信される情報をもとに最適なアドバイスが受けられます。

● ヘルスチェックレポート

エンジンオイル量、電子キーのバッテリー等について My TOYOTA+ アプリで確認できます。また、トヨタ販売店からはおクルマから発信される情報をもとに最適なメンテナンスのアドバイスが受けられます。

認証・商標についての情報**■ 通信モジュール (DCM) についての情報**

● 通信モジュール (DCM) は、電波法および電気通信事業法の基準に適合しています。製品本体のネームプレートはその証明ですので、ネームプレートの記載を削除しないでください。

● 通信モジュール (DCM) を分解・改造すると、法律により罰せられることがあります。

● フリー/オープンソースソフトウェア情報について

・ 本製品はフリー/オープンソースソフトウェアを含んでいます。このようなフリー/オープンソースソフトウェアのライセンス情報やソースコードの両方またはどちらか片方は以下の URL で入手することができます。

<https://www.denso.com/global/en/opensource/dcm/toyota/>

QR コードについて

QR コードは (株) デンソーウェアの登録商標です。

エンジンイモビライザーシステム

キーに信号発信機が内蔵しており、あらかじめ登録されたキー以外ではエンジンを始動できません。

車両から離れる場合は、車内にキーを残さないでください。

このシステムは車両盗難の防止に寄与する機能であり、すべての車両盗難に対する完全なセキュリティを保証するものではありません。

システムを作動させるには

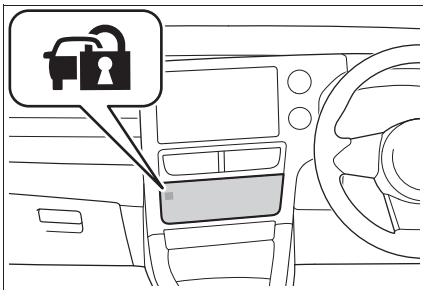

▶ スマートエントリー&スタートシステム非装着車

キーをエンジンスイッチから抜くと、システムの作動を知らせるためにインジケーターが点滅します。

登録されたキーをエンジンスイッチに挿し込むとシステムが解除され、インジケーターが消灯します。

▶ スマートエントリー&スタートシステム装着車

エンジンスイッチを OFF にすると、システムの作動を知らせるためにインジケーターが点滅します。

登録されたキーを携帯し、エンジンスイッチを ACC または ON にするとシステムが解除され、インジケーターが消灯します。

知識

■ メンテナンスについて

エンジンイモビライザーシステムのメンテナンスは不要です。

■ システムが正常に作動しないとき

- キーが金属製のものに接したり、覆われているとき
- キーが他の車両のセキュリティシステム用キー（信号発信機内蔵キー）と重なっているときや接近しているとき

⚠ 注意

■ エンジンイモビライザーシステムを正常に作動させるために

システムの改造や取りはずしをしないでください。システムが正常に作動しないおそれがあります。

オートアラーム★

★：グレード、オプションなどにより、装備の有無があります。

オートアラームとは、侵入を検知した場合に音と光で警報する機能です。オートアラームを設定すると、次のような状況でオートアラームが作動します。

- 施錠されたドアまたはバックドアが、スマートエントリー&スタートシステム・ワイヤレスリモコンを使わずに解錠されたり、開けられたとき
- ボンネットが開けられたとき

オートアラームを設定／解除／停止する

■ ドアを施錠する前の確認

オートアラームの思わぬ作動、および盗難を防ぐため、次のことを必ず確認してください。

- 車内に人が乗っていないか
- ドアガラスが閉じているか
- 車内に貴重品などを放置していないか

■ オートアラームを設定するには
ドア・バックドア・ボンネットを閉め、スマートエントリー&スタートシステム・ワイヤレスリモコンを使って施錠します。
30秒以上経過すると、自動的に設定されます。

オートアラームがセットされるとインジケータは点灯から点滅にかわります。

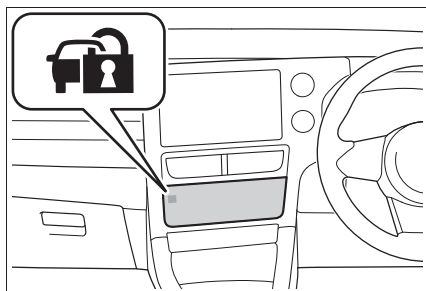

■ オートアラームを解除／停止するには

次のいずれかを行ってください。

- スマートエントリー&スタートシステム・ワイヤレスリモコンを使ってドアまたはバックドアを解錠する
- エンジンを開始する（数秒後に解除・停止します。）

□ 知識

■ オートアラームの設定について

ボンネットを開けていても、すべてのドアが閉じていれば、オートアラームは設定できます。

■ メンテナンスについて

オートアラームシステムのメンテナンスは不要です。

■ オートアラームの作動について

次のような場合、オートアラームが作動することがあります。オートアラームを解除・作動を停止する操作を行ってください。

- メカニカルキーを使ってドアを解錠したとき

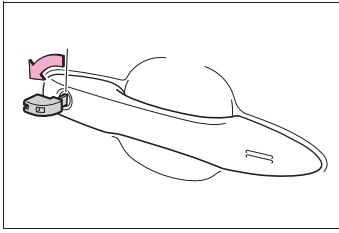

- 車内に残った人が、ドア・バックドア・ボンネットを開けたり、解錠したとき



- 施錠後、バッテリーあがりなどでバッテリーの充電や交換をしたとき
(→P.378)

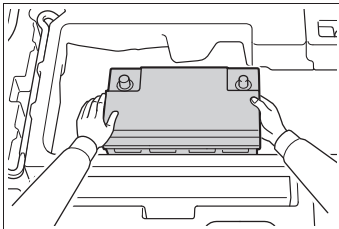

■ オートアラーム作動によるドアロック機能

次のような場合、車内への不正な侵入を防止するため自動的にドアが施錠されることがあります。

- 車内に残った人がドアを解錠し、オートアラームが作動したとき
- オートアラーム作動中に車内に残った人がドアを解錠したとき
- バッテリーあがりなどで充電・交換したとき

■ カスタマイズ機能

機能の一部は、設定を変更することができます。(→P.395)



注意

■ オートアラームを正常に作動させるために

システムの改造や取りはずしをしないでください。システムが正常に作動しないおそれがあります。

2-1. 計器の見方

警告灯／表示灯	74
計器類	77
マルチインフォメーションディスプレイ	83
燃費画面	90

警告灯／表示灯

メーター・ドアミラーの警告灯／表示灯でお車の状況をお知らせします。

メーターの警告灯／表示灯

次のイラストは、説明のためすべての警告灯／表示灯を示しています。

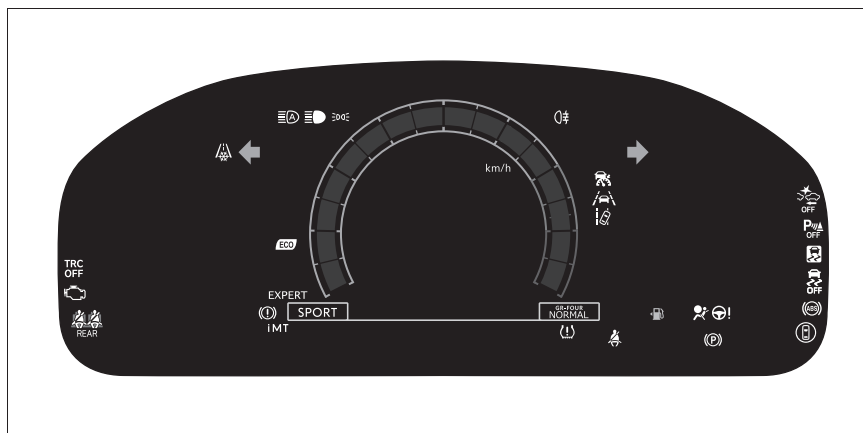

警告灯一覧

システム異常などを警告します。



ブレーキ警告灯 ※1
(→P.352)
(赤色)



高水温警告灯 ※2 (→P.352)



充電警告灯 ※2 (→P.352)



油圧警告灯 ※2 (→P.352)



エンジン警告灯 ※1
(→P.353)



SRSエアバッグ／プリテン
ショナー警告灯 ※1
(→P.353)



ABS & ブレーキアシスト警告
灯 ※1 (→P.353)



ペダル誤操作警告灯 ★ ※2
(→P.353)



パワーステアリング警告灯 ※1
(→P.354)
(赤色)



パワーステアリング警告灯 ※1
(→P.354)
(黄色)



燃料残量警告灯 (→P.354)



運転席・助手席シートベルト
非着用警告灯 (→P.354)



リヤ席シートベルト非着用警
告灯 (→P.354)



PCS 警告灯 ★ ※1 (→P.355)





(黄色)

LTA 表示灯★ (→P.355)



(黄色)

LDA 表示灯★ (→P.355)



(黄色)

クルーズコントロール表示灯★
(→P.355)

(黄色)

レーダークルーズコントロール表示灯★ (→P.355)

運転支援情報表示灯 ※1
(→P.356)

クリアランスソナー OFF 表示灯 ※1 (→P.356)

タイヤ空気圧警告灯★ ※1
(→P.356)スリップ表示灯 ※1
(→P.357)

★ : グレード、オプションなどにより、
装備の有無があります。

※1 作動確認のためにエンジンスイッチを
ON にすると点灯し、数秒後またはエ
ンジンをかけると消灯します。点灯し
ない場合や点灯したままのときはシス
テム異常のおそれがあります。トヨタ
販売店で点検を受けてください。

※2 マルチインフォメーションディスプレ
イに表示されます。

警告

■ 安全装置の警告灯が点灯しないとき

ABS や SRS エアバッグなど安全装置
の警告灯がエンジンスイッチを ON に
しても点灯しない場合や点灯したま
まの場合は、事故にあったときに正しく
作動せず、重大な傷害を受けたり、最
悪の場合死亡につながるおそれあり
ます。ただちにトヨタ販売店で点検を
受けてください。

表示灯一覧

システムの作動状況を表示します。



方向指示表示灯 (→P.153)



尾灯表示灯 (→P.156)



ハイビーム表示灯 (→P.158)

オートマチックハイビーム表
示灯★ (→P.159)リヤフォグランプ表示灯★
(→P.162)PCS 警告灯★ ※1, 2
(→P.176)クルーズコントロール表示灯★
(→P.215)

(*4)

レーダークルーズコントロ
ール表示灯★ (→P.199, 207)

(*4)

LDA 表示灯★ (→P.185,
190)

(*4)

LDA OFF 表示灯★ ※2
(→P.194)

(*4)



LTA 表示灯★ (→P.185)

(*4)

BSM ドアミラーインジケ
ーター★ ※1, 5 (→P.218)クリアランスソナー OFF 表示
灯 ※1, 2 (→P.226)クリアランスソナー検知表示
灯 ※7 (→P.226)運転支援情報表示灯 ※1, 2
(→P.218, 222, 232, 237)

	スリップ表示灯 ※ ¹ (→P.251)
	VSC OFF 表示灯 ※ ^{1, 2} (→P.252)
	TRC OFF 表示灯 ※ ^{1, 2} (→P.251)
	スマートエントリー&スター トシステム表示灯★※ ³ (→P.142)
	エコドライブインジケーター ランプ★※ ¹ (→P.86)
	低温表示灯 ※ ⁶ (→P.80)
	セキュリティ表示灯 (→P.69, 70)
	エコドライブモード表示灯★ (→P.244)
	スポーツモード表示灯★ (→P.244)
	カスタムモード表示灯★ (→P.244)
	iMT 表示灯★ (→P.152)
	エキスパートモード表示灯★ (→P.252)
	GR-FOUR NOMAL 表示灯 (→P.247)
	GR-FOUR TRACK 表示灯★ (→P.247)
	GR-FOUR GRAVEL 表示灯★ (→P.247)
	GR-FOUR MORIZO 表示灯★ (→P.247)
	GR-FOUR SEB. 表示灯★ (→P.247)
	GR-FOUR DONUT 表示灯★ (→P.247)
	GR-FOUR KALLE 表示灯★ (→P.247)

★：グレード、オプションなどにより、
装備の有無があります。

※¹ 作動確認のためにエンジンスイッチを
ON にすると点灯し、数秒後またはエ
ンジンをかけると消灯します。点灯し
ない場合や点灯したままのときはシス
テム異常のおそれがあります。トヨタ
販売店で点検を受けてください。

※² システムが OFF のときに点灯します。

※³ マルチインフォメーションディスプレ
イに表示されます。

※⁴ システムの作動状態により、表示色と
点灯・点滅の状態が変化します。

※⁵ ドアミラーに表示されます。

※⁶ 外気温が約 3℃以下するとき、約 10 秒
間点滅後に点灯します。

※⁷ マルチメディアまたはリヤカメラ非装
着車

知識

■ クリアランスソナー OFF 表示灯につ いて

マルチメディアまたはリヤカメラ非装着
車は、クリアランスソナー機能の ON/
OFF の状態に関わらずシフトポジション
を R にすると消灯します。

計器類

メーターの表示について

■ 計器類の位置

▶ ダイヤル表示有り

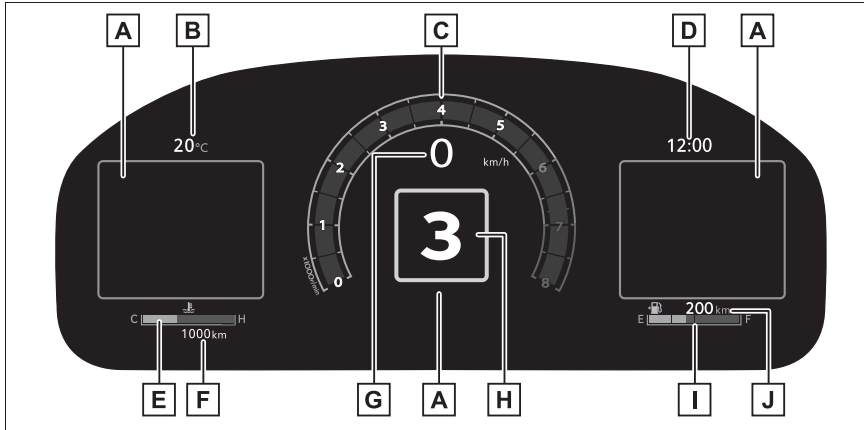
**A** マルチインフォメーションディスプレイ

車両に関するさまざまな情報を表示します。(→P.83)

車両に異常が発生したときは警告メッセージを表示します。(→P.359)

B 外気温

外気温を -40°C ~ 60°C のあいだで表示します。

C タコメーター

毎分のエンジン回転数を示します。

計器類の表示を変更できます。(→P.89)

D 時計 (→P.81)**E** 水温計

エンジン冷却水の温度を示します。

F オドメーター／トリップメーターディスプレイ (→P.81)**G** スピードメーター**H** シフトポジション表示灯★ (→P.147, 151)**I** 燃料計

燃料残量を示します。次の場合、実際の燃料残量が正しく表示されないことがあります。

- ・ 少量給油を行ったとき
- ・ 坂道など傾いた場所に停車したとき
- ・ 坂道やカーブを走行したとき

J 航続可能距離

現在の燃料残量で走行可能なおよその距離を表示します。

★：グレード、オプションなどにより、装備の有無があります。

▶ ダイヤル表示無し

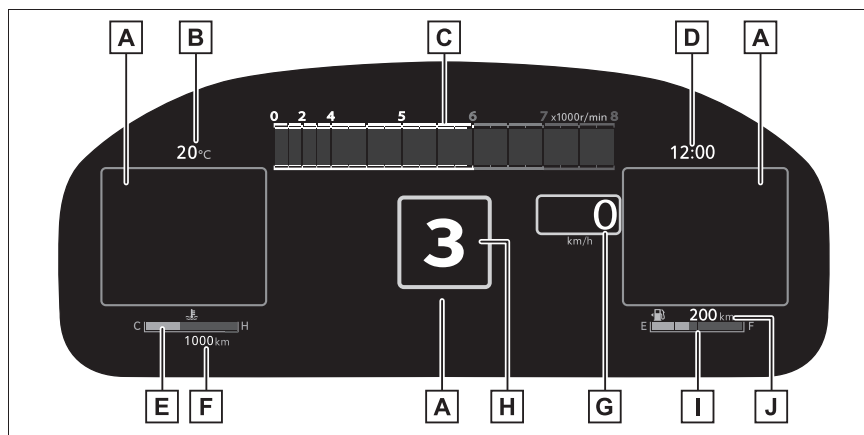

A マルチインフォメーションディスプレイ

車両に関するさまざまな情報を表示します。(→P.83)

車両に異常が発生したときは警告メッセージを表示します。(→P.359)

B 外気温

外気温を -40°C ~ 60°C のあいだで表示します。

C タコメーター

毎分のエンジン回転数を示します。

計器類の表示を変更できます。(→P.89)

D 時計 (→P.81)

E 水温計

エンジン冷却水の温度を示します。

F オドメーター／トリップメーターディスプレイ (→P.81)

G スピードメーター

H シフトポジション表示灯★ (→P.147, 151)**I** 燃料計

燃料残量を示します。次の場合、実際の燃料残量が正しく表示されないことがあります。

- ・ 少量給油を行ったとき
- ・ 坂道など傾いた場所に停車したとき
- ・ 坂道やカーブを走行したとき

J 航続可能距離

現在の燃料残量で走行可能なおよその距離を表示します。

★：グレード、オプションなどにより、装備の有無があります。

■ REV インジケーター

設定したエンジン回転数またはレッドゾーンに到達すると、タコメーターを強調表示します。

設定したエンジン回転数に到達したときは橙色、レッドゾーンに到達したときは赤色で表示されます。

▶ ダイヤル表示有り

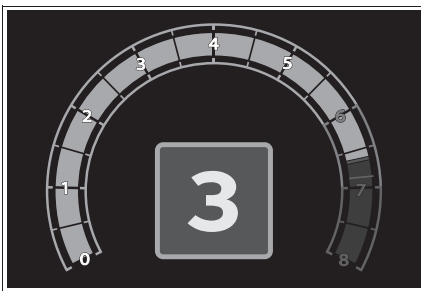

▶ ダイヤル表示無し

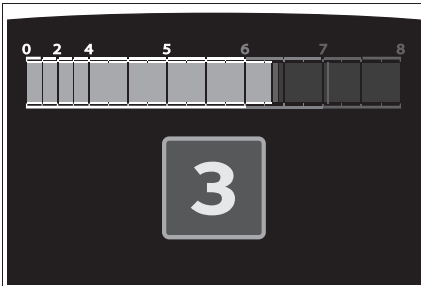

REV インジケーターの表示を開始するエンジン回転数は、マルチインフォメーションディスプレイの⚙️で設定することができます。(→P.394)

■ REV ピーク

5000r/min 以上の回転域で、エンジン回転数の最高値にタコメーターの残像を約 1 秒間表示します。

▶ ダイヤル表示有り

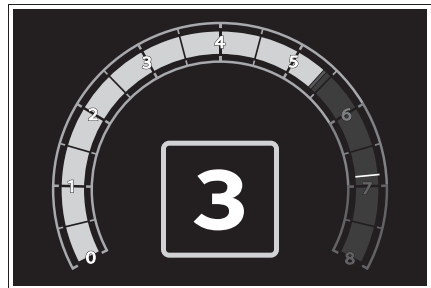

▶ ダイヤル表示無し

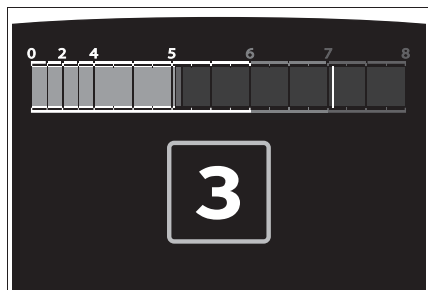

□ 知識

■ 外気温表示について

- 次の場合は、正しい外気温が表示されなかったり、温度表示の更新が遅くなったりすることがありますが、故障ではありません。
 - ・ 停車しているときや、低速走行（約 20km/h 以下）のとき
 - ・ 外気温が急激に変化したとき（車庫・トンネルの出入り口付近など）
- “-” または “E” が表示されたときは、システム故障のおそれがあります。トヨタ販売店で点検を受けてください。

■ 燃料計と航続可能距離について

燃料計と航続可能距離は連動しています。少量給油後に燃料計と航続可能距離の表示が更新されない場合、次の操作を行うことで表示を更新することができます。

- 1 車両を平坦な場所に停車させる
- 2 ODO TRIP スイッチを押してオドメーター／トリップメーターディスプレイをオドメーター表示に切りかえる
- 3 エンジンスイッチを OFF にする
- 4 ODO TRIP スイッチを押したまま、エンジンスイッチを ON にする
- 5 そのまま約 5 秒間 ODO TRIP スイッチを押し続け、オドメーターが点滅を開始したら手をはなす

オドメーターが約 5 秒間点滅したあと通

常の表示にもどれば、更新は終了です。

■ 液晶ディスプレイについて

→P.83

■ フリー／オープンソースソフトウェア情報について

本製品はフリー／オープンソースソフトウェアを含んでいます。このようなフリー／オープンソースソフトウェアのライセンス情報やソースコードの両方またはどちらか片方は以下の URL で入手することができます。

<https://www.denso.com/global/en/opensource/meter/toyota/>

■ カスタマイズ機能

マルチインフォメーションディスプレイの  で、計器類の表示を変更できます。

(→P.394)

▲ 警告

■ 低温時の画面表示について

画面の温度が極めて低いときは、画面表示の切りかえが遅れる場合がありますので、車室内を暖めてからご使用ください。

例えばギヤ段表示を使用した場合、シフト操作をしてもすぐにギヤ段の表示が切りかわらないことで運転者がダウンシフトしなかったと誤解し、再度ダウンシフトすることによって急激に過度のエンジンブレーキがかかり、重大な傷害におよぶか、最悪の場合死亡につながるおそれがあります。

⚠ 注意

■ エンジンや構成部品への損傷を防ぐために

- タコメーターの針がレッドゾーン（エンジンの許容回転数をこえている範囲）に入らないようにしてください。
- 水温計の針がHのレッドゾーンに入ったときは、オーバーヒートのおそれがあるので、ただちに安全な場所に停車してください。完全に冷えたあと、エンジンを確認してください。（→P.383）

オドメーター／トリップメーターディスプレイ

■ 表示項目

● オドメーター

走行した総距離を表示します。

● トリップメーター A / トリップメーター B

リセットしてからの走行距離を表示します。トリップ A・トリップ B の 2 種類で使い分けることができます。



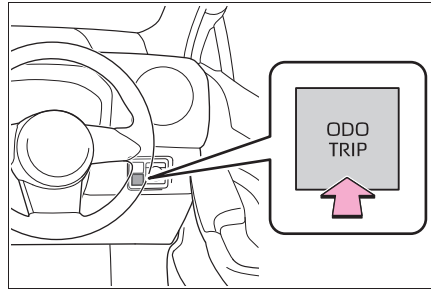

■ 表示の切りかえ

スイッチを押すごとに表示が切りかわります。また、トリップメーター表示中にスイッチを押し続けると、走行距離を 0 にすることができます。



メーターの明るさを調整するには



マルチインフォメーションディスプレイの  からメーターの明るさを調整することができます。

- 1 マルチインフォメーションディスプレイの  を選択する
- 2 メーター操作スイッチの  または  を押して “メーター輝度調整” を選択する
- 3 メーター操作スイッチの OK を長押しする
- 4  または  を押して明るさを調整する

時計の調整をするには（マルチメディアシステム非装着車）

マルチインフォメーションディスプレイの  から、時計の設定を変更できます。



■ 分を 00 にする

- 1 メーター操作スイッチの **▲** または **▼** を押して  を選択する
- 2 メーター操作スイッチの **◀** または **▶** を押して  を選択する

メーター操作スイッチの OK スイッチを押すごとに分を 00 に合わせることができます。

- 0～29分は切り下げられます。(例えば、1:00～1:29は1:00になります。)
- 30～59分は切り上げられます。(例えば、1:30～1:59は2:00になります。)

■ 詳細設定

- 1 メーター操作スイッチの **▲** または **▼** を押して  を選択する
- 2 メーター操作スイッチの **◀** または **▶** を押して  を選択する
- 3 メーター操作スイッチの OK スイッチを長押しする
- 4 メーター操作スイッチの **◀** または **▶** を押して変更したい項目を選択する

- 5 メーター操作スイッチの **▲** または **▼** を押して表示内容を変更する

次の内容を変更することができます。

- 12 時間表示 / 24 時間表示
- 時
- 分

時計の調整をするには (マルチメディアシステム装着車)

GPS の時刻情報 (GPS 時計) を利用して、時刻を自動で調整します。

詳しくは別冊「マルチメディア取扱説明書」を参照してください。

マルチインフォメーション ディスプレイ

ディスプレイの表示

▶ ダイヤル表示有り

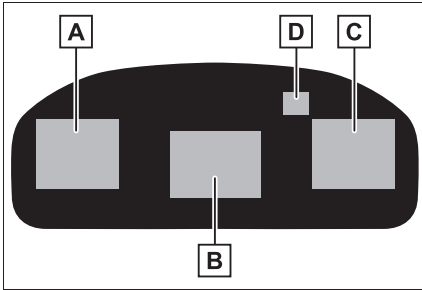

▶ ダイヤル表示無し

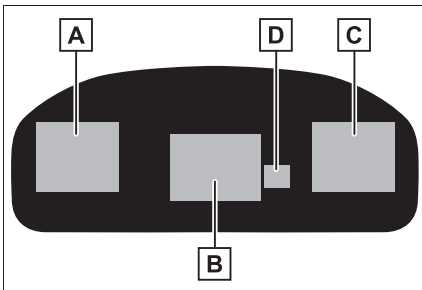

- A** コンテンツ表示エリア (左)
- B** コンテンツ表示エリア (中央)
- C** コンテンツ表示エリア (右)
- D** 運転支援システム情報表示エリア

コンテンツ表示エリアで運転支援システム情報を選択している場合は、表示されません。

■ コンテンツ表示エリア (中央)

- シフトポジション
- 運転支援システム情報

(→P.86)

- 地図表示★ (→P.87)
- 設定 (→P.89)
- 警告メッセージ
- ブランク (非表示)

★: グレード、オプションなどにより、装備の有無があります。

■ コンテンツ表示エリア (左/右)

- 燃費グラフ (→P.85)
- エコドライブインジケータ★ (→P.86)
- 運転支援システム情報 (→P.86)
- ナビゲーションシステム連携表示★ (→P.87)
- オーディオシステム連携表示★ (→P.87)
- ドライブインフォメーション (→P.87)
- トリップメーター A / トリップメーター B (→P.87)
- タイヤ空気圧 (→P.87)
- 4WD 作動状態表示 (→P.88)
- スポーツゲージ (→P.88)
- ブーストメーター (→P.88)
- G モニター (→P.88)
- ブランク (非表示)

★: グレード、オプションなどにより、装備の有無があります。

□ 知識

■ 液晶ディスプレイについて

ディスプレイに小さな斑点や光点が表示されることがあります。これは液晶ディ

スプレイ特有の現象でそのまま使用しても問題ありません。

警告

■ 運転中の使用について

- マルチインフォメーションディスプレイを操作する時は、周囲の安全に十分注意してください。
- マルチインフォメーションディスプレイを見続けしないでください。前方の歩行者、障害物などを見落とすおそれがあり危険です。

■ 低温時の画面表示について

→P.80

メーター操作スイッチ

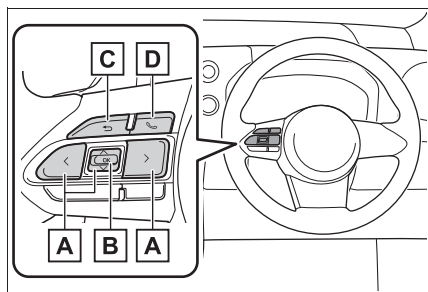

- A** </> : マルチインフォメーションディスプレイの切り替え
 ^/∨ : 表示項目の切り替え・ページ送り・カーソル移動
- B** 短押し : 決定
 長押し : リセット/詳細項目表示
- C** ひとつ前の画面にもどる
- D** 電話の発着信・履歴表示
 ハンズフリーシステムと連携して、発着

信の表示や操作を行うことができます。ハンズフリーシステムについて詳しくは、別冊「マルチメディア取扱説明書」を参照してください。

表示を切りかえるには

メーター操作スイッチを使って表示を切りかえることができます。

■ メーター表示タイプの切りかえ

マルチインフォメーションディスプレイの⚙️から、メーター表示タイプを切りかえることができます。(→P.394)

■ ページの切りかえ

3エリアのコンテンツ表示を、3ページ分の組み合わせから選択することができます。

<または>を押してページを切りかえます。

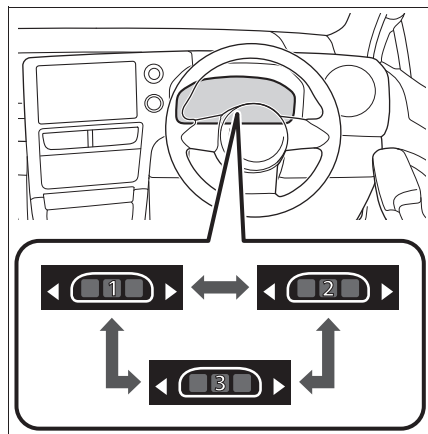

■ コンテンツ表示項目の切りかえ

コンテンツ表示エリア(左/中央/右)の項目を切りかえることが

できます。

- 1 メーター操作スイッチのOKを長押しして、コンテンツ表示エリア（中央）にカーソルを表示させる
- 2 <または>を押してカーソルを移動し、コンテンツ表示エリアを選択する
- 3 ^またはvを押して表示項目を選択する

■ コンテンツ表示項目の表示／非表示

コンテンツ表示エリア（左／右）の項目の表示／非表示を切りかえることができます。

- 1 メーター操作スイッチのOKを長押しして、コンテンツ表示エリア（中央）にカーソルを表示させる
- 2 <または>を押してカーソルを移動し、コンテンツ表示エリアを選択する
- 3 コンテンツ表示エリア（左）：
<を押してコンテンツ一覧を表示させる
コンテンツ表示エリア（右）：
>を押してコンテンツ一覧を表示させる

- 4 ^またはvを押して項目を選択する
- 5 OKを押して、各項目の表示／非表示を選択する

▲ 警告

■ 走行中の警告

安全のため、メーター操作スイッチはできるだけ走行中に操作しないでください。メーター操作スイッチは、安全な場所に停車して操作してください。走行中に操作すると、ハンドル操作を誤るなど、思わぬ事故につながるおそれがあり危険です。また、走行中は画面を見続けしないでください。

燃費グラフ

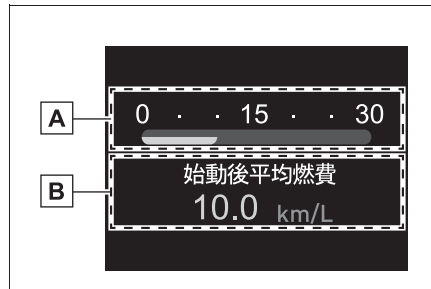

A 瞬間燃費

現在の瞬間燃費を表示します。

B 平均燃費

始動後・リセット後のうち、いずれかの平均燃費を表示します。※1, 2, 3

⚙️ 画面の「燃費グラフ」で選択した燃費が表示されます。

(→P.394)

※¹表示される燃費は参考として利用してください。

※²始動後平均燃費は、エンジンを始動するたびに、表示がリセットされます。

※³リセット後平均燃費の表示中にOKを押し続けると、リセットされます。

エコドライブインジケータ★

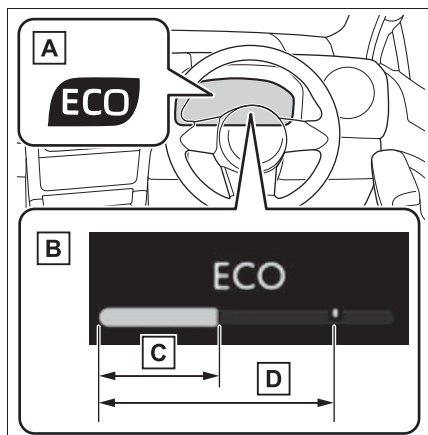

A エコドライブインジケータランプ

環境に配慮した運転をしているとき、エコドライブインジケータランプが点灯します。必要以上にアクセルペダルを踏んだときや停車中は消灯します。

B エコドライブインジケータゾーン表示

エコ運転の範囲と現状のアクセル開度を表示します。

C 現状のアクセル開度

現状のアクセル開度がエコ運転の範囲をこえたとき、エコドライブインジケータゾーン表示の右側が点灯します。このとき、エコドライブインジケータランプは消灯します。

D エコ運転の範囲

★：グレード、オプションなどにより、装備の有無があります。

知識

■ エコドライブインジケータについて★

次の場合、エコドライブインジケータは作動しません。

- シフトポジションがD以外にあるとき
- 走行モードがノーマルモードまたはエコドライブモード以外のとき
- 車速が約100km/h以上のとき

★：グレード、オプションなどにより、装備の有無があります。

■ 運転支援機能情報表示について★

次のシステムの作動状況を表示します。

- LTA (レーントレーシングアシスト) (→P.185)
- LDA (レーンディパーチャーアラート) (→P.190)
- レーダークルーズコントロール (→P.199, 207)
- クルーズコントロール (→P.215)
- PCS (プリクラッシュセーフティ) (→P.176)
- 発進遅れ告知機能 (→P.195)

● RSA (ロードサインアシスト) (→P.196)

★: グレード、オプションなどにより、
装備の有無があります。

地図表示★

ナビゲーションシステムと連携して、
地図情報を表示します。

OK を押すごとに表示の大きさを切り
かえることができます。

★: グレード、オプションなどにより、
装備の有無があります。

ナビゲーションシステム連携表示★

マルチインフォメーションディスプレイに次の
情報を表示します。

- 目的地案内
- コンパス

★: グレード、オプションなどにより、
装備の有無があります。

オーディオシステム連携表示について★

オーディオシステムの作動状況を
マルチインフォメーションディスプレイに
表示できます。

★: グレード、オプションなどにより、
装備の有無があります。

ドライブインフォメーション

■ ドライブインフォメーション

「ドライブインフォ項目選択」の設定で
選択した項目 (平均車速・走

行距離・走行時間) を上下に 2
つ、表示させることができます。

表示される情報は、参考としてご
利用ください。

● 平均車速: エンジン始動後の平均
車速を表示 ※

● 走行距離: エンジン始動後の走行
距離を表示 ※

● 走行時間: エンジン始動後の経過
時間を表示 ※

※ エンジンを始動するたびに、表示がリ
セットされます。

■ トリップインフォメーション

「TRIP A 項目選択」「TRIP B 項目
選択」の設定で選択した項目 (平均
車速・走行距離・走行時間) を上下
に 2 つ、表示させることができます。

表示される情報は、参考としてご
利用ください。

● 平均車速: リセット後の平均車
速を表示 ※

● 走行距離: リセット後の走行距
離を表示 ※

● 走行時間: リセット後の経過時
間を表示 ※

※ OK を押し続けるとリセットされます。

タイヤ空気圧

タイヤが装着されている位置ごと
に、現在のタイヤ空気圧を表示し
ます。

4WD 作動状態表示

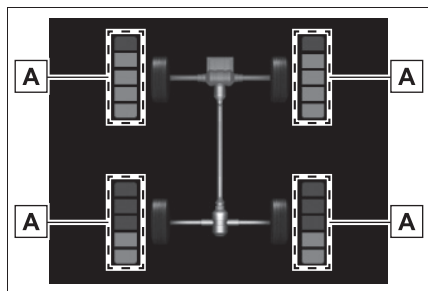

図の画面表示は、使用状況や車両の仕様により実際の表示と異なる場合があります。

A 駆動力表示

0～5の6段階で、各車輪の駆動状態を表示します。

スポーツゲージ★

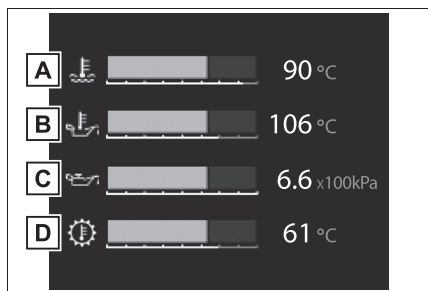

A 水温計

冷却水の温度を表示します。冷却水の温度が120°Cを超えると、表示が点滅します。

B 油温計

エンジンオイルの温度を表示します。エンジンオイルの温度が140°Cを超えると、表示が点滅します。

C 油圧計

エンジンオイルの圧力を表示します。エ

ンジンオイルの圧力が低くなると、ブザーが鳴り、警告メッセージが表示されます。(→P.352)

D AT 油温計★

オートマチックトランスミッションフルードの温度を表示します。オートマチックトランスミッションフルードの温度が135°Cを超えると、表示が点滅します。

表示画面については路面状況、気温、車速などによって実際の車両状態と異なる場合があります。表示画面は参考として利用してください。

★：グレード、オプションなどにより、装備の有無があります。

ブーストメーター

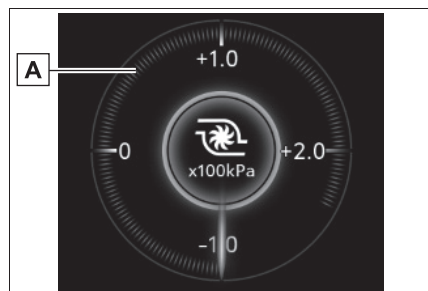

A ブーストメーター

過給圧を表示します。一定圧以上になると表示の色が変わります。

G モニター

車両にかかる前後左右のG（加速度）を表示します。

また、G モニターの周囲にはステアリング操作量・アクセル開度量・ブレーキ液圧が表示されます。

表示画面については路面状況、気温、車速などによって実際の車両

状態と異なる場合があります。表示画面は参考として利用してください。

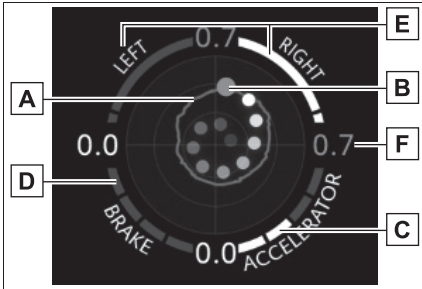

- A** 最大 G の軌跡
- B** 車両にかかる G
- C** アクセル開度量
- D** ブレーキ液圧
- E** ステアリング操作量
- F** 現在の G 値（前後左右に分解した値）

- 最大 G の軌跡のリセット
エンジンを始動するたびに、表示がリセットされます。
- ピークホールド機能
0.5G 以上の力を発生した場合、G 値表示が 2 秒間保持されます。

知識

■ G モニターの表示について

傾斜のある場所など、路面の状況によっては停車中でも G 値が 0 にならない場合があります。

設定について

● 言語

表示される言語を選択することができます。

● 単位

燃費単位の単位を選択することができます。

● メータータイプ (→P.394)

メーターのダイヤル表示の有無を選択することができます。

ドライブモード連動を選択すると、ドライブモードセレクトスイッチで選択した走行モードに連動してダイヤル表示の有無が切りかわります。

● REVインジケーター／REVセッティング／REVピーク

表示・非表示を選択することができます。REV インジケーターの表示を開始するエンジン回転数を変更することができます。

● エコドライブインジケーターランプ★

エコドライブインジケーターランプの作動・非作動を切りかえることができます。

● 燃費グラフ

燃費グラフ (→P.85) に表示する平均燃費の種類を選択することができます。

● ドライブインフォ項目

1 行目と 2 行目の項目を別々に、平均車速／走行距離／走行時間から選択することができます。

● TRIP A/B の表示項目

TRIP A/B のドライブインフォ情報を変更することができます。

● 割込表示

割り込み表示される項目の表示／非表示を、項目ごとに変更することができます。

● 表示設定初期化

メーターの表示設定を初期状態にもどすことができます。

★：グレード、オプションなどにより、装備の有無があります。

■ 変更できる項目（機能の切りかえ・車両設定）

→P.394

□ 知識

■ 設定画面の操作について

- 一部の項目を除き、車両走行中は設定画面を操作することができません。設定を変更するときは、安全な場所に停車して操作してください。
- 警告メッセージが表示されたときは、設定画面の操作が一時中断されます。

⚠ 警告

■ ディスプレイの設定を変更するとき

エンジンがかかった状態で操作を行う場合、車庫内など囲まれた場所では、十分に換気をしてください。換気をしないと、排気ガスが充満し、排気ガスに含まれる一酸化炭素（CO）により、重大な健康障害におよぶか、最悪の場合死亡につながるおそれがあります。

⚠ 注意

■ ディスプレイの設定を変更するとき

バッテリーあがりを起こす可能性がありますので、確実にエンジンがかかっている状態で実施してください。

燃費画面★

★：グレード、オプションなどにより、装備の有無があります。

燃費に関する情報をマルチメディア画面に表示します。

燃費画面の表示のしかた

メインメニューの  にタッチし、サブメニューの“トリップインフォメーション”にタッチする

■ 瞬間燃費

瞬間燃費画面以外が表示されたときは、“瞬間”にタッチします。表示される平均燃費は、参考として利用してください。

表示画面については実際の状況とわずかに異なる場合があります。

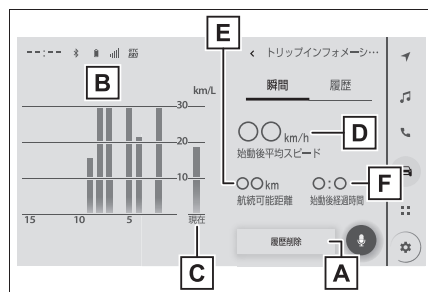

A 履歴消去

B 過去 15 分間の 1 分ごとの燃費
(平均燃費)

C 瞬間燃費

D エンジン始動後平均車速

E 航続可能距離

F エンジン始動後経過時間

■ 燃費履歴

燃費履歴画面以外が表示されたときは、“履歴”にタッチします。

表示される平均燃費は、参考として利用してください。

表示画面については実際の状況とわずかに異なる場合があります。

■ 航続可能距離について

現在の燃料残量で走行できるおよその距離を示します。表示される距離は、過去の平均燃費をもとに算出されるため、表示される距離を実際に走行できるとは限りません。

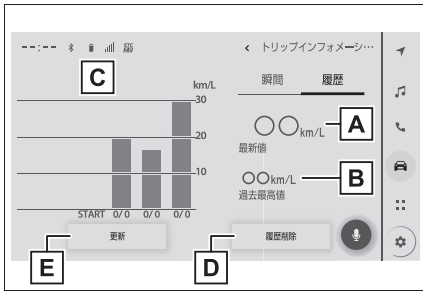

A 最新値表示

B 過去最高値表示

C 過去平均燃費表示

D 履歴消去

E 最新値更新

知識

■ 過去の区間平均燃費の記録を更新するには

燃費履歴画面で“更新”を選択すると、平均燃費の値とグラフが更新され、新たに平均燃費の記録を開始します。

■ 燃費データをリセットするには

“履歴削除”を選択すると、燃費データがリセットされます。

3-1. キー

キー 94

デジタルキー 98

3-2. ドアの開閉、ロックのしかた

ドア 101

バックドア 105

スマートエントリー&スタートシステム 108

3-3. シートの調整

フロントシート 114

リヤシート 116

ヘッドレスト 117

3-4. ハンドル位置・ミラー

ハンドル 120

インナーミラー 121

ドアミラー 122

3-5. ドアガラスの開閉

パワーウインドウ 125

3-6. お好み設定

マイセッティング 128

キー

キーについて

お客様へ次のキーをお渡します。

▶ スマートエントリー&スタートシステム非装着車

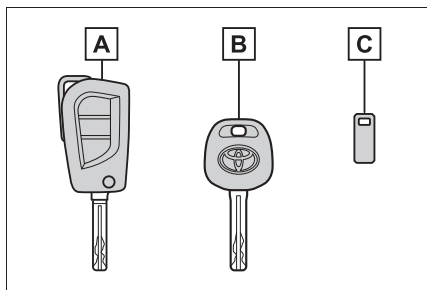

A キー（ワイヤレス機能装着）

ワイヤレス機能の作動（→P.96）

B キー（ワイヤレス機能非装着）

C キーナンバープレート

▶ スマートエントリー&スタートシステム装着車

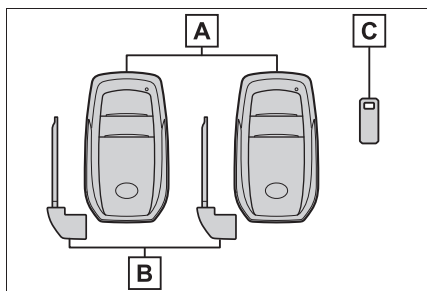

A 電子キー

- ・スマートエントリー&スタートシステムの作動（→P.108）
- ・ワイヤレス機能の作動（→P.96）

B メカニカルキー

C キーナンバープレート

知識

■ 航空機に乗るとき

航空機にキーを持ち込む場合は、航空機内でキーのスイッチを押さないでください。また、かばんなどに保管する場合でも、簡単にスイッチが押されないように保管してください。スイッチが押されると電波が発信され、航空機の運行に支障をおよぼすおそれがあります。

■ 電池の消耗について（スマートエントリー&スタートシステム非装着車）

- 電池の標準的な寿命は1～2年です。
- ワイヤレスリモコンを使用しなくても電池は消耗します。次のような状態になったときは、電池が消耗している可能性があります。新しい電池に交換してください。（→P.331）
 - ・ワイヤレスリモコンが作動しない
 - ・作動範囲が狭くなった

■ 電池の消耗について（スマートエントリー&スタートシステム装着車）

- 電池の標準的な寿命は1～2年です。
- 電池残量が少なくなると、エンジンを停止した際に車内から警告音が鳴り、マルチインフォメーションディスプレイにメッセージが表示されます。
- 電子キーを長時間使用しないときは、節電モードに設定することで、電池の消耗を抑えることができます。（→P.109）
- 電子キーは常に電波を受信しているため、使用していないあいだでも電池が消耗します。次のような状態になったときは、電池が消耗している可能性があります。新しい電池に交換してください。（→P.331）
 - ・スマートエントリー&スタートシステムやワイヤレスリモコンが作動しない

- ・ 作動範囲が狭くなった
- ・ 電子キーのLEDが点灯しない

電池はお客様自身で交換することができます(→P.331)が、交換の際にキーが破損するおそれがあるため、トヨタ販売店での交換をおすすめします

- 電池の著しい消耗を防ぐため、次のような磁気を発生する電化製品の1m以内に電子キーを置かないでください。
- ・ TV
- ・ パソコン
- ・ 携帯電話やコードレス電話機、および充電器
- ・ 電気スタンド
- ・ 電磁調理器
- スマートエントリー&スタートシステムによる操作をしなくても、車両周辺に長時間いると、電池の消耗は早くなります。操作をしない場合は、車両周辺に長時間いないことをおすすめします。
- 電池の消耗を抑えるため、車両周辺に長時間いるときは、降車オートロック機能★を一時的に非作動にすることをおすすめします。(→P.102)
- ★ : グレード、オプションなどにより、装備の有無があります。

■ 電子キーの取り扱いについて

電波キーは電波法の認証に適合しています。必ず以下のことをお守りください。

- ・ 電池交換時以外は、不用意に分解しないでください。分解、改造したものを使用することは法律で禁止されています。
- ・ 必ず日本国内でご使用ください。
- ・ 技適マークと認可番号はケースを取り外した際、確認が可能です。

■ 電子キーの状態や、エンジンスイッチのモードに関するメッセージが表示されたとき(スマートエントリー&スタートシステム装着車)

車内への電子キーの閉じ込みや、同乗者による電子キーの持ち出し、電源の切り忘れなどを防止するため、電子キーやエンジンスイッチなどの状態の確認をうながすメッセージがマルチインフォメーションディスプレイに表示されることがあります。その場合は、表示内容に従ってすみやかに対処してください。

■ マルチインフォメーションディスプレイに“キーの電池残量が少なくなっています 電池を交換してください”が表示されたとき(スマートエントリー&スタートシステム装着車)

電子キーの電池残量が少なくなっています。新しい電池と交換してください。(→P.331)

■ 電池が切れたとき

→P.331

■ キー登録本数の確認について

車両に登録されたキーの本数を確認することができます。詳しくはトヨタ販売店へご相談ください。

■ マルチインフォメーションディスプレイに“新しいキーが登録されました 詳しくは販売店に問い合わせください”と表示されたときは（スマートエントリー&スタートシステム装着車）

追加で新しく電子キーが登録された場合、車外から解錠して運転席ドアを開けたときにメッセージが表示されることが10日ほど続きます。電子キーの登録をした覚えがないにも関わらずメッセージが表示されたときは、お持ちの電子キー以外に登録されている電子キーがないかをトヨタ販売店で確認してください。

⚠ 注意

■ キーの故障を防ぐために

- 落としたり、強い衝撃を与えたり、曲げたりしない
- 温度の高いところに長時間放置しない
- めらしたり超音波洗浄器などで洗ったりしない
- キーに金属製または磁気を帯びた製品を取り付けたり、近付けたりしない
- 分解しない
- 電子キー表面にシールなどを貼らない
- スマートエントリー&スタートシステム装着車：テレビやオーディオ・電磁調理器などの磁気を帯びた製品や、低周波治療器などの電気医療機器の近くに置かない
- スマートエントリー&スタートシステム装着車：電気医療機器（マイクロ波治療機器や低周波治療機器など）の近くに置いたり、身に付けたまま治療を受けない

■ 電子キーを携帯するとき（スマートエントリー&スタートシステム装着車）

電源を入れた状態の電化製品とは10cm以上離して携帯してください。10cm以内にあると電化製品の電波と干渉し正常に機能しない場合があります。

■ スマートエントリー&スタートシステムの故障などで販売店に車両を持っていくとき（スマートエントリー&スタートシステム装着車）

→P.376

■ 電子キーを紛失したとき（スマートエントリー&スタートシステム装着車）

→P.375

ワイヤレス機能について

キーには次のワイヤレス機能が搭載されています。

▶ スマートエントリー&スタートシステム非装着車

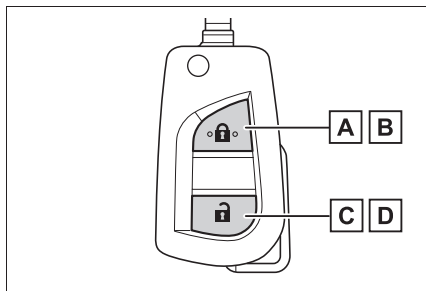

A ドアを施錠する（→P.101）

B ドアガラスを閉める※
（→P.101）

C ドアを解錠する（→P.101）

D ドアガラスを開く ※

(→P.101)

▶ スマートエントリー&スタートシステム装着車

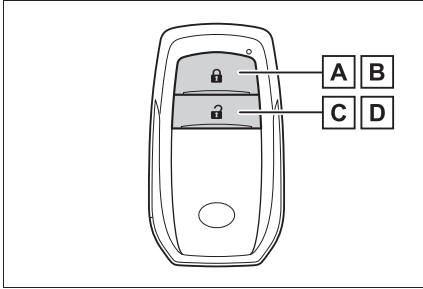
**A** ドアを施錠する (→P.101)**B** ドアガラスを閉める ※

(→P.101)

C ドアを解錠する (→P.101)**D** ドアガラスを開く ※

(→P.101)

※ トヨタ販売店ででの設定変更が必要です。

知識

■ ワイヤレスリモコンが正常に働かないおそれのある状況 (スマートエントリー&スタートシステム非装着車)

次のような場合、ワイヤレスリモコンが正常に働かないおそれがあります。

- ワイヤレスキーの電池が消耗しているとき
- 近くにテレビ塔や発電所・ガソリンスタンド・放送局・大型ディスプレイ・空港があるなど、強い電波やノイズの発生する場所にいるとき

- 無線機や携帯電話・コードレス電話などの無線通信機器を携帯しているとき
 - ワイヤレスキーが金属製のものに接したり、覆われているとき
 - 近くで他の電波式ワイヤレスリモコンを使用しているとき
 - リヤガラスに金属を含むフィルムなどが貼ってあるとき
- スマートエントリー&スタートシステムやワイヤレスリモコンが正常に働かないおそれのある状況 (スマートエントリー&スタートシステム装着車)

→P.109

キーを使うには (スマートエントリー&スタートシステム非装着車)

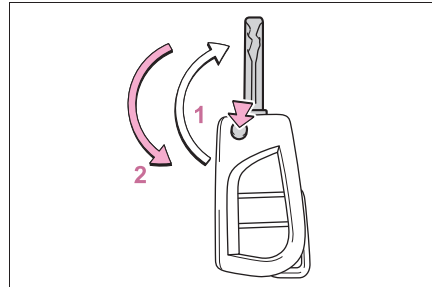
**1** 展開する

ボタンを押すと、キーが展開します。

2 格納する

ボタンを押してロックを解除し、ケースに格納します。

メカニカルキーを使うには（スマートエントリー&スタートシステム装着車）

メカニカルキーを取り出すには、解除レバー[A]をスライドさせてキーを取り出してください

メカニカルキーは挿し込み方向に指定のある片溝キーです。キーシリンダーに挿し込めないときは、キー溝面の向きをかえて挿し込んでください。

使用後はもとにもどし、電子キーと一緒に携帯してください。電子キーの電池が切れたときやスマートエントリー&スタートシステムが正常に作動しないとき、メカニカルキーが必要になります。（→P.376）

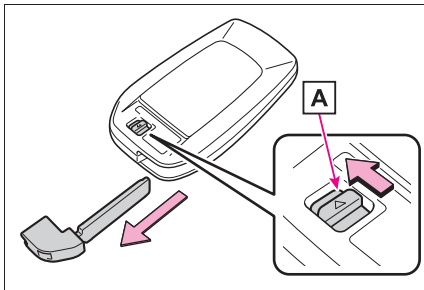

知識

■メカニカルキーを紛失したとき

→P.375

■不正キーの使用について

指定のキー以外のキーを使用すると、キーシリンダーが空まわりして解錠できません。

デジタルキー★

★：グレード、オプションなどにより、装備の有無があります。

スマートフォンに専用のデジタルキーアプリをインストールすることで、スマートフォンを車両の電子キーの代わりとして利用できます。また、デジタルキーアプリを使って、家族や友人などとのあいだで、デジタルキーを共有することもできます。

本書では、デジタルキーについての基本的な情報のみを記載しています。システム全体の説明や、デジタルキーをお使いいただく上での注意事項やアプリのインストール方法などについては、デジタルキーのWebサイトの説明を必ずご覧の上、正しくご使用ください。

URL：https://toyota.jp/digital_key/

QRコード：



知識

■QRコード

QRコードはデンソーウェーブの登録商標です。

■フリー／オープンソースソフトウェア情報について

本製品はフリー／オープンソースソフトウェアを含んでいます。このようなフリー／オープンソースソフトウェアのラ

イセンス情報やソースコードの両方またはどちらか片方は以下の URL で入手することができます。

<https://www.denso.com/global/en/opensource/dkey/toyota/>

■デジタルキーの取り扱い

- ・本機は、電波法の基準に適合しています。
- ・本機を分解・改造すると、法律により罰せられることがあります。

デジタルキーの使用条件

デジタルキーを使用するためには、T-Connect に契約したうえで、デジタルキー契約が必要となります。デジタルキー契約はトヨタ販売店でのみ行うことができます。

契約は有償（無料期間有）です。詳細は販売店にお問い合わせください。

ダウンロードやご利用時にかかるパケット通信料はお客さまのご負担となります。

すべてのスマートフォンでの動作を保証している訳ではありません。対応機種・OS バージョンについては、デジタルキーの Web サイトをご覧ください。

デジタルキーの注意事項

- デジタルキーは本書に記載された使用方法および注意事項を守ってご利用ください。

デジタルキーは以下の場合などでは使用できなくなることがあります（詳細は、https://toyota.jp/digital_key/ をご確認ください）。そのため、電子キーを常に携帯することを推奨いたします。

- ・ スマートフォンが故障した場合
- ・ スマートフォンとサーバーが通信できない場合
- ・ スマートフォンのバッテリー残量がなくなった場合
- ・ システムメンテナンス等により一時的にサービスが停止している場合
- スマートフォンのバッテリー残量がなくなると、デジタルキーとしての使用もできなくなります。スマートフォンのバッテリー残量が少ない場合はお出かけ前に必ず充電してください。
- デジタルキーは、スマートエントリー&スタートシステムに関連するシステムです。そのため、車両のカスタマイズ機能でスマートエントリー&スタートシステムを無効にしているときは、デジタルキーも使用できなくなります。
- 電波環境によりデジタルキーが不作動になる場合があります。（デジタルキーの Web サイト参照）
- お客様が車両を売却するときはデジタルキーを必ず削除してください。削除方法はデジタルキーの Web サイトを参照くだ

さい。

- 14日間以上、車両の操作が無い場合はデジタルキーが自動では接続されません。その際は一度、運転席のドアハンドルに触れて下さい。
- サーバーメンテナンス期間はサービスを一部停止させて頂く場合があります。ただし、登録済みのデジタルキーは一定期間ご利用いただけます。
- デジタルキーアプリで車両に登録したスマートフォンは、車両の電子キーと同様にドアの施錠／解錠やエンジンの始動などが可能になるため、スマートフォンの車内への置き忘れや盗難などには特にご注意ください。

万一、スマートフォンを紛失した、または盗難にあった場合は、クルマのディスプレイでデジタルキーを削除またはデジタルキーの設定を無効にしてください。または、ただちにトヨタ販売店にご相談ください。

- 点検や修理などでトヨタ販売店にお越しの際は、電子キーを必ずご持参ください。
 - デジタルキーのみでは車両への接近時の照明の点灯、スマートエントリー&スタートシステムの降車オートロック機能★など一部の機能を使用できません。
- ★ : グレード、オプションなどにより、装備の有無があります。

ドア

車外から解錠／施錠するには

- スマートエントリー&スタートシステムを使用する（スマートエントリー&スタートシステム装着車）

電子キーを携帯して操作します。

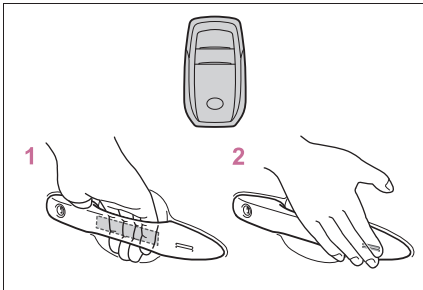

1 ドアハンドルを握って解錠する
ハンドル裏面のセンサー部に確実にふれてください。

施錠操作後 3 秒間は解錠できません。

2 ドアハンドル表面のロックセンサー部（ハンドルのくぼみ部）にふれ施錠する

必ず施錠されたことを確認してください。

■ ワイヤレス機能を使用する

- ▶ スマートエントリー&スタートシステム非装着車

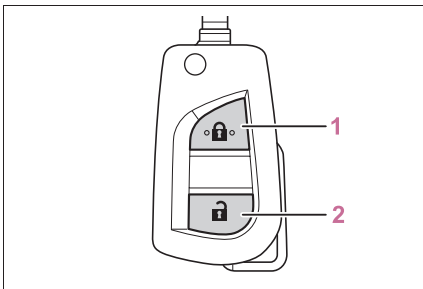

1 全ドアを施錠する

必ず施錠されたことを確認してください。
押し続けるとドアガラスが閉まります。
※

2 全ドアを解錠する

押し続けるとドアガラスが開きます。※

- ▶ スマートエントリー&スタートシステム装着車

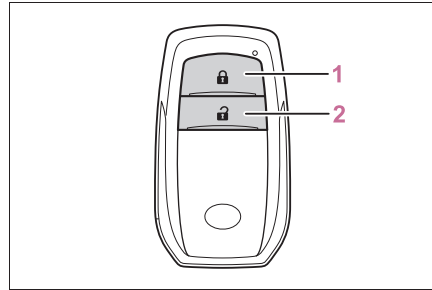

1 全ドアを施錠する

必ず施錠されたことを確認してください。
押し続けるとドアガラスが閉まります。
※

2 全ドアを解錠する

押し続けるとドアガラスが開きます。※

※ トヨタ販売店での設定変更が必要です。

■ キー

キーを操作すると、ドアが下記のように作動します。

- ▶ スマートエントリー&スタートシステム非装着車

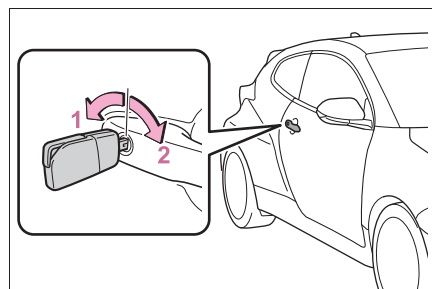

1 全ドアを解錠する

まわし続けるとドアガラスが開きます。^{*}

2 全ドアを施錠する

まわし続けるとドアガラスが閉まります。^{*}

▶ スマートエントリー&スタートシステム装着車

メカニカルキーを使ってドアを施錠・解錠できます。(→P.376)

^{*} トヨタ販売店で設定変更が必要です。



知識

■ ドア連動ドアガラス開閉機能

ドアの開閉に連動して、ドアガラスが少し開閉します。

■ 降車オートロック機能[★]^{*}

[★]: グレード、オプションなどにより、装備の有無があります。

^{*} トヨタ販売店で設定変更が必要です。

次の手順で車から離れることで、自動で施錠することができます。

1 電子キーを携帯して降車し、すべてのドアを閉める

車内に電子キーがあると施錠できません。車内にあるすべての電子キーを携帯してください。

2 電子キーの作動範囲内 (→P.108) でブザーが“ピピッ”と鳴るまで待機する

降車オートロック待機状態になります。

3 降車オートロック待機状態になったら、電子キーの作動範囲から離れる

すべてのドアが施錠され、作動の合図でお知らせします。(→P.102)

約1分間電子キーの作動範囲から離れなかったときは、警告ブザーが鳴り、降車オートロック待機状態が解除されます。

この場合は、ドアを開閉することで降車オートロック待機状態にもどります。

■ 降車オートロック機能[★]を一時的に非作動にするには

[★]: グレード、オプションなどにより、装備の有無があります。

降車オートロック待機状態のときに電子キーを携帯し、ブザーが“ピッピー”と鳴るまでドアハンドルを握り続けることで、降車オートロック機能を非作動にすることができます。

降車オートロック機能を一時的に非作動にした場合、次の操作のあとドアを開閉することで作動可能状態にもどります。

● ドアを施錠・解錠する

● エンジンを始動する

■ 作動の合図

▶ スマートエントリー&スタートシステム非装着車

ワイヤレスリモコンによるドアの施錠・解錠を、非常点滅灯の点滅で知らせます。(施錠は1回、解錠は2回)

▶ スマートエントリー&スタートシステム装着車

スマートエントリー&スタートシステム・ワイヤレスリモコンによるドアの施錠・解錠を、ブザーと非常点滅灯の点滅で知らせます。(施錠は1回、解錠は2回)

■ 解錠操作のセキュリティ機能

▶ スマートエントリー&スタートシステム非装着車

ワイヤレスリモコンによる解錠操作後、約30秒以内にドアを開けなかったときは、盗難防止のため自動的に施錠されます。

▶ スマートエントリー&スタートシステム装着車

スマートエントリー&スタートシステム・

ワイヤレスリモコンによる解錠操作後、約 30 秒以内にドアを開けなかったときは、盗難防止のため自動的に施錠されます。セキュリティ機能で施錠されたとき、電子キーの位置によって室内の作動範囲内に電子キーがあると検知されると、再度解錠されることがあります。

■ ドアハンドル表面のロックセンサーで施錠できないとき（スマートエントリー&スタートシステム装着車）

ドアハンドル表面のロックセンサー部に指でふれても施錠できないときは、このひらでロックセンサー部にふれてください。

手袋を着用しているときは、手袋をはずしてください。

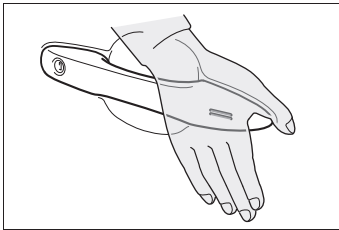

■ 半ドア警告ブザー（スマートエントリー&スタートシステム装着車）

ドアが完全に閉まっていない状態で、スマートエントリー&スタートシステム・ワイヤレスリモコンを使ってドアを施錠しようとする、ブザーが鳴ります。ドアを完全に閉めてから、もう一度施錠してください。

■ オートアラーム★の設定制御

施錠するとオートアラームが設定されます。（→P.70）

★：グレード、オプションなどにより、装備の有無があります。

■ スマートエントリー&スタートシステムやワイヤレスリモコンが正常に働かないおそれのある状況

▶ スマートエントリー&スタートシステム非装着車

→P.97

▶ スマートエントリー&スタートシステム装着車

→P.109

■ スマートエントリー&スタートシステムやワイヤレスリモコンが正常に作動しないとき

キーまたはメカニカルキーを使ってドアの施錠・解錠ができます。（→P.101, 376）

キーの電池が消耗しているときは、電池を交換してください。（→P.331）

■ バッテリーがあがったときは

スマートエントリー&スタートシステムやワイヤレスリモコンでドアを施錠・解錠することはできません。

キーまたはメカニカルキーを使ってドアの施錠・解錠をしてください。

（→P.101, 376）

■ カスタマイズ機能

機能の一部は、設定を変更することができます。（→P.394）

⚠ 警告

■ 事故を防ぐために

運転中は次のことを必ずお守りください。

お守りいただかないと、不意にドアが開き車外に放り出されるなど、重大な傷害におよぶか、最悪の場合死亡につながるおそれがあります。

● すべてのドアを確実に閉め、施錠する

警告

- 走行中はドア内側のドアレバーを引かない
特に、運転席はロックレバーが施錠側になっていてもドアが開くため、注意してください。

■ ドアを開閉するときの留意事項

傾斜地・ドアと壁などのあいだが狭い場所・強風など、周囲の状況を確認し、予期せぬ動きにも対処できるよう、ドアハンドルを確実に保持してドアを開閉してください。

■ ドア連動ドアガラス開閉機能

ドアガラスの上端を持ってドアを閉めないでください。ドアガラスで指などを挟むおそれがあります。

■ ワイヤレスリモコンまたはキーを使ってドアガラスを操作するとき

ドアガラスに人が挟まれるおそれがないことを確認してから操作してください。またお子さまには、ワイヤレスリモコンまたはキーによる操作をさせないでください。お子さまや他の人がドアガラスに挟まれたり巻き込まれたりするおそれがあります。

車内から解錠／施錠するには

■ ドアロックスイッチを使用する

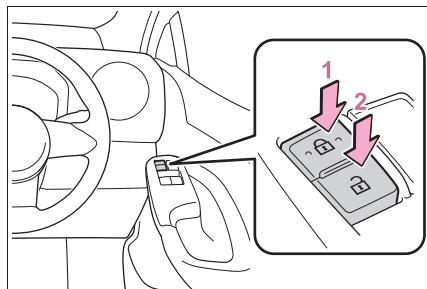

- 1 全ドアを施錠する
- 2 全ドアを解錠する

■ ロックレバーを使用する

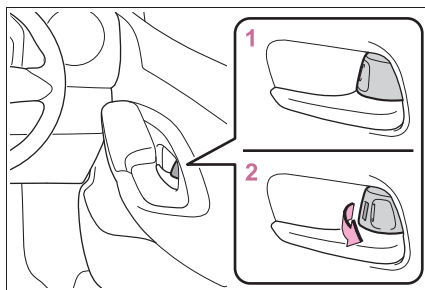

- 1 ドアを施錠する
- 2 ドアを解錠する

運転席ドアは、ロックレバーが施錠側になっていても、車内のドアレバーを引くと開きます。

知識

■ キーを使わずに外側から施錠するとき

- 1 ロックレバーを施錠側にする
- 2 ドアハンドルを引いたままドアを閉める

▶スマートエントリー&スタートシステム非装着車

キーがエンジンスイッチに挿し込まれているときは施錠されません。

▶スマートエントリー&スタートシステム装着車

エンジンスイッチがACCまたはONのときや、車内に電子キーが放置されているときは施錠されません。

キーが正しく検知されずに施錠される場合があります。

■ 半ドア走行時警告ブザー

各ドアまたはバックドアが確実に閉まっていない状態のまま、車速が約5km/hをこえると警告ブザーが鳴り、開いているドアがマルチインフォメーションディスプレイに表示されます。

バックドア

バックドアは次の方法で施錠・解錠および開閉することができます。

警告

次のことを必ずお守りください。お守りいただかないと、重大な傷害におよぶか、最悪の場合死亡につながるおそれがあります。

■ 走行する前に

- 走行前にバックドアが閉まっていることを確認してください。完全に閉まっていないと走行中に突然開き、車外のものにあたったり、荷物が投げ出されたりして思わぬ事故につながるおそれがあります。
- ラゲージルームの中でお子さまを遊ばせないでください。誤って閉じ込められた場合、熱射病などを引き起こすおそれがあります。
- お子さまにはバックドアの開閉操作をさせないでください。不意にバックドアが動いたり、閉めるときに手・頭・首などを挟んだりするおそれがあります。

■ 走行中の留意事項

- 走行中はバックドアを閉めてください。開けたまま走行すると、バックドアが車外のものにあたったり荷物が投げ出されたりして、思わぬ事故につながるおそれがあります。
- ラゲージルームには絶対に人を乗せないでください。急ブレーキ・急旋回をかけたときや衝突したときなどに、重大な傷害におよぶか、最悪の場合死亡につながるおそれがあります。

■ バックドアハンドルについて

バックドアハンドルにものをかけないでください。バックドアが突然閉じて、体を挟むなどして重大な傷害におよぶか、最悪の場合死亡につながるおそれがあります。

■ バックドアの操作にあたって

次のことを必ずお守りください。

お守りいただかないと、体を挟むなどして重大な傷害につながるおそれがあり危険です。

- バックドアを開ける前に、バックドア上の雪や氷などの重量物を取り除いてください。開いたあとに重みでバックドアが突然閉じるおそれがあります。
- バックドアを開閉するときは、十分に周囲の安全を確かめてください。
- 人がいるときは、安全を確認し動かすことを知らせる「声かけ」をしてください。
- 強風時の開閉には十分注意してください。バックドアが風にあおられ、勢いよく開いたり閉じたりするおそれがあります。

警告

- 半開状態で使用すると、バックドアが突然閉じて重大な傷害を受けるおそれがあります。特に傾斜地では、平坦な場所よりもバックドアの開閉がしにくく、急にバックドアが開いたり閉じたりする恐れがあります。必ずバックドアが全開で静止していることを確認して使用してください。

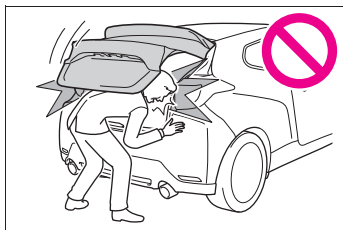

- バックドアを閉めるときは、バックドアで指などを挟まないよう十分注意してください。

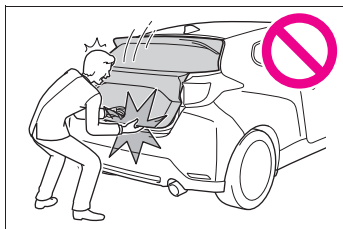

- バックドアは必ず外からバックドア上面を軽く押して閉めてください。バックドアハンドルで直接バックドアを閉めると、手や腕を挟むおそれがあります。
- バックドアダンパーステアを持ってバックドアを閉めたり、ぶらさがったりしないでください。手を挟んだり、バックドアダンパーステアが破損したりして、思わぬ事故につながるおそれがあります。

- バックドアにキャリアなどの重いものを取り付けると、開けたあとにドアが突然閉じて、手・頭・首などを挟むおそれがあります。バックドアへのアクセサリ用品の取り付けは、トヨタ純正品を使用することをおすすめします。

車外から解錠／施錠するには

- スマートエントリー&スタートシステムを使用する（スマートエントリー&スタートシステム装着車）

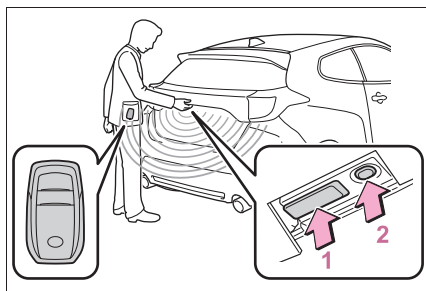

- 1 全ドアを解錠する
施錠操作後 3 秒間は解錠できません。
- 2 全ドアを施錠する
必ず施錠されたことを確認してください。

- ワイヤレスリモコンを使用する

→P.101

- キー

→P.101

知識

- 作動の合図

→P.102

- 解錠操作のセキュリティ機能

→P.102

車内から解錠／施錠するには

■ ドアロックスイッチを使用する

→P.104

バックドアを開閉するには

■ 開ける

バックドアオープンスイッチを押したまま、バックドアを持ち上げる

バックドアオープンスイッチを押した直後はバックドアを閉めることができません。

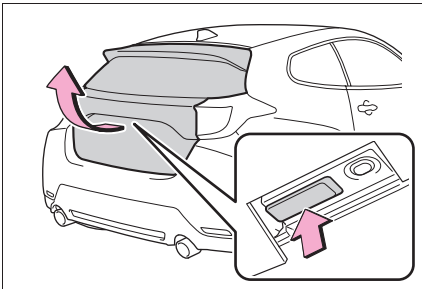

■ 閉める

バックドアハンドルを持って、横方向に力をかけないように引き下げ、必ず外から押して閉めてください。

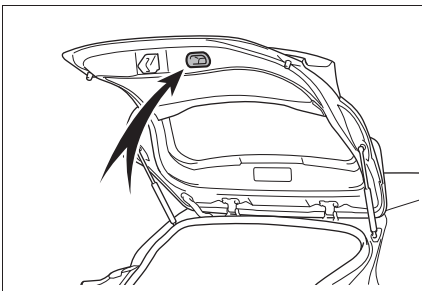

知識

■ 半ドア走行時警告ブザー

→P.104

⚠ 注意

■ ダンパーステーについて

バックドアにはバックドアを支えるためのダンパーステーが取り付けられています。ダンパーステーの損傷や作動不良を防ぐため次のことをご守りください。

- ビニール片・ステッカー・粘着材などの異物をステーのロッド部（棒部）に付着させない

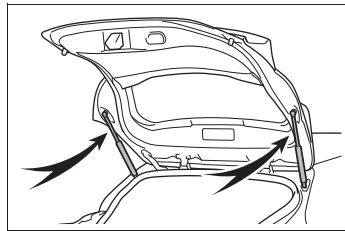

- ロッド部を軍手などでふれない
- バックドアにトヨタ純正品以外のアクセサリー用品をつけない
- ステーに手をかけたり、横方向に力をかけたりしない

スマートエントリー&スタートシステム★

★：グレード、オプションなどにより、装備の有無があります。

電子キーをポケットなどに携帯していると、次の操作が行えます。必ず運転者が携帯してください。

- ドアを施錠・解錠する
(→P.101)
- バックドアを施錠・解錠する
(→P.106)
- エンジンを始動する
(→P.142)

知識

■ アンテナの位置

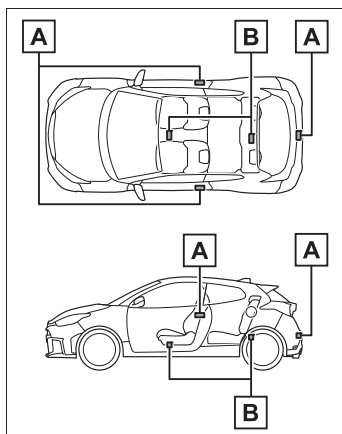

A 車外アンテナ

B 車室内アンテナ

■ 作動範囲（電子キーの検知エリア）

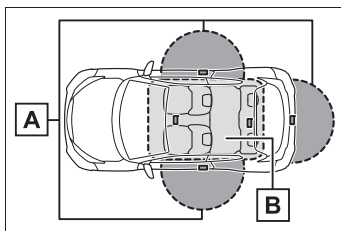

A ドアの施錠・解錠時

ドアハンドル/バックドアオープン・ロックスイッチから周囲約 70cm 以内で電子キーを携帯している場合に作動します。(電子キーを検知しているドアのみ作動します)

B エンジン始動時またはエンジンスイッチ切りかえ時

車内で電子キーを携帯している場合に作動します。

■ 警告音が鳴ったり警告表示が出たりしたとき

誤動作などによる予期せぬ事故や盗難を防ぐため、車内や車外で警告音が鳴ったり、マルチインフォメーションディスプレイにメッセージが表示されることがあります。メッセージが表示された場合は、状況に応じて適切に対処してください。(→P.359)

警告音のみが鳴る場合の状況と対処方法は次の通りです。

- 車外から警告音が“ピー”と5秒鳴るとき

状況	対処方法
いずれかのドアが開いているときにスマートエントリー&スタートシステムもしくは、ワイヤレス機能で施錠しようとした	全ドアを閉めたあと、再度施錠する

- 車内から警告音が“ポーン、ポーン”と鳴り続けるとき

状況	対処方法
運転席ドアが開いている状態でエンジンスイッチをACCにした（エンジンスイッチがACCのと き運転席ドアを開いた）	エンジンスイッチをOFFにしたあと、運転席ドアを閉める

■マルチインフォメーションディスプレイに“車室内にキーがあります”と表示されたとき

車内に電子キーを置いたまま、スマートエントリー&スタートシステムでドアを施錠しようすると、警告メッセージが表示されます。車内から電子キーを取り出したあと、再度施錠してください。

■節電機能



長期駐車時に電子キーの電池と車両のバッテリーあがりを防止するため、節電機能が働きます。

- 次の状況では、スマートエントリー&スタートシステムによる解錠に時間がかかる場合があります。
 - ・車の外約 3.5m 以内に電子キーを 40 秒以上放置した
 - ・5 日間以上スマートエントリー&スタートシステムを使用しなかった
- 14 日間以上スマートエントリー&スタートシステムを使用しなかった場合、運転席以外での解錠ができなくなります。この場合は、運転席のドアハンドルを握る、もしくは、ワイヤレス機能、メカニカルキーで解錠してください。
- 車の外約 3.5m 以内に電子キーを 20 秒以上放置したときは、イルミネーテッドエントリーシステムが作動しない場合があります。

■電子キーの節電モードについて

- 節電モードに設定すると、電子キーに

よる、電波の受信待機を停止し、電子キーの電池の消費を抑えることができます。

電子キーの  を押しながらか、 を 2 回押し、電子キーのインジケーターが 4 回光ることを確認してください。

節電モード中は、スマートエントリー&スタートシステムを使用できません。節電モードを解除するには、電子キーのいずれかのスイッチを押してください。

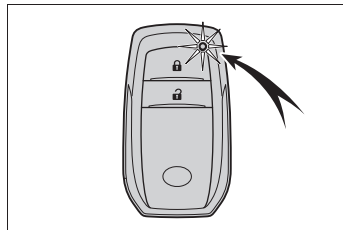

- 長期間使用しない電子キーは節電モードに設定しておくことをおすすめします

■電子キーの機能が停止するとき

電子キーを置いたままにするなど、一定時間電子キーの位置に変化がなかった場合、電池の消費を抑えるために電子キーの機能が停止します。

この場合は、電子キーを持ち上げるなどして位置を動かすことで、自動的に復帰します

■機能が正常に働かないおそれのある状況

スマートエントリー&スタートシステムは微弱な電波を使用しています。次のような場合は電子キーと車両間の通信をさまたげ、スマートエントリー&スタートシステムやワイヤレスリモコン、エンジンイモビライザーシステムが正常に作動しない場合があります。

- 電子キーの電池が消耗しているとき

- 近くにテレビ塔や発電所・ガソリンスタンド・放送局・大型ディスプレイ・空港があるなど、強い電波やノイズの発生する場所にいるとき
- 無線機や携帯電話・コードレス式電話などの無線通信機器を携帯しているとき
- 電子キーが、次のような金属製のものに接していたり、覆われたりしているとき
 - ・ アルミ箔などの金属の貼られたカード
 - ・ アルミ箔を使用したタバコの箱
 - ・ 金属製の財布やかばん
 - ・ 小銭
 - ・ カイロ
 - ・ CD や DVD などのメディア
- 近くで他の電波式ワイヤレスリモコンを使用しているとき
- 電子キーを、次のような電波を発信する製品と同時に携帯しているとき
 - ・ 他の車の電子キーや電波式ワイヤレスリモコン
 - ・ パソコンや携帯情報端末 (PDA など)
 - ・ デジタルオーディオプレーヤー
 - ・ ポータブルゲーム機器
- リヤガラスに金属を含むフィルムなどが貼ってあるとき
- 充電器など電子機器の近くに電子キーを置いたとき
- コインパーキングなど通信をさまたげる電波がある場所に駐車したとき

スマートエントリー&スタートシステムでドアを施錠・解錠できない場合は、次の方法を試してください。

- ドアハンドルに電子キーを近づけて操作する
- ワイヤレス機能を使用する

上記の方法でも施錠・解錠できない場合は、メカニカルキーを使用してください。(→P.376)

また、スマートエントリー&スタートシステムでエンジンが始動できない場合は、P.377 を参照してください。

■ご留意いただきたいこと

- 電子キーが作動範囲内 (検知エリア内) にあっても、次のような場合は正しく作動しないことがあります。
 - ・ ドアの施錠・解錠時に電子キーがドアガラスやドアハンドルに近付きすぎる、または地面の近くや高い場所にある場合
 - ・ エンジン始動時またはエンジンスイッチの切りかえ時に電子キーがインストルメントパネルやフロア上・リヤシート後方のパッケージトレイ上・ドアポケット、またはグローブボックス内などに置かれていた場合
- インストルメントパネル上面・ドアポケット付近に電子キーを置いたまま車外に出ると、電波の状況によっては車外アンテナに検知されて車外からのドアロックが可能になる場合があります、電子キーが車内に閉じ込められるおそれがあるため注意してください。
- 電子キーが作動範囲内にあれば、電子キーを携帯している人以外でも施錠・解錠できます。ただし、電子キーを検知しているドア以外では、解錠できません。
- 車外でもドアガラスに近い位置に電子キーがあるときは、エンジンの始動が可能になる場合があります。
- 電子キーが作動範囲内にある場合、洗車や大雨などでドアハンドルに大量の水がかかると、ドアが施錠・解錠することがあります。(解錠された場合でも、ドアの開閉操作がなければ約 30 秒後に自動的に施錠されます)
- 車両に近い位置に電子キーがあるときにワイヤレスリモコンなどで施錠を行うと、スマートエントリー&スタートシステムによる解錠ができなくなるこ

とがあります。(ワイヤレスリモコンで解錠すると復帰します)

- 手袋を着用していると施錠・解錠しないことがあります。
- ロック操作は、連続で2回まで有効で、3回目以降はロック動作しません。
- キーを携帯して洗車などで水をドアハンドルにかけた場合、施錠/解錠動作をくり返すことがあります。その場合は次のような処置をして、洗車などをしてください。
 - ・電子キーを車両から2m以上離れた場所に保管する(電子キーの盗難に注意してください)
 - ・電子キーを節電モードに設定し、スマートエントリー&スタートシステムの作動を停止する(→P.109)
- 車内にキーがあるときに、洗車機で洗車するなどして水をドアハンドルにかけた場合、警報がマルチインフォメーションディスプレイに表示され、車外のブザーが吹鳴することがあります。その場合は全ドアを施錠すれば警報は表示されなくなります。
- ロックセンサーの表面に氷や雪、泥が付着した場合、センサーが反応しない場合があります。反応しない場合は表面に付着した氷や雪、泥を取り除いて再度操作してください。
- すばやいドアハンドル操作や、車外アンテナの作動範囲内へ入ってすぐのドアハンドル操作では、解錠しないことがあります。センサーにふれ解錠したことを確認してからドアハンドルを引いてください。
- 作動範囲内に他の電子キーがあるときは、ドアハンドルを握ってから解錠するまでの時間が少し長くなる場合があります。

■降車オートロック機能*についてご留意いただきたいこと

*トヨタ販売店ででの設定変更が必要です。

- 車内に人が乗っている場合でも、車内に電子キーがないときは降車オートロック機能が作動します。施錠したくないときは、降車オートロック機能を一時的に非作動にしてください。(→P.102)
- 洗車機などの大きな金属物が動くような場所では、電子キーの位置が正しく検知されないおそれがあります。降車オートロック機能の誤作動を防ぐために、車から離れるときは車内に電子キーを残さないでください。
- すべてのドアを閉めたあとに次の操作をすると、降車オートロック機能が解除されます。
 - ・ブレーキペダルを踏む
 - ・エンジンスイッチを押す
 - ・降車オートロック機能以外で施錠・解錠する

降車オートロック機能を作動させるにはいずれかのドアを開閉してください。

- 電子キーのスイッチを押し続けている場合、降車オートロック機能が正常に作動しないおそれがあります。
- 降車オートロック待機状態のときにいずれかのドアを開けると、降車オートロック機能が解除されます。
- すべてのドアが閉じたときに電子キーが作動範囲内にない場合でも、一定時間内に電子キーが作動範囲内に入ると降車オートロック機能が作動します。
- 電池残量が少ないときは、降車オートロック機能が正常に作動しないおそれがあります。
- 降車オートロック機能を一時的に非作動にする(→P.102)とき、ブザーが鳴る前に次の操作をすると、降車オー

トロック機能は非作動になりません。

- ・ いずれかのドアを開ける
- ・ ブレーキペダルを踏む
- ・ エンジンスイッチを押す

降車オートロック機能を一時的に非作動にするには、いずれかのドアを開閉したあと、操作をやり直してください。

- 降車オートロック機能を一時的に非作動にする (→P.102) ときは、施錠されていないドアのドアハンドルを握ってください。
- 降車オートロック機能を一時的に非作動にする (→P.102) ときにブザーが鳴らない場合は、電子キーの位置を確認してから再度ドアハンドルを握ってください。

■ 長期間運転しないとき

- 盗難防止のため、電子キーを車両から2m以上離しておいてください。
- あらかじめスマートエントリー&ス

■ 電子キーの取り扱いについて

電子キーは電波法の認証に適合しています。

必ず以下のことをお守り下さい。

- ・ 電池交換時以外は、不用意に分解しないで下さい。分解、改造したものを使用することは法律で禁止されています。
- ・ 必ず日本国内でご使用下さい。

■ カスタマイズ機能

機能の一部は、設定を変更することができます。(→P.396)

■ カスタマイズ機能でスマートエントリー&スタートシステムを非作動にしたとき

- ドアの施錠・解錠：ワイヤレス機能、またはメカニカルキーを使ってドアの施錠・解錠ができます。(→P.101, 376)
- エンジンの始動・エンジンスイッチのモード切りかえ：→P.377

スタートシステムを非作動にすることができます。(→P.396)

- 電子キーを節電モードに設定すると、電池の消耗を抑えることができます。(→P.109)

■ システムを正しく作動させるために

電子キーを必ず携帯した上で作動させてください。また、車外から操作する場合は電子キーを車両に近付けすぎないようにしてください。

作動時の電子キーの位置や持ち方によっては、電子キーが正しく検知されず、システムが正しく作動しないことがあります。(誤って警報が鳴ったり、キー閉じ込み防止機能が動かないこともあります。)

■ スマートエントリー&スタートシステムが正常に作動しないとき

- ドアの施錠・解錠：→P.376
- エンジンの始動：→P.377

- エンジンの停止：→P.144

 **警告****■電波がおよぼす影響について（スマートエントリー&スタートシステムアンテナ）**

- 植込み型心臓ペースメーカー、植込み型両心室ペーシングパルスジェネレータまたは植込み型除細動器を装着されている方は、アンテナ（→P.108）から約 22cm 以内に近付かないようにしてください。電波により植込み型心臓ペースメーカー、植込み型両心室ペーシングパルスジェネレータまたは植込み型除細動器の作動に影響を与えるおそれがあります。
- 植込み型心臓ペースメーカー、植込み型両心室ペーシングパルスジェネレータまたは植込み型除細動器以外の医療用電気機器を使用される場合は、電波による影響について医療用電気機器製造者などに事前に確認してください。電波により医療用電気機器の動作に影響を与えるおそれがあります。

スマートエントリー&スタートシステムを非作動にすることもできます。詳しくはトヨタ販売店にお問い合わせください。

フロントシート

調整するには

▶ スポーツシート

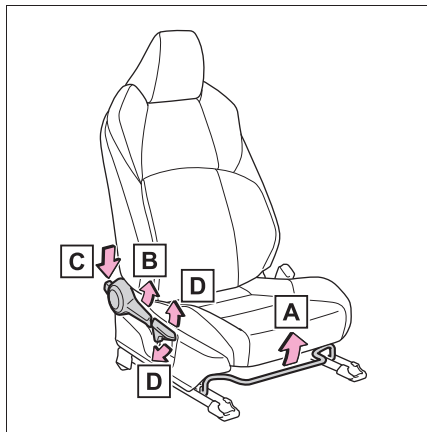

▶ プレミアムスポーツシート

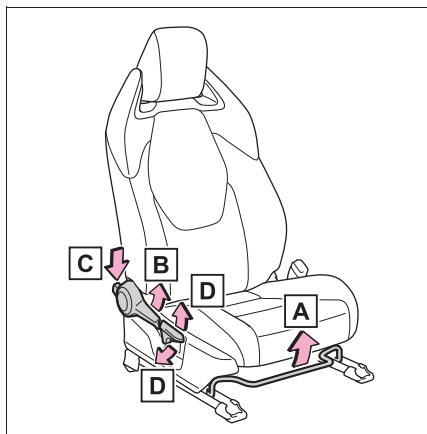

- A** 前後位置調整
- B** リクライニングロック解除／調整
- C** リクライニングロック解除（助手席のみ）

- D** シート全体の上下調整（運転席のみ）

リヤシートへの乗り降り

■ 乗り降りするには

▶ 運転席



- 1 リクライニングロック解除／調整レバーを引く。
- 2 前後位置調整レバーを引き、シートをいっぱいまで前に移動させる。

▶ 助手席

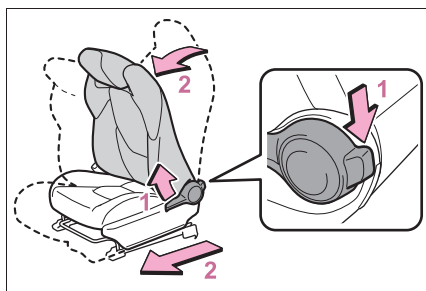

- 1 リクライニングロック解除／調整レバーまたはリクライニングロック解除レバーを操作する。
- 2 背もたれの上部分を前方に押し、シートをいっぱいまで前に移動させる。

■ 乗り降りしたあとは

背もたれを起こし、シートを固定させてください。

助手席のみ：背もたれを起こした位置でシートの前後位置が固定されます

警告

■ シート調整について

- 同乗者がシートにあたってけがをしないように注意してください。
 - シートの下や動いている部分に手を近付けないでください。
- 指や手を挟み、重大な傷害を受けるおそれがあり危険です。
- 足元のスペースを確保し足を挟まないように注意してください。
 - 背もたれをもどすときは、背もたれを押さえながらリクライニング調整を行ってください。
 - 背もたれは必要以上に倒さないでください。

必要以上に倒しすぎると、事故のときに体がシートベルトの下にもぐり、腹部などに強い圧迫を受けたり肩部ベルトが首にかかるなどして、重大な傷害におよぶか、最悪の場合死亡につながるおそれがあります。

- シート調整後はシートがきちんと固定されていることを確認してください。

■ リヤシートへの乗り降りについて

- 乗り降りするときは、可動部や結合部に手や足などを挟まないように注意してください。
- 乗り降りするときは、シートレールにつまづいて転倒しないよう注意してください。

- 乗り降りしたあとは、必ずフロントシートを固定させてください。

■ リヤシートからのフロントシート操作について

フロントシートに乗員がいるときは操作をしないでください。

注意

■ シートを調整するときは

ヘッドレストが天井にあたらないように注意してください。ヘッドレストや天井が損傷するおそれがあります。

リヤシート

リヤシートは折りたたむことができます。

背もたれを倒す・もどす

■ 背もたれを倒す

- 1 フロントシートを前方に移動する (→P.114)
- 2 リヤ席のシートベルトをベルトハンガーにかける

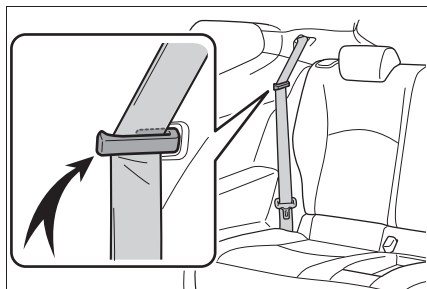

- 3 ヘッドレストをいちばん下まで下げる (→P.118)
- 4 ロック解除レバーを引きながら、背もたれを前方に倒す

ロックが確実に解除されるまで、レバーを引いてください。

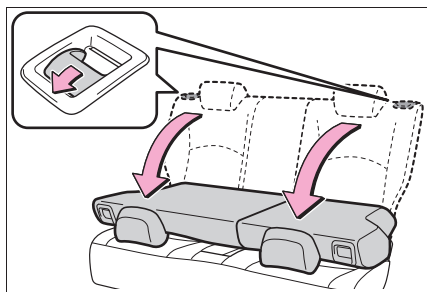

■ 背もたれをもとにもどす

- 1 背もたれを起こして固定する

シートベルトを挟み込まないように背もたれをもとにもどしてください。

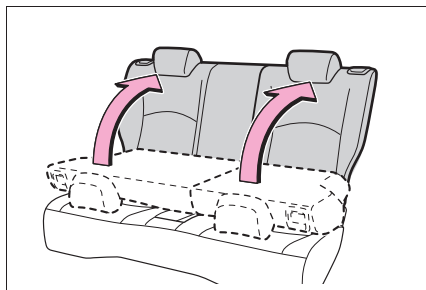

- 2 リヤ席のシートベルトをベルトハンガーからはずす

⚠ 警告

次のことを必ずお守りください。お守りいただかないと、重大な傷害におよぶか、最悪の場合死亡につながるおそれがあります。

■ リヤシートを操作するときは

- 走行中にリヤシートを操作しない
- 平坦な場所でパーキングブレーキを確実にかけ、シフトレバーをオートマチック車ではP、マニュアル車ではNにする
- 操作をするときに、可動部や結合部に手や足などを挟まないように注意する
- 倒した背もたれの上やラゲージルームに人を乗せて走行しない
- お子さまがラゲージルームに入らないよう注意する

警告

■ 背もたれをもとにもどしたあとは

- シートを前後に軽くゆさぶり、確実に固定する

シートが確実に固定されていないときは、レバーに赤色が見えます。赤色が見えていないことを確認してください。

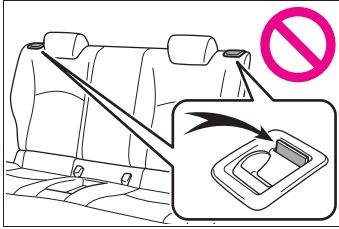

- シートベルトを挟み込まないように背もたれをもとにもどしてください。

シートベルトが背もたれ固定フックに挟まり、シートベルトを損傷させるおそれがあります。

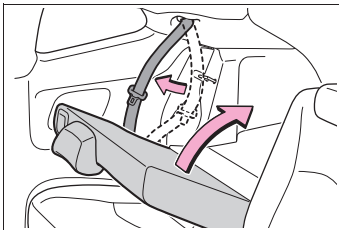

ヘッドレスト

警告

■ ヘッドレストについて

次のことをお守りください。

お守りいただかないと、重大な傷害におよぶか、最悪の場合死亡につながるおそれがあります。

- ヘッドレストは、それぞれのシート専用のものを使用する
- ヘッドレストを必ず正しい位置に調整する
- ヘッドレストを調整したあとは、ヘッドレストを押し下げて固定されていることを確認する
- ヘッドレストをはずしたまま走行しない

上下調整するには

■ フロント席

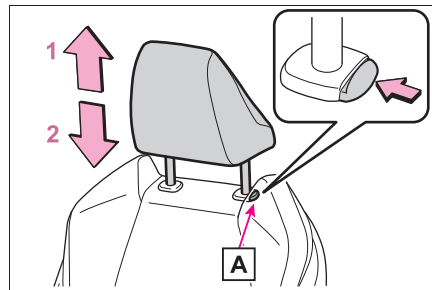

- 1 上げる
- 2 下げる

下げるときは、解除ボタン[A]を押しながら操作します。

■ リヤ席

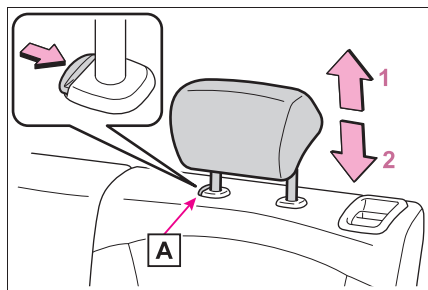

1 上げる

2 下げる

下げるときは、解除ボタン **A** を押しなが
ら操作します。

☐ 知識

■ フロント席のヘッドレストの高さにつ いて

必ずヘッドレストの中心が両耳のいちば
ん上のあたりになるよう調整してくださ
い。

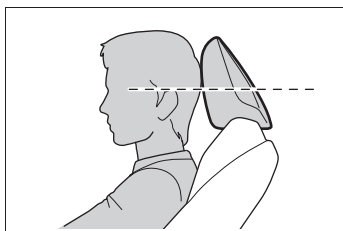

■ リヤ席のヘッドレストについて

使用するとき、常に格納位置から一段
上げた位置にしてください。

ヘッドレストを取りはずすには

■ フロント席

解除ボタン **A** を押しなが
らヘッド
レストを引き上げます。

ヘッドレストが天井にあたって取りはず
しにくいときは、シートの高さや角度を
調整してください。(→P.114)

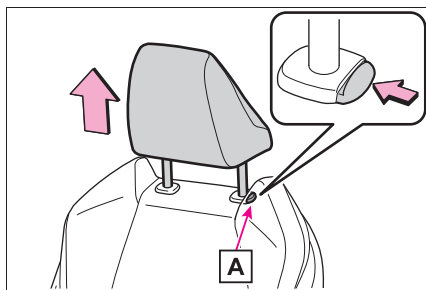

■ リヤ席

1 ヘッドレストをいちばん下まで
下げる (→P.118)

2 ロック解除レバー **A** を引きなが
ら、背もたれを前方に倒す

ヘッドレストをはずすことができる位置
まで前に倒してください。

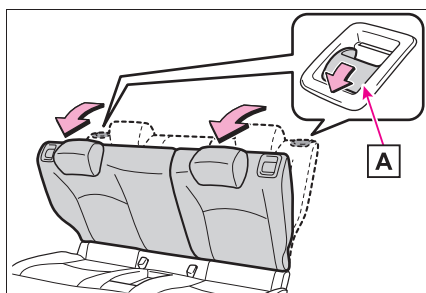

- 3 解除ボタン**B**を押しながら、
ヘッドレストを引き上げます。

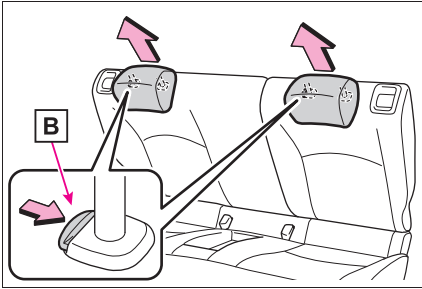

ヘッドレストを取り付けるには

■ フロント席

ヘッドレストを取り付け穴に合わせて、ロック位置まで押し下げてください。

さらに下げるときは、解除ボタン**A**を押しながら操作してください。

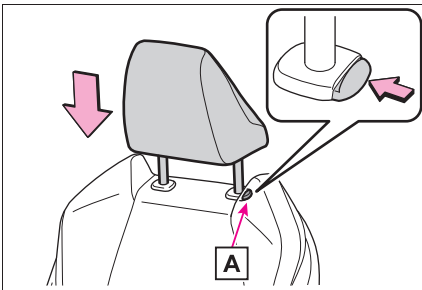

■ リヤ席

- 1 ロック解除レバー**A**を引ながら、
背もたれを前に倒す
ヘッドレストを取り付けることができる

位置まで前に倒してください。

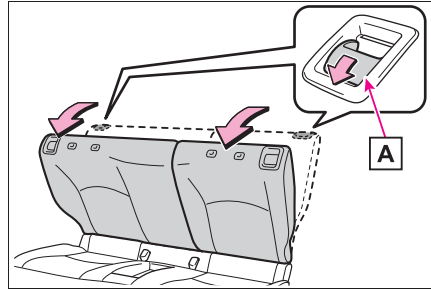

- 2 ヘッドレストを取り付け穴に合わせて、いちばん下まで押し下げてください。

ヘッドレストを挿入するときは、解除ボタン**B**を押しながら挿入してください。

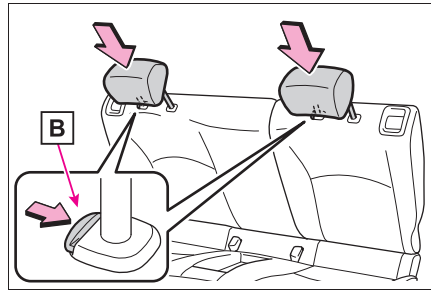

ハンドル

調整のしかた

- 1 ハンドルを持ち、レバーを下げる

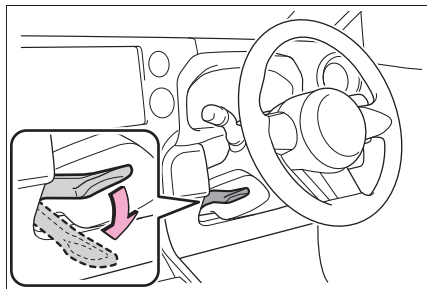

- 2 ハンドルを上下・前後に動かし、適切な位置にする

位置が決定したら、レバーを上げてハンドルを固定してください。

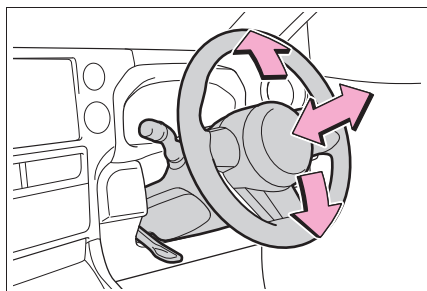

警告

■ 走行中の警告

走行中はハンドル位置の調整をしないでください。

運転を誤って、重大な傷害におよぶか、最悪の場合死亡につながるおそれがあります。

■ ハンドル位置を調整したあとは

ハンドルが確実に固定されていることを確認してください。

固定が不十分だと、ハンドルの位置が突然かわり、思わぬ事故につながり、重大な傷害におよぶか、最悪の場合死亡につながるおそれがあります。また固定が不十分だとホーンが鳴らない場合があります。

ホーン（警音器）

ハンドルの  周辺部を押すとホーンが鳴ります。

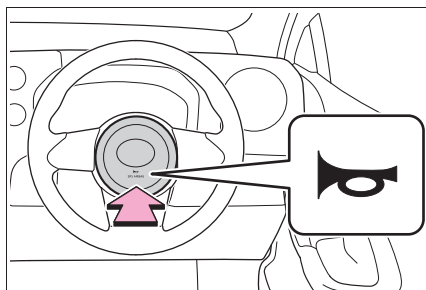

インナーミラー

後方を十分に確認できるようにミラーの位置を調整することができます。

上下調整のしかた

運転姿勢に合わせてインナーミラーの高さを調整することができます。

インナーミラー本体を持って、上下方向に調整する

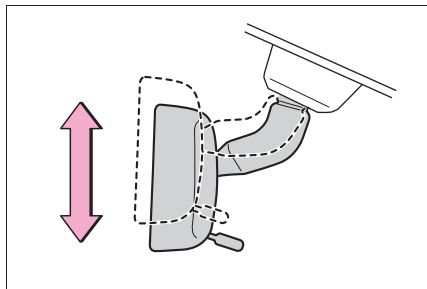

警告

■ 走行中の留意事項

走行中はミラーの調整をしないでください。

運転を誤って、重大な傷害におよぶか、最悪の場合死亡につながるおそれがあります。

防眩機能

▶ 手動防眩タイプ装着車

レバーを操作することで、後続車のヘッドランプによる反射光を減少させます。

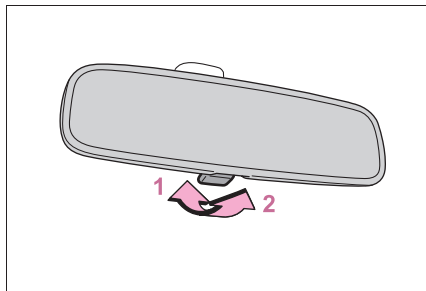

1 通常使用時

2 防眩時

▶ 自動防眩タイプ装着車

後続車のヘッドランプのまぶしさに応じて反射光を自動的に減少させます。

自動防眩機能の切りかえ ON/OFF

ON のときはインジケーター **A** が点灯します。エンジンスイッチを ON にしたときは、ミラーは常に自動防眩機能が ON になっています。ボタンを押すと OFF になりインジケーター **A** が消灯します。

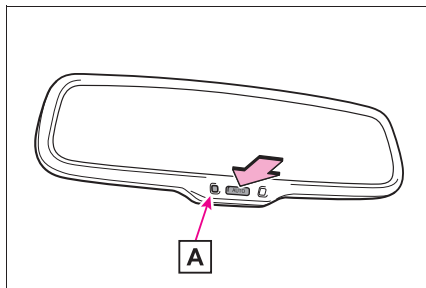

 知識

■ センサーの誤作動防止（自動防眩タイプ装着車）

センサーの誤作動を防ぐため、センサーにふれたりセンサーを覆ったりしないでください。

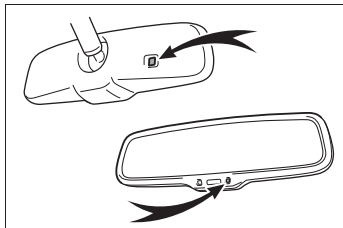

ドアミラー

安全に運転していただくためには、運転する前に視界が確保できるようにミラーの角度を調整してください。

 知識

■ 寒冷時にドアミラーを使用するとき

寒冷時にドアミラーが凍結していると、ドアミラーの格納・復帰や鏡面の調整ができない場合があります。ドアミラーに付着している氷や雪などを取り除いてください。

 警告

■ 走行中の留意事項

走行中は次のことを必ずお守りください。

お守りいただかないと、運転を誤って重大な傷害におよぶか、最悪の場合死亡につながるおそれがあります。

- ミラーの調整をしない
- ドアミラーを格納したまま走行しない
- 走行前に必ず、運転席側および助手席側のミラーをもとの位置にもどして、正しく調整する

調整するには

- 調整するミラーを選ぶには、スイッチを押す

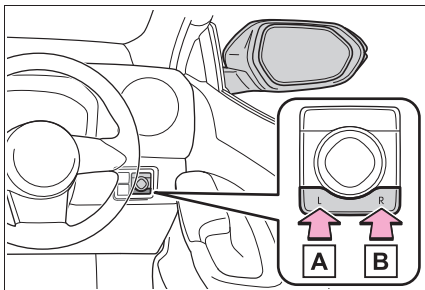

A 左

B 右

- ミラーの鏡面を調整するにはスイッチを操作する

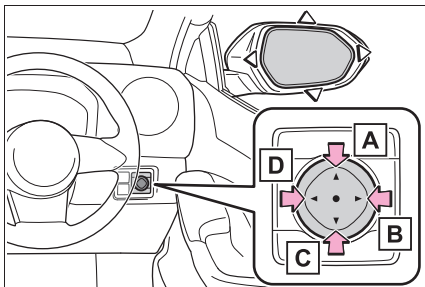

A 上

B 右

C 下

D 左



知識

■ 鏡面調整の作動条件

エンジンスイッチが ACC または ON のとき

■ ミラーが曇ったとき（ミラーヒーター装着車）

リヤウインドウデフォグガーを作動させると、ミラーヒーターが同時に作動し、曇りを取ることができます。（→P.264）

警告

■ ミラーヒーターが作動しているとき（ミラーヒーター装着車）

ドアミラーの鏡面が非常に熱くなります。やけどをするおそれがあるのでふれないでください。

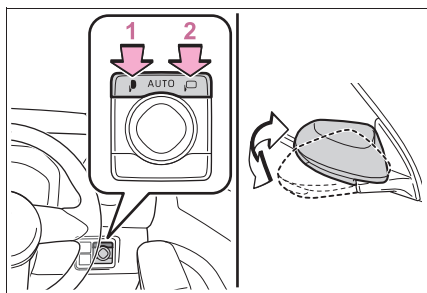
ドアミラーを格納・復帰するには

1 ミラーを格納する

2 ミラーをもとの位置にもどす

スイッチを中立の位置“AUTO”にするとオート作動に切りかわり、スマートエントリー&スタートシステムやワイヤレスリモコンによるドアの施錠・解錠と連動して作動します。



知識

■ カスタマイズ機能

機能の一部は、設定を変更することができます。（→P.394）

**■ミラーが動いているとき**

手をふれないでください。

手を挟んでけがや、ミラーの故障などの原因になるおそれがあります。

パワーウィンドウ

ドアガラスを開閉するには

スイッチでドアガラスを開閉できます。

スイッチを操作すると、ドアガラスを次のように動かします。

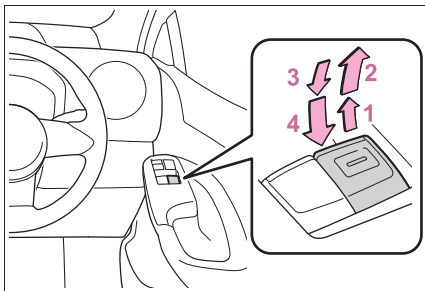

- 1 閉める
- 2 自動全閉※
- 3 開ける
- 4 自動全開※

※途中で停止するときは、スイッチを反対側へ操作します。

知識

■ 作動条件

エンジンスイッチが ON のとき

■ エンジン停止後の作動

エンジンスイッチを ACC または OFF にしたあとでも、約 45 秒間ドアガラスを開閉できます。ただし、そのあいだに運転席ドアを開閉すると作動しくなくなります。

■ 音声対話サービスでの操作について★

★：グレード、オプションなどにより、装備の有無があります

音声対話サービスを使用して、ドアガラスを開閉することができます（ウインド

ウロックスイッチが OFF のときのみ操作可能）。

音声対話サービスについては、別冊「マルチメディア取扱説明書」を参照してください。

■ 挟み込み防止機能

ドアガラスを閉めているときに、窓枠とドアガラスのあいだに異物が挟まると、作動が停止し、少し開きます。

■ 巻き込み防止機能

ドアガラスを開けているときに、異物がドアガラスとドアのすき間に巻き込まれると、作動が停止します。

■ ドアガラスを開閉することができないときは

挟み込み防止機能や巻き込み防止機能が異常に作動してしまい、ドアガラスを開閉することができないときは、開閉することができないドアのパワーウィンドウスイッチで、次の操作を行ってください。

●車を停止し、全てのドアを閉め、エンジンスイッチを ON の状態で、挟み込み防止機能や、巻き込み防止機能が作動したあと約 4 秒以内に、パワーウィンドウスイッチを自動全閉の位置で引き続ける。または、自動全開の位置で押し続けることでドアガラスを開閉することができます。

●上記の操作を行ってもドアガラスが開閉できない場合、機能の初期化を次の手順で実施してください。

- 1 全てのドアを閉め、エンジンスイッチを ON にする
- 2 パワーウィンドウスイッチを自動全閉の位置で引き続け、ドアガラスを全閉にする
- 3 いったんパワーウィンドウスイッチから手を離して、再度パワーウィンドウスイッチを自動全閉の位置で約 6 秒以上引き続ける

- 4 パワーウィンドウスイッチを自動全開の位置で押し続け、ドアガラスを全開にしたあと、さらにスイッチを約 1 秒以上押し続ける
- 5 いったんパワーウィンドウスイッチから手を離して、再度パワーウィンドウスイッチを自動全開の位置で約 4 秒以上押し続ける
- 6 再度、パワーウィンドウスイッチを自動全開の位置で引き続け、ドアガラスを閉めたあと、さらにスイッチを約 1 秒以上引き続ける

ドアガラス作動途中でスイッチから手を離すと、最初からやり直しとなります。

以上の操作を行っても反転して閉じ切らない、または全開にならない場合は、トヨタ販売店で点検を受けてください。

■ ドアロック連動ドアガラス開閉機能

- キーまたはメカニカルキーでドアガラスを開閉できます。* (→P.101, 376)
- ワイヤレスリモコンでドアガラスを開閉できます。* (→P.96)
- オートアラーム装着車：オートアラームがセットされているときに、ドアロック連動ドアガラス開閉機能でドアガラスを閉めると、オートアラームが作動することがあります。(→P.70)

* トヨタ販売店での設定変更が必要です。

■ 窓開警告機能

エンジンスイッチが OFF でドアガラスが開いていると、運転席ドアを開けたときにマルチインフォメーションディスプレイにメッセージが表示されます。

■ カスタマイズ機能

機能の一部は、設定を変更することができます。(→P.397)

⚠ 警告

次のことを必ずお守りください。お守りいただかないと、重大な傷害におよぶか、最悪の場合死亡につながるおそれがあります。

■ ドアガラスを開閉するとき

● 運転者は、乗員の操作を含むすべてのドアガラス開閉操作について責任があります。特にお子さまの誤った操作による事故を防ぐため、お子さまにはドアガラスの操作をさせないでください。お子さまや他の人がドアガラスに挟まれたり巻き込まれたりするおそれがあります。また、お子さまが同乗するときはウィンドウロックスイッチを使用することをおすすめします。(→P.127)

● ドアガラスを開閉するときは、乗員の手・腕・頭・首などを挟んだり巻き込んだりしないようにしてください。特にお子さまへは手などを出さないよう声かけをしてください。



● ワイヤレスリモコン、キーまたはメカニカルキーを使ってドアガラスを操作するときは、ドアガラスに人が挟まれるおそれがないことを確認してから操作してください。またお子さまには、ワイヤレスリモコン、キーまたはメカニカルキーによる操作をさせないでください。お子さまや他の人がドアガラスに挟まれたり巻き込まれたりするおそれがあります。

⚠ 警告

● 車から離れるときはエンジンスイッチを OFF にし、キーを携帯してお子さまと一緒に車から離れてください。いたずらなどによる誤った操作により、思わぬ事故につながるおそれがあります。

■ 挟み込み防止機能

- 挟み込み防止機能を故意に作動させるため、乗員の手・腕・頭・首などを挟んだりしないでください。
- 挟み込み防止機能は、ドアガラスが完全に閉まる直前に異物を挟むと作動しない場合があります。指などを挟まないように注意してください。

■ 巻き込み防止機能

- 巻き込み防止機能を故意に作動させるため、乗員の手・腕・服などを巻き込ませたりしないでください。
- 巻き込み防止機能は、ドアガラスが完全に開く直前に異物を巻き込むと作動しない場合があります。手・腕・服などが巻き込まないように注意してください。

誤操作を防止するには（ウインドウロックスイッチ）

お子さまが誤ってドアガラスを開閉することを防止できます。

スイッチを押すと、インジケータ **A** が点灯し、運転席以外のドアガラスが作動不可になります。

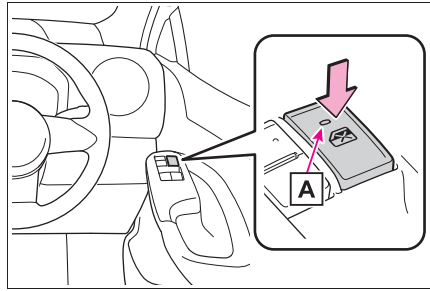

📖 知識

■ 作動条件

エンジンスイッチが ON のとき

■ バッテリーをはずしたとき

ウインドウロックスイッチが OFF になるため、バッテリーを接続したあと、再度ウインドウロックスイッチを ON にする必要があります。

マイセッティング★

★：グレード、オプションなどにより、装備の有無があります。

Bluetooth デバイスから個人を特定し、運転者ごとの車両設定を記憶しておくことで、次回乗車時に再生します。

あらかじめ認証デバイスを割り当ておくことで、運転者に合わせたお好みの設定で乗車することができます。

マイセッティングには、運転者3名分の設定を記憶することができます。

Bluetooth デバイスの割り当て／削除、ドライバー名の設定、初期化方法、運転者の手動きりかえ、記憶してあるドライバーの削除については別冊「マルチメディア取扱説明書」を参照してください。

割り当てる認証デバイスの種類

次の認証デバイスから個人を特定します。

● Bluetooth デバイス

ハンズフリー電話で利用する、前回乗車時と同じ Bluetooth デバイスがオーディオシステムに接続されることで個人を認識します。

再生される機能

認証デバイスから個人が特定されたとき、次の機能の設定を再生します。

● マルチメディアディスプレイで設定可能な車両設定※

個人が特定されると、前回エンジンスイッチを OFF にしたときの車両設定を再生します。

※ 一部の設定項目を除く

4-1. 運転にあたって

運転にあたって	130
荷物を積むときの注意	138

4-2. 運転のしかた

エンジン（イグニッション）スイッチ（スマートエントリー&スタートシステム非装着車）	140
エンジン（イグニッション）スイッチ（スマートエントリー&スタートシステム装着車）	142
オートマチックトランスミッション	147
マニュアルトランスミッション	151
方向指示レバー	153
パーキングブレーキ	154
ASC（アクティブサウンドコントロール）	155

4-3. ランプのつけ方・ワイパーの使い方

ランプスイッチ	156
AHB（オートマチックハイビーム）	159
リヤフォグランプ	162
ワイパー&ウォッシャー	163

4-4. 給油のしかた

給油口の開け方	166
---------------	-----

4-5. 運転支援装置について

ソフトウェアアップデートを確認する（Toyota Safety Sense 設定車）	168
Toyota Safety Sense	170
PCS（プリクラッシュセーフティ）	176

LTA（レーントレーシングアシスト）	185
LDA（レーンディパーチャーアラート）	190
発進遅れ告知機能	195
RSA（ロードサインアシスト）	196
レーダークルーズコントロール（停止保持機能無し）	199
レーダークルーズコントロール	207
クルーズコントロール	215
BSM（ブラインドスポットモニター）	218
安心降車アシスト	222
クリアランスソナー	226
RCTA（リヤクロストラフィックアラート）	232
PKSB（パーキングサポートブレーキ）	237
パーキングサポートブレーキ（前後方静止物）	241
パーキングサポートブレーキ（後方接近車両）	243
ドライブモードセレクトスイッチ	244
ローンチコントロール（オートマチック車）	245
4WD モードセレクトスイッチ	247
インタークーラースプレー	249
運転を補助する装置	250

4-6. 運転のアドバイス

寒冷時の運転	257
--------------	-----

運転にあたって

安全運転を心がけて、次の手順で走行してください。

安全に走行するには

■ エンジンをかける

→P.140, 142

■ 発進する

▶ オートマチック車

- 1 ブレーキペダルを踏んだまま、シフトレバーをDにする
(→P.147)
- 2 パーキングブレーキを解除する
(→P.154)
- 3 ブレーキペダルから徐々に足を離し、アクセルペダルをゆっくり踏み発進する

▶ マニュアル車

- 1 クラッチペダルを踏んだまま、シフトレバーを1速にする
(→P.151)
- 2 パーキングブレーキを解除する
(→P.154)
- 3 クラッチペダルから徐々に足を離し、同時にアクセルペダルをゆっくり踏み発進する

■ 停車する

▶ オートマチック車

- 1 シフトレバーはDのまま、ブレーキペダルを踏む
- 2 必要に応じて、パーキングブレーキをかける

長時間停車する場合は、シフトレバーをPにします。(→P.147)

▶ マニュアル車

- 1 クラッチペダルを踏んだまま、ブレーキペダルを踏む
- 2 必要に応じて、パーキングブレーキをかける

長時間停車する場合は、シフトレバーをNにします。(→P.151)

■ 駐車する

▶ オートマチック車

- 1 シフトレバーはDのまま、ブレーキペダルを踏み、車を完全に停止させる
- 2 パーキングブレーキをかけて
(→P.154)、シフトレバーをPにする
(→P.147)

パーキングブレーキ表示灯が点灯していることを確認します。

シフトポジションをPにしたあとは、シフトレバーのボタンを押さないでください。

- 3 エンジンスイッチをOFFにしてエンジンを停止する
- 4 ブレーキペダルからゆっくり足を離す
- 5 キーを携帯していることを確認し、ドアを施錠する

坂道の途中で駐車をする場合、必要に応じて輪止め^{*}を使用してください。

▶ マニュアル車

- 1 クラッチペダルを踏んだまま、ブレーキペダルを踏み、車を完全に停止させる
- 2 パーキングブレーキをかける
(→P.154)

パーキングブレーキ表示灯が点灯していることを確認します。

3 シフトレバーを N にする (→P.151)

坂道の途中で駐車をする場合は、必要に応じてシフトレバーを 1 速または R にし、輪止め※を使用してください。

4 エンジンスイッチを OFF にしてエンジンを停止する

5 ブレーキペダルからゆっくり足を離す

6 キーを携帯していることを確認し、ドアを施錠する

※ 輪止めはトヨタ販売店で購入することができます。

■ 上り坂で発進する

▶ オートマチック車

1 パーキングブレーキをしっかりとかけ、シフトレバーを D にする

2 アクセルペダルをゆっくり踏む

3 車が動き出す感触を確認したら、パーキングブレーキを解除し、発進する

▶ マニュアル車

1 パーキングブレーキをかけ、シフトレバーを 1 速にする

2 アクセルペダルを軽く踏み、同時にクラッチペダルから徐々に足を離す。

3 車が動き出す感触を確認したら、パーキングブレーキを解除し発進する

□ 知識

■ 雨の日の運転について

● 雨の日は視界が悪くなり、またガラスが曇ったり、路面がすべりやすくなったりするので、慎重に走行してください。

● 雨の降りはじめは路面がよりすべりやすいため、慎重に走行してください。

● 雨の日の高速走行などでは、タイヤと路面のあいだに水膜が発生し、ハンドルやブレーキが効かなくなるおそれがあるので、スピードは控えめにしてください。

■ 走行中のエンジン回転数について (オートマチック車)

次の場合、走行中にエンジン回転数が高くなる場合があります。これは走行状況に合わせてシフトアップの制限、またはシフトダウンの実施を自動的に行うため、急加速を示すものではありません。

● 車両が上り坂、または下り坂を走行していると判断したとき

● アクセルペダルを離れたとき

● スポーツモード選択時に、ブレーキペダルを踏んだとき

■ エンジン出力の抑制について (ブレーキオーバライドシステム)

● アクセルペダルとブレーキペダルが同時に踏まれたとき、エンジン出力を抑制する場合があります。

● ブレーキオーバライドシステム作動中は、マルチインフォメーションディスプレイにメッセージが表示されます。

■ 高摩擦ブレーキパッド装着車について

● 車速、制動力や車両を取り巻く環境(気温、湿度など)によってはブレーキノイズが発生することがあります。

● ブレーキダストが出やすく、ブレーキパッドの寿命が短い場合があります。

● ブレーキパッドの貼り付きがすることがあります。

● 低温、雪、水などの影響でブレーキの効きが低下することがあります。

■ パーキングブレーキについて

ドラムインタイプのパーキングブレーキシステムは、定期的またはブレーキシューやブレーキドラムを交換したとき、ブレーキシューのすり合わせが必要です。トヨタ販売店でブレーキシューのすり合わせをしてください。

■ 運転標識の取り付け

磁石式の初心運転者標識や高齢運転者標識などを樹脂バンパーやアルミ部分に取り付けることはできません。

■ オーバーヒートについて

次のようなきびしい走行状況ではオーバーヒートになるおそれがあります。

- 暑い日に長い上り坂を走行する
- 高速走行直後に急減速や急停止をする

■ エンジン停止前のアイドル運転について

ターボ装置などの損傷を防ぐため、高速走行・登坂走行直後は、アイドル運転を行ってからエンジンを停止してください。

走行状況	アイドル運転時間
市街地、郊外などの一般走行および高速走行（高速道路の法定または制限速度）	不要
山岳ドライブウェイなどの急な登坂路走行およびサーキットなどの連続走行	約1分

⚠ 警告

次の警告をお守りください。お守りいただかないと重大な傷害におよぶか、最悪の場合死亡につながるおそれがあります。

■ 発進するとき（オートマチック車）

エンジンがかかったまま停車しているときは、常にブレーキペダルを踏んでください。クリープ現象で車が動き出すのを防ぎます。

■ 運転するとき

- 踏み間違いを避けるため、ブレーキペダルとアクセルペダルの位置を十分把握した上で運転してください。
- ・ アクセルペダルをブレーキペダルと間違えて踏むと、車が急発進して思わぬ事故につながるおそれがあります。
- ・ 後退するときには体をひねった姿勢となるため、ペダルの操作がしにくくなります。ペダル操作が確実にできるよう注意してください。
- ・ 車を少し移動させるときも正しい運転姿勢をとり、ブレーキペダルとアクセルペダルが確実に踏めるようにしてください。
- ・ ブレーキペダルは右足で操作してください。左足でのブレーキ操作は緊急時の反応が遅れるなど、思わぬ事故につながるおそれがあり危険です。
- 燃えやすいものの上を走行したり、可燃物付近に車を止めたりしないでください。排気管や排気ガスは高温になり、可燃物が近くにあると火災になるおそれがあり危険です。

警告

- 通常走行時は、走行中にエンジンを停止しないでください。走行中にエンジンを停止してもハンドルやブレーキの操作は可能ですが、操作力補助がなくなり、ハンドルとブレーキの操作が困難になります。安全を確認した上で、すみやかに道路わきに停車してください。
なお、通常の方法で車両を停止することができないような緊急時は、P.344 を参照してください。
 - 急な下り坂では、エンジンブレーキを使用してスピードをおとしてください。フットブレーキを連続して使いすぎると、ブレーキが過熱して正常に機能しなくなります。(→P.147, 151)
 - 走行中はハンドル・シート・ドアミラー・インナーミラーの調整をしないでください。
運転を誤るおそれがあります。
 - すべての乗員は頭や手、その他の体の一部を車から出さないようにしてください。
 - 本格的なオフロード走行を目的とした4WD車ではありません。
やむを得ずオフロードを走行するときは、慎重に運転してください。
 - 渡河などの水中走行はしないでください。
電装品のショートやエンジンの破損など、重大な車両故障の原因になるおそれがあります。
- すべりやすい路面を運転するとき**
- 急ブレーキ・急加速・急ハンドルはタイヤがスリップし、車両の制御ができなくなるおそれがあります。

- 急激なアクセル操作、シフト操作によるエンジンブレーキやエンジン回転数の変化は、車が横すべりするなどして、思わぬ事故につながるおそれがあり危険です。
- 水たまり走行後はブレーキペダルを軽く踏んでブレーキが正常に働くことを確認してください。ブレーキパッドがぬれるとブレーキの効きが悪くなったり、ぬれていない片方だけが効いたりしてハンドルをとられるおそれがあります。

■ シフトレバーを操作するとき

- オートマチック車では、シフトレバーを前進側のシフトポジションに入れたまま惰性で後退したり、Rに入れたまま惰性で前進することは絶対にやめてください。
エンジンが停止し、ブレーキの効きが悪くなったり、ハンドル操作が重くなったりして、思わぬ事故や故障の原因となるおそれがあります。
- オートマチック車では、車両が動いているあいだは、シフトレバーをPに入れしないでください。
トランスミッションにダメージを与えたり、車両のコントロールができなくなるおそれがあります。
- 車両が前進しているあいだは、シフトレバーをRに入れしないでください。
トランスミッションにダメージを与えたり、車両のコントロールができなくなるおそれがあります。
- 車両が後退しているあいだは、シフトレバーを前進側のシフトポジションに入れしないでください。
トランスミッションにダメージを与えたり、車両のコントロールができなくなるおそれがあります。

▲ 警告

● 走行中にシフトレバーをNにすると、トランスミッションとエンジンの動力伝達が解除され、エンジンブレーキが効かなくなります。

● オートマチック車では、アクセルペダルを踏み込んだまま操作しないように気を付けてください。シフトレバーがPまたはN以外にあると、車が急発進して思わぬ事故につながるおそれがあり危険です。

■ 継続的にブレーキ付近から警告音（キーキー音）が発生したとき

できるだけ早くトヨタ販売店で点検を受け、ブレーキパッドを交換してください。必要なときにパッドの交換が行われないと、ディスクローターの損傷につながる場合があります。

パッドやローターなどの部品は、役割を果たすと共に摩擦していきます。摩擦の限度をこえて走行すると故障を引き起こすばかりでなく、事故につながるおそれがあります。

■ 停車するとき

- 空ぶかしをしないでください。シフトレバーがP（オートマチック車）またはN（マニュアル車）以外にあると、車が急発進して思わぬ事故につながるおそれがあり危険です。
- オートマチック車では、車が動き出すことによる事故を防ぐため、エンジン回転中は常にブレーキペダルを踏み、必要に応じてパーキングブレーキをかけてください。
- 坂道で停車するときは、前後に動き出して事故につながることを防ぐため、常にブレーキペダルを踏み、必要に応じてパーキングブレーキをかけてください。

● 停車中に空ぶかしをしないでください。排気管が過熱し、可燃物が近くにあると火災につながるおそれがあり危険です。

■ 駐車するとき

- 炎天下では、メガネ・ライター・スプレー缶や炭酸飲料の缶などを車内に放置しないでください。放置したまましていると、次のようなことが起こるおそれがあり危険です。
 - ・ ライターやスプレー缶からガスがもれたり、出火したりする
 - ・ プラスチックレンズ・プラスチック素材のメガネが、変形またはひび割れを起こす
 - ・ 炭酸飲料の缶が破裂して車内を汚したり、電気部品がショートしたりする原因になる
- ライターを車内に放置したままにしないでください。ライターをグローブボックスなどに入れておいたり、車内に落としたりしたままにしたりすると、荷物を押し込んだりシートを動かしたりしたときにライターの操作部が誤作動し、火災につながるおそれがあり危険です。
- ウィンドウガラスなどには吸盤を取り付けしないでください。また、インストルメントパネルやダッシュボードの上に芳香剤などの容器を置かないでください。吸盤や容器がレンズの働きをして、車両火災につながるおそれがあり危険です。

警告

- シルバー色などの金属蒸着フィルムを曲面ガラスに貼った場合は、ドアやウィンドウを開けたまま放置しないでください。
直射日光が曲面ガラスの内側に反射し、レンズの働きをして火災につながるおそれがあります。
- 車から離れるときは、必ずパーキングブレーキをかけ、シフトレバーをP（オートマチック車）もしくはN（マニュアル車）に入れ、エンジンを停止し、施錠してください。
エンジンがかかっているあいだは、車から離れないでください。
パーキングブレーキをかけずにシフトレバーをP（オートマチック車）もしくはN（マニュアル車）にした状態では、車が動き思わぬ事故につながるおそれがあります。
- エンジン回転中またはエンジン停止直後は排気管にふれないでください。
やけどをするおそれがあります。

■ 仮眠するとき

必ずエンジンを停止してください。

エンジンをかけたまま仮眠すると、無意識にシフトレバーを動かしたり、アクセルペダルを踏み込んだりして、事故やエンジンの異常過熱による火災が発生するおそれがあります。さらに、風通しの悪い場所に停めると、排気ガスが車内に侵入し、重大な健康障害におよぶか、最悪の場合死亡につながるおそれがあります。

■ ブレーキをかけるとき

- ブレーキがぬれているときは、普段よりも注意して走行してください。
ブレーキがぬれていると、制動距離が長くなり、ブレーキのかかりに、左右の違いが出るおそれがあります。
また、パーキングブレーキがしっかりとかからないおそれもあります。
 - ブレーキ倍力装置が機能しないときは、他の車に近付かないでください。
また、下り坂や急カーブを避けてください。
この場合ブレーキは作動しますが、通常よりも強く踏む必要があります。
また制動距離も長くなります。ただちにブレーキの修理を受けてください。
 - 万一エンジンが停止したときは、ブレーキペダルをくり返し踏まないでください。ペダルを踏むたびに、ブレーキのアシスト力の蓄えを使い切ってしまいます。
 - ブレーキシステムは2つの独立したシステムで構成されており、一方の油圧システムが故障しても、もう一方は作動します。この場合、ブレーキペダルを通常より強く踏む必要があります。制動距離が長くなります。ただちにブレーキの修理を受けてください。
- 万一脱輪したとき**
- いずれかのタイヤが宙に浮いているときは、むやみに空転させないでください。駆動系部品の損傷や、車両の飛び出しによる思わぬ事故につながるおそれがあります。

 注意

■ 運転しているとき（オートマチック車）

- 運転中にアクセルペダルとブレーキペダルを同時に踏まないでください。アクセルペダルとブレーキペダルを同時に踏むと、エンジン出力を抑制する場合があります。
- 坂道で停車するために、アクセルペダルを使ったり、アクセルペダルとブレーキペダルを同時に踏んだりしないでください。

■ 運転しているとき（マニュアル車）

- 運転中にアクセルペダルとブレーキペダルを同時に踏まないでください。アクセルペダルとブレーキペダルを同時に踏むと、エンジン出力を抑制する場合があります。
- クラッチペダルを確実に踏み込んでいない状態で、シフトレバーを操作しないでください。クラッチやトランスミッションが損傷するおそれがあります。
- クラッチの摩耗・損傷を防ぐため、次のことをお守りください。クラッチが摩耗・損傷すると、アクセルを踏んでも車両が加速しにくくなったり、最悪の場合車両が発進できなくなったりします。その場合はトヨタ販売店で点検を受けてください。
- ・ シフト操作時以外は、クラッチペダルから足を離して運転する
- ・ 1 速以外での発進は避ける
- ・ クラッチペダルで車速を調整しない
- ・ シフトレバーを N 以外に入れたまま停止するときは、クラッチペダルを踏み込んでブレーキを使用する

- 車両が完全に停止してから R に入れてください。クラッチ・トランスミッション・ギアに損傷を受けるおそれがあります。

■ 駐車するとき（オートマチック車）

必ずパーキングブレーキをかけシフトレバーを P にしてください。パーキングブレーキをかけシフトレバーを P にしておかないと、車が動き出したり、誤ってアクセルペダルを踏み込んだときに急発進したりするおそれがあります。

■ 部品の損傷を防ぐために

- パワーステアリングモーターの損傷を防ぐため、ハンドルをいっぱいにまわした状態を長く続けないでください。
- ディスクホイールなどの損傷を防ぐため、段差などを通過するときは、できるだけゆっくり走行してください。

■ ターボ装置の故障を防ぐために

- 高負荷走行直後は、エンジンを停止しないでください。必ずアイドル運転を行い、ターボ装置などを冷却してからエンジンを停止してください。（→P.132）
- 排気管・エアクリーナ・スパークプラグなどには純正部品または同等品をお使いください。
- 排気管の改造は絶対にしないでください。
- エンジンが冷えているときは、空ぶかしや急加速は絶対に行わないでください。
- 定期的なオイル交換を必ず行ってください。

 注意

■ 走行中にタイヤがパンクしたら

次のようなときはタイヤのパンクや損傷が考えられます。ハンドルをしっかり持って徐々にブレーキをかけ、スピードを落としてください。

- ハンドルがとられる
- 異常な音や振動がある
- 車両が異常に傾く

タイヤがパンクした場合の対処法は P.364 を参照してください。

■ 冠水路走行に関する注意

大雨などで冠水した道路では、次のような重大な損傷を与えるおそれがあるため、走行しないでください。

- エンスト
- 電装品のショート
- 水を吸い込んでのエンジン破損
- グリースが洗い流されたり、グリースに泥などが混入したりすることによる、潤滑不良やゴム製部品・機械部品の故障

万一、冠水した道路を走行し、水中に浸かってしまったときや、泥や砂に埋もれてしまったときは必ずトヨタ販売店で次の点検をしてください。

- ブレーキの効き具合
- エンジン・トランスミッション・クラッチ（マニュアル車）・トランスファー・ディファレンシャルなどのオイルやフルードの量および質の変化
- プロペラシャフト・各ベアリング・各ジョイント部などの潤滑不良

**急発進および後退速度の抑制
（ドライブスタートコントロール
[オートマチック車]）**
■ 急発進の抑制制御

アクセルペダルを踏み込んだまま、次のようにシフトポジションを切りかえたとき、エンジン出力を抑制することがあります。

- ・ R に切りかえたとき ※
- ・ P または R から、D などの前進シフトポジションに切りかえたとき ※

この場合、マルチインフォメーションディスプレイにメッセージが表示されません。表示された画面の指示に従ってください。

※ 状況によっては操作できない場合があります。

■ 後退速度の抑制制御

後退時の速度が所定以下となるようにエンジン出力を抑制 ※ します。

後退速度の抑制制御が作動しているときは、マルチインフォメーションディスプレイに“速度抑制中”が表示されます。

※ 状況によっては所定の速度以下に抑制できない場合があります。

 知識

■ ドライブスタートコントロールについて（オートマチック車）

- TRC の作動を停止（→P.252）すると、急発進の抑制制御も停止します。急発進の抑制制御により、ぬかるみや新雪などからの脱出が困難な場合は、TRC の作動を停止してください。（→P.252）

- タイヤがスリップ（空転）していると、後退速度の抑制制御が作動することがあります。
- 後退速度の抑制制御の ON（作動）／OFF（非作動）を切りかえることができます。（→P.394）
- ・ エンジンスイッチを ON にしたときは、後退速度の抑制制御は常に ON（作動）になっています。
- ・ 後退速度の抑制制御を OFF（非作動）にしても、急発進の抑制制御は作動します。

荷物を積むときの注意

安全で快適なドライブをするために、荷物を積むときは次のことをお守りください。

警告

■ 積んではいけないもの

次のようなものを積むと引火するおそれがあり危険です。

- 燃料が入った容器
- スプレー缶

■ 荷物を積むとき

次のことを必ずお守りください。

お守りいただかないと、クラッチペダル（マニュアル車）・ブレーキペダル・アクセルペダルを正しく操作できなかつたり、荷物が視界をさえぎつたり、荷物が乗員に衝突したりして、思わぬ事故につながるおそれがあり危険です。

- できるだけ荷物はラゲージルームに積んでください。
- 次の場所には荷物を積まないでください。
 - ・ 運転席足元
 - ・ 助手席やリヤ席（荷物を積み重ねる場合）
 - ・ パッケージトレイ
 - ・ インストルメントパネル
 - ・ ダッシュボード
- 室内に積んだ荷物はすべてしっかりと安定させてください。
- シート背もたれより高いものをラゲージルームに積まないでください。

 **警告**

- 後席のシート背もたれを折りたたんで、寸法が長い荷物を積むときは、できるだけ前席シート背もたれの真うしろには積まないでください。
- ラゲージルームに人を乗せないでください。乗員用には設計されていません。乗員は、適切にシートベルトを着用させ、座席に座らせてください。
- **荷物の重量・荷重のかけ方について**
- 荷物を積み過ぎないでください。
- 荷重を不均等にかけないようにしてください。

これはタイヤや駆動系部品に負担をかけるだけでなく、ハンドル操作性やブレーキ制御の低下により思わぬ事故につながり、重大な傷害におよぶか、最悪の場合死亡につながるおそれがあります。

 **注意**

- **カーボン調ルーフフィルムについて**
★
- フィルム貼付け部にルーフキャリアを取り付けしないでください。フィルムが破損するおそれがあります。
- ★：グレード、オプションなどにより、装備の有無があります。

エンジン（イグニッション）スイッチ （スマートエントリー&スタートシステム非装着車）

エンジンをかけるには

- 1 正しい運転姿勢（→P.25）がとれるようにシートの位置を調整し、ペダルの各位置を確認する
- 2 パーキングブレーキがかかっていることを確認する
- 3 シフトレバーがP（オートマチック車）もしくはN（マニュアル車）の位置にあることを確認する
- 4 ブレーキペダル（オートマチック車）もしくはクラッチペダルとブレーキペダル（マニュアル車）をしっかり踏む
- 5 エンジンスイッチをSTARTにまわす

知識

■エンジンが始動しないときは

エンジンイモビライザーシステムが解除されていない可能性があります。（→P.69）

トヨタ販売店へご連絡ください。

■ステアリングロックを解除するには

ハンドルを左右に動かしながら、エンジンスイッチをまわしてください。

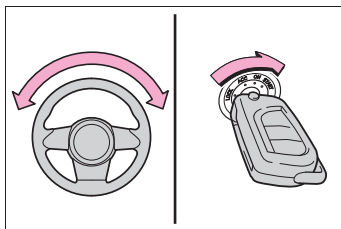

警告

■エンジンを始動するとき

必ず運転席に座って行ってください。このとき決してアクセルペダルは踏まないでください。思わぬ事故につながり、重大な傷害におよぶか、最悪の場合死亡につながるおそれがあります。

注意

■エンジンを始動するとき

- 一度に30秒以上スターターをまわさないでください。
- もしエンジンが始動しにくかったり、ひんぱんにエンストする場合は、ただちにトヨタ販売店で点検を受けてください。
- エンジンが冷えた状態で空ぶかししないでください。

エンジンスイッチの位置の切りかえ

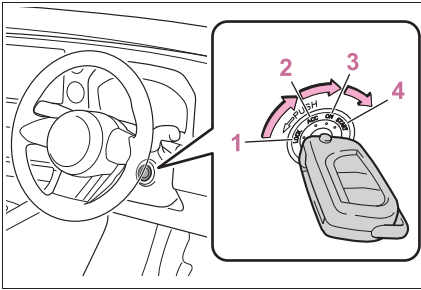

1 OFF (“LOCK” の位置)

ステアリングロックがかかります。

オートマチック車：シフトレバーの位置がPのとき、キーを抜き挿しすることができます。

2 ACC (“ACC” の位置)

アクセサリソケットなどの電装品が使用できます。

3 ON (“ON” の位置)

すべての電装品が使用できます。

4 START (“START” の位置)

エンジンが始動できます。

知識

■キーをACCからOFFにまわすには

- 1 シフトレバーがP（オートマチック車）もしくはN（マニュアル車）の位置にあることを確認する
- 2 キーを押し込みながらOFFまでまわす

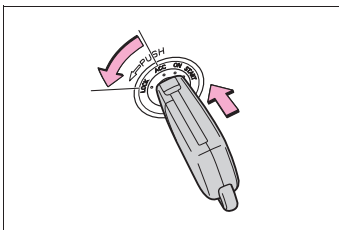

■キー抜き忘れ警告ブザー

キーが挿してあり、エンジンスイッチがACCまたはOFFのとき、運転席ドアを開けると警告ブザーが鳴ります。

警告

■走行中の警告

走行中はエンジンスイッチをOFFにしないでください。

緊急時、走行中にエンジンを停止したい場合にはACCにしてください。ただし、緊急時以外は走行中にエンジンスイッチにふれないでください。走行中にエンジンが停止すると思わぬ事故につながるおそれがあり危険です。

注意

■バッテリーあがりを防止するために

エンジンがかかっていないときは、エンジンスイッチをACCまたはONにしたまま長時間放置しないでください。

エンジン（イグニッション）スイッチ（スマートエントリー&スタートシステム装着車）

電子キーを携帯して次の操作を行うことで、エンジンの始動またはエンジンスイッチのモードを切りかえることができます。

エンジンをかけるには

- 1 正しい運転姿勢（→P.25）がとれるようにシートの位置を調整し、ペダルの各位置を確認する
- 2 パーキングブレーキがかかっていることを確認する
- 3 シフトレバーがP（オートマチック車）もしくはN（マニュアル車）の位置にあることを確認する
- 4 ブレーキペダル（オートマチック車）もしくはクラッチペダルとブレーキペダル（マニュアル車）をしっかり踏む

マルチインフォメーションディスプレイに  とメッセージが表示されます。

表示されないと、エンジンは始動しません。

- 5 エンジンスイッチを短く確実に押す

短く確実に押せば、押し続ける必要はありません。

エンジンが始動するまで最大 30 秒間スターターが回転します。

オートマチック車：完全にエンジンが始動するまでブレーキペダルを踏み続けてください。

マニュアル車：完全にエンジンが始動するまでクラッチペダルとブレーキペダルを踏み続けてください。

エンジンスイッチのどのモードからでもエンジンを始動できます。

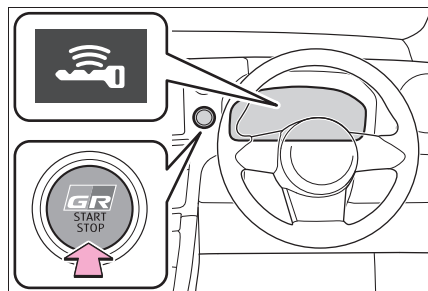

知識

■ エンジンスイッチ照明

次のとき、エンジンスイッチ照明が点灯します。

- 運転席ドアまたは助手席ドアが開いているとき
- エンジンスイッチが ACC または ON のとき
- エンジンスイッチを ACC または ON から OFF にしたとき

また、次のときはエンジンスイッチ照明が点滅します。

- 電子キーを携帯したままブレーキペダル（オートマチック車）もしくはクラッチペダル（マニュアル車）を踏んだとき

■ エンジンが始動しないとき

- エンジンイモビライザーシステムが解除されていない可能性があります。（→P.69）トヨタ販売店へご連絡ください。

- 始動操作に関するメッセージがマルチインフォメーションディスプレイに表示されている場合は、画面の指示に従ってください。
- メカニカルキーを使ってドアを解錠した場合は、スマートエントリー&スタートシステムでエンジンを始動することができません。エンジンを始動するには、P.377を参照してください。または、乗車中に電子キーを携帯し、施錠した場合（→P.104）はエンジンを始動できます。

■ バッテリーがあがったときは

スマートエントリー&スタートシステムでエンジンを始動することができません。エンジンを始動するには、P.378を参照してください。

■ 電子キーの電池の消耗について

→P.94

■ スマートエントリー&スタートシステムが正常に働かないおそれのある状況

→P.109

■ ご留意いただきたいこと

→P.110

■ ステアリングロック機能★

★：グレード、オプションなどにより、装備の有無があります。

- エンジンスイッチをOFFにしたあとにドアを開閉すると、ステアリングロック機能によりハンドルが固定されます。エンジンスイッチを操作すると、ステアリングロックは自動で解除されます。
- ステアリングロックが解除できないときは、マルチインフォメーションディスプレイに“ハンドルを左右に回しながらエンジンスイッチを押してください”が表示されます。シフトレバーがP（オートマチック車）もしくはN（マニュアル車）にあることを確認して、

ハンドルを左右にまわしながらエンジンスイッチを短く確実に押してください。

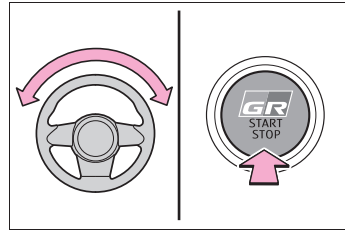

- 短時間にエンジンの始動・停止をくり返すと、モーターのオーバーヒート防止のために作動制限することがあります。その場合は操作を控えてください。10秒程度でもとの状態にもどります。

■ 電子キーの電池交換

→P.331

■ エンジンスイッチの操作について

- スイッチを短く確実に押せていない場合は、モードの切りかえやエンジンの始動ができない場合があります。
- エンジンスイッチ OFF 後、すぐに再始動した場合は、エンジンが始動しない場合があります。エンジンスイッチ OFF 後の再始動は、数秒待ってから操作してください。

■ カスタマイズ機能

カスタマイズ機能でスマートエントリー&スタートシステムを非作動にしたときは、P.376を参照してください。

▲ 警告

■ エンジンを始動するとき

必ず運転席に座って行ってください。このとき決してアクセルペダルは踏まないでください。

思わぬ事故につながり、重大な傷害におよぶか、最悪の場合死亡につながるおそれがあります。

警告**■ 走行中の警告（ステアリングロック装着車）**

エンジンの停止などで車両滑走状態になったときは、車両が安全な状態で停止するまでドアを開けたり、ロック操作をしたりしないでください。ステアリングロック機能が作動し、思わぬ事故につながり、重大な傷害におよぶか、最悪の場合死亡につながるおそれがあります。

注意**■ エンジンを始動するとき**

- エンジンが冷えた状態で空ぶかししないでください。
- もしエンジンが始動しにくかったり、ひんぱんにエンストする場合は、ただちにトヨタ販売店で点検を受けてください。

■ エンジンスイッチの操作について

エンジンスイッチ操作時に引っかかりなどの違和感があるときは、故障のおそれがあります。すみやかにトヨタ販売店にご連絡ください。

エンジンを停止するには**▶ オートマチック車**

- 1 車両を完全に停止させる
- 2 パーキングブレーキをかけて（→P.154）、シフトレバーをPの位置にする

メーター内のパーキングブレーキ表示灯が点灯していることを確認します。

シフトレバーをPにしたあとは、シフトレバーのボタンを押さないでください。

- 3 エンジンスイッチを短く確実に押す

エンジンが停止し、メーター表示が消えます。

- 4 ブレーキペダルから足を離してマルチインフォメーションディスプレイの“アクセサリー”や“パワー ON”の表示が消灯していることを確認する

▶ マニュアル車

- 1 車両を完全に停止させる
- 2 パーキングブレーキをかける（→P.154）

メーター内のパーキングブレーキ表示灯が点灯していることを確認します。

- 3 シフトレバーをNにする（→P.151）
 - 4 エンジンスイッチを短く確実に押す
- エンジンが停止し、メーター表示が消えます。
- 5 ブレーキペダルから足を離してマルチインフォメーションディスプレイの“アクセサリー”や“パワー ON”の表示が消灯していることを確認する

警告

■ 緊急時のエンジン停止方法

- 走行中にエンジンを緊急停止したい場合には、エンジンスイッチを2秒以上押し続けるか、素早く3回以上連続で押ししてください。(→P.344)
ただし、緊急時以外は走行中にエンジンスイッチにふれないでください。走行中にエンジンを停止してもハンドルやブレーキの操作は可能ですが、操作力補助がなくなり、ハンドルとブレーキの操作が困難になるおそれがあります。安全を確認した上で、すみやかに道路脇に停車してください。
- 走行中にエンジンスイッチを操作すると、マルチインフォメーションディスプレイに警告メッセージが表示され、警告ブザーが鳴ります。
- オートマチック車：走行中にエンジンを緊急停止したあと、走行中にエンジンを再始動させる場合は、シフトレバーをNにし、エンジンスイッチを押してください。
- マニュアル車：走行中にエンジンを緊急停止したあと、走行中にエンジンを再始動させる場合は、クラッチペダルを踏み、エンジンスイッチを押してください。

エンジンスイッチを切りかえるには

ブレーキペダル（オートマチック車）もしくはクラッチペダル（マニュアル車）を踏まずにエンジンスイッチを押すと、モードを切りかえることができます。（スイッチを押すごとにモードが切りかわります）

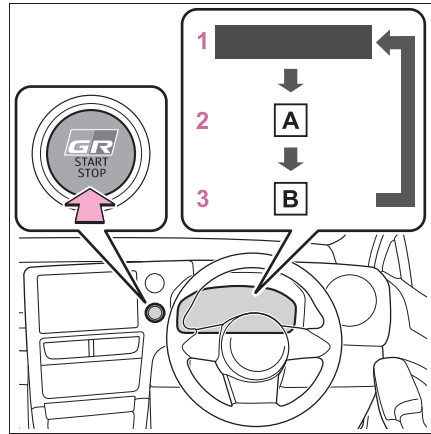

A “アクセサリー”

B “パワー ON”

1 OFF※1

非常点滅灯が使用できます。

2 ACC※2

オーディオなどの電装品が使用できます。
マルチインフォメーションディスプレイに“アクセサリー”が表示されます。

3 ON

すべての電装品が使用できます。

マルチインフォメーションディスプレイに“パワー ON”が表示されます。

※1 オートマチック車：シフトレバーがPまたはシフトレバーのボタンを押しているときはONのままになり、OFFになりません。

※2 マルチメディアシステム装着車は、カスタマイズメニューでON/OFFを切りかえることができます。
(→P.396)

知識

■ ACC カスタマイズが“OFF”のとき
(マルチメディアシステム装着車)

エンジンスイッチがOFFの状態でも、節

電機能が働くまでの一定時間はマルチメディアシステムが使用できます。

■ 自動電源 OFF 機能

オートマチック車：シフトレバーが P にあり、シフトレバーのボタンを押していないとき、20 分以上 ACC が ON（エンジンがかかっていない状態）にしたままにしておくと、エンジンスイッチが自動で OFF になります。

ただし、自動電源 OFF 機能は、バッテリーあがりを完全に防ぐものではありません。エンジンがかかっていないときは、エンジンスイッチを ACC、または ON にしたまま長時間放置しないでください。

マニュアル車：20 分以上 ACC が ON（エンジンがかかっていない状態）にしたままにしておくと、エンジンスイッチが自動で OFF になります。

ただし、自動電源 OFF 機能は、バッテリーあがりを完全に防ぐものではありません。エンジンがかかっていないときは、エンジンスイッチを ACC、または ON にしたまま長時間放置しないでください。

注意

■ バッテリーあがりを防止するために

- エンジンがかかっていないときは、エンジンスイッチを ACC または ON にしたまま長時間放置しないでください。
- エンジンがかかっていないときに、マルチインフォメーションディスプレイの“アクセサリー”または“パワー ON”の表示が消灯していない場合、エンジンスイッチが OFF になっていません。エンジンスイッチを OFF にしてから車両を離れてください。

シフトレバーが P 以外でエンジンを停止したとき（オートマチック車）

シフトレバーが P 以外またはシフトレバーのボタンを押しているときにエンジンを停止させた場合、エンジンは停止しますが、エンジンスイッチのモードは OFF にはなりません。次の手順で OFF にしてください。

- 1 パーキングブレーキがかかっていることを確認する
- 2 シフトレバーを P の位置にする
シフトレバーを P にしたあとは、シフトレバーのボタンを押さないでください。
- 3 マルチインフォメーションディスプレイに“パワー ON”が表示されていることを確認し、エンジンスイッチを短く確実に押し
- 4 マルチインフォメーションディスプレイの“アクセサリー”または“パワー ON”の表示が消灯していることを確認する

注意

■ バッテリーあがりを防止するために

シフトレバーが P 以外またはシフトレバーのボタンを押している状態でエンジンを停止させないでください。シフトレバーが P 以外またはシフトレバーのボタンを押している状態でエンジンを停止させた場合、エンジンスイッチが ON のままとなるため、そのまま放置するとバッテリーあがりの原因となります。

オートマチックトランス ミッション★

★：グレード、オプションなどにより、
装備の有無があります。

目的や状況に応じてシフトポジ
ションを選択してください。

シフトポジションの使用目的に ついて

シフトポジ ション	目的および状態
P	駐車またはエンジンの始動
R	後退
N	動力が伝わらない状態
D	通常走行 ※
M	8速スポーツシーケンシャルシフトマチックモード走行 (→P.150)

※ 燃費向上や騒音の低減のために、通常
は D ポジションを使用してください。

知識

■ リバース警告ブザー

シフトレバーを R に入れるとブザーが鳴り、R にあることを運転者に知らせます。

■ レーダークルーズコントロール（停止保持機能無し）★を使って走行しているとき

エンジンブレーキを目的に走行モードをパワーモードにしても、レーダークルーズコントロール（停止保持機能無し）が解除されなためエンジンブレーキは効きません。(→P.207)

★：グレード、オプションなどにより、装
備の有無があります。

■ マルチインフォメーションディスプレイに「トランスミッションオイル 高温 安全な場所に停止してください」と表示されたときは

シフトレバーを D に入れ、アクセルペダルから足を離し、減速してください。車を安全な場所に停めてから、シフトレバーを P に入れ、警告メッセージが消えるまでエンジンをかけたままにしてください。警告メッセージが消えれば、再度走行できます。警告メッセージが消えない場合はトヨタ販売店にて点検を受けてください。

■ 急発進の抑制について（ドライブスタートコントロール）

→P.137

■ AI-SHIFT について

AI-SHIFT は、運転者の運転操作と走行状況により、自動的に適切なギヤ段に切りかえます。AI-SHIFT は、シフトポジションを D にしているとき自動的に作動します。(シフトポジションを M にすると機能が解除されます)

■ バッテリーを脱着したとき

→P.380

警告

■ すべりやすい路面を走行するとき

急なアクセル操作や、シフト操作を行わないでください。エンジンブレーキ力の急激な変化が横すべりやスピンの原因になりますので注意してください。

シフトレバーの動かし方

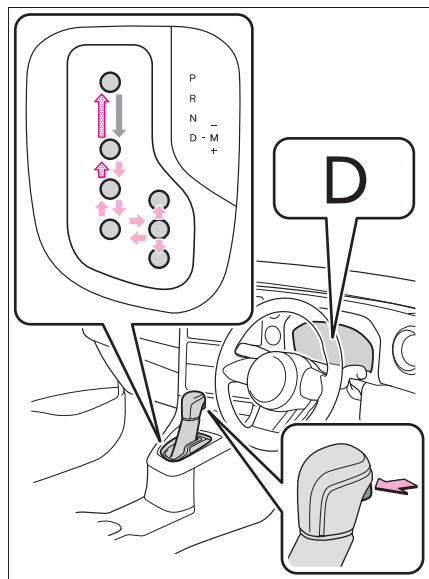

←: エンジンスイッチが ON の状態で、ブレーキペダルを踏んだままシフトレバーのボタンを押しながら操作します。*

←: シフトレバーのボタンを押しながら操作します。

←: シフトレバーのボタンを押さずそのまま操作します。

P と D のあいだの操作は、ブレーキペダルを踏み、車を完全に止めてから行ってください。

* シフトレバーのボタンを押す前にブレーキペダルを踏んでください。シフトレバーのボタンを初めに押してもシフトロックは解除されません。

知識

■シフトロックシステム

シフトロックシステムは、発進時のシフトレバーの誤操作を防ぐシステムです。

エンジンスイッチが ON でブレーキペダルを踏んだ状態でなければ、シフトレバーを P からシフトできません。

■シフトレバーを P からシフトできないとき

高地かつ低温環境下での始動時は、P に保持され、マルチインフォメーションディスプレイには“P レンジ継続中エンジン暖機まで待機”と表示されます。

ブレーキペダルを踏んでいることを確認してください。

ブレーキペダルを踏んだ状態でシフトレバーがシフトできない場合、シフトロックシステムなどの故障が考えられます。ただちにトヨタ販売店で点検を受けてください。

ただし一時的な処置として、次の方法でシフトレバーをシフトすることができません。

シフトロックの解除のしかた：

- 1 パーキングブレーキをかける
- 2 エンジンスイッチを OFF にする
- 3 ブレーキペダルを踏む
- 4 マイナスドライバーなどを使ってカバーを取りはずす

傷が付くのを防ぐため、マイナスドライバーの先端に布などを巻いて保護してください。

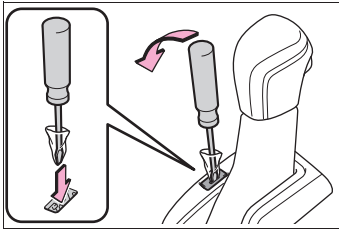

- 5 シフトロック解除ボタンを押しながらシフトレバーのボタンを押す

ボタンを押しているあいだは、レバーをシフトできます。

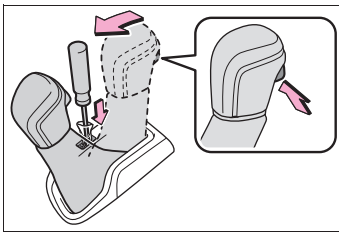

⚠ 警告

■シフトロック解除時の事故を防ぐために

シフトロック解除ボタンを押すときは、必ずパーキングブレーキをかけブレーキペダルを踏んでください。

誤ってアクセルペダルを踏んでいると、シフトロック解除ボタンを押してシフトレバーを操作したときに、車が急発進して思わぬ事故につながり、重大な傷害におよぶか最悪の場合死亡につながるおそれがあります。

走行モードの選択

→P.244

Dポジションでレンジ選択するには

シフトレバーをDポジションで走行中、パドルシフトスイッチを操

作することにより任意の変速段を選択することができます。

変速段を選択することで、使用する変速段の上限を制限し、不要なシフトアップを抑えたり、エンジンブレーキ力を切りかえたりすることができます。

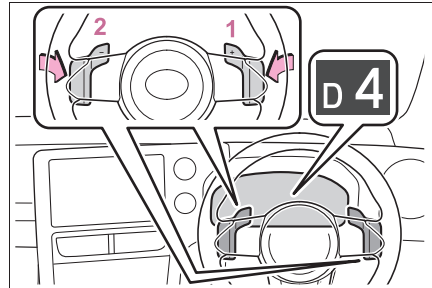

1 シフトアップ

2 シフトダウン

D1 から D8 レンジのあいだで選択されている変速段がメーターに表示されます。通常走行にもどすときは、パドルシフトスイッチの“+”側を一定時間以上保持します。

📖 知識

■シフトレンジ機能

- エンジンブレーキ力は、8段階から選択が可能です。
- シフトレンジの数字が小さい方がエンジンブレーキ力は大きくなり、エンジン回転数も高くなります。

■Dポジションでのレンジ選択の自動解除

次のとき、自動的にDポジションでのレンジ選択が解除されます。

- 停車したとき
- アクセルペダルを一定時間以上踏み続けたとき
- シフトレバーをD以外にしたとき

- パドルシフトスイッチの“+”側を長押ししたとき

■シフトダウン制限警告ブザー

安全や走行性能を確保するため、シフトダウン操作には制限があり、パドルシフトスイッチを操作してもシフトダウンできない場合があります。(このときブザーが2回鳴ります)

8速スポーツシーケンシャルシフトマチックモードでの変速段切りかえ

シフトレバーをMポジションにすると、8速スポーツシーケンシャルシフトマチックモードに切りかわります。シフトレバーまたはパドルシフトスイッチの操作で思い通りの変速段を選択し、運転することができます。シフトレバーまたはパドルシフトスイッチの“-”側または“+”側の操作で変速段を選択することができます。

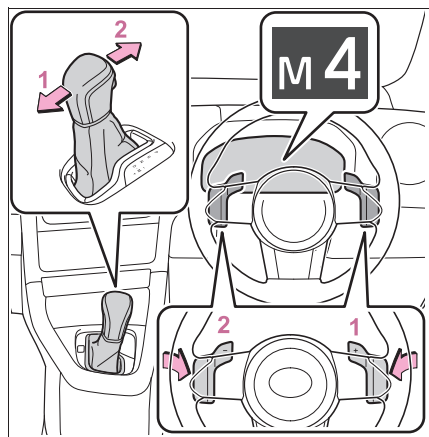

1 シフトアップ

2 シフトダウン

シフトレバーまたはパドルシフトスイッチを操作することに1速ずつ変速しま

す。

M1からM8の中で選択した変速段がメーターに表示されます。

Mポジションで走行しているときでも、エンジン回転数が上がりすぎそうなとき、または下がりすぎそうなときは、自動的に変速段が切りかわる場合があります。

知識

■変速段機能

- エンジンブレーキ力は、8段階から選択が可能です。
 - シフトレンジの数字が小さい方がエンジンブレーキ力は大きくなり、エンジン回転数も高くなります。
- ### ■Mポジションで走行中に停車したときは
- 停車すると自動的にM1にシフトダウンされます。
 - 停止後走行するときはM1からの発進となります。
 - 停車後はM1に固定されます。

■シフトダウン制限警告ブザーと点滅

安全や走行性能を確保するため、シフトダウン操作には制限があり、シフトレバーまたはパドルシフトスイッチを操作してもシフトダウンできない場合があります。このときブザーが2回鳴り、また中央のギヤ段表示部が2回点滅します。

■シフトレバーをMにしても、M表示灯が点灯しないときまたは点滅したときは

システム異常のおそれがあります。ただちにトヨタ販売店で点検を受けてください。この場合、シフトレバーをDにしているときと同じ制御になります。

マニュアルトランスミッション★

★：グレード、オプションなどにより、装備の有無があります。

操作のしかた

■ シフト操作のしかた

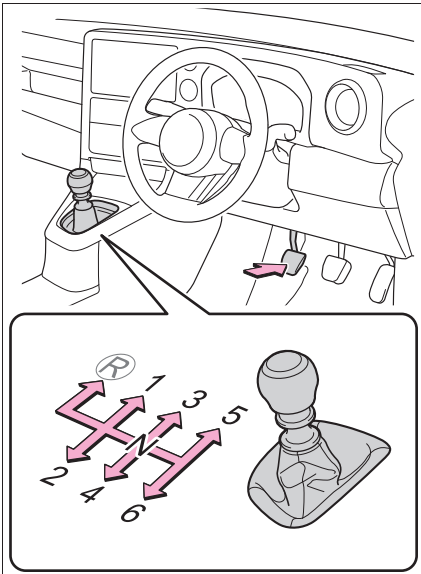

- 1 クラッチペダルをしっかり踏む
- 2 シフトレバーを希望のシフト位置に入れる
シフト操作は一段ずつ行ってください。
- 3 クラッチペダルから徐々に足を離す

■ R へのシフト操作

プルカラーを引き上げながら、R に入れます。

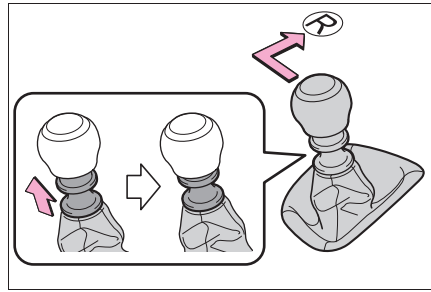

シフトレバーが R に入りにくいときは、シフトレバーを N に入れ、クラッチペダルを踏み直してから、再度シフト操作してください。

□ 知識

■ 各シフトの速度限界

エンジンを過回転させないために各シフト位置での速度が次に記載してある数値をこえないようにしてください。

シフト位置	最高速度 (km/h)
1	58
2	92
3	135
4	178

⚠ 注意

■ 損傷を防ぐために

シフト操作時は次のことを必ずお守りください。

お守りいただかないと、エンジン、トランスミッションやクラッチを損傷させるおそれがあります。

- クラッチペダルを踏まずにシフトレバーを操作しないでください。
- R へシフトするとき以外は、プルカラーを上へ引かないでください。
- R へシフトするときは、車が停止した状態でおこなってください。

⚠ 注意

- シフト操作時以外は、シフトレバーから手を離してください。
- エンジンを過回転させないよう、シフト操作は一段ずつ行ってください。
- クラッチペダルを一気に離す操作はしないでください。

iMT (インテリジェントマニュアルトランスミッション)

iMT は、クラッチペダルとシフトレバーの操作を検知し、シフト操作時のエンジン回転数を適切に制御することで、スムーズな変速を支援します。変速ショックを軽減することで、曲がりくねった道や登降坂路などでも軽快な変速が行えます。

iMT スイッチを押す

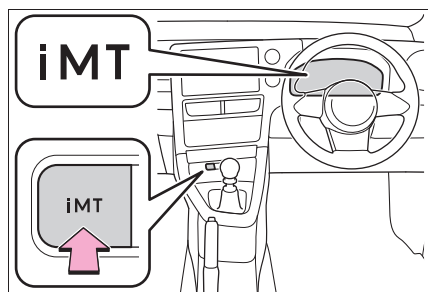

iMT 表示灯 (緑) が点灯します。解除するには再度 iMT スイッチを押します。

📖 知識

■ iMT が正常に作動しないおそれのある状況

次のような状態では、iMT が正常に作動しないおそれがありますが、故障ではありません。

- クラッチペダルをしっかり踏み込んでいない

- クラッチペダルから足を完全に離していない
- シフトレバーがNの状態で行中にシフト操作をした
- クラッチペダルを踏みこんでから、シフトレバーを操作するまでの間隔が長い

シフト操作後、クラッチペダルから足を完全に離さずに次のシフト操作をすると、iMT は作動しません。iMT を作動させるには、クラッチペダルから足を完全に離れた後、シフト操作をしてください。

■ マルチインフォメーションディスプレイに“iMT システム異常 販売店で点検してください”が表示されたとき

システムが一時的に作動しない、またはシステムに異常があるおそれがあります。トヨタ販売店で点検を受けてください。

⚠ 警告

■ 安全にお使いいただくために

iMT は、シフト操作のミスやエンジンの過回転を防止するシステムではありません。状況によっては、システムが作動せず、スムーズに変速できないことがあります。システムに過度に依存すると、思わぬ事故につながるおそれがあります。

方向指示レバー

操作のしかた

レバー操作により、次のように運転者の意思を表示することができます。

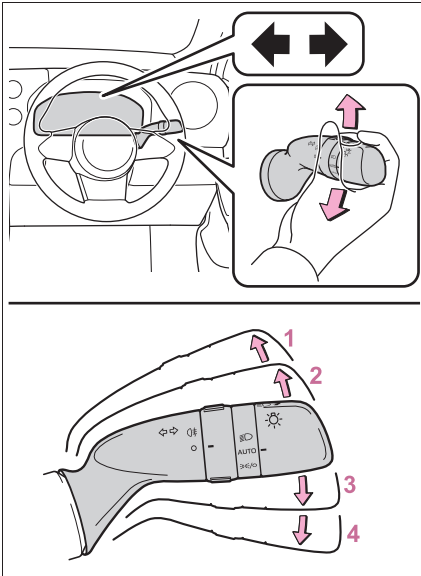

- 1 左折
- 2 左側へ車線変更（レバーを途中まで動かして離す）

左側方向指示灯が5回点滅します。

- 3 右側へ車線変更（レバーを途中まで動かして離す）

右側方向指示灯が5回点滅します。

- 4 右折

知識

■ 作動条件

エンジンスイッチがON のとき

■ 表示灯の点滅が異常に速くなったとき

方向指示灯の電球が切れていないか確認してください。

パーキングブレーキ

操作のしかた

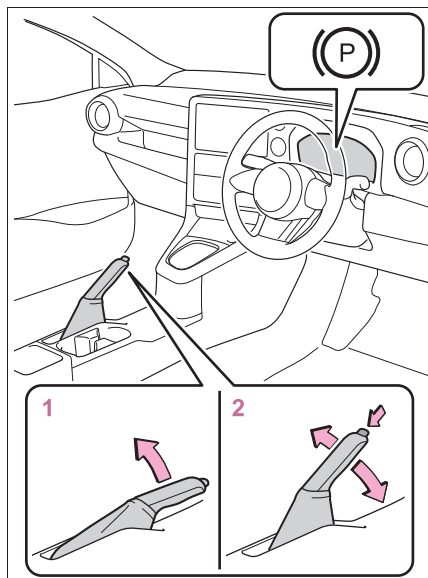

- 1 パーキングブレーキをかけるにはブレーキペダルを踏みながら、パーキングブレーキレバーをいっぱいまで引く
- 2 パーキングブレーキを解除するには、レバーを少し引上げ、ボタンを押しながら完全に下までもどす

知識

■ 駐車するとき

→P.130

■ 冬季のパーキングブレーキの使用について

→P.258

■ パーキングブレーキ未解除走行時警告ブザー

パーキングブレーキをかけたまま走行すると、警告ブザーが鳴り、マルチインフォメーションディスプレイに“パーキングブレーキを解除してください”と表示されます（車速が5km/hをこえたとき）

⚠ 注意

■ 駐車するとき

車から離れるときは、パーキングブレーキをかけ、シフトレバーをNにし、車が動かないことを確認してください。（→P.130）

■ 走行前の注意

パーキングブレーキを完全に解除してください。
パーキングブレーキをかけたまま走行すると、ブレーキ部品が過熱し、ブレーキの効きが悪くなったり、早く摩耗したりするおそれがあります。

ASC (アクティブサウンドコントロール) ★

★：グレード、オプションなどにより、装備の有無があります。

ASCは、車の加速や減速といった走行状態を、運転者に音で伝えるシステムです。

運転者のアクセル操作やブレーキ操作に対する車の反応が音で伝えられます。ドライブモードを切り替えることで、それぞれ音色が変わります。(→P.244)

知識

■ カスタマイズ機能

機能の一部は、設定を変更することができます。(→P.397)

■ 機能の一時解除

ASCシステムは、例えば急加速によってタイヤがスリップするようなど、走行状態によって一時的に解除される場合があります。

短時間で連続的にドライブモードを切り替えると、音が鳴らない場合があります。



ランプスイッチ



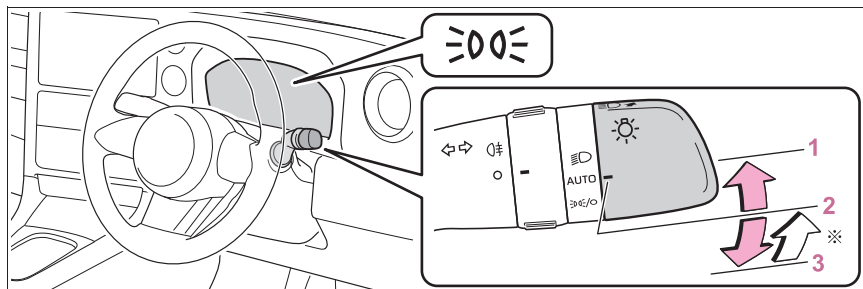

自動または手動でヘッドランプなどを点灯・消灯できます。

点灯のしかた

次のように  スイッチを操作すると、ランプが点灯します。







* スイッチを **3**  /  の位置へ操作し手を離すと、自動的に **2**  **AUTO** の位置へ戻ります。

ポジション	点灯状態	
	周囲が明るいとき	周囲が暗いとき
1 	ヘッドランプ・スモールランプが点灯	
2  AUTO ^{※1}	LED デイライト★ (→P.157) が点灯	ヘッドランプ・スモールランプが点灯
3  /  ^{※1}	スモールランプが点灯	スモールランプが点灯 ^{※2}

上記の表のスモールランプは、車幅灯・尾灯・インストルメントパネルランプを意味します。

★：グレード、オプションなどにより、装備の有無があります。

^{※1} 操作するたびに、**2**  **AUTO** による点灯状態と **3**  /  による点灯状態が切りかわります。

^{※2} 停車中のみ点灯可能。車両を発進させると **2**  **AUTO** による点灯状態に切りかわります。

消灯のしかた

☀️ スイッチを **3** の位置で1秒以上保持すると、次のように作動します。

消灯中に **1** か **3** の位置へ操作すると消灯状態が解除されます。

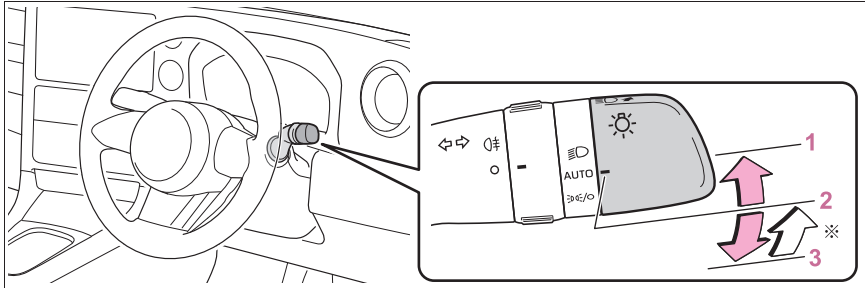

※ スイッチを **3** の位置へ操作し手を離すと、自動的に **2** AUTOの位置へ戻ります。

ポジション	点灯状態	
	周囲が明るいとき	周囲が暗いとき
3	ヘッドランプ・スモールランプ・LED デイライト★ (→P.157) が消灯	ヘッドランプ・スモールランプ が消灯※

★：グレード、オプションなどにより、装備の有無があります。

※ 停車中のみ消灯可能。車両を発進させると消灯状態が解除されます。

知識

■ AUTO モードの作動条件

エンジンスイッチが ON のとき

■ LED デイライト (LED タイプヘッドランプ装着車)

日中での走行時、自車が他の運転者から見やすくなるように、エンジン始動後、パーキングブレーキを解除して、ランプスイッチを AUTO にすると、LED デイライ

トが自動で点灯します。(車幅灯より明るく点灯します。)

LED デイライトは夜間の使用を意図したものではありません。

■ 自動で点灯/消灯する明るさについて

周囲の明るさに応じて自動的にランプが点灯/消灯します。日中走行中でも周囲の環境や明るさによって、ヘッドランプが自動点灯する場合があります。

■ライトセンサー

センサーの上にものを置いたり、センサーをふさぐようなものをウインドウガラスに貼らないでください。周囲からの光がささげられると、自動点灯・消灯機能が正常に働かなくなります。

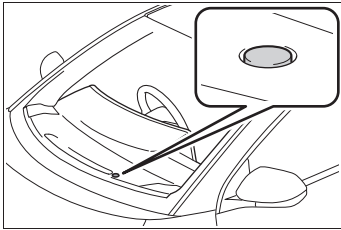

■ランプ消し忘れ防止機能

エンジンスイッチをACCまたはOFFにすると自動的に消灯します。

再びランプを点灯する場合は、エンジンスイッチをONにするか、一度ランプスイッチをAUTOにしてから

の位置にします。

■ランプ消し忘れ警告ブザー

ヘッドランプ・尾灯が点灯している状態で運転席ドアを開けると、ランプ類の消し忘れを警告するブザーが鳴ります。

■ドアを解錠するとき（おむかえ照明機能）（LEDタイプヘッドランプ装着車）

ランプスイッチがAUTOの位置で車両周辺が暗いとき、スマートエントリー&スタートシステムまたはワイヤレスリモコンでドアを解錠すると、車幅灯が自動で点灯します。

ランプスイッチの消灯操作をした場合は、おむかえ照明機能が作動しないことがあります。

■ワイパー連動ヘッドランプ点灯機能※

日中での走行時、ランプスイッチが

AUTOでワイパーを作動してしばらくすると、自車が他車から見やすくなるようにヘッドランプが自動点灯します。

※ トヨタ販売店での設定変更が必要です。

■節電機能

車両のバッテリーあがりを防止するため、エンジンスイッチがOFFの状態でもヘッドランプまたは尾灯が点灯している場合、節電機能が働き約20分後にすべてのランプが自動消灯します。エンジンスイッチをONにすると節電機能は解除されます。次のいずれかを行った場合、節電機能はいったん解除され、再度節電機能が働き、約20分後すべてのランプが自動消灯します。

- ランプスイッチを操作したとき
- ドアまたはバックドアを開閉したとき

■カスタマイズ機能

機能の一部は、設定を変更することができます。（→P.397）

⚠ 注意

■ バッテリーあがりを防止するために
エンジンを停止した状態でランプ類を長時間点灯しないでください。

ハイビームにするには

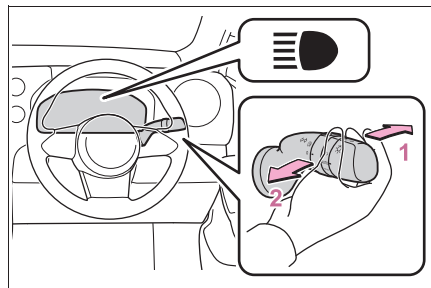

1 ヘッドランプ点灯時ハイビームに切りかえ

レバーをもとの位置へもどすとロービームにもどります。

2 レバーを引いているあいだ、ハイビームを点灯

ランプが消灯していても、ハイビームが点灯します。レバーを離すと、ロービームにもどる、または消灯します。

手動光軸調整ダイヤル

乗車人数や荷物の量などによる車の姿勢の変化に合わせて、ヘッドランプの光軸を調整することができます。

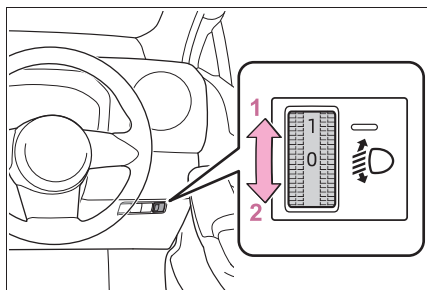

1 上向きに調整

2 下向きに調整

■ 目盛り設定の目安

乗員と荷物の条件		ダイヤル位置
乗員	荷物	
運転者	なし	0
運転者と助手席乗員	なし	0.5
全乗員	なし	1.0
全乗員	ラゲージルーム満載時	1.5
運転者	ラゲージルーム満載時	2.5

AHB (オートマチックハイビーム)★

★：グレード、オプションなどにより、装備の有無があります。

オートマチックハイビームは、フロントウインドウガラス上部に設置された前方カメラにより前方車両のランプや街路灯などの明るさを判定し、自動的にハイビームとロービームを切りかえます。

⚠ 警告

■ 安全にお使いいただくために

オートマチックハイビームを過信しないでください。運転者は常に自らの責任で周囲の状況を把握し、安全運転を心がけ、必要に応じて手動でハイビームとロービームを切りかえてください。

■ オートマチックハイビームの誤作動を防ぐために

システムを OFF にする必要があるとき：→P.170

オートマチックハイビームを使うには

1 オートマチックハイビームスイッチを押す

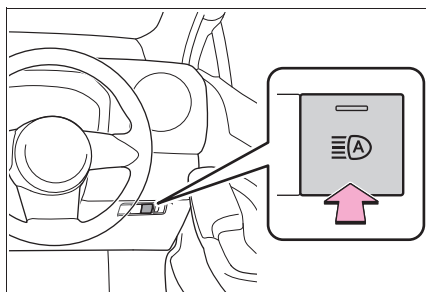

2 ランプスイッチをまたは

AUTOにする

レバーがロービームの位置にあるとき、オートマチックハイビームシステムが作動し、AHB表示灯が点灯します。

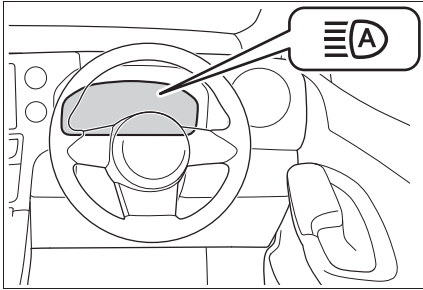

知識

■ハイビームとロービームの自動切りかえ条件

- 次の条件をすべて満たすと、ハイビームを点灯します。
 - ・ 車速が約 30km/h 以上
 - ・ 車両前方が暗い
 - ・ 前方にランプを点灯した車両がない
 - ・ 前方の道路沿いの街路灯などの光が少ない
- 次の条件のいずれかのときはロービームが点灯します。
 - ・ 車速が約 25km/h 以下
 - ・ 車両前方が明るい
 - ・ 前方車両がランプを点灯している
 - ・ 前方の道路沿いの街路灯などの光が多い

■前方カメラの検知について

- 次の状況では、ハイビームが自動でロービームに切りかわらない場合があります。
 - ・ 車両が割り込んできたとき
 - ・ 他車が前方を横切ったとき
 - ・ 連続するカーブや中央分離帯、街路樹

などで前方車両が見え隠れするとき

- ・ 前方車両が離れた車線から接近してきたとき
- ・ 前方車両が遠方を走行しているとき
- ・ 前方車両が無灯火のとき
- ・ 前方車両のランプ類の照度が低いとき
- ・ 前方車両が自車のヘッドランプなどの強い光を反射しているとき
- ・ センサーが正しく作動しないおそれがあるとき：→P.174

- 前方車両のフォグランプにより、ハイビームがロービームに切りかわる場合があります。

- 街路灯や信号・広告などの照明、または標識・看板などの反射物によりハイビームがロービームに切りかわる場合や、ロービームが継続する場合があります。

- 次の原因により、ハイビームとロービームの切りかえのタイミングが変化する場合があります

- ・ 前方車両のランプの明るさ
- ・ 前方車両の動きや向き
- ・ 前方車両との車間距離
- ・ 前方車両のランプが片側のみ点灯しているとき
- ・ 前方車両が二輪車のとき
- ・ 道路の状態（勾配やカーブ、路面状況など）
- ・ 乗車人数や荷物の量

- ハイビームとロービームが運転者の感覚に合わず切りかわる場合があります。

- 自転車などの軽車両は検知しない場合があります。

- 次の状況では、周囲の明るさが正確に検知されず、ハイビームが歩行者や前方車両などの迷惑になる場合や、ロービームが継続する場合があります。このような場合は、手動でハイビームとロービームを切りかえてください。
 - ・ 周囲にヘッドランプや尾灯などに似た光があるとき

- ・ 前方車両のランプが無灯火のときや、ランプに汚れや変色があったり光軸がずれているとき
- ・ ハイビームとロービームをひんばんに切りかえているとき
- ・ ハイビームの点灯が不適切と思われるとき、またはほかの運転者・付近の歩行者の迷惑になるとと思われるとき
- ・ システムを OFF にする必要があるとき：→P.170
- ・ センサーが正しく作動しないおそれがあるとき：→P.174

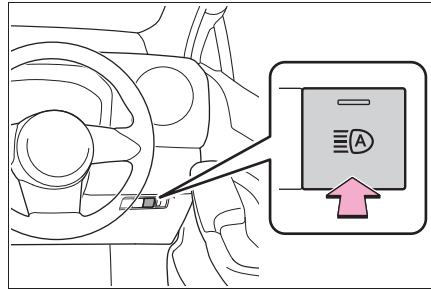

一時的なロービームへの切りかえ

ハイビームの使用に問題がある、または他の運転者・付近の歩行者の迷惑になるとと思われるときに使用します。

レバーを手前に引き、もとの位置にもどす

レバーを引いているあいだはハイビームが点灯しますが、レバーがもとの位置にもどるとしばらくのあいだロービームが点灯します。その後、再度オートマチックハイビームが作動します。

手動制御に切りかえるには

■ ハイビームへの切りかえ

レバーを前方へ押す

AHB 表示灯が消灯し、ハイビーム表示灯が点灯します。

オートマチックハイビームにもどすには、再度レバーをもとの位置にもどします。

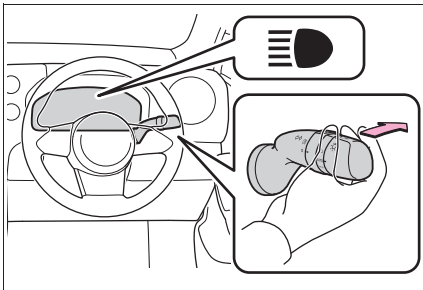

■ ロービームへの切りかえ

オートマチックハイビームスイッチを押す

AHB 表示灯が消灯します。

オートマチックハイビームにもどすには、再度オートマチックハイビームスイッチを押します。

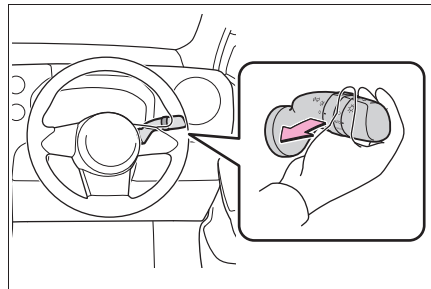

リヤフォグランプ★

★：グレード、オプションなどにより、装備の有無があります。

雨や霧などの悪天候下では、後続車に自車の存在を知らせるためにリヤフォグランプを点灯させます。

操作のしかた

リヤフォグランプを点灯する

操作後に手を離すと  の位置までもど

ります。

再度操作すると、消灯します。

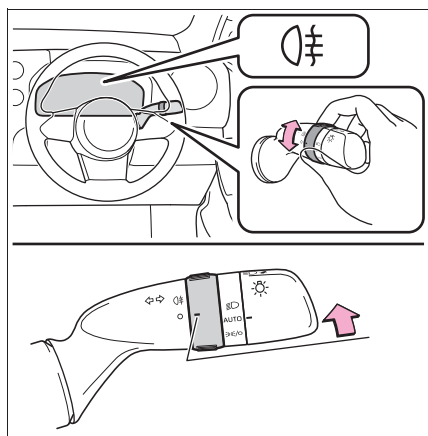

知識

■点灯条件

ヘッドランプが点灯しているときに使用できます。

■リヤフォグランプについて

●リヤフォグランプが点灯しているときは、メーター内の表示灯が橙色に点灯します。

●雨や霧、雪などで視界が悪いときに後続車に自分の車の存在を知らせるために使用します。視界が悪いとき以外に使用すると後続車の迷惑になる場合があります。必要なとき以外は使用しないでください。

注意

■バッテリーあがりを防止するためにエンジンを停止した状態でランプ類を長時間点灯しないでください。

ワイパー&ウォッシャー

レバー操作でワイパーの作動を自動／手動に切り替えたり、ウォッシャーを作動させたりすることができます。

⚠ 注意

■ フロントウィンドウガラスが乾いているとき

ワイパーを使わないでください。
ガラスを傷付けるおそれがあります。

操作のしかた

次のように  レバーを操作すると、ワイパーまたはウォッシャーが作動します。

▶ 間欠時間調整式ワイパー

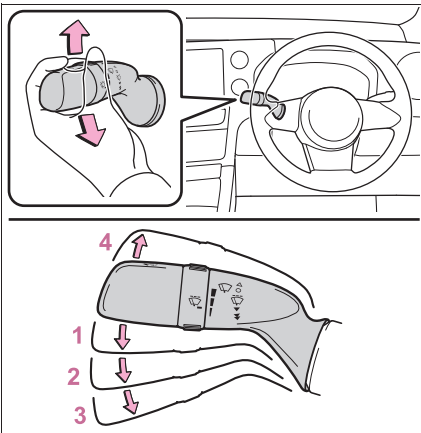

1  間欠作動

2 ▼ 低速作動

3 ▼ 高速作動

4 ▲ 一時作動

間欠作動を選択しているとき、間欠時間を調整することができます。

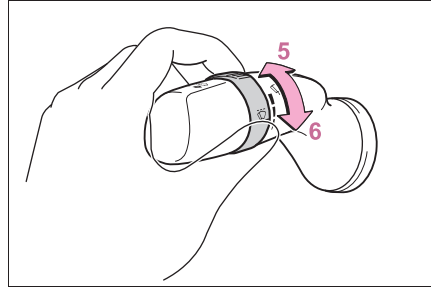

5 間欠ワイパーの作動頻度（増）

6 間欠ワイパーの作動頻度（減）

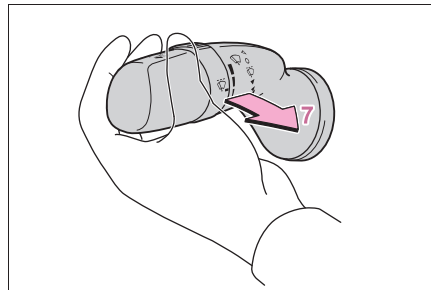

7  ウォッシャー液を出す

レバーを手前に引くとワイパーと連動してウォッシャーが作動します。

▶ 雨滴感知式ワイパー

AUTOを選択しているとき、雨滴量と車速に応じてワイパーが作動します。

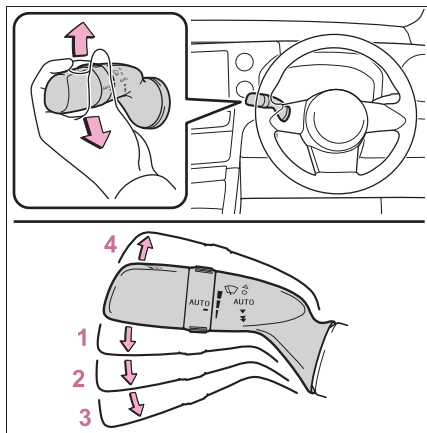

- 1 AUTO/AUTO モード
- 2 ▼ 低速作動
- 3 ▼▼ 高速作動
- 4 ▲ 一時作動

AUTOが選択されているときは、次のようにつまみをまわして、雨滴センサーの感度を調整できます。

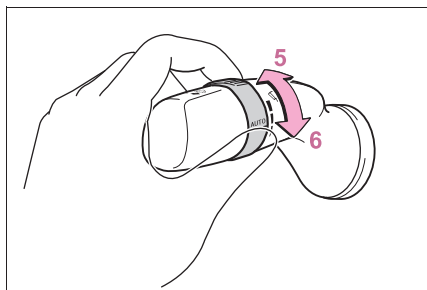

5 雨滴センサーの感度調整（高）

6 雨滴センサーの感度調整（低）

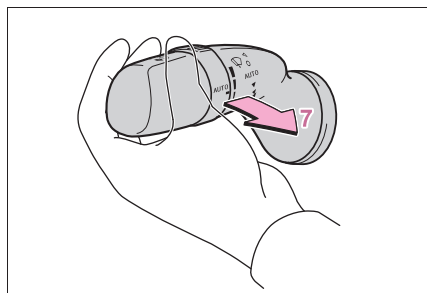
7  ウォッシャー液を出す

レバーを手前に引くとワイパーと連動してウォッシャーが作動します。

 知識

■ 作動条件

エンジンスイッチが ON のとき

■ 車速による作動への影響（雨滴感知式ワイパー装着車）

車速によってワイパー作動の間欠時間への影響があります。

■ 雨滴感知センサー（雨滴感知式ワイパー装着車）

● 雨滴感知センサーが雨滴量を判定します。

光学センサーを使用しているため、フロントウインドウガラスに朝日や夕日が断続的にあたるときや、虫などで汚れたときに、正しく作動しないことがあります。

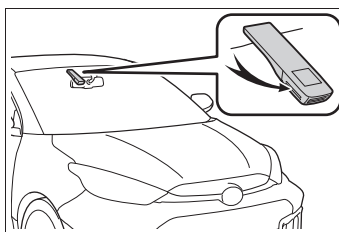

- エンジンスイッチが ON のときにワイパースイッチを **AUTO** にすると、動作確認のためワイパーが 1 回作動します。
- AUTO モードのとき雨滴センサーの感度調整を（高）側へ調整すると、動作確認のためワイパーが 1 回作動します。
- 雨滴感知センサーの温度が 85℃以上または -15℃以下のときは、AUTO 作動しないことがあります。その場合は、AUTO モード以外でワイパーを使用してください。

■ ウォッシャー液が出ないとき

ウォッシャー液量が不足していないのにウォッシャー液が出ないときは、ノズルのつまりを点検してください。

■ 音声対話サービス★での操作について

★：グレード、オプションなどにより、装備の有無があります。

音声対話サービスを使用して次の操作をすることができます。

- ワイパーを 1 回のみ作動
- フロントウインドウガラス洗浄用のウォッシャー液を出す（停車中のみ操作可能）

音声対話サービスについては、別冊「マルチメディア取扱説明書」を参照してください。

警告

■ AUTO モード時のワイパー作動について（雨滴感知式ワイパー装着車）

AUTO モードでは、センサーにふれたり、フロントウインドウガラスに振動があるなどの要因で不意にワイパーが作動するおそれがあります。ワイパーで指などを挟まないように注意してください。

■ ウォッシャー使用時の警告

寒冷時はフロントウインドウガラスが暖まるまでウォッシャー液を使用しないでください。ウォッシャー液がフロントウインドウガラスに凍りつき、視界不良を起こして思わぬ事故につながり、重大な傷害におよぶか、最悪の場合死亡につながるおそれがあります。

注意

■ ウォッシャー液が出ないとき

ウォッシャースイッチを操作し続けないでください。

ポンプが故障するおそれがあります。

■ ノズルがつまったとき

ノズルがつまったときはトヨタ販売店へご連絡ください。

ピンなどで取り除かないでください。

ノズルが損傷するおそれがあります。

■ バッテリーあがりを防止するために

エンジンを停止した状態でワイパーを長時間作動しないでください。

給油口の開け方

給油する前に

- ドアとドアガラスを閉め、エンジンスイッチをOFFにしてください。
- 燃料の種類を確認してください。

知識

■ 燃料の種類について

- ・ 無鉛プレミアムガソリン
- ・ バイオ混合ガソリン（プレミアム）

■ バイオ混合ガソリンについて

エタノールの混合率 10%以下、または ETBE の混合率 22%以下のガソリン（酸素含有率 3.7%以下）を使用することができます。

警告

■ 給油するとき

次のことを必ずお守りください。

お守りいただかないと火災を引き起こすなど、重大な傷害におよぶか、最悪の場合死亡につながるおそれがあります。

- 給油前にボデーなどの金属部分にふれて体の静電気を除去してください。除去したあとは給油が完了するまで、車内にもどったり、他の人やものにふれないでください。
- また、給油口に静電気を除去していない人を近付けないでください。静電気を帯電した人が給油口に近付くと、放電による火花で燃料に引火するおそれがあります。

- キャップはツマミ部分を持ち、ゆっくりと開けてください。また、キャップをゆるめるときに、“シュー” という音がする場合は、その音が止まるまでキャップを保持してください。すぐに開けると、気温が高いときなどに、給油口から燃料が噴き出るおそれがあります。
- 気化した燃料を吸わないようにしてください。燃料の成分には、有害物質を含んでいるものもあります。
- 喫煙しないでください。
- 給油口にノズルを確実に挿入してください。
- 継ぎ足し給油をしないでください。
- 正常に給油できない場合は、スタンドの係員を呼んで指示に従ってください。

注意

■ 給油するとき

指定のガソリンを使用してください。指定以外のガソリン（無鉛レギュラーガソリン）や他の燃料（粗悪ガソリン・軽油・灯油・高濃度バイオ混合ガソリン※）を使用したり、燃料をこぼしたりしないでください。次のような状態になるおそれがあります。

- エンジンの始動性が悪くなる
- エンジンからの異音や振動など（ノッキング）が発生する
- エンジン出力が低下する
- 排気制御システムが正常に機能しない
- 燃料系部品が損傷する
- 塗装が損傷する

⚠ 注意

※ エタノール混合率 10%をこえるもの、または ETBE 混合率 22%をこえるもの

給油口を開けるには

- 1 オープナーを上げて、給油扉を開ける

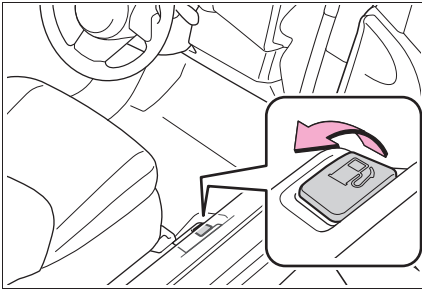

- 2 キャップをゆっくりまわして開け、ハンガーにかける

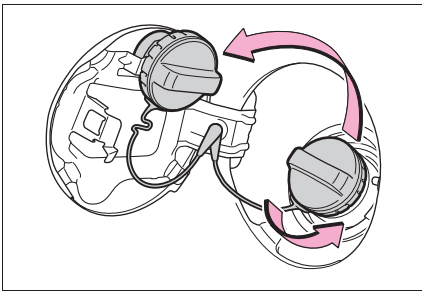

給油口の閉め方

キャップを“カチッ”と音がするまでまわして閉める

手を離すと、キャップが逆方向に少しもどります。

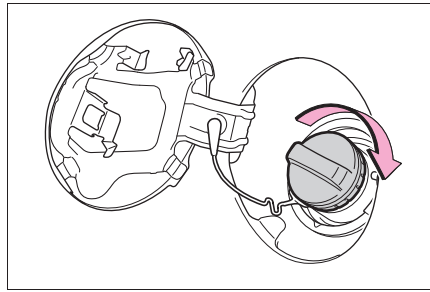

⚠ 警告

■ キャップが正常に閉まらないとき

必ずトヨタ販売店へご連絡ください。正常に閉まらないキャップをそのまま使用したり、純正品以外のキャップを使用すると、火災などを引き起こし、重大な傷害におよぶか、最悪の場合死亡につながるおそれがあります。

ソフトウェアアップデートを確認する (Toyota Safety Sense 設定車)



★：グレード、オプションなどにより、装備の有無があります。

T-Connect で利用契約中のお客様は通信モジュール (DCM) を使ってソフトウェアアップデートを実施することで、システムのアップデート・機能の変更／追加ができます。

警告

■ 安全にお使いいただくために

- Toyota Safety Sense は、ソフトウェアを更新することで各機能の取り扱い方法が変わることがあります。正しい取り扱い方法を知らずにシステムを使用すると、思わぬ事故につながり、重大な傷害におよぶか、最悪の場合死亡につながるおそれがあります。
- トヨタ公式 Web サイトにある、システムのソフトウェアバージョンに合ったデジタル取扱説明書をお読みいただいた上でご使用ください。

Toyota Safety Sense の取扱説明書での記載内容について

本取扱説明書では、Ver.2 までの情報を記載しています。Toyota Safety Sense 各機能の制御内容・取り扱い・警告／注意事項などの最新情報については、トヨタ公式 Web サイトにあるデジタル取扱説明書で確認することができます。

納車後にソフトウェア更新がされた場合は、ご使用前に必ずシステムのソフトウェアバージョンに合った取扱説明書をお読みください。

知識

■ ご使用にあたっての留意事項

- お客様の安全に関わる問題や法規上の問題が発生したときは、一時的に一部の機能を作動不可にすることがあります。あらかじめご了承ください。
- T-Connect 利用契約が未契約／未更新の場合、無線通信によるソフトウェアアップデートは行われません。

自車の Toyota Safety Sense のバージョンに合った取扱方法をお読みいただくには

納車後にソフトウェア更新をされた場合には、システムのソフトウェアバージョンを確認した上で、トヨタ公式 Web サイトにアクセスする必要があります。

■ マルチメディアディスプレイでバージョンを確認する

運転支援機能の更新に関するお知らせ、または運転支援アップデートアプリケーションから現在のソフトウェアバージョンを確認することができます。

- 1 メインメニューの  にタッチします。
- 2 “運転支援アップデート” にタッチします。

■ 自車の Toyota Safety Sense のバージョンに合った取扱方法を読む

- 1 パソコンやスマートフォンから、以下 URL にアクセスする

<https://manual.toyota.jp/safetysu/>



- 2 事前に確認したバージョンが含まれたファイルを選択する

知識

■ デジタル取扱説明書について

ご希望の場合、印刷した冊子を購入することもできます。詳しくはトヨタ販売店にお問い合わせください。

ソフトウェアを更新する

ソフトウェアアップデートがある場合、マルチメディアディスプレイに通知画面が表示されます。画面の指示に従ってください。

ソフトウェアを更新することで、各機能の取り扱い方法が変わったり、機能が追加されたりすることがあります。

変更・追加された内容は、トヨタ公式 Web サイトにあるデジタル取扱説明書で確認することができます。

知識

■ ソフトウェアアップデートについて留意事項

- 一度ソフトウェアアップデートを実施すると、前のバージョンにもどすことはできません。
- 通信環境や更新内容によって、ソフトウェアアップデートに数時間かかることがあります。エンジンスイッチを OFF にすると更新は中断されますが、再度 ON にすると前回の続きから再開します。
- ソフトウェアアップデートの実施中でも Toyota Safety Sense を使用することができます。
- 次のようなときは自動でソフトウェアアップデートを実施することがあります。
 - ・ システムの不具合など、お客様の安全に関わる問題が発生したとき※
 - ・ 法規上の問題が発生したとき※
 - ・ 取り扱い方法や性能に影響がない、軽微な修正を行うとき
- ※ すべての更新内容がインストールされ、ソフトウェアが最新の状態になることがあります。

■ 運転支援機能の更新通知で確認できること

次の項目を確認、または実行できます。

- ソフトウェアのバージョン、更新内容、注意事項、使い方などの表示
- ソフトウェアの更新履歴表示へのリンク
- ソフトウェアの更新

★ Toyota Safety Sense

★：グレード、オプションなどにより、装備の有無があります。

Toyota Safety Sense は、運転支援装置によって運転者を補助し、安全で快適なドライブを支援します。

⚠️ 警告

■ Toyota Safety Sense について

Toyota Safety Sense は運転者の安全運転を前提としたシステムであり、事故被害や運転負荷の軽減に寄与することを目的としています。

本システムは認識性能・制御性能に限界があります。システムを過信せず、運転者は常に自らの責任で周囲の状況を把握し、安全運転を心がけてください。

■ 安全にお使いいただくために

- システムを過信しないでください。運転者は常に自らの責任で周囲の状況を把握し、安全運転を心がけてください。本システムはあらゆる状況で動作するものではなく、支援には限界があります。システムに頼ったり、安全を委ねる運転をしたりすると思わぬ事故につながり、重大な傷害におよぶか、最悪の場合死亡につながるおそれがあります。
- お客様ご自身で作動テストを行わないでください。対象や状況によってはシステムが正常に作動せず、思わぬ事故につながるおそれがあります。

- 走行操作に関して注意が必要な場合や、システムに異常が発生したときには、警告メッセージ・警告ブザーで注意をうながします。ディスプレイに警告メッセージが表示されたときは、表示された画面の指示に従ってください。

- 外部の騒音やオーディオの音などにより、警報ブザーが聞きとりにくい場合があります。また、路面状況などにより、システムの作動を感じにくい場合があります。

■ システムを OFF にする必要があるとき

次のときは、システムを OFF にしてください。

システムが正常に作動せず、思わぬ事故につながり、重大な傷害におよぶか、最悪の場合死亡につながるおそれがあります。

- 過積載やバンクで車両が傾いているとき
- 過度な高速走行をしているとき
- けん引時
- トラック・船舶・列車などに積載するとき
- 車両をリフトで上げ、タイヤを空転させるとき
- 点検でシャシーダイナモやフリーローラーなどを使用するとき
- オフロード走行やスポーツ走行をするとき
- 洗車機を使用するとき
- センサーやセンサー周辺への衝撃などによりセンサーの向きがずれているとき、変形しているとき
- センサーやライトをさえぎるような装備品を装着しているとき

警告

- 応急用タイヤ・タイヤチェーンなどを装着しているとき、タイヤパンク応急修理キットで修理したとき
- タイヤの残り溝が十分にないとき、または空気圧が不足しているとき
- メーカー指定のサイズ以外のタイヤを装着しているとき
- 事故や故障などにより走行不安定なとき

運転支援装置

- AHB（オートマチックハイビーム）
→P.159
 - PCS（プリクラッシュセーフティ）
→P.176
 - LTA（レーントレーシングアシスト）
→P.185
 - LDA（レーンディパーチャーアラート）
→P.190
 - 発進遅れ告知機能
→P.195
 - RSA（ロードサインアシスト）
→P.196
 - レーダークルーズコントロール（停止保持機能無し）★
→P.199
- ★：グレード、オプションなどにより、装備の有無があります。

■ レーダークルーズコントロール★

→P.207

★：グレード、オプションなどにより、装備の有無があります。

■ クルーズコントロール

→P.215

Toyota Safety Sense で使用するセンサー

複数のセンサーにより、システムの作動に必要な情報を認識します。

■ 周囲の状況を検出するセンサー

▶ フロント

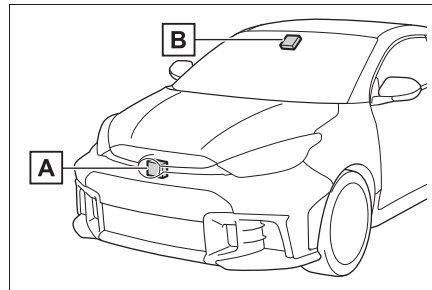

[A] 前方レーダー

[B] 前方カメラ

▶ リヤ（後側方レーダー）★

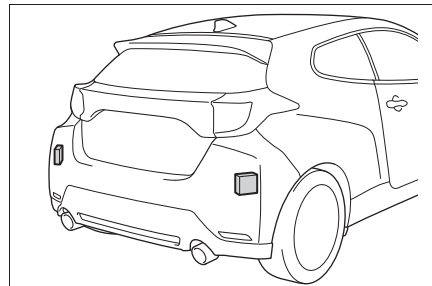

★：グレード、オプションなどにより、

装備の有無があります。

警告

■レーダーの故障や誤作動を防ぐために

次のことをお守りください。

お守りいただかないと、レーダーが正常に作動せず、思わぬ事故につながり、重大な傷害におよぶか、最悪の場合死亡につながるおそれがあります。

- レーダーとレーダー専用カバーは常にきれいにしておく

レーダー前面やレーダー専用カバー前後面に汚れ・水滴・雪などが付着した場合は、取り除いてください。

お手入れをする際は、レーダーやレーダー専用カバーを傷付けないよう、やわらかい布で汚れをふき取ってください。

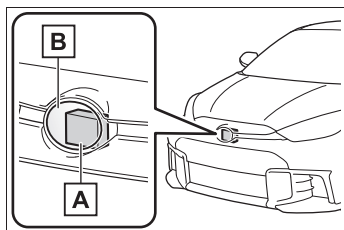

A レーダー

B レーダー専用カバー

- レーダーやレーダー専用カバー周辺にアクセサリを付けたり、ステッカー（透明なものを含む）などを貼ったりしない
- レーダー周辺への衝撃を避ける
レーダー・フロントグリル・フロントバンパーに衝撃を受けた際は、必ずトヨタ販売店で点検を受けてください。
- レーダーを分解しない

- レーダーやレーダー専用カバーを改造、塗装したりしない。純正部品以外に交換しない

- 次のようなときは、レーダーの再調整が必要です。詳しくはトヨタ販売店にご相談ください。

- ・レーダーを脱着や交換したとき
- ・フロントバンパー・フロントグリルを交換したとき

■前方カメラの故障や誤作動を防ぐために

次のことをお守りください。

お守りいただかないと、前方カメラが正常に作動せず、思わぬ事故につながり、重大な傷害におよぶか、最悪の場合死亡につながるおそれがあります。

- フロントウインドウガラスは常にきれいにしておく

- ・フロントウインドウガラス外側に汚れ・油膜・水滴・雪などが付着した場合は、取り除いてください。

- ・フロントウインドウガラスにガラスコーティング剤を使用しているも、前方カメラ前部に水滴などが付着した場合は、ワイパーでふき取ってください。

- ・フロントウインドウガラス内側の前方カメラ取り付け部が汚れた場合は、トヨタ販売店にご相談ください。

⚠ 警告

- フロントウインドウガラスの前方カメラ前部（図に示す範囲内）にステッカー（透明なものを含む）などを貼り付けない

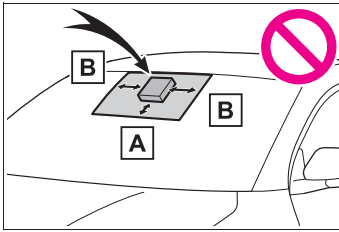

A 約 4cm

B 約 4cm

- 前方カメラ前部のフロントウインドウガラスが曇ったり、結露したり、凍結したりした場合は、エアコンの機能を使用する
- 前方カメラ前部のフロントウインドウガラスの水滴をワイパーが正しくふき取れないときは、ワイパーゴムまたはワイパーブレードを交換する
- フロントウインドウガラスにフィルムを貼らない
- フロントウインドウガラスに傷・ひびなどが生じた場合は、そのまま放置せず交換する
フロントウインドウガラスの交換後は、前方カメラの再調整が必要です。詳しくはトヨタ販売店にご相談ください。
- 前方カメラに液体をかけない
- 前方カメラに強い光を照射しない

- 前方カメラのレンズを汚したり、傷を付けたりしない
フロントウインドウガラス内側を掃除するときは、ガラスクリーナーがレンズに付着しないようにしてください。また、レンズにはふれないでください。
レンズに汚れ・傷がある場合は、トヨタ販売店にご相談ください。

- 前方カメラに強い衝撃を加えない
- 前方カメラの取り付け位置や向きを変更したり、取りはずしたりしない
- 前方カメラを分解しない
- インナーミラーなどの前方カメラ周辺部品や天井を改造しない
- ボンネット・フロントグリル・フロントバンパーに、前方カメラの視界をさえぎる可能性のあるアクセサリを取り付けない
詳しくはトヨタ販売店にご相談ください。
- ルーフ上に全長の長い荷物（サーフボードなど）を積むときは、前方カメラの視界をさえぎらないようにする
- ヘッドランプなどのランプ類を改造しない

■ フロントウインドウガラスの前方カメラ取り付け部について

フロントウインドウガラスが曇る可能性がある場合、システムが判断した場合、ヒーターにより前方カメラ周辺のフロントウインドウガラスの曇り取りが自動的に作動します。お手入れなどで前方カメラ周辺にふれるときは、十分にフロントガラスが冷めてからにしてください。やけどをするおそれがあります。

知識

■ センサーが正しく作動しないおそれがあるとき

- 車両の高さや傾きが変わるような改造をしているとき
- フロントウインドウガラスが汚れているときや、曇っているとき、ひび割れや破損があるとき
- 外気温が高温または低温のとき
- センサー前面に泥・雨滴・雪・虫・ゴミなどが付着したとき
- 悪天候時（雨・霧・雪・砂嵐など）
- 前方に水・雪・土ぼこりなどの巻き上げや水蒸気・煙があるとき
- 夜間やトンネル内など暗い場所でヘッドランプを点灯していないとき
- ヘッドランプのレンズが汚れて照射が弱いとき
- ヘッドランプの光軸がずれているとき
- ヘッドランプが故障しているとき
- 対向車のヘッドランプ光・太陽光・反射光などが前方カメラに入射しているとき
- 急激な明るさの変化があるとき
- テレビ塔・放送局・発電所・レーダー搭載車両など、強い電波やノイズが発生する場所の近くを走行するとき
- ワイパーブレードがセンサーの視界をさえぎっているとき
- 周囲に次のようなレーダーの電波を反射するものがあるとき
 - ・ トンネル
 - ・ トラス橋
 - ・ 砂利道
 - ・ 轍のある雪道
 - ・ 壁
 - ・ 大型トラック
 - ・ マンホール

- ・ ガードレール
- ・ 鉄板

- 周囲に段差や突起物があるとき
- 超小型モビリティなどのように対象車両の全幅が狭いとき
- 空荷のトラックなど対象車両の前端・後端面積が小さいとき
- 低床トレーラーなど対象車両の前端・後端が低い位置にあるとき

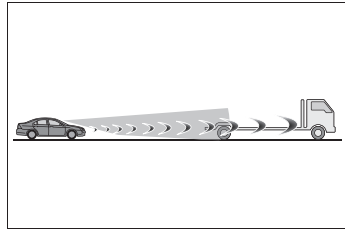

- 対象車両の最低地上高が極端に高いとき

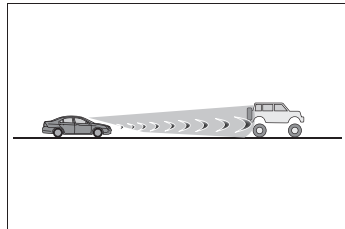

- 対象車両の荷台から荷物がはみ出しているとき
- 対象車両の一部が布で覆われているなど金属の露出が少ない車両のとき
- トラクター・サイドカーなど対象車両が特殊な形状のとき
- 対象車両との車間距離が極端に短くなったとき
- 対象車両の位置がずれているとき
- 対象車両に雪や泥などが付着しているとき
- 次のような道路を走行しているとき
 - ・ 急なカーブや曲がりくねった道
 - ・ 急な上り坂や下り坂など、路面勾配が

変化する道

- ・ 左右に傾きのある道
- ・ 路面に深いわだちがある道
- ・ 整備されていない荒れた道
- ・ 起伏や段差が多い道路
- ハンドル操作が不安定なとき
- 車線内での自車の位置が一定でないとき
- 本システム部品もしくはブレーキ等の関連部品が冷えている・過熱している・ぬれているなど
- ホイールアライメントがずれているとき
- 凍結路・積雪路・砂利道などのすべりやすい路面を走行するとき
- カーブの形状とは異なる経路で走行するとき
- カーブに対して進入速度が過度に高いとき
- 駐車場や車庫、カーエレベータなどに入出りするとき
- 駐車場内を走行するとき
- 生い茂った草・垂れ下がった枝・垂れ幕など自車に覆い被さるような障害物がある場所を走行するとき
- 風が強いとき
- 車線を検知できないおそれがあるとき
- 車線の幅が極端に狭い、または広いとき
- 車線変更をした直後、または交差点を通過した直後

■ レーダーの取り扱い

レーダーセンサーは電波法の基準に適合しています。センサーに印字されているマークはその証明ですので消さないでください。また、製品を分解・改造すると罰せられることがあります。必ず日本国内でご使用下さい。

- 工事によって規制された車線、または仮設の車線を走行しているとき
- 周囲に車線もしくは類似の構造物、模様、影があるとき
- 同一車線上に複数の白線があるとき
- 車線が明瞭でないとき、濡れた路面を走行しているとき
- 車線が縁石等の上に引かれているとき
- コンクリート路のような照り返しなどで明るい路面を走行しているとき
- システムの一部もしくは全てが作動しないとき
- 本システムもしくはブレーキ・ステアリング等の関連システムに異常を検出したとき
- VSC・TRC等の安全システムが作動したとき
- VSC・TRC等の安全システムがOFFのとき
- ブレーキの作動音や踏み応えの変化について
- ブレーキが作動したときにブレーキの作動音が聞こえたり、ブレーキペダルの踏み応えがかわったりすることがありますが異常ではありません。
- システムの制御によるブレーキ作動中はブレーキペダルがお客様の想定よりも固く感じられたり、ブレーキペダルが沈みこんだりすることがあります。どちらの場合もブレーキの踏み増しは可能です。必要に応じてブレーキを踏み増ししてください。

PCS（プリクラッシュセーフティ）★

★：グレード、オプションなどにより、装備の有無があります。

進路上の作動対象（→P.176）をセンサーで検出し、衝突の可能性が高いとシステムが判断したときに、警報やブレーキ力制御により運転者の衝突回避操作を補助します。また、衝突の可能性がさらに高まったと判断したときは、自動的にブレーキを作動させることで、衝突回避を支援、あるいは衝突被害の軽減に寄与します。

必要に応じて、プリクラッシュセーフティのON / OFF や、警報タイミングを切りかえることができます。（→P.184）

警告

■安全にお使いいただくために

- 安全運転を行う責任は運転者にあります。常に周囲の状況を把握し、安全運転に努めてください。プリクラッシュセーフティを日常のブレーキ操作のかわりには絶対に使用しないでください。本システムはあらゆる状況で衝突を回避または衝突の被害を軽減するものではありません。システムに頼ったり、安全を委ねる運転をしたりすると思わぬ事故につながり、重大な傷害におよぶか、最悪の場合死亡につながるおそれがあります。

- プリクラッシュセーフティは衝突回避を支援、あるいは衝突被害の軽減に寄与することを目的としています。その効果はさまざまな条件によりかわります。そのため、常に同じ性能を発揮できるものではありません。

次の項目をお読みいただき、システムを過信せず安全運転に努めてください。

- ・安全にお使いいただくために：→P.170

■プリクラッシュセーフティを OFF にするとき

システムを OFF にする必要があるとき：→P.170

システムの作動対象

システムは次のものを作動対象として検出しています。（機能によって、作動対象が異なります）

- 車両
- 自転車※
- 歩行者
- 自動二輪車※
- 壁（オートマチック車）

※人が乗車している場合のみを作動対象としています。

機能一覧

■衝突警報

衝突の可能性が高いとシステムが判断したとき、“ピピピ・・・”とブザー音が鳴り、マルチインフォメーションディスプレイにアイコンとメッセージを表示し、回

避操作をうながします。

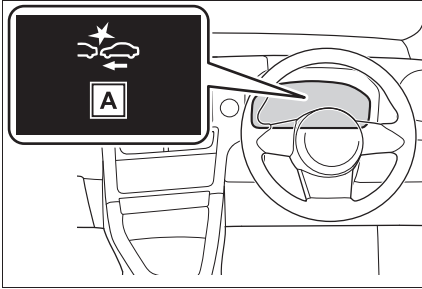

A “プリクラッシュセーフ
ティ”

アクセルが強く踏み込まれているとシステムが判断した場合は、図で示すアイコンとメッセージがマルチインフォメーションディスプレイに表示されます。

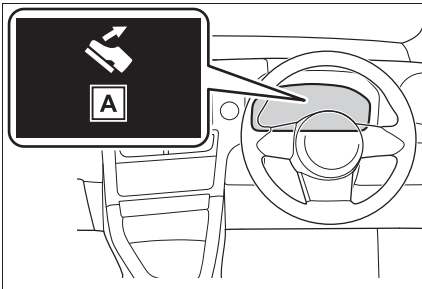

A “アクセルが踏まれています”

■ プリクラッシュブレーキアシスト

衝突の可能性が高いとシステムが判断したとき、運転者のブレーキ操作で不足しているブレーキ力を増強します。

■ プリクラッシュブレーキ

衝突の可能性が高いとシステムが判断したときは、ブレーキが自動でかかり、衝突回避を支援、あるいは衝突被害の低減に寄与します。

■ 緊急時操舵支援

システムが次の条件を全て満たしたと判断した場合、操舵支援を行い、車両の安定性確保と車線逸脱の抑制に寄与します。

作動時には衝突警報に加え、図で示すシンボルがマルチインフォメーションディスプレイに表示されます。

- 衝突する可能性が高い
- 自車線内に回避するための十分なスペースがある
- 運転者の回避操舵があった

作動時には衝突警報とディスプレイ表示で注意喚起を行います。

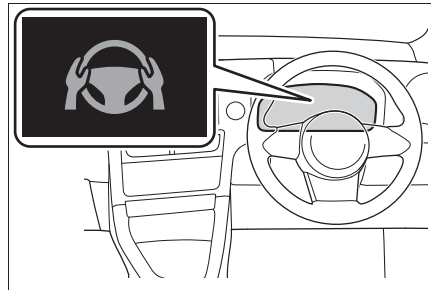

■ 交差点衝突回避支援（右左折）

次のような状況において衝突の可能性が高いとシステムが判断したとき、衝突警報およびプリクラッシュブレーキによる支援を行います。

交差点の形状によっては正しく支援できない場合があります。

- 交差点で右折して対向車の進路を横切るとき

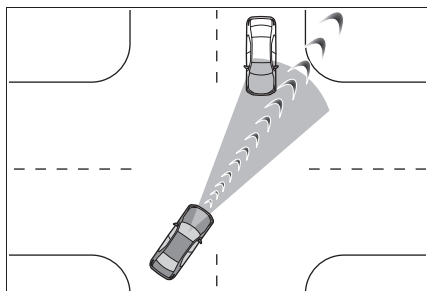

- 右左折中に、横断歩行者や、自転車を検出したとき

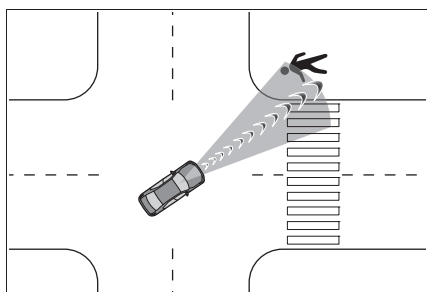

- 交差点衝突回避支援（出合頭車両）

交差点など、側方から接近する車両や自動二輪車との衝突の可能性が高いとシステムが判断したとき、衝突警報およびプリクラッシュブレーキによる支援を行います。

交差点の形状によっては正しく支援できない場合があります。

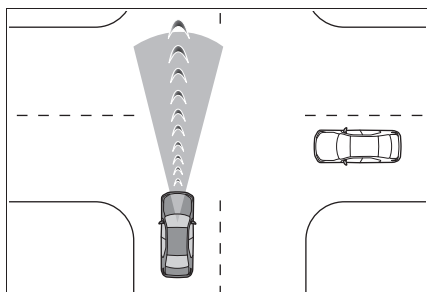

- 低速時加速抑制（マニュアルトランスミッション車以外）

低速走行時にアクセルペダルが強く踏み込まれ、衝突の可能性があるとき、システムが判断したとき、エンジン出力を抑制または弱いブレーキをかけることで加速を抑制します。作動時には、ブザー音が鳴り、マルチインフォメーションディスプレイに警告灯とメッセージを表示します。

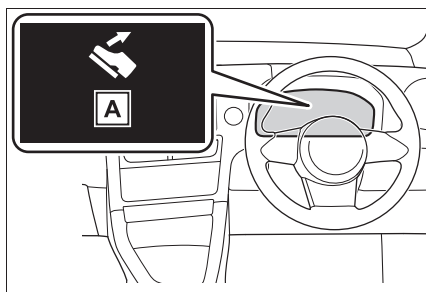

- A “アクセルが踏まれています”

”

⚠ 警告

■ プリクラッシュブレーキについて

- プリクラッシュブレーキが作動したときは、強いブレーキがかかります。
- プリクラッシュブレーキは停止状態を保持する機能ではありません。プリクラッシュブレーキの作動により車両が停止したときは、必要に応じて速やかに運転者自らブレーキをかけてください。

警告

- ブリクラッシュブレーキは運転者の操作状態によっては作動しません。運転者がアクセルペダルを強く踏んでいたり、ハンドルを操作したりしていると、運転者の回避操作とシステムが判断し、ブリクラッシュブレーキが作動しない、または作動が解除される場合があります。
 - ブレーキペダルを踏んでいるときは、運転者の回避操作とシステムが判断し、ブリクラッシュブレーキの作動開始タイミングが遅れる場合があります。
- **低速時加速抑制について（オートマチック車）**
- 運転者がハンドルを操作していると、回避操作とシステムが判断し、低速時加速抑制が作動しない、または作動が解除される場合があります。
- **緊急時操舵支援について**
- 緊急時操舵支援は車線逸脱抑制制御が完了したとシステムが判断した段階で作動を解除します。
 - 緊急時操舵支援は運転者の操作状態によっては作動しない、または作動中に解除される場合があります。
- ・ 運転者がアクセルペダルを強く踏んでいたり、ハンドルを大きく操作したり、ブレーキを踏んでいたり、方向指示レバーを操作すると、運転者の回避操作とシステムが判断し、緊急時操舵支援が作動しない場合があります。
 - ・ 緊急時操舵支援作動中に、アクセルペダルを強く踏んだり、ハンドルを大きく操作したり、ブレーキを踏んでいると、運転者の回避操作とシステムが判断し、緊急時操舵支援の作動が解除される場合があります。

- ・ 緊急時操舵支援作動中に、ハンドルを保持したりシステムと逆方向にハンドル操作した場合には、緊急時操舵支援の作動が解除されます。

 知識

■プリクラッシュセーフティ各機能の作動条件

プリクラッシュセーフティが ON で、前方の作動対象と衝突の可能性が高いとシステムが判断したときに作動します。

ただし、次のときシステムは作動しません。

- バッテリー端子を脱着したあと、しばらく走行するまでのあいだ
- シフトレバーが R のとき

各機能の作動速度、作動解除は次のとおりです。

●衝突警報

作動対象	自車速度	相対速度
先行車両、静止車両	約 5 ~ 180km/h	約 5 ~ 180km/h
対向車両	約 30 ~ 180km/h	約 80 ~ 220km/h
自転車	約 5 ~ 80km/h	約 5 ~ 80km/h
歩行者	約 5 ~ 80km/h	約 5 ~ 80km/h
先行自動二輪車、静止自動二輪車	約 5 ~ 180km/h	約 5 ~ 80km/h
対向自動二輪車	約 30 ~ 180km/h	約 30 ~ 180km/h

衝突警報が作動中にハンドルを大きく操作するか、すばやく操作すると、衝突警報が解除される場合があります。

●プリクラッシュブレーキアシスト

作動対象	自車速度	相対速度
先行車両、静止車両	約 30 ~ 180km/h	約 10 ~ 180km/h
自転車	約 30 ~ 80km/h	約 30 ~ 80km/h
歩行者	約 30 ~ 80km/h	約 30 ~ 80km/h
先行自動二輪車、静止自動二輪車	約 30 ~ 180km/h	約 10 ~ 80km/h

●プリクラッシュブレーキ

作動対象	自車速度	相対速度
先行車両、静止車両	約 5 ~ 180km/h	約 5 ~ 180km/h
対向車両	約 30 ~ 180km/h	約 80 ~ 220km/h
自転車	約 5 ~ 80km/h	約 5 ~ 80km/h
歩行者	約 5 ~ 80km/h	約 5 ~ 80km/h

作動対象	自車速度	相対速度
先行自動二輪車、静止自動二輪車	約 5 ~ 180km/h	約 5 ~ 80km/h
対向自動二輪車	約 30 ~ 180km/h	約 30 ~ 180km/h

プリクラッシュブレーキ作動中に次の操作をすると、プリクラッシュブレーキの作動が解除される場合があります。

- ・ アクセルペダルを強く踏み込む
- ・ ハンドルを大きく操作する、またはすばやく操作する

● 緊急時操舵支援

方向指示灯が点滅しているときは、緊急時操舵支援が作動しません。

VSC OFF 表示灯が点灯しているときは、緊急時操舵支援が作動しません。

作動対象	自車速度	相対速度
先行車両、静止車両、自転車、歩行者、自動二輪車	約 40 ~ 80km/h	約 40 ~ 80km/h

緊急時操舵支援作動中に次の操作をすると、緊急時操舵支援の作動が解除される場合があります。

- ・ アクセルペダルを強く踏み込む
- ・ ハンドルを大きく操作する、またはすばやく操作する
- ・ ブレーキペダルを踏む

● 交差点衝突回避支援（右左折）

方向指示灯が点滅していないときは、対向車に対する交差点右左折支援が作動しません。

作動対象	自車速度	対向車速度	相対速度
対向車両	約 5 ~ 40km/h	約 5 ~ 75km/h	約 10 ~ 115km/h
歩行者	約 5 ~ 30km/h	—	約 5 ~ 40km/h
自転車	約 5 ~ 30km/h	—	約 5 ~ 50km/h
対向自動二輪車	約 5 ~ 40km/h	約 5 ~ 75km/h	約 10 ~ 115km/h

● 交差点衝突回避支援（出合頭車両）

作動対象	自車速度	相手車速度	相対速度
車両、自動二輪車（側面）	約 5 ~ 60km/h	・ 自車速度以下 ・ 約 40km/h 以下	約 5 ~ 60km/h

● 低速時加速抑制（オートマチック車）

方向指示灯が点滅しているときは、低速時加速抑制が作動しません。

作動対象	自車速度	相対速度
先行車両、静止車両、歩行者、自転車、壁	約 0 ~ 15km/h	約 0 ~ 15km/h

低速時加速抑制の作動中に次の動作をすると、低速時加速抑制の作動が解除されます。

- ・ アクセルペダルを離す
- ・ ハンドルを大きく操作する、またはすばやく操作する

■ 作動対象の検出

大きさ・輪郭・動きなどから検出します。周囲の明るさや、作動対象の動き・姿勢・角度などによっては、作動対象を検出できず、システムが正常に作動しないおそれがあります。

図は作動対象として検出する対象のイメージです。

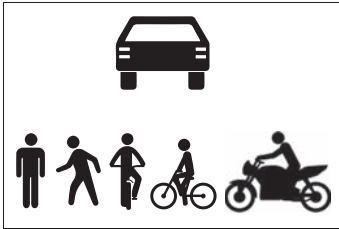

■ 衝突の可能性が高なくてもシステムが作動するおそれがあるとき

- 例えば次のような状況では、システムが衝突の可能性が高いと判断し、作動するおそれがあります。
- ・ 作動対象などのすぐそばを通過するとき
- ・ 車線を変更して作動対象などを追いこすとき
- ・ 作動対象などに急接近したとき
- ・ 道路脇の作動対象や物体（ガードレール・電柱・木・壁など）に近付いたとき
- ・ カーブ入り口の道路脇に作動対象や物体が存在するとき

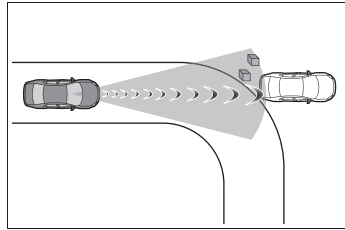

- ・ 自車の前方に作動対象との区別が付きにくい模様・ペイントがあるとき
- ・ 車線変更や右左折している作動対象などを追い抜くとき

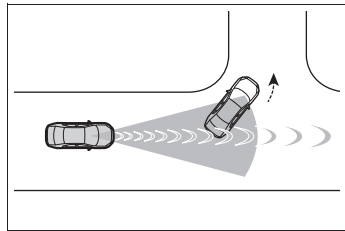

- ・ 右左折待ちの作動対象などとすれ違うとき

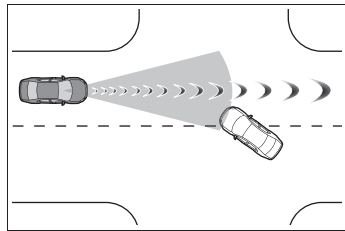

- ・ 作動対象などが自車進路内に入る手前で停止または進路変更したとき

- ・ 道路上方に物体（道路標識や看板など）がある場所を走行するとき

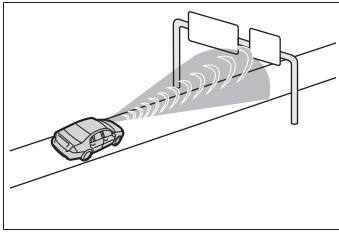

- ・ ETC ゲートや駐車場のゲートなどの開閉バーに接近したとき
- ・ 右左折中に、対向車・対向二輪車・横断歩行者・横断自転車が自車の前方を通過したとき
- ・ 右左折中に、対向車・対向二輪車・横断歩行者・横断自転車の手前を通過しようとしたとき
- ・ 右左折中に、対向車・対向二輪車・横断歩行者・横断自転車が自車進路に入る手前で停止や進路変更したとき
- ・ 交差点内で右折中、対向車が右折しているとき、または左折しているとき

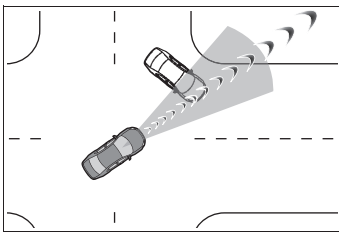

- ・ 対向車の進路に接近するようにハンドルを操作したとき
- ・ 道路上方・下方を移動するものがあるとき

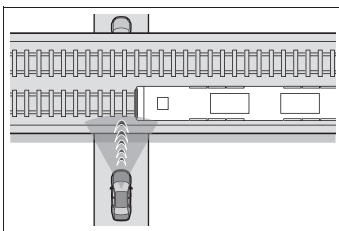

■ システムが正常に作動しないおそれがあるとき

- 例えば次のような状況では、前方センサーが作動対象を検出できず、システムが正常に作動しないおそれがあります。
 - ・ 自車に向かって作動対象が近付いてくるとき
 - ・ 自車や作動対象がふらついているとき
 - ・ 作動対象が急な動きをしたとき（急ハンドル・急加速・急減速など）
 - ・ 作動対象に急接近したとき
 - ・ 作動対象が壁やフェンス・ガードレール・マンホール・路面の鉄板、他の車両などのそばにいるとき
 - ・ 上方に構造物がある場所の下に作動対象がいるとき
 - ・ 作動対象の一部が他のもので隠れているとき（大きな荷物や傘、またはガードレールなど）
 - ・ 作動対象が複数重なっているとき
 - ・ 作動対象が太陽光などの強い光を反射しているとき
 - ・ 作動対象の色合いが白系統で、極端に明るく見えるとき
 - ・ 作動対象の色合いや明るさが背景に溶け込んでいるとき
 - ・ 作動対象が割り込んだできたり、飛び出してきたりしたとき
 - ・ 斜めを向いている前方車両に近付いたとき
 - ・ 子供用自転車、大きい荷物を載せた自転車、2人以上乗車している自転車、前傾姿勢で乗車している自転車、または特殊な形状の自転車（チャイルドシート装着車・タンデム自転車など）
 - ・ 歩行者・自転車の大きさが約 1m 以下、または約 2m 以上のとき
 - ・ 歩行者・自転車の全身の輪郭があいまいなとき（レインコート・ロングスカートを着用している場合など）

- ・ 歩行者が前かがみになっている、またはしゃがんでいるとき
- ・ 歩行者・自転車の移動速度が速いとき
- ・ 歩行者がベビーカー・車いす・自転車などを押しているとき
- ・ 周囲が薄暗い（朝方・夕方など）、または周囲が暗い（夜間やトンネル内など）など、作動対象が背景に溶け込んでいるとき
- ・ エンジンを始動したあと、走行を開始してしばらくのあいだ
- ・ 右左折中および右左折後の数秒間
- ・ カーブ走行中およびカーブを曲がりきってからの数秒間
- ・ 右折中に、対向車が自車の走行する車線よりも3つ以上離れた車線を走行しているとき
- ・ 右折中に、自車の向きが対向車線に対する正対方向から大きく外れているとき

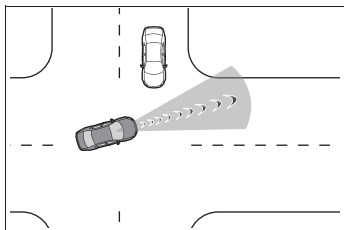

- ・ 右左折中に、歩行者や自転車が自車の後方から追い抜くように前方にでてくるとき

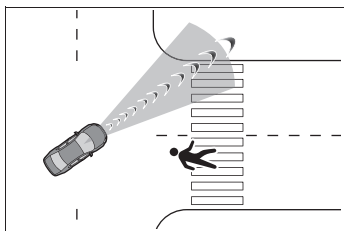

- ・ 交差点で出会い頭に大型トラック・牽引トレーラーなど全長の長い車両が接近してくるとき

- 上記に加えて、例えば次のような状況では緊急時操舵支援が作動しないおそれがあります。
 - ・ 作動対象に近づきすぎたとき
 - ・ 回避するための十分なスペースがない、または回避先に物があるとき
 - ・ 対向車がいるとき
- オートマチック車：上記に加えて、例えば次のような状況では壁を作動対象として検知できず、低速時加速抑制が作動しないおそれがあります。
 - ・ ガラス扉や網目状のフェンスなど壁の背面が透けているとき
 - ・ 壁が傾いていたり、高さが低いとき
 - ・ 壁がポールなど幅の狭いものとき
 - ・ 壁が生垣など草木のとき
 - ・ 壁に路面などが映りこんでいるとき
 - ・ 自車が壁に斜めに近づくとき

PCS の設定を変更する

- PCS の作動／非作動は、カスタマイズメニューから切りかえることができます。（→P.394）

エンジンスイッチが ON になるとシステムは ON になります。

- システムを OFF にすると、PCS 警告灯が点灯し、マルチインフォメーションディスプレイにメッセージが表示されます。
- カスタマイズ設定から、PCS の設定を変更することができます。（→P.394）
- 衝突警報の作動タイミングを変更すると、緊急時操舵支援のタイミングも変更されます。



を選択した場合、緊急時操舵支援はほとんどの場合作動しません。

- レーダークルーズコントロール制御中はユーザー設定に関わらず、衝突警報がのタイミングで作動します。

LTA (レーントレーシングアシスト) ★

★: グレード、オプションなどにより、装備の有無があります。

LTA の機能

- 車線が整備された道路を走行中かつ、レーダークルーズコントロールの作動中に、車線や先行車・周辺車を前方カメラやレーダーで認識し、車線維持に必要なハンドルの操作を支援します。

高速道路や自動車専用道路で使用してください。

レーダークルーズコントロールが作動していないとき LTA は作動しません。

渋滞のときなど車線が見えにくい、または見えない場合、先行車・周辺車の軌跡を利用して支援を行います。

ハンドル操作をしなかったり、ハンドルをしっかり握っていない状態での運転が続いたりしたときは注意喚起が行われ、機能が一時的に解除されます。

機能が解除されたときはハンドルをしっかり握り直してください。

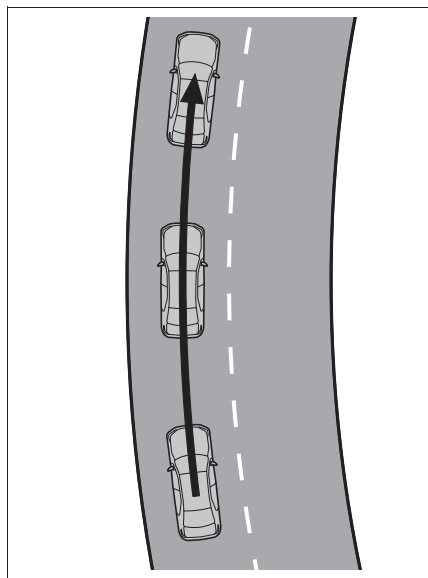

- 車両が車線から逸脱した場合、ディスプレイの表示および、ブザーにより注意をうながします。

ブザー吹鳴時は、道路状況を確認の上、ハンドルを慎重に操作して、車線内の中央付近にもどってください。

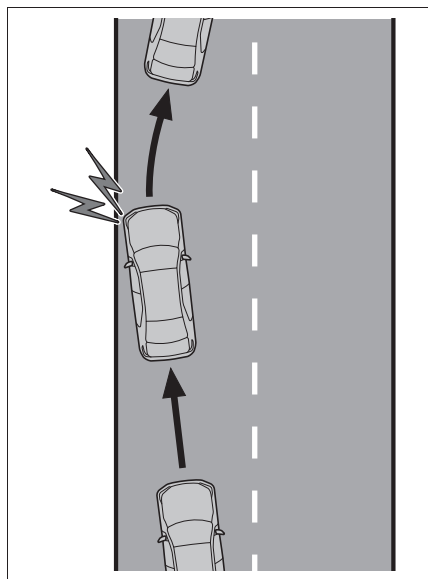

⚠ 警告

■ LTA をお使いになる前に

- LTA を過信しないでください。LTA は自動で運転する装置でも前方への注意を軽減する装置でもないため、運転者は常に自らの責任で周囲の状況を把握し、ハンドル操作で進路を修正し、安全運転を心がけてください。また、長時間の運転などによる疲労時は適切に休憩をとってください。
- 適切な運転操作をしなかったり、注意を怠ったりすると、思わぬ事故につながるおそれがあり危険です。
- LTA を使用しないときは、LTA スイッチでシステムを OFF にしてください。

📖 知識

■ 機能の作動条件

- 次の条件をすべて満たしたとき作動します。
 - ・ システムが車線を認識しているとき、または先行車・周辺車の軌跡を認識しているとき
 - ・ レーダークルーズコントロールが作動しているとき
 - ・ 車線の幅が約 3～4m のとき
 - ・ 方向指示レバーを操作していないとき
 - ・ 急カーブを走行していないとき
 - ・ 一定以上の加減速がないとき
 - ・ 大きな操舵力でハンドルを操作していないとき
 - ・ 手放し運転に対する注意喚起 (→P.187) が行われていないとき
 - ・ 車線中央付近を走行しているとき

■ 機能の一時解除

- 機能の作動条件 (→P.186) が満たされなくなった場合、一時的に機能が解除されますが、ふたたび作動条件が満

たされると、自動的に復帰します。

- 機能作動中に、作動条件が満たされなくなった場合、“ピピッ”とブザー音で、一時的に機能が解除されたことをお知らせする場合があります。
- 機能によるステアリング制御は、運転者のハンドル操作によって修正することができます。

■LTA 中の車線逸脱警報について

- LDA の警報手段をハンドル振動に変更していても、LTA 作動中は車線逸脱時にブザーによる警報を実施します。
- 車線変更に相当するハンドル操作を検知した場合、システムは車線逸脱とは判断せず、警報も作動しません。

■手放し運転に対する注意喚起について

- 手放し運転をしているとシステムが判断したとき、ハンドル保持をうながすメッセージと図で示すシンボルがマルチインフォメーションディスプレイに表示され注意喚起を行います。ハンドルを握ったとシステムが判断すると、注意喚起を停止します。システムを使用する際は注意喚起にかかわらず、常にハンドルをしっかりと握ってください。

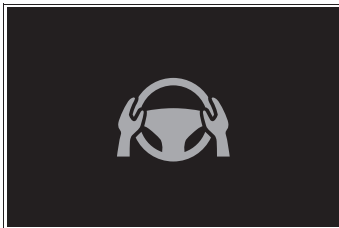

- 操作しない状態が続くと注意喚起が行われ、機能が一時的に解除されます。運転者のハンドル操作が小さい状態が続いたときも同様に注意喚起が行われます。

■手放し運転に対する注意喚起が正常に作動しないおそれがあるとき

- 車両の状態やハンドル操作状態、路面状況によっては注意喚起が行われない場合があります。

システムの ON/OFF を変更する

LTA の ON/OFF を切り替えるには LTA スイッチを押す

LTA が ON のときは LTA 表示灯が点灯します。

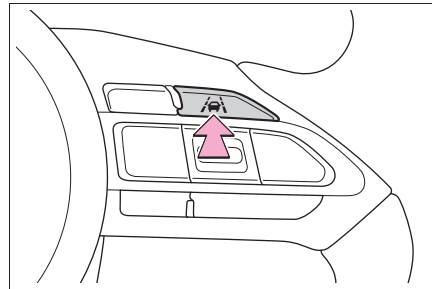

▲ 警告

■機能が正常に作動しないおそれのある状況

次のような状況では、各機能が正しく作動せず車線から逸脱するおそれがあります。運転者は常に自らの責任で周囲の状況を把握し、本機能を過信せずにハンドル操作で進路を修正してください。

警告

- 先行車・周辺車が車線変更したとき（先行車・周辺車の動きに合わせて自車も車線変更するおそれがあります）

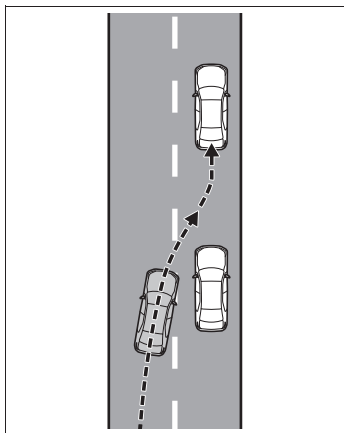



- 先行車・周辺車がふらついたとき（先行車・周辺車の動きに合わせて自車もふらついて走行しレーンをはみ出すおそれがあります）
- 先行車・周辺車が車線から逸脱したとき（先行車・周辺車の動きに合わせて自車も車線から逸脱するおそれがあります）
- 先行車・周辺車がレーン内を右、または左に片寄って走行したとき（先行車・周辺車の動きに合わせて自車も片寄って走行しレーンをはみ出すおそれがあります）
- 周囲に移動物、構造物があるとき（移動物、構造物と自車の位置によっては自車がふらついて走行するおそれがあります）
- 横風を受けているときなど、周辺車両の走行によって発生する風の影響を受けているとき

- センサーが正しく作動しないおそれがあるとき：→P.174
- 車線を検知できないおそれがあるとき：→P.175
- システムを OFF にする必要があるとき：→P.170

ディスプレイ表示とシステムの作動状況

LTAの作動状態を示しています。

表示灯	車線表示	ステアリングアイコン	状態
 白色	 灰色/白色	 灰色	LTAがスタンバイ中
 緑色	 緑色	 緑色	LTAが作動中
 黄色点滅	 黄色点滅	 緑色	車両が点滅している側の車線から逸脱している

LDA (レーンディパーチャーアラート) ★

★：グレード、オプションなどにより、装備の有無があります。

基本機能

車線または走路※からの逸脱の可能性を警告するとともに、車線または走路※からの逸脱を避けるためのハンドル操作の一部を支援します。

車線または走路※を前方カメラで認識します。

※ アスファルトと草・土などの境界や、縁石・ガードレールなどの構造体

■ 車線逸脱警報機能

車両が車線または走路※から逸脱する可能性がある場合にディスプレイの表示および、警報ブザーまたはハンドルの振動により注意をうながします。

道路状況を確認の上、ハンドルを慎重に操作して、車線または走路※内の中央付近にもどってください。

BSM 装着車：方向指示灯の点滅中であっても、となりの車線を走行中の車両と衝突する可能性があるとしてシステムが判断した場合、車線逸脱警報機能が作動します。

※ アスファルトと草・土などの境界や、縁石・ガードレールなどの構造体

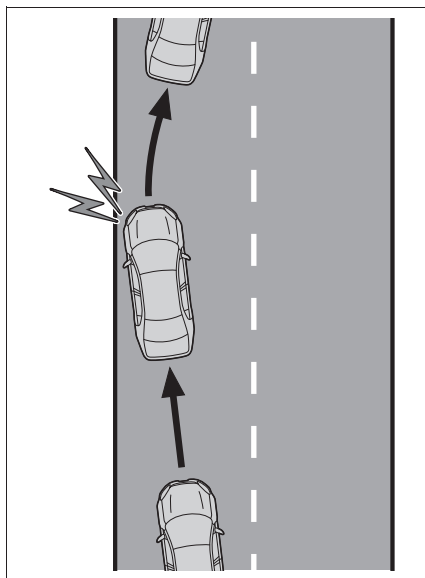

■ 車線逸脱抑制機能

車両が車線または走路※から逸脱する可能性がある場合に、逸脱を避けるために必要なハンドル操作の一部を支援します。

ハンドル操作をしなかったり、ハンドルをしっかりと握っていない状態での運転が続いたりしたときは、一定時間ディスプレイの表示と警報ブザーで注意喚起が行われます。

BSM 装着車：方向指示灯の点滅中であっても、となりの車線を走行中の車両と衝突する可能性があるとしてシステムが判断した場合、車線逸脱抑制機能が作動します。

※ アスファルトと草・土などの境界や、縁石・ガードレールなどの構造体

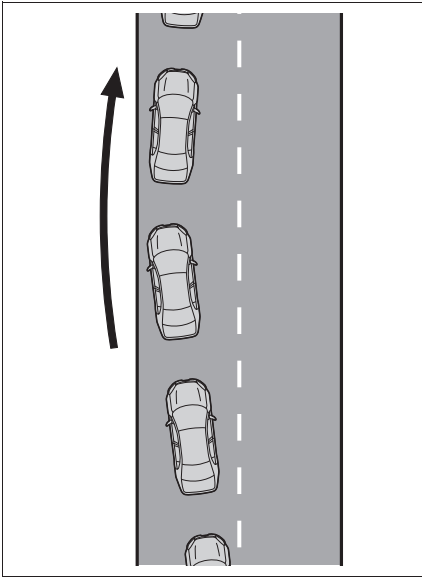

■ 休憩提案機能

車両がふらついて走行しているときに、ディスプレイの表示および警報ブザーにより休憩をうながします。

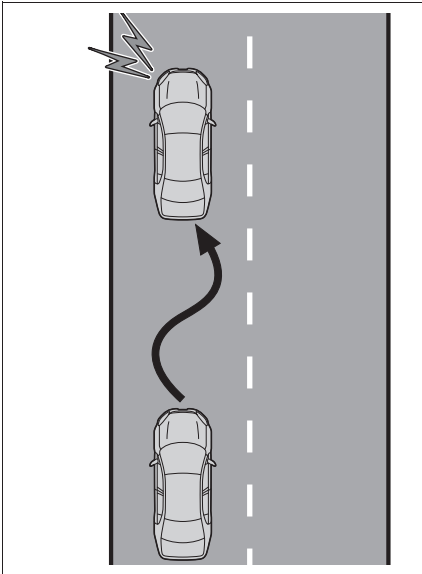

⚠ 警告

■ LDAをお使いになる前に

- LDAを過信しないでください。LDAは自動で運転する装置でも前方への注意を軽減する装置でもないため、運転者は常に自らの責任で周囲の状況を把握し、ハンドル操作で進路を修正し、安全運転を心がけてください。また、長時間の運転などによる疲労時は適切に休憩をとってください。
- 適切な運転操作をしなかったり、注意を怠ったりすると、思わぬ事故につながるおそれがあります。

📖 知識

■ 各機能の作動条件

● 車線逸脱警報／抑制機能

次の条件をすべて満たしたとき作動します。

- ・ 車速が約 50km/h 以上のとき
車線の周囲に車両、自動二輪車、自転車、歩行者を検知した場合は約 40km/h 以上のときに作動することがあります。
- ・ 対象が縁石、ガードレールなどの構造体の場合は約 35km/h 以上のときに作動します。(カスタマイズメニューで低速車速支援を作動にしたとき)
- ・ システムが車線または走路[※]を認識しているとき(車線または走路[※]が片側しかないとき、認識している方向のみ作動します)
- ・ 車線の幅が約 3m 以上のとき
- ・ 方向指示レバーを操作していないとき
(BSM 装着車：方向指示灯方向に車両がいる場合は除く)
- ・ 急カーブを走行していないとき

- ・一定以上の加減速がないとき
 - ・車線変更に相当する程度の操舵力でハンドルを操作していないとき
 - ・VSC または TRC を OFF にしていない
- ※ アスファルトと草・土などの境界や、縁石・ガードレールなどの構造体

■機能の一時解除

作動条件（→P.191）が満たされなくなった場合、一時的に機能が解除されますが、ふたたび作動条件が満たされると、自動的に復帰します。

■車線逸脱警報／抑制機能の作動について

- 車速や路面の状況、逸脱の程度などにより、車線逸脱抑制機能の作動を感じなかったり、車線逸脱抑制機能が作動しなかったりすることがあります。
 - カスタマイズで振動を選択していても状況によって警報ブザーが吹鳴する場合があります。
 - 走路※がはっきり見えない場合、または直線的でない場合は走路逸脱に対する警報、抑制が作動しない場合があります。
 - 意図的に歩行者や駐車車両を避けたと判断した場合に警報、抑制が作動しない場合があります。
 - BSM 装着車：となりの車線を走行中の車両と衝突する可能性を判断できない場合があります。
 - 車線逸脱抑制機能によるハンドル操舵支援は、運転者のハンドル操作によって修正することができます。
- ※ アスファルトと草・土などの境界や、縁石・ガードレールなどの構造体

■手放し運転に対する注意喚起について

次の状況では、ハンドル操作をうながすメッセージとアイコンのディスプレイの表示、および警報ブザーにより注意喚起を行います。システムを使用する際は注意喚起にかかわらず、常にハンドルをしっかりと握ってください。



- 車線逸脱抑制機能によるハンドル操舵支援中にハンドル操作をしなかったり、ハンドルをしっかりと握っていない状態だとシステムが判断したとき
ハンドル操舵支援の回数が増えることに、警報ブザーの継続時間が長くなります。ハンドルを操作したとシステムが判断しても一定時間警報ブザーが鳴り続けます。

■休憩提案機能について

次の条件をすべて満たしたとき作動しません。

- 車速が約 50km/h 以上のとき
- 車線の幅が約 3m 以上のとき

車両の状態や路面状況によっては休憩提案が行われない場合があります。

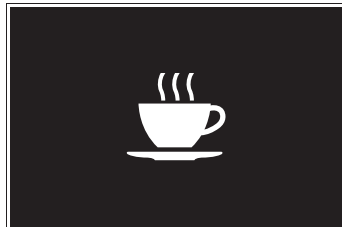

LDA の設定を変更する

- LDA の作動／非作動は、カスタマイズメニューから切りかえることができます。(→P.394)
- カスタマイズ設定から、LDA の設定を変更することができます。(→P.394)

警告

■機能が正常に作動しないおそれのある状況

次のような状況では、各機能が正しく作動せず車線から逸脱するおそれがあります。運転者は常に自らの責任で周囲の状況を把握し、本機能を過信せずにハンドル操作で進路を修正してください。

- アスファルトと草・土などの境界や、縁石、ガードレールなどの構造体が不明瞭または直線的でないとき
- 横風を受けているときなど、周辺車両の走行によって発生する風の影響を受けているとき
- 車線を検知できないおそれがあるとき：→P.175
- センサーが正しく作動しないおそれがあるとき：→P.174
- システムの一部もしくは全てが作動しないとき：→P.175
- システムを OFF にする必要があるとき：→P.170

ディスプレイ表示とシステムの作動状況

車線逸脱抑制機能によるハンドル操舵支援、または車線逸脱警報の作動状態をディスプレイ表示で示します。

表示灯	車線表示	ステアリングアイコン	状態
 黄色点灯	消灯	消灯	システムが非作動
消灯	 灰色	消灯	システムが車線を認識していない
消灯	 白色	消灯	システムが車線を認識している
 黄色点滅	 黄色点滅	消灯	点滅している側の車線に対して車線逸脱警報機能が作動中
 緑色	 緑色	 緑色	点灯している側の車線に対して車線逸脱抑制機能が作動中
 黄色点滅	 黄色点滅	 緑色	点滅している側の車線に対して車線逸脱警報機能／抑制機能が作動中

発進遅れ告知機能★

★：グレード、オプションなどにより、装備の有無があります。

先行車の発進または信号が青にかわったあと、自車が停止し続けた場合、告知音とマルチインフォメーションディスプレイの表示でお知らせする機能です。

先行車発進告知機能

前の車に続いて停止中、先行車が発進しても停止し続けた場合にお知らせします。

信号切替り告知機能

信号が青（方向指示器と同一方向の青矢印信号も含む）にかわっても停止し続けた場合にお知らせします。

知識

■ 作動条件

次のいずれかの条件を満たしたときに作動します。

- オートマチック車：シフトレバーがP・R以外でブレーキペダルを踏んで、停止している、またはシフトレバーがNで停止しているとき
- マニュアル車：シフトレバーがR以外で、ブレーキペダルを踏んで停止しているとき

■ 発進遅れ告知機能が正しく作動しない恐れがある状況

例えば次のような状況では、前方カメラとレーダーが対象を検出できず、システムが正常に作動しない場合があります。

- 先行車がオートバイ・自転車などのとき
- 車両や樹木、看板などにより信号を正しく認識できないとき
- 右左折や車線変更などのために、ハンドルを大きくまわしたとき
- センサーが正しく作動しないおそれがあるとき：→P.174

■ 先行車が発進していなくても告知する場合があります

例えば次のような状況では、先行車が発進したと判断し、システムが作動する場合があります。

- 先行車がない状態での停止時に、交差点の先にいる車両や自車の正面を横切る車両などを先行車として認識したとき
- 自車と先行車とのあいだに、ほかの車両が割り込んだり通過したりしたとき

■ 信号機が青にかわっていても告知する場合があります

例えば次のような状況では、信号が青にかわったと判断し、システムが作動する場合があります。

- 道路標識や看板などの信号機でないものを信号機と認識した場合
- 歩行者用、または自転車用の信号機の形状が自動車用と似ている場合
- 交差側や遠くの交差点にある信号機など、自車の対象ではない信号機を認識した場合
- 日照条件などにより、正しく自車対象の信号機を判別できない場合

システムの ON/OFF を変更する

発進遅れ告知機能の作動／非作動は、カスタマイズメニューから切りかえることができます。
(→P.394)

発進遅れ告知機能の設定を変更する

カスタマイズ設定から発進遅れ告知機能の設定を切りかえることができます。(→P.394)

RSA (ロードサインアシスト) ★

★: グレード、オプションなどにより、装備の有無があります。

前方カメラまたはナビゲーションシステム ※ (情報を取得した場合) を使って特定の道路標識や信号などを認識し、ディスプレイ表示やブザーで運転者にお知らせします。

※ マルチメディアディスプレイ装着車

⚠ 警告

■ 安全にお使いいただくために

- 安全運転を行う責任は運転者にあります。システムを過信せず、運転者は常に自らの責任で周囲の状況を把握し、安全運転に努めてください。
- RSA は、道路標識などの情報を知らせることで運転の支援を行いますが、支援の範囲には限りがあります。運転者は常に道路標識などに従い、ご自身で適切な運転操作をしてください。

■ RSA を使用してはいけない状況

システムを OFF にする必要があるとき: →P.170

■ 機能が正常に作動しないおそれのある状況

センサーが正しく作動しないおそれがあるとき: →P.174

ディスプレイ表示機能

- 前方カメラまたはナビゲーションシステム※（情報を取得した場合）によって道路標識などを認識すると、ディスプレイに表示します。
- 複数の道路標識を表示できます。

車の仕様によっては表示される標識が制限される場合があります。

※ マルチメディアディスプレイ装着車



知識

■ 標識表示の作動条件

次の条件を満たしたとき、標識の表示を行います。

- システムが標識を認識しているとき
- 次の状況では、標識の表示が消えることがあります。
- 一定の距離を走行中、新しい標識が認識されないとき
- 右左折等により走行する道路が変わったとシステムが判定したとき
- 終わりを示す補助標識を認識したとき

■ 表示機能が正常に作動しないおそれのある状況

次のような状況では、システムが正常に標識を認識できず、正しい標識の表示がされない場合があります。

- 標識に汚れ・色あせ・傾きや曲がりがあるとき
- 電光標識のコントラストが低いとき

- 標識の全体または一部が、木・電柱などで隠れているとき
- 前方カメラが標識を認識する時間が短いとき
- 運転の状況（曲がる・車線変更等）が誤って判断されたとき
- 標識が高速道路の分岐した直後、または合流直前の隣の車線にあるとき
- 先行車の後部分にステッカーが貼ってあるとき
- システムが対応している標識と類似した標識が認識されたとき
- 側道の速度標識が前方カメラの認識範囲内に入ったとき
- ロータリー（環状交差路）を走行しているとき
- トラックなどの車両を対象にした標識を認識したとき
- 補助標識（区間の終わり、曜日、時間など）があるとき
- 工事などの通行規制区間に標識があるとき
- 標識の後ろに木・電柱・建物・看板などがあるとき
- ナビゲーションシステム※の地図情報が古いとき
- ナビゲーションシステム※を利用できないとき

マルチインフォメーションディスプレイとナビゲーションシステムに表示される最高速度標識が異なる場合があります。

※ マルチメディアディスプレイ装着車

告知機能

次の状況では、システムが運転者に告知（例えば、強調表示やブザー吹鳴）します。

- 速度超過告知：自車の車速がディスプレイに表示されている制限速度より一定の速度を超過したときには、強調表示やブザーにより注意をうながします。
- 車両進入禁止告知：進入禁止の標識を認識し、自車が進入禁止区域に進入したとシステムが判定したときには、強調表示やブザーにより注意をうながします。
- 赤信号告知：赤信号を認識している場合に、信号を見落として交差点に進入する可能性があるとしてシステムが判定したときには、強調表示やブザーにより注意をうながします。

知識

告知機能の作動条件

● 速度超過告知に対する作動条件

次の条件を満たしたとき作動します。

- ・ 最高速度を表示しているとき

● 車両進入禁止告知に対する作動条件

次の条件をすべて満たしたとき作動します。

- ・ 進入禁止標識を2つ以上認識しているとき
- ・ 進入禁止標識の間を通過するとき

● 赤信号告知に対する作動条件

次の条件をすべて満たしたとき作動します。

- ・ システムが信号機や路面ペイントを認識しているとき

- ・ 車速が約20～70km/hのとき
- ・ 一定以上の減速がないとき
- ・ 方向指示レバーを操作していないとき
- ・ 一定以上のハンドル操作をしていないとき
- ・ 先行車がないとき

告知機能が正常に作動しないおそれのある状況

- 表示機能の項目に加えて、次のような状況では告知対象があるのにシステムが作動しないおそれがあります。
 - ・ 左右折等により標識が検知できないとき
 - ・ 信号機が矢印信号のとき
 - ・ 信号機が点滅信号のとき
 - ・ 信号機の庇で発光部の一部が隠れているとき
 - ・ ルーバー信号機で発光部が見えづらいうとき
 - ・ 停止線などの路面ペイントが先行車などで隠れているとき
 - ・ 停止線などの路面ペイントがかすれているとき
 - ・ 停止線に対し信号機が遠くにあるとき
 - ・ 交差点間の距離が近いとき
- 表示機能の項目に加えて、次のような状況では告知対象がないのにシステムが作動するおそれがあります。
 - ・ 標識が通常とは異なる大きさのとき
 - ・ 標識や信号機が多数あるとき
 - ・ 自車が走行するレーンではない側道や分岐地点などの標識や信号機を認識したとき
 - ・ 作動対象の標識、信号機や路面ペイントとは区別が付きにくい模様・光源・ペイントがあるとき
 - ・ 信号機の灯色が黄色のとき
 - ・ 信号機が矢印信号のとき
 - ・ 予告信号があるとき

ディスプレイ表示および告知される道路標識などの種類

- 次の種類の道路標識を表示します。

ただし、規定外の道路標識、新しく導入された道路標識は表示されない場合があります。

	最高速度
	はみ出し通行禁止
	車両進入禁止
	転回禁止
	一時停止
	赤信号

RSA の設定を変更する

RSA の設定は、カスタマイズ設定から変更することができます。
(→P.394)

レーダークルーズコントロール (停止保持機能無し)★

- ★: グレード、オプションなどにより、装備の有無があります。

車両前方の先行車の有無・先行車との車間距離を判定して、先行車との適切な車間距離を確保する制御をします。また、車間距離切りかえスイッチを操作して、希望の車間距離に設定することもできます。

高速道路や自動車専用道路で使用してください。

警告

■安全にお使いいただくために

- 安全運転を行う責任は運転者にあります。システムを過信せず、運転者は常に自らの責任で周囲の状況を把握し、安全運転に努めてください。
- レーダークルーズコントロールは運転者の操作の一部を支援し、操作負担を軽減するためのシステムで、支援の範囲には限りがあります。

次の項目をお読みいただき、システムを過信せず安全運転に努めてください。

- ・システムが正しく作動しないおそれのある状況：→P.204
- 設定速度は、制限速度・交通の流れ・路面環境・天候などを考慮して適切に設定してください。設定速度の確認は、運転者が行う必要があります。

 **警告**

- システムが正常に機能していても、運転者が認識している先行車の状況とシステムが検知している状況が異なる場合があります。従って注意義務・危険性の判断・安全の確保は運転者が行う必要があります。システムに頼ったり、安全を委ねる運転をしたりすると思わぬ事故につながり、重大な傷害におよぶか、最悪の場合死亡につながるおそれがあります。

■ システムの支援内容に関する注意点

システムの支援には限界があるため、次の点に注意してください。システムを過信すると思わぬ事故につながり、重大な傷害におよぶか、最悪の場合死亡につながるおそれがあります。

● 運転者が見る過程での支援内容

レーダークルーズコントロールは、自車と設定された先行車との車間距離を検知するのみであり、わき見やぼんやり運転を許容するシステムでも、視界不良を補助するシステムでもありません。

走行中に限らず、運転者自らが周囲の状況に注意を払う必要があります。

● 運転者が判断する過程での支援内容

レーダークルーズコントロールは、自車と設定された先行車との車間距離が適正かどうかを判断しており、それ以外の判断はしません。このため、危険性があるかどうかなど運転者は自ら安全の判断をする必要があります。

● 運転者が操作する過程での支援内容

レーダークルーズコントロールは、先行車への追突を防止する機能はありません。このため、危険性があれば運転者自らが安全を確保する必要があります。

■ レーダークルーズコントロールを使用してはいけない状況

次の状況では、レーダークルーズコントロールを使用しないでください。適切な制御が行われず、思わぬ事故につながり、重大な傷害におよぶか、最悪の場合死亡につながるおそれがあります。

- 歩行者や自転車等が混在している道
- 高速道路や自動車専用道路の出入り口
- 接近警報がひんぱんに鳴るとき
- センサーが正しく作動しないおそれがあるとき：→P.174
- システムを OFF にする必要があるとき：→P.170

基本機能

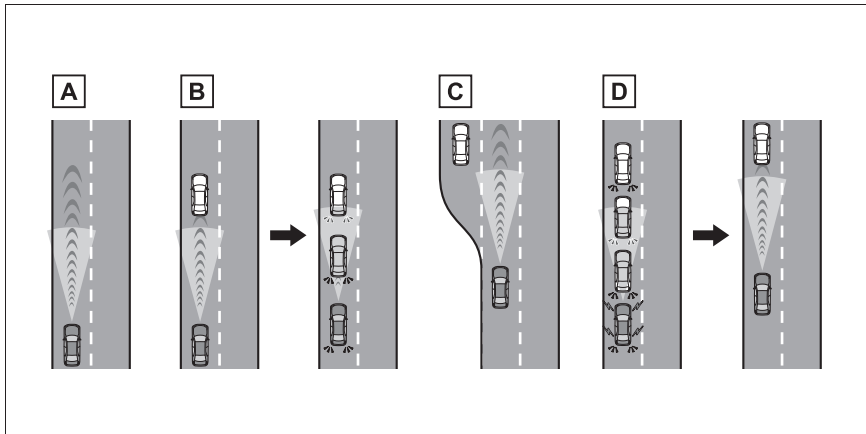
**A** 定速走行：

先行車がないとき

運転者が設定した速度で定速走行します。

下り坂走行で設定車速を超えた時、設定車速が点滅し警報ブザーが吹鳴します。

B 減速走行—追従走行：

設定した速度より、遅い先行車が現れたとき

先行車を検知すると自動で減速し、より大きな減速が必要な場合はブレーキがかかります（このとき制動灯が点灯します）。先行車の車速変化に合わせて、運転者の設定した車間距離になるように追従走行します。十分に減速できない状態で先行車に接近した場合は、接近警報を鳴らします。

C 加速走行：

設定した速度より、遅い先行車がいなくなったとき

設定速度まで加速し、定速走行にもどります。

D 追従停止：

先行車が停止したときは、続いて停止し、停止後に制御が解除されます。制御を再開させる場合は、再度“RES”もしくは“走行支援スイッチ”を操作する必要があります。

システムの構成部品

■ メーター表示

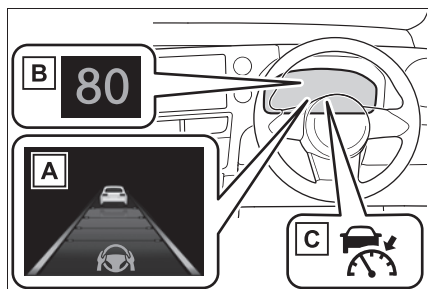

A マルチインフォメーションディスプレイ

B 設定速度

C 表示灯

■ 操作スイッチ

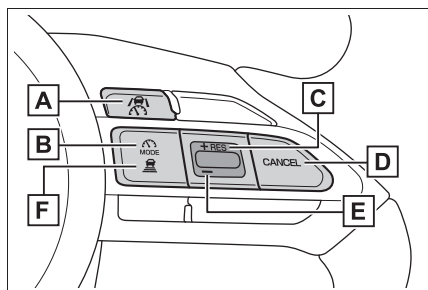

A 走行支援スイッチ

B 走行支援モード選択スイッチ

C “+” スイッチ、“RES” スイッチ

D キャンセルスイッチ

E “-” スイッチ

F 車間距離切りかえスイッチ

レーダークルーズコントロールを使用する

■ 速度を設定する

- 1 走行支援モード選択スイッチを押してレーダークルーズコントロールを選択します。

レーダークルーズコントロール表示灯が点灯します。

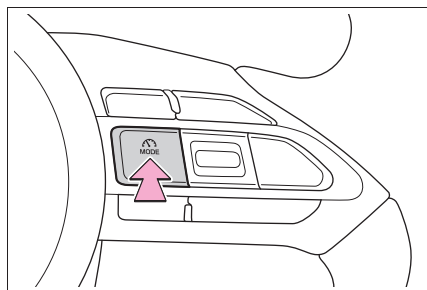

- 2 希望の車速（約 30km/h 以上）までアクセルペダル操作で加速／減速し、走行支援スイッチを押して速度を設定する

マルチインフォメーションディスプレイに設定した速度が表示されます。

スイッチを離れたときの車速で定速走行できます。

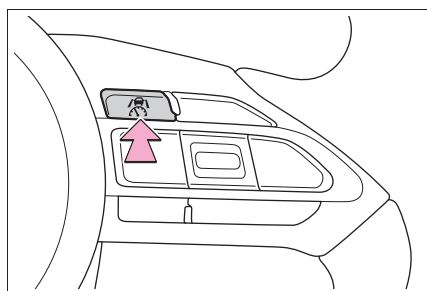

■ 設定速度をかえる

● スイッチで設定速度をかえる

設定速度をかえるには、希望の速度が表示されるまで“+”スイッチまたは“-”スイッチを押します。

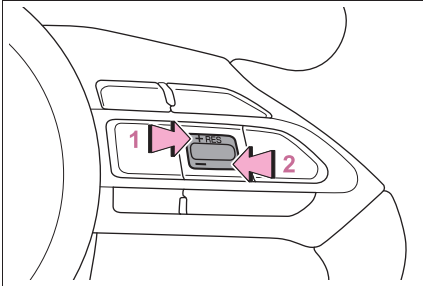

1 速度を上げる

2 速度を下げる

短押し調整：スイッチを押す

長押し調整：スイッチを押し続けて速度をかえ、希望の速度で手を離す

設定速度は、次のとおりに増減されます：

短押し調整：スイッチを操作をするごとに1km/h

長押し調整：スイッチを押し続けているあいだ、5km/h ずつ

カスタマイズメニューから、設定速度の変化量を変更することができます。

● アクセルペダルで設定速度を上げる

1 設定したい車速になるまで、アクセルペダルを踏んで加速する

2 “+” スイッチを押す

■ 制御を解除する・復帰させる

1 制御を解除するには、キャンセルスイッチまたは走行支援スイッチを押す

ブレーキペダルを踏んだときも解除されます。

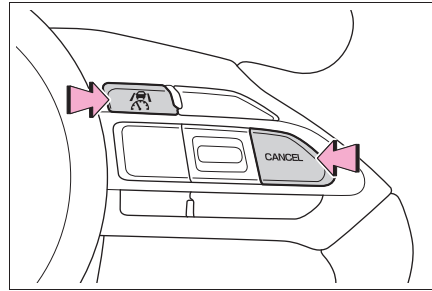

2 制御を復帰させるには、“RES” スイッチを押す

■ 車間距離を変更する

スイッチを押すごとに次のように車間距離を切りかえます。

先行車がいる場合、先行車マーク **A** も表示されます。

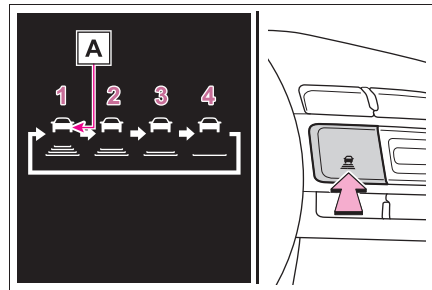

イラスト番号	車間距離	距離の目安（車速100km/hの場合）
1	最長	約70m
2	長	約60m
3	中	約45m
4	短	約30m

車速に応じて実際の車間距離は増減します。また、制御停車時は設定にかかわらず状況に応じた車間距離で停車します。

知識

■ 設定条件について

- シフトレバーが D のとき設定できます。
- 車速が約 30km/h 以上のとき、希望の設定速度に設定できます。
- 車速が約 30km/h 未満のときに設定すると、約 30km/h に設定されます。
- 車速がシステムの上限を超えているときに設定すると、設定速度の上限に設定されます。

■ 車速設定後の加速について

通常走行と同様にアクセルペダル操作で加速できます。加速後、車速が設定速度にもどります。ただし、車間制御モード時は先行車との距離を保持するため車速が設定速度以下になることもあります。

■ 車間制御モードの自動解除

次のとき、自動的に車間制御モードが解除されます。

- 車両が停止したとき
- 運転支援装置によるブレーキ制御、出力抑制が作動したとき（例：ブリクラッシュセーフティ、ドライブスタートコントロール）
- パーキングブレーキが作動したとき
- システムの一部もしくは全てが作動しないとき：→P.175

■ レーダークルーズコントロールの警告メッセージ・警告ブザー

安全にお使いいただくために：→P.170

■ センサーが正しく検知しないおそれのある先行車

次のような場合にシステムによる減速が不十分な場合はブレーキペダルを、加速が必要な場合はアクセルペダルを、状況に応じて操作してください。

センサーが正しく車両を検知できず、接近警報（→P.204）も作動しないおそれ

があります。

- 割り込み車両、離脱車両の車線変更が極端に速い、または遅いとき
- 自車が車線変更しているとき
- 先行車が低速で走行中のとき
- 同じ車線に停車中の車がいるとき
- 同じ車線を二輪車が走行中のとき

■ システムが正しく作動しないおそれのある状況

次の状況では、必要に応じてブレーキペダルで減速（場合によってアクセルペダルを操作）してください。

センサーが正常に車両を検知できず、システムが正常に作動しないおそれがあります。

- 先行車が急ブレーキをかけたとき
- 渋滞時等、低速で車線変更したとき

接近警報

追従走行中の他車の割り込みなど、十分な減速ができない状態で先行車に接近したときは、表示の点滅とブザーで運転者に注意をうながします。その場合は、ブレーキペダルを踏むなど適切な車間距離を確保してください。

■ 警報されないとき

車間距離が短くても、次のような場合は警報されないことがあります。

- 先行車と自車の車速が同じか先行車の方が速いとき
- 先行車が極端な低速走行をしているとき
- 速度を設定した直後
- アクセルペダルを踏んだとき

カーブ速度抑制機能

カーブを認識すると車速の抑制を開始します。カーブが終了すると車速の抑制が終了します。

状況に応じて設定速度まで復帰します。

先行車に割り込まれる等で、追従走行が優先された場合も車速抑制は終了します。



知識

■ カーブ速度抑制機能が作動しないおそれがある状況

次のような状況では、カーブ速度抑制機能が作動しない場合があります。

- 緩やかなカーブを走行しているとき
- アクセルペダルを操作しているとき
- 極端に短いカーブを走行しているとき

車線変更時の補助機能

約 80km/h 以上で走行中に追い越し車線側へ車線変更する場合、方向指示レバーの操作と連動して設定速度まで加速することで、追い越しを支援します。





約 80km/h 以上で走行中に自車より遅い車両の後方へ車線変更する場合、方向指示レバーの操作と連動して緩減速することで、車線変更を補助します。





レーダークルーズコントロールの設定を変更する

レーダークルーズコントロールの設定は、カスタマイズ設定から変更することができます。
(→P.394)

ディスプレイ表示とシステムの作動状況

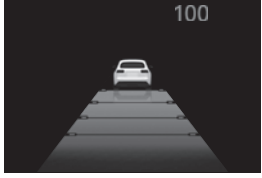
レーダークルーズコントロールの作動状態を示しています。

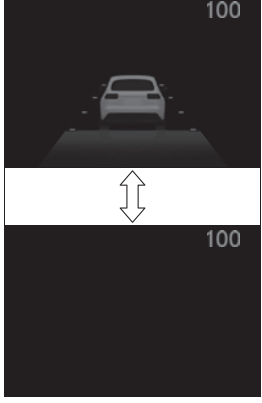
表示灯	マルチインフォメーションディスプレイ表示	状態
 白色		設定車間距離：灰色 レーダークルーズコントロール OFF
 緑色		設定車間距離：青色 設定速度：緑色 定速走行

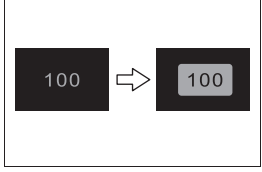
表示灯	マルチインフォメーションディスプレイ表示		状態
 緑色		設定車間距離：青色 設定速度：緑色 先行車：白色	追従走行
 緑色		設定車間距離：橙色点滅 設定速度：緑色 先行車：橙色点滅	接近警報
 緑色		設定車間距離：灰色 設定速度：白色 先行車：灰色	アクセルペダルによる加速中
 緑色		設定速度：緑色反転表示	設定速度超過時

レーダークルーズコントロール★

★：グレード、オプションなどにより、装備の有無があります。

車両前方の先行車の有無・先行車との車間距離を判定して、先行車との適切な車間距離を確保する制御をします。また、車間距離切りかえスイッチを操作して、希望の車間距離に設定することもできます。

高速道路や自動車専用道路で使用してください。

警告

■安全にお使いいただくために

- 安全運転を行う責任は運転者にあります。システムを過信せず、運転者は常に自らの責任で周囲の状況を把握し、安全運転に努めてください。
- レーダークルーズコントロールは運転者の操作の一部を支援し、操作負担を軽減するためのシステムで、支援の範囲には限りがあります。

次の項目をお読みいただき、システムを過信せず安全運転に努めてください。

- ・システムが正しく作動しないおそれのある状況：→P.204
- 設定速度は、制限速度・交通の流れ・路面環境・天候などを考慮して適切に設定してください。設定速度の確認は、運転者が行う必要があります。

- システムが正常に機能していても、運転者が認識している先行車の状況とシステムが検知している状況が異なる場合があります。従って注意義務・危険性の判断・安全の確保は運転者が行う必要があります。システムに頼ったり、安全を委ねる運転をしたりすると思わぬ事故につながり、重大な傷害におよぶか、最悪の場合死亡につながるおそれがあります。

■システムの支援内容に関する注意点

システムの支援には限界があるため、次の点に注意してください。システムを過信すると思わぬ事故につながり、重大な傷害におよぶか、最悪の場合死亡につながるおそれがあります。

●運転者が見る過程での支援内容

レーダークルーズコントロールは、自車と設定された先行車との車間距離を検知するのみであり、わき見やぼんやり運転を許容するシステムでも、視界不良を補助するシステムでもありません。

走行中に限らず、運転者自らが周囲の状況に注意を払う必要があります。

●運転者が判断する過程での支援内容

レーダークルーズコントロールは、自車と設定された先行車との車間距離が適正かどうかを判断しており、それ以外の判断はしません。このため、危険性があるかどうかなど運転者は自ら安全の判断をする必要があります。

●運転者が操作する過程での支援内容

レーダークルーズコントロールは、先行車への追突を防止する機能はありません。このため、危険性があれば運転者自らが安全を確保する必要があります。

警告

■ レーダークルーズコントロールを使用してはいけない状況

次の状況では、レーダークルーズコントロールを使用しないでください。適切な制御が行われず、思わぬ事故につながり、重大な傷害におよぶか、最悪の場合死亡につながるおそれがあります。

- 歩行者や自転車等が混在している道
- 高速道路や自動車専用道路の出入り口
- 接近警報がひんぱんに鳴るとき
- センサーが正しく作動しないおそれがあるとき：→P.174
- システムを OFF にする必要があるとき：→P.170

基本機能

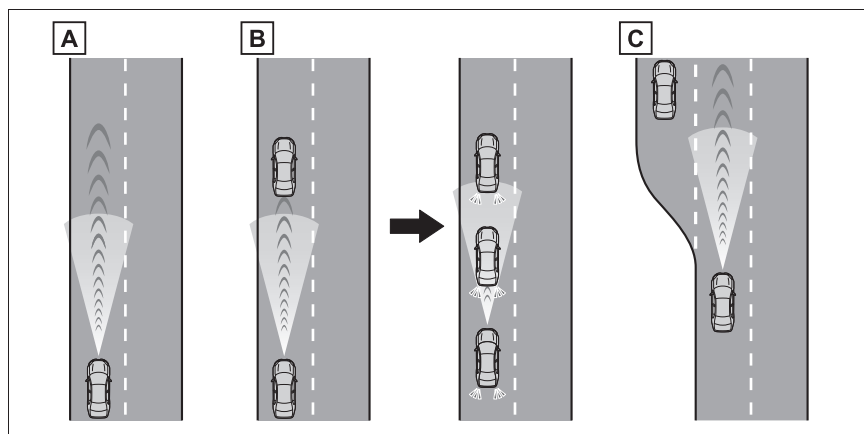

A 定速走行：

先行車がないとき

運転者が設定した速度で定速走行します。

下り坂走行で設定車速を超えた時、設定車速が点滅し警報ブザーが吹鳴します。

B 減速走行—追従走行：

設定した速度より、遅い先行車が現れたとき

先行車を検知すると自動で減速し、より大きな減速が必要な場合はブレーキがかかります（このとき制動灯が点灯します）。先行車の車速変化に合わせて、運転者の設定した車間距離になるように追従走行します。十分に減速できない状態で先行車に接近した場合は、接近警報を鳴らします。

C 加速走行：

設定した速度より、遅い先行車がいなくなったとき

設定速度まで加速し、定速走行にもどります。

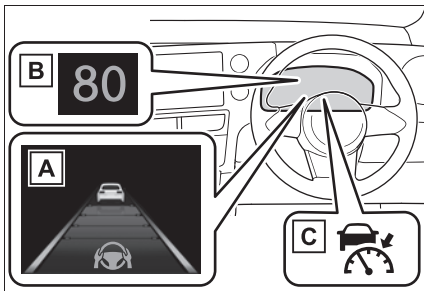
システムの構成部品**■ メーター表示**

- A** マルチインフォメーションディスプレイ
- スプレイ
- B** 設定速度
- C** 表示灯

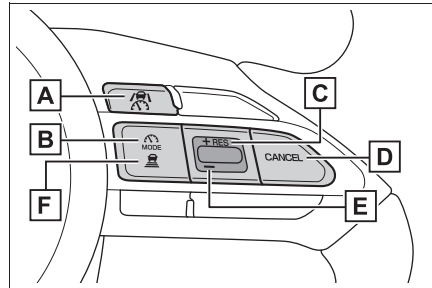
■ 操作スイッチ

- A** 走行支援スイッチ
- B** 走行支援モード選択スイッチ
- C** “+” スイッチ、“RES” スイッチ
- D** キャンセルスイッチ
- E** “-” スイッチ
- F** 車間距離切りかえスイッチ

レーダークルーズコントロールを使用する

■ 速度を設定する

- 1 走行支援モード選択スイッチを押してレーダークルーズコントロールを選択します。

レーダークルーズコントロール表示灯が点灯します。

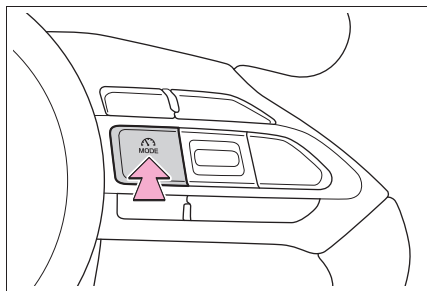

- 2 希望の車速（約 30km/h 以上）までアクセルペダル操作で加速／減速し、走行支援スイッチを押して速度を設定する

マルチインフォメーションディスプレイに設定した速度が表示されます。

スイッチを離れたときの車速で定速走行できます。

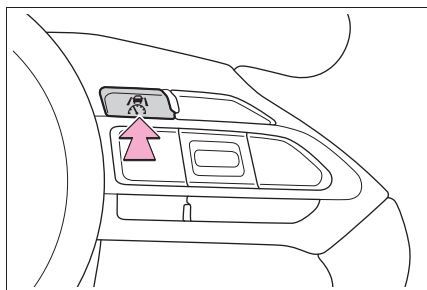

■ 設定速度をかえる

- スイッチで設定速度をかえる

設定速度をかえるには、希望の速度が表示されるまで“+”スイッチまたは“-”スイッチを押します。

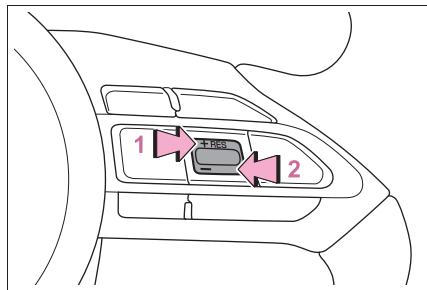

- 1 速度を上げる
- 2 速度を下げる

短押し調整：スイッチを押す

長押し調整：スイッチを押し続けて速度をかえ、希望の速度で手を離す

設定速度は、次のとおりに増減されます：

短押し調整：スイッチを操作をするごとに 1km/h

長押し調整：スイッチを押し続けているあいだ、5km/h ずつ

カスタマイズメニューから、設定速度の変化量を変更することができます。

- アクセルペダルで設定速度を上げる

- 1 設定したい車速になるまで、アクセルペダルを踏んで加速する
- 2 “+” スイッチを押す

■ 制御を解除する・復帰させる

1 制御を解除するには、キャンセルスイッチまたは走行支援スイッチを押す

ブレーキペダルを踏んだときも解除されます。

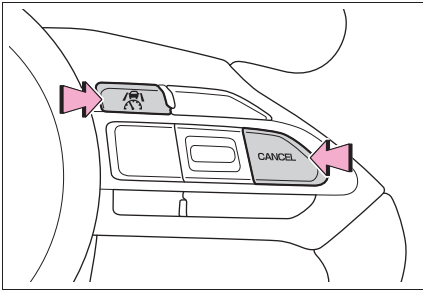

2 制御を復帰させるには、“RES” スイッチを押す

■ 車間距離を変更する

スイッチを押すごとに次のように車間距離を切りかえます。

先行車がいる場合、先行車マーク **A** も表示されます。

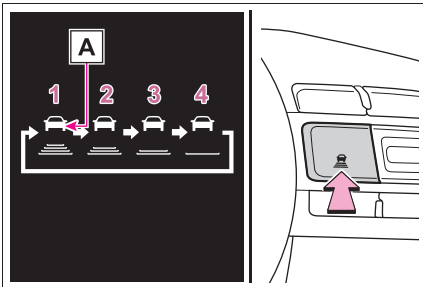

イラスト番号	車間距離	距離の目安 (車速 100km/h の場合)
1	最長	約 70m
2	長	約 60m
3	中	約 45m
4	短	約 30m

車速に応じて実際の車間距離は増減します。また、制御停車時は設定にかかわらず状況に応じた車間距離で停車します。

□ 知識

■ 設定条件について

- シフトレバーが2速以上のとき設定できます。
- 車速が約 30km/h 以上のとき、希望の設定速度に設定できます。
- 車速が約 30km/h 未満のときに設定すると、約 30km/h に設定されます。
- 車速がシステムの上限を超えているときに設定すると、設定速度の上限に設定されます。

■ 車速設定後の加速について

通常走行と同様にアクセルペダル操作で加速できます。加速後、車速が設定速度にもどります。ただし、車間制御モード時は先行車との距離を保持するため車速が設定速度以下になることもあります。

■ シフトポジションの選択について

車速に応じたシフトポジションを選択してください。エンジン回転数が高くなりすぎたり低くなりすぎたりすると、自動的に制御が解除されることがあります。

■ 車間制御モードの自動解除

次のとき、自動的に車間制御モードが解除されます。

- 車速が約 30km/h 未満になったとき
- 運転支援装置によるブレーキ制御、出力抑制が作動したとき (例: ブリクラッシュセーフティ、ドライブスタートコントロール)
- シフトレバーをNに入れた状態またはクラッチペダルを踏んだ状態で一定時間経過したとき
- パーキングブレーキが作動したとき

- システムの一部もしくは全てが作動しないとき：→P.175

■ レーダークルーズコントロールの警告メッセージ・警告ブザー

安全にお使いいただくために：→P.170

■ センサーが正しく検知しないおそれのある先行車

次のような場合にシステムによる減速が不十分な場合はブレーキペダルを、加速が必要な場合はアクセルペダルを、状況に応じて操作してください。

センサーが正しく車両を検知できず、接近警報（→P.204）も作動しないおそれがあります。

- 割り込み車両、離脱車両の車線変更が極端に速い、または遅いとき
- 自車が車線変更しているとき
- 先行車が低速で走行中のとき
- 同じ車線に停車中の車がいるとき
- 同じ車線を二輪車が走行中のとき

■ システムが正しく作動しないおそれのある状況

次の状況では、必要に応じてブレーキペダルで減速（場合によってはアクセルペダルを操作）してください。

センサーが正常に車両を検知できず、システムが正常に作動しないおそれがあります。

- 先行車が急ブレーキをかけたとき

接近警報

追従走行中の他車の割り込みなど、十分な減速ができない状態で先行車に接近したときは、表示の点滅とブザーで運転者に注意をうながします。その場合は、ブレーキペダルを踏むなど適切な車間距離を

確保してください。

■ 警報されないとき

車間距離が短くても、次のような場合は警報されないことがあります。

- 先行車と自車の車速が同じか先行車の方が速いとき
- 先行車が極端な低速走行をしているとき
- 速度を設定した直後
- アクセルペダルを踏んだとき

カーブ速度抑制機能

カーブを認識すると車速の抑制を開始します。カーブが終了すると車速の抑制が終了します。

状況に応じて設定速度まで復帰します。

先行車に割り込まれる等で、追従走行が優先された場合も車速抑制は終了します。



□ 知識

■ カーブ速度抑制機能が作動しないおそれがある状況

次のような状況では、カーブ速度抑制機能が作動しない場合があります。

- 緩やかなカーブを走行しているとき

- アクセルペダルを操作しているとき
- 極端に短いカーブを走行しているとき

車線変更時の補助機能

約 80km/h 以上で走行中に追い越し車線側へ車線変更する場合、方向指示レバーの操作と連動して設定速度まで加速することで、追い越しを支援します。

約 80km/h 以上で走行中に自車より遅い車両の後方へ車線変更する場合、方向指示レバーの操作と連動して緩減速することで、車線変更を補助します。





レーダークルーズコントロールの設定を変更する



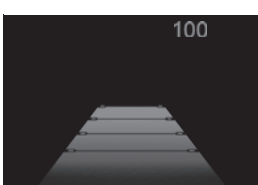

レーダークルーズコントロールの設定は、カスタマイズ設定から変更することができます。

(→P.394)

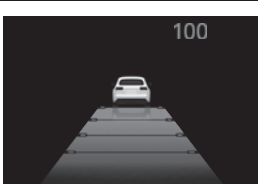
ディスプレイ表示とシステムの作動状況

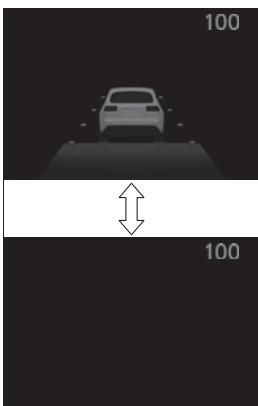
レーダークルーズコントロールの作動状態を示しています。

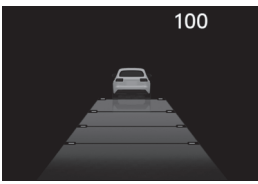
表示灯	マルチインフォメーションディスプレイ表示	状態
 白色		設定車間距離：灰色 レーダークルーズコントロール OFF
 緑色		設定車間距離：青色 設定速度：緑色 定速走行
 緑色		設定車間距離：青色 設定速度：緑色 先行車：白色 追従走行

表示灯	マルチインフォメーションディスプレイ表示		状態
 緑色		設定車間距離：橙色点滅 設定速度：緑色 先行車：橙色点滅	接近警報
 緑色		設定車間距離：灰色 設定速度：白色 先行車：灰色	アクセルペダルによる加速中
 緑色		設定速度：緑色反転表示	設定速度超過時

クルーズコントロール★

★：グレード、オプションなどにより、装備の有無があります。

アクセルペダルを踏まなくても、一定の車速で走行できます。

高速道路や自動車専用道路で使用してください。

警告

■安全にお使いいただくために

- 安全運転を行う責任は運転者にあります。システムを過信せず、運転者は常に自らの責任で周囲の状況を把握し、安全運転に努めてください。
- 設定速度は、制限速度・交通の流れ・路面環境・天候などを考慮して適切に設定してください。設定速度の確認は、運転者が行う必要があります。

■クルーズコントロールを使用してはいけない状況

次の状況では、クルーズコントロールを使用しないでください。適切な制御が行われず、思わぬ事故につながり、重大な傷害におよぶか、最悪の場合死亡につながるおそれがあります。

- 急カーブのある道
- 曲がりくねった道
- 雨天時や、凍結路・積雪路などのすべりやすい路面
- 急な下り坂や急で勾配の変化が激しい坂

急な下り坂では車速が設定速度以上になることがあります。

- システムを OFF にする必要があるとき：→P.170

システムの構成部品

■メーター表示

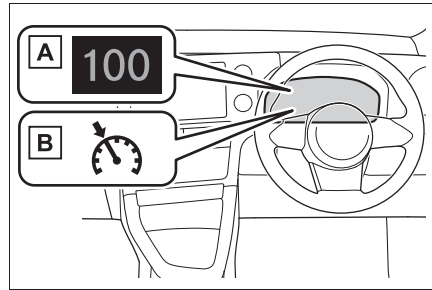

A 設定速度

B クルーズコントロール表示灯

■操作スイッチ

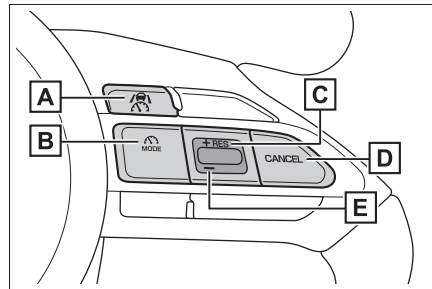

A 走行支援スイッチ

B 走行支援モード選択スイッチ

C “+” スイッチ、“RES” スイッチ

D キャンセルスイッチ

E “-” スイッチ

クルーズコントロールを使用する

■ 速度を設定する

- 1 走行支援モード選択スイッチを押してクルーズコントロールを選択します。

クルーズコントロール表示灯が点灯します。

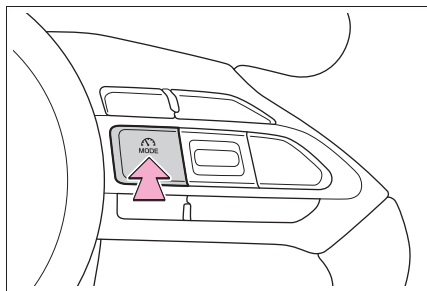

- 2 希望の車速（約 30km/h 以上）までアクセルペダル操作で加速／減速し、走行支援スイッチを押して速度を設定する

スイッチを離れたときの車速で定速走行できます。

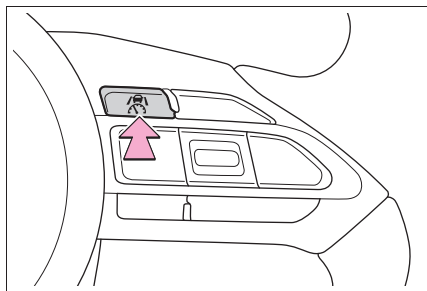

■ 設定速度をかえる

- スイッチで設定速度をかえる

設定速度をかえるには、希望の速度が表示されるまで“+”スイッチまたは“-”スイッチを押します。

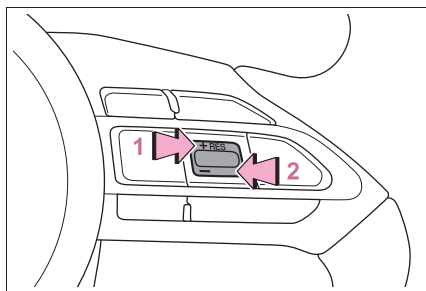

- 1 速度を上げる
- 2 速度を下げる

設定速度は、次のとおりに増減されます：

微調整：スイッチを押すごとに 1km/h
大幅調整：スイッチを押し続けているあいだ連続して変化

- アクセルペダルで設定速度を上げる

- 1 設定したい車速になるまで、アクセルペダルを踏んで加速する
- 2 “+” スイッチを押す

■ 制御を解除する・復帰させる

- 1 制御を解除するには、キャンセルスイッチまたは走行支援スイッチを押す

ブレーキペダルを踏んだときも解除されます。

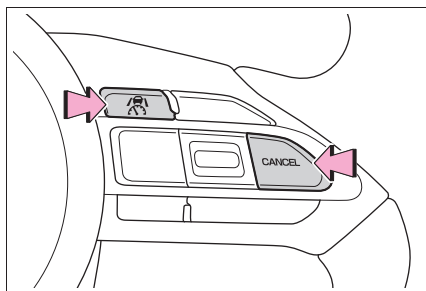

- 2 制御を復帰させるには、“RES” スイッチを押す

 知識

■ クルーズコントロールの自動解除

次のとき、自動的にクルーズコントロールが解除されます。





- 設定速度より車速が約 16km/h 以上低下したとき
- 車速が約 30km/h 未満になったとき
- 運転支援装置によるブレーキ制御、出

力抑制が作動したとき（例：プリクラッシュセーフティ、ドライブスタートコントロール）

- マニュアル車：シフトレバーを N に入れた状態またはクラッチペダルを踏んだ状態で一定時間経過したとき
- パーキングブレーキが作動したとき
- システムの一部もしくは全てが作動しないとき：→P.175

ディスプレイ表示とシステムの作動状況

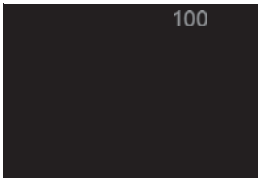
クルーズコントロールの作動状態を示しています。

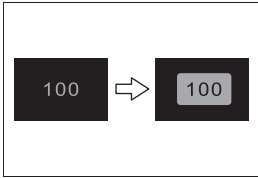
表示灯	マルチインフォメーション	状態
 白色		なし クルーズコントロール OFF
 緑色		設定速度：緑色 定速走行
 緑色		設定速度：緑色反転表示 設定速度超過時

BSM (ブラインドスポットモニター)★

★：グレード、オプションなどにより、装備の有無があります。

ブラインドスポットモニターは、リアバンパー内側にある後側方レーダーセンサーを使用し、運転者による車線変更時の判断を支援するシステムです。

⚠ 警告

■安全にお使いいただくために

●安全運転を行う責任は運転者にあります。常に周囲の状況を把握し、安全運転に努めてください。

●ブラインドスポットモニターは、ドアミラーの死角領域に入った車両の存在とその死角領域に急速に接近してくる車両の存在を運転者に提供する、補助的なシステムです。本システムだけで安全な車線変更の可否を判断できるものではないため、システムを過信すると思わぬ事故につながり、重大な傷害におよぶか、最悪の場合死亡につながるおそれがあります。

状況によっては本システムが有効に機能しないことがあるため、運転者は自らの目視とミラーによる安全確認をおこなう必要があります。

システムの構成部品

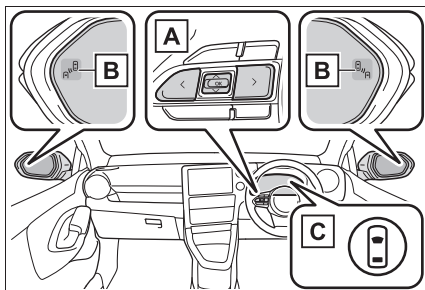

A メーター操作スイッチ

ブラインドスポットモニターの ON/OFF を切りかえます。

B ドアミラーインジケーター

ドアミラーの死角領域に車両を検知したとき、または後方からその死角領域に急速に接近してくる車両を検知したときは、検知した側のドアミラーインジケーター(→P.75)が点灯します。検知した側に方向指示レバーを操作している場合は、ドアミラーインジケーターが点滅します。

C 運転支援情報表示灯

ブラインドスポットモニターが OFF のときに点灯し、マルチインフォメーションディスプレイにメッセージが表示されます。

📖 知識

■ドアミラーインジケーターの視認性について

強い日差しのもとでは、ドアミラーインジケーターが見えづらことがあります。

■カスタマイズ機能

機能の一部は、設定を変更することができます。(→P.400)

■後側方レーダーセンサーの取り扱いについて

本製品は各国の電波法に適合しています。製品表面の印字はその証明ですので消さないでください。
製品を改造しないでください。改造すると認証番号が無効となります。



⚠ 警告

■システムを正しく作動させるために

ブラインドスポットモニターのセンサーは、車両リヤバンパー内側に左右ひとつずつ設置されています。システムを正しく作動させるために次のことをお守りください。

- センサー周辺のリヤバンパーは常にきれいにしておく

センサー周辺のリヤバンパーに汚れや着雪がある場合、警告表示とともにシステムが作動しなくなることがあります。その場合、汚れや雪を落としたあと、BSM 機能の作動条件 (→P.221) でしばらく走行してください (目安: 約 10 分)。それでも警告表示が消えない場合はトヨタ販売店にて点検を受けてください。

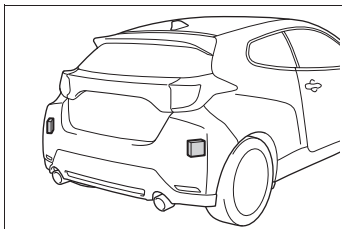

- センサーやセンサー周辺のリヤバンパーにアクセサリーを付けたり、ステッカー (透明なものを含む) やアルミテープなどを貼ったりしない

- センサー周辺のリヤバンパーへの強い衝撃を避ける

センサーの位置や向きが少しでもずれると、車両を正しく検知できなくなったり、装置が正常に動作しなくなるおそれがあります。

次のような場合には、必ずトヨタ販売店にて点検を受けてください。

- ・ センサーやセンサー周辺に強い衝撃を受けた
- ・ センサー周辺のリヤバンパーなどに傷や凹みがある、一部が外れている
- センサーを分解しない
- センサーやセンサー周辺のリヤバンパーを改造しない
- センサーやリヤバンパーの脱着や交換が必要な場合は、トヨタ販売店にご相談ください。
- リヤバンパーの塗装修理の際にはトヨタ設定色以外への変更は行わないでください。

ブラインドスポットモニターの ON/OFF を切りかえるには

ブラインドスポットモニターの ON/OFF は、カスタマイズメニューから切りかえることができます。(→P.400)

ブラインドスポットモニターが OFF になると、運転支援情報表示

灯 (→P.75) が点灯し、マルチインフォメーションディスプレイにメッセージが表示されます。

エンジンスイッチが ON になるたび、ブラインドスポットモニターは ON になります。

ブラインドスポットモニターの作動

■ 走行中に検知できる車両

ブラインドスポットモニターは後側方レーダーセンサーにより隣の車線を走行する次の車両を検知し、ドアミラーのインジケーターによってその車両の存在を運転者に知らせます。

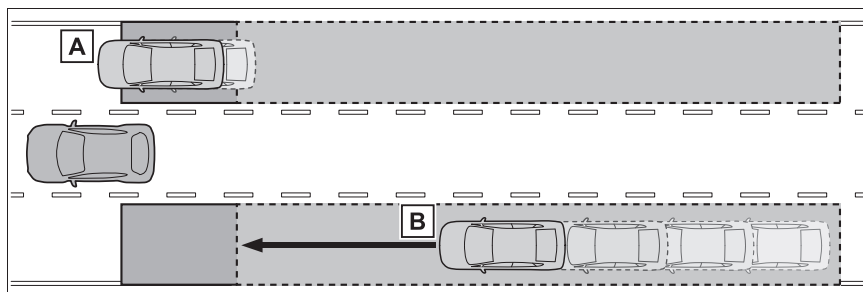

A ドアミラーに映らない領域（死角領域）を併走する車両

B 後方からドアミラーに映らない領域（死角領域）に急速に接近してくる車両

■ 走行中に検知できる範囲

次の範囲に入った車両を検知します。

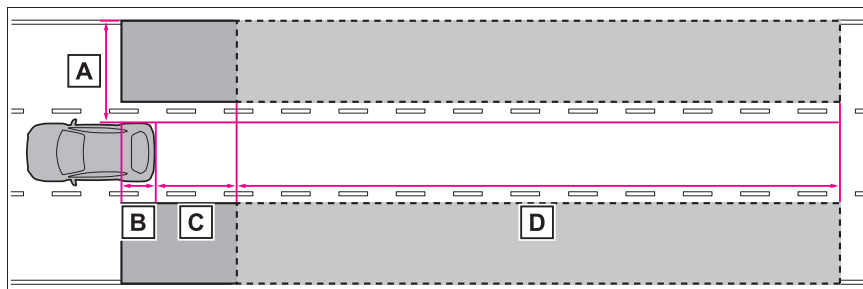

検知できる範囲：

A 車両の両側面について、側面から約 0.5m 離れた面から約 3.5m の領域※1

B リヤバンパーから約 1m 前方の領域

C リヤバンパーから約 3m 後方の領域

D リヤバンパーから後方約 3m ~ 60m の領域^{※2}

※¹ 車両側面から外側に約 0.5m は検知しません。

※² 自車と他車の速度差が大きいほど、ドアミラーインジケーターは他車がより遠くに
いる状況で点灯・点滅します。

■ 関連機能

隣の車線を走行する車両の検知を用いた機能が LDA（レーンディパー
チャーアラート）にあります。本機能の作動条件などの詳細については
P.190 を参照してください。

□ 知識

■ 作動条件

次の条件をすべて満たしているときに作動します。

- エンジンスイッチが ON のとき
- ブラインドスポットモニターが ON のとき
- シフトレバーが R 以外するとき
- 車速が約 10km/h 以上するとき

■ センサーが車両を検知する条件

ブラインドスポットモニターは、次のような状況で検知範囲に入った車両を検知します。

- 隣の車線を走行する他車に自車が追いつかれるとき
- 小さい速度差で隣の車線を走行する他車を追いつくとき
- 他車が車線変更中に検知範囲に進入するとき

■ システムが検知しない条件

ブラインドスポットモニターは、次のような車両や車両以外のものを検知対象としません。

- 小型のオートバイ・自転車・歩行者な

ど[※]

- 対向車
 - ガードレール・壁・標識・駐車車両などの静止物[※]
 - 同じ車線を走行する後続車[※]
 - 2 つ隣の車線を走行する他車[※]
 - 大きい速度差で自車が追いつく他車[※]
- ※ 状況によっては検知をすることがあります。

■ システムが正しく作動しないおそれがある状況

- 次のような状況では車両を正しく検知しないおそれがあります。
 - ・ センサーやセンサー周辺への強い衝撃などにより、センサーの位置や向きがずれているとき
 - ・ 泥・雪・氷・ステッカーなどがセンサーやセンサー周辺のリアバンパーに付着したとき
 - ・ 大雨・雪・霧などの悪天候時、水たまりなどの濡れた路面を走行するとき
 - ・ 複数台の他車が狭い間隔で連続して接近するとき
 - ・ 自車と後続車の車間距離が短いとき

- ・ 検知範囲に入る他車と自車の速度差が大きすぎるとき
- ・ 自車と他車の速度差に変化があるとき
- ・ 検知範囲に入る他車と自車の速度がほとんど等しいとき
- ・ 停止状態から発進した際に、検知範囲に他車が存在し続けたとき
- ・ 急勾配の上り・下りが連続した坂道や道路のくぼみ等を走行しているとき
- ・ きついカーブや連続したカーブ、起伏がある場所を走行するとき
- ・ 車線の幅が広い、もしくは車線の端を走行するなど、隣の車線の他車が自車から離れすぎているとき
- ・ 車両後部に自転車キャリアなどのアクセサリーを装着しているとき
- ・ 検知範囲に入る他車と自車の高さに差がありすぎるとき
- ・ ブラインドスポットモニターを ON にした直後
- ・ けん引しているとき
- 特に次のような状況では不要な検知が増えることがあります。
- ・ センサーやセンサー周辺への強い衝撃などにより、センサーの位置や向きがずれているとき
- ・ ガードレールや壁などとの距離が短い状況で、それらが検知範囲に入ったとき
- ・ 急勾配の上り・下りが連続した坂道や道路のくぼみ等を走行しているとき
- ・ 車線の幅が狭い、もしくは車線の端を走行するなど、隣の車線以外を走行する車両が検知範囲に入ったとき
- ・ きついカーブや連続したカーブ、起伏がある場所を走行するとき
- ・ タイヤがスリップ（空転）しているとき
- ・ 自車と後続車の車間距離が短いとき
- ・ 車両後部に自転車キャリアなどのアクセサリーを装着しているとき
- ・ けん引しているとき

安心降車アシスト★

★：グレード、オプションなどにより、装備の有無があります。

安心降車アシストは、リヤバンパー内側にある後側方レーダーセンサーを使用し、各席乗員による降車時のドアと車両・自転車の衝突可能性の判断の支援をすることで、事故被害低減に貢献するシステムです。

警告

■安全にお使いいただくために

- 安全運転を行う責任は運転者にあります。常に周囲の状況を把握し、安全運転に努めてください。
- 安心降車アシストは、停車中に接近してくる車両や自転車の存在を乗員に提供する補助的なシステムです。本システムだけで安全を判断できるものではないため、システムを過信すると思わぬ事故につながり、重大な傷害におよぶか、最悪の場合死亡につながるおそれがあります。状況によっては本システムが有効に機能しないことがあるため、乗員は自らの目視やミラーなどによる安全確認を行う必要があります。

安心降車アシストのシステム構成部品

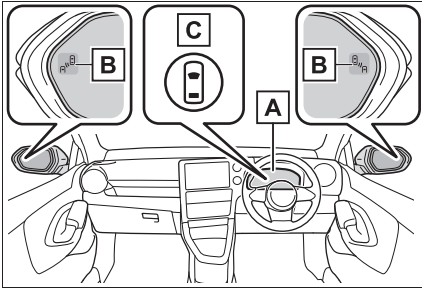

A マルチインフォメーションディスプレイ

安心降車アシストの ON/OFF を切りかえます。

衝突の可能性がある状態でドアの開放をした場合に対象のドアをメーターに表示します。また、ドアミラーインジケータが点灯した状態でドアが開けられた場合などは、上記に加えてブザーで警報を行います。

B ドアミラーインジケータ

開いたドア（バックドアを除く）と衝突する可能性がある車両・自転車を検知したときは、検知した側のドアミラーインジケータ（→P.75）が点灯します。検知している側のドアを開いた場合は、ドアミラーインジケータが点滅します。

C 運転支援情報表示灯

安心降車アシストが OFF のときに点灯し、マルチインフォメーションディスプレイにメッセージが表示されます。

知識

■ ドアミラーインジケータの視認性について

強い日差しのもとでは、ドアミラーインジケータが見えづらいたことがあります。

■ ブザー音の聞こえ方について

大音量のオーディオや周辺環境などで大きな音がある場合、ブザー音が聞こえづらくなる場合があります。

■ カスタマイズ機能

機能の一部は、設定を変更することができます。（→P.400）

警告

■ システムを正しく動作させるために

→P.219

安心降車アシストの ON/OFF を切りかえる

安心降車アシストの ON/OFF は、カスタマイズメニューから切りかえることができます。（→P.400）

安心降車アシストが OFF になると、運転支援情報表示灯が点灯し、マルチインフォメーションディスプレイにメッセージが表示されます。

エンジンスイッチが ON になると、安心降車アシストは ON になります。*

* エンジンスイッチ OFF 後、すぐにエンジンスイッチを ON にした場合は、安心降車アシストが ON にならない場合があります。

安心降車アシストの作動

■ 安心降車アシストが検知できる対象

安心降車アシストは後側方レーダーセンサーにより自車の後方を走行する次の車両・自転車を検知し、ドアミラーインジケーター、ブザー、メーターの表示によってその車両の存在を乗員に知らせます。

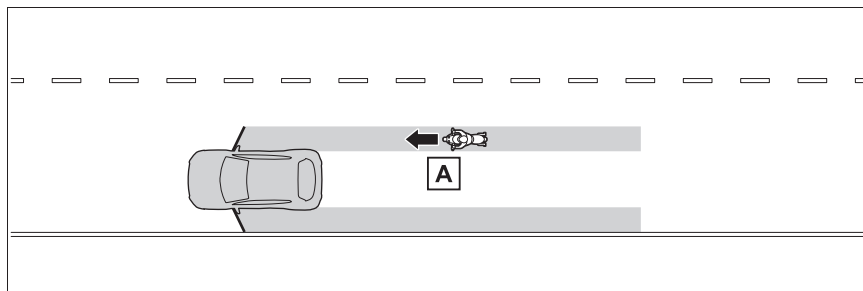

A ドア（バックドアを除く）を開けたときにドアと衝突する可能性が高いと判断された車両・自転車

■ 安心降車アシストが検知できる範囲

次の範囲に入った車両・自転車を検知します。

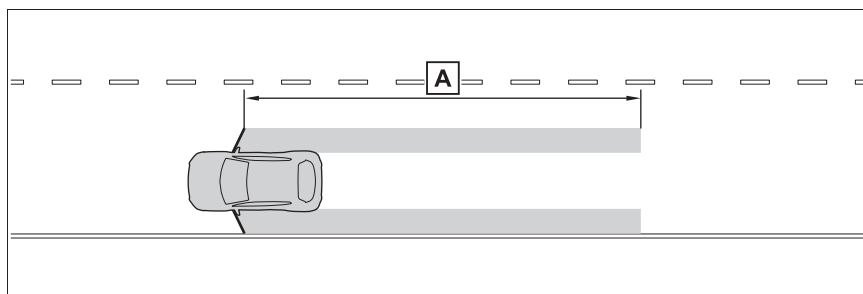

A フロントドアから後方約 45m の領域[※]

[※] 接近する車両・自転車の速度が速いほど、ドアミラーインジケーターは車両・自転車がより遠くにいる状態で点灯・点滅します。

知識

■ 安心降車アシストの作動条件

次の条件をすべて満たしているときに作動します。

● エンジンスイッチが ON のとき、エンジ

ン OFF 後 3 分以内、およびドアを開けて車内に乗り込んでから 3 分以内（ドア開閉が行われた場合は、作動継続時間がさらに延長される場合があります）

- 安心降車アシストが ON のとき
- 停車中

- シフトレバーが R 以外するとき

■ センサーが車両を検知する条件

安心降車アシストは、次のような状況で検知範囲に入った車両を検知します。

- 停車している自車と並行に走行する車両や自転車がドア（バックドアを除く）を開けた範囲付近を通過するとき

■ システムが車両を検知しない条件

- 安心降車アシストは、次のような車両・自転車や車両・自転車以外のものを検知対象としません。

- ・ 接近する車両・自転車の速度が遅いとき[※]
- ・ ドア（バックドアを除く）を開いたときに、衝突する可能性が低いと判断された車両・自転車[※]
- ・ 真うしろから接近する車両・自転車[※]
- ・ 前方から接近する車両・自転車[※]
- ・ ガードレール・壁・標識・駐車車両などの静止物[※]
- ・ 歩行者・動物など[※]

- ※ 状況によっては検知をすることがあります。

- 安心降車アシストは、次のような状況では作動しません。
- ・ エンジン OFF 後に 3 分以上経過した場合（ドア開閉が行われた場合は、作動継続時間が延長される場合があります）
- ・ 自車が完全に停車していないとき

■ システムが正しく作動しないおそれがある状況

- 次のような状況では車両や自転車を有効に検知しないおそれがあります。
- ・ センサーやセンサー周辺への強い衝撃などにより、センサーの位置や向きがずれているとき
- ・ 泥・雪・氷・ステッカーなどがセンサーやセンサー周辺のリヤバンパーに付着したとき

- ・ 大雨・雪・霧などの悪天候時、水たまりなどのぬれた路面に停車しているとき
- ・ 隣の駐車車両に後続する車両や自転車
- ・ 後方で急な進路変更をして接近する車両や自転車
- ・ 発進した直後の車両や自転車
- ・ バックドアが開いているとき
- ・ 車両後部に自転車キャリアなどのアクセサリーやスロープを装着しているとき
- ・ 後方に駐車車両や壁・標識などの静止物や人がいるとき
- ・ 道路に対して傾いて停車しているとき
- ・ 接近する車両や自転車の周囲に走行する車両があるとき
- ・ 接近する車両や自転車が壁・標識などの静止物の横を走行しながら接近しているとき
- ・ 車両や自転車が高速で接近するとき
- ・ けん引しているとき
- ・ 急勾配の坂道に停車しているとき
- ・ カーブの途中や終了地点に停車しているとき

- 特に次のような状況では不要な検知が増えることがあります。
- ・ センサーやセンサー周辺への強い衝撃などにより、センサーの位置や向きがずれているとき
- ・ 自車の後方からずれた状態で車両や自転車が接近するとき
- ・ 道路に対して傾いて停車しているとき
- ・ 斜めに駐車している後方を車両や自転車が接近するとき
- ・ 後方に駐車車両や壁・標識などの静止物や人がいるとき
- ・ 後方で急な進路変更をして接近する車両や自転車
- ・ 接近する車両や自転車が壁・標識などの静止物の横を走行しながら接近しているとき
- ・ バックドアが開いているとき

- ・ 車両後部に自転車キャリアなどのアクセサリーやスロープを装着しているとき
- ・ 車両や自転車が高速で接近するとき
- ・ けん引しているとき
- ・ 急勾配の坂道に停車しているとき
- ・ カーブの途中や終了地点に停車しているとき
- ・ 隣接車線に停止している車両の後ろから車両や自転車が接近するとき

クリアランスソナー

クリアランスソナーは、車両と壁などの静止物とのおおよその距離を超音波センサーによって検知して、メーター内のマルチインフォメーションディスプレイまたはマルチメディア画面★の距離表示とブザー音、音声案内※で運転者にお知らせします。

★：グレード、オプションなどにより、装備の有無があります。

※ 仕様によって音声案内の有無は変わります。

システムの構成部品

■ センサーの種類

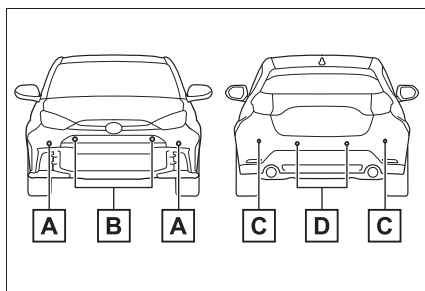

A フロントコーナーセンサー

B フロントセンターセンサー

C リヤコーナーセンサー

D リヤセンターセンサー

■ クリアランスソナーの表示のしかた

壁などの静止物を検知すると、マルチインフォメーションディスプ

レイ、またはマルチメディア画面★に表示されます。

マルチメディアまたはリヤカメラ非装着車は、静止物を検知しているときに、クリアランスソナー検知表示灯が点灯します(→P.75)イラストは説明のための例であり、仕様により異なります。

- ▶ マルチインフォメーションディスプレイの表示



- ▶ マルチメディア画面の表示★

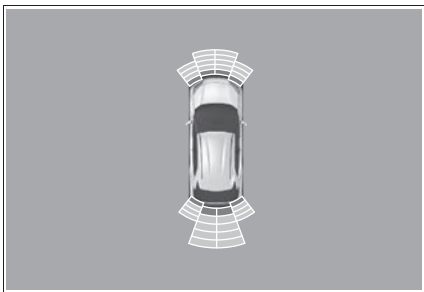

- ★: グレード、オプションなどにより、装備の有無があります。

クリアランスソナーの ON/OFF を切りかえるには

クリアランスソナーの ON/OFF は、カスタマイズメニューから切りかえることができます。(→P.400)

クリアランスソナー機能が OFF のときは、クリアランスソナー OFF 表示灯(→P.75)が点灯します。

OFF(非作動)に切りかえて、クリアランスソナーを停止させた場合、再度、カスタマイズメニュー(→P.400)から ON(作動)に切りかえないとシステムは復帰しません。(エンジンスイッチを OFF にしたあとで再度 ON にしても、復帰しません)

ただし、マルチメディアまたはリヤカメラ非装着車は、シフトポジションを R にすると自動的に ON(作動)になり、クリアランスソナー OFF 表示灯が消灯します。

またこのとき、クリアランスソナー機能の ON/OFF を切りかえることができません。

クリアランスソナー機能の設定自体は変更されません。

⚠ 警告

■ 安全にお使いいただくために

本システムは認識性能・制御性能に限界があります。システムを過信せず、運転者は常に自らの責任で周囲の状況を把握し、安全運転を心がけてください。

■ システムを正しく作動させるために

必ず次のことをお守りください。正常に作動しないことがあり、思わぬ事故につながるおそれがあり危険です。守れないときはシステムを OFF してください。

- センサーに傷を付けたりせずに、常にきれいにしておいてください。

警告

- センサー付近に市販の電装部品（字光式ナンバープレート・フォグランプ・フェンダーポール・無線アンテナなど）を取り付けしないでください。
 - センサー周辺へ衝撃を与えないでください。衝撃を受けた際はトヨタ販売店で点検を受けてください。前後のバンパーやグリルの脱着や交換が必要な場合はトヨタ販売店にご相談ください。
 - 改造・分解・塗装をしないでください。
 - ライセンスプレートカバーを取り付けしないでください。
 - 適正なタイヤ空気圧を維持してください。
 - 純正品以外のサスペンションを取り付けしないでください。
- 洗車時の注意**
- 高圧洗車機を使用して洗車するときには、センサー部に直接水をあてないでください。強い水圧により衝撃が加わり、正常に作動しなくなるおそれがあります。
 - スチームを使用した洗車機などで洗車するときには、スチームをセンサー部に近付けすぎないようにしてください。スチームにより、正常に作動しなくなるおそれがあります。

知識

■ 作動条件

- エンジンスイッチが ON のとき
- クリアランスソナー機能が ON のとき
- 車両の速度が約 10km/h 以下のとき
- シフトポジションが P 以外にあるとき

- マルチメディアまたはリヤカメラ非装着車は、シフトポジションを R にすると、クリアランスソナー機能を OFF（非作動）に設定している場合でも、自動的に ON（作動）になり、クリアランスソナー OFF 表示灯が消灯します。クリアランスソナー機能の設定自体は変更されません。

■ センサーの検知について

- センサーの検知範囲は車両前部と後部のバンパー周辺に限られます。
- 静止物の形状・条件によって検知できる範囲が短くなることや、検知できないことがあります。
- センサーが静止物に近づきすぎると検知できないことがあります。
- 静止物を検知してから、表示が出る（ブザーが鳴る）までに多少時間がかかります。低速走行時の場合でも表示が出る（ブザーが鳴る）までに、静止物まで約 30cm 以内に接近するおそれがあります。
- オーディオ・エアコン使用時は、音楽やファンの音などにより、ブザーの音が聞き取りづらくなる場合があります。
- 他システムのブザー音などにより本システムの音が聞き取りづらくなる場合があります。
- メータ故障時はブザーの音がならないことがあります。

■ システムが正しく検知できないことがある静止物

静止物の形状・条件によっては検知できる範囲が短くなることや、次のようなものは検知しないことがあります。注意して運転してください。

- 針金・フェンス・ロープなどの細いもの
- 綿・雪などの音波を吸収しやすいもの

- 鋭角的な形のもの
- 背の低いもの
- 背が高く上部が張り出しているもの

特に人は衣類の種類によっても検知できない場合がありますので、常に目視で確認してください。

■ システムが正常に作動しないおそれのある状況

次のような状況では、センサーが正常に作動しないことがあります。

- センサーに水滴・氷・雪・泥などが付着したとき（取り除けば、正常に復帰します）
- センサー部が凍結したとき（解ければ、正常に復帰します）
特に低温時には凍結などにより異常表示が出たり、壁などの静止物があっても検知しないことがあります。
- 炎天下や寒冷時

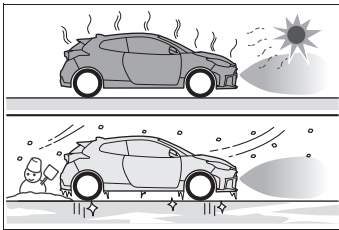

- 凸凹道・坂道・砂利道・草むら走行時など
- 他車のホーン・オートバイのエンジン音・大型車のエアブレーキ音・他車のセンサーなど超音波を発生するものが近付いたとき
- 大雨や水しぶきがかかったとき
- センサーに静止物が近付きすぎたとき
- 超音波を反射しにくい歩行者（例：ギャザーやフリルの多いスカートなど）
- 地面に対して垂直でないもの、車両進行方向に対して直角でないもの、凹凸なもの、波打っているものが検知範囲

にあるとき

- 風が強いとき
 - 霧・雪・砂嵐などの悪天候のとき
 - 作動対象物と車両の間に検知できない対象物があるとき
 - 車・オートバイ・自転車・歩行者などの作動対象が車両の横から割り込んだり、飛び出してきたとき
 - 衝突などで、センサーの方向がずれたとき
 - センサー付近にけん引フック・輸送用フック・バンパープロテクター・バンパートリム・サイクルキャリア・除雪装置（スノーブラウ）などを取り付けたとき
 - 積載状況などにより車高が著しく変化したとき（ノーズアップ・ノーズダウンなど）
 - 事故や故障で自車の走行が不安定なとき
 - タイヤチェーン・応急用タイヤ・タイヤパンク応急修理キットを使用しているとき
 - けん引しているとき
 - 衝突の可能性がなくてもシステムが作動する状況
- 次のような状況では、衝突の可能性がなくてもシステムが作動する場合があります。
- 狭い道路を走行するとき

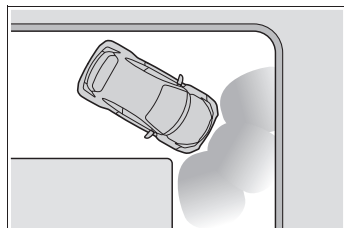

- 垂れ幕や旗やのれん、垂れ下がった枝、遮断機（踏切のバー・ETCのバー・駐車場のバーなど）に向かって走行するとき
- 地面にわだちや穴がある場合
- 排水溝などの金属のフタ（グレーチング）走行時
- 急な登坂路や降坂路を走行するとき
- 冠水している道路でセンサーに水がかぶったとき
- センサーに水滴・氷・雪・泥などが付着したとき（取り除けば、正常に復帰します）
- 大雨や水しぶきがかかったとき
- 霧・雪・砂嵐などの悪天候のとき
- 風が強いとき

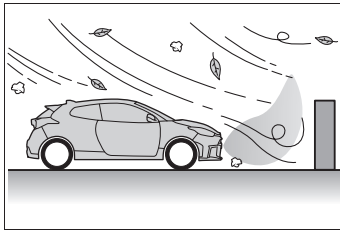

- 他車のホーン・オートバイのエンジン音・大型車のエアブレイク音・他車のセンサーなど超音波を発生するものが近付いたとき
- 積載状況などにより車高が著しく変化したとき（ノーズアップ・ノーズダウンなど）
- 衝突などで、センサーの方向がずれたとき
- 背の高い縁石や直角の縁石に向かって進んだとき
- 立体駐車場や工事現場などで柱（H形鋼など）の付近を走行するとき
- 事故や故障で自車の走行が不安定なとき

- 凸凹道・坂道・砂利道・草むら走行時など

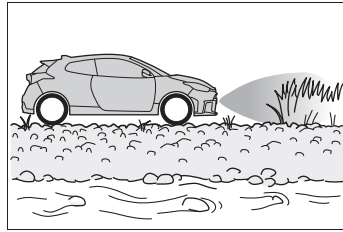

- タイヤチェーン・応急用タイヤ・タイヤパンク応急修理キットを使用しているとき
- けん引しているとき

距離表示の見方

■ 静止物を検知できる範囲

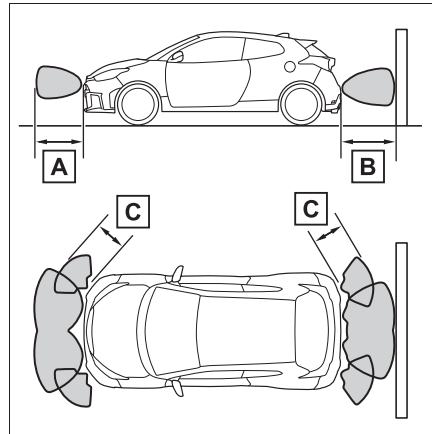

A 約 100cm

B 約 150cm

C 約 60cm

検知できる範囲は図のとおりです。ただし、静止物がセンサーに近付きすぎると検知できません。

静止物の形状・条件によっては、検知できる距離が短くなることや、検知できないことがあります。

■ 検知距離とブザー音

静止物までのおおよその距離	ブザー音
フロントセンターセンサー： 約 100cm～60cm※ リヤセンターセンサー： 約 150cm～60cm※	断続音
約 60cm～45cm※	速い断続音
約 45cm～30cm※	非常に速い断続音
約 30cm 以下	連続音

※ 自動ミュート機能あり (→P.231)

■ 音声案内※とブザー音

静止物を検知すると、ブザーが鳴ります。

ブザー音と同時に音声案内※を行います。

※ 仕様によって音声案内の有無は変わります。

- 静止物との距離が近付くと、ブザーの断続時間が短くなります。静止物との距離が約 30cm 以下のとき、ブザーは断続音「ピピ」から連続音「ピー」になります。
- 複数のセンサーが同時に静止物を検知しているときは、もっとも近い静止物との距離に合わせたブザー音が鳴ります。
- ブザー吹鳴後、静止物との距離が近づかない場合は、自動でブザーが消音されます。(自動ミュート機能)

■ 知識

■ ブザー音量調整

カスタマイズメニューから、クリアランスソナー、RCTA★の音量を一括で切りかえることができます。(→P.400)

★：グレード、オプションなどにより、装備の有無があります。

■ ブザー音の一時ミュート(消音)について

マルチインフォメーションディスプレイまたはマルチメディア画面★に一時ミュート(消音)スイッチが表示されているときにこのスイッチを押すと、一時的にブザー音を消すことができます。

クリアランスソナー、RCTA★のブザー音が一括でミュート(消音)されます。

- 次の時、自動でミュート(消音)が解除されます。
 - ・シフトポジションを切りかえたとき
 - ・車速が一定値以上になったとき
 - ・センサー異常やシステムが一時使用不可となったとき
 - ・使用中の機能を OFF にしたとき
 - ・エンジンスイッチを OFF にしたとき

★：グレード、オプションなどにより、装備の有無があります。

RCTA (リヤクロストラフィックアラート) ★

★: グレード、オプションなどにより、装備の有無があります。

RCTA (リヤクロストラフィックアラート) 機能はリアバンパー内側にあるブラインドスポットモニターの後側方レーダーセンサーを使用し、運転者の目視だけでは感知しづらい領域の確認を補助する機能です。後退時に運転者を支援します。

警告

■安全にお使いいただくために

安全運転を行う責任は運転者にあります。常に周囲の状況を把握し、安全運転に努めてください。

RCTA 機能は自車の右後方または左後方から接近してくる車両の存在を運転者に提供する補助的なシステムです。

RCTA 機能を使用していても状況によっては本システムが有効に機能しないことがあるため、運転者は自らの目視による安全確認をおこなう必要があります。

システムを過信すると思わぬ事故につながり、重大な傷害におよぶか、最悪の場合死亡につながるおそれがあります。

■システムを正しく作動させるために

→P.219

システムの構成部品

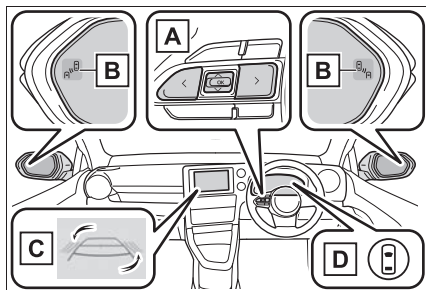

A) メーター操作スイッチ

メーター操作スイッチを操作して、マルチインフォメーションディスプレイ上で RCTA 機能の ON/OFF を切りかえます。

B) ドアミラーインジケーター

自車の右後方または左後方から接近している車両を検知したときは、両側のドアミラーインジケーター (→P.75) が点滅し、ブザーが鳴ります。

C) マルチメディア画面

自車の右後方または左後方から接近している車両を検知したときは、マルチメディア画面に検知した側の RCTA アイコン (→P.233) が点灯します。イラストは両後方から車両が接近している例です。

※ 表示画面は、グレード、オプションなどにより異なる場合があります。

D) 運転支援情報表示灯

RCTA が OFF のときに点灯し、マルチインフォメーションディスプレイにメッセージが表示されます。

設定のしかた

RCTA の ON/OFF は、カスタマイズメニューから切りかえることができます。(→P.401)

RCTA 機能が OFF のとき、運転支援情報灯（→P.75）が点灯し、マルチインフォメーションディスプレイにメッセージが表示されます。エンジンスイッチが ON になるたび、RCTA 機能は ON になります。

□ 知識

■ ドアミラーインジケータの視認性について

強い日差しのもとでは、ドアミラーインジケータが見えづらいことがあります。

■ RCTA ブザー音の聞こえ方について

大音量のオーディオなど大きな音がある場合、RCTA ブザー音が聞こえづらくなる場合があります。

■ 後側方レーダーセンサーについて

→P.219

RCTA 機能

■ RCTA 機能の作動

RCTA 機能は後側方レーダーセンサーにより自車の右後方または左後方から接近している車両を検知し、ドアミラーのインジケータとブザーによってその車両の存在を運転者に知らせます。

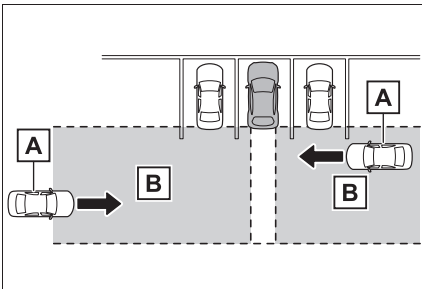

□ A 接近車両

□ B 接近車両を検知できる範囲

■ RCTA アイコンの表示

自車の右後方または左後方から接近している車両を検知したときは、マルチメディア画面上に次の表示をします。

例：両方向から車両が接近しているとき

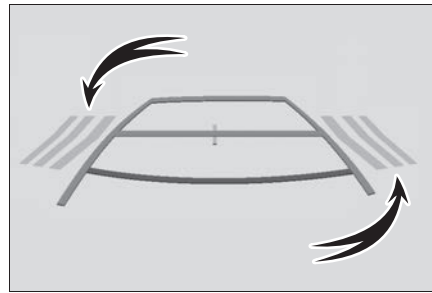

■ RCTA 機能で検知できる範囲

次の範囲に入った車両を検知します。

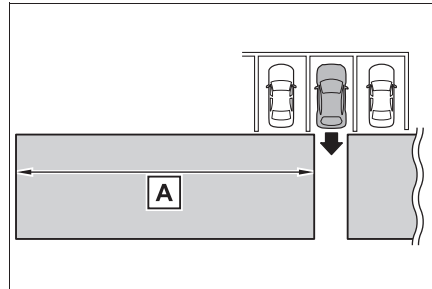

速度が速い車両に対しては、より離れた位置で警報ブザーを鳴らします。

例：

接近車両の速度	A 警報距離 (概算)
56km/h (速い)	30m
8km/h (遅い)	4m

知識

■ RCTA 機能の作動条件

RCTA 機能は、次の条件をすべて満たしているときに作動します。

- エンジンスイッチが ON のとき
- RCTA 機能が ON のとき
- シフトポジションが R のとき
- 自車の车速が約 15km/h 以下のとき
- 接近する他車の车速が約 8km/h ~ 56km/h のあいだのとき

■ ブザーの音量調整について

カスタマイズメニューから、RCTA、クリアランスソナーの音量を一括で切り換えることができます。(→P.401)

■ ブザー音の一時ミュート (消音)

作動対象を検知した場合、マルチメディア画面上に一時ミュート (消音) スイッチが表示されます。

これを押すとクリアランスソナー、RCTA のブザー音が一括でミュート (消音) されます。

一時ミュート (消音) が解除されるとき：

- シフトポジションを切りかえたとき
- 车速が一定値以上になったとき
- センサー異常やシステムが一時使用不可となったとき
- 使用中の機能を OFF にしたとき
- エンジンスイッチを OFF にしたとき

■ システムが検知しない車両について

RCTA 機能は、次のような車両や車両以外のものを検知対象としません。

- 真後ろから接近する車両
- 自車の隣の駐車スペースで後退する車両
- 障害物のためにセンサーが検知できない車両

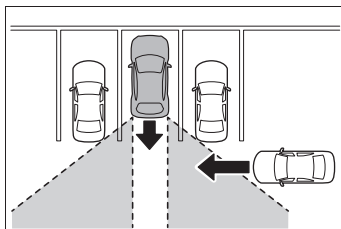

- ガードレール・壁・標識・駐車車両などの静止物*
- 小型のオートバイ・自転車・歩行者など*
- 自車から遠ざかる車両
- 自車の隣の駐車スペースから接近する車両*
- センサーと接近車両との距離が近すぎる場合

* 状況によっては検知をすることがあります。

■ システムが正常に作動しないおそれがある状況

RCTA 機能は、次のような状況では車両を有効に検知しないおそれがあります。

- センサーやセンサー周辺への強い衝撃などにより、センサーの位置や向きがずれているとき
- 泥・雪・氷・ステッカーなどがセンサーやセンサー周辺のリヤバンパーに付着したとき

- 大雨・雪・霧などの悪天候時、水たまりなどのぬれた路面を走行するとき
- 複数台の他車が狭い間隔で連続して接近するとき
- 車両が高速で接近するとき
- センサー付近にけん引フック・バンパープロテクター・バンパートリム・サイクルキャリア・除雪装置（スノーブラウ）などを取り付けたとき
- 勾配の変化が激しい坂で後退しているとき

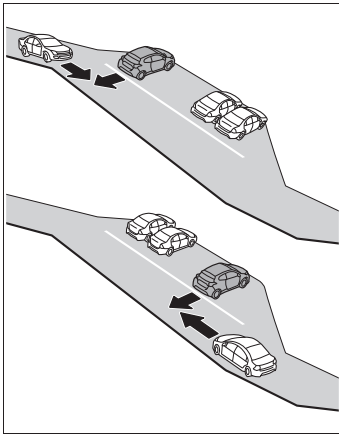

- 斜めの駐車場から出庫するとき

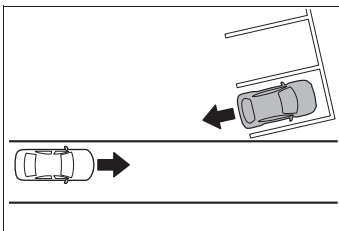

- RCTA 機能を ON にした直後
- RCTA 機能を ON にした状態で、エンジンをかけた直後
- 障害物のためにセンサーが車両を検知できないとき
- けん引しているとき

- 検知範囲に入る他車と自車の高さに差がありすぎるとき
- 炎天下や寒冷時
- ローダウンサスペンションや、純正と異なるサイズのタイヤを取り付けたとき
- 車高が極端に変化しているとき（ノーズアップ、ノーズダウンなど）
- 自車が旋回しているとき

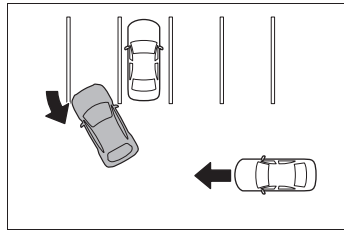

- 旋回しながら車両が近づいてきたとき

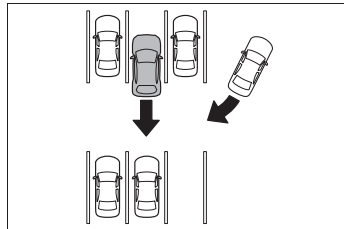

- 衝突の可能性がなくてもシステムが作動する状況

RCTA 機能は、特に次のような状況では不要な検知が増えることがあります。

- 駐車場に面した道を車両が走行しているとき

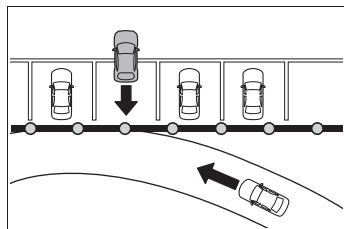

- 車両後方に電波の反射しやすい金属（ガードレール・壁・標識・駐車車両など）が存在するとき

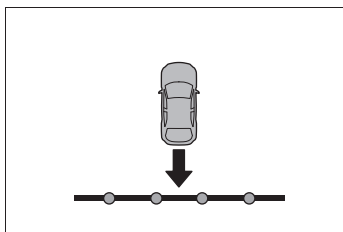

- センサー付近にけん引フック・バンパープロテクター・バンパートリム・サイクルキャリア・除雪装置（スノーブラウ）などを取り付けたとき
- 車両が自車の横を通過するとき

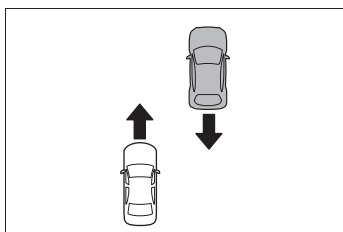

- 自車の近くで旋回していく移動物が存在するとき

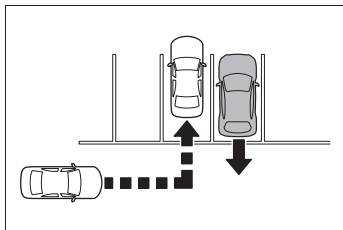

- 自車近くに室外機などの回転体があるとき
- センサーに向けてスプリンクラーなどによる水の飛散があったとき
- 動いているもの（旗・排気ガス・大粒の雨や雪、路面の雨水など）

- ガードレールや壁などとの距離が短い状況で、それらが検知範囲に入ったとき

- グレーチングや側溝

- 炎天下や寒冷時

- ローダウンサスペンションや、純正と異なるサイズのタイヤを取り付けたとき

- 車高が極端に変化しているとき（ノーズアップ、ノーズダウンなど）

- けん引しているとき

PKSB（パーキングサポートブレーキ）★

★：グレード、オプションなどにより、装備の有無があります。

PKSB（パーキングサポートブレーキ）は、駐車時などの低速走行時に作動対象を検知した場合、警報と自動ブレーキ抑制で作動対象との衝突被害の低減に寄与するシステムです。

駐車支援機能

システムは次のものを作動対象として検出しています。（機能によって、作動対象が異なります。）

- パーキングサポートブレーキ（前後方静止物）
→P.241
- パーキングサポートブレーキ（後方接近車両）
→P.243

警告

■安全にお使いいただくために

システムを過信しないでください。システムを過信すると思わぬ事故につながるおそれがあり危険です。必ず車両周辺の安全を確認しながら運転してください。

道路状況、車両状態および天候など、状況によっては作動しない場合があります。

センサー、レーダーでの検知には限界があります。必ず車両周辺の安全を確認しながら運転してください。

●安全運転を行う責任は運転者にあります。常に周囲の状況を把握し、安全運転に努めてください。PKSB（パーキングサポートブレーキ）は作動対象への衝突を緩和し、衝突被害低減に寄与できる場合がありますが、状況によっては作動しない場合もあります。

●PKSB（パーキングサポートブレーキ）は、完全に車両を停止させるシステムではありません。また、車両を停止させることができたとしても、ブレーキ制御は約2秒で解除されるため、すぐにブレーキペダルを踏んでください。

●故意に車や壁に向かって走行するなど、システムの作動を確認する行為は大変危険です。絶対におやめください。

■パーキングサポートブレーキを OFF にするとき

次のときは、PKSB（パーキングサポートブレーキ）を OFF にしてください。衝突の可能性がなくてもシステムが作動する場合があります。

- 点検などで、シャシーローラー・シャシーダイナモ・フリーローラーなどを使用する場合
- 船舶・トラックなどへ積載する際の進入時
- ローダウンサスペンションや、純正と異なるサイズのタイヤを取り付けた場合
- 積載状況などにより車高が著しく変化した場合（ノーズアップ、ノーズダウンなど）

警告

- センサー付近にけん引フック・輸送用フック・バンパープロテクター・バンパートリム・サイクルキャリア・除雪装置（スノーブラウ）などを取り付けたとき
- 自走式洗車機を利用する場合
- 事故や故障で自車の走行が不安定なとき
- オフロード走行やスポーツ走行をするとき
- タイヤの空気圧が適正でないとき
- 著しく摩耗したタイヤを装着しているとき
- タイヤチェーン・応急用タイヤ・タイヤパンク応急修理キットを使用しているとき
- けん引しているとき

■ サスペンションの取り扱いについて

車高や車の傾きが変化すると、センサーが作動対象物を正しく検知できなくなり、システムが正しく作動しなくなるおそれがあり危険です。サスペンションの改造はしないでください。

システムを作動させるには

パーキングサポートブレーキの ON/OFF は、カスタマイズメニューから切りかえることができます（→P.401）

PKSB（パーキングサポートブレーキ）が OFF のとき、運転支援情報表示灯（→P.75）が点灯し、マルチインフォメーションディスプレイにメッセージが表示されます。

OFF（非作動）に切りかえて、PKSB（パーキングサポートブレーキ）を停止させた場合、再度、カスタマイズメニュー（→P.401）から ON（作動）に切りかえないとシステムは復帰しません。

（エンジンスイッチを OFF にしたあとで再度 ON にしても、復帰しません）

エンジン出力抑制制御・ブレーキ制御の表示・ブザーについて

エンジン出力抑制制御・ブレーキ制御が作動したときは、ブザーでお知らせするとともに、マルチインフォメーションディスプレイに、システムによる加速制限を示すメッセージや、ブレーキ操作を促すメッセージが表示されます。

出力抑制制御は状況により、加速制限制御か出力最大抑制制御のいずれかが作動します。

- エンジン出力抑制制御作動中（加速制限制御）

一定以上の加速をシステムが制限しているとき：

マルチインフォメーションディスプレイ表示例：“加速抑制中です”

運転支援情報表示灯：消灯のまま
ブザー：吹鳴なし

● エンジン出力抑制制御作動中
(出力最大抑制制御)

通常よりやや強めのブレーキ操作が必要だとシステムが判断したとき：

マルチインフォメーションディスプレイ表示例：“ブレーキ！”

運転支援情報表示灯：消灯のまま
ブザー：ピー（単発音）

● ブレーキ制御作動中

急ブレーキが必要だとシステムが判断したとき：

マルチインフォメーションディスプレイ表示例：“ブレーキ！”

運転支援情報表示灯：消灯のまま
ブザー：ピー（単発音）

● システム作動により車両停止

ブレーキ制御作動後に車両が停止したとき：

マルチインフォメーションディスプレイ表示例：“アクセルが踏まれています ブレーキを踏んでください”、“ブレーキを踏んでください”

運転支援情報表示灯：点灯
ブザー：ピピピピ（連続音）

PKSB（パーキングサポートブレーキ）の作動について

PKSB（パーキングサポートブレーキ）は、衝突の可能性がある作動対象（壁などの静止物や後方接近車両）を検知したとき、エンジンの出力を抑制することにより車速の上昇を抑えます。（エンジン

出力抑制制御：図 2）また、そのままアクセルペダルを踏み続けた場合は、ブレーキをかけ減速させます。（ブレーキ制御：図 3）

● 図 1（PKSB [パーキングサポートブレーキ] 非作動時）

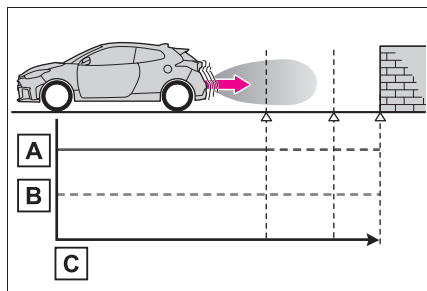

A エンジン出力

B 制動力

C 時間

● 図 2（エンジン出力抑制制御時）

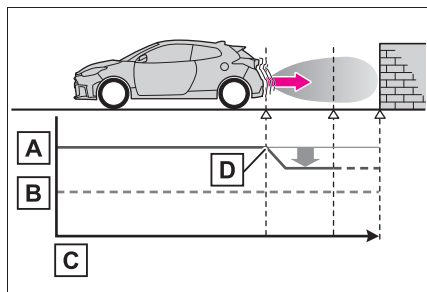

A エンジン出力

B 制動力

C 時間

D エンジン出力抑制制御開始（作動対象と衝突の可能性があるときシステムが判断したとき）

● 図3 (エンジン出力抑制制御かつブレーキ制御時)

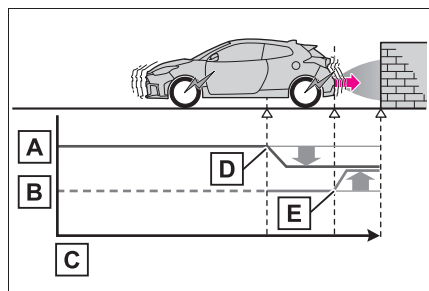

- A** エンジン出力
- B** 制動力
- C** 時間
- D** エンジン出力抑制制御開始（作動対象と衝突の可能性があるときシステムが判断したとき）
- E** ブレーキ制御開始（作動対象と衝突の可能性が非常に高いときシステムが判断したとき）

 知識

■ PKSB（パーキングサポートブレーキ）が作動したときは

システム作動により車両が停止した場合、PKSB（パーキングサポートブレーキ）が停止して、運転支援情報表示灯が点灯します。また、PKSB（パーキングサポートブレーキ）が作動した場合でもブレーキ制御は約2秒で解除されるため、そのまま発進できます。また、ブレーキペダルを踏んでも解除されるため、再度アクセルペダルを踏むと発進できます。

■ PKSB（パーキングサポートブレーキ）作動後の復帰について

システム作動によりPKSB（パーキングサポートブレーキ）が停止したときに、PKSB（パーキングサポートブレーキ）を復帰させたい場合は、再度PKSB（パーキングサポートブレーキ）をONにするか、エンジンスイッチをいったんOFFにしてから、再度ONにしてください。

また、次の状況でも自動的にPKSB（パーキングサポートブレーキ）が復帰し、運転支援情報表示灯が消灯します。（→P.75）

- シフトポジションをPにする
- 進行方向の作動対象がなくなった状態で走行する
- 車両の進行方向を切りかえる

■ クリアランスソナーのブザーについて

クリアランスソナーのON/OFFに関係なく（→P.227）、PKSB（パーキングサポートブレーキ）を停止させていなければ（→P.238）、ブレーキ制御とエンジン出力抑制制御が作動すると、クリアランスソナーのブザーも鳴り、作動対象とのおよその距離をお知らせします。

パーキングサポートブレーキ（前後方静止物）★

★：グレード、オプションなどにより、装備の有無があります。

駐車時や低速走行時において、壁などの静止物への衝突のおそれがあるときや、アクセルペダルの踏み間違いや踏みすぎによる急発進、および、シフトポジション選択を誤っての発進時に、センサーが前後進行方向の静止物を検知するとシステムが作動し、衝突を緩和し衝突被害低減に寄与します。

システム作動例（前後方静止物）

次のようなときに進行方向の静止物を検知してシステムが作動します。

- 低速走行時にブレーキペダルを踏み損なってしまった、または踏み遅れてしまったとき

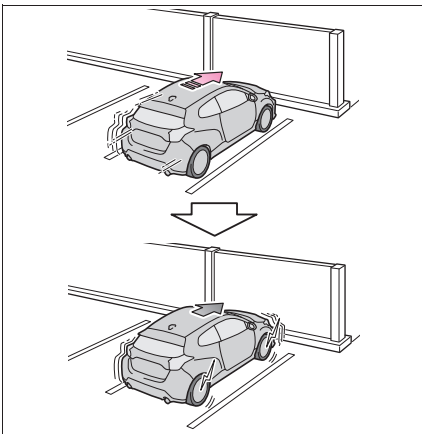

- アクセルペダルを踏みすぎてしまったとき

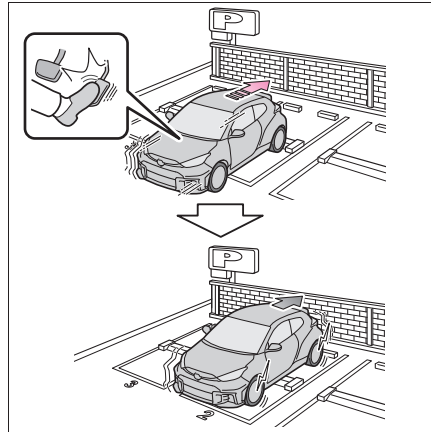

- 誤ってシフトポジションをDにして前進してしまったとき

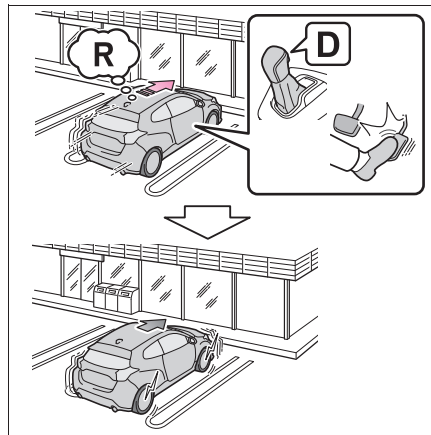

センサーの種類

→P.226

⚠ 警告

■ システムを正しく作動させるために

→P.227

警告

■ 万一、踏切内などで PKSB（パーキングサポートブレーキ）が誤って作動したときは

→P.240

■ 洗車時の注意

● →P.228

知識

■ パーキングサポートブレーキ（前後方静止物）の作動開始条件

運転支援情報表示灯が点灯（→P.74, 75）しておらず、次の条件をすべて満たすと作動します。

- エンジン出力抑制制御
 - ・ PKSB（パーキングサポートブレーキ）を ON（作動）にしているとき
 - ・ 車速が約 15km/h 以下
 - ・ 車両進行方向に作動対象となる静止物があるとき（約 2～4m 先まで）
 - ・ 衝突回避には、通常よりやや強めのブレーキ操作が必要とシステムが判断したとき
- ブレーキ制御
 - ・ エンジン出力抑制制御作動中
 - ・ 衝突回避には、急ブレーキ操作が必要とシステムが判断したとき

■ パーキングサポートブレーキ（前後方静止物）の作動終了条件

次のいずれかの条件のときに作動が終了します。

- エンジン出力抑制制御
 - ・ PKSB（パーキングサポートブレーキ）を OFF（非作動）にしたとき
 - ・ 通常のブレーキ操作で衝突回避が可能になったとシステムが判断したとき
 - ・ 車両進行方向の作動対象となる静止物がなくなったとき（約 2～4m 先まで）

- ブレーキ制御
 - ・ PKSB（パーキングサポートブレーキ）を OFF（非作動）にしたとき
 - ・ ブレーキ制御により車両が停止して約 2 秒が経過したとき
 - ・ ブレーキ制御により車両が停止したあとに、ブレーキペダルを踏んだとき
 - ・ 車両進行方向の作動対象となる静止物がなくなったとき（約 2～4m 先まで）

■ パーキングサポートブレーキ（前後方静止物）の検知範囲について

パーキングサポートブレーキ（前後方静止物）の検知範囲は、クリアランスソナーの検知範囲（→P.230）とは異なります。そのため、クリアランスソナーが静止物との接近をお知らせしても、パーキングサポートブレーキ（前後方静止物）は作動を開始していない場合があります。

■ システムが正常に作動しないおそれのある状況

→P.229

■ 衝突の可能性がなくてもシステムが作動する状況

→P.229

パーキングサポートブレーキ（後方接近車両）★

★：グレード、オプションなどにより、装備の有無があります。

後側方レーダーセンサーで自車の右後方または左後方から接近している車両を検知し、システムが衝突の危険性があると判断した場合にブレーキ制御をすることで、接近車両への衝突を緩和し衝突被害軽減に寄与します。

システム作動例

次のようなときに進行方向の車両を検知してシステムが作動します。

- 後退時、車両接近中にブレーキペダルを踏み損なってしまった、または踏み遅れてしまったとき

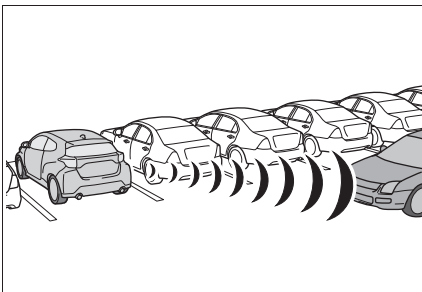

センサーの種類

→P.219



警告

■ システムを正しく作動させるために

→P.219

知識

■ パーキングサポートブレーキ（後方接近車両）の作動開始条件

運転支援情報表示灯が点灯（→P.74, 75）しておらず、次の条件をすべて満たすと作動します。

- エンジン出力抑制制御
 - ・ PKSB（パーキングサポートブレーキ）を ON（作動）にしているとき
 - ・ 車速が約 15km/h 以下
 - ・ 後側方から接近する車両の車速が約 8km/h 以上
 - ・ シフトポジションが R のとき
 - ・ 後側方からの接近車両への衝突回避には、通常よりやや強めのブレーキ操作が必要とシステムが判断したとき

● ブレーキ制御

- ・ エンジン出力抑制制御作動中
- ・ 後側方からの接近車両への衝突回避には、急ブレーキ操作が必要とシステムが判断したとき

■ パーキングサポートブレーキ（後方接近車両）の作動終了条件

次のいずれかの条件のときに作動が終了します。

- エンジン出力抑制制御
 - ・ PKSB（パーキングサポートブレーキ）を OFF（非作動）にしたとき
 - ・ 通常のブレーキ操作で衝突回避が可能になったとき
 - ・ 自車後側方への接近車両がなくなったとき
- ブレーキ制御
 - ・ PKSB（パーキングサポートブレーキ）を OFF（非作動）にしたとき
 - ・ ブレーキ制御により車両が停止して約 2 秒が経過したとき
 - ・ ブレーキ制御により車両が停止したあとに、ブレーキペダルを踏んだとき

- システムが正常に作動しないおそれのある状況

→P.234

- 衝突の可能性がなくてもシステムが作動する状況

→P.235

ドライブモードセレクトスイッチ

走行・使用状況に合わせて次のモードを選択できます。

走行モードを選択するには

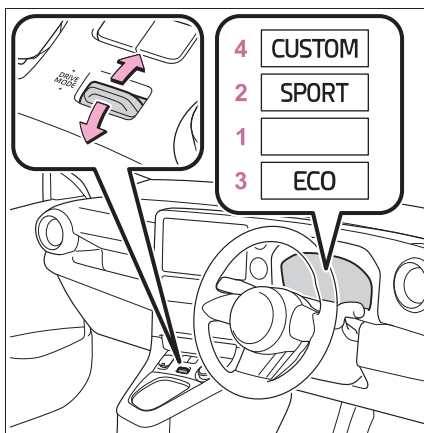

ドライブモードセレクトスイッチを前後に操作し、マルチインフォメーションディスプレイ表示からドライブモードを選択します。

1 ノーマルモード

燃費性能、静粛性、運動性能のバランスがよく、通常の走行に適しています。

2 スポーツモード

パワートレイン制御により、より力強い加速感が得られます。

また、ステアリングのフィーリングも変化し、コーナーの多い道などで、きびきびした走りを楽しみたいときに適しています。

オートマチック車：エンジンのパワーバンドを活用するようなギヤ段を選択します。変速フィーリングをレスポンス重視に設定しています。

マニュアル車：エンジンの制御により、アクセル操作に対する反応を早めています。

す。

スポーツモード表示灯が点灯します。

3 エコドライブモード

アクセル操作に対する駆動力を穏やかにすると同時に、エアコン（暖房／冷房）の作動を抑えます。燃費の向上を意識した走行に適しています。

エコドライブモード表示灯が点灯します。

4 カスタムモード★

パワートレイン制御、シャシー制御またはエアコン作動の機能をお好みで設定し、走行することができます。カスタムモードは、マルチメディア画面で設定します。（→P.397）

カスタムモード表示灯が点灯します。

★：グレード、オプションなどにより、装備の有無があります。

知識

■エコドライブモード時のエアコン作動について

エコドライブモードは、暖房／冷房の作動や風量を抑制して、燃費向上を図っています。空調の効きをよりよくしたいときは、次の操作を行ってください。

- エコ空調モードを OFF にする（→P.265）
- 風量を調整する（→P.263）
- エコドライブモードを解除する

■スポーツ／カスタム★モードの自動解除

スポーツ／カスタム★モードを選択して走行後、エンジンスイッチを OFF にすると、自動でノーマルモードにもどります。

★：グレード、オプションなどにより、装備の有無があります。

■エキスパートモードについて

→P.252

ローンチコントロール （オートマチック車）

ローンチコントロール制御は、エンジン高回転での発進を実現します。（公道では使用しないでください。）

操作のしかた

■ ローンチコントロールを設定するには

- 1 車両を停止する
- 2 左足でブレーキペダルをしっかりと奥まで踏み込む

ブレーキペダルを踏み続けてください。

- 3 シフトレバーを D にする
- 4 スポーツモードを選択する

- 5  スイッチを押す

EXPERT 表示灯が点灯し、同時に TRC OFF 表示灯と VSC OFF 表示灯も点灯します。

- 6 パドルシフトスイッチの “+” “-” を同時に 1 秒程度押し、その後離す。

ローンチ制御状態を示す画面 “Launch Ready” が表示されます。



A “Launch Ready”

7 アクセルペダルをしっかりと奥まで踏み込む

エンジン回転数が上昇し、発進待機状態となります。

メータには“Launch Active”が表示され、ゲージが減少し始めます。

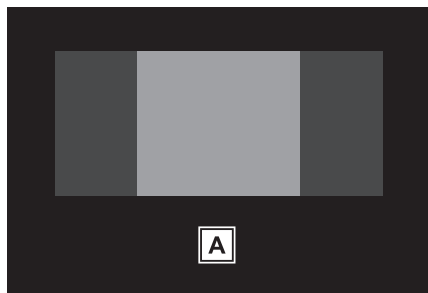

A “Launch Active”

8 アクセルペダルを踏み込んだら、ゲージ残存中（3秒以内）にブレーキペダルを離し、発進する

アクセルペダルを踏み込んでから3秒経過すると、ローンチ発進待機を示すゲージはなくなります。ブレーキペダルを離して発進しなかった場合は、一度走行して1からやり直してください。

発進後アクセルペダルを離す、または100 km/hを超えるとローンチコントロールは終了します。

■ ローンチコントロールを解除するには

次のいずれかの操作を行ってください

- シフトレバーをDまたはM以外にする
- スポーツモード以外のドライブモードを選択する

知識

■ 作動条件

次の条件がすべて満たされたとき、ローンチコントロールが作動可能状態になります。

- エンジンやトランスミッションが十分に暖まっているとき
- エンジンやトランスミッション、走行制御システムなどの関連機能に異常が検知されていないとき

■ ローンチコントロールがうまく作動しないとき

次の状況では、ローンチコントロールがうまく作動しない場合があります。

- ブレーキペダルをしっかりと奥まで踏み込んでおらず、車輪が回転してしまったとき
- 雨天・雨上がりなど、濡れた路面で発進するとき
- すべりやすい路面で発進するとき
- 車両の整備状態（タイヤの磨耗や空気圧など）が良好でないとき

警告

■ ローンチコントロールの使用について

次のことを必ずお守りください。

お守りいただかないと、重大な傷害におよぶか、最悪の場合死亡につながるおそれがあります。

- 公道では使用しないでください。
- 路面状況や周囲の状況から十分に安全が確保できるときのみ使用してください。
- 周囲に人やさまたげになるものがないか十分に安全確認してから使用してください。

警告

- 高度な運転技術を必要とする場合があります。路面状況や周囲の状況を確認しながら運転してください。

注意

- 車両の損傷を防ぐために
- 車両に負荷がかかるため、過度な使用は避けてください。
- 必ず正しい手順に従って操作してください。
- すべりやすい路面では、車両を損傷するおそれがあります。必ず乾燥した舗装路面で使用してください。
- ローンチコントロールを連続で使用するときは、10分程度時間をあけてから使用してください。

4WD モードセレクトスイッチ

前後の駆動力を制御することで、走行・路面状況に合わせて次のモードを選択できます。

4WD モードを選択するには（タイプ A）

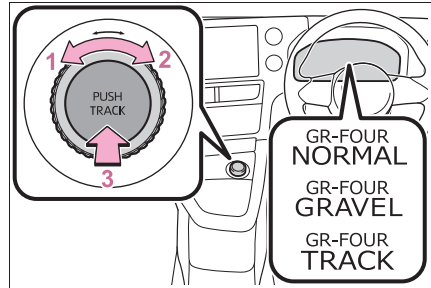

1 GR-FOUR NORMAL モード

駆動力を前輪寄りに制御することで、旋回性能と安定性のバランスがよく、市街地を走行する場合に適しています。

GR-FOUR NORMAL 表示灯が点灯します。

2 GR-FOUR GRAVEL モード

加速時の荷重移動を考慮して4輪に駆動力を配分することで、トラクション性能を最大限に発揮することを狙ったモードです。

GR-FOUR GRAVEL 表示灯が点灯します。

3 GR-FOUR TRACK モード

運転操作と車両状態に応じ、駆動力をフロント寄りからリア寄りまで連続的に可変させることで、旋回性能と加速性能を両立することを狙ったモードです。

GR-FOUR TRACK 表示灯が点灯します。

 知識

■ GRAVEL / TRACK モードの自動解除

GRAVEL / TRACK モードを選択して走行後、エンジンスイッチを OFF にし、再度エンジンスイッチを ON にした場合は、自動で GR-FOUR NORMAL モードにもどります。

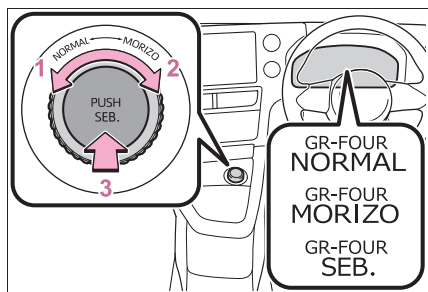
4WD モードを選択するには (タイプ B)

1 GR-FOUR NORMAL モード

駆動力を前輪寄りに制御することで、旋回性能と安定性のバランスがよく、市街地を走行する場合に適しています。

GR-FOUR NORMAL 表示灯が点灯します。

2 GR-FOUR MORIZO モード

駆動力・制動力に応じて前後輪の拘束力を制御することで、トラクション性能と制動旋回性能を両立するモードです。

GR-FOUR MORIZO 表示灯が点灯します。

3 GR-FOUR SEB. モード

駆動力を後輪寄りに制御することで、前輪の旋回性を確保しながら車両コントロールを可能としています。加速・制動・旋回など、各シチュエーションで高い運動性能を発揮します。

GR-FOUR SEB. 表示灯が点灯します。

 知識

■ MORIZO / SEB. モードの自動解除

MORIZO / SEB. モードを選択して走行後、エンジンスイッチを OFF にし、再度エンジンスイッチを ON にした場合は、自動で GR-FOUR NORMAL モードにもどります。

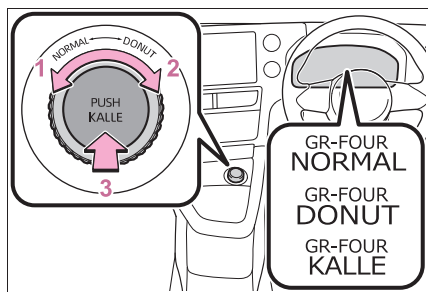
4WD モードを選択するには (タイプ C)

1 GR-FOUR NORMAL モード

駆動力を前輪寄りに制御することで、旋回性能と安定性のバランスがよく、市街地を走行する場合に適しています。

GR-FOUR NORMAL 表示灯が点灯します。

2 GR-FOUR DONUT モード

スライドコントロール性を確保するため、極限状態でも前後輪の拘束力を最大限にコントロールできるモードです。

GR-FOUR DONUT 表示灯が点灯します。

3 GR-FOUR KALLE モード

駆動力を後輪寄りに制御することで、前輪の旋回性を確保しながら車両コントロールを可能としています。加速・制動・旋回など、各シチュエーションで高い運動性能を発揮します。

GR-FOUR KALLE 表示灯が点灯します。

 知識

■ DONUT / KALLE モードの自動解除

DONUT / KALLE モードを選択して走行後、エンジンスイッチを OFF にし、再度エンジンスイッチを ON にした場合は、自動で GR-FOUR NORMAL モードにもどります。

★ インタークーラーズプレー

★ : グレード、オプションなどにより、装備の有無があります。

外気温度の上昇によりインタークーラーの冷却効果が低下したとき、インタークーラーに水を噴射することにより、冷却性能を維持することができます。

 注意

■ インタークーラーズプレーを使用するときは

タンクの水が凍結した状態で使用すると故障の原因となるおそれがあります。

操作のしかた

スイッチを押すと 5 秒間噴射と 5 秒間停止のサイクルの作動をくり返し 150 秒後に OFF になります。

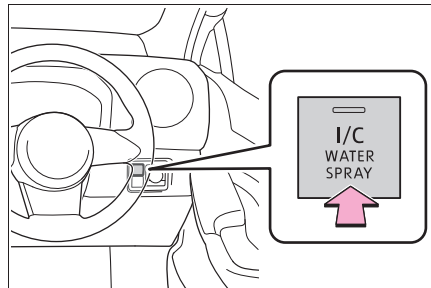

作動に合わせて作動表示灯が点滅します。もう一度スイッチを押すと OFF になります。

 知識

■ 作動条件

エンジンスイッチが ON のとき

■ インタークーラー Spreitung タンクの補充

使用前にタンクの水を補充してください。

(→P.311)

長期間使用しないときは、タンク内の水を空にしてください。



注意

■ スプレーが噴霧しないときは

スイッチを操作しないでください。

ポンプが故障するおそれがあります。

■ ノズルがつまったときは

ノズルがつまったときはトヨタ販売店へご連絡ください。

ピンなどで取り除かないでください。

ノズルが損傷するおそれがあります。

運転を補助する装置

走行の安全性や運転性能を確保するため、走行状況に応じて次の装置が自動で作動します。ただし、これらの装置は補助的なものなので、過信せずに運転には十分に注意してください。

運転を補助する装置について

■ ABS (アンチロックブレーキシステム)

急ブレーキ時やすべりやすい路面でのブレーキ時にタイヤのロックを防ぎ、スリップを抑制します。

■ ブレーキアシスト

急ブレーキ時などに、より大きなブレーキ力を発生させます。

■ VSC (ビークルスタビリティコントロール)

急なハンドル操作や、すべりやすい路面で旋回するときに横すべりを抑え、車両の姿勢維持に寄与します。

■ S-VSC (ステアリングアシストッドビークルスタビリティコントロール)

ABS・TRC・VSC・EPS を協調して制御します。

すべりやすい路面などの走行で急なハンドル操作をした際に、ハンドル操作力を制御することで、車両の方向安定性確保に貢献します。

■ TRC (トラクションコントロール)

すべりやすい路面での発進時や加速時にタイヤの空転を抑え、駆動力確保に貢献します。

■ ヒルスタートアシストコントロール

上り坂で発進するときに、車が後退するのを緩和します。

■ EPS (エレクトリックパワーステアリング)

モーターを利用して、ハンドル操作を補助します。

■ アクティブトルクスプリット 4WD

通常走行からコーナリング時、登坂時、発進時、加速時や雪や雨などですべりやすい路面など様々な走行状態に応じて、FF（前輪駆動）走行状態から 4WD（4 輪駆動）走行状態まで自動的に制御し、安定した操縦性・走行安定性の確保に貢献します。

■ 緊急ブレーキシグナル

急ブレーキ時に非常点滅灯を自動的に点滅させることにより、後続車に注意をうながし、追突される可能性を低減させます。

■ セカンダリーコリジョンブレーキ

SRS エアバッグのセンサーが衝突を検知したとき、自動的にブレーキと制動灯を制御することで、車両を減速させ、二次衝突による被害の軽減に寄与します。

知識

■ TRC・VSC が作動しているとき

TRC・VSC が作動しているときは、スリップ表示灯が点滅します。

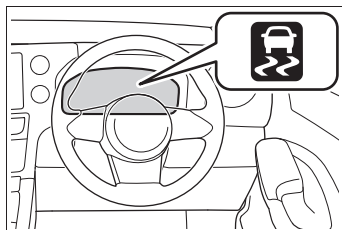

■ TRC を停止するには

ぬかるみや砂地、雪道などから脱出するときに、TRC が作動していると、アクセルペダルを踏み込んでもエンジンの出力が上がらず、脱出が困難な場合があります。

このようなときに  を押すことにより、脱出しやすくなる場合があります。

TRC を停止するには  を押します。

TRC OFF 表示灯が点灯します。

もう一度  を押すと、システム作動可能状態にもどります。

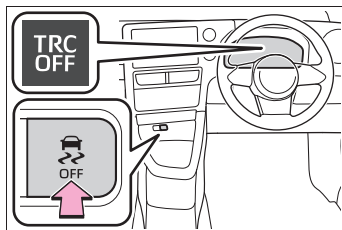

■ TRC と VSC を停止するには

TRC と VSC を停止するには、停車時に

 を押し 3 秒以上保持する

TRC OFF 表示灯と VSC OFF 表示灯が点灯します。*

もう一度  を押し、システム作動可能状態にもどります。

* PCS 装着車は、緊急時操舵支援の作動も停止します。

PCS 警告灯が点灯します。(→P.180)

■ エキスパートモード

エキスパートモードを選択すると、他のドライブモードに比べてよりスポーティな走行が可能となります。TRC と VSC は停止しますが、車両の挙動によってはエンジンおよびブレーキの制御が介入する場合があります。

スポーツモードまたはカスタムモード★のとき、 を押す

EXPERT 表示灯が点灯し、同時に TRC OFF 表示灯と VSC OFF 表示灯も点灯します。

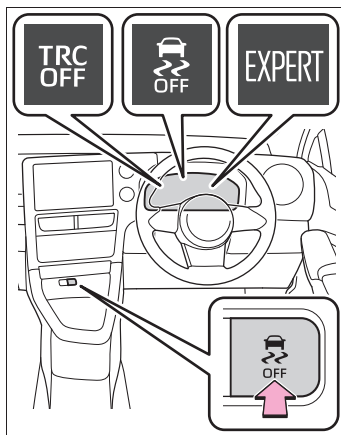

もう一度  を押し、またはドライブモードをノーマルモードに切りかえることでエキスパートモードは解除されます。

★：グレード、オプションなどにより、装備の有無があります。



● 各走行モード中に  を押した時の

TRC・VSC・エキスパートモードの状態

	走行モード*	
	ノーマルモード	スポーツモード 及びカスタム モード★
TRC	OFF	OFF
VSC	作動可能 状態	OFF
エキスパート モード	OFF	ON
表示灯	—	  

★：グレード、オプションなどにより、装備の有無があります。

■ を押さなくても TRC OFF 表示灯が

点灯したとき

TRC が一時的に作動できない状態になっています。表示灯が消灯しない場合はトヨタ販売店にご相談ください。

■ ヒルスタートアシストコントロールの作動条件

次のときにシステムが作動します。

- オートマチック車：シフトレバーの位置が P または N 以外（前進または後退での上り坂発進時）
- マニュアル車：前進での上り坂発進時にシフトレバーの位置が N または R 以外のとき、または後退での上り坂発進時にシフトレバーの位置が R のとき
- 車両停止状態

- アクセルペダルを踏んでいない
- パーキングブレーキがかかっていない
- エンジンスイッチが ON のとき

■ ヒルスタートアシストコントロールの自動解除

次のいずれかのときシステムが解除されます。

- オートマチック車：シフトレバーを P または N の位置にした
- マニュアル車：前進での上り坂発進時にシフトレバーの位置を N または R にしたとき、または後退での上り坂発進時にシフトレバーの位置を R 以外にしたとき
- アクセルペダルを踏んだ
- パーキングブレーキをかけた
- ブレーキペダルから足を離して最大2秒経過した
- エンジンスイッチを OFF にした

■ ABS・ブレーキアシスト・TRC・VSC・ヒルスタートアシストコントロールの作動音と振動

- エンジン始動時や発進直後、ブレーキペダルをくり返し踏んだときなどに、エンジンルームから作動音が聞こえることがあります。異常ではありません。
- 上記のシステムが作動すると、次のような現象が発生することがありますが、異常ではありません。
 - ・ 車体やハンドルに振動を感じる
 - ・ 車両停止後もモーター音が聞こえる
 - ・ ABS の作動時に、ブレーキペダルが小刻みに動く
 - ・ ABS の作動終了後、ブレーキペダルが少し奥に入る

■ TRC や VSC の自動復帰について

TRC や VSC を作動停止にしたあと、次のときはシステム作動可能状態にもどります。

- エンジンスイッチを OFF にしたとき
- (TRC のみを作動停止にしている場合) 車速が高くなったとき

ただし、TRC と VSC の作動を停止している場合は、車速による自動復帰はありません。

■ EPS の効果が下がるとき

停車中か極低速走行中に長時間ハンドルをまわし続けると、EPS システムのオーバーヒートを避けるため、EPS の効果が下がりハンドル操作が重く感じられるようになります。

その場合は、ハンドル操作を控えるか、停車し、エンジンを停止してください。10分程度でもとの状態にもどります。

■緊急ブレーキシグナルの作動条件

次のときシステムが作動します。

- 非常点滅灯が点滅していないこと
- 車速 55km/h 以上
- ブレーキペダルが踏み込まれ、車両の減速度から急ブレーキだとシステムにより判断された

■緊急ブレーキシグナルの自動解除

次のいずれかのときシステムが解除されます。

- 非常点滅灯を点滅させた
- 車両の減速度から急ブレーキではないとシステムにより判断された

■マルチインフォメーションディスプレイに 4WD システムに関するメッセージが表示されたとき

それぞれ、次のように対処してください。

■セカンダリーコリジョンブレーキの作動条件

走行中に SRS エアバッグのセンサーが衝突を検知して作動したとき。

ただし構成部品が破損した場合システムは作動しません。

■セカンダリーコリジョンブレーキの自動解除

次のいずれかのとき自動的にシステムが解除されます。

- 車両が約 0km/h になったとき
- 作動して一定時間経過したとき
- アクセルペダルを大きく踏み込んだとき

メッセージ	状況
4WD システム高温 高負荷走行を控えてください	4WD システムが過熱している → 次のように対処してください。 ・ エンジンをかけたまま安全な場所に停車する ※ しばらくして表示が消えれば問題ありません。 表示が消えないときは、すみやかにトヨタ販売店で点検を受けてください。
4WD システム高温 2WD 走行に切替わりました	過熱のため 4WD システムが一時解除され、前輪駆動走行に切りかわった → 次のように対処してください。 ・ エンジンをかけたまま安全な場所に停車する ※ しばらくして表示が消えたら、4WD システムが自動的に復帰します。 表示が消えないときは、すみやかにトヨタ販売店で点検を受けてください。
4WD システム故障 2WD 走行になります 販売店で点検	4WD システムに異常が発生した → すみやかにトヨタ販売店で点検を受けてください。

※ 停車後は表示が消えるまでエンジンを停止しないでください。

警告

■ ABS の効果を発揮できないとき

- タイヤのグリップ性能の限界をこえたとき（雪に覆われた路面を過剰に摩耗したタイヤで走行するときなど）
- 雨でぬれた路面やすべりやすい路面での高速走行時に、ハイドロプレーニング現象が発生したとき

■ ABS が作動することで、制動距離が通常よりも長くなる可能性があるとき

ABS は制動距離を短くする装置ではありません。特に次の状況では、常に速度を控えめにして前車と安全な車間距離をとってください。

- 泥・砂利の道路や積雪路を走行しているとき
- タイヤチェーンを装着しているとき
- 道路のつなぎ目など、段差をこえたとき
- 凹凸のある路面や石だたみなどの悪路を走行しているとき

■ TRC や VSC の効果を発揮できないとき

すべりやすい路面では、TRC や VSC が作動していても、車両の方向安定性や駆動力が得られないことがあります。車両の方向安定性や駆動力を失うような状況では、特に慎重に運転してください。

■ ヒルスタートアシストコントロールの効果を発揮できないとき

- ヒルスタートアシストコントロールを過信しないでください。急勾配の坂や凍った路面ではヒルスタートアシストコントロールが効かないことがあります。

- ヒルスタートアシストコントロールはパーキングブレーキのように車を長時間駐車するための機能ではありませんので、同機能を坂道での駐車車のために使用しないでください。思わぬ事故につながるおそれがあり危険です。

■ スリップ表示灯が点滅しているときは

TRC・VSC が作動中であることを知らせています。常に安全運転を心がけてください。無謀な運転は思わぬ事故につながるおそれがあり危険です。表示灯が点滅したら特に慎重に運転してください。

■ TRC や VSC を OFF にするときは

TRC や VSC は駆動力や車両の方向安定性を確保しようとするシステムです。そのため、必要なとき以外は TRC・VSC を作動停止状態にしないでください。TRC や VSC を作動停止状態にしたときは、路面状況に応じた速度で、特に慎重な運転を心がけてください。

■ エキスパートモードを選択するとき

- 公道では使用しないでください。
- 路面状況や周囲の状況から、十分に安全が確保できるときのみ選択してください。
- エキスパートモード選択時の運転には、高度な運転技能を必要とします。路面状況や車両の安全を常に確認し、通常以上の慎重な運転を心がけてください。

 **警告****■ タイヤまたはホイールを交換するときは**

4 輪とも指定されたサイズで、同じメーカー・ブランド・トレッドパターン（溝模様）のタイヤを使用し、推奨された空気圧にしてください。

（→P.393）

異なったタイヤを装着すると、ABS・TRC・VSC など、運転を補助するシステムが正常に作動しません。

タイヤ、またはホイールを交換するときは、トヨタ販売店に相談してください。

■ タイヤとサスペンションの取り扱い

問題があるタイヤを使用したり、サスペンションを改造したりすると、運転を補助するシステムに悪影響をおよぼし、システムの故障につながるおそれがあります。

■ セカンダリーコリジョンブレーキについて

セカンダリーコリジョンブレーキを過信しないでください。本システムは、二次衝突による被害の軽減に寄与することを目的としていますが、その効果はさまざまな条件によりかわります。システムを過信すると重大な傷害におよぶか、最悪の場合死亡につながるおそれがあります。

■ アクティブトルクスプリット4WDについて

● ラリー走行などが目的ではなく、一般道での走行安定性の確保を目的とした 4WD です。無理な走行はしないでください。

● すべりやすい路面での走行は慎重に行ってください。

寒冷時の運転

寒冷時に備えて、準備や点検など正しく処置していただいた上で適切に運転してください。

冬を迎える前の準備について

- 次のものはそれぞれ外気温に適したものをお使いください。
 - ・ エンジンオイル
 - ・ 冷却水
 - ・ ウォッシャー液
- バッテリーの点検を受けてください。
- 冬用タイヤ（4輪）やタイヤチェーン（前部タイヤ用）を使用してください。

タイヤは4輪とも同一サイズで同一銘柄のものを、タイヤチェーンはタイヤサイズに合ったものを使用してください。

（タイヤについて：→P.312）

知識

■ タイヤチェーンについて

取り付け・取りはずし・取り扱い方法については次の指示に従ってください。

- 安全に作業できる場所で行う
- 前2輪に取り付ける
- タイヤチェーンに付属の取扱説明書に従う
- 取り付け後約0.5～1.0km 走行したら締め直しを行う

警告

■ 冬用タイヤ装着時の警告

次のことを必ずお守りください。

お守りいただかないと、車両のコントロールが不能となり、重大な傷害におよぶか、最悪の場合死亡事故につながるおそれがあります。

- 指定サイズのタイヤを使用する
- 空気圧を推奨値に調整する
- 装着する冬用タイヤの最高許容速度や制限速度をこえる速度で走行しない
- 冬用タイヤを装着する際は、必ず4輪とも装着する

■ タイヤチェーン装着時の警告

次のことを必ずお守りください。

お守りいただかないと、安全に車を運転することができず、思わぬ事故につながり、重大な傷害におよぶか、最悪の場合死亡につながるおそれがあります。

- 装着したチェーンに定められた制限速度、もしくは30km/hのどちらか低い方をこえる速度で走行しない
- 路面の凹凸や穴を避ける
- 急加速、急ハンドル、急ブレーキやシフト操作による急激なエンジンブレーキの使用は避ける
- カーブの入り口手前で十分減速して、車のコントロールを失うのを防ぐ
- LTA（レーントレーシングアシスト）★を使用しない

★：グレード、オプションなどにより、装備の有無があります。

 注意

■ タイヤチェーンの使用について

この車両に適合したトヨタ純正タイヤチェーンのご使用をおすすめします。

なお、トヨタ純正品以外のタイヤチェーンの中には、使用すると車体にあたり、走行のさまたげとなるおそれがあるものもあります。市販のタイヤチェーンを使用する場合は、車体に干渉しないことをあらかじめご確認ください。

詳しくはトヨタ販売店にご相談ください。

運転する前に

状況に応じて次のことを行ってください。

- ドアやワイパーが凍結したときは無理に開けたり動かしたりせず、ぬるま湯をかけるなどして氷を溶かし、すぐに水分を十分にふき取ってください。
- フロントウインドウガラス前の外気取り入れ口に雪が積もっているときは、エアコンのファンを正常に作動させるために、雪を取り除いてください。
- 外装ランプ・ドアミラー・ドアガラス・車両の屋根・タイヤの周辺やブレーキ装置に雪や氷が付いているときは、取り除いてください。
- 乗車する前に靴底に付いた雪をよく落としてください。

 知識

■ 寒冷地用ワイパーブレードについて

- 降雪期に使用する寒冷地用ワイパーブレードは、雪が付着するのを防ぐために金属部分をゴムで覆ってあります。トヨタ販売店で各車指定のブレードをお求めください。
- 高速走行時は、通常のワイパーブレードよりガラスがふき取りにくくなる場合があります。その場合には速度を落としてください。

 注意

■ ガラスに付いた氷を除去するとき

氷をたたいて割らないでください。

ガラスがひび割れるおそれがあります。

運転するときは

ゆっくりスタートし、車間距離を十分にとって控えめな速度で走行してください。

駐車するときは

- パーキングブレーキをかけると、ブレーキ装置が凍結して解除できなくなるおそれがあります。パーキングブレーキはかけずに、シフトレバーをオートマチック車はP、マニュアル車は下り坂ではR上り坂では1速に入れて駐車し、必ず輪止め^{※1}をしてください。輪止めをしないと、車が動き思わぬ事故につながるおそれがあります。

- オートマチック車：パーキングブレーキをかけずに駐車するときは、シフトレバーをPに入れた状態でシフトレバーが動かないこと^{※2}を確認してください。
 - 寒冷時にブレーキ部品がぬれた状態で車を駐車したままにすると、凍結のおそれがあります。
- ※¹ 輪止めは、トヨタ販売店で購入することができます。
- ※² ブレーキペダルを踏まないでPからシフトするときにロックがかかります。シフトできる場合は、シフトロックシステムなどの故障が考えられます。ただちにトヨタ販売店で点検を受けてください。

5-1. エアコンとデフォグガーの使い方	
オートエアコン	262
ステアリングヒーター／シートヒーター	268
5-2. 室内灯のつけ方	
室内灯一覧	270
5-3. 収納装備	
収納装備一覧	272
ラゲージルーム内装備	275
5-4. その他の室内装備の使い方	
その他の室内装備	278

オートエアコン

設定温度に合わせて吹き出し口と風量を自動で調整します。

エアコン操作スイッチについて

冷房・除湿スイッチ装着車：

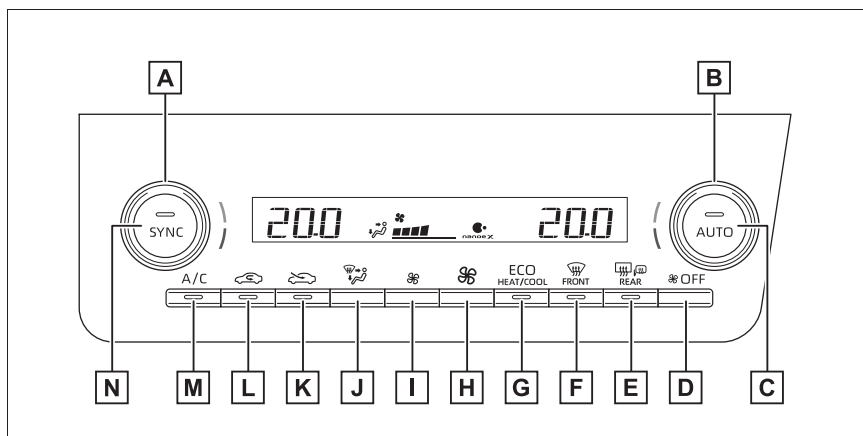

冷房・除湿スイッチ非装着車：

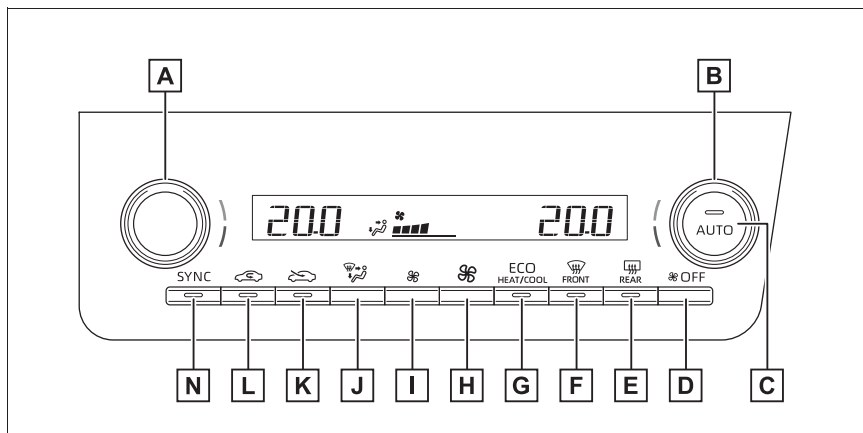

A 助手席側温度調節ダイヤル

B 運転席側温度調節ダイヤル

C AUTO スイッチ

- D** OFF スイッチ
- E** リヤウインドウデフォグラー&ミラーヒータースイッチ★
- F** フロントデフロスタースイッチ
- G** エコ空調スイッチ
- H** 風量増スイッチ
- I** 風量減スイッチ
- J** 吹き出し口切りかえスイッチ
- K** 外気導入スイッチ
- L** 内気循環スイッチ
- M** 冷房・除湿スイッチ★
- N** SYNC スイッチ（左右連動モード）

★：グレード、オプションなどにより、装備の有無があります。

■ 温度を調整する

冷房・除湿スイッチ装着車：設定温度を上げるときは温度調整ダイヤルを右へまわし、下げるときは左へまわす

冷房・除湿スイッチが押されていない場合は、送風または暖房で使用できます。

冷房・除湿スイッチ非装着車：設定温度を上げるときは温度調節ダイヤルを右にまわし、下げるときは左にまわす

送風または暖房で使用できます。

■ 風量を切りかえる

風量を増やすときは風量増スイッチを押し、減らすときは風量減スイッチを押す

OFF スイッチを押すと、ファンが止まります。

■ 吹き出し口を切りかえる

吹き出し口切りかえスイッチを押す

押すたびに次のように吹き出し口が切りかわります。

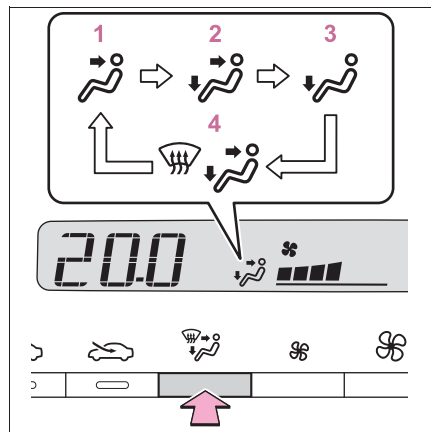

1 上半身に送風

2 上半身と足元に送風

3 足元に送風**4 足元に送風・フロントウインドウガラスの曇りを取る****■ 内気循環／外気導入を切りかえる**

- 内気循環に切りかえるときは、内気循環スイッチを押す

内気循環スイッチの作動表示灯が点灯します。

- 外気導入に切りかえるときは、外気導入スイッチを押す

外気導入スイッチの作動表示灯が点灯します。

■ 冷房・除湿機能★

冷房・除湿スイッチを押す

ON のときは、作動表示灯が点灯します。

- ★：グレード、オプションなどにより、装備の有無があります。

■ フロントウインドウガラスの曇りを取る

フロントデフロスタースイッチを押す

冷房・除湿機能★が作動し、風量が増えます。内気循環にしている場合は、外気導入にしてください。(自動的に外気導入に切りかわることがあります。)

風量を強くし、設定温度を上げると、より早く曇りを取ることができます。曇りが取れたら再度フロントデフロスタースイッチを押すと前のモードにもどります。

フロントデフロスタースイッチが ON のときは、作動表示灯が点灯します。

- ★：グレード、オプションなどにより、装備の有無があります。

■ リヤウインドウデフォッガー&ミラーヒーター★

リヤウインドウガラスの曇りを取

るときや、ドアミラーから雨滴や霜を取るときに使用してください。

リヤウインドウデフォッガー&ミラーヒータースイッチを押す

リヤウインドウデフォッガー&ミラーヒータースイッチが ON のときは、作動表示灯が点灯します。

リヤウインドウデフォッガーとミラーヒーターは、しばらくすると自動的に OFF になります。

- ★：グレード、オプションなどにより、装備の有無があります。

■ エコ空調モード

燃費を優先するため冷房／暖房の効きを抑えます。

エコ空調スイッチを押す

エコ空調モードが ON のときは、作動表示灯が点灯します。

■ ナノイー X★※1,2 について

エアコンにはナノイー X 発生装置が搭載されています。この装置は運転席窓側の吹き出し口からナノイー X を放出し、車室内を快適な空気環境に導きます。※3

- ファンが作動すると、自動的にナノイー X 発生装置が作動します。
- ナノイー X 発生装置が作動中、次の条件で効果を発揮します。

次の条件以外では、効果が十分に得られない場合があります。

- ・ 吹き出しが上半身に送風、上半身と足元に送風、足元に送風の時
- ・ 運転席窓側の吹き出し口が開いている時

● ナノイー X 発生装置作動時は、微量のオゾンが発生し、かすかに臭うことがあります。森林など、自然界に存在する程度の量なので、人体に影響はありません。

● ナノイー X 発生装置作動中、かすかに作動音が聞こえることがあります。故障ではありません。

・ ナノイー X 発生装置が作動するまでに多少時間がかかることがあります。

・ 作動直後は作動音が大きい場合があります。

★ : グレード、オプションなどにより、装備の有無があります。

※¹nanoe、ナノイー及び nanoe マークは、パナソニック ホールディングス株式会社の商標です。

※²ナノイー X は、ナノイーに比べて、効果の元である OH ラジカルをより多く含む微粒子イオンです。

※³温湿度環境、風量・風向きによってはナノイーの効果十分に得られない場合があります。

□ 知識

■ ガラスの曇りについて

● 車室内の湿度が高いときはガラスが曇りやすくなります。その場合は、冷房・除湿機能★を ON にすると、吹き出し口から除湿された風が出るため、効果的に曇りを取ることができます。

● 冷房・除湿機能★を ON から OFF にすると、ガラスが曇りやすくなります。

● 内気循環を使うとガラスが曇る場合があります。

★ : グレード、オプションなどにより、装備の有無があります。

■ 外気導入・内気循環について

● トンネルや渋滞などで、汚れた外気を車内に入れたくないときや、外気温度が高いときに冷房効果を高めたい場合は、内気循環にすると効果的です。

● 設定温度や室内温度により、自動的に切りかわる場合があります。

■ エコ空調モード

ドライブモードセレクトスイッチのエコドライブモードを選択すると、エコ空調モードが ON になります。(→P.244)

エコドライブモード以外を選択したときは、エコ空調モードが OFF になる場合があります。

■ エコドライブモードのエアコン作動について

● エコドライブモードは燃費性能を優先させるため、空調システムが次のように制御されます。

・ エンジン回転数やコンプレッサー★の作動を制御し、暖房/冷房の能力を抑制します。

・ オート設定での使用時、ファンの風量を抑制します。

● 空調の効きをよりよくしたいときは、次の操作を行ってください。

・ エコ空調モードを OFF にする (→P.264)

・ 風量を調整する

・ エコドライブモードを解除する (→P.244)

★ : グレード、オプションなどにより、装備の有無があります。

■ 外気温度が 0℃ 近くまで下がったとき

冷房・除湿機能を ON にしても冷房・除湿機能が働かない場合があります。

■ 換気とエアコンの臭いについて

● 車室外の空気を車室内に取り入れたいときは、外気導入にしてください。

- エアコン使用中に、車室内外のさまざまな臭いがエアコン装置内に取り込まれて混ざり合うことにより、吹き出し口からの風に臭いがすることがあります。
- エアコン始動時に発生する臭いを抑えるために、駐車時は外気導入にしておくことをおすすめします。
- エアコン始動時に発生する臭いを抑えるために、オート設定での使用時にはエアコン始動直後、しばらく送風が停止する場合があります。
- 駐車時に自動的に外気導入に切りかえることにより駐車中の換気をうながし、始動時に発生するにおいを緩和します。

■ エアコンフィルターについて

→P.329

■ カスタマイズ機能

機能の一部は、設定を変更することができます。(→P.394)

▲ 警告

■ フロントウィンドウガラスの曇りを防止するために

外気の湿度が非常に高いときにエアコンを低い設定温度で作動させているときは、フロントデフロスタースイッチを押さないでください。外気とガラスの温度差でガラスの外側が曇り、視界をさまたげる場合があります。

■ リヤウインドウデフォグラー&ミラーヒーター★作動中の警告

ドアミラーの鏡面が非常に熱くなります。やけどをするおそれがあるのでふれないでください。

★：グレード、オプションなどにより、装備の有無があります。

■ ナノイーX発生装置★について

高電圧の部品を含むため、分解・修理はしないでください。修理が必要な場合は、トヨタ販売店にお問い合わせください。

★：グレード、オプションなどにより、装備の有無があります。

▲ 注意

■ バッテリーあがりを防ぐために

エンジン停止中は、エアコンを必要以上に使用しないでください。

■ ナノイーX発生装置★の損傷を防ぐために

運転席窓側の吹き出し口の近くでスプレーを使用したり、吹き出し口にものをはめ込んだり貼ったりしないでください。正常に働かなくなるおそれがあります。

★：グレード、オプションなどにより、装備の有無があります。

オート設定で使用する

- 1 AUTO スイッチを押す
- 2 温度を設定する
- 3 冷房・除湿スイッチ★を押す
押すたびに冷房・除湿機能のON/OFFが切りかわります。
- 4 ファンを止めたいときは、OFF スイッチを押す

風量や吹き出し口を切りかえると、AUTO スイッチの作動表示灯が消灯しますが、操作した機能以外のオート設定は継続します。

★：グレード、オプションなどにより、装備の有無があります。

知識

■ オート設定の作動について

風量は温度設定と外気の状態により自動で調整されるため、AUTO スイッチを押した直後、温風や冷風の準備ができるまでしばらく送風が停止する場合があります。

冷房・除湿スイッチ非装着車の場合、オート設定での使用時に FACE 吹き出し口から暖風がでることがあります。

フロントワイパーデアイサー★

★：グレード、オプションなどにより、装備の有無があります。

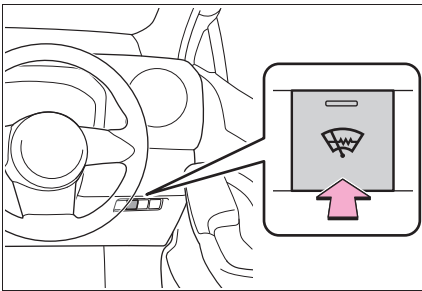

フロントウィンドウガラスとワイパーブレードの凍結を防ぐために使用ください。

フロントワイパーデアイサーが ON のとき、スイッチの作動表示灯が点灯します。

フロントワイパーデアイサーは、しばらくすると自動的に OFF になります。

▲ 警告

■ ウィンドシールドデアイサー作動中の警告

フロントウィンドウガラス下部およびフロントピラー横の表面が熱くなっており、やけどをするおそれがあるのでふれないでください。

各席の設定温度を連動して設定する（左右連動モード）

SYNC モードを ON にするには、SYNC スイッチを押す

運転席側温度調整スイッチで運転席および助手席の設定温度を調整できます。

左右独立モードにするには、助手席側温度調整スイッチを操作するか、SYNC スイッチを押してください。

SYNC モードが ON のときは、SYNC スイッチの表示灯が点灯します。

吹き出し口の配置・操作

■ 吹き出し口の位置

吹き出し口の切りかえ設定により、風が出る位置や風量が変わります。

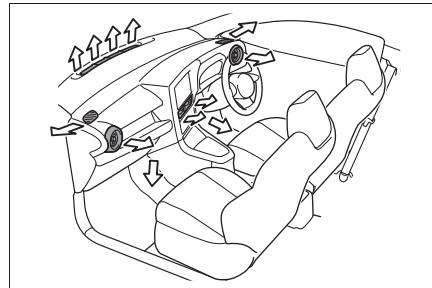

■ 風向きの調整と吹き出し口の開閉

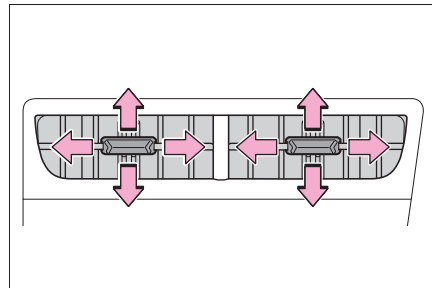

ノブを上下左右に動かしてください。

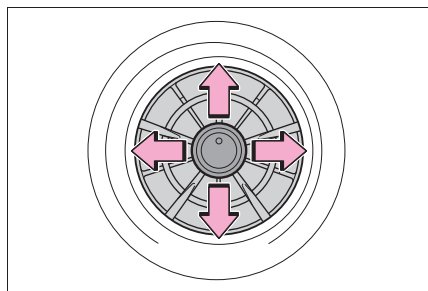

ノブを上下左右に動かしてください。

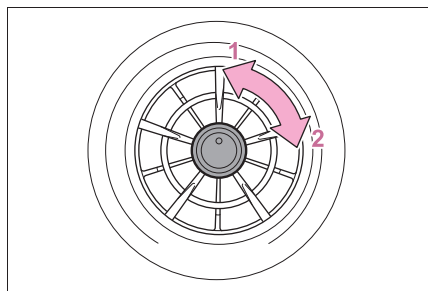

- 1 吹き出し口を開ける
- 2 吹き出し口を閉じる

⚠ 警告

■フロントウインドウガラスの曇り取りをさまたげないために

フロントウインドウガラスの曇り取りをさまたげないために、吹き出し口をさえぎるようなものを置かないでください。送風がさえぎられ、曇りが取れにくくなる場合があります。

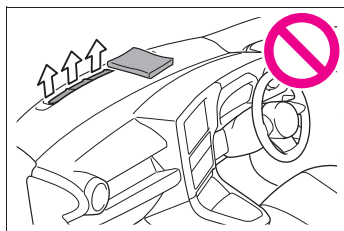

ステアリングヒーター★／シートヒーター★

★：グレード、オプションなどにより、装備の有無があります。

●ステアリングヒーター

ハンドルの左右のグリップ部を暖めることができます。

●シートヒーター

シートの表面を暖めることができます。

⚠ 警告

■低温やけどについて

次の方がステアリングヒーター／シートヒーターにふれないようにご注意ください。

- 乳幼児、お子さま・お年寄り・病人・体の不自由な方
- 皮膚の弱い方
- 疲労の激しい方
- 深酒や眠気をさそう薬（睡眠薬・風邪薬など）を服用された方

⚠ 注意

■ステアリングヒーター／シートヒーターの損傷を防ぐために

凹凸のある重量物をシートの上に置いたり、針金や針などの鋭利なものを突き刺したりしないでください。

■バッテリーあがりを防ぐために

エンジンが停止した状態で使用しないでください。

ステアリングヒーター

システムの ON/OFF を切り替える
作動中はインジケーターが点灯し
ます。

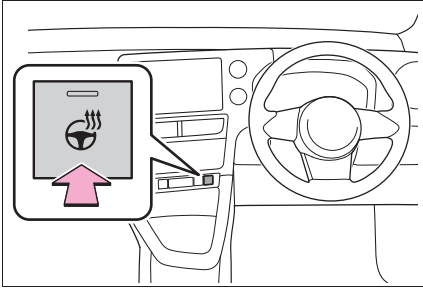

知識

■ 作動条件

エンジンスイッチが ON のとき

知識

■ 作動条件

エンジンスイッチが ON のとき

警告

■ 異常加熱や低温やけどを防ぐために
シートヒーターを使用するときは次の
ことをお守りください。

- 長時間連続使用しないでください。
- 毛布・クッションなどを使用しないでください。

シートヒーター

スイッチを押してシートヒーター
を作動させる

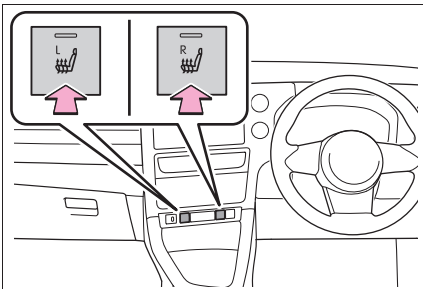

作動中は作動表示灯が点灯します。

作動を停止するときは、スイッチを軽く
押してください。作動表示灯が消灯しま
す。

室内灯一覧

室内灯の位置

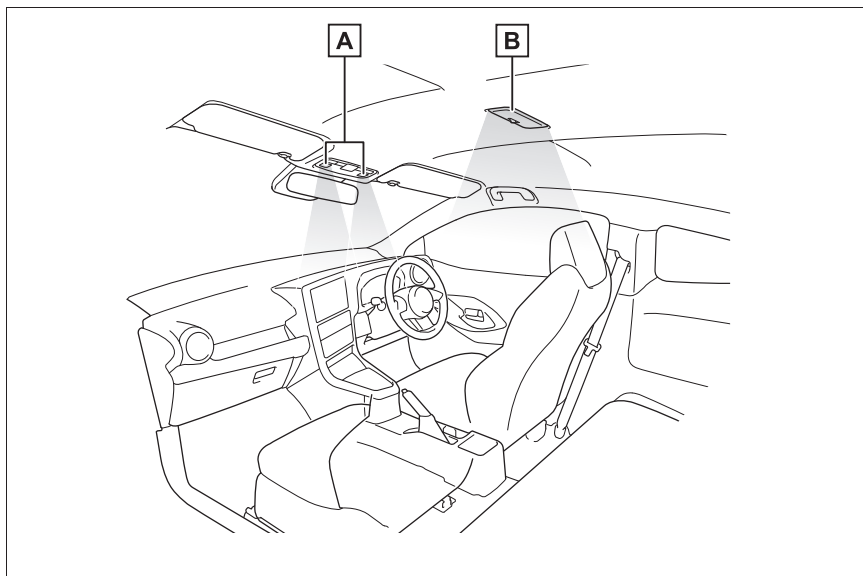

A フロントインテリア/パーソナルランプ (→P.270, 271)

B リヤインテリアランプ (→P.270)

インテリアランプを操作するには

■ フロント

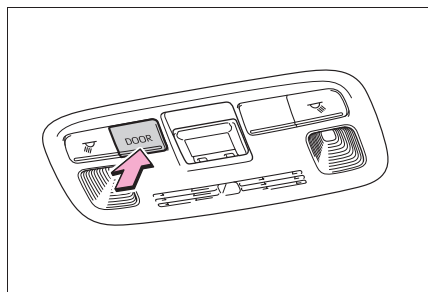

ドアの開閉に連動してランプの点灯・消灯を切りかえる

■ リヤ

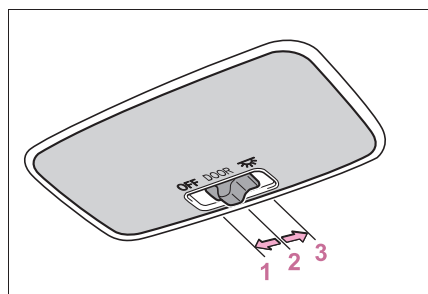

- 1 ランプを消灯する
- 2 ドアの開閉に連動してランプの点灯・消灯を切りかえる
- 3 ランプを点灯する

パーソナルランプを操作するには

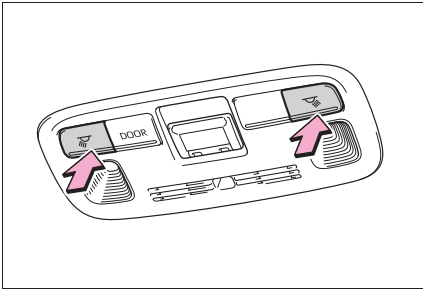

ランプを点灯・消灯する

知識

■イルミネーテッドエントリーシステム

電子キーの検知（スマートエントリー&スタートシステム装着車）・ドアの施錠／解錠・ドアの開閉・エンジンスイッチの位置（スマートエントリー&スタートシステム非装着車）／エンジンスイッチのモード（スマートエントリー&スタートシステム装着車）により、各部の照明が自動的に点灯・消灯します。

■バッテリーあがりを防ぐために

エンジンスイッチを OFF にしたときに、室内灯が点灯したままの場合、約 20 分後に自動消灯します。

■室内灯の自動点灯について

SRS エアバッグの作動時または後方から強い衝撃を受けたときは、室内灯が約 20 分間自動で点灯します。

手動操作で消灯することもできますが、2 次災害を防ぐため、安全が確保できるまでは消灯しないことをおすすめします。

（衝撃の度合いや事故の状況によっては点灯しないことがあります。）

■カスタマイズ機能

機能の一部は、設定を変更することができます。（→P.401）

⚠ 注意

■バッテリーあがりを防止するために

エンジンが停止した状態で、長時間ランプを点灯しないでください。

収納装備一覧

収納装備の位置

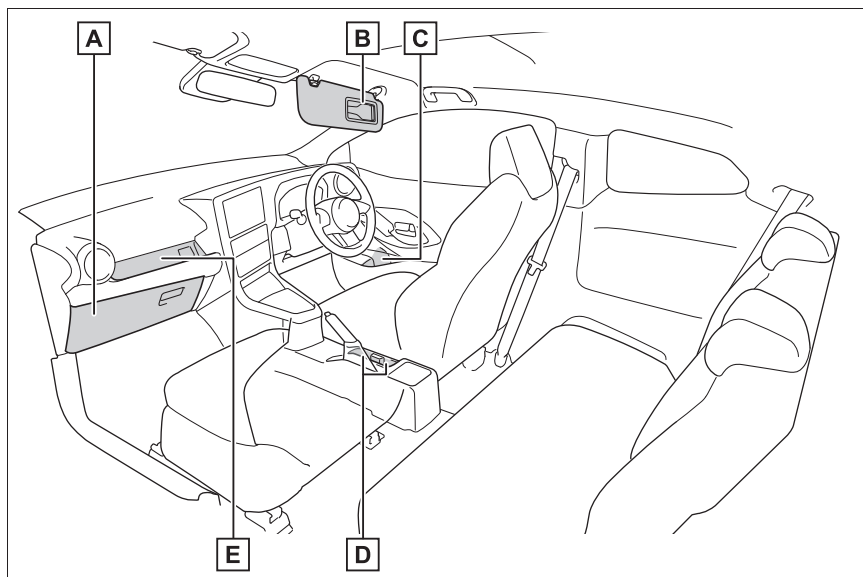

A グローブボックス (→P.273)

B カードホルダー (→P.274)

C ボトルホルダー (→P.274)

D カップホルダー (→P.273)

E オープントレイ (→P.274)

警告

■ 収納装備に放置してはいけないもの

メガネ、ライターやスプレー缶を収納装備内に放置したままにしないでください。

放置したまましていると、次のようなことが起こるおそれがあり危険です。

● 室温が高くなったときの熱や、他の収納物との接触などにより、メガネが変形やひび割れを起こす

● 室温が高くなったときにライターやスプレー缶が爆発したり、他の収納物との接触でライターが着火したりスプレー缶のガスがもれるなどして火災につながる

グローブボックス

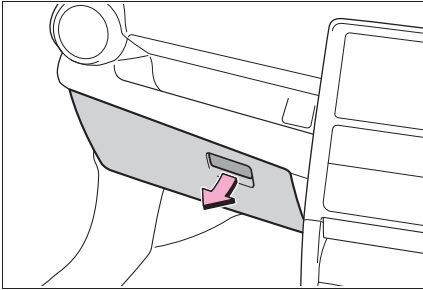

レバーを引いて開ける

 知識

■グローブボックスの切り欠きについて

グローブボックスの切り欠きに配線を通して、グローブボックスを閉じた状態でも配線を外へ引き出すことができます。配線の太さによっては使用できない場合があります。

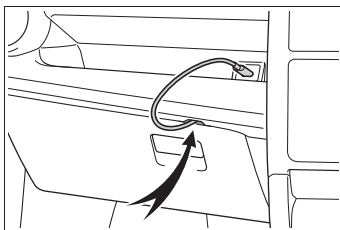

 警告

■走行中の警告

グローブボックスを必ず閉じてください。

急ブレーキや急旋回時などに、開いたふたが体に当たったり、収納していたものが飛び出したりして、思わぬ事故につながるおそれがあり危険です。

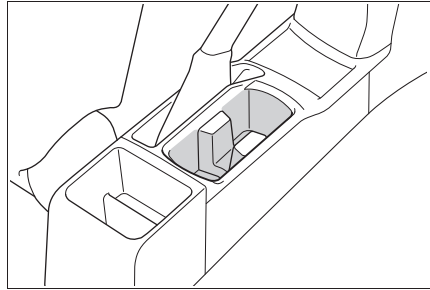
カップホルダー

 知識

■カップホルダーの仕切りについて

清掃のために取りはずすことができます。

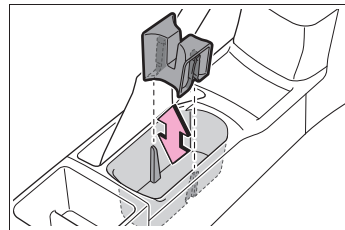

 警告

■収納してはいけないもの

カップホルダーにはカップや缶以外のものを置かないでください。

急ブレーキや事故により落ちてけがをするおそれがあります。やけどを防ぐために温かい飲み物にはフタを閉めておいてください。

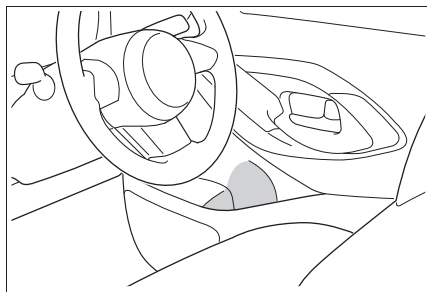
ボトルホルダー



知識

■ ボトルホルダーについて

- ペットボトルのフタを必ず閉めてから収納してください。
- ペットボトルの大きさ・形によっては収納できないことがあります。



警告

■ 収納してはいけないもの

ボトルホルダーには、ジュースなどが入っている紙コップ・ガラス製のコップなどを収納しないでください。ジュースなどがこぼれたり、ガラス製品が割れたりするおそれがあります。

カードホルダー

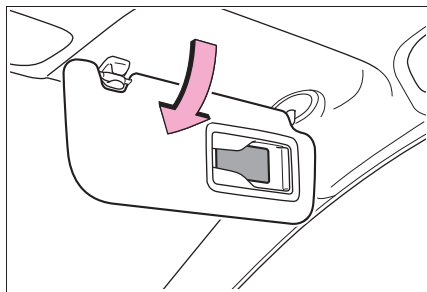

バイザーを下ろす。

オープントレイ

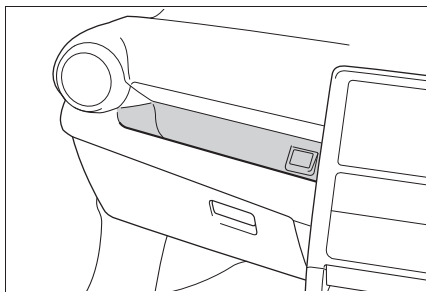

警告

■ 走行中の警告

オープントレイにものを置くときは、次の注意事項を守ってください。急ブレーキや急ハンドル時などに収納していたものが飛び出し、ペダル操作のさまたげとなるおそれがあるほか、運転者の注意力がにぶり、思わぬ事故につながるおそれがあります。

- 転がりやすいものを置かないでください。
- トレイの端よりも高くものを積み重ねないでください。
- トレイの端からはみ出してもものを置かないでください。

ラゲージルーム内装備

デッキボード

■ デッキボードの開け方

デッキボードを持ち上げる

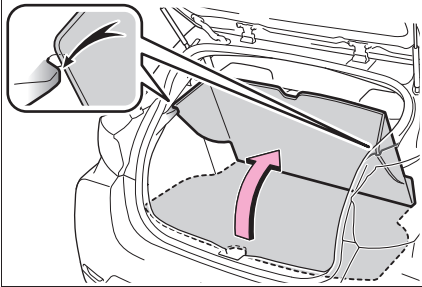

■ デッキボードを取りはずすには

- 1 デッキボードの両端を折りたたむ

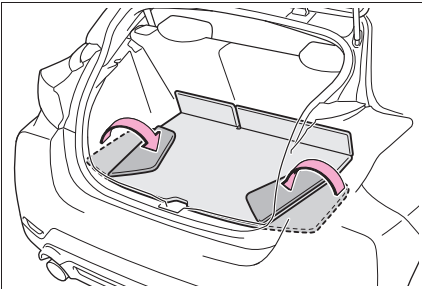

- 2 デッキボードを斜めにして取り外す

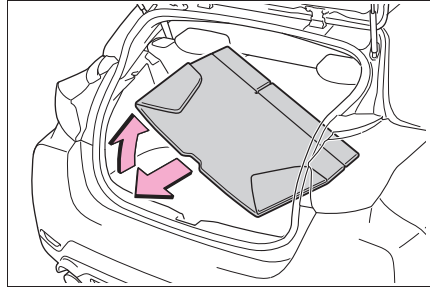

■ デッキボードを取り付けるには

- 1 デッキボードの両端を折りたたむ

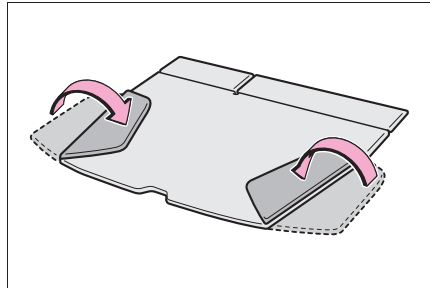

- 2 デッキボードを斜めにした状態で車内に入れる

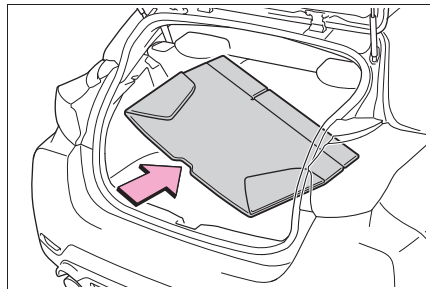

3 デッキボードをもとの状態にもどす

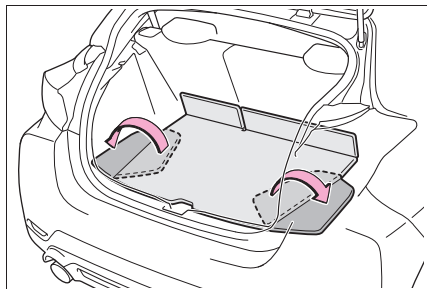

停止表示板収納スペース

ラゲージルームに停止表示板を収納することができます。

停止表示板のケースの大きさや形状によっては、収納できない場合があります。

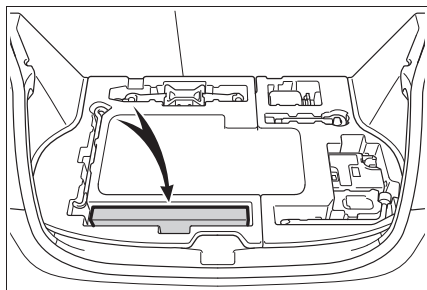

ラゲージカバー★

★：グレード、オプションなどにより、装備の有無があります。

■ ラゲージカバーを取りはずすには

1 手前側の止めヒモをはずす

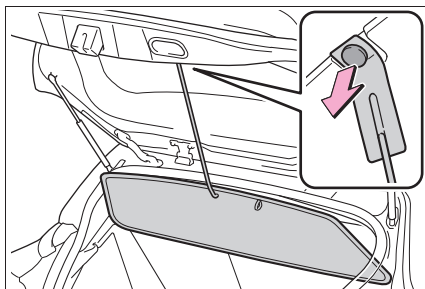

2 奥側の止めヒモをはずす

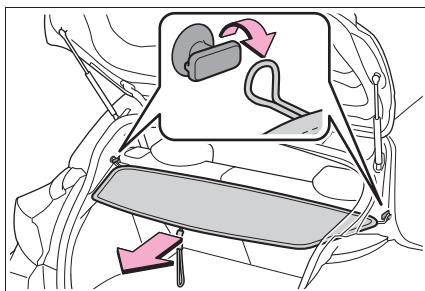

▲ 警告

■ ラゲージカバーを使用するときは

次のことを必ずお守りください。

お守りいただかないと、重大な傷害におよぶか、最悪の場合死亡につながるおそれがあります。

- カバーの上に荷物を置いたり、おさまが乗ったりしないようにしてください。カバーが破損し、荷物が損傷するおそれがあります。
- カバーを操作するときは、カバーとまわりの部品のあいだに指や腕などを入れないように注意してください。指や腕を挟むおそれがあります。
- 正しく止めヒモを付けてください。カバーがはずれて飛んでくるおそれがあります。

**注意****■ ラゲージカバーの損傷を防ぐために**

カバーを折りたたんだり過度な力を加えないでください。カバーが損傷する可能性があります。

その他の室内装備

充電用 USB Type-C 端子を使うには

DC5V/3A（消費電力 15.75W）の電源としてお使いください。

この USB Type-C 端子は充電専用でありデータ転送などは行えません。

また、使用する機器によっては、正常に充電できない場合があります。ご使用になる機器に付属の取扱説明書もお読みください。

■ 充電用 USB Type-C 端子を使用するには

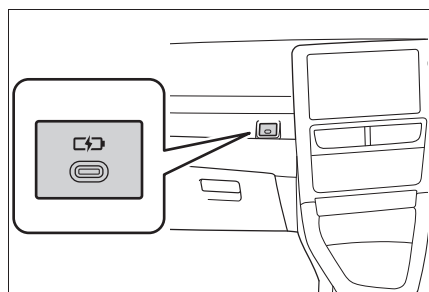

□ 知識

■ 充電用 USB Type-C 端子の作動条件

エンジンスイッチが ACC、ON またはマルチメディアシステムの電源が ON のとき

■ 充電用 USB Type-C 端子が正常に働かないおそれのある状況

- DC5V/3A（消費電力 15.75W）をこえる電力を要求する機器を接続したとき
- パソコンと通信を行う機器を接続したとき

- 接続機器の電源が OFF のとき（機器により異なります）
- 炎天下に駐車したあとなど、車室内の温度が高いとき

■ 使用する外部機器について

一部の機器では、充電中に充電がいったん停止後、再充電を開始する場合がありますが、故障ではありません。

⚠ 注意

■ 充電用 USB Type-C 端子の損傷を防ぐために

- 端子部に異物を入れないでください。
- 水や液体をかけないでください。
- 強い力や衝撃を加えないでください。
- 分解や改造、取りはずしをしないでください。

■ 外部機器の損傷を防ぐために

- 機器を車室内に放置しないでください。車室内が高温となり、故障の原因となります。
- 機器が接続されているときに、外部機器や外部機器のケーブルを押し下げたり、不要な力を加えたりしないでください。

■ バッテリーあがりを防ぐために

エンジンが停止した状態で、充電用 USB Type-C 端子を長時間使用しないでください。

アクセサリースocketを使うには

DC12V/10A（消費電力 120W）未満の電気製品を使用するときの電源としてお使いください。

フタを開けて使用する

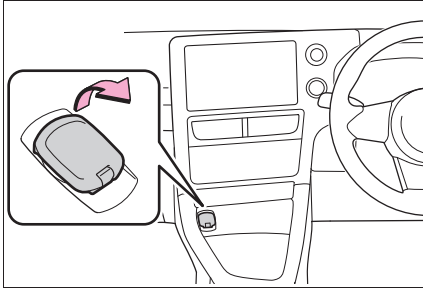
 知識

■ 作動条件

エンジンスイッチが ACC、ON またはマルチメディアシステムの電源が ON のとき

■ エンジンスイッチを OFF にするとき

モバイルバッテリーなどの、充電機能を備えた電気製品をはずしてください。

接続したままにしておくと、エンジンスイッチを正常に OFF することができなくなる場合があります。

 注意

■ ヒューズが切れるのを防ぐために

DC12V/10A (消費電力 120W) 以上の電気製品を使用しないでください。

■ ショートや故障を防ぐために

ソケットに異物が入ったり、飲料水などがかかたりしないように、使用しないときはフタを閉めておいてください。

■ バッテリーあがりを防止するために

エンジンが停止した状態でアクセサリソケットを長時間使用しないでください。

サンバイザーを使うには

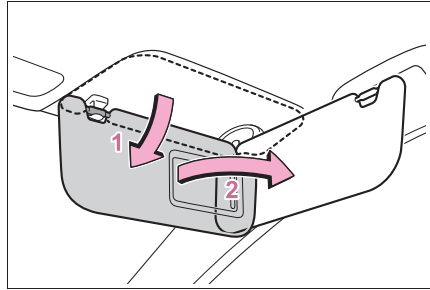

- 1 前方をさえぎるには、バイザーを下ろす
- 2 側方をさえぎるには、バイザーを下ろした状態でフックからはずし、横へまわす

バニティミラーを使うには

カバーをスライドして開ける

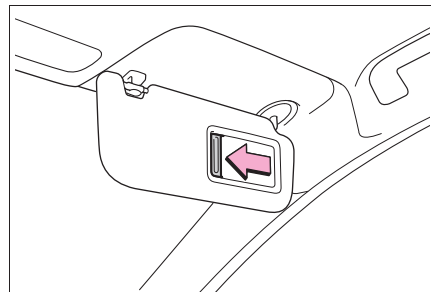

ステアリングスイッチ

ハンドルにあるスイッチで、オーディオや、ナビゲーションシステムを操作することができます。

装着されているオーディオ・ナビゲーションシステムによっては、操作が異なる場合があります。詳しくは製品に付属の取り扱い説明書をご覧ください。

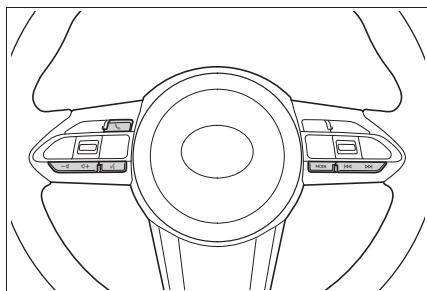
**警告****■ 運転中の操作について**

運転中にステアリングスイッチを操作するときは、十分注意してください。

アシストグリップ

天井に取り付けられているアシストグリップは、走行中にシートに座っている状態で体を支えるときにお使いください。

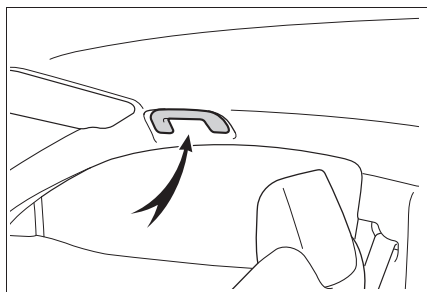
**警告****■ アシストグリップについて**

アシストグリップは、乗降時やシートから立ち上がる時などに使用しないでください。

注意**■ 破損を防ぐために**

アシストグリップに重いものをかけたり、過度の負荷をかけないでください。

6-1. お手入れのしかた

外装の手入れ..... 282

内装の手入れ..... 286

6-2. マットクリア塗装のお手入れのしかた

マットクリア塗装とは..... 289

洗車のしかた（マットクリア塗装車）..... 294

よくあるご質問（マットクリア塗装車）..... 296

6-3. カーボンルーフ（マーブル柄）装着車のお手入れのしかた

カーボンルーフ（マーブル柄）の取り扱いについて..... 299

洗車のしかた（カーボンルーフ [マーブル柄] 装着車）..... 301

よくあるご質問（カーボンルーフ [マーブル柄] 装着車）..... 304

6-4. 簡単な点検・部品交換

ボンネット..... 308

ガレージジャッキ..... 310

ウォッシャー液の補充..... 311

インタークーラー Spreitung の補充..... 311

タイヤについて..... 312

タイヤの交換..... 323

タイヤ空気圧について..... 328

エアコンフィルターの交換..... 329

キーの電池交換..... 331

ヒューズの点検・交換..... 334

電球（バルブ）の交換..... 336

外装の手入れ

お手入れは、部位や素材にあった適切な方法で実施してください。

手入れの作業要領

- 水を十分かけながら車体・足まわり・下まわりの順番に上から下へ汚れを洗い落とす
- 車体はスポンジやセーム皮のようなやわらかいもので洗う
- 汚れがひどいときはカーシャンプーを使用し、水で十分洗い流す
- 水をふき取る
- 水のはじきが悪くなったときは、ワックスかけを行う

ボデーの表面の汚れを落としても水が玉状にならないときは、車体の温度が冷えているときにワックスをかける（およそ体温以下を目安としてください）

なお、ボデーコート・ホイールコート・ガラスコートなど、トヨタケミカル商品を施工された場合は、お手入れ方法が異なります。

詳しくはトヨタ販売店にお問い合わせください。

知識

■ 洗車機を使うとき

- 図のようなリヤウィング装着車では、リヤウィングの損傷を防ぐため、洗車機を使用しないでください。
- ドアミラーを格納し、車両前側から洗車してください。また、走行前は必ずドアミラーを復帰状態にもどしてくだ

さい。

- ブラシで車体などに傷が付き、塗装を損なうことがあります。
- 洗車機によっては、リヤスポイラーが引っかかり洗車できない場合や、傷付いたり破損したりするおそれがあります。

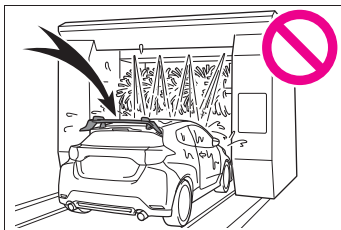

■ 高圧洗浄機を使うとき

- 3 トーン塗装車には、高圧洗浄機を使用しないでください。
- 室内に水が入るおそれがあるため、ノズルの先端をドアやガラスの開閉部に近付けすぎたり、同じ場所に連続してあてたりしないでください。

■ 洗車などで車に水をかけたとき（スマートエントリー&スタートシステム装着車）

キーを携帯して洗車などで水をドアハンドルにかけた場合、施錠／解錠動作をくり返すことがあります。その場合は次のような処置をして、洗車などをしてください。

- 電子キーを車両から2m以上離れた場所に保管する（電子キーの盗難に注意してください）
- 電子キーを節電モードに設定し、スマートエントリー&スタートシステムの作動を停止する（→P.109）
- ホイール・ホイールキャップについて
 - 中性洗剤を使用し、早めに汚れを落としてください。
 - 洗剤を使用したあとは放置せずに水で

十分洗い流してください。

- 塗装の損傷を防ぐため、次のことを必ずお守りください。
 - ・ 酸性・アルカリ性および研磨剤の入った洗剤を使用しない
 - ・ 硬いブラシを使用しない
 - ・ 夏場の走行後や駐車後でホイールが熱いときは、洗剤を使用しない

■バンパーについて

研磨剤入りの洗剤でこすらないようにしてください。

■ドアガラスの撥水コーティング★について

- 撥水効果を長持ちさせるため、次のことに注意してください。
 - ・ ドアガラス表面の泥などの汚れを落とす
 - ・ 汚れは早めにやわらかい湿った布などで清掃する
 - ・ コンパウンド（磨き粉）が入ったガラススクリーナーやワックスを使用しない
 - ・ 金属製の道具で霜取りをしない

★：グレード、オプションなどにより、装備の有無があります。

■メッキ部品のお手入れについて★

メッキ部品の汚れが落ちにくい場合は、次の方法でお手入れをしてください。

- 中性洗剤を水で約5%に薄めてやわらかい布に含ませふき取る
- 乾いたやわらかい布で表面の水分をふき取る
- 油分を含んだ汚れはアルコール系ウェットティッシュなどで油を浮かせてからふき取る

★：グレード、オプションなどにより、装備の有無があります。

■ルーフフィルムの取り扱いについて★

- カーボン調フィルム貼付け部にルーフキャリアを取り付けしないでください。

フィルムが破損する恐れがあります。

- 自動洗車機や高压洗車機（50℃以下）を使用することができます。ただし、フィルム端部への高压洗車機の使用はしないでください。フィルムが剥がれるおそれがあります。
 - 90℃以上の熱水を直接かけたりしないでください。フィルムが剥がれやすくなるおそれがあります。
 - カーシャンプーなどの洗浄剤を使用する場合は、研磨剤を含んでいない中性洗剤を使用してください。
 - 固形ワックスなどを使用した場合、フィルム表面の凹凸にワックスの固形物が残留し、外観を損なうことがあります。フィルム表面の凹凸に固形ワックスなどが残留した場合、柔らかいブラシを使用して取り除いてください。
 - 鳥のふん、オイルなどが付着した場合、速やかに中性洗剤などを使用してふき取ることを推奨します。
- ★：グレード、オプションなどにより、装備の有無があります。

■ブレーキキャリパーの塗装について

- 洗剤を使用する場合は中性洗剤を使用してください。研磨剤の入った洗剤や硬いブラシは塗装を傷めますので使用しないでください。
- ブレーキキャリパーが熱いときは洗剤は使用しないでください。
- 洗剤を使用したあとは早めに十分洗い流してください。

■ブレーキパッドやディスクローターについて

水に濡れた状態のまま駐車しておくと、錆びて貼り付くことがあります。

洗車後は低速で走行し、ブレーキを数回かけて乾燥させてから駐車してください。

■ マットクリア塗装について★

- コンパウンド（研磨剤）の使用しないでください。艶が出てしまうおそれがあります。
 - バフ掛けはしないでください。マットな質感を損なうおそれがあります。
- ★：グレード、オプションなどにより、装備の有無があります。

■ 3 トーン塗装について★

- バフ掛けはしないでください。塗装が剥がれるおそれがあります。
 - 塗膜段差面を強く擦らないでください。手洗い洗車でも塗膜の段差によりウェスが引っかかり塗膜を傷つけるおそれがあります。
- ★：グレード、オプションなどにより、装備の有無があります。

■ ボデーバイナル、ステッカー類のお手入れについて★

- 高圧洗車やコンパウンド（研磨剤）の使用、バフ掛けはしないでください。
 - ステッカーの段差部はタオル、ブラシなどで強く擦らないでください。
 - 鉄粉除去などの溶剤は変色などが起きる場合がありますので使用しないでください。
- ★：グレード、オプションなどにより、装備の有無があります。

■ リヤスポイラーのお手入れについて★

- 素材の特性上、綾織柄のうねり、濃淡などが見える場合がありますが品質上問題は有りません。また、長時間紫外線を浴びると変色する事がありますので日が当たらない場所での保管を推奨します。
- リヤスポイラーが引っかかる可能性が有りますので、洗車機の使用はしないでください。

★：グレード、オプションなどにより、装備の有無があります。

▲ 警告

■ 洗車をするとき

エンジンルーム内に水をかけないでください。

電気部品などに水がかかると、車両火災につながるおそれがあり危険です。

■ フロントウインドウガラスを清掃するときは（雨滴感知式ワイパー装着車）

ワイパースイッチを OFF にしてください。AUTO モードになっていると、次のようなときにワイパーが不意に作動し、指などを挟み重大な傷害を受けたり、ワイパーブレードなどを損傷するおそれがあります。

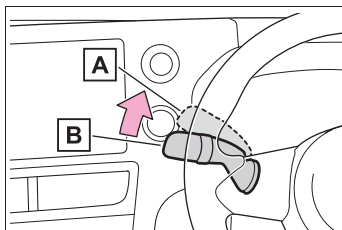

A OFF

B AUTO

- 雨滴センサー上部のフロントウインドウガラスに手でふれたとき
- 水分を含んだ布などを雨滴センサーに近付けたとき
- フロントウインドウガラスに衝撃を与えたとき
- 車内から雨滴センサー本体にふれるなどして衝撃を与えたとき

警告

■ 排気管について

排気管は排気ガスにより高温になります。洗車などでふれる場合は、十分に排気管が冷めてからにしてください。やけどをするおそれがあります。

■ リヤバンパー・フロントバンパーについて

リヤバンパーまたはフロントバンパーの塗装に傷がつくと、次のシステムが正常に作動しなくなるおそれがあります。トヨタ販売店にご相談ください。

● Toyota Safety Sense ★

● BSM ★

● RCTA ★

● 安心降車アシスト★

● PKSB ★

● クリアランスソナー

★：グレード、オプションなどにより、装備の有無があります。

注意

■ 塗装の劣化や車体・部品（ホイールなど）の腐食を防ぐために

● 次のような場合は、ただちに洗車してください。

- ・ 海岸地帯を走行したあと
- ・ 凍結防止剤を散布した道路を走行したあと
- ・ コールタール・花粉・樹液・鳥のふん・虫の死がいなどが付着したとき
- ・ ばい煙・油煙・粉じん・鉄粉・化学物質などの降下が多い場所を走行したあと
- ・ ほこり・泥などで激しく汚れたとき

・ 塗装にベンジンやガソリンなどの有機溶剤が付着したとき

● 塗装に傷が付いた場合は、早めに補修してください。

● ホイール保管時は、腐食を防ぐために汚れを落とし、湿気の少ない場所へ保管してください。

■ ワイパーアームの損傷を防ぐために

ワイパーアームを立てるときは、必ず運転席側を先に立ててから助手席側を立ててください。また、もとにもどすときは、必ず助手席側から先にもどしてください。

■ 自動洗車機を使用するとき（雨滴感知式ワイパー装着車）

ワイパースイッチを OFF にしてください。

AUTO モードになっていると、不意にワイパーが作動してワイパーブレードなどを損傷するおそれがあります。

■ ランプの清掃

● 注意して洗ってください。有機溶剤や硬いブラシは使用しないでください。

ランプを損傷させるおそれがあります。

● ランプにワックスがけを行わないでください。

レンズを損傷するおそれがあります。

■ 高圧洗浄機を使用するときは

● 洗浄時に高圧洗浄機でカメラやカメラ周辺に直接水を当てないでください。

高い水圧により衝撃が加わり、装置が正常に作動しなくなるおそれがあります。

注意

- エンブレム裏に搭載されているレーダーに直接水をかけないでください。部品故障の原因になるおそれがあります。
 - ノズルの先端を、下記部品の結合部やブーツ類（ゴムまたは樹脂製のカバー）、コネクタ類に近づけすぎないでください。
- 高い水圧がかかることにより、部品が損傷するおそれがあります。
- ・ 駆動系部品
 - ・ ステアリング部品
 - ・ サスペンション部品
 - ・ ブレーキ部品
- モール、バンパーなど樹脂部分は変形、損傷するおそれがあるため、洗浄ノズルと車体との距離を 30cm 以上離してください。また、同じ場所へ連続して水をあてないでください。
 - フロントウインドウガラス下部へ連続して水をあてないでください。エアコンの空気取り入れ口があり、エアコンが正常に作動しなくなるおそれがあります。
 - 高圧洗浄機で車両の下まわりを洗浄しないでください。

内装の手入れ

お手入れは、部位や素材に合った適切な方法で実施してください。

室内の手入れをするには

- 掃除機などでほこりを取り除き、水またはぬるま湯を含ませた布でふき取る
- 汚れが落ちない場合は、中性洗剤を水で約 1% に薄めてやわらかい布に含ませふき取る

水を浸した布を固くしぼり、表面に残った洗剤・水分をふき取る

知識

■ カーペットの洗浄について

カーペットは常に乾いた状態を保つことをおすすめします。洗浄には、市販の泡タイプクリーナーがご利用になれます。スポンジまたはブラシを使用して泡をカーペットに広げ、円を描くように塗り込んでください。直接水をかけたりせず、ふき取ってから乾燥させてください。

■ シートベルトの取り扱いについて

刺激の少ない洗剤とぬるま湯で、布やスポンジを使って洗ってください。シートベルトのすり切れ・ほつれ・傷などを定期的に点検してください。

■ スーパー UV カットガラスについて★

- ドアガラスが汚れているときは、早めに水またはぬるま湯を含ませた布で軽くふいて清掃してください。
- ドアガラスの汚れがひどいときは、ドアガラスの開閉をくり返さないでください。

★：グレード、オプションなどにより、装備の有無があります。

警告

■車両への水の浸入

- 車内に水をかけたり液体をこぼしたりしないでください。

電気部品などに水がかかると、故障や車両火災につながるおそれがあり危険です。

- SRS エアバッグの構成部品や電気配線をぬらさないでください。
(→P.30)

電気の不具合により、SRS エアバッグが作動したり、正常に機能しなくなり、重大な傷害におよぶか、最悪の場合死亡につながるおそれがあります。

■内装の手入れをするときは（特にインストルメントパネル）

艶出しワックスや艶出しクリーナーを使用しないでください。インストルメントパネルがフロントウインドウガラスへ映り込み、運転者の視界をさまたげ思わぬ事故につながり、重大な傷害におよぶか、最悪の場合死亡につながるおそれがあります。

注意

■清掃するとき使用する溶剤について

- 変色・しみ・塗装はがれの原因になるため、次の溶剤は使用しないでください。

- ・シート以外の部分：ベンジン・ガソリンなどの有機溶剤や酸性またはアルカリ性の溶剤・染色剤・漂白剤
- ・シート部分：シンナー・ベンジン・アルコール、その他の酸性やアルカリ性の溶剤

- 艶出しワックスや艶出しクリーナーを使用しないでください。

インストルメントパネルやその他内装の塗装のはがれ・溶解・変形の原因になるおそれがあります。

■床に水がかかると

水で洗わないでください。

オーディオやフロアカーペット下にある電気部品に水がかかると、車の故障の原因となったり、ボデーが錆びるおそれがあります。

■フロントウインドウガラスの内側を掃除するときは（Toyota Safety Sense 装着車）

前方カメラのレンズに、ガラスクリーナーが付着しないようにしてください。また、レンズにはふれないでください。
(→P.171)

■リヤウインドウガラスの内側を掃除するときは

- 熱線やアンテナを損傷するおそれがあるため、ガラスクリーナーなどを使わず、熱線やアンテナにそって水またはぬるま湯を含ませた布で軽くふいてください。
- 熱線やアンテナを引っかいたり、損傷させないように気を付けてください。

サテン仕上げ金属コーティング部分の手入れするには

- 水で湿らせたやわらかい布または合成セーム皮で汚れをふき取る
- 乾いたやわらかい布で表面に残った水分を完全にふき取る

 知識

■ サテン仕上げ金属コーティング部分のお手入れについて

表面に本物の金属層を使用していますので、普段のお手入れが大切です。汚れたまま長い間放置すると、汚れが落ちにくくなります。

■ 本革部分の手入れをするには

- 掃除機などでほこりや砂を取り除く
- 薄めた洗剤をやわらかい布に含ませ、汚れをふき取る

ウール用の中性洗剤を水で約 5%に薄めて使用してください。

- 水を浸した布を固くしぼり、表面に残った洗剤をふき取る
- 乾いたやわらかい布で表面の水分をふき取り、風通しのよい日陰で乾燥させる

 知識

■ 本革部分のお手入れの目安

品質を長く保つため、年に 2 回程度の定期的なお手入れをおすすめします。

 注意

■ 革の傷みを避けるために

皮革の表面の劣化や損傷を避けるために、次のことをお守りください。

- 革に付着したほこりや砂はすぐに取り除く
- 直射日光に長時間さらさないようにする

特に夏場は日陰で車を保管する

- ビニール製・プラスチック製・ワックス含有のものは、車内が高温になると革に張り付くおそれがあるため、革張りの上に置かない

■ 合成皮革部分の手入れをするには

- 掃除機などでほこりを取り除く
- 中性洗剤を水で約 1%に薄めてやわらかい布に含ませふき取る
- 水を浸した布を固くしぼり、表面に残った洗剤・水分をふき取る

マットクリア塗装とは★

★：グレード、オプションなどにより、装備の有無があります。

自動車の塗装は、耐久性や仕上がりを目的として数層の重ね塗りが施されています。そのうち最も表面にあたるのがクリア塗装です。

一般的なクリア塗装は塗装面に艶を出して見栄えを良くする役割がありますが、マットクリア塗装はその艶を出さないようにすることで、独特の質感を表現しています。

この質感を少しでも長く保つためには、日常のお手入れや保管のしかたに気を配る必要があります。

一般的な塗装構造

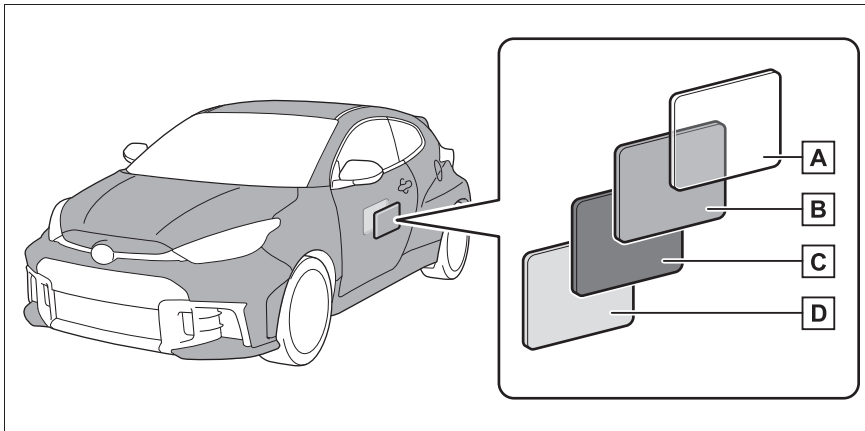

イラストは説明のための例であり、実際とは異なります。

A 上塗り（クリア）

下の層の塗装を保護する透明の塗装です。色に深みを与えたり艶を出したりして見栄えを良くする役割もあります。

B 上塗り（ベース）

実際のボデーの色になります。

C 中塗り

上塗りの仕上がりを良くする他、耐久性を向上させる役割があります。

D 下塗り

ボデー（鋼板）を錆びにくくする役割があります。ボデーの内側にも塗られています。

一般的なクリア塗装とマットクリア塗装の構造の違い

▶ 一般的なクリア塗装

● 断面

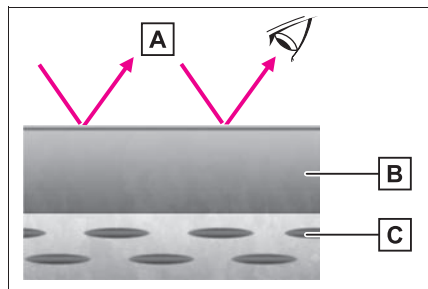

A 光

B クリア

C ベース

● 表面の拡大画像



▶ マットクリア塗装

● 断面

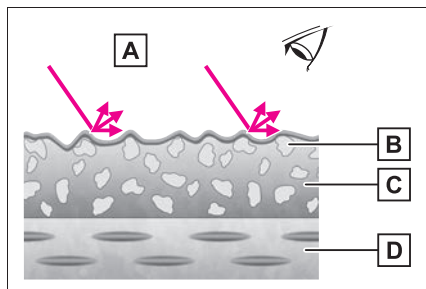

A 光

B 艶消し剤

C クリア

D ベース

● 表面の拡大画像

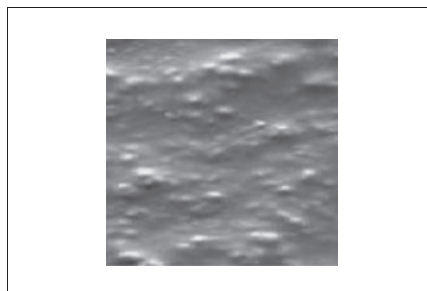

イラストは説明のための例であり、実際とは異なります。

私たちが艶のあり／なしを感じるのには、物の表面に反射して私たちの目に入る光の量が関係しています。

一般的なクリア塗装は表面が平らで滑らかになっています。平らな面に当たった光は、鏡に当たった光のように一方向に正反射する量が多いため、目に入る光の量は多くなります。そのため、私たちの目には車のボデーに艶があるように映ります。

マットクリア塗装は、クリア塗料に艶消し剤を添加して表面に細かな凹凸をつけています。凹凸な面に当たった光はいろいろな方向に拡散して反射するため、目に入る光の量は少なくなります。この効果によって、マットクリア塗装が施されたボデーは艶が消えたように見える独特の質感を表現しています。

マットクリア塗装のお手入れについて

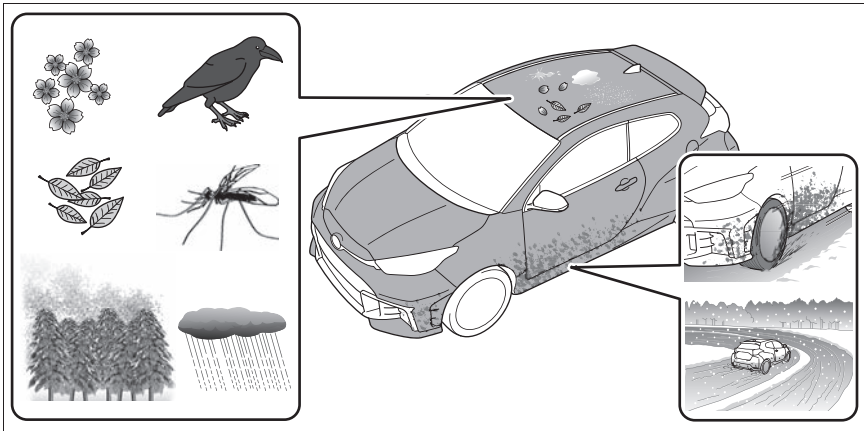

お車の塗装表面に汚れが付着した場合は速やかに洗車してください。

(洗車のしかた →P.294)

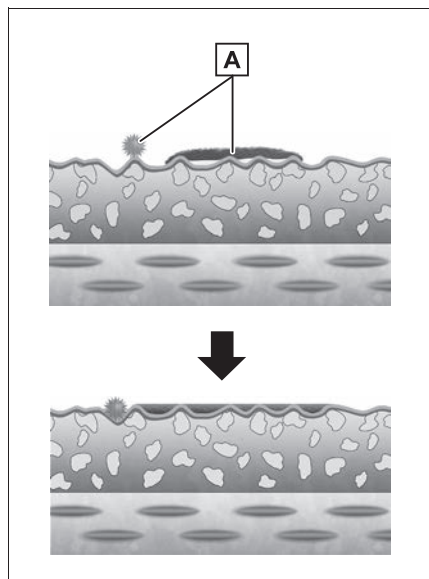

A 汚れ

表面に細かな凹凸があるため、一般的なクリア塗装よりもセミマット塗装は汚れが付着しやすくなります。

そのまま放置すると、付着した汚れは塗装表面の隙間に入り込んでしまい落としにくくなります。また、凹凸のある塗装表面が平らに近づくことで艶が出てしまい、マットな質感が損なわれます。

そのため、こまめに洗車して、汚れたままにしておかないようにする必要があります。

通常の洗車で落ちない汚れを、マットな質感を損なわずに落とすためには、汚れを塗装表面ごと削り落とした後、部品全体を再塗装する必要があります。

詳細はトヨタ販売店へご相談ください。

知識

■落としにくい汚れ

次のような汚れは落としにくくなるおそれがあるため、付着した場合は速やかに洗車することをおすすめします。

- 雨水、海水
- 砂ぼこり、花粉、火山灰
- 虫の死骸、鳥のふん
- 樹液、落ち葉、花びら
- 泥、雪、凍結防止剤
- ガソリン、オイル、アスファルト

■ワックスがけやコーティング剤の使用はしないでください

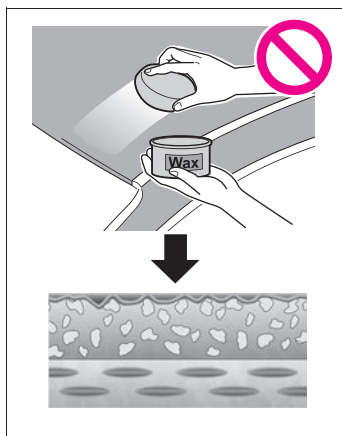

ワックスやコーティング剤は塗装を保護する被膜を形成します。マットクリア塗装では、この被膜が塗装表面の凹凸を埋めてしまいます。その結果、凹凸のある塗装表面が平らに近づくことで表面に艶が出てしまい、マットな質感が損なわれるおそれがあります。

キズの補修について

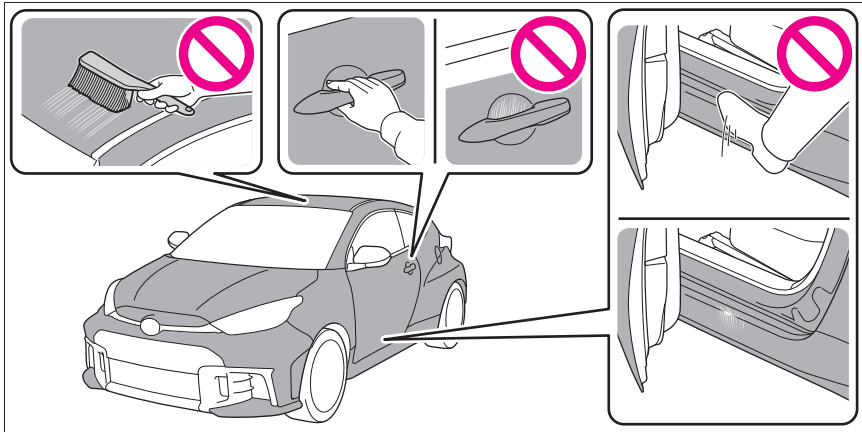

普段から塗装面に傷をつけないよう十分にご注意ください。

一般的なクリア塗装では、細かな傷を補修するために塗装表面を研磨したり、タッチアップペイントで塗装したりします。

マットクリア塗装では、そういった方法で傷を補修すると塗装表面の凹凸が削られたり埋められたりして塗装表面に艶が出てしまい、マットな質感が損なわれるおそれがあります。

マットな質感を損なわずに傷を補修するには、部品全体を再塗装する必要があります。

洗車のしかた（マットクリア塗装車）

手洗いによる洗車をおすすめします。

洗車のしかた

- 1 車体表面の砂やほこりを、十分に水をかけて車体の上から下へ洗い流す

洗い流した部分に汚れが飛び散るのを防ぐため、タイヤなど足回り部品がひどく汚れている場合は、先に足回りの汚れを洗い流します。

目立った汚れが落ちずに残っている場合は、ホースやシャワーノズルを近づけて、やや強めの水圧で押し流します。

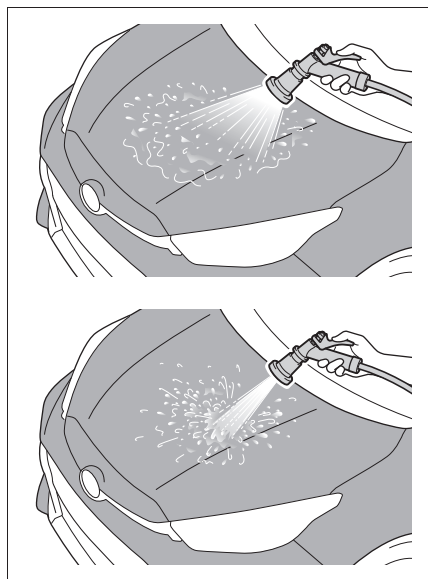

- 2 十分に水をかけながら、柔らかいセーム皮で車体を軽くふく

手順 1 同様に車体の上から順に汚れを落

としていきます。



- 3 車体を強くこすらないように気をつけながら、別の柔らかいセーム皮で車体表面の水滴をふき取る

水滴が乾く前に速やかにふき取ってください。

水洗いに使用したセーム皮をふき取りに使用しないでください。



⚠ 注意

- 塗装面の傷付きやマットな質感の低下を防ぐために

次の注意をお守りください。
お守りいただかないと、塗装面に傷が付いたり艶が出てマットな質感を損なったりするおそれがあります。

 注意

- 洗車ブラシを使用しない

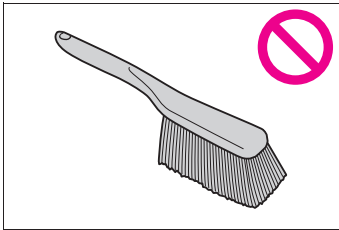

- 塗装面を強くこすらない
- 電動ポリッシャーを使用しない
- コンパウンド（研磨剤）を使用しない
- 塗装面にステッカーやラッピングフィルムなどを貼り付けない
- マグネット式の標識などを塗装面に貼り付ける前に、貼り付け箇所の砂やほこりを十分に洗い流し、完全に水滴をふき取る

よくあるご質問（マットクリア塗装車）

マットクリア塗装に関する疑問や質問について、Q&A形式でまとめてあります。

洗車について

■ 洗車全般（→P.294）

Q	A
洗車してもいいですか？	汚れが付着したらただちに洗車してください。
こまめに洗車したほうがいいですか？	
洗車時に気をつけることはありますか？	まずは水で車両全体を上から順にしっかりと洗い流してください。

■ 汚れが付着したら（→P.291）

Q：次のような物質が付着した場合、どのように対処すればいいですか？

物質	A
落ち葉、花びら、小枝	ただちに取り除いてください。車体に傷が付くおそれがあります。また、汚れや樹液が固着して取れなくなり、マットな質感を損なうだけでなく、塗装そのものを傷めるおそれがあります。
花粉、砂ぼこり、アスファルト汚れ（ピッチタール）	ただちに水で洗い流してください。汚れを放置すると固着して取れなくなり、マットな質感を損なうだけでなく、塗装そのものを傷めるおそれがあります。
ガラス用撥水コーティング剤	ただちにふき取ってください。 成分によっては、ふき取ってもマットな質感を損なうおそれがあります。
ガラス用油膜取り	
タイヤクリーナー	
ガソリン	
オイル	
ウォッシャー液	

■ 洗車用品について (→P.294)

Q	A
カーシャンプーを使用して もよいですか？	使用できます。 使用後はしっかりと水で洗い流してください。
家庭用中性洗剤を使用して もよいですか？	カーシャンプーのように水で薄めて使用してください。 使用後はしっかりと水で洗い流してください。
何を使って汚れをふき取れ ばよいですか？	柔らかいセーム皮を使用してください。
何を使って水滴をふき取れ ばよいですか？	
水アカ取りを使用してもい いですか？	おすすめできません。 カーシャンプーを使用して、水で洗い流してください。 マットな質感を損なうおそれがあります。
ワックスやコーティング剤 を使用してもよいですか？	使用しないでください。
鉄粉除去剤を使用してもい いですか？	マットな質感を損なうおそれがあります。
ピッチクリーナーを使用し てもよいですか？	使用しないでください。 塗装そのものを損なうおそれがあります。
マットクリア塗装専用ク リーナー/ワックスを使用 してもよいですか？	おすすめできません。 マットクリア塗装本来の質感に影響が出るおそれがあり ます。
トヨタ純正の洗車用品はあ りますか？	ありません。 柔らかいセーム皮を使用してください。
市販品でおすすめの洗車用 品ブランドはありますか？	特に指定はありません。 柔らかいセーム皮を使用してください。

■ ボディーコーティングについて

Q	A
トヨタ販売店でコーティングは施工可能ですか？	施工できません。 マットな質感を損なうおそれがあります。
市販業者によるコーティングは施工可能ですか？	おすすめできません。 マットな質感を損なうおそれがあります。
市販業者によるマット塗装専用コーティングは施工可能ですか？	おすすめできません。 マットクリア塗装本来の質感に影響が出るおそれがあります。

■ 補修について (→P.293)

Q	A
塗装面に付いた傷は補修できますか？	マットな質感を損なわずに補修するには、部品全体を再塗装する必要があります。詳しくはトヨタ販売店にご相談ください。
コンパウンド（研磨剤）を使用してもいいですか？	使用しないで下さい。 マットな質感を損なうおそれがあります。
タッチアップペイントを使用してもいいですか？	マットな質感を損なわずに補修するには、部品全体を再塗装する必要があります。詳しくはトヨタ販売店にご相談ください。

■ アクセサリー他

Q	A
車体にステッカーやラッピングフィルムなどを貼り付けてもいいですか？	貼り付けないでください。 傷が付くだけでなく、はがした際にマットな質感を損なうおそれがあります。
車体にマグネット式の標識などを付けてもいいですか？	貼り付け箇所の砂やほこりを水で十分に洗い流し、水滴をふき取ってから付けてください。

カーボンルーフ（マーブル柄）の取り扱いについて★

★：グレード、オプションなどにより、装備の有無があります。

カーボンルーフ（マーブル柄）塗装のお手入れについて

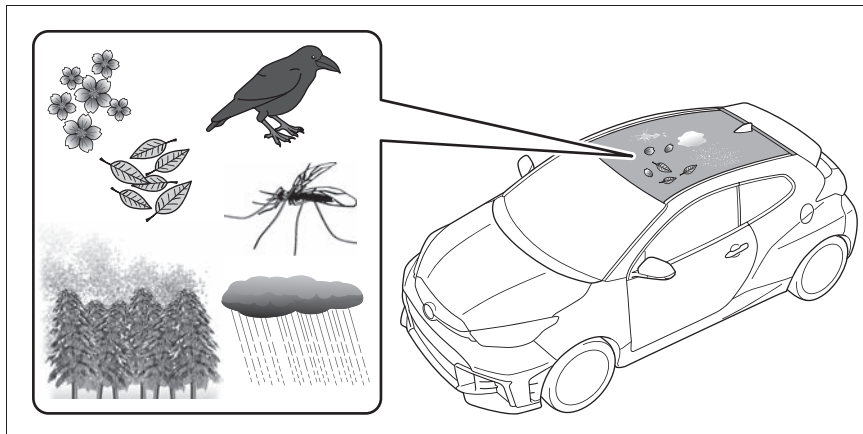

お車の塗装表面に汚れが付着した場合は速やかに洗車してください。
（洗車のしかた →P.301）

A 汚れ

表面に細かな凹凸があるため、一般的なクリア塗装よりもマットクリア塗装は汚れが付着しやすくなります。

そのまま放置すると、付着した汚れは塗装表面の隙間に入り込んでしまい落としにくくなります。また、凹凸のある塗装表面が平らに近づくことで艶が出てしまい、マットな質感が損なわれます。

そのため、こまめに洗車して、汚れたままにしておかないようにする必要があります。

通常の洗車で落ちない汚れを、マットな質感を損なわずに落とすためには、汚れを塗装表面ごと削り落とした後、部品全体を再塗装する必要があります。

詳細はトヨタ販売店へご相談ください。

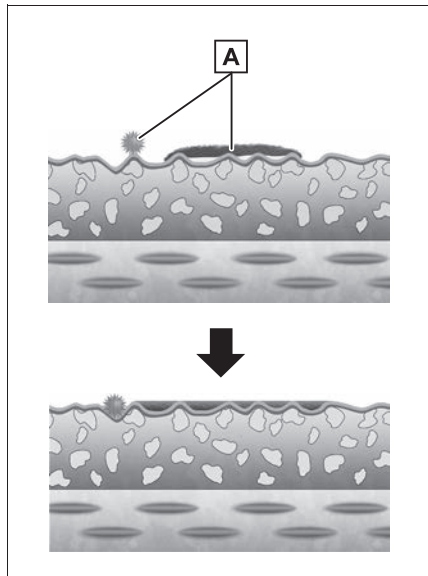

知識

■ 落としにくい汚れ

次のような汚れは落としにくくなるおそれがあるため、付着した場合は速やかに洗車することをおすすめします。

- 雨水、海水
- 砂ぼこり、花粉、火山灰
- 虫の死骸、鳥のふん
- 樹液、落ち葉、花びら
- 泥、雪、凍結防止剤
- ガソリン、オイル、アスファルト

■ ワックスがけやコーティング剤の使用はしないでください

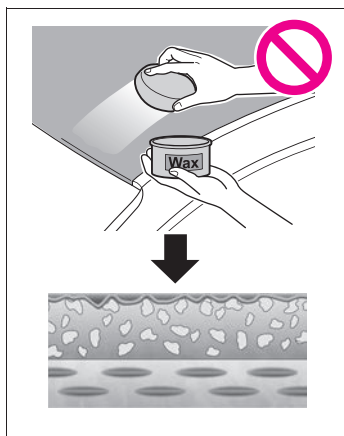

ワックスやコーティング剤は塗装を保護する被膜を形成します。マットクリア塗装では、この被膜が塗装表面の凹凸を埋めてしまいます。その結果、凹凸のある塗装表面が平らに近づくことで表面に艶が出てしまい、マットな質感が損なわれるおそれがあります。

キズの補修について

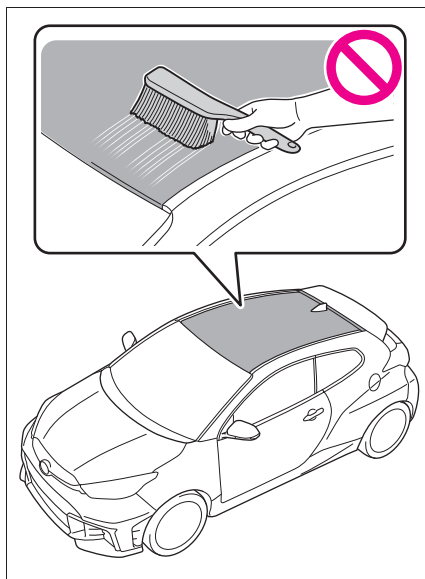

普段から塗装面に傷をつけないよう十分にご注意ください。

一般的なクリア塗装では、細かな傷を補修するために塗装表面を研磨したり、タッチアップペイントで塗装したりします。

マットクリア塗装では、そういった方法で傷を補修すると塗装表面の凹凸が削られたり埋められたりして塗装表面に艶が出てしまい、マットな質感が損なわれるおそれがあります。

マットな質感を損なわずに傷を補修するには、部品全体を再塗装する必要があります。

洗車のしかた（カーボンルーフ [マーブル柄] 装着車）

塗装面を損なわないようにするため、手洗いによる水のみでの洗車をおすすめします。

洗車のしかた

- 1 車体表面の砂やほこりを、十分に水をかけて車体の上から下へ洗い流す

洗い流した部分に汚れが飛び散るのを防ぐため、タイヤなど足回り部品がひどく汚れている場合は、先に足回りの汚れを洗い流します。

目立った汚れが落ちずに残っている場合は、ホースやシャワーノズルを近づけて、やや強めの水圧で押し流します。

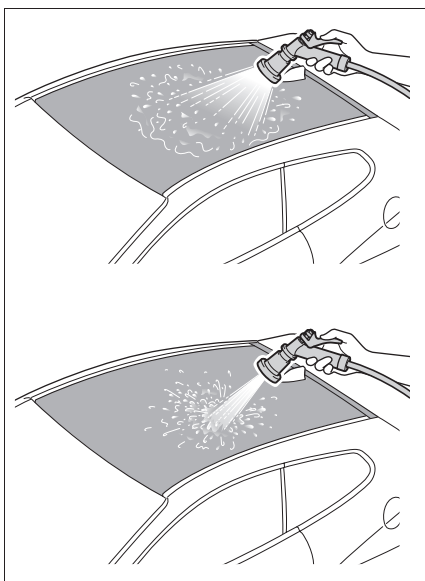

- 2 十分に水をかけながら、柔らかいセーム皮で車体を軽くふく

手順 1 同様に車体の上から順に汚れを落としていきます。

落ちない汚れがある場合（→P.301）

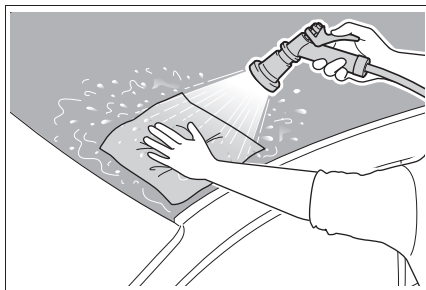

- 3 車体を強くこすらないように気をつけながら、別の柔らかいセーム皮で車体表面の水滴をふき取る

水滴が乾く前に速やかにふき取ってください。

水洗いに使用したセーム皮をふき取りに使用しないでください。

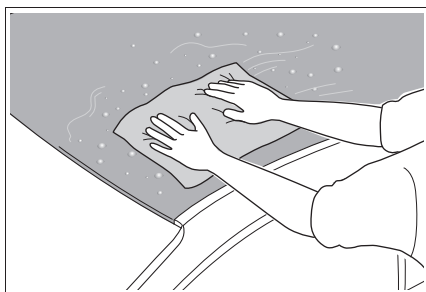

知識

- 通常の水洗いで落ちない汚れがある場合

- 水垢

塗装面に付着した雨水や水道水が自然乾燥すると、雨水に溶け込んでいた汚れや水道水に含まれるミネラル分が塗装面に固着します。そのまま放置するとそれら

含有物が塗装表面の凸凹の隙間に入り込んでしまうため、通常の水洗いでは落ちなくなってしまいます。

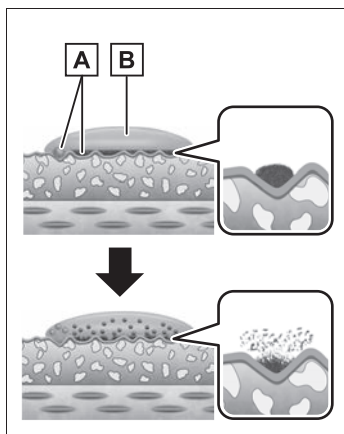

A 含有物

B クエン酸

この場合は精製水に混ぜたクエン酸を使います。

クエン酸と精製水の割合

クエン酸（粉末）：5～10g（小さじ1～2杯）

精製水：200ml

クエン酸を柔らかいセーム皮に十分染み込ませ、含有物につけます。クエン酸の働きによって含有物が溶け出すのを待ち、車体を強くこすらないように気をつけながら、セーム皮で軽く数回汚れをふきます。その後、十分な水で速やかに含有物とクエン酸を洗い流します。

● 虫の死骸、鳥のふん、油汚れ

これらの汚れを放置すると、タンパク質や油分などの含有物が塗装表面の凸凹の隙間に入り込んでしまうため、通常の水洗いでは落ちなくなってしまいます。

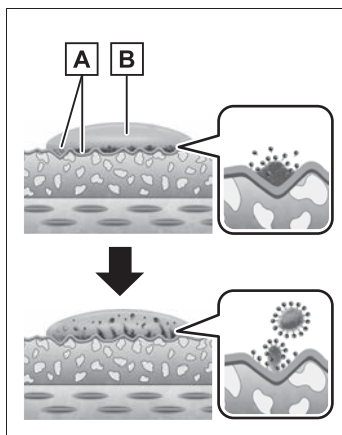

A 含有物

B 中性洗剤

この場合は希釈した中性洗剤を使います。

中性洗剤を水に入れてよく混ぜます。柔らかいセーム皮にその洗剤液を十分染み込ませ、含有物につけます。中性洗剤の働きによって汚れが浮き出すのを待ち、車体を強くこすらないように気をつけながら、セーム皮で軽く数回汚れをふきます。その後、十分な水で速やかに含有物と洗剤液を洗い流します。

⚠ 注意

■ 塗装面の傷付きやマットな質感の低下を防ぐために

次の注意をお守りください。
お守りいただかないと、塗装面に傷が付いたり艶が出てマットな質感を損なったりするおそれがあります。

 注意

- 洗車ブラシを使用しない

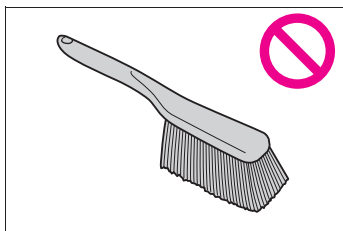

- 塗装面を強くこすらない
- 電動ポリッシャーを使用しない
- コンパウンド（研磨剤）を使用しない
- アルカリ性（弱アルカリ性を含む）洗剤を使用しない
- 塗装面にステッカーやラッピングフィルムなどを貼り付けない
- マグネット式の標識などを塗装面に貼り付ける前に、貼り付け箇所の砂やほこりを十分に洗い流し、完全に水滴をふき取る

よくあるご質問（カーボンルーフ [マーブル柄] 装着車）

カーボンルーフ（マーブル柄）の塗装に関する疑問や質問について、Q&A形式でまとめてあります。

洗車について

■ 洗車全般（→P.301）

Q	A
洗車してもいいですか？	汚れが付着したらただちに洗車してください。
こまめに洗車したほうがいいですか？	
どうやって洗車したらいいですか？	水とセーム皮を使用して手洗いしてください。
洗車時に気をつけることはありますか？	まずは水で車両全体を上から順にしっかりと洗い流してください。
自動洗車機を使用してもいいですか？	使用しないでください。
高圧洗浄機を使用してもいいですか？	

■ 汚れが付着したら（→P.299）

Q：次のような物質が付着した場合、どのように対処すればいいですか？

物質	A
落ち葉、花びら、小枝	ただちに取り除いてください。車体に傷が付くおそれがあります。また、汚れや樹液が固着して取れなくなり、マットな質感を損なうだけでなく、塗装そのものを傷めるおそれがあります。
鳥のふん、虫の死骸	ただちに水で洗い流してください。水洗いで落ちない場合は、中性洗剤を使用してください。汚れを放置すると固着して取れなくなり、マットな質感を損なうだけでなく、塗装そのものを傷めるおそれがあります。
花粉、砂ぼこり	
油汚れ	
水垢	精製水に混ぜたクエン酸を使用してください。
アスファルト汚れ（ピッチタール）	通常の洗車では取り除くことができません。 コンパウンド（研磨剤）等を使用しないでください。 マットな質感を損なうおそれがあります。

物質	A
ガラス用撥水コーティング剤	ただちにふき取ってください。 成分によっては、ふき取ってもマットな質感を損なうおそれがあります。
ガラス用油膜取り	
タイヤクリーナー	
ガンリン	
オイル	
ウォッシャー液	

■ 洗車用品について（→P.301）

Q	A
カーシャンプーを使用してもいいですか？	中性のカーシャンプーを使用してください。 使用後はしっかりと水で洗い流してください。 アルカリ性のカーシャンプーは使用しないでください。 マットな質感を損なうおそれがあります。
家庭用中性洗剤を使用してもいいですか？	カーシャンプーのように水で薄めて使用してください。 使用後はしっかりと水で洗い流してください。
何を使って汚れをふき取ればいいですか？	柔らかいセーム皮を使用してください。
何を使って水滴をふき取ればいいですか？	
水アカ取りを使用してもいいですか？	おすすめできません。 特にアルカリ性の製品や研磨剤が含まれている製品を使用しないでください。マットな質感を損なうおそれがあります。
ワックスやコーティング剤を使用してもいいですか？	使用しないでください。
鉄粉除去剤を使用してもいいですか？	マットな質感を損なうおそれがあります。
ピッチクリーナーを使用してもいいですか？	使用しないでください。 塗装そのものを損なうおそれがあります。
マットクリア塗装専用クリーナー／ワックスを使用してもいいですか？	おすすめできません。 マットクリア塗装本来の質感に影響が出るおそれがあります。

Q	A
トヨタ純正の洗車用品はありますか？	ありません。 量販店で柔らかいセーム皮と、必要に応じて中性洗剤、クエン酸、精製水をお買い求めください。
市販品でおすすめの洗車用品ブランドはありますか？	特に指定はありません。 量販店で柔らかいセーム皮と、必要に応じて中性洗剤、クエン酸、精製水をお買い求めください。

■ ボディーコーティングについて

Q	A
トヨタ販売店でコーティングは施工可能ですか？	施工できません。 マットな質感を損なうおそれがあります。
市販業者によるコーティングは施工可能ですか？	おすすめできません。 マットな質感を損なうおそれがあります。
市販業者によるマット塗装専用コーティングは施工可能ですか？	おすすめできません。 マットクリア塗装本来の質感に影響が出るおそれがあります。

■ 補修について（→P.300）

Q	A
塗装面に付いた傷は補修できますか？	マットな質感を損なわずに補修するには、部品全体を再塗装する必要があります。詳しくはトヨタ販売店にご相談ください。
コンパウンド（研磨剤）を使用してもいいですか？	使用しないで下さい。 マットな質感を損なうおそれがあります。
タッチアップペイントを使用してもいいですか？	マットな質感を損なわずに補修するには、部品全体を再塗装する必要があります。詳しくはトヨタ販売店にご相談ください。

■ アクセサリー他

Q	A
車体にステッカーやラッピングフィルムなどを貼り付けてもいいですか？	貼り付けないでください。 傷が付くだけでなく、はがした際にマットな質感を損なうおそれがあります。
車体にマグネット式の標識などを付けてもいいですか？	貼り付け箇所の砂やほこりを水で十分に洗い流し、水滴をふき取ってから付けてください。

ボンネット

ボンネットを開けるには

- 1 ボンネット解除レバーを引く
ボンネットが少し浮き上がります。

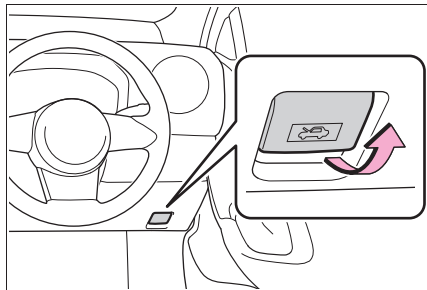

- 2 レバーを左方向に押し、ボンネットを開ける

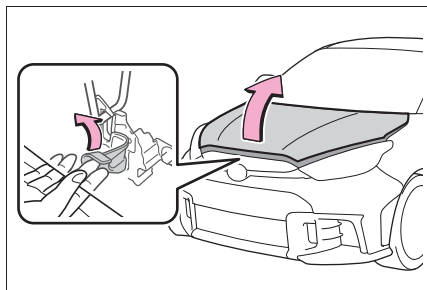

- 3 ボンネットステーをステー穴に挿し込む

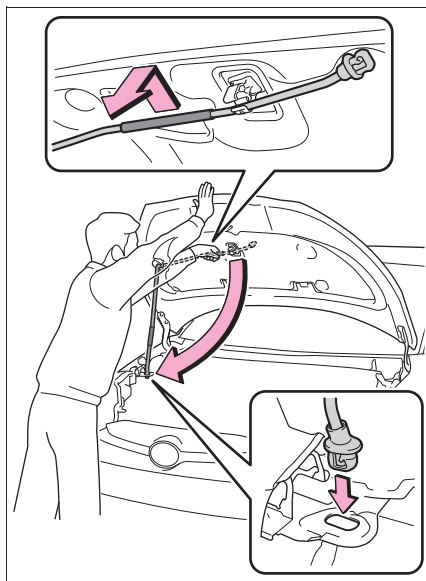

知識

■バッテリーについて

この車両のバッテリーは、ラゲージルーム（中央）のデッキボード下であり、エンジンルームには搭載されていません。バッテリーがあがってしまったときは、エンジンルーム内にある救援用端子を使用して、処置を行います。（→P.378）

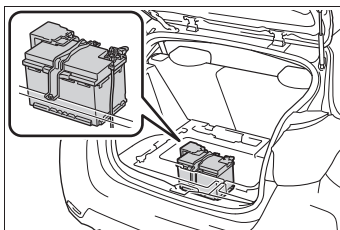

警告**■ 走行前の確認**

ボンネットがしっかりロックされていることを確認してください。

ロックせずに走行すると、走行中にボンネットが突然開いて、重大な傷害におよぶか、最悪の場合死亡につながるおそれがあります。

■ けがを防ぐために

走行後のボンネットステーは高温になっています。熱くなったボンネットステーにさわるとやけどなどの重大な傷害を受けるおそれがあります。

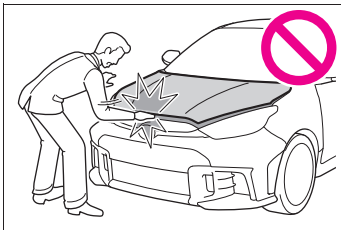
■ ボンネットを閉めるとき

手などを挟まないように注意してください。

重大な傷害を受けるおそれがあり危険です。

■ エンジンルーム点検後の確認

エンジンルーム内に工具や布を置き忘れていないことを確認してください。点検や清掃に使用した工具や布などをエンジンルーム内に置き忘れてしまうと、故障の原因になったり、また、エンジンルーム内は高温になるため車両火災につながるおそれがあり危険です。

■ ボンネットステーをステー穴に挿し込んだあとは

ボンネットが頭や体の上に落ちてこないように、正しく挿し込まれているか確認してください。

注意**■ ボンネットへの損傷を防ぐために**

ボンネットを閉めるときは、体重をかけるなどして強く押さないでください。ボンネットがへこむおそれがあります。

■ ボンネットを閉めるときは

ボンネットステーをステー穴から取りはずし、クリップに正しくもどしてください。ボンネットステーが挿し込まれた状態で閉めると、ボンネットが損傷するおそれがあります。

ガレージジャッキ

ガレージジャッキを使用するときは、ガレージジャッキに付属の取扱説明書に従って、安全に作業してください。

ガレージジャッキを使用して車両を持ち上げるときは、正しい位置にガレージジャッキをセットしてください。

正しい位置にセットしないと、車両が損傷したり、けがをすることがあります。

ジャッキポイントの位置を確認する

■ フロント側

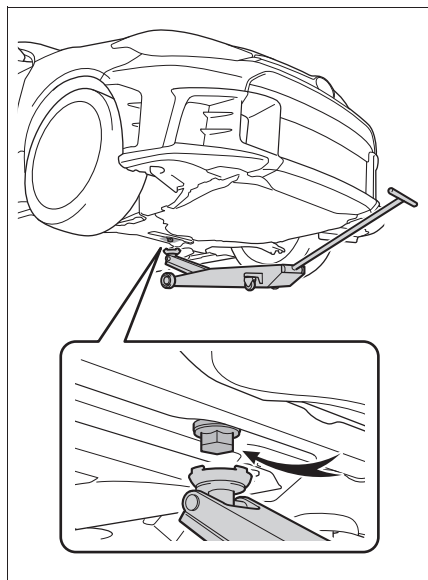

■ リヤ側

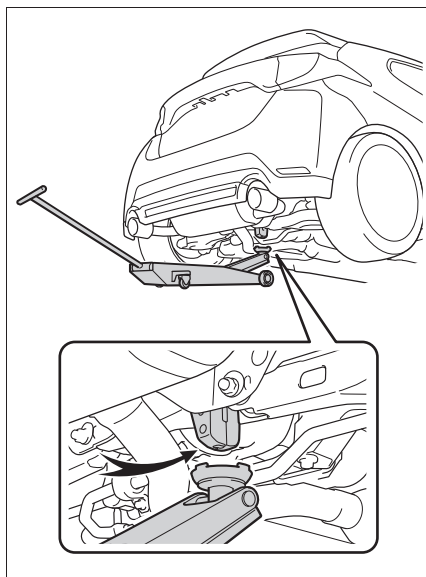

ウォッシャー液の補充

補充をするには

液面が 1/2 の位置に近づいたらウォッシャー液を補給してください。

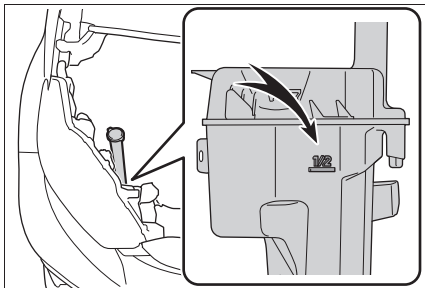

警告

■ ウォッシャー液を補充するとき

エンジンが熱いときやエンジンがかかっているときは、ウォッシャー液を補充しないでください。

ウォッシャー液にはアルコール成分が含まれているため、エンジンなどにかかると出火するおそれがあり危険です。

注意

■ ウォッシャー液について

ウォッシャー液のかわりに、せっけん水やエンジン不凍液などを入れないでください。塗装にしみが付くことや、ポンプが故障してウォッシャー液が出なくなるおそれがあります。

■ ウォッシャー液のうすめ方

必要に応じて水でうすめてください。水とウォッシャー液の割合は、ウォッシャー液の容器に表示してある凍結温度を参考にしてください。

インタークーラースプレータンク★の補充

★：グレード、オプションなどにより、装備の有無があります。

インタークーラースプレー使用前にインタークーラースプレータンクの水を補充してください。

補充をするには

- 1 デッキボードを持ち上げる (→P.275)
- 2 タンクの蓋をあけて水道水をFULLの位置まで補給してください。

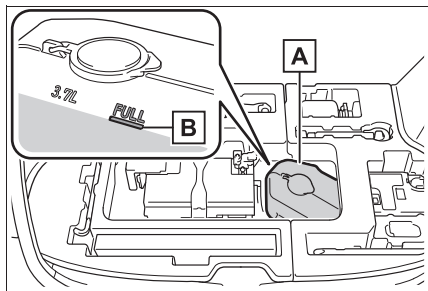

A インタークーラースプレータンク

B FULL

警告

■ 補充する水について

エンジン不凍液、ウォッシャー液またはアルコールなどの可燃性の液体を入れないでください。

 注意

■ インタークーラー Sprey 水について

FULL 位置以上に補充しないでください。

補充時にこぼした水は拭き取ってください。

タイヤについて

タイヤの点検は、法律で義務付けられています。日常点検として必ずタイヤを点検してください。

タイヤの摩耗を均等にし寿命をのばすために、タイヤローテーション（タイヤ位置交換）を 5,000km ごとに行ってください。

タイヤの点検項目

タイヤは次の項目を点検してください。

点検方法は別冊「メンテナンスノート」を参照してください。

● タイヤ空気圧

空気圧の点検は、タイヤが冷えているときに行ってください。

● タイヤの亀裂・損傷の有無

● タイヤの溝の深さ

● タイヤの異常摩耗（極端にタイヤの片側のみが摩耗していたり、摩耗程度が他のタイヤと著しく異なるなど）の有無

 知識

■ タイヤ空気圧について

タイヤの指定空気圧は、運転席側のタイヤ空気圧ラベルで確認することができます。

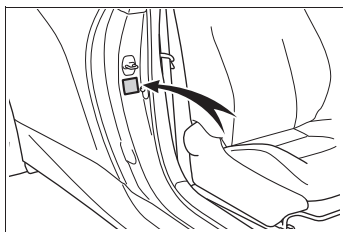

■ タイヤ関連の部品を交換するとき

タイヤ・ディスクホイール・ホイール取り付けナットを交換するときは、トヨタ販売店にご相談ください。

■ 低扁平タイヤについて

雪道や凍結路では、普通のタイヤとくらべてグリップ力が低下します。冬用タイヤを使用し、道路状態に応じた速度で注意深く運転するようにしてください。

■ 低扁平タイヤの空気圧点検

低扁平タイヤは、走行性能を優先したタイヤです。特に空気圧は定期的に点検してください。2週間に1回（最低でも1ヶ月に1回）、または長距離ドライブの前には、必ず空気圧を点検してください。

■ タイヤのバルブについて

タイヤを交換するときは、バルブに変形・亀裂・損傷がないか点検してください。

⚠ 警告

■ 点検・交換時の警告

必ず次のことをお守りください。

お守りいただかないと、駆動系部品の損傷や不安定な操縦特性により、重大な傷害におよぶか、最悪の場合死亡につながるおそれがあります。

- タイヤはすべて同一メーカー・同一銘柄・同一トレッドパターンで、摩耗差のないタイヤを使用する
- メーカー指定サイズ以外のタイヤやホイールを使用しない

- ラジアルタイヤ・バイアスベルテッドタイヤ・バイアスプライタイヤを混在使用しない
- サマータイヤ・オールシーズンタイヤ・冬用タイヤを混在使用しない
- 他の車両で使用していたタイヤを使用しない

以前どのように使用されていたか不明なタイヤは使用しない

■ 異常があるタイヤの使用禁止

異常があるタイヤをそのまま装着していると、走行時にハンドルをとられたり、異常な振動を感じる場合があります。また、次のような事態になり、思わぬ事故につながるおそれがあり危険です。

- 破裂などの修理できない損傷を与える
- 車両が横すべりする
- 車両の本来の性能（燃費・車両の安定性・制動距離など）が発揮されない

■ タイヤ交換時の注意

- ねじ部にオイルやグリースをぬらないでください。

ナットを締めるときに必要以上に締め付けられ、ボルトが破損したり、ディスクホイールが損傷するおそれがあります。

またナットがゆるみホイールが落下して、重大な事故につながるおそれがあります。

オイルやグリースがねじ部についている場合はふき取ってください。

警告**異常があるホイールの使用禁止**

亀裂や変形などがあるホイールは使用しないでください。

走行中にタイヤの空気が抜けて、思わぬ事故につながるおそれがあり危険です。

注意**低扁平タイヤについて**

低扁平タイヤのホイールは、路面から衝撃を受けたとき、ホイールに通常より大きなダメージを与えることがあります。そのため次のことに注意してください。

適切なタイヤ空気圧で使用する

空気圧が低すぎると簡単に損傷することがあります。

段差や凹凸のある路面、路上に空いた穴、平らでない舗道・縁石や他の障害物を避ける

タイヤおよびホイールがひどく損傷することがあります。

走行中に空気もれが起ったら

走行を続けしないでください。

タイヤまたはホイールが損傷することがあります。

悪路走行に対する注意

段差や凹凸のある路上を走行するときには注意してください。

タイヤの空気が抜けて、タイヤのクッション作用が低下します。また、タイヤ・ホイール・車体などの部品も損傷するおそれがあります。

タイヤローテーションをするには

図で示すようにタイヤのローテーションを行います。

タイヤの摩耗状態を均一にし、寿命をのばすために、トヨタは定期点検ごとのタイヤローテーションをおすすめします。

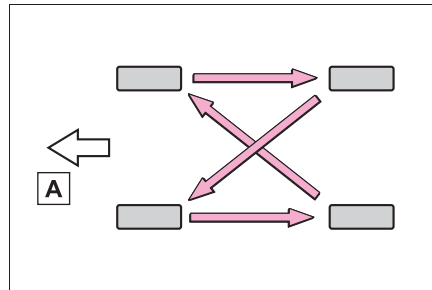
**A 前側****タイヤ空気圧警報システム★**

★：グレード、オプションなどにより、装備の有無があります。

ディスクホイールに装着された空気圧バルブ、および送信機が一定周期ごとに各輪のタイヤ空気圧を監視し、タイヤの空気圧の低下を早期に知らせるタイヤ空気圧警報システムが付いています。

タイヤ空気圧警報システムは状況に応じて2種類の警報とタイヤ空気圧警告灯、ブザーでお知らせをします。

● マルチインフォメーションディスプレイに“空気圧を調整してください”が表示されたとき

通常の使用によって、タイヤの空気圧が低下した場合に表示されます。

- マルチインフォメーションディスプレイに“すみやかに安全な場所でタイヤ点検”が表示されたとき

急激にタイヤの空気圧が低下した場合に表示されます。

ただし、このシステムはパンク等を検出できない場合があります。

- タイヤ空気圧警報システムが検知した空気圧をマルチインフォメーションディスプレイに表示できます。

表示される単位を変更することができます。(→P.394)



□ 知識

■ タイヤ空気圧警報システムについて

タイヤ空気圧警報システムは、日常点検の代用ではありません。

日常点検として必ずタイヤを点検してください。

タイヤの点検方法は、別冊「メンテナンスノート」を参照してください。

■ タイヤ空気圧表示について

- エンジンスイッチを ON にしたあと、空気圧が表示されるまで約 3 分かかります。また、空気圧が調節された場合も、表示が更新されるまで約 3 分かかります。
- タイヤ空気圧は温度によって変化します。また、表示された空気圧は、空気

圧計で測定した数値と異なる場合があります。

■ タイヤ空気圧警報システムが正常に働かないおそれのある状況

- 次の場合は、タイヤ空気圧警報システムが正しく作動しない場合があります。
 - ・ 純正ホイール以外を使用したとき
 - ・ 純正装着タイヤ以外に交換したとき
 - ・ 指定サイズ以外のタイヤに交換したとき
 - ・ タイヤチェーンなどを装着しているとき
 - ・ 電波を遮断するフィルムがウインドウに貼り付けられているとき
 - ・ 車両（特にホイール・ホイールハウスの周辺）に多くの雪や氷などが附着しているとき
 - ・ タイヤ空気圧が指定空気圧より極端に高いとき
 - ・ タイヤ空気圧警報バルブ/送信機を搭載していないホイールを使用しているとき
 - ・ タイヤ空気圧警報バルブ/送信機の ID がタイヤ空気圧警報コンピューターに登録されていないとき

- 次の場合は正しい性能が確保できない場合があります。

- ・ 近くにテレビ塔や発電所・ガソリンスタンド・放送局・大型ディスプレイ・空港など、強い電波やノイズの発生する場所にいるとき
- ・ 無線機や携帯電話・コードレス電話などの無線通信機器が車両付近にあるとき

電波状況によってタイヤ位置情報が正しく表示されない場合は、走行して電波状況が変わることで正しく表示されることがあります。

- 停車時は警報開始・警報解除までの時間が長くなる場合があります。
- タイヤが破裂（バースト）したときなど、空気圧が急激に低下したときは、

警報できない場合があります。

■ タイヤ空気圧警報システムの警報精度について

タイヤ空気圧警報システムの警報精度は、システムを初期化したときの状況によって異なります。このため、空気圧がわずかに低下している場合や、初期化したときより高い空気圧の場合でも警報することがあります。

空気圧バルブ／送信機の装着について

タイヤやホイールを交換するときは、付けかえたホイールにも空気圧バルブ／送信機を装着してください。

バルブ／送信機を装着する場合は、専用の ID コードをコンピューターに登録する必要があります。(→P.320)

□ 知識

■ ホイールごとタイヤを交換するとき

タイヤ空気圧バルブ／送信機の ID コードが登録されていないと、タイヤ空気圧警報システムは正しく作動しません。その場合、約 10 分間走行したあとシステム異常となり、タイヤ空気圧警告灯が約 1 分間点滅、その後点灯します。

⚠ 注意

■ タイヤ・ホイール・空気圧バルブ／送信機・バルブキャップの修理・交換

- タイヤをホイールから脱着する際は、空気圧バルブ／送信機が損傷しないよう注意してください。脱着手順の詳細は、トヨタ販売店へご相談ください。

- トヨタ指定の純正ホイールを使用してください。

トヨタ指定の純正ホイール以外を使用すると、空気圧警報システムが正しく作動しないおそれがあります。

- ホイールを交換したときは、空気圧バルブ／送信機を装着してください。空気圧バルブ／送信機が装着されていないと、タイヤ空気圧警告灯が消灯しません。

- バルブキャップを必ず取り付けてください。バルブキャップをはずしていると、水が浸入してバルブが腐食し、固着やエアーマレの原因となります。

- バルブキャップを交換するときは、指定以外のバルブキャップを使用しないでください。バルブキャップが固着するおそれがあります。

■ パンク補修液を使用したとき

空気圧が正確に計測できなくなることがあります。できるだけ早くトヨタ販売店で点検を受け、空気圧バルブ／送信機を交換してください。

タイヤ位置を登録するには

■ タイヤ位置の登録が必要なとき

タイヤローテーションを行ったときは、タイヤの位置を登録する必要があります。

お客様自身でタイヤ位置を登録することができます。適度に右左折もしながら、直進走行をすることでタイヤ位置は登録されますが、走行条件や走行環境によっては、登録が完了するまでに時間がかかる場合があります。

■ タイヤ位置の登録のしかた

- 1 車を安全な場所に駐車し、15分以上エンジンを停止する
- 2 エンジンを始動する
車両が動いているときは、タイヤ位置の登録操作はできません。
- 3 メーター操作スイッチのOKを長押しして、コンテンツ表示エリア（中央）にカーソルを表示させる
- 4 **▲**または**▼**を押して**⚙**を選択する
- 5 **◀**または**▶**を押して“車両設定”を選択し、OKを押す
- 6 **◀**または**▶**を押して“TPWS設定”を選択し、OKを押す
- 7 **◀**または**▶**を押して“タイヤローテーション”を選択し、OKを押す
- 8 **◀**または**▶**を押して“はい”を選択し、OKを押す

マルチインフォメーションディスプレイにタイヤ位置登録中のメッセージが表示されます。タイヤ空気圧表示が“---”になり、タイヤの位置判定を開始します。

- 9 約40km/h以上で適度に右左折や直進をしながら約10～30分走行する

タイヤの位置判定が完了するとマルチインフォメーションディスプレイに各タイ

ヤの空気圧の表示と登録完了のメッセージが表示され、タイヤ位置の登録が完了します。

約40km/h以上を維持できない場合でも長時間運転すると完了しますが、1時間以上走行しても登録ができない場合は、エンジンスイッチはONのまま、安全な場所に約15分以上停車したあと、再度走行し直してください。

□ 知識

■ タイヤ位置を登録するとき

- 通常は約30分以内の走行で登録が完了します。
- 車速が約40km/h以上のときに行われます。

■ タイヤ位置登録の操作について

- タイヤ位置登録中にエンジンスイッチをOFFにしてしまった場合は、次回ONにしたとき、自動的にタイヤ位置判定処理が再開されるため、あらためて登録し直す必要はありません。
- タイヤ位置判定中にタイヤ空気圧が表示されない場合でも、空気圧低下時はタイヤ空気圧警告灯が点灯します。

■ タイヤ位置登録がうまくいかないとき

- 次の場合は、タイヤ位置の登録に時間がかかる場合や、登録できない場合があります。通常は約30分以内に初期化が完了します。
 - ・ 約40km/h以上で走行していない
 - ・ 未舗装の場所を走行した

1時間以上走行しても登録が完了できない場合は、安全な場所に約15分以上停車したあと、再度走行し直してください。

- タイヤ位置登録中に車を後退させると、それまでのデータがリセットされるため、再度走行し直してください。

タイヤの空気圧を設定するには

■ タイヤ空気圧の設定が必要なとき

次のような場合は、タイヤの空気圧をタイヤ空気圧警報システムに設定する必要があります。

- 指定空気圧が複数ある場合に、タイヤの指定空気圧を変更したとき
- タイヤのサイズを変更するなどして、タイヤの設定空気圧を変更したとき

タイヤ空気圧を指定空気圧に調整している場合は、指定空気圧の値を選択して設定します。(→P.318)

指定サイズ以外のタイヤの使用などにより、タイヤ空気圧が指定空気圧以外の場合は、現在の空気圧で設定します。必ず空気圧を適切な値に調整してから設定操作をしてください。タイヤ空気圧警報システムは、この空気圧を基準として作動します。(→P.318)

■ 指定空気圧での設定のしかた

- 1 エンジンを始動する 車両が動いているときは、空気圧は設定できません。
- 2 メーター操作スイッチのOKを長押しして、コンテンツ表示エリア(中央)にカーソルを表示させる
- 3 上または下を押して  を選択する
- 4 左または右を押して “車両設定” を選択する

- 5 左または右を押して “TPWS設定” を選択する
- 6 左または右を押して “タイヤ空気圧設定” を選択する
- 7 左または右を押して “指定空気圧で設定” を選択し、フロントタイヤとリアタイヤの空気圧を選択する
- 8 左または右を押して “はい” を選択する タイヤ空気圧警告灯がゆっくり3回点滅します。

空気圧の設定が完了するとマルチインフォメーションディスプレイに設定完了のメッセージが表示されます。

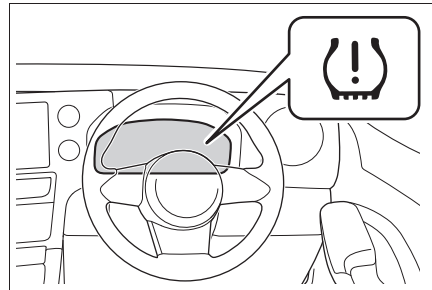

■ 現在の空気圧での設定のしかた

- 1 タイヤの空気圧を適切な値に調整する

タイヤ空気圧の調整はタイヤが冷えた状態で行ってください。

- 2 エンジンを始動する 車両が動いているときは、空気圧は設定できません。

- 3 メーター操作スイッチのOKを長押しして、コンテンツ表示エリア（中央）にカーソルを表示させる
- 4 へまたは▼を押して ⚙ を選択する
- 5 へまたは➤を押して“車両設定”を選択する
- 6 へまたは➤を押して“TPWS設定”を選択する
- 7 へまたは➤を押して“タイヤ空気圧設定”を選択する
- 8 へまたは➤を押して“現在空気圧で設定”を選択し、フロントタイヤとリアタイヤの空気圧を選択する
- 9 へまたは➤を押して“はい”を選択する。タイヤ空気圧警告灯がゆっくり3回点滅し、マルチインフォメーションディスプレイに設定中のメッセージが表示されます。

空気圧の設定が完了するとマルチインフォメーションディスプレイに設定完了のメッセージが表示されます。

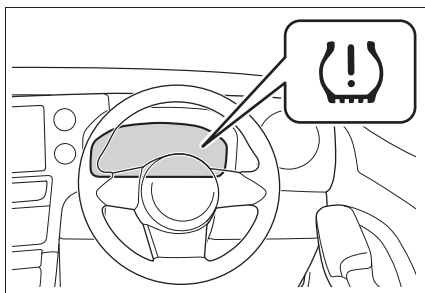

知識

■タイヤ空気圧警報システムの警報精度について（現在の空気圧で設定するとき）

- 現在の空気圧で設定する場合、タイヤ空気圧警報システムの警報精度は、空気圧設定を実施したときの状況によって異なります。このため、空気圧がわずかに低下している場合や、空気圧設定したときより高い空気圧の場合でも警報することがあります。
- 必ず空気圧を調整した上で、現在の空気圧で設定を実施してください。なお、空気圧の調整および設定操作は、タイヤが冷えた状態で行ってください。

■空気圧設定の操作について（現在の空気圧で設定するとき）

- 空気圧設定中にエンジンスイッチをOFFにしてしまった場合は、次回ONにしたとき、自動的に設定処理が再開されるため、あらためて設定し直す必要はありません。
- 空気圧設定の必要がない状態で誤って現在の空気圧で設定の操作を行ってしまったときは、タイヤが冷えている状態で指定空気圧に調整し、再度指定空気圧で設定もしくは、現在の空気圧で設定で空気圧設定操作を行ってください。

■ タイヤ空気圧の設定がうまくいかないとき

- 現在の空気圧で設定をする場合、通常約3分で終了します。
- 空気圧設定操作時に警告灯が3回点滅しない場合、設定が開始されていないおそれがありますので、設定手順を最初からやり直してください。
- 上記の方法でも空気圧を設定できない場合は、トヨタ販売店にご相談ください。

警告

■ 現在の空気圧で設定するとき

必ず空気圧を適切な値に調整してから設定操作をしてください。お守りいただかないと、タイヤ空気圧が低下してもタイヤ空気圧警告灯が点灯しない、または適切な空気圧でもタイヤ空気圧警告灯が点灯してしまうことがあります。

ID コードを登録するには

■ ID コード登録が必要なとき

タイヤ空気圧バルブ／送信機には固有の ID コードが設定されているため、新しいバルブ／送信機を装着したときは、車両のコンピューターに ID コードを登録する必要があります。

■ ID コード登録のしかた

登録操作を行う前に、車両の近くにタイヤ空気圧バルブ／送信機を装着したホイールがないことを確認してください。

- 1 車を安全な場所に駐車し、15分以上エンジンを停止する
- 2 エンジンを始動する

車両が動いているときは、ID コードの登

録操作ができません。

- 3 メーター操作スイッチの**OK**を長押しして、コンテンツ表示エリア（中央）にカーソルを表示させる
- 4 **▲**または**▼**を押してを選択する
- 5 **←**または**→**を押して“車両設定”を選択し、**OK**を押す
- 6 **←**または**→**を押して“TPWS設定”を選択し、**OK**を押す
- 7 **←**または**→**を押して“タイヤ交換”を選択する
- 8 **←**または**→**を押して“新規タイヤ登録”を選択する
- 9 **←**または**→**を押して登録したいセット（“タイヤセット1”または“タイヤセット2”）を選択する
- 10 **←**または**→**を押して“はい”を選択する

タイヤ空気圧警告灯がゆっくり3回点滅し、マルチインフォメーションディスプレイに登録中のメッセージが表示されます。ID コードの切りかえが中止され、登録を開始します。

ID コードの登録が開始すると、タイヤ空気圧警告灯が約1分間点滅したあと点灯します。また、登録中はマルチインフォメーションディスプレイのタイヤ空気圧

表示が“---”になります。

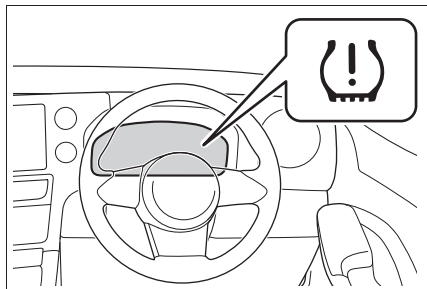

11 約 40km/h 以上で適度に右左折や右左折や直進しながら約 10～30 分走行する

登録が完了すると、タイヤ空気圧警告灯が消灯し、マルチインフォメーションディスプレイに登録完了のメッセージが表示されます。

約 40km/h 以上を維持できない場合でも時間をかけることにより登録は完了しますが、1 時間以上走行しても登録できない場合は、最初からやり直してください。

12 異なる空気圧に調整されているタイヤを取り付けた場合は、タイヤ空気圧警報システムにタイヤ空気圧を設定する (→P.318)

同じ空気圧に調整されている場合は、空気圧を設定する必要はありません。

知識

■ ID コードの登録をするとき

- 通常は約 30 分以内の走行で登録が完了します。
- 車速が約 40km/h 以上のときに行われます。
- ID コードはお客様自身で登録することができます。適度に右左折もしながら、直進走行をすることで登録されますが、走行条件や走行環境によっては、登録

が完了するまでに時間がかかる場合があります。

- すでに ID コードの登録がされているタイヤセットを使用する場合は、ID 切りかえを行うと短い時間で切りかえることができます。(→P.322)

■ ID コードの登録がうまくいかないとき

- 次の場合は、ID コードの登録に時間がかかったり、登録できなかったりすることがあります。
 - ・ 走行前に約 15 分以上駐車していない
 - ・ 約 40km/h 以上で走行していない
 - ・ 未舗装の場所を走行した
 - ・ 他車と併走し、自車のセンサーと他車のセンサーが判別できない
 - ・ タイヤ空気圧バルブ/送信機を装着したホイールが車内や車両の近くにある
- 登録中に車を後退させると、それまでのデータがリセットされるため、再度走行し直してください。
- 1 時間以上走行しても登録できない場合は、ID コードの登録手順を最初からやり直してください。
- 登録操作時に警告灯が点滅しない場合、ID コードが登録されていないおそれがありますので、登録手順を最初からやり直してください。
- 上記の方法でも ID コードを登録できない場合はトヨタ販売店にご依頼ください。

ID コードの登録を中止するには

マルチインフォメーションディスプレイの“新規タイヤ登録”を再度選択します。

ID コードの登録を中止すると、タイヤ空気圧警告灯が消灯します。タイヤ空気圧警告灯が消灯しないときは、ID コードの登録が正常に

中止できていません。正しく中止するためには、再度、“新規タイヤ登録”を選択し、警告灯が消灯することを確認してください。

ID コードを切りかえるには

この車両は 2 セット分の ID コードを登録することができるタイヤ空気圧警報システムが備わっています。通常使用するタイヤと冬用タイヤの 2 セットを登録しておく便利です。

- この機能は 2 セット目のタイヤを登録してある場合のみ、切りかえをすることができます。

ID コードの登録はお客様自身で登録することができます。(→P.320)

- ID コードを登録したときのセットでタイヤの交換をしたときのみ切りかえをすることができます。他のセットの ID コードを混在させた場合は作動しません。
- ID コード登録中は、正常に ID コードの切りかえができないおそれがあります。ID コードの登録を中止してから切りかえを行ってください。

ID コードの切りかえかた

- 1 切りかえをしたいタイヤセットに交換する
- 2 メーター操作スイッチの OK を長押しして、コンテンツ表示エリア(中央)にカーソルを表示させる

- 3 **▲**または**▼**を押して**⚙**を選択する

- 4 **←**または**→**を押して“車両設定”を選択する

- 5 **←**または**→**を押して“TPWS 設定”を選択する

- 6 **←**または**→**を押して“タイヤ交換”を選択する

- 7 **←**または**→**を押して“登録済みタイヤ切替”を選択する

- 8 登録したいセット(“タイヤセット 1”または“タイヤセット 2”)を選択する

- 9 **←**または**→**を押して“はい”を選択する

タイヤ空気圧警告灯がゆっくり 3 回点滅し、切りかえ中のメッセージが表示され、ID コードの切りかえを開始します。

ID コードの切りかえが開始すると、タイヤ空気圧警告灯が約 1 分間点滅したあと点灯します。また、切りかえ中はマルチインフォメーションディスプレイのタイヤ空気圧表示が“---”になります。

約 2 分後に ID コードの切りかえが完了し、タイヤ空気圧警告灯が消灯して、マルチインフォメーションに登録完了のメッセージが表示されます。

約 4 分経過しても切りかえが完了しない場合は、切りかえが完了しないメッセージが表示されます。

装着しているタイヤセットを確認して、切りかえ手順を最初からやり直してください。

さい。

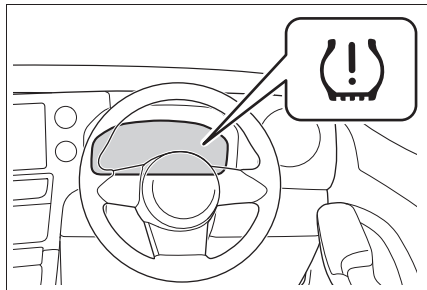

10異なる空気圧に調整されているタイヤを取り付けた場合は、タイヤ空気圧警報システムにタイヤ空気圧を設定する
(→P.318)

同じ空気圧に調整されている場合は、空気圧を設定する必要はありません。

11タイヤの位置を登録する
(→P.320)

タイヤの交換

ご自身でタイヤを交換するときには、工具とジャッキをご準備ください。

ご自身でのタイヤの交換に不安がある場合は、トヨタ販売店にご相談ください。

ジャッキで車体を持ち上げる前に

- 地面が固く平らな場所へ移動する
- パーキングブレーキをかける
- シフトレバーをP（オートマチック車）もしくはR（マニュアル車）にする
- エンジンを停止する
- 非常点滅灯を点滅させる
(→P.343)

知識

■ 工具について

お客様の車にはタイヤパンク応急修理キットが標準装着のため、タイヤ交換に使用する以下の工具は搭載されていません。工具はトヨタ販売店で購入することができます。

- 輪止め
- ホイールナットレンチ
- ジャッキ
- ジャッキハンドル

工具とジャッキ位置

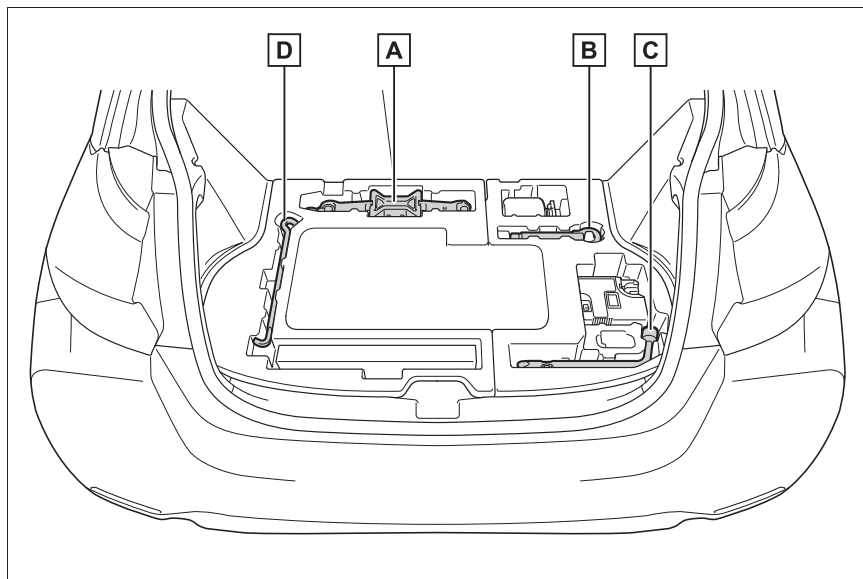

- A** ジャッキ※
- B** けん引フック
- C** ホイールナットレンチ※
- D** ジャッキハンドル※

※ トヨタ販売店で購入することができます。詳しくは販売店におたずねください。

警告

■ ジャッキの使用について

次のことをお守りください。

ジャッキの取り扱いを誤ると、車が落下して重大な傷害におよぶか、最悪の場合死亡につながるおそれがあります。

- 備え付けのジャッキは、お客様の車にしか使うことができないため、他の車に使ったり他の車のジャッキをお客様の車に使用したりしない
- 車内に人を乗せたまま車を持ち上げない

- ジャッキはタイヤ交換以外の目的で使用しない
- ジャッキはジャッキセット位置に正しくかける
- ジャッキで支えられている車の下に体を入れない
- 車がジャッキで支えられている状態で、エンジンを始動したり車を走らせない
- 車を持ち上げるときは、タイヤ交換できる高さ以上に上げない

警告

- 車を持ち上げるときは、ジャッキの上または下にものを置かない
- 車の下にもぐり込んで作業する場合は、ジャッキスタンドを使用する
- 車を下げるときは、周囲に人がいないことを確認し、人がいるときは声をかけてから下げる

ジャッキの取り出し方

- 1 デッキボードを持ち上げる
(→P.275)
- 2 ジャッキを取り出す

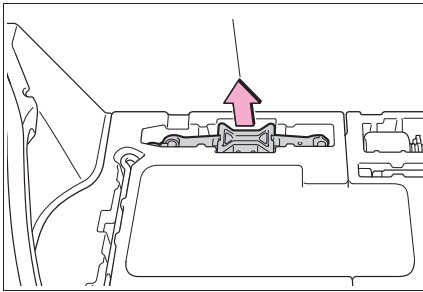

タイヤの取りはずし

- 1 輪止め※をする

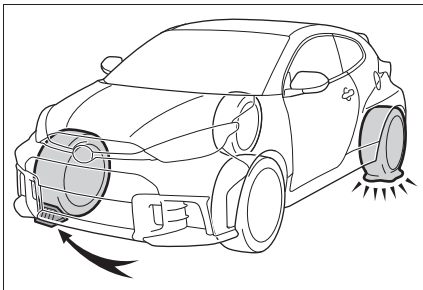

	交換するタイヤ	輪止めの位置
後輪	左側	右側前輪前
	右側	左側前輪前

※ 輪止めは、トヨタ販売店で購入することができます

- 2 ナットを少し (約 1 回転) ゆるめる

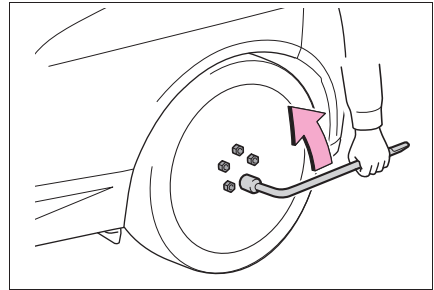

- 3 ジャッキのA部を手でまわして、ジャッキ溝をジャッキセツト位置にしっかりかける

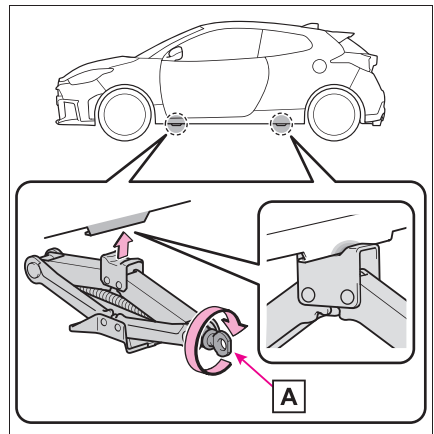

	交換するタイヤ	輪止めの位置
前輪	左側	右側後輪後ろ
	右側	左側後輪後ろ

4 ホイールナットレンチをジャッキハンドルに組み付ける

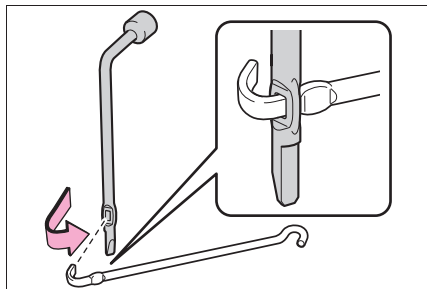

5 タイヤが地面から少し離れるまで、車体をあげる

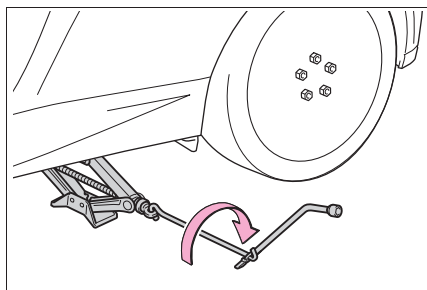

6 ナットをすべて取りはずし、タイヤを取りはずす

タイヤを直接地面に置くときは、ホイールの意匠面に傷が付かないよう意匠面を上にします。

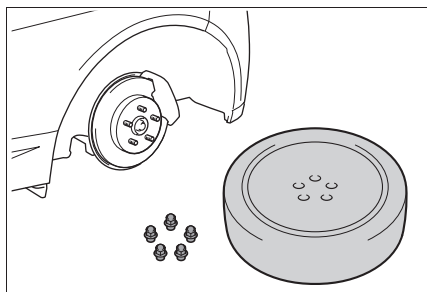

警告

■ タイヤ交換について

- 走行直後、ディスクホイールやブレーキまわりなどにはふれないでください。走行直後のディスクホイールやブレーキまわりは高温になっているためタイヤ交換などで手や足などがふれると、やけどをするおそれがあります。
- 次のことをお守りいただかないとナットがゆるみ、ホイールがはずれ落ち、重大な傷害におよぶか、最悪の場合死亡につながるおそれがあります。
 - ・ ねじ部にオイルやグリースを塗らない
ナットを締めるときに必要以上に締め付けられ、ボルトが破損したり、ディスクホイールが損傷するおそれがあります。ナットを取り付けるときに、オイルやグリースがねじ部に付いている場合はふき取ってください。
 - ・ ホイールの交換後はすぐに $103\text{N} \cdot \text{m}$ ($1050\text{kgf} \cdot \text{cm}$) の力でナットを締める
 - ・ タイヤを交換したあとは、速やかに締め付けトルクを確認してください。お客様ご自身で締め付けトルクの確認ができない場合は、トヨタ販売店で点検を受けてください。
 - ・ タイヤの取り付けには、使用しているホイール専用のナットを使用する
 - ・ ボルトやナットのねじ部や、ホイールのボルト穴につぶれや亀裂などの異常がある場合は、トヨタ販売店で点検を受ける

タイヤの取り付け

- 1 ホイール接地面、ボルトやナットのねじ部、ナットのテーパ部などの汚れや異物を取り除く

ホイール接地面が汚れていると、走行中にナットがゆるみ、タイヤがはずれるおそれがあります。

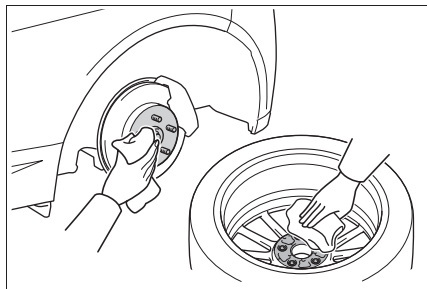

- 2 タイヤを取り付け、タイヤがたつかない程度まで手でナットを仮締めする

ナットの座面がホイールにあたるまでまわす

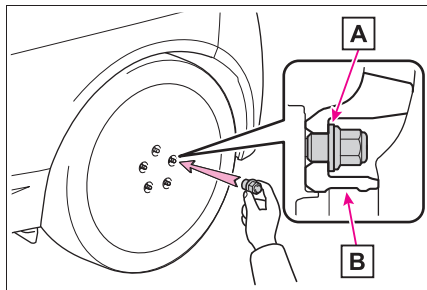

A 座金

B ホイール

3 車体を下げる

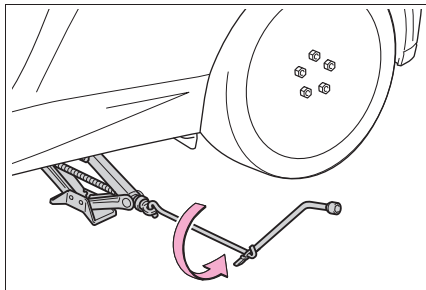

- 4 ホイールナットレンチを使用し、図の番号順ナットを2、3度しっかり締め付ける

締め付けトルク：

103N・m (1050kg・cm)

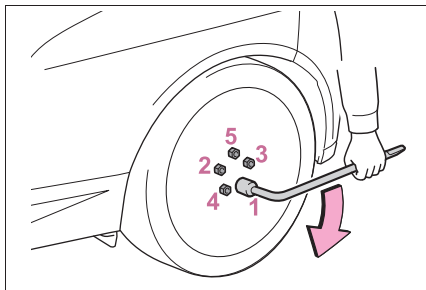

- 5 すべての工具・ジャッキを収納する

タイヤ空気圧について

タイヤの空気圧を適正に維持するために、タイヤの空気圧点検を月に1回以上実施してください。低扁平タイヤの場合、2週間に1回、または長距離ドライブの前には必ず空気圧を点検してください。(→P.393)

知識

■ タイヤ空気圧が適正でない場合

適切に調整されていないタイヤ空気圧で走行すると、次のようなことが起こる場合があります。

- 安全性の低下
- 摩耗によるタイヤ寿命の低下
- 燃費の悪化
- 乗り心地や操縦安定性の低下

ひんぱんにタイヤ空気圧が低下する場合は、トヨタ販売店でタイヤの点検を受けてください。

■ タイヤ空気圧の点検のしかた

タイヤ空気圧の点検の際は、次のことをお守りください。

- タイヤが冷えているときに点検する
 - タイヤ空気圧ゲージを必ず使用する
- タイヤの外観だけでは空気圧が適正かどうか判断できません。
- 走行後はタイヤの発熱により空気圧が高くなります。異常ではありませんので減圧しないでください。
 - 荷物を積んだり、多人数で乗車するときは荷重を不均等にかけないようにする

警告

■ タイヤの性能を発揮するために

適正なタイヤ空気圧を維持してください。

タイヤ空気圧が適正に保たれていないと、次のようなことが起こるおそれがあり、重大な傷害におよぶか、最悪の場合死亡につながるおそれがあります。

- 過度の摩耗
- 偏摩耗
- 操縦安定性の低下
- タイヤの過熱による破裂
- タイヤとホイールのあいだからの空気漏れ
- ホイールの変形、タイヤの損傷
- 走行時にタイヤが損傷する可能性の増大(路上障害物、道路のつなぎ目や段差など)

注意

■ タイヤ空気圧の点検・調整をしたあとは

タイヤのバルブキャップを確実に取り付けてください。

バルブキャップをはずしていると、ほこりや水分がバルブに入り空気が漏れ、タイヤの空気圧が低下するおそれがあります。

エアコンフィルターの交換

エアコンを快適にお使いいただくために、エアコンフィルターを定期的に交換してください。

交換するには

- 1 エンジンスイッチを OFF にする
- 2 グローブボックスを開き、ダンパーasteのピンを外す

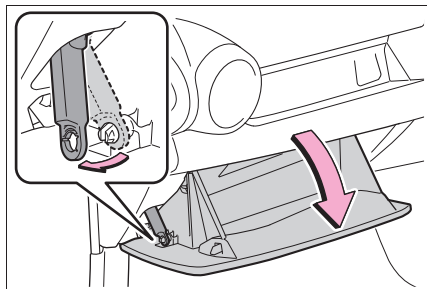

- 3 グローブボックス側面を内側に押し、上部のツメを片側ずつはずす

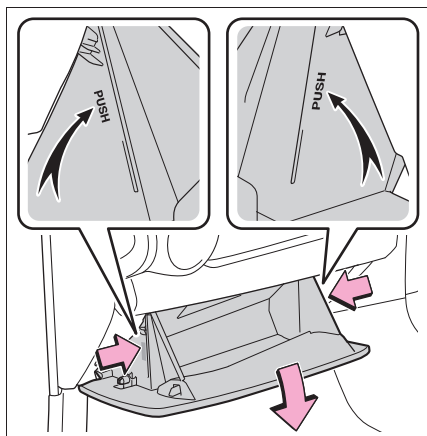

- 4 下部のツメをはずして取りはずす

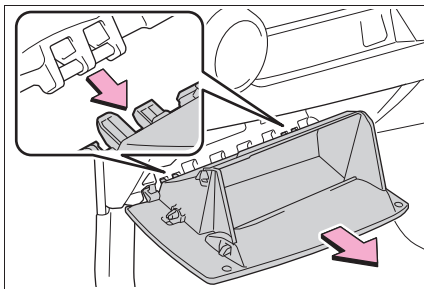

- 5 フィルターカバーのロックをはずし (A)、ツメからフィルターカバーを抜き (B)、フィルターカバーを取りはずす

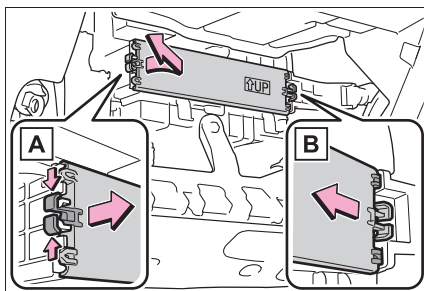

- 6 フィルターを取りはずす

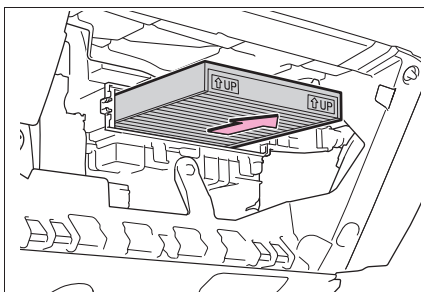

7 新しいフィルターと交換する

“↑UP” マークの矢印が上を向くように取り付けます。

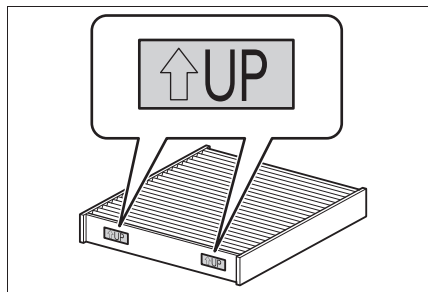

知識

■エアコンフィルターの交換について

エアコンフィルターは下記の時期を目安に交換してください。

15000km [7500km^{*1}] ごと、ただし12ヶ月をこえないこと^{*2}

^{*1}大都市や寒冷地など、交通量や粉じんの多い地区

^{*2}芳香剤などの使用により脱臭寿命が著しく低下する場合があります。エアコンの臭いが気になりだしたらフィルターを交換してください。

■エアコンの風量が減少したときは

フィルターの目詰まりが考えられますので、フィルターを交換してください。

⚠ 注意

■エアコンを使用するときの注意

- フィルターを装着せずにエアコンを使用すると、故障の原因になることがあります。必ずフィルターを装着してください。
- フィルターは、交換するタイプです。水洗いやエアブローによる清掃はしないでください。

■フィルターカバーの破損を防ぐために

フィルターカバーのロックをはずすときに、フィルターカバーを矢印の方向に動かす際は、ツメに無理な力がかからないように注意してください。ツメが破損するおそれがあります。

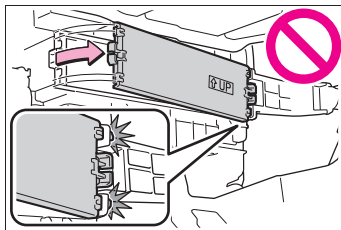

キーの電池交換

電池が消耗しているときは、新しい電池に交換してください。

知識

■ キーの電池が消耗していると

次のような状態になります。

- スマートエントリー&スタートシステム★・ワイヤレス機能が作動しない

- 作動距離が短くなる

★：グレード、オプションなどにより、装備の有無があります。

事前に準備するもの

交換をするには、次のものを準備してください。

- マイナスドライバー
- 小さいマイナスドライバー
- リチウム電池

- ・ CR2032（スマートエントリー&スタートシステム非装着車）

- ・ CR2450（スマートエントリー&スタートシステム装着車）

知識

■ リチウム電池 CR2032、CR2450 の入手

電池はトヨタ販売店・時計店およびカメラ店などで購入できます。

電池を交換するには

- ▶ スマートエントリー&スタートシステム非装着車

1 キーカバーをはずす

適切なサイズのマイナスドライバーをご

使用ください。無理にこじった場合、カバーが変形するおそれがあります。

傷が付くのを防ぐため、マイナスドライバーの先端に布などを巻いて保護してください。

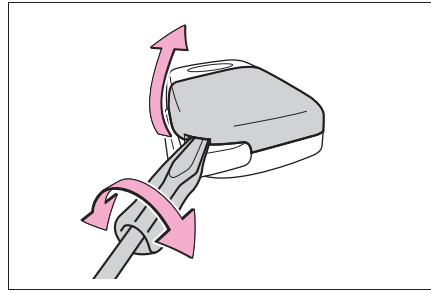

2 バッテリーカバーをはずす

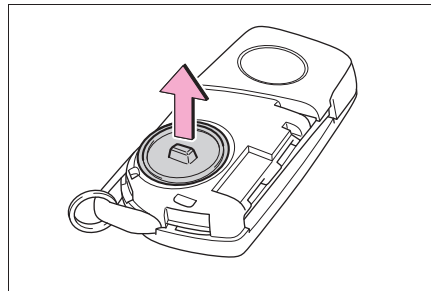

3 消耗した電池を取り出す

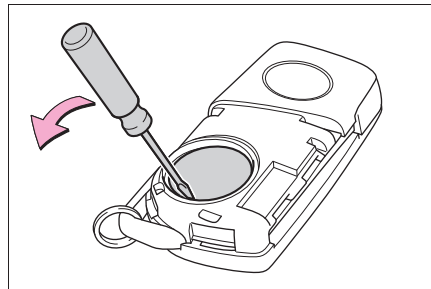

新しい電池は、+極を上にして取り付けます。

電池をはずす際は、適切なサイズのマイナスドライバーをご使用ください。

4 バッテリーカバーを取り付ける

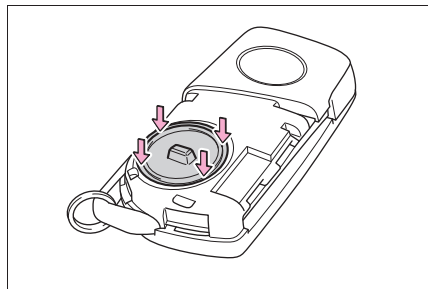

5 キーカバーを取り付ける

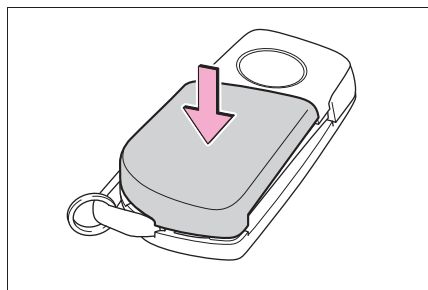

6 ボタン (🔒 または 📄) を操作

して、ドアが施錠または解錠されることを確認する

▶ スマートエントリー&スタートシステム装着車

1 ロックを解除してメカニカルキーを抜く

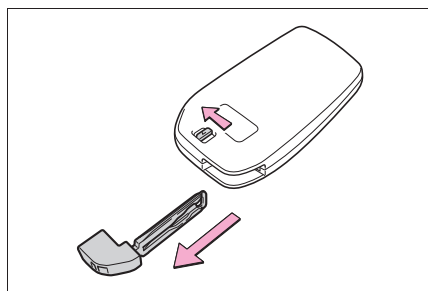

2 カバーをはずす

適切なサイズのマイナスドライバーをこ

使用ください。無理にこじった場合、カバーが変形するおそれがあります。

傷が付くのを防ぐため、マイナスドライバーの先端にテープなどを巻いて保護してください。

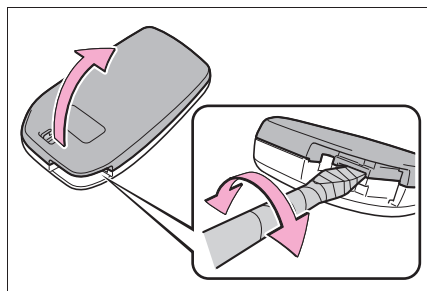

3 消耗した電池を取り出す

カバーをはずしたときに、上側のカバーに電子キーのモジュールが貼り付き、電池面が隠れている場合があります。この場合、電子キーのモジュールをひっくり返し、図のように電池が見える状態で作業してください。

電池をはずす際は、適切なサイズのマイナスドライバーをご使用ください。

新しい電池は、+極を上にして取り付けます。

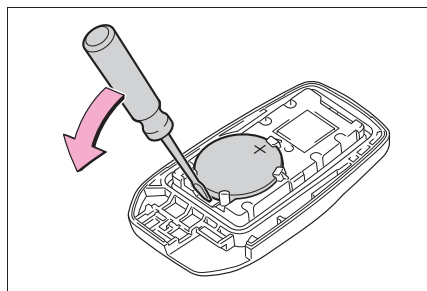

4 カバーを取り付け、メカニカルキーを挿し込む

5 ボタン (🔒 または 📄) を操作

して、ドアが施錠または開錠されることを確認する

⚠ 警告

■ 電子キー★または、ワイヤレスキー★の電池について

次のことを必ずお守りください。お守りいただかないと、重大な傷害におよぶか、最悪の場合死亡につながるおそれがあります。

- 誤って電池を飲み込まないように注意してください。化学熱傷のおそれがあります。
 - 電子キー★または、ワイヤレスキー★にはコイン電池もしくはボタン電池が使われています。電池を飲み込むと、わずか 2 時間で重度の化学熱傷を引き起こし、重大な傷害におよぶか、最悪の場合死亡につながるおそれがあります。
 - 新しい電池および取りはずした電池は、お子さまにさわらせないでください。
 - カバーがしっかり閉まらない場合はそのまま使用せず、お子さまの手の届かない場所に保管し、トヨタ販売店で点検を受けてください。
 - 誤って電池を飲み込んだ、または体の一部に入れてしまった場合は、すぐに医師の診察を受けてください。
- ★：グレード、オプションなどにより、装備の有無があります。

■ 電池の爆発や可燃性の液体またはガスの漏れを防ぐために

- 同じタイプの電池と交換してください。異なったタイプの電池を使用すると、電池が爆発するおそれがあります。
- 極端に温度の高いところや、高度が高く極端に気圧が低いところに電池を持ち込まないでください。

- 電池を燃やしたり、つぶしたり、切ったりしないでください。

⚠ 注意

■ 電池を交換するときは

適切なサイズのマイナスドライバーを使用してください。無理な力がかかると、カバーが変形したり破損したりするおそれがあります。

■ 交換後、正常に機能させるために

次のことを必ずお守りください。

- めれた手で電池を交換しない錆の原因になります。
- 電池以外の部品に、ふれたり動かしたりしない
- 電極を曲げない

ヒューズの点検・交換

ランプがつかないときや電気系統の装置が働かないときは、ヒューズ切れが考えられます。ヒューズの点検を行ってください。

ヒューズの点検・交換するには

- 1 エンジンスイッチを OFF にする
 - 2 ヒューズボックスを開ける
 - ▶ エンジンルーム（助手席側）
- ツメを押しながら、カバーを持ち上げる

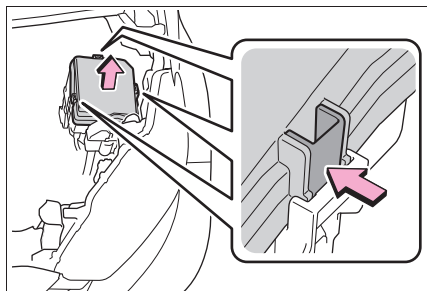

▶ ラゲージルーム

デッキボードをとりはずす
(→P.275)

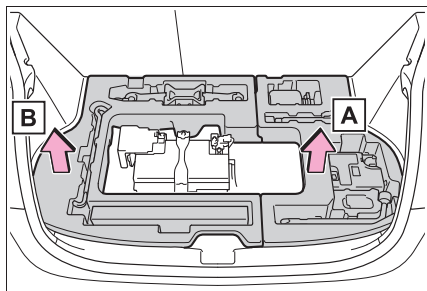

デッキアンダートレイ **A** をはずしてから

B をはずす

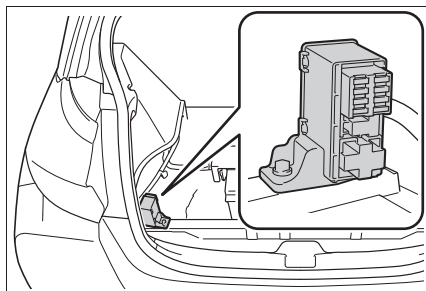

▶ 助手席足元

足元のカバーをとりはずし、ヒューズボックスのカバーをとりはずす

ヒューズボックスのカバーを取りはずすときや、取り付けるときはツメを押ししてください。

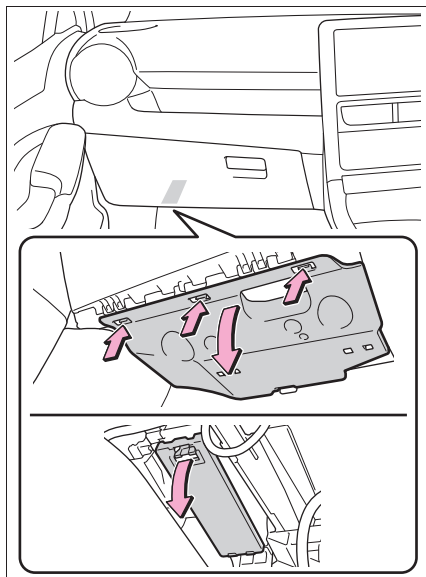

3 ヒューズを引き抜く

ヒューズはずしでヒューズを引き抜くこ

とができます。

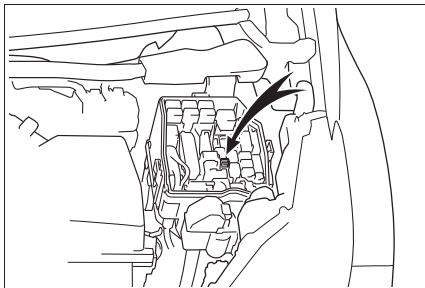

4 ヒューズが切れていないか点検する

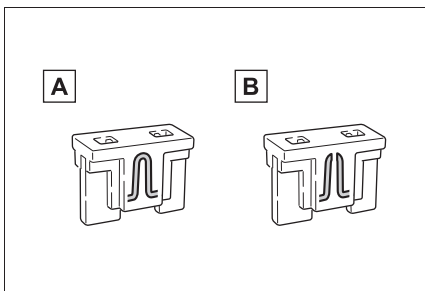

A 正常

B ヒューズ切れ

ヒューズボックスの表示に従い、規定容量のヒューズに交換します。

知識

■ヒューズを交換したあとは

- カバーを取り付けるときは、ツメをしっかりと付けてください。
- 交換してもランプ類が点灯しないときは、電球を交換してください。
- 交換しても再度ヒューズが切れる場合は、トヨタ販売店で点検を受けてください。

■バッテリーからの回路に過剰な負荷がかかる

配線が損傷を受ける前にヒューズが切れるように設計されています。

■電球（バルブ）を交換するときは

この車両に指定されているトヨタ純正品のご使用をおすすめします。一部の電球は過電流を防止する専用回路に接続されているため、この車両指定のトヨタ純正品以外は使用できない場合があります。

警告

■車の故障や、車両火災を防ぐために

次のことをお守りください。

お守りいただかないと、車の故障や火災、けがをするおそれがあります。

- 規定容量以外のヒューズ、またはヒューズ以外のものを使用しないでください。
- 必ずトヨタ純正ヒューズか同等品を使用してください。
- ヒューズやヒューズボックスを改造しないでください。

注意

■ヒューズを交換する前に

ヒューズが切れた原因が電気の過剰負荷だと判明したときは、トヨタ販売店で点検を受けてください。

⚠ 注意

- ヒューズボックスのカバーをとりつけるときは（エンジンルームヒューズボックス）

すべてのツメの位置を合わせてから、ヒューズボックスカバーを上から押してください。お守りいただかないと、ツメが破損するおそれがあります。

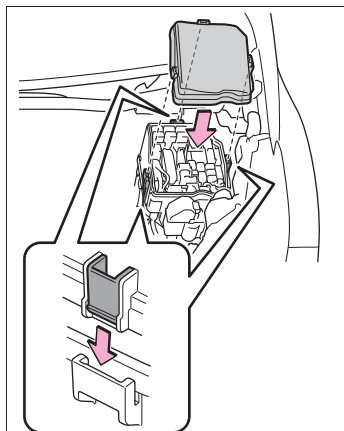

電球（バルブ）の交換

次に記載する電球は、ご自身で交換できます。電球交換の難易度は電球によって異なります。部品が破損するおそれがあるので、トヨタ販売店で交換することをおすすめします。

電球の用意

切れた電球の W（ワット）数を確認してください。（→P.393）

バルブ位置

■ フロント

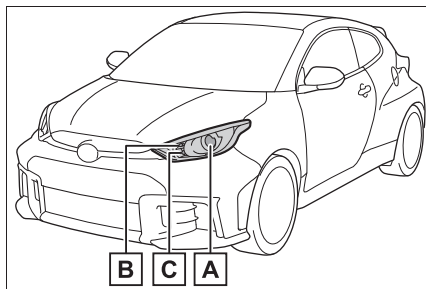

- A** ヘッドランプ（バルブタイプ）
- B** 車幅灯（バルブタイプ）
- C** フロント方向指示灯／非常点滅灯（バルブタイプ）

■ リヤ

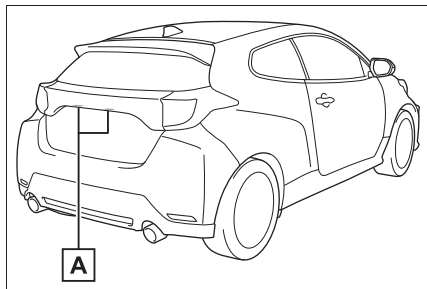

A 番号灯

■ トヨタ販売店で交換が必要な電球

次のランプが切れたときは、トヨタ販売店で交換してください。

- ヘッドランプ (LED タイプ) ★
 - 車幅灯 (LED タイプ) ★
 - LED デイライト★
 - フロント方向指示灯／非常点滅灯 (LED タイプ) ★
 - リヤ方向指示灯／非常点滅灯
 - 尾灯
 - 制動灯
 - 後退灯
 - ハイマウントストップランプ
 - リヤフォグランプ★
- ★：グレード、オプションなどにより、装備の有無があります。

📖 知識

■ LED ランプについて

番号灯以外は、数個のLEDで構成されています。もしLEDがひとつでも点灯しないときは、トヨタ販売店で交換してください。

■ レンズ内の水滴と曇り

次のようなときは、トヨタ販売店にご相談ください。ただし、レンズ内の一時的な曇りは、機能上問題ありません。

- レンズ内側に大粒の水滴が付いている
- ランプ内に水がたまっている

■ 電球 (バルブ) を交換するとき

→P.335

電球交換のしかた

■ ヘッドランプ (バルブタイプ)

1 コネクターを取りはずす

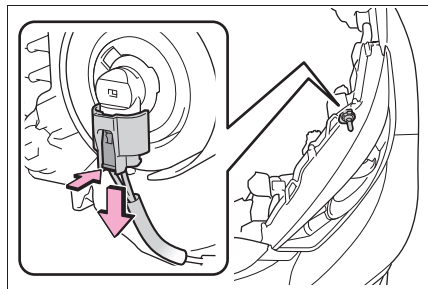

2 ソケットをまわして取りはずす

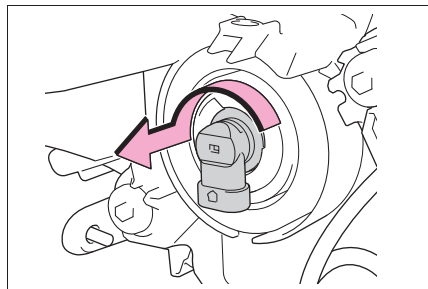

3 電球を交換する

4 ソケットを取り付ける

取り付け部を電球のツメ (3ヶ所) を合

わせて挿し込み、固定します。

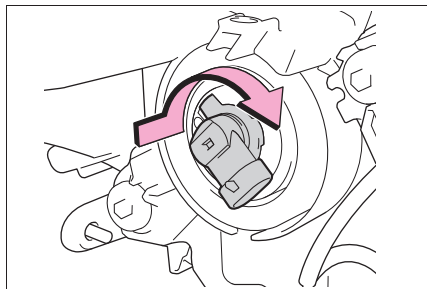

5 コネクターを取り付ける

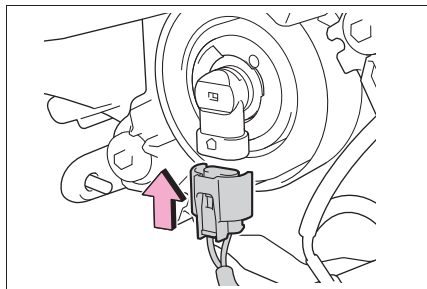

6 取り付け確認をする

ソケットを軽くゆさぶってぐらつきがないことを確認し、いったんヘッドランプを点灯させ、ソケットの取り付け部からランプの光がもれてないことを目視確認してください。

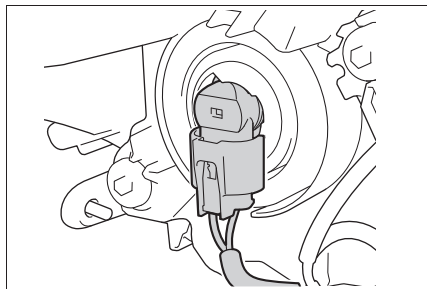

■ 車幅灯 (バルブタイプ)

1 ソケットを取りはずす

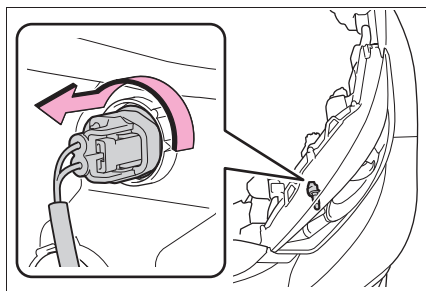

2 電球を取りはずす

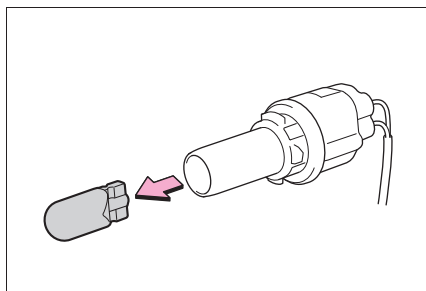

3 取り付けるときは、取りはずしたときと逆の手順で取り付ける

■ フロント方向指示灯／非常点滅灯 (バルブタイプ)

1 ソケットを取りはずす

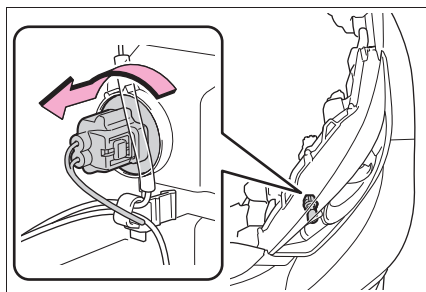

2 電球を取りはずす

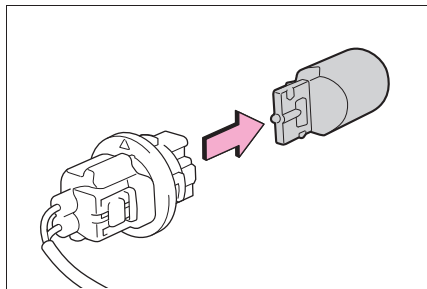

3 取り付けるときは、取りはずしたときと逆の手順で取り付ける

■ 番号灯

1 番号灯が見えるまでバックドアを開ける (→P.105)

2 レンズを取りはずす

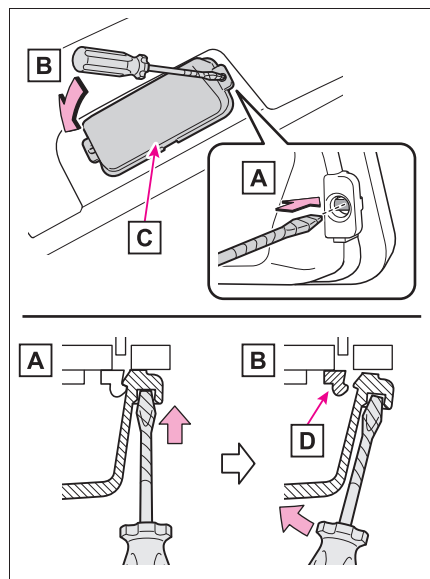

A 小さいマイナスドライバーなどを左右どちらかのレンズの穴に挿し込む

B 小さいマイナスドライバーなどを図の矢印の方向に傾け、レンズのかん合をはずしてレンズを取りはずす

傷が付くのを防ぐために、小さいマイナスドライバーなどの先端に、テープなどを巻いて保護してください。

C レンズ

D かん合部

3 電球を取りはずす

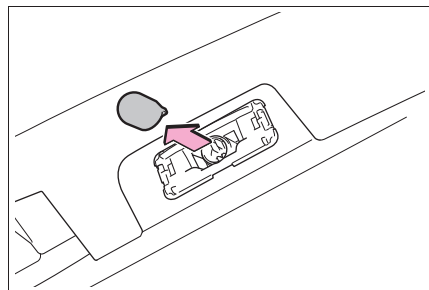

4 新しい電球を取り付ける

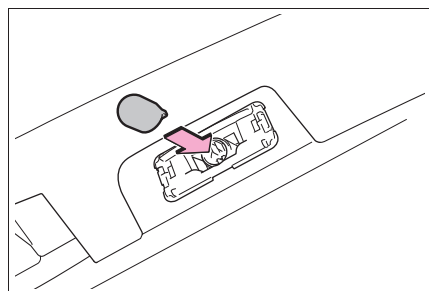

5 レンズを取り付ける

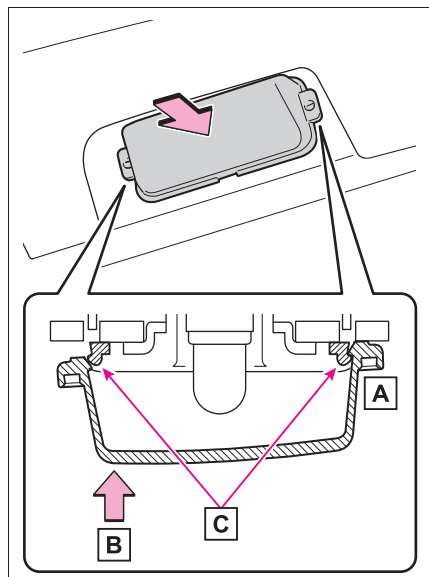

A レンズを左右どちらかのかん合部に引っかける

B レンズを押し込む

レンズを取り付けたあとは、レンズを軽く引っ張って、正しく取り付けられていることを確認してください。

C かん合部

警告

■ 電球を交換するとき

- ランプは消灯してください。消灯直後は高温になっているため、交換しないでください。やけどをすることがあります。

● 電球のガラス部を素手でふれないでください。やむを得ずガラス部を持つ場合は、電球に油脂や水分を付着させないために、乾いた清潔な布などを介して持ってください。また、電球を傷付けたり、落下させたりすると球切れや破裂することがあります。

● 電球や電球を固定するための部品はしっかり取り付けてください。取り付けが不十分な場合、発熱や発火、または内部への浸水による故障や、レンズ内に曇りが発生することがあります。

■ お車の故障や火災を防ぐために

電球が正しい位置にしっかりと取り付けられていることを確認してください。

7-1. まず初めに

故障したときは	342
非常点滅灯（ハザードランプ）	343
発炎筒	343
車両を緊急停止するには	344
水没・冠水したときは	345
車中泊が必要なときは	346

7-2. 緊急時の対処法

けん引について	347
フューエルポンプシャットオフシステム	351
警告灯がついたときは	352
警告メッセージが表示されたときは	359
パンクしたときは	364
エンジンがかからないときは ..	374
キーをなくしたときは	375
電子キーが正常に働かないときは （スマートエントリー&スタートシステム装着車）	376
バッテリーがあがったときは ..	378
オーバーヒートしたときは	383
スタックしたときは	385

故障したときは

故障のときはすみやかに次の指示に従ってください。

対処のしかた

- 非常点滅灯（→P.343）を点滅させながら、車を路肩に寄せ停車する

非常点滅灯は、故障などでやむを得ず路上駐車する場合、他車に知らせるため使用します。

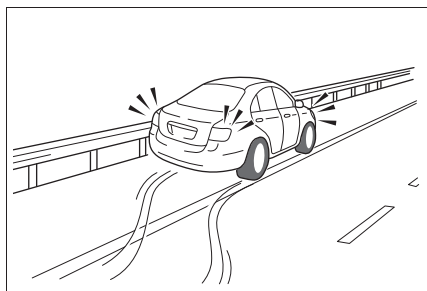

- 高速道路や自動車専用道路では、次のことに従う
- 1 同乗者を避難させる
 - 2 車両の50m以上後方（A）に発炎筒（→P.343）と停止表示板を置くか、停止表示灯を使用する
- 見通しが悪い場合はさらに後方に置いてください。
 - 発炎筒は、燃料もれの際やトンネル内では使用しないでください。

い。

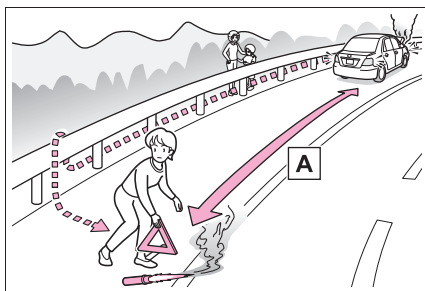

- 3 その後、ガードレールの外側などに避難する

知識

■ 停止表示板・停止表示灯について

- 高速道路や自動車専用道路でやむを得ず駐車する場合は、停止表示板または停止表示灯の表示が、法律で義務付けられています。

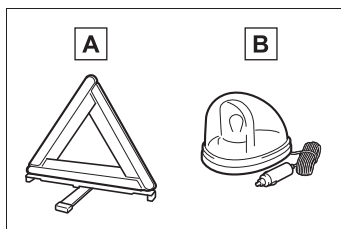

A 停止表示板

B 停止表示灯

- 停止表示板のご購入については、トヨタ販売店にお問い合わせください。

非常点滅灯（ハザードランプ）

事故などでやむを得ず路上駐車する場合、他車に知らせるために使用してください。

点滅させるには

スイッチを押す

すべての方向指示灯が点滅します。

もう一度押すと消灯します。

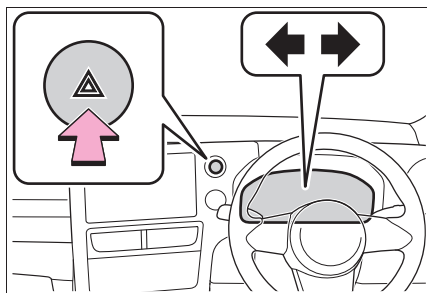

知識

■非常点滅灯について

- エンジン停止中に、非常点滅灯を長時間使用すると、バッテリーがあがるおそれがあります。
- SRSエアバッグの作動時または後方から強い衝撃を受けたときは、非常点滅灯が自動で点滅します。非常点滅灯スイッチを2回押すか、約20分経過すると消灯します。（衝撃の度合いや事故の状況によっては点滅しないことがあります。）

発炎筒

高速道路や踏切などでの故障・事故時に非常信号用として使用します。

（トンネル内や可燃物の近くでは使用しないでください）

発炎時間は約5分です。非常点滅灯と併用してください。

発炎筒を使うには

- 1 助手席足元の発炎筒を取り出す

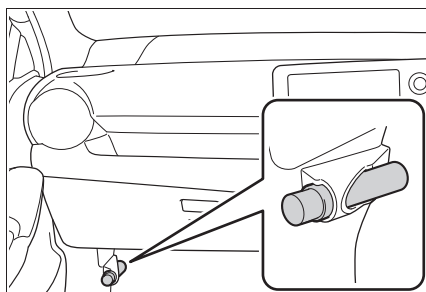

- 2 本体をまわしながら抜き、本体を逆さにして挿し込む

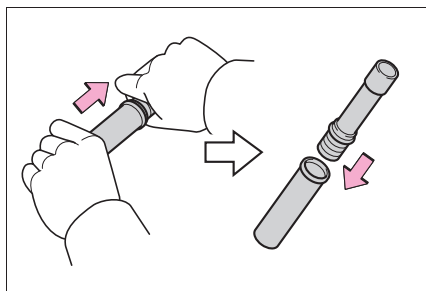

- 3 先端のフタを取り、すり薬Aで発炎筒の先端をこすり、着火させる

必ず車外で使用してください。

着火させる際は、筒先を顔や体に向けないでください。

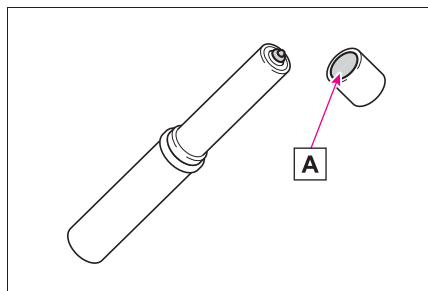

知識

■ 発炎筒の交換について

本体に表示してある有効期限が切れる前に、トヨタ販売店でお求めください。有効期限が切れると、着火しなかったり、炎が小さくなる場合があります。

警告

■ 発炎筒を使用してはいけない場所

次の場所では、発炎筒を使用しないでください。

煙で視界が悪くなったり、引火するおそれがあるため危険です。

- トンネル内
- ガソリンなど可燃物の近く

■ 発炎筒の取り扱いについて

次のことを必ずお守りください。

お守りいただかないと、重大な傷害を受けるおそれがあり危険です。

- 使用中は、発炎筒を顔や体に向けたり、近付けたりしない
- 発炎筒は、お子さまにさわらせない

車両を緊急停止するには

万一、車が止まらなくなったときの非常時のみ、手順に従って車両を停止させてください。

車を停止するには

- 1 ブレーキペダルを両足でしっかりと踏み続ける

ブレーキペダルをくり返し踏まないでください。通常より強い力が必要となり、制動距離も長くなります。

- 2 シフトレバーを N に入れる

▶ シフトレバーが N に入った場合

- 3 減速後、車を安全な道路脇に停める

- 4 エンジンを停止する

▶ シフトレバーが N に入らない場合

- 3 ブレーキペダルを両足で踏み続け、可能な限り減速させる

- 4 以下の方法でエンジンを停止してください

▶ スマートエントリー&スタートシステム非装着車

エンジンスイッチを“ACC”にする

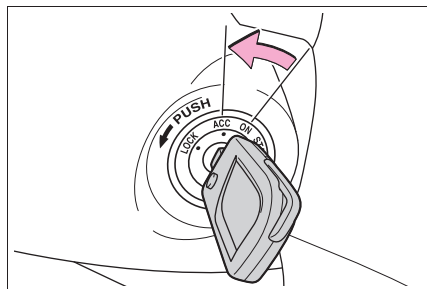

▶ スマートエントリー&スタートシステム装着車

エンジンスイッチを2秒以上押し続けるか、素早く3回以上連続で押す

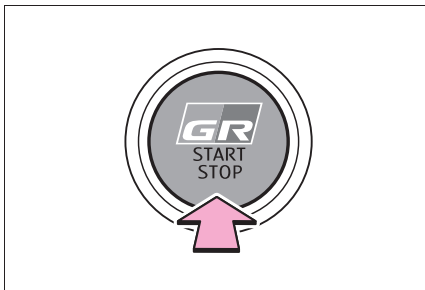

5 車を安全な道路脇に停める

▲ 警告

■ 走行中にやむを得ずエンジンを停止するとき

- ブレーキの効が悪くなると共にハンドルが重くなるため、車のコントロールがしにくくなり危険です。エンジンを停止する前に、十分に減速するようにしてください。
- スマートエントリー&スタートシステム非装着車：キーを抜くとハンドルがロックされるため、キーは絶対に抜かないでください。

水没・冠水したときは

この車両は水深が深い道路を走行できるように設計されています。冠水路または冠水のおそれがある道路は、走行しないでください。車両が水没や漂流することが予想される場合は、車内に留まると危険です。落ち着いて次のように対処してください。

- ドアを開けることができる場合、ドアを開けて車外に出てください。
- ドアを開けることができない場合、パワーウィンドウスイッチでドアガラスを開けて避難経路を確保してください。
- ドアガラスが開けられる場合、窓から車外に出てください。
- 水没によりドアおよびドアガラスを開けることができない場合、落ち着いて車内外の水圧差がなくなるまで車内が浸水するのを待ってからドアを開けて車外に出てください。

車外の水位がドア高さの半分を超えると、水圧で車内からドアを開けることができなくなります。

□ 知識

■ 水位がフロアを超えると

水位がフロアを超えて時間が経過すると、電気装置が損傷し、パワーウィンドウが作動しなくなったり、エンジンが停止し、車が移動できなくなるおそれがあります。

■ 緊急脱出用ハンマー[※]の使用について

合わせガラスは、緊急脱出用ハンマーで割ることができません。

この車両のドアガラスとリヤウインドガラスに合わせガラスは使用されていません。

※ 詳しくはトヨタ販売店にお問い合わせください。

**警告****■ 走行中の警告**

冠水路または冠水のおそれがある道路は、走行しないでください。車両が故障して動かなくなり、水没や漂流から死亡につながるおそれがあります。

車中泊が必要なときは**警告**

車中泊としてお車をご利用になる場合は、エコノミークラス症候群や熱中症、一酸化炭素中毒などのリスクを伴うため十分注意してください。

● 詳しい注意事項などを以下の URL で確認することができます。

https://www.toyota.co.jp/jpn/sustainability/social_contribution/tdrs/emergency



けん引について

けん引は、できるだけトヨタ販売店または専門業者にご依頼ください。

その場合は、レッカー車または、車両運搬車を使用することをおすすめします。



注意

■長い下り坂でけん引するときは

レッカー車または、車両運搬車でけん引してください。他車にけん引してもらおうと、ブレーキが過熱し効きが悪くなるおそれがあります。

けん引の前に販売店への連絡が必要な状況

次の場合は、駆動系の故障が考えられるため、トヨタ販売店または専門業者へご連絡ください。

- エンジンがかかるとは動かない
- 異常な音がある

レッカー車でけん引するとき

▶ 前向きにけん引するときは

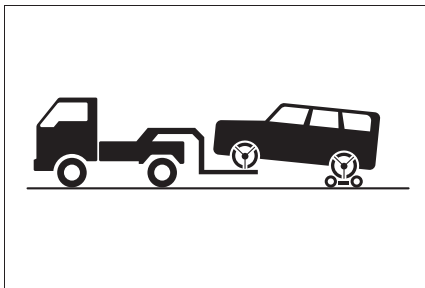

台車を使用して後輪を持ち上げる

▶ うしろ向きにけん引するときは

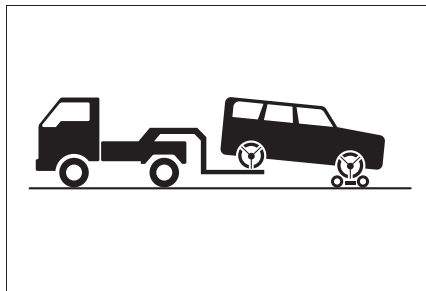

台車を使用して前輪を持ち上げる



警告

次のことを必ずお守りください。

お守りいただかないと、重大な傷害におよぶか、最悪の場合死亡につながるおそれがあります。

■レッカー車でけん引するとき

4輪とも持ち上げた状態で運搬してください。タイヤが地面に着いた状態でけん引すると、駆動系部品が破損したり車が台車から飛び出したりするおそれがあります。

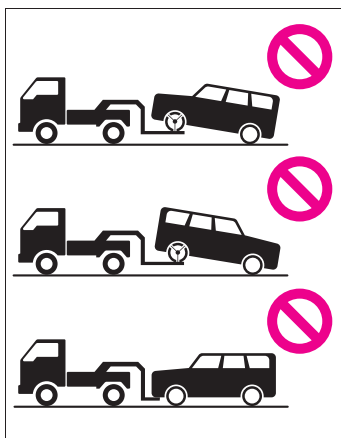

⚠ 注意

■ レッカー車でけん引するとき

車両の損傷を防ぐために図のようなレッカー車ではけん引しないでください。

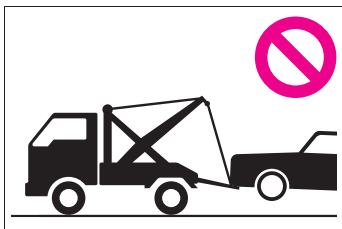

車両運搬車を使用するとき

車両運搬車で輸送するときは、タイヤストラップベルトを使用してください。タイヤストラップの方法については、車両運搬車の取り扱い説明書を参照してください。

輸送中の車が動かないように、パーキングブレーキをかけシフトレバーをP（オートマチック車）もしくはN（マニュアル車）にして、エンジンを停止する。

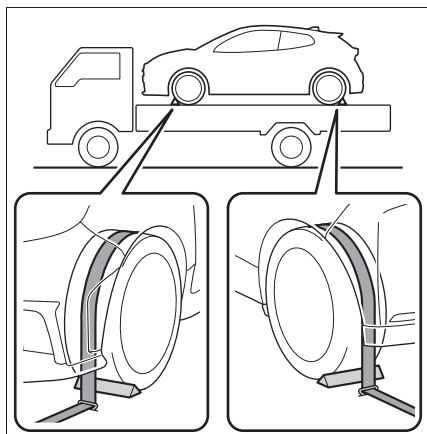

他車にけん引してもらうとき

他車にけん引してもらうときは、けん引フックを取り付ける必要があります。手順に従って取り付けてください。

- 1 ラゲージルーム内のけん引フックを取り出す（→P.324, 365）
- 2 マイナスドライバーを使ってフタをはずす

傷が付くのを防ぐため、マイナスドライバーの先端に布などを巻いて保護してください。

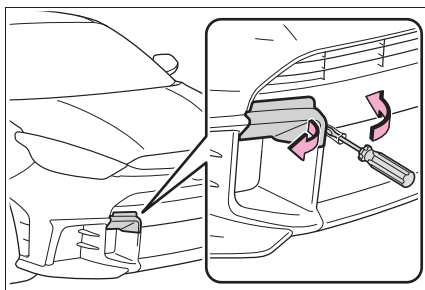

- 3 けん引フックを穴に挿し込んでまわし、軽く締める

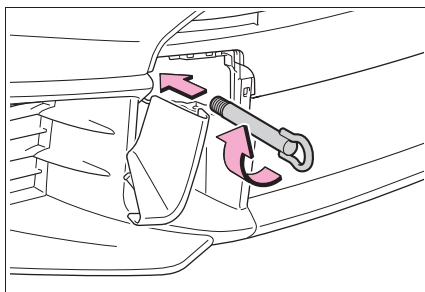

- 4 ホイールナットレンチ* や金属の固い棒などを使い確実に取り付け

* トヨタ販売店で購入することができま

す。

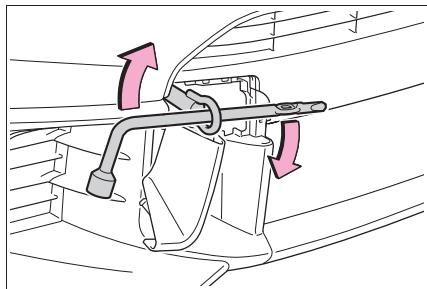

5 車体に傷が付かないようにロープをけん引フックにかける

車体に傷が付かないように注意してください。また、前進方向でけん引してください。

6 ロープの中央に白い布を付ける

布の大きさ：

0.3m 平方 (30cm×30cm) 以上

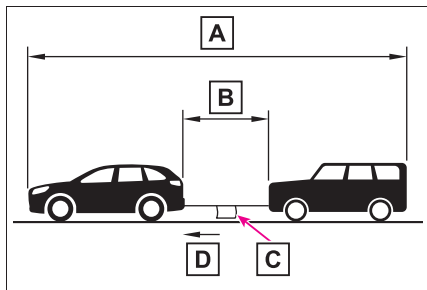

A 25m 以内

B 5m 以内

C 白い布

D けん引方向

7 運転者はけん引される車両に乗り、エンジンを始動する

エンジンが始動しないときは、エンジンスイッチを ON にしてください。

8 けん引される車両のシフトレバーを N にしてから、パーキングブレーキを解除する

けん引中は、ロープがたるまないよう、減速時なども前の車の速度に合わせてください。

オートマチック車：シフトレバーがシフトできないときは：→P.148

知識

■けん引フックの使用目的

けん引フックはけん引してもらうときに使うものであり、他車をけん引するためのものではありません。

■他車にけん引してもらうときに

エンジンが停止しているとブレーキの効が悪くなったり、ハンドル操作が通常より重くなったりします。

■ホイールナットレンチについて

トヨタ販売店で購入することができます。

■緊急用フックについて

雪の吹きだまりなどでスタックして走行できなくなったとき、やむを得ず他車に引っ張り出してもらうために使用することができます。他車をけん引することはできません。

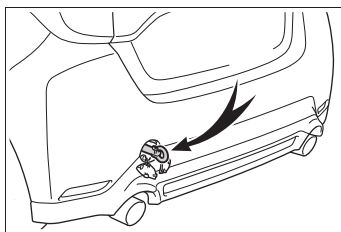

■緊急用フックを取り付けるには

緊急用フックを取り付けるときは、手順に従って取り付けてください。

- 1 ラゲージルーム内のけん引フックを取り出す (→P.324, 365)

- 2 図に示す部分を手で押して隙間を作り、マイナスドライバーを使って
Aのフタをはずしてから**B**のフタを
 はずす

傷が付くのを防ぐため、マイナスドライバーの先端に布などを巻いて保護してください。

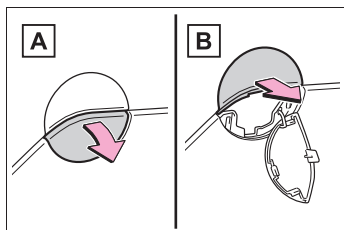

- 3 けん引フックを穴に挿し込んでまわし、軽く締める
 4 マイナスドライバーや金属の固い棒などを使い確実に取り付ける

⚠ 警告

次のことを必ずお守りください。お守りいただかないと、重大な傷害におよぶか、最悪の場合死亡につながるおそれがあります。

■ 他車にけん引してもらうときの運転について

- けん引フックやロープに過剰な負荷をかける急発進などを避けてください。けん引フックやロープが破損し、その破片が周囲の人などにあたり、重大な傷害を与えるおそれがあります。
- エンジンスイッチを OFF にしないでください。ハンドルがロックされ、ハンドル操作ができなくなるおそれがあります。

■ けん引フックを車両に取り付けるとき

指定の位置にしっかりと取り付けてください。指定の位置にしっかりと取り付けられていないとけん引時にフックがはずれるおそれがあります。

⚠ 注意

■ 車両の損傷を防ぐために

- 他車にけん引してもらうときは次のことを必ずお守りください。
 - ・ ワイヤロープは使用しない
 - ・ 速度 30km/h 以下、距離 80km 以内でけん引する
 - ・ 前進方向でけん引する
 - ・ サスペンション部などにロープをかけない
- この車両で他車やボート（トレーラー）などをけん引しないでください。
- 緊急用フックについて

次のことを必ずお守りください。お守りいただかないと、装置の変形や車両の損傷などにつながるおそれがあります。

 - やむを得ない場合以外は使用しないでください。
 - 緊急用フックで他車をけん引しないでください。

フューエルポンプシャット オフシステム

エンジン停止時および SRS エアバッグ作動時は、フューエルポンプシャットオフシステムが作動し、燃料供給を停止し、燃料もれを最小限に抑えます。

エンジンを始動するには

システムが作動したあと、エンジンを始動するには、次の手順に従ってください。

- 1 エンジンスイッチを ACC または OFF にする
- 2 エンジンを再始動する

注意

■エンジンを始動する前に

車両下をよく確認してください。

地面に燃料もれを見つけた場合は、燃料システムに損傷があり、修理する必要があります。その場合はエンジンを再始動しないでください。

警告灯がついたときは

警告灯が点灯または点滅したままの場合は、落ち着いて次のように対処してください。なお、点灯・点滅しても、その後消灯すれば異常ではありません。ただし、同じ現象が再度発生した場合は、トヨタ販売店で点検を受けてください。

警告灯・警告ブザーへの対応

■ ブレーキ警告灯（警告ブザー）

警告灯	警告内容・対処方法
	<ul style="list-style-type: none"> ●ブレーキ液の不足 ●ブレーキシステムの異常 <p>→ ただちに安全な場所に停車し、トヨタ販売店へ連絡してください。走行を続けると危険です。</p>

■ 高水温警告灯※（警告ブザー）

警告灯	警告内容・対処方法
	<p>エンジン冷却水の高温異常</p> <p>→ ただちに安全な場所に停車し、対処方法（→P.383）に従ってください。</p>

※ マルチインフォメーションディスプレイに表示されます。

■ 充電警告灯※

警告灯	警告内容・対処方法
	<p>充電システムの異常</p> <p>→ ただちに安全な場所に停車し、トヨタ販売店へ連絡してください。</p>

※ マルチインフォメーションディスプレイに表示されます。

■ 油圧警告灯※（警告ブザー）

警告灯	警告内容・対処方法
	<p>エンジンオイル圧力の異常</p> <p>→ ただちに安全な場所に停車し、トヨタ販売店へ連絡してください。</p>

※ マルチインフォメーションディスプレイに表示されます。

■ エンジン警告灯（警告ブザー）

警告灯	警告内容・対処方法
	<ul style="list-style-type: none"> ●エンジンの異常 ●エンジン電子制御システムの異常 ●電子制御スロットルの異常 <p>→ ただちに安全な場所に停車し、トヨタ販売店へ連絡してください。</p>

■ SRSエアバッグ／プリテンショナー警告灯（警告ブザー）

警告灯	警告内容・対処方法
	<ul style="list-style-type: none"> ●SRSエアバッグシステムの異常 ●プリテンショナー付きシートベルトシステムの異常 <p>→ ただちにトヨタ販売店で点検を受けてください。</p>

■ ABS & ブレーキアシスト警告灯

警告灯	警告内容・対処方法
	<ul style="list-style-type: none"> ●ABSの異常 ●ブレーキアシストの異常 <p>→ ただちにトヨタ販売店で点検を受けてください。</p>

■ ペダル誤操作警告灯★※¹（警告ブザー）



警告灯	警告内容・対処方法
	<p>ブザーが鳴った場合：</p> <ul style="list-style-type: none"> ●ブレーキオーバーライドシステムの異常 ●ドライブスタートコントロールの異常※² ●ドライブスタートコントロール作動時※² <p>→ マルチインフォメーションディスプレイに表示されているメッセージの指示に従ってください。</p> <p>ブザーが鳴らなかった場合：</p> <p>ブレーキオーバーライドシステム作動時</p> <p>→ アクセルペダルから足を離し、ブレーキペダルを踏んでください。</p>

★：グレード、オプションなどにより、装備の有無があります。

※¹マルチインフォメーションディスプレイに表示されます。

※²オートマチック車のみ

■ パワーステアリング警告灯（警告ブザー）

警告灯	警告内容・対処方法
 (赤色)	EPS（エレクトリックパワーステアリング）の異常 → ただちにトヨタ販売店で点検を受けてください。
 (黄色)	

■ 燃料残量警告灯

警告灯	警告内容・対処方法
	燃料の残量が約 7.5L 以下になった → 燃料を補給する

■ 運転席・助手席シートベルト非着用警告灯（警告ブザー※）

警告灯	警告内容・対処方法
	運転席・助手席シートベルトの非着用 → シートベルトを着用する 助手席乗員がいるときは、助手席乗員もシートベルトを着用してください。

※ 運転席・助手席シートベルト非着用警告ブザー：

運転席・助手席シートベルト非着用のまま車速が一定以上になると、警告ブザーが一定時間断続的に鳴ります。

■ リヤ席シートベルト非着用警告灯（警告ブザー※）

警告灯	警告内容・対処方法
	リヤ席シートベルトの非着用 → シートベルトを着用する

※ リヤ席シートベルト非着用警告ブザー：

リヤ席シートベルト非着用（いずれかのシートベルト脱着により、リヤ席シートベルト非着用警告灯が点灯している状態）のまま車速が一定以上になると、警告ブザーが一定時間断続的に鳴ります。

■ PCS 警告灯★（警告ブザー）

警告灯	警告内容・対処方法
	<p>PCS（プリクラッシュセーフティ）の異常が考えられます。</p> <p>→ マルチインフォメーションディスプレイに表示されているメッセージの指示に従ってください。</p> <p>プリクラッシュセーフティが OFF、または VSC（ビークルスタビリティコントロール）システムが停止しているときも点灯します。</p>

★：グレード、オプションなどにより、装備の有無があります。

■ LTA 表示灯★（警告ブザー）

警告灯	警告内容・対処方法
 <p>(黄色)</p>	<p>LTA（レーントレーシングアシスト）の異常が考えられます。</p> <p>→ マルチインフォメーションディスプレイに表示されているメッセージの指示に従ってください。</p>

★：グレード、オプションなどにより、装備の有無があります。

■ LDA 表示灯★（警告ブザー）

警告灯	警告内容・対処方法
 <p>(黄色)</p>	<p>LDA（レーンディパーチャーアラート）の異常が考えられます。</p> <p>→ マルチインフォメーションディスプレイに表示されているメッセージの指示に従ってください。</p>

★：グレード、オプションなどにより、装備の有無があります。

■ クルーズコントロール表示灯★（警告ブザー）

警告灯	警告内容・対処方法
 <p>(黄色)</p>	<p>クルーズコントロールの異常が考えられます。</p> <p>→ マルチインフォメーションディスプレイに表示されているメッセージの指示に従ってください。</p>

★：グレード、オプションなどにより、装備の有無があります。

■ レーダークルーズコントロール表示灯★（警告ブザー）

警告灯	警告内容・対処方法
 <p>(黄色)</p>	<p>レーダークルーズコントロールの異常が考えられます。</p> <p>→ マルチインフォメーションディスプレイに表示されているメッセージの指示に従ってください。</p>

★：グレード、オプションなどにより、装備の有無があります。

■ 運転支援情報表示灯

警告灯	警告内容・対処方法
	<p>次のシステムに異常が考えられます。</p> <ul style="list-style-type: none"> ●PCS（プリクラッシュセーフティ）★ ●LDA（レーンディパーチャーアラート）★ <p>→ マルチインフォメーションディスプレイに表示されているメッセージの指示に従ってください。</p> <p>次のシステムのいずれかが異常、または停止しています。</p> <ul style="list-style-type: none"> ●PKSB（パーキングサポートブレーキ）★ ●BSM（ブラインドスポットモニター）★ ●RCTA（リヤクロストラフィックアラート）★ ●安心降車アシスト★ <p>→ マルチインフォメーションディスプレイに表示されているメッセージの指示に従ってください。</p>

★：グレード、オプションなどにより、装備の有無があります。

■ クリアランスソナー OFF 表示灯（警告ブザー）

警告灯	警告内容・対処方法
	<p>クリアランスソナーの異常</p> <p>→ ただちにトヨタ販売店で点検を受けてください。</p> <p>センサー部の汚れなどによりシステムが一時的に使用できない</p> <p>→ マルチインフォメーションディスプレイに表示されているメッセージの指示に従ってください。（→P.362）</p>

■ タイヤ空気圧警告灯★

警告灯	警告内容・対処方法
	<p>警告灯が約 1 分間点滅したあとに点灯した場合：</p> <p>タイヤ空気圧警報システムの異常</p> <p>→ トヨタ販売店で点検を受けてください。</p> <p>警告灯が点灯しブザーが鳴った場合：</p> <p>自然要因</p> <p>→ タイヤが十分に冷えてから空気圧を確認し、適切な値に調整してください。</p> <p>タイヤのパンク</p> <p>→ ただちに安全な場所に停車し、対処方法（→P.357）に従ってください。</p>

★：グレード、オプションなどにより、装備の有無があります。

■ スリップ表示灯

警告灯	警告内容・対処方法
	<ul style="list-style-type: none"> ●VSC（ビークルスタビリティコントロール）システムの異常 ●TRC（トラクションコントロール）システムの異常 ●ヒルスタートアシストコントロールシステムの異常 <p>→ ただちにトヨタ販売店で点検を受けてください。</p>

□ 知識

■ 警告ブザーについて

状況によっては、外部の騒音やオーディオの音などにより、ブザー音が聞こえない場合があります。

■ シートベルト非着用警告灯の乗員検知センサーの作動について

- 助手席に乗員がいなくても、シートに荷物などを置くと、センサーが重量を検知して警告灯が点滅し、ブザーが鳴ることがあります。
- 助手席に座布団などを敷くと、センサーが乗員を検知せず警告灯が作動しないことがあります。

■ リヤ席シートベルト非着用警告灯の作動について

- リヤドアを開閉すると約 60 秒間点灯します。
- いずれかのリヤシートベルトを脱着すると点灯し続けます。点灯し続けているときに、リヤドアを開閉すると約 60 秒後に消灯します。

■ パワーステアリング警告灯／警告ブザーについて

バッテリーの充電が不十分な場合、または一時的に電圧が下がった場合に警告灯が点灯し、警告ブザーが鳴ることがあります。

- **タイヤ空気圧警告灯★が点灯した場合**
タイヤがパンクしていないか確認してください。

パンクしているときは：→P.364

パンクしていないときは：

エンジンスイッチを OFF にしたあとで再度 ON にして、タイヤ空気圧警告灯が点灯しているか点滅しているかを確認してください。

- ▶ タイヤ空気圧警告灯が約 1 分間点滅したあとに点灯した場合

タイヤ空気圧警報システムに異常があるおそれがあります。ただちにトヨタ販売店で点検を受けてください。

- ▶ タイヤ空気圧警告灯が点灯した場合

- 1 タイヤが十分に冷えてから空気圧を確認し、適切な値に調整する
- 2 数分たっても警告灯が消灯しない場合は、指定空気圧であることを確認し、タイヤ空気圧警報システムの空気圧設定を行ってください。

空気圧設定を行ってから数分たっても警告灯が消灯しない場合は、ただちにトヨタ販売店で点検を受けてください。

- ★：グレード、オプションなどにより、装備の有無があります。

■ 自然要因によるタイヤ空気圧警報について

自然な空気もれ、外気温による空気圧の変化など、自然要因によりタイヤ空気圧警告灯が点灯することがあります。この場合、タイヤ空気圧を適切な値に調整してください。数分後に警告灯が消灯します。

■ タイヤ空気圧警報システムが正常に働かないおそれがある状況

→P.315

警告

■ ABS 警告灯とブレーキ警告灯が同時に点灯したときは

ただちに安全な場所に停車し、トヨタ販売店にご連絡ください。

ABS またはブレーキアシストシステムに異常が発生しているだけでなく、強めのブレーキの際に車両が不安定になるおそれがあり、重大な傷害におよぶか、最悪の場合死亡につながるおそれがあります。

■ パワーステアリング警告灯が点灯したときは

黄色に点灯したときは操作力補助が制限され、赤色に点灯したときは操作力補助がなくなるため、ハンドル操作が非常に重くなることがあります。ハンドル操作が通常より重いとときは、ハンドルをしっかり持ち、通常より強く操作してください。

■ タイヤ空気圧警告灯が点灯した場合

次のことを必ずお守りください。お守りいただかないと、駆動系部品の損傷や不安定な操縦特性により、重大な傷害におよぶか、最悪の場合死亡につながるおそれがあります。

- できる限り速やかに安全な場所に停車し、タイヤ空気圧を確認・調整してください。
- タイヤ空気圧を調整したあとも警告灯が点灯する場合は、タイヤがパンクしている可能性があります。タイヤがパンクしている場合は、タイヤパンク応急修理キットで応急修理し、最寄りのトヨタ販売店でタイヤの修理をしてください。

- 急ハンドル・急ブレーキを避けてください。タイヤの状態が悪化すると、ハンドル操作やブレーキが効かなくなるおそれがあります。

■ タイヤの破裂、突然の空気もれが発生した場合

急激にタイヤ空気圧が低下した場合は、タイヤ空気圧警報システムによる警報ができない場合があります。

注意

■ タイヤ空気圧警報システムについて

- 純正ホイール以外を使用した場合、パルプ／送信機から発信する電波の飛び方がかわり、システムが正常に作動しないことがあります。
- 構造・メーカー・銘柄・トレッドパターンが異なるタイヤを使用しないでください。タイヤ空気圧警報システムが正常に作動しないことがあります。
- タイヤ空気圧警告灯の点灯および点滅は、空気圧設定（→P.312）では解除できません。

警告メッセージが表示されたときは

マルチインフォメーションディスプレイには、システムの故障や誤った操作をしたときの警告、メンテナンスが必要であることをお知らせするメッセージが表示されます。メッセージが表示されたときは、メッセージの内容に従って対処してください。

処置後に再度メッセージが表示されたときは、トヨタ販売店へご連絡ください。

また、メッセージと同時に専用警告灯が点灯・点滅する場合があります。その際は、各警告灯が点灯・点滅したときの対処方法（→P.352）に従ってください。

知識

■ 警告メッセージについて

文中の警告メッセージの表示は、使用状況や車両の仕様により実際の表示と異なる場合があります。

■ 警告ブザーについて

メッセージの内容によってブザーが鳴る場合があります。

状況によっては、外部の騒音やオーディオの音などにより、ブザー音が聞こえない場合があります。

■ “エンジンオイル量不足 補充するか、交換してください” が表示されたときは

エンジンオイルが不足しているときにメッセージが表示されます。エンジンオイル量を点検し、オイルを補給してくだ

さい。

また、傾斜路などに停車したときに表示される場合があります。水平な路面に移動し、メッセージが表示されるか確認してください。

■ “エンジン停止のためハンドルが重くなります” が表示されたときは

走行中にエンジンが停止したときにメッセージが表示されます。

ハンドル操作が通常より重いときは、ハンドルをしっかりと持ち、通常より強く操作してください。

■ “温度条件により高負荷走行を控えてください” が表示されたときは（マニュアル車）

次のような状況の時にメッセージが表示される場合があります。

● エンジン暖機中

● 高負荷走行を長時間継続し、トランスミッションフルードが高温になった場合

負荷の高い走行を控えてしばらく走行してください。

■ “エンジン温度低下するまで出力制限中です” が表示されたときは（オートマチック車）

次のような状況の時にメッセージが表示される場合があります。

● 高負荷走行を長時間継続し、トランスミッションフルードまたはエンジン冷却水が高温になった場合

負荷の高い走行を控えてしばらく走行してください。

■ “バッテリー保護のため自動で電源をOffしました” が表示されたときは

自動電源 OFF 機能が作動したときにメッセージが表示されます。次回エンジン始動時にエンジン回転数を少し高めにして約5分間その回転数を保持し、バッテ

リーを充電してください。

■ “ヘッドランプシステム故障 販売店で点検してください” が表示されたときは

次のシステムに異常があるおそれがあります。ただちにトヨタ販売店で点検を受けてください。

- LED ヘッドランプ★
- AHB (オートマチックハイビーム) ★
- ★ : グレード、オプションなどにより、装備の有無があります。

■ 販売店での点検をうながすメッセージが表示されたときは

警告メッセージで名称が表示されたシステム、または部位などに問題が発生しています。すみやかにトヨタ販売店で点検を受けてください。

■ 取扱説明書の確認をうながすメッセージが表示されたときは

- “エンジン冷却水高温” が表示されたときは、対処方法 (→P.383) に従ってください。
- 次のメッセージが表示されたときは、故障している可能性があります。ただちにトヨタ販売店で点検を受けてください。
 - ・ “スマートエントリー&スタートシステム故障”
- 次のメッセージが表示されたときは、故障している可能性があります。ただちに安全な場所に停車し、トヨタ販売店へ連絡してください。走行を続けると危険です。
 - ・ “故障のためブレーキ力が低下します”
 - ・ “エンジン油圧不足”

■ “機能停止 ソナーに水滴、雪等が付着しています” が表示されたときは

クリアランスソナーのセンサーに水滴、

氷・雪・泥などが付着していることが考えられます。この場合はセンサーの水滴、氷・雪・泥などを取り除けば、正常に復帰します。

また、低温時にはセンサーの凍結などにより異常表示が出たり、静止物があっても検知しないことがあります。氷が解ければ、正常に復帰します。

汚れているセンサーの位置はディスプレイ上に表示されます。

水滴・氷・雪・泥がないのに異常表示が出ている場合は、センサーの異常が考えられますので、トヨタ販売店で点検を受けてください。

■ “機能停止 周辺監視用カメラ視界不良 取扱書を確認” が表示されたときは

次のいずれかのシステムが停止していません。

-  PKSB (パーキングサポートブレーキ) ★

後方カメラの汚れや付着物を取り除いてください。







- ★ : グレード、オプションなどにより、装備の有無があります。

■ “機能故障 販売店で点検” が表示されたときは

次のいずれかのシステムが停止していません。

- PCS (プリクラッシュセーフティ) ★
- LDA (レーンディパーチャーアラート) ★
- LTA (レーントレーシングアシスト) ★
- AHB (オートマチックハイビーム) ★
- レーダークルーズコントロール★

-  RSA (ロードサインアシスト) ★



-  発進遅れ告知機能★
-  BSM (ブラインドスポットモニター) ★
-  RCTA (リヤクロストラフィックアラート) ★
-  安心降車アシスト★
-  クリアランスソナー
-  PKSB (パーキングサポートブレーキ) ★

すみやかにトヨタ販売店で点検を受けてください。



★：グレード、オプションなどにより、装備の有無があります。

■ “機能停止 取扱書を確認” が表示されたときは

次のいずれかのシステムが停止しています。

- PCS (プリクラッシュセーフティ) ★
- LDA (レーンディパーチャーアラート) ★
- LTA (レーントレーシングアシスト) ★
- AHB (オートマチックハイビーム) ★
- レーダークルーズコントロール★
-  RSA (ロードサインアシスト) ★
-  発進遅れ告知機能★
-  BSM (ブラインドスポットモニター) ★
-  RCTA (リヤクロストラフィックアラート) ★

ラート) ★

-  安心降車アシスト★
-  クリアランスソナー
-  PKSB (パーキングサポートブレーキ) ★

次の対処法に従ってください。

- ・ バッテリー電圧を確認する
- ・ Toyota Safety Sense で使用するセンサーに付着物がないか確認し、あった場合には取り除いてください。(→P.171)
- ・ BSM (ブラインドスポットモニター) ★、RCTA (リヤクロストラフィックアラート) ★、安心降車アシスト★で使用するセンサーに付着物がないか確認し、あった場合には取り除いてください。(→P.219)
- ・ センサーが正しく作動していないおそれがあります。(P.174, 221, 229, 234, 242, 244)
- ・ クリアランスソナー、PKSB ★で使用するセンサーとカメラに付着物がないか確認し、あった場合には取り除いてください。(→P.219)



センサーが正しく作動しなくなる状況が解決すると、表示が消える場合があります。

★：グレード、オプションなどにより、装備の有無があります。

■ “機能停止 前方カメラ視界不良 取扱書を確認” が表示されたときは

次のいずれかのシステムが停止しています。

- PCS (プリクラッシュセーフティ) ★
- LDA (レーンディパーチャーアラート) ★

- LTA (レーントレーシングアシスト) ★
- AHB (オートマチックハイビーム) ★
- レーダークルーズコントロール★
-  RSA (ロードサインアシスト) ★
-  発進遅れ告知機能★

次の対処法に従ってください。

- ・ワイパー機能を使って、フロントウィンドウガラスの汚れや付着物を取り除く。
- ・エアコン機能を使って、フロントウィンドウガラスの曇りを取り除く。
- ・ボンネットを閉じる、またはステッカーを剥がすなど、カメラの視界を遮らないようにする。

★：グレード、オプションなどにより、装備の有無があります。

■ “機能停止 前方カメラ作動温度範囲外 常温までお待ちください” が表示されたときは

次のいずれかのシステムが停止しています。

- PCS (プリクラッシュセーフティ) ★
- LDA (レーンディパーチャーアラート) ★
- LTA (レーントレーシングアシスト) ★
- AHB (オートマチックハイビーム) ★
- レーダークルーズコントロール★
-  RSA (ロードサインアシスト) ★
-  発進遅れ告知機能★

次の対処法に従ってください。

- ・炎天下での駐車時など、前方カメラが高温のときは、エアコンでカメラ周辺の温度を下げる
- ・特に駐車時に太陽光を反射するサン

シェードなどをフロントウィンドウガラスに使用すると前方カメラが高温になりやすくなります

- ・極寒での駐車時など、前方カメラが低温の時は、エアコンで前方カメラ周辺の温度を上げる

★：グレード、オプションなどにより、装備の有無があります。

■ “機能停止 前方レーダー汚れ 汚れを除去してください” が表示されたときは

次のいずれかのシステムが停止しています。

- PCS (プリクラッシュセーフティ) ★
- LDA (レーンディパーチャーアラート) ★
- LTA (レーントレーシングアシスト) ★
- AHB (オートマチックハイビーム) ★
- レーダークルーズコントロール★
-  発進遅れ告知機能★

次の対処法に従ってください。

- ・レーダーおよびレーダー専用カバーに付着物がないか確認し、あった場合には取り除いてください。(→P.171)
- ・砂漠・草原・郊外などの、周辺車両や構造物が少ない広々とした地域を走行すると表示される場合があります。車両周辺に構造物や車両などが存在する場所まで走行すると、表示が消える場合があります。

★：グレード、オプションなどにより、装備の有無があります。

■ “機能停止 前方レーダー作動温度範囲外 常温までお待ちください” が表示されたときは

次のいずれかのシステムが停止しています。

- PCS (プリクラッシュセーフティ) ★
- LDA (レーンディパーチャーアラート) ★
- LTA (レーンレーシングアシスト) ★
- AHB (オートマチックハイビーム) ★
- レーダークルーズコントロール★
-  発進遅れ告知機能★

次の対処法に従ってください。

- ・ レーダー周辺の温度が作動条件外です。適切な温度になるまでお待ちください。
- ★ : グレード、オプションなどにより、装備の有無があります。

■ “機能停止 前方レーダー向き調整中 取扱書を確認” が表示されたときは

次のいずれかのシステムが停止しています。

- PCS (プリクラッシュセーフティ) ★
- LDA (レーンディパーチャーアラート) ★
- LTA (レーンレーシングアシスト) ★
- AHB (オートマチックハイビーム) ★
- レーダークルーズコントロール★
-  発進遅れ告知機能★

次の対処法に従ってください。

- ・ レーダーおよびレーダー専用カバーに付着物がないか確認し、あった場合には取り除いてください。(→P.171)
- ・ レーダの向きがずれている可能性があり、レーダーが走行中に自動で再調整しています。しばらく走行を続けてください。
- ★ : グレード、オプションなどにより、装備の有無があります。

■ “クルーズコントロール 使用できません 取扱書を確認してください” が表示されたときは

次のいずれかのシステムが停止しています。

- レーダークルーズコントロール★
- クルーズコントロール★

走行支援スイッチを短時間に繰り返し操作したときにメッセージが表示されることがあります。

走行支援スイッチを短く確実に押してください。

- ★ : グレード、オプションなどにより、装備の有無があります。

■ “アクセルを戻してください” が表示されたとき

次の機能が作動したときに表示されます。アクセルペダルから足を離し、ブレーキペダルを踏んでください。

- ドライブスタートコントロール ※
(→P.137)

※ オートマチック車

パンクしたときは

タイヤパンク応急修理キット装着車には、応急用タイヤ、ジャッキ、ジャッキハンドル、ホイールナットレンチが搭載されていません。

タイヤがパンクしたときは、タイヤパンク応急修理キットで応急修理することができます。釘やネジなどが刺さった程度の軽度なパンクを応急修理できます。(パンク補修液 1 本につき、応急修理できるタイヤは 1 本です) パンクしたタイヤの損傷状況により、応急修理キットでは応急修理できない場合があります。(→P.364)

タイヤパンク応急修理キットで応急修理したタイヤの修理・交換については、トヨタ販売店にご相談ください。

警告

■パンクしたままの走行について

タイヤがパンクした状態で走行を続けしないでください。短い距離の運転でも、タイヤとホイールが修理できないほど損傷したり、思わぬ事故につながるおそれがあり危険です。

応急修理する前に

- 地面が固く平らで安全な場所に移動する
- パーキングブレーキをかける
- シフトレバーを P (オートマチック車) もしくは N (マニュアル車) にする

- エンジンを停止する
- 非常点滅灯を点滅させる (→P.343)
- タイヤの損傷程度を確認する
釘やネジなどが刺さっている場合のみ、タイヤを応急修理してください。
 - ・ タイヤに刺さっている釘やネジなどは抜かないでください。抜いてしまうと穴が大きくなりすぎ、応急修理ができなくなることがあります。
 - ・ パンク補修液がもれないようにするため、パンク箇所が分かっている場合は、パンク箇所が上になるように車両を移動してください。

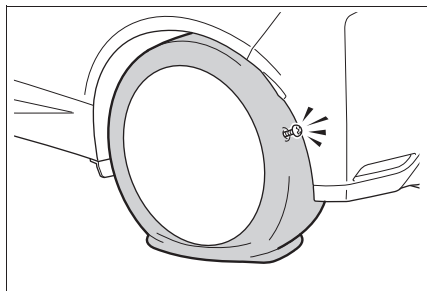

知識

■応急修理キットで修理できないパンク

次の場合は、応急修理キットでは応急修理できません。トヨタ販売店にご連絡ください。

- タイヤ空気圧が不十分な状態で走行してタイヤが損傷しているとき
- タイヤ側面など、接地面以外に穴や損傷があるとき
- タイヤがホイールから明らかにはずれているとき

- タイヤに4mm以上の切り傷や刺し傷があるとき
- 2本以上のタイヤがパンクしているとき
- ホイールが破損しているとき
- 1本のタイヤに2箇所以上の切り傷や刺し傷があるとき

タイヤパンク応急修理キット・工具の搭載位置

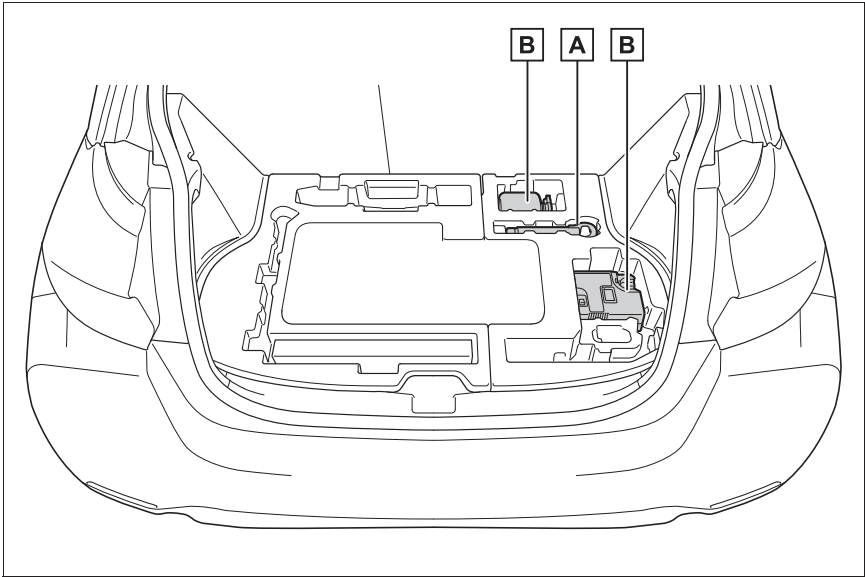

A けん引フック

B タイヤパンク応急修理キット

タイヤパンク応急修理キットの内容／各部の名称

A 速度制限ラベル

▶ ボトル

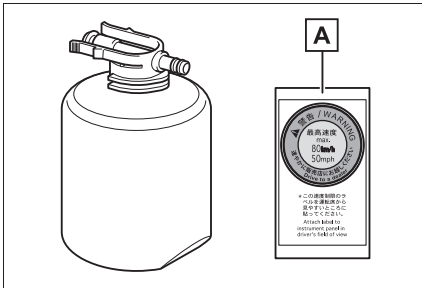

▶ コンプレッサー

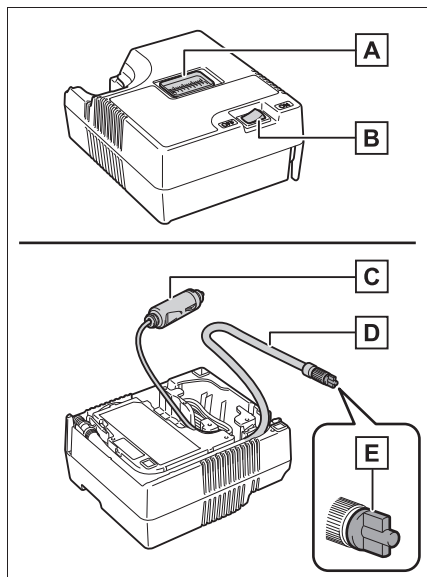

A 空気圧計

B 電源スイッチ

C 電源プラグ

D ホース

E 空気逃がしキャップ

 知識

■ 応急修理キットについて

- パンク補修液ボトル1本でタイヤ1本を1回応急修理できます。使用したパンク補修液の交換は、トヨタ販売店にご相談ください。コンプレッサーは、くり返し使用できます。
- 外気温度が-40℃～60℃のときに使用できます。
- 応急修理キット搭載車両の装着タイヤ専用です。指定タイヤサイズ以外のタイヤや、他の用途には使用しないでください。

- パンク補修液が衣服に付着すると、シミになる場合があります。
- パンク補修液がホイールやボデーに付着した場合、放置すると取れなくなるおそれがあります。ぬれた布などですみやかにふき取ってください。
- 応急修理キット作動中は、大きな音がしますが故障ではありません。
- タイヤ空気圧の点検や調整には使用しないでください。

■ 応急修理キットの点検について

- パンク補修液の有効期限の確認は定期的に行ってください。有効期限はボトルに表示されています。
- 有効期限が切れたパンク補修液は使用しないでください。応急修理キットによる修理が正常にできない場合があります。
- 有効期限が切れる前に交換してください。交換については、トヨタ販売店にご相談ください。

 **警告**

■ 応急修理キットについて

- 応急修理キットは指定の位置に収納してください。急ブレーキ時などに応急修理キットが飛び出したりして破損したり、思わぬ事故につながるおそれがあり危険です。
- 応急修理キットはお客様の車専用です。他の車には使わないでください。他の車に使うと思わぬ事故につながるおそれがあり危険です。
- 指定タイヤサイズ以外のタイヤや他の用途には使用しないでください。パンク修理が完全に行われず、思わぬ事故につながるおそれがあり危険です。

⚠ 警告

■ パンク補修液について

- 誤って飲み込むと健康に害があります。その場合はできるだけたくさん水を飲み、ただちに医師の診察を受けてください。
- もし目に入ったり、皮膚に付着したりした場合には、水でよく洗い流してください。それでも異常を感じたときは、医師の診察を受けてください。

タイヤパンク応急修理キットの取り出し方

- 1 デッキボードを持ち上げる
(→P.275)
- 2 応急修理キットを取り出す

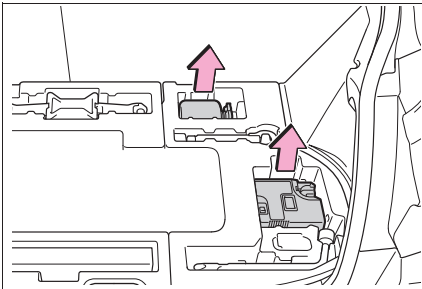

応急修理するときには

- 1 コンプレッサーからホースを取りはずし、電源プラグを取り出す

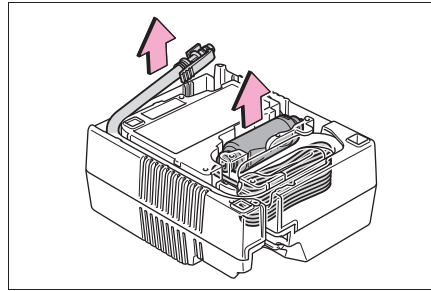

- 2 ボトルをコンプレッサーに接続する

図のように、ボトルをまっすぐコンプレッサーに挿入・接続し、ボトルのツメが穴に隠れていることを確認してください。

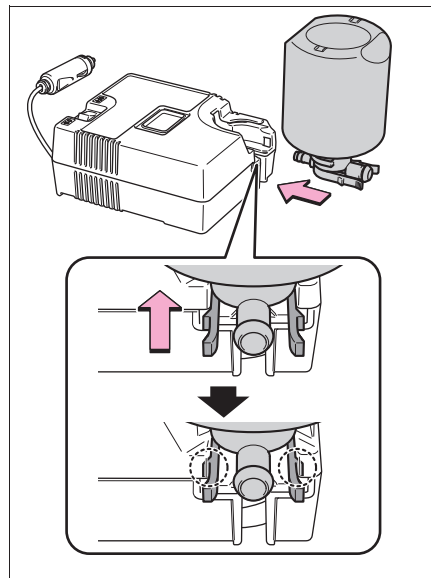

3 ホースをボトルに取り付ける

図のように、ボトルにホースがしっかりと接続しているか確認してください。

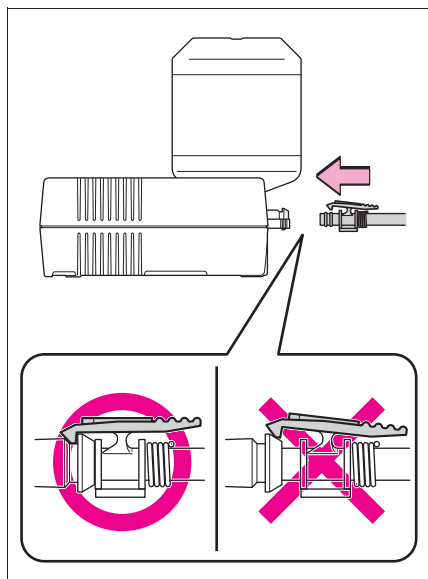
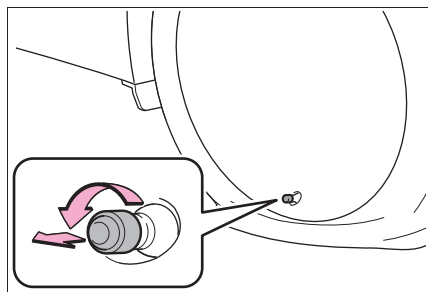
**4** パンクしたタイヤのバルブからバルブキャップを取りはずす**5** ホースをのぼし空気逃がしキャップを取りはずす

空気逃がしキャップは再度使用するため、なくさないように保管してください。

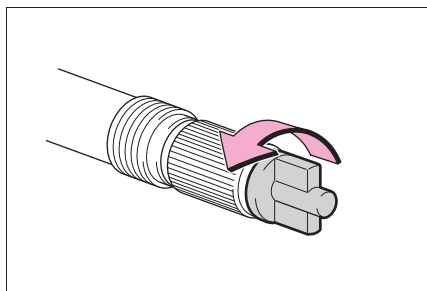
**6** ホースをパンクしたタイヤのバルブに接続する

ホース先端を時計まわりにまわしてしっかりと最後までねじ込みます。

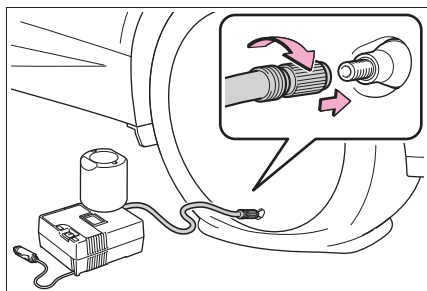
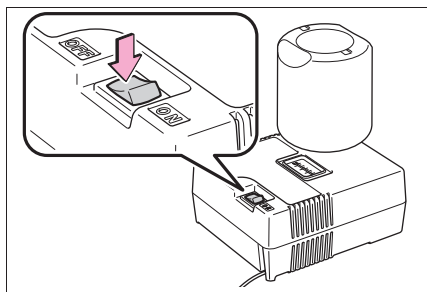
**7** コンプレッサーのスイッチがOFFであることを確認する

- 8** コンプレッサーの電源プラグをアクセサリソケットに挿し込む (→P.278)

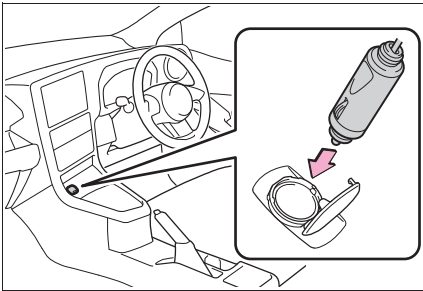

- 9** 運転席から見やすい位置に、付属の速度制限ラベルを貼り付ける

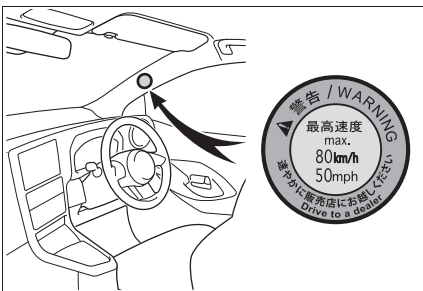

- 10** タイヤの指定空気圧を確認する
運転席側の空気圧ラベルで確認することができます。(→P.312)

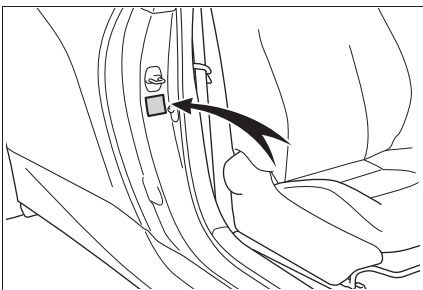

- 11** エンジンを始動する
(→P.140, 142)

- 12** コンプレッサーのスイッチを ON にし、パンク補修液と空気を充填する

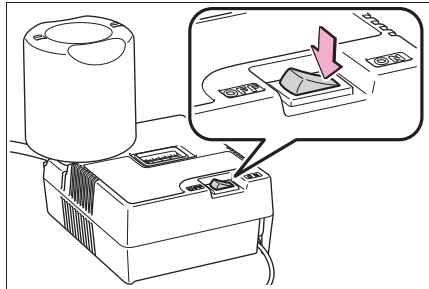

- 13** 空気圧が指定空気圧になるまで空気を充填する

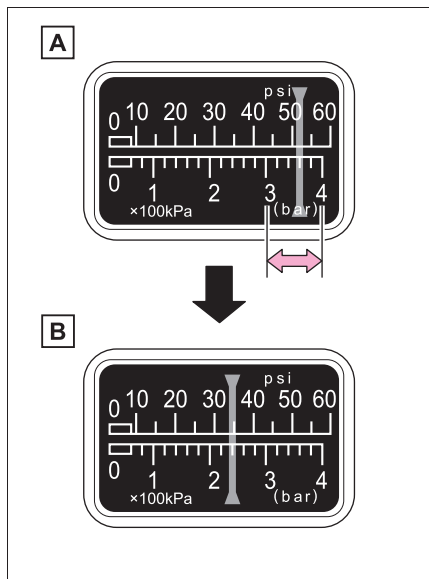

- A** 一時的に空気圧計が 300 ~ 400kPa (3.0 ~ 4.0kg/cm²) まで上昇し、徐々に減少します。

- B** スイッチを ON にしてから約 1 ~ 5 分程度で実際の空気圧にな

ります。

空気圧を確認するときは、コンプレッサーのスイッチを OFF にしてください。空気の入れすぎに注意して、指定空気圧になるまで充填・確認をくり返してください。

充填までに必要な時間は、約 5 ～ 20 分です（外気温により異なります）。25 分以上充填しても指定空気圧にならない場合は、応急修理できません。コンプレッサーのスイッチを OFF にして、トヨタ販売店にご連絡ください。

空気を入れすぎたときは、指定空気圧になるまで空気を抜いてください。
（→P.371, 393）

14コンプレッサーのスイッチが OFF であることを確認した上で、アクセサリースOCKETから電源プラグを抜き、タイヤのバルブからホースを取りはずす

ホースを取りはずすときにパンク補修液がもれる可能性があります。

15バルブキャップを応急修理したタイヤのバルブに取り付ける

16ホース先端に空気逃がしキャップを取り付ける

空気逃がしキャップを取り付けないとパンク補修液がもれ、車や衣服などが汚れる可能性があります。

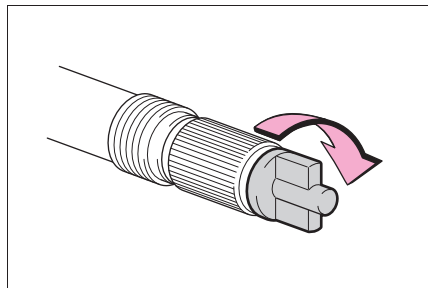

17いったん、ボトルとコンプレッサーを接続したままラゲージルームに収納する

18タイヤ内のパンク補修液を均等に広げるために、ただちに約 5km、速度 80km/h 以下で安全に走行する

19走行後、平坦な場所に停車して再度、応急修理キットを接続する

ホースを接続する前に、空気逃がしキャップを取りはずしてください

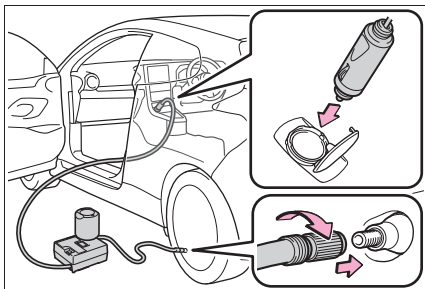

20コンプレッサーのスイッチを数秒間 ON にしてから再度 OFF し、空気圧を確認する

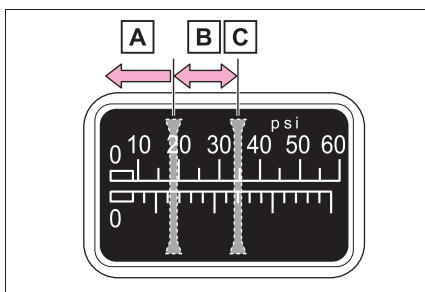

A 空気圧が 130kPa (1.3kg/cm²) 未満の場合：応急修理できません。トヨタ販売店にご連絡ください。

B 空気圧が 130kPa (1.3kg/cm²) 未満の場合：応急修理できません。トヨタ販売店にご連絡ください。

cm²) 以上、指定空気圧未満の場合：手順 21 へ

C 空気圧が指定空気圧

(→P.393) の場合：手順 22 へ

21コンプレッサーのスイッチを ON にして指定空気圧まで空気を充填し、再度約 5km 走行後にあらためて手順 19 から実施する

22ホース先端に空気逃がしキャップを取り付ける

空気逃がしキャップを取り付けないとパンク補修液がもれ、車や衣服などが汚れる可能性があります。

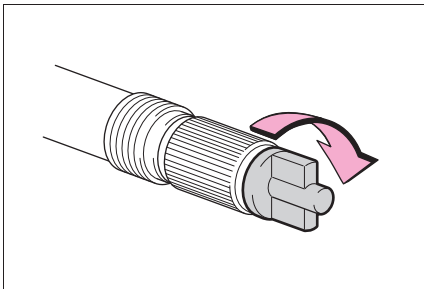

23ボトルとコンプレッサーを接続したままラゲージルームに収納する

ラゲージルームに収納するときは、パンク補修液がもれ、車や衣服などが汚れる可能性があります。応急修理キットはビニール袋などに入れて収納してください。

24急ブレーキ、急加速、急ハンドルを避け、走行距離が約 100km 以内、80km/h 以下の速度で、トヨタ販売店まで慎重に運転する

タイヤの修理・交換、応急修理キットの処理についてはトヨタ販売店にご相談く

ださい。

トヨタ販売店でタイヤを修理・交換するときに、パンク補修液注入済みであることを必ずお伝えください。

知識

■空気を入れすぎてしまったとき

- 1 タイヤからホースを取りはずす
- 2 ホース先端に空気逃がしキャップを取り付け、キャップの突起部をタイヤのバルブに押しあて、空気を抜く

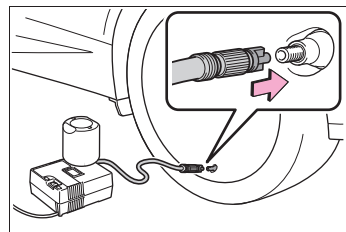

- 3 ホースから空気逃がしキャップを取りはずし、ホースを再接続する
- 4 コンプレッサーのスイッチを数秒間 ON にし、OFF にしてから空気圧計を確認する (→P.393)

指定空気圧より低いときは、再度、コンプレッサーのスイッチを ON にし、指定空気圧になるまで空気を充填してください。

■**応急修理後のタイヤのバルブについて**
 応急修理キットを使用したときは、タイヤのバルブを新品に交換してください。

■**応急 (パンク) 修理キットを使用したとき (タイヤ空気圧警報システム装着車)**

- 空気圧が正確に計測できなくなることがあります。できるだけ早くトヨタ販売店で点検を受け、空気圧バルブ/送信機を交換してください。
- タイヤの指定空気圧に達していても、タイヤ空気圧警告灯が点灯する可能性

があります。

■補修液を廃棄するときは

補修液には環境に有害な物質が含まれています。補修液のボトル、および補修液の廃棄が必要な際は、トヨタ販売店、または都道府県知事の許可を受けた、専門の廃棄物処理業者に処理をご依頼ください。

■ジャッキ ※ の取り出し方

- 1 デッキボードを持ち上げる (→P.275)
- 2 ジャッキを取り出す (→P.325)

※ トヨタ販売店で購入することができます。

⚠ 警告

■タイヤがパンクしているときは

タイヤがパンクした状態で走行を続けしないでください。

短い距離でもパンクしたタイヤで走行すると、タイヤおよびホイールが損傷し修理できなくなります。パンクした状態で走行を続けると、タイヤ側面に円周状の溝ができる場合があります。この状態で応急修理キットを使用すると、タイヤが破裂する危険があります。

■パンクしたタイヤを応急修理するとき

- 車両を安全で平坦な場所に停止させてください。
- 走行直後、ホイールやブレーキまわりなどにはふれないでください。走行直後のホイールやブレーキまわりは高温になっている可能性があるため手や足などがふれると、やけどをするおそれがあります。

- タイヤを車両に取り付けた状態で、バルブとホースをしっかりと接続してください。ホースの接続が不十分な場合、空気がもれたり、パンク補修液が飛散したりするおそれがあります。

- 空気充填中にホースがはずれると、圧力でホースが暴れ大変危険です。

- 空気充填後は、ホースを取りはずすときや空気を抜くときにパンク補修液が飛散する場合があります。

- 作業手順に従って応急修理を行ってください。

手順どおりに行わないとパンク補修液が噴出する場合があります。

- 破裂の危険があるので、応急修理キットの作動中は補修中のタイヤから離れてください。タイヤに亀裂や変形が発生している場合、ただちにコンプレッサーのスイッチを OFF にし、修理を中止してください

- 応急修理キットは、長時間作動させるとオーバーヒートする可能性があります。40分以上連続で作動させないでください。

- 応急修理キットが作動すると部分的に熱くなります。使用中または使用後の取り扱いには注意してください。ボトルとコンプレッサー接続箇所付近の金属部分は特に熱くなるのでふれないでください。

- 速度制限シールは指定位置以外に貼らないでください。ハンドルのパッド部分などの SRS エアバッグ展開部に貼ると、SRS エアバッグが正常に作動しなくなるおそれがあります。

 **警告****■ 補修液を均等に広げるための運転について**

次のことを必ずお守りください。

お守りいただかないと、車両のコントロールが不能となり、重大な傷害を受けたり、最悪の場合死亡事故につながるおそれがあります。

- 低速で慎重に運転してください。特にカーブや旋回時には注意してください。
- 車がまっすぐ走行しなかったり、ハンドルをとられたりする場合は、運転を中止し、次のことを確認してください。
 - ・ タイヤを確認してください。タイヤがホイールからはずれている可能性があります。
 - ・ 空気圧を確認してください。130kPa (1.3kg/cm²) 未満の場合は、タイヤが大きなダメージを受けている可能性があります。

 **注意****■ 応急修理をするとき**

- タイヤに刺さった釘やネジを取り除かずに応急修理を行ってください。取り除いてしまうと、応急修理キットでは応急修理ができなくなる場合があります。
- 応急修理キットに防水機能はありません。降雨時などは、水がかからないようにして使用してください。
- 砂地などの砂ぼこりの多い場所に直接置いて使用しないでください。砂ぼこりなどを吸い込むと、故障の原因になります。

- 応急修理キットは倒れた状態では正常に作動しません。必ず立ててご使用ください。

■ 応急修理キットについて

- 応急修理キットはDC12V専用です。他の電源での使用はできません。
- 応急修理キットにガソリンがかかると、劣化するおそれがあります。ガソリンがかからないようにしてください。
- 応急修理キットは指定の位置に収納し、お子さまが誤って手をふれないようご注意ください。
- 分解・改造などは絶対にしないでください。また、空気圧計などに衝撃を与えないでください。故障の原因になります。
- 応急修理キットはビニール袋に入れて砂ぼこりや水を避けて収納してください。

エンジンがかからないときは

正しいエンジンのかけ方（→P.140, 142）に従っても、エンジンがかからないときは、次のことを確認してください。

スターターは正常にまわっているのにエンジンがかからない場合

次の原因が考えられます。

- 燃料が入っていない可能性があります。給油してください。
- 燃料を吸い込みすぎている可能性があります。再度、正しい手順（→P.140, 142）に従って、エンジンをかけてください。
- エンジンイモビライザーシステムに異常がある可能性があります。（→P.69）

スターターがゆっくりまわる／室内灯・ヘッドランプが暗い／ホーンの音が小さい、または鳴らない場合

次の原因が考えられます。

- バッテリーあがりの可能性があります。（→P.378）
- バッテリーのターミナルがゆるんでいる可能性があります。

スターターがまわらない場合（スマートエントリー&スタートシステム装着車）

電子キーの電池切れやヒューズ切れなど、電気系統異常の可能性があります。異常の種類によっては、エンジンを一時的な処置でかけることができます。（→P.374）

スターターがまわらない／室内灯・ヘッドランプが点灯しない／ホーンが鳴らない場合

次の原因が考えられます。

- バッテリーあがりの可能性があります。（→P.378）
- バッテリーのターミナルがはずれている可能性があります。
- ステアリングロック装着車：ステアリングロックシステムに異常がある可能性があります。

対処の方法がわからないとき、あるいは対処をしてもエンジンがかからないときは、トヨタ販売店にご連絡ください。

緊急時の始動について（スマートエントリー&スタートシステム装着車）

通常のエンジン始動操作でエンジンが始動しないときは、次の手順でエンジンが始動する場合があります。

緊急時以外は、この方法で始動させないでください。

- 1 パーキングブレーキがかかっていることを確認する（→P.154）

- 2 シフトレバーが P (オートマチック車) もしくは N (マニュアル車) の位置にあることを確認する
- 3 エンジンスイッチを ACC^{*1} にする^{*2}
- 4 ブレーキペダル (オートマチック車) もしくはクラッチペダルとブレーキペダル (マニュアル車) をしっかり踏んでエンジンスイッチを約 15 秒以上押し続ける

上記の方法でエンジンが始動しても、システムの故障が考えられます。ただちにトヨタ販売店で点検を受けてください。

^{*1} マルチメディアシステム装着車は、カスタマイズメニューから ACC の ON/OFF を切りかえることができます。(→P.396)

^{*2} ACC がない場合は、エンジンスイッチを ON にしたあとにエンジンスイッチを OFF にして、5 秒以内に次の手順を実施してください。

キーをなくしたときは

キーナンバープレートに打刻されたキーナンバーと残りのキー (スマートエントリー&スタートシステム非装着車) またはメカニカルキー (スマートエントリー&スタートシステム装着車) から、トヨタ販売店でトヨタ純正品の新しいキーを作ることができます。

キーナンバープレートは車の中以外の安全な場所 (財布の中など) に保管してください。

注意

■ 電子キーを紛失したとき (スマートエントリー&スタートシステム装着車)

電子キーを紛失した状態で放置すると、盗難の危険性が極めて高くなります。車両に付属している残りの電子キーをすべてお持ちの上、ただちにトヨタ販売店にご相談ください。

電子キーが正常に働かないときは（スマートエントリー&スタートシステム装着車）

電子キーと車両間の通信がさまたげられたり（→P.109）、電子キーの電池が切れたときは、スマートエントリー&スタートシステムとワイヤレスリモコンが使用できなくなります。このような場合、次の手順でドアを開けたり、エンジンを始動したりすることができます。

□ 知識

■ 電子キーが正常に働かないときは

- 車両カスタマイズ機能でスマートエントリー&スタートシステムの設定を確認し、非作動になっている場合には、作動可能に設定変更してください。（→P.396）
- 電子キーが節電モードに設定されていないことを確認してください。設定されている場合は解除してください。（→P.109）
- 電子キーの機能が停止している可能性があります。（→P.109）

⚠ 注意

■ スマートエントリー&スタートシステムの故障などで販売店に車両を持っていくとき

車両に付属しているすべての電子キーをお持ちください。

ドアの施錠・解錠

メカニカルキー（→P.98）を使っ

て次の操作ができます。（運転席ドアのみ）

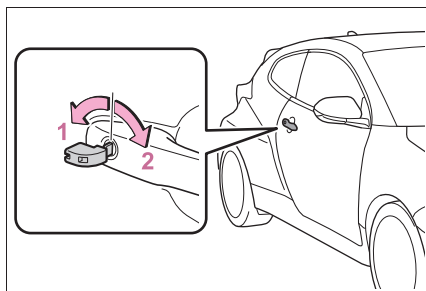

- 1 全ドア解錠
- 2 全ドア施錠

□ 知識

■ キー連動機能

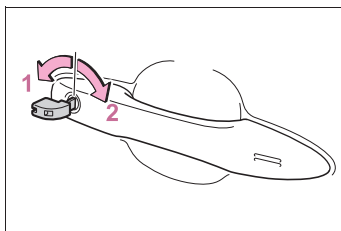

- 1 ドアガラスが開く（まわし続ける）※
- 2 ドアガラスが閉まる（まわし続ける）※

※ トヨタ販売店での設定が必要です。

⚠ 警告

■ メカニカルキーを使ってドアガラスを操作するとき

ドアガラスに人が挟まれるおそれがないことを確認してから操作してください。またお子さまには、メカニカルキーによる操作をさせないでください。お子さまや他の人がドアガラスに挟まれたり巻き込まれたりするおそれがあります。

エンジン始動の方法

- 1 オートマチック車：シフトレバーがPの状態
でブレーキペダルを踏む
マニュアル車：シフトレバーがNの状態
でクラッチペダルを踏む
- 2 スイッチが付いている側を表にして、
電子キーでエンジンスイッチにふれる

電子キーを認識するとブザーが鳴り、ONへ切りかわります。

車両カスタマイズ機能でスマートエントリー&スタートシステムの設定が非作動になっている、かつACCカスタマイズがONのときは、ACCへ切りかわります。

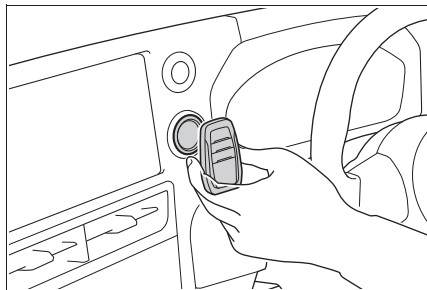

- 3 ブレーキペダル（オートマチック車）もしくはクラッチペダルとブレーキペダル（マニュアル車）をしっかりと踏み込んで、マルチインフォメーションディスプレイに  が表示されていることを確認する
- 4 エンジンスイッチを短く確実に押す

処置をしても作動しないときは、

トヨタ販売店にご連絡ください。

知識

■ エンジンの停止方法

通常のエンジンの停止方法と同様に、パーキングブレーキをかけ、シフトレバーをオートマチック車はP、マニュアル車はNにしてエンジンスイッチを押します。

■ 電池交換について

ここで説明しているエンジンの始動方法は一時的な処置です。電池が切れたときは、ただちに電池の交換をおすすめします。（→P.331）

■ オートアラーム★について

メカニカルキーで施錠した場合、オートアラームが設定されません。なお、オートアラーム設定中にメカニカルキーで解錠すると、警報が鳴りますのでご注意ください。（→P.70）

★：グレード、オプションなどにより、装備の有無があります。

■ モードの切りかえ

エンジン始動方法の手順3で、オートマチック車はブレーキペダル、マニュアル車はクラッチペダルから足を離してエンジンスイッチを押すと、エンジンが始動せず、スイッチを押すごとにモードが切りかわります。（→P.145）

バッテリーがあがったときは

バッテリーがあがった場合、次の手順でエンジンを始動することができます。

エンジンを再始動するには

ブースターケーブルと 12V のバッテリー付き救援車があれば、次の手順に従って、エンジンを始動させることができます。

- 1 オートアラーム装着車：電子キーを携帯していることを確認する

ブースターケーブル接続時、場合によっては、オートアラームが作動し自動的にドアが施錠されます。(→P.71)

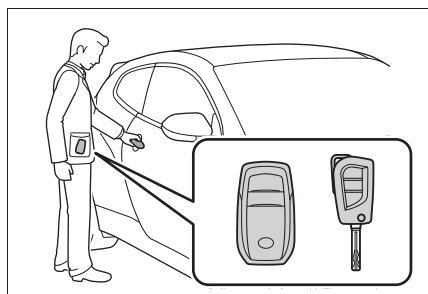

- 2 ボンネットを開ける
(→P.308)

3 エンジンカバーを取りはずす

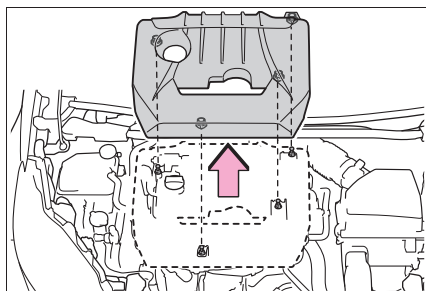

- 4 赤色のブースターケーブルを自車の救援用端子**A**につなぎ、もう一方の端を救援車のバッテリーの+端子**B**につなぐ。その後、黒色のブースターケーブルを救援車のバッテリーの-端子**C**につなぎ、もう一方の端を金属部**D**につなぐ

ブースターケーブルは、指定の端子および接続箇所に届くものを使用してください。

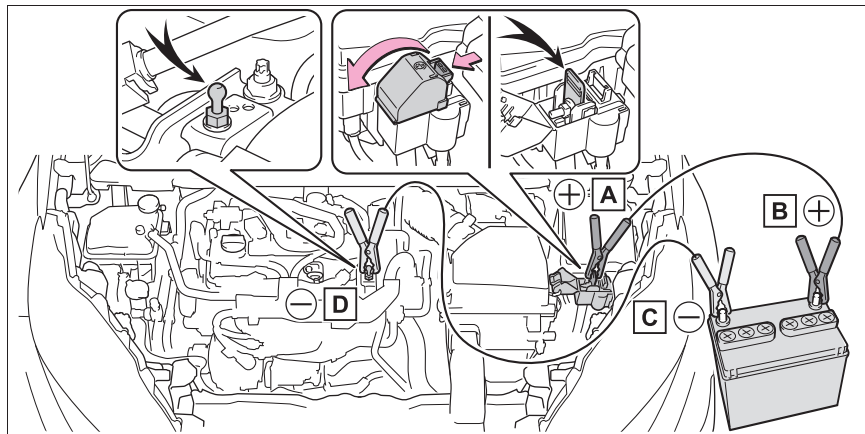

- A** 救援用端子（自車）
- B** バッテリーの+端子（救援車）
- C** バッテリーの-端子（救援車）
- D** 図に示す金属部
- 5 救援車のエンジンをかけ、回転を少し高めにして、約5分間自車のバッテリーを充電する
- 6 スマートエントリー&スタートシステム装着車：エンジンスイッチがOFFの状態ですれかのドアを開閉する
- 7 救援車のエンジン回転を維持したまま、エンジンスイッチをいったんONにしてからエンジンを始動する

- 8 エンジンが始動したら、ブースターケーブルをつないだときと逆の順ではまず

エンジンが始動しても、早めにトヨタ販売店で点検を受けてください。

知識

■ バッテリーあがり時の始動について

この車両は、押しがけによる始動はできません。

■ バッテリーあがりを防ぐために

- エンジンが停止しているときは、ランプやオーディオの電源を切ってください。
- 渋滞などで長時間止まっているときは、不必要な電装品の電源を切ってください。
- ACC カスタマイズが OFF のときは、エンジンスイッチが OFF の状態でもマルチメディアシステムに電源が供給されます。
マルチメディアシステムの電源を OFF にしてください。詳しくは、別冊「マルチメディア取扱説明書」を参照してください。

■ バッテリーがあがってしまったときは

- コンピューターに記憶されている情報が消去されます。バッテリーがあがったときはトヨタ販売店で点検を受けてください。
- 初期設定が必要な機能があります。
(→P.403)

■ バッテリー端子をはずすときは

バッテリー端子をはずすと、コンピューターに記憶されている情報が消去されます。バッテリー端子をはずすときは、トヨタ販売店にご相談ください。

■ バッテリーの充電について

バッテリーの電力は、車両を使用していないあいだも、一部の電装品による消費や自然放電のために、少しずつ消費されています。そのため、車両を長期間放置すると、バッテリーがあがってエンジンを始動できなくなるおそれがあります。(バッテリーは走行中に自動で充電されます)

■ バッテリーあがり時や取りはずし時など

- バッテリー脱着直後はスマートエントリー&スタートシステムによるドアの

解錠ができない場合があります。解錠できなかった場合はワイヤレスリモコン、またはメカニカルキーで解錠・施錠を実施してください。

- バッテリー脱着後、最初の始動操作ではエンジンが始動できないことがありますが異常ではありません。再度始動操作を行ってください。
- 車両は常にエンジンスイッチの状態を記憶しています。バッテリーあがり時、バッテリー脱着後は、バッテリーをはずす前の状態に復帰します。バッテリーを脱着する際は、エンジンスイッチを OFF にしてから行ってください。バッテリーがあがる前の状態が不明の場合、バッテリー接続時は特に注意してください。

■ バッテリーを交換するときは

- 欧州規格バッテリーを使用してください。
- 交換前と同一のケースサイズ (LN2)、20 時間率容量 (20HR) が同等 (60Ah) 以上、かつ性能基準値 (CCA) が同等 (345A) 以上のバッテリーを使用してください。
 - ・ 大きさが異なると、バッテリーが正しく固定されません。
 - ・ 20 時間率容量が小さいと、車両を使用していない時期が短い期間であってもバッテリーがあがって、エンジンの始動ができなくなるおそれがあります。
- 一括排気タイプのカルシウムバッテリーを使用してください。
- 交換後は、バッテリーの排気穴に次のものを確実に取り付けてください。
 - ・ 排気ホースは、交換前のバッテリーに取り付けられているものを使用し、車両穴部と確実に接続されていることを確認してください。
 - ・ 排気穴栓は、交換したバッテリーに付属のもの、または交換前のバッテリーに取り付けられているものを使用し

ください。(交換するバッテリーによっては、排気穴がふさがれたものもあります)

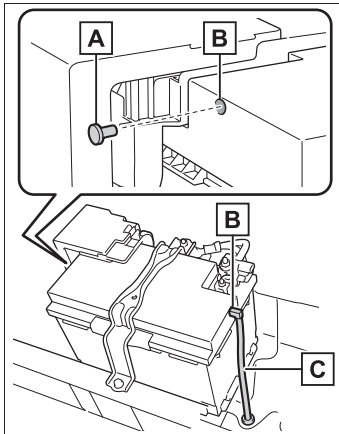

A 排気穴栓

B 排気穴

C 排気ホース

- 詳しくは、トヨタ販売店にご相談ください。

⚠ 警告

■ バッテリー端子をはずすときは

必ず-端子を先にはずしてください。
+端子を先にはずすと、+端子が周辺の金属部分にふれた場合、火花が発生し火災につながるおそれがある他、感電し重大な傷害におよぶか、最悪の場合死亡につながるおそれがあります。

■ バッテリーの引火または爆発を防ぐために

バッテリーから発生する可燃性ガスに引火して爆発するおそれがあり危険ですので、火や火花が発生しないよう、次のことをお守りください。

- ブースターケーブルは正しい端子または接続箇所以外に接続しない

- +端子に接続したブースターケーブルの先を付近のブラケットや未塗装の金属部に接触させない
- ブースターケーブルは+側と-側の端子を絶対に接触させない
- バッテリー付近では、喫煙したりマッチやライターなどで火を起こさない

■ バッテリーの取り扱いについて

バッテリー内には有毒で腐食性のある酸性の電解液が入っており、また関連部品には鉛または鉛の混合物を含んでいるので、取り扱いに関し、次のことを必ずお守りください。

- バッテリーを取り扱うときは保護メガネを着用し、バッテリー液(酸)が皮膚・衣服・車体に付着しないようにする
- 必要以上、顔や頭などをバッテリーに近付けない
- 誤ってバッテリー液が体に付着したり目に入ったたりした場合、ただちに大量の水で洗い、すぐに医師の診察を受ける

また、医師の診察を受けるまで、水を含ませたスポンジや布を患部にあてておく

- 誤ってバッテリー液を飲み込んだ場合、多量の水を飲んで、すぐに医師の診察を受ける
- バッテリーや周辺部品の取り扱い後は手を洗う
- お子さまをバッテリーに近付けない

警告

■ バッテリーあがりの処置をしたあと

早めにトヨタ販売店でバッテリーの点検を受けてください。バッテリーが劣化している場合、そのまま使い続けるとバッテリーから異臭ガスが発生し、乗員に健康障害をおよぼすおそれがあります。

■ バッテリーを交換するときは

- バッテリーの交換については、トヨタ販売店にご相談ください。
- 交換後は、交換したバッテリーの排気穴に排気ホースと排気穴栓を確実に取り付けてください。正しく取り付けられていないと、可燃性ガスが車内に侵入したり、引火して爆発するおそれがあります。

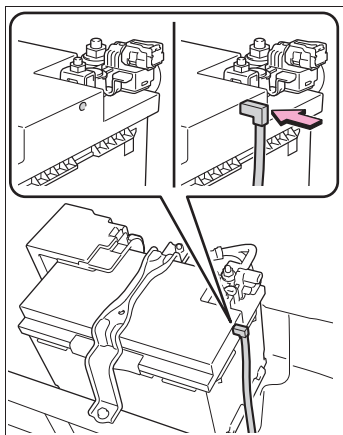

■ バッテリーのマイナス端子について

ボデーに接続されたバッテリーのマイナス端子をはずさないでください。誤ってはずすとプラス端子と接触し、重大な傷害におよぶか、最悪の場合死亡につながるおそれがあります。

注意

■ ブースターケーブルの取り扱いについて

ブースターケーブルを接続したり、取りはずすときは、冷却ファンやベルトに巻き込まれないように十分注意してください。

■ ブースターケーブルを接続するときは

指定の端子および接続箇所以外にブースターケーブルを接続しないでください。電子機器に悪影響をおよぼしたり、破損につながったりするおそれがあります。

■ 救援用端子について

この車の救援用端子は、他の車から応急的にバッテリーを充電するためのものです。この救援用端子を使用して、他の車のバッテリーあがりを救援することはできません。

オーバーヒートしたときは

次のような場合は、オーバーヒートの可能性があります。

- 水温計 (→P.77) の針がレッドゾーンに入ったり、エンジン出力が低下する (スピードが出ないなど)
- マルチインフォメーションディスプレイに “エンジン冷却水高温 安全な場所に停車して取扱書を確認してください” が表示される
- エンジンルームから蒸気が出る

対処方法

- 1 安全な場所に停車し、エアコンをOFFにしてから、エンジンを停止する
- 2 蒸気が出ている場合：
蒸気が出なくなったことを確認してから、注意してボンネットを開ける
蒸気が出ていない場合：
注意してボンネットを開ける

- 3 エンジンが十分に冷えてから、ラジエーターコア部 (放熱部) やホースなどからの冷却水もれを点検する

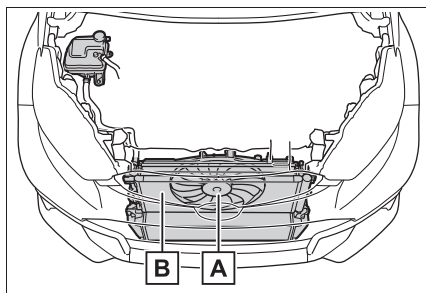

A ファン

B ラジエーター

多量の冷却水もれがある場合は、ただちにトヨタ販売店に連絡してください。

- 4 冷却水の量がリザーバータンクの “MAX” (上限) と “MIN” (下限) のあいだにあるかを点検する

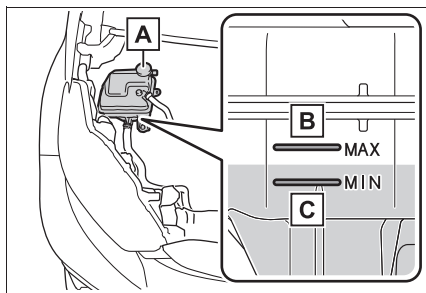

A リザーバータンク

B “MAX” (上限)

C “MIN” (下限)

5 冷却水が不足している場合は、冷却水を補給する

冷却水がない場合は、応急措置として水を補給してください。

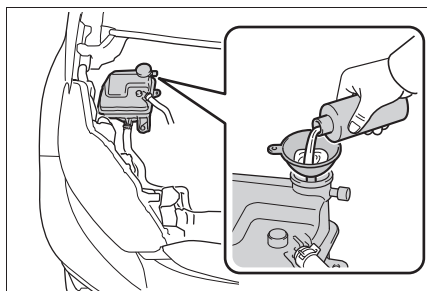

6 エンジンを始動し、エアコンを 작동させてラジエーター冷却用のファンが作動しているか、およびラジエーターコアやホースなどから冷却水もれがないことを再度確認する

エンジンが冷えた状態での始動直後は、エアコンをONにすることでファンが作動します。ファンの音や風で確認してください。わかりにくいときは、エアコンのON・OFFをくり返してください。(ただし、氷点下となる寒冷時はファンが作動しないことがあります)

7 ファンが作動していない場合：すぐにエンジンを停止し、トヨタ販売店に連絡する ファンが作動している場合：最寄りのトヨタ販売店で点検を受ける

⚠ 警告

■ エンジンルームを点検しているとき

次のことを必ずお守りください。

お守りいただかないと、やけどなどの重大な傷害を受けるおそれがあります。

- エンジンルームから蒸気が出ている場合は、蒸気が出なくなるまでボンネットを開けないでください。エンジンルーム内が高温になっています。
- 手や着衣（特にネクタイ・スカーフ・マフラーなど）をファンやベルトから離してください。手や着衣が巻き込まれ、重大な傷害を受けるおそれがあります。
- エンジンおよびラジエーターが熱いうちはリザーバータンクキャップを開けないでください。高温の蒸気や冷却水が圧力によって噴き出すおそれがあります。

⚠ 注意

■ 冷却水を入れるとき

エンジンが十分に冷えてからゆっくり入れてください。

エンジンが熱いときに急に冷たい冷却水を入れると、エンジンが損傷するおそれがあります。

■ 冷却システムの故障を防ぐために

次のことをお守りください。

- 異物（砂やほこりなど）を冷却水に混入させない
- 冷却水用添加剤を使用しない

スタックしたときは

ぬかるみや砂地・雪道などでタイヤが空転したり埋まり込んで動けなくなったときは次の方法を試みてください。

脱出するには

- 1 パーキングブレーキをかけシフトレバーをP（オートマチック車）もしくはN（マニュアル車）にして、エンジンを停止する
 オートマチック車：シフトレバーをPにしたあとは、シフトレバーのボタンを押さないでください。
- 2 前輪周辺の土や雪などを取り除く
- 3 前輪の下に木や石などをあてがう
- 4 エンジンを再始動する
- 5 シフトレバーを確実にDまたはR（オートマチック車）もしくは1速またはR（マニュアル車）にし、パーキングブレーキを解除して注意しながらアクセルペダルを踏む

知識

■脱出しにくいとき



スイッチを押してTRCをOFFにし

てください。

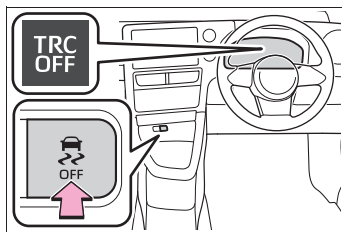

警告

■脱出するとき

前進と後退をくり返してスタックから脱出する場合、他の車・ものまたは人との衝突を避けるため周囲に何も無いことを確認してください。

スタックから脱出するとき、車が前方または後方に飛び出すおそれがありますので、特に注意してください。

■シフトレバーを操作するとき（オートマチック車）

アクセルペダルを踏み込んだまま操作しないように気を付けてください。

車が急発進し、思わぬ事故につながるおそれがあり危険です。

注意

■トランスミッションやその他の部品への損傷を避けるために

- 前輪が空転するのを避け、必要以上にアクセルペダルを踏まないでください。
- 上記の方法で脱出できなかった場合、けん引による救援が必要です。

8-1. 仕様一覧

メンテナンスデータ（指定燃料・オイル量など）..... **388**

8-2. カスタマイズ機能

ユーザーカスタマイズ機能一覧 **394**

8-3. 初期設定

初期設定が必要な項目..... **403**

メンテナンスデータ（指定燃料・オイル量など）

使用するオイルや液類の品質により、お車の寿命は著しく左右されます。

お車には、最も適した弊社純正オイル・液類（以下、「指定銘柄」といいます）のご使用をおすすめします。

指定銘柄以外を使用される場合は、指定銘柄に相当する品質のものをご使用ください。

燃料

指定燃料	容量 [L]（参考値）
<ul style="list-style-type: none"> ・ 無鉛プレミアムガソリン ・ バイオ混合ガソリン（プレミアム）※ 	50

※ エタノールの混合率 10%以下、または ETBE の混合率 22%以下のガソリン（酸素含有率 3.7%以下）を使用することができます。

エンジンオイル

指定銘柄	容量 [L]（参考値 ※）	
	オイルのみ交換	オイルとオイルフィルター交換
推奨： トヨタ純正モーターオイル SP 0W-20 — API SP/RC, ILSAC GF-6A, SAE 0W-20	4.0	4.3

※ エンジンオイルの容量は交換する際の目安です。オイル量の確認は、エンジンを暖機後に停止し、8分以上経過してからレベルゲージで行ってください。

■ 指定エンジンオイル

API 規格 SP/RC、SN PLUS/RC か、ILSAC 規格 GF-6A に合致したオイルをご使用ください。

なお、ILSAC 規格合格油の缶には ILSAC CERTIFICATION（イルサックサーティフィケーション）マークが付いています。

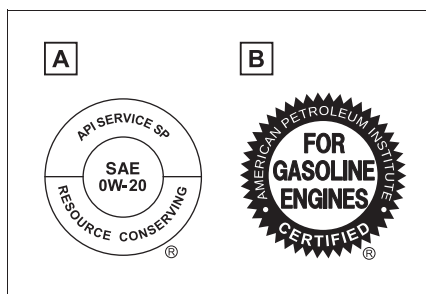

A API マーク

B ILSAC CERTIFICATION マーク

■ エンジンオイル推奨粘度

下記図に基づき、外気温に適した粘度のものをご使用ください。

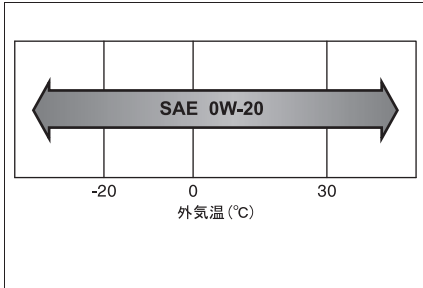

オイル粘度について（例として0W-20で説明します）：

- ・ 0W-20の0Wは、低温時のエンジン始動特性を示しています。Wの前の数値が小さいほど冬場や寒冷時のエンジン始動が容易になります。
- ・ 0W-20の20は、高温時の粘度特性を示しています。

V リブドベルト

指定銘柄

V リブドベルト（弊社純正高強度アラミドベルト）

ラジエーター

指定銘柄	容量 [L] (参考値)	
	オートマチックトランスミッション	マニュアルトランスミッション
トヨタ純正スーパーロングライフクーラント		
凍結保証温度		
濃度 30% - 12℃	5.8 ^{*1}	5.4 ^{*1}
濃度 50% - 35℃	6.8 ^{*2}	6.5 ^{*2}

*¹サブラジエーター非装着車

*²サブラジエーター装着車

オートマチックトランスミッション

指定銘柄	容量 [L] (参考値 ※)
トヨタ純正オートフルード WS	7.4

※ 交換が必要な際はトヨタ販売店にご相談ください。

注意

■ トランスミッションフルードについて

指定銘柄以外のフルードを使用すると、振動・異音の発生や、故障などの原因になるおそれがあります。

マニュアルトランスミッション

オイルタイプ・推奨粘度	容量 [L] (参考値 ※)
次のいずれかをご使用ください。 <ul style="list-style-type: none"> ・ “トヨタ純正マニュアルトランスミッションギヤオイル LV 75W” ・ API GL-4 SAE 75W の規格に適合する他のオイル 	<ul style="list-style-type: none"> ▶LSD 装着車 2.0 ▶LSD 非装着車 2.1

※ 交換が必要な際はトヨタ販売店にご相談ください。

注意

■ マニュアルトランスミッションギヤオイル

使用されるギヤオイルの特性や使用環境により、アイドリング音、シフトレバーの操作感や燃費が影響を受けることがあります。最適な性能を実現するため、“トヨタ純正マニュアルトランスミッションギヤオイル LV” のご使用をおすすめします。

トランスファー

オイルタイプ・推奨粘度	容量 [L] (参考値 ※)
トヨタ純正ディファレンシャルギヤオイル LT (API GL-5 SAE 75W-85)	0.45

※ 交換が必要な際はトヨタ販売店にご相談ください。

**注意****■ トランスファーフルードについて**

指定銘柄以外のフルードを使用すると、振動・異音の発生や、故障などの原因になるおそれがあります。

リヤディファレンシャル

オイルタイプ・推奨粘度	容量 [L] (参考値 ※)
トヨタ純正ディファレンシャルギヤオイル LX (API GL-5, SAE 75W-85)	0.5

※ 交換が必要な際はトヨタ販売店にご相談ください。

**注意****■ リヤディファレンシャルフルードについて**

指定銘柄以外のフルードを使用すると、振動・異音の発生や、故障などの原因になるおそれがあります。

クラッチ (マニュアル車)**■ クラッチフルード**

指定銘柄
トヨタ純正ブレーキフルード DOT4 CLASS6 [※]

※ トヨタ純正ブレーキフルード DOT4 CLASS6 が入手できない場合は、トヨタ純正ブレーキフルード 2500H-A を使用することもできます。

■ クラッチペダル

項目	基準値 [mm]
遊び	3 ~ 15
クラッチ切れ残り代 [※]	25 以上

※ クラッチが切れた位置からクラッチペダルを床いっぱいまで踏み込んだ位置までの動き量

ブレーキ

■ ブレーキフルード

指定銘柄
トヨタ純正ブレーキフルード DOT4 CLASS6*

* トヨタ純正ブレーキフルード DOT4 CLASS6 が入手できない場合は、トヨタ純正ブレーキフルード 2500H-A を使用することもできます。

■ ブレーキペダル

項目	基準値 [mm]
遊び	1 ~ 6
踏み込んだときの床板とのすき間 *	98 以上

* エンジン回転時に 300N (30.6kgf) の踏力をかけたときの床板とのすき間の最小値

■ パーキングブレーキ

項目	基準値 (回数)
引きしろ 操作力 200N (20.4kgf) のときのノッチ * 数	5 ~ 8

* ノッチとは、パーキングブレーキをかけるときの節度 (“カチッ” という音) のことです。

ウォッシャータンク

容量 [L] (参考値)
1.8* ¹
2.3* ²

*¹RC グレード

*²RC グレード以外

タイヤ・ホイール

■ サイズ・空気圧

タイヤサイズ		ホイールサイズ	タイヤが冷えているときの 空気圧 kPa (kg/cm ²)	
			前輪	後輪
標準タイヤ	205/45R17 84W	17×7J	220 (2.2)	200 (2.0)
	225/40R18 88W	18×8J	220 (2.2)	200 (2.0)
	225/40ZR18 (92Y)	18×8J	220 (2.2)	200 (2.0)

■ ホイールナット締め付けトルク

トルク [N・m (kgf・cm)]
103 (1050)

電球 (バルブ) ※

電球		W (ワット) 数
車外	ヘッドランプ (ハロゲンヘッドランプ装着車) (バルブタイプ: HIR2)	55
	車幅灯 (ハロゲンヘッドランプ装着車)	5
	フロント方向指示兼非常点滅灯 (ハロゲンヘッドランプ装着車)	21
	番号灯	5
車内	リヤインテリアランプ	8

※ 表に記載のないランプは LED を採用しています。

車両仕様

型式	エンジン	駆動方式
GXPA16	G16E-GTS (1.6L ガソリン)	4WD (4 輪駆動)

ユーザーカスタマイズ機能一覧

お車に装備されている各種の機能は、ご希望に合わせてトヨタ販売店で作動内容を変更することができます。また、マルチインフォメーションディスプレイ・マルチメディアシステムの操作により設定を変更することができる機能もあります。

設定を変更するには

■ マルチインフォメーションディスプレイで設定するには

- 1 メーター操作スイッチのOKを長押しして、コンテンツ表示エリア（中央）にカーソルを表示させる
- 2 へまたは▼を押してを選択する
- 3 スイッチを操作して設定変更したい項目を選択する
- 4 画面の表示に従って機能の作動内容を選択し、OKを押す

前の画面にもどったり設定を終了したり

車両カスタマイズ設定一覧

機能によっては、他の機能と連動して設定が変わるものもあります。詳しくはトヨタ販売店へお問い合わせください。

- A** マルチメディアシステムで設定可能
- B** マルチインフォメーションディスプレイで設定変更可能

する場合は、メーター操作スイッチのを押します。

■ マルチメディアシステムで設定するには★

- 1 メインメニューのをタッチし、“車両カスタマイズ”を選択する
- 2 一覧表示された中から設定を変更する項目を選択する
- 3 機能の作動内容を選択する

★：グレード、オプションなどにより、装備の有無があります。

警告

■ カスタマイズ設定を行うとき

エンジンがかかった状態で操作を行うため、車庫内など囲まれた場所では、十分に換気をしてください。換気しないと、排気ガスが充満し、排気ガスに含まれる一酸化炭素（CO）により、重大な健康障害におよぶか、最悪の場合死亡につながるおそれがあります。

注意

■ カスタマイズを行うときは

バッテリーあがりを起こす可能性がありますので、確実にエンジンがかかっている状態で実施してください。

C トヨタ販売店で設定変更可能

■ オートアラーム★ (→P.70)

機能の内容	初期設定	変更後	A	B	C
メカニカルキーを使って解錠したときのアラーム解除	なし	あり	—	—	○

★：グレード、オプションなどにより、装備の有無があります。

■ メーター、マルチインフォメーションディスプレイ (→P.83)

機能の内容※	初期設定	変更後	A	B	C
言語	日本語	英語	—	○	—
メータータイプ	ドライブモード連動	ダイヤル表示無し	—	○	—
		ダイヤル表示有り	—	○	—
REV インジケーター	表示	非表示	—	○	—
REV セットिंग	6500 rpm	2000～7200 rpm	—	○	—
REV ピーク	表示	非表示	—	○	—
エコドライブインジケーターランプ★	あり	なし	—	○	—
燃費グラフ	リセット後平均燃費	始動後平均燃費	—	○	—
ドライブインフォ項目選択（上段）	走行距離	平均車速	—	○	—
		走行時間	—	○	—
ドライブインフォ項目選択（下段）	走行時間	平均車速	—	○	—
		走行距離	—	○	—
TRIP A/TRIP B 項目選択（上段）	走行距離	平均車速	—	○	—
		走行時間	—	○	—
TRIP A/TRIP B 項目選択（下段）	走行時間	平均車速	—	○	—
		走行距離	—	○	—
割込表示	あり	なし	—	○	—

※ 機能についての詳しい説明は P.89 を参照してください

★：グレード、オプションなどにより、装備の有無があります。

■ スマートエントリー&スタートシステム★、ワイヤレスドアロック共通 (→P.96, 108)

機能の内容	初期設定	変更後	A	B	C
作動の合図（非常点滅灯）	あり	なし	○	—	○
解錠後、ドアを開けなかったときの自動施錠までの時間	30 秒	60 秒	—	—	○
		120 秒			

★：グレード、オプションなどにより、装備の有無があります。

■ スマートエントリー&スタートシステム★ (→P.101, 106, 108)

機能の内容	初期設定	変更後	A	B	C
作動の合図（ブザー音量調整）	レベル5	OFF	○	—	○
		レベル1～7			
スマートエントリー&スタートシステム	あり	なし	○	—	○
連続ロック操作の有効回数	2 回	無制限	—	—	○
半ドア警告ブザー	あり	なし	—	—	○

★：グレード、オプションなどにより、装備の有無があります。

■ エンジンスイッチ (→P.142)

機能の内容	カスタマイズ設定	A	B	C
ACC カスタマイズ★ ACC の ON/OFF を切りかえる	ON/OFF	○	—	—

★：グレード、オプションなどにより、装備の有無があります。

■ ドアミラー (→P.122)

機能の内容	初期設定	変更後	A	B	C
オート電動格納作動	ドアの施錠・解錠と連動	OFF	—	—	○
		エンジンスイッチと連動			

■ パワーウィンドウ (→P.125)

機能の内容	初期設定	変更後	A	B	C
キー（メカニカルキー★も含む）連動開閉機能	なし	あり	—	—	○
ワイヤレスリモコン連動開閉機能	なし	あり	—	—	○
ワイヤレスリモコン連動開閉作動の合図（ブザー）	あり	なし	—	—	○

★：グレード、オプションなどにより、装備の有無があります。

■ ドライブモードセレクトスイッチ (→P.244)

機能の内容	初期設定	変更後	A	B	C
カスタムモード時のパワー トレイン制御★	NORMAL	SPORT	○	—	—
		ECO			
カスタムモード時のシャシー制御★	NORMAL	SPORT	○	—	—
カスタムモード時のエアコン制御★	NORMAL	ECO	○	—	—

★：グレード、オプションなどにより、装備の有無があります。

■ ASC（アクティブサウンドコントロール）★ (→P.155)

機能の内容	初期設定	変更後	A	B	C
ASC（アクティブサウンドコントロール）の音量	低	高	○	—	—
		中			
		Off			

★：グレード、オプションなどにより、装備の有無があります。

■ ランプ自動点灯・消灯システム (→P.156)

機能の内容	初期設定	変更後	A	B	C
ライトセンサーの感度調整	より暗い	より明るい	○	—	○
		明るい			
		標準			
		暗い			

機能の内容	初期設定	変更後	A	B	C
ランプ消し忘れ防止機能	エンジンスイッチと連動	運転席ドアと連動	—	—	○
ワイパー連動ヘッドランプ点灯機能	なし	あり	—	—	○

■ ランプ (→P.157, 158)

機能の内容	初期設定	変更後	A	B	C
LED デイライト★	あり	なし	—	—	○
おむかえ照明機能の制御★	あり	なし	—	—	○

★：グレード、オプションなどにより、装備の有無があります。

■ PCS (プリクラッシュセーフティ) ★ (→P.176)

機能の内容	カスタマイズ設定	A	B	C
プリクラッシュセーフティ	ON/OFF	—	○	—
警報タイミング	遅い/標準/早い	—	○	—

★：グレード、オプションなどにより、装備の有無があります。

■ LDA (レーンディパーチャーアラート) ★ (→P.190)

機能の内容	カスタマイズ設定	A	B	C
レーンディパーチャーアラート	ON/OFF	—	○	—
警報タイミング	標準/早い	—	○	—
警報手段	ハンドル振動/ブザー	—	○	—
低車速支援	ON/OFF	—	○	—

★：グレード、オプションなどにより、装備の有無があります。

■ 休憩提案★ (→P.190)

機能の内容	カスタマイズ設定	A	B	C
休憩提案	ON/OFF	—	○	—

★：グレード、オプションなどにより、装備の有無があります。

■ 発進遅れ告知機能★ (→P.195)

機能の内容	カスタマイズ設定	A	B	C
先行車	ON/OFF	—	○	—
信号	ON/OFF	—	○	—
告知タイミング	早い/標準/遅い	—	○	—

★：グレード、オプションなどにより、装備の有無があります。

■ RSA (ロードサインアシスト) ★ (→P.196)

機能の内容	カスタマイズ設定	A	B	C
ロードサインアシスト	ON/OFF	—	○	—
速度標識超過告知方法	無/表示/表示とブザー	—	○	—
その他告知方法	無/表示/表示とブザー	—	○	—
速度超過告知車速	10 km/h / 5 km/h / 2 km/h	—	○	—

★：グレード、オプションなどにより、装備の有無があります。

■ レーダークルーズコントロール (停止保持機能無し) ★ / レーダークルーズコントロール★ (→P.199, 207)

機能の内容	カスタマイズ設定	A	B	C
加速度設定	強/中/弱	—	○	—
速度設定 (短押し)	1 km/h / 5 km/h / 10 km/h	—	○	—
速度設定 (長押し)	1 km/h / 5 km/h / 10 km/h	—	○	—
ガイド文言表示	ON/OFF	—	○	—
カーブ速度抑制	強/中/弱/ OFF	—	○	—

★：グレード、オプションなどにより、装備の有無があります。

■ ドライブスタートコントロール★ (→P.137)

機能の内容	初期設定	変更後	A	B	C
後退速度の抑制制御	あり	なし*	—	○	—

*「なし」に変更しても、エンジンスイッチを ON にするたびに「あり」にもどります。

★：グレード、オプションなどにより、装備の有無があります。

■ BSM (ブラインドスポットモニター) ★ (→P.218)

機能の内容	カスタマイズ設定	A	B	C
ブラインドスポットモニター機能	あり／なし	—	○	—
ドアミラーインジケータの明るさ ※	暗い／明るい	—	○	—
接近車両を知らせるタイミング (感度) ※	遅い／標準／早い	—	○	—

★ : グレード、オプションなどにより、装備の有無があります。

※ マイセッティングと連動して設定が変更されます。

■ 安心降車アシスト★ (→P.222)

機能の内容	カスタマイズ設定	A	B	C
安心降車アシスト機能	On/Off	—	○	—
ドアミラーインジケータ表示 ※	あり／なし	—	○	—
接近車両検知の感度 ※	低い／中間／高い	—	○	—

★ : グレード、オプションなどにより、装備の有無があります。

※ マイセッティングと連動して設定が変更されます。

■ クリアランスソナー (→P.226)

機能の内容	カスタマイズ設定	A	B	C
クリアランスソナー機能 ※1	あり／なし	—	○	—
ブザー音量 ※1, 2	レベル 1 / レベル 2 / レベル 3	—	○	—

※1 マイセッティングと連動して設定が変更されます。

※2 クリアランスソナー、リヤクロストラフィックアラートの音量調整は連動していません。

■ RCTA (リヤクロストラフィックアラート) ★ (→P.232)

機能の内容	カスタマイズ設定	A	B	C
リヤクロストラフィックアラート機能	On/Off	—	○	—
リヤクロストラフィックアラート作動時のブザー音量 ※1, 2	レベル 1 / レベル 2 / レベル 3	—	○	—

★ : グレード、オプションなどにより、装備の有無があります。

※¹マイセッティングと連動して設定が変更されます。

※²クリアランスソナー、リヤクロストラフィックアラートの音量調整は連動していません。

■ PKSB (パーキングサポートブレーキ) ★ (→P.237)

機能の内容	カスタマイズ設定	A	B	C
PKSB (パーキングサポートブレーキ) 機能 ※	ON/OFF	—	○	—

★ : グレード、オプションなどにより、装備の有無があります。

※ マイセッティングと連動して設定が変更されます。

■ エアコン (→P.262)

機能の内容	初期設定	変更後	A	B	C
AUTO スイッチが ON のとき、連動して外気導入と内気循環を自動的に切りかえる	する	しない	○	—	○

■ イルミネーション (→P.270)

機能の内容	初期設定	変更後	A	B	C
室内灯の消灯までの時間	15 秒	OFF	○	—	○
		7.5 秒			
		30 秒			
エンジンスイッチ OFF 後の照明の点灯	あり	なし	—	—	○

機能の内容	初期設定	変更後	A	B	C
解錠時の照明の点灯	あり	なし	—	—	○
接近時の照明の点灯★	あり	なし	—	—	○

★：グレード、オプションなどにより、装備の有無があります。

知識

■ 車両カスタマイズについて

解錠後、ドアを開けなかったときの自動施錠が作動したときの合図は、“作動の合図（非常点滅灯）”・“作動の合図音量（ブザー音量調整）”の設定に依存します。

■ 車両カスタマイズ画面について

次の状態になるとマルチインフォメーションディスプレイの車両カスタマイズ画面は自動的に終了します。

- 車両カスタマイズ画面表示後に警告メッセージが表示された
- エンジンスイッチが OFF になった
- 車両カスタマイズ画面表示中に走行し始めた

初期設定が必要な項目

次の項目はバッテリーを再接続したり、メンテナンスを行ったあとなどに、システムを正しく作動させるために初期設定が必要です。

初期設定が必要な項目

項目	初期設定が必要なとき	参照先
クリアランスソナー	バッテリーを脱着した時やあがったとき	P.226
タイヤ空気圧警報システム★	<ul style="list-style-type: none"> ・ タイヤローテーションを実施したとき ・ タイヤのサイズを変更したとき ・ ID コードの登録を実施したとき 	P.314

★：グレード、オプションなどにより、装備の有無があります。

さくいん

こんなときは（症状別さくいん）	406
車から音が鳴ったときは（音さくいん）	409
アルファベット順さくいん.....	411
五十音順さくいん.....	412

こんなときは（症状別さくいん）

お困りの際は、トヨタ販売店にご連絡いただく前にまず次のことを確認してください。

施錠／解錠／ドアの開閉ができない



キーをなくした

- キーまたはメカニカルキーをなくした場合、トヨタ販売店でトヨタ純正の新しいキーまたはメカニカルキーを作ることができます。（→P.375）
- スマートエントリー&スタートシステム装着車：電子キーをなくすと盗難の危険性が極めて高くなるため、ただちにトヨタ販売店にご相談ください。（→P.375）



施錠・解錠できない

- キーの電池が消耗、または電池が切れていませんか？（→P.331）
- スマートエントリー&スタートシステム装着車：エンジンスイッチがONになっていませんか？

施錠するときは、エンジンスイッチをOFFにしてください。

（→P.145）

- スマートエントリー&スタートシステム装着車：電子キーを車内に置き忘れていませんか？

施錠するときは、電子キーを携帯していることを確認してください。

- 電波状況により、機能が正常に働いていない可能性があります。（→P.97, 109）

故障かな？と思ったら



エンジンがかからない（スマートエントリー&スタートシステム非装着車）

- オートマチック車：ブレーキペダルをしっかりと踏みながらエンジンスイッチをまわしていますか？（→P.140）
- マニュアル車：クラッチペダルをしっかりと踏みながらエンジンスイッチをまわしていますか？（→P.140）
- ステアリングロックされていませんか？（→P.140）
- バッテリーがあがっていませんか？（→P.378）



エンジンがかからない（スマートエントリー&スタートシステム装着車）

- オートマチック車：ブレーキペダルをしっかりと踏みながらエンジンスイッチを押していますか？（→P.142）

- マニュアル車：クラッチペダルをしっかりと踏みながらエンジンスイッチを押していますか？（→P.142）
- オートマチック車：シフトレバーはPになっていますか？（→P.142）
- キーが車内の検知される場所にありますか？（→P.108）
- ステアリングロック装着車：ステアリングロックされていませんか？（→P.143）
- キーの電池が消耗、または電池が切れていませんか？

このときは、一時的な方法でエンジンをかけることができます。（→P.377）

- バッテリーがあがっていませんか？（→P.378）



ブレーキペダルを踏んでいてもシフトレバーがPから動かない（オートマチック車）

- エンジンスイッチはONになっていますか？

エンジンスイッチがONでブレーキを踏んでも解除できないときは（→P.148）を参照してください。



エンジンを停止したあとにハンドルがまわせなくなった（ステアリングロック装着車）

- スマートエントリー&スタートシステム非装着車：盗難防止のため、キーをエンジンスイッチから抜くとロックされます。（→P.140）

- スマートエントリー&スタートシステム装着車：盗難防止のため、自動的にロックされます。（→P.143）



パワーウィンドウスイッチを操作してもドアガラスが開閉しない

- ウィンドウロックスイッチが押されていませんか？

ウィンドウロックスイッチが押されていると、運転席以外のパワーウィンドウは操作できなくなります。（→P.127）



エンジンスイッチが自動的にOFFになった（スマートエントリー&スタートシステム装着車）

- 一定時間 ACC または ON（エンジンがかかっている状態）にしておくと、自動電源 OFF 機能が作動します。（→P.146）



警告音が鳴りだした

- 警告音が鳴りだしたときは、「車から音が鳴ったときは（音さくいん）」（→P.409）をご確認ください。



警告灯や警告メッセージが表示されたとき

- 警告灯や警告メッセージが表示されたときは、P.352、359 をご確認ください。

トラブルが発生した**タイヤがパンクした**

- 車を安全な場所に止め、タイヤパンク応急修理キットでパンクしたタイヤを応急修理してください。（→P.364）

**立ち往生した**

- めかるみ・砂地・雪道などで動けなくなったときの脱出方法を試してください。（→P.385）

車から音が鳴ったときは（音さくいん）

次の状況のとき、車の状態や誤操作などをお知らせするために警告音が鳴ります。

車に乗るとき／降りるとき

状況	原因	詳細
解錠したとき	盗難防止装置（オートアラーム）★が作動した※	P.70
ドアを開閉したとき	シフトポジションがP以外になっている★	P.359
	盗難防止装置（オートアラーム）★が作動した※	P.70
エンジンを停止したとき	電子キー★の電池残量が少なくなっている	P.331
	エンジンスイッチにキーが挿してある★	P.141
施錠しようとしたとき（施錠できないとき）	いずれかのドアが確実に閉まっていない	P.103
	電子キー★を車内に置き忘れている	P.109

※ スマートエントリー&スタートシステム★・ワイヤレスリモコンでドアを解錠する、またはエンジンを始動すると、警報を解除することができます。

★：グレード、オプションなどにより、装備の有無があります。

走行しているとき

状況	原因	詳細
走り出したとき	いずれかのドア・バックドアが確実に閉まっていない	P.104
	パーキングブレーキが解除されていない	P.154
	シートベルトを着用していない※	P.354
シフトダウンしたとき	シフトダウン制限をこえて操作した★	P.150
ブレーキペダルを踏んだとき（きしみやひっかき音）	ブレーキパッドが摩耗しているおそれがある	P.134
先行車に接近したとき	レーダークルーズコントロール（停止保持機能無し）★／レーダークルーズコントロール★を使用している	P.204, 212
前方の障害物と衝突しそうになったとき	PCS（プリクラッシュセーフティ）★が作動した	P.176

状況	原因	詳細
車線から逸脱しそうになったとき	LTA（レーンレーシングアシスト）★を使用している	P.187
	LDA（レーンディパーチャーアラート）★を使用している	P.190
制限速度より一定の速度を超過したとき はみ出し通行禁止の道路で追い越しをかけたとき	RSA（ロードサインアシスト）★が作動した	P.198
前の車が発進または信号が青に替わっても停車し続けたとき	発進遅れ告知機能★が作動した	P.195
障害物との距離が近付いたとき	クリアランスソナーが作動した	P.226
後退時に左右からの車を検知したとき	RCTA（リヤクローストラフィックアラート）★が作動した	P.232

※ 助手席に荷物を置いている場合にもブザーが鳴ることがあります。

★：グレード、オプションなどにより、装備の有無があります。

アルファベット順さくいん

- 4WD**
(フォーホイールドライブ) 393
- A/C**
(エアコン) 262
- ABS**
(アンチロックブレーキシステム)
..... 250
- BSM**
(ブラインドスポットモニター)
..... 218
- EDR**
(イベントデータレコーダー) 9
- EPS**
(電動リックパワーステアリング)
..... 251
- FF**
(フロントエンジンフロントドライブ)
..... 393
- ILSAC CERTIFICATION**
(イルサックサーティフィケーション)
..... 388
- iMT**
(インテリジェントマニュアルトランスミッション) 152
- ISOFIX**
(アイソフィックス/イソフィックス)
..... 38
- LDA**
(レーンディパーチャーアラート)
..... 190
- LED**
(ライトエミッティングダイオード)
..... 156
- LTA**
(レーントレーシングアシスト)
..... 185
- PCS**
(プリクラッシュセーフティ) .. 176
- PKSB**
(パーキングサポートブレーキ)
..... 237
- RCTA**
(リヤクロストラフィックアラート)
..... 232
- RSA**
(ロードサインアシスト) 196
- S-VSC**
(ステアリングアシステッドビークルスタビリティコントロール) 250
- SRS**
(サブリメンタルレストレイントシステム) 30
- SYNC スイッチ**
(シンクロスイッチ) 267
- Toyota Safety Sense**
..... 170
- LDA (レーンディパーチャーアラート) 190
- LTA (レーントレーシングアシスト) 185
- PCS (プリクラッシュセーフティ) 176
- RSA (ロードサインアシスト) 196
- オートマチックハイビーム 159
- 発進遅れ告知機能 195
- レーダークルーズコントロール (停止保持機能無し) 199
- レーダークルーズコントロール
..... 207
- クルーズコントロール 215
- ソフトウェアアップデートを確認する 168
- TRC**
(トラクションコントロール) 251, 385
- VSC**
(ビークルスタビリティコントロール) 250

五十音順さくいん

あ

アースポイント（バッテリーあがりの処 置）.....	378
アウターミラー（ドアミラー）	
安心降車アシスト.....	222
格納のしかた.....	123
操作.....	123
ブラインドスポットモニター（BSM）	218
ミラーヒーター.....	264
リヤクロストラフィックアラート（RCTA）	232
アクセサリースocket.....	278
アクセサリモード.....	141, 145
アクティブトルクスプリット4WD	251
アシストグリップ.....	280
アラーム	
オートアラーム.....	70
音さくいん.....	409
警告ブザー.....	352
安心降車アシスト.....	222
操作.....	223
アンチロックブレーキシステム（ABS）	250
警告灯.....	353
アンテナ（スマートエントリー&スター トシステム）.....	108

い

イグニッションスイッチ（エンジンス イッチ）	
エンジンのかけ方.....	140, 142
自動電源 OFF 機能.....	146
車両を緊急停止するには.....	344
モードの切りかえ.....	141, 145

位置交換（タイヤローテーション）	.314
イベントデータレコーダー（EDR）.....	9
イモビライザーシステム.....	69
イルミネーテッドエントリーシステム	271
インジケーター（表示灯）.....	75
インタークーラースプレー.....	249
インタークーラースプレータンクの補充	311
インテリアランプ.....	270
ワット数.....	393
インナーミラー.....	121

う

ウインカー（方向指示灯）	
電球（バルブ）の交換.....	337
方向指示レバー.....	153
ウインドウ	
ウォッシャー.....	163
パワーウインドウ.....	125
リヤウインドウデフォグガー.....	264
ウインドウロックスイッチ.....	127
ウォッシャー	
液の補給.....	311
スイッチ.....	163
タンク容量.....	392
冬の前の準備・点検.....	257
フロント.....	163
動けなくなったときは（スタック）	.385
運転	
雨の日の運転.....	131
運転を補助する装置.....	250
寒冷時の運転.....	257
正しい運転姿勢.....	25
手順.....	130

運転支援機能情報表示.....	86
運転席シートベルト非着用警告灯 ...	354

え

エアコン

オートエアコン.....	262
曇り取り（フロントガラス）.....	264
フィルターの清掃.....	329

エアコン・デフォッガー.....262

エアバッグ.....30

SRS エアバッグ警告灯.....	353
改造・廃棄.....	35
警告ブザー.....	353
作動条件.....	31
正しい姿勢.....	25
配置.....	30

エキスパートモード.....252

エコドライブインジケータ.....86

LED デイライト.....157

エレクトリックパワーステアリング

(EPS).....251

警告灯.....	354
----------	-----

エンジン

エンジンイモビライザーシステム.....	69
エンジンがかからない（エンジンが始動で きない）.....	374
エンジンスイッチ.....	140, 142
エンジンの始動方法.....	140, 142
オーバーヒート.....	383
緊急始動機能.....	374
緊急時の停止方法.....	344
タコメーター.....	77

フューエルポンプシャットオフシステム

.....	351
-------	-----

ボンネット.....308

エンジンイモビライザーシステム.....69

エンジンオイル.....388

警告灯.....	352
冬の前の準備・点検.....	257
メンテナンスデータ.....	388
容量.....	388

エンジン回転計（タコメーター）.....77

エンジンスイッチ

エンジンのかけ方.....	140, 142
自動電源 OFF 機能.....	146
車両を緊急停止するには.....	344
モードの切りかえ.....	141, 145

エンジンフード（ボンネット）.....308

開け方.....	308
----------	-----

エンジンルーム.....308

エンジンルームから蒸気が出ている ...	383
----------------------	-----

お

オイル（エンジンオイル）.....388

オーディオシステム連携表示.....87

オートアラーム.....70

オートエアコン.....262

オートマチックトランスミッション147

オートマチックハイビーム.....159

オーバーヒート.....383

オープンナー

給油扉.....	167
バックドア.....	107
ボンネット.....	308

お子さまを乗せるとき.....	37
ウインドロックスイッチ	127
お子さまの安全のために	37
キーの電池	333
シートベルトの着用	27, 28
ステアリングヒーター／シートヒーターに 関する警告	268
チャイルドシート	38
チャイルドシートの取り付け	38
発炎筒の取り扱いに関する警告.....	344
バッテリーに関する警告	381
パワーウィンドウに関する警告.....	126
オドメーター／トリップメーターディス プレイ	81
表示項目	81

か

カーテンシールドエアバッグ	30
カードホルダー	274
カーペット	
洗浄	286
フロアマットの取り付け方	24
カーボンルーフのお手入れ...299, 301, 304	
外気温度表示	77
外装の電球 (バルブ).....	336
交換要領	336
ワット数	393
カスタマイズ機能	394
型式	393
カップホルダー	273

カメラ	
前方カメラ.....	171
白線認識用カメラ (LTA)	185
白線認識用カメラ (LDA).....	190
ガラスの曇り取り (リヤウインドウデ フォグガー)	264
ガレージジャッキ	310
冠水路走行	137
寒冷時の運転.....	257

き

キー	94
エンジンが始動できない	374
キーナンバープレート	94
キーの構成.....	94
キーレスエントリー	96, 108
キーをなくした.....	375
正常に働かない.....	376
施錠・解錠ができない.....	376
デジタルキー	98
電子キー	94
電池が切れた.....	331
メカニカルキー	98
ワイヤレスリモコン	96
キーレスエントリー	
スマートエントリー&スタートシステム	108
ワイヤレスドアロック	96
給油	
給油のしかた.....	166
メンテナンスデータ	388

緊急時シートベルト固定機構	28
緊急始動機能	374
緊急時の対処	
エンジンが始動できない	374
オーバーヒートした	383
キーの電池が切れた	331, 376
キーをなくした	375
警告灯がついた	352
警告メッセージが表示された	359
けん引	347
故障したときは	342
車中泊が必要なときは	346
車両を緊急停止する	344
水没したときは	345
スタックした	385
電子キーが正常に働かない	376
発炎筒	343
バッテリーがあがった	378
パンクした	364
緊急ブレーキシグナル	251



空気圧 (タイヤ)	393
タイヤ空気圧警報システム	314
メンテナンスデータ	393
区間距離計 (トリップメーター)	81
曇り取り	
フロントガラス	264
ミラーヒーター	264
リヤウインドウデフォグー	264
クラクション (ホーン)	120

クラッチ	
メンテナンスデータ	391
クラッチフルード	391
クリアランスソナー	226
操作	227
クリアランスランプ (車幅灯)	156
スイッチ	156
電球 (バルブ) の交換	337, 338
クリップ	
フロアマット	24
クルーズコントロール	215
レーダークルーズコントロール 199, 207	
グローブボックス	273

け

警告灯	352
運転支援助情報表示灯	356
ABS & ブレーキアシスト	353
SRS エアバッグ	353
LTA 表示灯	355
LDA 表示灯	355
エンジン	353
クリアランスソナー OFF 表示灯	356
クルーズコントロール表示灯	355
高水温	352
シートベルト非着用	354
充電	352
スリップ表示灯	357
タイヤ空気圧	356

燃料残量	354
パワーステアリング	354
PCS	355
ブレーキ	352
ペダル誤操作	353
油圧	352
レーダークルーズコントロール表示灯	355
警告ブザー	
ABS & ブレーキアシスト	353
SRS エアバッグ	353
LDA (レーンディパーチャーアラート)	
.....	190, 355
LTA (レーントレーシングアシスト)	185,
355	
エンジン	353
キー抜き忘れ	141
休憩提案機能 (LDA)	192
クリアランスソナー	356
クルーズコントロール	355
高水温	352
シートベルト非着用	354
シフトダウン制限	150
衝突警報	176
接近警報 (レーダークルーズコントロー	
ル)	204, 212
低速時加速抑制	178
手放し運転警告 (LTA)	187
手放し運転警告 (LDA)	192
パワーステアリング	354
半ドア	103
半ドア走行時	104

ブリクラッシュセーフティシステム	355
ブレーキ	352
ペダル誤操作	353
油圧	352
リバース	147
レーダークルーズコントロール	355
警告メッセージ	359
化粧ミラー (バニティミラー)	279

こ

交換

キーの電池	331
タイヤ	323
電球 (バルブ)	336
ヒューズ	334
工具 (ツール)	324, 365
航続可能距離	77, 86, 90
後退速度の抑制制御 (ドライブスタート	
コントロール)	137
子供専用シート	
取り付け方	39
コンライト (自動点灯・消灯装置)	156

さ

サイドエアバッグ	30
サイド方向指示灯	153
電球 (バルブ) の交換	337
方向指示レバー	153
サイドミラー (ドアミラー)	
安心降車アシスト	222

格納のしかた.....	123
操作.....	123
ブラインドスポットモニター (BSM).....	218
ミラーヒーター.....	264
リヤクロストラフィックアラート (RCTA)	232
サンバイザー.....	279

し

シート.....	114, 116
正しい運転姿勢.....	25
チャイルドシート.....	38
調整.....	114
手入れ.....	286
ヘッドレスト.....	117
シートヒーター.....	268
シートベルト.....	27
お子さまの着用.....	27, 28
緊急時シートベルト固定機構.....	28
正しく着用するには.....	28
着け方・はずし方.....	28
手入れ.....	286
妊娠中の方の着用.....	27
非着用警告灯.....	354
シートベルト非着用警告灯.....	354
シートベルトプリテンショナー 機能.....	29
プリテンショナー警告灯.....	353
G モニター.....	88
室内灯 (インテリアランプ).....	270
始動のしかた.....	140, 142

シフトポジション.....	147
シフトポジション表示灯.....	77
シフトレバー.....	147, 151
シフトポジションの切りかえ.....	148
操作.....	147, 151
リバース警告ブザー.....	147
車中泊が必要なときは.....	346
ジャッキ	
ガレージジャッキ.....	310
車載ジャッキ.....	324, 365
ジャッキハンドル.....	324, 365
車幅灯	
電球 (バルブ) の交換.....	337, 338
ランプスイッチ.....	156
車両型式.....	393
車両仕様 (スペック).....	388
車両を緊急停止するには.....	344
充電用 USB Type-C 端子.....	278
瞬間燃費.....	85, 90
仕様 (車両仕様).....	388
初期化.....	403
タイヤ空気圧警報システム.....	316
パワーウィンドウ.....	125
初期設定.....	403
助手席シートベルト非着用警告灯 ...	354

す

水温計.....	77
スイッチ	
イグニッション.....	140, 142
インタークーラースプレースイッチ ...	249

ウインドロック	127	リセット (タイヤ空気圧警報システム)	316, 320
LTA (レーントレーシングアシスト)	187	リヤウインドウデフォグガー	262
エンジンスイッチ	140, 142	リヤフォグランプ	162
オートマチックハイビーム	159	レーダークルーズコントロール	202, 209
クルーズコントロール	215	スーパー UV カット	286
シートヒーター	269	スタック	385
車間距離切りかえ (レーダークルーズコントロール)	202, 209	ステアリングスイッチ	279
ステアリングヒーター	269	ステアリングヒーター	268
走行支援 (レーダークルーズコントロール)	202, 209	ステアリングホイール (ハンドル)	
走行支援モード選択 (レーダークルーズコントロール)	202, 209	位置調整	120
タイヤ空気圧警報リセット	316	ステアリングヒーター	268
TRC OFF	251	メーター操作スイッチ	84
ドアミラー	123	ステアリングロック	140, 143
ドアロック	104	解除できないとき	140, 143
ドライブモードセレクト	244	警告メッセージ	143
ハザードランプ	343	スノータイヤ (冬用タイヤ)	257
パドルシフト	149, 150	スピードメーター	77
パワーウインドウ	125	スペック (車両仕様)	388
非常点滅灯 (ハザードランプ)	343	スポーツゲージ	88
VSC OFF	252	AT 油温計	88
フォグランプ	162	水温計	88
フロントウォッシャー	163	油圧計	88
フロントワイパー	163	油温計	88
フロントワイパーデアイサー	262	スマートエントリー&スタートシステム	108
方向指示レバー	153	アンテナの位置	108
ホーン (警音器)	120	エンジンの始動	142
メーター操作	84	緊急始動機能	374
4WD モードセレクトスイッチ	247	作動範囲	108
ランプ	156	正常に働かないとき	376
		節電機能	109

電波がおよぼす影響について	113
ドアの解錠・施錠	101
バックドアの解錠・施錠	106
スモールランプ (車幅灯)	
電球 (バルブ) の交換	337, 338
ランプスイッチ	156
スリップ表示灯	251

せ

清掃	282, 286
アルミホイール	282
カーボンルーフ	301
外装	282
シートベルト	286
内装	286
マットクリア塗装	294
レーダー	172
セカンダリーコリジョンブレーキ ...	251
積算距離計 (オドメーター)	81
セキュリティインジケーター	69, 70
接近警報 (レーダークルーズコントロール)	204, 212
センサー	
RCTA (リヤクロストラフィックアラート)	219
安心降車アシスト	219
インナーミラー	122
雨滴感知センサー	164
LDA (レーンディパーチャーアラート)	190
LTA (レーントレーシングアシスト)	185

後側方レーダー	171, 219
前方レーダー	171
パーキングサポートブレーキ (後方接近車両)	219
ライトセンサー	158
レーダーセンサー	171
洗車	282, 294, 301
前照灯 (ヘッドランプ)	156, 337
電球 (バルブ) の交換	337
マニュアルレベリングシステム	159
ライトセンサー	158
ランプ消し忘れ防止機能	158
ランプスイッチ	156

そ

走行距離	87
走行時間	87
走行モード (ドライブモード)	244
送信機 (タイヤ空気圧警報システム)	314
速度計 (スピードメーター)	77
ソフトウェアアップデート	168

た

ターンシグナルランプ (方向指示灯)	153
電球 (バルブ) の交換	337
方向指示レバー	153
タイヤ	312
空気圧	328, 393

交換	323
チェーン	257
点検	312
パンク応急修理キット	364
パンクしたときは	364
冬用タイヤ	257
ホイールサイズ	393
ローテーション (位置交換)	314
タイヤが空まわりする (スタックした)	385
タイヤ空気圧	87
警告灯	356
タイヤ空気圧警報システム	
ID コードの登録・選択	320
機能について	314
空気圧バルブ/送信機について	316
空気圧表示画面	314
初期化	316
タイヤチェーン	257
タコメーター	77
REV インジケーター	79
REV ピーク	79

ち

チェーン (タイヤチェーン)	257
チャイルドシート	38
ISOFIX ロアアンカレッジでの取り付け	49
シートベルトでの固定	47
選択方法	38
駐車ブレーキ (パーキングブレーキ)	154
操作	154
冬季の注意	257
未解除走行時警告ブザー	154
メンテナンスデータ	392

つ

ツール (工具)	365
----------	-----

て

T-Connect エントリー (22)	52
停止表示板	276
ディスプレイ	
マルチインフォメーションディスプレイ	83
ディファレンシャル	
リヤディファレンシャル	391
手入れ	282, 286
アルミホイール	282
カーボンルーフ	299, 301, 304
外装	282
シートベルト	286
内装	286
マットクリア塗装	289, 294, 296
レーダー	172
テールランプ (尾灯)	156
電球 (バルブ) の交換	337
ランプスイッチ	156
デジタルキー	98
デッキボード	275
デフォグガー (リヤウインドウデフォグ ガー)	264
電球 (バルブ)	
交換要領 (外装バルブ)	336, 337
ワット数	393
点検基準値 (メンテナンスデータ)	388
電子キー	94
作動範囲	108
正常に働かないとき	376
節電機能	109

電池が切れた.....	376
電池交換	331
電池交換（キー）.....	331

と

ドア	101
スマートエントリー&スタートシステム	108
ドアガラス	125
ドアロックスイッチ	104
バックドア	105
ロックレバー.....	104
ワイヤレスリモコン	101
ドアミラー	
安心降車アシスト.....	222
格納のしかた.....	123
操作.....	123
ブラインドスポットモニター（BSM）.....	218
ミラーヒーター.....	264
リヤクロストラフィックアラート（RCTA）	232
盗難防止装置	
エンジンイモビライザーシステム.....	69
オートアラーム.....	70
時計	77, 81, 82
トッパテザーアンカレッジ.....	50
Toyota Safety Sense.....	170
RSA（ロードサインアシスト）.....	196
LDA（レーンディパーチャーアラート）	190
LTA（レーントレーシングアシスト）.....	185
クルーズコントロール	215
ソフトウェアアップデート	168

発進遅れ告知機能.....	195
PCS（プリクラッシュセーフティ）.....	176
レーダークルーズコントロール.....	199, 207
ドライブスタートコントロール.....	137
急発進の抑制制御	137
後退速度の抑制制御	137
ドライブモードセレクトスイッチ ...	244
トラクションコントロール（TRC）	251
トランスファー	
メンテナンスデータ	390
トランスミッション	
オートマチックトランスミッション... ..	147
シフトダウン制限警告ブザー.....	150
操作.....	148, 151
パドルシフトスイッチ	149, 150
マニュアルトランスミッション.....	151
メンテナンスデータ	390
トリップメーター	81
トルク配分.....	88

な

内装	
収納装備	272
手入れ	286
ナビゲーションシステム連携表示.....	87

に

荷物	
積むときの注意.....	138
バックドア.....	105
ラゲージルーム内装備	275

ぬ

ぬかるみにはまった (スタック)385

ね

燃費

給油後平均燃費.....90

瞬間燃費.....85, 90

平均燃費.....85, 90

燃料.....388

給油.....166

種類.....388

燃料計.....77

燃料残量警告灯.....354

フューエルポンプシャットオフシステム
.....351

容量.....388

燃料計.....77

は

パーキングサポートブレーキ (PKSB)
.....237

操作.....238

パーキングサポートブレーキ (後方接近
車両).....243パーキングサポートブレーキ (静止物)
.....241

パーキングブレーキ.....154

操作.....154

冬季の注意.....257

未解除走行時警告ブザー.....154

メンテナンスデータ.....392

パーソナルランプ.....270, 271

排気ガス.....36

ハイビーム (ヘッドランプ).....156

オートマチックハイビーム.....159

電球 (バルブ) の交換.....337

ランプスイッチ.....156

ハイマウントストップランプ

電球 (バルブ) の交換.....337

ハザードランプ (非常点滅灯).....343

スイッチ.....343

電球 (バルブ) の交換.....337, 338

挟み込み防止機能

パワーウィンドウ.....125

発炎筒.....343

バックアップランプ (後退灯)

電球 (バルブ) の交換.....337

バックドアオープナー.....107

発進遅れ告知機能.....195

操作.....196

バッテリー

警告灯.....352

サイズ.....380

搭載位置.....308

バッテリーがあがった.....378

パドルシフトスイッチ.....149, 150

バニティ (化粧用) ミラー.....279

バルブ (電球)

交換要領 (外装のバルブ).....337

ワット数.....393

パワーウィンドウ

ウィンドウロックスイッチ.....127

閉めることができないときは.....125

初期化	125
操作	125
ドアロック連動ドアガラス開閉機能	126
挟み込み防止機能	125
巻き込み防止	125
パワーステアリング	251
警告灯	354
パンクした	364
番号灯 (ライセンスプレートランプ)	156
ランプスイッチ	156
ワット数	393
ハンドル (ステアリングホイール)	
位置調整	120
ステアリングヒーター	268
メーター操作スイッチ	84

ひ

ビークルスタビリティコントロール (VSC)	250
ヒーター	
エアコン・デフォグガー	262
シートヒーター	268
ステアリングヒーター	268
ミラーヒーター	264
非常点滅灯	
緊急ブレーキシグナル	251
非常点滅灯 (ハザードランプ)	343
スイッチ	343
電球 (バルブ) の交換	337, 338
尾灯 (テールランプ)	156
電球 (バルブ) の交換	337
ランプスイッチ	156

ヒューズ	334
表示灯	75
日よけ (サンバイザー)	279
ヒルスタートアシストコントロール	251

ふ

ブースターケーブルのつなぎ方	378
フォグランプ	162
ランプスイッチ	162
ブザー	
キー抜き忘れ警告	141
休憩提案機能 (LDA)	192
クリアランスソナー	231
シフトダウン制限警告	150
接近警報 (レーダークルーズコントロール)	204, 212
手放し運転警告 (LTA)	187
手放し運転警告 (LDA)	192
パーキングブレーキ未解除走行時警告	154
半ドア走行時警告	104
リバース警告	147
リヤクロストラフィックアラート (RCTA)	234
フック	
けん引フック	348
フロアマット固定フック	24
フューエルポンプシャットオフシステム	351
フューエルメーター	77
フューエルリッド (給油口)	166
給油のしかた	166
冬の前の準備 (寒冷時の運転)	257
冬用タイヤ	257

ブラインドスポットモニター (BSM)	218
操作	219
ブリクラッシュセーフティ (PCS)	
機能	176
操作	184
PCS 警告灯	355
ブレーキ	
緊急ブレーキシグナル	251
警告灯	352
パーキングブレーキ	154
メンテナンスデータ	392
ブレーキアシスト	250
ブレーキフルード	392
フロアマット	24
フロントシート	114
シートヒーター	268
正しい運転姿勢	25
調整	114
手入れ	286
ヘッドレスト	117
フロント方向指示灯	153
電球 (バルブ) の交換	337, 338
方向指示レバー	153
フロントワイパーデアイサー	267



平均車速	87, 90
平均燃費	85, 90
ヘッドランプ	156
電球 (バルブ) の交換	337
マニュアルレベリングシステム	159

ライトセンサー	158
ランプ消し忘れ防止機能	158
ランプスイッチ	156
ヘッドレスト	117

ほ

ホイール	
メンテナンスデータ	393
ホイールナットレンチ	324, 365
方向指示灯	153
電球 (バルブ) の交換	337
方向指示レバー	153
ホーン (警音器)	120
保証	10
ボトルホルダー	274
ボンネット	308
開け方	308

ま

マットクリア塗装のお手入れ	289, 294, 296
マニュアルトランスミッション	
マニュアルトランスミッション	151
マルチインフォメーションディスプレイ	83
運転支援機能情報表示	86
エコドライブインジケーター	86
LDA (レーンディパーチャーアラート)	194
LTA (レーントレーシングアシスト)	189
オーディオシステム連携	87

クルーズコントロール	215
警告メッセージ	359
航続可能距離	86
G モニター	88
設定	89
タイヤ空気圧	314
地図表示	87
時計	81, 82
ドライブインフォメーション	87
トルク配分表示	88
ナビゲーションシステム連携	87
燃費グラフ	85
ブーストメーター	88
メーター操作スイッチ	84
レーダークルーズコントロール202	209

み

ミラー

アウターミラー	122
インナーミラー	121
ドアミラー	122
パニティミラー	279
ミラーヒーター	264

め

メーター

計器類	77
警告灯	352
警告メッセージ	359
照度調整	81
設定	89
時計	77

表示灯	75
マルチインフォメーションディスプレイ	83
メーター操作スイッチ	84
メカニカルキー	98
メンテナンスデータ	388

ゆ

ユーザーカスタマイズ機能	394
雪道ですべて動けない (スタックした)	385
油脂類	388

ら

ライセンスプレートランプ (番号灯)

	156
電球 (バルブ) の交換	339
ランプスイッチ	156
ワット数	393

ラゲージルーム

	105, 275
ラゲージカバー	276
ラゲージルーム内の装備	275

ラジエーター

オーバーヒート	383
メンテナンスデータ	389

ランプ

オートマチックハイビーム	159
室内灯	270
電球 (バルブ) の交換	336
非常点滅灯 (ハザードランプ)	343
ヘッドランプ (前照灯)	156

方向指示灯（ターンシグナルランプ/ウィンカー）.....	153
ライトセンサー.....	158
ランプ消し忘れ防止機能.....	158
ランプ消し忘れ防止機能.....	158

り

リヤウインドウデフォグガー.....	264
リヤクロストラフィックアラート （RCTA）.....	232
操作.....	232
リヤシート.....	116
ヘッドレスト.....	117
リヤ席シートベルト非着用警告灯... ..	354
リヤフォグランプ.....	162
リヤ方向指示灯.....	153
電球（バルブ）の交換.....	337
方向指示レバー.....	153

る

ルームミラー（インナーミラー）.....	121
----------------------	-----

れ

冷却水.....	389
冬の前の準備.....	257
メンテナンスデータ.....	389
冷却装置（ラジエーター）.....	389
オーバーヒート.....	383
メンテナンスデータ.....	389
レーダークルーズコントロール.....	199, 207
カーブ速度抑制機能.....	205, 212
接近警報.....	204, 212
レーダー.....	171

レーンディパーチャーアラート（LDA）.....	190
操作.....	193

レーントレーシングアシスト（LTA）.....	185
操作.....	187

レバー

シフト.....	147, 151
方向指示.....	153
ボンネット解除.....	308

ろ

ロードサインアシスト（RSA）.....	196
ローンチコントロール.....	243, 245

ロック

ウインドウロック.....	127
スマートエントリー&スタートシステム.....	108
ドア.....	101
ワイヤレスリモコン.....	96

わ

ワイパー&ウォッシュャー

ウォッシュャー液の補充.....	311
フロント.....	163

ワイパーブレード（寒冷地用）.....	258
---------------------	-----

ワイヤレスリモコン

作動の合図.....	102
操作.....	96
電池の交換.....	331
半ドア警告ブザー.....	103

ワックス.....	282
-----------	-----

ワット数.....	393
-----------	-----

次の装備は、別冊「マルチメディア取扱説明書」をお読みください。

- ・オーディオ
- ・バックガイドモニター
- ・ハンズフリー
- ・T-Connect

ガソリンスタンドでの情報

給油や交換などの際に必要な項目をまとめてあります。

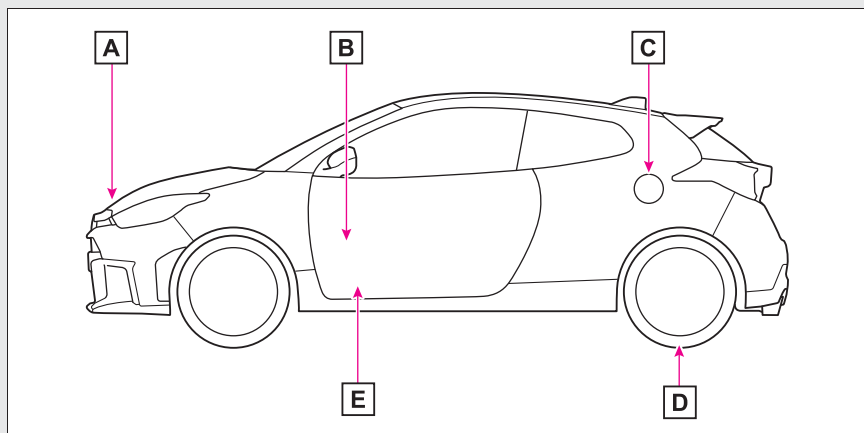

- A** ボンネットフック (→P.308)
- B** ボンネット解除レバー (→P.308)
- C** 給油口 (→P.167)
- D** タイヤ空気圧 (→P.393)
- E** 給油扉オープナー (→P.167)

燃料の容量 (参考値)	P.388
燃料の種類	P.388
タイヤが冷えているときの空気圧	P.393
エンジンオイル容量 (参考値)	P.388
エンジンオイルの種類	P.388

お車の取り扱い方法、故障、修理に関するご相談については、お買い上げ
いただきましたトヨタ販売店、または最寄りのトヨタ販売店へお問合せください。
また、リコール情報については、右記の QR コードからご確認ください。

販売店検索



リコール等情報



トヨタ自動車株式会社 お客様相談センター

所在地 〒450-8711 名古屋市中村区名駅4丁目7番1号



お電話によるお問い合わせ



全国共通・フリーコール

0800-700-7700



WEBページからのお問い合わせ



インターネットフォーム
によるお問い合わせ



チャットによる
お問い合わせ



手話通訳サービス
によるお問い合わせ

各お問い合わせサービスのご利用・受付時間など詳細につきましては右記の QR コードからご確認ください。
「個人情報保護方針」については、https://toyota.jp/privacy_statement/にて掲載しております。



- ご愛用車のお問い合わせは、自動車検査証（車検証）をご用意いただくと、スムーズな対応が可能です。
- QRコードは（株）デンソーウェーブの登録商標です。

トヨタ自動車株式会社
<https://toyota.jp>

