



後席用取扱書

よくお読みになってご使用ください。取扱書は車の中に保管しましょう。

イラスト目次

イラストから検索

ドア

ドア・ドアガラスの開閉など

1

シート

シートの調整など

2

室内装備・機能

室内装備の使い方など

3

本書は、後席にお乗りになるにあたっての基本的な操作や便利な機能を集めたものです。

詳しい操作方法やお車の取り扱いについては、別冊“取扱書”、“マルチメディア取扱書”をお読みください。

知っておいていただきたいこと.....	3
本書の見方.....	4
イラスト目次.....	5

1 ドア

1-1. ドアの開閉、ロックのしかた ドア.....	10
1-2. ドアガラスの開閉 パワーウインドウ.....	11

2 シート

2-1. シートの調整 パワーリヤシート.....	14
リヤシートポジションメモリー.....	15
ヘッドレスト.....	16
フロントシート.....	17
シートベルト.....	18

3 室内装備・機能

3-1. リヤマルチオペレーションパネル リヤマルチオペレーションパネル	22
3-2. エアコン リヤオートエアコン.....	26
シートヒーター/シートベンチレー ター.....	27
3-3. リヤシートエンターテインメン トシステム リヤシートエンターテインメントシ テム.....	29
後席ディスプレイと操作スイッチ	30
リヤマルチオペレーションパネルでの 操作.....	31
後席ディスプレイの角度調整.....	34
後席プレーヤー.....	35

HDMI 端子、ヘッドフォンジャック	37
-----------------------------	----

3-4. 室内灯 室内灯一覧.....	38
3-5. 収納装備 収納装備一覧.....	41
3-6. その他の室内装備 その他の室内装備.....	43

知っておいていただきたいこと

本書の内容について

本書はオプションを含むすべての後席装備の説明をしています。

そのため、お客様の車にはない装備の説明が記載されている場合があります。また、車の仕様変更により、内容がお車と一致しない場合がありますのでご了承ください。

トヨタ販売店で取り付けられた装備（販売店オプション）の取り扱いについては、その商品に付属の取扱説明書をお読みください。

イラストは、記載している仕様などの違いにより、お客様の車の装備と一致しない場合があります。

本書の見方



本書で使用している、記号について説明します。

本文の記号について

記号	意味
1 2 3...	操作・作業の手順を示しています。番号の順に従ってください。
	機能や操作方法の説明以外で知っておいでいただきたい、知っておくと便利なことを説明しています。

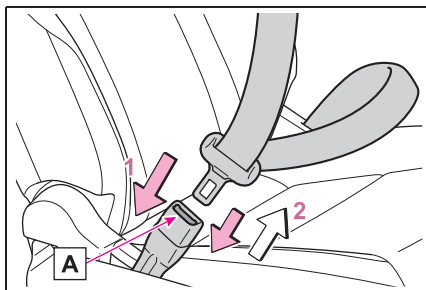
イラスト上の記号について



記号	意味
	押す・まわすなど、していただきたい操作を示しています。
	フタが開くなど、操作後の作動を示しています。

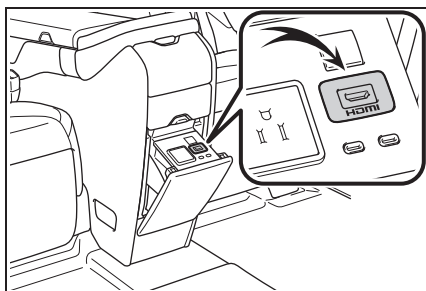

記号	意味
	説明の対象となるもの・場所を示しています。

イラスト目次

■ リヤシート周り

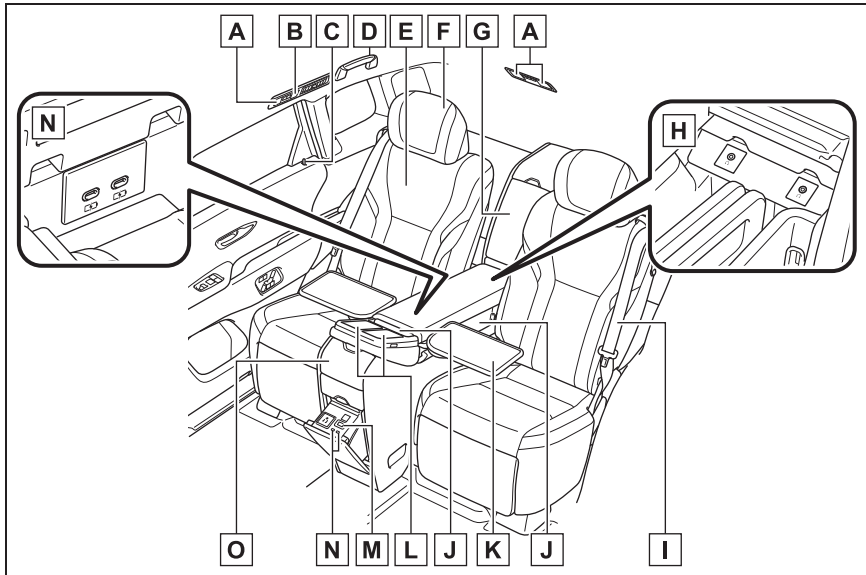

A	リヤパーソナルランプ	P.39
B	リヤインテリアランプ	P.38
C	ドアロックボタン	P.10
D	アシストグリップ	P.44
E	パワーリヤシート	P.14
F	ヘッドレスト	P.16
G	小物入れ★/冷蔵庫★	P.41, 46
H	ヘッドフォンジャック	P.37
I	シートベルト	P.18
J	スマートフォンホルダー	P.42
K	テーブル	P.45
L	リヤマルチオペレーションパネル	P.22
M	HDMI 端子	P.37
N	充電用 USB 端子	P.43

○	カップホルダー	P.41
---	---------------	------

★：グレード、オプションなどにより、装備の有無があります。

■ フロントシート、ドア周り

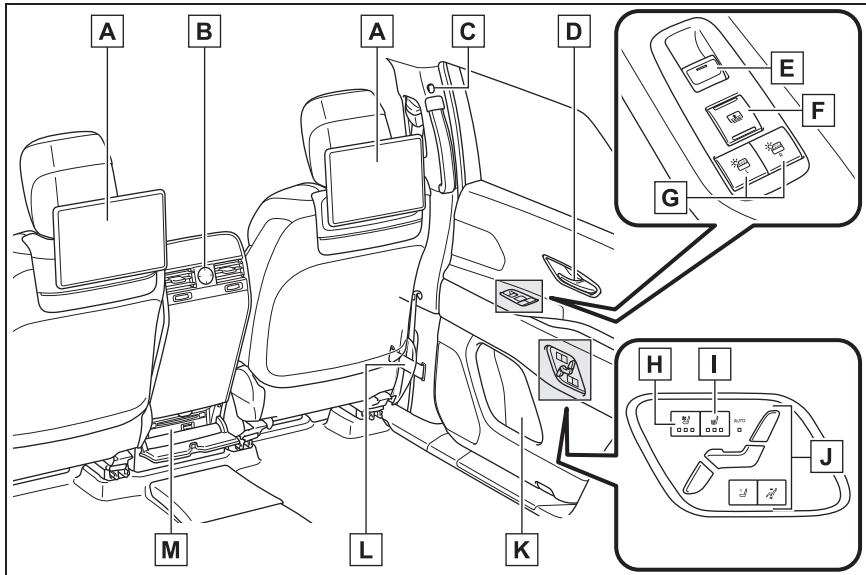

A	後席ディスプレイ	P.30
B	時計	P.44
C	コートフック	P.44
D	ドアハンドル	P.10
E	パワーウィンドウスイッチ	P.11
F	電動サンシェードスイッチ	P.44
G	調光ガラススイッチ	P.46
H	シートベンチレータースイッチ	P.28
I	シートヒータースイッチ	P.27
J	パワーリヤシートスイッチ	P.14
K	ドアポケット	P.41
L	靴べら差し	P.42
M	後席プレーヤー	P.35

1-1. ドアの開閉、ロックのしかた	
ドア	10
1-2. ドアガラスの開閉	
パワーウィンドウ	11

ドア

車内から解錠／施錠するには

■ ドアロックボタンを使って施錠する

ドアロックボタンを押し下げて、ドアを施錠する

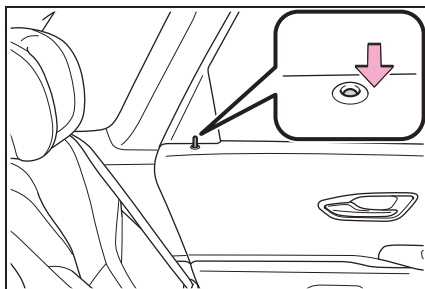

■ ドアハンドルを使って解錠する

ドアハンドルを引くとドアが解錠され、再度ドアハンドルを引くとドアが開きます。

ドアが解錠されると、ドアロックボタンが上がります。

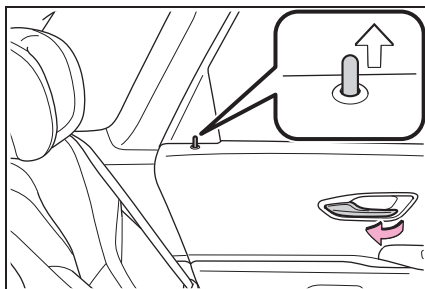

□ 知識

■ キーを使わずに外側からドアを施錠するには

- 1 ドアロックボタンを押し下げる
- 2 ドアを閉める

パワースイッチが ACC または ON のときや車内に電子キーが放置されているときは施錠されません。ただし、キーが正しく検知されずに施錠される場合があります。

■ チャイルドプロテクター

施錠側にすると、リヤ席ドアが車内から開かなくなります。

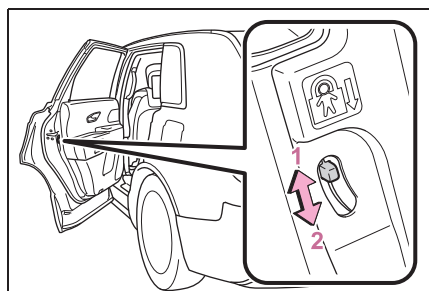

- 1 解錠
- 2 施錠

お子さまが車内からリヤ席ドアを開けられないようにできます。両側のリヤ席ドアを施錠側にしてください。

パワーウィンドウ

ドアガラスを開閉するには

スイッチでドアガラスを開閉できます。

スイッチを操作すると、ドアガラスを次のように動かします。

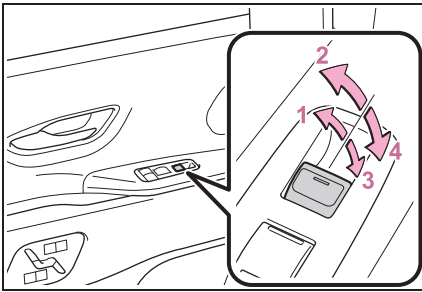

- 1 閉める
- 2 自動全閉※
- 3 開ける
- 4 自動全開※

※途中で停止するときは、スイッチを反対側へ操作します。

2-1. シートの調整

パワーリヤシート	14
リヤシートポジションメモリー	15
ヘッドレスト	16
フロントシート	17
シートベルト	18

パワーリヤシート

調整するには

■ パワーリヤシートスイッチでの操作

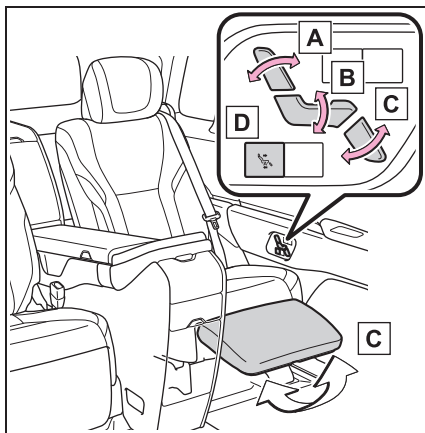

- A** リクライニング調整
- B** クッション前端の上下調整
- C** オットマン角度調整
- D** リヤシートを中立位置に戻す

■ リヤマルチオペレーションパネルでの操作

- 1 リヤマルチオペレーションパネルのホーム画面で“シート”を選択する(→P.23)
- 2 “調整”を選択する
- 3 “左席”または“右席”を選択する
- 4 調整したい部位を選択する

作動条件を満たしていないときは、操作ボタンがグレー表示になります。

操作ボタンをタッチしているあいだ、シートを調整することができます。

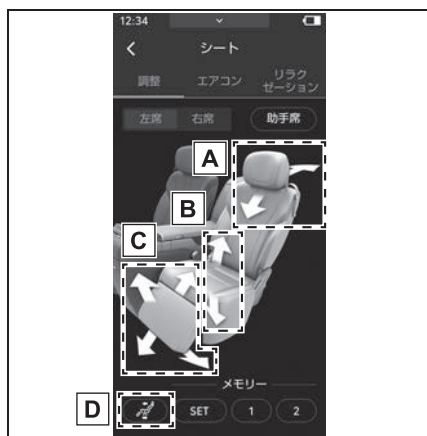

- A** リクライニング調整
- B** クッション前端の上下調整
- C** オットマン角度調整／長さ調整／格納
- D** リヤシートを中立位置に戻す

リヤシートリラクゼーションシステム

エアの作動による押圧機能を備えたリラクゼーションシステムが装備されています。リラクゼーションシステム操作画面でコースや作動の強さなどをお好みにより調整することができます。

- 1 リヤマルチオペレーションパネルのホーム画面で“シート”を選択する(→P.23)
- 2 “リラクゼーション”を選択する
- 3 “左席”または“右席”を選択する
- 4 モードを選択する
- 5 強さを選択する

5段階で調整することができます。

“OFF”を選択すると作動が停止します。

リヤシートポジションメモリー

お好みのリヤ席の位置を登録して、ワンタッチで呼び出すことができます。

ポジションを登録するには

- 1 パワースイッチをONにする
- 2 リヤマルチオペレーションパネルのホーム画面で“シート”を選択する(→P.23)
- 3 “調整”を選択する
- 4 “左席”または“右席”を選択する
- 5 リヤ席を好みの位置に調整し、“SET”を選択する
- 6 “1”または“2”を選択する

すでに登録されている場合は、上書きされます。

ポジションを呼び出すには

■ リヤマルチオペレーションパネルでの操作

- 1 パワースイッチを ON にする
- 2 リヤマルチオペレーションパネルのホーム画面で“シート”を選択する(→P.23)
- 3 “調整”を選択する
- 4 “左席”または“右席”を選択する
- 5 “1”または“2”を選択する

作動条件を満たしていないときは、操作ボタンがグレー表示になります。

途中で停止するときは、“停止”を選択します。

作動中にシートを調整すると、オート作動が停止しマニュアル調整になります。

■ パワーリヤシートスイッチでの操作

スイッチを押す

作動中にシートを調整すると、オート作動が停止しマニュアル調整になります。

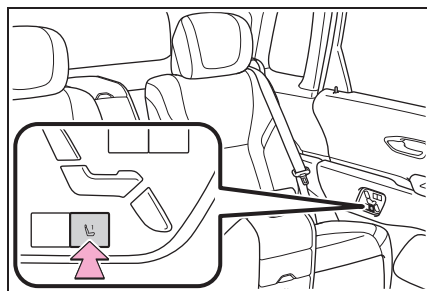

ヘッドレスト

上下調整するには

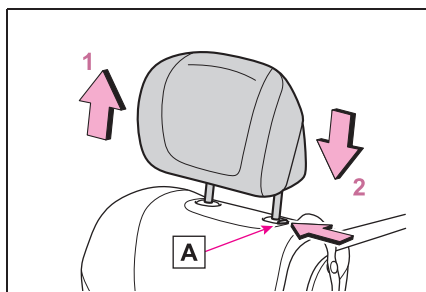

1 上げる

2 下げる

下げるときは、解除ボタン **A** を押しながら操作します。

フロントシート

リヤ席から助手席を操作するには

■ オート作動での操作

- 1 リヤマルチオペレーションパネルのホーム画面で“シート”を選択する(→P.23)
- 2 “調整”を選択する
- 3 “助手席”を選択する
- 4 操作ボタンを選択する

作動条件を満たしていないときは、操作ボタンがグレー表示になります。

途中で停止するときには、“停止”を選択します。

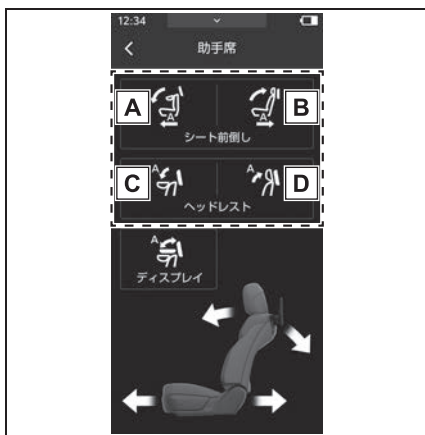

- A 背もたれとヘッドレストを前倒しにし、シートを前方に動かす
- B 背もたれとヘッドレストを起こし、シートを中立位置に戻す

リヤ席のアウトマンが展開されているときは、リヤ席のアウトマンを格納したあと、助手席が中立位置に戻ります。

- C ヘッドレストを前倒しにする
- D ヘッドレストを中立位置に戻す

■ マニュアル作動での操作

- 1 リヤマルチオペレーションパネルのホーム画面で“シート”を選択する(→P.23)
- 2 “調整”を選択する
- 3 “助手席”を選択する
- 4 調整したい部位を選択する

作動条件を満たしていないときは、操作ボタンがグレー表示になります。

操作ボタンをタッチしているあいだ、助手席シートを調整することができます。



- A 背もたれを前に傾ける
- B 背もたれをうしろに傾ける

- C シートを前方に移動する
- D シートを後方に移動する

シートベルト

走行前にすべての乗員は必ずシートベルトを正しく着用してください。

正しく着用するには

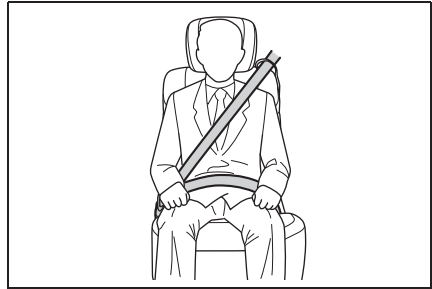

- 肩部ベルトを肩に十分かける
る
- 首にかかったり、肩からはずれないようにしてください。
- 腰部ベルトを必ず腰骨のできるだけ低い位置に密着させる
 - 背もたれを調整し、上体を起こし、深く腰かけて座る
 - ねじれがないようにする

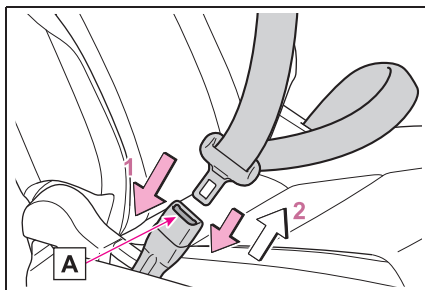
着け方・はずし方

- 1 ベルトを固定するには、“カチッ”と音がするまでプレートをバックルに挿し込む
- 2 ベルトを解除するには、解除ボタン **A** を押す

3-1. リヤマルチオペレーションパネル	
リヤマルチオペレーションパネル	22
3-2. エアコン	
リヤオートエアコン	26
シートヒーター/シートベンチレーター	27
3-3. リヤシートエンターテインメントシステム	
リヤシートエンターテインメントシステム	29
後席ディスプレイと操作スイッチ	30
リヤマルチオペレーションパネルでの操作	31
後席ディスプレイの角度調整	34
後席プレーヤー	35
HDMI 端子、ヘッドフォンジャック	37
3-4. 室内灯	
室内灯一覧	38
3-5. 収納装備	
収納装備一覧	41
3-6. その他の室内装備	
その他の室内装備	43

リヤマルチオペレーションパネル

リヤコンソールに取り付けてある機器を使って、リヤのオーディオ・エアコン・シート・室内灯・電動サンシェードの操作をすることができます。

リヤマルチオペレーションパネルはリヤコンソールから取りはずして操作することもできます。

各部の名称

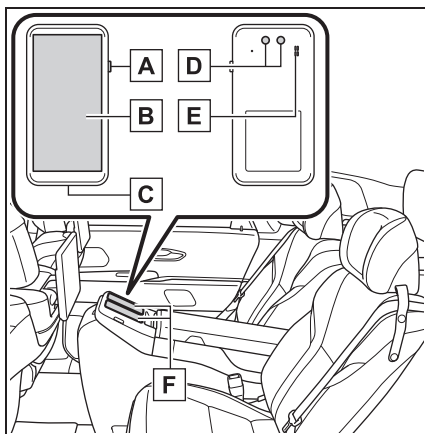

- A** 電源ボタン
- B** ディスプレイ
- C** USB Type-C 端子
- D** 充電端子
- E** スピーカー
- F** 充電台

リヤマルチオペレーションパネルを取りはずす

ボタンを押して取りはずす

リヤマルチオペレーションパネルは車内で使用してください。

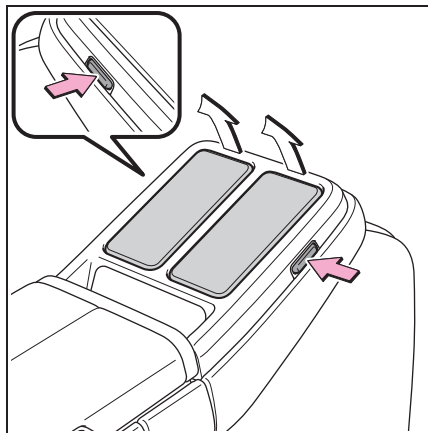

リヤマルチオペレーションパネルを ON / OFF する

電源ボタンを長押しする

電源を OFF するには電源ボタンを長押しします。



■ リヤマルチオペレーションパネルの再起動について

リヤマルチオペレーションパネルが動作を停止したり入力を受け付けなくなったりしたときは、電源ボタンを約 20 秒長押ししたあと、再度電源を ON にしてリヤマルチオペレーションパネルを再起動してください。

リヤマルチオペレーション パネルを充電する

リヤマルチオペレーションパネルを充電台に置く

しっかりと固定されていることを確認してください。

リヤマルチオペレーション パネルの操作について

画面を指で直接ふれて操作します。

■ タッチ（選択）

画面を指で軽くタッチします。

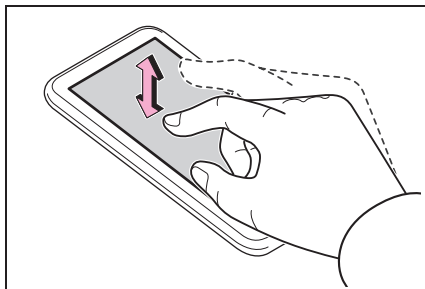

■ ドラッグ

画面にふれたまま指を動かします。

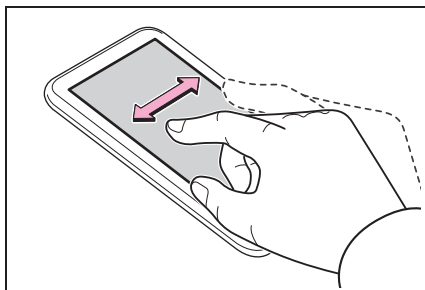

■ フリック

画面にふれた指先を素早く払います。

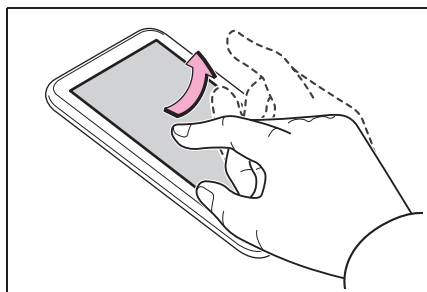

リヤマルチオペレーション パネル画面の概要

■ ホーム画面

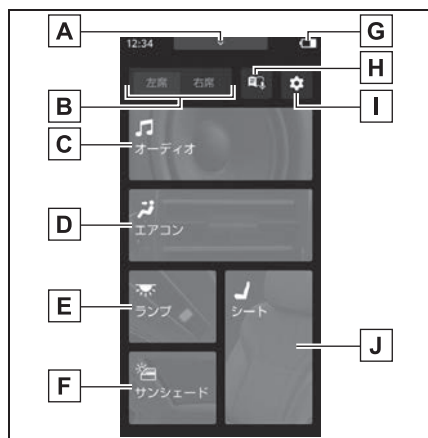

A ショートカット画面表示
スイッチ (→P.24)

スイッチを下にフリックするとショート
カット画面を表示します。

B 操作する席を選択する

C オーディオ操作画面を
表示する (→P.31)

D リヤエアコン操作画面を

表示する (→P.26)

E リヤの室内灯操作画面を表示する (→P.38)

F 電動サンシェード操作画面を表示する (→P.44)

G バッテリー残量表示
残量を4段階で表示します。

H 音声認識ガイドを表示する

詳しくは別冊「マルチメディア取扱書」を参照してください。

I リヤマルチオペレーションパネル設定画面を表示する (→P.24)

J リヤシート操作画面を表示する (→P.14)

■ ショートカット画面

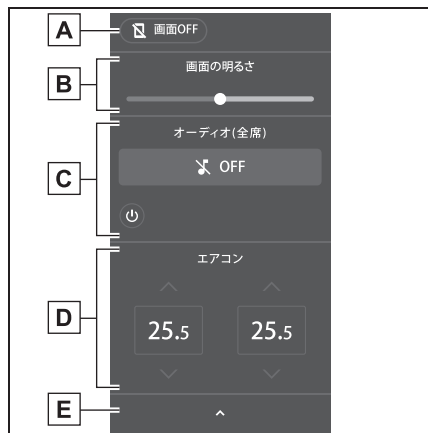

A 画面を消す

B 画面の明るさを調整する

C オーディオを操作する
(→P.33)

D リヤエアコンの温度を調整する (→P.26)

E ホーム画面表示スイッチ
スイッチを上フリックするとホーム画面を表示します。

■ リヤマルチオペレーションパネル設定画面

画面の操作ロック設定や画面の明るさなどを調整できます。

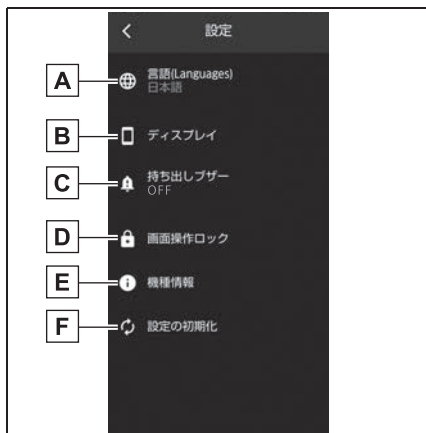

A 言語を変更する

B ディスプレイ設定の調整をする (→P.25)

C 持ち出しブザーの設定をする

D 画面操作をロックする

操作ロック中に画面中央のボタンを長押しすると、ロックが解除されます。

E 機器情報を表示する

F 初期化する

■ ディスプレイ設定画面



- A** 画面の明るさを調整する
- B** 画面が消灯するまでの時間を調整する
- C** 自動画面遷移の設定をする

一定時間画面操作を行わなかった場合、ホーム画面へ自動で切りかわるかを設定できます。

- D** 画面テーマの設定をする
- ライトモードとダークモードを切りかえることができます。

- E** 画面の自動点灯を設定する

充電台から取り外したときに画面が自動で点灯するかを設定できます。

- F** 文字を拡大する
- G** 手袋モードの設定をする
- H** タッチ音の設定をする

画面をタッチしたときの操作音のON/OFFを設定できます。

■ 知識

■ 操作画面について

画面に“<”が表示されているときに“<”を選択すると、ひとつ前の画面に戻ります。

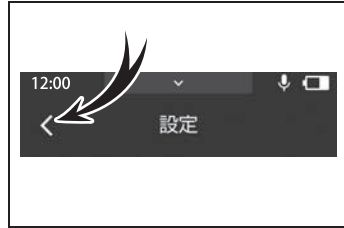

リヤオートエアコン

設定温度に合わせて吹き出し口と風量を自動で調整します。

リヤエアコン操作について (リヤマルチオペレーションパネル)

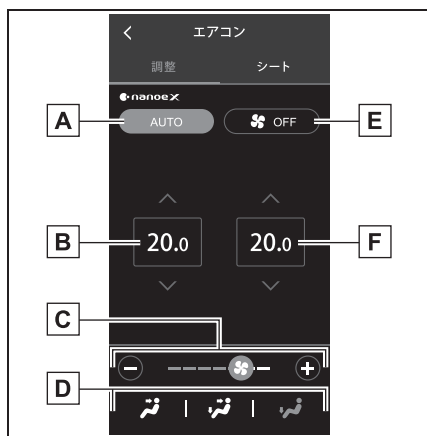

- A** “AUTO” スイッチ
- B** 助手席側リヤ席温度調整スイッチ
- C** リヤ席風量調整スイッチ
- D** リヤ席吹き出し口切りかえスイッチ
- E** “OFF” スイッチ
- F** 運転席側リヤ席温度調整スイッチ

■ 温度を調整する

設定温度を上げるときは温度調整スイッチの“^”を、

下げるときは“v”を選択します。

温度調整スイッチを直接選択して調整することもできます。

■ 風量を切りかえる

風量を増やすときは風量調整スイッチの“+”を選択するか、風量調整スイッチのアイコンを右へスライドします。風量を減らすときは風量調整スイッチの“-”を選択するか、風量調整スイッチのアイコンを左へスライドします。

“OFF” スイッチを選択すると、ファンが止まります。

風量調整スイッチのアイコンを左方向へスライドすることでもファンが止まります。

■ 吹き出し口を切りかえる

吹き出し口切りかえスイッチをを選択します。

選択するたびに吹き出し口が切りかわります。



吹き出し口の配置・操作

■ 吹き出し口の配置

吹き出し口の切りかえ設定により、風が出る位置や風量が変化します。

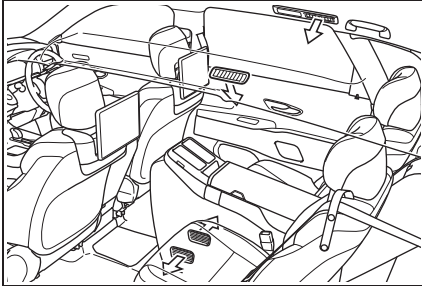

■ 風向きの調整と吹き出し口の開閉

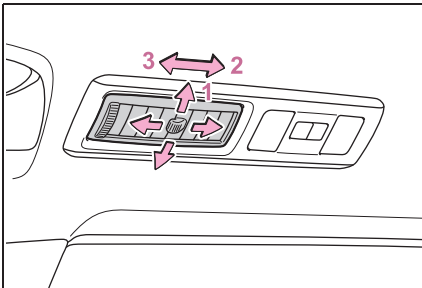

- 1 風向きの調整
- 2 開ける
- 3 閉じる

シートヒーター／ シートベンチレー ター

● シートヒーター

シートの表面を暖めることができます。

● シートベンチレーター

シート内部に装備されたファンで換気することにより、シート表面の通気をよくします。

シートヒーター

■ シートヒータースイッチ スイッチを押します

スイッチを押すたびに、作動状態が次のように切りかわります。

AUTO→強 (3 個点灯) →中 (2 個点灯) →弱 (1 個点灯) →OFF

作動中は、レベルインジケーター (アンバー) **A** が点灯します。

AUTO 作動中は AUTO インジケーター **B** が点灯します。

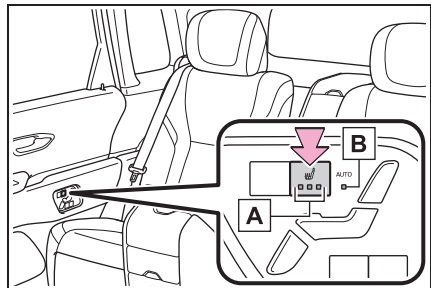

■ リヤマルチオペレーションパネル

- 1 リヤマルチオペレーションパネル (→P.23) のホーム画面で“エアコン”を選択します
- 2 “シート” を選択します
- 3  を選択します

スイッチを選択するたびに、作動状態が次のように切りかわります。

AUTO→強 (3 個点灯) →中 (2 個点灯) →弱 (1 個点灯) →OFF

作動中は、レベルインジケーター (赤) が点灯します。

AUTO 作動中は、“AUTO” が点灯します。

シートベンチレーター

■ シートベンチレータースイッチ

スイッチを押します

スイッチを押すたびに、作動状態が次のように切りかわります。

AUTO→強 (3 個点灯) →中 (2 個点灯) →弱 (1 個点灯) →OFF

作動中は、レベルインジケーター (緑) **A** が点灯します。

AUTO 作動中は AUTO インジケーター **B** が点灯します。

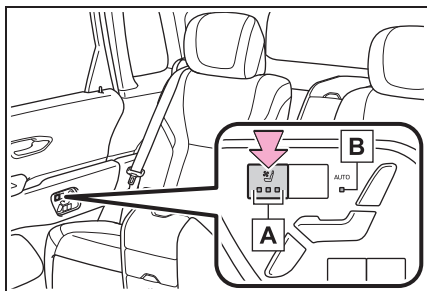

■ リヤマルチオペレーションパネル

- 1 リヤマルチオペレーションパネル (→P.23) のホーム画面で“エアコン”を選択します
- 2 “シート” を選択します
- 3  を選択します

スイッチを選択するたびに、作動状態が次のように切りかわります。

AUTO→強 (3 個点灯) →中 (2 個点灯) →弱 (1 個点灯) →OFF

作動中は、レベルインジケーター (青) が点灯します。

AUTO 作動中は、“AUTO” が点灯します。

リヤシートエンターテインメントシステム

リヤシートエンターテインメントシステムの機能とはたらき

リヤシートエンターテインメントシステムは、後席で前席オーディオシステムと同じソース、または前席オーディオシステムと別のソースを視聴できます。また、左右の後席ディスプレイごとにソースを選択できます。

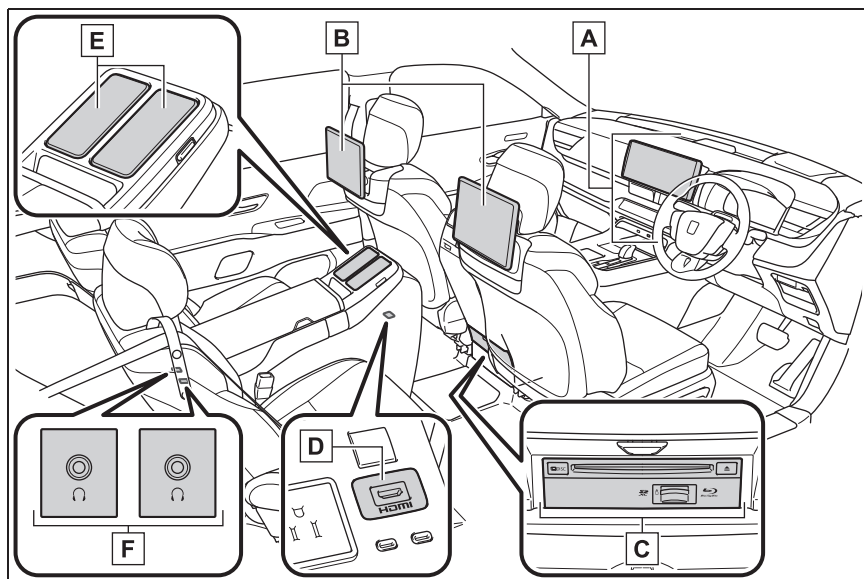

A 前席オーディオシステム

詳しくは別冊「マルチメディア取扱書」を参照してください。

B 後席ディスプレイ (→P.30, 34)

C 後席プレーヤー (→P.35)

D HDMI 端子 (→P.37)

E リヤマルチオペレーションパネル (→P.31)

F ヘッドフォンジャック (→P.37)

後席ディスプレイと 操作スイッチ

各部の名称

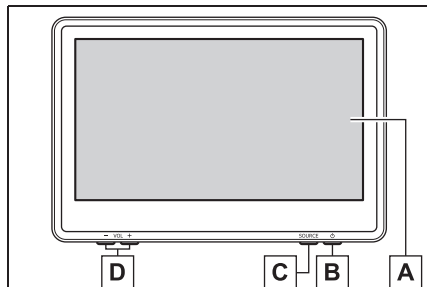

A ディスプレイ

タッチスクリーンを指で直接ふれて操作します。

B 電源スイッチ

リヤシートエンターテインメントシステムの ON/OFF を切りかえます。

C “SOURCE” スイッチ

ソース選択画面を表示します。

押し続けると設定画面を表示します。

D “VOL + / -” スイッチ

音量を調整します。

後席ディスプレイに表示される リヤシートエンターテインメントシステム画面の 概要



A メインメニュー

アイコンを選択して画面に表示する機能を切りかえることができます。

☰ : ソース選択画面を表示します。

🎵 : リヤシートエンターテインメントシステムの操作画面を表示します。

⚙️ : リヤシートエンターテインメントシステムの設定画面を表示します。

B 操作エリア

メインメニューで選択した機能の画面が表示されます。

リヤマルチオペレーションパネルでの操作

リヤマルチオペレーションパネルでリヤシートエンターテインメントシステムを操作する

リヤシートエンターテインメントシステムは、リヤコンソールボックスにあるリヤマルチオペレーションパネルで操作できます。

- 1 リヤマルチオペレーションパネルにタッチします。
- 2 上にスワイプすると、リヤマルチオペレーションパネルのホーム画面が表示されます。

“左席” または “右席” を選択すると、操作するディスプレイを選択します。

- 3 “オーディオ” を選択します。

リヤマルチオペレーションパネルのオーディオ操作画面が表示されます。



- 4 必要に応じてリヤシートエンターテインメントシステムを操作します。

◀ : ホーム画面に戻ります。

“前席” : 前席オーディオ操作画面を表示します。(独立モード時)

“後席” : 後席オーディオ操作画面を表示します。(独立モード時)

操作の対象ソースを大きく表示します。

“全席” : 前席オーディオシステムと連動して操作することができます。(連動モード時)

ソース名 ▼ : ソース選択画面を表示します。

🔌 : オーディオシステムの電源をON/OFF します。

オーディオ操作ボタン
（“Ch”、“Tune”など）：オーディオ
ソースを操作します。

オーディオソースにより表示されるボタ
ンは異なります。

オーディオ操作ボタンについては、各
ソースの操作説明をご覧ください。



“+” / “-”：音量を調整します。

音声出力モードが独立モードのときは、

 が表示され、ヘッドフォンの音量を
調整します。

音声出力モードが連動モードのときは、

 が表示され、スピーカーの音量を調
整します。

 / ：後席ディスプレイの角度を
調整します。

長押しすると、連続して角度を調整でき
ます。

：助手席の位置がエクストラフロン
トのとき、後席ディスプレイをほぼ水平
に倒し、前方の視界を良くすることがで
きます。

もとに戻すにはもう一度選択するか、助
手席の位置をエクストラフロントから戻
してください。

“前後連動”：前席オーディオシステム
とリヤシートエンターテインメントシス
テムの音声／映像の独立／連動を切りか
えます。

“メニュー”：リヤシートエンターテイ
ンメントシステムのメニュー画面を表示
します。



リヤマルチオペレーション パネルのメニュー画面で操 作する

- 1 リヤマルチオペレーショ
ンパネルのオーディオ操
作画面で、“メニュー”
を選択します。
- 2 必要に応じてリヤシート
エンターテインメントシ
ステムを操作します。

“左席” / “右席”：操作する画面を
選択します。

：リヤシートエンターテイメン
トシステムの画面表示を ON/OFF しま
す。

：ソース選択画面を表示します。

：リヤシートエンターテインメント

システムの設定画面を表示します。

“オプション”：リヤシートエンターテインメントシステムのオプション画面を表示します。

カーソルボタン：リヤシートエンターテインメントシステムのボタンを選択します。

“決定”：リヤシートエンターテインメントシステムのボタン操作を決定します。



リヤマルチオペレーション パネルのショートカット画 面で操作する

- 1 リヤマルチオペレーションパネルのホーム画面もしくはオーディオ操作画面で、 を下にフリックします。



2 必要に応じてリヤシートエンターテインメントシステムを操作します。

 : オーディオシステムの電源をON/OFFします。

“+” / “-” : 音量を調整します。



後席ディスプレイの角度調整



画面が見にくいときなど、画面の角度を調整できます。

手動で調整する

手で後席ディスプレイを動かしてお好みの角度に調整します。



リヤシートエンターテインメントシステム設定画面で操作する

1 次のいずれかの操作をして、リヤシートエンターテインメントシステム設定画面を表示します。

- ・ メインメニューの  を選択します。
- ・ 後席ディスプレイの“SOURCE”を長押しします。
- ・ リヤマルチオペレーションパネルのオーディオ操作画面で、“メニュー” >  の順に選択します。



2 “画面角度調整”を選択します。

ディスプレイ角度調整画面が表示されます。

- 3  または  を選択し、お好みの角度に調整します。



リヤマルチオペレーションパネルで操作する

- 1 リヤマルチオペレーションパネルのオーディオ操作画面を表示します。
- 2  または  を選択し、お好みの角度に調整します。



後席プレーヤー

後席プレーヤーにディスクを出し入れする

■ ディスクを入れる

- 1 後席プレーヤーカバーを開けます。

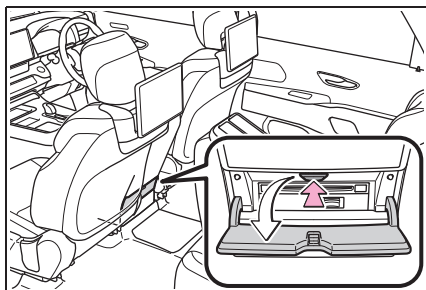

- 2 ディスクのラベル面を上にして、ディスク挿入口に挿入します。

途中まで押し込むと自動的に引き込まれ、再生します。

ディスク挿入時にディスクの種類を判別しているため、再生までに時間がかかります。

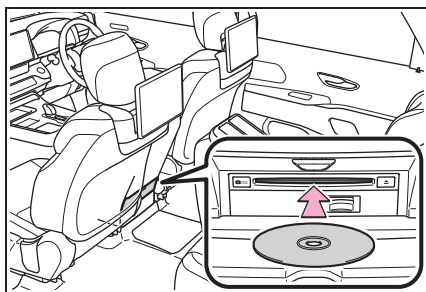

- 3 カバーを閉めます。

■ ディスクを取り出す

- 1 後席プレーヤーカバーを開けます。
- 2 ▲ を押します。

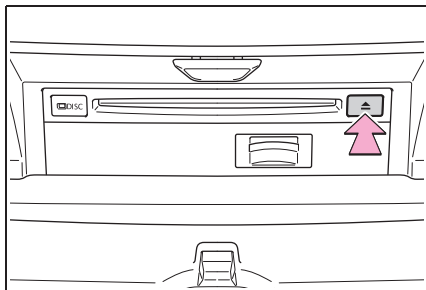

- 3 カバーを閉めます。

後席プレーヤーに SD メモリーカードを出し入れする

■ SD メモリーカードを入れる

- 1 後席プレーヤーカバーを開けます。

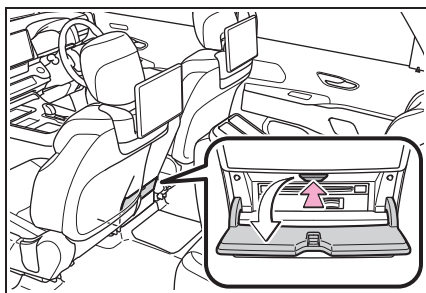

- 2 挿入口に SD メモリーカードを挿入します。

SD メモリーカードのロゴ面を上にして、挿入口にまっすぐ奥まで挿入してください。

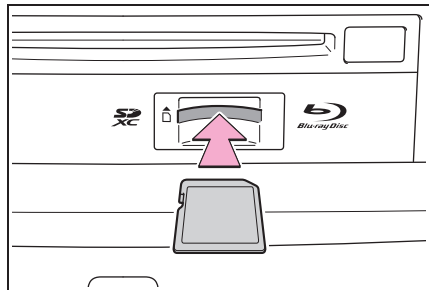

- 3 カバーを閉めます。

■ SD メモリーカードを取り出す

- 1 後席プレーヤーカバーを開けます。
- 2 SD メモリーカードを押します。

カードが押し出されます。

- 3 カバーを閉めます。

HDMI 端子、ヘッドフォンジャック

リヤシートエンターテインメントシステムに HDMI 機器を接続する

リヤシートエンターテインメントシステムに HDMI 出力に対応した機器を接続できます。

- 1 リヤコンソールボックス前方のフタを開けます。

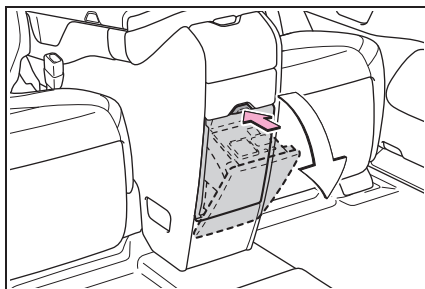

- 2 HDMI ケーブルを HDMI 端子に接続します。

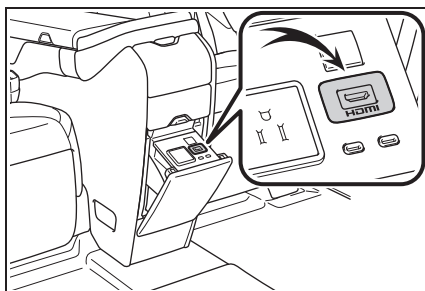

ヘッドフォンを使用する

後席で、市販のヘッドフォンを使用して音声を聞くことができます。

前席と異なるソースを選択しているときの後席音声は、ヘッドフォンでのみ聞くことができます。

ヘッドフォンはヘッドフォンジャックに接続するタイプが使用できます。

- 1 リヤコンソールボックスのフタを開けます。

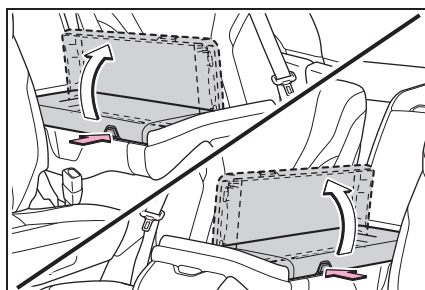

- 2 ヘッドフォンジャックにヘッドフォンのコネクターを挿し込みます。

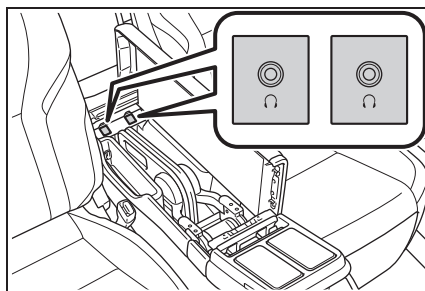

室内灯一覧

室内灯の位置

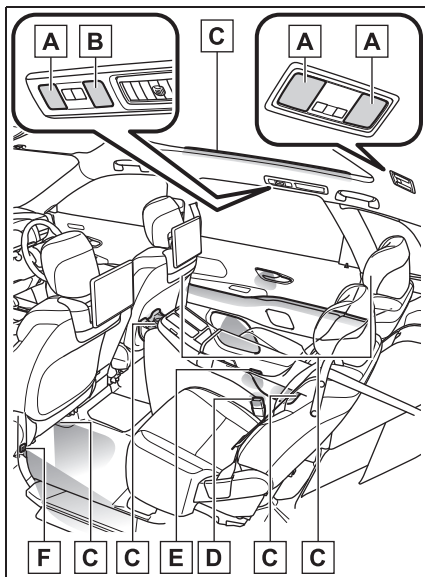

- A** リヤパーソナルランプ
(→P.39)
- B** リヤインテリアランプ
(→P.38)
- C** アンビエントイルミネーション (→P.39)
- D** シートベルトバックル照明
- E** ドアカーテシランプ
- F** 足元照明

リヤインテリアランプを点灯・消灯するには

- ▶ スイッチ
スイッチを押す

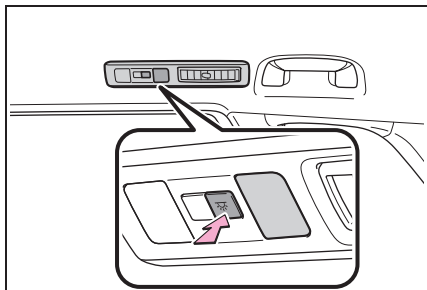

- ▶ リヤマルチオペレーションパネル

- 1 リヤマルチオペレーションパネル (→P.23) のホーム画面で“ランプ”を選択する
- 2 “室内灯”を選択する
- 3 “点灯”または“消灯”を選択する

両側のリヤインテリアランプが点灯・消灯します。

リヤパーソナルランプを点灯・消灯するには

▶ スイッチ（側方）

スイッチを押す

スイッチを押すたびに明るさを4段階に切りかえることができます。

スイッチを押し続けると、どの段階の明るさからでも消灯します。

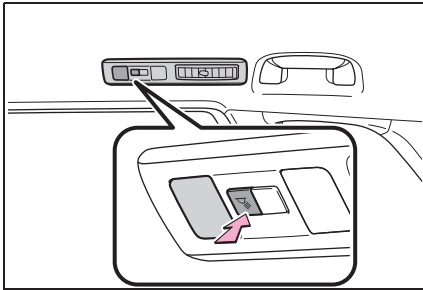

▶ スイッチ（後方）

スイッチを押す

スイッチを押すたびに明るさを4段階に切りかえることができます。

スイッチを押し続けると、どの段階の明るさからでも消灯します。

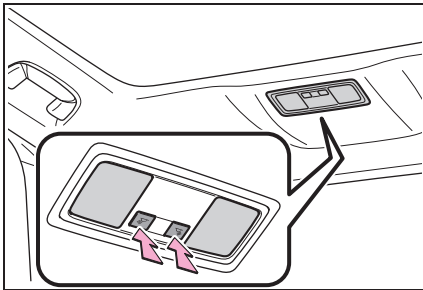

▶ リヤマルチオペレーションパネル

- 1 リヤマルチオペレーションパネル（→P.23）のホーム画面で“ランプ”を選択する
- 2 “読書灯”を選択する
- 3 点灯・消灯したいランプを選択する

“+” または “-” を選択すると明るさを4段階に切りかえることができます。

“消灯”を選択すると、点灯しているすべてのリヤパーソナルランプが消灯します。

アンビエントイルミネーションの設定を変更するには

■ アンビエントイルミネーションの明るさを調整するには

- 1 リヤマルチオペレーションパネル（→P.23）のホーム画面で“ランプ”を選択する
- 2 “イルミネーション”を選択する
- 3 “全体”または“エリアごと”を選択する
- 4 バー上のアイコンをスライドさせる

明るさを9段階に切りかえることができます。

■ アンビエントイルミネーションの色を変更するには

- 1 リヤマルチオペレーションパネル (→P.23) のホーム画面で “ランプ” を選択する
- 2 “イルミネーション” を選択する
- 3 “テーマカラー変更” を選択する
- 4 お好みの色を選択する

知識

■ イルミネーテッドエントリーシステム

電子キーの検知・ドアの施錠／解錠・ドアの開閉・パワースイッチのモードにより、各部の照明が自動的に点灯・消灯します。また、シフト操作と連動して照度が自動的に調整されます。

収納装備一覧

収納装備の位置

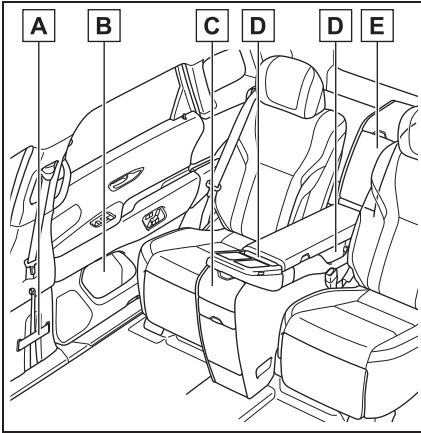

- A** 靴べら差し (→P.42)
- B** ドアポケット (→P.41)
- C** カップホルダー
(→P.41)
- D** スマートフォンホルダー
(→P.42)
- E** 小物入れ★ (→P.41)

★: グレード、オプションなどにより、
装備の有無があります。

カップホルダー

ボタンを押す

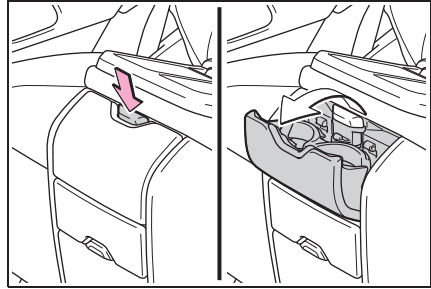

ドアポケット

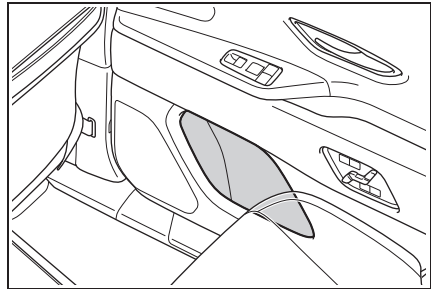

小物入れ★

★: グレード、オプションなどにより、
装備の有無があります。

ボタンを押す

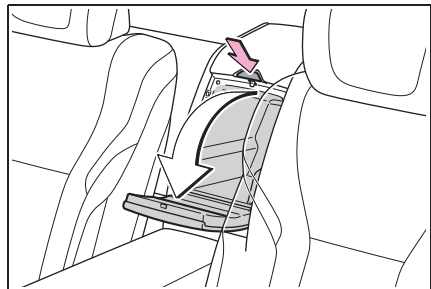

スマートフォンホルダー

▶ スタンドタイプ

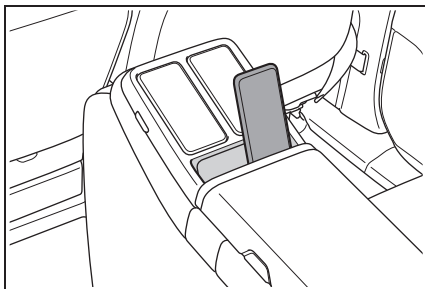

▶ ポケットタイプ

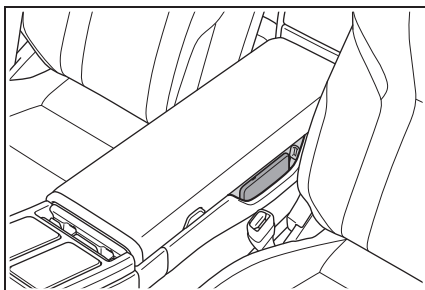

靴べら差し

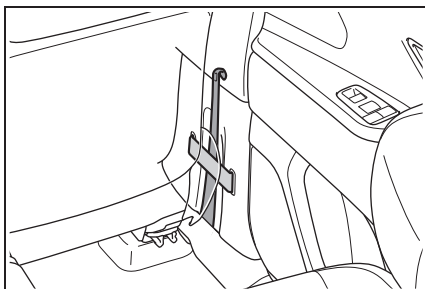

その他の室内装備

充電用 USB 端子

DC5V / 3.0A (消費電力 15W) の電源としてお使いください。

この USB 端子は充電専用でありデータ転送などは行えません。また、使用する機器によっては、正常に充電できない場合があります。ご使用になる機器に付属の取扱説明書もお読みください。

■ 充電用 USB 端子を使用するには

▶ リヤコンソール前側パネルボタンを押して開ける

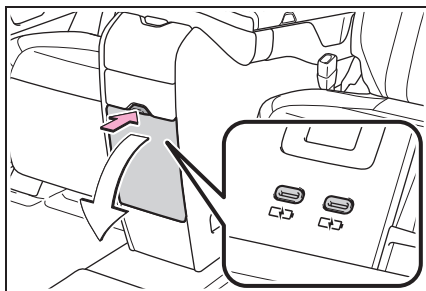

▶ リヤコンソール内ボタンを押してフタを開ける

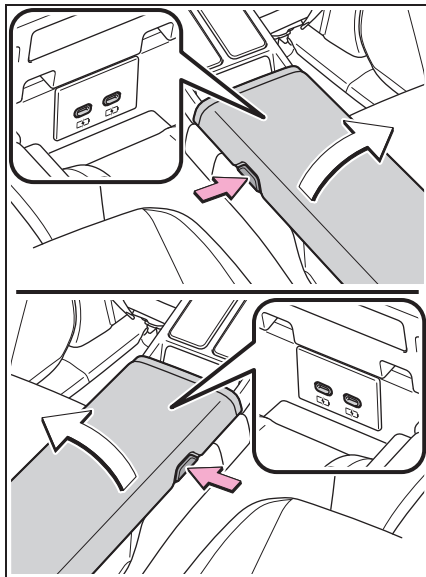

☐ 知識

■ 走行中にリヤコンソール内の充電用 USB 端子を使用するときは

充電ケーブルを充電用 USB 端子の上にある穴に通すか、リヤコンソール側面に出してからリヤコンソールのフタを閉じてください。

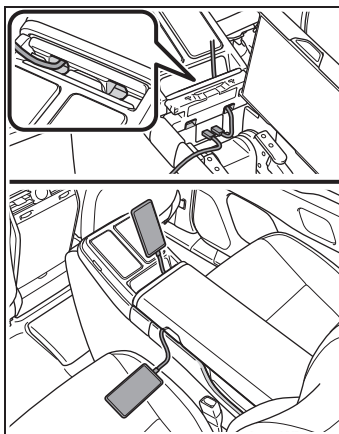

アシストグリップ

天井に取り付けられているアシストグリップは、シートに座っている状態で体を支えるときにお使いください。

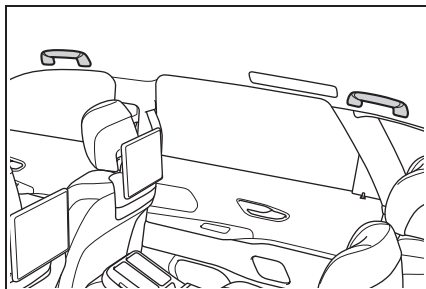

コートフック

コートフックはピラーに付いています。

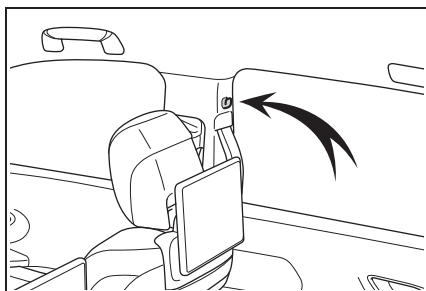

時計

GPSの時刻情報（GPS時計）を利用して、時刻を自動で調整します。

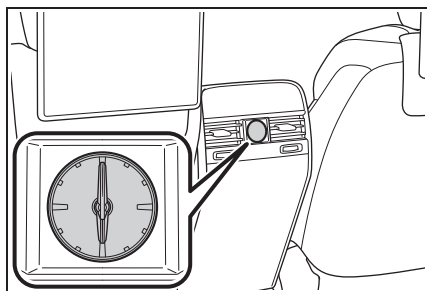

電動サンシェード

▶ スイッチ

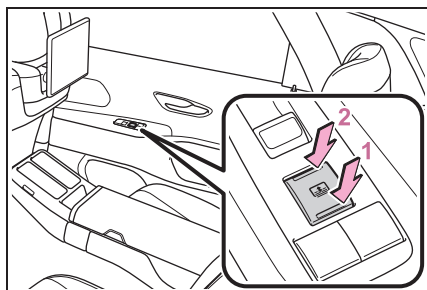

1 開ける ※

2 閉める ※

※途中で停止するときは、スイッチを軽く押します。

▶ リヤマルチオペレーションパネル

- 1 リヤマルチオペレーションパネル (→P.23) のホーム画面で“サンシェード”を選択する
- 2 “開ける” / “閉める”を選択する

“停止”を選択すると途中で停止します。

テーブル

- 1 リヤコンソールのフタを開ける

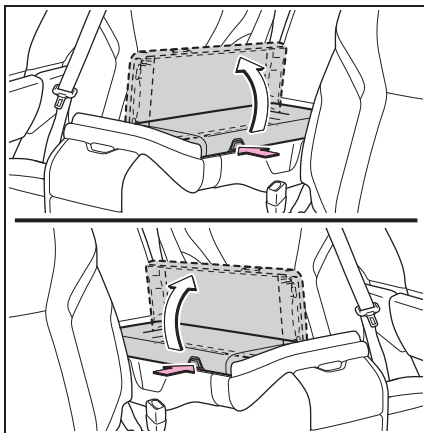

- 2 テーブルを一番上まで引き起こす

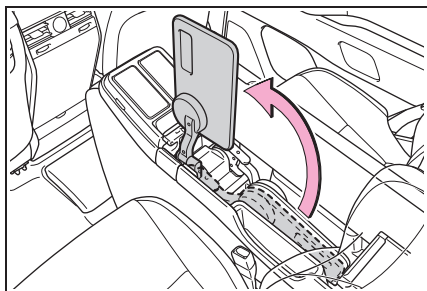

- 3 テーブルを倒す

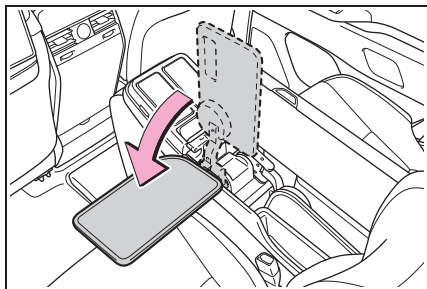

- 4 リヤコンソールのフタを閉じる

☐ 知識

■ テーブルの向きについて

必要に応じて、テーブルの向きを変えることができます。

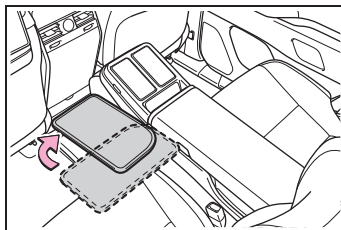

冷蔵庫★

★：グレード、オプションなどにより、装備の有無があります。

■ 開閉のしかた

ボタンを押してフタを開ける

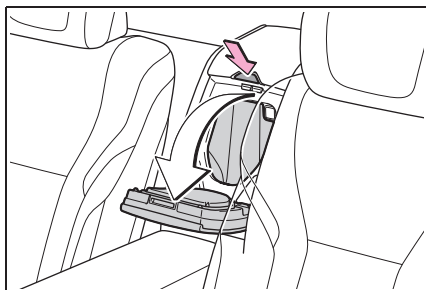

■ 電源の ON/OFF

スイッチを押す

スイッチを押すたびに、作動状態が次のように切りかわります。

弱（1 個点灯）→強（2 個点灯）→OFF

作動中は、インジケータ **A** が点灯します。

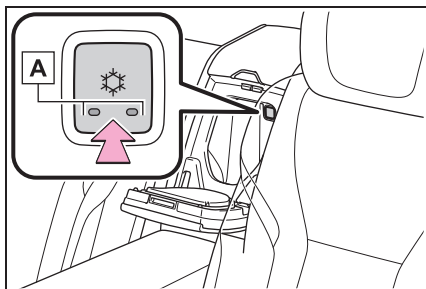

調光ガラス

リヤドアガラス・リヤクォーターガラスの調光／透過状態を切りかえることができます。

▶ スイッチ

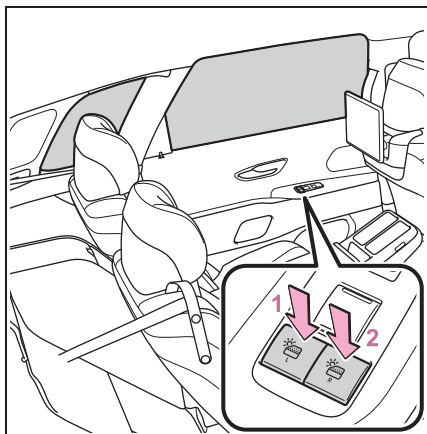

1 左側のガラスの調光／透過状態を切りかえる

2 右側のガラスの調光／透過状態を切りかえる

▶ リヤマルチオペレーションパネル

1 リヤマルチオペレーションパネル（→P.23）のホーム画面で“サンシェード”を選択する

2 切りかえたい側の“切替”を選択する

お車の取り扱い方法、故障、修理に関するご相談については、お買い上げいただきましたトヨタ販売店、または最寄りのトヨタ販売店へお問合せください。また、リコール情報については、右記の QR コードからご確認ください。

販売店検索



リコール等情報



トヨタ自動車株式会社 お客様相談センター

所在地 〒450-8711 名古屋市中村区名駅4丁目7番1号



お電話によるお問い合わせ



全国共通・フリーコール

0800-700-7700



WEBページからのお問い合わせ



インターネットフォーム
によるお問い合わせ



チャットによる
お問い合わせ



手話通訳サービス
によるお問い合わせ

各お問い合わせサービスのご利用・受付時間など詳細につきましては右記の QR コードからご確認ください。

「個人情報保護方針」については、https://toyota.jp/privacy_statement/ に掲載しております。



●ご愛用車のお問い合わせは、自動車検査証（車検証） をご用意いただくと、スムーズな対応が可能です。

●QR コードは（株）デンソーウェーブの登録商標です。

トヨタ自動車株式会社
<https://toyota.jp>

rJ-1

M 40473
01999-40473
IC-2023年8月30日
2023年9月6日 初版
センチュリー