



ナビゲーションシステム 取扱書

よくお読みになってご使用ください。
取扱書は車の中に保管しましょう。

VANGUARD

 **TOYOTA**

このたびはナビゲーションシステムをお買い上げいただき、誠にありがとうございます。

ナビゲーションシステムをお使いいただく前に、本書をよくお読みになり、正しくお使いください。

本書について

- ・ 本書は、ナビゲーションシステムの取り扱いを説明しています。車両本体の取扱書とあわせてお読みください。
- ・ トヨタ販売店で取り付けられた装備（販売店装着オプション）の取り扱いについては添付されている取扱書をご覧ください。
- ・ お車をゆずられるときは次のオーナーのために本書をお車につけておいてください。
- ・ ご不明な点は、担当営業スタッフにおたずねください。
- ・ 本書の画面の色は印刷インクの関係で、実際の画面の色とは異なることがあります。
- ・ 本書の画面と実際の画面は、地図データの作成時期等によって異なることがあります。

CONTENTS

目次

詳細目次については、それぞれの章をご覧ください。

	お使いになる前の注意事項	2
	表示について	3
	車載機の操作	5
	GPSボイスナビゲーション	31
	オーディオ&ビジュアル	159
	音声操作システム	243
	情報	269
	バックガイドモニター	277
	サイドモニター	305
	ETCシステム	319
	ハンズフリー	325
	G-BOOKオンラインサービス	375
	さくいん	505

お使いになる前の注意事項

データの補償に関する免責事項について

本機は各種データをハードディスクに保存します。本機の故障・修理、誤作動、または不具合等により、ハードディスクに保存されたデータ等が変化・消失する場合があります。

お客様がハードディスクに保存されたデータについて、正常に保存できなかった場合や損失した場合のデータの補償、および直接・間接の損害に対して、当社は一切の責任を負いません。あらかじめご了承ください。

本機で購入された曲の取り扱いについて

お車を乗り換える場合、この車両で購入された曲（G-SOUND）は、新しい車両で利用することはできません。あらかじめご了承ください。

GPSボイスナビゲーションについて

GPS ボイスナビゲーションは、あくまで走行の参考として地図と音声で案内するものですが、精度により、まれに不適切な案内をすることがあります。案内ルートを走行するときは、必ず実際の交通規制（一方通行など）にしたがってください。

安全に関する表示

「運転者や他の人が傷害を受ける可能性のあること」や「車両の故障や破損につながるおそれがあること」と、その回避方法を下記の表示で記載しています。これらは重要ですので、必ず読んで遵守してください。



記載事項を守らないと、重大な傷害や事故・車両火災におよぶか、最悪の場合死亡につながるおそれがあること。



記載事項を守らないと、傷害、車両の故障や破損につながるおそれがあること。



してはならない行為を示すイラストには、マークが記載されています。

スイッチ表示



車載機本体（画面外）のスイッチ名称を表示しています。
（**現在地**・**オーディオ** など）



画面のスイッチ（タッチスイッチ）の名称を表示しています。
（**広域**・**詳細** など）



画面のタブ（タッチスイッチ）の名称を表示しています。
（**ナビ**・**オーディオ** など）

その他の表示

知識	「知っておくと便利なこと」、「知っておいていただきたいこと」を記載しています。
→ 000	参照するページを表示しています。
★	グレード、オプション等により装備が異なる項目を表示しています。

本書では、操作を開始する画面を表示するまでのガイドとして、下記のように記載しています。操作開始画面の表示方法がわからないときにご利用ください。

設定・編集 (画面外) → **運転支援** → **安全・快適走行設定** → 安全・快適走行設定画面

この場合は、次の操作を意味しています。

- 1 画面外の **設定・編集** を押す。
- 2 画面内の **運転支援** にタッチ。
- 3 画面内の **安全・快適走行設定** にタッチ。
- 4 安全・快適走行設定画面が表示される。
この画面から、操作を開始する。

車載機の操作

車載機について 6

- 車載機でできること 6
車載機でできること..... 6
- 作動条件 7
作動条件..... 7
- 各部の名称とおもな働き 8
車載機..... 8
ステアリングスイッチ..... 11
AUX 端子..... 12

説明機能 13

- 説明機能を使う 13
説明機能について..... 13
操作ガイドの使い方..... 13
ヒント機能の使い方..... 13

ソフトウェアキーボード 14

- ソフトウェアキーボードを使う 14
入力画面の各スイッチの使い方..... 14
- ソフトウェアキーボードの設定をする 19
ソフトウェアキーボードの設定..... 19
単語の編集..... 19
定型文の修正..... 20
入力履歴の削除..... 20
予測変換候補の表示設定..... 21

リスト画面 22

- リスト画面について 22
リスト画面の切り替え方..... 22
文字の表示範囲の変更..... 23

画面の調整・設定 24

- 画面の調整・設定をする 24
画質調整画面の表示..... 24
画質の調整..... 24
昼画表示・夜画表示について..... 25
ライト点灯時の昼画表示..... 25
画面を消す..... 25
画面モードについて..... 26

車載機の設定 27

- 車載機の設定をする 27
車載機の設定..... 27
BEEP 音通知の設定..... 27
操作画面継続表示の設定..... 27
アクセントカラーの変更..... 27
個人情報の初期化..... 28

アンテナ 29

- アンテナの位置と取り扱い 29
ナビゲーション用アンテナ
(GPS アンテナ)..... 29
ラジオ用アンテナ..... 29

車載機でできること

モード	主な機能	記載場所
GPS ボイスナビゲーション	<ul style="list-style-type: none"> ・ 現在地の表示 ・ 目的地への案内 ・ メモリ地点の登録 ・ メンテナンス機能の設定 ・ VICS・交通情報の地図への表示 	31～158
情報	<ul style="list-style-type: none"> ・ 交通・ナビ関連情報の表示 ・ FM 多重放送の受信 ・ カレンダー機能 	269～275
	<ul style="list-style-type: none"> ・ ハンズフリー 	325～374
G-BOOK	<ul style="list-style-type: none"> ・ G-BOOK オンラインサービス 	375～503
オーディオ&ビジュアル	<ul style="list-style-type: none"> ・ AM・FM 放送の受信 ・ DVD プレーヤーの操作 ・ サウンドライブラリの操作 ・ デジタルテレビ放送の受信※ ・ Bluetooth オーディオの操作 ・ ステアリングオーディオスイッチの操作 	159～242
周辺モニター	<ul style="list-style-type: none"> ・ バックガイドモニター ・ サイドモニター 	277～318

※ 販売店装着オプションの地上デジタルTVチューナーを取りつけたときに使用することができます。

作動条件

車載機の各機能は、次の条件により操作できるときと、できないときがあります。

○：操作できます。

×：操作できません。

機能 \ “エンジンスタート ストップ” スイッチ	OFF	アクセサリ モード	イグニッション ON モード (停車中)	イグニッション ON モード (走行中)
GPS ボイス ナビゲーション／情報	×	○	○	走行中は安全上の 配慮などから、操 作できなくなる機 能があります。
オーディオ	×	○	○	走行中は安全上の 配慮などから、操 作できなくなる機 能があります。
デジタルテレビ※ ¹ DVD ビデオ DVD- VR ビデオ CD	×	○ 映像はパーキング ブレーキがかかっ ているときのみ。	○ 映像はパーキング ブレーキがかかっ ているときのみ。	走行中は安全上の 配慮などから、音 声だけになります。
バックガイドモニター	×	×	○ エンジン回転中で シフトレバーが R のときのみ。※ ²	○ シフトレバーが R のときのみ。
サイドモニター	×	×	○	○ 車速が約12km/h 以下のときのみ。

※1 販売店装着オプションの地上デジタルTVチューナーを取りつけたときに使用することができます。

※2 エンジン停止中は表示のみ。

知識

ー 20℃以下の低温時には、通信ができなくなったり、ハードディスクへの書き込みができなくなります。

JPA 認可番号「AD07 - 0023005」

車載機

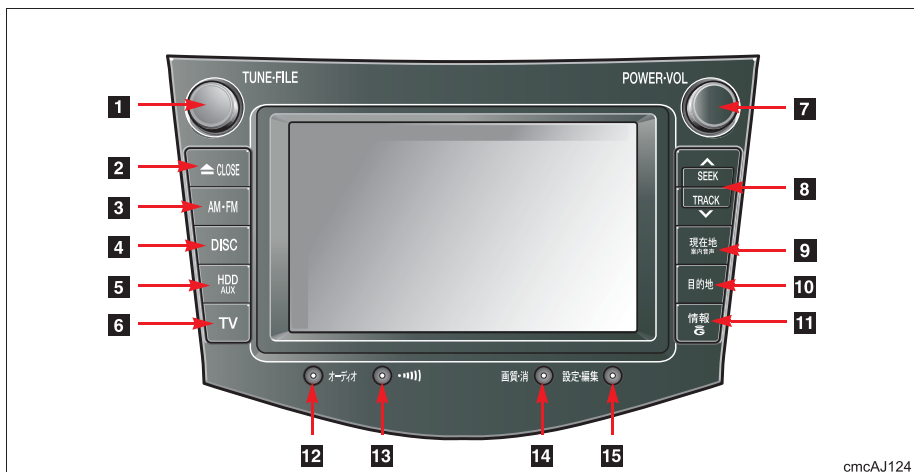

cmcAJ124

スイッチ	機能
1 TUNE・FILE ツマミ	曲の選曲やラジオ・デジタルテレビ※の放送局をかえるなど。
2 ▲・CLOSE スイッチ	ディスクを出し入れする。(→ 163)
3 AM・FM スイッチ	ラジオを受信する。 受信中は AM ラジオ・FM ラジオを切り替える。
4 DISC スイッチ	DVD (CD) モードを選択する。 押すごとにモードが切り替わる。
5 HDD・AUX スイッチ	サウンドライブラリ、外部入力モードを選択する。 押すごとにモードが切り替わる。
6 TV スイッチ	デジタルテレビ※を受信する。
7 パワースイッチ・音量調整ツマミ	オーディオの電源を ON・OFF する。 音量を調整する。
8 SEEK・TRACK スイッチ	曲の選曲やラジオ・デジタルテレビ※の放送局をかえるなど。
9 現在地スイッチ	ナビゲーション画面で現在地を表示するなど。(→ 43)
10 目的地スイッチ	目的地を設定する。(→ 81)

※ 販売店装着オプションの地上デジタルTVチューナーを取りつけたときに使用することができません。

スイッチ	機能
11 情報・Gスイッチ	情報画面を表示する。(→270) G-BOOK画面を表示する。(→381)
12 オーディオ操作スイッチ	オーディオ操作画面を表示する。(→168)
13 交通情報スイッチ	交通情報放送を受信する。
14 画質・消スイッチ	画質の調整、画面を消すなど。(→24、25)
15 設定・編集スイッチ	設定・編集画面を表示する。

⚠ 注意

画面のよごれは、プラスチックレンズ用メガネふきなどの柔らかく乾いた布で軽くふき取ってください。

手で強く押ししたり、かたい布などでこすると表面に傷がつくことがあります。また、液晶画面はコーティング処理してあります。ベンジンやアルカリ性溶液などが付着すると画面が損傷するおそれがあります。

知識

- ・液晶画面は、斜め方向から見ると画面が白っぽく見えたり、黒っぽく見えたりします。
- ・太陽の光などの外光が画面に当たると画面が見にくくなります。
- ・偏光レンズを使用したサングラスなどを装着すると、画面が暗く見えたり、見にくくなったりします。

車載機は、おもに画面のスイッチ（タッチスイッチ）に直接タッチして操作します。

- 画面保護のため、タッチスイッチは指で軽くタッチしてください。
- スwitchの反応がないときは、一度画面から手を離してから再度タッチしてください。

1つ前の画面に戻すときは、**戻る** にタッチします。

タッチすると、タッチした画面で行った操作がキャンセルされます。（一部の機能では、キャンセルされないものもあります。）

警告

- ・ 安全のため、運転者は走行中に極力操作をしないでください。走行中の操作はハンドル操作を誤るなど思わぬ事故につながるおそれがあり危険です。車を停車させてから操作をしてください。なお、走行中に画面を見るときは、必要最小限の時間にしてください。
- ・ 走行するときは、必ず実際の交通規制にしたがうとともに、道路状況に即した運転を心がけてください。目的地案内で表示されるルートは、規制標識の変更などにより車両進入禁止などのルートや、道幅が狭く通行できないルートが表示されることがあります。

注意

バッテリー上がりを防ぐため、エンジン停止中に長時間使用しないでください。

ステアリングスイッチ

2AZ-FE エンジン車

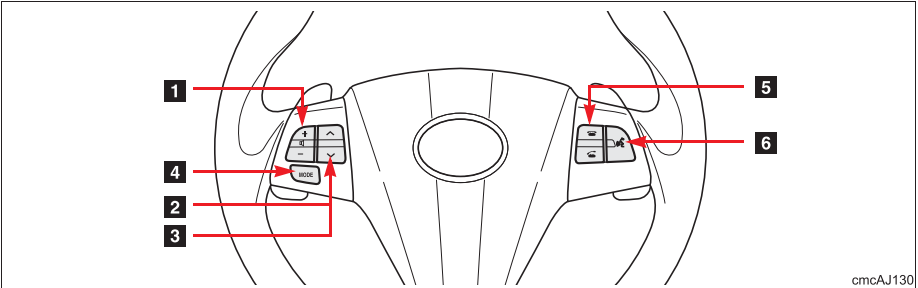

cmcAJ130

2GR-FE エンジン車

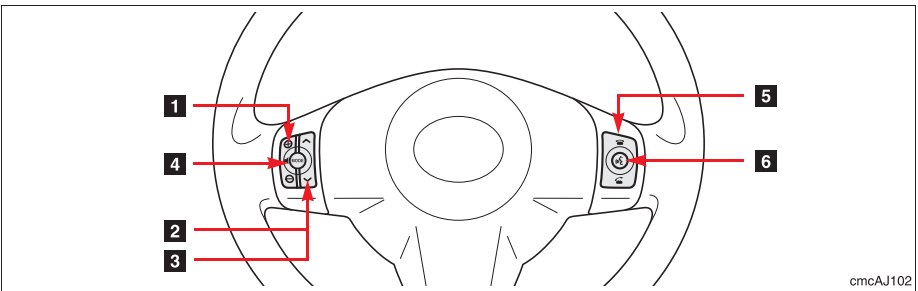

cmcAJ102

スイッチ	機能
1 音量調整スイッチ	オーディオやハンズフリーなどの音量を調整する。(→ 240)
2 TUNE スイッチ	デジタルテレビ*やラジオの放送局を選択する。(→ 241)
3 TRACK スイッチ	DVD (CD)、サウンドライブラリ、Bluetooth オーディオの各モードを再生中に、選曲するなど。
4 MODE(モード切り替え) スイッチ	オーディオの電源を ON・OFF する。モードを切り替える。(→ 240)
5 電話スイッチ	ハンズフリーを使用して電話をかける、受けるなど。(→ 339)
6 トークスイッチ	音声操作システムで、音声認識コマンドを発声する。(→ 245)

* 販売店装着オプションの地上デジタルTVチューナーを取りつけたときに使用することができます。

AUX 端子

ポータブルオーディオなどの機器を接続して、車両のスピーカーで聞くことができます。(→ 225)

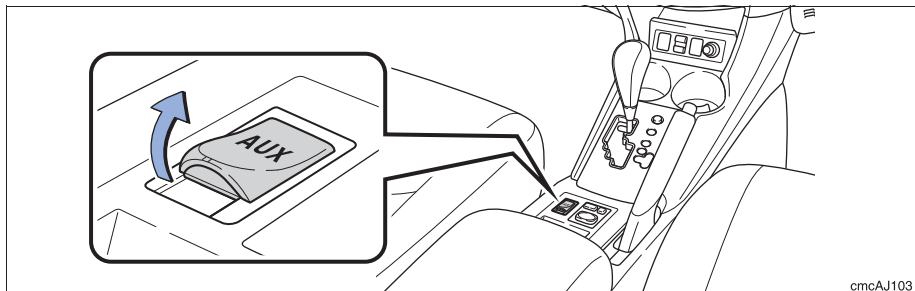

知識

- ・ AUX 端子はミニプラグケーブル（3.5φ）が接続できます。
ミニプラグケーブル、接続する機器の取扱書をよくお読みください。
- ・ ミニプラグケーブルは、抵抗が入っていないステレオタイプのものを使用してください。
- ・ 接続する機器の電源は、機器に付属のバッテリーなどを使用してください。車に装着されているアクセサリソケットを使用すると、雑音が出ることがあります。
アクセサリソケットについては別冊ヴァンガード取扱書をご覧ください。

説明機能について

説明機能は、操作方法やスイッチの機能を説明する機能です。

次の2つの機能があります。

操作ガイド … 画像と音声で各アプリケーションの説明をする。

ヒント機能 … 表示中のスイッチの機能を説明する。

操作ガイドの使い方

画像と音声を使って、各アプリケーションの操作説明をすることができます。

- ・ 走行中は音声のみで操作説明をします。画面はパーキングブレーキをかけたときのみご覧になることができます。

情報・G (画面外) → (**情報**) → 情報画面

1 **操作ガイド** にタッチ。



※ 装備の有無により、実際の画面と異なることがあります。

2 操作説明が見たいアプリケーションのタイトルにタッチ。

- ・ ページは自動的に切り替わります。
- ・ 手で切り替えるとき
 - ➔ **◀** または **▶** にタッチ。
- ・ 表示中のページが画面に収まらないときは、**⏪** が表示されます。
- ・ 画面を移動するとき ➔ **🏠** にタッチ。

知識

操作ガイドで表示される画面は、装備の有無により、実際の画面と異なることがあります。

ヒント機能の使い方

? が表示されている場合、その画面に表示されているスイッチの機能がわからないときに、スイッチの説明を表示させることができます。

? が表示されている画面

1 **?** にタッチ。

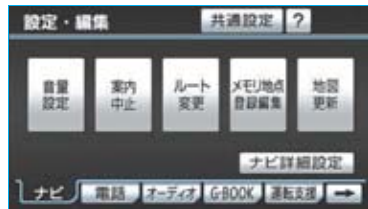

2 使い方を知りたいスイッチにタッチ。

3 使い方の確認後、ヒント画面を解除する。

画面にタッチ、または約6秒以上操作しない。

4 ヒントモードを解除する。

➔ **戻る?** にタッチ。

知識

走行を開始すると、ヒントモードは解除されません。

ソフトウェアキーボード

ソフトウェアキーボードを使う

入力画面の各スイッチの使い方

本システムでは、文字入力が必要になると、ソフトウェアキーボードが表示されます。

- ・ここでは G-BOOK オンラインサービスのソフトウェアキーボードで説明しています。ソフトウェアキーボードが表示される状況により、キーボード画面の意匠が異なったり、入力方法が限定されたりします。

各スイッチの動きは、次のようになっています。

- 特に説明のないスイッチは、各入力時とも共通です。
- ナビで文字入力するときは、専用のソフトウェアキーボードを使用します。
 - ・「名称で地図を呼び出す」(→ 70)
 - ・「メモリ地点の名称入力」(→ 113)

■かな・漢字入力時



スイッチ	働 き
1 文字入力スイッチ	各種文字を入力する。
2 入力モード切り替え スイッチ	文字の入力モードを切り替える。 かな …… ひらがな、漢字を入力 カナ …… カタカナを入力 英数字 …… アルファベット、数字を入力 数記号 …… 数字、記号を入力
3 定型スイッチ	定型入力画面を表示し、定型文を入力する。
4 履歴スイッチ	入力履歴画面を表示し、前回までに入力した文字列の履歴から入力する。
5 カーソル移動スイッチ	カーソルを移動する。 ・ タッチし続けると、連続してカーソルが移動。 ・ 未確定の場合は、未確定の範囲内でカーソルが移動。 確定、未確定に関係なく、カーソルを移動した位置から文字を挿入できます。
6 修正スイッチ	文字を消去する。 ・ カーソルが文字の下にあるときは、カーソルの上の文字を消去。 ・ カーソルが最後尾の文字の後にあるときは、カーソルの直前の文字を消去。 タッチし続けると、カーソルの位置から 1 文字ずつ順に消去する。
7 戻るスイッチ	ソフトウェアキーボードで入力した文字を入力しないで、キーボードを終了する。
8 スペーススイッチ	カーソル位置に空白を入力する。
9 改行スイッチ	改行する。
10 変換スイッチ	かな入力時、漢字に変換する。
11 無変換スイッチ	かな入力時、ひらがなのままで確定する。
12 完了スイッチ	ソフトウェアキーボードを終了する。 キーボードが表示される前の画面にもどり、文字が入力される。

■カタカナ入力時

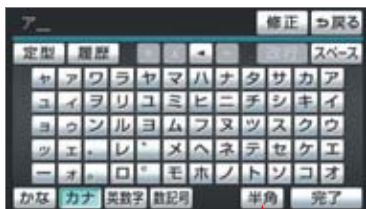

13

■数字・記号入力時

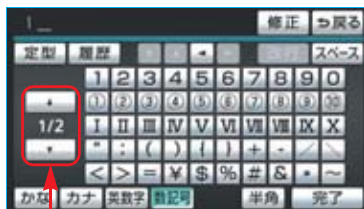

15

■英字・数字入力時

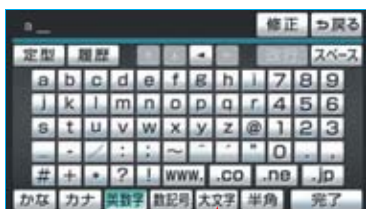

14

■定型文入力時／履歴入力時

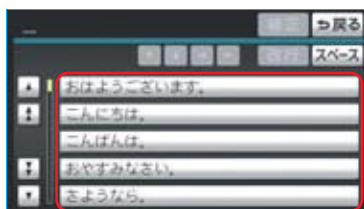

16

スイッチ	働 き
13 全角／半角スイッチ	半角入力と全角入力を切り替える。
14 大文字／小文字スイッチ	大文字入力と小文字入力を切り替える。
15 ページ切り替えスイッチ	ページを切り替える。
16 定型文入力スイッチ／履歴入力スイッチ	各文字列を入力する。

漢字変換

- 1 かな入力状態で、文字を入力する。
- 2 **変換** にタッチ。

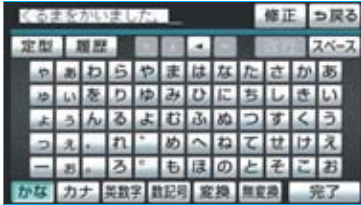

- 3 文字を確定する。
 - ・ そのままの状態であればよいとき
 - ➔ **全確定** にタッチ。
 - ・ 変換範囲のみ変換するとき
 - ➔ 希望の候補を選択しタッチ。
 - ・ 変換範囲（文節）が間違っているとき
 - ➔ **◀**・**▶** にタッチして変換範囲を修正する。
 - ・ 漢字を 1 文字ずつ変換するとき
 - ➔ 単漢字変換 (→ 17)
- 4 変換範囲のみ変換する場合は、確定すると、次の変換範囲に移動する。すべての文字の変換が終わるまで、3 の操作を繰り返す。

- 入力したい漢字に変換されないとき
リストに入力したい漢字が表示されないときは、漢字を 1 つずつ変換してください。

- 1 **単漢字** にタッチ。

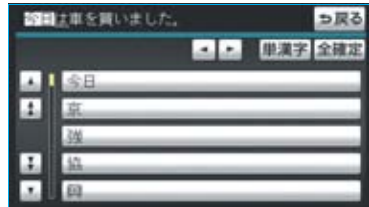

- 2 漢字を確定する。
 - ・ そのままの状態であればよいとき
 - ➔ **全確定** にタッチ。
 - ・ 入力したい文字でないとき
 - ➔ 希望の候補を選択しタッチ。
 - ・ 候補が複数ページになるとき
 - ➔ **▲**・**▼** にタッチ。
 - ・ 変換範囲が間違っているとき
 - ➔ **◀**・**▶** にタッチして変換範囲を修正する。
 - ・ 候補には、音読み・訓読みに対応した単漢字を表示します。

予測変換候補の表示

G-BOOK 詳細設定の予測変換候補の表示で「する」を選択しているとき、予測変換をすることができます。文字を入力すると、未確定文字の後に続く文字を予測して、読みの先頭部分が一一致する予測変換候補を画面左下に表示します。

- ・ 予測変換候補は最大5候補まで表示されます。
- ・ 予測変換候補の表示／非表示を切り替えるとき
→「予測変換候補の表示設定」(→21)

1 かな入力状態で、文字を1文字以上入力する。

2 予測変換候補を選択する。

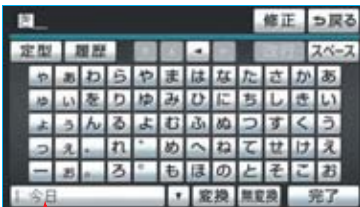

予測変換候補

- ・ 表示された候補でよいとき
→ 予測変換候補にタッチ。
- ・ 希望の候補でないとき
→ ▾ にタッチして希望の候補を表示させ、候補にタッチ。

ソフトウェアキーボード

ソフトウェアキーボードの設定をする

ソフトウェアキーボードの設定

設定・編集の G-BOOK 詳細設定画面 (→ 484) から、次の設定をすることができます。

項目	ページ
単語の編集	19
定型文の修正	20
入力履歴の削除	20
予測変換候補の表示設定	21

単語の編集

読みと単語を指定して、車載機の辞書に変換候補対象となる単語を追加することができます。また、追加した単語を修正・削除することができます。

単語の追加

- 1 **設定・編集** (画面外) を押す。
- 2 **G-BOOK** にタッチ。
- 3 **G-BOOK 詳細設定** にタッチ。

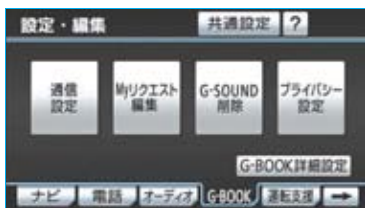

- 4 単語の編集の **追加** にタッチ。

- 5 **読み** および **単語** にタッチして、それぞれ入力する。

- ・ソフトウェアキーボードで入力する。
- ・句読点など読みの先頭に使用できない文字を入力したときは、メッセージが表示され、読みを登録できません。

- 6 **完了** にタッチ。

単語の修正

設定・編集 (画面外) → **G-BOOK** → **G-BOOK 詳細設定** 画面

- 1 単語の編集の **修正** にタッチ。
- 2 修正したい単語の右側にある **修正** にタッチ。



- 3 **読み** または **単語** にタッチして修正する。

- ・ソフトウェアキーボードで入力する。
- ・句読点など読みの先頭に使用できない文字を入力したときは、メッセージが表示され、読みを修正できません。

- 4 **完了** にタッチ。

- ・単語の最大登録数を超えたときは、登録済みの不要な単語を削除してください。(→ 20)
- ・引き続き単語の修正をするとき
➡ 2～4 の操作を繰り返す。

単語の削除

設定・編集 (画面外) → G-BOOK →
G-BOOK 詳細設定 → G-BOOK 詳細設定
画面

- 1 単語の編集の **削除** にタッチ。
- 2 削除したい単語の右側にある **削除** にタッチ。



- ・ すべての単語を削除するとき
→ **全削除** にタッチ。

- 3 **はい** にタッチ。

定型文の修正

定型文は、お好みにより内容を変更することができます。
ただし、新規に追加することはできません。

設定・編集 (画面外) → G-BOOK →
G-BOOK 詳細設定 → G-BOOK 詳細設定
画面

- 1 定型文の修正の **修正する** にタッチ。

- 2 修正したい定型文にタッチ。

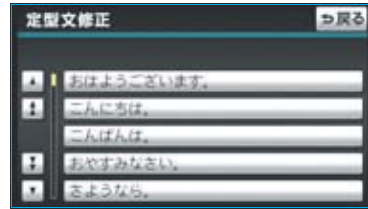

- 3 定型文を修正する。
・ ソフトウェアキーボードで入力する。

入力履歴の削除

不要な入力履歴を削除することができます。

設定・編集 (画面外) → G-BOOK →
G-BOOK 詳細設定 → G-BOOK 詳細設定
画面

- 1 入力履歴の削除の **削除する** にタッチ。
- 2 削除したい履歴にタッチ。



- ・ すべての履歴を削除するとき
→ **全削除** にタッチ。

- 3 **はい** にタッチ。

予測変換候補の表示設定

ソフトウェアキーボードを使用するとき、予測変換候補の表示／非表示を選択できます。

設定・編集 (画面外) → G-BOOK →
G-BOOK 詳細設定 → G-BOOK 詳細設定
画面

予測変換候補の表示の **する** または
しない にタッチし、**完了** にタッチ。

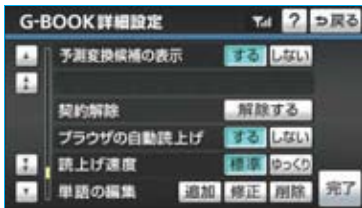

リスト画面

リスト画面について

リスト画面の切り替え方

地図を呼び出すときなどに複数の候補（選択項目）がある場合、リスト画面が表示されます。希望の候補が表示されているリストにないときは、リストを切り替え、希望の候補を選択します。

▲・▼の切り替え表示

- ▲ または ▼ にタッチ。
 - ・ 1項目ずつリストが動きます。



行の切り替え表示

あ行・か行・さ行・た行・な行・は行・ま行・や行・ら行・わ行のいずれかにタッチ。

- ・ 「あ行→か行」というようにリストが動きます。
- ・ 「あ行」の場合、あ行にタッチすると、「あ→い」というようにリストが動きます。



マークの切り替え表示

- ▲マーク または ▼マーク にタッチ。
 - ・ 次のマークに飛ばして、リストが動きます。

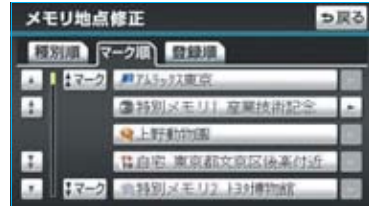

ページの切り替え表示

- ▲ または ▼ にタッチ。
 - ・ 1ページずつリストが動きます。



種類の切り替え表示

- ▲種類 または ▼種類 にタッチ。
 - ・ 次の種類に飛ばして、リストが動きます。



地域の切り替え表示

北海道 ・ **東北** ・ **関東** ・ **中部** ・
近畿 ・ **中四国** ・ **九州** のいずれかに
タッチ。

- ・ 地域ごとにリストが動きます。

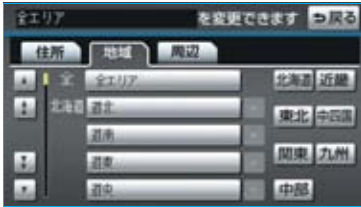

施設項目の切り替え表示

店 ・ **車** ・ **宿泊** ・ **遊び** ・ **公共** ・
医療 ・ **交通** ・ **文化** ・ **他** のいずれ
かにタッチ。

- ・ 施設項目ごとにリストが動きます。



文字の表示範囲の変更

リストに表示されている名称の文字数
が多い場合、すべて表示されないこと
があります。

次の操作をすると、名称をすべて確認
することができます。

▶ にタッチ。

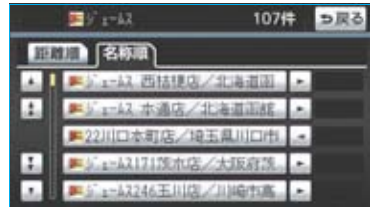

- ・ 先頭に戻るとき ▶ ◀ にタッチ。

画質調整画面の表示

画質・消 (画面外) を押す。

画質調整画面の表示例

(ライト点灯時の昼画表示)

ナビゲーション画面



DVD 画面



画質調整画面を解除するとき

→ **完了** にタッチ。

・ 約20秒以上操作しなかったときも解除されます。

画質の調整

画質・消 (画面外) → 画質調整画面

色合い※

緑 … 緑色を強くする

赤 … 赤色を強くする

色の濃さ※

濃 … 色を濃くする

淡 … 色を淡くする

コントラスト

強 … 強くする

弱 … 弱くする

明るさ

明 … 明るくする

暗 … 暗くする

※色合い、色の濃さは、DVDなどの映像を表示しているときに調整できます。

ナビゲーション画面やオーディオ操作画面などは、コントラスト、明るさのみ調整できます。

知識

昼画・夜画それぞれ独立して調整することができます。

昼画表示・夜画表示について

夜間など、周囲が暗いと画面が明るすぎて映像が見えにくくなることがあります。そのため、画面を見やすくするために、ライト（車幅灯、尾灯、番号灯）の点灯・消灯により〈昼画表示〉と〈夜画表示〉に切り替わります。

- ・ ライト消灯時… 〈昼画表示〉
- ・ ライト点灯時… 〈夜画表示〉

■ 昼画表示と夜画表示の画面例

昼画表示 〈ライト消灯時〉



夜画表示 〈ライト点灯時〉



ライト点灯時の昼画表示

ライト点灯時に、昼画表示にすることができます。

画質・消 (画面外) → 画質調整画面

夜画表示のとき、**昼画面** にタッチ。

- ・ タッチすることにより、昼画表示と夜画表示が切り替わります。
- ・ 昼画表示のときは、タッチスイッチの作動表示灯が点灯します。

知識

ライト消灯時の画質調整画面には「昼画面」は表示されません。

画面を消す

音声を消さずに、画面だけを消すことができます。

画質・消 (画面外) → 画質調整画面

画面消 にタッチ。

- ・ 画面を表示させるとき
→ 各モードのスイッチを押す。

知識

画面を消しても、GPS による現在地測位は継続されています。

画面モードについて

DVD などの映像は、通常の映像とワイド映像を切り替えることができます。

■標準画モード (Normal)

たて3：よこ4の割合の画面（普通のテレビ画面の大きさ）で両端が黒く表示されます。



■ワイド1画モード (Wide 1)

たて3：よこ4の割合の画面（普通のテレビ画面の大きさ）を左右方向に均等に拡大して表示します。



■ワイド2画モード (Wide 2)

たて3：よこ4の割合の画面（普通のテレビ画面の大きさ）を上下左右方向に均等に拡大して表示します。

- ・ワイド画面放送を受信するときは、このモードに切り替えてください。



* お客様が個人的に視聴する限りにおいては問題ありませんが、営利目的または公衆に視聴させることを目的として画面の圧縮・引き伸ばしなどを行うと、著作権法上で保護されている作者の権利を侵害する恐れがありますので、ご注意ください。

画面モードの切り替え

各映像の画面モードの切り替え方法については、次のページをご覧ください。

映像	ページ
DVD	188
ビデオ CD	197

車載機の設定

車載機の設定をする

車載機の設定

- 1 **設定・編集** (画面外) を押す。
- 2 **共通設定** にタッチ。

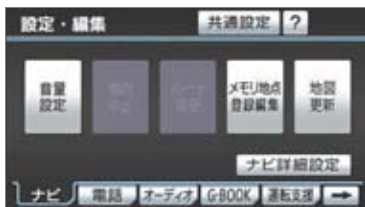

- 3 各項目の設定をし、**完了** にタッチ。
 - 共通設定画面から、次の項目を設定できます。

項目	ページ
BEEP 音通知の設定	27
操作画面継続表示の設定	27
アクセントカラーの変更	27
個人情報の初期化	28

BEEP 音通知の設定

タッチスイッチにタッチしたときの応答音の出力する／しないを設定できます。

設定・編集 (画面外) → **共通設定** → 共通設定画面

BEEP 音通知の **する** または **しない** にタッチ。

操作画面継続表示の設定

オーディオ操作画面の継続表示のする／しないを設定することができます。

設定・編集 (画面外) → **共通設定** → 共通設定画面

操作画面継続表示の **する** または **しない** にタッチ。

・「しない」に設定すると、約 20 秒以上操作しなかった場合、もとの画面にもどります。

知識

バックガイドモニターなどの割り込み画面が表示されたときは、継続表示されないことがあります。

アクセントカラーの変更

アクセントカラーを変更することができます。

アクセントカラー

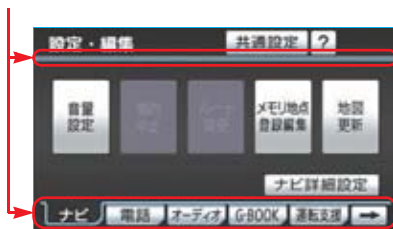

※本書では、青色を使用しています。

設定・編集 (画面外) → **共通設定** → 共通設定画面

希望の色にタッチ。

知識

アクセントカラーを変更すると、タッチスイッチを選択しているときの色も同時に変更されます。

個人情報の初期化

車載機の設定や保存されている情報を初期化することができます。

次の情報を、削除または初期設定の状態にすることができます。

項目	情報
ソフトウェア キーボード	入力履歴
	追加した単語
	編集した定型文
	ソフトウェアキーボード 関連の設定・編集項目
GPS ボイス ナビゲーション	走行軌跡
	目的の履歴
	メモリ地点
	迂回メモリ地点
	ユーザーカスタマイズ
	安全・快適走行設定の 項目※1
	メンテナンス機能の各種 設定項目
オーディオ& ビジュアル	サウンドライブラリに録音している音楽
	ラジオ、デジタルテレビ※2 でプリセットスイッチに記憶した周波数及びチャンネル情報
ハンズフリー	電話帳データ
	発信履歴および着信履歴
	ワンタッチダイヤル
	Bluetooth 電話機の登録情報
	ロック No.
	ハンズフリー関連の 設定・編集項目

項目	情報
G-BOOK オンライン サービス	G-BOOK 画面の オペレーター、情報確認
	G メモリ地点
	G-BOOK.com コンテンツで取得した G 情報マーク
	メインメニューに G-BOOK センターが 追加したスイッチ
	ブックマーク
	閲覧履歴
	My リクエストのメニュー
	G-SOUND 楽曲の ライセンス
	G-BOOK 関連の 設定・編集項目

※1 踏切案内、合流案内、カーブ案内、レーン警告、事故多発地点案内の設定は初期化されません。

※2 販売店装着オプションの地上デジタルTV チューナーを取りつけたときに使用することができます。

設定・編集 (画面外) → **共通設定** → 共通設定画面

1 個人情報初期化の **初期化する** にタッチ。

2 **初期化する** にタッチ。

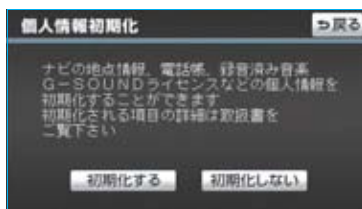

3 **はい** にタッチ。

アンテナ

アンテナの位置と取り扱い

ナビゲーション用アンテナ (GPS アンテナ)

インストルメントパネル中央付近に内蔵されています。

⚠ 注意

インストルメントパネル上やウインドウガラス面には、次の物を設置しないでください。ナビゲーションシステム本来の性能が発揮できないおそれがあります。詳しくは「GPSについて」(→134)をご覧ください。

- ・ 金属を含有するウインドウフィルム
- ・ その他の金属物 (トヨタ純正品以外の電子機器やアンテナなど)

ラジオ用アンテナ

アンテナは下図のように格納することができます。

- ・ ラジオ受信時は節度感のある所まで立てて使用してください。

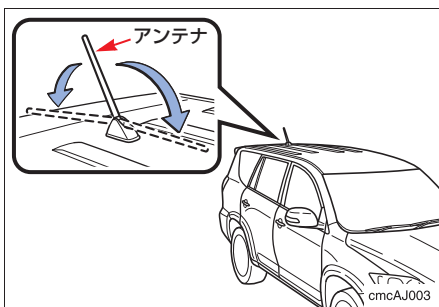

取りはずすときは

- ➔ アンテナをまわして取り付け部から取りはずす。

取りつけるときは

- ➔ アンテナを取り付け部にねじ込み、しっかりと固定する。

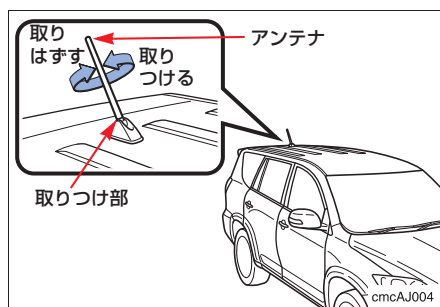

⚠ 注意

- ・ 自動洗車機にかけるときは、アンテナを損傷するおそれがあるため、アンテナを取りはずしてください。
- ・ 次のようなときは、アンテナを損傷するおそれがあるため、アンテナを格納してください。
 - ・ 車庫の天井などにアンテナが当たるとき
 - ・ カーカバーをかけるとき
 - ・ ルーフラックなどを取りつける場合にアンテナが当たるとき
- ・ 洗車時などアンテナを取りはずしたときは、アンテナを紛失しないように注意してください。また、走行前には必ずアンテナをもとどおりに取りつけてください。



A large rectangular area with a light gray background and horizontal lines, intended for writing a memo.

GPS ボイスナビゲーション

お使いになる前に 35

ここからはじめましょう 36

■ 地図を操作してみましよう 36

- 地図に現在の車の位置を
表示するには36
- 地図を動かすには36
- 地図を拡大／縮小するには36

■ 自宅を登録してみましよう 37

- 自宅を登録してみましよう37

■ ルート案内をさせてみましよう 38

- 目的地を決めましよう38
- ルート案内を中止したいとき39
- 目的地を消去したいとき39

■ GPS ボイスナビゲーション とは？ 40

- GPS ボイスナビゲーションとは40
- ナビゲーション画面の見方40
- 音声案内について42

地図の操作 43

■ 地図の表示 43

- 現在地の表示43
- スイッチの表示43
- 地図の移動
(ワンタッチスクロール)44
- 地図縮尺の切り替え45
- 地図向きの切り替え46
- フロントワイド表示46
- 2 画面表示47
- 3D 表示48
- 地図の表示色の切り替え50
- 市街図表示51
- 駐車場マップ表示52

■ 地図表示画面の設定 53

- 施設の表示53
- 近くの施設の検索54
- 周辺施設走行中呼出
ジャンルの変更55
- ビジュアルシティマップ表示56
- 立体ランドマークの表示56
- 一時停止案内56
- 道路形状案内57
- 事故多発地点案内58
- 学校存在案内59
- 季節規制区間の表示59
- 走行軌跡の表示60
- シーズンレジャー
ランドマークの表示61
- 県境案内61
- 画面切り替え時の動画表現61

■ 高速道路・都市高速道路表示	62
ハイウェイモード.....	62
高速路線マップ.....	63
高速分岐案内.....	65
都市高速マップ表示.....	65

■ 音声の設定	67
音量設定.....	67
操作説明音声.....	67
ハートフル音声.....	67

■ 地図の呼び出し方法	68
地図の呼び出し方法.....	68
名称で地図を呼び出す.....	70
住所で地図を呼び出す.....	74
施設で地図を呼び出す.....	74
電話番号で地図を呼び出す.....	74
ジャンルで地図を呼び出す.....	75
郵便番号で地図を呼び出す.....	76
マップコードで地図を呼び出す.....	76
履歴で地図を呼び出す.....	77

■ 呼び出した地図の操作	78
ピンポイント検索.....	78
位置の変更.....	78
施設の内容の表示.....	78
提携駐車場の検索.....	79
住所の検索.....	79

目的地案内 80

■ 目的地案内について	80
目的地案内について.....	80

■ 目的地の設定・ルート探索	81
目的地の設定.....	81
自宅を目的地に設定.....	82
ルート探索.....	82
全ルート図表示.....	84

■ 目的地案内の開始	88
目的地案内の開始.....	88
目的地案内の中止.....	88

■ 目的地への案内	89
音声案内.....	89
交差点案内.....	91
到着予想時刻の表示.....	95
料金案内.....	96
フェリー航路の案内.....	97

■ 案内中の操作	98
オンルートスクロール.....	98
オンルートスクロールの設定.....	98
全ルート図を表示するには.....	100
到着予想時刻・残距離表示を 切り替えるには.....	100

■ ルートの再探索	101
自動再探索.....	101
ルートの再探索.....	101

■ ルート変更	103	ナビを使いこなすために	119
ルート変更画面の表示.....	103	■ 補正が必要なとき	119
探索条件の変更.....	103	補正について.....	119
目的地の追加.....	104	現在地の修正.....	119
目的地の並び替え.....	104	距離の補正.....	120
目的地の消去.....	105	■ ナビの設定を記憶したいとき	121
出入口IC（インターチェンジ）		各種ナビ設定の記憶.....	121
の指定.....	106	記憶の呼び出し.....	121
通過道路の指定.....	107	名称の変更.....	122
通過道路の修正.....	107	各種ナビ設定の記憶の消去.....	122
通過道路指定の解除.....	108	■ NAVI・AI-SHIFT	123
季節規制区間の		NAVI・AI-SHIFT について.....	123
迂回ルートの探索.....	108	■ ナビ詳細設定一覧	124
■ 目的地履歴の消去	109	ナビ詳細設定一覧.....	124
目的地履歴の消去.....	109	地図表示設定.....	124
■ 地点の登録	110	自動表示切替設定.....	125
■ メモリ地点の登録	110	案内表示設定.....	126
メモリ地点について.....	110	音声設定.....	126
メモリ地点の登録.....	110	ルート系設定.....	127
メモリ地点の修正・入力.....	110	その他.....	127
メモリ地点の消去.....	116	■ 安全・快適走行設定一覧	128
■ 迂回メモリ地点の登録	117	安全・快適走行設定一覧.....	128
迂回メモリ地点について.....	117	■ メンテナンス機能	129
迂回メモリ地点の登録.....	117	メンテナンス機能について.....	129
迂回メモリ地点の修正・入力.....	118	メンテナンスの項目設定.....	129
迂回メモリ地点の消去.....	118	メンテナンスの詳細設定.....	131
		販売店の設定.....	132

■ GPS について	134
GPS について.....	134
GPS 情報を利用できないとき.....	134
システムの特性上、避けられない ズレ.....	134

■ 知っておいていただきたい こと	135
こんなメッセージが 表示されたときは	135
故障とお考えになる前に	137
精度について	138

地図について 141

■ 地図について	141
地図データについて.....	141
地図データの情報を見るには	141
地図データベースについて	142
地図のスケール表示について	143
地図記号・表示について	143

VICS・交通情報 145







■ VICS・交通情報の表示	145
VICS・交通情報の表示.....	145
VICS・交通情報の表示設定.....	147

■ VICS・交通情報の活用	148
渋滞・規制音声案内	148
VICS 図形情報・ 文字情報の表示	149
割込情報（ビーコン即時案内） の表示.....	149
割込情報の表示設定	150
渋滞考慮探索	151

■ VICS 放送局の選択	153
放送局の選択	153

■ VICS の概要	154
VICS について.....	154
知っておいていただきたいこと	156
VICS 記号・表示について	158

※電波ビーコン・光ビーコンは、販売店装着オプションのビーコンユニットを装着したときのみ受信することができます。

- 走行するときは、実際の交通規制に必ずしたがってください。
- 安全のため、走行状態になると操作できなくなる機能があります。
- 目的地案内で表示されるルートは、あくまでも目的地周辺までの参考ルートです。必ずしも最短ルート、渋滞していないルート、早く行けるルートなどではありません。
- 道路・地名・施設情報・料金のデータは、最新状態ではないことや不備な点があることがあります。
- タイヤを交換したときは、自動補正を行ってください。(→ 120)
このシステムは、タイヤの回転などをもとにして作動していますので、タイヤを交換すると精度が悪くなる場合があります。
- 自転車位置マーク  は、必ずしも正しい位置を表示するとは限りません。
このシステムは、GPS 情報と各種センサー、道路地図データなどを利用して現在位置表示を行っていますが、人工衛星からの電波の精度状態が良くないときや、2 個以下の人工衛星からの電波しか捕捉できないときなどには誤差が生じることがあります。この誤差は、補正などによってなくすことはできません。
- 実際の現在地と異なる場所に自転車位置マーク  が表示されている（自転車位置マーク  がずれている）ことがあります。
人工衛星の状態、車両の状態（走行場所や運転条件）などにより、自転車位置マーク  がずれることがあります。また、新設道路など、地図データが実際の道路形状と異なる道路を走行すると、自転車位置マーク  がずれることがあります。
ただし、地図の自転車位置マーク  がずれても、しばらく走行すると、マップマッチング*や GPS 情報が利用されて、現在地が自動的に修正されます。(場合によっては、数分程度かかることがあります)
・「精度について」もあわせてご覧ください。(→ 138)
* マップマッチングとは、GPS 情報などを利用して得られた現在地の情報と、今までに走行してきた道路を比較して、最も適切な道路に自転車位置マーク  を表示させるシステムです。

ここからはじめましょう

地図を操作してみましょう

地図に現在の車の位置を表示するには

現在地 (画面外) を押す。



現在の車の位置  が表示されます。



現在の位置 (自車位置マーク)

<地図の表示について>

次のような表示をすることもできます。

地図の表示	ページ
スイッチを消す	43
地図の向きをかえる	46
進行方向の地図を広く表示する	46
左右2画面で表示する	47
地図を立体的に表示する	48
地図の表示色をかえる	50
市街図を表示する	51

地図を動かすには

地図にタッチ。



例えばここにタッチすると

タッチした位置が地図の中央に移動します。



タッチした位置

地図を拡大／縮小するには

詳細 …… 拡大する

広域 …… 縮小する



自宅を登録してみましよう

自宅を登録すると、目的地設定で「**自宅に帰る**」にタッチするだけで、自宅までのルート探索ができます。

例として、自宅「東京都文京区後楽 1丁目 4 - 18」の地図を住所から呼び出し、登録します。

- 1 **設定・編集** (画面外) を押す。



- 2 **メモリ地点登録編集** にタッチ。

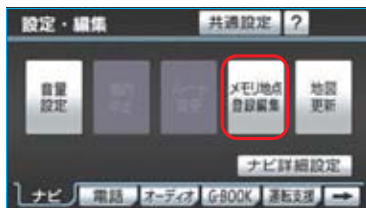

- 3 メモリ地点の **登録** にタッチ。

- 4 地図の呼び出す方法を選ぶ。
ここでは、**住所** にタッチ。

- 5-1 都道府県名から順に、住所を選択する。まず、**東京23区** にタッチ。

- 2 **文京区** にタッチ。

- 3 **後楽** にタッチ。

- 4 **1丁目** にタッチ。

- 5 **番地指定** にタッチ。

- 6 番地を入力する。

- 7 **完了** にタッチ。

- 6 **🏠** にタッチして、自宅の位置に **📍** を合わせる。

- 7 **セット** にタッチ。

- 8 **自宅・特別メモリに種別変更** にタッチ。

- 9 自宅の **未登録** にタッチ。

- 10 **完了** にタッチ。

ここからはじめましょう

ルート案内をさせてみましょう

目的地を決めましょう

例として、「名称」から「上野動物園」を探して、目的地に設定してみましょ
う。

- 1 **目的地** (画面外) を押す。



- 2 **名称** にタッチ。



- 3-1 「うえのどうぶつえん」と入力す
る。

- 2 **完了** にタッチ。

- 3 **上野動物園** にタッチ。

- 4 **🏠** にタッチして、目的地に設定し
たい場所に **📍** を合わせる。

- 5 **目的地セット** にタッチ。

- 6 **案内開始** にタッチ。

- **目的地セット** が表示されない
ときは

新規目的地 にタッチ。



- **追加目的地** の使い方について

➡ 「目的地の設定」 (→ 81)

<検索方法について>

次の方法で検索することもできます。

検索方法	ページ
住所検索	74
施設検索	74
電話番号検索	74
ジャンル検索	75
郵便番号検索	76
マップコード検索	76
G で設定	458

<全ルート図について>

案内を開始する前に、全ルート図から
次のことができます。

項目	ページ
ルート情報を表示する	86
別のルートを表示する	87
探索条件を変更する	103
目的地を追加する	104
目的地を並び替える	104

目的地を消去する	105
出入口 IC の指定・解除をする	106
通過道路を指定する	107
通過道路を修正する	107
通過道路指定を解除する	108
季節規制区間を迂回するルートを探索する	108
G ルート探索する	453

ルート案内を中止したいとき

ルート案内中に寄り道をしたいときなどには、ルート案内を中止することができます。中止しても目的地は消去されません。

- 1 **設定・編集** (画面外) を押す。



- 2 **案内中止** にタッチ。

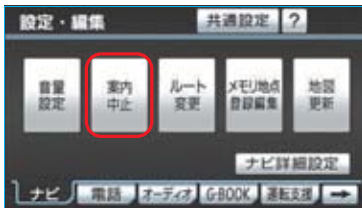

- 案内を再開するとき
→ **案内再開** にタッチ。

目的地を消去したいとき

目的地までの道がわかるときなど、ルート案内が不要になったときには、目的地を消去することができます。

- 1 **目的地** (画面外) を押す。



- 2 **目的地消去** にタッチ。



- 3 **はい** にタッチ。

ここからはじめましょう

GPS ボイスナビゲーションとは？

GPS ボイスナビゲーションとは



目的地を設定することによって、自動的にルートが探索され、音声と画面表示による目的地案内が行われます。

ナビゲーション画面の見方

目的地案内中の現在地画面



1 方位マーク（ヘディングアップ時は )	地図の方角を表示する。 ・ 地図向きの切り替えについて →「地図向きの切り替え」(→ 46)
2 自車位置マーク	現在位置と車が向いている方角を表示する。
3 レーン（車線）表示	通過・分岐する交差点の車線を表示する。(地図データに情報のある交差点のみ) ・ 目的地案内中は走行を推奨する車線が青色で表示。
4 名称表示	状況により次のものを表示する。(地図データに情報のある地点のみ) ・ 通過・分岐する交差点の名称 ・ 走行している道路の名称 ・ 通過する IC・SA・PA の名称 (高速道路を走行しているときのみ) ・ 分岐する IC・JCT の方面名称 (高速道路を走行しているときのみ)
5 ルート表示	目的地を設定したとき、目的地までのルートを表示する。(→ 86)

6 案内ポイント	目的地案内中、通過・分岐する交差点に表示する。(→ 92)
7 スケール表示	表示させている地図の縮尺を表示する。 ・詳しくは、「地図縮尺の切り替え」(→ 45)・「地図のスケール表示について」(→ 143)をご覧ください。
8 GPS マーク	人工衛星からの絶対位置情報が利用されているときに表示する。 ・GPS マークが表示されているときでも、人工衛星の状態などにより誤差が生じることがあります。(→ 134)
9 VICS タイムスタンプ	VICS・交通情報が発信されている地域で、VICS・交通情報が提供された時刻を表示する。 ・ルート上に情報があるときは、情報に応じて、タイムスタンプの色が変わります。(→ 146)
10 到着予想時刻表示／ 目的地方向マーク	状況により次のマークを表示する。 ■ 到着予想時刻表示  目的地への到着予想時刻を表示する。(→ 95) ・到着予想時刻表示の切り替えについて →「到着予想時刻・残距離表示を切り替えるには」(→ 100) ■ 目的地方向マーク  ルートからはずれたとき、目的地の方向を表示する。
11 残距離表示	現在地から目的地までの距離を表示する。 ・表示されているルートを通っての距離を表示する。 (ルートからはずれたときは、直線距離を表示する。) ・残距離表示の切り替えについて →「到着予想時刻・残距離表示を切り替えるには」(→ 100)

知識

本書で使用している地図画面は、一部の説明を除き、ノースアップ・1画面・2D表示のフロントワイド表示を「しない」に設定している画面です。

また、GPS マーク・VICS タイムスタンプが表示されていない地図画面を使用しています。

音声案内について

目的地案内中は、分岐する交差点・目的地などが近づくと、音声が出力されます。
(→ 89)

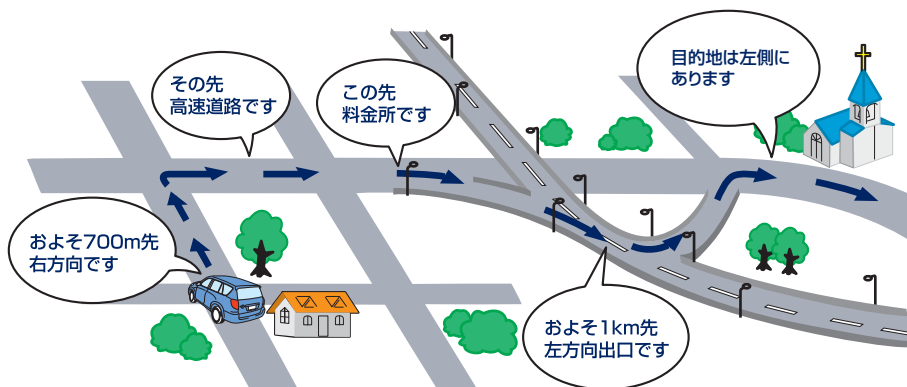

cmcAJ005

現在地の表示

地図に現在の車の位置（自車位置）が表示されます。





現在地以外の地図、または地図以外を表示中

現在地（画面外）を押す。

- ・ 走行中は表示される道路が制限されます。（幅 5.5m 未満の道路などは表示されません。）ただし、幅 5.5m 未満の道路を走行したときなどは、必要に応じて表示されます。（→ 86）

知識

新車時、およびバッテリーターミナルを脱着したあとは、実際の現在地と異なる場所に自車位置マーク  が表示されている（自車位置マーク  がずれている）ことがあります。

ただし、地図の自車位置マーク  がずれても、しばらく走行すると、マップマッチングや GPS 情報が利用されて、現在地が自動的に修正されます。（場合によっては、数分程度かかることがあります。）

GPS 情報が利用されず、現在地が自動的に修正されないときは、安全な場所にいったん停車して、現在地の修正を行ってください。

（→ 119）

- 現在地画面で、**現在地**（画面外）を押すと、画面上部に現在地付近の地名・付近の路線名・路線番号が表示されます。



知識

以下のときは、路線名・路線番号は表示されません。

- ・ 地図データに情報のないとき
- ・ 200m 図より広域な地図を表示しているとき
- また、高速路線マップ（→ 63）を表示しているときは、地名・路線名・路線番号は表示されません。

スイッチの表示

地図上のスイッチ類の表示を少なくすることができます。



地図表示中

◀ Off にタッチ。



- ・ **◀ Off** のときに表示するスイッチ類を設定するとき
➔ 「スイッチ表示設定」（→ 44）
- ・ スイッチ類を表示するとき
➔ **▶ On** にタッチ。

スイッチ表示設定

◀◀Off にタッチしたときに、表示するスイッチ類の設定をすることができます。

設定・編集 (画面外) → ナビ詳細設定 → その他 → ナビ詳細設定画面

- 1 スイッチ表示設定の **変更する** にタッチ。

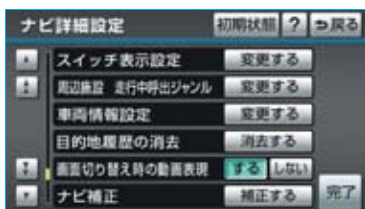

- 2 表示設定を変更したいスイッチにタッチし、**完了** にタッチ。

- ・文字または記号が灰色になっているスイッチは **◀◀Off** にタッチしたとき表示されません。
- ・初期設定の状態にもどすとき → **初期状態** にタッチ。

- 3 **完了** にタッチ。(1 の画面)

地図の移動 (ワンタッチスクロール)

タッチした地点を画面の中心として、地図を動かすことができます。



地図表示中

地図上にタッチ。

- ・タッチし続けると、地図が動く速度が速くなります。(このとき、 が黄色になります。)
- ・地図左下に現在地からの直線距離が表示されます。

知識

- ・走行中は安全のため、一定の距離しか移動しません。また、走行中で市街図 (→ 51) または駐車場マップ (→ 52) を表示しているときは、地図を移動することはできません。
- ・ワンタッチスクロールで地図を動かすと、走行しても地図は動かなくなります。この場合、**現在地** (画面外) を押し現在地の表示にすると、地図が動くようになります。
- ・地図を移動させたときは、地図向きの切り替え (→ 46) ができないことがあります。

地図スクロール時の地名表示

地図を移動しているとき、画面上部に画面中心付近の地名・付近の路線名・路線番号を表示させることができます。



- ・ 地図の移動をやめると、約 6 秒後自動的に消去されます。

地図スクロール時に地名の表示／非表示を設定できます。(→ 125)

知識

以下のときは、路線名・路線番号は表示されません。

- ・ 地図データに情報のないとき
 - ・ 200m 図より広域な地図を表示しているとき
- また、高速路線マップ (→ 63) を表示しているときは、地名・路線名・路線番号は表示されません。

地図縮尺の切り替え

地図を 1/2048 万図～ 1/5 千図までの希望の縮尺（地図の範囲）に切り替えることができます。

地図表示中

広域 …… 地図の範囲を広くする

詳細 …… 地図の範囲を狭くする



↑
スケールバー

- ・ 13 段階に切り替えることができます。(→ 143)
- ・ タッチすることにより、1 段階ずつ切り替わります。
- ・ **広域** または **詳細** にタッチしたあと、スケールバーの数字にタッチすると、縮尺が切り替わります。
- ・ **広域** または **詳細** を約 1 秒以上タッチし続けると、縮尺を無段階に切り替えることができます。希望の縮尺になったら手をはなします。

知識

走行中は安全のため、縮尺を無段階に切り替える、またはスケールバーの数字にタッチして縮尺をかえることはできません。

縮尺切替メッセージ表示

縮尺切替中に『市街図を表示します』などのメッセージが画面に表示されます。



縮尺切り替えメッセージの表示／非表示を設定できます。(→ 126)

知識

縮尺切替メッセージ表示を「しない」に設定したときは、以下のメッセージは表示されなくなります。

- ・ 『都市高マップは 200m 図より詳細な地図では表示できません』
- ・ 『都市高マップは 1.6km 図より広域な地図では表示できません』
- ・ 『施設情報 VICS・交通情報は 広域の地図には表示されません』

- ・『施設情報は 800m 図より広域の地図には表示されません』
- ・『VICS・交通情報は 1.6km 図より広域の地図には表示されません』
- ・『市街図を表示します』
- ・『リアル市街図を表示します』

知識

- ・ヘディングアップ表示のとき、現在地画面以外の地図（目的地の設定で呼び出した地図・全ルート図表示画面など）にするとノースアップ表示になりますが、現在地画面にするとヘディングアップ表示に復帰します。
- ・3D 表示（→ 48）にさせているときは、常にヘディングアップ表示されるため地図向きを切り替えることはできません。

地図向きの切り替え

表示させている地図の向きを切り替えることができます。

 または  にタッチ。

- ・タッチすることにより、ノースアップ表示とヘディングアップ表示が切り替わります。

ノースアップ表示 

車の進行方向に関係なく、つねに北が上になるように地図を表示する。



ヘディングアップ表示 

車の進行方向がつねに上向きになるように地図を表示する。



フロントワイド表示

通常は自車位置マーク  が画面の中心に表示されますが、フロントワイド表示にすると、進行方向の地図を広く表示させることができます。



フロントワイド表示のする／しないを設定できます。（→ 124）

2 画面表示

画面を左右に2分割して表示させることができます。



- ・ 左画面の操作は、1 画面表示のときと同じです。

知識

- ・ 2 画面表示にさせているときは、左画面のみワンタッチスクロールで地図を動かすことができます。
- ・ 現在地画面以外の地図（目的地の設定で呼び出した地図・全ルート図表示画面など）は、2 画面表示が解除されますが、現在地画面にすると、2 画面表示に復帰します。
- ・ 一度 2 画面表示を解除し、再度 2 画面表示にしたときは、前回 2 画面表示していたときの縮尺で表示されます。

次の表示をさせることができます。

〔例〕

- ・ 左右異なる縮尺で表示
- ・ ヘディングアップ表示とノースアップ表示
- ・ 施設表示の ON と OFF
- ・ 3D 表示の ON と OFF

地図表示中

1 **表示変更** にタッチ。

2 **地図表示** にタッチ。



- 3 **2D ツイン** (通常の 2 画面表示) または **3D ツイン** (2 画面 3D 表示) にタッチ。
- ・ 解除するとき
 - ➔ **2D** (通常表示) または **3D** (通常表示) にタッチ。

右画面の設定

次の 2 通りの方法で、右画面の設定をすることができます。

設定方法	ページ
地図画面から設定する	47
設定・編集画面から設定する	48

■ 地図画面からの設定方法

2 画面表示中 (→ 47)

1 右画面の地図上にタッチ。

2 右画面の設定をする。



作動表示灯

■ 設定・編集画面からの設定方法

設定・編集 (画面外) → **ナビ詳細設定** →
地図表示設定 → ナビ詳細設定画面

1 右画面設定の **変更する** にタッチ。



2 右画面の設定をし、**完了** にタッチ。

3 **完了** にタッチ。(1の画面)

- 右画面設定画面から、次の設定を変更することができます。

<地図縮尺の切り替え> (→ 45)

詳細 または **広域** にタッチ。

<地図向きの変更> (→ 46)

↑ または **↓** にタッチ。

- ・ 2画面表示画面でも、切り替えることができます。

<3D表示> (→ 48)

3D表示 にタッチ。

- ・ 3D表示のときは、作動表示灯が点灯します。

<施設の表示> (→ 53)

左画面に施設の記号を表示させているとき、右画面でも施設の記号を表示させることができます。

周辺施設表示 にタッチ。

- ・ 施設が表示されているときは、作動表示灯が点灯します。

<VICS・交通情報の表示> (→ 147)

左画面に VICS・交通情報を表示させているとき、右画面でも VICS・交通情報を表示させることができます。

VICS表示 にタッチ。

- ・ VICS・交通情報が表示されているときは、作動表示灯が点灯します。

知識

施設の表示、VICS・交通情報の表示は、左画面と同じ表示設定で、右画面にも表示されません。

3D表示

地図を立体的に表示させることができます。



知識

- ・ 3D表示は、フロントワイド・ヘディングアップ表示で表示されます。
- ・ 現在地画面以外の地図 (目的地の設定で呼び出した地図・全ルート図表示画面など) は、3D表示が解除されますが、現在地画面にすると、3D表示に復帰します。

地図表示中 → **表示変更** → **地図表示** →
地図表示画面

3D(通常の 3D 表示) または
3D ツイン(2 画面 3D 表示) にタッチ。



- 解除するとき
→ **2D**(通常の表示) または
2D ツイン(通常の 2 画面表示) に
タッチ。

3D 表示の角度調整

3D 表示の角度を設定することができます。

設定・編集(画面外) → **ナビ詳細設定** →
地図表示設定 → ナビ詳細設定画面

1 3D 地図表示設定の **変更する** にタッチ。

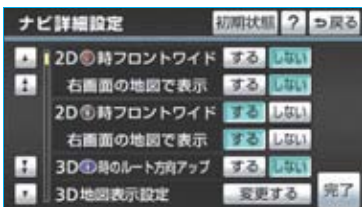

2 角度を調整し、**セット** にタッチ。

 …… 角度を上げる

 …… 角度を下げる

- 初期設定の状態にもどすとき
→ **初期状態** にタッチ。

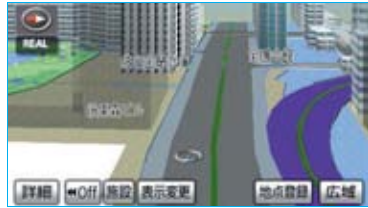

リアル市街図表示

3D 表示中、1/2500 市街図表示に切り替えると、自動的にリアル市街図表示になります。



- 通常の市街図(→51)は、表示されません。

知識

市街図表示からリアル市街図表示にすると、 (一方通行) の表示が  (進入禁止) の表示にかわります。

■ 視点の調整

リアル市街図の表示視点を切り替えることができます。

広域 …… 視点を上げる

詳細 …… 視点を下げる



スケールバー

- すぐに手を離れたときは 3 段階、そのままタッチし続けたときは 9 段階に切り替えることができます。
- 広域** または **詳細** にタッチしたあと、スケールバーにタッチしても視点を切り替えることができます。

知識

最高角度の地図にさせているとき、**広域** にタッチすると、リアル市街図表示は解除されます。

地図の回転

3D 表示中 (→ 48)

1 地図上にタッチ。

2 地図を回転する。



…… 時計まわり



…… 反時計まわり



知識

現在地画面にすると、もとの表示状態 (回転前の状態) に復帰します。

3D 時ルート方向アップ表示

目的地案内中は、ルートを表示している方向の地図を広く表示することができます。



3D 時ルート方向アップ表示のする／しないを設定できます。(→ 125)

- ・ 3D 時ルート方向アップ表示を「する」に設定したとき、 (方位マーク) が青色になります。

地図の表示色の切り替え

昼画・夜画それぞれの地図色を切り替える (5 種類) ことができます。

設定・編集 (画面外) → **ナビ詳細設定** → **地図表示設定** → ナビ詳細設定画面

昼の地図色・夜の地図色それぞれで、希望の地図色にタッチし、**完了** にタッチ。



市街図表示

地図データに市街図の情報がある地域では、市街図表示に切り替えることができます。



1/5 千図を表示させているときに、**市街図** にタッチ。



- 市街図表示には 1/5 千市街図と 1/2500 市街図があります。
広域 または **詳細** にタッチして切り替えます。

知識

- 市街図のデータがある地域のみ、1/5 千図を表示すると、「市街図」が表示され、市街図表示に切り替えることができます。(市街図がない地域に地図または現在地を移動させると、市街図表示は自動的に解除されます。)
- 1/2500 市街図にすると  (一方通行) を表示します。
- 3D 表示中、1/2500 市街図表示に切り替えると、自動的にリアル市街図表示(→49)になります。(通常の市街図は、表示されません。)

市街図表示の解除

1/5 千市街図表示中、**広域** にタッチ。

施設の内容の表示

市街図表示中

1 **施設** にタッチ。



2  にタッチして、内容を表示する施設がある建物に地図を動かし、**施設情報** にタッチ。

- 選んだ建物の階数・施設の件数が表示されます。
- 選んだ建物に1つしか施設がないときは、その施設の内容が表示されます。

知識

地図データに情報のない建物は、内容が表示されません。

3 施設名称にタッチ。



駐車場マップ表示

地図データに駐車場マップの情報をもっている駐車場に入ったとき、表示することができます。



駐車場マップの自動表示のする／しないを設定できます。(→ 125)

知識

駐車場マップ自動表示を「しない」に設定していても、**表示変更** から駐車場マップを表示することができます。

駐車場マップ表示の解除

P解除 にタッチ。

- 次の方法でも、駐車場マップ表示を解除することができます。

地図表示中 → **表示変更** → **地図表示** → 地図表示画面

駐車場マップ解除 にタッチ。



<駐車場マップにもどすとき>

地図表示中 → **表示変更** → **地図表示** → 地図表示画面

駐車場マップ表示 にタッチ。



施設の表示

地図上に施設の記号を表示させることができます。



知識

- ・ 地図データに情報のない施設は、表示されません。
- ・ 1/8 万図より詳細な地図で表示することができます。(全ルート図表示画面を除く)
- ・ 表示することができる施設は、 または から半径約 10km 以内にある施設のみです。(最大 200 件まで)
- ・ 高速路線マップ (→ 63) または駐車場マップ (→ 52) を表示しているときは、施設情報を表示することはできません。
- ・ 通常の地図画面での施設表示と、オンルートスクロールでの施設の選択 (→ 99) は別の設定のため、通常の地図画面で施設を変更しても、オンルートスクロールの施設は変更されません。

次の 2 通りの方法で、施設の記号を表示することができます。

表示方法	ページ
地図画面から表示する	53
設定・編集画面から表示する	54

地図画面からの表示方法

地図表示中

- 1 **表示変更** にタッチ。
- 2 **周辺施設** にタッチ。



- 3 **施設のジャンル** にタッチ。
 - ・ 5 つまで選択することができます。
 - ・ 表示されている以外のジャンルを選択するとき
 - ➔ **全ジャンル** にタッチ。

知識

G 情報マーク表示 は、G-BOOK オンラインサービスを利用されているときに使用することができます。(→ 462)

- **全ジャンル** にタッチしたとき
 - ➔ 施設のジャンル → さらに詳細な施設のジャンルの順にタッチ。
 - ・ 表示を解除するとき
 - ➔ **表示解除** または選択済みの施設のジャンルにタッチ。

設定・編集画面からの表示方法

設定・編集 (画面外) → ナビ詳細設定 → 地図表示設定 → ナビ詳細設定画面

- 1 周辺施設表示の **変更する** にタッチ。

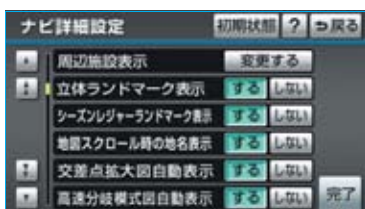

- 2 施設のジャンルを選択し、**完了** にタッチ。

- ・ 施設のジャンルの選択方法は、「地図画面からの表示方法」(→ 53) の手順 3 と同様です。

- 3 **完了** にタッチ。(1 の画面)

施設表示の消去

周辺施設画面 (→ 53) または
周辺施設表示設定画面 (→ 54)

個別に消去

選択済みの施設のジャンルにタッチ。

すべて消去

表示解除 にタッチ。

近くの施設の検索

地図上に施設の記号を表示させているときに、 または の位置の近くにある施設の名称と または からの直線距離・方向を表示させることができます。

知識

検索することができる施設は、 または から半径約 10km 以内にある施設のみです。(最大 200 件まで)

地図表示中 → **表示変更** → **周辺施設** → 周辺施設画面

- 1 **施設検索** にタッチ。

- 2 施設名称にタッチ。



- ・ 選んだ施設を中心にした地図が表示され、施設の名称と現在地からの距離が表示されます。
- ・ 表示されている矢印は、現在の進行方向からみてどの方向にその施設があるかを示しています。
- ・ ワンタッチスクロールで地図を動かしたとき、矢印は表示されません。

知識

- ・ 施設によっては、内容が表示されない施設もあります。
- ・ 施設のリストは、以下の 2 種類の並べ方をすることができます。

距離順 … または から近い施設の順
種類順 … 施設の記号の種類順

3 [情報] にタッチ。

- ・ 施設の内容が表示されます。(→ 78)

ルートを考慮したリストの表示

目的地が設定されているとき、距離・方向をルート表示に連動したものにすることができます。

地図表示中 → **表示変更** → **周辺施設** → **施設検索** → 周辺施設検索画面

ルート沿い考慮 にタッチ。



- ・ 設定しているルートを通っての道なり距離とルートに対して左右、後ろのどちらの方向にあるかを表示します。
- ・ ルートを考慮したリストを表示しているときは、作動表示灯が点灯します。

知識

- ・ 表示していた地図にルートが表示されていないときは、ルートを考慮したリストは表示されません。
- ・ 表示することができる施設は、ルート沿いにある施設のみです。

周辺施設走行中呼出ジャンルの変更

走行中に呼び出すことのできる周辺施設のジャンルを変更することができます。

設定・編集 (画面外) → **ナビ詳細設定** → **その他** → ナビ詳細設定画面

1 周辺施設走行中呼出ジャンルの **変更する** にタッチ。

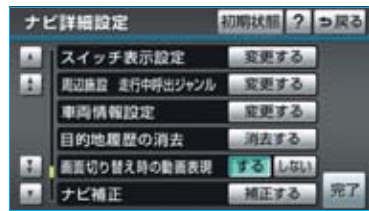

2 変更したい施設のジャンルにタッチ。

- ・ 初期設定の状態にもどすとき
→ **初期状態** にタッチ。

3 走行中呼出ジャンルに登録したい施設のジャンル → さらに詳細な施設のジャンルの順にタッチ。

4 **完了** にタッチ。

5 **完了** にタッチ。(1 の画面)

ビジュアルシティマップ表示

道路の幅を実際の道路幅の比率と同じように表示させ、地図記号を立体的に表示させることができます。

・ 地図記号・表示について → (→ 143)



ビジュアルシティマップ表示のする／しないを設定できます。(→ 125)

立体ランドマークの表示

地図上に立体的な施設マーク（立体ランドマーク）を表示させることができます。

立体ランドマーク表示



立体ランドマークの表示／非表示を設定できます。(→ 125)

知識

- ・ 地図データに情報のない施設は、表示されません。
- ・ 1/8 万図より詳細な地図で表示することができます。(全ルート図表示画面、リアル市街図を除く)

立体ランドマークの内容の表示

地図表示中

- 1 立体ランドマークにタッチ。
 - ・ 名称と現在地からの直線距離が表示されます。

- 2 **情報** にタッチ。



- ・ 施設の内容が表示されます。(→ 78)

一時停止案内

一時停止交差点に近づくと、地図右上に  が表示され、音声案内されます。



一時停止案内のする／しないを設定できます。(→ 128)

警告

一時停止案内はあくまでも補助機能です。案内を過信せず、常に道路状況に注意し、安全運転に心がけてください。

知識

- ・ 以下のようなときは、一時停止案内が行われない場合があります。
 - ・ 地図データに情報のない地点
 - ・ 自車位置が正確に特定できないとき
 - ・ 2008年3月時点の東京23区・政令指定都市（横浜市、大阪市、名古屋市など）・中核市（相模原市・熊本市・鹿児島市など）における片側2車線以上の道路に進入する道路以外※
 - ※2010年2月時点のものであり、変更される場合があります。
- ・ 進入した道路の一時停止交差点までの距離が短いとき
- ・ 以下のようなときは、音声案内が行われない場合があります。
 - ・ 一時停止交差点が連続するとき
 - ・ 他のナビ音声案内などと重なるとき

道路形状案内

踏切・合流道路・急カーブ・レーン数減少※の道路形状案内地点に近づくと、地図右上に案内マークが表示され、音声案内されます。踏切案内マークは地図上にも表示されます。

※都市高速道路走行中のみ案内されます。

道路形状案内のする／しないを設定できます。（→ 128）

道路形状案内マーク



形状		案内マーク
踏切		
合流道路		
急カーブ		
レーン	レーン数減少	
	右折・左折専用	なし

■右折・左折専用レーン案内の例

直進する交差点に右折（左折）専用レーンがある場合、その交差点に近づくと「この先 右折（左折）専用レーンがあります」と音声案内されます。

目的地案内中で、右折（左折）する交差点では右折・左折専用レーン案内はされません。

（この場合は「ポーン まもなく右方向（左方向）です」と音声案内されます。）

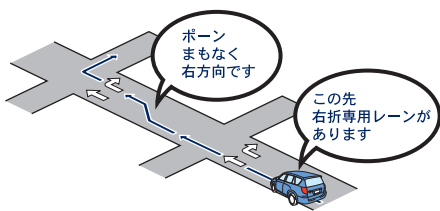

cmcAJ006

警告

道路形状案内はあくまでも補助機能です。案内を過信せず、常に道路状況に注意し、安全運転に心がけてください。

知識

- ・ 地図データに情報のない地点では、道路形状案内は行われません。
- ・ 以下のようなときは、道路形状案内が行われない場合があります。
 - ・ 目的地案内開始直後
 - ・ 再探索直後
 - ・ 目的地周辺
- ・ 現在地から道路形状案内地点までの距離が短い、道路形状案内地点近くで分岐が連続するなど、周辺の道路状況によっても、案内が行われない場合があります。
- ・ 道路形状案内は、遅れたり早くなることがあります。
- ・ 次の道路形状案内マークが表示されている地点が短いときは、続けて道路形状案内が行われます。

事故多発地点案内

交通事故が多発している地点を案内させることができます。

事故多発地点案内のする／しないを設定できます。(→ 128)

事故多発地点案内マーク

- 一般道路上では交通事故が多発している地点に、が表示されます。



知識

1/5 千図～ 1/8 万図の地図で表示することができます。(全ルート図表示画面を除く)

- 高速道路上では交通事故が多発している地点に近づくとき、地図右上にが表示され、音声案内されます。



警告

事故多発地点案内はあくまでも補助機能です。案内を過信せず、常に道路状況に注意し、安全運転に心がけてください。

学校存在案内

学校に近づくと、地図右上に  が表示され、音声案内されます。



学校存在案内のする／しないを設定できます。(→ 128)

案内できる学校について

全国の小学校・中学校・養護学校（聾学校・盲学校含む）・外国人学校※の小学校・中学校。

※専有校舎物件のみ。

警告

学校存在案内はあくまでも補助機能です。案内を過信せず、常に道路状況に注意し、安全運転に心がけてください。

知識

- ・ 以下のようなときは、学校存在案内が行われない場合があります。
 - ・ 地図データに情報のない地点
 - ・ 土曜日、日曜日
 - ・ 午後 7 時～午前 7 時
 - ・ 自宅登録時の自宅周辺
 - ・ 一部の有料道路や自動車専用道路を走行中
- ・ 以下のようなときは、音声案内が行われない場合があります。
 - ・ 案内表示中に別の学校に近づいたとき
 - ・ 他のナビ音声案内などと重なるとき

季節規制区間の表示

長期間に渡り規制される区間（冬期通行止めになる道路など）を含むルートが探索されたときは、全ルート図表示画面にルートが  で表示されます。また、このとき、画面にメッセージを表示させることができます。

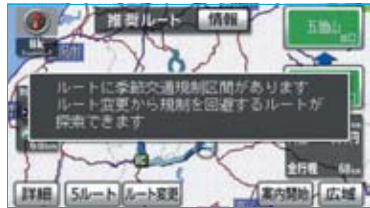

季節規制区間メッセージの表示／非表示を設定できます。(→ 127)

- ・ 季節規制区間を迂回するルートを探索したいとき
 - ➔ 「季節規制区間の迂回ルートの探索」(→ 108)

知識

地図データに情報のない規制区間では、ルートの色はかわらず、メッセージも表示されません。

走行軌跡の表示

走行した道路を約1000km分保存し、軌跡を表示することができます。



走行軌跡

- ・ 保存できる距離を越えて走行したとき
→ 古い軌跡を消去して、新しい軌跡を保存しなおす。

知識

- ・ 1/2500 図 ~ 1/512 万図で表示することができます。
- ・ リアル市街図 (→ 49) または高速路線マップ (→ 63) を表示しているときは、走行軌跡を表示することはできません。

地図表示中 → **表示変更** → 表示変更画面

走行軌跡表示 にタッチ。



走行軌跡の消去

地図表示中 → **表示変更** → 表示変更画面

1 **走行軌跡解除** にタッチ。



2 **はい** にタッチ。

知識

走行軌跡を表示していないときは、走行軌跡の情報は保存されません。

シーズンレジャーランドマークの表示

シーズンレジャーランドマーク（桜の名所や紅葉の名所）を時期に合わせて表示させることができます。



内容	マーク
桜の名所	
紅葉の名所	

シーズンレジャーランドマークの表示／非表示を設定できます。(→ 125)

知識

- ・ 地図データに情報のない名所は、表示されません。
- ・ 1/8 万図より詳細な地図で表示することができます。(全ルート図表示画面、リアル市街図を除く)
- ・ マークが表示される時期は、名所ごとに異なります。

県境案内

都道府県境を通過したとき、地図右上にその都道府県のマークが表示され、音声案内されます。

県境案内表示



県境案内のする／しないを設定できます。(→ 126)

知識

県境案内は、遅れたり早くなることがあります。

画面切り替え時の動画表現

画面の切り替わるタッチスイッチにタッチしたときや、**現在地**(画面外)を押したとき、アニメーションのように表現されて画面を表示することができます。

画面切り替え時の動画表現のする／しないを設定できます。(→ 127)

知識

動画表現することのできない画面もあります。

ハイウェイモード

高速道路（都市高速を除く）にはいると、自動的にハイウェイモード表示に切り替わります。

知識

目的地案内中は、都市高速にはいっても、自動的にハイウェイモード表示に切り替わります。

▲・▼ または施設名称 (IC・SA・PA) にタッチ。

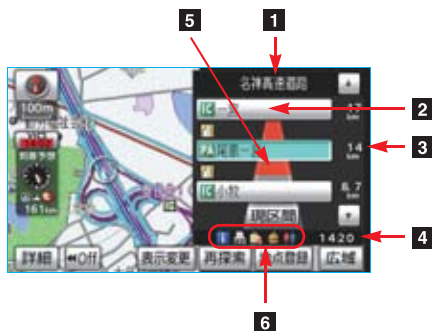

- ・ 選ばれる施設が切り替わります。
- ・ 施設を選んだとき、**現区間** にタッチすると、現在地から最寄りの施設が選ばれます。

1 道路名称表示

最寄りまたは選んだ施設の道路の名称を表示。

2 施設名称表示

施設の名称を表示。
(目的地案内をさせていないときは、最大 10 カ所まで)

3 距離表示

現在地からの距離を表示。

4 通過予想時刻表示

選んだ施設への通過予想時刻を表示。

5 VICS 記号・表示 (→ 158)

VICS・交通情報を受信したとき表示。

知識

「VICS・交通情報の表示設定」(→ 147) で、「一般道のみ」に設定しているときでも、VICS・交通情報を表示できます。

6 設備マーク表示

選んだ施設 (SA・PA のみ) にある設備が、ガソリンスタンドを除き最大 6 つまで表示。

- ・ ガソリンスタンドは先頭に表示されます。
- ・ 6 つ以上の設備があるときは、表示されない設備マークがあります。

記号	内容
—※	ガソリンスタンド
	レストラン
	ドラッグストア
	仮眠休憩施設
	お風呂
	キャッシュコーナー
	ハイウェイ情報ターミナル
	郵便ポスト
	FAX サービス
	ショッピングコーナー
	休憩所
	スナックコーナー
	トイレ
	ハイウェイオアシス
	スマート IC (ETC 専用インターチェンジ)

※ 固有のロゴマークが表示されます。

知識

- ・ 反対車線の情報は表示されません。
- ・ 通過予想時刻は設定した平均車速 (→ 95) から計算しているため、走行条件などにより、多少の誤差が生じることがあります。
- ・ SA・PA にはいるなど、高速道路の本線からはずれたときは、ハイウェイモード表示が解除されることがあります。
- ・ 目的地案内中のとき、出口 IC・SA・PA または分岐する JCT の手前では、高速分岐案内画面 (→ 65) が自動的に表示され、ハイウェイモードが解除されます。(高速分岐模式図自動表示を「しない」に設定しているときは切り替わりません。) JCT のときはその後、高速分岐案内画面が終了すると、自動的にハイウェイモードに復帰します。

ハイウェイモードの解除

地図表示中 → **表示変更** → **地図表示** → 地図表示画面

高速略図解除 にタッチ。



- ハイウェイモードにもどすとき → **高速略図表示** にタッチ。

高速路線マップ

高速道路にはいると、左画面に高速路線マップを表示させることができます。

一般道路を走行中でも表示させることができます。

高速道路走行中



一般道路走行中



高速路線マップの自動表示のする／しないを設定できます。(→ 125)

知識

- ・ 高速路線マップを表示しているときは、常にノースアップ表示されるため、3D 表示 (→ 48) に切り替えることはできません。
- ・ 目的地案内中のとき、出口 IC・SA・PA または分岐する JCT の手前では、地図の右側に高速分岐案内画面 (→ 65) が表示されません。(高速分岐模式図自動表示を「しない」に設定しているときは表示されません。) JCT のときはその後、高速分岐案内画面が終了すると、自動的にもとの画面に復帰します。
- ・ 高速路線マップ自動表示を「しない」に設定していても、**表示変更** から高速路線マップを表示することができます。

- ・ 高速路線マップでは、画面に表示されている道路のみのルートが表示されます。
(一度高速道路から出て再度、高速道路にはいるルートが探索された場合は、ルートが途切れて表示されます。)

高速路線マップの表示・解除

地図表示中 → **表示変更** → **地図表示** → 地図表示画面

走行している道路の種類により、次のいずれかの操作をする。

■ 高速道路走行中のとき

高速路線マップ表示 にタッチ。



- 高速路線マップを 1 画面で表示したいとき
→ **表示変更** → **地図表示** → **高速略図解除** の順にタッチ。
- 解除するとき
→ **高速路線マップ解除** にタッチ。

■ 一般道路走行中のとき

高速路線マップ にタッチ。

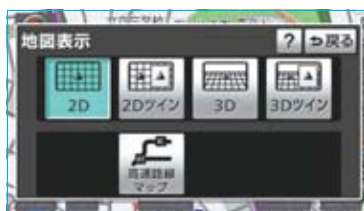

- 解除するとき

→ **現在地** (画面外) を押す。

高速路線マップの縮尺の切り替え

広域 …… 表示範囲を広くする

詳細 …… 表示範囲を狭くする



スケールバー

- ・ 4 段階に切り替えることができます。
- ・ タッチすることにより、1 段階ずつ切り替わります。
- ・ **広域** または **詳細** にタッチしたあとは、スケールバーの数字にタッチすると、タッチした数字の縮尺に切り替わります。

高速分岐案内

目的地案内中の地図表示画面で、現在地がルート上にあり、高速道路を走行しているとき、分岐点（出口 IC・SA・PA・JCT）が近づくと、高速分岐案内画面を表示させることができます。

高速分岐案内の自動表示のする／しないを設定できます。（→ 125）



1 分岐点名称表示

IC の出口名称、SA・PA 名称または JCT の方面名称を表示。

2 残距離表示

分岐点までの距離を表示。
（分岐点に近づくとともに **■** が短くなります。）

知識

- ・ 地図データに情報のない分岐点では、高速分岐案内画面は表示されません。また、高速分岐案内画面が表示されても、分岐点名称表示が表示されないことがあります。
- ・ 分岐点名称表示、車線数が実際の分岐点と異なることがあります。
- ・ 以下のようなときは、高速分岐案内が行われない場合があります。
 - ・ 目的地案内開始直後
 - ・ 目的地周辺
- ・ 高速分岐案内画面は、遅れたり早くなる場合があります。

- ・ 次の分岐点に近いときは、続けて高速分岐案内画面が表示されます。
- ・ 高速分岐モード図自動表示を「しない」に設定していても、**現在地**（画面外）を押すと高速分岐案内画面を表示することができます。

高速分岐案内画面の解除

拡大解除 にタッチ。

- 高速分岐案内画面にもどるとき
→ **現在地**（画面外）を押す。

都市高速マップ表示

目的地案内中の現在地画面で、現在地がルート上にあるとき、都市高速にはいると、都市高速マップを表示させることができます。



都市高速マップの自動表示のする／しないを設定できます。（→ 125）

知識

- ・ 1/2 万図～ 1/16 万図の地図で表示することができます。
- ・ PA にはいるなど、都市高速道路の本線からはずれたときは、都市高速マップが解除されることがあります。
- ・ 2 画面表示（→ 47）しているときは、左画面に表示されます。
- ・ 都市高マップ自動表示を「しない」に設定していても、**表示変更** から都市高速マップを表示することができます。

- ・ 高速路線マップ (→ 63) と都市高マップの自動表示を「する」に設定しているときは、高速路線マップを優先して表示します。

都市高速マップ表示の解除

地図表示中 → **表示変更** → **地図表示** → 地図表示画面

都市高マップ解除 にタッチ。



- 都市高速マップにもどすとき
➔ **都市高マップ表示** にタッチ。

音量設定

- 1 **設定・編集** (画面外) を押す。
- 2 **音量設定** にタッチ。

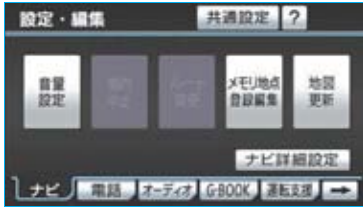

- 3 設定したい音量にタッチし、**完了** にタッチ。
 - ・ 音声を OFF にするとき
→ **消音** にタッチ。

知識

バックガイドモニターの音量も、ナビの音量設定に連動しています。

高速時の自動音量切替

車速が約 80km/h 以上になると、設定した音量が自動的に 1 段階上がるようにすることができます。(車速が約 70km/h 以下になると、もとの音量に復帰します。)

設定・編集 (画面外) → **音量設定** → 音量設定画面

- 高速時の自動音量切替** にタッチし、**完了** にタッチ。

・ 自動で 1 段階上がる設定にしているときは、作動表示灯が点灯します。

操作説明音声

操作の手引きとなる説明音声を出力させることができます。

操作説明音声の発声する／しないを設定できます。(→ 126)

ハートフル音声

通常の目的地案内中の音声案内・操作説明音声とは、異なった音声を出力させることができます。

【ハートフル音声の例】

- 自宅を目的地に設定して、目的地に到着したとき
「お疲れさまでした」
- ナビゲーション画面が表示されるとき
「今日は○月○日○曜日です」

ハートフル音声の発声する／しないを設定できます。(→ 126)

知識

状況などにより異なった音声が出力されたり、他のナビ音声案内などと重なったときは、出力されないことがあります。

地図の操作

地図の呼び出し方法

地図の呼び出し方法

目的地の設定・目的地の追加・メモリ地点の登録・迂回メモリ地点の登録・販売店の設定のときには、設定・登録する場所を、さまざまな方法により地図を呼び出し、表示させることができます。

表示された画面で、地図の呼び出し方法を選びます。

・呼び出し方法の特徴については、表（→69）をご覧ください。

● 目的地の設定のとき

目的地 (画面外) → 目的地画面 (→81)



その他の方法



● 目的地の追加のとき

ルート変更画面 (→103) → 目的地・通過目的地の **追加** → 目的地追加画面 (→104)

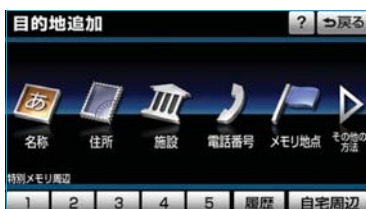

その他の方法



● 目的地の設定・追加以外のとき※

設定・編集 (画面外) → **メモリ地点登録編集** → メモリ地点の **登録** → メモリ地点登録画面 (→110)

設定・編集 (画面外) → **メモリ地点登録編集** → 迂回メモリの **登録** → 迂回メモリ登録画面 (→117)

設定・編集 (画面外) → **メンテナンス** → **販売店設定** → 販売店設定画面 (→132)



※画面はメモリ地点の登録時のものです。
迂回メモリ地点の登録・販売店の設定のときも表示される項目は同じです。

項目 (タッチスイッチ)	機能	ページ
名称	名称で検索した施設がある地点の地図を表示する。 入力した地名がある地域の地図を表示する。	70
住所	地名、番地で指定した地点または地域の地図を表示する。	74
施設	さまざまなジャンルから検索した施設がある地点の地図を表示する。	74
電話番号	電話番号で検索した施設がある地点の地図を表示する。 入力した電話番号が使用されている地域の地図を表示する。	74
メモリ地点	メモリ地点にタッチすると、その地点の地図を表示する。 ・メモリ地点を登録しているときのみ。(→ 110)	—
ジャンル	現在地または目的地周辺などの施設がある地点の地図を表示する。	75
郵便番号	入力した郵便番号が使用されている地域の地図を表示する。	76
先程の地図	地図を呼び出す画面にする前にご覧になっていた地図を表示する。	—
マップコード	入力したマップコードが使用されている地域の地図を表示する。	76
履歴／目的地履歴	目的地履歴(過去に設定した目的地)の地点の地図を表示する。 ・目的地履歴が登録されているときのみ。(→ 109) 前回目的地案内を行ったときの出発地点の地図を表示する。 ・一度目的地案内を行ったときのみ。	77
現在地周辺	現在地周辺の地図を表示する。	—
自宅に帰る	自宅を目的地としてルート探索を開始する。 ・自宅を登録していない場合は、ここから登録することができます。(→ 82)	—
特別メモリに行く 1/2/3/4/5	特別メモリ地点を目的地としてルート探索を開始する。 ・特別メモリ地点を登録しているときのみ。(→ 110)	—
自宅周辺	自宅周辺の地図を表示する。 ・自宅を登録しているときのみ。(→ 110)	—
特別メモリ周辺 1/2/3/4/5	特別メモリ地点周辺の地図を表示する。 ・特別メモリ地点を登録しているときのみ。(→ 110)	—
特別メモリ周辺		—
前回操作呼出	前回地図を呼び出す操作を途中で終了した場合、その操作を呼び出すことができます。	—
G で設定	G-BOOK オンラインサービスを利用されているときに使用することができます。(→ 458)	—

名称で地図を呼び出す

施設名称または地名を入力し、地図を呼び出すことができます。
また全国リスト画面(→71)に表示された件数が多い場合は、エリア(→72)・ジャンル(→73)を指定することにより件数を絞り込むことができます。

知識

入力中に検索先の候補が5件以下になり、約10秒以上操作しなかったときは、自動的にその時点で入力した文字から検索された施設名称の全国施設リスト画面が表示されます。

名称読み入力

ひらがな入力

地図の呼び出し画面(→68) → **名称** → 名称/読み検索画面

名称を入力し、**完了** にタッチ。



- ・ 入力することにより、検索される施設名称の件数が表示されます。
- ・ 漢字・カタカナ・英数字・記号で入力するとき
 - ➔ **漢字入力** にタッチ。
- ・ 入力方法について
 - ➔ 「名称文字入力」(→70)
- ・ 間違えたとき ➔ **修正** にタッチ。
- ・ 検索された施設名称または地名の全国リスト画面が表示されます。(→71)

名称文字入力

名称読み入力に比べ、検索する施設名称または地名の件数を絞り込むことができます。

- ・ **読み入力** にタッチすると、入力していた文字は消去され、「ひらがな入力」(→70)の画面にもどります。
- ・ 間違えたとき ➔ **修正** にタッチ。

地図の呼び出し画面(→68) → **名称** → **漢字入力** → 名称/文字検索画面

ひらがな・漢字入力

- 1 **かな** にタッチし、入力画面を切り替える。
- 2 名称を入力し、**変換** にタッチ。

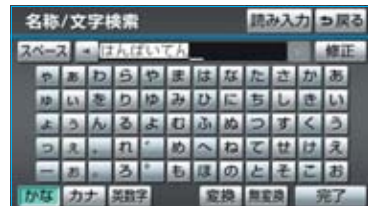

- ・ 入力したままの状態でも確定したいとき
 - ➔ **無変換** にタッチ。

- 3 入力したい熟語にタッチ。

- ・ 変換範囲を修正するとき
 - ➔ **◀**・**▶** にタッチ。
- ・ そのままの状態でもよいとき
 - ➔ **全確定** にタッチ。

- 4 **完了** にタッチ。(2の画面)

- ・ 検索された施設名称または地名の全国リスト画面が表示されます。(→71)

■カタカナ、英数字・記号入力

1 **カナ**・**英数字** のいずれかにタッチし、入力画面を切り替える。

2 名称を入力し、**完了** にタッチ。

カタカナ入力時

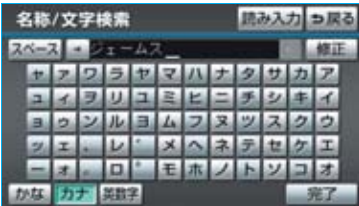

英数字・記号入力時

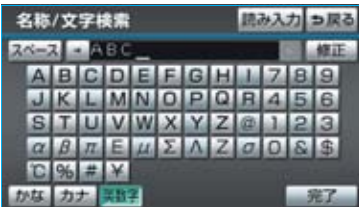

- ・ 検索された施設名称または地名の全国リスト画面が表示されます。(→ 71)

全国リスト画面

地図の呼び出し画面 (→ 68) → **名称** → **(名称入力)** → **完了** → 全国リスト画面

表示させる施設名称または地名にタッチ。



- ・ 選択した施設の地図が表示されます。
 - ・ 同じ施設名称、または施設名称に複数の店舗 (チェーン店など) があるときは、まとめてリストに表示されます。この場合、施設名称の右側に検索された施設の件数が表示されます。
 - ・ エリア (→ 72) またはジャンル (→ 73) を指定することにより、リストに表示されている施設名称または地名を絞り込むことができます。
- まとめて表示されたリストにタッチしたとき
 - ➔ 施設名称にタッチ。

知識

施設名称のリストは、以下の2種類の並べ方をすることができます。

距離順 ※ … ①から近い施設または地名の順

名称順 …… 50音順

※ 検索された施設名称または地名の件数が多い場合は、距離順に並び替えできない場合があります。

■ エリア別検索

エリアを指定して、施設名称または地名を絞り込むことができます。

全国リスト画面 (→ 71)

1 **エリアで絞る** にタッチ。

2 エリアの指定方法を選択する。

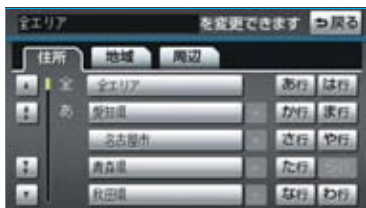

- 次の 3 通りの方法で、エリアを指定することができます。

スイッチ	項目	ページ
住所	住所で絞り込む	72
地域	地域で絞り込む	72
周辺	周辺で絞り込む	73

<住所選択時>

全国リスト画面 (→ 71) → **エリアで絞る**
→ **住所** → 住所リスト画面

1 都道府県名にタッチ。



- ・ リスト画面にもどるとき

→ **全エリア** にタッチ。

2 市区町村名にタッチ。

- ・ 都道府県を指定してリスト画面を表示するとき

→ **〇〇全域** にタッチ。

<地域選択時>

全国リスト画面 (→ 71) → **エリアで絞る**
→ **地域** → 地域リスト画面

地域名にタッチ。

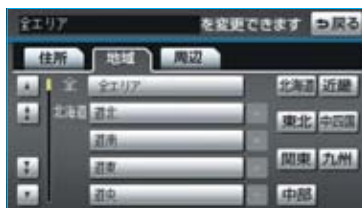

- ・ リスト画面にもどるとき

→ **全エリア** にタッチ。

<周辺選択時>

全国リスト画面 (→ 71) → **エリアで絞る**
→ **周辺** → 周辺リスト画面

- 1 **現在地周辺** ・ **先程の地図** ・
目的地周辺 のいずれかにタッチ。

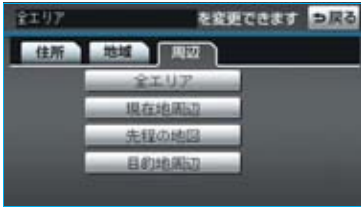

- ・ リスト画面にもどるとき
→ **全エリア** にタッチ。
 - 目的地を複数設定してある場合、**目的地周辺** にタッチしたとき
→ 目的地にタッチ。
- 2 **セット** にタッチ。

■施設のジャンル別検索

ジャンルを指定して、施設名称または地名を絞り込むことができます。

全国リスト画面 (→ 71)

- 1 **ジャンルで絞る** にタッチ。

- 2 施設のジャンル → さらに詳細な施設のジャンルの順にタッチ。



- ・ リスト画面にもどるとき
→ **全ジャンル** にタッチ。
- ・ 地名を入力したときは、**その他** → **住所** の順にタッチすると、地名のリストが表示されます。

○知識

施設によっては、表示された地点が必ずしも正確な所在地となっているとは限らず、所在地の住所を代表する地点が表示されることがあります。

住所で地図を呼び出す

地図の呼び出し画面 (→ 68) → **住所** → 住所検索画面

- 1 都道府県名・市区町村名・町名・丁目(字)の順にタッチ。



- ・ **〇〇主要部** にタッチすると、広域図が表示されます。

- 2 **番地指定** にタッチ。

- 3 番地を入力し、**完了** にタッチ。

- ・ 入力した番地に、
 - ・ 該当する住所があるときは、その住所付近の地図が表示されます。
 - ・ 該当する住所がないときは、その丁目(字)の広域図が表示されます。
- ・ 間違えたとき → **修正** にタッチ。

施設で地図を呼び出す

地図の呼び出し画面 (→ 68) → **施設** → 施設検索画面

- 1 施設のジャンルにタッチ。



- ・ 表示されている以外のジャンルを表示するとき → **その他** にタッチ。

- **その他** にタッチしたとき → 施設のジャンルにタッチ。

- 2 都道府県名(路線名)にタッチ。

- ・ さらに市区町村名(または路線名・販売会社名)が表示されることがあります。このとき、同様に市区町村名(または路線名・販売会社名)にタッチします。
- ・ 施設のジャンルによっては、全国施設リストがあります。このとき、全国施設リスト画面から、施設名称を選び、地図を表示させることができます。

全国の〇〇 にタッチすると、全国施設リスト画面になり、全国の施設名称が50音順に表示されます。

- 3 施設名称にタッチ。

電話番号で地図を呼び出す

地図の呼び出し画面 (→ 68) → **電話番号** → 電話番号検索画面

- 電話番号を入力し、**完了** にタッチ。



- ・ 市外局番から入力します。
- ・ 入力した番号に該当する施設があるときは、その施設付近の地図が表示されます。
- ・ 入力した番号が以下のとき、市外・市内局番が使用されている地域の地図が表示されます。
 - ・ 該当する施設がないとき
 - ・ 個人住宅などのとき
- ・ 間違えたとき → **修正** にタッチ。

- 同じ電話番号で複数の地点があるとき
→ 施設名称にタッチ。



知識

- ・ 同じ名前の施設名称が、複数表示されることがあります。
- ・ 施設によっては、表示された地点が必ずしも正確な所在地となっているとは限りません。また、以下のようなケースで一般情報誌などとは異なった検索が行われることがあります。
- ・ デパートの美術館・アミューズメントパークなどでは、問い合わせ先の場所と所在地が離れていることがあります。このような施設の電話番号を入力すると、問い合わせ先の所在地の地図が表示されます。
- ・ 一般情報誌などではホール等の電話番号として、管理会社の電話番号を記載していることがあります。このような施設の電話番号を入力すると、管理会社名が検索され、その管理会社の所在地の地図が表示されます。
- ・ 施設の電話番号や所在地、名前などは 1 年間で数万件が変化します。この点に留意してご利用ください。
- ・ 地図に表示される住所は、隣接する地名が表示されることがあります。また、表示される電話番号は途中で切れていることや省略されていることがあります。
- ・ 収録されていない電話番号を入力して表示させた地図の地点は、目的地の設定などをした時点で自動的に記憶されます。次回、同じ番号を入力すると記憶された地図が表示されます。
記憶できる件数をこえたときは、古いものから自動的に消去されます。

ジャンルで地図を呼び出す

現在地または目的地周辺など施設を検索するエリアを変更し、変更したエリア周辺の施設を検索することができます。

地図の呼び出し画面 (→ 68) → **ジャンル**
→ ジャンル検索画面

- 1 施設のジャンル → さらに詳細な施設のジャンルの順にタッチし、**完了** にタッチ。



- ・ 5 つまで選択することができます。
- ・ 間違えたとき
→ **選択解除** または選択済みの施設のジャンルにタッチ。

- 2 施設名称にタッチ。

知識

- ・ 施設のリストは、以下の 2 種類の並べ方をすることができます。
- ・ **距離順** … ① または ② から近い施設の順
- ・ **種類順** … 施設の記号の種類順
- ・ **ルート沿い考慮** にタッチすると、ルート沿いの施設のみリストに表示されます。(→ 55)

■ エリア別検索

施設を検索するエリアを変更することができます。

地図の呼び出し画面 (→ 68) → **ジャンル**
→ ジャンル検索画面

- 1 **エリア** にタッチ。
- 2 施設を検索したい地域にタッチ。



- ・ **住所指定** にタッチすると、住所から施設を検索したい地域を選択することができます。
- ・ 選択方法について
→ 「住所で地図を呼び出す」 (→ 74) 手順 1 へ。

- 3 **セット** にタッチ。

郵便番号で地図を呼び出す

地図の呼び出し画面 (→ 68) → **郵便番号**
→ 郵便番号検索画面

郵便番号を入力し、**完了** にタッチ。



- ・ 7桁郵便番号を入力します。
- ・ 間違えたとき → **修正** にタッチ。

マップコードで地図を呼び出す

マップコード※とは、特定の位置の位置データをコード化し、1～13桁の番号でその場所を特定することができるものです。従来は、住所などを使って、特定の場所を表現していましたが、住所では特定できないところも特定することができるようになります。

※「マップコード」は、株式会社 デンソーの登録商標です。

地図の呼び出し画面 (→ 68) →
マップコード → マップコード検索画面

マップコードを入力し、**完了** にタッチ。



- ・ 間違えたとき → **修正** にタッチ。

知識

- ・ マップコードについては、以下のホームページで紹介されていますので、そちらをご覧ください。
<http://www.e-mapcode.com>
- ・ マップコードは、メモリ地点・迂回メモリ地点を登録すると、位置の名称の下に表示されます。
 - ・ メモリ地点…………… → 110
 - ・ 迂回メモリ地点…………… → 117

履歴で地図を呼び出す

地図の呼び出し画面(→68)→履歴 または
目的地履歴 → 履歴検索画面

希望の目的地履歴にタッチ。



- ・ **前回出発地** にタッチすると、前回目的地案内させたときの出発地点の地図が表示されます。

知識

自宅および特別メモリ地点は、目的地履歴に記憶されません。

地図の操作

呼び出した地図の操作

ピンポイント検索

地図を呼び出したとき、施設によっては、ピンポイント検索されます。

ピンポイント検索されたとき



ピンポイント検索されなかったとき



知識

検索された施設に、詳細な情報があるときは、検索された施設の地点に  が表示されます。

位置の変更

 にタッチして、地図を動かす。

施設の内容の表示

情報 にタッチ。

- ・ 呼び出した地図の地点により、表示される画面が異なります。

知識

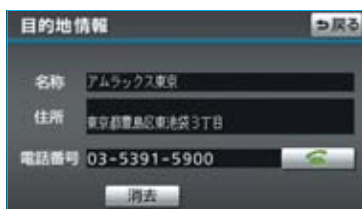

施設によっては、内容が表示されない施設もあります。

簡易情報表示

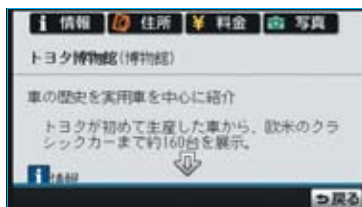

情報付き施設表示



- ・ 画面をスクロールするとき
→  にタッチ。
- ・  (**住所** ・ **写真** など) にタッチすると、それぞれの情報が書かれている部分に画面を移動します。

提携駐車場の検索

検索された施設（デパート・ホテルなど）と提携している駐車場を表示させることができます。

知識

- ・ 地図データに情報のない駐車場は、検索されません。
- ・ 施設によっては、駐車場が検索されない施設もあります。
- ・ 検索される駐車場は、設定した車両情報（→ 97）により異なります。また、車両寸法が設定されていないときは、車両寸法を考慮せずに、駐車場が検索されます。

1 「提携P」にタッチ。



知識

「提携P」にタッチしても、駐車場が検索されないことがあります。

2 駐車場名称にタッチ。

- ・ 選択した駐車場の内容が表示されます。
- ・ 表示された画面の操作について
 - 「施設の内容の表示」（→ 78）
- ・ それぞれの地点の地図を表示するとき
 - 「地図」にタッチ。
- ・ 専用駐車場は **P**、提携駐車場は **P** で表示されます。

住所の検索

■住所一覧検索

次のときに、検索することができます。

- 「名称で地図を呼び出す」のリスト画面で、地名にタッチしたとき
- 「郵便番号で地図を呼び出す」とき
- 「電話番号で地図を呼び出す」で、該当する施設がなかったとき

1 「住所一覧」にタッチ。



2 地名にタッチ。

- ・ 選択した地名の地図が表示されます。
- ・ 詳細がわからないとき
 - 「○○主要部」にタッチし、広域図を表示。

■周辺住所検索

次のときに、検索することができます。

- 「住所一覧検索」（→ 79）で、該当する住所がなかったとき
- 「住所で地図を呼び出す」で、該当する住所がなかったとき

1 「周辺住所」にタッチ。



2 番地にタッチ。

目的地案内について

目的地案内では、目的地の設定のしかた、目的地への案内のしかた、ルートの変更のしかたについて説明しています。

まずはじめに、

①目的地を設定します。

目的地をもう 1 カ所追加したいときは、

②目的地の追加をご覧ください。

希望のルートでなかったときは、

③入口 IC の指定・④出口 IC の指定・⑤通過道路の指定をご覧ください。

ルート変更は、他にも方法があります。(→ 103 ~ 108)

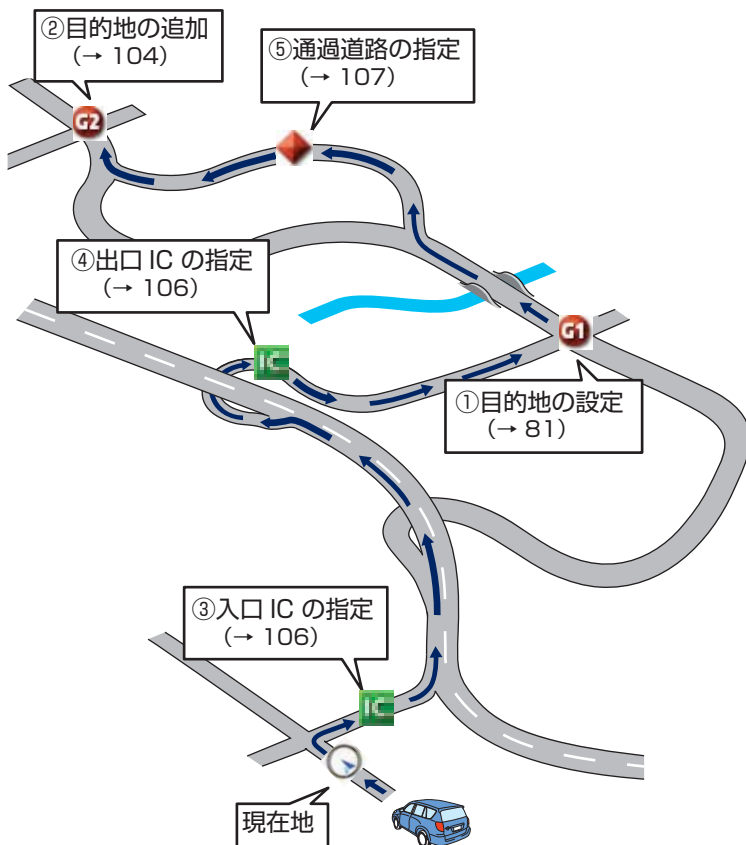

目的地の設定

知識

- ・ 1/8 万図より詳細な地図で、目的地の設定をすることができます。
- ・ 目的地を設定した地図の地点は、自動的に記憶され、目的地の設定のときなどに、地図を呼び出すことができます。(最大 100 カ所まで) 100 カ所をこえたときは、古いものから自動的に消去されますが、不要な目的地は、消去することもできます。(→ 109)

次の 2 通りの方法で、目的地の設定をすることができます。

設定方法	ページ
目的地画面から設定する	81
地図画面から設定する	81

目的地画面からの設定方法

- 1 **目的地** (画面外) を押す。
- 2 地図の呼び出し方法を選び、目的地を設定する地点の地図を表示する。(→ 68、→ 78)



- 3 **目的地セット** にタッチ。
 - ・ 十字の位置に目的地が G 記号で表示され、ルート探索が開始されます。(→ 82)
 - ・ 設定した目的地を消去するとき
→ 「目的地の消去」(→ 105)

- すでに目的地が設定されているとき
→ 次のいずれかにタッチ。



新規目的地 ……新しく目的地を設定する

追加目的地 ……目的地を追加する*

※以降の設定方法について

- 「目的地の追加」(→ 104) 手順 4 へ。
- ・ 「地図画面からの設定方法」(→ 81) で目的地を設定した場合は、一番初めの目的地になり、ルート探索を開始します。

地図画面からの設定方法

現在、表示させている地図に目的地を設定することができます。

- 1 地図上にタッチし、**目的地セット** にタッチ。



- 2 十字にタッチして、目的地を設定する位置に地図を動かし、**目的地セット** にタッチ。
 - ・ 十字の位置に目的地が G 記号で表示され、ルート探索が開始されます。(→ 82)

自宅を目的地に設定

目的地 (画面外) → 目的地画面

自宅に帰る にタッチ。

■ 自宅が登録されていないとき

1 **はい** にタッチ。

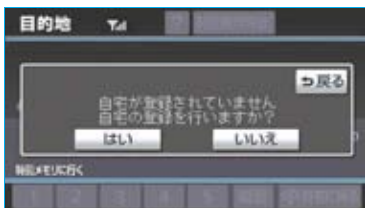

2 自宅の登録方法を選択する。

- 次の3通りの方法で、地図を呼び出すことができます。

機能	ページ
現在地周辺	—
目的地履歴	77
住所指定	74

3 **セット** にタッチ。

4 **自宅に帰る** にタッチ。(目的地画面)

ルート探索

目的地の設定が終了すると、ルート探索が開始されます。

- ・ ルート探索中に、ほかの画面に切り替えても、探索は続けられています。
- ・ 目的地までの距離が近すぎる場合は、ルートは表示されません。
- ・ ルート探索が終了すると、全ルート図表示画面(現在地から目的地までの全体ルート)になります。

知識

高速道路や有料道路のIC・SA・PA内などでルート探索が行われると、その周辺の一般道路から開始するルートが探索されることがあります。このときは、ルートの再探索(→101)を行ってください。

ルート学習

ルート探索時に、いつも通る道を考慮したルートで案内させることができます。

目的地案内中に、ルートとは異なる道路を走行した場合にそのルートを学習します。何度か同じように走行し、学習が完了すると次のルート探索時に学習したルートで案内させることができます。

(ルート学習の例)

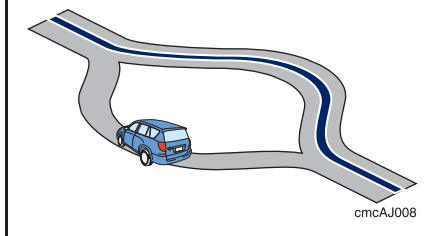

ルート学習のする／しないを設定できます。(→127)

知識

- ・ ルート学習する区間に、一部でも幅 5.5m 未満の道路が含まれている場合は、ルート学習をすることができません。(自宅登録時の自宅周辺を除く)
- ・ 学習した道が使われない場合もあります。
- ・ 自車位置マーク  が実際の道路と異なる場所に表示されているときは、ルート学習ができない場合があります。(高速道路、またはバイパスのような高架道路と並行している道路がある場合など。)
- ・ ルート学習は、ルート探索時の推奨ルートに反映されます。
- ・ 地図データを更新した場合、道路の改良、新規開通などの変化により、ルート学習が反映されない場合があります。

■ ルート学習結果の消去

設定・編集 (画面外) → **ナビ詳細設定** → **ルート系設定** → ナビ詳細設定画面

1 ルート学習結果の消去の **消去する** にタッチ。



2 **はい** にタッチ。

全ルート図表示

ルート探索が終了すると、全ルート図表示画面になります。

- ・ 全ルート図が表示されたあと、**現在地** (画面外) を押す、または走行を開始して約 3 秒以上経過したときは、自動的に目的地案内を開始します。(→ 88)

表示について

表示はすべて最終の目的地までのものです。



表示	機能
1 IC 名称表示	一番最初に一般道路から有料道路に入る IC の名称が下に、一番最後に有料道路から一般道路に出る IC の名称が上に表示される。
2 有料道路距離表示	目的地までに通るすべての有料道路の距離を表示する。
3 料金案内	目的地までに通るすべての有料道路の料金を表示する。 (有料道路を通らないときは、利用する主な道路の距離が表示されます) ・ 目的地案内開始後に全ルート図表示画面を表示したとき ➔ 現在地から目的地までに通る残りの有料道路の料金を表示する。
4 距離表示	目的地までの距離を表示する。
5 IC マーク	一番最初に一般道路から有料道路に入る IC と、一番最後に有料道路から一般道路に出る IC の位置に表示する。
6 到着予想時刻表示	目的地への到着予想時刻を表示する。(→ 95) ・ ルートからはずれたときは、目的地方向マークを表示します。
7 残距離表示	表示されているルートの自転車位置から目的地までの距離を表示する。 ・ ルートからはずれたときは、目的地までの直線距離を表示します。

■タッチスイッチについて

全ルート図表示画面で、次のことができます。



スイッチ	機能
1 5 ルート (→ 87)	別のルートを表示して選択する。 ・ 目的地案内開始後は表示されません。
2 ルート変更 (→ 103)	ルート変更画面を表示する。
3 案内開始【目的地案内中は、案内に戻る】(→ 88)	目的地案内またはデモンストレーションを開始する。 目的地案内中は、現在地画面にもどる。
4 情報 (→ 86)	案内道路情報を表示する。
5 IC 名称 (→ 106)	出入口 IC を指定する。
6 到着予想時刻・残距離表示 (→ 100)	各目的地までの到着予想時刻・残距離に切り替える。 (目的地を複数設定しているとき)
7 G ルート/元ルート (→ 453)	G-BOOK オンラインサービスを利用されているときに使用することができます。





知識

- ・ 探索されるルートは目的地周辺までの参考ルートです。必ずしも最短ルート・早く行けるルート・渋滞していないルートではありません。
- ・ 料金は設定した車両情報 (→ 97) から計算していますが、通行料金の変更などにより、実際の料金と異なることがあります。
- ・ 到着予想時刻は設定した平均車速 (→ 95) から計算しているため、走行条件などにより、多少の誤差が生じることがあります。
- ・ 交通規制 (常時進入禁止、時間による進入禁止など) 区間を通らないと目的地に行けないようなときは、ルート上の規制箇所に表示されることがあります。
- ・ 地図データには中央分離帯の情報が収録されていないものがあります。そのため、探索されるルートは中央分離帯を考慮したものではありません。
- ・ 目的地案内開始後にも全ルート図表示画面を表示することができます。(→ 100)

■ ルート表示について



ルートの表示色は、次の4種類あります。

- **青色** ()
目的地を1カ所、または複数設定しているときの現区間(次の目的地までの表示)
- **白色** ()
目的地を複数設定しているときの現区間(次の目的地まで)以外の表示
- **水色** ()
幅5.5m未満の道路表示 (→ 86)
- **橙色** ()
季節規制区間表示 (→ 59)

＜幅5.5m未満の道路表示＞

現在地または目的地周辺では、幅5.5m未満の道路を通るルートも探索します。



知識

交通規制(一方通行など)や道幅が狭いなどの理由により、通行できないルートが探索されることがあります。必ず、実際の交通規制にしたがうとともに、道路状況に即した運転を心がけてください。

ルート情報(案内道路情報)

ルート探索終了後、ルート情報(道路名称・距離・料金・通過予想時刻)を表示させることができます。

全ルート図表示画面(→ 84)

- 1 **情報** にタッチ。
- 2 ルート情報画面が表示される。



- ・ 入口IC・出口IC・JCT・目的地・道路の種別の変わり目などでルートを分割して表示します。
- ・ 分割されたそれぞれのルートは、道路名称・距離・有料道路の料金・分割された地点への通過予想時刻が表示されます。
- ・ それぞれの地点の地図を表示するとき
➡ **地図** にタッチ。

知識

- ・ 現在地がルート上にあるときは、ルート情報画面に  が表示されます。
- ・ 現在地がルート上にない(ルートからはずれた)ときは、ルートが表示されている地点からの情報が表示されます。
- ・ 料金は設定した車両情報(→ 97)から計算していますが、通行料金の変更などにより、実際の料金と異なることがあります。
- ・ 通過予想時刻は設定した平均車速(→ 95)から計算しているため、走行条件などにより、多少の誤差が生じることがあります。

5 ルート表示

5つのルートから希望のルートを選ぶことができます。

知識

以下のときは、5 ルートを表示できません。

- ・ 目的地を複数設定しているとき
- ・ 通過する地点 (IC・通過道路) を指定しているとき
- ・ 目的地案内開始後

全ルート図表示画面 (→ 84)

1 「5ルート」にタッチ。



- ・ 5 つのルートが 5 色に色分けされて表示されます。

2 表示したいルート名称にタッチ。

- ・ 選択したルートの全ルート図表示画面が表示されます。

タッチスイッチ	内容
推奨	一般的なルートで案内できます。
有料優先	有料道路を優先して案内できます。
一般優先	一般道路を優先して案内できます。
距離優先	距離の短いルートで案内できます。
別ルート	他の4つのルートとは別のルートで案内できます。

5 ルートの詳細情報

5 つのルートの目的地までの距離・有料道路の距離・料金・所要時間を確認することができます。

全ルート図表示画面 (→ 84) → **5ルート**
→ 5 ルート表示画面

1 「全行程一覧」にタッチ。

2 全行程一覧表画面が表示される。

推奨条件	全行程	有料道路	料金	所要時間
推奨	546km	491km	11850円	8時 6分
有料優先	546km	491km	11850円	8時 6分
一般優先	535km	0.0km		17時56分
距離優先	488km	152km	4950円程	13時20分
別ルート	563km	439km	10850円	9時46分

- ・ ルート名称にタッチすると、タッチしたルートの全ルート図表示画面が表示されます。

知識

- ・ 料金は設定した車両情報 (→ 97) から計算していますが、通行料金の変更などにより、実際の料金と異なることがあります。
- ・ 所要時間は設定した平均车速 (→ 95) から計算しているため、走行条件などにより、多少の誤差が生じることがあります。

目的地案内

目的地案内の開始

目的地案内の開始

全ルート図表示画面 (→ 84)

案内開始 にタッチ。



- ・ 全ルート図が表示されたあと、**現在地** (画面外) を押す、または走行を開始して約 3 秒以上経過したときは、自動的に目的地案内を開始します。

デモンストレーション (デモ)

ルート探索終了後、目的地案内を開始する前に、目的地案内のデモを見ることができます。



全ルート図表示画面 (→ 84)

案内開始 に約 3 秒以上タッチ。

- デモを終了するとき
 - ➔ 本体スイッチの **現在地** (または **設定・編集**・**目的地** など) を押す。
- ・ デモ中に走行したときも、デモが終了し、目的地案内が開始されます。

知識

- ・ ルート探索終了後、目的地案内を開始したあとは、デモを見ることはできません。
- ・ オンルートスクロールを使っても、探索されたルートを確認することができます。(→ 98)

目的地案内の中止

1 **設定・編集** (画面外) を押す。

2 **案内中止** にタッチ。

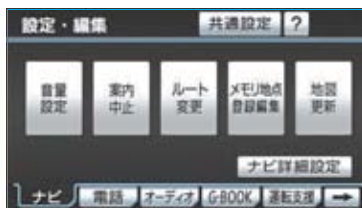

- ・ 目的地案内を中止しても、目的地は消去されません。
- ・ 目的地を消去するとき
 - ➔ 「目的地の消去」 (→ 105)
- ・ 中止した目的地案内を再開するとき
 - ➔ **設定・編集** (画面外) → **案内再開** の順にタッチ。

音声案内

次のようなときに、音声案内が出力されます。

目的地案内中の音声案内の例

<分岐交差点手前>

700m 手前

「ポーン およそ 700m 先 ○○を右方向です」

300m 手前

「ポーン およそ 300m 先 ○○を右方向です」

100m 手前

「ポーン まもなく右方向です」

交差点直前

「右方向です」



ポーン まもなく
右方向です

* ○○(道路名称や交差点名称、目印など)は、情報のある地点のみ案内されます。

● 信号機案内の例

2008年3月時点の東京23区・政令指定都市(横浜市、大阪市、名古屋市など)・中核市(相模原市、熊本市、鹿児島市など)における片側3車線以上の道路を走行中に音声案内されます。*

*2010年2月時点のものであり、変更される場合があります。

「ポーン およそ 300m 先 次の信号を右方向です」

「ポーン 次の信号を右方向です」

● 目印案内の例

リアル交差点(→93)を表示したときに音声案内されます。

「ポーン まもなく右方向 高架を登ります」

<有料道路への進入時>

「ポーン まもなく右方向です

その先 高速道路です」

「ポーン この先 料金所です」

<連続車線変更案内時>

連続車線変更案内(→93)を表示したときに音声案内されます。

「ポーン この先すぐに 左レーンに移動が必要です」

<幅 5.5m 未満の道路への進入時>

「実際の交通規制や道幅に注意して走行してください」

■ 目的地周辺に到着したときの音声案内の例

<目的地の手前>

「ポーン まもなく目的地です」

<目的地の直前>

「ポーン 目的地は右(左)側にあります」

音声案内はあくまでも参考としてください。

現在地(画面外)を押すと、分岐交差点までの距離に応じた音声案内が出力されます。

・自動音声案内を「しない」に設定していても出力されます。

自動音声案内のする／しないを設定できます。(→ 126)

知識

- ・ 音声案内の例は一般的なものであり、道路の接続状況などにより異なった音声案内が出力されることがあります。
- ・ 自転車位置が正確に特定できないときなどに、音声案内が出力されなかったり、まれに遅れたり、誤った音声案内が出力されることがあります。
- ・ 地図データに情報のある地点で案内されません。
- ・ 音声案内の音量は調節することができます。(→ 67)
- ・ 信号機案内は、以下のようなとき出力されない場合があります。
 - ・ 信号機のある交差点を走行しているとき
 - ・ 分岐する交差点までの距離が短いとき
 - ・ 分岐する交差点までの間に別の信号機があるとき
- ・ 2008年3月時点の東京23区・政令指定都市（横浜市・大阪市・名古屋市など）・中核市（相模原市・熊本市・鹿児島市など）以外※
 - ※2010年2月時点のものであり、変更される場合があります。

道幅 5.5m 未満の道路での案内

目的地周辺では、幅 5.5m 未満の道路（細街路）を通るルートも音声案内を行います。

細街路での音声案内をする／しないを設定できます。(→ P.126)

知識

- ・ 目的地が幅 5.5m 未満の道路にある場合、実際の入口（玄関、駐車場など）と異なる場所に案内される場合があります。
- ・ 出発時点が幅 5.5m 未満の道路にある場合、幅 5.5m 以上の道路までは、音声案内を行いません。
- ・ 交通規制（一方通行など）や道幅が狭いなどの理由により、通行できないルートが案内されることがあります。

他モードでの案内

ナビゲーション画面から他モードの画面（情報画面など）に切り替えたときでも、音声案内を出力させることができます。

他モードに切り替えたときに音声案内のする／しないを設定できます。(→ P.126)

知識

音声案内が出力されていないときも、目的地案内は継続して行われます。

交差点案内

目的地案内中で、現在地がルート上にあるとき、分岐する交差点に近づくと、レーンリスト図(→91)または交差点拡大図(→92)に切り替わります。また、ターンリスト図(→94)を表示させることもできます。

レーン(車線)リスト図表示

分岐する交差点の手前(約700m以内)では、レーンリスト図(走行する交差点の名称とレーン表示)を最大4つまで表示させることができます。

レーンリスト図の自動表示のする/しないを設定できます。(→125)

知識

- レーンリスト図が表示されていても、分岐する交差点の約300m手前では、交差点拡大図(→92)が自動的に表示されます。(交差点拡大図自動表示を「しない」に設定しているときは切り替わりません。)
- レーンリスト自動表示を「しない」に設定していても、**レーン表示** にタッチすると、レーンリスト図を表示することができます。

● レーンリスト



● 高精度レーンリスト

実際の車線状況に応じたレーンリスト(右側・左側車線の増減を画面にそのまま反映したもの)が表示されます。

また、バックガイドモニター装着車は、バックカメラを利用して走行しているレーンを認識することにより、レーンリストに自車位置マークを表示します。



<高精度レーンリストを表示できる地域について>

2008年3月時点の東京23区・政令指定都市(横浜市、大阪市、名古屋市など)・中核市(相模原市、熊本市、鹿児島市など)における片側3車線以上の道路*

*2010年2月時点のものであり、変更される場合があります。

■ レーンリスト図表示の解除

レーン解除 にタッチ。

- レーンリスト図にもどるとき
→ **レーン表示** にタッチ。



交差点拡大図表示

交差点が近づくと、交差点案内が行われます。また、分岐する交差点が近づく（約 300m 以内）と、交差点拡大図を表示させることができます。

交差点拡大図の自動表示のする／しないを設定できます。（→ 125）

分岐しない交差点

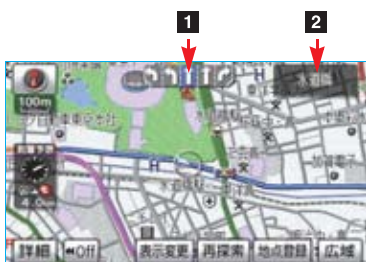

分岐する交差点（交差点拡大図）



1 レーン（車線）表示

通過・分岐する交差点の車線が表示されます。

- ・ 走行を推奨する車線が青色で表示されます。

2 交差点名称表示

通過・分岐する交差点の名称が表示されます。

3 残距離表示

交差点までの距離が表示されます。

- ・ 交差点に近づくとともに  が短くなります。

4 案内ポイント

通過・分岐する交差点に表示されます。

知識

- ・ 地図データに情報のない交差点では、レーン表示・交差点名称表示は行われません。
- ・ レーン表示・交差点名称表示が実際の交差点と異なることがあります。
- ・ 目的地案内開始直後は、交差点案内が行われない場合があります。
- ・ 交差点拡大図表示は、遅れたり早くなる場合があります。
- ・ 次の分岐する交差点が近いときは、続けて交差点拡大図が表示されます。
- ・ 交差点拡大図が表示されているとき、レーン表示・交差点名称表示は分岐する交差点のものが表示され、分岐する交差点より手前の交差点案内は行われません。
- ・ 交差点拡大図自動表示を「しない」に設定していても、**現在地**（画面外）を押すと交差点拡大図を表示することができます。

3D 交差点拡大図表示

交差点拡大図を立体的（3D）に表示させることができます。



交差点拡大図の 3D 表示する／しないを設定できます。（→ 126）

連続車線変更案内

分岐する交差点までの距離が短く、複数車線変更が必要な場合に表示されます。



知識

地図データに情報のある地点で表示します。

立体的な拡大図表示

目的地案内中の分岐をわかりやすくするために、交差点手前の景観にあわせた立体的な拡大図が表示されることがあります。

都市高速 IC 入口



立体交差点



リアル交差点



側道案内



知識

地図データに情報のある地点（都市高速 IC 入口、立体交差点、リアル交差点※、側道案内）で表示します。

※都市部の交差点で分岐がわかりづらい交差点で表示されます。

拡大図表示の解除

拡大解除 にタッチ。

- 拡大図にもどるとき
→ **現在地** (画面外) を押す。

ターンリスト図表示

分岐する交差点・IC・JCT などの名称、案内方向、距離、路線名、路線番号を表示させることができます。

ターンリスト図の自動表示のする／しないを設定できます。(→ 125)



1 案内ポイント

分岐する交差点・IC・JCT 名称が表示されます。

現在地から次に分岐する交差点・IC・JCT までは、現在走行中の路線名が表示されます。

2 距離表示

案内ポイント区間の距離、案内ポイント通過後の路線番号が表示されます。

3 案内方向

案内ポイントでの案内する方向が表示されます。

知識

- ・ 一般道路走行中は、ターンリスト図を表示させていても交差点の約700m手前では、レーンリスト図(→ 91)・交差点の約300m手前では、交差点拡大図(→ 92)が自動的に表示されます。(レーンリスト自動表示・交差点拡大図自動表示を「しない」に設定しているときは切り替わりません。
- ・ 地図データに情報のない交差点・IC・JCT 名称、路線名、路線番号は表示されません。
- ・ ターンリスト自動表示を「しない」に設定していても、**表示変更** からターンリスト図を表示することができます。

■ ターンリスト図表示の解除

地図表示中 → **表示変更** → **地図表示** → 地図表示画面

ターンリスト解除 にタッチ。



- ターンリスト図にもどるとき → **ターンリスト表示** にタッチ。

到着予想時刻の表示

全ルート図表示画面（→ 84）と目的地案内中の現在地画面で、現在地がルート上にあるとき、地図左下に到着予想時刻を表示させることができます。



到着予想時刻表示

知識

- 到着予想時刻は設定した平均車速（→ 95）から計算しているため、走行条件などにより、多少の誤差が生じることがあります。
- ルートからはずれたときは、目的地方向マーク（📍）になります。

平均車速の設定

次の画面を表示したときの、時刻・時間を計算する基準である平均車速を設定することができます。

表示	ページ
現在地画面の到着予想時刻	—
全ルート図表示画面の到着予想時刻	84
ハイウェイモードの通過予想時刻	62
ルート情報の通過予想時刻	86
全行程一覧表の所要時間	87

設定・編集（画面外）→ **ナビ詳細設定** → **案内表示設定** → ナビ詳細設定画面

- 到着予想時刻表示の **変更する** にタッチ。



- それぞれの道路の速度を設定し、**完了** にタッチ。

- 速度を上げるときは **▶**、下げるときは **◀** にタッチ。

- 完了** にタッチ。（1 の画面）

知識

- 初期状態** にタッチすると、初期設定の状態（高速道路 80km/h・有料道路 60km/h・一般道路 30km/h）にもどります。
- VICS 情報考慮** にタッチし作動表示灯が点灯すると、VICS・交通情報を考慮した到着予想時刻を表示させることができます。また、Gルート探索（→ 453）により、広域の渋滞予測情報をG-BOOKセンターから取得した場合も到着予想時刻に反映されます。

料金案内

料金案内は、料金所手前または ETC ゲート通過時のどちらかで実施されます。

- ナビ連動タイプ ETC システムが利用できないとき
 - ➔ 料金所手前で支払予定料金の案内をします。
- ナビ連動タイプ ETC システムが利用できるとき
 - ➔ ETC ゲート通過時に支払った料金の案内をします。

料金案内



■料金所手前での料金案内

目的地案内中の現在地画面で料金所に近づくと、地図データ情報を利用して、支払予定料金の表示と音声案内をします。この地図データ情報を利用した料金案内は、次の場合に実施されます。

- ETC システムを装着していないとき
- ナビ連動しないETCシステムを装着しているとき
- ナビ連動タイプETCシステムを装着しているても、ETC カードを挿入していないとき

料金案内のする／しないを設定できます。(→ 126)

知識

- ・ 地図データに情報のない料金所では、料金案内は行われません。
- ・ 料金は設定した車両情報 (→ 97) のナンバープレートの分類番号から計算していますが、通行料金の変更などにより、実際の料金と異なることがあります。
- ・ 有料道路と一般道路が並行している場合などは、有料道路上の自車位置が一般道路へずれることがあります。このとき再探索が行なわれると、実際と異なる料金が案内されることがあります。
- ・ 出発した地点がわからないとき (有料道路内で再探索をしたときなど)、または有料道路内に目的地を設定したときなどは、「料金不明」と表示されます。

■ETC ゲート通過時の料金案内

ナビ連動タイプ ETC システムを装着し、有効期限内のETCカードを挿入している場合は、ETC 情報を利用した ETC 割込表示により、支払った料金が ETC ゲート通過時に案内されます。(→ 322)

車両情報の設定

次の画面を表示したときの、料金の計算、および提携駐車場（→79）を検索させるときの基準である車両情報を設定することができます。

表示	ページ
現在地画面の料金案内	96
全ルート図表示画面の料金案内	84
ルート情報の料金案内	86
全行程一覧表の料金案内	87

設定・編集 (画面外) → **ナビ詳細設定** → **その他** → ナビ詳細設定画面

1 車両情報設定の **変更する** にタッチ。

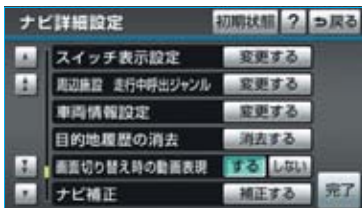

2 次の項目を設定し、**完了** にタッチ。

■ナンバープレートの分類番号

1 · **3** · **5・7** のいずれかにタッチ。

■車両寸法

長さ・幅・高さを設定する。

▶ …寸法を大きくする

◀ …寸法を小さくする

知識

- ・ 目的地が設定されているときは、車両情報を設定することはできません。
- ・ 車両寸法については、車検証をご覧ください。
- ・ **初期状態** にタッチすると、初期設定の状態（寸法が設定されていない状態）にもどります。

3 **完了** にタッチ。（1 の画面）

フェリー航路の案内

フェリーの航路は -----（破線）で表示されます。



- ・ フェリーターミナルまで音声案内が出力されます。
- ・ フェリー利用後、しばらく走行すると目的地案内が再開されます。

オンルートスクロール

出発した地点または目的地まで、ルートに沿って地図を自動で移動させることができます。

- ・ ルート沿いの施設や VICS・交通情報を確認することができます。

知識

以下のときは、オンルートスクロールをさせることはできません。

- ・ 表示していた地図にルートが表示されていないとき
- ・ 高速路線マップ(→63)を表示しているとき

地図表示中 → **表示変更** → 表示変更画面

1 **オンルートスクロール** にタッチ。

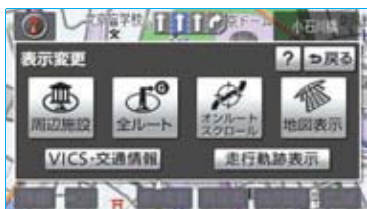

2 スクロールの項目 (**▶G** ・ **S◀** ・ **MG** ・ **SK**) にタッチ。

- ・ 設定したスクロールの条件により、スクロールのしかたが異なります。(→98)
- ・ スクロールの条件または施設を変更するとき
→ **設定** にタッチ。

■スクロール画面

オンルートスクロール中に、次の操作をすることができます。

|| …………… 一時停止

▶G または **S◀** … 早送り



オンルートスクロールの設定

条件の選択

地図表示中 → **表示変更** → **オンルートスクロール** → オンルートスクロール画面



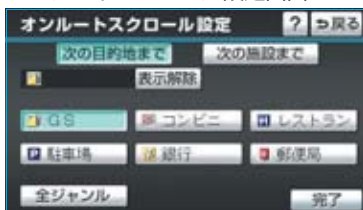

1 **設定** にタッチ。

2 **次の目的地まで** または **次の施設まで** にタッチし、**完了** にタッチ。

オンルートスクロール設定画面







■ 次の目的地まで

-  … 次の目的地まで地図を移動
-  … 出発した地点または前の目的地まで地図を移動
-  … 次の目的地の地図を表示
-  … 出発した地点または前の目的地の地図を表示

■ 次の施設まで

施設が選ばれているときのみタッチすることができます。

-  … 目的地方向で、最寄りの施設まで地図を移動
-  … 出発した地点の方向で、最寄りの施設まで地図を移動
-  … 目的地方向で、最寄りの施設の地図を表示
-  … 出発した地点の方向で、最寄りの施設の地図を表示

知識

1/8 万図より広域の地図を表示していたときは、「次の施設まで」のスクロールをさせることはできません。

施設の選択

地図表示中 → **表示変更** → **オンルートスクロール** → **設定** → オンルートスクロール設定画面

施設のジャンルにタッチし、**完了** にタッチ。

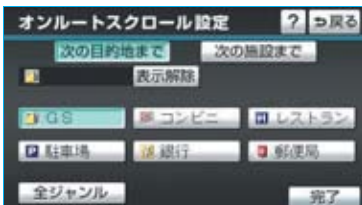

- ・ 5 つまで選択することができます。
- ・ 間違えたとき
 - **表示解除** または選択済みの施設のジャンルにタッチ。
- ・ 表示されている以外のジャンルを選択するとき
 - **全ジャンル** にタッチ。
- **全ジャンル** にタッチしたとき
 - 施設のジャンル → さらに詳細な施設のジャンルの順にタッチ。
 - ・ 間違えたとき
 - **表示解除** または選択済みの施設のジャンルにタッチ。

知識

オンルートスクロールでの施設の選択と、通常の地図画面での施設表示 (→ 53) は別の設定のため、オンルートスクロールで施設を変更しても、通常の地図画面の施設は変更されません。

全ルート図を表示するには

地図表示中 → **表示変更** → 表示変更画面

全ルート にタッチ。



- ・ 全ルート図表示画面について
→ 「全ルート図表示」 (→ 84)

全ルート図表示縮尺切り替え

目的地を設定しているときに、現在地から目的地までの全ルートを、現在地を地図表示画面の中心にした縮尺に切り替えることができます。

地図表示中

1 **広域** または **詳細** にタッチ。

2 **100m** にタッチ。



知識

現在地と目的地の位置によっては、全ルートを表示できないことがあります。

到着予想時刻・残距離表示を切り替えるには

目的地を複数設定しているとき、切り替えることができます。

地図表示中

1 到着予想時刻・残距離表示にタッチ。



到着予想時刻・残距離表示

- ・ 目的地が2カ所のときは、タッチするごとに各目的地までの到着予想時刻・残距離表示に切り替わります。

2 表示させたい目的地までの到着予想時刻・残距離表示にタッチ。

知識

状況により目的地までの表示が異なります。

- ・ 現在地がルート上にあるとき
→ 到着予想時刻と表示されているルートを通っての距離
- ・ ルートからはずれたとき
→ 目的地の方向と直線距離

自動再探索

ルートからはずれたときに、自動的に再探索[※]させることができます。

再探索されるルートは、ルートからはずれたときの状況により異なります。

※現在地と次の目的地の間にIC・通過道路が指定されているときは、現在地から指定されているIC・通過道路の間で、ルートが探索されます。

自動再探索のする／しないを設定できます。(→ 127)

知識

自動再探索は、目的地案内中にルートからはずれたときで、かつ道路を走行していると判断されたときのみ行われます。

ルートの再探索

目的地案内中（ルートからはずれたときも含む）の現在地画面を表示させているときに、ルートの再探索をすることができます。

再探索されるルートは、8つの項目（探索条件）を選ぶことにより異なります。

現在地(画面外) → 現在地画面

1 **再探索** にタッチ。

2 再探索する項目にタッチ。

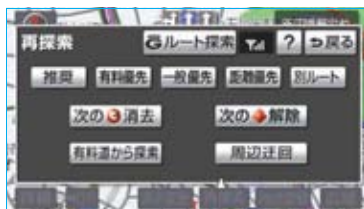

知識

- ・ **次の○消去** にタッチすると、現在地の次の目的地を消去して、再探索をすることができます。
- ・ **次の◇解除** にタッチすると現在地の次の通過道路、**IC指定解除** にタッチするとICの指定を解除して、再探索をすることができます。
- ・ **Gルート探索** ・ **取得中止** は、G-BOOKオンラインサービスを利用されているときに使用することができます。詳しくは、「再探索でGルート探索する」(→ 454)をご覧ください。

項目（タッチスイッチ）	機能
推奨	現在地から次の目的地 ^{※3} の間で、一般的なルートを探査する。
有料優先	現在地から次の目的地 ^{※3} の間で、有料道路を優先してルートを探査する。
一般優先	現在地から次の目的地 ^{※3} の間で、一般道路を優先してルートを探査する。
距離優先	現在地から次の目的地 ^{※3} の間で、距離の短いルートを探査する。
別ルート	現在地から次の目的地 ^{※3} の間で、選ばれているルートとは別のルートを探査する。
周辺迂回 ^{※1}	現在地周辺で、探索されたルートの迂回路を探査する。（探索されたルートが工事中で通れないときなどに使用します。） ・ 目的地案内開始前にはできません。
有料道から探索／ 一般道から探索 ^{※2}	有料道路と並行している一般道路を走行中に、有料道路の方がルート表示されている、またはその逆のときに、もう一方の道路からルートを探査する。 ・ 目的地案内開始前にはできません。
G ルート探索／ 取得中止	G-BOOKオンラインサービスを利用されているときに使用することができます。（→ 454）

※1 ルートからはずれたときは表示されません。

※2 有料道路と一般道路が並行している場所のように、案内可能な別の道路があるときのみ表示されます。また、ルートからはずれたときは表示されません。

※3 現在地と次の目的地の間に IC・通過道路を指定しているときは、現在地から指定されている IC・通過道路の間で、ルートを探査します。

知識

- ・ 「〇〇優先」というのは、ルート探索のひとつの条件にすぎません。遠回りになるようなときは、**有料優先** にタッチしても有料道路を利用しないルートが探索されたり、有料道路を通らないと目的地に行けないようなときは、**一般優先** にタッチしても有料道路を利用するルートが探索されることがあります。
- ・ 道路形状により再探索されないことや、条件を変更しても同じルートが探索されることがあります。
- ・ ルートを大きくはずれて走行したときは、走行していたルートへもどるルートではなく、設定している目的地または指定している IC・通過道路に向かうルートが再探索されます。

ルート変更画面の表示

設定・編集 (画面外) → 設定・編集画面
または全ルート図表示画面 (→ 84)

- 1 **ルート変更** にタッチ。
- 2 ルート変更画面が表示される。



- ルート変更画面では、次のことができます。

機能	ページ
探索条件の変更	103
目的地の追加	104
目的地の並び替え	104
目的地の消去	105
出入口 IC の指定・解除	106
通過道路の指定	107
通過道路の修正	107
通過道路指定の解除	108
季節規制区間の迂回ルート探索	108

探索条件の変更

目的地を複数設定、または通過道路を指定しているときは、それぞれの区間で探索条件を選択することができます。

ルート変更画面 (→ 103)

- 1 **探索条件変更** にタッチ。
- 2 それぞれの区間の探索条件 (ルート名称) にタッチし、**探索開始** にタッチ。



知識

- ・ 探索条件の特徴について
→「ルートの再探索」(→ 101)
- ・ 最初の目的地までの区間のみ、「別ルート」が表示されます。

目的地の追加

目的地を設定したあと、さらに追加して目的地を設定することができます。

- ・ 5カ所まで設定することができます。

知識

- ・ 1/8 万図より詳細な地図で、目的地の設定をすることができます。
- ・ 目的地を設定した地図の地点は、自動的に記憶され、目的地の設定のときなどに、地図を呼び出すことができます。記憶できる件数をこえると、古いものから自動的に消去されますが、不要な目的地を選択して消去することもできます。(→ 109)
- ・ IC・通過道路(→ 106、107)を指定しているときは、目的地を追加すると、指定されている地点によって、IC・通過道路の指定が解除されることや、不適切なルートが探索されることがあります。

ルート変更画面(→ 103)

- 1 目的地・通過目的地の **追加** にタッチ。
- 2 地図の呼び出し方法を選び、追加したい地点の地図を表示する。(→ 68、→ 78)

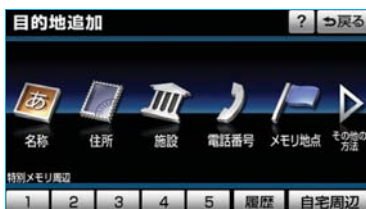

- 3 **目的地セット** にタッチ。

- ・ ④の位置に目的地がG記号で表示されず。
- ・ ここまで(1～3)の操作は、目的地の設定と同じ方法で追加することもできます。(→ 81)

- 4 目的地を設定する区間の **設定** にタッチ。

- 5 ルート変更画面にもどったとき

→ **探索開始** にタッチ。

- ・ さらに追加して目的地を設定するとき
→ **追加** にタッチ。(2の画面へ)

目的地の並び替え

ルート変更画面(→ 103)

- 1 目的地・通過目的地の **並び替え** にタッチ。

知識

IC・通過道路(→ 106、107)を指定しているときは、メッセージが表示されます。

はい にタッチすると、指定されている地点によって、IC・通過道路の指定が解除されることや、不適切なルートが探索されることがあります。

- 2 現在地の次に行く目的地から順に目的地にタッチし、**完了** にタッチ。

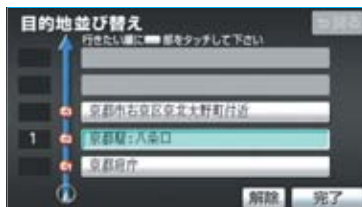

- ・ タッチした目的地の左側に、新しい順番が表示されます。
- ・ 間違えたとき → **解除** にタッチ。
- ・ 選択済みの目的地にタッチすると、その目的地の順番が解除され、以降の順番が繰り上げられます。
- ・ 最終目的地の1つ手前の目的地を選択すると、**完了** にタッチしなくても、約3秒後、自動的に最終目的地が決定され、3の画面が表示されます。
- ・ すべての目的地にタッチしないで、**完了** にタッチしたときは、タッチした目的地のみが手前になった順番になります。

3 **探索開始** にタッチ。

目的地の消去

知識

- ・ すべての目的地を消去すると、目的地案内を再開させることはできません。目的地案内を行わせるには再度、目的地を設定してください。
- ・ 複数目的地を設定し、IC・通過道路(→ 106、107)を指定しているときは、目的地を消去すると、指定されている地点によってIC・通過道路の指定が解除されることや、不適切なルートが探索されることがあります。

次の3通りの方法で、目的地を消去することができます。

消去方法	ページ
ルート変更画面から消去する	105
目的地画面から消去する	105
地図画面から消去する	106

ルート変更画面からの消去方法

ルート変更画面 (→ 103)

1 目的地・通過目的地の**消去** にタッチ。

- ・ 1カ所のみ設定されていたとき
→ 手順3へ

2 消去したい目的地にタッチ。



- ・ すべての目的地を消去するとき
→ **全消去** にタッチ。

3 **はい** にタッチ。

4 ルート変更画面にもどったとき

- **探索開始** にタッチ。

目的地画面からの消去方法

目的地 (画面外) → 目的地画面

目的地消去 にタッチ。



- ・ 「ルート変更画面からの消去方法」(→ 105) 手順2へ。
- ・ 1カ所のみ設定されていたとき
→ 「ルート変更画面からの消去方法」(→ 105) 手順3へ。

地図画面からの消去方法

- 1 地図上の消去したい目的地にタッチ。
- 2 **情報** にタッチ。



- 3 **消去** にタッチ。
 ・「ルート変更画面からの消去方法」
 (→ 105) 手順 3 へ。

出入口 IC (インターチェンジ) の指定

目的地を設定したあと、全ルート図表示画面に表示されている出口 IC・入口 IC を 1 カ所ずつ指定することができます。

全ルート図表示画面 (→ 84) または
 ルート変更画面 (→ 103)

- 1 変更する IC 名称表示にタッチ。
- 2 次のいずれかの操作をする。

■ 左画面での操作

指定したい IC 付近に地図を動かし、**探索開始** にタッチ。

■ 右画面での操作

▲・**▼** または **次路線** にタッチして IC を切り替え、指定したい IC 名称 → **探索開始** の順にタッチ。



- ・ **次路線** は JCT があり分岐するときのみ表示されます。
 - ・ スマート IC (ETC 専用インターチェンジ) を選択することもできます。
- このとき、ETC 車載機の有無、規則情報などは考慮されませんので、事前にご確認の上、注意して走行してください。

- 3 ルート変更画面にもどったとき
 → **探索開始** にタッチ。

IC 指定の解除

全ルート図表示画面 (→ 84) または
 ルート変更画面 (→ 103) → **IC 名称表示**
 → 出口 (入口) IC 指定画面

出口解除 または **入口解除** にタッチ。



通過道路の指定

目的地を設定したあと、通過する道路を指定することができます。

- ・ 2カ所まで指定することができます。

知識

ICを指定しているとき(→106)、通過道路を指定すると、指定されている地点によって、指定が解除されることや、不適切なルートが探索されることがあります。

次の2通りの方法で、通過道路を指定することができます。

指定方法	ページ
ルート変更画面から指定する	107
全ルート図表示画面から指定する	107

ルート変更画面からの指定方法

ルート変更画面(→103)

- 1 通過点(通過道路指定)の**指定**にタッチ。
- 2 通過道路を指定する位置に地図を動かして、**通過道路セット**にタッチ。



- 3 **セット**にタッチ。
 - ・ 通過道路が◆記号で指定されます。
 - ・ 希望の通過道路でないとき
 - **次候補**にタッチ。

知識

表示されている地図に道路情報が少ないときは、**次候補**にタッチしても、道路が選べないことがあります。

- 4 目的地を複数設定しているとき、またはIC・通過道路を指定しているとき
 - 通過道路を指定する区間の**設定**にタッチ。
- 5 ルート変更画面にもどったとき
 - **探索開始**にタッチ。

全ルート図表示画面からの指定方法

全ルート図表示画面(→84)

通過道路を指定する位置に地図を動かして、**通過道路指定**にタッチ。



- ・ 以降の操作方法について
 - 「ルート変更画面からの指定方法」(→107)手順3へ。

通過道路の修正

ルート変更画面(→103)

- 1 通過点(通過道路指定)の**修正**にタッチ。
 - ・ 1カ所のみ指定されていたとき
 - 手順3へ
- 2 道路または地名にタッチ。

3 通過道路を指定する位置に地図を動かし、**通過道路セット** にタッチ。

4 **セット** にタッチ。

- ・ 通過道路が  記号で指定されます。
- ・ 希望の通過道路でないとき
→ **次候補** にタッチ。

知識

表示されている地図に道路情報が少ないときは、**次候補** にタッチしても、道路が選べないことがあります。

5 **探索開始** にタッチ。

通過道路指定の解除

ルート変更画面 (→ 103)

1 通過点 (通過道路指定) の **解除** にタッチ。

- ・ 1 カ所のみ指定されていたとき
→ 手順 3 へ

2 道路または地名にタッチ。

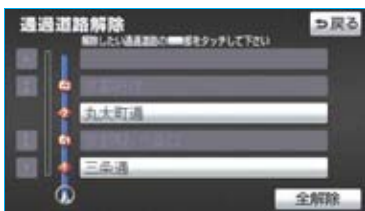

- ・ すべての通過道路指定を解除するとき
→ **全解除** にタッチ。

3 **はい** にタッチ。

4 **探索開始** にタッチ。

季節規制区間の迂回ルートの探索

ルート変更画面 (→ 103)

季節規制区間の迂回ルート探索を開始するとき

→ **季節規制回避** にタッチ。



- ・ 季節規制区間を通るルートを探させるとき

→ **季節規制通過** にタッチ。

知識

- ・ **季節規制回避** または **季節規制通過** は、季節規制区間を通るルートが探索されたときのみ表示されます。
- ・ 規制区間を通らないと目的地に行けないようなとき (規制区間に目的地・通過道路が設定・指定されているときなど) は、**季節規制回避** にタッチしても、規制区間を利用するルートが探索されることがあります。

目的地履歴の消去

目的地を設定した地図の地点は、自動的に記憶され、目的地の設定のときなどに、地図を呼び出すことができます。(最大 100 カ所まで) 100 カ所をこえたときは、古いものから自動的に消去されますが、不要な目的地を選択して消去することもできます。

設定・編集 (画面外) → **ナビ詳細設定** →

その他 → ナビ詳細設定画面

- 1 目的地履歴の消去の **消去する** にタッチ。

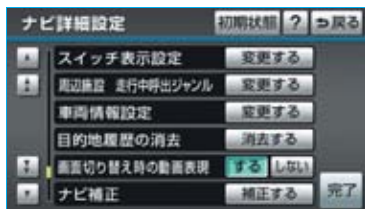

- 2 地点名称にタッチ。
 - ・ すべての目的地履歴を消去するとき
→ **全消去** にタッチ。

- 3 **はい** にタッチ。

地点の登録

メモリ地点の登録

メモリ地点について

- メモリ地点を登録しておく、
- 地図にマークで表示されます。
 - 近づいたときに音が鳴るようにすることができます。
 - 目的地の設定のときなどに、メモリ地点の地図を呼び出すことができます。(→ 68)

さらに、自宅または特別メモリ地点に登録しておけば、簡単な操作で地図を呼び出すことやルート探索を開始することができます。(→ 68)

知識

- ・ 1/8 万図より詳細な地図で登録することができます。(現在地画面(地図画面)から登録するときを除く)
- ・ 登録する場所、地図の呼び出し方法によっては名称、電話番号も同時に表示されることがあります。

メモリ地点の登録

次の2通りの方法で、メモリ地点の登録をすることができます。

登録方法	ページ
設定・編集画面から登録する	110
地図画面から登録する	110

設定・編集画面からの登録方法

- 1 **設定・編集**(画面外)を押す。
- 2 **メモリ地点登録編集**にタッチ。

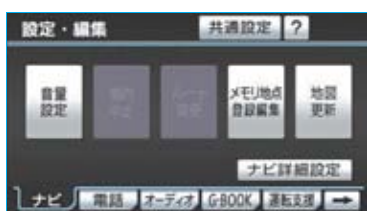

- 3 メモリ地点の **登録** にタッチ。
- 4 地図の呼び出し方法を選び、登録する地点の地図を表示する。(→ 68、→ 78)
- 5 **セット** にタッチ。
- 6 **完了** にタッチ。
 - ・ 自宅・特別メモリ地点に登録したいとき
→ **自宅・特別メモリに種別変更** にタッチ。(→ 111)

地図画面からの登録方法

現在、表示させている地図にメモリ地点を登録することができます。

- 登録したい位置に地図を動かし、**地点登録** にタッチ。



- ・ または の位置にメモリ地点が で表示されます。

知識

高速道路走行中、現在地に登録したときは、 (方向付きメモリ) で表示されます。

メモリ地点の修正・入力

次の2通りの方法で、メモリ地点の修正をすることができます。

修正方法	ページ
設定・編集画面から修正する	111
地図画面から修正する	111

■ 設定・編集画面からの修正方法

設定・編集 (画面外) → **メモリ地点登録編集**
→ メモリ地点画面

1 メモリ地点の **修正** にタッチ。

2 メモリ地点にタッチ。

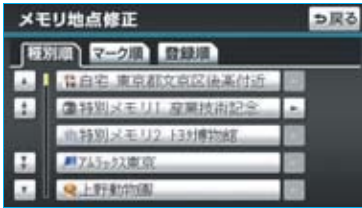

知識

メモリ地点のリストは、以下の 3 種類の並べ方をすることができます。

種別順 …… 自宅、特別メモリ地点、メモリ地点、Gメモリ地点の順

マーク順 …… マークの種類別

登録順 …… メモリ地点の登録順

3 修正・入力をする。

- 修正・入力方法については以降のページをご覧ください。

項目	ページ
自宅・特別メモリに種別変更	111
自宅・特別メモリの種別解除	112
マーク	112
名称	113
地図への名称表示	114
名称読み	115
位置	115
電話番号	115

4 **完了** にタッチ。(3の画面)

■ 地図画面からの修正方法

1 地図上の修正したいメモリ地点にタッチし、**情報** にタッチ。



2 **修正** にタッチ。

- ・以降の操作方法について
→「設定・編集画面からの修正方法」(→ 111) 手順 3 へ。

■ 自宅・特別メモリ地点に登録

メモリ地点に登録されている地点を自宅や特別メモリ地点に変更することができます。

設定・編集 (画面外) → **メモリ地点登録編集**
→ メモリ地点の **修正** → **(メモリ地点)** →
メモリ地点修正画面

1 **自宅・特別メモリに種別変更** にタッチ。

2 自宅または特別メモリ 1～5 のいずれかにタッチ。



- すでに自宅または特別メモリ地点が登録されているとき

→変更してよければ、**はい** にタッチ。
 ・登録されていた地点は、メモリ地点になります。

■自宅・特別メモリ地点の解除

自宅または特別メモリ地点に登録されている地点を、メモリ地点に変更することができます。

設定・編集 (画面外) → **メモリ地点登録編集**
 →メモリ地点の **修正** → **(メモリ地点)** →
 メモリ地点修正画面

1 **自宅・特別メモリの種別解除** に
 タッチ。

2 **はい** にタッチ。

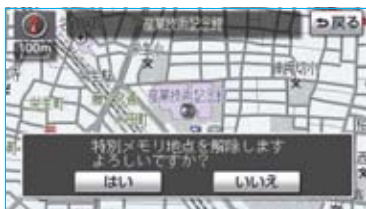

メモリ地点のマーク変更

設定・編集 (画面外) → **メモリ地点登録編集**
 →メモリ地点の **修正** → **(メモリ地点)** →
 メモリ地点修正画面

1 **マーク** にタッチ。

2 **マーク1** ・ **マーク2** ・ **マーク3** ・
音声付き にタッチし、希望のマーク
 を選ぶ。



■音声付き

メモリ地点に約500mまで近づくと音が鳴るようにすることができます。

音声付き

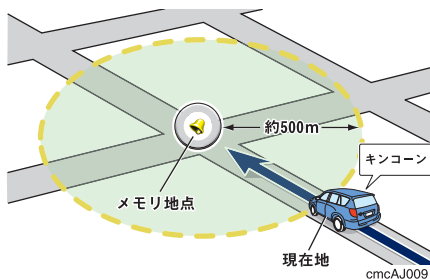

- ・メモリ地点に近づいたときに鳴る音を確認するとき

→ **音確認** にタッチ。

■方向付きメモリ（音声付き）

設定した方向からメモリ地点に約500mまで近づいたときのみ音が鳴るようにすることができます。

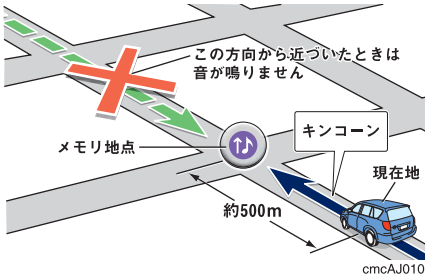

- **方向付きメモリ** にタッチしたとき
 - ➡ 方向を設定し、**セット** にタッチ。
 - ⏪ … 反時計まわり
 - ⏩ … 時計まわり



■地図に表示しないときは

マーク3 の **マーク無し** にタッチ。

マーク3



メモリ地点の名称入力

設定・編集 (画面外) → **メモリ地点登録編集**
 → メモリ地点の **修正** → **(メモリ地点)** →
 メモリ地点修正画面

名称 にタッチ。

■ひらがな・漢字入力

1 **かな** にタッチし、入力画面を切り替える。

2 名称を入力し、**変換** にタッチ。

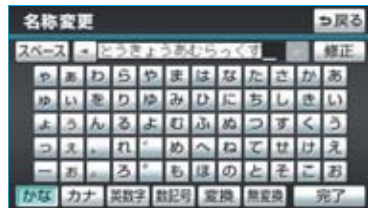

- ・ 入力したままの状態での確定するとき
 - ➡ **無変換** にタッチ。
- ・ すでに名称が表示されているときや間違えたとき
 - ➡ **修正** にタッチ。

3 入力したい熟語にタッチ。

- ・ 変換範囲を修正するとき
 - ➡ **◀**・**▶** にタッチ。
- ・ そのままの状態でもよいとき
 - ➡ **全確定** にタッチ。

4 **完了** にタッチ。(2の画面)

■カタカナ・英数字・数記号入力

1 **[カナ]**・**[英数字]**・**[数記号]**のいずれかにタッチし、入力画面を切り替える。

2 名称を入力し、**[完了]**にタッチ。

カタカナ入力時

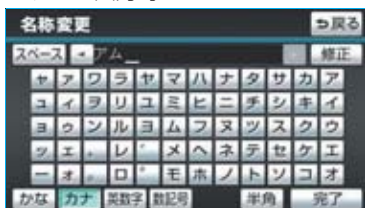

英数字入力時

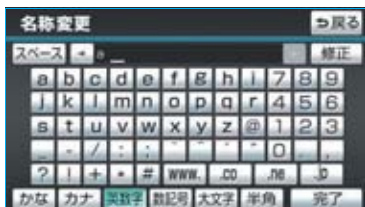

数記号入力時

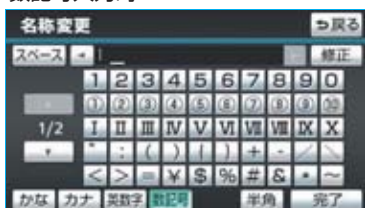

- ・ 入力する文字の大きさを切り替えるとき
→ **[半角]** または **[全角]** にタッチ。
- ・ 英数字入力時、文字の書体を切り替えるとき
→ **[大文字]** または **[小文字]** にタッチ。

■メモリ地点の名称表示

地図に入力したメモリ地点の名称を表示させることができます。



知識

1/8 万図より詳細な地図で表示することができます。

メモリ地点名称の表示/非表示を選ぶことができます。

設定・編集 (画面外) → **メモリ地点登録編集**
→ メモリ地点の **修正** → **(メモリ地点)** →
メモリ地点修正画面

地図への名称表示の **[する]** にタッチ。

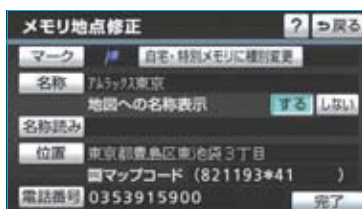

- ・ 解除するとき → **[しない]** にタッチ。

メモリ地点の名称読み入力

メモリ地点に名称読みを入力しておく
と、音声操作で地図を呼び出すことが
できます。(→ 243)

設定・編集 (画面外) → **メモリ地点登録編集**
→ メモリ地点の **修正** → **(メモリ地点)** →
メモリ地点修正画面

- 1 **名称読み** にタッチ。
- 2 名称を入力し、**完了** にタッチ。

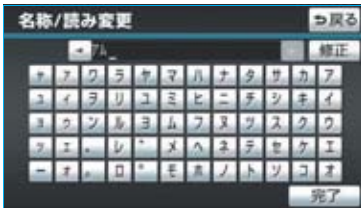

- ・ 間違えたとき → **修正** にタッチ。

メモリ地点の位置修正

設定・編集 (画面外) → **メモリ地点登録編集**
→ メモリ地点の **修正** → **(メモリ地点)** →
メモリ地点修正画面

- 1 **位置** にタッチ。
- 2 **🏠** にタッチして、メモリ地点を修正
する位置に地図を動かし、**セット** に
タッチ。



- ・ 表示されている位置の住所とマップコー
ドも修正されます。

メモリ地点の電話番号入力

メモリ地点に電話番号を入力しておく
と、電話番号で地図を呼び出すことが
できます。(→ 74)

設定・編集 (画面外) → **メモリ地点登録編集**
→ メモリ地点の **修正** → **(メモリ地点)** →
メモリ地点修正画面

- 1 **電話番号** にタッチ。
- 2 電話番号を入力し、**完了** にタッチ。



- ・ 市外局番から入力します。
- ・ 間違えたとき → **修正** にタッチ。

メモリ地点の消去

次の2通りの方法で、メモリ地点の消去をすることができます。

消去方法	ページ
設定・編集画面から消去する	116
地図画面から消去する	116

設定・編集画面からの消去方法

設定・編集(画面外) → **メモリ地点登録編集**
→ メモリ地点画面

1 メモリ地点の **消去** にタッチ。

2 メモリ地点にタッチ。

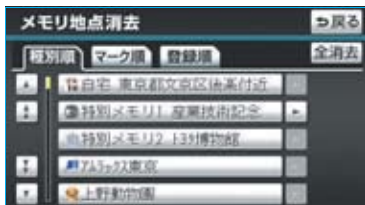

すべてのメモリ地点(自宅、特別メモリ地点、Gメモリ地点を含む)を消去するとき

→ **全消去** にタッチ。

3 **はい** にタッチ。

地図画面からの消去方法

1 地図上の消去したいメモリ地点にタッチし、**情報** にタッチ。



2 **消去** にタッチ。

3 **はい** にタッチ。

迂回メモリ地点について

迂回メモリ地点を登録しておくことで、ルートを探させるとき、登録した地点（エリア）を迂回するルートを探させることができます。工事や事故による通行止め・渋滞地点がわかっているときなどに便利です。

知識

- ・ 1/8 万図より詳細な地図で登録することができます。
- ・ 迂回メモリ地点を通らないと目的地に行けないようなときは、迂回メモリ地点を通るルートが探索されることがあります。
- ・ 登録する場所、地図の呼び出し方法によっては名称も同時に表示されることがあります。

迂回メモリ地点の登録

設定・編集（画面外）→ **メモリ地点登録編集**
→ メモリ地点画面

1 迂回メモリの **登録** にタッチ。

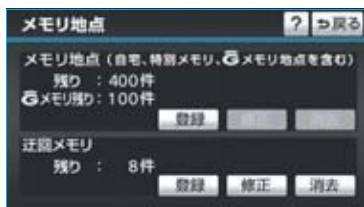

2 地図の呼び出し方法を選び、登録する地点の地図を表示する。(→ 68、→ 78)

3 **セット** にタッチ。

4 迂回範囲を設定し、**セット** にタッチ。

▲ … 迂回範囲を広くする

▼ … 迂回範囲を狭くする

- ・ ▲・▼ の間にある数値は迂回させる範囲の一辺の距離になります。

知識

高速道路（都市高速・有料道路を含む）およびフェリー航路は、迂回範囲内に設定しても迂回させることはできません。迂回したいときは、（迂回メモリ地点）を道路上に設定してください。

5 **完了** にタッチ。

迂回メモリ地点の修正・入力

設定・編集 (画面外) → **メモリ地点登録編集**
→ メモリ地点画面

- 1 迂回メモリの **修正** にタッチ。
- 2 迂回メモリ地点にタッチ。

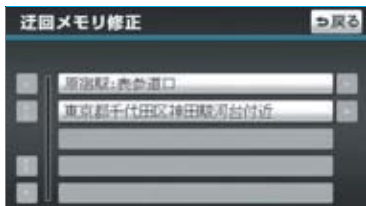

- 3 修正・入力をする。
 - 修正・入力方法については次のページをご覧ください。

項目	ページ
名称	113
地図への名称表示	114
位置	115
迂回エリア変更	118

- 4 **完了** にタッチ。(3 の画面)

知識

迂回メモリ地点は専用のマークで表示され、マークを変更することはできません。

迂回メモリ地点の設定

登録した地点を迂回するルート探索する／しないを設定できます。

- 有効** … 迂回するルートを探る
無効 … 迂回するルートを探らない

迂回メモリ地点の消去

設定・編集 (画面外) → **メモリ地点登録編集**
→ メモリ地点画面

- 1 迂回メモリの **消去** にタッチ。
- 2 迂回メモリ地点にタッチ。

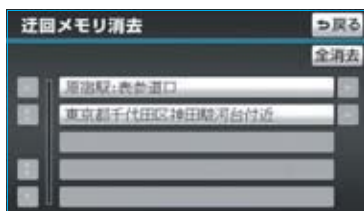

- ・ すべての迂回メモリ地点を消去するとき
→ **全消去** にタッチ。

- 3 **はい** にタッチ。

補正について



地図上の自転車位置マーク  がずれても、しばらく走行すると、マップマッチングや GPS 情報が利用されて、現在地が自動的に修正されます。(場合によっては、数分程度かかることがあります。)

GPS 情報が利用されず、現在地が自動的に修正されないときは、安全な場所にいったん停車して、現在地の修正を行ってください。

知識

1/8 万図より詳細な地図で補正することができます。

現在地の修正

実際の現在地と異なる場所に自転車位置マーク  が表示されている(自転車位置マーク  がずれている)とき、自転車位置マーク  の位置と向いている方向を修正することができます。

設定・編集(画面外) → **ナビ詳細設定** → **その他** → ナビ詳細設定画面

1 ナビ補正の **補正する** にタッチ。

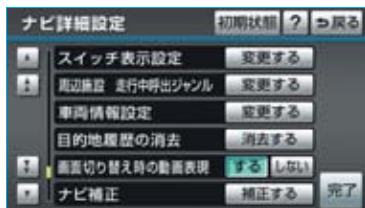

2 **現在地修正** にタッチ。



3  にタッチして現在地を修正し、**セット** にタッチ。

4 方向を修正し、**セット** にタッチ。

 … 反時計まわり

 … 時計まわり

距離の補正

走行中、地図上の自転車位置マーク  の進み方と、実際の車の進み方が全く違っているとき、自転車位置マーク  の進み方を修正することができます。



知識

- ・ 自動補正モード中ではないときも、距離補正の学習機能を持っているため、自転車位置マーク  の進み方が走行状態により、変化することがあります。
- ・ 自動補正モード中は、補正をすることはできません。

設定・編集 (画面外) → ナビ詳細設定 → その他 → ナビ補正の 補正する → ナビ補正画面

1 **距離補正** にタッチ。

2 補正をし、**完了** にタッチ。

- 実際より遅く進むとき
→  (進める) にタッチ。
- 実際より早く進むとき
→  (遅らせる) にタッチ。



初期状態の位置

知識

初期状態 にタッチすると、自転車位置マーク  を適切な位置に表示できるように自動で補正します。(●の位置が初期状態 (0 の位置) にもどります。)

自動補正

タイヤ交換を行ったときは自動補正を行ってください。

設定・編集 (画面外) → ナビ詳細設定 → その他 → ナビ補正の 補正する → 距離補正 → 距離補正画面

自動補正 にタッチ。

- ・ GPS 情報を利用しながら、しばらく走行すると、自動的に補正が終了します。

ナビを使いこなすために

ナビの設定を記憶したいとき

各種ナビ設定の記憶

各種ナビ設定の設定状態を3パターンまで記憶させておくことができます。

次の設定項目を記憶することができます。

項目	ページ
地図向きの設定	46
地図表示モードの設定	46～52
地図表示縮尺の設定	45
周辺施設 走行中呼出ジャンルの設定	55
2画面時の右画面の設定	47
音量設定	67
メンテナンス自動通知の設定	131
ナビ詳細設定一覧の設定※ ¹	124
安全・快適走行設定一覧の設定	128
VICS・交通情報の表示設定	147
VICS 割込情報の表示設定※ ²	150
ETC の通知設定※ ³	324
渋滞増減予測の表示設定※ ⁴	451

※1 ルート学習、車両情報設定は記憶することができません。

※2 ビーコンユニットを装着したときのみ。

※3 ナビ連動のETCシステムを装着したときのみ。

※4 G-BOOK オンラインサービスを利用されているときのみ。

設定・編集(画面外) → **ナビ詳細設定** → **その他** → ナビ詳細設定画面

1 ユーザーカスタマイズの **設定する** にタッチ。

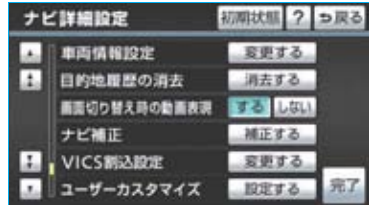

2 **記憶** にタッチ。

3 **はい** にタッチ。

・手順2ですすでに記憶されている設定を選んだときは、**はい** にタッチすると上書きされます。

- 新規で記憶するとき
→ 名称を入力する。(→ 113)

記憶の呼び出し

ご希望の各種ナビ設定を呼び出すことにより、その設定状態でナビゲーションを使用することができます。

設定・編集(画面外) → **ナビ詳細設定** → **その他** → ユーザーカスタマイズの **設定する** → ユーザーカスタマイズ画面

設定 1～3 のいずれかにタッチ。

名称の変更

設定・編集 (画面外) → ナビ詳細設定 →

その他 → ユーザーカスタマイズの

設定する → ユーザーカスタマイズ画面

- 1 **名称変更** にタッチ。
- 2 修正・入力をする。(→ 113)

各種ナビ設定の記憶の消去

設定・編集 (画面外) → ナビ詳細設定 →

その他 → ユーザーカスタマイズの

設定する → ユーザーカスタマイズ画面

- 1 **消去** にタッチ。
- 2 **はい** にタッチ。

NAVI・AI-SHIFT について

2AZ-FE エンジン車

NAVI・AI-SHIFT が作動すると、ナビゲーションの道路形状情報(コーナー・交差点)、道路勾配情報、運転者のアクセル、ブレーキ操作の情報をもとに、オートマチックトランスミッションの変速比を自動的に切り替えます。

警告

- ・状況により作動しないことがありますので、NAVI・AI-SHIFT を過信せず、常に道路状況に注意し、安全な速度で走行してください。
- ・応急用タイヤ装着時は、NAVI・AI-SHIFT を「しない」に設定してください。

NAVI・AI-SHIFT が作動したとき、メーター内の「NAVI-CVT」表示灯が点灯します。

知識

NAVI-CVT 表示灯については、別冊ヴァンガード取扱書をご覧ください。

■NAVI・AI-SHIFT の設定

NAVI・AI-SHIFT のする／しないを設定できます。(→ 128)

■制御レベルの調整



NAVI・AI-SHIFT の制御レベルの強／弱を設定できます。(→ 128)

NAVI・AI-SHIFT の作動条件

シフトレバーが  で、車速が約 15 ～ 100km/h のとき作動します。

知識

以下のときは、NAVI・AI-SHIFT は作動しません。

- ・NAVI・AI-SHIFT を「しない」に設定したとき。
- ・クルーズコントロールを使用しているとき。
- ・シフトレバーが  以外するとき。
- ・車速が約 15km/h 以下、または約 100km/h 以上のとき。
- ・GPS ボイスナビゲーションの地図の道路上に自車位置マーク  がのっていないとき。
- ・GPS ボイスナビゲーションが目的地案内をしていないときの交差点走行時。
ただし、交差点走行時でも走行状況により、NAVI・AI-SHIFT が作動する場合があります。
- ・パドルシフトを操作しているとき。

ナビを使いこなすために

ナビ詳細設定一覧

ナビ詳細設定一覧

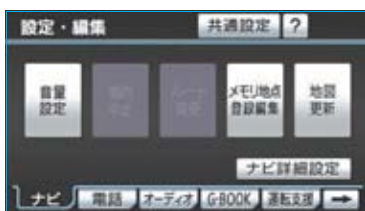

1 **設定・編集** (画面外) を押す。

2 **ナビ詳細設定** にタッチ。

3 設定したい項目にタッチ。

4 各項目を設定する。

● 詳しくは、次の表をご覧ください。





・ 初期設定の状態にもどすとき

→ **初期状態** にタッチ。

5 **完了** にタッチ。

設定値の太字は、初期状態で選択されている設定です。

地図表示設定

項目名	設定値	ページ
右画面設定	「変更する」: 右画面の地図表示設定を変更する。	48
フロントワイド表示 (ノースアップ時)	「 する 」 : 進行方向の地図を広く表示する。 「しない」 : 地図の中心に自転車位置マーク  を表示する。	46
右画面の地図で表示 (ノースアップ時)	「 する 」 : 進行方向の地図を広く表示する。 「しない」 : 地図の中心に自転車位置マーク  を表示する。	46
フロントワイド表示 (ヘディングアップ時)	「 する 」 : 進行方向の地図を広く表示する。 「しない」 : 地図の中心に自転車位置マーク  を表示する。	46
右画面の地図で表示 (ヘディングアップ時)	「 する 」 : 進行方向の地図を広く表示する。 「しない」 : 地図の中心に自転車位置マーク  を表示する。	46

項目名	設定値	ページ
3D 時のルート方向アップ	「する」 : ルートが表示されている方向の地図を表示する。 「しない」 : 自転車位置マーク🚲の向きが画面上向きになるように表示する。	50
3D 地図表示設定	「変更する」: 3D 表示にしたときの視点を変更する。	48
昼の地図色	昼画の地図表示色を変更する。 「ノーマル」「フレッシュ」「クール」「シック」「ウォーム」	50
夜の地図色	夜画の地図表示色を変更する。 「ノーマル」「フレッシュ」「クール」「シック」「ウォーム」	50
ビジュアルシティマップ表示	「する」 : ビジュアルシティマップ表示する。 「しない」 : ビジュアルシティマップ表示しない。	56
周辺施設表示	「変更する」: 地図上に表示する施設の記号を変更する。	54
立体ランドマーク表示	「する」 : 立体ランドマークを表示する。 「しない」 : 立体ランドマークを表示しない。	56
シーズンレジャーランドマーク表示	「する」 : シーズンレジャーランドマークを表示する。 「しない」 : シーズンレジャーランドマークを表示しない。	61
地図スクロール時の地名表示	「する」 : 地名などを表示する。 「しない」 : 地名などを表示しない。	45

自動表示切替設定

項目名	設定値	ページ
交差点拡大図自動表示	「する」 : 交差点拡大図を自動的に表示する。 「しない」 : 交差点拡大図を自動的に表示しない。	92
高速分岐模式図自動表示	「する」 : 高速分岐案内を自動的に表示する。 「しない」 : 高速分岐案内を自動的に表示しない。	65
レーンリスト自動表示	「する」 : レーンリスト図を自動的に表示する。 「しない」 : レーンリスト図を自動的に表示しない。	91
ターンリスト自動表示	「する」 : ターンリスト図を自動的に表示する。 「しない」 : ターンリスト図を自動的に表示しない。	94
都市高マップ自動表示	「する」 : 都市高速マップを自動的に表示する。 「しない」 : 都市高速マップを自動的に表示しない。	65
高速路線マップ自動表示	「する」 : 高速路線マップを自動的に表示する。 「しない」 : 高速路線マップを自動的に表示しない。	63
駐車場マップ自動表示	「する」 : 駐車場マップを自動的に表示する。 「しない」 : 駐車場マップを自動的に表示しない。	52

案内表示設定

項目名	設定値	ページ
縮尺切替メッセージ表示	「する」 : 縮尺切替メッセージを表示する。 「しない」 : 縮尺切替メッセージを表示しない。	45
料金案内	「する」 : 料金案内をする。 「しない」 : 料金案内をしない。	96
県境案内	「する」 : 県境案内をする。 「しない」 : 県境案内をしない。	61
3D 交差点拡大図	「する」 : 交差点拡大図を立体的 (3D) に表示する。 「しない」 : 交差点拡大図を立体的 (3D) に表示しない。	92
到着予想時刻表示	「変更する」 : 所要時間を計算する基準である平均車速を変更する。	95
G 情報マーク 連動サービス※	「する」 : サービスを利用する。 「しない」 : サービスを利用しない。	464

※G-BOOK オンラインサービスを利用されているときに操作することができます。

音声設定

項目名	設定値	ページ
VICS 渋滞・規制音声 自動発声	「する」 : VICS・交通情報を音声案内する。 「しない」 : VICS・交通情報を音声案内しない。	148
自動音声案内	「する」 : 音声案内する。 「しない」 : 音声案内しない。	89
細街路での音声案内※	「する」 : 幅 5.5m 未満の道路での音声案内をする。 「しない」 : 幅 5.5m 未満の道路での音声案内をしない。	90
他モード時の案内	「する」 : ナビゲーション以外の画面でも、音声による目的地案内をする。 「しない」 : 他モードに切り替えたとき、音声案内しない。	90
操作説明音声	「する」 : 操作説明音声を出力する。 「しない」 : 操作説明音声を出力しない。	67
ハートフル音声	「する」 : ハートフル音声を出力する。 「しない」 : ハートフル音声を出力しない。	67

※ルート案内中に設定を変更するとルートの再探索が行われます。

ルート系設定

項目名	設定値	ページ
自動再探索	「する」：自動的に再探索する。 「しない」：自動的に再探索しない。	101
ルート学習	「する」：ルート学習する。 「しない」：ルート学習しない。	82
ルート学習結果の消去	「消去する」：ルート学習していたルートを消去する。	83
季節規制メッセージ表示	「する」：季節規制メッセージを表示する。 「しない」：季節規制メッセージを表示しない。	59
渋滞考慮探索設定 [※]	「変更する」：渋滞考慮探索、新旧ルート比較表示、 G ルート情報自動継続の設定を変更する。	151、 152、 454

※ビーコンユニットを装着したとき、または G-BOOK オンラインサービスを利用されているときに操作することができます。

その他

項目名	設定値	ページ
スイッチ表示設定	「変更する」： ◀ Off にタッチしたときに表示させたいスイッチ類を変更する。	44
周辺施設走行中呼出ジャンル	「変更する」：走行中に呼び出すことのできる周辺施設のジャンルを変更する。	55
車両情報設定 ^{※1}	「変更する」：料金の計算、および提携駐車場を検索させるときの基準である車両情報を変更する。	97
目的地履歴の消去	「消去する」：目的地履歴を消去する。	109
画面切り替え時の動画表現	「する」：アニメーションのように表現されて画面を表示する。 「しない」：画面切り替え時のアニメーション表現をしない。	61
ナビ補正	「補正する」：現在地の修正、距離の補正をする。	119、 120
VICS 割込設定 ^{※2}	「変更する」：VICS 自動割込情報表示の設定、自動割込表示時間を変更する。	150
ユーザーカスタマイズ	「設定する」：各種ナビ設定の記憶・呼び出し・消去をする。	121

※1 目的地が設定されているときは操作することができません。

※2 ビーコンユニットを装着したときのみ操作することができます。

安全・快適走行設定一覧

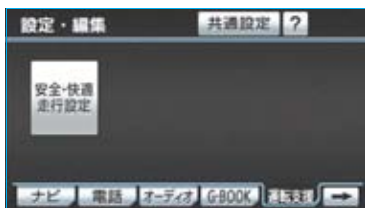

- 1 **設定・編集** (画面外) を押す。
- 2 **運転支援** にタッチ。
- 3 **安全・快適走行設定** にタッチ。

4 各項目を設定する。

- 詳しくは、次の表をご覧ください。

5 **完了** にタッチ。

項目名	設定値	ページ
一時停止案内	「する」 : 一時停止案内をする。 「しない」 : 一時停止案内をしない。	56
踏切案内	「する」 : 踏切案内をする。 「しない」 : 踏切案内をしない。	57
合流案内	「する」 : 合流案内をする。 「しない」 : 合流案内をしない。	57
カーブ案内	「する」 : カーブ案内をする。 「しない」 : カーブ案内をしない。	57
レーン警告	「する」 : レーン警告をする。 「しない」 : レーン警告をしない。	57
事故多発地点案内	「する」 : 事故多発地点案内をする。 「しない」 : 事故多発地点案内をしない。	58
学校存在案内	「する」 : 学校存在案内をする。 「しない」 : 学校存在案内をしない。	59
NAVI・AI-SHIFT	「する」 : NAVI・AI-SHIFT を作動する。 「しない」 : NAVI・AI-SHIFT を作動しない。	123
NAVI・AI-SHIFT 制御レベル	「強」 : シフトのダウン量を大きくする。 「弱」 : シフトのダウン量を小さくする。	123

メンテナンス機能について

メンテナンス機能とは、GPS (→ 134) のカレンダー機能と車速信号を利用して、オイルなどの消耗部品の交換時期・各種点検時期・免許証の更新などのイベント時期の案内を行う機能です。

- ・メンテナンス機能の内容・時期の設定については、トヨタ販売店にご相談ください。

知識

車の使用状況により、設定した時期と実際に案内が行われる時期は誤差が生じることがあります。また、計測された走行距離と実際の走行距離は誤差が生じることがあります。

メンテナンスの項目設定

メンテナンス時期の設定

知識

メンテナンス時期の設定をしても、メンテナンス詳細設定の自動通知を「する」に設定しないと、メンテナンス案内は行われません。(→ 130)

1 **設定・編集** (画面外) を押す。

2 **メンテナンス** にタッチ。

3 **項目設定** にタッチ。



4 設定する項目にタッチ。

- ・  (パーソナル項目) にタッチすると、表示されている項目以外の項目を設定することができます。(→ 130)
- ・すでに設定されているパーソナル項目にタッチしたときは、5 の画面が表示されます。

知識

未設定の項目は  (黒色)、すでに設定されている項目は  (緑色)、メンテナンス案内が行われる時期の項目は  (橙色) で表示されます。

5 **お知らせ日** または **お知らせ距離** にタッチ。

- ・日付・距離の両方、または日付のみ・距離のみを設定します。

6 日付・距離を入力し、**完了** にタッチ。

- ・間違えたとき → **修正** にタッチ。
- ・「日付入力画面」で、一桁の日付を入力するときは、**年**・**月**・**日** にタッチして入力することができます。
 - ・2～9月と4～9日は **月**・**日** にタッチして入力する必要はありません。

【例】2007年3月25日と入力するとき
7・**年**・**0**・**3**・**2**・**5**
または **0**・**7**・**3**・**2**・**5**
の順にタッチします。



7 **設定完了** にタッチ。

■ パーソナル項目の設定のしかた

設定・編集 (画面外) → **メンテナンス** →
項目設定 → メンテナンス画面

- 1  (パーソナル項目) にタッチ。
- 2 設定する項目にタッチ。



- ・  (任意文字入力) 以外にタッチしたとき
→ 「メンテナンス時期の設定」 (→ 129) 手順 5 へ。
- ・  (任意文字入力) にタッチしたとき
→ 名称を入力する。(→ 113)

■ メンテナンスの案内

設定をした日をすぎると、または設定した距離を走行すると、ナビゲーション画面が表示される (立ち上がる) とき、同時に 4 つまで案内されます。

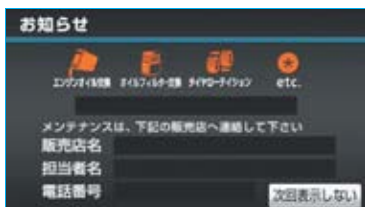

メンテナンスの案内のする／しないを設定できます。(→ 131)

- ・ 5 つ以上の項目があるときは、 が表示されます。
- ・ 任意文字入力のときは、入力した名称を表示します。

- ・ **次回表示しない** にタッチすると、次にナビゲーション画面が立ち上がるときは、案内されません。

■ メンテナンス設定を個別に消去

- ・ すべて消去するとき
→ 「メンテナンス設定をすべて消去」
(→ 132)

設定・編集 (画面外) → **メンテナンス** →
項目設定 → メンテナンス画面

- 1 設定を消去する項目にタッチ。



- 2 **設定消去** にタッチ。

- 3 **はい** にタッチ。

メンテナンス設定を個別に更新

- すべて更新するとき
 - 「メンテナンス設定をすべて更新」
(→ 132)

設定・編集 (画面外) → メンテナンス →
項目設定 → メンテナンス画面

1 設定を更新する項目にタッチ。

2 **自動更新** にタッチ。



3 **はい** にタッチ。

- 距離が更新され、新しい日付・設定した距離に変更されます。

知識

新しい日付は、メンテナンスの時期を設定した日と現在の日、または案内する予定だった日から自動的に計算され、変更されます。(項目により、計算方法は異なります。)

- パーソナル項目の免許証更新を選択したとき
 - **3年後** または **5年後** にタッチ。
- 4 **設定完了** にタッチ。(2の画面)

メンテナンスの詳細設定

設定・編集 (画面外) → メンテナンス →
設定・編集画面

1 **メンテナンス詳細設定** にタッチ。

2 各項目を設定し、**完了** にタッチ。



- メンテナンス詳細設定画面から、次の項目を設定できます。

項目	ページ
自動通知 (メンテナンス案内) の設定	131
メンテナンス設定をすべて消去	132
メンテナンス設定をすべて更新	132

自動通知 (メンテナンス案内) の設定

自動通知のする／しないを設定できます。
「する」に設定すると、時期を設定した項目の案内が行われます。

設定・編集 (画面外) → メンテナンス →
メンテナンス詳細設定 → メンテナンス
詳細設定画面

自動通知の **する** または **しない** にタッチ。

メンテナンス設定をすべて消去

- ・ 個別に消去するとき
→「メンテナンス設定を個別に消去」
(→ 130)

設定・編集 (画面外) → **メンテナンス** →
メンテナンス詳細設定 → メンテナンス
詳細設定画面

- 1 設定全消去の **消去する** にタッチ。
- 2 **はい** にタッチ。

メンテナンス設定をすべて更新

- ・ 個別に更新するとき
→「メンテナンス設定を個別に更新」
(→ 131)

設定・編集 (画面外) → **メンテナンス** →
メンテナンス詳細設定 → メンテナンス
詳細設定画面

- 1 自動全更新の **全更新する** にタッチ。
- 2 **はい** にタッチ。
 - ・ パーソナル項目の免許証更新の設定をしていたとき
→「メンテナンス設定を個別に更新」
(→ 131) 手順 3 へ。

販売店の設定

販売店の設定

設定・編集 (画面外) → **メンテナンス** →
設定・編集画面

- 1 **販売店設定** にタッチ。



- 2 地図の呼び出し方法を選び、販売店を設定する地点の地図を表示する。
(→ 68、→ 78)
- 3 **セット** にタッチ。
 - ・  の位置に販売店が設定されます。

知識

「施設で地図を呼び出す」(→ 74) でトヨタ・ダイハツ販売店を呼び出し、地図が表示されたら、このまま地図を動かさずに **セット** にタッチすると、販売店名・電話番号が自動的に入力されます。

- 4 **完了** にタッチ。

販売店の修正・入力

設定・編集 (画面外) → メンテナンス →
販売店設定 → 販売店設定画面

1 修正・入力をする。



・ **販売店に行く** にタッチすると、販売店の地図が表示されます。

- 修正・入力方法については次のページをご覧ください。

項目	ページ
販売店名	113
スタッフ名前	113
位置	115
電話番号	115

2 **完了** にタッチ。(1 の画面)

販売店の消去

設定・編集 (画面外) → メンテナンス →
販売店設定 → 販売店設定画面

1 **販売店の消去** にタッチ。

2 **はい** にタッチ。



GPS について

GPS (Global Positioning System : 汎地球測位システム) は、米国が開発・運用しているシステムで、通常 4 個以上、場合により 3 個の人工衛星を利用して、利用者の現在位置 (緯度・経度など) を知ることができるものです。このシステムは、GPS 情報と各種センサー、道路地図データなどを利用して、ナビゲーションを行っています。

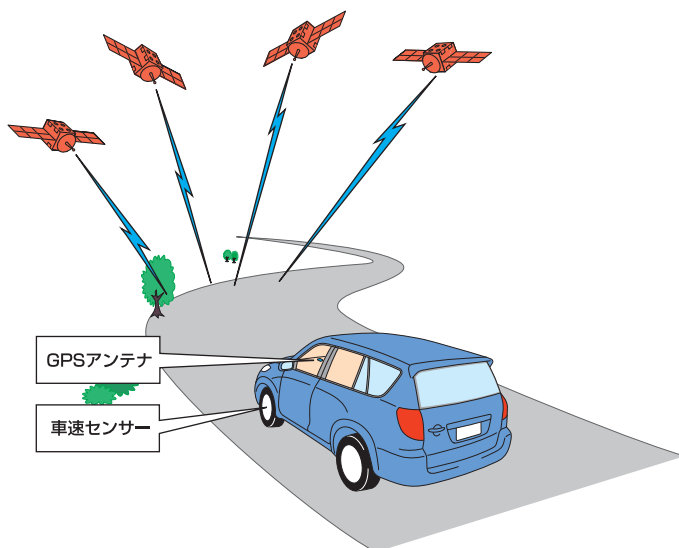

cmcAJ011

GPS 情報を利用できないとき

以下のようなときは、GPS 情報を利用できないことがあります。

- ビル・トラック・トンネルなどで人工衛星の電波が遮断されるとき
- GPS アンテナの上に物を置くなどして電波が遮断されるとき
- 人工衛星が電波を出していないとき (米国の追跡管制センターで信号をコントロールしているため改良・修理等で電波が止まることがあります。)
- デジタル式携帯電話 (1.5GHz) を GPS アンテナ付近で使用したとき

システムの特性上、避けられないズレ

このシステムは、GPS 情報と各種センサー、道路地図データなどを利用して現在位置表示を行っています。人工衛星からの電波の精度状態が良くないときや、2 個以下の人工衛星からの電波しか捕捉できないときなどには誤差が生じることがあります。この誤差は、補正などによってなくすることはできません。

こんなメッセージが表示されたときは

メッセージ	原因	処置
自宅が登録されていません 設定・編集のメモリ地点から登録できます	自宅が登録されていないときに、 自宅周辺 にタッチしたため。	自宅を登録してからお使いください。(→ 110)
自宅が登録されていません 自宅の登録を行いますか？	自宅が登録されていないときに、 自宅に帰る にタッチしたため。	自宅の登録をするときは、 はい にタッチしてください。(→ 82) 自宅の登録をしないときは、 いいえ にタッチしてください。
特別メモリ地点が登録されていません 設定・編集のメモリ地点から登録できます	特別メモリ地点が登録されていないときに、特別メモリ周辺 1 ~ 5 または特別メモリに行く 1 ~ 5 にタッチしたため。	特別メモリ地点を登録してからお使いください。(→ 110)
該当する電話番号が検索できません 確認して修正して下さい	電話番号で地図を呼び出すとき、入力した番号が登録されていないなどの原因で、地図が呼び出せなかったため。	電話番号を再度入力しなおしても地図が呼び出せないときは、ほかの方法で地図を呼び出してください。
該当する郵便番号が収録されていません 確認して修正して下さい	郵便番号で地図を呼び出すとき、入力した番号が登録されていないなどの原因で、地図が呼び出せなかったため。	郵便番号を再度入力しなおしても地図が呼び出せないときは、ほかの方法で地図を呼び出してください。
該当するマップコードが収録されていません 確認して修正して下さい	マップコードで地図を呼び出すとき、入力した番号が登録されていないなどの原因で、地図が呼び出せなかったため。	マップコードを再度入力しなおしても地図が呼び出せないときは、ほかの方法で地図を呼び出してください。
該当する施設の地点が特定できません 周辺の地図を表示します	検索された施設の正確な所在地が特定できず、所在地の住所を代表する地点を表示したため。	実際の施設の所在地をご確認ください。
この縮尺では位置が特定できません 詳細な地図に切り替えます	1/8 万図より広域の地図で、目的地・メモリ地点などを設定・登録しようとしたため。(現在地画面(地図画面)から地点登録するときを除く)	目的地・メモリ地点などの設定・登録はできるだけ詳細な地図(1/8 万図以下)で行ってください。

メッセージ	原因	処置
付近に案内可能な道路がありません 移動してから再操作をお願いします	通過道路を指定するときに、道路情報などにより、通過道路が指定されなかったため。	地図を移動して、道路付近に通過道路を指定してください。
目的地周辺に河川などの水域があります 目的地を移動しますか？	目的地を設定するときに、河川などが近くにあるため。	はい にタッチしたあと、地図を道路付近に移動して、 セット にタッチし、目的地を設定してください。表示されている位置に目的地を設定するときは、 いいえ にタッチしてください。
目的地周辺に線路があります 目的地を移動しますか？	目的地を設定するときに、線路が近くにあるため。	
メモリ地点が登録されていません メモリ地点を登録してからお使い下さい	メモリ地点が登録されていないときに、メモリ地点で地図を呼び出そうとしたため。	メモリ地点を登録してからお使いください。(→ 110)
これ以上登録できません 消去してからお使い下さい	メモリ地点(自宅・特別メモリ地点含む) 400 力所・G メモリ地点 100 力所登録しているときに、さらに登録しようとしたため。	不要なメモリ地点を消去してから登録してください。(→ 116)
セットで  を乗降IC に設定します 次候補で別の出入口を探します	指定した IC に出口(入口)が複数あるため。	希望の出口(入口)のときは、 セット にタッチしてください。希望の出口(入口)でないときは、 次候補 にタッチしてください。
指定したICは時間規制によりご利用できない場合があります IC指定を続けますか？	指定した IC に時間規制があるため。	指定を続けるとき、 はい にタッチしてください。指定をやめるとき、 いいえ にタッチしてください。
指定された出入口 IC は規制があります ご注意ください	時間規制のある IC を利用時間内に通過できないおそれがあるため。	指定している前後のICから乗降してください。
○○○○上に目的地を設定しますか？ [高速道路、有料道路 など]	高速道路、有料道路上などで目的地を設定しようとしたため。	そのまま設定するときは、 設定する にタッチしてください。別の道路に設定するときは、 他の道路 にタッチしてください。

メッセージ	原因	処置
指定された区間の前後に乗降 IC または通過道路が決定済みです 指定を解除しますか？	乗降 IC または通過道路を指定してある前後に目的地を追加しようとしたため。	乗降 IC または通過道路の指定を解除して目的地の追加を続けるときは、 はい にタッチしてください。 乗降 IC または通過道路の指定を解除せず目的地の追加を続けるときは、 いいえ にタッチしてください。
ルート沿いに該当する施設がありません	ルート沿いの施設を検索するとき、近くに該当する施設が見つからないため。	場所を移動するか、ほかの施設で検索してください。
該当する施設がありません	施設を検索するとき、近くに該当する施設が見つからないため。	条件を変更して、再度検索してください。

故障とお考えになる前に

ちょっとした操作のちがいで故障と間違えることがありますので、次の表にもとづき、まず確認してください。

処置をしても直らないときは、トヨタ販売店で点検を受けてください。

症状	考えられること	処置
走行しても地図が動かない。	現在地画面以外になっていませんか。	現在地画面を表示させてください。(→ 43)
自転車位置マーク  が表示されません。		
GPS マークが表示されません。	GPS 情報を利用できない状態ではありませんか。	周囲に障害物がない所へ移動するか、GPS アンテナ上部 (→ 29) に物が置いてあるときは、移動させてください。
音声案内が出力されません。	案内中止になっていませんか。	目的地案内を中止したときは、目的地案内を再開させてください。(→ 88)
	案内の音量が小さく (音声 OFF に) なっていませんか。	音量を大きくしてください。(→ 67)
モニターの画面中に小さな斑点や輝点がある。	液晶パネル特有の現象です。液晶パネルは非常に精密度の高い技術でつくられており、99.99%以上の有効画素がありますが、0.01%以下の画素欠けや常時点灯するものが生じることがあります。	故障ではありませんので、そのままご使用ください。

症 状	考えられること	処 置
“エンジンスターストップ”スイッチをアクセサリーモードまたはイグニッションON モードにしたあと、しばらく画面にムラがある。	寒冷時、液晶パネルのバックライトの特性上、光ムラが発生することがあります。	バックライトが温まれば、数分後には解消されます。
画面が見にくい。	画面のコントラスト、明るさ調整は適正ですか。	コントラスト、明るさを調整してください。(→ 24)
実際の現在地と異なる場所に自車位置マーク④が表示されている。 (自車位置マーク④がずれている。)	人工衛星の状態、車両の状態(走行場所や運転条件)などにより、自車位置マーク④がずれることがあります。また、新設道路など、地図データが実際の道路形状と異なる道路を走行すると、自車位置マーク④がずれることがあります。	しばらく走行すると、マップマッチングやGPS情報が利用されて、現在地が自動的に修正されます。(場合によっては、数分程度かかることがあります) GPS情報が利用されず、現在地が自動的に修正されないときは、安全な場所にいったん停車して、現在地の修正を行ってください。(→ 119)

精度について

次のようなときは、故障ではありません。

知識

このシステムは、タイヤの回転などをもとにして作動していますので、タイヤを交換すると精度が悪くなる場合があります。

タイヤを交換したときは、自動補正を行ってください。(→ 120)

■以下のような車両の状態(走行場所や運転条件)のときは、実際の現在地と異なる場所に自車位置マーク④が表示されている(自車位置マーク④がずれている)ことがあります。

- 角度の小さなY字路を走行しているとき、他方の道に自車位置マーク④が表示されることがあります。
- 隣の道路に自車位置マーク④が表示されることがあります。
- 市街図を表示させているとき、自車位置マーク④やルート表示が反対車線や道路以外の場所に表示されることがあります。
- 市街図から市街図以外の縮尺の地図に切り替えたとき、ほかの道路に自車位置マーク④が表示されることがあります。
- フェリー、車両運搬車などで移動したあと、自車位置マーク④が移動前の位置になっていることがあります。

- 自転車位置マーク  を手で修正したときに、正しい位置に修正しない状態で走行したとき
- バッテリーターミナルを脱着したあと
- らせん状の道路を走行しているとき
- 勾配の急な山岳等を走行しているときや急カーブを走行しているとき
- 地下駐車場や立体駐車場などでの切り返しや、ターンテーブルで回転をしたあと、一般道路に出たとき
- 渋滞・交差点の手前などで、発進・停止を繰り返したときや徐行運転時
- 砂、砂利、雪道などのすべりやすい道路を走行しているとき
- タイヤチェーンを装着して走行しているとき
- タイヤを交換したとき（とくに応急用タイヤ、スタッドレスタイヤ使用時）
- 指定サイズ以外のタイヤを使用したとき
- タイヤの空気圧が4輪とも指定の空気圧でないとき
- 摩耗したタイヤに交換したとき（2シーズン目以降のスタッドレスタイヤなど）
- ビルの近くを走行したとき
- ルーフキャリアを取りつけたとき
- 高速走行中、長距離のルート探索を行ったとき

以上のようなときでも、しばらく走行すると、マップマッチングや GPS 情報が利用されて、現在地が自動的に修正されます。（場合によっては、数分程度かかることがあります。）

■ このシステムは、GPS 情報・各種センサーなどのほかにバックカメラの画像認識機能を使い、道路上のペイントを認識し、地図データベースの情報と比較することで、より精度の良い自転車位置の特定を行っています。したがって以下のような場合、走行しているレーンの位置が正しく認識されないことがあります。

- 明るさ、外乱光や影の影響
 - ・ 街灯などの光源が無く暗い道路を夜間走行するとき
 - ・ 夜間に番号灯の消灯・バルブの切れ・汚れ、光学式ナンバーなどにより、車両後方が暗いとき
 - ・ 夜間、後続車が接近しているときや、後続車のヘッドライトが上向きになっているとき
 - ・ 降雨時や雨上がりなど、路面が濡れて光っていたり、水たまりがあるとき
 - ・ 自転車・他の車両・ガードレール・街路樹など、道路構造物の陰の中や近くに道路上のペイントがあるとき
 - ・ 朝日や夕日など、太陽の光がカメラに入るとき
 - ・ トネルの出入口など明るさが急激に変化するとき
- 道路上のペイントや路面の状態（カスレ、汚れ、隠れ）の影響
 - ・ 道路上のペイントが存在しない
 - ・ 道路上のペイント周辺に積雪や融雪剤があるとき
 - ・ 道路上のペイント周辺に道路上のペイントを隠す障害物があるとき、路面の色や明るさが一様でないとき
 - ・ コンクリート路のように道路上のペイントと路面のコントラスト差が少ない道路
 - ・ カスレや汚れにより、はっきり見えないとき

- ・ 路面補修痕、タイヤのスリップ痕、道路の継ぎ目などがあるとき
- ・ 道路上のペイントの寸法や形状が規格外のとき
- ・ マフラーからの煙がカメラ視野に入ってくるとき
- 車両・走行状態の影響
 - ・ 車高が著しく変わったとき
 - ・ タイヤを交換した直後
 - ・ キャンピングカーなどをけん引しているとき
 - ・ 車が停車しているときや、微速走行しているとき
 - ・ 凹凸がある路面の走行や、障害物回避などの動作によりジグザグ走行をしたとき
 - ・ 著しく速度が速いとき
- カメラの状態の影響
 - ・ カメラのレンズが汚れたり、水滴が付着していたり、曇っているとき
 - ・ トランクが開いたまま走行しているとき
 - ・ 車両後部をぶつかけたりして、カメラの位置や方向がずれたとき
 - ・ カメラの視野を遮るものを装着したとき
- その他
 - ・ 地図と現地の状況が合わなくなったとき
 - ・ 測位性能が低下したときや道路上のペイントの種類、配置状況などにより画像認識が困難なとき

■探索条件や走行場所により、以下のように適切な目的地案内が行われないことがあります。

- 直線道路走行中に、直進の案内が行われることがあります。
- 交差点で曲がるのに、案内が行われないことがあります。
- 案内が行われない交差点があります。
- Uターン禁止の場所で、Uターンするルート of 案内が行われることがあります。
- 実際には通行できない道（進入禁止の道路、工事中の道路、道幅が狭い道路など）の案内が行われることがあります。
- 目的地までの道路がなかったり、細い道路しかないときは、目的地から離れた所までしか目的地案内が行われないことがあります。
- ルートからはずれたとき（手前の交差点などで曲がったときなど）、音声案内が誤って出力されることがあります。
- 実際の現在地と異なる場所に自転車位置マーク  が表示されている場合、誤った案内をすることがあります。

■ルート再探索時、以下のようなことがあります。

- 再探索時のルートの表示が、次の右左折までに間に合わないことがあります。
- 高速走行時の再探索時間が長いことがあります。
- 再探索時に、ルートが遠まわり（大まわり）になることがあります。
- 通過するはずの目的地を通らずに最終の目的地に向かうとき、再探索すると、通過するはずの目的地へもどるルートが表示されることがあります。
- 再探索しても、ルートがかかわらないことがあります。
- ルートが探索されないことがあります。

地図データについて

道路・地名・施設情報・料金は地図データ作成後、変更されることがありますので、現場の状況と異なることがあります。※

なお、この GPS ボイスナビゲーションシステムの「地図」は国土交通省 国土地理院発行の地形図、および地勢図をもとに、財団法人 日本デジタル道路地図協会の「全国デジタル道路地図データベース」と株式会社 ゼンリンの地図情報を付加して、株式会社 トヨタマップマスターが製作したものです。

※最新の地図データに更新されるかたは、「マップオンデマンド（地図差分更新）」（→ 434）をご覧ください。

知識

- ・ 地図の作成に当たり、できる限り正確なものを提供できるよう道路の改良、新規開通などの情報収集や現地調査などを行っております。しかしながら、道路・地名・施設情報・料金などは日々刻々と変化しており、その性質上、道路の抜け、道路形状・道路名称・施設名称・料金の間違いなどを完全にゼロにすることはできません。この点に留意してご利用ください。
- ・ 幅が3m未満の区間を含む道路は、原則として地図データに収録されていません。道路工事や最新の測量により、幅が3m未満の区間を含むと判定された道路は、地図データベースの更新時に削除されることがあります。

地図データの情報を見るには

ハードディスクに収録されているデータベースなどの情報は、使用データ画面で確認できます。

設定・編集（画面外） → **地図更新** → 地図更新画面

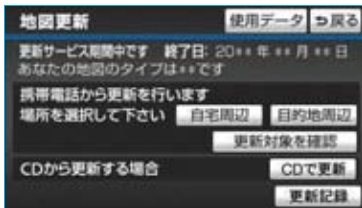

使用データ にタッチ。

- ・ 使用データ画面に表示される **地図更新** は、全更新（→ 434）時に使用します。全更新については、トヨタ販売店にご相談ください。

地図データベースについて

いかなる形式においても、著作権者に無断でこの地図の全部、または一部を複製し、利用することを固く禁じます。

この地図の作成に当たっては、国土交通省 国土地理院発行の 2.5 万分の 1 地形図、および 5 万分の 1 地形図を使用しました。

この地図の作成に当たっては、国土地理院長の承認を得て、同院発行の 2.5 万分の 1 地形図を使用しました。(測量法 第 30 条に基づく成果使用承認 平 15 企指向第 2 号)

この地図の作成に当たっては、財団法人 日本デジタル道路地図協会の全国デジタル道路地図データベースを使用しました。

(測量法 第 44 条に基づく成果使用承認 06-052T)

© 2007 財団法人 日本デジタル地図協会

© ZENRIN CO.,LTD. & (株) トヨタマップマスター & (株) 昭文社

交通規制データの出典について

この地図に使用している交通規制データは、道路交通法及び警察庁の指導に基づき全国交通安全活動推進センターが公開している交通規制情報を使用して、(株) トヨタマップマスターが作成したものを使用しています。

道路交通規制の優先について

このデータが現場の交通規制と違うときは、現場の交通規制標識・標示等にしてください。

交通事故多発地点について

地図データに収録されている事故多発地点データは、警察庁及び国土交通省のデータを基に作成してあります。

渋滞考慮探索及び周辺迂回路探索について

道路交通センサス、株式会社 昭文社提供データ、並びに JARTIC/VICS の情報を基にトヨタメディアサービス株式会社が作成したデータを使用しています。

統計交通情報について

統計交通情報データは、JARTIC/VICS 及び独自で収集した交通情報を基にトヨタメディアサービス株式会社が統計処理をしたデータを使用しています。

地図のスケール表示について

地図左上に表示される **100m** の の長さが約 100m であり、表示されている地図が 1/1 万縮尺であることを示しています。



- ・ 地図の縮尺の切り替えについて
→「地図縮尺の切り替え」(→ 45)

スケール表示	縮尺
<u>25m</u>	1/2500
<u>50m</u>	1/5 千
<u>100m</u>	1/1 万
<u>200m</u>	1/2 万
<u>400m</u>	1/4 万
<u>800m</u>	1/8 万
<u>1.6k</u>	1/16 万
<u>3k</u>	1/32 万
<u>7k</u>	1/64 万
<u>13k</u>	1/128 万
<u>26k</u>	1/256 万
<u>50k</u>	1/512 万
<u>100k</u>	1/1024 万
<u>200k</u>	1/2048 万

知識

1/2500 図は市街図表示 (→ 51) に切り替えたとき、表示することができます。

地図記号・表示について

表示	内容
	高速道路 (都市高速道路・有料道路を含む)
	国道
	主要道
	都道府県道
	その他の道路 (幅 5.5m 以上)
	その他の道路 (幅 3.0m 以上)
	トンネルまたは整備計画区間 (各道路で表示色は異なります。)
	私鉄
	JR
	水域
	都道府県界
	緑地
	駅舎・敷地

- ・ VICS・交通情報を表示する設定になっているときは、道路の表示色は異なります。
(→ 158)

記号	内容
	官公庁
	都道府県庁
	市役所・東京 23 区役所
	町村役場・東京以外の区役所
	警察署
	消防署
	郵便局
	IC (インターチェンジ)
	SA (サービスエリア)
	PA (パーキングエリア)

記号	内容
 	スマートIC (ETC専用インターチェンジ)
 	信号機
 	駐車場
 	駅
 	道の駅
 	フェリーターミナル
 	港湾
 	空港・飛行場
 	学校
 	幼稚園
 	病院・医院
 	電力会社・発電所
 	電話局
 	銀行・信用金庫・農協
 	デパートなど
 	ホテル・旅館など
 	ビル
 	工場
 	灯台
 	神社
 	寺院
 	教会
 	霊園・墓地
 	城・城跡
 	名所・観光地など
 	ゴルフ場
 	スキー場
 	海水浴場

記号	内容
 	アイススケート場
 	マリナー・ヨットハーバー
 	陸上競技場・体育館
 	キャンプ場
 	公園
 	温泉
 	山
 	その他の施設
	通常の踏み切り
	ボトルネック踏み切り*
	トヨタ販売店・トヨタ共販店
	ダイハツ販売会社
	ネット店
	トヨタL & F

※列車が頻繁に通過するため、通過するのに時間がかかる踏切。

- ・ 地図データに収録されているボトルネック踏み切りデータは、国土交通省の資料を参考に作成してあります。
- ・ 表示される記号・表示の位置は実際と異なることがあります。また、複数の施設が代表して1つのマークで表示されることがあります。
- ・ 右側の表示・記号は、ビジュアルシティマップ表示にしたときのものであります。(→ 56)

VICS・交通情報の表示

地図上に VICS・交通情報 (VICS 記号・表示) を表示することができます。
(→ 158)

■ VICS・交通情報の表示例

通常の地図



ハイウェイモード



高速路線マップ



	渋滞情報の表示例		
	渋滞	混雑	空き道
現況情報			
統計情報			

VICS・交通情報には、現況情報と統計情報があります。

■ 現況情報

現況情報は次の情報です。

<現況 VICS 情報>

VICS センターから提供される現況の情報

<現況交通情報>

G-BOOK オンラインサービス利用時

G-BOOK センターから提供されるプローブコミュニケーション交通情報 (→ 448)

■ 統計情報

過去の交通情報を統計処理した情報です。

- この情報は、地図データに収録されています。現況情報が受信できないときでも、日時・時間帯に応じた情報を表示できます。

知識

- 現況情報は、1/16 万図より詳細な地図で表示することができます。VICS 記号によっては、1/16 万図では表示できない記号もあります。
- 統計情報は、1/8 万図より詳細な地図で表示することができます。
- 現況交通情報は、G ルート探索 (→ 453) すると取得することができます。
- 現況情報と統計情報を同時に表示する設定にしている場合は、現況情報を優先して表示します。
- 現況交通情報・統計情報は表示されない地点があります。また、地図差分更新 (→ 434) などにより今まで表示されていた地点でも、表示されなくなることがあります。
- 提供される現況交通情報・統計情報は、実際の交通状況と異なる場合がありますので、あくまでも参考としてください。
- 表示する地図の種類によっては、VICS・交通情報を表示させることができない場合があります。

■ タイムスタンプについて



タイムスタンプ

タイムスタンプにタッチすると、渋滞・規制音声案内を出力することができます。(→ 148)

■ 時刻表示について

- 現況情報が提供された時刻を示しています。(現況情報が受信された時刻ではありません。)
- 現況情報が継続して受信されないと、約30分後に自動的に消去され、--:--の表示になります。
現況情報が受信されていて、地図に表示する情報がないときも、表示が--:--になります。
- “エンジンスタートストップ”スイッチをアクセサリモードまたはイグニッション ON モードにした直後など、現況情報が受信されるまでは、--:--の表示になります。

■ 色について

目的地案内中で現在地がルート上にあるとき、ルート上(約10km以内)に現況情報があると色が変わります。

- 赤色 (8:00) …… 渋滞情報
- 橙色 (8:00) …… 混雑情報
- 黄色 (8:00) …… 交通規制情報

■ 文字表示について

現況 VICS 情報を受信すると「VICS」、現況交通情報を受信すると「交通情報」と表示します。

- 現況 VICS 情報・現況交通情報の両方が受信されていないときは、「交通情報」が灰色になります。
- 1/32 万図より広域な地図では「交通情報」と表示します。
- “エンジンスタートストップ”スイッチをアクセサリモードまたはイグニッション ON モードにした直後など、現況情報が受信されるまでは「交通情報」と表示します。

知識

現況VICS情報と現況交通情報を同時に表示できるときは、「VICS」と表示します。

■ VICS 記号の内容の表示

規制情報の記号、または駐車場情報の記号にタッチ。



知識

VICS 記号によっては、内容が表示されない VICS 記号もあります。

VICS・交通情報の表示設定

VICS・交通情報の表示

地図表示中 → **表示変更** → 表示変更画面

1 **VICS・交通情報** にタッチ。



2 VICS・交通情報を表示する道路を選択する。

全て …………… 高速道路・一般道路に表示

高速道のみ …… 高速道路のみに表示

一般道のみ ※ …… 一般道路のみに表示

※ハイウェイモード(→62)では、「一般道のみ」に設定しているときでも、VICS・交通情報を表示できます。

・ VICS・交通情報を表示したときは、タイムスタンプが表示されます。

VICS・交通情報表示の消去

地図表示中 → **表示変更** →

VICS・交通情報 → VICS・交通情報画面

非表示 にタッチ。

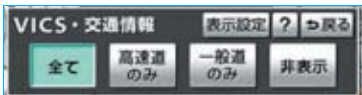

・ タイムスタンプも表示されなくなります。

表示する VICS・交通情報の選択

地図表示中 → **表示変更** →

VICS・交通情報 → VICS・交通情報画面

1 **表示設定** にタッチ。



2 表示する VICS・交通情報を選択し、**完了** にタッチ。

渋滞・混雑 ※ …… 渋滞・混雑している道路の表示

空き道 ※ …… 空いている道路の表示

規制情報 …… 事象・規制がある道路の表示

駐車場 …… 駐車場情報の表示

※渋滞・混雑、空き道は統計情報を表示することができます。また、現況情報と統計情報を同時に表示することもできます。ただし、同じ地点に両方の情報があるときは、現況情報を優先して表示します。

・ 作動表示灯が点灯している項目が表示されます。

渋滞・規制音声案内

目的地案内中で、現在地がルート上にあるとき、ルート上（約10km以内）の現況情報を音声案内させることができます。

次のようなときに、音声案内が出力されます。

■ 音声案内の例

< VICS 表示がある地点 >

「およそ1km先 渋滞があります」

< VICS 記号のある地点 >

「およそ5km先 電気工事のため 車線規制中です」

音声案内はあくまでも参考としてください。

渋滞・規制音声自動発声の出力する／しないを設定できます。(→126)

知識

- ・ 音声案内の例は一般的なものであり、状況などにより異なった音声案内が出力されることがあります。
- ・ 自転車位置が正確に特定できないときなどに、音声案内が出力されなかったり、まれに遅れたり、誤った音声案内が出力されることがあります。

渋滞・規制音声案内の再出力

一度出力された渋滞・規制音声案内を再度出力させることができます。

地図表示中

タイムスタンプにタッチ。



タイムスタンプ

- ・ 一度音声案内が出力されるとタイムスタンプが灰色（タッチスイッチ）になり操作することができます。

知識

VICS 渋滞・規制音声自動発声を「しない」に設定していても、タイムスタンプが灰色になっていれば、タッチすると渋滞・規制音声案内を出力させることができます。

VICS 図形情報・文字情報の表示

情報・G (画面外) → (情報) → 情報画面

1 [VICS] にタッチ。



※装備の有無により、実際の画面と異なることがあります。

2 [FM 図形] または [FM 文字] にタッチ。

3 情報の番号 ([1] ・ [2] ・ [3] …) にタッチ。

- ・ 文字情報または図形情報に切り替えるとき
→ [文字] または [図形] にタッチ。

4 ▲・▼ または [自動送り] にタッチ。

- ・ 前回情報を表示させたときに「自動送り」を選択していると、情報を表示すると同時に自動送りが開始されます。
- ・ 情報のページを送るとき
→ ▲・▼ にタッチ。
- ・ [自動送り] にタッチすると、情報が自動で送られます。すべての情報が表示されたあとは、最初のページにもどります。走行中は自動送りできません。
- ・ 情報の自動送りを中止するとき
→ [停止] にタッチ。
- ・ 自動送り中に ▲・▼ にタッチして、情報を送ったときは、自動送りは中止されます。
- ・ 文字情報または図形情報に切り替えるとき
→ [文字] または [図形] にタッチ。
- ・ [目次] にタッチすると、3 の画面が表示されます。

割込情報 (ビーコン即時案内) の表示

ビーコンユニットを装着したとき

ビーコンからの現況 VICS 情報が受信されたとき、VICS 文字情報または図形情報を自動的に表示させることができます。

■ 割込情報の表示例



■ 割込情報を切り替えるとき

▲・▼ にタッチ。

- ・ 文字情報または図形情報に切り替えるとき
→ [文字] または [図形] にタッチ。
- ・ [表示消] にタッチする、または約 15 秒以上操作しなかったときは、もとの画面にもどります。表示時間は調整することができます。(→ 151)

【知識】

表示させている画面により、割込情報が表示されないことがあります。

割込情報の呼び出し

割込情報の表示を「しない」に設定しているときに、受信された割込情報を表示させることができます。また、一度表示された割込情報を再度表示させることもできます。

情報・G (画面外) → (**情報**) → **VICS**
→ VICS 画面

1 **割込情報** にタッチ。

知識

提供時刻より約30分以上経過した割込情報は、表示させることができません。

2 **▲**・**▼** にタッチして、割込情報を切り替える。



※画面は、図形情報を使用しています。文字情報を表示したときも操作方法は同じです。

- 文字情報または図形情報に切り替えるとき
→ **文字** または **図形** にタッチ。

割込情報の表示設定

ビーコンユニットを装着したとき

割込情報の表示／非表示の設定、および割込情報の表示時間の調整をすることができます。

設定・編集 (画面外) → **ナビ詳細設定** → **その他** → ナビ詳細設定画面

1 VICS 割込設定の **変更する** にタッチ。

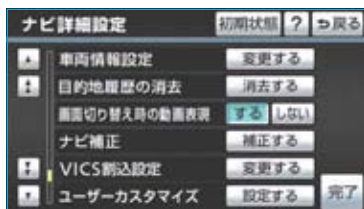

2 割込設定をし、**完了** にタッチ。

3 **完了** にタッチ。(1の画面)

自動割込の設定

自動割込のする／しないを設定できます。

各項目の **する** または **しない** にタッチ。

■ **注意警戒情報** 自動割込
注意警戒情報の表示

■ **ビーコン文字表示** 自動割込
文字情報の表示

■ **ビーコン図形表示** 自動割込
図形情報の表示

知識

自動割込情報を「しない」に設定していても、緊急情報が受信されたときは、自動的に文字情報または図形情報が表示されます。

自動割込表示時間の調整

割込情報の表示時間を調整できます。

- 長くするとき →  にタッチ。
- 短くするとき →  にタッチ。

渋滞考慮探索

ビーコンユニットを装着したとき

ビーコンからの現況 VICS 情報が受信されたとき、受信された渋滞・規制情報が考慮されたルート探索ができます。

知識

現在地から約 10km 以内の渋滞・規制情報が考慮されます。したがって、遠方の渋滞・規制情報は考慮されません。

G-BOOK オンラインサービス利用時

渋滞予測情報が取得されたときは、取得された渋滞・規制情報が考慮されたルート探索ができます。(→ 453)

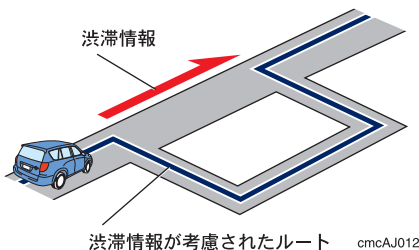
**渋滞考慮探索の設定**

渋滞考慮探索のする／しないを設定できます。

設定・編集 (画面外) → **ナビ詳細設定** → **ルート系設定** → ナビ詳細設定画面

- 1 渋滞考慮探索設定の **変更する** にタッチ。



- 2 渋滞考慮探索の **する** または **しない** にタッチし、**完了** にタッチ。
- 3 **完了** にタッチ。(1の画面)

新旧ルート比較表示

ビーコンまたは G-BOOK センターから提供される現況情報が受信され、渋滞・規制情報が考慮されたルートが新たに見つかったとき、右画面に新ルートと元ルートの比較と分岐点までの距離を表示します。



渋滞考慮探索 (→ 151)・新旧ルート比較表示を「する」に設定したとき、新旧ルート比較表示ができます。

<新ルートで案内するとき>

新ルート にタッチ。

・約 10 秒以上操作しなかったときも、新ルートで案内します。

<元ルートで案内するとき>

元ルート または **戻る** にタッチ。

■新旧ルート比較表示の設定

新旧ルート比較表示のする／しないを設定できます。

設定・編集 (画面外) → **ナビ詳細設定** → **ルート系設定** → ナビ詳細設定画面

1 渋滞考慮探索設定の **変更する** にタッチ。



2 新旧ルート比較表示の **する** または **しない** にタッチし、**完了** にタッチ。

3 **完了** にタッチ。(1 の画面)

知識

- ・新旧ルート比較表示を「しない」に設定していても、渋滞考慮探索 (→ 151) を「する」に設定して、渋滞を考慮したルートが新たに見つかったときは自動的に新しいルートで案内します。
- ・新旧ルート比較表示では、VICS・交通情報の表示設定 (→ 147) に関わらず渋滞情報が表示されます。ただし、地図の縮尺によっては表示されないことがあります。(→ 145)

放送局の選択

現況 VICS 情報を提供している FM 放送局を選ぶことができます。

情報・G (画面外) → (情報) → **VICS**
→ VICS 画面

VICS 選局 にタッチ。

- 表示される画面は、前回選択していたモード（自動選択または手動選択）により異なります。

自動選択時



手動選択時



↑ エリア選択

↑ 周波数選択

- 通常は、**オート** (自動選択) にしておいてください。「オート」で受信されないうちのみ、**マニュアル** (手動選択) で放送局または放送エリアを選択してください。

知識

新規エリアについては周波数を手動で選択しないと受信できない場合があります。

自動選択

現在地がある都道府県の、VICS 提供 FM 放送局が受信され、現在地を移動すると、自動的に放送局が切り替わります。

情報・G (画面外) → (情報) → **VICS**
→ **VICS 選局** → VICS 選局画面

オート にタッチ。

手動選択

■ エリア選択

選んだ都道府県の VICS 提供 FM 放送局が受信されます。受信状態が変わると、選んだ都道府県内で自動的に放送局が切り替わります。

■ 周波数選択

選んだ周波数の放送局が受信されません。受信状態が変わっても自動的に放送局は切り替わりません。

情報・G (画面外) → (情報) → **VICS**
→ **VICS 選局** → VICS 選局画面

1 **マニュアル** にタッチ。

2 エリア選択時は、受信させる放送局のある都道府県名にタッチ。

周波数選択時は、**TUNE▲** ・

TUNE▼ にタッチして、放送局の周波数を選ぶ。

- 放送局の電波が受信されると、「受信中」が表示されます。

3 **完了** にタッチ。

VICS について

VICS (Vehicle Information and Communication System : 道路交通情報通信システム) は、渋滞や事故・工事・所要時間・駐車場混雑状況などの道路交通情報をリアルタイムに送信し、ナビゲーションなどの車載のモニターに表示するシステムです。また、道路交通情報の提供を通して、安全性の向上・交通の円滑化による環境の保全などを促進することを目的としています。

VICS サービスの仕組み

VICS は大きく分けて「情報収集」、「情報処理・編集」、「情報提供」、「情報活用」の4つのブロックから成り立っています。

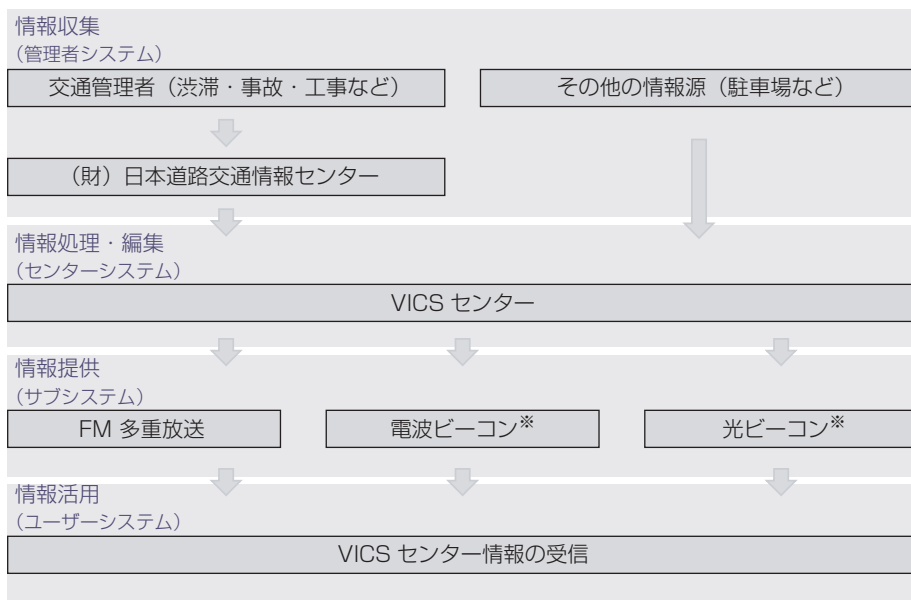

VICS リンクデータベースの著作権は、財団法人 日本デジタル道路地図協会・財団法人 日本交通管理技術協会 (TMT) が有しています。

VICS、およびこの機器に付与された  のロゴマークは財団法人 道路交通情報通信システムセンターの登録商標です。

※電波ビーコン・光ビーコンは、販売店装着オプションのビーコンユニットを装着したときのみ受信することができます。

VICIS のメディア

VICIS は、FM 多重放送・電波ビーコン*・光ビーコン* の3つのメディアを受信することができます。

・3つのメディアはそれぞれ特長が異なります。

*電波ビーコン・光ビーコンは、販売店装着オプションのビーコンユニットを装着したときのみ受信することができます。

■FM 多重放送

FM 多重放送は、VICIS 提供 FM 放送局 (NHK-FM) から電波の届く範囲の車両に VICIS 情報の提供が行われます。

■電波ビーコン

電波ビーコンは、おもに高速道路の路側に設置されており、その地点を通過する車両に VICIS 情報の提供が行われます。

■光ビーコン

光ビーコンは、おもに一般道路の各車線ごとに設置されており、その車線を通過する車両に VICIS 情報の提供が行われます。

VICIS の運用時間

24 時間運用されています。

ただし、FM 多重放送は、第1・第3 月曜日のAM1:00～5:00の間はメンテナンスのため休止する場合があります。

- ・休止時間については、VICIS FM 多重放送の「お知らせ」で案内します。
- ・VICIS の運用時間は予告なく変更・廃止されることがあります。

VICIS FM 多重放送を受信できないとき

この車載機は、以下のようなとき VICIS FM 多重放送の情報を受信できません。

- VICIS FM 多重放送以外の FM 多重放送をご覧になっているとき
- オーディオネットワークフォロワーが動作中のとき (ネットワークフォロワー装着車)
- オーディオの電源が OFF のとき (オートアンテナ装着車)
- TV 映像をご覧になっているとき
(TV 映像以外で TV 音声をお聞きになっている場合は、VICIS FM 多重放送を受信できます。)

知識

VICIS FM 多重放送を受信できない状態から、VICIS 情報を表示できる地図画面、VICIS 図形情報、VICIS 文字情報を表示させようとした場合、VICIS 情報が表示されない、または地図画面上の VICIS タイムスタンプが更新されない状態になります。

知っておいていただきたいこと

- 提供される VICS 情報はあくまでも参考としてください。(提供される VICS 情報は、最新ではないことがあります。)
- 電波や光の信号がうまく受信されないときは、一部の表示が乱れることがありますが、新しい信号が正しく受信されれば正しい表示に更新されます。
- VICS の表示内容は、VICS センターが提供していますので、本書の画面と実際の画面は異なることがあります。
- VICS 情報が発信されている地域により、情報の内容は異なります。
- VICS による交通情報（渋滞や混雑の矢印など）の地図への表示は、毎年、追加・更新・削除され、その削除された部分は経年により、一部の情報が表示されなくなることがあります。

FM 多重放送特有の事項

- FM 多重放送は、一定周期で情報が更新されますので、情報が揃うまでに時間がかかることがあります。
- 以下のようなときは、VICS 情報が受信されないことがあります。
 - ・ トンネルの中にいるとき
 - ・ 高層ビルの谷間にいるとき
 - ・ 高架道路の下にいるとき
 - ・ 盆地にいるとき
 - ・ 大型車とすれちがったとき

電波ビーコン特有の事項

- 電波ビーコンは、直線的にしか電波が届きません。
- 以下のようなときは、VICS 情報が受信されないことや誤って受信されることがあります。
 - ・ 電波ビーコンを発信する路側に街路樹が茂っているとき
 - ・ トンネルの中にいるとき
 - ・ 高架道路の下にいるとき
 - ・ 大型車と並んで走行しているとき
 - ・ アンテナ付近に障害物があるとき
 - ・ 高速道路の下的一般道路を走行しているとき、高速道路の電波ビーコンが受信されることがあります。

光ビーコン特有の事項

- 以下のようなときは、VICS 情報が受信されないことや誤って受信されることがあります。
 - ・ 太陽と重なったとき
 - ・ 雪が積もっているときやフロントガラスがよごれているとき
 - ・ アンテナ付近に障害物があるとき

VICS の用語

より有効に VICS を利用していただくために、以下の用語の説明をご一読ください。

■ 緊急情報

津波情報などの緊急の伝達が必要とされる情報を受信すると、このシステムでは、ほかの情報より優先して提供・表示されます。

■ 交通情報関連の用語

- (1) 渋滞：交通の流れが非常に悪い状態を示します。
- (2) 混雑：交通の流れがやや悪い状態を示します。

■ 駐車場・SA・PA 関連の用語

- (1) 空車：駐車場（SA・PA）の利用が可能な状態を示します。
- (2) 混雑：駐車場（SA・PA）において、利用率が高い状態を示します。
- (3) 満車：駐車場（SA・PA）において、ほぼ満車の状態を示します。
- (4) 不明：駐車場（SA・PA）の情報がない状態を示します。
- (5) 閉鎖：駐車場が閉鎖されている状態を示します。

VICS の問い合わせ先

■ 以下の内容は、トヨタ販売店にご相談ください。

- VICS 車載機の調子・機能・使用方法・その他に関するもの
- VICS 情報の表示に関するもの
- VICS のサービスエリアに関するもの
- その他上記に類するもの

■ 以下の内容は、VICS センターにご相談ください。

- VICS 文字情報・VICS 図形情報に関するもの
- VICS の概念・事業計画（サービスエリアの計画）に関するもの

VICS センター

- ・ 電話番号（受け付け時間…9：30～17：45、土曜・日曜・祝日を除く）
0570-00-8831（全国共通・PHSを除く）
- ・ FAX 番号（受け付け時間…24 時間）
03-3562-1719
- ・ ホームページ
次のアドレスでも連絡先をご覧ください。
<http://www.vics.or.jp/>

連絡先およびアドレスは、予告なしに変更・休止することがあります。ご了承ください。

VICS 記号・表示について

表示	道路の種類
	VICS 対象道
	VICS 非対象道
	通行止めの区間
	渋滞している道路
	混雑している道路
	すいている道路

※夜画のときは白色で表示されます。

記号	駐車場・SA・PA 情報
	駐車場（空車）
	駐車場（混雑）
	駐車場（満車）
	駐車場（不明）
	駐車場（閉鎖）
	SA・PA（空車）
	SA・PA（混雑）
	SA・PA（満車）
	SA・PA（不明）
	SA・PA（閉鎖）

記号	規制情報
	事故
	故障車
	路上障害
	注意
	地震警戒宣言
	工事
	火災
	雨

記号	規制情報
	凍結
	雪
	作業
	通行止め
	右折禁止
	左折禁止
	直進禁止
	片側交互通行
	チェーン規制
	進入禁止
	対面通行
	車線規制
	徐行
	入口閉鎖
	大型車両通行止め
	入口規制
	出口規制
	速度規制
	イベント

・表示される記号・表示の位置は実際と異なることがあります。また、複数の VICS・交通情報が代表して 1 つの記号で表示されることがあります。

オーディオ & ビジュアル

はじめに 163

- はじめに 163
 - ディスクの出し入れ..... 163
 - 使用できるディスクについて..... 165
 - プレーヤーについて..... 167
 - 文字情報の表示について..... 167
 - 商標について..... 167
- 基本操作 168
 - 電源の ON・OFF..... 168
 - 音量を調整する..... 168
 - 操作画面を表示する..... 168
 - モードの切り替え..... 169
 - 音の設定をする..... 170

ラジオ 171

- ラジオの操作 171
 - ラジオを聞く..... 171
 - 放送局を選ぶ..... 171
 - 放送局を記憶する..... 172
 - 自動で放送局を記憶する..... 172
 - エリアスイッチについて..... 173
 - 交通情報放送を受信する..... 173

DVD プレーヤー 174

- 音楽 CD の操作 174
 - CD を聞く..... 174
 - 聞きたい曲を選ぶ..... 175
 - 早送り、早戻しする..... 175
 - 同じ曲を繰り返し聞く..... 175

- 曲の順番をランダムに聞く..... 175
- 曲を探す..... 175

- MP3/WMA ディスクの操作 176
 - MP3/WMA ディスクを聞く..... 176
 - 聞きたいフォルダを選ぶ..... 176
 - 聞きたい曲（ファイル）を選ぶ..... 177
 - 早送り、早戻しする..... 177
 - 同じ曲（ファイル）を
繰り返し聞く..... 177
 - 同じフォルダを繰り返し聞く..... 177
 - フォルダの中からランダムに
聞く..... 178
 - 全フォルダの中から
ランダムに聞く..... 178
 - フォルダの中から
曲（ファイル）を探す..... 178
 - フォルダを探す..... 178
 - MP3/WMA について..... 179

- DVD（DVD-Video、DVD-VR）
の操作 182
 - DVD を再生する..... 183
 - 映像を一時停止する..... 184
 - 映像を止める..... 184
 - 早送り、早戻しする..... 184
 - スロー再生する..... 185
 - 静止画を切り替える..... 185
 - 見たい場所を選ぶ..... 185
 - メニュー画面を操作する..... 186
 - 音声を切り替える..... 186
 - 字幕を切り替える..... 187
 - アングルを切り替える..... 187
 - 音声モードを切り替える..... 188
 - 再生モードを切り替える..... 188

ディスクで指定された位置まで 戻って見る	188
画面モードを切り替える	188
プレーヤーの設定をする	189

■ ビデオ CD の操作 194

ビデオ CD を再生する	195
映像を一時停止する	196
映像を止める	196
早送り、早戻しする	196
スロー再生する	196
見たい場所を選ぶ	196
メニュー番号を選ぶ	197
メニュー画面を表示する	197
音声モードを切り替える	197
画面モードを切り替える	197

■ 知っておいて いただきたいこと 198

DVD ビデオ・ビデオ CD 再生中の 操作について	198
DVD ビデオについて	198

サウンドライブラリ 202

■ お使いになる前に 202

サウンドライブラリの概要	202
データベースについて	202

■ サウンドライブラリに 録音する 205

録音についての注意	205
録音する	205
録音を中止する	206
録音設定	206

■ サウンドライブラリを聞く 207

サウンドライブラリを聞く	207
聞きたいアルバムを選ぶ	207
聞きたい曲（トラック）を選ぶ	209
早送り、早戻しする	209
同じ曲（トラック）を 繰り返し聞く	209
同じアルバムを繰り返し聞く	210
アルバムの中から ランダムに聞く	210
全アルバムの中から ランダムに聞く	210
アルバムの中から 曲（トラック）を探す	210
アルバムを探す	210

■ サウンドライブラリの編集 211

サウンドライブラリ 編集メニュー画面について	211
お気に入りの楽曲集 （マイベスト）を作成する	212
マイベストを編集する	212
アルバム情報を編集する	214
アルバムを削除する	217
曲（トラック）を削除する	218
HDD 詳細情報の表示	218

デジタルテレビ 219

- 地上デジタルテレビの操作 219
 - 地上デジタルテレビを見る 220
 - チャンネルを選ぶ 221
 - 番組を選ぶ 221
 - チャンネルを記憶する 222
 - 自動でチャンネルを記憶する 222
 - エリアスイッチについて 223
 - ワンセグ放送に自動で
 - 切り替える 223
 - 音声多重放送の音声モードを
 - 切り替える 224

AUX 225

- AUX の操作 225
 - 再生する 225

Bluetooth オーディオ 226

- はじめに 226
 - Bluetooth オーディオとは 226
 - 各種表示について 227
 - Bluetooth 機器使用上の
 - 注意事項 228
- Bluetooth オーディオの
 操作 229
 - Bluetooth オーディオを聞く 229
 - 一時停止する 230
 - 聞きたいアルバムを選ぶ 230
 - 聞きたい曲を選ぶ 230
 - 早送り、早戻しする 230
- Bluetooth オーディオの
 設定 231
 - ポータブル機を登録する 231
 - ポータブル機を接続する 232
 - 使用するポータブル機を
 - 選択する 235
 - ポータブル機の詳細情報を
 - 表示する 236
 - 車載機の Bluetooth 設定を
 - 変更する 238
 - ポータブル機の登録を削除する 239

ステアリングオーディオ スイッチ 240

- ステアリングスイッチでの
操作 240
 - ステアリングオーディオ
スイッチ 240
 - 電源を入れる 240
 - 音量を調整する 240
 - モードを切り替える 240
 - ラジオ・デジタルテレビ
受信時に放送局を選ぶ 241
 - 音楽 CD・MP3/WMA
ディスク再生時に選曲する 241
 - DVD・ビデオ CD 再生時に
見たい場所を選ぶ 241
 - サウンドライブラリ再生時に
選曲する 242
 - Bluetooth オーディオ
再生時に選曲する 242

ディスクの出し入れ

ディスクの入れかた

1 **▲・CLOSE** (画面外) を押す。

2 挿入したいディスクを選択する。

DISC▲……CDまたはDVDを挿入する



・ ディスプレイが開きます。

3 ディスクのラベル面を上にして挿入口に差し込む。

・ ディスクは途中まで差し込むと自動的に引き込まれます。



4 **▲・CLOSE** (画面外) を押す。

・ ディスプレイが閉じます。

⚠ 注意

- ・ 8cmCD を使用するときは、アダプターを使用せずに、そのまま CD を挿入してください。アダプターを使用すると CD を取り出せなくなるおそれがあります。
- ・ CD または DVD を挿入するときは、2 枚以上重ねて挿入しないでください。ディスクが取り出せなくなったり、故障の原因となります。

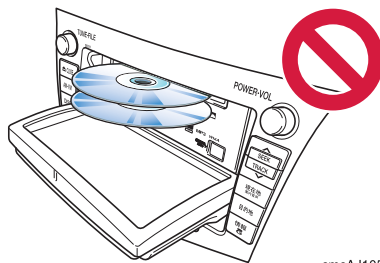

- ・ 挿入口に CD または DVD 以外のものを入れないでください。故障の原因となります。

ディスクの取り出しかた

1 **▲・CLOSE** (画面外) を押す。

2 取り出したいディスクを選択する。

DISC▲ …………… CDまたはDVDを
取り出す



・ディスプレイが開き、ディスクが排出されます。

3 ディスクを取り出したあと、

▲・CLOSE (画面外) を押す。

・ディスプレイが閉じます。

! 注意

- ・ディスプレイ部の開閉時は、手などを挟まないよう注意してください。けがをしたり、ディスプレイの故障の原因となります。
- ・ディスプレイ部を開けたまま走行しないでください。急ブレーキ時などに開いたディスプレイ部に体が当たるなどして思わぬけがをすることがあります。
- ・ディスプレイ部を手で閉めないでください。ディスプレイが損傷するおそれがあります。
- ・ディスプレイ部を開けたとき、ディスプレイ上にコップや缶など物を置くと、ディスプレイが損傷するおそれがあります。

! 注意

- ・ディスプレイ部の上にジュースなどをこぼしたときは、すぐにふき取ってください。故障の原因となります。
- ・ディスクが押し出された状態でディスプレイ部を閉めると、ディスクを傷つけるおそれがあります。
- ・熱やホコリなどからディスプレイ部を守るため、ディスクを挿入する、または取り出すとき以外はディスプレイ部を閉めておいてください。

■ディスプレイ開警告ブザー

ディスプレイ部を開いたまま“エンジンスタートストップ”スイッチをOFFにすると、“ピッピッピッピッピッ”というブザー音でお知らせします。

■挟み込み防止機能

ディスプレイ部の開閉時、異物の挟み込みを感知すると、挟み込み防止機能が作動します。

挟み込み防止機能が作動し、ディスプレイ部が途中で止まった場合は、

▲・CLOSE (画面外) を押して、挟み込み防止機能の作動を解除してください。

使用できるディスクについて

CD、DVD について

下のマークのついたディスクが使用できます。

■市販ディスク

音楽 CD

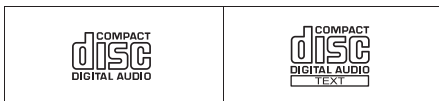

DVD ビデオ



ビデオ CD

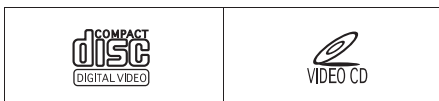

■記憶されたディスク

CD-R/RW

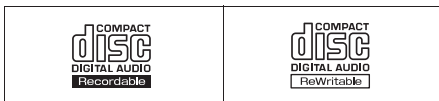

DVD-R/RW

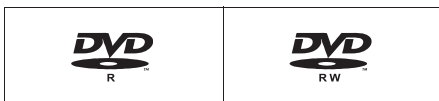

- ビデオモード（ビデオフォーマット）および VR モード（ビデオレコーディングフォーマット）で記憶された DVD-R/RW の再生に対応しています。また、CPRM 対応の DVD-R/RW の再生にも対応しています。
- コピーコントロール CD などの正式な CD 規格に準拠していない特殊ディスクには対応していません。
- CD-R/RW、DVD-R/RW は、記録状態、記録方法やディスクの特性、キズ、汚れ、長時間の車室内環境における劣化により再生できない場合があります。また、ファイナライズ処理されていないディスクは再生できません。

⚠ 注意

- ・ディスクには指紋、よごれ、キズ等をつけないように取り扱ってください。
- ・ディスクを扱うときは、中心の穴と端を挟んで持ち、ラベル面を上にしてください。
- ・ディスクのよごれは、プラスチックレンズ用メガネふきなどの柔らかく乾いた布で軽くふき取ってください。手で強く押ししたり、かたい布でこすると表面に傷がつくことがあります。また、レコードスプレー・帯電防止剤・アルコール・ベンジン・シンナーなどの溶剤や化学ぞうきんなどを使用すると、ディスクが損傷し、使用できなくなるおそれがあります。
- ・ディスク取り出しスイッチにタッチして、ディスクが飛び出た状態のまま長時間放置しないでください。ディスクがそり、使用できなくなるおそれがあります。
- ・ディスクは直射日光を避けて保管してください。ディスクがそり、使用できなくなるおそれがあります。

⚠ 注意

- ・ DualDisc には対応していません。機器の故障の原因となりますので、使用しないでください。
- ・ レンズクリーナーを使用すると、プレーヤーのピックアップ部の故障の原因となるおそれがありますので、使用しないでください。

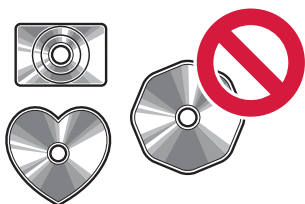

a49c004

- ・ 直径 12cm または 8cm の円形以外のディスクは再生できません。特殊形状のディスクは、機器の故障の原因となりますので、使用しないでください。

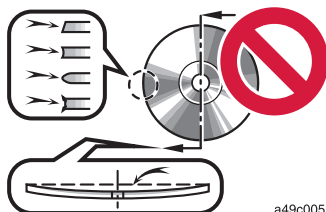

a49c005

- ・ 低品質または変形したディスクは機器の故障の原因となりますので、使用しないでください。

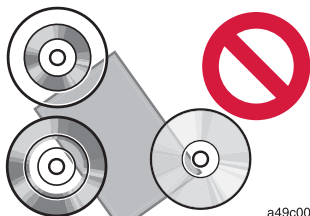

a49c006

- ・ 記録部分に透明または半透明部分があるディスクは、正常に出し入れや再生ができなくなるおそれがありますので、使用しないでください。

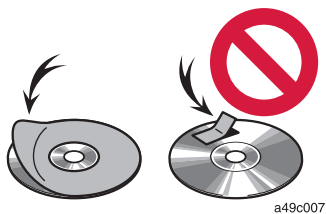

a49c007

- ・ セロハンテープ、シール、CD-R 用ラベルなどが貼ってあるディスクや、はがしたあとのあるディスクは使用しないでください。プレーヤーが正常に作動しなくなったり、ディスクが取り出せなくなるなど、故障の原因となるおそれがあります。

プレーヤーについて

- プレーヤー内部を保護するため、異常が生じたときは自動的にプレーヤーの機能が停止します。画面に表示されたメッセージにしたがって操作しても、なお機能が停止しているときは、故障のおそれがありますのでトヨタ販売店で点検を受けてください。
- 寒いときや雨降りのときは、車内のガラスが曇るように、プレーヤー内部にも露（水滴）が生ずることがあります。この場合、音が飛んだり、再生が停止したりしますので、しばらくの間、換気または除湿してからご使用ください。
- 悪路走行などで激しく振動した場合、音飛びをすることがあります。

文字情報の表示について

各種画面で情報として表示できる文字数には制限があるため、すべてを表示できないことがあります。また、記録されている内容によっては正しく表示されなかったり、表示ができないことがあります。

商標について

本製品は AM ラジオモードを除き、SRS Labs,Inc. の SRS FOCUS[®]、SRS TruBass[®]の技術を使用しています。FOCUS、TruBass、SRS と(●) 記号は SRS Labs,Inc. の商標です。FOCUSとTruBass技術はSRS Labs,Inc. からのライセンスに基づき製品化されています。



The logo consists of the text 'SRS' in a bold, sans-serif font, followed by a circular icon containing a stylized 'S' shape. Below this, the word 'FOCUS' is written in a smaller, bold, sans-serif font, all contained within a black rounded rectangular background.



The logo consists of the text 'SRS' in a bold, sans-serif font, followed by a circular icon containing a stylized 'S' shape. Below this, the word 'TruBass' is written in a smaller, bold, sans-serif font, all contained within a black rounded rectangular background.

はじめに

基本操作

“エンジンスタートストップ”スイッチがアクセサリモードまたはイグニッション ON モードのとき使用できます。

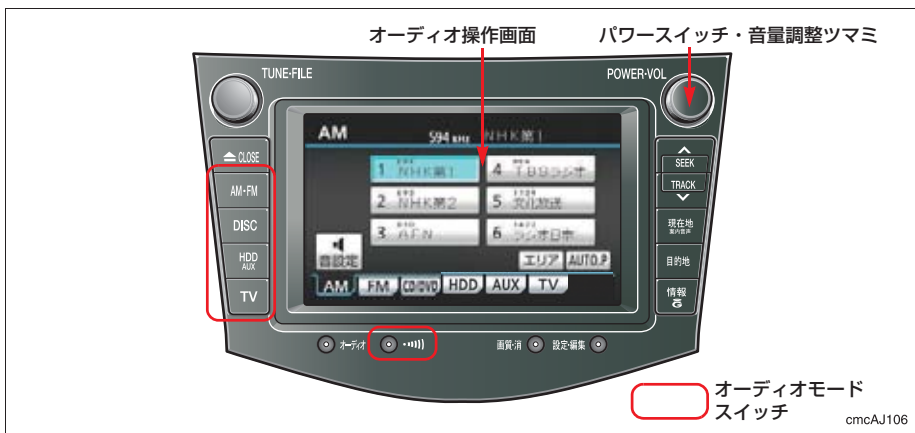

電源の ON・OFF

パワースイッチを押す。

- ・ スイッチを押すごとに、電源が ON と OFF に切り替わります。
- ・ オーディオモードスイッチを押しても電源が ON になります。

知識

オーディオを聞いているときに、車内または車の近くでデジタル式携帯電話を使用した場合、オーディオのスピーカーからノイズ（雑音）が聞こえることがありますが、故障ではありません。

音量を調整する

音量調整ツマミをまわす。

- 大きくするとき ➡ 右へまわす。
- 小さくするとき ➡ 左へまわす。

⚠ 注意

安全運転に支障がないように適度な音量でお聞きください。

操作画面を表示する

オーディオやテレビの操作は、おもに操作画面を表示させて行います。

オーディオ（画面外）を押す。

- ・ 選択されているモードの操作画面が表示されます。

知識

操作画面を表示したとき、約 20 秒以上操作しないと自動的に操作画面を表示する前の画面に戻りますが、自動的に画面が切り替わらないように設定することもできます。（→ 27）

モードの切り替え

オーディオモードスイッチで選択します。

- ・オーディオの電源が OFF のときにスイッチを押すと電源が ON になります。

AM・FM …… ラジオを受信する

- ・スイッチを押すごとに、AM・FM が切り替わります。

DISC …… ディスクを再生する

HDD・AUX …… サウンドライブラリ・外部機器を再生する

- ・スイッチを押すごとに、サウンドライブラリ・外部機器が切り替わります。

TV …… デジタルテレビを受信する

…)) …… 交通情報を受信する

操作画面で切り替える

操作画面を表示しているときは、画面内のタッチスイッチで選択することもできます。

1 **オーディオ** (画面外) を押す。

2 希望のモードを選択する。



AM …… AM ラジオを受信する

FM …… FM ラジオを受信する

CD/DVD …… CD または DVD を再生する

HDD …… サウンドライブラリを再生する

AUX …… 外部機器を再生する

TV …… デジタルテレビを受信する

知識

次のようなときは、スイッチを操作しても選択することができません。

- ・ディスクが挿入されていないとき (DVD・CD モード)
- ・再生するデータのない (録音されていない) とき (サウンドライブラリモード)
- ・デジタルTVチューナーが接続されていないとき (デジタルTV モード)
- ・Bluetoothポータブルオーディオプレーヤーが登録されていないとき (AUX モード)

音の設定をする

- 1 **オーディオ** (画面外) を押す。
- 2 **音設定** にタッチ。



- 3 各項目を設定する。
 - ・音設定画面には2つの画面があります。
 - ・画面を切り替えるとき
 - **音設定 1** または **音設定 2** にタッチ。

項目	ページ
音質の調整	170
音量バランスの調整	170
音量補正 (ASL) の設定	170

- 4 設定が終わったら、**完了** にタッチ。

音質の調整

TREB (高音)、MID (中音)、BASS (低音) の調整をすることができます。

各オーディオ操作画面 (→ 168) → **音設定**
→ 音設定 1 画面

- +** …………… 強調する
- …………… 弱める

知識

各オーディオモードごとに独立して調整することができます。

音量バランスの調整

前後左右の音量バランスの調整をすることができます。

各オーディオ操作画面 (→ 168) → **音設定**
→ 音設定 1 画面

前後音量バランス

FRONT …… 前側音量を強調する

REAR …… うしろ側音量を強調する

左右音量バランス

R …………… 右側音量を強調する

L …………… 左側音量を強調する

音量補正 (ASL※) の設定

走行時の車速に応じて音質や音量を自動的に補正し、走行時でも停車時と同様な音質・音量感で音楽を聞くことができます。

※ASL は Automatic Sound Levelizer の略

各オーディオ操作画面 (→ 168) → **音設定**
→ **音設定 2** → 音設定 2 画面

HIGH …………… 補正量 大

MID …………… 補正量 中

LOW …………… 補正量 小

OFF …………… 補正しない

ラジオ

ラジオの操作

ラジオを聞いているときに、**オーディオ**（画面外）を押すと、ラジオ操作画面が表示されます。

- ・ 本体（画面外）のスイッチは、操作画面が表示されていないときでも操作することができます。

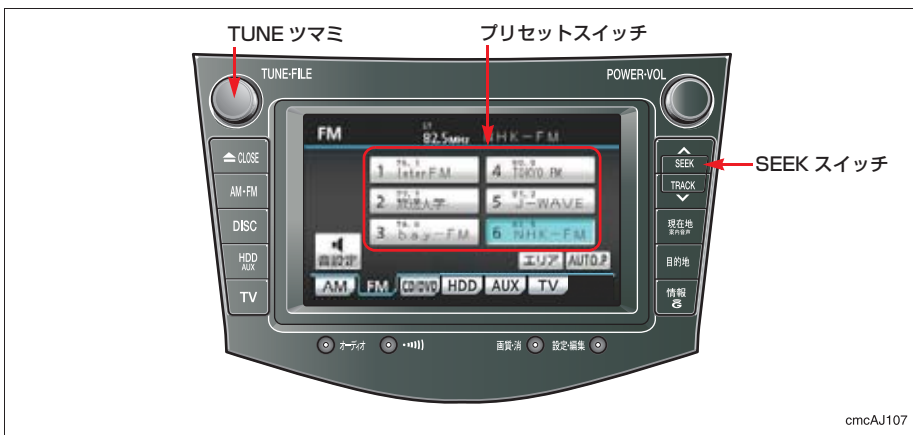

ラジオを聞く

AM・FM（画面外）を押す。

- ・ ラジオを聞いているときにスイッチを押すと、AM・FMの切り替えをすることができます。
- ・ オーディオ操作画面からモードを選択することもできます。（→ 169）

知識

- ・ ラジオの受信は、アンテナの位置が刻々とかわるため電波の強さがかわったり、障害物や電車、信号機などの影響により最良な受信状態を維持することが困難な場合があります。
- ・ 放送を受信できても、放送局名が表示されないことがあります。

放送局を選ぶ

プリセットスイッチから選ぶ

ラジオ操作画面表示中（→ 171）

希望の放送局が記憶されているプリセットスイッチにタッチ。

- ・ プリセットスイッチに放送局を記憶させたいときや、記憶されている放送局を変更したいとき
→「放送局を記憶する」（→ 172）

手動で選ぶ

TUNE ツマミをまわす。

- 周波数を高い方へ選択するとき
→ 右側にまわす。
- 周波数を低い方へ選択するとき
→ 左側にまわす。

自動で選ぶ

受信感度が良く、現在受信している周波数に一番近い周波数を自動で選択します。

▼ SEEK・TRACK ▲ (画面外) を押す。

- 周波数を高い方へ選択するとき
➔ ▲ 側を押す。
- 周波数を低い方へ選択するとき
➔ ▼ 側を押す。
- ・途中で止めるとき ➔ 再度スイッチを押す。

知識

地域や車の向きなどの条件により、すべての周波数の受信感度が悪い場合、自動で選択できないことがあります。

放送局を記憶する

プリセットスイッチに周波数をあらかじめ記憶させておくことにより、ワンタッチで選局することができます。

- ・自宅付近などで日頃よくお聞きになる放送局を記憶させておくに便利です。

ラジオ操作画面表示中 (→ 171)

- 1 記憶したい放送局の周波数を選択する。(→ 171)
- 2 記憶させたいプリセットスイッチを“ピー”と音がするまでタッチし続ける。
 - ・記憶された周波数がプリセットスイッチに表示されます。

自動で放送局を記憶する

自動で受信可能な周波数を、一時的にプリセットスイッチに記憶させることができます。

- ・旅先などで放送局の周波数がわからないときなどに便利です。

ラジオ操作画面表示中 (→ 171)

AUTO.P に“ピー”と音がするまでタッチし続ける。

- ・画面に「AUTO.P」の表示が出ます。
- ・周波数の記憶操作が終了すると、“ピッピッ”と音がして記憶した中で一番低い周波数を受信します。
- ・記憶された周波数がプリセットスイッチに表示されます。
- ・解除するとき ➔ 再度 **AUTO.P** にタッチ。

AUTO.Pスイッチで記憶させた周波数を変更するには

- 1 記憶したい放送局の周波数を選択する。(→ 171)
- 2 変更したい周波数が記憶されているプリセットスイッチを“ピー”と音がするまでタッチし続ける。
 - ・記憶された周波数がプリセットスイッチに表示されます。

知識

- ・自動で周波数を記憶させても、**AUTO.P** にタッチする前(「AUTO.P」の表示が出ていないとき)に記憶させた周波数は消去されません。
- ・受信感度の良い周波数を低い順に6局まで自動的に記憶します。受信周波数が6局未満のときは、残りのプリセットスイッチには何も記憶されません。

- ・ 地域や車の向きなどの条件により、すべての周波数の受信感度が悪い場合、自動で記憶できないことがあります。
- ・ 同じ放送局からの受信でも、TUNE ツマミまたは SEEK スイッチで選択し、記憶させた周波数と AUTO.P スイッチで記憶させた周波数は一致しないことがあります。
- ・ AUTO.P スイッチによる周波数の記憶操作を同じ場所で繰り返しても、受信感度の状態によっては、操作ごとに記憶される周波数が異なることがあります。

エリアスイッチについて

あらかじめナビゲーションがエリアごとに記憶している放送局を表示させることができます。(GPS の自車位置情報により、今いる地域で放送されている放送局の局名と周波数がプリセットスイッチに表示されます。)

- ・ 旅先などで放送局の周波数がわからないときなどに便利です。

ラジオ操作画面表示中 (→ 171)

エリア にタッチ。

- ・ 画面に「エリア .P」の表示が出ます。
- ・ 解除するとき → 再度 **エリア** にタッチ。

知識

- ・ プリセットスイッチにタッチし続けても、周波数を記憶させることはできません。
- ・ AM 放送の場合、昼画表示 (ライト消灯時) と夜画表示 (ライト点灯時) で、表示される周波数・放送局名が異なることがあります。

交通情報放送を受信する

交通情報放送を行っている地域で、あらかじめ記憶されている交通情報放送局を受信することができます。

⋮ (画面外) を押す。

- ・ 解除するとき → 再度 **⋮** を押す。

■ 記憶されている周波数を変更するには

1 AM 放送を選択する。(→ 171)

2 記憶したい放送局の周波数を選択する。(→ 171)

3 **⋮** (画面外) を“ピツ”と音がするまで押し続ける。

知識

- ・ 新車時には 1620kHz にセットしてあります。
- ・ **⋮** を押して、ラジオを受信しているときは、TUNE ツマミ・SEEK スイッチを操作しても、周波数は切り替わりません。

CD を聞いているときに、**オーディオ** (画面外) を押しと、CD 操作画面が表示されま
す。

・ 本体 (画面外) のスイッチは、操作画面が表示されていないときでも操作することができます。

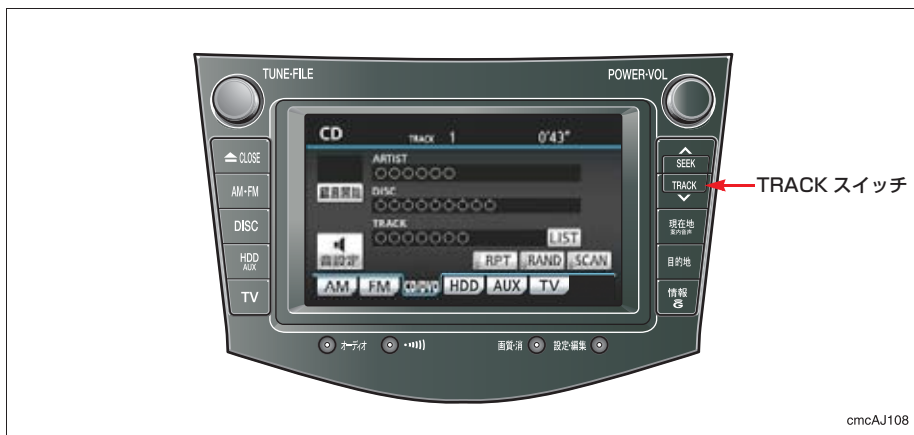

CD を聞く

■ CD が挿入されていないとき

CD を挿入する。(→ 163)

■ CD が挿入されているとき

DISC (画面外) を押し。

・ オーディオ操作画面からモードを選択することもできます。(→ 169)

知識

- ・ 再生している CD にアーティスト名などの情報が収録されていなくても、本機のデータベースに該当する情報がある場合は表示されます。
- ・ ディスク挿入時にディスクの種類を判別しているため、再生までに時間がかかります。
- ・ **録音開始** にタッチすると、現在再生中の CD をサウンドライブラリに録音します。(→ 205)
- ・ CD を再生したとき、自動的に録音を開始するように設定することもできます。(→ 206)

聞きたい曲を選ぶ

TRACK スイッチで選ぶ

∇ SEEK・TRACK ▲ (画面外) を押す。

- うしろにあるとき → ▲ 側を押す。
- 前にあるとき → ∇ 側を押す。

リスト画面で選ぶ

CD 操作画面表示中 (→ 174)

1 **[LIST]** にタッチ。

2 聞きたい曲にタッチ。



録音済みアイコン

- ・ 走行中はリスト表示を切り替えることはできません。

知識

ハードディスクに録音されている曲には録音済みアイコンが表示されます。

早送り、早戻しする

∇ SEEK・TRACK ▲ (画面外) を押し続ける。

- 早送りするとき
 - ▲ 側を押し続ける。
- 早戻しするとき
 - ∇ 側を押し続ける。
- ・ 希望の位置で手を離すと、その位置から再生されます。

同じ曲を繰り返し聞く

選択している曲を繰り返し再生することができます。

CD 操作画面表示中 (→ 174)

[RPT] にタッチ。

- ・ スイッチの作動表示灯が点灯します。
- ・ 解除するとき → 再度 **[RPT]** にタッチ。

曲の順番をランダムに聞く

ランダム (無作為) に曲を選択し再生することができます。

CD 操作画面表示中 (→ 174)

[RAND] にタッチ。

- ・ スイッチの作動表示灯が点灯します。
- ・ 解除するとき → 再度 **[RAND]** にタッチ。

曲を探す

全曲の始めの部分を約 10 秒間つぎつぎに再生することができます。

CD 操作画面表示中 (→ 174)

[SCAN] にタッチ。

- ・ スイッチの作動表示灯が点灯します。
- ・ 希望の曲になったら、再度 **[SCAN]** にタッチすると、その曲の再生を続けます。
- ・ 全曲の再生が終わったら、自動的に解除されます。

MP3/WMA ディスクを聞いているときに、**オーディオ** (画面外) を押すと、MP3/WMA 操作画面が表示されます。

・ 本体 (画面外) のスイッチは、操作画面が表示されていないときでも操作することができます。

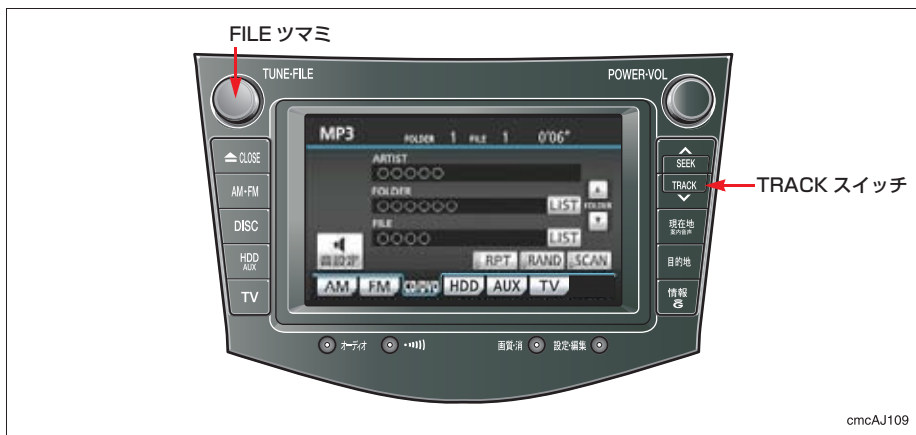

MP3/WMA ディスクを聞く

■ ディスクが挿入されていないとき
ディスクを挿入する。(→ 163)

■ ディスクが挿入されているとき

DISC (画面外) を押す。

・ オーディオ操作画面からモードを選択することもできます。(→ 169)

知識

ディスク挿入時にディスクの種類を判別しているため、再生までに時間がかかります。

聞きたいフォルダを選ぶ

操作画面で選ぶ

MP3/WMA 操作画面表示中 (→ 176)

- うしろにあるとき
→ FOLDER の **▲** にタッチ。
- 前にあるとき
→ FOLDER の **▼** にタッチ。

リスト画面で選ぶ

MP3/WMA 操作画面表示中 (→ 176)

- 1 FOLDER の **LIST** にタッチ。
- 2 聞きたいフォルダにタッチ。



・ 走行中はリスト表示を切り替えることはできません。

聞きたい曲（ファイル）を選ぶ

TRACK スイッチで選ぶ

V SEEK・TRACK ^（画面外）を押す。

- うしろにあるとき → ^ 側を押す。
- 前にあるとき → V 側を押す。

FILE ツマミで選ぶ

FILE ツマミをまわす。

- うしろにあるとき → 右側にまわす。
- 前にあるとき → 左側にまわす。

リスト画面で選ぶ

MP3/WMA 操作画面表示中（→ 176）

1 FILE の **LIST** にタッチ。

2 聞きたい曲にタッチ。

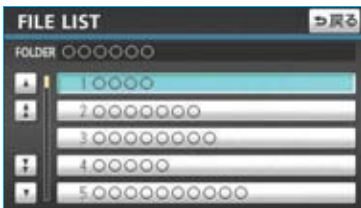

- ・ 走行中はリスト表示を切り替えることはできません。

早送り、早戻しする

V SEEK・TRACK ^（画面外）を押し続ける。

- 早送りするとき
 - ^ 側を押し続ける。
- 早戻しするとき
 - V 側を押し続ける。
- ・ 希望の位置で手を離すと、その位置から再生されます。

同じ曲（ファイル）を繰り返し聞く

選択している曲を繰り返し再生することができます。

MP3/WMA 操作画面表示中（→ 176）

RPT にタッチ。

- ・ スイッチの作動表示灯が点灯します。
- ・ 解除するとき → 再度 **RPT** にタッチ。

同じフォルダを繰り返し聞く

選択しているフォルダを繰り返し再生することができます。

MP3/WMA 操作画面表示中（→ 176）

RPT に“ピー”と音がするまでタッチし続ける。

- ・ スイッチの作動表示灯が点灯します。
- ・ 解除するとき → 再度 **RPT** にタッチ。

フォルダの中からランダムに 聞く

選択しているフォルダの中からランダム（無作為）に曲を選択し再生することができます。

MP3/WMA 操作画面表示中（→ 176）

RAND にタッチ。

- ・スイッチの作動表示灯が点灯します。
- ・解除するとき ➡ 再度 **RAND** にタッチ。

全フォルダの中から ランダムに聞く

全フォルダの中からランダム（無作為）に曲を選択し再生することができます。

MP3/WMA 操作画面表示中（→ 176）

RAND に“ピー”と音がするまでタッチし続ける。

- ・スイッチの作動表示灯が点灯します。
- ・解除するとき ➡ 再度 **RAND** にタッチ。

フォルダの中から 曲（ファイル）を探す

選択しているフォルダの全曲の始めの部分を約 10 秒間つぎつぎに再生することができます。

MP3/WMA 操作画面表示中（→ 176）

SCAN にタッチ。

- ・スイッチの作動表示灯が点灯します。
- ・希望の曲になったら、再度 **SCAN** にタッチすると、その曲の再生を続けます。
- ・全曲の再生が終わったら、自動的に解除されます。

フォルダを探す

全フォルダの先頭の曲の始めの部分を約 10 秒間つぎつぎに再生することができます。

MP3/WMA 操作画面表示中（→ 176）

SCAN に“ピー”と音がするまでタッチし続ける。

- ・スイッチの作動表示灯が点灯します。
- ・希望のフォルダになったら、再度 **SCAN** にタッチすると、そのフォルダの再生を続けます。
- ・全フォルダの先頭の曲の再生が終わったら、自動的に解除されます。

MP3/WMA について

MP3 (MPEG Audio LAYER3) は音声圧縮技術に関する標準フォーマットです。MP3 を使用すれば、元のファイルを約 1/10 のサイズに圧縮することができます。

WMA (Windows Media Audio) はマイクロソフト社の音声圧縮フォーマットです。MP3 よりも小さいサイズに圧縮することができます。

使用できる MP3/WMA ファイルの規格やそれを記憶したメディア、フォーマットには制限があります。MP3/WMA ファイルを書き込むときには次のことに注意してください。

再生可能な MP3 ファイルの規格について

■対応規格

MP3 (MPEG1 LAYER3、MPEG2 LSF LAYER3)

■対応サンプリング周波数

MPEG1 LAYER3 : 32、44.1、48 (kHz)

MPEG2 LSF LAYER3 : 16、22.05、24 (kHz)

■対応ビットレート

MPEG1 LAYER3 : 64、80、96、112、128、160、192、224、256、320 (kbps)

MPEG2 LSF LAYER3 : 64、80、96、112、128、144、160 (kbps)

※VBRに対応しています。

■対応チャンネルモード

ステレオ、ジョイントステレオ、デュアルチャンネル、モノラル

再生可能な WMA ファイルの規格について

■対応規格

WMA Ver.7、8、9

■対応サンプリング周波数

32、44.1、48 (kHz)

■対応ビットレート

Ver.7、8 : CBR 48、64、80、96、128、160、192 (kbps)

Ver.9 : CBR 48、64、80、96、128、160、192、256、320 (kbps)

※2ch再生のみ対応しています。

ID3 タグ /WMA タグについて

MP3 ファイルには、ID3 タグと呼ばれる付属文字情報を入力することができ、曲のタイトル、アーティスト名などを保存することができます。

ID3 Ver.1.0、1.1、ID3 Ver.2.2、2.3 の ID3 タグに対応しています。(文字数は ID3 Ver.1.0、1.1 に準拠します。)

WMA ファイルには、WMA タグと呼ばれる付属文字情報を入力することができ、ID3 タグと同様に曲のタイトル、アーティスト名を保存することができます。

使用できるメディアについて

MP3/WMA の再生に使用できるメディアは CD-ROM および CD-R、CD-RW です。なお、CD-R、CD-RW は通常の音楽 CD に使用されているディスクに比べ高温多湿環境に弱く、一部の CD-R、CD-RW は再生できない場合があります。また、ディスクに指紋や傷をつけた場合、再生できないことや、音飛びすることがあります。

一部の CD-R、CD-RW は長時間の車内環境において劣化するものがあります。

なお、CD-R、CD-RW は紫外線に弱いため、光を通さないケースに保管することをおすすめします。

使用できるディスクのフォーマットについて

使用できるメディアのフォーマットは下記のとおりです。

- ディスクフォーマット : CD-ROM Mode1
: CD-ROM XA Mode2 Form1
- ファイルフォーマット : ISO9660 レベル 1、レベル 2 (joliet, Romeo)
: UDF 2.01 以下

上記フォーマット以外で書き込まれた MP3/WMA ファイルは正常に再生できなかったり、ファイル名やフォルダ名などが正しく表示されない場合があります。

規格ならびに制限事項は次のとおりです。

- 最大ディレクトリ階層 : 8 階層
- 最大フォルダ名/ファイル名文字数 : 全角 16 文字。半角のみのときは 32 文字。
- 最大フォルダ数 : 192 (ルート含む)
- ディスク内最大ファイル数 : 255

ファイル名について

MP3/WMA と認識し再生するファイルは MP3/WMA の拡張子 ".mp3"/".wma" がついたものだけです。

MP3/WMA ファイルには、".mp3"/".wma" の拡張子をつけて保存してください。

マルチセッションについて

マルチセッションに対応しており、MP3/WMA ファイルを追記した CD-R および CD-RW の再生が可能です。ただし、ファーストセッションのみ再生します。

MP3/WMA の再生について

MP3/WMA ファイルが収録されているディスクを挿入すると、最初にディスク内のすべてのファイルをチェックします。ファイルのチェックが終わると、最初の MP3/WMA ファイルを再生します。

ディスク内のチェックを早く終わらせるために、MP3/WMA ファイル以外のファイルや必要のないフォルダなどを書き込まないことをおすすめします。

音楽データと MP3 または WMA 形式のデータが混在しているディスクは、音楽データのみを再生します。

注意

MP3/WMA 以外のファイルに ".mp3"/".wma" の拡張子をつけると、MP3/WMA ファイルと誤認識して再生してしまい、大きな雑音が出てスピーカーを破損する場合があります。MP3/WMA 以外のファイルに ".mp3"/".wma" の拡張子をつけしないでください。

知識

- 安定した音質で再生するために、MP3 の場合、128kbps の固定ビットレート、44.1kHz のサンプリング周波数を推奨します。
- CD-R、CD-RW はディスクの特性により読み取れない場合があります。
- MP3/WMA は市場にフリーウェア等、多くのエンコーダソフトが存在し、エンコーダの状態やファイルフォーマットによって、音質の劣化や再生開始時のノイズの発生、また再生できない場合もあります。
- ディスクに MP3/WMA 以外のファイルを記録すると、ディスクの認識に時間がかかったり、再生できない場合があります。
- Microsoft、Windows、Windows Media は、米国 Microsoft Corporation の米国及びその他の国における登録商標です。

“エンジンスタートストップ”スイッチがアクセサリモードまたはイグニッション ON モードのときで、さらに安全上の配慮から車を完全に停止し、パーキングブレーキをかけたときのみディスクの映像をご覧になることができます。(走行中は音声だけになります。)

- ディスクの映像が表示されないとき → **DISC** (画面外) を押す。(→ 183)

この項目では、DVD ビデオ (ビデオ方式で記録した DVD-R/RW 含む)・DVD-VR (VR 方式で記録した DVD-R/RW) の操作方法を説明しています。

DVD を操作する画面には、操作画面と各種切替画面があります。目的に応じていずれかの画面を表示して操作します。

- ・ 本体 (画面外) のスイッチは、操作画面や各種切替画面が表示されていないときでも操作することができます。
- ・ 画面のタッチスイッチにタッチしたとき、画面に  が表示されたときは、ディスクがその操作を禁止していることを示していますので、その操作を行うことはできません。

■ 操作画面

ディスクを再生しているとき (音声のみを聞いているときを含む) に、**オーディオ** (画面外) を押す、またはディスクの映像をご覧になっているときに画面にタッチすると表示されます。

映像 にタッチすると映像を全画面で表示します。



トップメニュー、**メニュー**、**選択** は、DVD ビデオ再生時のみ表示されます。

■各種切替画面

操作画面で、**各種切替** にタッチすると表示されます。

映像 にタッチすると映像を全画面で表示します。

DVD ビデオ再生時



DVD-VR 再生時

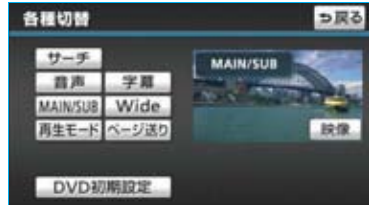

DVD を再生する

■ディスクが挿入されていないとき

ディスクを挿入する。(→ 163)

■ディスクが挿入されているとき

DISC (画面外) を押す。

- オーディオ操作画面からモードを選択することもできます。(→ 169)

ディスクを挿入する、またはディスクが挿入されているときに DVD モードにすると、次のように表示されます。

- ディスク読み込み中の画面が表示され、その後再生をはじめます。
- 「知識」が表示されることがあります。
 - 「知識」を消すとき → **[OK]** にタッチ。



■メニュー画面が表示されたとき

DVDビデオ

↓・↑・←・→ にタッチして、メニュー項目を選択し、**決定** にタッチ。

- ディスクによっては、メニュー項目に直接タッチして選択できるものもあります。
- 選択したメニュー項目が再生されます。

メニュー表示の画面例



- オートスタートの設定 (→ 191) がされているときは、走行を開始すると自動的に再生されます。
- 表示されるメニュー項目や操作方法はディスクによって異なります。再生させているディスクに添付の取扱書をご覧ください。(上の画面は一例です。)

暗証番号入力画面が表示されたとき

DVDビデオ

1 暗証番号を入力する。

- 暗証番号については「視聴制限レベルを設定する」(→ P.191)をご覧ください。



- ・ 間違えたとき → **修正** にタッチ。

2 **完了** にタッチ。

警告

DVD ビデオでは、迫力のある効果音を得るために、通常の会話シーンの音量を小さくして録音されているものがあります。このようなディスクで、会話シーンのときに音量調整を行うと、効果音のシーンやDVDビデオ以外のモードにしたとき、音量が大きすぎることがありますので、注意してください。

音量が大きすぎると運転の妨げとなり、思わぬ事故につながるおそれがあり危険です。

知識

- ・ ディスクに傷がついていたり、内部が結露しているときは、画面の一部が表示されなくなることがあります。
- ・ ディスクによっては読み込み中の画面の表示時間が長い場合があります。

- ・ 画面に「知識」が表示されるのは、“エンジンスタートストップ”スイッチをアクセサリモードまたはイグニッション ON モードにしてから最初に映像を表示したときのみです。一度、**OK** にタッチすると、2 回目以降は表示されません。また、その後、“エンジンスタートストップ”スイッチを OFF にしてから、アクセサリモードまたはイグニッション ON モードにして、最初に映像を表示したときには再び「知識」が表示されます。
- ・ メニュー項目の画面など音声が入録されていない場合があります。そのような場面では、音声が入力されない状態が継続されますので、一度、映像を確認して、再生などの操作を行ってください。

映像を一時停止する

DVD 操作画面表示中 (→ 182)

II にタッチ。

- ・ 通常再生するとき → **▶** にタッチ。

映像を止める

DVD 操作画面表示中 (→ 182)

■ にタッチ。

- ・ 通常再生するとき → **▶** にタッチ。

早送り、早戻しする

操作画面で操作する

DVD 操作画面表示中 (→ 182)

- 早送りするとき
→ **▶▶** にタッチし続ける。
- 早戻しするとき
→ **◀◀** にタッチし続ける。
- ・ 希望の位置で手を離すと、その位置から再生されます。

TRACK スイッチで操作する

DVDビデオ

▼ SEEK・TRACK ▲ (画面外) を押し続ける。

- 早送りするとき
→ ▲ 側を押し続ける。
- 早戻しするとき
→ ▼ 側を押し続ける。
- 希望の位置で手を離すと、その位置から再生されます。

スロー再生する

DVD 操作画面表示中 (→ 182)

1  にタッチ。

2  にタッチ。

- スイッチにタッチしている間、スロー再生されます。

静止画を切り替える

DVD-VR

DVD 操作画面 (→ 182) → **各種切替** → 各種切替画面

ページ送り にタッチ。

- タッチするごとに静止画が切り替わります。

見たい場所を選ぶ

タイトルを選ぶ

DVD 操作画面 (→ 182) → **各種切替** → 各種切替画面

1 **サーチ** にタッチ。

2 タイトル番号を入力する。



- 間違えたとき → **修正** にタッチ。

3 **完了** にタッチ。

チャプターを選ぶ

▼ SEEK・TRACK ▲ (画面外) を押す。

- うしろにあるとき → ▲ 側を押す。
- 前にあるとき → ▼ 側を押す。

知識

ディスクにより、操作できなかつたり、異なる動作をすることがあります。

プログラム (プレイリスト) を選ぶ

DVD-VR

▼ SEEK・TRACK ▲ (画面外) を押し続ける。

- うしろにあるとき
→ ▲ 側を押し続ける。
- 前にあるとき
→ ▼ 側を押し続ける。

知識

ディスクにより、操作できなかつたり、異なる動作をすることがあります。

メニュー画面を操作する

DVDビデオ

ディスク独自のメニュー項目を操作することができます。

DVD 操作画面表示中 (→ 182)

1 **メニュー** または **トップメニュー** にタッチ。

- メニュー画面を表示中に、操作スイッチが表示されていないとき

→ **選択** にタッチ。

2 **↓**・**↑**・**←**・**→** にタッチして、メニュー項目を選択し、**決定** にタッチ。

- ディスクによっては、メニュー項目に直接タッチして選択できるものもあります。
- 選択したメニュー項目が再生されます。

メニュー表示の画面例

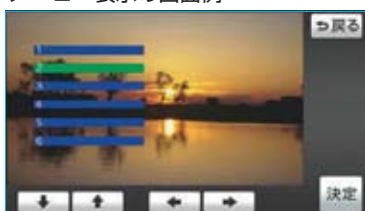

- ・ 表示されるメニュー項目や操作方法はディスクによって異なります。再生させているディスクに添付の取扱書をご覧ください。(上の画面は一例です。)

音声を切り替える

音声は複数収録されているディスクの場合、音声を切り替えることができます。

DVD 操作画面 (→ 182) → **各種切替** → 各種切替画面

1 **音声** にタッチ。

2 **音声切替** にタッチ。

- タッチするごとに、音声言語が切り替わります。



知識

現在選択中の音声はDVDビデオ再生時のみ表示されます。

字幕を切り替える

字幕が複数収録されているディスクの場合、字幕を切り替えることができます。

DVD 操作画面 (→ 182) → **各種切替** → 各種切替画面

1 **字幕** にタッチ。

2 **字幕切替** にタッチ。

- タッチするごとに、字幕言語が切り替わります。
- **字幕消し** にタッチすると、字幕を表示させないようにすることができます。再び表示するとき
→ 再度 **字幕消し** にタッチ。



知識

字幕消し および現在選択中の音声は DVD ビデオ再生時のみ表示されます。

アングルを切り替える

DVDビデオ

複数のカメラで同時に撮影された映像が収録されているディスクの場合、カメラアングルを切り替えることができます。複数のアングルが収録されているときは、マルチアングルマーク (→ 190) が表示されます。

DVD 操作画面 (→ 182) → **各種切替** → 各種切替画面

1 **アングル** にタッチ。

2 **アングル切替** にタッチ。

- タッチするごとに、アングルが切り替わります。



音声モードを切り替える

DVD-VR

音声多重で収録されているディスクの場合、主音声 / 副音声を切り替えることができます。

DVD 操作画面 (→ 182) → **各種切替** → 各種切替画面

MAIN/SUB にタッチ。

- タッチすることにより、以下の順に切り替わります。

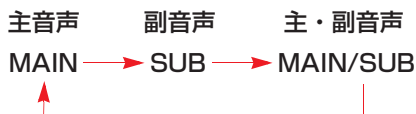

再生モードを切り替える

DVD-VR

ディスク内にプレイリストが作成されているときにプレイリストを再生することができます。

DVD 操作画面 (→ 182) → **各種切替** → 各種切替画面

- 1 **再生モード** にタッチ。
 - 2 **プレイリスト** にタッチ。
- ・ プログラムを再生するとき
- **プログラム** にタッチ。

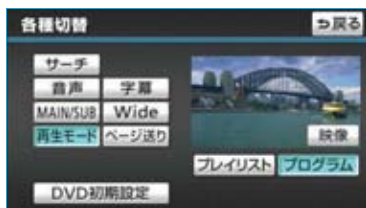

知識

ディスク内にプレイリストがないときは **再生モード** は表示されません。

ディスクで指定された位置まで戻って見る

DVDビデオ

ディスクのあらかじめ決められた位置へ移動し、その位置から再生されます。

DVD 操作画面 (→ 182) → **各種切替** → 各種切替画面

リターン にタッチ。

知識

ディスクにより、操作できなかつたり、異なる動作をすることがあります。

画面モードを切り替える

DVD 操作画面 (→ 182) → **各種切替** → 各種切替画面

- 1 **Wide** にタッチ。
- 2 **Normal** · **Wide 1** · **Wide 2** のいずれかにタッチ。



- 3 **完了** にタッチ。

知識

画面の表示については「画面モードについて」(→ 26) をご覧ください。

プレーヤーの設定をする

あらかじめお好みの設定にしておけば、ディスクを再生するたびに設定する必要がありません。

DVD 操作画面 (→ 182) → **各種切替** → 各種切替画面

- 1 **DVD 初期設定** にタッチ。
- 2 各項目を設定する。

初期設定画面



項目	ページ
音声言語の設定	189
字幕言語の設定	189
ソフトメニュー言語の設定*	190
マルチアングルマーク表示の設定*	190
視聴制限レベルの設定	191
オートスタートの設定*	191
音声ダイナミックレンジの設定	191

*DVD-VR には反映されません。

- 3 設定が終わったら、**完了** にタッチ。

知識

初期状態 にタッチすると、視聴制限以外の項目が初期設定の状態にもどります。(→ 193)

音声言語を設定する

DVDビデオ

優先して聞きたい音声の言語を設定することができます。

DVD 操作画面 (→ 182) → **各種切替** → **DVD 初期設定** → 初期設定画面

- 1 **音声** にタッチ。
- 2 出力させる音声言語にタッチ。
 - **その他** にタッチしたとき
 - 「言語コードの入力」 (→ 192)

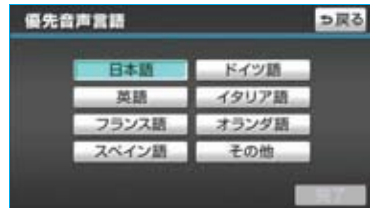

- 3 **完了** にタッチ。

字幕言語を設定する

DVDビデオ

優先して表示したい字幕の言語を設定することができます。

DVD 操作画面 (→ 182) → **各種切替** → **DVD 初期設定** → 初期設定画面

- 1 **字幕** にタッチ。

2 表示させる字幕言語にタッチ。

- **その他** にタッチしたとき
→「言語コードの入力」(→ 192)

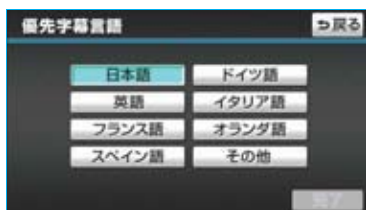

3 **完了** にタッチ。

ソフトメニュー言語を設定する

DVD ビデオ

ディスク独自のメニュー項目に表示される言語を設定することができます。

DVD 操作画面 (→ 182) → **各種切替** →
DVD 初期設定 → 初期設定画面

1 **ソフトメニュー** にタッチ。

2 表示させるソフトメニュー言語にタッチ。

- **その他** にタッチしたとき
→「言語コードの入力」(→ 192)



3 **完了** にタッチ。

マルチアングルマーク表示の設定をする

DVD ビデオ

マルチアングル (→ 200) で記憶されているディスクを再生させているときに表示されるマルチアングルマークを「表示」または「非表示」に切り替えることができます。

DVD 操作画面 (→ 182) → **各種切替** →
DVD 初期設定 → 初期設定画面

マルチアングル にタッチ。

- タッチするたびに**表示** ⇄ **非表示**と切り替わります。



マルチアングルマーク

視聴制限レベルを設定する

DVDビデオ

視聴制限レベル (→ 200) の設定をすることができます。

DVD 操作画面 (→ 182) → **各種切替** → **DVD 初期設定** → 初期設定画面

- 1 **視聴制限** にタッチ。
- 2 暗証番号を入力する。



- ・ 暗証番号が未設定のとき (「----」が表示されているとき) は、入力した番号が暗証番号として登録されます。
- ・ 間違えたとき → **修正** にタッチ。

- 3 **完了** にタッチ。
- 4 設定したい視聴制限レベルにタッチ。
- 5 **完了** にタッチ。

知識

暗証番号入力時、**修正** に連続して 10 回タッチすると、暗証番号を初期化 (未設定の状態) にすることができます。

オートスタートの設定をする

DVDビデオ

メニュー画面表示中に走行を開始したとき、選択されているメニュー項目を自動的に再生するように設定することができます。

DVD 操作画面 (→ 182) → **各種切替** → **DVD 初期設定** → 初期設定画面

- 1 **オートスタート** にタッチ。
- 2 タッチするたびに **ON** ↔ **OFF** と切り替わります。

知識

ディスクにより自動的に再生することができないことがあります。

音声ダイナミックレンジの設定をする

音声の最大値と最小値の比を設定することができます。

DVD 操作画面 (→ 182) → **各種切替** → **DVD 初期設定** → 初期設定画面

- 1 **音声ダイナミックレンジ** にタッチ。
- 2 タッチするたびに **MAX** → **STD** → **MIN** → **MAX** と切り替わります。

MAX: 最大ダイナミックレンジ
STD: 標準ダイナミックレンジ
MIN: 最小ダイナミックレンジ

言語コードの入力

音声言語・字幕言語・ソフトメニュー言語の初期設定で、**【その他】** にタッチしたときは、言語コードを入力することにより、言語を選択することができます。

DVD 操作画面 (→ 182) → **【各種切替】** → **【DVD 初期設定】** → **【音声】** (**【字幕】**、 **【ソフトメニュー】**)
→ **【その他】** → 言語コード入力画面

「字幕言語」のコード入力画面



- 1 言語コードを入力する。
・ 間違えたとき → **【修正】** にタッチ。

- 2 **【完了】** にタッチ。

言語コード一覧

コード	言語名称	コード	言語名称	コード	言語名称	コード	言語名称
1001	日本語	0520	エストニア語	1214	リンガラ語	1911	スロバック語
0514	英語	0521	バスク語	1215	ラオス語	1912	スロベニア語
0618	フランス語	0601	ベルシア語	1220	リトアニア語	1913	サモア語
0405	ドイツ語	0609	フィンランド語	1222	ラトビア語	1914	ショナ語
0920	イタリア語	0610	フィジー語	1307	マダガスカル語	1915	ソマリ語
0519	スペイン語	0615	フェロー語	1309	マオリ語	1917	アルバニア語
1412	オランダ語	0625	フリジア語	1311	マケドニア語	1918	セルビア語
1821	ロシア語	0701	アイルランド語	1312	マラヤーラム語	1919	シスワティ語
2608	中国語	0704	スコットランドゲール語	1314	モンゴル語	1920	セストゥ語
1115	韓国語	0712	ガルシア語	1315	モルダビア語	1921	スンダ語
0512	ギリシャ語	0714	グアラニ語	1318	マラータ語	1922	スウェーデン語
0101	アフガル語	0721	グジャラート語	1319	マライ語	1923	スワヒリ語
0102	アフバジア語	0801	ハウサ語	1320	マルタ語	2001	タミル語
0106	アフラカーンス語	0809	ヒンディー語	1325	ビルマ語	2005	テルグ語
0113	アムハラ語	0818	クロアチア語	1401	ナウル語	2007	タイジク語
0118	アラビア語	0821	ハンガリー語	1405	ネパール語	2008	タイ語
0119	アッサム語	0825	アルメニア語	1415	ノルウェー語	2009	チグリス語
0125	アイマラ語	0901	国際語	1503	プロバンス語	2011	ツルキ語
0126	アゼルバイジャン語	0905	Interlingue	1513	オロモ語	2012	タガログ語
0201	バシキール語	0911	イヌピアック語	1518	オリヤー語	2014	セツナ語
0205	ベラルーシ語	0914	インドネシア語	1601	パンジャブ語	2015	トンガ語
0207	ブルガリア語	0919	アイスランド語	1612	ポーランド語	2018	トルコ語
0208	ビハーリー語	0923	ヘブライ語	1619	アフガニスタン語	2019	ツォンガ語
0209	ビスラマ語	1009	イディッシュ語	1620	ポルトガル語	2020	タタール語
0214	ベンガル語	1023	ジャワ語	1721	ケチュア語	2023	トウィ語
0215	チベット語	1101	グジャラ語	1813	レートロマン語	2111	ウクライナ語
0218	ブルトン語	1111	カザフ語	1814	キルンディ語	2118	ウルドゥー語
0301	カタロニア語	1112	グリーンランド語	1815	ルーマニア語	2126	ウズベク語
0315	コルシカ語	1113	カンボジア語	1823	キニヤルワンダ語	2209	ベトナム語
0319	チェコ語	1114	カナダ語	1901	サンスクリット語	2215	ポラビュク語
0325	ウェールズ語	1119	カシミール語	1904	シンド語	2315	ウォルフ語
0401	デンマーク語	1121	クルド語	1907	サント語	2408	コーサ語
0426	ブータン語	1125	キルギス語	1908	セルボアクロアチア語	2515	ユルバ語
0515	エスペラント語	1201	ラテン語	1909	セイロン語	2621	ズールー語

プレーヤーの設定を初期化する

各項目の設定を初期設定の状態にもどすことができます。

DVD 操作画面 (→ 182) → **各種切替** → **DVD 初期設定** → 初期設定画面

1 **初期状態** にタッチ。

2 **はい** にタッチ。

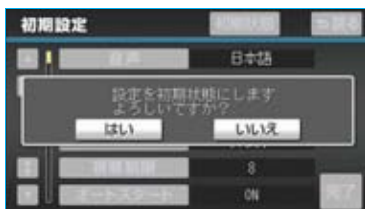

- ・ 視聴制限以外の項目が初期設定の状態にもどります。

“エンジンスタートストップ” スイッチがアクセサリモードまたはイグニッション ON モードのときで、さらに安全上の配慮から車を完全に停止し、パーキングブレーキをかけたときのみディスクの映像をご覧になることができます。(走行中は音声だけになります。)

- ディスクの映像が表示されないとき → **DISC** (画面外) を押す。(→ 195)

ビデオ CD を操作する画面には、操作画面と各種切替画面があります。目的に応じていずれかの画面を表示して操作します。

- ・ 本体 (画面外) のスイッチは、操作画面や各種切替画面が表示されていないときでも操作することができます。
- ・ 画面のタッチスイッチにタッチしたとき、画面に  が表示されたときは、ディスクがその操作を禁止していることを示していますので、その操作を行うことはできません。

■ 操作画面

ディスクを再生しているとき (音声のみを聞いているときを含む) に、**オーディオ** (画面外) を押す、またはディスクの映像をご覧になっているときに画面にタッチすると表示されます。

映像 にタッチすると映像を全画面で表示します。



■各種切替画面

操作画面で、**各種切替** にタッチすると表示されます。

映像 にタッチすると映像を全画面で表示します。



■ビデオ CD を再生する

■ディスクが挿入されていないとき
ディスクを挿入する。(→ 163)

■ディスクが挿入されているとき

DISC (画面外) を押す。

- ・オーディオ操作画面からモードを選択することもできます。(→ 169)

ディスクを挿入する、またはディスクが挿入されているときにビデオ CD モードにすると、次のように表示されます。

- ディスク読み込み中の画面が表示され、その後再生をはじめます。
- 「知識」が表示されることがあります。
 - ・「知識」を消すとき → **OK** にタッチ。

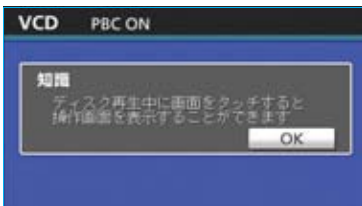



知識

- ・ディスクに傷がついていたり、内部が結露しているときは、画面の一部が表示されなくなることがあります。
- ・ディスクによっては読み込み中の画面の表示時間が長い場合があります。
- ・画面に「知識」が表示されるのは、「エンジンスタートストップ」スイッチをアクセサリモードまたはイグニッション ON モードにしてから最初に映像を表示したときのみです。一度、**OK** にタッチすると、2 回目以降は表示されません。また、その後、「エンジンスタートストップ」スイッチを OFF にしてから、アクセサリモードまたはイグニッション ON モードにして、最初に映像を表示したときには再び「知識」が表示されます。
- ・メニュー項目の画面など音声が入録されていない場面があります。そのような場面では、音声が出力されない状態が継続されますので、一度、映像を確認して、再生などの操作を行ってください。
- ・PBC 機能は ON 固定になります。
- ・PBC とは Play Back Control (プレイバックコントロール) の略で、PBC が内蔵されているディスクを再生させているときに、ディスク独自のメニュー項目を表示させ、操作することができます。

映像を一時停止する

ビデオ CD 操作画面表示中 (→ 194)

 にタッチ。

・ 通常再生するとき →  にタッチ。

映像を止める

ビデオ CD 操作画面表示中 (→ 194)

 にタッチ。

・ 通常再生するとき →  にタッチ。

早送り、早戻しする

操作画面で操作する

ビデオ CD 操作画面表示中 (→ 194)

● 早送りするとき

→  にタッチし続ける。

● 早戻しするとき

→  にタッチし続ける。

・ 希望の位置で手を離すと、その位置から再生されます。

TRACK スイッチで操作する

 SEEK・TRACK  (画面外) を押し続ける。

● 早送りするとき

→  側を押し続ける。

● 早戻しするとき

→  側を押し続ける。

・ 希望の位置で手を離すと、その位置から再生されます。

スロー再生する

ビデオ CD 操作画面表示中 (→ 194)

1  にタッチ。

2  にタッチ。

- スイッチにタッチしている間、スロー再生されます。

見たい場所を選ぶ

トラックを選択することができます。

画面で選ぶ

ビデオCD操作画面(→194)→  → 各種切替画面

● うしろにあるとき

→  ページ送り にタッチ。

● 前にあるとき

→  ページ戻し にタッチ。

・ ディスクによっては、メニュー画面を表示したり、メニュー画面のページを切り替えることがあります。

TRACK スイッチで選ぶ

 SEEK・TRACK  (画面外) を押す。

● うしろにあるとき →  側を押す。

● 前にあるとき →  側を押す。

知識

ディスクにより、操作できなかつたり、異なる動作をすることがあります。

メニュー番号を選ぶ

ビデオCD操作画面(→194)→**各種切替**→各種切替画面

- 1 **番号** にタッチ。
- 2 メニュー番号を入力する。



・間違えたとき → **修正** にタッチ。

- 3 **完了** にタッチ。

知識

ディスクにより、操作できなかったり、異なる動作をすることがあります。

メニュー画面を表示する

ビデオCD操作画面(→194)→**各種切替**→各種切替画面

リターン にタッチ。

- ・ディスクによっては、**ページ送り**、**ページ戻し** を操作することにより、メニュー画面を表示したり、メニュー画面のページを切り替えることがあります。
- ・操作方法は、再生させているディスクに添付の取扱書をご覧ください。

音声モードを切り替える

ビデオCD操作画面(→194)→**各種切替**→各種切替画面

MAIN/SUB にタッチ。

- タッチするごとに、以下の順に切り替わります。

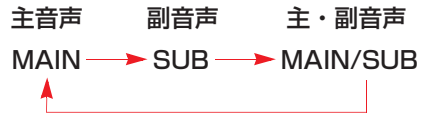

画面モードを切り替える

ビデオCD操作画面(→194)→**各種切替**→各種切替画面

1 **Wide** にタッチ。

2 **Normal** ・ **Wide 1** ・ **Wide 2** のいずれかにタッチ。



3 **完了** にタッチ。

知識

画面の表示については「画面モードについて」(→26) をご覧ください。

Manufactured under license from Dolby Laboratories.

“Dolby” and the double-D symbol are trademarks of Dolby Laboratories.

ドルビーラボラトリーズからの実施権に基づき製造されています。

「ドルビー」、「Dolby」及びダブル D 記号はドルビーラボラトリーズの商標です。

非公開機密著作物。著作権 1992-1997 年ドルビーラボラトリーズ。不許複製。



Manufactured under license under U.S. Patent #'s: 5,451,942; 5,956,674; 5,974,380; 5,978,762; 6,487,535 & other U.S. and worldwide patents issued & pending. DTS and the Symbol are registered trademarks, & DTS 2.0 Channel and the DTS logos are trademarks of DTS, Inc. Product includes software. © DTS, Inc. All Rights Reserved.

DVD ビデオ・ビデオ CD 再生中の操作について

DVD ビデオ・ビデオ CD ではディスクのソフト制作者の意図により、再生状態が決められていることがあります。この DVD プレーヤーでは、ソフト制作者が意図した内容にしたがって再生されるため、操作した通りに機能が働かないことがあります。必ず、再生させるディスクに添付の取扱書もあわせてご覧ください。

DVD ビデオについて

- NTSC カラーテレビ方式に対応しています。
NTSC 方式以外のカラーテレビ方式（PAL・SECAM）対応のディスクは再生させることができません。
- ドルビー/DTS は 2ch 対応です。

再生可能なディスクの地域番号（リージョンコード）について

ディスクには、表示させることができるプレーヤーの地域（国）を表す地域番号（次ページ）が表示されているものがあります。







地域番号が表示されているディスクでは、その表示の中に「2」（日本を示す番号）が含まれていない、または「ALL」（全世界向け）と表示されていないディスクは、このDVDプレーヤーで再生させることができません。

このようなディスクを再生させようとしたときは、「リージョンコードエラー」というメッセージが画面に表示されます。

また、地域番号の表示がないディスクでも地域が制限されていることがありますので、その場合は、このDVDプレーヤーで再生させることができないことがあります。

ディスクに表示されているマークについて

ディスクやパッケージに表示されているマークには、下記のものがあります。

マーク	意味
NTSC	カラーテレビの方式。
	音声のトラック数。 ・ 数字が収録されている音声数。
	字幕の言語数。 ・ 数字が収録されている言語数。
	アングルの数。 ・ 数字が収録されているアングル数。
 	選択することができる画面モード。 ・ 「16:9」はワイド画面、「4:3」は標準画面。
 	再生可能な地域番号。 ・ ALL は全世界向け、数字は地域番号。（「2」は日本を示します。）

ディスクの構成について

ディスクに記憶されている映像や曲はいくつにも区切られています。

【例】

タイトル 1		タイトル 2			タイトル 3
チャプター 1	チャプター 2	チャプター 1	チャプター 2	チャプター 3	チャプター 1

■タイトル

ディスクに記憶されている映像や曲の区切りの一番大きい単位。通常は、映像ソフトでは映画 1 作品、音楽ソフトでは、アルバム 1 枚（あるいは 1 曲）にあたります。それぞれのタイトルに順につけられた番号をいいます。

■チャプター

ディスクに記憶されている映像や曲の区切りで、タイトルより小さい単位。1 つのタイトルは、複数のチャプターで構成され、それぞれのチャプターに順につけられた番号をいいます。

知識

ディスクによっては、再生中にタイトル番号、チャプター番号、再生時間が表示されないものもあります。

DVD ビデオの用語

より正しく有効に DVD ビデオを利用していただくために、次の用語の説明をご一読ください。

■DVD ビデオ

動画の記憶されている DVD ビデオでは、デジタル圧縮技術の世界標準規格のひとつである「MPEG2」（エムペグ 2）が採用され、映像データが平均約 1/40 に圧縮して記憶されています。また、画像の形状に合わせて割り当てる情報量を変化させる可変レート符号化技術も採用されています。音声情報は、PCM のほか、ドルビーデジタルを用いて記憶させることができ、より臨場感のある音声を楽しむことができます。さらに、マルチアングル・マルチランゲージなどさまざまな付加機能も用意されており、より高度に楽しむことができます。

■視聴制限

「国ごとの規制レベルに合わせ、その国の視聴制限に対応し、ディスクの再生を制限する。」という DVD ビデオの機能のひとつです。視聴制限は、ディスクによって異なり、全く再生されないことや、過激な場面を飛ばしたり、別の場面に差し替えて再生されることがあります。

- レベル 1…子ども向けのディスクのみを再生させることができます。
（一般向けと成人向けのディスクを再生させることはできません。）
- レベル 2～7…子ども向けと一般向けのディスクのみを再生させることができます。
（成人向けのディスクを再生させることはできません。）
- レベル 8…すべてのディスクを再生させることができます。

■マルチアングル

DVD ビデオの機能のひとつで、同じ場面が視点をかえて複数のアングル（カメラの位置）で記憶させることができるため、アングルを自由に選択することができます。

■マルチランゲージ (多言語)

DVD ビデオの機能のひとつで、同じ映像に対して音声や字幕を複数の言語で記憶させることができるため、言語を自由に選択することができます。

■地域番号 (リージョンコード)

DVD プレーヤーとディスクは、販売地域ごとに再生可能な地域番号 (リージョンコード) が設けられています。

再生させるディスクに表示されている番号に、プレーヤーに設定されている地域番号が含まれていない場合は、ディスクを再生させることはできません。地域番号については、「再生可能なディスクの地域番号 (リージョンコード) について」をご覧ください。(→ 199)

■音声について

この DVD プレーヤーでは、ディスク再生時の音声は、リニア PCM・パワード PCM・ドルビーデジタル・DTS・MPEG オーディオに対応しており、ほかのデコード方式には対応していません。

■ドルビーデジタル

ドルビー社が開発したデジタル音声の圧縮技術です。音楽信号を最大 6ch に分解して記録、再生する (ウーハー ch は通常 0.1ch で表現するため、5.1ch) 完全ディスクリット (分割) 方式です。

■DTS

Digital Theater Systems 社が開発したデジタル音声の圧縮技術です。ドルビーデジタルと同様の音声分割をする方式ですが、圧縮率が低いため、より高品位なサラウンド再生をすることができます。

■サンプリング周波数、量子化ビット

アナログ信号をデジタル信号に変換する時、一定の時間で信号を区切りデジタル化する (サンプリング) という方法が取られています。

1 秒間に区切る回数を表わしたのが、サンプリング周波数でその時のデータ量の大きさが量子化ビット数です。

これらの数値が大きいほど、アナログの音を精密に再現できます。

■リニア PCM

音楽 CD に用いられている信号記録方式です。

音楽 CD では 44.1kHz / 16bit で記録されているのに対し、DVD ビデオでは 48kHz / 16bit ~ 96kHz / 24bit で記録されているので、音楽 CD よりも高音質の再生が可能です。

サウンドライブラリの概要

音楽 CD を内蔵のハードディスクに録音することができます。また、録音したアルバムにアルバム名やアーティスト名、ジャンル名などの情報を自動で付けるので、聞きたいアルバムをアルバム名やアーティスト名、ジャンルなどから簡単に探し出し再生することができます。

知識

- ・ SCMS (シリアルコピーマネジメントシステム) に対応しているため、音楽 CD などをデジタル録音した CD-R などから録音することはできません。
- ・ サウンドライブラリには、最大 2000 曲*録音することができます。(1 曲約 5 分換算)

*録音時間や録音音質、ハードディスクの空き容量によって、2000 曲録音できないことがあります。

より多くの曲を録音するには、次の操作をする必要があります。

- ・ 録音音質を「普通」に設定して録音する。(→ 206)
- ・ ハードディスクに保存されている G-SOUND の楽曲を削除する。(→ 498)

データベースについて

CD アルバムを再生または録音した場合、ハードディスクに収録されているデータベースの中からアルバム名やアーティスト名、ジャンル、タイトルを検索し、各情報がデータベースに収録されていると、各情報を自動で付与します。本機に収録されているデータベース情報は、Gracenote メディアデータベースのデータベース情報を使用しています。

Gracenote® メディアデータベースについて

音楽認識テクノロジーおよび関連データは、Gracenote®により提供されます。

Gracenote は、音楽認識テクノロジーおよび関連コンテンツ配信の業界標準です。

詳細については、次の Web サイトをご覧ください：www.gracenote.com

Gracenote からの CD および音楽関連データ：Copyright © 2000 - 2007

Gracenote. Gracenote Software：Copyright 2000 - 2007 Gracenote.

この製品およびサービスは、以下に挙げる米国特許の 1 つまたは複数を実践している可能性があります：

#5,987,525、#6,061,680、#6,154,773、#6,161,132、#6,230,192、#6,230,207、#6,240,459、#6,330,593、およびその他の取得済みまたは申請中の特許。一部のサービスは、ライセンスの下、米国特許 (#6,304,523) 用に Open Globe, Inc. から提供されました。

Gracenote および CDDb は Gracenote の登録商標です。Gracenote のロゴとロゴタイプ、および「Powered by Gracenote」ロゴは Gracenote の商標です。

Gracernote サービスの使用については、次の Web ページをご覧ください：
www.gracernote.com/corporate



知識

- ・ 自動で付与されたタイトル情報は、実際のタイトル情報と異なる場合があります。
- ・ 「Gracernote メディアデータベース」によって提供されたデータについては内容を 100%保証するものではありません。

Gracernote®メディアデータベースのご利用について

この製品を使用する際には、以下の条項に同意しなければなりません。

本アプリケーション製品または本デバイス製品には、カリフォルニア州エメリービル市の Gracernote, Inc. (以下「Gracernote」) のソフトウェアが含まれています。本アプリケーション製品または本デバイス製品は、Gracernote 社のソフトウェア (以下「Gracernote ソフトウェア」) を使用することにより、ディスクやファイルを識別し、さらに名前、アーティスト、トラック、タイトル情報 (以下「Gracernote データ」) などの音楽関連情報をオンラインサーバーから、或いは製品に実装されたデータベース (以下、総称して「Gracernote サーバー」) から取得し、さらにその他の機能を実行しています。お客様は、本アプリケーション製品または本デバイス製品の本来、意図されたエンドユーザー向けの機能を使用することによってのみ、Gracernote データを使用することができます。

お客様は、Gracernote データ、Gracernote ソフトウェア、および Gracernote サーバーをお客様個人の非営利的目的のみに使用することに同意するものとします。お客様は、いかなる第 3 者に対しても、Gracernote ソフトウェアや Gracernote データを、譲渡、コピー、転送、または送信しないことに同意するものとします。お客様は、ここで明示的に許可されていること以外に、Gracernote データ、Gracernote ソフトウェア、または Gracernote サーバーを使用または活用しないことに同意するものとします。

お客様は、お客様がこれらの制限に違反した場合、Gracernote データ、Gracernote ソフトウェア、および Gracernote サーバーを使用するための非独占的な使用許諾契約が解除されることに同意するものとします。また、お客様の使用許諾契約が解除された場合、お客様は Gracernote データ、Gracernote ソフトウェア、および Gracernote サーバーのあらゆる全ての使用を中止することに同意するものとします。Gracernote は、Gracernote データ、Gracernote ソフトウェア、および Gracernote サーバーの全ての所有権を含む、全ての権利を保有します。いかなる場合においても、Gracernote は、お客様に対して、お客様が提供する任意の情報に関して、いかなる支払い義務も負うことはないものとします。お客様は、Gracernote, Inc. が直接的にお客様に対して、本契約上の権利を Gracernote として行使できることに同意するものとします。

Gracenote のサービスは、統計処理を行う目的で、クエリを調査するために固有の識別子を使用しています。無作為に割り当てられた数字による識別子を使用することにより、Gracenote サービスを利用しているお客様を認識、特定しないで、クエリを数えられるようにしています。詳細については、Web ページ上の、Gracenote のサービスに関する Gracenote プライバシーポリシーを参照してください。

Gracenote ソフトウェアと Gracenote データの個々の情報は、お客様に対して「現状有姿」のまま提供され、使用許諾が行なわれるものとします。Gracenote は、Gracenote サーバーにおける全ての Gracenote データの正確性に関して、明示的または黙示的にかかわらず、一切の表明や保証を致しません。Gracenote は、妥当な理由があると判断した場合、Gracenote サーバーからデータを削除したり、データのカテゴリを変更したりする権利を保有するものとします。Gracenote ソフトウェアまたは Gracenote サーバーがエラーのない状態であることや、或いは Gracenote ソフトウェアまたは Gracenote サーバーの機能が中断されないことの保証は致しません。

Gracenote は、Gracenote が将来提供する可能性のある、新しく拡張、追加されるデータタイプまたはカテゴリを、お客様に提供する義務を負わないものとします。また、Gracenote は、任意の時点でそのサービスを中止できるものとします。

Gracenote は、市販可能性、特定目的に対する適合性、権利、および非侵害性について、黙示的な保証を含み、これに限らず、明示的または黙示的ないかなる保証もしないものとします。Gracenote は、お客様による Gracenote ソフトウェアまたは任意の Gracenote サーバーの使用により得られる結果について保証をしないものとします。いかなる場合においても、Gracenote は結果的損害または偶発的損害、或いは利益の損失または収入の損失に対して、一切の責任を負わないものとします。

録音についての注意

- 本機の故障、誤作動または不具合により録音されなかった録音内容、および消失した録音データについては保証できません。
- お客様が録音したものは、個人として楽しむなどのほかは、著作権法上、権利者に無断で使用できません。

録音する

- 1 録音したい CD を挿入する。
- 2 **オーディオ** (画面外) を押す。
- 3 **録音開始** にタッチ。
 - ・ 再生している CD の録音を開始します。



自動で録音する

CD を再生すると同時に、自動的に録音を開始することができます。

- 1 録音設定の自動録音を「する」に設定する。(→ 206)
- 2 録音したい CD を挿入する。
 - ・ 再生と同時に、自動的に録音を開始します。

曲を選んで録音する

希望の曲だけを選んで録音することができます。

- 1 録音設定の自動録音を「しない」、選んで録音を「する」に設定する。(→ 206)
- 2 録音したい CD を挿入する。
- 3 **オーディオ** (画面外) を押す。
- 4 **録音開始** にタッチ。



- 5 録音したい曲にタッチ。
 - ・ 走行中は曲を選択することはできません。
 - ・ リストにあるすべての曲を録音するとき
→ **全選択** にタッチ。
 - ・ 選択を解除するとき
→ 選択されている曲にタッチ。
 - ・ すべての選択を解除するとき
→ **全解除** にタッチ。
- 6 **完了** にタッチ。

録音を中止する

- 1 **オーディオ** (画面外) を押す。
- 2 **録音停止** にタッチ。



知識

- ・通常の速さで再生しながら、最大 4 倍の速さで録音するため、再生している曲と録音している曲は異なります。
- ・録音中は、操作画面に「REC」と赤字で表示されます。
- ・録音中は、**RPT**、**RAND**、**SCAN**、**LIST** の各スイッチは操作できません。また、選曲、早送り・早戻しもできません。
- ・CD 以外のモードに切り替えても、録音は継続されます。ただし以下のときは、録音を中止または中断し、録音途中の曲を削除します。
 - ・“エンジンスタートストップ” スイッチを OFF にしたとき
 - ・オーディオの電源を OFF にしたとき
 - ・CD を取り出したとき
 - ・操作ガイドを操作したとき
 - ・録音した曲数が 2000 曲になったとき
 - ・HDD の容量がいっぱいになったとき
- ・CD を録音しながら再生しているときに、録音が終了すると、CD の再生が一瞬途切れる場合があります。

録音設定

CD の再生と同時に自動的に録音を開始する「自動録音」と、希望の曲を選んで録音する「選んで録音」の切り替えや録音音質を切り替えることができます。

- 1 **設定・編集** (画面外) を押す。
- 2 **オーディオ** にタッチ。

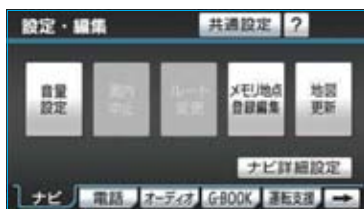

- 3 **CD ⇒ HDD 録音設定** にタッチ。
- 4 録音音質、録音方法を選択します。
- 5 **完了** にタッチ。

■録音音質を切り替える

高音質 …………… 高音質
普通 …………… 標準音質

■自動で録音する

自動録音の **する** にタッチ。

■曲を選んで録音する

- 1 自動録音の **しない** にタッチ。
- 2 選んで録音の **する** にタッチ。

知識

走行中および録音中は、録音設定をすることができません。

サウンドライブラリ

サウンドライブラリを聞く

サウンドライブラリを聞いているときに、**オーディオ**（画面外）を押すと、サウンドライブラリ操作画面が表示されます。

- ・ 本体（画面外）のスイッチは、操作画面が表示されていないときでも操作することができます。

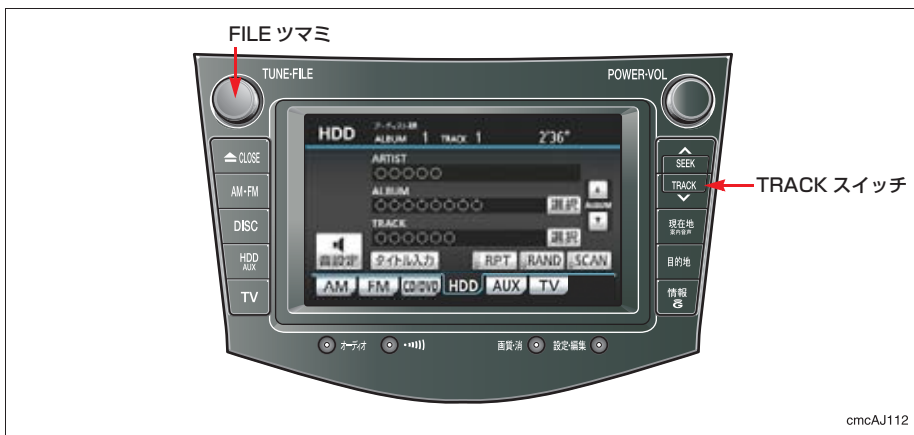

サウンドライブラリを聞く

HDD・AUX（画面外）を押す。

- ・ サウンドライブラリ以外のモードが再生されたとき
➔ サウンドライブラリモードが選択される
まで **HDD・AUX** を押す。
- ・ オーディオ操作画面からモードを選択することもできます。（→ 169）

知識

- ・ 録音した CD の情報がデータベースにない場合、アーティスト名には「NO DATA」、アルバムタイトルには録音した日時、トラックタイトルには TRACK1、TRACK2…と表示されます。
- ・ **タイトル入力** は、マイベスト（オリジナルで作成した楽曲集）を再生しているときは表示されません。また、走行中および録音中は操作できません。

聞きたいアルバムを選ぶ

操作画面で選ぶ

サウンドライブラリ操作画面表示中
（→ 207）

- うしろにあるとき
➔ ALBUM の ▲ にタッチ。
- 前にあるとき
➔ ALBUM の ▼ にタッチ。

リスト画面で選ぶ

サウンドライブラリ操作画面表示中 (→ 207)

- 1 ALBUMの **選択** にタッチ。
- 2 アルバムリスト画面で、聞きたいアルバムを選択する。
録音日順のリスト画面



- ・ 走行中はリスト表示を切り替えることはできません。

■ アルバムリスト画面について

アルバムリストはアーティストやジャンルでグループ分けして表示したり、録音日順に表示することができます。また、お気に入りの楽曲集を作成しているときはマイベストから表示、選択します。

アルバムリスト画面	
アーティスト	<p style="text-align: center;">→</p> <p style="text-align: center;">アーティスト 選択</p>
録音日順	
ジャンル	<p style="text-align: center;">→</p> <p style="text-align: center;">ジャンル選択</p>
マイベスト	

知識

- ・ **マイベスト** は、オリジナルの楽曲集が作成されていないときは選べません。(→ 212)
- ・ アルバムはリストに表示されている順に再生されます。そのためリストの表示方法(**アーティスト**、**録音日順**、**ジャンル**)を変更すると再生順が変わります。

聞きたい曲(トラック)を選ぶ

TRACK スイッチで選ぶ

V SEEK・TRACK ^ (画面外) を押す。

- うしろにあるとき → **^** 側を押す。
- 前にあるとき → **V** 側を押す。

FILE ツマミで選ぶ

FILE ツマミをまわす。

- うしろにあるとき → 右側にまわす。
- 前にあるとき → 左側にまわす。

リスト画面で選ぶ

サウンドライブラリ操作画面表示中
(→ 207)

1 TRACK の **選択** にタッチ。

2 聞きたい曲にタッチ。



音跳び録音アイコン

- ・ 走行中はリスト表示を切り替えることはできません。

知識

録音中に音跳びが発生したときはそのトラックの録音をやり直しますが、再び音跳びが発生したときはそのままの状態でも録音されます。音跳び状態のまま録音されたトラックには、音跳び録音アイコンが表示されます。

早送り、早戻しする

V SEEK・TRACK ^ (画面外) を押し続ける。

- 早送りするとき
→ **^** 側を押し続ける。
- 早戻しするとき
→ **V** 側を押し続ける。
- ・ 希望の位置で手を離すと、その位置から再生されます。

同じ曲(トラック)を繰り返し聞く

選択している曲を繰り返し再生することができます。

サウンドライブラリ操作画面表示中
(→ 207)

RPT にタッチ。

- ・ スイッチの作動表示灯が点灯します。
- ・ 解除するとき → 再度 **RPT** にタッチ。

同じアルバムを繰り返し聞く

選択しているアルバムを繰り返し再生することができます。

サウンドライブラリ操作画面表示中
(→ 207)

[RPT] に“ピー”と音がするまでタッチし続ける。

- ・ スイッチの作動表示灯が点灯します。
- ・ 解除するとき ➡ 再度 **[RPT]** にタッチ。

アルバムの中からランダムに聞く

選択しているアルバムの中からランダム（無作為）に曲を選択し再生することができます。

サウンドライブラリ操作画面表示中
(→ 207)

[RAND] にタッチ。

- ・ スイッチの作動表示灯が点灯します。
- ・ 解除するとき ➡ 再度 **[RAND]** にタッチ。

全アルバムの中からランダムに聞く

全アルバムの中からランダム（無作為）に曲を選択し再生することができます。

サウンドライブラリ操作画面表示中
(→ 207)

[RAND] に“ピー”と音がするまでタッチし続ける。

- ・ スイッチの作動表示灯が点灯します。
- ・ 解除するとき ➡ 再度 **[RAND]** にタッチ。

アルバムの中から曲（トラック）を探す

選択しているアルバムの全曲の始めの部分を約 10 秒間つぎつぎに再生することができます。

サウンドライブラリ操作画面表示中
(→ 207)

[SCAN] にタッチ。

- ・ スイッチの作動表示灯が点灯します。
- ・ 希望の曲になったら、再度 **[SCAN]** にタッチすると、その曲の再生を続けます。
- ・ 全曲の再生が終わったら、自動的に解除されます。

アルバムを探す

全アルバムの先頭の曲の始めの部分を約 10 秒間つぎつぎに再生することができます。

サウンドライブラリ操作画面表示中
(→ 207)

[SCAN] に“ピー”と音がするまでタッチし続ける。

- ・ スイッチの作動表示灯が点灯します。
- ・ 希望のアルバムになったら、再度 **[SCAN]** にタッチすると、そのアルバムの再生を続けます。
- ・ 全アルバムの先頭の曲の再生が終わったら、自動的に解除されます。

サウンドライブラリ

サウンドライブラリの編集

サウンドライブラリに録音すると、アーティスト名やジャンルなどの情報を自動で付与しグループ分けしますが、お気に入りの楽曲集（マイベスト）を作成することもできます。また、アルバム情報の編集などをすることができます。

サウンドライブラリ編集メニュー画面について

サウンドライブラリの編集をするときは、サウンドライブラリ編集メニュー画面から行います。

1 **設定・編集** (画面外) を押す。

2 **オーディオ** にタッチ。

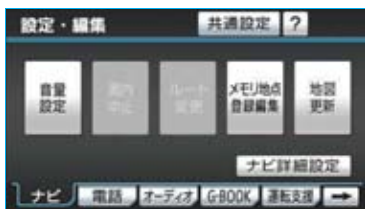

3 **サウンドライブラリ編集** にタッチ。

サウンドライブラリ編集メニュー画面

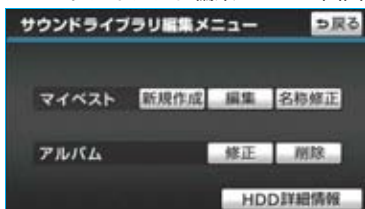

サウンドライブラリ編集メニュー画面から以下のことができます。

項目	ページ
マイベストの作成	
マイベストの編集	212
・ マイベストの名称修正	
・ トラックの追加	
・ トラックの並び替え	213
・ トラックの削除	
・ マイベストの削除	214
アルバム情報の編集	
・ アルバムタイトル、アルバム読み修正	215
・ アーティスト名、アーティスト読み修正	
・ ジャンル修正	
・ トラックタイトル、トラック読み修正	216
・ タイトル情報の再取得	217
・ アルバムの削除	
・ トラックの削除	
HDD 詳細情報の表示	218

知識

走行中および録音中は、サウンドライブラリの編集をすることができません。

お気に入りの楽曲集 (マイベスト) を作成する

お気に入りの曲を集めた楽曲集（マイベスト）を作成することができます。作成した楽曲集は、アルバムリスト画面のマイベストから簡単に呼び出すことができます。

設定・編集（画面外）→ オーディオ →
サウンドライブラリ編集 →
サウンドライブラリ編集メニュー画面

- 1 マイベストの **新規作成** にタッチ。
- 2 マイベストの名称を入力する。

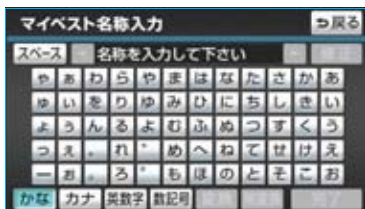

- ・ ソフトウェアキーボードで入力する。

- 3 登録したい曲の含まれているアルバムのアーティストを選択する。
 - アルバムはアーティストで絞り込む他に、次の方法で選択することができます。
 - ・ 録音日順のリストから選択するとき
→ **録音日順** にタッチ。
 - ・ ジャンルで絞り込み選択するとき
→ **ジャンル** にタッチ。
 - ・ マイベストから選択するとき
→ **マイベスト** にタッチ。
- 4 登録したい曲の含まれているアルバムを選択する。
- 5 登録したい曲にタッチ。

- ・ リストにあるすべての曲を登録するとき
→ **全選択** にタッチ。

- ・ 選択を解除するとき
→ 選択されている曲にタッチ。
- ・ すべての選択を解除するとき
→ **全解除** にタッチ。

6 **登録** にタッチ。

7 **完了** にタッチ。

- ・ 続けて曲を追加するとき
→ **追加** にタッチ。（手順 3 へ）
- ・ 同様の手順で追加できます。

知識

- ・ 同じ名称は重複して登録できません。
- ・ マイベストは 999 個作成できます。また、1 つのマイベストには 99 曲まで登録できます。

マイベストを編集する

マイベストの名称を修正したり、曲の追加や順番の並べ替え、削除をすることができます。また、マイベスト自体を削除することができます。

マイベストの名称を修正する

設定・編集（画面外）→ オーディオ →
サウンドライブラリ編集 →
サウンドライブラリ編集メニュー画面

- 1 マイベストの **名称修正** にタッチ。
- 2 修正したいマイベストにタッチ。

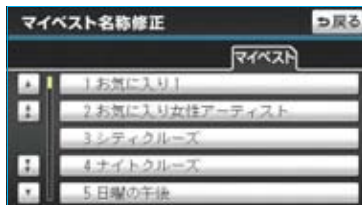

3 名称を入力する。

- ・ソフトウェアキーボードで入力する。

知識

同じ名称は重複して登録できません。

曲を追加する

設定・編集 (画面外) → オーディオ →
サウンドライブラリ編集 →
サウンドライブラリ編集メニュー画面

- 1 マイベストの **編集** にタッチ。
- 2 曲を追加したいマイベストにタッチ。

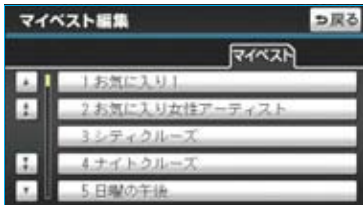

- 3 **トラックを追加** にタッチ。
- 4 追加したい曲が含まれているアルバムのアーティストを選択する。
 - アルバムはアーティストで絞り込む他に、次の方法で選択することができます。
 - ・録音日順のリストから選択するとき → **録音日順** にタッチ。
 - ・ジャンルで絞り込み選択するとき → **ジャンル** にタッチ。
 - ・マイベストから選択するとき → **マイベスト** にタッチ。
- 5 追加したい曲が含まれているアルバムを選択する。
- 6 追加したい曲にタッチ。
 - ・すべての曲を追加するとき → **全選択** にタッチ。

- ・選択を解除するとき → 選択されている曲にタッチ。
- ・すべての選択を解除するとき → **全解除** にタッチ。

7 **登録** にタッチ。

8 **完了** にタッチ。

- ・続けて曲を追加するとき → **追加** にタッチ。(手順 4 へ)
- ・同様の手順で追加できます。

知識

1 つのマイベストには 99 曲まで登録できません。

曲を並べ替える

設定・編集 (画面外) → オーディオ →
サウンドライブラリ編集 →
サウンドライブラリ編集メニュー画面

- 1 マイベストの **編集** にタッチ。
- 2 並べ替えをしたいマイベストにタッチ。



- 3 **トラックを並替** にタッチ。
- 4 移動したい曲にタッチ。
- 5 移動したい場所の **並替** にタッチ。
- 6 **完了** にタッチ。

曲を削除する

設定・編集 (画面外) → オーディオ →
サウンドライブラリ編集 →
サウンドライブラリ編集メニュー画面

- 1 マイベストの **編集** にタッチ。
- 2 消去したい曲の含まれているマイベストにタッチ。



- 3 **トラックを削除** にタッチ。
- 4 削除したい曲にタッチ。
 - ・ すべての曲を削除するとき
→ **全選択** にタッチ。
 - ・ 選択を解除するとき
→ 選択されている曲にタッチ。
 - ・ すべての選択を解除するとき
→ **全解除** にタッチ。
- 5 **削除** にタッチ。
- 6 **はい** にタッチ。

マイベストを削除する

設定・編集 (画面外) → オーディオ →
サウンドライブラリ編集 →
サウンドライブラリ編集メニュー画面

- 1 マイベストの **編集** にタッチ。
- 2 消去したいマイベストにタッチ。

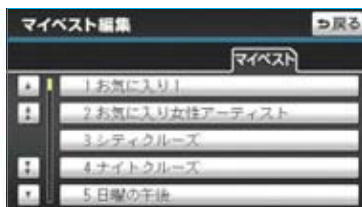

- 3 **このマイベストを削除** にタッチ。
- 4 **はい** にタッチ。

アルバム情報を編集する

アルバム名やアーティスト名、ジャンル、トラック名などを変更することができます。

設定・編集 (画面外) → オーディオ →
サウンドライブラリ編集 →
サウンドライブラリ編集メニュー画面

- 1 アルバムの **修正** にタッチ。
- 2 編集したいアルバムのアーティストを選択する。



- アルバムはアーティストで絞り込む他に、次の方法で選択することができます。
 - ・ 録音日順のリストから選択するとき
 - ➔ **録音日順** にタッチ。
 - ・ ジャンルで絞り込み選択するとき
 - ➔ **ジャンル** にタッチ。

3 編集したいアルバムを選択する。

- ・ 再生中のアルバムの情報を編集したいときは、サウンドライブラリ操作画面(→ 207)で、**タイトル入力** にタッチするとアルバム修正画面を表示することができます。(**タイトル入力** は、マイベストを再生しているときは表示されません。)

アルバムタイトル、アルバム読みを変更する

設定・編集 (画面外) → **オーディオ** → **サウンドライブラリ編集** → アルバムの **修正** → アルバムを選択 → アルバム修正画面

- 1 **アルバム** または **アルバム読み** にタッチ。
- 2 アルバムまたはアルバム読みを入力する。

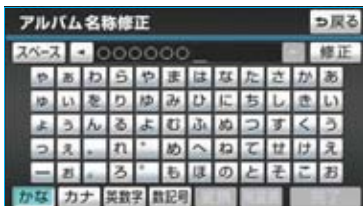

- ・ ソフトウェアキーボードで入力する。

知識

読みは半角カタカナのみ入力できます。

アーティスト名、アーティスト読みを変更する

■ アーティスト名を変更する

設定・編集 (画面外) → **オーディオ** → **サウンドライブラリ編集** → アルバムの **修正** → アルバムを選択 → アルバム修正画面

- 1 **アルバムアーティスト** にタッチ。
- 2 編集方法を選択する。

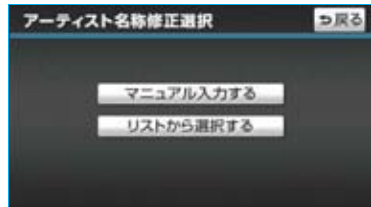

<マニュアル入力するときは>

- 1 **マニュアル入力する** にタッチ。
- 2 アーティスト名を入力する。
 - ・ ソフトウェアキーボードで入力する。

<リストから選ぶときは>

- 1 **リストから選択する** にタッチ。
- 2 アーティスト名にタッチ。
 - ・ リストに表示されるアーティストはすでに登録されているアーティストのみです。

■アーティスト読みを変更する

設定・編集 (画面外) → オーディオ →
サウンドライブラリ編集 →
 アルバムの **修正** → アルバムを選択 →
 アルバム修正画面

- 1 **アルバムアーティスト読み** にタッチ。
- 2 アーティスト読みを入力する。

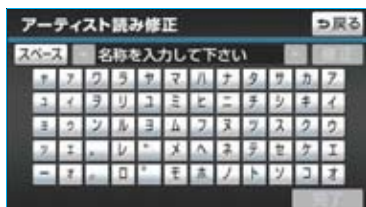

- ・ ソフトウェアキーボードで入力する。

知識

読みは半角カタカナのみ入力できます。

ジャンルを変更する

設定・編集 (画面外) → オーディオ →
サウンドライブラリ編集 →
 アルバムの **修正** → アルバムを選択 →
 アルバム修正画面

- 1 **ジャンル** にタッチ。
- 2 ジャンルにタッチ。



- 3 **完了** にタッチ。

トラックタイトル、トラック読みを変更する

設定・編集 (画面外) → オーディオ →
サウンドライブラリ編集 →
 アルバムの **修正** → アルバムを選択 →
 アルバム修正画面

- 1 **トラック名を修正** にタッチ。
- 2 修正したいトラックにタッチ。



- 3 **トラック** または **トラック読み** にタッチ。
- 4 トラックまたはトラック読みを入力する。
 - ・ ソフトウェアキーボードで入力する。

知識

読みは半角カタカナのみ入力できます。

タイトル情報を再取得する

録音時に本機のデータベースから付与されたタイトル情報が、録音に使用した CD のタイトル情報と違っているときには、再度、データベースを検索し、該当する情報を付与することができます。

設定・編集 (画面外) → **オーディオ** → **サウンドライブラリ編集** → アルバムの **修正** → アルバムを選択 → アルバム修正画面

1 **HDDで検索** にタッチ。



・ CD タイトル検索画面が表示されます。

知識

Gで検索 は、G-BOOK オンラインサービスを利用されているときに使用することができます。G-BOOK オンラインサービスを利用すると、最新の CD タイトル情報を G-BOOK センター経由で Gracenote メディアデータベースから取得することができます。(→500)

2 複数候補があるときは、タイトルにタッチ。

・ CD タイトル検索画面が表示されます。

3 **登録** にタッチ。

知識

再生している曲の録音に使用した CD のタイトル情報とは、全く異なる候補が表示されることがあります。登録の前に、必ずタイトル情報を確認してください。

CD タイトル検索画面

CD タイトルを検索しているときに表示されます。



- ・ 検索が終わると自動的に画面が切り替わります。
- ・ 中止するとき → **中止** にタッチ。

アルバムを削除する

設定・編集 (画面外) → **オーディオ** → **サウンドライブラリ編集** → サウンドライブラリ編集メニュー画面

1 アルバムの **削除** にタッチ。

2 削除したいアルバムのアーティストを選択する。



- アルバムはアーティストで絞り込む他に、次の方法で選択することができます。

- ・ 録音日順のリストから選択するとき
→ **録音日順** にタッチ。
- ・ ジャンルで絞り込み選択するとき
→ **ジャンル** にタッチ。

3 削除したいアルバムを選択する。

4 **このアルバムを削除** にタッチ。

5 **はい** にタッチ。

知識

削除するアルバム内の曲がマイベストにも登録されているときは、マイベスト内の曲も同時に削除されます。

曲（トラック）を削除する

設定・編集 (画面外) → **オーディオ** → **サウンドライブラリ編集** → サウンドライブラリ編集メニュー画面

- 1 アルバムの **削除** にタッチ。
- 2 削除したい曲の含まれているアルバムのアーティストを選択する。



- アルバムはアーティストで絞り込む他に、次の方法で選択することができます。

- ・ 録音日順のリストから選択するとき
→ **録音日順** にタッチ。
- ・ ジャンルで絞り込み選択するとき
→ **ジャンル** にタッチ。

3 削除したい曲の含まれているアルバムを選択する。

4 **トラックを削除** にタッチ。

5 削除したい曲にタッチ。

- ・ すべての曲を削除するとき
→ **全選択** にタッチ。
- ・ 選択を解除するとき
→ 選択されている曲にタッチ。
- ・ すべての選択を解除するとき
→ **全解除** にタッチ。

6 **削除** にタッチ。

7 **はい** にタッチ。

知識

削除する曲がマイベストにも登録されているときは、マイベスト内の曲も同時に削除されず。

HDD 詳細情報の表示

CDDBのバージョン情報やHDDの空き容量を確認することができます。

設定・編集 (画面外) → **オーディオ** → **サウンドライブラリ編集** → サウンドライブラリ編集メニュー画面

HDD 詳細情報 にタッチ。

- HDD 詳細情報画面が表示されます。

HDD 詳細情報画面

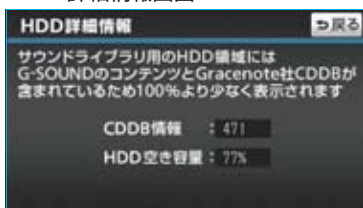

販売店装着オプションの地上デジタル TV チューナーを取りつけたときに使用することができます。

本書では、地上デジタルテレビの基本操作のみを説明しています。ここに記載のないその他詳細な操作方法、および地上デジタルテレビ放送や B-CAS カードなどの詳しい説明や、地上デジタル TV チューナー本体の取り扱いについては「地上デジタル TV チューナー取扱書」をご覧ください。

“エンジンスタートストップ”スイッチがアクセサリーモードまたはイグニッション ON モードのときで、さらに安全上の配慮から車を完全に停止し、パーキングブレーキをかけたときのみ地上デジタルテレビ放送をご覧になることができます。(走行中は音声だけになります。)

- 地上デジタルテレビ放送が表示されないとき → **TV** (画面外) を押す。(→ 220)

地上デジタルテレビの操作は、おもに操作画面と放送局名画面から行います。目的に応じていずれかの画面を表示して操作します。

- ・ 本体 (画面外) のスイッチは、操作画面や放送局名画面が表示されていないときでも操作することができます。

■ 操作画面

地上デジタルテレビをご覧になっているとき (音声のみを聞いているときを含む) に、**オーディオ** (画面外) を押す、または映像をご覧になっているときに画面にタッチすると表示されます。

全画面 または映像にタッチすると操作画面が解除されます。

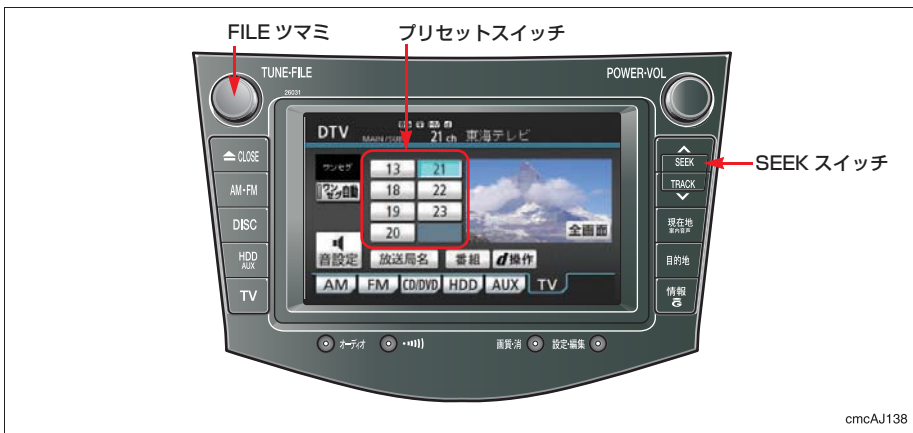

■ 放送局名画面

操作画面で、**放送局名** にタッチすると表示されます。

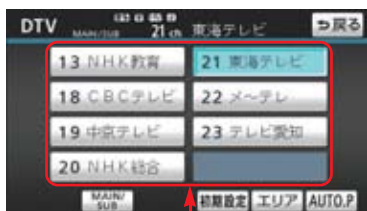

プリセットスイッチ

知識

放送を受信できても、放送局名が表示されないことがあります。

地上デジタルテレビを見る

TV (画面外) を押す。

- オーディオ操作画面からモードを選択することもできます。(→ 169)

知識

- 車載機での地上デジタルテレビ放送の受信は受信場所によって、電波の強さがかわったり、障害物などの影響により最適な受信状態を維持することが困難な場合もあります。

この関係の主な例を次に説明します。

- 電車の架線、高圧線、信号機、ネオンサインなどの近くで受信すると、画像が静止したり音声がとぎれる場合があります。
- ラジオ放送やアマチュア無線の送信用アンテナの近くで受信すると、画像が静止したり音声がとぎれる場合があります。

- 電波の特性上、建物や山などが障害物となり受信状態が悪くなる場合があります。
- トンネル内にはいたり、放送局から遠ざかると電波が微弱になり受信状態が悪くなります。
- 一部の地域において、テレビやラジオなどの送信アンテナ塔付近では、受信している周波数以外の電波の影響により、画像が静止したり音声がとぎれる場合があります。

チャンネルを選ぶ

プリセットスイッチから選ぶ

デジタルテレビ操作画面または放送局名画面表示中 (→ 219、220)

希望のチャンネルが記憶されているプリセットスイッチにタッチ。

- ・ プリセットスイッチにチャンネルを記憶させたいときや、記憶されているチャンネルを変更したいとき
→「チャンネルを記憶する」(→ 222)

手動で選ぶ

TUNE ツマミをまわす。

- チャンネルを大きい方へ選択するとき
→ 右側にまわす。
- チャンネルを小さい方へ選択するとき
→ 左側にまわす。

自動で選ぶ

受信感度が良く、現在受信しているチャンネルに一番近いチャンネルを自動で選択します。

∇ SEEK・TRACK ▲ (画面外) を押す。

- チャンネルを大きい方へ選択するとき
→ ▲側を押す。
- チャンネルを小さい方へ選択するとき
→ ∇側を押す。
- ・途中で止めるとき → 再度スイッチを押す。

知識

地域や車の向きなどの条件により、すべてのチャンネルの受信感度が悪い場合、自動で選択できないことがあります。

番組を選ぶ

デジタルテレビ操作画面表示中 (→ 219)

1 **番組** にタッチ。

- ・番組切替画面が表示されます。

2 見たい番組にタッチ。

3 **決定** にタッチ。

知識

- ・ワンセグ放送のサービス番号は、611～728に割り当てられています。
- ・ご覧になっているチャンネルがワンセグ放送をおこなっていない場合、ワンセグ放送に切り替えることができません。
- ・ワンセグ自動切替が ON (する) に設定されている場合、通常の地上デジタルテレビ放送が受信可能なときは、ワンセグ放送に切り替えても自動で通常の地上デジタルテレビ放送にもどります。(→ 223)
- ・地上デジタルテレビ放送では 1 つのチャンネル (放送局) で複数の番組 (サービス) を同時に放送することができます。違うチャンネルの番組に切り替えたい場合、チャンネルを選択した後、番組を切り替えてください。
- ・1 つのチャンネルで、同じ番組を放送している場合があります。

チャンネル(放送局) 選択

番組選択

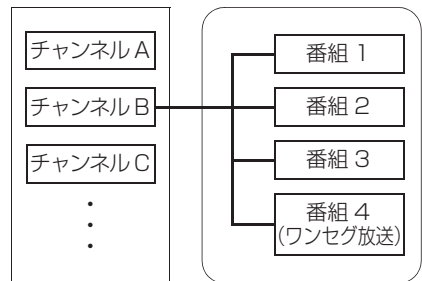

チャンネルを記憶する

プリセットスイッチにチャンネルをあらかじめ記憶させておくことにより、ワンタッチで選択することができます。

- ・ 自宅付近などで日頃よくご覧になるチャンネルを記憶させておくに便利です。

デジタルテレビ操作画面または放送局名画面表示中 (→ 219、220)

- 1 記憶したいチャンネルを選択する。
(→ 221)
- 2 記憶させたいプリセットスイッチを“ピー”と音がするまでタッチし続ける。
 - ・ 記憶されたチャンネルがプリセットスイッチに表示されます。

自動でチャンネルを記憶する

自動で受信可能なチャンネルを、一時的にプリセットスイッチに記憶させることができます。

- ・ 旅先などで放送局のチャンネルがわからないときなどに便利です。

放送局名画面表示中 (→ 220)

AUTO.P に“ピー”と音がするまでタッチし続ける。

- ・ 画面に「AUTO.P」の表示が出ます。
- ・ チャンネルの記憶操作が終了すると、“ピッピッ”と音がして記憶した中で一番小さいチャンネルを受信します。
- ・ 記憶されたチャンネルがプリセットスイッチに表示されます。
- ・ 解除するとき ➡ 再度 **AUTO.P** にタッチ。

AUTO.Pスイッチで記憶させたチャンネルを変更するには

- 1 記憶したいチャンネルを選択する。
(→ 221)
- 2 変更したいチャンネルが記憶されているプリセットスイッチを“ピー”と音がするまでタッチし続ける。
 - ・ 記憶されたチャンネルがプリセットスイッチに表示されます

知識

- ・ 自動でチャンネルを記憶させても、**AUTO.P** にタッチする前（「AUTO.P」の表示が出ていないとき）に記憶させたチャンネルは消去されません。
- ・ 受信感度の良いチャンネルを低い順に 8 局まで自動的に記憶します。受信チャンネルが 8 局未満のときは、残りのプリセットスイッチには何も記憶されません。
- ・ 地域や車の向きなどの条件により、すべてのチャンネルの受信感度が悪い場合、自動で記憶できないことがあります。
- ・ 同じ放送局からの受信でも、TUNE ツマミまたは SEEK スイッチで選択し記憶させたチャンネルと AUTO.P スイッチで記憶させたチャンネルは一致しないことがあります。
- ・ AUTO.P スイッチによるチャンネルの記憶操作を同じ場所で繰り返しても、受信感度の状態によっては、操作ごとに記憶されるチャンネルが異なることがあります。
- ・ AUTO.P スイッチによる自動受信をした場合、アナログ放送の電波などを受信することがあります。

エリアスイッチについて

あらかじめナビゲーションがエリアごとに記憶しているチャンネルを表示させることができます。

(GPSの自車位置情報により、今いる地域で放送されている放送局の局名とチャンネルがプリセットスイッチに表示されます。)

- ・ 旅先などで放送局のチャンネルがわからないときなどに便利です。

放送局名画面表示中 (→ 220)

エリア にタッチ。

- ・ 画面に「エリア.P」の表示が出ます。
- ・ 解除するとき → 再度 **エリア** にタッチ。

知識

プリセットスイッチにタッチし続けても、チャンネルを記憶させることはできません。

ワンセグ放送に自動で切り替える

通常の地上デジタルテレビ放送が受信できなくなった場合、自動でワンセグ放送の受信に切り替えることができます。(ワンセグ自動切替)

通常の地上デジタルテレビ放送が受信可能になると、ワンセグ放送から自動で切り替わります。

デジタルテレビ操作画面表示中 (→ 219)

ワンセグ自動 にタッチ。

- ・ スイッチの作動表示灯が点灯します。
- ・ 解除するとき

→ **ワンセグ自動** にタッチ。



知識

- ・ ワンセグ放送を受信しているときは、画面左上に「ワンセグ」と表示されます。
- ・ 放送が切り替わるとき、一時的に黒い画面が表示されます。
- ・ 自動で切り替わった番組が、ご覧になっていた番組と異なることがあります。
- ・ 自動で切り替わった番組の映像や音声が、ご覧になっていた番組と異なることがあります。
- ・ ワンセグ放送を実施していない放送局をご覧になっている場合、ワンセグ自動切替をON(する)にしても、ワンセグ放送に切り替わりません。

音声多重放送の音声モードを切り替える

放送局名画面表示中 (→ 220)

MAIN/SUB にタッチ。

- タッチすることにより、以下の順に切り替わります。

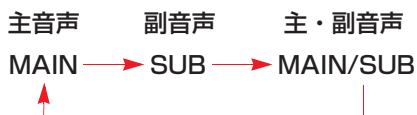

知識

副音声または主・副音声を選択している場合、受信状態によって主音声・副音声がひんばんに切り替わることがあります。

AUX の操作

次の条件で、AUX 端子に接続したポータブルオーディオプレーヤーなどの音声を車両のスピーカーで聴くことができます。

“エンジンスタートストップ”スイッチがアクセサリモードまたはイグニッション ON モードのときに聴くことができます。

再生しているときに、**オーディオ**（画面外）を押すと次の画面が表示されます。

BT にタッチすると Bluetooth オーディオモードに切り替えます。（Bluetooth ポータブルオーディオプレーヤー登録時のみスイッチを操作できます。）



cmcAJ137

※ 操作画面は、装備の有無などにより、実際の画面と異なることがあります。

再生する

- 1 市販のミニプラグケーブルを使用して接続する。
- 2 接続した機器の電源をいれる。
- 3 **HDD・AUX**（画面外）を押す。
 - ・ AUX 以外のモードが再生されたとき
 - AUX モードが選択されるまで
 - HDD・AUX** を押す。
 - ・ オーディオ操作画面からモードを選択することもできます。（→ 169）

知識

AUX モード中に AUX 端子側のミニプラグを抜いたり、接続する機器側のミニプラグを抜き差ししたりすると、雑音が出る場合があります。

Bluetooth オーディオとは

動作確認済の Bluetooth ポータブルオーディオプレーヤー※（以下「ポータブル機」）を車載機に接続することで、ポータブル機を直接操作することなく使用できます。

※携帯電話のオーディオプレーヤーを含む。

Bluetooth オーディオ対応のアダプターについては、動作確認を実施していません。

本機で動作確認済みの携帯電話の機種については、トヨタ販売店または <http://toyota.jp> でご確認ください。

本システムに接続するポータブル機は、次の仕様に対応している必要があります。ただし、ポータブル機の機種により、一部機能が制限される場合がありますので、あらかじめご了承ください。

■対応 Bluetooth 仕様

Bluetooth Specification Ver.1.1 以上（Ver.2.0+EDR 以上を推奨）

■対応 Profile

- ・ A2DP (Advanced Audio Distribution Profile)
Ver.1.0
- ・ AVRCP (Audio/Video Remote Control Profile)
Ver.1.0 以上（Ver.1.3 以上を推奨）



Bluetooth は Bluetooth SIG, Inc. の登録商標です。

⚠ 警告

安全のため、運転者は運転中にポータブル機本体の操作をしないでください。

⚠ 注意

- ・ ポータブル機は車室内に放置しないでください。
炎天下など、車室内が高温となり、故障の原因となります。
- ・ ポータブル機を車載機に近づけて使用しないでください。近づけすぎると、音質が劣化したり、接続状態が悪化することがあります。

知識

- ・ 他の無線機器と同時に使用すると、それぞれの通信に悪影響をおよぼすことがあります。
- ・ Bluetooth 接続により、ポータブル機の電池が早く消耗します。

各種表示について

電池残量表示

ポータブル機の電池残量の目安を表示します。

- ・ 接続した機器によっては、電池残量の表示ができませんことがあります。
- ・ 電池残量表示はポータブル機の表示と一致しないことがあります。

電池残量表示



※装備の有無により、実際の画面と異なることがあります。

表示				
残量	無	少	←→	多

- ・ 外部電源が接続されているときは残量表示は で表示されます。

Bluetooth 接続状態表示

ポータブル機のBluetooth接続状態を表示します。

Bluetooth 接続状態表示



※装備の有無により、実際の画面と異なることがあります。

表示	接続状態
	Bluetooth接続の状態が良好であることを示しています。この状態で使用ください。
	この状態では再生時に音質が劣化することがあります。表示が青色になる位置まで、ポータブル機を移動してご使用ください。
	Bluetooth接続されていない状態を示しています。 この状態では使用できませんので、再度、ポータブル機の選択をご確認ください。(→ 235) ポータブル機の登録がされていない場合は、登録を行ってからご使用ください。(→ 231)

知識

Bluetooth 通信用の車両側アンテナがディスプレイ内に内蔵されています。

次のような場所や状態でポータブル機を使用すると、Bluetooth 接続状態表示が黄色になることや、Bluetooth 接続ができないことがあります。

- ・ ディスプレイから隠れる場所にあるとき
(シートのうしろや下にあるとき、またはグローブボックス内やコンソールボックス内にあるときなど)
- ・ 金属製のものに接したり、覆われているとき

ポータブル機を使用するときは、青色の表示が出るように、ポータブル機の場所を移動させてください。

Bluetooth 機器使用上の注意事項

この機器の使用周波数帯では、電子レンジ等の産業・科学・医療用機器のほか、工場の製造ライン等で使用されている移動体識別用の構内無線局（免許を要する無線局）及び特定小電力無線局（免許を要しない無線局）並びにアマチュア無線局（免許を要する無線局）が運用されています。

（上記 3 種の無線局を以下「他の無線局」と略します）

この機器を使用する前に、近くで「他の無線局」が運用されていないことを確認してください。

万一、この機器から「他の無線局」に対して有害な電波干渉事例が発生した場合には、速やかに使用場所を変更して電波干渉を回避してください。

この機器の使用周波数帯は 2.4GHz 帯です。

変調方式として FH-SS 変調方式を採用しています。

想定干渉距離は 10m 以下です。

この機器は全帯域を使用し、かつ移動体識別装置の帯域を回避可能です。

知識

- ・ 本製品は、電波法および電気通信事業法の基準に適合しています。製品に貼り付けてあるシールはその証明です。
シールをはがさないでください。
- ・ 本製品を分解・改造すると、法律により罰せられることがあります。

ハンズフリーと同時に使用するとき

- Bluetooth オーディオとハンズフリーで異なる Bluetooth 対応機器（携帯電話）を使用するときは、次のようになります。
 - ・ ポータブル機の Bluetooth 接続が切断されることがあります。
 - ・ ポータブル機の再生音声にノイズが発生することがあります。
 - ・ ポータブル機の動作が遅くなる場合があります。
- 再生中にハンズフリーで使用する通信機器の選択を変更した場合、再生音声途切れることがあります。
- ハンズフリーの電話帳データ転送中は、ポータブル機の接続が切断されず。
この場合、転送が終了すると再接続されます。（機種によっては、再接続できないことがあります。）
- ハンズフリー接続とオーディオ接続の両方に対応している携帯電話でも、ハンズフリー接続とオーディオ接続を同時に接続できない場合があります。

Bluetooth オーディオ

Bluetooth オーディオの操作

ポータブル機を接続したときに、接続した機器を再生することができます。Bluetooth オーディオを使用するためには、まず車載機にポータブル機を登録する必要があります。(→ 231)

Bluetooth オーディオモードを選択しているときに、**オーディオ** (画面外) を押すと、Bluetooth オーディオ操作画面が表示されます。

・ 本体 (画面外) のスイッチは、操作画面が表示されていないときでも操作することができます。

AUX にタッチすると AUX モードに切り替えます。



※ 操作画面は、装備の有無などにより、実際の画面と異なることがあります。

■ 操作画面について

接続した機器によっては、アーティスト名、アルバム名、トラック名、電池残量などの表示や ALBUM の ▲・▼ などのスイッチが表示されない画面が表示されることがあります。



※ 装備の有無により、実際の画面と異なることがあります。

Bluetooth オーディオを聞く

1 車載機にポータブル機を登録する。(→ 231)

2 **HDD・AUX** (画面外) を押す。

・ Bluetooth オーディオ以外のモードが再生されたとき

→ Bluetooth オーディオモードが選択されるまで **HDD・AUX** を押す。

・ オーディオ操作画面からモードを選択することもできます。(→ 169)

知識

接続した機器によっては、次のような場合があります。

- ・ 車載機で操作できない。
- ・ 動作や音量が異なる。
- ・ 車載機とポータブル機で曲情報や時間表示などの表示が異なる。
- ・ 再生を停止すると、接続が切断される。
この場合、手で接続してください。

(→ 233)

また、車載機との接続状態によっては、車載機で操作できない場合があります。そのときは、接続状態表示が良好であることを確認してから再度操作してください。(→ 227)



一時停止する

Bluetooth オーディオ操作画面表示中
(→ 229)

 にタッチ。

- ・ 通常再生するとき →  にタッチ。



知識

接続した機器によっては、一時停止時に  にタッチすることで、再生する場合があります。また、再生中に  にタッチすることで、一時停止する場合があります。

聞きたいアルバムを選ぶ

対応ポータブル機接続時

Bluetooth オーディオ操作画面表示中
(→ 229)

- うしろにあるとき
→ ALBUM の  にタッチ。
- 前にあるとき
→ ALBUM の  にタッチ。

知識

接続した機器によっては機能に対応していないため、スイッチが表示されない場合があります。

聞きたい曲を選ぶ

対応ポータブル機接続時

∇ SEEK・TRACK ▲ (画面外) を押す。

- うしろにあるとき → ▲ 側を押す。
- 前にあるとき → ∇ 側を押す。

早送り、早戻しする

対応ポータブル機接続時

∇ SEEK・TRACK ▲ (画面外) を押し続ける。

- 早送りするとき
→ ▲ 側を押し続ける。
- 早戻しするとき
→ ∇ 側を押し続ける。
- ・ 希望の位置で手を離すと、その位置から再生されます。

知識

接続した機器によっては、手を離れたあとも早送り、早戻しが継続される場合があります。この場合、再度 **∇ SEEK・TRACK ▲** (画面外) を押すことで、再生が再開されます。

ポータブル機を登録する

Bluetooth オーディオを使用するためには、まず次の手順で車載機にポータブル機を登録することが必要です。

- ・ポータブル機は、車載機に最大 2 台まで登録することができます。
- ・ポータブル機側の操作については、ポータブル機に添付の取扱説明書をご覧ください。

1 **設定・編集** (画面外) を押す。

2 **オーディオ** にタッチ。

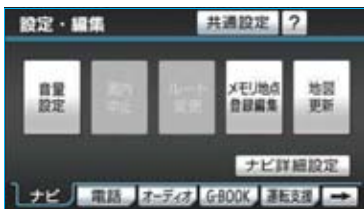

3 **Bluetooth オーディオ設定** にタッチ。

4 Bluetooth オーディオ設定の **登録** にタッチ。

- ・他のポータブル機が Bluetooth 接続中のときは、確認のメッセージが表示されます。切断してよければ、**はい** にタッチします。
- ・すでに 2 台登録されているときは、いずれかの登録を削除してから登録してください。

5 ポータブル機を登録する。

- ポータブル機本体で車載機に表示されている機器名称を選択し、パスキーを入力する。

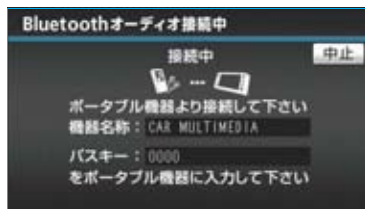

- ・ポータブル機側の登録操作は、必ずこの Bluetooth オーディオ接続中画面を表示させて行ってください。
- ・中止するとき → **中止** にタッチ。

■ポータブル機でパスキー入力できないとき

操作スイッチがないなど、パスキーを入力することのできないポータブル機の場合は、あらかじめ車載機のパスキーをポータブル機のパスキーに変更し 1 ~ 4 の操作を行ってください。

- ・パスキーの変更について
→「車載機の Bluetooth 設定を変更する」(→ 238)

- ・ポータブル機のパスキーについては、ポータブル機に添付の取扱説明書をご確認ください。

6 登録が完了したとき

- メッセージが表示され、ポータブル機の登録が完了する。
- ・使用するポータブル機を追加する場合は、同様に登録します。

知識

- ・ 一番新しく登録したポータブル機が車載機で使用するポータブル機として選択されます。
- ・ パスキーとは、ポータブル機を車載機に登録する際のパスワードです。任意の数字に変更することもできます。(→ 238)
- ・ 登録操作と接続操作が分かれているポータブル機の場合、パスキー入力後にポータブル機からの接続操作が必要になる場合があります。

■登録失敗画面が表示されたとき

「登録が出来ませんでした」のメッセージが表示されたときは、画面の案内にしたがってやり直してください。

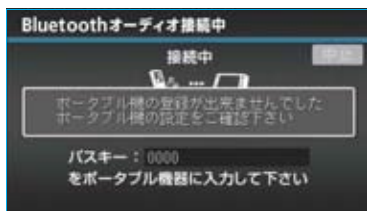
**ポータブル機を接続する**

ポータブル機の車載機への接続は、自動と手動の2通りの方法があります。

- ・ ポータブル機側の操作については、ポータブル機に添付の取扱説明書をご覧ください。

自動で接続する

“エンジンスタートストップ”スイッチをOFFからアクセサリモードまたはイグニッション ON モードにするたびに、車載機は登録（選択）したポータブル機と自動的にBluetooth接続します。

設定・編集 (画面外) → **オーディオ** → **Bluetoothオーディオ設定** → Bluetoothオーディオ設定画面

- 1 自動 Bluetooth 接続の **する** にタッチ。



- ・ 解除するとき → **しない** にタッチ。

- 2 **完了** にタッチ。

- ・ 通常は自動接続「する」の状態で使用してください。
- ・ ポータブル機はBluetooth接続可能な状態にしておいてください。

Bluetooth 接続確認表示

Bluetooth 接続されると、接続完了の表示が画面上部に表示されます。使用するときには、この表示をご確認ください。

Bluetooth 接続確認表示



- Bluetooth 接続状態表示でも確認できます。(→ 227)

知識

- 「接続方法を変更する」(→ 237) で「ポータブル機から接続」に設定している場合は、自動 Bluetooth 接続の設定はできません。
- 接続完了の表示は、「エンジンスタートストップ」スイッチを OFF からアクセサリモードまたはイグニッション ON モードにした後、初めて Bluetooth 接続完了したときに 1 回のみ表示されます。
- ポータブル機の機種によっては、次のような場合があります。
 - 自動接続しない。
この場合、手動で接続してください。(→ 233)
 - 「エンジンスタートストップ」スイッチがアクセサリモードまたはイグニッション ON モードのときに表示部の照明がついたままになる。
この場合、ポータブル機本体で照明を OFF に設定してください。(設定については、ポータブル機に添付の取扱説明書をご覧ください。)
 - 「外部からの接続」、「ポータブル機からの接続」などの切り替え設定がある場合があります。ポータブル機の設定をご確認ください。

自動接続できなかった場合

自動接続動作は約 60 秒行います。その間に接続できなかった場合は、手動で接続操作を行ってください。(→ 233)

手動で接続する

自動接続が失敗したときや自動接続 OFF 状態にしているときに Bluetooth 接続するときには、手動で Bluetooth 接続操作をします。

Bluetooth オーディオ操作画面表示中
(→ 229)

- ポータブル機を Bluetooth 接続可能な状態にする。
- 接続** にタッチ。

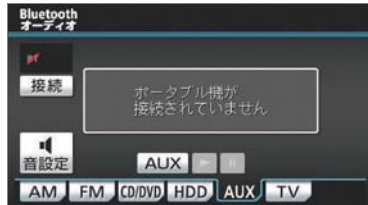

※ 装備の有無により、実際の画面と異なる場合があります。

- Bluetooth 接続状態表示を確認します。良好な状態であれば使用できます。

知識

ポータブル機の状態によっては、一度で接続できないことがあります。その場合、しばらくしてから再度接続操作を行ってください。

■ ポータブル機から接続するとき

ポータブル機側から Bluetooth 接続をす
るように設定しているとき (→ 237) は、
ポータブル機を操作して接続します。

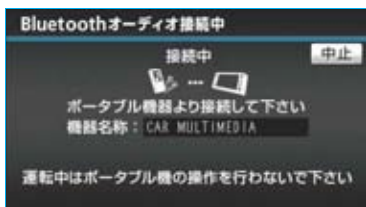

- ・ ポータブル機側の接続操作は、必ずこの Bluetooth オーディオ接続中画面を表示させて行ってください。
- ・ 中止するとき → **中止** にタッチ。

Bluetooth 接続の再接続について

“エンジンスタートストップ” スイッチが
アクセサリモードまたはイグニッション
ON モード のときに、一度接続が成立
した Bluetooth 接続が Bluetooth ネット
ワーク電波状況などで切断された場合
は、自動接続の設定に関わらず、自動的
に再接続処理を行います。

知識

再接続処理は一定時間行われます。その間に接
続できなかった場合は、手動で接続操作を行っ
てください。(→ 233) ポータブル機の機種に
よっては、自動的に再接続しない場合があります。

■ Bluetooth 接続が意図的に切断された 場合

ポータブル機側から Bluetooth 接続を
OFF にするなど、一度接続が成立した
Bluetooth 接続が意図的に切断された場
合は、再接続処理は行いません。
この場合は、次のいずれかの方法で再接
続してください。

項目	ページ
手動で接続する	233
改めてポータブル機を選択する	235

使用するポータブル機を選択する

一番新しく登録したポータブル機が車載機で使用する機器として選択されません。
複数のポータブル機を使用するときは、必要に応じて機器を選択します。

- ポータブル機の登録について
→「ポータブル機を登録する」(→ 231)
- ポータブル機は車載機に最大 2 台まで登録することができますが、本機で使用できるのはオーディオプレイヤー切替で選択された機器のみです。

設定・編集 (画面外) → **オーディオ** → 設定・編集画面

- 1 **オーディオプレイヤー切替** にタッチ。



- 2 ポータブル機を Bluetooth 接続可能状態にする。

- 3 使用するポータブル機を選択しタッチ。



知識

Bluetooth 接続中のポータブル機には、Bluetooth マークが表示されます。

- 4 **完了** にタッチ。

- Bluetooth 接続中のポータブル機がある場合は、確認のメッセージが表示されます。切断してよければ、**はい** にタッチします。

ポータブル機から接続するとき

ポータブル機側から Bluetooth 接続をするように設定しているとき (→ 237) は、ポータブル機を操作して接続します。

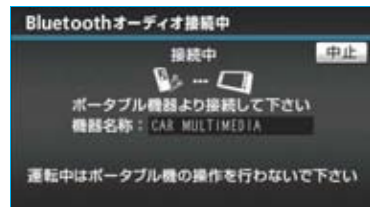

- ポータブル機側の接続操作は、必ずこの Bluetooth オーディオ接続中画面を表示させて行ってください。
- 中止するとき → **中止** にタッチ。

ポータブル機の詳細情報を表示する

車載機に登録されているポータブル機に関する情報の表示と機器名称や、車載機との接続方法を変更することができます。

情報は、次の項目が表示されます。

機器名称	車載機に表示されるポータブル機の名称です。任意の名称に変更することができます。
機器アドレス	機器固有のアドレスで、変更することはできません。
接続方法	ポータブル機と車載機との接続方法で、「車載機から接続」と「ポータブル機から接続」を切り替えることができます。

設定・編集 (画面外) → オーディオ → **オーディオプレイヤー切替** → オーディオプレイヤー切替画面

1 詳細情報を表示したいポータブル機を選択し、**詳細情報表示** にタッチ。

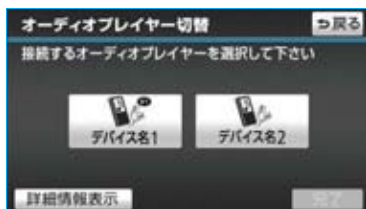

2 各項目を確認する。

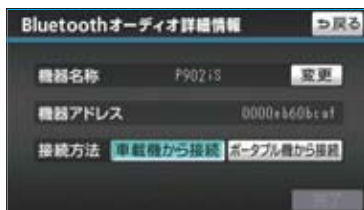

● この画面で、以下の変更を行うことができます。

項目	ページ
機器名称の変更	237
接続方法の変更	237

3 確認および変更が終わったら、**完了** にタッチ。

ポータブル機の名称を変更する

車載機に表示されるポータブル機の名称を、任意の名称に変更することができます。

- ・ 車載機で機器名称を変更しても、ポータブル機に登録されている機器名称は変更されません。

設定・編集 (画面外) → **オーディオ** → **オーディオプレイヤー切替** → 名称を変更したいポータブル機器名称 → **詳細情報表示** → Bluetooth オーディオ詳細情報画面

1 **変更** にタッチ。

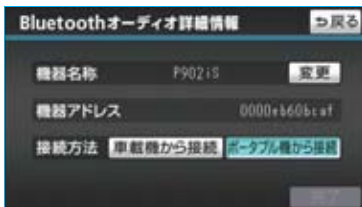

2 名称を入力する。

- ・ ソフトウェアキーボードで入力する。

接続方法を変更する

車載機にポータブル機を接続するときの方法を選択することができます。

設定・編集 (画面外) → **オーディオ** → **オーディオプレイヤー切替** → 接続方法を変更したいポータブル機器名称 → **詳細情報表示** → Bluetooth オーディオ詳細情報画面

1 **車載機から接続** または **ポータブル機から接続** にタッチ。

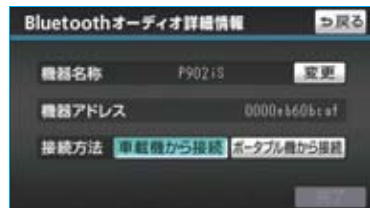

2 **完了** にタッチ。

知識

- ・ 「車載機から接続」か「ポータブル機から接続」のどちらで接続すればいいかは、接続するポータブル機により異なります。接続方向についてはポータブル機に添付の取扱説明書をご覧ください。
- ・ 接続方法を「ポータブル機から接続」に設定した場合、「自動で接続する」(→ 232)で「する」にしている場合でも自動接続は行いません。

車載機の Bluetooth 設定を変更する

Bluetooth 設定は、車載機に関する Bluetooth 設定情報の表示と設定の変更をすることができます。

情報は、次の項目が表示されます。

機器名称

Bluetooth ネットワーク内での車載機の名称です。任意の名称に変更することができます。

パスキー

ポータブル機を車載機に登録する際のパスワードです。4～8桁の任意の数字に変更することができます。

機器アドレス

車載機に登録されている機器固有のアドレスで、変更することはできません。機器名称やパスキーを他の Bluetooth 機器と同じにしてしまい、ネットワーク内での車載機の区別がつけられなくなってしまう場合に参考にすることができます。

機器名称またはパスキーを変更したいときは、次の手順で行ってください。

設定・編集 (画面外) → オーディオ → Bluetooth オーディオ設定 → Bluetooth オーディオ設定画面

1 機器名称またはパスキーの **変更** にタッチ。



・ この画面で Bluetooth 設定情報が確認できます。

2 各項目を変更する。

■ 機器名称

ソフトウェアキーボードで入力する。

■ パスキー

4～8桁の範囲で任意の数字を入力し、**完了** にタッチ。

・ 修正するとき → **修正** にタッチ。

3 設定が終わったら、**完了** にタッチ。

知識

機器名称を変更した場合、ハンズフリーの Bluetooth 設定の機器名称も同時に変更されます。

パスキーについては、それぞれ別の数字を設定することができます。

Bluetooth 設定を初期化する

各設定を初期設定の状態にもどすことができます。

設定・編集 (画面外) → オーディオ → Bluetooth オーディオ設定 → Bluetooth オーディオ設定画面

1 **初期状態** にタッチ。



2 **はい** にタッチ。

ポータブル機の登録を削除する

設定・編集 (画面外) → オーディオ → Bluetooth オーディオ設定 → Bluetooth オーディオ設定画面

1 Bluetooth オーディオ設定の **削除** にタッチ。



2 削除するポータブル機を選択し、**完了** にタッチ。

3 **はい** にタッチ。

削除するポータブル機が Bluetooth 接続中のときは、確認のメッセージが表示されます。切断してよければ、**はい** にタッチします。

ステアリングオーディオスイッチ

ステアリングスイッチでの操作

ステアリングオーディオスイッチ

ハンドルの左側にあります。

2AZ-FE エンジン車

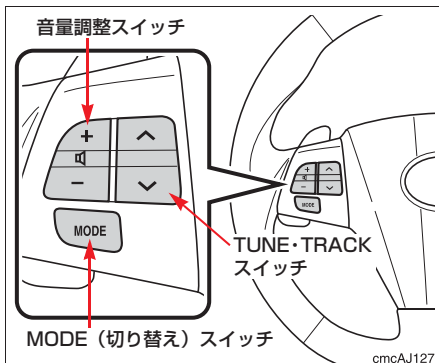

2GR-FE エンジン車

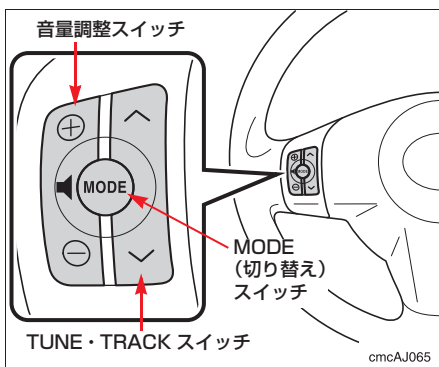

電源を入れる

MODE (切り替え) スイッチを押す。
・電源が ON のときは、スイッチを“ピツ”と音がするまで押し続けると電源が OFF になります。

音量を調整する

音量調整スイッチを押す。

- 大きくするとき ➡ +側を押す。
- 小さくするとき ➡ -側を押す。
- ・スイッチを 1 秒以上押し続けると、音量を連続して調整できます。

⚠ 注意

安全運転に支障がないように適度な音量でお聞きください。

モードを切り替える

MODE (切り替え) スイッチを押す。

- スイッチを押すごとに、「FM → (DVD プレーヤー) → (サウンドライブラリ) → (Bluetooth オーディオ) → (AUX) → (デジタル TV) → AM → FM」の順にモードが切り替わります。

知識

() 内のモードは、次のようなときは選択できません。

- ・ディスクが挿入されていないとき (DVD プレーヤーモード)
- ・再生するデータがない (録音されていないとき) (サウンドライブラリモード)
- ・Bluetoothポータブルオーディオプレーヤーが登録されていないとき (Bluetooth オーディオモード)
- ・AUX 端子に機器が接続されていないとき (AUX モード)
- ・デジタルTVチューナーが接続されていないとき (→ P.219) (デジタル TV モード)

ラジオ・デジタルテレビ 受信時に放送局を選ぶ

放送局の周波数（チャンネル）を選択することができます。

■プリセットスイッチに登録されている 放送局から選ぶ

TUNE・TRACK スイッチを押す。

- 高い（大きい）方へ選択するとき
➔ 〰 側を押す。
- 低い（小さい）方へ選択するとき
➔ 〴 側を押す。

■自動で選ぶ

TUNE・TRACK スイッチを“ピッ”と音がするまで押し続ける。

- 高い（大きい）方へ選択するとき
➔ 〰 側を押し続ける。
- 低い（小さい）方へ選択するとき
➔ 〴 側を押し続ける。
- ・ 受信感度が良く、現在受信している周波数（チャンネル）に一番近い周波数（チャンネル）を自動で選択します。
- ・ 途中で止めるとき ➔ 再度スイッチを押す。

知識

地域や車の向きなどの条件により、すべての周波数（チャンネル）の受信感度が悪い場合、自動で選択できないことがあります。

音楽 CD・MP3/WMA ディスク再生時に選曲する

■聞きたい曲を選ぶ

TUNE・TRACK スイッチを押す。

- うしろにあるとき ➔ 〰 側を押す。
- 前にあるとき ➔ 〴 側を押す。

■聞きたいフォルダを選ぶ

MP3/WMA ディスク再生時

TUNE・TRACK スイッチを“ピッ”と音がするまで押し続ける。

- うしろにあるとき
➔ 〰 側を押し続ける。
- 前にあるとき
➔ 〴 側を押し続ける。

DVD・ビデオ CD 再生時に 見たい場所を選ぶ

見たいチャプターやトラックなどを選択することができます。

TUNE・TRACK スイッチを押す。

- うしろにあるとき ➔ 〰 側を押す。
- 前にあるとき ➔ 〴 側を押す。

知識

ディスクにより、操作できなかつたり、異なる動作をすることがあります。

サウンドライブラリ再生時に 選曲する

■聞きたい曲を選ぶ

TUNE・TRACK スイッチを押す。

- うしろにあるとき ➡ △ 側を押す。
- 前にあるとき ➡ ∇ 側を押す。

■聞きたいアルバムを選ぶ

TUNE・TRACK スイッチを“ピッ”と音がするまで押し続ける。

- うしろにあるとき
➡ △ 側を押し続ける。
- 前にあるとき
➡ ∇ 側を押し続ける。

Bluetooth オーディオ 再生時に選曲する

■聞きたい曲を選ぶ

TUNE・TRACK スイッチを押す。

- うしろにあるとき ➡ △ 側を押す。
- 前にあるとき ➡ ∇ 側を押す。

■聞きたいアルバムを選ぶ

TUNE・TRACK スイッチを“ピッ”と音がするまで押し続ける。

- うしろにあるとき
➡ △ 側を押し続ける。
- 前にあるとき
➡ ∇ 側を押し続ける。

知識

接続した機器により、操作できなかつたり、異なる動作をすることがあります。

音声操作システム

音声操作システムについて 244

- はじめに 244
音声操作システムについて 244
- 各部の名称 245
各部の名称 245
音声操作画面 246

基本操作 247

- 基本操作を覚える 247
音声認識モードを開始する 247
音声認識モードを中止する 248

代表的な音声操作 249

- 音声操作の使用例 249
使用例の見方 249
自宅を目的地に設定する 249
色々な方法で目的地を設定する 250
最寄の施設を目的地に設定する 253
My リクエストを使う 254
サウンドライブラリの楽曲を
検索する 255
電話をかける 256
その他のコマンドリストの
コマンドを実行する 258

音声認識コマンド一覧 259

- 音声認識コマンド一覧 259
音声認識コマンド一覧について 259
音声認識コマンド一覧 259

音声操作システムについて

音声操作システム（音声認識用マイク&トークスイッチ）を使用することにより、音声認識コマンドを発声して、ナビゲーションやオーディオなどの操作を行うことができます。

音声操作システムは、正しく発声しないと認識されないことがありますので、以下の点にご留意の上、ご使用ください。

- 音声操作を開始するときは、必ずトークスイッチを短く押してください。
- “ピッ”という音の後にお話してください。“ピッ”という音の前または同時に発声した場合は、正しく認識されません。
- ハッキリと発声してください。
- 声色によっては、認識されづらいこともあります。
- 騒音（風切り音・外部の音）などにより正しく認識されないことがあるため、発声するときは、できるだけ窓を閉めておいてください。また、エアコンのファンの音が大きいときも、正しく認識されないことがあります。
- 方言や言い方の違いには対応していません。必ず指定された読みで発声してください。
- 地名や施設名称などは、通称名や略称には対応していません。必ず正式名称の読みで発声してください。

各部の名称

■音声認識用マイク

音声認識コマンドを発声するときに使用します。

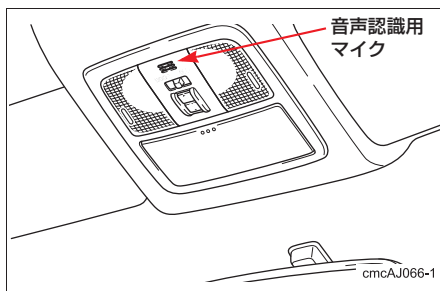

■トークスイッチ

スイッチを操作することにより、音声認識モードの開始／中止ができます。

2AZ-FE エンジン車

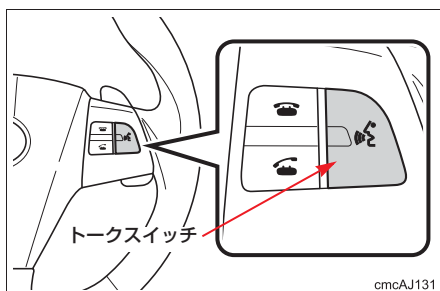

2GR-FE エンジン車

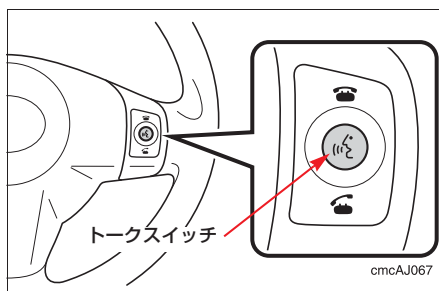

音声操作画面

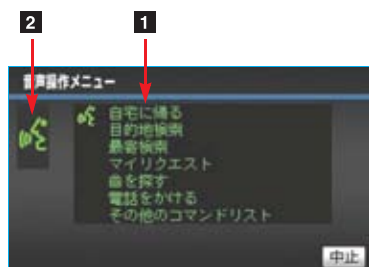

<p>1 コマンドリスト</p>	<p>発声可能なコマンドが、認識中アイコンと同じ緑色で表示される。</p> <ul style="list-style-type: none"> ・「その他のコマンドリスト」では、「音声認識コマンド一覧」(→ 259) のコマンドが使用できます。
<p>2 認識中アイコン</p>	<p>音声認識中に表示される。</p>
<p>3 認識結果</p>	<p>認識結果が表示される。</p>
<p>4 候補</p>	<p>認識結果に他の候補がある場合に表示される。</p>

音声認識モードを開始する

基本的な操作の流れを見ながら、音声操作を開始する方法と、音声認識モード中の基本操作を覚えましょう。

- 1 トークスイッチを押し、すぐにスイッチから指を離す。
- 音声操作画面に切り替わり、「ピッと鳴ったら、お話しください」という音声ガイドのあと、<ピッ>と音がします。

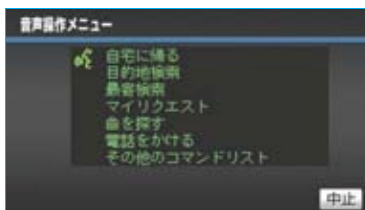

知識

トークスイッチを押した後の音声ガイドは、上記と異なる音声ガイドが出力されることがあります。

- 2 認識中アイコンが表示されたら、希望のコマンドを発声する。
- <ピッ>と音がしてから約 10 秒以内に発声してください。

認識中アイコン

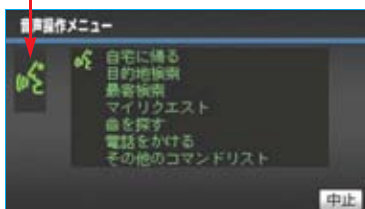

- コマンドが認識されると、音声ガイドが出力され、実行されます。

認識結果が違うとき

表示された画面により、次の操作をします。

- 候補に希望の結果が表示されているとき
➔ 「候補1」または「候補2」と発声する。
- 候補に希望の結果が表示されていないとき、候補が表示されないとき
➔ 「戻る」と発声する、または「戻る」にタッチ。

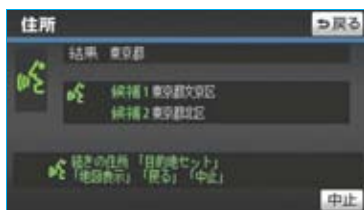

連続して音声操作をする

目的地検索など、連続して音声操作をする場合があります。(→ 250)

音声操作を再開する

次のような場合は、音声認識モードを中断します。

- コマンドを認識できなかったとき。
- **▲** または **▼** にタッチしたとき。

この場合、トークスイッチを押すと再開できます。

音声ガイドを省略する

音声ガイド出力時にトークスイッチを押すと、音声ガイドが途中で次の動作に移ることができます。

音声認識モードを中止する

次のいずれかの操作をする。

- トークスイッチを押し続ける。
- コマンドリストに「中止」が表示されているとき
 - ➔ 「中止」と発声する、または **中止** にタッチ。

使用例の見方

ここでは、音声操作の具体的な使い方を説明します。

例にしたがって、同じように操作してみてください。

文中の表記は次のようになっています。

- (○○○) …… スイッチの操作
- 「○○○」 …… 車載機から出力される音声ガイド
- <○○○> …… 車載機から出力される操作音
- 「○○○」 …… 発声するコマンド

- ここで紹介するのは、主に連続して音声操作をする場合の例です。
説明にないコマンドの使い方は、「音声認識コマンド一覧」(→ 259)をご覧ください。

自宅を目的地に設定する

自宅を目的地に設定して、ルートを探索してみましょう。

- お客様 : (トークスイッチを押す)
車載機 : 「ピッと鳴ったら、お話しください」 <ピッ>
お客様 : 「自宅に帰る」

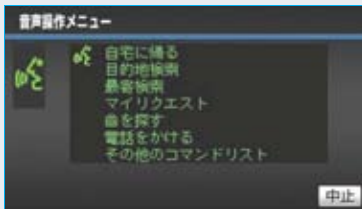

- 車載機 : 「自宅を表示します」
車載機 : 「新規目的地とお話してください」 <ピッ>

- お客様 : 「新規目的地」
車載機 : 「新規で自宅を目的地にセットします」

以上で、自宅を目的地に設定して、ルートが探索されます。

知識

自宅が登録されていない場合は、使用することができません。自宅を登録してから使用してください。(→ 110)

色々な方法で目的地を設定する

目的地を設定するときは、色々な検索方法を使うことができます。ここでは代表して、「住所」から探す場合で説明します。

住所から探す

- 検索できる住所は、画面操作の住所検索(→74)から検索できる住所です。
- コマンドを発声するときは、次の点に注意して発声してください。
 - ・ 住所は、すべての地名を一度に発声しても、途中で区切って発声してもかまいません。
 - ・ 郡・大字・字・番地・号は省略して発声してください。
 - ・ 「一」は「の」または「はいふん」と発声してください。

例)「東京都文京区後楽一丁目1-2」を目的地に設定します。

お客様：(トークスイッチを押す)

車載機：「ピッと鳴ったら、お話しください」<ピ>>

お客様：「目的地検索」

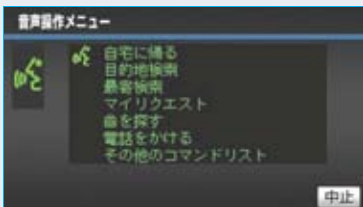

車載機：「目的地を探します」

車載機：「検索方法をお話してください」<ピ>>

お客様：「住所」

車載機：「住所から探します」

車載機：「住所を都道府県からお話しください」<ピ>>

お客様：「東京都」

車載機：「東京都」

車載機：「続きの住所をお話してください」<ピ>>

お客様：「文京区」

車載機：「東京都文京区」

車載機：「続きの住所をお話しください」<ピ>>

お客様：「後楽」

車載機：「東京都文京区後楽」

車載機：「続きの住所をお話してください」<ピ>>

お客様：「一丁目」

車載機：「東京都文京区後楽一丁目」

車載機：「続きの住所をお話してください」<ピ>>

お客様：「1-2」

車載機：「東京都文京区後楽一丁目1-2」

車載機：「地図表示、または目的地セットとお話しください」<ピ>>

お客様：「目的地セット」

車載機：「新規でここを目的地にセットします」

以上で、この住所を目的地に設定して、ルートが探索されます。

■地図を表示させたいとき

住所で検索中、コマンドリストに「地図表示」が表示されているときは、最後に発声した地名の広域図を表示させることができます。

「地図表示」と発声する。

■コマンドを言いなおすとき

直前に発声した内容によって言いなおす範囲が異なります。

例) 住所検索で、東京都文京区を検索したとき

- 都道府県名と市区町村名を一度に発声した場合

「東京都文京区」と都道府県名から言いなおす。

- 都道府県名と市区町村名を分けて発声し、直前に発声したのが市区町村名の場合

「文京区」と市区町村名のみ言いなおす。

■目的地設定について

設定した目的地の条件により、設定方法を選択する必要があります。

- 音声操作・タッチスイッチのどちらでも操作できます。

<すでに目的地が設定されているとき>

追加目的地 … 検索結果を一番手前の目的地として追加

新規目的地 … 設定済みの目的地を削除して、検索結果を新規に目的地に設定

- 目的地は最大5カ所まで設定できます。

<高速道路などの付近を目的地に設定したとき>

セット …… 高速道路などを目的地に設定する

他の道路 …… 他の場所を目的地に設定する

その他の検索方法について

検索方法を発声するときには次のコマンドを発声すると、希望の方法で検索できます。
操作方法は「住所」と同様です。ここでは、それぞれの検索方法を使用するときの注意点を説明します。

検索方法	機能
コマンド	
施設名で探す 「施設」	施設名から目的地を検索する (→ 252)
電話番号で探す 「電話番号」	電話番号から目的地を検索する (→ 253)
特別メモリで探す 「特別メモリ」	特別メモリから目的地を検索する (→ 253)
検索履歴で探す 「履歴」	検索した履歴から目的地を検索する (→ 253)

施設名で探す

- 検索できる施設は、画面操作の施設検索 (→ 74) から検索できる施設です。
- 原則として「都道府県名+施設名」を発声します。
 - ・ 都道府県名と施設名は、都道府県名・施設名の順に続けて発声しても、都道府県名だけ発声して、次の音声ガイドの後に施設名を発声するというように分けて発声してもかまいません。
 - ・ 次の施設は、都道府県名が分からないとき、他の名称で指定することもできます。

販売店、レンタルース、ジェームス

系列名+店名

例) トヨタ○○ △△店

※ジェームスの場合、系列名は「ジェームス」になります。

駅

鉄道会社名+路線名+駅名

例) JR 東海道新幹線 東京駅

高速 IC・SA・PA、有料 IC

道路名+施設名

例) 東名高速道路 東京インター

知識

- ・ 現在地の都道府県の施設を認識させるときは、都道府県名を発声する必要はありません。また、立体ランドマークが表示される施設を認識させるときも、都道府県名を発声する必要はありません。
- ・ 都道府県名・政令指定都市名で開始される施設名は、施設名のみで認識されます。また、施設名の最初の名称と実際に存在する都道府県（政令指定都市）名が一致しなくても、認識されます。
 - 例) 千葉県にある東京ディズニーランドは、「東京ディズニーランド」と発声すれば認識され、「千葉県」を発声する必要はありません。
- ・ 音声操作で検索できる施設は、次の操作で表示することができる施設になります。
 - ・ 「立体ランドマークの表示」 (→ 56)
 - ・ 「施設で地図を呼び出す」 (→ 74)
 発声する施設名は、上記方法で表示される施設名をそのまま発声してください。

■電話番号で探す

- 数字は一度にすべて発声しても、分けて発声してもかまいません。発声するときは、以下の例を参照の上、局番単位の区切る位置に注意して発声してください。

例) 「03 - 1234 - 5678」を発声する場合

- ・ 一度にすべて発声するとき
「ゼロ、サン、イチ、ニ、サン、ヨン、ゴ、ロク、ナナ、ハチ」
- ・ 分けて発声するとき
「ゼロ、サン」 + 「イチ、ニ、サン、ヨン」 + 「ゴ、ロク、ナナ、ハチ」
- 市内局番については、桁読みで発声することができます。
例) 「03 - 1234 - 5678」の市内局番を桁読みで発声する場合
「センニヒャクサンジュウヨン」
- 「-」は「の」または「はいふん」と発声しても、省略してもかまいません。

■特別メモリで探す

- 検索できる施設は、特別メモリ (→ 110) に登録してある施設です。
- 特別メモリを指定するときは、コマンドリストに表示されている「番号」を発声します。

知識

特別メモリに登録されていない番号は、コマンドリストに表示されません。

■履歴で探す

- 検索できる施設は、履歴 (→ 77) に登録されている施設です。
- 目的地履歴を指定するときは、コマンドリストに表示されている「番号」を発声します。

最寄の施設を目的地に設定する

走行中呼び出しジャンル (→ 55) に表示される施設を最大 5 件まで検索し、目的地に設定できます。

- ジャンルを選択するときは、「ジャンル名」または「番号」を発声します。
 - ・ 走行中呼び出しジャンルの設定を変更すると、利用できる施設を変更できます。
- 例) 最寄の「コンビニエンスストア」を目的地に設定します。

お客様： (トークスイッチを押す)
車載機： 「ピッと鳴ったら、お話しください」 <ピッ>
お客様： 「最寄検索」

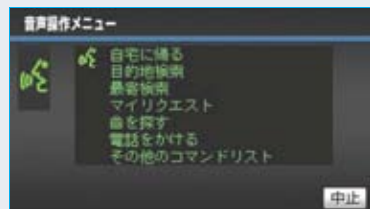

車載機： 「最寄の施設を探します」
車載機： 「表示されているジャンル名、または番号をお話しください」 <ピッ>
お客様： 「コンビニ」
車載機： 「周辺の施設を目的地にセットできます」
車載機： 「施設の番号を選択してお話しください」 <ピッ>
お客様： 「2」
車載機： 「最寄の施設2を表示します」
車載機： 「新規目的地とお話しください」 <ピッ>

お客様：「新規目的地」

車載機：「新規でここを目的地にセッ
トします」

以上で、最寄のコンビニエンスストアを目
的地に設定して、ルートが探索されます。

My リクエストを使う

G-BOOK オンラインサービス利用時

My リクエストに登録されているコンテ
ンツをリクエストできます。

- コンテンツを選択するときは、「コンテ
ンツ名」または「番号」を発声します。

⚠ 注意

G-BOOKオンラインサービスを携帯電話接
続でご使用の場合、音声操作の前に携帯電
話が接続されていることを確認してくださ
い。

携帯電話が接続されていないと接続確認
メッセージが表示され、画面上での操作が
必要になるため、音声操作だけで操作でき
ません。

例)「道路交通情報：一般道」をリクエス
トします。

お客様：（トークスイッチを押す）

車載機：「ピッと鳴ったら、お話しし
てください」<ピッ>

お客様：「マイリクエスト」

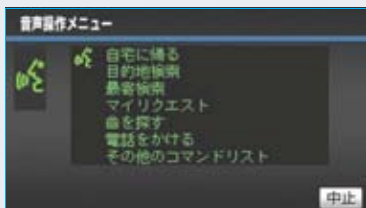

車載機：「マイリクエストを表示しま
す」

車載機：「表示されているコンテン
ツ名、または番号をお話しく
ださい」<ピッ>

お客様：「道路交通情報一般道」

車載機：「交通情報一般をリクエス
トします」



他のページのコンテンツを リクエストする

他のページに登録してあるコンテンツを
リクエストしたいときは、次のいずれか
の操作を行います。

■ 音声操作でページを切り替える

- 1 「前のページ」または「次のページ」と
発声する。
- 2 「コンテンツ名」または「番号」を発声
する。

■ タッチスイッチでページを切り替える

- 1  または  にタッチ。
- 2 トークスイッチを押し、「コンテン
ツ名」または「番号」を発声する。

サウンドライブラリの楽曲を検索する

サウンドライブラリ内の楽曲を、音声認識で検索して再生できます。

- アーティスト名と曲名は、サウンドライブラリ画面で表示される読みを発声します。
 - ・ アーティスト名 アーティスト読み
 - ・ 曲名 トラック読み
- アーティスト名と曲名は、一度に発声しても、分けて発声してもかまいません。

例) ○○○ (アーティスト名) の△△△ (曲名) を再生します。
 ここではアーティスト名と曲名を別々に発声する場合で説明します。

お客様 : (トークスイッチを押す)
 車載機 : 「ピッと鳴ったら、お話しください」 <ピッ>
 お客様 : 「曲を探す」

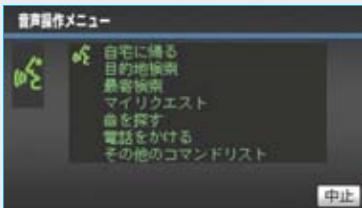

車載機 : 「ハードディスクの曲を探します」
 車載機 : 「アーティスト名と曲名をお話しください」 <ピッ>
 お客様 : 「○○○ (アーティスト名)」※

車載機 : 「○○○ (アーティスト名) の曲を探します」

車載機 : 「曲名をお話しください」 <ピッ>

お客様 : 「△△△ (曲名)」

車載機 : 「○○○ (アーティスト名) の△△△ (曲名) が検索されました」

車載機 : 「この曲を聴く場合は曲を聴くとお話しください」 <ピッ>

お客様 : 「曲を聴く」

車載機 : 「この曲を再生します」

■アーティスト名と曲名を続けて発声するとき

※で「○○○ (アーティスト名) の△△△ (曲名)」と発声する。

■検索したアーティストの曲をすべて聴きたいとき

「△△△ (曲名)」を発声する代わりに、「曲を聴く」と発声する。

・ この場合、プレイモードは「アーティストモード」に切り替わります。

知識

- 一部の楽曲では、アーティスト読み（アーティスト名）、トラック読み（曲名）が付与されなかったり、表示用のアーティスト、トラックの名称と読みが異なることがあります。
この場合、サウンドライブラリ画面で表示されるアーティスト名、トラック名を発声しても読みが異なるため、音声操作で楽曲の検索ができません。
サウンドライブラリ画面で、それぞれの読みをご確認ください。
- サウンドライブラリ画面を確認し、ご希望のアーティスト読み（アーティスト名）、トラック読み（曲名）でない場合は、次のいずれかの操作をしてください。
 - 「タイトル情報を再取得する」の操作で、再度、該当する情報を付与し、情報が更新されないか確認する。（→ 217）
 - 「アーティスト名、アーティスト読みを変更する」の操作で、希望の読みに変更する。（→ 215）
 - 「トラックタイトル、トラック読みを変更する」の操作で、希望の読みに変更する。（→ 216）

電話をかける

いろいろな方法で電話をかけることができます。
ここでは代表して、「番号でかける（ダイヤル発信）」場合で説明します。

知識

- 音声操作で電話をかける場合、携帯電話の機種によっては、発信後電話画面に切り替わるまでに時間がかかることがあります。
この場合、切り替え中は現在地画面が表示されますので、電話画面に切り替わるまではナビの操作をしないでお待ちください。
- データ通信中に音声操作で電話をかけると、データ通信は強制終了されます。

番号でかける（ダイヤル発信）

- 電話番号を発声するときの注意点については、「電話番号で探す」（→ 253）と同様です。
例) 「03-1234-5678」に電話をかけます。

お客様：（トークスイッチを押す）
車載機：「ピッと鳴ったら、お話しください」<ピッ>
お客様：「電話をかける」

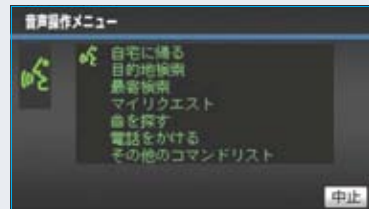

車載機：「電話をかけます」
車載機：「電話をかける方法をお話しください」<ピッ>
お客様：「番号」
車載機：「番号でかけます」
車載機：「電話番号を市外局番からお話してください」<ピッ>
お客様：「03 - 1234 - 5678」
車載機：「03 - 1234 - 5678」
車載機：「続きの番号、または発信とお話してください」<ピッ>
お客様：「発信」
車載機：「発信します」

その他の発信方法について

電話をかける方法を発声するときには次のコマンドを発声すると、希望の方法で発信できます。操作方法は「番号」と同様です。
ここでは、それぞれの発信方法を使用するときの注意点を説明します。

発信方法	機能
コマンド	
ワンタッチ発信 「ワンタッチダイヤル」	ワンタッチダイヤルで電話をかける (→ 257)
電話帳発信 「電話帳」	車載機の電話帳から電話をかける (→ 257)
着信履歴発信 「着信履歴」	着信履歴から電話をかける (→ 257)
発信履歴発信 「発信履歴」	発信履歴から電話をかける (→ 257)

■ワンタッチ発信

- 発信できる電話番号は、ワンタッチダイヤル (→ 348) の 1 ページ目に登録してある電話番号です。
- ワンタッチダイヤルを指定するときは、コマンドリストに表示されている「番号」を発声します。

知識

ワンタッチダイヤルが登録されていない番号は、コマンドリストに表示されません。

■電話帳発信

- 発信できる電話番号は、電話帳 (→ 360) に登録してある電話番号の内、次の設定をしてある電話番号です。
 - ・ 認識読み (→ 363)
 - ・ 音声認識の設定 (→ 364)
- 電話帳に登録されている名称は、「認識読み」を発声します。

■着信履歴発信／発信履歴発信

- 発信できる電話番号は、着信履歴・発信履歴 (→ 347) に記憶されている電話番号です。
- 履歴を指定するときは、コマンドリストに表示されている「番号」を発声します。

その他のコマンドリストの コマンドを実行する

その他のコマンドリストでは、これまで説明した以外のコマンドを使用できません。
ここでは、その他のコマンドリストのコマンドの使い方を説明します。

- コマンドを発声したときの動作については、「音声認識 コマンド一覧」(→ 259) をご覧ください。
- オーディオやエアコンなどの操作に関するコマンドは、該当のモードに切り替わっていないと使用できません。

例) オーディオの電源が OFF のときに、電源を ON にします。

お客様：(トークスイッチを押す)

車載機：「ピッと鳴ったら、お話しく
ださい」<ピッ>

お客様：「その他のコマンドリスト」

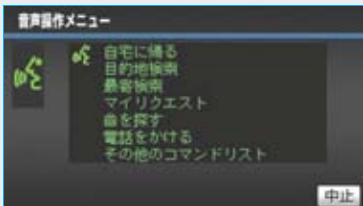

車載機：「コマンドリストを表示しま
す」

車載機：「コマンドを直接お話しくだ
さい」<ピッ>

お客様：「オーディオ」

車載機：「オーディオをオンします」

コマンドリストを切り替える

その他のコマンドリストは、複数ページにわたります。

他のページのコマンドを発声するときは、次の操作を行います。

1 または にタッチ。

2 トークスイッチを押し、コマンドを発声する。

音声認識コマンド一覧について

その他のコマンドリストで表示されるコマンドについて、発声する認識語とそのときの動作をまとめてあります。

- 表はコマンドリストに合わせて作成してあります。
- 表ではすべてのコマンドを紹介しています。
- 次のコマンドは使用することができないため、コマンドリストには表示されません。
 - ・ 車両に装着されていない機器のコマンド
 - ・ 現在利用できないコマンド
 例) AM ラジオの放送局コマンドは、オーディオが AM ラジオモードになっていないと表示されません。

音声認識コマンド一覧のコマンドは、画面にコマンドリストを表示させなくても、使用することができます。

「音声認識モードを開始する」(→ 247) の手順で、コマンドを発声します。

音声認識コマンド一覧

施設表示コマンドは、走行中呼出ジャンルの施設のみ対応しています。表示する施設を変更したい場合は、走行中呼出ジャンルの設定を変更してください。

■ オーディオ操作コマンド

コマンド名称	認識語	動作
TV (テレビ)	てれび	デジタルテレビに切り替える。
ビデオ	びでお	ビデオに切り替える。
ラジオ	らじお	ラジオに切り替える。
AM (エイエム) ラジオ	えーえむらじお	AM ラジオに切り替える。
FM (エフエム) ラジオ	えふえむらじお	FM ラジオに切り替える。
交通情報	こーつーじょーほー	(OFF 時) 交通情報に切り替える。 (ON 時) 交通情報を終了する。
CD (シーディー)	しーでいー	DVD プレーヤーに切り替える。
DVD (ディーブイディー)	でいーぶいでいー	DVD プレーヤーに切り替える。
デジタル TV (テレビ)	でじたるてれび	デジタルテレビに切り替える。
HDD (ハードディスク) オーディオ	・ はーどでいすくおーでいお ・ さうんどらいぶらり	サウンドライブラリに切り替える。
AUX (エーユーエックス)	えーゆーえっくす	外部機器に切り替える。

コマンド名称	認識語	動作
前の曲	・ まえのきょく	前の曲を頭出しする。
	・ いっきょくまえ	
トラックアップ	・ とらっくあっぷ	次の曲を頭出しする。
	・ つぎのきょく	
トラックダウン	・ とらっくだうん	再生中の曲を頭出しする。
	・ あたまだし	
シークアップ	しーくあっぷ	周波数またはチャンネルが高い方へ、自動で受信可能な放送局を選局する。
シークダウン	しーくだうん	周波数またはチャンネルが低い方へ、自動で受信可能な放送局を選局する。
オーディオ	おーでいお	(OFF時)オーディオをONにする。
		(ON時)オーディオをOFFにする。

■G-BOOK コマンド

G-BOOK センターから設定されたコマンドを利用できます。

■放送局（AM ラジオ）コマンド

コマンド名称	認識語	動作
〇〇〇 (AM ラジオ局のリスト)	〇〇〇 (放送局名称)	〇〇〇を選局する。

■放送局（FM ラジオ）コマンド

コマンド名称	認識語	動作
〇〇〇 (FM ラジオ局のリスト)	〇〇〇 (放送局名称)	〇〇〇を選局する。

■放送局（デジタルテレビ）コマンド

コマンド名称	認識語	動作
○○○ (テレビ局のリスト)	○○○ (放送局名称)	○○○を選局する。

■周辺施設表示コマンド

コマンド名称	認識語	動作
○○○ (施設ジャンル)	○○○ (施設ジャンル)	指定されたジャンルの施設の記号を地図上に表示する。

■地図操作コマンド

コマンド名称	認識語	動作
現在地	げんざいち	現在地の地図画面を呼び出す。
市街図	しがいず	地図を市街図に切り替える。
リアル市街図	・ りあるしがいず ・ すりーでいーしがいず	地図をリアル市街図に切り替える。
2画面表示	にがめんひょーじ	地図を2画面表示に切り替える。
2画面表示解除	にがめんひょーじかいじょ	地図を1画面表示に切り替える。
1画面表示	いちがめんひょーじ	
2D (ツーディー)	つーでいー	地図を2D表示に切り替える。
3D (スリーディー)	すりーでいー	地図を3D表示に切り替える。
2D (ツーディー) ツイン	つーでいーついん	地図を2Dツイン表示に切り替える。
3D (スリーディー) ツイン	すりーでいーついん	地図を3Dツイン表示に切り替える。
ノースアップ	のーすあっぷ	地図の向きをノースアップに切り替える。
北向き	きたむき	
ヘディングアップ	へでいんぐあっぷ	地図の向きをヘディングアップに切り替える。
進行方向	しんこーほーこー	
地図向き変更	ちずむきへんこー	地図の向きを切り替える。
右画面 2D (ツーディー)	みぎがめんつーでいー	右画面地図を2D表示に切り替える。
右画面 3D 解除	みぎがめんすりーでいー かいじょ	

コマンド名称	認識語	動作
右画面 3D (スリーディー)	みぎがめんすりーでいー	右画面地図を 3D 表示に切り替える。
右画面市街図	みぎがめんしがいず	右画面地図を市街図に切り替える。
右画面リアル市街図	・ みぎがめんりあるしがいず ・ みぎがめんすりーでいーしがいず	右画面地図をリアル市街図に切り替える。
右画面ノースアップ	みぎがめんの一すあつぷ	右画面地図の向きをノースアップに切り替える。
右画面北向き	みぎがめんきたむき	
右画面ヘディングアップ	みぎがめんへでいんぐあつぷ	右画面地図の向きをヘディングアップに切り替える。
右画面進行方向	みぎがめんしんこーほーこー	
右画面地図向き変更	みぎがめんちすむきへんこー	右画面地図の向きを切り替える。

■ 縮尺操作コマンド

コマンド名称	認識語	動作
広域	こーいき	地図を 1 段階広域に切り替える。
詳細	しょーさい	地図を 1 段階詳細に切り替える。
右画面広域	みぎがめんこーいき	右画面地図を 1 段階広域に切り替える。
右画面詳細	みぎがめんしょーさい	右画面地図を 1 段階詳細に切り替える。
○メートルスケール (○は 50, 100, 200, 400, 800)	○めーとるすけーる	地図を○ m スケールに切り替える。
○キロメートルスケール (○は 1.6, 3, 7, 13, 26, 50, 100, 200)	○きろめーとるすけーる	地図を○ km スケールに切り替える。
右画面○メートルスケール (○は 50, 100, 200, 400, 800)	みぎがめん○めーとるすけーる	右画面地図を○mスケールに切り替える。
右画面○キロメートルスケール (○は 1.6, 3, 7, 13, 26, 50, 100, 200)	みぎがめん○きろめーとるすけーる	右画面地図を○ km スケールに切り替える。

■ ルート探索コマンド

コマンド名称	認識語	動作
推奨ルート	・ すいしょーと	推奨ルートでルートを探査する。
	・ すいしょー	
距離優先	きよりゆーせん	距離優先でルートを探査する。
有料優先	・ ゆうりょーゆーせん	有料道優先でルートを探査する。
	・ こーそくゆーせん	
一般優先	いっばんゆーせん	一般道優先でルートを探査する。
別ルート	べつるーと	別ルートでルートを探査する。

■ 案内設定コマンド

コマンド名称	認識語	動作
高速略図表示	こーそくりやくずひょーじ	ハイウェイモードを表示する。
都市高マップ表示	としこーまっぷひょーじ	都市高速マップ表示モードにする。
都市高マップ表示解除	としこーまっぷひょーじ かいじょ	都市高速マップ表示モードを解除する。
ターンリスト	たーんりすと	ターンリスト図を表示する。
全ルート図	ぜんるーとず	全ルート図を表示する。
ルート全体図	るーとぜんたいず	

■ 目的地設定コマンド

コマンド名称	認識語	動作
目的地○ (○は 1 ~ 5)	もくてきち○	○番目に設定されている目的地を表示する。
次の目的地	つぎのもくてきち	次の目的地を表示する。
最終目的地	さいしゅーもくてきち	最終目的地を表示する。
次の目的地削除	つぎのもくてきちさくじょ	次の目的地を削除する。
最終目的地削除	さいしゅーもくてきち さくじょ	最終目的地を削除する。
全ての目的地削除	すべてのもくてきち さくじょ	すべての目的地を削除する。
○○○ (メモリ地点名称)	○○○ (メモリ地点名称読み)	登録されたメモリ地点を検索する。

■案内中止・再開コマンド

コマンド名称	認識語	動作
案内中止	あんないちゅーし	ルート案内を中止する。
案内再開	あんないさいかい	ルート案内を再開する。

■地点登録コマンド

コマンド名称	認識語	動作
方向付きメモリ地点	ほーこーつきめもりちてん	地図画面の中心位置に、方向付きメモリ地点を登録する。
音声付きメモリ地点	おんせーつきめもりちてん	地図画面の中心位置に、音声付きメモリ地点を登録する。
地点登録	ちてんとーろく	地図画面の中心位置に、メモリ地点を登録する。
メモリ地点	めもりちてん	
ここを登録	ここおとーろく	

■音声操作コマンド

コマンド名称	認識語	動作
ナビ音量アップ	・ なびおんりょーあつぷ	ナビゲーションのナビ音量設定を1段階アップする。
	・ なびぼりゅーむあつぷ	
ナビ音量ダウン	・ なびおんりょーだうん	ナビゲーションのナビ音量設定を1段階ダウンする。
	・ なびぼりゅーむだうん	
案内音声	あんないおんせー	案内音声を出力する。

■ VICS 設定コマンド

コマンド名称	認識語	動作
VICS (ビックス) 表示	びっくすひょーじ	地図上に VICS レベル 3 情報を表示するよう設定を切り替える。
VICS (ビックス) 表示消去	びっくすひょーじ しよーきよ	地図上に表示している VICS レベル 3 情報を消去する。
VICS (ビックス) 全て表示	びっくすすべてひょーじ	地図上に VICS レベル 3 情報を全道路に表示するよう設定を切り替える。
VICS (ビックス) 高速道表示	びっくすこーそくどー ひょーじ	地図上に VICS レベル 3 情報を高速道のみ表示するよう設定を切り替える。
VICS (ビックス) 一般道表示	びっくすいっぽんどー ひょーじ	地図上に VICS レベル 3 情報を一般道のみ表示するよう設定を切り替える。
割込情報	わりこみじょーほー	最新の割り込み図形表示画面に切り替える。
ビーコン文字情報	びーこんもじじょーほー	VICS 割込設定の“ビーコン文字情報自動割込”を“する”に切り替える。
ビーコン文字情報解除	びーこんもじじょーほー かいじょ	VICS 割込設定の“ビーコン文字情報自動割込”を“しない”に切り替える。
ビーコン図形情報	びーこんずけーじょーほー	VICS 割込設定の“ビーコン図形情報自動割込”を“する”に切り替える。
ビーコン図形情報解除	びーこんずけーじょーほー かいじょ	VICS 割込設定の“ビーコン図形情報自動割込”を“しない”に切り替える。
注意警戒情報	ちゅーいけーかい じょーほー	VICS 割込設定の“注意警戒情報自動割込”を“する”に切り替える。
注意警戒情報解除	ちゅーいけーかい じょーほーかいじょ	VICS 割込設定の“注意警戒情報自動割込”を“しない”に切り替える。
FM 文字	えふえむもじ	VICS FM 文字情報表示画面に切り替える。
FM 図形	えふえむずけー	VICS FM 図形情報表示画面に切り替える。

コマンド名称	認識語	動作
渋滞考慮探索	じゅーたいこーりよたんさく	渋滞考慮探索設定の“渋滞考慮探索”を“する”に切り替える。
渋滞考慮探索解除	じゅーたいこーりよたんさく かいじょ	渋滞考慮探索設定の“渋滞考慮探索”を“しない”に切り替える。
右画面 VICS (ボックス) 表示	みざがめんびっくすひょーじ	右画面地図上に VICS レベル3 情報を表示するよう設定を切り替える。
右画面 VICS (ボックス) 表示消去	みざがめんびっくすひょーじ しよーきよ	右画面地図上に表示している VICS レベル3 情報を消去する。
VICS (ボックス) 渋滞混雑表示	びっくすじゅーたいこんざつ ひょーじ	表示設定の“渋滞・混雑”を“ON”に切り替える。
VICS (ボックス) 渋滞混雑表示解除	びっくすじゅーたいこんざつ ひょーじかいじょ	表示設定の“渋滞・混雑”を“OFF”に切り替える。
VICS (ボックス) 空き道表示	びっくすあきみちひょーじ	表示設定の“空き道”を“ON”に切り替える。
VICS (ボックス) 空き道表示解除	びっくすあきみちひょーじ かいじょ	表示設定の“空き道”を“OFF”に切り替える。
VICS (ボックス) 規制情報表示	びっくすきせーじょーほー ひょーじ	表示設定の“規制情報”を“ON”に切り替える。
VICS (ボックス) 規制情報表示解除	びっくすきせーじょーほー ひょーじかいじょ	表示設定の“規制情報”を“OFF”に切り替える。
VICS (ボックス) 駐車場表示	びっくすちゅーしゃじょー ひょーじ	表示設定の“駐車場”を“ON”に切り替える。
VICS (ボックス) 駐車場表示解除	びっくすちゅーしゃじょー ひょーじかいじょ	表示設定の“駐車場”を“OFF”に切り替える。

■ 施設表示コマンド

コマンド名称	認識語	動作
施設表示消去	しせつひょーじしよーきよ	地図画面上の周辺施設表示を消去する。
右画面施設表示	みざがめんしせつひょーじ	右画面地図上に周辺施設を表示する。
右画面施設表示消去	みざがめんしせつひょーじ しよーきよ	右画面地図上の周辺施設表示を消去する。

■ 知れたインフォコマンド

コマンド名称	認識語	動作
今日は何日？	きょーわなんにち	今日の日付を音声で案内する。
今日は何曜日？	きょーわなんよーび	
今日は何の日？	きょーわなんのひ	地図データベースに登録されている今日の記念日を音声で案内する。
今走っている道路は？	いまはしっているどーろわ	現在走っている道路名を音声で案内する。
どっち向いているの？	どっちむいているの	現在走っている方向を音声で案内する。
あとどれくらい？	あとどれくらい	現在地から最終目的地までの残距離と到着予想残り時間を音声で案内する。
あと何キロ？	あとなんきろ	現在地から最終目的地までの残距離を音声で案内する。
あと何分？	あとなんぶん	現在地から最終目的地までの到着予想残り時間を音声で案内する。
あと何時間？	あとなんじかん	
何時に着くの？	・ なんじにつくの	最終目的地の到着予想時刻を音声で案内する。
	・ なんじにつきますか	
次の目的地まであとどれくらい？	つぎのもくてきちまであとどれくらい	現在地から次の目的地までの残距離と到着予想残り時間を音声で案内する。
次の目的地まであと何キロ？	つぎのもくてきちまであとなんきろ	現在地から次の目的地までの残距離を音声で案内する。
次の目的地まであと何分？	つぎのもくてきちまであとなんぶん	現在地から次の目的地までの到着予想残り時間を音声で案内する。
次の目的地まであと何時間？	つぎのもくてきちまであとなんじかん	
次の目的地に何時に着くの？	・ つぎのもくてきちになんじにつくの	次の目的地の到着予想時刻を音声で案内する。
	・ つぎのもくてきちにいつつきますか	

コマンド名称	認識語	動作
どこから乗るの？	どこからのの	現在地が高速道路以外のときに、目的地までのルート上にある次に乗る高速道路の IC 名と、IC までの到着予想残り時間および残距離を音声で案内する。
どこのインターチェンジから乗るの？	どこのいんたーちえんじからのの	
どこで降りるの？	どこでおりのの	目的地までのルート上にある次に降りる高速道路の IC 名と、IC までの到着予想残り時間および残距離を音声で案内する。
どこのインターチェンジで降りるの？	どこのいんたーちえんじでおりのの	
この先の渋滞情報は？	このさきのじゅーたいじょーほわ	現在地から目的地までのルート上の渋滞・規制情報を音声で案内する。
この先の規制情報は？	このさきのきせーじょーほわ	
次に通る施設は？	つぎにとおるしせつわ	現在地から目的地までのルート上にある、次に経由する SA/PA/IC までの残距離を、次々に音声で案内する。
次のサービスエリアは？	つぎのさーびすえりあわ	現在地から目的地までのルート上にある、次に経由する SA/PA 名と、SA/PA までの残距離を、次々に音声で案内する。
次のパーキングエリアは？	つぎのぱーきんぐえりあわ	

情報 270

- 情報画面 270
 - 情報画面の表示 270

- 交通・ナビ関連情報 271
 - 交通・ナビ関連情報の表示 271

- FM 多重放送 272
 - FM 多重放送について 272
 - FM 多重画面の表示 272
 - 放送局を切り替えるには 272
 - 番組を切り替えるには 273
 - 独立情報番組の
 - ページ送りのしかた 273
 - 連動情報番組の文字情報を
 - 繰り返し見るには 273
 - 文字情報の
 - 記録・呼び出し・消去 274

- カレンダー機能 275
 - カレンダー画面 275

情報画面の表示



※装備の有無により、実際の画面と異なることがあります。

- 情報・G** (画面外) を押す。
- G-BOOK 画面が表示されたとき
➔ **情報** にタッチ。

情報画面から次の操作を行うことができます。

表示順序／ 項目 (タッチスイッチ)		機能	ページ
1	電話	交通・ナビ関連情報の表示	271
		ハンズフリー画面の表示	345
2	渋滞予測※ ¹	渋滞予測情報の表示	449
3	VICS	VICS 図形情報、文字情報の表示	149
		割込情報の表示※ ²	149
		VICS 提供放送局の選択	153
4	FM 多重	FM 多重放送の表示	272
5	ETC ※ ³	ETC 画面の表示	322
6	カレンダー	カレンダーの表示	275
7	操作ガイド	アプリケーションの操作説明の表示	13

※¹ G-BOOK オンラインサービスを利用されているときに操作することができます。

※² ビーコンユニットを装着したときのみ操作することができます。

※³ ナビ連動の ETC システムを取りつけたときのみ表示されます。ETC システムを取りつけていないときは、表示順序が繰り上がって表示されます。

交通・ナビ関連情報の表示

JAF や道路交通情報センターなどの電話番号を表示することができます。
また、登録されているメモリ地点 (→ 110) や設定されている目的地 (→ 81) に電話番号が入力されていれば、その地点の電話番号を表示することができます。

情報・G (画面外) → (情報) → 情報画面

1 **電話** にタッチ。

2 **交通・ナビ** にタッチ。



3 項目にタッチ。

- ・ 目的地が 1 カ所のみ設定されているとき
→ **目的地** にタッチすると、名称と電話番号を表示する。

4 選択した項目により、次のいずれかの操作をする。

■ **JAF** または **道路交通情報センター** を選択したとき

都道府県名 → 施設名称の順にタッチ。

■ **メモリ地点** を選択したとき
メモリ地点にタッチ。

- ・ 地図を表示するとき
→ **地図** にタッチ。
- ・ リストの並べ方をかえるとき
→ 「設定・編集画面からの修正方法」 (→ 111) 手順 2 へ。

■ **目的地** を選択したとき

目的地が複数設定されているとき
目的地にタッチ。

FM 多重放送について

FM 多重放送は 1 つの放送局から同時に複数の番組が放送されています。番組は連動情報番組と独立情報番組に区別され、それぞれの番組は表示の切り替え方が異なります。

■連動情報番組

FM 音声放送と連動した番組です。放送中の曲名やリクエストの受け付け番号など放送中の音声放送に合わせた内容で放送される番組です。

■独立情報番組

FM 音声放送とは関連のないニュースや天気予報などの独立した内容で放送される番組です。

知識

走行中は表示させることができない番組もあります。また、FM 多重放送局によっては、走行中、すべての番組を表示させることができない放送局があります。

FM 多重画面の表示

FM モードで選ばれている放送局の連動情報番組を表示します。

情報・G (画面外) → (情報) → 情報画面

1 **FM 多重** にタッチ。

2 FM 多重画面が表示される。



知識

- ・ AM 放送 (交通情報放送を含む) を受信しているときは、FM 多重放送を表示することができません。
- ・ FM 多重放送を表示しているときに、FM 多重放送の緊急情報を受信したときは、自動的に緊急情報に番組が切り替わります。(放送局側にて緊急情報を連続して更新しているときは、次ページに送ることができません。)
- ・ FM 多重放送を表示しているときは、その FM 多重放送局の番組の音声のみ聞くことができます。(文字情報を表示させている FM 多重放送局とは別の FM 放送局の番組の音声を聞くことはできません。)
- ・ デジタルテレビの音声を聞いているときに、FM 多重放送を表示すると、デジタルテレビの音声に雑音がはいることがあります。

放送局を切り替えるには

情報・G (画面外) → (情報) → **FM 多重**
→ FM 多重画面

自動選局 にタッチ。

- ・ FM 多重放送を表示させている放送局の音声を聞いているときは、オーディオのスイッチでも、切り替えることができます。

番組を切り替えるには

情報・G (画面外) → (情報) → **FM 多重**
→ FM 多重画面

1 **目次** にタッチ。

- ・ 連動情報番組に切り替えるとき
→ **番組連動** にタッチ。

2 番組の番号にタッチ。



独立情報番組のページ送りのしかた

連動情報番組の文字情報のページは、情報が発信されるたびに切り替わりませんが、ニュース・天気予報など1回の発信で何ページにもわたる情報が発信される独立情報番組では、受信側でページを送ることができます。

情報・G (画面外) → (情報) → **FM 多重**
→ FM 多重画面

▲・▼ または **自動送り** にタッチ。



- ・ ▲・▼ にタッチすると、文字情報を1ページずつ送ります。
- ・ **自動送り** にタッチすると、文字情報が自動で送られます。
すべての情報が表示されたあとは、最初のページにもどります。
- ・ 文字情報の自動送りを中止するとき
→ **停止** にタッチ。
- ・ 自動送りに ▲・▼ にタッチしたとき、自動送りは中止されます。

知識

走行中および緊急情報を受信しているときは、自動送りはできません。

連動情報番組の文字情報を繰り返し見るには

連動情報番組の文字情報のページは、情報が発信されるたびに自動的に切り替わります。

情報・G (画面外) → (情報) → **FM 多重**
→ FM 多重画面

▲・▼ にタッチ。

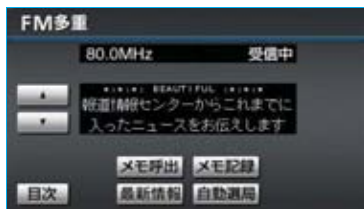

- ・ 情報をもう一度見るとき
→ ▲ にタッチ。
- ・ ▲・▼ にタッチすると、文字情報の自動切り替えを中止します。
- ・ もとの状態にもどるとき
→ **最新情報** にタッチ。

文字情報の 記録・呼び出し・消去

情報・G (画面外) → (情報) → FM多重
→ FM多重画面

記録するには

記録する文字情報を表示させ、**メモ記録**にタッチ。

・記録項目は最大 20 個です。

知識

記録する内容によっては、20 個記録できないことがあります。

呼び出すには

1 **メモ呼出** にタッチ。

・記録されている文字情報が新しいものから表示されます。

2 **▲**・**▼** にタッチ。

・表示させる文字情報を切り替えます。

消去するには

1 **メモ呼出** にタッチし、消去する文字情報を表示する。

2 **消去** にタッチ。

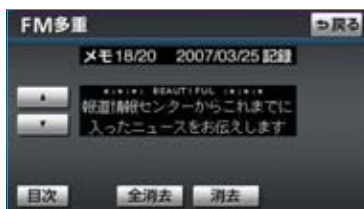

・すべての文字情報を消去するとき
→ **全消去** にタッチ。

3 **はい** にタッチ。

カレンダー画面

カレンダーは、2007 年から 2026 年まで表示することができます。また、GPS (→ 134) の時刻情報 (GPS 時計) を利用して、日時を表示します。

情報・G (画面外) → (情報) → 情報画面

1 **カレンダー** にタッチ。

2 カレンダー画面が表示される。



- ・ **▲月**・**▼月** にタッチすると、月が切り替わります。
- ・ **▲年**・**▼年** にタッチすると、年が切り替わります。
- ・ 月または年を切り替えたときに **今月** にタッチすると、今月のカレンダーを表示します。

知識

- ・ GPS からの時刻情報を受信しているときは、「GPS」が表示されます。
- ・ 表示される時刻は、数秒程度の誤差が生じることがあります。



A large rectangular area with a light gray background and horizontal blue lines, intended for writing a memo.

バックガイドモニター

バックガイドモニターとは 278

- はじめに 278
バックガイドモニターについて 278
- ガイド画面の出し方 279
ガイド画面の出し方 279
- ガイド方法の選び方 280
並列駐車（車庫入れ）時に
使用するとき 280
縦列駐車時に使用するとき 282

並列駐車のみかた 284

- 進路表示モード 284
画面の見方 284
操作のみかた 285
- 駐車ガイド線表示モード 288
画面の見方 288
操作のみかた 289

縦列駐車のみかた 290

- 縦列ガイドモード 290
車の動きと画面・音声案内の
流れ 290
操作のみかた 292
- 駐車ガイド線表示モード 297
画面の見方 297
操作のみかた 298

バックガイドモニターに ついでの注意点 299

- バックガイドモニターに
ついでの注意点 299
運転時の注意 299
画面に映る範囲 300
カメラ 301
画面と実際の路面との誤差 302
立体物が近くにあるとき 303
バッテリーの脱着後やシステム
初期化中画面がでたときは 304

※本文中で使用している画面のイラストは例であり、イラストと実際に映し出される映像では車両の映り込みなどが異なることがあります。

バックガイドモニターとは

はじめに

バックガイドモニターについて

バックガイドモニターは、後退操作（とくに駐車時）を補助する装置です。車の後方の映像に後退操作の参考になるガイド線を合成して表示するとともに、さらに音声で案内します*。

* 音声ガイドについては縦列ガイドモードのみ

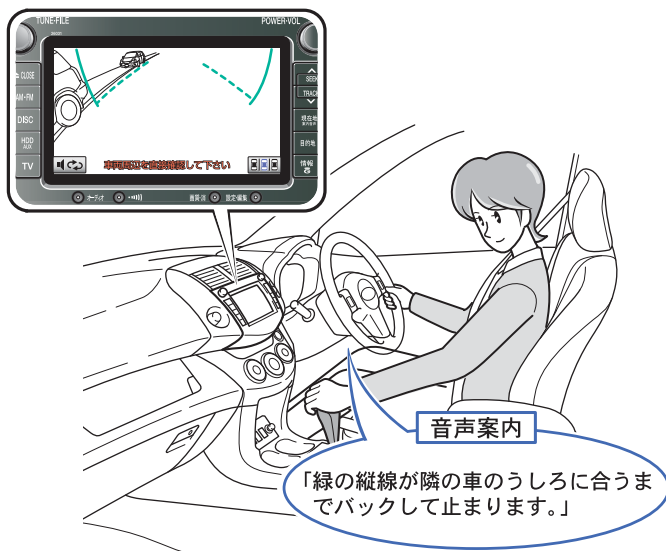

cmcAJ027

イラストは縦列ガイドモード時の状況です

警告

- ・ バックガイドモニターは、後退操作を補助する装置です。後退するときは、必ず後方や周囲の安全を直接確認しながら運転してください。（→ 299）
- ・ カメラのレンズの特性により、画面に映る人や障害物は、実際の位置や距離と異なります。（→ 302）

ガイド画面の出し方

“エンジンスタートストップ”スイッチがイグニッション ON モードのとき、シフトレバーを **R** にする。

・ 解除するとき → シフトレバーを **R** 以外にする。

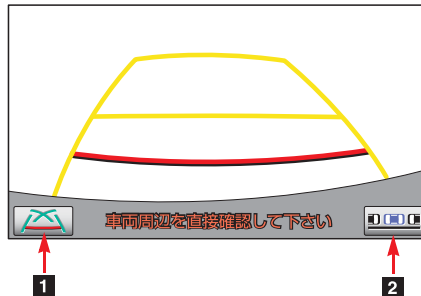

1 表示モード切り替えスイッチ

表示モードを切り替える。

2 駐車モード切り替えスイッチ

駐車モードを切り替える。

知識

シフトレバーを **R** にしていても、画面外の **現在地** ・ **DISC** など各モードのスイッチを押すと、押したスイッチのモード画面に切り替わります。

横開きバックドア装着車

バックドアが開いていると、画面にメッセージが表示され使用できません。バックドアを閉めてご使用ください。

万一、縦列ガイドモード使用中にバックドアが開いたときは、ガイドを中止します。この場合は、バックドアを閉めシフトレバーを **R** 以外にしてから、再度 **R** にして最初からやりなおしてください。

■ 音量設定について

音声案内の音量はナビの音量設定に連動しています。

・ 音量を調整したいとき → 「音量設定」 (→ 67)

バックガイドモニターとは

ガイド方法の選び方

■ 並列駐車(車庫入れ) 時に使用する するとき

車庫入れなど並列駐車をするときは、次のいずれかのモードを使用します。

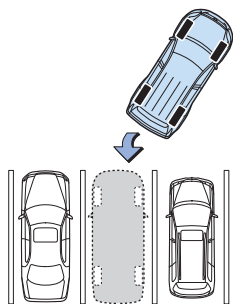

cmcAJ028

■ 進路表示モード (→ 284)

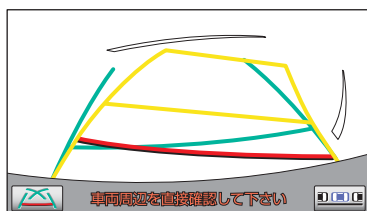

ハンドル操作に連動した予想進路線などが表示されるモードです。

■ 駐車ガイド線表示モード (→ 288)

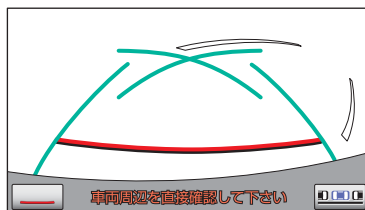

ハンドルの切り返し点(駐車ガイド線)が表示されるモードです。

- ・ 車両感覚に慣れた方(進路表示モードを必要とせずに駐車できる方)はご使用ください。

■ 距離目安線表示モード

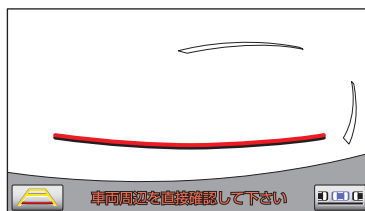

距離目安線のみ表示されるモードです。

- ・ ガイドを必要としない方はご使用ください。

モードの切り替え方

表示モード切り替えスイッチにタッチ。

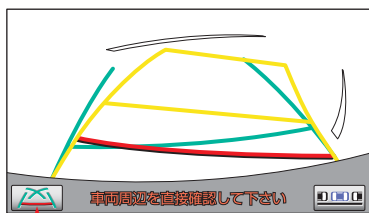

表示モード切り替えスイッチ

- タッチするごとに、次のようにモードが切り替わります。

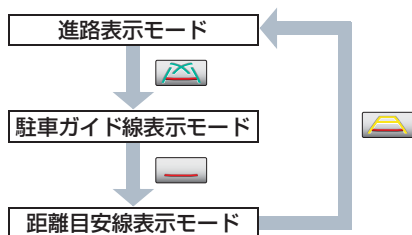

縦列駐車時に使用するとき

縦列駐車をするときは、次のいずれかのモードを使用します。

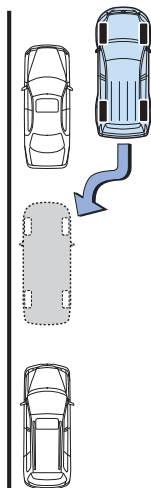

cmcAJ029

縦列ガイドモード (→ 290)

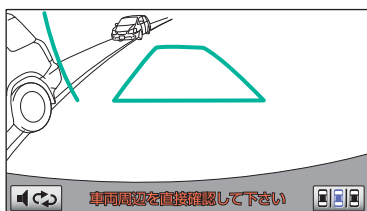

画面表示と音声案内により、縦列駐車を補助するモードです。

駐車ガイド線表示モード (→ 297)

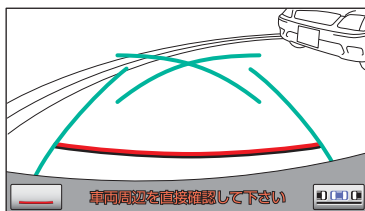

ハンドルの切り返し点 (駐車ガイド線) が表示されるモードです。

- ・ 縦列ガイドモードを必要とせずに駐車のできる方や、縦列ガイドモードが使用できないときなどにご使用ください。

距離目安線表示モード

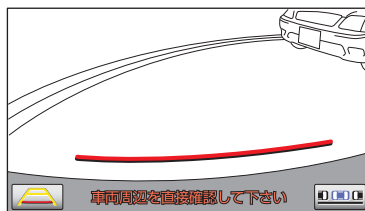

距離目安線のみ表示されるモードです。

- ・ ガイドを必要としない方はご使用ください。

モードの切り替え方

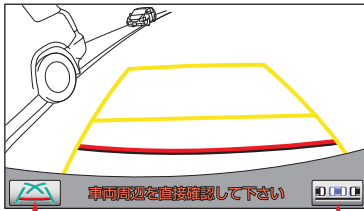

↑ 駐車モード切り替えスイッチ
↑ 表示モード切り替えスイッチ

■縦列ガイドモードへの切り替え

駐車モード切り替えスイッチにタッチ。

- タッチすることにより、次のようにモードが切り替わります。

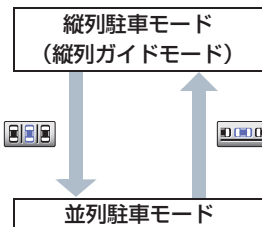

■駐車ガイド線表示モード、距離目安線表示モードへの切り替え

- 1 並列駐車モードにする。
- 2 表示モード切り替えスイッチにタッチし、希望のモードにする。

画面の見方

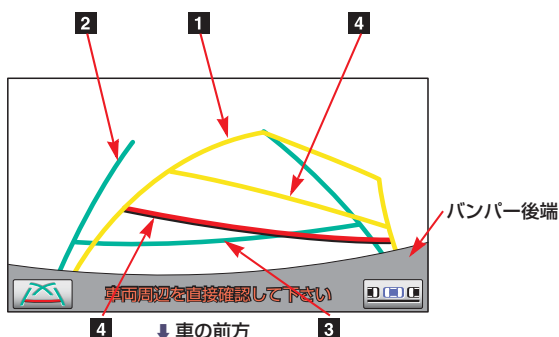

1 予想進路線 (黄色)	車が後退していく進路の目安を示す。 ・ ハンドル操作と連動します。
2 車幅延長線 (緑色)	車をまっすぐ後退させたときの進路の目安を示す。 ・ 実際の車幅より広く表示しています。 ・ ハンドルがまっすぐ (直進状態) になっているときは、予想進路線と重なります。
3 距離目安線 (緑色 約 0.5m 先)	車の後方 (バンパー後端から) の距離を示す。 ・ 約 0.5m 先を示します。
4 距離目安線 (赤色 約 0.5m 先) (黄色 約 1m 先)	車の後方 (バンパー後端から) の距離を示す。 ・ ハンドル操作と連動します。予想進路線とともに動きます。 ・ それぞれの中心位置で、約 0.5m 先 (赤色) ・ 約 1m 先 (黄色) を示します。 ・ ハンドルがまっすぐ (直進状態) になっていないときは誤差が生じます。 上の画面では、距離目安線が示す実際の距離 (赤色：約 0.5m 先、黄色：約 1m 先) より、右側は近くの位置に、左側は遠くの位置に表示されます。

警告

- ・ 乗車人数・積載量などにより、画面のガイド線の示す位置は変わります。必ず後方や周囲の安全を直接確認しながら運転してください。
- ・ ハンドルがまっすぐ (直進状態) で車幅延長線と予想進路線がずれているときは、できるだけ曲り角・カーブ等がなく、渋滞の少ない道路を前進で約 5 分間以上走行してください。それでもなおらない場合は、トヨタ販売店で点検を受けてください。
- ・ 車幅延長線は、実際の車幅より広く表示されます。後退するときは、必ず後方や周囲の安全を直接確認しながら運転してください。

操作のかた

以下の手順と逆方向の駐車スペースに駐車するときは、ハンドル操作がすべて左右逆になります。

1 シフトレバーを **P** にする。

2 進路表示モードにする。

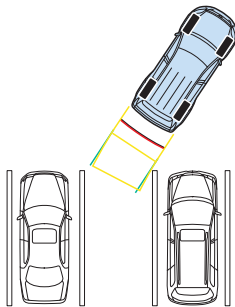
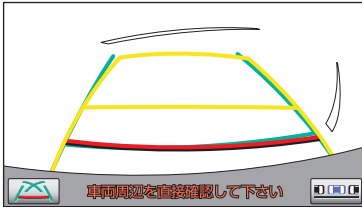

cmcAJ030

3 予想進路線が駐車スペースの中に入るようにハンドルを操作して、ゆっくり後退する。

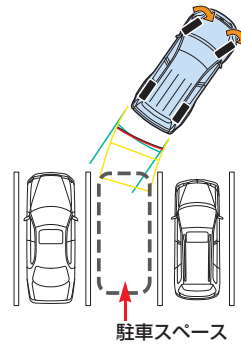
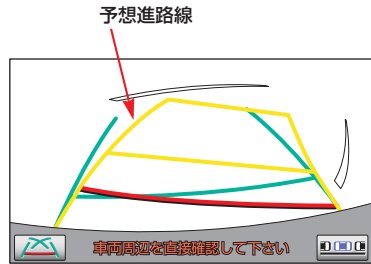

cmcAJ031

4 車の後部が駐車スペースの中に入ったら、車幅延長線と駐車スペース左右の区画線との間隔が、車の近くの位置で同じくらいになるようにハンドルを操作する。

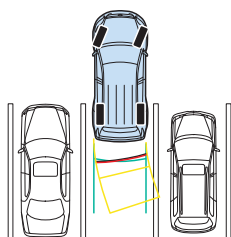
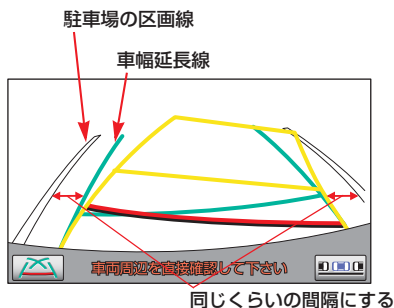

5 車幅延長線と駐車場の区画線が平行になったら、ハンドルをまっすぐ（直進状態）にして、車が駐車スペースに全部入るまで、ゆっくり後退する。

知識

駐車するときは、画面の映像と実際の状況は異なることがありますので、必ず直接確認してください。

- ・ 距離目安線と駐車スペースの後端が画面では平行に見えても、実際には平行ではありません。
- ・ 駐車場の区画線が片側しかないときは、車幅延長線と駐車スペースの左端（右端）が画面では平行に見えても（下図参照）、実際には平行ではありません。

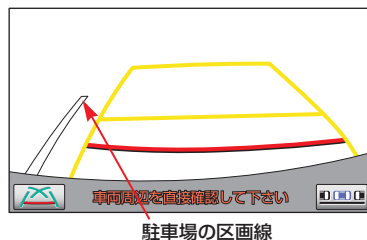

cmcAJ032

画面の見方

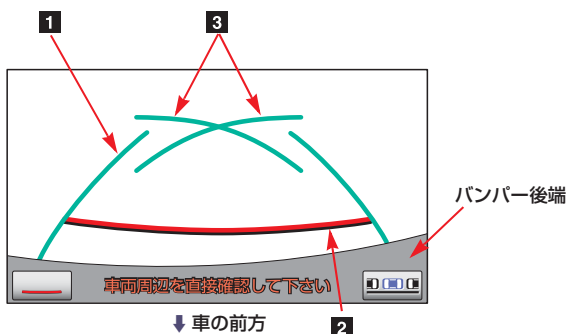

1 車幅延長線（緑色）	車をまっすぐ後退させたときの進路の目安を示す。 ・ 実際の車幅より広く表示しています。
2 距離目安線 約 0.5m 先（赤色）	車の後方（バンパー後端から）の距離を示す。 ・ 約 0.5m 先を示します。
3 駐車ガイド線（緑色）	ハンドルをいっぱいまでまわして後退（もっとも小回り）したときの進路の目安を示す。 ・ 駐車時にハンドルを操作する位置の目安となります。

警告

- 乗車人数・積載量などにより、画面のガイド線の示す位置はかわります。必ず後方や周囲の安全を直接確認しながら運転してください。
- 車幅延長線は、実際の車幅より広く表示されます。後退するときは、必ず後方や周囲の安全を直接確認しながら運転してください。

操作のみかた

以下の手順と逆方向の駐車スペースに駐車するときは、ハンドル操作がすべて左右逆になります。

- 1 シフトレバーを **P** にする。
- 2 駐車ガイド線表示モードにする。
- 3 駐車ガイド線が駐車スペースの左端の区画線に合うまで後退したら止まる。

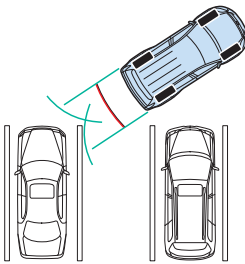
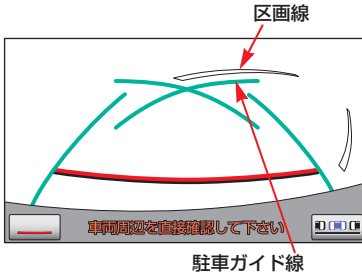

cmcAJ034

知識

画面のように駐車ガイド線と区画線に合わせて後退すると、駐車スペースの幅が約 2.2m の場合にほぼ中央に進入します。駐車スペースの幅に応じて止まる位置を調整してください。

- 4 ハンドルを右いっぱいまわして、ゆっくり後退する。
- 5 車が駐車スペースと平行になったら、ハンドルをまっすぐ（直進状態）にする。画面を参考に最適な位置まで後退し、駐車を終える。

車の動きと画面・音声案内の流れ

〈車の動き〉

〈操作内容〉

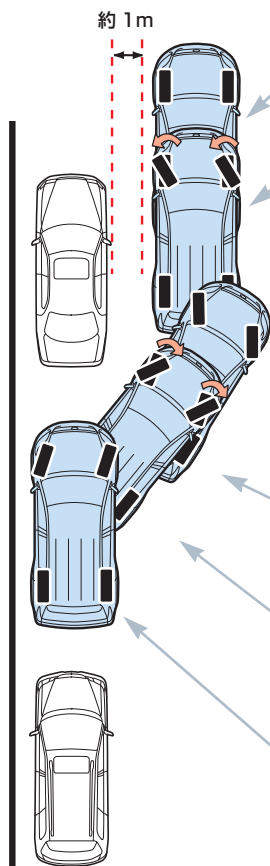

道路と平行で、駐車している車との間隔が約1mの位置で止まる。

緑の縦線が隣に駐車している車の後端に合うまで後退したら止まる。

(画面①)

車を止めたままハンドルを操作し、緑の枠を駐車したい場所に合わせたら、ハンドルをそのままにして後退する。

(画面②)

緑の曲線が表示されて、緑の曲線が駐車したい位置の左端に合うまでハンドルをそのままにして後退する。

(画面③)

駐車したい位置の左端に合ったら止まり、ハンドルを逆方向にいっぱいまで操作する。

(画面④)

ハンドルをそのままにして、距離目安線などを参考に目視やミラーで周辺を確認し後退する。

(画面⑤)

車がほぼまっすぐになったら、縦列ガイドモードが終了する。

(画面⑥)

cmcAJ037

■画面・音声案内の流れ

画面①

緑の縦線が、隣に駐車している車の後端に合うまで後退する。

車両周辺を直接確認して下さい

音声案内 「緑の縦線が隣の車のうしろに合うまでバックして止まります。」



ここまで後退する。

車両周辺を直接確認して下さい

画面②

緑の枠を駐車したい場所に合わせる。

車両周辺を直接確認して下さい

音声案内 「止まったままハンドルをまわして、緑の枠を駐車スペースに合わせます。」



枠を合わせたらハンドルをそのままに車両周辺を確認しながらバックします。」

車両周辺を直接確認して下さい

画面③

緑の曲線が駐車したい場所の左端に合うまで後退する。

車両周辺を直接確認して下さい



画面④

緑の線が車を寄せたい位置に合ったら、止まってハンドルを右いっばいに切り返します。」

車両周辺を直接確認して下さい

距離目安線などを参考に、目視やミラーで周辺を確認した後退する。

画面⑤

車両周辺を直接確認して下さい

音声案内 「ハンドルをそのままに車両周辺を確認しながらバックします。」



画面⑥



車両周辺を直接確認して下さい

音声案内 「縦列ガイドを終了します。」

警告

- ・ カーブや坂道など平坦・まっすぐではない道路では正しく表示されないため、使わないでください。
- ・ ハンドル操作は、必ず車を止めた状態で行ってください。

知識

- ・ ガイドを中止したいときは、にタッチすると、最初（シフトレバーを **R** にしたとき）の画面にもどります。
- ・ 音声案内をもう一度聞きたいときは、にタッチします。
- ・ 音声案内は運転席側スピーカーより出力されます。

操作のかた

以下の手順は、左側の駐車スペースに駐車するときの例を示しています。

右側の駐車スペースに駐車するときは、ハンドル操作などがすべて左右逆になります。

1 道路（または路肩）と平行で、駐車している車との間隔が約 1m の位置に止まり、ハンドルをまっすぐ（直進状態）にする。

- 前後の位置は、駐車している車より車半分ほど前の位置にする。

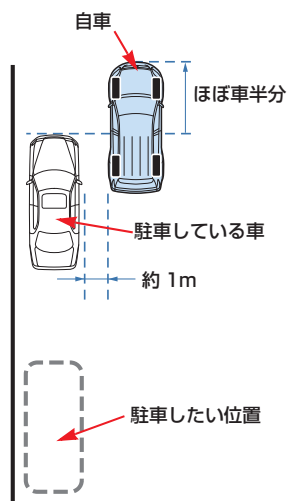

cmcAJ038

2 シフトレバーを **R** にする。

3 車の位置を確認し、画面の  にタッチ。

画面で、駐車している車のリヤタイヤよりうしろの部分が映っていることを確認してください。

映っていないときは、車を正しい位置まで前進させ、操作をやりなおします。

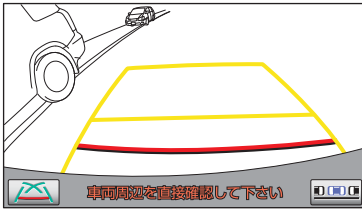

4 音声で案内されたら、ハンドルをまっすぐ（直進状態）にしたまま、緑の縦線が隣に駐車している車の後端に合う位置まで後退し、止まる。

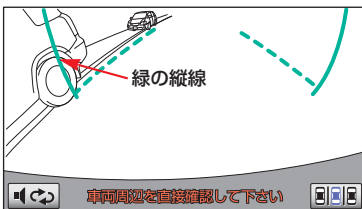

音声案内

「緑の縦線が隣の車のうしろに合うまでバックして止まります。」

車をここまで後退させる

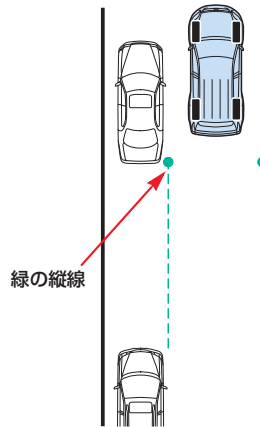
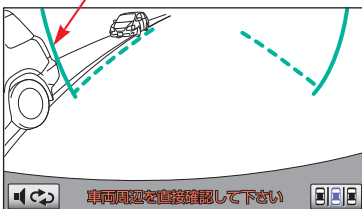

cmcAJ039

知識

- ・ ハンドルをまっすぐ（直進状態）にしないで後退すると、次の音声案内まで進んでしまうことがあります。その場合は、最初に車を止めた位置まで車を前進させ、やりなおしてください。
- ・ シフトレバーを **R** 以外にしても、約 10 秒以内に **R** にもどせば、この画面にもどります。

- 5 音声で案内され、緑の枠が表示される。止まったままハンドルを左にまわして、緑の枠を駐車したい位置に合わせる。

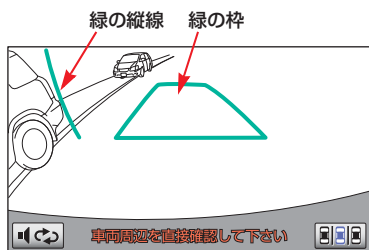

音声案内 「止まったままハンドルをまわして、緑の枠を駐車スペースに合わせます。」

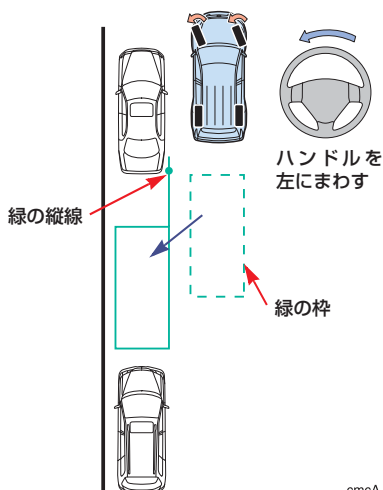
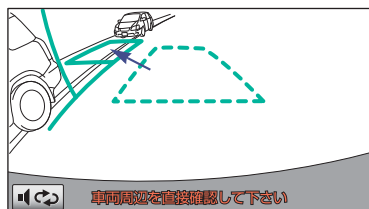

- ・ 緑の枠の中に障害物がないことを必ず確認してください。
緑の枠の中に障害物がある場合は、縦列ガイドモードを使用することはできません。(→ 296)
- ・ 画面の中にメッセージが表示されることがあります。(→ 296)

- 6 緑の枠を合わせ、音声で案内されたら、ハンドルをそのままの状態にして後退する。

音声案内	「枠を合わせたらハンドルをそのままに車両周辺を確認しながらバックします。」
------	---------------------------------------

！ 注意

車の右前端を前方の障害物にぶつけないように注意して、ゆっくり後退してください。

知識

- ・ 後退中にハンドルを操作してしまうと、ガイドされなくなります。その場合は、シフトレバーを **R** 以外にしてから、再度 **R** にして最初からやりなおしてください。

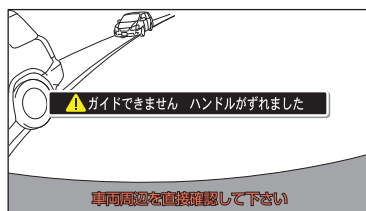

- ・ ごく低速で後退すると、次の案内が行われないことがあります。
- ・ 後退を開始すると、ガイド線が表示されなくなります。必ず後方や周囲の安全を直接確認しながら運転してください。

cmcAJ040

- 7 音声で案内され緑の曲線が表示されたら、ハンドルをそのままの状態にして後退する。
緑の曲線が、駐車したい位置の左端の地点に合ったら止まる。

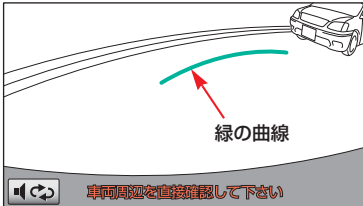

音声案内 「緑の線が車を寄せたい位置に合ったら、止まってハンドルを右いっばいに切り返します。」

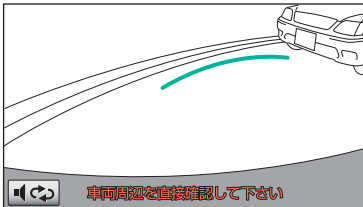

cmcAJ043

知識

後退の速度が速すぎると、案内が間に合わないことがあります。

- 8 車を止めたまま、ハンドルを右いっばいまでまわす。
● 必ず車を止めた状態でハンドルを操作してください。

- 9 画面が切り替わり音声で案内されたら、ハンドルをそのままの状態にして後退する。

注意

車の左前端を前方に駐車している車につけないよう注意して、ゆっくり後退してください。

- 10 車が道路（または路肩）と平行になったら、ハンドルをまっすぐ（直進状態）にもどす。
距離目安線を参考に、必ず目視やミラーで車の前後を確認して、ゆっくり後退し止まる。
車がほぼまっすぐになったら、音声で案内され、縦列ガイドモードが終了します。

音声案内 「縦列ガイドを終了します。」

⚠ 注意

- 手順 5 (→ 294) のときに緑の枠の中に障害物がないことを必ず確認してください。

緑の枠の中に障害物がある場合は、縦列ガイドモードを使用することはできません。

- 緑の枠を駐車したい位置に合わせるときは、必ず手前に伸びている緑の線が前方に駐車している車のタイヤにかからないようにしてください。

緑の枠を駐車したい位置に合わせると前方に駐車している車にかかってしまう場合は、かからない範囲で合わせてください。

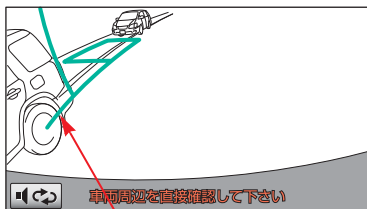

延長線がタイヤにかかっている

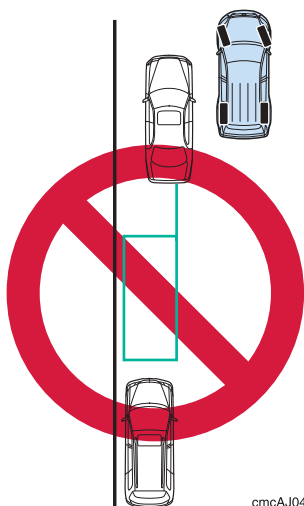

cmcAJ048

知識

- 手順 5 (→ 294) のときに枠が赤くなって、下のようなメッセージが表示されたら、ガイドすることができませんので、ハンドルをもどしてください。

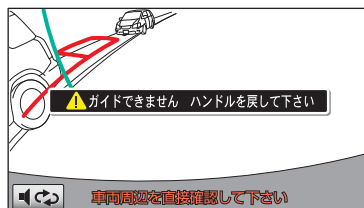

- 枠が正しい駐車位置に合っている場合でも、下のようなメッセージが表示されることがあります。

この場合、車が路肩から離れすぎていることが考えられますので、隣に駐車している車との間隔 (約 1m) を確認してください。

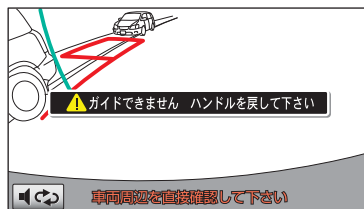

画面の見方

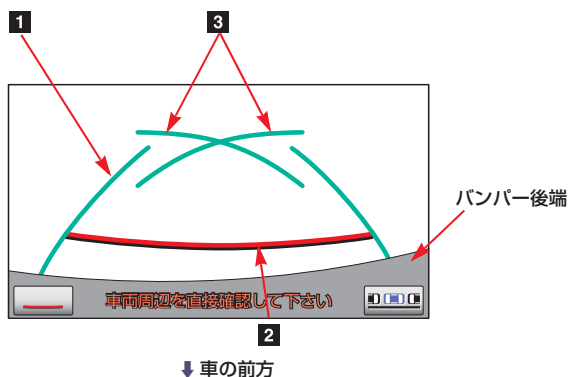

1 車幅延長線（緑色）	車をまっすぐ後退させたときの進路の目安を示す。 ・ 実際の車幅より広く表示しています。
2 距離目安線 約 0.5m 先（赤色）	車の後方（バンパー後端から）の距離を示す。 ・ 約 0.5m 先を示します。
3 駐車ガイド線（緑色）	ハンドルをいっぱいまでまわして後退（もっとも小回り）したときの進路の目安を示す。 ・ 駐車時にハンドルを操作する位置の目安となります。

⚠ 警告

- ・ 乗車人数・積載量などにより、画面のガイド線の示す位置はかわります。必ず後方や周囲の安全を直接確認しながら運転してください。
- ・ 車幅延長線は、実際の車幅より広く表示されます。後退するときは、必ず後方や周囲の安全を直接確認しながら運転してください。

操作のかた

以下の手順と逆方向の駐車スペースに駐車するときは、ハンドル操作がすべて左右逆になります。

- 1 シフトレバーを **P** にする。
- 2 駐車ガイド線表示モードにする。
- 3 駐車ガイド線が駐車したい位置の左端に合うまで後退したら止まる。

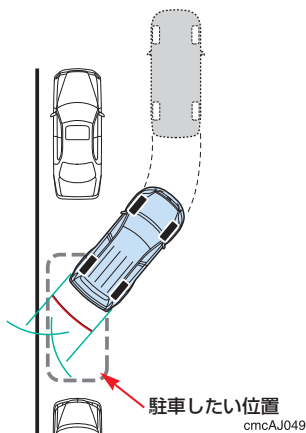
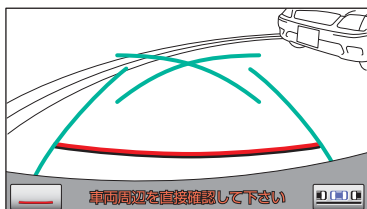

- 4 ハンドルを右いっぱいまわして、ゆっくり後退する。

⚠ 注意

車の左前端を前方に駐車している車にぶつけないよう注意して、ゆっくり後退してください。

- 5 車が路肩と平行になったら、ハンドルをまっすぐ（直進状態）にする。画面を参考に最適な位置まで後退し、駐車を終える。

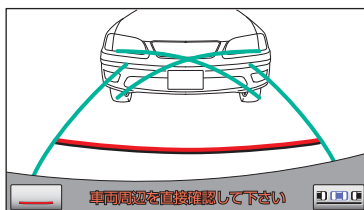

運転時の注意

警告

- ・バックガイドモニターを過信しないでください。
一般の車と同様、必ず後方や周囲の安全を直接確認しながら慎重に後退してください。とくに周辺に駐車している車や障害物などに接触しないようにしてください。
- ・後退するときは、必ず後方や周囲の安全を直接確認しながら運転してください。
- ・画面だけを見ながら後退することは絶対にしないでください。
画面に映っている映像と実際の状況は異なることがあり、画面だけを見て後退すると車をぶつけたり、思わぬ事故を引き起こすおそれがあります。後退するときは、必ず目視やミラーなどで後方や周囲の安全を直接確認してください。
- ・以下のような状況では、使用しないでください。
 - ・凍結したり、すべりやすい路面、または雪道
 - ・タイヤチェーン、応急用タイヤを使用しているとき
 - ・バックドアが完全に閉まっていないとき
 - ・坂道など平坦でない道路
- ・バックガイドモニターの各モードの操作手順はあくまでも一例であり、駐車時の道路事情・路面や車の状況などにより、ハンドル操作のタイミング・操作量は異なります。以上のことを十分理解したうえで、バックガイドモニターをご使用ください。
また、駐車するときは、必ず駐車スペースに車を駐車できるかを確認してから操作をおこなってください。
- ・外気温が低い場合、画面が暗くなったり、映像が薄れることがあります。特に動いているものの映像が歪む、または画面から見えなくなることがあるため、必ず周囲の安全を直接目で確認しながら運転してください。
- ・タイヤを交換するときは、トヨタ販売店にご相談ください。タイヤを交換すると、画面に表示されるガイド線の示す位置に誤差が生じることがあります。

画面に映る範囲

バンパー後端から車の後方（下図の範囲）が映ります。

■画面

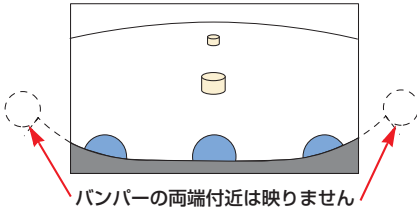

■映る範囲

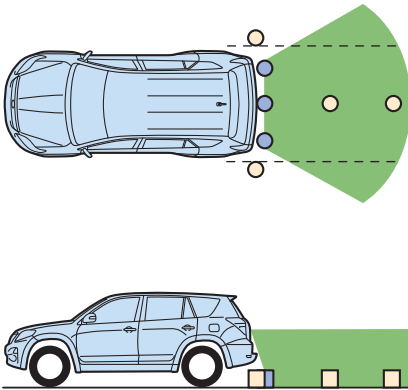

cmcAJ053

知識

- ・ 車や路面の状況により、映る範囲は異なることがあります。
- ・ カメラに映る範囲には限度があり、バンパーの両端付近やバンパーの下にあるものは映りません。
- ・ バックガイドモニターのカメラは特殊なレンズを使用しているため、画面に映る映像の距離感覚は実際の距離とは異なります。

- ・ 次のようなときは、画面が見づらくなる場合がありますが、異常ではありません。
 - ・ 暗いところ（夜間など）
 - ・ レンズ付近の温度が高い、または低いとき
 - ・ カメラに水滴がついたときや、湿度が高いとき（雨天時など）
 - ・ カメラ付近に異物（泥など）がついたとき
 - ・ レンズに擦り傷がついたとき
 - ・ 太陽やヘッドランプの光が直接カメラのレンズに当たったとき
 - ・ 高輝度の点（車体に反射した太陽等）がカメラに映ると、CCD カメラ特有のスミヤ現象*が発生することがあります。

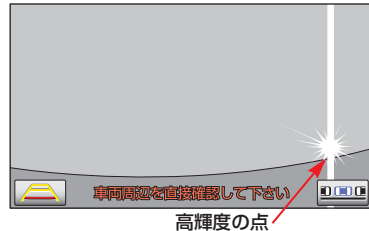

※スミヤ現象：高輝度の点（車体に反射した太陽等）がカメラに映るとその点の上下（縦方向）に尾を引く現象。

- ・ 蛍光灯、ナトリウム灯、水銀灯などの照明下でカメラ撮影を行うと、照明および照明の照らされている部分がちらついているように見えることがあります。（フリッカー現象）
- ・ バックガイドモニターの画質調整の方法は、ナビゲーション画面の調整と同じです。（→ 24）

カメラ

ナンバープレートの上側に取り付けられています。

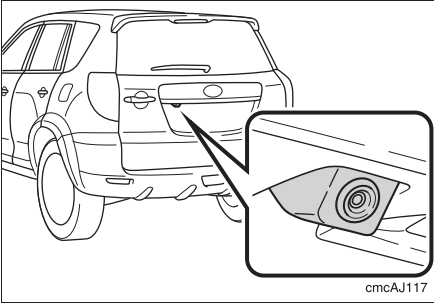

cmcAJ117

注意

バックガイドモニターが正常に作動しなくなるおそれがありますので、以下のことにご注意ください。

- ・ カメラ部を強くたたいたり、物をつけるなど、強い衝撃を与えないでください。カメラの位置、取り付け角度がずれるおそれがあります。
- ・ カメラ部は防水構造となっていますので、取りはずし・分解・改造をしないでください。
- ・ カメラのレンズを強くこすったり、硬いブラシや研磨剤などでみがいたりするとレンズが傷つき、映像に悪影響をおよぼすおそれがあります。
- ・ カメラのカバーは樹脂ですので、有機溶剤・ボディワックス・油膜取り剤・ガラスコート剤などを付着させないでください。付着したときは、すぐにふき取ってください。
- ・ 寒いときにお湯をかけるなどして急激な温度変化を与えないでください。
- ・ 洗車時に高圧洗浄機でカメラやカメラ周辺に直接水を当てないでください。強い水圧により衝撃が加わり、装置が正常に作動しなくなるおそれがあります。

注意

- ・ カメラ部をぶつけたときは、カメラの故障などのおそれがあります。早めにトヨタ販売店で点検を受けてください。

知識

カメラのレンズがよごれていると、鮮明な画像が得られません。

水滴、雪、泥などのよごれが付着したときは水洗いし、柔らかい布でふき取ってください。よごれがひどい場合は、中性洗剤で洗い流してください。

画面と実際の路面との誤差

距離目安線は、平らな路面に対しての距離の目安を示しています。そのため、以下の状態のときは、画面のガイドと実際の路面上の距離・進路に誤差が生じます。

■急な上り坂が後方にあるとき

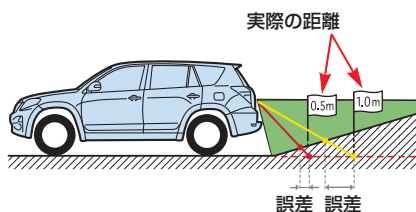
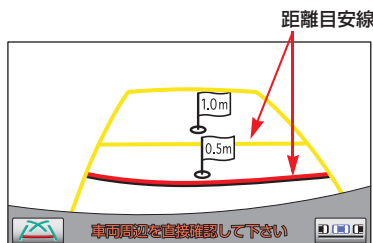

cmcAJ054

実際の距離より手前に距離目安線が表示されます。そのため、上り坂に障害物があった場合には、実際より速くに見えるようになります。

同様にガイド線と実際の路面上の進路にも誤差が生じます。

■急な下り坂が後方にあるとき

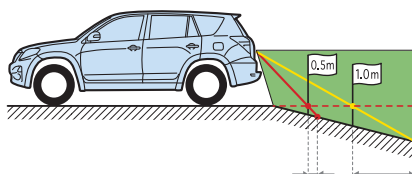
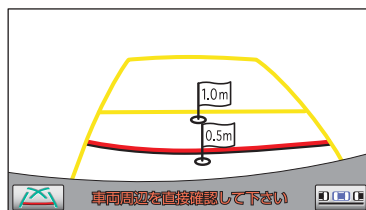

cmcAJ055

実際の距離よりうしろに距離目安線が表示されます。そのため、下り坂に障害物があった場合には、実際より近くに見えるようになります。

同様にガイド線と実際の路面上の進路にも誤差が生じます。

■車が傾いているとき

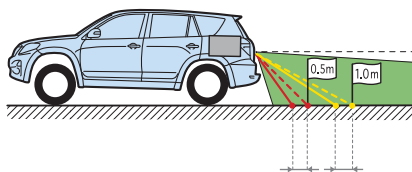

cmcAJ056

乗車人数、積載量などにより車が傾いているときは、実際の距離、進路と誤差が生じます。

立体物が近くにあるとき

画面のガイドは平面物（道路など）を対象にしています。

張り出しのある立体物（トラックの荷台のような障害物）が近くにあるときは、以下のことに注意して、ぶつからないようにしてください。

■ 予想進路線

予想進路線は路面に対して表示されているため、立体物の位置を判断することはできません。

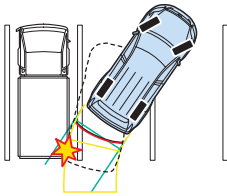
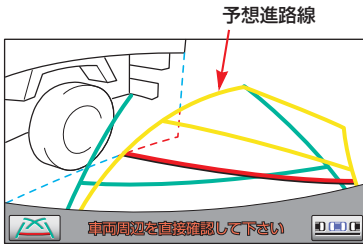

画面では、トラックの荷台が予想進路線の外側にあり、ぶつからないように見えますが、実際には荷台が進路上に張り出しているためぶつかることがあります。このように予想進路線が障害物の近くを通るときは、後方や周囲の安全を直接確認してください。

■ 距離目安線

距離目安線は路面に対して表示されているため、立体物との距離を判断することはできません。

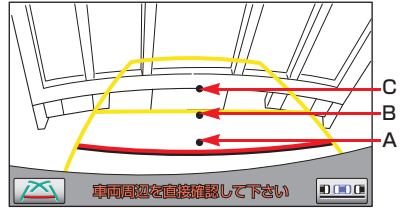

A,B,C の位置

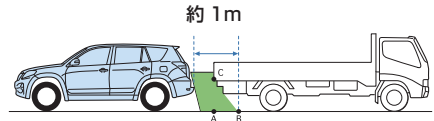

画面では、距離目安線により約 1m 先 (B の位置) にトラックが駐車してあるように見えますが、実際には A の位置まで後退すると、ぶつかります。

画面では A、B、C の順に近く見えますが、実際の距離は A と C は同じ距離で、B は A、C より遠い距離にあります。

バッテリーの脱着後やシステム初期化中画面がでたときは

以下の場合には、必ず初期化作業を行ってください。

- バッテリーを脱着したとき
- シフトレバーを **R** にして、システム初期化中画面が表示されたとき（バッテリー能力の低下など）

システム初期化中画面

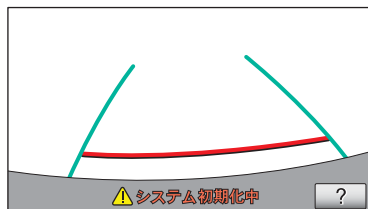

■ 初期化作業

次のいずれかの操作をします。

- 車を止めた状態で、ハンドルを左いっぱいにまわしたあと、右いっぱいにまわします。（左右どちらが先でも可）
- できるだけ曲り角・カーブなどがなく、渋滞していない道路を前進で約5分間以上走行します。

通常の画面にもどれば、設定終了です。

⚠ 注意

上記操作を行っても、画面が切り替わらないときは、トヨタ販売店で点検を受けてください。

知識

システム初期化中画面で、**?** にタッチすると、操作方法を表示させることができます。



画面に表示された操作をして、通常の画面にもどれば設定終了です。

システム初期化中画面、またはヘルプ画面が表示されたままのときは、トヨタ販売店で点検を受けてください。

OK にタッチすると、もとの画面にもどります。

サイドモニター

サイドモニターとは 306

- はじめに 306
サイドモニターについて 306
- 画面の出し方 307
サイドカメラスイッチ 307
画面の出し方 307

サイドモニター 308

- サイドモニターについて 308
サイドモニターについて 308
スイッチの使い方 308
表示の見方 309
- 使い方 310
進路線表示モードについて 310
表示範囲について 311
車幅平行線・進路線の使い方 312

サイドモニターについての 注意点 314

- サイドモニターについての
注意点 314
運転時の注意 314
画面に映る範囲 315
カメラ 316
立体物が近くにあるとき 317
バッテリーの脱着後やシステム
初期化中画面がでたときは 318

サイドモニターとは

はじめに

サイドモニターについて

警告

- ・必ず車の前方や左右の安全を直接確認しながら運転してください。(→ 314)
- ・カメラのレンズの特性により、画面に映る人や障害物は、実際の位置や距離と異なります。(→ 315 ~ 317)

知識

ドアミラーを格納した状態でサイドモニターを表示させると、ドアミラーの根元が映り込むため、車両前端付近の状況が確認できません。

サイドモニター

サイドモニターは、助手席側ドアミラーにカメラを搭載して、左前側方の状況を画面表示させ、周辺の安全確認を補助する装置です。

- ・助手席側ドアミラーを格納した状態でも、サイドモニターを表示させることができます。

〈全体表示モード〉

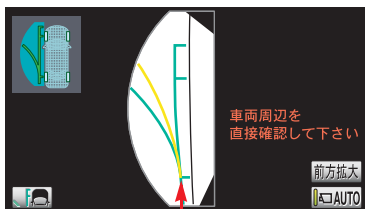

サイドモニター表示

〈前方拡大表示モード〉

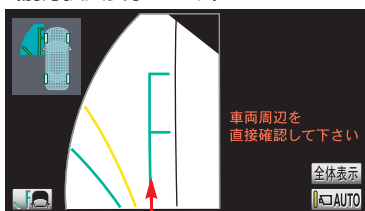

サイドモニター表示

サイドカメラスイッチ

サイドモニターの表示と画面の切り替えをします。

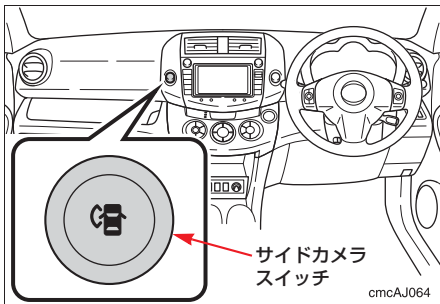

画面の出し方

“エンジンスタートストップ”スイッチがアクセサリモードまたはイグニッション ON モードで、車速が約 12km/h 以下のときにサイドカメラスイッチを押す。

- サイドカメラスイッチを押すと、前回表示した画面が表示されます。スイッチを押すごとに、次のように画面が切り替わります。

ナビ画面など

サイドモニター

- バックガイドモニターの画面が表示されているときにサイドカメラスイッチを押すと、サイドモニターの画面が表示されます。

知識

縦列ガイドモード使用中にサイドカメラスイッチを押すと、縦列ガイドモードは中止されます。

システムの解除

次の場合はシステムが解除されます。

- ・ 走行を開始し、車速が約 12km/h 以上になったとき
- ・ サイドカメラスイッチを押して解除したとき
- ・ シフトレバーを **R** にしたとき
- ・ 画面外の **現在地**・**DISC** など各モードのスイッチを押したとき

自動表示モード

サイドカメラスイッチの操作による表示に加え、車速に応じて自動的に切り替わる自動表示モードを設定することができます。

自動表示モードを ON にすると、次の場合に自動で表示することができます。

- シフトレバーを前進レンジ、または **N** にしたとき
- 車速が約 10km/h 以下に減速したとき（シフトレバーが **R** 以外）

自動表示モードの設定

自動スイッチで行います。

- サイドモニター (→ 308)

サイドモニター

サイドモニターについて

サイドモニターについて

サイドカメラの映像が表示されます。

車両の左側周辺をモニターして、出発（発車）時や駐・停車時、左側へ旋回するときの安全確認の補助としてご使用ください。

進路線を表示すると、左旋回時にハンドル操作の目安として使用することもできます。

スイッチの使い方

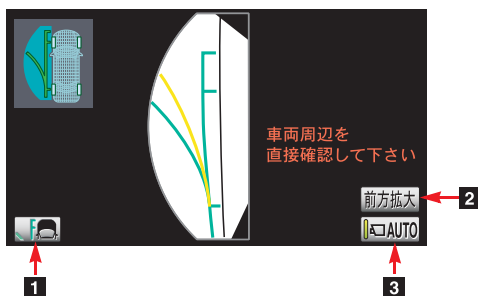

1 進路線表示切り替え
スイッチ

進路線表示モードを切り替える。(→ 310)

2 表示範囲切り替え
スイッチ

前方拡大表示と全体表示を切り替える。(→ 311)

3 自動スイッチ

自動表示モードを設定する。

- ・ スイッチにタッチするごとに自動表示モードのON/OFFが
できます。
- ・ ON のときは、作動表示灯が点灯します。

表示の見方

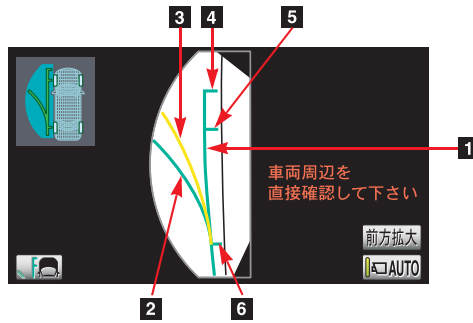

1 車幅平行線（緑色）	ドアミラーを含んだ車幅の目安を示す。
2 最小回転予想進路線（緑色）	ハンドルをいっぱいまで操作して、もっとも小回りしたときの予想進路の目安を示す。 ・ ハンドルが左側へ操作されている（直進状態から約 90° 以上）ときに表示されます。
3 予想進路線（黄色）	ハンドル操作に連動した進路の目安を示す。 ・ 最小回転予想進路線とともに表示されます。
4 車両前端線	車両前端の位置を示す。
5 前輪接地線	前タイヤの位置を示す。
6 後輪接地線	後タイヤの位置を示す。

進路線表示モードについて

サイドモニターは、次の3つの進路線表示モードを選べます。

■進路線消去モード

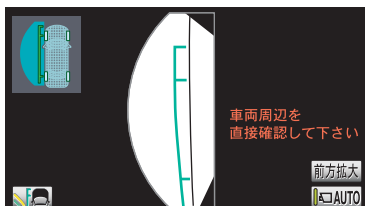

車幅平行線が表示されます。

■最小回転予想進路線表示モード

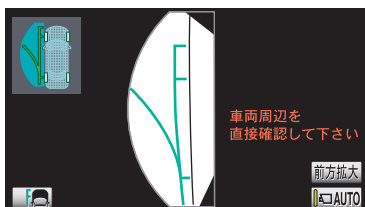

進路線消去モードに最小回転予想進路線が追加されます。

■舵角連動線表示モード

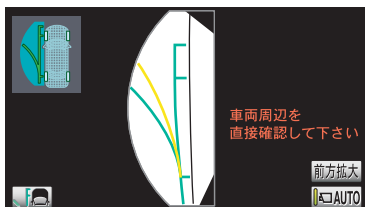

最小回転予想進路線モードに予想進路線が追加されます。

進路線表示モードの切り替え方

進路線表示切り替えスイッチにタッチ。

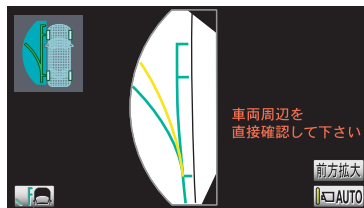

進路線表示切り替えスイッチ

- タッチするごとに、次のように進路線表示モードが切り替わります。

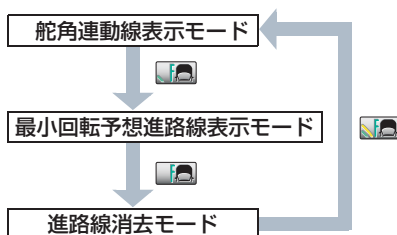

表示範囲について

サイドモニターの表示範囲は、次のいずれかのモードを選ぶことができます。

■ 全体表示モード

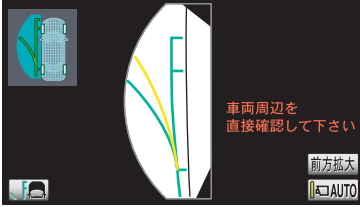

通常はこのモードを使用します。

■ 前方拡大表示モード

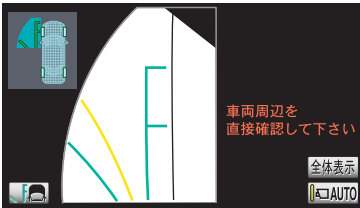

左前側方の状況を拡大表示したいときに使用します。

- ・ 助手席側ドアミラーが格納状態のときは使用できません。

表示範囲モードの切り替え方

表示範囲切り替えスイッチにタッチ。

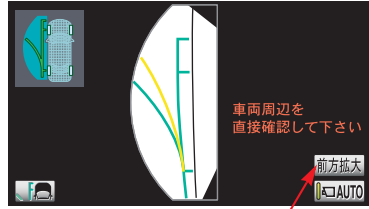

表示範囲切り替えスイッチ

- タッチするごとに、次のように表示範囲モードが切り替わります。

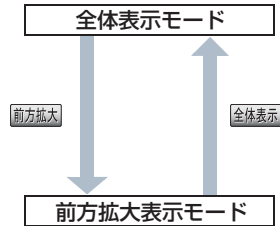

- 助手席側ドアミラーが格納状態のときは、前方拡大表示モードにすることはできません。(スイッチも表示されません。)
- 前方拡大表示モードのときにドアミラーを格納すると、全体表示モードに自動で切り替わります。その後は、ドアミラーを復帰させても、前方拡大表示モードにもどらずに、全体表示モードのままになります。

⚠ 注意

拡大表示時は、サイドモニターの映像から障害物が見えなくなっても、車両が障害物を通り過ぎるまでハンドルを切り足さないでください。ハンドルを切り足すことで小回りすることになり、障害物に接触する可能性があります。

車幅平行線・進路線の使い方

■ 車幅平行線

〈画面〉

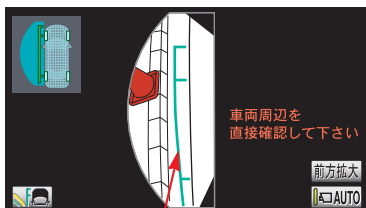

車幅平行線

〈車の状況〉

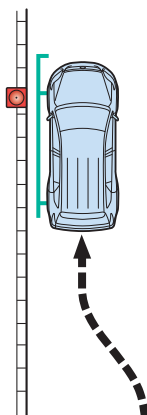

cmcAJ059

車幅平行線と路肩の縁石などの目標物との位置関係を見ます。

上記のように車幅平行線が重ならないように車両を幅寄せします。

同時に車幅平行線と目標物が平行になるように運転操作することで、目標物に沿って駐車することができます。

■ 最小回転予想進路線・予想進路線

〈画面〉

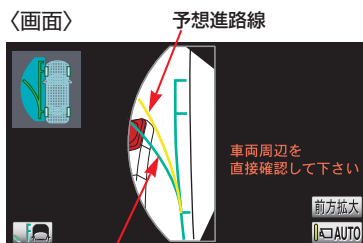

最小回転予想進路線

〈車の状況〉

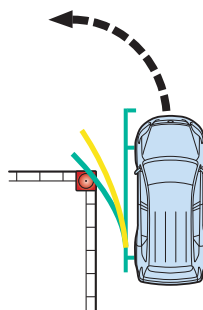

cmcAJ060

最小回転予想進路線や予想進路線（表示時）と障害物との位置関係を見ます。

上記のように最小回転予想進路線（緑色）が障害物上にあるときや、最小回転予想進路線（緑色）の内側に障害物があるときは、小回りすると障害物に接触する可能性があります。

予想進路線（黄色）を表示しているときは、予想進路線が障害物の外側になるハンドル操作量を維持して、車両が障害物を通り過ぎるまで旋回してください。

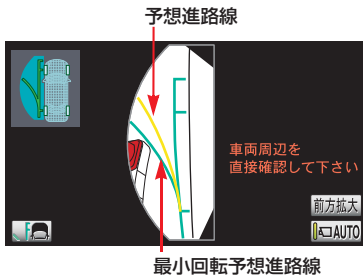

上記のように障害物が最小回転予想進路線（緑色）の外側にあれば、もっとも小回りした場合でも通過可能と目安をつけることができます。

知識

助手席側ドアミラーを格納した状態でも、サイドモニターの画面を表示させることができます。この場合、表示される映像は、ドアミラーが復帰した状態と格納した状態では若干見え方が異なります。

運転時の注意

警告

- ・ サイドモニターを過信しないでください。
運転は一般の車と同様、慎重に行ってください。
- ・ 画面だけを見ながら走行することは絶対にしないでください。
画面に映し出されている映像と実際の状況は異なることがあり、画面だけを見て走行すると車をぶついたり、思わぬ事故を引き起こすおそれがあります。走行するときは、必ず目視やミラーなどで周囲の安全を直接確認してください。
- ・ 以下のような状況では、使用しないでください。
 - ・ 凍結したり、すべりやすい路面、または雪道
 - ・ タイヤチェーン、応急用タイヤを使用しているとき
 - ・ ボンネット、助手席側ドアが完全に閉まっていないとき
 - ・ 坂道など平坦でない道路
- ・ 外気温が低い場合、画面が暗くなったり、映像が薄れることがあります。とくに動いているものの映像が歪む、または画面から見えなくなることがあるため、必ず周囲の安全を直接目で確認しながら運転してください。
- ・ タイヤを交換するときは、トヨタ販売店にご相談ください。タイヤを交換すると、画面に表示されるガイド線の示す位置に誤差が生じることがあります。

画面に映る範囲

〈サイドカメラに映る範囲〉

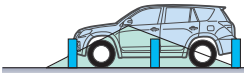
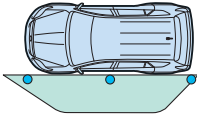

- カメラの視野範囲
- カメラで確認できる対象物 cmcAJ061

〈画面〉

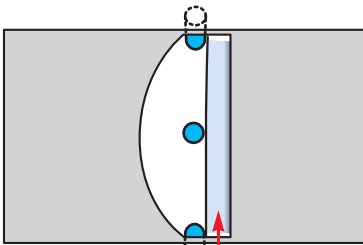

画面に車体の左側が映ります。

知識

- ・ 車や路面の状況により、映る範囲は異なることがあります。
- ・ カメラに映る範囲には限度があり、バンパーの両端付近やバンパーの真下付近にあるものは映りません。
- ・ サイドモニターのカメ​​ラは特殊なレンズを使用しているため、画面に映る映像の距離感覚は実際の距離とは異なります。
- ・ 次のようなときは、画面が見づらくなる場合がありますが、異常ではありません。
 - ・ 暗いところ（夜間など）
 - ・ レンズ付近の温度が高い、または低いとき
 - ・ カメラに水滴がついたときや、湿度が高いとき（雨天時など）

- ・ カメラ付近に異物（泥など）がついたとき
- ・ レンズに擦り傷がついたとき
- ・ 太陽やヘッドランプの光りが直接カメラのレンズに当たったとき
- ・ 高輝度の点（車体に反射した太陽等）がカメラに映ると、CCDカメラ特有のスマヤ現象*が発生することがあります。

〈画面〉

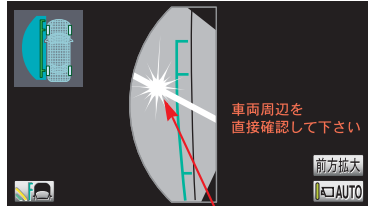

高輝度の点

*スマヤ現象：高輝度の点（車体に反射した太陽等）がカメラに映るとその点から尾を引く現象。

- ・ 蛍光灯、ナトリウム灯、水銀灯などの照明下でカメラ撮影を行うと、照明および照明の照らされている部分がちらついているように見えることがあります。（フリッカー現象）
- ・ ディスプレイが冷えているときに、映像が尾を引いたり、通常より暗くなり見づらくなることがあります。必ず周囲の安全を直接目で確認しながら運転してください。
- ・ 次のようなときは故障ではありません。
 - ・ 雨の日など湿度が高いときは、カメラが曇ることがあります。
 - ・ 夜間走行のときなどに、前方の車のランプや建物などの灯りが映像に映り込むことがあります。
 - ・ 画面の中央や四隅は映像の鮮明度が低下することがありますが、故障ではありません。
 - ・ サイドモニターの画質調整の方法は、ナビゲーション操作画面の調整と同じです。（→24）

カメラ

サイドカメラ

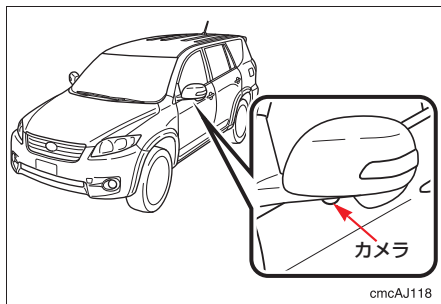

⚠ 注意

サイドモニターが正常に作動しなくなるおそれがありますので、以下のことにご注意ください。

- ・カメラ部を強くたたいたり、物をぶつけるなど、強い衝撃を与えないでください。カメラの位置、取り付け角度がずれるおそれがあります。
- ・カメラ部は防水構造となっていますので、取りはずし・分解・改造をしないでください。
- ・カメラのレンズを強くこすったり、硬いブラシや研磨剤などでみがいたりすると、レンズが傷つき、映像に悪影響をおよぼすおそれがあります。
- ・カメラのカバーは樹脂ですので、有機溶剤・ボディワックス・油膜取り剤・ガラスコート剤などを付着させないでください。付着したときは、すぐにふき取ってください。
- ・寒いときにお湯をかけるなどして、急激な温度変化を与えないでください。
- ・洗車時に高圧洗浄機でカメラやカメラ周辺に直接水を当てないでください。強い水圧により衝撃が加わり、装置が正常に作動しなくなるおそれがあります。
- ・カメラ部をぶつけたときは、カメラの故障などのおそれがあります。早めにトヨタ販売店で点検を受けてください。
- ・カメラの表面に飛び石などで傷がつくことがあります。

知識

カメラのレンズがよごれていると、鮮明な画像が得られません。

水滴、雪、泥などのよごれが付着したときは水洗いし、柔らかい布でふき取ってください。よごれがひどい場合は、中性洗剤で洗い流してください。

立体物が近くにあるとき

画面のガイド線は平面物（道路など）や凹凸のない壁などを対象に合成しているため、張り出しのある立体物（張り出しのある壁）が近くにあるときは、以下のことに注意して、接触などしないようにしてください。

画面では、壁が予想進路線の外側にあり接触しないように見えますが、実際には壁の張り出し部分が進路上に張り出しているため接触することがあります。

このように予想進路線が障害物の近くにあるときは、周囲の安全を直接確認してください。

■ 予想進路線が障害物の近くを通るとき

〈画面〉

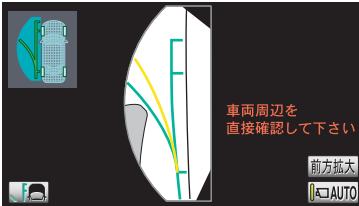

〈車の状況〉

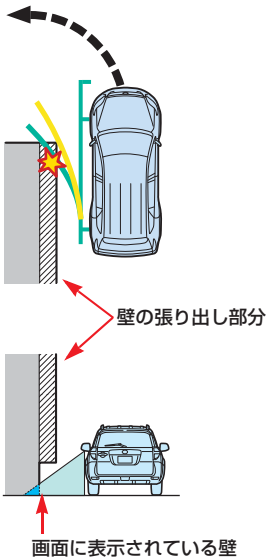

cmcAJ062

バッテリーの脱着後やシステム初期化中画面がでたときは

以下の場合には、必ず初期化作業を行ってください。

- バッテリーを脱着したとき
- サイドモニターに切り替えて、システム初期化中画面が表示されたとき（バッテリー能力の低下など）

システム初期化中画面

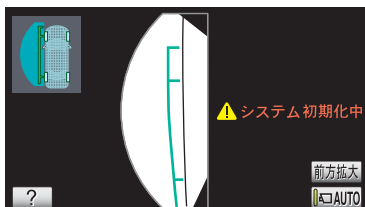

初期化作業

次のいずれかの操作をします。

- 車を止めた状態で、ハンドルを左いっぱいにまわしたあと、右いっぱいにまわします。
(左右どちらが先でも可)
- できるだけ曲り角・カーブなどがなく、渋滞していない道路を前進で約5分間以上走行します。

通常の画面にもどれば、設定終了です。

⚠ 注意

上記操作を行っても、画面が切り替わらないときは、トヨタ販売店で点検を受けてください。

知識

システム初期化中画面で、**[?]** にタッチすると、操作方法を表示させることができます。



画面に表示された操作をして、通常の画面にもどれば設定終了です。

システム初期化中画面、またはヘルプ画面が表示されたままのときは、トヨタ販売店で点検を受けてください。

[OK] にタッチすると、もとの画面にもどります。

ETC システム

※販売店装着オプションのナビ連動ETCシステムを取りつけたときに使用することができます。

ETC システム 320

■ ETC システムについて	320
ETC システムについて	320
■ ETC 画面の使い方	322
ETC 画面の表示	322
ETC 割込表示	322
ETC マーク表示	323
履歴表示	323
統一エラーコードの表示	323
ETC 登録情報の表示	323
ETC の通知設定	324

本書では、ナビ連動の ETC システムが装着された車両の画面での操作のみを説明しています。ETC ユニット・ETC 車載機本体の操作については、「ETC 取扱書」をご覧ください。

ETC システムについて

ETC (Electronic Toll Collection) システムは、有料道路の通過をスムーズに行うために、自動で料金を精算するシステムです。

路側無線装置と車両の ETC ユニットとの間で通信を行い、料金はお客様が登録された ETC カードの引き落とし口座から後日引き落とされます。

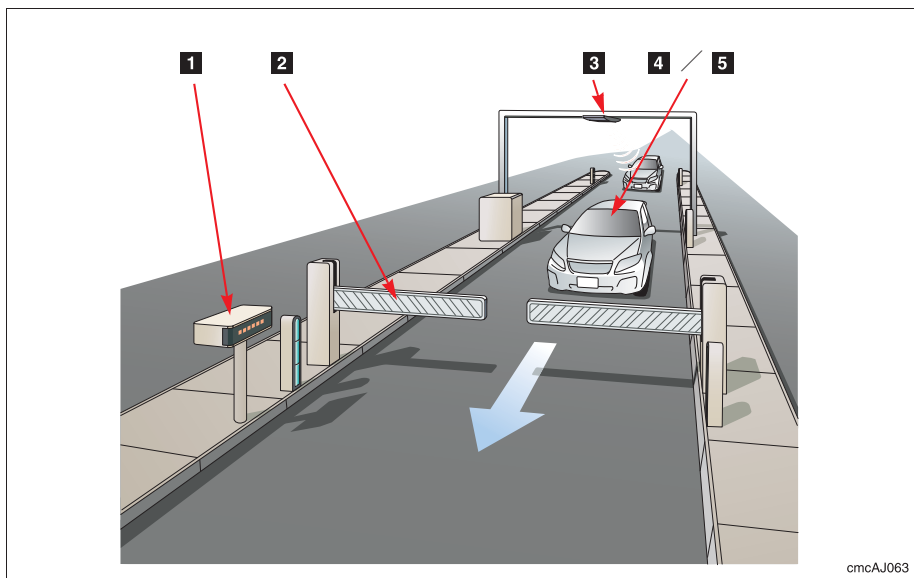

1 路側表示器	料金所の ETC レーンに設置されている。 ・ 進入車両に対し、メッセージを表示します。
2 発進制御装置 (開閉バー)	料金所の ETC レーンに必要なに応じて設置されている。 ・ 通過車両の発進・停止を制御するもので、通信が正常に行われると開きます。
3 路側無線装置	料金所の ETC レーンに設置されている。 ・ 料金精算のため、車両の ETC ユニットとの通信を行うためのアンテナです。
4 ETC ユニット	車両に装着する。 ・ ETC カードに格納されている料金精算に必要なデータを路側無線装置と通信するための機器です。
5 ETC カード	ETC ユニットに装着する IC チップを搭載した ETC ユニット用カード。 ・ IC チップに料金精算に必要なデータを保持します。

 **警告**

安全のため、運転者は走行中に ETC カードの抜き差し、および ETC ユニットの操作を極力しないでください。

走行中の操作はハンドル操作を誤るなど思わぬ事故につながるおそれがあり危険です。車を停車させてから操作をしてください。

 **注意**

ETC カードには有効期限があります。

あらかじめ ETC カードの有効期限をご確認ください。

ETC システム

ETC 画面の使い方

ETC 画面の表示

情報・G (画面外) → (情報) → 情報画面

1 [ETC] にタッチ。



2 ETC 画面が表示される。

ETC カードメッセージ



ETC カードメッセージ

現在のETCシステムの状態が表示されます。

メッセージ	状態
ETC カード確認中	ETC カードを読み込んでいます。
ETC カード挿入済み	ETC カードが挿入されていることを確認しました。
システム異常	ETC システムに何らかの異常が発生しています。
ETC カード異常	ETC カードを読み込むことができませんでした。
ETC カード未挿入	ETC カードが挿入されていません。
未セットアップ	ETC ユニットがセットアップされていません。

メッセージ	状態
セットアップ完了	ETC ユニットがセットアップされました。

ETC 割込表示

有料道路にあるETCゲートを通ったときや、エラーが発生したときに表示されます。

割込表示



知識

- ・ 通知設定画面の ETC 割込表示 (→ 324) を「しない」に設定しても、ナビ詳細設定の料金案内 (→ 96) を「する」に設定してあると、料金所手前での料金案内は実施されてしまいます。
- ・ 表示される通行料金は道路事業者の割り引きなどにより実際と異なる場合があります。
- また、他のナビ案内などと重なったときは、通行料金の割込表示・音声は行われません。

ETC マーク表示

ETC カードを挿入すると、情報画面・G-BOOK 画面に ETC マークが表示されます。

ETC マーク表示



知識

ETC マーク表示は、ETC ゲートを通過できることを表してはなりません。また、有効期限切れのカードを挿入しても表示されません。

履歴表示

情報・G (画面外) → (情報) → ETC
→ ETC 画面

1 **履歴情報表示** にタッチ。

2 履歴表示を切り替える。

最新 … 最新の履歴にもどる

詳細 … 利用区間を表示する

ETC履歴情報			?	戻る
最新	利用日	料金		
▲	2007年 3月 29日	2700円	詳細	
	2007年 3月 23日	2100円	詳細	
	2007年 3月 20日	2300円	詳細	
	2007年 2月 19日	1600円	詳細	
▼	2007年 2月 16日	2900円	詳細	

注意

ETC ゲート付近で履歴を表示させると、路側無線装置との通信ができないことがあります。

知識

- 表示させることができる履歴は、ETC カードに記録されるため、記録件数は使用する ETC カードにより異なります。(最大 100 件)
- 道路事業者の設定する料金所情報に追加・変更があった場合、利用区間が正しく表示されることがあります。

統一エラーコードの表示

最後に発生した統一エラーコードが確認できます。

情報・G (画面外) → (情報) → ETC
→ ETC 画面

エラー発生時、**登録情報表示** にタッチ。

ETC 登録情報の表示

お客様の車の ETC ユニットに登録された情報が表示されます。

情報・G (画面外) → (情報) → ETC
→ ETC 画面

登録情報表示 にタッチ。

- エラー発生時は最後に発生した統一エラーコードも表示されます。

ETC の通知設定

- 1 **設定・編集** (画面外) を押す。
- 2 **ETC** にタッチ。
- 3 **通知設定** にタッチ。



- 4 各項目の **する** または **しない** にタッチし、**完了** にタッチ。

次の設定を変更することができます。

■ ETC 割込表示

「ETC 割込表示」(→ 322)

■ ETC 音声案内

ETC システムを利用するときに、音声を出力する。

■ ACC オン時警告表示

“エンジンスタートストップ”スイッチを OFF からアクセサリモードにしてから約 20 秒以上経過したとき、カードの差し忘れなどを画面に表示して警告する。

■ ACC オン時警告音声案内

“エンジンスタートストップ”スイッチを OFF からアクセサリモードにしてから約 20 秒以上経過したとき、カードの差し忘れなどを音声で警告する。

■ カード抜き忘れ警告

ETC カードが挿入されている状態で、“エンジンスタートストップ”スイッチをアクセサリモードから OFF にしたとき、お客様の車の ETC ユニットから警告音 (ブザー音) の出力、または音声の出力のいずれかで警告する。

ハンズフリー

お使いになる前に 327

- ハンズフリーについて 327
 - ハンズフリーとは 327
 - 各部の名称 330
 - 音声について 331
 - 各種表示について 331
 - お車を手放すとき 333
 - Bluetooth 機器使用上の
注意事項 333

ハンズフリーの基本操作 335

- ハンズフリーの準備をする 335
 - ハンズフリーの準備をする 335
 - 携帯電話を登録する 335
 - 携帯電話を接続する 336
 - Bluetooth 接続の再接続に
ついて 338
 - 通信モジュールを選択する 338
- ステアリングスイッチを使う 339
 - ステアリングスイッチを使う 339
 - 電話スイッチを使う 339
 - 音量の調整をする 340
 - 音声認識を起動する 340
- 電話をかける 341
 - ダイヤル発信する 341
 - 電話を切る 342

- 電話を受ける 343
 - 電話を受ける 343
 - 自動で電話を受ける 343

- 通話中に操作する 344
 - 通話中に 10 キー入力する 344
 - 通話を終了する 344

ハンズフリーの便利な使い方 345

- 電話をかける 345
 - 電話をかける 345
 - 電話帳発信する 346
 - 履歴発信する 347
 - ワンタッチ発信する 348
 - 音声認識発信する 349
 - ナビから発信する 349
 - 携帯電話本体から発信する 350

- 電話を受ける 351
 - 着信中画面で操作する 351

- 通話中に操作する 352
 - 通話中画面で操作する 352

- 簡易画面で操作する 354
 - 簡易画面で操作する 354

ハンズフリーの設定 355

- 設定・編集画面を表示する 355
 - 設定・編集画面を表示する 355
- 音量の設定をする 356
 - 音量の設定をする 356
- 通信機器を選択する 357
 - 使用する通信機器を選択する 357
 - 電話機詳細情報を表示する 358
- 電話帳を編集する 360
 - 電話帳について 360
 - 電話帳を編集する 360
 - 携帯電話の電話帳データを
転送する 360
 - 電話帳に新規データを追加する 363
 - 電話帳のデータを修正する 365
 - 電話帳のデータを削除する 365
 - ワンタッチダイヤルを登録する 366
 - ワンタッチダイヤルを削除する 366

- Bluetooth の設定をする 368
 - Bluetooth の設定について 368
 - 携帯電話を登録する 368
 - Bluetooth 電話機の登録を
削除する 368
 - 車載機の Bluetooth 設定を
変更する 369

- ハンズフリーの詳細設定をする 370
 - 電話詳細設定画面を表示する 370
 - セキュリティの設定をする 370
 - 自動着信応答 373
 - ACC ON 時の Bluetooth
 - 接続確認表示 373
 - 着信割り込み表示 374
 - 自動電話機接続 374
 - 電話詳細設定を初期化する 374

本機で携帯電話を利用する際には、必ず動作確認済携帯電話をトヨタ販売店にご確認ください。なお、動作確認は、一定の条件下で確認したものです。そのため、携帯電話の仕様変更などにより、動作確認済機種でも、確認内容が変更になることがありますので、あらかじめご了承ください。

※本書で使用している画面は、特に注記のない限り、携帯電話使用時の画面を使用しています。

ハンズフリーとは

動作確認済の Bluetooth 携帯電話※（以下「携帯電話」）を車載機に接続することで、携帯電話を直接操作することなく、「電話をかける」「電話を受ける」という電話機能を使用できます。これをハンズフリー機能と呼びます。また、通信モジュールを装着され、さらにオプションの自動車専用ハンズフリー電話を契約された場合は、携帯電話がなくても、通信モジュールを使用してハンズフリー機能が利用できます。

※本機で動作確認済みの機種については、トヨタ販売店または <http://toyota.jp> でご確認ください。

本システムに接続する携帯電話は、次の仕様に対応した携帯電話である必要があります。ただし、携帯電話の機種により、一部機能が制限される場合がありますので、あらかじめご了承ください。

■対応 Bluetooth 仕様

Bluetooth Specification Ver. 1.1 以上
(Ver.2.0 + EDR 以上を推奨)

■対応 Profile

- ・ HFP (Hands Free Profile)
Ver. 1.0 以上
- ・ OPP (Object Push Profile) Ver. 1.1
- ・ DUN (Dial-up Networking Profile)
Ver. 1.1



Bluetooth は Bluetooth SIG, Inc. の登録商標です。

⚠ 警告

- ・ ハンズフリーを携帯電話で使用する場合、安全のため、運転者は運転中に携帯電話本体の操作をしないでください。
- ・ 運転中は電話をかけないでください。また、運転中にかかってくる際には、あわてずに安全な場所に停車してから受けてください。どうしても受けなければいけないときは、ハンズフリーで「かけ直す」ことを伝え、安全な場所に停車してからかけ直してください。

⚠ 注意

携帯電話は車室内に放置しないでください。
炎天下など、車室内が高温となり、故障の原因となります。

Bluetooth 携帯電話について

Bluetooth 携帯電話は、車載機と携帯電話との間の通信を無線 (Bluetooth) を使用して行う携帯電話です。

従来の携帯電話では、ハンズフリーを利用するために、別途ハンズフリーキットなどのケーブルを用意して、接続する必要がありました。これに対し、Bluetooth 携帯電話では、どこにも接続することなく、ハンズフリーを利用することができます。

例えば、胸ポケットに携帯電話をいれたままでも、そのままの状態ですべてのご利用いただけます。

⚠ 注意

Bluetooth 携帯電話を車載機に近づけて使用しないでください。近づけすぎると、音質が劣化したり、接続状態が悪化することがあります。

知識

- ・ Bluetooth 携帯電話と他の無線機器を同時に使用すると、それぞれの通信に悪影響をおよぼすことがあります。
- ・ Bluetooth 携帯電話は、Bluetooth 接続により、携帯電話の電池が早く消耗します。

Bluetooth 接続の携帯電話

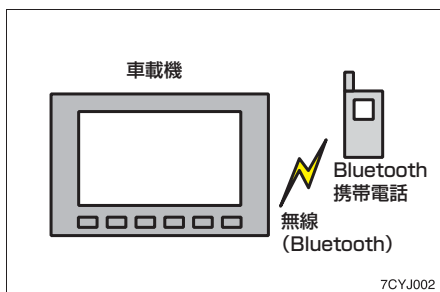

有線 (ケーブル) 接続の携帯電話

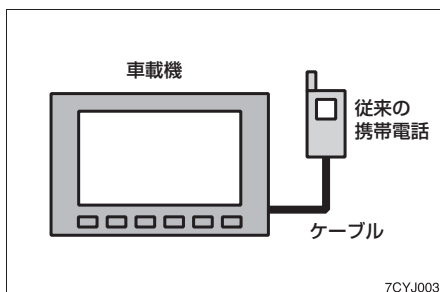

※本システムでは、有線 (ケーブル) 接続の携帯電話はご利用になれません。

ハンズフリーが使用できないとき

次の場合は、ハンズフリーを使用することができません。

- 通話エリア外るとき
- 回線が混雑しているなど、発信規制中するとき
- 緊急通報中するとき

また、ハンズフリーを携帯電話で使用するときは、次の場合もハンズフリーを使用することができません。

- 携帯電話から電話帳データを転送中するとき
- 携帯電話がダイヤルロックされているとき
- データ通信中など、携帯電話が使用中するとき
- 携帯電話が故障しているとき
- 携帯電話が車載機に接続されていないとき
- 携帯電話のバッテリー残量が不足しているとき
- 携帯電話の電源が OFF のとき
- 携帯電話の設定が、ハンズフリーモードでないとき
- 車載機側でデータ通信や電話帳転送からハンズフリー通話に切り替えているとき
(切り替え中は車載機の Bluetooth 接続状態表示が表示されません。)
- その他、携帯電話自体が使えないとき

知識

- ・ ハンズフリーを携帯電話で使用する場合、割込通話（キャッチホン）や三者通話を契約しているときは、携帯電話本体で割込通話（キャッチホン）や三者通話を解除してからお使いください。
- ・ ヘルプネットをご利用の場合は、次のような制限があります。
 - ・ ヘルプネット動作中はハンズフリーを使用できません。
また、ワンタッチタイプヘルプネットを携帯電話でご利用の場合、ヘルプネット動作中は電話を切る操作による回線切断ができません。ただし、呼び返し待機中は、ハンズフリーで発信できます。
 - ・ 着信中、応答保留中または通話中画面表示中にヘルプネットが起動すると、ハンズフリーは強制終了されて、ハンズフリー画面が解除されます。

各部の名称

■ 車載機

画面に表示されるタッチスイッチを操作することで、ハンズフリーのさまざまな機能の操作をする。

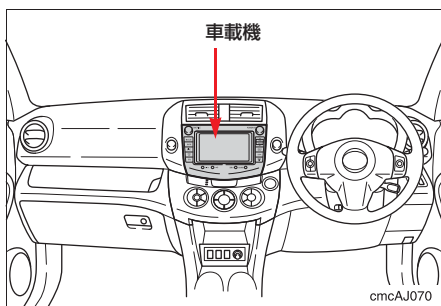

■ ステアリングスイッチ

電話スイッチ

…… 電話を受ける、切るなど。

音量調整スイッチ

…… ハンズフリーの各音量を調整する。

トークスイッチ

…… 音声操作で電話をかける。

2AZ-FE エンジン車

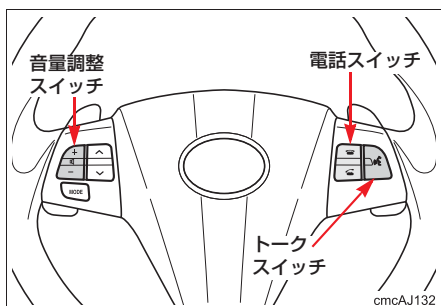

2GR-FE エンジン車

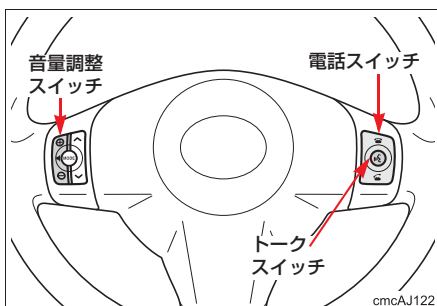

■ マイク

通話時に使用する。

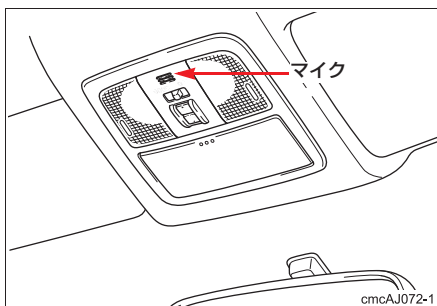

音声について

- 発信後および着信後は、マイクおよびスピーカーを通して通話できます。
- 着信通知や通話時などの音声出力は、前席両側のスピーカーから出力されます。
- ハンズフリーで音声や呼び出し音などが出力されると、オーディオ音声やナビ案内音声などはミュート（消音）されます。

知識

- ・ 通話時は通話相手と交互にお話してください。通話相手と同時に話した場合、こちらの音声は相手に、相手の音声はこちらに聞こえにくくなる場合があります。（故障ではありません。）
- ・ 受信音量はできるだけ小さく調整してください。通話相手側にエコーが聞こえることがあります。また、音声は大きくはっきりとお話してください。
- ・ 次のような場合は、通話相手側にこちらの音声は聞こえにくくなる場合があります。
 - ・ 悪路走行時
 - ・ 高速走行時
 - ・ 窓を開けているとき
 - ・ エアコンの吹き出し口をマイクの方に向けたとき
 - ・ エアコンのファンの音が大きいとき
 - ・ 携帯電話をマイクに近づけたとき
- ・ 使用する携帯電話やネットワークの影響により、音質が悪化（ノイズ、エコーなど）することがあります。
- ・ 他のBluetooth対応機器（ポータブル機）が同時に接続されている場合、ハンズフリーの音声にノイズが発生することがあります。

各種表示について

受信レベル表示

電波の受信レベルの目安を表示します。ただし、携帯電話を使用する場合、データ通信中および電話帳データの転送中は表示されません。

- ・ 「圏外」の表示が出ているときは、サービスエリア外または電波の届かない場所にいます。この場合は、携帯電話本体も使用できません。「圏外」の表示が消えるところまで移動してください。
- ・ ハンズフリーを携帯電話で使用する場合は、次の点にも注意してください。
 - ・ 受信レベルは携帯電話の表示と一致しないことがあります。
 - ・ 機種によっては、受信レベルの表示ができないことがあります。
 - ・ 「未接続」の表示が出ているときは、携帯電話が車載機に接続されていません。ハンズフリーを利用する場合は、Bluetooth接続してからご利用ください。

受信レベル表示

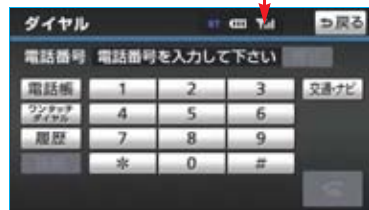

携帯電話使用時

表示	圏外	弱	中	強
レベル	圏外	弱	←	→ 強

通信モジュール装着車

表示	圏外	DCM	DCM	DCM	DCM
レベル	圏外	弱	←	→ 強	

電池残量表示

携帯電話使用時

携帯電話の電池残量の目安を表示します。ただし、データ通信中および電話帳データの転送中は表示されません。

- ・ 電池残量表示は携帯電話の表示と一致しないことがあります。また、機種によっては、電池残量の表示ができないことがあります。
- ・ 本システムには携帯電話の充電機能はありません。



表示				
残量	無	少	←→	多

Bluetooth 接続状態表示

携帯電話使用時

携帯電話のBluetooth接続状態を表示します。

Bluetooth 接続状態表示



表示	接続状態
	Bluetooth 接続の状態が良好であることを示しています。この状態で携帯電話をご使用ください。
	この状態では通話時に音質が劣化することがあります。表示が青色になる位置まで、携帯電話を移動してご使用ください。
	携帯電話が Bluetooth 接続されていない状態を示しています。この状態では携帯電話でのハンズフリーは使用できませんので、再度、携帯電話の選択をご確認ください。(→ 357) 携帯電話の登録がされていない場合は、登録を行ってからご使用ください。(→ 335)

知識

- ・ Bluetooth 通信用の車両側アンテナがディスプレイ内に内蔵されています。次のような場所や状態で Bluetooth 携帯電話を使用すると、Bluetooth 接続状態表示が黄色になることや、Bluetooth 接続ができないことがあります。
 - ・ 携帯電話がディスプレイから隠れる場所にあるとき
(携帯電話がシートのうしろや下にあるとき、またはグローブボックス内やコンソールボックス内にあるときなど)
 - ・ 携帯電話が金属製のものに接したり、覆われているとき
- Bluetooth 携帯電話を使用するときは、青色の表示が出るように、携帯電話の場所を移動させてください。
- ・ 携帯電話を省電力モードに設定していると、自動的に Bluetooth 接続が切断されてしまうことがあります。この場合は、携帯電話の省電力モードを解除してください。

お車を手放すとき

ハンズフリーを使用すると、多数の個人情報登録されます。

お車を手放すときには、個人情報の初期化を行ってください。(→ 28)

なお、個人情報の初期化を行うと、二度ともとの状態にもどすことはできません。

間違えて初期化してしまわないよう、ご注意ください。

ハンズフリーでは、次の情報が初期化されます。

- 電話帳データ
- 発信履歴および着信履歴
- ワンタッチダイヤル
- Bluetooth 電話機の登録情報
- ロック No.
- ハンズフリー関連の設定・編集項目

Bluetooth 機器使用上の注意事項

この機器の使用周波数帯では、電子レンジ等の産業・科学・医療用機器のほか、工場の製造ライン等で使用されている移動体識別用の構内無線局（免許を要する無線局）及び特定小電力無線局（免許を要しない無線局）並びにアマチュア無線局（免許を要する無線局）が運用されています。（上記 3 種の無線局を以下「他の無線局」と略します）

この機器を使用する前に、近くで「他の無線局」が運用されていないことを確認してください。

万一、この機器から「他の無線局」に対して有害な電波干渉事例が発生した場合には、速やかに使用場所を変更して電波干渉を回避してください。

この機器の使用周波数帯は 2.4GHz 帯です。

変調方式として FH-SS 変調方式を採用しています。

想定与干渉距離は 10m 以下です。

この機器は全帯域を使用し、かつ移動体識別装置の帯域を回避可能です。

知識

- ・ 本製品は、電波法および電気通信事業法の基準に適合しています。製品に貼り付けてあるシールはその証明です。シールをはがさないでください。
- ・ 本製品を分解・改造すると、法律により罰せられることがあります。

Bluetooth オーディオと同時に 使用するとき

- Bluetooth オーディオとハンズフリーで異なる Bluetooth 対応機器（携帯電話）を同時に使用するときには、次のようになります。
 - ・ 携帯電話の Bluetooth 接続が切断されることがあります。
 - ・ ハンズフリーの音声にノイズが発生することがあります。
 - ・ ハンズフリーの動作が遅くなる場合があります。
- Bluetooth オーディオを再生中にハンズフリーで使用する通信機器の選択を変更した場合、再生音声が途切れることがあります。
- 電話帳データ転送中は、ポータブル機の接続が切断されます。
この場合、転送が終了すると再接続されます。（機種によっては、再接続できないことがあります。）
- ハンズフリー接続とオーディオ接続の両方に対応している携帯電話でも、ハンズフリー接続とオーディオ接続を同時にできない場合があります。
- 本機で携帯電話を利用する際には、必ず動作確認済携帯電話をトヨタ販売店または <http://g-book.com/> でご確認ください。

ハンズフリーの基本操作

ハンズフリーの準備をする

ハンズフリーの準備をする

ここでは、ハンズフリーを使用するための基本的な操作について説明しています。

初めてハンズフリーを使われる方やすぐにハンズフリーを使いたいという方は、まずこの章をご覧の上、操作してみてください。

ハンズフリーを使用する前に、まず使用する通信機器の設定をします。

本システムは携帯電話を接続して使用しますが、通信モジュールを装着し、さらにオプションの自動車専用ハンズフリー電話を契約された場合は、通信モジュールを使用してハンズフリー機能が利用できます。

携帯電話を使用するとき …… → 335

通信モジュールを使用するとき …… → 338

携帯電話を登録する

Bluetooth携帯電話を使用するためには、まず次の手順で車載機に登録をすることが必要です。

- ・ 携帯電話は、車載機に最大 5 台まで登録することができます。
- ・ 携帯電話側の操作については、携帯電話に添付の取扱説明書をご覧ください。
- ・ 携帯電話を Bluetooth オーディオとして使用するには、別途登録が必要です。(→ 231)

設定・編集 (画面外) → **電話** → 設定・編集画面

1 **Bluetooth 設定** にタッチ。



2 Bluetooth電話設定の**登録** にタッチ。

- ・ 複数の携帯電話を使用する場合は、メッセージが表示されることがあります。画面の案内にしたがって操作してください。

3 Bluetooth 接続画面が表示されたら、携帯電話から Bluetooth 登録する。

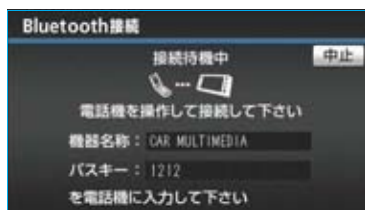

- ・ 携帯電話側の登録操作は、必ずこの Bluetooth 接続画面を表示させて行ってください。
- ・ 中止するとき → **中止** にタッチ。

4 携帯電話本体で、車載機に表示されている機器名称を選択し、パスキーを入力する。

知識

パスキーとは、Bluetooth 携帯電話を車載機に登録する際のパスワードです。任意の数字に変更することもできます。(→ 369)

5 接続が完了したとき

➔ メッセージが表示され、携帯電話の登録が完了する。

- ・ 複数の携帯電話を使用する場合は、携帯電話の数だけ登録を繰り返します。

■ G-BOOKオンラインサービスを携帯電話で利用するとき

携帯電話の登録後、ご利用の携帯電話に合わせて、使用する携帯電話の設定をしてください。(→ 482)

■ 接続失敗画面が表示されたとき

「接続できませんでした」のメッセージが表示されたときは、画面の案内にしたがってやり直してください。

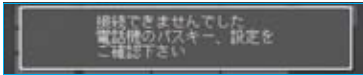

知識

- ・ 携帯電話の登録をすると、一番新しく登録した携帯電話が車載機で使用する携帯電話として選択されます。
- ・ 携帯電話の設定によっては、接続後にダイヤルロックがかかることがあります。携帯電話のオートロック機能を解除してご使用ください。
- ・ HFP に対応していない携帯電話は、車載機に登録ができません。また、そのような携帯電話では、DUN、OPP のみのサービスは利用できません。
- ・ 接続する携帯電話により、動作や音量が異なることがあります。
- ・ Bluetooth オーディオ再生中に携帯電話を登録する場合、Bluetooth オーディオの音声途切れることがあります。
- ・ 登録時、携帯電話側に登録完了が表示されても、車載機側の登録が完了しない場合があります。その場合、携帯電話側から Bluetooth の接続を行ってください。

携帯電話を接続する

Bluetooth携帯電話の車載機への接続は、自動と手動の2通りの方法があります。

- ・ 携帯電話側の操作については、携帯電話に添付の取扱説明書をご覧ください。

知識

- ・ Bluetooth オーディオの再生中に接続動作を行った場合、音声途切れることがあります。
- ・ Bluetooth オーディオの操作後に携帯電話の接続を行った場合、接続できないことがあります。また、携帯電話の接続動作中にBluetooth オーディオの操作を行った場合、接続が中断されます。これらの場合、しばらくしてから手動で接続を行ってください。

携帯電話を自動で接続する

電話詳細設定の自動電話機接続(→ 374)を「する」に設定すると、自動でBluetooth接続できます。

“エンジンスタートストップ”スイッチをOFFからアクセサリモードまたはイグニッション ON モードにするたびに、車載機は選択されている携帯電話と自動的にBluetooth接続します。

■ Bluetooth 接続確認表示

電話詳細設定のACC-ON時のBluetooth接続確認表示(→ 373)で「する」を選択しているときは、Bluetooth接続されると、接続完了の表示が画面上部に表示されます。

ハンズフリーを携帯電話で使用するとき、この表示をご確認ください。

Bluetooth 接続確認表示



- Bluetooth 接続状態表示でも確認できます。(→ 332)

知識

- 接続完了の表示は、“エンジンスタートストップ”スイッチをOFFからアクセサリモードまたはイグニッション ON モードにした後、初めて携帯電話と Bluetooth 接続完了したときに 1 回のみ表示されます。(ヘルプネット動作後に再接続した場合は表示されません。)
- 携帯電話の機種によっては、“エンジンスタートストップ”スイッチがアクセサリモードまたはイグニッション ON モードのときに表示部の照明がついたままになることがあります。この場合、携帯電話本体で照明を OFF に設定してください。(設定については、携帯電話の取扱説明書をご覧ください。)

■ 自動接続できなかった場合

自動接続動作は約 60 秒行います。その間に接続できなかった場合は、手動で接続操作を行ってください。(→ 337)

携帯電話を手動で接続する

携帯電話の自動接続が失敗したときや自動接続 OFF 状態にしているときに Bluetooth 接続するときは、手動で Bluetooth 接続操作をします。

ダイヤル画面表示中 (→ 345)

- 携帯電話を Bluetooth 接続可能な状態にする。
- 接続** にタッチ。



- Bluetooth 接続画面が表示される。

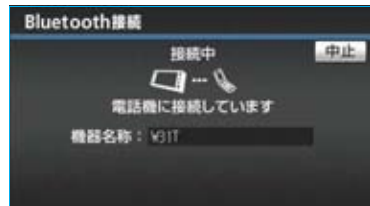

- 中止するとき → **中止** にタッチ。

- 再びダイヤル画面が表示されたら、Bluetooth 接続状態表示を確認する。

- 良好な状態であれば携帯電話が使用できます。

知識

携帯電話の状態によっては、一度で接続できない場合があります。その場合、しばらくしてから再度接続操作を行ってください。

Bluetooth 接続の再接続について

“エンジンスタートストップ”スイッチがアクセサリモードまたはイグニッション ON モードのときに、一度接続が成立した Bluetooth 接続が Bluetooth ネットワーク電波状況などで切断された場合は、自動接続の設定に関わらず、再接続処理を一定時間、自動的に行います。この場合、接続完了しても表示はありません。

知識

再接続処理は一定時間行われます。その間に接続できなかった場合は、手で接続操作を行ってください。(→ 337)

Bluetooth 接続が意図的に切断された場合

携帯電話側から Bluetooth 接続を OFF にするなど、一度接続が成立した Bluetooth 接続が意図的に切断された場合は、再接続処理は行いません。この場合は、次のいずれかの方法で再接続してください。

項目	ページ
手で接続する	337
改めて携帯電話を選択する	357

通信モジュールを選択する

通信モジュール装着車

通信モジュールを装着し、さらにオプションの自動車専用ハンズフリー電話を契約された場合は、通信モジュールを使用してハンズフリーを利用することができます。

- 通信モジュールでのハンズフリーを選択した場合は、次に電話機選択で携帯電話を選択するまで通信モジュールでのハンズフリーとなり、携帯電話でのハンズフリーが使用できなくなります。

通信モジュールを使用する場合は、次の手順で通信モジュールを選択します。

設定・編集 (画面外) → 電話 → 設定・編集画面

1 **電話機選択** にタッチ。

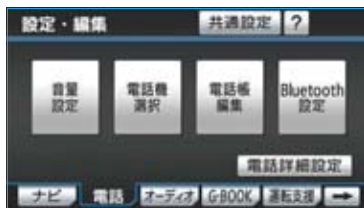

2 **通信モジュール** にタッチ。

3 **完了** にタッチ。

- 携帯電話を Bluetooth 接続しているときは、メッセージが表示されることがあります。画面の案内にしたがって操作してください。

ハンズフリーの基本操作

ステアリングスイッチを使う

ステアリングスイッチを使う

ステアリングスイッチで操作できることは、画面のタッチスイッチを使うよりもステアリングスイッチを使った方が便利です。

ハンズフリーを使用する前に、各スイッチの使い方を覚えておきましょう。

電話スイッチを使う

走行中などに画面を注視することなくハンズフリー機能が使用できるように、ステアリングスイッチの電話スイッチを操作するだけで、基本的な電話機能が使用できます。

2AZ-FE エンジン車

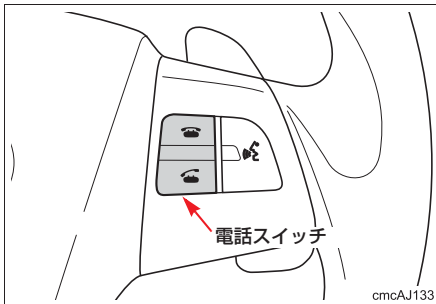

2GR-FE エンジン車

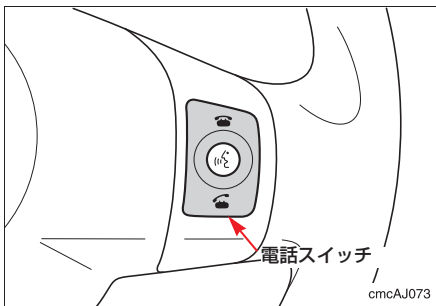

着信時の機能

着信時、電話スイッチで次の操作ができます。

電話をとる	☎スイッチを押す、または応答保留画面で☎スイッチを押す
応答保留する	☎スイッチを押す
着信拒否する	☎スイッチを長押しする(約2秒間)、または応答保留画面で☎スイッチを押す

発信中、通話中の機能

電話を切る : ☎スイッチを押す

発信機能

電話をかける : ☎スイッチを押す

知識

が表示される画面で、☎スイッチを押すと電話をかけることができます。

ハンズフリー画面表示機能

ハンズフリー以外の画面を表示しているときに☎スイッチを押すと、ハンズフリー画面に切り替わります。

音声認識中止機能

音声認識発信の操作をしているときに☎スイッチを押すと、音声認識発信が中止されます。

音量の調整をする

ステアリングスイッチの音量調整スイッチで、ハンズフリー音声の音量(受話音量、着信音量)が調整できます。

- ・ スイッチを押し続けても、音量は連続して調整できません。

2AZ-FE エンジン車

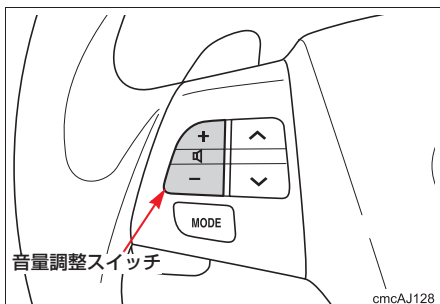

2GR-FE エンジン車

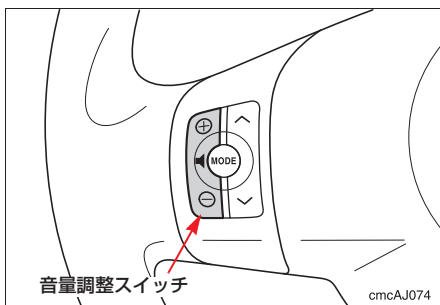

音声認識を起動する

ステアリングスイッチのトークスイッチで、音声認識の起動・中止をすることができます。

音声認識発信で使用します。

2AZ-FE エンジン車

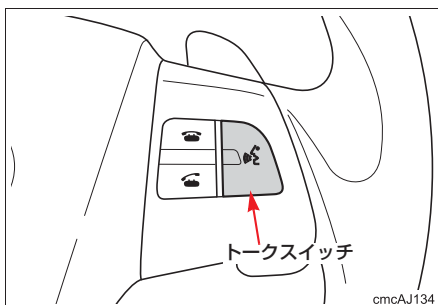

2GR-FE エンジン車

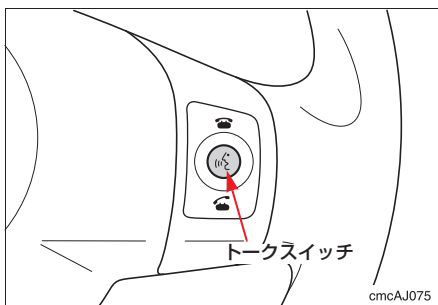

起動する	トークスイッチを押す
中止する	トークスイッチを長押しする (約2秒間)

ハンズフリーの基本操作

電話をかける

ダイヤル発信する

ここでは、基本操作としてダイヤル発信を説明します。
電話番号を入力して電話をかけることができます。

- ・ダイヤル画面を表示しているときに走行を開始すると、10 キーが灰色になり、操作できなくなります。この場合、電話番号が入力済みであれば、発信することはできます。
- ・その他の電話のかけ方について
➔「電話をかける」(→ 345)

知識

- ・ハンズフリーを使用して電話をかけるときの通話料は、お客様のご負担になります。
- ・ハンズフリーを携帯電話で使用する場合は、次の点に注意してください。
 - ・Bluetooth 携帯電話は、車載機に携帯電話を登録して Bluetooth 接続しないとハンズフリーが使用できません。ハンズフリーを使用するときは、まずご使用になる携帯電話の登録を行ってください。(→ 335)
 - ・携帯電話は Bluetooth 機能を使用できる状態にしてご使用ください。携帯電話側の操作については、携帯電話に添付の取扱説明書をご覧ください。
 - ・Bluetooth 接続状態表示が切断表示の場合は、携帯電話でのハンズフリーはご使用になれません。

1 停車中に次のいずれかの操作をする。

- 電話スイッチの  スイッチを押す。
- **情報・G**(画面外)→(**情報**)→**電話**の順にタッチ。



※装備の有無により、実際の画面と異なることがあります。

- ・携帯電話が登録されていないときはメッセージが表示されます。**はい**にタッチすると、携帯電話の登録(→ 335)を開始します。

2 電話番号を入力する。

- ・最後の1桁を消去するとき
➔ **修正**にタッチ。
- ・最後の1桁から続けて消去するとき
➔ **修正**にタッチし続ける。

3 電話スイッチの  スイッチを押す、または  にタッチ。

4 発信できたとき

- ➔ 発信中画面が表示される。
- ・発信音が出力された後、呼出音が出力されます。

知識



- ・ 携帯電話の機種によっては、次のようなことがあります。
 - ・ 発信中画面が表示されず、相手が電話に出る前に通話中画面が表示されることがあります。
 - ・ 通信事業者のサービスにより発信中画面で 10 キー入力する必要がある場合、10 キー入力をしてもしもトーン信号を送れないことがあります。10 キー入力については、「通話中に 10 キー入力する」(→344)をご覧ください。
- ・ ハンズフリーを携帯電話で使用する場合、Bluetooth オーディオ再生中に発信すると、発信中画面の表示および発信音の鳴る動作が遅れることがあります。

5 相手が電話に出たとき

- ➔ 通話中画面が表示され、通話を開始する。

電話を切る

次のいずれかの操作をする。

- 電話スイッチの  スイッチを押す。
- 発信中または通話中画面で  にタッチ。
- 携帯電話本体で電話を切る。(携帯電話接続時)

電話が切れると発信画面にもどります。

ハンズフリーの基本操作

電話を受ける

電話を受ける

- ここでは、全画面表示の場合で説明しています。簡易表示の場合は、タッチスイッチでの操作ができなくなります。(→ 354)

1 表示中の画面に関わらず、電話がかかってくると着信音を鳴らして着信中画面を表示し、着信を通知する。

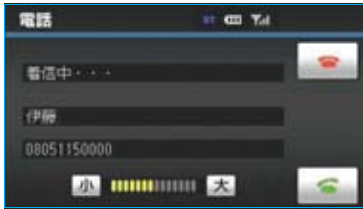

2 次のいずれかの操作をして、電話を受ける。

- 電話スイッチの  スイッチを押す。
-  にタッチ。

知識

- ・ 着信したら、ハンズフリー以外で出力される音声をミュート（消音）します。ただし、ハンズフリーより優先される音声の場合は、ミュートされません。
- ・ ハンズフリーを携帯電話で使用する場合は、次のようなことがあります。携帯電話の操作については、携帯電話に添付の取扱説明書でご確認ください。
 - ・ ドライブモードなど、携帯電話の設定によっては、着信できないことがあります。
 - ・ 携帯電話をマナー（バイブレータ）モードや着信音消去に設定すると、着信音が聞こえない場合があります。

- ・ 着信音については、
 - ①車両のスピーカーから聞こえる
 - ②携帯電話から聞こえる
 - ③両方から聞こえるなど、機種によって異なります。また、携帯電話の着信音が出力できないときは、車載機に登録されている着信音が鳴ることがあります。
- ・ 機種によっては、着信時に相手の電話番号が表示されないことがあります。
- ・ 携帯電話を直接操作して電話を受けたとき、または携帯電話を自動着信応答に設定したときは、ハンズフリーでの通話になるか、携帯電話本体での通話になるかは、機種によって異なります。
- ・ 携帯電話でデータ通信を行っている最中に着信があった場合、機種によっては、車載機に着信中画面が表示されず、着信音も鳴らないことがあります。
- ・ Bluetooth オーディオ再生中に着信があった場合、着信中画面の表示および着信音の鳴る動作が遅れることがあります。

自動で電話を受ける

自動着信応答の設定により、自動で電話を受けることができます。(→ 373)

ハンズフリーの基本操作

通話中に操作する

通話中に 10 キー入力する

通話中に10キー入力が必要な場合は、10キーを表示させます。



- ・ここでは、全画面表示の場合で説明しています。簡易表示の場合は、タッチスイッチでの操作ができなくなります。(→ 354)

ハンズフリー通話中

1 **トーン** にタッチ。



2 スイッチにタッチして入力する。

- ・電話スイッチの  スイッチを押す、または  にタッチすると、電話が切れます。

知識

走行中は 10 キーが灰色になり、操作できません。

通話を終了する

- ・ここでは、全画面表示の場合で説明しています。簡易表示の場合は、タッチスイッチでの操作ができなくなります。(→ 354)

次のいずれかの操作をする。

- 電話スイッチの  スイッチを押す。
- 通話中画面で  にタッチする。
- 携帯電話本体で電話を切る。(携帯電話接続時)

ハンズフリーの便利な使い方

電話をかける

電話をかける

ここでは、ダイヤル発信以外の電話のかけ方について説明します。

ダイヤル画面を表示する

停車中に次のいずれかの操作をする。

- 電話スイッチの  スイッチを押す。
- **情報・G** (画面外) → (**情報**) → **電話** の順にタッチ。
(走行中に操作すると、ワンタッチダイヤル画面が表示されます。)

ダイヤル画面



この画面から、次のいずれかの方法で電話をかけることができます。

ダイヤル発信 → 341	電話番号を入力して電話をかける
電話帳発信 → 346	車載機の電話帳から電話をかける
履歴発信 → 347	発信履歴または着信履歴から電話をかける
ワンタッチ発信 → 348	ワンタッチダイヤルから電話をかける

その他、次の方法で電話をかけることもできます。

音声認識発信 → 349	音声認識で電話をかける
ナビからの発信 → 349	ナビまたはG-BOOKのデータから電話をかける

知識

ハンズフリーで使用する携帯電話または通信モジュールでデータ通信中に電話をかけようとした場合は、メッセージが表示されます。データ通信を終了しても良い場合は、**はい** にタッチしてください。データ通信を終了したくない場合は、**いいえ** にタッチし、データ通信が終了してから、再度電話をかけてください。

電話帳発信する

あらかじめ電話番号を車載機の電話帳に登録しておくことにより (→ 360)、登録した電話番号を呼び出して電話をかけることができます。

ダイヤル画面表示中 (→ 345)

1 **電話帳** にタッチ。

- 電話帳データが登録されていないときはメッセージが表示されます。

はい にタッチすると、電話帳編集画面 (→ 363) が表示されます。

2 希望の通話相手にタッチ。



音声認識アイコン
ショートカットスイッチ

- 必要に応じて、電話帳を切り替えます。(→ 346)
- 次のいずれかにタッチすると、ショートカットスイッチが切り替わります。
 - その他** ……英数字ショートカット
 - 50音** ……50音ショートカット
- 英数字ショートカットを表示しているときは、アルファベットのショートカットスイッチのみ任意のアルファベットが選択できます。
 - (例) **ABC** に 2 回タッチすると、B で始まるデータのリストが先頭に表示されます。

知識

音声認識の設定をしてあるデータは、名称の前に音声認識アイコンが表示されます。

3 電話番号が複数登録してあるときは、希望の電話番号にタッチ。

4 電話スイッチの  スイッチを押す、または  にタッチ。

電話帳を切り替えるとき

ダイヤル画面 (→ 345) → **電話帳** → 電話帳画面

1 **電話帳選択** にタッチ。

2 使用する電話帳にタッチ。

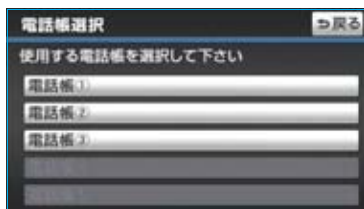

履歴発信する

発信履歴または着信履歴に登録されている電話番号を呼び出して、電話をかけることができます。

- ・過去に発信または着信した電話番号を、それぞれ最大 5 件記憶しています。
- ・それぞれの履歴は 5 件以上になると、古い履歴から自動で削除されます。

ダイヤル画面表示中 (→ 345)

1 [履歴] にタッチ。



2 必要に応じて、**発信履歴** または **着信履歴** にタッチ。

発信履歴画面



着信履歴画面





着信拒否アイコン

不在着信アイコン

知識

着信履歴画面では、不在着信および着信拒否の電話番号の場合、それぞれアイコンが表示されます。

- 3 希望の通話相手にタッチ。
- 4 電話スイッチの  スイッチを押す、または  にタッチ。

知識

- ・発信履歴は、状況によって次のように登録されます。
 - ・車載機の電話帳またはナビに登録されている電話番号に発信した場合、そのデータに名称情報があると、名称も発信履歴に登録されます。名称読みのみ登録されているときは、名称読みが発信履歴に登録されます。
 - ・同一電話番号に発信した場合は、最新の発信履歴のみ登録されます。
- ・着信履歴は、状況によって次のように登録されます。
 - ・車載機の電話帳に登録してある電話番号から着信した場合、そのデータに名称情報があると、名称も着信履歴に登録されます。名称読みのみ登録されているときは、名称読みが着信履歴に登録されます。
 - ・同一電話番号から着信した場合は、すべて着信履歴に登録されます。
 - ・不在着信および着信拒否も着信履歴として登録されます。
 - ・相手先電話番号の情報がない場合は、「通知不可」と着信履歴に登録されます。

履歴を削除する

発信履歴および着信履歴のデータは、それぞれ全削除できます。

知識

お車を手放すときには、個人情報の初期化を行ってください。(→ 28)

ダイヤル画面 (→ 345) → **履歴** →

発信履歴 または **着信履歴** →
発信履歴画面または着信履歴画面

1 **全削除** にタッチ。



2 **はい** にタッチ。

ワンタッチ発信する

電話帳に登録してある任意の電話番号をワンタッチダイヤルとして登録しておくことにより (→ 366)、簡単な操作で電話をかけることができます。

- ・ワンタッチ発信は走行中でも使用することができます。

ダイヤル画面表示中 (→ 345)

1 **ワンタッチダイヤル** にタッチ。

2 希望の電話番号にタッチ。



- ・選択した電話番号に発信されます。
- ・ページを切り替えるとき

→ **ワンタッチ 1** ・ **ワンタッチ 2** ・
ワンタッチ 3 のいずれかにタッチ。

■ 走行中に電話をかける場合

走行中に次のいずれかの操作をすると、ワンタッチダイヤル画面になり、ワンタッチで発信することができます。

- 電話スイッチの  スイッチを押す。
- **情報・G** (画面外) → (**情報**) → **電話** の順にタッチ。

知識

走行中にワンタッチ発信する場合、タッチスイッチに電話番号は表示されません。

音声認識発信する

音声認識で電話をかけることができます。

- ・ 音声認識の設定について
→「音声認識の設定をする」(→364)
- ・ 音声認識発信のしかたについて
→「電話をかける」(→256)

音声認識発信を中止する

「音声認識モードを中止する」(→248)の方法、または電話スイッチのスイッチを押すと、音声認識発信を中止できます。

知識

- ・ 音声認識中に着信した場合やハンズフリー以外の画面に切り替えた場合は、認識動作を中止します。
- ・ 音声認識発信は走行中でも使用できます。
- ・ 音声操作で電話をかける場合、携帯電話の機種によっては、発信後電話画面に切り替わるまでに時間がかかることがあります。この場合、切り替え中は現在地画面が表示されますので、電話画面に切り替わるまではナビの操作をしないでお待ちください。
- ・ データ通信中に音声操作で電話をかける、データ通信は強制終了されます。

ナビから発信する

ナビ画面でまたは「電話をかける」が表示されているときは、ナビに登録されているデータの電話番号に電話をかけることができます。

- 1  または 「電話をかける」が表示されている画面を表示する。



- 2  または 「電話をかける」 にタッチ。

■ダイヤル画面の「交通・ナビ」の使い方
ダイヤル画面で「交通・ナビ」にタッチすると、ナビの交通・ナビ関連画面が表示され、ここからも電話をかけることができます。(→271)



携帯電話本体から発信する

携帯電話使用時

車載機にBluetooth接続された携帯電話本体を直接操作して、発信することができます。

■ハンズフリー画面を表示する

携帯電話本体から発信しても、Bluetooth接続中であれば、ハンズフリー画面を表示することができます。

次のいずれかの操作をする。

- 電話スイッチの  スイッチを押す。
- **情報・G**(画面外) → (**情報**) → **電話** の順にタッチ。
- ・ **通話転送** 以外のスイッチは、操作できません。
- ・ タッチスイッチを使用したいとき
→ 通話転送の操作をする。(→ 353)

警告

安全のため、運転者は運転中に携帯電話本体の操作をしないでください。

知識

- ・ 携帯電話本体から発信した場合、次の点がハンズフリーと異なります。
 - ・ 携帯電話側で直接操作して発信した場合は、発信履歴に登録されません。
 - ・ 単独で通話中の携帯電話が車載機に接続された場合、相手先電話番号は発信履歴または着信履歴に登録されません。
- ・ 携帯電話本体から発信した場合、ハンズフリーでの通話になるか、携帯電話本体での通話になるかは、機種によって異なります。携帯電話の操作については、携帯電話に添付の取扱説明書でご確認ください。

着信中画面で操作する

ここでは、電話を受ける以外に着信中画面で操作できることを説明します。







- ・ここでは、全画面表示の場合で説明しています。簡易表示の場合は、タッチスイッチでの操作ができなくなります。(→ 354)

電話を保留する（応答保留）

- 1 着信中、電話スイッチの  スイッチを押す、または  にタッチ。



- 2 応答保留を解除して通話するとき

- 電話スイッチの  スイッチを押す、または  にタッチ。
- ・ 応答保留中に音量を調整するとき
 -  または  にタッチ。
- ・ 応答保留中に電話を切るとき
 - 電話スイッチの  スイッチを押す、または  にタッチ。

知識

ハンズフリーを携帯電話で使用する場合は、次のようなことがあります。

- ・ 携帯電話の機種によっては、応答保留できないことがあります。
- ・ 携帯電話の機種によっては、車載機側の操作で応答保留中になると、自動的に携帯電話本体での通話に切り替わることがあります。
- ・ Bluetooth 接続中に、携帯電話本体で応答保留する、または携帯電話本体で応答保留を解除すると、携帯電話本体での通話に切り替わります。



通話を転送する

携帯電話使用時

Bluetooth 携帯電話では、応答保留中でも **通話転送** にタッチすると、通話を転送できます。(→ 353)

着信音量を調整する

着信中、次のいずれかの方法で調整する。

-  または  にタッチ。
- ステアリングスイッチの音量調整スイッチを押す。

知識



ハンズフリーを携帯電話で使用する場合、着信音は携帯電話で選択している着信音を鳴らします。ただし、機種によっては、選択している音以外の着信音が鳴ることや着信音が聞こえないことがあります。

着信拒否する

着信中画面で、着信拒否できます。

- ・ 携帯電話使用時は、携帯電話が着信拒否に対応しているときのみ使用することができます。

次のいずれかの操作をする。

- 電話スイッチの  スイッチを長押しする。
-  にタッチし続ける。

着信拒否すると、ハンズフリー画面が解除されます。

ハンズフリーの便利な使い方

通話中に操作する

通話中画面で操作する

通話中は通話中画面が表示され、次の操作をすることができます。

- 受話音量の調整
- 送話音のミュート
- 通話の転送

通話中画面

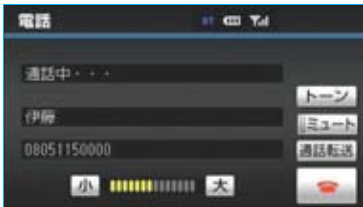

- ・ここでは、全画面表示の場合で説明しています。簡易表示の場合は、タッチスイッチでの操作ができなくなります。(→ 354)

知識

ハンズフリーを携帯電話で使用する場合は、次のようなことがあります。

携帯電話の操作については、携帯電話に添付の取扱説明書でご確認ください。

- ・単独で通話中の携帯電話が車載機に接続されると、通話中画面が表示されます。この場合、そのまま通話が維持されるか、ハンズフリーでの通話になるかは、機種によって異なります。
- ・ハンズフリーで通話中に“エンジンスタートストップ”スイッチを OFF にする、またはエンジンをかけると、機種によって、通話が切断される場合と、通話が携帯電話で継続される場合があります。

なお、通話が携帯電話で継続される場合は、携帯電話の操作が必要になることがあります。この場合、“エンジンスタートストップ”スイッチがアクセサリモードまたはイグニッション ON モードであれば、通話を転送することでハンズフリーでの通話に切り替えられます。(→ 353)

受話音量を調整する

通話中、次のいずれかの方法で調整する。

- **小** または **大** にタッチ。
- ステアリングスイッチの音量調整スイッチを押す。

送話音をミュート（消音）する

お客様の音声を通話相手に聞こえなくすることができます。

(この場合でも、通話相手の声はお客様に聞こえます。)

ミュート にタッチ。

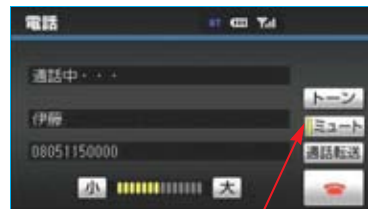

作動表示灯

- ・ミュート状態のときは、作動表示灯が点灯します。
- ・ミュートを解除するとき
→再度 **ミュート** にタッチ。

通話を転送する

携帯電話使用时

Bluetooth 携帯電話では、車載機と携帯電話の間で、通話を転送することができます。

ハンズフリーでの通話から携帯電話本体での通話、または携帯電話本体での通話からハンズフリーでの通話に切り替えられます。

■画面で操作する

通話中画面または応答保留中画面で、

通話転送 にタッチ。

- ・ 走行中は、ハンズフリーでの通話から携帯電話本体での通話に切り替えることはできません。

■携帯電話本体で操作する

発信中、通話中、着信中、応答保留中に通話を転送することができます。

- ・ 携帯電話本体での通話からハンズフリーでの通話に切り替えると、ハンズフリー画面が表示され、電話スイッチおよびタッチスイッチでの操作ができます。

携帯電話の機種により、転送方法や動作が異なります。携帯電話の操作については、携帯電話に添付の取扱説明書でご確認ください。

知識

応答保留中の携帯電話本体の通話をハンズフリー通話に切り替えると、携帯電話は応答保留中のままで車載機には通話中画面が表示されます。この場合は、電話スイッチの  スイッチを押すと、ハンズフリー通話を続けることができます。

ハンズフリーの便利な使い方

簡易画面で操作する

簡易画面で操作する

状況に応じて次のような画面が表示され、電話がつながっていることをお知らせします。

画面にタッチスイッチは表示されませんが、電話スイッチや音量調整スイッチでの各操作は、通常通りすることができます。

- ・ 電話が切れる、または電話を切ると、オンスクリーン表示や TEL 音声画面は解除されます。

■ オンスクリーン表示画面

電話詳細設定の着信割り込み表示 (→ 374) で「簡易」を選択しているときに表示されます。



■ TEL 音声画面

電話がつながっているときにオーディオ画面に切り替えようとした場合に表示されます。

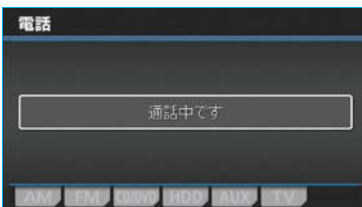

■ 通話中画面で操作したいときは

電話スイッチの  スイッチを押す。

通話中画面が表示され、通話中画面での操作ができます。

ハンズフリーの設定

設定・編集画面を表示する

設定・編集画面を表示する

設定・編集画面から、ハンズフリーの各種設定をすることができます。
お客様の使用状況に応じて、ご利用ください。

1 **設定・編集** (画面外) を押す。

2 **電話** にタッチ。

設定・編集画面で、次の項目の設定ができます。

設定・編集画面

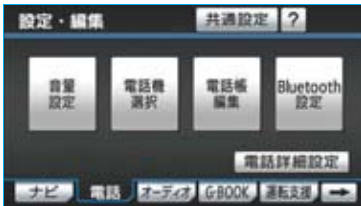

音量設定……………→ 356

ハンズフリー各音の音量調整・設定

電話機選択……………→ 357

使用する携帯電話または通信モジュールの
選択

電話帳編集……………→ 360

電話帳の転送・登録・編集・削除
ワンタッチダイヤルの登録・削除

Bluetooth 設定 ……………→ 368

携帯電話の登録・削除、詳細設定

電話詳細設定……………→ 370

セキュリティの設定
ハンズフリー画面の設定
Bluetooth 自動接続の設定

ハンズフリーの設定

音量の設定をする

音量の設定をする

設定・編集 (画面外) → 電話 →
設定・編集画面

1 **音量設定** にタッチ。

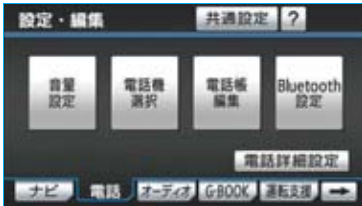

2 各設定をする。

項目	ページ
音量調整	356
高速時の自動音量切替	356
音量設定の初期化	356

3 設定が終わったら、**完了** にタッチ。

音量の設定をする

各音量の **小** または **大** にタッチして調整する。

受話音量	通話相手の音声の音量を調整する。
着信音量	着信音の音量を調整する。

知識

- ・ 受話音量は、発信中画面、通話中画面、応答保留中画面でも調整できます。
- ・ 着信音量は、着信中画面でも調整できます。

高速走行時の自動音量切替を設定する

高速時の自動音量切替をONにすると、車速が約 80km/h 以上になると、設定した音量が自動的に 1 段階上がるようにすることができます。(車速が約 70km/h 以下になると、もとの音量に復帰します。)

高速時の自動音量切替 にタッチし、ON (自動で上がる) と OFF (上がらない) を切り替える。

- ・ ONにしたときは、作動表示灯が点灯します。

設定を初期化する

各設定を初期設定の状態にもどすことができます。

音量設定画面で、**初期状態** にタッチ。

ハンズフリーの設定

通信機器を選択する

使用する通信機器を選択する

携帯電話の登録をすると、一番新しく登録した携帯電話が車載機で使用する携帯電話として選択されます。複数の携帯電話を使用するときや通信モジュールを使用するときは、必要に応じて通信機器を選択します。

- ・ 携帯電話の登録について
➔ 「携帯電話を登録する」 (→ 335)
- ・ 携帯電話は車載機に最大 5 台まで登録することができますが、本機で使用できるのは電話機選択で選択された携帯電話のみです。

設定・編集 (画面外) → 電話 → 設定・編集画面

- 1 「電話機選択」 にタッチ。

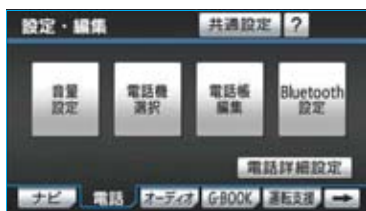

- 2 携帯電話を使用するときは、携帯電話を Bluetooth 接続可能状態にする。
- 3 使用する携帯電話または通信モジュールにタッチ。



知識

Bluetooth 接続中の携帯電話は、Bluetooth マークが表示されます。

- 4 「完了」 にタッチ。

- ・ 通信モジュールを選択した場合は、これで使用できます。
 - ・ 他の携帯電話が Bluetooth 接続中のときは、確認のメッセージが表示されます。切断してよければ、「はい」 にタッチします。
- 設定・編集画面が表示されたら、携帯電話が使用できます。

知識

Bluetooth オーディオ再生中に電話機選択をした場合、音声途切れることがあります。

■データ通信中の場合

データ通信中に電話機選択をすると、メッセージが表示されます。

- 通信を終了するとき
➔ 「はい」 にタッチ。
- 通信を継続するとき
➔ 「いいえ」 にタッチ。



- ・ 「いいえ」 にタッチした場合は、データ通信終了後、再度 3 からやり直します。

知識

緊急通報中 (ヘルプネット動作中) は、電話機選択はできません。

電話機詳細情報を表示する

電話機詳細情報は、車載機に登録されている携帯電話または通信モジュールに関する情報の表示と設定をすることができます。

情報は、次の項目が表示されます。

機器名称

車載機に表示される携帯電話または通信モジュールの名称です。携帯電話の場合は、任意の名称に変更することができます。

機器アドレス

機器固有のアドレスで、変更することはできません。通信モジュールの場合は、表示されません。

自局電話番号

携帯電話または通信モジュールの電話番号です。

設定・編集 (画面外) → **電話** →

電話機選択 → 電話機選択画面

1 詳細情報を表示したい携帯電話または通信モジュールを選択し、

詳細情報表示 にタッチ。



2 各項目を確認する。

● この画面で、次の操作を行うことができます。

- ・ 機器名称の変更 (携帯電話使用時) (→ 358)
- ・ 自動着信拒否の設定 (通信モジュール使用時) (→ 359)

携帯電話の名称を変更する

携帯電話使用時

車載機に表示される携帯電話の名称を、任意の名称に変更することができます。

・ 車載機で機器名称を変更しても、携帯電話に登録されている機器名称は変更されません。

設定・編集 (画面外) → **電話** →

電話機選択 → **〔名称変更したい電話機〕** →

詳細情報表示 → 電話機詳細情報画面

1 **変更** にタッチ。



2 ソフトウェアキーボードで入力する。

自動で着信拒否する

通信モジュール装着車

電話機選択で通信モジュールを選択している場合は、自動着信拒否の設定をすることができます。自動着信拒否を「する」に設定すると、通信モジュールの電話番号に電話がかかってきたとき、自動で着信拒否します。ただし、ヘルプネットの呼び返し待機状態の間のみ、一時的に自動着信拒否を解除します。

ハンズフリーを通信モジュールで使用しているとき、電話に出たくない場合に使用します。

設定・編集 (画面外) → 電話 →
電話機選択 → 通信モジュール →
詳細情報表示 → 電話機詳細情報画面

1 自動着信拒否の **する** にタッチ。



・ 解除するとき → **しない** にタッチ。

2 **完了** にタッチ。

ハンズフリーの設定

電話帳を編集する

電話帳について

電話帳は、次のいずれかの方法で電話番号（電話帳データ）を登録しておくことができます。

- 携帯電話に登録してある電話帳を車載機の電話帳に転送する。
..... → 360
 - 車載機の電話帳に新規登録する。
..... → 363
 - 発信履歴または着信履歴から登録する。..... → 363
- また、登録したデータは、車載機で編集することができます。

- ・ 電話帳は最大 5 つ使用でき、5 つの電話帳すべて合わせて 1000 名分のデータを登録することができます。
- ・ この電話帳は、1 名につき最大 3 件の電話番号が登録できます。

知識

低温時は、登録、編集または転送した電話帳データが保存されないことがあります。

電話帳を編集する

設定・編集（画面外） → 電話 → 設定・編集画面

- 1 **電話帳編集** にタッチ。

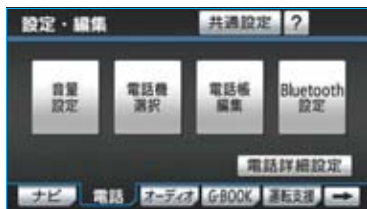

- 2 電話帳の編集をする。

機能	ページ
電話帳データの転送	360
電話帳データの新規追加	363
電話帳データの修正	365
電話帳データの削除	365
ワンタッチダイヤルの登録	366
ワンタッチダイヤルの削除	366

- 3 編集が終わったら、**完了** にタッチ。

携帯電話の電話帳データを転送する

携帯電話使用時

携帯電話に登録してある電話番号（電話帳データ）を、車載機に転送することができます。

- 転送するときには、エンジンをかけた状態で行ってください。
- この機能は、OPP に対応していない携帯電話では使用できません。また、携帯電話によって、携帯電話からの電話帳データの転送方法が異なります。詳しくは、携帯電話に添付の取扱説明書を合わせてご覧ください。

設定・編集（画面外） → 電話 → **電話帳編集** → 電話帳編集画面

- 1 **電話帳転送** にタッチ。

2 転送先の電話帳を選択しタッチ。



3 選択した電話帳にすでに電話帳データがある場合は、転送方法を選ぶ。

追加 …… 現在のデータに追加する

上書き …… 現在のデータに上書きする

4 携帯電話を操作して電話帳データを転送する。



- ・ 携帯電話側の転送操作は、必ず上の画面を表示させた状態で行ってください。
- ・ 転送中は、転送完了のメッセージが表示されるまで、そのままお待ちください。
- ・ 中止するとき → **中止** にタッチ。

5 転送が完了すると、転送完了のメッセージが表示され、電話帳編集画面にもどる。

■データ通信中の場合

データ通信中に電話帳転送をすると、メッセージが表示されます。

● 通信を終了するとき

→ **はい** にタッチ。

● 通信を継続するとき

→ **いいえ** にタッチ。

- ・ **いいえ** にタッチした場合は、データ通信終了後にやり直します。

転送失敗画面が表示されたとき

転送失敗のメッセージが表示されたときは、転送操作を最初からやり直してください。

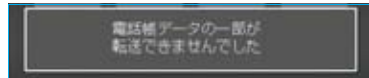
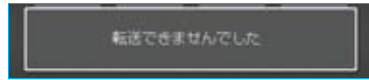

知識

- ・ 電話帳データを転送する際、各データについては、次のような制限があります。
 - ・ 携帯電話の電話帳で1つの名称に4件以上の電話番号が登録されている場合、車載機の電話帳には同じ名称を複数登録してすべての電話番号を登録します。
 - ・ 電話番号と同時に名称・名称読みも転送されますが、機種によっては漢字や記号などが転送されないことや、すべての文字が転送されないことがあります。また、転送されても正しく表示されないことがあります。
 - ・ 通常はシークレットメモリの読み出しは行いません。(携帯電話の仕様により可能な場合もあります。)
 - ・ 携帯電話に登録されているグループ名は転送されません。
 - ・ 車載機の電話帳で表示されるアイコンは、転送元の情報を元にして自動で割り当てられます。ただし、携帯電話の機種や使用環境によっては、表示されるアイコンがすべて同じになることがあります。
- ・ 電話帳データを転送する際、機種によっては、携帯電話の暗証番号および認証パスワードの入力を求められることがあります。この場合、認証パスワードは“1234”を入力してください。

- ・一括転送可能な機種は、電話帳データを転送する際、次のような特徴があります。
 - ・転送には 10 分程度かかる場合があります。
 - ・電話帳データ転送画面が表示されているときでも他画面に切り替えることができます。この場合、電話帳データ転送は継続されます。
- ・電話帳データ転送中は、次のように対応します。
 - ・電話帳データ転送中に着信があった場合は、状況によりどちらかが優先されます。着信が優先された場合、着信した電話は携帯電話本体での通話になります。この場合は、通話終了後、再度転送操作をやり直してください。
 - ・電話帳データ転送中に発信操作をした場合、転送を継続して発信を中止します。
 - ・電話帳データ転送中に“エンジンスタートストップ”スイッチをOFFにした場合、転送は中止されます。この場合は、エンジンをかけて、再度転送操作をやり直してください。
- ・次の場合、転送済みの電話帳データは車載機の電話帳に保存されます。
 - ・車載機のメモリ容量により途中で転送が終了したとき
 - ・何らかの原因で転送が中断されたとき
- ・車載機の電話帳データを携帯電話に転送することはできません。
- ・電話帳データ転送中は、Bluetooth オーディオの接続が切断されます。この場合、転送が終了すると再接続されます。(機種によっては、再接続できないことがあります。)

電話帳に新規データを追加する

車載機の電話帳に直接データを入力して電話帳を作ることができます。電話帳には、1名のデータにつき、次の項目が登録できます。

- 名称、名称読み、電話番号（最大3件）、電話番号アイコン（各電話番号にそれぞれ1つ）、登録先電話帳、音声認識、認識読み

設定・編集 (画面外) → **電話** → **電話帳編集** → 電話帳編集画面

1 **新規追加** にタッチ。

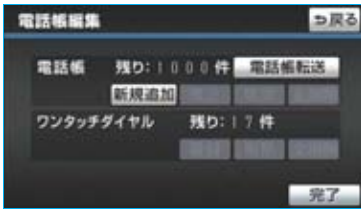

2 各項目を編集する。(→ 363～364)

3 編集が終わったら、**完了** にタッチ。履歴内容画面 (→ 347) からも、電話帳編集画面を呼び出して新規データを追加することができます。

新規登録 にタッチ。

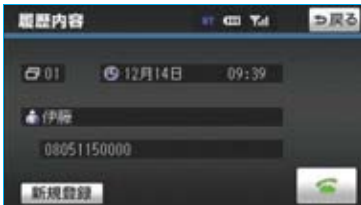

名称、名称読み、認識読みの編集をする

名称、名称読みは省略することができますが、その場合、電話帳画面には電話番号が表示されます。認識読みは、音声認識発信をしたいときは必須入力項目です。

- ・ 名称読みが入力されていないと、音声認識の対象にすることはできません。

1 編集する項目 (**名称**、**名称読み**、**認識読み**) にタッチ。

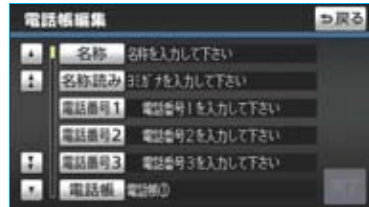

- ・ 認識読みは、音声認識の設定 (→ 364) がされているときのみ編集することができます。

2 ソフトウェアキーボードで入力する。

電話番号を編集する

電話番号は、電話番号 1～3 にそれぞれ 1 件ずつ登録でき、1 名につき最大 3 件登録できます。また、それぞれの電話番号にアイコンを登録できます。

- 1 **電話番号 1**、**電話番号 2** または **電話番号 3** にタッチ。
- 2 電話番号を入力し、**完了** にタッチ。

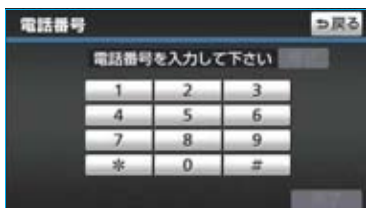

- 3 登録したいアイコンにタッチ。

電話帳の選択をする

登録する電話帳を、電話帳①～電話帳⑤の中から選択できます。

- 1 **電話帳** にタッチ。
- 2 登録したい電話帳にタッチ。



音声認識の設定をする

各データに対して、音声認識の対象にするかしないかを設定できます。音声認識の対象に設定すると、各データの認識読みにより音声認識発信 (→ 349) ができます。

- ・ 音声認識の対象にできるのは、最大 500 件です。

- 1 **音声認識** にタッチ。
- 2 音声認識の対象にする電話番号を選択する。

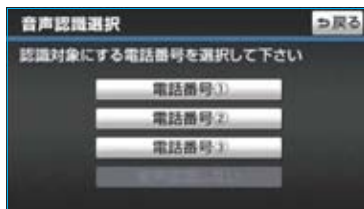

- ・ 音声認識の対象からはずすとき
→ **音声認識しない** にタッチ。

- 3 音声認識で使用する読みを確認する。
 - ・ 読みを修正するとき
→ **認識読み修正** にタッチ。(→ 363)

- 4 **完了** にタッチ。

知識

- ・ 電話帳の名称読みが登録されていないと、音声認識の対象に設定することができません。音声認識発信で利用したい場合は、電話帳の名称読みを必ず登録しておいてください。
- ・ 音声認識の対象に設定した電話番号を削除する、または電話帳の名称読みを削除すると、そのデータは音声認識の対象でなくなります。

電話帳のデータを修正する

登録済みの電話帳データを修正することができます。

設定・編集 (画面外) → **電話** →
電話帳編集 → 電話帳編集画面

1 **修正** にタッチ。

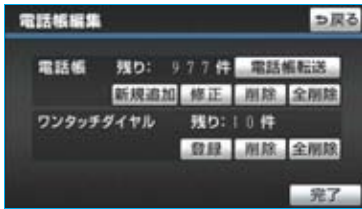

2 修正したいデータにタッチ。
・必要に応じて、電話帳を切り替えます。
(→ 346)

3 各項目のスイッチにタッチして編集する。
(→ 363 ~ 364)

4 **完了** にタッチ。

電話帳のデータを削除する

電話帳データは、個別に選択して削除、または全削除ができます。

知識

お車を手放すときには、個人情報の初期化を行ってください。(→ 28)

電話帳のデータを個別に削除する

設定・編集 (画面外) → **電話** →
電話帳編集 → 電話帳編集画面

1 電話帳の **削除** にタッチ。

2 削除したいデータを選択しタッチ。



・必要に応じて、電話帳を切り替えます。
(→ 346)

3 **はい** にタッチ。

電話帳のデータをすべて削除する

設定・編集 (画面外) → **電話** →
電話帳編集 → 電話帳編集画面

1 電話帳の **全削除** にタッチ。

2 削除したい電話帳にタッチ。



3 **はい** にタッチ。

ワンタッチダイヤルを登録する

電話帳に登録してある任意の電話番号を、最大 17 件までワンタッチダイヤルに登録することができます。

1 ページ目の 6 件目には、自動的に最新の発信履歴（リダイヤル）が登録されます。

ワンタッチダイヤルは走行中でも使用できるため、よく利用する電話番号を登録しておくとう便利です。

設定・編集 (画面外) → 電話 →

電話帳編集 → 電話帳編集画面

1 **登録** にタッチ。

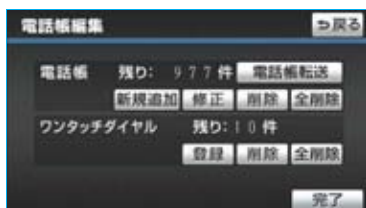

2 登録したいデータにタッチ。

- ・ 必要に応じて、電話帳を切り替えます。
(→ 346)

3 登録したい電話番号にタッチ。

4 登録したいスイッチにタッチ。

- ・ ページを切り替えるとき

→ **ワンタッチ 1** ・ **ワンタッチ 2** ・
ワンタッチ 3 のいずれかにタッチ。

5 登録済みのスイッチを選択したとき

- 置き換えてもよいときは **はい** にタッチ。

ワンタッチダイヤルを削除する

ワンタッチダイヤルの 01 ~ 17 は、個別に選択して削除できます。

全削除すると、17 件すべてが削除できます。

知識

- ・ ワンタッチダイヤル 01 ~ 17 は、対応する電話帳のデータが削除されると、同時に削除されます。
- ・ ワンタッチダイヤルのリダイヤルは、発信履歴をすべて削除した場合に削除されません。

ワンタッチダイヤルを個別に削除する

設定・編集 (画面外) → 電話 →

電話帳編集 → 電話帳編集画面

1 ワンタッチダイヤルの **削除** にタッチ。

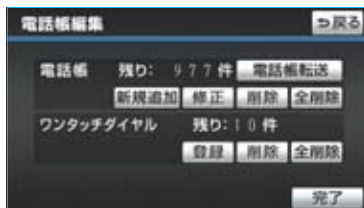

2 削除したいワンタッチダイヤルにタッチ。

3 **はい** にタッチ。

ワンタッチダイヤルをすべて削除する

設定・編集 (画面外) → 電話 →

電話帳編集 → 電話帳編集画面

- 1 ワンタッチダイヤルの **全削除** にタッチ。

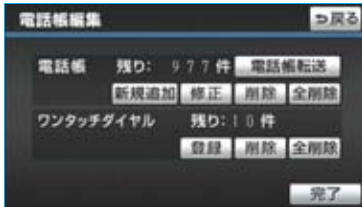

- 2 **はい** にタッチ。

ハンズフリーの設定

Bluetooth の設定をする

Bluetooth の設定について

ここでは、携帯電話と Bluetooth に関する次の設定の説明をしています。

項目	ページ
携帯電話の登録・削除	368
車載機の Bluetooth 設定の変更	369

携帯電話を登録する

「携帯電話を登録する」(→ 335) をご覧ください。

Bluetooth 電話機の登録を削除する

設定・編集 (画面外) → 電話 → 設定・編集画面

1 **Bluetooth 設定** にタッチ。

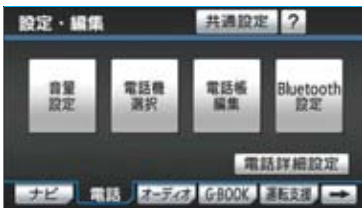

2 Bluetooth 電話設定の **削除** にタッチ。

3 削除する携帯電話を選択し、**完了** にタッチ。

- ・ 電話機の詳細情報を確認するとき
→ 確認したい電話機にタッチして、**詳細情報表示** にタッチ。(→ 358)

4 **はい** にタッチ。

■ データ通信中の場合

データ通信中に携帯電話の登録を削除すると、メッセージが表示されます。

- 通信を終了するとき

→ **はい** にタッチ。

- 通信を継続するとき

→ **いいえ** にタッチ。

・ **いいえ** にタッチした場合は、データ通信終了後、再度 3 からやり直します。

知識

緊急通報中 (ヘルプネット動作中) は、携帯電話の登録を削除することはできません。

車載機の Bluetooth 設定を変更する

Bluetooth 設定は、車載機に関する Bluetooth 設定情報の表示と設定の変更をすることができます。

Bluetooth 設定画面で、次の情報を確認できます。

機器名称

Bluetoothネットワーク内での車載機の名称です。任意の名称に変更することができます。

パスキー

携帯電話を車載機に登録する際のパスワードです。4～8桁の任意の数字に変更することができます。

機器アドレス

車載機に登録されている機器固有のアドレスで、変更することはできません。機器名称やパスキーを他のBluetooth機器と同じにしてしまい、ネットワーク内での車載機の区別がつけられなくなってしまう場合に参考にすることができます。

機器名称またはパスキーを変更したいときは、次の手順で行ってください。

設定・編集 (画面外) → **電話** →

Bluetooth 設定 → Bluetooth 設定画面

1 機器名称またはパスキーの **変更** にタッチ。



2 各項目を変更する。

■ 機器名称

ソフトウェアキーボードで入力する。

■ パスキー

4～8桁の範囲で任意の数字を入力し、**完了** にタッチ。

・修正するとき → **修正** にタッチ。

3 設定が終わったら、**完了** にタッチ。

知識

機器名称を変更した場合、Bluetooth オーディオ設定の機器名称 (→ 238) も同時に変更されます。パスキーについては、それぞれ別の数字を設定することができます。

設定を初期化する

各設定を初期設定の状態にもどすことができます。

設定・編集 (画面外) → **電話** →

Bluetooth 設定 → Bluetooth 設定画面

初期状態 にタッチ。



ハンズフリーの設定

ハンズフリーの詳細設定をする

電話詳細設定画面を表示する

設定・編集 (画面外) → 電話 → 設定・編集画面

1 **電話詳細設定** にタッチ。

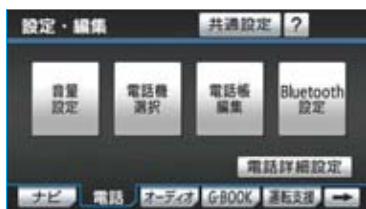

2 各設定をする。

項目	ページ
セキュリティ	370
自動着信応答	373
ACC ON時のBluetooth接続確認表示	373
着信割り込み表示	374
自動電話機接続	374
電話詳細設定の初期化	374

3 セキュリティ以外の項目の設定を変更したときは、**完了** にタッチ。

セキュリティの設定をする

セキュリティを設定すると、電話帳に関するハンズフリーの一部機能を使用できなくなることができます。ホテルで車を預けるときなど、他人に登録してあるデータを見られたくないときにご利用になると便利です。

・セキュリティを使用するときは、必ずロック No. を変更してからご使用ください。

設定・編集 (画面外) → 電話 → **電話詳細設定** → 電話詳細設定画面

1 セキュリティの **設定する** にタッチ。



2 各設定をする。

項目	ページ
ロック No. の変更	371
電話帳・発着信履歴制限	371
通信モジュールの発信制限	372
セキュリティ設定の初期化	372

ロック No. を変更する

セキュリティの設定および解除をするには、ロック No. の入力が必要です。ロック No. は 4 桁の数字で、初期設定は「0000」になっています。セキュリティを使用するときは、必ずロック No. を変更してからご使用ください。

- ・ロック No. を変更するときは、他人にわかりにくい番号にしておいてください。

注意

ロック No. を変更するときは、ロック No. を忘れないように管理してください。ロック No. を忘れて、トヨタ販売店でもセキュリティ設定を解除することができません。万一ロック No. を忘れてしまった場合は、セキュリティ設定の初期化を行ってください。(→ 372) ただし、セキュリティ設定の初期化を行うと、電話帳データも削除されます。

設定・編集 (画面外) → 電話 →
電話詳細設定 → 設定する →
セキュリティ設定画面

- 1 ロック No. 変更の **変更** にタッチ。



- 2 現在のロック No. を入力し、**完了** にタッチ。

- ・間違えたとき → **修正** にタッチ。

- 3 新しいロック No. を入力し、**完了** にタッチ。

- 4 **はい** にタッチ。

- 5 **完了** にタッチ。

電話帳・発着信履歴制限をする

電話帳・発着信履歴制限を設定すると、次の機能を使用できなくなることができます。

- 電話帳画面の表示、電話帳データの転送・登録・修正・削除、電話帳発信
- ワンタッチダイヤル画面の表示、ワンタッチダイヤルの登録・削除、ワンタッチダイヤル発信
- 発信時および着信時の相手先名称の表示
- 発信履歴画面および着信履歴画面の表示、履歴の削除、履歴発信
- 電話機詳細情報画面の表示
- ロック No. の変更

- ・この機能を設定すると、走行中でもワンタッチ発信ができなくなります。

設定・編集 (画面外) → 電話 →
電話詳細設定 → 設定する →
セキュリティ設定画面

- 1 電話帳・発着信履歴制限の **する** にタッチし、**完了** にタッチ。



2 設定を変更したとき

➔ ロック No. を入力し、**完了** にタッチ。

■ 設定を解除する

電話帳・発着信履歴制限の **しない** にタッチし、設定するときと同じ操作をする。

通信モジュールの発信制限をする

通信モジュール装着車

電話機選択で通信モジュールを選択している場合は、通信モジュールの発信制限を設定すると、次の機能を使用できなくすることができます。

- ・ダイヤル発信
- ・電話帳発信
- ・履歴発信
- ・ワンタッチ発信
- ・音声認識発信
- ・ナビからの発信
- ・電話機選択

(携帯電話から通信モジュールへの変更をすることができなくなります。)

設定・編集 (画面外) → **電話** →

電話詳細設定 → **設定する** →

セキュリティ設定画面

1 通信モジュールの発信制限の **する** にタッチし、**完了** にタッチ。



2 設定を変更したとき

➔ ロック No. を入力し、**完了** にタッチ。

■ 設定を解除する

通信モジュールの発信制限の **しない** にタッチし、設定するときと同じ操作をする。

セキュリティ設定を初期化する

各設定を初期設定の状態にもどすことができます。

※ 初期状態にもどすと、すべての電話帳データも削除されます。

設定・編集 (画面外) → **電話** →

電話詳細設定 → **設定する** →

セキュリティ設定画面

1 **初期状態** にタッチ。



2 **はい** にタッチ。

3 **完了** にタッチ。

自動着信応答

自動着信応答を設定しておくで、電話がかかってきたときに、あらかじめ設定した待ち時間を経過すると、自動で通話中画面に切り替わり通話することができます。

設定・編集 (画面外) → **電話** →
電話詳細設定 → 電話詳細設定画面

- 1 自動着信応答の **する** にタッチ。
- 2 **-** または **+** にタッチして、自動応答するまでの待ち時間を 1 ~ 60 秒の間で設定する。



- ・ 解除するとき → **しない** にタッチ。

ACC ON 時の Bluetooth 接続確認表示

携帯電話使用時

“エンジンスタートストップ” スイッチをOFFからアクセサリモードまたはイグニッション ON モードにして、携帯電話と自動的にBluetooth接続したときに、接続確認の表示を画面上部に表示するかしないかを選択できます。

Bluetooth 接続確認表示



設定・編集 (画面外) → **電話** →
電話詳細設定 → 電話詳細設定画面

ACC ON 時の Bluetooth 接続確認表示の **する** にタッチ。

- ・ 解除するとき → **しない** にタッチ。

着信割り込み表示

ハンズフリー以外の画面が表示されているときに電話がかかってきた場合、画面の表示方法を選択できます。

簡易表示



着信割り込み表示

設定・編集 (画面外) → **電話** →
電話詳細設定 → 電話詳細設定画面

着信割り込み表示の **全画面** または **簡易** にタッチ。

全画面 : 着信中、通話中および応答保留中に各画面が表示され、電話スイッチおよびタッチスイッチで操作ができます。

簡易 : 着信中および応答保留中は着信割り込み表示が画面上部に表示されます。

ハンズフリーのタッチスイッチは表示されませんので、操作は電話スイッチでの操作になります。

自動電話機接続

“エンジンスタートストップ” スイッチをOFFからアクセサリモードまたはイグニッション ON モードにするたびに、選択した携帯電話と自動的にBluetooth 接続します。

設定・編集 (画面外) → **電話** →
電話詳細設定 → 電話詳細設定画面

- 自動電話機接続の **する** にタッチ。
- ・ 通常はこの状態で使用してください。
 - ・ 携帯電話は Bluetooth 接続可能な状態にしておいてください。
 - ・ 解除するとき → **しない** にタッチ。

電話詳細設定を初期化する

各設定を初期設定の状態にもどすことができます。

設定・編集 (画面外) → **電話** →
電話詳細設定 → 電話詳細設定画面

初期状態 にタッチ。



G-BOOK オンラインサービス

※G-BOOK オンラインサービスを利用するには、別途利用手続きをしていただく必要があります。

はじめに 379

■ G-BOOK オンラインサービスについて 379

G-BOOK オンラインサービスについて	379
G-BOOK 画面	381

■ ご利用にあたって 382

安全上の注意	382
掲載画面について	382
お車を手放す際は	382
G-BOOK オンラインサービスコンテンツについて	382
通信機器について	383
データ通信時の留意事項	386

各種手続きをする 390

■ 利用手続きをする 390

利用手続きについて	390
利用手続きの手順	391
利用開始操作をする	394

■ 各種手続きについて 398

ユーザー画面について	398
Web 登録が必要なサービスを利用しなくなったとき	399
サポートアドレスについて	400
継続方法を変更する	400
ポップアップ機能について	402

有料コンテンツの

ご利用について	402
解約手続きについて	403
解約手続きをする	404
非アクセス登録をする	404

ヘルプネット (ワンタッチタイプ) 405

■ はじめに 405

ヘルプネットについて	405
各部の名称とはたらき	408
安全のために	409

■ サービス開始操作をする 412

サービス開始操作をする	412
-------------	-----

■ 緊急通報をする 414

緊急通報をする	414
---------	-----

■ 保守点検をする 418

保守点検について	418
自動保守点検	418
手動保守点検	419

■ 知っておいてください 422

利用登録の解除	422
携帯電話について	422
緊急通報できない場合について	424
故障とお考えになる前に	426

G-Security (G セキュリティ) 427

- G-Security について 427
 - G-Security について 427
 - 初期設定の確認・変更 428
 - サポートアドレスについて 430
 - アラーム通知 431
 - エンジン始動通知 431
 - 車両の位置確認 432
 - 警備員の派遣 432
 - G 暗証番号ログインの登録 432

- 携帯電話での操作 433
 - 携帯電話での操作について 433

マップオンデマンド (地図差分更新) 434

- マップオンデマンド 434
 - マップオンデマンドについて 434
 - 全更新と差分更新について 434
 - 更新方法について 435
 - 更新エリアと更新対象について 436
 - 地図更新画面について 437

- 地図を更新する 438
 - 地図を更新する 438
 - 携帯電話で更新する 439
 - 通信モジュールで更新する 440
 - メディア (CD-R/DVD-R) で更新する 441
 - 更新日の確認を行う 442

- 知っておいていただきたいこと 443
 - 知っておいていただきたいこと 443
 - 故障とお考えになる前に 444

オペレーターサービス 445

- オペレーターサービス 445
 - オペレーターサービスについて 445
 - オペレーターサービスを購入する 445
 - オペレーターサービスを使う 446
 - 手動で情報を取得する 447

G-BOOK とナビの連携機能 448

- はじめに 448
 - ナビ連携機能について 448

- 渋滞予測 449
 - 渋滞予測情報を表示する 449

- G ルート探索 (プローブ情報付) 453
 - G ルート探索をする (プローブ情報付) 453

- G メモリ地点 455
 - G メモリ地点について 455
 - G メモリ地点を登録する 455
 - G メモリ地点を表示する 455

- ドライブプラン 457
 - ドライブプランを利用する 457

- G で設定 458
 - G で設定について 458
 - G で設定画面を表示する 458

- 施設情報表示 461
 - 施設の情報を表示する 461

■ G 情報マーク表示	462	■ G-BOOK の設定をする	477
G 情報マークを表示する.....	462	設定・編集画面を表示する.....	477
G 情報マークの表示種類に		プライバシー設定をする.....	477
ついて.....	463	暗証番号を変更する.....	478
<hr/>		通信ロックを使う.....	480
■ G 情報マーク連動サービス	464	通信設定をする.....	482
G 情報マーク連動サービスに		G-BOOK 詳細設定をする.....	484
ついて.....	464		
<hr/>			
メインメニュー	465	My リクエスト	485
<hr/>		<hr/>	
■ メインメニュー画面で操作する	465	■ My リクエスト	485
メインメニュー画面の使い方.....	465	My リクエストについて.....	485
<hr/>		My リクエスト画面で操作する.....	485
■ ブラウザを操作する	467	My リクエストを使う.....	489
ブラウザ画面で操作する.....	467	音声認識でリクエストをする.....	491
<hr/>		My リクエストの編集をする.....	491
■ 閲覧履歴からコンテンツを			
表示する	473	G-SOUND	492
閲覧履歴について.....	473	<hr/>	
閲覧履歴からコンテンツを		■ ご利用になる前に	492
表示する.....	473	G-SOUND について.....	492
閲覧履歴を削除する.....	473	<hr/>	
<hr/>		■ G-SOUND を利用する	494
■ ブックマークを使う	474	G-SOUND 画面の使い方.....	494
ブックマークについて.....	474	楽曲を試聴する.....	495
ブックマークに登録する.....	474	利用手続きをする.....	497
ブックマークしたコンテンツを		G-SOUND 楽曲を再生する.....	498
見る.....	474	G-SOUND 楽曲を削除する.....	498
ブックマークの修正をする.....	475		
ブックマークを削除する.....	476		

CD タイトル情報取得 500

- CD タイトル情報取得 500
タイトル情報を取得する 500

知っておいていただきたいこと 501

- こんなメッセージが表示されたときは 501
こんなメッセージが表示されたときは 501

本機で携帯電話を利用するには、必ず動作確認済携帯電話をトヨタ販売店または <http://g-book.com/> でご確認ください。なお、動作確認は、一定の条件下で確認したものです。そのため、携帯電話の仕様変更などにより、動作確認済機種でも、確認内容が変更になることがありますので、あらかじめご了承ください。

※本書で使用しているコンテンツの画面は、実際の画面と異なることがあります。

G-BOOK オンラインサービスについて

ご利用の車載機では、接続する通信機器により2つのサービスがあります。

- 携帯電話で利用 : G-BOOK mX
- 通信モジュール (DCM) で利用 : G-BOOK mX Pro

サービス内容について

利用できるサービスは次のようになっています。

- ・ サービスメニューの詳細、有料オプションの価格は、パソコンや携帯電話の G-BOOK サイト (<http://g-book.com/>) でご確認ください。

主なサービス/機能	G-BOOK mX		G-BOOK mX Pro	ページ
		Web 登録をして利用		
通信機器	Bluetooth 携帯電話		通信モジュール (DCM)	—
ヘルプネット	×	○*1	○	405
G-Security	×	×	○	427
マップオンデマンド	○	○	○	434
G ルート探索	○	○	○	453
渋滞予測	○	○	○	449
オペレーターサービス	×	△	○	445
メインメニュー G-BOOK.com コンテンツ	無料コンテンツ	○*2*3	○*3	465
	有料コンテンツ	×	△	
G-SOUND	無料カプセル	○	○	492
	有料カプセル、 単曲	×	△	
CD タイトル情報取得	○	○	○	500
ドライブプラン	○*4	○	○	457
自動車専用ハンズフリー電話	×	×	△	—

○ …… 利用できます

△ …… 有料オプション (コンテンツ購入が必要です)

× …… 利用できません

※1 新車登録日より3年間ご利用いただけます。なお4年目以降およびG-BOOK利用登録解除・ヘルプネット利用登録解除後の再利用登録は、2年ごとに利用登録料1,050円(税込)が必要です。

※2 一部コンテンツはWeb登録が必要です。

※3 利用可能なコンテンツは一部異なります。

※4 利用には、GAZOOの会員登録が必要です。(→395)

G-BOOK 画面

G-BOOK 画面から、G-BOOK オンラインサービスの各アプリケーションを起動することができます。

情報・G（画面外）を押す。

- 情報画面が表示されたとき → **G-BOOK** にタッチ。



この画面から、次の操作をすることができます。

スイッチ	機能
1 HELPNET スイッチ※	ヘルプネットの緊急通報（→ 414）を行う。 ・ヘルプネットサービス開始操作後に表示されます。 （→ 412）
2 メインメニュースイッチ	メインメニュー画面（→ 465）を表示する。
3 G-SOUND スイッチ	G-SOUND 画面（→ 494）を表示する。
4 My リクエストスイッチ	My リクエスト画面（→ 485）を表示する。
5 オペレータースイッチ	オペレーターサービスを利用する。（→ 445）
6 情報確認スイッチ	オペレーターサービスで取得した情報を確認する。（→ 447）
7 ドライブプランスイッチ	ドライブプランをダウンロードする。（→ 457）
8 地図更新スイッチ	地図更新画面（→ 437）を表示する。

※契約状態などにより表示されないことがあります。そのときは表示順序が繰り上がって表示されます。

安全上の注意

G-BOOK オンラインサービスをご利用になるときは、次の注意事項を必ずお守りの上、正しくお使いください。

警告

安全のため、運転者は走行中に極力操作（音声操作も含む）をしないでください。走行中の操作はハンドル操作を誤るなど、思わぬ事故につながるおそれがあります。車を停車させてから操作をしてください。
なお、走行中に画面を見るときは、必要最小限の時間にしてください。

走行中の操作、表示規制について

走行中に G-BOOK オンラインサービスをご利用になると、安全のため、操作の一部を制限したり、コンテンツによってはブラウザのコンテンツ表示部分を覆って、メッセージを表示します。

このようなコンテンツをご覧になるときは、安全な場所に車を停車させてご覧ください。

掲載画面について

本書で使用している画面は、携帯電話使用時の画面を使用して説明しています。通信モジュール使用時については、特に注記のない限り、携帯電話使用時と同様の操作になります。また、表示内容はサンプル表示となっております。

なお、全体に関わる注意点として、携帯電話使用時の画面に表示される **切断** については、通信モジュール使用時は表示されません。

お車を手放す際は

お客様の大切な情報を保護するため、お車を手放す際は必ず、解約手続きをお願いします。(→403)

G-BOOK オンラインサービス コンテンツについて

詳しくは、<http://g-book.com/> をご覧ください。

通信機器について

G-BOOKオンラインサービスは、Bluetooth携帯電話^{*}または通信モジュール(DCM)を利用して、データ通信やハンズフリー通話を行います。

接続する通信機器により、データ通信やハンズフリー通話に利用する機器は、次のように選択されます。

^{*}本機で動作確認済みの機種については、トヨタ販売店または <http://g-book.com/> でご確認ください。

サービス	通信機器	データ通信/ ヘルプネットの音声通話	ハンズフリー通話
G-BOOK mX	携帯電話のみ	携帯電話	携帯電話
G-BOOK mX Pro	通信モジュールのみ	通信モジュール	通信モジュール (自動車専用ハンズフリー電話契約時のみ)
	携帯電話& 通信モジュール	通信モジュール	ハンズフリーの電話機選択で選択した通信機器 (通信モジュールは、自動車専用ハンズフリー電話契約時のみ選択可)

Bluetooth 携帯電話を使用するときの留意事項

Bluetooth 携帯電話を使用してデータ通信するときは、次の点をご理解の上、正しくお使いください。

- Bluetooth 携帯電話でデータ通信を行うときは、あらかじめ車載機に携帯電話を登録しておかないと使用できません。Bluetooth 携帯電話を使用するときは、まず最初に、ご使用になる携帯電話の登録を行ってください。(→ 335)
- Bluetooth 携帯電話の機種によっては、受信レベル表示を行うことができないことがあります。
- Bluetooth 携帯電話でデータ通信を利用される場合、携帯電話の割込着信の設定または契約を「割込着信する」で利用していると、携帯電話の機種によっては、データ通信を行っている最中とデータ通信終了後の約 1 分間は、電話を受けることや応答保留などできないにもかかわらず、発信元では呼び出し中の状態が続くこととなります。

割込着信の設定変更または契約変更については、ご利用の携帯電話に添付の取扱説明書などをご確認ください。

- Bluetooth 携帯電話でデータ通信する場合は、操作しない状態が一定時間継続すると、G-BOOK センターとのデータ通信を自動で切断します。自動で切断するまでの時間は、携帯電話の機種によって異なります。
- Bluetooth 携帯電話の機種や状態によっては、エンジン始動後にデータ通信を行うことができる状態になるまでに時間がかかることがあります。
この場合は、しばらく待ってから再度操作を行ってください。
- Bluetooth 携帯電話の機種によっては、携帯電話が待ち受け状態でないとデータ通信ができないことがあります。

知識

- ・ 本製品は、電波法および電気通信事業法の基準に適合しています。製品に貼り付けてあるシールはその証明です。シールをはがさないでください。
- ・ 本製品を分解・改造すると、法律により罰せられることがあります。

通信モジュールについて

通信モジュールは通信アンテナを使用します。

通信アンテナは、インストルメントパネルに内蔵されています。(→ 134)

データ通信時の電波について、次の点にご注意ください。

警告

植え込み型心臓ペースメーカーや植え込み型除細動器をお使いの方は、通信アンテナから22cm以内にこれらの医療用電気機器が近づくような姿勢をとらないようにしてください。上記以外の医療用電気機器をお使いの方は、G-BOOK オンラインサービスをお使いになる前に、医療用電気機器の製造事業者などに個別にご相談ください。
データ通信に伴う電波により、医療用電気機器の作動に影響を与えるおそれがあります。

知識

- ・ 本製品は、電波法および電気通信事業法の基準に適合しています。製品に貼り付けてあるシールはその証明です。シールをはがさないでください。
- ・ 本製品を分解・改造すると、法律により罰せられることがあります。

■ライセンス契約など

この製品は下記一件または複数の米国特許またはそれに対応する他国の特許権に基づき、Qualcomm 社よりライセンスされています。

4,901,307 5,056,109 5,101,501
 5,109,390 5,228,054 5,267,261
 5,267,262 5,337,338 5,414,796
 5,416,797 5,490,165 5,504,773
 5,506,865 5,511,073 5,535,239
 5,544,196 5,568,483 5,600,754
 5,657,420 5,659,569 5,710,784
 5,778,338

BREW™ および BREW™ に関連する商標は、Qualcomm 社の商標または登録商標です。

The word BREW® is a registered trademark of QUALCOMM Incorporated. The BREW Logo, which includes the interlocking circles design, is a trademark (TM) of QUALCOMM Incorporated.

本製品に搭載されているソフトウェアまたはその一部について、改変、翻訳・翻案、リバース・エンジニアリング、逆コンパイル、逆アッセンブルを行ったり、それに関与してはなりません。

本製品を、法令により許されている場合を除き、日本国外に持ち出してはなりません。U.S. law and international agreements currently prohibit export of this device's browser and security technology to the following countries - Cuba, Iran, Iraq, Libya, North Korea, Sudan and Syria. (Other restrictions regarding this device may apply.)

データ通信時の留意事項

G-BOOK オンラインサービスは、データ取得時に通信を行います。

次の点をご理解の上、正しくお使いください。

通信機器専用留意事項

ここでは、通信機器により異なる留意事項がまとめてあります。

携帯電話使用时

- 通信にはお手持ちの携帯電話の電波を使用します。通信可能なエリアについては、携帯電話各社のサービスエリア図などを参照ください。
- お手持ちの携帯電話に添付の取扱説明書の注意事項もよくお読みください。

⚠ 注意

Bluetooth 携帯電話でデータ通信を利用される場合、携帯電話の割込着信の設定または契約を「割込着信する」で利用していると、携帯電話の機種によっては、データ通信を行っている最中とデータ通信終了後の約 1 分間は、電話を受けることや応答保留などができないにもかかわらず、発信元では呼び出し中の状態が続くこととなります。

割込着信の設定変更または契約変更については、ご利用の携帯電話に添付の取扱説明書などでご確認ください。

知識

- ・ 通信料金はお客様のご負担になります。
- ・ データ取得までの時間は、車載機の状態やデータの内容、電波状態、接続している携帯電話の機種によって異なります。
- ・ G-BOOK オンラインサービスを利用中に携帯電話と車載機の接続を切断すると、機種によってはデータ通信や音声通話を継続したままになることがあります。
G-BOOK オンラインサービス利用後に携帯電話と車載機の接続を切断したら、携帯電話の状態を必ず確認してください。
- ・ G-BOOK オンラインサービスを利用中に、エンジンをかけなおすなどの“エンジンスタートストップ”スイッチの操作を行うと、接続している携帯電話の機種によっては、ハンズフリーの着信中画面になることがあります。
この場合は、電話スイッチを操作するなどして、通話を終了する操作を行ってください。(→ 342)

通信モジュール装着車

- 通信方式は、KDDI 株式会社の CDMA 方式の au 携帯電話と同一です。CDMA 1X WIN サービスエリアでは、最大 2.4Mbps データ通信サービスがご利用いただけます。それ以外の CDMA 1X サービスエリアでは、最大 144kbps データ通信サービスとなります。同社サービスエリア図をご参照ください。
- なお、通信状況は様々な要因で変動します。必ずしもサービスエリア内にいれば、常に通信が可能というわけではありません。
- 次のような通信環境では、データ通信できません。
 - ・ トンネルの中にいるとき
 - ・ 地下駐車場にいるとき
 - ・ 山奥などの通信圏外にいるとき
 - ・ 回線が混雑しているなど、発信規制中のとき

G-BOOK オンラインサービスはデータ取得に通信を利用するため、通信環境の整わない状況では通信を利用するサービスはすべて利用できません。

- この先、通信事業者にて通信に使用する電波が変更もしくは打ち切りになった場合、G-BOOK オンラインサービスが使用できなくなります。（その場合には事前にご連絡します。）

知識

- ・ データ通信に関する通信料金はG-BOOK利用料金に含まれています。
- ・ データ取得までの時間は、車載機の状態やデータの内容、電波状態によって異なります。

通信機器共通留意事項

ここでは、各通信機器に共通の留意事項がまとめてあります。

- ヘルプネット（→ 405）での緊急通報中は、G-BOOK センターに接続できません。
- 画面上部（タイトル）に、ネットワーク接続中は「接続中」、コンテンツ読み込み中は「しばらくお待ちください」が表示されます。また、コンテンツ読み込み中は、タイトルの下に読み込み状況がバーで表示されます。バーの表示が消えて、コンテンツのタイトルが表示されたら、画面の操作を行ってください。（走行中のためにコンテンツの表示が制限されている場合は、コンテンツの読み込みが終了すると、“ピッ”という音でもお知らせします。）

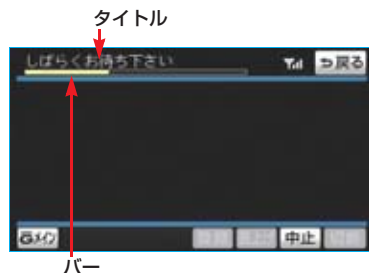

- 通信中は、ネットワーク接続中であることをお知らせするため、現在地画面などに通信中マークが表示されます。

通信中マーク



知識

- ・ 受信レベル表示が「圏外」と表示されていても、本機はデータ取得動作を行います。一定時間経過してもデータ取得できない場合は、自動的に中止します。中止までの時間は本機の通信状態によって異なります。
- ・ GPS 信号を長い間（数カ月間）受信していないとき、またはバッテリーとの接続が断たれたときは、データ通信ができなくなることがあります。この場合は、GPS 信号が受信できる場所（→ 134）に車を移動し、**現在地**（画面外）を押して地図画面上に GPS マークが表示されることを確認した後、再度試してみてください。



GPS マーク

受信レベルについて

画面右上に受信レベルが表示されます。データ通信時の目安にしてください。



- ・ 携帯電話接続時の表示は、携帯電話本体の受信レベル表示と一致しないことがあります。

携帯電話使用時

表示	圏外 弱 中 強
レベル	圏外 弱 ← → 強

- ・ 使用する携帯電話が Bluetooth 接続されていないときは、「未接続」が表示されます。

知識

Bluetooth 携帯電話の機種によっては、受信レベル表示を行うことができないことがあります。

通信モジュール装着車

表示	圏外 DCM DCM DCM DCM
レベル	圏外 弱 ← → 強

利用手続きについて

G-BOOK オンラインサービスの利用開始は、ご利用になるサービス（G-BOOK mX/G-BOOK mX Pro）により異なります。

次の「利用手続きの手順」にしたがって実施してください。

注意

手続きを行うときは、次の点に注意して、手続きが中断しないようにしてください。中断すると、最初からやり直さなければなりません。

- ・ 通信が途中で切れないように、受信感度が良い場所で行ってください。
- ・ 手続きの途中で、中止や切断の操作をしないでください。また、エンジンをかけなおすなどの“エンジンスタートストップ”スイッチの操作をしないでください。
- ・ 携帯電話で接続する場合は、携帯電話を着信拒否に設定するなど、ハンズフリーで着信できないようにしてください。

知識

- ・ パソコンの G-BOOK サイト (<http://g-book.com/>) で Web 登録をする場合、GAZOO 会員 ID があれば、G-BOOK 契約 ID として使えます。
- ・ 車両を入れ替えた場合、Web 登録で以前使用していた契約 ID を利用することができます。
- ・ 車両 1 台につき 1 つの契約 ID が必要です。同じ契約 ID を複数の車両で利用することはできません。

利用手続きの手順

利用手続きとそれに伴う各種設定は、ご利用になるサービスなどにより異なります。下図にしたがって、手続きを行ってください。

G-BOOK mX（携帯電話接続）をご利用の場合

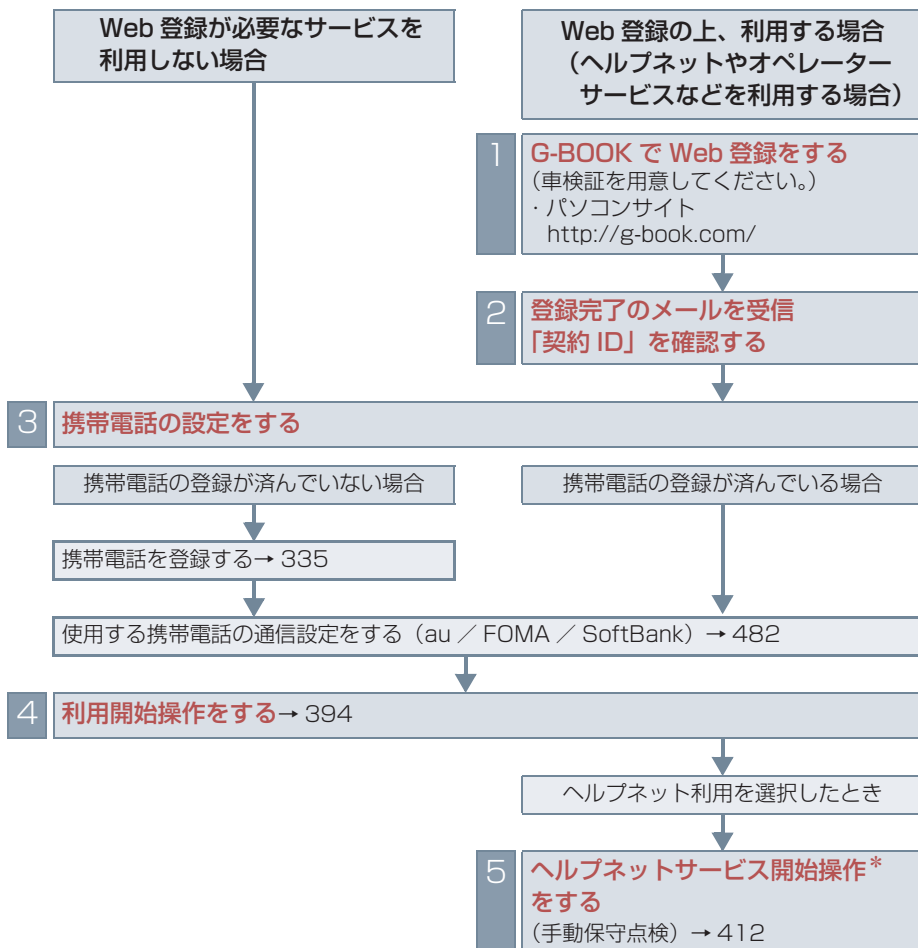

* ヘルプネットサービス開始操作は必ず契約者本人が行うようにしてください。

G-BOOK mX Pro（通信モジュール接続）をご利用の場合

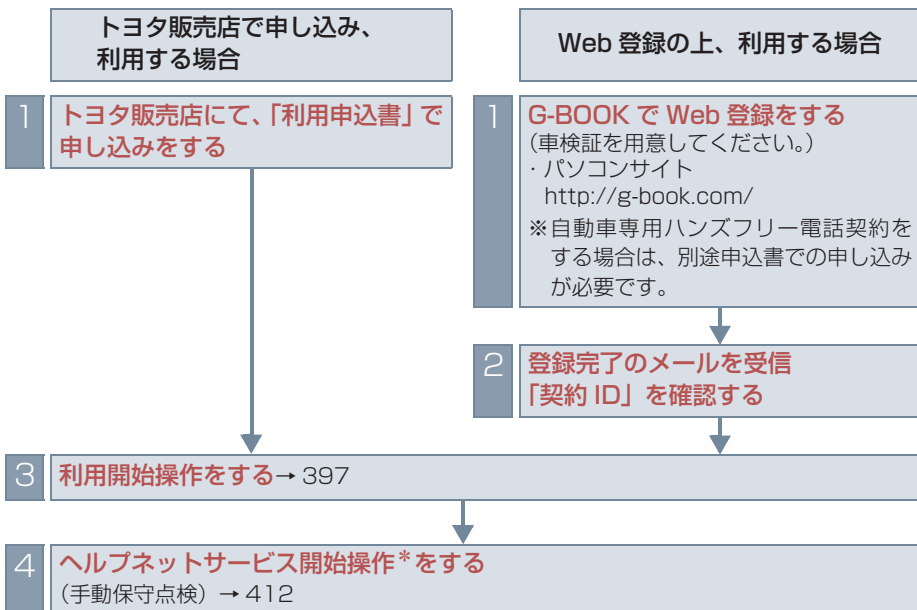

ハンズフリー通話をご利用の場合、以下の操作をしてください。

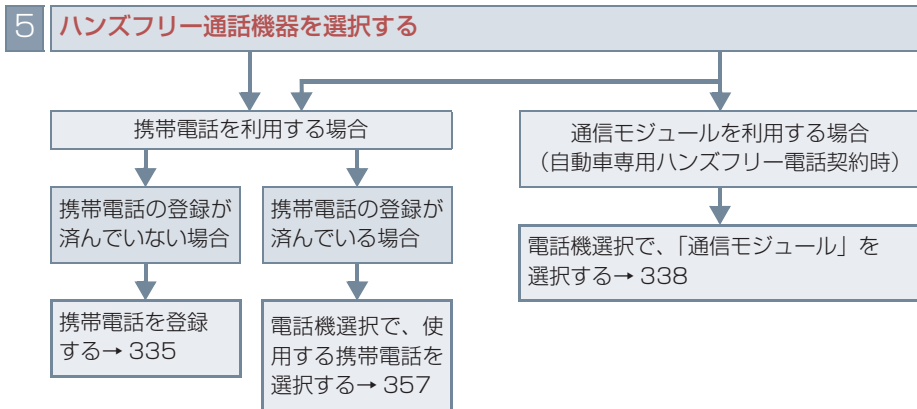

* ヘルプネットサービス開始操作は必ず契約者本人が行うようにしてください。

携帯電話を追加・変更する場合

G-BOOK mX 利用時

利用手続き後、データ通信に利用する携帯電話の追加や変更をする場合は、次の手続きを行ってください。

携帯電話を追加する場合

携帯電話を登録する → 335

使用する携帯電話の通信設定をする
(au / FOMA / SoftBank) → 482

ヘルプネット利用選択をされている場合

ヘルプネットの「**手動保守点検**」を
実施する → 419

携帯電話を変更する場合

電話機選択で、使用する携帯電話を
選択する → 357

利用開始操作をする

利用開始操作は、ご利用のサービスにより操作手順が異なります。該当のページをご覧くださいの上、手続きを行ってください。

- 利用開始操作は、可能な限り見晴しの良い場所で行ってください。

G-BOOK mX
Web 登録をしない場合 → 394

G-BOOK mX
Web 登録をした場合 → 396

G-BOOK mX Pro の場合 → 397

G-BOOK mX Web 登録をしない場合

情報・G (画面外) → (G-BOOK) →
G-BOOK 画面

1 **メインメニュー** にタッチ。



※装備の有無により、実際の画面と異なることがあります。

2 **G-BOOK.com** にタッチ。



知識

画面が上記と異なる場合は、前ユーザーの解約手続きが完了していません。G-BOOK サポートセンターにご連絡ください。

G-BOOK サポートセンター
全国共通・フリーダイヤル
0120-104-370
受付時間 9:00 ~ 18:00
(年中無休)

3 **利用開始する** にタッチ。



4 サービス内容、利用規約などを確認し、画面の指示にしたがって操作する。

5 利用開始操作完了画面が表示される。

次へ にタッチ。

- ・ PC・携帯連携をご利用になる場合
→ PC・携帯連携の利用手続きを行ってください。(→ 395)

■PC・携帯連携の利用手続きをする

PC・携帯連携の利用手続きをすると、パソコンや携帯電話の G-BOOK サイトで編集したデータを、車載機で利用することができます。

●GAZOO 会員登録について

PC・携帯連携をご利用いただくには、GAZOO 会員である必要があります。GAZOO 会員の登録は、G-BOOK サイト (<http://g-book.com/>) で行ってください。

PC・携帯連携の利用手続きでは、GAZOO 会員 ID とパスワードの入力が必要です。

情報・G (画面外) → (G-BOOK) →
メインメニュー →メインメニュー画面

1 **G-BOOK.com** にタッチ。

2 **ユーザー** にタッチ。



※表示されているメニューは一例です。

3 **PC・携帯連携を利用する** にタッチ。

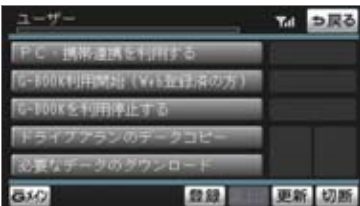

4 注意事項を確認し、画面の指示にしたがって操作する。

5 GAZOO 会員 ID とパスワードを入力し、**決定** にタッチ。

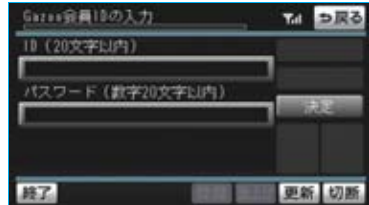

・ ID およびパスワードの入力は、それぞれの入力枠にタッチして、ソフトウェアキーボードで入力します。

【知識】

車両 1 台につき 1 つの契約 ID が必要です。同じ契約 ID を複数の車両で利用することはできません。

6 登録内容を確認し、画面の指示にしたがって操作する。

7 手続き完了画面が表示されたら、利用できる。

【知識】

6 カ月以上ご利用のない場合、再び GAZOO 会員 ID とパスワードを入力していただく必要があります。

G-BOOK mX Web 登録をした場合

情報・G(画面外) → (G-BOOK) →
G-BOOK 画面

1 **メインメニュー** にタッチ。



※装備の有無により、実際の画面と異なることがあります。

2 **G-BOOK.com** にタッチ。



知識

画面が上記と異なる場合は、前ユーザーの解約手続きが完了していません。

G-BOOK サポートセンターにご連絡ください。

G-BOOK サポートセンター
全国共通・フリーダイヤル
0120-104-370
受付時間 9:00～18:00
(年中無休)

3 契約 ID 照会画面が表示される。

ID とパスワードを入力し、**決定** にタッチ。

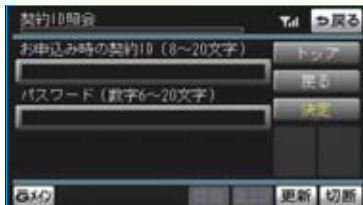

・ ID およびパスワードの入力は、それぞれの入力枠にタッチして、ソフトウェアキーボードで入力します。

4 登録内容を確認し、画面の指示にしたがって操作する。

5 G-BOOK 利用手続き完了画面が表示される。

・ ヘルプネット利用を選択された場合

- **はい** にタッチし、ヘルプネットのサービス開始操作* (→ 412) を行う。
- ・ サービス開始操作が正常に完了しないと、ヘルプネットサービスの提供ができません。

* ヘルプネットサービス開始操作は必ず契約者本人が行うようにしてください。

G-BOOK mX Pro の場合

情報・G (画面外) → (G-BOOK) →
G-BOOK 画面

1 **メインメニュー** にタッチ。



※装備の有無により、実際の画面と異なる
ことがあります。

2 **G-BOOK.com** にタッチ。



知識

- 画面が上記と異なる場合は、前ユーザーの解約手続きが完了していません。G-BOOK サポートセンターにご連絡ください。

G-BOOK サポートセンター
全国共通・フリーダイヤル
0120-104-370
受付時間 9:00 ~ 18:00
(年中無休)

- 中古車の場合、**G-BOOK.com** にタッチしたあとに、通信初期設定画面が表示されることがあります。この場合は、画面の指示にしたがって操作してください。

3 申し込み方法により、次の画面が表示される。

- 申込書で申し込みの方
 - ➔ 本人確認の画面が表示される。
画面の指示にしたがって、確認・操作する。
- Web 登録で申し込みの方
 - ➔ 契約 ID 照会画面が表示される。
ID とパスワードを入力し、**決定** にタッチ。

4 サービス内容などを確認し、画面の指示にしたがって操作する。

- G 暗証番号の設定をしていない方
 - ➔ G 暗証番号の設定が表示される。
画面の指示にしたがって、確認・操作する。

5 G-BOOK 利用手続き完了画面が表示されたら **はい** にタッチし、ヘルプネットのサービス開始操作* (→ 412) を行う。

- ・ サービス開始操作が正常に完了しないと、ヘルプネットサービスの提供ができません。
- * ヘルプネットサービス開始操作は必ず契約者本人が行うようにしてください。

ユーザー画面について

登録内容の確認・変更やG暗証番号の変更、支払方法の設定などを行なえます。

ユーザー画面を表示する

情報・G(画面外) → (G-BOOK) →
メインメニュー → メインメニュー画面

1 **G-BOOK.com** にタッチ。



2 **ユーザー** にタッチ。



※表示されているメニューは一例です。

ユーザー画面の使い方

ユーザー画面で行なえるメニューは、次のようなものがあります。
状況に応じて、次の各スイッチにタッチし、画面の指示にしたがって操作してください。

① **会員情報／利用契約変更・解約**

■ 利用契約の解約

G-BOOK mX利用契約を解約するときに使用します。

※装備の有無により、実際の画面と異なることがあります。

② **コンテンツ購入履歴／解約**

有料コンテンツの解約をするときに使用します。

■ コンテンツ契約内容の確認

契約中コンテンツの確認および解約ができます。

③ **ドライブプランのデータコピー**

他のIDで作成したドライブプランデータ(Myルート、Gメモリ)を、現在利用中のIDへコピーできます。

Web 登録が必要なサービス を利用したくなったとき

G-BOOK mX 利用時

G-BOOK mX を Web 登録なしで利用開始したお客様で、有料コンテンツなどの Web 登録が必要なサービスを利用したい場合は、次の手順で再度、利用開始操作を行ってください。

■ Web 登録について

有料コンテンツのご利用には、まずパソコンの G-BOOK サイト (<http://g-book.com/>) で Web 登録が必要です。G-BOOK センターから登録完了のメールを受信したら、車載機から利用開始操作をします。

情報・G (画面外) → (G-BOOK) →
メインメニュー → メインメニュー画面

1 **G-BOOK.com** にタッチ。



2 G-BOOK mX 利用登録準備完了の案内が表示される。

進む にタッチ。

知識

利用登録準備完了の案内が表示されない場合は、Web 登録手続きが G-BOOK センター側で完了していません。しばらくしてから再度操作してください。

3 契約 ID 照会画面が表示される。

ID とパスワードを入力し、**決定** にタッチ。

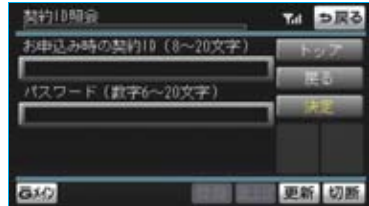

・ ID およびパスワードの入力は、それぞれの入力枠にタッチして、ソフトウェアキーボードで入力します。

4 登録内容を確認し、画面の指示にしたがって操作する。

サポートアドレスについて

サポートアドレスは、G-Security やロードアシスト 24 などのコンテンツ利用にあたって、お客様に連絡が必要になった場合の連絡先です。
G-BOOK 利用申込書または Web 登録で入力いただいた連絡先が、サポートアドレスとして登録されています。
連絡先に変更があった場合は下記操作で変更してください。

サポートアドレスを確認・変更する

サポートアドレスの確認・変更は、G-BOOK.com 画面で行います。

情報・G(画面外) → (G-BOOK) →
メインメニュー → [G-BOOK.com] →
G-BOOK.com 画面

- 1 **サポートアドレスの登録・変更** にタッチ。



※表示されているメニューは一例です。

- 2 表示される電話番号を確認した後、**メール** にタッチ。

- 3 E メールアドレスを確認する。
 - ・ E メールアドレスを変更するとき
 - ➡ 変更する電話番号 / E メールアドレスにタッチし、入力する。

継続方法を変更する

G-BOOK mX Pro 利用時

G-BOOK mX Pro は、年単位で契約更新となります。
契約の更新日が近づくと、トヨタメディアサービス（株）より案内を送付します。

次の手順で、車載機から契約の継続／停止の手続きができます。

情報・G(画面外) → (G-BOOK) →
メインメニュー → [G-BOOK.com] →
ユーザー → ユーザー画面

- 1 **会員情報／利用契約変更・解約** にタッチ。



- 2 **利用契約の確認・変更** にタッチ。

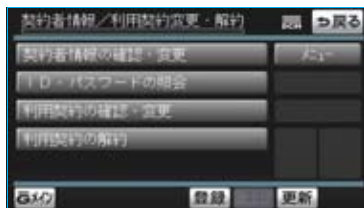

3 **利用契約内容の変更** にタッチ。



4 G 暗証番号入力画面が表示される。

G 暗証番号を入力し、**決定** にタッチ。

5 利用契約の変更画面が表示される。

- 自動継続に変更したい場合
 - ➔ **G-BOOK 利用継続処理** にタッチ。
- 自動継続を停止したい場合
 - ➔ **自動継続停止** にタッチ。

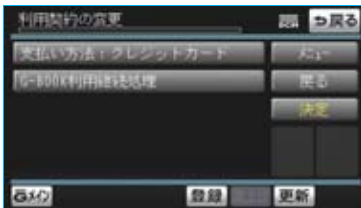

知識

自動継続に設定すると、次年度の契約を自動で更新できます。

契約の更新をし忘れて、ヘルプネットなどが解除されてしまうのを防ぐことができます。

6 G-BOOK 利用契約の確認画面が表示される。

内容を確認し、**決定** にタッチ。

ポップアップ機能について

G-BOOK センターに接続すると、お客様のご利用状況により、ヘルプネット開通案内や次年度継続案内などのメッセージが表示されます。

お客様の必要に応じて、画面の指示にしたがって操作してください。

メッセージ	原因	処置
G-BOOK の利用手続きを行ってください (所要時間：約5～10分)	G-BOOK mX Pro に申し込んだが、車載機で利用開始操作が実施されていない。	利用開始操作の方法を選択してください。 ・ すぐに操作をする。 → 開始する にタッチ。 ・ あとで操作をする。 → あとで にタッチ。
ヘルプネットのサービス開始操作を行ってください (所要時間：約2分)	・ G-BOOK mX の Web 登録で、ヘルプネットを利用選択したが、サービス開始操作*が実施されていない。 ・ G-BOOK mX Pro の利用手続きで、ヘルプネットのサービス開始操作*が実施されていない。	サービス開始操作*の方法を選択してください。 ・ すぐに操作をする。 → 開始する にタッチ。 ・ あとで操作をする。 → あとで にタッチ。
まもなく、ヘルプネットの利用期間が終了します	G-BOOK mX 利用の場合で、ヘルプネットの利用登録更新時期が近づいている。	継続手続きの状況により選択してください。 ・ 継続手続きが済んでいる。 → 了解 にタッチ。 ・ 継続手続きが済んでいない。 → 説明を読む にタッチ。

* ヘルプネットサービス開始操作は必ず契約者本人が行うようにしてください。

有料コンテンツのご利用について

G-BOOK mX の場合、有料コンテンツの利用には Web 登録が必要です。

有料コンテンツの購入・解約

G-BOOK 有料コンテンツの購入・解約には、次の手続きが必要になります。また、利用料金はコンテンツ毎に異なります。

■有料コンテンツ購入手続き

有料コンテンツを購入する際は、画面の指示にしたがって、「規約への同意」「購入方法と支払い方法の確認」「G 暗証番号の入力」を実行し、ご利用ください。

■有料コンテンツ解約手続き

情報・G (画面外) → (**G-BOOK**) → **メインメニュー** → **G-BOOK.com** → **ユーザー** → ユーザー画面

コンテンツ購入履歴／解約 — **コンテンツ契約内容の確認** の順にタッチし、申し込み時に登録した「G 暗証番号」を入力の上、解約してください。

知識

「G 暗証番号」は、有料コンテンツを購入するときや、一部のサービスを車載機や携帯電話から利用するときに入力していただく 4 桁の番号です。

解約手続きについて

お車を手放すときなど、G-BOOK オンラインサービスを解約するときは、状況に応じて、次の手続きを行ってください。



⚠ 注意

車載機に保存した情報は、車載機で解約したときのみ消去できます。
 お客様の大切な情報を保護するため、お車を手放すときは、車載機で解約手続きおよび初期化を必ず行ってください。

知識

G-BOOK 契約 ID は、解約手続き後、GAZOO 会員 ID として利用できます。

解約手続きをする

G-BOOK オンラインサービスを解約するとき、次の手順で実施してください。

- 1 **設定・編集**（画面外）を押す。
- 2 **G-BOOK** にタッチ。
- 3 **G-BOOK 詳細設定** にタッチ。

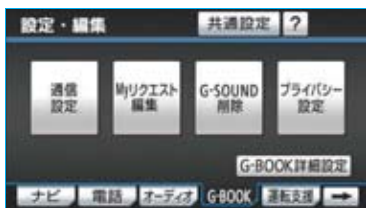

- 4 契約解除の **解除する** にタッチ。



- 5 画面の指示にしたがって操作する。

知識

- ・ ユーザー画面からでも解約手続きができます。
- ・ G-BOOK オンラインサービスの利用開始ができないように設定したい場合は、「非アクセス登録」をしてください。（→ 404）

■ お車を手放すとき

解約手続きをただけでは、車載機に保存したお客様の情報は消去されません。お車を手放すときは、個人情報の初期化（→ 28）も合わせて必ず実施してください。

非アクセス登録をする

G-BOOK オンラインサービスが不要というお客様は、G-BOOK サポートセンターに電話をしてください。

オペレーターに「非アクセス登録」を申し出ていただければ、「車載機端末アクセス制限申請書」を送付します。

申請書を提出していただくと、利用開始操作をできないように設定します。

※ G-BOOK オンラインサービスを利用中のお客様は、申請書を提出する前に解約手続きを行ってください。

- 再び G-BOOK オンラインサービスの利用をご希望の際は、G-BOOK サポートセンターに電話をしてください。「非アクセス登録」の解除を申し出ていただければ、「車載機端末アクセス制限申請書」を送付します。

G-BOOK サポートセンター

全国共通・フリーコール
0800-123-0016
受付時間 9:00 ~ 18:00
(年中無休)

はじめに

※G-BOOK mX の場合、Web 登録することで新車登録日より 3 年間で利用いただけます。なお 4 年目以降および G-BOOK 利用登録解除・ヘルプネット利用登録解除後の再利用登録は、2 年ごとに利用登録料 1,050 円（税込）が必要です。

ヘルプネットについて

ヘルプネット（ワンタッチタイプ）は、急病などの緊急事態発生時に、ヘルプネットスイッチにタッチするだけでヘルプネットセンターに接続し、車内からの通報を補助するシステムです。

ヘルプネットセンターに電話が接続されるとオペレーターが応答し、ドライバーあるいは他の乗員から状況を確認して、通報位置に適した警察または消防にオペレーターがお客様の状況を通報します。

ヘルプネットは警察や消防への緊急通報サービスです。車両トラブルなどの場合は、トヨタ販売店もしくはオペレーターサービスにご連絡ください。

- 本システムは、“エンジンスタートストップ” スイッチがアクセサリモードまたはイグニッション ON モードのときに作動します。

■ サービス開始と利用登録の解除について

- ヘルプネットは、車載機で G-BOOK オンラインサービスを利用開始の上、サービス開始操作*が完了すると利用することができます。（→ 412）
- 利用登録の更新については、トヨタメディアサービス（株）より、更新月前に案内があります。
- ヘルプネットの利用登録の解除は、G-BOOK オンラインサービスの解約と同時に実施されます。G-BOOK mX の場合は、ヘルプネットのみの利用登録の解除を車載機で行うことができます。（→ 422）

※ヘルプネットは（株）日本緊急通報サービスの登録商標です。

緊急通報のしくみ

車載機の情報画面に表示される **HELPNET** にタッチすると、ヘルプネットセンターに通報し、専門のオペレーターが応答します。

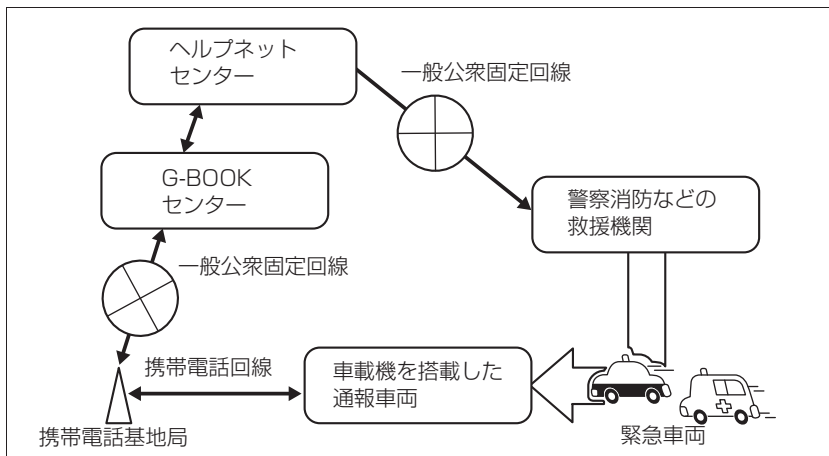

■ 緊急通報の主な流れ

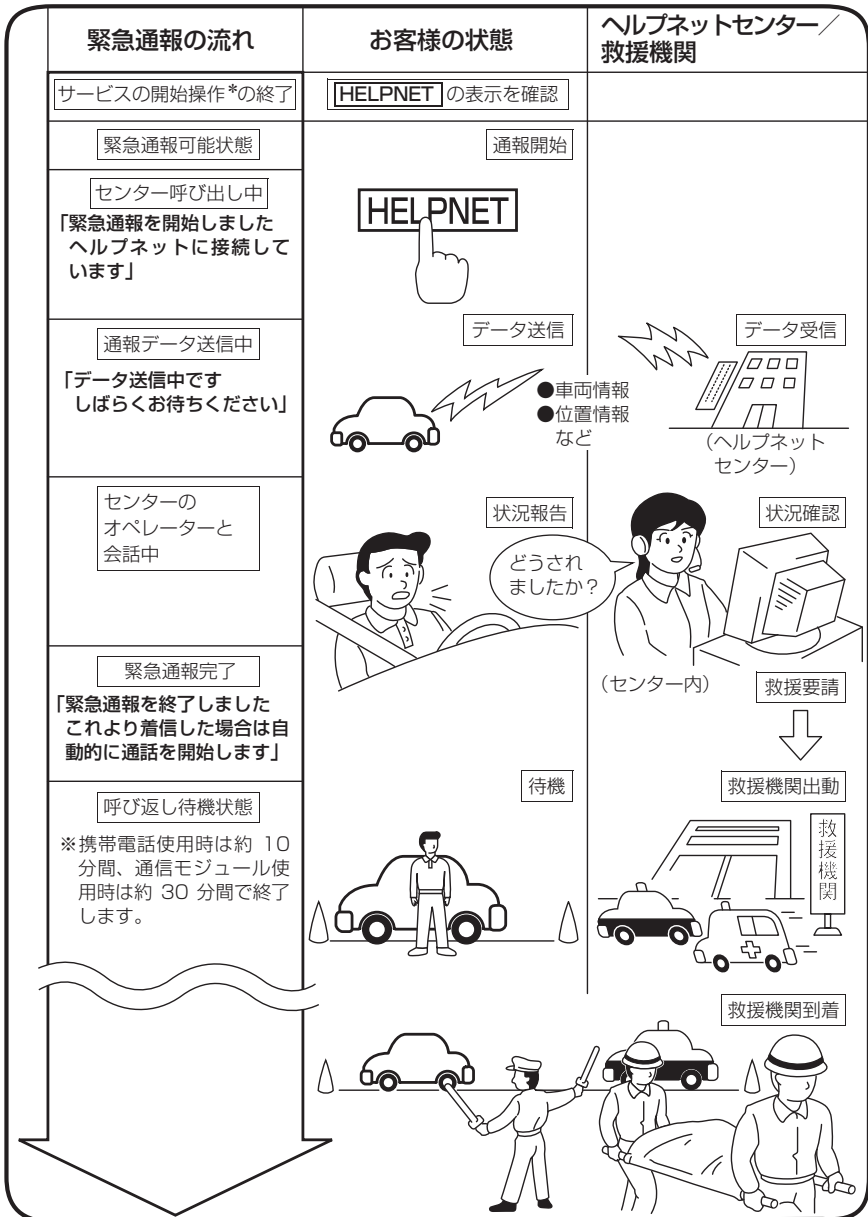

* ヘルプネットサービス開始操作は必ず契約者本人が行うようにしてください。

各部の名称とはたらき

■ 車載機

緊急通報時や手動保守点検時に使用する。

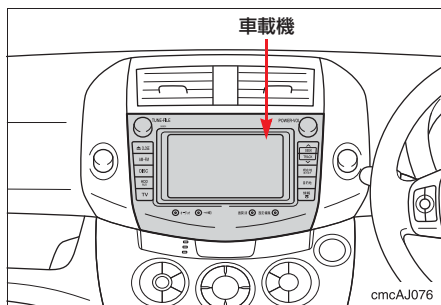

■ マイク

緊急通報中や手動保守点検中のハンズフリー通話時に使用する。

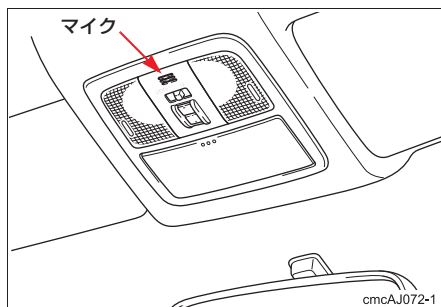

■ 音量調整スイッチ （ステアリングスイッチ）

ヘルプネットセンターとのハンズフリー通話時に、通話音量を調整する。

2AZ-FE エンジン車

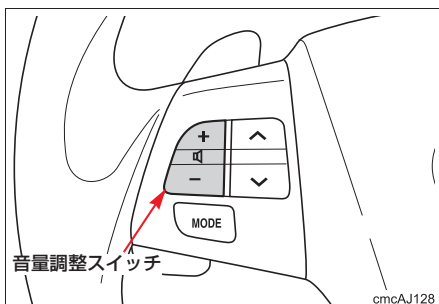

2GR-FE エンジン車

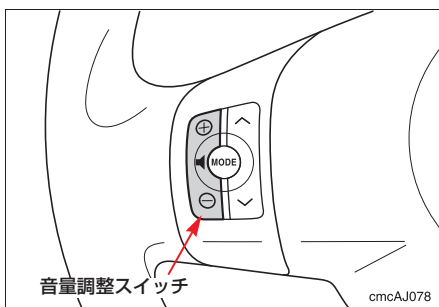

⚠ 注意

車載機本体が故障すると、緊急通報ができなくなったり、システム状態を正確にお知らせすることができなくなります。車載機本体に液体をかけたり、強い衝撃を与えたりしないでください。
車載機本体が故障したときは、必ずトヨタ販売店にご相談ください。

安全のために

警告

- ・安全運転を心がけてください。
本機は、急病時などの救援通報を補助するものであり、乗員保護の機能を持つものではありません。乗員保護のために、乗員はシートベルトを着用し、安全運転を心がけてください。
- ・緊急事態が発生したときは、人命救助とけが人の対処を最優先にしてください。
- ・緊急事態発生により燃料の匂いや異臭を感じる時は、車内にとどまらずにただちに安全な場所に避難してください。
- ・サービス開始操作*は契約者本人が行い、G-BOOK 画面に **HELPNET** が表示されていることを必ず確認してください。
- ・本機は衝撃などによって、作動しなくなる場合があります。
このような場合には、最寄りの公衆電話などから通報してください。
- ・バッテリーの電圧低下または接続が断られたとき、ヘルプネットセンターと通信できない場合があります。
- ・携帯電話サービスエリア内であっても電波状態または回線混雑のために、緊急通報や通話が困難になることがあります。この場合は、ヘルプネットセンターと回線接続しても、ヘルプネットセンターと通信できず、救援要請の通報および通話ができません。
緊急通報できない場合には、最寄りの公衆電話などから通報してください。
- ・次の場合は緊急通報できません。緊急通報できない場合には、最寄りの公衆電話などから通報してください。
 - ・ 携帯電話サービスエリア外でご使用の場合
 - ・ 機器（車載機本体、携帯電話回線に接続する機器、アンテナ、およびこれらを接続する電気配線）に異常または損傷があり、故障している場合
 - ・ G-BOOK オンラインサービスが未契約、または契約期限が切れている場合
 - ・ ヘルプネットの利用登録がされていない、または利用登録が更新されていない場合
 - ・ サービス開始操作*を実施していないため、車載機が緊急通報可能状態になっていない場合
- ・ ヘルプネットを携帯電話で使用する時、次の場合は緊急通報できません。緊急通報できない場合には、最寄りの公衆電話などから通報してください。
 - ・ 携帯電話と車載機が Bluetooth 接続されていない場合
 - ・ 携帯電話の電源が入っていない、または携帯電話のバッテリー残量が不足している場合
 - ・ 携帯電話が本システムで動作確認済みの機種でない場合
 - ・ 携帯電話が故障している場合
 - ・ 携帯電話の料金を滞納している場合
- ・ 緊急通報時は、ヘルプネットセンターへの回線接続を繰り返し行います。ただし、電波状態などの理由で回線接続ができない場合には、通報しないまま緊急通報を終了します。
通報が必要な場合には、最寄りの公衆電話などから通報してください。
- ・ ヘルプネットを携帯電話で使用する場合、携帯電話の電話機能によっては緊急通報動作の妨げとなり、緊急通報できなくなります。緊急通報の妨げとなる電話機能は利用しないでください。
「携帯電話について」をご覧ください。（→ 422）

* ヘルプネットサービス開始操作は必ず契約者本人が行うようにしてください。

警告

- ・ 緊急通報後に救援を待つ間は、後続車の追突などの二次災害を防ぐ手段をとり、乗員は安全な場所へ避難してください。
基本的には車内にとどまらず、窓を開け、ヘルプネットセンターのオペレーターの声が聞こえる車外で、安全な場所を確保してください。
なお、ヘルプネットを携帯電話で使用する場合、状況によっては、携帯電話と車載機の Bluetooth 接続を切断して、携帯電話を身に付けてお待ちください。このとき、携帯電話の電源が OFF になってしまった場合は、携帯電話の電源を ON にし、ヘルプネットセンターのオペレーターからの着信をお待ちください。また、通話中の場合は、Bluetooth 接続の切断により、通話も切断されることがあります。
- ・ 安全のため、走行中は緊急通報をしないでください。
走行中の通報はハンドル操作を誤るなど、思わぬ事故につながるおそれがあり危険です。緊急通報は、停車して安全を確認してから行ってください。
- ・ 本機はエアバッグと連動していないため、エアバッグが作動しても通報されません。
このような場合には、**HELPNET** による緊急通報をしてください。
- ・ G-BOOK オンラインサービスを解約、またはヘルプネットの利用登録の解除をしても、G-BOOK 画面に **HELPNET** が表示されているときは、トヨタ販売店にご相談ください。
- ・ ヒューズ交換は、必ず表示された規格のヒューズをご使用ください。規定以外のヒューズを使用すると、発煙、発火の原因となり、火災につながるおそれがあり危険です。
- ・ 煙が出る、変な匂いがするなどの異常な状態で使用すると、発火の原因になります。ただちに使用を中止してトヨタ販売店にご相談ください。

⚠ 注意

- ・ 本機内部は精密な構造になっています。無理に分解しようとすると、故障の原因になります。万一、異常などがある場合には、すぐにトヨタ販売店にご相談ください。
- ・ 車載機本体の取り外しを行うと、接触不良や機器の故障などを引き起こし、緊急通報ができなくなる可能性があります。取り外しが必要な場合には、トヨタ販売店にご相談ください。
- ・ 緊急通報および手動保守点検時は、スピーカーまたはマイクに故障などがあると、ヘルプネットセンターのオペレーターと通話できません。これらの機器が故障したときは、必ずトヨタ販売店にご相談ください。
- ・ 次の温度範囲以外では、緊急通報や携帯電話が正常に動作しない場合があります。そのときは、最寄りの公衆電話を使用してください。
動作温度範囲：－20℃～＋60℃
- ・ 実際の通報地点とヘルプネットセンターに通報される位置には、誤差が発生することがあります。通報地点や目標物については、ヘルプネットセンターのオペレーターと通話で相互確認してください。
- ・ 呼び返し待機状態で火災発生などの危険がある場合および車外に避難するときは、パーキングブレーキを確実に作動させ、“エンジンスタートストップ”スイッチをOFFにしてください。
この場合、“エンジンスタートストップ”スイッチをOFFにした時点で、緊急通報は終了します。
なお、ヘルプネットを携帯電話で使用する場合、状況によっては、携帯電話と車載機のBluetooth接続を切断して、携帯電話を身に付けてお待ちください。このとき、携帯電話の電源がOFFになってしまった場合は、携帯電話の電源をONにし、ヘルプネットセンターのオペレーターからの着信をお待ちください。また、通話中の場合は、Bluetooth接続の切断により、通話も切断されることがあります。
- ・ ヘルプネットを携帯電話で使用する場合、電話料金を滞納していると、緊急通報できません。電話料金の滞納にはくれぐれもご注意ください。

知識

- ・ ヘルプネットを携帯電話で使用する場合、ヘルプネットによる緊急通報、自動保守点検、手動保守点検などで行われるすべてのデータ通信の通信料金や通話時の通話料は、お客様のご負担となります。
- ・ いたずらなどが原因で救急車両などの出動が起きた場合、該当費用に関しての請求や関連法規により処罰されることがあります。いたずらをしないようにしてください。

サービス開始操作*をする

サービス開始操作*をする

ヘルプネットは、サービス開始操作*を完了してはじめて利用できるようになります。

利用開始操作完了後、次の手順でサービス開始操作*および車載機が正常に動作するか確認してください。この確認が行われないと、ヘルプネットサービスの提供ができません。

サービス開始操作は必ず契約者本人が行うようにしてください。

1 可能な限り見晴らしの良い場所に車を移動する。

- ・ ビルの谷間や工場などの屋内は避けてください。

2 「手動保守点検」（→ 419）を行い、次の点を確認する。

- 手動保守点検で、通信が正常に開始することを確認する。
- 通報位置が正しいことをヘルプネットセンターとの通話で確認する。
- 通話ができることを確認する。

警告

通話が正常に終了したか否かの確認画面で **いいえ** にタッチする、または **現在地**（画面外）などを押して他の画面を表示した場合は、サービスが開始されません。再度、サービス開始操作*を行い、車載機が正常に動作することを確認してください。なお、正常に動作しないときは、トヨタ販売店にご相談ください。

3 手動保守点検後、G-BOOK 画面に

HELPNET が表示される。

- ・ G-BOOK 画面に **HELPNET** が表示されない場合は、再度、手動保守点検を実施してください。
- ・ 手動保守点検が正常に終了しなくても **HELPNET** が表示される場合があります。この場合、緊急通報できないことがあるため、トヨタ販売店にご相談ください。

警告

- ・ 次のように、車載機が正常に動作しない場合、緊急時にヘルプネットセンターへ正しい情報が伝わらず、救援困難となる可能性があります。
 - ・ 発呼しない。
 - ・ 通報位置とヘルプネットセンターでの位置表示が間違っている。
 - ・ 通話できない。
- ・ サービス開始操作*は途中で中断せず、最後まで完了してください。途中で中断した場合は、基本的に **HELPNET** は表示されませんが、**HELPNET** が表示された場合はトヨタ販売店にご相談ください。
- ・ サービス開始操作*時の手動保守点検が正常に動作しなかった場合は、緊急通報できないことがあり危険です。手動保守点検時に車載機が正常に動作しない場合や、**HELPNET** は表示されたが通話できない場合には、トヨタ販売店にご相談ください。
- ・ 手動保守点検後、**HELPNET** が表示されない場合、緊急通報は動作しません。**HELPNET** の表示が正常に行われなかった場合は、トヨタ販売店にご相談ください。

* ヘルプネットサービス開始操作は必ず契約者本人が行うようにしてください。

 **警告**

- ・ ヘルプネットを携帯電話で使用する場合は、次の点に注意してください。
- ・ 本システムで動作確認済みの携帯電話を使用してください。動作確認済みの携帯電話をご使用になられると、緊急通報が動作しないおそれがあり危険です。また、携帯電話本体の破損など故障の原因となる場合があります。
- ・ ヘルプネットを使用する前に、携帯電話の登録（→ 335）および使用する携帯電話の設定（→ 482）を行ってください。
- ・ 車載機に携帯電話をBluetooth接続する際は、必ず携帯電話の電池残量を確認してください。携帯電話の電池が空になると携帯電話が動作しないため、緊急通報も動作しません。なお、本車載機には携帯電話の充電機能はありません。
- ・ 電話機能によっては緊急通報動作の妨げとなり、緊急通報できなくなります。緊急通報の妨げとなる電話機能は利用しないでください。「携帯電話について」をご覧ください。（→ 422）
- ・ 携帯電話と車載機がBluetooth接続されていることを確認してください。接続されていないと、緊急通報は動作しません。

知識

- ・ 手動保守点検中はヘルプネットが優先されるため、ハンズフリー通話などが利用できません。この場合、手動保守点検が終了してからご利用ください。
- ・ ヘルプネットを携帯電話で使用する場合、携帯電話の機種によっては、“エンジンスタートストップ”スイッチがアクセサリモードまたはイグニッション ON モードのときに表示部の照明がついたままになることがあります。この場合、携帯電話の照明を OFF に設定してください。（設定については携帯電話の取扱説明書をご参照ください。）

緊急通報をする

緊急通報は、急病などの緊急事態発生時、車内からヘルプネットセンターに通報するときに使用します。

“エンジンスタートストップ”スイッチがアクセサリモードまたはイグニッション ON モードのとき、G-BOOK 画面で **HELPNET** にタッチすると緊急通報を開始します。

この操作をすれば、あとは音声案内やヘルプネットセンターのオペレーターの指示にしたがっていただければ、緊急通報は完了します。

ここでは、緊急通報の流れを一通り説明します。

実際に使用するときにあわてないために、流れを覚えておいてください。

- ・ ヘルプネットを携帯電話で使用する場合は、携帯電話と車載機が Bluetooth 接続されていることを確認してください。

警告

- ・ 緊急通報時は、ヘルプネットセンターへの回線接続を繰り返して行います。ただし、電波状態などの理由で回線接続ができない場合には、通報しないまま緊急通報を終了します。通報が必要な場合には、最寄りの公衆電話などから通報してください。
- ・ ヘルプネットセンターへ接続中に、“エンジンスタートストップ”スイッチを OFF にしないでください。緊急通報が中止されます。“エンジンスタートストップ”スイッチを OFF にしてしまった場合、緊急通報はできていないので、再度“エンジンスタートストップ”スイッチをアクセサリモードまたはイグニッション ON モードにして通報するか、最寄りの公衆電話などから通報してください。
- ・ ヘルプネットを携帯電話で使用する場合は、携帯電話と車載機を Bluetooth 接続し、ダイヤルロックを解除した状態にしてください。

警告

- ・ 次の場合は緊急通報できません。緊急通報できなかった場合には、最寄りの公衆電話などから通報してください。
- ・ 携帯電話サービスエリア外では緊急通報動作が開始しても、緊急通報できません。
- ・ 携帯電話サービスエリア内であっても、電波状態または回線混雑のために、緊急通報や通話することが困難になることがあります。この場合は、ヘルプネットセンターと回線接続しても通信できず、救援要請の通報および通話できません。

情報・G(画面外) → (**G-BOOK**) → G-BOOK 画面

1 **HELPNET** にタッチ。



※装備の有無により、実際の画面と異なることがあります。

- 2 ヘルプネットセンターに接続を開始し、緊急通報を開始する。

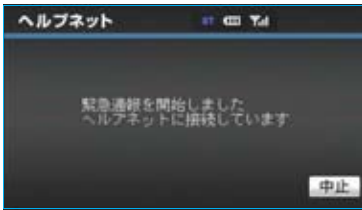

- ・メッセージが表示されると、その都度、メッセージと同内容の音声案内が流れます。
 - ・緊急通報を中止するとき
→ **中止** にタッチ。
- 3 ヘルプネットセンターとデータ通信を行い、車両の位置などを送信する。



- 4 データ通信完了後、通話モードに切り替わる。

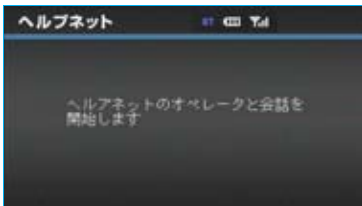

- ・マイクを通して、ヘルプネットセンターと通話することができます。

- 5 オペレーターと通話する。

- ヘルプネットセンターのオペレーターに、状況やけがの状態、警察または消防などへの通報の要・不要を伝えてください。



- ・通話音量を調整するとき
→ 次のいずれかの操作をする。
 - ・ステアリングスイッチの音量調整スイッチで調整する。
 - ・ **小** または **大** にタッチ。

知識

- ・緊急通報時には、ヘルプネットセンターのオペレーターは、通報者の応答が取れたときに関係機関に通報します。通話にて状況を直接オペレーターにお知らせください。
- ・ヘルプネットを携帯電話で使用する場合、通話中に“エンジンスタートストップ”スイッチを OFF にすると、機種によって、通話が切断される場合と、通話が携帯電話で継続される場合があります。(ヘルプネットを通信モジュールで使用する場合は、緊急通報は中止されます。)

- 6 警察または消防への通報が必要なとき

- ヘルプネットセンターが警察または消防に接続する。

7 通話を終了する。

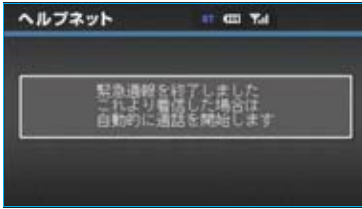

- ヘルプネットセンターが電話回線の切断を行います。

知識

通話中にステアリングスイッチを操作して電話を切ることができます。

8 通話終了後、しばらくの間（携帯電話使用時は約 10 分間、通信モジュール使用時は約 30 分間）は、ヘルプネットセンターおよび救援機関からの電話による問い合わせのため、呼び返し待機状態になる。

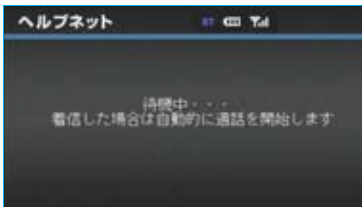

- この間にかかってくる電話は、自動的にハンズフリー通話でつながります。

警告

呼び返し待機状態の間は、後続車の追突などの二次災害を防ぐ手段をとり、乗員は安全な場所へ避難してください。基本的には車内にとどまらず、窓を開け、ヘルプネットセンターのオペレーターの声が聞こえる車外で、安全な場所を確保してください。

なお、ヘルプネットを携帯電話で使用する場合、状況によっては、携帯電話と車載機の Bluetooth 接続を切断して、携帯電話を身に付けてお待ちください。このとき、携帯電話の電源が OFF になってしまった場合は、携帯電話の電源を ON にし、ヘルプネットセンターのオペレーターからの着信をお待ちください。また、通話中の場合は、Bluetooth 接続の切断により、通話も切断されることがあります。

知識

- 呼び返し待機中は、緊急通報に関係のない着信も自動的にハンズフリー通話でつながります。通話中は救援活動に関わる着信であっても、着信できません。
- ヘルプネットを携帯電話で使用する場合、呼び返し待機中に携帯電話本体で電話を受けると、その時点でヘルプネット画面は解除されます。
- 呼び返し待機中はヘルプネットが優先されるため、その他の G-BOOK オンラインサービスは利用できません。

9 呼び返し待機状態が終了する。



- ヘルプネット画面が解除されます。

知識

- ・ 緊急通報中に音声案内が流れている間は、通話することができません。
音声案内が終わったら、ヘルプネットセンターのオペレーターと通話して、状況をお知らせください。
- ・ 緊急通報開始時から通話終了までの間は、車載機の音声自動的にミュート（消音）されます。
- ・ 緊急通報中はヘルプネットが優先されるため、その他の G-BOOK オンラインサービスは利用できません。
- ・ 誤操作などでヘルプネットセンターに接続されたときは、ヘルプネットセンターのオペレーターに理由を告げて、通報を終了してください。

保守点検をする

保守点検について

保守点検は、自動または手動で車内からヘルプネットセンターに接続し、動作確認や契約状態の確認などを行うときに使用します。

保守点検は、次の2種類があります。

自動保守点検 → 418

手動保守点検 → 419

自動保守点検

自動保守点検は、車載機が定期的に自動で実施する保守点検です。お客様が利用登録されているかの確認を、ヘルプネットセンターがするために実施されます。

自動保守点検を行うための特別な操作は、とくに必要ありません。

自動保守点検は、次の要領で行われます。

■点検時期

(株)日本緊急通報サービスが定める期間ごとに行われます。

■点検時間

自動保守点検は、開始後1～2分で終了します。

注意

自動保守点検開始後、何らかの理由で通信が中断されてしまった場合は、次に“エンジンスタートストップ”スイッチをOFFからアクセサリモードまたはイグニッションONモードにしたときに、再び自動保守点検を開始します。何度も正常に終了しない場合は、トヨタ販売店にご相談ください。

知識

自動保守点検中はヘルプネットが優先されるため、その他のG-BOOKオンラインサービスは利用できません。この場合、自動保守点検が終了してからご利用ください。

警告

ヘルプネットを携帯電話で使用する場合は、携帯電話と車載機をBluetooth接続し、ダイヤルロックを解除した状態にしてください。

手動保守点検

手動保守点検は、お客様ご自身が手動で実施する保守点検です。

手動保守点検は、次の保守点検を実施します。

- 車載機の保守点検 (車載機修理点検や車両修理後の保守点検)
- ヘルプネットセンターに利用登録されているかの確認 (加入時、契約内容変更時)

- ・ ヘルプネットを携帯電話で使用する場合は、携帯電話と車載機が Bluetooth 接続されていることを確認してください。

警告

- ・ 手動保守点検の途中で、“エンジンスターストップ”スイッチを OFF にしないでください。手動保守点検が正しく終了しません。“エンジンスターストップ”スイッチを OFF にしてしまった場合は、再度手動保守点検をやり直してください。
- ・ ヘルプネットを携帯電話で使用する場合は、携帯電話と車載機を Bluetooth 接続し、ダイヤルロックを解除した状態にしてください。

- 手動保守点検を実施する前に、現在地画面で GPS の受信 (GPS マークが表示されること) を確認する。



GPS マーク

情報・G (画面外) → (G-BOOK) → G-BOOK 画面

- 1 **メインメニュー** にタッチ。



※装備の有無により、実際の画面と異なることがあります。

- 2 **保守点検** に約 10 秒以上タッチし続ける。



- 3 ヘルプネットセンターに接続を開始する。



- ・ メッセージが表示されると、その都度、メッセージと同内容の音声案内が流れます。
- ・ 中止するとき → **中止** にタッチ。

4 ヘルプネットセンターに接続すると、次の確認をするため、最初にデータ通信を行う。

- 車両の現在地
- 手動保守点検をしていること
- ヘルプネットセンターに利用登録されているかどうか



5 データ通信完了後、通話モードに切り替わる。

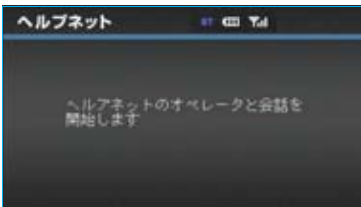

6 マイクを通して、ヘルプネットセンターと通話する。



- ・ ヘルプネットセンターの対応は、自動音声で行われます。
自動音声で車両の現在地の確認後に、名前を聞かれます。
“ピー”と鳴ったら、お客様の名前を話してください。
自動音声で名前を繰り返したのち、緊急通報可能であることをお知らせし、通話が終了します。
- ・ 通話音量を調整したいとき
➡ 次のいずれかの操作をする。
 - ・ ステアリングスイッチの音量調整スイッチで調整する。
 - ・ **小** または **大** にタッチ。

7 サービス開始操作*時は、通話が正常に終了したら **はい** にタッチ。

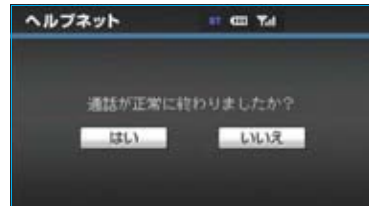

警告

ここで表示された画面で **いいえ** にタッチする、または **現在地**（画面外）などを押して他の画面を表示した場合は、サービスが開始されません。再度、サービス開始操作*を行い、車載機が正常に動作することを確認してください。なお、正常に動作しないときは、トヨタ販売店にご相談ください。

* ヘルプネットサービス開始操作は必ず契約者本人が行うようにしてください。

- 8 メッセージが表示され、保守点検を終了する。

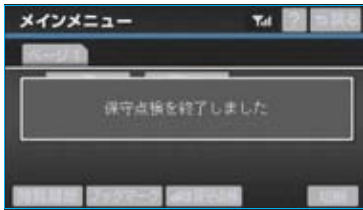

- 9 **情報・G**（画面外）を押して、G-BOOK画面に **HELPNET** が表示されていることを確認する。

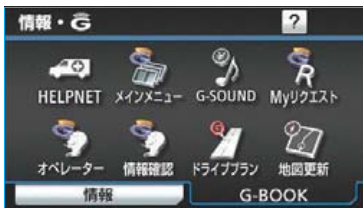

※装備の有無により、実際の画面と異なることがあります。

警告

サービス開始操作*で手動保守点検を実施するときは、途中で中断せず、最後まで完了してください。

途中で中断した場合は、基本的に **HELPNET** は表示されませんが、**HELPNET** が表示された場合はトヨタ販売店にご相談ください。

注意

- ・ 手動保守点検は、正確に位置情報を送れることを確認しています。
手動保守点検はビルの谷間や工場などの屋内は避け、GPSを受信できる見晴らしのよい場所で行ってください。
- ・ 手動保守点検開始後、何らかの理由でヘルプネットセンターとの接続ができなかったときは、“エンジンスターストップ”スイッチを一度OFFにし、手動保守点検をやり直してください。携帯電話サービスエリア内でやり直しても接続されない場合には、トヨタ販売店にご相談ください。

知識

- ・ 手動保守点検開始時から通話終了までの間は、車載機の音声自動的にミュート（消音）されます。
- ・ 手動保守点検中はヘルプネットが優先されるため、その他のG-BOOKオンラインサービスは利用できません。この場合、手動保守点検が終了してからご利用ください。

* ヘルプネットサービス開始操作は必ず契約者本人が行うようにしてください。

利用登録の解除

G-BOOK mX 利用時

G-BOOK mX をご利用の方で、ヘルプネットのみ利用登録の解除をしたい場合は、次の手順で手続きを行ってください。

情報・G(画面外) → (G-BOOK) →
メインメニュー → メインメニュー画面

- 1 **G-BOOK.com** にタッチ。
- 2 **ヘルプネットの利用登録と解除** にタッチ。



※表示されているメニューは一例です。

- 3 **利用登録内容の確認・解除** にタッチ。



- 4 画面の指示にしたがって操作する。

携帯電話について

警告

・緊急通報の妨げになる電話機能は利用しないでください。(機能を解除する方法については、携帯電話の取扱説明書をご参照ください。)

- (1)ダイヤルロック
- (2)発信を制限もしくは禁止する機能
- (3)ドライブモード
- (4)着信拒否、着信制限
- (5)着信転送
- (6)留守番電話
- (7)発信者電話番号非通知
- (8)着信を制限もしくは禁止する機能

※ (1) (2) の機能が解除されていない場合、ヘルプネットセンターに電話をかけることができないため、緊急通報が動作せず、危険です。

(3) ~ (8) の機能が解除されていない場合、ヘルプネットセンターからの呼び返しができず、救援困難となる可能性があります。危険です。

また、各通信事業者が独自に設定している付加サービス（キャッチホン、三者通話、セレクフォン、マルチナンバーなど）によっては、緊急通報が正常に動作しない場合があります。危険です。

・ヘルプネットは G-BOOK オンラインサービスの通信設定を利用します。

ヘルプネットを携帯電話で使用する場合、携帯電話を追加したときは、必ず使用する携帯電話の設定（→ 482）を行ってから、手動保守点検を実施して正常に動作することを確認してください。

知識

ヘルプネットを携帯電話で使用する場合、携帯電話の通信機能はヘルプネットに優先的に使用されます。このため、次のような場合は携帯電話は使用できません。

- ・ 携帯電話を使用中の場合でも、緊急通報が開始されると携帯電話の使用を中止します。
- ・ 緊急通報中は、携帯電話は使用できません。
- ・ 自動保守点検、手動保守点検のいずれかが先行して通信機能を使用している場合、携帯電話は使用できません。

緊急通報できない場合について

次のような場合には、ヘルプネットサービスが提供できない、またはヘルプネットサービスに支障が出ることがあります。

■ G-BOOK 利用契約の不成立または消滅

- 未契約の場合
- サービス開始操作*を完了していない場合

■ 車載機または車両関連機器の異常による通信不能

- 車載機（車載ユニット、通信モジュール、マイク、スピーカー、接続電気回路など）の故障
- バッテリーの電圧低下など、車両関連機器の故障・消耗など
- 車両の衝突・横転時の衝撃や車両火災などによる、車載機または車両関連機器の損傷

■ 緊急通報センターシステムの位置評定エラー

- GPS のシステムの異常、トンネルや建物の密集地、フェリー降船後などで GPS での位置演算の誤差が大きいとき、地図データベースが古くマップマッチングに誤差が大きいときなど、位置評定が正常に行われないまたは誤差が大きい場合

知識

ヘルプネットは、車載機本体の GPS から位置情報を取得しています。「GPS について」(→ 134) をご覧ください。

■ ヘルプネットセンター／G-BOOK センターシステムの異常による通信不能

- センターシステムの故障など
- センターの火災などによる、センターシステムの損傷

* ヘルプネットサービス開始操作は必ず契約者本人が行うようにしてください。

■ヘルプネットで利用する通信網に起因する通信不能

- 本サービスに使用する携帯電話サービスエリア外に、“登録車両”が位置する場合
- 携帯電話サービスエリア内であっても、電波の受信状態が悪く、結果として通信が不能の場合
- 携帯電話網または一般公衆固定網（中継網を含む）が著しく混雑した場合など、通話利用もしくは通話時間の制限が行われ、結果としてヘルプネットによる通信ができない場合
- 通信事業者が大規模災害などにより通話が制限され、結果としてヘルプネットによる通話ができない場合
- 本サービスに使用する携帯電話網または一般公衆固定網（中継網を含む）のサービスが事故、保守、工事などのため中断または休止された場合

■緊急通報事業者の都合によるサービス提供の中断または休止

- センターシステムの保守を、定期的にまたは緊急に行う必要がある場合
- 大規模な事故や災害により、一時的に緊急通報がセンターに集中した場合

■その他

- ヘルプネットを携帯電話で使用するとき、次のような理由で携帯電話が使用できない場合
 - ・ 携帯電話と車載機が Bluetooth 接続されていない
 - ・ 携帯電話の電源が入っていない、または携帯電話のバッテリー残量が不足している
 - ・ 携帯電話が本システムで動作確認済みの機種でない
 - ・ 携帯電話が故障している
 - ・ 携帯電話の料金を滞納しているなど
- 緊急通報で、ヘルプネットセンターからの問いかけに対して、通報者から応答が無く、ヘルプネットセンターとして状況把握ができない場合（緊急通報後に容体が悪化した、強盗や暴漢に襲われたなど）

故障とお考えになる前に

本機が正常に作動しなくなったときは、次の表にしたがって確認してください。
それでも作動しない場合は、トヨタ販売店にご相談ください。
また、万一異常が起きたら、必ずトヨタ販売店に修理をご依頼ください。

警告

緊急事態発生時に緊急通報できない場合は、最寄りの公衆電話などから通報してください。

症状	考えられること	処置
保守点検 が表示されない	利用開始操作が完了していない。	利用開始操作を実施してください。(→394)
HELPNET が表示されない	サービス開始操作*が完了していない。	サービス開始操作*を実施してください。(→412)
緊急通報できない	携帯電話使用時 動作確認済みの携帯電話を使用していますか。	トヨタ販売店にご確認ください。
	携帯電話使用時 使用する携帯電話の設定をしましたか。	使用する携帯電話の設定をしてください。(→482)
	携帯電話使用時 携帯電話で、緊急通報の妨げになる電話機能を利用していませんか。	携帯電話およびネットワークサービスの発信や着信を制限もしくは禁止する機能を解除してください。
	電波状態は良好ですか。	電波状態の良好な場所に移動して、手動保守点検を実施してください。(→419)
	携帯電話のサービスエリア外で使用していませんか。	
携帯電話回線が混雑している。	しばらくしてから、または電波状態の良好な場所に移動して、手動保守点検を実施してください。(→419)	

* ヘルプネットサービス開始操作は必ず契約者本人が行うようにしてください。

G-BOOK mX Pro 利用時

G-Security について

G-Security は、ドアのこじ開けなどオートアラームの作動を検知した場合、異常をメールや電話でお知らせします。また、車両盗難時はお客様の要請により、車両の位置を追跡し、警備員を現場に派遣します。

G-Security のご利用に際して

G-Security を利用するには、次の機器の装着が必要です。

- 車載機
- 通信モジュール
- オートアラーム：アラーム通知サービス利用時に必要です。

上記の必要機器を車両に装着された上で、G-BOOK mX Pro に申し込みいただくと、次のようなサービスをご利用いただけます。

■アラーム通知 (→ 431)

オートアラーム装着車

お車のオートアラーム作動を検知した場合、お客様へメールと電話でお知らせします。

■エンジン始動通知 (→ 431)

エンジンの始動を検知し、メールでお知らせします。

■車両の位置確認 (→ 432)

お客様の要請により、盗難車の位置を追跡します。

■警備員の派遣 (→ 432)

車両盗難や車上荒らしの際、お客様の要請により、警備員を派遣します。

詳しくは、パソコンや携帯電話の G-BOOK サイト (<http://g-book.com/>) をご覧ください。

知識

- ・ G-Securityでは車両の位置情報を使用します。車載機が起動していない状態で車両が移動された場合、または電波の届かない場所に車両が移動された場合は、位置情報の変化を確認できません。
- ・ また、Eメールによる通知については遅延が発生することがありますので、あらかじめご了承ください。
- ・ G-BOOK 利用契約を解除した場合、Eメールによる通知は送信されません。

初期設定の確認・変更

アラーム通知※、エンジン始動通知の設定の確認・変更について説明します。

通知設定の一覧

* 納車時の設定

サービス名	通知方法	設定	
		設定中*	解除中
アラーム通知※	電話	設定中*	解除中
	Eメール	設定中*	解除中
エンジン始動通知	Eメール	設定中	解除中*

設定中……………通知します。

解除中……………通知されません。

- Eメールアドレスの登録がない場合は、通知されません。

※ オートアラーム装着車のみ

解除中→設定中へ切り替える

情報・G (画面外) → (G-BOOK) → G-BOOK 画面

1 メインメニュー にタッチ。



2 セキュリティ にタッチ。



3 設定したい項目にタッチ。

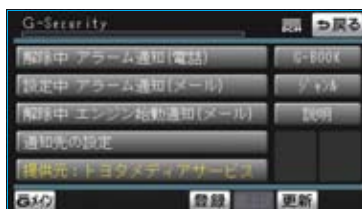

- ・ 設定の説明画面が表示されるとき
→ 内容を確認し、**確認** にタッチ。
- ・ スイッチが「設定中」にかわり、通知設定が切り替わります。

設定中→解除中へ切り替える

情報・G (画面外) → (G-BOOK) → G-BOOK 画面

1 **メインメニュー** にタッチ。



2 **セキュリティ** にタッチ。



3 解除したい項目にタッチ。

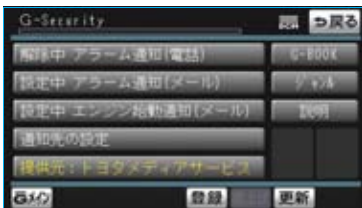

4 エンジン始動通知を解除するとき → **解除** にタッチ。

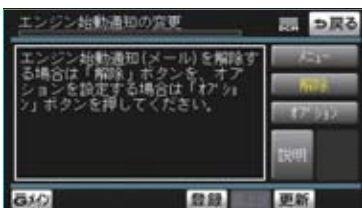

- ・アラーム通知を解除するとき
→ 手順 5 へ

5 G 暗証番号またはパスワードを入力する。

- ・G 暗証番号を登録しているとき
→ G 暗証番号表示窓スイッチにタッチ。
- ・G 暗証番号を登録していないとき
→ パスワード表示窓スイッチにタッチ。

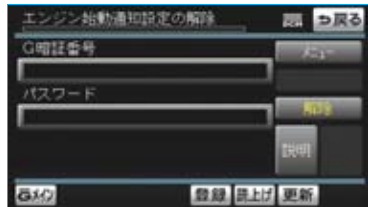

- ・ソフトウェアキーボードで入力する。

6 **解除** にタッチ。

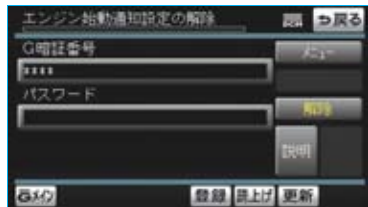

7 **確認** にタッチ。

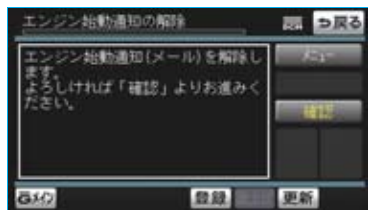

- ・設定が「解除中」にかわり、通知設定が切り替わります。

サポートアドレスについて

サポートアドレスは、車両の異常を検知した場合に、お客様にご連絡する際必要となる大切な連絡先です。

G-BOOK 利用申込書または Web 登録で入力いただいた電話番号と E メールアドレスが、あらかじめ登録されています。

連絡先に変更があった場合は下記操作で変更してください。

サポートアドレスの確認・追加・変更

情報・G (画面外) → (G-BOOK) → G-BOOK 画面

1 **メインメニュー** にタッチ。

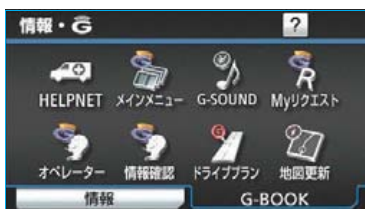

2 **セキュリティ** にタッチ。



3 **通知先の設定** にタッチ。

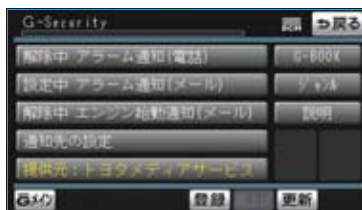

4 追加・変更したい項目にタッチ。

■ 電話番号登録画面



- ・ E メールアドレスを追加・変更するとき
→ **メール** にタッチ。

■ E メールアドレス登録画面



- ・ 電話番号を追加・変更するとき
→ **TEL** にタッチ。

5 編集画面で入力し **決定** にタッチ。

6 **完了** にタッチ。

アラーム通知

オートアラーム装着車

ドアのこじ開け、車内侵入などのオートアラーム作動を検知した場合、サポートアドレスに登録してある E メールアドレスや電話番号に通知します。

アラーム通知の設定・解除を行うことができます。(→ 428)

- 車外に出た後、ドア・バックドア・ボンネットを閉め、全てのドアをロックした後、30 秒以上経過すると自動的にオートアラームが設定されます。
- アラーム通知はサポートアドレスに連絡されます。
- アラーム通知の連絡を受けたとき、車両から遠く離れていたり車両が盗難にあった場合は、車両の位置確認／警備員の派遣サービスをご利用ください。車両の位置確認／警備員の派遣サービスは、お客様の要請に基づいてオペレーターが車両の位置を追跡します。さらに、お客様の要請に基づき警備員を現場に派遣します。ご利用の際はオペレーターサービスにご連絡ください。(→ 445)
- バッテリーがあがった場合、アラーム通知は行われません。
- 車両の室内温度が非常に高いとき、アラーム通知の送信が行われないことがあります。
- 通信環境の整わない状況等によりアラーム通知の送信が行われない場合、送信が完了されるまで継続されます。
- アラーム通知が未送信状態で、アラームが複数回作動した場合は、最新のアラームを通知します。
- ヘルプネット通報中は、通報が終わるまで、アラーム通知は行われません。

エンジン始動通知

エンジン始動を検知し、ご指定の E メールアドレスに通知します。

エンジン始動通知の設定・解除を行うことができます。(→ 428)

- エンジン始動通知はサポートアドレスに連絡されます。
- エンジン始動通知の連絡を受けたとき、車両から遠く離れていたり車両が盗難にあった場合は、車両の位置確認／警備員の派遣サービスをご利用ください。車両の位置確認／警備員の派遣サービスは、お客様の要請に基づいてオペレーターが車両の位置を追跡します。さらに、お客様の要請に基づき警備員を現場に派遣します。ご利用の際はオペレーターサービスにご連絡ください。(→ 445)
- オプション設定にて、エンジン始動通知の連絡を受けた後、“エンジンスタートストップ” スイッチが OFF になったことを検知し、通知させることができます。
- オプション設定にて、エンジン始動通知の連絡を受けた後、10 分間隔で通知させることができます。(24 時間経過後、自動解除されます。)

車両の位置確認

お客様の要請により、オペレーターが盗難車両の位置を追跡します。

ご利用の際はオペレーターサービスにご連絡ください。(→ 445)

オペレーターサービス専用電話番号

0561 - 57 - 6818

(365日 24時間対応)

警備員の派遣

お車が盗難にあたり、オートアラーム作動を検知した場合お客様の要請により、警備員を現場に派遣します。

ご利用の際はオペレーターサービスにご連絡ください。(→ 445)

オペレーターサービス専用電話番号

0561 - 57 - 6818

(365日 24時間対応)

- 警備員が出勤してから1時間以内は無料です。その後1時間につき10,500円(税込)になります。1時間を超える場合は、オペレーターから延長するかどうかの確認を行います。
- 警備員は盗難車両の確保はいたしません。追跡調査のみを行います。

G 暗証番号ログインの登録

G-Security の設定・変更は、携帯電話の G-BOOK サイトから行うこともできます。

G 暗証番号ログインの登録を行うと、サイトに簡単にログインできます。

G-BOOK のトップページへアクセスする



QR コード

▼
[G 暗証番号ログインの登録] を選択

▼
携帯電話情報を送信しますか? ※1

▼
[はい] を選択

▼
ID とパスワードを入力

▼
[送信] を選択

▼
G 暗証番号を入力 ※2

▼
[登録する] を選択

▼
[G-BOOK トップメニュー] を選択

▼
操作完了

※1 一部機種のみ表示
(メッセージは機種により異なります。)

※2 すでに登録しているときはスキップします。

携帯電話での操作について

G-Security の携帯電話での操作について簡単に説明します。

- ・ 携帯電話本体の操作方法は、機種により異なります。
- ・ 画面の内容は変更することがあります。
- ・ G-BOOK のトップページの URL をブックマークとして登録することをお勧めします。
- ・ 表示画面は、携帯電話の機種により異なります。

G-BOOK トップページへアクセスする
(<http://g-book.com/>)

ログイン

(G 暗証番号ログインについては→ 432)

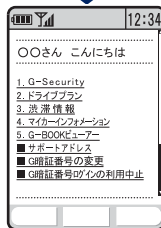

“G-Security” を選択

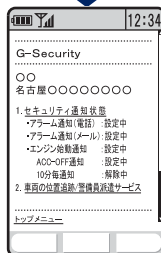

■ マップオンデマンドについて

マップオンデマンドは、全国の高速道路・有料道路、ナビに登録した自宅および設定した目的地周辺の道路変更部分のみを、携帯電話網、インターネット網を通じてナビに配信するサービスです。

これにより、地図データを短期間で更新でき、更新された地図を使って、ナビのルート探索・案内を利用できます。

■ 全更新と差分更新について

地図更新には、「全更新」と「差分更新」があります。
マップオンデマンドは「差分更新」になります。

■ 全更新

最新版地図ソフトで全国の地図データをすべて更新します。

差分更新を継続して利用するためには、トヨタ販売店で最新版地図ソフトを購入いただき、更新していただく必要があります。

詳しくは、トヨタ販売店にご相談ください。

※最新版地図ソフトの発行は、予告なく終了することがあります。

知識

全更新するときは、それまでの差分更新のデータと比較し、古い情報のみ更新され、最新の情報はそのまま保存されます。

■ 差分更新

通信またはメディア（CD-R/DVD-R）を使用して、部分的に地図データを更新します。この場合、更新されるエリアは更新方法によって異なります。

- 更新方法により、通信にかかる実費などが別途必要です。（→ 435）
- 差分更新の対象は、道路と道路に付随する案内情報、および立体ランドマーク相当の著名な施設に限定されます。コンビニなどの一般施設は更新されません。（→ 436）

■ 差分更新サービス期間と費用

■ サービス期間について

新車購入後、3年間サービスをご利用いただけます。

その後は、最新版地図ソフトを購入いただければ、さらに2年間サービスをご利用いただけます。

※通信による自動更新のご利用には G-BOOK の契約が必要です。トヨタ販売店にて書面でお申し込みください。ご契約のない場合、メディア（CD-R/DVD-R）による地図更新のみご利用いただけます。

■ 更新にかかる費用について

サービス期間中は、差分更新時に次の費用がかかります。

更新方法		更新時の費用
通信で更新 G-BOOK オンラインサービス利用時	携帯電話で更新	通信にかかる実費
	通信モジュールで更新 通信モジュール装着車	G-BOOK 基本利用料に含まれます
メディア（CD-R/DVD-R）で更新		メディア（CD-R/DVD-R）代、パソコンの通信にかかる実費
地図更新 DVD を注文して更新		地図更新 DVD 代 1,800 円（税込・送料含）

■ 更新方法について

更新方法は次の方法があります。

■ 通信で更新（→ 439、440）

G-BOOK オンラインサービス利用時

Bluetooth 携帯電話または通信モジュールを利用して更新します。

全国的高速道路・有料道路、自宅周辺、目的地周辺を更新できます。

- ・携帯電話で更新する場合、通信にかかる実費はお客様にご負担いただきます。
- ・携帯電話で更新する場合、初回のみメディア（CD-R/DVD-R）での更新が必要です。

■メディア（CD-R/DVD-R）で更新（→ 441）

ご希望の都道府県の最新データを、パソコンの G-BOOK サイトからパソコンにダウンロードし、メディア（CD-R/DVD-R）経由で車載機のデータを更新します。

1 回につき都道府県を 3 つまで選択して更新できます。

- ・ この方法は G-BOOK オンラインサービスを利用していないお客様もご利用いただけます。詳しくは、パソコンの G-BOOK サイト（<http://g-book.com/>）でご確認ください。
- ・ メディア（CD-R/DVD-R）代、パソコンの通信にかかる実費はお客様にご負担いただけます。

■地図更新 DVD を注文して更新（→ 441）

マップオンデマンド・サポートデスクに電話していただければ、地図更新 DVD を注文することができます。この地図更新 DVD を使用して更新します。

- ・ この方法は G-BOOK オンラインサービスを利用していないお客様もご利用いただけます。
- ・ 送料などの実費はお客様にご負担いただけます。

更新エリアと更新対象について

各更新方法の更新エリアおよび更新対象は、次のようになっています。

地図データ		更新エリア・更新対象		
		マップオンデマンド（差分更新）		全更新
		通信で更新	メディア（CD-R/DVD-R）で更新	
道路データ	高速道路・有料道路	全国	全国 (ご希望の都道府県を選択できます。)	全て
	主要国道	全国		
	一部国道、主要道、都道府県道、その他の道路、幅5.5m未満の道路	自宅周辺と目的地周辺 ・ 自宅周辺80km 四方 (幅5.5m未満の道路 10km 四方) ・ 目的地周辺10km 四方		
施設情報		<ul style="list-style-type: none"> ・ 全国の高速道路・有料道路施設 ・ 立体ランドマーク相当の著名な施設 		
市街図、音声案内		更新対象外		

知識

地図更新画面で確認することもできます。（→ 437）

地図更新画面について

地図更新に関する情報の確認や操作は、地図更新画面から行います。

地図更新画面を表示する

- 1 **設定・編集** (画面外) を押す。
- 2 **地図更新** にタッチ。



地図更新画面の使い方

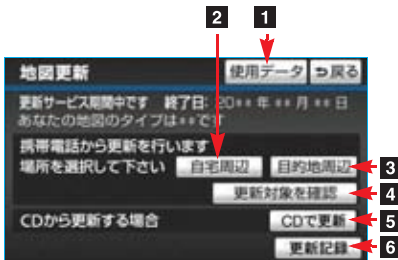

情報の確認

次の情報が確認できます。

- 更新サービス期間中かどうかと終了日
- 地図のタイプ**
 - ・ パソコンサイトからパソコンにデータをダウンロードするとき、および電話で地図更新DVDを注文するときに地図のタイプの情報が必要になることがあります。(→ 441)

各スイッチの使い方

1 使用データ

使用データ画面を表示する。

- ・ ハードディスクに収録されているデータベースなどの情報を確認できます。
- ・ 使用データ画面に表示される **地図更新** は、全更新時に使用します。

2 自宅周辺

携帯電話で、全国の高速道路・有料道路と自宅周辺の更新をする。

- ・ 自宅を登録すると有効になります。

3 目的地周辺

携帯電話で、全国の高速道路・有料道路と目的地周辺の更新をする。

- ・ 目的地を設定すると有効になります。

4 更新対象を確認

更新エリアと更新対象を確認する。

5 CD で更新

メディア(CD-R/DVD-R)で更新をする。

- ・ **CDで更新** と表示されますが、DVDも利用できます。

6 更新記録

最新の更新日を確認する。

地図を更新する

地図を更新する

ご希望の更新方法で地図を更新します。

- 携帯電話で更新する（→ 439）
- 通信モジュールで更新する（→ 440）
- メディア（CD-R/DVD-R）で更新する（→ 441）
- ・ 各更新方法の更新エリアと更新対象について
→「更新エリアと更新対象について」
（→ 436）
- ・ 地図更新にかかる時間について
→「地図更新にかかる時間の目安について」
（→ 443）

地図更新中の操作について

地図更新中でも、“エンジンスタートストップ”スイッチやナビ、オーディオなどの操作をすることができます。

- 更新の途中で“エンジンスタートストップ”スイッチをOFFにしても、次回“エンジンスタートストップ”スイッチをアクセサリモードまたはイグニッション ON モードにすれば処理を再開します。
- 差分データが車載機にダウンロードまたはコピーされ、地図更新の準備ができた後、地図画面の **地図更新** にタッチしないで“エンジンスタートストップ”スイッチをOFFにした場合は、次回“エンジンスタートストップ”スイッチをアクセサリモードまたはイグニッション ON モードにしたときに、自動で新しい地図に更新します。
- 地図更新の準備ができた後、地図画面の **地図更新** にタッチしないで“エンジンスタートストップ”スイッチをOFFにすると、次回、オープニング画面の表示時間が長くなる場合があります。

- 差分データをダウンロードまたはコピー中、および地図更新準備中に、ナビ、オーディオなどの操作を行っても地図の更新は継続されます。ただし、音楽 CD をハードディスクに録音している間は、地図更新の処理を中断します。この場合は、録音終了後、地図更新の処理を再開します。

携帯電話で更新する

G-BOOK mX 利用時

差分データがある場合に、手動で更新します。
ただし、初回は必ずメディア (CD-R/DVD-R) にて更新をする必要があります。(→ 441)

設定・編集 (画面外) → **地図更新** →
地図更新画面
または
情報・G (画面外) → (**G-BOOK**) →
地図更新 → 地図更新画面

1 更新する場所を選択する。

自宅周辺 または **目的地周辺** に
タッチ。

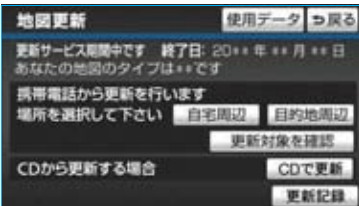

2 G-BOOK センターに接続する。

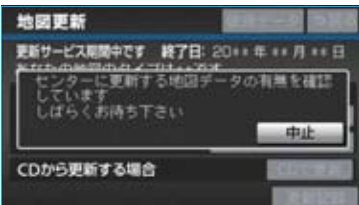

・ 地図が最新状態の場合は、メッセージが表示されます。

3 差分データ量が多いときはメッセージが表示される。

継続してよければ、**はい** にタッチ。

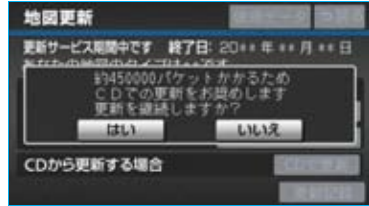

4 データがダウンロードされ、地図更新の準備をする。



・ 更新準備が完了すると、音声案内が出力されます。

5 現在地画面の **地図更新** にタッチ。



6 地図が更新される。

・ 地図更新情報画面が表示されている間は、ナビの操作はできません。



知識

- ・ 通信にかかる実費はお客様のご負担になります。
- ・ データ量が多いときに表示される通信データ量は概算値になります。
データ量が多い場合は、通信にかかる費用を節約するためにも、メディア（CD-R/DVD-R）での更新をお奨めします。
- ・ 次のいずれかにより前回のダウンロードを途中で中断した場合は、次回 **自宅周辺** または **目的地周辺** にタッチすると、続きのダウンロードを再開できます。
 - ・ **中止** にタッチしたとき
 - ・ 通信が中断したとき
 - ・ “エンジンスタートストップ” スイッチを OFF にしたとき

通信モジュールで更新する

G-BOOK mX Pro 利用時

差分データがあると自動でダウンロードし、更新準備まで行います。

- 1 G-BOOK センターに接続し、差分データがあると、データがダウンロードされる。
 - ・ 更新準備が完了すると、音声案内が出力されます。
- 2 現在地画面の **地図更新** にタッチ。



- 3 地図が更新される。
 - ・ 地図更新情報画面が表示されている間は、ナビの操作はできません。



メディア (CD-R/DVD-R) で更新する

メディア (CD-R/DVD-R) を使用して更新します。

- ・ G-BOOK オンラインサービスを利用していないお客様もご利用いただけます。

メディア (CD-R/DVD-R) を用意する

次のいずれかの方法でメディア (CD-R/DVD-R) を用意してください。

■ インターネットから入手する

1 パソコンの G-BOOK サイト (<http://g-book.com/>) からデータをダウンロードする。

- ・ G-BOOK オンラインサービスを利用していない場合は、GAZOO 会員 ID とパスワード、および車台番号が必要です。初回の地図更新は時間が長くなる場合がありますので、3 都道府県程度のダウンロードをお奨めします。

2 データをメディア (CD-R/DVD-R) にコピーする。

⚠ 注意

- ・ メディア (CD-R/DVD-R) には地図データ以外の情報を入れないでください。
- ・ ダウンロードしたデータのファイル名および拡張子を変更しないでください。変更すると地図更新できません。

知識

メディア (CD-R/DVD-R) 代、パソコンの通信にかかる実費はお客様のご負担になります。

■ 電話で注文する

マップオンデマンド・サポートデスクに電話して注文してください。

その際、以下の情報が必要になりますので、確認しておいてください。

- 地図のタイプ* * * :
地図更新画面で確認できます。
(→ 437)

マップオンデマンド・サポートデスク
全国共通
0561-57-6814
受付時間 9:00 ~ 18:00
(年中無休)

知識

送料などの実費はお客様のご負担になります。

地図を更新する

1 回の更新で 3 都道府県まで更新できます。

1 メディア (CD-R/DVD-R) を車載機に挿入する。

2 メディア (CD-R/DVD-R) に 4 都道府県以上の差分データがある場合

- ➔ 更新する都道府県を 3 つまで選択し、**更新開始** にタッチ。

- ・ メディア (CD-R/DVD-R) の差分データが 3 都道府県以下の場合

➔ 3 の画面へ

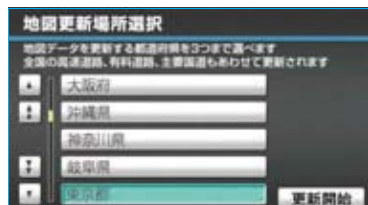

- ・ 地図が最新状態の場合は、メッセージが表示されます。

3 データがコピーされ、地図更新の準備をする。



- ・ コピーが完了したら、メディア（CD-R/DVD-R）を取り出すことができます。
- ・ 更新準備が完了すると、音声案内が出力されます。

4 現在地画面の **地図更新** にタッチ。



5 地図が更新される。

- ・ 地図更新情報画面が表示されている間は、ナビの操作はできません。



■ 車載機にメディア（CD-R/DVD-R）が挿入されているとき

4 都道府県以上続けて更新したい場合など、メディア（CD-R/DVD-R）が車載機に挿入された状態から地図を更新するときは、次の手順で行います。

1 **設定・編集**（画面外）または **情報・G**（画面外）を押す。

- ・ **情報・G**（画面外）を押して情報画面が表示されたとき
→ **G-BOOK** にタッチ

2 **地図更新** にタッチ。

3 **CDで更新** にタッチ。

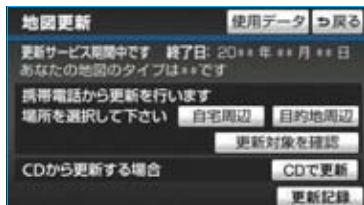

- ・ **CDで更新** と表示されますが、DVD も利用できます。

以後の操作は、「地図を更新する」（→441）の2以降と同様です。

更新日の確認を行う

最新の更新日を確認できます。

設定・編集（画面外） → **地図更新** → 地図更新画面
または
情報・G（画面外） → （ **G-BOOK** ） → **地図更新** → 地図更新画面

更新記録 にタッチ。

知っておいていただきたいこと

■携帯電話での更新について

地図更新に携帯電話を使用される場合は、次の点をご理解の上、ご利用ください。

- 接続時間は更新に必要な差分データ量により異なります。また、電波状況や携帯電話の通信速度によっても異なります。
- 通信料は更新に必要な差分データ量により異なります。未更新の期間が長い場合は、メディア（CD-R/DVD-R）での更新をお奨めします。

■地図更新にかかる時間の目安について

地図更新にかかる時間は、大きく分けて次の2つあります。

●地図更新準備の時間

差分データをダウンロードまたはコピーし、地図更新準備をするまでの時間です。

更新データが多い場合、地図更新準備に数時間かかることがあります。（お客様がご利用の地図データにより更新準備にかかる時間は異なります。）

定期的に更新することをお勧めします。

●地図更新をする時間

車載機の地図データを書き換える時間です。

地図更新準備が完了後、現在地画面の **地図更新** にタッチしてからは、10～20秒程度で地図更新が完了します。ただし、差分データ量が多い場合は数分程度かかることがあります。

なお、地図更新準備までの間および地図更新中にオーディオなどの操作を行った場合は、さらに時間がかかることがあります。

とくに、音楽CDをハードディスクに録音している間は、一時的に更新処理を停止し、録音終了後に処理を再開するため、その分時間がかかります。

■各道路の更新データ配信の目安について

- 高速道路は供用開始後、最短7日で配信します。
ただし、年末年始などの長期休暇、開通道路状況、天候不良、システム保守などにより、配信までの期間に遅延が生じる場合があります。地図更新データの収集 / 整備状況によっては配信までに3カ月ほどかかる場合もあります。
- 一般道路は開通後（変更後）、地図データとして収集・整備を行った後、順次配信されます。

■配信されないデータについて

差分更新では、音声案内データは配信されません。

交差点、路線、方面名称、施設名称、目印などが新規に変更された場合、固有の音声案内は出力されません。

故障とお考えになる前に

症 状	考えられること	処 置
地図更新画面の終了日が「-」になっている。	サービス有効期間の設定前であるためです。	サービス有効期間は自動で設定されます。 サービス有効期間設定前でも地図の更新は可能です。
いつまでたっても地図データが更新される気配がない。	通信で更新する場合、通信状態によってはダウンロードが中断することがあります。	しばらくしてから、通信状態が良好な場所で再度確認してください。
	通信モジュール装着車 お客様がお住まいの地域で実際に道路更新がなかった。	トヨタ販売店で点検を受けてください。
	ダウンロード中、コピー中、または更新準備中である。	設定・編集 （画面外） - 地図更新 の順にタッチし、表示された画面で状態を確認してください。

※G-BOOK mX Pro をご利用の場合は、購入手続きなしで利用することができます。
G-BOOK mX をご利用の場合は、有料オプション（210 円/月<税込>）になります。

オペレーターサービスについて

オペレーターサービスは、オペレーターと直接通話して、ナビゲーションの目的地設定や G-BOOK のいろいろなコンテンツを利用できるサービスです。

- ・ 車での利用は、ハンズフリーが利用可能な条件を満たしているときに可能です。
(→ 335)
- ・ 詳しいサービス内容については、<http://g-book.com/> をご覧ください。

知識

- ・ 車載機の時刻データが更新されていないと、オペレーターサービスを利用できません。
この場合は、GPS 信号が受信できる場所に車を移動し、**現在地** (画面外) を押して地図画面上にGPSマークが表示されることを確認した後、再度試してみてください。
- ・ ヘルプネットの緊急通報中または保守点検中は、オペレーターサービスを利用できません。
- ・ オペレーターサービス中は、ヘルプネット以外のデータ通信を必要とするサービスは使用できません。これらのサービスを使用するときは、オペレーターサービスを終了してからご使用ください。
- ・ マルチナンバーなど、ひとつの携帯電話に複数の番号が付与されるサービスをご利用の場合、オペレーターサービスが正常に動作しないことがあります。

オペレーターサービスを購入する

G-BOOK mX 利用時

利用するには、まずコンテンツの購入手続きをします。

情報・G (画面外) → (G-BOOK) → G-BOOK 画面

1 **オペレーター** にタッチ。



2 画面の指示にしたがって、購入手続きをする。

オペレーターサービスを使う

車内よりハンズフリーを利用する場合の使用例を紹介します。

G-BOOK mX Pro をご利用の場合、ナビからのご利用にはハンズフリー通話の設定（Bluetooth 対応携帯電話の接続または「自動車専用ハンズフリー電話」の契約）が必要です。

情報・G (画面外) → (G-BOOK) → G-BOOK 画面

1 「オペレーター」にタッチ。

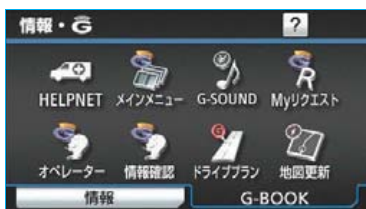

2 オペレーターに接続する。



- ・ 中止するとき
 - **切断**（携帯電話使用時）または **中止**（通信モジュール使用時）にタッチ。

3 オペレーターと通話する。



- ・ 「ナビの目的地設定」、「レストランや駐車場などの周辺情報の検索」や「ニュースの配信」など、利用したい内容をオペレーターにお伝えください。

4 オペレーターとの通話が終了する。



- ・ 自動的に回線が切断されます。

5 画面の指示にしたがって操作する。



- ・ 「目的地設定」、「周辺情報の検索」や「ニュースの配信」などを利用した場合、G-BOOK センターから情報を取得すると、メッセージが表示されます。

携帯電話・固定電話から利用する

いつもご利用の携帯電話、自宅やオフィスの電話からも利用できます。

知識

- ・ご利用の際は、お申し込み時にサポートアドレスとして登録した番号から、発信者番号通知でかけていただくと、スムーズにご利用いただけます。
- ・ご本人であることをオペレーターが確認させていただきます場合があります。
- ・通話料はおお客様のご負担になります。

1 オペレーターに電話をかける。

オペレーターサービス専用電話番号
0561 - 57 - 6818
(365日 24時間対応)

2 利用したい内容を伝える。

- ドライブサポート
- トラブルサポート

3 車載機を使用して、手動で受信する。

- ・携帯電話や固定電話から利用すると、次回“エンジンスターストップ”スイッチをアクセサリーモードまたはイグニッションONモードにしたときに、情報の受信をお知らせするメッセージが車載機に表示されます。画面の指示にしたがって、操作してください。
- 表示されない場合は、手動で情報を取得してください。(→ 447)

手動で情報を取得する

自動で情報が取得されない場合は、次の手順で取得してください。

情報・G (画面外) → (G-BOOK) → G-BOOK 画面

1 情報確認 にタッチ。

2 メッセージが表示されたら、 はい にタッチ。



■メッセージが表示されないときは

受信一覧 にタッチ。



- ・過去に依頼した情報が表示されます。

ナビ連携機能について

ナビ連携機能は、ナビゲーションと G-BOOK センターとを通信でつなぐことにより、リアルタイムな情報を提供し、ナビゲーションを更に有効に活用できる機能です。

ナビ連携機能には、次の機能があります。

渋滞予測→ 449

渋滞予測情報を表示する

G ルート探索（プローブ情報付）→ 453

VICS とプローブコミュニケーション交通情報で最適ルートを案内する

G メモリ地点→ 455

パソコンや携帯電話の G-BOOK サイトで登録した G メモリを、車載機で G メモリ地点として利用する

ドライブプラン→ 457

パソコンや携帯電話の G-BOOK サイトで作成したドライブプランを車載機で利用する

G で設定→ 458

パソコンや携帯電話の G-BOOK サイトで作成したドライブプランや G メモリを車載機で利用する

施設情報表示→ 461

施設の情報を表示する

G 情報マーク表示→ 462

G 情報マークを表示する

G 情報マーク連動サービス→ 464

G 情報マーク連動サービスを利用する

■ プローブコミュニケーション交通情報について

プローブコミュニケーション交通情報とは、G-BOOK 利用車両の走行状態から渋滞度などを G-BOOK センターで計算し、G-BOOK 利用車両に配信されるリアルタイムな交通情報です。

G-BOOK 利用車両が増えるにつれて、従来の交通情報に比べ、幅広いエリアのリアルタイムな交通情報を提供できるようになります。

この情報は、次の機能・サービスに利用されています。

- ・ VICS ・ 交通情報の表示 (→ 145)
- ・ G ルート探索 (プローブ情報付) (→ 453)
- ・ 到着予想時刻 (→ 452)

また、ここで得られた交通情報は、独自の統計処理により地図データベースに格納されており、統計情報として地図上に表示することができます。

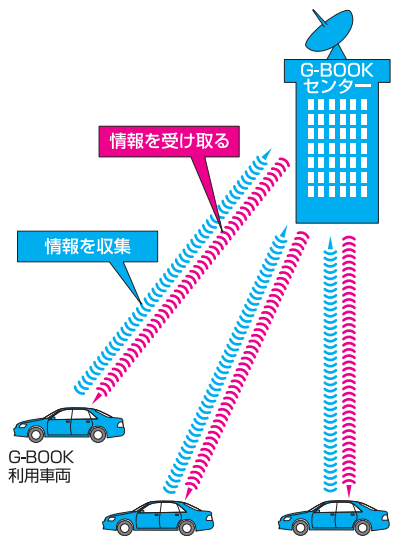

a49K004

渋滞予測情報を表示する

G-BOOK センターから渋滞予測情報を取得し、その情報を表示するサービスです。

高速路線マップで表示された道路の現在地周辺とルート上に、渋滞の増減を示すアイコン（渋滞増減予測のアイコン）を表示します。また、ルートが設定されているときは、ルート上の渋滞予測情報を読み上げることできます。

今後の旅行の計画を立てるときに利用すると便利です。

渋滞予測情報画面



渋滞予測情報は現在地周辺を基準として提供され、「渋滞」および「混雑」について、旅行時間データが提供されている路線のみ表示します。

表示	名称	内容
	渋滞	渋滞の区間を示しています。
	混雑	混雑の区間を示しています。
	通行止め区間	通行止めの区間を示しています。
	不明区間	交通情報が配信されていない区間を示しています。

※「通行止め」は現在の状況が継続するとして扱っております。
交通情報提供区間の距離が短い場合は、矢じりを表示しません。

渋滞予測情報を提供する路線について

- ・都市間高速道路
- ・都市高速道路
- ・主な有料道路
- ・一部の一般道路

松永道路、名阪道路、姫路西バイパス、姫路バイパス、保土ヶ谷バイパス、加古川バイパス、米子バイパスなど

* 情報提供路線は随時更新されます。

知識

事故など突発的に発生した渋滞や規制については、予測できないことがあります。

情報・G(画面外) → (情報) → 情報画面

1 **渋滞予測** にタッチ。



2 G-BOOK センターに接続し、渋滞予測情報を取得する。



- ・情報の表示および読み上げを行います。
- ・中止するとき
 - **切断** (携帯電話使用時)または **中止** (通信モジュール使用時) にタッチ。

知識

- ・事故など突発的に発生した渋滞や規制については、予測できないことがあります。
- ・渋滞予測情報の読み上げは、ブラウザの自動読み上げ設定 (→ 470) に関係なく、常に読み上げられます。
- ・以前に取得した渋滞予測情報が車載機に保存されているときは、G-BOOK センターに接続しないことがあります。
- ・極端に遠い距離の渋滞予測情報 (到着予想時刻を含む) は、表示されないことがあります。

渋滞予測時間を変更する

渋滞予測情報は、現在の渋滞状況以外に、一定の時間単位で時間を進めて、今後の渋滞予測を表示させることができます。

次のいずれかにタッチ。

- +** …… 渋滞予測時間を進める
- …… 渋滞予測時間をもどす

現在 …… 現在の渋滞状況を表示する

知識

- ・ G-BOOK センターから提供される渋滞予測情報は、現在については現在の交通状況が提供され、未来については予測した情報が提供されます。
- ・ 渋滞予測時間を変更したとき、その時間の渋滞予測情報を取得していないときは、G-BOOK センターに接続して渋滞予測情報を取得します。

渋滞増減予測を表示する

渋滞予測画面の地図上に、渋滞増減予測のアイコンを表示させることができます。

また、ルート上の読み上げ情報があるアイコンの場合は、渋滞情報を音声で読み上げることができます。

- 渋滞増減予測アイコンの ON（表示する）／OFF（表示しない）を選択できます。

情報・G（画面外） → （情報） →
渋滞予測 → 渋滞予測画面

1 「設定」にタッチ。



2 「渋滞増減予測表示」にタッチ。



作動表示灯

- ・アイコン表示が ON のときは、作動表示灯が点灯します。
- ・アイコンを表示しないと
→再度 **渋滞増減予測表示** にタッチ。

3 読み上げ情報があるアイコンの場合、地図上に表示されたアイコンにタッチ。



- ・渋滞情報を読み上げます。

アイコン	内容
	表示している時間後に、渋滞が増加傾向であることを表します。
	表示している時間後に、渋滞が減少傾向であることを表します。
	表示している時間後に、渋滞が変化しないことを表します。

知識

- ・渋滞増減予測のアイコンは、地図の縮尺によっては、表示されないものもあります。
- ・渋滞増減予測のアイコンは、ルートが設定されている場合は、ルート沿いの情報を提供します。また、ルートが設定されていない場合は、現在地周辺の情報を提供します。

渋滞予測地図の縮尺を切り替える

渋滞予測画面の地図は、通常の地図と同様に地図の縮尺を切り替えることができます。

広域 または **詳細** にタッチ。



- ・ ルートが設定されているときは、もっとも詳細な縮尺に切り替えると、地図上にIC毎の到着予想時刻が表示されます。

知識

- ・ もっとも詳細な縮尺で表示される到着予想時刻は、3時間先以降は到着予想時刻設定(→95)で設定した車速から計算されます。そのため、渋滞予測情報から計算される到着予想時刻にくらべると、誤差が広がることがあります。

区間所要時間予測を表示する

高速道路を通るルートが設定されているとき、休憩した場合の所要時間予測を行います。

ルート上の渋滞変化を予測し、高精度の到着予測時間をサービスします。

区間所要時間予測表示



情報・G(画面外) → (情報) →

渋滞予測 → 渋滞予測画面

1 所要時間 にタッチ。

- ・ G-BOOK センターに接続し、区間所要時間予測情報を取得すると、ブラウザ画面で区間所要時間予測が表示されると同時に読み上げが行われます。

2 区間所要時間予測表示を解除するとき

は、**終了** または **戻る** にタッチ。

知識

- ・ 出口ICまでの距離が遠い場合は、出口ICまで表示されないことがあります。
- ・ 渋滞予測画面で表示される到着予想時刻と区間所要時間予測表示で表示される内容は、それぞれ独自で処理するため異なる表示をすることがあります。

G ルート探索をする （プローブ情報付）

G-BOOK センターから、プローブコミュニケーション交通情報に基づく「現在地周辺の交通情報」および「高速道路・一般道路の渋滞予測情報」を、広域の渋滞予測情報として提供します。この情報をもとに、目的地までの最適なルートを探査し、ご案内します。全ルート図表示画面と再探索画面で使用することができます。

知識

- ・ 事故など突発的に発生した渋滞や規制については、予測できないことがあります。
- ・ 旅行時間データが提供されていない路線については、G ルート探索を実行してもルートが変わりません。
- ・ G ルート探索をしても、ルートが変わらないことがあります。
- ・ 広域の渋滞予測情報は、再探索に利用する他に、現在地周辺の渋滞情報を表示するために利用されます。

全ルート図表示画面から G ルート探索する

ルート探索終了後に表示される全ルート図表示画面から、G ルート探索することができます。

ルート探索終了後に表示される全ルート図表示画面で **G ルート** にタッチ。



- ・ G-BOOK センターに接続し、G ルート探索を行います。
- ・ 通常のルート探索をしたルートにもどすとき
→ **元ルート** にタッチ。

知識

- ・ 目的地案内開始後は、全ルート図表示画面からGルート探索させることはできません。この場合、**再探索** - **Gルート探索** の順にタッチすると、G ルート探索することができます。
- ・ 広域の渋滞予測情報が車載機に保存されていれば、**元ルート** にタッチしたあとに **Gルート** にタッチしても、G-BOOK センターに接続されません。
- ・ G ルート探索後に IC 指定や探索条件変更などを行うと、広域の渋滞予測情報は破棄されます。

再探索で G ルート探索する

再探索するとき、G ルート探索することができます。

現在地画面表示中

- 1 **再探索** にタッチ。



- 2 **G ルート探索** にタッチ。

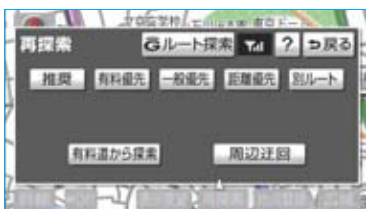

- ・ G-BOOK センターに接続し、G ルート探索を行います。
- ・ G ルート探索情報の取得を中止するとき → **再探索** — **取得中止** の順にタッチ。

G ルート情報の取得を自動継続する

G ルート情報（広域の渋滞予測情報）の取得を自動継続に設定すると、次のタイミングで自動的に G ルート情報を取得できます。

- ・ 定期的に G-BOOK センターに接続
- ・ JCT 手前や高速道路に乗る手前などで G-BOOK センターに接続

G ルート情報の取得方法について、自動継続のする／しないを選択できます。

設定はナビ詳細設定画面から行います。（→ 127）

設定・編集 (画面外) → **ナビ詳細設定** → **ルート系設定** → ナビ詳細設定画面

- 1 渋滞考慮探索設定の **変更する** にタッチ。



- 2 G ルート情報自動継続の **する** にタッチ。



- ・ 解除するとき → **しない** にタッチ。

知識

携帯電話で G-BOOK センターに接続するときの確認メッセージを表示する／しないは、通信設定の通信接続時の確認の項目（→ 483）で選択することができます。

Gメモリ地点について

パソコンや携帯電話の G-BOOK サイトで登録した G メモリを、車載機のメモリ地点に登録したものを「Gメモリ地点」といいます。

一度 G メモリ地点に登録すると、G-BOOK センターに接続しなくても、Gメモリを呼び出すことができます。

Gメモリ地点を登録する

Gメモリを車載機に登録するときは、次のいずれかの方法で行ってください。

車載機から登録する

車載機で G-BOOK.com コンテンツを表示し、詳細情報が表示されている画面で **Gメモリ** にタッチ。

- ・パソコンや携帯電話の G-BOOK サイトの Gメモリ、および車載機の Gメモリ地点に地点情報が登録されます。

Gで設定を使って登録する

「Gメモリを一括ダウンロードする」をご覧ください。(→ 460)

Gメモリ地点を表示する

Gメモリ地点として登録した地点情報は、メインメニューから呼び出すことができます。

情報・G (画面外) → (G-BOOK) →
メインメニュー → メインメニュー画面

1 **Gメモリ地点情報** にタッチ。



2 Gメモリ地点名称にタッチ。

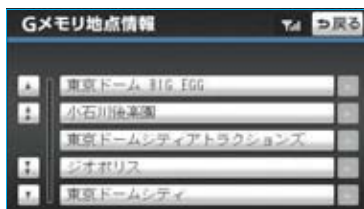

3 ブラウザ画面に切り替わる。

- G-BOOK.com コンテンツ上の詳細な情報を表示すると同時に、情報を読み上げます。

知識

- ・ G メモリ地点は、ナビゲーションのメモリ地点と同様に、メモリ地点が呼び出せるナビゲーションの画面からも呼び出すことができます。また、名称読みが登録してあれば、音声認識を使用することもできます。
- ・ 同一の G メモリ地点は、上書き登録されません。ただし、音声認識で使用する名称読みが登録してある場合、その情報は保持されます。
- ・ G メモリ地点は、同じ内容がナビゲーションのメモリ地点にも保存されます。
修正や消去をしたいときは、ナビゲーションのメモリ地点画面で行ってください。
ただし、修正できるのは「自宅・特別メモリに種別変更」と「名称読み」に限定されます。
詳しくは、「メモリ地点の登録」をご覧ください。(→ 110)

ドライブプランを利用する

パソコンや携帯電話の G-BOOK サイトでドライブプランを作成しておく、車載機にダウンロードするだけで経由地および目的地が設定できます。

情報・G (画面外) → (G-BOOK) → G-BOOK 画面

1 **ドライブプラン** にタッチ。

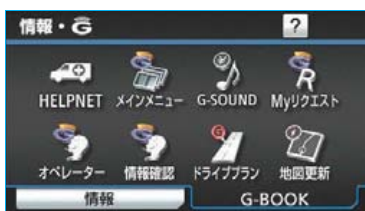

2 設定したいドライブプランにタッチ。



3 ドライブプランをダウンロード後、経由地・目的地が設定され、ルート探索を開始する。

知識

- ・ 目的地が設定されているときにドライブプランで目的地を設定すると、設定されていた目的地の数に関係なく、新しく設定した目的地にすべて上書きされます。なお、設定されていた目的地を再度設定したい場合は、目的地履歴から設定することができます。
- ・ ドライブプランは次のサービスからも利用できます。
 - ・ My リクエスト (→ 485)
 - ・ G で設定 (→ 458)

G で設定について

パソコンや携帯電話の G-BOOK サイトで作成したドライブプランや G メモリを、車載機で利用することができます。

知識

目的地が設定されているときに **G で設定** で目的地を設定すると、設定されていた目的地の数に関係なく、新しく設定した目的地にすべて上書きされます。

なお、設定されていた目的地を再度設定したい場合は、目的地履歴から設定することができます。

G で設定画面を表示する

- 1 **目的地** (画面外) を押す。
- 2 **G で設定** にタッチ。



G で設定画面から、次の機能を利用できます。

項目	ページ
ドライブプラン (My ルート)	459
G メモリ	459
G-BLOG	460
G メモリ一括ダウンロード	460

ドライブプランを利用する

パソコンや携帯電話の G-BOOK サイトでドライブプランを作成しておく、車載機にダウンロードするだけで経由地および目的地が設定できます。

目的地(画面外) → **Gで設定** →
Gで設定画面

- 1 **ドライブプラン(Myルート)** にタッチ。

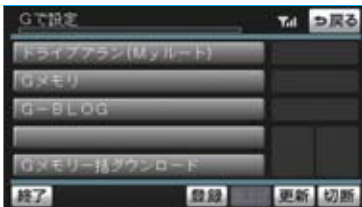

- 2 設定したいドライブプランにタッチ。

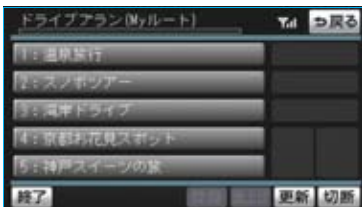

- 3 **はい** にタッチ。



- 4 ドライブプランをダウンロード後、経由地・目的地が設定され、ルート探索を開始する。

Gメモリを利用する

パソコンや携帯電話の G-BOOK サイトで登録した G メモリを呼び出して、ナビの目的地に設定できます。ナビのデータベースに収録されていない地点が利用できるようになります。

目的地(画面外) → **Gで設定** →
Gで設定画面

- 1 **Gメモリ** にタッチ。

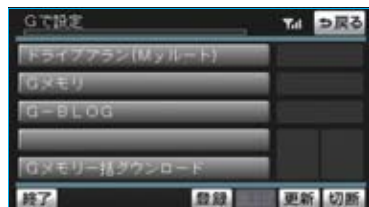

- 2 目的地に設定したいGメモリにタッチ。



- 3 **はい** にタッチ。



- 4 目的地が設定され、ルート探索を開始する。

G-BLOG を利用する

GAZOO.com のユーザーが紹介するスポット情報や口コミ情報を検索し、目的地に設定できます。

目的地 (画面外) → **Gで設定** →
Gで設定画面

1 **G-BLOG** にタッチ。



2 目的に合わせて検索する。



3 画面の指示にしたがって操作する。

Gメモリを一括ダウンロードする

パソコンや携帯電話の G-BOOK サイトで登録した Gメモリを一度車載機に一括ダウンロードすると、次からは G-BOOKセンターに接続しなくてもナビのメモリ地点 (Gメモリ地点) として常に利用することができます。

目的地 (画面外) → **Gで設定** →
Gで設定画面

1 **Gメモリー一括ダウンロード** にタッチ。

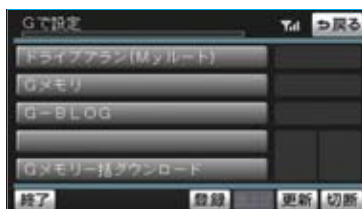

2 ダウンロード完了の画面が表示される。

- ・ Gメモリ地点として利用できます。
→「Gメモリ地点」(→ 455)

施設の情報を表示する

地図上に G-BOOK.com コンテンツから取得したアイコンが表示されているときは、その施設の情報を見ることができます。

1 アイコンにタッチ。



2 **情報** にタッチ。



3 ブラウザ画面に切り替わる。

- G-BOOK.com コンテンツ上の詳細な情報を表示すると同時に、情報を読み上げます。

G 情報マークを表示する

G 情報マークは、G-BOOK.com コンテンツが提供する地点情報です。通常は、情報を取得すると自動で G 情報マークが地図に表示されます。

G 情報マーク表示



G 情報マーク

G 情報マークが表示されていないときは、次の手順で表示することができます。

地図表示中

1 **表示変更** にタッチ。



2 **周辺施設** にタッチ。



3 **G 情報マーク表示** にタッチ。

作動表示灯



- 取得済みのG情報マークが表示されます。
- G 情報マーク表示が ON のときは、作動表示灯が点灯します。
- G 情報マーク表示を解除するとき
➡再度 **G 情報マーク表示** にタッチ。
- ナビ詳細設定の周辺施設表示設定 (→ 125) から設定することができます。

知識

G 情報マーク表示 で表示／非表示を切り替えることができる G 情報マークは、次のいずれかになります。

- パソコンや携帯電話のG-BOOKサイトのGメモリを表示させたG情報マーク
 - My リクエストなどで、G-BOOK.com コンテンツを利用して表示させたG情報マーク
- なお、Gメモリ地点のG情報マークは常に表示され、非表示にすることはできません。

G 情報マークの表示種類について

G-BOOK.com コンテンツで取得した G 情報マークには以下の種類があります。



G- 駐車場利用時



マーク	内容
	G-BOOK.com コンテンツから取得した施設や地点情報
	満車（赤）
	混雑（橙）
	空車（青）
	満空情報なし（灰）
	車両制限の可能性あり
	休止中

G 情報マークの表示／非表示を設定できます。（→ 462）

知識

G- 駐車場のこだわり検索では、設定した優先順位に合わない駐車場を薄い色のマークで表示します。

G 情報マーク連動サービス

G 情報マーク連動サービスについて

G 情報マーク連動サービスを利用すると、現在地が近接案内情報を持つ施設などに近づいたとき、その施設などの情報を読み上げ、G-BOOK センターから情報を取得します。

G 情報マーク連動サービスを利用するコンテンツ

G- 駐車場	<p>オペレーターに目的地周辺の駐車場情報の送信を依頼した場合に、目的地に近づくと最新の満空情報に自動で更新されます。</p> <ul style="list-style-type: none"> 表示される駐車場のマークについては「G情報マークの表示種類について」(→ 463)をご覧ください。
--------	---

知識

- ・ ナビ詳細設定の G 情報マーク連動サービスで「する」を選択しているときに利用することができます。
- ・ 近接案内は、G 情報マークの地点情報を取得していれば、マークの表示に関係なく行われます。また、マークが表示されていない場合でも、近接案内が行われるとマークが自動で表示されます。
- ・ 近接案内情報の読み上げは、ブラウザの自動読み上げ設定 (→ 470) に関係なく、常に読み上げられます。
- ・ 近接案内情報の読み上げ中の操作は、My リクエスト (→ 485) と同様です。
- ・ 近接案内中に別の近接案内対象施設に近づいたときは、案内中の近接案内は中止され、次の近接案内に切り替わります。
- ・ 携帯電話で接続するときは、G 情報マーク連動サービスで「する」を選択すると、携帯電話が正しく接続されている場合に近接案内が行われます。

G 情報マーク連動サービスの設定をする

G 情報マーク連動サービスは、サービスを ON (する) にするか、OFF (しない) にするか選ぶことができます。

設定はナビ詳細設定画面から行います。(→ 126)

設定・編集 (画面外) → **ナビ詳細設定** → **案内表示設定** → ナビ詳細設定画面

G 情報マーク連動サービスの **する** にタッチ。



- ・ 解除するとき → **しない** にタッチ。

メインメニュー画面の使い方

メインメニューは、G-BOOK オンラインサービスのアプリケーションを起動するメニューです。

情報・G（画面外）→（**G-BOOK**）→ **メインメニュー** の順にタッチすると表示されます。

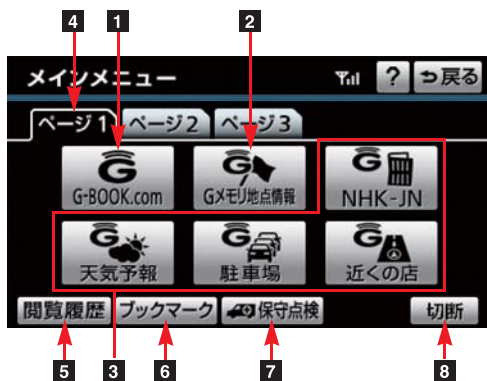

スイッチ	機能
1 G-BOOK.com スイッチ	G-BOOK センターに接続し、ブラウザ画面（→ 467）を表示する。 ・ G-BOOK.com コンテンツが閲覧できます。
2 Gメモリ地点情報スイッチ	Gメモリ地点情報のリスト画面を表示する。（→ 455） 知識 Gメモリ地点は、同じ内容がナビのメモリ地点にも保存されます。修正や消去をしたいときは、ナビのメモリ地点画面で行ってください。（→ 116）
3 G-BOOKセンターが追加するスイッチ	スイッチが表示されているときは、タッチすると該当のアプリケーションを起動する。 ・ G-BOOK センター側で用意されるサービスにより、機能が割り当てられます。 ・ スイッチは G-BOOK センターからの指示で、追加・削除されます。
4 ページ切り替えタブ	ページを切り替える。
5 閲覧履歴スイッチ	閲覧履歴画面（→ 473）を表示する。

スイッチ	機能
6 ブックマークスイッチ	ブックマーク画面 (→ 474) を表示する。
7 保守点検スイッチ	ヘルプネットの手動保守点検を実施する。(→ 419)
8 切断スイッチ 携帯電話使用時	G-BOOK センターとのデータ通信を切断する。 ・ 切断されているときは、スイッチは灰色になっています。 <div style="border: 1px solid black; border-radius: 10px; padding: 2px; display: inline-block;">知識</div> データ通信を切断するときは切断スイッチを使用してください。携帯電話本体で切断の操作をしても、データ通信を切断できないことがあります。

ブラウザ画面で操作する

ブラウザは、G-BOOK オンラインサービスの各種コンテンツの表示や操作を行います。

ブラウザ画面には、コンテンツ閲覧中に表示される画面と、コンテンツ読み上げ中に表示される画面があります。

閲覧中に操作する

コンテンツの閲覧中は、次の操作ができます。

各スイッチはブラウザ表示前の画面により、スイッチの表示・非表示およびスイッチ名称に違いがあることがあります。

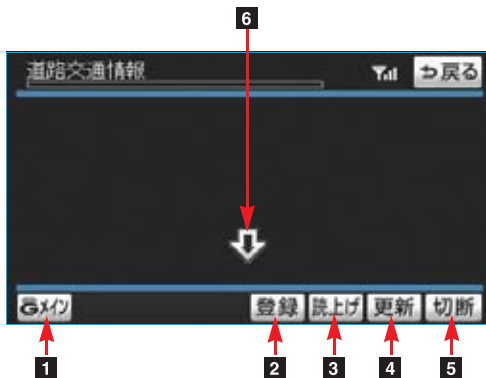

スイッチ	機能
1 Gメイン/終了スイッチ	Gメイン ……メインメニュー画面にもどる 終了 ……ブラウザ画面を終了してブラウザ表示前の画面にもどる
2 登録スイッチ	表示中のページをブックマークに登録する。 ・登録したブックマークを表示するとき →「ブックマークしたコンテンツを見る」(→474)

スイッチ	機能
<p>3 読上げスイッチ</p>	<p>読み上げを開始する。</p> <ul style="list-style-type: none"> ・ 読み上げ情報がないときは、スイッチは灰色になっています。 <p>知識</p> <p>読み上げ情報があるコンテンツを表示したときに、自動で読み上げをするかしないかを設定できます。(→470)</p>
<p>4 更新／中止スイッチ</p>	<p>更新 ……………コンテンツの再読み込みをして画面を更新する (コンテンツの読み込みが完了または中断しているときに表示)</p> <p>中止 ……………コンテンツの読み込みを中止する (コンテンツの読み込み中に表示)</p> <p>知識</p> <p>コンテンツの読み込み中に 中止 にタッチしたり通信が切断された場合、コンテンツが表示されずに背景のみとなったり、読み込み中のコンテンツが乱れて表示されることがあります。この場合は、次のいずれかの操作を行ってください。</p> <ul style="list-style-type: none"> ・ 更新 にタッチして、コンテンツを再取得する。 ・ 戻る にタッチしていったん前のページを表示し、コンテンツを取得しなおす。
<p>5 切断スイッチ 携帯電話使用時</p>	<p>G-BOOK センターとのデータ通信を切断する。</p> <ul style="list-style-type: none"> ・ 切断されているときは、スイッチは灰色になっています。 <p>知識</p> <p>データ通信を切断するときは切断スイッチを使用してください。携帯電話本体で切断の操作をしても、データ通信を切断できないことがあります。</p>
<p>6 スクロールスイッチ</p>	<p>表示中のページが画面に収まらないとき、矢印にタッチすると画面が移動する。</p> <ul style="list-style-type: none"> ・ タッチし続けると、連続して画面が移動します。 ・ 走行中はスクロール操作できません。

読み上げ中に操作する

読み上げ情報があるコンテンツの読み上げ中は、次の操作ができます。



スイッチ	機能
1 Gメインスイッチ	メインメニュー画面にもどる。
2 音量調整スイッチ	コンテンツを読み上げるときの音量を調整する。 ▼VOL ……小さくする VOL▲ ……大きくする
3 前項目／次項目スイッチ	読み上げの開始位置を変更する。 ◀ ……読み上げ中の項目の先頭からはじめる ▶ ……次の項目の先頭からはじめる ・ 前の項目の先頭からはじめるとき → ◀ にタッチしてから約 1 秒以内に再度タッチ。
4 停止スイッチ	コンテンツの読み上げを停止し、閲覧中の画面にもどる。
5 ポーズ／再開スイッチ	⏸ ……コンテンツの読み上げを一時停止する (読み上げ中に表示) ▶ ……読み上げていた項目の頭から読み上げを再開する (読み上げ一時停止中に表示)
6 切断スイッチ 携帯電話使用時	G-BOOK センターとのデータ通信を切断する。 ・ 切断されているときは、スイッチは灰色になっています。 知識 データ通信を切断するときは切断スイッチを使用してください。携帯電話本体で切断の操作をしても、データ通信を切断できないことがあります。

ブラウザの設定をする

G-BOOK 詳細設定で、次の項目を設定することができます。

設定・編集 (画面外) → G-BOOK → G-BOOK 詳細設定 → G-BOOK 詳細設定画面 (→ 484)

G-BOOK 詳細設定画面



■ ブラウザの自動読上げ

ブラウザで読み上げ情報があるコンテンツを表示したとき、自動で読み上げをすることができます。

ブラウザの自動読上げの **する** にタッチ。

・ 解除するとき → **しない** にタッチ。

■ 読上げ速度

読み上げが聞き取りづらいとき、読み上げの速度を設定することができます。

標準 ……………標準の速度で読み上げる

ゆっくり ……ゆっくり読み上げる

設定が終わったら、**完了** にタッチ。

車載機のスイッチで操作する



cmcAJ125

スイッチ	機能
<p>1 パワースイッチ・音量調整ツマミ</p>	<p>■ パワースイッチ コンテンツの読み上げを停止する。</p> <p>■ 音量調整ツマミ コンテンツの読み上げ音量を調整する。 ・ 大きくするとき ➡ 右へまわす。 ・ 小さくするとき ➡ 左へまわす。</p>
<p>2 TRACK スイッチ</p>	<p>コンテンツの読み上げの開始位置を変更する。 ・ 読み上げ中の項目の先頭からはじめるとき ➡ ∨ 側を押す。 ・ 次の項目の先頭からはじめるとき ➡ ∧ 側を押す。 ・ 前の項目の先頭からはじめるとき ➡ ∨ 側を押してから約 1 秒以内に再度押す。</p>

ステアリングスイッチで操作する

2AZ-FE エンジン車

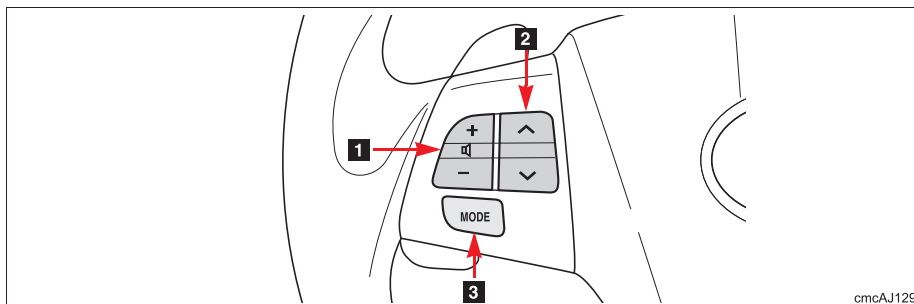

cmcAJ129

2GR-FE エンジン車

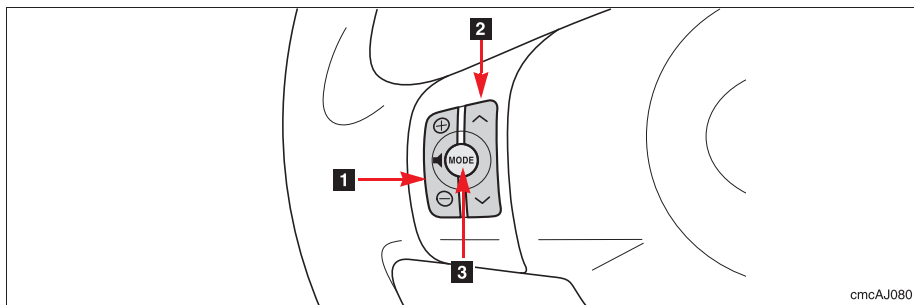

cmcAJ080

スイッチ	機能
1 音量調整スイッチ	コンテンツの読み上げ音量を調整する。 ・ 大きくするとき ➡ +側を押す。 ・ 小さくするとき ➡ -側を押す。
2 TRACK スイッチ	コンテンツの読み上げの開始位置を変更する。 ・ 読み上げ中の項目の先頭からはじめるとき ➡ v 側を押す。 ・ 次の項目の先頭からはじめるとき ➡ ^ 側を押す。 ・ 前の項目の先頭からはじめるとき ➡ v 側を押してから約 1 秒以内に再度押す。
3 MODE(モード切り替え) スイッチ	・ コンテンツの読み上げを解除するとき ➡読み上げ中にスイッチを押す。 ・ オーディオの電源を OFF にするとき ➡読み上げ中にスイッチを“ピッ”と音がするまで押し続ける。

閲覧履歴からコンテンツを表示する

閲覧履歴について

閲覧履歴には、これまでにブラウザで閲覧したコンテンツのタイトルが、閲覧した日付が新しいものから順に保存されています。以前に閲覧したコンテンツを再度閲覧したい場合に使用すると便利です。

- ・ 閲覧履歴は、最大 100 件まで登録されます。100 件以上になると、古いものから順に削除されます。

閲覧履歴からコンテンツを表示する

情報・G (画面外) → (G-BOOK) →
メインメニュー → メインメニュー画面

- 1 **閲覧履歴** にタッチ。



- 2 閲覧したいコンテンツにタッチ。



- ・ リストは最近閲覧したコンテンツの順に表示されます。
- ・ リストの先頭に移動するとき
→ **最新** にタッチ。

閲覧履歴を削除する

閲覧履歴は 100 件以上になると古いものから順に削除されますが、任意で履歴を削除することもできます。

設定・編集 (画面外) → **G-BOOK** →
プライバシー設定 →
プライバシー設定画面 (→ 477)

- 1 閲覧履歴の **削除** にタッチ。

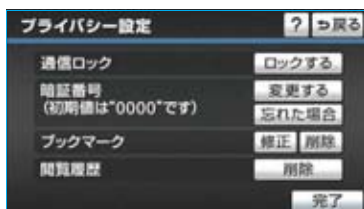

- 2 削除したい閲覧履歴にタッチ。

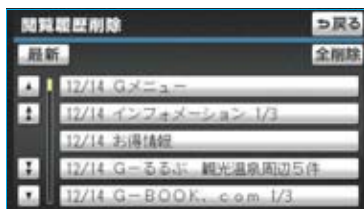

- ・ すべての履歴を削除するとき
→ **全削除** にタッチ。

- 3 **はい** にタッチ。



ブックマークについて

ブラウザで表示しているページをブックマークに登録することができます。ブックマークは、閲覧履歴のように古いものから順に削除されることがありません。

そのため、再度閲覧したいページがあるときなどに使用すると、ブックマーク画面から簡単にそのページを表示することができます。

また、登録したブックマークのタイトルは、あとで修正することができます。ブックマークは最大 50 件まで登録できます。

知識

ページによっては、ブックマークに登録できないことがあります。そのようなページでは、登録スイッチが灰色になっています。

ブックマークに登録する

ブラウザ画面表示中 (→ 467)

- 1 ブックマークに登録したいページを表示する。



- 2 **登録** にタッチ。

- 3 同じブックマークが登録されているとき

→ 置き換えてもよければ、**はい** にタッチ。

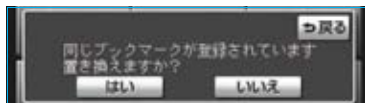

ブックマークしたコンテンツを見る

情報・G (画面外) → (G-BOOK) →
メインメニュー → メインメニュー画面

- 1 **ブックマーク** にタッチ。



- 2 希望のブックマークにタッチ。



- ・ リストを並べ替えるとき
→ 「リストを並べ替える」 (→ 475)

リストを並べ替える

リストは登録順と閲覧順の2種類の並べ方をさせることができます。

登録順 …… ブックマークに登録した日時が新しいものから順に並べる

閲覧順 …… コンテンツを最後に閲覧した日時が新しいものから順に並べる

ブックマークの修正をする

ブックマークのタイトルは、ブックマークを探しやすくするなどの目的で、お好みのタイトルに変更することができます。

設定・編集(画面外) → **G-BOOK** →

プライバシー設定 →

プライバシー設定画面 (→ 477)

1 ブックマークの **修正** にタッチ。

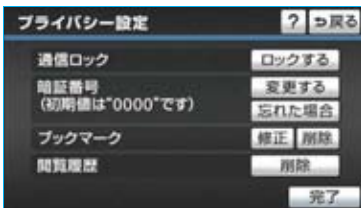

2 修正したいブックマークにタッチ。

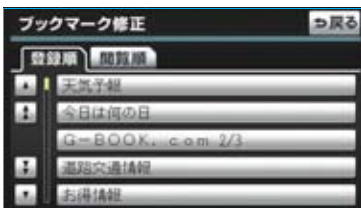

3 **タイトル** にタッチ。

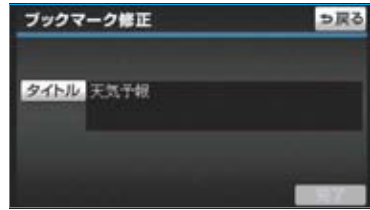

4 タイトルを修正する。

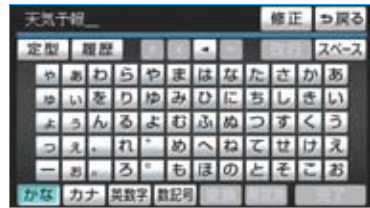

・ ソフトウェアキーボードで入力する。

5 **完了** にタッチ。



ブックマークを削除する

ブックマークは、最大 50 件まで登録できます。最大登録件数を超えて登録しようとした場合はメッセージが表示されます。この場合は、不要なブックマークを削除してから登録してください。

設定・編集 (画面外) → G-BOOK →
 プライバシー設定 →
 プライバシー設定画面 (→ 477)

1 ブックマークの **削除** にタッチ。

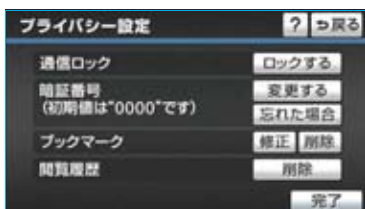

2 削除したいブックマークにタッチ。

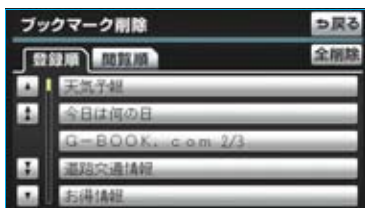

- すべてのブックマークを削除するとき
 → **全削除** にタッチ。(手順 4 へ)

3 **削除** にタッチ。



4 **はい** にタッチ。



G-BOOK の設定をする

設定・編集画面を表示する

G-BOOK オンラインサービスを利用するときの各種設定は、設定・編集画面から行います。

1 **設定・編集** (画面外) を押す。

2 **G-BOOK** にタッチ。

設定・編集画面で、次の項目を設定することができます。

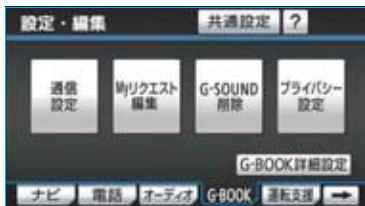

項目	ページ
プライバシー設定	477
通信設定*	482
G-BOOK 詳細設定	484
My リクエスト編集	491
G-SOUND 削除	498

*携帯電話接続時のみ設定することができます。

プライバシー設定をする

プライバシーに関する各種設定をすることができます。

設定・編集(画面外) → **G-BOOK** → 設定・編集画面

1 **プライバシー設定** にタッチ。

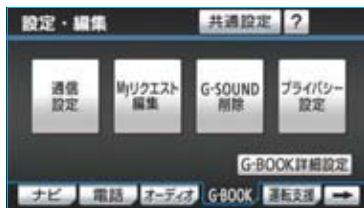

2 各項目を設定する。

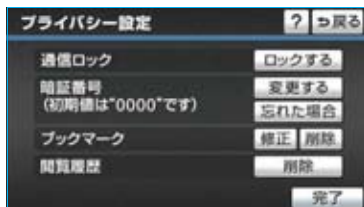

項目	ページ
暗証番号を変更する	478
通信ロックを使う	480
ブックマークの修正と削除をする	475、476
ブラウザ閲覧履歴を削除する	473

3 設定が終わったら、**完了** にタッチ。

暗証番号を変更する

暗証番号は、通信ロック (→ 480) したときに、ロックを解除するために入力が必要になります。通信ロックを使用するときは、まず暗証番号および暗証番号を忘れたときの質問とその回答を設定してください。

- 暗証番号は 4 桁の数字です。初期設定は「0000」になっています。暗証番号は、他人にわかりにくい番号にしておいてください。
- 質問とその回答は、暗証番号を忘れた場合に暗証番号を表示するために設定します。(→ 479)
質問とその回答は、お客様以外にわかりにくい内容にしておいてください。
- ・ 暗証番号を変更するときも、同様の操作で行なうことができます。

! 注意

- 完了** にタッチして設定が終わるまでは、次のような操作をしないでください。
- ・ “エンジンスターストップ” スイッチを OFF にする。
 - ・ エンジンをかけなおす。

設定・編集 (画面外) → **G-BOOK** → **プライバシー設定** → プライバシー設定画面

- 1 暗証番号の **変更する** にタッチ。

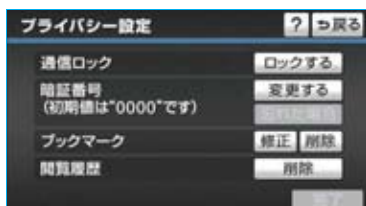

- 2 現在の暗証番号を入力し、**完了** にタッチ。



- ・ はじめて設定するとき
→ 「0000」を入力する。
- ・ 変更するとき
→ 設定してある暗証番号を入力する。
- ・ 間違えたとき → **修正** にタッチ。
- ・ 暗証番号を忘れたとき
→ 「暗証番号を忘れた場合」 (→ 479)

- 3 新しく設定したい暗証番号を入力し、**完了** にタッチ。



- 4 新しい暗証番号の確認のため、再度新しく設定したい暗証番号を入力し、**完了** にタッチ。

5 **質問**、**回答** にタッチして、それぞれ入力する。

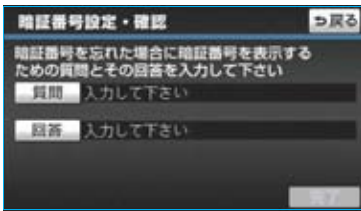

・ソフトウェアキーボードで入力する。

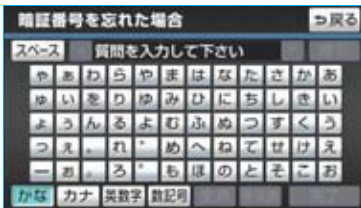

6 **完了** にタッチ。

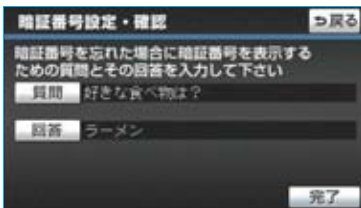

暗証番号を忘れた場合

設定・編集 (画面外) → G-BOOK →
プライバシー設定 → プライバシー設定画面

1 暗証番号の **忘れた場合** にタッチ。

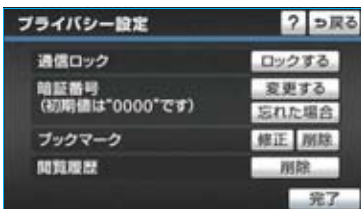

2 **回答** にタッチ。

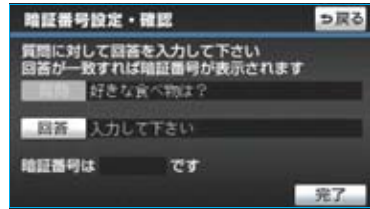

3 回答を入力する。

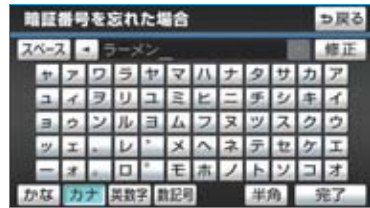

・ソフトウェアキーボードで入力する。

4 **完了** にタッチ。

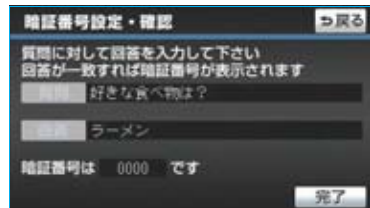

・回答が一致すると、暗証番号が表示されます。

5 暗証番号を確認したら、**完了** にタッチ。

通信ロックを使う

通信ロックを使用すると、各機能の動作を下表のように制限することができます。他人に車を貸す場合など、G-BOOK オンラインサービスを触らせたくないときや、プライベートな情報を見せたくないときに使用してください。

- ：利用できます
×：利用できません

機 能		動 作
ヘルプネット		○
メインメニュー	G-BOOK.com	×
	閲覧履歴	×
	ブックマーク	×
My リクエスト		×
オペレーターサービス		×
G-SOUND	試聴・利用手続き	×
CD タイトル情報取得		×
G-BOOK と ナビの連携機能	渋滞予測	×
	G ルート探索	× (プローブコミュニケーション交通情報を含む)
	G メモリ地点	○ (保存済みデータのみ)
	ドライブプラン	×
	G で設定	×
	施設情報表示	×
	G 情報マーク連動サービス	○ (情報の読み上げのみ)
マップオンデマンド (地図更新)		× (携帯電話または通信モジュールで更新するとき)

知識

通信ロックを使用するような場合は、ハンズフリーの発信制限も合わせてご利用ください。
(→ 371)

ロックする

知識

通信ロックを解除するときは、暗証番号が必要になります。暗証番号については、「暗証番号を変更する」をご覧ください。(→ 478)

設定・編集(画面外) → G-BOOK →
プライバシー設定 → プライバシー設定画面

1 通信ロックの **ロックする** にタッチ。

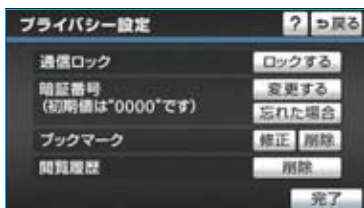

2 **はい** にタッチ。

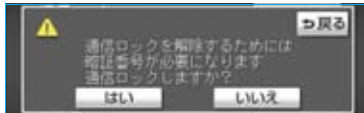

解除する

1 通信ロックの **解除する** にタッチ。

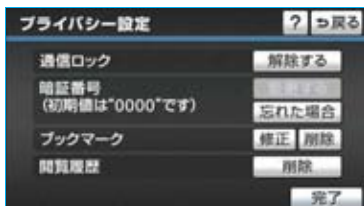

2 暗証番号を入力し、**完了** にタッチ。



通信設定をする

携帯電話使用時

携帯電話でデータ通信を行う場合、通信に関する各種設定をすることができます。

設定・編集 (画面外) → G-BOOK → 設定・編集画面

1 **通信設定** にタッチ。

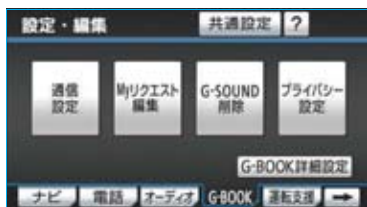

2 各項目を設定する。



項目	ページ
使用する携帯電話の設定をする	482
通信接続時の確認	483
自動通信の設定	484

3 設定が終わったら、**完了** にタッチ。

注意

完了 にタッチして設定が終わるまでは、次のような操作をしないでください。

- ・ “エンジンスタートストップ” スイッチを OFF にする。
- ・ エンジンをかけなおす。

知識

次の項目は携帯電話毎に設定が保持されます。

- ・ 使用する携帯電話の設定
- ・ 通信接続時の確認

使用する携帯電話の設定をする

次のような場合は、必ず使用する携帯電話の設定を確認してください。

- 携帯電話を初めて接続するとき
- 携帯電話の機種を変更したとき
- バッテリーの接続が断られたとき
- ハンズフリーで使用する携帯電話を変更したとき

- ・ 通信事業者の設定が間違っていると、G-BOOK オンラインサービスを利用できません。

設定・編集 (画面外) → G-BOOK → **通信設定** → 通信設定画面

使用する携帯電話の通信事業者を選択する。



au	auのポケット通信対応携帯電話をご利用の場合
FOMA	FOMAのポケット通信対応携帯電話をご利用の場合

SoftBank	SoftBank のパケット通信対応携帯電話をご利用の場合
通信に利用しない	携帯電話をハンズフリー通話のみに使用する場合

- ※ au は KDDI 株式会社の商標または登録商標です。
- ※ 「FOMA / フォーマ」は株式会社 NTT ドコモの商標です。
- ※ SoftBank はソフトバンクモバイル株式会社の商標です。

通信接続時の確認

携帯電話で G-BOOK センターへ接続するときに、確認のメッセージを表示することができます。

設定・編集 (画面外) → **G-BOOK** → **通信設定** → 通信設定画面

通信接続時の確認の **する** にタッチ。



- 解除するとき → **しない** にタッチ。

知識

- 接続確認画面で **以降は確認せずに接続** にタッチすると、次回接続時以降は、接続確認画面が表示されません。
このとき、通信接続時の確認は「しない」に設定されます。
再度表示したいときは、通信接続時の確認を「する」に設定してください。

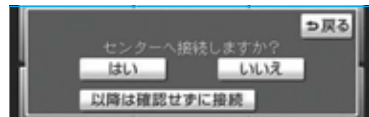

- 通信接続時の確認を「しない」に設定すると、画面に「自動で通信する場合があります」と表示されます。
これは、自動で通信するサービスを利用したとき、お客様が気付かないところで通信料金が発生する場合がありますことをご確認いただくためのものです。

自動通信の設定

携帯電話による自動通信をすることができます。

設定・編集 (画面外) → **G-BOOK** → **通信設定** → 通信設定画面

自動通信の **する** にタッチ。

・ 解除するとき → **しない** にタッチ。

知識

- ・ 電話機選択 (→ 357) で携帯電話を変更すると、自動通信の設定も「する」に変更されます。「しない」を選択していた場合は、設定しなおしてください。
- ・ 自動通信の設定を「しない」に設定しても、Gルート情報自動継続の設定 (→ 454) により自動で通信する場合があります。

G-BOOK 詳細設定をする

G-BOOK に関する各種設定をすることができます。

設定・編集 (画面外) → **G-BOOK** → 設定・編集画面

1 **G-BOOK 詳細設定** にタッチ。

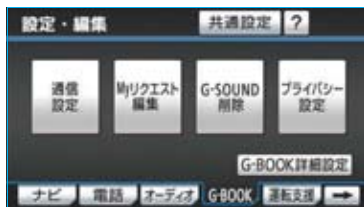

2 各項目を設定する。



項目	ページ
ブラウザの自動読上げ	470
読上げ速度の選択	470
単語の編集	19
定形文の修正	20
入力履歴の削除	20
予測変換候補の表示設定	21
契約の解除手続き	403

3 設定が終わったら、**完了** にタッチ。

My リクエストについて

My リクエストでは、ニュースや天気予報などを簡単な操作でリクエストして、取得した情報を読み上げることができます。



- G-BOOK mX を Web 登録してご利用の方、および G-BOOK mX Pro をご利用の方は、登録するメニューを変更したり、並べ替えることができます。
- G-BOOK mX を Web 登録なしでご利用の方は、メニューが固定されます。操作は、My リクエスト画面をタッチする方法と、音声認識で行う方法があります。

My リクエスト画面で操作する

情報・G (画面外) → (**G-BOOK**) → **My リクエスト** の順にタッチすると表示されます。



スイッチ	機能
1 音量調整スイッチ	コンテンツを読み上げるときの音量を調整する。 ▼VOL ……小さくする VOL▲ ……大きくする
2 前項目／次項目スイッチ	読み上げの開始位置を変更する。 ◀ ……読み上げ中の項目の先頭からはじめる ▶ ……次の項目の先頭からはじめる ・ 前の項目の先頭からはじめるとき → ◀ にタッチしてから約 1 秒以内に再度タッチ。
3 停止スイッチ	コンテンツの読み上げを停止し、閲覧中の画面にもどる。

スイッチ	機 能
4 ポーズ／再開スイッチ	 ……コンテンツの読み上げを一時停止する (読み上げ中に表示)  ……読み上げていた項目の頭から読み上げを再開する (読み上げ一時停止中に表示)
5 切断スイッチ 携帯電話使用時	G-BOOK センターとのデータ通信を切断する。 ・ 切断されているときは、スイッチは灰色になっています。 知識 データ通信を切断するときは切断スイッチを使用してください。携帯電話本体で切断の操作をしても、データ通信を切断できないことがあります。
6 中止スイッチ 通信モジュール装着車	G-BOOK センターとのデータ通信を中止する。

車載機のスイッチで操作する



cmcAJ126

スイッチ	機能
1 パワースイッチ・音量調整ツマミ	<p>■ パワースイッチ コンテンツの読み上げを停止する。</p> <p>■ 音量調整ツマミ コンテンツの読み上げ音量を調整する。 ・ 大きくするとき → 右へまわす。 ・ 小さくするとき → 左へまわす。</p>
2 TRACK スイッチ	<p>コンテンツの読み上げの開始位置を変更する。 → ∨ 側を押す。 ・ 次の項目の先頭からはじめるとき → ∧ 側を押す。 ・ 前の項目の先頭からはじめるとき → ∨ 側を押してから約 1 秒以内に再度押す。</p>

ステアリングスイッチで操作する

2AZ-FE エンジン車

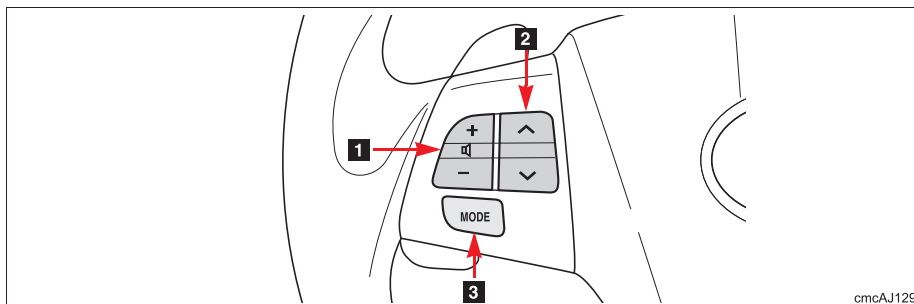

cmcAJ129

2GR-FE エンジン車

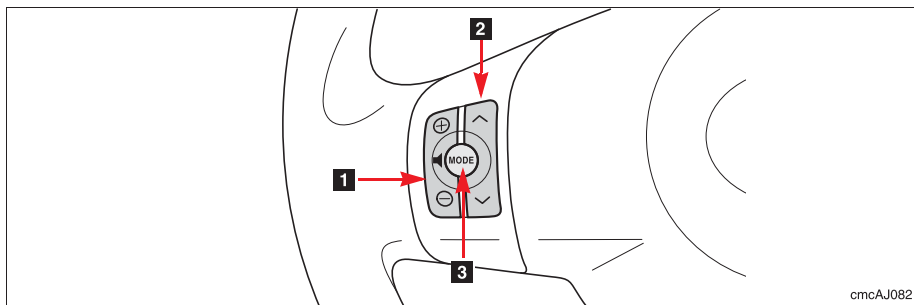

cmcAJ082

スイッチ	機能
1 音量調整スイッチ	<p>コンテンツの読み上げ音量を調整する。</p> <ul style="list-style-type: none"> 大きくするとき ➡ +側を押す。 小さくするとき ➡ -側を押す。
2 TRACK スイッチ	<p>コンテンツの読み上げの開始位置を変更する。</p> <ul style="list-style-type: none"> 読み上げ中の項目の先頭からはじめるとき ➡ v 側を押す。 次の項目の先頭からはじめるとき ➡ ^ 側を押す。 前の項目の先頭からはじめるとき ➡ v 側を押してから約 1 秒以内に再度押す。
3 MODE(モード切り替え) スイッチ	<ul style="list-style-type: none"> コンテンツの読み上げを解除するとき ➡ 読み上げ中にスイッチを押す。 オーディオの電源を OFF にするとき ➡ 読み上げ中にスイッチを“ピッ”と音がするまで押し続ける。

My リクエストを使う

情報・G (画面外) → (G-BOOK) →
My リクエスト → My リクエスト画面

1 リクエストしたいコンテンツにタッチ。



知識

走行中はリストを動かすことができません。2 ページ目以降に登録してあるコンテンツをリクエストしたいときは、音声認識でリクエストしてください。(→ 491)

2 ナビ画面に切り替わる。

通信中マーク



- ・ データ取得後、コンテンツの読み上げ、または地図上へのアイコン表示などが行われます。
- ・ ネットワーク接続中は、通信中マークが表示されます。

読み上げ中に操作する

読み上げ中に音量調整などの操作をしたときは、My リクエスト画面を表示させて行います。(→ 485)

知識

- ・ コンテンツの読み上げ中に別の読み上げコンテンツを受信したときは、読み上げ中のコンテンツを中止し、次の読み上げコンテンツに切り替わります。
- ・ リクエストによっては、画面上にメッセージが表示されることがあります。状況によって、次のようになります。
 - ・ 運転補助画面（交差点案内などの運転を補助する画面）が表示されているときは、運転補助画面が優先されるため、運転補助画面の終了後にメッセージが表示されます。
 - ・ ハンズフリーなど優先度の高い機能の割り込みがあると、メッセージは破棄されます。
- ・ コンテンツの読み上げ中にナビの音声案内が出力されたときは、読み上げを一時停止します。なお、音声案内が終了すると読み上げが再開されます。
- ・ コンテンツの読み上げ中にハンズフリーの着信があったときは、読み上げを終了します。
- ・ リクエストによるコンテンツの読み上げは、ブラウザの自動読み上げの設定(→ 470)に関係なく行われます。

情報を見る

リクエストによって、地図上にアイコンが表示されたときは、その施設の情報を見ることができます。

1 アイコンにタッチ。



知識

アイコンが表示されるコンテンツにもかかわらず、アイコンが画面に表示されていないときは、地図縮尺の切り替えや地図の移動をすると、アイコンが確認できます。

2 **情報** にタッチ。



- ・ ブラウザ画面または施設情報画面に切り替わり、情報が表示されます。

知識

リクエストで地図上に表示されたアイコンの表示／非表示を設定することができます。(→ 462)

ドライブプランを利用する

My リクエストからもドライブプランを利用できます。

設定したいドライブプランにタッチ。



- ・ 情報取得後の操作について
➔ 「ドライブプランを利用する」
(→ 459)

音声認識でリクエストをする

音声認識でリクエストすると、登録してあるすべてのコンテンツを、走行中でもリクエストすることができます。

- ・ リクエストのしかたについて
→「My リクエストを使う」(→ 254)

リクエストしたあとの操作については、My リクエスト画面からタッチスイッチでリクエストした場合と同様です。

My リクエストの編集をする

My リクエストに登録するコンテンツの変更や並べ替えをすることができます。

- ・ G-BOOK mX を Web 登録してご利用の方、および G-BOOK mX Pro をご利用の方のみ操作できます。

設定・編集(画面外) → **G-BOOK** → 設定・編集画面

- 1 **My リクエスト編集** にタッチ。

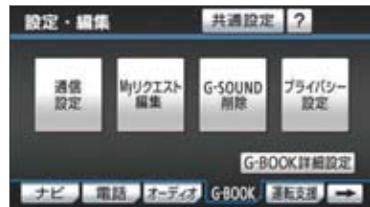

- 2 **登録替** にタッチ。

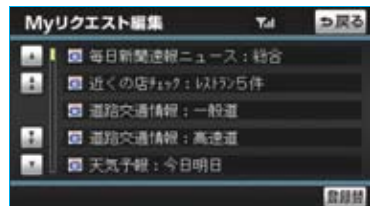

- 3 画面の指示にしたがって、リクエストしたいコンテンツを登録する。



G-SOUND について

G-SOUND は、車載機のハードディスクに保存されている曲（G-SOUND 楽曲）を、利用手続きをして G-BOOK センターからライセンスを取得することにより、再生可能にするサービスです。

・ 有料カプセルおよび単曲は、G-BOOK mX を Web 登録してご利用の方、および G-BOOK mX Pro をご利用の方のみ利用できます。

次のようにして利用します。

- ① G-SOUND で、希望の楽曲を選択します。
- ② 楽曲を試聴します。（試聴は省略してもかまいません。）
- ③ 利用手続きをします。
- ④ サウンドライブラリで、楽曲を再生します。

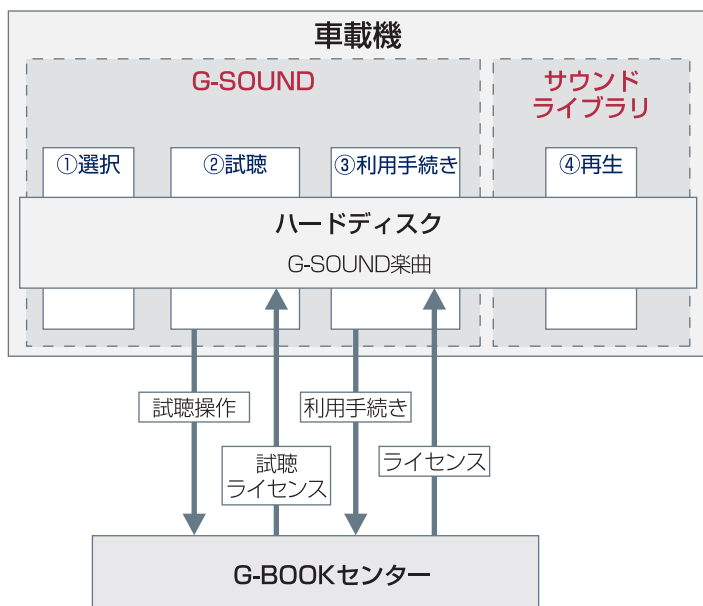

G-SOUND 楽曲について

- G-SOUND 楽曲には、「カプセル」と「単曲」があります。
カプセル …………… 複数の曲が収録されています。
タイトルに [無料] と表示されているカプセルは、無料で再生できます。
- 単曲 …………… 1 曲のみ収録されています。
- 車載機のハードディスク内に保存されている G-SOUND 楽曲は、G-SOUND を利用して、試聴および利用手続きができます。
単曲は、いろいろな検索条件を設定することで、保存されている楽曲の中から聴きたい楽曲を絞り込むことができます。
また、「オススメ情報」では、季節やドライブコースに合ったカプセルの紹介をしています。

知識

G-BOOK オンラインサービスを解約しても個人情報の初期化をしなければ、ライセンス取得済みの G-SOUND 楽曲はそのままご利用いただけます。

■ ライセンスについて

G-SOUND 楽曲を再生するときは、利用手続きをして、その楽曲のライセンスを取得する必要があります。

- ライセンスに有効期限が設定されている場合は、有効期限までその楽曲を再生することができます。

本サービスにて提供された著作物データを、個人的な利用の目的以外で複製、頒布すること、または改変、インターネットなどによる公衆送信などの行為を行うことは、法律により禁止されています。

G-SOUND 画面の使い方

情報・G (画面外) → (**G-BOOK**) → **G-SOUND** の順にタッチすると、G-SOUND 画面が表示されます。



スイッチ	機 能
1 カプセル／単曲タブ	リストの表示を切り替える。 カプセル …………… カプセルを一覧表示する 単曲 …………… 単曲を一覧表示する
2 絞り込み検索スイッチ (単曲一覧表示時のみ)	ハードディスク内の G-SOUND 楽曲の中から、検索条件を変更して希望の楽曲を検索する。
3 G オススメスイッチ	オススメするカプセルと直接配信コンテンツの紹介ページを表示する。

楽曲を試聴する

G-SOUND画面から聴きたい楽曲を選択して、利用手続きの前に試聴することができます。

- 楽曲の試聴をするには、「試聴ライセンス」が必要です。
- 試聴ライセンスには、試聴期限または試聴回数が設定されており、それらを超えた楽曲は試聴することができません。

情報・G (画面外) → (G-BOOK) →
G-SOUND → G-SOUND 画面または絞り込み検索結果画面 (→ 496)

1 聴きたい楽曲にタッチ。



- 単曲を選択するときは、絞り込み検索をすると便利です。(→ 496)

2 試聴▶ にタッチ。

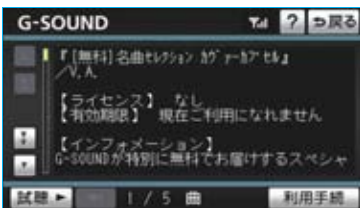

- 試聴は単曲3回、カプセル3回まで可能です。

知識

- ・ 1回の試聴時間は、1曲あたり約30秒です。
- ・ カプセルの試聴は、カプセル単位での試聴になります。
- ・ **試聴▶** にタッチしたら、その時点で試聴回数は1回と計算されます。

3 試聴ライセンスを取得していない場合は、試聴ライセンスの取得を開始する。

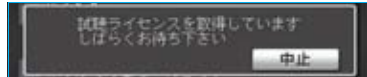

- ・ 中止するとき → **中止** にタッチ。

知識

次の場合は、ライセンスの取得が中止されます。

- ・ 試聴ライセンスを取得中に他の画面に切り替えたとき
- ・ ハンズフリー着信など、優先順位の高い機能の割り込みがあったとき

4 試聴再生を開始する。

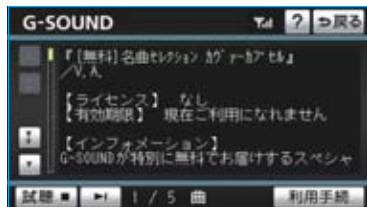

- ・ 試聴再生を停止するとき
→ **試聴■** にタッチ。
- ・ 次の曲を試聴再生するとき
→ **▶** にタッチ。
- ・ サウンドライブラリ操作画面を表示するとき
→ **オーディオ** (画面外) を押す。

希望の楽曲を検索する

単曲を選択する場合、いろいろな検索条件を設定して希望の楽曲を検索することができます。

情報-G (画面外) → (G-BOOK) →
G-SOUND → G-SOUND 画面

- 1 単曲一覧表示で、**絞り込み検索** にタッチ。



- 2 検索条件に設定したい項目にタッチ。



- 検索条件を解除するとき
→ 項目の右側にある **解除** にタッチ。
- すべての検索条件を解除するとき
→ **全解除** にタッチ。

- 3 検索条件に設定したい詳細項目にタッチ。



- 2 の画面で「アーティスト」を選択したとき
→ 希望のアーティストにタッチ。



- 4 **完了** にタッチ。

検索条件表示欄

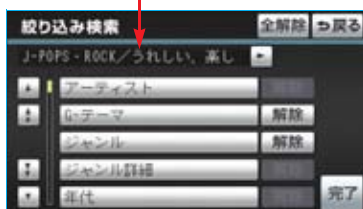

知識

設定した検索条件は検索条件表示欄に表示されます。**◀** または **▶** にタッチしてスクロールさせると、設定した検索条件をすべて確認することができます。

- 5 絞り込み検索結果が表示される。

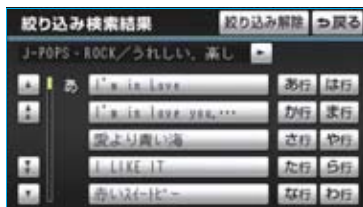

- 絞り込みを解除するとき
→ **絞り込み解除** にタッチ。
- 楽曲の試聴・利用手続きをするとき
→ 「楽曲を試聴する」(→ 495)
「利用手続きをする」(→ 497)

利用手続きをする

試聴してみて、継続して聴きたい楽曲の場合は、利用手続きをしてライセンスを取得します。
ライセンスは最大 1,000 個まで購入することができます。

情報・G (画面外) → (G-BOOK) →
G-SOUND → (聴きたい楽曲) →
G-SOUND 画面 (試聴・利用手続)

1 **利用手続** にタッチ。

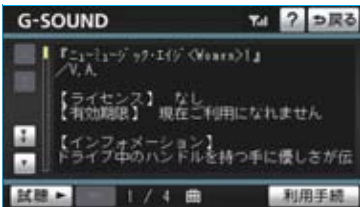

2 **購入** にタッチ。



- ・ 無料カプセルの場合
→ **次へ** にタッチ。(手順 4 へ)

知識

購入金額は、G-SOUND 楽曲、ライセンス利用期限により異なります。

3 G 暗証番号を入力し、**決定** にタッチ。

4 ライセンスの取得を開始する。

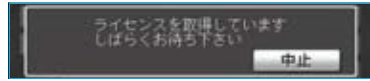

- ・ 中止するとき → **中止** にタッチ。

5 ライセンスの取得が完了すると、再生を開始する。

- ・ サウンドライブラリ操作画面を表示するとき
→ **オーディオ** (画面外) を押す。

知識

- ・ ライセンス取得に失敗した場合は、再度手続きを行ってください。
- ・ ライセンスの取得を中断したときは、次の G-SOUND 起動時に利用手続きの再開確認メッセージが表示されます。

はい にタッチすると、利用手続きを再開します。

ただし、ライセンス取得に失敗した楽曲を削除すると、その楽曲のライセンスは取得できません。

ライセンスを取得できないとき

サウンドライブラリの再生可能曲数を超える場合は、メッセージが表示され、ライセンスを取得できません。

この場合、サウンドライブラリ編集メニュー画面から不要なライセンス取得済みの楽曲を削除してください。(→ 211)

G-SOUND 楽曲を再生する

ライセンスを取得したG-SOUND楽曲は、サウンドライブラリ(→ 202)で再生することができます。

G-SOUND 楽曲の操作方法は、次の「サウンドライブラリで録音した曲との相違点」を除いては、サウンドライブラリで録音した曲と同様です。

サウンドライブラリで録音した曲との相違点

G-SOUND 楽曲は、次の点がサウンドライブラリで録音した曲と異なります。

- タイトル情報の取得機能はありません。
- 曲(トラック)単位で削除することができません。削除する場合は、コンテンツ単位での削除になります。

G-SOUND 楽曲を削除する

ライセンスのない不要なG-SOUND楽曲は削除することができます。

⚠ 注意

- ・ すべての G-SOUND 楽曲を削除すると、G-SOUND 楽曲はすべて利用できなくなります。
- ・ 車載機にプリインストールされている G-SOUND 楽曲を削除する場合は、本当に削除してもよいかご確認ください。削除した楽曲をもとにもどすことはできません。

設定・編集 (画面外) → **G-BOOK** → 設定・編集画面

- 1 **G-SOUND 削除** に 10 秒以上タッチし続ける。

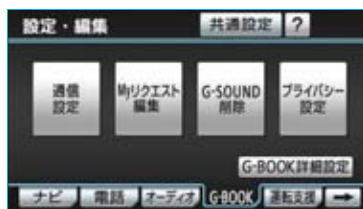

- 2 削除したい楽曲にタッチ。



- ・ 単曲またはカプセルの、すべての楽曲を削除するとき
 - ➔ **全削除** にタッチ。(手順 4 へ)
- ・ 単曲を削除するときは、絞り込み検索をしてから削除することができます。(→ 499)

3 [削除] にタッチ。

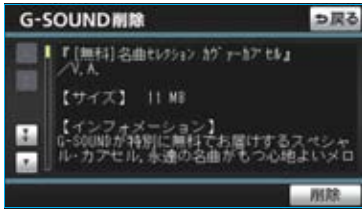

4 [はい] にタッチ。

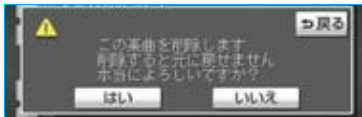

5 [全削除] を選択した場合、途中で削除を中止するとき

→ [中止] にタッチ。

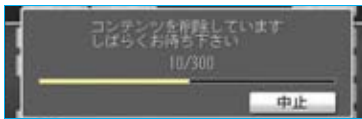

⚠ 注意

全削除の途中で削除を中止しても、すでに削除処理が終了した楽曲をもともどすることはできません。

知識

ライセンス取得済みの楽曲は、削除画面のリストに表示されません。

削除する場合は、サウンドライブラリ編集メニュー画面 (→ 211) から削除してください。

楽曲を絞り込んで削除する

単曲を削除する場合、いろいろな検索条件を設定して絞り込むことができます。

設定・編集 (画面外) → G-BOOK → G-SOUND 削除 (10秒以上タッチ) → G-SOUND 削除画面

1 単曲一覧表示で、[絞り込み検索] にタッチ。



2 「希望の楽曲を検索する」(→ 496) の 2～4 と同様の操作をする。

3 削除したい楽曲にタッチ。

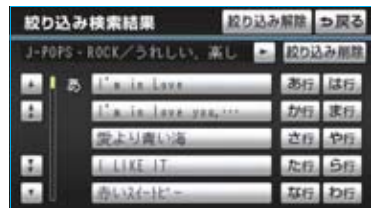

・絞り込んだ楽曲をすべて削除するとき

→ [絞り込み削除] にタッチ。
(「G-SOUND 楽曲を削除する」(→ 498) 手順 4 へ)

・絞り込みを解除するとき

→ [絞り込み解除] にタッチ。

以降は「G-SOUND 楽曲を削除する」の手順 3～4 と同様の操作をします。

タイトル情報を取得する

サウンドライブラリでは、音楽 CD から内蔵のハードディスクへ録音した楽曲のタイトル情報（アルバム名、アーティスト名、ジャンル名など）を、ハードディスクに収録されているデータベースから取得することができます。ただし、新しい曲などはデータベースにタイトル情報がないものもあります。G-BOOK オンラインサービスを利用すると、最新の CD タイトル情報を G-BOOK センター経由で Gracenote メディアデータベースから取得することができます。

- ・ サウンドライブラリについて
→「サウンドライブラリ」(→ 202)

アルバム修正画面 (→ 217)

- 1 **Gで検索** にタッチ。



- 2 表示された画面の指示にしたがって、希望のタイトルを選択・登録する。

知識

- ・ 該当する CD タイトル情報が見つからなかった場合は、メッセージが表示されたあとにアルバム修正画面にもどります。
- ・ ハンズフリー着信など、優先順位の高い機能の割り込みがあったときは、CD タイトル情報の取得を中止します。

こんなメッセージが表示されたときは

次のようなメッセージが表示されたときは、以下の表にもとづき、まず確認してください。処置をしても解消されないときは、トヨタ販売店で点検を受けてください。

メッセージ	原因	処置
G-BOOK の利用手続きが必要で 情報・G のメインメニューのG-BOOK.com から手続きできます	G-BOOK オンラインサービスの 利用手続きがされていない。	利用手続きを行ってください。(→ 390)
電話機選択が必要で 設定・編集の電話から 設定できます	使用する電話機が選択されて いない。	使用する電話機を選択してくださ い。(→ 357)
携帯電話の通信設定 が必要で 設定・編集のG-BOOK から設定できます	使用する携帯電話の設定がさ れていない。	使用する携帯電話の設定を行って ください。(→ 482)
Bluetooth 設定が必 要で 設定・編集の電話から 設定できます	Bluetooth の設定がされてい ない。	Bluetooth の設定を行ってくだ さい。(→ 368)
緊急通報中です G-BOOK サービスを ご利用できません	ヘルプネットの緊急通報中の ため。	緊急通報が終了してから、ご利用 ください。 ・ 誤操作などでヘルプネットセン ターに接続されたときは、ヘルプ ネットセンターのオペレーターに 理由を告げて、通報を終了して ください。
オペレーターと通話 中です 終了してからご利用 下さい	オペレーターサービスを利用 中のため。	オペレーターサービスが終了して からご利用ください。
センター接続中は変 更できません 回線を切断して再度 操作して下さい	通信中のため。	通信が終了してから再度操作する、 または 切断 にタッチして通信を終 了してください。

メッセージ	原因	処置
電話機が使用中です 通話を終了してから ご利用下さい	ハンズフリー通話中のため。	通話を終了してからご利用ください。
通話中は操作できません		
これ以上登録できません 設定・編集のG-BOOK のプライバシー設定 で削除して下さい	ブックマークの最大登録数を 超過したため。	不要なブックマークを削除してください。(→ 476)
携帯電話が接続されて いません 保守点検はできません	携帯電話が接続されていない ため。	携帯電話を接続してください。(「携 帯電話を接続する」(→ 336))
通話中は試聴できません	ハンズフリー通話中のため。	通話を終了してからご利用ください。
これ以上ライセンス を取得できません 設定・編集のオーディ オから手続済の G- SOUND 楽曲を削除 して下さい	ライセンスの最大保存数を超 過したため。	不要なライセンス取得済みG-SOUND 楽曲を削除してください。(「アルバム を削除する」(→ 217))
これ以上 G メモリ地 点を登録できません 設定・編集のナビから 不要な G メモリ地点 情報を削除して下さい	G メモリ地点の最大保存数を 超過したため。	不要な G メモリ地点を削除してくだ さい。(→ 116)
通信ロック中です ロックを解除してか らお使い下さい	通信ロックされている。	通信ロックを解除してください。 通信ロック解除のための暗証番号を 忘れた場合は、プライバシー設定画 面で暗証番号の 忘れた場合 にタッ チして確認してください。

メッセージ	原因	処置
<p>回線が混み合っている等により表示できません しばらく待ってから操作して下さい</p>	<ul style="list-style-type: none"> ・ サービスエリア圏外にいる。 ・ 認証に失敗した。 ・ 通信環境が悪い。 ・ 通信機器の接続状態に異常がある。 	<p>①携帯電話について、次の点を確認してください。</p> <ul style="list-style-type: none"> ・ 携帯電話が動作確認済みの機種であるか。 ・ 携帯電話単体で正常動作するか。 ・ 携帯電話の異常でないか。 (携帯電話の電源 OFF、携帯電話の充電不足、携帯電話の故障) <p>②携帯電話とBluetooth接続ができていないか確認してください。</p> <p>③他の携帯電話に変えて、試してみてください。</p>
<p>時刻データが古いため使用できません GPSを受信して下さい</p>	<p>GPS が受信できていない。</p>	<p>GPS が受信できる場所に移動してください。</p>
<p>電話機をご確認下さい</p>	<ul style="list-style-type: none"> ・ 携帯電話が Bluetooth 接続されていない。 ・ 携帯電話に異常がある。 (携帯電話の電源 OFF、携帯電話の充電不足、携帯電話の故障) ・ 携帯電話が動作確認済みの機種でない。 	<p>次の点を確認してください。</p> <ul style="list-style-type: none"> ・ 携帯電話と Bluetooth 接続されているか。 ・ 携帯電話が動作確認済みの機種であるか。 ・ 携帯電話の充電は十分であるか。
<p>回線が混雑しています しばらく待ってお使い下さい</p>	<p>発信規制中である。</p>	<p>しばらくしてから場所を変えて、数回試してみてください。</p>
<p>通話エリア外です 通話エリアに移動してご利用下さい</p>	<p>サービスエリア圏外にいる。</p>	<p>しばらくしてから場所を変えて、数回試してみてください。</p>
<p>回線が混み合っている等により情報取得できませんでした</p>	<ul style="list-style-type: none"> ・ サービスエリア圏外にいる。 ・ 認証に失敗した。 ・ 通信環境が悪い。 ・ 通信機器の接続状態に異常がある。 ・ 通信設定に誤りがある。 	<p>①しばらくしてから場所を変えて、数回試してみてください。</p> <p>②使用する携帯電話の設定を確認してください。(→ 482)</p>



A large rectangular area with a light gray background and horizontal blue lines, intended for writing a memo.



さくいん

50音さくいん 506

アルファベットさくいん 519

あ

アクセントカラーの変更.....	27
アラーム通知.....	431
暗証番号の変更.....	478
暗証番号を忘れた場合.....	479
安全・快適走行設定.....	128
アンテナ.....	29
ナビゲーション用アンテナ (GPS アンテナ).....	29
ラジオ用アンテナ.....	29
案内道路情報 (ルート情報).....	86
案内表示設定.....	126

い

ETC 画面の使い方.....	322
ETC 画面の表示.....	322
ETC の設定 (通知設定).....	324
ETC マーク表示.....	323
エラーコードの表示.....	323
登録情報の表示.....	323
履歴表示.....	323
割込表示.....	322
ETC システム.....	319
EJECT スイッチ.....	8
一時停止案内.....	56
IC の指定・解除.....	106

う

迂回メモリ地点の修正.....	118
迂回メモリ地点の消去.....	118
迂回メモリ地点の登録.....	117

え

ASL (音量補正) の設定.....	170
AM スイッチ.....	8
HDD スイッチ.....	8
AUX スイッチ.....	8
AUX 端子.....	12
FM スイッチ.....	8
FM 多重放送.....	272
閲覧履歴.....	473
閲覧履歴からコンテンツを表示する.....	473
閲覧履歴の削除.....	473
MP3.....	176
MP3 について.....	179
同じフォルダを繰り返し聞く.....	177
繰り返し聞く.....	177
再生する.....	176
全フォルダの中からランダムに聞く.....	178
ディスクの出し入れ.....	163
早送り、早戻し.....	177
ファイルを選ぶ.....	177
フォルダの中からファイルを探す.....	178
フォルダの中からランダムに聞く.....	178
フォルダを選ぶ.....	176
フォルダを探す.....	178
エリアスイッチ.....	
デジタルテレビ.....	223
ラジオ.....	173
エンジン始動通知.....	431

お

応答保留	351
お車を手放すとき	333、382
オーディオ&ビジュアル	159
AUX	225
サウンドライブラリ	202
DVD プレーヤー	174
MP3/WMA	176
音楽 CD	174
DVD	182
ビデオ CD	194
デジタルテレビ	219
Bluetooth オーディオ	226
ラジオ	171
オーディオ操作画面	168
オーディオ操作スイッチ	9
オーディオ電源	168
オペレーターサービス	445
オペレーターサービス専用電話番号	447
オペレーターサービスの購入	445
音質調整	170
音声案内	89
音声案内について	42
音声設定	126
音声の設定	67
音声操作画面	246
音声操作システム	243
音声多重放送	
デジタルテレビ	224
音声認識 (音声操作システム)	243
音声認識コマンド一覧	259
音声認識中止機能	339
音声認識の対象設定	364
音声認識発信	349
音量設定	
ナビゲーション	67
バックガイドモニター	67、279
ハンズフリー	356
音量調整	
オーディオ	168
音量バランスの調整	170
音量補正 (ASL) の設定	170
オンルートスクロール	98
オンルートスクロールの設定	98

か

ガイド画面	
バックガイドモニター	279
ガイド方法	
バックガイドモニター	280
解約手続き	403
各種手続き	390
画質の調整	24
学校存在案内	59
カプセル	493
カメラ	
バックガイドモニター	301
サイドモニター	316
画質・消スイッチ	9
画面切り替え時の動画表現	61
画面の調整・設定	24
画面モードについて	26
画面モードの切り替え	
DVD	188
ビデオ CD	197
画面を消す	25
カレンダー機能	275
簡易画面	354

き

機器アドレス	
オーディオ	236、238
ハンズフリー	358、369
機器名称	
オーディオ	236、238
ハンズフリー	358、369
季節規制区間の迂回ルート探索	108
季節規制区間の表示	59
距離の補正	120
緊急情報	157、272
緊急通報	414

く	
区間所要時間予測表示	452
Gracenote メディアデータベース	202

け	
継続方法の変更	400
携帯電話で更新	439
携帯電話の接続	336
自動接続	336
手動接続	337
携帯電話の登録	335
携帯電話本体から発信	350
警備員の派遣	432
県境案内	61
現在地スイッチ	8
現在地の修正	119
現在地の表示	43

こ	
交差点案内	91
交差点拡大図表示	92
ターンリスト図表示	94
レーンリスト図表示	91
交差点拡大図表示	
拡大図表示の解除	93
交差点拡大図	92
3D 交差点拡大図表示	92
立体的な拡大図表示	93
連続車線変更案内	93
高速道路・都市高速道路表示	62
高速分岐案内	65
高速路線マップ	63
都市高速マップ	65
ハイウェイモード	62
高速分岐案内画面の表示・解除	65
高速路線マップ表示・解除	63、64
縮尺の切り替え	64
交通情報スイッチ	9
交通情報放送	173
交通・ナビ関連情報の表示	271

故障とお考えになる前に	
G-BOOK	426、444
ナビゲーション	137
個人情報の初期化	28
コマンド（音声認識コマンド）	259
コマンドリスト	246
5 ルートの詳細情報	87
5 ルート表示	87
こんなメッセージが表示されたときは	
G-BOOK	501
ナビゲーション	135

さ	
サイドカメラスイッチ	307
サイドモニター	305
サウンドライブラリ	202
概要	202
データベースについて	202
サウンドライブラリの再生	
アルバムの中から曲を探す	210
アルバムの中からランダムに聞く	210
アルバムを選ぶ	207
アルバムを探す	210
同じアルバムを繰り返し聞く	210
曲を選ぶ	209
繰り返し聞く	209
再生する	207
全アルバムの中からランダムに聞く	210
早送り、早戻し	209
サウンドライブラリの編集	
アルバム情報の編集	214
アーティスト名・	
アーティスト読み修正	215
アルバムタイトル・	
アルバム読み修正	215
ジャンル修正	216
タイトル情報の再取得	217
トラックタイトル・	
トラック読み修正	216
アルバムの削除	217
HDD 詳細情報の表示	218
曲（トラック）の削除	218

事故多発地点案内	58	渋滞予測	449
自転車位置マーク	40	渋滞予測時間の変更	450
システム初期化中画面		渋滞予測情報	449
サイドモニター	318	縦列駐車	
バックガイドモニター	304	バックガイドモニター	282
シーズンレジャーランドマークの表示	61	手動保守点検	419
施設情報表示	461	受信レベル表示	
施設で地図を呼び出す	74	G-BOOK	388
施設内容の表示	78	ハンズフリー	331
施設の表示・消去	53、54	受話音量	356
自宅の登録・解除	111、112	使用する携帯電話の設定	482
自宅を目的地に設定	82	情報確認	447
視聴制限	200	情報画面	270
視点の調整 (リアル市街図)	49	情報・Gスイッチ	9
自動音量切替		新旧ルート比較表示	152
ナビゲーション	67		
ハンズフリー	356		
自動再探索	101		
自動着信応答	373		
自動着信拒否	359		
自動通信の設定	484		
自動通知 (メンテナンス案内) の設定	131		
自動電話機接続	374		
自動表示切替設定	125		
自動表示モード (サイドモニター)	307		
自動保守点検	418		
車庫入れ			
バックガイドモニター	280		
車載機	8		
車載機の設定	27		
アクセントカラーの変更	27		
個人情報の初期化	28		
操作画面継続表示の設定	27		
BEEP 音通知の設定	27		
車載機の Bluetooth 設定変更			
オーディオ	238		
ハンズフリー	369		
車速設定 (平均車速の設定)	95		
車両情報の設定	97		
車両の位置確認	432		
ジャンルで地図を呼び出す	75		
周辺施設走行中呼出ジャンルの変更	55		
住所で地図を呼び出す	74		
渋滞・規制音声案内	148		
渋滞考慮探索	151		
渋滞考慮探索設定			
G ルート情報自動継続	454		
渋滞考慮探索	151		
新旧ルート比較表示	152		
渋滞増減予測表示	451		

す

スイッチの表示	43
スイッチ表示設定	44
スケール表示	143
ステアリングオーディオスイッチ	240
音量調整	240
選曲する (CD、MP3、WMA、 サウンドライブラリ、Bluetooth オーディオ)	241、242
電源の ON・OFF	240
放送局を選ぶ (ラジオ、デジタルテレビ)	241
見たい場所を選ぶ (DVD、ビデオ CD)	241
モードの切り替え	240
ステアリングスイッチ	11
3D 交差点拡大図表示	92
3D 表示・解除	48
角度の調整	49
地図の回転	50
ルート方向アップ表示	50

せ

制御レベルの調整 (NAVI・AI-SHIFT)	
.....	123
精度について.....	138
設定・編集 (ETC)	
通知設定.....	324
設定・編集 (運転支援)	
安全・快適走行設定.....	128
設定・編集 (オーディオ)	
オーディオプレーヤー切り替え.....	235
サウンドライブラリ編集.....	211
CD録音設定.....	206
Bluetoothオーディオ設定.....	231
設定・編集 (G-BOOK)	
G-SOUND削除.....	498
G-BOOK詳細設定.....	484
通信設定.....	482
プライバシー設定.....	477
Myリクエスト編集.....	491
設定・編集 (電話)	
音量設定.....	356
電話機選択.....	357
電話詳細設定.....	370
電話帳編集.....	360
Bluetooth設定.....	368
設定・編集 (ナビ)	
案内中止/案内再開.....	88
音量設定.....	67
地図更新.....	434
ナビ詳細設定.....	124
メモリ地点登録編集.....	110、117
ルート変更.....	103
設定・編集 (メンテナンス)	
項目設定.....	129
販売店設定.....	132
メンテナンス詳細設定.....	131
設定・編集スイッチ.....	9
設備マーク表示.....	62
説明音声 (操作説明音声).....	67
説明機能.....	13
全ルート図表示.....	84

そ

走行軌跡の表示・消去.....	60
操作ガイド.....	13
操作画面継続表示の設定.....	27
操作説明音声 (説明音声).....	67
その他 (ナビ詳細設定).....	127
ソフトウェアキーボード.....	14
各スイッチの使い方.....	14
ソフトウェアキーボードの設定.....	19
単語の編集.....	19
定型文の修正.....	20
入力履歴の削除.....	20
予測変換候補の表示設定.....	21

た

タイトル情報の再取得.....	217
タイムスタンプ.....	146
ダイヤル画面.....	345
ダイヤル発信.....	341
WMA.....	176
同じフォルダを繰り返し聞く.....	177
繰り返し聞く.....	177
再生する.....	176
全フォルダの中からランダムに聞く.....	178
WMAについて.....	179
ディスクの出し入れ.....	163
早送り、早戻し.....	177
ファイルを選ぶ.....	177
フォルダの中からファイルを探す.....	178
フォルダの中からランダムに聞く.....	178
フォルダを選ぶ.....	176
フォルダを探す.....	178
単語の編集.....	19
探索条件の変更.....	103
ターンリスト図表示・解除.....	94、94
単曲.....	493

ち

地域番号（リージョンコード）	201
近くの施設の検索	54
ルートを考慮したリストの表示	55
地上デジタルテレビ	219
地図記号・表示	143
地図更新画面	437
地図差分更新	434
地図縮尺の切り替え	45
地図データについて	141
地図データの情報を見る	141
地図データベースについて	142
地図について	141
地図の移動（ワンタッチスクロール）	44
地図の縮尺スケール表示	143
地図の操作	43
地図の表示	43
地図の表示色の切り替え	50
地図の呼び出し方法	68
施設	74
ジャンル	75
住所	74
電話番号	74
マップコード	76
名称	70
郵便番号	76
履歴	77
地図表示画面の設定	53
地図表示設定	124
地図向きの切り替え	46
地点の登録	110
着信音量	356
着信拒否する	351
着信中の操作	351
着信割り込み表示	374
駐車	
バックガイドモニター	277
駐車場マップ表示・解除	52
TUNE ツマミ	8

つ

通過道路指定の解除	108
通過道路の指定	107
通過道路の修正	107
通信機器の選択	357
通信接続時の確認	483
通信設定	482
通信中マーク	387
通信モジュール	384
通信モジュールで更新	440
通信モジュールの選択	338
通信モジュールの発信制限	372
通信ロック	480
通話中の操作	352
通話転送	353

て

DTS	201
DVD ビデオ・DVD-VR	182
アングルの切り替え	187
一時停止する	184
音声の切り替え	186
音声モードの切り替え	188
画面モードの切り替え	188
再生する	183
再生モードの切り替え	188
再生中の操作について	198
字幕の切り替え	187
使用できるディスク	165
初期設定	189
オートスタートの設定	191
音声言語の設定	189
音声ダイナミックレンジの設定	191
言語コードの入力	192
視聴制限レベルの設定	191
字幕言語の設定	189
設定の初期化	193
ソフトウェア言語の設定	190
マルチアングルマーク表示の設定	190

な

NAVI・AI-SHIFT	123
制御レベルの調整	123
NAVI・AI-SHIFT の設定	123
ナビゲーション画面の調整	24
ナビゲーション画面の見方	40
ナビゲーション用アンテナ (GPS アンテナ)	29
ナビ詳細設定	124
案内表示設定	126
音声設定	126
自動表示切替設定	125
その他	127
地図表示設定	124
ルート系設定	127
ナビ設定の記憶・消去	121、122
ナビ発信	349
ナビ連携機能	448
G 情報マーク表示	462
G 情報マーク連動サービス	464
G で設定	458
G メモリ地点	455
G ルート探索	453
施設情報表示	461
渋滞予測	449
ドライブプラン	457、459

に

2 画面表示・解除	47
右画面の設定	47
入力履歴の削除	20

の

ノースアップ表示	46
----------------	----

は

ハイウェイモード表示・解除	62、63
挟み込み防止機能	164
パスキー	
オーディオ	238
ハンズフリー	369
バックガイドモニター	277
縦列駐車	282
並列駐車	280
HDD (ハードディスク) オーディオ	202
HDD スイッチ	8
ハートフル音声	67
パワースイッチ	8
ハンズフリー	325
ハンズフリーの準備	335
ハンズフリーの設定	355
販売店の修正	133
販売店の消去	133
販売店の設定	132

ひ

BEEP 音通知の設定	27
ビジュアルシティマップ表示	56
VICS・交通情報	145
渋滞・規制音声案内	148
渋滞考慮探索	151
新旧ルート比較表示	152
VICS 記号	158
VICS・交通情報の表示設定	147
VICS 図形情報・文字情報	149
放送局の選択	153
割込情報の表示・設定	149、150
ビデオ CD	194
一時停止する	196
音声モードの切り替え	197
画面モードの切り替え	197
再生する	195
再生中の操作について	198
使用できるディスク	165
スロー再生する	196
停止する	196
ディスクの出し入れ	163
早送り、早戻し	196

見たい場所を選ぶ.....	196	Bluetooth 携帯電話.....	328
メニュー画面の表示.....	197	Bluetooth 接続確認表示	
メニュー番号を選ぶ.....	197	オーディオ.....	233
昼画表示.....	25	ハンズフリー.....	373
ヒント機能.....	13	Bluetooth 接続状態表示	
ピンポイント検索.....	78	オーディオ.....	227
		ハンズフリー.....	332
		Bluetooth 設定.....	368
		プローブコミュニケーション交通情報.....	448
		フロントワイド表示.....	46
ふ		へ	
FILE ツマミ.....	8	平均車速の設定（車速設定）.....	95
フェリー航路の案内.....	97	並列駐車	
ブックマーク（G-BOOK）.....	474	バックガイドモニター.....	280
ブックマークの削除.....	476	ヘディングアップ表示.....	46
ブックマークの修正.....	475	ヘルプネット.....	405
ブックマークの登録.....	474	緊急通報.....	414
プライバシー設定.....	477	故障とお考えになる前に.....	426
ブラウザ.....	467	サービス開始操作.....	412
閲覧履歴.....	473	自動保守点検.....	418
閲覧履歴削除.....	473	手動保守点検.....	419
閲覧履歴表示.....	473	利用登録の解除.....	422
自動読上げ.....	470		
Bluetooth オーディオ.....	226		
Bluetooth オーディオの再生		ほ	
アルバムを選ぶ.....	230	方位マーク.....	40
一時停止する.....	230	補正が必要なとき.....	119
曲を選ぶ.....	230	ポップアップ機能.....	402
再生する.....	229	ポータブルオーディオ詳細情報表示.....	236
早送り、早戻し.....	230	ポータブルオーディオの接続.....	232
Bluetooth オーディオの設定		自動接続.....	232
車載機の Bluetooth 設定を		手動接続.....	233
初期化する.....	239	ポータブルオーディオの選択.....	235
車載機の Bluetooth 設定を変更する		ポータブルオーディオの登録.....	231
.....	238	ポータブルオーディオの登録を削除する	
ポータブルオーディオの詳細情報を		239
表示する.....	236	VOL ツマミ.....	8
ポータブルオーディオの接続.....	232		
ポータブルオーディオの選択.....	235		
ポータブルオーディオの登録.....	231		
ポータブルオーディオの登録を			
削除する.....	239		

ま

マイク	245、408
My リクエスト	485
My リクエスト画面	485
My リクエスト編集	491
マップオンデマンド（地図差分更新）	434
携帯電話で更新	439
更新日の確認	442
故障とお考えになる前に	444
差分更新	434
全更新	434
地図更新画面	437
通信モジュールで更新	440
マップオンデマンド・サポートデスク	441
メディア（CD-R/DVD-R）で更新	441
マップコード	76
マップコードで地図を呼び出す	76
マップマッチング	35
マルチアングル	200
マルチランゲージ	201

み

右画面の設定（2画面表示時）	47
----------------	----

め

名称で地図を呼び出す	70
メインメニュー	465
メモリ地点の修正	110
位置修正	115
自宅・特別メモリ地点に登録	111
自宅・特別メモリ地点の解除	112
電話番号入力	115
マークの変更	112
名称入力	113
名称表示	114
名称読み入力	115
メモリ地点の消去	116
メモリ地点の登録	110

メンテナンス機能	129
自動通知（メンテナンス案内）の設定	131
メンテナンス案内	130
メンテナンス時期の設定	129
メンテナンス詳細設定	131
メンテナンス設定の更新	131、132
メンテナンス設定の消去	130、132

も

モードの切り替え（オーディオ）	169
目的地案内	80
目的地案内の開始・中止	88
目的地スイッチ	8
目的地の消去	105
目的地の設定	81
目的地の追加	104
目的地の並び替え	104
目的地方向マーク	41
目的地履歴の消去	109
文字入力	
ソフトウェアキーボード	14
メモリ地点の名称入力	113
名称で地図を呼び出す	70

ゆ

ユーザー画面	398
郵便番号で地図を呼び出す	76
有料コンテンツ	402

よ

予測変換候補の表示設定	21
呼び出した地図の操作	78
夜画表示	25

ら

ラジオ	171
エリアスイッチについて	173
交通情報放送を聞く	173
自動で放送局を記憶する	172
放送局を選ぶ	171
放送局を記憶する	172
ラジオを聞く	171
ラジオ用アンテナ	29

り

リアル市街図表示	49
リージョンコード(地域番号)	201
リスト画面の切り替え方	22
立体ランドマークの表示	56
リニアPCM	201
リダイヤル	366
立体的な拡大図表示	93
利用開始操作	394
料金案内	96
量子化ビット	201
利用手続き	
G-BOOK	390
G-SOUND 楽曲	497
PC・携帯連携	395
利用登録の解除	422
履歴で地図を呼び出す	77
履歴の削除	
G-BOOK	473
ソフトウェアキーボード	19
ハンズフリー	348
履歴発信	347

る

ルート学習	82
ルート学習結果の消去	83
ルート系設定	127
ルート情報(案内道路情報)	86
ルート探索	82
ルートの再探索	101
自動再探索	101
ルート変更	103
季節規制区間の迂回ルート探索	108
探索条件の変更	103
通過道路指定の解除	108
通過道路の指定	107
通過道路の修正	107
出入口ICの指定・解除	106
目的地の消去	105
目的地の追加	104
目的地の並び替え	104
ルート変更画面の表示	103
ルートを考慮したリストの表示	55

れ

レーンリスト図表示・解除	91、91
連続車線変更案内	93

ろ

ロックNo	371
録音する	205

わ

割込情報（ビーコン即時案内）の表示	149
ワンタッチスクロール（地図の移動）	44
ワンタッチダイヤル	348
ワンタッチダイヤルの削除	366
ワンタッチダイヤルの登録	366
ワンタッチ発信	348

A

ASL.....	170
AM スイッチ.....	8
AUX.....	225
AUX スイッチ.....	8

B

BEEP 音通知の設定.....	27
Bluetooth オーディオ.....	226
Bluetooth 携帯電話.....	328

C

CD.....	174
---------	-----

D

DISC スイッチ.....	8
DTS.....	201
DVD ビデオ.....	182
DVD-VR.....	182
DVD プレーヤー.....	174

E

ETC システム.....	319
EJECT スイッチ.....	8

F

FM スイッチ.....	8
FM 多重放送.....	272
FILE ツマミ.....	8

G

Gracenote メディアデータベース.....	202
G-SOUND.....	492
G 情報マーク連動サービス.....	464
GPS アンテナ.....	29
GPS について.....	134
GPS ボイスナビゲーション.....	31
G-BOOK オンラインサービス.....	375
G-BOOK mX/mX Pro.....	379
G-BOOK.com.....	465
G-BLOG.....	460
G メモリ.....	459
G メモリー一括ダウンロード.....	460
G メモリ地点.....	455
G ルート探索 (プローブ情報付).....	453

H

HDD オーディオ (サウンドライブラリ)	202
HDD スイッチ.....	8

I

IC の指定・解除.....	106
----------------	-----

M

MP3.....	176
My リクエスト.....	485

N

NAVI・AI-SHIFT 123

P

POWER スイッチ 8

S

SEEK スイッチ 8

T

TUNE ツマミ 8

TV スイッチ 8

TRACK スイッチ 8

V

VICS・交通情報 145

VOL ツマミ 8

W

WMA 176

VICS 情報有料放送サービス契約約款

第1章 総則

(約款の適用)

第1条 財団法人道路交通情報通信システムセンター（以下「当センター」といいます。）は、放送法（昭和25年法律第132号）第52条の4の規定に基づき、このVICS情報有料放送サービス契約約款（以下「この約款」といいます。）を定め、これによりVICS情報有料放送サービスを提供します。

(約款の変更)

第2条 当センターは、この約款を変更することがあります。この場合には、サービスの提供条件は、変更後のVICS情報有料放送サービス契約約款によります。

(用語の定義)

第3条 この約款においては、次の用語はそれぞれ次の意味で使用します。

- (1) VICS サービス
当センターが自動車を利用中の加入者のために、FM多重放送局から送信する、道路交通情報の有料放送サービス
- (2) VICS サービス契約
当センターからVICSサービスの提供を受けるための契約
- (3) 加入者
当センターとVICSサービス契約を締結した者
- (4) VICS デスクランブラー
FM多重放送局からのスクランブル化（攪乱）された電波を解読し、放送番組の視聴を可能とするための機器

第2章 サービスの種類等

(VICS サービスの種類)

第4条 VICS サービスには、次の種類があります。

- (1) 文字表示型サービス
文字により道路交通情報を表示する形態のサービス
- (2) 簡易図形表示型サービス
簡易図形により道路交通情報を表示する形態のサービス
- (3) 地図重畳型サービス
車載機のもつデジタル道路地図上に情報を重畳表示する形態のサービス

(VICS サービスの提供時間)

第5条 当センターは、原則として一週間に概ね120時間以上のVICSサービスを提供します。

第3章 契約

(契約の単位)

第6条 当センターは、VICS デスクランブラー1台毎に1のVICSサービス契約を締結します。

(サービスの提供区域)

第7条 VICS サービスの提供区域は、当センターの電波の受信可能な地域（全都道府県の区域で概ねNHK-FM放送を受信することができる範囲内）とします。ただし、そのサービス提供区域であっても、電波の状況によりVICSサービスを利用することができない場合があります。

(契約の成立等)

第8条 VICS サービスは、VICS 対応FM受信機（VICS デスクランブラーが組み込まれたFM受信機）を購入したことにより、契約の申込み及び承諾がなされたものとみなし、以後加入者は、継続的にサービスの提供を受けることができるものとします。

(VICS サービスの種類の変更)

第9条 加入者は、VICS サービスの種類に対応したVICS対応FM受信機を購入することにより、第4条に示すVICSサービスの種類の変更を行うことができます。

(契約上の地位の譲渡又は承継)

第10条 加入者は、第三者に対し加入者としての権利の譲渡又は地位の承継を行うことができません。

(加入者が行う契約の解除)

第11条 当センターは、次の場合には加入者がVICSサービス契約を解除したものとみなします。

- (1) 加入者がVICS デスクランブラーの使用を将来にわたって停止したとき
 - (2) 加入者の所有するVICS デスクランブラーの使用が不可能となったとき
- (当センターが行う契約の解除)

第12条

1 当センターは、加入者が第16条の規定に反する行為を行った場合には、VICS サービス契約を解除することがあります。また、第17条の規定に従って、本放送の伝送方式の変更等が行われた場合には、VICS サービス契約は、解除されたものと見なされます。

2 第11条又は第12条の規定により、VICS サービス契約が解除された場合であっても、当センターは、VICS サービスの視聴料金の払い戻しをいたしません。

第4章 料金

(料金の支払い義務)

第13条 加入者は、当センターが提供する VICS サービスの料金として、契約単位ごとに加入時に別表に定める定額料金の支払いを要します。なお、料金は、加入者が受信機を購入する際に負担していただいております。

第5章 保守

(当センターの保守管理責任)

第14条 当センターは、当センターが提供する VICS サービスの視聴品質を良好に保持するため、適切な保守管理に努めます。ただし、加入者の設備に起因する視聴品質の劣化に関してはこの限りではありません。

(利用の中止)

第15条

- 1 当センターは、放送設備の保守上又は工事上やむを得ないときは、VICS サービスの利用を中止することがあります。
- 2 当センターは、前項の規定により VICS サービスの利用を中止するときは、あらかじめそのことを加入者にお知らせします。ただし、緊急やむを得ない場合は、この限りではありません。

第6章 雑則

(利用に係る加入者の義務)

第16条 加入者は、当センターが提供する VICS サービスの放送を再送信又は再配分することはできません。

(免責)

第17条

- 1 当センターは、天災、事変、気象などの視聴障害による放送休止、その他当センターの責めに帰すことのできない事由により VICS サービスの視聴が不可能ないし困難となった場合には一切の責任を負いません。また、利用者は、道路形状が変更した場合等、合理的な事情がある場合には、VICS サービスが一部表示されない場合があることを了承するものとします。但し、当センターは当該変更においても変更後3年間、当該変更に対応していない旧デジタル道路地図上でも、VICS サービスが可能な限度で適切に表示されるように、合理的な努力を傾注するものとします。

- 2 VICS サービスは、FM 放送の電波に多重して提供されていますので、本放送の伝送方式の変更等が行われた場合には、加入者が当初に購入された受信機による VICS サービスの利用ができなくなります。当センターは、やむを得ない事情があると認める場合には、3年以上の期間を持って、VICS サービスの「お知らせ」画面等により、加入者に周知のうえ、本放送の伝送方式の変更を行うことがあります。

[別表 視聴料金]

視聴料金：315円（うち消費税15円）

ただし、車載機購入価格に含まれております。

※この契約約款は、2006年6月1日変更時のものを掲載しています。

お問い合わせ、ご相談は
下記へお願いいたします。

トヨタ自動車株式会社 お客様相談センター
全国共通・フリーコール

 **0800-700-7700**

オープン時間 365日 9:00～18:00

所在地 〒450 - 0002 名古屋市中村区名駅四丁目10の27
第二豊田ビル西館7階

「個人情報保護方針」については、
<http://www.toyota.co.jp>にて掲載しております。

トヨタ自動車株式会社
<http://toyota.jp>



M 42748

01999-42748

IC-2011年10月11日

2010年2月9日 初版

2011年10月18日 4版

ヴァンガード

ナビゲーションシステム