



取扱書

よくお読みになってご使用ください。
取扱書は車の中に保管しましょう。

TANK



イラスト目次

イラストから検索

1 安全・安心のために

お客様に**必ず**お読みいただきたいこと

2 メーターの見方

メーター・警告灯／表示灯の種類・見方など

3 各部の操作

ドア・ドアガラスの開閉や、運転操作前の調整など

4 運転

運転に必要な操作やアドバイス

5 オーディオ

オーディオの使い方など

6 室内装備・機能

室内装備の使い方など

7 お手入れのしかた

車のお手入れ・メンテナンスの方法

8 万一の場合には

故障したときや、緊急時などの対処

9 車両情報

車の仕様やお好みに合わせて選べる機能の情報など

さくいん

症状から検索

音から検索

アルファベットで検索

五十音で検索

| | |
|----------------------|----|
| 知っておいていただきたいこと | 6 |
| 本書の見方 | 10 |
| 検索のしかた | 11 |
| イラスト目次 | 12 |

1 安全・安心のために

| | |
|---------------------------|----|
| 1-1. 安全にお使いいただくために | |
| 運転する前に | 22 |
| 安全なドライブのために | 24 |
| シートベルト | 26 |
| SRS エアバッグ | 33 |
| お子さまの安全のために | 40 |
| 子供専用シート | 41 |
| チャイルドシートの 取り付け | 50 |
| 排気ガスに対する注意 | 58 |
| 1-2. 盗難防止装置 | |
| エンジンイモビライザー システム | 59 |

2 メーターの見方

| | |
|---|----|
| 2. 計器の見方 | |
| 警告灯／表示灯 | 62 |
| 計器類 | 68 |
| マルチインフォメーション ディスプレイ | 72 |
| TFT カラーマルチ インフォメーション ディスプレイ | 79 |

3 各部の操作

| | |
|--------------------|-----|
| 3-1. キー | |
| キー | 104 |
| 3-2. ドアの開閉、ロックのしかた | |
| キーフリーシステム | 108 |
| フロントドア | 117 |
| スライドドア | 121 |
| バックドア | 136 |
| 3-3. シートの調整 | |
| フロントシート | 142 |
| リヤシート | 143 |
| ヘッドレスト | 146 |
| シートアレンジ | 148 |
| 3-4. ハンドル位置・ミラー | |
| ハンドル | 155 |
| インナーミラー | 157 |
| ドアミラー | 158 |
| 補助確認装置 | 161 |
| 3-5. ドアガラスの開閉 | |
| パワーウィンドウ | 162 |

4 運転

| | |
|------------------|-----|
| 4-1. 運転にあたって | |
| 運転にあたって | 166 |
| 荷物を積むときの注意 | 177 |

4-2. 運転のしかた

| | |
|-----------------------------|-----|
| エンジン（イグニッション） スイッチ | 179 |
| オートマチック トランスミッション | 184 |
| 方向指示レバー | 187 |
| パーキングブレーキ | 188 |

4-3. ランプのつけ方・

ワイパーの使い方

| | |
|-------------------------------|-----|
| ランプスイッチ | 189 |
| フォグランプスイッチ | 192 |
| ワイパー & ウォッシャー （フロント） | 193 |
| ワイパー & ウォッシャー （リヤ） | 195 |

4-4. 給油のしかた

| | |
|---------------|-----|
| 給油口の開け方 | 197 |
|---------------|-----|

4-5. 運転支援装置について

| | |
|--|-----|
| スマートアシストII | 201 |
| 衝突警報機能（対車両・ 対歩行者）、衝突回避支援 ブレーキ機能（対車両） | 214 |
| 誤発進抑制制御機能・ 後方誤発進抑制制御機能 | 223 |
| 車線逸脱警報機能 | 233 |
| 先行車発進お知らせ機能 | 236 |
| Stop & Start System （SMART STOP） | 238 |
| クルーズコントロール | 247 |
| パノラミックビュー モニター | 252 |
| 運転を補助する装置 | 274 |

4-6. 運転のアドバイス

| | |
|--------------|-----|
| 寒冷時の運転 | 280 |
|--------------|-----|

5 オーディオ

5-1. オーディオの基本操作

| | |
|--------------------------|-----|
| オーディオの種類 | 286 |
| ステアリングスイッチの 使い方 | 287 |

5-2. ラジオの使い方

| | |
|---------------|-----|
| ラジオの使い方 | 288 |
| アンテナ | 291 |

5-3. CD の聞き方

| | |
|--------------------|-----|
| CD プレーヤーの使い方 | 292 |
|--------------------|-----|

5-4. 外部入力接続機器の使い方

| | |
|------------------|-----|
| AUX 端子の使い方 | 296 |
|------------------|-----|

6 室内装備・機能

6-1. エアコン・デフォグガーの 使い方

| | |
|-----------------|-----|
| マニュアルエアコン | 300 |
| オートエアコン | 305 |
| シートヒーター | 312 |

6-2. 室内灯のつけ方

| | |
|-------------------------------|-----|
| 室内灯一覧 | 314 |
| ・フロントパーソナル ランプ | 315 |
| ・ルームランプ | 315 |
| ・デッキサイドランプ右側 （スイッチ付） | 316 |
| ・ラゲージルームランプ | 316 |
| ・トレイ イルミネーション | 317 |

6-3. 収納装備

| | |
|---------------------------|-----|
| 収納装備一覧..... | 318 |
| ・グローブボックス..... | 319 |
| ・センターダスト ボックス..... | 319 |
| ・助手席シート アンダートレイ..... | 320 |
| ・カップホルダー/ ボトルホルダー..... | 320 |
| ・オープントレイ..... | 323 |
| ラゲージルーム内装備..... | 324 |
| ・デッキボード..... | 324 |
| ・停止表示板 収納スペース..... | 326 |

6-4. その他の室内装備の使い方

| | |
|--------------------|-----|
| その他の室内装備..... | 327 |
| ・サンバイザー..... | 327 |
| ・バニティミラー..... | 327 |
| ・運転席アームレスト..... | 327 |
| ・アシストグリップ..... | 328 |
| ・シートバックテーブル..... | 329 |
| ・格納式サンシェード..... | 330 |
| ・アクセサリースOCKET..... | 331 |
| ・買い物フック..... | 332 |

7 お手入れのしかた

7-1. お手入れのしかた

| | |
|-------------|-----|
| 外装の手入れ..... | 334 |
| 内装の手入れ..... | 337 |

7-2. 簡単な点検・部品交換

| | |
|-----------------------|-----|
| ボンネット..... | 340 |
| ガレージジャッキ..... | 343 |
| ウォッシャー液の補充..... | 344 |
| タイヤについて..... | 345 |
| タイヤ空気圧について..... | 349 |
| エアコンフィルターの 交換..... | 351 |
| ワイパーゴムの交換..... | 353 |
| キーの電池交換..... | 358 |
| ヒューズの点検・交換..... | 360 |
| 電球（バルブ）の交換..... | 363 |

8 万ーの場合には

8-1. まず初めに

| | |
|--------------------|-----|
| 故障したときは | 378 |
| 非常点滅灯 (ハザードランプ) | 379 |
| 発炎筒 | 380 |
| 車両を緊急停止するには | 382 |

8-2. 緊急時の対処法

| | |
|---|-----|
| けん引について | 383 |
| フューエルポンプ シャットオフシステム | 391 |
| 警告灯がついたときは | 392 |
| 警告メッセージが 表示されたときは | 398 |
| “スマアシ停止”が表示 されたときは(スマート アシストⅡ装着車) | 410 |
| パンクしたときは (タイヤパンク応急修理 キット装着車) | 413 |
| パンクしたときは (応急用タイヤ装着車) | 425 |
| エンジンがかからない ときは | 436 |
| 電子カードキーが正常に 働かないときは | 437 |
| バッテリーが あがったときは | 439 |
| オーバーヒート したときは | 442 |
| スタックしたときは | 445 |

9 車両情報

9-1. 仕様一覧

| | |
|--------------------------------|-----|
| メンテナンスデータ (指定燃料・ オイル量など) | 448 |
|--------------------------------|-----|

9-2. カスタマイズ機能

| | |
|------------|-----|
| カスタマイズ機能一覧 | 454 |
|------------|-----|

9-3. 初期設定

| | |
|------------|-----|
| 初期設定が必要な項目 | 457 |
|------------|-----|

さくいん

| | |
|------------------------|-----|
| こんなときは (症状別さくいん) | 460 |
| 車から音が鳴ったときは (音さくいん) | 464 |
| アルファベット順さくいん | 465 |
| 五十音順さくいん | 466 |

知っておいていただきたいこと

本書の内容について

本書はオプションを含むすべての装備の説明をしています。そのため、お客様の車にはない装備の説明が記載されている場合があります。また、車の仕様変更により、内容がお車と一致しない場合がありますのでご了承ください。

トヨタ販売店で取り付けられた装備（販売店オプション）の取り扱いについては、その商品に付属の取扱説明書をお読みください。

イラストは、記載している仕様などの違いにより、お客様の車の装備と一致しない場合があります。

不正改造について

- トヨタが国土交通省に届け出をした部品以外のものを装着すると、不正改造になることがあります。
- 車高を下げたり、ワイドタイヤを装着するなど、車の性能や機能に適さない部品を装着すると、故障の原因となったり、事故を起こし、重大な傷害を受けるおそれがあり危険です。
- ハンドルの改造は絶対にしないでください。ハンドルには SRS エアバッグが内蔵されているため、不適切に扱うと、正常に作動しなくなったり、誤ってふくらみ、重大な傷害におよぶか、最悪の場合死亡につながるおそれがあります。
- 次の場合はトヨタ販売店にご相談ください。
 - ・ タイヤ・ディスクホイール・ホイール取り付けナットの交換
異なる種類や指定以外のものを使用すると、走行に悪影響をおよぼしたり、不正改造になることがあります。
 - ・ 電装品・無線機の取り付け・取りはずし
電子機器部品に悪影響をおよぼしたり、故障や車両火災など事故につながるおそれがあり危険です。
- フロントウィンドウガラス、および運転席・助手席のドアガラスに着色フィルム（含む透明フィルム）などを貼り付けしないでください。視界をさまたげるばかりでなく、不正改造につながるおそれがあります。

故障診断コネクタなどへの電装品取り付けについて

故障診断コネクタなどに、点検整備用の故障診断装置以外の電装品を取り付けないでください。電子機器に悪影響をおよぼしたり、バッテリーがあがったりするなど、思わぬトラブルを招くおそれがあります。

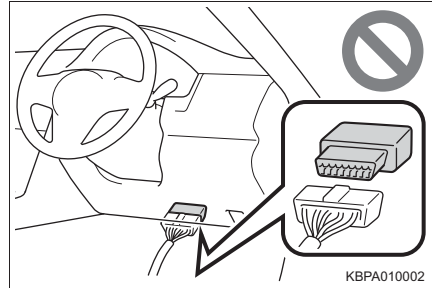

車両データの記録について

お車には、車両を制御するためのコンピューターが複数装備されており、車両の制御や操作に関するデータなどを記録しています。

グレード・オプション装備により記録されるデータ項目は異なります。なお、コンピューターは会話などの音声や映像は記録しません。

● データの取り扱いについて

トヨタはコンピューターに記録されたデータを車両の故障診断・研究開発・品質の向上を目的に取得・利用することがあります。

なお、次の場合を除き、トヨタは取得したデータを第三者へ開示または提供することはありません。

- ・ お車の使用者の同意（リース車は借主の同意）がある場合
- ・ 警察・裁判所・政府機関などの法的強制力のある要請に基づく場合
- ・ 統計的な処理を行う目的で、使用者や車両が特定されないよう加工したデータを研究機関などに提供する場合

イベントデータレコーダー

お車には、イベントデータレコーダー（EDR）が装備されています。EDRは、一定の衝突や衝突に近い状態（SRSエアバッグの作動および路上障害物との接触など）が発生した時に車両システムの作動状況に関するデータを記録します。EDRは車両の動きや安全システムに関するデータを短時間記録するように作られています。ただし、衝突の程度と形態によっては、データが記録されない場合があります。

EDRは次のようなデータを記録します。

- ・ 車両の各システムの作動状況
- ・ アクセルペダルおよびブレーキペダルの操作状況
- ・ 車速

これらのデータは、衝突や傷害が発生した状況を把握するのに役立ちます。

注意：EDRは衝突が発生したときにデータを記録します。通常走行時にはデータは記録されません。また、個人情報（例：氏名・性別・年齢・衝突場所）は記録されません。ただし、事故調査の際に法執行機関などの第三者が、通常の手続きとして収集した個人を特定できる種類のデータとEDRデータを組み合わせて使用することがあります。EDRで記録されたデータを読み出すには、特別な装置を車両またはEDRへ接続する必要があります。トヨタにくわえ、法執行機関などの特別な装置を所有する第三者が車両またはEDRに接続した場合でも情報を読み出すことができます。

● EDRデータの情報開示

次の場合を除き、トヨタはEDRで記録されたデータを第三者へ開示することはありません。

- ・ お車の使用者の同意（リース車は借主の同意）がある場合
- ・ 警察・裁判所・政府機関などの法的強制力のある要請に基づく場合
- ・ トヨタが訴訟で使用する場合

ただし、トヨタは

- ・ データを車両安全性能の研究に使用することがあります。
- ・ 使用者・車両が特定されないデータを調査目的で第三者に開示することがあります。

RF 送信機の取り付けについて

お車へ RF 送信機を取り付けると、次のようなシステムに影響をおよぼす可能性があります。

- EFI コンピューター
- クルーズコントロール★
- ABS（アンチロックブレーキシステム）
- SRS エアバッグ
- シートベルトプリテンショナー

悪影響を防ぐための措置や取り付け方法については、必ずトヨタ販売店にお問い合わせください。

ご希望により、RF 送信機の取り付けに関する詳しい情報（周波数帯域・電力レベル・アンテナ位置・取り付け条件）をトヨタ販売店にてご提供します。

保証および点検について

保証および点検整備については、別冊「メンテナンスノート」に記載していますので、併せてお読みください。

日常点検整備や定期点検整備は、お客様の責任において実施してください。（法律で義務付けられています）

★：グレード、オプションなどにより、装備の有無があります。

本書の見方



警告

お守りいただかないと、お客様自身と周囲の人々が死亡、または重大な傷害につながるおそれがあることを説明しています。



注意

お守りいただかないと、車や装備品の故障や破損につながるおそれがあることを説明しています。

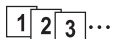

1 2 3... 操作・作業の手順を示しています。番号の順に従ってください。

➡ 押す・まわすなど、していただきたい操作を示しています。

➡ フタが開くなど、操作後の作動を示しています。

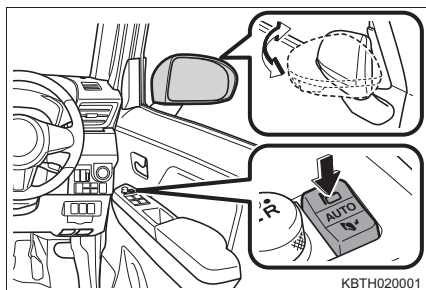

➡ 説明の対象となるもの・場所を示しています。

⊘ “してはいけません” “このようにしないでください” “このようなことを起こさないでください” という意味です。

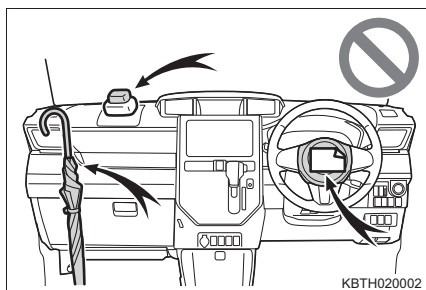

知識

機能や操作方法の説明以外で知っておいていただきたい、知っておくと便利なことを説明しています。

検索のしかた

■ 名称から探す

- ・ 五十音順さくいん466
- ・ アルファベット順
さくいん465

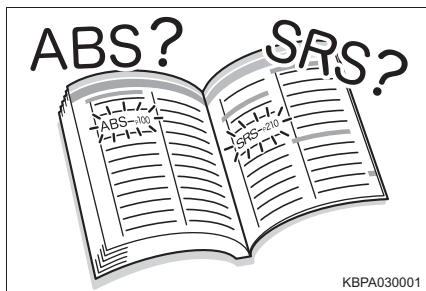

■ 取り付け位置から探す

- ・ イラスト目次 12



■ 症状や音から探す

- ・ こんなときは
(症状別さくいん)460
- ・ 車から音が鳴ったときは
(音さくいん)464

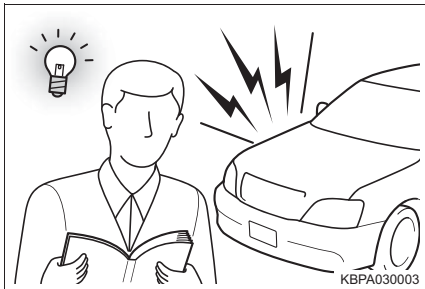

■ タイトルから探す

- ・ 目次2

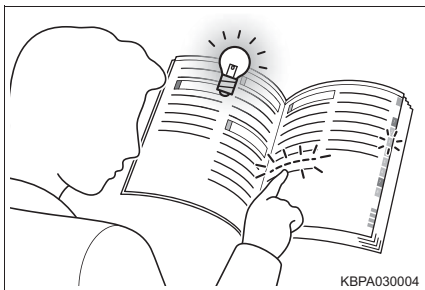

イラスト目次

■ 外観

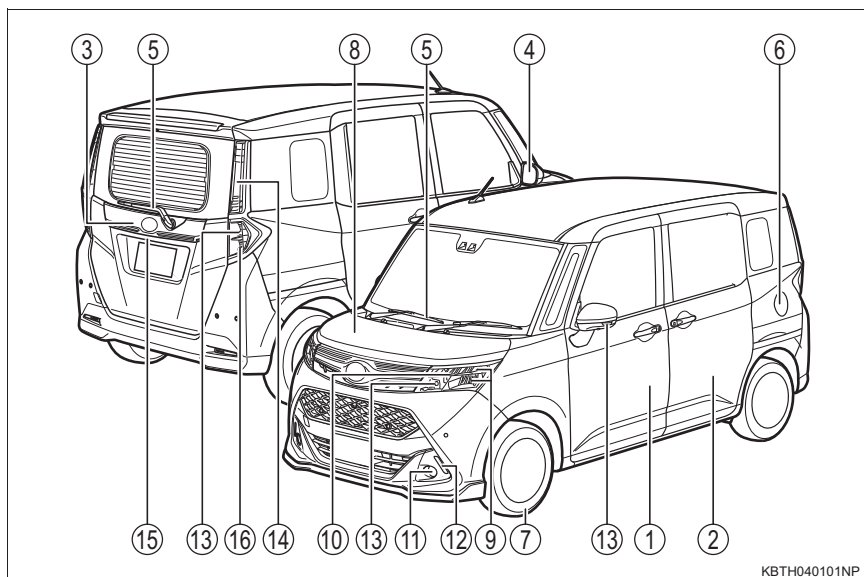

KBTH040101NP

- ① ドアP. 117
 施錠／解錠 P. 108, 117, 118
 ドアガラスの開閉P. 162
 メカニカルキーでの施錠／解錠P. 118, 437
 警告灯★・警告メッセージ★P. 394, 402
- ② スライドドアP. 121
 施錠／解錠P. 121
 ドアガラスの開閉P. 162
 車内から開けるP. 122
 車外から開けるP. 121
 警告灯★・警告メッセージ★P. 394, 402
- ③ バックドアP. 136
 施錠／解錠P. 108, 136
 警告灯★・警告メッセージ★P. 394, 402

- ④ **ドアミラー**P. 158
 - 鏡面の角度調整.....P. 158
 - ミラーの格納.....P. 159
 - 曇りを取る（ミラーヒーター）★.....P. 160
- ⑤ **ワイパー**.....P. 193, 195
 - 冬季の注意.....P. 280
 - ワイパーゴムの交換.....P. 353
 - 凍結防止（ウインドシールドデアイサー）★.....P. 302, 307
- ⑥ **給油口**.....P. 197
 - 給油方法.....P. 197
 - 燃料の種類・燃料タンク容量.....P. 448
- ⑦ **タイヤ**.....P. 345
 - サイズ・空気圧.....P. 452
 - 冬用タイヤ・タイヤチェーン.....P. 280
 - 点検・ローテーション.....P. 345
 - パンク時の対処.....P. 413, 425
- ⑧ **ボンネット**.....P. 340
 - 開け方.....P. 340
 - エンジンオイル.....P. 449
 - オーバーヒート時の対処.....P. 442

走行に関わる外装のランプバルブ

（交換要領：P. 363, ワット数：P. 453）

- ⑨ **ヘッドランプ**P. 189
- ⑩ **車幅灯**.....P. 189
- ⑪ **フロントフォグランプ★**.....P. 192
- ⑫ **LED イルミネーションランプ★**.....P. 189
- ⑬ **方向指示灯**.....P. 187
- ⑭ **尾灯**.....P. 189
- ⑮ **番号灯**.....P. 189
- ⑯ **後退灯**
 - シフトポジションをRにする.....P. 184

★：グレード、オプションなどにより、装備の有無があります。

■ インストルメントパネル

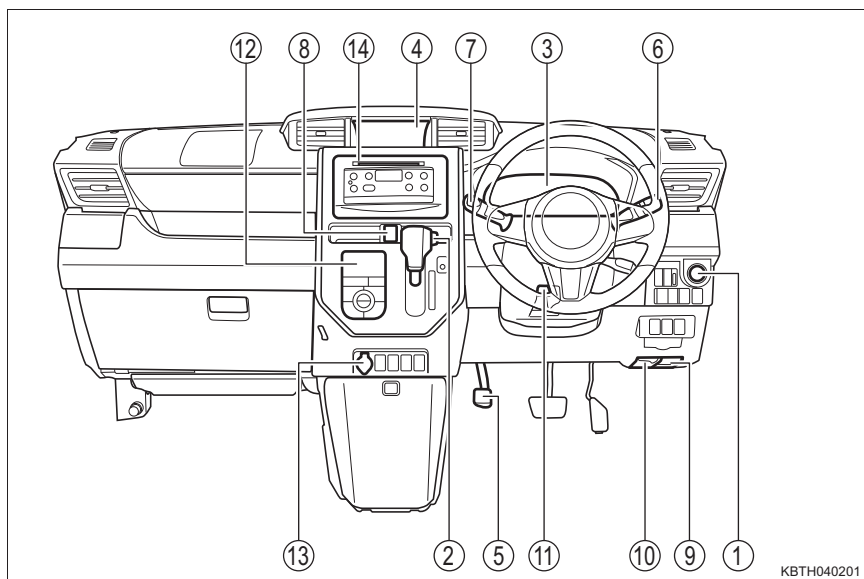

- ① エンジンスイッチP. 179
 エンジンの始動・モード切りかえP. 179
 エンジンの緊急停止P. 382
 エンジンが始動できないときの対処P. 436
 警告灯・警告メッセージ★P. 396, 406
- ② シフトレバーP. 184
 シフトポジションの切りかえP. 184
 けん引時の注意P. 383
 シフトレバーが動かないときの対処P. 186
- ③ メーターP. 68
 見方・明るさの調整P. 75, 89
 警告灯／表示灯P. 62
 警告灯点灯時の対処P. 392

- ④ マルチインフォメーションディスプレイ★P. 72
TFT カラーマルチインフォメーションディスプレイ★P. 79
表示内容 P. 72, 79
警告メッセージ表示時の対処★P. 398
パノラミックビューモニター★P. 252
- ⑤ パーキングブレーキP. 188
かける・解除するP. 188
冬季の注意P. 281
警告ブザーP. 394, 403
- ⑥ 方向指示レバーP. 187
ランプスイッチP. 189
ヘッドランプ・車幅灯・尾灯P. 189
フロントフォグランプ★P. 192
- ⑦ ワイパー&ウォッシャースイッチP. 193, 195
使い方P. 193, 195
ウォッシャー液の補充P. 344
- ⑧ 非常点滅灯スイッチP. 379
- ⑨ 給油口オープナーP. 197
- ⑩ ボンネット解除レバーP. 340
- ⑪ ハンドル位置調整レバーP. 155
- ⑫ エアコンP. 300, 305
操作方法P. 300, 305
リヤウインドウの曇り取り
(リヤウインドウデフォグガー)P. 301, 307
ウインドシールドデアイサー★P. 302, 307
- ⑬ アクセサリーソケットP. 331
- ⑭ オーディオ★P. 286

★：グレード、オプションなどにより、装備の有無があります。

■ スイッチ類

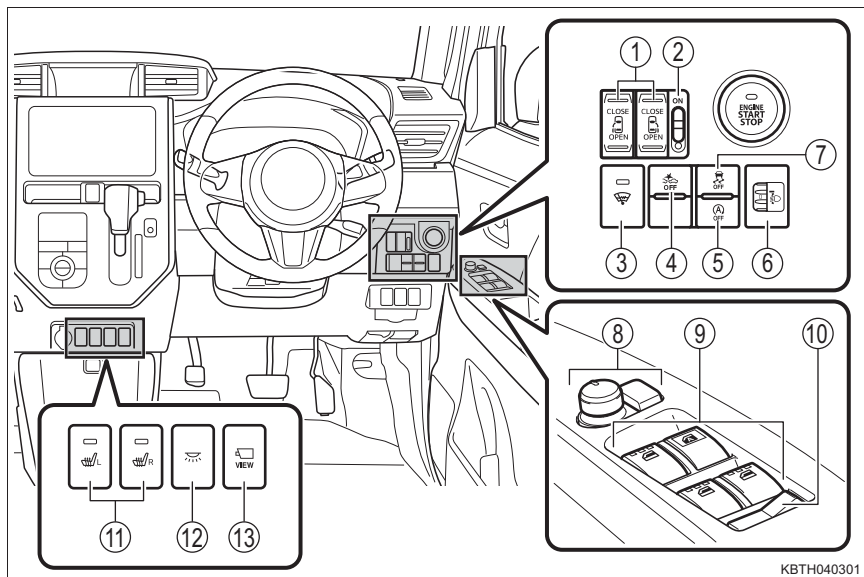

- ① パワースライドドアスイッチ.....P. 123
- ② パワースライドドアメインスイッチ.....P. 123
- ③ ウインドシールドデアイサースイッチ★..... P. 302, 307
- ④ スマートアシスト OFF スイッチ★.....P. 204
- ⑤ Stop & Start キャンセルスイッチ.....P. 239
- ⑥ 手動光軸調整ダイヤル★.....P. 190
- ⑦ VSC OFF スイッチ..... P. 275, 276
- ⑧ ドアミラースイッチ.....P. 158
- ⑨ パワーウインドウスイッチ.....P. 162
- ⑩ ウインドウロックスイッチ.....P. 162
- ⑪ シートヒータースイッチ★.....P. 312
- ⑫ トレイルミネーションスイッチ★.....P. 317
- ⑬ パノラミックビューモニターメインスイッチ★.....P. 252

★：グレード、オプションなどにより、装備の有無があります。

■ ステアリングスイッチ

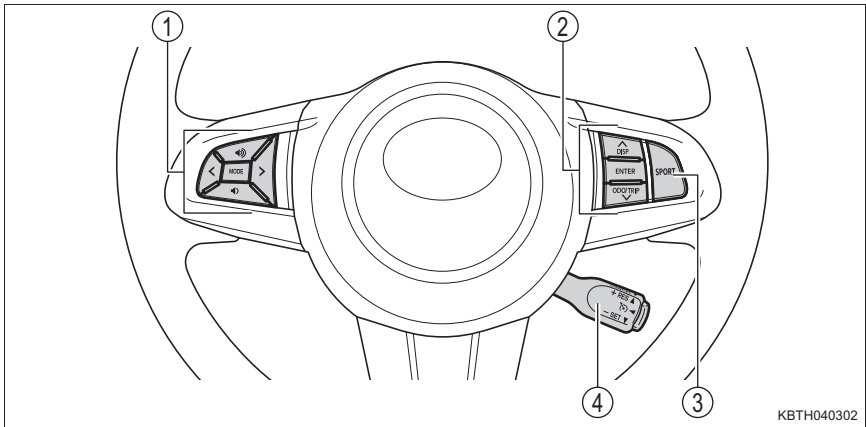

- ① オーディオ操作スイッチ★.....P. 287
- ② メーター操作スイッチ★P. 80
- ③ SPORT スイッチ★.....P. 185
- ④ クルーズコントロールスイッチ★.....P. 247

★：グレード、オプションなどにより、装備の有無があります。

■ 室内

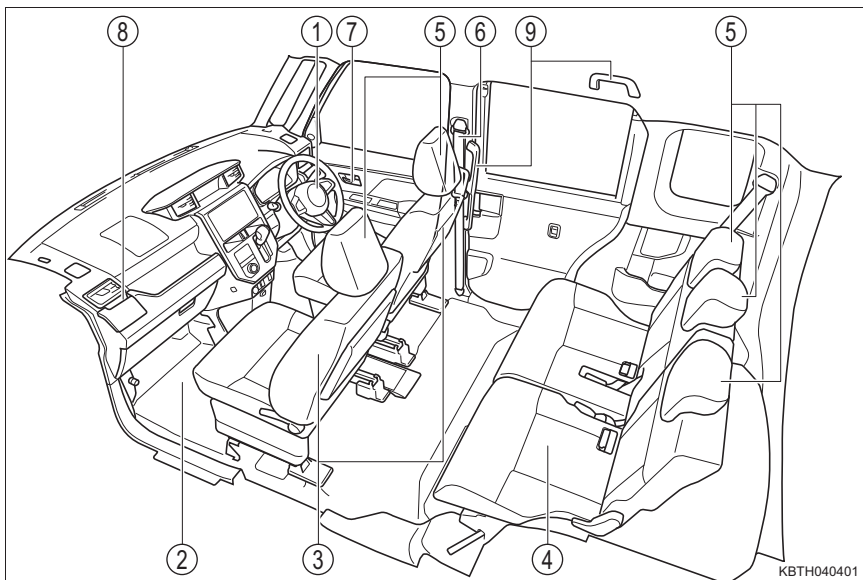

| | | |
|------------|-------|--------|
| ① SRSエアバッグ | | P. 33 |
| ② フロアマット | | P. 22 |
| ③ フロントシート | | P. 142 |
| ④ リヤシート | | P. 143 |
| ⑤ ヘッドレスト | | P. 146 |
| ⑥ シートベルト | | P. 26 |
| ⑦ ロックレバー | | P. 118 |
| ⑧ カップホルダー | | P. 320 |
| ⑨ アシストグリップ | | P. 328 |

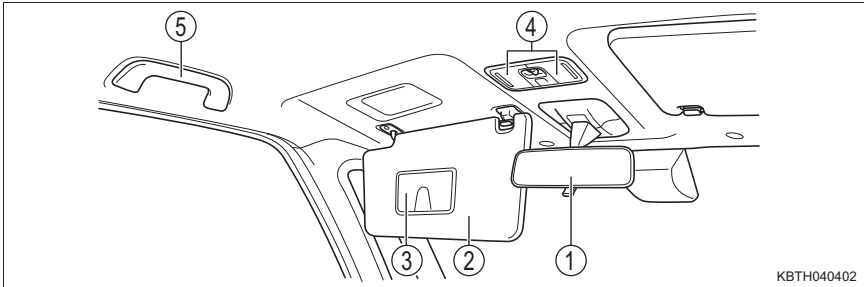

KBTH040402

- ① インナーミラーP. 157
- ② サンバイザー※P. 327
- ③ バニティミラーP. 327
- ④ フロントパーソナルランプP. 315
- ⑤ アシストグリップP. 328

※ : やむを得ず助手席にチャイルドシートを取り付ける場合には、チャイルドシートをうしろ向きに取り付けしないでください。重大な傷害におよぶか、最悪の場合死亡につながるおそれがあります。(→ P. 56)



KBPA040403

安全・安心のために

～必ずお読みください～

1

| | |
|--------------------------|----|
| 1-1. 安全にお使いいただくために | |
| 運転する前に..... | 22 |
| 安全なドライブのために..... | 24 |
| シートベルト..... | 26 |
| SRS エアバッグ..... | 33 |
| お子さまの安全のために..... | 40 |
| 子供専用シート..... | 41 |
| チャイルドシートの 取り付け..... | 50 |
| 排気ガスに対する注意..... | 58 |
| 1-2. 盗難防止装置 | |
| エンジンイモビライザー システム..... | 59 |

運転する前に

点検整備

日常点検整備や定期点検整備は、お客様の責任において実施していただくことが法律で義務付けられています。適切な時期に点検整備を実施し、車に異常がないことを確認してください。

日常点検整備や点検項目などの詳細については、別冊「メンテナンスノート」を参照してください。

異常が見つかった場合は、トヨタ販売店で必ず点検整備を受けてください。

フロアマット

専用のフロアマットを、フロアカーペットの上しっかりと固定してお使いください。

- 1 固定フック（クリップ）にフロアマット取り付け穴をはめ込む

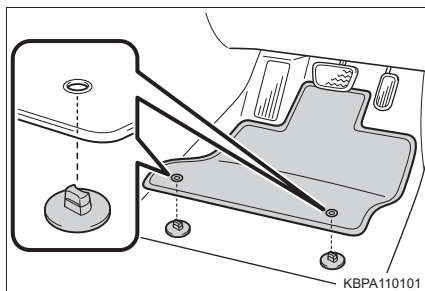

- 2 固定フック（クリップ）上部のレバーをまわして、フロアマットを固定する

※ △マークを必ず合わせてください。

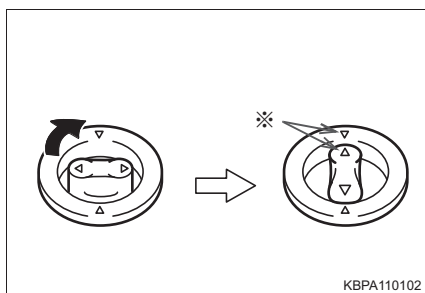

固定フック（クリップ）の形状はイラストと異なる場合があります。

警告

次のことを必ずお守りください。

お守りいただかないと、フロアマットがずれて運転中に各ペダルと干渉し、思わぬスピードが出たり車を停止しにくくなるなど、事故の原因になり重大な傷害におよぶか、最悪の場合死亡につながるおそれがあります。

■運転席にフロアマットを敷くとき

- トヨタ純正品であっても、他車種および異なる年式のフロアマットは使用しない
- 運転席専用のフロアマットを使用する
- 固定フック（クリップ）を使って、常にしっかりと固定する
- 他のフロアマット類と重ねて使用しない
- フロアマットを前後逆さまにしたり、裏返して使用しない

■運転する前に

- フロアマットがすべての固定フック（クリップ）で正しい位置にしっかりと固定されていることを定期的を確認し、特に洗車後は必ず確認を行う
- エンジン停止およびシフトレバーがPの状態、各ペダルを奥まで踏み込み、フロアマットと干渉しないことを確認する

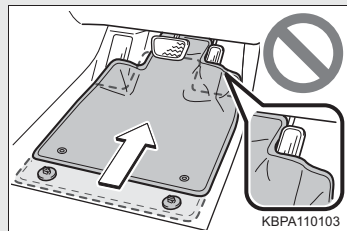

安全なドライブのために

安全に運転するために、走行前にシートやミラーなどを適切に調整してください。

正しい運転姿勢について

- ① まっすぐ座り、運転操作時に体が背もたれから離れないよう、背もたれの角度を調整する
(→ P. 142)
- ② ペダルがしっかりと踏み込め、ハンドルを握ったときにひじが少し曲がるようなシート位置にする
(→ P. 142)
- ③ ヘッドレストの中央が耳のいちばん上のあたりになるようにする
(→ P. 146)
- ④ シートベルトを正しく着用する
(→ P. 26)

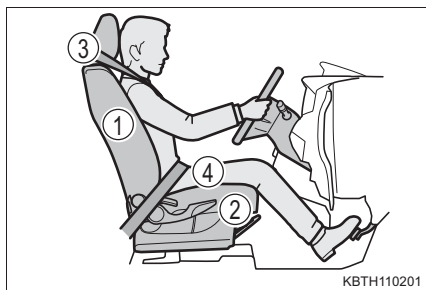

シートベルトを正しく着用する

すべての乗員は、走行前に必ずシートベルトを正しく着用してください。
(→ P. 26)

シートベルトを正しく着用できない小さなお子さまを乗せるときは、適切な子供専用シートをご用意ください。(→ P. 41)

ミラーを調整する

後方が確実に確認できるように、インナーミラー・ドアミラーを正しく調整してください。(→ P. 157, 158)

 **警告**

次のことを必ずお守りください。

お守りいただかないと、重大な傷害におよぶか、最悪の場合死亡につながるおそれがあります。

- 走行中は運転席の調整をしないでください。
運転を誤るおそれがあります。
- 背もたれと背のあいだにクッションなどを入れないでください。
正しい運転姿勢がとれないばかりか、衝突したとき、シートベルトやヘッドレストなどの効果が十分に発揮されないおそれがあります。
- フロントシート（シートアンダートレイ付きの助手席を除く）の下にものを置かないでください。
ものが挟まるとシートが固定されず、思わぬ事故や調整機構の故障の原因になります。
- 公道を走行するときは、法定速度や制限速度を遵守してください。
- 他の車や歩行者など、周囲の状況に常に注意を払い、安全運転を心がけてください。
- 飲酒運転は絶対にしないでください。お酒を飲むと注意力と判断力がにぶり、思いがけない事故を引き起こすおそれがあります。また、眠気をもよおす薬を飲んだときも運転を控えてください。
- 運転中に携帯電話を使用したり、装置の調節などをしないでください。周囲の状況などへの注意が不十分になり、大変危険です。ハンズフリー以外の自動車電話や携帯電話を運転中に使用することは法律で禁止されています。
- 長距離ドライブの際は、疲れを感じる前に定期的に休憩してください。
また、運転中に疲労感や眠気を感じたときは、無理に運転せず、すみやかに休憩してください。

シートベルト

走行前にすべての乗員は必ずシートベルトを正しく着用してください。

正しく着用する

- 肩部ベルトを肩に十分かける
首にかかったり、肩からはずれないようにしてください。
- 腰部ベルトを必ず腰骨のできるだけ低い位置に密着させる
- 背もたれを調整し、上体を起こし、深く腰かけて座る
- ねじれがないようにする

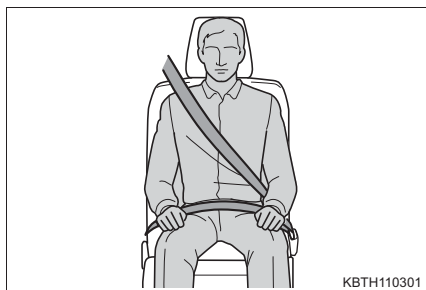

着け方・はずし方（リヤ中央席を除く）

- ① ベルトを固定するには、“カチッ”と音がするまでプレートをバックルに挿し込む
- ② ベルトを解除するには、解除ボタンを押す

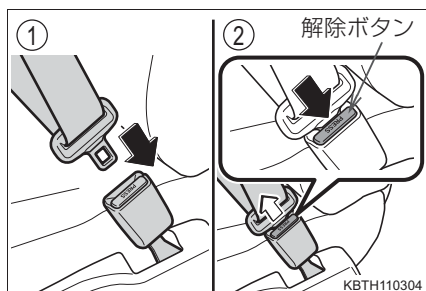

着け方（リヤ中央席）

- 1 プレート A を取り出す
- 2 プレート B を取り出す
プレートの端を矢印の方向に引いて取り外します。



- 3 バックル A とバックル B を取り出す

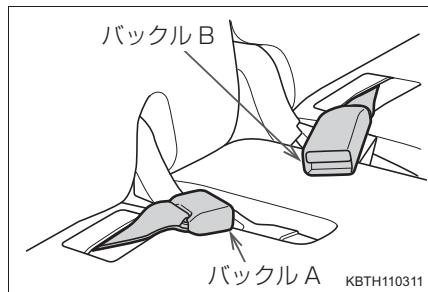

- 4 ベルトを固定するには、プレート A、プレート B の順に“カチッ”と音がするまでプレートをバックルに挿し込む

- ① プレート A、バックル A
プレート A の▼マークとバックル A の▲マークを合わせます。
- ② プレート B、バックル B

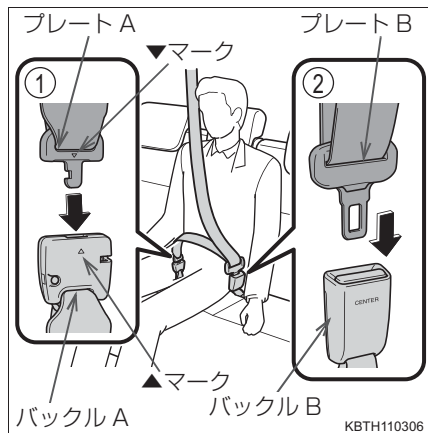

はずし方・格納の仕方（リヤ中央席）

リヤ中央席シートベルトは、リヤシートを折りたたむ場合など必要に応じて分離・格納することができます。安全のため、ベルトを分離したときは必ずプレート B を所定の場所に格納してください。

- 1 バックル B の解除ボタンを押して、ベルトを解除する

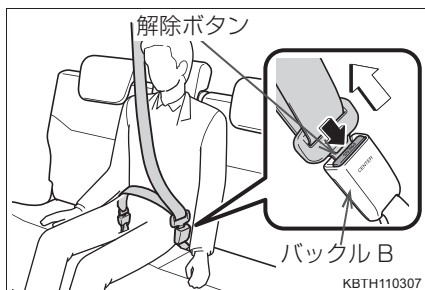

- 2 プレート B をバックル A の切り欠きに挿し込み、ベルトを分離する

シートベルトを格納するときは、ベルトを持ちながらゆっくり巻きもどします。

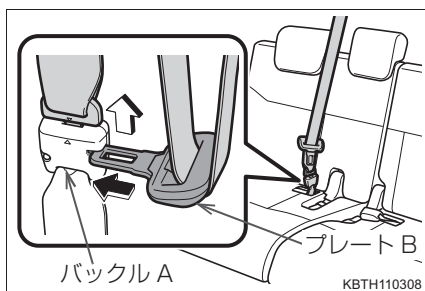

- 3 バックルを格納する

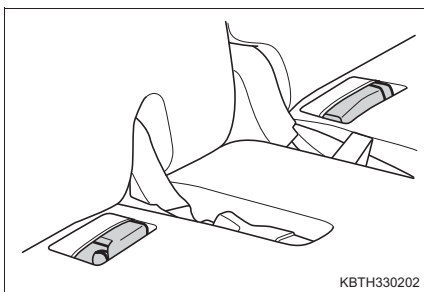

- 4 プレート B が確実に固定されるように、ホルダーの突起部に押し込む
- 5 プレート A が確実に固定されるまで、しっかりと奥まで挿し込む

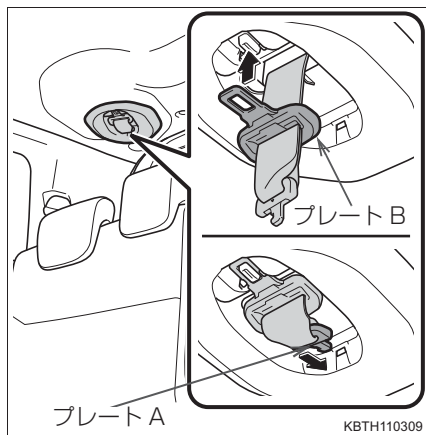

シートベルトプリテンショナー（フロント席、リヤ左右席★）

前方から強い衝撃を受けたとき、シートベルトを引き込むことで適切な乗員拘束効果を確保します。

前方からの衝撃が弱いときや、横やうしろからの衝撃のときは通常は作動しません。

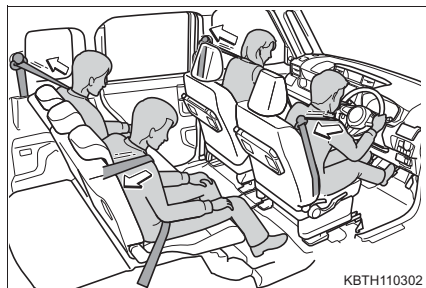

★：グレード、オプションなどにより、装備の有無があります。

 知識**■ シートベルトロックの解除方法**

急停止や衝撃があったときベルトがロックされます。急に体を前に倒したり、シートベルトをすばやく引き出してもロックする場合があります。シートベルトがロックしたまま引き出せないときは、一度ベルトを強く引いてからゆるめ、ゆっくり動かせば、ベルトを引き出すことができます。

■ お子さまのシートベルトの使い方

この車のシートベルトは、シートベルトを装着するのに十分な、大人の体格を持った人用に設計されています。

- シートベルトが正しい位置で着用できない小さなお子さまの場合は、お子さまの体に合った子供専用シートを使用してください。(→ P. 41)
- シートベルトが正しい位置で着用できるお子さまの場合は、シートベルトの着用のしかたに従ってください。(→ P. 26)

■ シートベルトプリテンショナーについて（フロント席、リヤ左右席★）

シートベルトプリテンショナーは一度しか作動しません。玉突き衝突などで連続して衝撃を受けた場合でも、一度作動したあとは、その後の衝突では作動しません。

 警告

急ブレーキや事故の際のけがを避けるため、次のことを必ずお守りください。お守りいただかないと、重大な傷害におよぶか、最悪の場合死亡につながるおそれがあります。

■ シートベルトの着用について

- 全員がシートベルトを着用する
- シートベルトを正しく着用する
- シートベルトは一組につき一人で使用する
お子さまでも一組のベルトを複数の人で使用しない
- お子さまはリヤ席に座らせてシートベルトを着用させる
- 背もたれは必要以上に倒さず、上体を起こし、シートに深く座る
- 肩部ベルトを腕の下に通して着用しない
- 腰部ベルトはできるだけ低い位置に密着させ着用する

★：グレード、オプションなどにより、装備の有無があります。

警告**■ 妊娠中の女性の場合**

医師に注意事項を確認の上、必ず正しく着用してください。(→ P. 26)

通常の着用のしかたと同じように、腰部ベルトが腰骨のできるだけ低い位置にかかるとお腹のふくらみの下に、肩部ベルトは確実に肩を通し、お腹のふくらみを避けて胸部にかかると着用してください。

ベルトを正しく着用していないと、衝突したときなどに、母体だけでなく胎児までが重大な傷害を受けたり、最悪の場合死亡につながるおそれがあります。

**■ 疾患のあるかたの場合**

医師に注意事項を確認の上、必ず正しく着用してください。

■ お子さまを乗せるとき

お子さまをシートベルトで遊ばせないでください。

万一ベルトが首に巻き付いた場合、窒息など重大な傷害におよぶか、最悪の場合死亡につながるおそれがあります。

誤ってそのような状態になってしまい、バックルもはずせない場合は、ハサミなどでシートベルトを切断してください。

■ プリテンショナー付きシートベルトについて

シートベルトプリテンショナーが作動すると、SRS エアバッグ／プリテンショナー警告灯が点滅します。その場合は、シートベルトを再使用することができないため、必ずトヨタ販売店で交換してください。

警告**■シートベルトの損傷・故障について**

- ベルトやプレート・バックルなどは、シートやドアに挟むなどして損傷しないようにしてください。
- シートベルトが損傷したときはシートベルトを修理するまでシートは使用しないでください。
- プレートがバックルに確実に挿し込まれているか、シートベルトがねじれていないかを確認してください。うまく挿し込めない場合はただちにトヨタ販売店に連絡してください。
- もし重大な事故にあったときは、明らかな損傷が見られない場合でも、シート、シートベルトを交換してください。
- プリテンショナー付きシートベルトの取り付けや取りはずし・分解・廃棄などは、トヨタ販売店以外でしないでください。不適切に扱うと、正常に作動しなくなるおそれがあります。

■分離格納式シートベルトについて

- 分離格納式シートベルトを使用するときは、必ずプレート A とバックルを結合してください。結合しない状態で使用すると、シートベルトが十分な効果を発揮せず、重大な傷害におよぶか、最悪の場合死亡につながるおそれがあります。

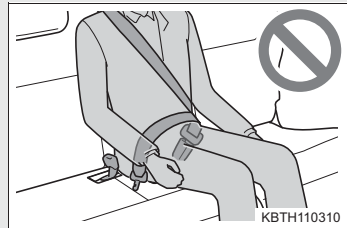

- 助手席側のリヤシートを前に倒した状態で、リヤ中央席に座らないでください。倒したシートにリヤ中央席のシートベルトバックルが挟まれるため、正しく装着することができません。事故などの場合にシートベルトが十分な効果を発揮できず、重大な傷害におよぶか、最悪の場合死亡につながるおそれがあります。
- 分離格納式シートベルトを格納するときは、プレートを確実に挿し込み、固定してください。正しく格納していないと、走行中にプレートが飛び出し、乗員にあたるなどしてけがををするおそれがあります。

SRS エアバッグ

SRS エアバッグは乗員に重大な危害がおよぶような強い衝撃を受けたときにふくらみ、シートベルトが体を拘束する働きと併せて乗員への衝撃を緩和させます。

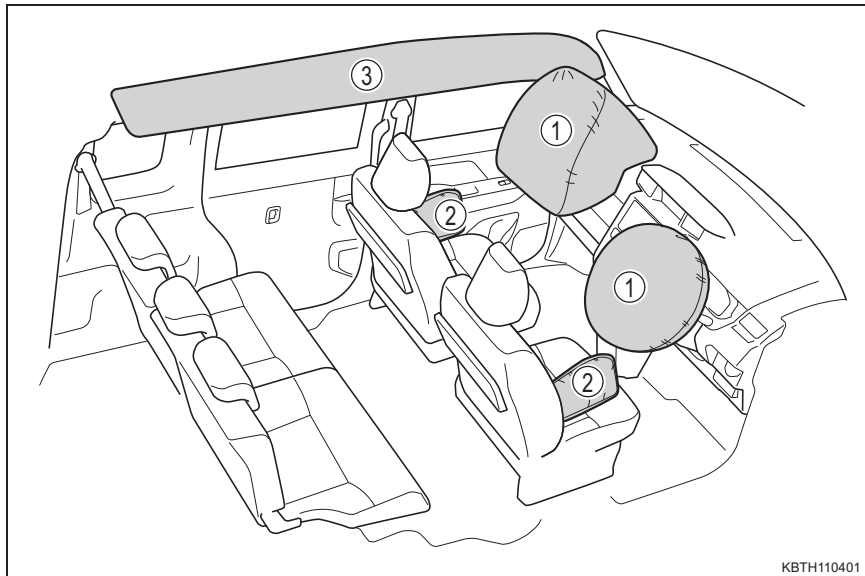

KBTH110401

◆ フロント SRS エアバッグ

- ① 運転席 SRS エアバッグ／助手席 SRS エアバッグ
(運転者と助手席乗員の頭や胸などへの衝撃を緩和)

◆ SRS サイド&カーテンシールドエアバッグ★

- ② SRS サイドエアバッグ
(フロント席乗員の胸などへの衝撃を緩和)
- ③ SRS カーテンシールドエアバッグ
(フロント席とリヤ左右席乗員の主に頭部への衝撃を緩和)

★：グレード、オプションなどにより、装備の有無があります。

警告

■ SRS エアバッグについて

次のことを必ずお守りください。

お守りいただかないと、重大な傷害におよぶか、最悪の場合死亡につながるおそれがあります。

- 運転者と乗員すべてがシートベルトを正しく着用してください。
SRS エアバッグはシートベルトを補助するためのものです。
- 助手席 SRS エアバッグは強い力でふくらむため、シートの背もたれを調整して、シートをできるだけ SRS エアバッグから離し、まっすぐに座ってください。
- お子さまが小さくてシートベルトを使用できないときは、チャイルドシートでしっかり固定してください。お子さまはリヤ席に乗せ、チャイルドシートまたはシートベルトを着用させることをおすすめします。(→P. 41)
- シートの縁に座ったり、ダッシュボードにもたれかかったりしない

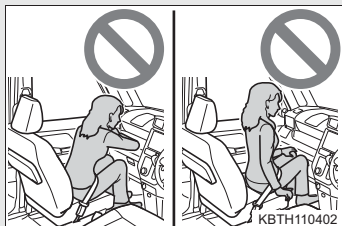

- お子さまを助手席 SRS エアバッグの前に立たせたり、ひざの上に抱いたりしない
- 運転者および助手席乗員は、ひざの上に何も持たない

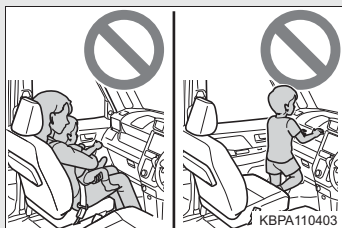

- SRS サイド&カーテンシールドエアバッグ装着車：ドアやフロントピラー・センターピラー・リヤピラー・ルーフサイドレールへ寄りかからない



警告

■ SRS エアバッグについて

- SRS サイド&カーテンシールドエアバッグ装着車：助手席やリヤシートでは、ドアに向かってひざをついたり、窓から顔や手を出したりしない



- ダッシュボード・ハンドルのパッド部分などには何も取り付けたり、置いたりしない

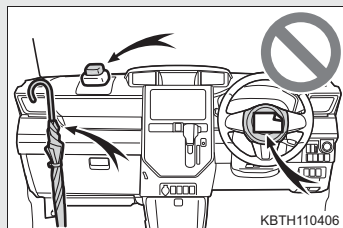

- SRS サイド&カーテンシールドエアバッグ装着車：ドア・フロントガラス・ドアガラス・フロントピラーおよびリヤピラー・ルーフサイドレール・アシストグリップなどには何も取り付けない
(速度制限シールを除く：→ P. 421)

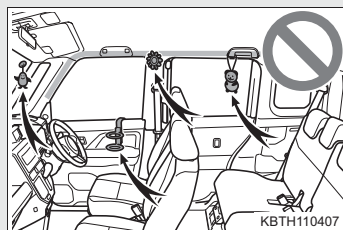

- SRS サイド&カーテンシールドエアバッグ装着車：SRS サイドエアバッグがふくらむ場所を覆うようなシートアクセサリーを使用しないでください。エアバッグが作動する際、アクセサリーが干渉するおそれがあります。そのようなアクセサリーがエアバッグが正常に作動するのをさまたげ、システムを不能にしたり、またはエアバッグが誤って作動したりするおそれがあります。

 **警告****■ SRS エアバッグについて**

- SRS エアバッグシステム構成部品の周辺は、強くたたかなど過度の力を加えないでください。
SRS エアバッグが正常に作動しなくなるおそれがあります。
- SRS エアバッグがふくらんだ直後は、構成部品が熱くなっているため、ふれないでください。
- SRS エアバッグがふくらんだあとに、もし呼吸が苦しく感じたら、ドアやドアガラスを開けて空気を入れるか、安全を確認して車外に出てください。皮膚の炎症を防ぐため、残留物はできるだけ早く洗い流してください。
- SRS サイド&カーテンシールドエアバッグ非装着車：SRS エアバッグが収納されているパッド部に傷が付いていたり、ひび割れがあるときは、そのまま使用せずトヨタ販売店で交換してください。
- SRS サイド&カーテンシールドエアバッグ装着車：SRS エアバッグが収納されているパッド部およびフロントピラーガーニッシュ部に傷が付いていたり、ひび割れがあるときは、そのまま使用せずトヨタ販売店で交換してください。

■ 改造・廃棄について

トヨタ販売店への相談なしに、次の改造・廃棄をしないでください。
SRS エアバッグが正常に作動しなくなったり、誤ってふくらむなどして、重大な傷害におよぶか、最悪の場合死亡につながるおそれがあります。

- SRS エアバッグの取りはずし・取り付け・分解・修理
- ハンドル・インストルメントパネル・ダッシュボード・シート・シート表皮・フロントピラー・センターピラー・リヤピラー・ルーフサイドレール周辺の修理・取りはずし・改造
- フロントフェンダー・フロントバンパー・車内側面部の修理・改造
- グリルガード（ブルバー・カンガルーバーなど）・除雪装置・ウインチなどの取り付け
- サスペンションの改造
- CD プレーヤー・無線機などの電化製品の取り付け

 知識

■ SRS エアバッグが作動するとき

- SRS エアバッグは高温のガスにより非常に速い速度でふくらむため、すり傷・やけど・打撲などを受けることがあります。
- 作動音と共に白いガスが発生します。
- SRS カーテンシールドエアバッグ非装着車：フロント席などだけでなく、エアバッグ構成部品（ハンドルのハブ・エアバッグカバー・インフレーター）も数分間熱くなることがあります。エアバッグそのものも熱くなります。
- SRS サイド&カーテンシールドエアバッグ装着車：フロント席・フロントピラー・センターピラー・リヤピラー・ルーフサイドレールの一部分などだけでなくエアバッグ構成部品（ハンドルのハブ・エアバッグカバー・インフレーター）も数分間熱くなることがあります。エアバッグそのものも熱くなります。
- フロントウインドウガラスが破損することがあります。

■ SRS エアバッグが作動するとき（フロント SRS エアバッグ）

- フロント SRS エアバッグは、衝撃の強さが設定値（移動も変形もしない固定された壁に、車速約 20 ～ 30km/h で正面衝突した場合の衝撃の強さに相当する値）以上の場合に作動します。
ただし、次のような場合はエアバッグが作動する車速は設定値より高くなります。
 - ・ 駐車している車や標識のような衝撃によって移動や変形するものに衝突した場合
 - ・ もぐり込むような衝突の場合（例えば、車両前部がもぐり込む、下に入り込む、トラックの下敷きになるなど）
- 衝突条件によってはシートベルトプリテンショナーのみ作動する場合があります。

■ SRS エアバッグが作動するとき（SRS サイド&カーテンシールドエアバッグ★）

SRS サイド&カーテンシールドエアバッグは、衝撃の強さが設定値（約 1.5 t の車両が約 50km/h の速度で客室へ直角に衝突した場合の衝撃の強さに相当する値）以上の場合に作動します。

■ 衝突以外で作動するとき（フロント SRS エアバッグ）

次のような状況で車両下部に強い衝撃を受けたときも、フロント SRS エアバッグが作動する場合があります。

- 縁石や歩道の端など、固いものにぶつかったとき
- 深い穴や溝に落ちたり、乗り越えたとき
- ジャンプして地面にぶつかったり、道路から落下したとき

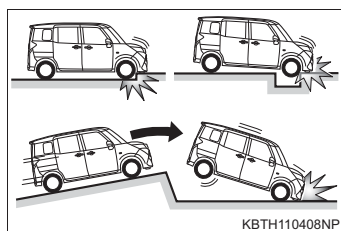

★：グレード、オプションなどにより、装備の有無があります。

■ SRSエアバッグが作動しないとき（フロント SRS エアバッグ）

フロント SRS エアバッグは、側面や後方からの衝撃・横転・または低速での前方からの衝撃では、通常は作動しません。ただし、それらの衝撃が前方への減速を十分に引き起こす場合には、フロント SRS エアバッグが作動することがあります。

- 側面からの衝突
- 後方からの衝突
- 横転

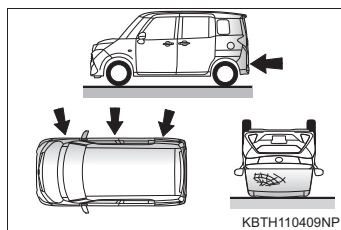

■ SRSエアバッグが作動しないとき(SRSサイド&カーテンシールドエアバッグ★)

斜めから衝撃を受けた場合や、客室部分以外の側面に衝撃を受けたときには、SRS サイド&カーテンシールドエアバッグが作動しない場合があります。

- 客室部分以外の側面への衝撃
- 斜めからの衝撃

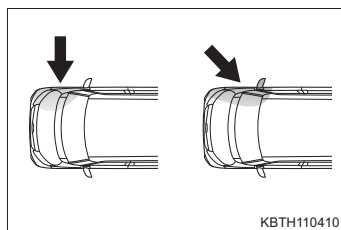

SRS サイド&カーテンシールドエアバッグは、前方や後方からの衝撃・横転・または低速での側面からの衝撃では、通常は作動しません。

- 前方からの衝突
- 後方からの衝突
- 横転

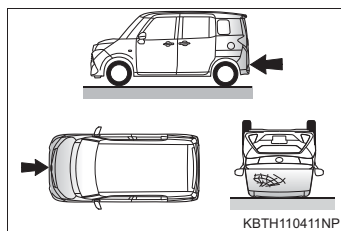

★：グレード、オプションなどにより、装備の有無があります。

■ トヨタ販売店に連絡が必要な場合

次のような場合には、修理・点検が必要になります。できるだけ早くトヨタ販売店へご連絡ください。

- いずれかの SRS エアバッグがふくらんだとき
- フロントSRSエアバッグはふくらまなかったが、事故で車両の前部を衝突したとき、または破損・変形などがあるとき

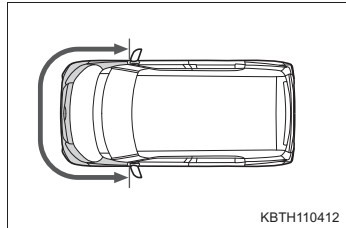

- SRSサイド&カーテンシールドエアバッグはふくらまなかったが、事故でドア部分を衝突したとき、または破損・変形などがあるとき

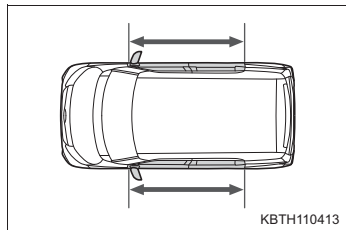

- ハンドルのパッド部分・ダッシュボードの助手席SRSエアバッグ付近が傷付いたり、ひび割れたり、その他の損傷を受けたとき

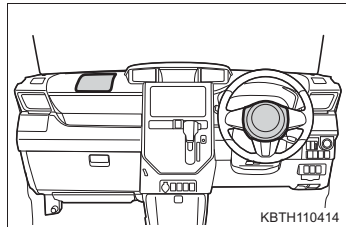

- SRS サイドエアバッグが内蔵されているシート表面が傷付いたり、ひび割れたり、その他の損傷を受けたとき

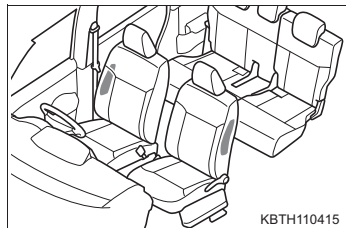

- SRSカーテンシールドエアバッグが内蔵されているフロントピラー部・リヤピラー部・ルーフサイド部が傷付いたり、ひび割れたり、その他の損傷を受けたとき

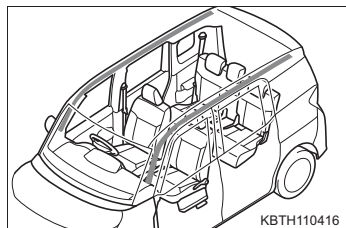

お子さまの安全のために

お子さまを乗せるときは、次のことをお守りください。

- お子さまにも必ずシートベルトを着用させてください。シートベルトを正しく着用できない小さなお子さまを乗せるときは、適切な子供専用シートをご用意ください。(→ P. 41)
- 運転装置にふれるのを防ぐため、お子さまはリヤシートに乗せることをおすすめします。
- 走行中にドアを開けたり、パワーウィンドウを誤操作したりしないように、チャイルドプロテクター(→ P. 123)・ウィンドウロックスイッチ(→ P. 162)をご使用ください。
- 小さなお子さまには、パワーウィンドウ・ボンネット・スライドドア・バックドアやシートなど、体を挟まれるおそれがある装備類を操作させないでください。

警告

- お子さまを車の中に残したままにしないでください。車内が高温になって熱射病や脱水症状になり、重大な健康障害におよぶか、最悪の場合死亡につながるおそれがあります。
また、お子さまが車内の装置を操作し、ドアガラスなどに挟まれたり、発炎筒などでやけどしたり、運転装置を動かして、思わぬ事故につながるおそれがあります。
- 車にお子さまを乗せる場合は、お子さまの安全を確保するための注意事項やチャイルドシートの取り付け方などをまとめた「チャイルドシートの取り付け」を参照してください。(→ P. 50)

子供専用シート

子供専用シートの固定機構を使用して、子供専用シートを固定することができます。

知っておいていただきたいこと

- 車の仕様やお子さまの年齢・体格に合わせて、適切な子供専用シートをお選びください。
- 子供専用シートの取り付け方法および取りはずし方は、それぞれの子供専用シートに付属の取扱説明書をお読みください。
- この車は2006年10月1日施行の保安基準に適合したISOFIX対応チャイルドシート固定専用バーを標準装備しています。

子供専用シートの適合性一覧表について

■ 質量グループについて

ECE R44 ※の基準に適合する子供専用シートはお子さまの体重により次の5種類に分類されます。

- グループ0: 10kg まで
- グループ0⁺: 13kg まで
- グループI: 9 ~ 18kg
- グループII: 15 ~ 25kg
- グループIII: 22 ~ 36kg

この本では代表的な次の3種類の子供専用シートをシートベルトで固定する方法を紹介します。

※ ECE R44 は、子供専用シートに関する国際法規です。

■ サイズ等級、固定具について

子供専用シートに表示される分類記号と、それともなう取り付け器具の記号になります。

子供専用シートの種類

▶ ベビーシート

ECE R44 基準のグループ 0、
0⁺に相当

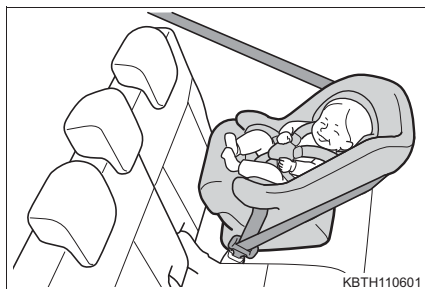

▶ チャイルドシート

ECE R44 基準のグループ 0⁺、
Iに相当

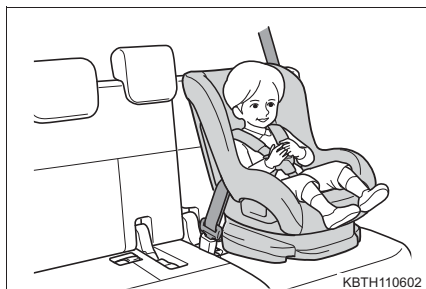

▶ ジュニアシート

ECE R44 基準のグループ II、III
に相当



シート位置別子供専用シート適合性一覧表 (シートベルトでの取り付け)

| 質量グループ | 着席位置（または他の場所） | | |
|-------------------------|------------------|-------------------|-----|
| | フロントシート | リヤシート | |
| | 助手席 | 左右席 | 中央席 |
| 0（10kgまで） | × | U※ ¹ | × |
| 0 ⁺ （13kgまで） | × | U※ ¹ | × |
| I（9～18kg） | UF※ ² | U※ ^{1,2} | × |
| II（15～25kg） | UF※ ² | U※ ^{1,2} | × |
| III（22～36kg） | UF※ ² | U※ ^{1,2} | × |

● 表に記入する文字の説明

U： この質量グループでの使用を許可された汎用（ユニバーサル）カテゴリの子供専用シートに適しています。

UF： この質量グループでの使用を許可された汎用（ユニバーサル）カテゴリの前向き子供専用シートに適しています。

×： 子供専用シートを取り付けることはできません。

※¹： リヤシートの背もたれを直立状態にしてください。

※²： ヘッドレストとチャイルドシートが干渉してチャイルドシートが正しく取り付けられない場合、ヘッドレストを最上段に固定するか、ヘッドレストを取りはずしてください。

表に記載されていない子供専用シートを使用する場合は、子供専用シート製造業者または販売業者にご相談ください。

子供専用シートの装着に関しては子供専用シートの取扱説明書もご確認ください。

シート位置別子供専用シートの適合性一覧表 (ISOFIX 対応トップテザーアンカーでの取り付け)

| 質量グループ | サイズ等級 | 固定具 | 車両 ISOFIX 位置 |
|-----------------|-------|---------|---------------------|
| | | | リヤ左右席 |
| キャリコット | F | ISO/L1 | × |
| | G | ISO/L2 | × |
| 0 (10kg まで) | E | ISO/R1 | IL ※ 1,2 |
| 0+ (13kg まで) | E | ISO/R1 | IL ※ 1,2 |
| | D | ISO/R2 | IL ※ 1,2 |
| | C | ISO/R3 | IL ※ 1,2 |
| I (9 ~ 18kg) | D | ISO/R2 | × |
| | C | ISO/R3 | × |
| | B | ISO/F2 | IUF ※ 1,2, IL ※ 1,2 |
| | B1 | ISO/F2X | IUF ※ 1,2, IL ※ 1,2 |
| | A | ISO/F3 | IUF ※ 1,2, IL ※ 1,2 |
| II (15 ~ 25kg) | | (1) | × |
| III (22 ~ 36kg) | | (1) | × |

● 表に記入する文字の説明

(1) : サイズ等級表示(AからG)のない子供専用シートの各シート位置でのISOFIX対応子供専用シート固定機構の取り扱いについては、子供専用シート製造業者または販売業者にご相談ください。

IUF : この質量グループでの使用を許可された汎用(ユニバーサル)カテゴリーのISOFIX対応の前向き子供専用シートに適しています。

IL : この質量グループでの使用を許可された「トヨタ純正 NEO G-Child ISO leg」に適しています。

× : ISOFIX 子供専用シートを取り付けることはできません。

※1 : リヤシートの背もたれを直立状態にして、スライドをいちばんうしろから前方へ5段目の固定位置に調整してください。

※2 : ヘッドレストとチャイルドシートが干渉してチャイルドシートが正しく取り付けられない場合、ヘッドレストを最上段に固定するか、ヘッドレストを取りはずしてください。

表に記載されていない子供専用シートを使用する場合は、子供専用シート製造業者または販売業者にご相談ください。

子供専用シートの装着に関しては子供専用シートの取扱説明書もご確認ください。

ISOFIX 子供専用シートのリスト

| 質量グループ | サイズ等級 | 固定具 | ISOFIX 子供専用シート | カテゴリー |
|--------------|-------|---------|---------------------------|-------|
| O (10kg まで) | E | ISO/R1 | トヨタ純正 NEO G-Child ISO leg | 準汎用 |
| O+ (13kg まで) | E | ISO/R1 | トヨタ純正 NEO G-Child ISO leg | 準汎用 |
| | D | ISO/R2 | | |
| | C | ISO/R3 | | |
| I (9 ~ 18kg) | B | ISO/F2 | トヨタ純正 NEO G-Child ISO leg | 準汎用 |
| | B1 | ISO/F2X | | |
| | A | ISO/F3 | | |

知識

■ ISOFIX 対応チャイルドシート固定専用バーについて

この車に標準装備されている ISOFIX 対応チャイルドシート固定専用バーは、ECE R44 に適合している子供専用シート取り付け専用です。それ以外のものを使用することはできません。

■ 子供専用シートの選択、使用について

- お子さまに最適な子供専用シートについては、子供専用シート製造業者、または販売業者にご相談ください。
- お子さまが成長し、適切にシートベルトが着用できるようになるまでは、お子さまに合った子供専用シートを使用してください。
- 体が十分大きく、子供専用シートが不必要なお子さまは、リヤシートに乗せて車のシートベルトを使用してください。

■ シートベルトで取り付けるタイプの子供専用シートの選択について

「シート位置別子供専用シート適合性一覧表」(→ P. 43) を参照し、子供専用シートを取り付け可能な位置と、対応する子供専用シートの種類(記号)をご確認の上、適したものを選択してください。

■ ECE R44 適合の ISOFIX 対応子供専用シートの選択について

「シート位置別子供専用シートの適合性一覧表」(→ P. 44) を確認して、適切なシートを選択してください。

- ① お子さまの体重から、該当する「質量グループ」を確認する
 (例 1) : 体重が 12kg の場合、質量グループは「0 +」になります。
 (例 2) : 体重が 15kg の場合、質量グループは「I」になります。

② サイズ等級を選択する

手順①で確認した「質量グループ」から該当するサイズ等級を確認します。*
 (例 1) : 質量グループが「0 +」の場合、サイズ等級は「C」・「D」・「E」が該当します。
 (例 2) : 質量グループが「I」の場合、サイズ等級は「A」・「B」・「B1」・「C」・「D」が該当します。

* ただし、該当のサイズ等級でも適合性一覧表の「車両 ISOFIX 位置」に「×」と記載されているものは選択できません。また、「IL」と記載されている場合は、「ISOFIX 子供専用シートのリスト」(→ P. 46) で指定されている製品を使用してください。

③ 子供専用シートに表示されているマーク／ラベルを確認して、基準に適合したシートであることを確認する

汎用(ユニバーサル)子供専用シートには、次に示すマーク・ラベル類が表示されています。*

* 表示されている位置・記号などは、商品により異なります。

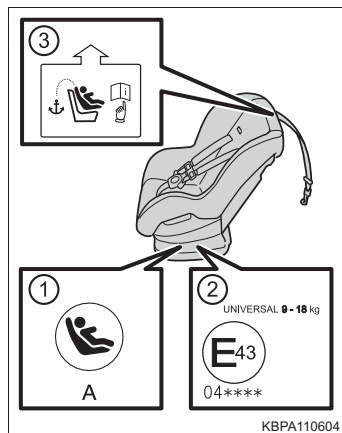

① ISOFIX 対応子供専用シートであることを示す表示

サイズ等級が示されています。(表示される文字は、製品により異なります)

手順②で確認したサイズ等級に適合しているものを選択してください。

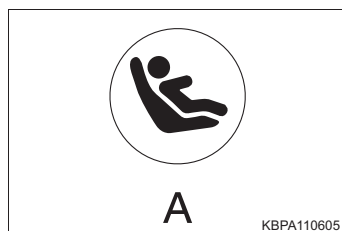

- ② 汎用（ユニバーサル）子供専用シートの認可マーク

UNIVERSAL は汎用品の認可であることを表し、併せて、対象となるお子さまの体重の範囲が記載されています。

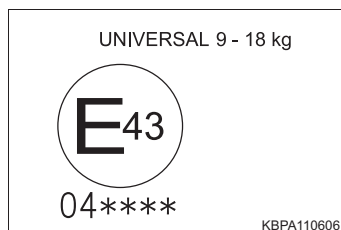

- ③ トップテザー（→ P. 50）を示すマーク
商品の取り付け装置の位置により、意匠は異なります。

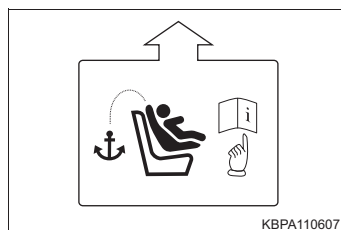

■ ISOFIX 対応子供専用シートの種類（サイズ等級別）

| | |
|------------|--|
| A-ISO/F3 | 全高前向き幼児用チャイルドシート |
| B-ISO/F2 | 低型前向き幼児用チャイルドシート |
| B1-ISO/F2X | 低型前向き幼児用チャイルドシート (B-ISO/F2 と別形状のもの) |
| C-ISO/R3 | 大型後向き幼児用チャイルドシート |
| D-ISO/R2 | 小型後向き幼児用チャイルドシート |
| E-ISO/R1 | 後向き乳児用チャイルドシート |
| F-ISO/L1 | 左向き位置用チャイルドシート（キャリコット） |
| G-ISO/L2 | 右向き位置用チャイルドシート（キャリコット） |

■助手席に子供専用シートを取り付けるとき

やむを得ず助手席に子供専用シートを取り付ける場合には、助手席シートを次のように調整し、子供専用シートを前向きに取り付けてください。

- 背もたれをいったん前に倒し、1 段目の固定位置まで起こし、4 段目の固定位置まで調整する

① 1 段目

② 4 段目

- 取り付けた子供専用シートがヘッドレストにかかる場合は、ヘッドレストをはずす (→ P. 146)
- シートをいちばんうしろに下げる

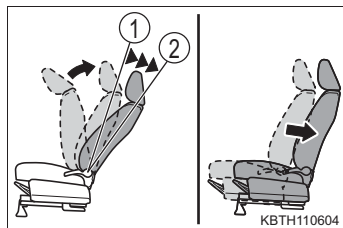

■キャリコットについて

キャリコットは横向きに取り付けることのできるベビーシートのことです。詳しくは子供専用シート製造業者または販売業者にお尋ねください。

▲ 警告

■子供専用シートを使用しない場合

- 子供専用シートを使用しないときであっても、シートに適切にしっかりと取り付けられた状態にしてください。ゆるめた状態で客室内に置くことは避けてください。
- 子供専用シートの取りはずしが必要な場合は、車両からはずして保管するか、ラゲージルーム内に容易に動かないように収納してください。

チャイルドシートの取り付け

シートベルトを正しく着用できない小さなお子さまを乗せるときは、チャイルドシートをお使いください。お子さまの安全のために、チャイルドシートはリヤシートに取り付けてください。

取り付け方法は、商品に付属の取扱説明書に必ず従ってください。

シートベルトによる取り付け
(→ P. 51)

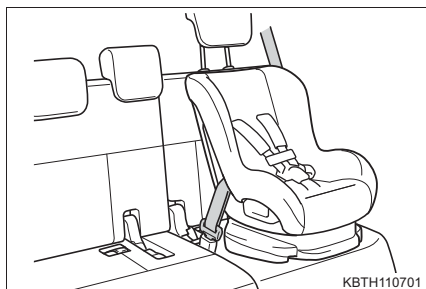

ISOFIX 対応チャイルドシート固定専用バー (→ P. 52)

リヤ外側シートに装備されています。
(固定専用バーが装備されていることを示すタグがシートに付いています)

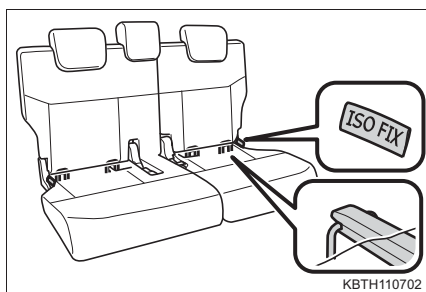

トップテザーアンカー (→ P. 52)

テザーベルトを固定するときに使います。

トップテザーアンカーはリヤシートの外側の座席に装備されています。

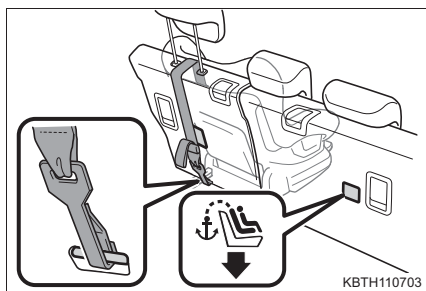

シートベルトで固定する

- 1 背もたれを一度前に倒し、一段目の固定位置まで起こす
- 2 シートをいちばんうしろにさげる

- 3 ヘッドレストをいちばん上まで上げる

ヘッドレストとチャイルドシートが干渉してチャイルドシートが正しく取り付けられない場合、ヘッドレストを取りはずしてください。(→P. 146)

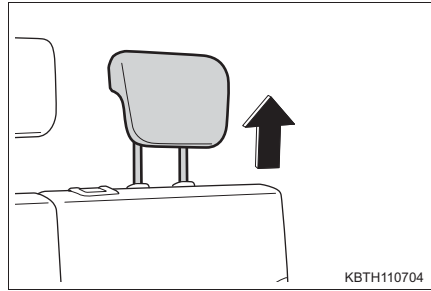

- 4 チャイルドシートを取り付ける側のリヤ中央席シートベルトのバックルを車両中央に向けて取り出す

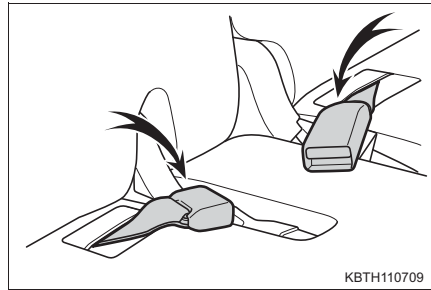

- 5 チャイルドシートにシートベルトを取り付け、プレートがバックルに“カチッ”と音がするまで挿し込む
ベルトがねじれていないようにする

チャイルドシートに付属の取扱説明書に従い、シートベルトをチャイルドシートにしっかりと固定させてください。

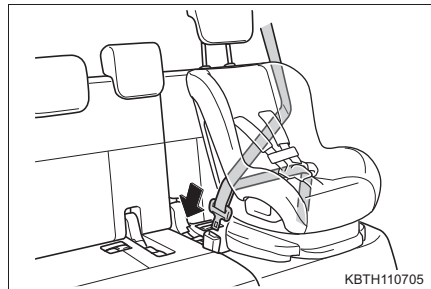

- 6 チャイルドシートにシートベルトの固定装置が備わっていない場合は、ロックングクリップ（別売）を使用して固定する

ロックングクリップの購入にあたっては、トヨタ販売店にご相談ください。（ロックングクリップ品番：73119-22010）

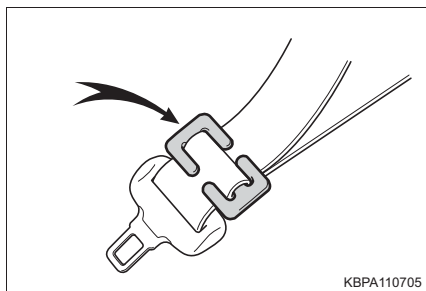

KBPA110705

取り付け後はチャイルドシートを前後左右にゆすり、しっかりと固定されていることを確認してください。

ISOFIX 対応チャイルドシート固定専用バー&トップテザーアンカーで固定する

- 1 背もたれを一度前に倒し、一段目の固定位置まで起こす
- 2 指定の位置までスライドを調整する

シートをいちばんうしろにさげてから、▶ マークを前方へ5段目固定位置の◀ (CRS) マークに合わせてください。

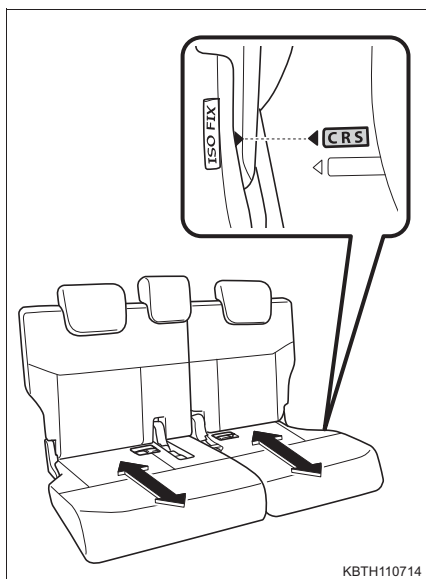

KBTH110714

- 3 ヘッドレストをいちばん上まで上げる

ヘッドレストとチャイルドシートが干渉してチャイルドシートが正しく取り付けられない場合、ヘッドレストを取りはずしてください。(→P. 146)

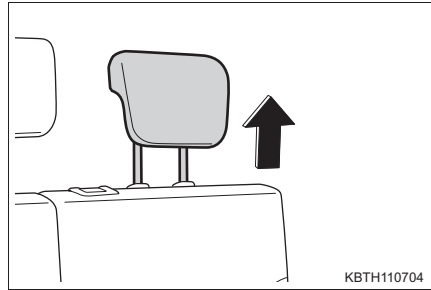

- 4 チャイルドシートを取り付ける側のリヤ中央席シートベルトのバックルを車両中央に向けて取り出す

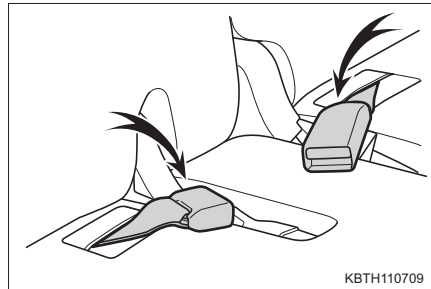

- 5 ISOFIX 対応チャイルドシート固定専用バーの位置を確認する

固定専用バーは、シートクッションの奥にあります。

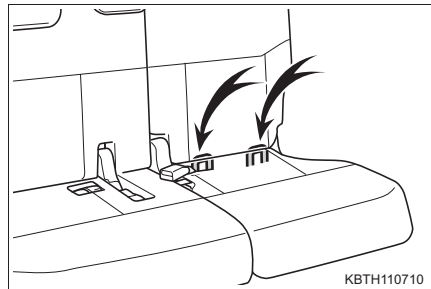

- 6 チャイルドシートをシートに取り付ける

チャイルドシートの取り付け金具をチャイルドシート固定専用バーに取り付けます。

取り付け方法は、それぞれのチャイルドシートに付属の取扱説明書に従ってください。

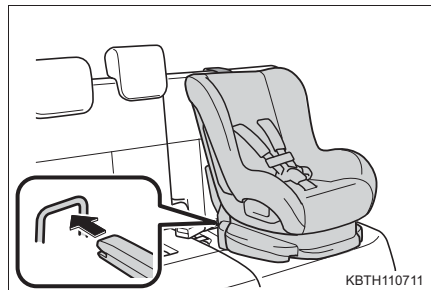

- 7 トップテザーアンカーにフックを固定し、テザーベルトを締める
テザーベルトをピンと張り、フックがしっかり固定されていることを確認します。

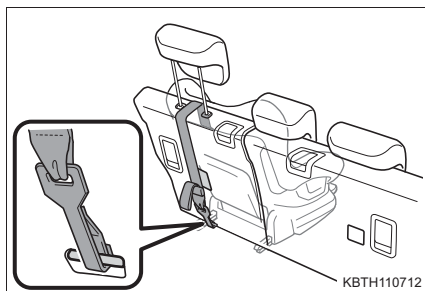

KBTH110712

- 8 取り付けしたチャイルドシートを前後左右にゆすり、固定されていることを確認する

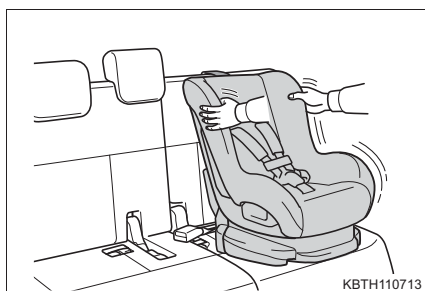

KBTH110713

警告

■チャイルドシートについて

- 事故や急停止の際、効果的にお子さまを保護するために、必ずお子さまの年齢や体の大きさに合ったシートベルトまたはチャイルドシートを使用してください。お子さまを腕の中に抱くのはチャイルドシートのかわりにはなりません。事故の際、お子さまがフロントガラスや乗員、車内の装備にぶつかり、重大な傷害におよぶか、最悪の場合死亡につながるおそれがあります。
- お子さまの年齢や体の大きさに合ったチャイルドシートを使用して、リヤシートに取り付けてください。
- SRS サイド&カーテンシールドエアバッグ装着車：チャイルドシートに座らせている場合でも、ドア・シート・フロントピラー・センターピラー・リヤピラー・ルーフサイドレール付近にお子さまの頭や体のどの部分もたれかけないようにしてください。SRS エアバッグがふくらんだ場合、大変危険であり、重大な傷害におよぶか、最悪の場合死亡につながるおそれがあります。
- チャイルドシートによっては、取り付けができない、または取り付けが困難な場合があります。必ずチャイルドシートに付属の取扱説明書をよくお読みの上、確実に取り付け、使用方法をお守りください。使用方法を誤ったり、確実に固定されていないと、急ブレーキや衝突時などに、重大な傷害におよぶか、最悪の場合死亡につながるおそれがあります。

警告**■チャイルドシートを取り付けるとき**

- お子さまをシートベルトで遊ばせないでください。万一ベルトが首に巻き付いた場合、窒息など重大な傷害におよぶか、最悪の場合死亡につながるおそれがあります。
誤ってそのような状態になってしまい、バックルもはずせない場合は、ハサミなどでシートベルトを切断してください。
- シートベルトのプレートとバックルがしっかり固定されて、ベルトがねじれていないか確認してください。
- チャイルドシートを前後左右にゆすって、しっかり固定されているか確認してください。
- チャイルドシートを固定したあとは、シートを調整しないでください。
- 運転席とチャイルドシートが干渉し、チャイルドシートが正しく取り付けられない場合は、助手席側のリヤ席に取り付けてください。
- 助手席シートとチャイルドシートが干渉しないように、助手席シートを調整してください。

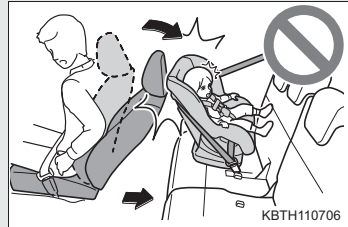

警告

■チャイルドシートを取り付けるとき

- やむを得ず助手席にチャイルドシートを取り付ける場合には、チャイルドシートをうしろ向きに取り付けしないでください。
うしろ向きに取り付けていると、事故などで助手席 SRS エアバッグがふくらんだとき、重大な傷害におよぶか、最悪の場合死亡につながるおそれがあります。
助手席側のサンバイザーに、同内容のラベルが貼られています。併せて参照してください。



KBTH110707

- やむを得ず助手席に前向きにチャイルドシートを取り付ける場合には、助手席シートをいちばんうしろにさげて取り付けてください。
助手席 SRS エアバッグはかなりの速度と力でふくらむので、お守りいただかないと、重大な傷害におよぶか、最悪の場合死亡につながるおそれがあります。



KBTH110708

- ジュニアシートを使用している場合は、肩部ベルトが常にお子さまの肩の中心にくるようにしてください。ベルトを首から離すと共に肩から落ちないようにしてください。お守りいただかないと、事故や急ブレーキの際に重大な傷害におよぶか、最悪の場合死亡につながるおそれがあります。
- ISOFIX 対応チャイルドシート固定専用バーを使用するときは、周辺に障害物がないか、シートベルトが挟まっていないかなどを確認してください。

警告

■チャイルドシートを取り付けるとき

- ヘッドレストを上げた状態でチャイルドシートを取り付けるときは、テザーベルトは必ずヘッドレストの下へ通してください。ヘッドレストの上に掛けると、チャイルドシートがしっかり固定されず、衝突したときなどに生命にかかわる重大な傷害を受けるおそれがあり危険です。
- ヘッドレストを上げた状態でチャイルドシートを取り付けるときは、ヘッドレストを引き上げてトップテザーアンカーに固定したあとに、ヘッドレストを下げないでください。ヘッドレストを下げると、テザーベルトがヘッドレストに当たってたるみ、衝突したときなどにチャイルドシートが動いて重大な傷害におよぶか、最悪の場合死亡につながるおそれがあります。
- テザーベルトのフックは、必ずトップテザーアンカーに固定してください。誤ってシートバンドなどに固定すると、衝突したときなどにシートが損傷したり、チャイルドシートがしっかり固定されず、重大な傷害におよぶか、最悪の場合死亡につながるおそれがあります。

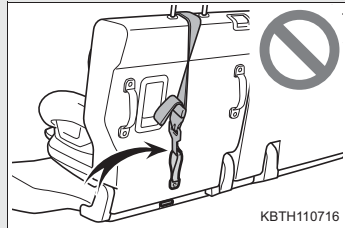

- ヘッドレストの取りはずしが必要な場合は、安全な場所にしっかりと固定しておいてください。

■チャイルドシートを使用しないときは

- 車両にチャイルドシートを搭載するときは、適切な方法で確実にシートに取り付けてください（→ P. 51, 52）。チャイルドシートを使用しない場合でも、シートにしっかりと固定されていない状態で、客室内に置くことは避けてください。
- チャイルドシートの取りはずしが必要な場合は、車両から降ろして保管するか、ラゲージルーム内に収納し、しっかりと固定しておいてください。

注意

■チャイルドシートを取り付けるときは

チャイルドシートを取り付ける側のリヤ中央席シートベルトのバックルを車両中央に向けて取り出して、チャイルドシートを取り付けたときにリヤ中央席のバックルがチャイルドシートとシートに挟まらないようにしてください。リヤ中央席のバックルが破損するおそれがあります。

排気ガスに対する注意

排気ガスには吸引すると人体に有害な物質が含まれています。

警告

排気ガスには無色・無臭で有害な一酸化炭素（CO）が含まれているため、次のことを必ずお守りください。

お守りいただかないと、排気ガスが車内に侵入し、多量の排気ガスが眠気を招き事故の原因となるほか、重大な健康障害におよぶか、最悪の場合死亡につながるおそれがあります。

■ 走行中の留意事項

バックドアを閉じてください。

バックドアが閉じているのに車内で排気ガス臭がするときは、ドアガラスを開けて空気を入れかえ、すみやかにトヨタ販売店で点検整備を受けてください。

■ 駐車するとき

- 車庫内など換気が悪い場所や囲まれた場所では、エンジンを停止してください。
- 長時間エンジンをかけたままにしないでください。
やむを得ないときは、開かれた場所に車を止め、排気ガスが車内に入ってこないことを確認してください。
- 降雪時や雪が積もった場所では、エンジンをかけたままにしないでください。
まわりに積もった雪で排気ガスが滞留して、車内に侵入するおそれがあります。

■ 排気管について

排気管は定期的に点検する必要があります。排気管等の腐食などによる穴や亀裂、および継ぎ手部の損傷、また、排気音の異常などに気付いた場合は、必ずトヨタ販売店で点検を受けてください。

エンジンモビライザーシステム

キーに信号発信機が内蔵してあり、あらかじめ登録されたキー以外ではエンジンを始動できません。

車両から離れる場合は、車内にキーを残さないでください。

このシステムは車両盗難の防止に寄与する機能であり、すべての車両盗難に対する完全なセキュリティを保証するものではありません。

エンジンスイッチをOFFにすると、システムの作動を知らせるためにインジケーターが点滅します。

登録されたキーを携帯し、エンジンスイッチをアクセサリモードまたはイグニッション ON モードにするとシステムが解除され、インジケーターが消灯します。

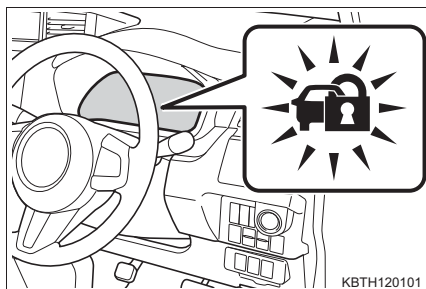

知識

■ メンテナンスについて

エンジンモビライザーシステムのメンテナンスは不要です。

■ システムが正常に作動しないとき

- キーが金属のものに接したり、覆われているとき
- キーが他の車両のセキュリティー用キー（信号発信機内蔵キー）と重なっているときや接近しているとき

注意

■ エンジンモビライザーシステムを正常に作動させるために

システムの改造や取りはずしをしないでください。システムが正常に作動しないおそれがあります。

メーターの見方

2

| | |
|--|----|
| 2. 計器の見方 | |
| 警告灯／表示灯..... | 62 |
| 計器類..... | 68 |
| マルチインフォメーション ディスプレイ..... | 72 |
| TFT カラーマルチ インフォメーション ディスプレイ..... | 79 |

警告灯／表示灯

メーター内の警告灯／表示灯でお車の状況をお知らせします。
次のイラストは、説明のためすべての警告灯／表示灯を示しています。

◆ メーター

▶ タコメーター非装着車

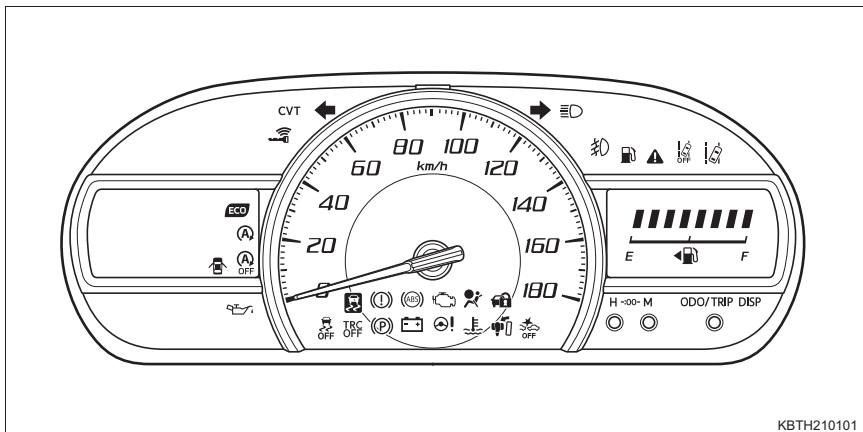

KBTH210101

▶ タコメーター装着車

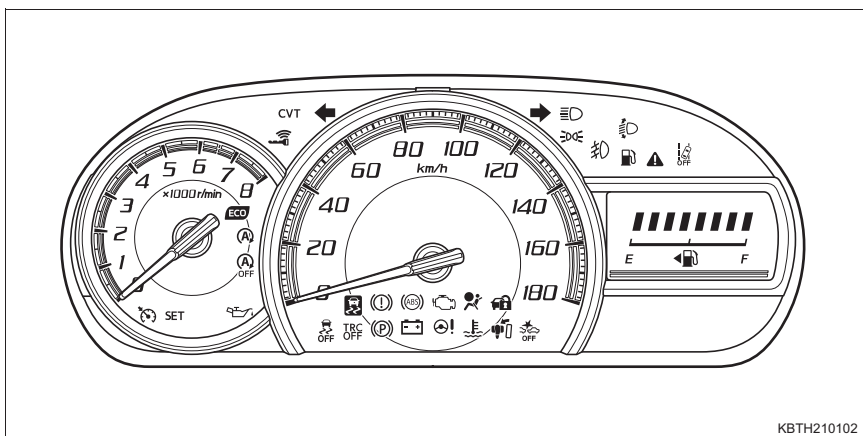

KBTH210102

◆ インストルメントパネル中央

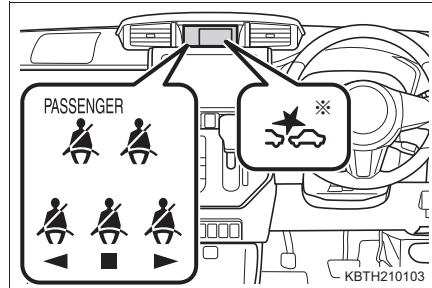

※ タコメーター非装着車

警告灯

システム異常などを警告します。

ブレーキ警告灯
(→ P. 392)

ABS 警告灯 (→ P. 393)



充電警告灯 (→ P. 392)

パワーステアリング警告灯
(→ P. 393)

油圧警告灯 (→ P. 392)

スマートアシスト OFF ★
表示灯
(→ P. 393)

高水温警告灯 (→ P. 392)

車線逸脱警報 OFF 表示灯★
(→ P. 393)

(赤色)

エンジン警告灯
(→ P. 392)マスターウォーニング★
(→ P. 393)オートマチックトランス
ミッション警告灯
(→ P. 392)スリップ表示灯
(→ P. 393)

(点滅)

SRSエアバッグ/
プリテンショナー警告灯
(→ P. 392)クルーズコントロール
表示灯★
(→ P. 393)

(黄色)

★：グレード、オプションなどにより、装備の有無があります。



Stop & Start キャンセル
表示灯
(→ P. 393, 394)



燃料残量警告灯
(→ P. 394)



LED ヘッドランプオートレ
ベリング警告灯★
(→ P. 394)



運転席シートベルト
締め忘れ警告灯
(→ P. 394)



キーフリー警告灯
(→ P. 394)



助手席シートベルト
締め忘れ警告灯
(→ P. 394)



ブレーキオーバーライド
システム警告灯
(→ P. 394)



後席シートベルト締め忘れ
警告灯
(→ P. 394)



半ドア警告灯★
(→ P. 394)



パーキングブレーキ未解除
警告灯 (→ P. 394)

- ※¹ 作動確認のためにエンジンスイッチをイグニッション ON モードにすると点灯し、数秒後またはエンジンをかけると消灯します。点灯しない場合や点灯したままのときは、システム異常のおそれがあります。トヨタ販売店で点検を受けてください。
- ※² スマートアシストⅡ★の機能を停止にしたときも点灯します。
- ※³ 車線逸脱警報機能を停止にしたときも点灯します。
- ※⁴ スマートアシストⅡ★が作動したときも点灯します。(→ P. 205)
- ※⁵ 点滅した場合はシステムが作動していることを示し、点灯した場合はシステム異常のおそれがあります。
- ※⁶ Stop & Start システムを非作動にしたときは点灯します。
- ※⁷ 点灯した場合はシステム異常のおそれがあります。点滅した場合は電子カードキーが作動範囲外にある、または電子カードキーの電池切れに近い状態であることを示します。(→ P. 396)
- ※⁸ インストルメントパネル中央に点灯します。
- ※⁹ 後席シートベルトをはずした状態で、エンジンスイッチをイグニッション ON モードにしたとき、もしくは後席シートベルトをはずすと点灯します。後席シートベルトを着用する、または走行後約 30 秒経過すると消灯します。また、走行後に後席シートベルトをはずした状態でスライドドアを開閉すると点灯します。

★：グレード、オプションなどにより、装備の有無があります。

表示灯

システムの作動状況を表示します。



方向指示表示灯
(→ P. 187)



※ 2
Stop & Start 表示灯
(→ P. 238)



尾灯表示灯★ (→ P. 189)



※ 5
Stop & Start キャンセル
表示灯 (→ P. 239)



ハイビーム表示灯
(→ P. 189)



※ 2
スリップ表示灯
(→ P. 275)
(点滅)



フロントフォグランプ
表示灯★ (→ P. 192)



※ 2
VSC OFF 表示灯
(→ P. 276)



※ 1
低水温表示灯
(青色)



※ 2
TRC OFF 表示灯
(→ P. 275)



※ 2 ※ 3
スマートアシスト作動灯★
(→ P. 205, 206, 207)
(点滅)



※ 2
クルーズコントロール
表示灯★
(緑色) (→ P. 247)



※ 2 ※ 4
スマートアシスト OFF ★
表示灯
(→ P. 204)



※ 2
クルーズコントロール
セット表示灯★
(→ P. 247)



※ 2
車線逸脱警報作動灯★
(→ P. 207)
(点滅)



※ 2
エコドライブインジケー
ターランプ (→ P. 168)



※ 2 ※ 4
車線逸脱警報 OFF 表示灯★
(→ P. 204)



※ 2
エンジンイモビライザー
システム表示灯
(→ P. 59)

★：グレード、オプションなどにより、装備の有無があります。

- ※¹ エンジン冷却水温が低いとき点灯します。
- ※² 作動確認のためにエンジンスイッチをイグニッション ON モードにすると点灯し、数秒後またはエンジンをかけると消灯します。点灯しない場合や点灯したままのときは、システム異常のおそれがあります。トヨタ販売店で点検を受けてください。
- ※³ インstrumentパネル中央に点灯します。
- ※⁴ スマートアシストⅡ★に異常があるときも点灯します。
- ※⁵ Stop & Start システムに異常があるときは点滅します。

警告

■ 安全装置の警告灯が点灯しないとき

ABS や SRS エアバッグなどの安全装置の警告灯が、エンジンスイッチをイグニッション ON モードにしても点灯しない場合や、数秒後またはエンジンを始動しても点灯したままの場合は、事故にあったときに正しく作動せず、重大な傷害におよぶか、最悪の場合死亡につながるおそれがあります。ただちにトヨタ販売店で点検を受けてください。

注意

■ エンジンや構成部品への損傷を防ぐために

水温計のかわりに高水温警告灯 (→ P. 392) が装備されています。高水温警告灯が赤色点滅または点灯したときは、オーバーヒートのおそれがあるため、ただちに安全な場所に停車してください。(→ P. 442)

計器類

▶ タコメーター非装着車

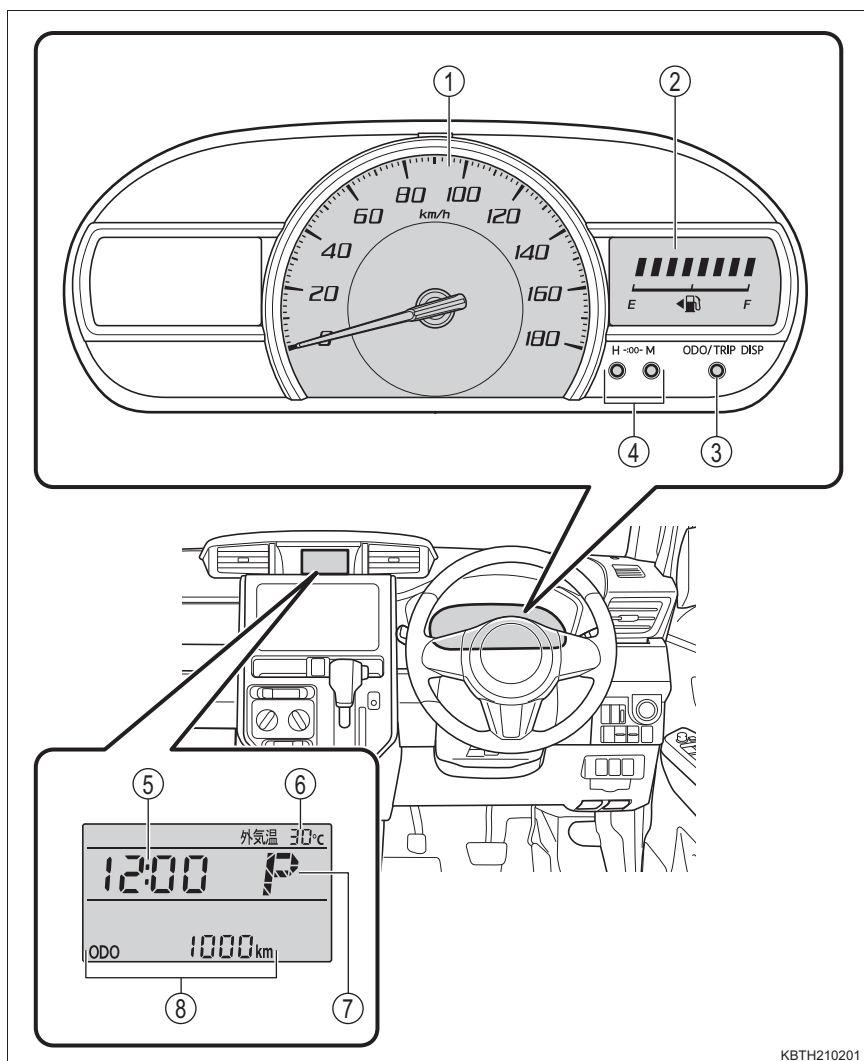

- ① スピードメーター
車両の走行速度を示します。
- ② 燃料計
燃料残量を示します。
- ③ 表示切りかえボタン
トリップインフォメーションの表示を切りかえます。(→ P. 72)
- ④ クロックセットボタン
(→ P. 73)
- ⑤ 時計表示
時刻を表示します。(→ P. 73)
- ⑥ 外気温表示
外気温を表示します。(→ P. 73)
- ⑦ シフトポジション表示
選択されているシフトポジションを表示します。(→ P. 184)
- ⑧ トリップインフォメーション
外気温や走行に関するさまざまな情報を表示します。(→ P. 74)

▶ タコメーター装着車

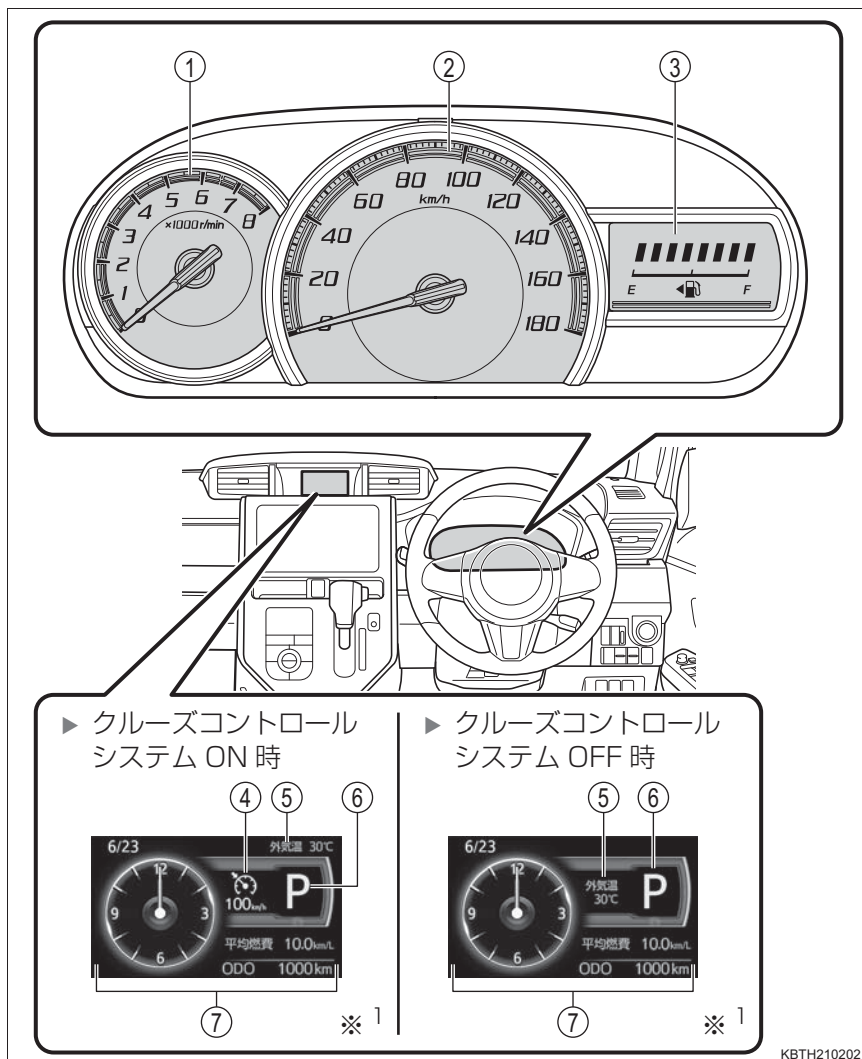

- ① タコメーター
毎分のエンジン回転数を示します。
 - ② スピードメーター
車両の走行速度を示します。
 - ③ 燃料計
燃料残量を示します。
 - ④ 設定速度^{※ 2}
クルーズコントロールの設定速度を示します。(→ P. 247)
 - ⑤ 外気温表示^{※ 3}
外気温を表示します。(→ P. 83)
 - ⑥ シフトポジション表示^{※ 4}
選択されているシフトポジションを表示します。(→ P. 184)
 - ⑦ TFT カラーマルチインフォメーションディスプレイ
車両に関するさまざまな情報を表示・設定します。(→ P. 79)
- ※¹ イラストは基本画面の代表例です。(時計モード)
- ※² 警告メッセージが表示されると、表示位置が変わります。
- ※³ クルーズコントロールのシステムを ON にすると、表示位置が変わります。
- ※⁴ 警告メッセージ、パノラミックビューモニター★が表示されると、表示位置が変わります。

知識

■メーター・ディスプレイの作動条件

エンジンスイッチがイグニッション ON モードのとき

■液晶ディスプレイについて

ディスプレイに小さな斑点や光点が表示されることがあります。これは液晶ディスプレイ特有の現象でそのまま使用しても問題ありません。

注意

■エンジンや構成部品への損傷を防ぐために

タコメーター装着車はタコメーターの針がレッドゾーン（エンジンの許容回転数をこえている範囲）に入らないようにしてください。

★：グレード、オプションなどにより、装備の有無があります。

マルチインフォメーションディスプレイ★

表示内容

マルチインフォメーションディスプレイは、外気温や走行に関するさまざまな情報を表示します。

● 時計表示 (→ P. 73)

時刻を表示します。

● 外気温表示 (→ P. 73)

外気温を表示します。

● トリップインフォメーション (→ P. 74)

表示される項目は次のとおりです。

- ・ オドメーター
- ・ トリップメーター A/B
- ・ アイドリングストップ時間
- ・ 総アイドルストップ時間
- ・ 瞬間燃費
- ・ 平均燃費
- ・ 航続可能距離
- ・ メーター照度調整
- ・ ディスプレイ照度調整

● シフトポジション表示 (→ P. 184)

● スマートアシストⅡ機能低下コード表示★ (→ P. 410)

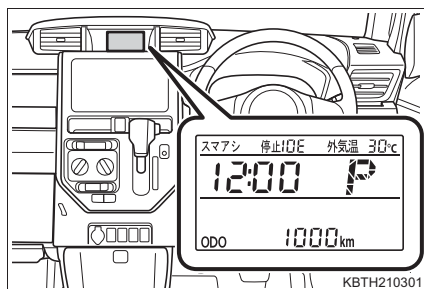

表示切りかえ

トリップインフォメーションの表示を切りかえるには、表示切りかえボタンを押します。

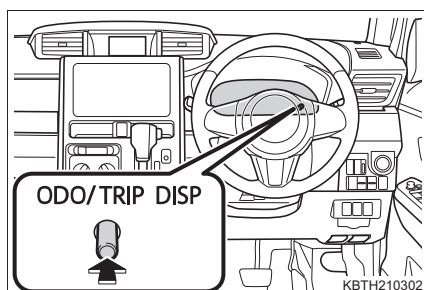

★：グレード、オプションなどにより、装備の有無があります。

時計表示

ボタンを押して時刻を調整することができます。

- ① “時” を調整する (H)
- ② “分” を調整する (M)
- ③ “分” を 00 にする*

ボタン (①)、(②) を同時に 1 秒以上
押します。

※ (例) 1:00 ~ 1:29 → 1:00
1:30 ~ 1:59 → 2:00

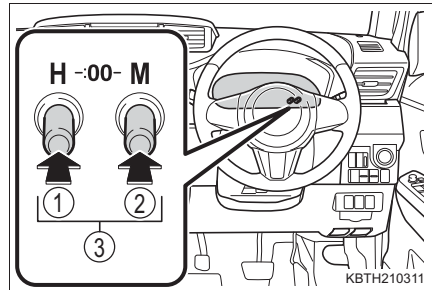

外気温表示



- 外気温を表示します。

外気温：- 30 °C ~ 50 °Cの間で表示します。

- 外気温が3°C以下になると路面凍結警告を表示します。

温度表示が点滅し、路面凍結の可能性あることを表示します。

トリップインフォメーション

■ オドメーター



走行した総距離を表示します。

表示中に表示切りかえボタンを長押しすることでユーザーカスタマイズ画面に切りかわります。(→ P. 76)

■ トリップメーター A※ / トリップメーター B※



リセットしてからの走行距離を表示します。

リセットするには、トリップメーター A またはトリップメーター B の表示中に表示切りかえボタンを 1 秒以上押します。



※ : 区間距離は、トリップ A、トリップ B の 2 種類で使い分けることができます。

■ アイドリングストップ時間

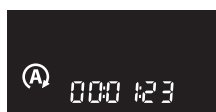

エンジンを始動してから停止するまでのアイドリングストップ時間 (Stop & Start システムによるエンジン停止時間) を通算で表示します。

■ 総アイドリングストップ時間



リセットしてからのアイドリングストップ時間 (Stop & Start システムによるエンジンの停止時間) を通算で表示します。

リセットするには、総アイドリングストップ時間表示中にメーター内の表示切りかえボタンを長押しします。

■ 瞬間燃費



現在の瞬間燃費を表示します。

■ 平均燃費



リセットしてからの平均燃費を表示します。

- ・ リセットするには、平均燃費表示中に表示切りかえボタンを押し続けます。
- ・ 表示される平均燃費は、参考として利用してください。

■ 航続可能距離



現在の燃料残量で走行できる、およその距離を表示します。

- ・ 表示される距離は過去の平均燃費をもとに算出されるため、表示される距離を実際に走行できるとは限りません。
- ・ 燃料給油量が少量の場合、表示が更新されないことがあります。

■ メーター照度調整



車幅灯点灯時にメーター照度を表示します。

照度調整表示が表示中に表示切りかえボタンを長押しすることで、メーターの照度を4段階で調整できます。

■ ディスプレイ照度調整



昼照度または夜照度のディスプレイ照度を表示します。

- ・ 照度調整表示が表示中に表示切りかえボタンを長押しすることで、マルチインフォメーションの照度を5段階で調整できます。
- ・ 昼照度は車幅灯を消灯して調整します。
- ・ 夜照度は車幅灯を点灯して調整します。

ユーザーカスタマイズ画面

ユーザーカスタマイズ画面に切りかえることで、次の設定を変更することができます。

- エコドライブインジケータの表示・非表示
- アイドリングストップ時間割り込み表示の ON / OFF

■ 設定変更のしかた

- 1 オドメーター表示中に表示切りかえボタンを約 1 秒以上押し続ける (→ P. 72)
- 2 表示切りかえボタンを押すごとに、次の順に表示設定が切りかわる
 - ・ エコドライブインジケータランプ
 - ・ アイドリングストップ時間割り込み表示
 - ・ 設定終了表示
- 3 表示設定の画面で表示切りかえボタンを押し続けると ON / OFF が切りかわる

▶ エコドライブインジケータランプ「01」

①表示

②非表示

エコドライブインジケータランプが点滅します。(→ P. 168)

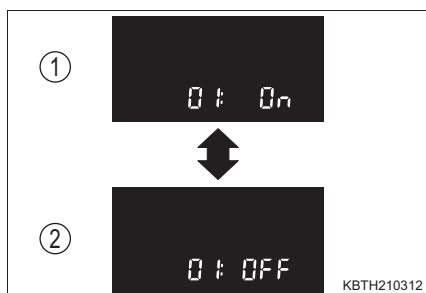

▶ アイドリングストップ時間割り込み表示「02」

①割り込み表示 ON

②割り込み表示 OFF

(A) の表示が点滅します。

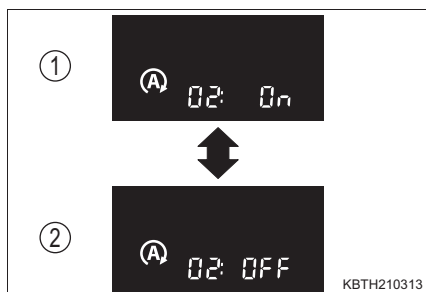

▶ 設定終了表示

表示切りかえボタンを約 1 秒以上押し続ける、もしくはしばらくするとオドメーター表示にもどります。



知識

■ 外気温表示について

- 外気温の測定が正しく行われないうきは「- °C」または「E °C」と表示されます。
- 次の場合は、正しい外気温が表示されなかったり、温度表示の更新が遅くなったりすることがありますが、故障ではありません。
 - ・ 停車しているときや、低速走行（約 20km/h 以下）のとき
 - ・ 外気温が急激に変化したとき（車庫、トンネルの出入り口付近など）
- 実際の外気温が変化していなくても、車両の状態（車速・風向きなど）により、外気温表示が変動することがあります。

■ 路面凍結警告表示について

- 路面凍結警告表示は目安です。必ず路面状況を確認してください。
- エンジンスイッチをイグニッションONモードにしたとき、外気温がすでに 3°C 以下の場合、警告表示されません。
- 路面凍結警告がいったん表示されると、外気温が 4°C 以上に上がってから、3°C 以下に下がらないと再び警告表示されません。

■ 平均燃費について

- エンジンスイッチをイグニッションONモードにした直後は、前回エンジンを停止したときの値を表示します。
- 表示を更新するときにデータが受信できない、または無効なデータを受信した場合は、平均燃費が表示されません。

■ 航続可能距離について

- 表示の更新時間は、運転状況（走行中・停車中）によって異なります。
- 新車を受け取った際に、航続可能距離として表示される数値は正しい数値を表示しないことがあります。
- 異常検出したときは、航続可能距離がしばらく表示されないことがあります。

■ ディスプレイ照度について

夜照度の設定をいちばん明るくした状態では、車幅灯を点灯させたときに、照明が減光しません。

■ バッテリー端子の脱着をしたとき

バッテリー端子の脱着を行うと、時計のデータはリセットされます。

■ 液晶ディスプレイについて

→ P. 71

⚠ 警告**■ 走行中の警告**

表示切りかえボタンを使うときは、安全のため走行中に操作をしないでください。走行中の操作はハンドル操作を誤るなど思わぬ事故につながるおそれがあります。

車を停車させてから操作をしてください。なお、走行中にディスプレイを見る場合は、必要最小限の時間にご覧ください。

■ 設定を変更するとき

エンジンがかかった状態で操作を行うため、車庫内など囲まれた場所では、十分に換気をしてください。換気をしないと、排気ガスが充満し、排気ガスに含まれる一酸化炭素 (CO) により、重大な健康障害におよぶか、最悪の場合死亡につながるおそれがあります。

⚠ 注意**■ 低温時の画面表示について**

画面の温度が極めて低いときは、画面表示の切りかえが遅れる場合がありますので、車室内を暖めてからご使用ください。

■ ディスプレイの設定を変更するとき

バッテリーあがりを起こす可能性がありますので、確実にエンジンがかかっている状態で実施してください。

■ 航続可能距離について

航続可能距離がまだ十分走行できる数値であっても、燃料計が“E”に近付くか、燃料残量警告灯が点灯したら、早めに燃料を補給してください。

TFT カラーマルチインフォメーションディスプレイ★

TFT カラーマルチインフォメーションディスプレイは、外気温や走行に関するさまざまな情報を表示します。

表示内容

● トリップインフォメーション

表示される項目は次のとおりです。

- ・ オドメーター
- ・ トリップメーター A / B

● ドライブインフォメーション

表示される項目は次のとおりです。

- ・ アイドリングストップ時間
- ・ 総アイドリングストップ時間
- ・ 瞬間燃費
- ・ 平均燃費
- ・ 航続可能距離
- ・ メッセージ確認

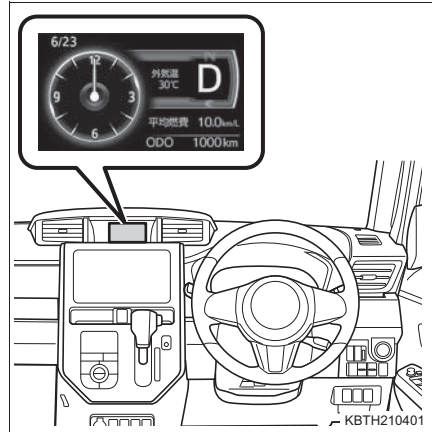

● 外気温表示※¹ (→ P. 83)

外気温を表示します。

● 設定速度表示※² (→ P. 247)

● シフトポジション表示※³ (→ P. 184)

● SPORT モード表示★※³ (→ P. 185)

● エコキャラモード (→ P. 83)

● 設定 (→ P. 87)

日時の修正や、画面の設定・変更を行います。

● 警告メッセージ (→ P. 398)

各システムに異常が発生すると、自動で表示されます。

● スマートアシストⅡ機能低下表示★ (→ P. 410)

● パノラミックビューモニター★ (→ P. 252)

※¹ クルーズコントロールのシステムを ON にすると、表示位置が変わります。

※² 警告メッセージが表示されると、表示位置が変わります。

※³ 警告メッセージ、パノラミックビューモニター★が表示されると、表示位置が変わります。

★：グレード、オプションなどにより、装備の有無があります。

表示切りかえ

操作スイッチを押して、画面の表示切りかえ、設定をします。

- ① DISP スイッチ
ドライブインフォメーションの表示を切りかえます。(→ P. 82)
- ② \wedge/\vee スイッチ
画面設定・変更時の上送り、下送りをします。(→ P. 87)
- ③ ENTER スイッチ
画面設定・変更時の決定・選択をします。(→ P. 87)
- ④ ODO/TRIP スイッチ
トリップインフォメーションの表示を切りかえます。(→ P. 81)

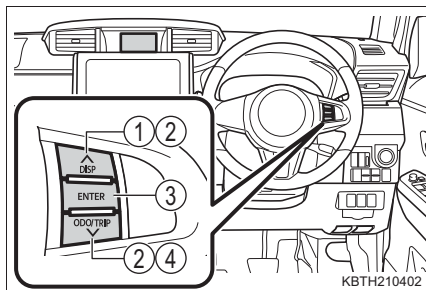

基本画面

TFT カラーマルチインフォメーションディスプレイは、時計モード、カレンダーモード、エコキャラモードの3つの基本画面があります。表示する基本画面を選択してください。(→ P. 89)

▶ 時計モード



▶ カレンダーモード



▶ エコキャラモード



トリップインフォメーション

ODO/TRIP スイッチを押すごとに次のように切りかわります。

① オドメーター

走行した総距離を表示します。

② トリップメーター A ※

リセットしてからの走行距離を表示します。

リセットするには、トリップメーター A の表示中に ODO/TRIP スイッチを 1 秒以上押します。

③ トリップメーター B ※

リセットしてからの走行距離を表示します。

リセットするには、トリップメーター B の表示中に ODO/TRIP スイッチを 1 秒以上押します。

※ : 区間距離は、トリップ A、トリップ B の 2 種類で使い分けることができます。

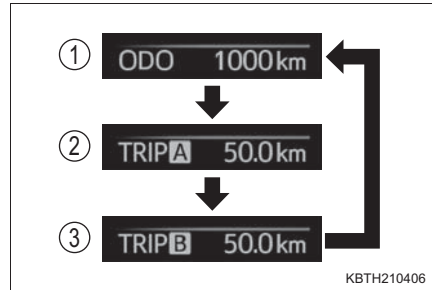

ドライブインフォメーション

DISP スイッチを押すごとに次のように切りかわります。

① アイドリングストップ時間

エンジンを始動してから停止するまでのアイドリングストップ時間 (Stop & Start システムによるエンジン停止時間) を通算で表示します。

② 総アイドリングストップ時間

リセットしてからのアイドリングストップ時間 (Stop & Start システムによるエンジンの停止時間) を通算で表示します。

リセットするには、総アイドリングストップ時間表示中に DISP スイッチを長押しします。

③ 瞬間燃費

現在の瞬間燃費を表示します。

④ 平均燃費

リセットしてからの平均燃費を表示します。

- ・リセットするには、平均燃費表示中にDISPスイッチを押し続けます。
- ・表示される平均燃費は、参考として利用してください。

⑤ 航続可能距離

現在の燃料残量で走行できる、およその距離を表示します。

- ・表示される距離は過去の平均燃費をもとに算出されるため、表示される距離を実際に走行できるとは限りません。
- ・燃料給油量が少量の場合、表示が更新されないことがあります。

⑥ メッセージ確認

- 次のとき、「ENTER で確認」と表示されますので、ENTER スイッチを押してメッセージを確認してください。
 - ・警告メッセージを記憶しているとき (→ P. 398)
 - ・「スマアシ停止」と表示されているとき★ (→ P. 410)

メッセージを複数記憶している場合は、**▲**スイッチを押すと表示が切りかわります。

- メッセージを記憶していないときは「メッセージなし」と表示されます。

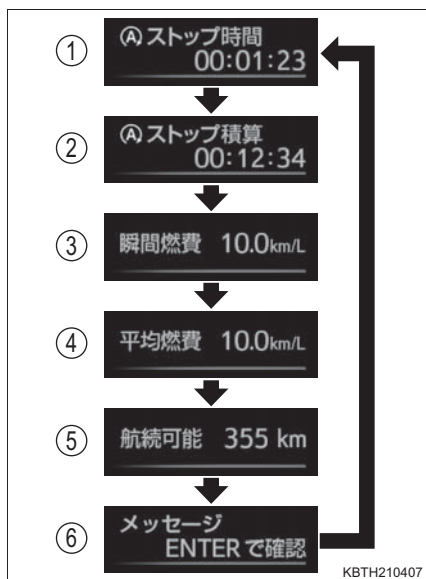

★：グレード、オプションなどにより、装備の有無があります。

外気温表示

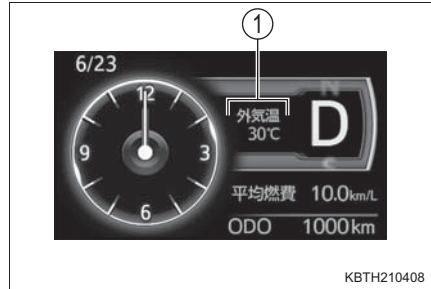

- 外気温 (①) を表示します。＊
外気温：－ 30℃～ 50℃の間で表示します。
- 外気温が 3℃以下になると「凍結注意」の警告メッセージを表示します。(→ P. 404)



＊ クルーズコントロールのシステムを ON にすると、表示位置が変わります。

エコキャラモード

エコキャラモードの画面表示では、環境に配慮した運転をしているとき、車両下のイルミネーション (①) が緑色に変化したり、 スタンプ (②) が増えたりします。

- ・  スタンプは最大 10 まで増えます。
- ・  スタンプはリセットすることができます。(→ P. 96)

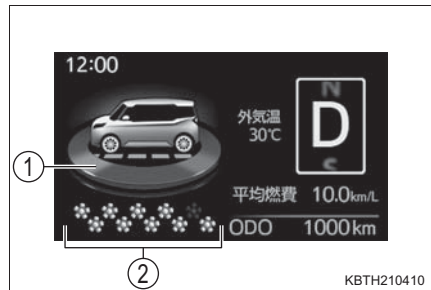

オープニング画面

エンジンスイッチをイグニッション ON モードにしたとき、演出画面を表示したあとにお知らせ画面を数秒間表示します。

次のお知らせ画面を表示することができます。

- 新年のごあいさつ
- 誕生日
- 記念日
- 車検日
- 点検日
- エンジンオイル交換
- オイルフィルター交換
- タイヤローテーション

■ 新年のごあいさつ

1月1日に表示します。

■ 誕生日、記念日

設定した日付に表示します。

■ 車検日、点検日

設定日まで残り1か月を切ったとき、設定日以降に一度ずつ表示します。

▶ 例：車検日

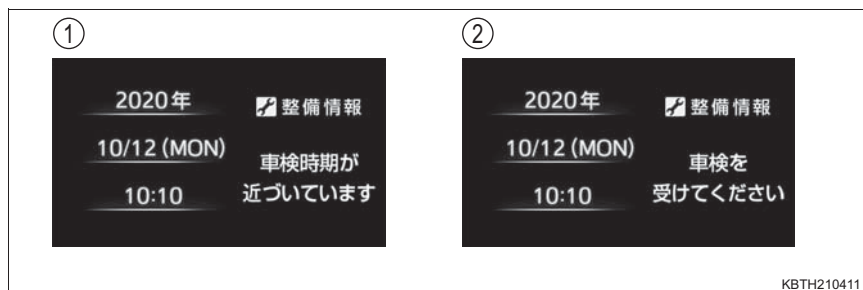

① 設定日まで残り1か月を切ったとき

② 設定日以降

■ エンジンオイル交換、オイルフィルター交換、タイヤローテーション

設定距離まで残り 500 kmを切ったとき、設定距離に到達したときに一度ずつ表示します。

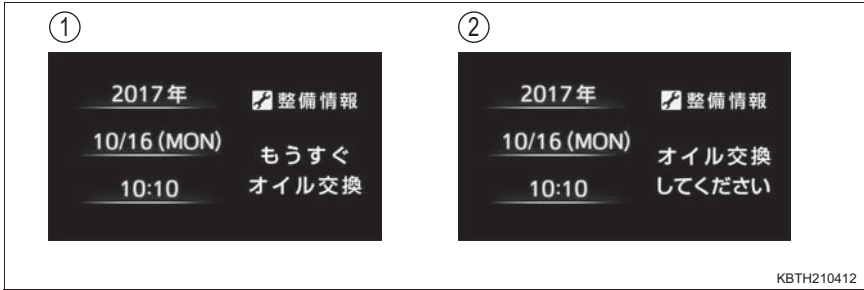
▶ 例：エンジンオイル交換



- ① 設定距離まで残り 500 kmを切ったとき
- ② 設定距離に到達したとき

エンディング画面

エンジンスイッチを OFF にすると、 スタンプの画面を表示したあとに走行記録を表示します。

■ スタンプ

エンジンを始動してから停止するまでに、環境に配慮した運転をしていると画面右側のゲージが増えます。ゲージが全て表示になると  スタンプが1つ増え、その後、ゲージは非表示になります。

- ・  スタンプは最大 10 まで増えます。
- ・  スタンプはリセットすることができます。(→ P. 96)

▶ 時計モード、カレンダーモード ▶ エコキャラモード表示時
表示時

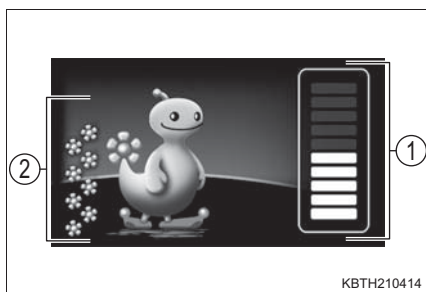
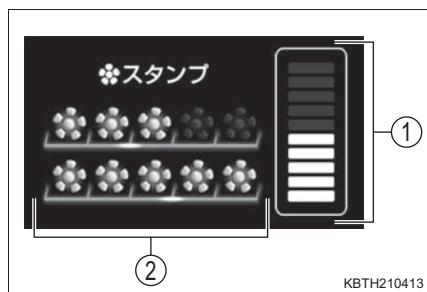

① ゲージ

②  スタンプ

■ 走行記録

エンジンを始動してから停止するまでの走行記録を一覧で表示します。



設定

エンジンスイッチがイグニッション ON モードで停車時に、ENTER スイッチを押して「設定画面」を表示し、表示の設定や調整、機能の ON/OFF の設定をすることができます。

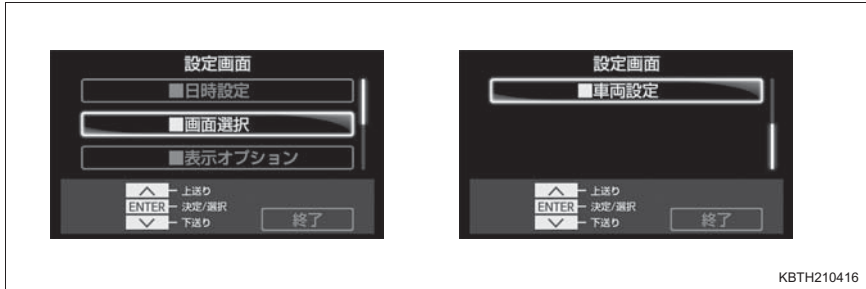

KBTH210416

車両走行中は操作できません。必ず安全な場所に停車して操作してください。



KBTH210417

次の内容を設定、調整ができます。

- 日時 (→ P. 88)
- 基本画面 (→ P. 89)
- メーター・ディスプレイの照度 (→ P. 89)
- 画面色 (→ P. 90)
- 誕生日・記念日・車検日・点検日 (→ P. 91)
- エンジンオイル交換・オイルフィルター交換・タイヤローテーション (→ P. 92)
- オープニング画面、エンディング画面 (→ P. 94)
- エコドライブインジケータランプの表示 (→ P. 94)
- 平均燃費の給油時リセット (→ P. 94)
- アイドリングストップ表示の時間自動切りかえ (→ P. 94)
- ハンドルポジションモニター★ (→ P. 94)
- パノラミックビューモニター自動表示★ (→ P. 94)
-  スタンプリセット (→ P. 96)
- 先行車発進、車線逸脱警報のブザー音量 (→ P. 97)
- 設定初期化 (→ P. 98)

★：グレード、オプションなどにより、装備の有無があります。

■ 日時

日時を設定できます。

- 1 基本画面表示中に ENTER スイッチを押して「設定画面」を表示する
- 2 \wedge/\vee スイッチを押して「日時設定」を選択し、ENTER スイッチを押す
 - ・「日時設定」を表示しているとき、時計機能は作動を停止します。「戻る」または「終了」を選択すると、0 秒にリセットされた状態から作動を始めます。
- 3 \wedge/\vee スイッチを押して「時」・「分」・「12H/24H」を選択し、ENTER スイッチを押す

・ 時・分は  が表示された後、

\wedge/\vee スイッチで数値を設定し、再度 ENTER スイッチを押します。

- ・ 12H/24H は ENTER スイッチを押すたびに「12H」（12 時間表示）と「24H」（24 時間表示）が切りかわります。
- ・ 12H/24H の設定に関わらず時刻調整時は 24 時間表示になります。



KBTH210418

- 4 \wedge/\vee スイッチを長押しするか、数回押して「年」・「月」・「日」の画面に切りかえる
- 5 \wedge/\vee スイッチを押して「年」・「月」・「日」を選択し、ENTER スイッチを押す

 が表示された後、 \wedge/\vee スイッチで数値を設定し、再度 ENTER スイッチを押します。



KBTH210419

■ 基本画面

表示する基本画面を選択できます。

- 1 基本画面表示中に ENTER スイッチを押して「設定画面」を表示する
- 2 \wedge/\vee スイッチを押して「画面選択」を選択し、ENTER スイッチを押す
- 3 \wedge/\vee スイッチを押して表示する基本画面を選択し、ENTER スイッチを押す
 - ① 時計モード
 - ② カレンダーモード
 - ③ エコキャラモード

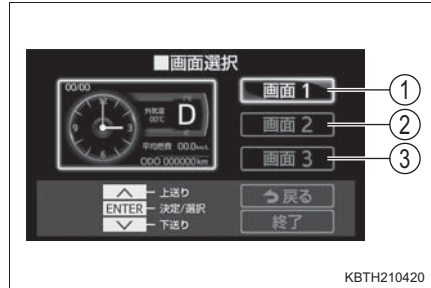

KBTH210420

■ メーター・ディスプレイの照度

メーターとディスプレイの昼照度または夜照度を調整できます。

- 1 基本画面表示中に ENTER スイッチを押して「設定画面」を表示する。
- 2 \wedge/\vee スイッチを押して「表示オプション」を選択し、ENTER スイッチを押す
- 3 \wedge/\vee スイッチを押して「明るさ調整」を選択し、ENTER スイッチを押す

- 4 **▲/▼**スイッチを押して「メーター」・「ディスプレイ」を選択し、ENTER スイッチを押す



- ・ が表示された後、**▲/▼**スイッチで照度を調整し、再度 ENTER スイッチを押します。
- ・ 昼照度は車幅灯を消灯して調整します。
- ・ 夜照度は車幅灯を点灯して調整します。

▶ メーター

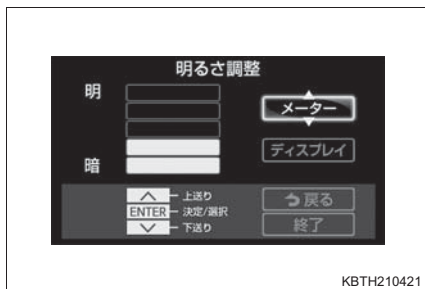

5段階で調整できます。

▶ ディスプレイ

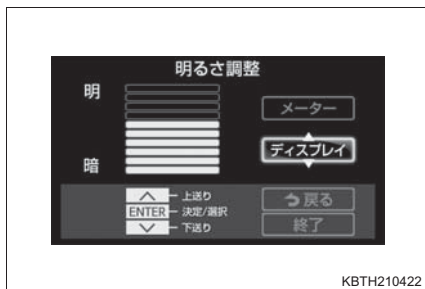

10段階で調整できます。

■ 画面色

アンバー、またはブルーの画面色を選択できます。

- 1 基本画面表示中に ENTER スイッチを押して「設定画面」を表示する
- 2 **▲/▼**スイッチを押して「表示オプション」を選択し、ENTER スイッチを押す
- 3 **▲/▼**スイッチを押して「画面色選択」を選択し、ENTER スイッチを押す
- 4 **▲/▼**スイッチを押して「色 1」（アンバー）、または「色 2」（ブルー）を選択し、ENTER スイッチを押す



■ お知らせ通知日設定

オープニング画面で表示される誕生日、記念日、車検日、点検日の通知日を設定できます。

- 1 基本画面表示中に ENTER スイッチを押して「設定画面」を表示する
- 2 **▲/▼**スイッチを押して「表示オプション」を選択し、ENTER スイッチを押す
- 3 **▲/▼**スイッチを押して「お知らせ設定」を選択し、ENTER スイッチを押す
- 4 **▲/▼**スイッチを押して「お知らせ通知日設定」を選択し、ENTER スイッチを押す
- 5 **▲/▼**スイッチを押して 1 ~ 9 の「設定日」を選択し、ENTER スイッチを押す

4 ~ 9 の設定日は **▲/▼**スイッチを長押しするか、数回押すと表示できます。



KBTH210424

- 6 カテゴリで ENTER スイッチを押して **▲▼** が表示された後、**▲/▼** スイッチで項目を選択する

誕生日、記念日、車検日、点検日のいずれかを選択し、再度 ENTER スイッチを押します。



KBTH210425

- 7 **▲/▼**スイッチを押して日付の「年」・「月」・「日」を選択し、ENTER スイッチを押す

▲▼ が表示された後、**▲/▼**スイッチで数値を設定し、再度 ENTER スイッチを押します。

・ 誕生日、記念日は、「年」の設定はありません。

- 8 設定完了後、**▲/▼**スイッチを押して「戻る」を選択し、ENTERスイッチを押す

選択したカテゴリと「設定済」が表示されます。



KBTH210426

■ メンテナンス設定

オープニング画面で表示されるエンジンオイル交換、オイルフィルター交換、タイヤローテーションの時期を距離で設定できます。

- 1 基本画面表示中に ENTER スイッチを押して「設定画面」を表示する
 - 2 **▲/▼**スイッチを押して「表示オプション」を選択し、ENTER スイッチを押す
 - 3 **▲/▼**スイッチを押して「お知らせ設定」を選択し、ENTER スイッチを押す
 - 4 **▲/▼**スイッチを押して「メンテナンス設定」を選択し、ENTER スイッチを押す
 - 5 ON/OFF を設定する場合は、**▲/▼**スイッチを押して各メンテナンス項目の「ON」、または「OFF」を選択し、ENTER スイッチを押す
 オイルフィルター交換、タイヤローテーションは、**▲/▼**スイッチを長押しするか、数回押すと表示できます。
- ▶ 表示が「OFF」で距離が設定されていない場合は

「設定」の項目が表示されず、「ON」に切りかえると、リセットの設定画面が表示されます。



KBTH210428

- ▶ すでに距離が設定されている場合は
ENTER スイッチを押すごとに「ON」、
「OFF」が切りかわります。



- 6 距離を設定、リセットする場合は、 \wedge/\vee スイッチを押して各メンテナンス項目の「設定」を選択し、ENTER スイッチを押す
オイルフィルター交換、タイヤローテーションは、 \wedge/\vee スイッチを長押しするか、数回押すと表示できます。



- 7 「リセット」が選択されている画面が表示されたら、ENTER スイッチを押す
すでに距離が設定されている場合は、次回お知らせまでの距離が表示されています。



- 8 \wedge/\vee スイッチを押して距離を選択し、ENTER スイッチを押す



が表示された後、 \wedge/\vee スイッ

チで距離を設定し、再度ENTERスイッチを押します。



- 9 ▲/▼スイッチを押して「決定」を選択し、ENTER スイッチを押す



次回お知らせまでの距離が表示されません。



■ その他の表示オプション設定

次の機能の ON/OFF を設定することができます。

- オープニング画面、エンディング画面の表示
- エコドライブインジケータランプの表示 (→ P. 168)
- 平均燃費の給油時リセット
- アイドリングストップ表示の自動切り替え
- ハンドルポジションモニター★ (ハンドル位置の警告メッセージの表示) (→ P. 404)
- シフト操作 (R を除く) によるパノラミックビューモニター自動表示★

- 1 基本画面表示中に ENTER スイッチを押して「設定画面」を表示する
- 2 ▲/▼スイッチを押して「表示オプション」を選択し、ENTER スイッチを押す

★ : グレード、オプションなどにより、装備の有無があります。

- 3 ▲/▼スイッチを長押しするか、数回押して「表示オプション」の画面を切りかえる



- ▶ パノラミックビューモニター
非装着車









- ▶ パノラミックビューモニター
装着車



- 4 ▲/▼スイッチを押して各機能の「ON」、または「OFF」を選択し、ENTERスイッチを押す
 ENTERスイッチを押すごとに「ON」、「OFF」が切りかわります。

■ スタンプリセット

増えた  スタンプをリセットすることができます。

- 1 基本画面表示中に ENTER スイッチを押して「設定画面」を表示する
- 2 /スイッチを押して「表示オプション」を選択し、ENTER スイッチを押す
- 3 /スイッチを長押しするか、数回押して「表示オプション」の画面を切りかえ、「 スタンプリセット」を選択し、ENTER スイッチを押す
- 4 /スイッチを押して、「はい」を選択し、ENTER スイッチを押す



■ 先行車発進、車線逸脱警報ブザー音量設定★

スマートアシストIIの先行車発進お知らせ機能、車線逸脱警報機能作動時のブザー音量を変更することができます。

1 基本画面表示中に ENTER スイッチを押して「設定画面」を表示する

2 ^/∨スイッチを長押しするか、数回押して「設定画面」の画面を切り替え、「車両設定」を選択し、ENTER スイッチを押す



3 ^/∨スイッチを押して各機能の「大」、または「小」を選択し、ENTER スイッチを押す
ENTER スイッチを押すごとに「大」、「小」が切りかわります。



★：グレード、オプションなどにより、装備の有無があります。

■ 表示設定初期化

表示の設定を初期化（出荷時の状態）することができます。

- 1 基本画面表示中に ENTER スイッチを押して「設定画面」を表示する。
- 2 \wedge/\vee スイッチを長押しするか、数回押して「設定画面」の画面を切りかえ、「車両設定」を選択し、ENTER スイッチを押す



- 3 \wedge/\vee スイッチを押して「表示設定初期化」を選択し、ENTER スイッチを押す

スマートアシストII非装着車は、「先行車発進ブザー音量」・「車線逸脱警報ブザー音量」の項目は表示されません。

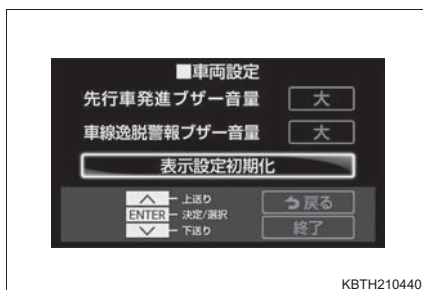

- 4 \wedge/\vee スイッチを押して、「はい」を選択し、ENTER スイッチを押す

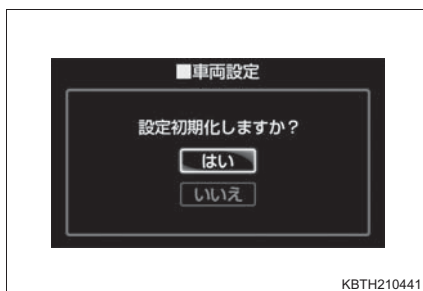

■ 初期設定一覧

| 項目 | 初期設定 |
|------------------------------------|--------------|
| 基本画面 | 時計モード |
| メーターの照度 | 昼照度：5 |
| | 夜照度：4 |
| ディスプレイの照度 | 昼照度：10 |
| | 夜照度：6 |
| 画面色 | メーター 文字板色 |
| 誕生日、記念日、車検日、点検日 | 未設定 |
| エンジンオイル交換、オイルフィルター交換、タイヤローテーションの設定 | OFF |
| エンジンオイル交換、オイルフィルター交換、タイヤローテーションの距離 | 未設定 |
| オープニング画面、エンディング画面の表示 | ON |
| エコドライブインジケータランプの表示 | ON |
| 給油時の平均燃費リセット | OFF |
| アイドリングストップ表示の自動切り替え | ON |
| ハンドルポジションモニター | ON |
| カメラ自動表示モード | ON |
| 先行車発進お知らせ機能、車線逸脱警報機能ブザー音量 | 大 |

知識

■ 外気温表示について

→ P. 77

■ 「凍結注意」の警告メッセージについて

→ P. 405

■ 平均燃費について

→ P. 77

■ 航続可能距離について

→ P. 77

■ メーター、ディスプレイ照度について

夜照度の設定をいちばん明るくした状態では、車幅灯を点灯させたときに、照明が減光しません。

■ 「設定画面」の操作について

- ドライブインフォメーションがメッセージ確認を選択しているときは、「設定画面」を表示できません。(→ P. 82)
- 「設定画面」操作中に次の状態になると操作が一時中断されます。
 - ・ 警告メッセージが表示されたとき
 - ・ 走行し始めたとき
- 一つ前の「設定画面」に戻るときは、**▲/▼**スイッチを押して「戻る」を選択し、ENTER スイッチを押します。
- 「設定画面」を終了するときには、**▲/▼**スイッチを押して「終了」を選択し、ENTER スイッチを押します。

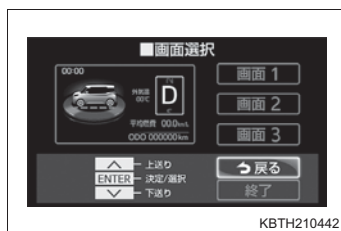

■ バッテリー端子の脱着をしたとき

バッテリー端子の脱着を行うと、時計のデータはリセットされます。

■ 液晶ディスプレイについて

→ P. 71

■ お知らせ画面について

- お知らせ画面は、エンジンスイッチをイグニッションONモードにしたときに一度だけ表示されます。
- 誕生日、記念日は、設定日 2 月 29 日にしている場合、うるう年以外の年は 3 月 1 日表示します。

■メッセージアイコンについて

次のとき、メッセージアイコンが表示されます。

- 警告メッセージを記憶しているとき
(→ P. 398)
- 「スマアシ停止」と表示されているとき
(→ P. 410)



⚠ 警告

■走行中の警告

メーター操作スイッチを使うときは、安全のため走行中に操作をしないでください。走行中の操作はハンドル操作を誤るなど思わぬ事故につながるおそれがあり危険です。

車を停車させてから操作をしてください。なお、走行中にディスプレイを見るときは、必要最小限の時間にしてください。

■設定を変更するとき

→ P. 78

⚠ 注意

■低温時の画面表示について

→ P. 78

■ディスプレイの設定を変更するとき

→ P. 78

■航続可能距離について

航続可能距離がまだ十分走行できる数値であっても、次の場合は早めに燃料を補給してください。

- 燃料計が“E”に近付いた
- 燃料残量警告灯が点灯した
- TFT カラーマルチインフォメーションディスプレイに「給油してください」が表示された

各部の操作**3**

| | |
|---------------------------|-----|
| 3-1. キー | |
| キー | 104 |
| 3-2. ドアの開閉、ロックのしかた | |
| キーフリーシステム | 108 |
| フロントドア | 117 |
| スライドドア | 121 |
| バックドア | 136 |
| 3-3. シートの調整 | |
| フロントシート | 142 |
| リヤシート | 143 |
| ヘッドレスト | 146 |
| シートアレンジ | 148 |
| 3-4. ハンドル位置・ミラー | |
| ハンドル | 155 |
| インナーミラー | 157 |
| ドアミラー | 158 |
| 補助確認装置 | 161 |
| 3-5. ドアガラスの開閉 | |
| パワーウィンドウ | 162 |

キー

キーについて

お客様へ次のキーをお渡しします。

▶ 運転席側パワースライドドア
非装着車

▶ 運転席側パワースライドドア
装着車

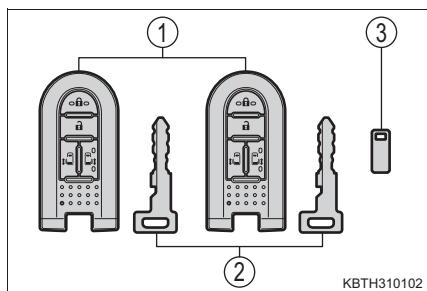
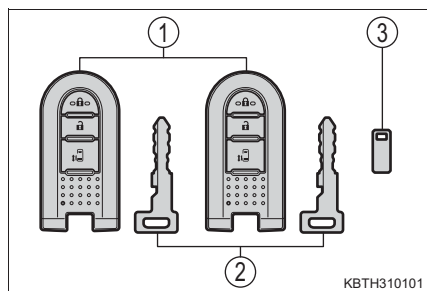

- ① 電子カードキー
 - ・ キーフリーシステムの作動
(→ P. 108)
 - ・ ワイヤレス機能の作動
(→ P. 117)
- ② メカニカルキー
- ③ キーナンバープレート

ワイヤレスリモコン

- ▶ 運転席側パワースライドドア
非装着車

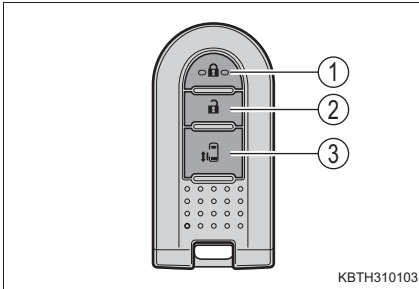

- ▶ 運転席側パワースライドドア
装着車

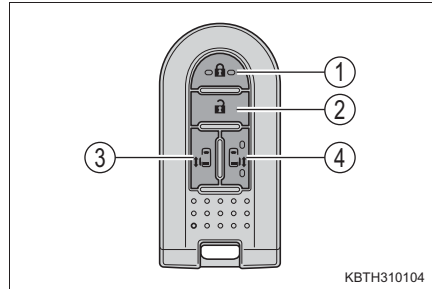

- ① ドアの施錠 (→ P. 117)
- ② ドアの解錠 (→ P. 117)
- ③ 助手席側パワースライドドアを開閉する (→ P. 121)
- ④ 運転席側パワースライドドアを開閉する (→ P. 121)

メカニカルキーを使うには

- ① ノブをスライドさせたままにする
- ② メカニカルキーを取り出す

使用後はもとにもどし、電子カードキーと一緒に携帯してください。電子カードキーの電池が切れたときやキーフリーシステムが正常に作動しないとき、メカニカルキーが必要になります。(→ P. 437)

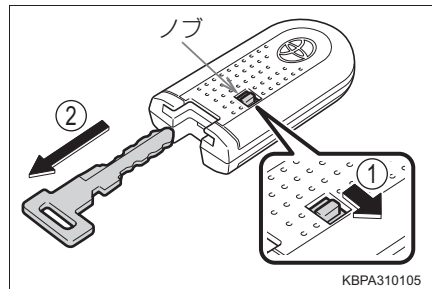

 知識**■メカニカルキーを紛失したとき**

キーナンバープレートに打刻されたキーナンバーと残りのメカニカルキーから、トヨタ販売店でトヨタ純正品の新しいメカニカルキーを作ることができます。キーナンバープレートは車の中以外の安全な場所（財布の中など）に保管してください。

■航空機に乗るとき

航空機に電子カードキーを持ち込む場合は、航空機内で電子カードキーのスイッチを押さないでください。また、かばんなどに保管する場合でも、簡単にスイッチが押されないように保管してください。スイッチが押されると電波が発信され、航空機の運行に支障をおよぼすおそれがあります。

■電池の消耗について

→ P. 115

■電子カードキーの状態や、エンジンスイッチのモードに関する警告メッセージが表示されたときは（TFT カラーマルチインフォメーションディスプレイ装着車）

車内への電子カードキーの閉じ込みや、同乗者による電子カードキーの持ち出し、電源の切り忘れなどを防止するため、電子カードキーやエンジンスイッチなどの状態の確認を促すメッセージが TFT カラーマルチインフォメーションディスプレイに表示されたときは、表示内容に従ってすみやかに対処してください。（→ P. 406）

■TFT カラーマルチインフォメーションディスプレイに「キーの電池残量が残りわずかです」が表示されたときは（TFT カラーマルチインフォメーションディスプレイ装着車）

電子カードキーの電池残量が残りわずかです。新しい電池と交換してください。（→ P. 358）

■電池の交換方法

→ P. 358

■キー登録本数の確認について

車両に登録されたキーの本数を確認することができます。詳しくはトヨタ販売店へご相談ください。

 **注意****■ 電子カードキーの故障を防ぐために**

- 落としたり、強い衝撃を与えたり、曲げたりしない
- 湿度の高いところに長時間放置しない
- むらしたり超音波洗浄器などで洗ったりしない
- 電子カードキーに金属製または磁気を帯びた製品を取り付けたり、近付けたりしない
- 分解しない
- 電子カードキー表面にシールなどを貼らない
- テレビやオーディオ・電磁調理器などの磁気を帯びた製品や、低周波治療器などの電気医療機器の近くに置かない

■ 電子カードキー取り扱いの注意

電子カードキーは電波法の認証に適合しています。必ず次のことをお守りください。

- 電池交換時以外は、不用意に分解しないでください。分解、改造したものを使用することは法律で禁止されています。
- 必ず日本国内でご使用ください。

■ 電子カードキーを携帯するとき

電源を入れた状態の電化製品とは10cm以上離して携帯してください。10cm以内にあると電化製品の電波と干渉し正常に機能しない場合があります。

■ キーフリーシステムの故障などで販売店に車両を持っていくとき

車両に付属しているすべての電子カードキーをお持ちください。

■ 電子カードキーを紛失したとき

電子カードキーを紛失した状態で放置すると、盗難の危険性が極めて高くなります。車両に付属している残りの電子カードキーをすべてお持ちのうえ、ただちにトヨタ販売店にご相談ください。

キーフリーシステム※

※ “キーフリーシステム” はダイハツ工業株式会社の登録商標です。

機能概要

電子カードキーをポケットなどに携帯すると、次の操作が行えます。
(必ず運転者が携帯してください)

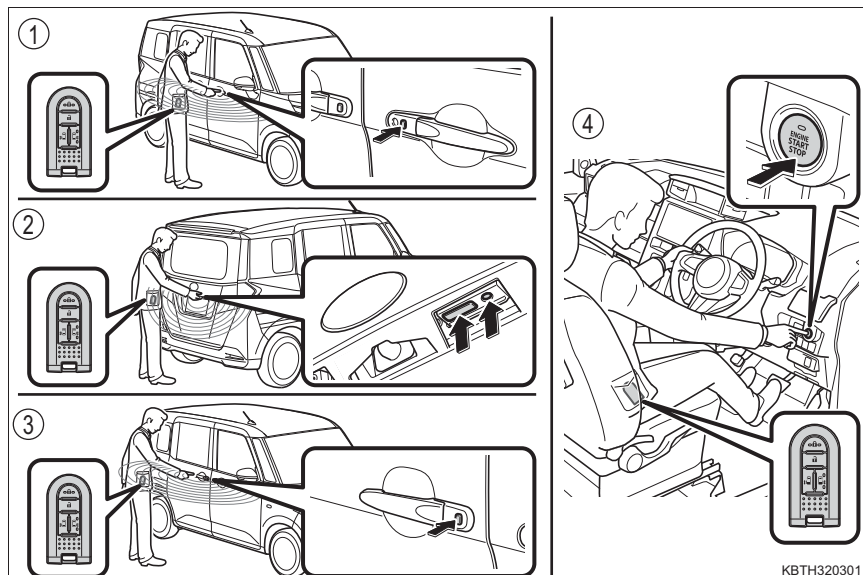

- ① 全ドアを施錠・解錠する (→ P. 117)
- ② 全ドアを施錠・解錠する (→ P. 136)
- ③ スライドドアを解錠して開ける (→ P. 121)
- ④ エンジンを始動する (→ P. 179)

知識

■ 作動の合図

ドアの解錠・施錠を非常点滅灯の点滅で知らせます。(施錠は1回、解錠は2回)

■ カスタマイズ機能

非常点滅灯の点滅を停止することができます。
(カスタマイズ一覧：→ P. 454)

■ 解錠操作のセキュリティ機能

解錠操作後、約 30 秒以内にドアを開けなかったときは、盗難防止のため自動的に施錠されます。

アンテナの位置と作動範囲

■ アンテナの位置

- ① 車内外アンテナ
- ② 車内アンテナ
- ③ ラゲージルーム外アンテナ

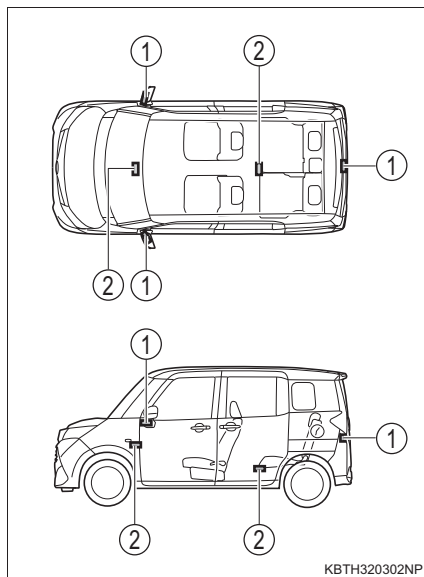

■ 作動範囲（電子カードキーの検知エリア）**●**：ドアの施錠・解錠時

ドアハンドルから周囲約 70cm 以内で電子カードキーを携帯している場合に作動します。

（電子カードキーを検知しているドアハンドルのみ作動します）

●：エンジン始動時またはモード切り替え時

車内で電子カードキーを携帯している場合に作動します。

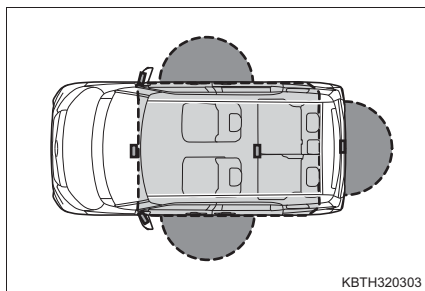

 知識

■ 警告音と警告灯について

誤操作などによる予期せぬ事故や盗難を防ぐため、車内で警告音が鳴ったり、警告灯が点灯することがあります。TFT カラーマルチインフォメーションディスプレイ装着車の場合は、メッセージが表示されることがあります。警告灯が点灯したり、メッセージが表示された場合は、状況に応じて適切に対処してください。(→ P. 396, 406)

警告音が鳴る場合の状況と対処方法は次の通りです。

| 警告音 | 状況 | 対処方法 |
|---------------------------|--|----------------------------|
| 車内から“ピピピピピ”と警告ブザーが鳴る | エンジンスイッチがアクセサリモードまたはONモードのときに、いずれかのドアを開けて電子カードキーを車外に持ち出しドアを閉めた | 電子カードキーを携帯して乗車してください |
| 車内から“ピーンピーン…”と警告ブザーが鳴り続ける | 運転席ドアが開いている状態でエンジンスイッチをアクセサリモードにした(アクセサリモードのときに運転席ドアを開いた) | エンジンスイッチをOFFにして、ドアを閉めてください |
| 車内から“ピッピッピッ”と警告ブザーが鳴る | 電子カードキーの電池切れが近いときに、エンジンスイッチをOFFにした※ | 新しい電池に交換してください |
| 車内から“ピーンピーン…”と警告ブザーが鳴り続ける | 運転席ドアが開いているときに、エンジンスイッチをONモードからOFFにした | 運転席ドアを閉めてください |

※ 電池切れが近い状態を継続すると、エンジンスイッチをアクセサリモードまたはONモードにしたときも警告ブザーが鳴ります。

■機能が正常に働かないおそれのある状況

キーフリーシステムは微弱な電波を使用しています。次のような場合は電子カードキーと車両間の通信をさまたげ、キーフリーシステムやワイヤレスリモコン、イモビライザーシステムが正常に作動しない場合があります。

(対処方法：→P. 437)

- 電子カードキーの電池が消耗しているとき
- 近くにテレビ塔や発電所・ガソリンスタンド・放送局・大型ディスプレイ・空港があるなど、強い電波やノイズの発生する場所にいるとき
- 電子カードキーが、次のような金属製のものに接していたり、覆われたりしているとき
 - ・アルミ箔などの金属の貼られたカード
 - ・アルミ箔を使用したタバコの箱
 - ・金属製の財布やかばん
 - ・小銭
 - ・カイロ
 - ・CDやDVDなどのメディア
- 近くで他の電波式ワイヤレスリモコンを使用しているとき
- 電子カードキーを、次のような電波を発信する製品と同時に携帯しているとき
 - ・無線機や携帯電話・コードレス式電話などの無線通信機器
 - ・他の車の電子カードキーや電波式ワイヤレスリモコン
 - ・パソコンや携帯情報端末（電子手帳）
 - ・デジタルオーディオプレーヤー
 - ・ポータブルゲーム機器
- リヤガラスに金属を含むフィルムなどが貼ってあるとき
- 充電器など電子機器の近くに電子カードキーを置いた場合

■ご留意いただきたいこと

- 電子カードキーが作動範囲内（検知エリア内）にあっても、次のような場合は正しく作動しないことがあります。
 - ・ ドアの施錠・解錠時に電子カードキーがドアガラスやドアハンドルに近付きすぎる、または地面の近くや高い場所にある場合
 - ・ エンジン始動時またはモード切りかえ時に電子カードキーがインストルメントパネルやフロア上・ドアポケットまたはグローブボックス内などに置かれていた場合
- 電子カードキーをポケットに携帯していても、ポケットの位置や形状によっては、正しく作動しないことがあります。（作動範囲：→P. 110）
- インストルメントパネル上面・ドアポケット付近に電子カードキーを置いたまま車外に出ると、電波の状況によっては車外アンテナに検知されて車外からのドアロックが可能になる場合があります、電子カードキーが車内に閉じ込められるおそれがあるため注意してください。
- 電子カードキーが作動範囲内にあれば、電子カードキーを携帯している人以外でも施錠・解錠できます。ただし、電子カードキーを検知しているドア以外では、解錠できません。
場合によっては、解錠操作を行ったドアと反対側のドア付近に電子カードキーがある場合でも、電子カードキーを検知し、解錠されることがあります。
- 車外でもドアガラスに近い位置に電子カードキーがあるときは、エンジンの始動が可能になる場合があります。
- 電子カードキーが作動範囲内にある場合、洗浄などで水圧にてドアハンドルにあるスイッチが押され、ドアが解錠・施錠することがあります。（解錠された場合でも、ドアの開閉操作がなければ約 30 秒後に自動的に施錠されます）
- 車室内または車両に近い位置に電子カードキーがあるときにワイヤレスリモコンなどで施錠を行うと、キーフリーシステムによる解錠ができなくなることがあります。（ワイヤレスリモコンで解錠すると復帰します）
- ドアハンドルにあるスイッチは確実に押して、施錠・解錠したことを確認してください。スイッチを早押しした場合、施錠・解錠されないことがあります。
- ドアハンドルにあるスイッチは強い力で押したり、鋭利なもので押さないでください。スイッチが破損するおそれがあります。

■施錠時の留意事項

- 電子カードキーを携帯して洗車などで高圧な水をドアハンドルにあるスイッチにかけた場合、解錠・施錠動作をくり返すことがあります。その場合はキーを車両から2m以上離れた場所に保管して、洗車などをしてください。(キーの盗難に注意してください)
- 車内に電子カードキーがあるときに、洗車機で洗車するなどして高圧な水をドアハンドルにあるスイッチにかけた場合、車内のブザーが吹鳴することがあります。
- ドアハンドルにあるスイッチに氷や雪、泥が付着した場合、スイッチが押せない場合があります。押せない場合は表面に付着した氷や雪、泥を取り除いて再度操作してください。
- ドアハンドルにあるスイッチを操作するときに、爪がドアにあたる場合があります。ドアを傷付けたり、爪を割ったりしないように注意してください。

■解錠時の留意事項

- ドアハンドルにあるスイッチを押しながらドアハンドルを引いたときは、解錠されない場合があります。(バックドアを除く) その場合は、ドアハンドルを一度もとの位置にもどしてから再度スイッチを押し、解錠されたことを確認してからドアハンドルを引いてください。
- 電子カードキーを携帯して洗車などで高圧な水をドアハンドルにあるスイッチにかけた場合、解錠・施錠動作をくり返すことがあります。その場合はキーを車両から2m以上離れた場所に保管して、洗車などをしてください。(キーの盗難に注意してください)
- 作動範囲内に他の電子カードキーがあるときは、ドアハンドルにあるスイッチを押してから解錠するまでの時間が少し長くなる場合があります。
- ドアハンドルにあるスイッチを操作するときに、爪がドアにあたる場合があります。ドアを傷付けたり、爪を割ったりしないように注意してください。

■長期間運転しないとき

- 盗難防止のため、電子カードキーを車両から2m以上離しておいてください。
- あらかじめキーフリーシステムを非作動にすることができます。
詳しくはトヨタ販売店にお問い合わせください。

■システムを正しく作動させるために

電子カードキーを必ず携帯した上で作動させてください。また、車外から操作する場合は電子カードキーを車両に近付けすぎないようにしてください。作動時の電子カードキーの位置や持ち方によっては、電子カードキーが正しく検知されず、システムが正しく作動しないことがあります。(誤って警報が鳴ったり、キー閉じ込み防止機能が働かないこともあります。 : → P. 119)

■キーフリーシステムが正常に作動しないとき

- ドアの施錠・解錠：→ P. 437
- エンジンの始動：→ P. 437

■電池の消耗について

- 電池の標準的な寿命は 1～2 年です。
- ワイヤレスリモコンを使用しなくても電池は消耗します。また、電子カードキーは常に電波を受信しているため、使用していないあいだでも電池が消耗します。次のような状態になったときは、電池が消耗している可能性があります。新しい電池に交換してください。
 - ・ キーフリーシステムやワイヤレスリモコンが作動しない
 - ・ 作動範囲が狭くなった
 - ・ 電子カードキーの LED が点灯しない
- 電池残量が少なくなると、エンジンを停止した際に車内から警告ブザーが鳴ります。(→ P. 396, 407)
- 電池の著しい消耗を防ぐため、次のような磁気を発生する電化製品の1m以内に電子カードキーを保管しないでください。
 - ・ TV
 - ・ パソコン
 - ・ 携帯電話やコードレス電話機、および充電器
 - ・ 電気スタンド
 - ・ 電磁調理器

■電池が切れたとき

→ P. 358

■販売店で設定可能な機能

キーフリーシステムを非作動にすることができます。

(カスタマイズ一覧：→ P. 454)

■販売店でキーフリーシステムを非作動にしたとき

- ドアの施錠・解錠：ワイヤレス機能、またはメカニカルキーを使ってドアの施錠・解錠ができます。(→ P. 105, 437)
- エンジンの始動・エンジンスイッチのモード切りかえ：
→ P. 438
- エンジンの停止：→ P. 180

 **警告****■電波がおよぼす影響について**

- 植込み型心臓ペースメーカー、植込み型両心室ペーシングパルスジェネレータおよび植込み型除細動器を装着されている方は、室内アンテナ・車外アンテナ（→ P. 109）から約 22cm 以内に近付かないようにしてください。電波により植込み型心臓ペースメーカー、植込み型両心室ペーシングパルスジェネレータおよび植込み型除細動器の作動に影響を与えるおそれがあります。
- 植込み型心臓ペースメーカー、植込み型両心室ペーシングパルスジェネレータおよび植込み型除細動器以外の医療用電気機器を使用される場合は、電波による影響について医療用電気機器製造業者などに事前に確認してください。電波が医療用電気機器の動作に影響を与えるおそれがあります。

キーフリーシステムを非作動にすることもできます。

詳しくはトヨタ販売店にお問い合わせください。

フロントドア

ドアの施錠／解錠

キーフリーシステムやワイヤレス機能、キー、ドアロックスイッチを使って解錠・施錠できます。

◆ キーフリーシステム

電子カードキーを携帯し、ロック／アンロックスイッチを押して全ドアを解錠・施錠する

スイッチを確実に押してください。
施錠したときは、必ず施錠されたことを確認してください。

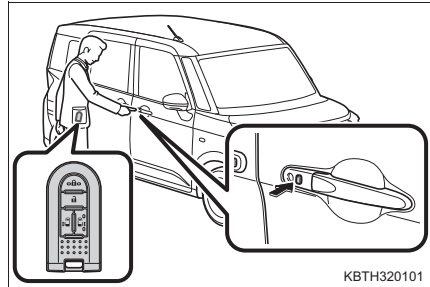

◆ ワイヤレス機能

① 全ドアを施錠する

必ず施錠されたことを確認してください。

② 全ドアを解錠する

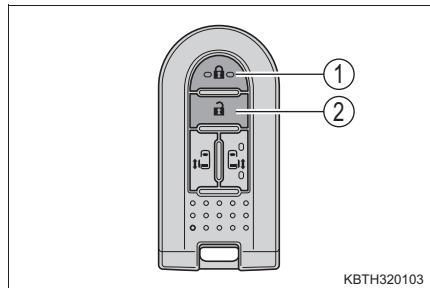

知識

■ 作動の合図

非常点滅灯の点滅で知らせます。
(施錠は1回、解錠は2回)

■ カスタマイズ機能

非常点滅灯の点滅を停止することができます。
(カスタマイズ一覧：→P. 454)

■ 解錠操作のセキュリティ機能

解錠操作後、約 30 秒以内にドアを開けなかったときは、盗難防止のため自動的に施錠されます。

■ キーフリーシステムやワイヤレスリモコンが正常に作動しないとき

メカニカルキーを使ってドアの施錠・解錠ができます。(→P. 437)

電子カードキーの電池が消耗しているときは、電池を交換してください。
(→P. 358)

◆ キー

メカニカルキーを使ってドアを施錠・解錠できます。(→P. 437)

◆ ロックレバー

① ドアを施錠する

② ドアを解錠する

運転席のドアを解錠（または施錠）すると、全てのドアが解錠（または施錠）されます。

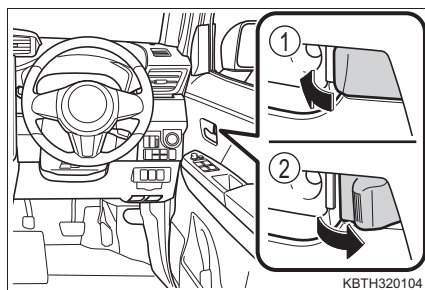

キーを使わずに外側から運転席を施錠するとき

- 1 ロックレバーを施錠側にする
- 2 ドアハンドルを引いたままドアを閉める

エンジンスイッチがアクセサリモードまたはイグニッションONモードのときや車内に電子カードキーが放置されているときは施錠されません。キーが正しく検知されずに施錠される場合があります。

 **知識****■キー閉じ込み防止機能**

- キーを車内に残したまま、施錠することを防ぐ機能です。次の状態で作動します。
 - ・エンジンスイッチがアクセサリモード またはイグニッション ON モードのとき
 - ・車内に電子カードキーがあるとき
- 次の操作をするとキー閉じ込み防止機能が作動して、すべてのドアが解錠されます。
 - ・車内の運転席ドアのロックレバーを施錠側にし、運転席ドアハンドルを引いたままドアを閉めたとき
 - ・すべてのドアが施錠されている状態で、運転席以外のドアロックレバーを車内から解錠し、ドアを開けて閉めたとき

■半ドア走行時警告ブザー

→ P. 394, 402

■機能が正常に働かないおそれのある状況

→ P. 112

 **警告****■ 事故を防ぐために**

運転中は次のことを必ずお守りください。

お守りいただかないと、不意にドアが開き車外に放り出されるなど、重大な傷害におよぶか、最悪の場合死亡につながるおそれがあります。

- シートベルトを必ず使用する
- すべてのドアを確実に閉め、施錠する
- 走行中はドア内側のドアレバーを引かない
- お子さまをリヤ席に乗せるときは、チャイルドプロテクターを使用して車内からドアが開かないようにする

■ ドアを開閉するときの留意事項

傾斜地・ドアと壁などのあいだが狭い場所・強風など、周囲の状況を確認し、予期せぬ動きにも対処できるよう、ドアハンドルを確実に保持してドアを開閉してください。

スライドドア

車外からの解錠／施錠

◆ キーフリーシステム

→ P. 108

◆ ワイヤレスリモコン

→ P. 105

車内からの解錠・施錠

◆ ロックレバー

① 施錠

② 解錠

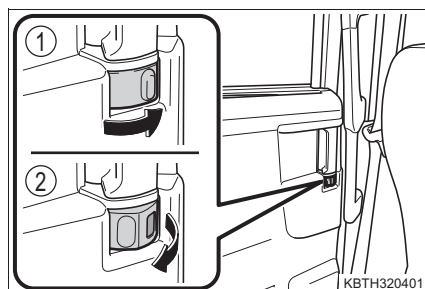

3

各部の操作

車外からスライドドアを開閉する

◆ ワイヤレスリモコン

▶ 運転席側パワースライドドア
非装着車

▶ 運転席側パワースライドドア
装着車

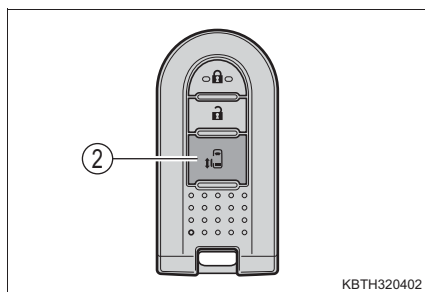

KBTH320402

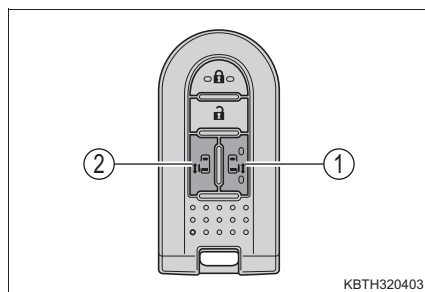

KBTH320403

① 運転席側パワースライドドア★を開閉する（長押し）

② 助手席側パワースライドドアを開閉する（長押し）

開閉作動中に押すと停止し、再度長押しすると全開します。

途中まで開いた状態から全閉するとき、一度全開した後にスイッチを長押ししてください。

★：グレード、オプションなどにより、装備の有無があります。

◆ スライドドアハンドル

① スイッチを押して開閉する

・ ドア施錠時：電子カードキーを携帯し、スイッチを押すと全てのドアが解錠されスライドドアが自動で開きます。

電子カードキーの検知エリア内（→ P. 110）でスイッチを押さないと、スライドドアは開きません。

・ ドア解錠時：スイッチを押すとスライドドアが自動で開きます。

② ドアハンドルを引いて開閉する

ロックが解除するまで確実にドアハンドルを引きます。

③ 開く

④ 閉じる

パワースライドドアは、ドアハンドルを引くと自動で全開または、全閉になります。

また、自動開閉作動中にスイッチを押す、またはドアハンドルを引くと自動開閉作動が停止し、再度スイッチを押す、またはドアハンドルを引くと、スライドドアが反対方向に作動します。

スライドドアが全閉した状態でスイッチを押してもドアは施錠しません。

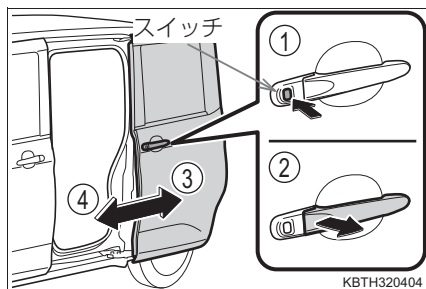

車内からスライドドアを開閉する

◆ インサイドドアハンドル

① 開く

② 閉じる

ロックが解除するまで確実にドアハンドルを操作します。

パワースライドドアは、ドアハンドルを操作すると自動で全開または、全閉になります。

また、自動開閉作動中に再度ドアハンドルを操作すると自動開閉作動が停止します。

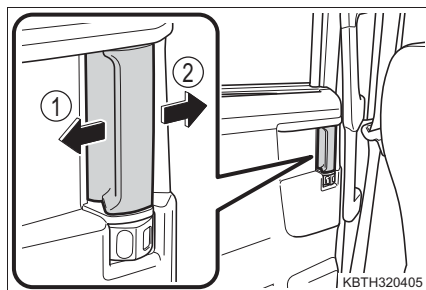

◆ パワースライドドアスイッチ

- ① 閉める (助手席側)
- ② 開ける (助手席側)
- ③ 閉める (運転席側) ★
- ④ 開ける (運転席側) ★

スイッチを長押しして開閉します。

開閉作動中に再度スイッチを押すと、停止します。

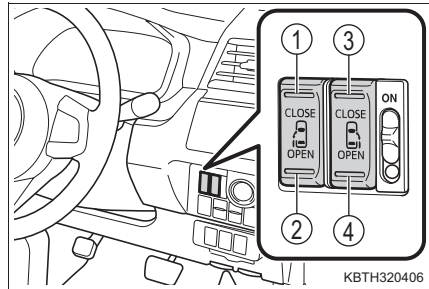

パワースライドドアを使用するときは

パワースライドドアメインスイッチを ON にする

① ON

次の操作によりパワースライドドアを自動で開閉できます。

- ・ ワイヤレスリモコン
- ・ スライドドアハンドル
- ・ インサイドドアハンドル
- ・ パワースライドドアスイッチ
- ・ スライドドアハンドルスイッチ

ON にするとスイッチ下部に緑色のマークが表れます。

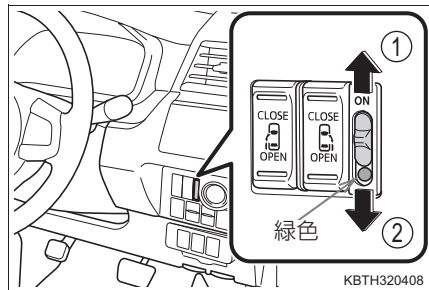

② OFF

スライドドアを手動でのみ開閉できません。

チャイルドプロテクター

施錠側にすると、スライドドアが車内から開かなくなります。

- ① 解錠
- ② 施錠

お子さまが車内からスライドドアを開けられないようにできます。

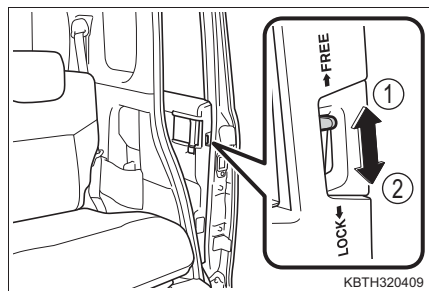

★：グレード、オプションなどにより、装備の有無があります。

知識

■作動の合図（パワースライドドア使用時）

ブザーで知らせます。（作動開始時に 1 回、閉作動中は継続）

■チャイルドプロテクター使用時のドアの開け方

ドアを解錠して車外のドアハンドルを引くと開きます。万一、車内から開ける場合は、ドアガラスを下げて手を出し、車外のドアハンドルを引いてください。

■中間ストッパー

給油扉が開いていると、助手席側スライドドアは途中までしか開きません。（中間ストッパー位置で停止します）中間ストッパー位置で停止したスライドドアを全開にするときは、いったんスライドドアを全閉にしてから、給油扉を閉じ再度スライドドアを開けてください。

■イージークローザー

スライドドアが半ドア状態になったとき、イージークローザーが作動し、スライドドアが自動で完全に閉まります。

● 以下の場合でもイージークローザーは作動します。

- ・ エンジンスイッチがアクセサリモードまたはイグニッション ON モード
- ・ パワースライドドアメインスイッチが OFF

● 車内や車外のドアハンドルを引いたままドアを閉めたときは、イージークローザーが作動しないことがあります。

● イージークローザーが作動中でも、車内のドアハンドルや車外のドアハンドルを引いてドアを開けることができます。（ロックレバーやチャイルドプロテクターが施錠側のときを除く）

■デッキサイドランプ右側（スイッチ付）★

スイッチをドアポジションにしておくと、右側のスライドドアを開けたときに点灯します。（→ P. 316）

■後席ステップランプ★※

スライドドアを開けたときにランプが点灯します。

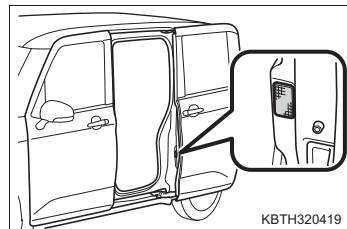

★：グレード、オプションなどにより、装備の有無があります。

※：右側は運転席側パワースライドドア装着車に装着されています。

■ パワースライドドアの作動可能条件

次の作動条件をすべて満たしているときに、自動で開閉できます。

- パワースライドドアメインスイッチが ON
- 給油扉が閉じている（助手席側パワースライドドアのみ）
- エンジンスイッチがイグニッション ON モードのとき、車速が約 3km/h 以下で次のいずれかの条件を満たしている
 - ・ シフトレバーが P のとき
 - ・ パーキングブレーキがかかっているとき
 - ・ ブレーキペダルを踏んでいるとき

スライドドアが施錠された状態で、スライドドアハンドルのスイッチ（→ P. 122）以外の操作をしたときは、自動開作動しません。自動開作動の前に解錠してください。

■ パワースライドドアの作動について

- パワースライドドアメインスイッチが ON のとき、ドアハンドルをブザーが鳴る位置まで操作すると自動で作動します。閉作動中は、ブザーが断続的に鳴ります。
- パワースライドドアメインスイッチが ON のとき、作動可能条件を満たしていない状態でドアハンドルを引いて手動で開けると、ブザーが鳴ります。この場合、スライドドアがスムーズに動かないことがあります。異常ではありません。
- パワースライドドアメインスイッチが OFF のときは、手動でのみ開閉できます。
- パワースライドドアメインスイッチが OFF のときにパワースライドドアスイッチを押すとブザーが鳴り、パワースライドドアが作動しないことをお知らせします。
- 給油扉が開いているときに、助手席側パワースライドドアを開けることはできません。
- パワースライドドアの自動開閉中に、以下の操作を行うとブザーが鳴り、作動が停止します。ドアハンドルを操作して、手動で全閉にしてください。
 - ・ パワースライドドアメインスイッチを OFF にした
 - ・ 給油扉を開けた（助手席側パワースライドドア）手動で全閉するとき、スライドドアがスムーズに動かないことがあります。異常ではありません。
- パワースライドドアの自動開閉中に車速が約 3km/h 以上になったときは、ブザーが鳴り作動が停止して、そのまま停止状態を維持します。スイッチやドアハンドルの操作で全閉にしてください。
- 下記の場合は、パワースライドドアが作動しないことがあります。
 - ・ バッテリーの電圧が低下したとき
 - ・ 傾斜地で駐車しているとき

- パワースライドドアの自動開閉中に、人や異物などにより挟み込みを感知すると、ブザーが鳴り、10cm 位反転作動したあとに作動を停止します。停止後にパワースライドドアを操作すると、以下のように作動します
逆方向に動く：
 - ・ アウトサイドハンドルを引くまたはスライドドアハンドルのスイッチを押す
 開方向に動く：
 - ・ インサイドハンドルを開方向に引くまたはパワースライドドアスイッチ（OPEN 側）を押す
 閉方向に動く：
 - ・ インサイドハンドルを閉方向に引くまたはパワースライドドアスイッチ（CLOSE 側）を押す
 挟み込み防止機能作動後、ワイヤレスリモコンのパワースライドドア開閉スイッチを押しても、パワースライドドアは作動しません。また、センサーに手などが強く触れたままの場合も作動しません。（→ P. 126）
- 挟み込みを感知したスライドドアが反転作動している間に再度挟み込みを感知すると、ただちに作動が停止します。
- 挟み込みを感知した後、自動開閉できないときは、手動操作で全閉にしてください。その際、スライドドアがスムーズに動かないことがありますが、異常ではありません。
- 車外または車内のドアハンドルで自動で全開する際、ドアハンドル操作が不十分な場合にスライドドア後端付近で「ガコッ」と音がしてブザーが約 10 秒間鳴ることがありますが、異常ではありません。もう一度ドアハンドルを引くと、パワースライドドアが正常に作動します。

■ バッテリーを再接続したときは

- パワースライドドアを適切に作動させるために、下記の操作で初期設定を行ってください。
 - ・ スライドドアのドアハンドルを操作して、手動で一度全閉にする
- 手動で全閉するとき、スライドドアがスムーズに動かないことがありますが、異常ではありません。
- 初期設定を行っていないと、パワースライドドア、および挟み込み防止機能が作動しません。

■ 挟み込み防止機能

パワースライドドアの前端部には、センサー（①）が付いています。ドアを自動で閉めているときに、挟み込みなどによりセンサーが押された、またはドアに一定以上の負荷がかかると挟み込み防止機能が作動し、ドアは 10cm 位反転作動したあとに停止します。

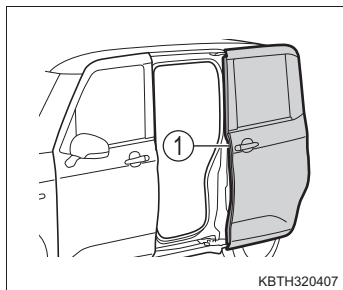

■ 予約ロック機能について

スライドドアが開いている状態で、あらかじめ全ドアの施錠を予約する機能です。

次の操作をすると、スライドドア以外のすべてのドアが施錠され、スライドドアが閉まると同時にスライドドアも施錠されます。

1 スライドドア以外のすべてのドアを閉じる

2 スライドドアの自動閉作動中にワイヤレスリモコンによる施錠操作を行う
(→ P. 121)
非常点滅灯が 1 回点滅します。

3 スライドドアが閉まると、同時に施錠される
非常点滅灯が 1 回点滅して、予約ロックが完了します。

● 予約ロックをしてスライドドアが自動閉作動中に、以下の操作が行われると予約ロック機能が解除され全てのドアが解錠されます。

- ・ キーフリーシステムで解錠する
- ・ 運転席側ロックレバーを解錠方向に操作する
- ・ エンジンスイッチをアクセサリモードにする
- ・ 挟み込み防止機能が作動するなどの停止操作

キーフリーシステムで解錠、挟み込み防止機能が作動するなどの操作で解錠した場合は、非常点滅灯が 2 回点滅します。

● 予約ロック機能使用時、施錠操作をしたあとに、電子カードキーを車内にもどすと、車内に電子カードキーが閉じ込められることがあります。

予約ロック機能を使用するときは、必ず電子カードキーを携帯した状態で行ってください。

● 車から離れるときは、すべてのドアが閉まり施錠されたことを確認してください。

● スライドドアのスイッチでは、予約ロックはできません。

■ 半ドア走行時警告ブザー

→ P. 394, 402

■ 自動洗車機を使うとき

→ P. 334

■ カスタマイズ機能

スライドドアスイッチの操作方法などの変更ができます。

(カスタマイズ一覧：→ P. 454)

 **警告****■ 走行中の警告**

走行中は次のことをお守りください。

お守りいただかないと思ってもよらずドアが開き、外に投げ出されるなどして、重大な傷害におよぶか、最悪の場合死亡につながるおそれがあります。

- すべてのドアを確実に閉める
- すべてのドアを施錠する
- お子様を乗せるときは、チャイルドプロテクターを使用してドアが開かないようにする
- シートベルトを必ず着用する
- 走行中はドア内側のドアハンドルを操作しない

■ お子さまを乗せているときは

次のことをお守りください。

お守りいただかないと、重大な傷害におよぶか、最悪の場合死亡につながるおそれがあります。

- お子さまを車内に残さないでください。
誤って閉じ込められた場合、熱射病などを引き起こすおそれがあります。
- お子さまにはスライドドアの開閉操作をさせないでください。
不意にスライドドアが動いたり、閉めるときに手・頭・首などを挟んだりするおそれがあります。(パワースライドドア：パワースライドドアメインスイッチを OFF にする。もしくは、スライドドアのドアロックを施錠することでパワースライドドアは作動しません)
- お子さまをリヤ席に乗せるときは、チャイルドプロテクター (→P. 123) を使用して車内からドアが開かないようにする

 **警告****■ スライドドアの操作にあたって**

次のことを必ずお守りください。

お守りいただかないと、体を挟むなどして重大な傷害におよぶか、最悪の場合死亡につながるおそれがあります。

- 乗り降りするときは、スライドドアが全開位置であることを確認してください。
- スライドドアを開閉するときは、十分に周囲の安全を確かめてください。
- ドアガラスを開けた状態でスライドドアを開閉するときは、窓から手・足・顔などを出さないでください。
- 人がいるときは安全を確認し、動かすことを知らせる「声かけ」をしてください。
- ドアハンドルをしっかりと持ち、スライドドアのふちやその周辺に手をかけずに開閉してください。
- スライドドアを開けるときは、必ず全開位置まで開き固定してください。（全開にするとスライドドアがストッパーで固定されます）半開状態ではスライドドアが確実に固定されないため、傾斜地などで不意に動き出すおそれがあります。

警告

■ スライドドアの操作にあたって

- 車内からスライドドアにもたれかからないでください。スライドドアを開いたとき、車外へ落ちるなど思わぬ事故につながるおそれがあります
- スライドドアが中間ストッパーの位置で停止した場合、スライドドアは固定されません。坂道などではドアが不意に動き出すおそれがありますので、十分注意してください。
- 傾斜した場所ではスライドドアを開けたままにしないでください。また、スライドドアの開閉スピードが速くなります。スライドドアにあたりたり挟んだりしないように注意してください。
- 下り坂で乗り降りするときは、スライドドアを全開にしておいてください。また、途中でドアハンドルやドアハンドルスイッチを操作しないでください。スライドドアが突然動き出すおそれがあります。
- スライドドアを閉めるときは、指などを挟まないよう十分注意してください。

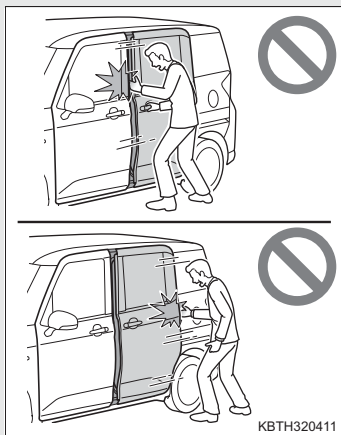
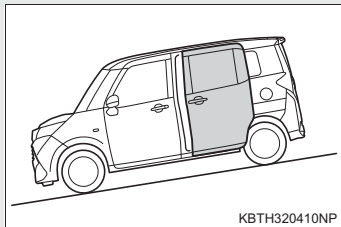

- スライドドアのアーム、レール、ピラー部および配線部には、手足をかけないでください。特に (①) の部分には十分注意してください。

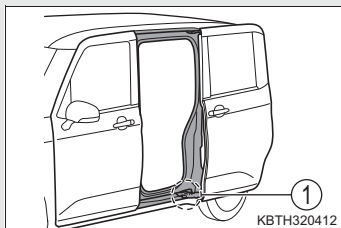

警告

■ イージークローザーについて

- スライドドアが半ドア状態になったとき、イージークローザーが作動し自動で完全に閉まります。また、作動し始めるまでに数秒かかります。指などを挟まないように注意してください。骨折など重大な傷害を受けるおそれがあります。(→ P. 124)

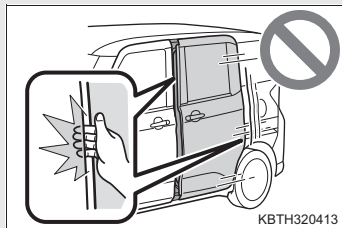

- イージークローザーは、パワースライドドアメインスイッチが OFF であっても作動するため、指などの挟み込みには十分注意してください。
- ロックレバーやチャイルドプロテクターが施錠側のとき、イージークローザー作動中にインサイドドアハンドルを引くとイージークローザーが半ドア状態で停止し、開けられません。指などを挟まれないように注意してください。骨折など重大な傷害を受けるおそれがあります。

■ パワースライドドアについて

パワースライドドアの操作時は、次のことを必ずお守りください。お守りいただかないと、重大な傷害におよぶか、最悪の場合死亡につながるおそれがあります。

- パワースライドドア作動中に乗り降りしないでください。

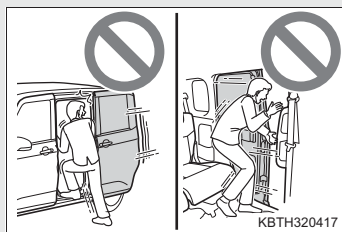

- ドアハンドルを使ってパワースライドドアを開閉するときは、操作後すぐにドアハンドルから手を離してください。ドアハンドルを握ったままスライドドアが作動すると、手・指・腕などに無理な力がかかるおそれがあるので十分注意してください。
- 周辺の安全を確かめ、障害物がないか、身のまわりの品が挟み込まれる危険がないか確認してください。

警告

■ パワースライドドアについて

- 人がいるときは、作動させる前に安全を確認し、動かすことを知らせる「声かけ」をしてください。
また、車外および車内のスライドドア付近にもたれている人がいるときは、パワースライドドアを作動させないでください。

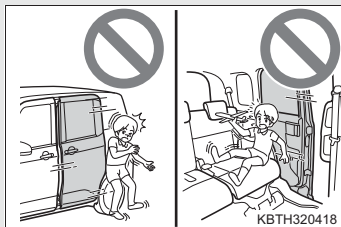

- 自動開閉中にパワースライドドアメインスイッチをOFFにしたり、給油扉を開いたりしたときやセンサーなどが故障したときは、ブザーが鳴り作動が停止して、約3秒後に手動操作に切りかわります。この場合、傾斜した場所では、スライドドアが急に開いたり閉じたりするおそれがあるので、十分に注意してください。
- 自動開閉中、または全開以外のときは、ドアが急に反転作動したり、動きだすおそれがあります。必ず全開で静止していることを確認してください。
- 自動開閉中に作動可能条件を満たさなくなったときは、ブザーが鳴り、作動が停止し、手動操作に切りかわる場合があります。
この場合、傾斜した場所では、スライドドアが急に開いたり閉じたりするおそれがあるので、十分注意してください。
- 自動開作動中に車速が約3 km/h以上になったときは、ブザーが鳴り作動が停止して、そのまま停止状態を維持します。この場合、同乗者や荷物が車外に放り出されるなどして、重大な傷害におよぶか、最悪の場合死亡につながるおそれがあります。ただちに安全な場所に停車するか、スイッチやドアハンドルの操作でスライドドアを全閉にしてください。
- エンジン停止中に、パワースライドドアを途中で停止させたまま放置しないでください。スイッチやドアハンドルの操作で停止した場合は、約3分後（挟み込みで停止した場合は約30分後）にブザーが鳴り、手動操作に切りかわります。この場合、傾斜した場所では、スライドドアが急に開いたり閉じたりするおそれがあるので、十分注意してください。

 **警告****■ パワースライドドアについて**

- 次のような場合、システムが異常と判断して自動作動が停止し、手動操作に切りかわることがあります。この場合、傾斜した場所では、スライドドアが急に開いたり閉じたりするおそれがあるので、十分注意してください。
 - ・ 自動作動中、障害物に干渉したとき
 - ・ エンジン停止時でパワースライドドアが自動作動しているときに、エンジンスイッチをイグニッション ON モードにしたりエンジンを始動したりして、バッテリー電圧が急に低下したとき
- ドアガラスを開けた状態で自動開閉するときは、絶対に窓から手足や顔などを出さないでください。
- タイヤ交換時や洗車機を使用する際は、パワースライドドアメインスイッチを OFF にしてください。OFF にしないと誤ってスイッチにふれたときにスライドドアが動き、手・頭・首などを挟んだりするおそれがあります。

■ 挟み込み防止機能（パワースライドドアメインスイッチ ON 時）

次のことを必ずお守りください。

お守りいただかないと、重大な傷害におよぶか、最悪の場合死亡につながるおそれがあります。

- 挟み込み防止機能を故意に作動させようとして、体の一部を挟んだりしないでください。
- 挟み込み防止機能は、スライドドアが完全に閉まる直前に異物を挟むと作動しない場合があります。指などを挟まないように注意してください。
- 挟み込み防止機能は、挟まれるものの形状や挟まれかたによっては作動しない場合があります。指などを挟まないように注意してください。

⚠ 注意

■ スライドドアについて

- スライドドアを開閉する前に、運転者はスライドドアが安全に開閉できるように車外および車内のスライドドア付近の状態を必ず確認してください。

- スライドドアのリヤステップ下のローラー滑走面に、石などの異物が入り込まないように注意してください。異物が入り込んだままスライドドアを開閉すると、スライドドアの故障の原因になります。

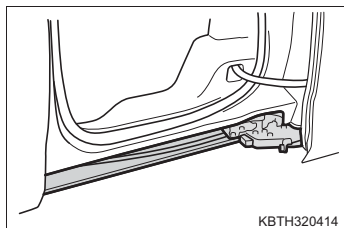

- 乗降時に、リヤシート下のプレートを踏まないようにしてください。プレート下の配線類が損傷するおそれがあります。

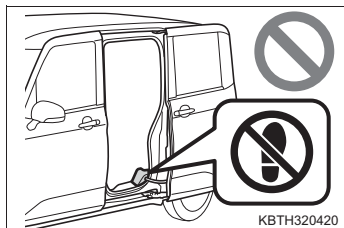

- スライドドアを開けるときは縁石や壁などにあたらないように注意してください。スライドドアを損傷するおそれがあります。

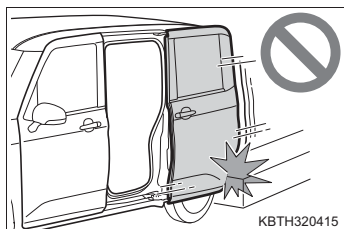

■ イージークローザーについて

- イージークローザーの作動中は無理な力をかけないでください。
- ドアの開け閉めを短時間にくり返すとイージークローザーが作動しないことがあります。この場合、1度ドアを開け、少し時間をおいてから閉め直すと作動します。

⚠ 注意**■ パワースライドドアについて**

- パワースライドドア前端部のセンサー (①) を刃物などの鋭利なもので傷付けないよう注意してください。センサーが切断されると自動で閉めることができなくなります。また、自動で閉めているときにセンサーが切断されると、スライドドアはただちに停止します。

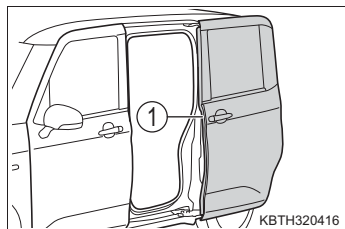

- Stop & Start システムによるエンジン停止中に自動開閉すると、エンジンが始動することがあります。しっかりとブレーキペダルを踏み続けてください。
- ドアが凍結しているときは、スライドドアが開閉可能か手動で確認してから自動開閉してください。凍結したまま操作を繰り返すと、故障の原因となります。

■ バッテリーあがりを防止するために

後席ステップランプ★※が点灯するため、エンジンを停止した状態でスライドドアを長時間開けたままにしないでください。

★：グレード、オプションなどにより、装備の有無があります。

※：右側は運転席側パワースライドドア装着車に装着されています。

バックドア

バックドアは次の方法で施錠・解錠および開けることができます。

車外からの施錠／解錠

◆ キーフリーシステム

電子カードキーを携帯して操作します。

- ① 全ドアを施錠する
必ず施錠されたことを確認してください。
- ② 全ドアを解錠する
バックドアが半ドア状態になります。

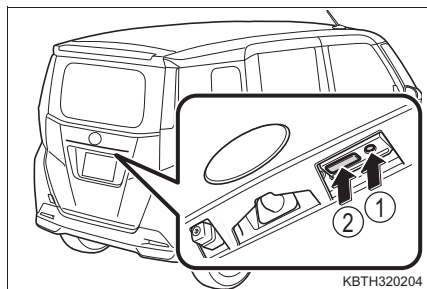

◆ ワイヤレスリモコン

→ P. 105

車内からの施錠／解錠

◆ ロックレバー

→ P. 118

バックドアを開けるには

バックドアオープンスイッチを押したまま、バックドアを持ち上げる
バックドアオープンスイッチを押したあと、約 1 秒間はバックドアを閉める
ことができません。

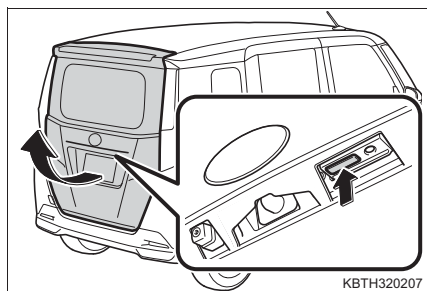

バックドアを閉めるとき

バックドアインナーハンドルを持ってバックドアを引き下げる
必ず外から押して閉めてください。

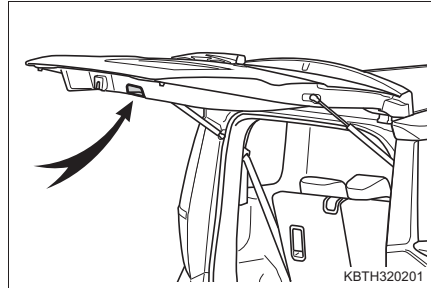

知識

■ デッキサイドランプ左側（ドア連動）

バックドア、またはバックドア以外のドアを開けたとき、デッキサイドランプ左側（ドア連動）が点灯します。

エンジンスイッチがアクセサリモード、または OFF の場合、約 10 分後に自動消灯します。

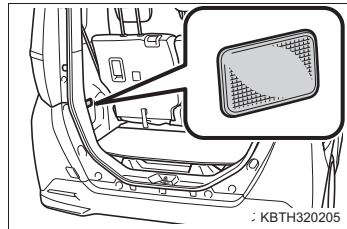

■ 半ドア走行時警告ブザー

→ P. 394, 402

■ カスタマイズ機能

バックドアのスイッチ操作による作動を変更することができます。
(カスタマイズ一覧：→ P. 454)

■バックドアが開かなくなったら

バックドアを内側から開けることができます。

- 1 右側リヤシートを格納する (→ P. 149)
- 2 デッキボードを上げる (→ P. 324)
- 3 カバーを開ける

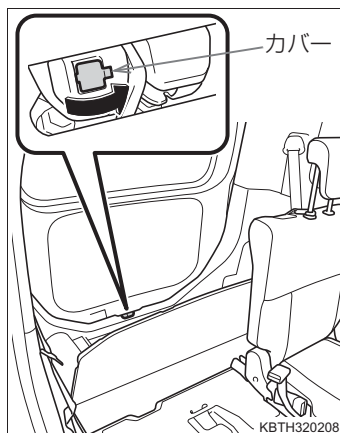

- 4 メカニカルキーなどを使ってレバーを矢印の方向に動かす (→ P. 105)

傷が付くのを防ぐため、メカニカルキーなどの先端に布などを巻いて保護してください。

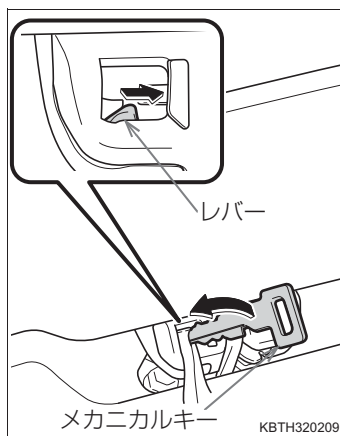

 **警告****■ 走行中の警告**

- 走行中はバックドアを閉めてください。
開けたまま走行すると、バックドアが車外のものにあたり荷物が投げ出されたりして、思わぬ事故につながるおそれがあります。
また、排気ガスが車内に侵入し、重大な健康障害や死亡につながるおそれがあります。走行前にバックドアが閉まっていることを必ず確認してください。
- 走行前にバックドアが完全に閉まっていることを確認してください。バックドアが完全に閉まっていないと、走行中にバックドアが突然開き、思わぬ事故につながるおそれがあります。
- ラゲージルームには絶対に人を乗せないでください。急ブレーキをかけたときや衝突したときなどに、重大な傷害におよぶか、最悪の場合死亡につながるおそれがあります。

■ お子さまを乗せているときは

次のことを必ずお守りください。

お守りいただかないと、重大な傷害におよぶか、最悪の場合死亡につながるおそれがあります。

- ラゲージルームの中でお子さまを遊ばせないでください。
誤って閉じ込められた場合、熱射病や窒息などを引き起こすおそれがあります。
- お子さまにはバックドアの開閉操作をさせないでください。
不意にバックドアが動いたり、閉めるときに手・頭・首などを挟んだりするおそれがあります。

■ バックドアの使用にあたって

次のことを必ずお守りください。

お守りいただかないと、体を挟むなどして重大な傷害につながるおそれがあり危険です。

- バックドアを開ける前に、バックドアに張り付いた雪や氷などの重量物を取り除いてください。開いたあとに重みでバックドアが突然閉じるおそれがあります。
- バックドアを開閉するときは、十分に周囲の安全を確かめてください。
- 人がいるときは、安全を確認し動かすことを知らせる「声かけ」をしてください。
- 強風時の開閉には十分注意してください。
バックドアが風にあおられ、勢いよく開いたり閉じたりするおそれがあります。
- バックドアのスイッチを押すときは、スイッチ横の番号灯をさわらないでください。点灯中、または消灯直後は電球が高温になっているため、やけどをするおそれがあります。

警告

- 半開状態で使用すると、バックドアが突然閉じて重大な傷害を受けるおそれがあります。特に傾斜地では、平坦な場所よりもバックドアの開閉がしにくく、急にバックドアが開いたり閉じたりするおそれがあります。必ずバックドアが全開で静止していることを確認して使用してください。

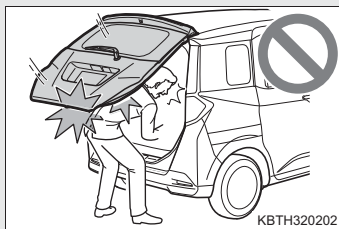

- バックドアを閉めるときは、指などを挟まないよう十分注意してください。
- バックドアは必ず外から軽く押して閉めてください。バックドアインナーハンドルを持ったままバックドアを閉めると、手や腕を挟むおそれがあります。

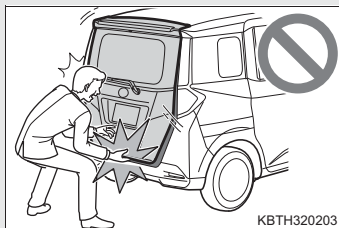

- バックドアダンパーステーを持ってバックドアを閉めたり、ぶらさがったりしないでください。
手を挟んだり、バックドアダンパーステーが破損したりして、思わぬ事故につながるおそれがあります。
- バックドアにキャリアなどの重いものを取り付けると、開けたあとにドアが突然閉じて、手・頭・首などを挟むおそれがあります。バックドアへのアクセサリ用品の取り付けは、トヨタ純正品を使用することをおすすめします。

⚠ 注意**■ バックドアハンドルのスイッチについて**

バックドアハンドルのスイッチは強い力で押ししたり、鋭利なもので押さないでください。スイッチが破損するおそれがあります。

■ ダンパーステアについて

バックドアにはバックドアを支えるためのダンパーステアが取り付けられています。ダンパーステアの損傷や作動不良を防ぐため次のことをお守りください。

- ビニール片・ステッカー・粘着材などの異物をステアのロッド部（棒部）に付着させない
- ロッド部を軍手などでふれない
- バックドアにトヨタ純正品以外のアクセサリ用品をつけない
- ステアに手をかけたり、横方向に力をかけたりしない

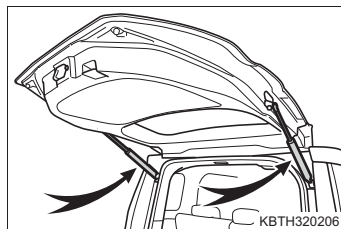

フロントシート

調整のしかた

- ① 前後位置調整
- ② リクライニング調整
- ③ シート全体の上下調整★（運転席のみ）

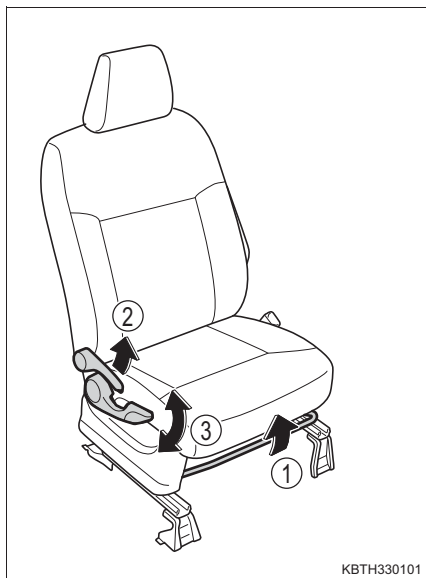

KBTH330101

警告

■ シートを調整するとき

- 同乗者がシートにあたってけがをしないように注意してください。
- シートの下や動いている部分に手を近付けないでください。指や手を挟み、重大な傷害を受けるおそれがあります。
- 足元のスペースを確保し足を挟まないように注意してください。

■ リクライニング調整について

- 背もたれは必要以上に倒さないでください。必要以上に倒しすぎると、事故のときに体がシートベルトの下にもぐり、腹部などに強い圧迫を受けたり肩部ベルトが首にかかるなどして、重大な傷害におよぶか、最悪の場合死亡につながるおそれがあります。
- シート調整後はシートがきちんと固定されていることを確認してください。

★：グレード、オプションなどにより、装備の有無があります。

リヤシート

調整のしかた

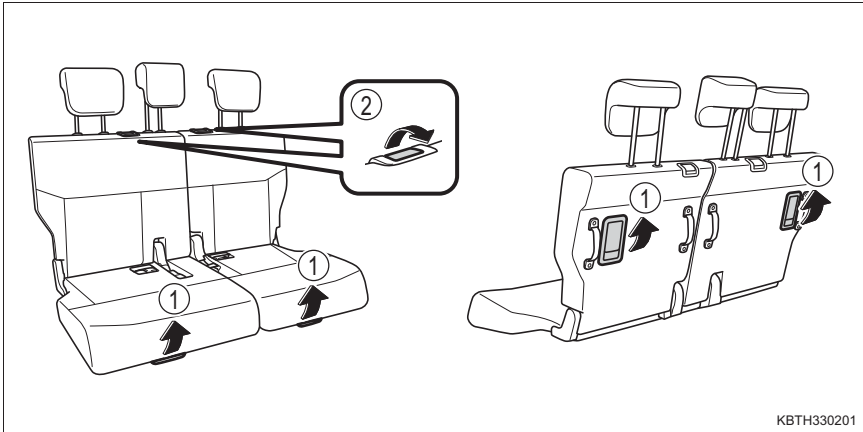

- ① 前後位置調整
- ② リクライニング調整

背もたれを前に倒す

- 1 リヤ中央席シートベルトを格納する (→ P. 28)
- 2 リヤ中央席シートベルトのバックルを格納する

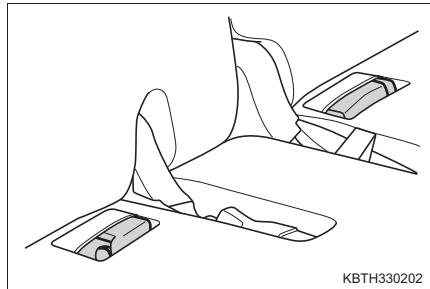

- 3 ヘッドレストをいちばん下まで下げる (→ P. 146)

- 4 リクライニングレバーを引きながら、背もたれを前方に倒す
ロックが確実に解除されるまで、レバーを引いてください。

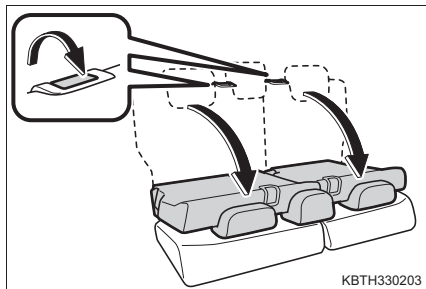

- 5 上から押して、背もたれを固定する
6 背もたれをもとにもどすときは逆の手順で行う

警告

次のことを必ずお守りください。

お守りいただかないと、重大な傷害におよぶか、最悪の場合死亡につながるおそれがあります。

■シート調整について

- シートが乗員や荷物にあたらないように注意してください。
- 背もたれは必要以上に倒さないでください。
事故のときに体がシートベルトの下にもぐり、腹部などに強い圧迫を受けるなど生命にかかわる重大な傷害を受けるおそれがあり危険です。
- リヤ中央席に座わるときは、リヤ左右席のシート位置、背もたれの角度を同じにしてください。正しい姿勢がとれず、事故の際に重大な傷害におよぶか、最悪の場合死亡につながるおそれがあります。
- シートの下や動いている部分に手を近付けないでください。
指や手を挟み、重大な傷害を受けるおそれがあり危険です。
- シート調整後はシートが確実に固定されていることを確認してください。

■背もたれを前に倒すときは

- 走行中にリヤシートを操作しない
- 平坦な場所でパーキングブレーキを確実にかけ、シフトレバーをPにする
- 操作をするときに、可動部や結合部に手や足などを挟まないように注意する
- 倒した背もたれやラゲージルームに人を乗せて走行しない
- お子さまがラゲージルームに入らないよう注意する

■背もたれをもとにもどしたあとは

- シートを前後に軽くゆさぶり、確実に固定されていることを確認する
- シートのあいだにシートベルトが挟み込まれていないか確認する

 **注意****■ 背もたれを前に倒すときは**

背もたれを倒す前に、必ずリヤ中央席のシートベルトとバックルを格納してください。シート、またはバックルが破損するおそれがあります。

ヘッドレスト

フロントシート

- ① 上げる
- ② 下げる

下げるときは、解除ボタンを押しながら操作します。

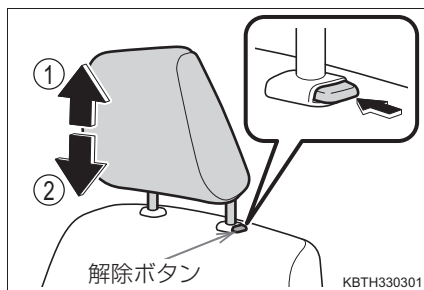

リヤシート

- ① 上げる
- ② 下げる

下げるときは、解除ボタンを押しながら操作します。

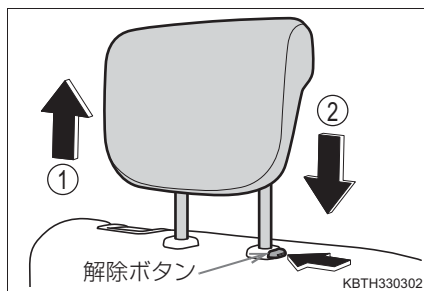

知識

■ヘッドレストを取りはずすとき

解除ボタンを押しながら取りはずします。

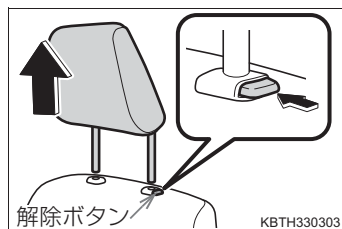

■ヘッドレストを取り付けるとき

ヘッドレストを取り付け穴に合わせて、ロック位置まで押し下げてください。

さらに下げるときは、解除ボタンを押しながら操作してください。

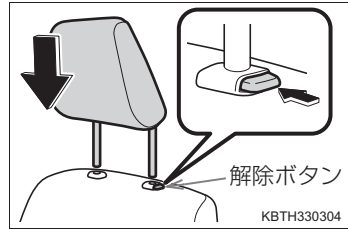

■フロント席のヘッドレストの高さについて

必ずヘッドレストの中心が両耳のいちばん上のあたりになるよう調整してください。

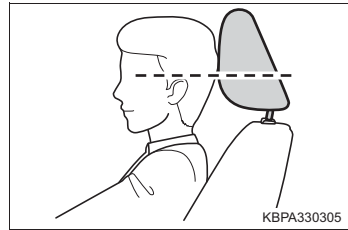

■リヤ席のヘッドレストの使用について

使用するときには、常に格納位置から一段上げた位置にしてください。

⚠ 警告

■ヘッドレストについて

次のことをお守りください。

お守りいただかないと、重大な傷害におよぶか、最悪の場合死亡につながるおそれがあります。

- ヘッドレストは、それぞれのシート専用のものを使用する
- ヘッドレストを必ず正しい位置に調整する
- ヘッドレストを調整したあとは、ヘッドレストを押し下げて固定されていることを確認する
- ヘッドレストをはずしたまま走行しない

シートアレンジ

◆ ダイブインモード (リヤシート格納)

→P. 149

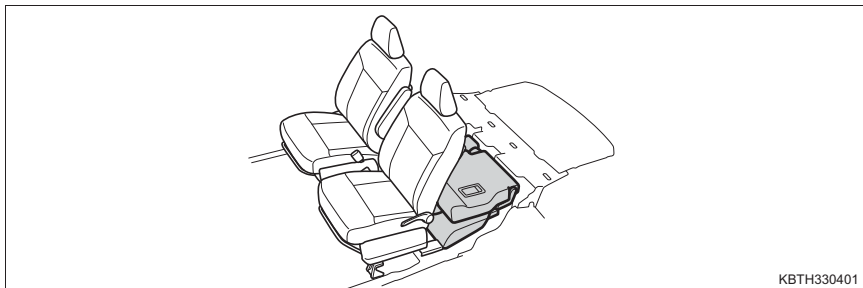

◆ フルフラットモード

→P. 150

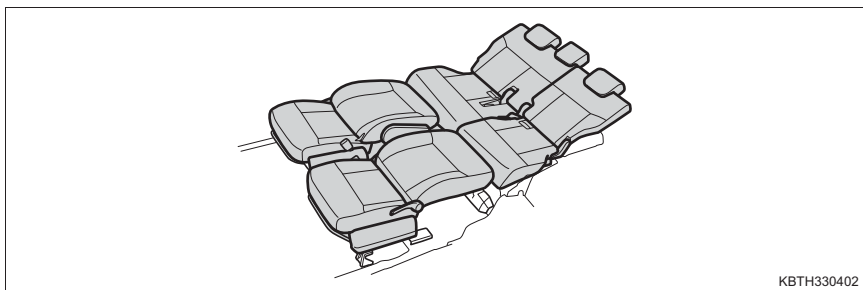

ダイブインモード（リヤシート格納）にするには

- 1 車を停止させ、しっかりとパーキングブレーキをかける
- 2 フロントシートをいちばん前までスライドする
- 3 リヤシートをいちばんうしろまでスライドする
- 4 リヤシートのヘッドレストをいちばん下まで下げる（→ P. 146）
- 5 リヤシートの背もたれを前に倒して固定する（→ P. 143）
- 6 シートロック解除ストラップを引いてロックを解除する

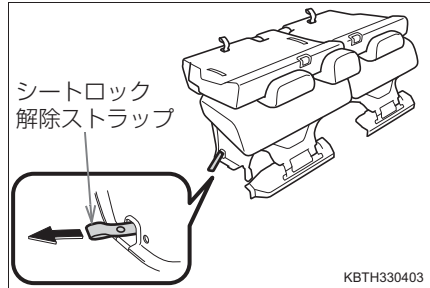

- 7 車外からシートバンド（①）、（②）を持って、リヤシートを持ち上げ格納する

車内から格納するときは、シートバンド（①）、（③）を持ちます。

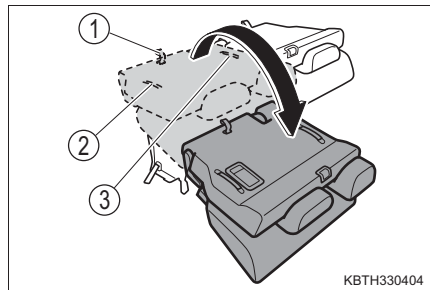

■もとにもどすには

- 1 車を停止させ、しっかりとパーキングブレーキをかける
- 2 フロントシートをいちばん前までスライドする
- 3 車外からシートバンド（①）、（②）を持って、リヤシートを持ち上げもとにもどす

車内からもどすときは、シートバンド（①）、（③）を持ちます。

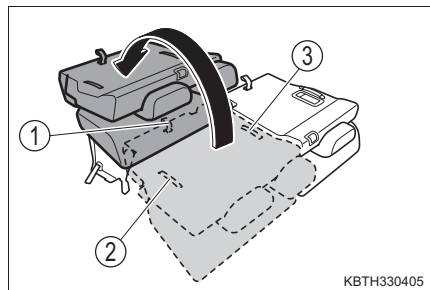

- 4 上から押して、リヤシートを固定する
- 5 背もたれを起こし、固定する

リクライニングレバーを引いたまま背もたれを起こします。

フルフラットモードにするには

- 1 車を停止させ、しっかりとパーキングブレーキをかける
- 2 リヤシートの位置を調整する

▶ マークを ◀ (F-FLAT) マークに合わせてください。

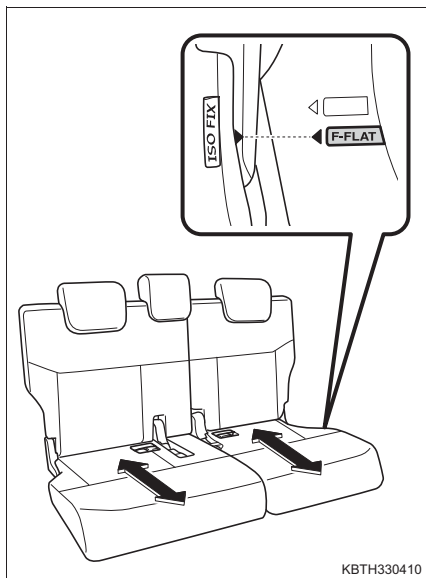

KBTH330410

- 3 リヤシートのヘッドレストをいちばん下まで下げる (→ P. 146)
- 4 リヤシートの背もたれをいちばんうしろに倒す
- 5 フロントシートのヘッドレストを取りはずす (→ P. 146)
- 6 フロントシートをいちばん前までスライドする
- 7 フロントシートの背もたれをいちばんうしろに倒す

 知識

■ デッキボードの防汚シート★について

ダイブインモードにしてデッキボード裏面にある防汚シートを展開すると、リヤシートを汚すことなく荷物を積むことができます。

- 1 デイブインモードにする (→ P. 149)
- 2 デッキボードを車両前側に反転する

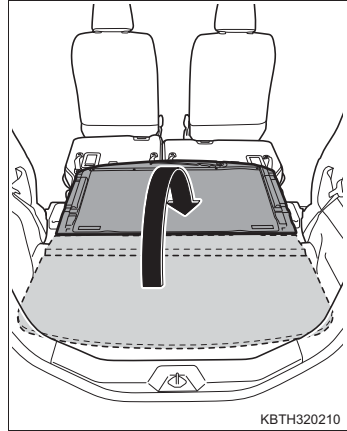

- 3 デッキボード裏面の防汚シートを車両前側にめくる

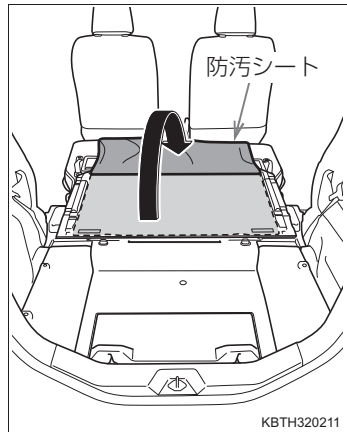

★：グレード、オプションなどにより、装備の有無があります。

 **警告****■ シートアレンジについて**

次のことをお守りください。

お守りいただかないと、重大な傷害におよぶか、最悪の場合死亡につながるおそれがあります。

- 必ず平坦な場所でシフトレバーをPに入れて、パーキングブレーキを確実にかけてください。
- 走行中はシートアレンジ操作をしないでください。
- シートアレンジをしたあとは、シートを軽くゆさぶり確実に固定されていることを確認してください。
- シートのあいだにシートベルトが挟みこまれていないか確認してください。
- シートを調整するときは、同乗者や荷物にあてないように注意してください。同乗者がけがをしたり、荷物をこわしたりするおそれがあります。
- シートを調整しているときは、シートの下や動いている部分の近くに手を近付けないでください。指や手を挟み、けがをするおそれがあります。
- 操作をするときに、可動部や結合部に手や足などを挟まないようにしてください。
- シートに人が乗っている状態でシートアレンジ操作をしないでください。

⚠ 警告

■ ダイブインモードについて

- ラゲージスペースに人を乗せて走行しないでください。
- 操作するときは、2 箇所のシートバンド (→ P. 149) を必ず両手で持って、リヤシートの下を持たないようにしてください。また、もとにもどすときは、シートが固定されるまでシートバンドから手を離さないでください。シートが落下したときに、手を挟みけがをすることがあります。
- 格納操作時以外、シートロック解除ストラップを操作しないでください。
- リヤシートを格納するときは、ラゲージルーム側から操作しないでください。体がシートの重みで前側に引っぱられ、けがをすることがあります。
- リヤシートを格納した状態から背もたれだけ起こして、人を乗せないでください。シートが固定されていないため走行中にシートが動き、急ブレーキや事故の際に重大な傷害におよぶか、最悪の場合死亡につながるおそれがあります。

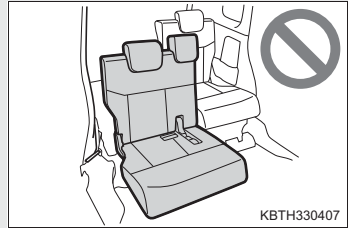

- リヤシートをもとにもどしたときは、シート脚部が床面ロック部に確実に固定されたことを確認してください。
- リヤシートをもとにもどすときは、シート脚部と床面ロック部のあいだに手や足を近付けないでください。手や足を挟み、けがをすることがあります。

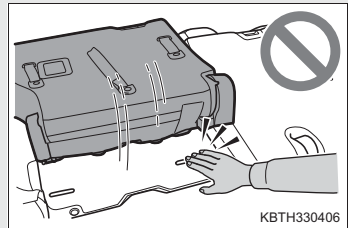

■ フルフラットモードについて

人を乗せて走行しないでください。体が固定されていないため、急ブレーキや事故の際に重大な傷害におよぶか、最悪の場合死亡につながるおそれがあります。

⚠ 注意**■ ダイブインモードについて**

- リヤシートを格納するときや、もとにもどすときは、床面やシートクッションの上に物が無いことを確認してから行ってください。
- リヤシートを格納するとき、シートをいちばんうしろまでスライドしてから行ってください。いちばんうしろの位置以外で操作すると、シート周辺の部品と干渉して傷付いたり、破損するおそれがあります。
- リヤシートをもとにもどす前に、床面ロック部に異物が入っていないことを確認してください。異物が入っていると、シートが固定できなったり、ロック機構が破損するおそれがあります。

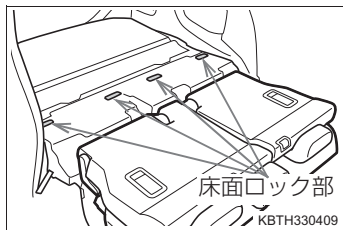

- リヤシートをもとにもどすときは、次のことをお守りください。シートとフロアが干渉して破損するおそれがあります。

- ・ シートを斜めにして持ち上げない
- ・ シートが固定されるまで両手で持っているシートバンドを離さない

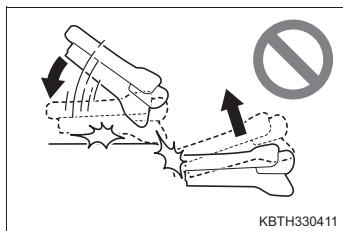

ハンドル

調整のしかた

- 1 ハンドルを持ち、レバーを下げる

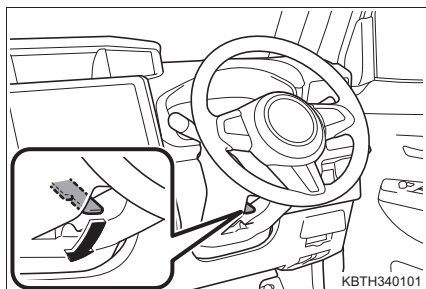

- 2 ハンドルを上下に動かし、適切な位置にする

位置が決定したら、レバーを上げてハンドルを固定してください。

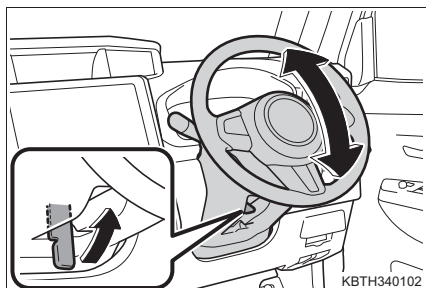

ホーン（警音器）

ハンドルの  周辺部を押すと
ホーンが鳴ります。

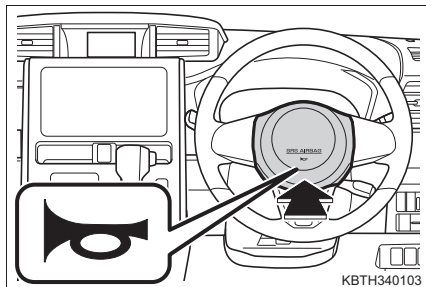

知識

■ ハンドル位置を調整したあとは

ハンドルが確実に固定されていることを確認してください。
固定が不十分だとホーンが鳴らない場合があります。（→ P. 155）

警告

■ 走行中の警告

走行中はハンドル位置の調整をしないでください。
運転を誤って、重大な傷害におよぶか、最悪の場合死亡につながるおそれがあります。

■ ハンドル位置を調整したあとは

ハンドルが確実に固定されていることを確認してください。
固定が不十分だと、ハンドルの位置が突然かわり、思わぬ事故につながり、重大な傷害におよぶか、最悪の場合死亡につながるおそれがあります。

インナーミラー

後方を十分に確認できるようにミラーの角度を調整することができます。

調整のしかた

運転姿勢に合わせてインナーミラーの角度を調整することができます。

インナーミラー本体を持って調整する

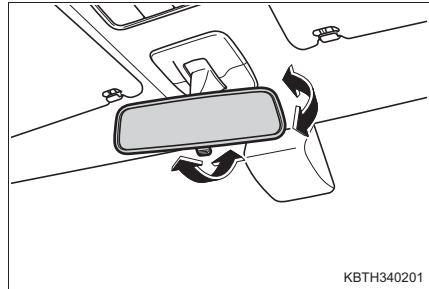

防眩機能

レバーを操作することで、後続車のヘッドランプによる反射光を減少させます。

- ① 通常使用時
- ② 防眩時

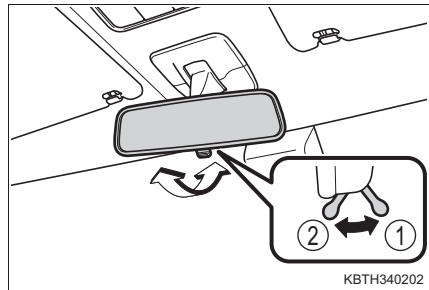

警告

■ 走行中の警告

走行中はミラーの調整をしないでください。
運転を誤って、重大な傷害におよぶか、最悪の場合死亡につながるおそれがあります。

ドアミラー

調整のしかた

- 1 調整するミラーを選ぶには、スイッチをまわす

- ① 左
- ② 右

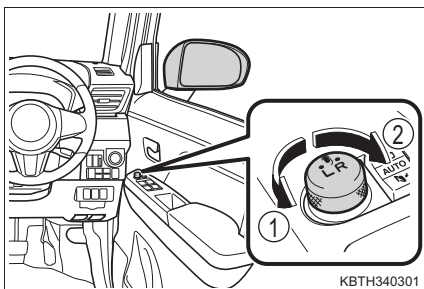

- 2 ミラーの鏡面を調整するにはスイッチを操作する

- ① 上
- ② 右
- ③ 下
- ④ 左

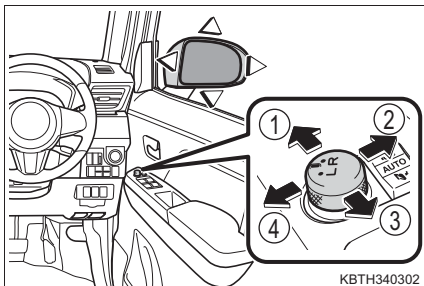

ドアミラーを格納する

■ マニュアル作動での格納・復帰のしかた

スイッチを押す

- ① 格納する
- ② 復帰する

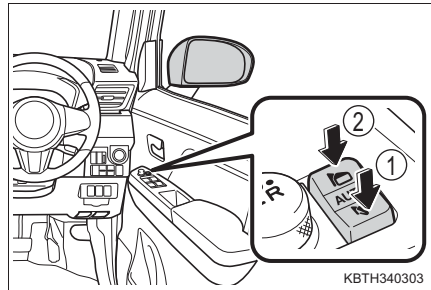

■ オート作動

キーフリーシステムによるドアの施錠に連動して、ドアミラーが自動的に格納します。

▶ 格納のしかた

- ① スイッチを“AUTO”（中立）の位置にする
- ② ロック/アンロックスイッチ操作、またはワイヤレスリモコン操作でドアを施錠する

▶ 復帰のしかた

エンジンスイッチをアクセサリモード またはイグニッション ON モードにする

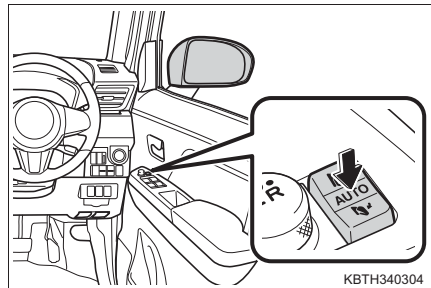

 知識

■ 作動条件

エンジンスイッチがアクセサリモードまたはイグニッションONモードのとき

■ ミラーが曇ったとき（ミラーヒーター装着車）

リヤウインドウデフォグガーを作動させると、ミラーヒーターが同時に作動し、曇りを取ることができます。（→P. 301, 307）

■ 寒冷時に「オート作動」で使用するとき

寒冷時に「オート作動」で使用しているとき、ドアミラーが凍結すると自動で格納・復帰ができないことがあります。この場合、ドアミラーに付着している氷や雪などを取り除いたあと、「マニュアル作動」で作動させるか、手で動かしてください。

■ オート作動での格納（または復帰）をさせたくないとき

スイッチを復帰（または格納）の位置にしてください。

■ カスタマイズ機能

オート作動の作動内容などを変更できます。
（カスタマイズ一覧：→P. 454）

 警告

■ 走行中の留意事項

走行中は次のことを必ずお守りください。

お守りいただかないと、運転を誤って重大な傷害におよぶか、最悪の場合死亡につながるおそれがあります。

- ミラーの調整をしない
- ドアミラーを格納したまま走行しない
- 走行前に必ず、運転席側および助手席側のミラーをもとの位置にもどして、正しく調整する

■ ミラーが動いているとき

手をふれないでください。

手を挟んでけがや、ミラーの故障などの原因になるおそれがあります。

■ ミラーヒーターが作動しているとき（ミラーヒーター装着車）

鏡面が熱くなるのでふれないでください。

補助確認装置★

発進時またはごく低速時に、助手席側車両側面を確認するときに役立ちます。

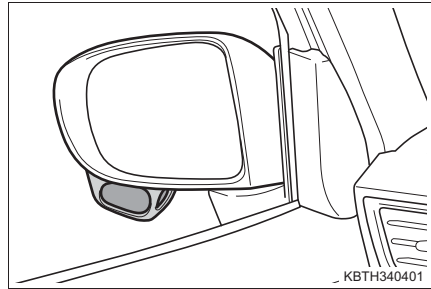

知識

■ミラーに映るおよその範囲

運転者の身長・シートの位置により、確認できる範囲は異なります。

ミラーの鏡面は固定式のため、鏡面を動かして確認できる範囲の調整をすることはできません。

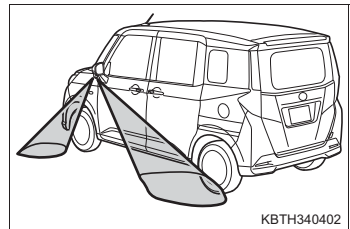

⚠ 注意

■補助確認装置について

- 補助確認装置の鏡面部に汚れが付着しているときは、やわらかい布などを使用して汚れをふき取ってください。そのままにしておくと、視界のさまたげとなるおそれがあります。
- 車両直前・直左部や後方の確認は、直接確認するかインナーミラー・ドアミラーなども併用し十分注意して行ってください。

★：グレード、オプションなどにより、装備の有無があります。

パワーウィンドウ

開閉のしかた

スイッチでドアガラスを開閉できます。

スイッチを操作すると、ドアガラスを次のように動かします。

▶ 運転席 / 助手席

▶ 後席

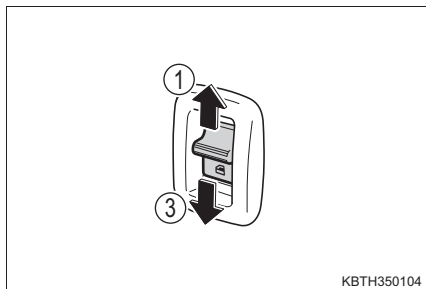
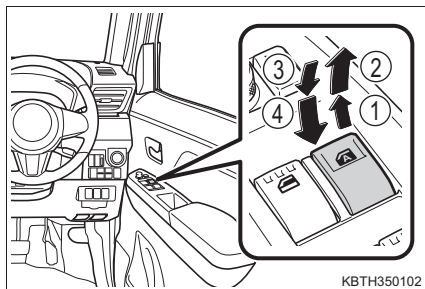

- ① 閉める
- ② 自動全閉（運転席のみ）※
- ③ 開ける
- ④ 自動全開（運転席のみ）※

※途中で停止するときは、スイッチを反対側へ操作します。

ウィンドウロックスイッチ

スイッチを押すと、運転席以外のドアガラスが作動不可になります。

お子さまが誤ってドアガラスを開閉することを防止できます。

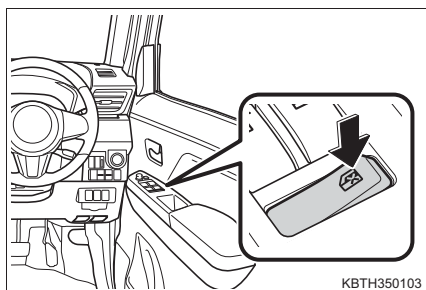

 知識

■ 作動条件

エンジンスイッチがイグニッション ON モードのとき

■ エンジン停止後の作動（運転席のみ）

エンジンスイッチをアクセサリモード、または OFF にしたあとでも、約 40 秒間はドアガラスを開閉できます。

■ 挟み込み防止機能（運転席のみ）

ドアガラスを閉めているときに、窓枠とドアガラスのあいだに異物が挟まると、作動が停止し、少し開きます。

■ 運転席ドアガラスを閉めることができないとき

挟み込み防止機能が異常に作動してしまい、運転席ドアガラスを全閉できないときは、運転席ドアウインドウスイッチで、下記の操作を行ってください。

- ① 車を停止し、エンジンスイッチをイグニッション ON モードにする
- ② 運転席ドアウインドウスイッチを「自動全閉」の位置まで引き続け、ドアガラスを全閉にしたあと、さらにスイッチを 6 秒間引き続ける

ドアガラス作動途中でスイッチから手を離すと、最初からやり直しとなります。以上の操作を行っても反転して閉じ切らない場合は、トヨタ販売店で点検を受けてください。

■ バッテリーを再接続したときは

パワーウィンドウを適切に作動させるために、初期設定を次の手順で行ってください。

- ① エンジンスイッチをイグニッション ON モードにする
- ② 運転席ドアウィンドウスイッチを「自動全閉」の位置まで引き続け、ドアガラスを全閉したあと、さらにスイッチを 2 秒間引き続ける

ドアガラス作動途中でスイッチから手を離すと、最初からやり直しとなります。

⚠ 警告

次のことを必ずお守りください。

お守りいただかないと、重大な傷害におよぶか、最悪の場合死亡につながるおそれがあります。

■ ドアガラスを開閉するとき

- 運転者は、乗員の操作を含むすべてのドアガラス開閉操作について責任があります。特にお子さまの誤った操作による事故を防ぐため、お子さまにはドアガラスの操作をさせないでください。お子さまや他の人がドアガラスに挟まれたり巻き込まれたりするおそれがあります。

また、お子さまが同乗するときにはウィンドウロックスイッチを使用することをおすすめします。(→ P. 162)

- ドアガラスを開閉するときには、乗員の手・腕・頭・首などを挟んだり巻き込んだりしないようにしてください。特にお子さまへは手などを出さないよう声かけをしてください。

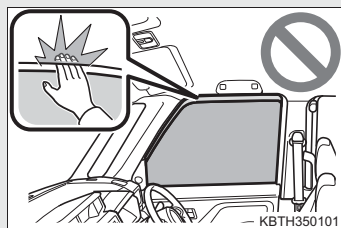

- 車から離れるときはエンジンスイッチを OFF にし、電子カードキーを携帯してお子さまも一緒に連れて行ってください。いたずらなどによる誤った操作により、思わぬ事故につながるおそれがあります。

■ 挟み込み防止機能（運転席のみ）

- 挟み込み防止機能を故意に作動させるため、乗員の手・腕・頭・首などを挟んだりしないでください。
- 挟み込み防止機能は、ドアガラスが完全に閉まる直前に異物を挟むと作動しない場合があります。また、挟み込み防止機能は、スイッチを引き続けた状態では作動しません。指などを挟まないように注意してください。

運転

4

- 4-1. 運転にあたって
 - 運転にあたって 166
 - 荷物を積むときの注意 177
- 4-2. 運転のしかた
 - エンジン（イグニッション）
スイッチ 179
 - オートマチック
トランスミッション 184
 - 方向指示レバー 187
 - パーキングブレーキ 188
- 4-3. ランプのつけ方・
ワイパーの使い方
 - ランプスイッチ 189
 - フォグランプスイッチ 192
 - ワイパー & ウォッシャー
（フロント） 193
 - ワイパー & ウォッシャー
（リヤ） 195
- 4-4. 給油のしかた
 - 給油口の開け方 197
- 4-5. 運転支援装置について
 - スマートアシストII 201
 - 衝突警報機能（対車両・
対歩行者）、衝突回避支援
ブレーキ機能（対車両） 214
 - 誤発進抑制制御機能・
後方誤発進抑制制御機能 223
 - 車線逸脱警報機能 233
 - 先行車発進お知らせ機能 236
 - Stop & Start System
（SMART STOP） 238
 - クルーズコントロール 247
 - パノラミックビュー
モニター 252
 - 運転を補助する装置 274
- 4-6. 運転のアドバイス
 - 寒冷時の運転 280

運転にあたって

安全運転を心がけて、次の手順で走行してください。

エンジンを始動する

→ P. 179

発進する

- 1 ブレーキペダルを踏んだまま、シフトレバーをDにする (→ P. 184)
- 2 パーキングブレーキを解除する (→ P. 188)
- 3 ブレーキペダルから徐々に足を離し、アクセルペダルをゆっくり踏み発進する

停車する

- 1 シフトレバーはDのまま、ブレーキペダルを踏む
- 2 必要に応じて、パーキングブレーキをかける
長時間停車する場合は、シフトレバーをPまたはNにします。(→ P. 184)

駐車する

- 1 シフトレバーはDのまま、ブレーキペダルを踏む
- 2 パーキングブレーキをかけて (→ P. 188)、シフトレバーをPにする (→ P. 184)
- 3 エンジンスイッチをOFFにしてエンジンを停止する
- 4 キーを携帯していることを確認し、ドアを施錠する

坂道の途中で駐車をする場合は、必要に応じて輪止め[※]を使用してください。

[※] 輪止めはトヨタ販売店で購入することができます。

上り坂の発進のしかた

- 1 パーキングブレーキをしっかりかけ、シフトレバーをDにする
- 2 アクセルペダルをゆっくり踏む
- 3 車が動き出す感触を確認したら、パーキングブレーキを解除し発進する

知識

■ 雨の日の運転について

- 雨の日は視界が悪くなり、またガラスが曇ったり、路面がすべりやすくなったるので、慎重に走行してください。
- 雨の降りはじめは路面がよりすべりやすいため、慎重に走行してください。
- 雨の日の高速走行などでは、タイヤと路面のあいだに水膜が発生し、ハンドルやブレーキが効かなくなるおそれがあるので、スピードは控えめにしてください。

■ 走行中のエンジン回転数について

次の場合、走行中にエンジン回転数が高くなることがあります。これは走行状況にあわせてシフトアップの制限、またはシフトダウンの実施を自動的に行うため、急加速を示すものではありません。

- 車両が上り坂、または下り坂を走行していると判断したとき
- アクセルペダルを離れたとき

■ エンジン出力の抑制について（ブレーキオーバーライドシステム）

- アクセルペダルとブレーキペダルが同時に踏まれたとき、エンジン出力を抑制する場合があります。
- ブレーキオーバーライドシステム作動中は、警告灯が点灯します（→ P. 394）
- TFT カラーマルチインフォメーションディスプレイ装着車は、警告灯の点灯と共に警告メッセージが表示されます。（→ P. 402）

■ 運転標識の取り付け

磁石式の初心運転者標識や高齢運転者標識などを樹脂部品（バンパー、バックドアなど）に取り付けることはできません。

■ エンジン停止前のアイドリング運転について（ターボ車）※

ターボ装置の損傷を防ぐため、高速走行・登坂走行直後は、停車後、1分程度アイドリング運転を行ってからエンジンを停止してください。

※ Stop & Start システムによってエンジン停止したときは、アイドリング運転は不要です。

■ 環境に配慮した運転

環境に配慮した運転をしているとき、エコドライブインジケータランプが点灯します。必要以上にアクセルペダルを踏んだときや停車中は消灯します。

次の場合、エコドライブインジケータランプは作動しません。

- シフトレバーが D 以外のとき
- 車速が約 100km/h 以上のとき
- クルーズコントロールによる定速走行中（→ P. 247）
- ターボ車：走行モードが SPORT モードのとき（→ P. 185）

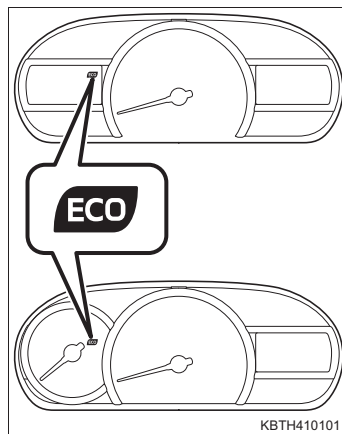

エコドライブインジケータランプの表示／非表示を設定できます。（→ P. 76）

警告

次の警告をお守りください。お守りいただかないと重大な傷害におよぶか、最悪の場合死亡につながるおそれがあります。

■発進するとき

エンジンがかかったまま停車しているときは、常にブレーキペダルを踏んでください。クリーブ現象で車が動き出すのを防ぎます。

■運転するとき

- 踏み間違いを避けるため、ブレーキペダルとアクセルペダルの位置を十分把握した上で運転してください。
 - ・ アクセルペダルをブレーキペダルと間違えて踏むと、車が急発進して思わぬ事故につながるおそれがあります。
 - ・ 後退するときは体をひねった姿勢となるため、ペダルの操作がしにくくなります。ペダル操作が確実にできるよう注意してください。
 - ・ 車を少し移動させるときも正しい運転姿勢をとり、ブレーキペダルとアクセルペダルが確実に踏めるようにしてください。
 - ・ ブレーキペダルは右足で操作してください。左足でのブレーキ操作は緊急時の反応が遅れるなど、思わぬ事故につながるおそれがあり危険です。

警告

次の警告をお守りください。お守りいただかないと重大な傷害におよぶか、最悪の場合死亡につながるおそれがあります。

■ 運転するとき

- 燃えやすいものの上を走行したり、可燃物付近に車を止めたりしないでください。
排気管や排気ガスは高温になり、可燃物が近くにあると火災になるおそれがあります。
- 通常走行時は、走行中にエンジンを停止しないでください。走行中にエンジンを停止してもハンドルやブレーキの操作は可能ですが、操作力補助がなくなり、ハンドルとブレーキの操作が困難になります。安全を確認した上で、すみやかに道路脇に停車してください。
なお、通常の方法で車両を停止することができないような緊急時は、P. 382を参照してください。
- 急な下り坂では、エンジンブレーキを使用してスピードを下げてください。フットブレーキを連続して使いすぎると、ブレーキが過熱して正常に機能しなくなります。(→ P. 184)
- 走行中はハンドル・シート・ドアミラー・インナーミラーの調整をしないでください。
運転を誤るおそれがあります。
- すべての乗員は頭や手、その他の体の一部を車から出さないようにしてください。
- オフロード走行をしないでください。
やむを得ずオフロードを走行するときは、慎重に運転してください。
また、Vフレックスフルタイム 4WD 車はオンロード専用です。オフロード走行やラリー走行などが目的ではなく、一般道での優れた走行安定性に寄与することを目的とした 4WD ですので、無理な運転はしないでください。
- 渡河などの水中走行はしないでください。
電装品のショートやエンジンの破損など、重大な車両故障の原因になるおそれがあります。
- シートの上や付近に荷物を置いて走行しないでください。
急ブレーキをかけたときや、旋回しているときなどに荷物が飛び出して乗員にあたり、荷物を破損したり、荷物に気をとられたりして、思わぬ事故につながるおそれがあります。
- 大きな段差がある場所や、輪止めなどがある場所では慎重に走行してください。バンパーを損傷するおそれがあります。

警告

次の警告をお守りください。お守りいただかないと重大な傷害におよぶか、最悪の場合死亡につながるおそれがあります。

■ すべりやすい路面を運転するとき

- 急ブレーキ・急加速・急ハンドルはタイヤがスリップし、車両の制御ができなくなるおそれがあります。
- 急激なアクセル操作、シフト操作によるエンジンブレーキやエンジン回転数の変化は、車が横すべりするなどのおそれがあります。
- 水たまり走行後はブレーキペダルを踏んでブレーキが正常に働くことを確認してください。ブレーキパッドがぬれるとブレーキの効が悪くなったり、ぬれていない片方だけが効いたりしてハンドルをとられるおそれがあります。

■ シフトレバーを操作するとき

- シフトレバーを前進側のシフトポジションに入れたまま惰性で後退したり、Rに入れたまま惰性で前進することは絶対にやめてください。エンジンが止まり、ブレーキの効が悪くなったり、ハンドル操作が重くなったりして、思わぬ事故や故障の原因となるおそれがあります。
- 車両が動いているあいだは、シフトレバーをPに入れないでください。トランスミッションにダメージを与えたり、車両のコントロールができなくなるおそれがあります。
- 車両が前進しているあいだは、シフトレバーをRに入れないでください。トランスミッションにダメージを与えたり、車両のコントロールができなくなるおそれがあります。
- 車両が後退しているあいだは、シフトレバーを前進側のシフトポジションに入れないでください。トランスミッションにダメージを与えたり、車両のコントロールができなくなるおそれがあります。
- 走行中にシフトレバーをNにすると、トランスミッションとエンジンの動力伝達が解除され、エンジンブレーキが効かなくなります。
- アクセルペダルを踏み込んだまま操作しないように気を付けてください。シフトレバーがPまたはN以外にあると、車が急発進して思わぬ事故につながるおそれがあり危険です。

警告

次の警告をお守りください。お守りいただかないと重大な傷害におよぶか、最悪の場合死亡につながるおそれがあります。

■ 継続的にブレーキ付近から警告音（キーキー音）が発生したとき

できるだけ早くトヨタ販売店で点検を受け、ブレーキパッドを交換してください。

必要なときにパッドの交換が行われないと、ディスクローターの損傷につながる場合があります。

パッドやローターなどの部品は、役割を果たすと共に摩耗していきます。摩耗の限度をこえて走行すると故障を引き起こすばかりでなく、事故につながるおそれがあります。

■ 停車するとき

- 空ぶかしをしないでください。
シフトレバーがPまたはN以外にあると、車が急発進して思わぬ事故につながるおそれがあり危険です。
- 車が動き出すことによる事故を防ぐため、エンジン回転中は常にブレーキペダルを踏み、必要に応じてパーキングブレーキをかけてください。
- 坂道で停車するときは、前後に動き出して事故につながることを防ぐため、常にブレーキペダルを踏み、必要に応じてパーキングブレーキをかけてください。
- 停車中に空ぶかしをしないでください。
排気管が過熱し、可燃物が近くにあると火災につながるおそれがあり危険です。

警告

次の警告をお守りください。お守りいただかないと重大な傷害におよぶか、最悪の場合死亡につながるおそれがあります。

■ 駐車するとき

- 炎天下では、メガネ・ライター・スプレー缶や炭酸飲料の缶などを車内に放置しないでください。
放置したままでいると、次のようなことが起こるおそれがあり危険です。
 - ・ライターやスプレー缶からガスがもれたり、出火する
 - ・プラスチックレンズ・プラスチック素材のメガネが、変形またはひび割れを起こす
 - ・炭酸飲料の缶が破裂して車内を汚したり、電気部品がショートする原因になる
- ライターを車内に放置したままにしないでください。ライターをグローブボックスなどに入れておいたり、車内に落としたままにしておくと、荷物を押し込んだりシートを動かしたときにライターの操作部が誤作動し、火災につながるおそれがあり危険です。
- ウインドウガラスなどには吸盤を取り付けしないでください。また、インストルメントパネルやダッシュボードの上に芳香剤などの容器を置かないでください。
吸盤や容器がレンズの働きをして、車両火災につながるおそれがあり危険です。
- シルバー色などの金属蒸着フィルムを曲面ガラスに貼った場合は、ドアやウインドウを開けたまま放置しないでください。
直射日光が曲面ガラスの内側に反射し、レンズの働きをして火災につながるおそれがあり危険です。
- 車から離れるときは、必ずパーキングブレーキをかけ、シフトレバーをPにしてエンジンを停止し、施錠してください。
エンジンがかかっているあいだは、車から離れないでください。
パーキングブレーキをかけずにシフトレバーをPにした状態では、車が動き思わぬ事故につながるおそれがあり危険です。
- エンジン回転中またはエンジン停止直後は排気管にふれないでください。
やけどをするおそれがあります。

警告

次の警告をお守りください。お守りいただかないと重大な傷害におよぶか、最悪の場合死亡につながるおそれがあります。

■ 仮眠するとき

必ずエンジンを停止してください。

エンジンをかけたまま仮眠すると、無意識にシフトレバーを動かしたり、アクセルペダルを踏み込んだりして、事故やエンジンの異常過熱による火災が発生するおそれがあります。さらに、風通しの悪い場所に停めると、排気ガスが車内に侵入し、重大な健康障害におよぶか、最悪の場合死亡につながるおそれがあります。

■ ブレーキをかけるとき

- ブレーキがぬれているときは、普段よりも注意して走行してください。ブレーキがぬれていると、制動距離が長くなり、ブレーキのかかりに、左右の違いが出るおそれがあります。また、パーキングブレーキがしっかりとかからないおそれもあります。
- ブレーキ倍力装置が機能しないときは、他の車に近付いたりしないでください。また、下り坂や急カーブを避けてください。この場合ブレーキは作動しますが、通常よりも強く踏む必要があります。また制動距離も長くなります。ただちにブレーキの修理を受けてください。
- 万一エンジンが停止したときは、ブレーキペダルをくり返し踏まないでください。ペダルを踏むたびに、ブレーキのアシスト力の蓄えを使い切ってしまう。
- ブレーキシステムは2つの独立したシステムで構成されており、一方の油圧システムが故障しても、もう一方は作動します。この場合、ブレーキペダルを通常より強く踏む必要があり、制動距離が長くなります。ただちにブレーキの修理を受けてください。

■ 万一脱輪したとき（4WD 車）

いずれかのタイヤが宙に浮いているときは、むやみに空転させないでください。前・後輪の回転差が激しい状態が続くと、駆動系部品に無理な力が加わり焼き付きなどの損傷を受けたり、焼き付きにより、車両が急に飛び出し思わぬ事故につながるおそれがあり危険です。

脱出できないときは、トヨタ販売店または専門業者へご連絡ください。

 **注意****■ 運転しているとき**

- 運転中にアクセルペダルとブレーキペダルを同時に踏まないでください。アクセルペダルとブレーキペダルを同時に踏むと、駆動力を抑制する場合があります。
- 坂道で停車するために、アクセルペダルを使ったり、アクセルペダルとブレーキペダルを同時に踏んだりしないでください。

■ 駐車するとき

必ずパーキングブレーキをかけシフトレバーをPにしてください。パーキングブレーキをかけシフトレバーをPにしておかないと、車が動き出したり、誤ってアクセルペダルを踏み込んだときに急発進するおそれがあります。

■ 部品の損傷を防ぐために

- パワーステアリングモーターの損傷を防ぐため、ハンドルをいっぱいにもわした状態を長く続けないでください。
- ディスクホイールなどの損傷を防ぐため、段差などを通過するときは、できるだけゆっくり走行してください。

■ ターボ装置の故障を防ぐために（ターボ車）

- 高速走行・登坂走行直後は、エンジンを停止しないでください。必ず1分程度アイドリング運転を行い、ターボ装置を冷却してからエンジンを停止してください。（Stop & Start システムによってエンジン停止したときは、アイドリング運転は不要です）（→ P. 238）
- 排気管などには指定以外の部品を使わないでください。
- 排気管の改造は絶対にしないでください。
- エンジンが冷えているときは、空ぶかしや急加速は絶対に行わないでください。
- 定期的なオイル交換を必ず行ってください。（→ P. 449）

■ 走行中にタイヤがパンクしたら

次のようなときはタイヤのパンクや損傷が考えられます。ハンドルをしっかりと持って徐々にブレーキをかけ、スピードを落としてください。

- ハンドルがとられる
- 異常な音や振動がある
- 車両が異常に傾く

 **注意****■ タイヤがパンクしたときは**

▶ 応急用タイヤ装着車

応急用タイヤに交換してください。(→ P. 425)

▶ タイヤパンク応急修理キット装着車

タイヤの損傷の程度を確認してください。

● 修理可能な場合は、応急修理してください。(→ P. 413)

● 修理不可能な場合は、トヨタ販売店にご連絡ください。

■ 冠水路走行に関する注意

大雨などで冠水した道路では、次のような重大な損傷を与えるおそれがあるため、走行しないでください。

● エンストする

● 電装品がショートする

● 水を吸い込んでのエンジン破損

万一、冠水した道路を走行し、水中に浸かってしまったときは必ずトヨタ販売店で次の点検をしてください。

● ブレーキの効き具合

● エンジン・トランスミッション・トランスファー (4WD 車)・ディファレンシャルなどのオイルやフルードの量および質の変化

● プロペラシャフト (4WD 車) 各ベアリング・各ジョイント部などの潤滑不良

荷物を積むときの注意

安全で快適なドライブをするために、荷物を積むときは次のことをお守りください。

警告

■ 積んではいけないもの

次のようなものを積むと引火するおそれがあり危険です。

- 燃料が入った容器
- スプレー缶

■ 荷物を積むとき

次のことを必ずお守りください。

お守りいただかないと、ブレーキペダル・アクセルペダルを正しく操作できなかったり、荷物が視界をさえぎったり、荷物が乗員に衝突したりして、思わぬ事故につながるおそれがあり危険です。

- できるだけ荷物はラゲージルームに積んでください。
- 次の場所には荷物を積まないでください。
 - ・ 運転席足元
 - ・ 助手席やリヤ席（荷物を積み重ねる場合）
 - ・ インストルメントパネル
 - ・ ダッシュボード
 - ・ フタのない小物入れ／トレイ
- 室内に積んだ荷物はすべてしっかりと安定させてください。
- シート背もたれより高いものをラゲージルームに積まないでください。
急ブレーキや事故の際に、投げ出され、乗員を傷付けるおそれがあります。
- 後席のシート背もたれを折りたたんで、寸法が長い荷物を積むときは、できるだけ前席シート背もたれの真うしろには積まないでください。
- ラゲージルームに人を乗せないでください。乗員用には設計されていません。
乗員は、適切にシートベルトを着用させ、座席に座らせてください。
お守りいただかないと、急ブレーキや衝突の際に、重大な傷害におよぶか、最悪の場合死亡につながるおそれがあります。

 **警告****■ 荷物の重量・荷重のかけ方について**

- 荷物を積み過ぎないでください。
- 荷重を不均等にかけないようにしてください。

これはタイヤに負担をかけるだけでなく、ハンドル操作性やブレーキ制御の低下により思わぬ事故につながり、重大な傷害におよぶか、最悪の場合死亡につながるおそれがあります。

エンジン（イグニッション）スイッチ

電子カードキーを携帯して次の操作を行うことで、エンジンの始動またはエンジンスイッチのモードを切りかえることができます。

エンジンのかけ方

- 1 正しい運転姿勢（→ P. 24）がとれるようにシートの位置を調整し、ペダルの各位置を確認する
- 2 パーキングブレーキがかかっていることを確認する
- 3 シフトレバーがPにあることを確認する
- 4 ブレーキペダルをしっかりと踏む

エンジンスイッチの表示灯が緑色に点灯します。
緑色に点灯していないと、エンジンは始動しません。

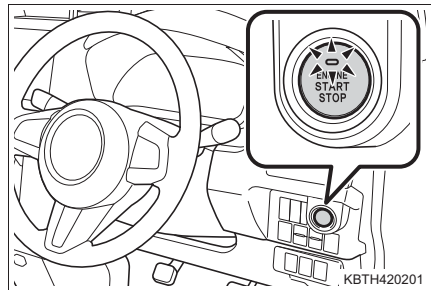

- 5 エンジンスイッチを短く確実に押す

短く確実に押せば、押し続ける必要はありません。

エンジンが始動するまで最大 30 秒間スターターが回転します。

完全にエンジンが始動するまでブレーキペダルを踏み続けてください。

エンジンスイッチのどのモードからでもエンジンを始動できます。

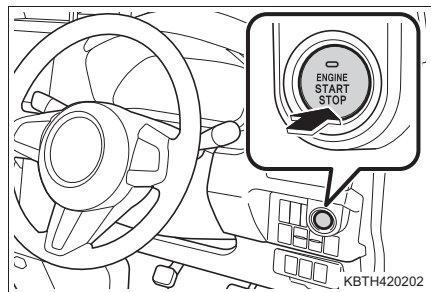

エンジンの停止のしかた

- 1 車両を完全に停止させる
- 2 パーキングブレーキをかけて (→ P. 188)、シフトレバーを P にする
- 3 エンジンスイッチを押す
- 4 ブレーキペダルから足を離して、エンジンスイッチの表示灯が消灯していることを確認する

エンジンスイッチのモード切りかえ

ブレーキペダルを踏まずにエンジンスイッチを押すと、モードを切りかえることができます。(スイッチを押すごとにモードが切りかわります)

OFF ※

非常点滅灯が使用できます。

アクセサリモード

アクセサリソケットなどの電装品が使用できます。

エンジンスイッチの表示灯が緑色にゆっくりと点滅します。

イグニッション ON モード

すべての電装品が使用できます。

エンジンスイッチの表示灯が緑色にゆっくりと点滅します。

※ シフトレバーが P 以外のときはアクセサリモードになり、OFF になりません。

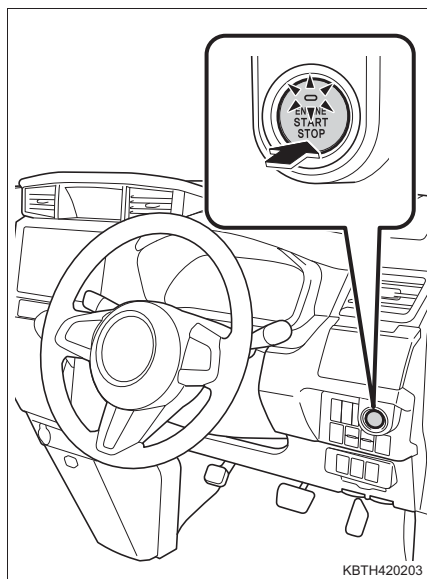

KBTH420203

シフトレバーがP以外でエンジンを停止したときは

シフトレバーがP以外でエンジンを停止させた場合、エンジンスイッチのモードはアクセサリーモードになり OFF になりません。次の手順で OFF にしてください。

- 1 パーキングブレーキがかかっていることを確認する
- 2 シフトレバーをPにする
- 3 エンジンスイッチの表示灯が緑色にゆっくりと点滅していることを確認し、エンジンスイッチを1回押す
- 4 エンジンスイッチの表示灯が消灯していることを確認する

知識

■ 自動電源 OFF 機能

シフトレバーがPにあるとき、20分以上イグニッション ON モード（エンジンがかかっていない状態）か1時間以上アクセサリーモードにしたままにしておくと、エンジンスイッチが自動で OFF になります。

ただし、自動電源 OFF 機能は、バッテリーあがりを完全に防ぐものではありません。エンジンがかかっていないときは、エンジンスイッチをアクセサリーモード、またはイグニッション ON モードにしたまま長時間放置しないでください。

■ 電子カードキーの電池の消耗について

→ P. 115

■ キーフリーシステムが正常に働かないおそれのある状況

→ P. 112

■ ご留意いただきたいこと

→ P. 113

■ エンジンが始動しないとき

エンジンイモビライザーシステムが解除されていない可能性があります。
(→ P. 59)

■ ステアリングロックについて

エンジンスイッチを OFF にしたあとにバックドアを除くいずれかのドアを開閉すると、ステアリングロックによりハンドルが固定されます。エンジンスイッチを操作すると、ステアリングロックは自動で解除されます。

■ステアリングロックが解除できないときは

エンジンスイッチの表示灯がしばらく緑色に速く点滅します。

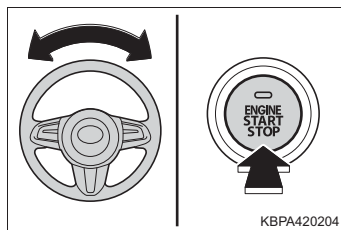

シフトレバーがPにあることを確認して、ハンドルを左右にまわしながら再操作してください。

■ステアリングロックモーターのオーバーヒート防止について

短時間にエンジンの始動・停止をくり返すと、モーターのオーバーヒート防止のために作動制限することがあります。その場合は操作を控えてください。10秒程度でもとの状態にもどります。

■エンジンスイッチの表示灯が黄色に点滅したとき

システムに異常があるおそれがあります。ただちにトヨタ販売店で点検を受けてください。

■電子カードキーの電池が切れたときは

→ P. 358

■エンジンスイッチの操作について

- スイッチを短く確実に押せていない場合や速く連続して押した場合は、モードの切り替えやエンジンの始動ができない場合があります。
- エンジンスイッチ OFF 後、すぐに再始動した場合は、エンジンが始動しない場合があります。エンジンスイッチ OFF 後の再始動は、数秒待ってから操作してください。

■カスタマイズ機能でキーフリーシステムを非作動にしたときは

→ P. 454

 **警告****■ エンジンを始動するとき**

必ず運転席に座って行ってください。このとき決してアクセルペダルは踏まないでください。

思わぬ事故につながり、重大な傷害におよぶか、最悪の場合死亡につながるおそれがあります。

■ 走行中の警告

エンジンの停止などで車両滑走状態になったときは、車両が安全な状態で停止するまでドアを開けたり、ドアの施錠操作をしったりしないでください。ステアリングロックが作動し、思わぬ事故につながり、重大な傷害におよぶか、最悪の場合死亡につながるおそれがあります。

■ 緊急時のエンジン停止方法

走行中にエンジンを緊急停止したい場合には、エンジンスイッチを3秒以上押し続けるか、素早く3回以上連続で押してください。(→ P. 382)

ただし、緊急時以外は走行中にエンジンスイッチにふれないでください。走行中にエンジンを停止してもハンドルやブレーキの操作は可能ですが、操作力補助がなくなり、ハンドルとブレーキの操作が困難になります。安全を確認した上で、すみやかに道路脇に停車してください。

 **注意****■ バッテリーあがりを防止するために**

- エンジンがかかっていないときは、エンジンスイッチをアクセサリーモードまたはイグニッション ON モードにしたまま長時間放置しないでください。
- エンジンスイッチの表示灯が消灯していない場合エンジンスイッチが OFF になっていません。エンジンスイッチを OFF にしてから車両を離れてください。
- シフトレバーが P 以外でエンジンを停止させないでください。シフトレバーが P 以外でエンジンを停止させた場合、エンジンスイッチがアクセサリーモードとなるため、そのまま放置するとバッテリーあがりの原因となります。

■ エンジンを始動するとき

- エンジンが冷えた状態で空ぶかししないでください。
- もしエンジンが始動しにくかったり、ひんぱんにエンストする場合は、ただちにトヨタ販売店で点検を受けてください。

■ エンジンスイッチの操作について

エンジンスイッチ操作時に引っかかりなどの違和感があるときは、故障のおそれがあります。すみやかにトヨタ販売店にご連絡ください。

オートマチックトランスミッション

シフトレバーの動かし方

▶ ターボ車を除く

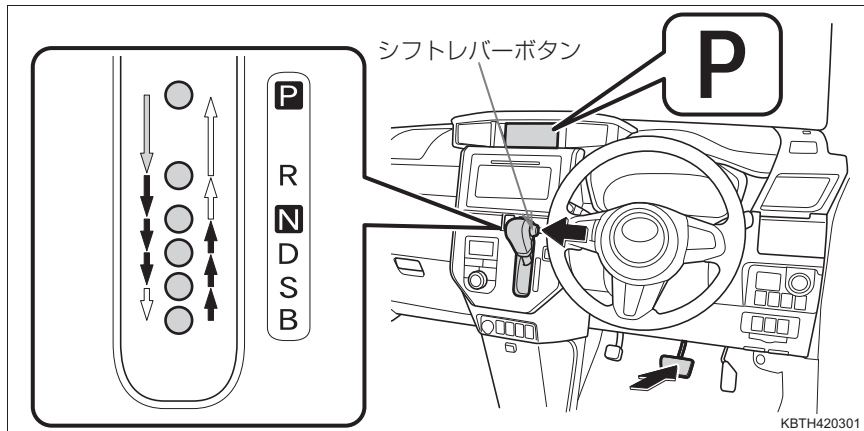

▶ ターボ車

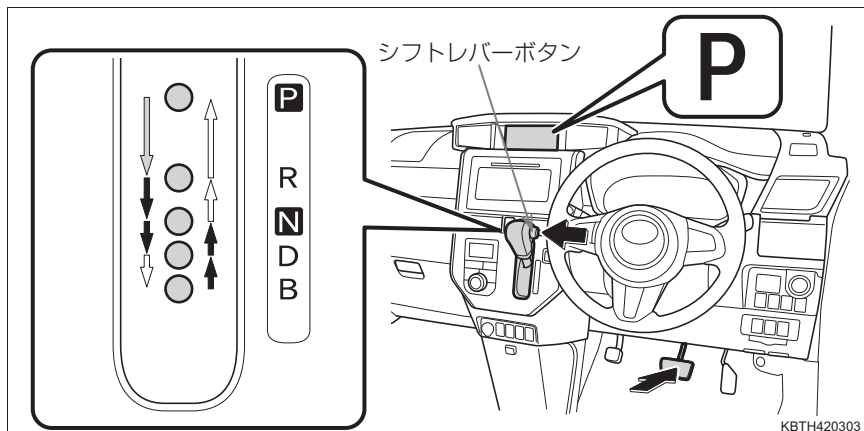

← エンジンスイッチがイグニッション ON モードの状態、ブレーキペダルを踏んだままシフトレバーボタンを押して操作します。

← シフトレバーボタンを押して操作します。

← シフトレバーボタンを押さずに操作します。

シフトポジションの使用目的

| シフトポジション | 目的 | |
|----------|-------------------|------|
| | ターボ車を除く | ターボ車 |
| P | 駐車またはエンジン始動 | |
| R | 後退 | |
| N | 動力が伝わらない状態 | |
| D | 通常走行 [※] | |
| S | 坂道走行 | |
| B | 急な下り坂走行 | |

※ 燃費向上や騒音の低減のために、通常は D ポジションを使用してください。

走行モードの選択★（ターボ車）

SPORT スイッチを押す

カーブの多い山道や高速で走行するときに適しています。スイッチを押すと、ディスプレイ内に SPORT モードが表示されます。

もう一度スイッチを押すと通常走行モードへもどります。

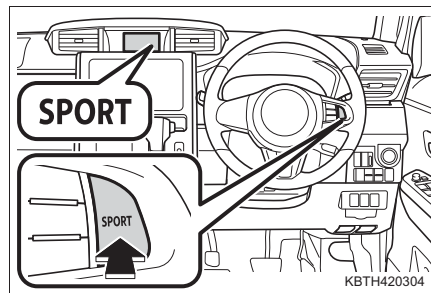

★：グレード、オプションなどにより、装備の有無があります。

知識

■ シフトレバーをPからシフトできないときは

ブレーキペダルを踏んでいることを確認してください。

ブレーキペダルを踏んだ状態でシフトレバーがシフトできない場合、シフトロックシステムなどの故障が考えられます。ただちにトヨタ販売店で点検を受けてください。ただし一時的な処置として、次の方法でシフトレバーをシフトすることができます。

シフトロックの解除のしかた：

- 1 パーキングブレーキをかける
- 2 エンジンスイッチを OFF にする
- 3 ブレーキペダルを踏む
- 4 シフトロック解除ボタンを押す

ボタンを押しているあいだは、レバーをシフトできます。

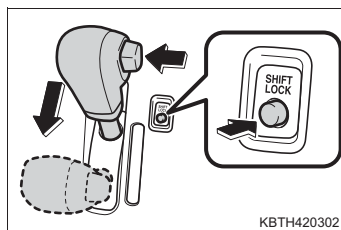

■ リバース警告ブザー

シフトレバーをRに入れるとブザーが鳴り、Rにあることを運転者に知らせます。

■ シフトロックシステム

シフトロックシステムは、発進時のシフトレバーの誤操作を防ぐシステムです。エンジンスイッチがイグニッションONモードでブレーキペダルを踏んだ状態でなければ、シフトレバーをPからシフトできません。

警告

■ すべりやすい路面を走行するとき

急なアクセル操作やシフト操作を行わないでください。エンジンブレーキ力の急激な変化が横すべりやスピンの原因になりますので注意してください。

■ シフトロック解除時の事故を防ぐために

シフトロック解除ボタンを押すときは、必ずパーキングブレーキをかけブレーキペダルを踏んでください。

誤ってアクセルペダルを踏んでいると、シフトロック解除ボタンを押してシフトレバーを操作したときに、車が急発進して思わぬ事故につながり、重大な傷害におよぶか最悪の場合死亡につながるおそれがあります。

方向指示レバー

操作のしかた

レバー操作したあと、すぐにもとの位置にもどります。

- ① 左折
- ② 左側へ車線変更
(レバーを途中で保持※)
レバーを離すまで左側方向指示灯が点滅します。
- ③ 右側へ車線変更
(レバーを途中で保持※)
レバーを離すまで右側方向指示灯が点滅します。
- ④ 右折

※ ②または③の位置にレバー操作し、すぐに離れたときは方向指示灯が 3 回点滅します。

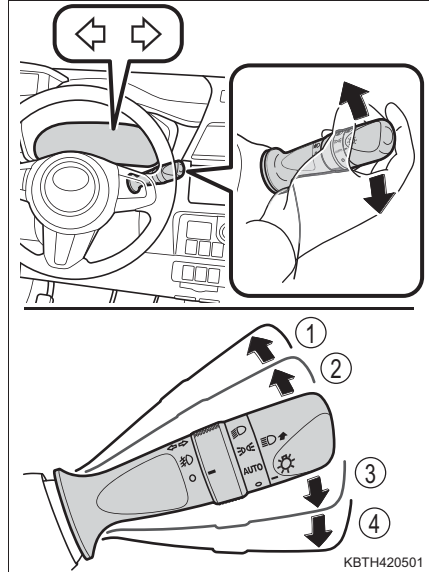

- 右左折後に方向指示灯の点滅が停止しない場合や、点滅を中止させたいとき

レバーを逆方向の②または③の位置に操作してください。レバーを①または④の位置まで操作すると、選択した方向指示灯が点滅します。

知識

■ 作動条件

エンジンスイッチがイグニッション ON モードのとき

■ 表示灯の点滅が異常に速くなったとき

方向指示灯の電球が切れていないか確認してください。

■ カスタマイズ機能

方向指示灯の停止方法の設定を変更できます。(カスタマイズ一覧：→ P. 454)

パーキングブレーキ

操作のしかた

パーキングブレーキをかけるには、右足でブレーキペダルを踏みながら、左足でパーキングブレーキペダルをいっぱいまで踏み込む（再度踏み込むと解除される）

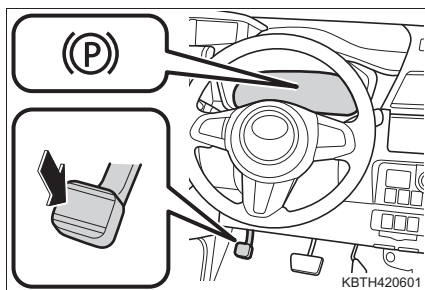

知識

- パーキングブレーキ未解除走行時警告ブザー
→ P. 394
- 冬季のパーキングブレーキの使用について
→ P. 281

注意

■ 走行前の注意



パーキングブレーキを完全に解除してください。
パーキングブレーキをかけたまま走行すると、ブレーキ部品が過熱し、ブレーキの効が悪くなったり、早く摩耗したりするおそれがあります。

ランプスイッチ

自動または手動でヘッドランプなどを点灯できます。

操作のしかた

レバーの端をまわすと、次のようにランプが点灯します。

- ① ○ 消灯
- ② **AUTO** ヘッドランプ・LED イルミネーションランプ★・車幅灯などを自動点灯・消灯
エンジンスイッチがイグニッション ON モード
- ③  LED イルミネーションランプ★、車幅灯・尾灯・番号灯・メーター照明を点灯
- ④  上記ランプとヘッドランプを点灯

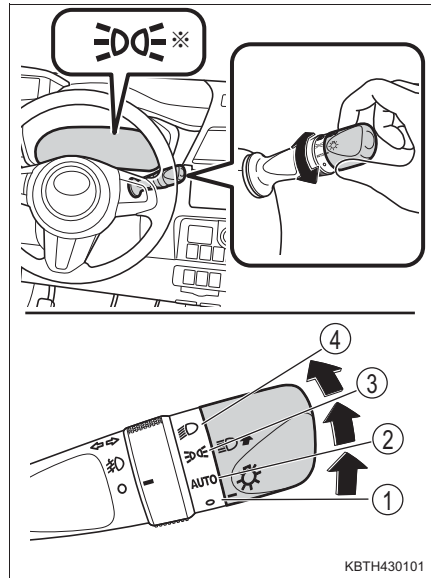

※ タコメーター装着車

ハイビームにする

- ① ヘッドランプ点灯時ハイビームに切りかえ
レバーをもとの位置へもどすとロービームにもどります。
- ② レバーを引いているあいだ、ハイビームを点灯
ランプが消灯していても、ハイビームが点灯します。レバーを離すと、ロービームにもどる、または消灯します。

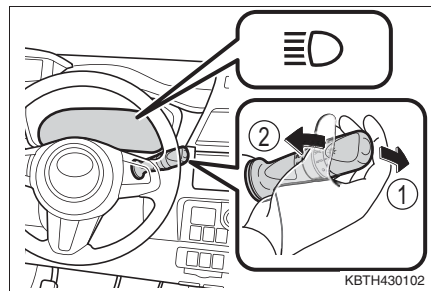

★：グレード、オプションなどにより、装備の有無があります。

手動光軸調整ダイヤル（ハロゲンヘッドランプ装着車）★

乗車人数や荷物の量などによる車の姿勢の変化に合わせて、ヘッドランプの光軸を調整することができます。

- ① 上向きに調整
- ② 下向きに調整

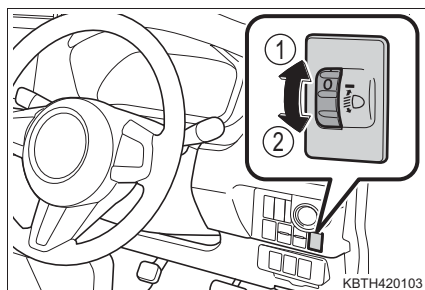

■ 目盛り設定の目安

| 乗員と荷物の条件 | | ダイヤル位置 | |
|---------------|----------------|---------------|----------------|
| 乗員 | 荷物 | FF車 (前輪駆動) | 4WD車 (4輪駆動) |
| 運転者 | なし | 0 | 0 |
| 運転者と 助手席乗員 | なし | 0 | 0 |
| 全乗員 | なし | 1 | 1 |
| 全乗員 | ラゲージルーム 満載時 | 2 | 1.5 |
| 運転者 | ラゲージルーム 満載時 | 3 | 2.5 |

☐ 知識

■ LED イルミネーションランプ★

- 日中走行時にお車が必要な他の車両の運転手から見えやすくするために、ランプスイッチが AUTO のときイグニッション ON モードにすると自動で点灯します。
- 上記以外のときは、車幅灯に連動して点灯します。



★：グレード、オプションなどにより、装備の有無があります。

■ライトセンサー

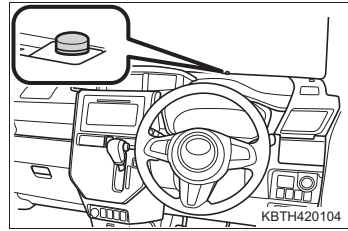
センサーの上にものを置いたり、センサーをふさぐようなものをフロントウインドウガラスに貼らないでください。周囲からの光がさえぎられると、自動点灯・消灯機能が正常に働かなくなります。



■ランプ消し忘れ防止機能

- ランプスイッチを ○ の位置にしないまま、エンジンスイッチをイグニッション ON モードからアクセサリモード、または OFF にして運転席ドアを開けると、点灯していた車幅灯などが自動で消灯します。
- 再びランプを点灯する場合は、エンジンスイッチをイグニッション ON モードにするか、一度ランプスイッチを ○ の位置にもどし、再度  または  の位置にします。

■オートレベリングシステム★

通行人や対向車がまぶしくないように、乗車人数・荷物の量などによる車の姿勢の変化に合わせて、ヘッドランプの光軸を自動で調整します。

■ランプ消し忘れ警告ブザー

- エンジンスイッチがアクセサリモードまたは OFF の状態で、ヘッドランプ・尾灯を点灯して運転席ドアを開けると、ランプ類の消し忘れを警告するブザーが鳴ります。
- TFT カラーマルチインフォメーションディスプレイ装着車は、ブザーと共に警告メッセージが表示されます。(→ P. 404)

■節電機能

車両のバッテリーあがりを防止するため、エンジンスイッチをアクセサリモードまたは OFF の状態で、ヘッドランプまたは尾灯が点灯している場合、節電機能が働き約 10 分後にすべてのランプが自動消灯します。

次のいずれかを行った場合、節電機能は解除されます。

- ・ エンジンスイッチをイグニッション ON モードにしたとき
- ・ ランプスイッチを操作したとき
- ・ ドアを開閉したとき

⚠ 注意

■バッテリーあがりを防止するために

エンジンを停止した状態でランプ類を長時間点灯しないでください。

★：グレード、オプションなどにより、装備の有無があります。

フォグランプスイッチ★

雨や霧などの悪天候下での視界を確保します。

- ① ○ 消灯する
- ② ㊦ 点灯する

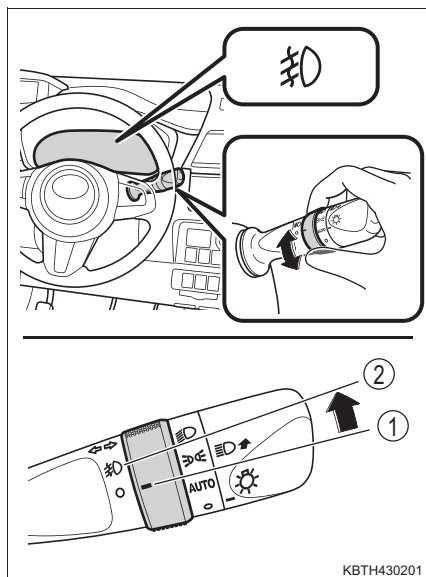

KBTH430201

知識

■点灯条件

ヘッドランプまたは車幅灯が点灯しているときに使用できます。

★：グレード、オプションなどにより、装備の有無があります。

ワイパー & ウォッシャー（フロント）

操作のしかた

次のようにレバーを操作して、ワイパーの作動を選択します。

車速感应式間欠ワイパー装着車は  を選択しているとき、車速に応じて間欠作動の時間が変わります。

① ○ 停止

②  間欠作動

車速感应式間欠ワイパー装着車は、車速が高くなると、作動頻度が増えます。

③ ▼ 低速作動

④ ▼▼ 高速作動

⑤ ▲ 一時作動

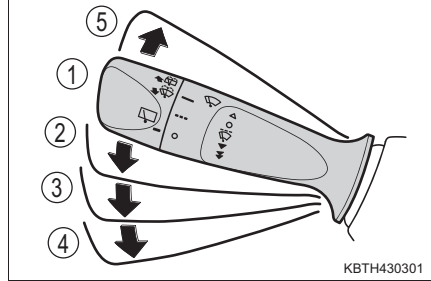
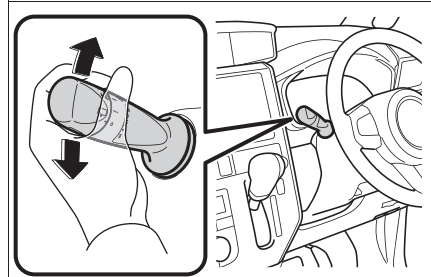

KBTH430301

⑥ ウォッシャー液を出す

ワイパーが連動して作動します。

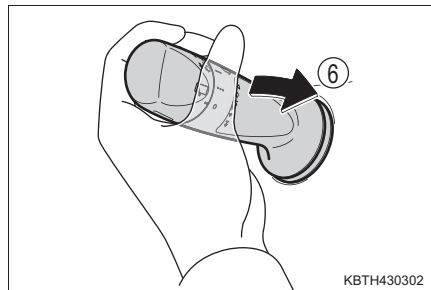

KBTH430302

 知識

■ 作動条件

エンジンスイッチがイグニッション ON モードのとき

■ ウォッシャー液が出ないとき

ウォッシャー液量が不足していないのにウォッシャー液が出ないときは、ノズルのつまりを点検してください。

■ カスタマイズ機能

車速感応機能の設定を変更することができます。(カスタマイズ一覧：P. 454)

 警告

■ ウォッシャー使用時の警告

寒冷時はフロントウインドウガラスが暖まるまでウォッシャー液を使用しないでください。ウォッシャー液がフロントウインドウガラスに凍りつき、視界不良を起こして思わぬ事故につながり、重大な傷害におよぶか、最悪の場合死亡につながるおそれがあります。

 注意

■ フロントウインドウガラスが乾いているとき

ワイパーを使わないでください。
ガラスを傷付けるおそれがあります。

■ ウォッシャー液が出ないとき

ウォッシャースイッチを操作し続けしないでください。
ポンプが故障するおそれがあります。

■ ノズルがつまったとき

ノズルがつまったときはトヨタ販売店へご連絡ください。
ピンなどで取り除かないでください。
ノズルが損傷するおそれがあります。

■ バッテリーあがりを防止するために

エンジンを停止した状態でワイパーを長時間作動しないでください。

ワイパー & ウォッシャー (リヤ)

操作のしかた

次のようにレバーを操作して、ワイパーの作動を選択します。

- ① ○ 停止
- ② --- 約 4 秒間低速作動した後、
間欠作動
- ③ — 通常作動

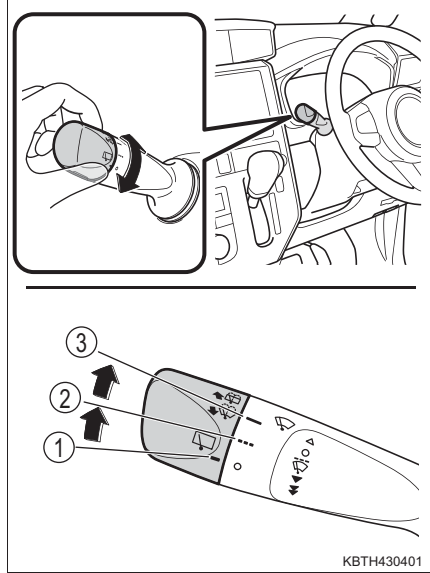

- ④ ウォッシャー液を出す

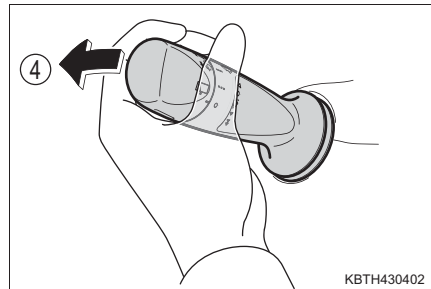

 知識

■ 作動条件

エンジンスイッチがイグニッション ON モードのとき

■ ウォッシャー液が出ないとき

ウォッシャー液量が不足していないのにウォッシャー液が出ないときは、ノズルのつまりを点検してください。

■ リバース連動機能

フロントワイパーが作動中、シフトレバーを R にするとリアワイパーが数回作動します。

■ カスタマイズ機能

作動の間隔などの設定を変更することができます。

(カスタマイズ一覧→P. 454)

 注意

■ リヤウインドウガラスが乾いているとき

ワイパーを使わないでください。
ガラスを傷付けるおそれがあります。

■ ウォッシャー液が出ないとき

ウォッシャースイッチを操作し続けしないでください。
ポンプが故障するおそれがあります。

■ ノズルがつまったとき

ノズルがつまったときはトヨタ販売店へご連絡ください。
ピンなどで取り除かないでください。
ノズルが損傷するおそれがあります。

■ バッテリーあがりを防止するために

エンジンを停止した状態でワイパーを長時間作動しないでください。

給油口の開け方

給油する前に

- ドアとドアガラスを閉め、エンジンスイッチを OFF にしてください。
- 燃料の種類を確認してください。

知識

■ 燃料の種類

無鉛レギュラーガソリン

■ エタノール混合燃料について

エタノール混合燃料（エタノールの混合率 3%以下、含酸素化合物の含酸素率 1.3%以下）も使用することができます。

■ 助手席側スライドドアが全開にならない状況

給油扉が開いていると、助手席側スライドドアは途中までしか開きません。
(→ P. 124)

警告

■ 給油するときは

次のことを必ずお守りください。

お守りいただかないと火災を引き起こすなど、重大な傷害におよぶか、最悪の場合死亡につながるおそれがあります。

- 給油前にボデーなどの金属部分にふれて体の静電気を除去してください。除去したあとは給油が完了するまで、車内にもどったり、他の人やものにふれないでください。また、給油口に静電気を除去していない人を近付けないでください。

静電気を帯電した人が給油口に近付くと、放電による火花で燃料に引火するおそれがあります。

- キャップはつまみ部分を持ち、ゆっくりと開けてください。また、キャップをゆるめたときに、“シュー”という音がする場合は、その音が止まるまでキャップを保持してください。

すぐに開けると、気温が高いときなどに、給油口から燃料が噴き出るおそれがあります。

⚠ 警告

- 気化した燃料を吸わないようにしてください。
燃料の成分には、有害物質を含んでいるものもあります。
- 喫煙しないでください。
- 給油口にノズルを確実に挿入してください。
- 継ぎ足し給油をしないでください。
- 正常に給油できない場合は、スタンドの係員を呼んで指示に従ってください。

⚠ 注意**■ 給油するとき**

指定以外のガソリンや他の燃料（粗悪ガソリン・軽油・灯油・高濃度アルコール含有燃料）を使用したり、燃料をこぼしたりしないでください。
次のような状態になるおそれがあります。

- エンジンの始動性が悪くなる
- エンジンからの異音や振動など（ノッキング）が発生する
- エンジン出力が低下する
- 排気制御システムが正常に機能しない
- 燃料系部品が損傷する
- 塗装が損傷する

給油口の開け方

- 1 オープナーを引く

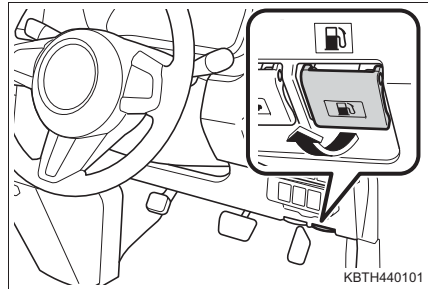

- 2 給油扉を止まる位置まで開ける
給油扉がもどらないことを確認する。

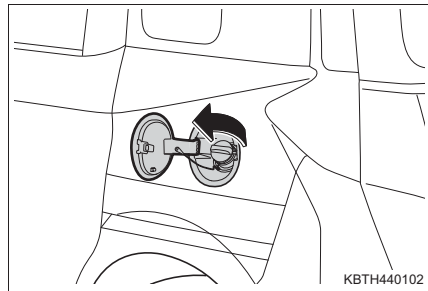

- 3 キャップをゆっくりまわして開ける

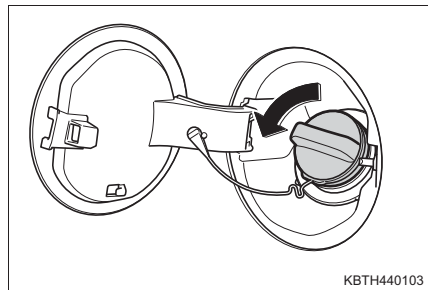

- 4 キャップをハンガーにかける

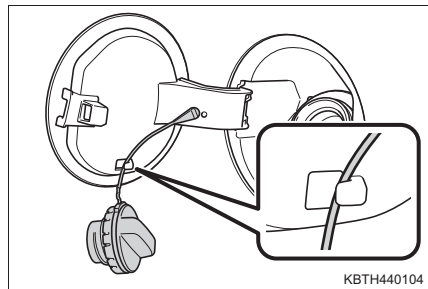

給油口の閉め方

キャップを“カチッ”と音がするまでまわして閉める

手を離すと、キャップが逆方向に少しもどります。

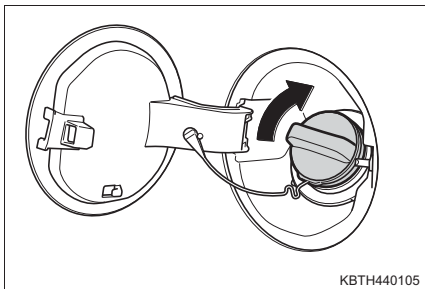

⚠ 警告

■ キャップが正常に閉まらないとき

必ずトヨタ販売店へご連絡ください。

正常に閉まらないキャップをそのまま使用したり、純正品以外のキャップを使用すると、火災などを引き起こし、重大な傷害におよぶか、最悪の場合死亡につながるおそれがあります。

スマートアシストII★※

※ “スマートアシスト” はダイハツ工業株式会社の登録商標です。

スマートアシストIIは、次の機能によって運転者を補助し、安全で快適なドライブを支援します。

◆ 衝突警報機能（対車両・対歩行者）

→ P. 214

◆ 衝突回避支援ブレーキ機能（対車両）

→ P. 214

◆ 誤発進抑制制御機能

→ P. 223

◆ 後方誤発進抑制制御機能

→ P. 223

◆ 車線逸脱警報機能

→ P. 233

◆ 先行車発進お知らせ機能

→ P. 236

★：グレード、オプションなどにより、装備の有無があります。

警告**■ スマートアシストIIについて**

- スマートアシストIIは運転者の安全運転を前提としたシステムであり、事故被害や運転負荷の軽減に寄与することを目的としています。スマートアシストIIは認識性能・制御性能に限界があります。システムを過信せず、運転者は常に自らの責任で周囲の状況を把握し、安全運転を心がけてください。
- 次の状況ではシステムは正しく動作しません。スマートアシストIIの機能を停止してください。(→ P. 204)
 - ・ タイヤの空気圧が適正でないとき
 - ・ タイヤチェーンを装着しているとき
 - ・ 応急用タイヤ★やタイヤパンク応急修理キット★を使用しているとき
 - ・ 摩耗したタイヤ、摩耗差の激しいタイヤを装着しているとき
 - ・ メーカー指定のサイズ以外のタイヤを装着しているとき
 - ・ サスペンションを改造したとき
 - ・ 事故にあったときや故障したとき
 - ・ ブレーキ警告灯が点灯しているとき
 - ・ 重い荷物を積んで車が傾いているとき

車両データの記録について

スマートアシストIIには、車両の制御や操作に関するデータなどを記録するコンピューターが装備されており、主に次のようなデータを記録します。

- ・ アクセルペダルおよびブレーキペダルの操作状況
- ・ 車速
- ・ スマートアシストIIの各機能の作動状況
- ・ 先行車や障害物との距離などの情報

なお、会話などの音声や映像は記録しません。

● データの取り扱いについて

トヨタはコンピューターに記録されたデータを車両の故障診断・研究開発・品質の向上を目的に取得・利用することがあります。

なお、次の場合を除き、トヨタは取得したデータを第三者へ開示または提供することはありません。

- ・ お車の使用者の同意（リース車は借主の同意）がある場合
- ・ 警察・裁判所・政府機関などの法的強制力のある要請に基づく場合
- ・ トヨタが訴訟で使用する場合
- ・ 統計的な処理を行う目的で、使用者や車両が特定されないように加工したデータを研究機関などに提供する場合

★：グレード、オプションなどにより、装備の有無があります。

レーザーレーダー

レーザーレーダーは、次の機能で必要な情報を認識します。

- 衝突警報機能 (対車両・対歩行者)
- 衝突回避支援ブレーキ機能 (対車両)
- 誤発進抑制制御機能
- 先行車発進お知らせ機能

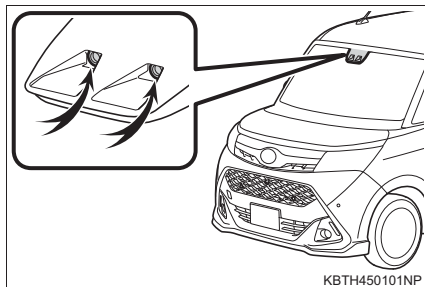

単眼カメラ

単眼カメラは、次の機能で必要な情報を認識します。

- 衝突警報機能 (対車両・対歩行者)
- 車線逸脱警報機能

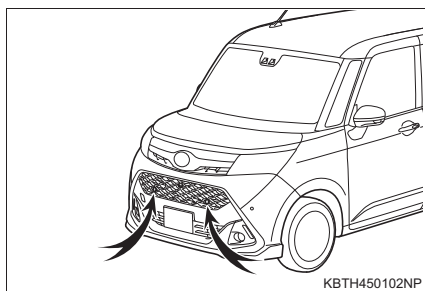

ソナー

ソナーは、後方誤発進抑制制御機能で必要な情報を認識します。

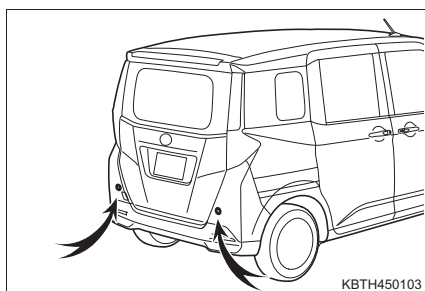

スマートアシストⅡの機能を停止するには

スマートアシスト OFF スイッチを押すことにより、スマートアシストⅡの機能を停止することができます。

■ 衝突警報機能・衝突回避支援ブレーキ機能・誤発進抑制制御機能・後方誤発進抑制制御機能・先行車発進お知らせ機能を停止するとき

スマートアシスト OFF スイッチを2秒以上押す

“ピピッ”とブザー音が鳴り、スマートアシスト OFF 表示灯が点灯します。

もう一度2秒以上押すと、“ピピッ”とブザー音が鳴りスマートアシスト OFF 表示灯が消灯し、作動可能状態にもどります。

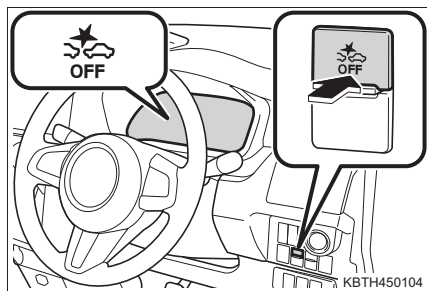

■ 車線逸脱警報機能を停止するとき

スマートアシスト OFF スイッチを押す

“ピピッ”とブザー音が鳴り、車線逸脱警報 OFF 表示灯が点灯します。もう一度押すと、“ピピッ”とブザー音が鳴り車線逸脱警報 OFF 表示灯が消灯し、作動可能状態にもどります。

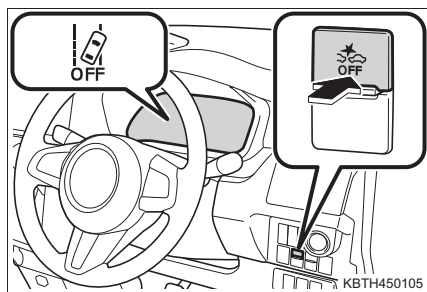

知識



■ スマートアシストⅡの自動復帰について

次の機能は機能を停止した場合でも、エンジンスイッチをイグニッション ON モードにすると自動的に作動可能状態に戻ります。

- 衝突警報機能（対車両・対歩行者）
- 衝突回避支援ブレーキ機能（対車両）
- 誤発進抑制制御機能
- 後方誤発進抑制制御機能
- 先行車発進お知らせ機能







■スマートアシストIIの作動状態について

ブザー音とメーター、ディスプレイの表示でスマートアシストIIの作動状態をお知らせします。

| ブザー音 | メーター | ディスプレイ | 作動状態 |
|----------------|---|--|---|
| “ピピピッ” | — | ※1  (点滅) ※2  | 衝突警報機能が作動 |
| “ピピピピピ” と鳴り続ける |  | ※1  (点滅) ※2  | 衝突回避支援ブレーキ機能の1次ブレーキ、または2次ブレーキが作動 |
| “ピピピッ” と鳴り続ける | — | ※1  (点滅) ※2  | 衝突回避支援ブレーキ機能の2次ブレーキが作動した後、車両が停止 運転者の操作でブザー音とディスプレイの表示が終了します。 |

※1 マルチインフォメーションディスプレイ装着車

※2 TFT カラーマルチインフォメーションディスプレイ装着車

| ブザー音 | メーター | ディスプレイ | 作動状態 |
|---------------|---|---|----------------------------------|
| “ピピピッ” | — | ※1  (点滅) ※2  | 誤発進抑制制御機能の警報が作動 |
| “ピピピピピ”と鳴り続ける |  | ※1  (点滅) ※2  | 誤発進抑制制御機能の警報が作動するとともにエンジン出力を抑制 |
| “ピピピピピッ” | — | ※1  (点滅) ※2  | 後方誤発進抑制制御機能の警報が作動 |
| “ピピピピピ”と鳴り続ける |  | ※1  (点滅) ※2  | 後方誤発進抑制制御機能の警報が作動するとともにエンジン出力を抑制 |

| ブザー音 | メーター | ディスプレイ | 作動状態 |
|---------|--|--|----------------|
| “ピピピピッ” | ※ 1  (点滅) | ※ 2  | 車線逸脱警報機能が作動 |
| “ピピピッ” | — | ※ 1  (点滅) ※ 2  | 先行車発進お知らせ機能が作動 |

※ 1 マルチインフォメーションディスプレイ装着車

※ 2 TFT カラーマルチインフォメーションディスプレイ装着車

■スマートアシストⅡが作動しない場合

エンジンの始動直後は、スマートアシストⅡの機能は作動しません。

警告**■ レーザーレーダーについて**

レーザーレーダーは、前方車両の検出にレーザー光を使用しており、IEC 60825-1 規格におけるレーザー等級 1M に相当します。通常の使用においてレーザー光が目には障害をおよぼす危険はありませんが、次のことを必ずお守りください。お守りいただかないと、重大な視覚障害におよぶか、最悪の場合失明につながるおそれがあります。

- 有害なレーザー照射を避けるため、レーザーレーダーは絶対に分解や取りはずしをしないでください。また、分解したレーザーレーダーは IEC 60825-1 規格におけるレーザー等級 1M を満たさず、目に対する安全を保障できません。
- 光学機器（拡大鏡・顕微鏡・虫眼鏡など）を使用して、100 mm以内の距離からレーザーレーダーをのぞきこまないでください。

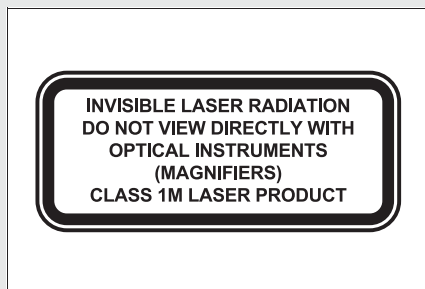
レーザー等級ラベル**レーザー放射仕様**

最大出力（平均）：6mW

パルス持続時間：25ns

波長：860nm

発散角（水平×垂直）：14° × 6°

 **警告****■ レーザーレーダーの故障や誤作動を防ぐために**

次のことをお守りください。

お守りいただかないと、レーザーレーダーが正常に作動せず、思わぬ事故につながり、重大な傷害におよぶか、最悪の場合死亡につながるおそれがあります。

- レーザーレーダーは常にきれいにしてください。
 - ・ レーザーレーダーに汚れ・水滴・雪などが付着した場合は、取り除いてください。
 - ・ お手入れする際は、レーザーレーダーを傷付けないよう、やわらかい布を使ってください。
- レーザーレーダーにウォッシャー液やオイルが付着した場合は、すみやかにふき取ってください。
- レーザーレーダーに撥水剤などを塗らないでください。
- レーザーレーダー周辺には高圧洗車機で水をかけないでください。
- レーザーレーダー、およびその周辺部分に強い衝撃や力を加えないでください。強い衝撃を受けたときは、必ずトヨタ販売店で点検を受けてください。
- レーザーレーダーを取りはずしたり、分解したりしないでください。
- レーザーレーダーの取り付け位置を変更したり、周辺構造物の改造や塗装をしたりしないでください。
- レーザーレーダー、およびその周辺部分にアクセサリーを付けたり、ステッカー（透明なものを含む）などを貼ったりしないでください。
- レーザーレーダー・フロントバンパーの脱着や交換が必要な場合は、トヨタ販売店にご相談ください。
- フロントバンパー部分に腰掛けたり、寄りかかったりしないでください。
- 事故などで万一、バンパーがはずれるようなことがあった場合には、トヨタ販売店にご連絡ください。
- レーザーレーダーにある調整ネジを回さないでください。

警告

■単眼カメラの故障や誤作動を防ぐために

次のことをお守りください。

お守りいただかないと、単眼カメラが正常に作動せず、思わぬ事故につながり、重大な傷害におよぶか、最悪の場合死亡につながるおそれがあります。

- フロントウインドウガラスは常にきれいにしてください。
 - ・フロントウインドウガラス外側に汚れ・油膜・水滴・雪などが付着した場合は、取り除いてください。
 - ・フロントウインドウガラスにガラスコーティング剤を使用しているも、単眼カメラ前部に水滴などが付着した場合は、ワイパーでふき取ってください。
 - ・フロントウインドウガラス内側の単眼カメラ取り付け部が汚れた場合は、トヨタ販売店にご相談ください。
- フロントウインドウガラスの単眼カメラ前部(図に示す範囲)にアンテナを取り付けたり、ステッカー(透明なものを含む)などを貼ったりしないでください。

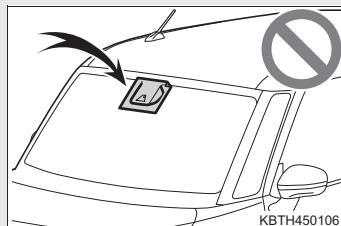

- フロントウインドウガラスが曇った場合は曇りをとってください。
- フロントウインドウガラスの単眼カメラ前部の水滴をワイパーが正しくふき取れないときは、ワイパーゴムまたはワイパーブレードを交換してください。
 - ・ワイパーゴムの交換：→P. 353
 - ・ワイパーブレードの交換が必要な場合は、トヨタ販売店にご相談ください。
- フロントウインドウガラスにフィルムを貼らないでください。
- フロントウインドウガラスに傷・ひびなどが生じた場合は、そのまま放置せずに交換してください。
フロントウインドウガラスの交換が必要な場合は、トヨタ販売店にご相談ください。
- 単眼カメラに液体をかけないでください。
- 単眼カメラに強い光を照射しないでください。

警告

- 単眼カメラのレンズを汚したり、傷を付けたりしないでください。
フロントウインドウガラス内側を掃除するときは、ガラスクリーナーがレンズに付着しないようにしてください。またレンズにはふれないでください。
レンズに汚れ・傷がある場合は、トヨタ販売店にご相談ください。
- 単眼カメラに強い衝撃を加えないでください。
- 単眼カメラ取り付け位置や向きを変更したり、取りはずしたりしないでください。
- 単眼カメラを分解しないでください。
- 単眼カメラ付近に電子機器や、強い電波を発信する機器を取り付けしないでください。
- インナーミラーなどの単眼カメラ周辺部品や天井を改造しないでください。
- インstrumentパネル上部に物を置かないでください。フロントウインドウガラスに反射してシステムが正しく作動しなくなる場合があります。
- ボンネット・フロントグリル・フロントバンパーに、単眼カメラの視界をさえぎる可能性のあるアクセサリを取り付けしないでください。
詳しくはトヨタ販売店にご相談ください。
- ルーフ上に全長の長い荷物（サーフボードなど）を積むときは、単眼カメラの視界をさえぎらないようにしてください。
- ヘッドランプなどのランプ類を改造しないでください。

 **警告****■ ソナーの故障や誤作動を防ぐために**

次のことをお守りください。

お守りいただかないと、ソナーが正常に作動せず、思わぬ事故につながり、重大な傷害におよぶか、最悪の場合死亡につながるおそれがあります。

- ソナーは常にきれいにしてください。
 - ・ソナーに汚れ・水滴・雪などが付着した場合は、取り除いてください。
 - ・お手入れする際は、ソナーを傷付けないよう、やわらかい布を使ってください。
- ソナーにウォッシャー液やオイルが付着した場合は、すみやかにふき取ってください。
- ソナーにワックスや撥水剤などを塗らないでください。
- ソナー周辺には高圧洗車機で水をかけないでください。
- スチームを使用した洗車機などで洗車するときは、スチームをソナー部に近付けすぎないようにしてください。
- ソナー、およびその周辺部分に強い衝撃や力を加えないでください。強い衝撃を受けたときは、必ずトヨタ販売店で点検を受けてください。
- ソナーを取りはずしたり、分解したりしないでください。
- ソナーの取り付け位置を変更したり、周辺構造物を改造したりしないでください。また、ソナーを塗装したりしないでください。
- ソナー、およびその周辺部分にアクセサリーを付けたり、ステッカー（透明なものを含む）などを貼ったりしないでください。
- リヤバンパー部分に腰掛けたり、寄りかかったりしないでください。
- リヤバンパーを交換・修理する場合や、事故などでソナー周辺が変形した場合は、トヨタ販売店にご相談ください。

 **警告****■ スマートアシストIIの機能低下について**

次のようなときは、状況によってはスマートアシストIIの認識性能が下がる場合や一時停止（機能低下）状態になる場合があります。（→ P. 410）

- 悪天候時（強い雨・吹雪・濃霧など）や、フロントワイパーが低速作動または高速作動のとき
- 西日などの前方からの強い光をうけたとき
- レーザーレーダー・単眼カメラ・ソナー部に雪や汚れ・霜などが付着して覆っているとき
- レーザーレーダーや単眼カメラの温度が極端に高いとき
- エンジン始動直後
- 荷物の積載などにより、極端に車両が傾いているとき
- 水・雪などの巻上げ
- 水蒸気・砂・煙など視界が十分でないとき

機能によって認識性能の低下する条件が異なります。詳しくは各機能の説明をお読みください。

■ 汚れ検知機能について

- 汚れ検知機能を備えていますが、万全ではありません。
- 汚れを検知した場合は、スマートアシストIIの機能が自動的に停止します。

衝突警報機能（対車両・対歩行者）、衝突回避支援ブレーキ機能★（対車両）

衝突警報機能はレーザーレーダーと単眼カメラ、衝突回避支援ブレーキ機能はレーザーレーダーで前方障害物を認識して、衝突の可能性が高いとシステムが判断したときに作動し、運転者への注意喚起とブレーキ制御を行い、衝突回避を支援、あるいは衝突被害の軽減に寄与します。

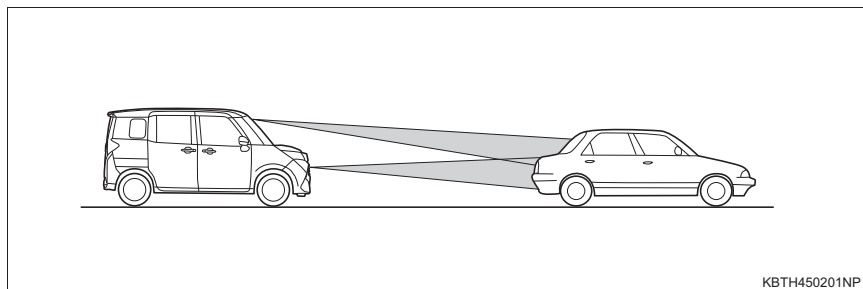

◆ 衝突警報機能（対車両・対歩行者）

次の場合にブザー音とディスプレイの表示（→ P. 205）で注意をうながします。

- 車速約4～100km/hで走行中、自車との速度差が約60km/h以下の前方車両に対して衝突のおそれがあるとき
- 車速約4～50km/hで走行中、前方の歩行者に対して衝突のおそれがあるとき

◆ 衝突回避支援ブレーキ機能（対車両）

次の場合にブザー音とメーター内の警告灯、およびディスプレイの表示（→ P. 205）で注意をうながし、衝突の直前で衝突回避支援ブレーキが作動して、衝突回避を支援、あるいは衝突被害の軽減に寄与します。

- 車速約4～50km/hで走行中、自車との速度差が約30km/h以下の前方車両に対して衝突のおそれがあるとき

★：グレード、オプションなどにより、装備の有無があります。

 **警告****■安全にお使いいただくために**

- 安全運転を行う責任は運転者にあります。常に周囲の状況を把握し、安全運転に努めてください。
衝突回避支援ブレーキ機能を日常のブレーキ操作のかわりには絶対に使用しないでください。衝突回避支援ブレーキ機能はあらゆる状況で衝突を回避または衝突の被害を軽減するものではありません。機能に頼ったり、安全を委ねる運転をしたりすると思わぬ事故につながり、重大な傷害におよぶか、最悪の場合死亡につながるおそれがあります。
- 衝突回避支援ブレーキ機能は衝突回避を支援、あるいは衝突被害の軽減に寄与することを目的としていますが、その効果はさまざまな条件により異なります。そのため、常に同じ性能を発揮できるものではありません。
次の項目をお読みいただき、システムを過信せず安全運転に努めてください。
 - ・ 衝突の可能性がなくても機能が作動するおそれがあるとき：→ P. 222
 - ・ 機能が正常に作動しないおそれがあるとき：→ P. 220, 221, 222
- お客様ご自身で衝突警報機能・衝突回避支援ブレーキ機能の作動テストを行わないでください。状況によってシステムが正常に作動せず、思わぬ事故につながるおそれがあります。

警告**■ 衝突警報機能、衝突回避支援ブレーキ機能について**

- 衝突回避支援ブレーキ機能は、レーザーレーダーが認識した前方車両に作動します。二輪車や歩行者、電柱、壁などに対しても作動することがありますが、これらへの衝突を回避することを目的とはしていません。
- 衝突回避支援ブレーキ機能は、衝突が避けられないと判断した段階で作動し、衝突直前で強いブレーキをかけるように設定していますので、その効果は様々な条件により変わります。そのため、常に同じ性能が発揮できるものではありません。
- 衝突回避支援ブレーキが作動したとき、アクセル操作をしても、衝突回避支援ブレーキを継続します。ただし、アクセルを全開に踏みこむと衝突回避支援ブレーキを解除します。
- 運転者がブレーキペダルを踏んでいたり、ハンドルを操作していたりすると、その操作状態によっては運転者の回避操作として判断され、衝突警報や衝突回避支援ブレーキが作動しない場合があります。
- 衝突回避支援ブレーキ機能は、車速が約 50km/h 以内であっても、前方車両との速度差が約 20km/h を超える場合、スマートアシストⅡの性能限界から衝突を回避することはできません。また、前方車両との速度差が約 30km/h を超える場合は、衝突回避支援ブレーキは作動しません。
- シートベルトを着用し、必ず同乗者にも着用させてください。シートベルトを正しく着用しないと、衝突回避支援ブレーキが作動したときに危険な場合があります。(→ P. 26)

■ 衝突警報機能、衝突回避支援ブレーキ機能を停止する場合

次のような場合は、衝突警報機能、衝突回避支援ブレーキ機能が予期しない作動をする可能性がありますので、必ずスマートアシストⅡを停止してください。(→ P. 204)

- けん引されるとき
- けん引するとき
- トラック・船舶・列車などに積載するとき
- 点検でシャシーダイナモメーターやフリーローラーなどを使用するとき
- 車両をリフトで上げ、エンジンを始動しタイヤを空転させたいとき
- 草むらや茂みなどに触れながら通過するとき
- オフロード走行やスポーツ走行するとき

衝突警報機能・衝突回避支援ブレーキ機能の作動

①～④の順にシステムが作動し、運転者への注意喚起とブレーキ制御を行います。

- ・ システム作動中は、ブザー音とメーター内の警告灯、およびディスプレイの表示で運転者に注意をうながします。
- ・ ブレーキ制御中は制動灯、ハイマウントストップランプが点灯します。

① 衝突警報

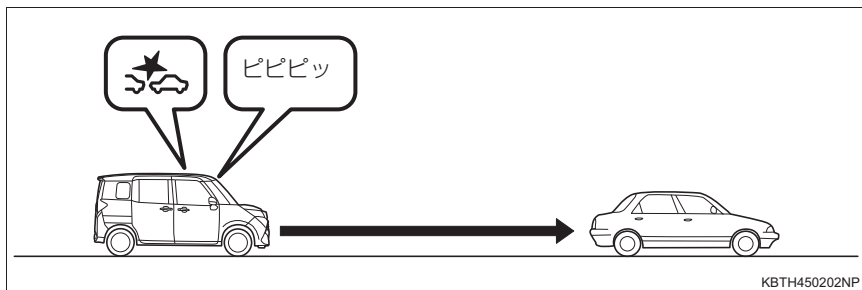

前方障害物に対し、衝突の危険性があると判断したときに、ブザー音とディスプレイの表示（→ P. 205）で運転者に注意喚起して衝突回避操作をうながします。

② 1次ブレーキ

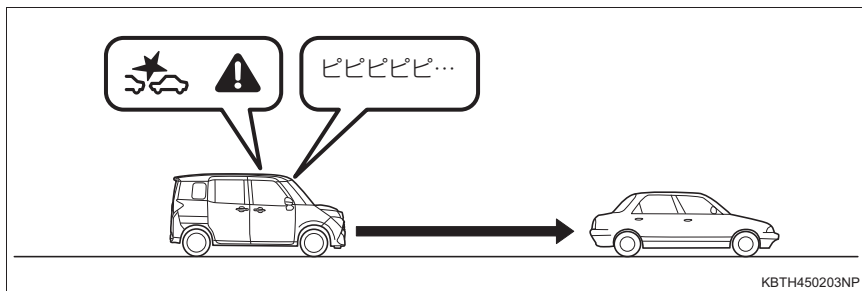

前方車両に対し、衝突の可能性が高いと判断したときに、ブザー音を変化させブレーキ制御を行います。

- ・ 前方障害物を車両と認識していない場合、またはブレーキペダルを踏んで減速し、適切な車間距離をとった場合は、ブレーキ制御を行いません。
- ・ 運転者の衝突回避操作（ブレーキペダル・ハンドルなど）の操作量により、衝突する可能性が低くなったと判断した場合、作動を解除します。

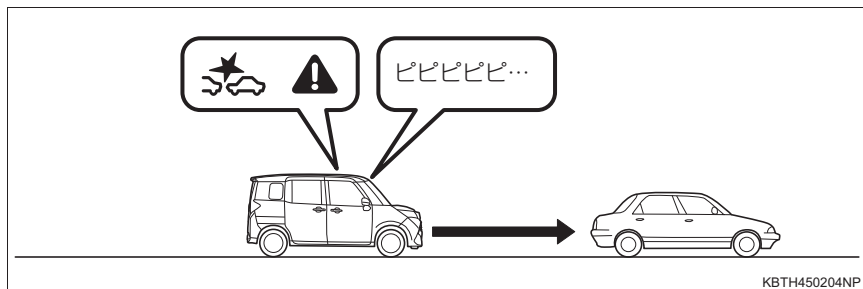
3 2次ブレーキ

前方車両に対し、衝突の危険性が非常に高いと判断したときに、1次ブレーキより強くブレーキ制御を行います。

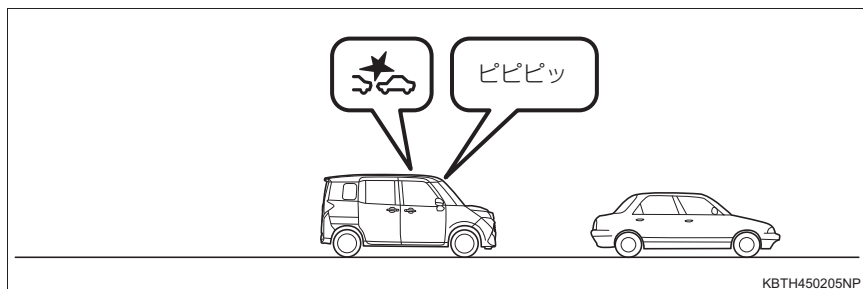
4 停止保持

停止後にブザーが鳴り、ブレーキ制御を最長約 1.5 秒間継続した後、ブレーキ制御を解除します。

停止保持後に衝突回避支援ブレーキが解除されると、クリープ現象により車両がゆっくりと動き出します。停車状態を継続するには、ブレーキペダルをしっかりと踏み続けてください。

 知識

■ 衝突警報機能の作動条件

自車が次の条件を全て満たしたときに作動可能となります。

- エンジンスイッチがイグニッション ON モード
- スマートアシスト OFF 表示灯が消灯
- スマートアシストの“停止”、または“故障”が表示されていない
- シフトポジションが P・R 以外
- 車速約 4～50km/h（対車両は約 4～100km/h）
- 前方車両との速度差が約 60km/h 以下
（ただし、車速が約 50km/h 以上のときは、速度差が約 10km/h 未満では作動しません）
- フロントワイパーが低速作動・高速作動の位置以外

■ 衝突回避支援ブレーキ機能の作動条件

自車が次の条件を全て満たしたときに作動可能となります。

- エンジンスイッチがイグニッション ON モード
- スマートアシスト OFF 表示灯が消灯
- スマートアシストの“停止”、または“故障”が表示されていない
- シフトポジションが P・R 以外
- 車速約 4～50km/h
- 前方車との速度差が約 30km/h 以下
- フロントワイパーが低速作動・高速作動の位置以外

■ 衝突警報機能、衝突回避支援ブレーキ機能を停止するには

→ P. 204

■ 衝突回避支援ブレーキについて

- 状況によっては、1次ブレーキや2次ブレーキから作動することがあります。
- 衝突回避支援ブレーキ中に音が聞こえることがありますが、制御によるものであり異常ではありません。
- 衝突回避支援ブレーキ中にブレーキペダルを踏んだとき、ペダルが固く感じられることがありますが、異常ではありません。

■衝突警報機能、衝突回避支援ブレーキ機能が作動しないおそれのある状況

次のような場合は、衝突警報機能が作動しなかったり、衝突回避支援ブレーキ機能が作動せず、止まりきれないことがあります。

- 前方車両との速度差、車間距離、接近の状態、横方向のずれ具合（オフセット量）
- 車両の状態（積載量・乗員など）
- 路面の状態（勾配・滑りやすさ・形状・凹凸など）
- 前方の視界が悪いとき（雨・雪・霧・煙など）
- 運転者の操作状態（アクセルペダル・ブレーキペダル・ハンドルなど）
- 車両の整備状態（ブレーキ関係・タイヤの摩耗・空気圧・応急用タイヤ★など）
- エンジン始動直後
- 外気温が低いときや走行開始直後などでブレーキが冷えているとき
- 下り坂などでブレーキが過熱してブレーキの効が悪くなっているとき
- 水溜り走行後や洗車後などブレーキが濡れてブレーキの効が悪くなっているとき
- レーザーレーダーの認識状態（特に次のような場合）
 - ・悪天候時（強い雨・吹雪・濃霧など）
 - ・西日などの前方からの強い光を受けたとき
 - ・レーザーレーダー部に雪や汚れ、霜などが付着して覆っているとき
 - ・レーザーレーダーの温度が極端に高いとき
 - ・荷物の積載などにより、極端に車両が傾いているとき
 - ・前方車両などの水・雪などの巻上げや水蒸気・砂・煙など視界が十分でないとき
 - ・キャリアカーやゴミ収集車などの特殊車両や、形状が壁状でない車両や黒い車両
 - ・対象物が網目の大きいフェンス・ガラスなど、光をすり抜けるもの
 - ・汚れなどで、両方のリフレクタが十分見えていない前方車両
 - ・大型車など地上高が高く、リフレクタの取り付け位置が高い前方車両
 - ・凹凸道やオフロードなどの悪路を走行しているとき
 - ・対象物が道路標識やポールなどの細い棒状のもの
 - ・車両や二輪車などの急な割込み、歩行者の飛び出し
 - ・対向車両が自車に向かって接近したとき
 - ・車両に非常に近い位置で車両中央からずれた位置に障害物が存在するとき
 - ・前方車両が急ハンドル・急加速・急減速したとき
 - ・自車が車線変更して前方車両のすぐうしろに接近したとき
 - ・急なカーブ・急な上り坂・急な下り坂の場合
 - ・レーザーレーダーの認識エリア外に障害物が存在するとき
 - ・前方車両に非常に小さい速度差で接近するとき
 - ・前方車両や二輪車などが横や斜めを向いているとき
 - ・前方車両が非常に大きいリフレクタのついた、停止している大型車両
 - ・非常に大きいリフレクタの隣に車両が停止しているとき

★：グレード、オプションなどにより、装備の有無があります。

■衝突警報機能が適切に作動しない、または不適切に作動するおそれのある状況

特に次のような場合は、単眼カメラが前方車両や歩行者を正しく認識できず、衝突警報が適切に作動しない、または不適切に作動することがあります。

- フロントウインドウガラスの曇りや汚れ、雨粒、シールなどで単眼カメラ前方が覆われているとき
- 単眼カメラの視界をさまたげるようなものが取り付けられたとき
- ルーフ上に全長の長い荷物（サーフボードなど）を積んだりして、単眼カメラの視界がさえぎられたとき
- 悪天候時（強い雨・吹雪・濃霧など）
- 夜間やトンネル内などの暗いところ、夕方、朝方の薄暗いとき
- トンネルの入り口や木、建物の影などで明るさが変化したとき
- 単眼カメラ前方から強い光（太陽光や対向車両のハイビームなど）を受けているとき
- 強い光が車両や歩行者、路面に反射しているとき
- カーブ・うねった道路・坂道のとき
- 路面に水たまりや水膜があるとき
- 雪道や未舗装路など、凹凸やわだちのある道路のとき
- 前方の車両や歩行者との距離が極端に短いとき
- 自車の前方に車両や歩行者が急に割り込んだり、飛び出したりしたとき
- 急加速やハンドル操作をしながら、前方の車両や対向車両、歩行者に接近したとき
- 前方車両や対向車両、歩行者が自車の正面にいないとき
- 前方の車両や歩行者との速度差が大きいとき
- 前方車両や対向車両による水しぶきや雪の巻き上げがあるとき
- 自車が車線変更を行い、前方車両のすぐうしろに接近したとき
- 暗がりや前方の車両が無灯火のとき
- 前方の車両が急減速したとき
- 自転車や二輪車、車いす、特殊な形状の車両などのとき
- 車両が斜めに停まっているとき
- 車内に重い荷物を積む等で、自車が傾いているとき
- 歩行者の一部（頭や手足など）が荷物・傘・帽子・車両・建物等に隠れているとき
- 歩行者が背景にまぎれて、単眼カメラが歩行者を認識できないとき
- 歩行者が前かがみやしゃがんだ姿勢をとっているとき、手をあげたり走っているとき

- 歩行者の身長が約 1m 以下、または約 2m 以上のとき
- 歩行者が大きな荷物を背負ったり、抱えたり、自転車やカート等を押しているとき
- 歩行者が長いスカートや和服等を着用していて、足元が見えないとき
- 歩行者が集団になっているとき、歩行者の形として単眼カメラが正しく認識できないとき

■衝突の可能性がなくても衝突警報機能、衝突回避支援ブレーキ機能が作動する場合

次のような場合は、衝突の可能性がなくても衝突警報機能・衝突回避支援ブレーキ機能が作動することがあります。

- ETC ゲートなどを通過するとき
- 前方車両に接近して走行するときや、前方車両ぎりぎりに接近して停止するとき
- 路面の勾配が急に変化する場所を走行するとき
- 水蒸気や霧、煙のかたまりを通過するとき
- ビニールカーテン・旗などをもぐって通過するとき
- 前方車両などの水・雪などの巻上げ
- 停止車両などの横すれすれを通過するときや対向車両が自車に向かって接近するとき
- 車両用エレベーターや機械式駐車場を利用するとき
- 路面上に大きな反射物や、反射しやすい路面ペイント等がある場合
- カーブの入口に路側物があるとき
- カーブですれ違う対向車両があるとき

■衝突回避支援ブレーキについて

衝突回避支援ブレーキ作動時は、強いブレーキがかかります。衝突回避支援ブレーキは車両が停止してから約 1.5 秒後に解除されるため、必要に応じて運転者自らブレーキをかけてください。

誤発進抑制制御機能・後方誤発進抑制制御機能★

誤発進抑制制御機能、および後方誤発進抑制制御機能は、前方、または後方に障害物を認識している場合、停車または徐行（車速約 10km/h 以下）状態で、ペダルの踏み間違いなどにより必要以上にアクセルペダルが踏み込まれたとシステムが判断したときに、ブザー音とメーター、ディスプレイの表示（→ P. 205）による運転者への警報とエンジン出力の抑制制御を行い、発進をゆるやかにすることで、衝突時の被害を軽減します。

◆ 誤発進抑制制御機能

レーザーレーダーが前方約 4m 以内に障害物を認識している場合に作動します。

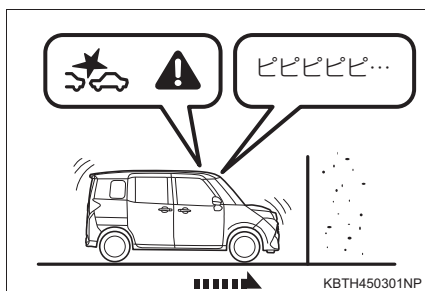

◆ 後方誤発進抑制制御機能

ソナーが後方約 2 ~ 3m 先までの壁などの障害物を認識している場合に作動します。

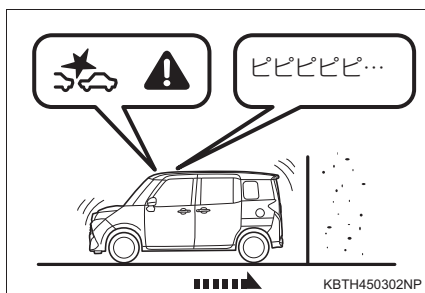

★：グレード、オプションなどにより、装備の有無があります。

 **警告****■ 誤発進抑制制御機能・後方誤発進抑制制御機能について**

- 誤発進抑制制御機能、および後方誤発進抑制制御機能を過信しないでください。誤発進抑制制御機能、および後方誤発進抑制制御機能は衝突を回避するものではありません。発進時はシフトレバーやペダルの位置および周囲の安全を十分に確認して操作してください。機能に頼っていると、思わぬ事故につながるおそれがあります。
- 誤発進抑制制御機能、および後方誤発進抑制制御機能は停止状態を保つものではありません。
- 誤発進抑制制御機能、および後方誤発進抑制制御機能はあらゆる状況で発進を緩やかにするものではありません。
- 誤発進抑制制御機能、および後方誤発進抑制制御機能は前方、または後方に障害物を認識している場合に作動するものであり、崖など対象物が見えない状況で発進を緩やかにするものではありません。
- 故意に対象物の近くでアクセルペダルを過剰に踏み込まないでください。アクセルの調節を誤発進抑制制御機能、および後方誤発進抑制制御機能に頼っていると衝突事故を起こす場合があります。
- 誤発進抑制制御機能と後方誤発進抑制制御機能では、認識できる障害物が異なります。
- 万一、自車が踏切内で閉じ込められた場合、レーザーレーダー、またはソナーが遮断機を対象物と認識し、誤発進抑制制御機能、または後方誤発進抑制制御機能が作動することがあります。遮断機を押しつけて進む場合は、慌てずにアクセルペダルを踏み続けるか、スマートアシストⅡを停止してください。(→ P. 204)
- 運転者がハンドル操作をしていると、その操作状態によっては運転者の回避操作として判断され、誤発進抑制制御機能、および後方誤発進抑制制御機能が作動しない場合があります。
- TRC を停止、または VSC・TRC を停止にした場合、誤発進抑制制御機能、および後方誤発進抑制制御機能は作動しません。
- エンジン出力の抑制制御をしたときに、アクセルペダルを約 8 秒以上踏み続けると、作動を解除します。また、すばやく 3 回以上、全開まで踏みなおすと、誤発進抑制制御機能、および後方誤発進抑制制御機能は作動しません。

 **警告****■ 誤発進抑制制御機能・後方誤発進抑制制御機能を停止する場合**

次のような場合は、誤発進抑制制御機能、後方誤発進抑制制御機能が予期しない作動をする可能性がありますので、必ずスマートアシストIIを停止してください。(→ P. 204)

- けん引されるとき
- けん引するとき
- トラック・船舶・列車などに積載するとき
- 点検でシャシーダイナモメーターやフリーローラーなどを使用するとき
- 車両をリフトで上げ、エンジンを始動しタイヤを空転させたいとき
- 草むらや茂みなどに触れながら通過するとき
- オフロード走行やスポーツ走行するとき
- 脱輪したときやぬかるみから脱出するとき
- 冠水した道を走行するとき

誤発進抑制制御機能、後方誤発進抑制制御機能の作動

■ 警報

車速が約 4km/h 以下で、アクセルペダルが必要以上に踏み込まれたと判断したときに、ブザー音とディスプレイの表示（→ P. 205）で警報し、運転者に衝突回避操作をうながします。

- 後方誤発進抑制制御機能が作動したとき、ブザーはリバース警告ブザーよりも早い間隔で鳴ります。（→ P. 205）

■ エンジン出力の抑制制御

車速が約 10km/h 以下で、アクセルペダルをすばやく、かつ必要以上に踏み込まれたと判断したときに、ブザー音とメーター内の警告灯、およびディスプレイの表示（→ P. 205）で運転者に警報するとともに、エンジン出力の抑制制御を行います。

- エンジン出力の抑制制御はアクセルペダルを踏み続けている間、最長約 8 秒間継続します。
- エンジン出力の抑制制御中は、メーター内のマスターウォーニングが点灯します。

知識

■ 後方誤発進抑制制御機能について

後方誤発進抑制制御機能は、必要以上にアクセルペダルが踏み込まれたときに作動します。ソナーで車両後方やコーナーの障害物を認識しただけでは作動しません。

■誤発進抑制制御機能の作動条件

自車が次の条件を全て満たしたときに作動可能となります。

- エンジン回転中
- スマートアシスト OFF 表示灯が消灯
- スマートアシストの“停止”、または“故障”が表示されていない
- シフトポジションが D・S★・B
- ブレーキペダルを踏んでいない
- 車速が 0 ～約 10km/h
- フロントワイパーが低速作動、高速作動の位置以外
- 方向指示表示灯が消灯
- メーター内の TRC OFF 表示灯・VSC OFF 表示灯が消灯

■後方誤発進抑制制御機能の作動条件

自車が次の条件を全て満たしたときに作動可能となります。

- エンジン回転中
- スマートアシスト OFF 表示灯が消灯
- スマートアシストの“停止”、または“故障”が表示されていない
- シフトポジションが R
- ブレーキペダルを踏んでいない
- 車速が 0 ～約 10km/h
- フロントワイパーが高速作動の位置以外
- 方向指示表示灯が消灯
- メーター内の TRC OFF 表示灯・VSC OFF 表示灯が消灯

■誤発進抑制制御機能、後方誤発進抑制制御機能を停止するには

→ P. 204

★：グレード、オプションなどにより、装備の有無があります。

■誤発進抑制制御機能が作動しないおそれのある状況

次の条件の違いにより、誤発進抑制制御機能が作動しないことがあります。

- 前方車両との速度差、車間距離、接近の状態、横方向のずれ具合（オフセット量）
- 車両の状態（積載量・乗員など）
- 路面の状態（勾配・凹凸など）
- 運転者の操作状態（アクセル・ブレーキ・ハンドルなど）
- 車両の整備状態（ブレーキ関係・タイヤの摩耗・空気圧・応急用タイヤ★など）
- 車両や二輪車などの急な割込み、歩行者の飛び出し
- レーザーレーダーの認識状態（特に次のような場合）
 - ・ 悪天候時（強い雨・吹雪・濃霧など）
 - ・ 西日などの前方からの強い光を受けたとき
 - ・ レーザーレーダー部に雪や汚れ、霜などが付着して覆っているとき
 - ・ レーザーレーダーの温度が極端に高いとき
 - ・ エンジン始動直後
 - ・ 荷物の積載などにより、極端に車両が傾いているとき
 - ・ 前方車両などの水・雪などの巻上げ
 - ・ 水蒸気、砂、煙など視界が十分でないとき
 - ・ 対象物が網目の大きいフェンス、ガラスなど、光をすり抜けるもの
 - ・ 凹凸道やオフロードなどの悪路を走行しているとき
 - ・ 対象物が道路標識やポールなどの細い棒状のもの
 - ・ 車両に非常に近い位置で車両中央からずれた位置に障害物が存在するとき
 - ・ 自車が進路変更して障害物のすぐうしろに接近したとき
 - ・ 急なカーブ・急な上り坂・急な下り坂の場合
 - ・ レーザーレーダーの認識エリア外に障害物が存在するとき
 - ・ 障害物の高さが低いとき（縁石など）
 - ・ 障害物が小さいとき（小動物・幼児など）
 - ・ 障害物に接近しすぎたとき

★：グレード、オプションなどにより、装備の有無があります。

■ 後方誤発進抑制制御機能が作動しない場合

次のような障害物に対しては、後方誤発進抑制制御機能は作動しません。

- 背の低い障害物
- 小さい障害物（小動物・幼児など）、幅の狭い障害物
- 針金・金網・ロープ・道路標識やポールなどの細い障害物
- 急に後方に現れたもの
- 車両後方を横切るもの
- 人や綿、雪など音波を反射しにくいもの
- 地面に対して垂直でない壁、車両後面に対して斜めの壁
- 凹凸な壁、波打っている壁など、平面でない壁
- ソナーの認識エリア外に存在する障害物

■ 後方誤発進抑制制御機能が作動しないおそれのある状況

次のような場合は、後方誤発進抑制制御機能が作動しないことがあります。

- 運転者の操作状態（アクセル・ブレーキ・ハンドルなど）
- 路面の状態（勾配・凹凸など）
- 車両の状態（積載・乗員など）
- 車両の整備状態（ブレーキ関係・タイヤの摩耗・空気圧・応急用タイヤ★など）
- 悪天候時（強い雨・雪・霧など）
- エンジン始動直後
- 荷物を積載している、段差をまたいでいるなどにより、車両が極端に傾いているときや車高が著しく変化した場合
- 後方障害物との距離や向き、横位置（オフセット量）
- 勾配が急な坂道を走行しているとき
- ソナーが正しく障害物を認識できないとき（特に次のような場合）
 - ・ バンパーに非常に近い障害物や、地面から高い位置に存在する障害物
 - ・ 動いているもの
 - ・ スポンジ状のものや雪などの表面がやわらかく音波を吸収しやすい障害物
 - ・ 障害物の面が車両の後面に対して斜めのときや、障害物に対して斜めに接近しているとき
 - ・ 障害物が車両の中央から横にずれた位置にあるとき
 - ・ 壁から柱や配管などが突き出しているとき
 - ・ 認識できる障害物と車両とのあいだに、認識できない障害物がある場合
 - ・ 炎天下や寒冷時でソナー周辺部が著しく高温または低温の場合
 - ・ 雨・雪・氷・汚れなどがソナーに付着しているとき
 - ・ どしゃぶりの雨や水しぶきがかかったときや風が強いとき
 - ・ 周囲で大きな音が鳴っているときや、周囲に超音波を発するものがあるとき（他車のホーン・オートバイのエンジン音・大型車のエアブレーキ音・車両感知器・他車のソナーなど）
 - ・ ソナー付近に市販の電装部品（字光式ナンバープレート・無線アンテナなど）を取り付けたとき
 - ・ 衝突などでソナーの方向のずれが発生したとき

★：グレード、オプションなどにより、装備の有無があります。

■衝突の可能性がなくても誤発進抑制制御機能が作動する場合

次のような場合は、衝突の可能性がなくても誤発進抑制制御機能が作動することがあります。

- 前方車両に接近して走行するときや、前方車両ぎりぎりに接近して停止するとき
- 路面の勾配が急に変化する場所を走行するとき
- 水蒸気や霧、煙のかたまりを通過するとき
- ビニールカーテン・旗などをもぐって通過するとき
- 前方車両などの水・雪などの巻上げ
- 停止車両などの横すれすれを通過するときや対向車両が自車に向かって接近するとき
- 車両用エレベーターや機械式駐車場を利用するとき
- 路面上に大きな反射物や、反射しやすい路面ペイント等がある場合
- カーブの入口に路側物があるとき
- カーブですれ違う対向車両があるとき
- カーブや交差点に障害物があるとき
- 縦列駐車から本線に合流するとき

■衝突の可能性がなくても後方誤発進抑制制御機能が作動する場合

次のような場合は、衝突の可能性がなくても後方誤発進抑制制御機能が作動することがあります。

- 障害物ぎりぎりに接近して停止するとき
- 路面の勾配が急に変化する場所を走行するとき
- ビニールカーテン・旗などをもぐって通過するとき
- 水・雪などの巻上げ
- 障害物の横すれすれを通過するとき
- 車両用エレベーターや機械式駐車場を利用するとき
- 縦列駐車をするとき
- 後方に障害物がある状態で、段差などを乗り越えるとき
- 車両側面の近くに障害物があるとき
- 路面上に段差や縁石、突起物などがあるとき、地面にわだちや穴があるとき
- 狭いスペースに進入するとき
- どしゃぶりの雨や水しぶきがかかったとき
- 霧・雪・砂嵐など悪天候の状況
- 他車のホーン・オートバイのエンジン音・大型車のエアブレイキ音・車両感知器・他車のソナーなど超音波を発生するものが付近にいたとき
- ソナー付近に市販の電装部品（字光式ナンバープレート・無線アンテナなど）を取り付けたとき
- 車両姿勢が大きく傾いたとき
- 積載状況などにより車高が著しく変化した場合
- 衝突などでソナーの方向のずれが発生したとき
- 雨・雪・氷・汚れなどがソナーに付着しているとき
- 排水溝などの金属のフタ（グレーチング）の上や砂利道を走行するとき

車線逸脱警報機能★

車線逸脱警報機能は、フロントウインドウガラス上部に設置された単眼カメラによって左右の白線または黄線を認識し、車速が約 60km/h 以上で、運転者が意図せず走行車線から逸脱する可能性があるときシステムが判断したときに、ブザー音とメーター内の表示灯★、またはディスプレイの表示★(→P.205)で運転者に注意をうながします。

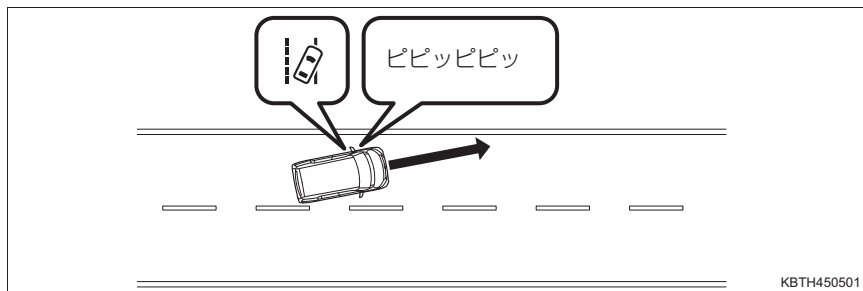

KBTH450501

⚠ 警告

■ 車線逸脱警報機能について

- 車線逸脱警報機能は、車線逸脱を防止するものではありません。また、わき見運転やぼんやり運転などの前方不注意、および雨、霧などの視界不良を補助するものではありません。車線の維持を車線逸脱警報機能に頼っていると、車線逸脱による事故につながるおそれがあります。
- 車線逸脱警報機能が作動した場合は、周囲の状況に応じてハンドル操作を行うなどの適切な操作をしてください。
- 車線逸脱警報機能は路肩や側溝などの道路の端を認識して警報する機能ではありません。

■ 車線逸脱警報を作動させない場合

次のような条件では、車線逸脱警報を作動させない場合があります。

- 車線内を走行していないとき
- カーブ内側にはみ出して走行してしまっているとき
- 車線幅が狭いとき
- 方向指示器を使用しているとき
- 急な操舵などにより、運転者に回避の意思があるとシステムが判断したとき
- 車線逸脱警報が作動してから約 7 秒間

★：グレード、オプションなどにより、装備の有無があります。

 知識**■ 車線逸脱警報機能の作動条件**

自車が次の条件を全て満たしたときに作動可能となります。

- エンジンスイッチがイグニッション ON モード
- 車線逸脱警報 OFF 表示灯が消灯
- スマートアシストの“停止”、または“故障”が表示されていない
- 車速が約 60 km /h 以上
- フロントワイパーが低速作動・高速作動の位置以外
- 方向指示表示灯が消灯（方向指示表示灯が消灯してから約 7 秒間は作動しません）
- 直線または緩やかなカーブの道路を走行している

■ 車線逸脱警報機能を停止するには

→ P. 204

■ カスタマイズ機能

ブザーの音量を変更することができます。

（ブザー音量設定：→ P. 97）

■ 車線逸脱警報機能が適切に作動しない、または不適切に作動するおそれのある状況

次の条件では白（黄）線を正確に認識できず、車線逸脱警報機能が適切に作動しない、または不適切に作動することがあります。

- 白（黄）線と道路表面の区別ができないときや、かすれたり汚れたりして見えにくいとき
- 天候（雨・霧・雪など）により白（黄）線が見えにくいとき
- 路面に雪が残っていたり湿っているとき
- 前方から強い光（太陽光など）を受けているときや、強い光が道路に反射しているとき
- トンネルの出入り口や、木、建物の影などで明るさが変化したとき
- 雨上がりなどで路面がぬれて光っているときや、水たまりがあるとき
- 木々や建物の影を走行するとき、ガードレールなどの影が道路上に映っているとき
- 夜間で街灯のついていない道路を走行しているとき

●道路の状態（特に次のような場合）

- ・車線規制や仮設車線がある区間を走行するとき
- ・道路の修復や古い白（黄）線のため、アスファルトの継ぎ目や線状の補修痕、白（黄）線のかすれや重複、タイヤ痕などがあるとき
- ・交差点や横断歩道など車線の数が増減している区間や車線が複雑に交差している区間を走行するとき
- ・車線の幅が極端に狭いときや広いとき、または変化しているとき
- ・車両などが白（黄）線の一部を隠しているとき
- ・坂道や丘の頂上に近付いているとき
- ・段差などにより車両が大きく揺れたとき
- ・路上のもの（縁石・ガードレール・パイロンなど）を白（黄）線と認識したとき
- ・道路がうねって車線がゆがんで見えるときや先が見通せないとき
- ・舗装されていない道路や荒れた道路を走行するとき
- ・車線が二重に描かれている道路を走行するとき
- ・凍結路や積雪路など滑りやすい路面を走行するとき
- ・濡れた路面や積雪路でのタイヤの跡などがあるとき
- ・分岐・合流路などを走行するとき
- ・急なカーブのある道路を走行するとき

●自車の状態により単眼カメラが正しく認識できないとき
（特に次のような場合）

- ・ヘッドランプのレンズが汚れて照射が弱いときや光軸がずれているとき
- ・フロントウインドウガラス外側が汚れ・泥・湿った雪に覆われているとき
- ・ルーフ上に全長の長い荷物（サーフボードなど）を積んだりして、単眼カメラの視界がさえぎられたとき
- ・フロントウインドウガラス内側が曇っているとき
- ・ワイパーのふき残しがあるとき
- ・タイヤの空気圧が適正でないとき
- ・応急用タイヤ★やタイヤチェーンを装着しているとき
- ・指定サイズ以外のタイヤを装着しているとき
- ・サスペンションを改造したとき
- ・重い荷物を積んで自車が傾いているとき
- ・先行車との車間距離が短いとき
- ・自車が白（黄）線に対してまっすぐに走行していないとき
- ・単眼カメラが高温になったとき

★：グレード、オプションなどにより、装備の有無があります。

先行車発進お知らせ機能★

先行車発進お知らせ機能は、先行車の発進後に自車が停止し続けた場合に、ブザー音とディスプレイの表示（→ P. 205）で運転者にお知らせします。

先行車に続いて停車中（車間距離が約 10 m 以内、かつ自車がしばらく停車中）、先行車が発進して約 3m 以上進んでも自車が発進しないときに作動します。

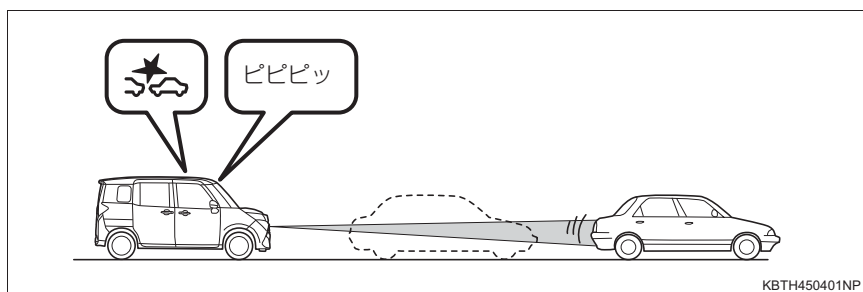

⚠ 警告

■ 先行車発進お知らせ機能について

安全に発進できる状態を知らせたり、あらゆる状況での先行車の発進を知らせたりするものではありません。先行車発進お知らせ機能に頼らず、十分に安全を確認して運転してください。

★：グレード、オプションなどにより、装備の有無があります。

 知識**■ 先行車発進お知らせ機能の作動条件**

自車が次の条件を全て満たしたときに作動可能となります。

- エンジンスイッチがイグニッション ON モード
- スマートアシスト OFF 表示灯が消灯
- スマートアシストの“停止”、または“故障”が表示されていない
- シフトポジションが D・S★・B でブレーキペダルを踏んでいる、またはシフトポジションが N
- 停止してから数秒経過
- フロントワイパーが低速作動・高速作動の位置以外

■ 先行車発進お知らせ機能を停止するには

→ P. 204

■ カスタマイズ機能

- ブザーの音量を変更することができます。
(ブザー音量設定：→ P. 97)
- ブザー音が鳴るタイミングを変更することができます。
(カスタマイズ一覧：→ P. 454)

■ 先行車発進お知らせ機能が正常に作動しない場合

次のような場合は、先行車が発進していなくても機能が働いてしまう場合や、発進していても作動が遅れたり、機能が働かない場合があります。

- 停止した先行車との間にオートバイなどが割り込んできたとき
- 天候や道路形状などにより先行車を認識出来ないとき
- 先行車を見失ったとき
- シフトポジションが D・S★・B で、ブレーキペダルを踏んでいないとき
- 先行車との横位置がずれていた場合（オフセット量）
- 自車が停止した時に先行車が動いている場合
- 先行車が急発進や急旋回した場合
- 先行車がキャリアカーやゴミ収集車などの特殊車両や、形状が壁状でない車両や黒い車両
- 汚れなどで、両方のリフレクタが十分見えていない先行車
- 大型車など地上高が高く、リフレクタの取り付け位置が高い先行車
- でこぼこ道やオフロードなどの悪路を走行しているとき

★：グレード、オプションなどにより、装備の有無があります。

Stop & Start System (SMART STOP)

赤信号や交差点などで減速した際、停車前（約 7km/h）もしくは停車後に燃費向上やアイドリング騒音低下のため、エンジンスイッチを操作することなく、ブレーキペダルの操作によってエンジンを停止・再始動させるシステムです。

■ エンジンが停止する

- 1 シフトレバーを D で走行中、エンジン停止が可能な状態になると、Stop & Start 表示灯が点灯する
(→ P. 240)

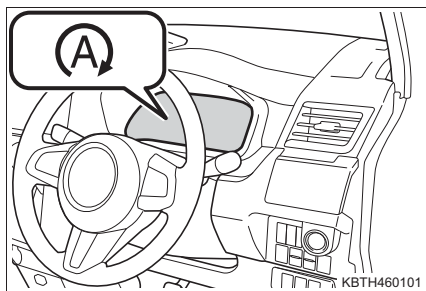

- 2 ブレーキペダルを踏み減速すると、停車前もしくは停車後にエンジンが自動的に停止する

Stop & Start 表示灯は点灯したままです。

■ エンジンが再始動する

ブレーキペダルから足を離すと、エンジンが再始動する

Stop & Start 表示灯が消灯します。

しばらく走行して、再びエンジン停止が可能な状態になると、Stop & Start 表示灯が点灯します。

Stop & Start システムを非作動にするには

Stop & Start システムを非作動にするには Stop & Start キャンセルスイッチを押す

Stop & Start キャンセル表示灯が点灯します。

もう一度スイッチを押すと、作動可能状態にもどり、Stop & Start キャンセル表示灯が消灯します。

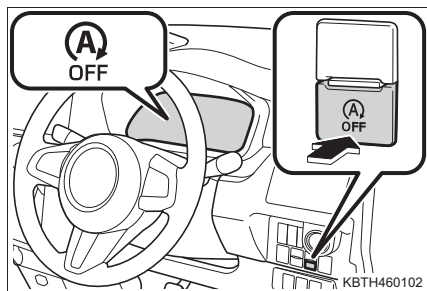

■ Stop & Start キャンセルスイッチを押したとき

- Stop & Start システムによるエンジン停止中、Stop & Start キャンセルスイッチを押すとエンジンが再始動します。
- Stop & Start システムが非作動のとき、もう一度 Stop & Start キャンセルスイッチを押すと、Stop & Start システムが作動可能状態にもどりますが、エンジンは停止しません。
次に車両が停止したときに（Stop & Start システムが作動可能状態にもどる）、Stop & Start システムによって、エンジンが停止します。

坂道発進補助機能

Stop & Start システムによって坂道でエンジン停止後の発進の際、ブレーキペダルを離してエンジンを再始動し駆動力が発生するまでのあいだ、ブレーキ油圧（ブレーキの効き）を最長約 2 秒間保持して車両が後退するのを抑制し坂道発進を容易にします。

駆動力が発生すると、保持していたブレーキ油圧（ブレーキの効き）を自動的に解除します。

知識

■ Stop & Start システムの作動条件

● 次の条件がすべて満たされたとき、Stop & Start 表示灯が点灯し、エンジン停止が可能な状態になります。

- ・ エンジンが十分暖まっているとき
- ・ トランスミッションオイルが十分に暖まっているとき
- ・ エンジン冷却水温が高すぎないとき
- ・ エンジン始動後に約 10km/h 以上でしばらく走行したあと
(走行せずにアイドリング状態を続けていても、エンジンは停止しません)
- ・ バッテリー状態 (充電・温度など) が良好であるとき
- ・ 運転席ドアが閉まっているとき
- ・ 運転席シートベルトを着用しているとき
- ・ ボンネットが閉まっているとき
- ・ 外気温が約 0℃ 以上のとき (メーター内に表示されている外気温と異なる場合があります)
- ・ シフトレバーが D のとき
- ・ 走行モードが SPORT モードではないとき (ターボ車)
- ・  が OFF のとき (オートエアコン装着車)

- ・ PTC ヒーター★が作動していないとき
- ・ 車内温度が快適なとき
- ・ システム (Stop & Start システム・エンジン電子制御・オートマチックトランスミッション電子制御・ABS・VSC・エアコン・電動パワーステアリング・車両通信) が正常なとき

● 次の状況では、エンジン停止が可能な状態になるまで時間がかかる場合があります。

- ・ バッテリーが放電しているとき
- ・ バッテリー交換などにより、バッテリー端子をはずしたあと
- ・ 冷房初期 (オートエアコン装着車)

■ Stop & Start 表示灯について

走行中に Stop & Start システムの作動条件が満たされると、Stop & Start 表示灯が点灯し、停止時に Stop & Start システムが作動可能状態であることをお知らせします。

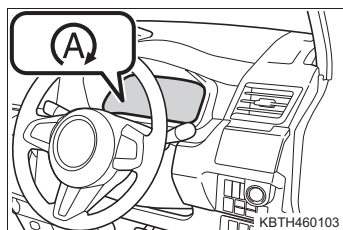

★：グレード、オプションなどにより、装備の有無があります。

■ 停車前のエンジン停止条件

- Stop & Start 表示灯が点灯して、次の条件が満たされたとき、停車前にエンジン停止します。
 - ・ 車速が約 7km/h になったとき
 - ・ ブレーキペダルを踏んでいるとき
 - ・ アクセルペダルを踏んでいないとき
 - ・ ランプスイッチが OFF のとき
 - ・ フロントワイパーが作動していないとき
 - ・ ハンドルの切れ角が小さいとき
 - ・ 急減速していないとき
 - ・ ABS、VSC が作動していないとき
 - ・ 衝突回避支援ブレーキ機能が作動していないとき
(スマートアシストⅡ装着車)
- 次の状況では、停車前にエンジン停止しない場合がありますが、異常ではありません。
 - ・ ブレーキペダルを踏む力が弱いとき
 - ・ 勾配が急な坂道を走行しているとき
 - ・ ブレーキ倍力装置の負圧が低下したとき
 - ・ ゆるやかに減速しているとき

■ 停車後のエンジン停止条件

- Stop & Start 表示灯が点灯して、次の条件が満たされたとき、停車後にエンジン停止します。
 - ・ 停車しているとき
 - ・ ブレーキペダルを踏んでいるとき
 - ・ アクセルペダルを踏んでいないとき
 - ・ ハンドル操作をしていないとき
 - ・ ABS、VSC が作動していないとき
 - ・ 衝突回避支援ブレーキ機能が作動していないとき
(スマートアシストⅡ装着車)
- 次の状況では、停車後にエンジン停止しない場合がありますが、異常ではありません。
 - ・ ブレーキペダルを踏む力が弱いとき
 - ・ 勾配が急な坂道で停車したとき
 - ・ ブレーキ倍力装置の負圧が低下したとき

■ エンジン停止中の操作について

- 右左折や合流時など、エンジン停止中に事前に発進準備をしたいときは、下記の操作で事前にエンジンを再始動することができます。
 - ・ ブレーキペダルをさらに強く踏み込む
 - ・ ハンドル操作をする
 - ・ Stop & Start キャンセルスイッチを押す (→ P. 239)
- エンジン停止中にシフトレバーを D から N、または S★・B にしてもエンジン停止は継続します。
ただし、シフトレバーを N にしたあと他のシフトポジションにすると、エンジンが再始動します。
- 給油時はシフトレバーを P にし、エンジンスイッチを OFF にしてエンジンを停止します。

■ エンジンの再始動について

- エンジン停止中に次のいずれかの操作を行うと、エンジンが自動的に再始動します。
 - ・ ブレーキペダルから足を離したとき
 - ・ ブレーキペダルをさらに強く踏みこんだとき
 - ・ アクセルペダルを踏んだとき
 - ・ ハンドル操作をしたとき
 - ・ シフトレバーを R・P にしたとき
 - ・ シフトレバーを N にしたあと、他のシフトポジションにしたとき
 - ・ Stop & Start キャンセルスイッチを押したとき
 - ・  を押したとき (オートエアコン装着車)
 - ・ 運転席ドアを開けたとき
 - ・ 運転席シートベルトをはずしたとき
- エンジン停止中、次のときはエンジンが自動的に再始動する場合があります。(Stop & Start 表示灯は点滅後、消灯します)
 - ・ ブレーキ倍力装置の負圧が低下したとき
 - ・ バッテリーの放電量が多いとき
 - ・ 傾斜などで車両が動き出したとき
 - ・ 停車前にエンジンを停止した後、下り坂で加速したとき
 - ・ 警告灯が点灯 (→ P. 392)、警告メッセージ★ (→ P. 398) が表示されるなど、各システム (エンジン電子制御・オートマチックトランスミッション電子制御・ABS・VSC・TRC・エアコン・電動パワーステアリング) に異常が発生したとき
 - ・ 冷房時、エアコン吹き出し口の風の温度が上昇したとき
 - ・ PTC ヒーター★が作動したとき
 - ・ エンジン停止してから約 3 分経過したとき

★：グレード、オプションなどにより、装備の有無があります。

- エンジン停止中に Stop & Start システムに異常が発生したり、スターターやバッテリーが交換時期になったときは、Stop & Start キャンセル表示灯が点滅、および「アイドリングストップ故障」の警告メッセージ★（→ P. 401）が表示され、エンジンが自動的に再始動します。
- 次の状況では、エンジン停止の時間が短くなる場合があります。
 - ・ 外気温が高く、エアコンを使用している状態で頻繁にエンジン停止をしたとき
 - ・ 電装品などの消費電力が大きいとき
- オーディオの音量が大きいなど、エンジン停止中の消費電力が大きい場合、エンジン再始動時にオーディオの電源が一時的に OFF になることがあります。
- エンジンが再始動すると、アクセサリソケットの電源電圧が低下するので、使用している電化製品によっては電源が一時的に OFF になることがあります。

■ Stop & Start システムの自動再開

Stop & Start システムを Stop & Start キャンセルスイッチによって非作動にしても、一度エンジンスイッチを OFF にしてからイグニッション ON モードにすることによって、Stop & Start システムは自動的に作動可能状態にもどります。

■ ボンネットを開けたときは

エンジン停止中にボンネットを開けた場合、エンジンは自動で再始動しません。エンジンスイッチでエンジンを始動させてください。

■ 坂道発進補助機能について

- ゆるやかな上り坂で発進しようとした場合、車が後退することがあります。車が後退したときは、周囲の状況に応じてブレーキペダル・アクセルペダルを操作し、安全に発進してください。
- 坂道だけでなく、平坦な場所でも作動します。
- 坂道発進補助機能の作動により、次の状態になることがありますが、異常ではありません。
 - ・ ブレーキペダルの踏みごたえが変わる
 - ・ ブレーキペダルが振動する
 - ・ ブレーキから音が発生する

■ Stop & Start システムについて

Stop & Start システムは赤信号や交差点などの一時的な停車のときに使用し、長時間停車する場合などには、エンジンを停止してください。

★：グレード、オプションなどにより、装備の有無があります。

■警告ブザーについて

Stop & Start システムによるエンジン停止中、次のようになったときは警告ブザーが鳴ると同時に Stop & Start 表示灯が高速で点滅、および警告メッセージ★※ (→ P. 409) が表示されます。

- 運転席ドアが開いたとき
- 運転席シートベルトをはずしたとき
- ボンネットが開いたとき

※ ボンネットが開いたときは、警告メッセージ★が表示されません。

■ Stop & Start キャンセル 表示灯が点滅、および「アイドリングストップ故障」の警告メッセージ★ (→ P. 401) が表示されたままのときは

スターターの交換時期、またはシステムに異常がある場合があります。トヨタ販売店で点検を受けてください。

■ エンジン始動中に Stop & Start キャンセル 表示灯が数秒間点滅、および「アイドリングストップ故障」の警告メッセージ★ (→ P. 401) が数秒間表示されたときは

バッテリーの交換時期です。トヨタ販売店で点検を受けてください。

■ エンジン停止中のエアコンについて



- エンジン停止中はエアコン (冷房、除湿機能) がオフになり、送風になります。エアコンを作動させるときは、ブレーキペダルをさらに強く踏むか、Stop & Start キャンセルスイッチを押してエンジンを再始動させてください。

-  を押してエアコンをオート設定にしているときは、エンジン停止中に風量が少なくなったり送風を停止することがあります。エンジンが再始動すると、風量は自動調整にもどります。(オートエアコン装着車)

■ エンジン停止中にフロントウインドウガラスが曇ったとき

ブレーキペダルをさらに強く踏むか、Stop & Start キャンセルスイッチを押してエンジンを再始動させてください。

マニュアルエアコン装着車は  を押してエアコンを作動させ、吹き出し口を

 に切りかえる、オートエアコン装着車は  を押して曇りを取ってください。

断続的にフロントウインドウガラスが曇るときは、Stop & Start キャンセルスイッチを押し、Stop & Start システムを非作動にしてください。

■ アイドリングストップ時間表示と総アイドリングストップ時間表示

→ P. 74, 82

■ バッテリーを交換するとき

→ P. 440

★ : グレード、オプションなどにより、装備の有無があります。

 **警告****■ Stop & Start システムが作動しているとき**

- エンジン停止中はブレーキペダルを踏み、必要に応じてパーキングブレーキをかけてください。(Stop & Start 表示灯が点灯しているあいだ)
エンジンが自動的に始動するため、思わぬ事故につながるおそれがあります。
- エンジン停止中は車から離れないでください。(Stop & Start 表示灯が点灯しているあいだ)
次の操作を行うと、エンジンが自動的に始動するため、思わぬ事故につながるおそれがあります。
 - ・ ブレーキペダルから足を離す
 - ・ 運転席ドアを開ける
 - ・ 運転席シートベルトをはずす

■ 坂道発進補助装置について

- 坂道発進補助装置は坂道で停車させる装置ではありません。装置が正常に作動していても、坂道で停車中にブレーキペダルをゆるめると車が動き出すおそれがありますので、停車中はブレーキペダルをしっかりと踏み続けてください。
- 坂道発進補助装置を過信しないでください。発進するときに車が不意に動き出すなどして思わぬ事故につながるおそれがあります。常に周囲の状況を確認して、適切にシフトレバー・ブレーキペダル・アクセルペダル・パーキングブレーキを操作して発進してください。
- ブレーキペダルから足を離したら、すみやかに発進操作を行ってください。坂道などで惰性で後退した場合、エンストを起こし、ブレーキの効きが悪くなったり、ハンドルが重くなるなど、思わぬ事故や故障の原因となるおそれがあります。
- ゆるやかな上り坂で停車前にエンジン停止した後、車が停止する前にアクセルペダルを踏んで再加速しようとした場合、車が後退することがあります。車が惰性で後退したときは、周囲の状況に応じてブレーキペダル、アクセルペダルを操作し、安全に発進してください。
- 重い荷物を車内に積んでいるとき、または勾配が急な上り坂では、坂道発進補助装置が作動していても車が後退することがあります。パーキングブレーキをかけたりするなどして発進してください。

 **注意****■ Stop & Start システムが作動しているとき**

- エンジン停止中は、ブレーキペダルを踏んだまま、アクセルペダルを踏むとエンジンが再始動しますので、車両の発進には十分ご注意ください。

■ Stop & Start システムを正常に作動させるために

- 次のようなときは Stop & Start システムが正常に作動しないおそれがあります。トヨタ販売店で点検を受けてください。

- ・ 運転席シートベルトを着用しているときに、メーター内の運転席シートベルト締め忘れ警告灯が点滅、および TFT カラーマルチインフォメーションディスプレイに「シートベルトを装着してください」の警告メッセージ★（→ P. 402）が表示されたとき
- ・ 運転席シートベルトをはずしているときに、メーター内の運転席シートベルト締め忘れ警告灯が点滅しない、および TFT カラーマルチインフォメーションディスプレイに「シートベルトを装着してください」の警告メッセージ★（→ P. 402）が表示されないとき

▶ マルチインフォメーションディスプレイ装着車

- ・ 運転席ドアを閉めているときに、メーター内の半ドア警告灯が点灯する、またはルームランプのスイッチがドアポジションのときにルームランプが点灯するとき
- ・ 運転席ドアを開けているときに、メーター内の半ドア警告灯が点灯しない、またはルームランプのスイッチがドアポジションのときにルームランプが点灯しないとき

▶ TFT カラーマルチインフォメーションディスプレイ装着車

- ・ 運転席ドアを閉めているときに、TFT カラーマルチインフォメーションディスプレイに「ドアが開いています」の警告メッセージ★（→ P. 402）が表示される、またはルームランプのスイッチがドアポジションのときにルームランプが点灯するとき
 - ・ 運転席ドアを開けているときに、TFT カラーマルチインフォメーションディスプレイに「ドアが開いています」の警告メッセージ★（→ P. 402）が表示されない、またはルームランプのスイッチがドアポジションのときにルームランプが点灯しないとき
- バッテリーの端子から電化製品の電源をとらないでください。Stop & Start システムが正常に作動しなくなります。

★：グレード、オプションなどにより、装備の有無があります。

クルーズコントロール★

機能概要

アクセルペダル操作をしなくても一定の車速で走行できます。

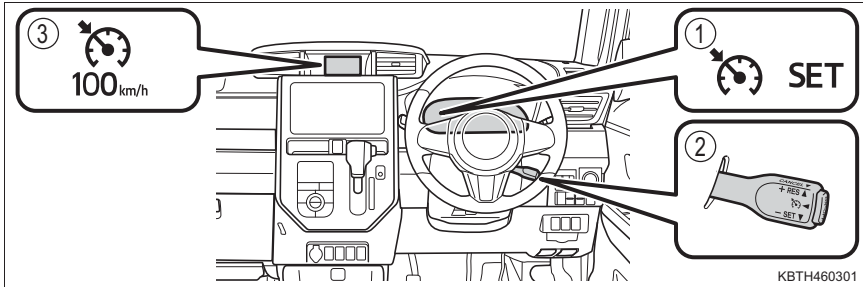

- ① 表示灯
- ② クルーズコントロールスイッチ
- ③ 設定速度

★：グレード、オプションなどにより、装備の有無があります。

速度を設定する**1** ON-OFF スイッチを押して、システムを ON にする

- ・クルーズコントロール表示灯が点灯します。
- ・OFF には、再度スイッチを押します。

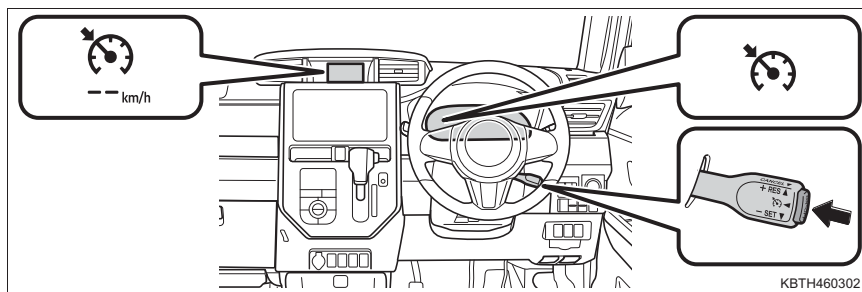
**2** 希望の車速（約 40 ~ 100km/h）までアクセルペダル操作で加速／減速し、レバーを下げて速度を設定する

- ・クルーズコントロールセット表示灯が点灯します。
- ・レバーを離れたときの車速が設定速度で表示されます。
- ・表示された設定速度で定速走行できます。

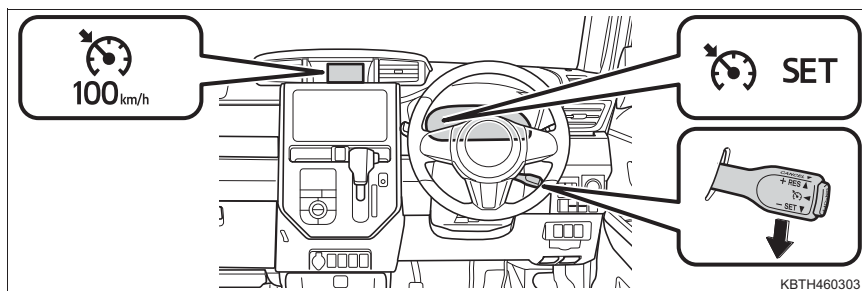

設定速度をかえる

設定速度をかえるには、希望の速度になるまでレバーを操作します。

- ① 速度を上げる
- ② 速度を下げる

希望の速度になるまでレバーを保持する

レバーを離れたときの車速に設定されます。

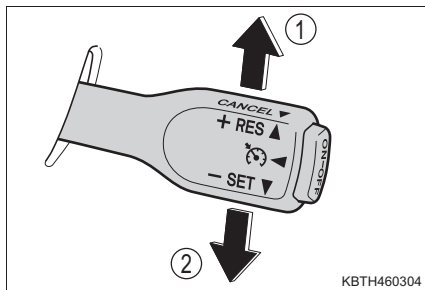

KBTH460304

定速走行を解除する・復帰させる

- ① 定速走行を解除するには、レバーを手前に引く
ブレーキペダルを踏んだときも解除されます。
- ② 定速走行を復帰させるには、レバーを上げる

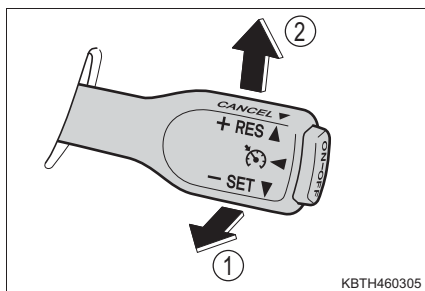

KBTH460305

 知識

■ 作動条件

次のとき、車速を設定することができます。

- ON-OFF スイッチでシステムを ON にしている。
- シフトレバーが D
- 走行モードが SPORT モードではないとき（ターボ車）（→ P. 185）
- 車速が約 40km/h 以上
- クルーズコントロールシステムが正常
- ブレーキペダルが踏まれていない
- パーキングブレーキがかかっていない
- 次のシステムが作動していない
 - ・ 衝突回避支援ブレーキ機能（スマートアシストⅡ装着車）
 - ・ VSC
 - ・ TRC
 - ・ ブレーキオーバーライドシステム
- TRC・VSC を停止していない（→ P. 275, 276）

■ 設定可能な車速について

約 40 ～ 100km/h の範囲で設定できます。

■ 速度設定後の加速について

- 通常走行と同様にアクセルペダル操作で加速できます。加速後、車速が設定速度にもどります。
- クルーズコントロールを解除しなくても、希望の車速まで加速して、レバーを下げることにより設定速度を変更することができます。
- レバーを上げている間、設定可能な範囲で加速します。

■ 定速走行中の減速について

- 通常走行と同様にブレーキペダルを踏むことで減速できます。
- ブレーキペダルを踏むと定速走行は解除されますが、レバーを上げると前回の設定速度へ復帰することができます。
- レバースイッチで下げている間、設定可能な範囲で減速し続けます。

■ 定速走行の解除方法について

レバーを手前に引く以外にも、次の操作を行うと定速走行が解除されます。

- ON-OFF スイッチを押して、システムを OFF にする
- ブレーキペダルを踏む
- シフトレバーを D 以外にする
- 走行モードを SPORT モードにする（ターボ車）（→ P. 185）
- TRC・VSC を停止する（→ P. 275, 276）

■ 定速走行の自動解除

次のとき、自動的に定速走行が解除されます。

- 設定速度より車速が約 16km/h 以上低下した
- 車速が約 40km/h 以下になった
- 次のシステムが作動した
 - ・ 衝突回避支援ブレーキ機能（スマートアシストⅡ装着車）
 - ・ VSC
 - ・ TRC
- クルーズコントロールに異常が発生した

■ クルーズコントロールの自動 OFF について

ON-OFF スイッチを押してシステムを ON にした状態でも、エンジンスイッチをイグニッション ON モードにするたびにシステムは OFF になります。

■ 定速走行中、クルーズコントロール表示灯が黄色に点灯、および「クルーズコントロール故障」の警告メッセージ（→ P. 401）が表示されたとき

エンジンスイッチを一度 OFF にし、再度設定してください。

設定できないとき、またはすぐに解除されるときは、システム異常のおそれがあります。トヨタ販売店で点検を受けてください。

⚠ 警告

■ 誤操作を防ぐために

クルーズコントロールを使用しないときは、ON-OFF スイッチでシステムを OFF にしてください。

■ クルーズコントロールを使用してはいけない状況

次の状況では、クルーズコントロールを使用しないでください。

車のコントロールを失い、思わぬ事故につながり、重大な傷害におよぶか、最悪の場合死亡につながるおそれがあります。

- 交通量の多い道
- 急カーブのある道
- 曲がりくねった道
- 雨天時や、凍結路・積雪路などのすべりやすい路面
- 急な坂
 - ・ 急な登り坂ではレバーを上にあげても設定速度が上がらないことがあります。
 - ・ 急な下り坂では車速が設定速度以上になることがあります。
- 車両けん引時

パノラミックビューモニター★

パノラミックビューモニターは、車両に取り付けたフロント、サイド、バックカメラの映像を合成して画面上に表示させることで、低速時の運転を補助する装置です。

画面を左右2分割して表示し、左側にパノラミックビュー、右側にはフロント、バックビューが表示されます。

また、両サイドビューや左サイドビュー&バックビュー、ワイドフロントビュー、ワイドバックビューでも、車両周辺の障害物を確認できます。

本文中で使用している画面のイラストは例であり、イラストと実際に映し出される映像では車両の映り込みなどが異なることがあります。

⚠ 警告

- パノラミックビューモニターを過信しないでください。一般の車と同様、必ず後方や周囲の安全を直接確認しながら慎重に運転してください。特に周辺に駐車している車や障害物、人などに接触しないようにしてください。
- 運転操作時は、必ず後方や周囲の安全を直接確認しながら慎重に運転してください。

メインスイッチについて

- メインスイッチを押すと、パノラミックビューモニターの表示が切りかわります。(→ P. 253)
- メインスイッチを長押しすると、ガイド線を表示/非表示に切りかえることができます。(→ P. 255, 256, 259)

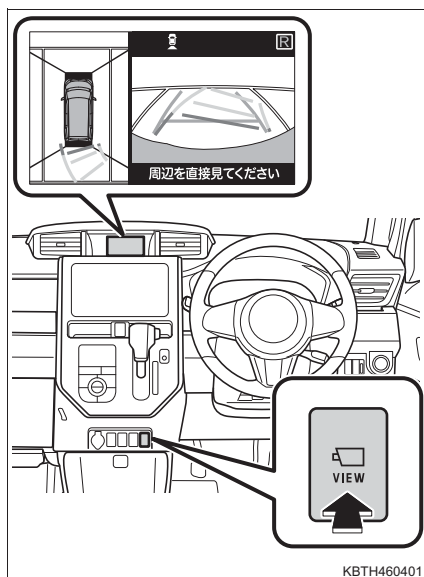

KBTH460401

★：グレード、オプションなどにより、装備の有無があります。

パノラミックビューモニター画面表示条件について

エンジンスイッチがイグニッションONモードの状態、シフトポジション位置に応じたパノラミックビューモニター画面が表示されます。また、メインスイッチを押してパノラミックビューモニター画面を表示することもできます。

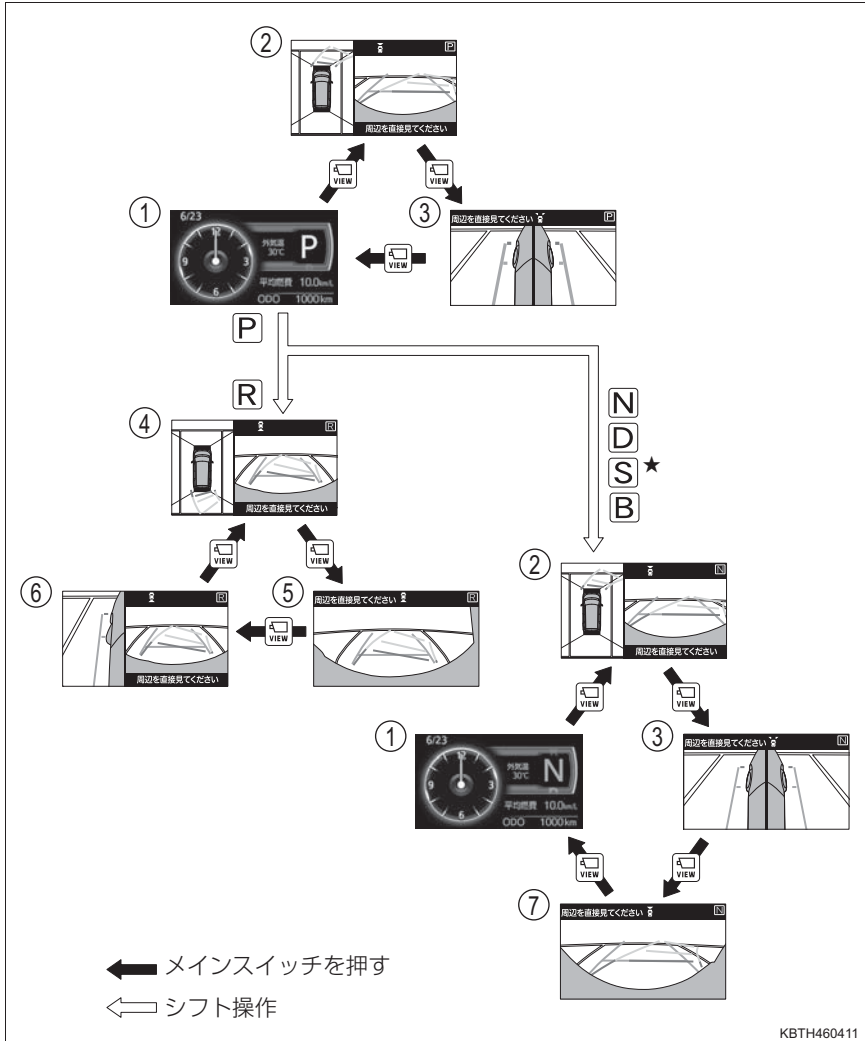

- | | |
|-----------------------------|----------------------|
| ① TFT カラーマルチインフォメーションディスプレイ | ④ パノラミックビュー & バックビュー |
| ② パノラミックビュー & フロントビュー | ⑤ ワイドバックビュー |
| ③ 両サイドビュー | ⑥ 左サイドビュー & バックビュー |
| | ⑦ ワイドフロントビュー |

★：グレード、オプションなどにより、装備の有無があります。

■ TFT カラーマルチインフォメーションディスプレイの自動表示について

シフトポジションが R 以外でパノラミックビューモニター画面表示中に次の操作をした場合、自動で TFT カラーマルチインフォメーションディスプレイの画面が表示されます。

- 約 3 分間メインスイッチの操作がなかった
- TFT カラーマルチインフォメーションディスプレイの操作スイッチを押した
- 車速が約 10km/h を超えた(シフトポジションが P のときは除く)

■ 前方を確認したいとき

→ P. 255

■ 側方を確認したいとき

→ P. 256, 258

■ 後方を確認したいとき

→ P. 258

画面の見方について

■ パノラミックビュー&フロントビュー、ワイドフロントビュー

- ▶ パノラミックビュー&フロントビュー ▶ ワイドフロントビュー

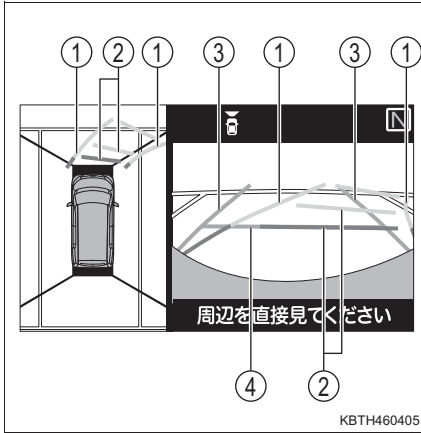

シフトポジションが R 以外のときに表示します。

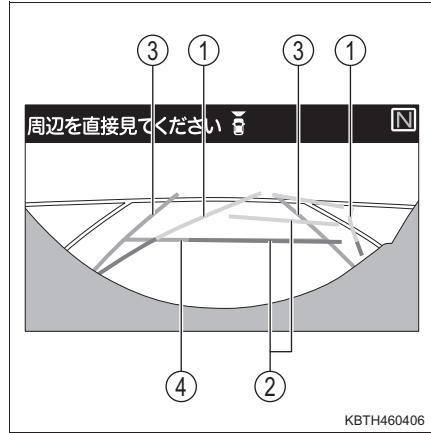

シフトポジションが N、D、S★、B のときに表示します。

● ガイド線

| 番号 | 表示 | 内容 |
|----|---------------------|---|
| ① | 前方予想進路 | ハンドルと連動して、進路の目安（黄色）を示す |
| ② | 前方距離目安線 （ハンドル連動） | 車の前方の距離を示す ・ 予想進路と連動する ・ バンパー前端の中心位置から約0.5m先（赤色）・約1m先（黄色）を示す |
| ③ | 前方車幅延長線 | 車をまっすぐ前進させたときの進路の目安（緑色）を示す ・ 実際の車幅より広く表示 ・ 直進状態になっているときは、予想進路と重なる |
| ④ | 前方距離目安線 | 車の前方の距離を示す ・ バンパー前端から約0.5m先（緑色）を示す |

メインスイッチを長押しすると、ガイド線を表示 / 非表示に切りかえることができます。

★：グレード、オプションなどにより、装備の有無があります。

■ 両サイドビュー

シフトポジションが R 以外のときに表示します。

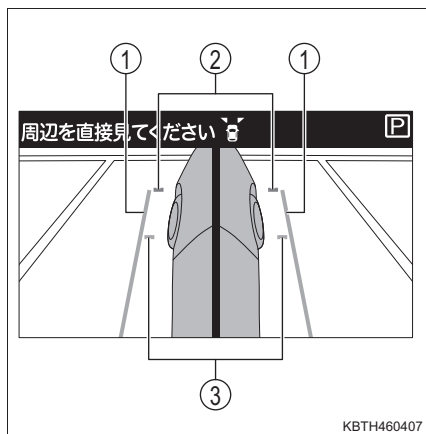

● ガイド線

| 番号 | 表示 | 内容 |
|----|---------|------------------------|
| ① | 車幅平行線 | ドアミラー分を含んだ車幅の目安（緑色）を示す |
| ② | 前方距離目安線 | 車両前端から約 0.3m 先（赤色）を示す |
| ③ | 前輪接地線 | 前タイヤの位置（緑色）を示す |

メインスイッチを長押しすると、ガイド線を表示 / 非表示に切りかえることができます。

● 車幅平行線の使い方

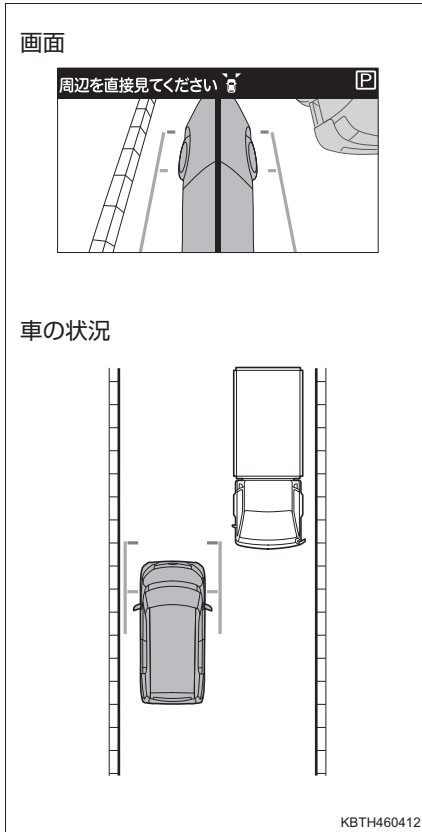

- ・ 車幅平行線と障害物との位置関係を見ます。
- ・ 車幅平行線が実際の障害物などに重ならないようにハンドルを操作して前進します。

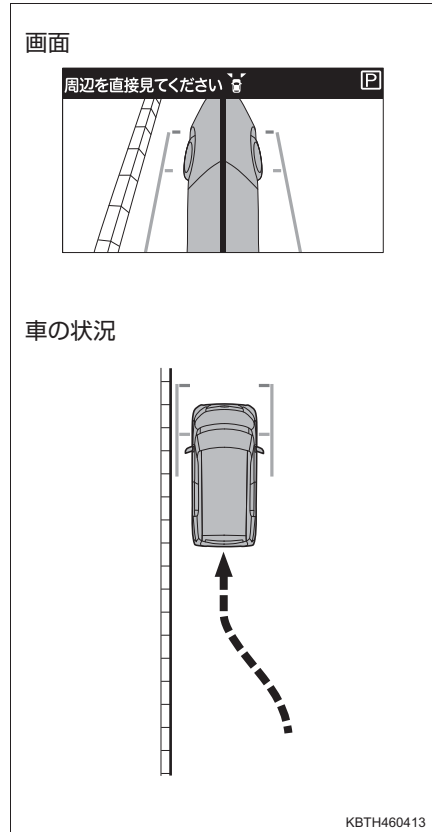

- ・ 車幅平行線と路肩の縁石などの目標物との位置関係を見ます。
- ・ 上記のように車幅平行線が重ならないように車両を幅寄せします。
- ・ 同時に車幅平行線と目標物が平行になるように運転操作することで、目標物に沿って駐車することができます。

■ パノラミックビュー & バックビュー、ワイドバックビュー、左サイドビュー & バックビュー

シフトポジションが R のときに表示されます。

▶ パノラミックビュー & バックビュー

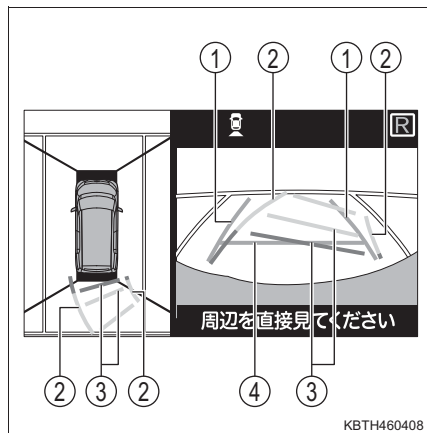

▶ ワイドバックビュー

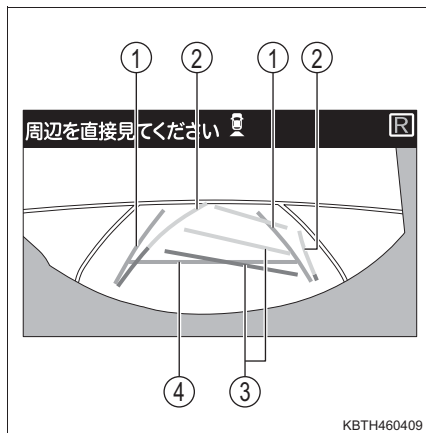

▶ 左サイドビュー & バックビュー

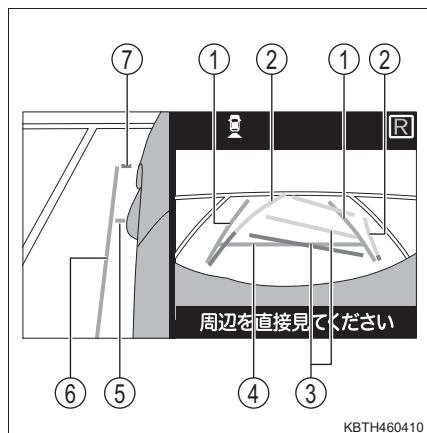

● ガイド線

| 番号 | 表示 | 内容 |
|----|---------------------|---|
| ① | 後方車幅延長線 | 車をまっすぐ後退させたときの進路の目安（緑色）を示す ・ 実際の車幅より広く表示 ・ 直進状態になっているときは、予想進路と重なる |
| ② | 後方予想進路 | ハンドルと連動して、進路の目安（黄色）を示す |
| ③ | 後方距離目安線 （ハンドル連動） | 車の後方の距離を示す ・ 予想進路と連動する ・ バンパー前端的中心位置から約0.5m先（赤色）・ 約1m先（黄色）を示す |
| ④ | 後方距離目安線 | 車の後方の距離を示す ・ バンパー後端から約0.5m先（緑色）を示す |
| ⑤ | 前輪接地線 | 前タイヤの位置（緑色）を示す |
| ⑥ | 車幅平行線 | ドアミラー分を含んだ車幅の目安（緑色）を示す |
| ⑦ | 前方距離目安線 | 車両前端から約0.3m先（赤色）を示す |

メインスイッチを長押しすると、ガイド線を表示 / 非表示に切りかえることができます。

● 車幅平行線の使い方

- ・ 車幅平行線と路肩の縁石などの目標物との位置関係を見ます。
- ・ 上記のように車幅平行線が重ならないように車両を幅寄せします。
- ・ 同時に車幅平行線と目標物が平行になるように運転操作することで、目標物に沿って駐車することができます。

画面

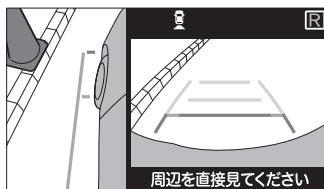

車の状況

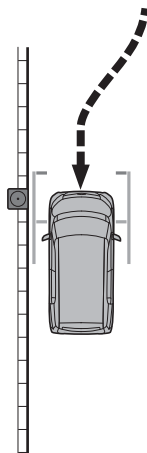

KBTH460414

パノラミックビューモニターの注意点について

■ 画面の映る範囲について

▶ パノラミックビュー

- 4つのカメラから得られた画像を平らな路面を基準に加工して表示しているため、以下のように表示されることがあります。

- ・ 立体物が倒れて細長く、もしくは大きく見える
- ・ 路面より高い位置にある立体物が実際より遠くに見える、もしくは見えない
- ・ 高さのある物が合成のつぎ目から現れてくるように見える場合がある

- 照度条件により、カメラごとの映像の明るさにばらつきが出る場合があります。

- 乗員人数、積載状況、ガソリン残量による車体の傾きや車高の変化などにより、表示映像がずれる場合があります。

- ドアが完全に閉まっていないと、表示映像・ガイド線が正しく表示されない場合があります。

- パノラミックビューに表示されている車両アイコンと、路面・障害物との位置関係は実際の位置と異なる場合があります。

- 図の○部分は画像を合成しているため、映像が見えにくい場合があります。

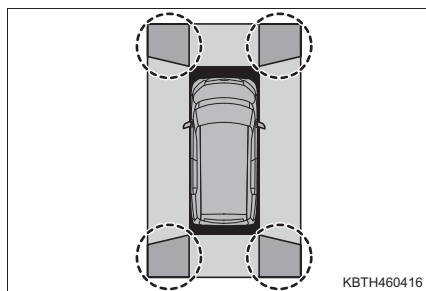
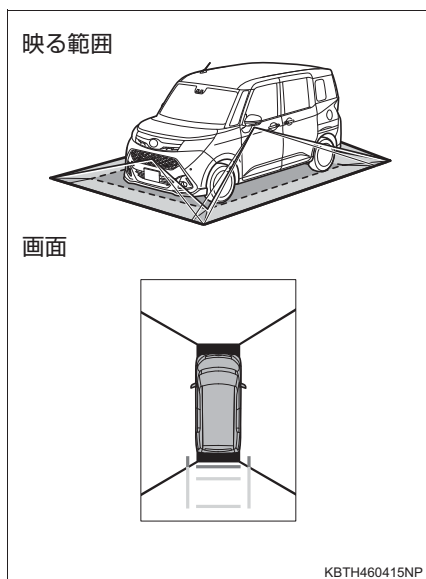

- バックカメラ装着車には、字光式ナンバープレートを取り付けることができません。

▶ フロントビュー

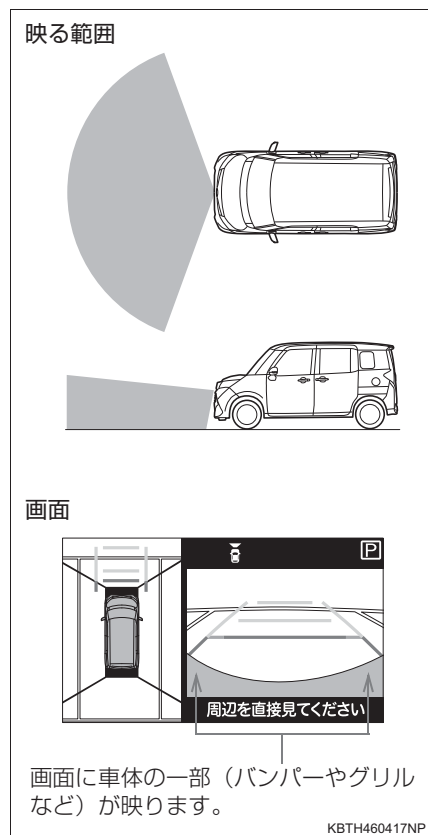

▶ ワイドフロントビュー

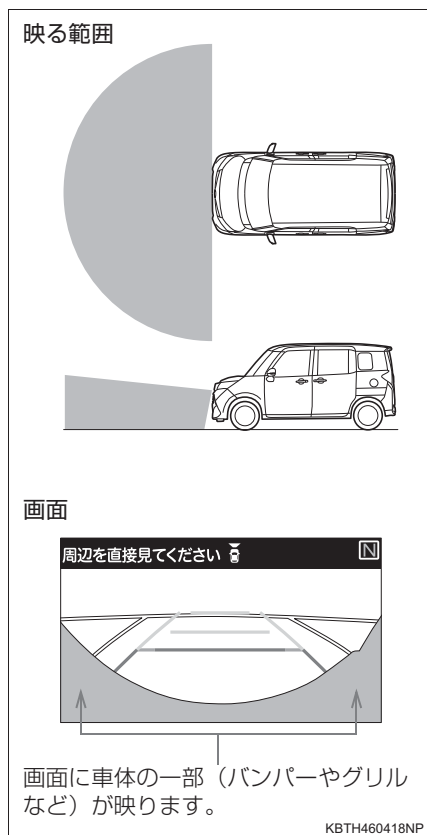

- カメラの映し出される範囲には限界があり、バンパーの両端付近やバンパーの真下付近にある物は映し出されません。
- 画面に映る映像の距離感覚は実際の距離とは異なります。
- フロントビュー、ワイドフロントビューのカメラは特殊なレンズを使用しているため、画面に映る映像の距離感は実際の距離とは異なります。

▶ 両サイドビュー、左サイドビュー

- 車や路面の状況により、映る範囲は異なることがあります。
- カメラの映し出される範囲には限界があり、バンパーの両端付近やバンパーの真下付近にある物は映し出されません。
- 画面に映る映像の距離感覚は実際の距離とは異なります。
- 両サイドビュー、左サイドビューのカメラは特殊なレンズを使用しているため、画面に映る映像の距離感を実際の距離とは異なります。

映る範囲

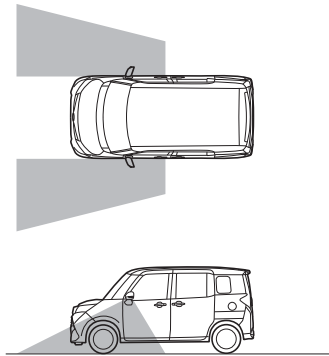

画面

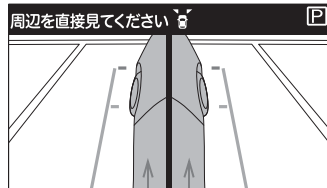

画面に車体が映ります。

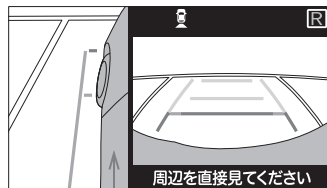

画面に車体が映ります。

KBTH460419NP

▶ バックビュー

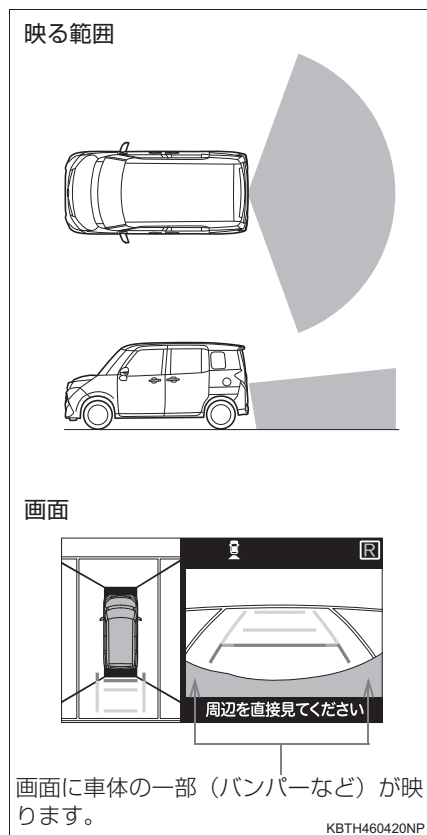

▶ ワイドバックビュー

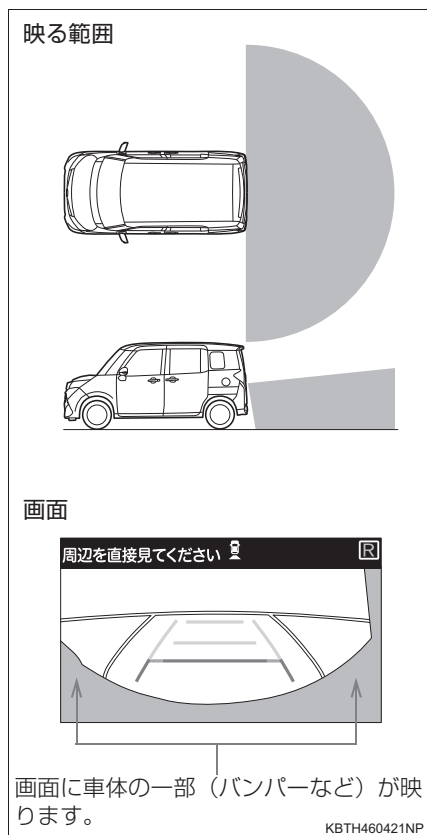

- 車や路面の状況により、映る範囲は異なることがあります。
- カメラの映し出される範囲には限界があり、バンパーの両端付近やバンパーの真下付近にある物は映し出されません。
- 画面に映る映像の距離感覚は実際の距離とは異なります。
- バックビュー、ワイドバックビューのカメラは特殊なレンズを使用しているため、画面に映る映像の距離感とは異なります。
- バックカメラより高い位置にあるものについては、画面に映らないことがあります。
- バックカメラ装着車には、字光式ナンバープレートを取り付けることができません。

■ カメラについて

パノラミックビューモニターの各カメラは以下の位置にあります。

▶ フロントカメラ

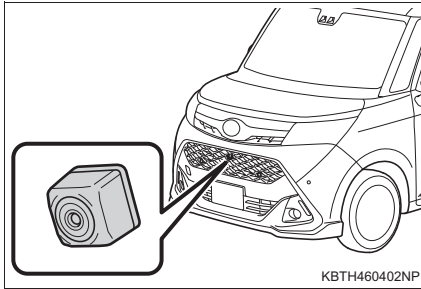

▶ サイドカメラ（左右）

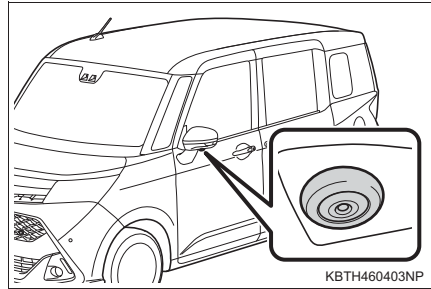

▶ バックカメラ

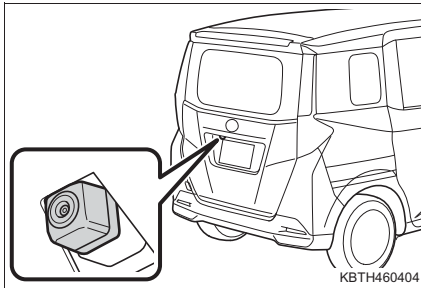

● カメラのお手入れについて

カメラに水滴、雪、泥などの異物や汚れが付着していると、鮮明な画像をみることができません。この場合、水でカメラの汚れを流し、水で湿らせた柔らかい布でふき取ってください。

■ 画面と実際の路面との誤差について（バックビュー、ワイドバックビュー）

距離目安線は、平らな路面に対しての距離の目安を示しています。そのため、次の状態のときは、画面のガイドと実際の路面上の距離・進路に誤差が生じます。

● 急な上り坂が後方にあるとき

実際の距離より手前に距離目安線が表示されます。そのため、上り坂にある障害物は実際より遠くに見えるように見えます。同様にガイド線と実際の路面上の進路にも誤差が生じます。

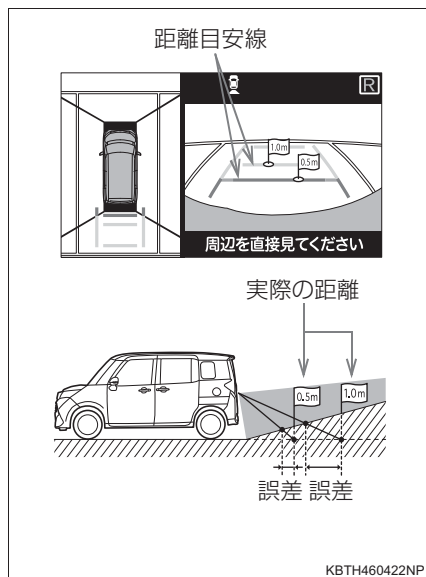

- 急な下り坂が後方にあるとき

実際の距離よりうしろに距離目安線が表示されます。そのため、下り坂にある障害物は実際より近くにあるように見えます。同様にガイド線と実際の路面上の進路にも誤差が生じます。

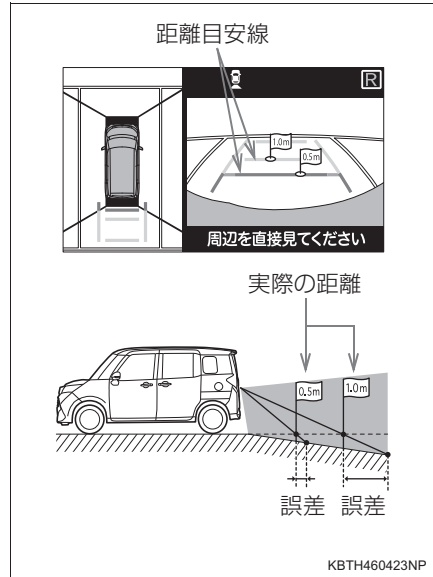

- 車が傾いているとき

乗車人数、積載量などにより車が傾いているときは、実際の距離、進路と誤差が生じます。

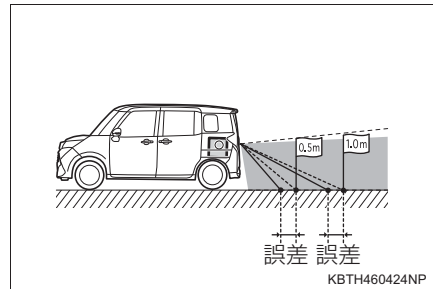

■ 立体物が近くにあるとき（フロントビュー、ワイドフロントビュー、バックビュー、ワイドバックビュー）

ガイド線は路面に対して表示されているため、立体物の位置を判断することができません。張り出しのある立体物（トラックの荷台のような障害物）が近くにあるときは、次のことに注意してください。

● 予想進路線について

周囲の安全を直接確認してください。画面では、トラックの荷台が予想進路線の外側にあり、ぶつからないように見えても、実際は荷台が進路上に張り出しているためぶつかることがあります。

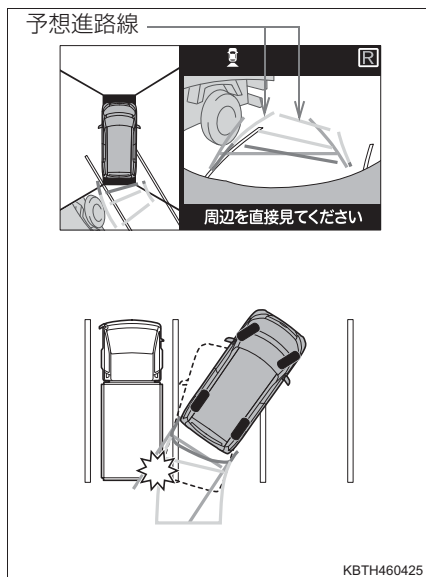

● 距離目安線について

周囲の安全を直接確認してください。画面では、距離目安線より B の位置にトラックが駐車してあるように見えますが、実際には A の位置まで前進、または後退すると、ぶつかります。画面では A、B、C の順に近く見えますが、実際の距離は A と C は同じ距離で、B は A と C より遠い距離にあります。

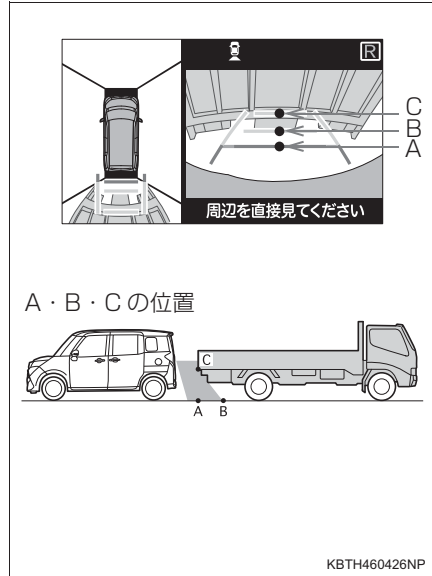

知っておいていただきたいこと

■ 故障とお考えになるまえに

下記のような症状になったときは、考えられる原因と処置を参考に、もう一度確認してください。

処置をしても直らないときは、トヨタ販売店で点検を受けてください。

| 考えられる原因 | 処置 |
|---|--|
| ●画面が見にくい <ul style="list-style-type: none"> ・ 夜間など暗いところで使用するとき ・ レンズ付近の温度が高い、または低いとき ・ 外気温が低いとき ・ カメラに水滴が付いたとき ・ 雨天時など湿度が高いとき ・ カメラ付近に異物（泥など）が付いたとき ・ カメラにすり傷が付いたとき ・ 白壁や明るいものが画面に映り込んだとき ・ 太陽やヘッドランプの光が直接カメラのレンズにあたったとき ・ 蛍光灯・ナトリウム灯・水銀灯などの照明下で使用したとき | 車両周囲の状況を直接確認しながら、運転してください。 （カメラおよびその周囲環境が改善されてから、パノラミックビューモニターをご使用ください） |

| 考えられる原因 | 処置 |
|--|--------------------------------------|
| ●画面が不鮮明 | |
| カメラのレンズに水滴・雪・泥など異物や汚れが付着しているとき | 水でカメラの汚れを流した後、水で湿らせた柔らかい布でふき取ってください。 |
| ●画面がずれている | |
| カメラ部に強い衝撃が加わったとき | トヨタ販売店で点検を受けてください |
| ●ガイド線が大きくずれる | |
| カメラの位置がずれているとき | トヨタ販売店で点検を受けてください |
| <ul style="list-style-type: none"> ・ 車が傾いているとき（重い荷物の積載やパンクしてタイヤの空気圧が低いときなど） ・ 傾斜地で使用するとき | 車両周囲の状況を直接確認しながら、運転してください。 |
| ●ハンドルが直進状態であるにも関わらず予想進路線がまがっている（延長線と予想進路線がずれる）、または表示されない | |
| ステアリングセンサーの信号に異常が発生した | トヨタ販売店で点検を受けてください |

 **警告****■ パノラミックビューモニターについて**

運転操作時は、必ず後方や周囲の安全を直接確認してください。
次のことをお守りいただかないと、重大な傷害におよぶか、最悪の場合死亡につながるおそれがあります。

- 画面だけを見ながら運転操作することは絶対にしないでください。
画面に映し出されている映像と実際の状況は異なることがあります。また、カメラの映し出す範囲は限られていますので、画面だけを見て右左折、後退することは絶対にしないでください。車をぶつけたり、思わぬ事故を引き起こすおそれがあります。必ず目視やインナーミラー、ドアミラーなどで周囲の安全を確認し、十分注意したうえで運転してください。
- 乗車人数・積載量・路面の勾配などにより、画面のガイド線の示す位置はかわります。必ず後方や周囲の安全を直接確認しながら運転してください。
- ハンドルがまっすぐ（直進状態）で車幅延長線と予想進路線がずれているときは、トヨタ販売店で点検を受けてください。
- 前方車幅延長線・後方車幅延長線は、実際の車幅より広く表示されます。後退するときは、必ず後方や周囲の安全を直接確認しながら運転してください。
- 以下のような状況では、使用しないでください。
 - ・ 凍結したり、すべりやすい路面、または雪道
 - ・ タイヤチェーン、応急用タイヤ★を使用しているとき
 - ・ フロントドア・バックドアが完全に閉まっていないとき
 - ・ 坂道など平坦でない路面
 - ・ タイヤをメーカー指定のものから交換しているとき
 - ・ サスペンションを改造しているとき
- 外気温が低い場合、画面が暗くなったり、映像が薄れることがあります。特に動いているものの映像が歪む、または画面から見えなくなることがあるため、必ず周囲の安全を直接目で確認しながら運転してください。
- タイヤを交換すると、画面に表示されるガイド線の示す位置に誤差が生じることがあります。

■ 故障したときは

映像が表示されないなど、パノラミックビューモニターが故障したときは、道路運送車両の保安基準に適合しないおそれがありますので、ただちにトヨタ販売店で点検を受けてください。

★：グレード、オプションなどにより、装備の有無があります。

 **注意****■ パノラミックビューモニターの注意点について**

- パノラミックビューは、フロントカメラとバックカメラ、左右サイドカメラが撮影した映像を合成処理した映像です。表示可能な範囲や表示内容には限界があるため、パノラミックビューモニターの特性を十分理解したうえで使用してください。
- パノラミックビューの四隅には、それぞれのカメラ映像境界位置を中心に映像合成処理領域が存在し、映像の鮮明度が低下することがありますが、故障ではありません。
- それぞれのカメラ付近の照度条件により、パノラミックビューに明暗ができる場合があります。
- パノラミックビューでは、それぞれのカメラの取り付け位置や撮像範囲より上部は表示されません。
- 車両付近には死角があり、パノラミックビューモニターには表示されない領域があります。
- フロントビューまたはバックビューに表示されている立体物が、パノラミックビューでは表示されない場合があります。
- パノラミックビューモニターは、人物や障害物などの立体物が実際と異なって表示される場合があります。(倒れているように表示される場合や、映像合成処理領域付近で消えてしまう場合、映像合成処理領域付近から現れるように表示される場合、表示位置の距離感が実際と異なるなど)
- バックカメラが取り付けられたバックドア、サイドカメラを内蔵したドアミラーが取り付けられたフロントドアが開いている場合、パノラミックビューモニターは正しく表示されません。
- パノラミックビューに表示される車両アイコンは、コンピューターグラフィックによる画像を表示しているため、実際の車両とは色や形状、大きさなどが異なります。このため、車両付近の立体物が車両と接触しているように見える場合や、立体物との位置関係が実際の位置関係と異なる場合があります。

 注意

■カメラの取り扱いについて

- パノラミックビューモニターが正常に作動しなくなるおそれがありますので、次のことにご注意ください。
 - ・カメラ周辺にはカメラの視野に影響をおよぼすもの（視野をさえぎるもの、光を発するもの、光沢素材でできているものなど）は取り付けないでください。
 - ・カメラ部を強くたたいたり、ものをぶつけたりして、強い衝撃を与えないでください。カメラの位置、取り付け角度がずれるおそれがあります。
 - ・カメラ部は防水構造となっていますので、取りはずし・分解・改造をしないでください。
 - ・カメラレンズを洗うときは、水でカメラの汚れを流した後、水で湿らせた柔らかい布でふき取ってください。
カメラレンズを強くこするとカメラレンズが傷ついて、鮮明な画像を見ることができなくなるおそれがあります。
 - ・カメラのカバーは樹脂でできていますので、有機溶剤・ボデーワックス・油膜取り剤・ガラスコート剤などを付着させないでください。付着したときは、すぐにふき取ってください。
 - ・寒いときにお湯をかけるなどして急激な温度変化を与えないでください。
 - ・洗車時に高圧洗浄機でカメラやカメラ周辺に直接水をあてないでください。強い水圧により衝撃が加わり、装置が正常に作動しなくなるおそれがあります。
- カメラ部をぶつけたときは、カメラの故障などのおそれがあります。早めにトヨタ販売店で点検を受けてください。

運転を補助する装置

走行の安全性や運転性能を高めるため、走行状況に応じて次の装置が自動で作動します。ただし、これらの装置は補助的なものなので、過信せずに運転には十分に注意してください。

◆ ABS (アンチロックブレーキシステム)

急ブレーキ時やすべりやすい路面でのブレーキ時にタイヤのロック防止に貢献し、スリップを抑制します。

◆ ブレーキアシスト

急ブレーキ時などに、より大きなブレーキ力を発生させます。

◆ VSC (ビークルスタビリティコントロール)

急なハンドル操作や、すべりやすい路面で旋回するときに横すべりを抑え、車両の姿勢維持に寄与します。

◆ TRC (トラクションコントロール)

すべりやすい路面での発進時や加速時にタイヤの空転を抑え、駆動力の確保に貢献します。

◆ ヒルスタートアシストコントロール

上り坂で発進するときに車が後退するのを緩和します。

◆ EPS (エレクトリックパワーステアリング)

電気式モーターを利用して、ハンドル操作を補助します。

◆ Vフレックスフルタイム 4WD★

オフロード走行やラリー走行などが目的ではなく、一般道での優れた走行安定性に寄与することを目的とした 4WD です。すべりやすい雪道や上り坂などでスムーズな発進、加速に貢献します。

通常の直進走行では FF (前輪駆動) に近い状態で走行します。

前・後輪に回転差が生じるとビスカスカップリングにより、その回転速度の差に応じた最適なトルクを後輪へ配分します。

★：グレード、オプションなどにより、装備の有無があります。

◆ 坂道発進補助機能

坂道での発進性を補助するため、駆動力が発生するまでのあいだブレーキ油圧（ブレーキの効き）を最長約 2 秒間保持して、車両が後退するのを抑制し、坂道発進を容易にします。（→ P. 239）

◆ 緊急ブレーキシグナル

急ブレーキ時に非常点滅灯を自動的に点滅させることにより、後続車に注意をうながし、追突される可能性を低減させます。

TRC・VSC が作動しているとき

TRC・VSC が作動しているときは、スリップ表示灯が点滅します。

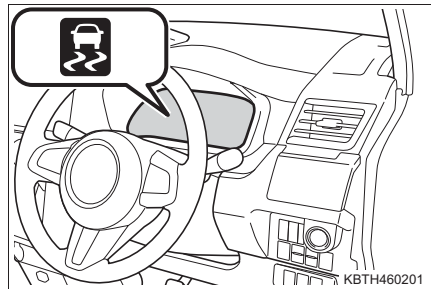

TRC を停止するには

ぬかるみや砂地、雪道などから脱出するときに、TRC が作動していると、アクセルペダルを踏み込んでもエンジンの出力が上がらず、脱出が困難な場合があります。このようなときに  を押すことにより、脱出しやすくなる場合があります。

TRC を停止するには  を押す

TRC OFF 表示灯が点灯します。

もう一度  を押すと、システム作動可能状態にもどります。

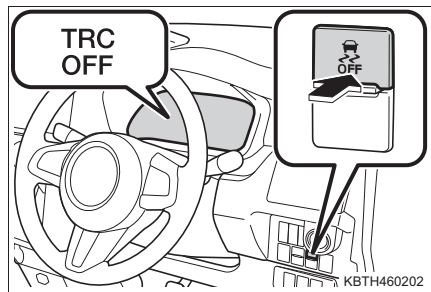

知識

■ TRC と VSC を停止するには

TRC と VSC を停止するには停車時に  を押し 3 秒以上保持してください。TRC OFF 表示灯と VSC OFF 表示灯が点灯します。

もう一度  を押すと、システム作動可能状態にもどります。

■ ABS・ブレーキアシスト・TRC・VSC・ヒルスタートアシストコントロールの作動音と振動

- エンジン始動時や発進直後、ブレーキペダルをくり返し踏んだときに、エンジンルームから作動音が聞こえることがありますが、異常ではありません。
- 上記のシステムが作動すると、次のような現象が発生することがありますが、異常ではありません。
 - ・ 車体やハンドルに振動を感じる
 - ・ 車両停止後もモーター音が聞こえる
 - ・ ABS の作動時に、ブレーキペダルが小刻みに動く
 - ・ ABS の作動終了後、ブレーキペダルが少し奥に入る

■ EPS モーターの作動音

ハンドル操作を行ったとき、モーターの音（“ウィーン” という音）が聞こえることがありますが、異常ではありません。

■ TRC や VSC の自動復帰について

TRC や VSC を作動停止にしたあと、次のときはシステム作動可能状態に戻ります。

- エンジンスイッチを OFF にしたとき
- (TRC のみを作動停止にしている場合) 車速が高くなったとき
但し、TRC と VSC の作動を停止している場合は、車速による自動復帰はありません。

■ EPS の効果が下がるとき

停車中か極低速走行中に長時間ハンドルをまわし続けると、EPS システムのオーバーヒートを避けるため、EPS の効果が下がりハンドル操作が重く感じられるようになります。

その場合は、ハンドル操作を控えるか、停車し、エンジンを停止してください。10 分程度でもとの状態にもどります。

■ヒルスタートアシストコントロールの作動条件

次のときシステムが作動します。

- シフトレバーの位置がPまたは、N以外（前進または後退での上り坂発進時）
- 車両停止状態
- アクセルを踏んでいない
- パーキングブレーキがかかっていない

■ヒルスタートアシストコントロールの自動解除

次のいずれかのときシステムが解除されます。

- シフトレバーをPまたはNにした
- アクセルを踏んだ
- パーキングブレーキをかけた
- ブレーキペダルから足を離して約2秒経過した

■スリップ表示灯が点灯、および警告メッセージ★（→P. 401）が表示されたとき
システムに異常があるおそれがあります。トヨタ販売店に連絡してください。**■緊急ブレーキシグナルの作動条件**

次のときシステムが作動します。

- 非常点滅灯が点滅していないこと
- 車速約60km/h以上
- ブレーキペダルが踏み込まれ、車両の減速度から急ブレーキだと判断された

■緊急ブレーキシグナルの自動解除

次のいずれかのときシステムが解除されます。

- 非常点滅灯を点滅させた
- ブレーキペダルを離れた
- 車両の減速度から急ブレーキではないと判断された

★：グレード、オプションなどにより、装備の有無があります。

 **警告****■ ABS の効果を発揮できないとき**

- タイヤのグリップ性能の限界をこえたとき(雪に覆われた路面を過剰に摩耗したタイヤで走行するときなど)
- 雨でぬれた路面やすべりやすい路面での高速走行時に、ハイドロプレーニング現象が発生したとき

■ ABS が作動することで、制動距離が通常よりも長くなる可能性があるとき

ABS は制動距離を短くする装置ではありません。特に次の状況では、常に速度を控えめにして前車と安全な車間距離をとってください。

- 泥・砂利の道路や積雪路を走行しているとき
- タイヤチェーンを装着しているとき
- 道路のつなぎ目など、段差をこえたとき
- 凹凸のある路面や石だたみなどの悪路を走行しているとき

■ TRC の効果を発揮できないとき

すべりやすい路面では、TRC が作動していても、車両の方向安定性や駆動力が得られないことがあります。車両の方向安定性や駆動力を失うような状況では、特に慎重に運転してください。

■ ヒルスタートアシストコントロールの効果を発揮できないとき

- ヒルスタートアシストコントロールを過信しないでください。急勾配の坂や、凍った路面ではヒルスタートアシストコントロールが効かないことがあります。
- ヒルスタートアシストコントロールはパーキングブレーキのように車を長時間駐停車するための機能ではありませんので、同機能を坂道での駐停車のために使用しないでください。思わぬ事故につながるおそれがあり危険です。

■ スリップ表示灯が点滅しているときは

VSC が作動中であることを知らせています。常に安全運転を心がけてください。無謀な運転は思わぬ事故につながるおそれがあり危険です。表示灯が点滅したら特に慎重に運転してください。

警告**■ TRC や VSC を OFF にするときは**

TRC や VSC は駆動力や車両の方向安定性を確保しようとするシステムです。そのため、必要なとき以外は TRC・VSC を作動停止状態にしないでください。TRC や VSC を作動停止状態にしたときは、路面状況に応じた速度で、特に慎重な運転を心がけてください。

■ V フレックスフルタイム 4WD について★

●この車の 4WD (V フレックスフルタイム 4WD) は、オンロード専用です。オフロード走行やラリー走行などが目的ではなく、一般道での優れた走行安定性に寄与することを目的とした 4WD ですので、無理な運転はしないでください。

●脱輪などにより、いずれかのタイヤが宙に浮いているときは、むやみに空転させないでください。

前・後輪の回転差が激しい状態が続くと、駆動系部品に無理な力が加わり焼き付きなどの損傷を受けたり、焼き付きにより、車両が急に飛び出し思わぬ事故につながるおそれがあり危険です。

■ タイヤまたはホイールを交換するときは

4 輪とも指定されたサイズで、同じメーカー・ブランド・トレッドパターン（溝模様）のタイヤを使用し、推奨された空気圧にしてください。（→P. 452）異なったタイヤを装着すると、ABS・TRC・VSC・V フレックスフルタイム 4WD ★が正常に作動しません。

タイヤ、またはホイールを交換するときは、トヨタ販売店に相談してください。

■ タイヤとサスペンションの取り扱い

問題があるタイヤを使用したり、サスペンションを改造したりすると、運転を補助するシステムに悪影響をおよぼし、システムの故障につながるおそれがあります。

★：グレード、オプションなどにより、装備の有無があります。

寒冷時の運転

寒冷時に備えて、準備や点検など正しく処置していただいた上で適切に運転してください。

冬を迎える前の準備

- 次のものはそれぞれ外気温に適したものをお使いください。
 - ・ エンジンオイル
 - ・ 冷却水
 - ・ ウォッシャー液
- バッテリーの点検を受けてください。
- 冬用タイヤ（4 輪）やタイヤチェーン（前部タイヤ用）を使用してください。

タイヤは 4 輪とも同一サイズ、同一銘柄で著しい摩耗差のないものを、タイヤチェーンはタイヤサイズに合ったものを使用してください。（タイヤについて：→ P. 345）

運転する前に

状況に応じて次のことを行ってください。

- ドアやワイパーが凍結したときは無理に開けたり動かししたりせず、ぬるま湯をかけるなどして氷を溶かし、すぐに水分を十分にふき取ってください。
- フロントウインドウガラス前の外気取り入れ口に雪が積もっているときは、エアコンのファンを正常に作動させるために、雪を取り除いてください。
- 外装ランプ・車両の屋根・タイヤの周辺やブレーキ装置に雪や氷が付いているときは、取り除いてください。
- 乗車する前に靴底に付いた雪をよく落としてください。

運転するとき

ゆっくりスタートし、車間距離を十分にとって控えめな速度で走行してください。

駐車するとき

- パーキングブレーキをかけると、ブレーキ装置が凍結して解除できなくなるおそれがあります。パーキングブレーキはかけずに、シフトレバーをPに入れて駐車し、必ず輪止め^{※1}をしてください。輪止めをしないと、車が動き思わぬ事故につながるおそれがあり危険です。
- パーキングブレーキをかけずに駐車するときは、シフトレバーをPに入れた状態でシフトレバーが動かないこと^{※2}を確認してください。

※1 輪止めは、トヨタ販売店で購入することができます。

※2 ブレーキペダルを踏まないでPからシフトするときにロックがかかります。シフトできる場合は、シフトロックシステムなどの故障が考えられます。ただちにトヨタ販売店で点検を受けてください。

知識

■ タイヤチェーンについて

取り付け・取りはずし・取り扱い方法については次の指示に従ってください。

- 安全に作業できる場所で行う
- 前2輪に取り付ける
- タイヤチェーンに付属の取扱説明書に従う
- 取り付け後約0.5～1.0km走行したら締め直しを行う

■ 寒冷地用ワイパーブレードについて

- 降雪期に使用する寒冷地用ワイパーブレードは、雪が付着するのを防ぐために金属部分をゴムで覆ってあります。トヨタ販売店で各車指定のブレードをお求めください。
- 高速走行時は、通常のワイパーブレードよりガラスがふき取りにくくなる場合があります。その場合には速度を落としてください。

 **警告****■ 冬用タイヤ装着時の警告**

次のことを必ずお守りください。

お守りいただかないと、車両のコントロールが不能となり、重大な傷害におよぶか、最悪の場合死亡事故につながるおそれがあります。

- 指定サイズのタイヤを使用する
- 同一メーカー・同一銘柄・同一トレッドパターン（溝模様）のタイヤを使用する
- 摩耗差の著しいタイヤを混ぜて装着しない
- 空気圧を推奨値に調整する
- 装着する冬用タイヤの最高許容速度や制限速度をこえる速度で走行しない
- 冬用タイヤを装着する際は、必ず 4 輪とも装着する

■ タイヤチェーン装着時の警告

次のことを必ずお守りください。

お守りいただかないと、安全に車を運転することができず、思わぬ事故につながり、重大な傷害におよぶか、最悪の場合死亡につながるおそれがあります。

- 装着したチェーンに定められた制限速度、もしくは約 30km/h のどちらか低いほうをこえる速度で走行しない
- 路面の凹凸や穴を避ける
- 急加速・急ハンドル・急ブレーキやシフト操作による急激なエンジンブレーキの使用は避ける
- カーブの入り口手前で十分減速して、車のコントロールを失うのを防ぐ

■ 駐車時の警告

パーキングブレーキをかけずに駐車するときは、必ず輪止めをしてください。輪止めをしないと、車が動き思わぬ事故につながるおそれがあり危険です。

 **注意****■ タイヤチェーンの使用について**

トヨタ純正タイヤチェーンのご使用をおすすめします。

トヨタ純正品以外のタイヤチェーンの中には、使用すると、車体にあたり、走行のさまたげとなるおそれがあるものもあります。

詳しくはトヨタ販売店にご相談ください。

■ フロントウィンドウガラスに付いた氷を除去するとき

たたいて割らないでください。

ウィンドウガラス外側に傷がつかなくてもガラスの内側（車内側）が割れるおそれがあります。

オーディオ**5**

- 5-1. オーディオの基本操作
 - オーディオの種類.....286
 - ステアリングスイッチの
使い方..... 287
- 5-2. ラジオの使い方
 - ラジオの使い方.....288
 - アンテナ291
- 5-3. CD の聞き方
 - CD プレーヤーの使い方292
- 5-4. 外部入力接続機器の使い方
 - AUX 端子の使い方.....296

オーディオの種類★

■ CD プレーヤー & AM/FM ラジオ

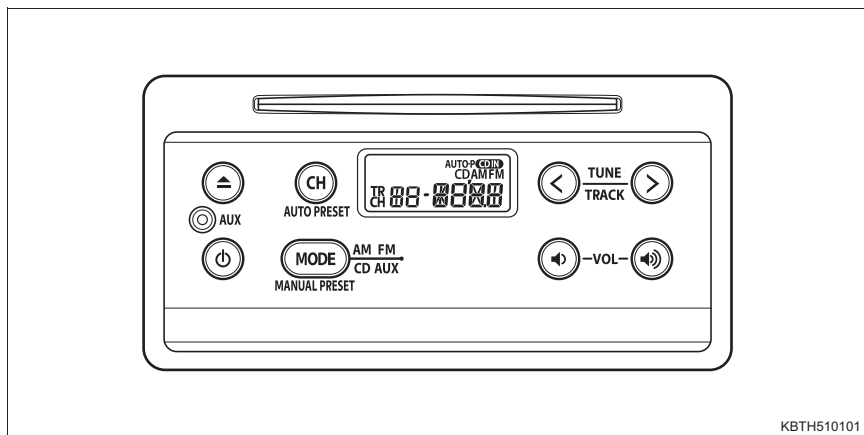

知識

■ 携帯電話の使用

オーディオを聞いているときに、車内または車の近くで携帯電話を使用した場合、オーディオのスピーカーから雑音が聞こえることがあります。

注意

■ バッテリーあがりを防止するために

エンジン停止中にオーディオを長時間使用しないでください。

■ オーディオの取り扱いについて

オーディオに飲み物などをこぼさないように注意してください。





ステアリングスイッチの使い方★

次の機能はステアリングスイッチで操作することができます。

メーカーオプションおよび、この車のステアリングスイッチに対応している販売店装着オプションのオーディオ・ナビゲーションシステムで使用することができます。装着されたオーディオ・ナビゲーションシステムにより操作が異なる場合があります。



ステアリングスイッチで操作する

① 音量の調節

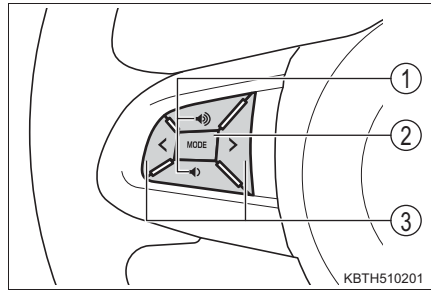



- 音量を大きく  または、小さく  する：スイッチを押します。
- 音量を連続して調整する： または、 を押し続けます。



② 電源を入れる： を押します。

- モードを切りかえる(電源がONのとき)： を押すごとに切りかわります。
-  を“ピッ”と音がするまで押し続ける(電源がONのとき)とOFFになります。

③ ラジオ、および CD プレーヤーを操作する：

- チャンネルを切りかえる(ラジオ)、曲を選ぶ(CD プレーヤー)： または、 を押します。
- 自動で受信可能な周波数を選択する(ラジオ)、早もどし・早送りする(CD プレーヤー)：“ピッ”と音がするまで  または、 を押し続けます。

⚠ 警告

■ 事故を防ぐために

運転中にステアリングスイッチを操作するときは、十分注意してください。

★：グレード、オプションなどにより、装備の有無があります。

ラジオの使い方★

ラジオを聞くために“AM”または“FM”が表示されるまで **MODE** を押してください。

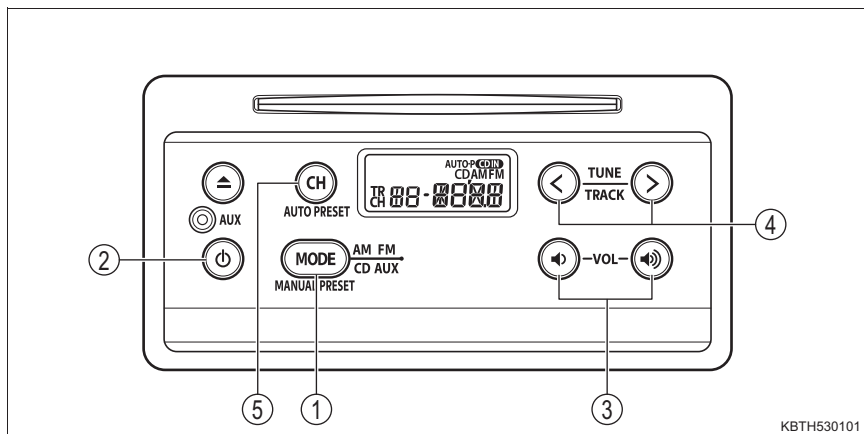







- ① モードの切りかえ
- ② 電源の ON/OFF
- ③ 音量調節
- ④ 周波数の検索
- ⑤ 選局 / 放送局の自動設定

★：グレード、オプションなどにより、装備の有無があります。

放送局を記憶させる

■ 手動設定

- 1 “TUNE/TRACK” ボタンの  (高い周波数)、または  (低い周波数) を押す、または “TUNE/TRACK” ボタンの  (高い周波数)、または  (低い周波数) を “ピッ” と音が鳴るまで押し続けて、お好みの放送局を探す
- 2  を “ピッ” と音が鳴るまで押し続ける
ディスプレイ部の “CH” が点滅します。
- 3 ディスプレイの “CH” が点滅しているあいだに  で記憶させたいチャンネルを選択する

 を押すごとに、次のようにチャンネルが切りかわり、ディスプレイ部に表示されます。

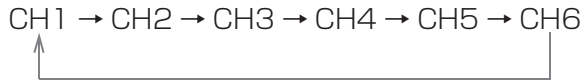

- 4 もう一度  を押して記憶させる

AM/FM 各 6 局まで周波数を記憶させることができます。

■ 自動設定

 を “ピッ” と音が鳴るまで押し続ける

受信感度のよい周波数が低い順に 6 局まで記憶されます。記憶が終了すると、“ピッピ” と音が鳴ります。

選局する

 を押すごとに、次のようにチャンネルが切りかわる

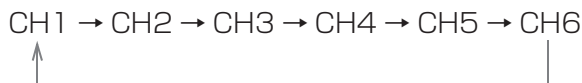

 知識■ **バッテリーとの接続が断たれたときは**

記憶された放送局が消去され、初期設定の状態に戻ることがあります。

■ **受信感度について**

- 車の向きにより、アンテナの向きもかわるため、電波の強さがかわったり、障害物や電車、信号機などの影響により良好な受信状態を保つことが難しい場合があります。
- 放送局を自動設定しているとき、自動選曲や自動記憶ができないことがあります。

■ **アンテナについて**

→ P. 291

アンテナ

- ① 取りはずす
- ② 取り付ける
- ③ 格納する

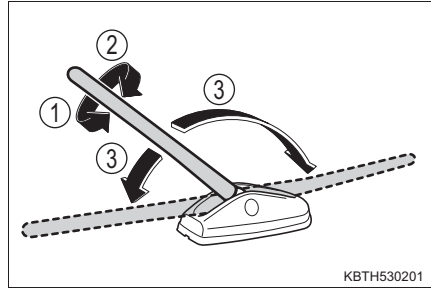

KBTH530201

⚠ 注意

■ アンテナの取り扱いについて

アンテナを取り扱うときは、無理な力をかけないでください。ボデーの変形やアンテナの破損などにつながるおそれがあります。

■ アンテナの損傷を防ぐために

- 車庫の天井などにアンテナがあたるときは格納してください。
- 次のようなときはアンテナを取りはずしてください。
 - ・ カーカバーをかけるとき
 - ・ 自動洗車機を使用するとき
 - ・ 降雪時に長時間駐車するとき

■ アンテナの取りはずしについて

- 通常走行時には、必ずアンテナを取り付けてください。
- 自動洗車機などアンテナを取りはずしたときは、アンテナを紛失しないように注意してください。

CD プレーヤーの使い方★

ディスクを挿入し、ディスクを再生します。ディスクが挿入されているときは、“CD” が表示されるまで **MODE** を押してください。

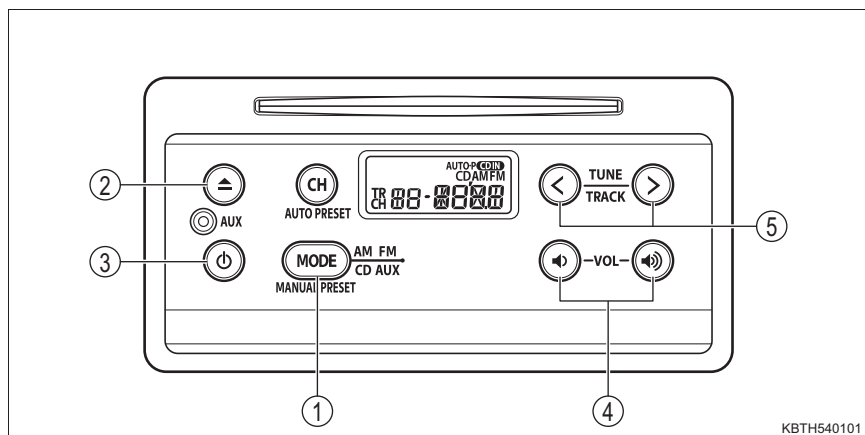

- ① モードの切り替え
- ② CD の取り出し
- ③ 電源の ON/OFF
- ④ 音量調節
- ⑤ 選曲 / 早もどし / 早送り

CD を挿入する

CD を 1 枚、挿入する

自動で CD モードに切りかわり、ディスクを再生します。

CD を取り出す

 を押して CD を取り出す

★：グレード、オプションなどにより、装備の有無があります。

CD プレーヤーの使い方

■ 曲を選ぶ

“TUNE/TRACK” ボタンの  (次曲) か  (前曲) を押して、聞きたい曲の番号を表示させる

■ 早もどし・早送りする

早もどしするときは“TUNE/TRACK” ボタンの  を、早送りするときは“TUNE/TRACK” ボタンの  を“ピッ”と音が鳴るまで押し続ける

知識

■ エラー表示

エラーメッセージが表示されたときは、次の表を参照して処置をしてください。処置しても直らないときは、トヨタ販売店にご相談ください。

| 表示 | エラーの内容 | 処置 |
|---------|---|--|
| “Err 1” | <ul style="list-style-type: none"> ・ディスクが汚れている ・表裏逆になっている | <ul style="list-style-type: none"> ・ディスクの汚れをとる ・ディスクを正しい向きで入れる |
| “Err 3” | プレーヤー内部に異常がある | ディスクを取り出す |

■再生可能な CD

次のマークの付いたディスクが再生できます。
記録状態やディスクの特性・傷・汚れ・劣化により再生できないことがあります。



- コピープロテクト機能付 CD などには使用できません。
- MP3/WMA/AAC 方式で記録されたディスクには対応していません。

■CD プレーヤー保護機能

プレーヤーを保護するため、使用中に異常が生じたときは自動的に再生を停止します。

■CD の損傷を防ぐために

CD をプレーヤー内部に挿入したまま、またはプレーヤーから飛び出した状態のまま長時間放置すると、CD が傷付き使用できなくなるおそれがあります。

■レンズクリーナー

レンズクリーナーを使用しないでください。使用すると、プレーヤーが故障するおそれがあります。

⚠ 注意

■使用できないCD・アダプター

次のようなCDを使用しないでください。

また、8cmCD アダプター・DualDisc・プリンタブルディスク（ラベル面印刷に対応したディスク）も使用しないでください。

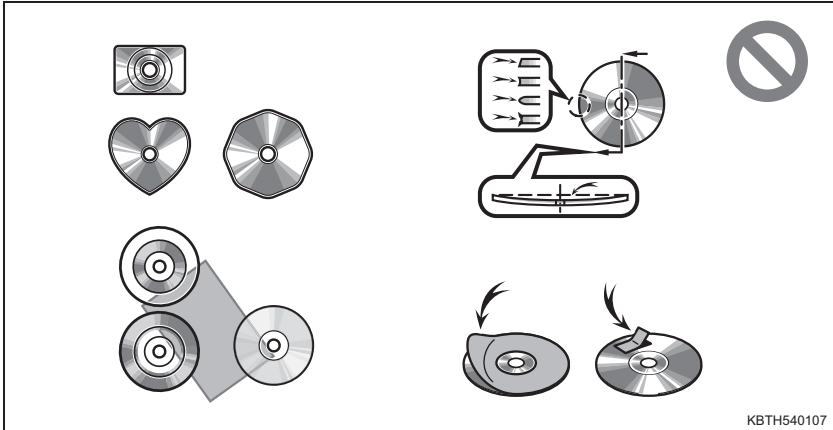

KBTH540107

- 直径 12cm の円形以外の CD
- 低品質または変形している CD
- 記録部分が透明または半透明の CD
- セロハンテープ・シール・CD-R 用のラベルなどを貼った CD や、はがしたあとのある CD

■CD プレーヤーの取り扱いについて

次のことをお守りいただかないと、CD が聞けなくなったり、CD プレーヤーが正常に動かなくなるおそれがあります。

- CD 挿入口に CD 以外のものを入れない
- CD プレーヤーにオイルを塗ったりしない
- CD は直射日光を避けて保管する
- CD プレーヤーを分解しない

AUX 端子の使い方★

ポータブルオーディオプレーヤーなどの機器を接続して、車両のスピーカーで聞くことができます。

 を “AUX” が表示されるまで押してください。

ポータブルオーディオプレーヤーなどの接続

ポータブルオーディオプレーヤーを接続する

接続したポータブルオーディオプレーヤーの電源が入らない場合は、電源を入れます。

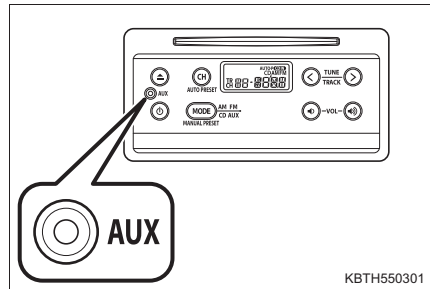

KBTH550301

知識

■ ポータブルオーディオの操作について

音量の調整をするときは、車両のオーディオで調整してください。その他の操作は、ポータブルオーディオで行ってください。

■ ポータブルオーディオの電源について

車両のアクセサリソケットに接続して使用すると、再生時にノイズが発生することがあります。ポータブルオーディオに付属のバッテリーなどを使用してください。

■ ポータブルオーディオとの接続について

市販のオーディオケーブル（抵抗なし）をご使用ください。

★：グレード、オプションなどにより、装備の有無があります。

 **警告****■ 走行中の警告**

運転中に接続した機器を操作しないでください。

 **注意****■ ポータブルオーディオプレーヤーや AUX 端子の故障を防ぐために**

- 炎天下など、車室内が高温になるため、ポータブルオーディオプレーヤーを車室内に放置しないでください。
- ポータブルオーディオプレーヤーが接続されているときに、ポータブルオーディオプレーヤーの上に乗ったり、ものを置かないでください。
- AUX 端子に異物などを入れないでください。

室内装備・機能

6

6-1. エアコン・デフォグガーの
使い方

| | |
|----------------|-----|
| マニュアルエアコン..... | 300 |
| オートエアコン..... | 305 |
| シートヒーター..... | 312 |

6-2. 室内灯のつけ方

| | |
|------------------------------|-----|
| 室内灯一覧..... | 314 |
| ・フロントパーソナル ランプ..... | 315 |
| ・ルームランプ..... | 315 |
| ・デッキサイドランプ右側 (スイッチ付)..... | 316 |
| ・ラゲージルームランプ..... | 316 |
| ・トレイ イルミネーション..... | 317 |

6-3. 収納装備

| | |
|---------------------------|-----|
| 収納装備一覧..... | 318 |
| ・グローブボックス..... | 319 |
| ・センターダスト ボックス..... | 319 |
| ・助手席シート アンダートレイ..... | 320 |
| ・カップホルダー/ ボトルホルダー..... | 320 |
| ・オープントレイ..... | 323 |
| ラゲージルーム内装備..... | 324 |
| ・デッキボード..... | 324 |
| ・停止表示板 収納スペース..... | 326 |

6-4. その他の室内装備の使い方

| | |
|------------------|-----|
| その他の室内装備..... | 327 |
| ・サンバイザー..... | 327 |
| ・バニティミラー..... | 327 |
| ・運転席アームレスト..... | 327 |
| ・アシストグリップ..... | 328 |
| ・シートバックテーブル..... | 329 |
| ・格納式サンシェード..... | 330 |
| ・アクセサリソケット..... | 331 |
| ・買い物フック..... | 332 |

マニュアルエアコン★

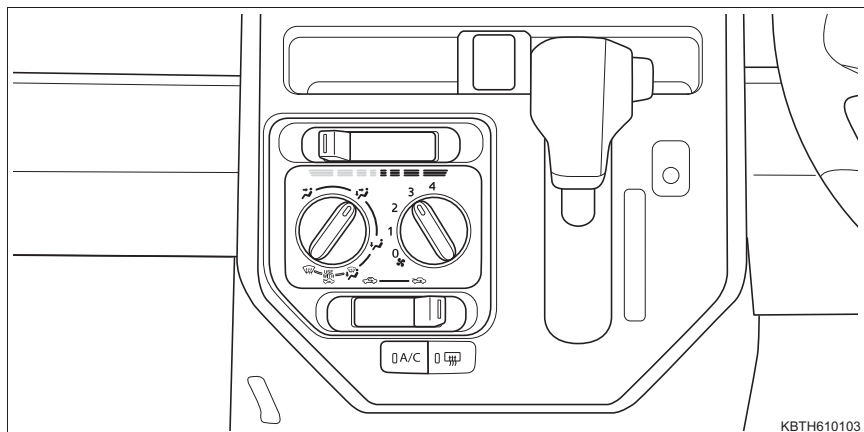

KBTH610103

■ 温度を調整する

設定温度を上げるときは温度調節レバーを右に、下げるときには左に操作する

A/C が押されていない場合は、送風または暖房で使用できます。

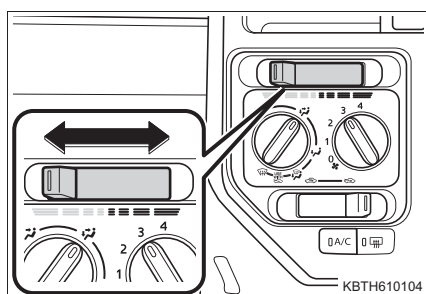

KBTH610104

■ 風量を切りかえる

風量を増やすときは風量調節ダイヤルを右に、減らすときは左にまわす

送風を止めるときはダイヤルを0の位置に合わせる

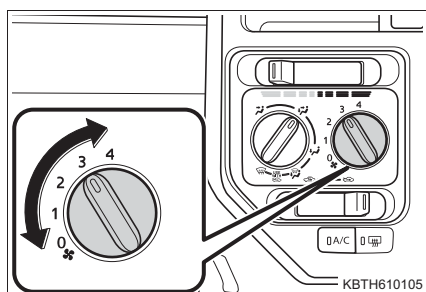

KBTH610105

★：グレード、オプションなどにより、装備の有無があります。

■ 吹き出し口を切りかえる

吹き出し口切りかえダイヤルをまわす

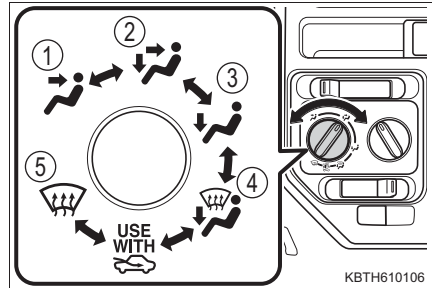

ダイヤルの位置を各吹き出し口のあいだにすると、吹き出し口を細かく選択できます。

- ① 上半身に送風
- ② 上半身と足元に送風
- ③ 足元に送風
- ④ 足元に送風・フロントウインドウガラスの曇りを取る
- ⑤ フロントウインドウガラスの曇りを取る



その他の機能

■ 外気導入・内気循環を切りかえるには

内外気切りかえレバーを  の位置に操作すると外気導入、 の位置に操作すると内気循環に切りかわります。

■ フロントウインドウガラスの曇りを取るには

吹き出し口切りかえダイヤルを  にまわし、内外気切りかえレバーを  に操作する

 を押してエアコンを ON にすると曇りが早く取れます。

■ リヤウインドウデフォグラー&ミラーヒーター★

リヤウインドウの曇りを取るときや、ドアミラーから雨滴や霜を取るときに使用ください。

 を押す

★：グレード、オプションなどにより、装備の有無があります。

■ ウインドシールドデアイサー★

フロントウィンドウガラスとワイパーブレードの凍結を防ぐために使用ください。

ウインドシールドデアイサーが ON のとき、スイッチの作動表示灯が点灯します。

ウインドシールドデアイサーは、しばらくすると自動的に OFF になります。

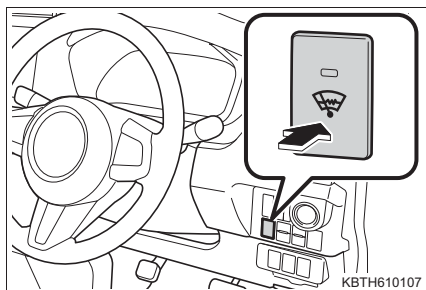

吹き出し口について

■ 吹き出し口の位置

吹き出し口の切りかえ設定により、風が出る位置や風量が変わります。

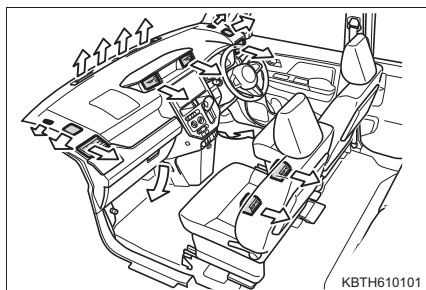

■ 風向き調整と吹き出し口の開閉

風向き調整

風向きを外側いっぱいまで調整すると、吹き出し口を閉じることができます。(左右吹き出し口のみ)

- ① 左右吹き出し口
- ② 中央吹き出し口

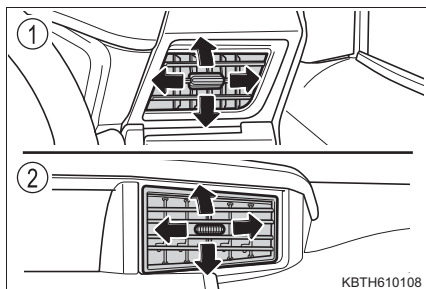

★：グレード、オプションなどにより、装備の有無があります。

 知識

■ 内気循環について

内気循環を使うとガラスが曇る場合があります。





■ 吹き出し口を にしたとき

頭寒足熱を目的とした吹き出しのため、温度調節レバーの位置によっては、足元に送られる風が上半身に送られる風より暖められて送風されます。

■ 外気温度が0℃付近のとき

 を押ししてもエアコンが作動しない場合があります。

■ **USE WITH** について

このマークは、吹き出し口切りかえダイヤルを  または  に合わせるときに内外気切りかえレバーを  にすることをおすすめするためのものです。内外気切りかえレバーを  にすることでガラスが曇りにくくなります。

■ 換気とエアコンの臭いについて

- 車室外の空気を車室内に取り入れたいときは、外気導入にしてください。
- エアコン使用中に、車室内外のさまざまな臭いがエアコン装置内に取り込まれて混ざり合うことにより、吹き出し口からの風に臭いがすることがあります。
- エアコン始動時に発生する臭いを抑えるために、駐車時は外気導入にしておくことをおすすめします。

■ PTC ヒーター★

エンジン冷間時の暖房効果を高めます。次の条件をすべて満たすと、自動的に作動します。

- ファンが作動しているとき
- 最大暖房時
- エンジン冷間時
- 外気温が低いとき

■ エアコンフィルターについて

→ P. 351

★：グレード、オプションなどにより、装備の有無があります。

⚠ 警告

■フロントウインドウガラスの曇りを防止するために

- 湿度が非常に高いときにエアコンを低い設定温度で作動させているときは、吹き出し口切りかえダイヤルを  の位置に合わせないでください。外気とガラスの温度差でガラスの外側が曇り、視界をさまたげる場合があります。
- フロントウインドウガラスの曇り取りをさまたげないために、吹き出し口を遮るようなものを置かないでください。送風が遮られ、曇りが取れにくくなる場合があります。

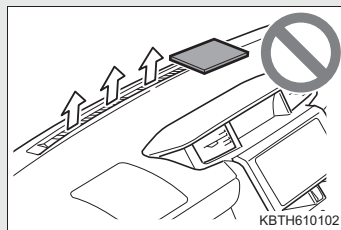

■リアウインドウデフォグラー&ミラーヒーター★ / ウインドシールドデアイサー★作動中の警告

- ドアミラーの鏡面が非常に熱くなります。やけどをするおそれがあるのでふれないでください。
- フロントウインドウガラス下部およびフロントピラー横の表面が熱くなっており、やけどをするおそれがあるのでふれないでください。

⚠ 注意

■バッテリーあがりを防止するために

エンジン停止中は、必要以上にエアコンを使用しないでください。

■吹き出し口について

暖房で使用するときは、吹き出し口が熱くなりますので、注意して調整してください。

★：グレード、オプションなどにより、装備の有無があります。

オートエアコン★

設定温度に合わせて吹き出し口と風量を自動で調整します。

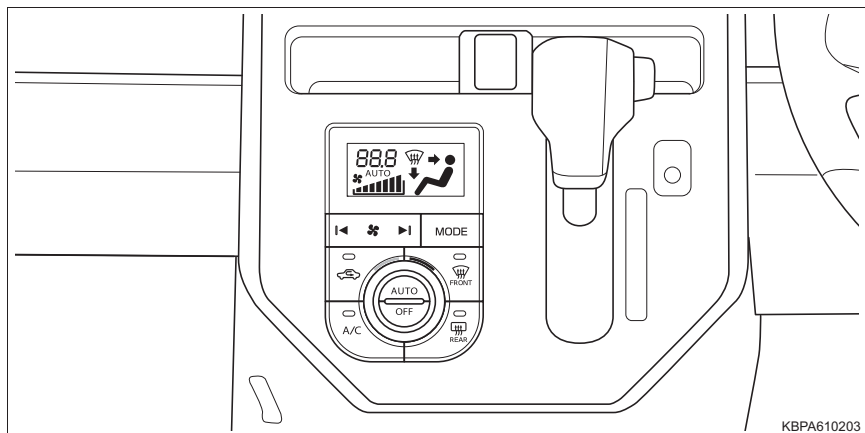



■ 温度を調整する

設定温度を上げるときは温度調節ダイヤルを右に、下げるときは左にまわす

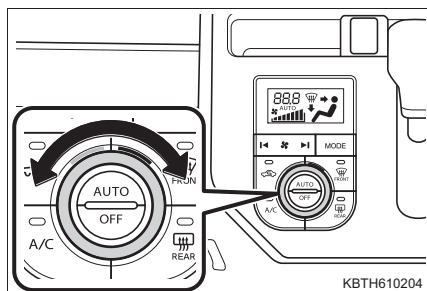
 が押されていない場合は、送風または暖房で使用できます。



■ 風量を切りかえる

風量を調節するには  の  (増) か  (減) を押す

 を押すと、送風がとまります。

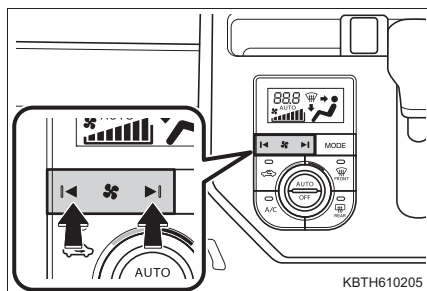

★：グレード、オプションなどにより、装備の有無があります。

■ 吹き出し口を切りかえる

MODE を押す

押すたびに吹き出し口が切りかわります。

- ① 上半身に送風
- ② 上半身と足元に送風
- ③ 足元に送風
- ④ 足元に送風・フロントウィンドウガラスの曇りを取る

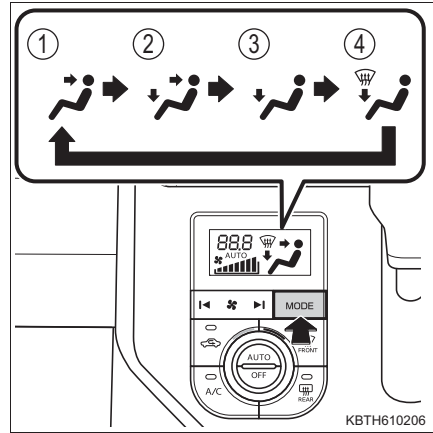

オート設定を使うとき

1 **AUTO** を押す

吹き出し口と風量が自動で調整されます。

2 温度を設定する

3 送風をとめたいときは **OFF** を押す

■ オート設定時の表示について

風量や吹き出し口を切りかえると、AUTO の表示が消灯しますが、操作した機能以外のオート設定は継続します。

その他の機能

■ 外気導入・内気循環を切りかえるには

OFF を押す

ボタンを押すたびに外気導入・内気循環が切りかわります。内気循環を選択し

ているときは、**OFF** の表示灯が点灯します。

■ フロントウィンドウガラスの曇りを取るには



を押す

エアコンが作動し、自動的に外気導入に切りかわります。

曇りが取れたら再度  を押すと、前のモードにもどります。

■ リヤウインドウデフォグター&ミラーヒーター★

リヤウインドウの曇りを取るときや、ドアミラーから雨滴や霜を取るときに使用ください。



を押す

リヤウインドウデフォグターは、しばらくすると自動的に OFF になります。

■ ウインドシールドデアイサー★

フロントウィンドウガラスとワイパーブレードの凍結を防ぐために使用ください。

ウインドシールドデアイサーが ON のとき、スイッチの作動表示灯が点灯します。

ウインドシールドデアイサーは、しばらくすると自動的に OFF になります。

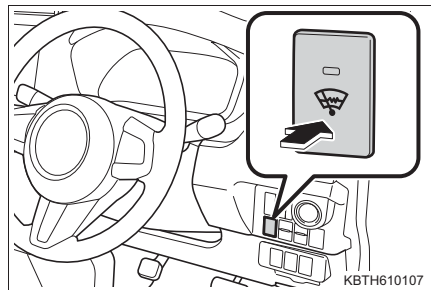

★：グレード、オプションなどにより、装備の有無があります。

吹き出し口について

■ 吹き出し口の位置

吹き出し口の切りかえ設定により、風が出る位置や風量が変わります。

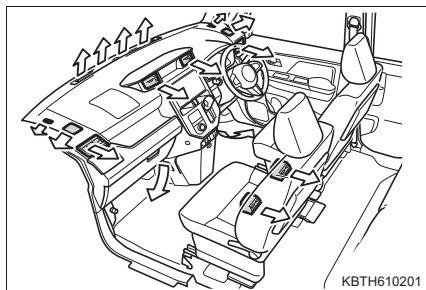

■ 風向き調整と吹き出し口の開閉

風向き調整

風向きを外側いっぱいまで調整すると、吹き出し口を閉じることができます。(左右吹き出し口のみ)

- ① 左右吹き出し口
- ② 中央吹き出し口

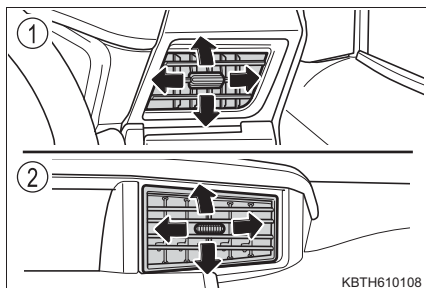

 知識

■ 駐車時について

エンジンスイッチが OFF のときはこもり臭防止のため、外気導入へ切りかわります。

■ オート設定の作動について

風量は温度設定と外気の状態により自動で調整されるため、 を押した直後、温風や冷風の準備ができるまでしばらく送風が停止する場合があります。

■ ガラスの曇りについて

● 車室内の湿度が高いときはガラスが曇りやすくなります。その場合は  を ON にすると、吹き出し口から除湿された風が出るため、効果的に曇りを取ることができます。

●  を ON から OFF にすると、ガラスが曇りやすくなります。

● 内気循環を使うとガラスが曇る場合があります。

■ 内外気切りかえについて

設定温度や室内温度などにより、自動的に内気循環または外気導入へ切りかわる場合があります。

■ 吹き出し口を  にしたとき

頭寒足熱を目的とした吹き出しのため、設定温度によっては、足元に送られる風が上半身に送られる風より暖められて送風されます。

■ 外気温度が 0℃ 付近のとき

 を押してもエアコンが作動しない場合があります。

■換気とエアコンの臭いについて

- 車室外の空気を車室内に取り入れたいときは、外気導入にしてください。
- エアコン使用中に、車室内外のさまざまな臭いがエアコン装置内に取り込まれて混ざり合うことにより、吹き出し口からの風に臭いがすることがあります。
- エアコン始動時に発生する臭いを抑えるために、オート設定での使用時にはエアコン始動直後、しばらく送風が停止する場合があります。

■PTC ヒーター★

エンジン冷間時の暖房効果を高めます。次の条件をすべて満たすと、自動的に作動します。

- ファンが作動しているとき
- 最大暖房時
- エンジン冷間時
- 外気温が低いとき

■エアコンフィルターについて

→ P. 351

■カスタマイズ機能

 を ON にしたとき、連動して外気導入と内気循環を自動的に切りかえるかどうかなどを設定できます。(カスタマイズ一覧→ P. 454)

警告**■フロントウインドウガラスの曇りを防止するために**

- 湿度が非常に高いときにエアコンを低い設定温度で作動させているときは、



を押さないでください。外気とガラスの温度差でガラスの外側が曇り、視界をさまたげる場合があります。

- フロントウインドウガラスの曇り取りをさまたげないために、吹き出し口を遮るようなものを置かないでください。送風が遮られ、曇りが取れにくくなる場合があります。

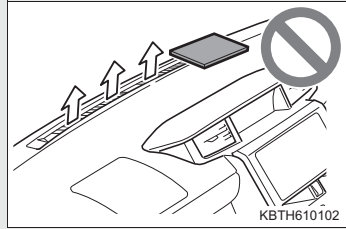
**■リアウインドウデフォグラー&ミラーヒーター★／ウインドシールドデアイサー★作動中の警告**

- ドアミラーの鏡面が非常に熱くなります。やけどをするおそれがあるのでふれないでください。
- フロントウインドウガラス下部およびフロントピラー横の表面が熱くなっており、やけどをするおそれがあるのでふれないでください。

注意**■バッテリーあがりを防止するために**

エンジン停止中は、エアコンを必要以上に使用しないでください。

■吹き出し口について

暖房で使用するときは、吹き出し口が熱くなりますので、注意して調整してください。

★：グレード、オプションなどにより、装備の有無があります。

シートヒーター★

① 助手席をあたためる

② 運転席をあたためる

シートヒーター作動中は、作動表示灯が点灯します。

再度押すと OFF になり、作動表示灯が消灯します。

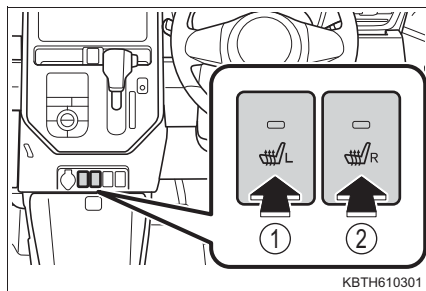

知識

■ 作動条件

エンジンスイッチがイグニッション ON モードのとき

■ 使用しないときは

スイッチをもう一度押してください。作動表示灯が消灯します。

警告

- 低温やけどを負うおそれがあるため、次のかたがシートヒーターに触れないようにご注意ください。
 - ・ 乳幼児、お子さま、お年寄り、病人、体の不自由なかた
 - ・ 皮膚の弱いかた
 - ・ 疲労の激しいかた
 - ・ 深酒や眠気をさそう薬（睡眠薬、風邪薬など）を服用されたかた
- 異常過熱や低温やけどの原因になるおそれがあるため、シートヒーターを使用するときは次のことをお守りください。
 - ・ 長時間連続で使用しないでください。
 - ・ 毛布・クッションなどを使用しないでください。

★：グレード、オプションなどにより、装備の有無があります。

 **注意****■ シートヒーターの故障を防ぐために**

凹凸のある重量物をシートの上に置いたり、針金や針などの鋭利なものを突き刺したりしないでください。

■ バッテリーあがりを防止するために

エンジンを停止した状態で使用しないでください。

室内灯一覧

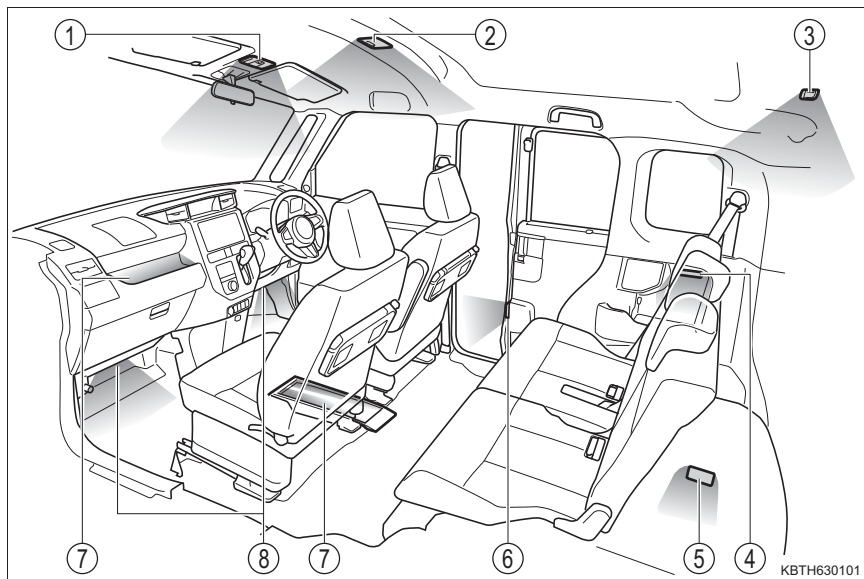

- ① フロントパーソナルランプ (→ P. 315)
- ② ルームランプ (→ P. 315)
- ③ ラゲージルームランプ (→ P. 316)
- ④ デッキサイドランプ右側 (スイッチ付) ★ (→ P. 316)
- ⑤ デッキサイドランプ左側 (ドア連動) (→ P. 137)
- ⑥ 後席ステップランプ★※ (→ P. 124)
- ⑦ トレイイルミネーション★ (→ P. 317)
- ⑧ 足元照明★

★：グレード、オプションなどにより、装備の有無があります。

※：右側は運転席側パワースライドドア装着車に装着されています。

フロントパーソナルランプ

■ ドア連動スイッチでの操作

- ① ドアポジション（ドア連動）
ドアの開閉作動に連動してランプの点灯・消灯が切りかわります。
- ② ランプを消灯する

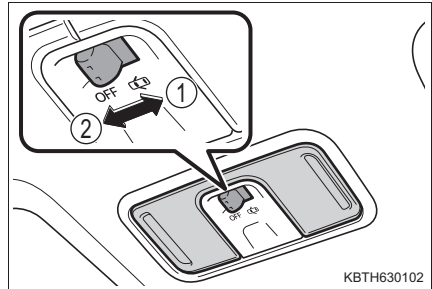

■ 独立スイッチでの操作

ランプを点灯・消灯する

ドア連動スイッチがドアポジションでドアが開いているときは、レンズを押しても消灯しません。

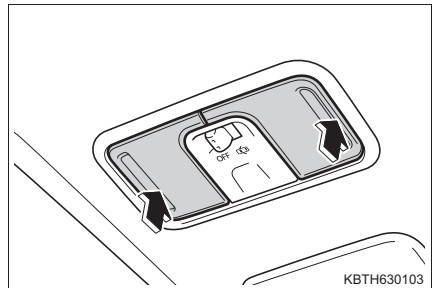

ルームランプ

- ① ランプを消灯する
- ② ドアポジション（ドア連動）
- ③ ランプを点灯する

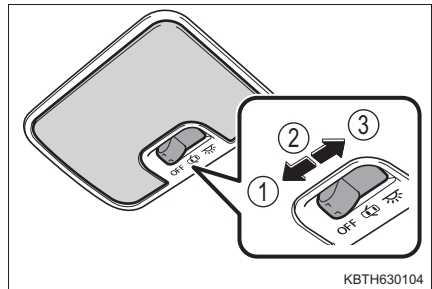

デッキサイドランプ右側（スイッチ付）★

- ① 点灯
- ② 右側スライドドア連動
右側スライドドアの開閉作動に連動してランプの点灯・消灯が切りかわります。
- ③ 消灯

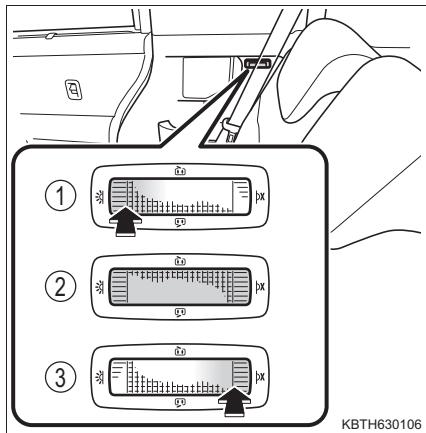

ラゲージルームランプ

- ① 点灯
- ② ドアポジション（ドア連動）
- ③ 消灯

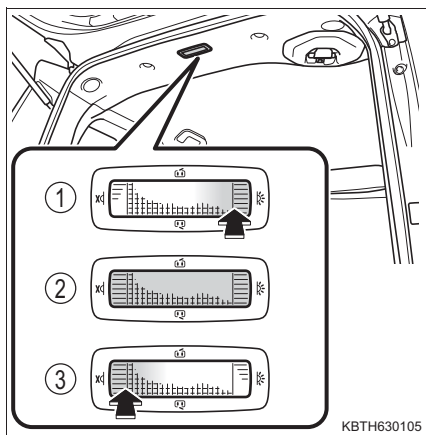

★：グレード、オプションなどにより、装備の有無があります。

トレイルミネーション★

ランプを点灯・消灯する

ヘッドランプまたは車幅灯が点灯しているときに使用できます。

スイッチを押して、押し込まれた状態になると点灯になります。

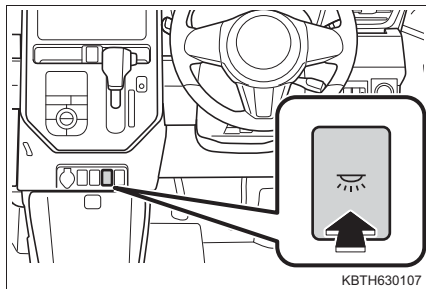

知識

■イルミネーテッドエントリーシステム（ドア連動機能）

- ランプのスイッチがドアポジションのとき、ドアの施錠・解錠／開閉、エンジンスイッチの状態により、各部の照明が自動的に点灯、消灯します。
- デッキサイドランプ右側（スイッチ付）★のスイッチがドアポジションのとき、右側スライドドアの開閉に連動して点灯、消灯します。

■バッテリーあがりを防止するために

- 半ドア状態でランプのスイッチがドアポジションのときは約 10 分後に自動消灯します。＊
 - 各部の照明が点灯したままの場合、約 12 分後に自動消灯します。＊
- ＊ 後席ステップランプを除く

■カスタマイズ機能

イルミネーテッドエントリーシステムの消灯までの時間などの設定を変更できます。（カスタマイズ一覧：P. 454）

⚠ 注意

■バッテリーあがりを防止するために

エンジンが停止した状態で、長時間ランプを点灯しないでください。

★：グレード、オプションなどにより、装備の有無があります。

収納装備一覧

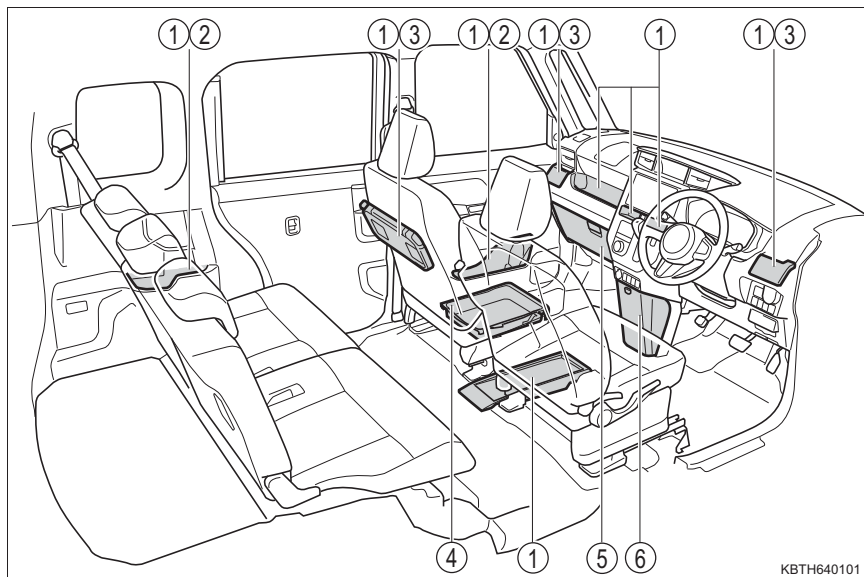

- | | |
|----------------------|-----------------------------|
| ① オープントレイ (→ P. 323) | ④ 助手席シートアンダートレイ★ (→ P. 320) |
| ② ボトルホルダー (→ P. 320) | ⑤ グローブボックス(→ P. 319) |
| ③ カップホルダー (→ P. 320) | ⑥ センターダストボックス (→ P. 319) |

⚠ 警告

- メガネ・ライターやスプレー缶を収納装備内に放置したままにしないでください。
放置したまましていると、次のようなことが起こるおそれがあり危険です。
 - ・室温が高くなったときの熱や、他の収納物との接触などにより、メガネが変形やひび割れを起こす
 - ・室温が高くなったときにライターやスプレー缶が爆発したり、他の収納物との接触でライターが着火したりスプレー缶のガスがもれるなどして火災につながる
- 収納装備を使わないときは、フタを必ず閉じてください。
急ブレーキや急旋回時などに、開いたフタに体があたったり、収納していたものが飛び出したりして、思わぬ事故につながるおそれがあります。

★：グレード、オプションなどにより、装備の有無があります。

グローブボックス

レバーを引いて開ける

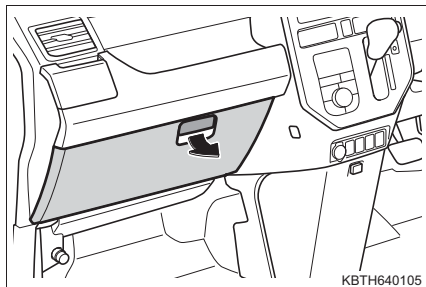

センターダストボックス

ボタンを押して開ける

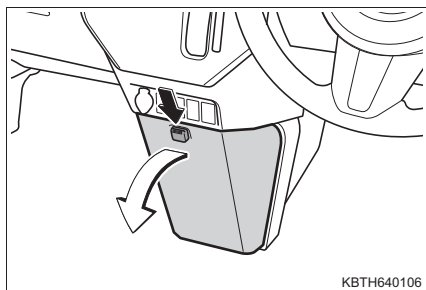

知識

センターダストボックスは取りはずすことができます。真上に持ち上げてから下部を回転させて取りはずしてください。取り付けるときは、取りはずしたときと逆の手順で取り付けます。

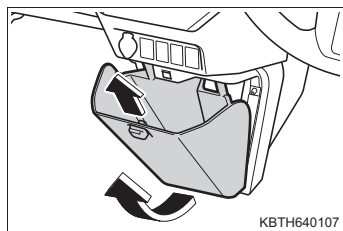

警告

センターダストボックスを取りはずしたときは、走行前に取り付け、必ず閉じてください。急ブレーキをかけたときなどにセンターダストボックスや中のものが飛び出し、思わぬ事故につながるおそれがあります。

助手席シートアンダートレイ★

トレイを上を持ち上げ、前に引き出す

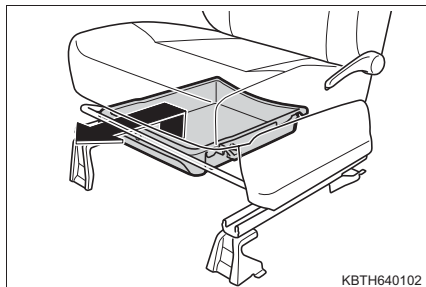

カップホルダー／ボトルホルダー

■ カップホルダー

▶ 運転席／助手席

カップホルダーを引き出す

- ① カップホルダー
- ② 小物入れ

ドリンクサポートを格納することで紙パックを置いたり、小物入れとして使用することができます。



▶ 後席★

シートバックテーブルを引き起こす (→ P. 329)

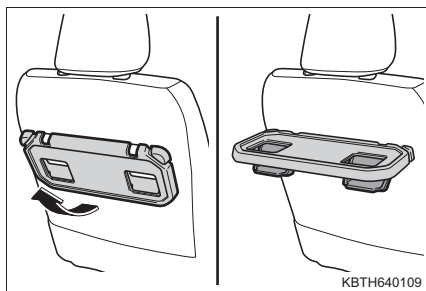

★：グレード、オプションなどにより、装備の有無があります。

■ ボトルホルダー

▶ フロントドア

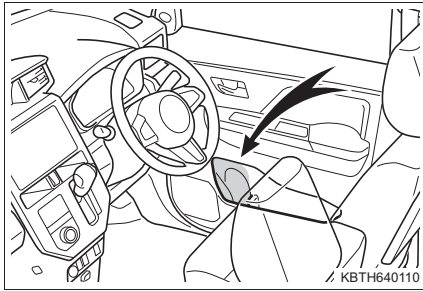

▶ リヤサイド

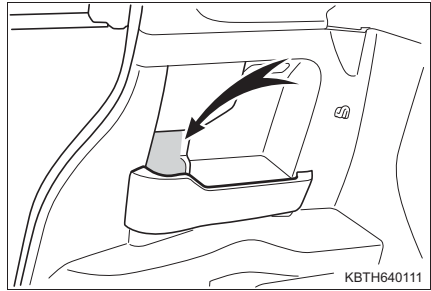

☐ 知識

■ ボトルホルダーについて

- ペットボトルのフタを必ず閉めてから収納してください。
- ペットボトルの大きさ・形によっては収納できないことがあります。

⚠ 警告

- カップホルダーとして使用するとき (→ P. 320)、カップ・缶・ペットボトル以外のものを置かないでください。
急ブレーキや事故により落ちてけがをするおそれがあります。
- やけどを防ぐために、カップホルダーに温かい飲み物を置くときはフタを閉めておいてください。
- 運転席側のカップホルダーを使用するとき、背の高いカップを置くと、運転者の視界をさまたげ、思わぬ事故につながるおそれがあり危険です。
- カップホルダーを使わないときは、必ずもとにもどしておいてください。
急ブレーキ時などに、開いたカップホルダーに体があたるなどして、思わぬけがをするおそれがあり危険です。
- シートバックテーブルを使用しているときは、2kg以上のものを置かないでください。テーブルが急に格納されたり破損してけがをするおそれがあります。

 **注意**

- ペットボトルのフタを必ず閉めてから収納してください。
- 小物入れの状態にしたカップホルダー (→ P. 320) ・ ボトルホルダーには、ジュースなどが入っている紙コップ・ガラス製のコップなどを収納しないでください。ジュースなどがこぼれたり、ガラス製品が割れたりするおそれがあります。
- 故障を防ぐため、飲み物がこぼれたときはただちにふき取ってください。スイッチ類や電気部品にかかると、故障や車両火災の原因となるおそれがあります。
- 破損を防ぐため、カップホルダーに手をついたり、足で踏んだりしないでください。
- 次のような異物が入ると、カップホルダー (運転席 / 助手席) の開閉機構が損傷するおそれがあります。
 - ・ 爪楊枝 ・ ヘアピン等の小さいもの、細かいもの
 - ・ タバコの灰
 - ・ 芳香剤の液体
- カップホルダーを小物入れとして使うとき (→ P. 320, 323)、エアコンの使用状況や車室内外の温度・湿度によっては、スマートフォンなどの携帯機器内部が結露するおそれがあります。
それぞれの携帯機器に付属の取り扱い説明書もお読みください。

オープントレイ

▶ フロントドア

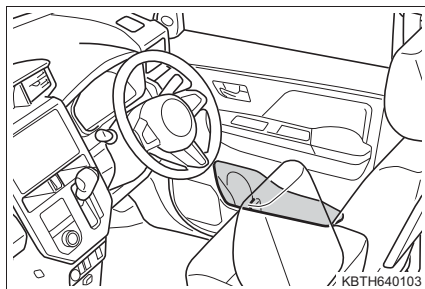

▶ リヤサイド

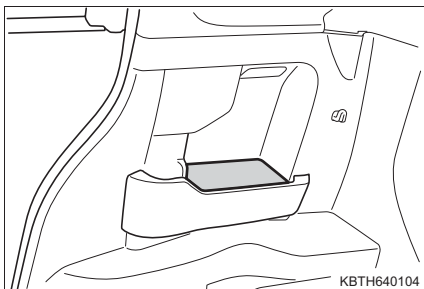

▶ シートバックテーブル★

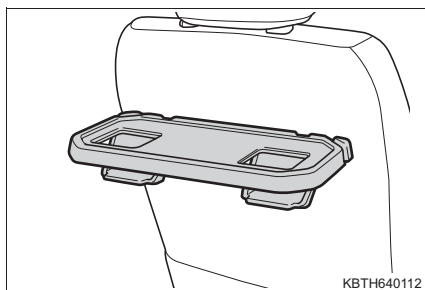

▶ インストルメントパネル

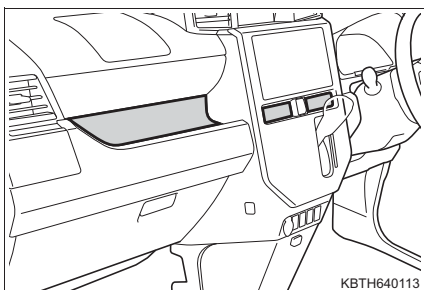

▶ カップホルダー格納時 (運転席 / 助手席)

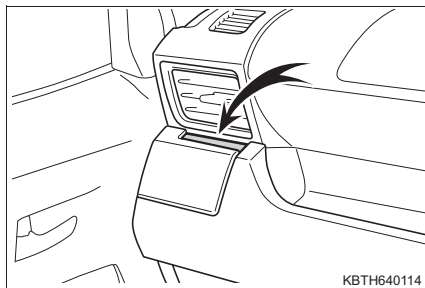

▶ フロアトレイ

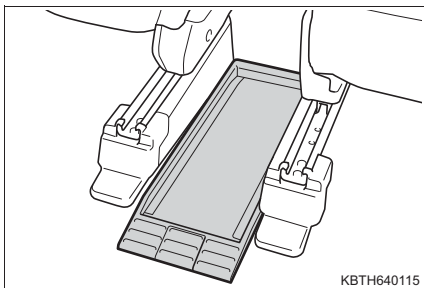

⚠ 警告

トレイ内に転がりやすいものや凹面より高さがあるものを置かないでください。収納していたものが飛び出したりして、思わぬ事故につながるおそれがあります。

★：グレード、オプションなどにより、装備の有無があります。

ラゲージルーム内装備

デッキボード

- 1 デッキボードを上げる

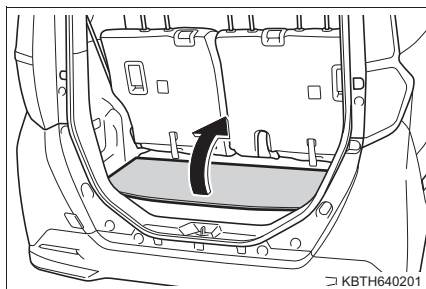

- 2 フックをバンドから取り出す

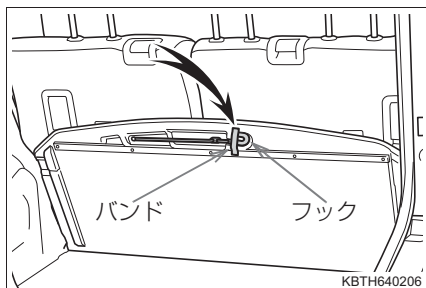

- 3 デッキボードを固定する

- ① ヘッドレストを上げて、ステーにかける

フックを①の位置にかけて固定してください。

- ② アジャスターを移動させてひもの長さを調整する

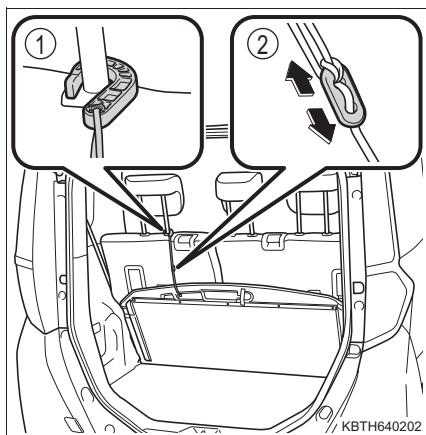

 知識

■ デッキボックスについて★

- 停止表示板などを収納することができます。
- デッキボックスを使用するときは、カバーを真上に持ち上げて取りはずしてください。

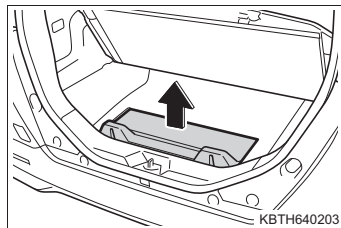
 警告

■ デッキボードを操作するときは

荷物を載せた状態で操作しないでください。
指をはさんだり、思わぬ事故につながるおそれがあり危険です。

 注意

■ デッキボードの破損を防ぐために

- デッキボードの上に立ったり、無理な力をかけたりしないでください。
- フックを使用しないときは必ずもとの位置にもどし、バンドで固定してください。バックドアや荷物に挟むなどして破損するおそれがあります。

★：グレード、オプションなどにより、装備の有無があります。

停止表示板[※]収納スペース

※ 停止表示板はトヨタ販売店で購入することができます。

- ▶ タイヤパンク応急修理キット装着車 ▶ 応急用タイヤ装着車

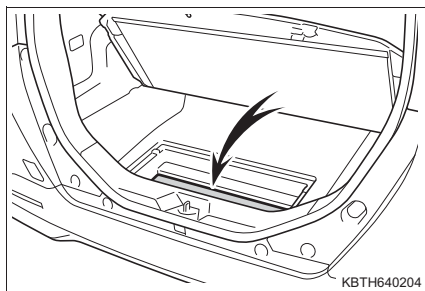

デッキボックス★に収納することができます。

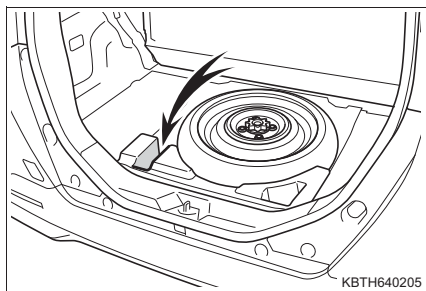

デッキボード下に収納することができます。

知識

停止表示板のケースの大きさ、形によっては、収納できないことがあります。

★：グレード、オプションなどにより、装備の有無があります。

その他の室内装備

サンバイザー

- ① 前方をさえぎるには、バイザーを下ろす
- ② 側方をさえぎるには、バイザーを下ろした状態でフックからはずし、横へまわす

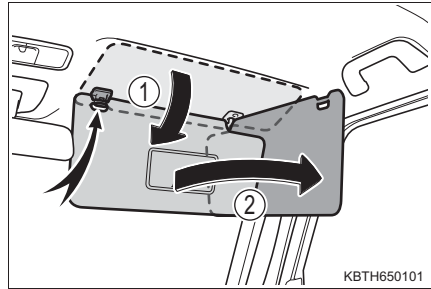

バニティミラー

カバーを上を開ける

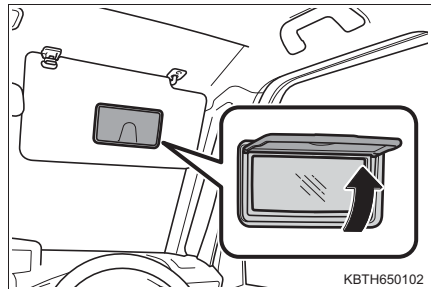

運転席アームレスト★

手前に倒して使用する

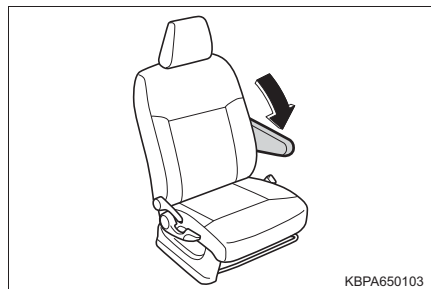

⚠ 注意

アームレストの破損を防ぐために、過度の負荷をかけないでください。

★：グレード、オプションなどにより、装備の有無があります。

アシストグリップ

天井に取り付けられているアシストグリップ（回転式）は、走行中にシートに座っている状態で体を支えるときにお使いください。

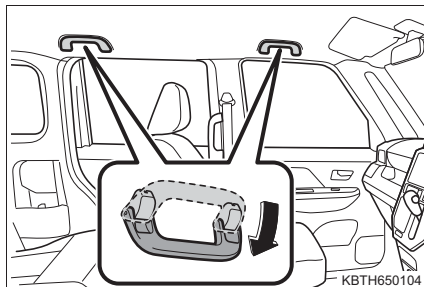

乗降時などでは、ピラーに取り付けられているアシストグリップ（固定式）をお使いください。

- ① アシストグリップ（大人用）
- ② アシストグリップ（子供用）

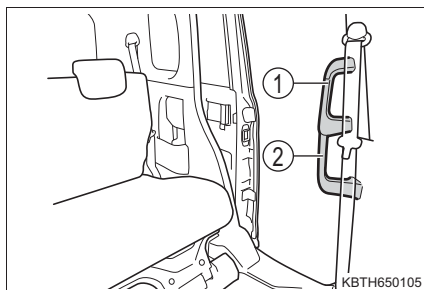

⚠ 警告

アシストグリップ（回転式）は、乗降時やシートから立ち上がる時などに使用しないでください。

アシストグリップ（回転式）が破損し、転倒などしてけがをするおそれがあります。

⚠ 注意

破損を防ぐために、アシストグリップに重いものをかけたり、過度の負荷をかけたりしないでください。

シートバックテーブル★

シートバックテーブルを引き起こす

シートバックテーブルを操作するときはテーブル先端の中央を持ってください。

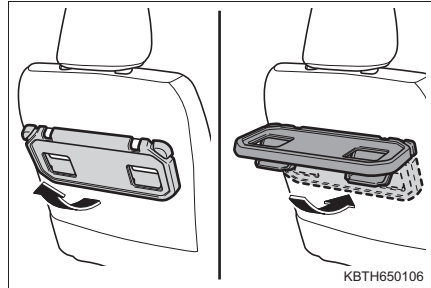

⚠ 警告

シートバックテーブルを使用するときは次の警告をお守りください。お守りいただかないと事故や急ブレーキの際に傷害につながるおそれがあり危険です。

- シートバックテーブルの上に乗ったり、重いものをのせないでください。
- 使用しないときは、けがをしないように、必ずもとの位置にもどしておいてください。
- 走行中はシートバックテーブルを格納し、使用しないでください。

⚠ 注意

■ テーブルの破損を防ぐために

- 重いものをのせないでください。
- テーブルと買い物フックを同時に使用するときは、合わせて2kgをこえないようにしてください。

■ テーブルを使用しているときは

シートを操作しないでください。テーブル上のものが破損したり、飲みものがこぼれたりするおそれがあります。

格納式サンシェード

ツマミをしっかりと持って引き出し、フックにかける

もどすときはフックからはずし、しっかりと持ったままゆっくり収納します。

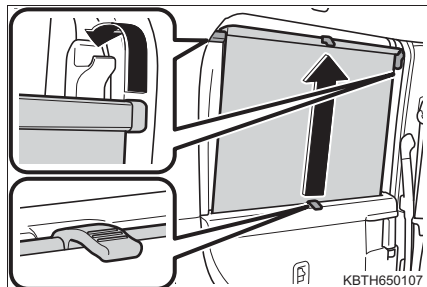

⚠ 注意

■ 正常に機能させるために

次のことをお守りください。

- 開閉のさまたげになる部分にもものを置かない
- 格納式サンシェードにもものを貼らない
- 格納式サンシェードをフックにかけているときに過度の負荷をかけない
- スライドドアが開閉しているときは、格納式サンシェードを操作しない

アクセサリースOCKET

DC12V/10A(消費電力 120W) 未満の電気製品を使用するときの電源としてお使いください。

▶ フロント

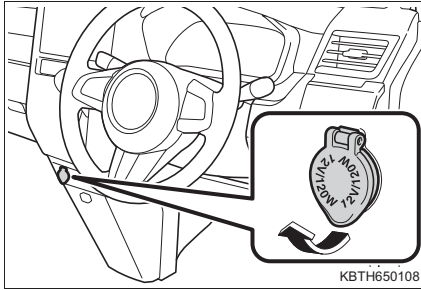

フタを開けて使用する

▶ 後席右側★

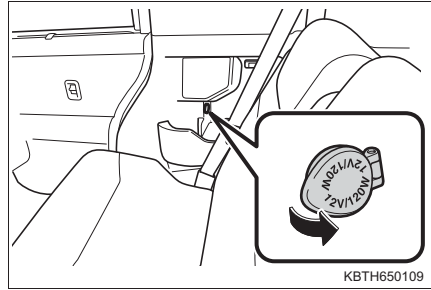

知識

■ 作動条件

エンジンスイッチがアクセサリモードまたはイグニッションONモードのとき

⚠ 注意

■ ショートや故障を防ぐために

アクセサリースOCKETに異物が入ったり、飲料水などがかかたりしないように、使用しないときは、フタを閉めておいてください。

■ バッテリーあがりを防止するために

エンジンが停止した状態で、アクセサリースOCKETを長時間使用しないでください。

★：グレード、オプションなどにより、装備の有無があります。

買い物フック

▶ フロント

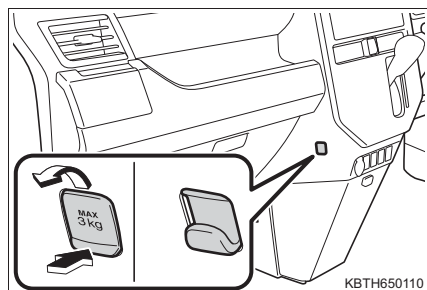

フックを引き起こす

▶ シートバックテーブル★

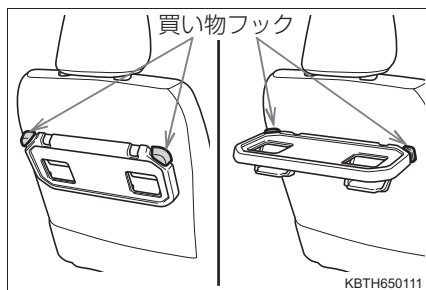

▶ ラゲージルーム

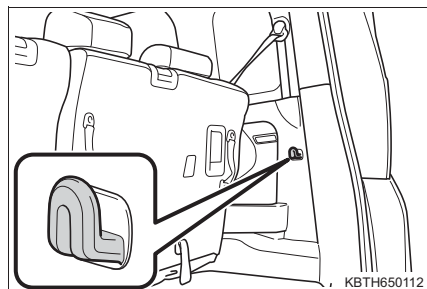

⚠ 警告

使用しないときは、けがをしないように、必ずもとの状態にもどしておいてください。

⚠ 注意

買い物フックの破損を防ぐために、3kg 以上のもの（フロント）、1kg 以上のもの（シートバックテーブル、ラゲージルーム）をフックに吊り下げないでください。

フックが折れたり、走行中にはずれたりするおそれがあります。

★：グレード、オプションなどにより、装備の有無があります。

お手入れのしかた

7

7-1. お手入れのしかた

| | |
|-------------|-----|
| 外装の手入れ..... | 334 |
| 内装の手入れ..... | 337 |

7-2. 簡単な点検・部品交換

| | |
|------------------------|-----|
| ボンネット | 340 |
| ガレージジャッキ | 343 |
| ウォッシャー液の補充 | 344 |
| タイヤについて | 345 |
| タイヤ空気圧について | 349 |
| エアコンフィルターの 交換 | 351 |
| ワイパーゴムの交換 | 353 |
| キーの電池交換 | 358 |
| ヒューズの点検・交換 | 360 |
| 電球（バルブ）の交換 | 363 |

外装の手入れ

お手入れは、次の項目を実施してください。

- 水を十分かけながら、車体・足まわり・下まわりの順番に上から下へ汚れを洗い落とす
- 車体はスポンジやセーム皮のようなやわらかいもので洗う
- 汚れがひどいときはカーシャンプーを使用し、水で十分洗い流す
- 水をふき取る
- 水のはじきが悪くなったときは、ワックスがけを行う

ボデーの表面の汚れを落としても水が玉状にならないときは、車体の温度が冷えているときにワックスをかける（およそ体温以下を目安としてください）

なお、ボデーコート・ホイールコート・ガラスコートなど、トヨタケミカル商品を施工された場合は、お手入れ方法が異なります。

詳しくはトヨタ販売店にお問い合わせください。

知識

■ 自動洗車機を使うとき

- お車を洗う前に：
 - ・ ドアミラーを格納して、洗車機の「ドアミラーを洗車しない」モードを選択する
 - ・ パワースライドドアを OFF にする（→ P. 123）
 - ・ アンテナを取りはずす

車両前側から洗車してください。また、走行前は必ずアンテナをもとどおりに取り付けて、ドアミラーを復帰状態にもどしてください。

- ブラシで車体に傷が付き、塗装を損なうことがあります。
- 洗車機によっては、リヤスポイラーが引っかかり洗車できない場合や、傷付いたり、破損するおそれがあります。

■ 高圧洗浄機を使うとき

- 室内に水が入るおそれがあるため、ノズルの先端をドアガラスやドア枠、ハイマウントストップランプ付近に近付けすぎないでください。
- 洗車の前に給油口が確実に閉まっていることを確認してください。

■ 洗車などで車に水をかけたとき

電子カードキーが作動範囲内にある場合、洗車などで水圧にてドアハンドル表面にあるドアハンドルのスイッチが押され、ドアが解錠・施錠することがあります。(解錠された場合でも、ドアの開閉操作がなければ約 30 秒後に自動的に施錠されます)

■ アルミホイール★

- 中性洗剤を使用し、早めに汚れを落としてください。研磨剤の入った洗剤や硬いブラシは塗装を傷めますので使用しないでください。
- 夏場の長距離走行後などでホイールが熱いときは、洗剤は使用しないでください。
- 洗剤を使用したあとは早めに十分洗い流してください。
- 光沢を失うおそれがあるため、スチーム洗浄などで熱湯がホイールに直接かからないようにしてください。

■ バンパーについて

研磨剤入りの洗剤でこすらないようにしてください。

警告

■ 洗車をするとき

エンジンルーム内に水をかけないでください。
電気部品などに水がかかると、車両火災につながるおそれがあり危険です。

■ 排気管について

排気管は排気ガスにより高温になります。洗車などでふれる場合は、十分に排気管が冷めてからにしてください。やけどをするおそれがあります。

注意

■ 塗装の劣化や車体・部品（ホイールなど）の腐食を防ぐために

- 次のような場合は、ただちに洗車してください。
 - ・ 海岸地帯を走行したあと
 - ・ 凍結防止剤を散布した道路を走行したあと
 - ・ コールタール・花粉・樹液・鳥のふん・虫の死がいなどが付着したとき
 - ・ ばい煙・油煙・粉じん・鉄粉・化学物質などの降下が多い場所を走行したあと
 - ・ ほこり・泥などで激しく汚れたとき
 - ・ 塗装にベンジンやガソリンなどの有機溶剤が付着したとき
- 塗装に傷が付いた場合は、早めに補修してください。
- ホイール保管時は、腐食を防ぐために汚れを落とし、湿気の少ない場所へ保管してください。

★：グレード、オプションなどにより、装備の有無があります。

 **注意****■ ランプの清掃**

- 注意して洗ってください。有機溶剤や硬いブラシは使用しないでください。ランプを損傷させるおそれがあります。
- ランプにワックスがけを行わないでください。レンズを損傷するおそれがあります。

■ ドアミラーの損傷を防ぐために

- 自動洗車機を使用するときは、ドアミラーを格納して、洗車機の「ドアミラーを洗車しない」モードを選択してください。

■ アンテナの損傷を防ぐために

- 車庫の天井などにアンテナがあたるときは格納してください。
- 次のようなときはアンテナを取りはずしてしてください。
 - ・ カーカバーをかけるとき
 - ・ 自動洗車機を使用するとき
 - ・ 降雪時に長時間駐車するとき

■ アンテナの取りはずしについて

- 通常走行時には、必ずアンテナを取り付けてください。
- 自動洗車機などアンテナを取りはずしたときは、アンテナを紛失しないように注意してください。

■ 高圧洗浄機を使用するときは

- 洗車時に高圧洗浄機でカメラ★やカメラ周辺に直接水をあてないでください。高い水圧により衝撃が加わり、装備が正常に作動しなくなるおそれがあります。
- ノズルの先端を、下記部品の結合部やブーツ類（ゴム又は樹脂製のカバー）、コネクタ類に近付けすぎないでください。高い水圧がかかることにより、部品が損傷するおそれがあります。
 - ・ 駆動系部品
 - ・ ステアリング部品
 - ・ サスペンション部品
 - ・ ブレーキ部品

★：グレード、オプションなどにより、装備の有無があります。

内装の手入れ

お手入れは、次の要領で実施してください。

室内の手入れ

- 掃除機などでほこりを取り除き、水またはぬるま湯を含ませた布でふき取る
- 汚れが落ちない場合は、中性洗剤を水で約 1% に薄めてやわらかい布に含ませふき取る
水を浸した布を固くしぼり、表面に残った洗剤・水分をふき取る

本革部分の手入れ

- 掃除機などでほこりや砂を取り除く
- 薄めた洗剤を柔らかい布に含ませ、汚れをふき取る
ウール用の中性洗剤を水で約 5% に薄めて使用してください。
- 水を浸した布を固くしぼり、表面に残った洗剤をふき取る
- 乾いたやわらかい布で表面の水分をふき取り、風通しのよい日陰で乾燥させる

 知識**■ 本革部分のお手入れの目安**

品質を長く保つため、年に2回程度の定期的なお手入れをおすすめします。

■ カーペットの洗浄

カーペットは常に乾いた状態を保つことをおすすめします。洗浄には、市販の泡タイプクリーナーがご利用になれます。

スポンジまたはブラシを使用して泡をカーペットに広げ、円を描くように塗り込んでください。直接水をかけたりせず、ふき取ってから乾燥させてください。

■ シートベルト

刺激の少ない洗剤とぬるま湯で、布やスポンジを使って洗ってください。

シートベルトのすり切れ・ほつれ・傷などを定期的に点検してください。

■ スーパーUV・IR カット機能付きフロントクォーター/フロントドアガラス★について

- フロントクォーター/フロントドアガラスが汚れているときは、早めに水またはぬるま湯を含ませた布で軽くふいて清掃してください。
- フロントドアガラスの汚れがひどいときは、フロントドアガラスの開閉をくり返さないでください。

 **警告****■ 車両への水の浸入**

- 車内に水をかけたり液体をこぼしたりしないでください。
電気部品などに水がかかると、故障や車両火災につながるおそれがあります。
- SRS エアバッグの構成部品や電気配線をぬらさないでください。(→ P. 33)
電気の不具合により、SRSエアバッグが作動したり、正常に機能しなくなり、重大な傷害におよぶか、最悪の場合死亡につながるおそれがあります。

■ 内装の手入れをするときは（特にインストルメントパネル）

艶出しワックスや艶出しクリーナーを使用しないでください。インストルメントパネルがフロントウインドウガラスへ映り込み、運転者の視界をさまたげ思わぬ事故につながり、重大な傷害におよぶか、最悪の場合死亡につながるおそれがあります。

■ シート周辺の注意

車内を清掃するときや、シートの下に落としたものを拾うときなど、シートの下に手を入れるときは十分注意してください。シートレール、シートの土台部分などにあたり、けがをするおそれがあります。

★：グレード、オプションなどにより、装備の有無があります。

 **注意****■ 清掃するとき使用する溶剤について**

- 変色・しみ・塗装はがれの原因になるため、次の溶剤は使用しないでください。
 - ・ シート以外の部分：ベンジン・ガソリンなどの有機溶剤や酸性またはアルカリ性の溶剤・染色剤・漂白剤
 - ・ シート部分：シンナー・ベンジン・アルコール、その他の酸性やアルカリ性の溶剤
- 艶出しワックスや艶出しクリーナーを使用しないでください。
インストルメントパネルやその他内装の塗装のはがれ・溶解・変形の原因になるおそれがあります。

■ 革の傷みを避けるために

皮革の表面の劣化や損傷を避けるために、次のことをお守りください。

- 革に付着したほこりや砂はすぐに取り除く
- 直射日光に長時間さらさないようにする
特に夏場は日陰で車を保管する
- ビニール製・プラスチック製・ワックス含有のものは、車内が高温になると革に張り付くおそれがあるため、革張りの上に置かない

■ 床に水がかかると

水で洗わないでください。

オーディオやフロアカーペット下にある電気部品に水がかかると、車の故障の原因となったり、ボデーが錆びるおそれがあります。

■ フロントウインドウガラスの内側を清掃するとき（スマートアシストⅡ装着車）

単眼カメラ（→ P. 203）にさわらないように注意してください。

誤って傷を付けたり衝撃を与えたりすると、スマートアシストⅡの誤作動や故障につながるおそれがあります。

■ リヤウインドウガラスの内側を掃除するときは

- 熱線を損傷するおそれがあるため、ガラスクリーナーなどを使わず、熱線にそって水またはぬるま湯を含ませた布で軽くふいてください。
- 熱線を引っかいたり、損傷させないように気を付けてください。

■ スーパーUV・IR カット機能付きフロントクォーター/フロントドアガラス★を清掃するときは

フロントクォーター/フロントドアガラスを清掃するときは、コンパウンドまたは研磨剤入り用品（ガラスクリーナー・洗剤・ワックスなど）や鋭利なもの、硬いものを使用しないでください。コーティングを損傷させるおそれがあります。

★：グレード、オプションなどにより、装備の有無があります。

ボンネット

室内からロックを解除して、ボンネットを開けます。

- 1 ボンネット解除レバーを引く
ボンネットが少し浮き上がります。

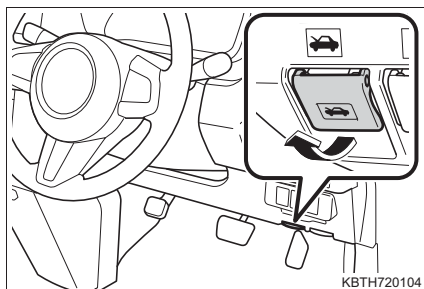

- 2 レバーを引き上げて、ボンネットを開ける

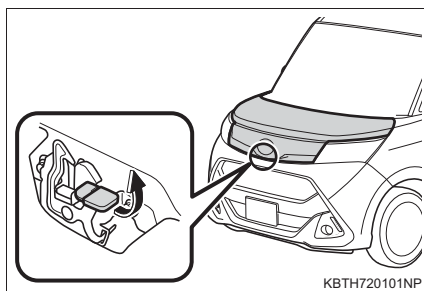

- 3 ボンネットステーをステー穴に挿し込む

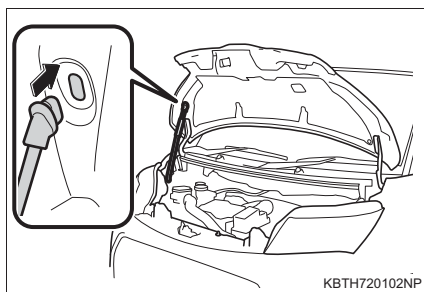

知識

■ バッテリー端子をはずすときは

バッテリー端子をはずすと、コンピューターに記憶されている情報が消去されます。バッテリー端子をはずすときは、トヨタ販売店にご相談ください。

警告**■ 走行前の確認**

ボンネットがしっかりロックされていることを確認してください。ロックせずに走行すると、走行中にボンネットが突然開いて、重大な傷害におよぶか、最悪の場合死亡につながるおそれがあります。

■ けがを防ぐために

走行後のエンジンルーム内は高温になっています。熱くなった部品にさわるとやけどなどの重大な傷害を受けるおそれがあります。

■ エンジンルーム点検後の確認

エンジンルーム内に工具や布を置き忘れていないことを確認してください。点検や清掃に使用した工具や布などをエンジンルーム内に置き忘れていたり、故障の原因になったり、また、エンジンルーム内は高温になるため車両火災につながるおそれがあり危険です。

■ オイルを点検・交換するとき

オイルがオルタネーターなどに付着しないように行ってください。オイルが付着したときは、ただちにふき取ってください。オイルが付着していると、車両火災につながるおそれがあり危険です。

■ ボンネットを閉めるとき

手などを挟まないように注意してください。
重大な傷害を受けるおそれがあり危険です。

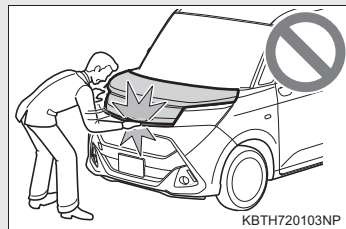

 **注意****■ ボンネットを開けるとき**

フロントワイパーアームを起こしたままボンネットを開けないでください。ワイパーがボンネットに当たり、傷付くことがあります。

■ ボンネットへの損傷を防ぐために

ボンネットを閉めるときは、体重をかけるなどして強く押さないでください。ボンネットがへこむおそれがあります。

■ ボンネットを閉めるときは

ボンネットステーをステー穴から取りはずし、クリップに正しくもどしてください。

ステーを正しくもどさない状態でボンネットを閉めると、ボンネットやステーが損傷するおそれがあります。

ガレージジャッキ

ガレージジャッキを使用するときは、ガレージジャッキに付属の取扱説明書に従って、安全に作業してください。

ガレージジャッキを使用して車両を持ち上げるときは、正しい位置にガレージジャッキをセットしてください。

正しい位置にセットしないと、車両が損傷したり、けがをするおそれがあります。

◆ フロント側

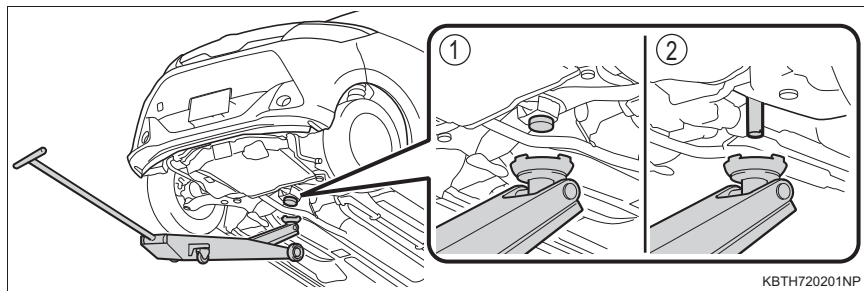

- ① FF 車 (前輪駆動)
- ② 4WD 車 (4 輪駆動)

◆ リヤ側

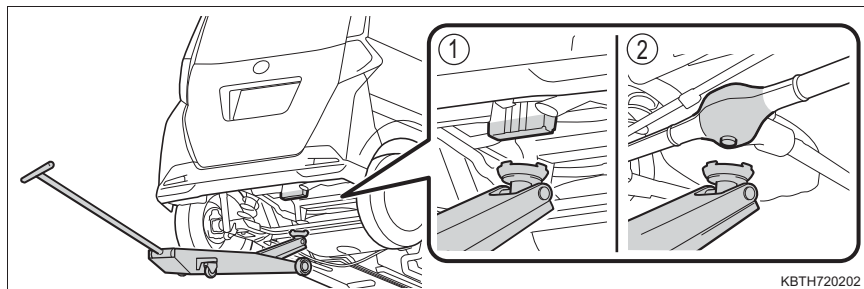

- ① FF 車 (前輪駆動)
- ② 4WD 車 (4 輪駆動)

ウォッシャー液の補充

補充のしかた

ウォッシャー液が不足しているときは、ウォッシャー液を補充してください。

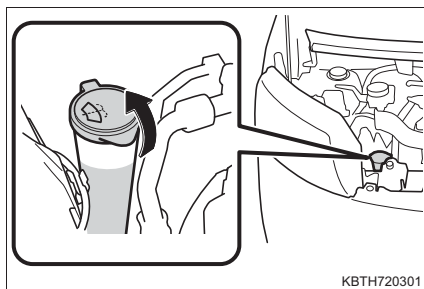

⚠ 警告

■ ウォッシャー液を補充するとき

エンジンが熱いときやエンジンがかかっているときは、ウォッシャー液を補充しないでください。

ウォッシャー液にはアルコール成分が含まれているため、エンジンなどにかかると出火するおそれがあり危険です。

⚠ 注意

■ ウォッシャー液について

ウォッシャー液のかわりに、せっけん水やエンジン不凍液などを入れないでください。塗装にしみが付くことや、ポンプが故障してウォッシャー液が出なくなるおそれがあります。

■ ウォッシャー液のうすめ方

必要に応じて水でうすめてください。水とウォッシャー液の割合は、ウォッシャー液の容器に表示してある凍結温度を参考にしてください。

タイヤについて

タイヤの点検は、法律で義務付けられています。日常点検として必ずタイヤを点検してください。

タイヤの摩耗を均等にし寿命をのばすために、タイヤローテーション（タイヤ位置交換）を5,000kmごとに行ってください。

タイヤの点検項目

タイヤは次の項目を点検してください。

点検方法は別冊「メンテナンスノート」を参照してください。

- タイヤ空気圧

空気圧の点検は、タイヤが冷えているときに行ってください。

- タイヤの亀裂・損傷の有無

- タイヤの溝の深さ

- タイヤの異常摩耗（極端にタイヤの片側のみが摩耗していたり、摩耗程度が他のタイヤと著しく異なるなど）の有無

タイヤローテーションのしかた

図で示すようにタイヤのローテーションを行います。

タイヤの摩耗状態を均一にし、寿命をのばすために、トヨタは定期点検ごとのタイヤローテーションをおすすめします。

タイヤローテーションを行ったあとは、指定された空気圧に調整してください。

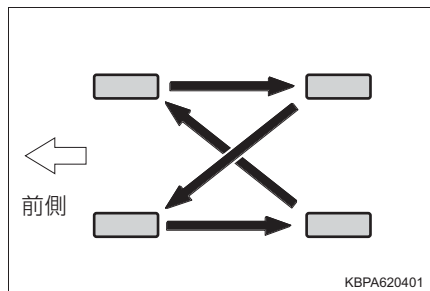

 知識

■ タイヤ空気圧の数値

| タイヤサイズ | タイヤが冷えているときの空気圧 kPa (kg/cm ²) | |
|---------------|--|-----------|
| | 前輪 | 後輪 |
| 165/65R14 79S | 260 (2.6) | 260 (2.6) |
| 175/55R15 77V | 250 (2.5) | 250 (2.5) |

応急用タイヤ★：420kpa (4.2kg/cm²) ※

タイヤの指定空気圧は、運転席側のタイヤ空気圧ラベルで確認することができます。

※タイヤが冷えているときの空気圧

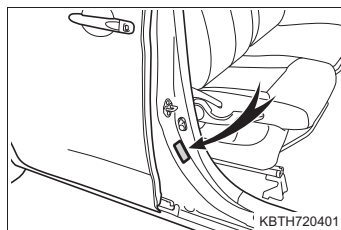
■ タイヤ空気圧の点検

- 1ヶ月に1回程度は、空気圧ゲージによる点検をおすすめします。
- 空気圧が適正でない場合は、必ず指定空気圧に調整してください。

■ タイヤ関連の部品を交換するとき

タイヤ・ディスクホイール・ホイール取り付けナットを交換するときは、トヨタ販売店にご相談ください。

★：グレード、オプションなどにより、装備の有無があります。

 **警告****■点検・交換時の警告**

必ず次のことをお守りください。

お守りいただかないと、駆動系部品の損傷や不安定な操縦特性により、重大な傷害におよぶか、最悪の場合死亡につながるおそれがあります。

- タイヤはすべて同一メーカー・同一銘柄・同一トレッドパターンで、摩耗差のないタイヤを使用する
- メーカー指定サイズ以外のタイヤやホイールを使用しない
- サマータイヤ・オールシーズンタイヤ（マッド&スノータイヤ）・冬用タイヤ（スタッドレスタイヤ）を混在使用しない
- ラジアルタイヤ・バイアスベルテッドタイヤ・バイアスプライタイヤを混在使用しない
- 他の車両で使用していたタイヤを使用しない
以前どのように使用されていたか不明なタイヤは使用しない

■異常があるタイヤの使用禁止

異常があるタイヤをそのまま装着していると、走行時にハンドルを取られたり、異常な振動を感じる場合があります。また、次のような事態になり、思わぬ事故につながるおそれがあり危険です。

- 破裂などの修理できない損傷を与える
- 車両が横すべりする
- 車両の本来の性能（燃費・車両の安定性・制動距離など）が発揮されない

⚠ 警告

■ タイヤ交換時の注意

- 必ずナットのテーパ部を内側にして取り付けてください。テーパ部を外側にして取り付けると、ホイールが破損しはずれてしまい、重大な傷害におよぶか、最悪の場合死亡につながるおそれがあります。

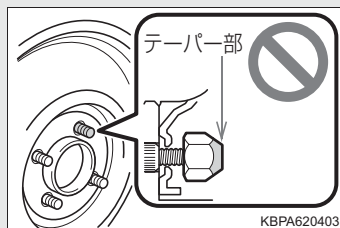

KBPA620403

- ねじ部にオイルやグリースをぬらないでください。
ナットを締めるときに必要以上に締め付けられ、ボルトが破損したりディスクホイールが損傷するおそれがあります。
またナットがゆるみホイールが落下して、重大な事故につながるおそれがあります。オイルやグリースがねじ部についている場合はふき取ってください。

■ 異常があるホイールの使用禁止

亀裂や変形などがあるホイールは使用しないでください。
走行中にタイヤの空気が抜けて、思わぬ事故につながるおそれがあり危険です。

⚠ 注意

■ 走行中に空気もれが起こったら

走行を続けしないでください。
タイヤまたはホイールが損傷することがあります。

■ 悪路走行に対する注意

段差や凹凸のある路上を走行するときは注意してください。
タイヤの空気が抜けて、タイヤのクッション作用が低下します。また、タイヤ・ホイール・車体などの部品も損傷するおそれがあります。

タイヤ空気圧について

タイヤの空気圧を適正に維持するために、タイヤの空気圧点検を月に1回以上実施してください。(→ P. 452)

知識

■ タイヤ空気圧が適正でない場合

適切に調整されていないタイヤ空気圧で走行すると、次のようなことが起こる場合があります。

- 燃費の悪化
- 乗り心地や操縦安定性の低下
- 摩耗によるタイヤ寿命の低下
- 安全性の低下

ひんぱんにタイヤ空気圧が低下する場合は、トヨタ販売店でタイヤの点検を受けてください。

■ タイヤ空気圧の点検のしかた

タイヤ空気圧の点検の際は、次のことをお守りください。

- タイヤが冷えているときに点検する
- タイヤ空気圧ゲージを必ず使用する
タイヤの外観だけでは空気圧が適正かどうか判断できません。
- 走行後はタイヤの発熱により空気圧が高くなります。異常ではありませんので減圧しないでください。
- 荷物を積んだり、多人数で乗車するときは荷重を不均等にかけないようにする

 **警告****■ タイヤの性能を発揮するために**

適正なタイヤ空気圧を維持してください。

タイヤ空気圧が適正に保たれていないと、次のようなことが起こるおそれがあり、重大な傷害におよぶか、最悪の場合死亡につながるおそれがあります。

- 過度の摩耗
- 偏摩耗
- 操縦安定性の低下
- タイヤの過熱による破裂
- タイヤとホイールのあいだからの空気もれ
- ホイールの変形、タイヤの損傷
- 走行時にタイヤが損傷する可能性の増大
(路上障害物、道路のつなぎ目や段差など)

 **注意****■ タイヤ空気圧の点検・調整をしたあとは**

タイヤのバルブキャップを確実に取り付けてください。

バルブキャップをはずしていると、ほこりや水分がバルブに入り空気がもれ、タイヤの空気圧が低下するおそれがあります。

エアコンフィルターの交換

エアコンを快適にお使いいただくために、エアコンフィルターを定期的に交換してください。

交換のしかた

- 1 エンジンスイッチを OFF にする
- 2 グローブボックスを取りはずす
 - ① 側面を内側に押し、上部のツメを片側ずつはずす
 - ② 下部のツメをはずす

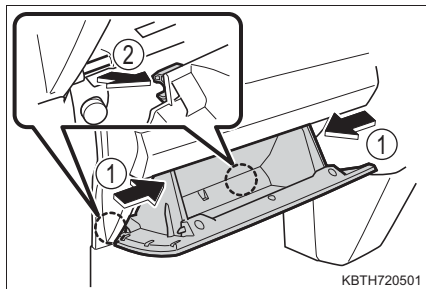

- 3 フィルターカバーを取りはずす
 - ① フィルターカバーの固定を解除する
 - ② フィルターカバーを矢印の方向にずらし、フィルターカバーを抜く

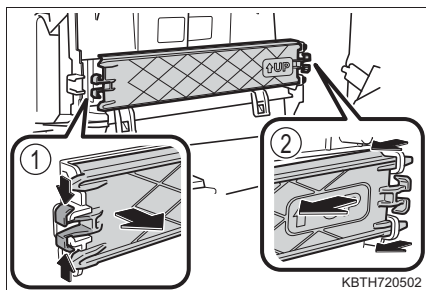

- 4 フィルターを取りはずし、新しいフィルターと交換する
「↑ UP」マークの矢印が上を向くように取り付けます。

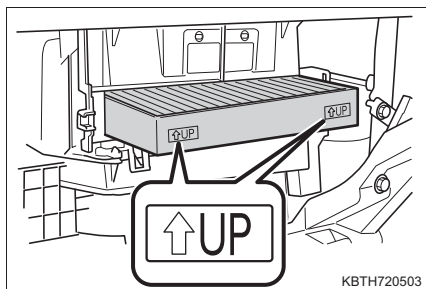

5 取り付けるときは、取りはずしたときと逆の手順で取り付ける

- ・ フィルターカバーはA部に入れてから、取り付けてください。
- ・ 「↑ UP」マークの矢印が上を向くように取り付けます。

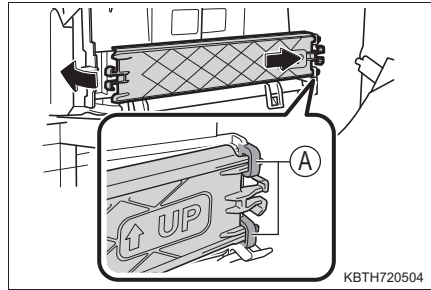

 知識

■ エアコンフィルターの交換について

エアコンフィルターは次の時期を目安に交換してください。

20,000km[10,000km^{*}]ごと

^{*} 大都市や寒冷地など、交通量や粉じんの多い地区

■ エアコンの風量が減少したときは

フィルターの目詰まりが考えられますので、フィルターを交換してください。

 注意

■ エアコンを使用するときの注意

- フィルターを装着せずにエアコンを使用すると、故障の原因になることがあります。必ずフィルターを装着してください。
- フィルターは交換するタイプです。水洗いやエアブローによる清掃はしないでください。

■ フィルターカバーの破損を防ぐために

フィルターカバーの固定を解除するとき、フィルターカバーを矢印の方向に動かす際は、ツメに無理な力が加わらないよう注意してください。

ツメが破損するおそれがあります。

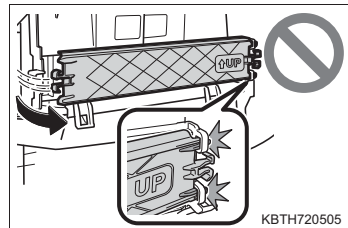

ワイパーゴムの交換

ワイパーゴムを交換する際は、次の要領でワイパーの各部品を操作してください。

フロントワイパー

■ フロントワイパーブレードの脱着

- 1 ワイパーアームを起こし、マイナスドライバーなどを挿し込んで、カバーを起こす

傷が付くのを防ぐため、マイナスドライバーなどの先端に布などを巻いて保護してください。

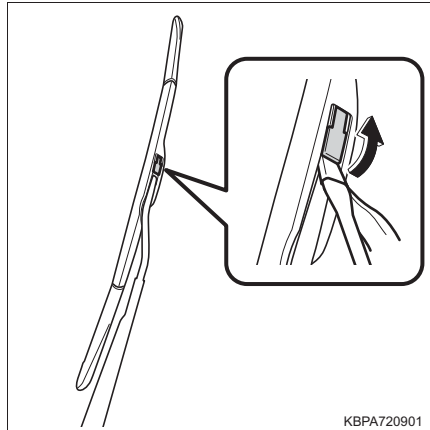

- 2 ワイパーブレードをスライドさせ、ワイパーアームから取りはずす

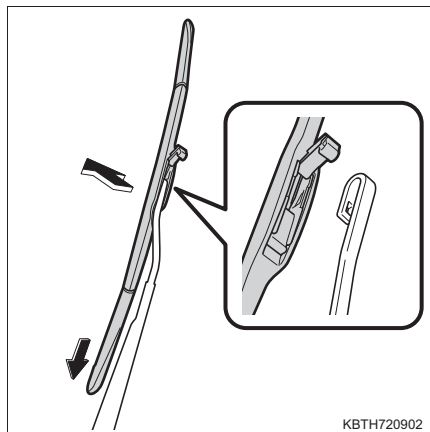

- 3 取り付けるときは、逆の手順で取り付ける

■ フロントワイパーゴムの交換

- 1 ワイパーゴムを引っ張り、ストッパーをワイパーブレードのツメからはずし、そのまま引き抜く

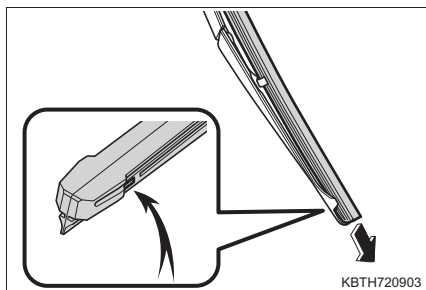

- 2 古いワイパーゴムから金属プレート 2 枚を取りはずし、新しいワイパーゴムに付けかえる

ブレードの切り欠きと反りの向きに注意して取り付けてください。

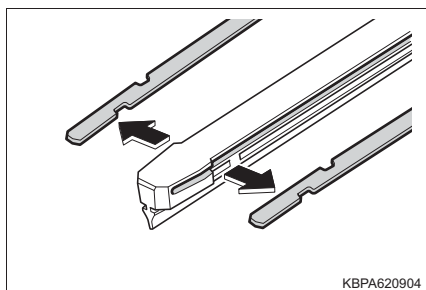

- 3 取り付けるときは、ワイパーゴムのストッパーがないほうからワイパーブレードに挿入する
- 4 ワイパーゴムのストッパーをワイパーブレードのツメで確実に固定する

リヤワイパー

■ リヤワイパーブレードの脱着

- 1 ワイパーアームを起こし、ワイパーブレードを取りはずす
- ① ツメのかん合がはずれる位置までワイパーブレードを回す
- ② ワイパーアームからワイパーブレードを取りはずす

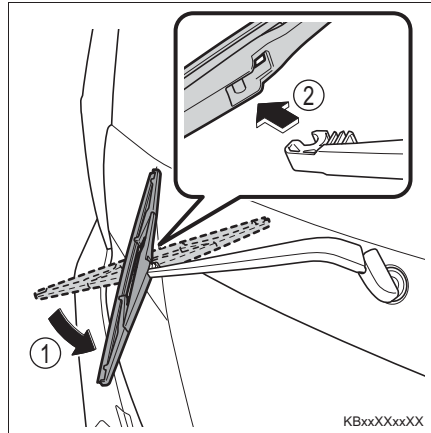

- 2 ワイパーブレードを取り付けるときは1と逆の手順で取り付ける
ワイパーブレードを取り付けたあとは、接続部が確実にロックされていることを確認してください。

■ リヤワイパーゴムの交換

- 1 ワイパーブレードのストッパからワイパーゴムを引き出し、そのまま引き抜く
- 2 古いワイパーゴムから金属プレート 2 枚を取りはずし、新しいワイパーゴムに付けかえる

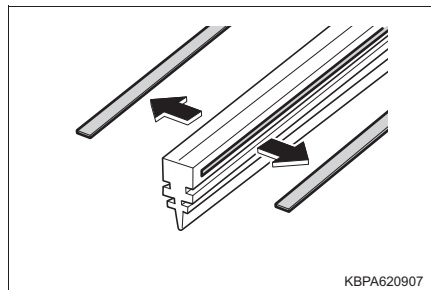
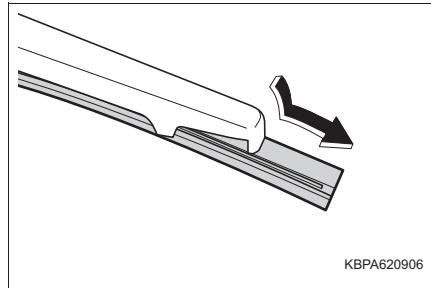

- 3 ワイパーブレードの 2 番目のツメを通してワイパーゴムを挿入し、3 つのツメに通したらストッパーからはみ出させ、残った 1 つのツメに通す

ワイパーゴムにウォッシャー液を少量塗布すると、溝に入れやすくなります。

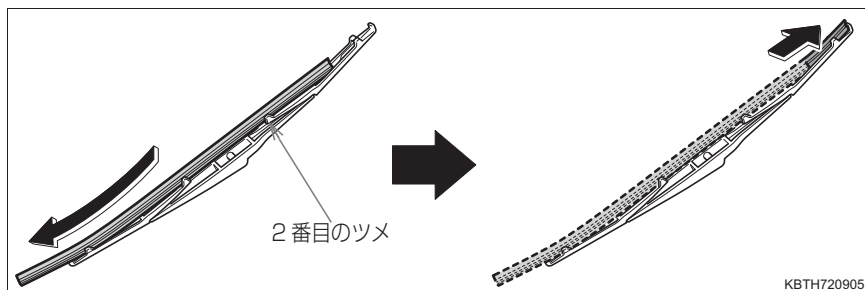

- 4 ワイパーブレードのツメがワイパーゴムの溝に入っているか確認する

- ・ワイパーゴムの溝にワイパーブレードのツメが入っていない場合は、ワイパーゴムをつまみ、数回スライドすると溝に入れることができます。
- ・ワイパーゴムの中央部を軽く持ち上げると、スライドさせやすくなります。

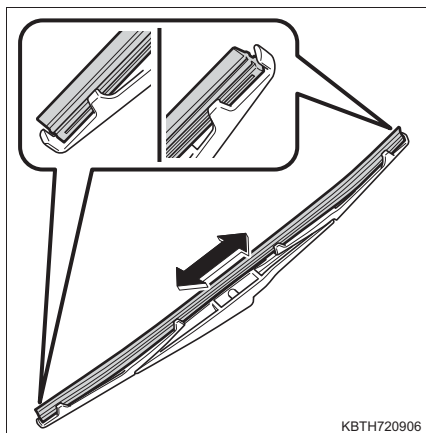

 知識

■ ワイパーブレード・ワイパーゴムの取り扱いについて

誤った取り扱いをすると、ワイパーブレード、またはワイパーゴムが損傷するおそれがあります。ご自身でのワイパーブレード・ワイパーゴムの交換に不安がある場合は、トヨタ販売店にご相談ください。

 注意

- ワイパーを交換するときはツメの破損に注意してください。
- ワイパーブレードからワイパーアームを取りはずした後はリヤウインドウガラスが傷付かないように、リヤウインドウガラスとワイパーアームのあいだに布などを挟んでください。
- 無理にワイパーゴムを引き出ししたり、ワイパーゴムの金属プレートが変形しないようにしてください。

キーの電池交換

電池が消耗しているときは、新しい電池に交換してください。

用意するもの

- 薄刃のマイナスドライバーなど（くぼみに入る程度の幅のもの）
- リチウム電池 CR2032

電池交換のしかた

1 カバーをはずす

トヨタマーク側を上にしてはずしてください。

傷が付くのを防ぐため、マイナスドライバーなどの先端に布などを巻いて保護してください。

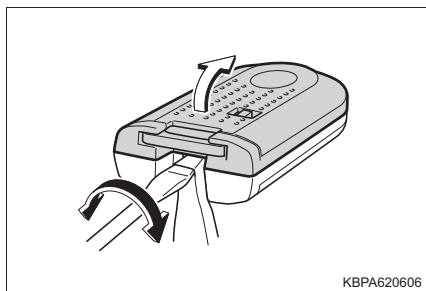

KBPA620606

2 消耗した電池を取り出す

カバーをはずしたときに、上側のカバーに電子カードキーのモジュール（基板）が貼り付き、電池面が隠れている場合があります。この場合、電子カードキーのモジュール（基板）をひっくり返し、図のように電池が見える状態で作業してください。

新しい電池は＋極を上にして取り付けます。

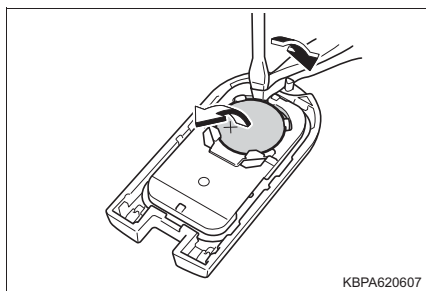

KBPA620607

3 カバーを取り付ける

スイッチを押したとき、インジケータが点滅することを確認する

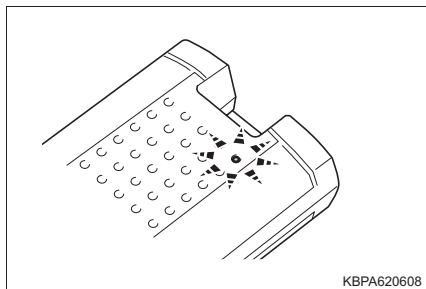

KBPA620608

知識

- 電子カードキーの部品がばらけたときは
図を参考に組み付けてください。

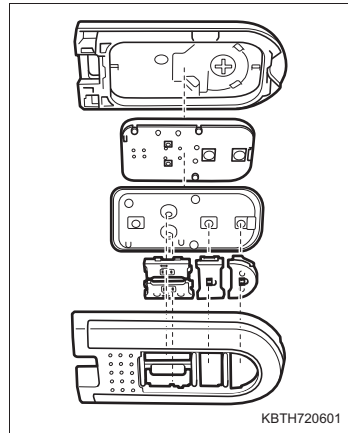

■ リチウム電池 CR2032 の入手

電池はトヨタ販売店・時計店およびカメラ店などで購入できます。

■ 電子カードキーの電池が消耗していると

次のような状態になります。

- キーフリーシステム・ワイヤレス機能が作動しない
- 作動距離が短くなる

警告

■ 取りはずした電池と部品について

お子さまにさわらせないでください。

部品が小さいため、誤って飲み込むと、のどなどにつまらせ重大な傷害におよぶか、最悪の場合死亡につながるおそれがあります。

注意

■ 交換後、正常に機能させるために

次のことを必ずお守りください。

- ぬれた手で電池を交換しない
錆の原因になります。
- 電池以外の部品に、ふれたり動かしたりしない
- 電極を曲げない

ヒューズの点検・交換

ランプがつかないときや電気系統の装置が働かないときは、ヒューズ切れが考えられます。ヒューズの点検を行ってください。

- 1 エンジンスイッチを OFF にする
- 2 ヒューズボックスを開ける
 - ▶ エンジンルーム（ヒューズボックス A）

ツメを押しながら、カバーを持ち上げる

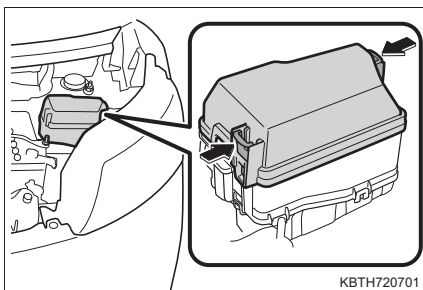

- ▶ エンジンルーム（ヒューズボックス B）

ツメを押しながら、カバーを持ち上げる

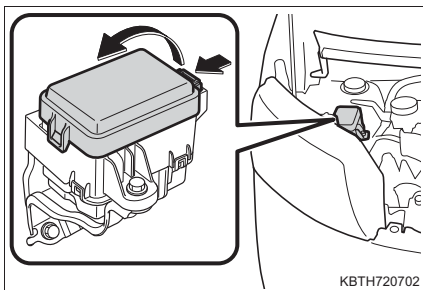

▶ 助手席足元

グローブボックスをはずす

- ① 側面を内側に押し、上部のツメを片側ずつはずす
- ② 下部のツメをはずす

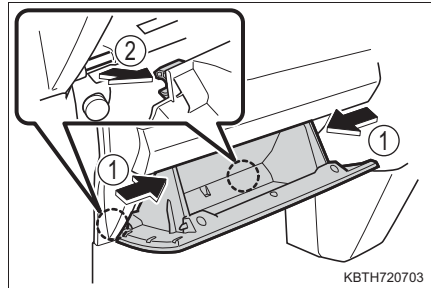

3 ヒューズを引き抜く

ヒューズはずしでヒューズを引き抜くことができます。

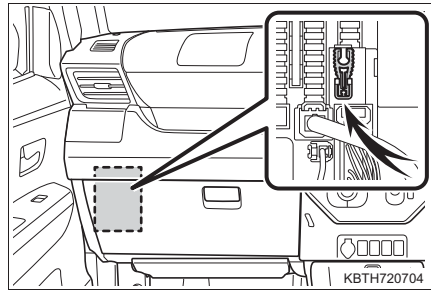

4 ヒューズが切れていないか点検する

- ① 正常
- ② ヒューズ切れ

ヒューズボックスの表示に従い、規定容量のヒューズに交換します。

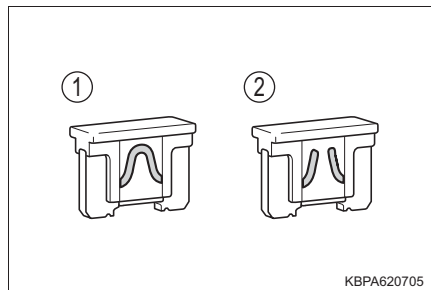

5 取り付けるときは、取りはずしたときと逆の手順で取り付ける

 知識

■ ヒューズを交換したあとは

- 交換してもランプ類が点灯しないときは、電球を交換してください。
(→ P. 363)
- 交換しても再度ヒューズが切れる場合は、トヨタ販売店で点検を受けてください。

■ バッテリーからの回路に過剰な負荷がかかると

配線が損傷を受ける前にヒューズが切れるように設計されています。

■ 電球（バルブ）を交換するとき

この車両に指定されているトヨタ純正品のご使用をおすすめします。一部の電球は過電流を防止する専用回路に接続されているため、この車両指定のトヨタ純正品以外は使用できない場合があります。

 警告

■ 車の故障や、車両火災を防ぐために

次のことをお守りください。

お守りいただかないと、車の故障や火災、けがをするおそれがあります。

- 規定容量以外のヒューズ、またはヒューズ以外のものを使用しないでください。
- 必ずトヨタ純正ヒューズか同等品を使用してください。
- ヒューズやヒューズボックスを改造しないでください。

 注意

■ ヒューズを交換する前に

ヒューズが切れた原因が電気の過剰負荷だと判明したときは、トヨタ販売店で点検を受けてください。

電球（バルブ）の交換

次に記載する電球は、ご自身で交換できます。電球交換の難易度は電球によって異なります。部品が破損するおそれがあるので、トヨタ販売店で交換することをおすすめします。

電球の用意

切れた電球の W（ワット） 数を確認してください。（→ P. 453）

バルブ位置

■ フロント

▶ ハロゲンヘッドランプ装着車

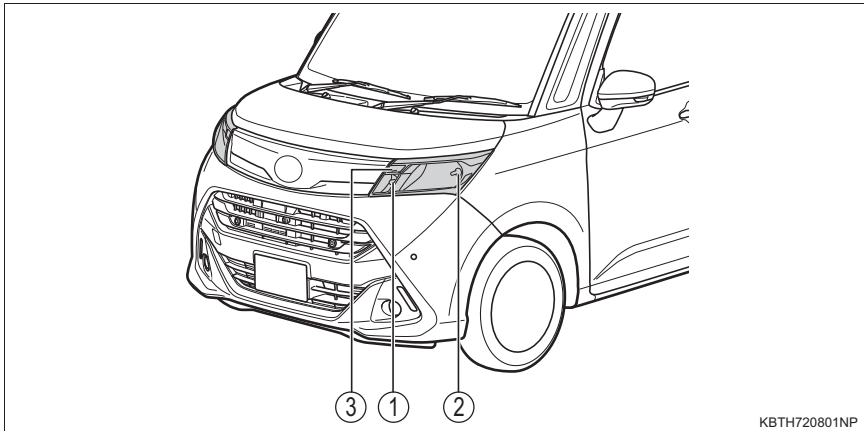

- ① フロント方向指示／非常点滅灯
- ② ヘッドランプハイビーム／ロービーム
- ③ 車幅灯

▶ LED ヘッドランプ装着車

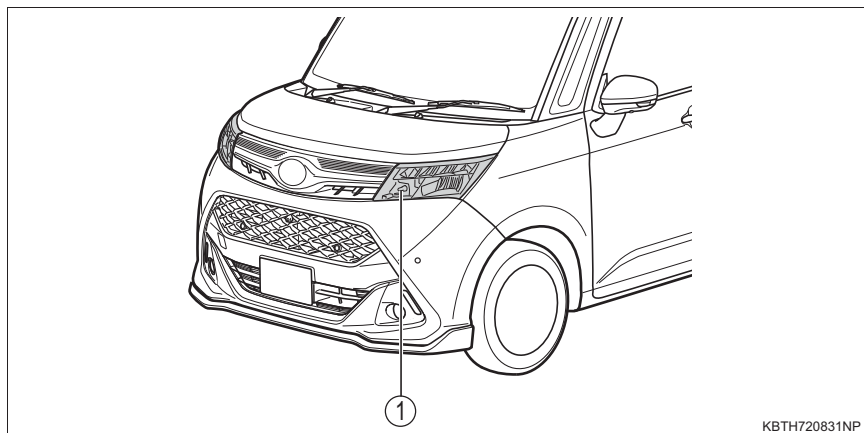

- ① フロント方向指示／非常点滅灯

■ リヤ

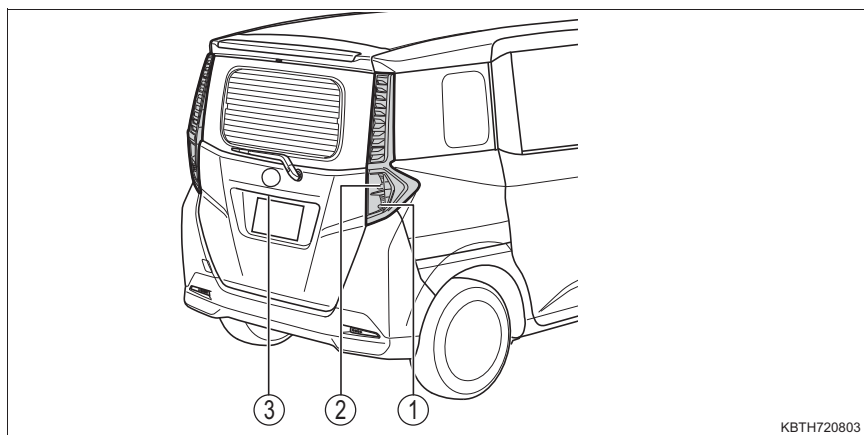

- ① 後退灯
② リヤ方向指示／非常点滅灯
③ 番号灯

電球交換のしかた

ヘッドランプ、車幅灯、フロント方向指示兼非常点滅灯はボンネットを開けてから作業してください。

■ ヘッドランプハイビーム／ロービーム（ハロゲンヘッドランプ装着車）

- 1 ボンネットを開けて、コネクターを取りはずす

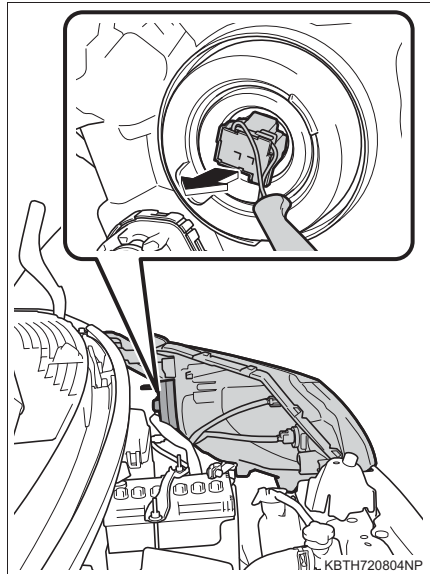

- 2 ゴムカバーを取りはずす

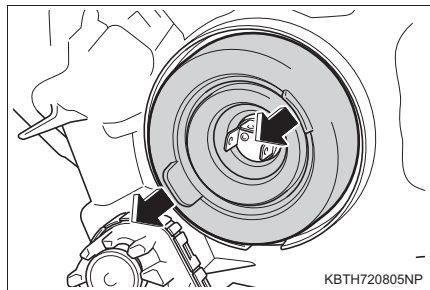

- 3 留め金をはずす

- ① 留め金を押してフックからはずす
- ② 留め金を起こす

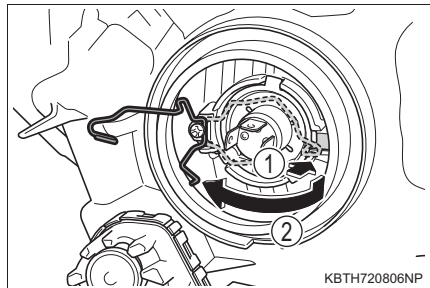

4 電球を取りはずす

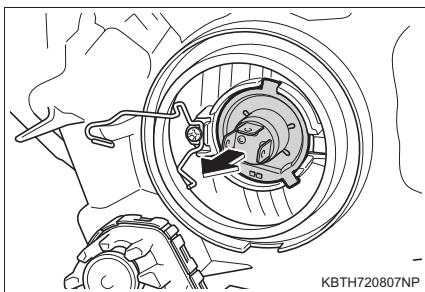

5 電球を交換し取り付ける

取り付け部と電球のツメ (3ヶ所) を合わせて挿し込み、固定します。

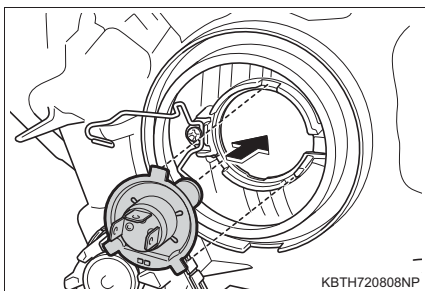

6 留め金を取り付ける

- ① 留め金を倒す
- ② 留め金を押しフックに引っかけて固定する

バルブの固定状態は、車両前側のレンズ面からも確認できます。

確実に固定されている場合は、留め金が見えます。

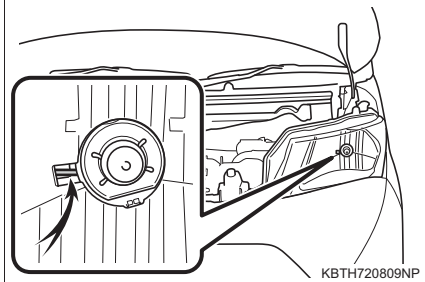
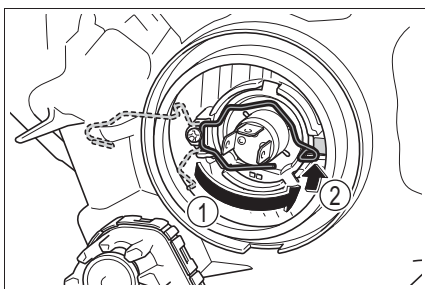

7 ゴムカバーを取り付ける

- ① ゴムカバーの外周をしっかりとはめ込む
- ② ゴムカバーの内周(電球まわり)を全周にわたり電球の金属部分が確認できるまで押しこむ

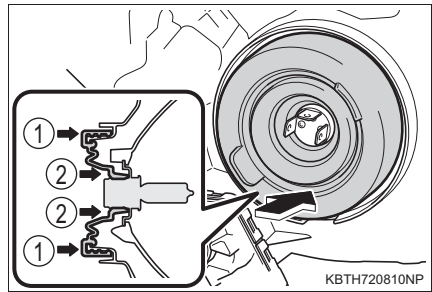
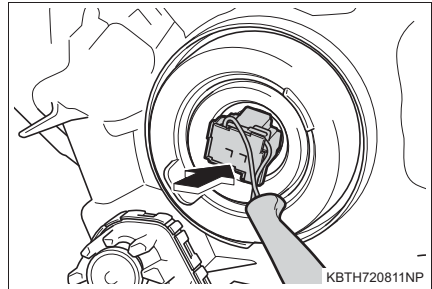
**8** コネクターを取り付ける

■ 車幅灯 (ハロゲンヘッドランプ装着車)

- 1 ボンネットを開けて、ソケットをまわして取りはずす

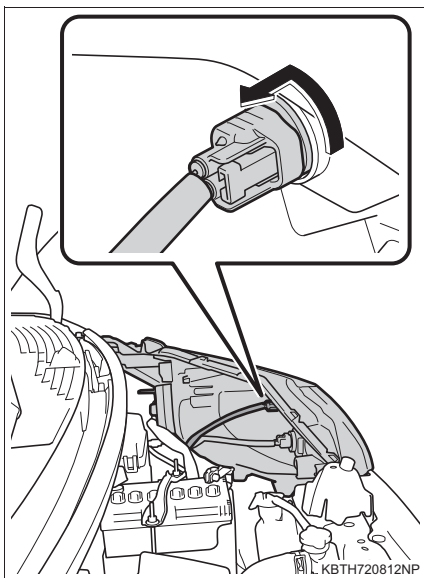

- 2 電球を取りはずす

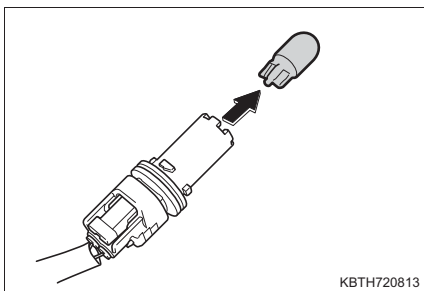

- 3 新しい電球を取り付け、ソケットをまわして取り付ける

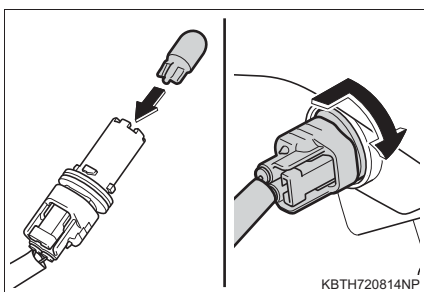

■ フロント方向指示兼非常点滅灯

1 ボンネットを開けて、ソケットをまわして取りはずす

▶ ハロゲンヘッドランプ
装着車

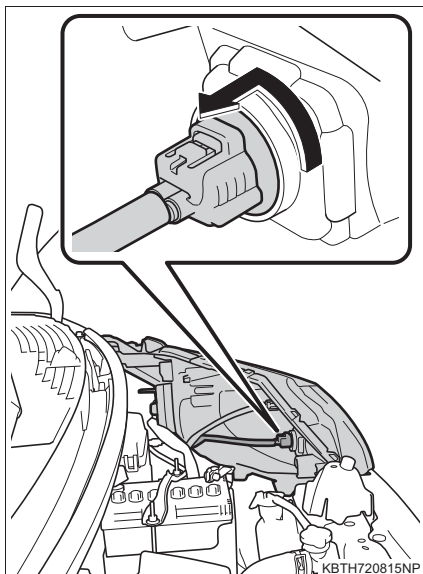

▶ LEDヘッドランプ
装着車

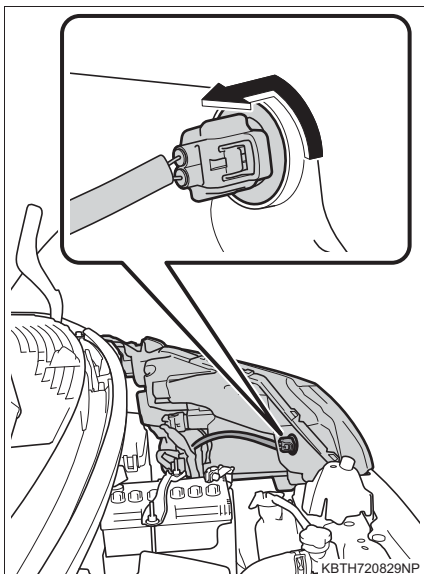

2 電球を取りはずす

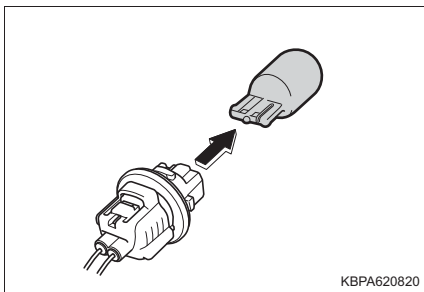

3 新しい電球を取り付け、ソケットをまわして取り付ける

- ▶ ハロゲンヘッドランプ
装着車

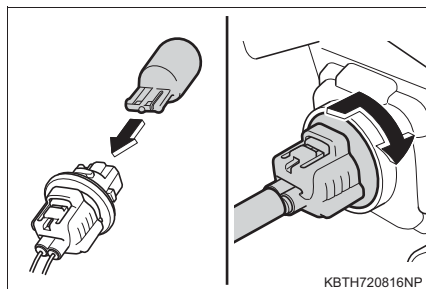

- ▶ LEDヘッドランプ
装着車

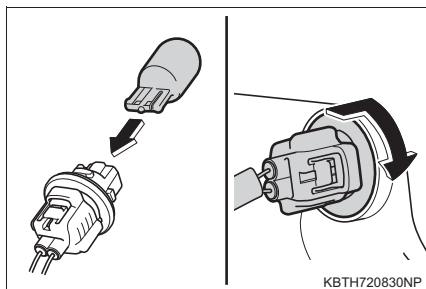

■ 後退灯・リヤ方向指示兼非常点滅灯

- 1 バックドアを開けて、ボルト
(2本) をはずす

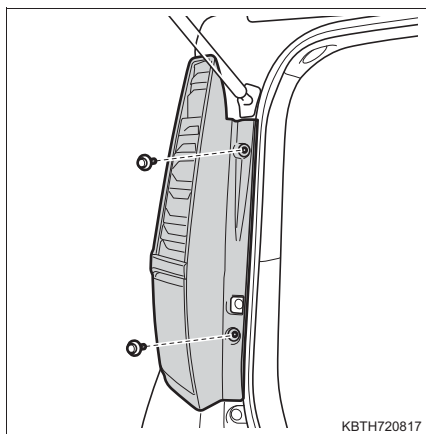

- 2 ランプ本体をまっすぐ後方に
引き、内部にあるかん合をはずす

- ① ピン
- ② クリップ
- ③ ガイド

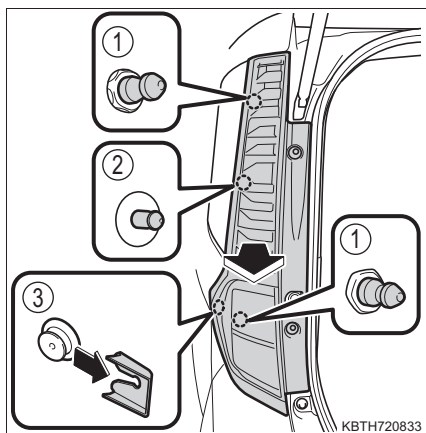

3 ソケットを取りはずす

- ① リヤ方向指示兼非常点滅灯
- ② 後退灯

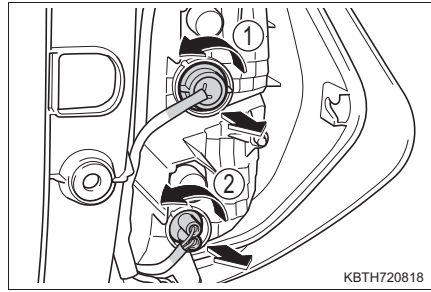
**4** 電球を取りはずす

- ① リヤ方向指示兼非常点滅灯
- ② 後退灯

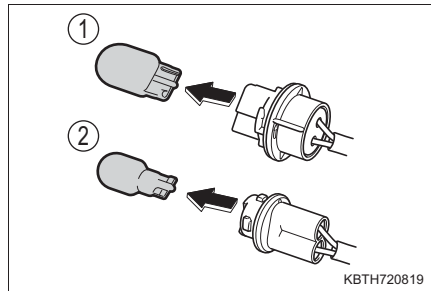
**5** 電球を交換し取り付ける

- ① リヤ方向指示兼非常点滅灯
- ② 後退灯

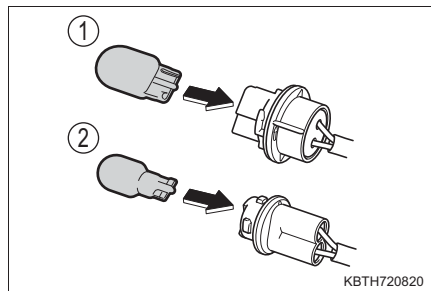
**6** ソケットを取り付ける

- ① リヤ方向指示兼非常点滅灯
- ② 後退灯

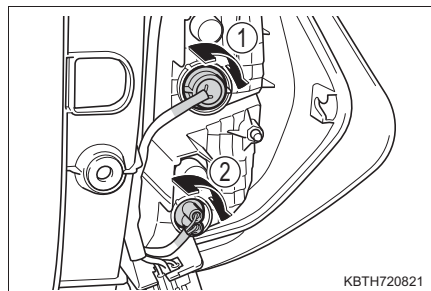

7 ランプ本体を取り付ける

ランプ本体側のピン (①)・クリップ (②) と車両側の穴の位置を合わせ、ガイド (③) がはまるようにランプ本体をまっすぐ押し込んでください。

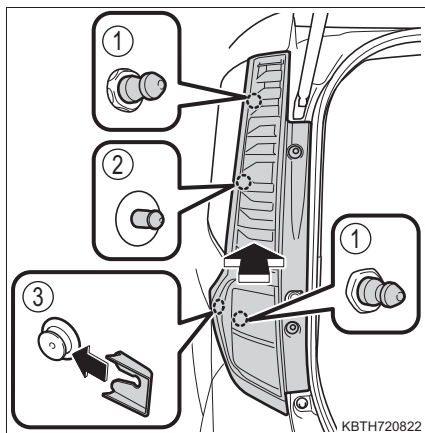
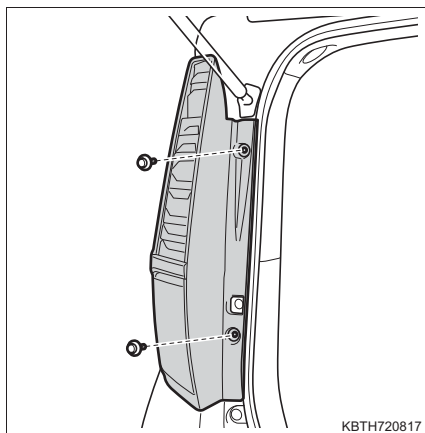
**8** ボルト (2本) を取り付ける

■ 番号灯

- 1 ランプ本体をスライドして取りはずす

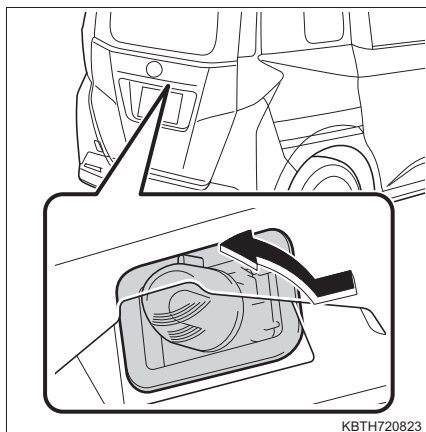

- 2 ツメを押し、コネクターを取りはずす

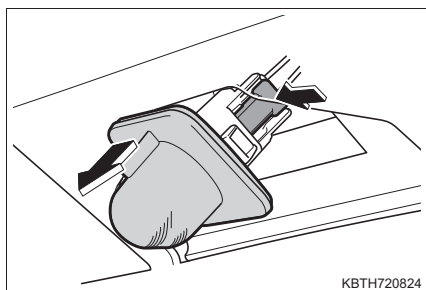

- 3 ソケットをまわして取りはずす

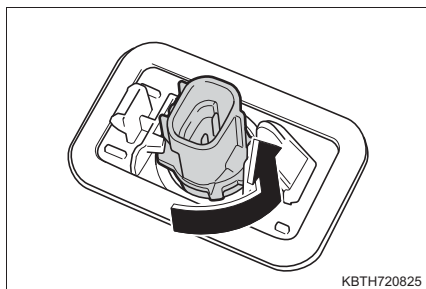

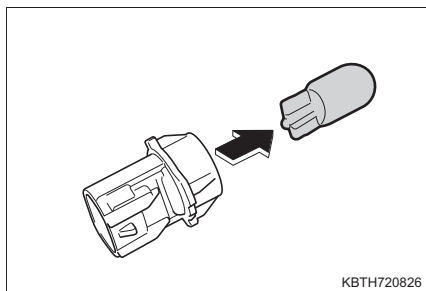
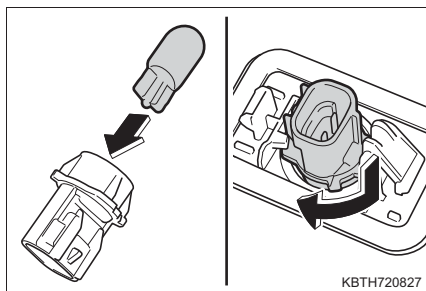
4 電球を取りはずす**5** 新しい電球を取り付け、ソケットをまわしてレンズに取り付ける**6** コネクターを挿し込み、ランプ本体を取り付ける

- ① 車両右側に押し込む
- ② ランプ本体を押す

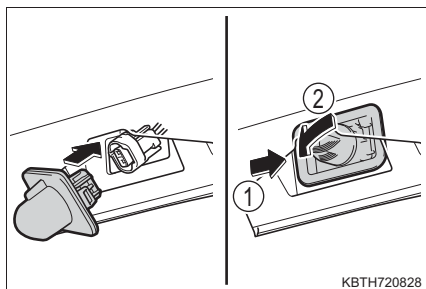

■ 次の電球を交換するには

次の電球が切れたときは、トヨタ販売店で交換してください。

- ヘッドランプハイビーム／ロービーム
(LED ヘッドランプ装着車)
- LED イルミネーションランプ★
- 車幅灯 (LED ヘッドランプ装着車)
- サイド方向指示兼非常点滅灯
(サイド方向指示灯付ドアミラー非装着車)
- サイド方向指示兼非常点滅灯
(サイド方向指示灯付ドアミラー装着車)
- 制動灯／尾灯
- ハイマウントストップランプ
- フロントフォグランプ★

知識

■ LED ランプについて

LED ヘッドランプ★、LED イルミネーションランプ★、制動灯／尾灯・ハイマウントストップランプは数個の LED で構成されています。もし LED がひとつでも点灯しないときは、トヨタ販売店で交換してください。

■ レンズ内の水滴と曇り

レンズ内の一時的な曇りは、機能上問題ありません。ただし、次のようなときは、トヨタ販売店にご相談ください。

- レンズ内側に大粒の水滴が付いている
- ランプ内に水がたまっている

■ 電球 (バルブ) を交換するとき

→ P. 363

★：グレード、オプションなどにより、装備の有無があります。

⚠ 警告

■ 電球を交換するときには

- ランプは消灯してください。消灯直後は電球が高温になっているため、交換しないでください。
やけど・感電をするおそれがあり危険です。
- 電球のガラス部を素手でふれないでください。
やむを得ずガラス部を持つ場合は、電球に油脂や水分を付着させないために、乾いた清潔な布などを介して持ってください。
また、電球を傷付けたり、落下させたりすると球切れや破裂することがあります。
- 電球や電球を固定するための部品はしっかり取り付けてください。取り付けが不十分な場合、発熱や発火、またはヘッドランプ内部への浸水による故障や、レンズ内に曇りが発生することがあります。
- 電球・ソケット・電気回路および構成部品を、修理または分解しないでください。
感電により、重大な傷害におよぶか、最悪の場合死亡につながるおそれがあります。

■ 後退灯・リヤ方向指示兼非常点滅灯の電球を交換するときには（カスタム仕様車以外）

- 制動灯/尾灯の消灯直後は、制動灯/尾灯裏側の放熱板が高温になるため、さわらないでください。
やけどをすることがあります。



■ お車の故障や火災を防ぐために

- 電球が正しい位置にしっかりと取り付けられていることを確認ください。
- 発熱による損傷を防ぐため、バルブを取り付ける前にバルブのワット数を確認してください。

万が一の場合には

8

8-1. まず初めに

| | |
|-------------------------|-----|
| 故障したときは..... | 378 |
| 非常点滅灯 （ハザードランプ）..... | 379 |
| 発炎筒..... | 380 |
| 車両を緊急停止するには..... | 382 |

8-2. 緊急時の対処法

| | |
|--|-----|
| けん引について..... | 383 |
| フューエルポンプ シャットオフシステム..... | 391 |
| 警告灯がついたときは..... | 392 |
| 警告メッセージが 表示されたときは..... | 398 |
| “スマアシ停止”が表示 されたときは（スマート アシストⅡ装着車）..... | 410 |
| パンクしたときは （タイヤパンク応急修理 キット装着車）..... | 413 |
| パンクしたときは （応急用タイヤ装着車）..... | 425 |
| エンジンがかからない ときは..... | 436 |
| 電子カードキーが正常に 働かないときは..... | 437 |
| バッテリーが あがったときは..... | 439 |
| オーバーヒート したときは..... | 442 |
| スタックしたときは..... | 445 |

故障したときは

故障のときはすみやかに次の指示に従ってください。

非常点滅灯（→ P. 379）を点滅させながら、車を路肩に寄せ停車する

非常点滅灯は、故障などでやむを得ず路上駐車する場合、他車に知らせるため使用します。

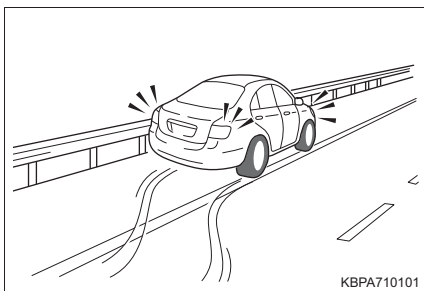

高速道路や自動車専用道路では、次のことに従う

- 同乗者を避難させる
- 車両の 50m 以上後方に発炎筒（→ P. 380）と停止表示板を置くか、停止表示灯を使用する
 - ・ 見通しが悪い場合はさらに後方に置いてください。
 - ・ 発炎筒は、燃料もれの際やトンネル内では使用しないでください。
- その後、ガードレールの外側などに避難する

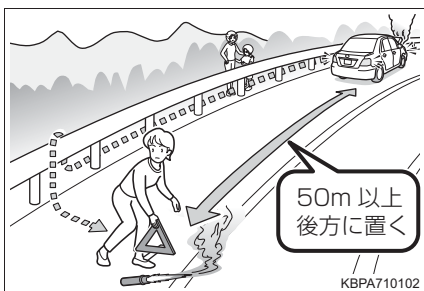

知識

■ 停止表示板・停止表示灯について

- 高速道路や自動車専用道路でやむを得ず駐停車する場合は、停止表示板または停止表示灯の表示が、法律で義務付けられています。
- 停止表示板・停止表示灯は、トヨタ販売店で購入することができます。

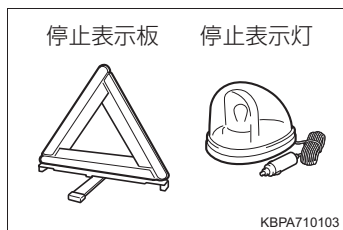

非常点滅灯（ハザードランプ）

故障などでやむを得ず路上駐車する場合、他車に知らせるために使用してください。

スイッチを押す

すべての方向指示灯が点滅します。もう一度押すと消灯します。

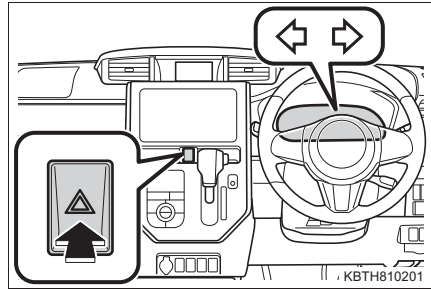

知識

■非常点滅灯について

エンジン停止中に、非常点滅灯を長時間使用すると、バッテリーがあがるおそれがあります。

発炎筒

高速道路や踏切などでの故障・事故時に非常信号用として使用します。
(トンネル内や可燃物の近くでは使用しないでください)
発炎時間は約5分です。非常点滅灯と併用してください。

- 1 助手席足元の発炎筒を取り出す

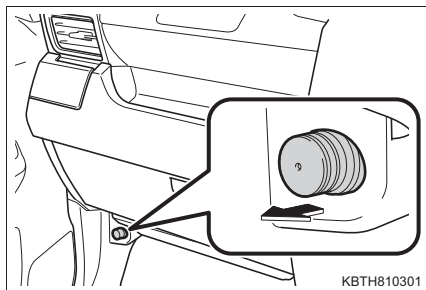

- 2 本体をまわしながら抜き、本体を逆さにして挿し込む

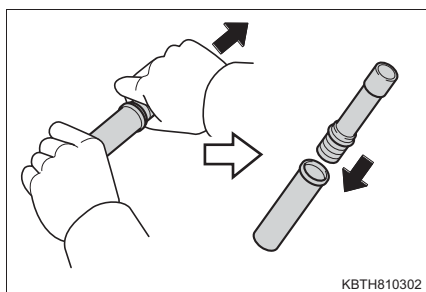

- 3 先端のフタを取り、すり薬で発炎筒の先端をこすり、着火させる
必ず車外で使用してください。
着火させる際は、筒先を顔や体に向け
ないでください。

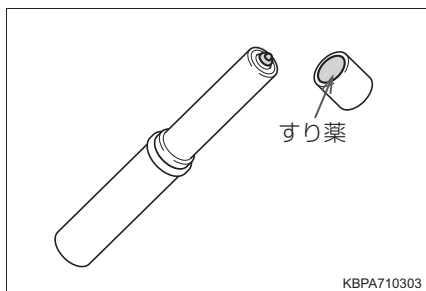

 知識

■ 発炎筒の有効期限

本体に表示してある有効期限が切れる前に、トヨタ販売店でのお求めください。有効期限が切れると、着火しなかったり、炎が小さくなる場合があります。

 警告

■ 発炎筒を使用してはいけない場所

次の場所では、発炎筒を使用しないでください。
煙で視界が悪くなったり、引火するおそれがあるため危険です。

- トンネル内
- ガソリンなど可燃物の近く

■ 発炎筒の取り扱いについて

次のことを必ずお守りください。
お守りいただかないと、重大な傷害を受けるおそれがあり危険です。

- 使用中は、発炎筒を顔や体に向けたり、近付けたりしない
- 発炎筒は、お子さまにさわらせない

車両を緊急停止するには

万一、車が止まらなくなったときの非常時のみ、次の手順で車両を停止させてください。

- 1 ブレーキペダルを両足でしっかりと踏み続ける
ブレーキペダルをくり返し踏まないでください。通常より強い力が必要となり、制動距離も長くなります。
 - 2 シフトレバーを N に入れる
▶ シフトレバーが N に入った場合
 - 3 減速後、車を安全な道路脇に停める
 - 4 エンジンを停止する
▶ シフトレバーが N に入らない場合
 - 3 ブレーキペダルを両足で踏み続け、可能な限り減速させる
 - 4 エンジンスイッチを 3 秒以上押し続けるか、素早く 3 回以上連続で押し ENGINE を停止する
- 

3 秒以上押すまたは
3 回以上連続で押す

KBPA710402
- 5 車を安全な道路脇に停める

警告

■ 走行中にやむを得ずエンジンを停止するとき

ブレーキの効きが悪くなると共にハンドル操作が重くなるため、車のコントロールがしにくくなり危険です。エンジンを停止する前に、十分に減速するよう请您してください。

けん引について

けん引は、できるだけトヨタ販売店または専門業者にご依頼ください。その場合は、レッカー車または、車両運搬車を使用することをおすすめします。

やむを得ず他車にロープでけん引してもらう場合は、車両積載車までの移動など、できるだけ短距離にとどめてください。

けん引の前に販売店への連絡が必要な状況

次の場合は、駆動系の故障が考えられるため、トヨタ販売店または専門業者へご連絡ください。

- エンジンがかかるが車が動かない
- 異常な音がする

レッカー車でけん引するとき

- ▶ 前向きにけん引するときは (FF車)

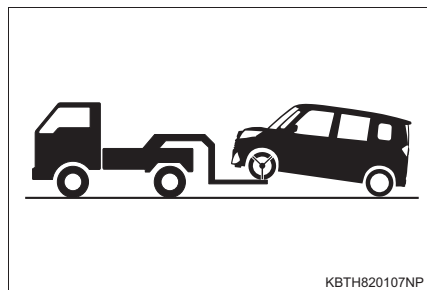

パーキングブレーキを解除する

- ▶ 前向きにけん引するときは (4WD車)

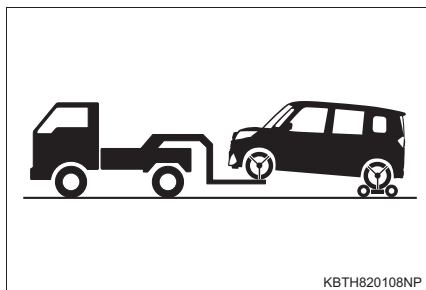

台車を使用して後輪を持ち上げる

▶ うしろ向きにけん引するときは

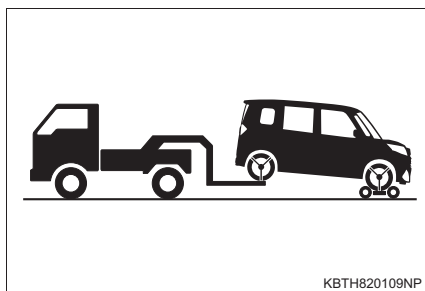

台車を使用して前輪を持ち上げる

車両運搬車を使用するとき

車両運搬車で輸送するときは、図の場所で固縛する

輸送後は、リヤ側に取り付いているフタをもとにもどしてください。

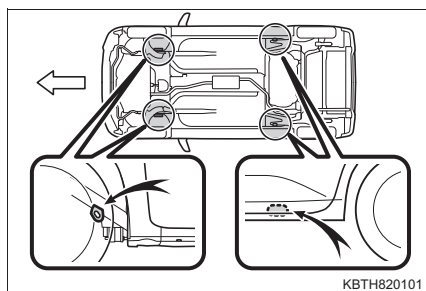

鎖やケーブルなどを使用して車両を固縛する場合は図に黒く示す角度が45°になるように固縛する

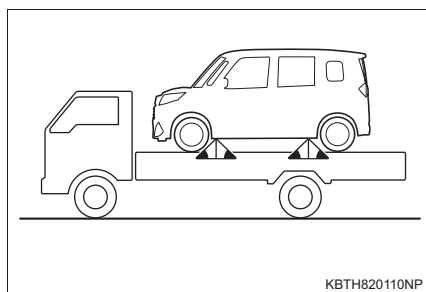

他車にけん引してもらおうとき

1 けん引フックを取り出す (→ P. 415, 426)

2 けん引フックを取り付ける

マイナスドライバーなどを使ってフタをはずす

傷が付くのを防ぐため、マイナスドライバーなどの先端に布などを巻いて保護してください。

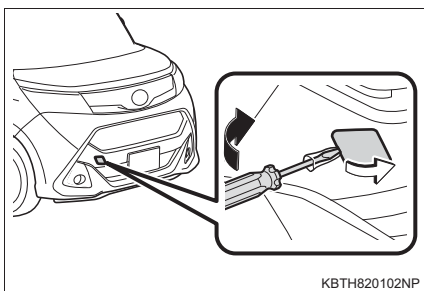

3 けん引フックを穴に挿し込んでまわし、軽く締める

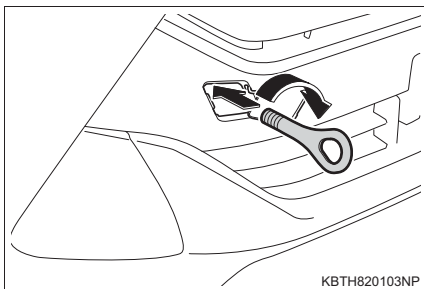

4 ホイールナットレンチや金属の固い棒などを使い確実に取り付ける

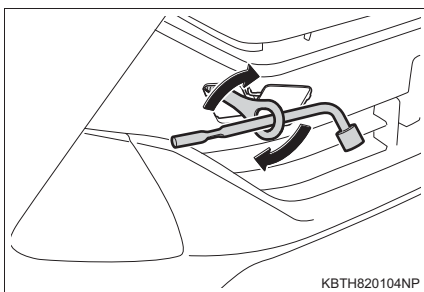

- 5 車体に傷が付かないようにロープをけん引フックにかける
車体に傷が付かないように注意してください。また、前進方向でけん引してください。
- 6 ロープの中央に白い布を付ける
布の大きさ：
0.3m 平方 (30cm × 30cm) 以上

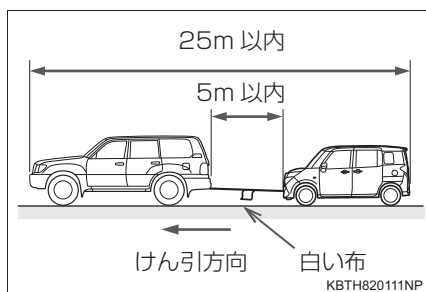

- 7 運転者はけん引される車両に乗り、エンジンをかける
エンジンがかからないときは、エンジンスイッチをイグニッション ON モードにしてください。
- 8 けん引される車両のシフトポジションを N にしてから、パーキングブレーキを解除する
けん引中は、ロープがたるまないよう、減速時なども前の車の速度に合わせてください。
シフトレバーがシフトできないときは：→ P. 186

 知識

■けん引フックの使用目的

けん引フックはけん引してもらうときに使うものであり、他車をけん引するためのものではありません。

■他車にけん引してもらうときに

エンジンが停止しているとブレーキの効きが悪くなったり、ハンドル操作が通常より重くなったりします。

■ホイールナットレンチについて

助手席フロア下に搭載されています。(→ P. 415, 426)

■リヤ側フックについて

このフックは、自車より軽い車をやむを得ず一般路上でロープによりけん引するときに使用することができます。

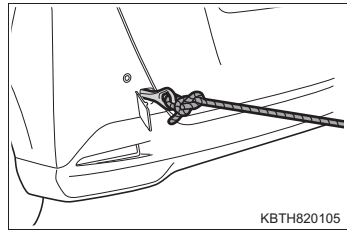

■輸送用フックについて

このフックは船舶固縛で車両を輸送するときに固定するためのものです。他車に引っ張り出してもらったり、他車をけん引したりすることはできません。

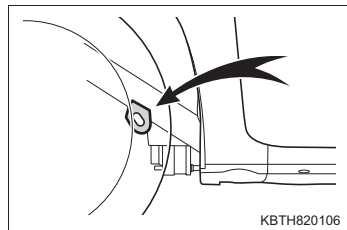

⚠ 警告

次のことを必ずお守りください。

お守りいただかないと、重大な傷害におよぶか、最悪の場合死亡につながるおそれがあります。

■ レッカー車でけん引するとき

▶ FF 車

必ず前輪を持ち上げるか、4 輪とも持ち上げた状態で運搬してください。前輪が地面に着いた状態でけん引すると、駆動系部品が破損するおそれがあります。

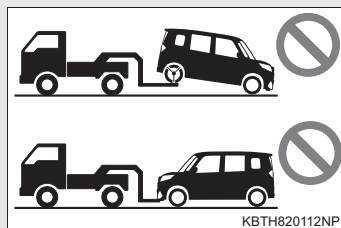

▶ 4WD 車

4 輪とも持ち上げた状態で運搬してください。タイヤが地面に着いた状態でけん引すると、駆動系部品が破損したり車が台車から飛び出したりするおそれがあります。



警告**■ 他車にけん引してもらうときの運転について**

- けん引フックやロープに過剰な負荷をかける急発進などを避けてください。けん引フックやロープが破損し、その破片が周囲の人などにあたり、重大な傷害を与えるおそれがあります。
- エンジンスイッチを OFF にしないでください。ハンドルがロックされ、ハンドル操作ができなくなるおそれがあります。

■ けん引フックを車両に取り付けるとき

指定の位置にしっかりと取り付けてください。
指定の位置にしっかりと取り付けていないと、けん引時にフックがはずれるおそれがあります。

注意**■ レッカー車でけん引するとき**

車両の損傷を防ぐために図のようなレッカー車ではけん引しないでください。

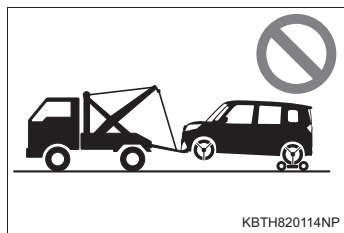
**■ 車両運搬車に車を固縛するとき**

ケーブル等を過度に締め付けすぎないでください。車両の損傷につながるおそれがあります。

 **注意****■車両の損傷を防ぐために**

- 他車にけん引してもらうときは次のことを必ずお守りください。
 - ・ワイヤーロープは使用しない
 - ・速度は 30km/h 以下、距離 80km 以内でけん引する
 - ・前進方向でけん引する
 - ・サスペンション部などにロープをかけない
- この車両で他車やボート（トレーラー）などをけん引しないでください。

■長い下り坂でけん引するときは

レッカー車で前輪を持ち上げるか（FF 車）、4 輪とも持ち上げた状態でけん引してください。レッカー車でけん引しないと、ブレーキが過熱し効きが悪くなるおそれがあります。

■リヤ側フックについて

やむを得ない場合以外は使用しないでください。装置の変形や車両の損傷などにつながるおそれがあります。

■輸送用フックについて

輸送用フックで他車に引っ張り出してもらったり、他車をけん引したりしないでください。装置の変形や車両の損傷などにつながるおそれがあります。

フューエルポンプシャットオフシステム

エンジン停止時および SRS エアバッグ作動時は、フューエルポンプシャットオフシステムが作動し、燃料供給を停止し、燃料もれを最小限に抑えます。

システム作動後にエンジンを再始動するには

- 1 エンジンスイッチをアクセサリモードまたは OFF にする
- 2 エンジンを再始動する

注意

■ エンジンを始動する前に







車両下をよく確認してください。









地面に燃料もれを見つけた場合は、燃料システムに損傷があり、修理する必要があります。その場合はエンジンを再始動しないでください。

警告灯がついたときは











警告灯が点灯または点滅したままの場合は、落ち着いて次のように対処してください。なお、点灯・点滅しても、その後消灯すれば異常ではありません。ただし、同じ現象が再度発生した場合は、トヨタ販売店で点検を受けてください。

警告灯・警告ブザー一覧

| 警告灯 | 警告灯名・警告内容・対処方法 |
|--|--|
|  | ブレーキ警告灯（警告ブザー※¹） ・ ブレーキ液の不足 ・ ブレーキ系統の異常 → ただちに安全な場所に停車し、トヨタ販売店へ連絡してください。走行を続けると危険です。 |
|  | 充電警告灯 充電系統の異常 → ただちに安全な場所に停車し、トヨタ販売店へ連絡してください。 |
|  | 油圧警告灯（警告ブザー） エンジンオイルの圧力異常 → ただちに安全な場所に停車し、トヨタ販売店へ連絡してください。 |
|  (赤色点滅 または点灯) | 高水温警告灯 エンジン冷却水温の異常 （水温の上昇にともない、点滅から点灯にかわります。→ P. 442） → ただちに安全な場所に停車し、トヨタ販売店へ連絡してください。 |
|  | エンジン警告灯 ・ エンジン電子制御システムの異常 ・ 電子制御スロットルの異常 → ただちにトヨタ販売店で点検を受けてください。 |
|  (点滅) | オートマチックトランスミッション警告灯 オートマチックトランスミッション電子制御システムの異常 → ただちにトヨタ販売店で点検を受けてください。 |
|  | SRS エアバッグ／プリテンショナー警告灯 ・ SRS エアバッグシステムの異常 ・ プリテンショナー付きシートベルトシステムの異常 → ただちにトヨタ販売店で点検を受けてください。 |

| 警告灯 | 警告灯名・警告内容・対処方法 |
|--|---|
|  | ABS 警告灯 ABS の異常 → ただちにトヨタ販売店で点検を受けてください。 |
|  (赤色) | パワーステアリング警告灯 (警告ブザー) EPS (エレクトリックパワーステアリング) の異常 → ただちにトヨタ販売店で点検を受けてください。 |
| ※ 2  (黄色) | パワーステアリング警告灯 (警告ブザー) 電圧不足・エレクトリックパワーステアリングのオーバーヒート → ハンドル操作が重くなりますので、しばらくハンドル操作をひかえてください。約 10 分経過すると通常の重さにもどります。 |
|  OFF  OFF  ※ 3 スマアシ故障 | スマートアシスト OFF 表示灯★ 車線逸脱警報 OFF 表示灯★ マスターウォーニング★ マルチインフォメーションディスプレイに“スマアシ故障”が表示★ スマートアシストⅡの異常※ 4 → ただちにトヨタ販売店で点検を受けてください。 |
|  (点灯) | スリップ表示灯 ・ ブレーキアシストの異常 ・ VSC システムの異常 ・ TRC システムの異常 (VSC・TRC 作動時は点滅します。→ P. 275) ・ ヒルスタートアシストコントロールの異常 → ただちにトヨタ販売店で点検を受けてください。 |
|  (黄色) | クルーズコントロール表示灯★ クルーズコントロールの異常 → ただちにトヨタ販売店で点検を受けてください。 |
|  (点滅) | Stop & Start キャンセル表示灯 ・ Stop & Start システムの異常 ・ スターターの交換時期 (Stop & Start システム非作動時は点灯しません→ P. 239) → ただちにトヨタ販売店で点検を受けてください。 |

★：グレード、オプションなどにより、装備の有無があります。

| 警告灯 | 警告灯名・警告内容・対処方法 |
|--|---|
| ※5  (点滅→消灯) | Stop & Start キャンセル表示灯 バッテリーの交換時期 (Stop & Start システム非作動時は点灯します→ P. 239) → トヨタ販売店で点検を受けてください。 |
|  | LED ヘッドランプオートレベリング警告灯★ 自動光軸調整システムの異常 → ただちにトヨタ販売店で点検を受けてください。 |
|  (点灯) | キーフリー警告灯 キーフリースシステムの異常 (キーフリー警告灯が点滅したときは→ P. 396) → ただちにトヨタ販売店で点検を受けてください。 |
|  | ブレーキオーバライドシステム警告灯 ブレーキオーバライドシステムの作動時 → アクセルペダルから足を離す |
|  | 半ドア警告灯★ (警告ブザー※6) いずれかのドアが確実に閉まっていない → 全ドアを閉める |
|  | 燃料残量警告灯 燃料の残量が 2WD 車は 5.4L 以下、4WD は 6.6L 以下になった → 燃料を補給する |
|  (点滅) | 運転席シートベルト締め忘れ警告灯 (警告ブザー※7) 運転席シートベルトの締め忘れ → シートベルトを着用する |
|  (点滅) | 助手席シートベルト締め忘れ警告灯※8 (警告ブザー※7) 助手席シートベルトの締め忘れ → シートベルトを着用する |
|  | 後席シートベルト締め忘れ警告灯※9 (警告ブザー※10) 後席シートベルトの締め忘れ → シートベルトを着用する |
|  | パーキングブレーキ未解除警告灯 (警告ブザー※11) パーキングブレーキがかかっているとき → パーキングブレーキを解除する |



★：グレード、オプションなどにより、装備の有無があります。

- ※ 1 ブレーキ液警告ブザー：
警告灯が点灯している状態で、車速が約 5km/h 以上になると警告ブザーが鳴ります。ブザーが鳴ったときは、ブレーキ液の不足が考えられます。
- ※ 2 パワーステアリング警告灯（黄色）：
消灯しない場合、繰り返し点灯する場合はトヨタ販売店で点検を受けてください。
- ※ 3 “スマアシ故障” の表示：
レーザーレーダー、単眼カメラ、ソナーに異常があると、マルチインフォメーションディスプレイ★に表示されます。
- ※ 4 スマートアシストⅡ★の異常：
TFT カラーマルチインフォメーションディスプレイ★は、警告メッセージが表示されます（→P. 400）
- ※ 5 Stop & Start キャンセル表示灯：
エンジン始動時に、数秒間点滅します。
- ※ 6 半ドア走行時警告ブザー：
各ドアが確実に閉まっていない状態のまま、車速が約 5 km/h（スライドドアは約 3km/h）をこえたときにブザーが鳴ります。
- ※ 7 運転席・助手席シートベルト締め忘れ警告ブザー：
運転席・助手席シートベルトが締め忘れのまま車速が約 20km/h 以上になると警告ブザーが 30 秒間断続的に鳴ります。その後も運転席・助手席シートベルトが締め忘れのままだと、ブザーの音が変わり 90 秒間鳴ります。
- ※ 8 助手席シートベルト締め忘れ警告灯の乗員検知センサー：
助手席に乗員がいなくても、シートに荷物などを置くと、センサーが重量を検知して警告灯が点滅することがあります。
助手席に座布団などを敷くと、センサーが乗員を検知せず警告灯が作動しないことがあります。
- ※ 9 後席シートベルト締め忘れ警告灯：
後席シートベルトが非装着の状態で、エンジンスイッチをイグニッション ON モードにしたとき、もしくは後席シートベルトをはずすと点灯します。後席シートベルトを着用する、または走行後約 30 秒経過すると消灯します。また、走行後に後席シートベルトをはずした状態でスライドドアを開閉すると点灯します。
- ※ 10 後席シートベルト締め忘れ警告ブザー：
車速が約 5km/h 以上で乗員が後席シートベルトをはずすと約 30 秒間鳴り続けます。一度警告ブザーが鳴ると、約 5km/h 以下で走行しても約 30 秒間鳴り続けます。
後席シートベルトを着用する、もしくはスライドドアを開閉すると、ブザーが停止します。
- ※ 11 パーキングブレーキ未解除走行時警告ブザー：
パーキングブレーキをかけたまま、車速が約 5 km/h 以上になると警告ブザーが鳴ります。

★：グレード、オプションなどにより、装備の有無があります。

ただちに処置してください

それぞれの対処方法に従って処置し、キーフリー警告灯が消灯するのを確認してください。

| 警告ブザー (車内) | 警告灯 | 警告内容・対処方法 |
|---------------|---|---|
| — |  (高速点滅) | キーフリー警告灯 電子カードキーを携帯していない状態でエンジンをかけようとした → 電子カードキーを携帯する ※ ¹ |
| 5 回 |  (高速点滅) | キーフリー警告灯 エンジンスイッチがアクセサリモードまたは ON モードのときにいずれかのドアを開けて、電子カードキーを車外に持ち出し、ドアを閉めた → 電子カードキーを携帯して乗車する |
| 3 回 |  (点滅) | キーフリー警告灯 電子カードキーの電池切れが近いときにエンジンスイッチを OFF にした → 新しい電池に交換する ※ ² (→ P. 358) |

※¹ 電子カードキーが車内にあってもエンジンが始動しない場合は、電池が切れている可能性があります。(→ P. 358)

※² 電池切れが近い状態を継続すると、エンジンスイッチをアクセサリモードまたは ON モードにしたときも点滅します。

ただちに処置してください

それぞれの対処方法に従って処置し、Stop & Start 表示灯が消灯するのを確認してください。

| 警告ブザー (車内) | 警告灯 | 警告内容・対処方法 |
|-----------------|---|--|
| 連続音 (約 5 秒間) |  (高速点滅) | Stop & Start 表示灯 Stop & Start システムによるエンジン停止中に運転席ドアを開けた → 運転席ドアを閉める |
| 連続音 (約 5 秒間) |  (高速点滅) | Stop & Start 表示灯 Stop & Start システムによるエンジン停止中に運転席シートベルトをはずした → 運転席シートベルトを着用する |
| 連続音 (約 5 秒間) |  (高速点滅) | Stop & Start 表示灯 Stop & Start システムによるエンジン停止中にボンネットを開けた → ボンネットを閉めた後、シフトレバーを P にして、エンジンスイッチでエンジンを始動する |

警告

■ パワーステアリング警告灯が点灯したとき

黄色に点灯したときは操舵力補助が制限され、赤色に点灯したときは操舵力補助がなくなるため、ハンドル操作が非常に重くなることがあります。ハンドル操作が通常より重いときは、ハンドルをしっかりと持ち、通常より強く操作してください。



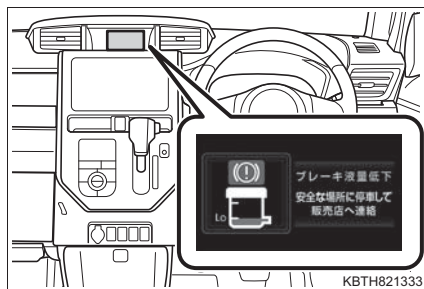

警告メッセージが表示されたときは★

TFT カラーマルチインフォメーションディスプレイ★に警告メッセージが表示された場合は、落ち着いて次のように対処してください。







処置後に再度メッセージが表示されたときは、トヨタ販売店へご連絡ください。

警告灯・警告ブザー一覧

| 警告メッセージ | 警告内容・対処方法 |
|--|--|
|   | <p>ブレーキ液の不足</p> <p>車速が約 5km/h をこえたときには警告ブザーが鳴ります。</p> <p>→ ただちに安全な場所に停車し、トヨタ販売店へ連絡してください。走行を続けると危険です。</p> |
|   | <p>ブレーキシステムの異常</p> <p>→ ただちに安全な場所に停車し、トヨタ販売店へ連絡してください。</p> |

★：グレード、オプションなどにより、装備の有無があります。

| 警告メッセージ | 警告内容・対処方法 |
|--|--|
|  <p>充電システム故障 安全な場所に停車して 販売店へ連絡</p>  | <p>充電システムの異常 → ただちに安全な場所に停車し、トヨタ販売店へ連絡してください。</p> |
|  <p>エンジン油圧低下 安全な場所に停車して 販売店へ連絡</p>  | <p>エンジンオイル圧力の異常 → ただちに安全な場所に停車し、トヨタ販売店へ連絡してください。</p> |
|  <p>エンジン冷却水高温 安全な場所に停車して 販売店へ連絡</p>  (赤色) | <p>エンジン冷却水高温異常 → ただちに安全な場所に停車し、トヨタ販売店へ連絡してください。</p> |
|  <p>エンジンシステム異常 販売店で点検を 受けてください</p>  | <p>エンジン電子制御システムの異常 電子制御スロットルの異常 → ただちにトヨタ販売店で点検を受けてください。</p> |
| <p>CVT</p>  <p>CVTシステム異常 販売店で点検を 受けてください</p>  (点滅) | <p>オートマチックトランスミッション電子制御システムの異常 → ただちにトヨタ販売店で点検を受けてください。</p> |

| 警告メッセージ | 警告内容・対処方法 |
|--|--|
|  <p>SRSエアバッグ故障 販売店で点検を受けてください</p>  | <p>SRS エアバッグシステムの異常 プリテンショナー付きシートベルトシステムの異常</p> <p>→ ただちにトヨタ販売店で点検を受けてください。</p> |
|  <p>ABS故障 販売店で点検を受けてください</p>  | <p>ABS の異常</p> <p>→ ただちにトヨタ販売店で点検を受けてください。</p> |
|  <p>パワーステアリング故障 販売店で点検を受けてください</p>  <p>(赤色)</p> | <p>EPS (エレクトリックパワーステアリング) の異常 警告ブザーが鳴ります。</p> <p>→ ただちにトヨタ販売店で点検を受けてください。</p> |
|  <p>パワーステアリング機能低下 ハンドルが重くなります</p>  <p>(黄色)</p> | <p>電圧不足・エレクトリックパワーステアリングのオーバーヒート 警告ブザーが鳴ります。</p> <p>→ ハンドル操作が重くなりますので、しばらくハンドル操作をひかえてください。約 10 分経過すると通常の重さにもどります。</p> |
|  <p>スマートアシストII故障 販売店で点検を受けてください</p>    | <p>スマートアシストII★の異常</p> <p>→ ただちにトヨタ販売店で点検を受けてください。</p> |

★：グレード、オプションなどにより、装備の有無があります。

| 警告メッセージ | 警告内容・対処方法 |
|---|---|
|  <p>VSC故障 販売店で点検を受けてください</p>  | <p>ブレーキアシストの異常 VSC システムの異常 TRC システムの異常 ヒルスタートアシストコントロールの異常 → ただちにトヨタ販売店で点検を受けてください。</p> |
|  <p>クルーズコントロール故障 販売店で点検を受けてください</p>  (黄色) | <p>クルーズコントロールの異常 → ただちにトヨタ販売店で点検を受けてください。</p> |
|  <p>アイドリングストップ故障 販売店で点検を受けてください</p>  (点滅) | <p>Stop & Start システムの異常 スターターの交換時期 バッテリーの交換時期 バッテリーの交換時期の場合は、数秒間表示されず。 → ただちにトヨタ販売店で点検を受けてください。</p> |
|  <p>ヘッドランプ光軸異常 販売店で点検を受けてください</p>  | <p>自動光軸調整システムの異常 → ただちにトヨタ販売店で点検を受けてください。</p> |
|  <p>キーフリー故障 販売店で点検を受けてください</p>  | <p>キーフリーシステムの異常 → ただちにトヨタ販売店で点検を受けてください。</p> |

| 警告メッセージ | 警告内容・対処方法 |
|---|--|
|   | <p>ブレーキオーバーライドシステムが作動 → アクセルペダルから足を離してください。</p> |
|   | <p>車両通信システムの異常 → ただちにトヨタ販売店で点検を受けてください。</p> |
|   | <p>いずれかのドアが確実に閉まっていない 開いているドアが表示されます。 各ドアが確実に閉まっていない状態のまま、車速が約 5 km/h（スライドドアは約 3km/h）をこえたときにはブザーが鳴ります。 → 全ドアを閉める</p> |
|   | <p>燃料の残量が 2WD 車は 5.4L 以下、4WD は 6.6L 以下になった → 燃料を補給する</p> |
|     | <p>シートベルト締め忘れ 警告ブザーが鳴ります。 運転席、助手席は車速が約 20 km/h をこえたときに表示されます。 後席は車速が約 5 km/h をこえてシートベルトをはずしたときに表示されます。 → シートベルトを着用する</p> |

| 警告メッセージ | 警告内容・対処方法 |
|---|--|
|  <p>パーキングブレーキを解除してください</p>  | <p>パーキングブレーキが解除されていない パーキングブレーキをかけたまま、車速が約 5 km/h をこえたときには警告ブザーが鳴ります。 → パーキングブレーキを解除する</p> |
|  <p>スマートアシスト作動 前方注意!!</p> <p>※ 1</p>  | <p>衝突警報機能（対車両・対歩行者）が作動★ 衝突回避支援ブレーキ機能（対車両）が作動★ 誤発進抑制制御機能が作動★ 警告ブザーが鳴ります。 → 周囲の状況を確認し、ブレーキペダルを踏むなど適切な運転をする</p> |
|  <p>スマートアシスト作動 後方注意!!</p> <p>※ 2</p>  | <p>後方誤発進抑制制御機能が作動★ 警告ブザーが鳴ります。 → 周囲の状況を確認し、ブレーキペダルを踏むなど適切な運転をする</p> |
|  <p>スマートアシスト作動 先行車が発進しました</p> | <p>先行車発進お知らせ機能が作動★ 警告ブザーが鳴ります。 → 周囲の安全を確認し、車両を発進させる</p> |
|  <p>スマートアシスト作動 車線逸脱警報が作動しました</p> | <p>車線逸脱警報機能が作動★ 警告ブザーが鳴ります。 → 周囲の安全を確認し、ハンドルを操作して車両を車線内に戻す</p> |

※ 1 衝突回避支援ブレーキ機能の 1 次ブレーキ・2 次ブレーキ、誤発進抑制制御機能のエンジン出力抑制制御が作動したとき点灯します。

※ 2 後方誤発進抑制制御機能のエンジン出力制御が作動したとき点灯します。

★：グレード、オプションなどにより、装備の有無があります。

| 警告メッセージ | 警告内容・対処方法 |
|---|---|
|  <p>VSCが作動しました</p>  <p>(点滅)</p> | <p>VSC が作動 → 特に慎重な運転をする</p> |
|  <p>ライトを 消してください</p>  | <p>車幅灯点灯時に、運転席ドアを開けた 警告ブザーが鳴ります。 → 車幅灯を消灯する</p> |
|  <p>タイヤが左を 向いています</p>  <p>タイヤが右を 向いています</p> | <p>停車時、ハンドルが左、または右に操作されている → タイヤの向きを確認し、安全に車両を発進させる</p> |
|  <p>凍結注意</p> | <p>外気温が約 3℃以下になった → 路面凍結の可能性があるため、路面状況を確認し 慎重な運転をする</p> |
|  <p>休憩しませんか？</p> | <p>走行してから約 1 時間 30 分経過した → 駐車し、休憩することをおすすめします。</p> |

 知識

■ 警告メッセージについて

文中の警告メッセージの表示は、使用状況や車両の仕様により実際の表示とは異なる場合があります。

■ 警告メッセージの表示について

- エンジンスイッチがイグニッションONモードのときにENTERスイッチを押すと、警告メッセージが非表示になります。
- ENTERスイッチを押して警告メッセージを非表示にしても、次の警告メッセージは数秒後に表示されます。
 - ・ ブレーキシステム故障
 - ・ ブレーキ液量低下
 - ・ 充電システム故障
 - ・ エンジン油圧低下
 - ・ エンジン冷却水高温

■ 車線逸脱警報機能について★

次のような場合は、車線を逸脱しても、警告メッセージが表示されないおそれがあります。

- 作動条件以外の車速で走行しているとき
- 走行中の白（黄）線が認識できなくなったとき

また、その他にも、システムが正常に作動しない場合があります（→ P. 234）

■ 「凍結注意」の警告メッセージについて

- 凍結注意の警告メッセージは目安です。必ず路面状況を確認してください。
- エンジンスイッチをイグニッションONモードにしたとき、外気温がすでに3℃以下の場合、表示されません。
- 警告メッセージがいったん表示されると、外気温が4℃以上にあがってから、3℃以下に下がらないと再び表示されません。





★：グレード、オプションなどにより、装備の有無があります。

ただちに処置してください。



それぞれの対処方法に従って処置し、キーフリーシステムの警告メッセージが消灯するのを確認してください。

| 警告ブザー (車内) | 警告メッセージ | 警告内容・対処方法 |
|---------------|---|--|
| — |   (高速点滅) | <p>電子カードキーを携帯していない状態でエンジンを始動しようとした</p> <p>→ 電子カードキーを携帯する*</p> |
| 5 回 |   (高速点滅) | <p>エンジンスイッチがアクセサリモードまたは ON モードのときにいずれかのドアを開けて、電子カードキーを車外に持ち出し、ドアを閉めた</p> <p>・ 警告ブザーが鳴ります。</p> <p>→ 電子カードキーを携帯して乗車する</p> |
| — |  | <p>車内に電子カードキーを置いたまま、キーフリーシステムのロック／アンロックスイッチでドアを施錠しようとした</p> <p>→ 車内から電子カードキーを取り出したあと、再度施錠する</p> |

* 電子カードキーが車内にあってもエンジンが始動しない場合は、電池が切れている可能性があります。(→ P. 358)

| 警告ブザー (車内) | 警告メッセージ | 警告内容・対処方法 |
|---------------|---|--|
| — |  | <p>車内に電子カードキーを置いたまま、運転席ドアを開き、ロックレバーを施錠側にしてドアハンドルを引いたままドアを閉めて施錠しようとした</p> <p>→ 車内から電子カードキーを取り出したあと、再度施錠する</p> |
| — |  | <p>電子カードキーを携帯していない状態で 2 回エンジンをかけようとした</p> <p>→ 電子カードキーを携帯する</p> |
| — |  | <p>自動でエンジンスイッチが OFF になった</p> <ul style="list-style-type: none"> ・ エンジンスイッチがアクセサリモードのときは 1 時間以上、ON モードのときは 20 分以上経過すると表示されます。 <p>→ 次回エンジン始動時にエンジン回転数を少し高めにし、約 5 分間その回転を保持しバッテリーを充電する</p> |
| 3 回 |  | <p>電子カードキーの電池切れが近いときにエンジンスイッチを OFF にした</p> <ul style="list-style-type: none"> ・ 警告ブザーが鳴ります。 <p>→ 新しい電池に交換する* (→ P. 358)</p> |
| — |  | <p>エンジンスイッチを押してステアリングロックが解除できなかった</p> <p>→ ブレーキペダルを踏んでハンドルを左右にまわしながらエンジンスイッチを押す</p> |

* 電池切れが近い状態を継続すると、エンジンスイッチをアクセサリモードまたは ON モードにしたときも点滅します。

| 警告ブザー (車内) | 警告メッセージ | 警告内容・対処方法 |
|---------------|---|--|
| — |  | <p>シフトレバーが P または N 以外の状態でエンジンスイッチを OFF にした</p> <p>→ シフトレバーを P にする</p> |
| — |  | <p>エンジンスイッチがアクセサリモードまたは ON モードのときに、キーフリーシステムのロック/アンロックスイッチでドアを施錠しようとした</p> <p>→ エンジンスイッチを OFF にして施錠する</p> |

知識

■ 警告メッセージについて

→ P. 405

■ 警告メッセージの表示について



→ P. 405

■ 警告ブザーについて

状況によっては、外部の騒音やオーディオの音などにより、ブザー音が聞こえない場合があります。

ただちに処置してください。

それぞれの対処方法に従って処置し、Stop & Startシステムの警告メッセージが消灯するのを確認してください。

| 警告ブザー (車内) | 警告メッセージ | 警告内容・対処方法 |
|-----------------|--|--|
| 連続音 (約 5 秒間) |   (高速点滅) | Stop & Start システムによるエンジン停止中に運転席シートベルトをはずした ・ 警告ブザーが鳴ります。 → 運転席シートベルトを着用する |
| 連続音 (約 5 秒間) |   (高速点滅) | Stop & Start システムによるエンジン停止中に運転席ドアを開けた ・ 警告ブザーが鳴ります。 → 運転席ドアを閉める |

知識

- 警告メッセージについて
→ P. 405
- 警告メッセージの表示について
→ P. 405
- 警告ブザーについて
→ P. 408

“スマアシ停止”が表示されたときは (スマートアシストII装着車)

スマートアシストIIの機能が低下すると、“スマアシ停止”と機能低下コードがディスプレイに表示されます。表示された場合は、次のように対処してください。

また、TFT カラーマルチインフォメーションディスプレイ装着車は、機能低下のメッセージを表示することができます。(→ P. 82)

機能低下コード一覧

| 機能低下コード | メッセージ※2 | 警告内容・対処方法 |
|--------------------------------|---------|--|
| ※1 スマアシ 停止10E ※2 | | レーザーレーダー（車両前側）の窓部が汚れている → センサー窓部を清掃し、原因状態が解消されると復帰 |
| ※1 スマアシ 停止11E ※2 | | <ul style="list-style-type: none"> ・フロントワイパーを“低速”または“高速”で作動している ・西日などの前方からの強い光を受けている ・悪天候（強い雨・吹雪・濃霧など）のとき → 原因状態が解消されると復帰 |
| ※1 スマアシ 停止12E ※2 | | レーザーレーダー（車両前側）内が高温になった → 原因状態が解消されると復帰 エンジン始動後、2次ブレーキが3回作動した → 安全な場所に停車し、エンジンスイッチを OFF にした後、再度エンジンスイッチをイグニッション ON モードにする |

| 機能低下コード | メッセージ※ ² | 警告内容・対処方法 |
|---|---|---|
| <p>※1 スマアシ 停止14E</p> <p>※2 14E スマアシ停止</p> |  | <p>スマートアシスト初期学習中 → しばらく走行すると復帰</p> |
| <p>※1 スマアシ 停止15E</p> <p>※2 15E スマアシ停止</p> |  | <p>ソナー部（車両後側）に雪氷や泥 が付着している → ソナー部を清掃し、原因状態が 解消されると復帰</p> |
| <p>※1 スマアシ 停止16E</p> <p>※2 16E スマアシ停止</p> |  | <p>フロントワイパーを“高速”で作 動している → 原因状態が解消されると復帰</p> |
| <p>※1 スマアシ 停止18E</p> <p>※2 18E スマアシ停止</p> |  | <p>フロントウインドウガラスの汚 れなどで単眼カメラが前方を認 識できない → フロントウインドウガラスを 清掃し、原因状態が解消され ると復帰</p> |

※1 マルチインフォメーションディスプレイ装着車

※2 TFT カラーマルチインフォメーションディスプレイ装着車

| 機能低下コード | メッセージ※ ² | 警告内容・対処方法 |
|---|---|----------------------------------|
| ※ ¹ スマアシ 停止19E ※ ²  |  | 単眼カメラ内が高温になった → 原因状態が解消されると復帰 |

※¹ マルチインフォメーションディスプレイ装着車

※² TFT カラーマルチインフォメーションディスプレイ装着車

パンクしたときは (タイヤパンク応急修理キット装着車)

タイヤパンク応急修理キット装着車には、スペアタイヤが搭載されていません。

タイヤがパンクしたときは、タイヤパンク応急修理キットで応急修理することができます。釘やネジなどが刺さった程度の軽度なパンクを応急修理できます。(パンク修理剤ボトル 1 本につき、応急修理できるタイヤは 1 本です) パンクしたタイヤの損傷状況により、応急修理キットでは応急修理できない場合があります。(→ P. 414)

タイヤパンク応急修理キットで応急修理したタイヤの修理・交換については、トヨタ販売店にご相談ください。タイヤパンク応急修理キットによる応急修理は、一時的な処置です。できるだけ早くタイヤを修理・交換してください。

警告

■ タイヤがパンクしたときは

パンクしたまま走行しないでください。

短い距離でも、タイヤとホイールが修理できないほど損傷したり、思わぬ事故につながるおそれがあり危険です。

応急修理する前に

- 地面が固く平らで安全な場所に移動する
- パーキングブレーキをかける
- シフトレバーを P に入れる
- エンジンを停止する
- 非常点滅灯を点滅させる
- タイヤの損傷程度を確認する

釘やネジなどが刺さっている場合のみ、タイヤを応急修理してください。

- ・ タイヤに刺さっている釘やネジなどは抜かないでください。抜いてしまうと穴が大きくなりすぎ、応急修理ができなくなることがあります。
- ・ パンク修理剤がもれないようにするため、パンク箇所が分かっている場合は、パンク箇所が上になるように車両を移動してください。

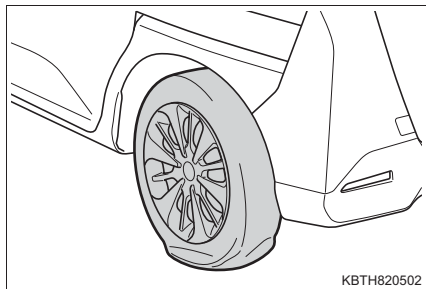

知識

■ 応急修理キットで修理できないパンク

次の場合は、応急修理キットでは応急修理できません。トヨタ販売店にご連絡ください。

- タイヤ空気圧が不十分な状態で走行してタイヤが損傷しているとき
- タイヤ側面など、接地面以外に穴や損傷があるとき
- タイヤがホイールから明らかにはずれているとき
- タイヤに 4mm 以上の切り傷や刺し傷があるとき
- ホイールが破損しているとき
- 2 本以上のタイヤがパンクしているとき
- 1 本のタイヤに 2 箇所以上の切り傷や刺し傷があるとき

タイヤパンク応急修理キット・工具の搭載位置

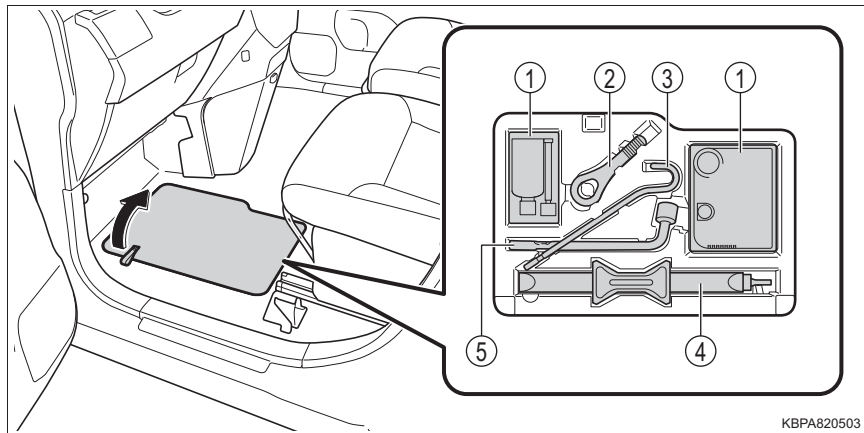

- ① タイヤパンク応急修理キット
 - ② けん引フック
 - ③ ジャッキハンドル*
 - ④ ジャッキ
 - ⑤ ホイールナットレンチ
- * ジャッキの使い方 (→ P. 431)

タイヤパンク応急修理キットの内容／各部の名称

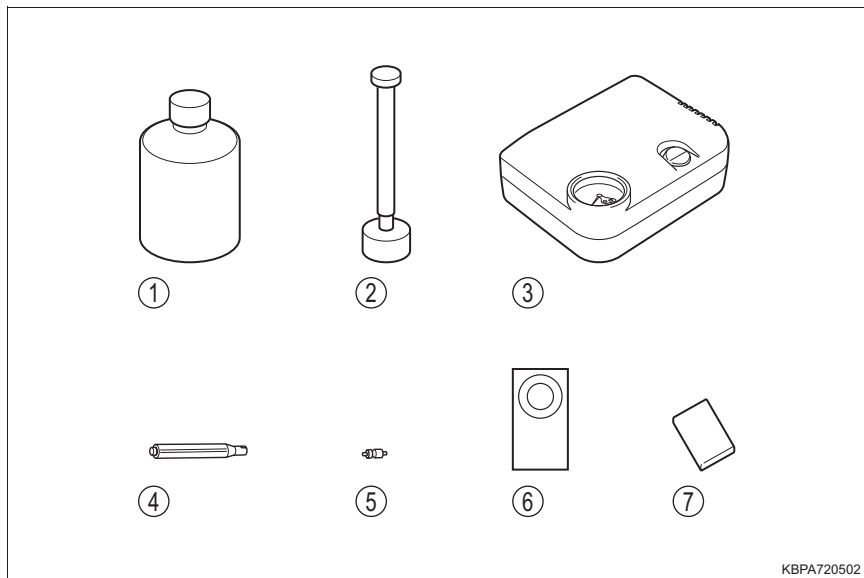

① タイヤパンク応急修理剤

② 注入ホース

③ タイヤ空気充填用
コンプレッサー

④ バルブコア回し

⑤ 予備バルブコア

⑥ 速度制限シール

⑦ 取扱説明書

応急修理キットの取り出し方

- 1 フロアボードを取りはずす

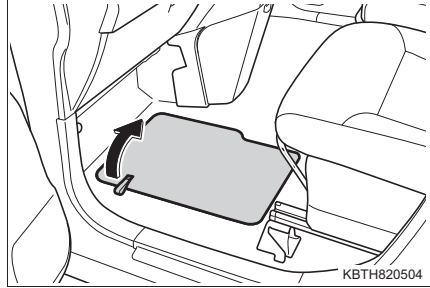

- 2 タイヤパンク応急修理キットを取り出す

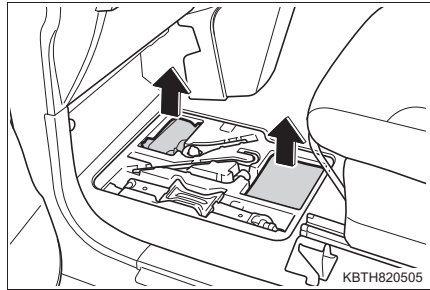

応急修理するとき

- 1 パンク修理剤ボトルとコンプレッサーを取り出す
- 2 パンク修理剤ボトルをよく振る

パンク修理剤ボトルは注入ホースをねじ込む前に振ってください。

- 3 パンク修理剤ボトルのキャップをはずし、中ぶたをつけたまま注入ホースをねじ込む

注入ホースをねじ込むと中ぶたが破れます。

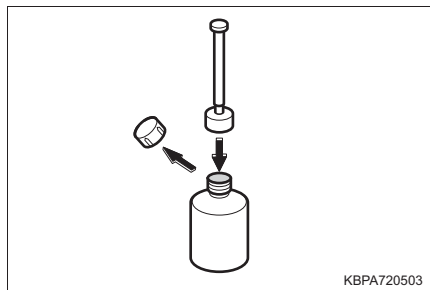

- 4 パンクしたタイヤのバルブキャップを取りはずす

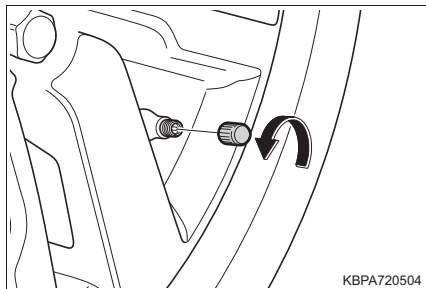

- 5 タイヤに残った空気を完全に抜く

バルブにバルブコア回しを図の向きで押し付けると空気が抜けます。

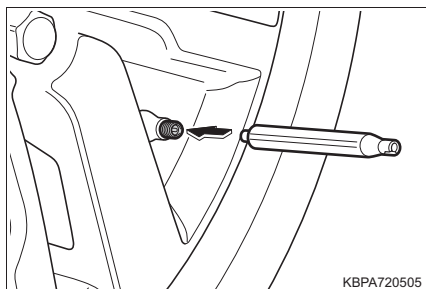

- 6 バルブコアを取りはずす

バルブコア回しの溝がある部分を使ってバルブコアを回します。

タイヤに空気が残っているとバルブコアが飛び出すことがあります。慎重にしてください。

バルブコアは再度使用しますので汚れないようにきれいなところに保管してください。

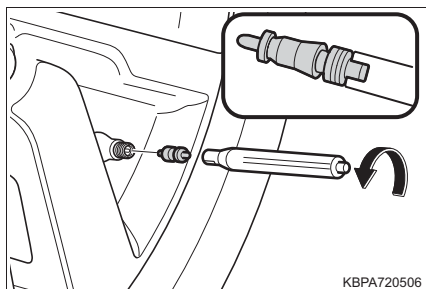

- 7 注入ホースの栓を取りはずし、タイヤのバルブに差し込む

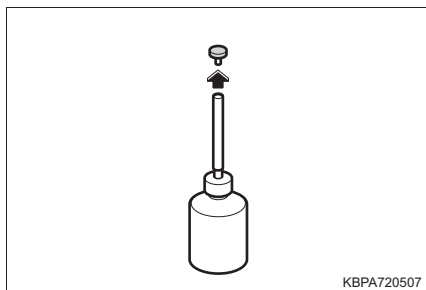

- 8 パンク修理剤をタイヤ内に全て注入する

パンク修理剤ボトルを逆さまに持ち、手で何回も圧迫します。

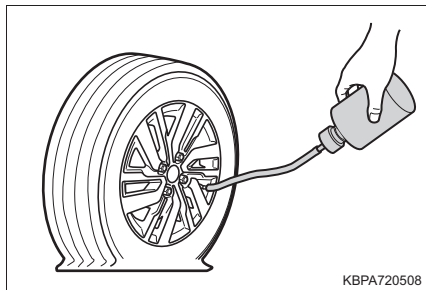

KBPA720508

- 9 注入し終わったら、注入ホースをタイヤバルブから引き抜く

- 10 バルブコアをタイヤバルブにしっかりとねじ込む

空になったパンク修理剤ボトルは、タイヤ交換または恒久修理のときに修理剤の抜き取りに使用しますので、捨てずにトヨタ販売店までお持ちください。

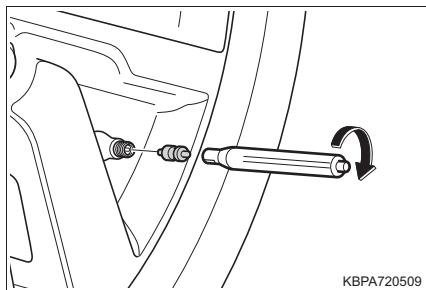

KBPA720509

- 11 コンプレッサーからホースと電源プラグを取り出し、車両に接続する

ホースはタイヤバルブにしっかりとねじ込みます。

電源プラグは車両のアクセサリソケットに差し込みます。

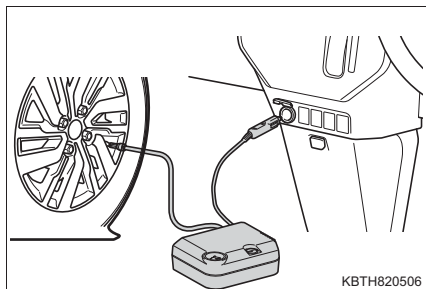

KBTH820506

- 12 エンジンスイッチをアクセサリモードにする

- 13 タイヤの指定空気圧を確認する

タイヤの指定空気圧は、運転席側のタイヤ空気圧ラベルで確認することができます。(→P. 346)

- 14** コンプレッサーの電源を ON にし、タイヤに空気を入れる

空気圧ゲージで確認しながら、指定空気圧まで昇圧してください。

タイヤを指定の空気圧まで昇圧するには、約 5 分程度必要です。

5 分以内に十分昇圧しない場合、タイヤをジャッキで浮かせて手で 2 ~ 3 回以上回し、修理剤をタイヤ全体にいきわたらせてから、再度昇圧操作を行ってください。

(ジャッキの使い方→ P. 431)

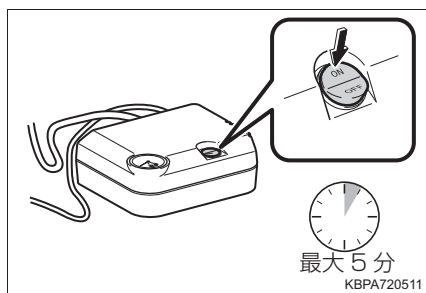

- ▶ タイヤのビードがリムからはずれている場合は

空気もれないようにリムとタイヤの隙間をなくすようにしてコンプレッサーを作動させてください。

(隙間がなくなれば昇圧します)

タイヤが膨らむとビードがリムにはまり込むので、指などを挟まないようにしてください。

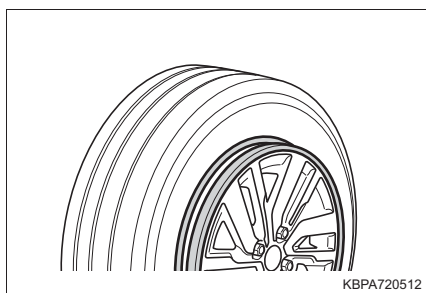

- ▶ 5 分以内に指定の空気圧まで昇圧できない場合は

タイヤがひどい損傷を受けている可能性があります。この場合は、タイヤパンク応急修理キットで修理することができません。トヨタ販売店にご連絡ください。

- 15** 指定の空気圧まで昇圧できれば、コンプレッサーの電源を OFF にして、車両から取りはずす

- 16** すみやかに走行を開始する

急加速・急ブレーキ・急ハンドルをさけ、80km/h 以下で慎重に運転してください。

- 17** 10 分間または 5 km 程度走行後、交通のさまたげにならない安全な場所に停車し、エンジンスイッチをイグニッション ON モードにする

- 18 コンプレッサーを車両に接続し、タイヤの空気圧を空気圧ゲージで確認する

エンジンスイッチをアクセサリモードにする

コンプレッサーの電源を ON にして作動させたあと電源を OFF にしてから、空気圧ゲージで確認する

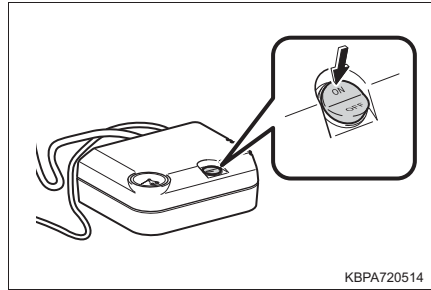

KBPA720514

- 19 空気圧が 130kPa 以上であれば、パンク応急修理を完了する

130kPa 以上で指定空気圧に満たない場合は、コンプレッサーの電源を“ON”にし、昇圧する

- ▶ 空気圧が 130kPa 以下に低下していたら

タイヤパンク応急修理セットによる修理はできません。走行を中止し、トヨタ販売店にご連絡ください。

- 20 付属の速度制限シールを運転者のよく見えるところに貼る

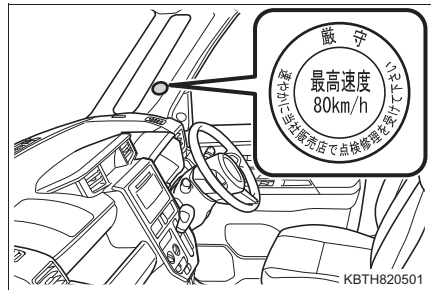

KBTH820501

- 21 急ブレーキ、急加速、急ハンドルを避け、慎重に 80km/h 以下で運転してトヨタ販売店へ行きます

タイヤの修理・交換についてはトヨタ販売店にご相談ください。

 知識**■ 応急修理後のタイヤのバルブについて**

応急修理キットを使用したときは、タイヤのバルブコアを新品に交換してください。

■ 応急修理キットの点検について

パンク修理剤の有効期限の確認は定期的に行ってください。

有効期限はボトルに表示されています。

有効期限が切れたパンク修理剤は使用しないでください。応急修理キットによる修理が正常にできない場合があります。

有効期限が切れる前に交換してください。交換については、トヨタ販売店にご相談ください。

タイヤ空気圧充填用コンプレッサーの電源プラグをアクセサリースocketに挿し込み、アクセサリーモードにして、作動の確認をしてください。

■ 応急修理キットについて

- 応急修理キットは自動車タイヤの空気充填用です。
- 応急修理キットのパンク修理剤ボトルは、1本のタイヤを一度だけ応急修理できます。使用したパンク修理剤ボトルの交換は、トヨタ販売店にご相談ください。
- 外気温度が -30°C ～ 60°C のときに使用できます。
- 応急修理キット搭載車両の装着タイヤ専用です。指定タイヤサイズ以外のタイヤや、他の用途には使用しないでください。
- パンク修理剤が衣服に付着すると、シミになる場合があります。
- パンク修理剤がホイールやボデーに付着した場合、放置すると取れなくなるおそれがあります。ぬれた布などですみやかにふき取ってください。
- タイヤ空気圧充填用コンプレッサー作動中は、大きな音がしますが故障ではありません。
- タイヤ空気圧充填用コンプレッサーをタイヤ空気圧の点検や調整には使用しないでください。
- パンク修理剤ボトルの空容器は、修理剤の抜き取りに使用しますので、トヨタ販売店までお持ちください。
- 新しい修理剤は、トヨタ販売店でご購入ください。

■ 空気を入れすぎてしまったとき

ホースの口金をゆるめて空気を抜いてください。

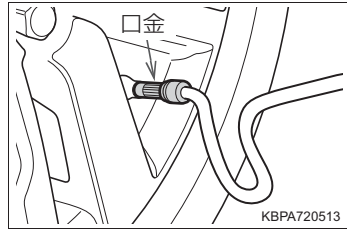

⚠ 警告

■ 応急修理キットについて

- 応急修理キットは指定の位置に収納してください。
急ブレーキ時などに応急修理キットが飛び出したりして破損したり、思わぬ事故につながるおそれがあり危険です。
- 応急修理キットはお客様の車専用です。他の車には使わないでください。他の車に使うと思わぬ事故につながるおそれがあり危険です。
- 指定タイヤサイズ以外のタイヤや他の用途には使用しないでください。パンク修理が完全に行われず、思わぬ事故につながるおそれがあり危険です。

■ パンク修理剤について

- 誤って飲み込むと健康に害があります。その場合はできるだけたくさん水を飲み、ただちに医師の診察を受けてください。
- もし目に入ったり、皮膚に付着したりした場合には、水でよく洗い流してください。それでも異常を感じたときは、医師の診察を受けてください。

■ パンクしたタイヤを応急修理するとき

- 車両を安全で平坦な場所に停止させてください。
- 走行直後、ホイールやブレーキまわりなどにはふれないでください。
走行直後のホイールやブレーキまわりは高温になっている可能性があるため手や足などがふれると、やけどをするおそれがあります。
- タイヤ空気圧充填用コンプレッサーは、長時間作動させると過熱する可能性があります。10分以上連続で作動させないでください。
- タイヤ空気圧充填用コンプレッサーの作動中に、動作が鈍くなったり、本体が熱くなったりしたときは、ただちに電源を“OFF”にし、30分以上放置してください。
- 速度制限シールは指定位置以外に貼らないでください。ハンドルのパッド部分などのSRSエアバッグ展開部に速度制限シールを貼ると、SRSエアバッグが正常に作動しなくなるおそれがあります。

 **警告****■パンク修理剤を均等に広げるための運転について**

次のことを必ずお守りください。

お守りいただかないと、車両のコントロールが不能となり、重大な傷害を受けたり、最悪の場合死亡事故につながるおそれがあります。

- 低速で慎重に運転してください。特にカーブや旋回時には注意してください。
- 車がまっすぐ走行しなかったり、ハンドルをとられたりする場合は、停車し、次のことを確認してください。
 - ・ タイヤを確認してください。タイヤがホイールからはずれている可能性があります。
 - ・ 空気圧を確認してください。130 kPa (1.3 kg/cm²) 未満の場合は、タイヤが大きなダメージを受けている可能性があります。

 **注意****■応急修理をするとき**

- タイヤに刺さった釘やネジを取り除かずに応急修理を行ってください。取り除いてしまうと、応急修理キットでは応急修理ができなくなる場合があります。
- 応急修理キットに防水機能はありません。降雨時などは、水がかからないようにして使用してください。
- 砂地などの砂ぼこりの多い場所に直接置いて使用しないでください。砂ぼこりなどを吸い込むと、故障の原因になります。

■応急修理キットについて

- 応急修理キットは DC12V 専用です。他の電源での使用はできません。
- 応急修理キットにガソリンがかかると、劣化するおそれがあります。ガソリンがかからないようにしてください。
- 応急修理キットは砂埃や水を避けて収納してください。
- 応急修理キットは指定の位置に収納し、お子さまが誤って手をふれないようご注意ください。
- 分解・改造などは絶対にしないでください。また、圧力計などに衝撃を与えないでください。故障の原因になります。

パンクしたときは（応急用タイヤ装着車）

パンクしたタイヤを、備え付けの応急用タイヤと交換してください。
（タイヤについての詳しい説明は P. 345 を参照してください）

警告

■ タイヤがパンクしたときは

パンクしたまま走行しないでください。

短い距離でも、タイヤとホイールが修理できないほど損傷したり、思わぬ事故につながるおそれがあり危険です。

ジャッキで車体を持ち上げる前に

- 地面が固く平らで安全な場所に移動する
- パーキングブレーキをかける
- シフトレバーを P に入れる
- エンジンを停止する
- 非常点滅灯を点滅させる

工具とジャッキの位置

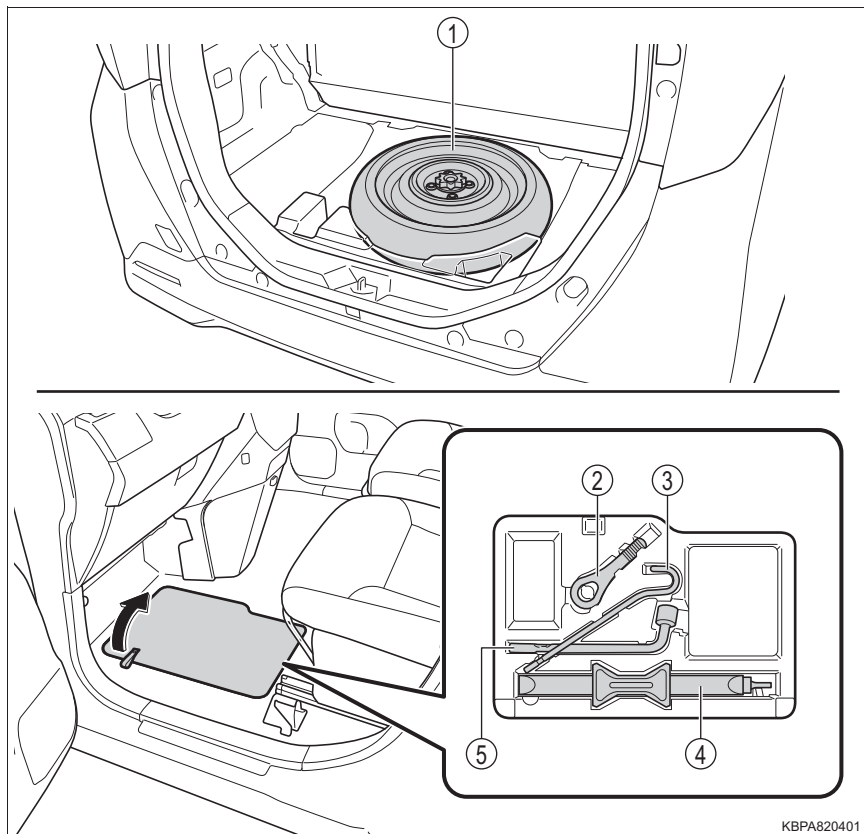

KBPA820401

- ① 応急用タイヤ
- ② けん引フック
- ③ ジャッキハンドル
- ④ ジャッキ
- ⑤ ホイールナットレンチ

 **警告****■ ジャッキの使用について**

次のことをお守りください。

ジャッキの取り扱いを誤ると、車が落下して重大な傷害におよぶか、最悪の場合死亡につながるおそれがあります。

- ジャッキはタイヤ交換・タイヤチェーン取り付け・取りはずし以外の目的で使用しない
- 備え付けのジャッキは、お客様の車にしか使うことができないため、他の車に使ったり他の車のジャッキをお客様の車に使用したりしない
- ジャッキはジャッキセット位置に正しくかける
- ジャッキで支えられている車の下に体を入れない
- 車がジャッキで支えられている状態で、エンジンをかけたり車を走らせない
- 車内に人を乗せたまま車を持ち上げない
- 車を持ち上げるときは、ジャッキの上または下にものを置かない
- 車を持ち上げるときは、タイヤ交換できる高さ以上に上げない
- 車の下にもぐり込んで作業する場合は、ジャッキスタンドを使用する
- 車を下げるときは、周囲に人がいないことを確認し、人がいるときは声をかけてから下げる

ジャッキと工具の取り出し方

- 1 フロアボードを取りはずす

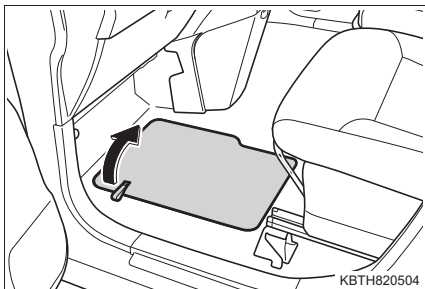

- 2 ジャッキと工具を取り出す

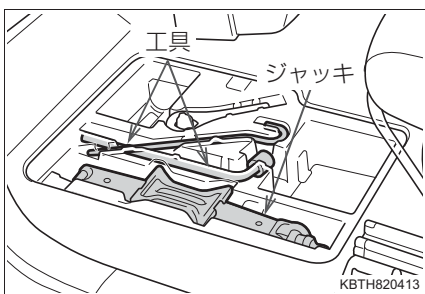

応急用タイヤの取り出し方

- 1 リヤシートをいちばん前にスライドする (→P. 143)
- 2 デッキボードのフックをヘッドレストのステーにかける (→P. 324)
- 3 留め具を取りはずし、応急用タイヤを取りはずす

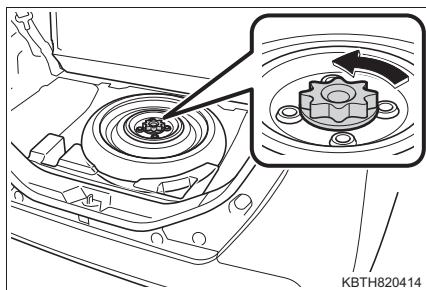
**⚠ 警告****■ 応急用タイヤを収納するとき**

ボデーと応急用タイヤとのあいだに、指などを挟まないように注意してください。

パンクしたタイヤの交換

1 輪止め※をする

※ 輪止めは、トヨタ販売店で購入することができます。

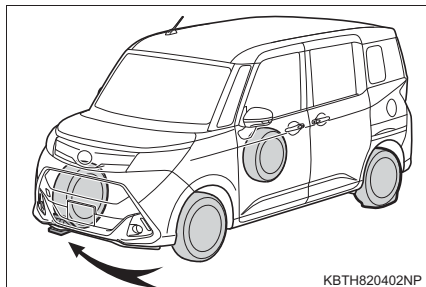

KBTH820402NP

| パンクしたタイヤ | | 輪止めの位置 |
|----------|----|---------|
| 前輪 | 左側 | 右側後輪うしろ |
| | 右側 | 左側後輪うしろ |
| 後輪 | 左側 | 右側前輪前 |
| | 右側 | 左側前輪前 |

2 ホイールキャップをはずす※

※ スチールホイールのみ
傷が付くのを防ぐため、ジャッキハンドルの先端に布などを巻いて保護してください。

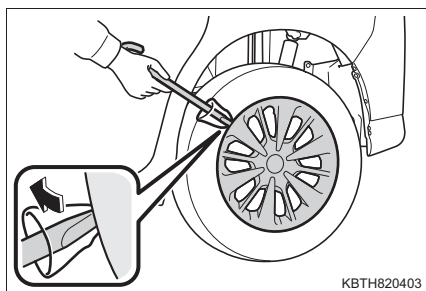

KBTH820403

3 ナットを少し（約 1 回転）ゆるめる

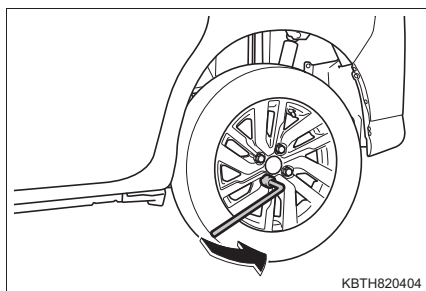

KBTH820404

- 4 ジャッキの A 部を手でまわして、ジャッキ溝をジャッキセット位置にしっかりかける

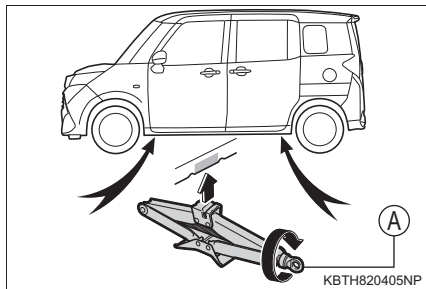

- 5 タイヤが地面から少し離れるまで、車体をあげる

ジャッキハンドルとホイールナットレンチを図のように組み合わせて使用してください。

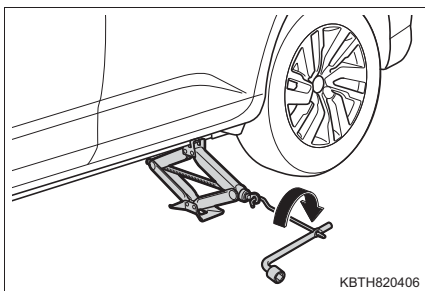

- 6 ナットすべてを取りはずし、タイヤを取りはずす

タイヤを直接地面に置くときは、ホイールの意匠面に傷が付かないよう意匠面を上にします。

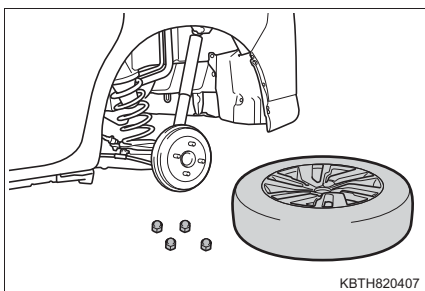

警告

■ タイヤ交換について

- 走行直後、ディスクホイールやブレーキまわりなどにはふれないでください。走行直後のディスクホイールやブレーキまわりは高温になっているためタイヤ交換などで手や足などがふれると、やけどをするおそれがあります。
- 次のことをお守りいただかないとナットがゆるみ、ホイールがはずれ落ち、重大な傷害におよぶか、最悪の場合死亡につながるおそれがあります。
 - ・ ねじ部やナットのテーパ部オイルやグリースを塗らない
ナットを締めるときに必要以上に締め付けられ、ボルトが破損したり、ディスクホイールが損傷するおそれがあります。またナットがゆるみホイールが落下するおそれがあります。オイルやグリースがねじ部に付いている場合はふき取ってください。
 - ・ ホイールの交換後は、すぐに $103\text{N} \cdot \text{m}$ ($1050\text{kgf} \cdot \text{cm}$) の力でナットを締める
 - ・ タイヤの取り付けには、使用しているホイール専用のナットを使用する
 - ・ ボルトやナットのねじ部や、ホイールのボルト穴につぶれや亀裂などの異常がある場合は、トヨタ販売店で点検を受ける
 - ・ ナットを取り付けるときは、必ずテーパ部を内側にして取り付ける (→ P. 348)

応急用タイヤの取り付け

- 1 ホイール接触面の汚れや異物をふき取る

ホイール接触面が汚れていると、走行中にナットがゆるみ、タイヤがはずれるおそれがあります。

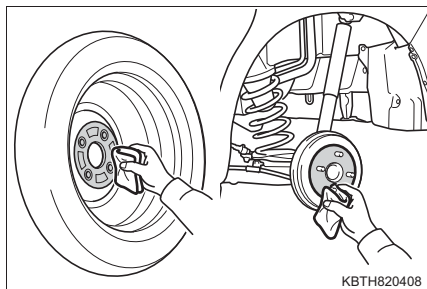

KBTH820408

- 2 応急用タイヤを取り付けタイヤが、がたつかない程度まで手でナットを仮締めする

ナットのテーパ部がホイールのシート部に軽くあたるまでまわす

▶ スチールホイール装着車

▶ アルミホイール装着車

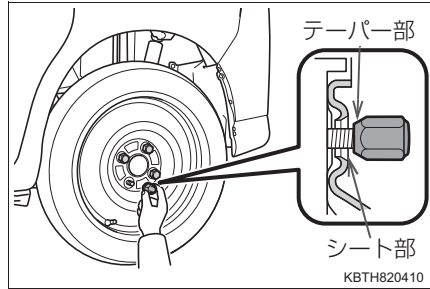
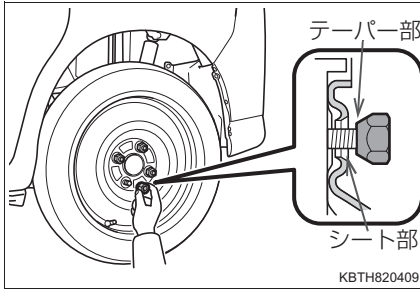

- 3 車体を下げる

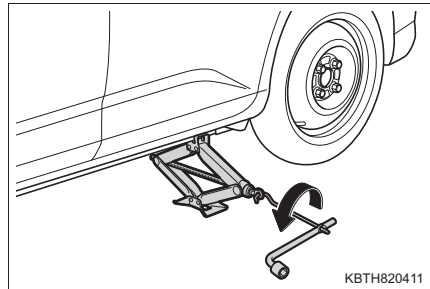

- 4 図の番号順でナットを 2、3 度しっかり締め付ける

締め付けトルク：
103N・m (1050kgf・cm)

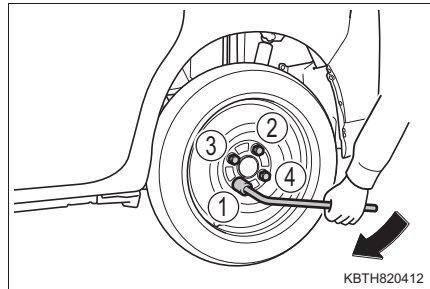

- 5 すべての工具・ジャッキ・パンクしたタイヤを収納する

 知識

■ 応急用タイヤについて

- タイヤの側面に TEMPORARY USE ONLY と書かれています。応急用にのみ使用してください。
- 空気圧を必ず点検してください。(→ P. 452)

■ 応急用タイヤを装着しているとき

標準タイヤ装着時にくらべ車高が低くなっています。段差を乗り越えるときはご注意ください。

■ 前輪がパンクしたとき

- 1 後輪を応急用タイヤに交換する
- 2 パンクした前輪をはずした後輪に交換する

 警告

■ 応急用タイヤを使用するとき

- お客様の車専用になっているため、他の車には使用しないでください。
- 同時に2つ以上の応急用タイヤを使用しないでください。
- できるだけ早く通常のタイヤと交換してください。
- 急加速・急ハンドル・急ブレーキやシフト操作による急激なエンジンブレーキの使用は避けてください。

■ 応急用タイヤを収納するとき

ボデーと応急用タイヤとのあいだに、指などを挟まないように注意してください。

 **警告****■ 応急用タイヤを装着しているとき**

正確な車両速度が検出できない場合があります、次のシステムが正常に作動しなくなるおそれがあります。

- ・ ABS
- ・ ブレーキアシスト
- ・ EPS
- ・ VSC
- ・ TRC
- ・ スマートアシストⅡ★

また、下記のシステムは、性能が十分に発揮できないばかりでなく、駆動系部品に悪影響を与えるおそれがあります。

- ・ Vフレックスフルタイム 4WD システム★

■ 応急用タイヤ使用時の速度制限

応急用タイヤを装着しているときは、80km/h 以上の速度で走行しないでください。

応急用タイヤは、高速走行に適していないため、思わぬ事故につながるおそれがあります。

 **注意****■ 応急用タイヤ装着中の注意**

応急用タイヤ装着中は、標準タイヤ装着時にくらべ車高が低くなる場合があります。段差を乗り越えるときは注意してください。

■ タイヤチェーンの装着について

応急用タイヤには、タイヤチェーンを装着しないでください。

タイヤチェーンが車体にあたり、車を損傷したり走行に悪影響をおよぼしたりするおそれがあります。

★：グレード、オプションなどにより、装備の有無があります。

エンジンがかからないときは

正しいエンジンのかけ方（→ P. 179）に従っても、エンジンがかからないときは、次のことを確認してください。

スターターは正常にまわっているのにエンジンがかからない場合

次の原因が考えられます。

- 燃料が入っていない可能性があります。
給油してください。
- 燃料を吸い込みすぎている可能性があります。
再度、正しい手順（→ P. 179）に従って、エンジンをかけてください。
- エンジンイモビライザーシステムに異常がある可能性があります。
（→ P. 59）

スターターがゆっくりまわる／室内灯・ヘッドランプが暗い／ホーンの音が小さい、または鳴らない場合

次の原因が考えられます。

- バッテリーあがりの可能性があります。（→ P. 439）
- バッテリーのターミナルがゆるんでいる可能性があります。

スターターがまわらない

- 電装品の断線やヒューズ切れなど、電気系統異常の可能性がります。
異常の種類によっては、エンジンを一時的な処置でかけることができます。（→ P. 437）
- ステアリングロックシステムに異常がある可能性があります。

スターターがまわらない／室内灯・ヘッドランプが点灯しない／ホーンが鳴らない場合

次の原因が考えられます。

- バッテリーのターミナルがはずれている可能性があります。
- バッテリーあがりの可能性があります。（→ P. 439）
処置のしかたがわからないとき、あるいは処置をしてもエンジンがかからないときは、トヨタ販売店にご連絡ください。

電子カードキーが正常に働かないときは

電子カードキーと車両間の通信がさまたげられたり（→P. 112）、電子カードキーの電池が切れたときは、キーフリーシステムとワイヤレスリモコンが使用できなくなります。このような場合、次の手順でドアを開けたり、エンジンを始動したりすることができます。

ドアの施錠・解錠

メカニカルキー（→P. 105）を使って次の操作ができます。

- ① 全ドア施錠
- ② 全ドア解錠

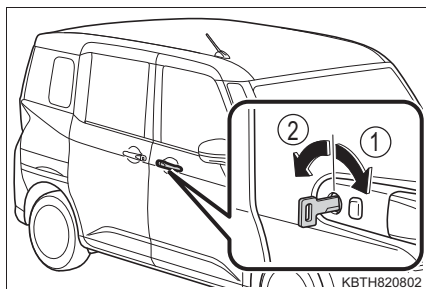

エンジン始動の方法

- ① シフトレバーがPの状態ではブレーキペダルを踏む
- ② 電子カードキーのトヨタエンブレム面で、エンジンスイッチにふれる

エンジンスイッチの表示灯が緑色に点灯します。

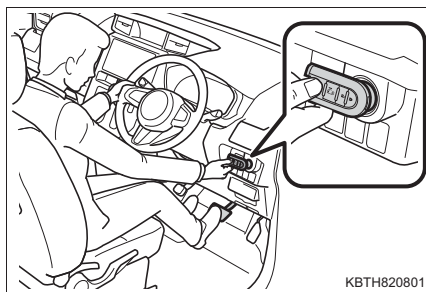

- ③ エンジンスイッチを押す

処置をしても作動しないときは、トヨタ販売店にご連絡ください。

 知識

■ エンジンの停止方法

通常のエンジン停止のしかたと同様、シフトレバーを P にしてエンジンスイッチを押します。

■ 電池交換について

ここで説明しているエンジンの始動方法は一時的な処置です。電池が切れたときは、ただちに電池の交換をおすすめします。(→ P. 358)

■ エンジンスイッチのモードの切りかえ

エンジン始動方法の手順③で、ブレーキペダルから足を離してエンジンスイッチを押すと、エンジンが始動せず、スイッチを押すごとにモードが切りかわります。(→ P. 180)

バッテリーがあがったときは

バッテリーがあがった場合、次の手順でエンジンを始動することができます。

ブースターケーブルと 12V のバッテリー付き救援車があれば、次の手順に従って、エンジンを始動させることができます。

- 1 1 バッテリーの + 端子のカバーをはずし、ブースターケーブルを次の順につなぐ
 - ① 赤色のブースターケーブルを自車のバッテリーの + 端子につなぐ
 - ② 赤色のブースターケーブルのもう一方の端を救援車のバッテリーの + 端子につなぐ
 - ③ 黒色のブースターケーブルを救援車のバッテリーの - 端子につなぐ
 - ④ 黒色のブースターケーブルのもう一方の端をバッテリーから離れた、未塗装の金属部 (図に示すような固定された部分) につなぐ

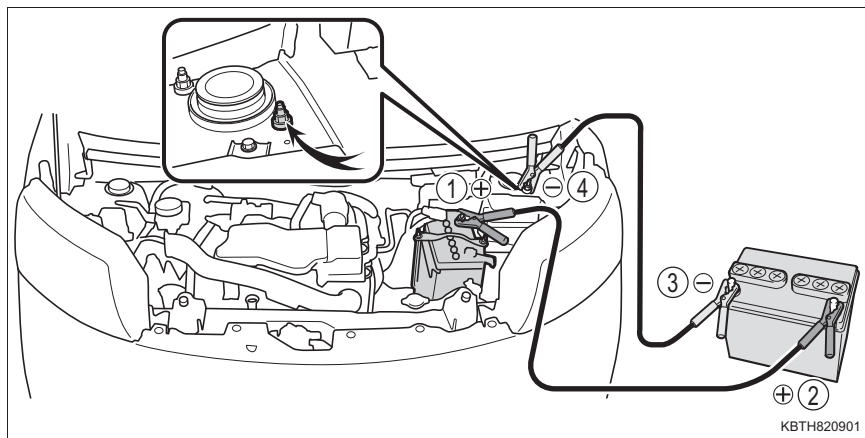

- 2 2 救援車のエンジンをかけ、回転を少し高めにして、約 5 分間自車のバッテリーを充電する
- 3 3 救援車のエンジン回転を維持したまま、エンジンスイッチをいったんイグニッション ON モードにしてから、自車のエンジンをかける
- 4 4 自車のエンジンが始動したら、ブースターケーブルをつないだときと逆の順ではずす

エンジンがかかっても、早めにトヨタ販売店で点検を受けてください。

 知識**■ バッテリーあがり時の始動について**

この車両は、押しがけによる始動はできません。

■ バッテリーあがりを防止するために

- エンジンがかかっているときは、ランプやエアコンの電源を切ってください。
- 渋滞などで長時間止まっているときは、不必要な電装品の電源を切ってください。

■ バッテリーがあがったときは

コンピューターに記憶されている情報が消去されます。バッテリーがあがったときはトヨタ販売店で点検を受けてください。

■ バッテリーの充電について

バッテリーの電力は、車両を使用していないあいだも、一部の電装品による消費や自然放電のために、少しずつ消費されています。そのため、車両を長期間放置すると、バッテリーがあがってエンジンを始動できなくなるおそれがあります。(バッテリーは走行中に自動で充電されます)

■ バッテリーあがり時や取りはずし時など

- バッテリーがあがった直後はキーフリーシステムによるドアの解錠ができない場合があります。解錠できなかった場合はワイヤレスリモコン、またはメカニカルキーで解錠・施錠を実施してください。
- バッテリーがあがったあとの、最初のエンジン始動は失敗することがあります。2回目以降のエンジン始動は正常に動作しますので、問題ではありません。
- 車両は常にエンジンスイッチの状態を記憶しています。バッテリーあがり時、バッテリー脱着後は、バッテリーをはずす前の状態に復帰します。バッテリーを脱着する際は、エンジンスイッチを OFF にしてから行ってください。バッテリーがあがる前の状態が不明の場合、バッテリー接続時は特に注意してください。

■ バッテリーを交換するとき

装着されているバッテリーは、Stop & Start システム専用品です。

同等の性能のものと交換してください。

適切なバッテリーをご使用いただかない場合、バッテリーの早期劣化や、最悪の場合にはエンジンが再始動しなくなるおそれがあります。

詳しくはトヨタ販売店にご相談ください。

 **警告****■ バッテリーの引火または爆発を防ぐために**

救済車のバッテリーから発生する可燃性ガスに引火して爆発するおそれがあり危険ですので、火や火花が発生しないよう、次のことをお守りください。

- ブースターケーブルは正しい端子または接続箇所以外に誤って接触させない
- +端子に接続したブースターケーブルの先を付近のブラケットや未塗装の金属部に接触させない
- ブースターケーブルは+側と-側の端子を絶対に接触させない
- バッテリー付近では、喫煙したりマッチやライターなどで火を起こさない

■ バッテリーの取り扱いについて

バッテリー内には有毒で腐食性のある酸性の電解液が入っており、また関連部品には鉛または鉛の混合物を含んでいるので、取り扱いに関し、次のことを必ずお守りください。

- バッテリーを取り扱うときは保護メガネを着用し、液（酸）が皮膚・衣服・車体に付着しないようにする
- 必要以上、顔や頭などをバッテリーに近付けない
- 誤ってバッテリー液が体に付着したり目に入ったたりした場合、ただちに大量の水で洗い、すぐに医師の診察を受ける
また、医師の診察を受けるまで、水を含ませたスポンジや布を患部にあてておく
- 誤ってバッテリー液を飲み込んだ場合、多量の水を飲んで、すぐに医師の診察を受ける
- バッテリーの支柱・ターミナル・その他の関連部品の取り扱い後は手を洗う
- お子さまをバッテリーに近付けない

■ 車の損傷を防ぐために

車両を押したり、引いたりして始動させないでください。
触媒コンバーターが過熱し、火災の原因になるおそれがあります。

 **注意****■ ブースターケーブルの取り扱いについて**

ブースターケーブルを接続したり、取りはずすときは、冷却ファンやベルトに巻き込まれないように十分注意してください。

オーバーヒートしたときは

次のような場合は、オーバーヒートの可能性があります。

- 高水温警告灯（→ P. 392）が赤色に点滅または点灯した
- TFT カラーマルチインフォメーションディスプレイ装着車：「エンジン冷却水高温」の警告メッセージ★（→ P. 399）が表示された
- エンジンの出力が低下した（スピードが出ないなど）
- エンジンルームから蒸気が出る

対処方法

■ 高水温警告灯が点滅または点灯したとき

1 安全な場所に停車し、エアコンを OFF にしてから、エンジンを停止する

2 蒸気が出ている場合：

蒸気が出なくなったことを確認してから、注意してボンネットを開ける

蒸気が出ていない場合：

注意してボンネットを開ける

3 エンジンが十分に冷えてから、ラジエーターコア部（放熱部）やホースなどからの冷却水もれを点検する

① ファン

② ラジエーター

多量の冷却水もれがある場合は、ただちにトヨタ販売店に連絡してください。

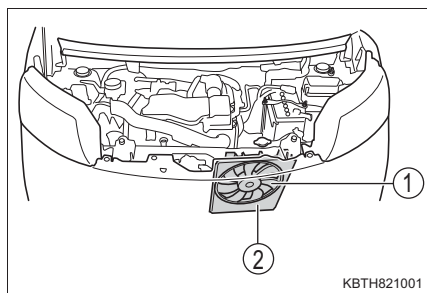

★：グレード、オプションなどにより、装備の有無があります。

- 4 冷却水の量がリザーバータンクの“FULL”（上限）と“LOW”（下限）のあいだにあるかを点検する
- | | |
|--------------|--------------|
| ① リザーバータンク | ③ “LOW”（下限） |
| ② “FULL”（上限） | ④ ラジエーターキャップ |

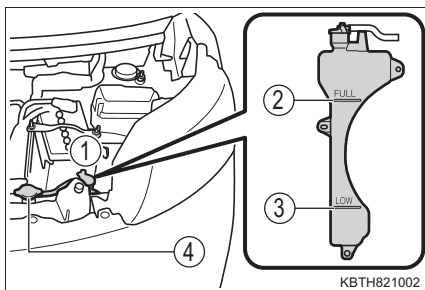

- 5 冷却水が不足している場合は、冷却水を補給する
冷却水がない場合は、応急措置として水を補給してください。

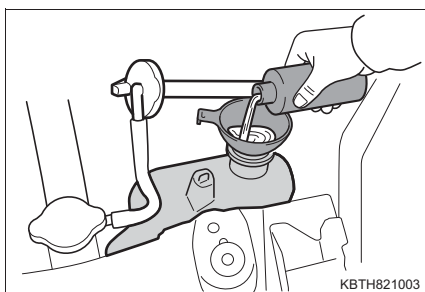

- 6 エンジンを始動し、エアコンを作動させてラジエーター冷却用のファンが作動しているか、およびラジエーターコアやホースなどから冷却水もれがないことを再度確認する

エンジンが冷えた状態での始動直後は、エアコンを ON にすることでファンが作動します。ファンの音や風で確認してください。わかりにくいときは、エアコンの ON・OFF をくり返してください。

（ただし、氷点下となる寒冷時はファンが作動しないことがあります）

- 7 ファンが作動していない場合：
すぐにエンジンを停止し、トヨタ販売店に連絡する
- ファンが作動している場合：
最寄りのトヨタ販売店で点検を受ける

 **警告****■ エンジンルーム点検中の事故やけがを防ぐために**

次のことを必ずお守りください。

お守りいただかないと、やけどなどの重大な傷害を受けるおそれがあります。

- エンジンルームから蒸気が出ている場合は、蒸気が出なくなるまでボンネットを開けないでください。エンジンルーム内が高温になっています。
- 手や着衣（特にネクタイ・スカーフ・マフラーなど）をファンやベルトから離してください。手や着衣が巻き込まれ、重大な傷害を受けるおそれがあり危険です。
- エンジンおよびラジエーターが熱い場合はラジエーターキャップおよび冷却水リザーバータンクのキャップを開けないでください。高温の蒸気や冷却水が圧力によって噴き出すおそれがあります。

 **注意****■ 冷却水を入れるとき**

エンジンが十分に冷えてから入れてください。

冷却水はゆっくり入れてください。

エンジンが熱いときに急に冷たい冷却水を入れると、エンジンが損傷するおそれがあります。

■ 冷却システムの故障を防ぐために

次のことをお守りください。

- 異物（砂やほこりなど）を冷却水に混入させない
- 冷却水用添加剤を使用しない

スタックしたときは

ぬかるみや砂地・雪道などでタイヤが空転したり埋まり込んで動けなくなったときは次の方法を試みてください。

- 1 パーキングブレーキをかけ、シフトレバーを P にして、エンジンを停止する
- 2 タイヤ前後の土や雪を取り除く
- 3 タイヤの下に木や石などをあてがう
- 4 エンジンを再始動する
- 5 シフトレバーを D または R に確実に入れ、注意しながらアクセルを踏む

TRC・VSC の作動で脱出しにくいときは、TRC または VSC を停止してください。(→P. 275, 276)

警告

■ 脱出するとき

前進と後退をくり返してスタックから脱出する場合、他の車・ものまたは人との衝突を避けるため周囲に何も無いことを確認してください。
スタックから脱出するとき、車が前方または後方に飛び出すおそれがありますので、特に注意してください。

■ シフトレバーを操作するとき

アクセルペダルを踏み込んだまま操作しないように気を付けてください。
車が急発進し、思わぬ事故につながるおそれがあり危険です。

注意

■ トランスミッションやその他の部品への損傷を避けるために

- タイヤが空転するのを避け、必要以上にアクセルペダルを踏まないでください。
- 上記の方法で脱出できなかった場合、けん引による救援が必要です。

車両情報**9****9-1. 仕様一覧**

メンテナンスデータ
(指定燃料・
オイル量など)448

9-2. カスタマイズ機能

カスタマイズ機能一覧454

9-3. 初期設定

初期設定が必要な項目457

メンテナンスデータ（指定燃料・オイル量など）

使用するオイルや液類の品質により、お車の寿命は著しく左右されます。お車には、最も適した弊社純正オイル・液類（以下、「指定銘柄」といいます）のご使用をおすすめします。

指定銘柄以外を使用される場合は、指定銘柄に相当する品質のものをご使用ください。

燃料

| 指定燃料 | 容量 [L] (参考値) | |
|-------------|--------------|------------|
| | FF (前輪駆動) | 4WD (4輪駆動) |
| 無鉛レギュラーガソリン | 36 | 38 |

エンジンオイル

| 指定銘柄 | 容量 [L] (参考値※ ¹) | |
|---|-----------------------------|----------------------------|
| | オイルのみ 交換 | オイルと オイル フィルター 交換 |
| トヨタキャッスルモーターオイル SN 0W-20 ※ ² —API SN/RC, ILSAC GF-5, SAE 0W-20 トヨタキャッスルモーターオイル SN 5W-30 —API SN/RC, ILSAC GF-5, SAE 5W-30 | 2.9 | 3.1 |

※¹ エンジンオイルの容量は交換する際の目安です。オイル量の確認は、エンジンを暖機後に停止し、5分以上経過してからレベルゲージで行ってください。

※² 0W-20 は上記表の指定銘柄の中では、最も省燃費性に優れるオイルです。

■ 指定エンジンオイル

API 規格 SN/RC、SM/EC か、ILSAC 規格に合致したオイルをご使用ください。なお、ILSAC 規格合格油の缶には ILSAC CERTIFICATION (イルサクサーティフィケーション) マークがついています。

- ① API マーク
- ② ILSAC CERTIFICATION マーク

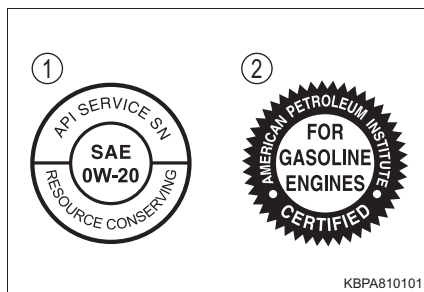

■ エンジンオイル推奨粘度

下記図に基づき、外気温に適した粘度のものをご使用ください。

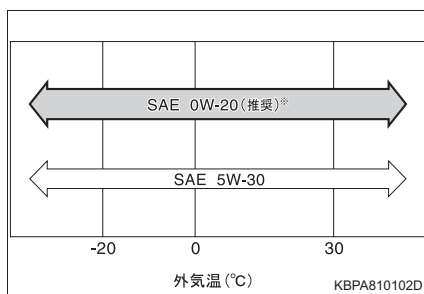

※ 0W-20 は新車時に充填されており、上記図に示す中では、最も省燃費性に優れるオイルです。

オイル粘度について (例として 0W-20 で説明します) :

- ・ 0W-20 の 0W は、低温時のエンジン始動特性を示しています。W の前の数値が小さいほど冬場や寒冷時のエンジン始動が容易になります。
- ・ 0W-20 の 20 は、高温時の粘度特性を示しています。粘度の高い (数値が大きい) オイルは高速または重負荷走行に適しています。

ラジエーター

| 指定銘柄 | エンジン | 容量 [L] (参考値) |
|--|---------|-----------------|
| トヨタ純正スーパーロングライフクーラント 凍結保証温度 濃度 30% - 12°C 濃度 50% - 35°C | 1KR-FE | 4.4 |
| | 1KR-VET | 5.0 |

オートマチックトランスミッション

| 指定銘柄 | エンジン | 容量 [L] (参考値*) |
|-------------------|---------|------------------|
| トヨタ純正 CVT フルード FE | 1KR-FE | 5.8 |
| | 1KR-VET | 6.4 |

* 交換が必要な際はトヨタ販売店にご相談ください。

トランスファー (4WD 車)

| 指定銘柄 (推奨粘度) | 容量 [L] (参考値) |
|---|--------------|
| トヨタ純正ハイポイドギヤオイル SX (API GL-5 SAE 85W-90) | 0.57 |

リヤディファレンシャル (4WD 車)

| 指定銘柄 (推奨粘度) | 容量 [L] (参考値) |
|---|--------------|
| トヨタ純正ハイポイドギヤオイル SX (API GL-5 SAE 85W-90) | 0.83 |

ブレーキ

■ ブレーキフルード

| 指定銘柄 |
|-----------------------|
| トヨタ純正ブレーキフルード 2500H-A |

■ ブレーキペダル

| 項目 | 基準値 [mm] |
|------------------|----------|
| 遊び | 0.5 ~ 3 |
| 踏み込んだときの床板とのすき間* | 80 以上 |

* エンジン回転時に 294 N (30 kgf) の踏力をかけたときの床板とのすき間の最小値

■ パーキングブレーキ

| 項目 | 基準値 (回数) |
|--------------------------------------|----------|
| 踏みしろ 操作力 245 N (25 kgf) のときのノッチ*数 | 5 ~ 7 |

* ノッチとは、パーキングブレーキをかけるときの節度（“カチッ”という音）のことです。

ウォッシャー

| 容量 [L] (参考値) |
|--------------|
| 2.0 |

タイヤ・ホイール

| タイヤサイズ | | ホイールサイズ | タイヤが冷えているときの空気圧 kPa (kg/cm ²) | |
|---------|----------------|---------|--|--------------|
| | | | 前輪 | 後輪 |
| 標準タイヤ | 165/65R14 79S | 14 × 5J | 260 (2.6) | 260 (2.6) |
| | 175/55R15 77V | 15 × 5J | 250 (2.5) | 250 (2.5) |
| 応急用タイヤ★ | T115/70D14 88M | 14 × 4T | 420 (4.2) | |

★：グレード、オプションなどにより、装備の有無があります。

電球 (バルブ)

| 電球 | | W (ワット) 数 |
|----|---|-----------|
| 車外 | ヘッドランプ ハロゲンヘッドランプ装着車 (バルブタイプ: H4) | 60/55 |
| | 車幅灯★ | 5 |
| | フロント方向指示兼非常点滅灯 | 21 |
| | サイド方向指示兼非常点滅灯 | 5 |
| | リヤ方向指示兼非常点滅灯 | 21 |
| | 後退灯 | 16 |
| | 番号灯 | 5 |
| 車内 | フロントパーソナルランプ | 5 |
| | ルームランプ | 8 |
| | デッキサイドランプ右側 (スイッチ付)★ | 5 |
| | デッキサイドランプ左側 (ドア連動) | 5 |
| | ラゲージルームランプ | 5 |
| | 後席ステップランプ (右側★) | 5 |

※ 表に記載のないランプはLEDを採用しています。

車両仕様

| 型式 | エンジン | 駆動方式 |
|-------|------------------------|------------|
| M900A | 1KR-FE (1.0L ガソリン) | FF (前輪駆動) |
| | 1KR-VET (1.0L ガソリン) | |
| M910A | 1KR-FE (1.0L ガソリン) | 4WD (4輪駆動) |

★: グレード、オプションなどにより、装備の有無があります。

カスタマイズ機能一覧

お車に装備されている各種の機能は、ご希望に合わせてトヨタ販売店で作動内容を変更することができます。

機能によっては、他の機能と連動して設定が変わるものもあります。詳しくはトヨタ販売店へお問い合わせください。

カスタマイズ設定一覧

■ キーフリーシステム、ワイヤレスドアロック共通 (→ P. 108, P. 117)

| 機能の内容 | 初期設定 | 変更後 |
|---|-------------------|-------------------|
| 作動の合図 (非常点滅灯) | あり | なし |
| 電子カードキーの  ・  ポタン操作でパワースライドドアを開閉する | スライドドア 開閉時：長押し | スライドドア 開閉時：短押し |

■ キーフリーシステム (→ P. 108)

| 機能の内容 | 初期設定 | 変更後 |
|--------------|------|-----|
| キーフリーシステムの作動 | あり | なし |

■ パワースライドドア (→ P. 123)

| 機能の内容 | 初期設定 | 変更後 |
|--|-------|-------|
| 作動の合図 (ブザー) | 標準 | 大きい |
| | | 小さい |
| インストルメントパネル内のパワースライドドアスイッチでスライドドアを開閉する | 長押し | 短押し |
| 閉作動中のブザー | あり | なし |
| スライドドアハンドルスイッチの反応時間 | 0.1 秒 | OFF |
| | | 0.2 秒 |
| | | 0.5 秒 |

★：グレード、オプションなどにより、装備の有無があります。

■ バックドア (→ P. 136)

| 機能の内容 | 初期設定 | 変更後 |
|---------------------|------|-------|
| バックドアの右側スイッチ操作による作動 | 施錠のみ | 施錠・解錠 |

■ スマートアシストII (先行車発進お知らせ機能)★ (→ P. 236)

| 機能の内容 | 初期設定 | 変更後 |
|-----------------------|------|------|
| 先行車発進お知らせ機能の発進告知タイミング | 標準 | やや早い |
| | | 早い |

■ オートエアコン★ (→ P. 305)

| 機能の内容 | 初期設定 | 変更後 |
|--|------|-----|
| AUTOスイッチがONのとき、連動して外気導入と内気循環を自動的に切りかえる | する | しない |

■ ランプの自動点灯・消灯システム (→ P. 189)

| 機能の内容 | 初期設定 | 変更後 |
|---------------|------|-----|
| ランプを点灯するまでの時間 | 標準 | 早い |
| | | 遅い |

■ イルミネーション (→ P. 314)

| 機能の内容 | 初期設定 | 変更後 |
|------------------------------|------|-------|
| ドア開閉後に点灯している室内灯が自動で消灯するまでの時間 | 15 秒 | 7.5 秒 |
| エンジンスイッチ OFF 後の室内灯自動点灯機能 | あり | なし |

★：グレード、オプションなどにより、装備の有無があります。

■ ドアミラー (→ P. 158)

| 機能の内容 | 初期設定 | 変更後 |
|----------------------|-----------------------------------|------------------------|
| ドアミラースイッチの操作による格納・復帰 | エンジンスイッチがアクセサリモードまたは ON モードで格納・復帰 | エンジンスイッチが ON モードで格納・復帰 |
| エンジンスイッチの操作と連動して復帰 | エンジンスイッチがアクセサリモードまたは ON モードで復帰 | エンジンスイッチが ON モードで復帰 |

■ フロントワイパー (車速感应式間欠ワイパー装着車) (→ P. 193)

| 機能の内容 | 初期設定 | 変更後 |
|------------|------|-----|
| 車速感应間欠作動機能 | する | しない |

■ リヤワイパー&ウォッシャー (→ P. 195)

| 機能の内容 | 初期設定 | 変更後 |
|--------------------|------|-----|
| リバース連動機能 | する | しない |
| 間欠作動時間の調整 | 標準 | 早い |
| | | 遅い |
| 間欠作動開始時に 4 秒間の低速作動 | する | しない |
| リヤウォッシャー連動機能 | しない | する |

■ 方向指示レバー (→ P. 187)

| 機能の内容 | 初期設定 | 変更後 |
|---|-------|-----------|
| レバーを途中まで動かしたときの 3 回点滅する機能 | する | しない |
| 3回点滅するときのレバー操作する時間 (設定時間を越えると 3 回点滅) | レベル 2 | レベル 1 ~ 4 |
| 右左折後に消灯させるハンドルの角度調整 | レベル 3 | レベル 1 ~ 9 |

初期設定が必要な項目

次の項目はバッテリーを再接続したり、メンテナンスを行ったあとなどに、システムを正しく働かせるために初期設定が必要です。

| 項目 | 機能の内容 | 参照 |
|-----------|---------------------------------|--------|
| パワースライドドア | ・ バッテリーの充電・交換後の再接続 ・ ヒューズ交換時 | P. 126 |
| パワーウィンドウ | | P. 164 |

さくいん

| | |
|-----------------------------|-----|
| こんなときは (症状別さくいん)..... | 460 |
| 車から音が鳴ったときは (音さくいん)..... | 464 |
| アルファベット順さくいん..... | 465 |
| 五十音順さくいん..... | 466 |

こんなときは（症状別さくいん）

お困りの際は、トヨタ販売店にご連絡いただく前にまず次のことを確認してください。

施錠／解錠／ドアの開閉ができない



キーをなくした

- キーまたはメカニカルキーをなくした場合、トヨタ販売店でトヨタ純正の新しいキーまたはメカニカルキーを作ることができます。（→P. 106）
- キーまたは電子カードキーをなくすと盗難の危険性が極めて高くなるため、ただちにトヨタ販売店にご相談ください。（→P. 107）



施錠・解錠できない

- キーの電池が消耗、または電池が切れていませんか？（→P. 358）
- エンジンスイッチがイグニッション ON モードになっていませんか？
施錠するときはエンジンスイッチをOFFにしてください。（→P. 180）
- 電子カードキーを車内に置き忘れていませんか？
施錠するときは電子カードキーを携帯していることを確認してください。
- 電波状況により、機能が正常に働いていない可能性があります。（→P. 112）



スライドドアが開かない

- チャイルドプロテクターがかかっていますか？
チャイルドプロテクターがかかっていると車内からは開きません。いったん車外から開けて、チャイルドプロテクターを解除してください。（→P. 123）



スライドドアが全開にならない

- 中間ストッパーがかかっていますか？
給油口が開いていると、スライドドアは途中までしか開きません（中間ストッパー位置で停止します）。給油口を閉じ、いったんスライドドアを全閉にしてから、再度スライドドアを開けてください。
（→ P. 124）

故障かな？と思ったら



エンジンがかからない

- ブレーキペダルをしっかりと踏みながらエンジンスイッチを押していますか？（→ P. 179）
- シフトレバーはPになっていますか？（→ P. 179）
- キーが車内の検知される場所にありますか？（→ P. 110）
- ステアリングロックされていませんか？（→ P. 182）
- キーの電池が消耗、または電池が切れていませんか？
このときは、一時的な方法でエンジンをかけることができます。
（→ P. 437）
- バッテリーがあがっていませんか？（→ P. 439）



ブレーキペダルを踏んでいてもシフトレバーが P から動かない

- エンジンスイッチはイグニッション ON モードになっていますか？
エンジンスイッチがイグニッション ON モードでブレーキを踏んでも解除できないときは（→ P. 186）を参照してください。



エンジンを停止したあとにハンドルがまわせなくなった

- 盗難防止のため、自動的にロックされます（→ P. 181）



パワーウィンドウスイッチを操作してもドアガラスが開閉しない

- ウィンドウロックスイッチが押されていませんか？
ウィンドウロックスイッチが押されていると、運転席以外のパワーウィンドウは操作できなくなります。（→ P. 162）



エンジンスイッチが自動的に OFF になった

- 一定時間アクセサリモードまたはイグニッション ON モード（エンジンがかかっていない状態）にしておくと、自動電源 OFF 機能が作動します。（→ P. 181）



警告音が鳴りだした

- 警告音が鳴りだしたときは、「車から音が鳴ったときは（音さくいん）」（→ P. 464）をご確認ください。



警告灯や警告メッセージ★が表示されたとき

- 警告灯や警告メッセージ★が表示されたときは、P. 392, 398 をご確認ください。

トラブルが発生した



タイヤがパンクした

- 応急用タイヤ装着車
車を安全な場所に止め、パンクしたタイヤを応急用タイヤに交換してください。（→ P. 425）
- タイヤパンク応急修理キット装着車
車を安全な場所に止め、タイヤパンク応急修理キットでパンクしたタイヤを応急修理してください。（→ P. 413）



立ち往生した

- むかるみ・砂地・雪道などで動けなくなったときの脱出方法を試してください。（→ P. 445）

車から音が鳴ったときは（音さくいん）

次の状況のとき、車の状態や誤操作などをお知らせするために警告音が鳴ります。

車に乗るとき／降りるとき

| 状況 | 原因 | 詳細 |
|-------------|---|------------------|
| ドアを開閉したとき | エンジンスイッチがアクセサリモードまたはイグニッションONモードのときに電子カードキーを車内から持ち出している | P. 396 P. 406 |
| | 車幅灯・ヘッドランプが点灯している | P. 191 |
| エンジンを停止したとき | 電子カードキーの電池残量が少なくなっている | P. 396 P. 407 |

走行しているとき

| 状況 | 原因 | 詳細 |
|--------------------------|------------------------------------|------------------|
| 停車しているとき | 先行車が発進しても、停車し続けた★ | P. 236 |
| 走り出したとき | いずれかのドアが確実に閉まっていない | P. 394 P. 402 |
| | パーキングブレーキが解除されていない | P. 394 P. 403 |
| | 運転席・助手席・後席のシートベルトを着用していない※ | P. 394 P. 402 |
| | ペダルの踏み間違いなどにより必要以上にアクセルペダルが踏み込まれた★ | P. 223 |
| 走行しているとき | 前方障害物に対して衝突の危険性がある★ | P. 214 |
| | 走行車線から逸脱する可能性がある★ | P. 233 |
| ブレーキペダルを踏んだとき（きしみやひっかき音） | ブレーキパッドが摩耗しているおそれがある | P. 172 |

※ 助手席に荷物を置いている場合にもブザーが鳴ることがあります。

★：グレード、オプションなどにより、装備の有無があります。

アルファベット順さくいん

4WD

(4 ホイールドライブ)P. 274

A/C

(エアコン)P. 300, 305

ABS

(アンチロックブレーキシステム)P. 274

ACC

(アクセサリー)P. 180

CRS

(チャイルドレストRAINTシステム)P. 52

ECO

(エコノミー/エコロジー)P. 168

EDR

(イベントデータレコーダー)P. 8

EPS

(電動リックパワーステアリング)P. 274

F-FLAT

(フルフラット)P. 150

ILSAC CERTIFICATION

(イルサックサーティフィケーション)P. 450

ISOFIX

(アイソフィックス/イソフィックス)P. 41, 50

SRS

(サブリメンタルレストRAINTシステム)P. 33

TRC

(トラクションコントロール)P. 274

VSC

(ビークルスタビリティコントロール)P. 274

五十音順さくいん

あ

| | |
|---------------------------|--------|
| アームレスト | 327 |
| アイドリングストップ | 238 |
| アイドリング | |
| ストップ時間 | 74, 82 |
| Stop & Start System | 238 |
| Stop & Start System | |
| キャンセルスイッチ | 239 |
| Stop & Start キャンセル | |
| 表示灯 | 239 |
| Stop & Start システム | 238 |
| Stop & Start 表示灯 | 238 |
| アウターミラー（ドアミラー） .. | 158 |
| オート作動 | 159 |
| 調整 | 158 |
| アクセサリソケット | 331 |
| アシストグリップ | 328 |
| アンチロックブレーキシステム | |
| （ABS） | 274 |
| アンテナ | 291 |

い

| | |
|--------------------|-----|
| イグニッション | |
| スイッチ | 179 |
| 位置交換 | |
| （タイヤローテーション） | 345 |
| イベントデータレコーダー | |
| （EDR） | 8 |
| イモビライザーシステム | 59 |
| イルミネーテッドエントリー | |
| システム | 317 |
| カスタマイズ機能 | 454 |
| 作動について | 317 |
| 点灯する部位 | 314 |
| インジケーター | 66 |
| インナーミラー | 157 |

う

| | |
|---------------------|----------|
| ウインカー (方向指示灯) | 187 |
| 電球 (バルブ) の交換 | 363 |
| 方向指示レバー | 187 |
| ワット数 | 453 |
| ウインドウ | 162 |
| ウォッシャー | 193, 195 |
| パワーウインドウ | 162 |
| リヤウインドウ | |
| デフォッガー | 301, 307 |
| ウインドウロックスイッチ | 162 |
| ウインドシールド | |
| デアイサー | 302, 307 |
| ウォーニングランプ (警告灯) ... | 392 |
| ウォッシャー | 193, 195 |
| 液の補給 | 344 |
| スイッチ | 193, 195 |
| タンク容量 | 452 |
| 冬の前の準備・点検 | 280 |
| 動けなくなったときは | |
| (スタック) | 445 |
| 運転 | 166 |
| 環境に配慮した運転 | 168 |
| 寒冷時の運転 | 280 |
| 正しい運転姿勢 | 24 |
| 手順 | 166 |
| 運転席シートベルト | |
| 締め忘れ警告灯 | 394 |

え

| | |
|--------------------|-----|
| エアコン | |
| オートエアコン | 305 |
| フィルターの交換 | 351 |
| マニュアルエアコン | 300 |
| エアバッグ | 33 |
| SRS エアバッグ警告灯 | 392 |
| 作動条件 | 37 |
| 配置 | 33 |
| エコドライブ | |
| インジケーター | 168 |
| エンジン | |
| イグニッション | |
| スイッチ | 179 |
| エンジン回転計 | |
| (タコメーター) | 70 |
| エンジンがかからない | 436 |
| エンジン警告灯 | 392 |
| エンジンスイッチ | 179 |
| オーバーヒート | 442 |
| かけ方 | 179 |
| ボンネット | 340 |
| エンジンイモビライザー | |
| システム | 59 |
| エンジンオイル | 449 |
| 冬の前の準備・点検 | 280 |
| メンテナンスデータ | 448 |
| 油圧警告表示 | 392 |
| エンジンスイッチ | |
| 操作方法 | 179 |
| エンディング画面 | 86 |

お

| | |
|------------------|-----|
| オイル | |
| 油脂類の容量と銘柄 | 449 |
| オーディオ | |
| アンテナ | 291 |
| AUX 端子 | 296 |
| オーディオの種類 | 286 |
| 外部入力端子 | 296 |
| CD プレーヤー | 292 |
| ステアリングスイッチ | 287 |
| ラジオ | 288 |
| 応急修理キット | 413 |
| 応急用タイヤ | 425 |
| 空気圧 | 452 |
| 収納場所 | 426 |
| スペアタイヤ | 426 |
| 取り出し方 | 429 |
| オートエアコン | 305 |
| オートマチック | |
| トランスミッション (A/T) | |
| オートマチック | |
| トランスミッション | 184 |
| シフトレバーが | |
| シフトできない | 186 |
| オートレベリングシステム | |
| 警告灯 | 394 |
| 作動について | 191 |
| オーバーヒート | 442 |
| オープナー | |
| 給油口 | 199 |
| バックドア | 136 |
| ボンネット | 340 |
| オープニング画面 | 84 |
| オープントレイ | 323 |

| | |
|--------------------|--------|
| お子さまを乗せるとき | 40 |
| ウインドウロックスイッチ ... | 162 |
| エアバッグに関する警告 | 34 |
| お子さまのシートベルト着用 ... | 30 |
| お子さまを乗せるときの警告 ... | 31 |
| キーの電池に関する警告 | 359 |
| 子供専用シート | 41 |
| シートベルトに関する警告 | 30 |
| チャイルドシートの取り付け ... | 50 |
| チャイルドプロテクター | 123 |
| 発炎筒の取り扱いに | |
| 関する警告 | 381 |
| バックドアに関する警告 | 139 |
| バッテリーに関する警告 | 441 |
| パワーウィンドウに | |
| 関する警告 | 164 |
| オドメーター | 74, 81 |
| 機能 | 74, 81 |
| 表示の切りかえボタン | 72, 80 |

か

| | |
|---------------------------------------|----------|
| カーテンシールドエアバッグ | 33 |
| カーペット | 338 |
| 洗浄 | 338 |
| フロアマットの取り付け方 | 22 |
| 外気温度表示 | 73, 83 |
| 外装の電球 (バルブ) | 363 |
| 交換要領 | 363 |
| ワット数 | 453 |
| 買い物フック | 332 |
| 格納式サンシェード | 330 |
| カスタマイズ機能 | 454 |
| ガソリンスタンドでの情報 | 488 |
| 型式 | 453 |
| カップホルダー | 320 |
| ガラスの曇り取り (リヤウインドウ デフォッガー) | 301, 307 |
| ガレージジャッキ | 343 |
| 冠水路走行 | 176 |
| 寒冷時の運転 | 280 |

き

| | |
|-------------------------|---------------|
| キー | 104 |
| イグニッション スイッチ | 179 |
| エンジンが始動できない | 437 |
| エンジンスイッチ | 179 |
| キーナンバープレート | 104 |
| キーの構成 | 104 |
| キーの電池が切れた | 358, 437 |
| キーをなくした | 106, 107 |
| 正常に働かない | 437 |
| 施錠・解錠ができない | 437 |
| 電子カードキー | 104 |
| 電子カードキーの作動範囲 | 110 |
| 電池交換 | 358 |
| メカニカルキー | 105, 437 |
| ワイヤレスリモコン | 105 |
| キーフリーシステム | 108 |
| アンテナの位置 | 109 |
| エンジンスイッチ | 179 |
| エンジンの始動 | 179 |
| カスタマイズ設定 | 454 |
| 警告ブザー | 111, 396, 406 |
| 作動範囲 | 110 |
| 正常に働かないとき | 437 |
| 電波がおよぼす 影響について | 116 |
| ドアの施錠・解錠 | 117 |
| バックドアの解錠 | 136 |

| | |
|--------------------|----------|
| 給油..... | 197 |
| 給油のしかた..... | 197 |
| メンテナンスデータ..... | 448 |
| 緊急時シートベルト固定機構..... | 29 |
| 緊急時の対処 | |
| イベントデータレコーダー..... | 8 |
| エンジンがかからない..... | 436 |
| オーバーヒートした..... | 442 |
| キーの電池が切れた.... | 358, 437 |
| キーをなくした..... | 106, 107 |
| 警告灯がついた..... | 392 |
| 警告メッセージが | |
| 表示された..... | 398 |
| けん引..... | 383 |
| 故障したときは..... | 378 |
| 車両を緊急停止する..... | 382 |
| スタックした..... | 445 |
| 電子カードキーが | |
| 正常に働かない..... | 437 |
| 電子カードキーの | |
| 電池が切れた..... | 358, 437 |
| 発炎筒..... | 380 |
| バッテリーがあがった..... | 439 |
| パンクした..... | 413, 425 |
| 非常点滅灯..... | 379 |
| 緊急ブレーキシグナル..... | 275 |

く

| | |
|---------------------|----------|
| 空気圧 (タイヤ)..... | 452 |
| 空調 (エアコン) | |
| オートエアコン..... | 305 |
| フィルターの交換..... | 351 |
| マニュアルエアコン..... | 300 |
| 区間距離計 | |
| (トリップメーター)..... | 74, 81 |
| 機能..... | 74, 81 |
| 切りかえボタン..... | 72, 80 |
| 曇り取り | |
| フロントウインドウ | |
| ガラス..... | 301, 307 |
| リヤウインドウ | |
| デフォッガー..... | 301, 307 |
| クラクション (ホーン)..... | 156 |
| クリアランスランプ (車幅灯).... | 189 |
| スイッチ..... | 189 |
| 電球 (バルブ) の交換..... | 363 |
| ワット数..... | 453 |
| クリップ | |
| フロアマット..... | 22 |
| クルーズコントロール..... | 247 |
| グローブボックス..... | 319 |

け

| | |
|-----------------|-----|
| 警告器 (ホーン)..... | 156 |
| 計器類 (メーター)..... | 68 |
| TFT カラーマルチ | |
| インフォメーション | |
| ディスプレイ..... | 79 |
| マルチインフォメーション | |
| ディスプレイ..... | 72 |
| メーター..... | 68 |

警告灯 63, 392

- アンチロックブレーキ
 - システム (ABS) 393
- 運転席シートベルト
 - 締め忘れ 394
- SRS エアバッグ 392
- LED ヘッドランプ
 - オートレベリング 394
- エンジン 392
- オートマチック
 - トランスミッション 392
- キーフリー 394
- クルーズコントロール
 - 表示灯 393
- 高水温 392
- 後席シートベルト
 - 締め忘れ 394
- 車線逸脱警報 OFF 表示灯 393
- 充電 392
- 助手席シートベルト
 - 締め忘れ 394
- Stop & Start キャンセル
 - 表示灯 393
- スマートアシスト OFF
 - 表示灯 393
- スリップ表示灯 393
- 燃料残量 394
- パーキングブレーキ未解除 394
- パワーステアリング 393
- 半ドア 394
- プリテンショナー 392
- ブレーキ 392
- ブレーキオーバーライド
 - システム 394
- マスターウォーニング 393
- 油圧 392

警告ブザー

- 運転席・助手席
 - シートベルト
 - 締め忘れ 394, 402
- キーフリー
 - システム 111, 396, 406
- 後席シートベルト
 - 締め忘れ 394, 402
- 後方誤発進抑制
 - 制御機能 206, 403
 - 誤発進抑制制御機能 206, 403
 - 車線逸脱警報機能 207, 403
 - 衝突警報機能 205, 403
- 衝突回避支援
 - ブレーキ機能 205, 403
- Stop & Start
 - System 244, 397, 409
- 先行車発進
 - お知らせ機能 207, 403
- パーキングブレーキ
 - 未解除走行時 394, 403
- パワーステアリング 393, 400
- 半ドア走行時 394, 402
- ブレーキ 392, 398
- ランプ消し忘れ 191, 404
- リバース 186
- 警告メッセージ 398**
- 化粧ミラー (バニティミラー) 327
- けん引 383
 - けん引されるとき 383
 - フック 385

こ

| | |
|--------------------|----------|
| 交換 | |
| エアコンフィルター | 351 |
| キーの電池 | 358 |
| タイヤ | 425 |
| 電球 (バルブ) | 363 |
| ヒューズ | 360 |
| ワイパーゴム | 353 |
| 工具 (ツール) | 415, 426 |
| 光軸調整ダイヤル | 190 |
| 後席シートベルト締め忘れ | |
| 警告灯 | 394 |
| 航続可能距離 | 75, 82 |
| 後退灯 (バックアップランプ) | |
| 電球 (バルブ) の交換 | 363 |
| ワット数 | 453 |
| 後方誤発進抑制制御機能 | 223 |
| 誤発進抑制制御機能 | 223 |
| 子供専用シート | 41 |
| 選択方法 | 41 |
| 取り付け方 | 50 |
| 小物入れ | 323 |
| コンライト | |
| (自動点灯・消灯装置) | 189 |

さ

| | |
|----------------------|-----|
| サイドエアバッグ | 33 |
| サイド方向指示灯 | 187 |
| 電球 (バルブ) の交換 | 375 |
| 方向指示レバー | 187 |
| ワット数 | 453 |
| サイドミラー (ドアミラー) | 158 |
| 操作 | 158 |
| 坂道発進補助機能 | 239 |
| 三角表示板収納スペース | 326 |
| サンバイザー | 327 |

し

| | |
|----------------------|------------|
| シート | 142, 143 |
| 子供専用シート | 41 |
| シートアレンジ | 148 |
| シートの調整に | |
| 関する警告 | 142, 144 |
| シートヒーター | 312 |
| 正しい運転姿勢 | 24 |
| チャイルドシートの固定 | 50 |
| 調整 | 142, 143 |
| 手入れ | 337 |
| ヘッドレスト | 146 |
| シートアンダートレイ | 320 |
| シートバックテーブル | 329 |
| シートヒーター | 312 |
| シートベルト | 26 |
| おじさまの着用 | 30 |
| 緊急時シートベルト固定機構 | 29 |
| シートベルト締め忘れ | |
| 警告灯 | 394 |
| 正しく着用するには | 26 |
| チャイルドシートの固定 | 50 |
| 着け方・はずし方 | 26, 27, 28 |
| 手入れ | 337 |
| 妊娠中の方の着用 | 31 |
| シートベルト締め忘れ警告灯 | 394 |
| シートベルトプリテンショナー | 29 |
| 機能 | 29 |
| プリテンショナー警告灯 | 392 |

| | |
|------------------------------|----------|
| 室内灯 (インテリアランプ) | 314 |
| 後席ステップランプ | 124 |
| デッキサイドランプ左側 (ドア連動) | 137 |
| デッキサイドランプ右側 (スイッチ付) | 316 |
| トレイルミネーション | 317 |
| フロントパーソナルランプ ... | 315 |
| ラゲージルームランプ | 316 |
| ルームランプ | 315 |
| ワット数 | 453 |
| 始動のしかた | 179 |
| シフトポジション | 184 |
| シフトレバー | 184 |
| オートマチック トランスミッション | 184 |
| シフトレバーが シフトできない | 186 |
| リバース警告ブザー | 186 |
| シフトロックシステム | 186 |
| 車線逸脱警報 OFF 表示灯 | 204 |
| 車線逸脱警報機能 | 233 |
| 車線逸脱警報作動灯 | 207 |
| 車速 | |
| スピードメーター | 68, 70 |
| ジャッキ | |
| ガレージジャッキ | 343 |
| 車載ジャッキ | 415, 426 |
| タイヤ交換 | 425 |
| ジャッキハンドル | 415, 426 |
| 車幅灯 | 189 |
| 電球 (バルブ) の交換 | 363 |
| ランプスイッチ | 189 |
| ワット数 | 453 |
| 車両カスタマイズ機能一覧 | 454 |
| 車両型式 | 453 |
| 車両仕様 (スペック) | 453 |

| | |
|---|----------|
| 車両データの記録 | 7 |
| 車両を緊急停止するには | 382 |
| 収納装備 | 318, 324 |
| 手動光軸調整ダイヤル | 190 |
| ジュニアシート | 42 |
| 瞬間燃費 | 74, 82 |
| 仕様 (車両仕様) | 453 |
| 衝突回避支援 | |
| ブレーキ機能 (対車両) | 214 |
| 衝突警報機能 (対車両・対歩行者) | 214 |
| 初期設定 | 457 |
| TFT カラーマルチ インフォメーション ディスプレイ | 98 |
| パワーウィンドウ | 164 |
| パワースライドドア | 126 |
| 助手席シートアンダートレイ | 320 |
| 助手席シートベルト 締め忘れ警告灯 | 394 |

す

スイッチ

| | |
|---------------------------------|----------|
| イグニッション | 179 |
| ウインドロック | 162 |
| ウインドシールド デアイサー | 302, 307 |
| ウォッシャー | 193, 195 |
| エンジンスイッチ | 179 |
| オーディオ操作スイッチ | 287 |
| クルーズコントロール | 247 |
| シートヒーター | 312 |
| Stop & Start キャンセル | 239 |
| SPORT スイッチ | 185 |
| スマートアシスト OFF | 204 |
| ドアミラー | 158 |
| パワーウインドウ | 162 |
| 非常点滅灯 (ハザードランプ) | 379 |
| VSC OFF | 275 |
| フォグランプ | 192 |
| フロントパーソナルランプ | 315 |
| メーター操作スイッチ | 80 |
| ランプ | 189 |
| リヤウインドウ デフォッガー | 301, 307 |
| ワイパー | 193, 195 |
| スターター エンジンの始動 | 179 |
| スターターがまわらない | 436 |
| スタック | 445 |
| ステアリングスイッチ オーディオ操作スイッチ | 287 |
| SPORT スイッチ | 185 |
| メーター操作スイッチ | 80 |

ステアリングホイール

| | |
|-------------------------------------|----------|
| (ハンドル) | 155 |
| 位置調整 | 155 |
| パワーステアリング警告灯 | 393 |
| ステアリングロック | 181, 182 |
| Stop & Start System | 238 |
| アイドリング ストップ時間 | 74, 82 |
| Stop & Start キャンセル スイッチ | 239 |
| Stop & Start キャンセル 表示灯 | 239 |
| Stop & Start システム | 238 |
| Stop & Start 表示灯 | 238 |
| ストップランプ (制動灯) 電球 (バルブ) の交換 | 375 |
| スノータイヤ (冬用タイヤ) | 280 |
| スピードメーター | 68, 70 |
| スペアタイヤ (応急用タイヤ) | 425 |
| 空気圧 | 452 |
| 交換方法 | 430 |
| 収納場所 | 426 |
| スペック (車両仕様) | 453 |
| SPORT スイッチ | 185 |
| スマートアシスト OFF スイッチ | 204 |
| スマートアシスト OFF 表示灯 | 204 |
| スマートアシスト 機能低下コード | 410 |
| スマートアシスト “故障” 表示 | 393, 400 |
| スマートアシスト作動灯 | 205 |
| スマートアシストII | 201 |
| スマートアシスト “停止” 表示 | 410 |

| | |
|--------------------|-----|
| スモールランプ（車幅灯） | 189 |
| 電球（バルブ）の交換 | 363 |
| ランプスイッチ | 189 |
| ワット数 | 453 |
| スライドドア | 121 |
| イージークローザー | 124 |
| キーフリーシステム | 122 |
| ドアガラス | 162 |
| パワースライドドア | 123 |
| 半ドア警告灯 | 394 |
| ロックレバー | 121 |
| ワイヤレスリモコン | 121 |

せ

| | |
|--------------------|----------|
| 清掃 | 334, 337 |
| アルミホイール | 335 |
| 外装 | 334 |
| シートベルト | 338 |
| 内装 | 337 |
| 制動灯 | |
| 電球（バルブ）の交換 | 375 |
| 積算距離計 | |
| （オドメーター） | 74, 81 |
| 機能 | 74, 81 |
| 表示の切りかえボタン | 72, 80 |
| セキュリティ | |
| インジケーター | 59 |
| 先行車発進お知らせ機能 | 236 |
| 洗車 | 334 |
| 前照灯（ヘッドランプ） | 189 |
| LEDヘッドランプ | |
| オートレベリング警告灯 | 394 |
| 手動光軸調整ダイヤル | 190 |
| 電球（バルブ）の交換 | 363 |
| ライトセンサー | 191 |
| ランプ消し忘れ警告ブザー | 191 |
| ランプ消し忘れ防止機能 | 191 |
| ランプスイッチ | 189 |
| ワット数 | 453 |
| センターダストボックス | 319 |

そ

| | |
|------------------|--------|
| 速度計 | |
| （スピードメーター） | 68, 70 |
| ソナー | 203 |

た

| | |
|-------------------|----------|
| ターンシグナルランプ | |
| (方向指示灯)..... | 187 |
| 電球 (バルブ) の交換..... | 363 |
| 方向指示レバー..... | 187 |
| ワット数..... | 453 |
| タイヤ..... | 345 |
| 応急用タイヤ..... | 425 |
| 空気圧..... | 349, 452 |
| 交換..... | 425 |
| 締め付けトルク..... | 433 |
| スペアタイヤ..... | 425 |
| 点検..... | 345 |
| パンク応急修理キット..... | 413 |
| パンクしたときは..... | 413, 425 |
| 冬用タイヤ..... | 280 |
| ホイールサイズ..... | 452 |
| ローテーション | |
| (位置交換)..... | 345 |
| タイヤが空まわりする | |
| (スタックした)..... | 445 |
| タイヤチェーン..... | 280 |
| タコメーター..... | 70 |
| 単眼カメラ..... | 203 |

ち

| | |
|----------------------|----------|
| チェーン (タイヤチェーン)..... | 280 |
| チェンジレバー (シフトレバー) | |
| オートマチック | |
| トランスミッション..... | 184 |
| シフトレバーが | |
| シフトできない..... | 186 |
| リバース警告ブザー..... | 186 |
| チャイルドシート..... | 41 |
| ISOFIX バーでの取り付け..... | 52 |
| シートベルトでの固定..... | 51 |
| 選択方法..... | 41 |
| チャイルドプロテクター..... | 123 |
| 駐車ブレーキ | |
| (パーキングブレーキ)..... | 188 |
| 操作..... | 188 |
| 未解除走行時 | |
| 警告ブザー..... | 394, 403 |
| メンテナンスデータ..... | 448 |

つ

| | |
|---------------|----------|
| ツール (工具)..... | 415, 426 |
|---------------|----------|

て

| | |
|----------------|----------|
| TFT カラーマルチ | |
| インフォメーション | |
| ディスプレイ..... | 79 |
| ディスプレイ..... | 72, 79 |
| トリップ | |
| インフォメーション..... | 74, 81 |
| 手入れ..... | 334, 337 |
| アルミホイール..... | 335 |
| 外装..... | 334 |
| シートベルト..... | 338 |
| 内装..... | 337 |

| | |
|--------------------|----------|
| テールランプ (尾灯) | 189 |
| 電球 (バルブ) の交換 | 375 |
| ランプスイッチ | 189 |
| デッキサイドランプ左側 | |
| (ドア連動) | 137 |
| ワット数 | 453 |
| デッキサイドランプ右側 | |
| (スイッチ付) | 316 |
| スイッチ | 316 |
| ワット数 | 453 |
| デッキボード | 324 |
| デッキボックス | 325 |
| デフォッガー | |
| フロントウインドウ | |
| ガラス | 301, 307 |
| リヤウインドウ | |
| デフォッガー | 301, 307 |
| 電球 (バルブ) | |
| 交換要領 (外装バルブ) | 363 |
| ワット数 | 453 |
| 点検基準値 | |
| (メンテナンスデータ) | 448 |
| 電子カードキー | 104 |
| 作動範囲 | 110 |
| 正常に働かないとき | 437 |
| 電池が切れた | 437 |
| 電池交換 | 358 |
| 電池交換 (キー) | 358 |

と

| | |
|---------------------|----------|
| ドア | 117 |
| キーフリーシステム | 108 |
| チャイルドプロテクター | 123 |
| ドアガラス | 162 |
| ドアポケット | 323 |
| 半ドア警告灯 | 394 |
| 半ドア走行時 | |
| 警告ブザー | 394, 402 |
| ロックレバー | 118 |
| ワイヤレスリモコン | 117 |
| ドアガラス | 162 |
| ドアポケット | 323 |
| ドアミラー | 158 |
| オート作動 | 159 |
| 操作 | 158 |
| 盗難防止装置 | |
| エンジンイモビライザー | |
| システム | 59 |
| 時計 | 73, 88 |
| トップテザーアンカー | 50 |
| ドライブインフォメーション | 82 |
| トラクションコントロール | |
| (TRC) | 274 |
| トランスミッション | 184 |
| 操作 | 184 |
| メンテナンスデータ | 448 |
| トリップ | |
| インフォメーション | 74, 81 |
| トリップメーター | 74, 81 |
| 機能 | 74, 81 |
| 切りかえボタン | 72, 80 |
| トレイルミネーション | 317 |

な

| | |
|------|----------|
| 内装 | |
| 収納装備 | 318, 324 |
| 手入れ | 337 |

に

| | |
|---------|-----|
| 荷物 | |
| 積むときの注意 | 177 |
| ラゲージルーム | 324 |

ぬ

| | |
|---------------------|-----|
| ぬかるみにはまった (スタック) | 445 |
|---------------------|-----|

ね

| | |
|--------------|--------|
| 燃費 | 74, 82 |
| 瞬間燃費 | 74, 82 |
| 平均燃費 | 75, 82 |
| 燃料 | 448 |
| ガソリンスタンドでの情報 | 488 |
| 給油 | 197 |
| 種類 | 448 |
| 燃料残量警告灯 | 394 |
| 容量 | 448 |
| 燃料計 | 68, 70 |

は

| | |
|-----------------|----------|
| パーキングブレーキ | 188 |
| 操作 | 188 |
| パーキングブレーキ | |
| 未解除警告灯 | 394 |
| 未解除走行時 | |
| 警告ブザー | 394, 403 |
| メンテナンスデータ | 452 |
| 排気ガス | 58 |
| ハイビーム (ヘッドランプ) | 189 |
| 電球 (バルブ) の交換 | 363 |
| ランプスイッチ | 189 |
| ワット数 | 453 |
| ハザードランプ (非常点滅灯) | 379 |
| スイッチ | 379 |
| 電球 (バルブ) の交換 | 363 |
| ワット数 | 453 |
| 挟み込み防止機能 | |
| パワーウインドウ | 163 |
| パワースライドドア | 126 |
| 発炎筒 | 380 |
| バックアップランプ (後退灯) | |
| 電球 (バルブ) の交換 | 363 |
| ワット数 | 453 |
| バックドア | 136 |
| バッテリー | |
| バッテリーあがりを | |
| 防ぐために | 440 |
| バッテリーがあがった | 439 |
| 冬の前の準備点検 | 280 |

| | |
|----------------------|-----|
| バニティ (化粧用) ミラー | 327 |
| パノラミックビューモニター | 252 |
| バルブ (電球) | |
| 交換要領 (外装のバルブ)..... | 363 |
| ワット数 | 453 |
| パワーウィンドウ..... | 162 |
| ウィンドウロックスイッチ | 162 |
| 閉めることが | |
| できないときは | 163 |
| 操作 | 162 |
| 挟み込み防止機能 | 163 |
| パワーステアリング..... | 274 |
| パワーステアリング警告灯 | 393 |
| パワースライドドア | 123 |
| 操作 | 123 |
| 挟み込み防止機能 | 126 |
| パンクした | |
| 応急用タイヤ装着車 | 425 |
| タイヤパンク応急修理キット | |
| 装着車 | 413 |
| 番号灯 | |
| (ライセンスプレートランプ)... | 189 |
| 電球 (バルブ) の交換..... | 363 |
| ランプスイッチ | 189 |
| ワット数..... | 453 |
| ハンドル | |
| (ステアリングホイール) | 155 |
| 位置調整..... | 155 |
| パワーステアリング警告灯 | 393 |

ひ

| | |
|----------------------|-----|
| ビークルスタビリティ | |
| コントロール (VSC)..... | 274 |
| ヒーター | |
| オートエアコン..... | 305 |
| シートヒーター..... | 312 |
| マニュアルエアコン..... | 300 |
| 非常点滅灯 (ハザードランプ) | 379 |
| スイッチ | 379 |
| 電球 (バルブ) の交換..... | 363 |
| ワット数 | 453 |
| 尾灯 (テールランプ) | 189 |
| 電球 (バルブ) の交換..... | 375 |
| ランプスイッチ | 189 |
| ヒューズ..... | 360 |
| 表示灯..... | 66 |
| 日よけ (サンバイザー)..... | 327 |
| ヒルスタートアシスト | |
| コントロール | 274 |

ふ

- ブースターケーブルの
 - つなぎ方 439
- フォグランプ 192
 - スイッチ 192
 - 電球（バルブ）の交換 375
- ブザー
 - 運転席・助手席シートベルト
 - 締め忘れ警告 394, 402
 - キーフリー
 - システム 111, 396, 406
 - 後席シートベルト
 - 締め忘れ警告 394, 402
 - 後方誤発進抑制
 - 制御機能 206, 403
 - 誤発進抑制制御機能 206, 403
 - 車線逸脱警報機能 207, 403
 - 衝突警報機能 205, 403
 - 衝突回避支援
 - ブレーキ機能 205, 403
 - Stop & Start
 - System 244, 397, 409
 - 先行車発進
 - お知らせ機能 207, 403
 - パーキングブレーキ未解除
 - 走行時警告 394, 403
 - パワーステアリング
 - 警告 393, 400
 - 半ドア走行時警告 394, 402
 - ブレーキ液警告 392, 398
 - ランプ消し忘れ警告 191, 404
 - リバース警告 186
- フック
 - 買い物フック 332
 - けん引フック 385
 - フロアマット固定フック 22
- フューエルメーター
 - （燃料計） 68, 70
- フューエルリッド（給油口） 197
 - 給油のしかた 197
- 冬の前の準備（寒冷時の運転） 280
- 冬用タイヤ 280
- ブレーキ
 - パーキングブレーキ 188
 - ブレーキ警告灯 392
 - メンテナンスデータ 448
- ブレーキアシスト 274
 - ABS 警告灯 393
 - 機能 274
- ブレーキ付近からキーキー音が
 - 聞こえる 172
- ブレーキフルード 452
- フロアマット 22
- フロントシート 142
 - シートヒーター 312
 - 正しい運転姿勢 24
 - 調整 142
 - 手入れ 337
 - フロントシートの調整に
 - 関する警告 142
 - ヘッドレスト 146
- フロントターンシグナルランプ
 - 電球の交換 363
 - レバー 187
 - ワット数 453
- フロントパーソナルランプ 315
 - スイッチ 315
 - ワット数 453
- フロントフォグランプ 192
 - スイッチ 192
 - 電球（バルブ）の交換 375

| | |
|------------------|-----|
| フロント方向指示灯 | 187 |
| 電球（バルブ）の交換 | 375 |
| 方向指示レバー | 187 |
| ワット数 | 453 |

へ

| | |
|--------------------|--------|
| 平均燃費 | 75, 82 |
| ヘッドランプ | 189 |
| LED ヘッドランプ | |
| オートレベリング警告灯 | 394 |
| 手動光軸調整ダイヤル | 190 |
| 電球（バルブ）の交換 | 363 |
| ライトセンサー | 191 |
| ランプ消し忘れ警告ブザー | 191 |
| ランプ消し忘れ防止機能 | 191 |
| ランプスイッチ | 189 |
| ワット数 | 453 |
| ヘッドレスト | 146 |
| ベビーシート | 42 |

ほ

| | |
|------------------|----------|
| ホイール | |
| 交換（タイヤ） | 345, 425 |
| メンテナンスデータ | 452 |
| ホイールナットレンチ | 415, 426 |
| 方向指示灯 | 187 |
| 電球（バルブ）の交換 | 363 |
| 方向指示レバー | 187 |
| ワット数 | 453 |
| ホーン（警音器） | 156 |
| 補給口（燃料） | 197 |
| 保証 | 9 |
| 補助確認装置 | 161 |
| ボトルホルダー | 320 |
| ボンネット | 340 |
| 開け方 | 340 |

ま

| | |
|------------------|-----|
| マスターウォーニング | 393 |
| マニュアルエアコン | 300 |
| マルチインフォメーション | |
| ディスプレイ | 72 |

み

| | |
|---------------|-----|
| ミラー | |
| インナーミラー | 157 |
| ドアミラー | 158 |
| バニティミラー | 327 |

め

| | |
|---|--------|
| メーター (計器類) | 68 |
| 警告灯 | 392 |
| TFT カラーマルチ インフォメーション ディスプレイ | 79 |
| 表示切りかえボタン | 72, 80 |
| 表示灯 | 66 |
| マルチインフォメーション ディスプレイ | 72 |
| メカニカルキー | 105 |
| メンテナンスデータ | 448 |

ゆ

| | |
|------------------------------|-----|
| ユーザーカスタマイズ機能 | 454 |
| 雪道ですべて動けない (スタックした) | 445 |
| 油脂類 | 448 |

ら

| | |
|------------------------------------|-----|
| ライセンスプレートランプ (番号灯) | 189 |
| 電球 (バルブ) の交換 | 363 |
| ランプスイッチ | 189 |
| ワット数 | 453 |
| ライトセンサー | 191 |
| ラゲージルーム | |
| デッキボード | 324 |
| デッキボックス | 325 |
| ラジエーター | |
| オーバーヒート | 442 |
| メンテナンスデータ | 451 |
| ランプ | |
| 後席ステップランプ | 124 |
| 室内灯 | 314 |
| デッキサイドランプ左側 (ドア連動) | 137 |
| デッキサイドランプ右側 (スイッチ付) | 316 |
| 電球 (バルブ) の交換 | 363 |
| トレイイルミネーション | 317 |
| 非常点滅灯 (ハザードランプ) | 379 |
| フロントパーソナルランプ | 315 |
| フロントフォグランプ | 192 |
| ヘッドランプ (前照灯) | 189 |
| 方向指示灯 (ターンシグナル ランプ/ウインカー) | 187 |
| ライトセンサー | 191 |
| ラゲージルームランプ | 316 |
| ランプ消し忘れ防止機能 | 191 |
| ルームランプ | 315 |
| ワット数 | 453 |
| ランプ消し忘れ防止機能 | 191 |

り

| | |
|------------------|----------|
| リヤウインドウ | |
| デフォッガースイッチ ... | 301, 307 |
| リヤシート | 143 |
| 前倒し | 143 |
| リヤ方向指示灯 | 187 |
| 電球（バルブ）の交換 | 363 |
| 方向指示レバー | 187 |
| ワット数 | 453 |
| リヤワイパー | 195 |

る

| | |
|-------------------|-----|
| ルームミラー | |
| （インナーミラー） | 157 |
| ルームランプ（室内灯） | 315 |
| スイッチ | 315 |
| ワット数 | 453 |

れ

| | |
|-----------------|-----|
| 冷却水 | 451 |
| 冬の前の準備 | 280 |
| メンテナンスデータ | 451 |
| 冷却装置（ラジエーター） | |
| オーバーヒート | 442 |
| メンテナンスデータ | 451 |
| レーザーレーダー | 203 |
| レバー | |
| シフト | 184 |
| 方向指示 | 187 |
| ボンネット解除 | 340 |
| ロック（ドア） | 118 |

ろ

| | |
|-------------------|-----|
| ロック | |
| ウインドウロック | 162 |
| キーフリーシステム | 108 |
| シフトロックシステム | 186 |
| チャイルドプロテクター | 123 |
| ドア | 117 |
| ワイヤレスリモコン | 117 |

わ

| | |
|----------------------|----------|
| ワイパー & | |
| ウォッシャー | 193, 195 |
| ワイパーデアイサー | 302, 307 |
| ワイパーブレード（寒冷地用） | 281 |
| ワイヤレスリモコン | 117 |
| 作動の合図 | 118 |
| 操作 | 117 |
| 電池の交換 | 358 |
| 半ドア警告ブザー | 394, 402 |
| ワックス | 334 |
| ワット数 | 453 |

ガソリンスタンドでの情報

給油や交換などの際に必要な項目をまとめてあります。

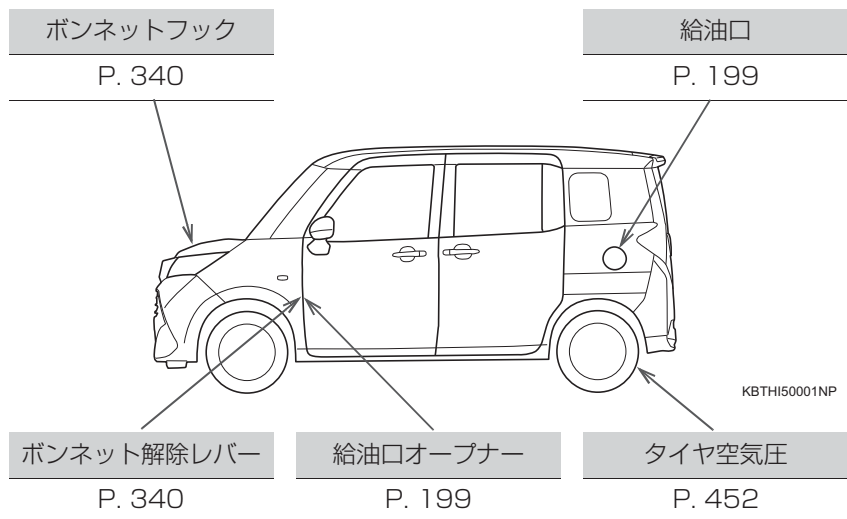

| | |
|-----------------|--|
| 燃料の容量 (参考値) | FF (前輪駆動) : 36L 4WD (4輪駆動) : 38L |
| 燃料の種類 | 無鉛レギュラーガソリン P. 197, 448 |
| タイヤが冷えているときの空気圧 | P. 452 |
| エンジンオイル容量 (参考値) | オイルのみ交換時 : 2.9 L オイルとフィルター交換時 : 3.1 L |
| エンジンオイルの種類 | P. 449 |

お問い合わせ、ご相談は
下記へお願いいたします。

トヨタ自動車株式会社 お客様相談センター
全国共通・フリーコール

 **0800-700-7700**

オープン時間 365日 9:00~18:00

所在地 〒450-8711 名古屋市中村区名駅4丁目7番1号

ご愛用車のお問い合わせは、自動車検査証（車検証）を
ご用意頂くとスムーズな対応が可能です。

「個人情報保護方針」については、
<http://www.toyota.co.jp> にて掲載しております。

「リコール等情報」については、
<http://toyota.jp/recall/index.html> にて掲載して
おります。

トヨタ自動車株式会社
<http://toyota.jp>



M B1179
01999-B1179
KB-2018年 8月17日
2016年11月 9日 初版
2018年 8月24日 7版
タンク