



ナビゲーションシステム 取扱書

よくお読みになってご使用ください。
取扱書は車の中に保管しましょう。

RACTIS



このたびはナビゲーションシステムをお買い上げいただき、誠にありがとうございます。

ナビゲーションシステムをお使いいただく前に、本書をよくお読みになり、正しくお使いください。

本書について

- ・ 本書は、ナビゲーションシステムの取り扱いを説明しています。
車両本体の取扱書とあわせてお読みください。
- ・ トヨタ販売店で取り付けられた装備（販売店装着オプション）の取り扱いについては添付されている取扱書をご覧ください。

- ・ お車をゆずられるときは次のオーナーのために本書をお車につけておいてください。
- ・ ご不明な点は、担当営業スタッフにおたずねください。
- ・ 本書の画面と実際の画面は、地図データの作成時期等によって異なることがあります。
- ・ 本書のイラストは、実際のものとは異なることがあります。

お使いになる前に

5

ナビゲーション、オーディオ・ビジュアルの操作を行う前に知っておいていただきたいことを説明しています。

電源の入れ方・切り方、ディスクの出し入れ、壁紙の設定方法、画面の調整など。

ナビゲーション

33

目的地設定や地点の登録などのナビゲーション操作をはじめ、VICS機能やETCの操作、情報機能、ナビゲーションの各種設定方法を説明しています。

オーディオ・ビジュアル

253

ラジオ、CD（MP3/WMA）プレーヤー、MUSIC JUKEなどのオーディオ操作やワンセグ、DVDプレーヤーのビジュアル操作に加え、お好みの音質に調整する方法を説明しています。

ご参考に

391

本機の操作でお困りになったときの対処方法などについてご説明しています。

索引からナビゲーションとオーディオ・ビジュアルの探したい操作を手引きします。

この取扱書および製品への表示では、製品を安全に正しくお使いいただき、お客様や他の人々への危害や財産への損害を未然に防止するために、以下の表示をしています。その表示と内容をよく理解してから本文をお読みください。

取り扱い上のご注意

測位状態が安定してから走行する

- GPSマークが表示されてから走行してください。測位状態が不十分なときに走り出すと自車位置がずれる場合があります。

走行中は、一部の細街路を消去します

- 安全のため、走行中は細街路を地図に表示しません。(ただし、細街路を走行している場合は除きます)



記載事項を守らないと、重大な傷害や事故・車両火災におよぶか、最悪の場合死亡につながるおそれがあること。



記載事項を守らないと、傷害、車両の故障や破損につながるおそれがあること。

本機のために必ず守っていただきたいことや、知っておくと便利なことを下記の表示で記載しています。



知っておいていただきたいこと



操作する前に知っておいていただきたいこと

目次一覧

1. 安全上のご注意	5	5. 本機の設定	27
2. 本書の見方	8	操作音の設定	27
3. 特長	10	壁紙 (Pic-CLIP) の設定	28
4. 本機について	16	画面の調整・設定	29
各部の名称と操作	16	画質調整画面を表示するには	29
パネルスイッチ	16	昼画表示に切り替える	29
タッチスイッチ	17	画面を消すときは	29
電源の入れ方・切り方	18	画質の調整	30
ディスクの出し入れ	19	個人情報の初期化	31
各ディスク (CD・DVD) の			
入れ方	19		
各ディスク (CD・DVD) の			
出し方	22		
ディスプレイの角度調整	23		
液晶パネルについて	24		
本機のモードについて	24		
本機の作動条件について	25		
ナビゲーション用アンテナ			
(GPSアンテナ)			
について	25		
各モードの呼び出し	26		

MEMO

1. 安全上のご注意

▲ 警 告

- 走行するときは、必ず実際の交通規制にしたがうとともに、道路状況に即した運転を心がけてください。目的地案内で表示されるルートは、規制標識の変更などにより車両進入禁止などのルートが表示されることがあります。
- 安全のため、運転者は走行中に極力操作をしないでください。走行中の操作はハンドル操作を誤るなど思わぬ事故につながるおそれがあり危険です。車を停車させてから操作をしてください。なお、走行中に画面を見るときは、必要最小限の時間にしてください。
- 運転者がテレビやビデオなどを見るときは必ず安全な場所に車を停車し、パーキングブレーキを使用してください。テレビやビデオは安全のため走行中は表示されません。
- ディスク差し込み口に異物を入れないでください。火災や感電の原因となるおそれがあり危険です。
- 本機およびHDD（ハードディスクドライブ）を分解したり、改造しないでください。事故、火災、感電の原因となるおそれがあり危険です。
- 機器内部に水や異物を入れないでください。発煙、発火、感電の原因となるおそれがあり危険です。
- 本機を車載用以外としては使用しないでください。感電やけがの原因となるおそれがあり危険です。
- 画面が映らない、音が出ないなどの故障状態で使用しないでください。事故、火災、感電の原因となるおそれがあり危険です。
- 万一、異物が入った、水がかかった、煙が出る、変な匂いがするなど異常が起ったら、直ちに使用を中止し、必ずお買い上げのトヨタ販売店に相談してください。そのまま使用すると事故、火災、感電の原因となるおそれがあり危険です。
- 運転中の音量は、車外の音が聞こえる程度で使用してください。車外の音が聞こえない状態で運転すると、事故の原因となるおそれがあり危険です。
- 電源ON時は、ボリュームに注意してください。電源ON時に突然大きな音が出て、思わぬ事故につながるおそれがあり、危険です。

1. 安全上のご注意

▲ 注意

- バッテリー上がりを防ぐため、エンジン停止中に長時間使用しないでください。
- ディスク差し込み口に手や指を入れないでください。けがの原因となるおそれがあります。
- ディスプレイ部の開閉時や角度調整時は、手などを挟まないよう注意してください。けがをしたり、ディスプレイの故障の原因となるおそれがあります。
- ディスプレイの表示部に水滴が付いている（結露）ときは、結露がなくなるまでタッチ操作をしないでください。
- 音声割れる、歪むなどの異常状態で使用しないでください。火災の原因となるおそれがあります。
- 極端な高温や低温でのご使用は誤作動や故障の原因となるおそれがあります。とくに夏期は車内が高温になることがありますので、窓を開けるなどして温度を下げてからご使用ください。
- 本機の中に金属や水が入ったり、強い衝撃が加わると故障の原因となるおそれがありますのでご注意ください。
- 本機は、ロヴィコーポレーションが保有する米国特許およびその他の知的財産権で保護されたコピー防止技術を採用しています。リバース・エンジニアリングまたは分解は禁止されています。
著作権保護された番組をビデオデッキなどで録画する際、著作権保護のための機能が働き、正しく録画できません。
また、この機能により、再生目的でもビデオデッキを介してモニター出力した場合には画質劣化する場合がありますが、機器の問題ではありません。
著作権保護された番組を視聴する場合は本製品とモニターを直接接続してお楽しみください。



- 地図データを使用したことにより発生したお客様本人および第三者のいかなる損害にも、弊社はその責任を負いかねます。
 - 地図データの誤字・脱字・位置ずれ等表記又は内容に関する誤りに対して、取り替え・代金の返却はいたしかねます。
 - 地図データに含まれる機能がお客様の特定目的に適合することを、弊社は保証するものではありません。
 - お客様がハードディスク内に保存したデータは、いかなる記録媒体にも転送できません。
 - 走行中操作できないものは走行状態になると色がトーンダウンし、操作できません。また、操作できないスイッチにタッチすると、画面に操作禁止メッセージが表示されることがあります。
 - 悪路走行中などの振動の激しい場合は、ディスクのデータを読み取れなくなり正常に作動しないことがあります。振動が静まり、しばらくすると正常にもどります。
 - 気温が低いときにヒーターをつけた直後や雨降りのときは、車内のガラスが曇るように、本機内部にも露（水滴）が生ずることがあります。（結露現象）この場合、音がとんだり再生が停止したりしますので、しばらくの間、換気または除湿してからご使用ください。何時間たっても正常にもどらない場合は、トヨタ販売店にご相談ください。
 - 本機をお買いあげ後、初めてご使用になるときや長時間バッテリーをはずしておいた場合などは、現在地を正しく表示しないことがありますが、しばらくするとGPSの測位によって表示位置などが修正されます。
 - 本機は精密機器であり、静電気、電氣的なノイズ、振動等により記録されたデータが消失する場合があります。お買いあげ後、お客様が本機に記録されるデータにつきましては、データ消失の場合にそなえて、別にメモをとるなどして保管してください。
 - なお、以下のような場合、保証はいたしかねますので、予めご了承ください。
 - ① 本機の故障、誤作動、または不具合等により、あるいは本機が電氣的なノイズの影響等を受けたことにより、お客様が記録されたハードディスクドライブ内のデータ等が変化・消失した場合。
 - ② お客様、または第三者が本機の使用を誤ったことにより、ハードディスクドライブ内の地図データや基本プログラム、お客様が本機に記録されたデータ等が変化・消失した場合。
 - ③ 本機の故障・修理に際し、お客様が記録されたハードディスクドライブ内のデータ等が変化・消失した場合。
- ※なお、本機を装着もしくはご使用されたときは、上記の内容を承認されたものとみなさせていただきます。
- 本機は他の電装品からの電氣的ノイズに対して影響を受けにくい構造になっておりますが、強力なノイズを発生する電装品があり、本機のそばで使用された場合、画面の乱れ、雑音等の誤作動をすることがあります。その場合は、原因と思われる電装品の使用をやめてください。

2. 本書の見方

セクションタイトル

セクションタイトルを表示しています。

項目タイトル

項目ごとにNo.とタイトルがつけられています。

操作タイトル

操作目的ごとにタイトルがつけられています。

操作手順

操作の内容です。
番号の順に操作してください。

操作画面

操作する画面を表示しています

基本操作

3. 地図の表示

市街図の表示

市街図が収録されている地域では、1/2500図(25mスケール図)と1/5000図(50mスケール図)の市街図表示に切り替えることができます。

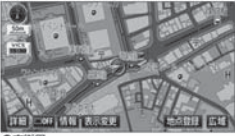

●市街図

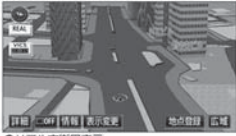

●リアル市街図表示

市街図表示に切り替える

1 50mスケール図を表示させているときに、**市街図** にタッチします。

●50mスケールの市街図が表示されます。



市街図の縮尺を切り替える

1 地図の範囲を広くするときは **広域**、狭くするときは **詳細** にタッチします。



- 市街図が収録されていない地域に地図、または現在地を移動させると、市街図表示は自動的に解除されます。
- 25mスケールの市街図では、一方通行を  で表示します。(リアル市街図では  で表示します。75ページ参照)
- 走行中、市街図で地図の移動(ワンタッチスクロール)はできません。
- 3D表示しているとき、25mスケールの市街図表示に切り替えると、自動的にリアル市街図表示になります。リアル市街図表示の操作については、75ページを参照してください。

62

本書ではオプション機器が接続されている画面で説明しています。
ナビゲーションは、一部を除きノースアップ1画面・2Dのビジュアルシティマップ表示の画面で説明しています。また、GPSマークが表示されていない地図画面を使用しています。

基本操作

3. 地図の表示

市街図表示を解除する

- 1 50mスケールの市街図を表示させているときに、**広域**にタッチします。



施設の内容を表示する (ビルディングクイックサーチ)

- 1 市街図を表示させているときに、**情報**にタッチします。

- 3D表示 (リアル市街図含む)・2画面表示の場合は解除され、通常の市街図になります。



- 2 ↑にタッチして、内容を表示させる施設がある建物の位置に地図を動かします。



- 3 **施設情報**にタッチします。

- 選んだ建物の建物名称・建物形状 (建物立ち上がります)・施設の数・階数・店名・会社名などが表示されます。
- 選んだ建物に複数の施設がないときは、施設の内容が表示されます。



- 4 表示させる施設名称にタッチします。

- 選んだ施設の内容が表示されます。
- リスト最上段の施設位置を建物に表示します。



セクション見出し

セクションの見出しを表示しています。

2

スイッチ表示について

パネルスイッチを押すときは、○○○ (**現在地** ・ **オーディオ** など) でスイッチ名称を表示しています。

画面のタッチスイッチにタッチするときは、○○○ でスイッチ名称を表示しています。

1つ前の画面にもどすときは、**戻る** にタッチするとタッチした画面で行った操作がキャンセルされます。(一部の機能では、キャンセルされないものがあります。)

3. 特長

高精度ハイスピードレスポンスを可能にしたHDD（ハードディスクドライブ）

大容量のハードディスクを搭載し、従来のDVD-ROMナビゲーションより各動作の大幅なスピードアップを実現しています。

住所エリアを色分けした見やすい地図表示

都道府県や市区町村などの境ごとに塗り分けて地図を見やすく表示します。



よく使う機能をワンタッチで呼び出すショートカットスイッチ (57ページ)

現在地や地図画面にショートカットスイッチを表示して、ワンタッチで操作画面を呼び出すことができます。



走行した道路をひと目で確認できる走行軌跡表示 (64ページ)

地図上に軌跡を表示して、走行した道路を確認することができます。

表示できる軌跡は、約1000kmです。



地下駐車場の入口・出口を表示する駐車場マップ (74ページ)

わかりにくい地下駐車場の入口、出口、エレベーター位置などを詳細に表示します。



自由自在の3Dスクロール

(76ページ、77ページ)

3D地図表示のまま、好きな方向へ自由自在にスクロールができます。また、地図を見る位置を360°回転させたり、見下ろす角度を変えることができます。



ビルの向こう側まで透過して表示するリアル市街図

(75ページ)

25mスケールのリアル市街図では必要な情報を的確に伝えるために、画面手前のビルやマンションなどを見やすく透過して表示します。透過表示により、ビルの向こう側を通るルートや一方通行などのマークもはっきりと確認することができます。



道幅や道路種類などを表現するビジュアルシティマップ

(79ページ)

全国の道幅データにより、細街路、1車線、2車線、3車線以上の道路を高速道路、国道、主要道、県道、その他の道路で色分け表示し、広い道は太く、狭い道は細く、実際の道路状況をナビゲーション画面にリアルに再現しています。また、学校や駅などの施設マークをイラスト的に表示します。



3. 特長

交差点までの車線を案内する 交差点レーンリスト図 (152ページ)

ルート案内中に分岐する交差点（手前約700mから）までの走行車線をリスト表示します。



よく通る道路をルート探索に反映する ルート学習機能 (121ページ)

自宅付近などのよく通る道路を学習し、学習した道路をルートの探索時に反映することができます。

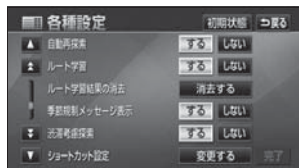

分岐点までの距離や進行方向を案内する ターンリスト図 (158ページ)

ルート案内中に現在地から3つ先までの分岐点の距離や進行方向をリスト表示します。



必要な道路だけを表示する 都市高速マップ (163ページ)

ルート案内中に都市高速道路を走行中、周囲の道路表示を省略して都市高速道路の情報のみを表示します。



交通状況を考慮した渋滞考慮 ルート探索機能 (123ページ)

収録された渋滞統計データをもとに、受信したVICS情報と探索を開始する時間から最適なルートを探ることができます。



地図上に任意の施設マークを登録する 地図カスタマイズ機能 (176ページ)

地図に登録されていない施設を新たに地図上に登録し、表示することができます。



渋滞などの情報を表示する VICs機能 (191ページ)

VICSセンターから提供される交通情報を受信し、その情報を文字(レベル1)・簡易図形(レベル2)・地図(レベル3)で表示します。



多様な情報を検索・表示・操作 する情報機能 (209ページ)

● FM多重放送表示機能※

FM多重で放送される一般文字情報(見えるラジオ)を表示します。



※2014年3月 FM文字多重放送(見えるラジオ) サービス終了予定

● メンテナンス機能

ナビゲーションで使用するGPSカレンダーと距離情報をもとに、車のオイルや消耗品の交換をナビゲーションの画面と音声でお知らせします。



● スポットインフォメーション (情報付施設) 検索機能

主要な施設をジャンルから検索し、施設の情報・住所・料金・写真などを見ることができます。また、地図に表示したランドマークからも施設の情報をすることができます。

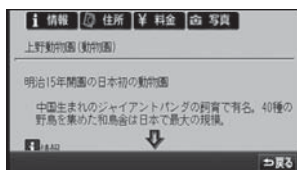

● 電話帳機能

JAFや道路交通情報センターなどの電話番号を検索します。



● カレンダー機能

GPSのカレンダー機能で2026年までのカレンダーを表示することができます。



3. 特長

ユーザーごとに設定を記憶する ユーザーカスタマイズ機能 (243ページ)

ユーザーごとにナビゲーションの各使用設定を記憶し、簡単に呼び出すことができます。

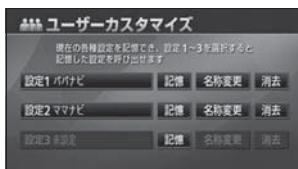

音楽の録音を可能にした MUSIC JUKE (ミュージック ジューク) (296ページ)

大容量の音楽ハードディスクを搭載し、音楽CDから流れる音楽や音声を、簡単に録音できます。また、通常の数倍で再生しながら、4倍の速さで録音することが可能です。録音したデータは、種類別に検索できるほか、編集機能でプライベートアルバムを作成することもできます。



理想の音響空間を創り出す音質 調整機能 (272ページ)

車を持つさまざまな音響空間や、お使いになるメディアの特性に合った音質を創り出すことができます。



アルバム数枚分を収録した音楽 ディスクを再生するMP3/ WMAプレーヤー (287ページ)

音楽データを約1/10サイズに圧縮できるMP3圧縮技術。本機はMP3データを収録したCD-R/RWの再生が可能です。また、MP3よりも高い圧縮率のWMAデータを再生することもできます。



乱れない安定したTV映像が 楽しめるワンセグチューナ (343ページ)

地上デジタルTV放送ならではの、乱れない安定した映像という特長はそのままに、放送するデータ量を少なくすることでより広範囲なエリアで視聴できるワンセグ放送を受信することができます。



美しい映像と迫力のあるサウンドを楽しめるDVDプレーヤー

(356ページ)

高画質・高音質で記録されたDVDビデオや、地上デジタルTV放送を録画・編集したDVDビデオレコーディング(VR)の映像や静止画を再生します。



DVDメニューを直接操作できるダイレクトタッチ機能 (363ページ)

DVDのディスクメニューに直接タッチして操作することができます。



システムアップ

- **VICSビーコンユニット** (226ページ)
オプションのVICSビーコンユニットを接続すると、光・電波ビーコンを受信し、渋滞情報を考慮したルート探索やリアルタイムな割り込み情報を表示できます。
- **ETCシステム** (230ページ)
ETC(Electronic Toll Collection)システムは、有料道路の通過をスムーズに行うために、自動で料金を精算するシステムです。
- **バックモニター** (237ページ)
バックギアにシフトすると本機のモニター画面に自動で後方のカメラ映像を映すことができます。
- **地上デジタル TV チューナー** (348ページ)
オプションの地上デジタルTVチューナーを接続すると、本機で地上デジタルTV放送を受信することができます。
- **VTRアダプター** (378ページ)
オプションのVTRアダプターを接続すると、本機で、ビデオカメラなどの映像をご覧になることができます。
- **iPod接続用ケーブル** (379ページ)
オプションのiPod接続用ケーブルを接続すると、本機でiPodの操作をすることができます。

4. 本機について

各部の名称と操作

本機はパネルに配置しているスイッチ（パネルスイッチ）を押したり、画面に表示されるスイッチ（タッチスイッチ）を直接タッチして操作します。

パネルスイッチ

それぞれのパネルスイッチを押して操作します。

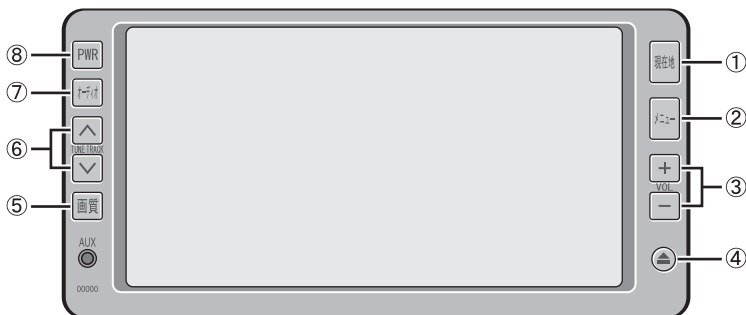

①	現在地スイッチ	ナビゲーション画面／現在地を表示するときに押します。
②	メニュースイッチ	メニュー（ナビ・オーディオ・情報）画面を表示するときに押します。メニュー画面表示中に押すと、ナビメニュー画面→オーディオメニュー画面→情報メニュー画面の順に切り替わります。
③	VOLスイッチ	オーディオの音量を調整するときに押します。
④	▲ スイッチ	ディスプレイの開閉や、画面の角度調整をするときに押します。
⑤	画質スイッチ	画質を調整するときに押します。
⑥	TUNE/TRACKスイッチ	ワンセグ・ラジオの選局、音楽用CDの選曲、DVDのチャプター選択などを行うときに押します。
⑦	オーディオスイッチ	オーディオの操作画面を表示するときに押します。
⑧	PWRスイッチ	オーディオの電源を切る／入れるときに押します。

▲ 注意

画面のよごれは、プラスチックレンズ用メガネふきなどの柔らかく乾いた布で軽くふき取ってください。手で強く押したり、かたい布などでこすると表面に傷がつくことがあります。また、液晶画面はコーティング処理してあります。ベンジンやアルカリ性溶液などが付着すると画面が損傷するおそれがあります。

タッチスイッチ

画面のスイッチにタッチして操作します。

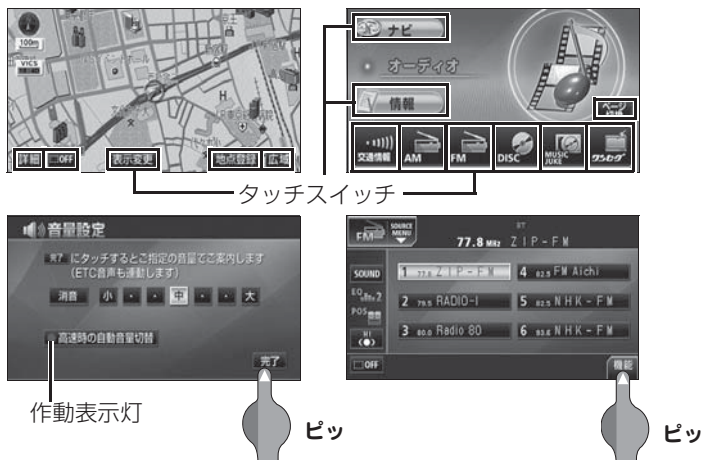

【タッチスイッチの操作について】

- タッチスイッチは“ピッ”という応答音が鳴るまでタッチしてください。
- 画面保護のため、タッチスイッチは指で軽くタッチしてください。
- スイッチの反応がないときは、一度画面から手を離してから再度タッチしてください。
- 操作できないタッチスイッチは、色がトーンダウンします。
- スイッチの機能が働いているときは、タッチスイッチの色が明るくなるものや、作動表示灯が点灯するものがあります。

■ **OFF** にタッチすると

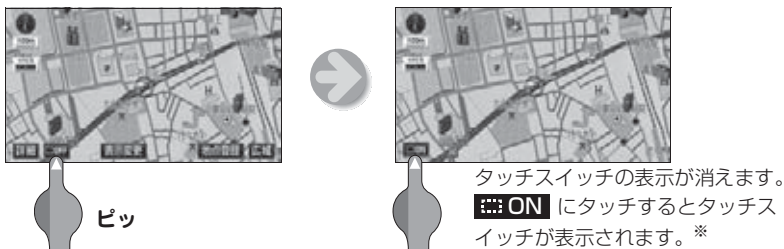

※ オーディオ操作画面では **ON** が表示されません。画面にタッチするとタッチスイッチが表示されます。

▲ 注意

タッチスイッチの操作は指の腹で行ってください。
ボールペン、シャープペンシル、爪先等、先端の硬い物や先端の鋭利な物でタッチ操作やこする操作をすると、故障の原因となるおそれがあります。

4. 本機について

電源の入れ方・切り方

本機は、車のエンジンをかけると自動的に電源が入り、ナビゲーションの画面、またはオーディオの画面※¹を表示します。エンジンを切ると電源も切れます。

※¹ 前回、オーディオソースの画面をご覧になっている途中でエンジンを切った場合はそのオーディオソースの画面を表示します。

■ 本機の電源を入れる

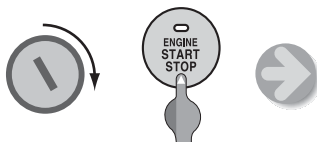

エンジン
スイッチ※² “エンジンスタート
ストップ” スイッチ

〈オープニング画面〉



〈ナビゲーション画面〉



■ オーディオの電源を切る



〈オーディオ OFF画面〉

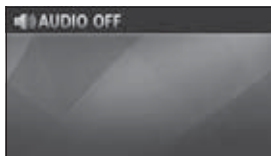

※² 本書では、スマートエントリー&スタートシステム非装着車を例に説明しています。スマートエントリー&スタートシステム装着車は、スマートエントリー&スタートシステム非装着車の以下の項目に対応しています。

スマートエントリー&スタートシステム 非装着車	エンジンスイッチ	ACC	ON	OFF (LOCK)
スマートエントリー&スタートシステム 装着車	“エンジンスタート ストップ” スイッチ	アクセサリ モード	イグニッション ONモード	OFF



- ナビゲーションの画面が表示されないときは、**現在地** を押してください。
- オーディオの電源が入らないときは、**PWR** を押してください。
- ナビゲーションの電源は切ることができません。
- ディスプレイを開いた状態でエンジンスイッチを OFF にすると、“ぼーん”と音がし、“ディスプレイが開いています、表示部保護のためにお閉めください”と案内音声が出力されます。再度、エンジンスイッチを ACC、または ON にして、ディスプレイを閉じてください。

ディスクの出し入れ

音楽をお聴きになるときは音楽CD、映像を再生するときには映像用DVDを差し込み口に入れてください。

各ディスク (CD・DVD) の入れ方

1  を押します。

2  **DISC** にタッチします。

- ディスプレイが開き、差し込み口があらわれます。
-  を約1秒間“ピッ”と音がするまで押してもディスプレイは開きます。



DVD、またはCD 差し込み口

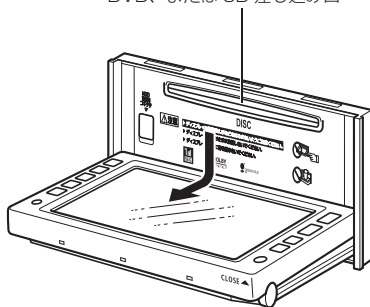

3 差し込み口に希望のディスクを差し込みます。

- DVD および CD は、中心の穴と端をはさんで持ち、ラベル面を上にして差し込んでください。
- DVD を差し込んだときは DVD モードの再生が始まります。
- CD を差し込んだときは音楽CD、またはMP3/WMAの再生が始まります。

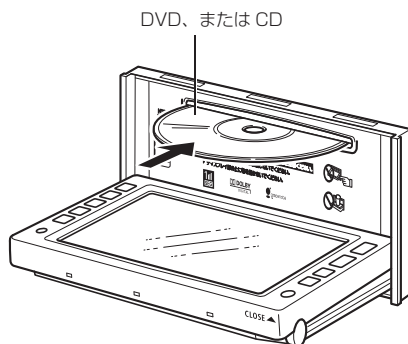

4 各ディスクが差し込まれたことを確認後、**CLOSE** にタッチします。

-  を押してもディスプレイは閉じます。

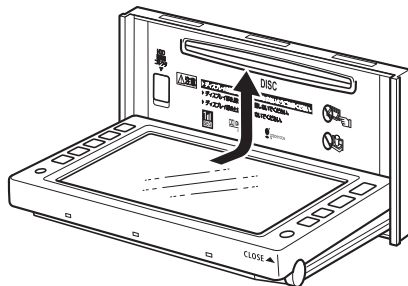

4. 本機について

▲ 注意

- 8cmCD、またはDVDを使用するときは、アダプターを使用せずに、そのままディスクを挿入してください。アダプターを使用するとディスクを取り出せなくなるおそれがあります。
- CDまたはDVDを挿入するときは、2枚以上重ねて挿入しないでください。ディスクが取り出せなくなったり、故障の原因となるおそれがあります。
- DualDiscには対応していません。機器の故障の原因となるおそれがありますので、使用しないでください。
- 記録部分に透明または半透明部分があるディスクは、正常に出し入れや再生ができなくなるおそれがありますので、使用しないでください。
- プリンタブルディスク（ラベル面印刷に対応したディスク）は使用しないでください。ディスクが取り出せなくなるなど、故障の原因となるおそれがあります。
- 地図ディスク（DVD-ROM）は使用できませんので差し込まないでください。
- ディスプレイ部を開けたとき、ディスプレイ上にコップや缶など物を置くと、ディスプレイが損傷するおそれがあります。
- ディスプレイ部の上にジュースなどをこぼしたときは、すぐにふき取ってください。故障の原因となるおそれがあります。
- ディスプレイ部を開けたまま走行しないでください。急ブレーキ時などに開いたディスプレイに体が当たるなどして思わぬけがをするおそれがあります。
- 熱やホコリなどからディスプレイ部を守るため、ディスクを挿入する、または取り出すとき以外はディスプレイ部を閉めておいてください。
- 各ディスクの差し込み途中に **CLOSE** にタッチ、または  を押さないでください。



- 本機の初期の設定では、音楽CDを再生すると自動でMUSIC JUKEに録音が始まります。録音を中止するには、**録音停止** にタッチしてください。詳しくは、「**MUSIC JUKEへの録音**」（314ページ）を参照してください。

■ DVD について

- 下記のマークの付いたDVDビデオディスクが再生できます。また、本機は、ビデオモードで書き込まれたDVD±R/RW(DVD±Recordable/ReWritable)ディスクと、ビデオレコーディングモード(VR)で書き込まれたCPRM対応のDVD-R/RW(DVD-Recordable/ReWritable)にも対応しています。



- DVDビデオディスクによっては一部の機能が使用できない場合があります。
- DVD±R/RW(DVD±Recordable/ReWritable)は、記録状態やディスクの特性、傷、汚れ、長時間の車室内環境における劣化により再生できない場合があります。またファイナライズ処理されていないDVD±R/RWは再生できません。
- Dolby Digitalに対応しており下記のマークのついたディスクが使用できます。



ドルビーラボラトリーズからの実施権に基づき製造されています。Dolby、ドルビー及びダブルD記号はドルビーラボラトリーズの商標です。



■ CD について

- 下記のマークの付いた音楽用 CD や CD-R (CD-Recordable)、CD-RW (CD-ReWritable) が使用できます。



- CD-R/RW は、記録状態やディスクの特性、キズ、汚れ、長時間の車室内環境における劣化により再生できない場合があります。また、ファイナライズ処理されていない CD-R/RW や、UDF フォーマットで書き込みされた CD-R/RW は再生できません。
- CD-TEXT 機能は市販の CD-TEXT 対応 CD のみ対応しています。CD-R や CD-RW では文字が正常に表示されない場合があります。
- CCCD (Copy Control CD) は正式な CD 規格に準拠していないため再生できない場合があります。





- スーパーオーディオ CD (SACD) は、ハイブリッドディスクの CD 層のみ再生できます。



- CD-EXTRA は音楽 CD として再生することができます。
- Mixed Mode CD のデータトラックの音声は再生されません。音楽トラックのみの再生となります。また、DTS が混在の Mixed Mode CD は正常に再生されません。
- Video-CD は再生できません。

4. 本機について

各ディスク (CD・DVD) の出し方

- 1  を押します。
 - 2 **▲DISC** にタッチします。
(自動でディスクが押し出されます。)
 - 3 取り出し後、**CLOSE** にタッチします。
-  を押してもディスプレイは閉じます。



▲ 注意

- ディスクが押し出された状態でディスプレイ部を閉めると、ディスクを傷つけるおそれがあります。
- ディスプレイ部を手で閉めないでください。ディスプレイが損傷するおそれがあります。
- ディスプレイ部を開けたとき、ディスプレイ上にコップや缶など物を置くと、ディスプレイが損傷するおそれがあります。
- ディスプレイ部の上にジュースなどをこぼしたときは、すぐにふき取ってください。故障の原因となるおそれがあります。
- ディスプレイ部を開けたまま走行しないでください。急ブレーキ時などに開いたディスプレイに体が当たるなどして思わぬけがをするおそれがあります。
- 熱やホコリなどからディスプレイ部を守るため、ディスクを挿入する、または取り出すとき以外はディスプレイ部を閉めておいてください。

ディスプレイの角度調整

車外からの光などで画面が見にくいときは画面の角度を調整できます。

1  を押します。

2 **TILT▲**、または **TILT▼** にタッチします。

- ディスプレイは 30° まで傾けることができます。

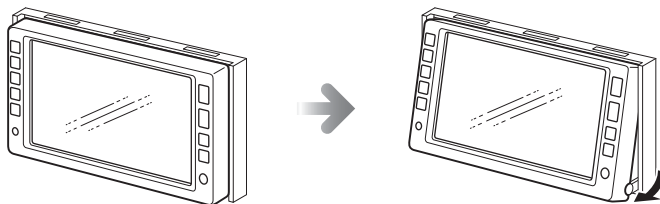

3 調整後、 を押します。

▲ 注意

- ディスプレイの角度調整をするときは手などははさまないよう注意してください。けがの原因や、ディスプレイの故障の原因となるおそれがあります。
- ディスプレイが TILT 状態のときに上部のすき間からディスクを差し込まないでください。本機およびディスクにキズがつくおそれがあります。



- ディスプレイを傾けた状態でも、ディスプレイを開くことができます。ディスプレイを閉じると、元の傾いた状態にもどります。
- ディスプレイを傾けた状態でエンジンスイッチを OFF にすると、自動的に傾いていない状態になります。次にエンジンスイッチを ACC または ON にしたときは、元の傾いた状態にもどります。

4. 本機について

液晶パネルについて

- 液晶パネルは斜め方向から見ると画面が白っぽく見えたり、黒っぽく見えたりすることがあります。
- 太陽の光などの外光が表示部にあたると画面が見えにくくなります。

本機のモードについて

本機には大きく分けて「メニュー」・「ナビゲーション」・「オーディオ」の3つのモードがあります。

どのモードからでも、希望のモードに切り替えることができます。

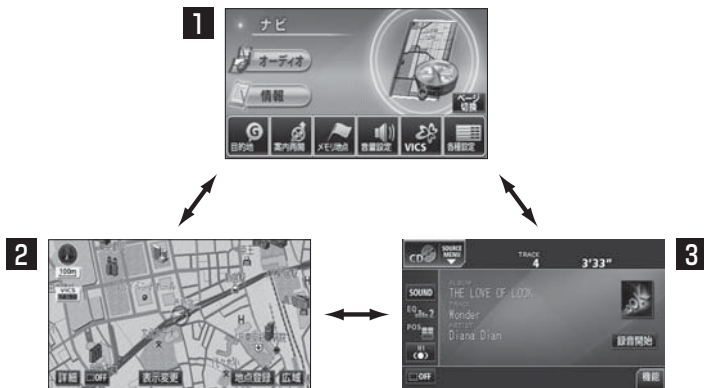

	モード	主な機能
1	メニュー	<ul style="list-style-type: none"> ● ナビメニューの表示 目的地的設定、VICSの設定、各種設定など ● オーディオメニューの表示 オーディオソースの切り替え ● 情報メニューの表示 FM 多重放送*の受信、HDD のデータ管理など
2	ナビゲーション	<ul style="list-style-type: none"> ● 現在地の表示 ● 目的地的案内 ● 地点 (自宅・メモリ地点) の登録など
3	オーディオ (交通情報・ラジオ・CD・ MUSIC JUKE・DVD・ ワンセグ・AUX・iPod・VTR)	<ul style="list-style-type: none"> ● 交通情報の受信 ● AM・FM 放送の受信 ● CD プレーヤーの操作 ● MP3/WMA プレーヤーの操作 ● MUSIC JUKE の操作 ● DVD プレーヤーの操作 ● ワンセグ放送の受信 ● AUX の操作 ● DTV 放送の受信 (オプション) ● iPod の操作 (オプション) ● VTR 映像の表示 (オプション)

* 2014年3月 FM文字多重放送 (見えるラジオ) サービス終了予定
 2014年1月 FM文字多重放送 (FM de TITLE、FM de TITLE II) サービス終了予定

本機の作動条件について

本機の機能は、次の条件（エンジンスイッチの位置）により、操作できる場合とできない場合があります。

○：操作できます ×：操作できません

エンジンスイッチ 各機能	OFF	ACC	ON停車中※2	ON走行中	ディスプレイが オープン状態
ナビゲーション/ 情報	×	○	○	走行中は安全上の 配慮などから、 操作できなくなる 機能があります	×
オーディオ※1 (映像を伴わない オーディオモード)	×	○	○	走行中は安全上の 配慮などから、 操作できなくなる 機能があります	×
オーディオ※1 (映像を伴う オーディオモード)	×	○	○	走行中は安全上の 配慮などから、 操作できなくなる 機能があります	×
ディスクの 出し入れ/ ディスプレイの 角度調整	エンジンOFF後 はディスプレイ を閉じることが できます	○	○	○	ディスプレイの 角度調整はでき ません

※1 映像を伴わないオーディオモード：交通情報、FM、AM、CD、MP3/WMA、MUSIC JUKE、AUX、iPod

映像を伴うオーディオモード：DVD、ワンセグ、VTR

※2 パーキングブレーキがかかっている状態。

ナビゲーション用アンテナ (GPSアンテナ) について

インストルメントパネル中央付近に内蔵されています。

▲ 注意

インストルメントパネル上やウィンドウガラス面には、次の物を設置しないでください。ナビゲーションシステム本来の性能が発揮できないおそれがあります。詳しくは「精度と誤差」248 ページを参照してください。

- 金属を含有するウィンドウフィルム
- その他の金属物（トヨタ純正品以外の電子機器やアンテナなど）



操作できないスイッチは、色がトーンダウンし、操作できません。また、走行中に操作できないスイッチを操作すると、画面に操作禁止メッセージが表示されることがあります。

4. 本機について

各モードの呼び出し

次のスイッチを押すと各画面に切り替わります。

メニュー画面

メニュー を押します。



ナビゲーション画面

現在地 を押します。



オーディオ操作画面

オーディオ を押します。(作動時) *1

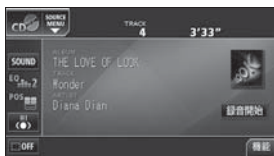

(CD プレーヤー作動時)

(OFF 画面) *2

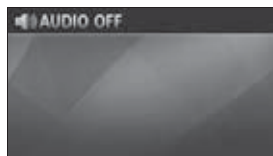

*1：オーディオの機能が作動しているときに表示します。オーディオの操作については「ソースの切り替え方」(267 ページ) を参照してください。

*2：オーディオの機能が OFF のときに表示されます。

オンスクリーン表示について

ナビゲーション画面表示中や画面が消えているときにオーディオを操作 (トラック選曲や周波数選局) すると、オンスクリーンが表示されます。

オンスクリーン表示はしばらくすると自動で解除されます。



———スクリーン表示

5. 本機の設定

本機はナビゲーションやオーディオの他に、下記の設定をすることができます。

- 操作音の設定..... 下記
- 壁紙 (Pic-CLIP) の設定..... 28
- 画面の調整・設定..... 29
- 個人情報の初期化..... 31

操作音の設定

パネルスイッチを押したときや、タッチスイッチにタッチしたときの“ピッ”という操作音を設定することができます。

1 **メニュー** を押します。

- 情報メニュー画面が表示されないときは、**情報** にタッチします。

2 **設定** にタッチします。



3 操作音設定の **1**、**2**、**3**、**4**、**OFF** (消音) のいずれかにタッチします。



4 **設定完了** にタッチします。

5. 本機の設定

壁紙 (Pic-CLIP) の設定

ナビゲーションの情報画面、オーディオの操作画面などの背景をお好みに合わせて切り替え、表示することができます。

1 **メニュー** を押します。

- 情報メニュー画面が表示されないときは、**情報** にタッチします。

2 **設定** にタッチします。



3 Pic-CLIPの **変更する** にタッチします。



4 **1** ~ **5** のいずれかにタッチします。

- 選択した画像を表示します。



5 **完了** にタッチします。

画面の調整・設定

画面を見やすくするため、ライト（車幅灯、尾灯、番号灯）の点灯・消灯により〈昼画表示〉と〈夜画表示〉に切り替わります。手動で切り替えることもできます。

- ライト消灯時…〈昼画表示〉

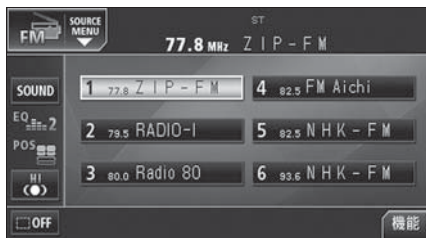

- ライト点灯時…〈夜画表示〉



画質調整画面を表示するには

- 1 ナビゲーション画面、オーディオ操作画面、または映像画面のときに **画質** を押します。

- 2 調整が終了したら、**調整完了** にタッチします。

- 約20秒以上操作しなかったときは、自動で設定し表示していた画面にもどります。



昼画表示に切り替える

- 1 夜画表示のときに **昼画面** にタッチします。

- タッチすることにより、昼画表示と夜画表示が切り替わります。



画面を消すときは

- 1 **画面消** にタッチします。

- 再度、画面を表示させるには **現在地** を押します。

5. 本機の設定

画質の調整

昼画・夜画それぞれ独立して調整することができます。



チェック

操作画面、設定画面を表示している時は「色合い」、「色の濃さ」を調整することができません。



●ナビゲーション画面およびオーディオ操作画面時



●映像画面時

■色合い（映像画面時のみ）

1 緑色を強くするときは **緑**、赤色を強くするときは **赤** にタッチします。

■色の濃さ（映像画面時のみ）

1 濃くするときは **濃**、淡くするときは **淡** にタッチします。

■コントラスト

1 強くするときは **強**、弱くするときは **弱** にタッチします。

■明るさ

1 明るくするときは **明**、暗くするときは **暗** にタッチします。

●初期設定は最大値（一番明るい状態）になっています。

個人情報の初期化

本機に登録した内容を消去し、本機を初期状態にもどすことができます。
初期化（消去）される項目は下記になります。

項目	初期化される内容
メンテナンス	各種項目・自動通知設定
メモリ地点	登録したメモリ地点
迂回メモリ地点	登録した迂回メモリ地点
目的地履歴	目的地を設定したときに自動で記憶される地点
ユーザーカスタマイズ	記憶させた各種ナビ設定
ショートカット	ショートカットスイッチに記憶させた機能
走行軌跡	記録した走行軌跡の表示

1 **メニュー** を押します。

- 情報メニュー画面が表示されないときは、**情報** にタッチします。

2 **設定** にタッチします。



- MUSIC JUKE に録音された内容は消去されません。MUSIC JUKE の操作でデータを消去してください。詳しくは「**プレイリストの編集**」（328 ページ）、「**トラックの編集**」（338 ページ）を参照してください。
- 一度初期化（消去）された内容（データ）は元にもどせません。十分注意して初期化作業をおこなってください。

5. 本機の設定

- 3** 個人情報の **個人情報消去** にタッチします。



- 4** **初期化する** にタッチします。

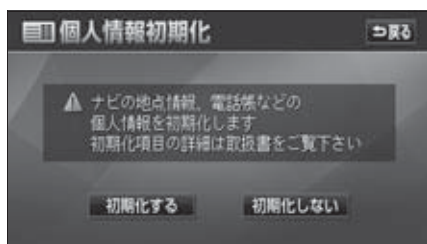

- 5** **はい** にタッチします。

- 個人情報を初期化後、**3** の画面にもどります。

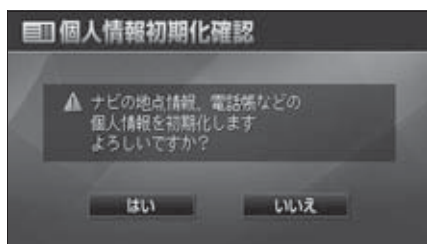

初期化中はオーディオの出力が停止します。初期化後、自動で音声を出力します。

はじめに	42
基本操作	44
ナビゲーション案内	115
地点の登録	176
VICS・渋滞考慮機能	191
情報機能	209
オプション機能	226
こんなときは	240

はじめに
基本操作
ナビゲーション
地点登録
VICS
情報機能
オプション
こんなときは

1

2

3

4

5

6

7

8

ナビゲーション

目次一覧

1.はじめに

1.GPS ボイスナビゲーション について	42
GPS ボイスナビゲーションを お使いになる前に	42
ナビゲーション画面の見方	42

2.基本操作

1.ナビメニュー画面・リスト画面 について	44
ナビメニュー画面	44
リスト画面の切り替え方	47
▲・▼の切り替え表示	47
前・次の切り替え表示	47
50音順の切り替え表示	47
行の切り替え表示	47
ページの切り替え表示	47
マークの切り替え表示	48
種類の切り替え表示	48
施設項目の切り替え表示	48
文字の表示範囲の切り替え方	48
2.画面の調整・音声の設定	49
地図の表示色の切り替え	49
画面切り替え時の 動画表現の設定	49
音量の設定	50
音量を調節する	50
高速時の自動音量切り替えを 設定する	50

操作説明音声（ボイスヘルプ）の 設定	51
操作説明音声を設定する	51
ハートフル音声の設定	52
ハートフル音声を設定する	52
3.地図の表示	53
現在地の表示	53
地図の移動（ワンタッチ スクロール）	54
地図の移動	54
スクロール時の地名表示を 設定する	54
タッチスイッチの表示 切り替え	55
タッチスイッチの表示を 切り替える	55
タッチスイッチの表示を 設定する	56
ショートカットスイッチ 表示の設定	57
ショートカットスイッチを設定・ 表示する	57
ショートカットスイッチの設定・ 表示を解除する	58
地図縮尺の切り替え	59
希望の縮尺に切り替える	59
目的地までの縮尺に切り替える	60
縮尺切替メッセージ表示を 設定する	61

市街図の表示 62

市街図表示に切り替える 62

市街図の縮尺を切り替える 62

市街図表示を解除する 63

施設の内容を表示する
(ビルディングクイック
サーチ) 63

走行軌跡の表示 64

走行軌跡を表示する 64

走行軌跡の消去・表示解除をする 64

地図向きの切り替え 65

地図の向きを切り替える 65

フロントワイド表示の切り替え 66

フロントワイド表示を設定する 66

**2画面表示の切り替え
(Wサイトナビ) 67**

2画面表示に切り替える 67

右画面を操作する 68

2画面表示を解除する 68

シティドライブモード画面 69

シティドライブモード画面を
操作する 70

シティドライブモード画面を
解除する 70

高速路線マップ 71

高速路線マップの縮尺を
切り替える 71

高速路線マップの自動表示を
設定する 72

高速路線マップ表示を解除する 72

高速路線マップに表示を
切り替える 73

駐車場マップ 74

駐車場マップの自動表示を
設定する 74

駐車場マップを解除する 74

3D表示の設定 75

3D表示に切り替える 75

リアル市街図を表示する 75

リアル市街図の視点を調整する 76

見下ろす角度を調整する 76

リアル市街図のビル表示の
高さを設定する 77

地図向きを回転する 77

ルート方向アップ表示を設定する 78

3D表示、リアル市街図を
解除する 78

ビジュアルシティマップ 79

ビジュアルシティマップ表示を
設定する 79

行政区域塗り分け表示を設定する 80

**シーズンレジャーランドマーク
の表示 81**

シーズンレジャーランドマーク
表示を設定する 81

3Dランドマークの表示 82

3Dランドマークの表示を
設定する 82

3Dランドマークの内容を
表示する 82

交通事故多発区間警告の設定 83

交通事故多発区間警告を
設定する 83

**道路形状警告(踏切警告・合流警告・
カーブ警告・レーン警告)
の設定 84**

道路形状警告を設定する 84

県境案内の設定	85
県境案内表示を設定する	85
施設の表示	86
走行中に簡易操作で表示する	86
施設ランドマークを消去する	87
複数ジャンルを表示する	87
周辺の施設を検索する	89
ルートを考慮したリストを 表示する	90
施設の情報を表示する (クイックサーチ)	90
周辺施設走行中呼び出し ジャンルの変更	91
4. 地図の呼び出し方法	92
50音・名称で地図を呼び出す	94
漢字・カタカナ・英数字を 入力する	96
漢字を入力するには	97
エリアで絞り込みする場合	98
主要施設で地図を呼び出す	101
住所で地図を呼び出す	103
メモリ地点で地図を呼び出す	104
電話番号で地図を呼び出す	104
郵便番号で地図を呼び出す	106
ジャンルで地図を呼び出す	107
エリアを指定して施設を 表示する	108
マップコードで地図を 呼び出す	110
履歴で地図を呼び出す	110
5. 呼び出した地図の操作	111
表示した地図の操作	111

位置の変更	112
施設内容の表示	112
提携駐車場の検索	113
住所の検索	114
住所一覧から検索する	114
周辺住所から検索する	114

3. ナビゲーション案内

1. 目的地設定・ルート探索 について	115
2. 目的地を設定して ルート探索	116
目的地の設定	117
地図スクロールから設定する	117
登録地点から設定する	118
地図の呼び出し方法から 設定する	119
ルート探索	120
ルート学習探索	121
ルート学習を設定する	121
ルート学習結果を消去する	122
渋滞考慮ルート探索	123
渋滞考慮探索を設定する	123
全ルート図表示	124
ルートの表示について	124
細街路の表示について	124
全ルート図の表示・タッチ スイッチについて	125
季節規制区間の表示・回避	127
季節規制区間を回避する	127

季節規制区間メッセージ表示を 設定する	127
ルート情報（案内道路情報）の 表示	129
5ルート同時表示（5ルート 探索機能）	130
3.探索ルートの変更	131
目的地の追加	132
区間別探索条件の変更	134
目的地の並び替え	135
目的地の消去	136
ルート変更 から消去する	136
メニュー から消去する	136
地図画面から消去する	137
乗降インターチェンジ（IC） の指定	138
インターチェンジ（IC） 指定の解除	140
通過道路の指定	141
全ルート図画面から指定する	141
ルート変更 から指定する	142
通過道路指定の修正	144
通過道路指定の解除	145
4.目的地履歴（ラストゴール メモリ） について	146
目的地履歴（ラストゴール メモリ）の消去	146
5.目的地案内の開始・中止・ 再開	147
案内の開始	147

案内の中止・再開	147
デモンストレーション（デモ）	147
6.目的地案内について	148
交差点・側道・レーン（車線） 案内	148
分岐しない交差点について	148
分岐する交差点（交差点拡大図） について	148
交差点拡大図の自動表示を 設定する	149
交差点拡大図を解除する	149
拡大解除 から解除する	149
案内図替 から解除する	149
3Dイラスト拡大図について	150
立体交差点拡大図について	150
難交差点拡大図について	150
3D交差点拡大図について	151
3D交差点拡大図を設定する	151
側道案内拡大図について	151
側道案内拡大図を解除する	151
拡大解除 から解除する	151
案内図替 から解除する	152
レーン（車線）リスト図表示 （ハイパーレーン アシスト）について	152
レーンリスト自動表示を 設定する	152
レーンリスト図を解除する	153
細街路の案内	153
フェリー航路の案内	154
到着予想時刻表示の設定	154
平均車速を設定する	154
料金案内	155
料金案内表示を設定する	156

車両情報を設定する	156
ターンリスト図案内	158
ターンリスト自動表示を 設定する	159
ターンリスト図を解除する	159
一般道路走行中に解除する	159
高速道路走行中に解除する	160
高速分岐案内（ジャンクション レーンアシスト）	161
高速分岐模式図の自動表示を 設定する	161
高速分岐模式図を解除する	162
拡大解除 から解除する	162
案内図替 から解除する	162
都市高速マップ	163
都市高速マップの自動表示を 設定する	163
都市高速マップ表示を解除する	164
音声案内	165
自動音声案内を設定する	166
他モードでの案内	167
7.案内ルートのご操作	168
全ルート図の再表示	168
到着予想時刻／残距離表示の 切り替え	168
オンルートスクロール	169
オンルートスクロールを 開始する	169
オンルートスクロールの施設を 設定する	169
オンルートスクロール画面の 操作について	170
8.ルートの再探索	171

ルートの再探索について	171
ルートの再探索	174
自動再探索（ハイパー リルート）	175
自動再探索を設定する	175

4.地点の登録

1.地点の登録とは	176
2.メモリ地点の登録・修正・ 消去	177
メモリ地点の登録	177
ワンタッチで登録する	177
離れた場所を登録する	177
メモリ地点の修正・入力	178
メニュー からメモリ地点 修正画面を表示する	178
地図画面からメモリ地点 修正画面を表示する	179
メモリ地点の種別（自宅・特別 メモリ）を変更する	180
自宅、特別メモリ地点を 解除する	180
メモリ地点のマークを変更する	181
メモリ地点の名称を入力する	183
ひらがな・漢字を 入力するには	184
メモリ地点の名称を表示する	185
メモリ地点の位置を修正する	185
メモリ地点の電話番号を 入力する	186
メモリ地点の消去	187
メニュー から消去する	187
地図画面から消去する	187

3. 迂回メモリ地点の登録・修正・ 消去	188
迂回メモリ地点の登録	188
迂回メモリ地点の修正	189
迂回メモリ地点の消去	190

5.VICS・渋滞考慮機能

1. VICS情報について	191
VICSとは	191
VICSのメディア概要	192
VICS特有の事項	193
FM多重放送特有の事項	193
電波ビーコン特有の事項	193
光ビーコン特有の事項	194
VICS情報提供内容と 表示について	195
レベル1	195
レベル2	195
レベル3	195
2. 放送局の受信	196
VICS提供放送局の選択	196
自動で選択する	197
エリアで選択する	197
周波数を手動で選択する	197
3. VICS情報の表示・案内	199
VICS情報表示の設定	199
VICS表示道路色を切り替える	200
VICS情報の表示	201
VICS情報を地図表示する	202
VICSマークの内容表示に ついて	202

VICS情報を消去する	202
渋滞・規制音声案内	203
渋滞・規制の音声自動発声を 設定する	203
渋滞・規制を音声で案内する	203
VICS図形情報の表示	204
VICS文字情報の表示	205
地図に表示されるVICS表示 マークについて	206
VICSの用語説明	207
VICSの問い合わせ先	207
4. 渋滞考慮機能について	208
渋滞考慮とは	208

6. 情報機能

1. 情報メニュー画面に ついて	209
情報メニュー画面	209
2. FM多重放送	211
FM多重放送の番組について	211
FM多重放送の表示	211
放送局の切り替え	211
番組の切り替え	212
独立情報番組のページ送り	212
連動情報番組の文字情報を 繰り返し見る	213
文字情報の記録・呼び出し・ 消去	214
記録する	214
呼び出す	214

消去する	214
3.メンテナンス機能	215
メンテナンスメニュー画面	215
メンテナンス時期の設定	216
メンテナンス案内の設定	218
メンテナンスの案内	218
メンテナンス設定の更新	218
メンテナンス設定の消去	219
販売店の設定	220
販売店の修正・消去	221
4.スポットインフォメーション (情報付施設) の検索	222
情報付施設の検索・表示・ 編集	222
ブラウザ画面を操作する	223
5.電話帳機能	224
電話帳の検索	224
6.カレンダー機能	225
カレンダー画面の表示	225
7.オプション機能	
1.VICSビーコンユニット の操作	226
VICSビーコンユニット の構成	226
割り込み情報 (ビーコン即時案内) の表示	227
割り込み情報の表示を設定する	227

割り込み情報の表示時間を 調整する	228
割り込み情報を呼び出す	228
渋滞考慮探索	229
2.ETCシステムの操作	230
ETC車載器を初めて使う	230
車両情報などをETC車載器に 登録する (セットアップ)	230
ETCカードを入手する	230
ETCとは	231
ETCメニュー画面	232
走行中の表示	233
ETC車線の通過案内	234
ETC車線 (精算用) 通過時	234
履歴の表示	235
登録情報の表示	235
ETCの設定	236
ETCの各項目を設定する	236
3.バックモニターの操作	237
バックモニターの映像	238
後方の映像を映す	238
表示線の見方	238
8.こんなときは	
1.補正が必要なとき	240
現在地の修正	240
距離の補正	241
自動補正するとき	242
手動補正するとき	242

2. ナビゲーションの設定を 記憶したいとき	243
記憶することのできる 設定項目	243
ナビゲーション設定の記憶	244
記憶の呼び出し	245
名称の変更	245
ナビゲーション設定の記憶 の消去	246
3. 地図データの情報	247
地図データの情報表示	247
4. 精度と誤差	248
測位精度について	248
GPS衛星の電波の性質と 受信状態について	248
現在地表示の誤差について	249
タイヤによる誤差について	249
マップマッチングによる自転車位置 検出の補正に ついて	249
現在地表示、ルート案内の 精度について	250
道路、地名データについて	251
ルート案内について	251

1. GPSボイスナビゲーションについて

目的地を設定することによって、自動的にルートを探索し、音声と画面表示によるルート案内を行います。

GPSボイスナビゲーションをお使いになる前に

- 地図データに情報が無い場合は、路線名の表示や施設の検索、ルートの案内などを行うことができません。
- 本機が探索するルートは目的地周辺までの参考ルートです。必ずしも最短ルート、早く行けるルート、渋滞していないルートではありません。
- 施設の表示やルートの案内などは、実際とは異なる場合があります。
- 到着予想時刻は、走行条件などにより、多少の誤差が生じる場合があります。
- 交差点案内や音声案内などは、状況により異なる場合があります。また、まれに誤った案内が行われる場合があります。

ナビゲーション画面の見方

ナビゲーションの地図表示には現在地画面とスクロールさせた地図画面があります。

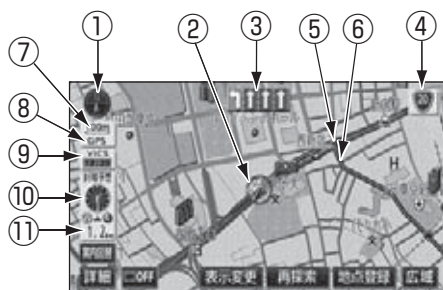

<現在地画面>



<スクロール地図画面>

①方位マーク (ヘディングアップ時は)
地図の方角が表示されます。

- 地図向き (ノースアップ/ヘディングアップ) の切り替えについては65ページを参照してください。

②自車マーク

現在位置と車が向いている方角が表示されます。

③レーン (車線) 表示

通過・分岐する交差点の車線が表示されます。(地図データに情報のある交差点のみ)

- 目的地案内中は走行を推奨する車線が青色で表示されます。

④名称表示 ()

状況により次の名称が表示されます。(地図データに情報のある地点のみ)

- 通過・分岐する交差点の名称
- 走行している道路の名称、または路線番号
- 通過するインターチェンジ (IC)・サービスエリア (SA)・パーキングエリア (PA) の名称 (高速道路を走行しているときのみ)
- 分岐するインターチェンジ (IC)・ジャンクション (JCT) の方面名称 (高速道路を走行しているときのみ)

⑤案内ポイント

交差点案内（車線表示・交差点名称表示・交差点拡大図）が表示されます。

- 交差点案内については、148ページを参照してください。

⑥ルート表示

目的地を設定したとき、目的地までのルートが表示されます。

- 案内が行われるのは、濃い青（）の表示上に現在地があるときです。出発地および目的地周辺の細街路では薄い青のルートのみ表示します。

⑦スケール表示

表示させている地図の縮尺が表示されます。の長さがこの場合は100mになります。

⑧GPSマーク

GPS衛星からの位置情報が利用されているときに、表示されます。

ただし、GPSマークが表示されているときでも、GPS衛星の状態などにより誤差が生じることがあります。

GPSは次のようなときに利用できないことがあります。

- ビル、トンネル、高架道路などでGPS衛星からの電波が遮断されるとき
- GPSアンテナのまわりに遮へい物があるなど電波が遮断されるとき
- GPS衛星が電波を出していないとき（米国の追跡官制センターで信号をコントロールしているため改良・修理等で電波が止まることがあります。）
- デジタル式携帯電話（1.5GHz）をGPSアンテナ付近で使用したとき

⑨VICSTimeStamp

VICS情報が提供された時刻が表示されます。また、渋滞規制案内音声があるときは、タッチスイッチに替わります。

（目的地案内中のルート上にVICS情報があるときは、タイムスタンプが、渋滞：赤、混雑：橙、規制：黄になります。）

- VICS情報の表示については、201ページを参照してください。
- 地図上に表示されるマークについては、「**地図に表示されるVICS表示マークについて**」（206ページ）、または「**凡例**」435ページを参照してください。

⑩到着予想時刻表示／目的地方向マーク

状況により次のマークが表示されます。

■到着予想時刻表示

目的地案内中、目的地へ到着する予想時刻が表示されます。

- 到着予想時刻については、154ページを参照してください。
- 到着予想時刻表示の切り替えについては168ページを参照してください。

■目的地方向マーク

ルートからはずれたとき、目的地の方向が表示されます。

⑪残距離表示

現在地から目的地までの距離が表示されます。

- 目的地案内中は、表示されているルートを通っての距離が表示されます。
- ルートからはずれたときは、直線距離が表示されます。
- 残距離表示の切り替えについては、168ページを参照してください。

⑫カーソルマーク

検索した地図やスクロールさせた地図に表示されます。

スクロールするには地図（タッチスイッチ以外の場所）に直接タッチします。

⑬カーソル位置地名表示

スクロールしたカーソル位置の地名が表示されます。（手をはなしてから約6秒間）

1. ナビメニュー画面・リスト画面について

ナビメニュー画面

1 **メニュー** を押します。

- ナビメニュー画面が表示されます。
- ナビメニュー画面が表示されない場合、**ナビ** にタッチします。
- **メニュー** を押すごとに、下図の順にメニュー画面を切り替えることができます。

ナビメニュー画面→オーディオメニュー画面

└── 情報メニュー画面 ─┘

2 タッチスイッチにタッチして、次の操作を行うことができます。

- **ページ切換** にタッチすると、項目を切り替えることができます。



●ナビメニュー画面

項目 (タッチスイッチ)	機能	ページ
目的地	目的地の設定	117
案内中止/案内再開 ^{※1}	目的地案内の中止・再開	147
メモリ地点	メモリ地点の登録・修正・消去	177,178,187
	迂回メモリ地点の登録・修正・消去	188,189,190
音量設定	音量の設定	50
	高速時の自動音量切り替えの設定	50
VICS	VICS 図形情報・文字情報の表示	204,205
	割り込み情報の表示	204,205,227
	割り込み情報の表示の設定 ^{※2}	227
	VICS 提供放送局の選択	196
	FM多重チューナーの設定	196

※1 目的地が設定されていないときは、トーンダウンし、タッチしても操作できません。

※2 オプションのVICSビーコンユニット接続時に表示されます。



各種設定画面で **初期状態** にタッチすると、すべての各種設定の項目（下記を除く）が初期設定の状態にもどります。

- 平均车速の設定
- スイッチ表示の設定
- 周辺施設走行中呼出ジャンルの変更
- 車両情報の設定
- ショートカットスイッチの設定
- ナビ補正
- 3D 地図表示設定
- 3D ビル表示の高さの設定

項目 (タッチスイッチ)	機能	ページ	
各種設定	地図表示設定	フロントワイド表示の設定	66
		3D時ルート方向アップ表示の設定	78
		3D地図表示の角度の調整	76
		地図の表示色の切り替え	49
		行政区画塗り分け表示の設定	80
		ビジュアルシティマップ表示の設定	79
		3Dビル表示の設定	77
		立体ランドマーク表示の設定	82
		シーズンレジャーランドマーク表示の設定	81
		地図スクロール時の地名表示の設定	54
	自動表示切替設定	交差点拡大図自動表示の設定	149
		高速分岐模式図自動表示の設定	161
		レーンリスト自動表示の設定	152
		ターンリスト自動表示の設定	159
		都市高速マップ自動表示の設定	163
		高速路線マップ自動表示の設定	72
		駐車場マップ自動表示の設定	74
	案内表示設定	縮尺切替メッセージ表示の設定	61
		道路形状警告の設定	84
		交通事故多発区間警告の設定	83
		料金案内の設定	156
		県境案内の設定	85
		3D交差点拡大図の設定	151
		平均車速の設定	154
	音声設定	VICS情報考慮の設定	155
		VICS渋滞・規制音声自動発声の設定	203
		自動音声案内の設定	166
		他モード時の案内の設定	167
		操作説明音声の設定	51
	ルート系設定	ハートフル音声の設定	52
自動再探索の設定		175	
ルート学習の設定		121	
ルート学習結果の消去		122	
季節規制メッセージ表示の設定		127	
渋滞考慮探索の設定 ^{※3}	123		

※3 オプションのVICSビーコンユニット接続時には、電波・光ビーコンからのVICS情報もルート探索に考慮することができます。

1. ナビメニュー画面・リスト画面について

項目 (タッチスイッチ)		機能	ページ
各種設定	その他	ショートカットスイッチの設定	57
		スイッチ表示の設定	56
		周辺施設 走行中呼出ジャンルの変更	91
		車両情報の設定※ ⁴	156
		目的地履歴の消去	146
		画面切り替え時の動画表現の設定	49
		現在地の修正・距離の補正	240,241
ユーザーカスタマイズ	各種ナビ設定の記憶・呼び出し・消去	244,245,246	
使用データ	地図データの情報表示	247	

※4 目的地が設定されているときは、トーンダウンし、タッチしても操作できません。

リスト画面の切り替え方

▲・▼の切り替え表示

▲・▼ にタッチすると、1項目ずつリストが動きます。

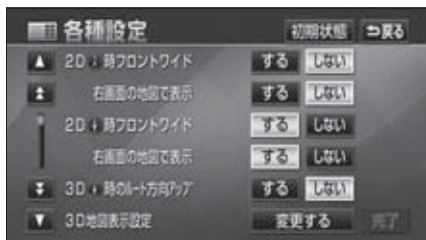

前・次の切り替え表示

▲前・▼次 にタッチすると、1項目ずつリストが動きます。



50音順の切り替え表示

▲50音・▼50音 にタッチすると、「あ→い」と次の音にリストが動きます。



行の切り替え表示

あ行・か行・さ行・た行・な行
は行・ま行・や行・ら行・わ行

にタッチすると、「あ行→か行」と行ごとにリストが動きます。



ページの切り替え表示

▲ページ・▼ページ にタッチすると、1ページずつリストが動きます。

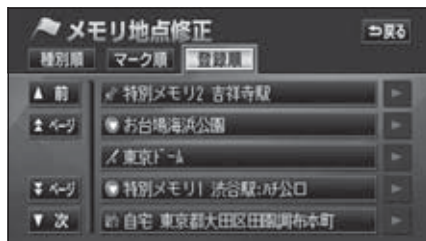

▲・▼ にタッチすると、1ページずつリストが動きます。

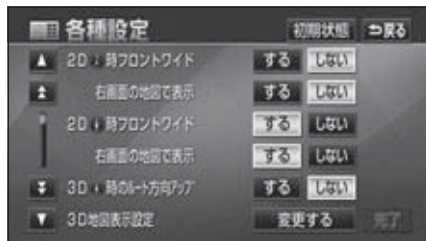

1. ナビメニュー画面・リスト画面について

マークの切り替え表示

▲マーク・▼マーク にタッチすると、次のマークにリストが動きます。

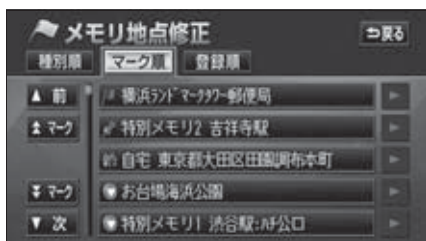

施設項目の切り替え表示

店・宿泊・遊び・公共・交通・文化 にタッチすると、施設項目ごとにリストが動きます。

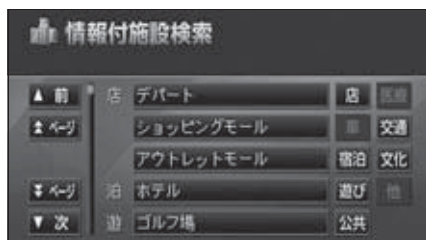

種類の切り替え表示

▲種類・▼種類 にタッチすると、次の種類にリストが動きます。



文字の表示範囲の切り替え方

リストに表示されている名称の文字数が多い場合、名称がすべて表示されないことがあります。次の操作をすると、名称をすべて確認することができます。

- ▶、または ◀ にタッチすると、名称をすべて確認することができます。



2. 画面の調整・音声の設定

地図の表示色の切り替え

昼画・夜画それぞれの地図表示色（5種類）を切り替えることができます。

1 ナビメニュー画面で、**各種設定** にタッチします。

2 **地図表示設定** にタッチします。



3 昼 地図モード・夜 地図モードそれぞれで、**ノーマル**・**フレッシュ**・**クール**・**シック**・**ウォーム** のいずれかにタッチします。

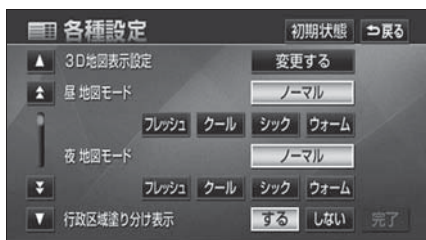

4 **完了** にタッチします。

画面切り替え時の動画表現の設定

画面の切り替えを動きのある表現に設定することができます。（一部を除く）

1 ナビメニュー画面で、**各種設定** にタッチします。

2 **その他** にタッチします。



3 画面切り替え時の動画表現の **する**、または **しない** にタッチします。

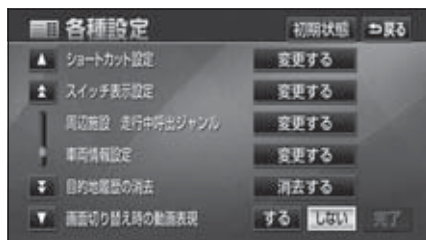

4 **完了** にタッチします。



地図の表示色を切り替えても、市街図（62ページ参照）およびリアル市街図表示（75ページ参照）ではノーマル色で表示します。

2. 画面の調整・音声の設定

音量の設定

操作の手引きを説明する音声やルート案内中に聞こえる音声の音量を調整することができます。

音量を調節する

1 ナビメニュー画面で、**音量設定** にタッチします。

2 **消音**・**小**・**中**・**大** のいずれかにタッチします。

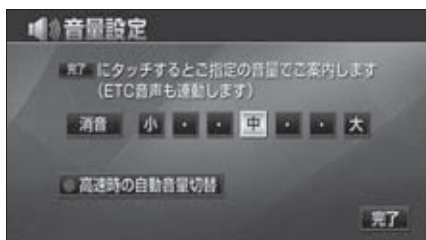

3 **完了** にタッチします。

高速時の自動音量切り替えを設定する

高速走行中は、設定した音量が自動的に1段階上がるようにすることができます。自動音量切り替えをON（自動で上がる）にするか、OFF（上がらない）にするか、選ぶことができます。

1 ナビメニュー画面で、**音量設定** にタッチします。

2 **高速時の自動音量切替** にタッチします。

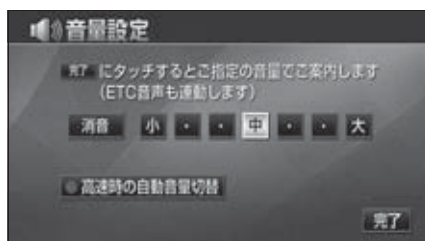

3 **完了** にタッチします。



高速時の自動音量切り替えを設定した場合、車速が約80km/h以上になると、音量が自動的に1段階上がり、車速が約70km/h以下になるともとの音量にもどります。

操作説明音声（ボイスヘルプ）の設定

操作の手引きとなる説明音声を出力させることができます。

操作説明音声を設定する

操作説明音声をON（発声する）にするか、OFF（発声しない）にするか、選ぶことができます。

1 ナビメニュー画面で、**各種設定** にタッチします。

2 **音声設定** にタッチします。



3 操作説明音声の **する**、または **しない** にタッチします。

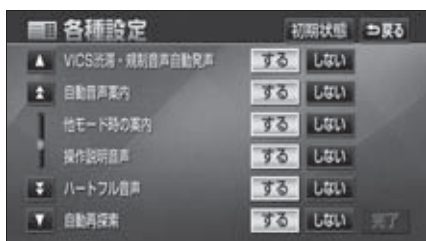

4 **完了** にタッチします。

2. 画面の調整・音声の設定

ハートフル音声の設定

ハートフル音声をON（発声する）に設定すると、通常のナビゲーションの音声案内とは別に日付、あいさつなどの音声を出力させることができます。

その日に初めてエンジンスイッチをACC、またはONにし、ナビゲーション画面を表示したとき日付、曜日などをお知らせします。

[ハートフル音声の例]

- 日付案内の例
今日は○月○日○曜日○○○（記念日など）です。（1回のみ/日）
- 自宅到着の例
お疲れさまでした。（目的地設定の**自宅**からルート案内したときのみ）
- 挨拶の例
 - ・ 明けましておめでとうございます。（1/1～1/3に1回のみ/日）
 - ・ メリークリスマス（12/24～12/25に1回のみ/日）

ハートフル音声を設定する

ハートフル音声をON（発声する）にするか、OFF（発声しない）にするか、選ぶことができます。

- 1 ナビメニュー画面で、**各種設定**にタッチします。

- 2 **音声設定**にタッチします。

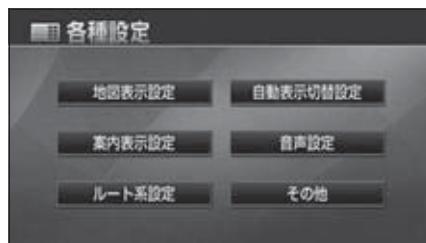

- 3 ハートフル音声の**する**、または**しない**にタッチします。



- 4 **完了**にタッチします。



以下の場合、ハートフル音声が発声されます。
午前5時までにナビゲーションを起動する………1回目の音声出力
再度、午前5時以降にナビゲーションを起動する…2回目の音声出力

3. 地図の表示

現在地の表示

地図に現在の車の位置（自転車位置）が表示されます。

- 現在地以外の画面を表示させているときは、**現在地** を押すと、現在地画面にもどります。



チェック

- 高速路線マップを表示させているときは、地名・路線名・路線番号は表示されません。
- エンジンスイッチをOFFにしたとき、ワンセグやDVDなどの映像画面を表示していた場合は、エンジンスイッチをACC、またはONにしても現在地が表示されません。



1 現在地画面で、**現在地** を押します。

- 現在地付近の地名が表示されます。
- 現在地が道路上のときは、路線名・路線番号が表示される場合があります。（50m～200mスケール図のとき）

地名表示



ワンポイント

- 取り付け後、およびバッテリーターミナルを脱着したあとは、実際の現在地と異なる場所に自転車マーク  が表示されている（自転車マーク  がずれている）ことがあります。しばらく走行すると、マップマッチングやGPS情報が利用されて、自転車位置が自動的に修正されます。（場合によっては、数分程度かかることがあります。）
GPS情報が利用されず、自転車位置が自動的に修正されないときは、安全な場所にいったん停車して、自転車位置の修正を行ってください。（240ページ参照）
- 走行中は道路の表示が制限されます。（細街路などは表示されません。）ただし、細街路を走行したときなどは、必要に応じて表示されます。

3. 地図の表示

地図の移動（ワンタッチスクロール）

地図を表示させているときに、地図（タッチスイッチ以外の場所）に直接タッチすると、タッチした地点が画面の中心となり、地図を動かすこと（スクロール）ができます。また、スクロール中は地名名称、スクロール停止時は地名名称とマップコードを表示します。

地図の移動

1 地図にタッチ（タッチスイッチ以外の場所）します。

- 地図左に現在地からの直線距離が表示されます。
- 画面の中心付近にタッチし続けるとゆっくり連続して地図が移動します。
- 画面の端付近にタッチし続けると高速で連続して地図が移動します。
- 地図の移動後、カーソルの地名が約 6 秒間、画面上部に表示されます。
- カーソル位置が道路上のときは、路線名・路線番号が表示される場合があります。（50m～200mスケール図のとき）

地名表示



スクロール時の地名表示を設定する

地図スクロール時の地名表示をON（する）にするか、OFF（しない）にするか、選ぶことができます。

1 ナビメニュー画面で、**各種設定** にタッチします。

2 **地図表示設定** にタッチします。

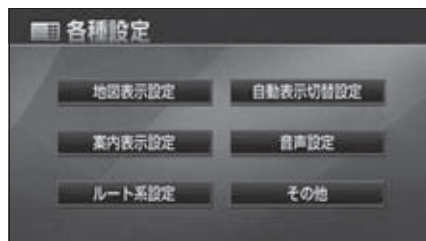

- 安全のため、走行中の地図の移動は、一定の距離でのスクロールになります。
- ワンタッチスクロールで地図を動かすと、地図が固定され、現在地が移動しても地図は動きません。**現在地** を押すと、もとの状態（地図が動く）にもどります。
- 地図を移動させたときは、地図向きの切り替え（65ページ参照）ができないことがあります。

- 3 地図スクロール時の地名表示の**する**、または**しない**にタッチします。

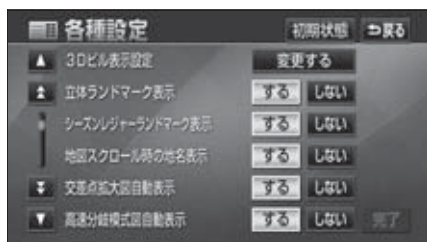

- 4 **完了** にタッチします。

タッチスイッチの表示切り替え

地図を表示させているときに、画面上のタッチスイッチの表示を少なくすることができます。

タッチスイッチの表示を切り替える

- 1 **OFF** にタッチします。



- タッチスイッチが表示されていないときに、**ON** にタッチすると、タッチスイッチが表示されます。



3. 地図の表示

タッチスイッチの表示を設定する

OFF にタッチしたときに表示するスイッチを設定することができます。

1 ナビメニュー画面で、**各種設定** にタッチします。

2 **その他** にタッチします。



3 スイッチ表示設定の **変更する** にタッチします。

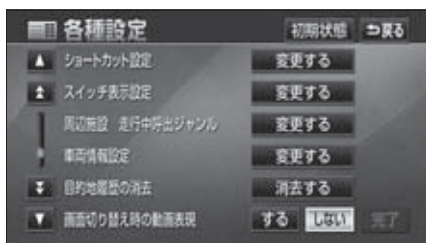

4 表示するタッチスイッチ（トーンダウンしているタッチスイッチ）にタッチします。

- トーンダウンしているタッチスイッチは **OFF** にタッチしたとき消去されます。
- すべてのタッチスイッチを表示する設定にしたとき、**OFF** は表示されません。
- **初期状態** にタッチすると、表示設定が初期設定の状態にもどります。



5 **完了** にタッチします。



広域 および **詳細** の表示設定は同じになります。異なる表示設定にすることはできません。

ショートカットスイッチ表示の設定

よく使う機能を設定（5つまで）しておく、現在地画面や地図画面にショートカットスイッチを表示して、ワンタッチで機能の操作画面を呼び出すことができます。



●ショートカットスイッチ表示

ショートカットスイッチを設定・表示する

1 ナビメニュー画面で、**各種設定** にタッチします。

2 **その他** にタッチします。



3 ショートカット設定の **変更する** にタッチします。

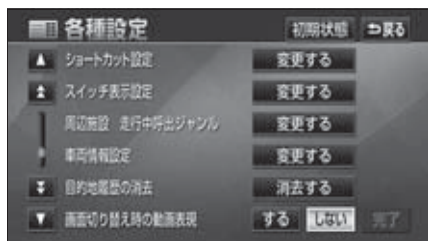

4 **変更** にタッチします。

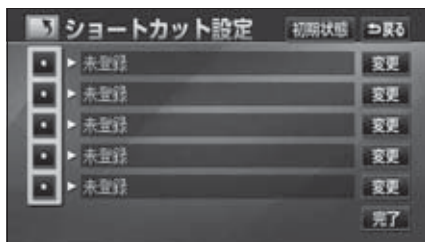

5 設定する機能のスイッチにタッチします。

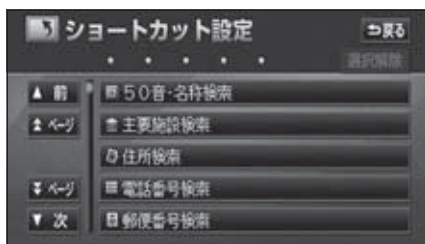

6 **完了** にタッチします。

3. 地図の表示

ショートカットスイッチの設定・表示を解除する

1 ナビメニュー画面で、**各種設定** にタッチします。

2 **その他** にタッチします。



3 ショートカット設定の **変更する** にタッチします。

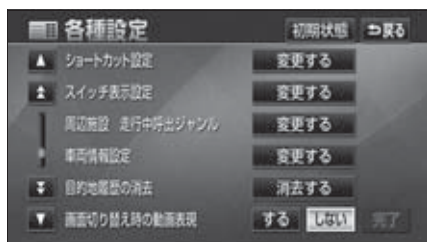

4 解除するショートカットの **変更** にタッチします。

5 **選択解除** にタッチします。



6 **完了** にタッチします。

地図縮尺の切り替え

地図を 1/2048 万図～1/2500 図までの希望の縮尺（地図の範囲）に切り替えることができます。また、目的地が設定されているときは、ワンタッチで目的地までを表示する縮尺に切り替えることができます。

タッチスイッチ		縮尺	スケール表示	タッチスイッチ	縮尺	スケール表示
市街図	詳細	1/2500	25m	↓	1/16万	1.6km
	広域				1/32万	3km
市街図	詳細	1/5000	50m		1/64万	7km
		1/5000	50m		1/128万	13km
		1/1万	100m		1/256万	26km
		1/2万	200m		1/512万	50km
		1/4万	400m		1/1024万	100km
		1/8万	800m		1/2048万	200km
			広域			

希望の縮尺に切り替える



走行中は安全のため、縮尺を無段階に切り替える、またはスケールバーの数字にタッチして縮尺を切り替えることはできません。

1 地図の範囲を広くするときは **広域**、狭くするときは **詳細** にタッチします。

- タッチスイッチにタッチすることにより、1段階ずつ切り替わります。
- **広域**、または **詳細** にタッチしたあと、スケールバーの数字にタッチすると、タッチした数字の縮尺に切り替わります。
- **広域**、または **詳細** を約1秒以上タッチし続けると、縮尺を無段階に切り替えることができます。
- 新たに切り替えた縮尺が ○（黄色）で表示されます。

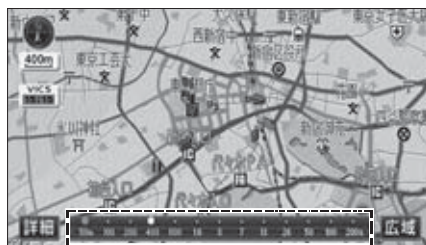

スケールバー



- 3D表示、または駐車場マップを表示しているときはスケール表示の「」を表示しません。また、リアル市街図表示中はREAL、駐車場マップ表示中はPARKと表示します。
- 最大範囲（200kmスケール図）にすると **広域** が消去されます。また、最小範囲（50mスケール図）にすると **詳細** が **市街図**（62ページ参照）に切り替わります。（市街図が収録されている地域のみです。市街図が収録されていない地域は **詳細** が消去されます。）

3. 地図の表示

目的地までの縮尺に切り替える

目的地が設定されているときに、現在地を中心にワンタッチで、目的地までのルートを表示できる縮尺に切り替えることができます。(複数の目的地が設定されているときは次の目的地まで)



3D表示中(75ページ参照)、市街図表示中(62ページ参照)は

が表示されません。



- 1 目的地が設定されているときに、**広域**、または **詳細** にタッチします。



- 2  にタッチします。

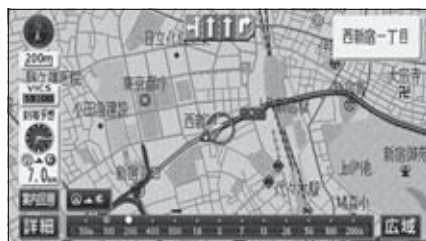

設定しているルート、または現在地によってはルート全体を表示できないことがあります。

縮尺切替メッセージ表示を設定する

縮尺切替中に『市街図を表示します』などのメッセージを画面に表示させることができます。



●縮尺切替メッセージ表示

縮尺切替メッセージ表示をON（する）にするか、OFF（しない）にするか、選ぶことができます。

1 ナビメニュー画面で、**各種設定** にタッチします。

2 **案内表示設定** にタッチします。



3 縮尺切替メッセージ表示の **する**、または **しない** にタッチします。



4 **完了** にタッチします。



ワンポイント

縮尺切替メッセージ表示を **する** に設定したときは、以下のメッセージを表示することができます。

- 「都市高マップは200m図より詳細な地図では表示できません」
- 「都市高マップは1.6km図より広域な地図では表示できません」
- 「施設情報・VICS情報は800m図より広域の地図には表示されません」
- 「施設情報は800m図より広域の地図には表示されません」
- 「VICS情報は800m図より広域の地図には表示されません」
- 「市街図を表示します」
- 「リアル市街図を表示します」

3. 地図の表示

市街図の表示

市街図が収録されている地域では、1/2500図(25mスケール図)と1/5000図(50mスケール図)の市街図表示に切り替えることができます。

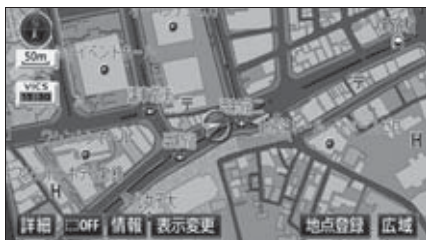

●市街図



●リアル市街図表示

市街図表示に切り替える

1 50mスケール図を表示させているときに、**市街図** にタッチします。



- 50mスケールの市街図が表示されます。

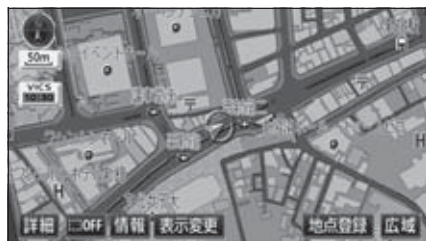

市街図の縮尺を切り替える

1 地図の範囲を広くするときは **広域**、狭くするときは **詳細** にタッチします。



- 市街図が収録されていない地域に地図、または現在地を移動させると、市街図表示は自動的に解除されます。
- 25mスケールの市街図では、一方通行を  で表示します。(リアル市街図では  で表示します。75ページ参照)
- 走行中、市街図で地図の移動(ワンタッチスクロール)はできません。
- 3D表示にしているとき、25mスケールの市街図表示に切り替えると、自動的にリアル市街図表示になります。リアル市街図表示の操作については、75ページを参照してください。

市街図表示を解除する

- 1 50mスケールの市街図を表示させているときに、**広域** にタッチします。

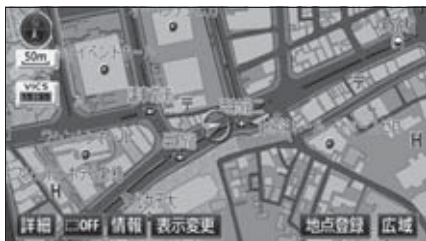

施設の内容を表示する (ビルディングクイックサーチ)

- 1 市街図を表示させているときに、**情報** にタッチします。

- 3D表示 (リアル市街図含む)・2画面表示の場合は解除され、通常の市街図になります。



- 2 ↑ にタッチして、内容を表示させる施設がある建物の位置に地図を動かします。



- 3 **施設情報** にタッチします。

- 選んだ建物の建物名称・建物形状 (建物が立ち上がります)・施設の件数・階数・店名・会社名などが表示されます。
- 選んだ建物に複数の施設がないときは、施設の内容が表示されます。



- 4 表示させる施設名称にタッチします。

- 選んだ施設の内容が表示されます。
- リスト最上段の施設位置を建物に表示します。



3. 地図の表示

走行軌跡の表示

走行した道路の軌跡（約1000km）を自動で保存し、表示することができます。

- 保存できる距離をこえて走行したときは、古い軌跡は消去して、新しい軌跡を保存しなおします。



走行軌跡表示

走行軌跡を表示する



- 25m～50kmスケール図で表示させることができます。
- リアル市街図（75ページ参照）、または高速路線マップ（71ページ参照）を表示させているときは、走行軌跡を表示することはできません。

- 1 地図を表示させているときに、**表示変更** にタッチします。

- 2 **走行軌跡表示** にタッチします。



走行軌跡の消去・表示解除をする

- 1 地図を表示させているときに、**表示変更** にタッチします。
- 2 **走行軌跡解除** にタッチします。



- 3 **いいえ** にタッチします。

- **はい** …… 保存してある軌跡を消去して、表示も解除します。
- **いいえ** …… 保存してある軌跡はそのまま、表示を消去します。



地図向きの切り替え

表示させている地図の向きを切り替えることができます。

● ノースアップ表示

車の進行方向に関係なく、つねに北が上になるように地図が表示されます。
(本書はノースアップ表示で説明していません。)



● ノースアップ表示

● ヘディングアップ表示 北を示します (赤色)

車の進行方向がつねに上向きになるように地図が表示されます。





● ヘディングアップ表示

地図の向きを切り替える



3D表示 (75ページ参照) にしているときは、地図向きを切り替えることはできません。

1

 (または ) にタッチします。

- ノースアップ表示とヘディングアップ表示が切り替わります。



ヘディングアップ表示のとき、目的地の設定で呼び出した地図・全ルート図表示画面などは、ノースアップ表示になりますが、現在地画面にすると、ヘディングアップ表示にもどります。

3. 地図の表示

フロントワイド表示の切り替え

画面の中心に表示される自車マーク  を、中心からずれて表示させることにより、進行方向の地図を広く表示させることができます。

次のそれぞれの条件で、フロントワイド表示にさせることができます。

- ① ノースアップ表示（1画面表示）のとき、車の進行方向の地図を広く表示させる。
- ② 2画面表示（次ページ参照）の右画面が、ノースアップ表示のとき、車の進行方向の地図を広く表示させる。
- ③ ヘディングアップ表示のとき、車の進行方向の地図を広く表示させる。
- ④ 2画面表示（次ページ参照）の右画面が、ヘディングアップ表示のとき、車の進行方向の地図を広く表示させる。



●フロントワイド表示



●通常の表示

フロントワイド表示を設定する

①～④の条件それぞれで、フロントワイド表示をON（する）にするか、OFF（しない）にするか、選ぶことができます。

- 1 ナビメニュー画面で、**各種設定** にタッチします。

- 2 **地図表示設定** にタッチします。



- 3 各フロントワイドの項目の **する**、または **しない** にタッチします。



- 4 **完了** にタッチします。

2画面表示の切り替え (Wサイトナビ)

地図を表示させているときに、画面を左右に2分割して次のような表示をさせることができます。

〔例〕

左右異なる縮尺・ヘディングアップ表示とノースアップ表示・施設表示のONとOFF・3D表示のONとOFFに分割して表示できます。



● 2画面表示

2画面表示に切り替える



シティドライブモード画面 (69ページ参照)、ターンリスト図 (158ページ参照) などの案内図表示中は2画面に切り替えることができません。

1 地図を表示させているときに、**表示変更** にタッチします。



2 **地図表示** にタッチします。



3 **2Dツイン** (通常の2画面表示)、または**3Dツイン** (左画面を3D表示した2画面表示) にタッチします。

- 2画面表示に切り替わります。
- 左側の画面は1画面表示のときと同じ方法で操作できます。



ワンポイント

- 目的地の設定で呼び出した地図・全ルート図表示画面などは、2画面表示が解除されますが、現在地画面にすると、2画面表示にもどります。
- 2画面にしたときの右画面については、前回に設定した表示方法が記憶されています。

3. 地図の表示

右画面を操作する

- 1 右画面内の地図にタッチします。
- 2 各タッチスイッチにタッチすると次の操作ができます。



作動表示灯

- 地図縮尺を切り替える (59ページ参照)
詳細、または **広域** にタッチします。
- 地図の向きを切り替える (65ページ参照)
 (または) にタッチします。
 (2画面表示でも操作できます。)
- 3D表示に切り替える (75ページ参照)
 3D表示をON (する) にするか、OFF (しない) にするか、選ぶことができます。
3D設定 にタッチします。
 - ONにしたときは、作動表示灯が点灯します。
- 施設の表示を設定する (86ページ参照)
 左画面に施設を表示させているとき、施設をON (表示する) にするか、OFF (表示しない) にするか、選ぶことができます。
周辺施設表示 にタッチします。
 - ONにしたときは、作動表示灯が点灯します。

■ VICs情報の表示を設定する (199、202ページ参照)

左画面にVICs情報を表示させているとき、VICs情報をON (表示する) にするか、OFF (表示しない) にするか、選ぶことができます。

VICs表示 にタッチします。

- ONにしたときは、作動表示灯が点灯します。

- 3 **戻る** にタッチします。

2画面表示を解除する

- 1 地図を表示させているときに、**表示変更** にタッチします。
- 2 **地図表示** にタッチします。
- 3 **2D** (通常の表示)、または **3D** (通常の3D表示) にタッチします。



施設の表示・VICs情報の表示は、左画面と同じ表示設定で、右画面にも表示されます。また、左画面に表示させていないときは、右画面に表示できません。

シティドライブモード画面

高速道路走行中（東名高速道路、名神高速道路など）、自動的に画面を左右に2分割して右側にシティドライブモード画面を表示します。また、目的地案内中は都市高速、有料道路でも自動でシティドライブモード画面が表示されます。

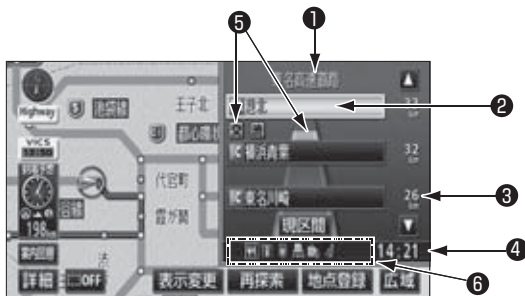

- | | |
|--------------|-----------------------------------------------------------------------------------------------------------------|
| ① 道路名称表示 | 走行中、または選んだ施設（SA・PA・IC）のある道路名称が表示されます。 |
| ② 施設名称表示 | 施設（SA・PA・IC）の名称が表示されます。 |
| ③ 距離表示 | 現在地からの距離が表示されます。 |
| ④ 通過予想時刻表示 | 選んだ施設（SA・PA・IC）の通過予想時刻が表示されます。 |
| ⑤ VICSマーク・表示 | VICS情報が受信されたとき、表示されます。（VICSマークについては、「地図に表示されるVICS表示マークについて」（206ページ）、VICS表示については199、202ページを参照してください。） |
| ⑥ 設備マーク表示 | 選んだ施設（SA・PAのみ）にある設備が、ガソリンスタンド・レストラン・ドラッグストアを除き最大6つまで表示されます。（ガソリンスタンドは先頭に表示されます。）6つ以上の設備があるときは、表示されない設備マークもあります。 |



- 目的地案内をしていないときの施設名称表示は、最大10カ所までになります。
- 反対車線の施設情報は表示されません。
- 通過予想時刻*は設定した平均車速（154ページ参照）から計算しているため、走行条件などにより、多少の誤差が生じることがあります。
※ 通過予想時刻（④）には、VICS情報および渋滞統計データは考慮されません。
- サービスエリア（SA）・パーキングエリア（PA）にはいるなど、高速道路の本線からはずれたときは、シティドライブモードが解除されることがあります。
- 目的地案内中、出口インターチェンジ（IC）、分岐するジャンクション（JCT）、サービスエリア（SA）、またはパーキングエリア（PA）の手前では、高速分岐モード図（161ページ参照）が自動的に表示され、シティドライブモードが解除されます。（高速分岐モード図自動表示が「しない」に設定されているときは切り替わりません。）ジャンクション（JCT）、サービスエリア（SA）、またはパーキングエリア（PA）のときは、高速分岐モード図が終了すると、自動的にシティドライブモードにもどります。
- ターンリスト図（158ページ参照）は、同時に表示することができません。

3. 地図の表示

シティドライブモード画面を操作する

- ▲・▼、または施設 (SA・PA・IC) 名称にタッチします。
 - 選んだ施設 (SA・PA・IC) に切り替わります。
 - 施設 (SA・PA・IC) を選んだとき、**現区間** にタッチすると、現在地からのシティドライブモード画面にもどります。



シティドライブモード画面を解除する



案内図替の **分岐図** は目的地案内中で分岐点 [出口インターチェンジ (IC)、ジャンクション (JCT)] が近いとき、**ターンリスト** は目的地案内中に表示されます。

- 案内図替** にタッチします。

- 選択する画面 (下記 **2** 参照) がないときは、タッチするごとに通常の地図とシティドライブモード画面が切り替わります。
- 通常の地図にするときは **地図**、高速分岐模式図 (161 ページ) にするときは **分岐図**、ターンリスト図 (158 ページ) にするときは **ターンリスト** にタッチします。
 - 再度、シティドライブモード画面を表示するときは、案内図替で、**高速略図** にタッチします。



■ 設備マーク表示

マーク	内容	マーク	内容
	レストラン		FAX
	ドラッグストア		ショッピングコーナー
	仮眠施設		休憩所
	お風呂		スナックコーナー
	キャッシュコーナー		トイレ
	ハイウェイ情報ターミナル		ハイウェイオアシス
	郵便局・ポスト		スマートインターチェンジ

- ガソリンスタンド・レストラン・ドラッグストアは、固有のロゴマークが表示されます。

高速路線マップ

高速道路や一般道路を走行中に、画面に高速道路を表示して案内することができます。

【高速道路を走行中の場合】

高速道路を走行すると、自動的に右画面がシテイドライブモードに切り替わり、左画面に高速路線マップを表示することができます。高速路線マップのみで表示したいときは、**案内図替** にタッチします。

- **案内図替** にタッチし、次に表示された画面で **地図** にタッチします。



● 高速路線マップ表示

高速路線マップの縮尺を切り替える

- 1 表示範囲を広くするときは **広域**、狭くするときは **詳細** にタッチします。(4段階に切り替えることができます)

- タッチスイッチにタッチするごとに、1段階ずつ切り替わります。
- **広域**、または **詳細** にタッチしたあと、スケールバーにタッチすると、タッチした縮尺に切り替わります。



- 目的地案内中、出口インターチェンジ (IC)、分岐するジャンクション (JCT)、サービスエリア (SA)、またはパーキングエリア (PA) の手前では、地図の右側に高速分岐模式図が自動的に表示されます。(高速分岐模式図自動表示を **しない** に設定しているときは表示されません。161ページ参照) ジャンクション (JCT)、サービスエリア (SA)、またはパーキングエリア (PA) のときは、高速分岐模式図が終了すると、自動的にもとの画面にもどります。
- 走行中はスケールバーにタッチして縮尺を切り替えることができません。

3. 地図の表示

高速路線マップの自動表示を設定する

高速路線マップを自動でON（自動で切り替える）にするか、OFF（切り替えない）にするか、選ぶことができます。

1 ナビメニュー画面で、**各種設定** にタッチします。

2 **自動表示切替設定** にタッチします。



3 高速路線マップ自動表示の **する**、または **しない** にタッチします。



4 **完了** にタッチします。

高速路線マップ表示を解除する

1 高速路線マップを表示させているときに **表示変更** にタッチします。

2 **地図表示** にタッチします。



3 **高速路線マップ解除** にタッチします。

- 表示するときは、再度この画面で、**高速路線マップ表示** にタッチします。



- 高速路線マップ自動表示が **しない** に設定されているときは、**表示変更** から高速路線マップを表示することができます。
- 都市高速マップ（163 ページ）は、同時に表示することができません。

【一般道路を走行中の場合】

一般道路を走行中、現在地付近の高速路線マップを表示させることができます。



●高速路線マップ表示

高速路線マップに表示を切り替える

1 地図を表示させているときに **表示変更** にタッチします。

2 **地図表示** にタッチします。



3 **高速路線マップ** にタッチします。

- 解除するときは、高速路線マップ画面で、**戻る** にタッチ、または **現在地** を押しします。



高速路線マップは地図向きを切り替えることができません。

3. 地図の表示

駐車場マップ

地図データに情報が収録されている立体駐車場や地下駐車場に入ったときに、駐車場マップを自動で表示させることができます。



● 駐車場マップ表示

駐車場マップの自動表示を設定する

駐車場マップ自動表示をON（表示する）にするか、OFF（表示しない）にするか、選ぶことができます。

1 ナビメニュー画面で、**各種設定** にタッチします。

2 **自動表示切替設定** にタッチします。



3 駐車場マップ自動表示の **する**、または **しない** にタッチします。



4 **完了** にタッチします。

駐車場マップを解除する

1 **P解除** にタッチします。

- 再度、駐車場マップを表示させるには、**現在地** を押します。
- **案内図替** にタッチするごとに通常の地図と駐車場マップを切り替えることができます。



駐車場マップ自動表示が **しない** に設定されているときは、**案内図替** から駐車場マップを表示することができます。

3D表示の設定

地図を立体的に表示させることができます。

3D表示に切り替える

1 地図を表示させているときに、**表示変更** にタッチします。

2 **地図表示** にタッチします。



3 **3D** (通常の3D表示)、または**3Dツイン** (左画面を3D表示した2画面表示) にタッチします。

● 3D表示に切り替わります。



リアル市街図を表示する

3D表示のとき、25mスケールの市街図表示に切り替えると、自動的にリアル市街図表示になります。

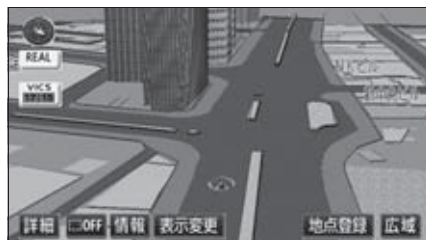

● リアル市街図表示

1 50mスケールの3D市街図表示で、**詳細** にタッチします。

● 市街図表示については、62ページを参照してください。

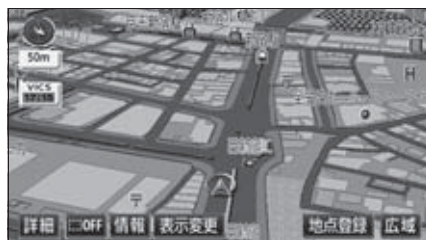

- 3D表示は、ヘディングアップ・フロントワイド表示になります。
- 目的地の設定で呼び出した地図・全ルート図表示画面などは、3D表示が解除されますが、現在地画面にすると、3D表示にもどります。
- 25mスケールの市街図表示中に3D表示に切り替えてもリアル市街図表示になります。
- リアル市街図にすると一方通行の表示が  にかわります。

3. 地図の表示

リアル市街図の視点を調整する

リアル市街図の視点（角度と高さ）を切り替えることができます。

- 1 視点を上げるときは **広域**、下げるときは **詳細** にタッチします。
 - タッチするたびに低 ↔ 中 ↔ 高の3段階に切り替わります。
 - スケールバーにタッチすると、低 ↔ 中 ↔ 高の3段階に切り替わります。
 - **広域**、または **詳細** を約1秒以上タッチし続けると、9段階に切り替わります。

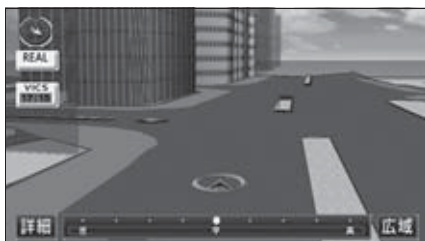

見下ろす角度を調整する



走行中は、見下ろす角度の調整は操作できません。

- 1 ナビメニュー画面で、**各種設定** にタッチします。

- 2 **地図表示設定** にタッチします。



- 3 3D 地図表示設定の **変更する** にタッチします。



- 4 角度を上げるときは **↑**、下げるときは **↓** にタッチして角度を設定します。

- **初期状態** にタッチすると、角度が初期設定の状態（約23°）にもどります。



- 5 **セット** にタッチします。



- リアル市街図の視点（角度と高さ）が最大（高）のとき、**広域** にタッチすると、リアル市街図を解除することができます。
- リアル市街図の視点（角度と高さ）が最小（低）のとき、**詳細** は表示されません。

リアル市街図のビル表示の高さを設定

設定した高さ（階数）以上のビルのみを、画面に表示することができます。

1 ナビメニュー画面で、**各種設定** にタッチします。

2 **地図表示設定** にタッチします。



3 3Dビル表示設定の**変更する** にタッチします。

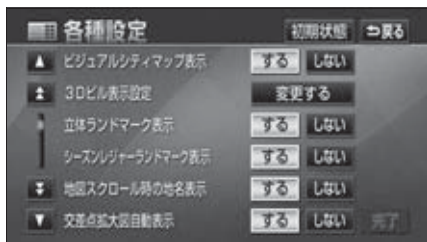

4 表示する高さ（階数）を上げるときは**+**、下げるときは**-**にタッチして高さを設定します。

- 最大高さ（20階以上）にすると**+**、最小高さ（全て）にすると**-**の色がトーンダウンし、タッチしても操作できません。高さ：全て、3階以上～20階以上（1階単位）
- **初期状態** にタッチすると、高さが初期設定の状態（3階以上）にもどります。

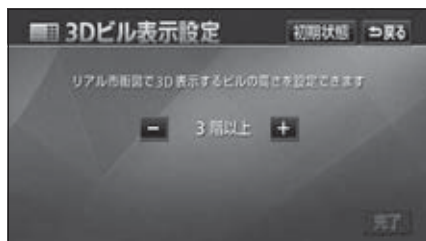

5 **完了** にタッチします。

地図向きを回転する

1 3D表示させているときに、地図にタッチします。

2 **↺** にタッチすると時計まわり、**↻** にタッチすると反時計まわりに回転します。

- **現在地** を押すと、もとの表示状態（回転前の状態）にもどります。



3. 地図の表示

ルート方向アップ表示を設定する

3D表示画面で目的地案内中は、ルートが表示されている方向の地図を広く表示させることができます。

- ONのときは、方位マークが  になります。

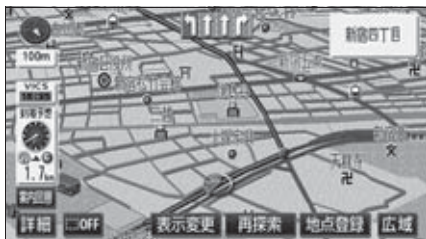

●ルート方向アップ表示

ルート方向アップをON（する）にするか、OFF（しない）にするか、選ぶことができます。

- 1 ナビメニュー画面で、**各種設定** にタッチします。

- 2 **地図表示設定** にタッチします。



- 3 3D  時のルート方向アップの **する**、または **しない** にタッチします。



- 4 **完了** にタッチします。

3D表示、リアル市街図を解除する

- 1 3D表示、リアル市街図を表示させているときに、**表示変更** にタッチします。

- 2 **地図表示** にタッチします。



- 3 **2D**（通常の表示）、または **2Dツイン** にタッチします。



ビジュアルシティマップ

ビジュアルシティマップでは表示する地図を行政区画ごとに塗り分け、地図マークをイラスト的に表示します。また、道路の太さをより実際に近づけて表示します。(初期状態は表示する設定になっています。)



●ビジュアルシティマップ表示



●通常地図表示

ビジュアルシティマップ表示を設定する

ビジュアルシティマップ表示をON (する) にするか、OFF (しない) にするか、選ぶことができます。

基本操作

2

1 ナビメニュー画面で、**各種設定** にタッチします。

2 **地図表示設定** にタッチします。

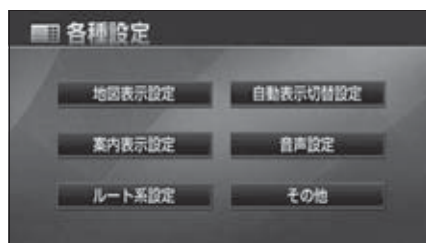

3 ビジュアルシティマップ表示の**する**、または**しない**にタッチします。



4 **完了** にタッチします。

3. 地図の表示

行政区域塗り分け表示を設定する

行政区域塗り分け表示をON（する）にするか、OFF（しない）にするか、選ぶことができます。



行政区域塗り分け表示は、ビジュアルシティマップでのみ表示することができます。

1 ナビメニュー画面で、**各種設定** にタッチします。

2 **地図表示設定** にタッチします。



3 行政区域塗り分け表示の **する**、または **しない** にタッチします。

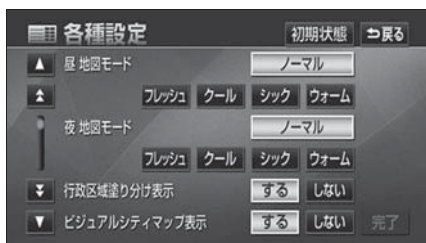

4 **完了** にタッチします。

シーズンレジャーランドマークの表示

桜の名所など、季節や場所（名所）に応じたシーズンレジャーランドマークを表示させることができます。

（例）

マーク	内容
	桜の名所
	紅葉の名所



●シーズンレジャーランドマーク表示



800mスケール図以下の詳細な地図で表示させることができます。（全ルート図表示画面、リアル市街図を除く）

シーズンレジャーランドマーク表示を設定する

シーズンレジャーランドマークをON（表示する）にするか、OFF（表示しない）にするか、選ぶことができます。

1 ナビメニュー画面で、**各種設定** にタッチします。

2 **地図表示設定** にタッチします。



3 シーズンレジャーランドマーク表示の**する**、または**しない**にタッチします。

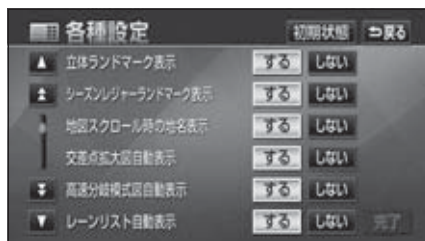

4 **完了** にタッチします。

3. 地図の表示

3Dランドマークの表示

地図に立体的な施設マーク（3Dランドマーク）を表示させることができます。



● 3Dランドマーク表示



800m スケール図以下の詳細な地図で表示させることができます。（全ルート図表示画面、リアル市街図を除く）

3Dランドマークの表示を設定する

3DランドマークをON（表示する）にするか、OFF（表示しない）にするか、選ぶことができます。

1 ナビメニュー画面で、**各種設定** にタッチします。

2 **地図表示設定** にタッチします。



3 立体ランドマーク表示の **する**、または **しない** にタッチします。

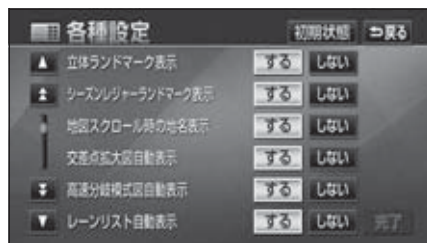

4 **完了** にタッチします。

3Dランドマークの内容を表示する

1 3Dランドマークにタッチします。

● 3Dランドマークの名称と現在地からの直線距離が表示されます。

2 **情報** にタッチします。

● 3Dランドマークの内容が表示されます。
● スポットインフォメーション（情報付施設）が検索されたときの操作は、「**ブラウザ画面を操作する**」223 ページを参照してください。





直線距離表示

交通事故多発区間警告の設定

交通事故が多発している地点を案内させることができます。

- 一般道路上では交通事故が多発している地点に、警告マークを表示します。
- 高速道路上では交通事故が多発している地点に近づく、地図右上に警告マークを表示し、音声案内します。

警告マーク	内容
 (一般道路上：橙)	交通事故多発区間警告
 (高速道路上：黄)	

交通事故多発区間警告マーク

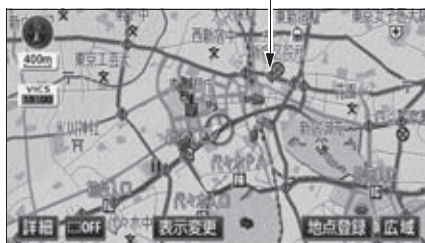

●交通事故多発区間警告表示

基本操作

2



チェック

地図上に表示するマークは、50m～800mスケール図の地図で表示させることができます。(リアル市街図、全ルート図表示画面を除く)

交通事故多発区間警告を設定する

交通事故多発区間警告をON（表示する）にするか、OFF（表示しない）にするか、選ぶことができます。

1 ナビメニュー画面で、**各種設定** にタッチします。

2 **案内表示設定** にタッチします。



3 交通事故多発区間警告の **する**、または **しない** にタッチします。



4 **完了** にタッチします。

警告

交通事故多発区間警告はあくまでも補助機能です。案内を過信せず、常に道路状況に注意し、安全運転に心がけてください。

3. 地図の表示

道路形状警告（踏切警告・合流警告・カーブ警告・レーン警告）の設定

道路形状警告（下図参照）がある場所に近づくと、地図右上にマークを表示します。

- 警告マーク（カーブ警告を除く）が表示される地点は地図上に●（黄色）で表示されます。（高速路線マップを除く）

形状	警告マーク
踏切	
合流道路	
カーブ	
レーン*	



●道路形状警告表示

* 都市高速道路走行中のみ表示されます。
一般道路は音声のみの案内になります。

道路形状警告を設定する

道路形状警告をON（警告する）にするか、OFF（警告しない）にするか、選ぶことができます。

- ナビメニュー画面で、**各種設定** にタッチします。
- 道路形状警告の項目の**する**、または**しない** にタッチします。

- 案内表示設定** にタッチします。



- 完了** にタッチします。

警告

道路形状警告はあくまでも補助機能です。案内を過信せず、常に道路状況に注意し、安全運転に心がけてください。



合流警告の案内は、直前の分岐から距離が短い場合は案内されないことがあります。また、次のようなときは、道路形状警告が行われません。

- 目的地案内開始直後
- 目的地周辺

県境案内の設定

都道府県境をこえたとき、地図右上にその都道府県のマークを表示させ音声で案内することができます。



●県境案内表示

県境案内表示を設定する

県境案内をON（表示する）にするか、OFF（表示しない）にするか、選ぶことができます。

1 ナビメニュー画面で、**各種設定** にタッチします。

2 **案内表示設定** にタッチします。



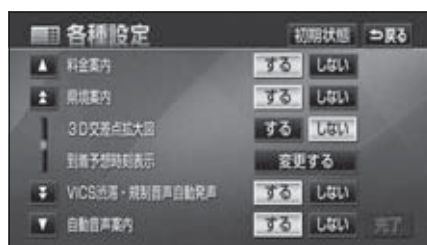

3 県境案内の **する**、または **しない** にタッチします。



4 **完了** にタッチします。

3. 地図の表示

施設の表示

地図に 、または  から半径約10km以内にある施設のマークを最大200件表示することができます。



800m スケール図以下の詳細な地図で表示させることができます。
(全ルート図表示画面を除く)



●施設表示

走行中に簡易操作で表示する

走行中に簡易操作で施設ランドマークを表示することができます。



高速路線マップ、または駐車場マップを表示させているときは、施設ランドマークを表示させることはできません。

1 地図を表示させているときに、**表示変更** にタッチします。



2 **周辺施設** にタッチします。



3 表示させる施設 **GS**、**コンビニ**、**レストラン**、**駐車場**、**銀行**、**郵便局** にタッチします。

- タッチした施設ランドマークが表示されます。
- **1** ~ **3** を繰り返すと、5つまで選択することができます。
- もう一度タッチすると、選んだ施設ランドマークが解除されます。



-  または  が移動すると施設ランドマークの表示も切り替わります。
- 走行中に表示することができる施設ランドマークを変更することができます。(91ページ参照)

施設ランドマークを消去する

1 地図を表示させているときに、**表示変更** にタッチします。

2 **周辺施設** にタッチします。



3 **表示解除** にタッチします。



複数ジャンルを表示する

複数（5ジャンルまで）の施設ランドマークを表示させることができます。

1 地図を表示させているときに、**表示変更** にタッチします。

2 **周辺施設** にタッチします。



3 **全ジャンル** にタッチします。



3. 地図の表示

4 施設のジャンルにタッチします。



5 表示させる詳細な施設のジャンルにタッチします。

- マークが表示されていないジャンルにタッチしたときは、さらに詳細な施設のジャンルを選択することができます。
- 5ジャンルまでの施設ランドマークを同時に表示させることができます。
- **〇〇全て** にタッチすると、その項目のすべてのジャンルが選択されます。
- 間違えたときは **選択解除** にタッチすると、1ジャンルずつ解除されます。
- もう一度タッチすると、選んだ施設ランドマークが解除されます。



6 **完了** にタッチします。



7 **選択完了** にタッチします。

- 選んだ施設ランドマークが表示されます。
- **選択する** にタッチすると、前ページ **3** の画面が表示され、続けて設定のジャンルを選択することができます。

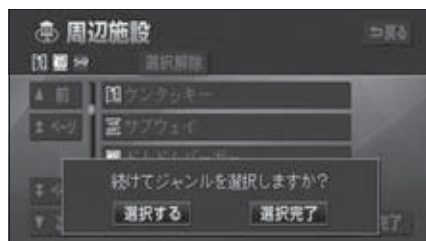

各ジャンルの **〇〇全て** を複数選択すると、より多くの施設ランドマークを表示させることができます。

周辺の施設を検索する

施設ランドマークを表示しているときに
 (A)、または (B) の10km以内にある施設を
 検索することができます。

1 地図を表示させているときに、
表示変更 にタッチします。

2 **周辺施設** にタッチします。



3 **施設検索** にタッチします。

- 選択されている施設のリストが表示されます。



4 表示させる施設名称にタッチします。

- 選んだ施設を中心にした地図が表示され、施設の名称と現在地からの直線距離が表示されます。
- (A) のとき前方に施設がある場合は (B) (矢印上) で表示されます。(車の進行方向から見える位置)
- **種別順** にタッチすると、施設のマークの種類順に並びかわります。
- **距離順** にタッチすると、(A)、または (B) から近い施設の距離順に並びかわります。
- 目的地が設定されているときは、ルートに沿ったリストを表示することができます。「**ルート**を考慮したリストを表示する」(次ページ参照)



5 **情報** が表示されたときは、**情報** に
 タッチします。

- 施設の内容が表示されます。
- スポットインフォメーション (情報付施設) が検索されたときの操作は、「**ブラウザ画面**を操作する」223 ページを参照してください。



3. 地図の表示

ルートを考慮したリストを表示する

目的地が設定されているとき、距離・方向をルートに連動したリストにすることができます。(距離の表示は道なり距離、マークの表示は施設がルートの左右どちらか、または現在地より後方を表示しています。)

1 ルート沿い考慮 にタッチします。

- 施設名称にタッチすると、選んだ施設を中心にした地図が表示され、施設名称と現在地からの道なり距離が表示されます。
- **距離順** にタッチすると、 から近い施設の距離順に並びかわります。
- **種別順** にタッチすると、施設のマークの種類順に並びかわります。

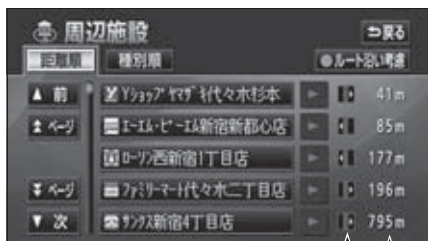

●ルート沿い考慮表示

マーク
|
道なり距離

施設の情報を表示する (クイックサーチ)

1 施設ランドマークにタッチします。

- 施設の名称と現在地からの直線距離が表示されます。
- 同じ建物に複数の施設がある場合、施設ランドマークにタッチすることにより、施設名称が切り替わります。

2 **情報** が表示されたときは、**情報** にタッチします。

- 施設の内容が表示されます。
- スポットインフォメーション (情報付施設) が検索されたときの操作は、「**ブラウザ画面を操作する**」223 ページを参照してください。



周辺施設走行中呼び出しジャンルの変更

走行中に簡易操作で表示することができる施設ランドマーク（86ページ参照）を設定することができます。

- 初期状態は **GS**、**コンビニ**、**レストラン**、**駐車場**、**銀行**、**郵便局** が設定されています。

1 ナビメニュー画面で、**各種設定** にタッチします。

2 **その他** にタッチします。



3 **周辺施設 走行中呼出ジャンルの変更する** にタッチします。



4 変更したい施設のジャンルにタッチします。

- **初期状態** にタッチすると、すべての周辺施設走行中呼出ジャンルの項目が初期設定の状態にもどります。

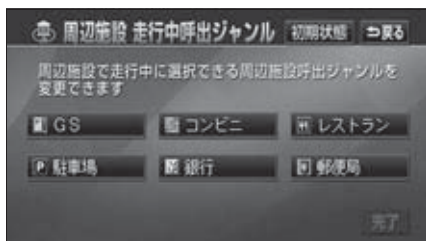

5 施設のジャンルにタッチします。



6 表示させる詳細な施設のジャンルにタッチします。

- マークが表示されていないジャンルにタッチしたときは、さらに詳細な施設のジャンルを選択することができます。



7 **完了** にタッチします。

4. 地図の呼び出し方法

目的地の設定・目的地の追加・自宅の登録・メモリ地点の登録・特別メモリ地点の登録・迂回メモリ地点の登録・販売店の設定のときには、設定・登録する場所を、さまざまな方法により呼び出し、表示させることができます。

地図の呼び出し方法を選ぶまでの手順については、各項目の該当ページを参照してください。

● 目的地の設定のとき



● 目的地の追加のとき



● メモリ地点の登録のとき



- 目的地の設定 (117ページ)
- 目的地の追加 (132ページ)
- メモリ地点の登録 (177ページ)
- 迂回メモリ地点の登録 (188ページ)
- 販売店の設定 (220ページ)

上の画面は、目的地設定／追加・メモリ地点登録のときの画面を代表として記載しています。表示された画面で、地図の呼び出し方法にタッチして項目を選択します。

項目 (タッチスイッチ)	機能
50音・名称	施設の名称を入力することで、その施設周辺の地図を表示させることができます。また、住所の名称を入力すると、その地域の地図を表示させることができます。(94ページ参照)
主要施設	さまざまなジャンルから施設を選び、その施設周辺の地図を表示させることができます。(101ページ参照)
住所	住所を入力することで、その地点(または地域)の地図を表示させることができます。(103ページ参照)
メモリ地点	メモリ地点周辺の地図を表示させることができます。(104ページ参照) [メモリ地点が登録されているときのみ。メモリ地点については、176ページ参照。]
電話番号	電話番号を入力することで、その番号の施設周辺の地図を表示させることができます。また、その番号が使用されている地域の地図を表示させることができます。(104ページ参照)
郵便番号	郵便番号を入力することで、その番号が使用されている地域の地図を表示させることができます。(106ページ参照)
ジャンル	現在地、目的地などの周辺施設を選ぶことで、その施設がある地図を表示させることができます。(107ページ参照)
マップコード	マップコードを入力することで、その場所を特定し、地図を表示させることができます。(110ページ参照)
先程の地図	最後に表示していた地図を表示させることができます。
履歴	過去に設定された目的地、または前回の出発地から、その地点周辺の地図を表示させることができます。(110ページ参照) [目的地履歴が登録されているときのみ。目的地履歴については、146ページ参照。]
特別メモリ 1 / 2 / 3 / 4 / 5	登録されている地点を目的地としてルート探索が開始されます。[それぞれの地点が登録されているときのみ。自宅および特別メモリ地点については、176ページ参照。]
自宅※	

※ 自宅が登録されていないときは自宅を登録するメッセージが表示されます。**はい** にタッチすると自宅を登録する画面に切り替わります。(「メモリ地点の登録」177ページ参照)

4. 地図の呼び出し方法

50音・名称で地図を呼び出す

部分的にわかっている施設の名称をひらがな、カタカナ、英数、または漢字で入力し、ジャンル・地域や市区町村名などで候補を絞り込んで地図を呼び出すことができます。また、住所の名称を入力すると、その地域の地図を呼び出すことができます。

候補数が少ないときは、リスト画面から直接選びます。

- 目的の地点をエリアから絞り込む **エリア**
 - **県別指定** から、都道府県、市区町村の順に絞り込み、リストを呼び出します。
 - **周辺指定** から、目的地や現在地などの周辺地図で絞り込み、リストを呼び出します。
- 目的の地点を施設ジャンルから絞り込む **ジャンル**
 - **ジャンル** から、施設ジャンルを絞り込み、リストを呼び出します。

操作の流れ

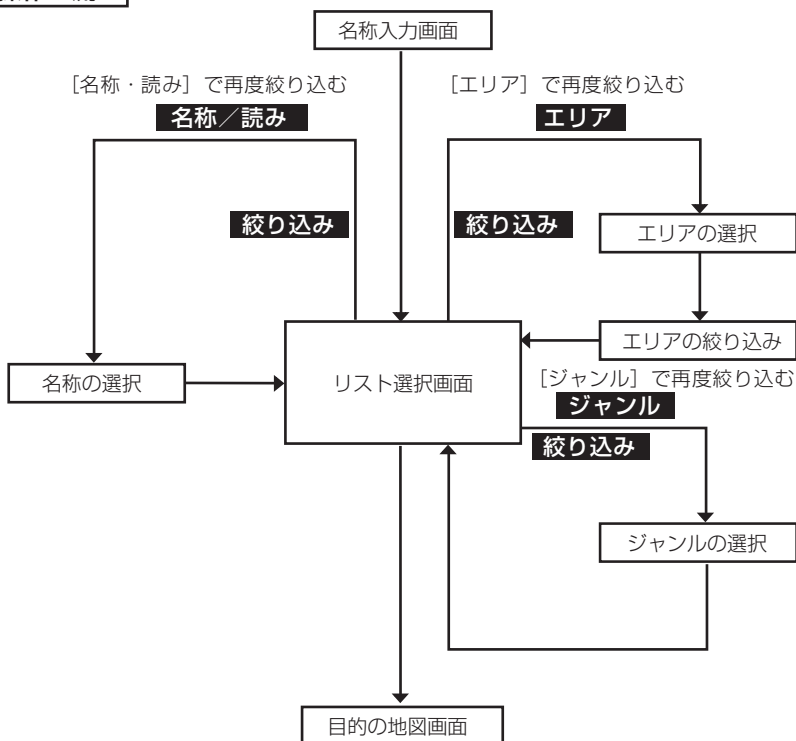

1 施設の名称（または住所）を1文字ずつタッチして入力します。

- 漢字・カタカナ・英数字で入力することにより、検索項目を絞り込むことができます。漢字・カタカナ・英数字で入力するには、**名称で検索** にタッチします。入力方法は「漢字・カタカナ・英数字を入力する」次ページを参照してください。
- 間違えたときは **修正** にタッチすると、1文字ずつ消去されます。
- 1文字タッチすることにより、検索される施設名称の件数が表示されます。



2 **完了** にタッチします。

- 入力した文字から検索された施設名称（または住所）の全国リスト画面が表示されます。

3 表示させる施設名称（または住所）にタッチします。

- 地図が表示されます。
- 表示された地図については「呼び出した地図の操作」111 ページを参照してください。
- 施設が特定できなかったときは、次に表示された画面で、**OK** にタッチすると、周辺の地図が表示されます。
- 施設名称に複数の店舗（チェーン店など）があるときは、グループ化されてリストに表示されます。施設名称の右側に検索された施設の店舗数が表示されます。
- 候補数が多いときは前ページの**操作の流れ** にしたがって [エリア]、または [ジャンル] など絞り込みます。
- 住所を入力したときは、表示させる住所にタッチすると、地図が表示されます。**住所一覧** にタッチすると住所を検索することができます。（114ページ参照）



入力中に検索先の候補が5件以下になり、約10秒以上操作しなかったときは、自動的にその時点で入力した文字から検索された施設名称の全国リスト画面が表示されます。

4. 地図の呼び出し方法

4 グループ化されたリストにタッチしたときは、表示させる施設名称（または住所）にタッチします。

- 地図が表示されます。
- 施設が特定できなかったときは、次に表示された画面で、**OK** にタッチすると、周辺の地図が表示されます。
- 表示された地図については「呼び出した地図の操作」111 ページを参照してください。
- **名称順** にタッチすると、施設・店舗の名称、または都道府県名の50音順に並びかわります。
- **距離順** にタッチすると、現在地から近い施設の順に並びかわります。

漢字・カタカナ・英数字を入力する

ひらがな入力に比べ、検索中の施設名称（または住所）の件数を絞り込むことができます。

- 1** 「50音・名称で地図を呼び出す」前ページ **1** で表示された画面で、**名称で検索** にタッチします。



- 2** 漢字以外を入力するときは、**カナ**（カタカナ）、または **英数字**（アルファベット・数字）にタッチして入力画面を切り替えます。

- 漢字入力については「漢字を入力するには」次ページを参照してください。
- **読みで検索** にタッチすると、ひらがなで施設名称（または住所）を入力することができます。「50音・名称で地図を呼び出す」前ページ **1** の画面にもどります。



未確定状態で入力可能な文字数は最大20文字です。

3 名称を1文字ずつタッチして入力します。

- 間違えたときは **修正** にタッチすると、1文字ずつ消去されます。
- **AND** にタッチすると複数の名称が入力できるようになり、さらに絞り込みやすくなります。
- 未確定状態での最大入力文字数をこえると、入力ができなくなります。この場合は **完了**、または **無変換** にタッチして、文字列を変換してください。
なお、確定しても入力制限文字数をこえる文字は削除されます。



4 **完了** にタッチします。

- 入力した文字から検索された施設名称(または住所)の全国リスト画面が表示されます。(95ページ **3** 参照)

漢字を入力するには

1 「漢字・カタカナ・英数字を入力する」前ページ **2** で表示された画面で、かな入力状態にします。

2 名称を1文字ずつタッチして入力します。

- 間違えたときは **修正** にタッチすると、1文字ずつ消去されます。



3 **変換** にタッチします。

- 漢字変換候補が表示されます。
- 入力したままの状態を確認したいときは、**無変換** にタッチします。



4. 地図の呼び出し方法

- 4** 入力する熟語、または漢字にタッチします。



- 変換する文字の範囲を変換するときは、**◀**・**▶** にタッチして、範囲を変更します。
- **全確定** にタッチすると、表示されている状態で確定されます。
- **読みで検索** にタッチすると、ひらがなで施設名称(または住所)を入力することができます。「**50音・名称で地図を呼び出す**」95ページ **1** の画面にもどります。



- 5** **完了** にタッチします。

- 入力した文字から検索された施設名称(または住所)の全国リスト画面が表示されます。(95ページ **3** 参照)

エリアで絞り込みする場合

【エリアから絞り込むとき】

- 1** 全国リスト画面で、**絞り込み** にタッチします。



- 2** **エリア** にタッチします。

- **名称/読み** にタッチすると、入力した画面が表示され、名称を修正することができます。



- 3** 表示させる地図にタッチします。

- **県別指定** にタッチすると、全国都道府県別リスト画面が表示されます。
- **周辺指定** にタッチすると、現在の都道府県がエリア指定されます。



エリアを選択する場合は、**周辺指定** または **県別指定** の中から1つのみの設定になります。また、**周辺指定**、**県別指定** は最後に設定したエリアが有効になります。

- 4 表示させる施設の市区町村名にタッチします。



- 5 表示させる施設名称にタッチします。

- 地図が表示されます。
- 施設名称に複数の店舗（チェーン店など）があるときは、グループ化されてリストに表示されます。施設名称の右側に検索された施設の店舗数が表示されます。
- 表示された地図については「呼び出した地図の操作」111 ページを参照してください。

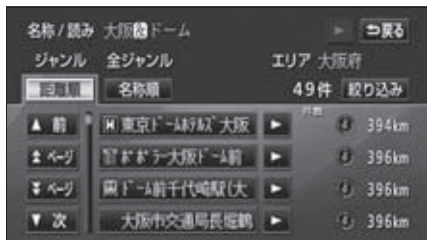

- 6 グループ化されたリストにタッチしたときは、表示させる施設名称（または住所）にタッチします。

- 地図が表示されます。
- 表示された地図については、「呼び出した地図の操作」111 ページを参照してください。



4. 地図の呼び出し方法

【ジャンルから絞り込むとき】

1 全国リスト画面で、**絞り込み** にタッチします。

2 **ジャンル** にタッチします。

- **名称/読み** にタッチすると、入力した画面が表示され、名称を修正することができます。



3 絞り込むジャンルにタッチします。

- 施設名称に複数の店舗（チェーン店など）があるときは、グループ化されてリストに表示されます。施設名称の右側に検索された施設の店舗数が表示されます。
- 表示された地図については「呼び出した地図の操作」111 ページを参照してください。



4 グループ化されたリストにタッチしたときは、表示させる施設名称にタッチします。

- 地図が表示されます。
- 表示された地図については「呼び出した地図の操作」111 ページを参照してください。



施設によっては、表示された地点が必ずしも正確な所在地となっているとは限らず、所在地の住所を代表する地点が表示されることがあります。

主要施設で地図を呼び出す

さまざまなジャンルから施設を選択して地図を呼び出すことができます。

施設ジャンル

項目	ジャンル
店	デパート
	ショッピングモール
	アウトレットモール
宿泊	ホテル
遊び	ゴルフ場
	温泉
	遊園地
	動植物園
	水族館
	スキー場
	キャンプ場
	マリナー
	競技場
公営娯楽	
公共	役所
	警察署
	公園
医療	病院

項目	ジャンル
交通	駅
	空港
	港
	高速IC・SA・PA
	有料IC・SA・PA
	道の駅
文化	交差点
	名所・旧跡
	城・城跡
	神社・寺
	美術・博物館
	資料館
その他	ホール
	国際展示場
	式場



- 施設名称の中でも、登録されていない施設があります。その際は、50音・名称、住所、電話番号もしくはジャンルによる検索で周辺の地図を呼び出すことができます。(94、103、104、107ページ参照)
- 高速インターチェンジ (IC)・サービスエリア (SA)・パーキングエリア (PA) は、路線別のリストがあります。
- 高速インターチェンジ (IC)・サービスエリア (SA)・パーキングエリア (PA) 以外は、都道府県別のリストがあります。
- 駅、有料インターチェンジ (IC)・サービスエリア (SA)・パーキングエリア (PA) は、都道府県別のリストのあとに路線別のリストがあります。
- 交差点は、都道府県別のリストのあとに市区町村別のリストがあります。

4. 地図の呼び出し方法

1 表示させる施設のジャンルにタッチします。

- **車** 項目はデータが収録されていません。



2 施設のある都道府県名(路線名)にタッチします。

- さらに市区町村名(路線名)が表示されることがあります。このとき、同様に市区町村名(路線名)にタッチします。
- 施設のジャンルによっては、全国施設リストがあります。このとき、全国施設リスト画面から、施設名称を選び、地図を表示させることができます。

全国 にタッチすると、全国施設リスト画面になり、全国の施設名称が50音順に表示されます。



3 表示させる施設名称にタッチします。

- 地図が表示されます。
- 表示された地図については「呼び出した地図の操作」111 ページを参照してください。



住所で地図を呼び出す

住所がわかっている場合は、住所から選んで地図を呼び出すことができます。

- 1** 都道府県名・市区町村名・町名・丁目(字)の順で、表示させる地名にタッチします。



- 2** 地名を選んだあと、詳細がわからないときは **〇〇主要部** にタッチします。

- タッチした地名の広域図が表示されます。
- **〇〇主要部** にタッチして地図を表示した場合、**周辺住所** は表示されません。

- 3** 丁目にタッチしたあと、**番地指定** にタッチします。

- 番地・号数を入力することができます。



- 4** **番地指定** にタッチしたときは、数字、または「-」を1つずつタッチして入力します。

- 間違えたときは **修正** にタッチすると、1つずつ消去されます。



- 5** **完了** にタッチします。

- 入力した番地から検索された地図が表示されます。
- 表示された地図については「呼び出した地図の操作」111 ページを参照してください。
- 入力した番地に該当する住所があるときは、その住所付近の地図が表示されます。
- 入力した番地に該当する住所がないときは、その丁目(字)の広域図が表示されます。**周辺住所** にタッチすると周辺住所を検索することができます。(114ページ参照)

4. 地図の呼び出し方法

メモリ地点で地図を呼び出す

メモリ地点をあらかじめいくつか登録しておけば（「メモリ地点の登録」177 ページ参照）、メモリ地点から地図を呼び出すことができます。

1 リストから表示させるメモリ地点にタッチします。

- メモリ地点の地図が表示されます。
- 表示された地図については、「呼び出した地図の操作」111 ページを参照してください。

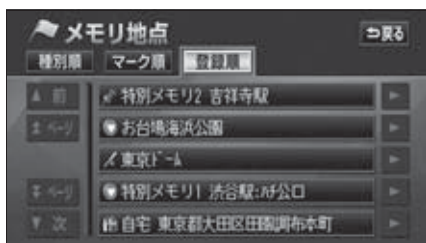

電話番号で地図を呼び出す

電話番号がわかっている場合、電話番号を入力すると、登録されている施設の場合は、周辺の地図をそれ以外はその局番を使用している周辺の地図を呼び出すことができます。また、メモリ地点に電話番号が設定してある場合（「メモリ地点の電話番号を入力する」186 ページ参照）は、メモリ地点や特別メモリ地点が呼び出せます。

1 数字を1番号ずつタッチして入力します。

- 市外局番から入力します。
- 市内局番までで検索する場合は、6桁（一部地域は5桁）入力した後、「完了」にタッチします。
- 間違えたときは「修正」にタッチすると、1番号ずつ消去されます。



局番が変更になった場合は検索できません。また、一部地域では検索できない場合があります。検索できない場合は、他の方法で地図を呼び出してください。

2 完了 にタッチします。

- 入力した番号から検索された地図が表示されます。
- 入力した番号に該当する施設があるときは、その施設付近の地図が表示されます。
- 表示された地図については「呼び出した地図の操作」111 ページを参照してください。
- 入力した番号に該当する施設がないとき、市内局番まで入力したときは、入力した市外・市内局番が使用されている地域の地図が表示されます。
住所一覧 にタッチすると住所を検索することができます。(114ページ参照)
- 同じ電話番号で複数の地点があるときは、施設名称を選ぶ 3 の画面が表示されません。

3 表示させる施設名称にタッチします。

- 入力した番号から検索された地図が表示されます。
- 表示された地図については「呼び出した地図の操作」111 ページを参照してください。



- 施設によっては、表示された地点が必ずしも正確な所在地となっているとは限りません。また、以下のようなケースで一般情報誌などとは異なった検索が行われることがあります。
 - デパートの美術館、アミューズメントパークなどでは、問い合わせ先の場所と所在地が離れていることがあります。このとき、電話番号を入力すると、問い合わせ先の所在地の地図が表示されます。
 - 一般情報誌などではホールなどの電話番号として、管理会社の電話番号を記載していることがあります。このとき、電話番号を入力すると、ホール名ではなく、管理会社名が検索され、その管理会社の所在地周辺の地図が表示されます。
- 地図に表示される住所は、隣接する地名が表示されることがあります。
- 収録されていない電話番号(全桁)を入力して表示させた地図の地点は、目的地の設定などをした時点で自動的に記憶されます。次回、同じ番号を入力すると記憶された地図が表示されます。
- 収録されていない電話番号を入力して表示し、目的地・メモリ地点などに設定した地点は、最大100カ所まで記憶されます。100カ所をこえたときは、古いものから自動的に消去されます。

4. 地図の呼び出し方法

郵便番号で地図を呼び出す

郵便番号がわかっている場合は、郵便番号を7桁入力して地図を呼び出すことができます。

1 数字を1番号ずつタッチして入力します。

- 間違えたときは **修正** にタッチすると、1番号ずつ消去されます。



2 **完了** にタッチします。

- 入力した郵便番号から検索された地図が表示されます。**住所一覧** にタッチすると住所を検索することができます。(114ページ参照)
- 表示された地図については、「呼び出した地図の操作」111ページを参照してください。

ジャンルで地図を呼び出す

現在地や目的地（目的地設定時）周辺、または指定した住所周辺の施設付近から地図を呼び出すことができます。

1 施設のジャンルにタッチします。



2 詳細な施設のジャンルにタッチします。

- マークが表示されていないジャンルにタッチすると、さらに詳細な施設のジャンルを選択することができます。
- 5つまで選択することができます。
- 間違えたときは、「**選択解除**」にタッチすると1つずつ解除されます。
- もう一度タッチすると、選んだジャンルが解除されます。



3 **完了** にタッチします。

4 **選択完了** にタッチします。

- 続けて施設のジャンルを選択したいときは、「**選択する**」にタッチすると、続けて選択することができます。
- エリアを指定（次ページ）していないときは、現在地周辺のリストが表示されます。

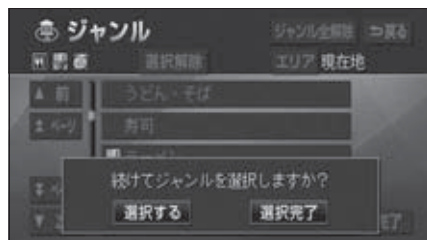

5 施設名にタッチします。

- タッチした施設の地図が表示されます。
- **距離順**、**名称順** にタッチするとリストを切り替えることができます。（「**周辺の施設を検索する**」89 ページを参照してください。）
- 表示された地図については、「**呼び出した地図の操作**」111 ページを参照してください。



4. 地図の呼び出し方法

エリアを指定して施設を表示する

1 **エリア** にタッチします。



2 周辺施設を表示させたい地域にタッチします。

- **現在地周辺** にタッチすると、現在地周辺の地図が表示されます。
- **先程の地図** にタッチすると、最後に表示していた地図が表示されます。
- **住所指定** にタッチすると、住所から周辺施設を表示させたい地域を選択することができます。(「住所で地図を呼び出す」103 ページを参照してください。)
- **県別指定** にタッチすると、住所から周辺施設を表示させたい地域を選択することができます。(「住所で地図を呼び出す」103 ページを参照してください。)
- 目的地周辺の名称にタッチすると、タッチした目的地周辺の地図が表示されます。



3 **セット** にタッチします。

- 上にタッチして地図を移動することができます。



4 施設ジャンルにタッチします。



5 詳細な施設のジャンルにタッチします。

- マークが表示されていないジャンルにタッチすると、さらに詳細な施設のジャンルを選択することができます。
- 5つまで選択することができます。
- 間違えたときは、**選択解除** にタッチすると1つずつ解除されます。
- **〇〇全て** にタッチすると、その項目のすべてのジャンルが選択されます。
- もう一度タッチすると、選んだジャンルが解除されます。

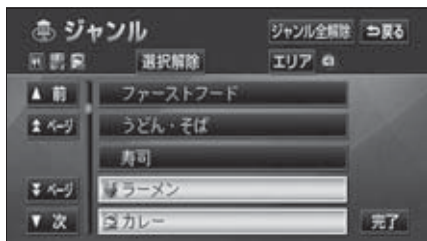

6 **完了** にタッチします。

7 **選択完了** にタッチします。

- **選択する** にタッチすると、続けて施設のジャンルを選択することができます。

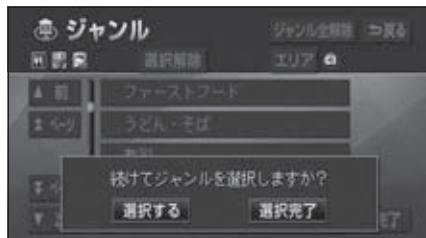

8 施設名にタッチします。

- タッチした施設の地図が表示されます。
- **距離順**、**名称順** にタッチするとリストを切り替えることができます。(「周辺の施設を検索する」89 ページを参照してください。)
- 表示された地図については、「呼び出した地図の操作」111 ページを参照してください。



4. 地図の呼び出し方法

マップコードで地図を呼び出す

マップコードから地図を呼び出すことができます。

1 数字を1番号ずつタッチして入力します。

- 間違えたときは **修正** にタッチすると、1番号ずつ消去されます。



2 **完了** にタッチします。

- 入力したマップコードから検索された地図が表示されます。
- 表示された地図については、「呼び出した地図の操作」111ページを参照してください。

履歴で地図を呼び出す

以前に設定した目的地を最新100件まで自動的に記憶し、簡単に同じ地点の地図を呼び出すことができます。

1 リストから表示させる目的地履歴にタッチします。

- 以前に設定した目的地の地図が表示されます。
- 目的地履歴には、以前、目的地に設定した日付が表示されます。
- 前回出発地** にタッチすると、前回、ルート案内をした出発地の地図が表示されます。
- 表示された地図については、「呼び出した地図の操作」111ページを参照してください。



- 自宅および特別メモリ地点は、目的地履歴に記憶されません。
- 目的地履歴を消去するには、「目的地履歴(ラストゴールメモリー)の消去」146ページを参照してください。
- マップコードとは、日本全国のすべての位置を数字としてコード化し、6～10桁の番号(標準マップコードの場合)でその場所を特定することができるものです。従来は、住所などを使って、場所を特定していましたが、住所では特定できないところ(景勝地や山、川、海など)もマップコードで位置を特定することができますようになります。
- 標準マップコード(6～10桁)の後に*を入力し、高分解能マップコード(1～2桁)を入力することで、より詳細な位置を特定することができます。
- マップコードについては、次のホームページで紹介されていますので、そちらをご覧ください。
<http://www.e-mapcode.com>
- マップコードは、メモリ地点・迂回メモリ地点を登録すると、修正画面に表示されます。
 - メモリ地点…178ページ参照
 - 迂回メモリ地点…189ページ参照
- 「マップコード」は、株式会社デンソーの登録商標です。

5. 呼び出した地図の操作

地図を呼び出すと、ピンポイントで検索できた地図、またはピンポイントで検索できない地図（周辺）のどちらかが表示されます。これらの呼び出した地図からさらに検索などをすることができます。

表示した地図の操作

ピンポイントで地図を表示するには次の条件になります。

- ①「名称で地図を呼び出す」で施設名称を入力したとき
- ②「主要施設で地図を呼び出す」とき
- ③「電話番号で地図を呼び出す」で該当する施設のと き
- ④「ジャンルで地図を呼び出す」とき



●ピンポイントで検索できたとき



●ピンポイントで検索できないとき

呼び出した地図から次の操作ができます。

<ピンポイントで検索できたとき>

■位置の変更

↑にタッチして位置を変更します。

■施設内容の表示

左記①～④の条件で表示した施設の情報を表示します。

- ピンポイント検索した施設に情報があるときは、**情報**が表示されます。また、呼び出した地図に  マークが表示されたときは、詳細な情報を表示することができます。

■提携駐車場の検索

左記①～④の条件で表示した施設の提携駐車場を検索します。

<ピンポイントで検索できないとき>

■位置の変更

↑にタッチして位置を変更します。

■周辺の住所検索

呼び出した地図周辺（ピンポイントで該当しない）の住所から検索します。

- 「名称で地図を呼び出す」で住所を入力したときは **住所一覧**が表示されます。
- 「電話番号で地図を呼び出す」から呼び出したときは **住所一覧**が表示されます。
- 「郵便番号で地図を呼び出す」から呼び出したときは **住所一覧**が表示されます。
- 「住所で地図を呼び出す」および **住所一覧**から番地入力で検索できないときは **周辺住所**が表示されます。



地点登録 にタッチするとメモリ地点に登録することができます。（177 ページ参照）

5. 呼び出した地図の操作

位置の変更

- 1  にタッチして地図を動かします。



施設内容の表示

- 1 **情報** にタッチします。

- 施設の内容が表示されます。
- 地図に  マークが表示されている場合は、詳細な施設の内容が表示されます。
- スポットインフォメーション（情報付施設）が検索されたときの操作は、「ブラウザ画面を操作する」223 ページを参照してください。



施設の内容を表示させることができるのは、前ページの①・②・③・④の方法で、地図を呼び出したときのみです。

提携駐車場の検索

検索した施設（デパート・ホテルなど）と提携している駐車場を表示させることができます。

1 提携P にタッチします。

- 専用・提携別の距離順にリストが表示されます。



2 表示させる駐車場名称にタッチします。

- 施設の内容（情報）が表示されます。また、駐車場名称の右にある **地図** にタッチすると、地図が表示されます。
- スポットインフォメーション（情報付施設）が検索されたときの操作は、「ブラウザ画面を操作する」223 ページを参照してください。



- 提携駐車場を表示させることができるのは、111 ページの①・②・③・④の方法で、地図を呼び出したときのみです。また、**提携P** が表示されても検索できない場合があります。
- 提携駐車場は車両情報の設定（156 ページ参照）によって検索される駐車場が異なります。車両寸法が入力されていないときは、車両寸法を考慮せずに、駐車場が検索されます。

5. 呼び出した地図の操作

住所の検索

住所一覧から検索する

- 「名称で地図を呼び出す」から住所を入力したとき。
- 「郵便番号で地図を呼び出す」から検索したとき。
- 「電話番号で地図を呼び出す」から施設が検索できなかったとき。

1 「住所一覧」にタッチします。



2 表示させる住所にタッチします。

- 住所の地図が表示されます。
- 詳細がわからないときは、**〇〇主要部**にタッチすると、タッチした地名の広域図が表示されます。
- **住所一覧** から番地を入力して検索できないときは **周辺住所** が表示されます。



周辺住所から検索する

- 「住所で地図を呼び出す」から番地入力で検索できないとき。
- 左記の **住所一覧** から番地を入力して検索できないとき。



〇〇主要部 にタッチして表示した地図の場合、**周辺住所** は表示されません。

1 **周辺住所** にタッチします。



2 表示させる住所にタッチします。

- 住所の地図が表示されます。
- リストの最上段の住所を  で表示します。



1. 目的地設定・ルート探索について

目的地へ案内するまでのルート探索には、目的地の追加や通過道路、インターチェンジ（IC）の指定、ルートの探索条件などの設定をすることができます。

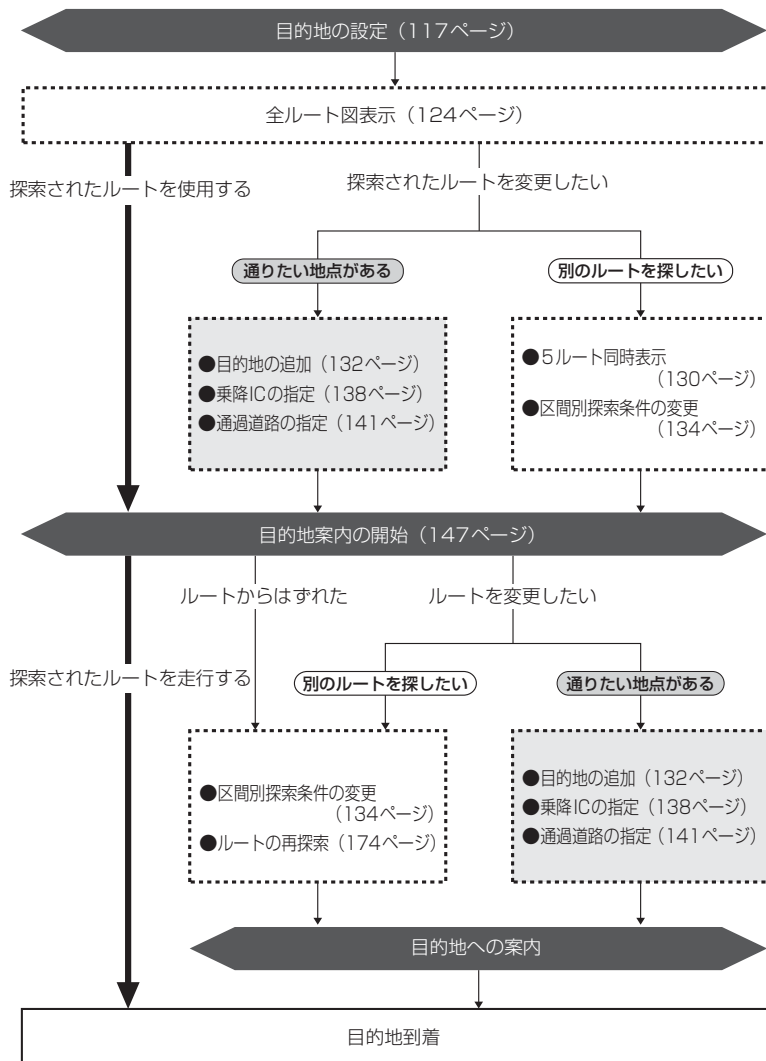

2. 目的地を設定してルート探索

目的地案内（ルート案内）を行うには、目的地を設定することから始めます。

目的地を設定するには以下の方法があります。

- 地図スクロールから設定
- 登録地点（自宅、特別メモリ地点）から設定
- 地図の呼び出し方法から設定

項目	設定方法
地図スクロールから設定	地図をスクロールさせて 目的地セット にタッチして設定します。
登録地点から設定	自宅を登録してある地点を設定します。自宅を登録していないと使用できません。自宅が登録されていないときは、自宅を登録するメッセージが表示されます。 はい にタッチすると自宅を登録する画面に切り替わります。（「 メモリ地点の登録 」177 ページ参照）
	特別メモリ地点（5カ所）に登録してある地点を設定します。特別メモリを登録していないと使用できません。（「 メモリ地点の登録 」177 ページ参照）
地図の呼び出し方法から設定	地図の呼び出し方法から検索して設定します。（「 地図の呼び出し方法 」92 ページ参照）

目的地を設定すると、自動的に渋滞考慮ルート（または推奨ルート）の探索が始まります。渋滞考慮ルート以外のルートや目的地を追加したり、インターチェンジ（IC）・通過道路を設定するときは、ルート探索後に設定します。



目的地を設定した地図の地点は、自動的に記憶（最大100カ所まで）され、目的地の設定のときなどに、地図を呼び出すことができます。100カ所をこえたときは、古いものから自動的に消去されますが、不要な目的地は消去することもできます。（「**目的地履歴（ラストゴールメモリー）の消去**」146 ページ参照）

目的地の設定



目的地を設定する場合は800mスケール図以下の詳細な地図で設定してください。

地図スクロールから設定する

地図（タッチスイッチ以外の場所）にタッチして地図を移動します。

1 タッチスイッチがある以外の場所にタッチします。

2 **目的地セット** にタッチします。

- 800m スケール図より広域な地図を表示させていたときは、800mスケール図に切り替わります。



3 ↑ にタッチして、目的地を設定する位置に地図を動かします。

4 **目的地セット** にタッチします。

- ↑ の位置に目的地が ● マークで表示され、ルート探索が開始されます。



5 すでに目的地が設定されているときは、**新規目的地** にタッチすると、設定されていた目的地を消去して、新しく目的地が設定されます。

- **追加目的地** にタッチすると、目的地が追加されます。



6 **目的地セット**（**新規目的地**、**追加目的地**）にタッチしたとき、高速道路や橋、トンネルなどの付近では、目的地を設定する道路の種類を選ぶ画面が表示されることがあります。

- **設定する**、または **他の道路** にタッチして、目的地を設定する道路の種類を選びます。



すでに目的地が設定されているときに地図スクロールから追加した目的地は、一番手前の目的地になります。

2. 目的地を設定してルート探索

登録地点から設定する

1 ナビメニュー画面で、**目的地** にタッチします。

2 **自宅**、または特別メモリ **1** ~ **5** にタッチします。

- 自宅が登録されていないときは、**自宅** にタッチすると、自宅を登録するメッセージが表示されます。**はい** にタッチすると自宅を登録することができます。



- 自宅、または特別メモリ地点の位置に目的地が **G** マークで表示され、ルート探索が開始されます。



3 すでに目的地が設定されているときは、**新規目的地** にタッチすると、設定されていた目的地を消去して、新しく目的地が設定されます。

- **追加目的地** にタッチすると、目的地が追加されます。(「目的地の追加」133ページ **4** ~ **7** 参照)



地図の呼び出し方法から設定する

1 ナビメニュー画面で、**目的地** にタッチします。

2 地図の呼び出し方法を選び、目的地を設定する地点の地図を表示させます。

- 「地図の呼び出し方法」、「呼び出した地図の操作」(92,111ページ参照)



3 **目的地セット** にタッチします。

- ④の位置に目的地が⑤マークで表示され、ルート探索が開始されます。



4 すでに目的地が設定されているときは、**新規目的地** にタッチすると、設定されていた目的地を消去して、新しく目的地が設定されます。

- **追加目的地** にタッチすると、目的地が追加されます。(以降の設定方法は「目的地の追加」133ページ **4** ~ **7** を参照してください。)



5 **目的地セット** (**新規目的地** 、 **追加目的地**) にタッチしたとき、高速道路や橋、トンネルなどの付近では、目的地を設定する道路の種類を選ぶ画面が表示されることがあります。

- **設定する**、または **他の道路** にタッチして、目的地を設定する道路の種類を選びます。



2. 目的地を設定してルート探索

ルート探索

目的地を設定すると自動でルート探索を開始します。

- ルート探索中に、ほかの画面に切り替えても探索は続けられています。
- 目的地までの距離が近すぎるときは、ルートは表示されません。
- 5000kmをこえるルートは探索することができません。
- 学習した道路を考慮したルートを探ることができます。(「**ルート学習探索**」次ページ参照)
- ビーコンから受信したVICS情報(191ページ参照)や収録されている渋滞統計データから渋滞などの交通状況を考慮したルートを探ることができます。(「**渋滞考慮ルート探索**」123ページ参照)
- ルート探索が終了すると、全ルート図表示画面(現在地から目的地までの全体ルート)になります。(「**全ルート図表示**」124ページ参照)



- ルートの探索は、原則として道幅が5.5m以上の道路のみを対象としています。ただし、目的地や出発地の周辺は、5.5m未満の細街路(124ページ参照)を探索することがあります。
- 高速道路や有料道路のインターチェンジ(IC)・サービスエリア(SA)・パーキングエリア(PA)内などでルート探索が行われると、その周辺の一般道から開始するルートが探索されることがあります。このときは、ルートの再探索(174ページ参照)を行ってください。
-  **VICS** は、財団法人道路交通情報通信システムセンターの商標です。

道路交通情報データは、財団法人日本道路交通情報センターから提供されます。また、データ作成には、財団法人道路交通情報通信システムセンター(VICSセンター)の技術が用いられています。

ルート学習探索

ルート探索時に、いつも通る道を考慮したルートで案内させることができます。目的地案内中に、ルートとは異なる道路を走行した場合にそのルートを学習します。何度か同じように走行し、学習が完了すると次のルート探索時に学習したルートで案内させることができます。

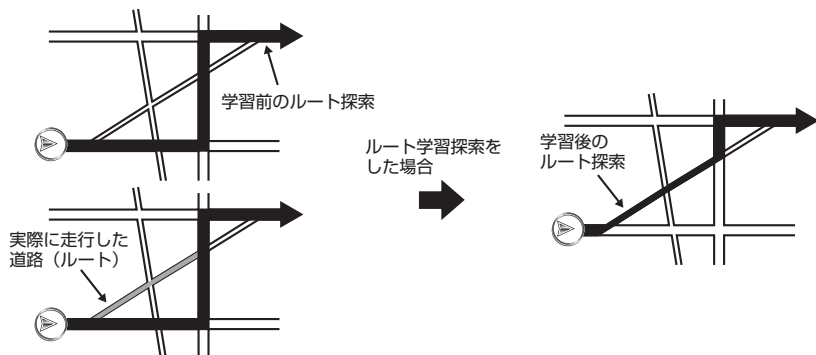

幅 5.5m 以下の道路では、ルート学習をすることはできません。(自宅登録時の自宅周辺除く)

ルート学習を設定する

ルート学習をON (する) にするか、OFF (しない) にするか、選ぶことができます。

1 ナビメニュー画面で、**各種設定** にタッチします。

2 **ルート系設定** にタッチします。

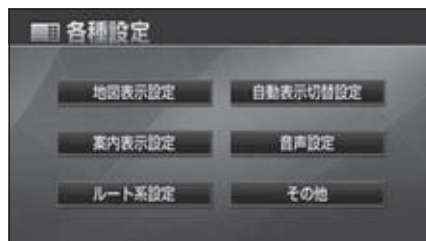

- 学習した道路が使われない場合もあります。
- 自車マーク  が実際の道路と異なる場所に表示されているときは、ルート学習ができない場合があります。(高速道路、または高架道路と並行している道路がある場合など。)
- 地図データを更新した場合、道路の改良、新規開通などの変化により、ルート学習が反映されない場合があります。

2. 目的地を設定してルート探索

- 3 ルート学習の **する**、または **しない** にタッチします。



- 4 **完了** にタッチします。

ルート学習結果を消去する

- 1 ナビメニュー画面で、**各種設定** にタッチします。

- 2 **ルート系設定** にタッチします。



- 3 ルート学習結果の消去の **消去する** にタッチします。



- 4 **はい** にタッチします。

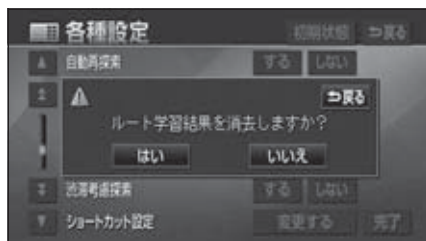

渋滞考慮ルート探索

受信したVICS情報（191、229ページ参照）や渋滞統計データなどから探索した曜日、時間帯の交通状況（208ページ参照）を考慮して、ルートを探ることができます。また、5ルート同時表示（130ページ参照）やルートの探索条件などが渋滞考慮ルートになります。

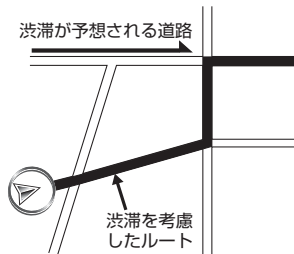
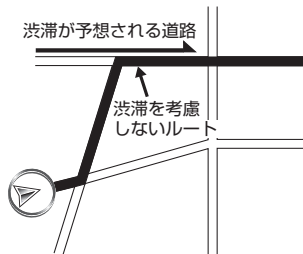

渋滞考慮探索を設定する

渋滞考慮探索をON（する）にするか、OFF（しない）にするか、選ぶことができます。

1 ナビメニュー画面で、**各種設定** にタッチします。

2 **ルート系設定** にタッチします。



3 渋滞考慮探索の **する**、または **しない** にタッチします。

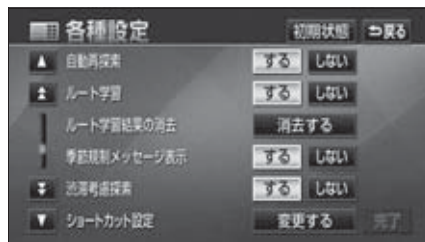

4 **完了** にタッチします。



オプションのVICSビーコンユニットを接続した場合は、渋滞考慮探索を **する** にすると、ビーコンからのVICS情報を受信するたびに、受信された渋滞・規制情報が考慮されたルートを探検、表示をさせることができます。（229ページ参照）

2. 目的地を設定してルート探索

全ルート図表示

ルート探索が終了すると、全ルート図表示画面になります。

- 全ルート図が表示されたあと、**現在地**を押したとき、または走行して約3秒以上操作しなかったときは、自動的に目的地案内が開始されます。



●ルート探索終了（全ルート図）画面

ルートの表示について

ルートの表示色は、以下の4種類あります。

- **青色**
目的地が一つするとき、または複数設定されているときは現区間（次の目的地まで）の表示
- **青枠の白色**
目的地が複数設定されているときの現区間（次の目的地まで）以外の表示
- **水色**
細街路の表示（右記）
- **青枠の橙色**
季節規制区間の表示（127ページ）

細街路の表示について

現在地周辺・目的地周辺では、細街路（幅5.5m未満の道路）もルートが探索されます。



- 細街路では、音声案内と画面表示（交差点案内など）による目的地案内はされません。また、交通規制（一方通行など）により、通行できないルートが探索されることがあります。必ず、実際の交通規制にしたがってください。
- 高速路線マップのルート表示色は青色のみになります。

全ルート図の表示・タッチスイッチについて

全ルート図では、現在地から目的地までの到着予想時間や距離などが表示されます。また、画面のタッチスイッチから探索されたルートを変更したり、案内の情報を表示することができます。



■ 表示について

最終目的地までの表示になります。

① インターチェンジ (IC) 名称表示

有料道路を通るときは、一番最初に入るインターチェンジ (IC) の名称が下に、一番最後に出るインターチェンジ (IC) の名称が上に表示されます。

② 有料道路距離表示

目的地までに通るすべての有料道路の距離が表示されます。

③ 料金案内

目的地までに通るすべての有料道路の料金が表示されます

- 料金が特定できないときは、「不明」または「〇〇〇円以上」と表示されます。
- 全ルート図を再表示したときは、残りの料金が表示されます。全ルート図の再表示については168ページを参照してください。

④ 距離表示

目的地 (複数のときは最終目的地) までの距離が表示されます。

⑤ IC マーク

有料道路を通るときは、一番最初に入るインターチェンジ (IC) と、一番最後に出るインターチェンジ (IC) の位置に表示されます。

⑥ 到着予想時刻表示

目的地への到着予想時刻が表示されます。

⑦ 残距離表示

目的地まで、表示されているルートを通った距離が表示されます。(目的地案内開始後でルートからはずれたときは、目的地までの直線距離が表示されます。)

2. 目的地を設定してルート探索

■ タッチスイッチについて

全ルート図表示画面で、タッチスイッチにタッチすると、次のことができます。

- 1 **5ルート**
別のルートを表示させ、選ぶことができます。(130ページ参照)
- 2 **ルート変更**
ルート変更の画面を表示して、探索条件の変更をすることができます。また、目的地の追加、インターチェンジ (IC)・通過道路の指定などを行うことができます。(131ページ参照)
- 3 **通過道路指定**
地図にタッチすると表示されます。
通過道路指定 にタッチすると通過道路が指定できます。(141ページ参照)
- 4 **案内開始**
(目的地案内開始後は、案内に戻る)
目的地案内、またはデモンストレーションを開始させることができます。(147ページ参照) 目的地案内開始後は、現在地画面にもどります。
- 5 **情報**
ルート情報 (案内道路情報) を表示させることができます。(129ページ参照)
- 6 **インターチェンジ (IC) 名称**
インターチェンジ (IC) 名称表示にタッチすると、表示されている乗降インターチェンジ (IC) を指定 (すでに指定されている場合は変更) することができます。(138ページ参照)
- 7 **到着予想時刻/残距離表示**
目的地が2カ所以上設定されているときは、到着予想時刻/残距離表示にタッチすると、表示される目的地を切り替えることができます。(168ページ参照)



- 到着予想時刻は設定した平均車速 (154ページ参照) から計算しているため、走行条件などにより、多少の誤差が生じることがあります。
- 交通規制 (常時進入禁止、時間による進入禁止など) 区間を通らないと目的地に行けないようなときは、ルート上の規制箇所には✕が表示されることがあります。
- 目的地案内開始後も全ルート図を表示させることができます。(168ページ参照)
- 料金は設定した車両情報 (156ページ参照) から計算していますが、通行料金の変更などにより、実際の料金と異なることがあります。
- 高速道路上に目的地を設定したとき、および高速道路走行中にルートを変更したときは、料金案内は行いません。

季節規制区間の表示・回避

長期間に渡り規制される区間（冬期通行止めになる道路など）を含むルートが探索されたときは、全ルート図表示画面にルートが青枠の橙色で表示されます。
このとき、画面にメッセージを表示させることができます。

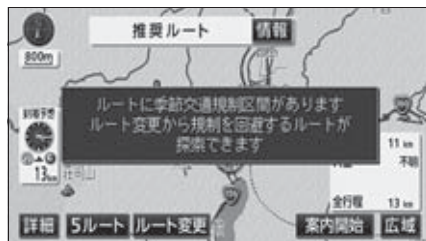

●季節規制区間メッセージ表示

季節規制区間を回避する



季節規制回避（または**季節規制通過**）は、季節規制区間を通るルートが探索されたときのみ表示されます。

1 全ルート図表示画面で、**ルート変更** にタッチ、または現在地画面で、**再探索**、**ルート変更** の順にタッチします。

2 **季節規制回避** にタッチします。

- ルート探索が開始されます。
- 季節規制区間を再度通るルートを探査する場合は **季節規制通過** にタッチします。



季節規制区間メッセージ表示を設定する

季節規制区間を含むルートが探索されたときに表示されるメッセージをON（表示する）にするか、OFF（表示しない）にするか、選ぶことができます。

1 ナビメニュー画面で、**各種設定** にタッチします。

2 **ルート系設定** にタッチします。



規制区間を通らないと目的地などに行けないようなときは、**季節規制回避** にタッチしても、規制区間を利用するルートが探索されることがあります。

2. 目的地を設定してルート探索

- 3 季節規制メッセージ表示の **する**、または **しない** にタッチします。



- 4 **完了** にタッチします。

ルート情報（案内道路情報）の表示

目的地までのルートをも、設定した地点、乗降インターチェンジ（IC）、道路の種類別などに区分し、区間の距離、高速道路などの料金、または目的地や乗降インターチェンジ（IC）の通過予想時刻を一覧で表示することができます。また、出発した地点・目的地などの周辺地図を表示することもできます。

- 1** 全ルート図表示画面で、**情報** にタッチします。



- 2** ▲、または ▼ にタッチします。

- 現在地がルート上にあるときは、ルート情報画面の区間に自車位置 (A) が表示されます。
- 現在地がルート上にない(ルートからはずれた)ときは、ルートが表示されている地点からの情報が表示されます。
- 乗降インターチェンジ（IC）・ジャンクション（JCT）・目的地・通過道路・道路の種類別の変わり目でルート情報を分割して表示します。
- 分割されたそれぞれのルート情報は、道路名称・距離・有料道路の料金・分割された地点への通過予想時刻が表示されます。

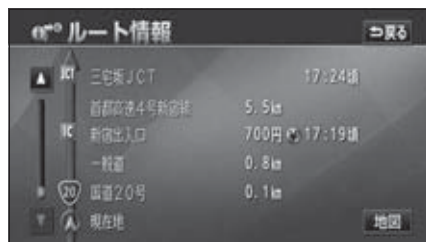

- 3** **地図** にタッチします。

- 設定したそれぞれの地点の地図が表示されます。



ワンポイント

- ルート案内中にも **表示変更** から全ルート図を表示してルート情報を表示することができます。
- 料金は設定した車両情報（156 ページ参照）から計算していますが、通行料金の変更などにより、実際の料金と異なることがあります。
- 通過予想時刻は設定した平均车速（154 ページ参照）から計算しているため、走行条件などにより、多少の誤差が生じることがあります。

2. 目的地を設定してルート探索

5ルート同時表示（5ルート探索機能）

目的地を設定すると推奨ルートが探索され、現在地から目的地までの全ルート図が表示されます。推奨ルート以外に有料道路優先ルート、一般道路優先ルート、距離優先ルート、別ルートの合計5ルートを同時表示させて選ぶことができます。探索が終了したルートから次々と表示されます。



チェック

次のときは、5ルート同時表示はできません。

- 目的地が2カ所以上設定されているとき。
- 通過する地点〔乗降インターチェンジ（IC）・通過道路〕が指定されているとき。
- 目的地案内が開始されたあと。

1 全ルート図表示画面で、**5ルート** にタッチします。

- 5つのルートが色分けされて表示されます。



2 **全行程一覧表** にタッチします。

- 5つのルートの距離・料金・所要時間が表示されます。
- ルート名称にタッチすると、タッチしたルートが表示された全ルート図表示画面になります。

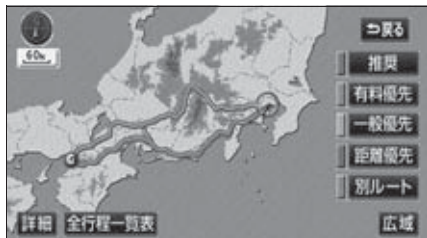

3 ルート名称にタッチします。

- タッチしたルートが表示された全ルート図表示画面になります。

探索条件	全行程	有料道路	料金	所要時間
推奨	530 km	455 km	10950円	7時間 9分
有料優先	564 km	562 km	12300円	7時間 22分
一般優先	538 km	0 km		16時間 45分
距離優先	517 km	407 km	9950円	7時間 35分
別ルート	556 km	550 km	12200円	7時間 18分



クオパイン

- ルートの特長については、「**ルートの再探索**」174ページを参照してください。
- 料金は設定した車両情報（156ページ参照）から計算していますが、通行料金の変更などにより、実際の料金と異なることがあります。
- 所要時間は設定した平均車速（154ページ参照）から計算しているため、走行条件などにより、多少の誤差が生じることがあります。

3. 探索ルートの変更

目的地を設定し、ルートを探した後、目的地を追加したり、インターチェンジ (IC)、通過道路の指定など、ルートを変更することができます。ルートを変更するには次の方法があります。

- 全ルート図表示画面から **ルート変更** にタッチすると、ルート変更画面になります。
- 案内中の現在地画面から **再探索** にタッチした後、**ルート変更** にタッチすると、ルート変更画面になります。

ルート変更画面から各設定を行います。

●全ルート図表示画面



ルート変更

●現在地画面



再探索

●ルート変更画面

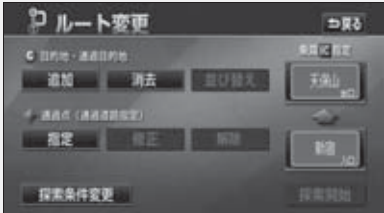

**ルート
変更**

●再探索画面



- 目的地の追加 次ページ
- 区間別探索条件の変更 134ページ
- 目的地の並び替え 135ページ
- 目的地の消去 136ページ
- 乗降インターチェンジ (IC) の指定 138ページ
- インターチェンジ (IC) 指定の解除 140ページ
- 通過道路の指定 141ページ
- 通過道路指定の修正 144ページ
- 通過道路指定の解除 145ページ

3. 探索ルートの変更

目的地の追加

目的地を設定したあと、さらに追加して最大5カ所まで目的地を設定することができます。以下のようなときに、追加して目的地を設定します。

- ①設定した目的地と現在地の間で、立ち寄る地点を設定するとき。
- ②設定した目的地を立ち寄る地点に変更し、新しく目的地を設定するとき。

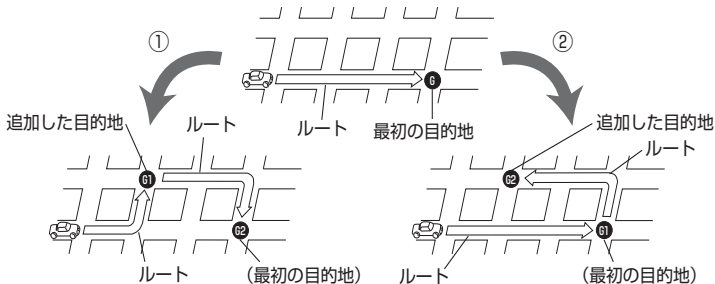

800m スケール図以下の詳細な地図で、目的地の設定をすることができます。

3

地図の呼び出し方法を選び、目的地を設定する地点の地図を表示させます。

- 「地図の呼び出し方法」、「呼び出した地図の操作」(92、111ページ参照)

1 ルート変更 にタッチします。

2 目的地・通過目的地の **追加** にタッチします。



- 目的地を設定した地図の地点は、自動的に記憶され、目的地の設定のときなどに、地図を呼び出すことができます(最大100カ所まで)。100カ所をこえたときは、古いものから自動的に消去されますが、不要な目的地は、消去することもできます。(「目的地履歴(ラストゴールメモリー)の消去」146ページ参照)
- インターチェンジ(IC)や通過道路(138、141ページ参照)が指定されているとき、目的地を追加すると、指定されている地点によっては、インターチェンジ(IC)・通過道路の指定が解除されることがあります。
- 目的地の設定と同じ方法で **追加目的地** にタッチして、追加することもできます。(「地図スクロールから設定する」117ページ、「登録地点から設定する」118ページ、「地図の呼び出し方法から設定する」119ページ参照)

4 **目的地セット** にタッチします。

- ④の位置に目的地が ⑤ マークで表示されます。



5 **目的地セット** にタッチしたとき、高速道路や橋、トンネルなどの付近では、目的地を設定する道路の種類を選ぶ画面が表示されることがあります。

- **設定する**、または **他の道路** にタッチして、目的地を設定する道路の種類を選びます。



6 設定する区間の **設定** にタッチします。



7 インターチェンジ (IC)・通過道路が指定されているときは、解除する画面が表示されることがあります。

- **はい** にタッチすると、解除されます。
- **いいえ** にタッチすると、解除せず設定します。

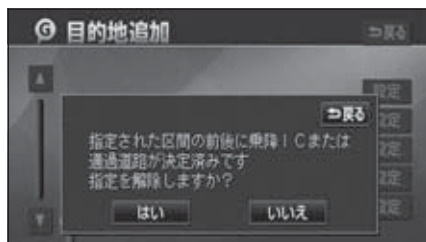

3. 探索ルートの変更

8 探索開始 にタッチします。

- ルート探索が開始されます。
- 目的地を設定したあと、この画面から、次のことができます。
 - ・ 区間別探索条件の変更 (右記)
 - ・ 目的地の並び替え (次ページ)
 - ・ 目的地の消去 (136ページ)
 - ・ 乗降インターチェンジ (IC) の指定 (138ページ)
 - ・ インターチェンジ (IC) 指定の解除 (140ページ)
 - ・ 通過道路の指定 (141ページ)
 - ・ 通過道路指定の修正 (144ページ)
 - ・ 通過道路指定の解除 (145ページ)



- さらに追加して、目的地を設定するときには、**追加** にタッチすると、132ページの **3** の画面が表示されますので、**3** ~ **7** を繰り返します。

区間別探索条件の変更

区間別に探索条件を変更して、再探索することができます。

1 ルート変更 にタッチします。

2 探索条件変更 にタッチします。



3 それぞれの区間の探索条件 (ルート名称) にタッチします。

- 現在地から次の目的地までの区間は、**別ルート** が表示されます。

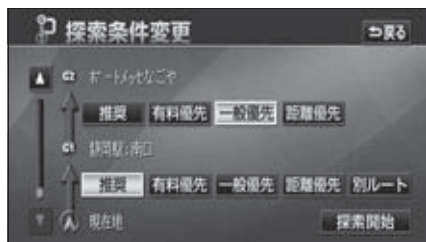

4 探索開始 にタッチします。

- ルート探索が開始されます。



- 渋滞考慮探索 (123ページ参照) が **する** に設定されているときは、**渋滞考慮** になります。
- 渋滞統計データを考慮したルートが探索されるのは、現在地から次の目的地までの区間のみになります。
- 探索条件の特長については、「**ルートの再探索**」174ページを参照してください。

目的地の並び替え

複数設定した目的地を並び替えて再探索することができます。

1 **ルート変更** にタッチします。

2 目的地・通過目的地の **並び替え** にタッチします。



3 インターチェンジ (IC)・通過道路が指定されているときは、解除して、並び替えを行う確認画面が表示されます。

- **はい** にタッチすると、解除して、並び替えを行います。
- **いいえ** にタッチすると、並び替えを中止してもとの画面にもどります。

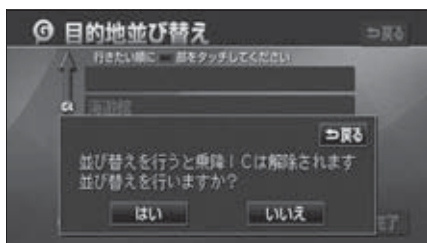

4 現在地から次に行く目的地の順に、目的地名称にタッチします。

- タッチした目的地名称の右側に、新しい順番が表示されます。
- 間違えたときに **解除** にタッチすると、選ばれていた順番が解除されます。
- すでに選ばれている目的地名称にタッチすると、その目的地の順番が解除され、以降の順番が繰り上げられます。

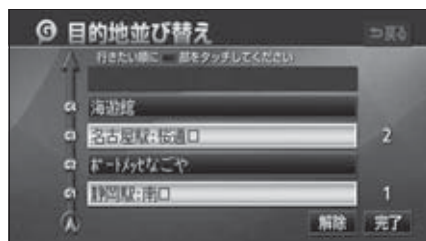

5 **完了** にタッチします。

- 最終目的地の1つ手前の目的地を選択すると、**完了** にタッチしなくても、約3秒後、自動的に **探索開始** (下記 **6**) が表示されます。
- すべての目的地名称にタッチしないで、並び替えたい目的地のみにタッチしてから **完了** にタッチしたときは、タッチした目的地のみが手前になった順番になります。

6 **探索開始** にタッチします。

- ルート探索が開始されます。



インターチェンジ (IC)・通過道路が指定 (138、141 ページ参照) されているときに並び替えをすると、インターチェンジ (IC)・通過道路の指定が解除されることがあります。

3. 探索ルートの変更

目的地の消去

複数設定した目的地の1つを消去することができます。また、すべての目的地を同時に消去することもできます。

ルート変更 から消去する

1 **ルート変更** にタッチします。

2 目的地・通過目的地の **消去** にタッチします。

- 1カ所のみ設定されていたときは、**4** の画面が表示されます。



3 目的地名称にタッチします。

- すべての目的地を消去するときには、**全消去** にタッチします。



4 **はい** にタッチします。

- すべての目的地を消去したとき、1カ所のみ設定されていたときは、現在地画面になります。



5 **探索開始** にタッチします。

- ルート探索が開始されます。

メニュー から消去する

1 ナビメニュー画面で、**目的地** にタッチします。

2 **目的地消去** にタッチします。

- 1カ所のみ設定されていたときは、**4** の画面が表示されます。



3 目的地名称にタッチします。

- すべての目的地を消去するときは、**全消去** にタッチします。



4 **はい** にタッチします。

- すべての目的地を消去したとき、1カ所のみ設定されていたときは、現在地画面になります。



5 **探索開始** にタッチします。

- ルート探索が開始されます。

地図画面から消去する

1 地図を表示させているときに、消去したい目的地にタッチします。

2 **情報** にタッチします。



3 **消去** にタッチします。

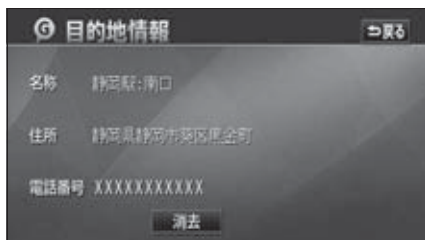

4 **はい** にタッチします。

- 目的地が 1カ所のみ設定されていたときは、現在地画面になります。
- ルート探索が開始されます。



3. 探索ルートの変更

乗降インターチェンジ (IC) の指定

目的地を設定したあと、全ルート図表示画面に表示されている乗降インターチェンジ (IC) を指定することができます。



目的地 (現在地) が高速道路上の場合は、出口 (入口) の指定はできません。

1

全ルート図表示画面で、変更するインターチェンジ (IC) 名称表示にタッチします。

- **ルート変更** にタッチしても指定することができます。



2

左画面で地図を移動し、ICマークにタッチする、または右画面でインターチェンジ (IC) 名称にタッチします。

- 選択しているインターチェンジ (IC) は **IC** マークが表示されます。
- 同じインターチェンジ (IC) に複数の出入口があるときは、複数のICマークが選択されます。
- 右画面でインターチェンジ名称を選ぶときは、**▲**・**▼**・**次路線** にタッチして、表示されているICを切り替えます。(**次路線** はジャンクションがあり分岐するときのみ表示されます。)
- 右画面でインターチェンジ名称にタッチすると、左画面中央にインターチェンジ (IC) の位置が表示されます。
- 左画面の高速路線マップの縮尺は、4段階に切り替えることができます。
- インターチェンジ (IC) の道路名が画面右上に表示されます。



- 指定できるインターチェンジ (IC) は入口、出口とも各1カ所になります。
- ルート案内中からでも乗降インターチェンジ (IC) を指定することができます。詳しくは「**ルートの再探索**」(171 ページ) を参照してください。
- スマートIC (ETC専用インターチェンジ) を選ぶことができる場合があります。スマートICを利用する場合、ETC車載器の取付有無、規制情報などは考慮されません。事前に国土交通省のホームページで、ご確認の上、注意して走行してください。

3 探索開始 にタッチします。

- すでに指定されているインターチェンジ (IC) があるときは解除して設定します。
- 全ルート図表示画面から操作を行ったときは、ルート探索が開始されます。

4 指定したインターチェンジ (IC) に出口 (または入口) が2カ所以上あるときは、次候補 にタッチして、出口 (または入口) を選びます。

- 表示されている出口 (または入口) を指定するときは、セット にタッチします。



5 セット にタッチします。

- インターチェンジ (IC) が IC マークで指定されます。
- 全ルート図表示画面から設定したときは、ルートが探索され全ルート図表示画面になります。



6 時間規制があるインターチェンジ (IC) を選んだときにインターチェンジ (IC) 指定を続けたいときは、はい にタッチします。



7 ルート変更画面から操作を行ったときは 探索開始 にタッチします。

- ルート探索が開始されます。

3. 探索ルートの変更

インターチェンジ (IC) 指定の解除

- 1 全ルート図表示画面で、解除するインターチェンジ (IC) 名称表示にタッチします。
- **ルート変更** にタッチしても解除することができます。



- 2 **出口解除** (または **入口解除**) にタッチします。
- インターチェンジ (IC) の指定が解除され、ルート探索が開始されます。



案内開始後の現在地画面からインターチェンジ (IC) 指定を解除することができます。(172ページ参照)

通過道路の指定

全ルート図画面から指定する

1 全ルート図表示画面で、地図にタッチします。

2 **通過道路指定** にタッチします。

- 800m スケール図より広域な地図を表示させていたときは、800mスケール図に切り替わります。



3 **次候補** にタッチします。

- 別の通過道路を選びます。
- 表示されている道路を指定するときは、**セット** にタッチします。



4 **セット** にタッチします。

- 通過道路が **◆** マークで指定されます。
- 目的地が1カ所のみ設定されていて、インターチェンジ (IC) ・通過道路が指定されていないときは、ルートが探索され、全ルート図表示画面になります。

5 目的地が2カ所以上設定されているとき、またはインターチェンジ (IC) ・通過道路が指定されているときは、指定する区間の **設定** にタッチします。

- ルートが探索され、全ルート図表示画面になります。

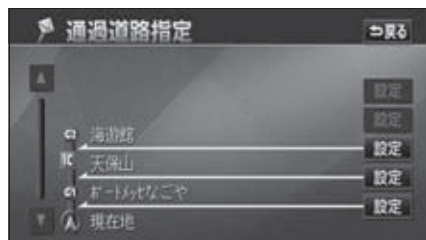

- 最大2カ所まで指定することができます。
- インターチェンジ (IC) が指定 (138 ページ参照) されているとき、通過道路を指定すると、指定されている地点によっては、インターチェンジ (IC) の指定が解除されることがあります。
- 表示されている地図に道路情報が少ないときは、**次候補** にタッチしても、道路が選択できないことがあります。

3. 探索ルートの変更

ルート変更 から指定する

1 **ルート変更** にタッチします。

2 通過点（通過道路指定）の **指定** にタッチします。



3 通過道路を指定する位置に地図を動かします。

4 **通過道路セット** にタッチします。

- 800m スケール図より広域な地図を表示させていたときは、800mスケール図に切り替わります。



5 **次候補** にタッチします。

- 別の通過道路を選びます。
- 表示されている道路を指定するときは、**セット** にタッチします。



6 **セット** にタッチします。

- 通過道路が **◆** マークで指定されます。
- 目的地が1カ所のみ設定されていて、インターチェンジ (IC)・通過道路が指定されていないときは、**8** の画面になります。

7 目的地が2カ所以上設定されているとき、またはインターチェンジ (IC)・通過道路が指定されているときは、指定する区間の **設定** にタッチします。

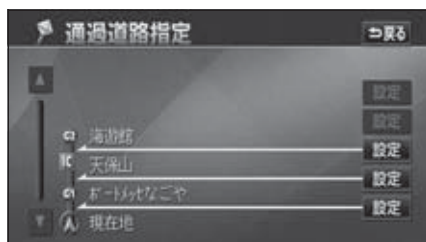

表示されている地図に道路情報が少ないときは、**次候補** にタッチしても、道路が選択できないことがあります。

8 **探索開始** にタッチします。

- ルート探索が開始されます。



3. 探索ルートの変更

通過道路指定の修正

1 **ルート変更** にタッチします。

2 通過点（通過道路指定）の **修正** にタッチします。

- 1カ所のみ設定されていたときは、**4** になります。



3 道路名称などにタッチします。

- 地図が表示されます。

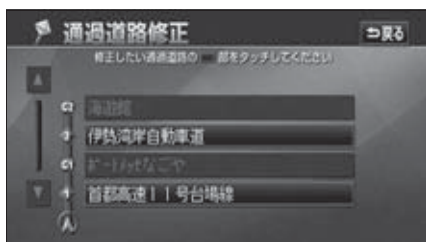

4 通過道路を修正する位置に地図を動かします。

5 **通過道路セット** にタッチします。



6 **次候補** にタッチします。

- 別の通過道路を選びます。
- 表示されている道路を指定するときは、**セット** にタッチします。



7 **セット** にタッチします。

- 通過道路が  マークで指定されます。

8 **探索開始** にタッチします。

- ルート探索が開始されます。



表示されている地図に道路情報が少ないときは、**次候補** にタッチしても、道路が選択できないことがあります。

通過道路指定の解除

1 **ルート変更** にタッチします。

2 通過点（通過道路指定）の **解除** にタッチします。

- 1カ所のみ設定されていたときは、4の画面になります。



3 道路名称などにタッチします。

- 地図が表示されます。
- すべての通過道路を解除するときは、**全解除** にタッチします。

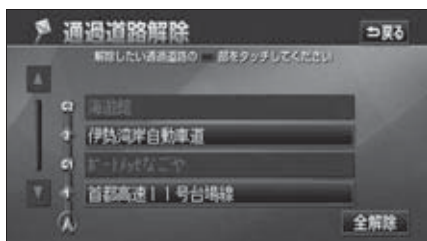

4 **はい** にタッチします。



5 **探索開始** にタッチします。

- ルート探索が開始されます。



案内開始後の現在地画面から通過道路指定を解除することができます。(172ページ参照)

4. 目的地履歴 (ラストゴールメモリー) について

目的地を設定した地図の地点は、自動的に記憶され、目的地の設定のときなどに、地図を呼び出すことができます (最大100カ所まで)。100カ所をこえたときは、古いものから自動的に消去されますが、不要な目的地は、消去することもできます。

目的地履歴 (ラストゴールメモリー) の消去

1 ナビメニュー画面で、**各種設定** にタッチします。

2 **その他** にタッチします。



3 目的地履歴の消去の **消去する** にタッチします。



4 地点名称にタッチします。

● すべての目的地履歴を消去するときは、**全消去** にタッチします。



5 **はい** にタッチします。



5. 目的地案内の開始・中止・再開

案内の開始

ルートの探索が終了すると、全ルート図が表示されます。全ルート図表示画面で**案内開始**にタッチすると目的地案内が始まります。

また、目的地案内を途中で中止したり、再開することができます。

- 1 全ルート図表示画面で、**案内開始**にタッチします。

- 目的地案内が開始されます。
- 全ルート図が表示されたあと、**現在地**を押したとき、または走行して約3秒以上操作しなかったときも、自動的に目的地案内が開始されます。

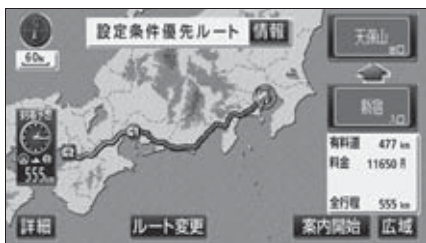

案内の中止・再開

- 1 ナビメニュー画面で、**案内中止**にタッチします。

- 目的地案内を中止しても、目的地は消去されません。
- 中止した目的地案内を再開させるときは、再度ナビメニュー画面で、**案内再開**にタッチします。



デモンストレーション (デモ)

ルート探索終了後、目的地案内が開始される前に、目的地案内のデモ走行を見ることができます。



デモンストレーション (デモ) は、目的地設定後のルート探索終了時 (案内開始前) に表示される全ルート図画面で行うことができます。また、走行中はデモンストレーション機能は使用できません。

- 1 全ルート図表示画面で、**案内開始**に約3秒以上タッチし続けます。

- デモが始まります。
- デモンストレーションの速度を速くしたいときは、縮尺を広域に、遅くしたいときは、縮尺を詳細にしてください。(「地図縮尺の切り替え」59 ページ参照)

- 2 デモ中に**現在地**を押します。

- デモが終了します。
- デモ中に走行したときも、デモが終了し、目的地案内が開始されます。



- デモ案内中画面



オンルートスクロール (169 ページ参照) を使っても、探索されたルートの確認ができます。

6. 目的地案内について

ルート探索が終了すると、希望ルートの案内を開始することができます。目的地に向かって走行すると、目的地までのルートを案内します。(ルート案内の音声は、安全を考慮しているため、目的地の周辺で終了します。)

交差点・側道・レーン(車線)案内

走行中、交差点が近づくと、交差点の案内が行われます。目的地案内中は分岐する交差点が近づく(約300m以内)と、交差点拡大図が自動的に表示されます。



細街路等のルート(目的地および出発地周辺の水色ルート)を走行している場合は、交差点案内を行いません。

分岐しない交差点について



分岐する交差点(交差点拡大図)について

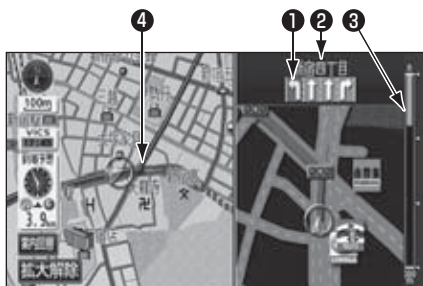

- ① レーン(車線)表示 通過・分岐する交差点の車線が表示されます。
・走行を推奨する車線が青色で表示されます。
- ② 交差点名称表示 通過・分岐する交差点の名称が表示されます。
- ③ 残距離表示 交差点までの距離が表示されます。
(交差点に近づくとともに ■ が短くなります。)
- ④ 案内ポイント 交差点案内が表示されます。



ワンポイント

- 案内ポイントの種類により、表示される画面は異なります。
 - ● (赤) …交差点拡大図が表示されます。
 - ○○○ (青) …信号機がある交差点の名称・レーンが表示されます。
 - ● (灰) …レーンが表示されます。
- 次のようなときは、交差点案内が行われなかったことがあります。
 - 目的地案内開始直後
 - 目的地周辺
- 交差点拡大図が表示されているとき、交差点名称・レーンは分岐する交差点のものが表示され、分岐する交差点より手前の交差点案内は行われません。

交差点拡大図の自動表示を設定する

交差点拡大図を自動でON（表示する）にするか、OFF（表示しない）にするか、選ぶことができます。

1 ナビメニュー画面で、**各種設定** にタッチします。

2 **自動表示切替設定** にタッチします。



3 交差点拡大図自動表示の **する**、または **しない** にタッチします。

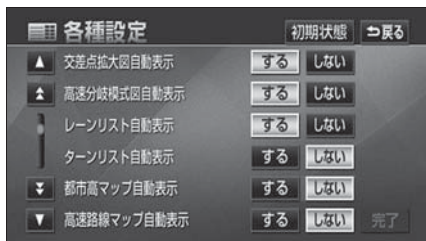

4 **完了** にタッチします。

交差点拡大図を解除する

拡大解除 から解除する

1 **拡大解除** にタッチします。

- 再度、交差点拡大図を表示させるには、**現在地** を押します。



案内図替 から解除する

1 **案内図替** にタッチします。

- 選択する画面（**レーンリスト**・**ターンリスト** 次ページ参照）がないときは、タッチすることによって通常の地図と交差点拡大図が切り替わります。



交差点拡大図自動表示が **しない** に設定されているときは、**案内図替** から交差点拡大図を表示することができます。

6. 目的地案内について

2 通常の地図にするとときは **地図**、
レーンリスト図（152ページ）にす
るときは **レーンリスト**、ターンリス
ト図（158ページ）にするとときは
ターンリスト にタッチします。

- 再度、交差点拡大図を表示させるには、この画面で **拡大図** にタッチします。また、**現在地** を押しても表示させることができます。



3Dイラスト拡大図について

都市高速のIC入口などでは、立体的な案内画面が表示されます。



● 3Dイラスト拡大図

立体交差点拡大図について

立体交差点情報のある交差点では、立体的な案内画面を表示させることができます。



● 立体交差点拡大図

難交差点拡大図について

複雑な形状の交差点では、立体的な案内画面が表示されます。



● 難交差点拡大図

3D交差点拡大図について

交差点拡大図を3D表示させることができます。



●3D交差点拡大図

3D交差点拡大図を設定する

3D交差点拡大図をON（表示する）にするか、OFF（表示しない）にするか、選ぶことができます。

1 ナビメニュー画面で、**各種設定** にタッチします。

2 **案内表示設定** にタッチします。



3 3D交差点拡大図の **する**、または **しない** にタッチします。



4 **完了** にタッチします。

側道案内拡大図について

本線から側道、または側道から本線を通るルートが探索されている場合、側道の手前（約300m以内）では、側道案内拡大図が自動的に表示されます。

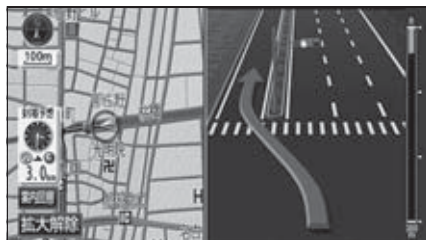

●側道案内拡大図

側道案内拡大図を解除する

拡大解除 から解除する

1 **拡大解除** にタッチします。

●再度、側道案内拡大図を表示させるには、**現在地** を押します。

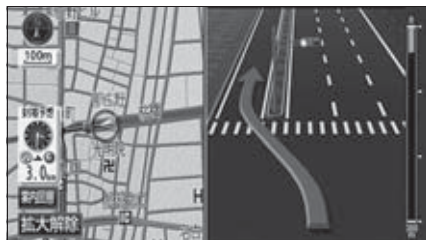

6. 目的地案内について

案内図替 から解除する

- 案内図替 にタッチします。

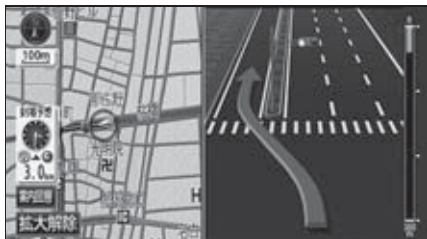

- 通常の地図にするとときは **地図**、レーンリスト図 (次ページ) にするときには、**レーンリスト**、ターンリスト図 (158ページ) にするときには、**ターンリスト** にタッチします。

- 再度、側道案内拡大図を表示させるには、この画面で **拡大図** にタッチします。また、**現在地** を押しても表示させることができます。



レーン (車線) リスト図表示 (ハイパーレーンアシスト) について

分岐する交差点の手前 (約700m以内) では、走行する交差点の名称と車線のレーンリスト図を表示させることができます。

- 交差点拡大図案内…赤色
- 案内ポイント…緑色、桃色、橙色
- 地図上の案内ポイント●とレーンリストの●は同じ色で表示されます。



- レーンリスト図表示

レーンリスト自動表示を設定する

レーンリスト図を自動でON (表示する) にするか、OFF (表示しない) にするか、選ぶことができます。

- ナビメニュー画面で、**各種設定** にタッチします。
- 自動表示切替設定** にタッチします。



レーンリスト図が表示されていても、分岐する交差点の約300m手前では交差点拡大図が自動的に表示されます。(交差点拡大図自動表示を **しない** に設定しているときは切り替わりません。)

3 レーンリスト自動表示の **する**、または **しない** にタッチします。



4 **完了** にタッチします。

レーンリスト図を解除する



拡大図 は分岐する交差点の300m 以内に近づく则表示されます。

1 **案内図替** にタッチします。

- 選択する画面（**拡大図**、**ターンリスト** 次ページ参照）がないときは、タッチするごとに通常の地図とレーンリスト図が切り替わります。



2 通常の地図にするときは **地図**、交差点拡大図にするときは **拡大図**、ターンリスト図（158 ページ）にするときは **ターンリスト** にタッチします。

- 再度、レーンリスト図を表示させるには、この画面で、**レーンリスト** にタッチします。



細街路の案内

細街路に入ると、自動的に2画面表示に切り替わり、右画面に25mスケールの市街図を表示します。

- 現在地、または目的地周辺の細街路（幅5.5m未満の道路）もルート（水色）が探索されます。



- レーンリスト自動表示が **しない** に設定されているときは、**案内図替** からレーンリスト図を表示することができます。
- 細街路案内中は、2画面表示の解除や右画面のワンタッチスクロールができません。ただし、右画面の地図向き切り替えや左画面のワンタッチスクロールはできます。
- 細街路では、音声案内と画面表示（交差点案内など）による目的地案内はされません。また、交通規制（一方通行など）により、通行できないルートで案内されることがあります。必ず、実際の交通規制にしたがって走行してください。

6. 目的地案内について

フェリー航路の案内

フェリーの航路は **---** (破線) で表示されます。

- フェリーターミナルまで音声案内が行われます。
- フェリー利用後、しばらく走行すると目的地案内が再開されます。



到着予想時刻表示の設定

目的地案内中の現在地画面 (現在地がルート上にあるとき) で、画面左に到着予想時刻が表示されます。



- 到着予想時刻表示

平均車速を設定する

以下の時刻・時間を計算する基準として平均車速を設定することができます。

- シティドライブモード画面の通過予想時刻 (69ページ)
- 全ルート図表示画面の到着予想時刻 (125ページ)
- ルート情報の通過予想時刻 (129ページ)
- 全行程一覧表 (5ルート同時表示) の所要時間 (130ページ)
- 現在地画面の到着予想時刻 (42ページ)

- 1 ナビメニュー画面で、**各種設定** にタッチします。
- 2 **案内表示設定** にタッチします。



- 3 到着予想時刻表示の **変更する** にタッチします。



- フェリー航路を使用する全ルート図表示画面では、フェリー料金を表示しません。ただし、到着予想時刻は、フェリー時間を含んでいます。
- 到着予想時刻は、ルートからはずれたとき目的地方向マークになります。

4 それぞれの道路の設定速度を入力します。

- 速度を上げるときは **▶**、下げるときは **◀** にタッチします。(タッチするたびに、5km/h ずつ変更されます。)
- **初期状態** にタッチすると、初期設定の状態(高速道80km/h・有料道60km/h・一般道30km/h)にもどります。



5 VICIS 情報(191 ページ参照)をもとに渋滞や交通規制を考慮した到着予想時刻を表示するには、**VICIS 情報考慮** にタッチします。



6 **完了** にタッチします。

料金案内

料金案内は、料金所手前^{※1}、またはETCゲート通過時^{※2}のどちらかで実施されます。

- ETCシステムが利用できないとき
料金所手前で支払予定料金の案内をします。
- ETCシステムが利用できるとき
ETCゲート通過時に支払った料金の案内をします。

※1 目的地案内中の現在地画面で料金所に近づくとき、地図データ情報を利用して、支払予定料金の表示と音声案内をします。この地図データ情報を利用した料金案内は、ETCシステムにETCカードを挿入していないときに実施されます。

※2 ETC システムに有効期限内の ETC カードを挿入している場合は、ETC 情報を利用したETC 割込表示により、支払った料金がETCゲート通過時に案内されます。



● 料金案内表示



- 料金は設定した車両情報(次ページ参照)から計算していますが、通行料金の変更などにより、実際の料金と異なることがあります。また、ETCによる割引は考慮されません。
- 有料道路と一般道が並行している場合などは、有料道路上の自車位置が一般道へずれることがあります。このときは再探索が行われると、実際と異なる料金を案内することがあります。
- 出発した地点がわからないとき(有料道路内で再探索したときなど)、または有料道路内に目的地を設定したときなどは「不明」、または「〇〇〇円以上」と表示されます。
- 高速道路上に目的地を設定したとき、および高速道路走行中にルートを変更したときは料金案内は行いません。

6. 目的地案内について

料金案内表示を設定する

料金案内をON（表示する）にするか、OFF（表示しない）にするか、選ぶことができます。

1 ナビメニュー画面で、**各種設定** にタッチします。

2 **案内表示設定** にタッチします。



3 料金案内の **する**、または **しない** にタッチします。



4 **完了** にタッチします。

車両情報を設定する

以下のときの検索および料金を計算する基準として車両情報を設定することができます。

- 提携駐車場の検索（113ページ）
- 全ルート図表示画面の料金表示（125ページ）
- ルート情報の料金表示（129ページ）
- 全行程一覧表（5ルート同時表示）の料金表示（130ページ）
- 現在地（目的地案内中）画面の料金案内（前ページ）



目的地が設定されているときは、車両情報の設定ができません。

チェック

1 ナビメニュー画面で、**各種設定** にタッチします。

2 **その他** にタッチします。



3 車両情報設定の **変更する** にタッチします。



4 お車のナンバープレートの分類番号 (**1**・**3**・**5・7**・**軽**) にタッチします。

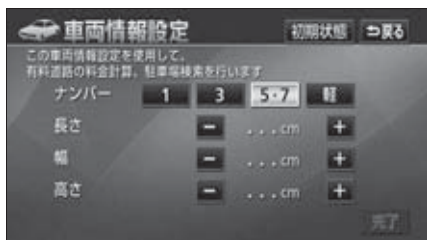

5 車両寸法 (長さ・幅・高さ) を入力します。

- 寸法を大きくするときは **+**、小さくするときは **-** にタッチします。
- **初期状態** にタッチすると、初期設定の状態 (寸法が入力されていない状態) にもどります。



6 **完了** にタッチします。



最大寸法 (長さ600cm以上・幅250cm以上・高さ300cm以上) にすると **+**、
最小寸法 (長さ450cm以下・幅160cm以下・高さ150cm以下) にすると **-**
の色がトーンダウンし、タッチしても操作できません。

長さ 450～500cm (5cm単位)、500～600cm (10cm単位)
幅 160～200cm (5cm単位)、200～250cm (10cm単位)
高さ 150～200cm (5cm単位)、200～300cm (10cm単位)

6. 目的地案内について

ターンリスト図案内

ターンリスト図案内画面は、現在地から3つ先までの分岐する交差点・インターチェンジ (IC)・ジャンクション (JCT) などの名称、案内方向、距離、路線名、路線番号が表示されます。

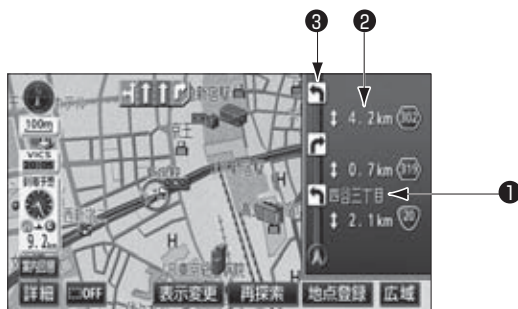

- ① 案内ポイント 分岐する交差点・インターチェンジ (IC)・ジャンクション (JCT) 名称が表示されます。
現在地から次に分岐する交差点・インターチェンジ (IC)・ジャンクション (JCT) までは路線名が表示されます。
- ② 距離表示 案内ポイントの区間の距離、路線番号が表示されます。
- ③ 案内方向 案内ポイントで案内する方向が表示されます。



- 一般道路走行中は、ターンリスト図が表示されていても、交差点の約700m手前ではレーンリスト図、300m手前では交差点拡大図が自動的に表示されます。(レーンリスト自動表示、または交差点拡大図自動表示を **しない** に設定しているときは切り替わりません。)
また、高速道路走行中は、分岐点に近づくとき高速分岐案内が表示されます。(高速分岐モード図自動表示を **しない** に設定しているときは切り替わりません。)
- ターンリスト図表示中は、2画面表示が解除されます。(2画面表示にするときは、ターンリスト図を解除してください。)
- シティドライブモード画面 (69ページ参照) は、同時に表示することができません。

ターンリスト自動表示を設定する

ターンリスト図を自動でON（表示する）にするか、OFF（表示しない）にするか、選ぶことができます。

1 ナビメニュー画面で、**各種設定** にタッチします。

2 **自動表示切替設定** にタッチします。



3 ターンリスト自動表示の **する**、または **しない** にタッチします。

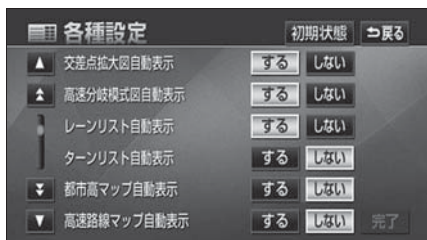

4 **完了** にタッチします。

ターンリスト図を解除する

一般道路走行中に解除する



レーンリスト は分岐する交差点の700m以内、**拡大図** は分岐する交差点の300m以内に近づく则表示されます。

1 **案内図替** にタッチします。

- 選択する画面がないときは、タッチすること通常地図とターンリスト図が切り替わります。



6. 目的地案内について

2 分岐する交差点に近いときは、切り替える画面を選択する画面が表示されず。

通常の地図にすることは **地図**、交差点拡大図にすることは **拡大図**、レーンリスト図にすることは **レーンリスト** にタッチします。

- 再度、ターンリスト図を表示させるには、この画面で、**ターンリスト** にタッチします。



高速道路走行中に解除する



分岐図 は分岐点 [出口インターチェンジ (IC) ・ジャンクション (JCT)] が近いときに表示されず。

1 **案内図替** にタッチします。

2 高速路線マップ (または通常の地図) にすることは **地図**、高速分岐案内画面にすることは **分岐図**、シティドライブモード画面にすることは **高速略図** にタッチします。

- 再度、ターンリスト図を表示させたいときは、この画面で、**ターンリスト** にタッチします。



ターンリスト自動表示が **しない** に設定されているときは、**案内図替** からターンリスト図を表示することができます。

高速分岐案内（ジャンクションレーンアシスト）

目的地案内中の現在地画面（現在地がルート上にあるとき）で、高速道路を走行しているとき、分岐点〔出口インターチェンジ（IC）・ジャンクション（JCT）・サービスエリア（SA）・パーキングエリア（PA）〕が近づくと、高速分岐模式図が自動的に表示されます。

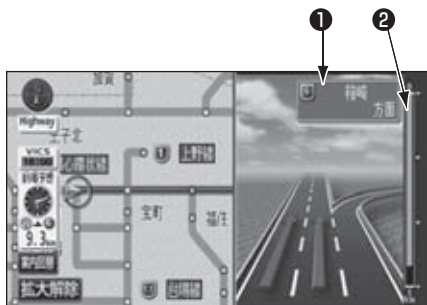

① 分岐点名称表示

インターチェンジ（IC）の出口名称、ジャンクション（JCT）、サービスエリア（SA）、またはパーキングエリア（PA）の方面名称が表示されます。

② 残距離表示

分岐点までの距離が表示されます。（分岐点に近づくとともに ■ が短くなります。）

高速分岐模式図の自動表示を設定する

高速分岐模式図を自動でON（表示する）にするか、OFF（表示しない）にするか、選ぶことができます。

1 ナビメニュー画面で、**各種設定** にタッチします。

2 **自動表示切替設定** にタッチします。

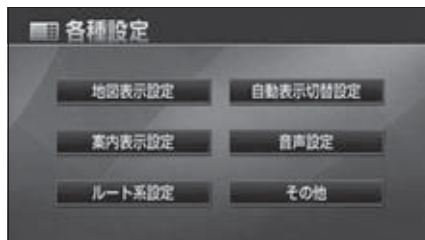

- 高速分岐模式図が表示されても、分岐点名称表示が表示されないことがあります。
- 次のようなときは、高速分岐模式図が表示されないことがあります。
 - 目的地案内開始直後
 - 目的地周辺

6. 目的地案内について

- 3** 高速分岐模式図自動表示の **する**、または **しない** にタッチします。

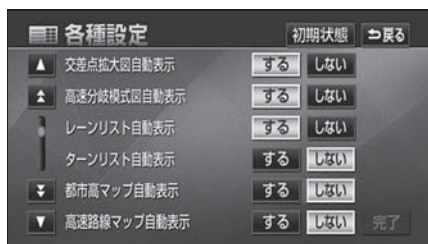

- 4** **完了** にタッチします。

高速分岐模式図を解除する

拡大解除 から解除する

- 1** **拡大解除** にタッチします。

- 再度、高速分岐模式図を表示させるには、**現在地** を押します。



案内図替 から解除する

- 1** **案内図替** にタッチします。

- 2** 高速路線マップ (または通常の地図) にするときは **地図**、シティドライブモード画面にするときは **高速略図**、ターンリスト図にするときは **ターンリスト** にタッチします。

- 再度、高速分岐模式図を表示させるには、この画面で、**分岐図** にタッチします。また、**現在地** を押しても表示させることができます。



高速分岐模式図自動表示が **しない** に設定されているときは、**案内図替** から高速分岐模式図を表示することができます。

都市高速マップ

目的地案内中の現在地画面（現在地がルート上にあるとき）で、都市高速にはいると、自動的に都市高速マップを表示させることができます。



●都市高速マップ表示



チェック

- 200m～1.6kmスケール図の地図で表示することができます。
- 各種設定の高速路線マップ自動表示が **する** に設定されているときは、都市高速マップを自動で表示することができません。

都市高速マップの自動表示を設定する

都市高速マップを自動でON（自動で切り替える）にするか、OFF（切り替えない）にするか、選ぶことができます。

- 1 ナビメニュー画面で、**各種設定** にタッチします。

- 2 **自動表示切替設定** にタッチします。



- 3 都市高マップ自動表示の **する**、または **しない** にタッチします。



- 4 **完了** にタッチします。



マニュアル

- サービスエリア（SA）・パーキングエリア（PA）にはいるなど、都市高速道路の本線からはずれたときは、都市高速マップが解除されることがあります。
- 都市高マップは、2画面表示しているとき、左画面に表示されます。
- 都市高マップ自動表示が **しない** に設定されているときは、**表示変更** から都市高速マップを表示することができます。
- 高速路線マップ（71ページ参照）は、同時に表示することができません。

6. 目的地案内について

都市高速マップ表示を解除する

1 地図を表示させているときに
表示変更 にタッチします。

2 **地図表示** にタッチします。



3 **都市高マップ解除** にタッチします。

- 表示するときは、再度この画面で、**都市高マップ表示** にタッチします。



音声案内

目的地案内中は、交差点、分岐点、通過点、インターチェンジ (IC)・パーキングエリア (PA)・サービスエリア (SA) の入口、出口、ジャンクション (JCT)、目的地に近づくと、自動で残りの道のりと曲がる方向を10方向 (右、左、ナナメ右、ナナメ左、右にもどる、左にもどる、右手前、左手前、もどる、直進) で音声案内します。音声案内はPCM音声 (肉声) で案内します。



チェック

- 音声案内は、自動音声案内が **する** に設定されているときに出力されます。(次ページ参照)
- カーブ・合流・踏切・レーンの音声案内は各道路形状警告が **する** に設定されているときに出力されます。(84ページ参照)
- 高速道路の料金案内は、料金案内が **する** に設定されているときに出力されます。(156ページ参照)

1

現在地 を押します。

- 分岐交差点までの距離に応じた音声案内が行われます。



まもなく右方向です

〔目的地案内中の音声案内の例〕

● 一般道音声機能

交差点などで交差点名や残りの距離、方向などを案内します。

また、分岐点の直前でチャ임「ボンボン」が鳴ります。(ジャスト案内)

◆ 音声案内例

- ・ およそ700m先、○○を右方向です。
- ・ まもなく右方向です。

● カーブ・合流・踏切・レーンの音声案内

カーブ・踏切などや推奨レーンを事前に音声で案内します。(ただし、分岐案内と重なった場合は、分岐案内が優先されます。カーブによっては案内しない場合もあります。) また、高速道路のルート走行中に合流点がある場合、音声にて合流を知らせます。(合流手前1km以内に分岐点などがある場合では案内しません。)

◆ 音声案内例

- ・ この先、カーブがあります。
- ・ この先、踏切です。
- ・ この先、右からの合流があります。
- ・ この先、左折専用レーンがあります。
- ・ この先、右側車線が減少します。

6. 目的地案内について

● 高速分岐音声案内

高速道路のルート走行中は、分岐点で拡大表示を行い、音声で進行方向を案内します。

◆ 音声案内例

・およそ〇〇km先、〇〇方向、〇〇方面です。

● 高速料金音声案内

ルート走行中に高速道路料金所手前で高速道路の料金を案内します。

◆ 音声案内例

・この先〇〇mで料金所です。
料金は〇〇です。

〔目的地に到着したときの音声案内の例〕

◆ 音声案内例

・目的地周辺です。この先注意して走行してください。

自動音声案内を設定する

自動音声案内をON（出力する）にするか、OFF（出力しない）にするか、選ぶことができます。

1 ナビメニュー画面で、**各種設定** にタッチします。

2 **音声設定** にタッチします。



3 自動音声案内の **する**、または **しない** にタッチします。

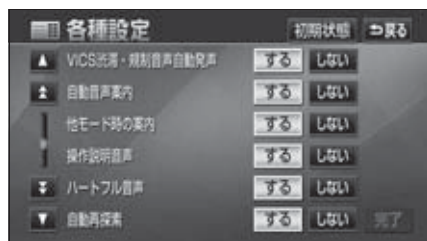

4 **完了** にタッチします。



- 音声案内は目的地周辺までの案内をします。また、安全のために細街路での音声案内はされません。実際の道路状況および交通規制にしたがって走行してください。細街路については「**細街路の表示について**」124 ページを参照してください。
- 目的地に到着する直前でルートからはずれ再探索された後、目的地に近づくとも度、音声案内されることがあります。
- 音声案内の音量は調節することができます。(50ページ参照) ただし、**消音** を選んでいると、音声案内されません。

他モードでの案内

他モード（ナビゲーション以外の画面）に切り替えても目的地案内は継続されて行われますが（音声案内は出力されません。）、他モードに切り替えたときでも、音声案内を出力させることができます。

1 ナビメニュー画面で、**各種設定** にタッチします。

2 **音声設定** にタッチします。



3 他モード時の案内の **する**、または **しない** にタッチします。

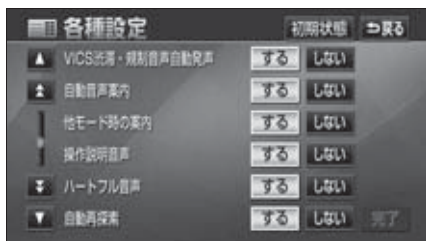

4 **完了** にタッチします。

7. 案内ルートのご操作

全ルート図の再表示

出発地から目的地までの全ルート図を表示することができます。

1 地図表示させているときに、**表示変更** にタッチします。

2 **全ルート** にタッチします。

- 全ルート図表示画面になります。
- 再表示された全ルート図には、残り料金、全料金が表示されます。



- 全ルート図表示画面の詳しい内容については、「**全ルート図の表示・タッチスイッチについて**」125 ページを参照してください。
- **案内に戻る** にタッチすると、現在地画面になります。

到着予想時刻／残距離表示の切り替え

目的地案内中の現在地画面（現在地がルート上にあるとき）で、目的地が2カ所以上設定されているとき、残距離表示を切り替えることができます。また、到着予想時刻も同時に切り替えることができます。

1 到着予想時刻／残距離表示にタッチします。

- 目的地が2カ所のときは、タッチするごとに到着予想時刻／残距離表示の目的地が切り替わります。
- ルートからはずれたときは目的地の方向と直線距離を表示します。



到着予想時刻／残距離表示

2 表示させたい目的地までの到着予想時刻／残距離表示にタッチします。

- **◀** にタッチすると、もとにもどります。



- 設定しているルートによっては、ルート全体を表示できないことがあります。
- 状況により目的地までの残距離表示が異なります。
 - 現在地がルート上にあるとき…表示されているルートを通っての距離
 - ルートからはずれたとき…直線距離

オンルートスクロール

表示している画面に案内ルートが表示されているとき、目的地、または出発した地点および設定されている施設までルートにそって、地図を移動し、確認することができます。

オンルートスクロールを開始する



チェック

- 高速路線マップでは、オンルートスクロールを行うことができません。
- 表示している地図にルートが表示されていないときは、オンルートスクロールをさせることができません。
- 800mスケール図より広域の地図を表示させたときは、「次の施設まで」のオンルートスクロールをさせることはできません。

1 地図を表示させているときに、**表示変更** にタッチします。

2 **オンルートスクロール** にタッチします。



3 スクロールのタッチスイッチ () にタッチします。

- **設定** にタッチすると目的地、またはルート沿いの施設までの移動を設定することができます。



オンルートスクロールの施設を設定する

1 オンルートスクロール画面で、**設定** にタッチします。

2 オンルートスクロール画面に表示させたい施設にタッチします。

- 5つまで選択することができます。
- **全ジャンル** にタッチすると、タッチスイッチに表示されている以外の施設を設定することができます。(「複数ジャンルを表示する」87 ページ参照)
- **表示解除** にタッチすると、選択されているジャンルをすべて解除して、**次の目的地まで** が選択されます。
- もう一度タッチすると、そのジャンルが解除されます。

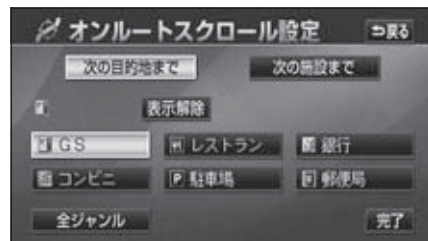

3 **次の目的地まで**、または**次の施設まで** にタッチします。

4 **完了** にタッチします。

7. 案内ルート操作

オンルートスクロール画面の操作について



チェック

走行中は操作できません。オンルートスクロール中に走行すると ・ のみ操作することができます。

- 次の目的地までの場合
 - … 次の目的地まで、地図が移動されます。
 - … 出発した地点（前の目的地）まで、地図が移動されます。
 - … 次の目的地の地図が表示されます。
 - … 出発した地点（前の目的地）の地図が表示されます。
- 次の施設までの場合
施設が選ばれているときのみタッチすることができます。
 - … 目的地方向で、ルート沿いの次の施設ランドマークまで地図が移動されます。
 - … 出発した地点の方向で、ルート沿いの手前の施設ランドマークまで地図が移動されます。
 - … 目的地方向で、ルート沿いの次の施設ランドマークの地図が表示されます。
 - … 出発した地点の方向で、ルート沿いの手前の施設ランドマークの地図が表示されます。



ワンポイント

- 次の表示中は、オンルートスクロールを行うと表示が解除されますが、**現在地**を押すともどります。
 - 2画面表示をしているとき
 - シティドライブモード画面を表示しているとき
 - 都市高速マップを表示しているとき
 - 3D表示をしているとき
- オンルートスクロールで設定した施設は周辺施設で設定した施設とは異なります。
- 施設ランドマークまで移動したときは、施設の情報を表示することができます。（90ページ参照）
- 表示される地図によってオンルートスクロールが止まる場合があります。

8. ルートの再探索

ルートの再探索について

案内中のルートに目的地の追加などを設定したり、探索条件を変更して、ルートを再探索することができます。

ルートを変更するには、「メニュー」（ナビメニュー）の「目的地」から変更する方法、「表示変更」の「全ルート」から変更する方法、または「案内中の再探索」から簡易に変更する方法」があります。

以下の画面でルートを再探索することができます。

- 各画面のタッチスイッチについては次ページを参照してください。

現在地画面

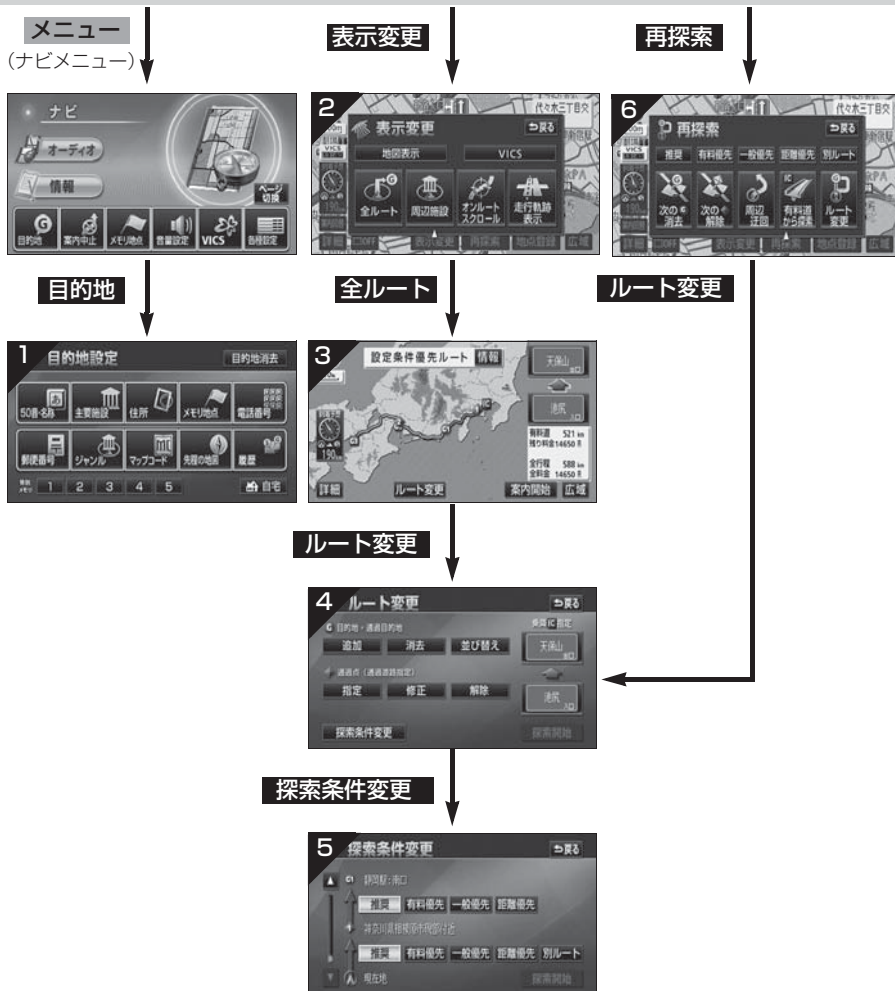

8. ルートの再探索

画面No.	タッチスイッチ	機能	ページ	
1	地図の呼び出し方法	目的の地図を呼び出します。 目的地を設定・追加します。	92	
2	全ルート	全ルート図を表示します。	168	
3	インターチェンジ名称	入口・出口のインターチェンジ (IC) を指定・解除します。	138 140	
	ルート変更	ルート変更画面を表示します。	131	
4	目的地・通過目的地 追加・並び替え 消去	目的地を追加・並び替え・消去します。	132 135 136	
	通過点 (通過道路指定) 指定・修正・解除	通過道路を指定・修正・解除します。	141 144 145	
	インターチェンジ名称	入口・出口のインターチェンジ (IC) を指定・解除します。	138 140	
	探索条件変更	探索条件設定画面を表示します。	134	
	5	探索条件	各区間の探索条件を設定します。 (探索条件については次ページを参照してください。)	134
		探索条件	ルートの探索条件を変更します。 (探索条件については次ページを参照してください。)	174
6	ルート変更	ルート変更画面を表示します。	131	
	周辺迂回 ※1	前方の案内道路周辺を迂回するルートを探 索します。	174	
	有料道から探索 ※2 一般道から探索 ※2	高架道路の上下で並走している道路など 違ったルートの表示を訂正して探索します。	174	
	次の 消去 指定 解除 次の 解除	次の目的地を消去・インターチェンジ (IC) の指定を解除・通過道路指定を解除して探 索します。	174	

※1 ルートからはずれたときは、表示されません。

※2 有料道路と一般道が並行している場所のように、案内可能な別の道路があるときのみ表示され
ます。また、ルートからはずれたときは、表示されません。

画面No.	タッチスイッチ	機能	
6	探索条件	推奨	現在地から次の目的地 ^{※4} の間で、一般的なルートが探索されます。
		有料優先	現在地から次の目的地 ^{※4} の間で、有料道路を優先してルートが探索されます。
		一般優先	現在地から次の目的地 ^{※4} の間で、一般道路を優先してルートが探索されます。
		距離優先	現在地から次の目的地 ^{※4} の間で、距離の短いルートが探索されます。
		別ルート ^{※3}	現在地から次の目的地 ^{※4} の間で、他のルートとは別のルートが探索されます。

- ※3 5ルート同時表示（130ページ参照）から選んだときは、推奨ルートとは別のルートが探索されます。
- ※4 現在地と次の目的地の間にインターチェンジ（IC）・通過道路が指定されているときは、現在地から指定されているインターチェンジ（IC）・通過道路の間で、ルートが探索されます。



渋滞考慮探索（123ページ参照）が **する** に設定されているとき、渋滞情報を考慮したルートが探索されます。

8. ルートの再探索

ルートの再探索

- 1** 現在地画面で、**再探索** にタッチします。



- 2** 再探索させる項目 (172 ページ) にタッチします。

- ルート探索が開始されます。
- **次の消去**・**指定IC解除** (**次の解除**) にタッチすると、現在地の次の目的地を消去、またはインターチェンジ (IC) の指定を解除 (次の通過道路を解除) して、再探索をさせることができます。
- **一般道から探索** (有料道を走行中に一般道の案内がされているときは **有料道から探索**) にタッチすることで、高架道路の上下や並行している道路でルートを訂正してルートを再探索することができます。
- **ルート変更** にタッチしたときは、ルート変更画面が表示されます。



- 道路形状により再探索されないことや条件を変更しても同じルートを再探索することがあります。
- ルートを大きくはずれて走行したときは、走行していたルートへもどるルートではなく、設定されている目的地 [インターチェンジ (IC) ・通過道路] に向かうルートが再探索されます。
- 「○○○優先」というのは、ルート探索のひとつの条件にすぎません。大きく遠まわりになるようなときは、**有料優先** にタッチしても有料道路を利用しないルートが探索されたり、有料道路を通らないと目的地に行けないようなときは、**一般優先** にタッチしても有料道路を利用するルートが探索されることがあります。
- 高架道路の下や並行している一般道路上で、ルート探索を行うと、高架有料道路や並行している有料道路上のルート案内をしてしまうことがあります。(都市高速道路下の道路を走行または駐車しているのに、高速道路のルート案内をしてしまう場合など) また、逆のケースもあります。

自動再探索（ハイパールート）

ルートからはずれ、案内可能な道路を走行しているときに、自動的に再探索（周辺探索、または全ルート探索）させることができます。

再探索されるルートは、ルートからはずれたときの状況により異なります。

● 周辺探索…もとのルートへ復帰するルートが探索されます。

● 全ルート探索…現在地から目的地*の間で、選ばれている条件でルートが探索されます。

*現在地と次の目的地の間にインターチェンジ（IC）・通過道路が指定されているときは、現在地から指定されているインターチェンジ（IC）・通過道路の間で、ルートが探索されます。

自動再探索を設定する

自動再探索をON（させる）にするか、OFF（させない）にするか、選ぶことができます。

1 ナビメニュー画面で、**各種設定** にタッチします。

2 **ルート系設定** にタッチします。



3 自動再探索の **する**、または **しない** にタッチします。



4 **完了** にタッチします。

1. 地点の登録とは

地図上に覚えておきたい地点を自宅、メモリ地点、または特別メモリ地点に分けて500カ所までメモリ地点として登録することができます。(自宅1カ所、特別メモリ地点5カ所を含みます。)また、迂回メモリ地点を登録(10カ所まで)するとルート探索時には、その地点を迂回するルートを探ることができます。

メモリ地点には、70種類のマーク、7種類の音声付きマークや約500種類の施設マークから選択して地点ごとに登録することができます。すべての地点には、名称、電話番号を設定することができます。(迂回メモリ地点を除く)

登録したメモリ地点は、地図上に呼び出したり、ルート探索時に呼び出したりできるので、有効にご利用ください。

間違って登録した場合は、修正および消去することができます。

(すでにメモリ地点が500カ所、迂回メモリ地点が10カ所登録されているときは、不要な地点を消去してから登録してください。)

自宅

自宅は1カ所登録でき、1回の操作で自宅に帰るルートを探ることができますので、**最初に登録することをおすすめします。**

特別メモリ地点

特別メモリ地点は5カ所まで登録でき、地点検索時などにはタッチスイッチに割り当てることができます。また、目的地の設定のときは1回の操作でルートを探ることができます。

メモリ地点

メモリ地点(自宅および特別メモリ地点を含む)は、登録した種別、マーク、または登録順に並びかえて表示することができます。地点検索時などにリストから選択することができます。

■ 音声付きマーク

音声付きメモリ地点には、次のような機能を持たせることができます。

① 近づくと音、または音声で知らせる設定

ベル、チャイム、オルゴール、注意、スピード注意、登録地点接近

② 近づく方向を限定して知らせる設定

方向付きメモリ

迂回メモリ地点

迂回メモリ地点は10カ所まで登録でき、地点ごとに迂回範囲を設定することができます。また、迂回メモリ地点には名称を設定することができます。



- 表示されるメモリ地点の住所は、登録の方法により異なります。
- 登録したメモリ地点は、付近の住所およびマップコードが表示されます。
- 登録する場所、地図の呼び出し方法によっては名称、電話番号が自動で入力されることがあります。
- 迂回メモリ地点は、マークを変更することはできません。

2. メモリ地点の登録・修正・消去

メモリ地点の登録

ワンタッチで登録する

現在、表示させている地図にメモリ地点を登録することができます。



800m スケール図以下の詳細な地図で登録することができます。(ワンタッチ登録を除く)

1 メモリ地点を登録する位置に地図を動かし、**地点登録** にタッチします。

- (または) の位置にメモリ地点がマークで表示されます。
- 高速道路を走行中(現在地)に **地点登録** にタッチすると、マーク(進行方向の方向付音声付きメモリ地点)で登録されます。



離れた場所を登録する

1 ナビメニュー画面で、**メモリ地点** にタッチします。



2 メモリ地点の **登録** にタッチします。



3 地図の呼び出し方法を選び、メモリ地点を登録する地点の地図を表示させます。

- 「地図の呼び出し方法」、「呼び出した地図の操作」(92、111ページ参照)



4 **セット** にタッチします。



2. メモリ地点の登録・修正・消去

5 入力、修正をしたいときは、それぞれの項目にタッチします。

● 入力、修正方法は以降のページを参照してください。

- ・マーク…181ページ
- ・名称…183ページ
- ・地図上の名称表示…185ページ
- ・位置…185ページ
- ・電話番号…186ページ

● **自宅・特別メモリに種別変更** にタッチすると、自宅や特別メモリ地点に変更することができます。「**メモリ地点の種別(自宅・特別メモリ)を変更する**」180ページ参照)

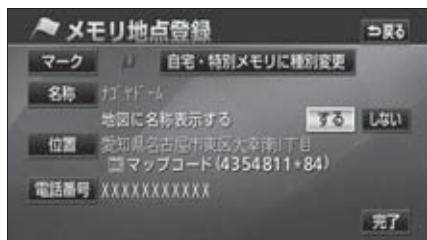

6 **完了** にタッチします。

メモリ地点の修正・入力

登録したメモリ地点は、メモリ地点修正画面から種別を変更したり、マーク、名称などを修正、入力することができます。

メニュー からメモリ地点修正画面を表示する

1 ナビメニュー画面で、**メモリ地点** にタッチします。

2 メモリ地点の **修正** にタッチします。

3 修正するメモリ地点にタッチします。

- **種別順** にタッチすると、自宅、特別メモリ地点、メモリ地点の順に並びかわります。
- **マーク順** にタッチすると、マークの種類別に並びかわります。
- **登録順** にタッチすると、メモリ地点の登録順に並びかわります。

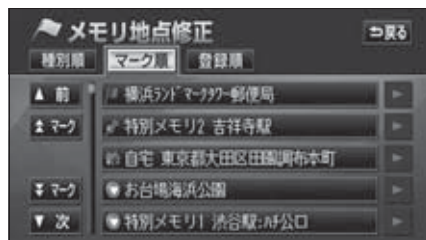

4 修正、入力する項目にタッチします。

- 入力、修正方法は以降のページを参照してください。
 - ・マーク…181ページ
 - ・名称…183ページ
 - ・地図上の名称表示…185ページ
 - ・位置…185ページ
 - ・電話番号…186ページ
- **自宅・特別メモリに種別変更** にタッチすると、自宅や特別メモリ地点に変更することができます。(「**メモリ地点の種別(自宅・特別メモリ)を変更する**」180ページ参照)

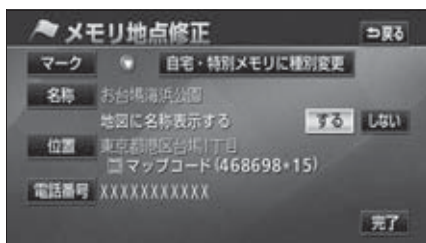

- **自宅・特別メモリの種別解除** にタッチすると、自宅や特別メモリ地点をメモリ地点に変更することができます。(「**自宅、特別メモリ地点を解除する**」次ページ参照)

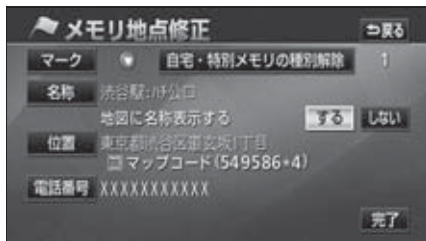

地図画面からメモリ地点修正画面を表示する

- 1 地図を表示させているときに、修正したいメモリ地点にタッチします。
- 2 **情報** にタッチします。



- 3 **修正** にタッチします。

- **修正** にタッチすると、メモリ地点修正画面が表示されます。
- **目的地セット** (**新規目的地**、**追加目的地**) にタッチすると、目的地に設定することができます。

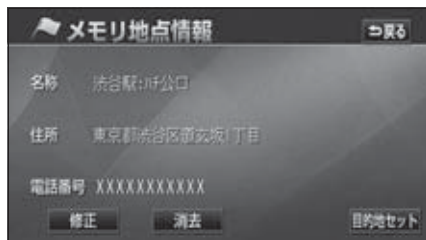

2. メモリ地点の登録・修正・消去

メモリ地点の種別（自宅・特別メモリ）を変更する

メモリ地点に登録されている地点を自宅や特別メモリ地点に変更することができます。

1 メモリ地点修正画面で、**自宅・特別メモリに種別変更** にタッチします。

2 自宅、または特別メモリ1～5のいずれかにタッチします。



3 すでに自宅、または特別メモリ地点が登録されているときは、次に表示された画面で、**はい** にタッチします。

● 登録されていた地点はメモリ地点になります。

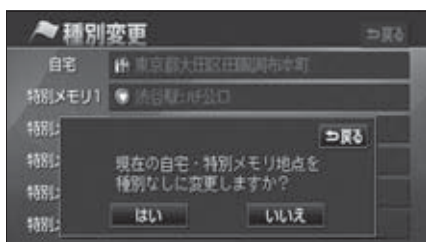

4 **完了** にタッチします。

自宅、特別メモリ地点を解除する

自宅、または特別メモリ地点に登録されている地点をメモリ地点に変更することができます。

1 メモリ地点修正画面で、**自宅・特別メモリの種別解除** にタッチします。

2 **はい** にタッチします。

● 登録されていた地点はメモリ地点になります。



3 **完了** にタッチします。

メモリ地点のマークを変更する

- 1 メモリ地点修正画面で、**マーク** にタッチします。

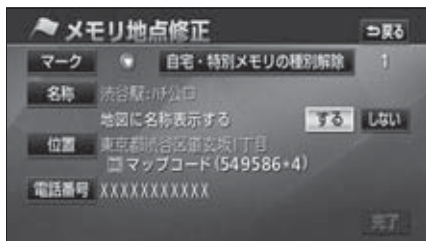

- 2 変更するマークにタッチします。

- メモリ地点のマークは、**マーク1**・**マーク2**・**マーク3**・**音声付き** にタッチして、マークの種類を変更します。



- マーク1



- マーク2

- **マーク無し** にタッチすると、登録したメモリ地点のマークを地図に表示されないようにすることができます。



- **マーク3**
- 音声付きのマークを選ぶと、メモリ地点に約500mまで近づくと音が鳴るようにすることができます。
- **音確認** にタッチすると、それぞれのマークに近づいたときに鳴る音が出力されます。



- 音声付き

2. メモリ地点の登録・修正・消去

<音声付き>

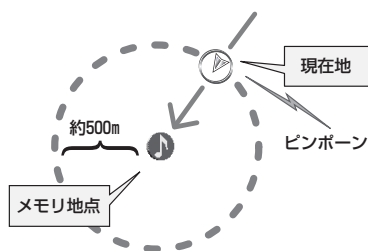

<方向付き>

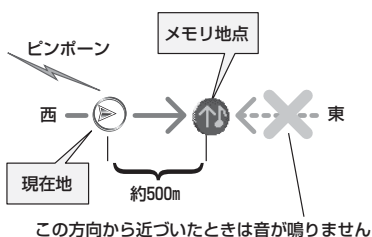

<方向付きを設定する場合>

- **方向付きメモリ** にタッチすると、設定した方向からメモリ地点に約500mまで近づいたときのみ音が鳴るようにすることができます。
例えば、東西に走る道路では、西側からメモリ地点に近づいたときには音が鳴り、東側から近づいたときには音が鳴らないようにすることができます。

- 3 **方向付きメモリ** にタッチしたときは、方向を設定します。

- 方向を反時計まわりに動かすときは **↶**、時計まわりに動かすときは **↷** にタッチします。
- メモリ地点が **↑** マークで表示されます。



- 4 **セット** にタッチします。

- 5 **完了** にタッチします。

メモリ地点の名称を入力する

- 1 メモリ地点修正画面で、**名称** にタッチします。

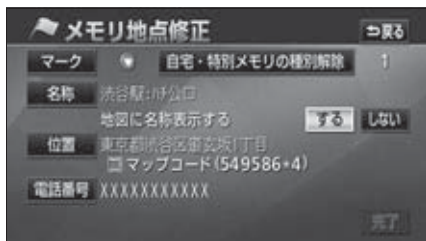

- 2 すでに名称が表示されているときは、**修正** にタッチして名称を消去します。



- 3 ひらがなと漢字以外の文字を入力するときは、**カナ** (カタカナ)・**英数字** (アルファベット・数字)・**数・記号** (数字・記号) にタッチして、入力画面を切り替えます。

- **スペース** にタッチすると、スペースを入力することができます。
- 数字・記号入力画面では **▲**、または **▼** でページを切り替えることができます。
- ひらがな入力と漢字入力については次ページを参照してください。



- 4 **半角** (または **全角**) にタッチして、入力する文字の大きさを切り替えます。

- **英数字** にタッチしてアルファベット・数字を入力するときは、さらに **大文字** (または **小文字**) にタッチして、入力する文字の書体を切り替えます。



- 入力することができる文字数は最大35文字 (半角文字は70文字) までです。
- 未確定状態で入力可能な文字数は最大20文字です。
- 登録した地点によっては、すでにメモリ地点の名称が入力されていることがあります。

2. メモリ地点の登録・修正・消去

5 文字を1文字ずつタッチして入力します。

- 間違えた(または入力されている)ときは**修正**にタッチすると、1つずつ消去されます。
- 未確定状態での最大入力文字数をこえると、入力ができなくなります。この場合は、**完了**、または**無変換**にタッチして、文字を確定するか、**変換**にタッチして文字列を変換してください。なお、確定しても入力制限文字数をこえる文字は削除されます。



6 **完了**にタッチします。

ひらがな・漢字を入力するには

1 **かな**にタッチして、入力画面を切り替えます。

2 文字(ひらがな)を1文字ずつタッチして入力します。

3 ひらがなを入力するときは、**無変換**、漢字を入力するときは、**変換**にタッチします。



4 **変換**にタッチしたときは、次に表示された画面(変換するリスト)で、入力する漢字、または熟語にタッチします。



- 変換する文字の範囲を変更するときは、**◀**・**▶**にタッチして、範囲を変更します。
- **全確定**にタッチすると、表示されている状態で登録されます。

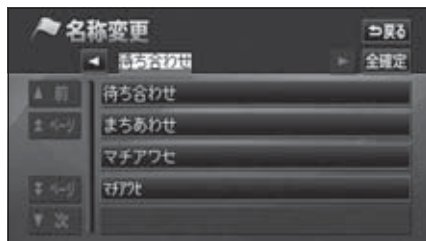

5 **完了**にタッチします。

メモリ地点の名称を表示する

入力したメモリ地点の名称を地図に表示させることができます。

名称表示



- 1 メモリ地点修正画面で、地図に名称表示するの **する**、または **しない** にタッチします。

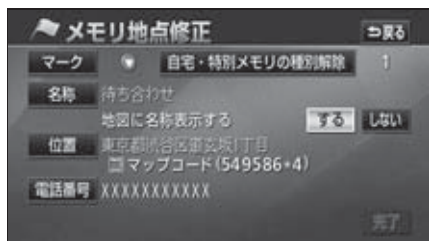

- 2 **完了** にタッチします。

メモリ地点の位置を修正する

- 1 メモリ地点修正画面で、**位置** にタッチします。

- 地図が表示されます。

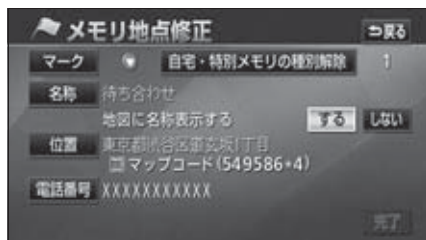

- 2 **↑** にタッチして、メモリ地点を修正する位置に地図を動かします。



- 3 **セット** にタッチします。

- **↑** の位置にメモリ地点が **1** で表示されているマークで表示されます。
- 位置を修正すると、**1** で表示されている住所とマップコードも修正されます。

- 4 **完了** にタッチします。

2. メモリ地点の登録・修正・消去

メモリ地点の電話番号を入力する

- 1 メモリ地点修正画面で、**電話番号** にタッチします。

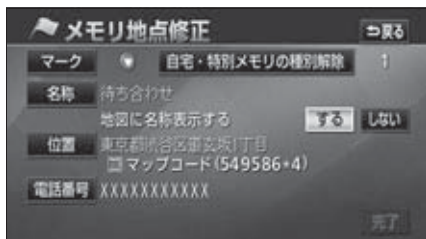

- 2 数字を1番号ずつタッチして入力します。

- 市外局番から入力します。
- 間違えた（または入力されている）ときは **修正** にタッチすると、1番号ずつ消去されます。



- 3 **完了** にタッチします。



- メモリ地点に電話番号を入力しておく、そのメモリ地点は、電話番号で地図を呼び出すことができます。（104ページ参照）
- 登録した地点によってはすでに電話番号が入力されていることがあります。

メモリ地点の消去

メニュー から消去する

- ナビメニュー画面で、**メモリ地点** にタッチします。
 - メモリ地点の **消去** にタッチします。
 - 消去するメモリ地点にタッチします。
- すべてのメモリ地点を消去するときは、**全消去** にタッチします。

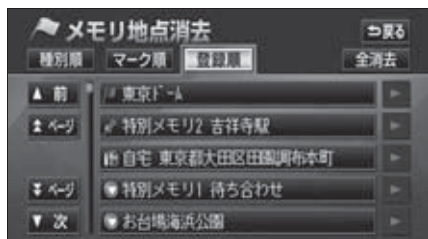

- はい** にタッチします。



地図画面から消去する

- 地図を表示させているときに、消去したいメモリ地点のマークにタッチします。
- 情報** にタッチします。



- 消去** にタッチします。

- 目的地セット** にタッチすると、目的地に設定できます。

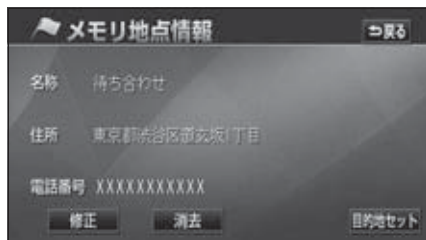

- はい** にタッチします。



3. 迂回メモリ地点の登録・修正・消去

迂回メモリ地点は、地図に10カ所まで登録することができます。(10カ所をこえて登録するときは、不要な迂回メモリ地点を消去してから登録してください。)

迂回メモリ地点を登録しておく、ルートを探索させるとき、登録したエリアを迂回するルートを探させることができます。

工事や事故による通行止め・渋滞地点がわかっているときなどに便利です。

迂回メモリ地点の登録



800m スケール図以下の詳細な地図で登録することができます。

1

ナビメニュー画面で、**メモリ地点** にタッチします。

2

迂回メモリの **登録** にタッチします。

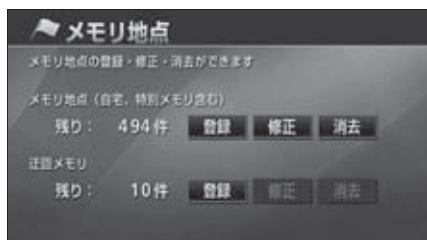

3

地図の呼び出し方法を選び、迂回メモリ地点を登録する地点の地図を表示させます。

- 「地図の呼び出し方法」、「呼び出した地図の操作」(92、111ページ参照)



4

セット にタッチします。

- の位置に迂回メモリ地点が マーク、または (範囲) で表示されます。



5

、または にタッチして迂回させる範囲を設定します。

- 範囲を広くするときは 、狭くするときは にタッチします。
- 最大範囲にすると 、最小範囲にすると の色がトーンダウンし、タッチしても操作できません。
- 矢印中央の数値が範囲の長さ(縦・横)になります。



6 **セット** にタッチします。



7 **完了** にタッチします。

- **無効** にタッチすると、迂回メモリ地点を登録しても、迂回するルートは探索されなくなります。
- **有効** にタッチすると、迂回するルートを探索させることができます。
- 登録した迂回メモリ地点は、付近の住所およびマップコードが表示されます。

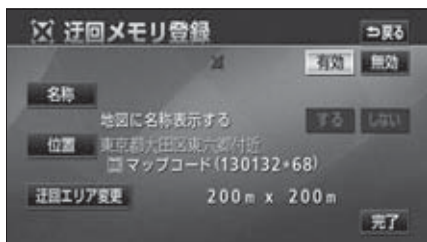

迂回メモリ地点の修正

- 1 ナビメニュー画面で、**メモリ地点** にタッチします。
- 2 迂回メモリの **修正** にタッチします。
- 3 修正・入力する迂回メモリ地点にタッチします。

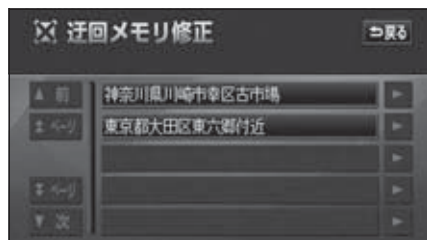

- 表示される迂回メモリ地点の住所は、登録の方法により異なります。
- 登録する場所、地図の呼び出し方法によっては名称が同時に入力されることがあります。
- 高速道路（都市高速・有料道路を含む）およびフェリー航路は、迂回させる範囲内に設定しても迂回させることはできません。
迂回させたいときは、迂回地点（最小範囲：■）を地図上に設定してください。
- 目的地などを設定した位置、および現在地の位置などにより迂回しない場合があります。

3. 迂回メモリ地点の登録・修正・消去

4 修正・入力する項目にタッチします。

- 修正方法は、メモリ地点の修正・入力方法と同じです。
 - ・名称入力（183ページ）
 - ・名称表示（185ページ）
 - ・位置（185ページ）
- **迂回エリア変更** にタッチすると、迂回させる範囲を変更することができます。（188ページ参照）
- **無効** にタッチすると、迂回メモリ地点を登録しても、迂回するルートは探索されなくなります。
有効 にタッチすると、迂回するルートを探させることができます。

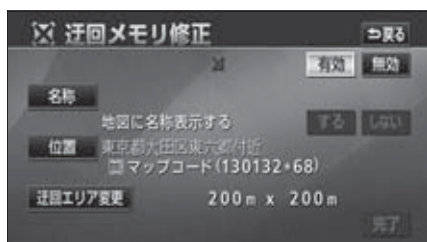

5 **完了** にタッチします。

迂回メモリ地点の消去

1 ナビメニュー画面で、**メモリ地点** にタッチします。

2 迂回メモリの **消去** にタッチします。

3 消去する迂回メモリ地点にタッチします。

- すべての迂回メモリ地点を消去するときは、**全消去** にタッチします。

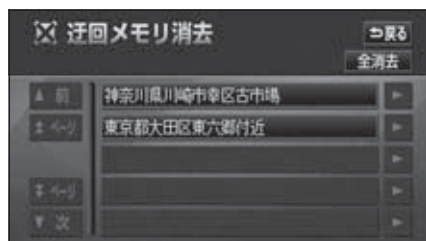

4 **はい** にタッチします。



1. VICS情報について

VICSとは

道路交通情報通信システム（VICS：Vehicle Information and Communication System）は渋滞や事故、工事、所要時間、駐車場の道路交通情報をリアルタイムに送信し、地図画面等に表示するシステムです。また、道路交通情報の提供をとおして、安全性の向上、交通の円滑による環境の保全等を促進することを目的としています。

VICSは大きく分けて、「情報収集」「情報処理・編集」「情報提供」「情報活用」の4つのブロックからなります。

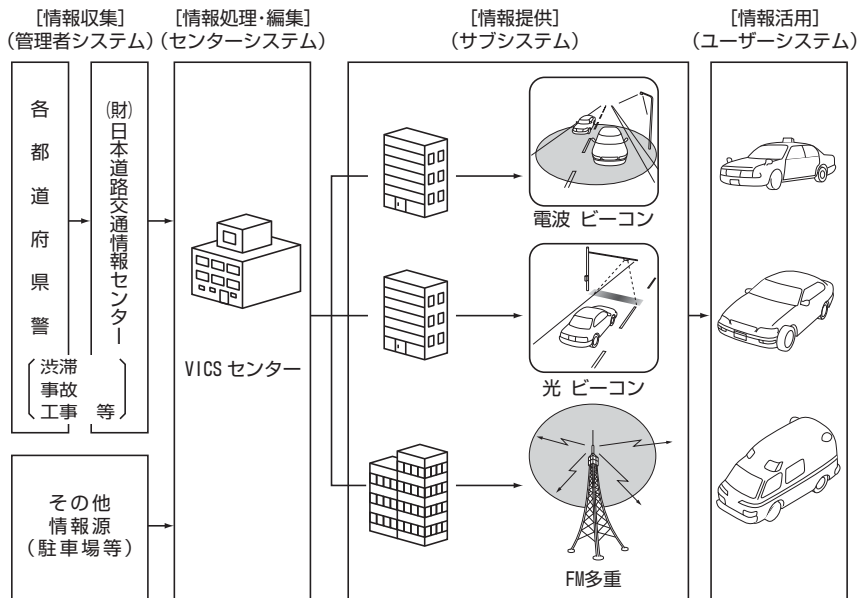

VICSリンクデータベースの著作権は（財）日本デジタル道路地図協会、（財）日本交通管理技術協会が有しています。

VICSおよび本機に付与された  のマーク・ロゴタイプは財団法人道路交通情報通信システムセンターの登録商標です。

1. VICs 情報について

VICsのメディア概要

VICsは、それぞれ特性の異なる3つのメディアがあります。

本機では、内蔵のFM多重チューナーでFM多重放送を受信することができます。(VICs情報の受信については196ページ参照)

また、オプションのVICsビーコンユニットを接続することによって、電波ビーコン、光ビーコンを受信することができます。

● FM多重

FM多重は、放送局から広く電波の届く範囲の車両に情報の提供を行います。

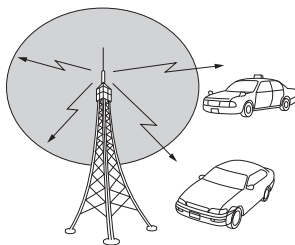

● 電波ビーコン (オプションのVICsビーコンユニット接続時に対応)

※電波ビーコンは、主に高速道路の路側に設置され、その地点を通過する車両に情報の提供を行います。

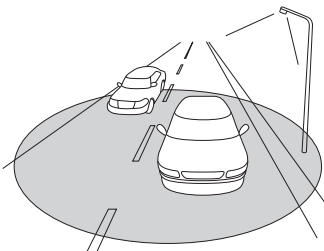

● 光ビーコン (オプションのVICsビーコンユニット接続時に対応)

※光ビーコンは、主に一般道路上に各レーンに設置され、そのレーンを通過する車両に情報の提供を行います。

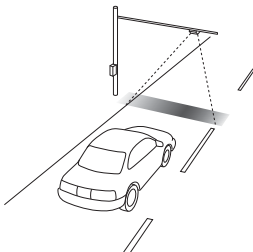

※オプションのVICsビーコンユニットについては、226ページを参照してください。

VICS特有の事項

- 提供情報はあくまで参考情報としてご利用ください。
(提供される情報は最新でない場合があります。)
- VICSの表示内容は、VICSセンターが提供していますので、本取扱書の画面表示は、実際の表示内容とは異なる場合があります。
- 電波や光の信号がうまく受信できないときに一部表示が乱れる場合があります。新しい電波が正しく受信できれば正しい表示に更新されます。

FM多重放送特有の事項

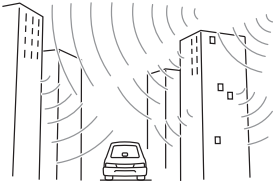

①高層ビルの間では電波が乱反射してうまく受信できないことがあります。

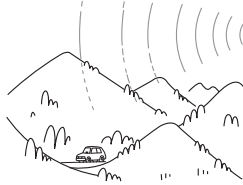

②盆地のような所では、うまく受信できないことがあります。

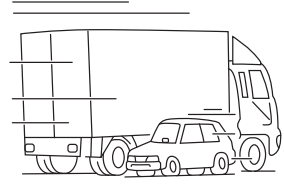

③トラックとすれちがったりするとうまく受信できないことがあります。

電波ビーコン特有の事項

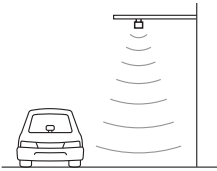

①直線的にしか電波は届きません。

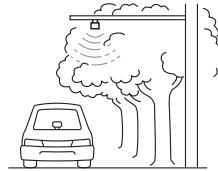

②水に吸収される性質があるので、街路樹が繁っているとうまく受信できないことがあります。



③トンネルの中や高架道路の所では乱反射して、うまく受信できないことがあります。

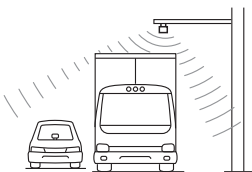

④トラックの陰に入ると、うまく受信できないことがあります。

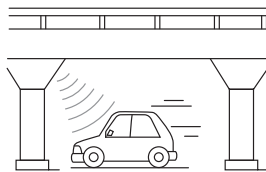

⑤高架道路の下で電波を受信すると誤った位置を判断することがあります。

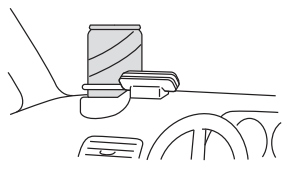

⑥VICSのアンテナの上や近くに金属を置かないでください。

1. VICS 情報について

光ビーコン特有の事項

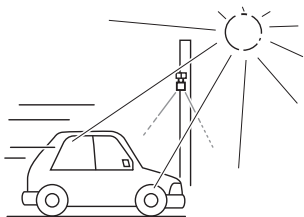

① 太陽と光ビーコンからの信号が重なると、うまく受信できないことがあります。

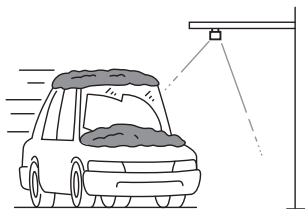

② 雪が積もっていたり、ウインドガラスが汚れていると、うまく受信できないことがあります。

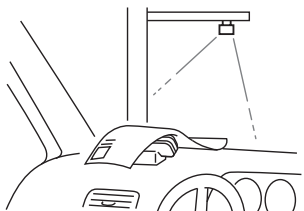

③ VICSのアンテナの上や近くに紙類等光を受信するのを妨げる物を置かないでください。

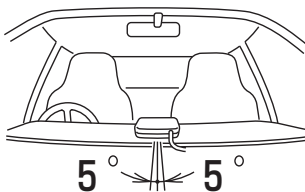

④ VICSのアンテナの取り付け方向は、±5°でセットしてください。ずれた場合は、うまく受信できないことがあります。

VICS情報提供内容と表示について

- VICS情報は文字表示、簡易図形表示または地図表示から渋滞・交通規制等を表示します。
- VICS情報は、FM多重放送局から送信された情報の提供時刻が表示されます。

レベル1

- 文字表示

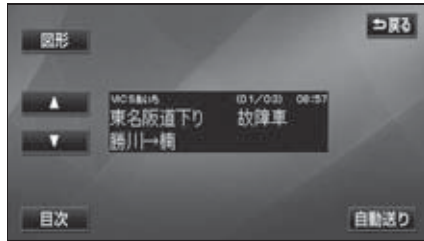

レベル2

- 簡易図形表示



レベル3

- 地図表示



ワンポイント

- 情報が受信できない場合など、VICS情報が表示できないことがあります。
- 情報提供エリアの違いなどによって情報内容が異なります。

2. 放送局の受信

VICS 提供放送局の選択

VICS 情報を提供しているFM放送局を選ぶことができます。

1 ナビメニュー画面で、**VICS** にタッチします。

2 FM多重チューナー設定の **VICS** にタッチします。

- オーディオ OFF または VICS 放送局以外のラジオを受信しているときに **CD情報** ※を選択するとVICS情報を受信できない場合があります。

3 **VICS選局** にタッチします。



4 **オート**、または **マニュアル** にタッチします。

- **オート** ……自動で選択します。
- **マニュアル** ……手動（エリアまたは周波数）で選択します。
- 初期設定は、**オート** が選択されています。「オート」で受信されないときのみ、**マニュアル** で放送局（または放送エリア）を選択してください。



CD情報 ※が選択されているときは、タイトル情報の受信が完了すると、次回のCD情報配信までVICS情報を受信することができます。（「**タイトル情報の受信について**」305ページ参照）

※2014年1月をもってFM文字多重放送(FM de TITLE、FM de TITLE II)サービス終了予定のため、以降は情報を受信しません。

自動で選択する

現在地がある都道府県の放送局が受信され、現在地を移動させると、自動的に受信可能な放送局に切り替わります。

1 **オート** にタッチします。

- 放送局が受信されると、「**受信中**」が表示されます。
- 自動選択中は、タッチスイッチの色が明るくなります。



エリアで選択する

選んだ都道府県の放送局が受信されます。受信状態がかわると、選んだ都道府県内で、自動的に受信可能な放送局に切り替わります。

1 **マニュアル** にタッチします。

2 受信させる放送局のある都道府県名にタッチします。

- 放送局が受信されると、「**受信中**」が表示されます。



3 **完了** にタッチします。

周波数を手動で選択する

選んだ周波数の放送局が受信されます。受信状態がかわっても自動的に放送局は切り替わりません。

1 **マニュアル** にタッチします。

2 **TUNE▲**、または **TUNE▼** にタッチして、放送局の周波数を選びます。

- 放送局が受信されると、「**受信中**」が表示されます。



3 **完了** にタッチします。

2. 放送局の受信



- 通常は **オート** でご使用ください。
- VICS 情報が受信できる代表的な周波数（2012年8月現在）

北海道（旭川地区 85.8MHz）（函館地区 87.0MHz）（札幌地区 85.2MHz）
 （室蘭地区 88.0MHz）（釧路地区 88.5MHz）（帯広地区 87.5MHz）
 （北見地区 86.0MHz）

青森県	86.0MHz	秋田県	86.7MHz	岩手県	83.1MHz
山形県	82.1MHz	宮城県	82.5MHz	福島県	85.3MHz
茨城県	83.2MHz	栃木県	80.3MHz	群馬県	81.6MHz
埼玉県	85.1MHz	千葉県	80.7MHz	東京都	82.5MHz
神奈川県	81.9MHz	山梨県	85.6MHz	静岡県	88.8MHz
長野県	84.0MHz	岐阜県	83.6MHz	愛知県	82.5MHz
三重県	81.8MHz	新潟県	82.3MHz	石川県	82.2MHz
富山県	81.5MHz	福井県	83.4MHz	滋賀県	84.0MHz
京都府	82.8MHz	大阪府	88.1MHz	兵庫県	86.5MHz
奈良県	87.4MHz	和歌山県	84.7MHz	岡山県	88.7MHz
広島県	88.3MHz	鳥取県	85.8MHz	島根県	84.5MHz
山口県	85.3MHz	香川県	86.0MHz	徳島県	83.4MHz
高知県	87.5MHz	愛媛県	87.7MHz	福岡県	84.8MHz
大分県	88.9MHz	佐賀県	81.6MHz	長崎県	84.5MHz
熊本県	85.4MHz	宮崎県	86.2MHz	鹿児島県	85.6MHz
沖縄県	88.1MHz				

- 新規エリアについては周波数を手動で選択しないと受信できない場合があります。
- VICS 情報のサービスエリアについては、「**VICS 情報有料放送サービス契約約款**」420ページを参照してください。
- VICS システムでは、あらかじめ地図データに情報提供される道路単位（VICS リンク）を設定しています。これは毎年追加・更新・削除されるため、データベースの更新を行わない場合、本機の発売から経年でVICS 地図情報（レベル3）（渋滞や混雑の矢印など）の一部が表示されなくなることがあります。最新の情報に対応するためには、地図データの更新を行う必要があります。情報提供サービス維持のため、変更前のVICS リンクにも変更後3年間は、従来通り情報を提供する仕組みになっています。
- VICS FM 多重放送の運用時間は24時間です。休止時間については、VICS FM 多重放送の「**気象警報他**」でご案内します。運用時間は予告なく変更されることがあります。

3. VICS情報の表示・案内

VICS情報表示の設定

地図（レベル3）に表示するVICS情報を設定することができます。また、VICS情報を表示する道路の色を切り替えることができます。

1 地図を表示させているときに、**表示変更** にタッチします。

2 **VICS** にタッチします。



3 **表示設定** にタッチします。



4 VICS情報を表示させる項目のタッチスイッチにタッチします。

- **渋滞・混雑** …渋滞・混雑情報の表示
- **空き道** …空いている道の情報の表示
- **規制情報** …事象・規制情報の表示
- **駐車場** …駐車場情報の表示
- **道路種別表示** …VICS表示道路色の切り替え
- VICSマークは、**規制情報**、または**駐車場**を設定していないと表示されません。



5 **完了** にタッチします。

3. VICs 情報の表示・案内

VICs表示道路色を切り替える

道路の種類を通常の色分けと、VICs対象道路（緑・紫）との色分けに切り替えることができます。

1 地図を表示させているときに、**表示変更** にタッチします。

2 **VICs** にタッチします。



3 **表示設定** にタッチします。



4 **道路種別表示** にタッチします。

● 設定時の道路色：高速道・有料道は紫、国道は赤、主要地方道路は緑、県道は橙色で表示

非設定時の道路色：VICs対象一般道を緑、VICs対象高速道を紫、それ以外を灰色で表示







5 **完了** にタッチします。



VICs対象道路は将来の計画も含めた情報提供の可能性がある道路です。したがって、現時点では情報提供されていない道路もあります。

VICS情報の表示

地図にVICS情報（渋滞・規制情報、VICSマーク）を表示させることができます。

- VICS 情報が受信されると、タイムスタンプに VICS 情報が提供された時刻が表示され、VICS情報が表示されます。
- タイムスタンプの表示は下記になります。
 -  表示中の地図にVICS情報（レベル3）がある場合
 -  VICS情報を受信しているが、表示中の地図にVICS情報（レベル3）がない場合
 -  VICS情報を受信していない場合
- ルート上（約10km以内）にVICS情報があるときは、タイムスタンプの色が以下のように替わります。また、タッチスイッチに替わったときは、タッチすると音声案内を聞くことができます。
 - 赤色（渋滞情報）、橙色（混雑情報）、黄色（交通規制情報）
 - タッチスイッチ（）…渋滞・規制音声案内があるとき

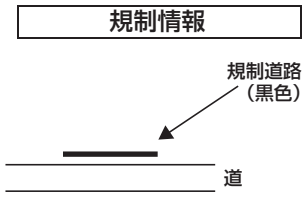
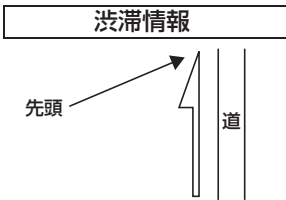

- 赤色……………渋滞
- 橙色……………混雑
- 水色……………空いている道

規制情報、駐車場、サービスエリア (SA)・パーキングエリア (PA) 情報の詳細については「地図に表示されるVICS表示マークについて」206ページを参照してください。

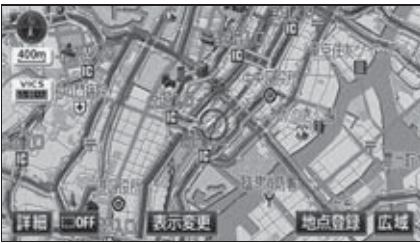

●VICS情報表示

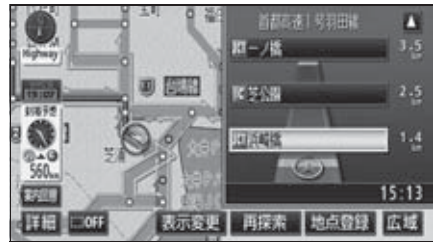

●VICS情報表示
(シティドライブモード・高速路線マップ画面)



- 800mスケール図以下の詳細な地図で表示させることができます。
- VICS情報が表示されているときは、シティドライブモード、高速路線マップ、都市高速マップにVICS情報を表示させることができます。



VICSマークによっては、200mスケール図以下の詳細な地図で表示するマークもあります。

3. VICS 情報の表示・案内

VICS 情報を地図表示する

- 1 地図を表示させているときに、**表示変更** にタッチします。
 - 2 **VICS** にタッチします。
 - 3 **全て**（一般道・有料道路）・**高速道のみ**（有料道路のみ）・**一般道のみ**（一般道のみ）のいずれかにタッチします。
- **一般道のみ** に設定している場合でも、シティドライブモードにVICS情報が表示されます。



VICS マークの内容表示について

規制情報、または駐車場情報の内容を表示することができます。

- 1 VICS マークにタッチします。
- VICS マークの内容と現在地からの直線距離が表示されます。



VICS 情報を消去する

- 1 地図を表示させているときに、**表示変更** にタッチします。
 - 2 **VICS** にタッチします。
 - 3 **非表示** にタッチします。
- VICS 情報が表示されなくなります。
 - タイムスタンプは、表示されなくなります。



- タイムスタンプは、VICS 情報が提供された時刻を示しています。VICS が受信された時刻ではありません。
- VICS 情報は継続して受信されないと、提供時刻の約 30 分後に自動的に消去されます。
- VICS マークによっては、内容が表示されない VICS マークもあります。

渋滞・規制音声案内

目的地案内中の現在地画面（現在地がルート上にあるとき）で、約10km以内のルート上のVICS情報を音声でお知らせします。

また、音声を聞き逃したときは、もう一度音声を聞くことができます。

〔音声案内の例〕

- VICS渋滞表示がある地点では、「およそ1km先、渋滞があります。」
 - VICSマークのある地点では、「およそ5km先、電気工事のため車線規制中です。」
- 音声案内はあくまでも参考としてください。

渋滞・規制の音声自動発声を設定する

VICS渋滞・規制音声自動発声をON（出力する）にするか、OFF（出力しない）にするか、選ぶことができます。

1 ナビメニュー画面で、**各種設定** にタッチします。

2 **音声設定** にタッチします。

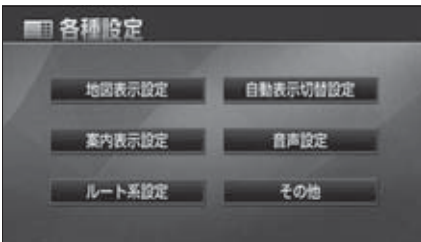

3 VICS渋滞・規制音声自動発声の**する**、または**しない** にタッチします。

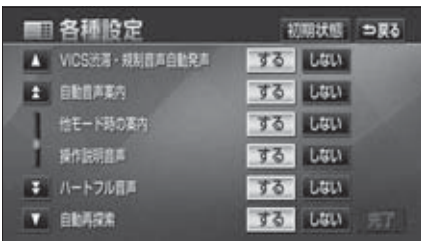

4 **完了** にタッチします。

渋滞・規制を音声で案内する

渋滞・規制音声案内を聞くことができます。ルート上にVICSの渋滞・規制案内がある場合は、タイムスタンプがタッチスイッチ（**VICS**）に切り替わります。

1 地図を表示させているときに、タイムスタンプにタッチします。

- 渋滞・規制案内情報が音声で案内されます。



タイムスタンプ

3. VICS情報の表示・案内

VICS図形情報の表示

1 ナビメニュー画面で、**VICS** にタッチします。

2 **FM図形** にタッチします。



3 表示させる図形情報の番号にタッチします。

- **文字** にタッチすると、VICS文字情報が表示されます。



4 ▲、または ▼ にタッチするか、**自動送り** にタッチします。

- ▲、または ▼ にタッチすると、図形情報のページを1ページずつ送ることができます。
- **自動送り** にタッチすると（タッチスイッチが**停止**になります。）、図形情報が自動で送られます。すべての情報が表示されたあとは、最初のページにもどります。（走行中は自動送りできません。）
- 図形情報の自動送りを停止するときは**停止** にタッチします。また、自動送り中に ▲、または ▼ にタッチして、図形情報を送ったときは、自動送りは終了します。
- **文字** にタッチすると、VICS文字情報が表示されます。
- **目次** にタッチすると、目次にもどります。



緊急情報を受信したときは、他の情報より優先して割込表示されます。割込んだ情報は **割込情報** から再表示することができます。

VICS文字情報の表示

1 ナビメニュー画面で、**VICS** にタッチします。

2 **FM文字** にタッチします。



3 表示させる文字情報の番号にタッチします。

- **図形** にタッチすると、VICS図形情報が表示されます。

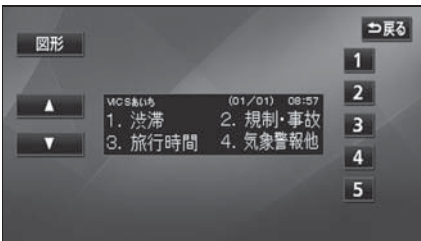

4 ▲、または ▼ にタッチするか、**自動送り** にタッチします。

- ▲、または ▼ にタッチすると、文字情報のページを1ページずつ送ることができます。
- **自動送り** にタッチすると（タッチスイッチが **停止** になります。）、文字情報が自動で送られます。すべての情報が表示されたあとは、最初のページにもどります。（走行中は自動送りできません。）
- 文字情報の自動送りを停止するときには **停止** にタッチします。また、自動送り中に ▲、または ▼ にタッチして、文字情報を送ったときは、自動送りは終了します。
- **図形** にタッチすると、VICS図形情報が表示されます。
- **目次** にタッチすると、目次にもどります。

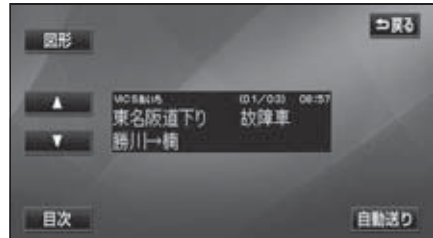

緊急情報を受信したときは、他の情報より優先して割込表示されます。割込んだ情報は **割込情報** から再表示することができます。

3. VICs 情報の表示・案内

地図に表示されるVICs表示マークについて

VICs 情報の中で使用されるマークの代表的な例を示します。

表示	情報内容
	事故
	故障車
	路上障害
 (青色)	注意
 (黒色)	注意 (地震警戒宣言)
	工事
	火災
	雨
	凍結
	雪
	作業
	通行止め
	右折禁止
	左折禁止
	直進禁止
	片側交互通行
	チェーン規制
	進入禁止

表示	情報内容
 (青色)	駐車場 空
 (赤色)	駐車場 満
 (橙色)	駐車場 混雑
 (黒色)	駐車場 不明
	駐車場 閉鎖
	対面通行
	車線規制
	徐行
	入り口閉鎖
	大型通行止め
	入り口規制
	出口規制
	速度規制 30 km/h
 (青色)	SA PA 情報 空
 (赤色)	SA PA 情報 満
 (橙色)	SA PA 情報 混雑
 (黒色)	SA PA 情報 不明
	イベント

表示されるマークは実際と異なることがあります。また、複数の規制を代表して1つのマークで表示することがあります。

VICSの用語説明

より正しく有効に利用していただくために、次に出てくる用語の説明をご一読ください。

(1) 緊急情報

津波情報等の緊急に伝達される必要のある情報の場合、本機では、他の情報より優先して表示提供されます。

(2) 交通情報関連の用語

- ①渋滞：交通の流れが非常に悪い状態をいいます。
- ②混雑：交通の流れがやや悪い状態をいいます。

(3) 駐車場情報関連の用語

- ①満車：駐車場において、ほぼ満車の状態をいいます。
- ②混雑：駐車場において、利用率が高い状態をいいます。
- ③空車：駐車場の利用が可能な状態をいいます。
- ④不明：駐車場の情報が無い状態をいいます。
- ⑤閉鎖：駐車場が閉鎖されている状態をいいます。

VICSの問い合わせ先

- VICS車載機の調子や使用方法、受信の可否に関して
 - 地図表示（レベル3）の内容に関して
 - VICS情報の受信エリアや内容の概略に関して
- これらの内容のお問い合わせは、お買い上げいただいたトヨタ販売店にご相談ください。
- 文字表示（レベル1）の内容に関して
 - 簡易図形表示（レベル2）の内容に関して
 - VICSの概念、サービス提供エリアに関して
- これらの内容のお問い合わせは、(財) VICSセンター（東京）までご連絡ください。

VICSセンター

- 電話番号（受け付け時間…9：30～17：45、土曜・日曜・祝日を除く）
0570-00-8831（全国共通・PHSを除く）
- FAX 番号（受け付け時間…24時間）
03-3562-1719
- ホームページ
次のアドレスでも連絡先をご覧ください。
<http://www.vics.or.jp/>

連絡先およびアドレスは、予告なしに変更・休止することがあります。ご了承ください。

VICSの最新情報やFM多重放送局の周波数の情報などは、下記のホームページでご覧いただけます。

URL：<http://www.vics.or.jp/>

なお、お問い合わせ先の判断に迷うようなときには、まずお買い上げいただいたトヨタ販売店までご連絡ください。

4. 渋滞考慮機能について

渋滞考慮とは

収録された渋滞統計データとVICs情報から、走行した道路、曜日・時間帯から渋滞を考慮し、所要時間が少なくなるようなルートを探索することができます。



渋滞考慮機能では、以下の機能に反映されます。

- 渋滞考慮ルートの探索（123ページ）
- ルート探索時の到着予想時間の計算（154ページ）
- ルートの再探索（174ページ）

1. 情報メニュー画面について

情報機能には、「FM多重」、「タイトルチェック」、「新譜情報」、「設定」、「データ管理」、「メンテナンス」、「情報付施設」、「電話帳」、「カレンダー」があります。「ETC」はオプションのETC車載器を接続すると、設定・操作することができます。

情報メニュー画面

1 **メニュー** を押します。

- 情報メニュー画面が表示されます。
- 情報メニュー画面が表示されない場合、**情報** にタッチします。
- **メニュー** を押すごとに、下図の順にメニュー画面を切り替えることができます。

ナビメニュー画面→オーディオメニュー画面
 ↑ 情報メニュー画面 ↓

3 タッチスイッチにタッチして、次ページの操作を行うことができます。

2 **ページ切換** にタッチしてページを切り替えます。



● 1ページ目



● 2ページ目

1. 情報メニュー画面について

表示順序/ 項目 (タッチスイッチ)		機 能	ページ
1	FM多重※ ¹	FM多重放送の表示	次ページ
2	タイトルチェック※ ²	受信タイトルの表示・更新	306,311
3	新譜情報※ ²	新譜情報の表示・更新	309,311
4	ETC※ ³	ETCの設定	232
5	設定	CD情報インジケータ、新譜情報受信 メッセージの設定	308,310
		操作音の設定	27
		Pic-CLIPの設定	28
		登録した個人情報の初期化	31
6	データ管理	バージョン情報の表示、 タイトルデータベースの更新	302,303
		ハードディスク容量の表示	312
7	メンテナンス	メンテナンス時期の設定・更新・消去	216,218,219
		販売店の設定・修正・消去	220,221
8	情報付施設	情報付施設の検索・表示	222
9	電話帳	施設の電話番号の検索	224
10	カレンダー	カレンダーの表示	225

※¹2014年3月をもってFM文字多重放送（見えるラジオ）サービス終了予定のため、以降は情報を受信しません。

※²2014年1月をもってFM文字多重放送（FM de TITLE、FM de TITLE II）サービス終了予定のため、以降は情報を受信しません。

※³機器が接続されていないときは、表示されません。

2. FM多重放送

FM多重放送※の番組について

FM多重放送は1つの放送局から同時に複数の番組が放送されています。番組は連動情報番組と独立情報番組に区別され、それぞれの番組は表示の切り替え方が異なります。

● 連動情報番組

FM音声放送と連動した番組です。放送中の曲名やリクエストの受け付け番号など放送中の音声放送に合わせた内容で放送される番組です。

● 独立情報番組

FM音声放送とは関連のないニュースや天気予報などの独立した内容で放送される番組です。

※2014年3月 FM文字多重放送（見えるラジオ）サービス終了予定

FM多重放送の表示



オーディオの電源がOFFのとき、またはAM放送（交通情報放送を含む）、ワンセグ放送を受信しているときやFM放送の電波が遮断されたり、受信できないときは、FM多重放送を表示させることはできません。

1 情報メニュー画面で、**FM多重** にタッチします。

- FM多重放送画面（FMモードで選ばれている放送局の連動情報番組）が表示されません。



● FM多重放送画面



- 走行中は表示させることができない番組もあります。また、FM多重放送局によっては、走行中、すべての番組を表示させることができない放送局があります。
- FM多重放送を表示させているときに、FM多重放送の緊急情報を受信したときは、自動的に緊急情報に番組が切り替わります。
- FM多重放送を表示させているときは、そのFM多重放送を放送している放送局の番組の音声のみ聞くことができます。
(文字情報を表示させているFM多重放送局とは別のFM放送局の番組の音声を聞くことはできません。)

放送局の切り替え

1 **自動選局** にタッチします。

- FM音声を聞いているときは、パネルスイッチ（「聞きたい放送局を選ぶ」282ページ参照）でも、切り替えることができます。



2. FM 多重放送

番組の切り替え

1 **目次** にタッチします。

- **番組連動** にタッチすると、連動情報番組に切り替わります。(連動情報番組を受信しているときは、タッチスイッチの色が明るくなります。)



2 表示させる番組の番号にタッチします。



独立情報番組のページ送り

連動情報番組の文字情報のページは情報が発信されるたびに切り替わりますが、ニュース・天気予報など1回の発信で何ページにもわたる情報(**▲**・**▼**)が表示されません。)が送られる独立情報番組は受信側でページを送ることが必要です。



緊急情報を受信しているときは、自動送りできません。

1 **▲**、または **▼** にタッチするか、**自動送り** にタッチします。

- **▲**、または **▼** にタッチすると、文字情報のページを1ページずつ送ることができます。
- **自動送り** にタッチすると(タッチスイッチが **停止** になります)、文字情報が自動で送られます。すべての情報が表示されたあとは、最初のページにもどります。
- 文字情報の自動送りを停止するときは **停止** にタッチします。また、自動送り中に **▲**、または **▼** にタッチして、文字情報を送ったときは、自動送りは終了します。

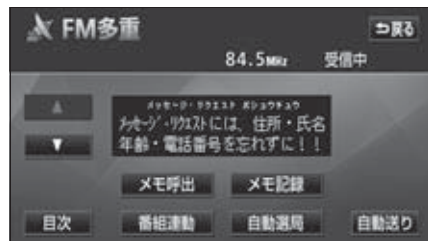

連動情報番組の文字情報を繰り返し見る

連動情報番組の文字情報のページは情報が発信されるたびに自動的に切り替わります。情報を見逃したときやもう一度見たいときは ▲ にタッチすると、過去に発信された情報を見ることができます。

1 ▲、または ▼ にタッチして、表示させる文字情報を切り替えます。

- タッチすると、文字情報の自動切り替えが中断されます。
- 自動切り替えを中断したとき、**最新情報** にタッチすると、最新の文字情報にもどり、もとの状態（文字情報が発信されるたびに自動的に切り替わる）になります。

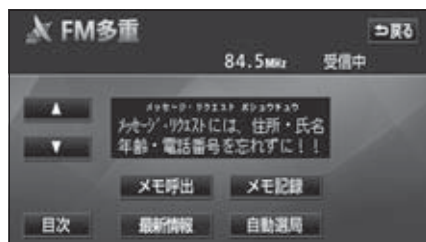

2. FM 多重放送

文字情報の記録・呼び出し・消去

記録する

- 1 記録する文字情報を表示させ **メモ記録** にタッチします。

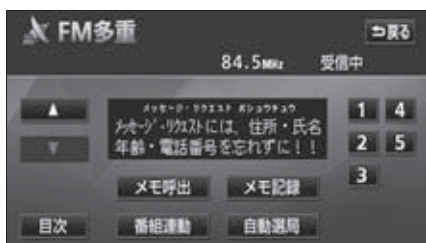

呼び出す

- 1 **メモ呼出** にタッチします。
 - 記録されている文字情報が新しいものから表示されます。
- 2 **▲**、または **▼** にタッチして、表示させる文字情報を切り替えます。

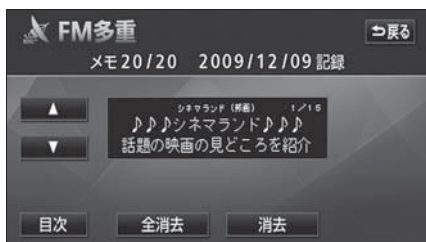

消去する

- 1 **メモ呼出** にタッチして文字情報を呼び出します。
- 2 **▲**、または **▼** にタッチして、消去する文字情報を表示させます。

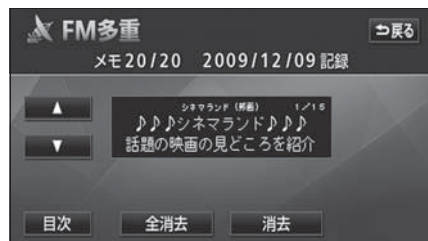

- 3 **消去** にタッチします。
 - すべての文字情報を消去するときは、**全消去** にタッチします。
- 4 **はい** にタッチします。

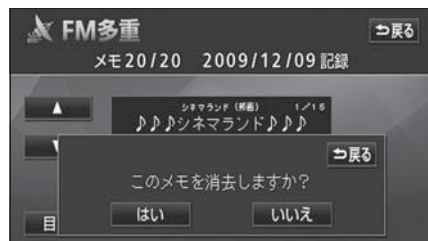



記録項目は最大20件です。

3. メンテナンス機能

メンテナンス機能は、ナビゲーションのカレンダー機能と车速信号を使用して、車のオイルや消耗部品の交換、各種点検などの時期がきたことをナビゲーションの画面と初回に音声でお知らせします。

メンテナンスメニュー画面

1 情報メニュー画面で、**メンテナンス**にタッチします。

- メンテナンスメニュー画面になります。
- 未設定の項目は、（青色）・すでに設定されている項目は、（黄緑色）・メンテナンス案内が行われる時期の項目は（赤色）で表示します。



- メンテナンス項目

項目	内容	項目	内容
	エンジンオイル交換		ワイパーゴム交換
	オイルフィルター交換		冷却水交換
	タイヤローテーション （タイヤ位置交換）		ブレーキフルード交換
	タイヤ交換		ATF（オートマチックトランス ミッションフルード）交換
	バッテリー交換		任意入力 （その他の項目を5つまで設定 することができます。）
	ブレーキパッド交換		



- メンテナンス内容および時期の設定はお買い上げいただきましたトヨタ販売店へご相談ください。
- お知らせするメンテナンス時期は、事前に走行距離や年月日をもとに設定した項目をお知らせするものです。お車の使用状況により、お知らせするメンテナンス時期と実際に必要なメンテナンス時期に誤差が生じる場合があります。
- メンテナンス機能で計測される走行距離と実際の走行距離で誤差が生じることがあります。

3. メンテナンス機能

メンテナンス時期の設定



メンテナンス時期の設定をしても自動通知の **する** に設定していないときは、メンテナンス案内が行われません。

1 メンテナンスメニュー画面で、設定する項目にタッチします。

- **任意入力** (任意入力未設定) にタッチすると、任意で項目を設定することができます。
- **任意入力** (任意入力未設定) 以外にタッチしたときは、**5** の画面が表示されます。
- 設定済の項目にタッチすると、設定内容を修正することができます。



2 **任意入力** (任意入力未設定) にタッチしたときは、マークにタッチします。



3 名称を1文字ずつタッチして入力します。

- 文字の入力方法は、「**メモリ地点の名称を入力する**」183 ページを参照してください。



4 **完了** にタッチします。

5 **お知らせ日**、または **お知らせ距離** にタッチします。

- 日付・距離の両方、または日付のみ・距離のみを設定します。
- **マーク** にタッチすると、マークを変更することができます。(任意入力を設定したときのみ)
- **修正** にタッチすると、タイトル名称を変更することができます。(任意入力を設定したときのみ)



6 数字を1つずつタッチして入力します。

- 間違えたときは **修正** にタッチすると、1つずつ消去されます。
- 一桁の日付を入力するときは、**年**、**月**、**日** にタッチして入力することができます。
(2～9月と、4～9日は、**月**、**日** にタッチする必要はありません。)

●日付入力画面

●距離入力画面

7 **完了** にタッチします。

8 **設定完了** にタッチします。

- 複数のメンテナンス項目を設定するときには、**1**～**8** を繰り返し操作してください。

3. メンテナンス機能

メンテナンス案内の設定

自動案内通知を設定すると、時期を設定した項目の案内が行われます。

1 メンテナンスメニュー画面で、自動通知の **する** にタッチします。

● 案内をさせないときには、再度この画面で、**しない** にタッチします。



メンテナンスの案内

設定した日に到達する、または設定をした距離を走行すると、ナビゲーション画面が表示される（立ち上がる）とき、同時に4つまで案内されます。

- 販売店を設定しているときは販売店名、電話番号を表示します。（220ページ参照）
- 5つ以上の項目があるときは、メンテナンスメニュー画面で確認してください。
- **次回表示しない** にタッチすると、次にナビゲーション画面が立ち上がるときは、案内されません。



メンテナンス設定の更新

1 メンテナンスメニュー画面で、設定を更新する項目にタッチします。

- すべての項目を更新するときは、**自動全更新** にタッチします。（**はい**、**いいえ** の選択画面が表示されます。）



2 **自動更新** にタッチします。



メンテナンス時期に到達した後、最初にナビゲーションを立ち上げたときには、画面と音声（初回）で案内します。

3 **はい** にタッチします。

- 残されていた日数・距離が更新され、新しい日付・設定した距離に変更されます。



4 **2** の画面にもどったときは、**設定完了** にタッチします。

メンテナンス設定の消去

1 メンテナンスメニュー画面で、設定を消去する項目にタッチします。

- すべての項目を消去するときは、**設定全消去** にタッチします。(**はい**、**いいえ** の選択画面が表示されます。)



2 **設定消去** にタッチします。



3 **はい** にタッチします。



3. メンテナンス機能

販売店の設定

- 1** メンテナンスメニュー画面で、**販売店設定** にタッチします。



- 2** 地図の呼び出し方法を選び、販売店を設定する地点の地図を表示させます。

- 「地図の呼び出し方法」、「呼び出した地図の操作」(92、111ページ参照)



- 3** **セット** にタッチします。

- の位置に販売店が設定されます。



- 4** **完了** にタッチします。

- **販売店に行く** にタッチすると、販売店の地図が表示されます。

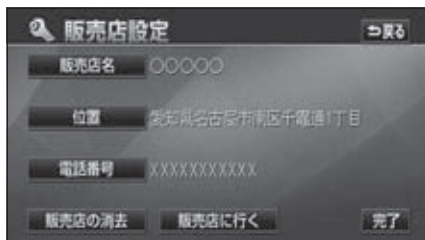

販売店の修正・消去

- 1 メンテナンスメニュー画面で、**販売店設定** にタッチします。



- 2 修正する項目にタッチします。



- 販売店名の修正・入力は、「メモリ地点の名称を入力する」183 ページ、位置の修正は、「メモリ地点の位置を修正する」185 ページ、電話番号の修正・入力は、「メモリ地点の電話番号を入力する」186 ページを参照してください。
- **販売店の消去** にタッチすると、販売店が消去されます。

- 3 **完了** にタッチします。

- 4 **販売店の消去** にタッチしたときは、**はい** にタッチします。



4. スポットインフォメーション（情報付施設）の検索

主要施設の情報（情報・住所・料金・写真など）をブラウザ画面に表示することができる機能です。

情報付施設の検索・表示・編集

1 情報メニュー画面で、**情報付施設** にタッチします。

2 表示させる施設のジャンルにタッチします。

- **車**、**医療**、**他** 項目は、データが収録されていません。



3 施設のある都道府県名（路線名）にタッチします。

- **全国** にタッチすると、全国の施設のリスト画面になり、全国の施設名称が50音順に表示されます。



4 表示させる施設名称にタッチします。

- 施設の内容がブラウザ画面に表示されません。



ブラウザ画面を操作する

コンテンツの閲覧中は、タッチスイッチにタッチすると、以下のことができます。

- **○○**（**住所**・**写真**など）にタッチすると、表示されている項目の情報が表示されます。

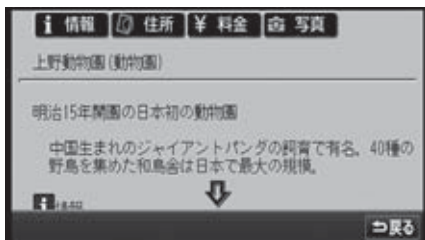

5. 電話帳機能

電話帳の検索

JAF（日本自動車連盟）や道路交通情報センターなどの電話番号を表示させることができます。また、設定されている目的地（117ページ）や登録されているメモリ地点に電話番号が入力（186ページ）されていれば、その地点の電話番号を表示させることができます。

1 情報メニュー画面で、**電話帳** にタッチします。

2 表示させる項目にタッチします。

- **目的地**（1カ所のみ設定されているとき）にタッチすると、名称と電話番号が表示されます。



3 表示させる施設のある都道府県名にタッチします。

- **2** で **メモリ地点**、または **目的地**（2カ所以上設定されているとき）にタッチしたときは、地点名称にタッチすると、名称と電話番号が表示されます。



4 表示させる施設名称にタッチします。

- 施設名称と電話番号が表示されます。



- メモリ地点に電話番号が入力されていないときは、リストを表示しますが電話番号を検索することはできません。
- 目的地に電話番号情報がないときは、タッチスイッチを表示しますが、電話番号を検索することはできません。

6. カレンダー機能

カレンダー機能は、GPSの時刻情報を利用して、カレンダー画面や日時を表示します。

- 時刻情報受信中は **GPS** が表示されます。

カレンダー画面の表示

1 情報メニュー画面で、**カレンダー** にタッチします。

- **▲月**・**▼月** にタッチすると、表示される月が切り替わります。
- **▲年**・**▼年** にタッチすると、表示される年が切り替わります。
- 月、または年を切り替えたとき、**今月** にタッチすると、今月のカレンダーが表示されます。

Calendar interface showing the month of December 2010. The title is "カレンダー 2010年12月16日(水) 11:41". The interface includes navigation buttons for "今月" (This Month), "▲月" (Previous Month), "▼月" (Next Month), "▲年" (Previous Year), and "▼年" (Next Year). The calendar grid shows the following dates:

今月	日	月	火	水	木	金	土
▲月				1	2	3	4
▲年	5	6	7	8	9	10	11
2010年	12	13	14	15	16	17	18
12月	19	20	21	22	23	24	25
▼年	26	27	28	29	30	31	
▼月							

1. VICSビーコンユニットの操作

内蔵のFM多重機能とは別に、オプションのVICSビーコンユニットを接続した場合は、FM多重放送に加え電波・光ビーコンの受信が可能になります。

- ビーコンが設置されている付近の道路交通情報が提供されます。
- ビーコンから受信した最新の渋滞情報を考慮した経路探索が可能になります。
- ビーコンからの割り込み情報を受信できます。

VICSビーコンユニットの構成

VICSの電波／光ビーコンを受信するシステム

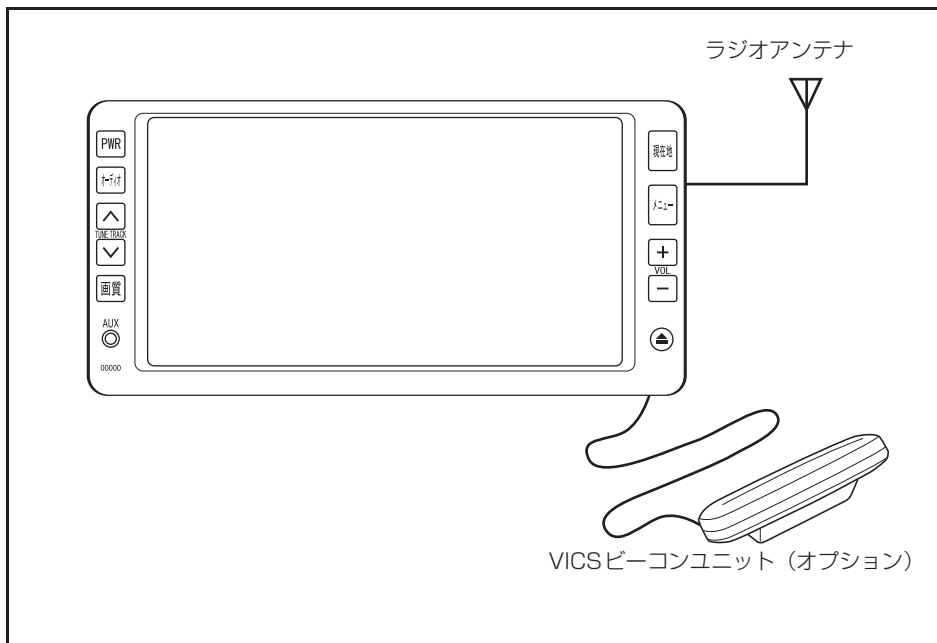

割り込み情報（ビーコン即時案内）の表示

ビーコンからVICS情報が受信されたとき、VICS図形情報（または文字情報）を自動的に表示させることができます。

- ▲、または ▼ にタッチして、表示させる割り込み情報を切り替えます。
- 文字情報と図形情報の両方の割り込み情報があるときは、**文字**（文字情報を表示させているときは**図形**）にタッチして、表示させる情報を切り替えます。
- **表示消** にタッチする、または設定時間以上操作しなかったときは、もとの画面にもどります。表示時間は、調整することができます。（「**割り込み情報の表示時間を調整する**」次ページ参照）



●割り込み情報の表示

割り込み情報の表示を設定する

割り込み情報をON（表示する）にするか、OFF（表示しない）にするか、選ぶことができます。

1 ナビメニュー画面で、**VICS** にタッチします。

2 **割込設定** にタッチします。



3 割り込み情報の項目の **する**、または **しない** にタッチします。

- ・ 注意警戒情報…注意警戒情報の表示
- ・ ビーコン文字情報…文字情報の表示
- ・ ビーコン図形情報…図形情報の表示

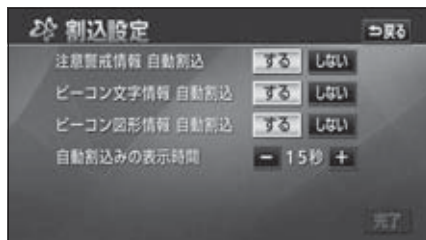

4 **完了** にタッチします。



- **割込設定** は、VICSビーコンユニットを接続したときに表示されます。
- FM多重放送のみのVICS情報では、ビーコンからの割り込み情報の表示は行われません。
- ビーコンの運用時間は24時間です。運用時間は予告なく変更されることがあります。
- 割り込み情報を **しない** に設定していても、緊急情報が受信されたときは、自動的に文字情報（または図形情報）が表示されます。

1. VICS ビーコンユニットの操作

割り込み情報の表示時間を調整する

割り込み情報が表示されてから、もとの画面にもどるまでの時間を調整することができます。

1 ナビメニュー画面で、**VICS** にタッチします。

2 **割込設定** にタッチします。

3 自動割込みの表示時間の **+**、または **-** にタッチして調整します。

- 表示時間を長くするときは **+**、短くするときは **-** にタッチします。(タッチするたびに、5秒ずつ変更されます。)

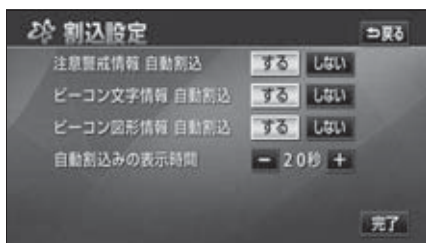

4 **完了** にタッチします。

割り込み情報を呼び出す

割り込み情報をOFF (表示しない) にしているときに、受信された割り込み情報を表示させることができます。また、一度表示された割り込み情報を再度表示させることもできます。



提供時刻より約30分以上経過した割り込み情報は表示させることができません。

1 ナビメニュー画面で、**VICS** にタッチします。

2 **割込情報** にタッチします。



3 **▲**、または **▼** にタッチして、表示させる割り込み情報を切り替えます。

- 文字情報と図形情報の両方の割り込み情報があるときは、**文字** (文字情報を表示させているときは **図形**) にタッチして、表示させる情報を切り替えます。
- 再表示した割り込み情報画面は自動的に地図画面にはもどりません。
戻る にタッチすると割り込み情報画面を解除します。

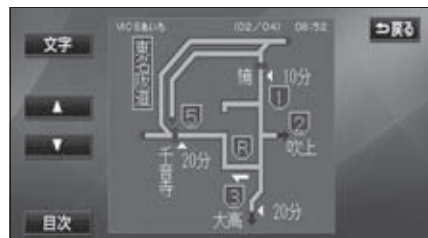

渋滞考慮探索

ビーコンからのVICS情報を受信するたびに、現在地から約10km以内の渋滞・規制情報が考慮されたルート探索をさせることができます。

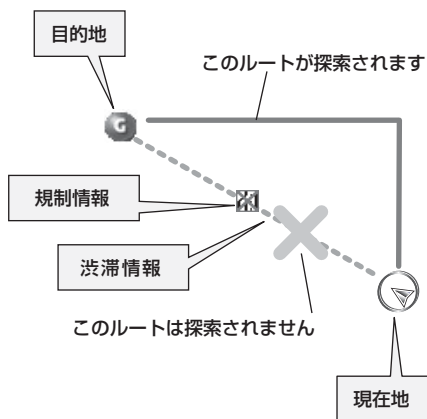

渋滞考慮探索は各種設定の渋滞考慮探索が **する** になっているとき、探索します。
(123ページ参照)

2. ETCシステムの操作

本機能はオプションのナビゲーション対応のETC車載器を接続した場合に表示・操作できます。

ETC車載器を初めて使う

車両情報などをETC車載器に登録する（セットアップ）

ETC車載器のご利用には、取り付けられる車両情報などをETC車載器に登録する「セットアップ」が必要になります。

また、車両を変更する場合には、新しい車両の情報などをETC車載器に登録する「再セットアップ」が必要となります。詳しくは、ETC車載器を購入されたトヨタ販売店へお問い合わせください。

ETCカードを入手する

ETC車載器のご利用には、ETC車載器に挿入して使用するETCカードが必要となります。クレジット会社が発行するETCカードを利用する場合は、別途発行手続きに伴う審査・条件が必要となります。詳しくは、各ETCカード発行会社へお問い合わせください。

ETC車載器の取り扱い、ご利用の方法は、ETC車載器の取扱書をお読みください。

ETCとは

ETC (Electronic Toll Collection) システムは、有料道路の利用時に料金所、検札所の通過をスムーズに行うために、自動で料金を精算するシステムです。

路側無線装置とETC車載器との間で通信を行い、料金はお客様が登録した銀行口座から後日引き落とされます。

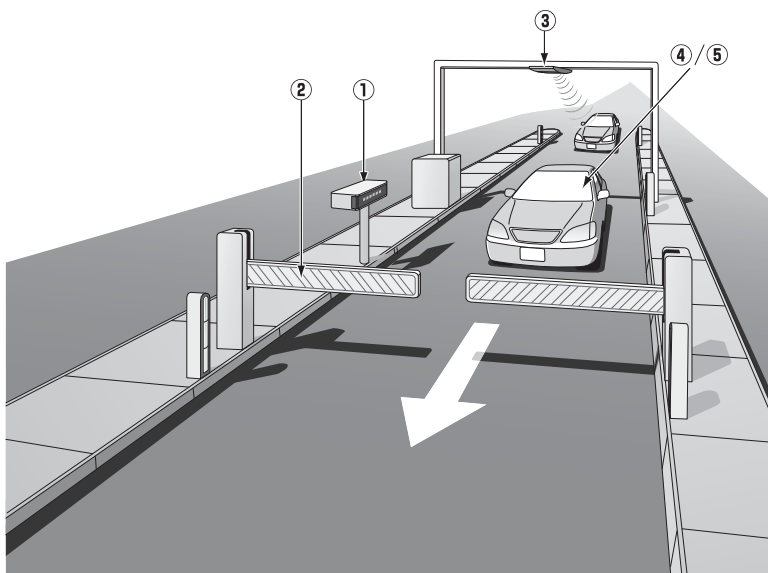

①路側表示器

料金所のETC車線に設置されています。進入車両に対し、通行の可否などのメッセージが表示されます。

②発進制御装置 (開閉バー)

料金精算を確実にするために、料金所のETC車線に必要な応じて設置されています。通過車両の発進を制御するもので、踏み切りの遮断機のようなものです。通信が正常に行われると開きます。

③路側無線装置

料金所のETC車線に設置されています。料金精算のため、車両のETC車載器との通信を行うためのアンテナです。

④ETC車載器

車両に装着されています。ETCカードに格納されている料金精算に必要なデータを路側無線装置と通信するための機器です。

⑤ETCカード

ETC車載器に挿入します。ICチップを搭載した、ETC車載器用カードのことです。ETCカードでは、このICチップに料金精算に必要なデータが保持されています。

※ ETCカードには有効期限があります。あらかじめETCカードの有効期限をご確認ください

2. ETCシステムの操作

ETCメニュー画面

1 情報メニュー画面（209ページ）で、**ETC** にタッチします。

● ETCメニュー画面になります。

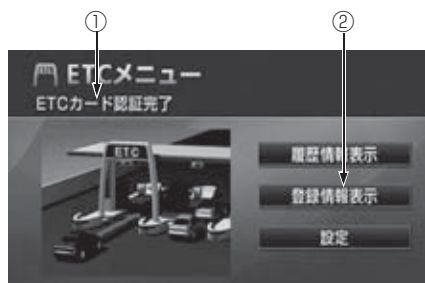

① ETCカードメッセージ*

現在のETCユニットの状態が表示されます。

「ETCカード認証完了」…ETCがカードが挿入されたことを確認した状態です。

「ETCカード未挿入」…ETCカードが挿入されていません。

「認証中」…ETCカードを読み込んでいます。

「ETCカード異常」…ETCカードを読み込むことができません。

「システム異常」…ETCシステムに何らかの異常が発生しています。
(ETCアンテナはずれ検知含む)

「未セットアップ」…ETCがセットアップされていない状態

「セットアップ完了」…ETCがセットアップ完了している状態

② 登録情報表示

登録情報表示 にタッチすると、お客様の車のETC車載器に登録された情報が表示されます。

※：ETCカードの有効期限について

ETC車載器に有効期限切れのETCカードを挿入した場合、音声案内と画面表示で有効期限切れ通知が行われます。

有効期限切れのETCカードでは、開閉バーが開きませんので、ETC車線を通行できません。お手持ちのETCカードに記載された有効期限をあらかじめご確認ください。



統一エラーコードについては401ページを参照してください。
(エラーコードは、最後に発生したコードを保持表示しています。)

走行中の表示

▲ 警告

安全のため、運転者は走行中にETCカードの抜き差し、およびETCユニットの操作を極力しないでください。

走行中の操作はハンドル操作を誤るなど思わぬ事故につながるおそれがあり危険です。車を停車させてから操作をしてください。

▲ 注意

- ETCレーンの進入は、十分な車間距離をとり、約20km/h以下の安全な速度で進入してください。
- ETCレーンに設置されている開閉バーは、ETCユニットと路側無線装置との通信、あるいはETCユニットとETCカードとの通信が正常に行われなかった場合は、開かないことがありますので、ご注意ください。
- ETCレーンを通行するときは、前車との車間距離を保持した上で、開閉バーの手前で安全に停止できるように十分に減速し、開閉バーが開いたことを確認してから通行してください。
- その他、ETCユニットを用いたサービス（スマートICなど）には、様々な制約があります。サービス提供者が案内する利用方法をご確認ください。
- ETCカードの有効期限切れにご注意ください。ETCカードの有効期限が切れていると、開閉バーが開きません。お手持ちのETCカードに記載された有効期限を、あらかじめ確認してください。
- ETCを利用する際は、あらかじめETCカードが確実にETCユニットに挿入されていることと、ETCユニットが正常に作動していることを確認してください。
- ETCユニットがETCカードを認証するまでには数秒かかりますので、料金所手前でのETCカードの挿入はエラーの原因となる場合があります。



- ETCカードは必ず、入口料金所で使用したETCカードを使用して出口料金所を通過してください。他のETCカードに差し替えると入口料金所情報がETCカードに保持されていないため、出口料金所を通過できなくなります。
- 出口にETC車線が無い場合は、係員にETCカードを渡し精算処理を行ってください。
- ETC車線を通過しても本機が無反応だった場合は、通信が正常に行われておりません。係員の指示にしたがってください。係員が不在の場合にはお近くのインターホンにてお問い合わせください。
- ETCを利用するには、ETCカードをETC車載器に差し込んでおく必要があります。ETCカードが差し込まれていない状態ではETCを利用できません。

2. ETC システムの操作

ETC車線の通過案内

ETC車線（精算用）通過時

ETCによる料金徴収が行われた時に、「支払い料金は〇〇円です」と音声および画面表示で案内します。



- 走行中、ETCゲートを通過する手前で、ETCゲートの通行の可否を音声と画面表示で案内します。
※センターからの情報がない場合は通行可の案内は行われません。
- 予告アンテナおよび経路チェックアンテナを通過したときも料金所・検札所のETC車線を通過した場合と同様の表示になります。
- 予告アンテナを通過したときにエラーが表示された場合は、その先の料金所ではETCを利用できません。ETC混在車線または一般車線へ進入し、係員の指示にしたがってください。なお、予告アンテナが設置されていない料金所もあります。
- 払い戻しアンテナを通過したときに払い戻しを受ける場合も、精算用のETC車線を通過した場合と同様の表示になります。
- ETCの利用料金は路側表示器に表示される場合があります。
- ETCの利用料金および利用履歴は、クレジットカード会社から発行される利用明細にてご確認ください。
- エラーコードについては401ページを参照してください。

履歴の表示



利用履歴の確認は利用料金支払に使用したETCカードをETC車載器に差し込んでいないとできません。

1 ETCメニュー画面で、**履歴情報表示**にタッチします。

2 ▲前、または ▼次にタッチして、表示させる履歴を切り替えます。

- 履歴を切り替えたとき、**最新**にタッチすると、最も新しい履歴にもどります。
- **詳細**にタッチすると、履歴の内容を表示します。

ETC履歴情報				戻る
最新	利用日	料金		
▲ 前	2010年 6月 25日	900円	詳細	
	2010年 7月 5日	500円	詳細	
	2010年 7月 20日	900円	詳細	
	2010年 8月 29日	3400円	詳細	
▼ 次	2010年 9月 15日	6120円	詳細	

登録情報の表示

1 ETCメニュー画面で、**登録情報表示**にタッチします。

- ETC車載器の機器情報が表示されます。
- エラーコードは、最後に発生したコードを保持表示しています

ETC登録情報		戻る
車載器管理番号	99999 999999999 999999	
車載器登録番号	999 999999999	
セットアップカード 発行年月日	2010年12月31日	
セットアップカード 情報有効年月日	2010年12月31日	
統一エラーコード	99	

注意

ETCゲート付近で履歴を表示させると、路側無線装置との通信ができなくなるおそれがあります。



- 表示させることができる履歴は、最大100件までです。
- ETC 登録情報画面のセットアップカード情報有効年月日は、現在使用されていないため表示されません。
- 統一エラーコードについては401ページを参照してください。
- 道路事業者の設定する料金所情報に追加、変更があった場合、利用区間が正しく表示されないことがあります。

2. ETCシステムの操作

ETCの設定

ETCの各項目を設定する

1 ETCメニュー画面で、**設定** にタッチします。

2 ETCの項目の **する**、または **しない** にタッチして設定します。

● ETC 割込表示

ETCを利用するときに通りの可否や利用料金を画面に表示して案内します。

- ゲート通過案内
ETCゲートの通行可、または通行不可の案内
- 予告レーン案内
この先のETCゲートの通行可、または通行不可の案内
- 料金徴収案内
料金徴収の案内

● ETC 音声案内

ETCを利用するとき、通りの可否や利用料金を音声の出力で案内します。

● ACCオン時警告表示

エンジンスイッチをLOCKからACCの位置にしたとき、ETCカード認識時の異常やETCの異常を画面に表示して警告します。

● ACCオン時警告音声案内

エンジンスイッチをLOCKからACCの位置にしたとき、ETCカード認識時の異常やETCの異常をお知らせします。

● カード抜き忘れ警告

エンジンスイッチをACCからLOCKの位置にしたとき、カードの抜き忘れをお知らせします。



3 **完了** にタッチします。



ETC設定画面のETC割込表示を **しない** に設定しても、ナビの各種設定の料金案内（156ページ参照）を **する** に設定してあると、料金所手前での料金案内は実施されてしまいます。

3. バックモニターの操作

オプションのバックモニターを装着した場合、バックギアにシフトすると、本機のモニター画面に自動で後方のカメラ映像を映すことができます。

- バックモニターは、後退している間、車両後方の映像を映し出してドライバーを補助します。映像は画面上で逆に表示され、バックミラーと同じ方向で映し出されます。

⚠ 警告

- バックモニターを過信しないでください。一般の車と同様、必ず後方や周囲の安全を直接確認しながら慎重に後退してください。とくに周辺に駐車している車や障害物などに接触しないようにしてください。
- バックモニターは、後退操作を補助する装置です。後退するときは、必ず後方や周囲の安全を直接確認しながら運転してください。
- モニター画面だけを見ながら後退することは絶対にしないでください。必ずルームミラー、ドアミラーを併用し、後方および周囲の安全を十分確認してください。
- カメラのレンズの特性により、周囲に映る人や障害物は、実際の位置や距離と異なります。
- 乗車人数・積載量などにより、画面のガイド線の示す位置は変わります。必ず後方や周囲の安全を直接確認しながら運転してください。
- 以下のような状況では使用しないでください。
 - 凍結したり、すべりやすい路面、または雪道
 - 坂道など平坦でない道路
 - バックドアが完全に閉まっていないとき
 - タイヤチェーン、応急用タイヤを使用しているとき
- 外気温が低い場合、画面が暗くなったり、映像が薄れることがあります。とくに動いているものの映像が歪む、または画面から見えなくなることがあるため、必ず周囲の安全を直接目で確認しながら運転してください。

⚠ 注意

- 雨滴などがカメラ部に付着すると、映りが悪くなるおそれがあります。
- カメラ部を強くたたいたり、物をつつけるなど、強い衝撃を与えないでください。カメラの位置、取り付け角度がずれてバックモニターが正常に作動しなくなるおそれがあります。
- カメラ部は防水構造となっていますので、取りはずし・分解・改造をしないでください。バックモニターが正常に作動しなくなるおそれがあります。
- カメラのカバーを強くこすったり、硬いブラシや研磨剤などでみがいたりすると、カバーが傷つき、映像に悪影響をおよぼすおそれがあります。
- カメラのカバーは樹脂ですので、有機溶剤・ボディワックス・油膜取り剤・ガラスコート剤などを付着させないでください。付着したときは、すぐにふき取ってください。
- 寒いときにお湯をかけるなどして急激な温度変化をあたえると、バックモニターが正常に作動しなくなるおそれがあります。
- カメラ部をぶつけたときは、カメラの故障などによりバックモニターが正常に作動しなくなるおそれがあります。早めにトヨタ販売店で点検を受けてください。
- 洗車時に高圧洗浄機でカメラやカメラ周辺に直接水を当てないでください。強い水圧により衝撃が加わり、装置が正常に作動しなくなるおそれがあります。

3. バックモニターの操作

バックモニターの映像

後方の映像を映す

1 バックギアにシフトします。

- バックドアが完全に閉じた状態で、エンジンスイッチがONのとき、バックギアにシフトすると、バックモニターの画面になります。
- 後方の映像が自動でモニター画面に映ります。
- バックギア以外にシフトすると通常画面にもどります。

表示線の見方

バックギアにシフトすると、バックモニターの映像に切り替わり、ガイド線が表示されます。

- ① 車をまっすぐ後退させたときの進路の目安を示します。
実際の車幅より広く表示します。
- ② 車両後端より約 1 m の位置を示します。
- ③ 車両後端より約 50 cm の位置を示します。
- ④ 車両中央の位置を示します。

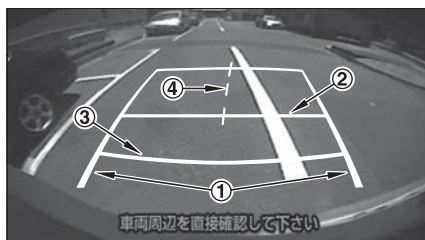

●画面

バンパーの両端付近は映りません

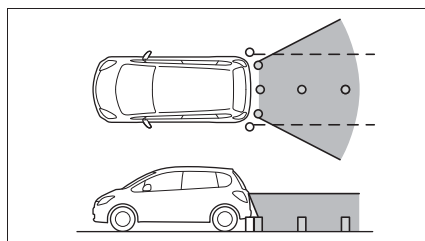

●映る範囲





- カメラのレンズが汚れていると、鮮明な画像を見ることができません。水滴、雪、泥などの汚れが付着したときは水洗いし、柔らかい布でふき取ってください。汚れがひどいときは、中性洗剤で洗い流してください。
- 太陽光を直接長時間撮像しないでください。焼き付け現象が残ることがあります。
- バックギアにシフトした瞬間は、一端白画面になりますが、その後次第に安定します。
- 太陽光、ヘッドライトなど強い光が当たると上下に白帯が出ることがあります。
- 長時間使用した場合、温度上昇により白キズや縦線が出ますが、CCD の特性によるものです。
- 50Hz 電源地域の蛍光灯下では、画面のちらつき（フリッカー現象）が起りますが故障ではありません。
- バックモニターのカメラは特殊なレンズを使用しているため、画面に映る映像の距離感覚は実際の距離とは異なります。
- 車や路面の状況により、映る範囲は異なることがあります。
- カメラに映る範囲には限度があり、バンパーの両端付近やバンパーの下にあるものは映りません。
- 後方の映像は実際の色合いと異なる場合があります。
- 画面の明るさ・コントラストを調整することができます。（「画面の調整・設定」29 ページ参照）
- 次のようなときは、画面が見づらくなることがありますが、異常ではありません。
 - ・暗いところ（夜間など）。
 - ・レンズ付近の温度が高い、または低いとき。
 - ・カメラに水滴がついたときや、湿度が高いとき（雨天時など）。
 - ・カメラ付近に異物（泥など）がついたとき。
 - ・レンズに擦り傷がついたとき
 - ・太陽やヘッドランプの光が直接カメラのレンズに当たったとき。



1. 補正が必要なとき

次のようなときは補正を行う必要があります。

- タイヤを交換したとき…自動補正を行ってください。(距離の補正)

また、次のようなときも補正を行うことができます。

- 実際の現在地と異なる場所に自車マーク  が表示されている (自車マーク  がずれている) とき…自車マーク  の位置と向いている方向を修正することができます。(現在地の修正)

- 走行中、ナビゲーションの自車マーク  の進み方と、実際の車の進み方が違っていると き…自車マーク  の進み方を修正することができます。(距離の補正)

ただし、地図の自車マーク  がずれても、しばらく走行すると、マップマッチングやGPS 情報が利用されて、現在地が自動的に修正されます。(場合によっては、数分程度かかることがあります。)

GPS情報が利用されず、現在地が自動的に修正されないときは、安全な場所にいったん停車して、現在地の修正を行ってください。

現在地の修正



800m スケール図以下の詳細な地図で補正することができます。

- 1 ナビメニュー画面で、**各種設定** にタッチします。

- 2 **その他** にタッチします。



- 3 ナビ補正の **補正する** にタッチします。



- 4 **現在地修正** にタッチします。



- 5  にタッチして、実際の現在地に地図を動かします。



- 6 **セット** にタッチします。

7 方向を設定します。

- 方向を反時計まわりに動かすときは **⬅**、時計まわりに動かすときは **➡** にタッチします。



8 **セット** にタッチします。

距離の補正

1 ナビメニュー画面で、**各種設定** にタッチします。

2 **その他** にタッチします。

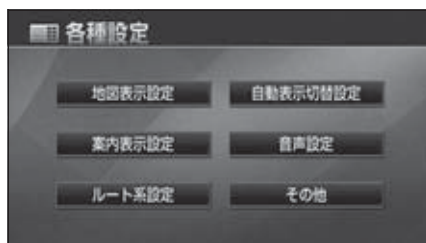

3 ナビ補正の **補正する** にタッチします。



4 **距離補正** にタッチします。

- 自動補正、または手動補正を行います。



1. 補正が必要なとき

自動補正するとき

1 **自動補正** にタッチします。

- 自動補正中は距離補正を操作することはできません。
- GPS 情報を利用しながら、しばらく走行すると、自動的に補正が終了し、作動表示灯がもとにもどります。



手動補正するとき

1 自転車マーク (A) の進み方が実際の車の進み方より遅く進むときは **▶** (進める)、早く進むときは **◀** (遅らせる) にタッチします。



2 **完了** にタッチします。



- 本機は、GPS と車速信号により、自動で距離の補正（自動補正）をしています。自動補正を上回る急激な変化（タイヤを新品に交換したり、本機を別のお車に取り付けたときなど）には、距離の補正が遅れることがあります。この場合は、GPS 電波の受信状態が良好な道路を約30km走行してください。
- 補正できないときは、トヨタ販売店で点検を受けてください。
- 自動補正中は自転車位置がずれることがあります。
- 初期設定は、自動補正モードになっており、走行することにより自動で補正されます。
- 自動補正が終了しても距離補正の学習機能を持っているため、自転車マーク (A) の進み方が走行状態により、変化することがあります。

2. ナビゲーションの設定を記憶したいとき

各種設定の設定状態を3パターンまで記憶させておくことができます。バッテリーの交換や地図データの更新などをして各種設定が初期状態に戻った場合でも、記憶されている中から、ご希望の各種ナビ設定を呼び出すことにより、その設定状態でナビゲーションを使用することができます。

記憶することのできる設定項目

項目	ページ	項目	ページ
地図向きの設定	65	ショートカットスイッチ表示の設定	57
地図表示モードの設定	67, 75	メンテナンス自動通知の設定	218
地図表示縮尺の設定	59	VICS地図表示の設定	199
2画面時の右画面の設定	67	VICS道路表示内容の設定	202
音量設定	50	VICS割り込み設定	227
メニュー画面の各種設定項目の設定※	44	ETCの設定	236

※車両情報設定は、記憶することができません。

2. ナビゲーションの設定を記憶したいとき

ナビゲーション設定の記憶

1 記憶したい状態に設定します。

2 ナビメニュー画面で、**ユーザーカスタマイズ** にタッチします。

3 設定1～3の右側にある **記憶** にタッチします。

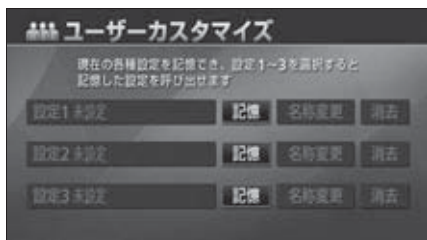

4 **はい** にタッチします。

●すでに記憶されている設定にタッチしたときは、**はい** にタッチすると上書きします。

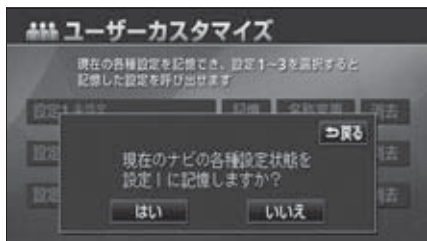

5 新規で記憶するときは、次に表示された画面で、名称を入力します。

●入力方法は、「メモリ地点の名称を入力する」183 ページを参照してください。



6 **完了** にタッチします。

記憶の呼び出し

1 ナビメニュー画面で、**ユーザーカスタマイズ** にタッチします。

2 設定1～3のいずれかにタッチします。

- タッチしたタッチスイッチに記憶されている各種ナビ設定の状態に設定を変更します。

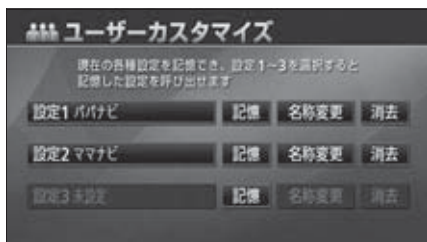

名称の変更

1 ナビメニュー画面で、**ユーザーカスタマイズ** にタッチします。

2 設定1～3の右側にある **名称変更** にタッチします。

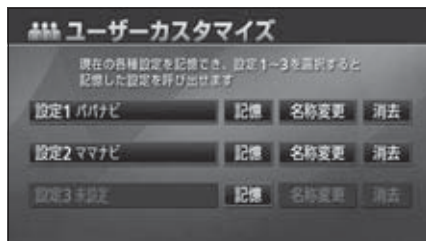

3 修正、入力します。

- 修正、入力方法は、「メモリ地点の名称を入力する」183 ページを参照してください。



4 **完了** にタッチします。

2. ナビゲーションの設定を記憶したいとき

ナビゲーション設定の記憶の消去

1 ナビメニュー画面で、**ユーザーカスタマイズ** にタッチします。

2 設定1～3の右側にある **消去** にタッチします。

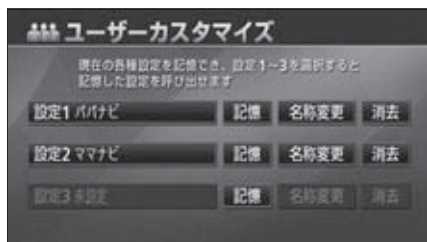

3 **はい** にタッチします。

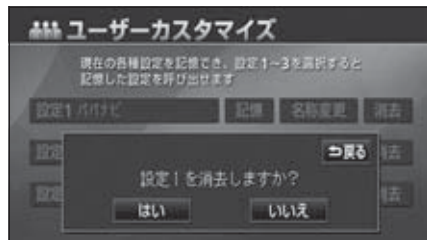

3. 地図データの情報

地図データの情報表示

本機に収納されている地図データなどの情報を見ることができます。
 下の画面は表示例であり、地図データの作成時期・種類によって表示内容が異なります。

- 1 ナビメニュー画面で、**使用データ** にタッチします。

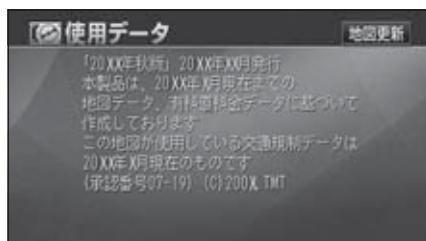

地図更新 は地図データ更新時に使用します。地図データの更新については、トヨタ販売店にご相談ください。

4. 精度と誤差

測位精度について

GPS衛星は米国国防総省によって管理されている非常に精度の高いものですが、建物などの反射によるマルチパスがあると誤差が生じることがあります。

GPS衛星の電波の性質と受信状態について

GPSアンテナとGPS衛星の間に障害物があると、衛星からの電波を受信できなくなります。また、測位するには3個以上の電波を同時に受信する必要がありますので、下記のような場所ではGPSによる測位ができなくなることがあります。

さらに、GPSアンテナの上または周囲に障害物（積載物など）がある場合も、衛星からの電波を受信できなくなることがあります。

- GPS衛星は地球を周回していますので、同じ場所でもその時の位置によって電波の受信状態が変化します。また、水平線に近い衛星の電波は障害物の影響を受けやすくなります。
- GPS衛星は米国国防総省によって管理されており、故意に測位精度を落とすことがあります。

トンネルの中

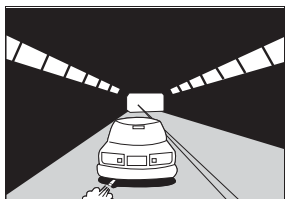

高層ビルなどの障害物で
周囲を囲まれたところ

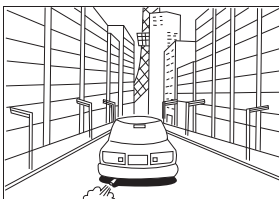

建物の中や地下、屋内駐車場

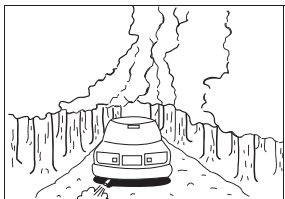
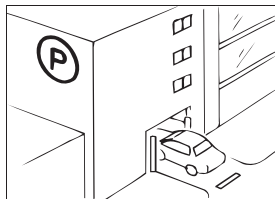

樹木などが密集しているところ

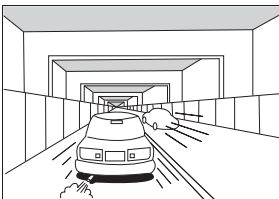

高架道路の下

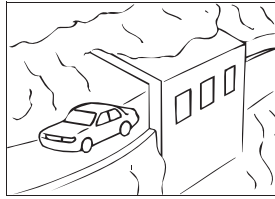

崖下の道、洞門

現在地表示の誤差について

本機は現在地を測位するために、GPS衛星電波、車速センサーおよび振動ジャイロセンサーからの情報を使用していますが、それぞれには誤差が含まれているため、表示している現在地が実際の位置と一致しないことがあります。

実際の位置と一致しない場合は、表示している現在地を修正することができます。安全な場所に停車してから行ってください。

タイヤによる誤差について

本機では自転車の移動した距離をスピードセンサーで測定（タイヤの回転数に比例）しているため、次の場合には誤差が大きくなって現在地を正しく測定できなくなることがあります。

- 規格外のタイヤを使用したとき。
- 雪道や砂利道などのスリップしやすい道を走行しているとき。
- タイヤの空気圧が適正圧でないとき。
- 新品のタイヤを装着したとき。（距離補正係数の設定を変えて調整できます。）

マップマッチングによる自転車位置検出の補正について

マップマッチングとは、GPSなどで得られた現在地の情報と今までに走行してきた道路を比較して、最も適切な道路に現在地を補正させるシステムです。

本機では、自立航法と衛星航法を組み合わせ得られた現在地の情報を、道路形状に合わせて補正させています。

しかし、現在地の誤差はどうしても避けられない為、マップマッチングで補正しても現在地が実際の位置からずれる場合があります。

また、地図データと実際の道路形状が異なる道路を走行すると自転車マークがずれる場合があります。

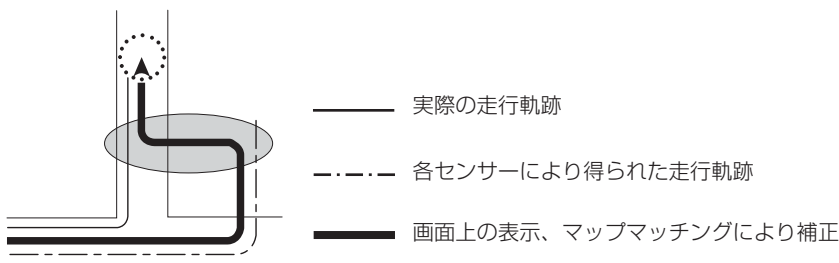

本機の電源を入れた直後は、動作が安定していないため、お車を動かすと、自転車マークが実際と異なる動きをする場合があります。しばらく走行すると、動作が安定するため、通常の動きに戻ります。

4. 精度と誤差

現在地表示、ルート案内の精度について

次にあげるように、本機の故障ではありませんが、道路条件や走行状態によっては、正確な現在地表示やルート案内が行われない場合があります。

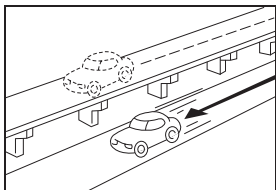

並走している道路に現在地が表示される。

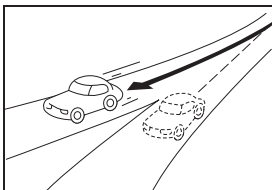

角度の小さなY字路を曲がったとき、他方の道路に現在地が表示される。

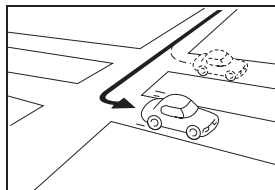

右左折のとき、手前または先の道路に現在地が表示される。

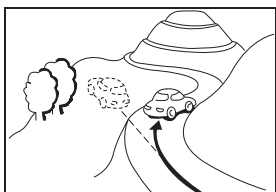

急勾配の道路を走行したとき、現在地がずれて表示される。

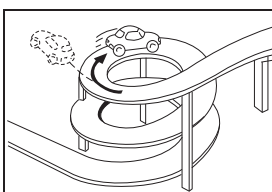

同一方向のカーブが連続する道路を走行したとき、現在地がずれて表示される。

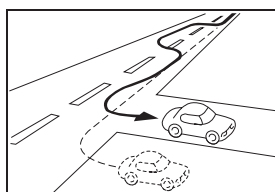

車線変更など蛇行運転をしたとき、現在地がずれて表示される。

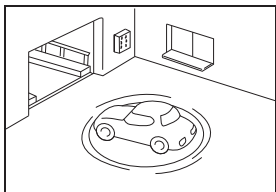

駐車場のターンテーブルなどで、ACC OFFの状態ですり回転したとき、現在方位がずれて表示される。

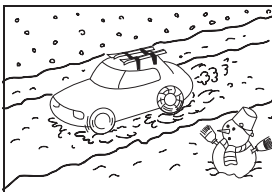

雪道などの滑りやすい路面を走行しているときや、タイヤチェーンなどを装着して走行しているとき、現在地がずれて表示される。

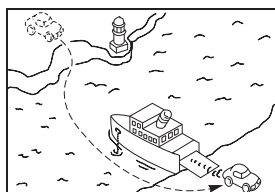

フェリーなど、自転車走行以外で移動したとき、GPSによる測位ができるまで移動前の場所に現在地が表示される。

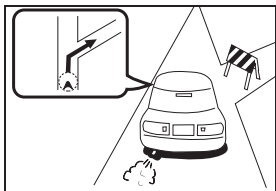

実際には通行できない道路(進入禁止など)を案内する。

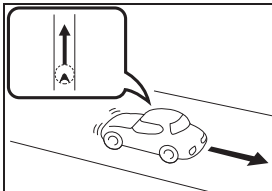

後退時に現在地がずれて表示される。

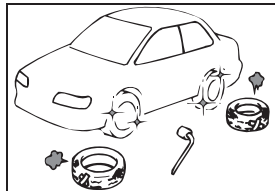

タイヤを交換した場合、自転車マークがずれて表示される。

道路、地名データについて

道路や地名は、地図データ作成後に変更される場合がありますので、実態と合わない場合があります。

ルート案内について

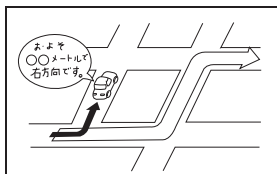

案内ルートをはずれて手前の交差点などで曲がったときなど音声案内が誤ってでる場合があります。

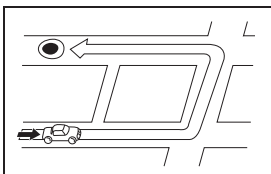

ルート探索時に、ルートが遠回りになる場合があります。

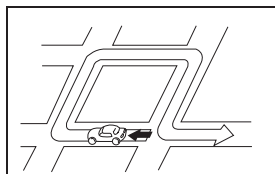

Uターンするルートを案内する場合があります。

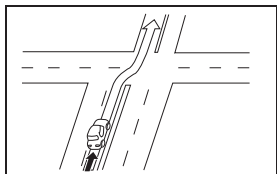

直線道路を走行中に、直進の案内が出る場合があります。(交差点の形状がわかりにくい場合など)

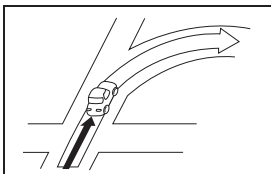

交差点で曲がるのに案内でない場合があります。

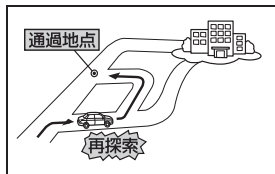

通過地点を通らずに目的地に向かうとき、再探索すると通過地点へもどるルートが出る場合があります。

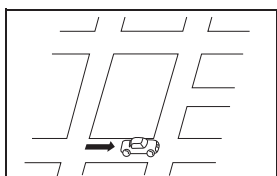

ルート探索時のルート表示が、次の右左折までに間に合わない場合があります。

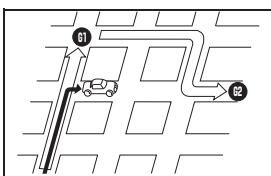

複数目的地の場合、次の目的地を通らずに、再探索するともどるルートになります。

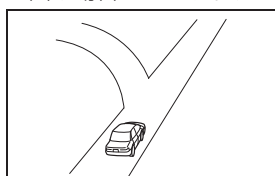

方面の案内で、いくつもの地名を表示する場合があります。



ルート探索完了

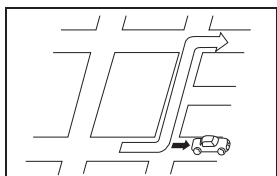

再探索

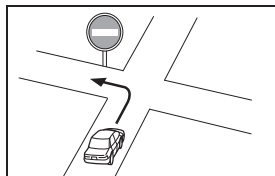
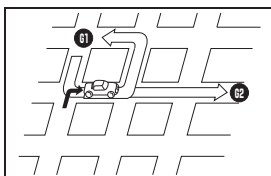

実際の交通規則にしたがって運転してください。

4. 精度と誤差

- 高速走行時の再探索時間が長い場合があります。
- 自転車マークを手動で修正したときに、正しい位置に修正しない状態で走行すると、その後正しく位置を表示しません。
- 再探索しても、ルートが変わらない場合があります。
- 離島や周囲に案内可能な道路がないところが現在地・目的地・通過道路として設定されている場合に、ルートが探索されないことがあります。
- 現在地と目的地が近い場合にルートが表示されない場合があります。
- 有料優先を選択しても必ず有料道路を通るわけではありません。
同様に優先しない条件でも有料道路を使うルートが表示されることがあります。
(「有料道路を優先する、しない」とは、有料道路と一般道路のいずれの道を選ぶことも可能な場合、どちらを優先するかを設定するものです)

オーディオ・ビジュアル

はじめに	260
基本操作	267
オーディオの操作	282
MUSIC JUKEの操作	296
ビジュアルの操作	343
ポータブルオーディオ機器接続時の操作	379
ステアリングスイッチの操作	387

目次一覧

I .はじめに

- 1. ご使用になる前に 260
 - ディスクについて 261
 - 使用できるディスクについて 263
 - 地上デジタルTV放送について ... 265
 - 商標について 266

II .基本操作

- 1. ソースの切り替え方 267
 - ソースを切り替える 267
 - 操作画面の表示 268
- 2. 各ソースの操作画面 269
- 3. 音の調整 271
 - 主音量の調整 271
- 4. 音質の調整 272
 - 音質調整画面の表示 272
 - Circle Surround II の設定 273
 - CS II TruBass の設定 273
 - LOUDNESS の設定 274
 - 音質補正の設定
(ハーモナイザー) 274
 - EQ (イコライザ) の調整 275
 - イコライザカーブを選択する 275
 - イコライザカーブの調整、記憶 276
 - イコライザの調整値の呼び出し 277
 - EQカーブをリセットする 277
 - POS (ポジショニングセレクター)
の調整 278

- ポジションを設定する 278
- FADER BALANCE (音量バランス)
の調整 279

- 5. 画面の設定 280
 - タッチスイッチの設定 280
 - 画面スイッチの表示切り替え
について 280
 - 機能スイッチの表示について 280
 - 画面モード切り替え 281

III .オーディオの操作

- 1. ラジオ / 交通情報の
使い方 282
 - ラジオ (交通情報) を聞く 282
 - 聞きたい放送局を選ぶ 282
 - 手動で選ぶ 282
 - 自動で選ぶ 282
 - プリセットスイッチから選ぶ 282
 - 放送局を記憶する 283
 - マニュアル (手動) で記憶する 283
 - AUTO.P (自動) で記憶する 283
 - AUTO.P で記憶した放送局を
変更する 284
 - エリアスイッチについて 284
 - 局名スイッチについて 284
 - ラジオ / 交通情報を止める 284
- 2. CD プレーヤーの使い方 285
 - CD を聞く 285
 - 聞きたい曲を選ぶ 286
 - 早送り・早戻しする 286

聞きたい曲を探す	286
同じ曲を繰り返し聞く	286
曲の順番をランダムに聞く	286
CDを止める	286
3.MP3/WMA プレーヤーの 使い方	287
MP3/WMA を聞く	288
聞きたいフォルダを選ぶ	288
聞きたい音楽ファイルを選ぶ	288
フォルダ・ファイル選択 スイッチから選ぶ	288
選曲・頭出しスイッチから選ぶ	288
早送り・早戻しする	289
1つ上の階層を表示する	289
現在の階層を表示する	289
聞きたい音楽ファイルを探す	289
同じ音楽ファイルを 繰り返して聞く	289
順番をランダムに聞く	290
音楽ファイル情報などを 表示する	290
MP3/WMA を止める	290
MP3/WMA について	291
再生可能なMP3ファイルの 規格について	291
再生可能なWMAファイルの 規格について	291
ID3タグ/WMAタグについて	291
使用できるメディアについて	292
使用できるディスクの フォーマットについて	292
ファイル名について	294

CD-R、CD-RWについて	294
MP3/WMAの再生について	294
MP3/WMAの演奏時間表示 について	294
MP3/WMAファイル、フォルダ のリスト表示順番	294

MP3/WMAファイルの作り方、 楽しみ方

インターネット上のMP3/WMA 音楽配信サイトから 入手する場合	295
音楽CDからMP3/WMAファイルに 変換する場合	295
CD-R/RWに書き込む場合	295

IV.MUSIC JUKEの操作

1.MUSIC JUKEをお使いに なる前に

MUSIC JUKEの概要	296
MUSIC JUKEの構成 について	296
プレイモード・プレイリスト について	297
データベースについて	298
Gracenote メディアデータベース について	298
メディアクリックデータベース (MCDB) について	299
オートタイトリング機能 について	300
ジャケット写真について	301
データベース情報の表示 について	302
データベースの更新について	303
Gracenote メディアデータ ベースを更新する	303

メディアクリックのデータ ベースを更新する	304
タイトル情報の受信について	305
タイトル情報の受信について	305
タイトル情報の保存について	305
タイトル情報の表示について	305
タイトル情報の受信	306
タイトル情報の表示	306
CDタイトルを表示する	306
CD情報インジケータの 表示を設定する	308
新譜情報を表示する	309
新譜情報受信メッセージの 表示を設定する	310
タイトル情報の更新	311
CDタイトルを更新する	311
新譜情報を更新する	311
ハードディスクの容量確認	312
操作の流れについて	313
2. MUSIC JUKEへの録音	314
MUSIC JUKEへの録音 について	314
録音できるソースと 録音方式について	314
録音についての注意	314
録音（4倍速録音）について	315
録音方式の設定	316
デジタル録音モードを設定する	316
MUSIC JUKEへの録音	317
CDを再生しながら自動で 録音する	318
CDの中から好みのトラック （曲）を録音する	319

3. MUSIC JUKEの使い方	320
MUSIC JUKEを聞く	320
表示・再生について	321
再生中のプレイリストの中で 聞きたいトラック （曲）を選ぶ	321
選曲・頭出しスイッチから選ぶ	321
トラック切り替えスイッチから 選ぶ	321
プレイモード・プレイリストから 聞きたいトラック （曲）を選ぶ	322
“AGENT” から選ぶ	324
早送り・早戻しする	325
聞きたいトラック （曲）を探す	325
プレイリストの中から聞きたい 曲を探す	325
プレイモードの中から聞きたい プレイリストを探す	325
聞きたいトラック（曲）を 繰り返し聞く	325
いま聞いている曲を繰り返し 再生する	325
いま聞いているプレイリストを 繰り返し再生する	326
トラック（曲）の順番を ランダムに聞く	326
いま聞いているプレイリストの 中からランダムに 再生する	326
全てのトラック（曲）をランダムに 再生する	327
トラック（曲）情報などを 表示する	327

MUSIC JUKEを止める	327
4. プレイリストの編集	328
マイセレクトへのプレイリストの 作成	328
プレイリスト名を入力する	328
作成したプレイリストに トラックを追加する	330
プレイリストの名称入力	331
カナ、英字、数・記号の入力	332
プレイリスト名称の編集	333
ジャケット写真の表示を 設定する	334
タイトル情報の再取得	334
プレイリストの並び替え	336
お好みに合わせて並び替える	336
作成した順番に並び替える	336
プレイリストの削除	337
5. トラックの編集	338
トラック情報の編集	338
トラック編集画面の呼び出し	338
トラックタイトルを変更する	339
アーティストを変更する	340
ジャンルを変更する	340
トラックの消去	341

V. ビジュアルの操作

1. ワンセグの使い方	343
チャンネルを設定する	343
ワンセグを見る	344
見たいチャンネルを選ぶ	344

パネルスイッチから選ぶ	344
プリセットスイッチから選ぶ	344
放送局名から選ぶ	345
今いる地域の放送局を 表示する	345
音声多重放送を切り替える	346
字幕を切り替える	346
緊急警報放送を 受信したときは	346
EPG（電子番組表）を見る	347
ワンセグを終わる	347
2. DTVをお使いになる前に	348
地上デジタルTV放送（DTV） について	348
3. DTVの使い方	349
DTV（地上デジタルTV放送） を見る	349
見たいチャンネルを選ぶ	350
地上デジタルTVのチャンネル 構成について	350
パネルスイッチから選ぶ	350
手動で選ぶ	350
自動で選ぶ	350
プリセットスイッチから選ぶ	350
放送局名から選ぶ	351
番組を切り替える	351
チャンネルを記憶する	351
マニュアル（手動）で記憶する	351
AUTO.P（自動）で記憶する	352
AUTO.Pで記憶したチャンネルを 変更する	352
今いる地域の放送局を 表示する	352

音声多重放送を切り替える	353	パネルスイッチから早送り・ 早戻しする	362
TV放送の受信方法を設定する ...	353	タッチスイッチから早送り・ 早戻しする	362
緊急警報放送を 受信したときは	354	静止画を送る	362
DTV (地上デジタルTV放送) を止める	354	いま見ているチャプターを 繰り返し再生する	363
EPG (電子番組表) を見る	354	映像を一時的に止める	363
データ放送を見る	354	映像を止める	363
いろいろな設定について	355	ディスクメニューを操作する	363
4. DVDプレーヤーをお使いに なる前に	356	画面を直接タッチして操作する ...	364
DVDビデオの特長	356	タッチスイッチから操作する	364
マルチ音声機能について	356	DVDを止める	364
マルチアングル機能について	357	見たい映像を探す	365
字幕表示機能について	357	チャプターから探す	365
ディスクについて	357	タイトル番号から探す	365
再生できるディスクの 種類について	357	チャプター番号から探す	366
再生可能なディスクの地域番号 (リージョンコード) について	358	プレイリスト/ プログラムから探す	367
ディスクに表示されている マークについて	358	スイッチの表示を切り替える	368
ディスクの構成について	359	タッチスイッチを消す	368
DVDビデオディスクの構成	359	タッチスイッチの表示場所を 切り替える	368
DVD-VRディスクの構成	359	画面表示・音声の切り替え	368
操作の流れについて	360	アングルを切り替える	368
5. DVDプレーヤーの使い方 ...	361	字幕言語を切り替える	369
DVDを見る	361	音声言語を切り替える	370
映像を操作する	362	音声多重を切り替える	370
映像を再生する	362	DVDプレーヤーの設定	371
早送り・早戻しする	362	音声言語を設定する	372
		コードを入力する	372
		字幕言語を設定する	372
		コードを入力する	373
		メニュー言語を設定する	373

コードを入力する	373
マルチアングルマークの表示を 設定する	374
視聴制限を設定する	375
映像出力を切り替える	376
言語コード一覧	377
6. VTRの使い方	378

VTRを見る	378
VTR設定画面の切り替え	378
VTRを終わる	378

VI. ポータブルオーディオ機器接続時の操作

1. iPodプレーヤーの使い方	379
iPodを接続する	379
iPodを取りはずす	380
iPodを聞く	381
早送り・早戻しする	381
聞きたい音楽ファイルを選ぶ	381
聞きたい音楽ファイルを リストから探す	382
再生中のリストを表示する	383
同じ音楽ファイルを 繰り返して聞く	383
音楽ファイルの順番を ランダムに聞く	383
今聞いているリストの中から ランダムに聞く	383
リストをランダムに聞く	383
iPodを止める	383
接続可能なiPodについて	384
2. AUXの使い方	385
ポータブルオーディオを お使いになる前に	385

ポータブルオーディオを接続する (取りはずす)	386
ポータブルオーディオを聞く	386
ポータブルオーディオを 終わる	386

VII. ステアリングスイッチの操作

1. ステアリングスイッチの 使い方	387
電源を入れる	387
音量を調整する	387
モードを切り替える	387
ラジオ受信時に放送局を選ぶ	388
手動で選ぶ	388
自動で選ぶ	388
ワンセグ受信時にチャンネルを 選ぶ	388
デジタルテレビ受信時に チャンネルを選ぶ	388
手動で選ぶ	388
自動で選ぶ	388
音楽CD・MP3/WMAディスク を聞く	388
聞きたい曲を選ぶ	388
早送り・早戻しする	389
DVDを見る	389
チャプターから選ぶ	389
早送り・早戻しする	389
MUSIC JUKEを聞く	389
聞きたい曲を選ぶ	389
早送り・早戻しする	389
iPodを聞く	389
聞きたい曲を選ぶ	389
早送り・早戻しする	389

1. ご使用になる前に

▲ 注意

走行中のオーディオ操作は安全運転に支障がないように十分注意して行ってください。また、車外の音が十分聞こえる音量でお楽しみください。



交通事故の原因となるおそれがあります。

故障したままの使用は絶対しないでください。

煙、変な音、変なにおいがした場合、すぐに電源をOFFにしてください。

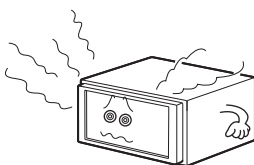

車内温度には注意してください。

夏期は車内温度が高くなりますので、車内の温度を下げたからお使いください。

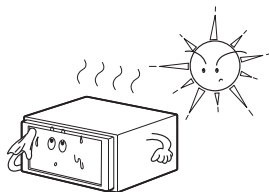

故障の原因となるおそれがあります。

分解、改造はしないでください。

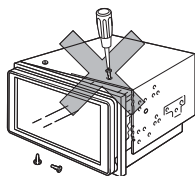

本機内部は、精密な構造になっていますので、万が一不具合が生じた場合にはお買い上げのトヨタ販売店にご相談ください。

モニターに強い力を加えたりしないでください。

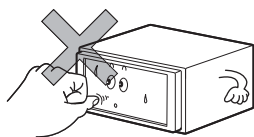

故障の原因となるおそれがあります。

モニターの上にコップや缶など異物を置かないでください。また、モニターを倒したままにしないでください。

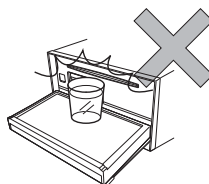

故障の原因となるおそれがあります。

差し込み口にはディスク以外のものを絶対に入れないでください。

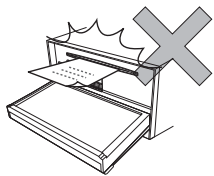

故障の原因となるおそれがあります。

モニター収納時指などを差し込まないように注意してください。

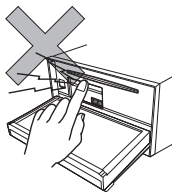

ケガをしたり、故障の原因となるおそれがあります。

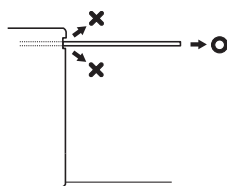

本機からディスクを取り出すときは水平方向に引き出してください。上側に強く引き出さないでください。また、下側にも強く押しながら引き出さないでください。

ディスクに傷がつき、音とびをするおそれがあります。

ディスクについて

▲ 注意

- 8cmCD、または DVD を使用するときには、アダプターを使用せずに、そのままディスクを挿入してください。アダプターを使用するとディスクを取り出せなくなるおそれがあります。
- DualDisc には対応していません。機器の故障の原因となるおそれがありますので、使用しないでください。
- レンズクリーナーを使用すると、プレーヤーのピックアップ部の故障の原因となるおそれがありますので、使用しないでください。
- 低品質または変形したディスクは機器の故障の原因となるおそれがありますので、使用しないでください。
- 記録部分に透明または半透明部分があるディスクは、正常に出し入れや再生ができなくなるおそれがありますので、使用しないでください。
- プリントブルディスク（ラベル面印刷に対応したディスク）は使用しないでください。ディスクが取り出せなくなるなど、故障の原因となるおそれがあります。
- ディスクには指紋、よごれ、キズ等をつけないように取り扱いください。
- ディスク取り出しスイッチにタッチして、ディスクが飛び出た状態のまま長時間放置しないでください。ディスクがそり、使用できなくなるおそれがあります。



- ディスクを扱うときは、中心の穴と端を挟んで持ち、ラベル面を上にしてください。



- ディスクのよごれは、プラスチックレンズ用メガネふきなどの柔らかい乾いた布で軽くふき取ってください。手で強く押ししたり、かたい布でこすると表面に傷がつくことがあります。またレコードスプレー・帯電防止剤・アルコール・ベンジン・シンナーなどの溶剤や化学ぞうきんなどを使用すると、ディスクが損傷し、使用できなくなるおそれがあります。

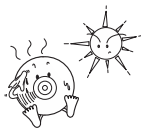

- ディスクは直射日光を避けて保管してください。ディスクがそり、使用できなくなるおそれがあります。



- 記録面はもちろん、レーベル面にも紙テープを貼らないでください。故障の原因となるおそれがあります。

1. ご使用になる前に

▲ 注意

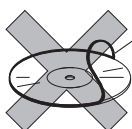
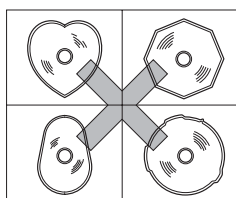
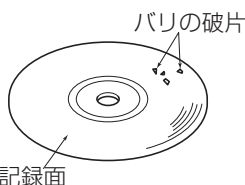
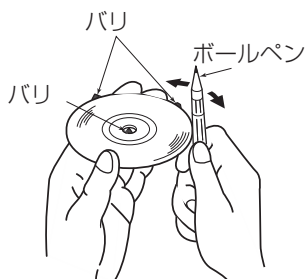

● ひびがはいったディスクやそりが大きいディスクは、使用しないでください。故障の原因となるおそれがあります。

● 新しいディスクをご使用になると、ディスクのセンターホールや外周部に“バリ”があることがあります。“バリ”がついているときは、ボールペンなどで取り除いてからご使用ください。“バリ”がついているディスクを使用すると、ディスクを正しく認識できないなど、正常に動作しない場合があります。

● セロハンテープ、シール、CD-R用ラベルなどが貼ってあるディスクや、はがしたあとのあるディスクは使用しないでください。プレーヤーが正常に作動しなくなったり、ディスクが取り出せなくなるなど、故障の原因となるおそれがあります。

● 直径 12cm または 8cm の円形以外のディスクは再生できません。特殊形状のディスクは、機器の故障の原因となるおそれがありますので、使用しないでください。

● 音質向上やディスク保護用として市販されているアクセサリー（スタビライザー、保護シールなど）、CD ラベルなどは使用しないでください。ディスクの厚さや外形寸法が変わるため、故障の原因となるおそれがあります。

● 音質向上や防振効果を高める CD の保護用として市販されているアクセサリー（CD リング・プロテクター）は使用しないでください。内部ではずれて再生できなかったり取り出せなくなるため、故障の原因となるおそれがあります。



- 気温が低いときにヒーターをつけた直後や雨降りのときは、車内のガラスが曇るように、本機内部にも露（水滴）が生ずることがあります。（結露現象）この場合、音がとんだり再生が停止したりしますので、しばらくの間、換気または除湿してからご使用ください。何時間たっても正常にもどらない場合は、トヨタ販売店にご相談ください。
- プレーヤー内部を保護するため、異常が生じたときは自動的にプレーヤーの機能が止まります。画面に出たメッセージにしたがって操作しても動かないときは、故障のおそれがありますのでお買い上げのトヨタ販売店にご相談ください。
- 悪路走行などで激しく振動した場合、音とびをすることがあります。

使用できるディスクについて

- 音楽用 CD・映像用 DVD は下記のマークのついたディスクが使用できます。また、DVD ビデオフォーマットに準じて記録された DVD ± R/RW ディスクや、DVD ビデオレコーディング（VR）フォーマットに準じて記録された CPRM 対応の DVD-R/RW ディスクも再生することができます。



- Dolby Digital に対応しており下記のマークのついたディスクが使用できます。



ドルビーラボラトリーズからの実施権に基づき製造されています。Dolby、ドルビー及びダブルD記号はドルビーラボラトリーズの商標です。

- CD-R（CD-Recordable）、CD-RW（CD-ReWritable）は、記録状態やディスクの特性、キズ、汚れ、長時間の車室内環境における劣化により再生できない場合があります。また、ファイナライズ処理されていない CD-R、CD-RW や UDF フォーマットで書き込みされた CD-R、CD-RW は再生できません。
- 本機は、ビデオモードで書き込まれた DVD ± R/RW（DVD ± Recordable/ReWritable）ディスクとビデオレコーディングモード（VR）で書き込まれた、CPRM 対応の DVD-R/RW（DVD-Recordable/ReWritable）に対応しています。
- DVD ± R/RW は、記録状態やディスクの特性、傷、汚れ、長時間の車室内環境における劣化により再生できない場合があります。またファイナライズ処理されていない DVD ± R/RW は再生できません。パソコンで記録したディスクは、アプリケーションの設定や環境により再生できない場合があります。
- CD-TEXT 機能は市販の CD-TEXT 対応 CD のみ対応しています。CD-R や CD-RW では文字が正常に表示されない場合があります。

1. ご使用になる前に



- スーパーオーディオ CD (SACD) はハイブリッドディスクの CD 層のみ再生できます。



- CCCD (Copy Control CD) は正式な CD 規格に準拠していないため再生できない場合があります。



- CD-EXTRA は音楽 CD として再生することができます。
- Mixed Mode CD のデータトラックの音声は再生されません。音楽トラックのみの再生となります。また、DTS が混在の Mixed Mode CD は正常に再生されません。
- Video-CD は再生できません。

地上デジタルTV放送について



- バッテリー交換やヒューズ交換などでバッテリーとの接続が断られたときは、セットしたチャンネルの記憶は全て消去されます。
- 車載器での地上デジタルTV放送の受信は受信場所によって、電波の強さがかわったり、障害物などの影響により最適な受信状態を維持することが困難な場合もあります。以下の場所で受信している場合、画像が静止したり音声かとぎれることがあります。
 - 電車の架線、高圧線、信号機、ネオンサインなどの近く
 - 建物や山などが障害物となる場所
 - ラジオ放送やアマチュア無線の送信用アンテナの近く
 - トンネル内
 - 放送局から遠い場所
 - ラジオの送信アンテナ塔の近く（一部の地域）

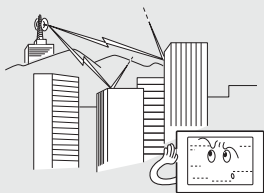
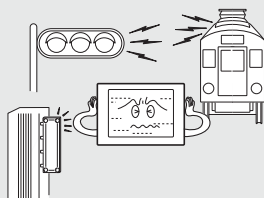

1. ご使用になる前に



＜地上デジタルTV放送とは＞

- 地上デジタルTV放送は、1つのチャンネルを13個の「セグメント」と呼ばれる単位で分割して管理しており、そのうち12セグメントを12セグメント放送用に使用し、残りの1セグメントをワンセグ放送用として使用しています。
- 地上デジタルTV放送は、関東、中京、近畿の三大広域圏の一部で2003年12月から開始され、2006年12月には全国の都道府県庁所在地で放送が開始されました。今後も受信可能エリアは順次拡大されます。
- ワンセグ放送は、テレビ放送事業者（放送局）などにより提供されるサービスです。

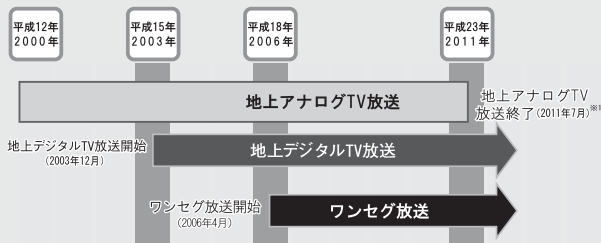

- ※1 地上アナログTV放送は、2011年7月に終了しています。
(岩手・宮城・福島の3県は2012年3月放送終了)
- サービスエリアと放送局
詳しい地上デジタルTV放送のサービスエリアは、社団法人 デジタル放送推進協会 (Dpa) ※2のホームページ (<http://www.dpa.or.jp/>) をご覧ください。
※2 2007年4月に社団法人 地上デジタル放送推進協会から協会名が変わりました。

商標について



本製品は、SRS Labs, Inc. の SRS Circle Surround II TM の技術を使用しています。
Circle Surround II、SRS と (●) 記号はSRS Labs, Inc. の商標です。
Circle Surround II 技術は SRS Labs, Inc. からのライセンスに基づき製品化されています。



1. ソースの切り替え方

ソースを切り替える

■ パネルスイッチから切り替える

1 **メニュー** を押します。

- オーディオメニュー画面が表示されないときは、**オーディオ** にタッチします。
- **メニュー** を押すごとに、下図の順にメニュー画面を切り替えることができます。

ナビメニュー画面→オーディオメニュー画面
 ↑ 情報メニュー画面 ↓



●オーディオメニュー画面

2 オーディオメニュー画面のオーディオソース切り替えスイッチにタッチします。

- タッチしたソースがスクリーン表示(オンスクリーン表示) されます。
- 切り替えたいソースが表示されないときは、**ページ切換** にタッチします。

オーディオソース切り替えスイッチ



●オンスクリーン画面



- 各機器が接続されていないときは、**AUX** や **VTR**、**iPod** がトーンダウンします。
- オプションの地上デジタルTVチューナーが接続されている場合、**ワンセグ** が **TV** の表示になります。
- 本機に曲が録音されていない状態で **MUSIC JUKE** にタッチすると、MUSIC JUKE操作画面が表示されますが、曲名等の表示はされません。録音の操作については314 ページを参照してください。

1. ソースの切り替え方

操作画面の表示

- 1 オーディオ を押します。

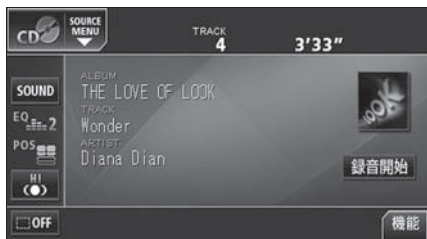

- タッチスイッチから切り替える

- 1 オーディオ操作画面などで、図の位置のSOURCE MENU呼び出しスイッチにタッチします。

—SOURCE MENU 呼び出しスイッチ

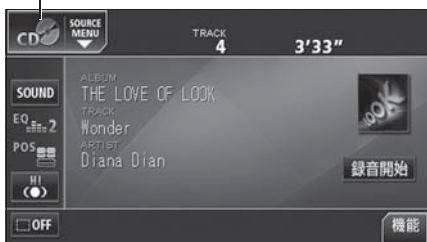

- 2 SOURCE MENUのタッチスイッチにタッチします。

- タッチしたソースの操作画面が表示されます。
- ▲ にタッチすると、もとの画面にもどります。



2. 各ソースの操作画面

各ソースの操作画面は、次のように表示されます。

●AM操作画面



●CDプレーヤー操作画面

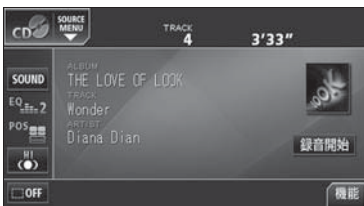

●DVDプレーヤー操作画面



●ワンセグ操作画面



●DTV操作画面 (オプション)



●FM操作画面

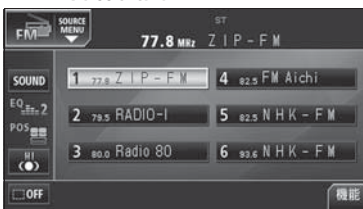

●MP3/WMAプレーヤー操作画面



●MUSIC JUKE 操作画面



●AUX操作画面

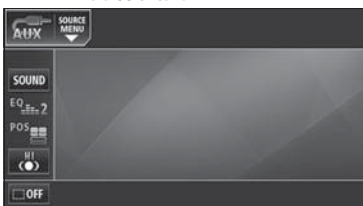

●VTR操作画面 (オプション)

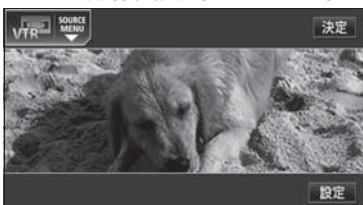

2. 各ソースの操作画面

● iPod 操作画面 (オプション)

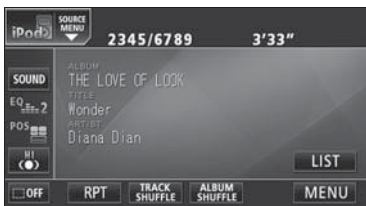

3. 音の調整

主音量の調整

1 音量調整スイッチを押します。

- **+** : 音量UP (大きくなる)
- **-** : 音量DOWN (小さくなる)



▲ 注意

安全運転に支障がないように適度な音量でお聞きください。



- 調整レベルは0～80です。
- ソースを切り替えたとき、音量に違いが生じることがあります。音量は、お使いになるソースに合わせて調整してください。
- ソースをDVDプレーヤー、またはAUXに切り替えたときに音量を調整すると、DVDプレーヤー用、またはAUX用の音量レベルとして記憶させることができます。調整した音量レベルは、他のソースでは機能しません。

4. 音質の調整

音場の設定やイコライザ、音量バランスなどを調整することにより、最適な音響空間を創り出すことができます。

音質調整画面の表示

音質の調整は各オーディオの操作画面から行います。

タッチスイッチ・項目	機能	ページ
Circle Surround II	既存のスピーカーシステム（お車のスピーカーが4つの場合）で、簡単に疑似サラウンドを創り出すことができます。	273
TruBass	サブウーファが接続されていなくても、重低音を感じることができます。	273
LOUDNESS	小音量時に低・高音を強調することができます。	274
HARMONIZER	圧縮された音楽データをできるだけ原音に戻して再生する音質補正レベルを設定することができます。	274
EQ	あらかじめ設定されているイコライザカーブを調整したり、お好みのイコライザカーブを作成することができます。	275
POS	乗車人数や乗車位置、カータイプ（車種）、ツイーターの有無に合わせて音場定位を切り替えることができます。また、前後、左右の音量バランスを調整することができます。	278

1 各オーディオ操作画面などで、**SOUND** にタッチします。

- ワンセグ操作画面では **エリア**、VTR操作画面では **設定**、DVD操作画面では **NEXT**、**設定** の順にタッチすると、**SOUND** が表示されます。

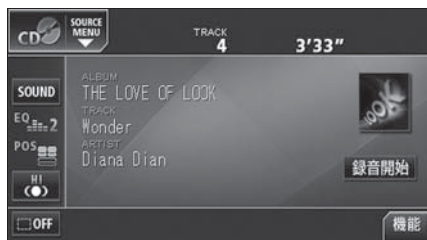

Circle Surround IIの設定

Circle Surround IIは、センタースピーカーやサブウーファが接続されていなくても、低音の迫力感や音像の定位感を再現する機能です。



チェック

- Circle Surround IIは、POSおよびLOUDNESSと同時に設定できません。
- CSII TruBassは、Circle Surround IIの設定がOFFのときは設定できません。

1 各オーディオの操作画面などで、 にタッチします。

- タッチスイッチにタッチすることにより下記のように切り替わります。

OFF → LOW → HI



- LOW：迫力・臨場感の効果が小さい
HI：迫力・臨場感の効果が大きい
OFF：機能を解除します。

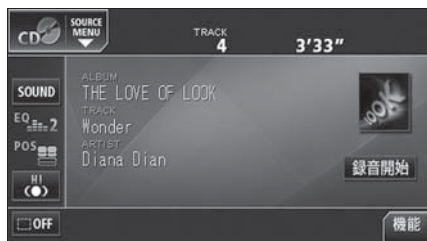

CS II TruBassの設定

CSII TruBassは、サブウーファが接続されていない場合でも、重低音を感じる事ができる機能です。2つの周波数の差を利用することにより、重低音を感じる事ができます。(たとえば、150Hzと100Hzの音を同時に出力すると、その差50Hzの重低音を感じることができます。)

1 音質調整画面でTruBassの **ON**、**OFF** にタッチします。

- 設定完了後、 にタッチすると、設定は記憶され、直前の画面に戻ります。

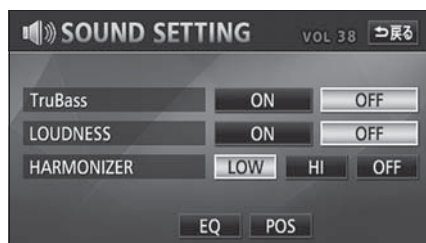

4. 音質の調整

LOUDNESSの設定

オーディオを小音量で聞いているときなどの、低・高音の不足感を補正して、メリハリのある音にすることができます。



LOUDNESSは、Circle Surround IIと同時に設定できません。

1

音質調整画面でLOUDNESSの **ON**、または **OFF** にタッチします。

- 設定完了後、**戻る** にタッチすると、設定は記憶され、直前の画面にもどります。

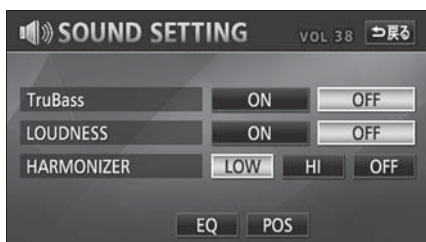

音質補正の設定 (ハーモナイザー)

圧縮時に失われた音の響きや奥行き感、音色などの倍音を自動生成する音質補強レベルが設定できます。クリアなサウンドを楽しむことができます。



ハーモナイザー機能は、MP3/WMA音楽ディスクを再生しているときおよびソースが iPod のときに効果があります。

1

音質調整画面でHARMONIZERの **LOW**、**HI**、または **OFF** にタッチします。

- **LOW**: 補正効果が小さい
- **HI**: 補正効果が大きい
- **OFF**: 補正なし
- 設定完了後、**戻る** にタッチすると、設定は記憶され、直前の画面にもどります。

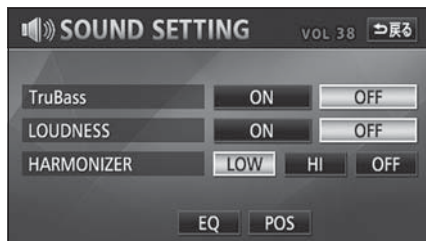

EQ (イコライザ) の調整

イコライザカーブを選択する

あらかじめ設定されているイコライザカーブを選択し、好みの音質に設定できます。

1 音質調整画面で **EQ** にタッチします。

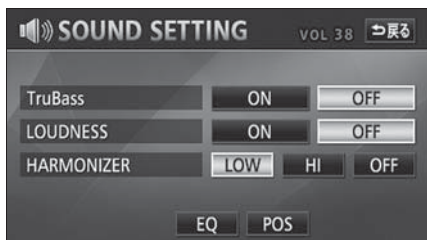

2 **EQ1** ~ **EQ5**、**FLAT** のいずれかにタッチすると、下記の音質モードになります。

● 設定完了後、**戻る** にタッチすると、設定は記憶され、直前の画面にもどります。

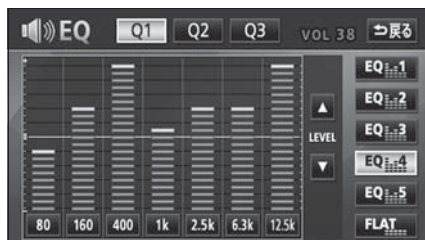

EQ1

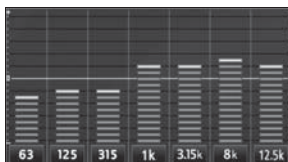

高域を強調したパターン

EQ2

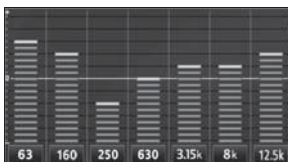

低域高域を強調したパターン

EQ3

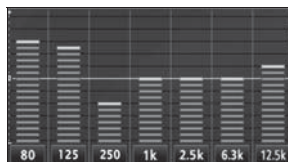

低域を強調したパターン

EQ4

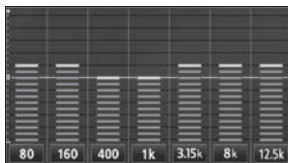

低域高域を少し強調した
パターン

EQ5

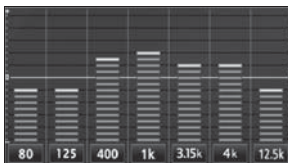

ボーカル帯域を強調した
パターン

FLAT

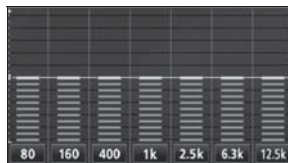

EQ補正なし

4. 音質の調整

イコライザカーブの調整、記憶

あらかじめ設定されているイコライザカーブを調整し、記憶させることができます。本機は、7バンドのパラメトリックイコライザで、中心周波数や周波数レベル、Qカーブ（帯域幅）を調整することができます。

1 各バンドの周波数にタッチして、調整したい周波数（中心周波数）を選択します。

- タッチすることにより中心周波数が切り替わります。
- 各バンドと選択できる中心周波数については下記を参照してください。

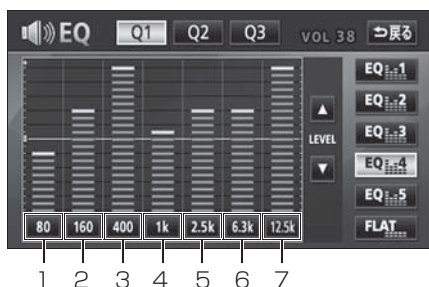

バンド	中心周波数 (Hz)
1	63→80→100
2	125→160→200
3	250→315→400→500
4	630→800→1k→1.25k
5	1.6k→2k→2.5k→3.15k
6	4k→5k→6.3k→8k
7	10k→12.5k→16k

2 指で、調整したい周波数レベルの高さにタッチします。

- ▲、▼ にタッチして、微調整することができます。タッチし続けると連続的に変化しますが、センター値で停止するので、再度 ▲、▼ にタッチしてください。
- **FLAT** にタッチすると、センター値にもどります。

3 **Q1**、**Q2**、**Q3** のいずれかにタッチして、Qカーブパターンを選択します。

- 各バンドごとに Q カーブパターンを選択することができます。

スイッチ	Qカーブパターン
Q1	緩い（帯域幅：広い）
Q2	中間（帯域幅：中間）
Q3	鋭い（帯域幅：狭い）

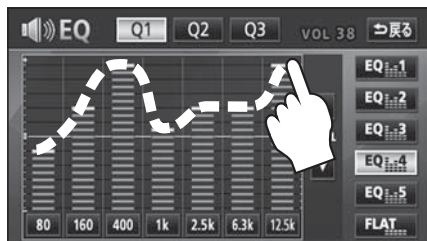

4 各バンドごとに **1** ~ **3** の操作を繰り返します。



- 周波数レベルは -10 ~ +10 の 21 段階です。
- 外部入力機器（iPod、ポータブルオーディオ機器、VTR 機器など）を接続する場合、外部入力機器の EQ 設定レベルを高くしていると音が割れることがあります。この場合は、EQ 設定レベルを低くしてください。

5 記憶させたいスイッチ **EQ1** ~ **EQ5** を “ピーツ” と音がするまでタッチします。

- イコライザの調整値が記憶されます。
- 設定完了後、**戻る** にタッチすると、設定は記憶され、直前の画面に戻ります。



イコライザの調整値の呼び出し

記憶したイコライザの調整値を呼び出します。

1 記憶したスイッチ **EQ1** ~ **EQ5** にタッチします。

- イコライザの調整値が呼び出されます。

EQカーブをリセットする

現在、記憶されているイコライザの調整値を初期値にもどすことができます。

1 **FLAT** を “ピーツ” と音がするまでタッチします。

- 記憶した **EQ1** ~ **EQ5** の調整値が初期値にリセットされます。

4. 音質の調整

POS（ポジショニングセレクター）の調整

乗車人数や乗車位置に合わせて音像定位を切り替えることができます。また、前後、左右の音量バランスを調整し、届きにくいスピーカーからの音を強調することができます。



POSは、Circle Surround IIやFADER BALANCE（音量バランス）と同時に設定できません。

ポジションを設定する

1 音質調整画面で **POS** にタッチします。

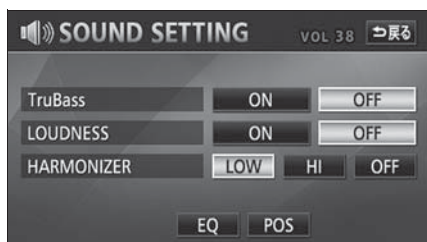

2 ポジション（シート）にタッチします。

- 設定されたポジションに黄色の枠が表示されます。再びタッチすると設定は解除されます。表のような4つのポジションに設定できます。
- **OFF** にタッチすると、全ての設定は解除されます。
- 設定完了後、**戻る** にタッチすると、設定は記憶され、直前の画面にもどります。



表示	ポジション（位置）	表示	ポジション（位置）
	運転席を中心にした音場		前席を中心にした音場
	助手席を中心にした音場		後席を中心にした音場

FADER BALANCE (音量バランス) の調整



FADER BALANCEは、POS (ポジショニングセレクター) と同時に設定できません。

- 1** 音質調整画面で **POS** にタッチします。

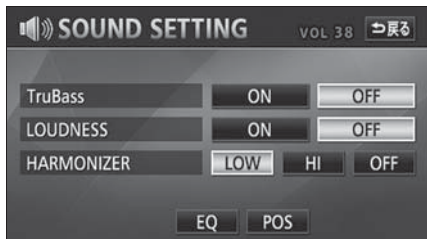

- 2** ポジション設定画面で、**FADER BALANCE** にタッチします。



- 3** お好みのバランスポイントにタッチします。

- 微調整するときは、▲、▼、◀、または▶ にタッチします。タッチし続けると連続的に変化しますが、センター値で停止するので、再度 ▲、▼、◀、または▶ にタッチしてください。
- 調整完了後、◀戻る にタッチすると、調整は記憶され、直前の画面にもどります。
- **CENTER** にタッチすると、音量バランスの設定がリセットされます。(設定値が0になります。)



調整レベルはF (フロント) 側、R (リヤ) 側、L (左) 側、R (右) 側各 15 段階です。

5. 画面の設定

操作スイッチ（タッチスイッチ）を表示させなくしたり、映像画面時の画面モードを設定することができます。

タッチスイッチの設定

画面スイッチの表示切り替えについて

オーディオ操作画面や、設定画面でタッチスイッチを表示させないようにすることができます。

- 1 オーディオ操作画面や、設定画面で、**OFF** にタッチします。

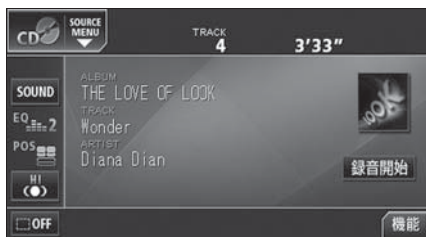

- タッチスイッチを表示させるときは、画面にタッチします。

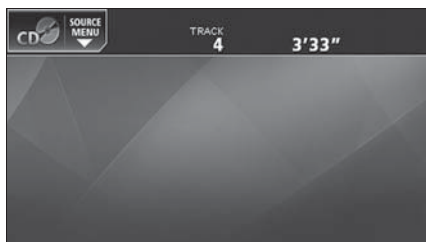

機能スイッチの表示について

オーディオやワンセグ操作画面では、普段あまり使用されないタッチスイッチは画面に表示されません。下記の操作で表示させます。

- 1 **機能** にタッチします。

- ワンセグ操作画面では **エリア** にタッチすると、**機能** が表示されます。

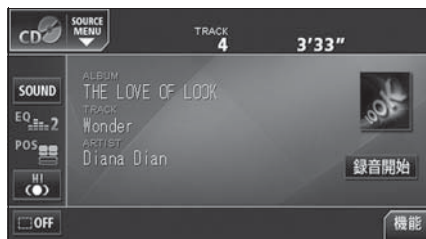

- **▼** にタッチする、または機能スイッチの枠以外の画面にタッチすると機能スイッチが消えます。

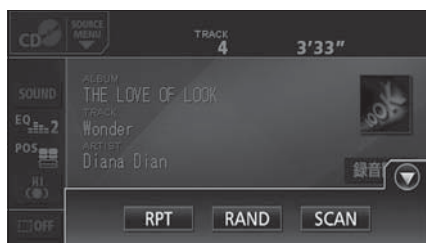

機能スイッチを表示させているときは、機能スイッチ以外のタッチスイッチによる操作をすることができません。機能スイッチを消してから操作してください。

画面モード切り替え



チェック

DVD・VTR設定画面で画面モードを切り替えることができます。

1 ワイドモード にタッチします。

- **ワイドモード** は、下記の操作で表示させることができます。

DVD: 操作画面で、**NEXT**、**設定** の順にタッチ

VTR: 操作画面で、**設定** にタッチ

2 標準、ワイド1、ワイド2、またはワイド3 にタッチします。



■標準画モード

たて3：よこ4の割合の画面（普通のTV画面の大きさ）で両端が黒く表示されます。



■ワイド1画モード

たて3：よこ4の割合の画面（普通のTV画面の大きさ）を左右方向に均等に拡大して表示します。



■ワイド2画モード

たて3：よこ4の割合の画面（普通のTV画面の大きさ）を左右方向に非均等に拡大して表示します。



■ワイド3画モード

たて3：よこ4の割合の画面（普通のTV画面の大きさ）を上下左右方向に均等に拡大して表示されます。

1. ラジオ／交通情報の使い方



ラジオ（交通情報）を聞く

- 1** オーディオのソースを切り替えます。
- 「ソースの切り替え方」（267 ページ）を参照してください。

- 2** AMラジオを受信するときは **AM** に、FMラジオを受信するときは **FM** に、交通情報を受信するときは **交通情報** にタッチします。

聞きたい放送局を選ぶ

手動で選ぶ

- 1** ▲、または ▼ を押します。
- ▲ : 1 ステップずつ上がる
 - ▼ : 1 ステップずつ下がる
(1ステップ: AM 9kHz、FM 0.1MHz)

自動で選ぶ

- 1** ▲、または ▼ を“ピツ”と音がするまで押します。
- 現在、画面に表示されている周波数に一番近い放送局を、自動的に選局して受信したところで止まります。途中で解除したいときは、もう一度押しと解除します。

プリセットスイッチから選ぶ

- 1** 記憶されているプリセットスイッチにタッチします。
- 放送局の記憶は「放送局を記憶する」（次ページ）を参照してください。



- 受信電波の弱い地域では、自動選局ができないことがあります。
- 交通情報は、1620kHz、または1629kHzを受信することができます。

放送局を記憶する

プリセットスイッチに放送局を記憶させるにはマニュアル（手動）とAUTO.P（自動）の2つのモードがあり、別々に記憶させることができます。

マニュアル（手動）で記憶する



“AUTO.P”、または“AREA.P”が画面表示されていないことを確認します。表示されているときは**AUTO.P**、または**エリア**（次ページ参照）にタッチすると、表示が消えてマニュアルに切り替わります。

1 手動選局、または自動選局で記憶させたい放送局を選びます。

2 記憶させたいプリセットスイッチを“ピーツ”と音がするまでタッチします。

- 放送局（周波数）が記憶されます。プリセットスイッチにタッチして選局できるようになります。

AUTO.P（自動）で記憶する

1 **機能** にタッチします。

2 **AUTO.P** を“ピーツ”と音がするまでタッチします。

- AUTO.P が点滅し、自動的に選局を始めます。“ピツピツ”と音がすると自動選局が終了し一時的に記憶されます。
- 受信感度の良い放送局を周波数の低い順に6局まで自動的に記憶します。
- もう一度 **AUTO.P** にタッチすると、マニュアルで記憶した放送局に表示が切り替わります。

AUTO.Pについて

AUTO.Pは一時的にプリセットスイッチに記憶させる機能のため、AUTO.Pを使用してもマニュアルで記憶させた放送局は記憶されています。ふだんお聞きになる放送局をマニュアルで記憶しておけば、旅先などでAUTO.Pを使用してもマニュアルで記憶した放送局は呼び出すことができます。

AUTO.P動作中または動作後に**AUTO.P**にタッチすると、プリセットメモリーはAUTO.P動作前の状態にもどります。（このときAUTO.Pで記憶した放送局は消去されます。）AUTO.Pからマニュアルへの切り替えは下記になります。

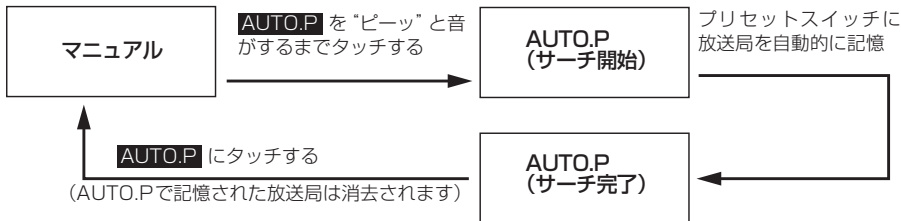

- 受信電波の弱い地域ではAUTO.Pでの自動受信ができないことがあります。
- 同じ放送局からの受信でも、チューニングスイッチで記憶した放送局とAUTO.Pスイッチで記憶した放送局は一致しないことがあります。
- AUTO.Pスイッチを同じ場所で繰り返し操作しても、受信電波の状態により、記憶される放送局が異なることがあります。
- 受信できた放送局が6局未満のとき、残りのプリセットスイッチには何も記憶されません。

1. ラジオ／交通情報の使い方

AUTO.Pで記憶した放送局を変更する

- 1 手動選局、または自動選局で記憶させたい放送局を選びます。
- 2 記憶させたいプリセットスイッチを“ピーツ”と音がするまでタッチします。

エリアスイッチについて

自分のいる地域の放送局名の受信周波数がわからないときに、その地域の放送局の表示・選局ができます。

- 1 **機能** にタッチします。
- 2 **エリア** にタッチします。

- “AREA.P”の表示と、その地域で放送されている放送局名と周波数が表示されます。
- 表示されている放送局を選ぶときは、周波数の表示されているプリセットスイッチにタッチします。
- もう一度 **エリア** にタッチすると、もとの記憶されていた放送局に表示が切り替わります。



局名スイッチについて

複数の放送局が同じ周波数を使って放送している地域では、重複している放送局を切り替えることができます。



重複している放送局がある場合、局名重複インジケータが表示されます。

- 1 **機能** にタッチします。
- 2 **局名** にタッチします。

- 重複した放送局名が切り替わります。

局名重複インジケータ



ラジオ／交通情報を止める

- 1 **PWR** を押します。



放送が受信できても、放送局名を表示できない地域があります。

2. CDプレーヤーの使い方



CDを聞く

ディスク差し込み口にCDを差し込むと、再生を始めます。

1 CDが差し込まれているときに、オーディオのソースを切り替えます。

2 **DISC** にタッチします。

● 「ソースの切り替え方」(267 ページ) を参照してください。

● 再生を始めます。



ワンポイント

- CD-TEXT や Gracenote 音楽認識サービスなど、タイトルや曲名などが記録されているときの表示文字数は、半角32文字、全角16文字です。
- CD-R/RWのCD-TEXTは表示できない場合があります。
- 再生している音楽 CD にタイトルや曲名などが収録されていなくても、本機のハードディスクにあるGracenoteメディアデータベースに該当する情報がある場合、タイトルを表示します。
- 録音中は、本機のGracenoteメディアデータベースに収録されている情報のみ表示することができます。(CD-TEXTは表示できません)
- 再生している音楽CDに該当するジャケット写真データが、本機のハードディスクにある場合、ジャケット写真を表示します。(但し表示が可能な期限内)
- MUSIC JUKE は、デジタル録音モードの初期設定が AUTO に設定されているので、再生が始まると同時に自動で録音を開始します。**録音停止** にタッチすると録音を停止します。
- 録音中は、録音マーク、録音トラック数確認マークおよび録音進捗バーを表示します。「**MUSIC JUKEへの録音**」(314 ページ参照)

2. CD プレーヤーの使い方

聞きたい曲を選ぶ

聞きたい曲の頭出しができます。

1 ▲、または ▼ を押します。

- ▲ : 次曲を選ぶとき
- ▼ : 頭出し・前曲を選ぶとき

早送り・早戻しする

1 ▲、または ▼ を“ピツ”と音がするまで押します。

- ▲ : 曲を進めるとき
- ▼ : 曲を戻すとき

“ピツ”と音がすると早送り（早戻し）モードに切り替わり、スイッチから手を離すまで早送り（早戻し）します。

聞きたい曲を探す

1 機能 にタッチします。

2 SCAN にタッチします。

- 全曲の始めの10秒間だけ順に再生します。希望曲になったら、もう一度 **SCAN** にタッチするとその曲で再生を続けます。

同じ曲を繰り返し聞く

1 機能 にタッチします。

2 RPT にタッチします。

- 再生中の曲を繰り返し再生します。
- 一度 **RPT** にタッチすると、解除するまで繰り返しします。もう一度 **RPT** にタッチすると解除されます。

曲の順番をランダムに聞く

1 機能 にタッチします。

2 RAND にタッチします。

- いま聞いている CD の全曲でランダム再生します。
- 一度 **RAND** にタッチすると、解除するまでランダム再生します。もう一度 **RAND** にタッチすると解除されます。

CDを止める

1 PWR を押します。



MUSIC JUKEへ録音中に、CDを止めても録音は継続されます。録音を停止する場合は、**録音停止** にタッチします。

3. MP3/WMA プレーヤーの使い方

走行中は安全上の配慮などから、操作できなくなる機能があります。

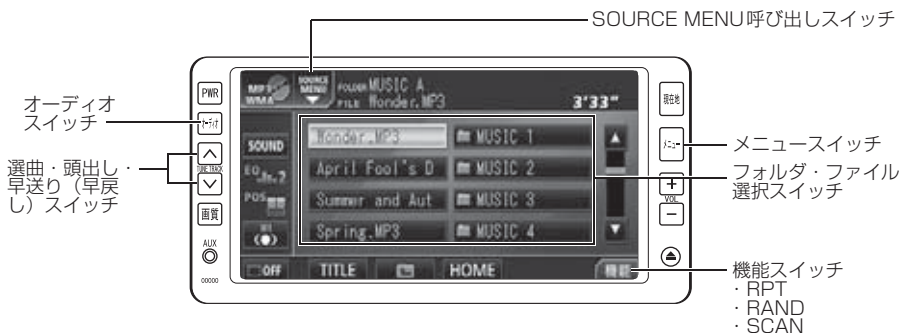

〈MP3/WMA ファイル作成例〉

ここでの操作説明は、MP3/WMA ファイル作成例をもとに説明しています。

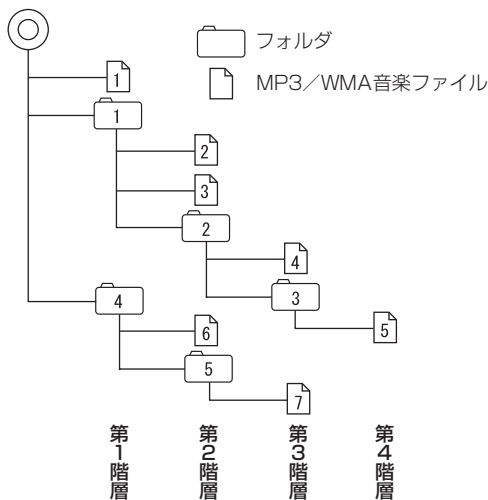

ワンポイント

- 音楽ディスクにフォルダ名や音楽ファイル名などが記録されているときは、フォルダ名は半角 12 文字まで、ファイル名は半角 14 文字まで表示できます。
TITLE にタッチすると、MP3は半角文字では最大30文字、全角文字では最大 15 文字まで表示できます。WMAは半角、全角とも最大 15 文字まで表示できます。〔音楽ファイル情報などを表示する〕290 ページ参照
- DRM (著作権管理 Digital Rights Management) システムのWMAファイルやプロテクト録音 (ライセンス管理) されたWMA ファイルは再生できません。

3. MP3/WMA プレーヤーの使い方







MP3/WMA を聞く

ディスク差し込み口にMP3/WMAファイルが記録されたCD-R/RWを差し込むと、再生を始めます。

- 1 CD-R/RW が差し込まれているときに、オーディオのソースを切り替えます。

- 「ソースの切り替え方」(267 ページ) を参照してください。

- 2 **DISC** にタッチします。

- 再生を始めます。
- 通常は、 →  →  →  →  →  →  の順に再生します。(前ページ参照)
- 同じ階層に複数の MP3/WMA 音楽ファイルやフォルダが存在する場合、数字、アルファベット、日本語 (SJIS コード) の昇順に再生します。

聞きたいフォルダを選ぶ

ディスクの中から聞きたいフォルダを選ぶことができます。



- 1 フォルダ・ファイル選択スイッチのフォルダ名にタッチします。

- 選択されたフォルダ内の音楽ファイルが表示されます。

聞きたい音楽ファイルを選ぶ

フォルダの中から聞きたい音楽ファイルを選ぶことができます。



フォルダ・ファイル選択スイッチから選ぶ

- 1 音楽ファイル名にタッチします。
- 表示部にいま選ばれているファイル名、フォルダ名が表示されます。
 - 同じフォルダ内に音楽ファイルが 9 個以上ある場合は、、 にタッチするとデータを切り替えて表示することができます。(走行中は操作できません。)







選曲・頭出しスイッチから選ぶ

同じフォルダに複数の音楽ファイルを記録している場合は、選曲・頭出しスイッチから次の音楽ファイル、前の音楽ファイルを選ぶことができます。

- 1 、または  を押します。

-  : 次の音楽ファイルを選ぶとき
-  : 頭出し・前の音楽ファイルを選ぶとき



MP3/WMAファイル作成例については前ページを参照してください。
画面に「」、「」、「」の第2階層のフォルダ、ファイルが表示されているときに  にタッチすると、「」、「」、「」の第1階層のフォルダ、ファイルが表示されます。

早送り・早戻しする

1 ▲、または ▼ を“ピッ”と音がするまで押します。

- ▲ : 曲を進めるとき
 - ▼ : 曲を戻すとき
- “ピッ”と音がすると早送り(早戻し)モードに切り替わり、スイッチから手を離すまで早送り(早戻し)します。

1つ上の階層を表示する

再生している階層よりも1つ上の階層のフォルダ、ファイルを表示します。

1  にタッチします。

現在の階層を表示する

再生しているファイルを表示します。

1 **HOME** にタッチします。

聞きたい音楽ファイルを探す

1 **機能** にタッチします。

2 **SCAN** にタッチします。

- 再生中のフォルダと同じ階層内の全ファイルを曲の始めの10秒間だけ順に再生します。もう一度 **SCAN** にタッチするとその曲で再生を続けます。

同じ音楽ファイルを繰り返し再生する

1 **機能** にタッチします。

2 **RPT** にタッチします。

- 再生中のファイルを繰り返し再生します。
- 一度 **RPT** にタッチすると、解除するまで繰り返し再生します。もう一度 **RPT** にタッチすると解除されます。



MP3/WMAファイル作成例については287ページを参照してください。
第3階層の **4** を再生中、画面に“**2**”、“**3**”、“**2**”の第2階層のフォルダ、ファイルが表示されているときに **HOME** にタッチすると、“**4**”、“**3**”の第3階層のフォルダ、ファイルが表示されます。

3. MP3/WMA プレーヤーの使い方

順番をランダムに聞く

1 **機能** にタッチします。

2 **RAND** にタッチします。

- 現在再生中のフォルダを含め、その階層以下の全ファイルで、ランダム再生します。
- 一度 **RAND** にタッチすると、解除するまでランダム再生します。もう一度 **RAND** にタッチすると解除されます。

音楽ファイル情報などを表示する

1 **TITLE** にタッチします。

- ファイルの情報を表示中は、**TITLE** が **TITLE OFF** に切り替わり、**TITLE OFF** にタッチするとフォルダ・ファイル選択スイッチに表示が切り替わります。

MP3/WMA を止める

1 **PWR** を押します。



再生している音楽ファイル情報の表示文字数は、MP3 は半角文字では最大 30 文字、全角文字では最大 15 文字です。WMA は半角、全角とも最大 15 文字です。

MP3/WMAについて

MP3（MPEG Audio レイヤ3）は音声圧縮技術に関する標準フォーマットです。MP3を使用すれば、元のファイルを約1/10のサイズに圧縮することができます。

WMA（Windows Media Audio）はマイクロソフト社の音声圧縮フォーマットです。MP3よりも小さいサイズに圧縮することができます。

本機で利用できるMP3/WMAファイルの規格やそれを記録したメディア、フォーマットには制限があります。MP3/WMAファイルを書き込むときには以下のことに注意してください。

再生可能なMP3ファイルの規格について

- 対応規格 : MPEG Audio レイヤ3（=MPEG1 Audio Layer III、MPEG2 Audio Layer III、MPEG2.5 Audio Layer III）
- 対応サンプリング周波数 : 8、11.025、12、16、22.05、24、32、44.1、48（kHz）
- 対応ビットレート : 8、16、24、32、40、48、56、64、80、96、112、128、144、160、192、224、256、320（kbps）
※ VBRに対応しています。
※ フリーフォーマットには対応していません。
- 対応チャンネルモード : モノラル、ステレオ、ジョイント、デュアル

再生可能なWMAファイルの規格について

- 対応規格 : WMA Ver.9 Standard decoder Class 3に準拠
- 対応サンプリング周波数 : 22.05、32、44.1、48（kHz）
- 対応ビットレート : 20、22、32、36、40、44、48、64、80、96、128、160、192、256、320（kbps）
※ VBRに対応しています。
※ 可逆圧縮（ロスレス圧縮）には対応していません。

ID3タグ/WMAタグについて

MP3やWMAファイルには、ID3タグ/WMAタグと呼ばれる付属文字情報を入力することができ、曲のタイトル、アーティスト名などを保存することができます。

■ ID3タグ/WMAタグ

		MP3		WMA
		Ver1.0	Ver1.1	Ver9
入力できる項目	TITLE	全角15文字 半角30文字		全角15文字 半角15文字
	ARTIST			
	ALBUM			
表示できる文字		英数字（ASCIIコード） 日本語（S-JISコード）		英数字（ASCIIコード） 日本語（Unicode （UTF-16 BE BOMなし））

3. MP3/WMA プレーヤーの使い方

使用できるメディアについて

MP3/WMAの再生に使用できるメディアはCD-R およびCD-RW です。DVD±RおよびDVD±RWに記録されたMP3/WMAは再生できません。

なお、CD-R、CD-RW は通常の音楽CDに使用されているディスクに比べ高温多湿環境に弱く、一部のCD-R、CD-RW は再生できない場合があります。また、ディスクに指紋やキズを付けた場合再生できない場合や音飛びする場合があります。

一部のCD-R、CD-RW は長時間の車内環境において劣化するものがあります。

なお、CD-R、CD-RW は紫外線に弱いため、光を通さないケースに保管することをおすすめします。

使用できるディスクのフォーマットについて

使用できるメディアのフォーマットは下記になります。

- ディスクフォーマット：CD-ROM MODE1、CD-ROM XA MODE2 (Form1)
- ファイルフォーマット

■ ISO9660

	LEVEL 1	LEVEL 2
フォルダ名 (最大文字数)	半角8文字	半角31文字
ファイル名 (最大文字数)	8.3形式	半角31文字
表示できる文字	英数字 (ASCIIコード)	

■ 拡張フォーマット

	ROMEO形式	JOLIET形式
フォルダ名 (最大文字数)	半角128文字	半角64文字※ ¹
ファイル名 (最大文字数)	半角128文字※ ²	半角64文字
表示できる文字	英数字 (ASCIIコード) 日本語 (S-JISコード)	英数字 (ASCIIコード) 日本語 (unicode)

※1 区切り文字“.”含む

※2 区切り文字“.”+拡張子含む

- 最大ディレクトリ階層：8階層
- 1枚のディスクに書き込み可能なファイルとフォルダの総数：767個
- 1枚のディスクに書き込み可能なフォルダ数：255個
- 1枚のディスクに書き込み可能なファイル数：512個



音楽ディスクにフォルダ名や音楽ファイル名などが記録されているときは、フォルダ名は半角12文字まで、ファイル名は半角14文字まで表示できます。**TITLE**にタッチすると、MP3は半角文字では最大30文字、全角文字では最大15文字まで表示できます。WMAは半角、全角とも最大15文字まで表示できます。〔音楽ファイル情報などを表示する〕290ページ参照

< MP3/WMA 対応CD の構造例 >

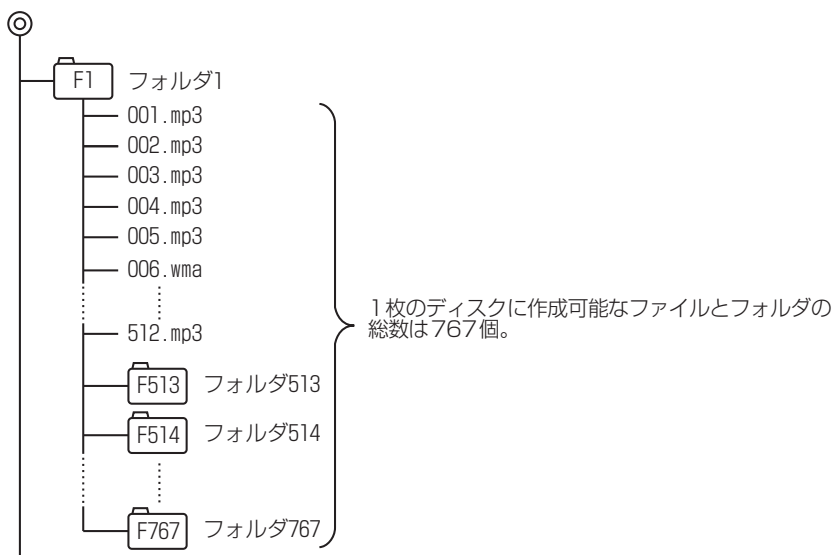

3. MP3/WMA プレーヤーの使い方

ファイル名について

MP3/WMAと認識し再生するファイルはMP3/WMAの拡張子“mp3” / “wma”が付いたものだけです。MP3/WMAファイルには、“mp3” / “wma”の拡張子を付けて保存してください。

拡張子名“mp3” / “wma”は大文字でも小文字でもかまいません。

CD-R、CD-RWについて

- マルチセッションに対応しており、MP3/WMAを追記したCD-Rや、CD-RWの再生が可能です。
- CD-RWを消去して使用する場合には、完全に消去したことを確認してからご使用ください。(消去方法はライティングソフトで異なりますので確認してください。また、クイックおよび高速消去は使用しないでください。)
- CD-R、CD-RWはディスクアットワンス、セッションアットワンス、トラックアットワンス記録ディスクのみ読み取り対応です。
- パケットライト記録ディスクには対応しておりません。(例えば、DirectCD等で作成したディスクには対応していません。)
- CD-R、CD-RWは、セッションクローズしている場合のみ再生可能です。ただし、CD-RWは書き込みの設定で、“CDを閉じる”や“CDの終了処理をする”ようにしてください。(設定の方法はライティングソフトで異なりますので確認してください)

MP3/WMAの再生について

MP3/WMAファイルが収録されているディスクを差し込むと、最初にディスク内のすべてのファイルをチェックします。ファイルのチェックが終わると最初のMP3/WMAファイルを再生します。

チェックが終わるまで“MP3/WMAデータを読み込み中です”が表示されます。(最大10分程度)なお、ディスク内のファイルをチェックしている間、音はできません。

ファイルのチェックを早く終わらせるためにMP3/WMAファイル以外のファイルや必要のないフォルダなどを書き込まないことをおすすめします。

MP3/WMAの演奏時間表示について

MP3/WMAファイルの書き込み状況により、演奏時間が一致しないことがあります。

※ VBRのFAST UP/DOWN動作をすると演奏時間が一致しないことがあります。

MP3/WMAファイル、フォルダのリスト表示順番

MP3/WMAファイルおよびフォルダのリストは、同一階層内にあるMP3/WMAファイル、フォルダを次のように表示します。

1. MP3/WMAファイルを数字、アルファベット、日本語(SJISコード)の昇順に表示
2. 次にフォルダを数字、アルファベット、日本語(SJISコード)の昇順に表示
3. 同一階層内に、同じファイル名でMP3とWMAが存在する場合はMP3を優先して表示

▲ 注意

MP3/WMA以外のファイルに“mp3” / “wma”の拡張子を付けると、MP3/WMAファイルと誤認識して再生してしまい、大きな雑音が出てスピーカを破損する場合があります。MP3/WMA以外のファイルに、“mp3” / “wma”の拡張子をつけないでください。

MP3/WMA ファイルの作り方、楽しみ方

MP3/WMA ファイルを作成する場合、放送やレコード、録音物、録画物、実演などを録音したものは、個人として楽しむほかは、著作権法上、権利者に無断では使用できません。

インターネット上のMP3/WMA音楽配信サイトから入手する場合

インターネット上には有料でダウンロードするオンラインショップのサイト、試聴専門のサイトや無料ダウンロードサイトなど、様々なMP3/WMA音楽配信サイトがあります。そのサイトごとのルールを守り（料金支払いなど）、そこから指示通りにダウンロードを行います。

音楽CDからMP3/WMAファイルに変換する場合

パソコンと市販のMP3/WMAエンコーダ（変換）ソフトを用意します（インターネット上で無料配布されているエンコーダソフトもあります）。パソコンのCD-ROMドライブに音楽CDを入れ、MP3/WMAエンコーダソフトの手順に従って音楽CDの曲を圧縮変換すると、MP3/WMA形式の音楽データファイルができます。

CD-R/RWに書き込む場合

- MP3/WMA ファイルをパソコンに接続されている CD-R/RW ドライブを介して CD-R/RWに書き込みます。この時、ライティングソフトでISO9660レベル1またはレベル2、ROMEO、JOLIETという記録フォーマットに設定して書き込みます。
- Windows VISTAに標準搭載されているライティングソフトで作成したCD-R/RWには対応していません。
- Windows 7に標準搭載されているライティングソフトで作成したCD-R/RWは再生できない場合があります。



- 安定した音質で再生するために、MP3の場合、128kbpsの固定ビットレート、44.1kHzのサンプリング周波数、ステレオのチャンネルモードを推奨します。
- CD-R、CD-RWはディスクの特性により読み取れない場合があります。
- MP3/WMAは市場にフリーウェア等、多くのエンコーダソフトが存在し、エンコーダの状態やファイルフォーマットによって、音質の劣化や再生開始時のノイズ発生、また再生できない場合もあります。
- ディスクに MP3/WMA 以外のファイルを記録すると、ディスクの認識に時間がかかったり、再生できない場合があります。
- 走行中はファイル、フォルダ表示のページ切り替え操作ができません。
- Microsoft、Windows、Windows Mediaは、米国マイクロソフトコーポレーションの米国、およびその他の国における登録商標および商標です。

1. MUSIC JUKEをお使いになる前に

MUSIC JUKEの概要

MUSIC JUKEはCDで再生される音楽・音声をATRAC3（アトラックスリー）圧縮技術で圧縮し、録音することができます。CDプレーヤーからCDアルバムを録音すると、「Gracenote 音楽認識サービス」により、アルバム名やアーティスト名、ジャンルを検索し、該当する名称でリスト（プレイリスト）を自動で作成します。

※ 該当する名称が検索できなかった場合は、自動でタイトル情報を付与し、プレイリストを作成します。

MUSIC JUKEの構成について

MUSIC JUKEは、録音された音楽・音声を5種類のプレイモードに大きく分類し、各プレイモードに作成したプレイリストに細かくグループを分けて管理することができます。聞きたい音楽は、プレイモードやプレイリストから絞り込んで検索することができるので便利です。

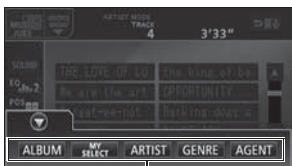

プレイモード

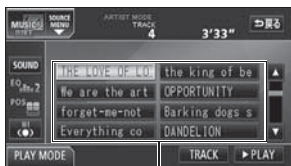

プレイリスト

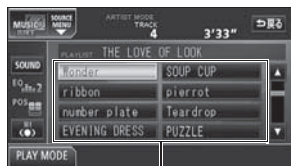

トラック

録音した音楽（トラック）を5つの再生モード（アルバム、アーティストやジャンルなど）で分けています。

各プレイモード（再生モード）ごとに録音した音楽（トラック）をそれぞれの種類別に分けています。

録音した音楽、音声データのタイトル

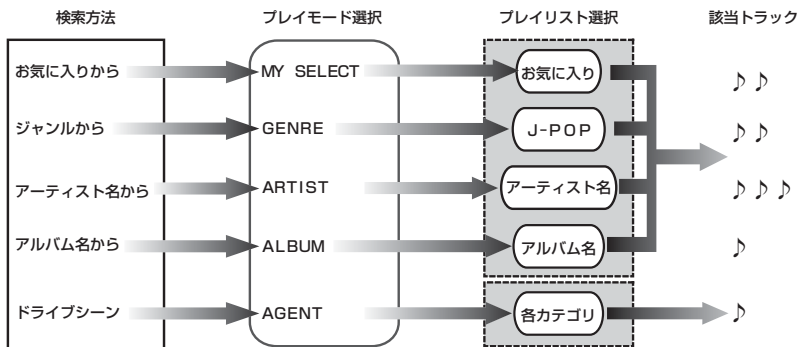

プレイモード・プレイリストについて

本機は、録音した音楽を種類や録音条件によってグループ分けして、MUSIC JUKEに保存します。

録音した音楽は、5種類のプレイモードの中に自動で作成された、アルバム名別やアーティスト別、ジャンル別、カテゴリ別のグループに分けられます。また、お好みの曲だけを集めたグループを作成することもできます。

プレイモード	プレイリスト
ALBUM	<ul style="list-style-type: none"> ● 録音すると、トラックを収録したプレイリストを作成します。オートタイトリング機能でアルバム名が付与された場合アルバム名がプレイリスト名になります。オートタイトリング機能でアルバム名が付与されなかった場合はソース／ALBUM／番号がプレイリスト名になります。 ● アルバム名から選曲することができます。
MY SELECT	<ul style="list-style-type: none"> ● お好みの曲だけを集めたオリジナルプレイリストを新規作成することができます。 ● オリジナルで作成したリスト名から選曲することができます。
ARTIST	<ul style="list-style-type: none"> ● オートタイトリング機能で、録音された曲のアーティスト名が付与された場合、アーティスト名でプレイリストを作成します。 ● 録音されたトラックの情報に新規でアーティスト名を入力し、プレイリストを作成することができます。 ● アーティスト名から選曲することができます。また、同じアーティストのアルバムを複数録音している場合、アルバム名のリストを表示し、選曲することもできます。
GENRE	<ul style="list-style-type: none"> ● オートタイトリング機能で、録音された曲のジャンルが付与された場合、ジャンルでプレイリストを作成します。 ● ジャンルから選曲することができます。また、同じジャンルのアルバムを複数録音している場合、アルバム名のリストを表示し、選曲することもできます。
AGENT	<ul style="list-style-type: none"> ● プレイリストはありません。 ● オートタイトリング機能で、録音された曲のカテゴリ（曲イメージ・シーン・年代・タイアップ／イベント）が付与された場合、カテゴリ別で選曲することができます。



MUSIC JUKEには、最大999個^{*}のプレイリストを作成ことができ、1つのプレイリストには最大99曲^{*}までトラックを録音することができます。録音可能なトラックの総数は最大およそ3000曲^{*}です。

^{*} 録音時間や録音モードによって、作成可能なプレイリスト数や録音可能なトラック数は異なります。

1. MUSIC JUKE をお使いになる前に

データベースについて

本機は、内蔵のCDプレーヤーからCDアルバム（アルバム/シングルディスク）をMUSIC JUKEに録音した場合、ハードディスクに収録されているデータベースの中から、アルバム名やアーティスト名、ジャンル、カテゴリ、タイトルを検索し、各名称がデータベースに収録されていると、録音したデータに自動で付与します。

本機に収録されているデータベース情報は、Gracenote メディアデータベース、およびメディアクリックデータベースを使用しています。

Gracenote メディアデータベースについて

音楽認識テクノロジーおよび関連データは、Gracenote[®]により提供されます。Gracenoteは、音楽認識テクノロジーおよび関連コンテンツ配信の業界標準です。

詳細については、次の Web サイトをご覧ください: www.gracenote.com

Gracenote からの CD および音楽関連データ: Copyright© 2000 - 2010 Gracenote.
Gracenote Software: Copyright 2000 - 2010 Gracenote.

この製品およびサービスは、以下に挙げる米国特許の 1 つまたは複数を実践している可能性があります: #5,987,525、#6,061,680、#6,154,773、#6,161,132、#6,230,192、#6,230,207、#6,240,459、#6,330,593、およびその他の取得済みまたは申請中の特許。一部のサービスは、ライセンスの下、米国特許 (#6,304,523) 用に Open Globe, Inc. から提供されました。

Gracenote および CDDB は Gracenote の登録商標です。Gracenote のロゴとロゴタイプ、および「Powered by Gracenote」ロゴは Gracenote の商標です。

Gracenote サービスの使用については、次の Web ページをご覧ください:
www.gracenote.com/corporate



- 自動で付与されたタイトル情報は、実際のタイトル情報と異なる場合があります。
- 「Gracenote 音楽認識サービス」によって提供されたデータについては内容を100%保証するものではありません。

メディアクリックデータベース (MCDB) について

- MCDBは株式会社メディアクリックの登録商標です。
- MCDBのロゴは株式会社メディアクリックの登録商標です。
- メディアクリックは株式会社メディアクリックの登録商標です。

MCDB

- 本製品には、株式会社メディアクリックが提供する音楽情報に関するデータベースであるMCDBが収録されています。MCDBは株式会社メディアクリックのノウハウにより構成されているデータベースであり、MCDBサービスはMCDBを使用して音楽に関する情報を提供するサービスです。
この製品を使用してMCDBサービスを利用する際は、以下の項目について同意したものとみなされます。
- MCDBはメディアクリックのノウハウにより構成されているデータベースです。
メディアクリックが独自に楽曲を選別したもので、楽曲の作曲者・作詞者等により作成・保証されたデータベースではありません。
- MCDBの内容は、お客様の趣味・趣向を100%保証するものではありません。
- MCDBは個人の使用のみに使うこと、商用として利用することは、いかなる場合でも禁止します。
- MCDBへのアクセスは、商品が提供する機能のみでアクセスすることができます。
本製品が提供する機能以外でのMCDBへのアクセスを禁止します。
- 本製品に収録されたMCDBは、第三者に譲渡・コピー・転送する事を禁止します。
- お客様が上記同意事項に違反した場合には、弊社はMCDBサービスの利用を終了させていただきます。
- MCDBの著作権は、株式会社メディアクリックが有しており、著作権法関連諸法規、関連国際条約等で保護されています。
- 収録されているMCDBは2011年5月までのデータです。

1. MUSIC JUKE をお使いになる前に

オートタイトリング機能について

本機は、録音した音楽を録音条件やデータベースからのタイトル情報によって自動でプレイリストを作成し、グループ分けします。

※ オートタイトリング機能で付与されたタイトル情報は、実際のタイトル情報と異なる場合があります。

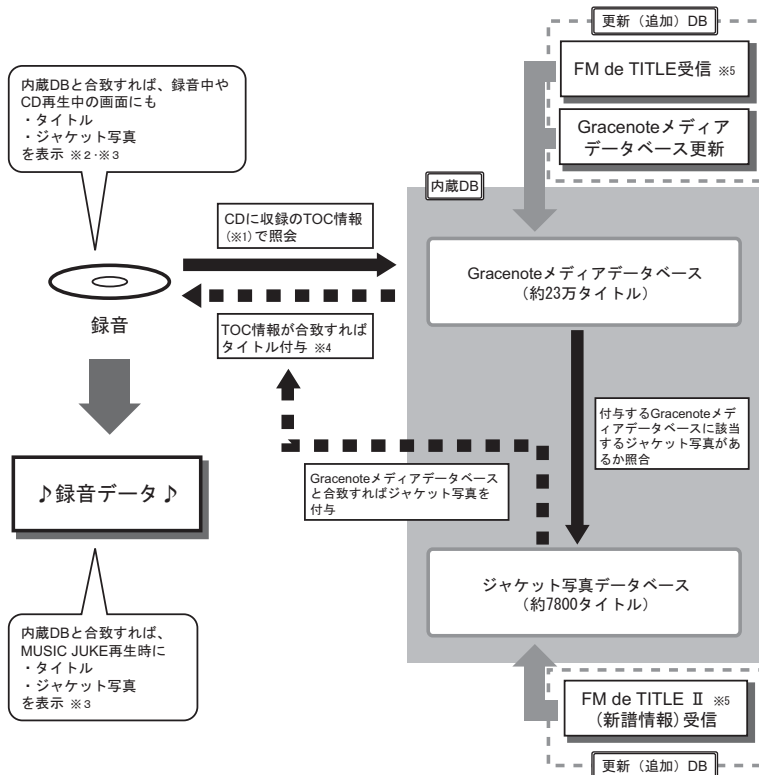

- ※1: 「TOC情報」とは、CDに録音されている曲数や再生時間等の目次情報です。
- ※2: 「TOC情報」でGracenoteメディアデータベースと照会した際に複数のタイトル候補があった場合は、録音中の画面にはタイトル・ジャケット写真共に表示されません。(CD再生中も同じ)
- ※3: 類似した「TOC情報」を持つCDがあった場合には、違うCDタイトルが付与されることがあります。(特にシングルCDは曲数が少ないために、類似した「TOC情報」を持つCDが市場に多く存在します。)
- ※4: 同一のCDアルバムでも、製造時期・製造場所などにより、「TOC情報」に違いが生じることがあるため、録音されたCDアルバムと、Gracenoteメディアデータベースが必ずしも一致するとは限りません。このため、Gracenoteメディアデータベース内に、録音されたアルバムのタイトル情報があったとしても、タイトル付与されない場合があります。
- ※5: 2014年1月をもってFM文字多重放送 (FM de TITLE、FM de TITLE II) サービス終了予定のため、以降は情報を受信しません。



録音時にタイトル情報が付与できなかったものには下記の情報を付与し、下記のプレイモードにプレイリストを作成します。

アルバムプレイモード…ソース / ALBUM / 4桁の番号
トラックプレイモード…ソース / Track 2桁の番号

ジャケット写真について

- 格納されているジャケット写真は、本製品で使用する事を許諾したCDのジャケット写真のみレコード会社から提供されたもので、それ以外のCDについてはジャケット写真の提供は行われていません。
- 同一曲収録CD（通常盤、初回限定盤など）において、ジャケット写真がそれぞれ異なる場合があります。このような場合、本製品はレコード会社より提供されたものが表示されます。お客様が、お持ちのCDのジャケット写真と必ず同じになるとは限りません。
- ジャケット写真は、本製品内のみで使用が可能です。
- 本製品に格納されているジャケット写真をコピー・転送することを禁止いたします。
- 本製品に格納されているジャケット写真を商用として利用することは、いかなる場合でも禁止いたします。
- お客様が、上記同意事項に違反した場合には、本製品に格納されているジャケット写真の利用を終了させていただく事が出来ます。
- 本製品に格納されているジャケット写真の著作権は、各制作者が有しており、著作権法、関連諸法、関連国際条約等で保護されています。

1. MUSIC JUKE をお使いになる前に

データベース情報の表示について

ハードディスクに収録されているタイトルデータベース（Gracernoteメディアデータベースおよびメディアクリックデータベース）のバージョン情報を見ることができます。

1 **メニュー** を押します。

- 情報メニュー画面が表示されないときは、**情報** にタッチします。

2 **データ管理** にタッチします。



3 データベースのバージョンの **バージョン情報** にタッチします。

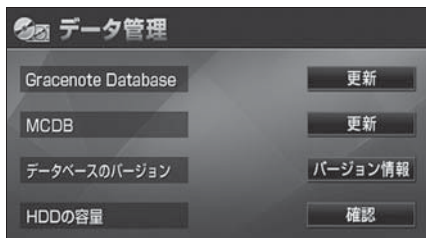

4 **Gracernote Database**、または **MCDB** にタッチします。

- データベース情報を表示します。



最大 60 個まで履歴を残すことができます。60 個を超える場合、最も古いものから順に削除します。

データベースの更新について

本機のデータベース（Gracenote メディアデータベース、およびメディアクリックデータベース）は、提供されたデータによって更新することができます。

Gracenote メディアデータベースやメディアクリックデータベースの更新時期やデータの提供については、下記URLをご覧ください。

URL: <http://cddb.media-click.net/TFMOPNAVI/CPNAVI10A1/index.html>



チェック

- 更新操作は必ずお車を安全な場所に停車し、パーキングブレーキをかけた状態でおこなってください。
- AUDIOがOFFになっていることを確認します。
- 上記URLをブックマークとして登録することをお勧めします。

Gracenote メディアデータベースを更新する

1 **メニュー** を押します。

- 情報メニュー画面が表示されないときは、**情報** にタッチします。

2 **データ管理** にタッチします。



3 更新データの書き込まれたCD-R/RWを差し込みます。

4 Gracenote Databaseの **更新** にタッチします。

- 更新中画面が表示され、データベースの更新を開始します。

- 更新中は本機の操作をしないでください。
- 更新が完了すると、更新中のメッセージが消えます。



5 CD-R/RWを本機から取り出します。

6 お車のエンジンを切り、約15秒程度待ちます。

7 再度お車のエンジンをかけ、データベース情報を表示して更新情報が追加されているか確認します。

- 「データベース情報の表示について」(前ページを参照してください。)



ワンポイント

- 一度付与されたタイトル情報は、Gracenote メディアデータベースを更新後、該当するタイトル情報が保有されていても自動では変更されません。編集時に更新することができます。詳しくは、「タイトル情報の再取得」(334ページ)を参照してください。
- 更新にかかる時間はバージョンにより異なります。

1. MUSIC JUKE をお使いになる前に

メディアクリックのデータベースを更新する

1 **メニュー** を押します。

- 情報メニュー画面が表示されないときは、**情報** にタッチします。

2 **データ管理** にタッチします。



3 更新データの書き込まれたCD-R/RWを差し込みます。

4 MCDBの **更新** にタッチします。

- データベースの更新を開始します。

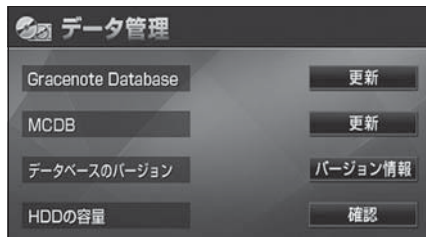

タイトル情報の受信について

本機は、JFN系列の放送局で放送されている「FM de TITLE」※（エフエム デ タイトル）、および「FM de TITLE II」※（エフエム デ タイトル II）を受信することができます。受信できる内容と機能は下記になります。

	FM de TITLE	FM de TITLE II
受信できる内容	CDタイトル	新譜情報（ジャケット写真）
制限	なし	一部表示期限あり
保存件数	制限なし	制限なし
受信の通知	CD情報インジケータ	新譜情報受信メッセージおよび新譜情報インジケータ
機能	音楽CDや音楽データ再生時、該当するCDタイトルを表示	音楽CDや音楽データ再生時、該当するジャケット写真を表示

※ 「FM de TITLE」、「FM de TITLE II」は、FM多重放送を使い、毎週50タイトル（最大）のCD楽曲データベース（CDタイトルや新譜情報）を無料で配信するサービスです。（2014年1月 サービス終了予定）

● FM de TITLEが受信できる放送局については、「FM de TITLEサービス放送局について※」423 ページを参照してください。

タイトル情報の受信について

「タイトル情報の受信※」（次ページ）のFM多重チューナー設定をVICSに設定している場合、下記のソースに切り替えるとタイトル情報が受信できなくなります。

- AMラジオ、FMラジオ（JFN系列を除く）に切り替えた場合
- オーディオOFFの場合

受信したタイトル情報は「タイトル情報の表示※」（次ページ）で確認することができます。画面には、最大1000個表示することができます。1000個を超える場合は、古い順番に自動で画面から削除されますが、内蔵のハードディスクには保存されています。

タイトル情報の保存について

受信されたタイトル情報は、自動で本機のハードディスクに保存されますが、下記の場合、一時保存できなくなります。

- MUSIC JUKEで再生、録音、または編集作業を行った場合
- CD-R/RWでデータベースを更新した場合
- トヨタ販売店にて書き換え作業を行った場合

ラジオ、ワンセグ、CD等のソースに切り替えると、自動でハードディスクへの保存が可能になります。

タイトル情報の表示について

再生、または録音時にタイトル情報が付与されなかった音楽は、FM de TITLE/FM de TITLE IIで該当するCDタイトルや新譜情報を受信しても自動で付与されません。編集時に更新することができます。詳しくは、「タイトル情報の再取得」（334 ページ）を参照してください。

1. MUSIC JUKE をお使いになる前に

タイトル情報の受信※

タイトル情報を配信している放送局を自動で選局し、受信します。

1 **メニュー** を押します。

- ナビメニュー画面が表示されないときは、**ナビ** にタッチします。

2 **VICS** にタッチします。



3 FM多重チューナー設定の**CD情報** にタッチします。



タイトル情報の表示※

走行中は安全上の配慮などから、操作できなくなる機能があります。

CDタイトルを表示する

ハードディスクに保存されたCDタイトルを表示します。



保存されたCDタイトルの表示が可能になった場合、画面にCD情報インジケータを表示します。

CD情報インジケータ

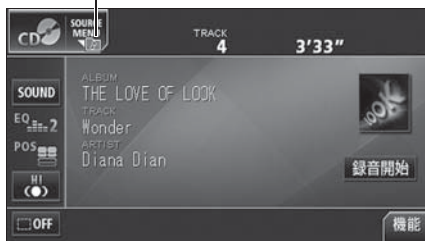

1 **メニュー** を押します。

- 情報メニュー画面が表示されないときは、**情報** にタッチします。



- FM de TITLE ※は一度に配信する情報量が決まっています。一度受信・保存が完了し、次回の配信まで受信するデータが無い場合、自動でVICS情報の受信に切り替わります。但し、エンジンスイッチをACCまたはONにするたびに、FM de TITLEの放送を受信します。
- FM de TITLE/FM de TITLE II ※で配信されたCD情報や新譜情報は内容を100%保証するものではありません。製造時期や製造場所などにより、情報に違いが生じるため、実際に再生している音楽CDやデータと内容が異なる場合や表示できない場合があります。

※2014年1月をもってFM文字多重放送（FM de TITLE、FM de TITLE II）サービス終了予定のため、以降は情報を受信しません。

2 タイトルチェック にタッチします。



3 表示したいタイトルにタッチします。

- CDタイトル表示画面を表示します。



■ CDタイトル画面の見方



● タイトルリスト画面

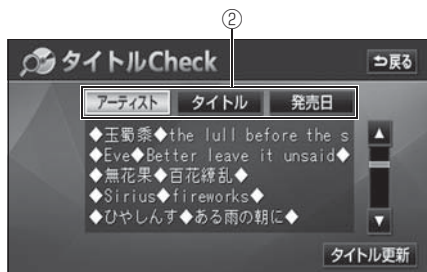

● CDタイトル表示画面

- ①放送局側が最初に配信した日付
受信した順に、上から新しいタイトルを表示しています。
- ②CDタイトルの並び替え
CDタイトルを、アーティスト、曲のタイトル、発売日で並び替えることができます。





CD タイトル表示画面で表示される文字数は、アーティスト名、タイトル名、発売日合わせて半角文字では最大30文字、全角文字では最大15文字です。

1. MUSIC JUKE をお使いになる前に

CD情報インジケータの表示を設定する

CDタイトルの表示が可能になったことをお知らせするインジケータの表示ON/OFFを設定することができます。

 チェック CD タイトルを受信した場合は 、新譜情報を受信した場合は  が表示されます。(新譜情報に関しては次ページを参照してください。)

1 **メニュー** を押します。

- 情報メニュー画面が表示されないときは、**情報** にタッチします。

2 **設定** にタッチします。



3 CD情報インジケータの **ON**、または **OFF** にタッチします。



4 **設定完了** にタッチします。



CDタイトルを受信した場合は、インジケータ () の表示がONの場合でもインジケータが表示されてから約6秒以上経過すると表示が消えます。

新譜情報を表示する

ハードディスクに保存された新譜情報（ジャケット写真）を表示します。新譜情報は、情報画面から確認する方法と、新譜情報受信メッセージ画面から確認する方法があります。画面の見方については307ページを参照ください。



まだ、表示していない新譜情報があると、「NEW」を表示します。

■ 情報メニュー画面から確認する

1 **メニュー** を押します。

- 情報メニュー画面が表示されないときは、**情報** にタッチします。

2 **新譜情報** にタッチします。



3 表示したい新譜情報にタッチします。

- **一覧** にタッチすると、配信日別のタイトルリスト画面を表示します。



4 表示したいタイトルにタッチします。

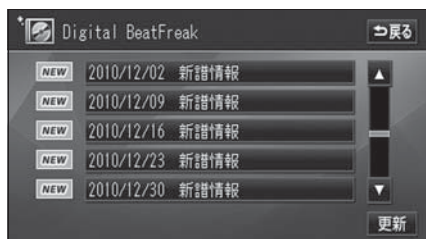

5 表示したいCDタイトルにタッチします。

- ジャケット表示画面を表示します。（走行中は操作・表示できません。）

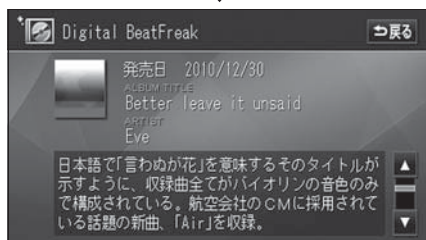
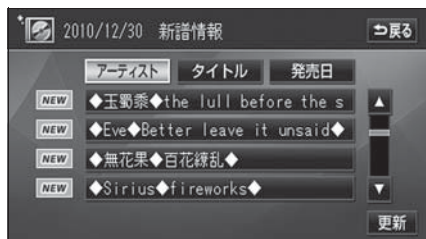

1. MUSIC JUKE をお使いになる前に

■ 新譜情報受信メッセージ画面から確認する

新譜情報を受信、確認が可能になった場合、自動で新譜情報受信メッセージ画面を表示します。



1 見る にタッチします。

- 新譜情報リスト画面を表示します。

新譜情報受信メッセージの表示を設定する

新譜情報の表示が可能になったことをお知らせするメッセージ画面の表示ON/OFFを設定することができます。

1 メニュー を押します。

- 情報メニュー画面が表示されないときは、**情報** にタッチします。

2 設定 にタッチします。



3 新譜情報受信メッセージの **ON**、または **OFF** にタッチします。



4 設定完了 にタッチします。



- 新譜情報（ジャケット写真）には表示できる有効期限（一部）があります。有効期限の過ぎた新譜情報は該当する音楽CDを再生しても表示することができません。但し、有効期限内に一度CDを差し込むと、音楽データ再生時、新譜情報を表示することができます。
- 新譜情報（ジャケット写真）の表示サイズは横56×縦56dotです。
- 受信した新譜情報（ジャケット写真）が正式版でない場合や不備があった場合、表示されません。

タイトル情報の更新※

※ 2014年1月をもってFM文字多重放送（FM de TITLE、FM de TITLE II）サービス終了予定のため、以降は情報を受信しません。

「タイトル情報の保存について」（305 ページ）で、保存されなかった場合にタイトル情報を更新することができます。

CDタイトルを更新する

1 **メニュー** を押します。

- 情報メニュー画面が表示されないときは、**情報** にタッチします。

2 **タイトルチェック** にタッチします。

3 **タイトル更新** にタッチします。

- CDタイトル更新画面が表示されます。
- 更新中は音量レベル調整以外の操作はできません。
- 更新完了後、タイトルリスト画面にもどります。



- CDタイトル更新画面

新譜情報を更新する

1 **メニュー** を押します。

- 情報メニュー画面が表示されないときは、**情報** にタッチします。

2 **新譜情報** にタッチします。

3 **更新** にタッチします。

- 新譜情報更新画面が表示されます。
- 更新中は音量レベル調整以外の操作はできません。
- 更新完了後、新譜情報リスト画面にもどります。



- 新譜情報更新画面

1. MUSIC JUKE をお使いになる前に

ハードディスクの容量確認

ハードディスク内の録音トラック数や作成プレイリスト数を表示することができます。

1 **メニュー** を押します。

- 情報メニュー画面が表示されないときは、**情報** にタッチします。

2 **データ管理** にタッチします。



3 HDDの容量の **確認** にタッチします。

- ハードディスクの容量を表示します。



操作の流れについて

MUSIC JUKEへの録音や、プレイリスト、トラック情報の編集、MUSIC JUKEの聞き方などの操作を説明します。

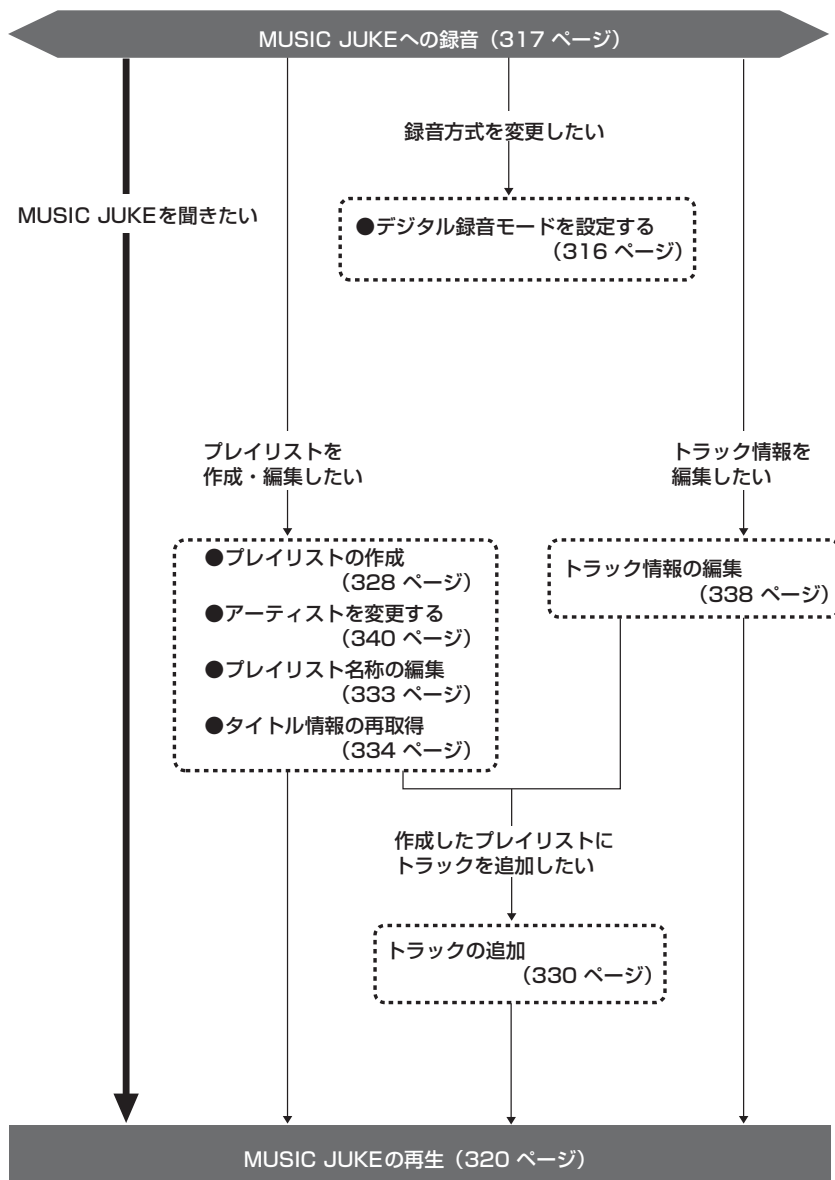

2. MUSIC JUKE への録音

MUSIC JUKE への録音について

- 本機は、内蔵のCDプレーヤーで再生される音楽・音声をMUSIC JUKEに録音することができます。
- MP3/WMA ファイル、DVDから録音することはできません。

録音できるソースと録音方式について

MUSIC JUKEで録音できるソースおよび、録音方式は下記の通りです。

録音方式	録音可能なソース
録音（4倍速録音）	CDプレーヤー（デジタル録音可能なCDのみ）

録音についての注意

- 本機の故障、誤作動または不具合により録音できなかった録音内容、および消失した音楽・音声データについては保証できません。
- あなたが録音したものは、個人として楽しむなどのほか、著作権法上、権利者に無断で使用できません。
- 録り直しのきかない録音の場合は、必ず事前に試し録りをし、音楽・音声データが正しく録音されていることを確認してください。
- エンジンスイッチをACCにして録音しているときに、エンジンスイッチをONにすると、録音したデータが消失するおそれがあります。
- ノンストップCD（曲と曲の間の無音部分が無いCD）を録音すると、曲間に無音部分が録音され、不自然な音切れが発生することがありますが、録音するディスクに依存しますのでご了承ください。
- 録音の開始時や、終了時には、約2秒間音楽や音声が停止します。
 - 音楽CDなどを録音中にラジオなどに切り替え、録音を終了すると、約2秒間ラジオの放送が聞こえなくなります。
- CDを録音開始後、録音された音を出力します。録音が完了した後、エンジンスイッチをOFF（LOCK）にしたり、ソースを切り替えるなどお客様が操作しない限り、録音された音を継続して出力します。
- 一度バッテリーターミナルをはずし、再度接続した場合、地図画面を表示してから約2分間は録音できません。
- 音飛びなど、何らかの原因で録音が完了していない場合、画面にを表示します。
- 音飛びなどで、再度録音を開始する場合、画面に“R”を表示します。



MUSIC JUKEに録音した音楽情報については、著作権法上バックアップをおこなうことはできません。

録音（4倍速録音）について

- 本機の録音は、通常の速さで再生しながら、4倍の速さで録音することができます。また、裏録音を行っているため、録音中に他のソースに切り替えることができます。詳しくは317ページを参照してください。
 - 録音中の再生音は、MUSIC JUKEに録音された音のため、CD再生時とは異なった音で聞こえる場合があります。（ソースのアイコンの表示が替わります）
 - SCMS（シリアルコピーマネジメントシステム）に対応しているため、原則として下記のCDは録音することができません。
 - ・音楽CDなどからデジタル録音したCD-RやCD-RW
 - ・録音が禁止されている音楽CD
 - 下記の場合、録音途中のトラック（曲）を削除します。
 - ・録音中にお車のエンジンスイッチをOFF（LOCK）にした場合
 - ・録音中にCDを排出した場合
 - 下記の場合、自動で録音を再開します。
 - ・エンジンスイッチをACCまたはONにした場合※¹
 - ・CDを挿入した場合※²
- ※¹ 録音：録音されていないトラック（曲）の中で、最もトラック番号が小さいものから録音を開始
再生：再生途中だったトラック（曲）の頭から再生を開始
エンジンスイッチをOFF（LOCK）にする直前に録音中だった場合のみ、エンジンスイッチをONにすると録音を開始
- ※² 録音：録音されていないトラック（曲）の中で、最もトラック番号が小さいものから録音を開始
再生：挿入したCDの最初から再生を開始
- 下記の場合、録音を継続します。
 - ・録音中にソースを切り替えた場合
 - ・録音中にオーディオをOFFにした場合
 - すでに録音されている曲は、重複して録音することはできません。
 - 手で録音を停止した場合は、その後録音が完了した曲のみ再生することができます。それ以外の曲を再生する場合は、一度ソースを切り替えた後、再度同じCDを再生してください。

2. MUSIC JUKE への録音

録音方式の設定

MUSIC JUKEの録音方式を切り替えることができます。

- 1 MUSIC JUKE 操作画面で **機能** 、**設定** の順にタッチします。

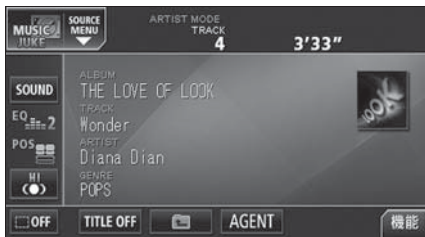

● MUSIC JUKE操作画面

- MUSIC JUKE 設定画面が表示されます。
- MUSIC JUKE 設定画面から下記の設定を切り替えることができます。



● MUSIC JUKE設定画面

項目	機能	ページ
デジタル録音モード	録音時のAUTO、SELECTの設定	下記
表示並び替え	プレイリスト・トラックの表示・再生順の並び替え	336

デジタル録音モードを設定する

録音する場合に、CDの差し込みと同時に録音を開始する **AUTO** 、またはCD操作画面の **録音開始** にタッチし、録音したいトラック（曲）を選択する **SELECT** に切り替えることができます。

- 1 MUSIC JUKE 操作画面で **機能** 、**設定** の順にタッチします。

- 2 デジタル録音モードの **AUTO** 、または **SELECT** にタッチします。



MUSIC JUKEへの録音

本機は、CDプレーヤーからMUSIC JUKEへ録音することができます。

録音は、CDの挿入と同時に自動で録音を開始するAUTO録音とCD操作画面で **録音開始** にタッチして、録音したい曲を選んでから録音を開始するSELECT録音があります。

録音中は、録音マーク、録音トラック数確認マークおよび録音進捗バーを表示します。(次ページ参照)

録音中は下記のスイッチが使用できなくなります。

ソース (音声モード)	使用できないスイッチ	
	タッチスイッチ	パネルスイッチ
CDプレーヤー	RPT RAND SCAN	▲ ※3 ▼
MUSIC JUKE	RPT RAND SCAN PLAYLIST RPT ALL RAND PLAYLIST SCAN PLAY MODE ※2 AGENT 設定 編集	▲ ※4 ▼
CDプレーヤー以外※1	制約なし	制約なし

※1 録音しながら、ソースをラジオやワンセグに切り替えた場合。

※2 プレイモードのALBUMおよびMY SELECTは操作可能です。

※3 録音が完了した曲の前曲・次曲の切り替えは可能です。

※4 現在再生しているプレイリスト内の前曲・次曲の切り替えは可能です。



HDD の空き容量が少ないときにプレイリストや曲を削除すると、録音を開始するまでに時間がかかることがあります。

2. MUSIC JUKE への録音

CDを再生しながら自動で録音する

CDを差し込むと、4倍速で録音します。(デジタル録音モードの設定が **AUTO** の場合)

1 CDを差し込みます。

- 自動で録音を開始します。このとき、スピーカーからは等倍速(通常の速さ)で音楽が出力されます。
- 全曲の録音が完了すると、自動で録音を終了します。再生は継続されます。(録音が完了している曲のみ)
- 録音を途中で停止する場合は、**録音停止** にタッチします。



■ 録音画面の見方

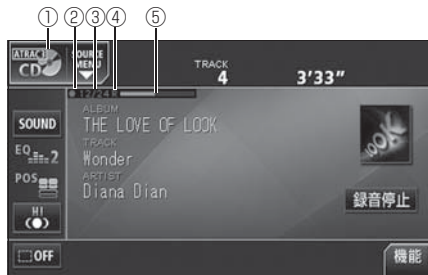

- ① **SOURCE MENU呼び出しスイッチ**
録音中はスイッチの表示が切り替わります。
- ② **録音マーク**
録音中に表示されます。
- ③ **録音トラック数確認マーク**
 - **AUTO録音の場合**
録音が完了したトラック数/音楽CDの全曲数
 - **SELECT録音の場合**
録音が完了したトラック数/録音の対象になっている曲数
- ④ **Retryマーク**
録音中に音飛びが発生し、再度録音を開始したときに表示されます。
- ⑤ **録音進捗バー**
録音の進捗をバーで表示します。



- 録音中の再生音は、MUSIC JUKEに録音された音(ATRAC3で圧縮された音声)のため、CD再生時とは異なった音で聞こえる場合があります。
- コピー許可されていないCD-R/RWや、CDプレーヤー以外*のソースからMUSIC JUKEに録音することはできません。
※MP3/WMAは録音できません。
- すでにCDが差し込まれているときに、ソースをCDに切り替えても自動で録音は開始されません。**録音開始** にタッチして録音を始めてください。(「CDの中から好みのトラック(曲)を録音する」次ページ参照)
- お好みの曲から録音を開始したい場合は、「デジタル録音モードを設定する」(316ページ参照)で録音モードを **SELECT** に設定してください。

CDの中から好みのトラック（曲）を録音する

好みのトラック（曲）を選び、録音（4倍速）を開始します。（デジタル録音モードの設定が **SELECT** の場合）

1 CDを再生中に、**録音開始** にタッチします。

2 録音したいトラック（曲）にタッチします。

- 複数のトラックを同時に選ぶ場合は、選みたいトラック全てにタッチしてください。
- 一度選んだトラックにもう一度タッチすると、キャンセルすることができます。
- すでに録音が完了しているトラック（曲）は選べません。

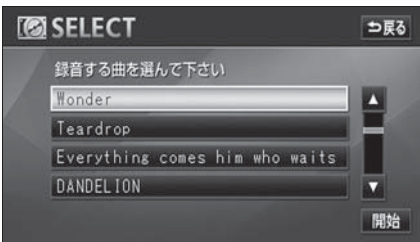

3 **開始** にタッチします。

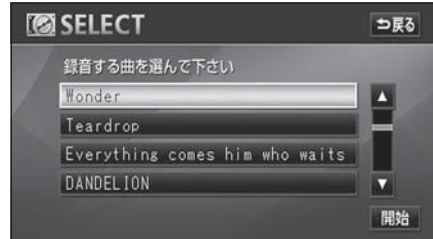

- 選んだトラック（曲）の再生と録音を開始します。このとき、スピーカーからは等倍速（通常の速さ）で音楽が出力されます。
- 選んだトラック（曲）の録音が完了すると、自動で録音を停止します。選んだトラック（曲）の再生は継続されます。（録音が完了した曲のみ）
- 録音を途中で停止する場合は、**録音停止** にタッチします。
- 録音中は、録音マーク、録音トラック数確認マークおよび録音進捗バーを表示します。（前ページ参照）



- 録音中の再生音は、MUSIC JUKEに録音された音（ATRAC3で圧縮された音声）のため、CD再生時とは異なった音で聞こえる場合があります。
- CDを差し込み、再生と同時に録音を開始する場合は、「**デジタル録音モードを設定する**」（316ページ参照）で録音モードを **AUTO** に設定してください。

3. MUSIC JUKEの使い方

走行中は安全上の配慮などから、操作できなくなる機能があります。

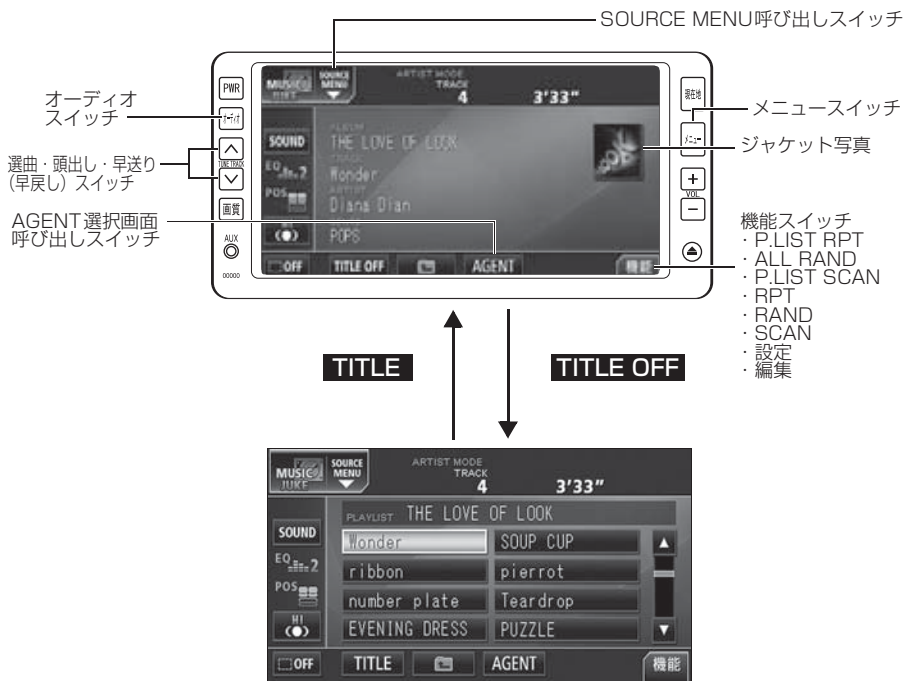

MUSIC JUKEを聞く



再生しているプレイリストに該当するジャケット写真データが本機のハードディスクにある場合、ジャケット写真を表示します。(「ジャケット写真の表示を設定する」334ページ参照) MY SELECT、またはAGENTプレイモードで再生中はジャケット写真を表示することができません。

1 オーディオのソースを切り替えます。

- 「ソースの切り替え方」(267ページ)を参照してください。

2 MUSIC JUKE にタッチします。

- 前回、MUSIC JUKEを再生していたときに、最後に聞いていたトラック(曲)の停止したところから再生を始めます。



MUSIC JUKE に記録されているプレイリスト名やトラック名などを表示することができます。(「トラック(曲)情報などを表示する」327ページ参照)

表示・再生について

MUSIC JUKEに保存されている複数のトラック（曲）をアルバム名やジャンルなどグループ別に選ぶことができます。タッチするプレイモードによって、プレイリストやトラックの表示・再生の順番は違います。

- プレイリストの表示・再生の順番は下記になります。

プレイモード	プレイリストの表示・再生順
ALBUM	自動で作成したリストを新しい順に表示・再生（一番上が最新）
MY SELECT	オリジナルで作成したリストを新しい順に表示・再生（一番上が最新）
ARTIST	自動で作成したリストをShift-JIS順に表示・再生
GENRE	あらかじめ設定されている順に表示・再生
AGENT	—

- トラックの表示・再生の順番は下記になります。

プレイモード	トラックの表示・再生順
ALBUM	音楽CDに収録されているトラックの順に表示・再生
MY SELECT	プレイリストに追加した順に表示・再生
ARTIST	音楽CDに収録されているトラックの順に表示・再生*
GENRE	音楽CDに収録されているトラックの順に表示・再生*
AGENT	—

* 同じARTIST/GENREの全トラックの再生が終了すると、次のARTIST/GENREに切り替わります。

再生中のプレイリストの中で聞きたいトラック（曲）を選ぶ

選曲・頭出しスイッチから選ぶ

選択されているプレイリスト内でトラックを切り替えることができます。

- 1 ▲、または ▼ を押します。

- ▲ : 次曲を選ぶとき
- ▼ : 頭出し・前曲を選ぶとき

トラック切り替えスイッチから選ぶ

- 1 聞きたいトラックにタッチします。

- 選んだトラックを再生します。



3. MUSIC JUKE の使い方

プレイモード・プレイリストから聞きたいトラック（曲）を選ぶ



各プレイモードは、プレイリストが作成されていないと選べません。

チェック

1 再生画面で、 にタッチします。

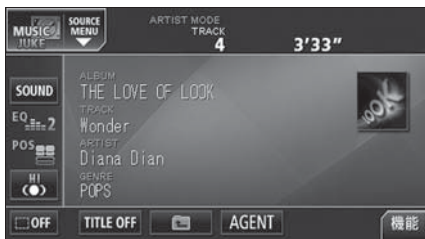

2 **PLAY MODE** にタッチします。

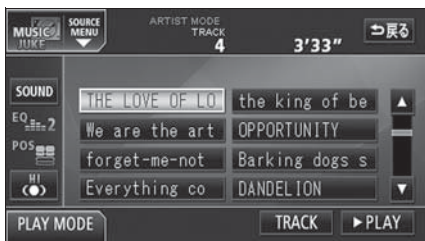

3 再生したいプレイモードにタッチします。

- アーティストやジャンルのプレイモードを選んだ場合、**ALBUM** にタッチすると、選んだアーティスト名やジャンルが付与されているアルバム名を一覧で表示します。

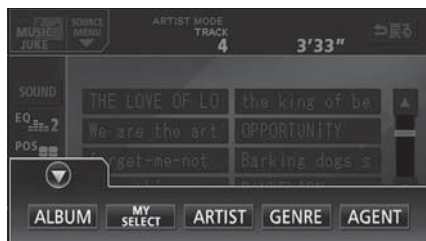

4 再生したいプレイリストにタッチします。

- ▶ **PLAY** にタッチすると、タッチしたプレイリストの先頭のトラックから再生を開始します。



5 **TRACK** にタッチします。

- 選んだプレイリストに収録されているトラックを一覧で表示します。

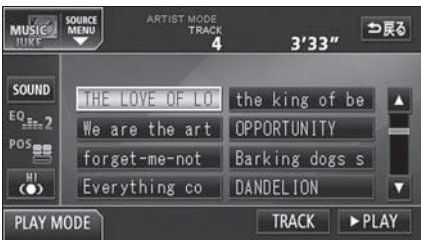

6 聞きたいトラックにタッチします。

- 選んだトラックを再生します。
- 9個以上リストがある場合は ▲・▼ にタッチすると、リストを切り替えることができます。



3. MUSIC JUKE の使い方

“AGENT” から選ぶ

録音したトラック（曲）がメディアクリックデータベースから音楽情報を付与されていると、お好みに合わせて、4つのカテゴリから選曲し、該当する曲が見つかった場合、再生することができます。

MUSIC JUKE AGENT機能はあくまでもイメージ選曲です。実際の内容と異なる場合があります。

● カテゴリの項目とイメージされる内容は下記になります。

カテゴリ	項目	対象となるトラック（曲）
曲イメージ	パワフル	曲のテンポが速く、ムードの明るいイメージの曲
	普通	普通
	静か	曲のテンポが遅く、ムードの暗いイメージの曲
シーン	シティクルーズ	日中のドライブなどをイメージした曲
	ハイウェイクルーズ	旅行など、高速道路を走行するドライブをイメージした曲
	ナイトクルーズ	夜のドライブなどをイメージした曲
年代	～'60	60年代以前にヒットした曲
	'70	70年代にヒットした曲
	'80	80年代にヒットした曲
	'90	90年代にヒットした曲
	'00～	00年代以降にヒットした曲
タイアップ/ イベント	テレビ CM	タイアップ情報のTV番組オープニング、エンディング曲、CMソングなど
	ドラマ ムービー	ドラマ主題歌、挿入歌、映画主題歌、挿入歌など
	ラブソング	歌詞の主題などからLOVEソングとイメージされる曲
	メモリー	クリスマスやバレンタインなど、記念日をイメージされる曲
	メジャーヒット	メジャーヒットした曲



同じカテゴリ内で、複数の項目を選択することはできません。

1 AGENT にタッチします。

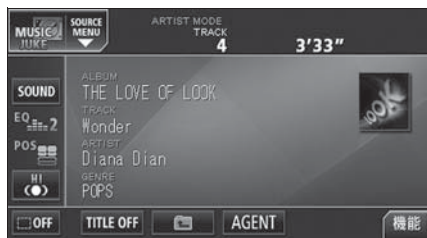

2 各カテゴリにタッチします。

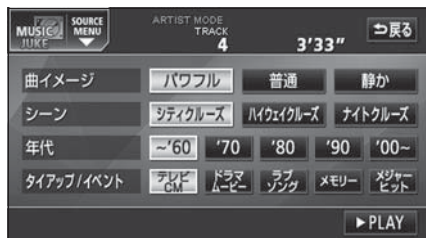

3 ▶ **PLAY** にタッチします。

- 選んだカテゴリに該当する曲を再生します。

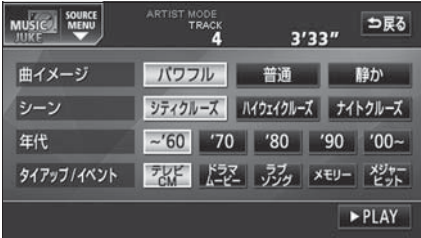

早送り・早戻しする

1 ▲、または ▼ を“ピツ”と音がするまで押します。

- ▲ : トラック (曲) を進めるとき
▼ : トラック (曲) を戻すとき
- “ピツ”と音がすると早送り (早戻し) モードに切り替わり、スイッチから手を離すまで早送り (早戻し) します。

聞きたいトラック (曲) を探す

プレイリストの中から聞きたい曲を探す

1 **機能** にタッチします。

2 **SCAN** にタッチします。

- 再生中のプレイリスト内、全曲の最初の10秒間だけ順に再生します。もう一度 **SCAN** にタッチすると、その曲で再生を続けます。

プレイモードの中から聞きたいプレイリストを探す



AGENTモード時は操作できません。

1 **機能** にタッチします。

2 **PLAYLIST SCAN** にタッチします。

- 再生中のプレイモード内、全プレイリストの1曲目に収録されている曲を曲の最初の10秒間だけ順に再生します。もう一度 **PLAYLIST SCAN** にタッチすると、そのプレイリストで再生を続けます。

聞きたいトラック (曲) を繰り返し聞く

いま聞いている曲を繰り返し再生する

1 **機能** にタッチします。

2 **RPT** にタッチします。

- 再生中の曲を繰り返し再生します。
- 一度 **RPT** にタッチすると、解除するまで繰り返します。もう一度 **RPT** にタッチすると解除されます。

3. MUSIC JUKE の使い方

いま聞いているプレイリストを繰り返し再生する



AGENT モード時は操作できません。

1 **機能** にタッチします。

2 **PLAYLIST RPT** にタッチします。

- 再生中のプレイリスト内の全曲を繰り返します。
- 一度 **PLAYLIST RPT** にタッチすると、解除するまで繰り返します。もう一度 **PLAYLIST RPT** にタッチすると解除されます。

トラック (曲) の順番をランダムに聞く

いま聞いているプレイリストの中からランダムに再生する

1 **機能** にタッチします。

2 **RAND** にタッチします。

- 再生中のプレイリスト内の全曲でランダム再生します。
- 一度 **RAND** にタッチすると、解除するまでランダム再生します。もう一度 **RAND** にタッチすると解除されます。
- **RAND** にタッチしたときに聞いていたプレイリスト*内のトラック(曲)をランダムに再生します。プレイリスト*内の全トラック (曲) の再生が終了しても、同じプレイリスト内のトラック (曲) をランダムに再生します。

※ 選択しているプレイモードがアーティスト/ジャンルの場合は、アルバムリスト (ツリー図のaグループ) 単位で再生します。

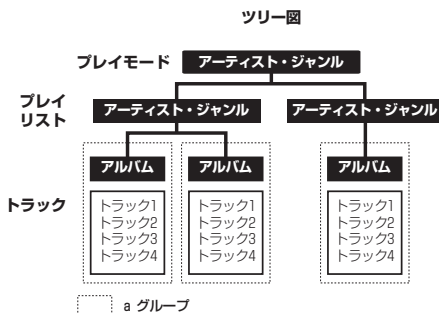

全てのトラック(曲)をランダムに再生する



AGENTモード時は操作できません。

1 **機能** にタッチします。

2 **ALL RAND** にタッチします。

- HDD内に録音されている全てのトラック(曲)でランダム再生します。
- 一度 **ALL RAND** にタッチすると、解除するまでランダム再生します。もう一度 **ALL RAND** にタッチすると解除されません。
- どのプレイモードから切り替えた場合でも、HDD内のトラック(曲)をランダムに選び、再生します。

トラック(曲)情報などを表示する

1 **TITLE** にタッチします。

- 再生しているトラックの情報を表示中は、**TITLE** が **TITLE OFF** に切り替わり **TITLE OFF** にタッチするとトラック切り替えスイッチに表示が切り替わります。

MUSIC JUKEを止める

1 **PWR** を押します。



MUSIC JUKE に記録されているプレイリスト名やトラック名などの表示文字数は、半角32文字、全角16文字です。

4. プレイリストの編集

本機は、MUSIC JUKEに録音すると、アルバム名やアーティスト名などのプレイリストを自動で作成し、グループ分けしますが、お好みのトラック（曲）を集めたオリジナルプレイリストを作成することができます。また、プレイリストの名称の編集やプレイリストの並び替えをすることができます。

● 編集中は音楽の再生を一時停止します。

マイセレクトへのプレイリストの作成

プレイモードのマイセレクトにお好みの曲だけを集めたプレイリストを作成することができます。プレイモードのアーティストに、新しくプレイリストを作成する場合は「**アーティストを変更する**」(340 ページ)を参照してください。

1 **機能** にタッチします。

2 **編集** にタッチします。



3 **マイセレクトの編集** にタッチします。



プレイリスト名を入力する

4 **新規** にタッチします。

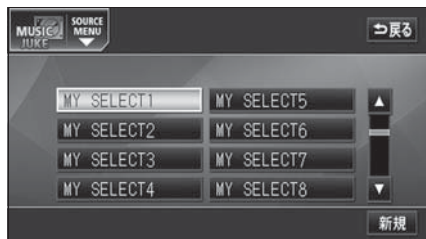

5 **タイトル** にタッチします。

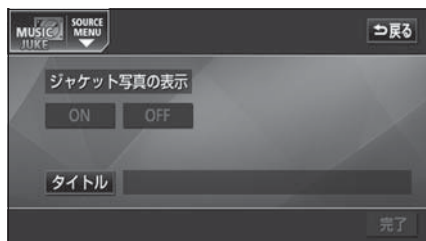

6 タイトルを入力します。

- 名称の入力については、「**プレイリストの名称入力**」(331 ページ)を参照してください。



7 タイトルを確認し、**完了** にタッチします。

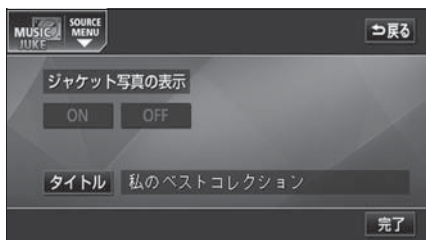

4. プレイリストの編集

作成したプレイリストにトラックを追加する

■トラック追加画面の見方



- 現在選ばれているプレイリスト内のトラックを追加する場合は、**12** の操作以降をおこないます。

8 **PLAY MODE** にタッチします。

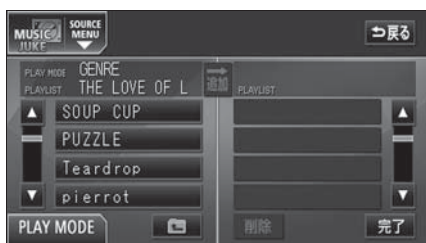

10 追加したいトラックが収録されているプレイリストにタッチします。



9 追加したいトラックを検索するためのプレイモードにタッチします。

- **ARTIST**、または **GENRE** のプレイモードを選んだときは、アーティスト名、またはジャンルにタッチします。



11 追加したいトラックにタッチします。

- 複数のトラックを同時に追加する場合は、追加するトラック全てにタッチしてください。
- 一度選んだトラックにもう一度タッチするとキャンセルすることができます。
- **追加** にタッチすると、10 の画面にもどります。



12 **追加** にタッチします。

- 選んだトラックをプレイリストの一番最後に追加します。
- **削除** にタッチすると、プレイリストに追加したトラックを削除することができます。



13 **完了** にタッチします。

プレイリストの名称入力

1 **タイトル** にタッチします。



2 文字を1文字ずつタッチして入力します。

- ひらがなと漢字以外の文字を入力するときは、**カナ** (カタカナ)、**英字**、**数・記号** (数字・記号) にタッチして、入力画面を切り替えます。
- カナ入力、英字入力、数・記号入力については「**カナ、英字、数・記号の入力**」(次ページ)を参照してください。
- 間違えた(または入力されている)ときは**クリア** にタッチすると、1つずつ消去されます。



一度に選ぶことができるトラック数は最大99です。

4. プレイリストの編集

- 3 ひらがなのときは、**無変換**、漢字のときは、**変換** にタッチします。



- 4 **変換** にタッチしたときは、変換する熟語リストで、入力する熟語にタッチします。

- 変換する文字の範囲を変更するときは、**◀**・**▶** にタッチして、範囲を変更し、再度 **変換** にタッチします。



- 5 **完了** にタッチします。

カナ、英字、数・記号の入力

- 1 **カナ**、**英字**、**数・記号** にタッチします。

- 2 **半角**、または **全角** にタッチして、入力する文字の大きさを切り替えます。

- **▲前** **▼次** が表示されているときは、タッチするとページを切り替えることができます。



- 3 文字を1文字ずつタッチして入力します。

- 間違えた(または入力されている)ときは **クリア** にタッチすると、1つずつ消去されます。

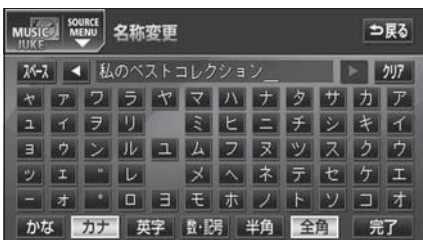

- 4 **完了** にタッチします。

プレイリスト名称の編集

プレイモードのアルバム、またはマイセレクトに登録されているプレイリストを編集することができます。

1 **機能** にタッチします。

2 **編集** にタッチします。

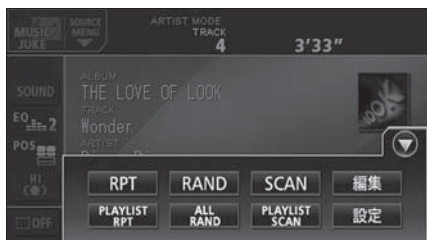

3 **名称編集** にタッチします。



4 **プレイリストの編集** にタッチします。



5 **ALBUM**、または **MY SELECT** にタッチします。

6 編集したいプレイリストにタッチします。

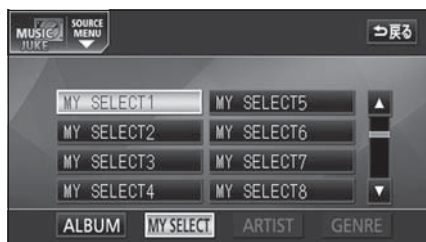

7 **タイトル** にタッチします。



8 タイトルを入力します。

- 名称の入力については、「プレイリストの名称入力」(331 ページ)を参照してください。



4. プレイリストの編集

- 9 タイトルを確認し、**完了** にタッチします。

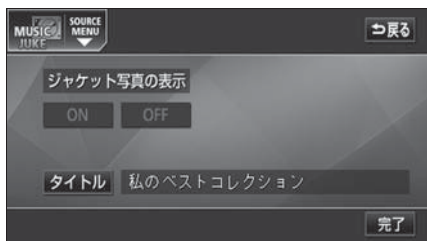

ジャケット写真の表示を設定する

音楽CDやトラック（曲）を再生するとき、該当するジャケット写真を表示します。



- ジャケット写真の表示設定は、ALBUM プレイモードを選択しているときのみ操作することができます。
- 有効期限が切れたジャケット写真は表示されません。

- 1 ジャケット写真の表示の **ON**、または **OFF** にタッチします。

- **OFF** にタッチすると、音楽CD再生中もジャケット写真は表示されません。



タイトル情報の再取得

録音時にタイトル情報が付与できなかった場合や、間違ったタイトルが付与された場合など、再度、本機のデータベースを検索し、該当する情報を付与することができます。

- 1 **機能** にタッチします。

- 2 **編集** にタッチします。

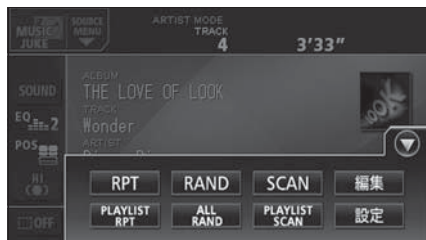

- 3 **名称編集** にタッチします。

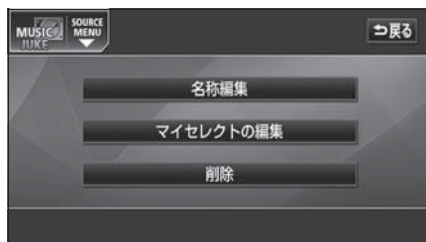

4 プレイリストの編集 にタッチします。



5 ALBUM にタッチします。

6 編集したいプレイリストにタッチします。

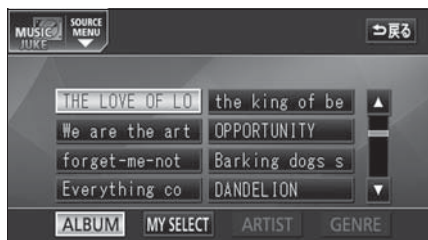

7 タイトル取得 にタッチします。

- 該当するタイトル情報を取得後、直前の画面にもどります。



■ 複数のタイトル情報が存在する場合

8 該当するタイトルにタッチします。

- **情報** にタッチすると、タイトルに含まれているトラック (曲) タイトルを一覧で表示します。確認後、**決定** にタッチすると、タイトル情報を取得し、**7** の画面にもどります。

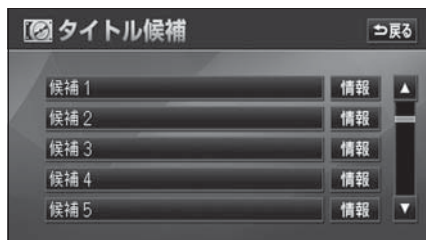

4. プレイリストの編集

プレイリストの並び替え

プレイリストやトラックは、録音した順に表示され、再生されます。プレイリストの表示を並び替えることで、再生する順を任意に変更することができます。



プレイリストは、MUSIC JUKE設定画面の「表示並び替え」がONに設定されていないと並び替えできません。「表示並び替え」をONに設定する場合は、「作成した順番に並び替える」(下記)の手順で「表示並び替え」の **ON** にタッチしてください。

お好みに合わせて並び替える

- 1 MUSIC JUKE操作画面で、 にタッチします。

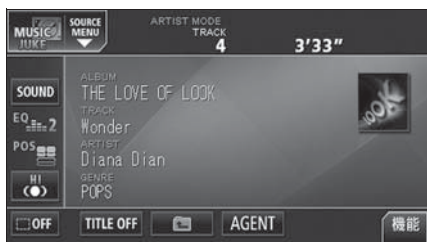

- 2 **PLAY MODE** にタッチします。

- 3 選みたいプレイモードにタッチします。

- 4 選みたいプレイリストにタッチします。

- 5 **▶PLAY** にタッチします。

- 選んだプレイリスト内のトラックを再生し、プレイリストがリストの上段にきます。

作成した順番に並び替える

お好みに合わせて並び替えたプレイリストを作成(録音)した順番に戻すことができます。

- 1 **機能** にタッチします。

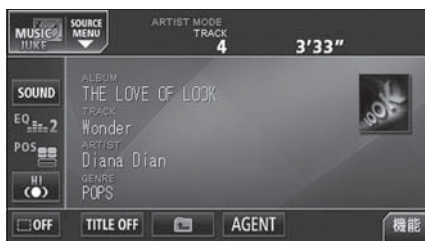

- 2 **設定** にタッチします。

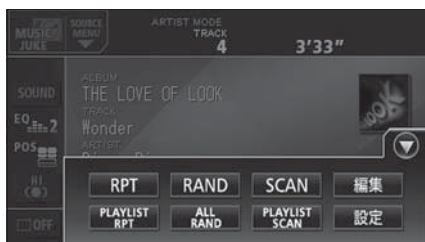

- 3 表示並び替えの **デフォルト** にタッチします。

- 作成(録音)した順番にプレイリストを並び替えます。



プレイリストの削除

プレイモードのALBUMまたはMY SELECTに登録されているプレイリストを消去することができます。選択したプレイモードにより、消去されるデータが異なります。

選択したプレイモード	消去されるデータ
ALBUM	選択したプレイリストおよびトラック（曲データ）は消去されますので、他のプレイモードからも検索することができなくなります。
MY SELECT	選択したプレイリストは消去されますが、トラック（曲データ）は消去されませんので、他のプレイモードから検索することができます。

1 **機能** にタッチします。

2 **編集** にタッチします。

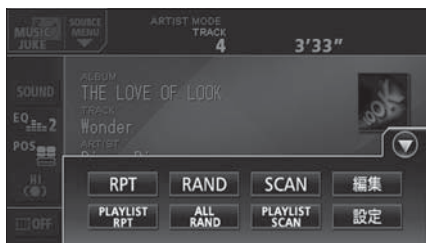

3 **削除** にタッチします。



4 **プレイリストの削除** にタッチします。



5 **ALBUM**、または **MY SELECT** にタッチします。



6 プレイリストにタッチします。

- 消去確認画面が表示されます。

7 **YES** にタッチします。



- ARTISTおよびGENREのプレイリストは、該当するトラック（曲データ）が全て消去されると、プレイリストも自動で削除されます。
- HDDの空き容量が少ないときは、削除するのに時間がかかることがあります。

5. トラックの編集

トラック情報の編集を行います。録音したトラックのアーティスト名やジャンルを設定すると、トラックを検索する時、アーティスト名やジャンルからも探し出すことができます。

- 編集中は音楽の再生を一時停止します。

トラック情報の編集

アーティスト名やアルバム名、トラックのタイトル、ジャンルを変更することができます。

トラック編集画面の呼び出し

1 **機能** にタッチします。

2 **編集** にタッチします。

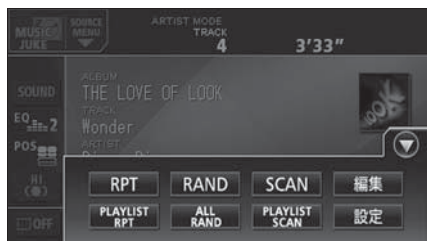

3 **名称編集** にタッチします。



4 **トラックの編集** にタッチします。



5 プレイモードを選びます。

- **ARTIST**、または **GENRE** のプレイモードを選んだときは、アーティスト名、またはジャンルにタッチします。
- プレイリストを、プレイモードごとに並べ替えて表示します。

6 編集したいプレイリストにタッチします。

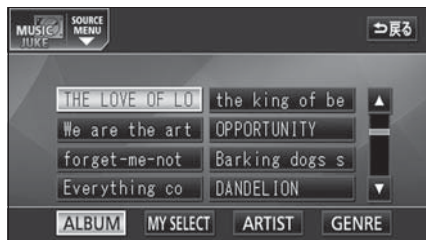

AGENTのカテゴリを変更することはできません。

7 編集したいトラックにタッチします。

- トラック編集画面が表示されます。



トラックタイトルを変更する

- 1** トラック編集画面で、**タイトル** にタッチします。



- トラック編集画面

- 2** タイトルを入力します。

- 名称の入力については、「プレイリストの名称入力」(331 ページ) を参照してください。



5. トラックの編集

アーティストを変更する

- 1 **アーティスト** にタッチします。



- 2 選びたいアーティスト名にタッチします。



- ▲・▼ にタッチすると、リストを切り替えて表示することができます。
- **新規** にタッチすると、新しくアーティストを登録することができます。アーティスト名の入力については、「**プレイリストの名称入力**」(331 ページ) を参照してください。

ジャンルを変更する

- 1 **ジャンル** にタッチします。



- 2 ジャンルにタッチします。

- **OTHER** にタッチすると、ジャンルを設定せずに登録することができます。



- 3 **完了** にタッチします。



トラックの消去

録音したトラックを消去することができます。

選択したプレイモード（プレイリスト）やトラックにより、消去されるデータが違います。

選択したプレイモード	選択したトラック	消去されるデータ
MY SELECT内の プレイリスト	リスト内のトラック	選択したプレイリスト内の登録を消去します。トラック（曲データ）は消去されませんので、他のプレイモード、プレイリストから検索することができます。
	リスト内の 残り1つのトラック	選択したプレイリストは消去されます。トラック（曲データ）は消去されませんので、他のプレイモード、プレイリストから検索することができます。
MY SELECT以外の プレイリスト	リスト内のトラック	選択したトラック（曲データ）を消去します。他のプレイモード、プレイリストからも検索することができません。
	リスト内の 残り1つのトラック	選択したプレイリストおよびトラック（曲データ）を消去します。他のプレイモード、プレイリストからも検索することができません。

1 **機能** にタッチします。

2 **編集** にタッチします。

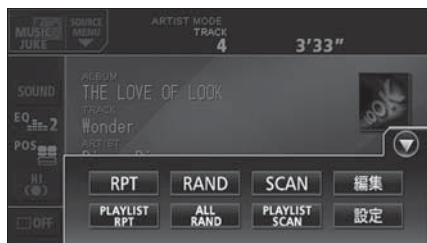

3 **削除** にタッチします。

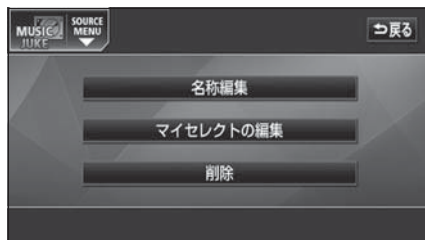

4 **トラックの削除** にタッチします。



5. トラックの編集

5 プレイモードを選びます。

- **ARTIST**、または **GENRE** のプレイモードを選んだときは、アーティスト名、またはジャンルにタッチします。
- プレイリストを、プレイモードごとに並べ替えて表示します。

6 削除したいトラックが収録されているプレイリストにタッチします。



7 削除したいトラックにタッチします。

- 複数のトラックを同時に削除する場合は、削除するトラック全てにタッチしてください。
- 一度選んだトラックにもう一度タッチするとキャンセルすることができます。

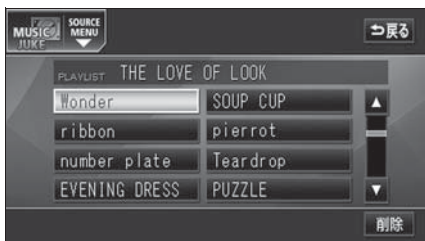

8 **削除** にタッチします。

- 消去確認画面が表示されます。

9 **YES** にタッチします。



HDDの空き容量が少ないときは、削除するのに時間がかかることがあります。

1. ワンセグの使い方



エンジンスイッチが ON または ACC で、さらに安全上の配慮から車を完全に停止し、パーキングブレーキをかけた場合のみワンセグ放送をご覧になることができます。(走行中にソースをワンセグに切り替えた場合、音声のみになります。)



チャンネルを設定する

初めてワンセグ機能をご使用になる場合は、プリセットチャンネルにチャンネルを設定する必要があります。

1 オーディオのソースを切り替えます。

- 「ソースの切り替え方」(267 ページ) を参照してください。

2 **ワンセグ** にタッチします。

3 **OK** にタッチします。

- ワンセグ操作画面が表示されます。
- メッセージはチャンネルが未設定の状態
で初めてエンジンスイッチをACC、またはONにした時のみ表示されます。
- チャンネルが未設定でも放送局を受信することがあります。

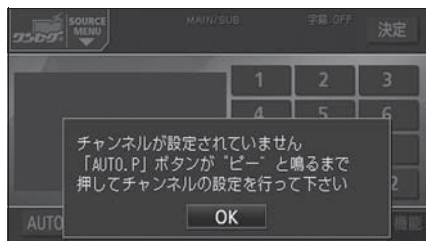

- 受信電波の弱い地域では、自動選局できないことがあります。
- 放送局名を表示できても、放送を受信できない場合があります。
- 放送を受信できても、放送局名を表示できない場合があります。

1. ワンセグの使い方

4 **AUTO.P** を“ピーツ”と音がするまでタッチします。

- **AUTO.P** が点滅し、自動で選局を始めます。“ピッピッ”と音がすると自動選局が終了し、チャンネルが設定され、プリセットスイッチで選局できるようになります。



ワンセグを見る

1 オーディオのソースを切り替えます。

- 「ソースの切り替え方」(267 ページ) を参照してください。

2 **ワンセグ** にタッチします。

- ワンセグ操作画面が表示されます。
- **決定** にタッチすると全画面になります。ワンセグ操作画面にしたいときは、**オーディオ** を押す、または画面にタッチします。
- ワンセグ操作画面に切り替えたとき、各タッチスイッチは約20秒間表示されます。**オーディオ** を押す、または画面にタッチすると再度、表示します。

見たいチャンネルを選ぶ

パネルスイッチから選ぶ

1 **▲** または、**▼** を押します。

- 押すごとに記憶されているチャンネルが切り替わります。

▲ : チャンネルUP (大きくなる)

▼ : チャンネルDOWN (小さくなる)

プリセットスイッチから選ぶ

1 設定されているプリセットスイッチにタッチします。

- 放送局受信画面に切り替わります。



- ワンセグ操作画面で **決定** にタッチしたとき、全画面で表示される放送と4:3画面(画面の左右両端が黒表示)で表示される放送があります。
- ソースをワンセグに切り替えると直接全画面が表示されることがあります。
- 本機は双方向通信やデータ放送に対応していません。

放送局名から選ぶ

1 **chリスト** にタッチします。

- 放送局リスト画面が表示されます。



2 見たい放送局にタッチします。

- 放送局受信画面が表示されます。



今いる地域の放送局を表示する

自分のいる地域の放送局のチャンネルがわからないときに、その地域のチャンネルを表示・選局することができます。

1 ワンセグ操作画面で **エリア** にタッチします。

- その地域で放送されている放送局名が表示されます。

2 放送局名が表示されているプリセットスイッチにタッチします。

- 放送局受信画面に切り替わります。



- 放送局名を表示できても、放送を受信できない場合があります。
- 放送を受信できても、放送局名を表示できない場合があります。

1. ワンセグの使い方

音声多重放送を切り替える

音声多重放送を受信しているときは、主音声と副音声を切り替えて聞くことができます。



画面に **音多** が表示されているときに、音声を切り替えることができます。

1 ワンセグ操作画面で **機能** にタッチします。

2 **主/副** にタッチすることにより、下図の順に切り替わります。

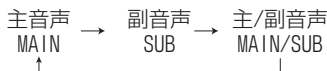

字幕を切り替える

ご覧になっている番組が字幕を提供しているときは、お好みに合わせて字幕を切り替えることができます。

1 ワンセグ操作画面で **機能** にタッチします。

2 **字幕** をタッチすることにより、下図の順に切り替わります。



緊急警報放送を受信したときは

緊急警報放送 (EWS: Emergency Warning System) は、緊急警報信号を送信し、地震や津波などの情報をお知らせする放送です。緊急警報放送は、警戒宣言、津波警報、知事からの要請があったときに放送されます。

緊急警報放送を受信した場合、自動で放送内容が表示されます。放送が終了すると、自動的にもとのサービスにもどります。

EPG（電子番組表）を見る

EPGとは放送局が提供する、画面上で見ることができるテレビ番組表です。画面上で簡単に、見たい番組を探することができます。

1 **番組表** にタッチします。

- 番組タイトル画面が表示されます。

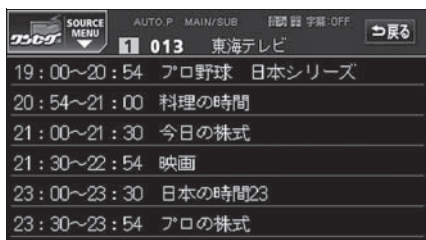

- 番組タイトル画面

ワンセグを終わる

1 **PWR** を押します。

2. DTVをお使いになる前に

オプションの地上デジタルTVチューナーを接続すると、地上デジタルTV放送を視聴することができます。本取扱書では、TVモードへの切り替えや、チャンネルの切り替えなどについて記載しています。その他の操作については、地上デジタルTVチューナーの取扱書を参照してください。

地上デジタルTV放送 (DTV) について

地上デジタルTV放送は、1つのチャンネルが13の「セグメント」という単位で分割されています。一般的に、地上デジタルTV放送は12セグメントを使用した、ハイビジョン映像 (HDTV) や標準映像 (SDTV) の放送を指します。1セグメントはワンセグ放送と呼ばれる携帯端末向けの放送に使用されます。

標準映像の番組は4セグメントを使用するため、最大で3つの番組を同時に提供するマルチ編成や、1つの番組で最大で3つの映像を提供するマルチビュー放送をおこなうことができます。

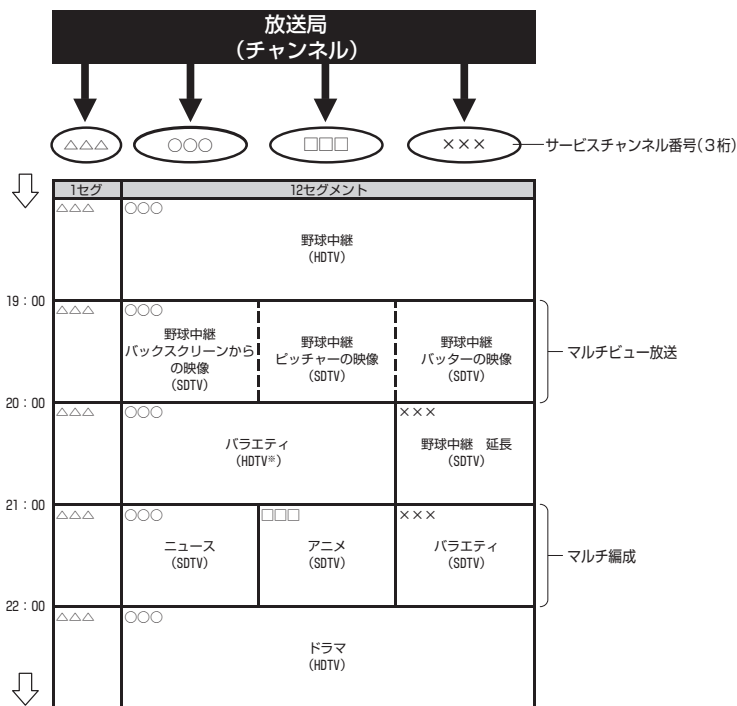

※ 標準映像の番組も同時に放送しているため、12セグメントを使用したハイビジョン映像より低画質となります。



- ワンセグ放送のサービスチャンネル番号は、611～728に割り当てられています。
- ワンセグ放送は、テレビ放送事業者（放送局）などにより提供されるサービスです。



3. DTVの使い方



エンジンスイッチが ON または ACC で、さらに安全上の配慮から車を完全に停止し、パーキングブレーキをかけた場合のみ、地上デジタルTV放送をご覧になることができます。(走行中にソースをDTVに切り替えた場合、音声のみになります。)



DTV (地上デジタルTV放送) を見る

1 オーディオのソースを切り替えます。

- 「ソースの切り替え方」(267 ページ) を参照してください。

2 TV にタッチします。

- DTV 操作画面が表示されます。
- **決定** にタッチすると全画面になります。DTV 操作画面にしたいときは、**オーディオ** を押します。
- DTV 操作画面に切り替えたとき、各タッチスイッチは約 20 秒間表示されます。**オーディオ** を押す、または画面にタッチすると再度、表示します。



- 電波の受信状態が悪くなった場合、画面が静止して音が出なくなることがあります。
- 本機はハイビジョン放送の受信は可能ですが、表示は標準映像となります。
- 地上デジタルTV放送では、5.1chをAAC方式で圧縮した番組(AAC5.1ch放送)を放送している場合があります。本機はAAC 5.1ch放送には対応していません。AAC 5.1ch放送を受信した場合、2ch再生となります。
- 本機は双方向通信に対応していません。

3. DTV の使い方

見たいチャンネルを選ぶ

地上デジタルTVのチャンネル構成について

地上デジタルTV放送は、1つのチャンネル（放送局）で複数の番組（サービス）を同時に放送することができます。1つのチャンネルで、同じ番組を放送している場合があります。

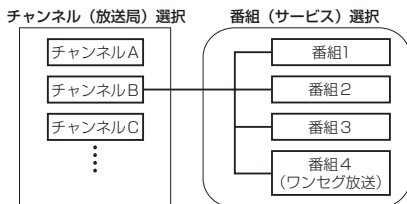

パネルスイッチから選ぶ

手動で選ぶ

1 ▲、または ▼ を押します。

- 押すごとに 1 ステップずつチャンネルが UP/DOWN します。

▲ : チャンネル UP (大きくなる)

▼ : チャンネル DOWN (小さくなる)

自動で選ぶ

1 ▲、または ▼ を“ピッ”と音が出るまで押します。

- 受信中のチャンネルに一番近い放送局を自動で選局します。途中で止めたいときは、もう一度押すと解除されます。

プリセットスイッチから選ぶ

1 記憶されているプリセットスイッチにタッチします。

- チャンネルの記憶方法は「**チャンネルを記憶する**」(次ページ)を参照してください。



- 受信電波の弱い地域では、自動選局できないことがあります。
- ワンセグ放送のサービスチャンネル番号は、611～728に割り当てられています。
- ご覧になっているチャンネルがワンセグ放送をおこなっていない場合、ワンセグ放送には切り替わりません。
- 地上デジタルTV放送は1つのチャンネル（放送局）で複数の番組（サービス）を同時に放送することができます。違うチャンネルの番組に切り替えたい場合、チャンネルを選択した後、番組を切り替えてください。
- ワンセグ自動切り替えがON（する）に設定されている場合、通常の地上デジタルTV放送が受信可能なときは、ワンセグ放送に切り替えても自動で通常の地上デジタルTV放送にもどります。ワンセグの自動切り替えについては、「**TV放送の受信方法を設定する**」(353 ページ)を参照してください。

放送局名から選ぶ

プリセットされているチャンネルを放送局名で選ぶことができます。

1 **chリスト** にタッチします。

- プリセットされているチャンネルの放送局名を一覧で表示します。



2 見たい放送局名にタッチします。

- 放送局受信画面が表示されます。



番組を切り替える

地上デジタルTV放送の1つのチャンネル(放送局)内で複数放送されている番組(サービス)を切り替えることができます。

1 **サービス切替** にタッチします。

- 詳しくは、地上デジタルTVチューナーの取扱書を参照してください。

チャンネルを記憶する

プリセットスイッチにチャンネルを記憶させるにはマニュアル(手動)とAUTO.P(自動)の2つのモードがあり、別々に記憶させることができます。

マニュアル(手動)で記憶する



“AUTO.P”が画面表示されていないことを確認します。表示されているときは**AUTO.P**にタッチすると、表示が消えてマニュアルに切り替わります。

1 手動選局、または自動選局で記憶させたいチャンネルを選びます。

2 記憶させたいプリセットスイッチを“ピーッ”と音がするまでタッチします。

- チャンネルが記憶されます。プリセットスイッチにタッチして選局できるようになります。

3. DTV の使い方

AUTO.P (自動) で記憶する

- 1 **AUTO.P** を“ピーツ”と音がするまでタッチします。
- AUTO.P が点滅し、自動で選局を始めます。“ピッピツ”と音がすると自動選局が終了し一時的に記憶されます。
- 受信感度の良いチャンネルを小さい順に8局まで自動的に記憶します。
- もう一度、**AUTO.P** にタッチすると、マニュアルで記憶したチャンネルが表示が切り替わります。

AUTO.Pで記憶したチャンネルを変更する

- 1 手動選局、または自動選局で記憶させたいチャンネルを選びます。
- 2 記憶させたいプリセットスイッチを“ピーツ”と音がするまでタッチします。

今いる地域の放送局を表示する

自分のいる地域の放送局のチャンネルがわからないときに、その地域のチャンネルを表示・選局することができます。

- 1 DTV操作画面で**エリア**にタッチします。
- その地域で放送されている放送局名が表示されます。
- 2 放送局名が表示されているプリセットスイッチにタッチします。
- 放送局受信画面に切り替わります。



- AUTO.Pは、受信電波の弱い地域では自動受信できないことがあります。
- 同じ放送局からの受信でも、選局スイッチで記憶したチャンネルと AUTO.P スイッチで記憶したチャンネルは一致しないことがあります。
- AUTO.Pスイッチを同じ場所で繰り返し操作しても、受信電波の状態により、記憶されるチャンネルが異なったり、放送局名が表示されない場合があります。
- AUTO.Pで自動受信をした場合、地上アナログTV放送の電波などを受信することがあります。
- 受信できたチャンネルが8局未満のとき、残りのプリセットスイッチには何も記憶されません。
- 放送局名を表示できても、放送を受信できない場合があります。
- 放送を受信できても、放送局名を表示できない場合があります。

音声多重放送を切り替える

音声多重放送を受信しているときは、主音声と副音声を切り替えて聞くことができます。



画面に **音多** が表示されているときに、音声を切り替えることができます。

1 DTV操作画面で **chリスト** にタッチします。

2 **MAIN/SUB** にタッチすることにより、下の順に切り替わります。

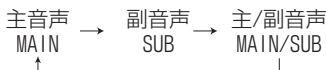

TV放送の受信方法を設定する

通常の地上デジタルTV放送が受信できなくなった場合、自動でワンセグ放送の受信に切り替えることができます。(ワンセグ自動切り替え)

通常の地上デジタルTV放送が受信可能になると、ワンセグ放送から自動で切り替わります。

1 **ワンセグ自動** にタッチします。

- 一度 **ワンセグ自動** にタッチすると、解除するまで自動で切り替えます。もう一度タッチすると解除されます。
- ワンセグ放送受信中は、ワンセグインジケータが表示されます。



- 放送が切り替わる時、一時的に黒い画面が表示されます。
- 自動で切り替わった番組が、ご覧になっていた番組と異なることがあります。
- 自動で切り替わった番組の映像や音声も、ご覧になっていた番組と異なることがあります。
- ワンセグ放送をおこなっていない放送局をご覧になっている場合、ワンセグ自動切り替えをON(する)にしても、ワンセグ放送に切り替わりません。

3. DTV の使い方

緊急警報放送を受信したときは

緊急警報放送システム（EWS : Emergency Warning System）とは、放送局が緊急警報信号を送信し、地震や津波などの情報をお知らせするシステムです。緊急警報放送は、警戒宣言、津波警報、知事からの要請があったときに放送されます。

緊急警報放送を受信した場合、自動で放送内容が表示されます。放送が終了すると、自動的にもとのサービスにもどります。

DTV（地上デジタルTV放送）を止める

- 1 **PWR** を押します。

EPG（電子番組表）を見る

EPGとは、放送局が提供する画面上で見ることができるテレビ番組表です。画面上で簡単に、見たい番組をさがすことができます。

- 詳しくは、地上デジタルTVチューナーの取扱書を参照してください。

- 1 **chリスト** にタッチします。
- 2 **番組** にタッチします。



データ放送を見る

データ放送とはテレビ映像の他に、図形や文字の情報を付加した放送です。受信するデータ放送により、番組に連動した情報や独立した情報を見ることができます。

- 1 **d操作** にタッチし、データ放送操作スイッチを操作します。

- 詳しくは、地上デジタルTVチューナーの取扱書を参照してください。



いろいろな設定について

初期設定画面に切り替えると、下記の操作ができます。詳しくは、地上デジタルTVチューナーの取扱書を参照してください。

- 機能設定
- 文字スーパーの表示
- 居住地域の登録
- イベントリレーの設定
- メールの閲覧
- ICカード情報の閲覧、動作確認
- 個人情報のリセット
- 画面位置の調整
- 映像・音声・字幕切り替え

1 **chリスト** にタッチします。

2 **設定** にタッチします。

- 初期設定画面が表示されます。



4. DVDプレーヤーをお使いになる前に

本機はDVDビデオや地上デジタル放送などを録画したDVD-ビデオレコーディング(VR)を再生することができます。DVDビデオ、DVD-VRがもつ高画質映像と高音質なデジタルサウンドを再生したり、記録されている複数の言語(音声や字幕など)を切り替えて表示したりすることができます。また、DVDビデオでは、同じ場面が複数のアングルで記録されているものは、好きなアングルで再生することもできます。DVD-VRでは、編集したお気に入りの静止画や映像を再生したり、録画されたニヶ国語放送を楽しんだりすることができます。

DVDビデオの特長

マルチ音声機能について

DVDディスクには複数の言語が収録されているものがあり、音声言語を切り替えることができます。



街の中心を流れるこの川は...



This river, which runs through the center of the town is...

警告

DVDビデオでは、迫力のある効果音を得るために、通常の会話シーンの音量を小さくして録音されているものがあります。このようなディスクで、会話シーンのときに音量調整を行うと、効果音のシーンやDVDビデオ以外のソースにしたとき、音量が大きすぎることがありますので、注意してください。

音量が大きすぎると運転の妨げとなり、思わぬ事故につながるおそれがあり危険です。



本機は、ロヴィコーポレーションが保有する米国特許およびその他の知的財産権で保護されたコピー防止技術を採用しています。リバーシ・エンジニアリングまたは分解は禁止されています。

著作権保護された番組をビデオデッキなどで録画する際、著作権保護のための機能が働き、正しく録画できません。

また、この機能により、再生目的でもビデオデッキを介してモニター出力した場合には画質劣化する場合がありますが、機器の問題ではありません。

著作権保護された番組を視聴する場合は本製品とモニターを直接接続してお楽しみください。

マルチアングル機能について

DVD ディスクには、同じ場面が複数のアングルで記録されているもの（マルチアングル）があり、再生中、好きなアングルに切り替えることができます。



DVD-VRモード時は操作できません。



映像のアングルが切り替わります。

字幕表示機能について

DVDディスクには複数の字幕が記録されているものがあり、再生中に、字幕言語を切り替えることができます。また、字幕を表示しないように設定して、映像を再生することもできます。



ディスクについて

再生できるディスクの種類について

本機は、NTSCカラーテレビ方式に対応していますので、ディスクやパッケージに「NTSC」と表示されているディスクをご使用ください。

再生できるディスクの種類とマーク	大きさ／再生面	最大再生時間
 	12cm／片面	< MPEG 2方式 > 1層 133分 2層 242分
	12cm／両面	1層 266分 2層 484分







4. DVD プレーヤーをお使いになる前に

再生可能なディスクの地域番号（リージョンコード）について

DVDディスクには （地域番号）が表示されているものがあり、このマーク（数字）はディスクの再生可能な地域を表しています。本機は、このマークに「2」または、「ALL」がないディスクは再生することができません。このようなディスクを再生しても、「このDVDはリージョンが違いますので再生できません」というメッセージが画面に表示されます。また、地域番号のマークがないディスクでも地域が制限されていることがあり、本機で再生できないことがあります。

ディスクに表示されているマークについて

DVDのディスクやパッケージに表示されているマークには下記のものがあります。

マーク	意味
	音声のトラック数を表します。
	字幕の数を表します。
	アングル数を表します。
 	選択可能な画像アスペクト比（TV画面の横と縦の比率）を表します。 ●「16：9」はワイド画面、「4：3」は標準画面です。
 	再生可能な地域番号を表します。 ●ALLは全世界向け、数字は地域番号です。「2」は日本を示します。



- DVD、ソフト制作者の意図により再生状態が決められていることがあります。本機ではソフト制作者が意図したディスク内容にしたがって再生を行うため、操作したとおりに機能が働かない場合があります。再生するディスクに付属の説明書も必ずご覧ください。
- 本機は、ビデオモードで書き込まれた DVD ± R/RW（DVD ± Recordable/ReWritable）ディスクとビデオレコーディングモード（VR）で書き込まれた、CPRM対応のDVD-R/RW（DVD-Recordable/ReWritable）に対応しています。

ディスクの構成について

DVDビデオディスクの構成

DVDビデオに収録されている映像や曲は、いくつかの区切りに分けられています。

大きく分けた区切りをタイトルと言い、それぞれのタイトルには番号（タイトル番号）が付けられています。また、タイトルは小さな区切りのチャプターで構成されており、それぞれのチャプターにも番号（チャプター番号）が付けられています。

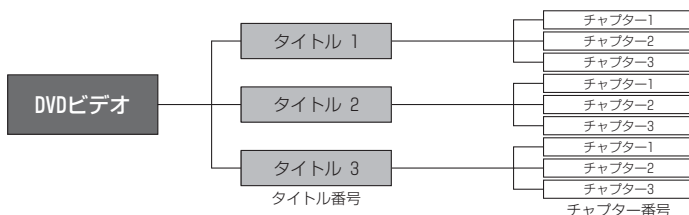

DVD-VRディスクの構成

DVD-VRに収録されている映像や曲、静止画はプログラム(番組)ごとに保存されています。本機はプログラム単位をタイトル、プログラム中にDVDレコーダーで付加するマーカークポイントをチャプターとして管理しています。また、プログラム中にあるお気に入りの場面や番組を、お好みの再生順で指示したものをプレイリストとして保存することができます。プレイリスト単位をタイトル、マーカークポイントをチャプターとして管理しています。

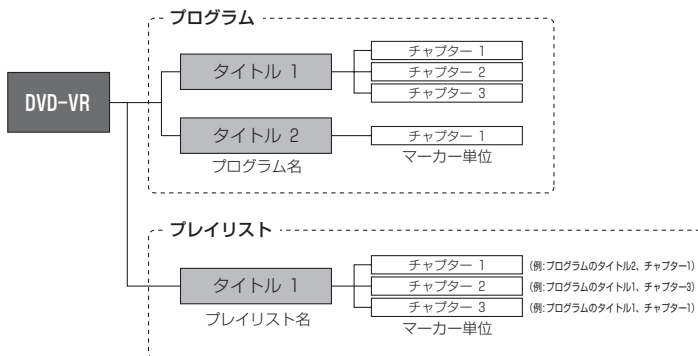

4. DVD プレーヤーをお使いになる前に

操作の流れについて

映像の操作や検索、DVDプレーヤーの初期設定などの流れを説明します。

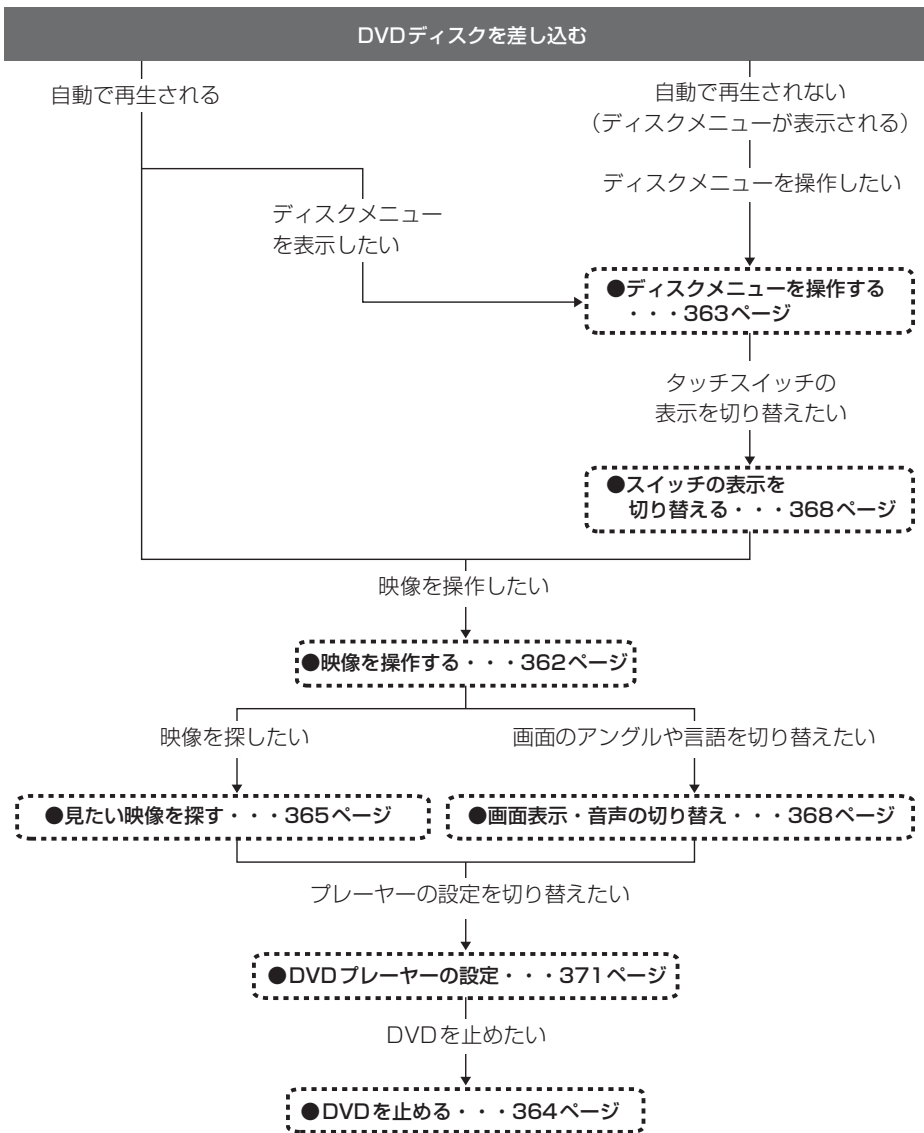

5. DVDプレーヤーの使い方



- エンジンスイッチがONまたはACCで、さらに安全上の配慮から車を完全に停止し、パーキングブレーキをかけた場合のみ DVD をご覧になることができます。(走行中にソースをDVDプレーヤーに切り替えた場合、音声のみになります。)
- DVDのモードによって、使える機能が異なります。



DVDを見る

ディスク差し込み口にDVDを差し込むと、再生を始めます。

1 DVDが差し込まれているときに、オーディオのソースを切り替えます。

- 「ソースの切り替え方」(267 ページ)を参照してください。

2 **DISC** にタッチします。

- 再生を始めます。
- 操作スイッチ(タッチスイッチ)を表示する場合は、**オーディオ**を押す、または画面にタッチします。
- ソースをDVDプレーヤーに切り替えたとき、タッチスイッチなどの情報は約6秒間表示されます。**オーディオ**を押す、または画面にタッチすると再度、表示します。
- DVDビデオモードのときは“VIDEO”、DVD-VRモードのときは“VR”が画面に表示されます。



● DVDビデオモード



● DVD-VRモード

5. DVD プレーヤーの使い方

映像を操作する

映像を再生する

1 ▶ にタッチします。

- 映像、または静止画を再生します。



早送り・早戻しする

パネルスイッチから早送り・早戻しする

1 ▲、または ▼ を“ピッ”と音がするまで押します。

- ▲ : 映像を進めるとき
- ▼ : 映像を戻すとき

“ピッ”と音がすると早送り（早戻し）モードに切り替わり、スイッチから手を離すまで早送り（早戻し）します。

タッチスイッチから早送り・早戻しする

1 ◀、または ▶ を“ピッ”と音がするまでタッチします。

- “ピッ”と音がすると早送り（早戻し）モードに切り替わり、スイッチから手を離すまで早送り（早戻し）します。



静止画を送る

再生している静止画を送ることができます。



チェック

DVD-VR モードで静止画を再生しているときのみ、操作することができます。

1 ページ送り にタッチします。



ディスクによって、自動再生されないものや、ディスクに記録されているメニュー項目を選択しないと、再生されないものがあります。「ディスクメニューを操作する」(次ページ)

いま見ているチャプターを繰り返し再生する



DVD-VR モード時は操作できません。
チェック

- 1 **CHAPTERリポート** にタッチします。



映像を一時止める

- 1 **||** にタッチします。

- 一時停止中 (**||**) に **▶▶** を短くタッチするとスロー再生し、**||** にタッチするとコマ送り再生します。



映像を止める

- 1 **■** にタッチします。



ディスクメニューを操作する

ダイレクトタッチ操作画面でディスクに収録されているメニューを操作することができます。



DVD-VR モード時は操作できません。
チェック

- 1 **オーディオ** を押す、または画面にタッチします。
- 2 **NEXT** にタッチします。
- 3 **メニュー**、**トップメニュー**、または**ダイレクト** にタッチします。

- 再生している映像がディスクに収録されているメニューに切り替わると、ダイレクトタッチ操作画面が表示されます。



ディスクによって、表示されるメニューをダイレクトタッチ操作画面から操作できない場合があります。

5. DVD プレーヤーの使い方

画面を直接タッチして操作する

メニューのアイコンに直接タッチして、選択することができます。

- 1 ダイレクトタッチ操作画面でメニューのアイコンに直接タッチします。

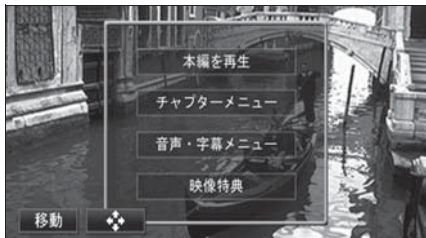

タッチスイッチから操作する

画面にタッチしづらいときは、タッチスイッチで操作することができます。

- 1 ダイレクトタッチ操作画面で  にタッチします。



- 2     にタッチし、メニューを選びます。

- **ダイレクト** にタッチすると画面に直接タッチして操作することができます。

- 3 **決定** にタッチします。



DVD を止める

- 1 **PWR** を押します。



ディスクによって記録されているメニュー項目は違います。また、ディスク内容に当たって再生を行うため、操作したとおりに機能しない場合があります。

見たい映像を探す

DVDビデオモードのときは、映像をタイトルやチャプター、メニュー番号(内容ごとに区切られた番号)から探すことができます。DVD-VRモードのときは、映像や静止画をプレイリストやプログラムから探すことができます。

チャプターから探す

1 ▲、または ▼ を押します。

- ▲ : 次のチャプターを選ぶとき
- ▼ : 頭出し・前のチャプターを選ぶとき

チャプター番号



タイトル番号から探す

1 **サーチ** にタッチします。

タイトル番号



2 **-**、**+**、**-10**、**+10** にタッチし、タイトル番号を入力します。

- **-**、または **+** にタッチすると、タイトル番号が1ずつ切り替わります。
- **-10**、または **+10** にタッチすると、タイトル番号が10ずつ切り替わります。



3 **決定** にタッチします。

5. DVD プレーヤーの使い方

チャプター番号から探す

1 **NEXT** にタッチします。

2 **+** にタッチします。



3 **数字** にタッチします。



4 **-**、**+**、**-10**、**+10** にタッチし、CHAPTER番号を入力します。

- **-**、または **+** にタッチすると、CHAPTER番号が1ずつ切り替わります。
- **-10**、または **+10** にタッチすると、CHAPTER番号が10ずつ切り替わります。



5 **決定** にタッチします。

プレイリスト/プログラムから探す

DVD-VRモードの映像や静止画を、プレイリストやプログラムから探すことができます。



プレイリストは、プレイリストが作成されているディスクでのみ、操作することができます。

- 1 DVD操作画面で **NEXT** にタッチします。



- 2 **VRメニュー** にタッチします。

- プログラム再生中は、プログラム（タイトル）選択画面、プレイリスト再生中は、プレイリスト選択画面が表示されます。



- 3 再生したいプログラム（タイトル）、またはプレイリストにタッチします。

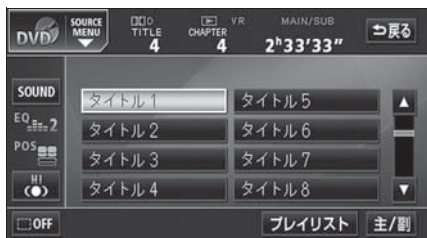

- プログラム選択画面



- **プレイリスト** 選択画面
- プログラム 選択画面のとき、**プレイリスト** スイッチが表示されます。**プレイリスト** にタッチすると、プレイリスト選択画面に切り替わります。
- プレイリスト 選択画面のとき、**プログラム** スイッチが表示されます。**プログラム** にタッチすると、プログラム選択画面に切り替わります。
- 9個以上プレイリスト、またはプログラム（タイトル）がある場合は、**▲**・**▼** にタッチするとリストを切り替えることができます。

5. DVD プレーヤーの使い方

スイッチの表示を切り替える

再生中、タッチスイッチの表示を切り替えたり、タッチスイッチの表示を消すことができます。

タッチスイッチを消す

- 1 **NEXT** にタッチします。



- 2 **設定** にタッチします。

- 3 **OFF** にタッチします。

- **オーディオ** を押す、または画面にタッチすると、再度、タッチスイッチを表示します。



タッチスイッチの表示場所を切り替える



DVD-VR モード時は操作できません。

- 1 **NEXT** にタッチします。

- 2 **設定** にタッチします。

- 3 **移動** にタッチします。

- タッチするごとにタッチスイッチの表示場所が上下に切り替わります。



画面表示・音声の切り替え

再生する映像の字幕言語や音声言語、表示アングル、音声多重(DVD-VRモードのみ)を切り替えることができます。

アングルを切り替える

ディスクに複数のアングルが収録されていると、アングルを切り替えて表示することができます。



- DVD-VR モード時は操作できません。

- 画面にマルチアングルマークが表示されているときに、アングルを切り替えることができます。

- 1 **NEXT** にタッチします。

2 **アングル** にタッチします。

マルチアングルマーク



3 **アングル切換** にタッチします。

- **アングル切換** にタッチすることによってアングル番号が替わり、ディスクに収録されているアングルが順に切り替わります。

アングル番号



字幕言語を切り替える

ディスクに複数の字幕言語が収録されていると、字幕を切り替えて表示することができます。



DVD-VR モード時は字幕言語が表示されません。

1 **NEXT** にタッチします。

2 **字幕** にタッチします。



3 **字幕切換** にタッチします。

- **字幕切換** にタッチすることによって字幕番号が替わり、ディスクに収録されている字幕言語が順に切り替わります。

字幕番号および言語



5. DVD プレーヤーの使い方

音声言語を切り替える

ディスクに複数の音声言語が収録されていると、音声を切り替えて再生することができます。



DVD-VR モード時は音声言語が表示されません。

1 **NEXT** にタッチします。

2 **音声** にタッチします。



3 **音声切換** にタッチします。

- **音声切換** にタッチすることにより音声番号が替わり、ディスクに収録されている音声言語が順に切り替わります。

音声番号および言語



音声多重を切り替える

DVD-VRモードのディスクに音声多重放送が収録されているときは、主音声と副音声を切り替えて聞くことができます。



DVD ビデオモード時は操作できません。

1 **NEXT** にタッチします。

2 **VRメニュー** にタッチします。

3 **主/副** にタッチすることにより、下図の順に切り替わります。

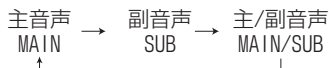

DVDプレーヤーの設定

再生中の音声や字幕表示、メニュー表示の言語をあらかじめ設定することができます。また、マルチアングルマークの表示・非表示や視聴制限なども設定することができます。

1 **NEXT** にタッチします。

2 **設定** にタッチします。



3 **初期設定** にタッチします。



4 各タッチスイッチにタッチすると下記の設定を行うことができます。

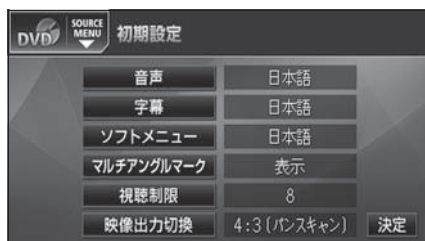

タッチスイッチ	機能	ページ
音声	再生する映像の音声言語を設定します。	次ページ
字幕	再生する映像の字幕言語を設定します。	次ページ
ソフトメニュー	表示するメニューの言語を設定します。	373
マルチアングルマーク	マルチアングルマークの表示・非表示を設定します。	374
視聴制限	再生できるDVDビデオを制限します。	375
映像出力切換	画面サイズを設定します。	376



初期設定画面で設定を変更した後、**決定** にタッチせずに、画面が切り替わるスイッチ (**オーディオ**) を押すとDVDの再生は停止した状態になります。再度再生する場合は映像操作画面で **▶** にタッチします。(362 ページ参照)

5. DVD プレーヤーの使い方

音声言語を設定する

再生中の映像をお好きな言語で楽しむことができます。

1 初期設定画面で **音声** にタッチします。

2 お好みの言語にタッチします。

- **その他** にタッチすると画面に表示された言語以外の言語を設定できます。

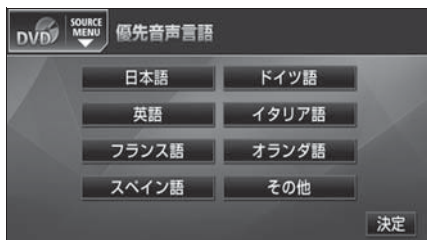

コードを入力する

1 優先音声言語設定画面で **その他** にタッチします。

2 言語コードを入力します。

- 言語コードについては「言語コード一覧」(377 ページ)を参照してください。



- 選択された言語でもディスクが対応していない言語であれば、切り替えることはできません。
- ディスクに優先される音声言語、または字幕言語が記録されていると、ディスク内容にしたがって再生を行うため、設定した言語に切り替わらない場合があります。この場合は、「画面表示・音声の切り替え」(368 ページ参照)で言語を切り替えてください。

3 **決定** にタッチします。

字幕言語を設定する

再生中の映像をお好きな字幕で表示することができます。

1 初期設定画面で **字幕** にタッチします。

2 お好みの言語にタッチします。

- **その他** にタッチすると、画面に表示された言語以外の言語を設定できます。
- **字幕非表示** にタッチすると、画面に字幕を表示せずに再生することができます。

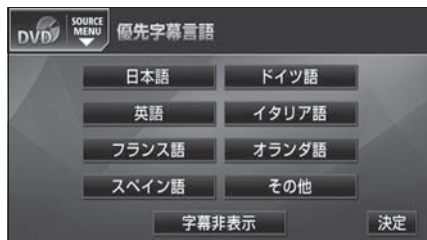

コードを入力する

1 優先字幕言語設定画面で **その他** にタッチします。

2 言語コードを入力します。

- 言語コードについては「言語コード一覧」(377 ページ) を参照してください。



3 **決定** にタッチします。

メニュー言語を設定する

ディスクに収録されているメニューなどの表示言語を設定することができます。

1 初期設定画面で **ソフトメニュー** にタッチします。

2 お好みの言語にタッチします。

- **その他** にタッチすると画面に表示された言語以外の言語を設定できます。

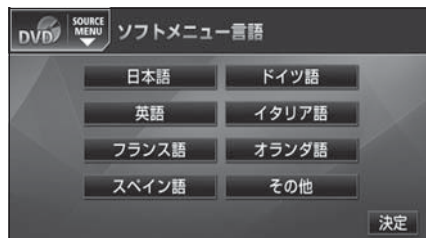

コードを入力する

1 ソフトメニュー言語設定画面で **その他** にタッチします。

2 言語コードを入力します。

- 言語コードについては「言語コード一覧」(377 ページ) を参照してください。

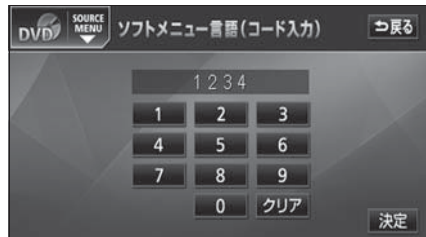

3 **決定** にタッチします。



選択された言語でもディスクが対応していない言語であれば、切り替えることはできません。

5. DVD プレーヤーの使い方

マルチアングルマークの表示を設定する

再生中、マルチアングルマークの表示・非表示を設定することができます。



マルチアングルマークの表示設定を「表示」に設定すると、ディスク内の複数アングルが選択可能な状態になったとき、画面の上部にマルチアングルマークが表示されます。

1 初期設定画面で **マルチアングルマーク** にタッチします。

- タッチすることにより「表示」と「非表示」が切り替わります。



2 **決定** にタッチします。

視聴制限を設定する

ディスクの中には、成人向けの内容や暴力シーンなど、子供に見せたくない場面の視聴を制限できるものがあります。この視聴制限は、レベルによって段階的に設定することができます。



視聴制限レベルが記録されていないディスクでは設定できません。

1 初期設定画面で **視聴制限** にタッチします。

2 数字を1番号ずつタッチして暗証番号を入力します。

- 暗証番号が入力されていない場合、上側に表示される暗証番号は「-----」で表示されます。



3 **決定** にタッチします。

4 お好みの視聴制限レベルにタッチします。



5 **決定** にタッチします。



- 一度、暗証番号を入力すると次回以降、本項目の利用時には暗証番号が必要となります。暗証番号を忘れないようご注意ください。もし、暗証番号を忘れた場合は、**クリア** に10回タッチすると、初期化（暗証番号未設定の状態）することができます。
- 視聴制限レベルは大きく3種類に分類されます。
 - レベル1 ……子ども向けのDVDソフトのみを再生します。（一般向けと成人向けのDVDソフトの再生を禁止します。）
 - レベル2～7…子ども向けと一般向けのDVDソフトのみを再生します。（成人向けのDVDソフトの再生を禁止します。）
 - レベル8 ……全てのDVDソフトを再生します。（初期設定）

5. DVD プレーヤーの使い方

映像出力を切り替える

1 初期設定画面で **映像出力切換** にタッチします。

- タッチすることにより下図の順に画面サイズが切り替わります。

4:3 (パンスキャン) → 16:9 → 4:3 (レターボックス)



2 **決定** にタッチします。

● **4:3 (パンスキャン)**

左右両端がカットされた映像になります。4:3のサイズで収録されたDVDソフトの場合は画面サイズぴったり(4:3)で表示されます。

● **16:9**

通常のワイドサイズで表示されます。4:3のサイズで収録されたDVDソフトの場合は左右両端が黒表示、または左右に伸びた表示になります。

● **4:3 (レターボックス)**

上下両端が黒く表示された映像になります。4:3のサイズで収録されたDVDソフトの場合は画面サイズぴったり(4:3)で表示されます。

言語コード一覧

「音声」、「字幕」、「ソフトメニュー」の言語は、下記のコード番号から数字を入力し選択することができます。

コード	言語名称	コード	言語名称	コード	言語名称
1001	日本語	0801	ハウサ語	1721	ケチュア語
0514	英語	0809	ヒンディー語	1813	レートロマン語
0618	フランス語	0818	クロアチア語	1814	キルンディー語
0405	ドイツ語	0821	ハンガリー語	1815	ローマ語
0920	イタリア語	0825	アルメニア語	1823	キンヤルワンダ語
0519	スペイン語	0901	国際語	1901	サンスクリット語
1412	オランダ語	0905	Interlingue	1904	シンド語
1821	ロシア語	0911	イヌピアック語	1907	サンド語
2608	中国語	0914	インドネシア語	1908	セルボクロアチア語
1115	韓国語	0919	アイスランド語	1909	セイロン語
0512	ギリシャ語	0923	ヘブライ語	1911	スロバック語
0101	アファル語	1009	イディッシュ語	1912	スロベニア語
0102	アプバジャ語	1023	ジャワ語	1913	サモア語
0106	アフリカーンス語	1101	グルジア語	1914	ショナ語
0113	アムハラ語	1111	カザフ語	1915	ソマリ語
0118	アラビア語	1112	グリーンランド語	1917	アルバニア語
0119	アッサム語	1113	カンボジア語	1918	セルビア語
0125	アイマラ語	1114	カナダ語	1919	シスワティ語
0126	アゼルバイジャン語	1119	カシミール語	1920	セストゥ語
0201	バシキール語	1121	クルド語	1921	スンダ語
0205	ベラルーシ語	1125	キルギス語	1922	スウェーデン語
0207	ブルガリア語	1201	ラテン語	1923	スワヒリ語
0208	ビハーリー語	1214	リンガラ語	2001	タミル語
0209	ビスラマ語	1215	ラオス語	2005	テルグ語
0214	ベンガル語	1220	リトアニア語	2007	タジク語
0215	チベット語	1222	ラトビア語	2008	タイ語
0218	ブルトン語	1307	マダガスカル語	2009	チギリス語
0301	カタロニア語	1309	マオリ語	2011	ツルキ語
0315	コルシカ語	1311	マケドニア語	2012	タガログ語
0319	チェコ語	1312	マラヤーラム語	2014	セツワナ語
0325	ウェールズ語	1314	モンゴル語	2015	ニュージーランド語
0401	デンマーク語	1315	モルダビア語	2018	トルコ語
0426	ブータン語	1318	マラータ語	2019	ツォンガ語
0515	エスペラント語	1319	マライ語	2020	タタール語
0520	エストニア語	1320	マルタ語	2023	トウイ語
0521	バスク語	1325	ビルマ語	2111	ウクライナ語
0601	ペルシア語	1401	ナウル語	2118	ウルドゥー語
0609	フィンランド語	1405	ネパール語	2126	ウズベグ語
0610	フィジー語	1415	ノルウェー語	2209	ベトナム語
0615	フェロー語	1503	プロバンス語	2215	ボラピュク語
0625	フリジア語	1513	オモロ語	2315	ウォルフ語
0701	アイルランド語	1518	オリヤー語	2408	コーサ語
0704	スコットランドゲール語	1601	パンジャブ語	2515	ヨルバ語
0712	ガルシア語	1612	ポーランド語	2621	ズールー語
0714	グアラニ語	1619	アフガニスタン語		
0721	グジャラート語	1620	ポルトガル語		

6. VTRの使い方

市販のVTR機器を接続すると、ビデオをご覧になれます。



エンジンスイッチが ON または ACC で、さらに安全上の配慮から車を完全に停止し、パーキングブレーキをかけた場合のみビデオをご覧になることができます。(走行中にソースをVTRに切り替えた場合、音声のみになります。) VTR機器を接続する場合は、オプションの「VTRアダプター」をお買い求めください。



VTRを見る

1 オーディオのソースを切り替えます。

- 「ソースの切り替え方」(267 ページ) を参照してください。

2 **VTR** にタッチします。

- VTR画面になります。
- **オーディオ** を押す、または画面にタッチすると、VTR操作画面になります。
- VTR 操作画面に切り替えたとき、各タッチスイッチは約6秒間表示されます。
オーディオ を押すと再度、表示します。

VTR設定画面の切り替え

VTRでは、VTR設定画面に切り替えると下記の操作ができます。

- Circle Surround II、EQ、POSなどの音質調整
- 画面モード(ワイドモード)の切り替え

1 **設定** にタッチします。

VTRを終わる

1 **PWR** を押します。

1. iPod プレーヤーの使い方

iPod を接続すると iPod の音楽ファイルを再生することができます。また、リストからの選曲やランダム再生の切り替えなどを、本機で操作することができます。



iPod を接続する場合は、オプションの「iPod 接続用ケーブル」をお買い求めください。走行中は安全上の配慮などから、操作できなくなる機能があります。

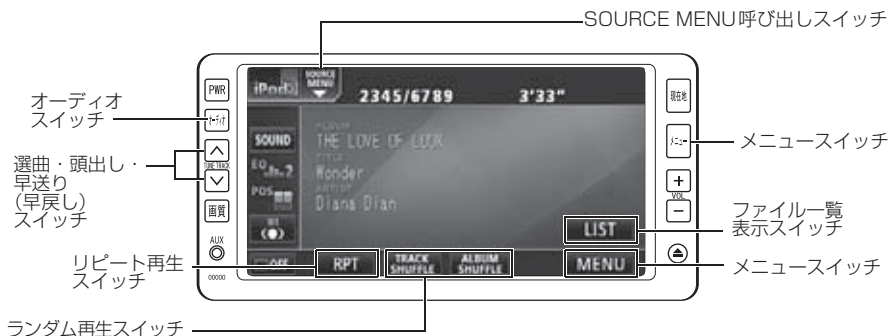

iPod を接続する



- iPod に接続されているアクセサリはすべて取りはずしてください。
- ご使用になる iPod が本機に接続可能であるか確認してください。「**接続可能な iPod について**」(384 ページ参照)

1 iPod と接続用ケーブルの Dock コネクタを接続します。

- iPod の電源が入らない場合は、電源を入れます。
- 充電不足の iPod を接続した場合、「接続待機中」が画面に表示され、充電を開始します。充電後の操作については、「**iPod を聞く**」(381 ページ)を参照してください。

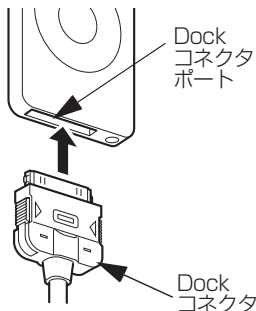

充電後、自動で再生を開始する場合があります。

1. iPod プレーヤーの使い方

iPod を取りはずす

- 1** iPod と Dock コネクタを矢印の方向に押しながら、取りはずします。

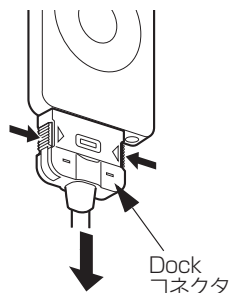

▲ 注意

- 本機で iPod を使用しているときに iPod のデータが消失しても、消失したデータの補償はできませんのでご了承ください。
- iPod を車室内に放置しないでください。炎天下など、車室内が高温となり、故障の原因となるおそれがあります。



- 本機と iPod を接続しても、ソースは自動で iPod に切り替わりません。
- iPod を本機に接続すると、iPod に “TOYOTA” が表示されます。また、“TOYOTA” が表示されている間は iPod による操作をすることができません。
- iPod の電源を OFF にしたまま接続すると、“TOYOTA” が表示されず “充電済” マークが表示されることがあります。この場合、iPod のいずれかのボタンを押すと、“TOYOTA” が表示されます。
- ご使用になる iPod によっては接続中に “TOYOTA” が表示されない場合がありますが、故障ではありません。
- エンジンスイッチが ON または ACC になっている場合、接続した iPod のバッテリーが充電されます。
- 本機に iPod を接続すると、本機で表示される曲名リストの順番が iPod と異なることがあります。
- iPod が操作不能になった場合は、iPod の接続をはずし、iPod をリセットしてから再度接続してください。iPod のリセット方法については、iPod の取扱書を参照してください。
- 映像ファイルが入っている iPod を接続すると、曲名リストに映像ファイル名が表示される場合がありますが、映像ファイルの再生には対応していません。また、曲名リストが重複する場合があります。

iPodを聞く

■充電済みのiPodを接続している場合

1 iPodを本機に接続した状態で、オーディオのソースを切り替えます。

- 「ソースの切り替え方」(267ページ)を参照してください。

2 **iPod** にタッチします。

- iPodで最後に聞いていた音楽ファイルの再生を始めます。

■本機でiPodを充電した場合

1 iPodを取りはずし、再度接続します。

2 オーディオのソースを切り替えます。

- 「ソースの切り替え方」(267ページ)を参照してください。

3 **iPod** 以外のソースにタッチした後、**iPod** にタッチします。

4 **PWR** を押してオーディオの電源をOFFにした後、再度ONにします。

5 エンジンスイッチをOFF (LOCK)にした後、再度エンジンスイッチをON、またはACCにします。



- iPodに収録されている音楽ファイル数、ソフトウェアバージョンによっては、操作画面による操作を行っても、すぐに反応しなかったり、正しく動作しない場合があります。
- iPod本体に「接続を解除できます。」が表示されますが、音楽の再生中は、iPod保護のため、Dockコネクタを取りはずさないことをお勧めします。
- 正しく動作しない場合、iPodの接続をはずし、エンジンスイッチをOFF (LOCK)にして、再度エンジンスイッチをON、またはACCにした後、iPod本体をリセットしてから再度接続してください。
- アーティスト名や曲名(トラック名称)などは、半角で最大32文字、全角で最大16文字まで表示できます。(名称によっては、表示できない場合があります。)

6 **LIST** にタッチします。

- 音楽ファイルにタッチすると、選んだ音楽ファイルが再生されます。

早送り・早戻しする

1 **△**、または **▽** を“ピッ”と音がるまで押します。

- **△** : 曲を進めるとき

▽ : 曲を戻すとき

早送り(早戻し)モードに切り替わり、スイッチから手を離すまで早送り(早戻し)します。

聞きたい音楽ファイルを選ぶ

1 **△**、または **▽** を押します。

- **△** : 次の音楽ファイルを選ぶとき

▽ : 頭出し・前の音楽ファイルを選ぶとき

1. iPod プレーヤーの使い方

聞きたい音楽ファイルをリストから探す

アーティスト名やジャンルなどの選曲モードからリストを表示して、聞きたい音楽ファイルを探すことができます。

1 **MENU** にタッチします。

2 検索したい選曲モードスイッチにタッチします。

- 選択したモードのリスト画面が表示されます。



3 聞きたいリストにタッチします。

- SONGS画面が表示されるまで繰り返します。各選曲モードにより、SONGS画面が表示されるまでの順序は下記ようになります。

選曲モード	表示順序
PLAY LIST	PLAY LIST画面 → SONGS画面
ARTISTS	ARTISTS画面 → ALBUMS画面 → SONGS画面
ALBUMS	ALBUMS画面 → SONGS画面
SONGS	SONGS画面
GENRES	GENRES画面 → ARTISTS画面 → ALBUMS画面 → SONGS画面
COMPOSERS	COMPOSERS画面 → ALBUMS画面 → SONGS画面

- **▶PLAY** にタッチすると、その時点で再生対象となっている全ファイルを再生します。

4 聞きたい音楽ファイルにタッチします。

- 選択された音楽ファイルを再生します。
- 6個以上リストがある場合は、**▲**・**▼** にタッチするとリストを切り替えることができます。

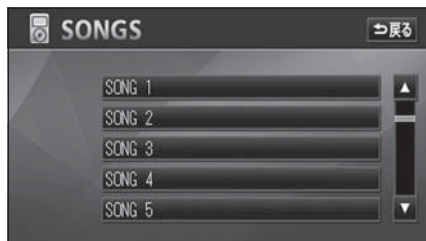

- 各リストの表示文字数は、半角で最大32文字、全角で最大16文字です。
- 全ての選曲モードで **ALL** ボタンは表示されません。

再生中のリストを表示する

1 **LIST** にタッチします。

- 再生中の音楽ファイルを収録しているリストが表示されます。
- 現在再生している音楽ファイルが一番上に表示されます。
- 音楽ファイルにタッチすると、選んだ音楽ファイルが再生されます。

同じ音楽ファイルを繰り返し聞いて聞く

1 **RPT** にタッチします。

- 再生中の音楽ファイルを繰り返し再生します。
- 一度 **RPT** にタッチすると、解除するまで繰り返します。もう一度 **RPT** にタッチすると解除されます。
- **RPT** が解除されている場合、再生の対象となるリストが繰り返し再生されます。

音楽ファイルの順番をランダムに聞く

今聞いているリストの中からランダムに聞く

1 **TRACK SHUFFLE** にタッチします。

- 再生中のリスト内の全ファイルでランダム再生します。
- 一度 **TRACK SHUFFLE** にタッチすると、解除するまでランダム再生します。もう一度 **TRACK SHUFFLE** にタッチすると解除されます。

リストをランダムに聞く

リストをランダムに再生することができます。ただし、リスト内の音楽ファイルは先頭から順に再生されます。

1 **ALBUM SHUFFLE** にタッチします。

- 一度 **ALBUM SHUFFLE** にタッチすると、解除するまでランダム再生します。もう一度 **ALBUM SHUFFLE** にタッチすると解除されます。

iPod を止める

1 **PWR** を押します。



本機で **RPT**、**TRACK SHUFFLE**、または **ALBUM SHUFFLE** を設定した状態で iPod を取りはずした場合、iPod はリピート、またはシャッフル再生の設定に切り替わります。

1. iPod プレーヤーの使い方

接続可能なiPodについて

本機で使用できる互換性確認済みのiPodのモデル、世代、およびその世代の中でのファームウェアバージョンは下記のとおりです。

モデル	世代	ファームウェアVer.
iPod	第5世代	1.3
iPod nano	第1世代	1.3.1
	第2世代	1.1.3
	第3世代	1.1.2
	第4世代	1.0.3
iPod classic	第1世代	1.1.2
	第2世代	2.0
iPod touch	第1世代	1.1.5 (無償ファームウェアVer.) 2.1 (有償ファームウェアVer.)
	第2世代	2.1

使用できるモデルに該当していても、機種やファームウェアバージョン、個体差などにより使用できない場合がありますので、あらかじめご了承ください。

iPod第4世代以前には互換性がありません。

iPhone、iPod mini、iPod shuffle、iPod photoには互換性がありません。



- アップルは、本製品の機能および安全および規格への適合について一切の責任を負いません。
- iPodは、米国およびその他の国々で登録されたApple, Inc. の登録商標です。
- iPodおよびiTunesは、著作権の無いマテリアル、または法的に複製・再生を許諾されたマテリアルを個人が私的に複製・再生するために使用許諾されるものです。著作権の侵害は法律上禁止されています。
- 写真表示機能、ビデオ映像表示機能には対応していません。
- オーディオブック、podcast機能には対応していません。

2. AUXの使い方

市販のポータブルオーディオなどを本機のミニプラグケーブル端子に接続すると、本機でポータブルオーディオに収録された音楽を再生することができます。



チェック

- ポータブルオーディオを接続する場合は、「ミニプラグケーブル」をお買い求めください。
- 本機でポータブルオーディオ機器をご使用になる場合は、そのポータブルオーディオ機器の取扱書をよくお読みになり、本機での使用に問題がないことをご確認のうえお使いください。



ポータブルオーディオをお使いになる前に

警告

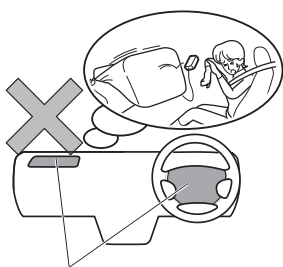

SRSエアバッグ展開部

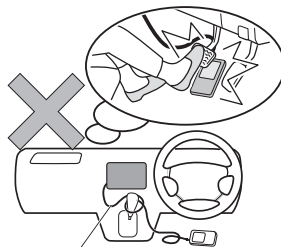

ミニプラグケーブル

接続したポータブルオーディオやミニプラグケーブルを、SRS エアバッグの展開を妨げるような場所に設置しないでください。SRS エアバッグが正常に作動しなくなったり、SRSエアバッグが展開したときにポータブルオーディオが飛ばされるなどにより、死亡・重傷に至ることがあります。

※ SRSエアバッグ展開場所については、お車の取扱書をご覧ください。

ポータブルオーディオやミニプラグケーブルを、運転の邪魔にならない場所に避ける、または邪魔にならない場所で仮固定するなどしてください。

運転に支障をきたし、交通事故の原因になるおそれがあります。

2. AUX の使い方

ポータブルオーディオを接続する（取りはずす）



チェック

- ポータブルオーディオの電源が切れていることを確認してください。
- オーディオのソースがAUX以外になっている、またはOFFになっていることを確認してください。

- 1 ミニプラグケーブルをポータブルオーディオに接続します（取りはずします）。

ポータブルオーディオを聞く

ポータブルオーディオ側の操作は、ポータブルオーディオに添付されている取扱書をご覧ください。

- 1 接続したポータブルオーディオの電源を入れ、再生します。

- 2 オーディオのソースを切り替えます。

- 「ソースの切り替え方」（267 ページ）を参照してください。

▲ 注意

- ディスプレイがOPEN、またはTILT状態では、ミニプラグケーブルの抜き挿しはしないでください。
- ミニプラグケーブルの端子に手を引っ掛けたりしないよう注意してください。
- 運転中は、ポータブルオーディオの接続・操作・取りはずしをしないでください。
- ポータブルオーディオを車室内に放置しないでください。炎天下など、車室内が高温となり、故障の原因となるおそれがあります。



ワンポイント

- 接続された機器によって出力レベルが異なりますので、音量にご注意下さい。
- オーディオのソースがAUXのときに音量を調整すると、AUX用の音量レベルとして記憶させることができます。記憶した音量レベルは、ミニプラグケーブルを抜くと初期設定値にもどります。
- ポータブルオーディオの電源は、ポータブルオーディオに付属されているバッテリー等を使用してください。お車に装着されているシガライタソケットやアクセサリーソケットなどで充電しながら再生すると、雑音が出ることがあります。

- 3 **AUX** にタッチします。

- ポータブルオーディオの再生音がスピーカーから出力されます。

ポータブルオーディオを終わる

- 1 **PWR** を押します。

- AUXを終了してもポータブルオーディオは、再生を続けます。（音声は出力されません。）

1. ステアリングスイッチの使い方

手元にあるステアリング部スイッチで各オーディオモードの主要操作をすることができます。

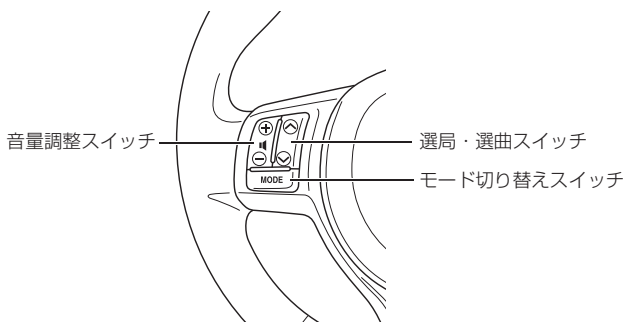

電源を入れる

1 モード切り替えスイッチを押します。

- 電源が ON のときは、スイッチを“ピッ”と音がするまで押し続けると電源が OFF になります。

音量を調整する

1 音量調整スイッチを押します。

- + : 音量 UP (大きくなる)
- : 音量 DOWN (小さくなる)
- スイッチを 1 秒以上押し続けると、音量を連続して調整できます。

モードを切り替える

1 モード切り替えスイッチを押すごとに、下記のようにモードが切り替わります。

- FM → (CD/DVD プレーヤー) → (MUSIC JUKE) → ワンセグ (デジタル TV) → (AUX) → (VTR) → iPod → AM → FM

▲ 注意

安全運転に支障がないように適度な音量でお聞きください。



ワンポイント

- () 内のモードは、次のようなときは選択できません。
- ディスクが挿入されていないとき (CD/DVD プレーヤーモード)
 - 再生するデータがない (録音されていない) とき (MUSIC JUKE モード)
 - デジタル TV チューナーが接続されていないとき (デジタル TV モード)
 - AUX 端子に機器が接続されていないとき (AUX モード)
 - VTR アダプターが接続されていないとき (VTR モード)
 - iPod プレーヤーが接続されていないとき (iPod プレーヤーモード)

1. ステアリングスイッチの使い方

ラジオ受信時に放送局を選ぶ

放送局の周波数を選択することができます。

手動で選ぶ

1 選局・選曲スイッチを押します。

- 押すごとに記憶されているチャンネルが切り替わります。
- \wedge : 大きい方へ選択するとき
- \vee : 小さい方へ選択するとき

自動で選ぶ

1 選局・選曲スイッチを“ピッ”と音がするまで押します。

- \wedge : 高い方へ選択するとき
- \vee : 低い方へ選択するとき
- 受信中のチャンネルに一番近い放送局を自動で選局します。途中で止めたいときは、もう一度押すと解除されます。

ワンセグ受信時にチャンネルを選ぶ

1 選局・選曲スイッチを押します。

- 押すごとに記憶されているチャンネルが切り替わります。
- \wedge : 大きい方へ選択するとき
- \vee : 小さい方へ選択するとき

デジタルテレビ受信時にチャンネルを選ぶ

手動で選ぶ

1 選局・選曲スイッチを押します。

- 押すごとに記憶されているチャンネルが切り替わります。
- \wedge : チャンネルUP (大きくなる)
- \vee : チャンネルDOWN (小さくなる)

自動で選ぶ

1 選局・選曲スイッチを“ピッ”と音がするまで押し続けます。

- \wedge : 大きい方へ選択するとき
- \vee : 小さい方へ選択するとき
- 受信中のチャンネルに一番近い放送局を自動で選局します。途中で止めたいときは、もう一度押すと解除されます。

音楽CD・MP3/WMAディスクを聞く

聞きたい曲を選ぶ

1 選局・選曲スイッチを押します。

- \wedge : 次曲を選ぶとき
- \vee : 頭出し・前曲を選ぶとき



- 地域や車の向きなどの条件により、すべての周波数（チャンネル）の受信感度が悪い場合、自動で選択できないことがあります。
- ディスクにより、操作できなかったり、異なる動作をすることがあります。

早送り・早戻しする

1 選局・選曲スイッチを“ピッ”と音がするまで押します。

- ▲： 曲を進めるとき
- ▼： 曲を戻すとき
- “ピッ”と音がすると早送り（早戻し）モードに切り替わり、スイッチから手を離すまで早送り（早戻し）します。

DVDを見る

チャプターから選ぶ

1 選局・選曲スイッチを押します。

- ▲： 次のチャプターを選ぶとき
- ▼： 頭出し・前のチャプターを選ぶとき

早送り・早戻しする

1 選局・選曲スイッチを“ピッ”と音がするまで押します。

- ▲： 映像を進めるとき
- ▼： 映像を戻すとき
- “ピッ”と音がすると早送り（早戻し）モードに切り替わり、スイッチから手を離すまで早送り（早戻し）します。

MUSIC JUKEを聞く

聞きたい曲を選ぶ

1 選局・選曲スイッチを押します。

- ▲： 次曲を選ぶとき
- ▼： 頭出し・前曲を選ぶとき

早送り・早戻しする

1 選局・選曲スイッチを“ピッ”と音がするまで押します。

- ▲： 曲を進めるとき
- ▼： 曲を戻すとき
- “ピッ”と音がすると早送り（早戻し）モードに切り替わり、スイッチから手を離すまで早送り（早戻し）します。

iPodを聞く

聞きたい曲を選ぶ

1 選局・選曲スイッチを押します。

- ▲： 次曲を選ぶとき
- ▼： 頭出し・前曲を選ぶとき

早送り・早戻しする

1 選局・選曲スイッチを“ピッ”と音がするまで押します。

- ▲： 曲を進めるとき
- ▼： 曲を戻すとき
- “ピッ”と音がすると早送り（早戻し）モードに切り替わり、スイッチから手を離すまで早送り（早戻し）します。

MEMO

に参考

1. 知っておいていただき たいこと	394
ナビゲーションの機能概要および 初期状態について	394
こんなメッセージが表示された ときは	397
ナビゲーション関係	397
オーディオ・ビジュアル関係	402
故障とお考えになる前に	406
共通操作関係	406
ナビゲーション関係	407
オーディオ・ビジュアル関係	411
2. 用語説明	413
3. 地図データについて	419
4. VICS 情報有料放送サービス 契約約款	420
5. Gracenote メディア データベースの ご利用について	422
6. FM de TITLE サービス放送局 について	423
7. バッテリーの交換時 について	424
8. お手入れについて	425
本機のお手入れについて	425
アンテナのお手入れについて	425
9. 索引	426
ナビゲーション索引	426
オーディオ索引	431
10. 凡例	435

MEMO

1. 知っておいていただきたいこと

ナビゲーションの機能概要および初期状態について

ナビゲーションの各種設定で設定する各項目の機能概要や購入直後の設定について説明しています。

項目		機能概要	初期状態	ページ
地図表示設定	2D  時フロントワイド	ノースアップ表示（1画面表示）のとき、車の進行方向の地図を広く表示することができます。	しない	66
	2D  時フロントワイド 右画面の地図で表示	2画面表示の右画面がノースアップ表示のとき、車の進行方向の地図を広く表示することができます。	しない	66
	2D  時フロントワイド	ヘディングアップ表示のとき、車の進行方向（画面上側）の地図を広く表示することができます。	する	66
	2D  時フロントワイド 右画面の地図で表示	2画面表示の右画面がヘディングアップ表示のとき、車の進行方向（画面上側）の地図を広く表示することができます。	する	66
	3D  時のルート方向アップ	（目的地案内中に）3D表示のとき、ルートが表示されている方向の地図を広く表示することができます。	しない	78
	3D地図表示設定	3D地図表示の見下ろす角度を調整することができます。	約23°	76
	昼 地図モード	昼画の地図表示色を変更することができます。	ノーマル	49
	夜 地図モード	夜画の地図表示色を変更することができます。	ノーマル	49
	行政区域塗り分け表示	ビジュアルシティマップ表示中に行政区を塗り分けして表示することができます。	する	80
	ビジュアルシティマップ表示	地図マークのイラスト表示や道路の太さをより実際の道路に近づけて表示することができます。	する	79
	3Dビル表示設定	リアル市街図にビルを表示することができます。また、表示するビルの高さ（階数）を設定することができます。	3階以上／ する	77
	立体ランドマーク表示	地図に立体的な施設マーク（3Dランドマーク）を表示することができます。	する	82
	シーズンレジャーランドマーク表示	桜などの季節になると、地図に桜や紅葉の名所をマーク表示することができます。	する	81
地図スクロール時の地名表示	地図スクロール時に地図中心（  ）の地名を表示することができます。	する	54	

項目	機能概要	初期状態	ページ	
自動表示設定	交差点拡大図自動表示	(目的地案内中に) 分岐する交差点に近づくと、自動的に交差点拡大図を表示することができます。	する	149
	高速分岐モード図自動表示	(目的地案内中に) 高速道路走行中、分岐点に近づくと、自動的に高速分岐案内図を表示することができます。	する	161
	レーンリスト自動表示	(目的地案内中に) 走行する交差点の名称と車線レーンのリスト図を表示することができます。	する	152
	ターンリスト自動表示	最終目的地まで走行する道路名称、ターン方向及び距離のリスト図を表示することができます。	しない	159
	都市高マップ自動表示	(目的地案内中に) 都市高速を走行すると、自動的に都市高速マップを表示することができます。	しない	163
	高速路線マップ自動表示	高速道路を走行すると、自動的に高速路線マップを表示することができます。	しない	72
	駐車場マップ自動表示	収録されている地下駐車場に入ったとき、自動的に駐車場マップを表示することができます。	する	74
案内表示設定	縮尺切替メッセージ表示	縮尺切り替え時に地図表示切り替えを通知するメッセージを表示することができます。	する	61
	踏切警告	自車マークが踏切に近づくと、警告マークと音声で案内することができます。	しない	84
	合流警告	高速道路走行中、自車マークが合流道路に近づくと、警告マークと音声で案内することができます。	しない	84
	カーブ警告	自車マークが急カーブに近づくと、警告マークと音声で案内することができます。	しない	84
	交通事故多発区間警告	一般道では、交通事故が多発している地点にマーク表示します。高速道路では、警告マークと音声で案内することができます。	しない	83
	レーン警告	一般道の右左折専用レーンを音声で案内することができます。都市高速のレーン減少地点を警告マークと音声で案内することができます。	しない	84
	料金案内	(目的地案内中に) 料金所に近づくと、料金を画面と音声で案内することができます。	する	156
	県境案内	都道府県をこえたときに、マークと音声で案内することができます。	する	85
	3D交差点拡大図	(目的地案内中に) 分岐する交差点に近づくと、3Dで交差点拡大図を表示することができます。	しない	151
	到着予想時刻表示	平均車速を変更することができます。(目的地までの到着予想時刻を計算する基準となります)	一般道路： 30km/h 有料道路： 60km/h 高速道路： 80km/h VICS情報 考慮 ON	154

1. 知っておいていただきたいこと

項目	機能概要	初期状態	ページ	
音声設定	VICS渋滞・規制音声自動発声	(目的地案内中に) ルート上(約10km以内)のVICS情報を自動的に音声で案内することができます。	する	203
	自動音声案内	(目的地案内中に) 交差点や分岐点、目的地に近づくと自動的に音声で案内することができます。	する	166
	他モード時の案内	ナビゲーション画面以外の画面時にナビゲーションの音声を案内することができます。	する	167
	操作説明音声	表示している画面の操作手引き(説明)を音声で案内することができます。	する	51
	ハートフル音声	自宅に到着したときなどに「お疲れさまでした」などの気のきいたフレーズの音声を出力することができます。	する	52
ルート系設定	自動再探索	(目的地案内中に) ルートからはずれたとき、自動的にルートを再探索することができます。	する	175
	ルート学習	よく通る道を考慮したルートを探索することができます。	する	121
	ルート学習結果の消去	学習したルートの結果を消去することができます。	—	122
	季節規制メッセージ表示	季節規制区間(冬期通行止め道路など)を含むルートを探索したときに、メッセージを表示することができます。	する	127
	渋滞考慮探索	渋滞統計データおよびビーコンより受信した渋滞・規制情報 ^{*1} を考慮したルートの探索を設定することができます。	する	123
その他	ショートカット設定	地図画面によく使う機能をショートカットスイッチとして表示することができます。	—	57
	スイッチ表示設定	地図画面に表示するタッチスイッチを設定することができます。	 以外非表示	56
	周辺施設 走行中呼出ジャンル	走行中に簡易操作で表示できる施設マーク(周辺施設の6項目)を変更することができます。	GS コンビニ レストラン 駐車場 銀行 郵便局	91
	車両情報設定 ^{*2}	車両情報(ナンバープレートの分類・車両寸法)を設定することができます。	5・7 未入力	156
	目的地履歴の消去	過去に設定した目的地の履歴を消去することができます。	—	146
	画面切り替え時の動画表現	画面を切り替えるとき、ゆっくりした動きの表現に変更することができます。	しない	49
	ナビ補正	現在地の修正や距離の補正をすることができます。	—	240 241

*1 オプションのVICSビーコンユニット接続時

*2 目的地が設定されているときは、トーンダウンし、タッチしても操作できません。

こんなメッセージが表示されたときは

下記のようなメッセージが表示された場合、原因と処置を参考にもう一度確認してください。

ナビゲーション関係

メッセージ	原因	処置
施設情報は800m図より広域の地図には表示されません※	施設（施設ランドマーク）表示中に800mスケール図より広域な地図にしたため。	800mスケール図以下の詳細な地図に切り替えてください。（59ページ参照）
周辺に該当する施設がありません	周辺の施設を検索するとき、近くに該当する施設が見つからないため。	場所を移動するか、ほかの施設で検索してください。（89ページ参照）
ルート沿いに該当する施設がありません	ルート沿いの周辺施設を検索するとき、近くに該当する施設が見つからないため。	場所を移動するか、ほかの施設で検索してください。（89ページ参照）
自宅が登録されていません 自宅登録を行いますか？ はい いいえ	自宅が登録されていないときに、 自宅 にタッチしたため。	はい にタッチするとメモリ地点登録画面を表示します。（177ページ参照） いいえ にタッチするととの画面にもどります。
自宅が登録されていません メニューのメモリ地点から登録できます	自宅が登録されていないときに、 自宅 にタッチしたため。 （目的地を追加する場合）	自宅を登録してからお使いください。 （177ページ参照）
特別メモリ地点が登録されていません メニューのメモリ地点から登録できます	特別メモリ地点が登録されていないときに、特別メモリ 1 ~ 5 にタッチしたため。	特別メモリ地点を登録してからお使いください。（177ページ参照）
該当する電話番号が検索できません 確認して修正して下さい	電話番号で地図を呼び出すとき、入力した番号が登録されていないなどの原因で、地図が呼び出せなかったため。	電話番号を再度入力しなおしても地図が呼び出せないときは、ほかの方法で地図を呼び出してください。
該当する郵便番号が収録されていません 確認して修正して下さい	郵便番号で地図を呼び出すとき、入力した番号が登録されていないなどの原因で、地図が呼び出せなかったため。	郵便番号を再度入力しなおしても地図が呼び出せないときは、ほかの方法で地図を呼び出してください。
該当するマップコードが収録されていません 確認して修正して下さい	マップコードで地図を呼び出すとき、入力した番号が登録されていないなどの原因で、地図が呼び出せなかったため。	マップコードを再度入力しなおしても地図が呼び出せないときは、ほかの方法で地図を呼び出してください。

※ 各種設定の縮尺切替メッセージ表示が **する** になっていないと表示されません。

1. 知っておいていただきたいこと

メッセージ	原因	処置
履歴が登録されていません	履歴で地図を呼び出すとき、過去に目的地を設定していないことが原因で、地図を呼び出せなかったため。	目的地を設定すると目的地履歴に登録されます。目的地履歴が登録されていないときは、ほかの方法で地図を呼び出してください。(92ページ参照)
この縮尺では位置が特定できません 詳細な地図に切り替えます	800mスケール図より広域の地図で目的地、メモリ地点などを設定・登録しようとしたため。(ワンタッチメモリ地点登録のときを除く)	目的地、メモリ地点などの設定・登録はできるだけ詳細な地図(800mスケール図以下)で行ってください。
目的地周辺に河川などの水域があります 目的地を移動しますか？	目的地と最寄りの道路との間に、河川などがあるため。	はい にタッチしたあと、地図を移動して、道路付近に目的地を設定してください。表示されている位置に目的地を設定するときは、 いいえ にタッチしてください。
目的地周辺に線路があります 目的地を移動しますか？	目的地を設定するときに、線路が近くにあるため。	はい にタッチしたあと、地図を移動して、道路付近に目的地を設定してください。表示されている位置に目的地を設定するときは、 いいえ にタッチしてください。
目的地が遠すぎます 直線距離5000km以内に目的地の変更をお願いします	直線距離5000kmをこえる目的地を設定したため。	目的地は、直線距離5000km以内に設定してください。
これ以上設定できません 消去してからお使い下さい	目的地を設定した数が5カ所のとときに、さらに設定(追加)しようとしたため。	不要な目的地を消去してから設定(追加)してください。(136ページ参照)
付近に案内可能な道路がありません 移動してから再操作をお願いします	通過道路を指定するときに、道路情報などにより、通過道路が指定されなかったため。	地図を移動して、道路付近に通過道路を指定してください。
都市高マップは200m図より詳細な地図では表示できません※	都市高マップ表示中に200mスケール図より詳細な地図にしたため。	200m～1.6kmスケール図の縮尺に地図を切り替えてください。(59ページ参照)
都市高マップは1.6km図より広域な地図では表示できません※	都市高マップ表示中に1.6kmスケール図より広域な地図にしたため。	200m～1.6kmスケール図の縮尺に地図を切り替えてください。(59ページ参照)
メモリ地点が登録されていません メモリ地点を登録してからお使い下さい	メモリ地点が登録されていないときに、メモリ地点で地図を呼び出そうとしたため。	メモリ地点を登録してからお使いください。(177ページ参照)

※ 各種設定の縮尺切替メッセージ表示が **する** になっていないと表示されません。

メッセージ	原因	処置
これ以上登録できません 消去してからお使い下さい	メモリ地点を登録した数が500カ所のときに、さらに登録しようとしたため。	不要なメモリ地点を消去してから登録してください。(187ページ参照)
VICS文字(図形)情報を受信中です しばらくお待ち下さい	VICSメニューを受信していないため。	しばらくしてもメッセージを表示する場合、選局しなおしてください。(196ページ参照)
VICS情報は800m図より 広域の地図には 表示されません※1	VICS表示中に800mスケール図より広域の地図にしたため。	800mスケール図以下の詳細な地図に切り替えてください。(59ページ参照)
VICSの文字(図形)情報を受信していません VICS選局で周波数をご確認下さい	FM多重放送を行っている放送局を選局していないか、または情報を受信していないため。	選局しなおしてVICSの情報を受信してください。(196ページ参照)
渋滞情報が変わりました 新しいルートでご案内します	ルート上にビーコンからのVICS情報を受信して、新しいルートを再探索したため。	渋滞を避けた新しいルートで案内します。
走行中は自動送りでできません 停車してから自動送りを再開します	自動送り機能を走行中にしたため。	停車してからご使用ください。
〇〇〇〇のため FM多重放送を受信できません※2	AMラジオ受信中、ワンセグ放送受信中、またはオーディオの電源がOFFのとき、FM多重放送を受信しようとしたため。	FM多重の放送を行っている放送局を受信してください。(211ページ参照)
ETCカードが挿入されていません	ETCカードが挿入されていないため。	ETCカードを挿入してお使いください。
ETCカードが読めません カードをお確かめ下さい	ETCカードが正しく読めないため。	カードをお確かめの上、正しく挿入してください。
ETCゲートを通過できません	本機とETC車載器の接続に異常があるか、セットアップがされていないため。	お近くのトヨタ販売店にお問い合わせください。
ETCカードに書き込みできません カードをお確かめ下さい	ETCカードにデータを書き込む事ができなかったため。	お近くのトヨタ販売店、もしくはカード発行会社にご相談ください。
ETCゲートとの通信に失敗しました	ETC車載器と料金所間におけるデータ通信が失敗したため。	係員の指示に従ってください。
ETCに異常が発生しました ETCはご利用できません	ETC車載器に何らかの異常があるため。	お近くのトヨタ販売店にお問い合わせください。

※1 各種設定の縮尺切替メッセージ表示が「する」になっていないと表示されません。

※2 2014年3月 FM文字多重放送(見えるラジオ)サービス終了予定

1. 知っておいていただきたいこと

メッセージ	原因	処置
ETCゲートを通過できません 徐行して、料金所で一旦停止し て下さい	路側アンテナ側から「ETC車線通 行不可&徐行」の通知があった場 合に表示されます。	料金所の係員の指示にしたがってくだ さい。 (末尾にエラーコードが表示されている 場合は、次ページを参照してください。)
ETCゲートを通過できます 徐行して下さい	路側アンテナ側から「ETC車線通 行可&徐行」の通知があった場合 に表示されます。	徐行して、ETCゲートを通過してくださ い。
ETCカードが挿入されました	ETC車載器にカードを挿入し、確 認されたときに表示されます。	—

■ETC統一エラーコード一覧

エラーコード	原因	処置	お問い合わせ先
01	ETCカード挿入異常	ETCカードの挿入状態をご確認のうえ、再度挿入してください。	—
02	データの処理異常	「ETCカード挿入時」 挿入されたETCカードのデータが読み出せませんでした。再度挿入してください。	お買い上げのトヨタ販売店
		「ETC利用時」 料金所にて車両の停止が案内（表示）されることがあります。車両停止後、係員の指示にしたがってください。	
03	ETCカード異常	挿入されたカードがETCカードであると認識できませんでした。正しいETCカードであること、および挿入方向などをご確認の上、再度挿入してください。	ETCカード発行会社
04	ETCユニットの故障	お買い上げのトヨタ販売店にお問い合わせください。	お買い上げのトヨタ販売店
05	ETCカード情報の異常	挿入されたカードがETCカードであると認識できませんでした。正しいETCカードであることをご確認の上、再度挿入してください。	お買い上げのトヨタ販売店
06	ETCユニット情報の異常	ETCユニットと料金所間におけるデータ処理にエラーが発生しました。係員の指示にしたがってください。	—
07	通信異常（ETCアンテナ外れ検知時含む）	ETCユニットと料金所間におけるデータ処理にエラーが発生しました。係員の指示にしたがってください。	—
	ETCアンテナが正しく接続されていない	お買い上げのトヨタ販売店にお問い合わせください。	お買い上げのトヨタ販売店
—	ETCが利用不可	「予告アンテナ通過時」 ETCがご利用できません。ETC混在車線、または一般車線に進入し、係員の指示にしたがってください。	お買い上げのトヨタ販売店
		「料金所通過時」 ETCがご利用できません。係員の指示にしたがってください。係員が不在の場合にはお近くのインターホンにてお問い合わせください。	
—	ETCユニットの未セットアップ	車両の情報などがETCユニットに登録されていません。ETCユニットのセットアップ作業をご依頼ください。	お買い上げのトヨタ販売店

1. 知っておいていただきたいこと

オーディオ・ビジュアル関係

メッセージ	原因	処置
ディスクをお確かめください	ディスクが汚れている、または裏返しになっているため。	ディスクが汚れているときはクリーニングしてください。裏返しの場合は正しく入れてください。
再生できるDISCが入っていません	CDプレーヤーにディスクが入っていないため。	音楽ディスクを入れてください。
異常検知でCD停止中です※	なんらかの原因でCDプレーヤーが動かないため。	イジェクト操作を行ってください。
走行中は音声を お楽しみください	走行中にワンセグ放送またはDVDを見ようとしたため。	車を安全な場所に停車させてパーキングブレーキをかけてからお楽しみください。
iPodとの通信に失敗しました	iPodからの応答がないため。	Dockコネクタを再接続してください。(379 ページ参照)
iPodのファームウェアバージョンをご確認ください	iPodのソフトウェアバージョンが対応していないため。	iPodを最新のソフトウェアにバージョンアップしてください。(384 ページ参照)
	iPodとの接続が検知できないため。	トヨタ販売店にご相談ください、もしくはiPodをご確認ください。
再生できるデータがありません	iPodに再生可能な音楽データが記録されていないため。	iPod内のデータを確認してください。データが記録されている場合はiPodをリセットしてください。
音楽データがありません	MUSIC JUKEに何も録音されていないときに、MUSIC JUKEモードに切り替えようとしたため。	MUSIC JUKEに録音してからMUSIC JUKEモードに切り替えてください。(317ページ参照)
HDDの容量が一杯になったので、録音を停止します	録音中にHDDの容量が一杯になったため。	HDD内の音楽データを削除してから、再度録音してください。(337、341 ページ参照)
このCDは録音済みなので、録音をキャンセルします	すでに録音されている音楽CDアルバムを再度録音しようとしたため。	すでに録音されている音楽CDは録音することができません。録音する場合は、録音されているデータを削除してから、再度録音してください。(337、341 ページ参照)
録音完了トラックがありませんので、CDを再生します	録音開始後、1曲も録音完了せずに終了したため。	再度、録音する場合は、 録音開始 にタッチしてください。

※ イジェクト操作をしても動作しないときは、トヨタ販売店にご相談ください。

メッセージ	原因	処置
音飛びしましたので、録音をやり直します	再生曲を録音中に音飛びが発生したため。	しばらくお待ちください。録音をやり直します。
現在録音中の曲が録音完了するまで、しばらくお待ちください	録音開始後、現在再生している曲の録音が完了していないときに操作した場合、先頭から再び録音をやり直す必要があるため。	1曲録音が完了するまでの間、しばらくお待ちください。
受信したタイトルがありません	FM de TITLE [※] で受信したタイトルがない、またはHDDに保存したCD情報がないため。	CD情報インジケータが表示されるまでお待ちください。
受信した新譜情報がありません	FM de TITLE II [※] で受信した新譜情報がないため、またはHDDに保存した新譜情報がないため。	新譜情報受信メッセージが表示されるまでお待ちください。
ジャケット写真を表示できませんでした	ジャケット写真を表示する有効期限が切れているため。	有効期限の切れたジャケット写真は表示することができません。
	受信した新譜情報に不備があるため。	受信した新譜情報に不備がある場合、ジャケット写真を表示できません。ご了承ください。
更新するデータベースがありません	受信したCDタイトルや新譜情報が1つも存在しないときに、 タイトル更新 や 更新 にタッチしたため。	FM多重チューナー設定が「CD情報」であることを確認してください。また、受信できるまでお待ちください。
異常検知のため書き込みを中止します	タイトル更新、または更新作業が何らかの要因で異常終了したため。	再度タイトル更新、または更新操作を行ってください。
録音禁止されているため、録音をキャンセルします	録音が禁止されているCDを録音しようとしたため。	録音が禁止されていない音楽CDを入れてください。
プレイリストが一杯なので、プレイリストを削除してから録音開始して下さい	MUSIC JUKE内のプレイリスト数が一杯になり、これ以上、自動でプレイリストを作成できないため。	プレイリストを削除してから、録音を開始してください。(337ページ参照)
トラックが一杯なので、トラックを削除してから録音開始して下さい	MUSIC JUKE内のトラック数が一杯になり、これ以上、音楽を録音できないため。	トラックを削除してから、録音を開始してください。(341ページ参照)
プレイリストが一杯です	MUSIC JUKE内のプレイリスト数が一杯になり、これ以上、新規でプレイリストを作成できないため。	プレイリストを削除してから、新規でプレイリストを作成してください。(328、337ページ参照)
トラックが一杯です	プレイリスト内のトラック数が一杯になり、これ以上、トラックを追加できないため。	トラックを削除してから、トラックを追加してください。(341ページ参照)

※2014年1月 FM文字多重放送 (FM de TITLE、FM de TITLE II) サービス終了予定

1. 知っておいていただきたいこと

メッセージ	原因	処置
録音中は、編集モードへ移行できません	録音中に、編集作業を行おうとしたため。	録音を中止してから編集作業を行ってください。(318、319ページ参照)
異常検知でMusic Juke停止中です	何かしらの原因で異常を検知したため。	エンジンスイッチをOFF (LOCK) にしてください。
異常発生により、録音を停止します	何かしらの原因で異常を検知したため。	オーディオをOFFにしてください。
Music Juke準備中 【注】準備中は電源を落とさないで下さい。	MUSIC JUKEモードに切り替えたとき、初期化を行っているため。	しばらく待ち、メッセージが消えてからお使いください。
録音準備中 【注】準備中は電源を落とさないで下さい。また、メディアを抜かないで下さい。	録音中、車のエンジンスイッチをOFF (LOCK) にし、再度車のエンジンスイッチをACCまたはONにしたため。	しばらく待ち、メッセージが消えてからお使いください。
高温のため、録音を停止します ※ 1	HDD内の温度が異常に高いため。	温度が下がるまで、しばらくそのままお待ちください。
低温のため、録音を停止します ※ 1	HDD内の温度が異常に低いため。	温度が上がるまで、しばらくそのままお待ちください。
データ更新中 【注】更新中は電源を落とさないで下さい。また、メディアを抜かないで下さい。	データ更新中に電源を落としたり、メディアを抜くと、データが破損するおそれがあるため。	しばらく待ち、メッセージが消えてからお使いください。
データ保存中 【注】保存中は電源を落とさないで下さい。また、メディアを抜かないで下さい。	データ保存中に電源を落としたり、メディアを抜くと、データが破損するおそれがあるため。	しばらく待ち、メッセージが消えてからお使いください。
データ消去中 【注】消去中は電源を落とさないで下さい。また、メディアを抜かないで下さい。	データ消去中に電源を落としたり、メディアを抜くと、データが破損するおそれがあるため。	しばらく待ち、メッセージが消えてからお使いください。
すでにデータベースが更新されているため、更新することができません	すでにバージョンアップが完了しているデータベースをもう一度バージョンアップしようとしたため。	すでにバージョンアップされているデータベースは、同じバージョンのデータでは更新できません。
データ更新失敗しました	何かしらの原因でデータベースの更新に失敗したため。	再度更新してください。更新できない場合は、トヨタ販売店に相談してください。

※ 1 この状態のときは、しばらくお待ちください。デッキ内部の温度が常温に復帰しますと、表示が消えて再生を再開します。長時間経過しても表示が消えないときはトヨタ販売店にご相談ください。

メッセージ	原因	処置
高温のためHDD停止中です ※ 1	HDD内の温度が異常に高いため。	温度が下がるまで、しばらくそのままお待ちください。
低温のためHDD停止中です ※ 1	HDD内の温度が異常に低いため。	温度が上がるまで、しばらくそのままお待ちください。
ディスクが入っていません	再生可能なディスクがスロットに入っていないため。	再生可能なディスクを入れてください。
異常検知でDVD 停止中です ※ 2	何らかの原因でDVD プレーヤーが動かないため。	イジェクト操作を行ってください。
温度異常のためDVD 停止中です ※ 1	DVD プレーヤーの温度が異常に高いため。	温度が下がるまで、しばらくそのままお待ちください。
このDVD は演奏できません	対応していないDVD を入れているため。	対応しているDVD を入れてください。(261、357 ページ参照)
このDVDはリージョンが違うので再生できません	対応していないリージョンコードのDVDを入れているため。	対応しているリージョンコードのDVDを入れてください。(358 ページ参照)
受け付けられないコードです	DVD に対応していない言語コードを入力したため。	DVD に対応している言語コードを確認してください。
コード番号が正しくありません	暗証番号が正しく入力されなかったため。	正しい暗証番号を入力してください。
視聴制限がかかっており再生できません	視聴制限がかかっているため。	視聴制限の設定を変更して再生してください。
放送を受信できません	ワンセグ放送の受信エリア外にいるため。	ワンセグ放送を受信できるエリアに移動するか、受信可能なチャンネルに切り替えてください。

※ 1 この状態のときは、しばらくお待ちください。デッキ内部の温度が常温に復帰しますと、表示が消えて再生を再開します。長時間経過しても表示が消えないときはトヨタ販売店にご相談ください。

※ 2 イジェクト操作をしても動作しないときは、トヨタ販売店にご相談ください。

1. 知っておいていただきたいこと

故障とお考えになる前に





ちょっとした操作のちがいで故障と間違えることがありますので、以下の表にもとづき、まず、確認してください。

処置をしても直らないときは、トヨタ販売店で点検をお受けください。

共通操作関係

症 状	考えられること	処 置
エンジンスイッチをONの位置にしたあと、しばらく画面にムラがある。	寒冷時、液晶パネルのバックライトの特性上、光ムラが発生することがあります。	バックライトが温まれば、数分後には解消されます。
画面が見にくい。	画面のコントラスト、明るさ調整は適正ですか？	コントラスト、明るさを調整してください。(29ページ参照)
画面が乱れる、ノイズが入る。	電気的なノイズを発生する電装品を本機のそばで使用していませんか？ 高電圧を発生させて作動するもの (例) マイナスイオン発生器 高電波を発生するもの (例) 携帯電話、無線機	本機からできるだけ遠ざけてご使用ください。遠ざけても影響が出る場合は、ご使用をお控えください。
低温時に電源をONにした場合、しばらく画面が暗い。	液晶の特性によるものです。	故障ではありませんので、しばらくそのままお待ちください。
ディスプレイに光る点がある。	液晶パネルは99.99%以上の有効画素がありますが、0.01%以下の画素欠けや常時点灯するものが生じることがあります。	故障ではありませんので、そのままご使用ください。

ナビゲーション関係

症 状	考えられること	処 置
走行しても地図が動かない。	現在地画面以外になっていませんか？	現在地画面を表示させてください。 (53ページ参照)
自車マーク  が表示されません。	現在地画面以外になっていませんか？	現在地画面を表示させてください。 (53ページ参照)
GPSマークが表示されない。	GPS情報を利用できない状態ではありませんか？	GPSマークは3個以上のGPS衛星から電波を受信すると表示されます。電波を受信できる場所へ移動してください。場所を移動してもGPSマークが表示されない状態が続く場合は、お買い上げのトヨタ販売店にご相談ください。
案内音声が出力されない。	案内中止になっていませんか？	目的地案内を中止したときは、目的地案内を再開させてください。 (147ページ参照)
	案内の音量が小さく（音声OFFに）なっていませんか？	音量を大きくしてください。 (50ページ参照)
音声案内がGマークの手前で終了する。	目的地周辺のルートが細街路（水色）ではありませんか？	音声案内は濃い青色のルートの最終地点手前100mで終了します。 (124ページ参照) 故障ではありませんので、そのままご使用ください。
モニターの画面中に小さな斑点や輝点がある。	液晶パネル特有の現象です。液晶パネルは非常に精密度の高い技術でつくられており、99.99%以上の有効画素がありますが、0.01%以下の画素欠けや常時点灯するものが生じることがあります。	故障ではありませんので、そのままご使用ください。
実際の現在地と異なる場所に自車マーク  が表示されている。（自車マーク  がずれている。）	GPS衛星の状態、車両の状態（走行場所や運転条件）などにより、自車マーク  がずれることがあります。また、新設道路など、地図データが実際の道路形状と異なる道路を走行すると、自車マーク  がずれることがあります。	しばらく走行すると、マップマッチングやGPS情報が利用されて、現在地が自動的に修正されます。（場合によっては、数分程度かかることがあります。）GPS情報が利用されず、現在地が自動的に修正されないときは、安全な場所にいったん停車して、現在地の修正を行ってください。（240ページ参照）

1. 知っておいていただきたいこと

症 状	考えられること	処 置
距離補正画面で 自動補正 がトーンダウンしている。	ナビゲーションを取り付けた直後ではありませんか？	取り付け直後（別のお車からの載せ換え含む）はGPS受信と車速信号により自動で距離の補正をしており、 自動補正 にタッチすることができません。GPSの受信状態が良好な道路をしばらく走行してください。走行して改善されない場合は、お買い上げのトヨタ販売店にご相談ください。
目的地設定画面・ナビメニュー画面の一部がトーンダウンしている。 50音・住所などがトーンダウンしている。 メモリ地点などトーンダウンしている。	走行中ではありませんか？	車を停車し、パーキングブレーキをかけた状態で操作してください。
リストの中に目的の市町村名がない。	リストを50音ごとにとばして動かしていませんか？	1項目ずつ動かしてください。 (47ページ参照)
目的地案内中に自動で2画面表示になる。 (右側は25m または 50m スケール)	細街路を走行していませんか？	故障ではありませんので、そのままご使用ください。(153 ページ参照) 案内図替 にタッチすると、1画面表示になります。(別の細街路に入った場合は再度2画面表示に切り替わります。)
高速道路上で案内が終了してしまう。	目的地が高速道路上に設定されていませんか？	目的地が高速道路周辺の場合、目的地を設定するときに道路の種類を選択します。(119 ページ参照) 目的地が別の道路上の場合は、目的地設定をやり直してください。 故障ではありませんのでそのままご使用ください。

症 状	考えられること	処 置
地図上に VICS 情報が表示されない。	スクロールさせても情報がない場合、情報をまだ受信していない。	受信状態が悪い場合、情報を受信するまで数分かかることがあります。
	VICS 放送を行っている放送局を受信していますか？	FM 多重選局で VICS 放送を行っている局に選局してください。
	VICS 表示が OFF になっていませんか？	VICS 表示を ON にしてください。
	表示情報の設定が全て OFF になっていませんか？	表示情報の設定を ON にしてください。
	VICS サービスエリアを外れていませんか？	VICS の提供エリアについては、お買い上げのトヨタ販売店にご相談ください。
	地図データ情報が古い。 VICS エリアは毎年拡大され、そのエリアは地図データにより更新されます。	最新版の地図データにバージョンアップしてください。(バージョンアップは有償です。)
	スクロールさせたら表示する場合は、そのエリアには情報がない。	情報を受信次第表示されます。
VICS 情報の表示が乱れる。	VICS 放送が行われていない時間帯であるとき。	情報を受信次第表示されます。
	電波や光の情報がうまく受信されない。	情報を受信次第表示が更新されます。
 の時間が時刻と違う。	時計ではなく、表示中の VICS 情報の提供時刻を示しています。VICS 情報を長時間受信していない場合、古い時間が表示されます。	情報を受信次第更新されます。
ハートフル音声で今日の日付の案内をしない。	エンジンスイッチを ACC、または ON にして、すぐに目的地設定などの操作をしていませんか？	しばらくの間、エンジンスイッチを ACC、または ON の状態にしていると音声を発声します。
	ナビゲーション起動時に、現在地画面以外の画面が表示されていませんか？	現在地画面を表示させてください。(53 ページ参照)

1. 知っておいていただきたいこと

症 状	考えられること	処 置
自宅に到着してもハートフル音声 が「お疲れ様でした。」と発声 しない。	各種設定の「ハートフル音声」が しない になっていませんか？	各種設定の「ハートフル音声」の する にタッチしてください。
	自宅をメモリ地点に登録してい ますか？	メモリ地点に自宅を登録してくださ い。(180 ページ参照)
	自宅を目的地に設定していま すか？	自宅を目的地に設定してくださ い。(118 ページ参照)
	自宅周辺では案内されないこと があります。	故障ではありませんので、そのま まご使用ください。
各種設定画面で「車両情報設定」 の 変更する がトーンダウンし ている。	目的地が設定されていま せんか？	目的地を消去してください。 (136 ページ参照)

オーディオ・ビジュアル関係

症状	考えられること	処置
音が出ない。	音量が0になっていませんか？	音量調整スイッチを押して確認してください。
片側（左右もしくは前後）のスピーカーだけ音が出る。	スピーカーコードが正しく接続されていますか？	スピーカーコードの接続を確認してください。
	音量バランスは適切ですか？	左右（前後）音量調整をして確認してください。
音質調整をしても音質が変化しない。	お聞きの放送、ディスクが調整した音質に対応していますか？	放送、ディスクを変更して確認してください。
CD・DVDが入らない。	電源が入っていますか？	車のエンジンスイッチを「ACC」または「ON」の位置にしてください。
	すでに差込口に1枚入っていませんか？	すでに入っているCD・DVDをイジェクトしてから、お好みのCD・DVDを入れてください。
CD・DVDの再生ができない。	本機が結露していませんか？	しばらく待ってから使用してください。(261 ページ参照)
	CD・DVDに大きなキズやソリがありませんか？	他のCD・DVDを入れてください。
	CD・DVDがひどく汚れていませんか？	クリーニングしてください。(261 ページ参照)
	CD・DVDが裏返しになっていませんか？	CD・DVDを正しい向きで差し込んでください。
	本機に対応していないCD・DVDが差し込まれていませんか？	対応しているCD・DVDを差し込んでください。(261、357 ページ参照)
	自動再生されないDVDが差し込まれていませんか？	DVDディスクに収録されているメニューを操作してください。(363 ページ参照)
DVD再生時、リヤスピーカーから台詞が出力されない。	5.1ch 対応のDVDソフトを再生していませんか？ 5.1ch 対応のDVDソフトの主音声（台詞）はフロントスピーカー又はセンタースピーカー（センタースピーカー取付時）から出力されます。	故障ではありませんので、そのままご使用ください。
DVD再生時、字幕/音声の切り替えができない。	ディスクメニューからの切り替えはありますか？	字幕 、 音声 での切り替えではなく、ディスクメニューからの切り替えが必要な場合があります。ディスクメニュー操作から切り替えてください。(363 ページ参照)

1. 知っておいていただきたいこと

症状	考えられること	処置
FM de TITLE※が受信できない。	お車がFM de TITLEを受信できない地域にありませんか？	受信できる地域（放送局）をご確認ください（423 ページ参照）
CDを再生しても自動で録音されない。	デジタル録音モードが「SELECT」になっていませんか？	デジタル録音モードの設定を確認してください。（316 ページ参照） 「SELECT」に設定されている場合は、 録音開始 にタッチし、録音したいトラックを選択すると録音が始まります。
	録音出来ないCDを再生していませんか？（315 ページ参照）	録音が禁止されていない音楽CDを入れてください。
CDを録音できない。	録音できないCDを再生していませんか？	MP3/WMAはMUSIC JUKEへの録音ができません。
音声は出るが、映像が出ない。	画面消しボタンを押して画面を消していませんか？	現在地 を押してください。（29ページ参照）
音声は出るが、ワンセグ映像が出ない（停車中）。	パーキングブレーキが解除されていませんか？	パーキングブレーキを引いてください。
映像も音も出ない。	電源が入っていますか？	車のエンジンスイッチを「ACC」または「ON」の位置にしてください。
	接続コードが正しく接続されていますか？	各接続コードの接続を確認してください。
ポータブルオーディオの再生音がスピーカーから出力されない。	ポータブルオーディオの電源が入っていますか？	ポータブルオーディオの電源を入れてください。
	ポータブルオーディオが再生されていますか？	ポータブルオーディオを再生してください。
ワンセグ放送の映像、音が出ない。	オーディオソースがVTR入力になっていませんか？	オーディオソースをワンセグに切り替え、番組を選択してください。
ワンセグ放送の映像が止まって音が出ない。	ワンセグ放送の受信状態は良好ですか？	サービスエリア内でも環境により受信できない場合がありますので、受信できる場所に移動してください。
ワンセグ放送が受信できない。	お車がワンセグ放送を受信できない地域にありませんか？	ワンセグ放送を受信できる地域に移動してください。

※ 2014年1月 FM文字多重放送（FM de TITLE、FM de TITLE II）サービス終了予定

2. 用語説明

より楽しく有効に利用していただくために、次に出てくる用語の説明をご一読ください。

GPS(Global Positioning System)

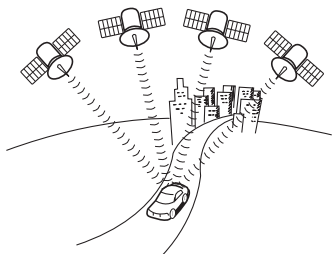

GPSは、高度約21000kmの軌道上を周回する通常4個以上、場合により3個のGPS衛星から地上に放射される電波を受信して、現在の位置（緯度、経度、高度）を知ることができるシステムです。

この衛星は、主として軍事利用のために米国国防総省によって打ち上げられ管理されていますが、民間の使用も解放されています。本機では、GPSの情報や各種センサー、道路地図データなどを利用してナビゲーションを行っています。

自立航法

車速センサー、振動ジャイロセンサーからのデータによって自車走行軌跡を求め、現在地を表示する技術です。トンネルや高架下道路などでも自車の現在地を表示できます。

広域地図、詳細地図

広域地図とは範囲の大きな地図で、詳細地図とは範囲の小さな地図のことです。地図の縮尺は1/2048万、1/1024万、1/512万、1/256万、1/128万、1/64万、1/32万、1/16万、1/8万、1/4万、1/2万、1/1万、1/5000、1/2500です。

測位



3個以上のGPS衛星からの電波を受信して、自車の現在地を測定することです。本機では3個以上のGPS衛星の電波を受信して測位可能な場合に、現在地画面上の左上隅に「GPS」を表示します。（メニュー画面、設定や登録の画面では、「GPS」は表示しません。）

2. 用語説明

2次元測位と3次元測位

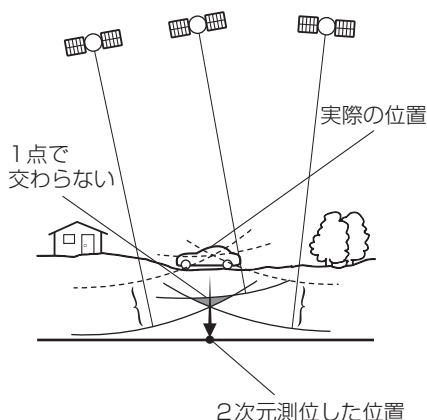

振動ジャイロセンサー

GPSは3点測量の原理にしたがって位置を計算しています。

1個の衛星から電波を受信するとその衛星との距離がわかり、3個の衛星から受信すると現在地が測位できます。

しかし、実際にはGPS衛星およびナビユニットに誤差があるので、3個のGPS衛星からの電波しか受信できないときには、緯度と経度の2次元で測位しています。この場合は精度が低くなります。

また、4個以上のGPS衛星からの電波を受信したときは、緯度、経度、高度の3次元で測位しています。3次元測位は2次元測位より精度が上がり、自転車位置の表示の誤差も少なくなります。

走行中に右や左にどれだけ曲がったかを電氣的に検出する振動ジャイロセンサーと路面の傾斜を検出する傾斜計（Gセンサー）で現在地を割り出しています。

本機の自立航法では、このセンサーが非常に重要な役割を果たしています。

- スーパーオーディオCD (SACD)** 原音のアナログ波形に極めて近い形で音をデジタル記録するDSD (Direct Stream Digital) 方式を採用した高音質オーディオディスクの規格です。スーパーオーディオCDには以下の種類があります。
- シングルレイヤーディスク
HD層※が1層のみのディスク
 - デュアルレイヤーディスク
HD層※が2層のみのディスク
 - ハイブリッドレイヤーディスク
HD層※とCD層※が合わさった2層のディスク
- ※HD層：スーパーオーディオCDの高密度信号層
CD層：既存のCDプレーヤーで読み取り可能な層
- CD-EXTRA** 音楽用の音楽データトラックとパソコン用のPCデータトラックを1枚のメディアの中にマルチセッションで書き込んだものです。この場合、第1セッションには音楽データトラックを記録し、第2セッション以降にPCデータトラックを記録するため、音楽CDプレーヤーは第2セッション以降のPCデータトラックを再生することがなくなります。
- Mixed Mode CD** 音楽用の音楽データトラックとパソコン用のPCデータトラックを1枚のメディアの中にシングルセッションで書き込んだものです。この場合、第1トラックにはPCデータトラックを記録し、第2トラック以降に音楽データトラックを記録するため、音楽CDプレーヤーは第1トラックのPCデータを再生してしまい、大きなノイズが出力されてしまいます。これは音楽CDプレーヤーがマルチセッションに対応しているため、マルチセッションのCDを再生すると第1セッションしか認識せず、これが再生されてしまうためです。
- MP3** MP3はMPEG Audio Layer Ⅲの略で、MPEG Audio Layer 3は音声圧縮技術に関する標準フォーマットです。MP3は人間の聴きとれない音声、不可聴帯域を圧縮するので、元のファイルを約1/10のサイズにすることができます。

2. 用語説明

ID3タグ	MP3ファイルには、ID3タグと呼ばれる付属文字情報を入力する領域が確保されていて、曲のタイトル、アーティスト名などを保存できます。ID3タグに対応したプレイヤーでID3タグ情報の表示・編集が可能です。
エンコーダ	WAVEファイルからMP3ファイルへ変換（圧縮）するためのソフトウェアのことです。
ATRAC3 (アトラックスリー)	「Adaptive Transform Acoustic Coding3」の略で、高音質、高圧縮を両立させた圧縮技術です。元のファイルを約1/10のサイズに圧縮することができるので、1枚のCDに複数の音楽を録音することができます。
SCMS (シリアルコピー マネジメントシステム)	デジタル録音は、音質の劣化がとても少ないという特徴があり、著作権保護の観点から、デジタル信号でコピーした音源をさらにデジタル信号で録音（コピー）することはデジタル録音機器によって規制されています。これがSCMS（シリアルコピーマネジメントシステム）です。
Gracenote 音楽認識サービス	音楽認識テクノロジーおよび関連データは、Gracenote [®] により提供されます。Gracenoteは、音楽認識テクノロジーおよび関連コンテンツ配信の業界標準です。 詳細については、次の Web サイトをご覧ください： www.gracenote.com
コピーコントロールCD レーベルゲートCD	パソコンなどで音楽データを読み取り、データ化、保存ができないように処理してあるCDのことです。 コピーコントロールCD、レーベルゲートCDには下記のマークが付与されています。 ご使用になる前に、必ずパッケージなどに同梱されている説明書をお読みください。



- セッション** CD-R、CD-RWでは、書き込みをする度にデータの前後にリードイン、リードアウトという領域が付加されます。このリードイン、データ、リードアウトの固まりを“セッション”と言います。1枚のCD-R/RWに1つのセッションが書き込まれているものを「シングルセッション」、1枚のCD-R/RWに追記によって複数のセッションが書き込まれているものを「マルチセッション」と言います。
- ワンセグ放送** ワンセグ放送とは、1セグメントを使用した携帯端末向けの放送のことです。1セグメントのみ使用するため解像度は低いですが、視聴可能な範囲が広いのが特長です。
- AAC** AAC（アドバンスド・オーディオ・コーディング）とは音声圧縮方式のひとつです。デジタル放送における5.1chサラウンドはAACを採用しています。CD並みの音質データを約1/12まで圧縮できるのが特長です。
- データ放送** 通常の番組とは他に、さまざまな情報を提供する放送のことです。たとえば、天気予報やニュース、道路の混雑状況を見たり、クイズに参加するといったことができます。
- ハイビジョン** 高精細度テレビジョン（HDTV：High Definition TV）のことです。地上デジタル放送ではハイビジョン映像と標準映像の2種類の映像を配信することができます。標準映像の縦横比が4：3なのに対して、ハイビジョン映像は16：9と、横長になっています。走査線の数も標準映像が525本なのに対して、ハイビジョン映像は倍以上の1125本となっており、細部まできれいに表現することができます。これにより、画面と融合しているかのような臨場感溢れる映像を楽しむことができます。

2. 用語説明

DVD-ビデオレコーディング (VR)

DVD-ビデオレコーディング (VR) とは、著作権保護技術 (CPRM) のかかった地上デジタル放送を録画するための規格です。

DVDビデオと異なり、録画した後も、映像を自由に編集することができます。

著作権保護技術 (CPRM) のかかった地上デジタル放送を録画するためには、CPRMに対応したディスクが必要です。

3. 地図データについて

このGPSナビゲーションシステムの「地図」は財団法人日本デジタル道路地図協会作成の「2010年度版全国デジタル道路地図データベース」と株式会社ゼンリンの地理情報に基づいて、株式会社デンソーと株式会社トヨタマップマスターが2011年3月現在までの情報を網羅し制作したものです。

ただし、調査時期やその取得方法により現場の状況と異なる場合があるため、使用に際しては実際の道路状況および交通規制にしたがってください。

地図データの詳細につきましては、ナビメニュー画面の **使用データ** をご覧ください。

いかなる形式においても著作権者に無断でこの地図の全部または一部を複製し、利用することを固く禁じます。

- この地図の作成に当たっては、国土交通省国土地理院発行の5万分の1地形図および2.5万分の1地形図を使用しました。
- この地図の作成に当たっては、国土情報整備事業の一環として国土交通省国土地理院において作成された、国土数値情報を使用しました。
- この地図の作成に当たっては、財団法人日本デジタル道路地図協会発行の全国デジタル道路地図データベースを使用しました。
- 交通規制データの出版について
この地図に使用している交通規制データは、道路交通法及び警察庁の指導に基づき全国交通安全活動推進センターが公開している交通規制情報を使用して、(株)トヨタマップマスターが作成したものを使用しています。
- 年度バージョン表示と現場交通規制の優先について
この地図に使用している交通規制データは、2010年10月現在のものです。本データが現場の交通規制と違う場合は、現場の交通規制標識・標示等にしたがってください。
- この地図に使用している高速道路・都市高速の料金データは、2011年3月現在のものです。(一部新設道路を除く)
- 事故多発地点データについて
この地図に使用している事故多発地点データは、警察庁および国土交通省のデータを基に作成しました。
- ボトルネック踏切データ
この地図に使用しているボトルネック踏み切りデータは、国土交通省の資料を参考に作成しました。
- スマートIC (ETC専用) について
スマートICはETC専用のインターチェンジのため、実際の走行の際にはETCを使用できる状態でなければご利用頂けません。また、スマートICは乗降方向(上り下り)や時間帯、車種が限定される箇所がありますので、必ず現場の交通規制標識・標示等にしたがってください。

財団法人日本デジタル道路地図協会

©ZENRIN CO., LTD.

(株)トヨタマップマスター

株式会社 デンソー



本製品は、T-Engine フォーラム (www.t-engine.org) のT-Licenseに基づきT-Kernelソースコードを利用しています。

4. VICS 情報有料放送サービス契約約款

VICS 情報有料放送サービス契約約款

第1章 総 則

(約款の適用)

第1条 一般財団法人道路交通情報通信システムセンター(以下「当センター」といいます。)は、放送法(昭和25年法律第132号)第147条の規定に基づき、このVICS情報有料放送サービス契約約款(以下「この約款」といいます。)を定め、これによりVICS情報有料放送サービスを提供します。

(約款の変更)

第2条 当センターは、この約款を変更することがあります。この場合には、サービスの提供条件は、変更後のVICS情報有料放送サービス契約約款によります。

(用語の定義)

第3条 この約款においては、次の用語はそれぞれ次の意味で使用します。

- (1) VICSサービス
当センターが自動車を利用中の加入者のために、FM多重放送局から送信する、道路交通情報の有料放送サービス
- (2) VICSサービス契約
当センターからVICSサービスの提供を受けるための契約
- (3) 加入者
当センターとVICSサービス契約を締結した者
- (4) VICSデスクランブラー
FM多重放送局からのスクランブル化(攪乱)された電波を解読し、放送番組の視聴を可能とするための機器

第2章 サービスの種類等

(VICS サービスの種類)

第4条 VICSサービスには、次の種類があります。

- (1) 文字表示型サービス
文字により道路交通情報を表示する形態のサービス
- (2) 簡易図形表示型サービス
簡易図形により道路交通情報を表示する形態のサービス
- (3) 地図重畳型サービス
車載機のもつデジタル道路地図上に情報を重畳表示する形態のサービス

(VICS サービスの提供時間)

第5条 当センターは、原則として一週間に概ね120時間以上のVICSサービスを提供します。

第3章 契 約

(契約の単位)

第6条 当センターは、VICSデスクランブラー1台毎に1のVICSサービス契約を締結します。

(サービスの提供区域)

第7条 VICSサービスの提供区域は、当センターの電波の受信可能な地域(全都道府県の区域で概ねNHK-FM放送を受信することができる範囲内)とします。ただし、そのサービス提供区域であっても、電波の状況によりVICSサービスを利用することができない場合があります。

(契約の成立等)

第8条 VICSサービスは、VICS対応FM受信機(VICSデスクランブラーが組み込まれたFM受信機)を購入したことにより、契約の申込み及び承諾がなされたものとみなし、以後加入者は、継続的にサービスの提供を受けることができるものとします。

(VICSサービスの種類の変更)

第9条 加入者は、VICSサービスの種類に対応したVICS対応FM受信機を購入することにより、第4条に示すVICSサービスの種類の変更を行うことができます。

(契約上の地位の譲渡又は承継)

第10条 加入者は、第三者に対し加入者としての権利の譲渡又は地位の承継を行うことができます。

(加入者が行う契約の解除)

第11条 当センターは、次の場合には加入者がVICSサービス契約を解除したものとみなします。

- (1) 加入者がVICSデスクランブラーの使用を将来にわたって停止したとき
- (2) 加入者の所有するVICSデスクランブラーの使用が不可能となったとき

(当センターが行う契約の解除)

第12条 当センターは、加入者が第16条の規定に反する行為を行った場合には、VICSサービス契約を解除することがあります。また、第17条の規定に従って、本放送の伝送方式の変更等が行われた場合には、VICSサービス契約は、解除されたものと見なされます。

- 2 第11条又は第12条の規定により、VICSサービス契約が解除された場合であっても、当センターは、VICSサービスの視聴料金の払い戻しをいたしません。

第4章 料 金

(料金の支払い義務)

第13条 加入者は、当センターが提供するVICSサービスの料金として、契約単位ごとに加入時に別表に定める定額料金の支払いを要します。

なお、料金は、加入者が受信機を購入際に負担していただいております。

第5章 保 守

(当センターの保守管理責任)

第14条 当センターは、当センターが提供するVICSサービスの視聴品質を良好に保持するため、適切な保守管理に努めます。ただし、加入者の設備に起因する視聴品質の劣化に関してはこの限りではありません。

(利用の中止)

第15条 当センターは、放送設備の保守上又は工事上やむを得ないときは、VICSサービスの利用を中止することがあります。

- 2 当センターは、前項の規定によりVICSサービスの利用を中止するときは、あらかじめそのことを加入者にお知らせします。ただし、緊急やむを得ない場合は、この限りではありません。

第6章 雑 則

(利用に係る加入者の義務)

第16条 加入者は、当センターが提供するVICSサービスの放送を再送信又は再配分することはできません。

(免責)

第17条 当センターは、天災、事変、気象などの視聴障害による放送休止、その他当センターの責めに帰すことのできない事由によりVICSサービスの視聴が不可能ない困難となった場合には一切の責任を負いません。また、利用者は、道路形状が変更した場合等、合理的な事情がある場合には、VICSサービスが一部表示されない場合があることを了承するものとします。但し、当センターは、当該変更においても、変更後3年間、当該変更に対応していない旧デジタル道路地図上でも、VICSサービスが可能な限度で適切に表示されるように、合理的な努力を傾注するものとします。

- 2 VICSサービスは、FM放送の電波に多重して提供されていますので、本放送の伝送方式の変更等が行われた場合には、加入者が当初に購入された受信機によるVICSサービスの利用ができなくなります。当センターは、やむを得ない事情があると認める場合には、3年以上の期間を持って、VICSサービスの「お知らせ」画面等により、加入者に周知のうえ、本放送の伝送方式の変更を行うことがあります。

[別表] 視聴料金 300円（税抜）
ただし、車載機購入価格に含まれております。

5. Gracenoteメディアデータベースのご利用について

Gracenote[®] エンド ユーザー使用許諾契約書

本アプリケーション製品または本デバイス製品には、カリフォルニア州エメリービル市の Gracenote, Inc. (以下「Gracenote」) のソフトウェアが含まれています。本アプリケーション製品または本デバイス製品は、Gracenote 社のソフトウェア(以下「Gracenote ソフトウェア」)を使用することにより、ディスクやファイルを識別し、さらに名前、アーティスト、トラック、タイトル情報(以下「Gracenote データ」)などの音楽関連情報をオンラインサーバーから、或いは製品に実装されたデータベース(以下、総称して「Gracenote サーバー」)から取得し、さらにその他の機能を実行しています。お客様は、本アプリケーション製品または本デバイス製品の本来、意図されたエンドユーザー向けの機能を使用することによってのみ、Gracenote データを使用することができます。

お客様は、Gracenote データ、Gracenote ソフトウェア、および Gracenote サーバーをお客様個人の非営利的目的にのみを使用することに同意するものとします。お客様は、いかなる第3者に対しても、Gracenote ソフトウェアや Gracenote データを、譲渡、コピー、転送、または送信しないことに同意するものとします。**お客様は、ここで明示的に許可されていること以外に、Gracenote データ、Gracenote ソフトウェア、または Gracenote サーバーを使用または活用しないことに同意するものとします。**

お客様は、お客様がこれらの制限に違反した場合、Gracenote データ、Gracenote ソフトウェア、および Gracenote サーバーを使用するための非独占的な使用許諾契約が解除されることに同意するものとします。また、お客様の使用許諾契約が解除された場合、お客様は Gracenote データ、Gracenote ソフトウェア、および Gracenote サーバーのあらゆる全ての使用を中止することに同意するものとします。Gracenote は、Gracenote データ、Gracenote ソフトウェア、および Gracenote サーバーの全ての所有権を含む、全ての権利を保有します。いかなる場合においても、Gracenote は、お客様に対して、お客様が提供する任意の情報に関して、いかなる支払い義務も負うことはないものとします。お客様は、Gracenote, Inc. が直接的にお客様に対して、本契約上の権利を Gracenote として行使できることに同意するものとします。

Gracenote のサービスは、統計処理を行う目的で、クエリを調査するために固有の識別子を使用しています。無作為に割り当てられた数字による識別子を使用することにより、Gracenote サービスを利用してはお客様を認識、特定しないで、クエリを数えられるようにしています。詳細については、Web ページ上の、Gracenote のサービスに関する Gracenote プライバシーポリシーを参照してください。

Gracenote ソフトウェアと Gracenote データの個々の情報は、お客様に対して「現状有姿」のまま提供され、使用許諾が行なわれるものとします。Gracenote は、Gracenote サーバーにおける全ての Gracenote データの正確性に関して、明示的または黙示的にかかわらず、一切の表明や保証を致しません。Gracenote は、妥当な理由があると判断した場合、Gracenote サーバーからデータを削除したり、データのカテゴリを変更したりする権利を保有するものとします。Gracenote ソフトウェアまたは Gracenote サーバーがエラーのない状態であることや、或いは Gracenote ソフトウェアまたは Gracenote サーバーの機能が中断されないことの保証は致しません。Gracenote は、Gracenote が将来提供する可能性のある、新しく拡張、追加されるデータタイプまたはカテゴリを、お客様に提供する義務を負わないものとします。また、Gracenote は、任意の時点でそのサービスを中止できるものとします。

Gracenote は、市販可能性、特定目的に対する適合性、権利、および非侵害性について、黙示的な保証を含み、これに限らず、明示的または黙示的ないかなる保証もしないものとします。Gracenote は、お客様による Gracenote ソフトウェアまたは任意の Gracenote サーバーの使用により得られる結果について保証をしないものとします。いかなる場合においても、Gracenote は結果的損害または偶発的損害、或いは利益の損失または収入の損失に対して、一切の責任を負わないものとします。

6. FM de TITLE サービス放送局について※

FM de TITLE が受信できる放送局

放送局名	愛称	放送局名	愛称
FM北海道	air-G	FM滋賀	E-Radio
FM青森	AFB	fm osaka	EASY851
FM岩手	FMI	Kiss-FM KOBE	Kiss-FM Kobe
FM秋田	Co-Much FM	FM山陰	V-air
FM山形	BOY-FM	FM岡山	—
FM仙台	Date-FM	広島FM放送	—
ふくしまFM	—	FM山口	FMY
FM栃木	レディオ・ベリー	FM香川	—
FMぐんま	—	FM徳島	Passion Wave
TOKYO FM	TOKYO-FM・TFM	FM高知	Hi-Six
K-MIX	K-MIX	FM愛媛	—
FM AICHI	FMA	FM福岡	BEAT STATION
FM三重	—	FM佐賀	—
岐阜FM	レディオ エイティ	FM長崎	SMILE-FM
FM新潟	—	FM中九州	FMK
FM長野	—	FM大分	Air radio FM88
FMとやま	—	FM宮崎	JOY-FM
FM石川	HelloFive	FM鹿児島	μFM
FM福井	—	FM沖縄	—

※2014年1月 FM文字多重放送（FM de TITLE、FM de TITLE II）サービス終了予定

7. バッテリーの交換時について

バッテリーを交換したとき（バッテリーの ⊕ ターミナルを接続）は、エンジンキー（ACC）を「ON」にするとプログラムの読み込みが開始されます。プログラム読み込み中（約1分間）は絶対にバッテリーターミナルをはずさないでください。

下記のように画面がかわります。



8. お手入れについて

本機のお手入れについて

▲ 注意

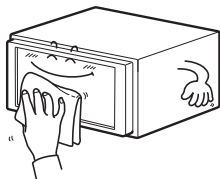

- 汚れをおとすときは、柔らかい布（シリコンクロスなど）をお使いください。汚れがひどいとき、水でうすめた台所用洗剤にひたした布をよく絞ってふきとり、乾いた布でしあげる。

ディスプレイの表示部の清掃は、指の腹に巻き付けた乾いた柔らかい布等で行ってください。無理な力をかけると表示部に傷がつくことがあります。

化学ぞうきんをご使用の際は、その注意書に従ってください。

- ベンジンやシンナーなどの揮発性のある薬品は使用しないでください。

変質したり、塗装がはげることがあります。

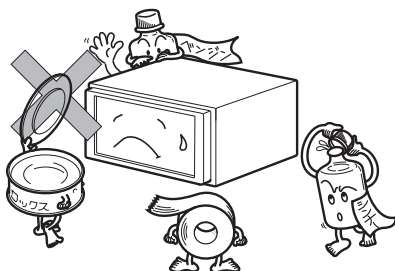

アンテナのお手入れについて

- 一部の車種に採用されている断熱ガラス、熱遮断フィルムには電波を反射させる性質があり、受信感度が極端に低下する場合があります。またお車のフロントガラスにミラータイプ等のフィルムを貼っている場合、受信感度が落ちることがあります。
- 受信状態が悪くなる角度に調整してください。

▲ 注意

- 自動洗車機にかけるときは、アンテナを損傷するおそれがあるため、アンテナを取りはずしてください。
- 次のようなときは、アンテナを損傷するおそれがあるため、アンテナを格納してください。
 - 車庫などにアンテナが当たるとき。
 - カーカバーをかけるとき。
- 洗車時などアンテナを取りはずしたときは、アンテナを紛失しないように注意してください。また、走行前には必ずアンテナをもとどおりに取りつけてください。

9. 索引

ナビゲーション索引

五十音順

ア

案内道路情報 129

迂回メモリ地点

登録する 188

修正する 189

消去する 190

音声案内

目的地案内中の音声案内の例 165

自動音声案内を設定する 166

音量

調節する 50

高速時の自動音量切り替えを
設定する 50

オンルートスクロール

開始する 169

施設を設定する 169

操作する 170

カ

画面切り替え時の動画表現 49

カレンダー機能 225

季節規制区間

回避する 127

メッセージ表示を設定する 127

クイックサーチ 90

区間別探索条件

変更する 134

県境案内 85

現在地の表示 53

交差点拡大図 148

交差点・側道・レーン（車線）案内

分岐しない交差点 148

分岐する交差点 148

交差点拡大図の自動表示を
設定する 149

交差点拡大図を解除する 149

3D イラスト拡大図 150

立体交差点拡大図 150

難交差点拡大図 150

3D 交差点拡大図 151

側道案内拡大図 151

側道案内拡大図を解除する 151

レーン（車線）リスト図表示 152

レーンリスト図を解除する 153

高速分岐案内

自動表示を設定する 161

解除する 162

高速路線マップ

縮尺を切り替える 71

自動表示を設定する 72

解除する 72

高速路線マップに切り替える 73

交通事故多発区間警告 83

5ルート探索機能 130

5ルート同時表示 130

サ

細街路の案内 153

シーズンレジャーランドマーク表示 81

市街図の表示

切り替える 62

縮尺を切り替える 62

解除する 63

施設の内容を表示する 63

施設の表示

走行中に簡易操作で表示する 86

施設ランドマークを消去する 87

複数ジャンルを表示する 87

周辺の施設を検索する 89

ルートを考慮したリストを 表示する	90	解除する	159
施設の情報を表示する	90	タッチスイッチの表示	
シティドライブモード画面		切り替える	55
操作する	70	設定する	56
解除する	70	地図データの情報	247
自動再探索	175	地図の移動	
車両情報	156	移動する	54
ジャンクションレーンアシスト	161	地名表示を設定する	54
渋滞考慮機能		地図の縮尺	
渋滞考慮について	208	切り替える	59
渋滞考慮ルート探索	123	目的地までの縮尺に切り替える	60
周辺施設走行中呼び出しジャンル	91	縮尺切替メッセージ表示を設定する	61
乗降インターチェンジ (IC)		地図の操作	
指定する	138	位置を変更する	112
指定を解除する	140	施設内容を表示する	112
情報付施設	222	提携駐車場を検索する	113
情報メニュー画面	209	住所を検索する	114
ショートカットスイッチ表示		地図の表示色	49
設定・表示する	57	地図の向き	65
設定・表示を解除する	58	地図の呼び出し方	
スポットインフォメーション		50音・名称で呼び出す	94
検索・表示・編集	222	主要施設で呼び出す	101
精度と誤差	248	住所で呼び出す	103
全ルート図の再表示	168	メモリ地点で呼び出す	104
全ルート図表示		電話番号で呼び出す	104
ルートの表示	124	郵便番号で呼び出す	106
細街路の表示	124	ジャンルで呼び出す	107
見方	125	マップコードで呼び出す	110
走行軌跡		履歴で呼び出す	110
表示する	64	地点の登録	
解除する	64	地点の登録について	176
保存してある走行軌跡を消去する	64	登録する	177
操作説明音声	51	修正・入力する	178
		消去する	187
		駐車場マップ	
		自動表示を設定する	74
		解除する	74
夕			
ターンリスト図案内			
見方	158		
自動表示を設定する	159		

9. 索引

通過道路			
指定する	141		
指定を修正する	144		
指定を解除する	145		
電話帳機能	224		
到着予想時刻表示	154		
到着予想時刻／残距離表示			
切り替える	168		
道路形状警告（踏切警告・合流警告・カーブ警告・レーン警告）	84		
都市高速マップ			
自動表示を設定する	163		
解除する	164		
ナ			
ナビゲーション画面の見方	42		
ナビゲーションの設定の記憶			
記憶することのできる設定項目	243		
記憶する	244		
呼び出す	245		
名称を変更する	245		
消去する	246		
ナビメニュー画面	44		
ノースアップ表示	65		
ハ			
ハートフル音声	52		
ハイパーリルート	175		
ハイパーレーンアシスト	152		
バックモニター	238		
ビーコン即時案内	227		
ビジュアルシティマップ			
表示を設定する	79		
行政区域塗り分け表示を設定する	80		
ビルディングクイックサーチ	63		
フェリー航路の案内	154		
フロントワイド表示			
切り替える	66		
設定する	66		
ヘディングアップ表示	65		
ボイスヘルプ	51		
補正			
現在地を修正する	240		
距離を補正する	241		
マ			
メンテナンス機能			
メンテナンスメニュー			
画面について	215		
時期を設定する	216		
案内を設定する	218		
設定を更新する	218		
設定を消去する	219		
販売店を設定する	220		
販売店を修正・消去する	221		
目的地			
並び替える	135		
消去する	136		
目的地案内			
開始する	147		
中止・再開する	147		
デモンストレーション（デモ）	147		
目的地設定			
目的地設定・ルート探索について	116		
地図スクロールから設定する	117		
登録地点から設定する	118		
地図の呼び出し方法から設定する	119		
目的地の追加	132		
目的地履歴の消去	146		

ラ

ラストゴールメモリーの消去	146
リアル市街図	75
リスト画面の切り替え方	47
料金案内	155
ルート学習探索	
設定する	121
消去する	122
ルート情報	129
ルート探索	120
ルートの再探索	
ルートの再探索について	171
再探索する	174

ワ

ワンタッチスクロール	54
------------------	----

アルファベット／数字

E

ETCシステム

初めて使うときは	230
ETCカード	230
ETCについて	231
ETCメニュー画面を表示する	232
走行中の表示について	233
履歴を表示する	235
登録情報の表示	235
各項目を設定する	236

F

FM多重放送

表示する	211
放送局を切り替える	211
番組を切り替える	212
独立情報番組のページ送り	212
連動情報番組の文字情報を 繰り返し見る	213
文字情報の記録・呼び出し・消去	214

V

VICS情報

VICSについて	191
VICS 情報提供内容と表示	195
放送局を選択する	196
表示を設定する	199
表示道路色を切り替える	200
VICS 情報の表示について	201
VICS 情報を地図表示する	202
VICS 情報を消去する	202
渋滞・規制音声案内	203
VICS 図形情報を表示する	204
VICS 文字情報を表示する	205
VICS 表示マークの種類	206

9. 索引

用語説明.....	207
問い合わせ先.....	207
VICSビーコンユニット	
ユニットの構成について.....	226
割り込み情報を表示する.....	227
渋滞考慮探索.....	229

W

Wサイトナビ	67
---------------------	----

数字

2画面表示

切り替える.....	67
右画面を操作する.....	68
解除する.....	68

3D表示

切り替える.....	75
リアル市街図を表示する.....	75
リアル市街図の視点を調整する.....	76
見下ろす角度を調整する.....	76
ビル表示を設定する.....	77
ビル表示の高さを設定する.....	77
地図向きを回転する.....	77
ルート方向アップ表示を設定する.....	78
解除する.....	78

3Dランドマーク表示

表示を設定する.....	82
内容を表示する.....	82

オーディオ索引

五十音順

ア

イコライザ275

音

主音量を調整する271

音質

音質調整画面を表示する272

Circle Surround II を設定する273

CS II TruBass を設定する273

LOUDNESS を設定する274

音質補正を設定する274

EQ を調整する275

カ

画面

画面スイッチの表示を切り替える280

機能スイッチを表示する280

モードを切り替える281

緊急警報放送346, 354

交通情報282

サ

ステアリングスイッチ387

ソース

切り替える267

操作画面を表示する268

タ

タイトル情報

受信について305

保存について305

表示について305

新譜情報を表示する309

更新について311

地上デジタルTV放送265

ディスク

使用できるディスクについて263

データベース

Gracenote メディアデータ
ベースについて298

メディアクリックデータベース
(MCDB) について299

オートタイトリング機能について300

ジャケット写真について301

情報の表示について302

更新について303

トラック

情報を編集する338

消去する341

9. 索引

ハ

ハードディスク	
容量を確認する	312
ハーモナイザー	274
プレイリスト	
マイセレクトへのプレイリストを 作成する	328
名称入力する	331
カナ、英字、数・記号を入力する	332
名称を編集する	333
タイトル情報を再取得する	334
並び替える	336
削除する	337
ポータブルオーディオ	385
ポジショニングセレクター	278

ラ

ラジオ	
聞く	282
聞きたい放送局を選ぶ	282
放送局を記憶する	283
AUTO.P で記憶した放送局を 変更する	284
エリアスイッチについて	284
局名スイッチについて	284

ワ

ワンセグ	
チャンネルを設定する	343
見る	344
見たいチャンネルを選ぶ	344
音声多重放送を切り替える	346
字幕を切り替える	346
緊急警報放送を受信したときは	346
EPG（電子番組表）を見る	347
ワンセグを終わる	347

アルファベット／数字

A

AUX

ポータブルオーディオを接続する （取りはずす）	386
ポータブルオーディオを聞く	386
ポータブルオーディオを終わる	386

C

CDプレーヤー

聞く	285
聞きたい曲を選ぶ	286
早送り・早戻しする	286
聞きたい曲を探す	286
同じ曲を繰り返し聞く	286
曲の順番をランダムに聞く	286
止める	286

D

DTV

見る	349
見たいチャンネルを選ぶ	350
チャンネルを記憶する	351
今いる地域の放送局を表示する	352
音声多重放送を切り替える	353
TV 放送の受信方法を設定する	353
緊急警報放送を受信したときは	354
DTV（地上デジタル TV 放送）を 終わる	354
EPG（電子番組表）を見る	354
データ放送を見る	354

DVDプレーヤー

DVD ビデオの特長について	356
ディスクについて	357
操作の流れについて	360
見る	361

映像を操作する	362
ディスクメニューを操作する	363
止める	364
見たい映像を探す	365
プレイリスト/ プログラムから探す	367
スイッチの表示を切り替える	368
画面表示・音声を切り替える	368

DVD プレーヤーの設定

音声言語を設定する	372
字幕言語を設定する	372
メニュー言語を設定する	373
マルチアングルマークの表示を 設定する	374
視聴制限を設定する	375
映像出力を切り替える	376
言語コード一覧	377

E

EQ

選択する	275
調整する	276
記憶する	276
調整値を呼び出す	277
リセットする	277

I

iPod プレーヤー

接続する	379
取りはずす	380
聞く	381
早送り・早戻しする	381
聞きたい音楽ファイルを選ぶ	381
聞きたい音楽ファイルを リストから探す	382
再生中のリストを表示する	383
同じ音楽ファイルを 繰り返して聞く	383

音楽ファイルの順番を ランダムに聞く	383
止める	383
接続可能な iPod について	384

M

MP3/WMA プレーヤー

聞く	288
聞きたいフォルダを選ぶ	288
聞きたい音楽ファイルを選ぶ	288
フォルダ・ファイル選択 スイッチから選ぶ	288
選曲・頭出しスイッチから選ぶ	288
早送り・早戻しする	289
1つ上の階層を表示する	289
現在の階層を表示する	289
聞きたい音楽ファイルを探す	289
同じ音楽ファイルを 繰り返して聞く	289
順番をランダムに聞く	290
音楽ファイル情報などを表示する	290
止める	290
MP3/WMA について	291

MUSIC JUKE

概要について	296
構成について	296
プレイモード・ プレイリストについて	297
操作の流れについて	313
録音について	314
録音方式を設定する	316
MUSIC JUKE へ録音する	317
聞く	320
表示・再生について	321
再生中のプレイリストの中で 聞きたいトラック (曲) を選ぶ	321
プレイモード・プレイリストから 聞きたいトラック (曲) を選ぶ	322

9. 索引

“AGENT” から選ぶ	324
早送り・早戻しする	325
聞きたいトラック（曲）を探す	325
繰り返し聞く	325
トラック（曲）の順番を ランダムに聞く	326
トラック（曲）情報などを 表示する	327
止める	327

P

POS

ポジションを設定する	278
FADER BALANCE （音量バランス）を調整する	279

V

VTR

見る	378
VTR 設定画面を切り替える	378
終わる	378

10. 凡例

表示①… ビジュアルシティマップ画面

表示②… 通常地図画面

表示①	表示②	内容	表示①	表示②	内容
		高速・都市高・有料道路			空港・飛行場
		国道			学校
		主要道			幼稚園
		県道			病院・医院
		その他の道路(市5.5m 以上)			電力会社・発電所
		その他の道路(市3.0m 以上)			電話局
		トンネルまたは整備計画区間 (上記各道路で表示あり)			銀行・信用金庫・農協
		私鉄			デパートなど
		JR			ホテル・旅館など
		水域			ビル
		都道府県界			工場
		緑地			灯台
		駅舎・敷地			神社
		路切			寺院
		ボトルネック路切*			教会
		官公庁			霊園・墓地
		都道府県庁			城・城跡
		市役所・東京23 区役所			名所・観光地など
		町村・東京以外区役所			ゴルフ場
		警察署			スキー場
		消防署			海水浴場
		郵便局			アイススケート場
		インターチェンジ			マリーナ・ヨットハーバー
		スマートインターチェンジ			陸上競技場・体育館
		サービスエリア			キャンプ場
		パーキングエリア			公園
		信号機			温泉
		駐車場			山
		駅			その他の施設
		道の駅			トヨタ販売店・共販店
		フェリーターミナル			ネット店
		港湾			ダイハツ販売店
					トヨタ L&F

※列車が傾斜に通過するため、通過するのに時間がかかる踏み切り。
 ・表示されるマークの位置は実際と異なることがあります。また、複数の施設を代表して1つのマークで表示することがあります。
 ・VICIS情報表示中は、道路の色が異なります。(対象一般道：緑、対象高速道：紫)

MEMO

お問い合わせ、ご相談は
下記へお願いいたします。

トヨタ自動車株式会社 お客様相談センター
全国共通・フリーコール

 **0800-700-7700**

オープン時間 365日 9:00～18:00

所在地 〒450 - 8711 名古屋市中村区名駅4丁目7番1号

「個人情報保護方針」については、
<http://www.toyota.co.jp/>にて掲載しております。

トヨタ自動車株式会社
<http://toyota.jp>



M 52E93
01999-52E93
IC-2013年12月25日
2014年1月1日 初版
● ラクティス
ナビゲーションシステム