



# 取扱書

よくお読みになってご使用ください。  
取扱書は車の中に保管しましょう。

# PRIUS





## イラスト目次

イラストから検索

### 1 安全・安心のために

お客様に**必ず**お読みいただきたいこと

### 2 メーターの見方

メーター・警告灯／表示灯の種類・見方など

### 3 各部の操作

ドア・ドアガラスの開閉や、運転操作前の調整など

### 4 運転

運転に必要な操作やアドバイス

### 5 室内装備・機能

室内装備の使い方など

### 6 お手入れのしかた

車のお手入れ・メンテナンスの方法

### 7 万ーの場合には

故障したときや、緊急時などの対処

### 8 車両情報

車の仕様やお好みに合わせて選べる機能の情報など

## さくいん

症状から検索

音から検索

アルファベットで検索

五十音で検索

知っておいていただきたいこと .....	6
本書の見方 .....	10
検索のしかた .....	11
イラスト目次 .....	12

## 1 安全・安心のために

1-1. 安全にお使いいただくために	
運転する前に .....	22
安全なドライブのために .....	24
シートベルト .....	26
SRS エアバッグ .....	31
排気ガスに対する注意 .....	39
1-2. お子さまの安全	
お子さまを乗せるときは .....	40
チャイルドシート .....	41
1-3. ハイブリッドシステム	
ハイブリッドシステムの特徴 .....	62
ハイブリッドシステムの注意 .....	67
1-4. 盗難防止装置	
イモビライザーシステム .....	74
オートアラーム .....	75

## 2 メーターの見方

2. メーターの見方	
コンビネーションメーター .....	80
警告灯／表示灯 .....	89
メインディスプレイ .....	96
マルチインフォメーション ディスプレイ .....	103
カラーヘッドアップ ディスプレイ .....	133

## 3 各部の操作

3-1. キーの取り扱い	
キー .....	140
3-2. ドアの開閉、 ロックのしかた	
ドア .....	145
バックドア .....	150
スマートエントリー& スタートシステム .....	156
3-3. シートの調整	
フロントシート .....	163
リヤシート .....	165
ヘッドレスト .....	168
3-4. ハンドル位置・ミラー	
ハンドル .....	171
インナーミラー .....	173
ドアミラー .....	175
3-5. ドアガラス・ムーンルーフ の開閉	
パワーウインドウ .....	177
ムーンルーフ .....	181



## 4 運転

### 4-1. 運転にあたって

運転にあたって .....	186
荷物を積むときの注意 .....	197

### 4-2. 運転のしかた

パワー（イグニッション） スイッチ .....	199
EV ドライブモード .....	205
トランスミッション .....	207
方向指示レバー .....	213
パーキングブレーキ .....	214

### 4-3. ランプのつけ方・ ワイパーの使い方

ランプスイッチ .....	215
オートマチックハイビーム .....	218
フォグランプスイッチ .....	222
ワイパー & ウォッシャー （フロント） .....	225
ワイパー & ウォッシャー （リヤ） .....	230

### 4-4. 給油のしかた

給油口の開け方 .....	232
---------------	-----

### 4-5. 運転支援装置について

Toyota Safety Sense P... 237	
PCS（プリクラッシュ セーフティシステム） .....	243
LDA（ステアリング制御付き 車線逸脱警報） .....	253
レーダークルーズ コントロール （全車速追従機能付き） .....	263
ITS Connect .....	279
ドライブモードセレクト スイッチ .....	288
BSM（ブラインドスポット モニター） .....	290
クリアランスソナー .....	296
インテリジェント クリアランスソナー .....	307
S-IPA （シンプルインテリジェント パーキングアシスト） .....	319
運転を補助する装置 .....	354

### 4-6. 運転のアドバイス

ハイブリッド車運転の アドバイス .....	362
寒冷時の運転 .....	364

1

2

3

4

5

6

7

8

**5 室内装備・機能****5-1. エアコンの使い方**

オートエアコン.....368

快適温熱シートヒーター .....380

**5-2. 室内灯のつけ方**

室内灯一覧.....382

・フロント

インテリアランプ.....383

・マップランプ.....383

・リヤインテリアランプ.....384

**5-3. 収納装備の使い方**

収納装備一覧.....385

・グローブボックス.....386

・コンソールボックス.....387

・カップホルダー／

ボトルホルダー／

ドアポケット.....388

・小物入れ.....390

・カードホルダー.....391

ラゲージルーム内装備.....392

**5-4. その他の室内装備の使い方**

その他の室内装備.....398

・サンバイザー.....398

・バニティミラー.....398

・アクセサリースOCKET.....399

・ワイヤレス充電器

(おくだけ充電).....400

・アームレスト.....406

・コートフック.....406

・アシストグリップ.....407

・ステアリングスイッチ.....408

アクセサリースコンセント.....409

非常時給電システム.....416

**6 お手入れのしかた****6-1. お手入れのしかた**

外装の手入れ.....428

内装の手入れ.....433

**6-2. 簡単な点検・部品交換**

ボンネット.....438

ガレージジャッキ.....441

ウォッシュ液の補充.....442

タイヤについて.....443

タイヤ空気圧について.....447

エアコンフィルターの

交換.....449

ワイパーゴムの交換.....452

電子キーの電池交換.....457

ヒューズの点検、交換.....459

電球 (バルブ) の交換.....462

## 7 万ーの場合には

### 7-1. まず初めに

故障したときは .....	472
非常点滅灯 (ハザードランプ) .....	473
発炎筒 .....	474
車両を緊急停止するには .....	476

### 7-2. 緊急時の対処法

けん引について .....	477
警告灯がついたときは .....	485
警告メッセージが 表示されたときは .....	490
パンクしたときは (応急用タイヤ装着車) .....	498
パンクしたときは (タイヤパンク応急修理 キット装着車) .....	511
ハイブリッドシステムが 始動できないときは .....	529
電子キーが正常に 働かないときは .....	531
補機バッテリーが あがったときは .....	534
オーバーヒート したときは .....	540
スタックしたときは .....	545

## 8 車両情報

### 8-1. 仕様一覧

メンテナンスデータ (指定燃料・オイル量 など) .....	548
--------------------------------------	-----

### 8-2. カスタマイズ機能

ユーザーカスタマイズ 機能一覧 .....	555
--------------------------	-----

### 8-3. 初期設定

初期設定が必要な項目 .....	562
------------------	-----

## さくいん

こんなときは (症状別さくいん) .....	564
車から音が鳴ったときは (音さくいん) .....	568
アルファベット順 さくいん .....	570
五十音順さくいん .....	572

## 知っておいていただきたいこと

### 本書の内容について

本書はオプションを含むすべての装備の説明をしています。

そのため、お客様の車にはない装備の説明が記載されている場合があります。また、車の仕様変更により、内容がお車と一致しない場合がありますのでご了承ください。

トヨタ販売店で取り付けられた装備（販売店オプション）の取り扱いについては、その商品に付属の取り扱い説明書をお読みください。

イラストは、記載している仕様などの違いにより、お客様の車の装備と一致しない場合があります。

### 不正改造について

- トヨタが国土交通省に届け出をした部品以外のものを装着すると、不正改造になることがあります。
- 車高を下げたり、ワイドタイヤを装着するなど、車の性能や機能に適さない部品を装着すると、故障の原因になったり、事故を起こし、重大な傷害を受けるおそれがあり危険です。
- ハンドルの改造は絶対にしないでください。ハンドルには SRS エアバッグが内蔵されているため、不適切に扱うと、正常に作動しなくなったり、誤ってふくらみ、重大な傷害におよぶか、最悪の場合死亡につながるおそれがあります。
- 次の場合はトヨタ販売店にご相談ください。
  - ・ タイヤ・ディスクホイール・ホイール取り付けナットの交換  
異なった種類や指定以外のものを使用すると、走行に悪影響をおよぼしたり、不正改造になることがあります。
  - ・ 電装品・無線機などの取り付け・取りはずし  
電子機器部品に悪影響をおよぼしたり、故障や車両火災など事故につながるおそれがあり危険です。  
RF 送信機の取り付けについては、P. 9 も参照してください。
- フロントウインドウガラス、および運転席・助手席のドアガラスに着色フィルム（含む透明フィルム）などを貼り付けしないでください。視界をさまたげるばかりでなく、不正改造につながるおそれがあります。

## 故障診断コネクタなどへの電装品取り付けについて

故障診断コネクタなどに、点検整備用の故障診断装置以外の電装品を取り付けないでください。電子機器に悪影響をおよぼしたり、バッテリーがあがったりするなど、思わぬトラブルを招くおそれがあります。

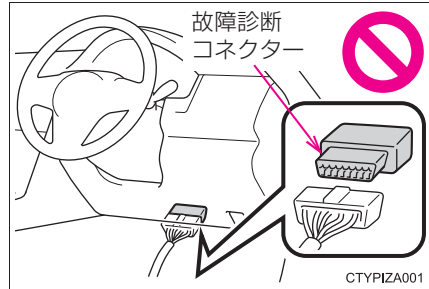

## 車両データの記録について

お車には、車両の制御や操作に関するデータなどを記録するコンピューターが複数装備されており、主に次のようなデータを記録します。

- ・ エンジン回転数
- ・ 電気モーター回転数
- ・ アクセルの操作状況
- ・ ブレーキの操作状況
- ・ 車速
- ・ シフトポジション
- ・ 駆動用電池の状態

グレード・オプション装備により記録されるデータ項目は異なります。なお、コンピューターは会話などの音声や映像は記録しません。

### ● データの取り扱いについて

トヨタはコンピューターに記録されたデータを車両の故障診断・研究開発・品質の向上を目的に取得・利用することがあります。

なお、次の場合を除き、トヨタは取得したデータを第三者へ開示または提供することはありません。

- ・ お車の使用者の同意（リース車は借主の同意）がある場合
- ・ 警察・裁判所・政府機関などの法的強制力のある要請に基づく場合
- ・ 統計的な処理を行う目的で、使用者や車両が特定されないように加工したデータを研究機関などに提供する場合

## イベントデータレコーダー

お車には、イベントデータレコーダー（EDR）が装備されています。EDRは、一定の衝突や衝突に近い状態（SRSエアバッグの作動および路上障害物との接触など）が発生した時に車両システムの作動状況に関するデータを記録します。

EDRは車両の動きや安全システムに関するデータを短時間記録するように作られています。ただし、衝突の程度と形態によっては、データが記録されない場合があります。

EDRは次のようなデータを記録します。

- ・ 車両の各システムの作動状況
- ・ アクセルペダルおよびブレーキペダルの操作状況
- ・ 車速

これらのデータは、衝突や傷害が発生した状況を把握するのに役立ちます。

注意：EDRは衝突が発生したときにデータを記録します。通常走行時にはデータは記録されません。また、個人情報（例：氏名・性別・年齢・衝突場所）は記録されません。ただし、事故調査の際に法執行機関などの第三者が、通常の手続きとして収集した個人を特定できる種類のデータとEDRデータを組み合わせて使用することがあります。EDRで記録されたデータを読み出すには、特別な装置を車両またはEDRへ接続する必要があります。トヨタにくわえ、法執行機関などの特別な装置を所有する第三者が車両またはEDRに接続した場合でも情報を読み出すことができます。

### ● EDRデータの情報開示

次の場合を除き、トヨタはEDRで記録されたデータを第三者へ開示することはありません。

- ・ お車の使用者の同意（リース車は借主の同意）がある場合
- ・ 警察・裁判所・政府機関などの法的強制力のある要請に基づく場合
- ・ トヨタが訴訟で使用する場合

ただし、トヨタは

- ・ データを車両安全性能の研究に使用することがあります。
- ・ 使用者・車両が特定されないデータを調査目的で第三者に開示することがあります。

## RF 送信機の取り付けについて

お車へ RF 送信機を取り付けると、次のようなシステムに影響をおよぼす可能性があります。

- ハイブリッドシステム
- EFI コンピュータ
- レーダークルーズコントロール（全車速追従機能付き）
- ABS（アンチロックブレーキシステム）
- SRS エアバッグ
- シートベルトプリテンショナー

悪影響を防ぐための措置や取り付け方法については、必ずトヨタ販売店にお問い合わせください。

ご希望により、RF 送信機の取り付けに関する詳しい情報（周波数帯域・電力レベル・アンテナ位置・取り付け条件）をトヨタ販売店にてご提供します。

## 保証および点検について

保証および点検整備については、別冊「メンテナンスノート」に記載していますので、併せてお読みください。

日常点検整備や定期点検整備は、お客様の責任において実施してください。（法律で義務付けられています）

## 本書の見方



**警告**

お守りいただかないと、お客様自身と周囲の人々が死亡、または重大な傷害につながるおそれがあることを説明しています。



**注意**

お守りいただかないと、車や装備品の故障や破損につながるおそれがあることを説明しています。

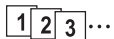

操作・作業の手順を示しています。番号の順に従ってください。

➡ 押す・まわすなど、していただきたい操作を示しています。

➡ フタが開くなど、操作後の作動を示しています。

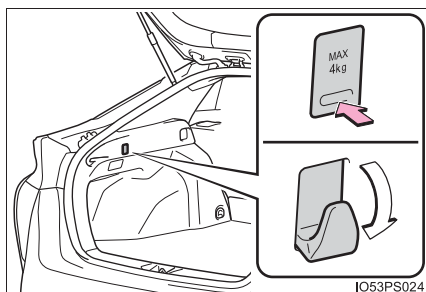

➡ 説明の対象となるもの・場所を示しています。

⊘ “してはいけません” “このようにしないでください” “このようなことを起こさないでください” という意味です。

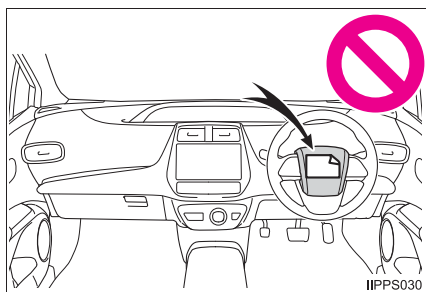

**知識**

機能や操作方法の説明以外で知っておいていただきたい、知っておくと便利なことを説明しています。



## 検索のしかた

### ■ 名称から探す

- ・ 五十音順さくいん .....572
- ・ アルファベット順  
さくいん .....570

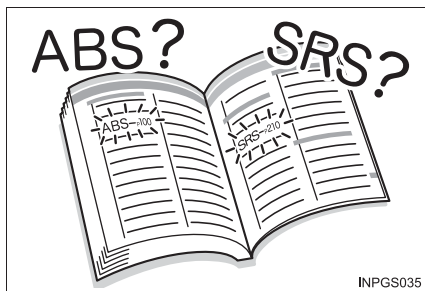

INPGS035

### ■ 取り付け位置から探す

- ・ イラスト目次 .....12



INPGS037

### ■ 症状や音から探す

- ・ こんなときは  
(症状別さくいん) .....564
- ・ 車から音が鳴ったときは  
(音さくいん) .....568



INPGS038

### ■ タイトルから探す

- ・ 目次 .....2

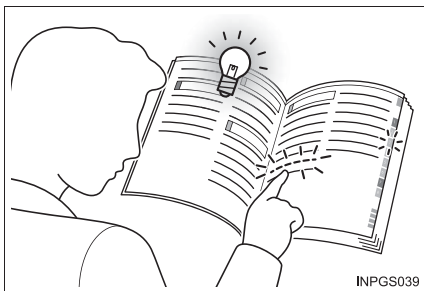

INPGS039

# イラスト目次

## ■ 外観

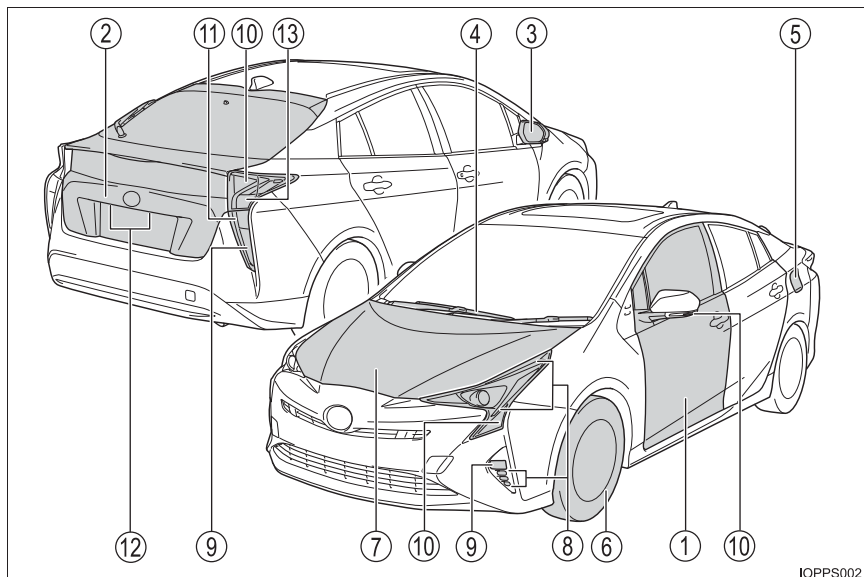

IOPPS002

- |   |                      |                  |
|---|----------------------|------------------|
| ① | ドア                   | .....P. 145      |
|   | 施錠／解錠                | .....P. 145      |
|   | ドアガラスの開閉             | .....P. 177      |
|   | メカニカルキーでの施錠／解錠       | .....P. 531      |
|   | 警告灯・警告メッセージ          | .....P. 487, 490 |
| ② | バックドア                | .....P. 150      |
|   | 車外から開ける              | .....P. 150      |
|   | 警告灯・警告メッセージ          | .....P. 487, 490 |
| ③ | ドアミラー                | .....P. 175      |
|   | 鏡面の角度調整              | .....P. 175      |
|   | ミラーの格納               | .....P. 175      |
|   | 曇りを取る（ミラーヒーター）★      | .....P. 371      |
| ④ | ワイパー                 | .....P. 225      |
|   | 冬季の注意                | .....P. 364      |
|   | 凍結防止（ウインドシールドデアイサー）★ | .....P. 372      |
|   | 洗車時の注意（雨滴感知式ワイパー装着車） | .....P. 430      |

- ⑤ 給油口.....P. 232  
     給油方法.....P. 232  
     燃料の種類・燃料タンク容量.....P. 548
- ⑥ タイヤ.....P. 443  
     サイズ・空気圧.....P. 553  
     冬用タイヤ・タイヤチェーン.....P. 364  
     点検・ローテーション.....P. 443  
     パンク時の対処.....P. 498, 511
- ⑦ ボンネット.....P. 438  
     開け方.....P. 438  
     エンジンオイル.....P. 549  
     オーバーヒート時の対処.....P. 540

### 走行に関わる外装のランプバルブ (交換要領：P. 462, ワット数：P. 554)

- ⑧ ヘッドランプ・車幅灯・薄暮灯★.....P. 215
- ⑨ フロントフォグランプ★・リヤフォグランプ★.....P. 222
- ⑩ 方向指示灯.....P. 213
- ⑪ 尾灯.....P. 215
- ⑫ 番号灯.....P. 215
- ⑬ 後退灯  
     シフトポジションをRにする.....P. 207

## ■ インストルメントパネル

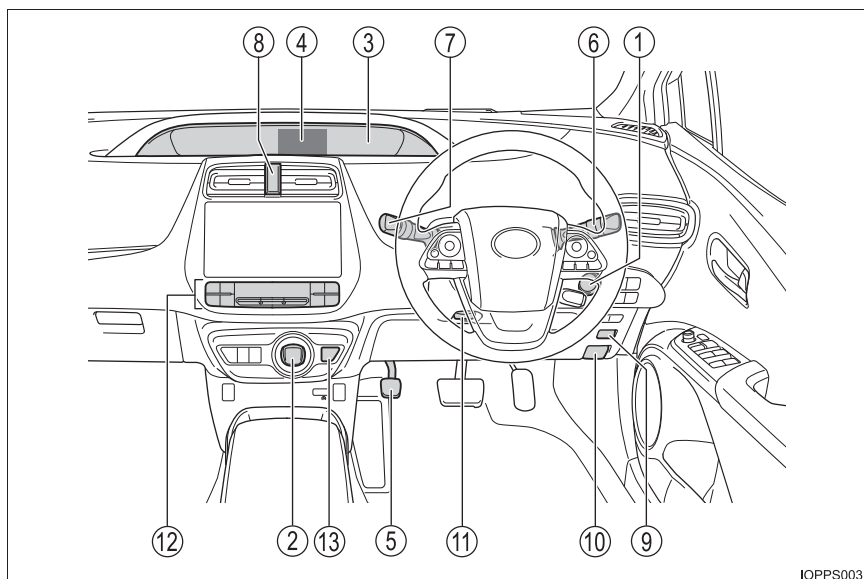

IOPPS003

- ① **パワースイッチ** .....P. 199  
 ハイブリッドシステムの始動・モード切りかえ .....P. 199  
 ハイブリッドシステムの緊急停止 .....P. 476  
 ハイブリッドシステムが始動できないときの対処 .....P. 529  
 警告メッセージ .....P. 490
- ② **シフトレバー** .....P. 207  
 シフトポジションの切りかえ .....P. 207  
 けん引時の注意 .....P. 477
- ③ **メーター** .....P. 80  
 見方・明るさの調整 .....P. 80, 82  
 警告灯／表示灯 .....P. 89  
 警告灯点灯時の対処 .....P. 485

- ④ マルチインフォメーションディスプレイ .....P. 103
  - 表示内容 .....P. 103
  - エネルギーモニター .....P. 106
  - 警告メッセージ表示時の対処 .....P. 490
- ⑤ パーキングブレーキ .....P. 214
  - かける・解除する .....P. 214
  - 冬季の注意 .....P. 365
  - 警告ブザー .....P. 214
- ⑥ 方向指示レバー .....P. 213
  - ランプスイッチ .....P. 215
    - ヘッドランプ・車幅灯・尾灯・薄暮灯★ .....P. 215
    - フロントフォグランプ★・リヤフォグランプ★ .....P. 222
- ⑦ ワイパー&ウォッシャースイッチ (フロント) .....P. 225
  - ワイパー&ウォッシャースイッチ (リヤ) ★ .....P. 230
  - 使い方 .....P. 225, 230
  - ウォッシャー液の補充 .....P. 442
- ⑧ 非常点滅灯スイッチ .....P. 473
- ⑨ 給油口オープナー .....P. 234
- ⑩ ボンネット解除レバー .....P. 438
- ⑪ ハンドル位置調整レバー .....P. 171
- ⑫ オートエアコン .....P. 368
  - 操作方法 .....P. 368
  - リヤウインドウの曇り取り (リヤウインドウデフォグガー) ...P. 371
- ⑬ P ポジションスイッチ .....P. 208

★：グレード、オプションなどにより、装備の有無があります。

## ■ スイッチ類

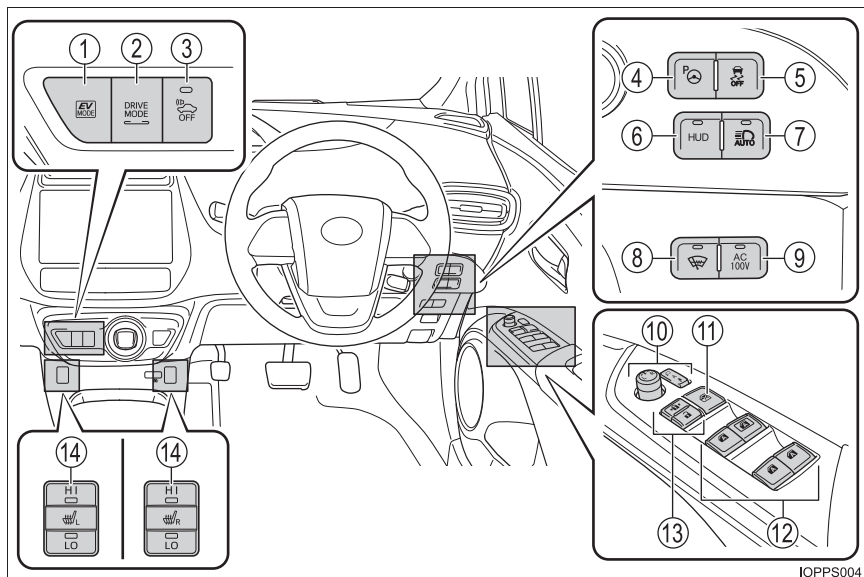

IOPPS004

- ① EV ドライブモードスイッチ .....P. 205
- ② ドライブモードセレクトスイッチ .....P. 288
- ③ 車両接近通報一時停止スイッチ .....P. 63
- ④ S-IPA (シンプルインテリジェントパーキングアシスト) スイッチ★ .....P. 322
- ⑤ VSC OFF スイッチ .....P. 356
- ⑥ HUD (ヘッドアップディスプレイ) スイッチ★ .....P. 134
- ⑦ オートマチックハイビームスイッチ★ .....P. 218
- ⑧ ウインドシールドデアイサースイッチ★ .....P. 372
- ⑨ AC100V スイッチ★ .....P. 410, 417
- ⑩ ドアミラースイッチ .....P. 175
- ⑪ ウィンドウロックスイッチ .....P. 177
- ⑫ パワーウィンドウスイッチ .....P. 177
- ⑬ ドアロックスイッチ .....P. 147
- ⑭ シートヒータースイッチ★ .....P. 381

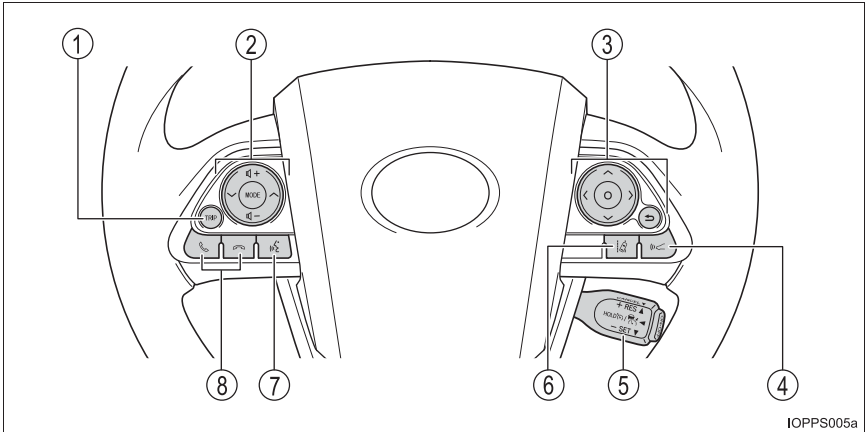

IOPPS005a

- ① TRIP スイッチ ..... P. 98
- ② オーディオスイッチ ..... P. 408
- ③ メーター操作スイッチ ..... P. 81
- ④ 車間距離切りかえスイッチ★ ..... P. 269
- ⑤ レーダークルーズコントロール  
(全車速追従機能付き) スイッチ★ ..... P. 263
- ⑥ LDA (レーンディパーチャーアラート) スイッチ★ ..... P. 256
- ⑦ トークスイッチ★ ..... P. 408
- ⑧ 電話スイッチ★ ..... P. 408

★：グレード、オプションなどにより、装備の有無があります。

## ■ 室内

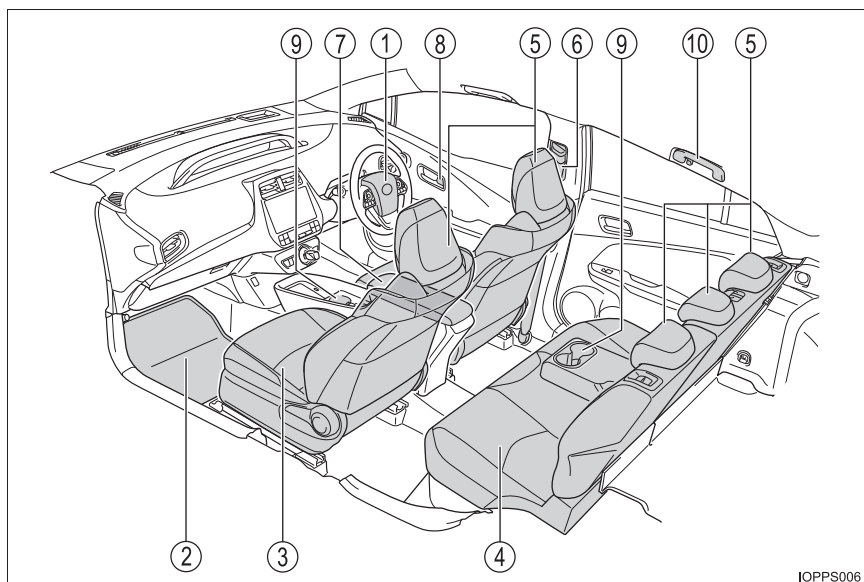

IOPPS006

- |   |           |       |        |
|---|-----------|-------|--------|
| ① | SRS エアバッグ | ..... | P. 31  |
| ② | フロアマット    | ..... | P. 22  |
| ③ | フロントシート   | ..... | P. 163 |
| ④ | リヤシート     | ..... | P. 165 |
| ⑤ | ヘッドレスト    | ..... | P. 168 |
| ⑥ | シートベルト    | ..... | P. 26  |
| ⑦ | コンソールボックス | ..... | P. 387 |
| ⑧ | ロックレバー    | ..... | P. 147 |
| ⑨ | カップホルダー   | ..... | P. 388 |
| ⑩ | アシストグリップ  | ..... | P. 407 |



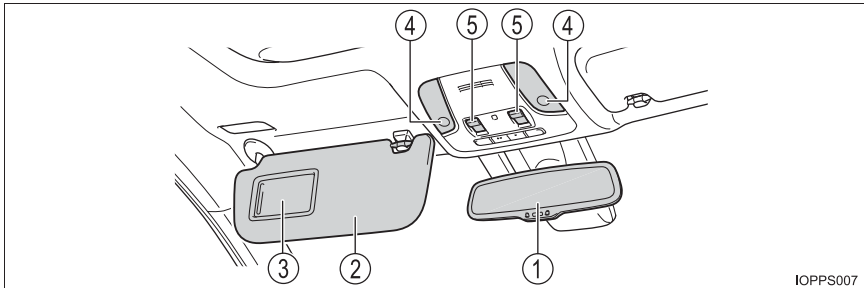

IOPPS007

- ① インナーミラー .....P. 173
- ② サンバイザー※<sup>1</sup> .....P. 398
- ③ バニティミラー .....P. 398
- ④ インテリアランプ※<sup>2, 3</sup> .....P. 383, 384  
     マップランプ※<sup>3</sup> .....P. 383
- ⑤ ムーンルーフスイッチ★ .....P. 181

★：グレード、オプションなどにより、装備の有無があります。

- ※<sup>1</sup>：やむを得ず助手席にチャイルドシートを取り付ける場合には、チャイルドシートをうしろ向きに取り付けしないでください。重大な傷害におよぶか、最悪の場合死亡につながるおそれがあります。  
 (→ P. 47)



- ※<sup>2</sup>：図はフロントですが、リヤにも装着されています。  
 ※<sup>3</sup>：ムーンルーフの有無により形状が異なります。



## 安全・安心のために

～必ずお読みください～

# 1

1-1. 安全にお使いいただくために	
運転する前に.....	22
安全なドライブのために.....	24
シートベルト.....	26
SRS エアバッグ.....	31
排気ガスに対する注意.....	39
1-2. お子さまの安全	
お子さまを乗せるときは.....	40
チャイルドシート.....	41
1-3. ハイブリッドシステム	
ハイブリッドシステムの 特徴.....	62
ハイブリッドシステムの 注意.....	67
1-4. 盗難防止装置	
イモビライザーシステム.....	74
オートアラーム.....	75

## 運転する前に

### 点検整備

日常点検整備や定期点検整備は、お客様の責任において実施していただくことが法律で義務付けられています。適切な時期に点検整備を実施し、車に異常がないことを確認してください。

日常点検整備や点検項目などの詳細については、別冊「メンテナンスノート」を参照してください。

異常が見つかった場合は、トヨタ販売店で必ず点検整備を受けてください。

### フロアマット

専用のフロアマットを、フロアカーペットの上にしっかりと固定してお使いください。

- 1 固定フック（クリップ）にフロアマット取り付け穴をはめ込む

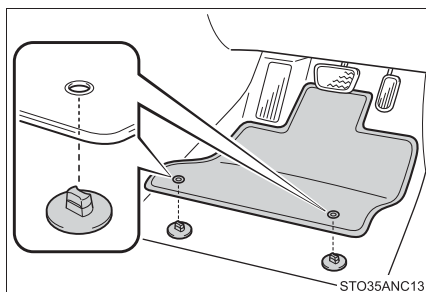

- 2 固定フック（クリップ）上部のレバーをまわして、フロアマットを固定する

※ △マークを必ず合わせてください。

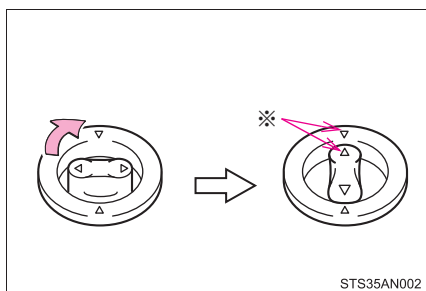

固定フック（クリップ）の形状はイラストと異なる場合があります。

**警告**

次のことを必ずお守りください。

お守りいただかないと、フロアマットがずれて運転中に各ペダルと干渉し、思わぬスピードが出たり車を停止しにくくなるなど、事故の原因になり重大な傷害におよぶか、最悪の場合死亡につながるおそれがあります。

**■運転席にフロアマットを敷くとき**

- トヨタ純正品であっても、他車種および異なる年式のフロアマットは使用しない
- 運転席専用のフロアマットを使用する
- 固定フック（クリップ）を使って、常にしっかりと固定する
- 他のフロアマット類と重ねて使用しない
- フロアマットを前後逆さまにしたり、裏返して使用しない

**■運転する前に**

- フロアマットがすべての固定フック（クリップ）で正しい位置にしっかりと固定されていることを定期的を確認し、特に洗車後は必ず確認を行う
- ハイブリッドシステム停止およびシフトポジションが P の状態で、各ペダルを奥まで踏み込み、フロアマットと干渉しないことを確認する

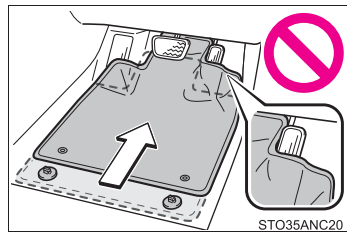

## 安全なドライブのために

安全に運転するために、走行前にシートやミラーなどを適切に調整してください。

### 正しい運転姿勢について

- ① まっすぐ座り、運転操作時に体が背もたれから離れないよう、背もたれの角度を調整する  
(→ P. 163)
- ② ペダルがしっかりと踏み込め、ハンドルを握ったときにひじが少し曲がるようなシート位置にする  
(→ P. 163)
- ③ ヘッドレストの中央が耳のいちばん上のあたりになるようにする  
(→ P. 168)
- ④ シートベルトを正しく着用する  
(→ P. 26)

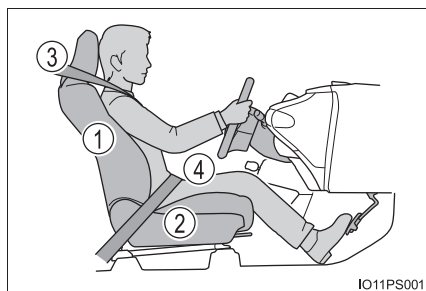

### シートベルトを正しく着用する

すべての乗員は、走行前に必ずシートベルトを正しく着用してください。  
(→ P. 26)

シートベルトを正しく着用できない小さなお子さまを乗せるときは、適切な子供専用シートをご用意ください。(→ P. 41)

### ミラーを調整する

後方が確実に確認できるように、インナーミラー・ドアミラーを正しく調整してください。(→ P. 173, 175)

 **警告**

次のことを必ずお守りください。

お守りいただかないと、重大な傷害におよぶか、最悪の場合死亡につながるおそれがあります。

- 走行中は運転席の調整をしないでください。  
運転を誤るおそれがあります。
- 背もたれと背のあいだにクッションなどを入れないでください。  
正しい運転姿勢がとれないばかりか、衝突したとき、シートベルトやヘッドレストなどの効果が十分に発揮されないおそれがあります。
- フロントシートの下にものを置かないでください。  
ものが挟まるとシートが固定されず、思わぬ事故や調整機構の故障の原因になります。
- 公道を走行するときは、法定速度や制限速度を遵守してください。
- 他の車や歩行者など、周囲の状況に常に注意を払い、安全運転を心がけてください。
- 飲酒運転は絶対にしないでください。お酒を飲むと注意力と判断力がにぶり、思いがけない事故を引き起こすおそれがあります。また、眠気をもよおす薬を飲んだときも運転を控えてください。
- 運転中に携帯電話を使用したり、装置の調節などをしないでください。周囲の状況などへの注意が不十分になり、大変危険です。ハンズフリー以外の自動車電話や携帯電話を運転中に使用することは法律で禁止されています。
- 長距離ドライブの際は、疲れを感じる前に定期的に休憩してください。  
また、運転中に疲労感や眠気を感じたときは、無理に運転せず、すみやかに休憩してください。

## シートベルト

走行前にすべての乗員は必ずシートベルトを正しく着用してください。

### 正しく着用する

- 肩部ベルトを肩に十分かける  
首にかかったり、肩からはずれないようにしてください。
- 腰部ベルトを必ず腰骨のできるだけ低い位置に密着させる
- 背もたれを調整し、上体を起こし、深く腰かけて座る
- ねじれがないようにする

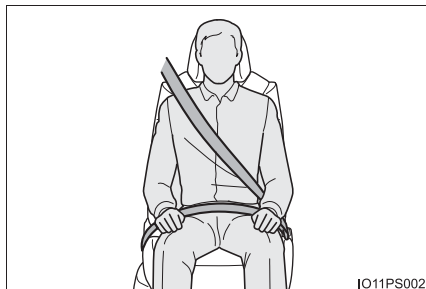

### 着け方、はずし方

- ① ベルトを固定するには、“カチッ”と音がするまでプレートをバックルに挿し込む
- ② ベルトを解除するには、プレートに手を添えて解除ボタンを押す

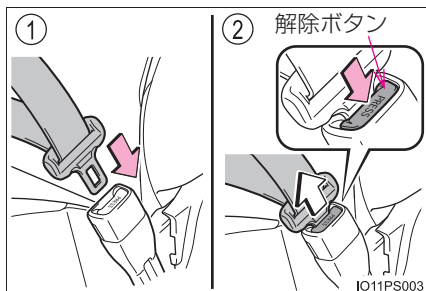



## シートベルトの高さ調節（フロント席）

- ① 解除ボタンを押しながら、アジャスターを下げる
- ② アジャスターを上げる  
“カチッ”と音がして固定されるところまで動かしてください。

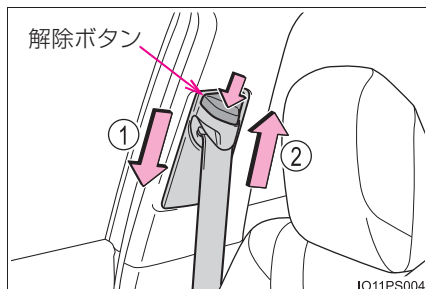

## シートベルトプリテンショナー（フロント席・リヤ外側席）

前方・側方から強い衝撃を受けたとき、シートベルトを引き込むことで適切な乗員拘束効果を確保します。

前方・側方からの衝撃が弱いときや、うしろからの衝撃、横転のときは通常は作動しません。

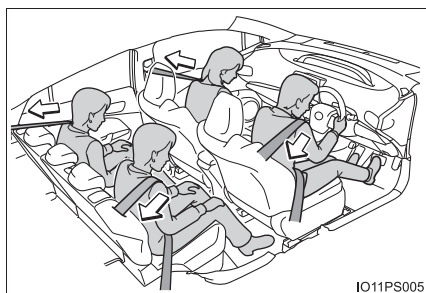

### 知識

#### ■ シートベルトロックの解除方法

急停止や衝撃があったときベルトがロックされます。急に体を前に倒したり、シートベルトをすばやく引き出してもロックする場合があります。一度ベルトを強く引いてからゆるめ、ゆっくり動かせば、ベルトを引き出すことができます。

#### ■ お子さまのシートベルトの使い方

この車のシートベルトは、シートベルトを着用するのに十分な、大人の体格を持った人用に設計されています。

- シートベルトが正しい位置で着用できない小さなお子さまの場合は、お子さまの体に合ったチャイルドシートを使用してください。（→ P. 41）
- シートベルトが正しい位置で着用できるお子さまの場合は、シートベルトの着用のしかたに従ってください。（→ P. 26）

#### ■ シートベルトプリテンショナーについて

シートベルトプリテンショナーは、一度しか作動しません。玉突き衝突などで連続して衝撃を受けた場合でも、一度作動したあとは、その後の衝突では作動しません。

 **警告**

急ブレーキや事故の際のけがを避けるため、次のことを必ずお守りください。お守りいただかないと、重大な傷害におよぶか、最悪の場合死亡につながるおそれがあります。

**■シートベルトの着用について**

- 全員がシートベルトを着用する
- シートベルトを正しく着用する
- シートベルトは一組につき一人で使用する  
お子さまでも一組のベルトを複数の人で使用しない
- お子さまはリヤ席に座らせてシートベルトを着用させる
- 背もたれは必要以上に倒さず、上体を起こし、シートに深く座る
- 肩部ベルトを腕の下に通して着用しない
- 腰部ベルトはできるだけ低い位置に密着させ着用する

**警告****■ 妊娠中の女性の場合**

医師に注意事項を確認の上、必ず正しく着用してください。(→ P. 26)

通常の着用のしかたと同じように、腰部ベルトが腰骨のできるだけ低い位置にかかるようにお腹のふくらみの下に、肩部ベルトは確実に肩を通し、お腹のふくらみを避けて胸部にかかるように着用してください。

ベルトを正しく着用していないと、衝突したときなどに、母体だけでなく胎児までが重大な傷害を受けたり、最悪の場合死亡につながるおそれがあります。

**■ 疾患のある方の場合**

医師に注意事項を確認の上、必ず正しく着用してください。(→ P. 26)

**■ お子さまを乗せるとき**

→ P. 52

**■ プリテンショナー付きシートベルトについて**

シートベルトプリテンショナーが作動すると、SRS エアバッグ／プリテンショナー警告灯が点灯します。その場合は、シートベルトを再使用することができないため、必ずトヨタ販売店で交換してください。

 **警告****■ シートベルトの損傷・故障について**

- ベルトやプレート、バックルなどは、シートやドアに挟むなどして損傷しないようにしてください。
- シートベルトが損傷したときはシートベルトを修理するまでシートは使用しないでください。
- プレートがバックルに確実に挿し込まれているか、シートベルトがねじれていないかを確認してください。うまく挿し込めない場合はただちにトヨタ販売店に連絡してください。
- もし重大な事故にあったときは、明らかな損傷が見られない場合でも、シート・シートベルトを交換してください。
- プリテンショナー付きシートベルトの取り付けや取りはずし・分解・廃棄などは、トヨタ販売店以外でしないでください。  
不適切に扱うと、正常に作動しなくなり、重大な傷害を受けたり、最悪の場合死亡につながるおそれがあります。

## SRS エアバッグ

SRS エアバッグは乗員に重大な危害がおよぶような強い衝撃を受けたときにふくらみ、シートベルトが体を拘束する働きと併せて乗員への衝撃を緩和させます。

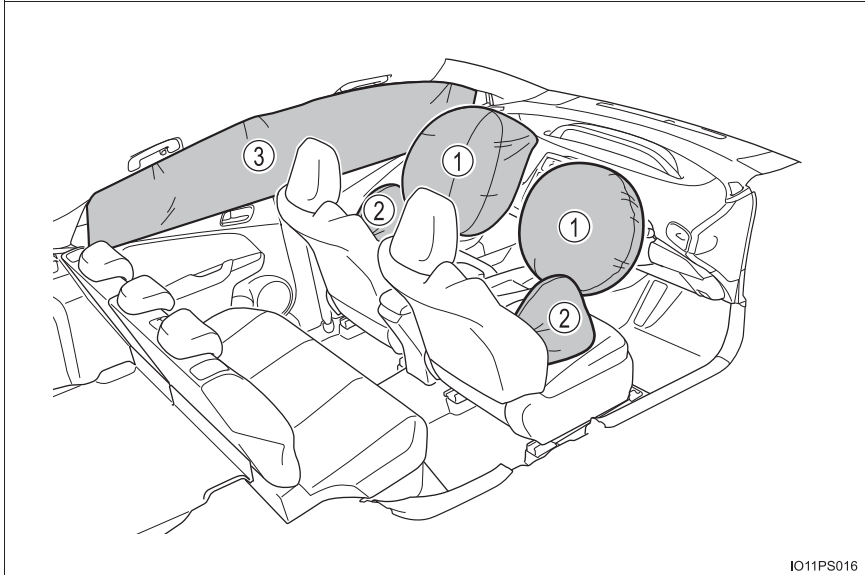

### ◆ フロント SRS エアバッグ

- ① 運転席 SRS エアバッグ／助手席 SRS エアバッグ  
(運転者と助手席乗員の頭や胸などへの衝撃を緩和)

### ◆ SRS サイド&カーテンシールドエアバッグ

- ② 運転席 SRS サイドエアバッグ★／助手席 SRS サイドエアバッグ★  
(運転者と助手席乗員の胸などへの衝撃を緩和)
- ③ SRS カーテンシールドエアバッグ  
(フロント席とリヤ外側席乗員の主に頭部への衝撃を緩和)

★：グレード、オプションなどにより、装備の有無があります。

## 警告

### ■ SRS エアバッグについて

次のことを必ずお守りください。

お守りいただかないと、重大な傷害におよぶか、最悪の場合死亡につながるおそれがあります。

- 運転者と乗員すべてがシートベルトを正しく着用してください。  
SRS エアバッグはシートベルトを補助するためのものです。
- 助手席 SRS エアバッグは強い力でふくらむため、特に乗員がエアバッグに近付きすぎると、重大な傷害におよぶか、最悪の場合死亡につながるおそれがあります。乗員が SRS エアバッグのふくらむ場所に近い場合は特に危険です。シートの背もたれを調整して、シートをできるだけ SRS エアバッグから離し、まっすぐに座ってください。
- お子さまがシートにしっかり座っていないと、SRS エアバッグのふくらむ衝撃で重大な傷害におよぶか、最悪の場合死亡につながるおそれがあります。お子さまが小さくてシートベルトを使用できないときは、チャイルドシートでしっかり固定してください。  
お子さまはリヤ席に乗せ、チャイルドシートまたはシートベルトを着用させることをおすすめします。(→ P. 41)

- シートの縁に座ったり、ダッシュボードにもたれかかったりしない

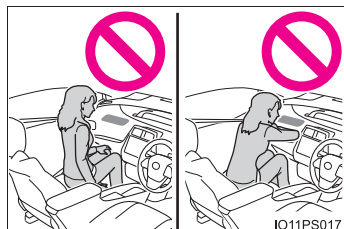

- お子さまを助手席 SRS エアバッグの前に立たせたり、ひざの上に抱いたりしない
- 運転者および助手席乗員は、ひざの上に何も持たない

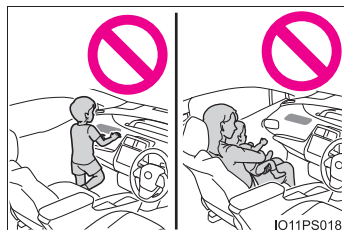



**警告**
**■ SRS エアバッグについて**

- ドアやフロントピラー・センターピラー・リヤピラー・ルーフサイドレールへ寄りかからない

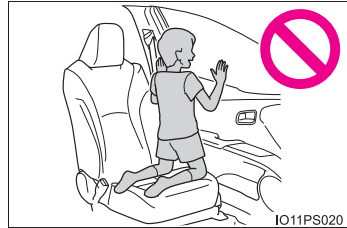

- 助手席では、ドアに向かってひざをついたり、窓から顔や手を出したりしない



- ダッシュボード・ハンドルのパッド部分などには何も取り付けたり、置いたりしない

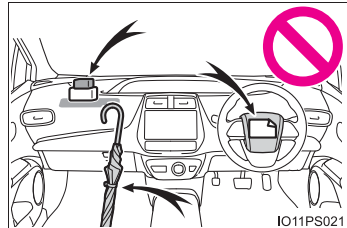

- ドア・フロントウインドウガラス・ドアガラス・フロントピラーおよびリヤピラー・ルーフサイドレール・アシストグリップなどには何も取り付けない

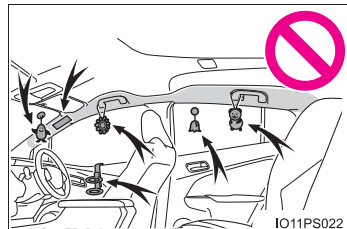

- コートフックにハンガーなどの硬いものをかけないでください。SRS カーテンシールドエアバッグが作動したときに投げ出されて重大な傷害におよぶか、最悪の場合死亡につながるおそれがあります。

 **警告****■ SRS エアバッグについて**

- SRS サイドエアバッグがふくらむ場所を覆うようなシートアクセサリーを使用しないでください。エアバッグが作動する際、アクセサリーが干渉するおそれがあります。そのようなアクセサリーがエアバッグが正常に作動するのをさまたげ、システムを不能にしたり、またはエアバッグが誤って作動したりして、重大な傷害におよぶか、最悪の場合死亡につながるおそれがあります。
- SRS エアバッグシステム構成部品の周辺およびフロントドアの周辺は、強くたたかなど過度の力を加えないでください。  
SRS エアバッグが正常に作動しなくなるおそれがあります。
- SRS エアバッグがふくらんだ直後は、構成部品が熱くなっているため、ふれないでください。
- SRS エアバッグがふくらんだあとに、もし呼吸が苦しく感じたら、ドアやドアガラスを開けて空気を入れるか、安全を確認して車外に出てください。皮膚の炎症を防ぐため、残留物はできるだけ早く洗い流してください。
- SRS エアバッグが収納されているパッド部およびフロントピラーガーニッシュ部に傷が付いていたり、ひび割れがあるときはそのまま使用せず、トヨタ販売店で交換してください。

**■ 改造・廃棄について**

トヨタ販売店への相談なしに、次の改造・廃棄をしないでください。  
SRS エアバッグが正常に作動しなくなったり、誤ってふくらむなどして、重大な傷害におよぶか、最悪の場合死亡につながるおそれがあります。

- SRS エアバッグの取りはずし・取り付け・分解・修理
- ハンドル・インストルメントパネル・ダッシュボード・シート・シート表皮・フロントピラー・センターピラー・リヤピラー・ルーフサイドレール・フロントドアパネル・フロントドアトリム・フロントドアスピーカー等周辺の修理・取りはずし・改造
- フロントドアパネルの穴あけ等の改造
- フロントフェンダー・フロントバンパー・車内側面部の修理、改造
- グリルガード（ブルバー・カンガルーバーなど）・除雪装置・ウィンチなどの取り付け
- サスペンションの改造
- CD プレーヤー・無線機などの電化製品の取り付け



 知識**■ SRS エアバッグが作動すると**

- SRS エアバッグは高温のガスにより非常に速い速度でふくらむため、すり傷・やけど・打撲などを受けることがあります。
- 作動音と共に白いガスが発生します。
- フロント席・フロントピラー・リヤピラー・ルーフサイドレールの一部分などだけでなくエアバッグ構成部品（ハンドルのハブ・エアバッグカバー・インフレーター）も数分間熱くなることがあります。エアバッグそのものも熱くなります。
- フロントウインドウガラスが破損することがあります。

**■ SRS エアバッグが作動するとき（フロント SRS エアバッグ）**

- フロント SRS エアバッグは、衝撃の強さが設定値（移動も変形もしない固定された壁に、車速約 20 ～ 30km/h で正面衝突した場合の衝撃の強さに相当する値）以上の場合に作動します。  
ただし、次のような場合はエアバッグが作動する車速は設定値より高くなります。
  - ・ 駐車している車や標識のような衝撃によって移動や変形するものに衝突した場合
  - ・ もぐり込むような衝突の場合（例えば、車両前部がもぐり込む、下に入り込む、トラックの下敷きになるなど）
- 衝突条件によってはシートベルトプリテンショナーのみ作動する場合があります。

### ■ SRS エアバッグが作動するとき (SRS サイド&カーテンシールドエアバッグ)

- SRS サイド&カーテンシールドエアバッグは、衝撃の強さが設定値(約 1.5t の車両が、約 20 ~ 30km/h の速度で客室へ直角に衝突した場合の衝撃の強さに相当する値) 以上の場合に作動します。
- 前面衝突時でも、特に衝撃が大きい場合は左右の SRS サイド&カーテンシールドエアバッグが開きます。

### ■ 衝突以外で作動するとき

次のような状況で車両下部に強い衝撃を受けたときも、フロント SRS エアバッグと SRS サイド&カーテンシールドエアバッグが作動する場合があります。

- 縁石や歩道の端など、固いものにぶつかったとき
- 深い穴や溝に落ちたり、乗り越えたとき
- ジャンプして地面にぶつかったり、道路から落下したとき

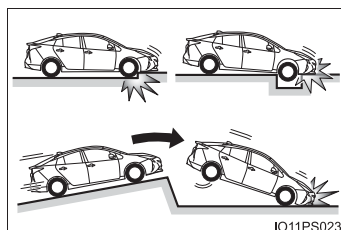

IO11PS023

### ■ SRS エアバッグが作動しないとき (フロント SRS エアバッグ)

フロント SRS エアバッグは、側面や後方からの衝撃・横転・または低速での前方からの衝撃では、通常は作動しません。ただし、それらの衝撃が前方への減速を十分に引き起こす場合には、フロント SRS エアバッグが作動することがあります。

- 側面からの衝突
- 後方からの衝突
- 横転

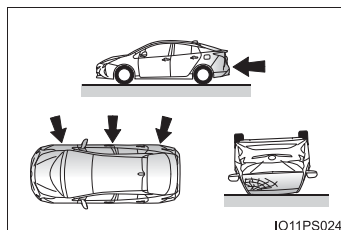

IO11PS024

**■ SRSエアバッグが作動しないとき (SRS サイド&カーテンシールドエアバッグ)**

斜めから衝撃を受けた場合や、客室部分以外の側面に衝撃を受けたときには、SRS サイド&カーテンシールドエアバッグが作動しない場合があります。

- 客室部分以外の側面への衝撃
- 斜めからの衝撃

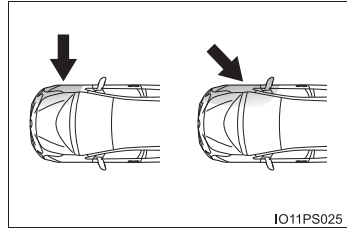

SRSサイド&カーテンシールドエアバッグは、後方からの衝撃・横転・または低速での前方や側面からの衝撃では、通常は作動しません。

- 後方からの衝突
- 横転

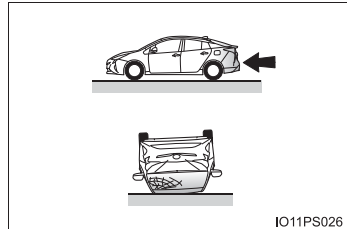

## ■ トヨタ販売店に連絡が必要な場合

次のような場合には、点検・修理が必要になります。できるだけ早くトヨタ販売店へご連絡ください。

- いずれかの SRS エアバッグがふくらんだとき
- フロント SRS エアバッグはふくらまなかったが、事故で車両の前部が衝突したとき、または破損・変形などがあるとき

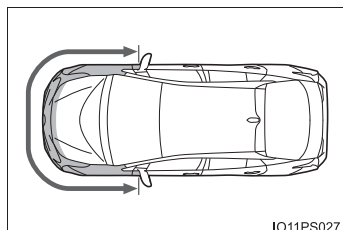

IO11PS027

- SRS サイド & カーテンシールドエアバッグはふくらまなかったが、事故でドアおよびその周辺部分を衝突したとき、または破損・変形・穴あきなどがあるとき

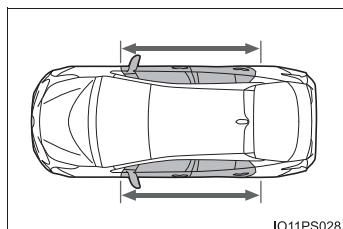

IO11PS028

- ハンドルのパッド部分・ダッシュボードの助手席SRSエアバッグ付近が傷付いたり、ひび割れたり、その他の損傷を受けたとき

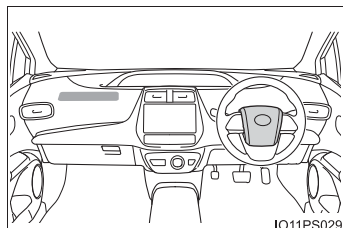

IO11PS029

- SRS サイドエアバッグが内蔵されているシート表面が傷付いたり、ひび割れたり、その他の損傷を受けたとき

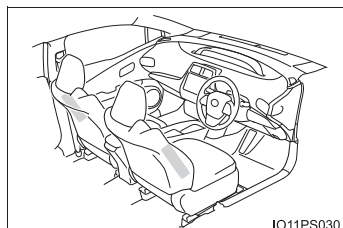

IO11PS030

- SRS カーテンシールドエアバッグが内蔵されているフロントピラー・リヤピラー部・ルーフサイド部が傷付いたり、ひび割れたり、その他の損傷を受けたとき

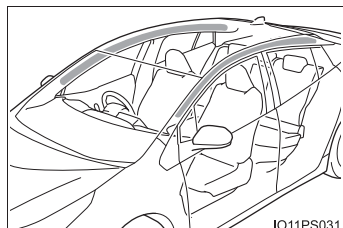

IO11PS031

## 排気ガスに対する注意

排気ガスには吸引すると人体に有害な物質が含まれています。

### 警告

排気ガスには無色・無臭で有害な一酸化炭素（CO）が含まれているため、次のことを必ずお守りください。

お守りいただかないと、排気ガスが車内に侵入し、多量の排気ガスが眠気を招き事故の原因となるほか、重大な健康障害におよぶか、最悪の場合死亡につながるおそれがあります。

#### ■ 走行中の留意事項

バックドアを閉じてください。

バックドアが閉じているのに車内で排気ガス臭がするときは、ドアガラスを開けて空気を入れかえ、すみやかにトヨタ販売店で点検整備を受けてください。

#### ■ 駐車するとき

- 車庫内など換気が悪い場所や囲まれた場所では、ハイブリッドシステムを停止してください。
- 長時間ハイブリッドシステムが作動したままにしないでください。  
やむを得ないときは、開かれた場所に車を止め、排気ガスが車内に入っていないことを確認してください。
- 降雪時や雪が積もった場所では、ハイブリッドシステムが作動したままにしないでください。まわりに積もった雪で排気ガスが滞留して、車内に侵入するおそれがあります。

#### ■ 排気管について

排気管は定期的に点検する必要があります。排気管等の腐食などによる穴や亀裂、および継ぎ手部の損傷、また、排気音の異常などに気付いた場合は、必ずトヨタ販売店で点検を受けてください。

## お子さまを乗せるときは

お子さまを乗せるときは、次のことをお守りください。

- お子さまにも必ずシートベルトを着用させてください。シートベルトを正しく着用できない小さなお子さまを乗せるときは、適切な子供専用シートをご用意ください。(→ P. 41)
- 運転装置にふれるのを防ぐため、お子さまはリヤシートに乗せることをおすすめします。
- 走行中にドアを開けたり、パワーウィンドウを誤操作したりしないように、チャイルドプロテクター (→ P. 148) ・ウィンドウロックスイッチ (→ P. 177) をご使用ください。
- 小さなお子さまには、パワーウィンドウ・ボンネット・バックドアやシートなど、体を挟まれるおそれがある装備類を操作させないでください。

### 警告

- お子さまを車の中に残したままにしないでください。車内が高温になって熱射病や脱水症状になり、重大な健康障害におよぶか、最悪の場合死亡につながるおそれがあります。  
また、お子さまが車内の装置を操作し、ドアガラスなどに挟まれたり、発炎筒などでやけどしたり、運転装置を動かして、思わぬ事故につながるおそれがあります。
- 車にお子さまを乗せる場合は、お子さまの安全を確保するための注意事項やチャイルドシートの取り付け方などをまとめた「チャイルドシート」を参照してください。(→ P. 41)

## チャイルドシート

ここでは、お車にチャイルドシートを取り付ける前にお守りいただきたいことや、チャイルドシートの種類および取り付け方法を記載しています。

- シートベルトを正しく着用できない小さなお子さまを乗せるときは、チャイルドシートをお使いください。お子さまの安全のために、チャイルドシートはリヤシートに取り付けてください。取り付け方法は、商品に付属の取扱説明書に必ず従ってください。
- トヨタでは、より安全にお使いいただくために、トヨタ純正チャイルドシートの使用を推奨しています。  
トヨタ純正チャイルドシートは、トヨタ車のために作られたチャイルドシートです。トヨタ販売店で購入することができます。

### 目次

知っておいていただきたいこと	P. 41
チャイルドシートについて	P. 43
チャイルドシートを使用するときは	P. 46
チャイルドシートの取り付け方法	
・ シートベルトで固定する	P. 49
・ ISOFIX 対応チャイルドシート固定専用バーで固定する	P. 53
・ トップテザーアンカーを使用する	P. 60

### 知っておいていただきたいこと

- チャイルドシートに関する注意事項および法規について、優先してお守りください。
- お子さまが成長し、適切にシートベルトが着用できるようになるまではチャイルドシートを使用してください。
- お子さまの年齢・体格に合わせて、適切なチャイルドシートをお選びください。
- すべてのチャイルドシートがすべての車両に適合するわけではありません。チャイルドシートの使用・購入の際は、あらかじめ取り付けるシート位置との適合性を確認してください。(→ P. 49, 53)

 **警告****■ お子さまを乗せるとき**

次のことを必ずお守りください。

お守りいただかないと、重大な傷害におよぶか、最悪の場合死亡につながるおそれがあります。

- 事故や急停止の際、効果的にお子さまを保護するために、必ず正しく取り付けられたチャイルドシートを使用して、しっかり体を固定してください。お子さまに最適なチャイルドシートについては、チャイルドシート製造業者、または販売業者にご相談ください。
- トヨタでは、お子さまの年齢や体の大きさに合った適切なチャイルドシートをリヤシートに取り付けることを推奨します。事故統計によると、フロントシートよりリヤシートに適切に取り付けるほうがより安全です。
- お子さまを腕の中に抱くのはチャイルドシートのかわりにはなりません。事故の際、お子さまがフロントウインドウガラスや乗員、車内の装備にぶつかるおそれがあります。

**■ チャイルドシートについて**

次のことをお守りいただかないと、急ブレーキをかけたときや衝突したときなどに飛ばされるなどして、重大な傷害におよぶか、最悪の場合死亡につながるおそれがあります。

- 事故等で車両に強い衝撃を受けた場合は、チャイルドシートにも目に見えない破損があるおそれが強いいため、再使用しないでください。
- チャイルドシートによっては、取り付けができない、または取り付けが困難な場合があります。その場合は、車への取り付けに適したチャイルドシートであるか確認してください（→ P. 49, 53）。本書のチャイルドシート固定方法およびチャイルドシートに付属の取扱説明書をよくお読みの上、確実に取り付け、使用方法をお守りください。
- チャイルドシートを使用しないときであっても、シートに適切にしっかりと取り付けた状態にしてください。ゆるめた状態で客室内に置くことは避けてください。
- チャイルドシートの取りはずしが必要な場合は、車両からはずして保管するか、ラゲージルーム内に容易に動かないように収納してください。



## チャイルドシートについて

お手持ちのチャイルドシートについては、次の項目を確認の上、車に取り付けてください。

### ■ チャイルドシートの規格

ECE R44 ※<sup>1</sup> または、ECE R129 ※<sup>1, 2</sup> に適合したチャイルドシートを使用してください。

適合したチャイルドシートには、次の認可マークが表示されています。チャイルドシートに付いている認可マークを確認してください。

法規番号の表示例

- ① ECE R44 認可マーク※<sup>3</sup>  
対象となるお子さまの体重の範囲が記載されています。
- ② ECE R129 認可マーク※<sup>3</sup>  
対象となるお子さまの身長範囲および使用可能な体重が記載されています。

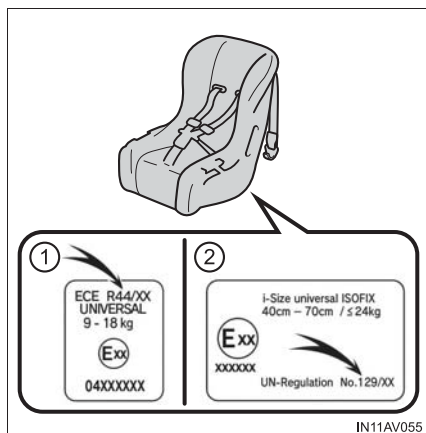

- ※<sup>1</sup> ECE R44、ECE R129 は、チャイルドシートに関する国連法規です。
- ※<sup>2</sup> ECE R129 に適合したチャイルドシートを購入できない場合があります。チャイルドシート製造業者または販売業者にご相談ください。
- ※<sup>3</sup> 表示されているマークは、商品により異なります。

**■ 質量グループについて (ECE R44 のみ)**

この質量グループは、チャイルドシートの適合性を確認する際に必要となります。チャイルドシートの適合性一覧表と併せてご確認ください。(→ P. 49, 55)

ECE R44 の基準に適合するチャイルドシートはお子さまの体重により次の5種類に分類されます。

質量グループ	お子さまの体重	参考年齢 <sup>※</sup>
グループ0	10kg まで	9ヶ月頃まで
グループ0+	13kg まで	1歳半頃まで
グループI	9～18kg	9ヶ月頃～4歳頃まで
グループII	15～25kg	3歳頃～7歳頃まで
グループIII	22～36kg	6歳頃～12歳頃まで

<sup>※</sup> 年齢の範囲は、おおよその目安になります。お子さまの体重に合わせて選択してください。

## ■ チャイルドシート固定方法の種類

チャイルドシートの取り付けについては、チャイルドシートに付属の取扱説明書を確認してください。

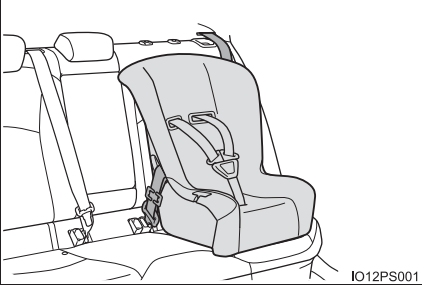
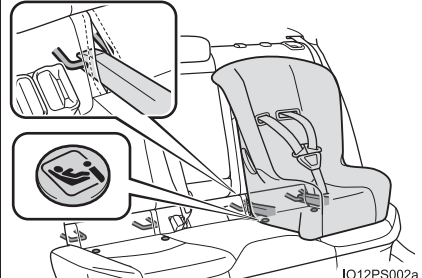
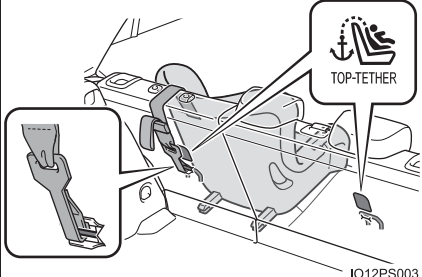
	固定方法	ページ
シートベルトで固定する		P. 49
ISOFIX チャイルドシート固定専用バーで固定する		P. 53
テザーベルトを固定する		P. 60

## チャイルドシートを使用するときは

### ■ 助手席にチャイルドシートを取り付けるとき

お子さまの安全のために、チャイルドシートはリヤシートに取り付けてください。

やむを得ず助手席にチャイルドシートを取り付ける場合には、助手席シートを次のように調整し、チャイルドシートを取り付けてください。

- 背もたれを可能な限り起こす
- シートをいちばんうしろに下げる
- ヘッドレストとチャイルドシートが干渉してチャイルドシートが正しく取り付けられない場合は、ヘッドレストを取りはずす

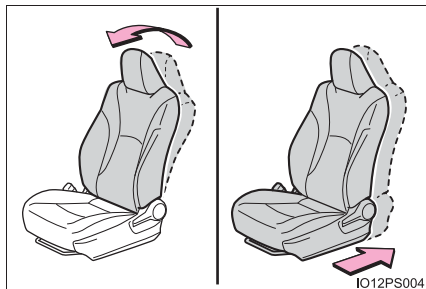

## 警告

### ■チャイルドシートを使用するとき

次のことを必ずお守りください。

お守りいただかないと、重大な傷害におよぶか、最悪の場合死亡につながるおそれがあります。

- やむを得ず助手席にチャイルドシートを取り付ける場合には、チャイルドシートをうしろ向きに取り付けしないでください。

うしろ向きに取り付けていると、事故などで助手席 SRS エアバッグがふくらんだとき、重大な傷害におよぶか、最悪の場合死亡につながるおそれがあります。

助手席側のサンバイザーに、同内容のラベルが貼られています。併せて参照してください。



IO12PS005

- やむを得ず助手席に前向きにチャイルドシートを取り付ける場合には、助手席シートをいちばんうしろに下げて取り付けてください。

助手席 SRS エアバッグはかなりの速度と力でふくらむので、お守りいただかないと、重大な傷害におよぶか、最悪の場合死亡につながるおそれがあります。



IO12PS006

**警告****■チャイルドシートを使用するとき**

- チャイルドシートに座らせている場合でも、ドア・シート・フロントピラー・リアピラー・ルーフサイドレール付近にお子さまの頭や体のどの部分も、もたれかけないようにしてください。SRS エアバッグがふくらんだ場合、大変危険であり、重大な傷害におよぶか、最悪の場合死亡につながるおそれがあります。



- ジュニアシートを使用している場合は、肩部ベルトが常にお子さまの肩の中心にくるようにしてください。ベルトを首から離すと共に肩から落ちないようにしてください。
- お子さまの年齢や体の大きさに合ったチャイルドシートを使用して、リアシートに取り付けてください。

- 運転席とチャイルドシートが干渉し、チャイルドシートが正しく取り付けられない場合は、助手席側のリア席に取り付けてください。
- 助手席シートとチャイルドシートが干渉しないように、助手席シートを調整してください。

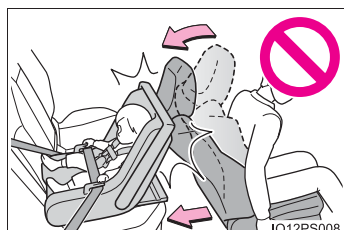

## チャイルドシートをシートベルトで固定する

### ■ シート位置別チャイルドシートの適合性一覧表について

チャイルドシートの適合性一覧表（→ P. 49）は、お客様がお持ちのチャイルドシートについて、使用可能なチャイルドシートの種類や取り付け可能な座席位置を記号で表しています。また、お子さまに合った推奨チャイルドシートについても選択することができます。次に記載されている、「シートベルトで取り付けるタイプのチャイルドシートの質量グループ・取り付け可能な座席位置の確認のしかた」も併せて確認してください。

### ◆ シートベルトで取り付けるタイプのチャイルドシートの質量グループ・取り付け可能な座席位置の確認のしかた

- 1 お子さまの体重から、該当する「質量グループ」を確認する（→ P. 44）

（例 1）：体重が 12kg の場合、質量グループは「0 +」になります。

（例 2）：体重が 15kg の場合、質量グループは「I」になります。

- 2 チャイルドシートの取り付け可能な位置と対応するチャイルドシートの種類（記号）を「チャイルドシートをシートベルトで固定する - 推奨チャイルドシートと適合性一覧表」から確認して、適切なシートを選択する（→ P. 49）

### ◆ チャイルドシートをシートベルトで固定する - 推奨チャイルドシートと適合性一覧表

チャイルドシートが「ユニバーサル」カテゴリーの場合、次の表中の U または UF が示す位置に取り付けることができます。（UF は前向き  
のチャイルドシートのみ取り付けできます。）

チャイルドシートのカテゴリーと質量グループはチャイルドシートに付属の取扱説明書に記載されています。お手持ちのチャイルドシートが「ユニバーサル」カテゴリーでない（または必要な情報が表の中  
にない）場合は、チャイルドシートの「車種別適合リスト」を参照するか、販売業者へお問い合わせの上、適合性を確認してください。

質量グループ	着席位置			推奨チャイルドシート
	フロントシート	リヤシート		
	助手席	左右席	中央席	
0 (10kg まで)	×	U	×	“トヨタ純正 NEO G-Child baby”
0+ (13kg まで)	×	U	×	
I (9 ~ 18kg)	うしろ向き ×	U※2	×	
	前向き UF※1,2			
II, III (15 ~ 36kg)	UF※1,2	U※2	×	“トヨタ純正ジュニアシート”

### 表に記入する記号の説明

×： チャイルドシートを取り付けることはできません。

U： この質量グループでの使用を許可された汎用(ユニバーサル)カテゴリーのチャイルドシートに適しています。

UF： この質量グループでの使用を許可された汎用(ユニバーサル)カテゴリーの前向きのチャイルドシートに適しています。

※1 助手席にチャイルドシートを取り付ける場合は、背もたれを可能な限り起こし、シートをいちばんうしろに下げた状態で取り付けてください。シートの高さ調整ができる場合は、いちばん高い位置に調整してください。

※2 ヘッドレストとチャイルドシートが干渉してチャイルドシートが正しく取り付けられない場合、ヘッドレストの取りはずしが可能なときは、ヘッドレストを取りはずしてください。

取りはずしができない場合は、ヘッドレストをいちばん上まで上げてください。

チャイルドシートの隣の席を使用するときは、肩部ベルトが確実に肩を通り、腰部ベルトが腰骨のできるだけ低い位置に密着することを確認してください。チャイルドシートの隣の席に座ったときに、チャイルドシートの種類によっては、乗員の体またはシートベルトがチャイルドシートと干渉するためシートベルトが正しく着用できず、十分な効果を発揮できない場合があります。その場合は、他の席を使用してください。お守りいただかないと、重大な傷害におよぶか、最悪の場合死亡につながるおそれがあります。



## ◆ シートベルトで固定する

チャイルドシートに付属の取扱説明書に従ってチャイルドシートを取り付けてください。

- 1 やむを得ず助手席にチャイルドシートを取り付ける場合は、助手席シートを正しく調整してください。(→ P. 46)
- 2 ヘッドレストとチャイルドシートが干渉してチャイルドシートが正しく取り付けられない場合は、ヘッドレストを取りはずしてください。取りはずしができない場合は、ヘッドレストをいちばん上まで上げてください。(→ P. 168)

- 3 チャイルドシートにシートベルトを取り付け、プレートをバックルに“カチッ”と音がするまで挿し込む。ベルトがねじれていないようにする

チャイルドシートに付属の取扱説明書に従い、シートベルトをチャイルドシートにしっかりと固定させてください。

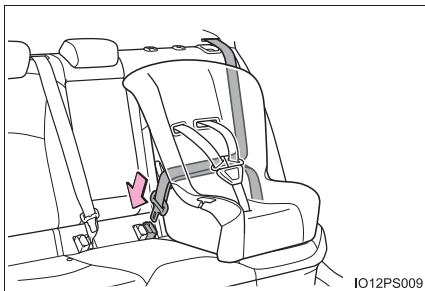

- 4 チャイルドシートにシートベルトの固定装置が備わっていない場合は、ロックングクリップ (別売) を使用して固定する  
ロックングクリップの購入にあたっては、トヨタ販売店にご相談ください。(ロックングクリップ品番：73119-22010)

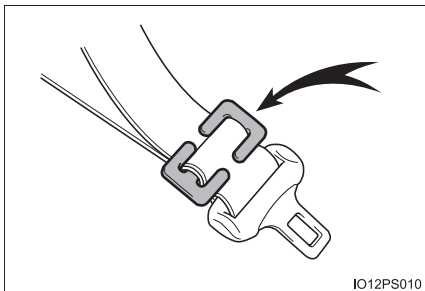

- 5 取り付け後はチャイルドシートを前後左右にゆすり、しっかりと固定されていることを確認してください。(→ P. 52)

## ◆ チャイルドシートの取りはずし

バックルの解除ボタンを押し、シートベルトをチャイルドシートから取りはずす

バックル解除時に、シートクッションの反発により、チャイルドシートが跳ね上がる場合があります。

チャイルドシートを抑えながらバックルの解除をしてください。

シートベルトは自動的に巻き取られますので、ゆっくりもどしてください。



### 警告

#### ■ チャイルドシートを取り付けるとき

次のことを必ずお守りください。

お守りいただかないと、重大な傷害におよぶか、最悪の場合死亡につながるおそれがあります。

- お子さまをシートベルトで遊ばせないでください。万一ベルトが首に巻き付いた場合、窒息など重大な傷害におよぶか、最悪の場合死亡につながるおそれがあります。  
誤ってそのような状態になってしまい、バックルもはずせない場合は、ハサミなどでシートベルトを切断してください。
- シートベルトのプレートとバックルがしっかり固定されて、ベルトがねじれていないか確認してください。
- チャイルドシートを前後左右にゆすって、しっかり固定されているか確認してください。
- チャイルドシートを固定したあとは、シートを調整しないでください。
- ジュニアシートを使用している場合は、肩部ベルトが常にお子さまの肩の中心にくるようにしてください。ベルトを首から離すと共に肩から落ちないようにしてください。
- 必ずチャイルドシートに付属の取扱説明書をよくお読みの上、確実に取り付け、使用方法をお守りください。

## チャイルドシートを ISOFIX 対応チャイルドシート固定専用バーで固定する

### ■ ISOFIX 対応チャイルドシート固定専用バーについて

この車はリヤ外側席に ISOFIX 対応チャイルドシート固定専用バーが装備されています。(固定専用バーが装備されていることを示すボタンがシートに付いています)



### ■ シート位置別チャイルドシート適合性一覧表について

チャイルドシートの適合性一覧表 (→ P. 55, 58) は、お客様がお持ちのチャイルドシートについて、使用可能なチャイルドシートの種類や取り付け可能な座席位置を記号で表しています。また、お子さまにあった推奨チャイルドシートについても確認することができます。次に記載されている、サイズ等級、固定具および「ECE R44 ISOFIX 対応チャイルドシートの質量グループ・サイズ等級の確認のしかた」も併せて確認してください。

## ■ ECE R44 ISOFIX 対応チャイルドシートの質量グループ・サイズ等級の確認のしかた

- 1 お子さまの体重から、該当する「質量グループ」を確認する  
(→ P. 44)  
(例 1) : 体重が 12kg の場合、質量グループは「0<sup>+</sup>」になります。  
(例 2) : 体重が 15kg の場合、質量グループは「I」になります。
  - 2 サイズ等級を確認する  
手順 1 で確認した「質量グループ」を「チャイルドシートを ISOFIX で固定する (ECE R44) - 推奨チャイルドシートと適合性一覧表」から該当するサイズ等級を確認します。(→ P. 55) ※  
(例 1) : 質量グループが「0<sup>+</sup>」の場合、サイズ等級は「C」・「D」・「E」が該当します。  
(例 2) : 質量グループが「I」の場合、サイズ等級は「A」・「B」・「B1」・「C」・「D」が該当します。
- ※ ただし、該当のサイズ等級でも適合性一覧表の「着席位置」に「×」と記載されているものは選択できません。また、「IL」と記載されている場合は、「推奨チャイルドシート」(→ P. 56) で指定されている製品を使用してください。

## ◆ チャイルドシートを ISOFIX で固定する (ECE R44) - 推奨チャイルドシートと適合性一覧表

ISOFIX チャイルドシートはいくつかの「サイズ等級」に分かれています。

次の表に示す「サイズ等級」の着座位置でチャイルドシートを使用することができます。

チャイルドシートの「サイズ等級」と「質量グループ」を確認するために、チャイルドシートに付属の取扱説明書を確認してください。お手持ちのチャイルドシートに「サイズ等級」がない（または必要な情報が表の中にある）場合は、チャイルドシートの「車種別適合リスト」を参照するか、販売業者へお問い合わせの上、適合性を確認してください。

サイズ等級	使用の向き・形状・大きさ
A	全高前向きチャイルドシート
B	低型前向きチャイルドシート
B1	低型前向きチャイルドシート
C	大型うしろ向きチャイルドシート
D	小型うしろ向きチャイルドシート
E	うしろ向きチャイルドシート
F	左向き寝台式チャイルドシート（キャリコット）
G	右向き寝台式チャイルドシート（キャリコット）

質量グループ	サイズ 等級	着席位置			推奨チャイルドシート
		フロント シート	リヤシート		
		助手席	左右席	中央席	
キャリコット	F	×	×	×	-
	G	×	×	×	
0 (10kg まで)	E	×	IL	×	“トヨタ純正 NEO G-Child ISO leg”
0+ (13kg まで)	E	×	IL	×	
	D	×	IL	×	
I (9 ~ 18kg)	C	×	IL	×	-
	D	×	IL	×	
	B	×	IUF* IL*	×	“トヨタ純正 NEO G-Child ISO leg”
	B1	×	IUF* IL*	×	
	A	×	IUF* IL*	×	

## 表に記入する記号の説明

- ×： ISOFIX チャイルドシートを取り付けることはできません。
- IUF： この質量グループでの使用を許可された汎用（ユニバーサル）カテゴリーの ISOFIX 対応の前向きチャイルドシートに適しています。
- IL： この質量グループでの使用を許可された「特定車種用」・「一部制限付き」または「準汎用」（セミユニバーサル）カテゴリーの ISOFIX チャイルドシートに適しています。
- ※ ヘッドレストとチャイルドシートが干渉してチャイルドシートが正しく取り付けられない場合、ヘッドレストの取りはずしが可能なときは、ヘッドレストを取りはずしてください。  
取りはずしができない場合は、ヘッドレストをいちばん上まで上げてください。

チャイルドシートの隣の席を使用するときは、肩部ベルトが確実に肩を通り、腰部ベルトが腰骨のできるだけ低い位置に密着することを確認してください。チャイルドシートの隣の席に座ったときに、チャイルドシートの種類によっては、乗員の体またはシートベルトがチャイルドシートと干渉するためシートベルトが正しく着用できず、十分な効果を発揮できない場合があります。その場合は、他の席を使用してください。お守りいただかないと、重大な傷害におよぶか、最悪の場合死亡につながるおそれがあります。

## ■ i-Size チャイルドシートを ISOFIX で固定する (ECE R129) - 適合性一覧表

チャイルドシートが「i-Size」カテゴリーの場合、次の表中の i-U が示す位置に取り付けることができます。チャイルドシートのカテゴリーはチャイルドシートに付属の取扱説明書に記載されています。

	着席位置		
	フロントシート	リヤシート	
	助手席	左右席	中央席
i-Size チャイルドシート	×	i-U*	×

### 表に記入する文字の説明

×： i-Size 汎用 (ユニバーサル) チャイルドシートを取り付けることはできません。

i-U： 前向きおよび後ろ向きの i-Size 汎用 (ユニバーサル) チャイルドシートに適しています。

※ ヘッドレストとチャイルドシートが干渉してチャイルドシートが正しく取り付けられない場合、ヘッドレストの取りはずしが可能なときは、ヘッドレストを取りはずしてください。

取りはずしができない場合は、ヘッドレストをいちばん上まで上げてください。

チャイルドシートの隣の席を使用するときは、肩部ベルトが確実に肩を通り、腰部ベルトが腰骨のできるだけ低い位置に密着することを確認してください。チャイルドシートの隣の席に座ったときに、チャイルドシートの種類によっては、乗員の体またはシートベルトがチャイルドシートと干渉するためシートベルトが正しく着用できず、十分な効果を発揮できない場合があります。その場合は、他の席を使用してください。

お守りいただかないと、重大な傷害におよぶか、最悪の場合死亡につながるおそれがあります。



## ■ ISOFIX 対応チャイルドシート固定専用バーで固定する

チャイルドシートに付属の取扱説明書に従ってチャイルドシートを取り付けてください。

- 1 ヘッドレストとチャイルドシートが干渉してチャイルドシートが正しく取り付けられない場合は、ヘッドレストを取りはずしてください。取りはずしができない場合は、ヘッドレストをいちばん上まで上げてください。(→ P. 168)

- 2 チャイルドシートをシートに取り付ける

チャイルドシートの取り付け金具をチャイルドシート固定専用バーに取り付けます。

取り付け方法は、それぞれのチャイルドシートに付属の取扱説明書に従ってください。



- 3 取り付けたチャイルドシートを前後左右にゆすり、固定されていることを確認する (→ P. 52)

### ⚠ 警告

#### ■ チャイルドシートを取り付けるとき

次のことを必ずお守りください。

お守りいただかないと、重大な傷害におよぶか、最悪の場合死亡につながるおそれがあります。

- チャイルドシートを固定したあとは、シートを調整しないでください。
- ISOFIX 対応チャイルドシート固定専用バーを使用するときは、周辺に障害物がないか、シートベルトが挟まっていないかなどを確認してください。
- 必ずチャイルドシートに付属の取扱説明書をよくお読みの上、確実に取り付け、使用方法をお守りください。

## トップテザーアンカーを使用する

### ■ トップテザーアンカーについて

この車はリヤ外側席にトップテザーアンカーが装備されています。  
テザーベルトを固定するときに使います。

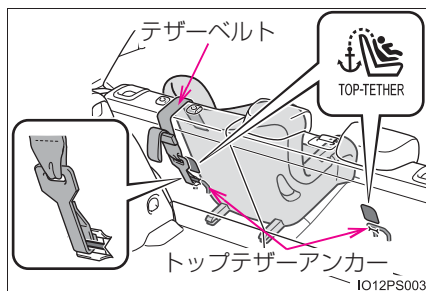

### ■ テザーベルトをトップテザーアンカーに固定する

チャイルドシートに付属の取扱説明書に従ってチャイルドシートを取り付けてください。

#### 1 ヘッドレストを上げる

ヘッドレストとチャイルドシートまたはテザーベルトが干渉してチャイルドシートが正しく取り付けられない場合は、ヘッドレストを取りはずしてください。(→ P. 168)

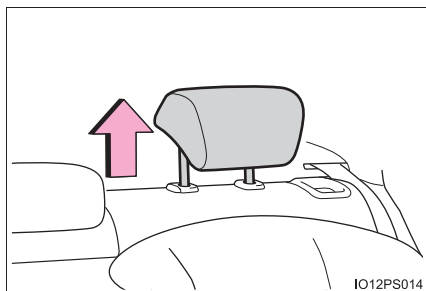

#### 2 トップテザーアンカーにフックを固定し、テザーベルトを締める

テザーベルトをピンと張り、フックがしっかり固定されていることを確認します。(→ P. 52)

ヘッドレストを上げた状態でチャイルドシートを取り付けるときは、テザーベルトは必ずヘッドレストの下へ通してください。

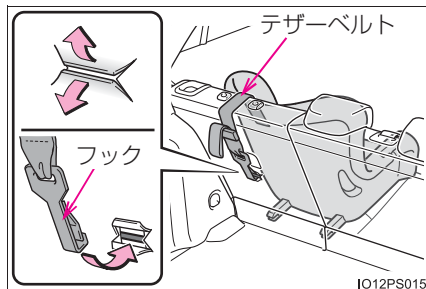

 **警告****■チャイルドシートを取り付けるとき**

次のことを必ずお守りください。

お守りいただかないと、重大な傷害におよぶか、最悪の場合死亡につながるおそれがあります。

- テザーベルトがしっかり固定されて、ベルトがねじれていないか確認してください。
- テザーベルトはトップテザーアンカー以外に掛けないでください。
- チャイルドシートを固定したあとは、シートを調整しないでください。
- 必ずチャイルドシートに付属の取扱説明書をよくお読みの上、確実に取り付け、使用方法をお守りください。
- ヘッドレストを上げた状態でチャイルドシートを取り付けるときは、ヘッドレストを引き上げてトップテザーアンカーに固定したあとに、ヘッドレストを下げないでください。

## ハイブリッドシステムの特徴

ハイブリッドシステムは、電気モーターとガソリンエンジンという2つのパワーのシナジー（相乗）効果により、優れた動力性能と低燃費化の両立を高い次元で実現したシステムです。さらに、排出ガスを低減、クリーン化した環境に配慮した技術となっています。

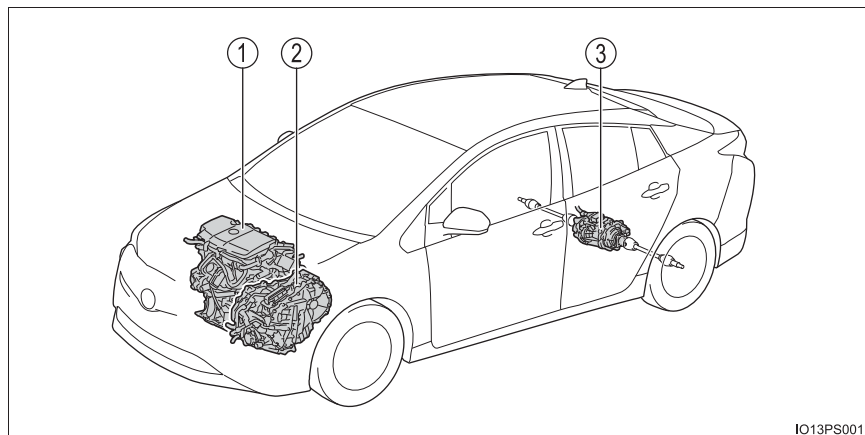

IO13PS001

イラストは説明のための例であり、実際とは異なります。

- ① ガソリンエンジン
- ② フロント電気モーター
- ③ リヤ電気モーター（4WD車）

### ◆ 停車時・発進時・低速走行時

停車中はガソリンエンジンを停止<sup>※</sup>します。  
 発進時は電気モーターを使って発進します。  
 低速走行時や下り坂走行時もガソリンエンジンを停止<sup>※</sup>し、電気モーターを使って走行します。

シフトポジションがNにあるときは駆動用電池への充電が行われません。

<sup>※</sup> 駆動用電池の充電が必要なときやエンジン暖機中など、ガソリンエンジンが自動停止しないことがあります。(→ P. 64)

### ◆ 通常走行時

主にガソリンエンジンを使用して走行します。  
 必要に応じて電気モーターを発電機として動かし、駆動用電池へ充電します。

### ◆ 急加速時

アクセルペダルを強く踏み込むと、ガソリンエンジンに加え、駆動用電池からも電気モーターに電力を供給し、電気モーターの出力を上げ、力強く加速します。

### ◆ 減速時・制動時（回生ブレーキ）

車輪が電気モーターを発電機として動かし、駆動用電池へ充電します。

## 車両接近通報装置

ガソリンエンジンが停止した状態での走行時、車両の接近を周囲の人に知らせるため、車速に応じた音階で音を鳴らします。車速が約 25km/h をこえると消音します。スイッチ操作で消音することもできます。

消音するには、READY インジケーターが点灯している状態で、スイッチを押す

スイッチ上のインジケーターが点灯します。再度スイッチを押すと ON になります。ハイブリッドシステムを始動するごとに、車両接近通報装置は ON になります。

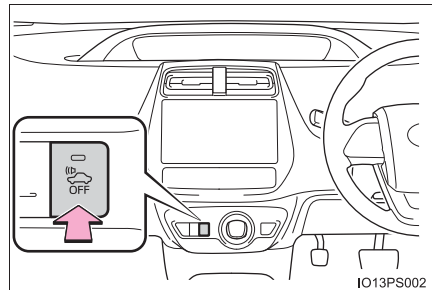

## 知識

### ■ 回生ブレーキについて

次の場合、車の運動エネルギーを電気エネルギーに変換し、駆動用電池へ充電すると共に減速力を得ることができます。

- シフトポジションがDまたはBで走行中に、アクセルペダルから足を離れたとき
- シフトポジションがDまたはBで走行中に、ブレーキペダルを踏んだとき

### ■ ハイブリッドシステムインジケーターについて

ハイブリッドシステムの作動状況に応じて、インジケーターの表示が変化します。  
(→ P. 108)

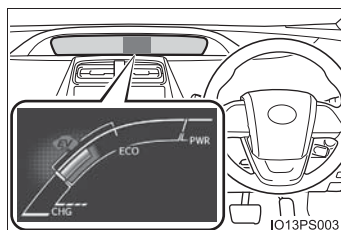

### ■ ガソリンエンジンの自動停止について

車両状態に応じて、ガソリンエンジンは自動的に始動・停止します。ただし、次の状態では自動停止しないことがあります。\*

- ガソリンエンジン暖機中
- 駆動用電池充電時
- 駆動用電池の温度が高いとき、または低いとき
- 暖房をかけているとき

\* 状況により、上記の他にもガソリンエンジンが自動停止しない場合があります。

### ■ 駆動用電池の充電について

ガソリンエンジンの動力による充電や回生ブレーキにより、駆動用電池が充電されるため、車外からの充電は必要ありません。しかし、車両を長時間放置すると、少しずつ放電します。そのため少なくとも、2～3ヶ月に一度、約30分間または16kmほど運転してください。

万一、駆動用電池が完全に放電し、ハイブリッドシステムを始動できないときはトヨタ販売店にご連絡ください。

### ■ 補機バッテリーの充電について

→ P. 536

**■補機バッテリーあがり発生後や、交換などでターミナルを脱着したとき**

ガソリンエンジンの自動停止が行われなことがあります。

自動停止しない状態が2～3日続く場合は、トヨタ販売店へご連絡ください。

**■ハイブリッド車特有の音と振動について**

ハイブリッド車は、READY インジケーターが点灯し、走行可能な状態でも、通常の車のように、エンジン音や振動がないことがあるため、走行可能な状態であることに気が付かない場合があります。安全のため、駐車時はパーキングブレーキをかけて、確実にシフトポジションをPにしてください。

ハイブリッドシステム始動後は、次のような音や振動が発生する場合がありますが、異常ではありません。

- エンジンルームからのモーター音
- ハイブリッドシステム始動時や停止時に聞こえる車両後方および駆動用電池からの音
- ハイブリッドシステム始動時および停止時に車両後方から聞こえる“コトン”、“カチッ”などの高電圧リレーの音
- バックドアを開けたときに聞こえる作動音
- ガソリンエンジンの始動・停止時や低速走行時、およびアイドリング中にトランスミッション付近から聞こえる音
- 急加速時のエンジン音
- ブレーキペダルを踏んだときや、アクセルペダルをゆるめたときに聞こえる回生ブレーキの音
- ガソリンエンジンの始動・停止による振動
- 駆動用電池冷却用吸入口（→P. 68）から聞こえるファンの音

**■ 車両接近通報装置について**

次のような場合は、周囲の人に通報音が聞こえにくくなる場合があります。

- 周囲の騒音が大きい場合
- 雨または強風の場合

また、車両接近通報装置は車両前側にあるので、車両前方と比較して、車両後方は聞こえにくくなる場合があります。

**■ 車両接近通報一時停止スイッチ（→ P. 63）のインジケーターが点滅したとき**

車両接近通報装置に異常があるおそれがあります。トヨタ販売店に連絡してください。

**■ メンテナンスや修理・廃車について**

お車のメンテナンスや修理・廃車の際は必ずトヨタ販売店にご相談ください。特に廃車する場合は、トヨタ販売店を通じて駆動用電池の回収を行っていますので、ご協力ください。

**■ カスタマイズ機能**

車両接近通報装置の通報音量などを変更することができます。  
(カスタマイズ一覧：→ P. 555)



## ハイブリッドシステムの注意

ハイブリッドシステムには、駆動用電池・パワーコントロールユニット・オレンジ色の高圧ケーブル・電気モーターなどの高電圧部位（最高約600V）や、冷却用ラジエーターなどの高温部位がありますので、ご注意ください。なお、高電圧部位などには、取り扱い上の注意を記載したラベルが貼付してありますので、ラベルの指示に従って正しい取り扱いをしてください。

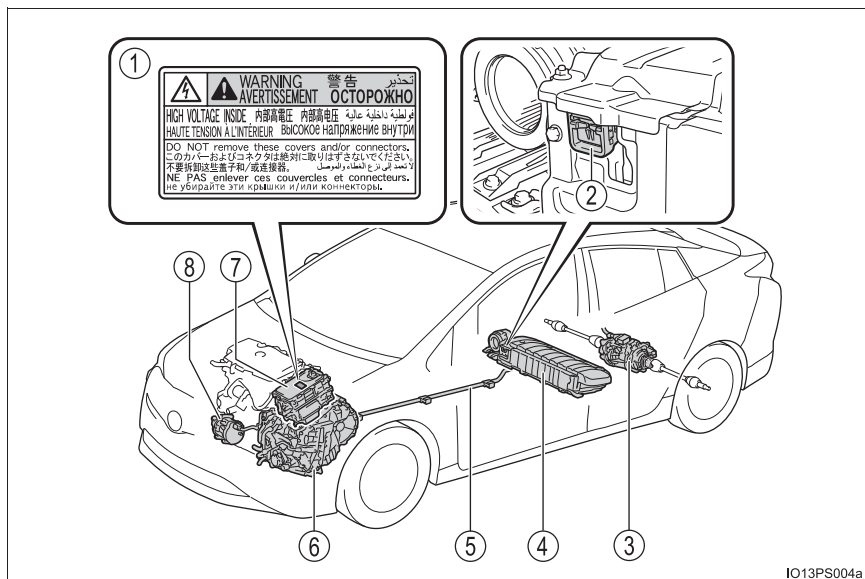

イラストは説明のための例であり、実際とは異なります。

- |                  |                  |
|------------------|------------------|
| ① ラベル            | ⑤ 高電圧ケーブル（オレンジ色） |
| ② サービスプラグ        | ⑥ フロント電気モーター     |
| ③ リヤ電気モーター（4WD車） | ⑦ パワーコントロールユニット  |
| ④ 駆動用電池          | ⑧ エアコンコンプレッサー    |

### 駆動用電池冷却用吸入口

リヤシートの下（運転席側）には、駆動用電池冷却用の吸入口があります。吸入口をふさいだりすると、駆動用電池の過熱による出力低下の原因となります。

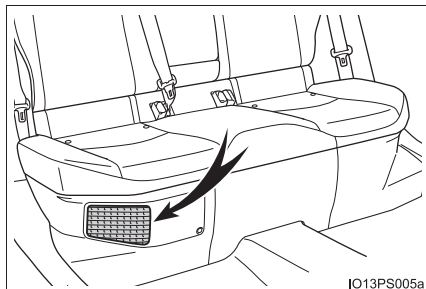

### 緊急停止システム

事故により衝撃を受けたときなどは、ハイブリッドシステムを停止して高電圧を遮断します。また、フューエルポンプ制御により燃料供給を停止し、燃料もれを最小限に抑えます。この場合、ハイブリッドシステムを再始動させることができなくなるためトヨタ販売店へご連絡ください。

### 警告メッセージ

ハイブリッドシステムの異常やお知らせしたい事項が発生すると自動で表示されます。

警告メッセージは、マルチインフォメーションディスプレイに表示されます。

表示された画面の指示に従ってください。

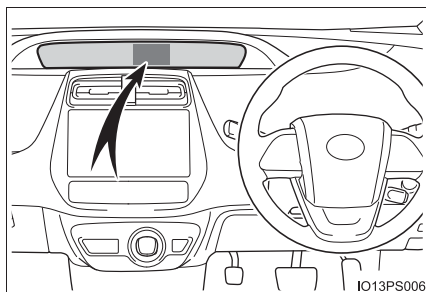

 知識**■ 警告灯が点灯したときや、警告メッセージが表示されたとき、または補機バッテリーとの接続が断られたとき**

ハイブリッドシステムを再始動できないおそれがあります。  
もう一度始動操作をしてもREADYインジケーターが点灯しない場合はトヨタ販売店にご連絡ください。

**■ ガス欠になったとき**

ガス欠でハイブリッドシステムが始動できないときは、燃料残量警告灯(→P. 487)が消灯するまで給油してから再始動してください。少量の給油では始動できない場合があります。(給油量の目安は車両水平状態で約 7.5L です。車両の傾きによって給油量はかわります。傾いているときは、少し多めに給油してください)

**■ 電磁波について**

- 高電圧部位や高電圧配線は、電磁シールド構造になっています。従来車や家電製品と比べて、電磁波が多いということはありません。
- アマチュア無線の一部(遠距離通信)において、受信時に雑音が混入する場合がありますので、あらかじめご了承ください。

**■ 駆動用電池について**

駆動用電池には寿命があります。寿命は車の使い方、走行条件により異なります。

**■ 極寒の環境での始動について**

外気温の影響により駆動用電池の温度が著しく低くなっている場合(およそ -30℃以下)、ハイブリッドシステムが始動できなくなることがあります。その場合は気温の上昇を待つなど、駆動用電池の温度が上がってから再度始動操作をしてください。

**■ 適合宣言**

この車両は、ECE100(バッテリー電気車両安全)に基づいた水素排出量に適合しています。

**■ 車両型式を確認するには**

車両に搭載されている自動車検査証(車検証)の記載、または車両に貼り付けられているプレートで、車両型式を確認できます。

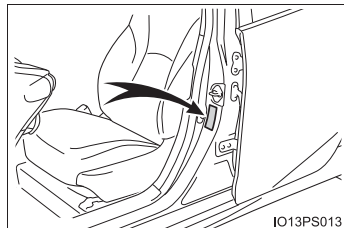

**警告****■高電圧・高温について**

この車は、高電圧システムを使用しています。次のことをお守りいただかないと、やけどや感電など重大な傷害におよぶか、最悪の場合死亡につながるおそれがあります。

- 高電圧部位・高電圧の配線（オレンジ色）およびそのコネクターの取りはずし・分解などは絶対に行わないでください。
- 走行後はハイブリッドシステムが高温になります。車に貼ってあるラベルの指示に従い、常に高電圧・高温部位に注意してください。
- サービスプラグが駆動用電池に設置してあります。サービスプラグは絶対にさわらないでください。サービスプラグは、トヨタ販売店で車両の修理時などに、駆動用電池の高電圧を遮断するためのものです。

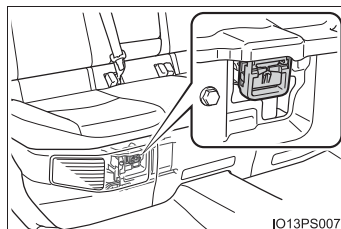

IO13PS007

 **警告****■ 事故が発生したとき**

次のことをお守りいただかないと、感電など重大な傷害におよぶか、最悪の場合死亡につながるおそれがあります。

- 続発事故防止のため安全な場所に停車して、パーキングブレーキをかけ、シフトポジションをPにして、ハイブリッドシステムを停止する
- 高電圧部位・高電圧配線（オレンジ色）などには、絶対にさわらない
- 車室内および車室外に、はみ出している電気配線には絶対さわらない
- 万一、車両火災が発生したときは、ABC 消火器を使用して消火する水をかける場合は、消火栓などから大量にかけてください。
- 前輪（FF 車）または 4 輪（4WD 車）が接地した状態でけん引しない  
電気モーターから発電され、破損の状態によっては、火災のおそれがあり危険です。（→ P. 477）
- 車の下の路面などを確認し、液体のもれ（エアコンの水以外）が見つかった場合、燃料系統が損傷している可能性があります。そのままハイブリッドシステムを始動すると燃料に引火するおそれがあり危険ですので、始動しないでください。  
この場合は、トヨタ販売店に状況を連絡するときに併せてお伝えください。

**▶ ZVW51 モデル<sup>※</sup>を除く**

- 液体の付着やもれがある場合は絶対にさわらない  
駆動用電池の電解液（強アルカリ性）が目や皮膚にふれると失明や皮膚傷害のおそれがあり危険です。万一、目や皮膚に付着した場合はただちに多量の水で洗い流し、早急に医師の診察を受けてください。

<sup>※</sup> 車両型式の確認方法については、P. 69 を参照してください。

**▶ ZVW51 モデル<sup>※</sup>**

- 液体の付着やもれがある場合は絶対にさわらない  
駆動用電池の電解液（炭酸エステルを主とする有機電解液）が目や皮膚にふれると失明や皮膚傷害のおそれがあり危険です。万一、目や皮膚に付着した場合はただちに多量の水で洗い流し、早急に医師の診察を受けてください。
- 駆動用電池の電解液がもれている場合は、車両に近付かない  
万一、駆動用電池が破損しても、電池内部の構造により大量に電解液が流出することはありませんが、流出すると蒸気が発生します。蒸気は目や皮膚に刺激性があり、吸引すると急性中毒を起こすおそれがあり危険です。
- 火気や高温のものを絶対に近付けない  
電解液に引火するおそれがあり危険です。

<sup>※</sup> 車両型式の確認方法については、P. 69 を参照してください。

 **警告****■ 駆動用電池について**

- 絶対に転売・譲渡・改造などをしないでください。廃車から取りはずされた駆動用電池は事故防止のため、トヨタ販売店を通じて回収を行っていますので、ご協力ください。  
適切に回収されないと、次のようなことが起こり、重大な傷害におよぶか、最悪の場合死亡につながるおそれがあります。
  - ・ 不法投棄または放置され、環境汚染となるばかりか、第三者が高電圧部位にふれてしまい、感電事故が発生する
  - ・ 装備された車両以外で駆動用電池を使用（改造などを含む）し、感電事故、発熱・発煙・発火・爆発事故、電解液漏出事故などが発生する特に、転売・譲渡などを行うと、相手にこれらの危険性が認識されず、事故につながるおそれがあります。
- 駆動用電池を取りはずさないままでお車を廃棄された場合、高電圧部品・ケーブル・それらのコネクタにふれると、深刻な感電の危険があります。お車を廃棄するときには、トヨタ販売店で駆動用電池を廃棄してください。駆動用電池は適切に廃棄しないと、感電を引き起こし、重大な傷害におよぶか、最悪の場合死亡につながるおそれがあります。

 **注意****■ 駆動用電池冷却用の吸入口について**

- シートカバーや荷物などで、吸入口がふさがれないようにしてください。吸入口がふさがれると駆動用電池が過熱したり、故障の原因になったりします。
- 吸入口にほこりなどがたまったときは、目づまりしないよう掃除機などで清掃してください。
- 吸入口に水や異物を入れないでください。駆動用電池を損傷するおそれがあります。
- 駆動用電池周辺に多量の水をこぼさないよう注意してください。誤ってこぼしてしまったときは、トヨタ販売店で点検を受けてください。
- 吸入口にはフィルターが取り付けられています。吸入口を清掃してもフィルターの汚れが目立つときは、フィルターの清掃・交換をお勧めします。フィルターの清掃・交換については、トヨタ販売店にご相談ください。
- マルチインフォメーションディスプレイに「駆動用電池の冷却部品のメンテナンス必要 取扱書を確認」が表示されたときは、吸入口やフィルターの目づまりが考えられます。P. 434 を参考に吸入口の清掃を行ってください。

## イモビライザーシステム

キーに信号発信機が内蔵しており、あらかじめ登録されたキー以外ではハイブリッドシステムを始動できません。  
車両から離れる場合は、車内にキーを残さないでください。

このシステムは車両盗難の防止に寄与する機能であり、すべての車両盗難に対する完全なセキュリティを保証するものではありません。

パワースイッチをOFFにすると、システムの作動を知らせるためにインジケーターが点滅します。

登録されたキーを携帯し、パワースイッチをアクセサリモードまたはONモードにするとシステムが解除され、インジケーターが消灯します。

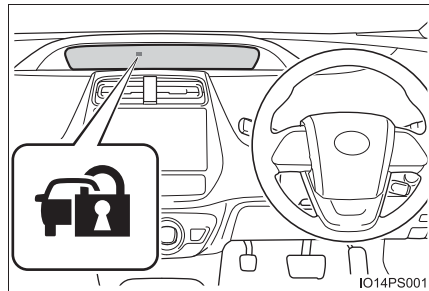

### 知識

#### ■ メンテナンスについて

イモビライザーシステムのメンテナンスは不要です。

#### ■ システムが正常に作動しないとき

- キーが金属製のものに接したり、覆われているとき
- キーが他の車両のセキュリティシステム用キー（信号発信機内蔵キー）と重なっているときや接近しているとき

### 注意

#### ■ イモビライザーシステムを正常に作動させるために

システムの改造や取りはずしをしないでください。システムが正常に作動しないおそれがあります。



## オートアラーム

### オートアラームとは

オートアラームとは、侵入を検知した場合に音と光で警報する機能です。オートアラームを設定すると、次のような状況でオートアラームが作動します。

- 施錠されたドアが、スマートエントリー&スタートシステム・ワイヤレスリモコン・メカニカルキーを使わずに解錠されたり、開けられたとき
- ボンネットが開けられたとき

### オートアラームを設定する

ドア・ボンネットを閉め、スマートエントリー&スタートシステム・ワイヤレスリモコンを使って施錠します。

30 秒以上経過すると自動的に設定されます。

オートアラームが設定されるとインジケータは点灯から点滅にかわります。

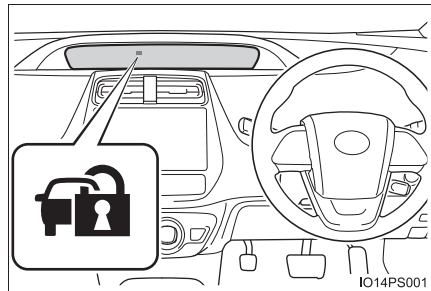

### オートアラームの設定を解除・作動を停止する

次のいずれかを行ってください。

- ドアを解錠する
- パワースイッチをアクセサリモードまたはONモードにするか、ハイブリッドシステムを始動する（数秒後に解除・停止します）

 知識

## ■ メンテナンスについて

オートアラームシステムのメンテナンスは不要です。

## ■ ドアを施錠する前の確認

オートアラームの思わぬ作動、および盗難を防ぐため、次のことを必ず確認してください。

- 車内に人が乗っていないか
- ドアガラスとムーンルーフ★が閉じているか
- 車内に貴重品などを放置していないか

## ■ オートアラームの作動について

次のような場合、オートアラームが作動することがあります。オートアラームの設定を解除・作動を停止する操作を行ってください。

- 車内に残った人が、ドアやボンネットを開けたとき

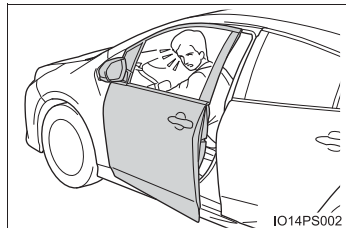

- 施錠後、補機バッテリーあがりなどで充電や交換をしたとき (→ P. 534)

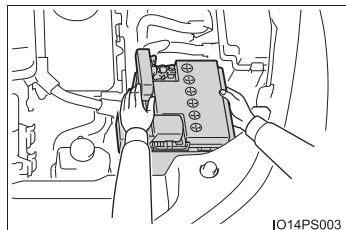

★：グレード、オプションなどにより、装備の有無があります。

### ■ オートアラーム作動によるドアロック機能について

次のような場合、車内への不正な侵入を防止するため自動的にドアが施錠されることがあります。

- ドアがキー以外で解錠されオートアラームが作動したとき
- オートアラーム作動中にドアがキー以外で解錠されたとき
- 補機バッテリーあがりなどで充電・交換したとき

### ■ カスタマイズ機能

メカニカルキーを使って解錠したとき、オートアラームが作動するように設定を変更できます。(カスタマイズ一覧：→ P. 555)

#### 注意

#### ■ オートアラームを正常に作動させるために

システムの改造や取りはずしをしないでください。システムが正常に作動しないおそれがあります。



## メーターの見方

# 2

2. メーターの見方	
コンビネーションメーター .....	80
警告灯／表示灯 .....	89
メインディスプレイ .....	96
マルチインフォメーション ディスプレイ .....	103
カラーヘッドアップ ディスプレイ .....	133

## コンビネーションメーター

2つの液晶ディスプレイを備えた大型メーターにより、車両の状態・走行状況・燃費などに関する、さまざまな情報を表示します。

### コンビネーションメーターの構成

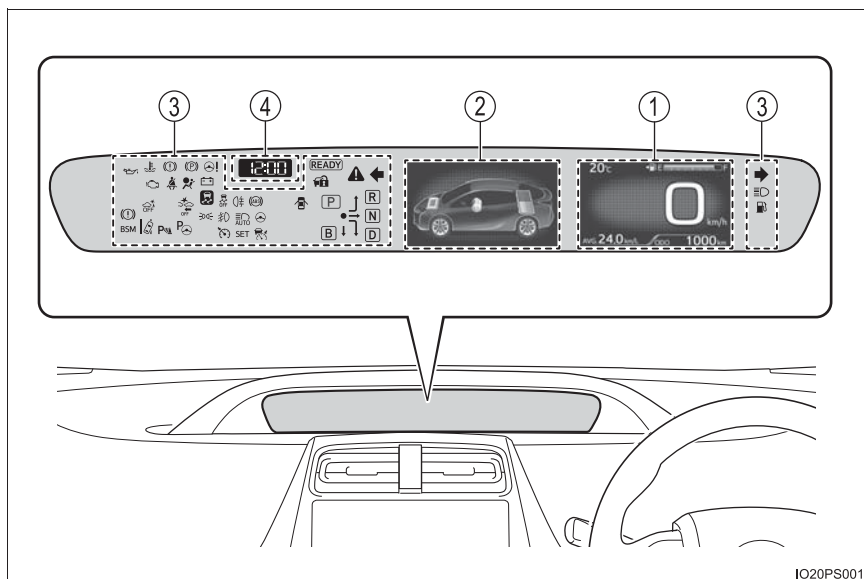

IO20PS001

#### ① メインディスプレイ (→ P. 96)

車速や燃料残量など、走行に関する基本的な情報が表示されます。

#### ② マルチインフォメーションディスプレイ (→ P. 103)

ハイブリッドシステムの作動状況や燃費に関する履歴など、車を便利に使用するための各種情報が表示されます。また、設定画面に切りかえることで、走行支援システムの作動内容やメーターの表示設定などを変更できます。





#### ③ 警告灯・表示灯 (→ P. 89)

車両に関する問題の発生や、車両の各システムの作動状態などを示す、警告灯・表示灯が点灯・点滅します。



#### ④ 時計 (→ P. 85)

## メーター表示に関する操作を行うときは

ハンドルに装着されているメーター操作スイッチを使って、画面表示の切りかえや、画面に表示された機能に関する設定操作などを行います。

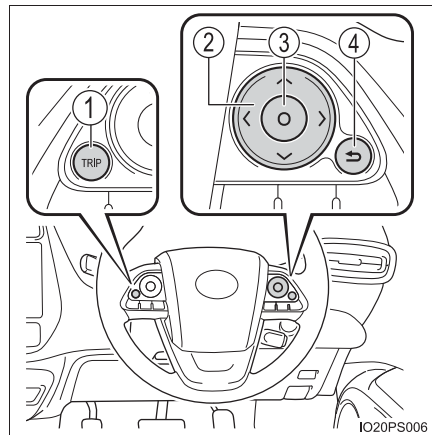
- ① ボタンを押すたび、オドメーター・トリップメーターなどの走行距離表示および、それぞれの走行距離に関する燃費情報が切りかわります。(→ P. 98)
- ②     の位置を押して、画面のスクロール\*や表示内容の切りかえ\*、カーソルの移動などの操作を行います。
- ③ 選択されている項目の決定やON/OFFの切りかえなどの操作に使用します。
- ④ 押すと、ひとつ前の画面にもどります。











\* 画面のスクロールや表示の切りかえなどが可能な画面では、操作方向を示すマーク (  など) が表示されます。

## メーター照度の調整

メーター照度を調整するときは、マルチインフォメーションディスプレイの  画面 (→ P. 126) で操作を行います。

車幅灯の点灯状態、および周囲の明るさにより、選択できる照度は異なります。  
(→ P. 87)

- 1  画面でメーター操作スイッチの  /  を押して、 を選択する
- 2  を押して、カーソルを表示させる
- 3 メーター操作スイッチの  /  を押して、メーター照度を調整する
  - ① 暗くなる
  - ② 明るくなる調整が完了したら、 を押して前の画面にもどします。

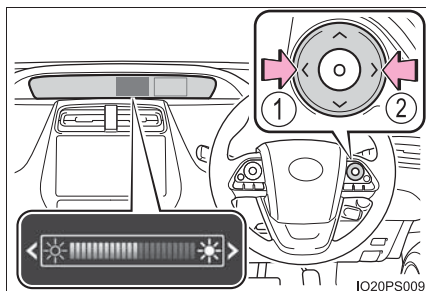



## ディスプレイ上に自動表示される情報

パワースイッチの操作や車両の状況などに応じて、いくつかの情報がディスプレイ上に自動表示されます。

### ■ ハイブリッドシステム始動時

ハイブリッドシステムを始動すると、2つのディスプレイを使ったオープニングアニメーションが表示されます。

アニメーションの終了後、通常の画面表示にかわります。

オープニングアニメーションの実施中に次の操作を行ったときは、アニメーション表示が中断されます。

- ・ シフトポジションをP以外に切りかえたとき
- ・ シンプルインテリジェントパーキングアシスト★をONにしたとき

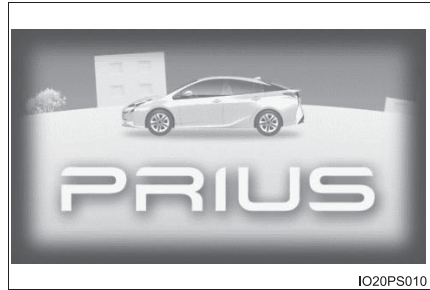

### ■ 燃料を補給したあと

燃料の補給後にパワースイッチをONモードにすると、ガソリン価格の設定確認画面※がマルチインフォメーションディスプレイに表示されます。

エコウォレット機能(→P.115)を正しく作動させるため、給油後は必ずガソリン価格を設定してください。

「メーターカスタマイズ」設定(→P.129)で、エコウォレットに関する設定を変更できます。

- ※ 給油量が少なすぎると、この画面が表示されない場合があります。(→P.96)

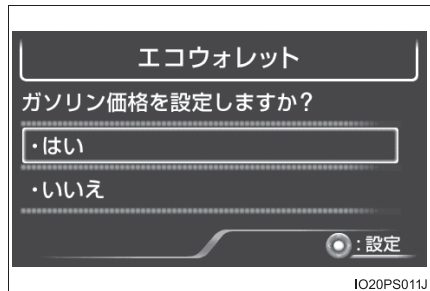

★：グレード、オプションなどにより、装備の有無があります。

### ■ 走行支援システムが作動しているとき

レーダークルーズコントロール(全車速追従機能付き)★(→ P. 263)や LDA (ステアリング制御付き車線逸脱警報)★(→ P. 253)などの使用時は、マルチインフォメーションディスプレイに各システムに関する情報が、状況に応じて自動表示されます。

表示される情報や表示内容などの詳細については、各システムの説明ページを参照してください。

### ■ 車両についてお知らせしたいことがあるとき

誤ったシフトポジションを選択したり、車両のシステムに問題が発生したりした際には、マルチインフォメーションディスプレイに警告メッセージ(または画像)が表示されます。

警告メッセージが表示されたときは、画面に表示された指示に従って、それぞれ対処してください。(→ P. 490)

### ■ ハイブリッドシステム停止時

ハイブリッドシステムを始動してから停止するまでのあいだの、走行時間・走行距離・平均燃費、およびエコジャッジ(→ P. 110, 123)による採点結果が、マルチインフォメーションディスプレイに約 30 秒間、表示されます。

- ① ハイブリッドシステム始動後の走行時間
- ② ハイブリッドシステム始動後の走行距離
- ③ ハイブリッドシステム始動後の平均燃費
- ④ エコジャッジの採点結果とアドバイス表示
- ⑤ エコジャッジ採点項目のスコア表示(→ P. 110, 123)

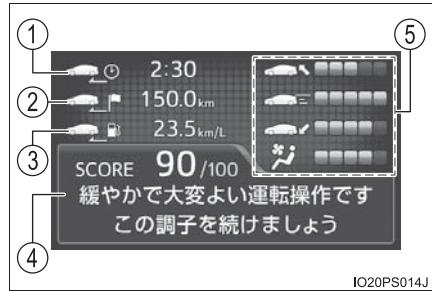

★：グレード、オプションなどにより、装備の有無があります。











## 時計の調整

時刻を合わせるときは、マルチインフォメーションディスプレイの



画面 (→ P. 126) で操作を行います。

### ■ 時刻を調整するとき

- 1  画面でメーター操作スイッチの  /  を押し、   を選択する
- 2  を押し、カーソルを表示させる
- 3 メーター操作スイッチの  /  を押し調整する項目にカーソルを合わせ、 /  を押し設定を変更する



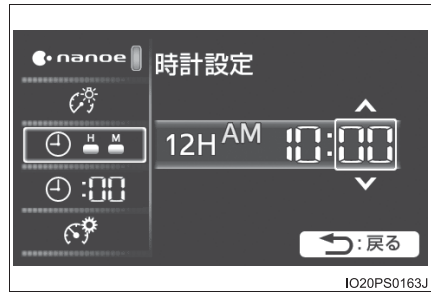

12 時間表示にするときは「12H」を、  
24 時間表示にするときは「24H」を  
表示させます。



「分」を調整すると、自動的に 00 秒から作動開始します。

設定が完了したら、 を押し前の画面にもどします。

## ■ 正時合わせするときは

- 1  画面でメーター操作スイッチ  
の  /  を押して、 :00  
を選択する



- 2  を押す

「分」の表示が「00」にかかります。

変更する前の分表示が 1 ~ 29 のときは切り捨て、30 ~ 59 のときは時表示がくり上げされます。

(例) 1 : 00 ~ 1 : 29 → 1 : 00

1 : 30 ~ 1 : 59 → 2 : 00

## 知識

### ■メーターの作動条件

パワースイッチが ON モードのとき

### ■メーター照度調整について (→ P. 82)

- 車幅灯の点灯状態、および周囲の明るさにより、選択できる照度が次のように異なります。

	車幅灯の消灯中	車幅灯の点灯中
周囲が明るいとき	2 段階*	2 段階*
周囲が暗いとき		22 段階

※ 調整画面には 22 段階の目盛りが表示されますが、1 段階目（最も暗い状態）以外の段階を選択しても、最も明るい状態のままメーター照度は変化しません。ただし、1 または 22 以外の段階に調整した場合は、周囲が暗い状態で車幅灯を点灯したとき、調整されている値でメーター照明が点灯します。

- 周囲が暗いときに車幅灯を点灯すると、メーター照明が減光されます。ただし、メーター照度を最小または最大（メーター照度調整値の 1 または 22）に設定しているときは、車幅灯を点灯しても減光されません。

### ■補機バッテリー端子の脱着をしたとき

時計の設定がリセットされます。

### ■カレンダー設定について

補機バッテリーの交換や補機バッテリーあがりなどによってカレンダーの記録が中断された場合は、それぞれの処置後にパワースイッチを ON モードにしたとき、カレンダーの設定確認画面がマルチインフォメーションディスプレイに自動表示されます。

- 日付の情報が設定されていないと、燃費の記録が正しく行われません。カレンダー設定の確認画面が表示されたときは、必ず設定を行ってください。(→ P. 126)
- カレンダー設定を実施するまでは、パワースイッチを ON モードにするたびに確認画面が表示されます。
- 設定済みのカレンダー情報は、「メーターカスタマイズ」設定で変更することができます。(→ P. 129)

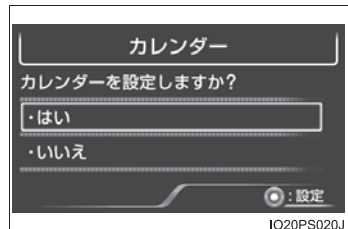

### ■液晶ディスプレイについて

ディスプレイに小さな斑点や光点が表示されることがあります。これは液晶ディスプレイ特有の現象でそのまま使用しても問題ありません。

### ■割り込み表示について

ドライブモードセレクトスイッチやエアコンなどの一部の機能は、操作に連動して、マルチインフォメーションディスプレイ上に割り込み画面を表示します。これらの機能の割り込み表示が不要な場合は、「メーターカスタマイズ」設定でOFFに設定することもできます。(→ P. 129)

## ⚠ 警告

### ■事故を防ぐために

メーター表示部の前にものを置いたり、シールなどを貼り付けたりしないでください。置いたものがメーター表示のさまたげとなったり、表示部に映り込んでメーター表示が見えなくなったりして、思わぬ事故につながるおそれがあり危険です。

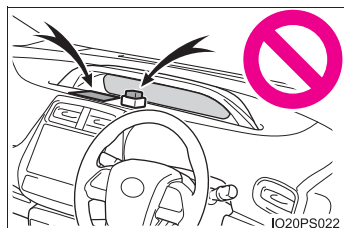

### ■走行中の警告

安全のため、メーター操作スイッチはできるだけ走行中に操作しないでください。メーター操作スイッチは、安全な場所に停車して操作してください。走行中に操作すると、ハンドル操作を誤るなど、思わぬ事故につながるおそれがあり危険です。また、走行中は画面を見続けしないでください。

## ⚠ 注意

### ■低温時の画面表示について

画面の温度が極めて低いときは、画面表示の切りかえが遅れる場合がありますので、車室内を暖めてください。

## 警告灯／表示灯

メーター内の警告灯／表示灯でお車の状況をお知らせします。  
次のイラストは、説明のためすべての警告灯／表示灯を示しています。

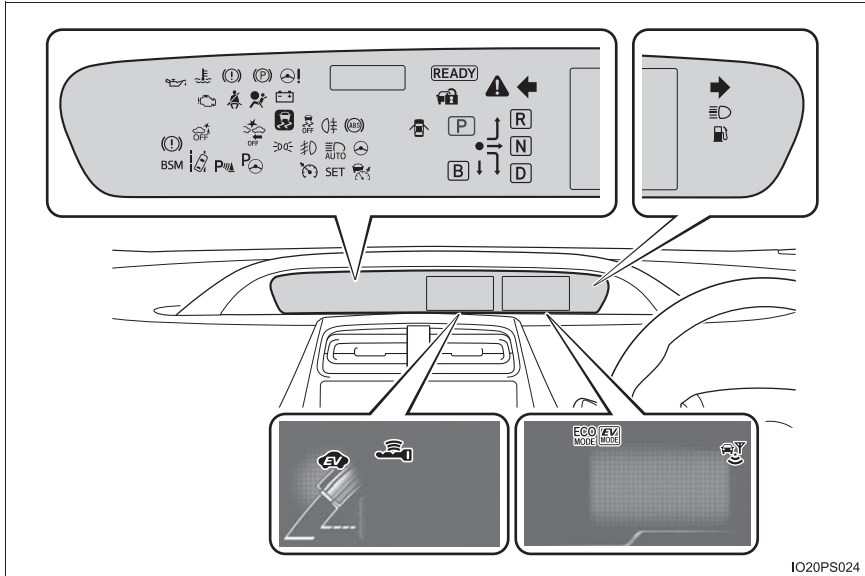



## 警告灯

システム異常などを警告します。

警告灯			参照先
※		ブレーキ警告灯（赤色）	P. 485
※		電子制御ブレーキ警告灯（黄色）	P. 485
※		充電警告灯	P. 485
※		油圧警告灯	P. 485
※		エンジン警告灯	P. 485
※		SRS エアバッグ／プリテンショナー警告灯	P. 486
※		ABS & ブレーキアシスト警告灯	P. 486
※		パワーステアリング警告灯 （赤色／黄色）	P. 486
※		PCS 警告灯★ （点滅）	P. 486
※		スリップ表示灯	P. 486
※		高水温警告灯	P. 487
※		ICS OFF 表示灯★ （点滅）	P. 487
		半ドア警告灯	P. 487

★：グレード、オプションなどにより、装備の有無があります。



警告灯			参照先
		燃料残量警告灯	P. 487
		シートベルト非着用警告灯	P. 487
※		マスターウォーニング	P. 487

- ※ 作動確認のためにパワースイッチを ON モードにすると点灯し、数秒後またはハイブリッドシステムを始動すると消灯します。点灯しない場合や点灯したままのときは、システム異常のおそれがあります。トヨタ販売店で点検を受けてください。

## 表示灯

システムの作動状況を表示します。

表示灯		参照先
	方向指示表示灯	P. 213
	尾灯表示灯	P. 215
	パーキングブレーキ表示灯	P. 214
	ハイビーム表示灯	P. 215
	フロントフォグランプ表示灯★	P. 222, 223
	リヤフォグランプ表示灯★	P. 223
	セキュリティ表示灯	P. 74, 75
	READY インジケーター	P. 199
	シフトポジション表示灯	P. 207
※ 1	 スリップ表示灯 (点滅)	P. 355
※ 1, 2	 VSC OFF 表示灯	P. 356
	 クルーズコントロール表示灯★	P. 274
	 レーダークルーズコントロール表示灯★	P. 263

★：グレード、オプションなどにより、装備の有無があります。

表示灯			参照先
	SET	クルーズコントロールセット表示灯★	P. 263
※ 1, 2	 OFF	PCS 警告灯★	P. 246
		LDA 表示灯★	P. 256
		ステアリング制御表示灯★	P. 257
		オートマチックハイビーム表示灯★	P. 218
	BSM	BSM 表示灯★	P. 290
		クリアランスソナー表示灯★	P. 296
※ 1, 2	 OFF	ICS OFF 表示灯★	P. 309
※ 1		シンプルインテリジェントパーキングアシスト表示灯★	P. 323





※<sup>1</sup> 作動確認のためにパワースイッチを ON モードにすると点灯し、数秒後またはハイブリッドシステムを始動すると消灯します。点灯しない場合や点灯したままのときは、システム異常のおそれがあります。トヨタ販売店で点検を受けてください。

※<sup>2</sup> システムが OFF のときに点灯します。

★：グレード、オプションなどにより、装備の有無があります。

## ディスプレイ上に表示される表示灯・シンボル表示





### ■ メインディスプレイ

表示灯			参照先
		EV ドライブモード表示灯	P. 205
※ 1		エコドライブモード表示灯	P. 288
※ 1		パワーモード表示灯	P. 288
		EV インジケーター	P. 109
※ 2		ITS Connect 通信接続状態表示★	P. 281

※ 1 現在の走行モードに従って、表示される表示灯が変わります。

※ 2 現在の通信状況により、インジケーターの意匠が変わります。

### ■ マルチインフォメーションディスプレイ（シンボル表示※）

シンボル表示			参照先
		スマートエントリー&スタートシステム	P. 199
		ブレーキオーバーライドシステム/ ドライブスタートコントロール/ インテリジェントクリアランスソナー★	P. 488
		LDA（ステアリング制御付き車線逸脱警報）★	P. 488
			P. 253

※ メッセージに併せて表示されます。また、ここに掲載しているシンボル表示は一例であり、マルチインフォメーションディスプレイでお知らせする内容により、異なるシンボルが表示される場合もあります。

★：グレード、オプションなどにより、装備の有無があります。

## 知識

### ■ ブラインドスポットモニター (→ P. 290) のインジケーターについて★

- ドアミラーにもインジケーターが表示されます。
- 作動確認のため、次の条件のときインジケーターが点灯します。

- ・ マルチインフォメーションディスプレイの  画面で BSM の機能を ON に設定している状態で、パワースイッチを ON モードにしたとき

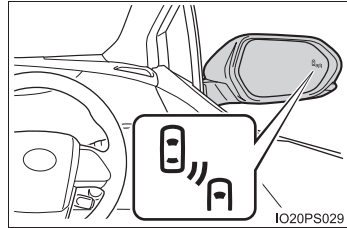

- ・ パワースイッチが ON モードの状態、BSM の機能をマルチインフォメーションディスプレイの  画面で ON にしたとき

システムが正常であればインジケーターは数秒後に消灯します。点灯しない場合や点灯したままのときはシステム異常のおそれがあります。トヨタ販売店で点検を受けてください。

## 警告

### ■ 安全装置の警告灯が点灯しないとき

ABS や SRS エアバッグなどの安全装置の警告灯が、ハイブリッドシステムを始動しても点灯しない場合や点灯したままの場合は、事故にあったときに正しく作動せず、重大な傷害におよぶか、最悪の場合死亡につながるおそれがあります。ただちにトヨタ販売店で点検を受けてください。

## 注意

### ■ ハイブリッドシステムの損傷を防ぐために

高水温警告灯が点滅または点灯したときは、オーバーヒートのおそれがあるため、ただちに安全な場所に停車してください。完全に冷えたあと、エンジンを確認してください。(→ P. 540)

★：グレード、オプションなどにより、装備の有無があります。

## メインディスプレイ

車速や燃料残量などの基本的な情報が表示されます。また、お好みに応じて、画面上に表示される情報を切りかえることができます。

### メインディスプレイの表示内容

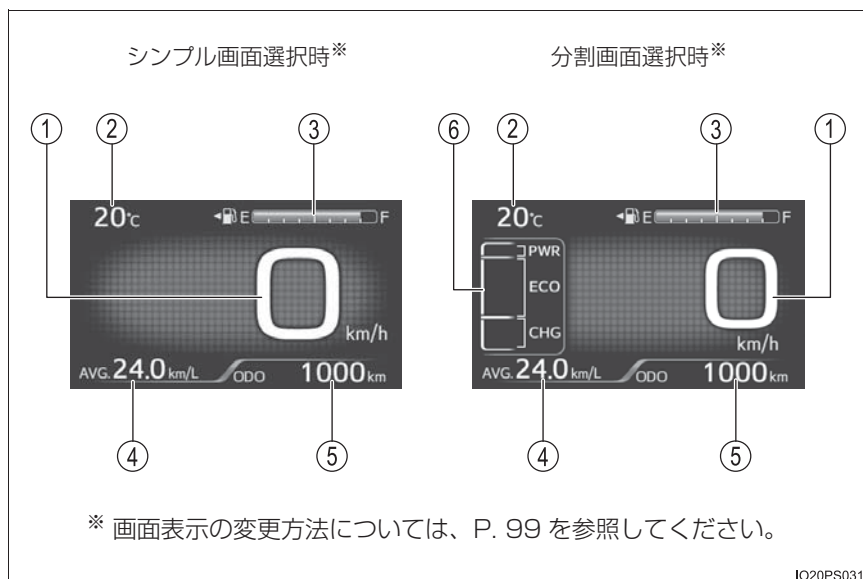

#### ① スピードメーター

車両の走行速度を示します。

(分割画面選択時のスピードメーターの表示位置は、ITS Connect 装着の有無により異なります)

#### ② 外気温

外気温を $-40^{\circ}\text{C}$ ～ $50^{\circ}\text{C}$ のあいだで表示します。

外気温が約 $3^{\circ}\text{C}$ 以下になると温度表示が約10秒間点滅したあと、通常の表示にもどります。

#### ③ 燃料計

燃料残量を示します。次の場合、実際の燃料残量が正しく表示されないことがあります。

- ・ 少量給油 (約5L以下) を行ったとき
- ・ 坂道など傾いた場所に停車したとき
- ・ 坂道やカーブを走行したとき

#### ④ 平均燃費表示

走行距離表示の内容に連動した平均燃費を表示することができます。(→ P. 98)

#### ⑤ 走行距離表示 (オドメーター／トリップメーター／航続可能距離)

車両が走行した距離、または現在の燃料残量から推定される航続可能距離を表示することができます。(→ P. 98)

#### ⑥ サブ画面

メインディスプレイを分割画面表示にしているとき、ハイブリッドシステムインジケーターや瞬間燃費などの情報を表示することができます。(→ P. 99)

## 走行距離表示・平均燃費表示の切りかえ



● **TRIP** スイッチを押すたびに、走行距離表示と平均燃費表示が次の 1 ～ 6 の順に切りかわります。

- ① 平均燃費表示
- ② 走行距離表示

6 まで表示されたあとは、1 にもどります。

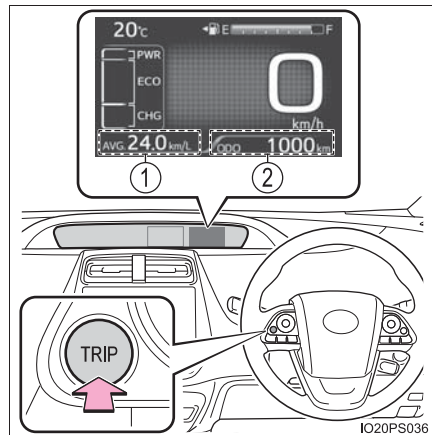
表示される平均燃費は、参考として利用してください。



	① 平均燃費表示	② 走行距離表示
1	<b>リセット間平均燃費</b> 前回リセットしてから現在までの平均燃費※ <sup>1</sup>	<b>ODO (オドメーター)</b> 現在までに走行した総距離
2	<b>TRIP A 平均燃費</b> TRIP A をリセットしてからの平均燃費※ <sup>1</sup>	<b>TRIP A (トリップメーター A)</b> リセットしてからの走行距離※ <sup>1</sup>
3	<b>TRIP B 平均燃費</b> TRIP B をリセットしてからの平均燃費※ <sup>1</sup>	<b>TRIP B (トリップメーター B)</b> リセットしてからの走行距離※ <sup>1</sup>
4	<b>始動後平均燃費</b> ハイブリッドシステムを始動してからの平均燃費※ <sup>2</sup>	 <b>(始動後走行距離)</b> ハイブリッドシステムを始動してからの走行距離※ <sup>2</sup>
5	<b>ブランク表示</b>	 <b>(航続可能距離)</b> 現在の燃料残量で走行できるおよその距離
6	<b>ブランク表示</b>	<b>ブランク表示</b>

※<sup>1</sup> 表示中に ● **TRIP** を押し続けると、情報がリセットされます。

※<sup>2</sup> ハイブリッドシステムを始動するたびにリセットされます。











## メインディスプレイの表示方法を切りかえるには



シンプル画面／分割画面の2種類から、メインディスプレイの表示方法を選択することができます。

分割画面を選択すると、シンプル画面の表示内容に加えて、サブ画面上にも各種の情報を表示できます。



### ■ 設定のしかた

- 1 マルチインフォメーションディスプレイの  画面で「メーターカスタマイズ」設定 (  ) 画面を選択し、 を押す (→ P. 126)
- 2 メーター操作スイッチの  /  を押して、「シンプル／分割画面」を選択する
- 3  を押して、設定画面を表示する
- 4 メーター操作スイッチの  /  を押して、表示方法を選択する





- 5  を押す  
メインディスプレイの表示が、選択した内容に切りかわります。  
 を押すと、前の画面にもどります。

## ■ サブ画面に表示する内容を切りかえるには

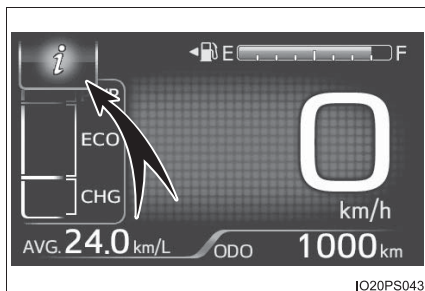
- 1 メーター操作スイッチの  /  を押して、サブ画面を選択する  
サブ画面が選択されると、サブ画面上に  が表示されます。

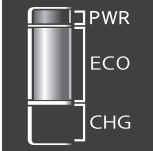
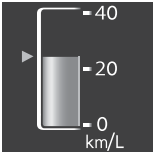

- 2 メーター操作スイッチの  /  を押して、表示項目を選択する  
次の3種類の中から、表示する項目を選択できます。

表示項目	内容
	<p><b>ハイブリッドシステムインジケーター</b> 簡易的なハイブリッドシステムインジケーターが表示されます。 ハイブリッドシステムインジケーターの見方については、P. 108 を参照してください</p>
	<p><b>瞬間燃費</b> 走行中の瞬間燃費が表示されます。 ・ ▶ マークは、平均燃費表示 (→ P. 98) に表示されている値を示しています。平均燃費表示を切りかえると、▶ マークの表示位置もかわります。 ・ 平均燃費をリセットすると、▶ マークの表示も 0 の位置に移動します。</p>
	<p><b>駆動用電池の残量表示</b> エネルギーモニター上の駆動用電池残量表示と同じ内容が表示されます。(→ P. 107)</p>

 知識

## ■ 外気温表示について

- 次の場合は、正しい外気温が表示されなかったり、温度表示の更新が遅くなったりすることがありますが、故障ではありません。
  - ・ 停車しているときや、低速走行（約 20km/h 以下）のとき
  - ・ 外気温が急激に変化したとき（車庫・トンネルの出入り口付近など）
- “-” または “E” が表示されたときは、システム故障のおそれがあります。トヨタ販売店で点検を受けてください。

## ■ 航続可能距離について

- 運転履歴から学習した燃費と現在の燃料残量から算出した走行可能な距離を表示します。使用環境（気象、渋滞など）や運転方法（急発進、エアコンの使用など）に応じて燃費が変わるため、実際に走行できる距離とは異なります。
- 燃料給油量が少量（約 5L 以下）のとき、表示が更新されないことがあります。この場合、燃料計の表示と共に更新することができます。

## ■ 燃料計と航続可能距離について

燃料計と航続可能距離は連動しています。少量給油後に燃料計と航続可能距離の表示が更新されない場合、次の操作を行うことで表示を更新することができます。

## 1 車両を平坦な場所に停車させる

燃料タンク内の燃料の動きがおさまるまで、しばらくお待ちください。

2  を押して走行距離表示をオドメーター（ODO）に切りかえる

## 3 パワースイッチを OFF にする

4  を押したまま、パワースイッチを ON モードにする5 そのまま約 5 秒間  を押し続け、オドメーター（ODO）が点滅を開始したら手をはなす

オドメーター（ODO）が約 5 秒間点滅したあと、通常の表示にもどれば、更新は終了です。

### ■ 走行モード (→ P. 288) を切りかえたとき

走行モードを切りかえると、走行モードの表示灯が変化するとともに、マルチインフォメーションディスプレイに切りかえアニメーション\*が表示されます。

また、メインディスプレイとエネルギーモニター (→ P. 106)、およびハイブリッドシステムインジケーター (→ P. 108) の背景色が次のように変化します。

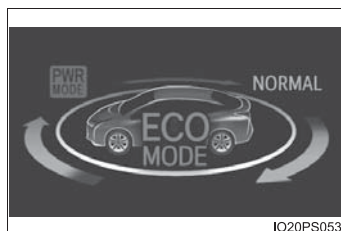

走行モード	背景色
ノーマルモード	緑色
パワーモード	赤色
エコドライブモード	青色

\* 「メーターカスタマイズ」設定で、切りかえ時のアニメーション表示を OFF に設定することもできます。(→ P. 129)

## マルチインフォメーションディスプレイ

各システムの作動状況や経済走行に関するデータなど、車両に関するさまざまな情報を表示したり、各システムの設定をお好みに合わせて変更したりできます。

### マルチインフォメーションディスプレイに表示できる項目

メーター操作スイッチを操作してマルチインフォメーションディスプレイの上部に表示されるアイコンを選択することで、各アイコンに関連付けられた情報を表示することができます。

アイコンはメーター操作スイッチの  を押すと表示され、操作後、しばらくすると表示が消えます。

車両の機能と連携している画面については、各機能の作動状況に従って自動的に表示される場合があります。

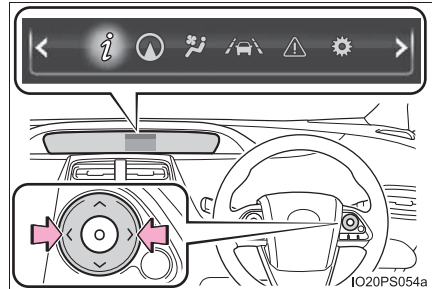

アイコン表示	表示画面の内容	記載ページ
	<b>ドライブインフォメーション</b> ハイブリッドシステムの作動状況を表示するエネルギーモニターや、燃費などに関する各種の情報を確認できます。	P. 105
	<b>ナビゲーションシステム連携画面★</b> ナビゲーションシステムと連携した情報を表示できます。	P. 121
	<b>エアコン設定画面</b> エアコンの設定内容を確認したり、設定を変更したりできます。	P. 122
	<b>走行支援システム連携画面★※1</b> LDA（ステアリング制御付き車線逸脱警報）★や、レーダークルーズコントロール（全車速追従機能付き）★などの走行支援システムに関する情報を確認できます。	P. 125
	<b>警告メッセージ表示画面※2</b> 警告メッセージを確認できます。	P. 125
	<b>設定画面</b> 車両の機能やメーター表示などに関する設定を変更できます。	P. 126

※1 マルチインフォメーションディスプレイとの連携に対応している走行支援機能がひとつも装着されていない場合、このアイコンは表示されません。

※2 確認可能な警告メッセージがあるときは、 が橙色で表示されます。

★：グレード、オプションなどにより、装備の有無があります。

## 基本操作

- 1 1 メーター操作スイッチの **◀ / ▶** を押して、表示したい項目のアイコンを選択する

選択したアイコンがハイライト表示され、各情報画面に切りかわります。

メインディスプレイを分割画面表示にしているときは、メインディスプレイのサブ画面も、項目のひとつとして選択できます。(→ P. 100)

- 2 2 メーター操作スイッチの **▲ / ▼** を押して、表示内容を切りかえる

- 3 3 選択・決定が必要な画面では

**○** を押す

タブ表示がある項目では、**○** を押すとタブ表示が選択状態になり、メーター操作スイッチの **◀ / ▶** を押すことで、表示画面を変更できます。

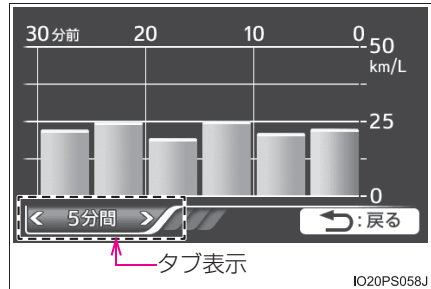

- 4 4 前の画面にもどるときは **⏪** を押す



## ドライブインフォメーション



**i** が選択されているとき、メーター操作スイッチの **▲ / ▼** を押すことで、次の情報を表示することができます。

- エネルギーモニター (→ P. 106)
- ハイブリッドシステムインジケーター (→ P. 108)
- 燃費履歴 (→ P. 112)
- ドライブモニター (→ P. 114)
- エコウォレット (→ P. 115)
- エコダイアリー (→ P. 118)
- 4WD 状態表示★ (→ P. 120)

★：グレード、オプションなどにより、装備の有無があります。

## ◆ エネルギーモニター

車両の駆動状況、ハイブリッドシステムの作動状況、およびエネルギーの回収状況を確認できます。

エネルギーの流れがあるとき、矢印の向きと光点の動きにより、エネルギーが流れている方向を表します。エネルギーの流れがない状態のときは、矢印と光点は表示されません。

- ① エンジン
- ② モーター
- ③ 駆動用電池
- ④ タイヤ
- ⑤ エネルギーの流れを示す光点

図は説明のためにすべての矢印を掲載しており、実際の表示内容とは異なります。

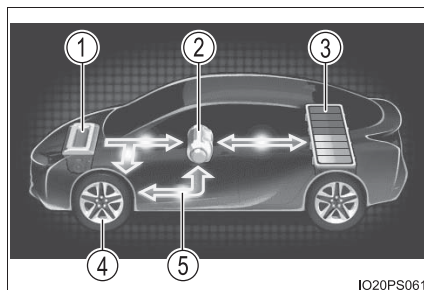

IO20PS061

(表示例)

- 駆動用電池に充電しているときは、③に向かって光点が移動します。
- 走行しているときは、①または②(状況により①と②の両方)から④に向かって光点が移動します。\*
- 走行中は、タイヤの表示が回転します。

\* 表示内容は、車両の走行状況により異なる場合があります。



 知識

## ■ 駆動用電池の残量表示について

- 駆動用電池の残量に応じて、表示が 8 段階に変化します。

- ① 残量が少ない
- ② 残量が多い

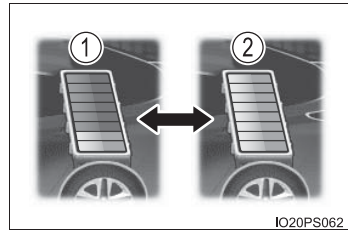

- 次の画面にも駆動用電池の残量が表示されますが、表示内容はいずれも同じです。

- ・ メインディスプレイのサブ画面 (→ P. 100)
- ・ ハイブリッドシステムインジケータ (→ P. 108)
- ・ ヘッドアップディスプレイ★ (→ P. 133)

- 駆動用電池の充電量は、ハイブリッドシステムによって自動制御されています。そのため、回生ブレーキ機能による電気回収・ガソリンエンジンによる発電が行われても、駆動用電池の残量表示が最大 (レベル 8) まで到達しないことがあります。異常ではありません。

## ■ 駆動用電池の残量警告について

- 走行中、駆動用電池の残量が一定未満まで低下すると、ブザーが断続的に吹鳴します。その後、さらに残量が低下したときは、ブザー音が断続から連続にかわります。
- マルチインフォメーションのメッセージとブザー音で警告されたときは、画面の指示に従って対処してください。

★：グレード、オプションなどにより、装備の有無があります。

## ◆ ハイブリッドシステムインジケータ

アクセルペダルの操作に従って表示が変化し、現在の走行状況・エネルギーの回収状況を表示します。

ハイブリッドシステムインジケータは、メインディスプレイのサブ画面(→ P. 100)、およびヘッドアップディスプレイ★(→ P. 133)にも表示させることができます。

## ■ 表示の見方

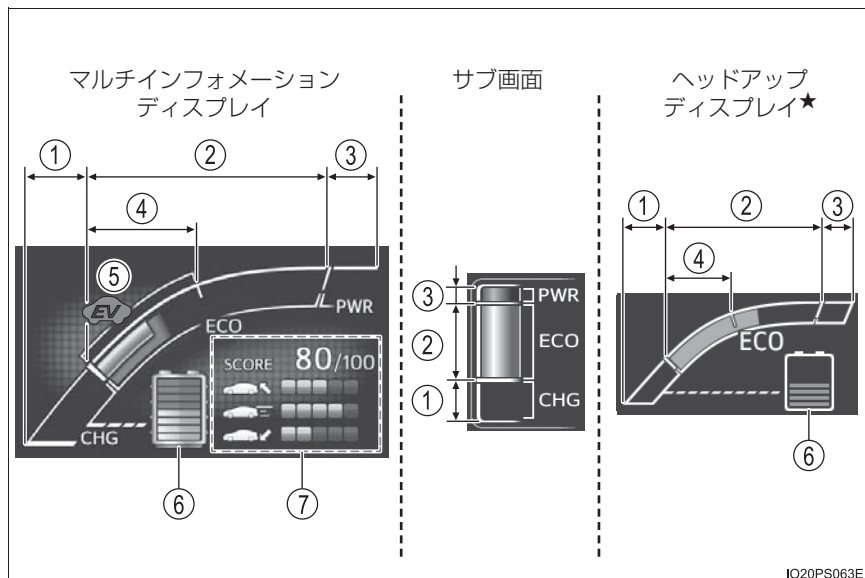

## ① チャージエリア

回生機能により、エネルギーを回収している状態を示します。

## ② エコエリア

エコ運転（環境に配慮した走行）をしている状態を示します。

## ③ パワーエリア

全開走行時など、エコ運転の範囲をこえている状態を示します。

④ ハイブリッドエコエリア※<sup>1</sup>

ガソリンエンジンの動力を使用しない状況を多く含む状態を示します。

ガソリンエンジンは、各種の条件により自動的に停止・再始動します。

★：グレード、オプションなどにより、装備の有無があります。

## ⑤ EV インジケータ※ 2, 3

ガソリンエンジン停止中や、電気モーターのみで走行しているときに表示されます。

## ⑥ 駆動用電池の残量表示

→ P. 107

## ⑦ エコジャッジ

→ P. 110

- インジケータの表示をエコエリアに保つことで、エコ運転が可能です。
- チャージエリアは、回生※ 4 状態を示します。回生した電力は、駆動用電池を充電します。

※ 1 サブ画面上には表示されません。

※ 2 サブ画面、およびヘッドアップディスプレイ上には表示されません。

※ 3 「メーターカスタマイズ」設定で EV インジケータの機能を OFF に設定することもできます。(→ P. 129)

※ 4 ここでの「回生」の意味は、運動エネルギーを電気エネルギーに変換することです。

## ■ エコアクセルガイド

発進・安定走行などの各走行状況に適したアクセル操作範囲の目安が、エコエリア内に青くゾーン表示されます。

エコアクセルガイドの表示は、発進・安定走行などの走行状況に応じて変化します。

アクセルペダルの操作を示す表示が、エコアクセルガイドの範囲をこえないように走行することで、環境に配慮した走行が、より容易に行えます。(→ P. 187)

「メーターカスタマイズ」設定で、エコアクセルガイドの機能を OFF に設定することもできます。(→ P. 129)

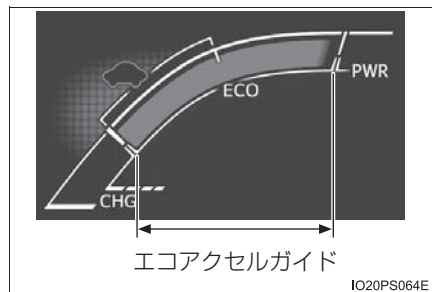

## ■ エコジャッジ

なめらかな発進加速（エコ発進）・急な加減速のない安定した走行（安定走行）・スムーズな停車（エコ停車）という 3 つの観点から、走行状況をそれぞれ 5 段階で評価し、車両が停車するたびに 100 点満点で採点結果を表示します。

- ① 採点結果
- ② エコ発進の状況
- ③ 安定走行の状況
- ④ エコ停車の状況

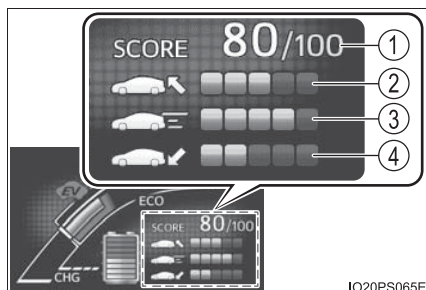

バー表示の見方：

評価状況	低い*	高い
バー表示		

\* 現在評価されていない項目は、表示数が 0 になります。

- エコジャッジは発進するたびにリセットされ、新たに評価が開始されます。
- シフトポジションが P のときは、エコジャッジ表示部のみが拡大表示されます。P ポジション以外に切りかえると、もとの表示にもどります。
- ハイブリッドシステムを停止すると、今回の走行における総合的な採点結果と、得点を高くするためのアドバイスが表示されます。  
(→ P. 84)

 知識

## ■ 各機能の作動が停止するとき

- 次の場合、ハイブリッドシステムインジケータの作動が停止します。
  - ・ READY インジケータが点灯していないとき
  - ・ シフトポジションが D または B 以外するとき
- 次の場合、エコジャッジとエコアクセルガイドの作動が停止します。
  - ・ ハイブリッドシステムインジケータが作動していないとき
  - ・ レーダークルーズコントロール(全車速追従機能付き)★を使用しているとき

## ■ エコジャッジについて

- 発進後、車速が約 20km/h をこえるまで、エコジャッジの表示は開始されません。
- エコジャッジは、車両の走行状況のほかに、エアコンの使用状況についても評価を行います(→ P. 123)。ハイブリッドシステムを停止したときに表示される点数は、ハイブリッドシステム始動後の走行状況とエアコンの使用状況とを総合評価した結果になります。

## ■ 信号情報利用型エコアクセルガイド (ITS Connect 装着車)

ITS Connect が利用可能なときに作動します。(→ P. 284)

★：グレード、オプションなどにより、装備の有無があります。

## ◆ 燃費履歴

5分間ごとや1km走行ごとなどの単位で、ハイブリッドシステム始動後の平均燃費の推移を確認できます。また、「月別」表示に切りかえることで、月あたりの平均燃費の履歴を確認することも可能です。

### ■ 画面の見方

ここでは「5分間」の表示を例にしていますが、基本的な見方は各燃費履歴画面とも同様です。

#### ① 現在の平均燃費の記録 (黄色表示) ※

5分間・1kmなど、それぞれの記録単位が過ぎると、現在の記録が履歴として左列へ移動し、最も古い記録が消去されます。

#### ② 過去の平均燃費の記録 (緑色表示)

#### ③ タブ表示

燃費履歴の種類が表示されます。

※ 「月別」表示のときは、当月の平均燃費の記録になります。

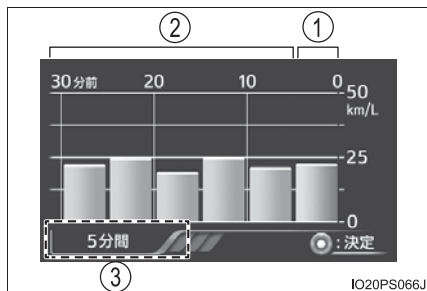

### ■ 燃費履歴の種類

タブ表示	記録される内容	記録される範囲
5分間	5分間あたりの平均燃費※ <sup>1</sup>	現在から30分前まで
1km毎	1km走行あたりの平均燃費※ <sup>1</sup>	過去15km走行まで
5km毎	5km走行あたりの平均燃費※ <sup>1</sup>	過去30km走行まで
月別	当月の平均燃費※ <sup>2,3</sup>	4ヶ月前まで、および1年前の同月の記録

※<sup>1</sup> ハイブリッドシステムを停止すると、記録がリセットされます。

※<sup>2</sup> 「月別」のタブ表示が選択されている状態でメーター操作スイッチの / を押すと、50km/L・40km/L・30km/Lの3種類にグラフの最大値を切りかえることができます。

※<sup>3</sup> 「月別」の記録は、「メーターカスタマイズ」設定でリセットすることができます。(→ P. 129)

## ■ 燃費履歴画面を切りかえるには

- 1 燃費履歴画面が表示されている状態で  を押す

タブ表示が選択状態になり、表示内容の切りかえが可能になります。

- 2 メーター操作スイッチの  /  を押して、表示内容を切りかえる  
 を押すたびに「5 分間」・「1 km 毎」・「5 km 毎」・「月別」の順<sup>\*</sup>に、 を押すと逆の順に表示が切りかわります。

<sup>\*</sup>「月別」の次は「5 分間」にもどります。

---

## 知識

---

### ■ カレンダー設定について

→ P. 131

## ◆ ドライブモニター

現在の走行距離表示（→ P. 98）の内容に連動した、走行時間や平均車速などの情報を表示します。

## ① 現在の表示内容

表示中の情報が、どの走行記録に基づく内容かを示しています。

## ② 走行時間

## ③ 平均車速

## ④ EV 走行比率

走行距離表示に表示された距離における、電気モーターの動力のみで走行した割合をパーセント表示します。



**TRIP** を押すたびに、走行距離表示（→ P. 97）が切りかわるとともに、ドライブモニターの表示内容が次のように変化します。

走行距離表示	①の表示	ドライブモニターの表示内容
ODO	通算	前回リセットしてからの情報※ <sup>1</sup>
TRIP A	TRIP A	TRIP A の走行記録に基づいた情報※ <sup>2</sup>
TRIP B	TRIP B	TRIP B の走行記録に基づいた情報※ <sup>2</sup>
	始動後	ハイブリッドシステムを始動してから現在までの情報※ <sup>3</sup>
		
ブランク表示		

※<sup>1</sup> 平均燃費をリセット（→ P. 98）すると、ドライブモニターの表示もリセットされます。

※<sup>2</sup> トリップメーターをリセット（→ P. 98）すると、ドライブモニターの表示もリセットされます。

※<sup>3</sup> ハイブリッドシステムを始動するたびにリセットされます。



## ◆ エコウォレット

「メーターカスタマイズ」設定（→ P. 129）で「ガソリン価格」※<sup>1</sup>・「比較燃費」の情報を登録しておくことにより、ガソリン消費に関する2種類の情報を表示することができます。

### ▶ お得

この車と燃費を比較する車両の情報（比較燃費）を入力しておくことで、トリップメーターの走行距離※<sup>2</sup>に対する燃費が比較車両を上まわったときに、燃費の差によって節約できた燃料費の目安※<sup>3</sup>が累積表示されます。

### ▶ 消費

この車と燃費を比較する車両の情報（比較燃費）が入力されていないときは、トリップメーターの走行距離※<sup>2</sup>に対する燃料費の目安※<sup>3</sup>が累積表示されます。

※<sup>1</sup> 「ガソリン価格」は、「お得」・「消費」いずれの記録を表示するためにも必要な情報です。

※<sup>2</sup> 走行距離ごとの記録から、1ヶ月あたりの記録に表示を切りかえることもできます。（→ P. 117）

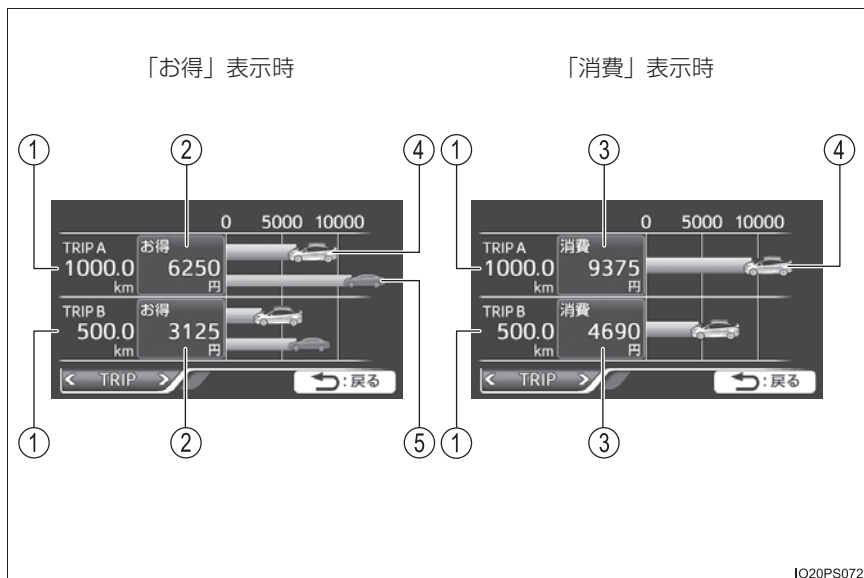

※<sup>3</sup> 表示される金額は目安であり、実際の状況とは異なる場合があります。

## ■ 表示の見方



- ① トリップメーターの走行距離※
  - ② 表示されている走行距離に対して節約できた燃料費の目安※
  - ③ 表示されている距離を走行するために必要とした燃料費の目安※
  - ④ 表示されている走行距離に対して消費した燃料費の目安（自車）※
  - ⑤ 表示されている走行距離に対して消費した燃料費の目安（比較車両）※
- ※ トリップメーターをリセット（→ P. 98）すると、エコウォレットの記録もリセットされます。

## ■ 1ヶ月あたりの記録を確認するには

エコウォレットの表示中に  を押してタブ表示を選択し、メーター操作スイッチの  /  を押すと、「TRIP」または「月別」に表示を切りかえることができます。

「月別」表示では、「お得」または「消費」それぞれの、1ヶ月ごとの記録を確認できます。

「月別」のタブ表示が選択されている状態でメーター操作スイッチの  を押すと、過去 5ヶ月まで記録をさかのぼって表示することができます。

「月別」の記録内容をリセットするときは、「メーターカスタマイズ」設定 (→ P. 129) から「履歴リセット」を実行します。

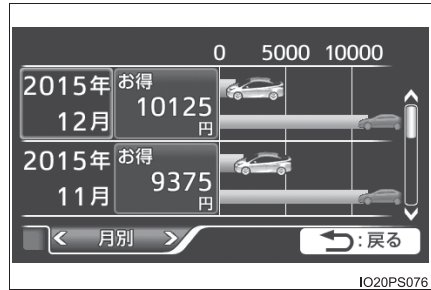

## ◆ エコダイアリー

1日ごと（日別）、または1ヶ月ごと（月別）の単位で、走行距離・平均燃費の履歴を一覧表示できます。

## ■ 表示の見方

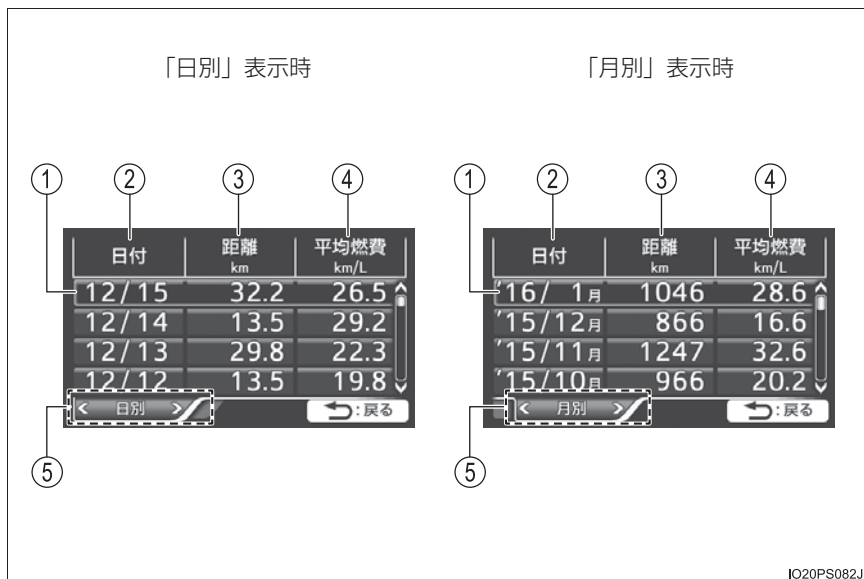

- ① 当日／当月の記録
- ② 情報が記録された日付／年月
- ③ 当日／当月の通算走行距離
- ④ 当日／当月の平均燃費
- ⑤ タブ表示

● を押すと選択状態になり、メーター操作スイッチの < / > を押すことで、「日別」または「月別」に表示が切りかわります。

## ■ 履歴を確認するには

各画面が選択されている状態でメーター操作スイッチの▲/▼を押すと、それぞれ次の範囲まで過去の記録を表示することができます。

表示画面	1画面に表示される情報	記録される情報
日別	4件	最大32件(8画面分)
月別		最大24件(6画面分)

- 記録件数が上記をこえるときは、最も古い情報が消去されます。
- 履歴をリセットするときは、「メーターカスタマイズ」設定(→ P. 129)から「履歴リセット」を実行します。(「日別」・「月別」の情報をそれぞれ独立してリセットできます)

## □ 知識

### ■ カレンダー設定について

→ P. 131

## ◆ 4WD 状態表示 (4WD 車のみ)

0～5の6段階で、各車輪の駆動状態を表示します。

- ① 左前輪の駆動状態
- ② 右前輪の駆動状態
- ③ 左後輪の駆動状態
- ④ 右後輪の駆動状態

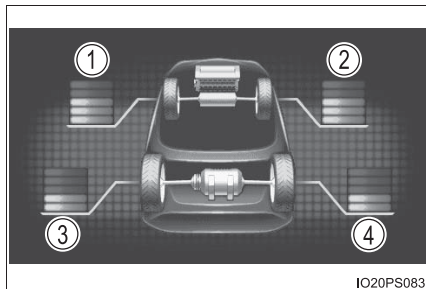

駆動状態表示の見方：

駆動状態	駆動されていない状態	駆動力が最大の状態
表示		

### 知識

#### ■ 駆動状態の表示について

- 走行状況、および4WDシステムによる各輪の駆動状態を目盛りの数で表示します。
- 各輪にかかる駆動力が大きい場合には目盛りの数が増加し、小さい場合には減少します。
- 後輪の目盛りの数が小さいときは、システムが安定走行と判断し、燃費向上のために4WD機能を抑制している状態です。



## ナビゲーションシステム連携画面★

マルチインフォメーションディスプレイとの連携機能に対応した、トヨタ純正ナビゲーションシステム（販売店オプション）を装着している場合に、ナビゲーションシステムと連携した情報を表示することができます。

図は説明のための例であり、実際の画面表示とは異なる場合があります。

非対応のナビゲーションシステムを装着している場合はアイコンが表示されず、ナビゲーションシステム連携画面を表示できません。

対応機種などの詳細については、トヨタ販売店にお問い合わせください。

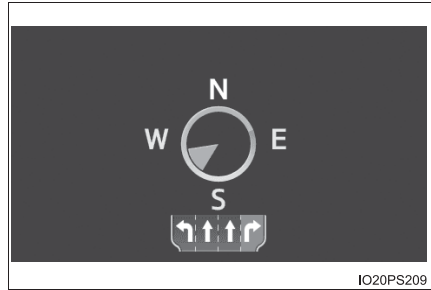

★：グレード、オプションなどにより、装備の有無があります。



## エアコン設定画面

エアコンの設定状態を画面表示で確認したり、メーター操作スイッチを使用して、エアコンの設定を変更したりすることができます。



エアコン設定画面でメーター操作スイッチの▲/▼を押すと、表示内容が切りかわります。

エアコンの機能の詳細については、P. 368 を参照してください。

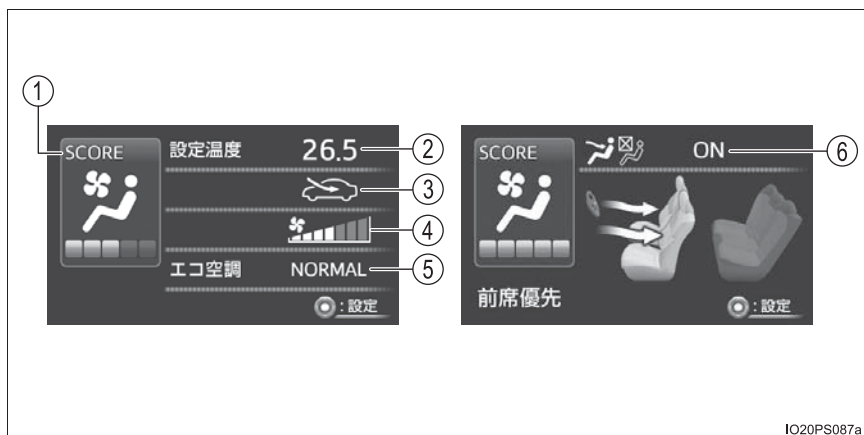
### ■ 画面表示・設定変更が可能な項目



IO20PS087a

項目		設定値		
①	エコジャッジ (空調スコア)	P. 123		
②	設定温度	メーター操作スイッチの操作に連動して変化する※ <sup>1</sup>		
③	内気循環/ 外気導入モード	 (外気導入)	 (内気循環)	
④	風量	1 ~ 7		
⑤	エコ空調	NORMAL (通常)		ECO (エコ)
⑥	S-FLOWモード	ON (運転席優先) ※ <sup>2</sup>	ON (前席優先) ※ <sup>2</sup>	OFF (全席空調)

※<sup>1</sup> 設定温度を最も低くすると「LO」、最も高くすると「HI」が、それぞれ表示されます。

※<sup>2</sup> 助手席乗員の有無などの状況により、選択可能なモードが異なります。  
(→ P. 369)



## ■ エアコンの設定を変更するには

- 1 ① を押して、カーソルを表示させる
- 2 メーター操作スイッチの ▲ / ▼ を押して、設定したい項目を選択する
- 3 メーター操作スイッチの ◀ / ▶ を押して、設定項目・設定値を選択する

## ■ エコジャッジ（空調スコア）について

現在のエアコンの使用状況が環境に配慮した内容になっているか、5段階で評価します。

エアコンの使用状況に従って評価が変化し、パワースイッチを OFF にすると、今回の走行における総合得点<sup>※1</sup>と、エアコンの使用に関するアドバイス<sup>※2</sup>が表示されます。（→ P. 84）

- ① 評価が低い<sup>※3</sup>
- ② 評価が高い

過剰な冷暖房を避け、外気温や乗員の状況などに適した設定、および S-FLOW モード(🌀)・エコ空調モードでエアコンを使用すると、高評価につながります。

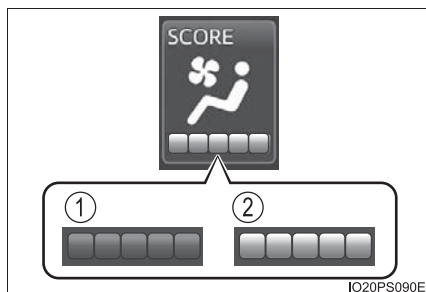

- ※<sup>1</sup> パワースイッチを ON モードにしてから約 1 分以上が経過するまでは、エコジャッジ（空調スコア）の評価は開始されません。
- ※<sup>2</sup> 状況により、エアコンの使用に関するアドバイスが表示されない場合があります。
- ※<sup>3</sup> エコジャッジ（空調スコア）が評価されていないときは、表示数が 0 になります。

## 知識



### ■ エアコンを操作したとき

- マルチインフォメーションディスプレイにエアコン設定以外の画面が表示されている状態で、エアコンのスイッチを操作してエアコンの設定を変更すると、エアコン設定内容の確認画面が割り込み表示されます。なお、割り込み表示画面でエアコンの設定を変更することはできません。



- 「メーターカスタマイズ」設定で、エアコンのスイッチを操作してエアコンの設定を変更したときの、割り込み表示機能を OFF に設定することもできます。(→ P. 129)

### ■ エコジャッジ (空調スコア) について

- エアコンの各機能のうち、次の設定状況が評価に反映されます。
  - ・ 設定温度
  - ・ 風量
  - ・ 内外気切りかえ
  - ・ A/C スイッチ
  - ・ S-FLOW モード
  - ・ エコ空調モード
- エコジャッジ (空調スコア) は、外気温や車内温度などを判断して評価を行います。よって、同じ設定でエアコンを使用しているも、季節や天候などの状況により、評価がかわります。
- エアコンを使用していないとき、または吹き出し口が    のときは、エコジャッジ (空調スコア) の評価を実施しません。(評価されていないあいだのエアコンの使用状況は、総合的なエコジャッジの採点結果にも反映されません)
- エコジャッジ (空調スコア) は、省燃費につながるエアコン設定へ誘導する機能であり、快適性との両立を保証するシステムではありません。



### 走行支援システム連携画面★

LDA (ステアリング制御付き車線逸脱警報) ★やレーダークルーズコントロール (全車速追従機能付き) ★などの走行支援システムの作動状況や、各種警報などの情報が表示されます。

走行支援機能の詳細については、各機能の記載ページを参照してください。

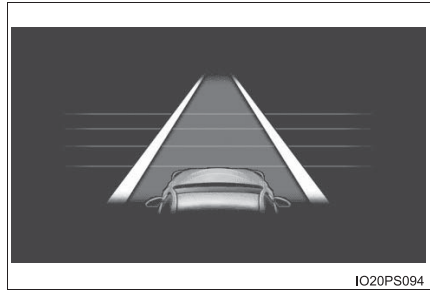



IO20PS094



### 警告メッセージ表示画面

パワースイッチをONモードにしてから現在までに表示された警告メッセージを確認することができます。

複数の警告メッセージが現在までに表示されていたときは、メーター操作スイッチの  /  を押して、表示を切りかえることができます。

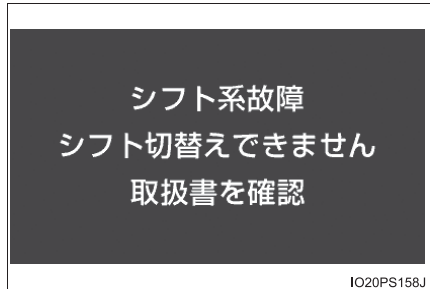

IO20PS158J

現時点で問題が解消している警告メッセージ、および一部の警告メッセージは表示されません。また、確認可能な警告メッセージがないときは、「メッセージがない」という内容の表示でお知らせします。

★：グレード、オプションなどにより、装備の有無があります。



## 設定画面

走行支援機能の作動内容や、メーター表示に関する設定などを変更することができます。

PCS（プリクラッシュセーフティシステム）★やブラインドスポットモニター★などの走行支援システムは、 を押すだけで ON / OFF の状態が切りかわります。システムを誤って解除してしまわないように、ご注意ください。

### ■ 設定操作のしかた

- 1 ハンドルにあるメーター操作スイッチの / を押して、



を選択する

- 2 メーター操作スイッチの / を押して設定を変更したい項目を選択し、 を押す

機能の ON / OFF や機能の感度レベルなどを設定する項目では、 を押すたびに機能の ON / OFF、または調整レベルが切りかわります。

機能の作動内容や表示内容などを設定できる項目では、設定画面が表示されます。



★：グレード、オプションなどにより、装備の有無があります。

- 3 設定画面が表示されたときは、メーター操作スイッチを操作して、いずれかの設定を選択、または時間などを希望の値に設定する※1, 2

作動内容や設定値などを選択する項目では、ご希望の設定を選択、または値を設定したあと、**○**を押します。



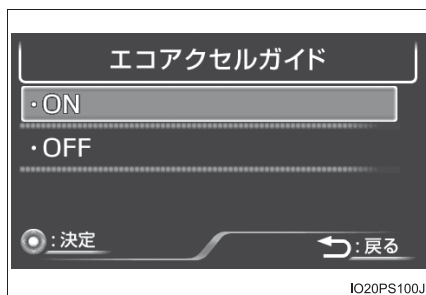

設定を中止する場合は、**⇒**を押します。

設定の実行を確認する画面が表示された場合は、実行か中止を選択の上、**○**を押します。



- ※1 設定項目の種類によっては、項目を選択すると、さらに次の設定画面が表示される場合があります。
- ※2 調整レベルや時間などを設定する項目では、設定終了後に**⇒**を押すまで、設定画面が終了しません。

## ■ 設定項目一覧

設定項目	設定内容	設定結果
 ★	有	LDA の操舵支援の有無が切りかわる (→ P. 262)
	無	
 ★	高	LDA の車線逸脱警報の感度が切りかわる (→ P. 262)
	普通	
 ★	ON	PCS (プリクラッシュセーフティシステム) のON/OFF が切りかわる (→P. 246)
	OFF	
 ★	遠い	PCS (プリクラッシュセーフティシステム) の警報タイミングが切りかわる (→ P. 246)
	中間	
	近い	
 ★	ON	クリアランスソナーのON / OFF が切りかわる (→ P. 296)
	OFF	

★：グレード、オプションなどにより、装備の有無があります。

設定項目	設定内容	設定結果
 ★	ON	インテリジェントクリアランスソナーの ON / OFF が切りかわる (→ P. 309)
	OFF	
 ★	ON	ブラインドスポットモニターの ON / OFF が切りかわる (→ P. 291)
	OFF	
 ★	有	LDA のふらつき警報の有無が切りかわる (→ P. 262)
	無	
 ★	高	LDA のふらつき警報の感度が切りかわる (→ P. 262)
	普通	
	低	
 ★	表示位置	ヘッドアップディスプレイの表示位置・輝度 が変化する (→ P. 135)
	明るさ	
 ★	ON	「ナノイー」※ の ON / OFF が切りかわる (→ P. 377)
	OFF	
	輝度	メーターの輝度が変化する (→ P. 82)
	時刻表示	時計の表示が調整される (→ P. 85)
		分の単位の表示が 00 になる (→ P. 86)
	「メーターカスタマイズ」設定：→ P. 129	
	「車両カスタマイズ」設定：→ P. 555	

※ 「nanoe」、 「ナノイー」 および 「nanoe」 マークは、パナソニック株式会社の商標です。

★：グレード、オプションなどにより、装備の有無があります。

## ■ 「メーターカスタマイズ」 設定項目一覧 ( )

設定項目	設定内容		設定結果
シンプル／分割画面	シンプル		メインディスプレイの表示方法が切りかわる (→ P. 99)
	分割		
画面 OFF ※	はい		実行すると、マルチインフォメーションディスプレイが非表示になる
	いいえ		
HV システムインジケータ (→ P. 108)	エコアクセルガイド	ON	エコアクセルガイドの表示・非表示が切りかわる
		OFF	
	EV 表示 ON / OFF	ON	EVインジケータの有効・無効が切りかわる
		OFF	
割込み表示 ON / OFF	ナビゲーション★	ON	選択した項目の、マルチインフォメーションディスプレイへの割込み表示の有無が切りかわる
		OFF	
	ガソリン価格	ON	
		OFF	
	エアコン設定	ON	
		OFF	
	クルーズコントロールガイド★	ON	
		OFF	
HUD 調整★	ON		
	OFF		
走行モード設定	ON		
	OFF		
言語	日本語		画面上に表示される言語が切りかわる
	English (英語)		
カレンダー	年／月／日		燃費データの記録に使用する年月日に変更される
エコウォレット (→ P. 115)	ガソリン価格		エコウォレットの計測・記録に使用されるデータが登録される
	比較燃費		

★：グレード、オプションなどにより、装備の有無があります。

設定項目	設定内容		設定結果
履歴リセット	月別燃費	はい	実行すると、「月別」燃費 (→ P. 112) のデータが消去される
		いいえ	
	エコウォレット (月別)	はい	実行すると、エコウォレット(月別) (→ P. 115) のデータが消去される
		いいえ	
	エコダイアリー (日別)	はい	実行すると、エコダイアリー(日別) (→ P. 118) のデータが消去される
		いいえ	
	エコダイアリー (月別)	はい	実行すると、エコダイアリー(月別) (→ P. 118) のデータが消去される
		いいえ	
初期化	はい		実行すると、メーター設定が工場出荷時の状態にもどる
	いいえ		

※ 画面を非表示にしているときは、 を押すと設定画面が再表示されます。



 知識

### ■ 設定項目について

- 「メーターカスタマイズ」 / 「車両カスタマイズ」 設定項目は、走行中は選択不可になり、操作できません。また、次の場合は設定画面が一時中断されます。
  - ・ 警告メッセージが表示されたとき
  - ・ 走行し始めたとき
- 車両に装着されていない機能の設定項目は表示されません。
- 設定変更の対象となる機能が OFF になっているときは、関連する設定項目も選択不可になります。

### ■ カレンダー設定について

- カレンダーの設定内容は、「月別」燃費履歴（→ P. 112）、およびエコダイアリー（→ P. 118）の記録情報と連動しています。カレンダーの日付を変更すると、それぞれの記録が次のように処理されます。

日付の変更内容	「月別」燃費履歴の記録	エコダイアリーの記録
現在よりも先の日付に変更したとき	保持※	保持※
先月以前の日付に変更したとき	消去	全消去
当月内の過去の日付に変更したとき	保持	「日別」のデータのみ消去

※ 記録されていない月・日付の情報は「0.0」になります。

- カレンダーの設定変更によって「月別」燃費履歴の記録内容が変わると、エコウォレットの「月別」（→ P. 115）の情報も同様に変更されます。

 **警告****■ 設定操作を行うときの警告**

ハイブリッドシステムが作動した状態で操作を行うため、車庫内など囲まれた場所では、十分に換気をしてください。換気をしないと、排気ガスが充満し、排気ガスに含まれる一酸化炭素（CO）により、重大な健康障害におよぶか、最悪の場合死亡につながるおそれがあります。

 **注意****■ 設定操作を行うとき**

補機バッテリーあがりを起こす可能性がありますので、確実にハイブリッドシステムが作動している状態で実施してください。

## カラーヘッドアップディスプレイ★

現在の車速・ハイブリッドシステムインジケーターを運転者の視界前方に表示することができます。また、運転を補助するための各種の情報も表示されます。

### 操作スイッチ・表示内容

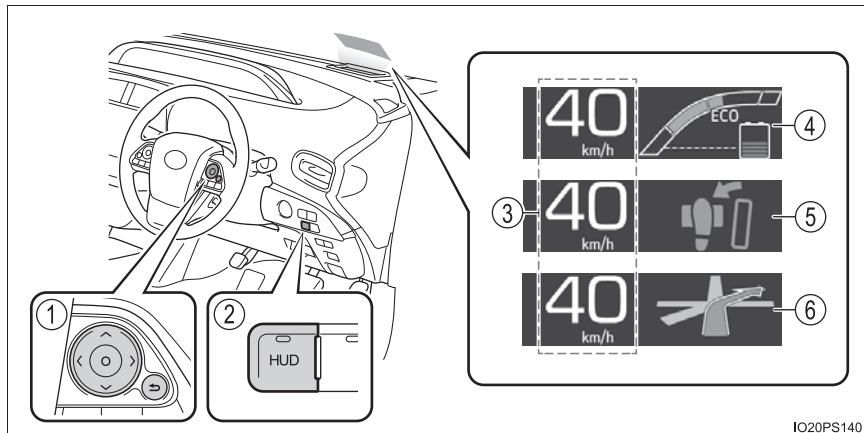

IO20PS140

#### ① メーター操作スイッチ

ヘッドアップディスプレイの表示位置・輝度を調整するとき 사용합니다。  
(→ P. 135)

#### ② HUD (ヘッドアップディスプレイ) スイッチ (→ P. 134)

#### ③ 車速表示

#### ④ ハイブリッドシステムインジケーター (→ P. 108)

#### ⑤ 割り込み表示 (→ P. 136)

走行状況に応じて、各走行支援システムからの情報が割り込み表示されます。

#### ⑥ ナビゲーションシステム連携表示★

ヘッドアップディスプレイとの連携に対応した、トヨタ純正のナビゲーションシステム (販売店オプション) を装着しているとき、ナビゲーションシステムと連携した情報が表示されます。対応機種などの詳細については、トヨタ販売店にお問い合わせください。

★: グレード、オプションなどにより、装備の有無があります。

## HUD (ヘッドアップディスプレイ) スイッチ

ヘッドアップディスプレイの ON / OFF、または表示内容を切りかえることができます。

### ■ ヘッドアップディスプレイが OFF のとき

HUD スイッチを押すとヘッドアップディスプレイが ON になり、表示が開始されます。

スイッチの作動表示灯が点灯します。

マルチインフォメーションディスプレイに表示位置・輝度の調整画面が自動表示されます。(→ P. 135)

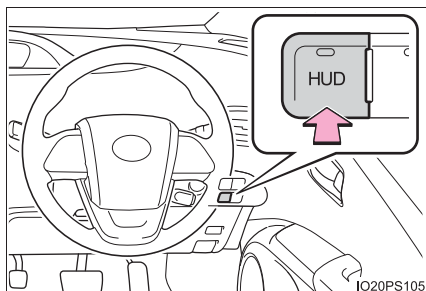

### ■ ヘッドアップディスプレイが ON のとき

スイッチを押すたびに、次のように表示が切りかわります。

- ① 車速のみ
- ② 車速とハイブリッドシステムインジケーター※
- ③ 非表示(ヘッドアップディスプレイ OFF)

ハイブリッドシステムインジケーターの見方については、P. 108 を参照してください。

スイッチの作動表示灯が消灯します。

※ 各走行支援システムからの割り込み表示があるときは、ハイブリッドシステムインジケーターが一時的に非表示になります。

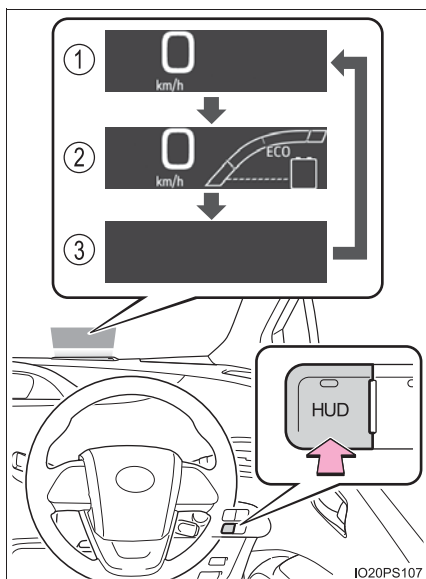



## 表示位置・輝度の調整

ヘッドアップディスプレイが見やすくなるように、表示位置・輝度を調整することができます。

### 1 マルチインフォメーションディスプレイに調整画面を表示する

ヘッドアップディスプレイが ON のとき：



マルチインフォメーションディスプレイの  画面で **HUD** を選択し、 を押します。(→ P. 127)



ヘッドアップディスプレイが OFF のとき：

HUD スイッチを押すと、ヘッドアップディスプレイの調整画面が自動で表示されます。<sup>※1</sup>

調整操作をしないまま約 6 秒間<sup>※2</sup> が経過すると、自動でもとの画面にもどります。

### 2 メーター操作スイッチを操作して、表示位置・輝度を調整する

 /  を押すと、ヘッドアップディスプレイの表示位置が変わります。

 /  を押すと、ヘッドアップディスプレイの輝度が変わります。

 を押すと、マルチインフォメーションディスプレイがもとの画面にもどります。

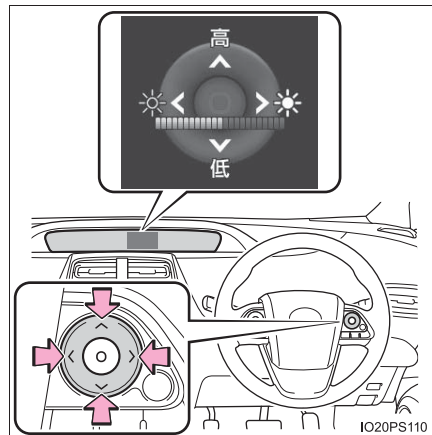

※1 この機能を OFF に設定することもできます。(→ P. 129)

※2 警告メッセージの割り込みにより、調整画面がすぐに中断される場合があります。

## 割り込み表示について

### ■ 走行支援システムの割り込み表示

次のシステムの作動に連動して、マルチインフォメーションディスプレイに表示される情報の一部が、ヘッドアップディスプレイに割り込み表示されます。

対象のシステム	表示される情報
PCS (プリクラッシュセーフティシステム) (→ P. 243)	衝突警報表示
LDA ※ (ステアリング制御付き車線逸脱警報) (→ P. 253)	車線逸脱警報表示
	手放し運転警告
	ふらつき警報表示
レーダークルーズコントロール (全車速追従機能付き) (→ P. 263)	接近警報表示
インテリジェントクリアランスソナー (→ P. 307)	作動表示 (シンボル表示)
ITS Connect ★ (→ P. 279)	各種の注意喚起

※ Lane Departure Alert (レーンディパーチャーアラート) の略

### ■ マスターウォーニングの割り込み表示

マスターウォーニング(→P. 487)が点灯・点滅しているとき、ヘッドアップディスプレイへの割り込み表示でお知らせします。

マスターウォーニングが点灯・点滅したときは、マルチインフォメーションディスプレイに表示されたメッセージの内容を確認して、それぞれ対処してください。  
(→ P. 490)



IO20PS112

★：グレード、オプションなどにより、装備の有無があります。

 知識

## ■ ヘッドアップディスプレイの表示／非表示について

HUD スイッチの操作でヘッドアップディスプレイを OFF にしたときは、再度、スイッチを操作して ON にするまで、ヘッドアップディスプレイが表示されません。(パワースイッチの操作には連動しません)

## ■ ヘッドアップディスプレイの輝度について

- ヘッドランプの ON / OFF の状態、および周囲の明るさに応じて、ヘッドアップディスプレイの輝度が自動調整されます。
- ヘッドアップディスプレイを一定以上の輝度に調整しているときは、車両が停止すると自動的に減光されます。発進後、車速が約 5km/h 以上になると自動でもとの輝度にもどります。

## ■ 車速表示について

外気温が極端に低い環境では、スピードメーターの表示とヘッドアップディスプレイの車速表示とのあいだに、わずかなズレが生じることがあります。

## ■ ヘッドアップディスプレイについて

サングラス（特に偏光サングラス）を着用していると、ヘッドアップディスプレイの表示が見づらくなる場合があります。表示が見づらい場合は、輝度を調整するか、サングラスをはずしてください。

## ■ 補機バッテリー端子の脱着をしたときは

ヘッドアップディスプレイに関する設定内容がリセットされます。

 警告

## ■ ヘッドアップディスプレイ使用上の注意

- 映像の明るさ、および表示位置は、安全運転に支障がないよう適切な状態に調整してください。調整が不適切だと運転者の視界のさまたげとなり、思わぬ事故につながるおそれがあり危険です。
- ヘッドアップディスプレイを見続けしないでください。前方の歩行者、障害物などを見落とすおそれがあります。

 注意

## ■ ヘッドアップディスプレイ映写部についての注意

- 映写部の付近に飲み物を置かないでください。水やその他の液体が映写部にかかると、装置が故障する原因となります。
- 映写部の上にものを置いたり、シールなどを貼り付けたりしないでください。ヘッドアップディスプレイの表示のさまたげとなります。
- 映写部の内部にふれたり、とがったものを押し付けたりしないでください。装置が故障する原因となります。

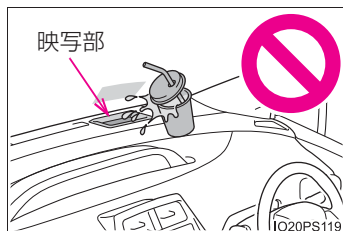



**各部の操作****3**

3-1. キーの取り扱い	
キー .....	140
3-2. ドアの開閉、 ロックのしかた	
ドア .....	145
バックドア .....	150
スマートエントリー& スタートシステム .....	156
3-3. シートの調整	
フロントシート .....	163
リヤシート .....	165
ヘッドレスト .....	168
3-4. ハンドル位置・ミラー	
ハンドル .....	171
インナーミラー .....	173
ドアミラー .....	175
3-5. ドアガラス・ムーンルーフ の開閉	
パワーウインドウ .....	177
ムーンルーフ .....	181

## キー

### キーについて

お客様へ次のキーをお渡しします。

- ① 電子キー
  - ・ スマートエントリー&スタートシステムの作動 (→ P. 156)
  - ・ ワイヤレス機能の作動
- ② メカニカルキー
- ③ キーナンバープレート

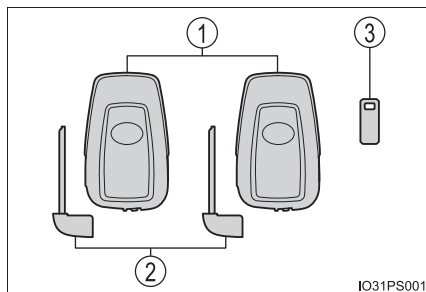

### ワイヤレスリモコン

- ① 全ドアを施錠する (→ P. 145)
- ② ドアガラスとムーンルーフ★を閉める※ (→ P. 145)
- ③ 全ドアを解錠する (→ P. 145)
- ④ ドアガラスとムーンルーフ★を開く※ (→ P. 145)

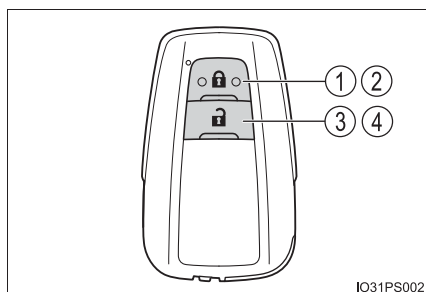

※ トヨタ販売店ででの設定変更が必要です。(→ P. 555)

★：グレード、オプションなどにより、装備の有無があります。

## メカニカルキーを使うには

メカニカルキーを取り出すには、解除レバーをスライドさせてキーを取り出す

メカニカルキーは挿し込み方向に指定のある片溝キーです。キーシリンダーに挿し込めないときは、キーの溝面の向きをかえて挿し込んでください。

使用後はもとにもどし、電子キーと一緒に携帯してください。電子キーの電池が切れたときやスマートエントリー&スタートシステムが正常に作動しないとき、メカニカルキーが必要になります。(→P. 531)

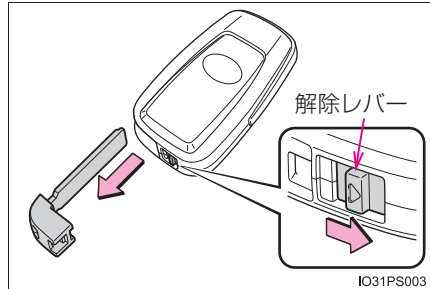

## 知識

### ■メカニカルキーを紛失したとき

キーナンバープレートに打刻されたキーナンバーと残りのメカニカルキーから、トヨタ販売店でトヨタ純正品の新しいメカニカルキーを作ることができます。キーナンバープレートは車の中以外の安全な場所（財布の中など）に保管してください。

### ■航空機に乗るとき

航空機に電子キーを持ち込む場合は、航空機内で電子キーのスイッチを押さないでください。また、かばんなどに保管する場合でも、簡単にスイッチが押されないように保管してください。スイッチが押されると電波が発信され、航空機の運行に支障をおよぼすおそれがあります。

### ■電池の消耗について

- 電池の標準的な寿命は1～2年です。
- 電池残量が少なくなると、ハイブリッドシステムを停止した際に車内から警告音が鳴り、マルチインフォメーションディスプレイにメッセージが表示されます。
- 電子キーは常に電波を受信しているため、使用していないあいだでも電池が消耗します。次のような状態になったときは、電池が消耗している可能性があります。新しい電池に交換してください。

- ・スマートエントリー&スタートシステムやワイヤレスリモコンが作動しない
- ・作動範囲が狭くなった
- ・電子キーのLEDが点灯しない

電池はお客様自身で交換することができます(→P. 457)が、交換の際にキーが破損するおそれがあるため、トヨタ販売店での変換をおすすめします。

- 電池の著しい消耗を防ぐため、次のような磁気を発生する電化製品の1m以内に電子キーを保管しないでください。
  - ・TV
  - ・パソコン
  - ・携帯電話やコードレス電話機、および充電器
  - ・電気スタンド
  - ・電磁調理器

### ■ 電子キーの状態や、パワースイッチのモードに関するメッセージが表示されたとき

車内への電子キーの閉じ込みや、同乗者による電子キーの持ち出し、電源の切り忘れなどを防止するため、電子キーやパワースイッチなどの状態の確認をうながすメッセージがマルチインフォメーションディスプレイに表示されることがあります。その場合は、表示内容に従ってすみやかに対処してください。

### ■ マルチインフォメーションディスプレイに「キーの電池残量が少なくなっています 電池を交換してください」が表示されたとき

電子キーの電池残量が少なくなっています。新しい電池と交換してください。  
(→ P. 457)

### ■ 電池の交換方法

→ P. 457

### ■ キー登録本数の確認について

車両に登録されたキーの本数を確認することができます。詳しくはトヨタ販売店へご相談ください。

### ■ マルチインフォメーションディスプレイに「新しいキーが登録されました 詳しくは販売店に問い合わせください」が表示されたとき

追加で新しく電子キーが登録された場合、車外から解錠して運転席ドアを開けたときにメッセージが表示されることが10日ほど続きます。

電子キーの登録をした覚えがないにも関わらずメッセージが表示されたときは、お持ちの電子キー以外に登録されている電子キーがないかをトヨタ販売店で確認してください。

### ■ 不正キーの使用について

指定のメカニカルキー以外のキーを使用すると、キーシリンダーが空まわりして解錠できません。

 **注意****■ キーの故障を防ぐために**

- 落としたり、強い衝撃を与えたり、曲げたりしない
- 温度の高いところに長時間放置しない
- むらしたり超音波洗浄器などで洗ったりしない
- キーに金属製または磁気を帯びた製品を取り付けたり、近付けたりしない
- 分解しない
- 電子キー表面にシールなどを貼らない
- テレビやオーディオ、電磁調理器などの磁気を帯びた製品や、低周波治療器などの電気医療機器の近くに置かない
- 電気医療機器（マイクロ波治療器や低周波治療器など）の近くに置いたり、身に付けたまま治療を受けない

**■ 電子キー取り扱いの注意**

電子キーは電波法の認証に適合しています。必ず以下のことをお守り下さい。

- ・電池交換時以外は、不用意に分解しないで下さい。分解、改造したものを使用することは法律で禁止されています。
- ・必ず日本国内でご使用下さい。

**■ キーを携帯するとき**

電源を入れた状態の電化製品とは 10cm 以上離して携帯してください。10cm 以内にあると電化製品の電波と干渉し正常に機能しない場合があります。

**■ スマートエントリー&スタートシステムの故障などで販売店に車両を持っていくとき**

車両に付属しているすべての電子キーをお持ちください。

**■ 電子キーを紛失したとき**

電子キーを紛失した状態で放置すると、盗難の危険性が極めて高くなります。車両に付属している残りの電子キーをすべてお持ちの上、ただちにトヨタ販売店にご相談ください。

# ドア

スマートエントリー&スタートシステムやワイヤレスリモコン・ドアロックスイッチ・ロックレバーを使って施錠・解錠できます。

## 車外からの解錠／施錠

### ◆ スマートエントリー&スタートシステム

電子キーを携帯して操作します。

- ① ハンドルを握って解錠する  
ハンドル裏面のセンサー部に確実にふれてください。  
施錠操作後 3 秒間は解錠できません。
- ② ドアハンドル表面のロックセンサー部（ハンドルのくぼみ部）にふれ施錠する

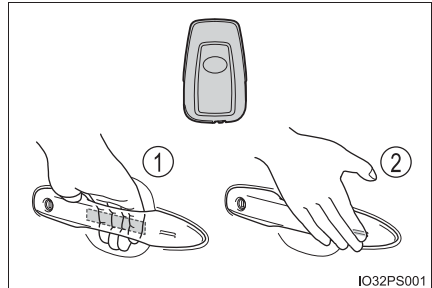

必ず施錠されたことを確認してください。

### ◆ ワイヤレスリモコン

- ① 全ドアを施錠する  
必ず施錠されたことを確認してください。  
押し続けるとドアガラスとムーンルーフ★が閉まります。\*
- ② 全ドアを解錠する  
押し続けるとドアガラスとムーンルーフ★が開きます。\*

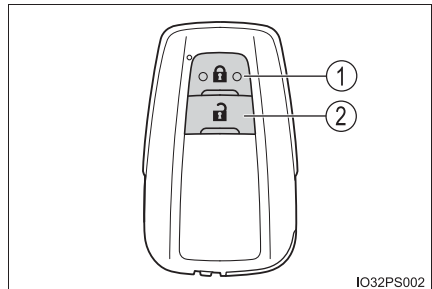

\* トヨタ販売店ででの設定変更が必要です。（→ P. 555）

★：グレード、オプションなどにより、装備の有無があります。

 知識

## ■ 作動の合図

ドア：

ブザーと非常点滅灯の点滅で知らせます。(施錠は 1 回、解錠は 2 回)

ドアガラスとムーンルーフ★：

ドアガラスとムーンルーフの開閉をブザーで知らせます。

## ■ 解錠操作のセキュリティ機能

解錠操作後、約 30 秒以内にドアを開けなかったときは、盗難防止のため自動的に施錠されます。

## ■ ドアハンドル表面のロックセンサーで施錠できないとき

ドアハンドル表面のロックセンサーに指でふれても施錠できないときは、手のひらでロックセンサーにふれてください。

手袋を着用しているときは、手袋をはずしてください。

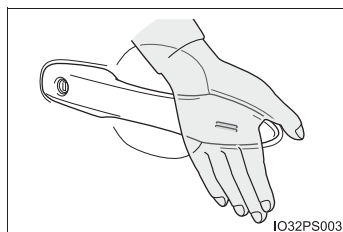

## ■ 半ドア警告ブザー

ドアが完全に閉まっていない状態でドアを施錠しようとすると、ブザーが鳴ります。

ドアを完全に閉めてから、もう一度施錠してください。

## ■ オートアラームの設定

施錠するとオートアラームが設定されます。(→ P. 75)

## ■ スマートエントリー &amp; スタートシステムやワイヤレスリモコンが正常に作動しないとき

- メカニカルキーを使ってドアの施錠・解錠ができます。(→ P. 531)
- 電子キーの電池が消耗しているときは、電池を交換してください。(→ P. 457)

★：グレード、オプションなどにより、装備の有無があります。



## 車内からの施錠／解錠

### ◆ ドアロックスイッチ

- ① 全ドアを施錠する
- ② 全ドアを解錠する

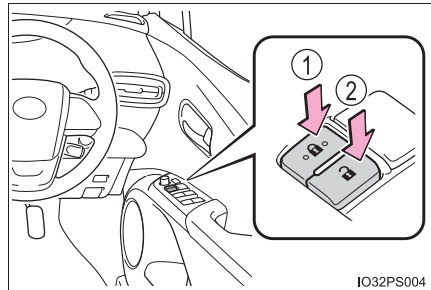

### ◆ ロックレバー

- ① ドアを施錠する
- ② ドアを解錠する

運転席ドアは、ロックレバーが施錠側になっていても、車内のドアレバーを引くと開けられます。

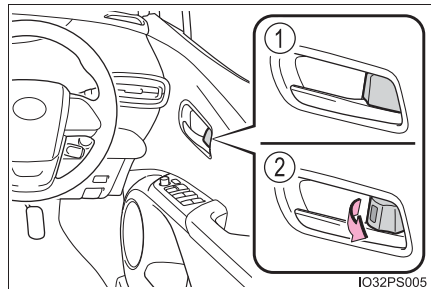

## キーを使わずに外側からフロント席を施錠するとき

- 1 ロックレバーを施錠側にする
- 2 ドアハンドルを引いたままドアを閉める

パワースイッチがアクセサリモードまたは ON モードのときや、車内に電子キーが放置されているときは施錠されません。ただし、キーが正しく検知されずに施錠される場合があります。

## チャイルドプロテクター

施錠側にすると、リヤ席ドアが車内から開かなくなります。

- ① 解錠
- ② 施錠

お子さまが車内からリヤ席ドアを開けられないようにできます。両側のリヤ席ドアを施錠側にしてください。



## 知識

### ■メカニカルキーでの施錠・解錠

メカニカルキーを使ってドアの施錠・解錠ができます。(→ P. 531)

### ■チャイルドプロテクター使用時のドアの開け方

ドアを解錠して車外のドアハンドルを引くと開きます。万一、車内から開ける場合は、ドアガラスを下げて手を出し、車外のドアハンドルを引いてください。

### ■半ドア走行時警告ブザー

全ドアが確実に閉まっていない状態のまま、車速が約 5km/h をこえるとマスターウォーニングが点滅し、警告ブザーが鳴ります。

開いているドアがマルチインフォメーションディスプレイに表示されます。

### ■スマートエントリー&スタートシステムやワイヤレスリモコンが正常に働かないおそれのある状況

→ P. 159

### ■カスタマイズ機能

施錠・解錠時のブザー音量などを変更できます。(カスタマイズ一覧: → P. 555)

 **警告****■ 事故を防ぐために**

運転中は次のことを必ずお守りください。

お守りいただかないと、不意にドアが開き車外に放り出されるなど、重大な傷害におよぶか、最悪の場合死亡につながるおそれがあります。

- すべてのドアを確実に閉め、施錠する
- 走行中はドア内側のドアハンドルを引かない  
特に、運転席はロックレバーが施錠側になっていてもドアが開くため、注意してください。
- お子さまをリヤ席に乗せるときは、チャイルドプロテクターを使用して車内からドアが開かないようにする

**■ ドアを開閉するときの留意事項**

傾斜した場所・ドアと壁などのあいだが狭い場所・強風など、周囲の状況を確認し、予期せぬ動きにも対処できるよう、ドアハンドルを確実に保持してドアを開閉してください。

**■ ワイヤレスリモコンを使ってドアガラスやムーンルーフ★を操作するとき**

ドアガラスやムーンルーフに人が挟まれるおそれがないことを確認してから操作してください。またお子さまには、ワイヤレスリモコンによる操作をさせないでください。お子さまや他の人がドアガラスやムーンルーフに挟まれたり巻き込まれたりするおそれがあります。

★：グレード、オプションなどにより、装備の有無があります。

## バックドア

バックドアは次の方法で解錠・施錠および開閉することができます。

### ◆ スマートエントリー&スタートシステム

電子キーを携帯して操作します。

- ① 全ドアを施錠する  
必ず施錠されたことを確認してください。
- ② 全ドアを解錠する  
施錠操作後 3 秒間は解錠できません。

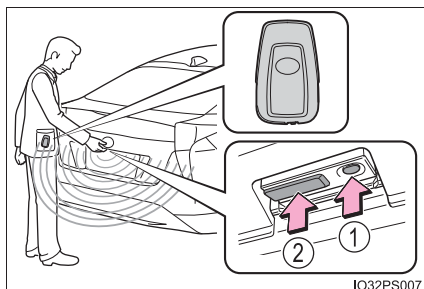

### ◆ ワイヤレスリモコン

→ P. 145

### ◆ ドアロックスイッチ

→ P. 147

### バックドアを開ける

バックドアオープンスイッチを押したまま、バックドアを持ち上げてください。

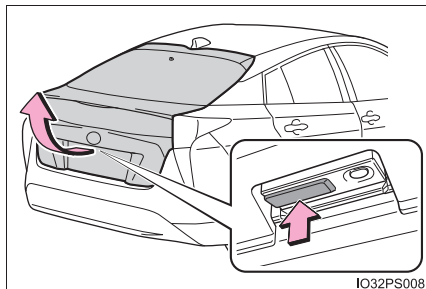

### バックドアを閉める

バックドアハンドルを持ってバックドアを引き下げ、必ず外から押して閉めてください。

引き下げるときは、バックドアハンドルを持って、横方向に力をかけないように引き下げます。

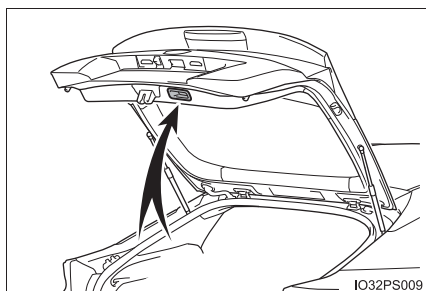

 知識

## ■ ラゲージルームランプ

スイッチを ON にしておくと、バックドアを開けたとき、ラゲージルームランプが点灯します。

- ① OFF
- ② ON

パワースイッチが OFF の場合、約 20 分後に自動消灯します。

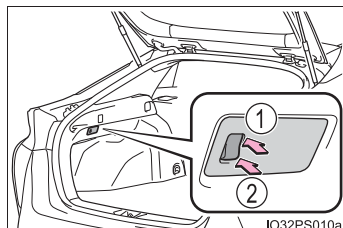

## ■ バックドアが開かないとき

バックドアのロックを内側から解除することができます。

- 1 カバーをはずす

傷が付くのを防ぐため、マイナスドライバーの先端に布などを巻いて保護してください。

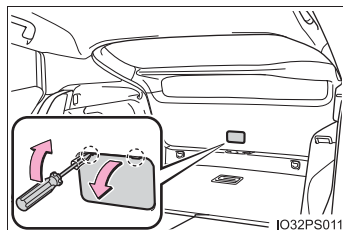

- 2 レバーを押す

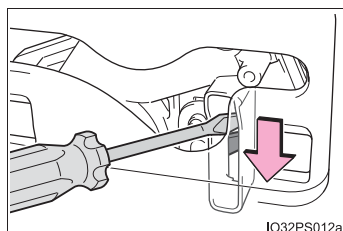

 **警告**

次のことを必ずお守りください。

お守りいただかないと、重大な傷害におよぶか、最悪の場合死亡につながるおそれがあります。

**■ 走行する前に**

- 走行前にバックドアが閉まっていることを確認してください。  
完全に閉まっていないと走行中に突然開き、車外のものにあたったり、荷物が投げ出されたりして思わぬ事故につながるおそれがあります。
- ラゲージルームでお子さまを遊ばせないでください。  
誤って閉じ込められた場合、熱射病などを引き起こすおそれがあります。
- お子さまにはバックドアの開閉操作をさせないでください。  
不意にバックドアが開いたり、閉めるときに手・頭・首などを挟んだりするおそれがあります。

**■ 走行中の留意事項**

- 走行中はバックドアを閉めてください。  
開けたまま走行すると、バックドアが車外のものにあたったり荷物が投げ出されたりして、思わぬ事故につながるおそれがあります。
- ラゲージルームには絶対に人を乗せないでください。  
急ブレーキ・急旋回をかけたときや衝突したときなどに、重大な傷害におよぶか、最悪の場合死亡につながるおそれがあります。

## 警告

### ■ バックドアの操作にあたって

次のことを必ずお守りください。

お守りいただかないと、体を挟むなどして重大な傷害におよぶか、最悪の場合死亡につながるおそれがあります。

- バックドアを開ける前に、バックドアに貼り付いた雪や氷などの重量物を取り除いてください。開いたあとに重みでバックドアが突然閉じるおそれがあります。
- バックドアを開閉するときは、十分に周囲の安全を確かめてください。
- 人がいるときは、安全を確認し、動かすことを知らせる「声かけ」をしてください。
- 強風時の開閉には十分注意してください。  
バックドアが風にあおられ、勢いよく開いたり閉じたりするおそれがあります。

- 半開状態で使用すると、バックドアが突然閉じて重大な傷害を受けるおそれがあります。

特に傾斜した場所では、平坦な場所よりもバックドアの開閉がしにくく、急にバックドアが開いたり閉じたりするおそれがあります。必ずバックドアが全開で静止していることを確認して使用してください。

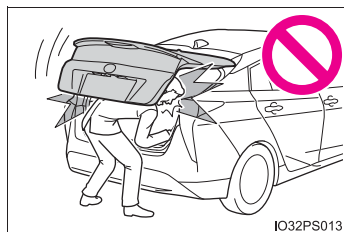

IO32PS013

- バックドアを閉めるときは、指などを挟まないよう十分注意してください。

- バックドアは必ず外から軽く押して閉めてください。バックドアハンドルを持ったままバックドアを閉めると、手や腕を挟むおそれがあります。

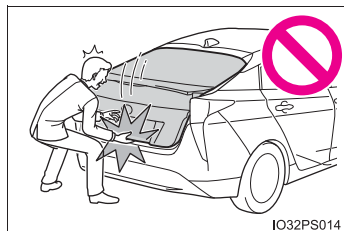

IO32PS014

- バックドアダンパーステーを持ってバックドアを閉めたり、ぶら下がったりしないでください。手を挟んだり、バックドアダンパーステーが破損したりして、思わぬ事故につながるおそれがあります。
- バックドアにキャリアなどの重いものを取り付けると、開けたあとにドアが突然閉じて、手・頭・首などを挟むおそれがあります。バックドアへのアクセサリ用品の取り付けは、トヨタ純正品を使用することをおすすめします。



**注意****■ ダンパーステアについて**

バックドアにはバックドアを支えるためのダンパーステアが取り付けられています。ダンパーステアの損傷や作動不良を防ぐため次のことをご守りください。

- ビニール片・ステッカー・粘着材などの異物をステアのロッド部（棒部）に付着させない
- ロッド部を軍手などでふれない
- バックドアにトヨタ純正品以外のアクセサリー用品を付けない
- ステアに手をかけたり、横方向に力をかけたりしない

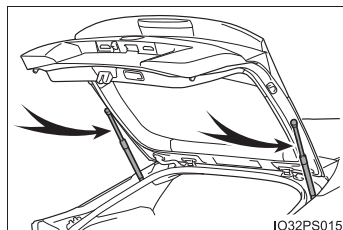

## スマートエントリー&スタートシステム

電子キーをポケットなどに携帯していると、次の操作が行えます。必ず運転者が携帯してください。

- ドアを解錠・施錠する (→ P. 145)
- バックドアを解錠・施錠する (→ P. 150)
- ハイブリッドシステムを始動する (→ P. 199)

### 知識

#### ■ アンテナの位置

- ① 車外アンテナ (運転席側)
- ② 車外アンテナ (助手席側)
- ③ 車内アンテナ
- ④ ラゲージルーム外アンテナ

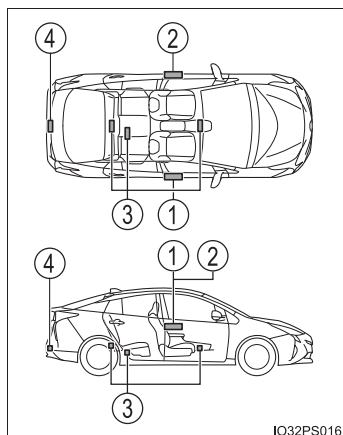

### ■ 作動範囲（電子キーの検知エリア）

●：ドアの施錠・解錠時

運転席ドアハンドルセンサー・助手席ドアハンドルセンサー・バックドアオープンスイッチから周囲約70cm以内で電子キーを携帯している場合に作動します。（電子キーを検知しているドアハンドルのみ作動します）

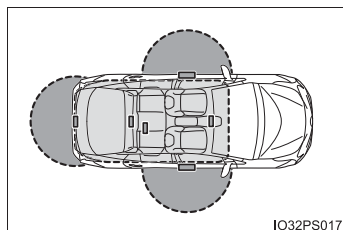

●：ハイブリッドシステム始動時またはパワースイッチ切りかえ時

車内で電子キーを携帯している場合に作動します。

### ■ 警告音と警告表示について

誤操作などによる予期せぬ事故や盗難を防ぐため、警告音が鳴ったり、マルチインフォメーションディスプレイに警告が表示されることがあります。警告が表示されたときは、ディスプレイの表示をもとに適切に対処してください。

警告音のみが鳴る場合の状況と対処方法は次のとおりです。

警告音	状況	対処方法
車外から“ピー”と5秒間鳴る	いずれかのドアが開いているときにスマートエントリー&スタートシステムで施錠しようとした	全ドアを閉めたあと、再度施錠してください。
車内から“ポーン、ポーン”と鳴り続ける	運転席ドアが開いている状態でパワースイッチをアクセサリモードにした（アクセサリモードのとき運転席ドアを開いた）	パワースイッチをOFFにしたあと、運転席ドアを閉めてください。

### ■ マルチインフォメーションディスプレイに「スマートエントリー&スタートシステム故障 取扱書を確認」が表示されたとき

システムに異常があるおそれがあります。ただちにトヨタ販売店で点検を受けてください。



### ■ 節電機能

長期駐車時に電子キーの電池と車両の補機バッテリーあがりを防止するため、節電機能が働きます。

- 次の状況では、スマートエントリー&スタートシステムによる解錠に時間がかかる場合があります。
  - ・ 車の外約 2m 以内に電子キーを 10 分以上放置した
  - ・ 5 日間以上スマートエントリー&スタートシステムを使用しなかった
- 14 日間以上スマートエントリー&スタートシステムを使用しなかった場合、運転席以外での解錠ができなくなります。この場合は、運転席のドアハンドルを握る、もしくは、ワイヤレス機能、メカニカルキーで解錠してください。

### ■ 電子キーの節電モードについて

節電モードに設定すると、電子キーによる電波の受信待機を停止し、電子キーの電池の消耗を抑えることができます。

電子キーの  を押しながら、 を2回押し、電子キーのインジケータが 4 回光ることを確認してください。

節電モード中は、スマートエントリー & スタートシステムを使用できません。節電モードを解除するには、電子キーのいずれかのスイッチを押してください。

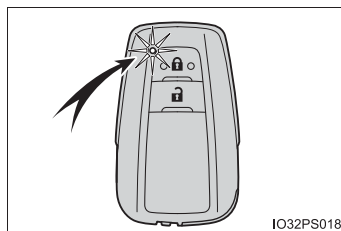

### ■機能が正常に働かないおそれのある状況

スマートエントリー&スタートシステムは微弱な電波を使用しています。次のような場合は電子キーと車両間の通信をさまたげ、スマートエントリー&スタートシステムやワイヤレスリモコン、イモビライザーシステムが正常に作動しない場合があります。(対処方法：→P. 531)

- 電子キーの電池が消耗しているとき
- 近くにテレビ塔や発電所・ガソリンスタンド・放送局・大型ディスプレイ・空港があるなど、強い電波やノイズの発生する場所にいるとき
- 電子キーが、次のような金属製のものに接していたり、覆われたりしているとき
  - ・ アルミ箔などの金属の貼られたカード
  - ・ アルミ箔を使用したタバコの箱
  - ・ 金属製の財布やかばん
  - ・ 小銭
  - ・ カイロ
  - ・ CDやDVDなどのメディア
- 近くで他の電波式ワイヤレスリモコンを使用しているとき
- 電子キーを、次のような電波を発信する製品と同時に携帯しているとき
  - ・ 無線機や携帯電話・コードレス式電話などの無線通信機器
  - ・ 他の車の電子キーや電波式ワイヤレスリモコン
  - ・ パソコンや携帯情報端末 (PDA など)
  - ・ デジタルオーディオプレーヤー
  - ・ ポータブルゲーム機器
- リヤウインドウガラスに金属を含むフィルムなどが貼ってあるとき
- 充電器など電子機器の近くにキーを置いた場合

**■ご留意いただきたいこと**

- 電子キーが作動範囲内（検知エリア内）にあっても、次のような場合は正しく作動しないことがあります。
  - ・ ドアの施錠・解錠時に電子キーがドアガラスやドアハンドルに近付きすぎている、または地面の近くや高い場所にある
  - ・ ハイブリッドシステム始動時またはパワースイッチの切りかえ時に、電子キーがインストルメントパネルやフロア上・ドアポケット・またはグローブボックス内などに置かれている
- インストルメントパネル上面やドアポケット付近に電子キーを置いたまま車外に出ると、電波の状況によっては車外アンテナに検知され車外から施錠でき、電子キーが車内に閉じ込められるおそれがあります。
- 電子キーが作動範囲内にあれば、電子キーを携帯している人以外でも解錠・施錠できます。ただし、電子キーを検知しているドア以外は解錠しません。
- 車外でも電子キーがドアガラスに近付いていると、ハイブリッドシステムを始動できることがあります。
- 電子キーが作動範囲内にあるとき、洗車や大雨などでドアハンドルに大量の水がかかると、ドアが解錠・施錠することがあります。（ドアの開閉操作がなければ、解錠されても約 30 秒後に自動で施錠します）
- ワイヤレスリモコンなどでの施錠時にキーが車両の近くにあると、スマートエントリー&スタートシステムでの解錠ができないことがあります。（ワイヤレスリモコンを使用すると解錠できます）
- 手袋を着用していると解錠・施錠しないことがあります。
- ロック操作は、連続で 2 回まで有効で、3 回目以降はロック動作しません。
- 電子キーを携帯したまま洗車をするとき、水がドアハンドルにかかったときに施錠・解錠をくり返すことがあります。その場合は次のような処置をしてください。
  - ・ キーを車両から 2m 以上離れた場所に置く（盗難に注意し保管してください）
  - ・ キーを節電モードに設定してスマートエントリー&スタートシステムの作動を停止する（→ P. 158）
- 洗車機での洗車中にキーが車内にあると、水がドアハンドルにかかったときに、マルチインフォメーションディスプレイに警報が表示され車外のブザーが吹鳴することがあります。全てのドアを施錠すると警報は止まります。
- ロックセンサーの表面に氷や雪、泥が付着すると、センサーが反応しないことがあります。その場合は氷や雪、泥を取り除いて再度操作してください。

- すばやいドアハンドル操作や、車外アンテナの作動範囲内へ入ってすぐのドアハンドル操作では、解錠しないことがあります。センサーにふれ解錠したことを確認してからドアハンドルを引いてください。
- 作動範囲内に他の電子キーがあると、解錠に時間がかかることがあります。

#### ■長期間運転しないとき

- 盗難防止のため、電子キーを車両から2m以上離しておいてください。
- あらかじめスマートエントリー&スタートシステムを非作動にすることができます。(→P. 555)

#### ■システムを正しく作動させるために

電子キーを必ず携帯した上で作動させてください。また、車外から操作する場合は電子キーを車両に近付けすぎないようにしてください。

作動時の電子キーの位置や持ち方によっては、電子キーが正しく検知されず、システムが正しく作動しないことがあります。(誤って警報が鳴ったり、キー閉じ込み防止機能が働かないこともあります)

#### ■スマートエントリー&スタートシステムが正常に作動しないとき

- ドアの施錠・解錠：→P. 531
- ハイブリッドシステムの始動：→P. 532

#### ■カスタマイズ機能

スマートエントリー&スタートシステムを非作動にするなどの変更ができます。(カスタマイズ一覧：→P. 555)

#### ■カスタマイズ機能でスマートエントリー&スタートシステムを非作動にしたとき

- ドアの解錠・施錠：ワイヤレス機能、またはメカニカルキーを使ってドアの解錠・施錠ができます。(→P. 145, 531)
- ハイブリッドシステムの始動・パワースイッチのモード切りかえ：→P. 532
- ハイブリッドシステムの停止：→P. 200

 **警告****■電波がおよぼす影響について**

- 植込み型心臓ペースメーカー、植込み型両心室ペーシングパルスジェネレータおよび植込み型除細動器を装着されている方は、室内アンテナ・車外アンテナ（→ P. 156）から約 22cm 以内に近付かないようにしてください。電波により植込み型心臓ペースメーカー、植込み型両心室ペーシングパルスジェネレータおよび植込み型除細動器の作動に影響を与えるおそれがあります。
- 植込み型心臓ペースメーカー、植込み型両心室ペーシングパルスジェネレータおよび植込み型除細動器以外の医療用電気機器を使用される場合は、電波による影響について医療用電気機器製造業者などに事前に確認してください。電波により医療用電気機器の動作に影響を与えるおそれがあります。

スマートエントリー&スタートシステムを非作動にすることもできます。詳しくはトヨタ販売店にお問い合わせください。



## フロントシート

### 調整のしかた

#### ▶ マニュアルシート装着車

- ① 前後位置調整
- ② リクライニング調整
- ③ シート全体の上下調整  
(運転席のみ)★

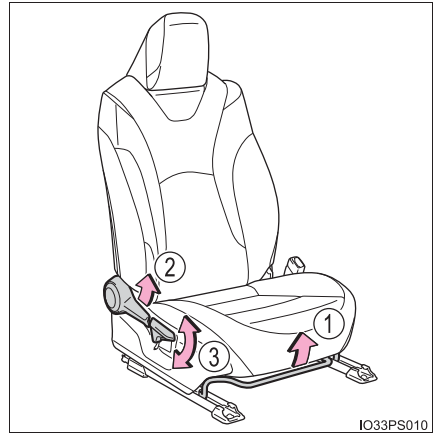

#### ▶ 運転席パワーシート装着車

- ① 前後位置調整
- ② クッション前端の上下調整
- ③ シート全体の上下調整
- ④ リクライニング調整
- ⑤ 腰部硬さ調整

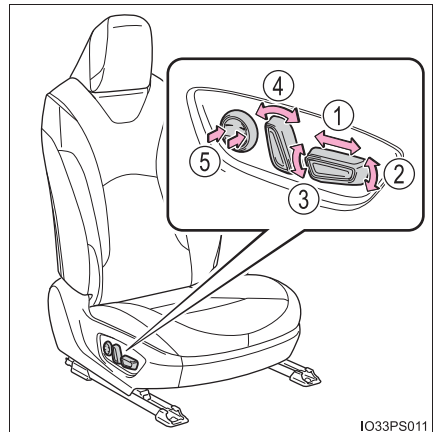

★：グレード、オプションなどにより、装備の有無があります。

 知識

## ■ シートを調整するとき

ヘッドレストが天井にあたらぬよう注意してください。

 警告

## ■ シートを調整するとき

- 同乗者がシートにあたってけがをしないように注意してください。
- シートの下や動いている部分に手を近付けないでください。  
指や手を挟み、重大な傷害を受けるおそれがあり危険です。

## ■ リクライニング調整について

- 背もたれは必要以上に倒さないでください。  
必要以上に倒しすぎると、事故のときに体がシートベルトの下にもぐり、腹部などに強い圧迫を受けたり肩部ベルトが首にかかるなどして、重大な傷害におよぶか、最悪の場合死亡につながるおそれがあります。
- マニュアルシート装着車は、シート調整後はきちんと固定されていることを確認してください。

## リヤシート

背もたれを倒して、ラゲージスペースを広げることができます。

### 背もたれを倒す前に

**1** 車を安全な場所に駐車する

しっかりとパーキングブレーキをかけ、シフトポジションをPにします。  
(→ P. 208)

**2** フロントシートの位置・背もたれの角度を調整する (→ P. 163)

フロントシートの位置によっては、背もたれが後方に倒れていると、リヤシートの操作時にあたる場合があります。

**3** リヤシートのヘッドレストを下げる (→ P. 168)

**4** リヤシートのアームレストを引き出している場合は、格納する  
(装着車のみ：→ P. 406)

助手席側のシートのみを操作する場合、この手順は不要です。

### 背もたれを倒す

ロック解除レバーを引きながら、背もたれを倒す

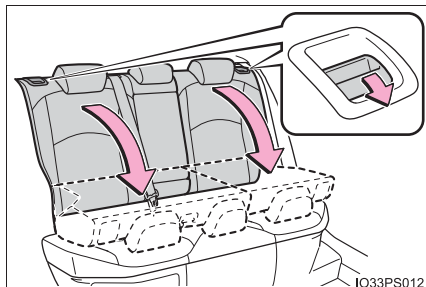

IO33PS012

### 背もたれをもとにもどす

シートベルトをシートベルトガイドにかけて、シートとボデーのあいだに挟まれないように操作してください。また、背もたれがロックされるまで確実にもどしてください。

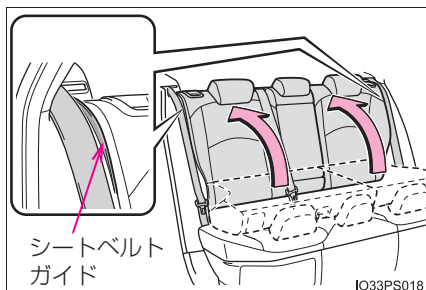

シートベルト  
ガイド

IO33PS018

### ⚠ 警告

#### ■ 背もたれを前倒しするとき

次のことを必ずお守りください。

お守りいただかないと、重大な傷害におよぶか、最悪の場合死亡につながるおそれがあります。

- 走行中に前倒しをしない
- 平坦な場所で確実にパーキングブレーキをかけ、シフトポジションをPにする
- 倒した背もたれの上やラゲージルームに人を乗せて走行しない
- お子さまがラゲージルームに入らないよう注意する
- シートに人が乗っている状態で背もたれを操作しない
- 操作中は、可動部や結合部に手足を挟まないように注意する
- お子さまに操作させない

**警告****■ 背もたれをもとの位置にもどしたあとは**

次のことを必ずお守りください。

お守りいただかないと、重大な傷害におよぶか、最悪の場合死亡につながるおそれがあります。

- 背もたれを前後に軽くゆさぶり、確実に固定する

背もたれが確実に固定されていないときは、レバーに赤色が見えます。赤色が見えていないことを確認してください。

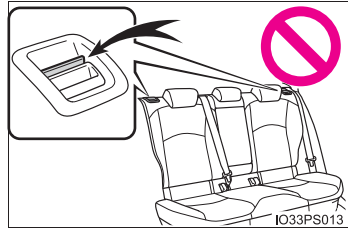

- シートベルトがねじれたり、挟み込まれていないか確認する

## ヘッドレスト

### フロントシート

- ① 上げる
- ② 下げる

下げるときは、解除ボタンを押しながら操作します。

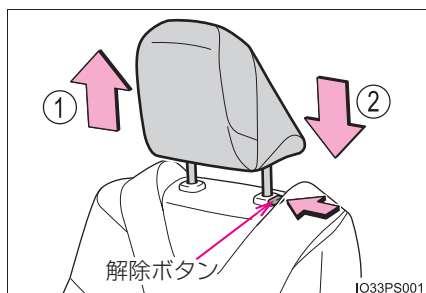

### リヤシート

#### ■ 左右席

- ① 上げる
- ② 下げる

下げるときは、解除ボタンを押しながら操作します。

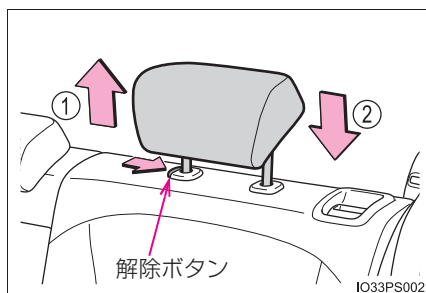

#### ■ 中央席

- ① 上げる
- ② 下げる

下げるときは、解除ボタンを押しながら操作します。

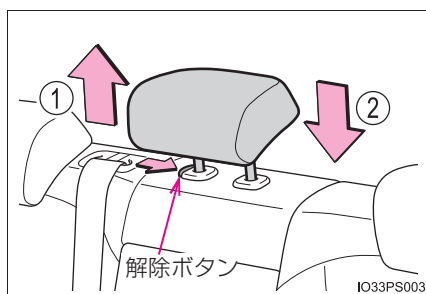

 知識

## ■ ヘッドレストを取りはずすとき

解除ボタンを押しながら取りはずします。  
イラストはフロントシートで代表していま  
す。

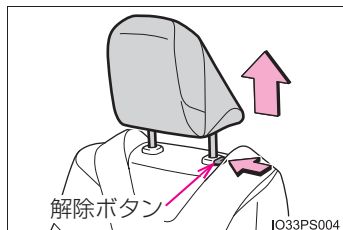

## ■ ヘッドレストを取り付けるとき

ヘッドレストを取り付け穴に合わせて、ロ  
ック位置まで押し下げてください。  
さらに下げるときは、解除ボタンを押しながら  
操作してください。  
イラストはフロントシートで代表していま  
す。

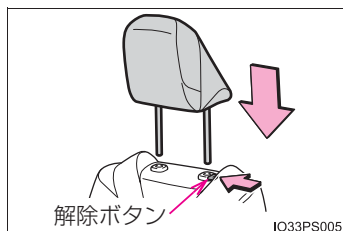

## ■ ヘッドレストの高さについて（フロントシート）

必ずヘッドレストの中心が両耳のいちばん  
上のあたりになるよう調整してください。

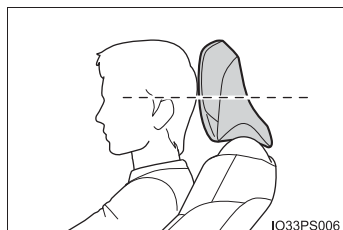

## ■ リヤシートのヘッドレストの使用について

使用するときは、常に格納位置から一段上げた位置にしてください。

 **警告****■ ヘッドレストについて**

次のことをお守りください。

お守りいただかないと、重大な傷害におよぶか、最悪の場合死亡につながるおそれがあります。

- ヘッドレストは、それぞれのシート専用のものを使用する
- ヘッドレストを必ず正しい位置に調整する
- ヘッドレストを調整したあとは、ヘッドレストを押し下げて固定されていることを確認する
- ヘッドレストをはずしたまま走行しない



# ハンドル

## 調整のしかた

- 1 ハンドルを持ち、レバーを下げる

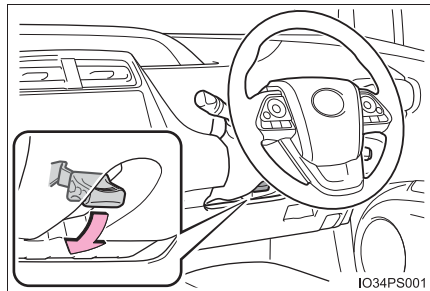

- 2 ハンドルを上下・前後に動かし、適切な位置にする  
位置が決定したら、レバーを上げてハンドルを固定してください。

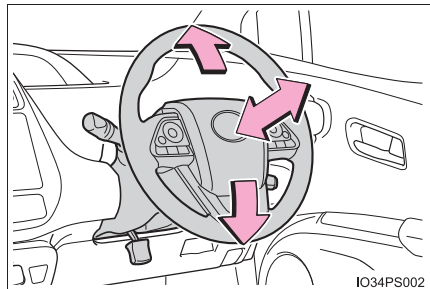

## ホーン（警音器）

ハンドルの  周辺部を押すとホーンが鳴ります。

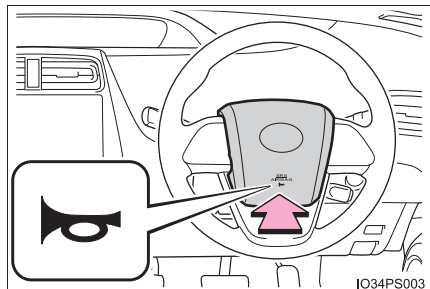

## 知識

### ■ ハンドル位置を調整したあとは

ハンドルが確実に固定されていることを確認してください。  
固定が不十分だとホーンが鳴らない場合があります。

 **警告****■ 走行中の警告**

走行中はハンドル位置の調整をしないでください。  
運転を誤り、重大な傷害におよぶか、最悪の場合死亡につながるおそれがあります。

**■ ハンドル位置を調整したあとは**

ハンドルが確実に固定されていることを確認してください。  
固定が不十分だと、ハンドルの位置が突然かわり、思わぬ事故につながり、重大な傷害におよぶか、最悪の場合死亡につながるおそれがあります。

## インナーミラー

後方を十分に確認できるようにミラーの位置を調整することができます。

### 上下調整のしかた（手動防眩ミラー装着車）

運転姿勢に合わせてインナーミラーの高さを調整することができます。

インナーミラー本体を持って、上下方向に調整する

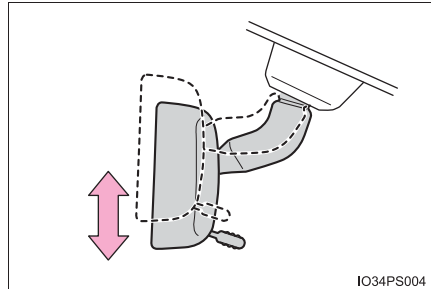

### 防眩機能

#### ▶ 手動防眩ミラー装着車

レバーを操作することで、後続車のヘッドランプによる反射光を減少させます。

- ① 通常使用時
- ② 防眩時

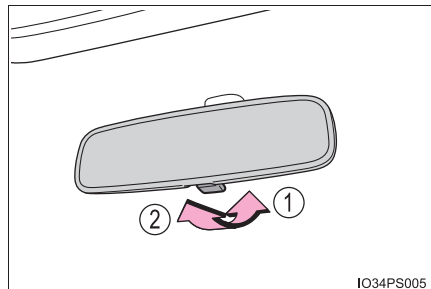

**▶ 自動防眩ミラー装着車**

後続車のヘッドランプのまぶしさに応じて反射光を自動的に減少させます。

自動防眩機能の切りかえ

ON / OFF

ON のときはインジケータが点灯します。

パワースイッチを ON モードにしたときは、ミラーは常に自動防眩機能が ON になっています。

ボタンを押すと OFF になりインジケータが消灯します。

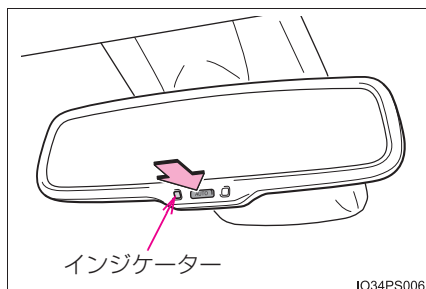
**知識****■ センサーの誤作動防止（自動防眩ミラー装着車）**

センサーの誤作動を防ぐため、センサーにふれたりセンサーを覆ったりしないでください。

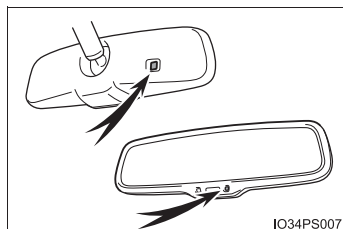
**警告**

走行中はミラーの調整をしないでください。

運転を誤って、重大な傷害におよぶか、最悪の場合死亡につながるおそれがあります。

## ドアミラー

### 調整のしかた

#### 1 調整するミラーを選ぶ

- ① 左
- ② 右

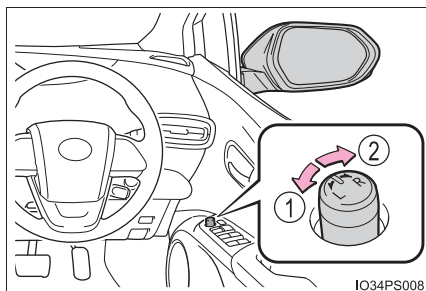

#### 2 ミラーの鏡面を調整するにはスイッチを操作する

- ① 上
- ② 右
- ③ 下
- ④ 左

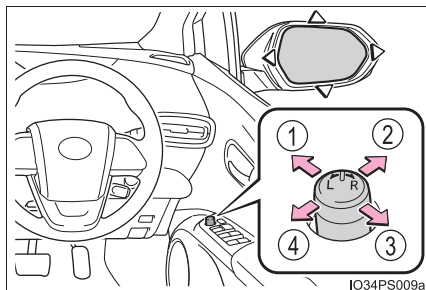

### ドアミラーを格納・復帰する

- ① ミラーを格納する
- ② ミラーをもとの位置にもどす

スイッチを中立の位置 (A) にするとオート作動に切りかわり、ドアの施錠・解錠、パワースイッチの操作と連動して作動します。

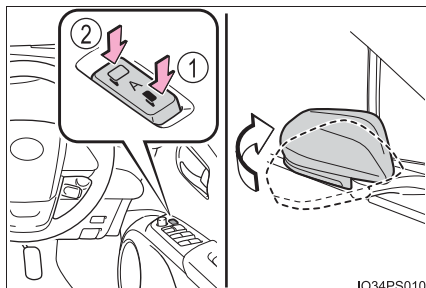

 知識

## ■ 鏡面調整の作動条件

パワースイッチがアクセサリモードまたは ON モードのとき

## ■ ミラーが曇ったとき（ミラーヒーター装着車）

リヤウインドウデフォグガーを作動させると、ミラーヒーターが同時に作動し、曇りを取ることができます。（→ P. 371）

## ■ 寒冷時に「オート作動」で使用するとき

寒冷時に「オート作動」で使用しているとき、ドアミラーが凍結すると、自動で格納・復帰ができないことがあります。この場合、ドアミラーに付着している氷や雪などを取り除いたあと、格納スイッチを押すか、手で動かしてください。

## ■ カスタマイズ機能

オート電動格納の設定を変更できます。（カスタマイズ一覧：→ P. 555）

 警告

## ■ 走行中の留意事項

走行中は次のことを必ずお守りください。

お守りいただかないと、運転を誤って重大な傷害におよぶか、最悪の場合死亡につながるおそれがあります。

- ミラーの調整をしない
- ドアミラーを格納したまま走行しない
- 走行前に必ず、運転席側および助手席側のミラーをもとの位置にもどして、正しく調整する

## ■ ミラーが動いているとき

手をふれないでください。

手を挟んでけがや、ミラーの故障などの原因になるおそれがあります。

## ■ ミラーヒーターが作動しているとき（ミラーヒーター装着車）

鏡面が熱くなるのでふれないでください。

## パワーウィンドウ

### 開閉のしかた

スイッチでドアガラスを開閉できます。

スイッチを操作すると、ドアガラスを次のように動かします。

- ① 閉める
- ② 自動全閉\*
- ③ 開ける
- ④ 自動全開\*

\*途中で停止するときは、スイッチを反対側へ操作します。

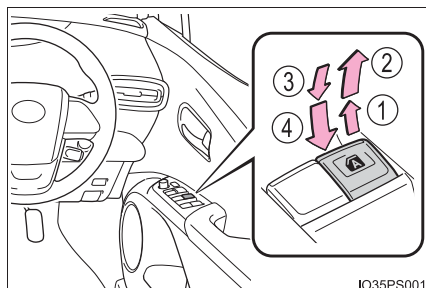

### ウィンドウロックスイッチ

スイッチを押すと、運転席以外のドアガラスが作動不可になります。

お子さまが誤ってドアガラスを開閉することを防止できます。

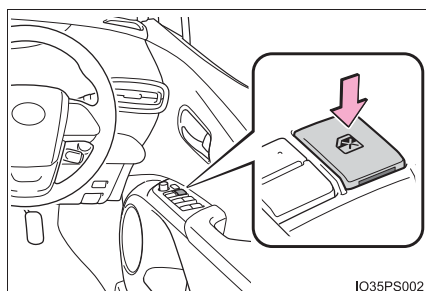

 知識

## ■ 作動条件

パワースイッチが ON モードのとき

## ■ ハイブリッドシステム停止後の作動

パワースイッチをアクセサリモードまたは OFF にしたあとでも、約 45 秒間はドアガラスを開閉できます。ただし、そのあいだに運転席ドアを開閉すると作動しなくなります。

## ■ 挟み込み防止機能

ドアガラスを閉めているときに、窓枠とドアガラスのあいだに異物が挟まると、作動が停止し、少し開きます。

## ■ 巻き込み防止機能

ドアガラスを開けているときに、異物がドア内に巻き込まれると作動が停止します。

## ■ ドアガラスを開閉することができないとき

挟み込み防止機能や巻き込み防止機能が異常に作動してしまい、ドアガラスを開閉することができないときは、開閉することができないドアのパワーウィンドウスイッチで、次の操作を行ってください。

- 車を停止し、パワースイッチを ON モードの状態に、挟み込み防止機能や、巻き込み防止機能が作動したあと約 4 秒以内に、パワーウィンドウスイッチを「自動全閉」の位置で引き続ける、または「自動全開」の位置で押し続けることでドアガラスを開閉することができます。
- 上記の操作を行ってもドアガラスが開閉できない場合、機能の初期化を次の手順で実施してください。

- ① パワースイッチを ON モードにする
- ② パワーウィンドウスイッチを「自動全閉」の位置で引き続け、ドアガラスを全閉にする
- ③ いったんパワーウィンドウスイッチから手を離して、再度パワーウィンドウスイッチを「自動全閉」の位置で約 6 秒以上引き続ける
- ④ パワーウィンドウスイッチを「自動全開」の位置で押し続け、ドアガラスを全開にしたあと、さらにスイッチを約 1 秒以上押し続ける
- ⑤ いったんパワーウィンドウスイッチから手を離して、再度パワーウィンドウスイッチを「自動全開」の位置で約 4 秒以上押し続ける
- ⑥ 再度、パワーウィンドウスイッチを「自動全閉」の位置で引き続け、ドアガラスを閉めたあと、さらにスイッチを約 1 秒以上引き続ける

ドアガラス作動途中でスイッチから手を離すと、最初からやり直しとなります。以上の操作を行っても反転して閉じ切らない、または全開にならない場合は、トヨタ販売店で点検を受けてください。



**■ ドアロック連動ドアガラス開閉機能**

- メカニカルキーでドアガラスを開閉できます。※ (→ P. 531)
- ワイヤレスリモコンでドアガラスを開閉できます。※ (→ P. 145)

※ トヨタ販売店での設定変更が必要です。

**■ 窓開警告機能**

パワースイッチが OFF でドアガラスが開いていると、運転席ドアを開けたときにブザーが鳴り、メーター内のマルチインフォメーションディスプレイにメッセージが表示されます。

**■ カスタマイズ機能**

ドアロック連動ドアガラス開閉機能などの設定を変更できます。(カスタマイズ一覧：→ P. 555)

## 警告

次のことを必ずお守りください。

お守りいただかないと、重大な傷害におよぶか、最悪の場合死亡につながるおそれがあります。

### ■ ドアガラスを開閉するとき

- 運転者は、乗員の操作を含むすべてのドアガラス開閉操作について責任があります。特にお子さまの誤った操作による事故を防ぐため、お子さまにはドアガラスの操作をさせないでください。お子さまや他の人がドアガラスに挟まれたり巻き込まれたりするおそれがあります。

また、お子さまが同乗するときはウインドウロックスイッチを使用することをおすすめします。(→ P. 177)

- ドアガラスを開閉するときは、乗員の手・腕・頭・首などを挟んだり巻き込んだりしないようにしてください。特にお子さまへは手などを出さないよう声かけをしてください。

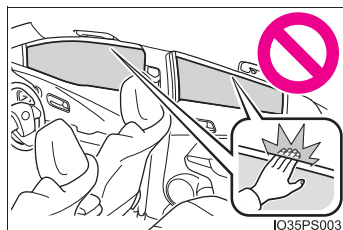

- ワイヤレスリモコンやメカニカルキーを使ってドアガラスを操作するときは、ドアガラスに人が挟まれるおそれがないことを確認してから操作してください。またお子さまには、ワイヤレスリモコンやメカニカルキーによる操作をさせないでください。お子さまや他の人がドアガラスに挟まれたり巻き込まれたりするおそれがあります。

- 車から離れるときはパワースイッチを OFF にし、キーを携帯してお子さまも一緒に車から離れてください。いたずらなどによる誤った操作により、思わぬ事故につながるおそれがあります。

### ■ 挟み込み防止機能

- 挟み込み防止機能を故意に作動させるため、乗員の手・腕・頭・首などを挟んだりしないでください。

- 挟み込み防止機能は、ドアガラスが完全に閉まる直前に異物を挟むと作動しない場合があります。また、挟み込み防止機能は、スイッチを引き続けた状態では作動しません。指などを挟まないように注意してください。

### ■ 巻き込み防止機能

- 巻き込み防止機能を故意に作動させるため、乗員の手・腕・服などを巻き込ませたりしないでください。

- 巻き込み防止機能は、ドアガラスが完全に開く直前に異物を巻き込むと作動しない場合があります。手・腕・服などを巻き込まないように注意してください。

## ムーンルーフ★

頭上のスイッチでムーンルーフを開閉・チルトアップ／ダウンができます。

### 開閉する

- ① ムーンルーフを開く※  
全開の手前の位置で止まります。(風切り音の低減機能)  
全開にしたいときは、スイッチをもう一度押してください。
- ② ムーンルーフを閉める※  
※途中で停止するときには、スイッチを軽く押します。

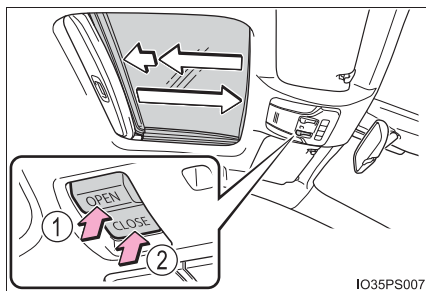

### チルトアップ／ダウンする

- ① チルトアップ※
- ② チルトダウン※  
※途中で停止するときには、スイッチを軽く押します。

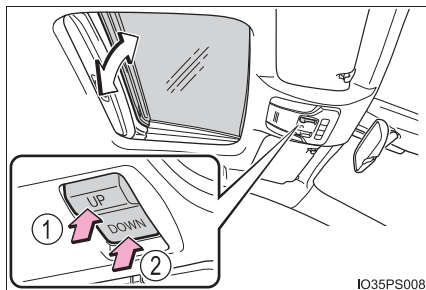

### 知識

#### ■ 作動条件

パワースイッチが ON モードのとき

#### ■ ハイブリッドシステム停止後の開閉作動

パワースイッチをアクセサリモードまたは OFF にしたあとも、約 45 秒間は操作できます。ただし、そのあいだに運転席ドアを開閉すると作動しなくなります。

★：グレード、オプションなどにより、装備の有無があります。

### ■ 挟み込み防止機能

ムーンルーフを閉めるとき、またはチルトダウンするときに、ムーンルーフが異物の挟み込みを感知すると、作動が停止し少し開きます。

### ■ サンシェード

手動で開閉できます。ただし、ムーンルーフが開くと全開の少し手前まで連動して開きます。

### ■ ドアロック連動ムーンルーフ開閉機能

- メカニカルキーでムーンルーフを開閉できます。\* (→ P. 531)
- ワイヤレスリモコンでムーンルーフを開閉できます。\* (→ P. 145)

\* トヨタ販売店での設定変更が必要です。

### ■ ムーンルーフが正常に閉まらないとき

次の操作を行ってください。

1 車を停止する

2 スイッチの“CLOSE”側または“UP”側を押し続ける\*

チルトアップ位置まで開き、しばらく停止したあとチルトダウンします。その後、全開位置まで開き、再び閉じたあと停止します。

3 ムーンルーフが完全に停止したことを確認し、スイッチから手を離す

\* 途中でスイッチから手を離すと、最初からやり直しとなります。

以上の操作を行っても反転して閉じ切らない場合は、トヨタ販売店で点検を受けてください。

### ■ ムーンルーフ開警告機能

パワースイッチが OFF でムーンルーフが開いていると、運転席ドアを開けたときにブザーが鳴り、メーター内のマルチインフォメーションディスプレイにメッセージが表示されます。

### ■ カスタマイズ機能

ドアロック連動ムーンルーフ開閉機能などの設定を変更できます。  
(カスタマイズ一覧：→ P. 555)

## 警告

次のことを必ずお守りください。

お守りいただかないと重大な傷害におよぶか、最悪の場合死亡につながるおそれがあります。

### ■ムーンルーフを開けているとき

- 走行中はルーフから手や顔を出さない
- 開口部に腰かけない

### ■ムーンルーフを開閉するとき

- 運転者は、ムーンルーフの開閉操作について責任があります。特にお子さまの誤った操作による事故を防ぐため、お子さまにはムーンルーフの操作をさせないでください。お子さまや他の人がムーンルーフに挟まれたり巻き込まれたりするおそれがあります。

- ムーンルーフを開閉や、チルトダウンするときは、乗員の手・腕・頭・首を挟んだり巻き込んだりしないように注意してください。

- ワイヤレスリモコンやメカニカルキーを使ってムーンルーフを操作するときは、ムーンルーフに人が挟まれるおそれがないことを確認してから操作してください。またお子さまには、ワイヤレスリモコンやメカニカルキーによる操作をさせないでください。お子さまや他の人がムーンルーフに挟まれたり巻き込まれたりするおそれがあります。

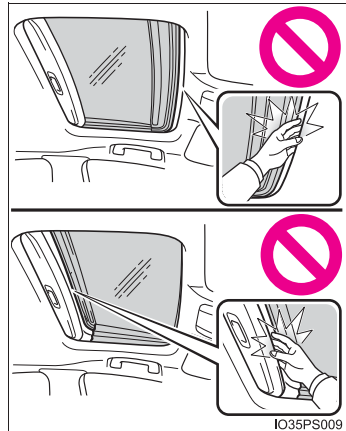

- 車から離れるときはパワースイッチをOFFにし、キーを携帯してお子さまと一緒に車から離れてください。いたずらなどによる誤った操作により、思わぬ事故につながるおそれがあります。

### ■挟み込み防止機能

- 挟み込み防止機能を故意に作動させるため、乗員の手・腕・頭・首などを挟んだりしないでください。
- 挟み込み防止機能は、ムーンルーフが完全に閉まる直前に異物を挟むと作動しない場合があります。また、挟み込み防止機能は、スイッチを押し続けた状態では作動しません。指などを挟まないように注意してください。



## 運転

# 4

- 4-1. 運転にあたって
- 運転にあたって ..... 186
  - 荷物を積むときの注意 ..... 197
- 4-2. 運転のしかた
- パワー（イグニッション）  
スイッチ ..... 199
  - EV ドライブモード ..... 205
  - トランスミッション ..... 207
  - 方向指示レバー ..... 213
  - パーキングブレーキ ..... 214
- 4-3. ランプのつけ方・  
ワイパーの使い方
- ランプスイッチ ..... 215
  - オートマチックハイビーム ..... 218
  - フォグランプスイッチ ..... 222
  - ワイパー & ウォッシャー  
（フロント） ..... 225
  - ワイパー & ウォッシャー  
（リヤ） ..... 230
- 4-4. 給油のしかた
- 給油口の開け方 ..... 232
- 4-5. 運転支援装置について
- Toyota Safety Sense P ... 237
  - PCS（プリクラッシュ  
セーフティシステム） ..... 243
  - LDA（ステアリング制御付き  
車線逸脱警報） ..... 253
  - レーダークルーズ  
コントロール  
（全車速追従機能付き） ..... 263
  - ITS Connect ..... 279
  - ドライブモードセレクト  
スイッチ ..... 288
  - BSM（ブラインドスポット  
モニター） ..... 290
  - クリアランスソナー ..... 296
  - インテリジェント  
クリアランスソナー ..... 307
  - S-IPA  
（シンプルインテリジェント  
パーキングアシスト） ..... 319
  - 運転を補助する装置 ..... 354
- 4-6. 運転のアドバイス
- ハイブリッド車運転の  
アドバイス ..... 362
  - 寒冷時の運転 ..... 364

## 運転にあたって

安全運転を心がけて、次の手順で走行してください。

### ハイブリッドシステムを始動する

→ P. 199

### 発進する

- 1 ブレーキペダルを踏んだまま、シフトポジションを D にする (→ P. 207)  
シフトポジション表示灯が D であることをメーターで確認します。
- 2 パーキングブレーキを解除する (→ P. 214)
- 3 ブレーキペダルから徐々に足を離し、アクセルペダルをゆっくり踏み発進する

### 停車する

- 1 シフトポジションは D のまま、ブレーキペダルを踏む
- 2 必要に応じて、パーキングブレーキをかける  
長時間停車する場合は、シフトポジションを P にします。(→ P. 208)

### 駐車する

- 1 車を完全に停止させる
- 2 パーキングブレーキをかける (→ P. 214)
- 3 シフトポジションを P にする (→ P. 208)  
シフトポジション表示灯が P であることをメーターで確認します。
- 4 パワースイッチを押して、ハイブリッドシステムを停止する
- 5 ブレーキペダルからゆっくり足を離す
- 6 電子キーを携帯していることを確認し、ドアを施錠する  
坂道の途中で駐車をする場合は、必要に応じて輪止め<sup>※</sup>を使用してください。

<sup>※</sup> 輪止めはトヨタ販売店で購入することができます。



## 上り坂の発進のしかた

- 1 ブレーキペダルを踏んだまま、パーキングブレーキをしっかりとかけ、シフトポジションをDにする
- 2 ブレーキペダルから足を離し、アクセルペダルをゆっくり踏む
- 3 車が動き出す感触を確認したら、パーキングブレーキを解除し発進する

### 知識

#### ■ 上り坂発進について

ヒルスタートアシストコントロールが作動します。(→ P. 354)

#### ■ 燃費をよくする走り方

ハイブリッド車も急加速を控えるなど、通常のガソリン車と同様の心がけが必要です。(→ P. 362)

#### ■ 雨の日の運転について

- 雨の日は視界が悪くなり、またガラスが曇ったり、路面がすべりやすくなったりするので、慎重に走行してください。
- 雨の降りはじめは路面がよりすべりやすいため、慎重に走行してください。
- 雨の日の高速走行などでは、タイヤと路面のあいだに水膜が発生し、ハンドルやブレーキが効かなくなるおそれがあるので、スピードは控えめにしてください。

#### ■ エコアクセルガイド (→ P. 109)

エコアクセルガイドの表示を参考に走行することで、環境に配慮した走行がより容易に行えます。また、エコアクセルガイドを活用することで、エコジャッジの評価も高くなりやすくなります。

- 発進時は：  
エコアクセルガイドの範囲をこえないように、アクセルペダルをやさしく踏み込み、目的の速度まで加速します。必要以上の急加速を控えることで、エコ発進の評価が高くなります。
- 走行中は：  
目的の速度まで加速したらアクセルペダルをもどし、エコアクセルガイドの範囲を目安にして、安定した速度で走行します。エコアクセルガイドの範囲内に収まるように走行し続けると、安定走行の評価が高くなります。
- 停車時は：  
停車時は、早めにアクセルペダルをもどすことで、エコ停車の評価が高くなります。

**■ハイブリッドシステム出力の抑制について（ブレーキオーバーライドシステム）**

- アクセルペダルとブレーキペダルが同時に踏まれたとき、ハイブリッドシステム出力を抑制する場合があります。
- ブレーキオーバーライドシステム作動中は、マルチインフォメーションディスプレイにメッセージが表示されます。表示された画面の指示に従ってください。

**■急発進の抑制について（ドライブスタートコントロール）**

- 次のような通常と異なる操作が行われた場合、ハイブリッドシステム出力を抑制する場合があります。
  - ・アクセルペダルを踏み込んだまま、シフトポジションを切りかえた（RからD、DまたはBからR、NからR、PからD、PからR）とき  
この場合、マルチインフォメーションディスプレイにメッセージが表示されます。表示された画面の指示に従ってください。
  - ・後退時にアクセルペダルを踏みすぎたとき
- ドライブスタートコントロールが作動していると、ぬかるみや新雪などからの脱出が困難な場合があります。そのようなときは、TRCの作動を停止（→P. 356）することにより、ドライブスタートコントロールが停止し、脱出しやすくなります。

**■運転標識の取り付け**

磁石式の初心運転者標識や高齢運転者標識などを樹脂バンパーやアルミボデー部に取り付けることはできません。

 **警告**

次の警告をお守りください。お守りいただかないと重大な傷害におよぶか、最悪の場合死亡につながるおそれがあります。

**■ 発進するとき**

車が動き出すことによる事故を防ぐため、READY インジケーターが点灯している状態で停車しているときは、常にブレーキペダルを踏んでください。クリーブ現象で車が動き出すのを防ぎます。

**■ 運転するとき**

- 踏み間違いを避けるため、ブレーキペダルとアクセルペダルの位置を十分把握した上で運転してください。
  - ・ アクセルペダルをブレーキペダルと間違えて踏むと、車が急発進して思わぬ事故につながるおそれがあります。
  - ・ 後退するときは体をひねった姿勢となるため、ペダルの操作がしにくくなります。ペダル操作が確実にできるよう注意してください。
  - ・ 車を少し移動させるときも正しい運転姿勢をとり、ブレーキペダルとアクセルペダルが確実に踏めるようにしてください。
  - ・ ブレーキペダルは右足で操作してください。左足でのブレーキ操作は緊急時の反応が遅れるなど、思わぬ事故につながるおそれがあり危険です。
- ハイブリッド車は電気モーターでの走行時にエンジン音がしないため、周囲の人が車両の接近に気が付かない場合があります。車両接近通報装置が ON でも、周囲の騒音などが大きい場合は、車両の接近に気が付かないことがありますので、十分注意して運転してください。特に車両接近通報装置を OFF にしているときは、注意が必要です。
- 燃えやすいものの上を走行したり、可燃物付近に車を止めたりしないでください。排気管や排気ガスは高温になり、可燃物が近くにあると火災になるおそれがあり危険です。
- 通常走行時は、走行中にハイブリッドシステムを停止しないでください。走行中にハイブリッドシステムを停止してもハンドルやブレーキの操作は可能ですが、ハンドルの操作力補助がなくなり、ハンドル操作が困難になります。安全を確認した上で、すみやかに道路脇に停車してください。  
なお、通常の方法で車両を停止することができないような緊急時は、P. 476を参照してください。
- 急な下り坂では、エンジンブレーキを使用してスピードを下げてください。フットブレーキを連続して使いすぎると、ブレーキが過熱して正常に機能しなくなります。(→ P. 208)
- 走行中はハンドル・シート・ドアミラー・インナーミラーの調整をしないでください。運転を誤るおそれがあります。
- すべての乗員は頭や手、その他の体の一部を車から出さないようにしてください。

 **警告**

次の警告をお守りください。お守りいただかないと重大な傷害におよぶか、最悪の場合死亡につながるおそれがあります。

**■ 運転するとき**

- 4WD 車：オフロード走行をしないでください。  
本格的なオフロード走行を目的とした 4WD 車ではありません。やむを得ずオフロードを走行するときは、慎重に運転してください。
- 渡河などの水中走行はしないでください。  
電装品のショートやハイブリッドシステムの破損など、重大な車両故障の原因になるおそれがあります。

**■ すべりやすい路面を運転するとき**

- 急ブレーキ・急加速・急ハンドルはタイヤがスリップし、車両の制御ができなくなるおそれがあります。
- 急激なアクセル操作、シフト操作によるエンジンブレーキやエンジン回転数の変化は、車が横すべりするなどして、思わぬ事故につながるおそれがあり危険です。
- 水たまり走行後はブレーキペダルを踏んでブレーキが正常に働くことを確認してください。ブレーキパッドがぬれるとブレーキの効が悪くなったり、ぬれていない片方だけが効いたりしてハンドルをとられるおそれがあります。

 **警告**

次の警告をお守りください。お守りいただかないと重大な傷害におよぶか、最悪の場合死亡につながるおそれがあります。

**■シフトポジションを変更するとき**

- 前進側のシフトポジションのまま惰性で後退したり、Rのまま惰性で前進することは絶対にやめてください。  
思わぬ事故や故障につながるおそれがあります。
- 車両が動いているあいだは、Pポジションスイッチを押さないでください。  
トランスミッションにダメージを与えたり、車両のコントロールができなくなるおそれがあります。
- 車両が前進しているあいだは、シフトポジションをRにしないでください。  
トランスミッションにダメージを与えたり、車両のコントロールができなくなるおそれがあります。
- 車両が後退しているあいだは、シフトポジションをDにしないでください。  
トランスミッションにダメージを与えたり、車両のコントロールができなくなるおそれがあります。
- 走行中にシフトポジションをNにすると、ハイブリッドシステムの動力伝達が解除され、エンジンプレーキが効かなくなります。
- アクセルペダルを踏み込んだまま操作しないように気を付けてください。  
シフトポジションがPまたはN以外にあると、車が急発進して思わぬ事故につながるおそれがあり危険です。  
シフトポジションの変更後は、メーター内のシフトポジション表示灯で現在のシフトポジションを必ず確認してください。

 **警告**

次の警告をお守りください。お守りいただかないと重大な傷害におよぶか、最悪の場合死亡につながるおそれがあります。

**■ 継続的にブレーキ付近から警告音（キーキー音）が発生したとき**

できるだけ早くトヨタ販売店で点検を受け、ブレーキパッドを交換してください。必要なときにパッドの交換が行われないと、ディスクローターの損傷につながる場合があります。

パッドやローターなどの部品は、役割を果たすと共に摩耗していきます。摩耗の限界をこえて走行すると故障を引き起こすばかりでなく、事故につながるおそれがあります。

**■ 停車するとき**

- 不必要にアクセルペダルを踏み込まないでください。  
シフトポジションがPまたはN以外にあると、車が急発進して思わぬ事故につながるおそれがあり危険です。
- 車が動き出すことによる事故を防ぐため、READY インジケーターが点灯しているときは常にブレーキペダルを踏み、必要に応じてパーキングブレーキをかけてください。
- 坂道で停車するときは、前後に動き出して事故につながるのを防ぐため、常にブレーキペダルを踏み、必要に応じてパーキングブレーキをかけてください。
- 停車中に空ぶかしをしないでください。  
排気管が過熱し、可燃物が近くにあると火災につながるおそれがあり危険です。

 **警告**

次の警告をお守りください。お守りいただかないと重大な傷害におよぶか、最悪の場合死亡につながるおそれがあります。

**■ 駐車するとき**

- 炎天下では、メガネ・ライター・スプレー缶・炭酸飲料の缶などを車内に放置しないでください。  
放置したまましていると、次のようなことが起こるおそれがあり危険です。
  - ・ライターやスプレー缶からガスがもれたり、出火する
  - ・プラスチックレンズ・プラスチック素材のメガネが、変形またはひび割れを起こす
  - ・炭酸飲料の缶が破裂して車内を汚したり、電気部品がショートする原因になる
- ライターを車内に放置したままにしないでください。ライターをグローブボックスなどに入れておいたり、車内に落としたりして置いとくと、荷物を押し込んだりシートを動かしたときにライターの操作部が誤作動し、火災につながるおそれがあり危険です。
- ウィンドウガラスなどには吸盤を取り付けしないでください。また、インストルメントパネルやダッシュボードの上に芳香剤などの容器を置かないでください。  
吸盤や容器がレンズの働きをして、車両火災につながるおそれがあり危険です。
- シルバー色などの金属蒸着フィルムを曲面ガラスに貼った場合は、ドアやウィンドウを開けたまま放置しないでください。直射日光が曲面ガラスの内側に反射し、レンズの働きをして火災につながるおそれがあり危険です。
- 車から離れるときは、必ずパーキングブレーキをかけ、シフトポジションをPにし、ハイブリッドシステムを停止し、施錠してください。  
READY インジケーターが点灯しているあいだは、車から離れないでください。
- READY インジケーターが点灯しているとき、またはハイブリッドシステム停止直後は、排気管にふれないでください。  
やけどをするおそれがあります。

 **警告**

次の警告をお守りください。お守りいただかないと重大な傷害におよぶか、最悪の場合死亡につながるおそれがあります。

**■ 仮眠するとき**

必ずハイブリッドシステムを停止してください。

READY インジケーターが点灯した状態のまま仮眠すると、無意識にシフトレバーを動かしたり、アクセルペダルを踏み込んだりして、事故やハイブリッドシステムの異常過熱による火災が発生するおそれがあります。さらに、風通しの悪い場所に停めると、排気ガスが車内に侵入し、重大な健康障害におよぶか、最悪の場合死亡につながるおそれがあります。

**■ ブレーキをかけるとき**

- ブレーキがぬれているときは、普段よりも注意して走行してください。ブレーキがぬれていると、制動距離が長くなり、ブレーキのかかりに、左右の違いが出るおそれがあります。また、パーキングブレーキがしっかりとかからないおそれもあります。
- 電子制御ブレーキシステムが機能しないときは、他の車に近付いたりしないでください。また、下り坂や急カーブを避けてください。この場合ブレーキは作動しますが、通常よりもブレーキペダルを強く踏む必要があります。また制動距離も長くなります。ただちにブレーキの修理を受けてください。
- ブレーキシステムは2つ以上の独立したシステムで構成されており、1つの油圧システムが故障しても、残りは作動します。この場合、ブレーキペダルを通常より強く踏む必要があり、制動距離が長くなります。ただちにブレーキの修理を受けてください。

**■ 万一脱輪したときは（4WD車）**

いずれかのタイヤが宙に浮いているときは、むやみに空転させないでください。駆動系部品の損傷や、車両の飛び出しによる思わぬ事故につながるおそれがあり危険です。



 **注意****■ 運転しているとき**

- 運転中にアクセルペダルとブレーキペダルを同時に踏まないでください。アクセルペダルとブレーキペダルを同時に踏むと、ハイブリッドシステム出力を抑制する場合があります。
- 坂道で停車するために、アクセルペダルを使ったり、アクセルペダルとブレーキペダルを同時に踏んだりしないでください。

**■ 駐車するとき**

必ずシフトポジションを P にしてください。P にしておかないと、車が動き出したり、誤ってアクセルペダルを踏み込んだときに急発進するおそれがあります。

**■ 部品の損傷を防ぐために**

- パワーステアリングモーターの損傷を防ぐため、ハンドルをいっぱいにまわした状態を長く続けないでください。
- ディスクホイールなどの損傷を防ぐため、段差などを通過するときは、できるだけゆっくり走行してください。

**■ 走行中にタイヤがパンクしたら**

次のようなときはタイヤのパンクや損傷が考えられます。ハンドルをしっかりと持って徐々にブレーキをかけ、スピードを落としてください。

- ハンドルがとられる
- 異常な音や振動がある
- 車両が異常に傾く

タイヤがパンクした場合の対処法は P. 498, 511 をご覧ください。

 **注意****■ 冠水路走行に関する注意**

大雨などで冠水した道路では、次のような重大な損傷を与えるおそれがあるため、走行しないでください。

- エンストする
- 電装品がショートする
- 水を吸い込んだエンジンの破損

万一、冠水した道路を走行し、水中に浸かってしまったときは必ずトヨタ販売店で次の点検をしてください。

- ブレーキの効き具合
- エンジン・トランスミッション・トランスアクスルなどのオイルやフルードの量および質の変化
- 各ベアリング・各ジョイント部などの潤滑不良

冠水によりシフト制御システムが損傷すると、シフトポジションがPに切りかえられない、またはPから他のシフトポジションに切りかえられなくなる可能性があります。Pから他のシフトポジションに切りかえられないときは、前輪が固定されているため、けん引での移動はできません。(→ P. 477)

## 荷物を積むときの注意

安全で快適なドライブをするために、荷物を積むときは次のことをお守りください。

### 警告

#### ■ 積んではいけないもの

次のようなものを積むと引火するおそれがあり危険です。

- 燃料が入った容器
- スプレー缶

#### ■ 荷物を積むとき

次のことを必ずお守りください。

お守りいただかないと、ブレーキペダル・アクセルペダルを正しく操作できなかったり、荷物が視界をさえぎったり、荷物が乗員に衝突したりして、思わぬ事故につながるおそれがあり危険です。

- できるだけ荷物はラゲージルームに積んでください。
- シート背もたれより高いものをラゲージルームに積まないでください。
- 後席のシート背もたれを折りたたんで、寸法が長い荷物を積むときは、できるだけ前席シート背もたれの真うしろには積まないでください。
- ラゲージルームに人を乗せないでください。乗員用には設計されていません。乗員は、適切にシートベルトを着用させ、座席に座らせてください。
- 次の場所には荷物を積まないでください。
  - ・ 運転席足元
  - ・ 助手席やリヤ席（荷物を積み重ねる場合）
  - ・ トノカバー★
  - ・ インストルメントパネル
  - ・ ダッシュボード
- 室内に積んだ荷物はすべてしっかりと安定させてください。

★：グレード、オプションなどにより、装備の有無があります。

 **警告****■ 荷物の重量・荷重のかけ方について**

- 荷物を積み過ぎないでください。
- 荷重を不均等につけないようにしてください。

これはタイヤに負担をかけるだけでなく、ハンドル操作性やブレーキ制御の低下により思わぬ事故につながり、重大な傷害におよぶか、最悪の場合死亡につながるおそれがあります。

## パワー（イグニッション）スイッチ

電子キーを携帯して次の操作を行うことで、ハイブリッドシステムの始動またはパワースイッチのモードを切りかえることができます。

### ハイブリッドシステムの始動のしかた

1 パーキングブレーキがかかっていることを確認する

2 ブレーキペダルをしっかりと踏む  
マルチインフォメーションディスプレイに  が表示されます。

表示されないと、ハイブリッドシステムは始動しません。

シフトポジションが N と表示されているときは、ハイブリッドシステムを始動できません。ハイブリッドシステムの始動時は、シフトポジションを P にしてください。（→ P. 208）

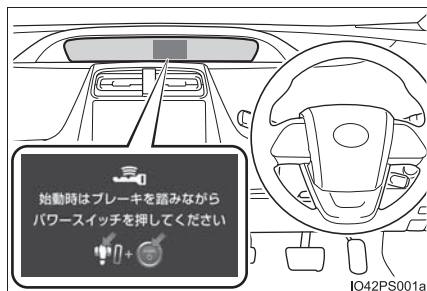

3 パワースイッチを短く確実に押す

短く確実に押せば、押し続ける必要はありません。

READYインジケーターが点灯すれば、ハイブリッドシステムは正常に始動しています。

READY インジケーターが点灯するまでブレーキペダルを踏み続けてください。

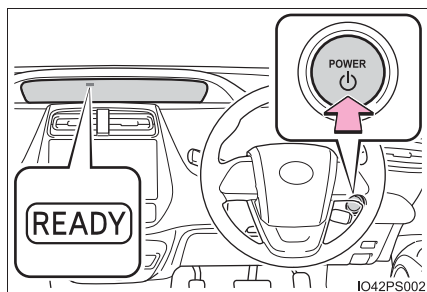

パワースイッチのどのモードからでもハイブリッドシステムを始動できます。

4 READY インジケーターが点灯したことを確認する

READY インジケーターが点滅から点灯にかわり、ブザーが鳴れば、ハイブリッドシステムは正常に始動しています。

READY インジケーターが消灯している状態では走行できません。

READY インジケーターが点灯していれば、ガソリンエンジンが停止していても走行できます。（車両の状態に応じて、ガソリンエンジンは自動で始動・停止します）

## ハイブリッドシステムの停止のしかた

- 1 車両を完全に停止させる
- 2 パーキングブレーキをかける (→ P. 214)
- 3 P ポジションスイッチを押す (→ P. 208)

シフトポジション表示灯が P であることをメーターで確認します。  
(→ P. 207)

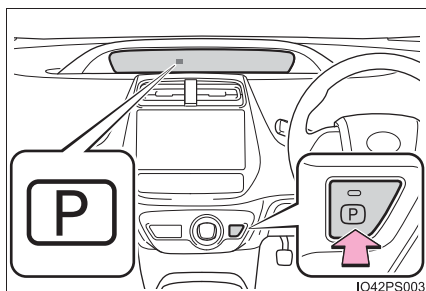

- 4 パワースイッチを押す  
ハイブリッドシステムが停止します。
- 5 ブレーキペダルから足を離してメーターの表示が消灯していることを確認する  
ハイブリッドシステム停止後、時間の経過に従って段階的に、メーター表示が消えます。(→ P. 203)

## パワースイッチの切りかえ

ブレーキペダルを踏まずにパワースイッチを押すと、モードを切りかえることができます。(スイッチを押すごとにモードが切りかわります)

### ① OFF

非常点滅灯が使用できます。

### ② アクセサリーモード

アクセサリソケットなどの電装品が使用できます。

メインディスプレイに「アクセサリ」が表示されます。

### ③ ON モード

すべての電装品が使用できます。

メインディスプレイに「イグニッション ON」が表示されます。

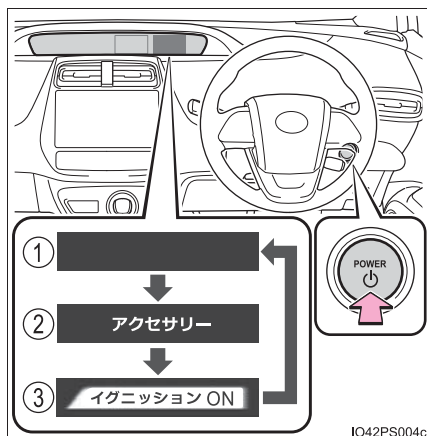

## 知識

### ■ 自動電源 OFF 機能

シフトポジションが P にあるとき、20 分以上アクセサリーモードか 1 時間以上 ON モード（ハイブリッドシステムが作動していない状態）にしたままにしておくと、パワースイッチが自動で OFF になります。

ただし、自動電源 OFF 機能は、補機バッテリーあがり完全に防ぐものではありません。ハイブリッドシステムが作動していないときは、パワースイッチをアクセサリーモードまたは ON モードにしたまま長時間放置しないでください。

### ■ ハイブリッド車特有の音と振動について

→ P. 65

### ■ 電子キーの電池の消耗について

→ P. 142

**■ 外気温が低いとき**

- ハイブリッドシステム始動時に READY インジケーターの点滅時間が長くなる場合があります。READY インジケーターが点灯すれば走行可能になりますので点灯するまでそのままお待ちください。
- 極寒の環境などで駆動用電池の温度が著しく低くなっている場合（およそ-30℃以下）、ハイブリッドシステムが始動できなくなることがあります。その場合は気温の上昇を待つなど、駆動用電池の温度が上がってから再度始動操作をしてください。

**■ スマートエントリー&スタートシステムが正常に働かないおそれのある状況**

→ P. 159

**■ ご留意いただきたいこと**

→ P. 160

**■ ハイブリッドシステムが始動しないとき**

- イモビライザーシステムが解除されていない可能性があります。（→ P. 74）トヨタ販売店へご連絡ください。
- 始動操作に関するメッセージがマルチインフォメーションディスプレイに表示されている場合は、画面の指示に従ってください。

**■ 万一、READY インジケーターが点灯しないとき**

正しい手順で始動操作を行っても READY インジケーターが点灯しない場合は、ただちにトヨタ販売店へご連絡ください。

**■ ハイブリッドシステムに異常があるとき**

→ P. 490

**■ 電子キーの電池が切れたとき**

→ P. 457

**■ パワースイッチの操作について**

- スイッチを短く確実に押せていない場合は、モードの切りかえやハイブリッドシステムの始動ができない場合があります。
- パワースイッチ OFF 後、すぐに再始動した場合は、ハイブリッドシステムが始動しない場合があります。パワースイッチ OFF 後の再始動は、数秒待ってから操作してください。

**■ 自動 P ポジション切りかえ機能について**

→ P. 210



## ■シフト制御システムについて

シフト制御システムが故障すると、パワースイッチを操作して OFF にしようとしてもアクセサリモードになることがあります。その場合は、パーキングブレーキをかけてからパワースイッチを操作すると OFF にすることができます。システムが故障した場合は、すみやかにトヨタ販売店で点検を受けてください。

## ■メーター表示について

パワースイッチを OFF にすると、各表示が次のように消えます。

- 約 2 秒後にシフトポジション表示灯が消えます。
- 約 30 秒後にマルチインフォメーションディスプレイや時計などが消えます。(30 秒間経過する前でも、ドアを施錠すると各表示はすぐに消えます)

## ■カスタマイズ機能でスマートエントリー&スタートシステムを非作動にしたときは

→ P. 531



### 警告

#### ■ハイブリッドシステムを始動するとき

必ず運転席に座って行ってください。このとき決してアクセルペダルは踏まないでください。

思わぬ事故につながり、重大な傷害におよぶか、最悪の場合死亡につながるおそれがあります。

#### ■緊急時のハイブリッドシステム停止方法

- 走行中にハイブリッドシステムを緊急停止したい場合には、パワースイッチを2秒以上押し続けるか、素早く3回以上連続で押ししてください。(→P. 476)ただし、緊急時以外は走行中にパワースイッチにふれないでください。走行中にハイブリッドシステムを停止してもハンドルやブレーキの操作は可能ですが、ハンドルの操作力補助がなくなり、ハンドル操作が困難になります。安全を確認した上で、すみやかに道路脇に停車してください。
- 走行中にパワースイッチを操作すると、マルチインフォメーションディスプレイに警告メッセージが表示され、警告ブザーが鳴ります。
- 走行中にハイブリッドシステムを緊急停止したあと、走行中にハイブリッドシステムを再始動させる場合は、パワースイッチを押ししてください。停車後にハイブリッドシステムを再始動させる場合は、シフトポジションを P にし、パワースイッチを押ししてください。

 **注意****■ 補機バッテリーあがりを防止するために**

- ハイブリッドシステム停止中は、パワースイッチをアクセサリモードまたは ON モードにしたまま長時間放置しないでください。
- ハイブリッドシステム停止中に、メインディスプレイの「アクセサリ」・「イグニッション ON」の表示、または走行距離表示（→ P. 98）が消灯していない場合、パワースイッチが OFF になっていません。パワースイッチを OFF にしてから車両を離れてください。

**■ ハイブリッドシステムを始動するとき**

もしハイブリッドシステムが始動しにくい場合は、ただちにトヨタ販売店で点検を受けてください。

**■ パワースイッチの操作について**

パワースイッチ操作時に引っかかりなどの違和感があるときは、故障のおそれがあります。すみやかにトヨタ販売店にご連絡ください。

## EV ドライブモード

EV ドライブモードは、駆動用電池から電力を供給し、電気モーターのみを使って走行するモードです。早朝、深夜の住宅街や屋内の駐車場などで、騒音や排気ガスを気にすることなく走行することができます。

通常は車両接近通報装置が ON になっているため、静かに走行したい場合は OFF にしてください。(→ P. 63)

EV ドライブモードの ON / OFF を切りかえる

EV ドライブモードになると、EV ドライブモード表示灯が点灯します。

もう一度スイッチを押すと通常走行（ガソリンエンジンと電気モーターによる走行）にもどります。

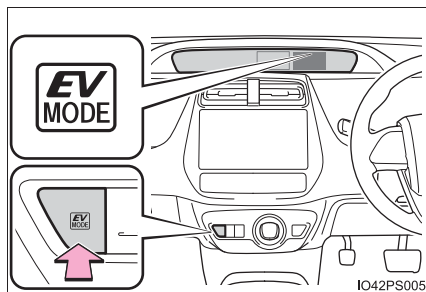

### 知識

#### ■ EV ドライブモードの切りかえについて

次のときは EV ドライブモードに切りかわらない場合があります。EV ドライブモードに切りかわらないときはブザーが鳴り、マルチインフォメーションディスプレイにメッセージが表示されます。

- 車速が高いとき
- アクセルペダルを大きく踏み込んだときや坂道など
- ハイブリッドシステムが高温のとき  
炎天下に駐車したあとや登降坂、高速走行後など
- ハイブリッドシステムが低温のとき  
約 0℃ を下まわるような低温下に長時間駐車したあとなど
- ガソリンエンジンが暖機運転中のとき
- 駆動用電池の充電量が低いとき  
エネルギーモニターに表示される駆動用電池の残量が少ない状態 (→ P. 106)
- フロントウインドウガラスの曇り取りを使用しているとき

### ■ ガソリンエンジンが冷えているときの EV ドライブモードの切りかえについて

ガソリンエンジンが冷えているときにハイブリッドシステムを始動した場合、しばらくすると暖機運転のためガソリンエンジンが自動的に始動し、EV ドライブモードに切りかえることができなくなります。

ハイブリッドシステム始動操作後、READY インジケーターが点灯したら、ガソリンエンジンが始動する前に EV ドライブモードスイッチを押してください。

### ■ EV ドライブモードの自動解除について

EV ドライブモードで走行中、次のときは自動的に通常走行（ガソリンエンジンと電気モーターによる走行）になることがあります。EV ドライブモードが解除されるときは、ブザーが鳴り、EV ドライブモード表示灯が点滅したあと、消灯し、マルチインフォメーションディスプレイにメッセージが表示されます。

#### ● 駆動用電池の充電量が低下したとき

エネルギーモニターに表示される駆動用電池の残量が少ない状態（→ P. 106）

#### ● 車速が高いとき

#### ● アクセルペダルを大きく踏み込んだときや坂道など

### ■ EV ドライブモードの走行可能距離

EV ドライブモードの走行可能距離は数百 m から約 1km 程度です。ただし、車両の状況によっては EV ドライブモードが使用できない場合があります。（走行距離は、駆動用電池の充電量や走行状態によって異なります）

### ■ 走行モード（→ P. 288）の切りかえについて

EV ドライブモードとエコドライブモード／パワーモードは併用することができません。

ただし、パワーモードとの併用時は EV ドライブモードが自動解除されやすくなる場合があります。

### ■ 燃費について

ハイブリッドシステムは、通常走行（ガソリンエンジンと電気モーターによる走行）において、最も燃費がよくなるように制御されています。EV ドライブモードを多用すると、燃費が悪くなる場合があります。

## ⚠ 警告

### ■ 走行中の警告

EV ドライブモードではエンジン音がしないため、周囲の人が車両の発進や接近に気が付かない場合があります。車両接近通報装置が ON でも、周囲の騒音などが大きい場合は、車両の接近に気が付かない場合がありますので、十分注意して運転してください。特に車両接近通報装置を OFF にしているときは、注意が必要です。

# トランスミッション

## シフトレバーの動かし方

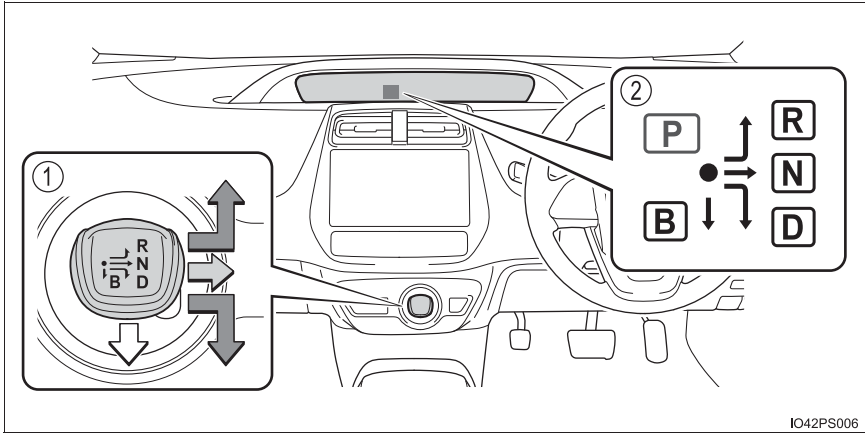

IO42PS006

### ① シフトレバー

シフトレバーは、ゆっくり確実に操作してください。

シフトレバーを操作したあとは、シフトレバーから手を離してください。シフトレバーが●の位置に自然にもどります。



D または R に切りかえるときは、ゲートにそってそのまま操作します。



N に切りかえるときは、右にスライドさせ、しばらく保持します。



B へ切りかえるときは、下側に操作します。

シフトポジションが D のときのみ、B に切りかえが可能です。

P から N・D・R へ、または D から R、および R から D へ切りかえるときは、ブレーキペダルを踏み、車が完全に停止している状態で行ってください。

### ② シフトポジション表示灯

現在のシフトポジションが強調表示されます。

D・B 以外のときは、シフトポジション表示灯の B 方向への矢印と B 表示が消灯します。

シフトレバーを操作したあとは、シフトポジション表示灯で、目的のシフトポジションに切りかわったことを必ず確認してください。

## シフトポジションの使用目的

シフトポジション	目的および状態
P	駐車またはハイブリッドシステム始動
R	後退
N	動力が伝わらない状態
D	通常走行 <sup>※</sup>
B	急な下り坂など、強いエンジンブレーキが必要なとき

<sup>※</sup> 燃費向上や騒音の低減のために、通常は D を使用してください。

## 走行モードの選択

→ P. 288

## P ポジションスイッチ

### ■ シフトポジションを P に切りかえる

車を完全に停止させ、パーキングブレーキをかけ、P ポジションスイッチを押す

シフトポジションを P にすると、スイッチの作動表示灯が点灯します。シフトポジション表示灯で、P の位置が点灯していることを必ず確認してください。

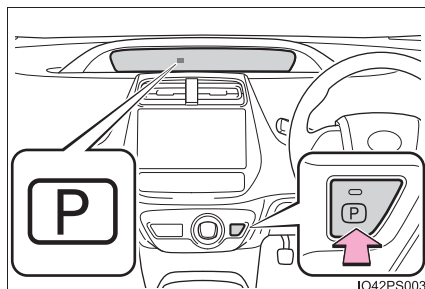

### ■ P から他のシフトポジションに切りかえる

- ブレーキペダルをしっかりと踏みながら、シフトレバーを操作します。(ブレーキペダルを踏まずにシフトレバーを操作すると、ブザーが鳴りシフトポジションの切りかえができません)
- 操作後は、シフトポジション表示灯で、目的のシフトポジションに切りかわったことを必ず確認してください。
- P から直接、シフトポジションを B に切りかえることはできません。

 知識

## ■ シフトポジションについて

- パワースイッチが OFF のときはシフトポジションの切りかえはできません。
- パワースイッチが ON モードで、READY インジケーターが消灯しているときは、N にのみ切りかえが可能です。シフトレバーを操作して D または R の位置で保持したときも N に切りかわります。
- READY インジケーターが点灯中は、P から、D・N・R を選択できます。
- READY インジケーターが点滅しているときは、シフトレバーを操作しても P から他のシフトポジションに切りかえることはできません。READY インジケーターが点滅から点灯にかわってから、再度シフトレバーを操作してください。
- D 以外から直接、B に切りかえることはできません。

また、次に示す操作をするとブザーが鳴り、シフトポジションの切りかえが無効になるときや、自動的に N に切りかわる場合があります。その場合は適切なシフトポジションに切りかえてください。

- シフトポジションの切りかえを無効にするとき
    - ・ P からブレーキペダルを踏まずにシフトレバーを操作したとき
    - ・ P または N から、B を選択したとき
  - 自動的にシフトポジションが N に切りかわるとき
    - ・ 走行中に、P ポジションスイッチを押したとき※<sup>1</sup>
    - ・ 車両が前進しているときに R を選択したとき※<sup>2</sup>
    - ・ 車両が後退しているときに D を選択したとき※<sup>3</sup>
    - ・ R から B を選択したとき
- ※<sup>1</sup> 極低速走行時は、P に切りかわることがあります。
- ※<sup>2</sup> 低速走行時は、R に切りかわることがあります。
- ※<sup>3</sup> 低速走行時は、D に切りかわることがあります。
- 一定以上の速度で走行中に N を選択した場合は、シフトレバーを N の位置で保持しなくても N に切りかわります。この場合はブザーが鳴り、マルチインフォメーションディスプレイに確認メッセージが表示され、N にかわったことを運転者に知らせます。

## ■ リバース警告ブザー

シフトポジションを R にするとブザーが鳴り、R にあることを運転者に知らせます。

### ■急発進の抑制について（ドライブスタートコントロール）

次のような通常と異なる操作が行われた場合、ハイブリッドシステム出力を抑制する場合があります。

- アクセルペダルを踏み込んだまま、シフトポジションを切りかえた（RからD、DまたはBからR、NからR、PからD、PからR）とき  
この場合、マルチインフォメーションディスプレイにメッセージが表示されます。表示された画面の指示に従ってください。
- 後退時にアクセルペダルを踏みすぎたとき

### ■自動Pポジション切りかえ機能について

- パワースイッチがONモードの状態ですフトポジションがP以外のとき、車両を完全に停止させパワースイッチを押すと、自動的にシフトポジションがPに切りかわり、パワースイッチがOFFになります。
- レーダークルーズコントロール（全車速追従機能付き）★の制御停車中に次を検出したときは、自動でPポジションに切りかわる場合があります。
  - ・運転席シートベルトを着用していない
  - ・運転席ドアが開いた
  - ・車両が停止したあと約3分経過した

### ■シフトポジションがPから切りかわらない場合は

補機バッテリーあがりの可能性があります。補機バッテリーがあがってしまった場合の対処法は、P. 534を参照してください。

### ■エンジブレーキについて

- 高速走行時は、通常の車にくらべてエンジブレーキによる減速感が小さくなります。
- 強いエンジブレーキが必要な場合は、シフトポジションをBにしてください。Bのまま走り続けると、燃費の悪化につながります。通常はDで走行してください。

### ■補機バッテリーを脱着したとき

→ P. 537

★：グレード、オプションなどにより、装備の有無があります。



## ■シフト操作に関するメッセージがマルチインフォメーションディスプレイに表示されたときは

誤操作やシステムの状況等によりシフトポジションが切りかわらない、またはシフト操作が無効にされたときには、切りかえができない原因や、正しい操作方法などに関するメッセージが、マルチインフォメーションディスプレイに表示されます。その場合は、画面の指示に従って操作し直してください。

### 警告

#### ■すべりやすい路面を走行するとき

急なアクセル操作や、シフト操作を行わないでください。エンジンプレーキカの急激な変化が、横すべりやスピンの原因になりますので注意してください。

#### ■シフトレバー／Pポジションスイッチについて

- シフトレバーのノブを取りはずしたり、純正品以外のノブを取り付けたりしないでください。また、ものをぶら下げたりしないでください。シフトレバーが定位置にもどらなくなって、思わぬ事故につながるおそれがあり危険です。
- 車が動いているときは、Pポジションスイッチにふれないでください。停車直前など、極低速走行中にPポジションスイッチを押すと、シフトポジションがPに切りかわることがあるため、車が急停止して思わぬ事故につながるおそれがあり危険です。
- 意図せぬシフトポジションの切りかわりを防止するため、操作時以外はPポジションスイッチやシフトレバーにふれないでください。

 **注意****■ 駆動用電池の充電について**

シフトポジションが N では、ガソリンエンジンが回転していても駆動用電池は充電されないため、N で長時間放置すると駆動用電池の残量が低下し、走行不能になるおそれがあります。

**■ シフト制御システムの異常が考えられるとき**

次のような状態になったときは、シフト制御システムの異常が考えられます。安全で平坦な場所に停車し、パーキングブレーキをかけて、トヨタ販売店にご連絡ください。

- マルチインフォメーションディスプレイにシフト制御システムに関する警告メッセージが表示されたとき (→ P. 490)
- シフトポジションが選択されていない表示状態が、数秒以上続いているとき

**■ シフトポジションの切りかえ操作について**

P から P 以外、および P 以外から P への切りかえ操作を短時間にくり返し行わないでください。そのような操作を行うと、システム保護のため、一定時間 P からの切りかえができなくなることがあります。その場合は、約 20 秒待ってから操作し直してください。

## 方向指示レバー

### 操作のしかた

- ① 左折
- ② 左側へ車線変更  
(レバーを途中で保持)  
レバーを離すまで、左側方向指示灯が点滅します。
- ③ 右側へ車線変更  
(レバーを途中で保持)  
レバーを離すまで、右側方向指示灯が点滅します。
- ④ 右折

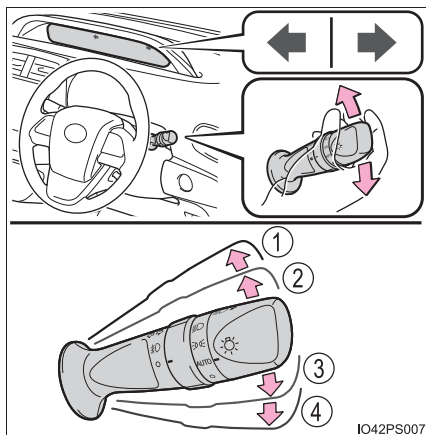

### 知識

#### ■ 作動条件

パワースイッチが ON モードのとき

#### ■ 表示灯の点滅が異常に速くなったとき

方向指示灯の電球が切れていないか確認してください。

## パーキングブレーキ

### 操作のしかた

パーキングブレーキをかけるには、右足でブレーキペダルを踏みながら、左足でパーキングペダルをいっぱいまで踏み込む（再度踏み込むと解除される）

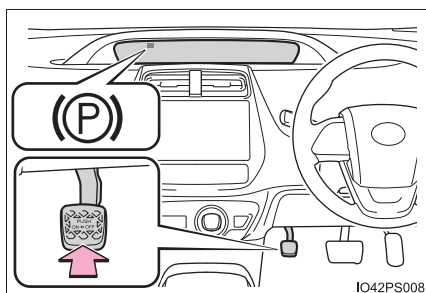

IO42PS008

### 知識

#### ■ パーキングブレーキ未解除警告ブザー

パーキングブレーキを解除しないまま車を発進させ、車速が約 5km/h 以上になると、警告ブザーが鳴ります。

#### ■ 冬季のパーキングブレーキの使用について

→ P. 364

### 注意

#### ■ 走行前の注意



パーキングブレーキを完全に解除してください。  
パーキングブレーキをかけたまま走行すると、ブレーキ部品が過熱し、ブレーキの効が悪くなったり、早く摩耗したりするおそれがあります。

## ランプスイッチ

自動または手動でヘッドランプなどを点灯できます。

### 操作のしかた

レバーの端をまわすと、次のようにランプが点灯します。

- ① **AUTO** ヘッドランプ・薄暮灯★・車幅灯などを自動点灯・消灯（パワースイッチがONモードのとき）
- ②  薄暮灯★・車幅灯・尾灯・番号灯・インストルメントパネルランプを点灯
- ③  上記ランプとヘッドランプを点灯
- ④  消灯

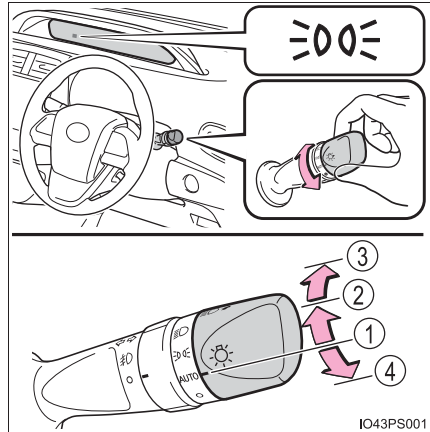

IO43PS001

### ハイビームにする

- ① ヘッドランプ点灯時ハイビームに切りかえ  
レバーをもとの位置へもどすとロービームにもどります。
- ② レバーを引いているあいだ、ハイビームを点灯  
ランプが消灯していても、ハイビームが点灯します。レバーを離すと、ロービームにもどる、または消灯します。

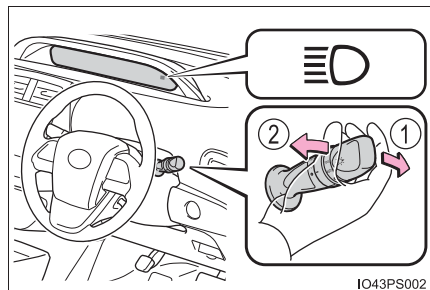

IO43PS002

★：グレード、オプションなどにより、装備の有無があります。

 知識

## ■ ライトセンサー

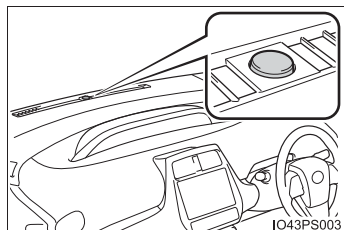

センサーの上にものを置いたり、センサーをふさぐようなものをフロントウインドウガラスに貼らないでください。周囲からの光がさえぎられると、自動点灯・消灯機能が正常に働かなくなります。

また、エアコン作動のさまたげとなります。



## ■ ランプ消し忘れ防止機能

パワースイッチをアクセサリモードまたは OFF にしてランプが点灯した状態で運転席ドアを開けるとヘッドランプと尾灯が消灯します。

再びランプを点灯する場合は、パワースイッチを ON モードにするか、一度ランプスイッチを OFF または AUTO にもどし、再度  または  の位置にします。

## ■ オートレベリングシステム

通行人や対向車がまぶしくないように、乗車人数、荷物の量などによる車の姿勢の変化に合わせて、ヘッドランプの光軸を自動で調整します。

## ■ ランプ消し忘れ警告ブザー

ヘッドランプ・尾灯が点灯している状態で運転席ドアを開けると、ランプ類の消し忘れを警告するブザーが鳴ります。

## ■ 節電機能

車両のバッテリーあがりを防止するため、パワースイッチが OFF の状態でヘッドランプまたは尾灯が点灯している場合、節電機能が働き約 20 分後すべてのランプが自動消灯します。

パワースイッチを ON モードにすると節電機能は解除されます。

次のいずれかを行った場合、節電機能はいったん解除され、再度節電機能が働き約 20 分後すべてのランプが自動消灯します。

- ランプスイッチを操作したとき
- ドアを開閉したとき

- マルチインフォメーションディスプレイに「ヘッドランプシステム故障 販売店で点検してください」が表示されたときは  
システムに異常があるおそれがあります。トヨタ販売店で点検を受けてください。
- カスタマイズ機能  
ライトセンサーの感度の設定などを変更できます。  
(カスタマイズ一覧：→ P. 555)

 **注意**

■ **補機バッテリーあがりを防止するために**

ハイブリッドシステムを停止した状態でランプ類を長時間点灯しないでください。

## オートマチックハイビーム★

オートマチックハイビームは、フロントウインドウガラスに設置されたカメラセンサーにより前方車両のランプや街路灯などの明るさを判定し、自動的にハイビームとロービームを切りかえます。

### ⚠ 警告

#### ■ 安全にお使いいただくために

オートマチックハイビームを過信しないでください。運転者は常に自らの責任で周囲の状況を把握し、安全運転を心がけ、必要に応じて手でハイビームとロービームを切りかえてください。

#### ■ オートマチックハイビームの誤操作を防ぐために

荷物を積み過ぎないでください。

### オートマチックハイビームの使い方

- 1 ランプスイッチを**AUTO**または

 にし、レバーを前方へ押す

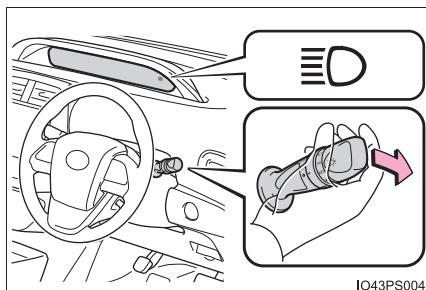

- 2 オートマチックハイビームスイッチを押す

オートマチックハイビームが作動すると、オートマチックハイビーム表示灯が点灯します。

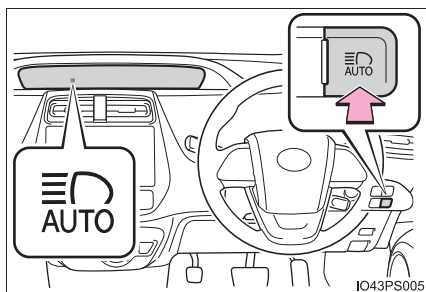

★：グレード、オプションなどにより、装備の有無があります。



## 手動切りかえのしかた

### ■ ロービームへの切りかえ

レバーをもとの位置にもどす

オートマチックハイビーム表示灯が  
消灯します。

オートマチックハイビームにもどす  
には、再度レバーを前方に押しします。

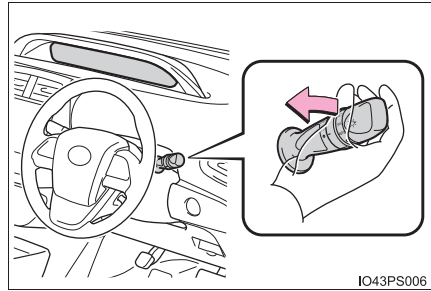

### ■ ハイビームへの切りかえ

オートマチックハイビームス  
イッチを押す

オートマチックハイビーム表示灯が  
消灯し、ハイビーム表示灯が点灯し  
ます。

オートマチックハイビームにもどす  
には、再度スイッチを押します。

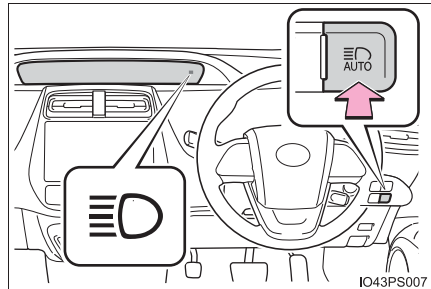

 知識**■ハイビームとロービームの自動切りかえ条件**

次の条件をすべて満たすと、ハイビームを点灯します。

- ・ 車速が約 30km/h 以上
- ・ 車両前方が暗い
- ・ 前方にランプを点灯した車両がない
- ・ 前方の道路沿いの街路灯の光が少ない

次の条件のいずれかのときはロービームが点灯します。

- ・ 車速が約 25km/h 以下
- ・ 車両前方が明るい
- ・ 前方車両がランプを点灯している
- ・ 前方の道路沿いの街路灯の光が多い

**■カメラセンサーの検知について**

- 次の状況では、ハイビームが自動でロービームに切りかわらない場合があります。
  - ・ 見通しの悪いカーブで対向車と突然すれ違ったとき
  - ・ 他車が前方を横切ったとき
  - ・ 連続するカーブや中央分離帯、街路樹などで前方車両が見え隠れするとき
  - ・ 前方車両が離れた車線から接近してきたとき
  - ・ 前方車両が無灯火のとき
- 前方車両のフォグランプにより、ハイビームがロービームに切りかわる場合があります。
- 街路灯や信号・広告などの照明、または標識・看板などの反射物によりハイビームがロービームに切りかわる場合や、ロービームが継続する場合があります。
- 次の原因により、ハイビームとロービームの切りかえのタイミングが変化する場合があります。
  - ・ 前方車両のランプの明るさ
  - ・ 前方車両の動きや向き
  - ・ 前方車両のランプが片側のみ点灯しているとき
  - ・ 前方車両が二輪車のとき
  - ・ 道路の状態（勾配やカーブ、路面状況など）
  - ・ 乗車人数や荷物の量
- 従って、ハイビームとロービームが運転者の感覚に合わず切りかわる場合があります。
- 自転車などの軽車両は検知しない場合があります。

● 次の状況では、周囲の明るさが正確に検知されず、ハイビームが歩行者や前方車両などの迷惑になる場合や、ロービームが継続する場合があります。このような場合は、手動でハイビームとロービームを切りかえてください。

- ・ 悪天候時（霧・雪・砂嵐・大雨など）
- ・ フロントウインドウガラスが汚れているときや、曇っているとき
- ・ フロントウインドウガラスにひび割れや破損があるとき
- ・ カメラセンサーが変形しているときや、汚れているとき
- ・ カメラセンサーが極端に高温になっているとき
- ・ 周囲にヘッドランプや尾灯などに似た光があるとき
- ・ 前方車両のランプが無灯火のときや、ランプに汚れや変色があったり光軸がずれているとき
- ・ 急激な明るさの変化が連続するとき
- ・ 起伏や段差が多い道路を走行しているとき
- ・ カーブが多い道路を走行しているとき
- ・ 車両前方に標識やミラーのように光を強く反射するものがあるとき
- ・ コンテナなど、先行車両の後部が光を強く反射するとき
- ・ 自車のヘッドランプが破損または汚れているとき
- ・ パンクやけん引などにより車両が傾いているとき
- ・ ハイビームとロービームをひんばんに切りかえているとき
- ・ ハイビームの使用に問題がある、またはほかの運転者・付近の歩行者の迷惑になると思われるとき
- ・ マルチインフォメーションディスプレイに「ヘッドランプシステム故障 販売店で点検してください」の警告メッセージが表示されているとき

■ **マルチインフォメーションディスプレイに「ヘッドランプシステム故障 販売店で点検してください」の警告メッセージが表示されたとき**

システムに異常があるおそれがあります。トヨタ販売店で点検を受けてください。

## フォグランプスイッチ★

雨や霧などの悪天候下での視界を確保します。

### 操作のしかた

▶ フロントフォグランプ装着車

- ①  消灯する
- ②  点灯する

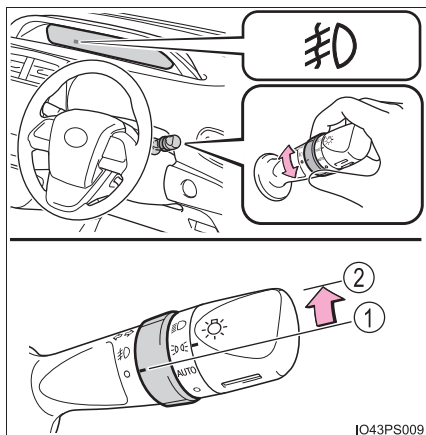

IO43PS009

★：グレード、オプションなどにより、装備の有無があります。

## ▶ リヤフォグランプ装着車

① ○ 消灯する

② ㊦ 点灯する

手を離すと ○ の位置までもどります。

再度操作すると、消灯します。

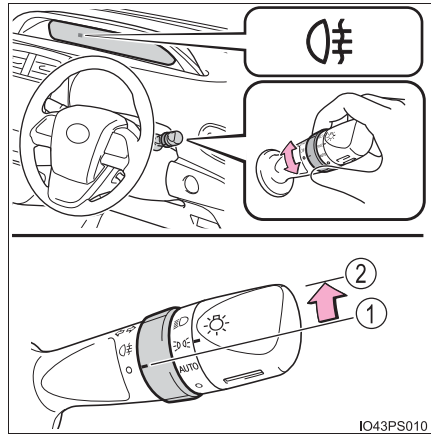

## ▶ フロント&amp;リヤフォグランプ装着車

① ○ 消灯する

② ㊦ フロントフォグランプを点灯する

③ ㊦ ㊦ フロント&amp;リヤフォグランプを点灯する

手を離すと ㊦ ㊦ の位置までもどります。

再度操作すると、リヤフォグランプのみ消灯します。

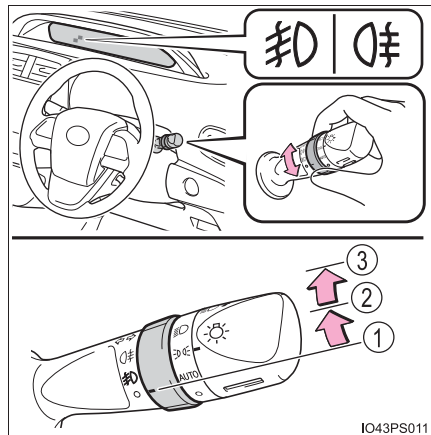

 知識

## ■点灯条件

フロントフォグランプ：ヘッドランプまたは車幅灯が点灯しているときに使用できます。

リヤフォグランプ：ヘッドランプまたはフロントフォグランプ（装着車のみ）が点灯しているときに使用できます。

## ■リヤフォグランプについて

- リヤフォグランプが点灯しているときは、メーター内の表示灯が橙色に点灯します。
- 雨や霧などで視界が悪いときに後続車に自分の車の存在を知らせるために使用します。視界が悪いとき以外に使用すると後続車の迷惑になる場合があります。必要なとき以外は使用しないでください。

 注意

## ■補機バッテリーあがりを防止するために

ハイブリッドシステムを停止した状態でランプ類を長時間点灯しないでください。

## ワイパー & ウォッシャー（フロント）

### 操作のしかた

次のようにレバーを操作して、ワイパーの作動を選択します。

▶ 間欠作動調整式ワイパー装着車

- ① ○ 停止
- ②  間欠作動
- ③ ▼ 低速作動
- ④ ▼ 高速作動
- ⑤ ▲ 一時作動



間欠作動  を選択しているとき、間欠作動の作動頻度を調整することができます。

- ⑥ 間欠ワイパーの作動頻度（増）
- ⑦ 間欠ワイパーの作動頻度（減）

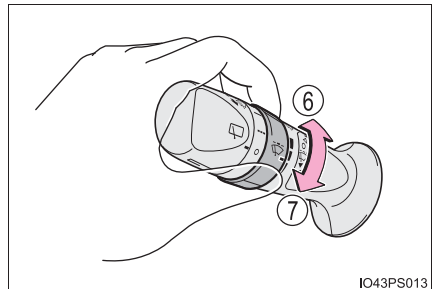

- ⑧ ウォッシャー液を出す  
ワイパーが連動して作動します。

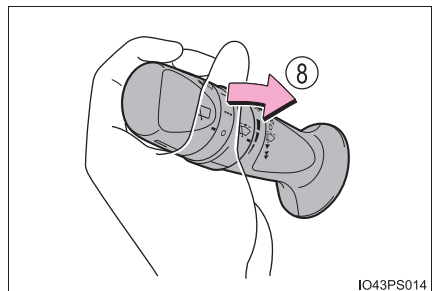

## ▶ 雨滴感知式ワイパー装着車

AUTO モード（**AUTO**）を選択したときは、雨滴量や車速に応じてワイパーが自動で作動します。

- ① ○ 停止
- ② **AUTO** AUTO モード
- ③ ▼ 低速作動
- ④ ▼▼ 高速作動
- ⑤ ▲ 一時作動



IO43PS015

AUTO モード（**AUTO**）を選択しているとき、雨滴量と車速に応じてワイパーが作動します。

AUTO モード（**AUTO**）が選択されているときは、次のようにツマミをまわして雨滴センサーの感度を調整できます。

- ⑥ 雨滴センサーの感度調整（高）
- ⑦ 雨滴センサーの感度調整（低）

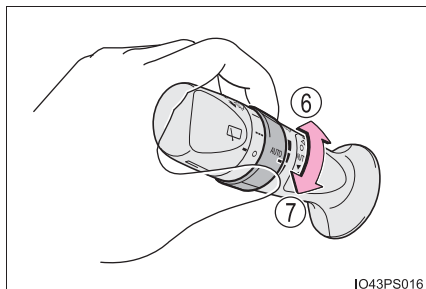

IO43PS016



⑧ ウォッシャー液を出す／ワイパー連動作動

ウォッシャー液が出たあとにワイパーが数回作動します。

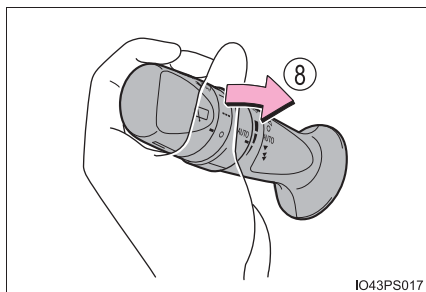

IO43PS017

 知識

## ■ 作動条件

パワースイッチが ON モードのとき

## ■ 液だれ防止作動（雨滴感知式ワイパー装着車）

ウォッシャー液を噴射するとワイパーが数回作動し、その後、液だれ防止のためにさらに 1 回作動します。

ただし、走行中は液だれ防止作動は働きません。

## ■ 車速による作動への影響

車速によってワイパー作動の間欠時間への影響があります。

## ■ 雨滴感知センサー（雨滴感知式ワイパー装着車）

- 雨滴感知センサーが雨滴量を判定します。光学センサーを使用しているため、フロントウインドウガラスに朝日や夕日が断続的にあたるときや、虫などで汚れたときに、正しく作動しないことがあります。

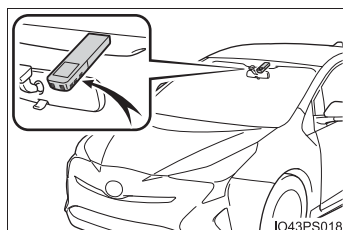

- パワースイッチがONモードのときにAUTOモードにすると、動作確認のためワイパーが 1 回作動します。
  - AUTO モードのとき雨滴センサーの感度調整を（高）側へ調整すると、動作確認のためワイパーが 1 回作動します。
  - 雨滴感知センサーの温度が90℃以上または-15℃以下のときは、AUTO作動しないことがあります。その場合は、AUTO モード以外でワイパーを使用してください。
- ウォッシャー液が出ないとき
- ウォッシャー液量が不足していないのにウォッシャー液が出ないときは、ノズルのつまりを点検してください。
- カスタマイズ機能
- AUTO モードの作動を変更できます。  
(カスタマイズ一覧：→ P. 558)

 **警告****■ AUTO モード時のワイパー作動について（雨滴感知式ワイパー装着車）**

AUTO モードでは、センサーにふれたり、フロントウインドウガラスに振動があるなどの要因で不意にワイパーが作動するおそれがあります。ワイパーで指などを挟まないように注意してください。

**■ ウォッシャー使用時の警告**

寒冷時はフロントウインドウガラスが暖まるまでウォッシャー液を使用しないでください。ウォッシャー液がフロントウインドウガラスに凍り付き、視界不良を起こして思わぬ事故につながり、重大な傷害におよぶか、最悪の場合死亡につながるおそれがあります。

 **注意****■ フロントウインドウガラスが乾いているとき**

ワイパーを使わないでください。  
ガラスを傷付けるおそれがあります。

**■ ウォッシャー液が出ないとき**

ウォッシャースイッチを操作し続けしないでください。  
ポンプが故障するおそれがあります。

**■ ノズルがつまったとき**

ノズルがつまったときはトヨタ販売店へご連絡ください。  
ピンなどで取り除かないでください。  
ノズルが損傷するおそれがあります。

**■ 補機バッテリーあがりを防止するために**

ハイブリッドシステムを停止した状態でワイパーを長時間作動しないでください。

## ワイパー & ウォッシャー (リヤ) ★

### 操作のしかた

次のようにレバーの端をまわしてワイパーの作動を選択します。

- ① ○ 停止
- ② - - - 間欠作動
- ③ ——— 通常作動

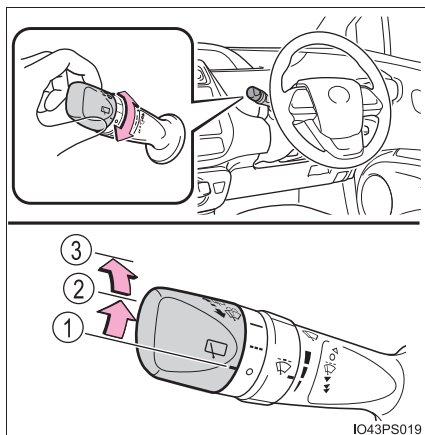

- ④ ウォッシャー液を出す／ワイパー連動作動

ウォッシャー液が出たあとにワイパーが数回作動します。

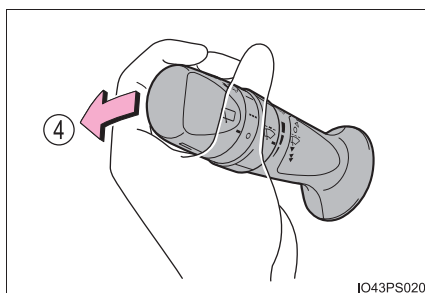

★：グレード、オプションなどにより、装備の有無があります。

 知識

## ■ 作動条件

パワースイッチが ON モードのとき

## ■ ウォッシャー液が出ないとき

ウォッシャー液量が不足していないのにウォッシャー液が出ないときは、ノズルのつまりを点検してください。

 注意

## ■ リヤウインドウガラスが乾いているとき

ワイパーを使わないでください。  
ガラスを傷付けるおそれがあります。

## ■ ウォッシャー液が出ないとき

ウォッシャースイッチを操作し続けしないでください。  
ポンプが故障するおそれがあります。

## ■ ノズルがつまったとき

ノズルがつまったときはトヨタ販売店へご連絡ください。  
ピンなどで取り除かないでください。  
ノズルが損傷するおそれがあります。

## ■ 補機バッテリーあがりを防止するために

ハイブリッドシステムを停止した状態でワイパーを長時間作動しないでください。

## 給油口の開け方

次の手順で給油口を開けてください。

### 給油する前に

- ドアとドアガラスを閉め、パワースイッチを OFF にしてください。
- 燃料の種類を確認してください。

### 知識

#### ■ 燃料の種類

- 無鉛レギュラーガソリン
- バイオ混合ガソリン (レギュラー)

#### ■ バイオ混合ガソリンについて

エタノールの混合率 10%以下、または ETBE の混合率 22%以下のガソリン(酸素含有率 3.7%以下)を使用することができます。

#### ■ ガソリン価格設定画面について

約 5L 以上給油したあとでパワースイッチを ON モードにすると、マルチインフォメーションディスプレイにガソリン価格設定画面が自動的に表示されます。(→ P. 129)

 **警告****■ 給油するときは**

次のことを必ずお守りください。

お守りいただかないと火災を引き起こすなど、重大な傷害におよぶか、最悪の場合死亡につながるおそれがあります。

- 給油前にボデーなどの金属部分にふれて体の静電気を除去してください。除去したあとは給油が完了するまで、車内にもどったり、他の人やものにふれないでください。また、給油口に静電気を除去していない人を近付けないでください。

静電気を帯電した人が給油口に近付くと、放電による火花で燃料に引火するおそれがあります。

- キャップはツマミ部分を持ち、ゆっくりと開けてください。また、キャップをゆるめるときに、“シュー”という音がする場合は、その音が止まるまでキャップを保持してください。

すぐに開けると、気温が高いときなどに、給油口から燃料が噴き出るおそれがあります。

- 気化した燃料を吸わないようにしてください。  
燃料の成分には、有害物質を含んでいるものもあります。

- 喫煙しないでください。

- 給油口にノズルを確実に挿入してください。

- 継ぎ足し給油をしないでください。

- 正常に給油できない場合は、スタンドの係員を呼んで指示に従ってください。

 注意

## ■ 給油するとき

指定のガソリンを使用してください。

指定以外のガソリンや他の燃料（粗悪ガソリン・軽油・灯油・高濃度バイオ混合ガソリン※）を使用したり、燃料をこぼしたりしないでください。

次のような状態になるおそれがあります。

- エンジンの始動性が悪くなる
- エンジンからの異音や振動など（ノッキング）が発生する
- エンジン出力が低下する
- 排気制御システムが正常に機能しない
- 燃料系部品が損傷する
- 塗装が損傷する

※ エタノール混合率 10%をこえるもの、または ETBE 混合率 22%をこえるもの

## 給油口の開け方

- 1 オープナーを押して、給油扉を開く

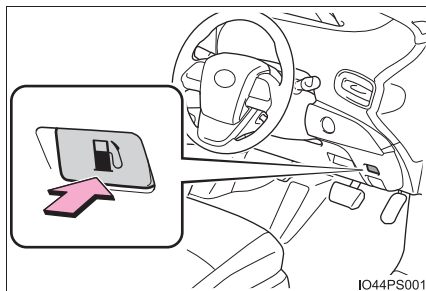

- 2 キャップをゆっくりまわして開け、ハンガーにかける

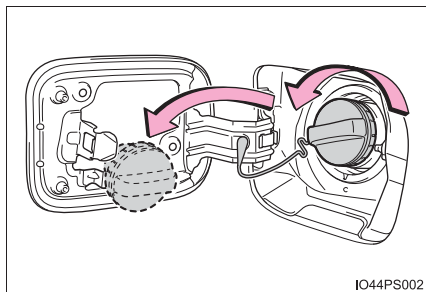



 知識

## ■ 車内のスイッチで給油扉が開かないとき

給油扉が開かないときは、次の方法で開けることができます。

- 1 ラゲージルームを開け、ラゲージルームランプ下部にあるカバーを取りはずす

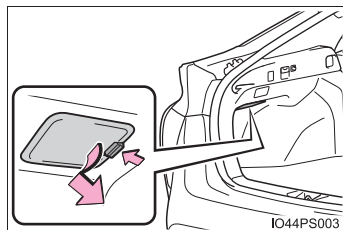

- 2 レバーを手前に引き、給油扉が開いたことを確認する

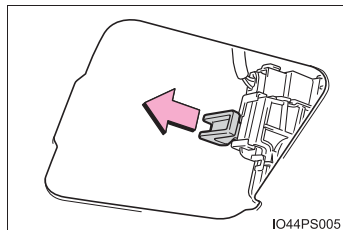

### 給油口の閉め方

キャップを“カチッ”と音がするまでまわして閉める

手を離すと、キャップが逆方向に少しもどります。

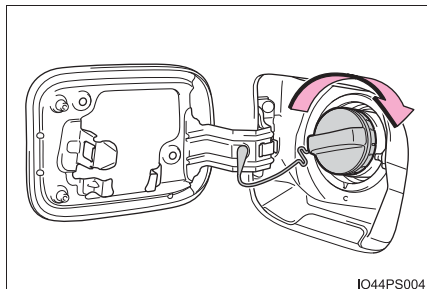

IO44PS004

### ⚠ 警告

#### ■ キャップが正常に閉まらないとき

必ずトヨタ販売店へご連絡ください。

正常に閉まらないキャップをそのまま使用したり、純正品以外のキャップを使用すると、火災などを引き起こし、重大な傷害におよぶか、最悪の場合死亡につながるおそれがあります。

## Toyota Safety Sense P★

Toyota Safety Sense Pは、次の運転支援装置によって運転者を補助し、安全で快適なドライブを支援します。

◆ PCS（プリクラッシュセーフティシステム）

→ P. 243

◆ LDA（ステアリング制御付き車線逸脱警報）

→ P. 253

◆ オートマチックハイビーム

→ P. 218

◆ レーダークルーズコントロール（全車速追従機能付き）

→ P. 263

 **警告**

■ **Toyota Safety Sense P について**

Toyota Safety Sense P は運転者の安全運転を前提としたシステムであり、事故被害や運転負荷の軽減に寄与することを目的としています。本システムは認識性能・制御性能に限界があります。システムを過信せず、運転者は常に自らの責任で周囲の状況を把握し、安全運転を心がけてください。

★：グレード、オプションなどにより、装備の有無があります。

## 車両データの記録について

プリクラッシュセーフティシステムには、車両の制御や操作に関するデータなどを記録するコンピューターが装備されており、主に次のようなデータを記録します。

- ・ アクセルペダルの操作状況
- ・ ブレーキペダルの操作状況
- ・ 車速
- ・ プリクラッシュセーフティシステムの各機能の作動状況
- ・ 先行車などの障害物との距離、相対速度などの情報
- ・ カメラセンサーの画像情報（プリクラッシュブレーキまたはプリクラッシュブレーキアシスト作動時のみ）

なお、会話などの音声や車内の映像は記録しません。

### ● データの取扱いについて

トヨタはコンピューターに記録されたデータを車両の故障診断・研究開発・品質の向上を目的に取得・利用することがあります。

なお、次の場合を除き、トヨタは取得したデータを第三者へ開示または提供することはありません。

- ・ お車の使用者の同意（リース車は借主の同意）がある場合
- ・ 警察・裁判所・政府機関などの法的強制力のある要請に基づく場合
- ・ トヨタが訴訟で使用する場合
- ・ 統計的な処理を行う目的で、使用者や車両が特定されないように加工したデータを研究機関などに提供する場合

### ● 記録した画像情報は特別な装置を使用して消去することが可能です。

また、画像情報を記録する機能を停止することも可能です。ただし、機能を停止するとプリクラッシュセーフティシステム作動時のデータは残りません。

## 前方センサー

フロントグリルとフロントウインドウガラスにある 2 種類のセンサーにより、各運転支援装置に必要な情報を認識します。

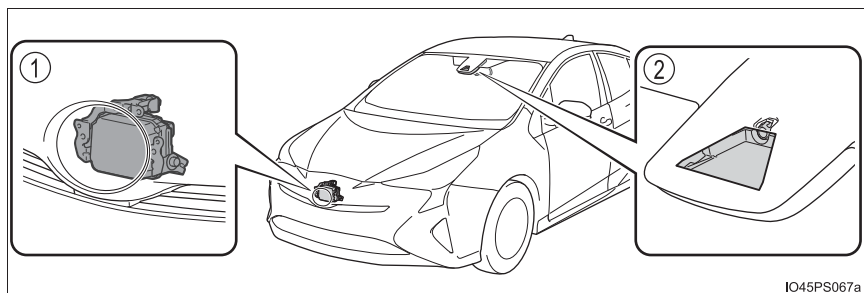

① レーダーセンサー

② カメラセンサー

**警告****■ レーダーセンサーの故障や誤作動を防ぐために**

次のことをお守りください。

お守りいただかないと、レーダーセンサーが正常に作動せず、思わぬ事故につながり、重大な傷害におよぶか、最悪の場合死亡につながるおそれがあります。

● レーダーセンサーとフロントグリルエンブレムは常にきれいにしておく

- ① レーダーセンサー
- ② フロントグリルエンブレム

レーダーセンサー前面やフロントグリルエンブレム前後面に汚れ・水滴・雪などが付着した場合は、取り除いてください。

お手入れをする際は、レーダーセンサーやフロントグリルエンブレムを傷付けないよう、やわらかい布を使ってください。

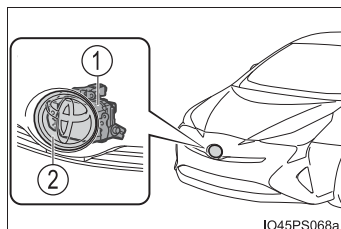

- レーダーセンサーやフロントグリルエンブレム周辺にアクセサリーを付けたら、ステッカー（透明なものを含む）などを貼ったりしない
- レーダーセンサー周辺への強い衝撃を避ける  
レーダーセンサー・フロントグリル・フロントバンパーに強い衝撃を受けた際は、必ずトヨタ販売店で点検を受けてください。
- レーダーセンサーを分解しない
- レーダーセンサーやフロントグリルエンブレムを改造したり、塗装したりしない
- レーダーセンサー・フロントグリル・フロントバンパーの脱着や交換が必要な場合は、トヨタ販売店にご相談ください。

**警告****■カメラセンサーの故障や誤作動を防ぐために**

次のことをお守りください。

お守りいただかないと、カメラセンサーが正常に作動せず、思わぬ事故につながり、重大な傷害におよぶか、最悪の場合死亡につながるおそれがあります。

**●フロントウインドウガラスは常にきれいにしておく**

- ・フロントウインドウガラス外側に汚れ・油膜・水滴・雪などが付着した場合は、取り除いてください。
- ・フロントウインドウガラスにガラスコーティング剤を使用している場合、カメラセンサー前部に水滴などが付着した場合は、ワイパーでふき取ってください。
- ・フロントウインドウガラス内側のカメラセンサー取り付け部が汚れた場合は、トヨタ販売店にご相談ください。

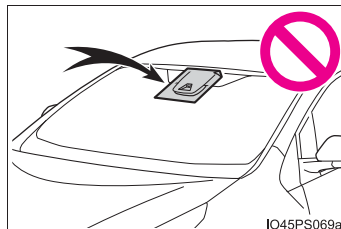
**●カメラセンサー前部のフロントウインドウガラス（図に示す範囲）にアンテナを取り付けたり、ステッカー（透明なものを含む）などを貼ったりしない**

- カメラセンサー前部のフロントウインドウガラスが曇ったり、結露したり、凍結したりした場合は、フロントデフロスターで取り除く（→P. 371）
- カメラセンサー前部のフロントウインドウガラスの水滴をワイパーが正しくふき取れないときは、ワイパーゴムまたはワイパーブレードを交換する
  - ・ワイパーゴムの交換：→P. 452
  - ・ワイパーブレードの交換が必要な場合は、トヨタ販売店にご相談ください。
- フロントウインドウガラスにフィルムを貼らない
- フロントウインドウガラスに傷・ひびなどが生じた場合は、そのまま放置せずに交換する  
フロントウインドウガラスの交換が必要な場合は、トヨタ販売店にご相談ください。
- カメラセンサーに液体をかけない
- カメラセンサーに強い光を照射しない

 **警告**

- カメラセンサーのレンズを汚したり、傷を付けたりしない  
フロントウインドウガラス内側を掃除するときは、ガラスクリーナーがレンズに付着しないようにしてください。また、レンズにはふれないでください。レンズに汚れ・傷がある場合は、トヨタ販売店にご相談ください。
- カメラセンサーに強い衝撃を加えない
- カメラセンサーの取り付け位置や向きを変更したり、取りはずしたりしない
- カメラセンサーを分解しない
- カメラセンサー付近に電子機器や、強い電波を発信する機器を取り付けない
- インナーミラーなどのカメラセンサー周辺部品や天井を改造しない
- ボンネット・フロントグリル・フロントバンパーに、カメラセンサーの視界をさえぎる可能性のあるアクセサリーを取り付けない  
詳しくはトヨタ販売店にご相談ください。
- ルーフ上に全長の長い荷物（サーフボードなど）を積むときは、カメラセンサーの視界をさえぎらないようにする
- ヘッドランプなどのランプ類を改造しない

 **知識****■ レーダーセンサーの取り扱い**

レーダーセンサーは電波法の基準に適合しています。センサーに印字されているマークはその証明ですので消さないでください。また、製品を分解・改造すると罰せられることがあります。必ず日本国内でご使用下さい。



## PCS (プリクラッシュセーフティシステム) ★

進路上の車両や歩行者を前方センサーで検出し、衝突の可能性が高いとシステムが判断したときに、警報やブレーキ力制御により運転者の衝突回避操作を補助します。また、衝突の可能性がさらに高まったと判断したときは、自動的にブレーキを作動させることで、衝突回避を支援、あるいは衝突被害の軽減に寄与します。

必要に応じて、プリクラッシュセーフティシステムの ON / OFF や、警報タイミングを切りかえることができます。(→ P. 246)

### ◆ 衝突警報

衝突の可能性が高いとシステムが判断したとき、“ピピピ・・・”とブザー音が鳴り、マルチインフォメーションディスプレイにメッセージを表示し、回避操作をうながします。

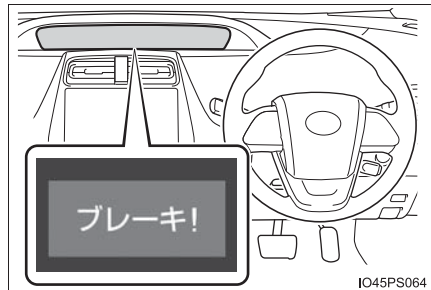

### ◆ プリクラッシュブレーキアシスト

衝突の可能性が高いとシステムが判断したとき、ブレーキペダルが踏まれる強さに応じてブレーキ力を増強します。

### ◆ プリクラッシュブレーキ

衝突の可能性が高いとシステムが判断したときに衝突警報を行い、さらに衝突の可能性が高まったと判断したときは、ブレーキが自動でかかり、衝突回避を支援、あるいは衝突速度の低減に寄与します。

★：グレード、オプションなどにより、装備の有無があります。

 **警告****■安全にお使いいただくために**

- 安全運転を行う責任は運転者にあります。常に周囲の状況を把握し、安全運転に努めてください。  
プリクラッシュセーフティシステムを日常のブレーキ操作のかわりには絶対に使用しないでください。本システムはあらゆる状況で衝突を回避または衝突の被害を軽減するものではありません。システムに頼ったり、安全を委ねる運転をしたりすると思わぬ事故につながり、重大な傷害におよぶか、最悪の場合死亡につながるおそれがあります。
- プリクラッシュセーフティシステムは衝突回避を支援、あるいは衝突被害の軽減に寄与することを目的としていますが、その効果はさまざまな条件により異なります。そのため、常に同じ性能を発揮できるものではありません。  
次の項目をお読みいただき、システムを過信せず安全運転に努めてください。
  - ・ 衝突の可能性がなくてもシステムが作動するおそれがあるとき：→P. 248
  - ・ システムが正常に作動しないおそれがあるとき：→P. 250
- お客様ご自身でプリクラッシュセーフティシステムの作動テストを行わないでください。状況によってシステムが正常に作動せず、思わぬ事故につながるおそれがあります。

**■プリクラッシュブレーキについて**

- プリクラッシュブレーキが作動したときは、強いブレーキがかかります。
- プリクラッシュブレーキの作動により車両が停止したときは、約 2 秒後にプリクラッシュブレーキが解除されます。必要に応じて運転者自らブレーキをかけてください。
- プリクラッシュブレーキは運転者の操作状態によっては作動しません。運転者がアクセルペダルを強く踏んでいたり、ハンドルを操作したりしていると、場合によっては運転者の回避操作とシステムが判断し、プリクラッシュブレーキが作動しない場合があります。
- プリクラッシュブレーキ作動中に、アクセルペダルを強く踏んだり、ハンドルを操作したりすると、場合によっては運転者の回避操作とシステムが判断し、プリクラッシュブレーキの作動が解除されます。
- ブレーキペダルを踏んでいるときは、運転者の回避操作とシステムが判断し、プリクラッシュブレーキの作動開始タイミングが遅れる場合があります。

 **警告****■プリクラッシュセーフティシステムを OFF にするとき**

次のときは、システムを OFF にしてください。  
システムが正常に作動せず、思わぬ事故につながり、重大な傷害におよぶか、最悪の場合死亡につながるおそれがあります。

- けん引されるとき
- けん引するとき
- トラック・船舶・列車などに積載するとき
- 車両をリフトで上げ、ハイブリッドシステムを始動しタイヤを空転させるとき
- 点検でシャシーダイナモやフリーローラーなどを使用するとき
- 事故などにより、フロントバンパーやフロントグリルに強い衝撃が加わったとき
- 事故や故障で自車の走行が不安定なとき
- オフロード走行やスポーツ走行をするとき
- タイヤの空気圧が適正でないとき
- 著しく摩耗したタイヤを装着しているとき
- メーカー指定のサイズ以外のタイヤを装着しているとき
- タイヤチェーンを装着しているとき
- 応急用タイヤ★やタイヤパンク応急修理キット★を使用しているとき
- 車両に前方センサーをさえぎるような装備品（除雪装置など）を一時的に取り付けているとき

★：グレード、オプションなどにより、装備の有無があります。

## プリクラッシュセーフティシステムの設定変更

### ■ プリクラッシュセーフティシステムの ON / OFF を変更する

マルチインフォメーションディスプレイの  画面 (→ P. 126) から、プリクラッシュセーフティシステムの ON (作動) / OFF (非作動) を変更することができます。

パワースイッチが ON モードになるたびシステムは ON になります。

システムを OFF にすると、PCS 警告灯が点灯します。

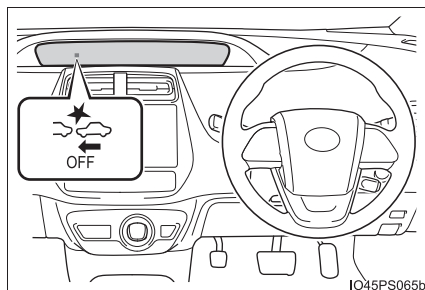

### ■ プリクラッシュセーフティシステムの警報タイミングを変更する

マルチインフォメーションディスプレイの  画面 (→ P. 126) から、プリクラッシュセーフティシステムの警報タイミングを変更することができます。

パワースイッチを OFF にしても選択した警報タイミングは継続します。

- ① 遠い  
「中間」より警報タイミングが早くなる
- ② 中間  
初期設定
- ③ 近い  
「中間」より警報タイミングが遅くなる

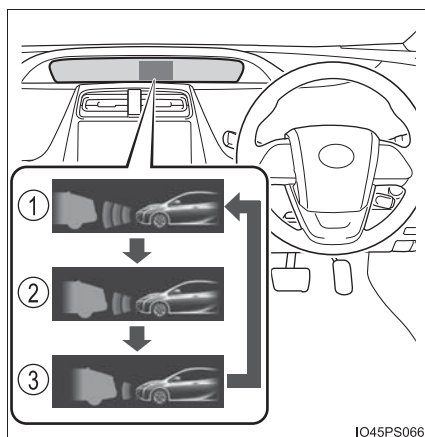

## 知識

### ■ システムの作動条件

プリクラッシュセーフティシステムが ON で、前方の車両や歩行者と衝突の可能性が高いとシステムが判断したときに作動します。各機能の作動速度は次のとおりです。

#### ● 衝突警報

- ・ 自車速度約 10 ～ 180km/h（検出対象が歩行者のときは、自車速度約 10 ～ 80km/h）
- ・ 自車から見た前方の車両や歩行者との相対速度約 10km/h 以上

#### ● プリクラッシュブレーキアシスト

- ・ 自車速度約 30 ～ 180km/h（検出対象が歩行者のときは、自車速度約 30 ～ 80km/h）
- ・ 自車から見た前方の車両や歩行者との相対速度約 30km/h 以上

#### ● プリクラッシュブレーキ

- ・ 自車速度約 10 ～ 180km/h（検出対象が歩行者のときは、自車速度約 10 ～ 80km/h）
  - ・ 自車から見た前方の車両や歩行者との相対速度約 10km/h 以上
- ただし、次のときシステムは作動しません。

- 補機バッテリー端子を脱着したあと、しばらく走行するまでのあいだ
- シフトポジションが R のとき
- VSC が OFF のとき（衝突警報のみ作動可能状態になります）
- PCS 警告灯が点滅または点灯しているとき

### ■ 歩行者検出について

対象となる歩行者の大きさ・輪郭・動きなどから検出します。

周囲の明るさや、歩行者の動き・姿勢・角度などによっては、歩行者を検出できず、システムが正常に作動しないおそれがあります。（→ P. 251）

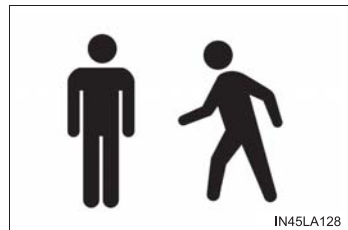

### ■ プリクラッシュブレーキの作動解除

プリクラッシュブレーキ作動中に次の操作をすると、プリクラッシュブレーキの作動が解除されます。

- アクセルペダルを強く踏み込む
- ハンドルを大きくきる、またはすばやく操作する

### ■衝突の可能性がなくてもシステムが作動するおそれがあるとき

- 例えば次のような状況では、システムが衝突の可能性があると判断し、作動するおそれがあります。

- ・ 車両や歩行者のすぐそばを通過するとき
- ・ 車線を変更して先行車を追いこすとき
- ・ 車線変更している先行車を追い抜くとき
- ・ 右左折する先行車を追いこすとき

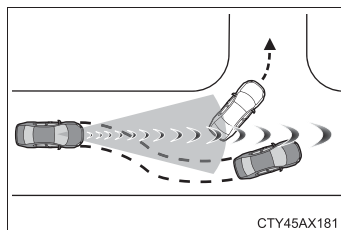

- ・ 右左折待ちの対向車とすれ違うとき

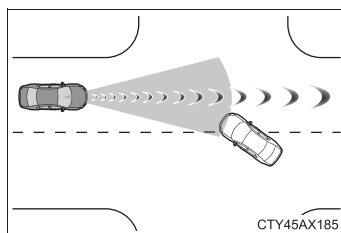

- ・ 隣の車線の前方車両との位置関係がずれる道（曲がりくねった道など）を走行するとき

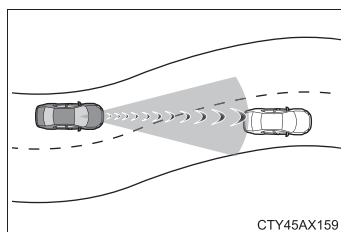

- ・ 先行車が急減速したとき
- ・ 路面にうねり・凹凸があるときなど、車両姿勢が変化しているとき
- ・ 道路脇の構造物（ガードレール・電柱・木・壁など）に近付いたとき
- ・ カーブ入り口の道路脇に車両・歩行者・構造物が存在するとき

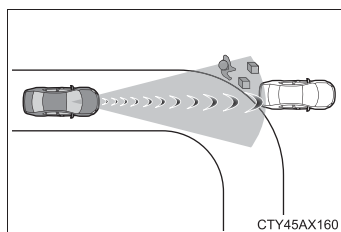

- ・ 道路脇が構造物に囲まれた狭い道（狭いトンネル・鉄橋など）を走行するとき
- ・ 路上または道路脇に金属物（マンホール・鉄板など）・段差・突起物があるとき

- ・横断する歩行者が車両のすぐそばに近付いたとき

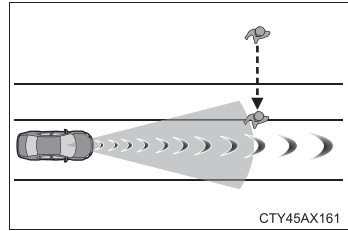

- ・道路上方に構造物（天井の低いトンネル・道路標識など）がある場所を走行するとき

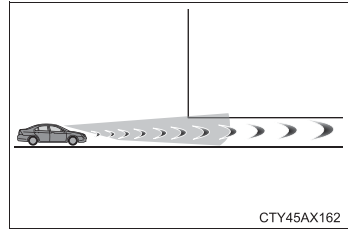

- ・上り坂で道路上方に構造物（看板など）がある場所を走行するとき

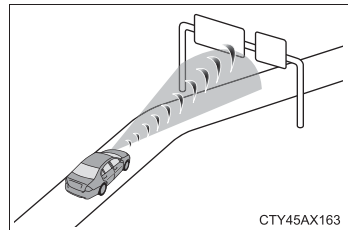

- ・ETCゲートや駐車場のゲートなどの開閉バーに急速に接近したとき
- ・洗車機を使用するとき

- ・車両に覆い被さるような障害物（生い茂った草・垂れ下がった枝・垂れ幕など）がある場所を走行するとき

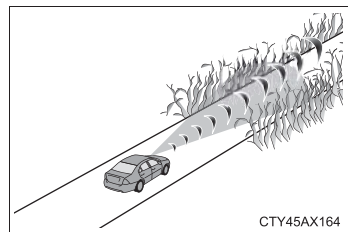

- ・前方車両から水・雪・土埃などの巻き上げがあるとき
- ・車両前方に水蒸気や煙などがあるとき
- ・路面または壁面に車両や歩行者との区別が付きにくい模様・ペイントがあるとき
- ・電波の反射が強い物体（大型トラック・ガードレールなど）の横を走行するとき
- ・テレビ塔・放送局・発電所など、強い電波やノイズが発生する場所の近くを走行するとき

### ■システムが正常に作動しないおそれがあるとき

- 例えば次のような状況では、前方センサーが対象となる車両を検出できず、システムが正常に作動しないおそれがあります。

- ・前方から自車に向かって車両が近付いてくるとき
- ・前方車両がオートバイ・自転車のとき
- ・車両の側面または前面に近付いたとき
- ・先行車の後端面積が小さいとき（空荷のトラックなど）
- ・先行車の後端が低い位置にあるとき（低床トレーラーなど）

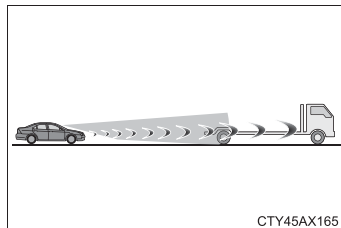

- ・前方車両の荷台から荷物がはみ出しているとき
- ・前方車両の最低地上高が極端に高いとき

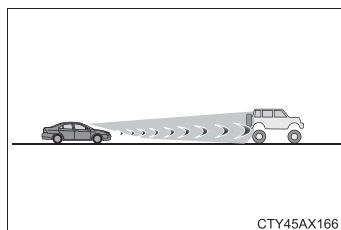

- ・前方車両が特殊な形状のとき（トラクター・サイドカーなど）
- ・前方車両が太陽光などを強く反射しているとき
- ・車両が横から割り込んできたり、飛び出してきたりしたとき
- ・前方車両が急な動きをしたとき（急ハンドル・急加速・急減速など）
- ・自車が車線変更を行い、変更した車線の先行車に急接近したとき
- ・前方車両と自車の中心がずれているとき

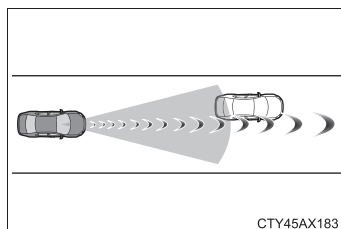

- ・悪天候（雨・霧・雪・砂嵐など）のとき
- ・前方車両から水・雪・土埃などの巻き上げがあるとき
- ・車両前方に水蒸気や煙などがあるとき
- ・周囲の明るさが急激に変化する場所を走行するとき（トンネルの出入り口など）



- ・強い光（太陽光や対向車のヘッドランプ光など）がカメラセンサーに直接あたっているとき
- ・薄暗いとき（朝方・夕方など）、および夜間やトンネル内
- ・ハイブリッドシステムを始動したあと、走行を開始してしばらくのあいだ
- ・右左折中および右左折後の数秒間
- ・カーブ走行中およびカーブを曲がりきってからの数秒間
- ・自車が横すべりしているとき
- ・車両姿勢が変化しているとき

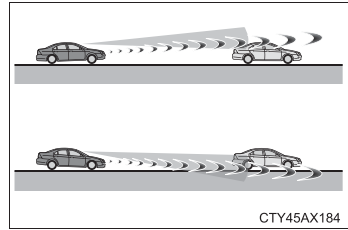

- ・ホイールアライメントがずれているとき
  - ・ワイパーブレードがカメラセンサーの視界をさえぎっているとき
  - ・ふらつき運転をしているとき
  - ・過度な高速走行をしているとき
  - ・坂道を走行しているとき
  - ・前方センサーの向きがずれているとき
- 例えば次のような状況では、制動力が十分に得られず、システムの性能を発揮できないおそれがあります。
    - ・ブレーキ性能が十分に発揮できない場合（ブレーキ部品が極度に冷えている・過熱している・ぬれているなど）
    - ・車両の整備状態（ブレーキ部品・タイヤの摩耗や空気圧など）が良好でないとき
    - ・砂利道やすべりやすい路面を走行しているとき
  - 例えば次のような歩行者は、前方センサーが検出できず、システムが正常に作動しないおそれがあります。
    - ・身長が約 1m 以下、または約 2 m 以上の歩行者
    - ・合羽・ロングスカートなどを着ていて、全身の輪郭があいまいな歩行者
    - ・大きな荷物を抱えていたり、傘をさしていたりして、体の一部が隠れている歩行者
    - ・前かがみになっている、またはしゃがんでいる歩行者
    - ・ベビーカー・車いす・自転車などを押している歩行者
    - ・集団でいる歩行者
    - ・白っぽい服を着ていて、極端に明るく見える歩行者
    - ・夜間やトンネル内など、暗闇にいる歩行者
    - ・服装の色合いや明るさなどが背景に溶け込んでいる歩行者
    - ・壁際や車両・フェンス・ガードレールなどのそばにいる歩行者
    - ・路面の金属物（マンホール・鉄板など）上にいる歩行者
    - ・歩く速度が速い歩行者

- ・ 歩く速度を急激に変化させている歩行者
- ・ 物陰から飛び出してきた歩行者
- ・ 車両の側端（ドアミラーなど）すれすれの位置にいる歩行者

#### ■ PCS警告灯が点滅、およびマルチインフォメーションディスプレイに警告メッセージが表示されたとき

システムが一時的に作動しない、またはシステムに異常があるおそれがあります。

- 次のときは、状況が改善されると PCS 警告灯・警告メッセージが消え、作動可能状態になります。
  - ・ 炎天下などで、前方センサーや前方センサー周辺の温度が高いとき
  - ・ 極寒の環境などで、前方センサーや前方センサー周辺の温度が低いとき
  - ・ レーダーセンサーやフロントグリルエンブレム周辺に雪や汚れなどが付着しているとき
  - ・ ボンネットが開いているときや、フロントウインドウガラスのカメラセンサー付近にシールが貼り付けられているときなど、カメラセンサーの前方がさえぎられているとき
- PCS 警告灯が点滅したままのとき、および警告メッセージが表示されたままのときは、システムに異常があるおそれがあります。トヨタ販売店で点検を受けてください。

#### ■ VSC を停止したとき

- VSC の作動を停止（→ P. 356）したときは、プリクラッシュブレーキアシスト・プリクラッシュブレーキの作動も停止します。
- PCS 警告灯が点灯し、マルチインフォメーションディスプレイに「VSC が OFF のためプリクラッシュブレーキも停止します」が表示されます。

## LDA ※ (ステアリング制御付き車線逸脱警報) ★

### 機能概要

白（黄）線が整備された、高速道路または自動車専用道路を走行中、車線からの逸脱の可能性を運転者に警告するとともに、逸脱を回避するためのハンドル操作の一部を支援します。

LDA は、フロントウィンドウガラス上部のカメラセンサーで、白（黄）線を認識します。

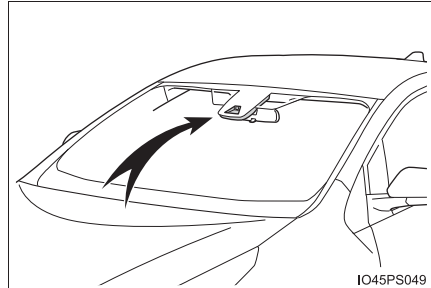

### LDA に含まれる機能

#### ◆ 車線逸脱警報機能

車両が車線から逸脱する可能性がある場合に、マルチインフォメーションディスプレイの表示および、警報ブザーにより注意をうながします。

警報ブザーが鳴ったときは、まわりの道路状況を確認の上、ハンドルを慎重に操作して、白（黄）線内の中央付近にもどってください。

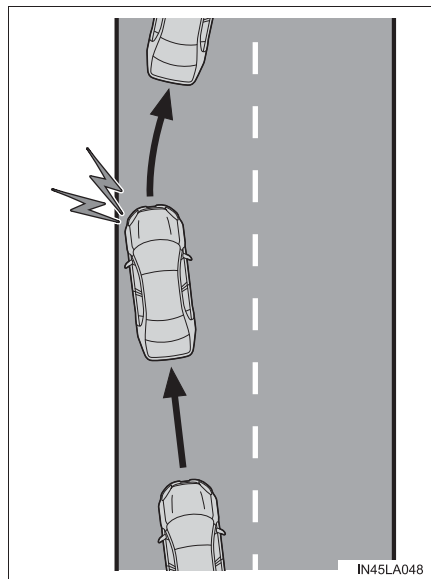

※：Lane Departure Alert の略

★：グレード、オプションなどにより、装備の有無があります。

### ◆ ステアリング制御機能

車両が車線から逸脱する可能性がある場合に、短時間、小さな操舵力をハンドルに与えて、車線からの逸脱を避けるのに必要なハンドル操作の一部を支援します。

一定のあいだハンドルを操作しなかったり、ハンドルをしっかり握っていない状態での運転が続いたりしたときは、マルチインフォメーションディスプレイに警告メッセージが表示され、機能が一時的に解除されます。

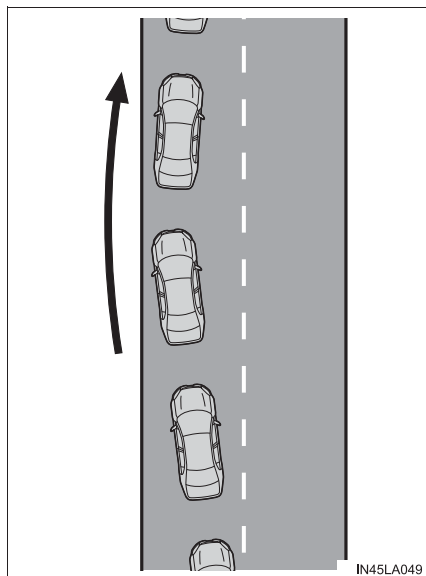

### ◆ ふらつき警報機能

車両がふらついて走行しているとき、または車線から何度もはみだしそうになった場合に、警報ブザーおよびマルチインフォメーションディスプレイの表示により注意をうながします。

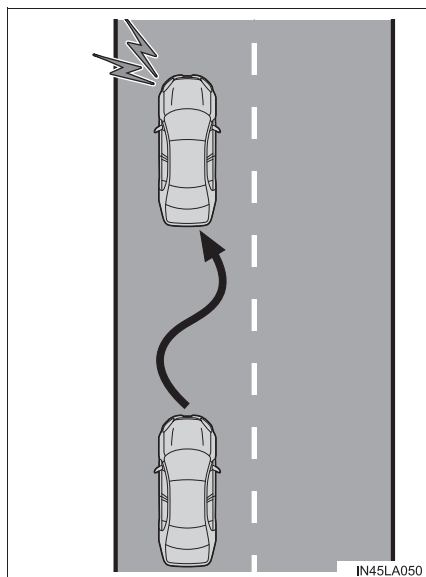

 **警告****■ LDA をお使いになる前に**

LDA を過信しないでください。LDA は自動で運転する装置でも前方への注意を軽減する装置でもないため、運転者は常に自らの責任で周囲の状況を把握し、ハンドル操作で進路を修正し、安全運転を心がけてください。また、長時間の運転などによる疲労時は適切に休憩をとってください。適切な運転操作をしなかったり、注意を怠ったりすると、思わぬ事故につながるおそれがあり危険です。

**■ 誤作動を防ぐために**

LDA を使用しないときは、LDA スイッチでシステムを OFF にしてください。

**■ LDA を使用してはいけない状況**

次の状況では、LDA を使用しないでください。  
システムが適切に作動せず、思わぬ事故につながるおそれがあり危険です。

- 応急用タイヤ★・タイヤチェーンなどを装着しているとき
- タイヤの残り溝が十分にないとき、または空気圧が不足しているとき
- 構造・メーカー・銘柄・トレッドパターンが異なるタイヤを使用したとき
- 路側物に白（黄）線と見間違えるような構造物や模様があるとき（ガードレール・縁石・反射ポールなど）
- 雪道を走行しているとき
- 雨・雪・霧・砂ぼこりなどで白（黄）線が見えにくいとき
- 道路の修復で、アスファルト修復跡や白（黄）線の跡などが残っているとき
- 工事によって規制された車線・仮設の車線を走行しているとき
- 雨天時や積雪・凍結などで、すべりやすい路面を走行しているとき
- 高速道路または自動車専用道以外の車線を走行しているとき
- 工事区間を走行しているとき

★：グレード、オプションなどにより、装備の有無があります。

**警告****■ LDA の故障、または誤作動を防ぐために**

- ヘッドランプを改造したり、ランプの表面にステッカーなどを貼ったりしないでください。
- サスペンションなどを改造しないでください。交換が必要な場合はトヨタ販売店にご相談ください。
- ボンネットやグリルの上には、何も取り付けたり置いたりしないでください。また、グリルガード（ブルバー・カンガルーバーなど）を取り付けたりしないでください。
- フロントウィンドウガラスの修理が必要な場合は、トヨタ販売店にご相談ください。

**設定のしかた**

LDA を ON にするには LDA スイッチを押す

LDA 表示灯が点灯し、マルチインフォメーションディスプレイにメッセージが表示されます。

OFF にするには、再度スイッチを押します。

いったん LDA を ON / OFF すると、次回ハイブリッドシステムを始動したときにも、そのままの状態が続きます。

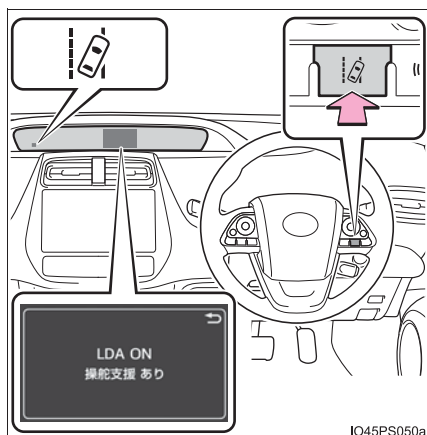

## メーター表示

### ① LDA 表示灯

システムがONになっているときに点灯します。

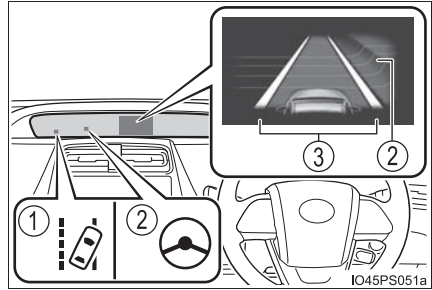

### ② ステアリング制御表示灯／ハンドル操舵支援作動表示

ステアリング制御機能のハンドル操舵支援が作動中のとき、表示灯が点灯するとともに、マルチインフォメーションディスプレイの作動画面が表示されます。

### ③ 車線逸脱警報機能表示

マルチインフォメーションディスプレイを  画面 (→ P. 125) に切りかえると表示されます。

▶ 白線表示の内側が白いとき

▶ 白線表示の内側が黒いとき

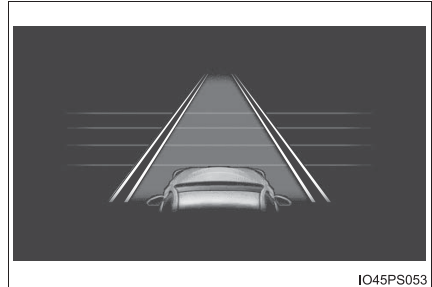
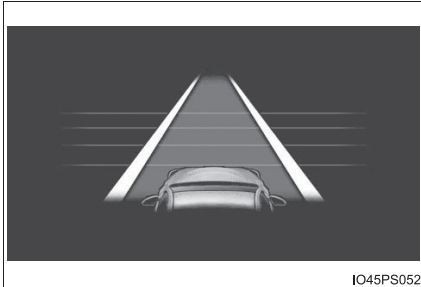

システムが白(黄)線を認識していることを示しています。車両が車線から逸脱した場合、逸脱している側の白線表示が橙色で点滅します。

システムが白(黄)線を認識できていない、またはシステムが一時的に解除されていることを示しています。

 知識

### ■ 各機能の作動条件



#### ● 車線逸脱警報機能

次の条件をすべて満たしたとき作動します。

- ・ LDA を ON にしているとき
- ・ 車速が約 50km/h 以上のとき
- ・ システムが白（黄）線を認識しているとき
- ・ 車線の幅が約 3m 以上のとき
- ・ 方向指示レバーを操作していないとき
- ・ 直線路または半径が約 150m よりゆるいカーブを走行しているとき
- ・ システムの異常が検知されていないとき（→ P. 261）



#### ● ステアリング制御機能

車線逸脱警報機能の作動条件に加えて、次の条件をすべて満たしたとき作動します。

- ・ マルチインフォメーションディスプレイの  画面で （操舵支援）を「有」に設定しているとき（→ P. 127）
- ・ 一定以上の加減速がないとき
- ・ 車線変更に相当する程度の操舵力でハンドルを操作していないとき
- ・ ABS・VSC・TRC・PCS が作動していないとき
- ・ TRC または VSC を停止していないとき
- ・ 手放し運転警告（→ P. 259）が表示されていないとき

#### ● ぶらつき警報機能

次の条件をすべて満たしたとき作動します。

- ・ マルチインフォメーションディスプレイの  画面で （ぶらつき警報）を「有」に設定しているとき（→ P. 127）
- ・ 車速が約 50km/h 以上のとき
- ・ 車線の幅が約 3m 以上のとき
- ・ システムの異常が検知されていないとき（→ P. 261）



### ■機能の一時解除

作動条件（→P. 258）が満たされなくなった場合、一時的に機能が解除されますが、ふたたび作動条件が満たされると、自動的に復帰します。

### ■ステアリング制御機能について

車速や車線の逸脱状況・路面状況などにより、ステアリング制御機能の作動を感じなかったり、ステアリング制御機能が作動しなかったりすることがあります。

### ■車線逸脱警報機能について

外部の騒音やオーディオ★の音などにより、警報ブザーが聞きとりにくい場合があります。

### ■手放し運転警告について

ステアリング制御機能の作動中に、手放し運転をしているとシステムが判断したとき、マルチインフォメーションディスプレイに警告メッセージが表示されます。さらに操作しない状態が続くとブザーが鳴り、警告メッセージが表示され、機能が一時的に解除されます。ハンドルに軽く手を添えた運転が続いたときも同様です。ただし路面状況などにより、作動が中断しない場合があります。

### ■白（黄）線が片側しかないとき

白（黄）線が認識できていない方向への車線逸脱警報は作動しません。

★：グレード、オプションなどにより、装備の有無があります。

**■機能が正常に作動しないおそれのある状況**

次のような状況では、カメラセンサーが白（黄）線を正しく検知できず、各機能が正しく作動しないおそれがあります。

- 白（黄）線に平行するような影がある、または白（黄）線が影の中にあるとき
- 料金所や検札所の手前や交差点など、白（黄）線がない場所を走行するとき
- 白（黄）線がかすれている、またはキャッツアイ（道路釘）や置き石などがあるとき
- 白（黄）線が砂ぼこりなどで見えない、または見えにくくなっているとき
- 雨天・雨上がり・水たまりなどぬれた路面を走行しているとき
- 車線が黄色のとき（白線にくらべて認識率が低下することがあります）
- 白（黄）線が縁石等の上に引かれているとき
- コンクリート路のような明るい路面を走行しているとき
- 照り返しなどにより明るくなった路面を走行しているとき
- トンネルの出入口など明るさが急変する場所を走行しているとき
- 対向車のヘッドランプ光・太陽光などがカメラに入射しているとき
- 分岐・合流路などを走行しているとき
- 坂道を走行しているとき
- 左右に傾いた道路やうねった道路を走行しているとき
- 舗装されていない道路や荒れた道路を走行しているとき
- 急カーブを走行しているとき
- 車線の幅が極端に狭いとき、または広いとき
- 重い荷物の積載やタイヤ空気圧の不足などで、車両が著しく傾いているとき
- 先行車との車間距離が極端に短くなったとき
- 走行中の路面状況（悪路・道路の継ぎ目など）により、車両が上下に大きく揺れているとき
- 夜間にヘッドランプのレンズが汚れて照射が弱いときや、光軸がずれているとき
- 横風を受けているとき
- 車線変更をした直後、または交差点を通過した直後
- 冬用タイヤなどを装着しているとき

## ■警告メッセージ

次のメッセージがマルチインフォメーションディスプレイに表示された場合は、対処方法に従って適切に対処してください。

警告メッセージ	警告内容・対処方法
LDA 故障 販売店で点検してください	システムが正常に作動しなくなっているおそれがある → トヨタ販売店で点検を受けてください。
前方カメラシステム 利用不可 フロントガラス汚れを 取ってください	カメラセンサーの前のフロントウインドウガラスの汚れ・雨滴・結露・氷雪などが付着している → いったん LDA を OFF にして、汚れ・雨滴・結露・氷雪などを取り除いてから、再度 LDA を ON にしてください。
前方カメラシステム 一時使用不可 少々お待ちください	カメラセンサーの作動条件（温度など）が満たされていない → カメラセンサーの作動条件（温度など）が満たされると、LDA は使用可能になります。いったん LDA を OFF にして、しばらく待ってから、再度 LDA を ON にしてください。
LDA 現在利用できません	カメラセンサー以外のセンサーの異常によりシステムが一時停止している → いったん LDA を OFF にして、警告メッセージの内容に対処したあと、しばらくしてから再度、LDA を ON にしてください
LDA 約 50km/h 以下 で使用できません	車速が約 50km/h 以下のため LDA が使用できません → 約 50km/h 以上で走行してください。

その他の警告メッセージが表示されたときは、表示された画面の指示に従ってください。

**■ カスタマイズ機能**

次の設定を変更できます。

機能	設定内容
車線逸脱警報	警報感度
ステアリング制御機能	機能の ON / OFF
ふらつき警報機能	機能の ON / OFF
	警報感度

設定変更のしかたは、P. 126 を参照してください。

## レーダークルーズコントロール（全車速追従機能付き）★

### 機能概要

アクセルペダルを踏まなくても、車間制御モードでは、先行車の車速変化に合わせた追従走行を行い、自動的に加速・減速・停止をします。定速制御モードでは、一定の車速で走行できます。通信利用型レーダークルーズコントロールは ITS Connect を装備している車両のみ使用できます。

高速道路や自動車専用道路で使用してください。

- 車間制御モード（→ P. 266）
- 通信利用型レーダークルーズコントロール(ITS Connect装着車のみ)  
（→ P. 271）
- 定速制御モード（→ P. 274）

- ① 表示灯
- ② マルチインフォメーションディスプレイ
- ③ 設定速度
- ④ 車間距離切りかえスイッチ
- ⑤ レーダークルーズコントロールスイッチ

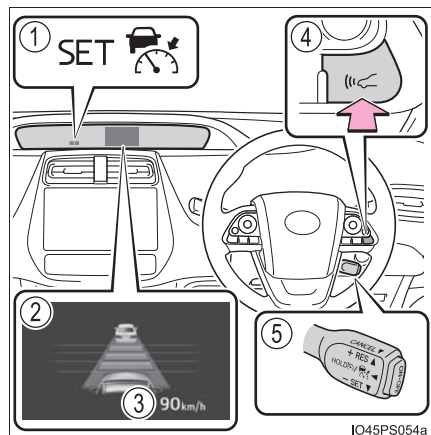

★：グレード、オプションなどにより、装備の有無があります。

 **警告****■安全にお使いいただくために**

安全運転を行う責任は運転者にあります。システムを過信せず、運転者は常に自らの責任で周囲の状況を把握し、安全運転を心がけてください。

レーダークルーズコントロールは運転者の操作の一部を支援し、操作負担を軽減するためのシステムで、支援の範囲には限りがあります。

システムが正常に機能していても、運転者が認識している先行車の状況とシステムが検知している状況が異なる場合があります。従って注意義務・危険性の判断・安全の確保は運転者が行う必要があります。システムに頼ったり、安全を委ねる運転をしたりするとおぼえ事故につながり、重大な傷害におよぶか、最悪の場合死亡につながるおそれがあります。

**■システムの支援内容に関する注意点**

システムの支援には限界があるため、次の点に注意してください。

システムを過信するとおぼえ事故につながり、重大な傷害におよぶか、最悪の場合死亡につながるおそれがあります。

**●運転者が見る過程での支援内容**

レーダークルーズコントロールは、自車と設定された先行車との車間距離を検知するのみであり、わき見やぼんやり運転を許容するシステムでも、視界不良を補助するシステムでもありません。

運転者自らが周囲の状況に注意を払う必要があります。

**●運転者が判断する過程での支援内容**

レーダークルーズコントロールは、自車と設定された先行車との車間距離が適正かどうかを判断しており、それ以外の判断はしません。このため、危険性があるかどうかなど運転者は自ら安全の判断をする必要があります。

**●運転者が操作する過程での支援内容**

レーダークルーズコントロールは、先行車への追突を防止する機能はありません。このため、危険性があれば運転者自らが安全を確保する必要があります。

 **警告****■ 誤操作を防ぐために**

レーダークルーズコントロールを使わないときはON-OFFスイッチでシステムをOFFにしてください。

**■ レーダークルーズコントロールを使用してはいけない状況**

次の状況では、レーダークルーズコントロールを使用しないでください。適切な制御が行われず、思わぬ事故につながり、重大な傷害におよぶか、最悪の場合死亡につながるおそれがあります。

- 歩行者や自転車等が混在している道
- 交通量の多い道
- 急カーブのある道
- 曲がりくねった道
- 雨天時や、凍結路・積雪路などのすべりやすい路面
- 急な下り坂や急で勾配の変化が激しい坂  
急な下り坂では設定速度以上になることがあります。
- 高速道路や自動車専用道路の出入り口
- センサーが正しく検知できないような悪天候時（霧・雪・砂嵐・激しい雨など）
- レーダーセンサー前面または、カメラセンサー前面に雨滴や雪などが付着しているとき
- ひんぱんに加速・減速をくり返すような交通状況のとき
- 接近警報がひんぱんに鳴るとき

## 車間制御モードでの走行

車間制御モードでは、レーダーセンサーにより車両前方約 100m 以内の先行車の有無・先行車との車間距離を判定して、先行車との適切な車間距離を確保する制御をします。

長い下り坂を走行しているときは、車間距離が短めになります。

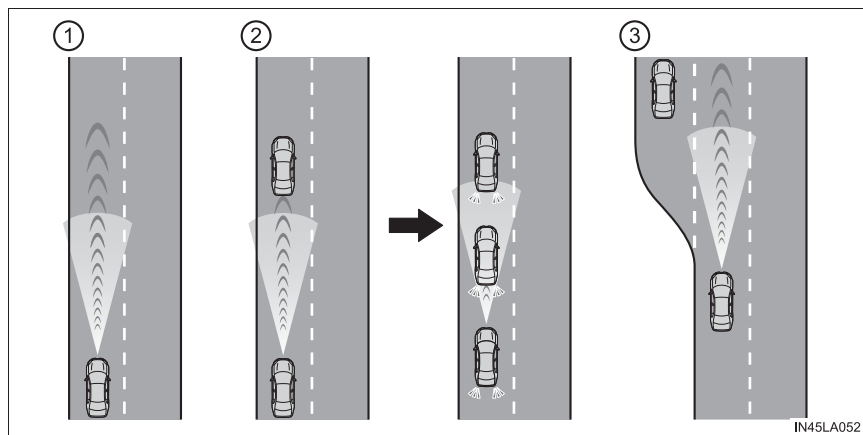

### ① 定速走行： 先行車がないとき

運転者が設定した速度で定速走行します。また、車間距離切りかえスイッチを操作して、希望の車間距離に設定することもできます。

### ② 減速走行 — 追従走行： 設定した速度より、車速が遅い先行車が現れたとき

先行車を検知すると自動で減速し、より大きな減速が必要な場合はブレーキがかかります（このとき制動灯が点灯します）。先行車の車速変化に合わせて、運転者の設定した車間距離になるように追従走行します。十分に減速できない状態で先行車に接近した場合は、接近警報を鳴らします。

先行車が停止したときは、続いて停止します（制御停車）。先行車の発進後、クルーズコントロールレバーを上げるか、アクセルペダルを踏むと追従走行にもどります。

### ③ 加速走行： 設定した速度より、車速が遅い先行車がいなくなったとき

設定速度まで加速し、定速走行にもどります。



## 速度を設定する（車間制御モード）

- 1 ON-OFFスイッチを押して、システムをONにする

レーダークルーズコントロール表示灯が点灯し、マルチインフォメーションディスプレイにメッセージが表示されます。

OFFにするには再度ON-OFFスイッチを押します。

ON-OFFスイッチを1.5秒以上押し続けると定速制御モードでシステムがONします。（→P. 274）

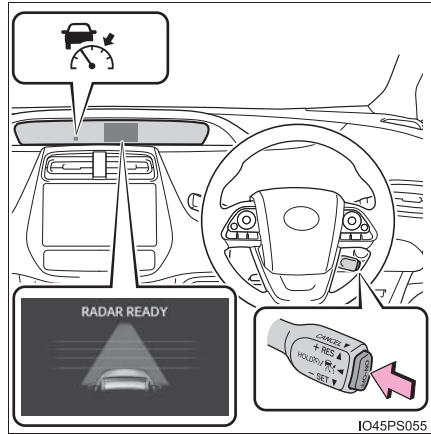

IO45PS055

- 2 希望の車速(約50～約100km/h)までアクセルペダル操作で加速／減速し、レバーを下げて速度を設定する

クルーズコントロールセット表示灯が点灯します。

レバーを離れたときの速度で定速走行できます。

車速が約50km/h未満、かつ先行車がいる状態でレバーを操作したときは、設定速度が約50km/hにセットされます。

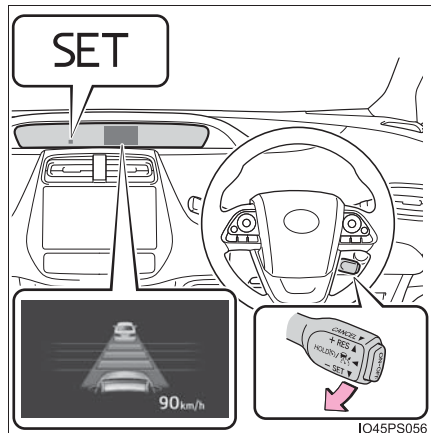

IO45PS056

## 設定速度をかえる

設定速度をかえるには、希望の速度が表示されるまでレバーを操作します。

- ① 速度を上げる  
(車間制御モードの制御停車中は除く)
- ② 速度を下げる

微調整：レバーを上または下に軽く操作して手を離す

大幅調整：レバーを上または下に保持して速度をかえ、希望の速度で手を離す

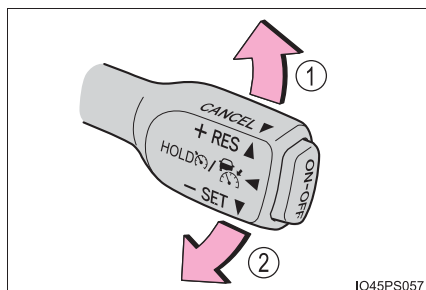

車間制御モードでは、設定速度は、次のとおりに増減されます。：

微調整：レバー操作をするごとに 1km/h

大幅調整：レバーを保持するあいだ、5km/h ずつ

定速制御モード (→ P. 274) では、設定速度は、次のとおりに増減されます。：

微調整：レバー操作をするごとに 1km/h

大幅調整：レバーを保持するあいだ連続して変化

### 車間距離を変更する（車間制御モード）

スイッチを押すごとに次のように車間距離を切りかえます。

- ① 長い
- ② 中間
- ③ 短い

パワースイッチを ON モードにするたびに車間距離は①にもどります。

先行車がいる場合、先行車マークも表示されます。

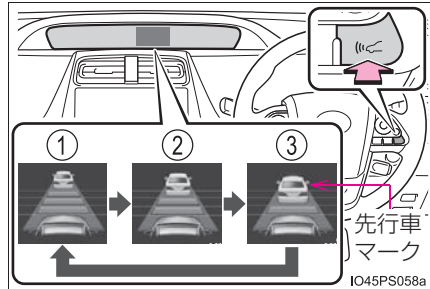

### 車間距離選択の目安（車間制御モード）

次の目安を参考に車間距離を選択してください。

（車速 80km/h で走行している場合）

なお、車速に応じて車間距離は増減します。また、制御停車したときの車間距離は設定にかかわらず約 3 ~ 5m です。

車間距離選択	車間距離
長い	約 50m
中間	約 40m
短い	約 30m

### 制御停車から追従走行に復帰させる（車間制御モード）

先行車の発進後、レバーを上げる

先行車の発進後にアクセルペダルを踏んでも追従走行に復帰します。

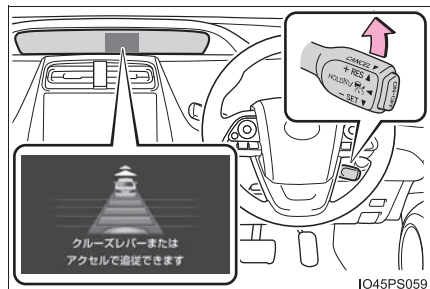

## 制御を解除する・復帰させる

- ① 制御を解除するには、レバーを手前に引く

ブレーキペダルを踏んだときも解除されます。(車間制御モードの制御停車中は、ブレーキペダルを踏んでも解除されません)

- ② 制御を復帰させるには、レバーを上げる

ただし、車速が約 40km/h 以下で、かつ先行車を検知していないときは、復帰しません。

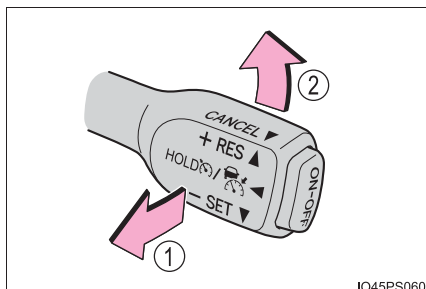

IO45PS060

## 接近警報（車間制御モード）

追従走行中の他車の割り込みなど、十分な減速ができない状態で先行車に接近したときは、表示の点滅とブザーで運転者に注意をうながします。その場合は、ブレーキペダルを踏むなど適切な車間距離を確保してください。

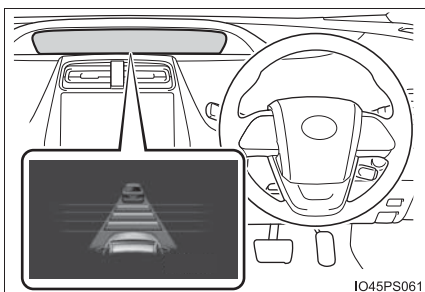

IO45PS061

### ■ 警報されないとき

車間距離が短くても、次のような場合は警報されないことがあります。

- 先行車と自車の速度が同じか先行車の方が速いとき
- 先行車が極端な低速走行をしているとき
- 速度を設定した直後
- アクセルペダルを踏んだとき

### 通信利用型レーダークルーズコントロール（ITS Connect 装着車）

通信利用型レーダークルーズコントロールは、ITS Connect が装着されている車両のみ利用できます。

ITS Connect については P. 279 を参照してください。

このシステムは車間制御モードでの追従走行中、先行車も通信利用型レーダークルーズコントロールに対応している場合に自動的に作動します。

#### ■ 情報取得

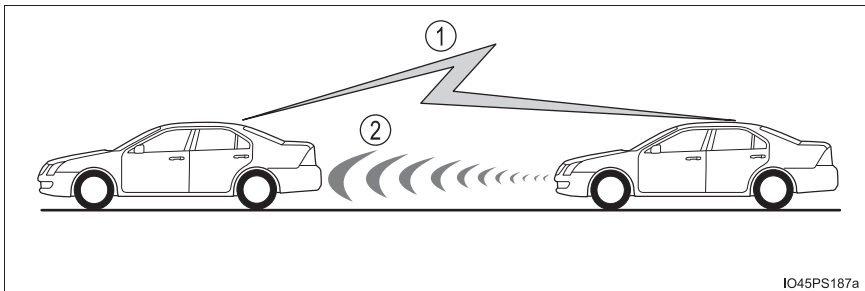

- ① 先行車との通信  
加減速情報などを取得します。
- ② ミリ波レーダー  
車間距離情報などを取得します。

## ■ システム作動について

先行車の加減速の情報を通信で取得することにより、先行車の加減速に素早く追従して車間距離や速度の変動を抑制し、スムーズな追従走行に寄与します。また、先行車が認識できなくなった場合は自動的に車間制御モードに切りかわります。

車間制御モードに比べて次のような作動になります。

### ▶ 車間制御モード

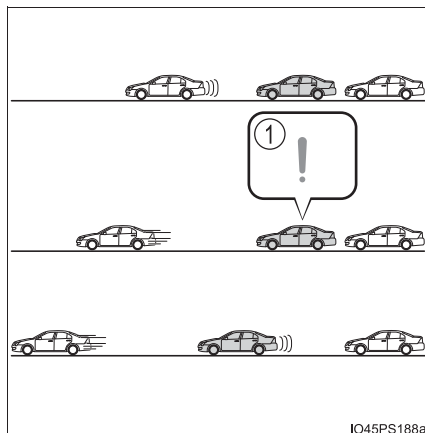

① 先行車の発進に遅れて気付く

### ▶ 通信利用型レーダークルーズコントロール

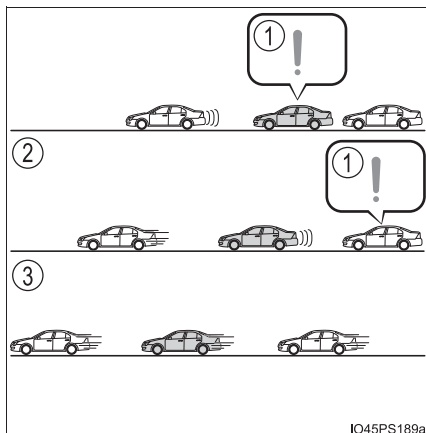

① 先行車の発進に素早く気付く

② スムーズな加速で追従

③ 短時間で渋滞解消

## ■ 通信利用型レーダークルーズコントロールの ON / OFF を変更する

マルチインフォメーションディスプレイの  画面 (→ P. 555)

から、通信利用型クルーズコントロールの ON (作動) / OFF (非作動) を変更することができます。

### ■ システム作動時の表示

- ① 先行車通信マーク
- ② 車間距離表示

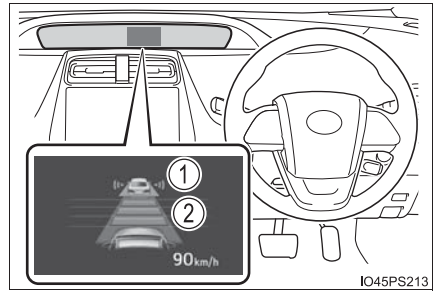

### ■ 通信利用型レーダークルーズコントロールの作動目安

レーダークルーズコントロールの車間距離設定に応じて、本機能の作動レベルが変わります。(→ P. 269)

車間距離設定	作動目安
長い	ゆったりとした加減速による追従走行
中間	中間の追従走行
短い	きびきびとした加減速による追従走行

## 定速制御モードでの走行

定速制御モードでは、先行車の車速変化に合わせた追従走行を行わず、一定の車速で走行します。レーダーセンサーの汚れなどにより、車間制御モードで走行できない場合のみご使用ください。

- 1 クルーズコントロールが OFF の状態で、ON-OFF スイッチを 1.5 秒以上押し続ける

ON-OFF スイッチを押した直後は、レーダークルーズコントロール表示灯が点灯します。その後、クルーズコントロール表示灯に切りかわります。

システムが OFF の状態から操作したときのみ、定速制御モードへの切りかえが可能です。

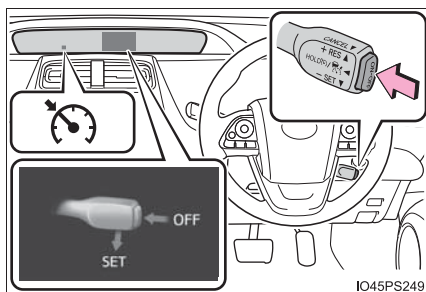

- 2 希望の車速 (約 50 ~ 約 100km/h) までアクセルペダル操作で加速/減速し、レバーを上げて速度を設定する

クルーズコントロールセット表示灯が点灯します。

レバーを離れたときの車速で定速走行できます。

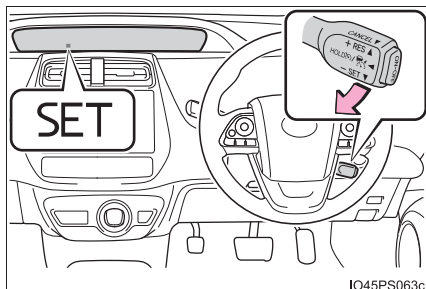

設定速度をかえる

→ P. 268

制御を解除する・復帰させる

→ P. 270



 知識

## ■ 設定条件について

- シフトポジションが D のとき設定できません。
- 車速は約 100km/h 以下で設定できます。  
(ただし、先行車を検知していないときは、約 50km/h 以下では設定できません)

## ■ 車速設定後の加速について

通常走行と同様にアクセルペダル操作で加速できます。加速後、車速が設定速度にもどります。ただし、車間制御モード時は先行車との距離を保持するため車速が設定速度以下になることもあります。

## ■ 車間制御モードの自動解除

次のとき、自動的に車間制御モードが解除されます。

- 先行車がないときに車速が約 40km/h 以下になったとき
- 車速が約 40km/h 以下で追従走行中に先行車がいなくなった、もしくはセンサーが正しく車両を検知できなかったとき
- VSC が作動したとき
- TRC が一定時間作動したとき
- TRC または VSC を OFF にしたとき
- センサーが何かでふさがれて正しく検知できないとき
- プリクラッシュブレーキが作動したとき
- パーキングブレーキが作動したとき
- 急坂路で制御停車したとき
- インテリジェントクリアランスソナー★が作動したとき
- 制御停車中に次を検出したとき
  - ・ 運転席シートベルトを着用していない
  - ・ 運転席ドアが開いた
  - ・ 車両が停止したあと約 3 分経過した

この場合、自動で P ポジションに切りかわる場合があります。(→ P. 210)

その他の理由で車間制御走行が自動解除されるときは、システムが故障している可能性があります。トヨタ販売店にご相談ください。

★：グレード、オプションなどにより、装備の有無があります。

### ■通信利用型レーダークルーズコントロールについて

- 本機能によって、車間制御モードの速度や車間距離設定が変更されることはありません。
- 先行車が通信利用型レーダークルーズコントロールに対応していないときは、本機能は作動しません。
- 先行車や周囲の車両の走行状態によっては、スムーズな追従走行が行われない場合や、自車の速度や先行車との車間距離に影響がおよぶ場合があります。必要に応じてブレーキ・アクセルを操作してください。

### ■通信利用型レーダークルーズコントロールが作動しないおそれがある状況

次の状況では、通信利用型レーダークルーズコントロールが作動しない、または通信利用型レーダークルーズコントロールから車間制御モードに切りかわる場合があります。

- 先行車との通信が途絶したとき
- センサーが先行車を誤って検知したとき
- トンネルやビル街などで自車、または先行車両の GPS 受信状態や車車間通信状態が悪化しているとき
- 雪道などスリップしやすい路面を走行しているとき
- 急な坂道を走行しているとき
- 追従していた先行車が車線変更などで離脱したとき
- 通信していた先行車とのあいだに、通信利用型レーダークルーズコントロールに対応していない車両が割りこんできたとき

### ■定速制御走行の自動解除

次のとき、自動的に定速制御モードが解除されます。

- 設定速度より車速が約 16km/h 以上低下したとき
- 車速が約 40km/h 以下になったとき
- VSC が作動したとき
- TRC が一定時間作動したとき
- TRC または VSC を OFF にしたとき
- インテリジェントクリアランスソナー★が作動したとき
- プリクラッシュブレーキが作動したとき

その他の理由で定速制御モードが自動解除されるときは、システムが故障している可能性があります。トヨタ販売店にご相談ください。

★：グレード、オプションなどにより、装備の有無があります。

### ■ レーダークルーズコントロールの警告メッセージ・警告ブザー

走行操作に関して注意が必要な場合や、システムに異常が発生したときには、警告メッセージ・警告ブザーで注意をうながします。マルチインフォメーションディスプレイに警告メッセージが表示されたときは、表示された画面の指示に従ってください。

### ■ センサーが正しく検知しないおそれのある先行車

次のような場合にシステムによる減速が不十分な場合はブレーキペダルを、加速が必要な場合はアクセルペダルを、状況に応じて操作してください。

センサーが正しく車両を検知できず、接近警報（→ P. 270）も作動しないおそれがあります。

- 先行車が急に割り込んできたとき
- 先行車が低速で走行中のとき
- 同じ車線に停車中の車がいるとき
- 先行車の後部分が小さすぎるとき（荷物を積んでいないトレーラーなど）

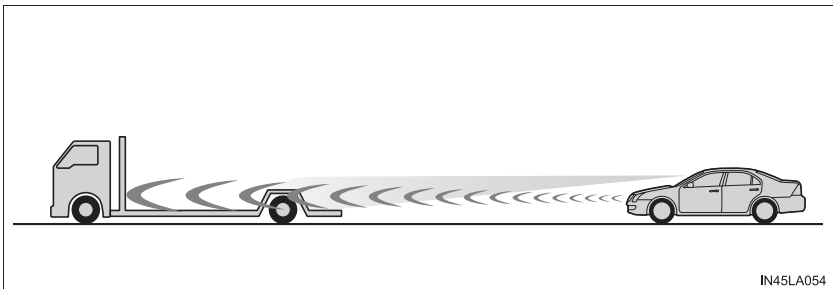

- 同じ車線を二輪車が走行中のとき
- 周囲の車両より水や雪がまき散らされ、レーダーセンサーの検知のさまたげになるとき

- 自車の車両姿勢が上向きになる場合（重い荷物を積んだなど）

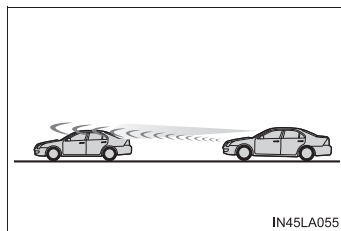

- 先行車の車高が極端に高いとき

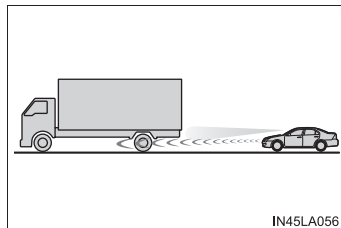

### ■ 車間制御モードが正しく作動しないおそれのある状況

次の状況では、必要に応じてブレーキペダルで減速（場合によってはアクセルペダルを操作）してください。

センサーが正常に車両を検知できず、システムが正常に作動しないおそれがあります。

- カーブや車線幅が狭い道路などを走行する場合

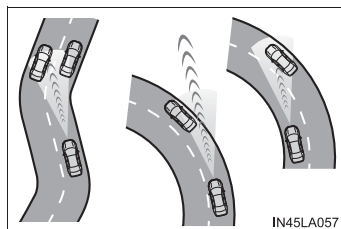

- ハンドル操作が不安定な場合や、車線内の自車の位置が一定でない場合

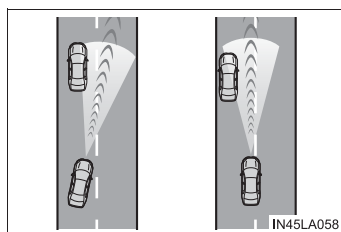

- 先行車が急ブレーキをかけた場合

# ITS Connect ★

## ITS Connect の概要

ITS Connect は、交通情報や周辺車両の情報を受信することにより、安全運転や快適な運転を支援するシステムです。

### ◆ 安全運転を支援する通知・案内・注意喚起

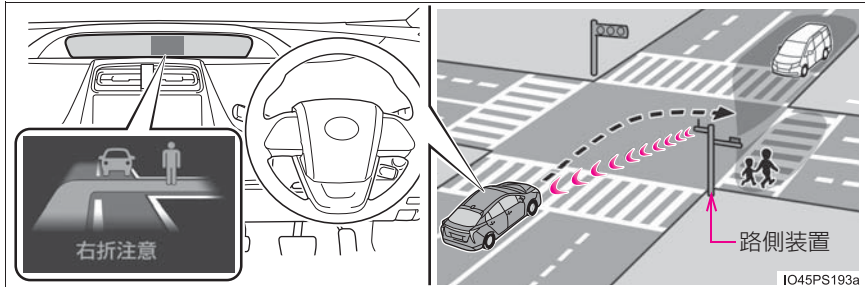

ITS Connect は、道路に設置された DSSS ※用路側装置や通信機を搭載した車両と無線通信することで、見通しが悪い交差点の交通状況などの情報を受信します。

受信した情報は、状況に応じて通知・案内や注意喚起としてマルチインフォメーションディスプレイに表示され、運転者に注意を促すことにより安全運転を支援します。

※ DSSS (Driving Safety Support Systems) とは、運転者の認知・判断の遅れや誤りによる交通事故を未然に防止することを目的とするシステムで、警察庁が推進しているプロジェクトです。

### ◆ 通信利用型レーダークルーズコントロール

先行車との通信により受信した加速／減速情報をレーダークルーズコントロールの制御に利用し、よりスムーズな追従走行に寄与することで快適な運転を支援します。詳細は P. 271 を参照してください。

★：グレード、オプションなどにより、装備の有無があります。

 **警告****■安全にお使いいただくために**

- 安全運転を行う責任は運転者にあります。常に周囲の状況を把握し、安全運転に努めてください。  
ITS Connect はあらゆる状況で安全運転の支援をするものではありません。システムに頼ったり、安全を委ねる運転をしたりすると思わぬ事故につながり、重大な傷害におよぶか、最悪の場合死亡につながるおそれがあります。
- ITS Connect は安全運転の支援を目的として設計していますが、その効果はさまざまな条件によりかわり、常に同じ性能を発揮できるものではありません。  
「システムが正常に作動しないおそれがあるとき」(→ P. 286)をお読みいただき、システムを過信せず安全運転に努めてください。

**■ITS Connect について**

- 次のような状況では、ITS Connect は作動しません。
  - ・交差点に DSSS 用路側装置が設置されていないとき
  - ・先行車や接近してくる車両に通信機が搭載されていないとき
- 交差点に進入する方向によっては、作動する通知・案内・注意喚起が異なる場合があります。

**■右折時注意喚起について**



DSSS 用路側装置が設置された交差点であっても、DSSS 用路側装置の種類や交差点に進入する方向によっては、対向車のみを検知し、歩行者に対する注意喚起をしない場合があります。

そのため、注意喚起の表示内容が実際の交通状況と異なる場合があります。「割り込み表示による通知・案内・注意喚起」(→ P. 282)をお読みいただき、必ず自らの目視による安全確認を行ってください。

## ITS Connect アイコンの見方

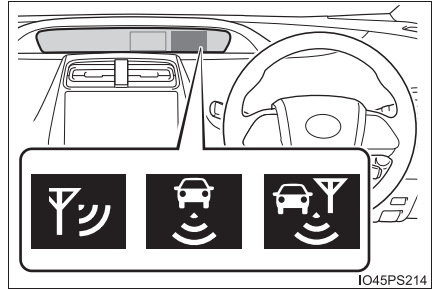
ITS Connect の機能が利用可能なとき、メインディスプレイに次のアイコンを表示して通信の接続状態をお知らせします。



アイコン	接続状態
	道路に設置された DSSS 用路側装置から必要な情報を取得できている
	通信機を搭載した車両から必要な情報を取得できている
	道路に設置された DSSS 用路側装置、および通信機を搭載した車両、両方から必要な情報を取得できている

## 割り込み表示による通知・案内・注意喚起

状況に応じて、次の通知・案内・注意喚起をマルチインフォメーションディスプレイに割り込み表示します。

### ■ 右折時注意喚起

交差点で右側方向指示灯を点滅させて右折待ちをしているときに、対向車や歩行者がいるにもかかわらず発進しようとしているなど、対向車や右折先の歩行者を見落している可能性があるとしてシステムが判断したときに、ブザーと表示で注意喚起を行います。

交差点に設置されている DSSS 用路側装置（感知器）の種類によって、注意喚起の表示は次のように異なります。

- ▶ 対向車および歩行者を感知する交差点
- ▶ 対向車のみを感知する交差点

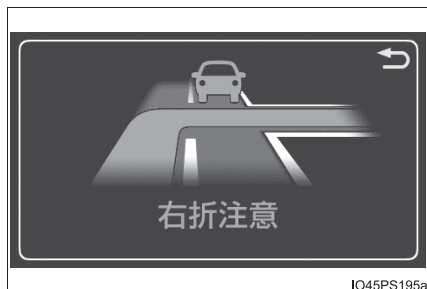
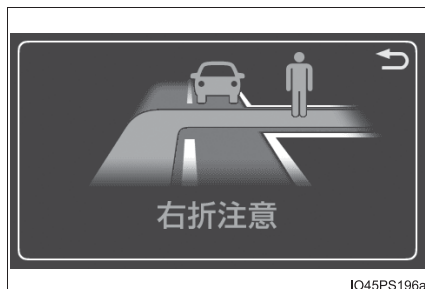

- ・ 注意喚起の表示内容は、実際の交通状況と異なる場合があります。
- ・ 一定時間経過後に注意喚起が消えますが、周囲に車や人がいないことを示すものではありません。



### ■ 赤信号注意喚起

赤信号の交差点手前にさしかかってもアクセルペダルを踏み続けているなど、赤信号を見落している可能性があるときシステムが判断したときに、ブザーと表示で注意喚起を行います。

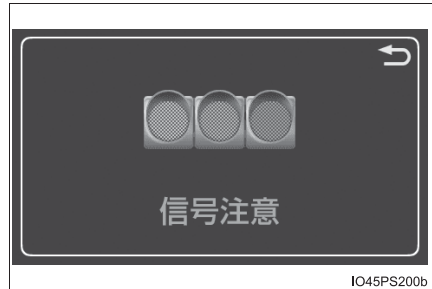

### ■ 信号待ち発進準備案内

赤信号で停車したとき、青信号にかわるまでの待ち時間の目安をバー表示で表します。

待ち時間が残り少なくなるとバー表示が消え、まもなく信号が変わることを表します。

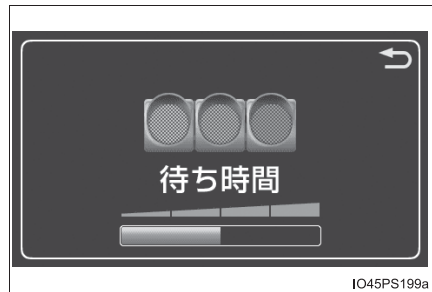

### ■ 緊急車両存在通知

緊急車両（救急車）がサイレンを鳴らして近辺を走行しているときに、ブザーが鳴り、自車に対する緊急車両のおおよその方向・距離・進行方向を表示します。

緊急車両の距離と進行方向が表示されていないときは、自車のすぐ近くに緊急車両がいることを表します。



## 通信車両接近通知

交差点などで停車しているときに、通信機を搭載した車両が接近してくると、通信車両のおおよその方向を表示します。

接近してくる方向が正面の場合は、右側方向指示灯を点滅させているときのみ表示します。



IO45PS202a

### ■ 通信車両接近通知の使い方

- マルチインフォメーションディスプレイで専用の通知画面を表示しているときに使用することができます。

ハンドルのメーター操作スイッチの **◀** または **▶** を押して



を選択し、**▲** または **▼** を押して、通知画面を表示してください。

- 車両が停止しているときに表示が有効になります。車両が完全に停止していないときは通知されません。

## 信号情報利用型エコアクセルガイド

赤信号により交差点で停止すると予測されるときに、ハイブリッドシステムインジケーターのエコアクセルガイド (→ P. 109) のゲージを 0 にし、運転者が余分な加速をし続けないように支援します。

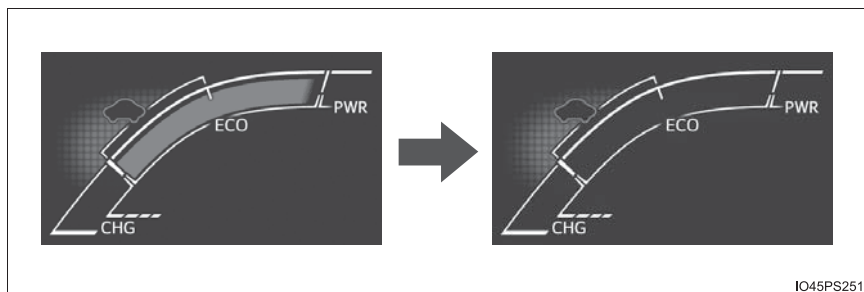

IO45PS251

## 各機能の設定変更

マルチインフォメーションディスプレイの  画面 (→ P. 126) で、次の機能の設定を変更することができます。

機能	設定内容
右折時注意喚起	ON / OFF の切りかえ
	表示タイミングの切りかえ
赤信号注意喚起	ON / OFF の切りかえ
	表示タイミングの切りかえ
緊急車両存在通知	ON / OFF の切りかえ
信号待ち発進準備案内	ON / OFF の切りかえ
通信利用型レーダークルーズコントロール	ON / OFF の切りかえ
信号情報利用型エコアクセルガイド	ON / OFF の切りかえ
	作動タイミングの切りかえ

 知識**■ 交差点ごとの作動する通知・案内・注意喚起について**

道路に設置されている DSSS 用路側装置の種類により発信している情報が異なるため、交差点によって作動する通知・案内・注意喚起は異なります。

**■ システムが正常に作動しないおそれがあるとき**

- 例えば次のような状況などでは、車両の位置や向きを正しく特定できず、システムが正常に作動しないおそれがあります。
  - ・ 高いビルや高い街路樹に囲まれているとき
  - ・ トンネルや高架下を通過しているとき
  - ・ ハイブリッドシステムを始動してから、しばらく走行するまでのあいだ
- 例えば次のような状況などでは、正しく通信ができず、システムが正常に作動しないおそれがあります。
  - ・ 周囲に大型車が走行しているときなど、通信がさえぎられたとき
  - ・ 通信を妨害する電波が発せられているとき
  - ・ DSSS 用路側装置の向きがかわってしまっているとき
  - ・ DSSS 用路側装置がメンテナンス中や故障しているとき
  - ・ 他車両の通信機が故障しているとき
- 右折時注意喚起は、次のような状況などでは正常に作動しないおそれがあります。
  - ・ 交差点内で一旦停止せずに右折しようとしたとき
  - ・ 周囲の環境や天候、DSSS 用路側装置の劣化などの影響により、対向車や歩行者の検知性能が低下しているとき
  - ・ 対向車や歩行者が周囲の建物や別の車両に隠れているとき
  - ・ DSSS 用路側装置の検知範囲外に対向車や歩行者がいるとき
- 赤信号注意喚起は、次のような状況などでは正常に作動しないおそれがあります。
  - ・ 遅い速度で走行しているとき
  - ・ 停車しているとき
  - ・ DSSS 用路側装置が設置された交差点付近の側道を走行しているとき
  - ・ DSSS 用路側装置から受信した情報が誤っているとき
- 信号待ち発進準備案内は、次のような状況などでは正常に作動しないおそれがあります。
  - ・ 前方の信号機が青信号、黄信号または矢印信号のとき
  - ・ 青信号にかわるまでの待ち時間が残り少ないとき
  - ・ 停車していないとき
  - ・ DSSS 用路側装置から受信した情報が誤っているとき

- 緊急車両存在通知は、次のような状況などでは正常に作動しないおそれがあります。
  - ・ 緊急車両と自車の距離が一定以上離れているとき
  - ・ 緊急車両が自車から遠ざかる方向に走行しているとき
  - ・ 立体交差付近を走行しているとき
  - ・ 緊急車両から受信した情報が誤っているとき
- 通信車両接近通知は、次のような状況などでは正常に作動しないおそれがあります。
  - ・ 相手通信車両から受信した情報が誤っているとき
- 信号情報利用型エコアクセルガイドは、次のような状況などでは正常に作動しないおそれがあります。
  - ・ 前方の信号機が青信号、黄信号または矢印信号のとき
  - ・ 遅い速度で走行しているとき
  - ・ DSSS 用路側装置から受信した情報が誤っているとき

#### ■ ITS Connect 機器に関する情報

- 本システムは、T-Engine フォーラム ([www.tron.org](http://www.tron.org)) の T-License2.0 に基づき T-Kernel ソースコードを利用しています。
- 本システムは、ITS Connect 推進協議会が規定する相互接続性確認試験に適合しています。  
機種名：DTU-1000  
型式認定番号：10003
- 本システムは、周波数 760MHz の電波を発信するため、お車を海外へ持ち込んだ場合はその国の関連法規に違反する場合があります。

#### ■ ITS Connect に関するお問い合わせについて

ITS Connect に関するお問い合わせ（機器の調子・機能・使用方法や道路上の通信設備の整備計画など）はトヨタ販売店にお問い合わせください。

#### 注意

##### ■ ITS Connect 機器取り扱いの注意

- ・ 本機は、電波法および電気通信事業法の基準に適合しています。製品に貼り付けてあるシールはその証明です。シールを剥がさないで下さい。
- ・ 本機を分解・改造すると、法律により罰せられることがあります。

## ドライブモードセレクトスイッチ

走行状況に応じて、3種類から走行モードを選択することができます。

### 走行モードについて

目的の走行モードに切りかわるまで、スイッチをくり返し押し

スイッチを押すたびに走行モードが切りかわり、エコドライブモード表示灯／パワーモード表示灯の点灯状態が変わります。

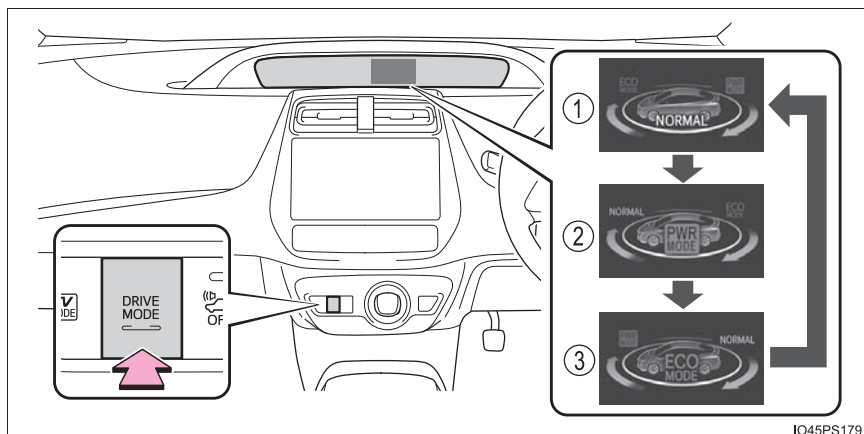

IO45PS179

#### ① ノーマルモード

通常の走行に適しています。

ノーマルモードの選択中は、エコドライブモード表示灯／パワーモード表示灯がともに消灯します。

#### ② パワーモード

山岳路などで、アクセルレスポンスのよい、きびきびとした走りを楽しみたいときに適しています。

パワーモードの選択中は、パワーモード表示灯が点灯します。

#### ③ エコドライブモード

ノーマルモードにくらべて、アクセルペダルの踏み込みに対するトルクの発生がゆるやかになり、燃費を向上させる走行に適しています。

エコドライブモードの選択中は、エコドライブモード表示灯が点灯します。

エアコンの使用時は、エコ空調モード(→P. 371)に自動的に切りかわり、より燃費のよい走行につながります。

 知識

## ■ 走行モードの解除について

- パワーモードは、パワースイッチを OFF にすると自動的に解除され、ノーマルモードにもどります。
- ノーマルモード、およびエコドライブモードは、スイッチ操作でほかのドライブモードに切りかえるまで解除されません。(パワースイッチを OFF にしても自動では解除されません)

## ■ EV ドライブモード時の走行モードの切りかえについて

→ P. 206

## BSM（ブラインドスポットモニター）★

ブラインドスポットモニターは、運転者による車線変更時の判断を支援するシステムです。

レーダーセンサーにより、隣の車線のドアミラーに映らない領域（死角領域）を併走する車両を検知し、ドアミラーのインジケーターによって車両の存在を知らせます。

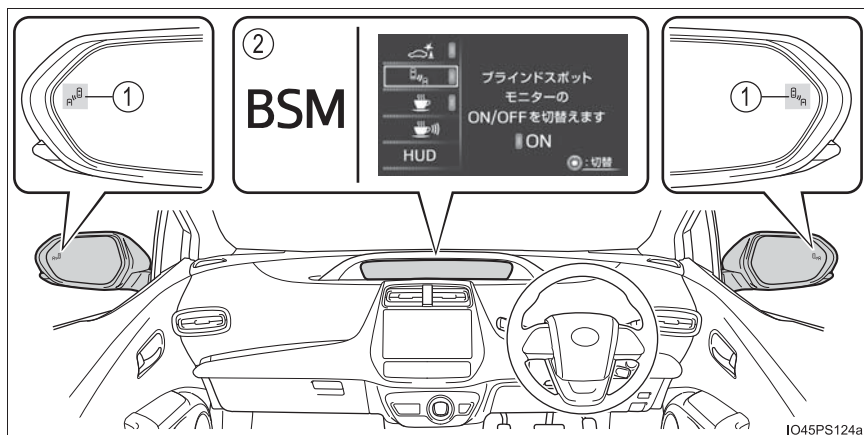

### ① ドアミラーインジケーター

死角領域に車両を検知したときは、検知した側のドアミラーインジケーターが点灯します。

検知した側に方向指示レバーを操作している場合は、ドアミラーインジケーターが点滅します。

### ② BSM 機能の切りかえ

マルチインフォメーションディスプレイで切りかえることができます。（→ P. 126）

ON のときはメーターに BSM 表示灯が点灯します。

★：グレード、オプションなどにより、装備の有無があります。



## ブラインドスポットモニターの設定変更

マルチインフォメーションディスプレイの  画面 (→ P. 126) から ON (作動)・OFF (非作動) を変更することができます。

## ブラインドスポットモニターが検知できる範囲

死角領域となる、次の範囲に入った車両を検知します。

- ① 車両側面から外側に約 3.5m  
車両側面から外側に約 0.5m は検知しません
- ② 車両後端から後方に約 3m
- ③ 車両後端から前方に約 1m

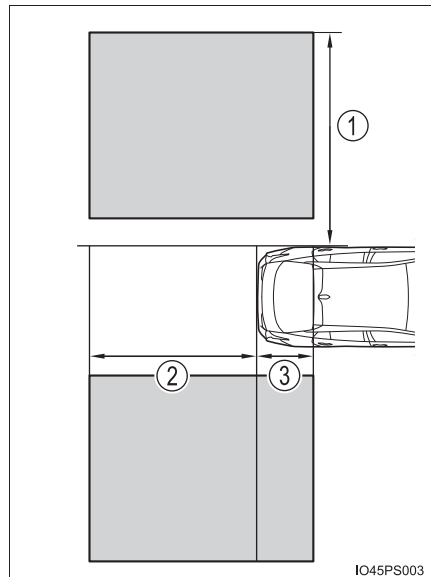

## 知識

### ■ ブラインドスポットモニターの作動条件

ブラインドスポットモニターの機能を ON に設定している状態 (→ P. 126) で、車速が約 16km/h 以上のとき

**■ センサーが車両を検知する条件**

ブラインドスポットモニターは、次のような状況で検知範囲に入った車両を検知します。

- 隣の車線を走行する他車に自車が追いこされるとき
- 他車が車線変更中に検知範囲に進入するとき

**■ センサーが検知しない条件**

ブラインドスポットモニターは、次のような車両や車両以外のものを検知対象としません。

- 小型の二輪車・自転車・歩行者など\*
- 対向車
- ガードレール・壁・標識・駐車車両などの静止物\*
- 同じ車線を走行する後続車\*
- 2つ隣の車線を走行する他車\*

\* 状況によっては検知をすることがあります。

## ■ブラインドスポットモニター機能が有効に作動しないおそれがある状況

- ブラインドスポットモニター機能は、次のような状況では車両を有効に検知しないおそれがあります。
  - ・センサーやセンサー周辺への強い衝撃などにより、センサーの位置や向きがずれているとき
  - ・泥・雪・氷・ステッカーなどがセンサーやセンサー周辺のリヤバンパーに付着したとき
  - ・大雨・雪・霧などの悪天候時、水たまりなどのぬれた路面を走行するとき
  - ・複数台の他車が狭い間隔で連続して接近するとき
  - ・自車と後続車の車間距離が短いとき
  - ・検知範囲に入る他車と自車の速度差が大きすぎるとき
  - ・自車と他車の速度差に変化があるとき
  - ・検知範囲に入る他車と自車の速度がほとんど等しいとき
  - ・停止状態から発進した際に、検知範囲に他車が存在し続けたとき
  - ・急勾配の上り・下りが連続した坂道や道路のくぼみ等を走行しているとき
  - ・きついカーブや連続したカーブ、起伏がある場所を走行するとき
  - ・車線の幅が広い、もしくは車線の端を走行するなど、隣の車線の他車が自車から離れすぎているとき
  - ・車両後部に自転車キャリアなどのアクセサリーを装着しているとき
  - ・検知範囲に入る他車と自車の高さに差がありすぎるとき
  - ・ブラインドスポットモニターの機能を ON に設定した直後
- ブラインドスポットモニター機能は、特に次のような状況では不要な検知が増えることがあります。
  - ・センサーやセンサー周辺への強い衝撃などにより、センサーの位置や向きがずれているとき
  - ・ガードレールや壁などとの距離が短い状況で、それらが検知範囲に入ったとき
  - ・急勾配の上り・下りが連続した坂道や道路のくぼみ等を走行しているとき
  - ・車線の幅が狭い、もしくは車線の端を走行するなど、隣の車線以外を走行する車両が検知範囲に入ったとき
  - ・きついカーブや連続したカーブ、起伏がある場所を走行するとき
  - ・タイヤがスリップ（空転）しているとき
  - ・自車と後続車の車間距離が短いとき
  - ・車両後部に自転車キャリアなどのアクセサリーを装着しているとき

## ■ドアミラーインジケーターの視認性について

強い日差しのもとでは、ドアミラーインジケーターが見えづらいことがあります。

■ マルチインフォメーションディスプレイに「BSM 現在使用できません」が表示されたときは

電圧異常やセンサー周辺のバンパーに氷・雪・泥などが付着していることが考えられます（→ P. 295）。センサー周辺のバンパーの氷・雪・泥などを取り除けば、正常に復帰します。また、極めて高温または低温の環境で使用した場合、正常に作動しないことがあります。

■ マルチインフォメーションディスプレイに「BSM 故障販売店で点検してください」が表示されたときは

センサーの故障や位置、向きのおずれなどが考えられます。トヨタ販売店にて点検を受けてください。

 **警告**

■ **安全にお使いいただくために**

安全運転を行う責任は運転者にあります。常に周囲の状況を把握し、安全運転に努めてください。

ブラインドスポットモニターは、死角に入った車両の存在を運転者に提供する、補助的なシステムです。本システムだけで安全な車線変更の可否を判断できるものではないため、システムを過信すると思わぬ事故につながり、重大な傷害におよぶか、最悪の場合死亡につながるおそれがあります。また、状況によっては有効に機能しないことがあるため、運転者は自らの目視による安全確認を行う必要があります。

## 警告

### ■ レーダーセンサーの取り扱い

ブラインドスポットモニターのセンサーは、車両後部に左右ひとつずつ設置されています。システムを正しく作動させるために次のことをお守りください。

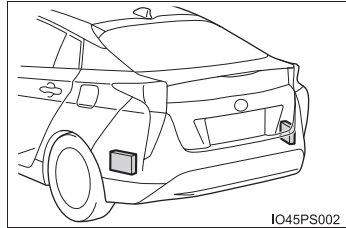

- センサー周辺のバンパーは常にきれいにしておく
- センサー周辺のリヤバンパーへの強い衝撃を避ける
 

センサーの位置や向きが少しでもずれると、車両を正しく検知できなくなったり、装置が正常に動作しなくなるおそれがあります。

次のような場合には、必ずトヨタ販売店にて点検を受けてください。

  - ・ センサーやセンサー周辺に強い衝撃を受けた
  - ・ センサー周辺のリヤバンパーなどに傷や凹みがある、一部がはずれている
- センサーを分解しない
- センサーやセンサー周辺のバンパーにステッカーを貼らない
- センサーやセンサー周辺のバンパーを改造しない
- リヤバンパーの塗装修理の際にはトヨタ設定色以外への変更は行わないでください
- 本製品は各国の電波法に適合しています。製品に貼られているシールはその証明ですので、剥がさないでください。
 

製品を改造しないでください。改造すると認証番号が無効となります。



## クリアランスソナー★

クリアランスソナーは、低速（約 10km/h 以下）で運転しているときに、車両と障害物とのおおよその距離を超音波センサーによって感知して、メーター内のマルチインフォメーションディスプレイの距離表示とブザー音で運転者にお知らせする補助装置です。

### センサーの位置・種類

- ① フロントコーナーセンサー
- ② フロントセンサー
- ③ リヤコーナーセンサー
- ④ バックセンサー
- ⑤ フロントサイドセンサー
- ⑥ リヤサイドセンサー

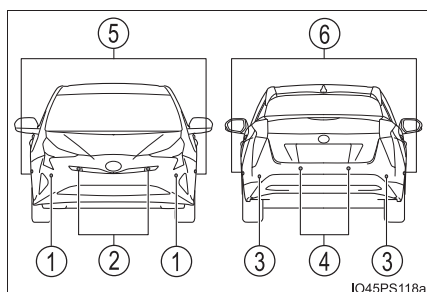

### クリアランスソナーの設定変更

マルチインフォメーションディスプレイの  画面（→ P. 126）から、クリアランスソナーの ON（作動）／OFF（非作動）を変更することができます。

ON（作動）を選択すると、クリアランスソナー表示灯が点灯します。

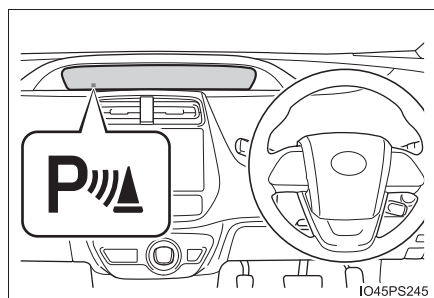

OFF（非作動）に切りかえて、クリアランスソナーを停止させた場合、再度、マルチインフォメーションディスプレイの  画面から ON（作動）に切りかえないとシステムは復帰しません。（パワースイッチの操作では復帰しません）

★：グレード、オプションなどにより、装備の有無があります。

### クリアランスソナーの表示のしかた

- ① フロントセンサー作動表示
- ② フロントコーナーセンサー作動表示
- ③ フロントサイドセンサー作動表示
- ④ リヤサイドセンサー作動表示
- ⑤ リヤコーナーセンサー作動表示
- ⑥ バックセンサー作動表示

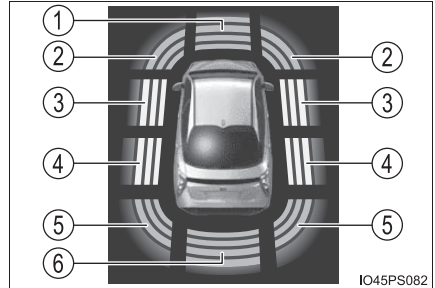

- ・ センサーが作動している場合は、灰色で作動表示されます。
- ・ サイドエリアのスキャンが完了するまでのあいだは、フロントサイドセンサー作動表示、リヤサイドセンサー作動表示は表示されません。

## 距離表示の見方

表示※	障害物までのおおよその距離		
	—	フロントコーナー& フロントセンサー& フロントサイドセンサー	リヤコーナー& バックセンサー& リヤサイドセンサー
 (点灯)	遠い ↑          ↓ 近い	フロントセンサー： 約 100cm ~ 60cm	バックセンサー： 約 150cm ~ 60cm
 (点灯)		コーナーセンサー： 約 60cm ~ 45cm サイドセンサー： 約 100cm ~ 70cm フロントセンサー： 約 60cm ~ 45cm	コーナーセンサー： 約 60cm ~ 45cm サイドセンサー： 約 100cm ~ 70cm バックセンサー： 約 60cm ~ 45cm
 (点灯)		コーナーセンサー： 約 45cm ~ 35cm サイドセンサー： 約 70cm ~ 30cm フロントセンサー： 約 45cm ~ 35cm	コーナーセンサー： 約 45cm ~ 35cm サイドセンサー： 約 70cm ~ 30cm バックセンサー： 約 45cm ~ 35cm
 (点滅)		コーナーセンサー： 約 35cm 以下 サイドセンサー： 約 30cm 以下 フロントセンサー： 約 35cm 以下	コーナーセンサー： 約 35cm 以下 サイドセンサー： 約 30cm 以下 バックセンサー： 約 35cm 以下

※ イラストは説明のための例であり、センサーの検知状態により表示は異なります。(→ P. 297)



## ブザーについて

障害物を感知すると、ブザーが鳴ります。

- 障害物との距離が近付くと、ブザーの断続時間が短くなります。障害物との距離が次のとき、ブザーは断続音「ピピピ」から連続音「ピー」になります。
    - ・ フロントコーナーセンサーが感知した障害物との距離が約35cm以下
    - ・ フロントサイドセンサー、リヤサイドセンサーが感知した障害物との距離が約 30cm 以下
    - ・ フロントセンサーが感知した障害物との距離が約 35cm 以下
    - ・ リヤコーナーセンサーが感知した障害物との距離が約 35cm 以下
    - ・ バックセンサーが感知した障害物との距離が約 35cm 以下
  - 複数のセンサーが同時に障害物を感知しているときは、最も近い障害物との距離に合わせたブザー音が鳴ります。
  - 障害物を車両の前後で同時に感知しているときは、フロント側、リヤ側それぞれで、障害物との距離に合わせたブザー音が鳴ります。
- ブザーの音量と鳴るタイミングを変更することができます。(→ P. 555)

### 障害物を感知できる範囲

- ① 約 100cm (約 1.0m)
  - ② 約 150cm (約 1.5m)
  - ③ 約 60cm (約 0.6m)
  - ④ 約 100cm (約 1.0m)
- ・ 感知できる範囲は右図のとおりです。ただし、障害物がセンサーに近付きすぎると感知できません。
  - ・ サイドエリアの障害物の感知については P. 302 を参照してください。
  - ・ 障害物の形状・条件によっては感知できる距離が短くなることや、感知できないことがあります。

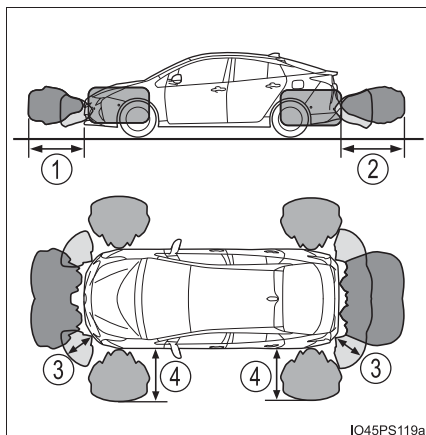

IO45PS119a

障害物を感知できる範囲を変更することができます。(→ P. 555)

 知識

## ■ 作動条件

パワースイッチが ON モードのとき

- フロントコーナーセンサー：
  - ・ シフトポジションが P 以外にあるとき
  - ・ 車速が約 10km/h 以下のとき
- フロントサイドセンサー／リヤサイドセンサー：
  - ・ シフトポジションが P 以外にあるとき
  - ・ 車速が約 10km/h 以下のとき
  - ・ ハンドルを約 90 度以上きっているとき
- フロントセンサー：
  - ・ シフトポジションが P・R 以外にあるとき
  - ・ 車速が約 10km/h 以下のとき
- リヤコーナーセンサー／バックセンサー：
  - シフトポジションが R にあるとき

## ■ クリアランスソナーの割り込み表示について

→ P. 323

## ■ センサーの感知について

- センサーの感知範囲は車両前部と後部のバンパー周辺に限られます。
- 障害物の形状・条件によって感知できる範囲が短くなることや、感知できないことがあります。
- センサーが障害物に近付きすぎると感知できないことがあります。
- 障害物を感知してから、表示やブザーが出るまでに多少時間がかかります。低速走行時の場合でも、表示やブザーが出る前に障害物に近付きすぎると、表示が出なかったり、ブザーが鳴らない場合があります。
- センサーより低い物体や細い杭などは、一度感知しても接近すると突然感知しなくなることがあります。
- オーディオ★・エアコン使用時は、音楽やファンの音などにより、ブザーの音が聞き取りづらくなる場合があります。

★：グレード、オプションなどにより、装備の有無があります。

### ■巻き込み警報機能

前進または後退時、サイドエリアの障害物が車両の経路内にある場合に、表示とブザーで運転者に知らせます。

- ① 障害物
- ② 計算した車両経路

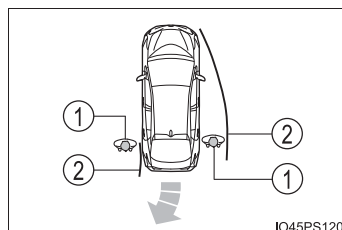

### ■サイドエリアの障害物について

- サイドエリアの障害物は、走行しながらサイドセンサーでスキャンすることで感知し、最大約 2 分間保持します。
- スキャンが完了するまでは、サイドエリアに障害物があっても感知できない場合があります。パワースイッチを ON モードにしたあと、しばらく走行するとスキャンが完了します。
- サイドセンサーで車・人・動物などを感知したときは、車・人・動物などがサイドセンサーの感知範囲内から出ても感知している状態が継続します。

### ■マルチインフォメーションディスプレイに「ソナーの汚れを除去してください」が表示されたときは

クリアランスソナーのセンサーに氷・雪・泥などが付着していることが考えられます。

この場合はセンサーの氷・雪・泥などを取り除けば、正常に復帰します。

また、低温時にはセンサーの凍結などにより異常表示が出たり、障害物があっても感知しないことがあります。氷が解ければ、正常に復帰します。センサー部に氷・雪・泥などが付着してないのに警告メッセージが表示している場合は、センサーの異常が考えられますのでトヨタ販売店で点検を受けてください。

### ■マルチインフォメーションディスプレイに「クリアランスソナー故障」が表示されたときは

センサーの異常などにより装置が正常に作動しなくなっているおそれがあります。

トヨタ販売店で点検を受けてください。

### ■カスタマイズ機能

ブザーの音量などを変更できます。

(カスタマイズ一覧：→ P. 559)

 **警告****■ クリアランスソナーをお使いになる前に**

必ず次のことをお守りください。

お守りいただかないと思わぬ事故につながるおそれがあり危険です。

- 車速が約 10km/h をこえないようにしてください。
- センサーの感知範囲、作動速度には限界があります。車を前進・後退するときは、必ず車両周辺（特に車両側面など）センサー感知範囲外の安全を確認し、ブレーキで車速を十分に制御し、ゆっくり運転してください。
- センサーが感知する範囲にはアクセサリ用品などを取り付けないでください。

 **警告****■ センサーについて**

次のとき、クリアランスソナーが正常に作動しないことがあり、思わぬ事故につながるおそれがあり危険です。注意して運転してください。

- センサーに氷・雪・泥などが付着したとき（取り除けば、正常に復帰します）
- センサー部が凍結したとき（解ければ、正常に復帰します）  
特に低温時には凍結などにより異常表示が出たり、障害物があっても感知しないことがあります。
- センサーを手などで覆ったとき
- 炎天下や寒冷時
- 凸凹道・坂道・砂利道・草むら走行時など
- 他車のホーン・オートバイのエンジン音・大型車のエアブレーキ音・他車のクリアランスソナーなどの超音波を発生するものが近付いたとき
- どしゃぶりの雨や水しぶきがかかったとき
- 冠水している道路でセンサーに水が被ったとき
- 車両姿勢が大きく傾いたとき
- 市販のフェンダーポール・無線機アンテナ・フォグランプを車に付けたとき
- 背の高い縁石や直角の縁石に向かって進んだとき
- 標識などのものによっては感知距離が短くなります。
- バンパー真下付近は感知しません。  
センサーより低いものや細い杭などは、一度感知しても接近すると突然感知しなくなることがあります。
- センサーに障害物が近付きすぎたとき
- バンパーやセンサー部付近にものをぶつけたときや、たたくななどの強い衝撃を与えたとき
- トヨタ純正品以外のサスペンションを取り付けたとき
- 自車付近にクリアランスソナーを装備している別の車両があるとき
- けん引フックを取り付けたとき
- 字光式ナンバープレートを取り付けたとき

上記に加えて障害物の形状・条件によっては感知できる範囲が短くなることや、感知できないことがあります。

 **警告****■ サイドセンサーについて**

次のとき、クリアランスソナーが正常に作動しないことがあり、思わぬ事故につながるおそれがあり危険です。注意して運転してください。

- サイドエリアのスキャン（→ P. 302）が完了するまでのあいだは、サイドエリアに障害物があっても障害物を感知できない場合があります。
- サイドエリアのスキャン完了後でも、車・人・動物などが車両の横からサイドエリアに侵入してきた場合は感知できません。
- サイドエリアのスキャン完了後でも、周囲の環境によっては障害物を感知できなくなることがあります。このとき、サイドセンサーの作動表示（→ P. 297）が一時的に表示されなくなります。

**■ 正確に感知できないことがある障害物**

次のようなものは感知しないことがあります。注意して運転してください。

- 針金・フェンス・ロープなどの細いもの
- 綿・雪などの音波を吸収しやすいもの
- 鋭角的な形のもの
- 背の低いもの
- 背が高く上部が張り出しているもの
- 人・動物などの動いているもの

特に人は衣類の種類によっても検知できない場合がありますので、常に目視で確認してください。

 **注意****■ クリアランスソナー使用時の注意**

次のとき、センサーの異常などにより装置が正常に作動しなくなっているおそれがあります。トヨタ販売店で点検を受けてください。

- 障害物を感知していない状態で、クリアランスソナーの作動表示が点滅し、ブザーが鳴ったとき
- センサー部付近に物をぶつけたときや、たたくななどの強い衝撃を与えたとき
- バンパーをぶつけたとき
- ブザー音がしないのにクリアランスソナー・バックセンサーの作動表示が点灯したままのとき

**■ 洗車時の注意**

- 高圧洗車機を使用して洗車するときは、センサー部に直接水をあてないでください。強い水圧により衝撃が加わり、正常に作動しなくなるおそれがあります。
- スチームを使用した洗車機などで洗車するときは、スチームをセンサー部に近付けすぎないようにしてください。スチームにより、正常に作動しなくなるおそれがあります。



## インテリジェントクリアランスソナー★

駐車時や低速走行時における障害物への衝突のおそれがあるときや、アクセルペダルの踏み間違いや踏みすぎによる急発進、および、シフトポジション選択を誤っての発進時に、センサーが前後進行方向の障害物を検知するとシステムが作動し、壁などの障害物への衝突を緩和し被害低減に寄与します。

### システム作動例

次のようなときに進行方向の障害物を感知してシステムが作動します。

- ◆ 低速走行時にブレーキペダルを踏み忘れてしまった、または踏み遅れてしまったとき

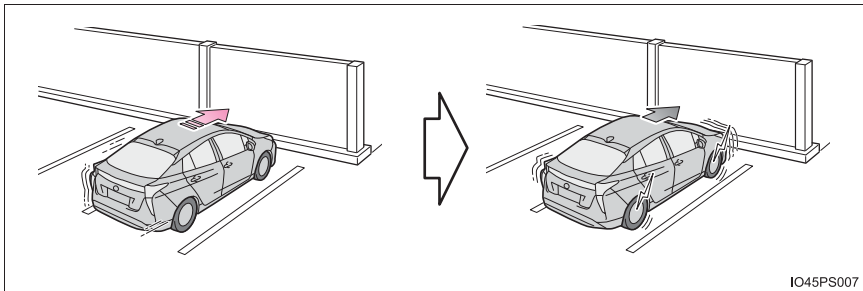

- ◆ アクセルペダルを踏みすぎてしまったとき

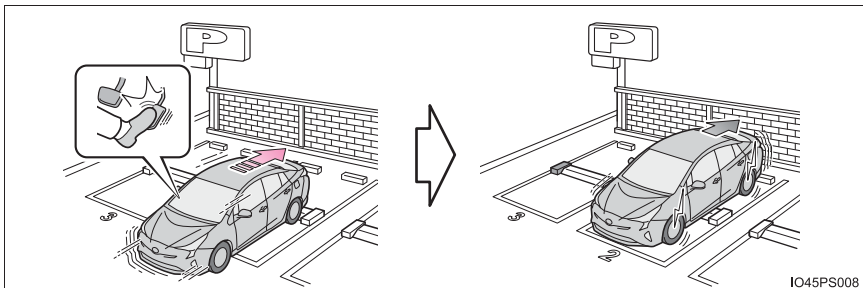

★：グレード、オプションなどにより、装備の有無があります。

## ◆ シフトポジションの選択を誤って発車してしまったとき

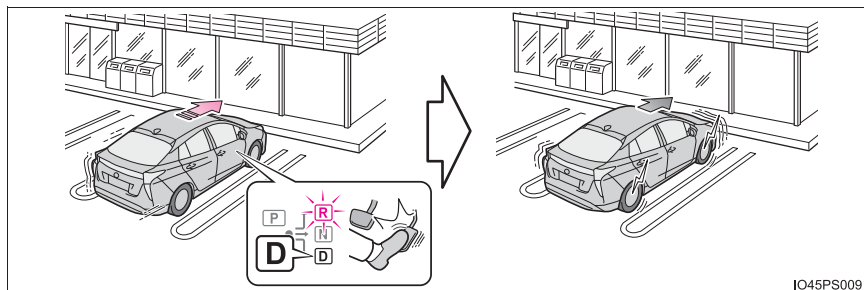

IO45PS009

## センサーの種類

- ① フロントコーナーセンサー
- ② フロントセンサー
- ③ リヤコーナーセンサー
- ④ バックセンサー

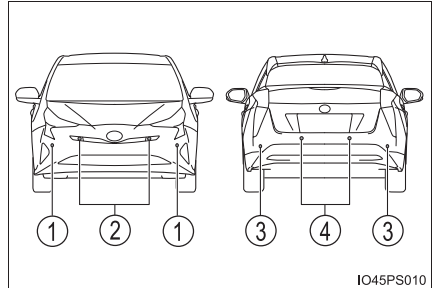

## インテリジェントクリアランスソナーの設定変更

マルチインフォメーションディスプレイの  画面 (→ P. 126) から、インテリジェントクリアランスソナーの ON (作動) / OFF (非作動) を変更することができます。

インテリジェントクリアランスソナーが OFF (非作動) になっているときは、ICS OFF 表示灯が点灯します。

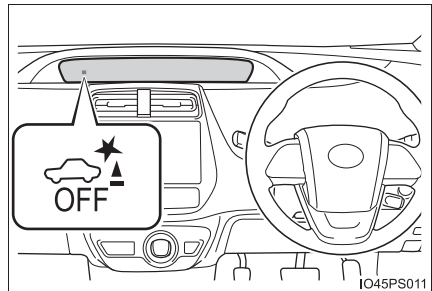

OFF (非作動) に切りかえて、インテリジェントクリアランスソナーを停止させた場合、再度、マルチインフォメーションディスプレイの  画面から ON (作動) に切りかえないとシステムは復帰しません。(パワースイッチの操作では復帰しません)

## 作動について

インテリジェントクリアランスソナーは、衝突の可能性がある障害物を感知したとき、ハイブリッドシステムの出力を抑制することにより車速の上昇を抑えます。(ハイブリッドシステム出力抑制制御：下記図 1)

また、そのままアクセルペダルを踏み続けた場合は、ブレーキをかけ減速させます。(ブレーキ制御：下記図 2)

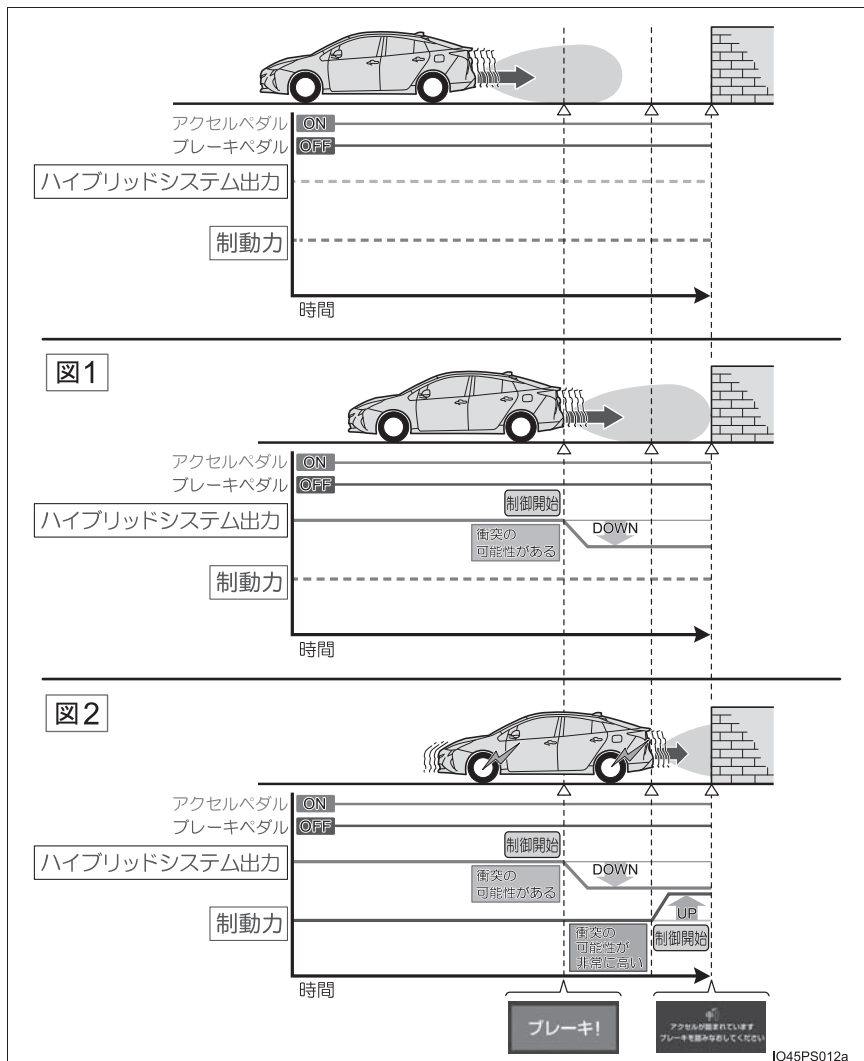

## 作動条件について

### ■ 作動開始条件

ICS OFF 表示灯が点灯・点滅（→ P. 309, 316）しておらず、次の条件をすべて満たすと作動します。

- ▶ ハイブリッドシステム出力抑制制御
  - ・ インテリジェントクリアランスソナーを ON（作動）にしているとき
  - ・ 車速が 15km/h 以下
  - ・ 車両進行方向に障害物がある（2～4m 先まで）
  - ・ 衝突回避には、通常よりやや強めのブレーキ操作が必要とシステムが判断した
- ▶ ブレーキ制御
  - ・ ハイブリッドシステム出力抑制制御作動中
  - ・ 衝突回避には、急ブレーキ操作が必要とシステムが判断した

### ■ 作動終了条件



次のいずれかの条件のときに作動が終了します。

- ▶ ハイブリッドシステム出力抑制制御
  - ・ インテリジェントクリアランスソナーを OFF（停止）にした
  - ・ 通常のブレーキ操作で衝突回避が可能になった
  - ・ 車両進行方向の障害物がなくなった（2～4m 先まで）
- ▶ ブレーキ制御
  - ・ インテリジェントクリアランスソナーを OFF（停止）にした
  - ・ ブレーキ制御により車両が停止して約 2 秒が経過した
  - ・ ブレーキ制御により車両が停止したあとに、ブレーキペダルを踏んだ
  - ・ 車両進行方向の障害物がなくなった（2～4m 先まで）

## ハイブリッドシステム出力抑制制御・ブレーキ制御の表示・ブザーについて

ハイブリッドシステム出力抑制制御・ブレーキ制御が作動したときは、ブザーでお知らせするとともに、マルチインフォメーションディスプレイにメッセージが表示されます。

出力抑制制御は状況により、加速制限制御か出力最大抑制制御のいずれかが作動します。

制御	状況	マルチインフォメーションディスプレイ表示	ICS OFF 表示灯	ブザー
ハイブリッドシステム出力抑制制御作動中 (加速制限制御)	一定以上の加速ができない状況		消灯のまま	“ポーン” (単発音)
ハイブリッドシステム出力抑制制御作動中 (出力最大抑制制御)	通常よりやや強めのブレーキ操作が必要な状況		消灯のまま	
ブレーキ制御作動中	急ブレーキが必要な状況			
システム作動により車両停止	ブレーキ制御作動後に車両が停止した状況		点灯	

 知識**■ センサーの感知範囲について**

インテリジェントクリアランスソナーの感知範囲は、クリアランスソナーの感知範囲（→ P. 300）とは異なります。

そのため、クリアランスソナーが障害物との接近をお知らせしても、インテリジェントクリアランスソナーは作動を開始していない場合があります。

**■ システムが作動したときは**

システム作動により車両が停止した場合、インテリジェントクリアランスソナーが停止して、ICS OFF 表示灯が点灯します。

**■ システムの復帰について**

システム作動によりインテリジェントクリアランスソナーが停止したときに、インテリジェントクリアランスソナーを復帰させたい場合は、再度、インテリジェントクリアランスソナーを ON にし停止を解除（→ P. 309）するか、パワースイッチをいったん OFF にしてから再度、ON モードにしてください。

また、進行方向の障害物がなくなった状態で車両を走行させたとき、または車両の進行方向が入れかわった（前進から後退、または後退から前進に切りかえた）ときはシステムが自動的に復帰します。

**■ センサーが感知しない障害物について**

次のような障害物は、センサーが感知しない場合があります。

- 人や綿、雪など音波を反射しにくいもの  
（特に人は衣類の種類によっても感知できない場合があります）
- 地面に対して垂直でないもの、車両進行方向に対して直角でないもの、凸凹なもの、波打っているもの
- 背の低いもの
- 針金・フェンス・ロープ・標識の支柱などの細いもの
- バンパーに非常に近いもの

**■ クリアランスソナーのブザーについて**

クリアランスソナーの ON / OFF に関係なく（→ P. 296）、インテリジェントクリアランスソナーを停止させていなければ（→ P. 309）、前側センサーまたはうしろ側センサーが障害物を感知してブレーキ制御が作動すると、クリアランスソナーのブザーも鳴り、障害物とのおよその距離をお知らせします。

## ■衝突の可能性がなくてもシステムが作動する状況

次のような状況では、衝突の可能性がなくてもシステムが作動する場合があります。

### ●周辺環境の影響

- ・狭い道路を走行するとき

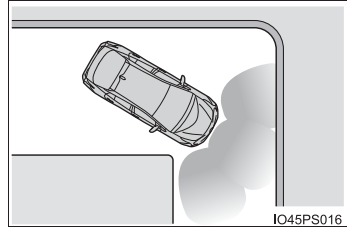

- ・砂利道・草むらなどを走行するとき



- ・垂れ幕や旗、垂れ下がった枝、遮断機（踏切のバー・ETCのバー・駐車場のバーなど）に向かって走行するとき
- ・道路脇に障害物があったとき（狭いトンネル・狭い鉄橋・狭い道路などを走行したとき）
- ・縦列駐車時
- ・地面にわだちや穴がある場合
- ・排水溝などの金属のフタ（グレーチング）走行時
- ・急な登坂路を走行するとき
- ・冠水している道路でセンサーに水が被ったとき

### ●天候の影響

- ・センサーに氷・雪・泥などが付着したとき（取り除けば、正常に復帰します）
- ・どしゃぶりの雨や水しびきがかかったとき
- ・霧・雪・砂嵐などの悪天候の状況

### ●他の音波の影響

- ・他車のホーン・オートバイのエンジン音・大型車のエアブレーキ音・車両感知器・他車のクリアランスソナーなど超音波を発生するものが付近にいたとき
- ・センサー付近に市販の電装部品（字光式ナンバープレート＜特に蛍光灯タイプ＞・フォグランプ・フェンダーポール・無線アンテナなど）を取り付けたとき



### ●車両の変化

- ・ 車両姿勢が大きく傾いたとき
- ・ 積載状況などにより車高が著しく変化した場合（ノーズアップ・ノーズダウンなど）
- ・ 衝突などで、センサーの方向ズレが発生したとき

### ■万一、踏切などでインテリジェントクリアランスソナーが誤って作動したときは

万一、踏切などでインテリジェントクリアランスソナーが誤って作動しても、ブレーキ制御は約2秒で解除されるため、そのまま前進することで脱出できます。また、ブレーキペダルを踏んでも、ブレーキ制御は解除されるため、再度アクセルペダルを踏むことで前進し、脱出できます。

### ■システムが正常に作動しないおそれのある状況

次のような状況では、システムが正常に作動しない場合があります。

#### ●周辺環境の影響

- ・ 感知できる障害物と車両のあいだに、感知できない障害物がある場合
- ・ 車・二輪車・自転車・歩行者などの障害物が車両の横から割り込んだり、飛び出してきたとき

#### ●天候の影響

- ・ 炎天下や寒冷時でセンサー周辺部が著しく高温または低温の場合

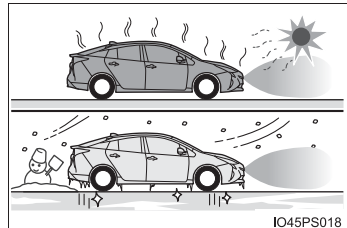

- ・ 風が強いとき

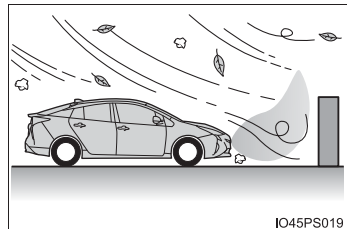

- ・ センサーに氷・雪・泥などが付着したとき（取り除けば、正常に復帰します）
- ・ どしゃぶりの雨や水しぶきがかかったとき
- ・ 霧・雪・砂嵐などの悪天候の状況

**●他の音波の影響**

- ・他車のホーン・オートバイのエンジン音・大型車のエアブレーキ音・車両感知器・他車のクリアランスソナーなど超音波を発生するものが付近にいたとき
- ・センサー付近に市販の電装部品（字光式ナンバープレート＜特に蛍光灯タイプ＞・フォグランプ・フェンダーポール・無線アンテナなど）を取り付けたとき

**●車両の変化**

- ・車両姿勢が大きく傾いたとき
- ・積載状況などにより車高が著しく変化した場合（ノーズアップ・ノーズダウンなど）
- ・衝突などで、センサーの方向ズレが発生したとき

**■シンプルインテリジェントパーキングアシスト作動中のインテリジェントクリアランスソナーについて**

→ P. 321

**■補機バッテリーを脱着したときは**

システムを初期化する必要があります。  
約 35km/h 以上の車速で 5 秒以上直進走行することで初期化できます。

**■マルチインフォメーションディスプレイに「ICS 現在使用できません」が表示され ICS OFF 表示灯が点滅したときは**

- センサー部に氷・雪・泥などが付着していることが考えられます。  
この場合はセンサーの氷・雪・泥などを取り除けば、正常に復帰します。  
また、低温時にはセンサーの凍結などにより異常表示が出たり、障害物があっても感知しないことがあります。氷が解ければ、正常に復帰します。
- センサーの汚れを取り除いても表示が出るとき、センサーが汚れていなくても表示が出るときは、トヨタ販売店で点検を受けてください。
- 補機バッテリーを脱着したあとにシステムの初期化がされていないことが考えられます。システムの初期化を行ってください。

**■マルチインフォメーションディスプレイに「ICS故障 販売店で点検してください」が表示され ICS OFF 表示灯が点滅しブザーが鳴ったときは**

システムが正常に作動しなくなっているおそれがあります。  
トヨタ販売店で点検してください。

 **警告****■安全にお使いいただくために**

システムを過信しないでください。システムを過信すると思わぬ事故につながるおそれがあり危険です。

- 安全運転を行う責任は運転者にあります。常に周囲の状況を把握し、安全運転に努めてください。インテリジェントクリアランスソナーは衝突緩和という支援ができる場合がありますが、状況によっては作動しない場合もあります。
- インテリジェントクリアランスソナーは、完全に車両を停止させるシステムではありません。また、車両を停止させることができたとしても、ブレーキ制御は約2秒で解除されるため、すぐにブレーキペダルを踏んでください。

**■システムを正しく作動させるために**

センサー（→ P. 309）について、次のことをお守りください。お守りいただかないと、センサーが正しく作動せず、思わぬ事故につながるおそれがあり危険です

- 改造・分解・塗装などをしない
- 純正品以外に交換しない
- センサー周辺へ衝撃を与えない
- センサーに傷を付けたりせずに、常にきれいにしておく

**■サスペンションの取り扱いについて**

車高や車の傾きが変化すると、センサーが障害物を正しく感知できなくなり、システムが作動しなくなったり、不要に作動してしまう場合があるため、サスペンションの改造はしないでください。

 **注意****■ センサーの故障を防ぐために**

- センサー周辺に衝撃を受けたときは、センサーの故障などにより装置が正常に作動しなくなっているおそれがあります。トヨタ販売店で点検を受けてください。
- 高圧洗車機を使用して洗車するときは、センサー部に直接水をあてないでください。強い水圧により衝撃が加わり、正常に作動しなくなるおそれがあります。
- スチームを使用した洗車機などで洗車するときは、スチームをセンサー部に近付けすぎないようにしてください。スチームにより、正常に作動しなくなるおそれがあります。

**■ 不要な作動を防ぐために**

次のときは、インテリジェントクリアランスソナーを OFF にしてください。衝突の可能性がなくてもシステムが作動する場合があります。

- 点検などで、シャシーローラー・シャシーダイナモ・フリーローラーなどを使用する場合
- 船舶・トラックなどへ積載する際の進入時
- ローダウンサスペンションや、純正と異なるサイズのタイヤを取り付けた場合
- 積載状況などにより車高が著しく変化した場合（ノーズアップ・ノーズダウンなど）
- けん引フックを取り付けた場合

## S-IPA（シンプルインテリジェントパーキングアシスト）★

### シンプルインテリジェントパーキングアシストについて

#### ■ 機能概要

シンプルインテリジェントパーキングアシストは、ハンドルを自動で操作することにより、目標駐車位置付近への後退駐車や縦列駐車からの出庫を補助します。（シフトレバー操作、および前進・後退時の速度調整は自動で行いません）

- シンプルインテリジェントパーキングアシストは自動駐車装置ではありません。後退駐車や縦列駐車からの出庫を行うための補助装置です。
- 設定した目標駐車位置付近に向けハンドル操作をアシストするシステムのため、駐車時の路面や自車の状況・目標駐車位置までの距離などにより、設定した目標駐車位置に到達できない場合があります。

#### ■ インテリジェントクリアランスソナーとの連携

シンプルインテリジェントパーキングアシストが作動しているときは、インテリジェントクリアランスソナーのON / OFFに関係なく、システムが衝突の可能性がある障害物を感知したとき、緊急ブレーキが作動します。（→ P. 321）

#### 警告

- 後退または前進するときは、必ず車両の後方や前方および周辺の安全を直接確認し、ブレーキペダルを踏んで車速調整しながら、ゆっくり後退または前進してください。
- 周辺の車両や障害物、人などに接触しそうなときは、ブレーキペダルを踏んで停車し、S-IPAスイッチ（→ P. 322）を押してシステムを中止してください。

★：グレード、オプションなどにより、装備の有無があります。

## シンプルインテリジェントパーキングアシストのアシストモードと機能一覧

アシストモード (機能)	使用目的	機能概要	参照 ページ
車庫入れ駐車 アシストモード (前進誘導機能付き)	並列駐車	目標駐車位置の正面に停車した状態からアシストを開始し、後退開始位置への案内を含めたバック駐車アシストを行います。	P. 325
縦列駐車 アシストモード	縦列駐車	目標駐車位置の検出と後退開始位置を案内し、後退からアシストを開始し、目標駐車位置までアシストを行います。	P. 331
縦列出庫 アシストモード	縦列出庫	縦列駐車状態からアシストを開始し、駐車スペースから出られる位置までアシストを行います。	P. 339

 知識**■ シンプルインテリジェントパーキングアシスト作動中のインテリジェントクリアランスソナーについて**

シンプルインテリジェントパーキングアシスト作動中は、インテリジェントクリアランスソナーの ON / OFF (→ P. 309) に関係なく、システムが衝突の可能性のある障害物を感知したとき、インテリジェントクリアランスソナーのハイブリッドシステム出力抑制制御・ブレーキ制御が作動します。

- インテリジェントクリアランスソナー作動後はシンプルインテリジェントパーキングアシストの作動を一時的に中断し、インテリジェントクリアランスソナーの作動がマルチインフォメーションディスプレイに表示されます。(→ P. 312)
- インテリジェントクリアランスソナーの作動による中断が3回発生した場合、シンプルインテリジェントパーキングアシストの作動を中止します。
- インテリジェントクリアランスソナーが作動したあと、シンプルインテリジェントパーキングアシストが作動可能な場合は、マルチインフォメーションディスプレイにシフト操作をうながすメッセージが表示されます。マルチインフォメーションディスプレイの表示に従いシフトレバーを操作し、再度 S-IPA スイッチ (→ P. 322) を押すことで、シンプルインテリジェントパーキングアシストの作動を再開できます。

**■ シンプルインテリジェントパーキングアシスト作動中のシフト操作について**

前進から後退 (または後退から前進) 時のシフト切りかえ案内前でも、運転者の意思で前進または、後退したいと判断した場合は、シフトを切りかえても支援を継続します。ただし、システム案内と異なる操作のため、切り返しを行う回数は多くなる場合があります。

## アシストモードの切りかえ

### ■ S-IPA スイッチによる切りかえ

S-IPA スイッチを押す

機能の切りかえ、アシストモードの  
中止／再開ができます。

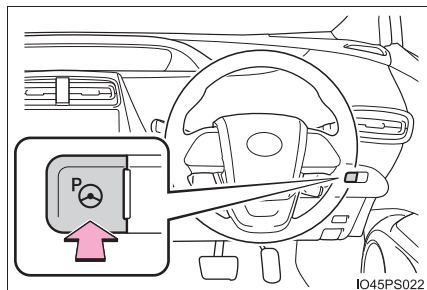

パワースイッチが ON モード、車速が約 30km/h 以下のとき、S-IPA スイッチを押すごとに、次のように機能が切りかわります。

選択中の機能がマルチインフォメーションディスプレイの作動表示部(→P. 323)に表示されます。

▶ シフトポジションが P 以外で  
S-IPA スイッチを押したとき

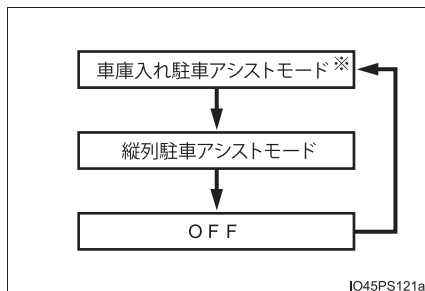

▶ シフトポジションが P で  
S-IPA スイッチを押したとき

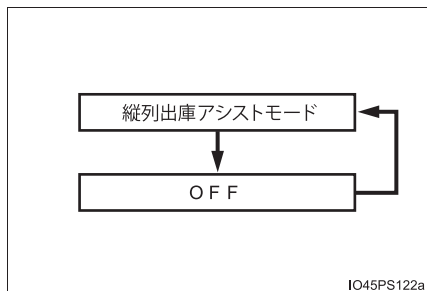

※ 車庫入れ駐車アシストモードの作動条件(→P. 329)を満たしたときに切りかえできます。  
作動条件を満たしていない場合は、縦列駐車アシストモードに切りかわりません。



## ガイド画面について

マルチインフォメーションディスプレイにガイド画面が表示されます。

### ① アシスト段階表示

車両停止位置・アシスト終了位置までの段階を目盛りの数で表示します。

### ② ストップ表示

点灯したときは、すみやかにブレーキペダルを踏んで車両を停止してください。

### ③ 作動表示部

シンプルインテリジェントパーキングアシストの作動状態を示します。

### ④ アドバイス表示

表示内容に従って操作を行ってください。画面の例では、「ブレーキペダルを踏んで車速を調整しながら、車両周辺の安全を確認してください」という内容をお知らせしています。

### ⑤ S-IPA スイッチアイコン

S-IPA スイッチを操作することでアシストモードの切り替え、システムの中止／再開ができるときに表示されます。

### ⑥ ハンドル AUTO 操作表示

ハンドルの自動操作が作動しているとき表示されます。

### ⑦ クリアランスソナー表示／ドア開閉状態表示

→ P. 297

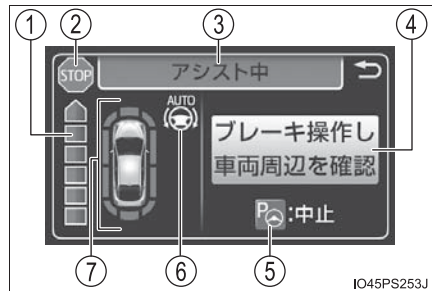

IO45PS253J

## 知識

### ■メーター内のシンプルインテリジェントパーキングアシスト表示灯(→ P. 93)について

シンプルインテリジェントパーキングアシストによるハンドルの自動操作が作動しているときに点灯します。制御が終了したときは、しばらく点滅したあとに消灯します。

### ■クリアランスソナーの割り込み表示について

シンプルインテリジェントパーキングアシスト作動中は、クリアランスソナーの ON / OFF (→ P. 296) に関係なく、クリアランスソナーが障害物を感知すると、ガイド画面に自動的にクリアランスソナー表示が割り込み表示されます。(→ P. 297)

## アシストモードの中止・中断

次のときにアシストモードが中止、または中断されます。

### ■ アシストが中止される時

- システムの温度保護機能が働いた
- システム異常
- システムがアシスト継続できない駐車環境と判断した

アシストが中止されたときは、ハンドルをしっかりと持って、ブレーキペダルを踏んで車両を停車してください。

すでにシステムは中止されていますので、はじめからやり直すか、引き続き駐車するときは通常どおりハンドルを操作してください。

### ■ アシストが中断される時

- ハンドルを操作した
- アシスト中に車速が 7km/h をこえた
- インテリジェントクリアランスソナーが作動した

アシストが中断されたときは、表示画面の案内に従うことでアシストを再開できます。

## 知識

### ■ アシスト中に制限車速を超過しそうになったとき

ブザーが鳴り、制限車速をこえてしまう可能性があることをお知らせするアドバイスが表示されます。

アドバイスが表示されたときは、ただちにブレーキペダルを踏んで減速してください。減速しないまま加速し続けると、一定の速度をこえた時点でアシストが中断されます。

(→ P. 347)

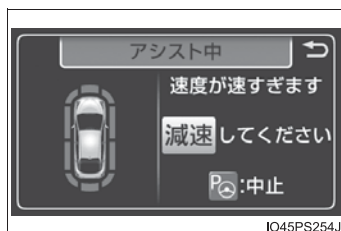

## 並列駐車のかた（車庫入れ駐車アシストモード）

### ■ 機能概要

目標駐車位置の中央がほぼ真横に見える位置で停車し、駐車スペースが検出できれば、車庫入れ駐車アシストモードを使用することができます。

また、駐車スペースなどの状況により、切り返しが必要な場合は、切り返し操作もアシストします。

- ① 目標駐車位置の中央がほぼ真横に見える位置で停車し、S-IPA スイッチを 1 回押して車庫入れ駐車アシストモードを選択

- ② 移動を開始するとハンドルの自動操作が作動します。

- ③ 後退開始位置に着いたことを音と表示により案内します。

検出した駐車スペース、または道幅（駐車スペース向い側までの距離）が狭い場合や、車両前方に障害物があるような場合は案内されません。

- ④ 駐車完了

アシストモードが終了します。

駐車スペースの状況により、③のあと後退を開始してから駐車完了までのあいだに、前進または後退方向への切り返しが必要な場合は、前進開始位置・後退開始位置の案内、およびハンドルの自動操作をくり返します。

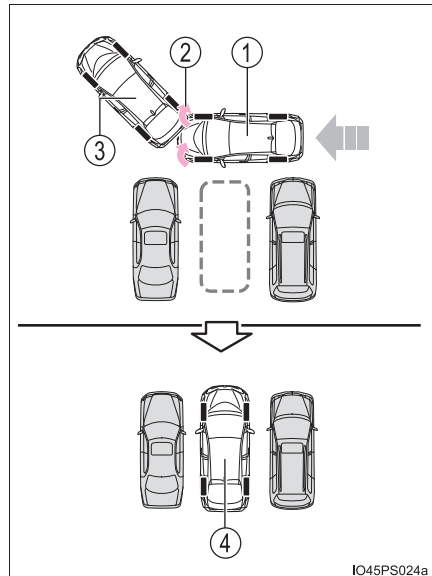

## ■ 駐車する

- 1 目標駐車位置の中央がほぼ真横に見える位置で車両を停車し、S-IPA スイッチを 1 回押し、マルチインフォメーションディスプレイの表示が「車庫入れ駐車」に切りかわったことを確認する

- 表示内のハンドル自動操作による車両進行方向を示す矢印の先の状況、および目標駐車位置を目視で確認してください。
- S-IPA スイッチを押すごとにモードが切りかわります。(→ P. 322)
- シフトポジションがDまたはB以外、または車速が検知されたときは、S-IPA スイッチを押しても「車庫入れ駐車」の表示には切りかわりません。
- 方向指示レバー (→ P. 213) を操作して車両の左右いずれか駐車したい方向を選択できます。
- 駐車スペースが狭い場合や、アシストに十分なエリアがない場合はシステムを使用できません。マルチインフォメーションディスプレイの表示内容を参考に別の駐車スペースで使用してください。

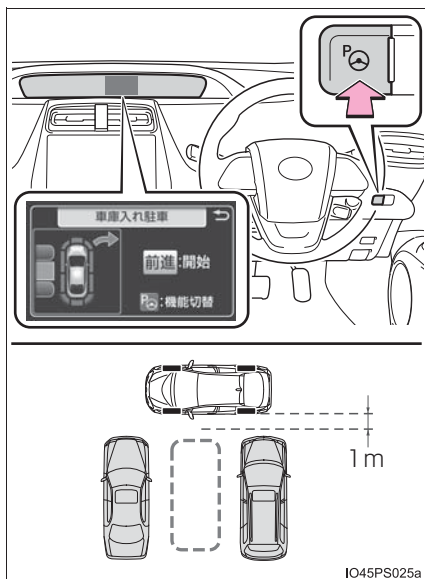

- 2 通常の運転操作の姿勢をとり、ハンドルに力を加えないように軽く手を添え、前方および周辺の安全を直接確認し、ブレーキペダルを踏んで车速調整しながら、ゆっくり前進すると「“ピー”」という音とともにメーター内の表示灯が点灯し、アシストが開始されます。

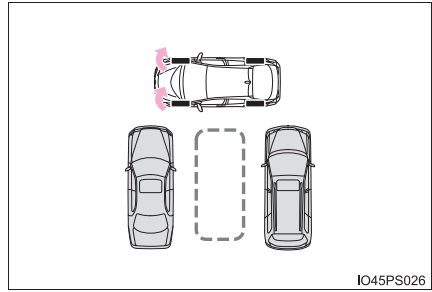

- ハンドルの自動操作が開始されると、表示内にハンドルAUTO 操作表示 (→ P. 323) とアシスト段階表示 (→ P. 323) が表示されます。
- アシストを中止するには、S-IPA スイッチを押します。
- 车速が速すぎると、「“ピピッ”」という音が鳴り、アシストが中断されます。(→ P. 324)
- アシスト開始後にスペースが狭かった場合、「“ピピッ”」という音が鳴り、アシストが中止されます。

- 3 「“ポーン”」という音が鳴り、表示内のストップ表示(→P. 323)が点灯したら停車する

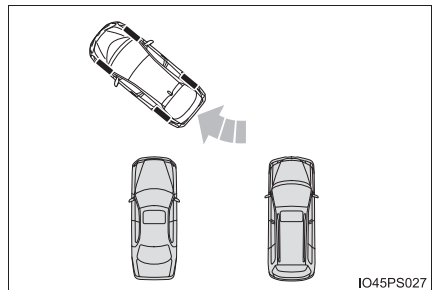

- 4 シフトポジションを R にする

- 5 通常の後退操作の姿勢をとり、ハンドルに力を加えないように軽く手を添え、後方および周辺の安全を直接確認し、駐車スペース内に障害物がないことを確認してから、ブレーキペダルを踏んで车速調整しながらゆっくり後退する

- ・ 目標駐車位置に一度で入りきらず、切り返しが必要な場合：手順 6 へ
- ・ 切り返しが必要な場合：手順 12 へ (→ P. 329)

- 6 「“ポーン”」という音が鳴り、表示内のストップ表示(→P. 323)が点灯したら停車する

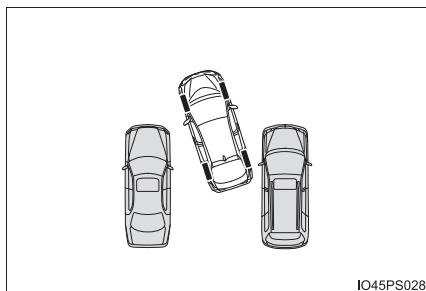

- 7 シフトポジションを D にする

現在停車している位置でアシストを終了したい場合は、シフトポジションを P にしてください。

- 8 通常の運転操作の姿勢をとり、ハンドルに力を加えないように軽く手を添え、前方および周辺の安全を直接確認し、ブレーキペダルを踏んで車速調整しながら、ゆっくり前進する

- 9 「“ポーン”」という音が鳴り、表示内のストップ表示(→P. 323)が点灯したら停車する

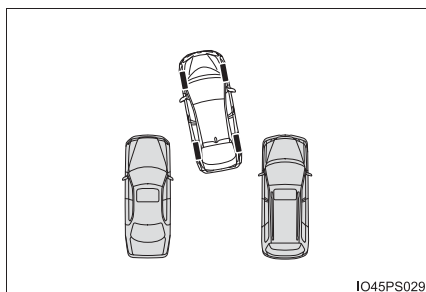

- 10 シフトポジションを R にする

- 11 通常の後退操作の姿勢をとり、ハンドルに力を加えないように軽く手を添え、後方および周辺の安全を直接確認し、ブレーキペダルを踏んで車速調整しながら、ゆっくり後退する

駐車スペースの状況により、手順6から11をくり返す場合があります。

- 12** 車両がほぼ目標駐車位置に入り、「ピー」という音が鳴り、表示内のストップ表示（→ P. 323）が点灯したら停車する

車庫入れ駐車アシストモードが終了します。

- ブザーは安全のため、目標駐車位置より若干手前で鳴ります。また、その時点でシステムの作動も終了するため、ハンドルをしっかり持ち、ブレーキペダルを踏んで车速調整しながらゆっくり後退し、希望の位置に駐車します。
- 必ず目視やミラーで車両の前後を確認しながら後退してください。

## 知識

### ■ 車庫入れ駐車アシストモードの作動条件

- 機能を正しく作動させるために、ゆっくり（すぐに停車できる车速で）走行してください。
- 機能を正しく作動させるために、ゆっくり（すぐに停車できる车速で）走行し、駐車スペースのほぼ真横で完全に停車してから S-IPA スイッチを操作してください。
- 车速が約 30km/h 以上のときは、使用することができません。
- フロントサイドセンサー・リヤサイドセンサーにより駐車車両を検出し、駐車位置を特定しているため、検出できない場合（→ P. 353）は、案内されません。
- 駐車車両がない場合は、駐車位置を特定できないため、車庫入れ駐車アシストモードを作動できません。
- 駐車スペースの周囲の環境によってはスペースを検出できず、車庫入れ駐車アシストモードが作動できないことがあります。
- 駐車スペースの状況により、車両前方に駐車に必要なスペースがない場合は、目標駐車位置に到達できないことがあります。

- ① 目標駐車位置
- ② 壁

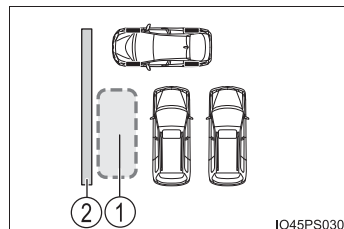

### ■ 車庫入れ駐車アシストモードを使用するときのコツ

- 駐車車両と約 1m 間隔をあけて目標駐車位置に近付いてください。

駐車車両との間隔があきすぎていると、フロントサイドセンサー・リヤサイドセンサーが駐車車両を検出できない場合があります。

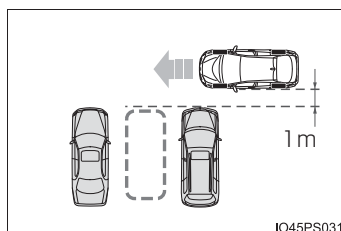

- 目標駐車位置の中央が真横に見える位置で停車してください。

また、S-IPA スイッチを押すときは、車両が完全に停車した状態で押してください。

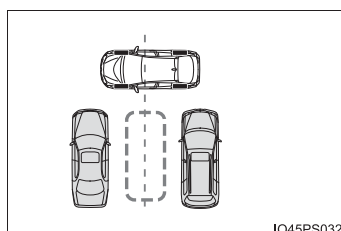

### ⚠ 注意

- 路面に段差や勾配があると正しい位置に目標駐車位置を設定できないため、駐車位置がずれたり、車両が傾くことがあります。このような場所では、車庫入れ駐車アシストモードは使用しないでください。
- 狭いスペースに駐車するときは隣接車両に接近します。接触しそうなときは、ブレーキペダルを踏んで停車してください。
- 低い障害物は検知できないことがあるため、周辺の安全を直接確認し、接触のおそれがある場合はブレーキペダルを踏んで停車してください。
- 駐車車両など周辺の環境によって駐車位置がずれたり、車両が傾くことがあります。必要に応じて手動で整列してください。



## 縦列駐車のかた（縦列駐車アシストモード）

### ■ 機能概要

駐車スペースが検出できれば、アシスト開始位置までの前進を案内し、アシストを開始する縦列駐車アシストモードを使用することができます。

また、駐車スペースなどの状況により、切り返しが必要な場合は、切り返し操作もアシストします。

- ① 道路または路肩と平行にまっすぐ前進して目標駐車位置の中央がほぼ真横に見える位置で車両を停車し、S-IPAスイッチを2回押して、縦列駐車アシストモードを選択
- ② 道路または路肩と平行にまっすぐ前進し駐車スペースを検出
- ③ アシスト可能な後退開始位置に着いたことを音と表示により案内し、案内に従ってシフトを切りかえ、移動を開始するとハンドルの自動操作が始まります。

検出した駐車スペース、または道幅（駐車スペース向かい側までの距離）が狭い場合は案内されません。

### ④ 駐車完了

アシストモードが終了します。

駐車スペースの状況により、③のあと後退を開始してから駐車完了までのあいだに、前進または後退方向への切り返しが必要な場合は、前進開始位置・後退開始位置の案内、およびハンドルの自動操作をくり返します。

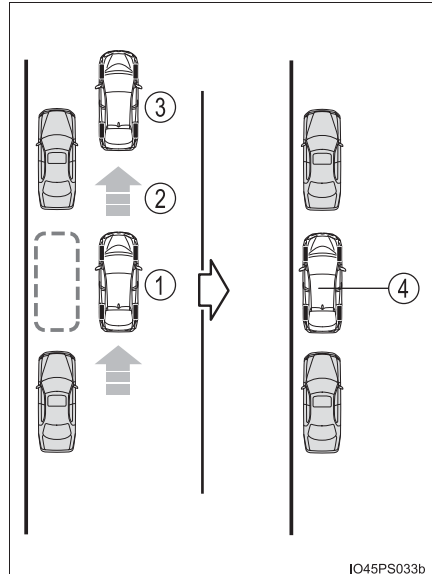

## ■ 駐車する

- 1 目標駐車位置の中央がほぼ真横に見える位置で停車し、S-IPA スイッチを 2 回押し、マルチインフォメーションディスプレイの表示が「縦列駐車」に切りかわったことを確認する
  - S-IPAスイッチを押すごとにモードが切りかわります。(→P. 322)
  - 車速が約 30km/h 以上のときは、S-IPA スイッチを押しても「縦列駐車」の表示には切りかわりません。

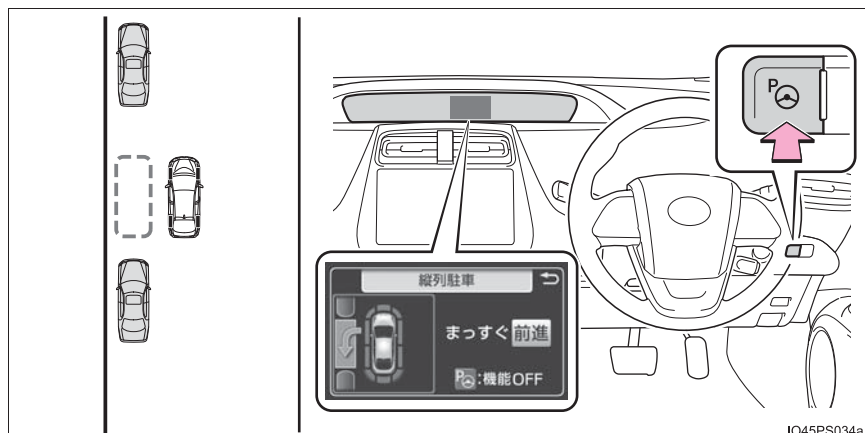

2 道路（または路肩）と平行で、  
駐車車両との間隔が約 1m の  
位置に車両を移動させ、まっす  
ぐ前進する

- ゆっくり前進してください。
- 駐車スペースの探索が開始  
されます。

スペース探索中に、方向指示レ  
バー（→P. 213）で車両左右の  
駐車スペースを選択できます。

- 機能を中止する場合は、S-  
IPAスイッチを1回押して、  
機能を OFF にしてください。
- 駐車スペースを検出すると  
画面が切りかわります。

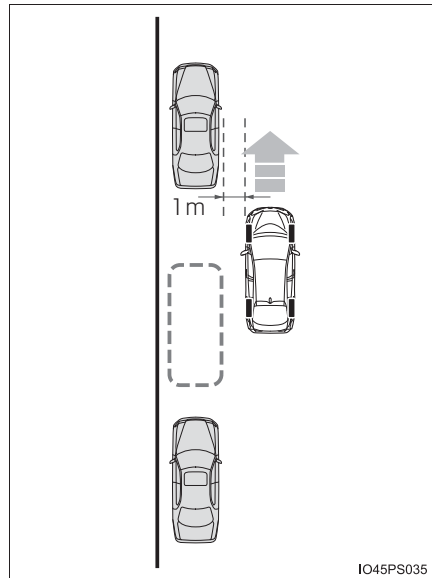

- 3 「“ポーン”」という音が鳴り、表示内のストップ表示(→P. 323)が点灯したら停車する

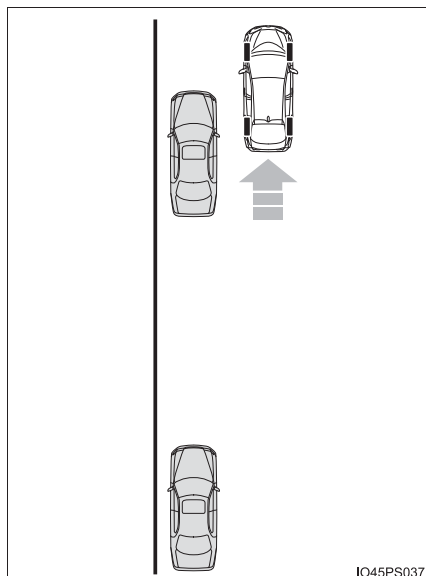

- 4 通常の運転操作の姿勢をとり、ハンドルに力を加えないように軽く手を添え、後方および周辺の安全を直接確認し、ブレーキペダルを踏んで車速調整しながら、ゆっくり後退すると「“ピー”」という音と共にメーター内の表示灯が点灯し、アシストが開始されます。

- ハンドルの自動操作が開始されると、表示内にハンドル AUTO 操作表示(→ P. 323)とアシスト段階表示(→ P. 323)が表示されます。
- アシストを中止するには S-IPA スイッチを押します。

- 5 通常の後退操作の姿勢をとり、ハンドルに力を加えないように軽く手を添え、後方および周辺の安全を直接確認し、駐車スペース内に障害物がないことを確認してから、ブレーキペダルを踏んで車速調整しながらゆっくり後退する

- 後退車速が速すぎると、「“ピピッ”」という音が鳴り、アシストが中断されます。(→ P. 324)
- 目標駐車位置に一度で入りきらず、切り返しが必要な場合：手順 **6**へ  
切り返しが不要な場合：手順 **12**へ

- 6 「“ポーン”」という音が鳴り、表示内のストップ表示(→P. 323)が点灯したら停車する

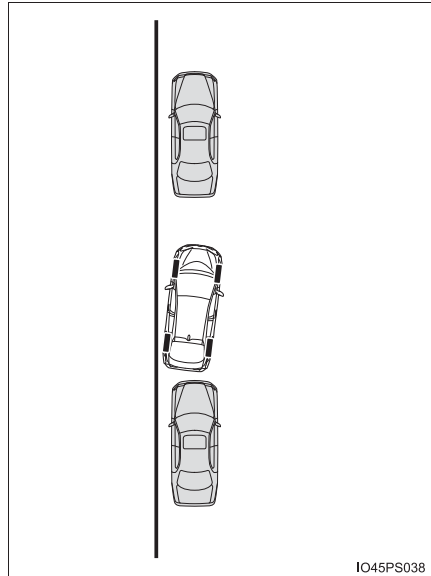

- 7 シフトポジションを D にする
- 8 通常の運転操作の姿勢をとり、ハンドルに力を加えないように軽く手を添え、前方および周辺の安全を直接確認し、ブレーキペダルを踏んで車速調整しながら、ゆっくり前進する
- 9 「“ポーン”」という音が鳴り、表示内のストップ表示(→P. 323)が点灯したら停車する
- 10 シフトポジションを R にする
- 11 通常の後退操作の姿勢をとり、ハンドルに力を加えないように軽く手を添え、後方および周辺の安全を直接確認し、ブレーキペダルを踏んで車速調整しながら、ゆっくり後退する  
駐車スペースの状況により、手順6から11をくり返す場合があります。
- 12 車両がほぼ目標駐車位置に入り、「“ピー”」という音が鳴り、表示内のストップ表示(→P. 323)が点灯したら停車する  
縦列駐車アシストモードが終了します。
- 停車したあと、任意で前進または後退し、希望の位置に車両を移動してください。
  - 必ず目視やミラーで車両の前後を確認しながら後退してください。

 知識

## ■ 縦列駐車アシストモードの作動条件

- 縦列駐車アシストモードを正しく動作させるために、道路（または路肩）と平行に駐車車両との間隔が約 1m の位置をゆっくり（すぐに停車できる車速で）走行してください。
- 車速が約 30km/h 以上のときは、使用することができません。
- フロントサイドセンサー・リヤサイドセンサーにより駐車車両を検出し、駐車位置を特定しているため、検出できない場合（→ P. 353）は、案内されません。
- 駐車車両がない場合は、駐車車両を特定できないため縦列駐車アシストモードは作動できません。
- 駐車スペースの周囲の環境によってはスペースを検出できず、縦列駐車アシストモードが作動できないことがあります。
- 車速が約 30km/h 以上になる、または S-IPA スイッチにより機能を OFF にするまで案内が継続されます。

## ■ S-IPA スイッチを押すタイミングについて

縦列駐車アシストモードを使用して駐車するときの手順で、次のときもアシストモードが作動することがありますが、その際はマルチインフォメーションディスプレイの表示に従って駐車操作を行ってください。

- 手順 **1** で、目標駐車位置の手前を通りこして S-IPA スイッチを押した  
手順 **1** で、停車せずに車両移動中に S-IPA スイッチを押す場合、1 回押すだけで「縦列駐車」を選択でき、そのまま手順 **2** に移ることができます。
- S-IPA スイッチを押していない状態のまま、手順 **3** の位置まで車両を移動し、シフトポジションを R にしてから S-IPA スイッチを押した

## ⚠ 注意

- 路面に段差や勾配があると正しい位置に目標駐車位置を設定できないため、駐車位置がずれたり、車両が傾くことがあります。このような場所では、縦列駐車アシストモードは使用しないでください。
- 駐車車両の車幅が狭いときや駐車車両が路肩側に極端に近いときは、駐車をアシストする位置も路肩に接近します。接触、脱輪しそうなときはブレーキペダルを踏んで停車し、S-IPA スイッチを押してシステムを中止してください。

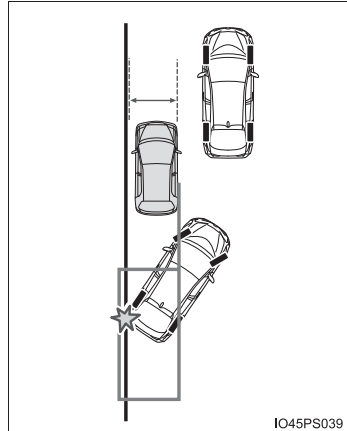

- 駐車スペースの奥側に壁などがある場合や、駐車車両が通路側にはみ出した位置に駐車されている場合は、通路に少しはみ出した位置に目標駐車位置が設定されることがあります。
- 駐車車両など周辺の環境によって駐車位置がずれたり車両が傾くことがあります。必要に応じて手動で整列してください。
- 駐車スペースに障害物、段差や縁石があるときでも、隣接車両に合わせた位置にアシストします。  
接触しそうなときは、ブレーキペダルを踏んで停車し、S-IPA スイッチでシステムを中止してください。
- 低い障害物は検知できないことがあるため、周辺の安全を直接確認し、接触のおそれがある場合はブレーキペダルを踏んで停車してください。

**縦列出庫のしかた（縦列出庫アシストモード）****■ 機能概要**

縦列駐車から出庫する際、出庫したい方向を選択することで発進可能な位置までのハンドル操作をアシストします。

- ① シフトポジションが P の状態で S-IPA スイッチを押して、縦列出庫アシストモードを選択し、方向指示レバーで希望の出庫方向を選択する
- ② 案内に従ってシフトを切りかえると、ハンドルの自動操作が作動します。
- ③ 発進可能な位置に到達したことを音と表示で案内します。

駐車スペースの状況により、②でハンドルの自動操作が開始してから発進可能な位置に到達するまでのあいだに、前進または後退方向への切り返しが必要な場合は、前進開始位置・後退開始位置の案内、およびハンドルの自動操作をくり返します。

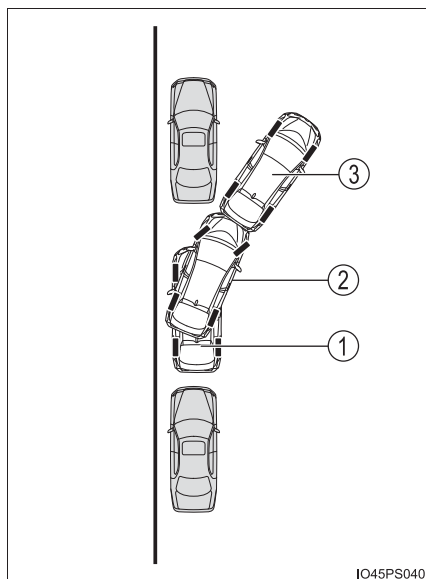



## ■ 縦列出庫アシストモードを使用して出庫する

- 1 シフトポジションが P の状態で S-IPA スイッチを押し、マルチインフォメーションディスプレイの表示が「縦列出庫」の画面に切り変わったことを確認する

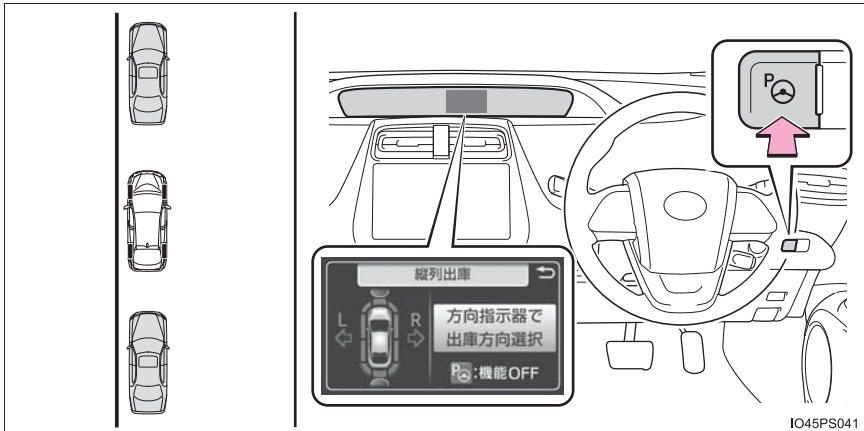

- 2 方向指示レバー (→ P. 213) を操作して左右いずれか出庫したい方向を選択する

出庫方向に障害物などがあると出庫できないと判断し、アシストが中止されます。

- 3 表示内のアドバイス表示 (→ P. 323) に従って、シフトポジションを R (または D) にすると「ピー」という音が鳴りアシストが開始されます。

手順4以降は、方向指示レバーで出庫方向を選択後、アドバイス表示に「シフト [R]」が表示されたときの場合です。

- ハンドルの自動操作が開始されると、表示内にハンドル AUTO 操作表示 (→ P. 323) とアシスト段階表示 (→ P. 323) が表示されます。
  - アシストを中止するには S-IPA スイッチを押します。
- 4 通常の後退操作の姿勢をとり、ハンドルに力を加えないように軽く手を添え、後方および周辺の安全を直接確認し、ブレーキペダルを踏んで車速調整しながら、ゆっくり後退してください。
    - 後退車速が速すぎると、「ピピッ」という音が鳴り、アシストが中断します。(→ P. 324)

- 5 「“ポーン”」という音が鳴り、表示内のストップ表示(→P. 323)が点灯したら停車する

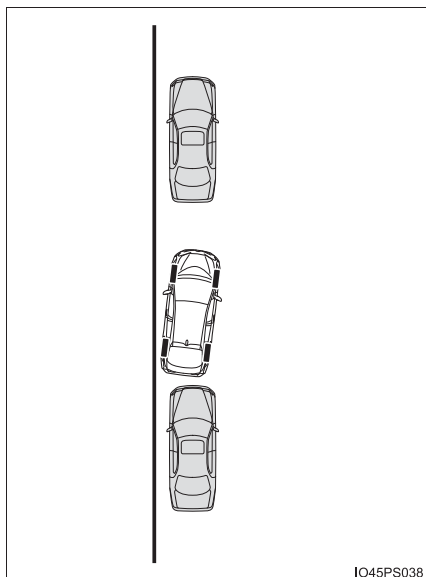

IO45PS038

- 6 シフトポジションをDにする
- 7 通常の運転操作の姿勢をとり、ハンドルに力を加えないように軽く手を添え、前方および周辺の安全を直接確認し、ブレーキペダルを踏んで車速調整しながら、ゆっくり前進する
- ・ 一度で出庫できず、切り返しが必要な場合：手順8へ
  - ・ 切り返しが必要な場合：手順14へ (→ P. 342)

- 8 「“ポーン” という音が鳴り、表示内のストップ表示(→P. 323)が点灯したら停車する

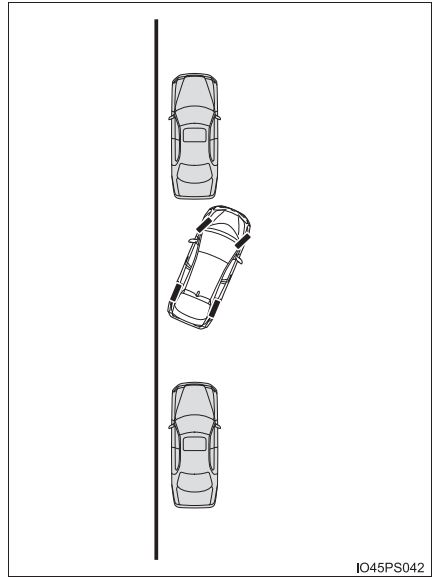

- 9 シフトポジションを R にする

- 10 通常の後退操作の姿勢をとり、ハンドルに力を加えないように軽く手を添え、後方および周辺の安全を直接確認し、ブレーキペダルを踏んで車速調整しながら、ゆっくり後退する

駐車スペースの状況により、手順5から10をくり返す場合があります。

- 11 「“ポーン” という音が鳴り、表示内のストップ表示(→P. 323)が点灯したら停車する

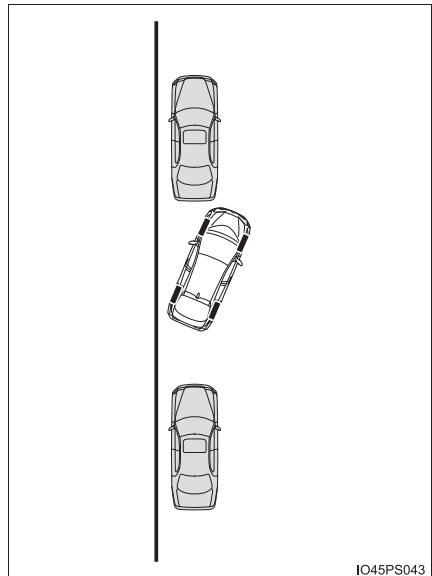

- 12 シフトポジションを D にする
- 13 通常の運転操作の姿勢をとり、ハンドルに力を加えないように軽く手を添え、前方および周辺の安全を直接確認し、ブレーキペダルを踏んで車速調整しながら、ゆっくり前進する
- 14 車両がほぼ出庫可能位置に到達し、「“ピー”」という音が鳴り、アシストが終了します。そのままハンドルを持ち、前進してください。

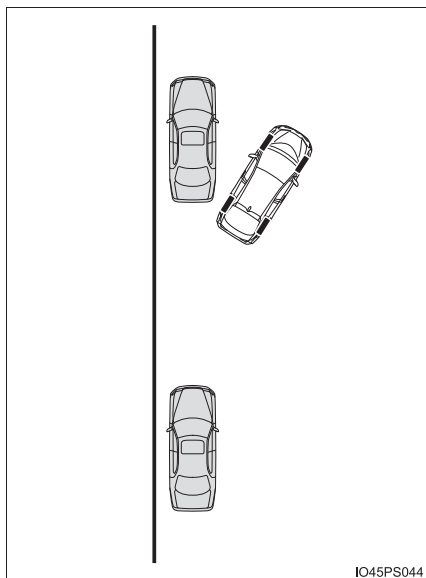

 知識

## ■ 縦列出庫アシストモードについて

- アシスト中に、運転者が出庫可能と判断しハンドルを操作すると、その位置でアシストを終了します。
- 車両の前方に駐車車両がない場合、または車両の前方と駐車車両との間隔があきすぎている場合は、アシストを使用できません。
- 縦列出庫アシストモード使用時の周囲の環境によってはアシストモードが作動できない場合があります。



 注意





- 障害物を検知できる範囲（→ P. 300）は限られるため、周辺の安全を直接確認し、接触のおそれがある場合はブレーキペダルを踏んで停車してください。
- 低い障害物は検知できないことがあるため、周辺の安全を直接確認し、接触のおそれがある場合はブレーキペダルを踏んで停車してください。
- 発進可能な位置に出庫する際は、周辺の安全を直接確認してください。

## マルチインフォメーションディスプレイのメッセージについて

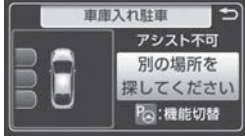

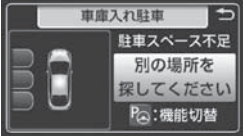
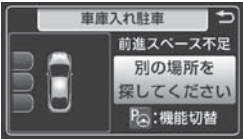



シンプルインテリジェントパーキングアシストが作動できないときや、作動が中止または、中断されたときなどにマルチインフォメーションディスプレイに次のメッセージが表示されます。ディスプレイの表示をもとに適切に対処してください。

### ■ 作動できないとき

メッセージ	状況・対処方法
	<p>システムに異常があるおそれがある</p> <p>→ パワースイッチをいったん OFF にしてからハイブリッドシステムを始動してください。再度表示される場合は、トヨタ販売店で点検を受けてください。</p>
	<p>システムに故障のおそれがある</p> <p>パワーステアリング装置の一時的な過熱が起きた</p> <p>→ パワースイッチをいったん OFF にし、しばらくしてからハイブリッドシステムを始動して使用してください。</p>
	<p>ハイブリッドシステムが作動していない</p> <p>→ ハイブリッドシステムを始動してください。</p>
	<p>センサー部に氷・雪・泥などが付着している</p> <p>→ 氷・雪・泥などを取り除いてください。</p>
	<p>センサー部が凍結している</p> <p>→ 凍結部が解ければ正常に復帰します。</p> <p>補機バッテリーを脱着した</p> <p>→ 約 35km/h 以上の車速で 5 秒以上直進走行してください。</p>
	<p>車速が30km/hを超過した状態でS-IPAスイッチを操作した</p> <p>→ 車速約 30km/h 以下にして使用してください。</p>
	<p>駐車スペースがない場所で S-IPA スイッチを操作した、または道幅の狭い駐車スペースで S-IPA スイッチを操作した</p> <p>→ 駐車スペースがないためアシストできません。横幅が約 2.6m 以上の駐車スペースに移動して使用してください。</p> <p>→ 道幅が狭いためアシストできません。道幅が約 4.5m 以上の駐車スペースの近くで使用してください。</p>







メッセージ	状況・対処方法
	<p>自車が駐車するには狭すぎる駐車スペースでS-IPAスイッチを操作した</p> <p>→ 駐車スペースがないためアシストできません。横幅が約2.6m以上の駐車スペースに移動して使用してください。</p>
	<p>自車前方に障害物が存在し、後退開始位置まで前進できないような場所でS-IPAスイッチを操作した</p> <p>→ 前方に障害物があるためアシストできません。駐車スペースの前で停車した際に、前方に障害物がないような駐車スペースで使用してください。</p>
	<p>縦列出庫で自車前後の間隔が狭いときにS-IPAスイッチを操作した</p> <p>→ 自車前後スペースが狭く、アシストによる出庫ができません。周囲の安全を確認した上で手動で出庫してください。</p>
	<p>縦列出庫で、前方近くに障害物が存在しない、または自車側方に障害物が存在し、出庫ができない状況でS-IPAスイッチを操作した</p> <p>→ 容易に出庫できる、または側方に障害物があるため、アシストによる出庫ができません。周囲の安全を確認した上で手動で出庫してください。</p>
	<p>ハンドルに力を加えた状態でアシストを開始した</p> <p>→ ハンドルに力を加えないように手を添えてください。アシストが開始されます。</p>
	<p>ハンドルに力を加えた状態で車両移動し、アシストを開始した</p> <p>→ 停車し、案内どおりに操作するとアシストが開始されます。</p>

## ■ 作動が中止されたとき

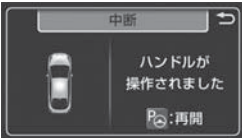
メッセージ	状況・対処方法
	<p>アシスト中に運転者がシフトポジションをPに切りかえた、または S-IPA スイッチを操作した</p>
	<p>縦列アシストモードの駐車スペース探索中に車速が 30km/h をこえた</p>
	<p>駐車スペースが狭い場所でアシストを開始した</p>
	<p>縦列出庫アシストモードにおいて、方向指示レバーで出庫方向を選択せずにシフトポジションを切りかえた → 案内どおりに操作してください。</p>
	<p>アシスト開始時に、案内と逆方向に進行した → 案内どおりに操作、進行してください。</p>
	<p>アシスト中に切り返し回数が上限になった、急な路面勾配で使用したため設定した目標位置に到達できない → 路面勾配のない、広いスペースでアシスト案内に従って使用してください。</p>



## ■ 作動が中断されたとき

メッセージ	状況・対処方法	
	アシスト中に運転者がハンドルに力を加えた	→ 停車してハンドルに力を加えないように手を添えた状態でS-IPAスイッチを押すとアシストを再開できます。
	アシスト中に車速が7km/hをこえた	
	アシスト中断中、ハンドルに力を加えた状態でS-IPAスイッチを押した	→ ハンドルに力を加えないように手を添えた状態で停車するとアシストが再開します。
	アシスト中断中、車両が移動している状態でS-IPAスイッチを押した	
	アシスト中断中(再開可能)	→ 停車してハンドルに力を加えないように手を添えた状態でS-IPAスイッチを押すとアシストを再開できます。
	アシスト中に、前方障害物に接近しすぎた	→ シフトポジションをRに切りかえてから、S-IPAスイッチを押すと、アシストを再開できます。
	アシスト中に、後方障害物に接近しすぎた	→ シフトポジションをDに切りかえてから、S-IPAスイッチを押すと、アシストを再開できます。

**使用上の注意点について****■ センサーについて**

センサーにより駐車車両を検出して、駐車位置を特定します。

- ① フロントサイドセンサー
- ② リヤサイドセンサー

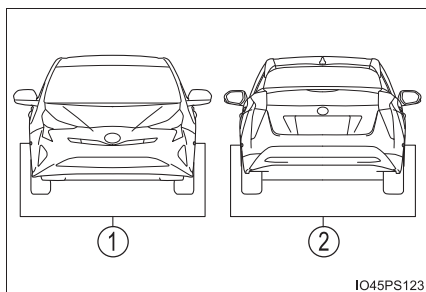

## 知識

- 車庫入れ駐車アシストモード時のセンサー感知範囲について

### ① 目標駐車位置

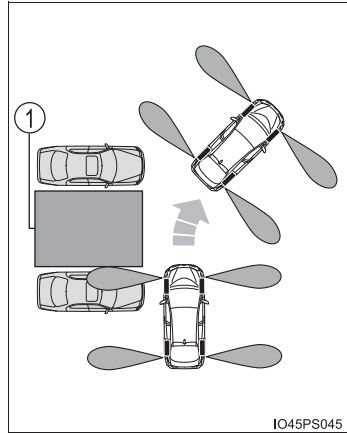

- 縦列駐車アシストモード時のセンサー感知範囲について

### ① 目標駐車位置

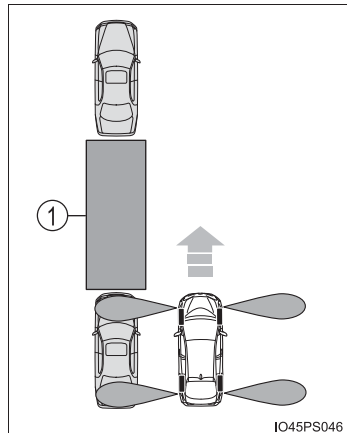

- 駐車車両が目標駐車位置の奥にある場合は、距離が遠くなるため検出できないことがあります。また、駐車車両の形状や条件によっては検出距離が短くなったり、検出できないことがあります。

- 柱や壁など駐車車両以外は検出できないことがあります。また、検出できても目標駐車位置がずれることがあります。

① 柱

② 壁

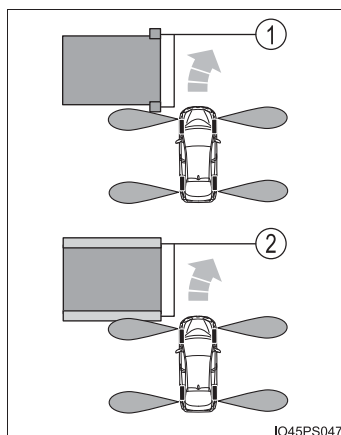

IO45PS047

- 歩行者などを検出して目標駐車位置がずれることがあります。

① 歩行者

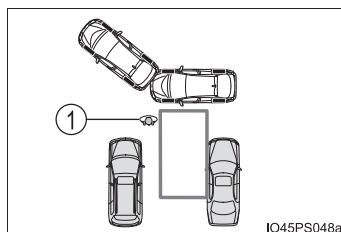

IO45PS048a

- 駐車スペース内の路面にあるグレーチングや縞板鋼板などを検知し、シンプルインテリジェントパーキングアシストを使用できないことがあります。

 **警告**

- シンプルインテリジェントパーキングアシストを過信しないでください。一般の車と同様、必ず後方や周辺の安全を直接確認しながら慎重に前進または、後退してください。
- マルチインフォメーションディスプレイだけを見ながら後退することは絶対にしないでください。表示と実際の状況は異なることがあり、表示だけを見て後退すると車にぶついたり、思わぬ事故を引き起こすことがあります。後退するときは必ず目視やミラーなどで後方や周辺の安全を直接確認してください。
- 前進または、後退するときは、ブレーキペダルを踏んで車速調整しながら、ゆっくり前進または、後退してください。
- 周辺の車両や障害物、人などに接触しそうなときは、ブレーキペダルを踏んで停車し、S-IPA スイッチを押してシステムを中止してください。
- 平坦な駐車場で使用してください。
- 使用中はハンドルが自動的に回転するため、次の点に注意してください。
  - ・ ネクタイ・スカーフ・腕などを巻き込むおそれがあります。上体をハンドルに近付けないでください。また、お子様がハンドルに近付かないよう注意してください。
  - ・ 爪が長いとハンドルが回転する際にけがをするおそれがあります。
  - ・ 万一のときは、ブレーキペダルを踏んで停車し、S-IPA スイッチを押してシステムを中止してください。
- 駐車するときは、必ずスペースに車を駐車できるかを確認してから操作を行ってください。
- 次のような状況では、目標位置に正しくアシストできず、思わぬ事故につながるおそれがあり危険なため使用しないでください。
  - ・ 駐車場以外の場所
  - ・ 砂地、砂利地のような駐車枠のない整備されていない駐車場
  - ・ 傾斜、段差のある平坦でない駐車場
  - ・ 凍結したり、すべりやすい路面、または雪道
  - ・ 真夏の炎天下でアスファルトが溶けているようなとき
  - ・ 目標駐車位置や自車と目標駐車位置とのあいだに障害物があるとき
  - ・ タイヤチェーン、応急用タイヤ★を使用しているとき
- メーカー出荷時装着タイヤ以外のタイヤは使用しないでください。システムが正常に作動しないおそれがあります。タイヤを交換するときは、トヨタ販売店にご相談ください。

★：グレード、オプションなどにより、装備の有無があります。

 **警告**

- 次のような状況では、設定した位置にアシストできない場合があります。

- ・ タイヤが極端に摩耗していたり、空気圧が低いとき
- ・ 極端に重いものを積んでいるとき
- ・ 車両の片側にだけ荷物などを積んで車両が傾いているとき
- ・ 駐車場にロードヒーター（路面凍結防止用のヒーター）が設置されているとき

上記の場合以外で設定位置と車両の位置が大きくずれる場合は、トヨタ販売店で点検を受けてください。

- 縦列出庫アシストモードについて次のことをご守りください。

縦列出庫アシストモードは縦列駐車からの出庫時に使用する機能ですが、車両前方にある障害物や人をセンサーで検知すると機能を使用できる場合があります。縦列駐車から出庫する以外の状況では、機能を使用しないでください。万が一、ステアリングの制御が作動してしまった場合には、S-IPA スイッチで OFF するかハンドルを操作すると、制御を中止します。

- 次のような状況では、誤って縦列出庫アシストモードを使用してしまうと、障害物にふれるおそれがあります。

サイドセンサーで障害物を検知できておらず、障害物のある方向に出庫機能を作動させてしまった場合（柱が車両の真横にある状況等）

 **警告**

- センサーが正常に作動しなくなり、思わぬ事故につながるおそれがありますので、次のことにご注意ください。
  - ・ センサー部付近を強くたたいたり、物をぶつけるなど、強い衝撃を与えないでください。装置が正常に作動しなくなるおそれがあります。
  - ・ 高圧洗車機を使用して洗車するときは、センサー部に直接水をあてないでください。強い水圧により衝撃が加わり、装置が正常に作動しなくなるおそれがあります。バンパーをぶつけたときは、センサーの故障などにより装置が正常に作動しなくなっているおそれがあります。トヨタ販売店で点検を受けてください。
- 次のとき、センサーが正常に作動しないことがあり、思わぬ事故につながるおそれがあり危険です。注意して運転してください。
  - ・ サイドエリアのスキャン（→ P. 302）が完了するまでのあいだは、サイドエリアに障害物があっても障害物を感知できません。
  - ・ サイドエリアのスキャン完了後でも、車・人・動物などが車両の横からサイドエリアに侵入してきた場合は感知できません。
  - ・ センサー部が凍結したとき（解ければ、正常に復帰します）  
特に低温時には凍結などにより異常表示が出たり、駐車車両があっても感知しないことがあります。
  - ・ センサーを手でふさいだとき
  - ・ 車両姿勢が大きく傾いたとき
  - ・ 炎天下や寒冷時
  - ・ 凸凹道、坂道、砂利道、草むら走行時など
  - ・ 他車のホーン、オートバイのエンジン音、大型車のエアブレーキ音、他車のセンサーなどの超音波を発生するものが近付いたとき
  - ・ 雨や水しぶきがかかったとき
  - ・ 目標駐車位置に駐車車両があるにもかかわらずアシストが開始されたときは、センサーの角度がずれているおそれがあります。トヨタ販売店で点検を受けてください。
  - ・ センサーが感知する範囲には、アクセサリ用品などを取り付けしないでください。

## 運転を補助する装置

走行の安全性や運転性能を高めるため、走行状況に応じて次の装置が自動で作動します。ただし、これらの装置は補助的なものなので、過信せずに運転には十分に注意してください。

### ◆ ECB（電子制御ブレーキシステム）

電子制御により、ブレーキ操作に応じたブレーキ力を発生させます。

### ◆ ABS（アンチロックブレーキシステム）

急ブレーキ時やすべりやすい路面でのブレーキ時にタイヤのロックを防ぎ、スリップを抑制します。

### ◆ ブレーキアシスト

急ブレーキ時などに、より大きなブレーキ力を発生させます。

### ◆ VSC（ビークルスタビリティコントロール）

急なハンドル操作や、すべりやすい路面で旋回するときに横すべりを抑え、車両の姿勢維持に寄与します。

### ◆ TRC（トラクションコントロール）

すべりやすい路面での発進時や加速時にタイヤの空転を抑え、駆動力確保に貢献します。

### ◆ EPS（エレクトリックパワーステアリング）

電気式モーターを利用して、ハンドル操作を補助します。

### ◆ S-VSC（ステアリングアシステッドビークルスタビリティコントロール）

ABS、TRC、VSC と EPS を協調して制御します。  
すべりやすい路面などの走行で急なハンドル操作をした際に、ハンドル操作力を制御することで、車両の方向安定性確保に貢献します。

### ◆ ヒルスタートアシストコントロール

上り坂で発進するときに、車両が後退するのを緩和します。



### ◆ E-Four (電気式 4WD システム)★

通常走行からコーナリング時、登坂時、発進時、加速時や雪や雨などですべりやすい路面などさまざまな走行状態に応じて、FF (前輪駆動) 走行状態から 4WD (4 輪駆動) 走行状態まで自動的に制御し、安定した操縦性・走行安定性に寄与します。

### ◆ 緊急ブレーキシグナル

急ブレーキ時に非常点滅灯を自動的に点滅させることにより、後続車に注意をうながし、追突される可能性を低減させます。

### VSC・TRC・ABS が作動しているとき

VSC・TRC・ABS が作動しているときは、スリップ表示灯が点滅します。

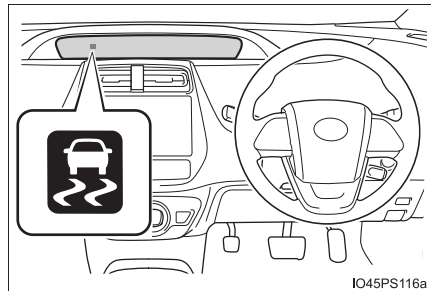

★：グレード、オプションなどにより、装備の有無があります。

## TRC を停止するには

ぬかるみや砂地、雪道などから脱出するときに、TRC が作動していると、アクセルペダルを踏み込んでもハイブリッドシステムの出力が上がらず、脱出が困難な場合があります。

このようなときに  を押すことにより、脱出しやすくなる場合があります。

### ■ TRC を停止するには

TRC を停止するには  を押す

マルチインフォメーションディスプレイに「TRC OFF しました」と表示されます。

もう一度スイッチを押すと、システム作動可能状態にもどります。

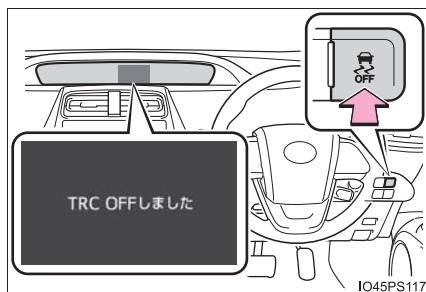

## 知識

### ■ VSC と TRC を停止するには

TRC と VSC を停止するには、停車時に  を押し 3 秒以上保持する

VSC OFF 表示灯が点灯し、マルチインフォメーションディスプレイに「TRC OFF しました」と表示されます。\*

もう一度  を押すと、システム作動可能状態にもどります。

\* PCS (プリクラッシュセーフティシステム) 装着車は、プリクラッシュブレーキアシスト・プリクラッシュブレーキも停止します。PCS 警告灯が点灯し、マルチインフォメーションディスプレイにメッセージが表示されます。  
(→ P. 252)

### ■ を押さなくてもマルチインフォメーションディスプレイに「TRC OFF しました」が表示されたとき

TRC が作動できない状態になっています。トヨタ販売店にご相談ください。

## ■ ABS・ブレーキアシスト・VSC・TRC・ヒルスタートアシストコントロールの作動音と振動

上記のシステムが作動すると、次のような現象が発生することがありますが、異常ではありません。

- 車体やハンドルに振動を感じる
- 車両停止後もモーター音が聞こえる
- ABS の作動時に、ブレーキペダルが小刻みに動く
- ABS の作動終了後、ブレーキペダルが少し奥に入る

## ■ ECB の作動音

次のような場合に ECB の作動音が聞こえることがありますが、異常ではありません。

- ブレーキペダルを操作したときに、エンジンルームから聞こえる作動音（“カチ”、“シュー”、“ジー” という音）
- 運転席ドアを開けたときに車両前方から聞こえるブレーキシステムのモーター音（“ジー” という音）
- ハイブリッドシステム停止後1～2分経過時に、エンジンルームから聞こえる作動音（“カチ”、“シュー”、“ジー” という音）

## ■ EPS モーターの作動音

ハンドル操作を行ったとき、モーターの音（“ウィーン” という音）が聞こえることがありますが、異常ではありません。

## ■ EPS の効果が下がるとき

停車中か極低速走行中に長時間ハンドルをまわし続けると、EPS システムのオーバーヒートを避けるため、EPS の効果が下がりハンドルが重く感じられるようになります。その場合は、ハンドル操作を控えるか、停車し、ハイブリッドシステムを停止してください。10分程度でもとの状態にもどります。

## ■ パワーステアリング警告灯／警告ブザーについて

→ P. 489

## ■ TRC や VSC の自動復帰について

TRC や VSC を作動停止にしたあと、次のときはシステム作動可能状態にもどります。

- パワースイッチを OFF にしたとき
- (TRC のみを作動停止にしている場合) 車速が高くなったとき

ただし、TRC と VSC の作動を停止している場合は、車速による自動復帰はありません。

**■ヒルスタートアシストコントロールの作動条件**

次のときシステムが作動します。

- シフトポジションが P または N 以外（前進または後退での上り坂発進時）
- 車両停止状態
- アクセルペダルを踏んでいない
- パーキングブレーキがかかっていない

**■ヒルスタートアシストコントロールの自動解除**

次のいずれかのときシステムが解除されます。

- シフトポジションを P または N にした
- アクセルペダルを踏んだ
- パーキングブレーキをかけた
- ブレーキペダルから足を離して約 2 秒経過した

**■緊急ブレーキシグナルの作動条件**

次のときシステムが作動します。

- 非常点滅灯が点滅していないこと
- 車速 55km/h 以上
- ブレーキペダルが踏み込まれ、車両の減速度から急ブレーキだと判断された

**■緊急ブレーキシグナルの自動解除**

次のいずれかのときシステムが解除されます。

- 非常点滅灯を点滅させた
- ブレーキペダルを離した
- 車両の減速度から急ブレーキではないと判断された

■ マルチインフォメーションディスプレイに 4WD システムに関するメッセージが表示されたときは（4WD 車）

それぞれ、次のように対処してください。

メッセージ	状況	対処方法
4WD 高負荷 走行を控えてください 2WD 走行に切替わります	4WD システムが過熱している状態です。	しばらくのあいだ停車する、または車速10km/h以上で走行することで、4WD システムの負荷を低減してください。警告メッセージが消えれば、問題ありません。
4WD システム高温 2WD 走行に切替わりました	過熱のため4WD システムが一時解除され、2WD 走行に切りかわりました。	
4WD システム故障 2WD 走行になります 販売店で点検してください	システムの異常により、4WD システムが停止し、2WD 走行に切りかわりました。	すみやかにトヨタ販売店で点検を受けてください。

 **警告****■ ABS の効果を発揮できないとき**

- タイヤのグリップ性能の限界をこえたとき(雪に覆われた路面を過剰に摩耗したタイヤで走行するときなど)
- 雨でぬれた路面やすべりやすい路面での高速走行時に、ハイドロプレーニング現象が発生したとき

**■ ABS が作動することで、制動距離が通常よりも長くなる可能性があるとき**

ABS は制動距離を短くする装置ではありません。特に次の状況では、常に速度を控えめにして前車と安全な車間距離をとってください。

- 泥・砂利の道路や積雪路を走行しているとき
- タイヤチェーンを装着しているとき
- 道路のつなぎ目など、段差をこえたとき
- 凹凸のある路面や石だたみなどの悪路を走行しているとき

**■ TRC や VSC の効果を発揮できないとき**

すべりやすい路面では、TRC や VSC が作動していても、車両の方向安定性や駆動力が得られないことがあります。車両の方向安定性や駆動力を失うような状況では、特に慎重に運転してください。

**■ ヒルスタートアシストコントロールの効果を発揮できないとき**

- ヒルスタートアシストコントロールを過信しないでください。急勾配の坂や凍った路面ではヒルスタートアシストコントロールが効かないことがあります。
- ヒルスタートアシストコントロールはパーキングブレーキのように車を長時間駐車するための機能ではありませんので、同機能を坂道での駐停車のために使用しないでください。思わぬ事故につながるおそれがあり危険です。

 **警告****■ スリップ表示灯が点滅しているとき**

VSC・TRC・ABS が作動中であることを知らせています。常に安全運転を心がけてください。無謀な運転は思わぬ事故につながるおそれがあり危険です。表示灯が点滅したら特に慎重に運転してください。

**■ TRC や VSC を OFF にするとき**

TRC や VSC は駆動力や車両の方向安定性を確保しようとするシステムです。そのため、必要なとき以外は TRC、VSC を作動停止状態にしないでください。TRC や VSC を作動停止状態にしたときは、路面状況に応じた速度で、特に慎重な運転を心がけてください。

**■ タイヤを交換するとき**

4 輪とも指定されたサイズで、同じメーカー・ブランド・トレッドパターン（溝模様）のタイヤを使用し、推奨された空気圧にしてください。（→ P. 553）  
異なったタイヤを装着すると、ABS・VSC・TRC など、運転を補助するシステムが正常に作動しません。  
タイヤ、またはホイールを交換するときは、トヨタ販売店に相談してください。

**■ タイヤとサスペンションの取り扱い**

問題があるタイヤを使用したり、サスペンションを改造したりすると、運転を補助するシステムに悪影響をおよぼし、システムの故障につながるおそれがあります。

## ハイブリッド車運転のアドバイス

環境に配慮した経済的な運転のためには、次のことを心がけてください。

### ◆ エコドライブモードの利用

エコドライブモードを使用すると、通常にくらべてアクセルペダルの踏み込みに対するトルクの発生がゆるやかになります。また、エアコン（暖房／冷房）の作動を抑え、燃費向上につながります。（→ P. 288）

### ◆ ハイブリッドシステムインジケータの利用

メーター内のハイブリッドシステムインジケータの表示をエコエリアの範囲に保つことで、環境に配慮した走行が可能です。（→ P. 108）

### ◆ シフトポジションの変更

信号待ちや渋滞のときなどは、シフトポジションを D にしましょう。また、駐車するときは、シフトポジションを P にしましょう。シフトポジションを N にしても、燃費向上の効果はありません。N では、ガソリンエンジンが回転していても駆動用電池は充電されないため、エアコンなどを使用していると駆動用電池の残量が低下します。

### ◆ アクセルペダル・ブレーキペダルの操作

- 急加速・急減速を控え、スムーズな運転を心がけましょう。ゆるやかに加速・減速することで、より効果的に電気モーターを使用でき、余分なガソリン消費を抑えることができます。
- 加速のくり返しは、駆動用電池の残量を低下させ、結果、燃費が悪化するため控えましょう。走行中、アクセルペダルを少しもどすことで駆動用電池の残量を回復させることができます。

### ◆ 減速時のブレーキ操作

減速時は、早めに、ゆるやかなブレーキ操作を行いましょう。減速時に発生する電気エネルギーをより多く回収することができます。

### ◆ 渋滞

加速・減速のくり返しや、長い信号待ちは燃費を悪化させます。お出かけ前に交通情報を確認するなどして、なるべく渋滞を回避するようにしましょう。また渋滞の際は、ブレーキペダルをゆるめて微前進し、アクセルペダルをあまり踏まないようにしましょう。余分なガソリン消費を抑えることができます。



### ◆ 高速道路での運転

---

速度を抑え、一定速度で走行しましょう。また、料金所手前では早めにアクセルをもどし、ゆるやかなブレーキ操作を行いましょう。減速時に発生する電気エネルギーをより多く回収することができます。

### ◆ エアコンの ON / OFF

---

必要時以外は OFF にしましょう。余分なガソリン消費を抑えることができます。

夏季：外気温が高いときは、内気循環モードに設定しましょう。エアコンへの負荷が減り燃費向上につながります。

冬季：ガソリンエンジン・車室内が暖まるまで、ガソリンエンジンが自動停止しないので、燃料を消費します。また、過剰な暖房を避けると、燃費向上につながります。

### ◆ タイヤ空気圧の点検

---

タイヤ空気圧はこまめに点検しましょう。タイヤ空気圧が適切でないと、燃費の悪化につながります。

また、冬用タイヤは転がり抵抗が大きいため、乾燥した路面では燃費の悪化につながります。季節、道路状況に応じて適切なタイミングでタイヤを交換しましょう。

### ◆ 荷物

---

重い荷物が積まれていると、燃費が悪化します。不要な荷物は、積んだままにせずに降ろしましょう。また、大型ルーフキャリアの装着も重い荷物と同様に燃費の悪化につながります。

### ◆ 走行前の暖機運転

---

ガソリンエンジンが冷えているときは、ガソリンエンジンの始動／停止を自動的に行いますので、暖機運転は必要ありません。

なお短距離走行のくり返しは、暖機運転のためのガソリンエンジン始動がひんぱんに行われることとなりますので、燃費の悪化につながります。

## 寒冷時の運転

寒冷時に備えて、準備や点検など正しく処置していただいた上で適切に運転してください。

### 冬を迎える前の準備

- 次のものはそれぞれ外気温に適したものをお使いください。
  - ・ エンジンオイル
  - ・ 冷却水
  - ・ ウォッシャー液
- 補機バッテリーの点検を受けてください。
- 冬用タイヤ（4輪）やタイヤチェーン（前2輪）を使用してください。タイヤは4輪とも指定サイズで同一銘柄のものを、タイヤチェーンはタイヤサイズに合ったものを使用してください。（タイヤについて：→ P. 443）

### 運転する前に

状況に応じて次のことを行ってください。

- ドアやワイパーが凍結したときは無理に開けたり動かしたりせず、ぬるま湯をかけるなどして氷を溶かし、すぐに水分を十分にふき取ってください。
- フロントウインドウガラス前の外気取り入れ口に雪が積もっているときは、エアコンのファンを正常に作動させるために、雪を取り除いてください。
- 外装ランプ・車両の屋根・タイヤの周辺やブレーキ装置に雪や氷が付いているときは、取り除いてください。
- 乗車する前に靴底に付いた雪をよく落としてください。

### 運転するとき

ゆっくりスタートし、車間距離を十分にとって控えめな速度で走行してください。

## 駐車するとき

パーキングブレーキをかけると、ブレーキ装置が凍結して解除できなくなるおそれがあります。パーキングブレーキはかけずに、シフトポジションをPにして駐車し、**輪止め\***をしてください。

\* 輪止めは、トヨタ販売店で購入することができます。

## 知識

### ■ タイヤチェーンについて

取り付け・取りはずし・取り扱い方法については次の指示に従ってください。

- 安全に作業できる場所で行う
- 前2輪に取り付ける
- タイヤチェーンに付属の取り扱い説明書に従う
- 取り付け後 0.5 ~ 1.0km 走行したら締め直しを行う

### ■ 寒冷地用ワイパーブレードについて

- 降雪期に使用する寒冷地用ワイパーブレードは、雪が付着するのを防ぐために金属部分をゴムで覆ってあります。トヨタ販売店で各車指定のブレードをお求めください。
- 高速走行時は、通常のワイパーブレードよりガラスがふき取りにくくなる場合があります。その場合には速度を落としてください。

## 警告

### ■ 冬用タイヤ装着時の警告

次のことを必ずお守りください。

お守りいただかないと、車両のコントロールが不能となり、重大な傷害におよぶか、最悪の場合死亡につながるおそれがあります。

- 指定サイズのタイヤを使用する
- 空気圧を推奨値に調整する
- 装着する冬用タイヤの最高許容速度や制限速度をこえる速度で走行しない
- 冬用タイヤを装着する際は、必ず4輪とも装着する

 **警告****■ タイヤチェーン装着時の警告**

次のことを必ずお守りください。

お守りいただかないと、安全に車を運転することができず、思わぬ事故につながり、重大な傷害におよぶか、最悪の場合死亡につながるおそれがあります。

- 装着したチェーンに定められた制限速度、もしくは 30km/h のどちらか低い方をこえる速度で走行しない
- 路面の凹凸や穴を避ける
- 急加速・急ハンドル・急ブレーキやシフト操作による急激なエンジnbrakeの使用は避ける
- カーブの入り口手前で十分減速して、車のコントロールを失うのを防ぐ
- LDA（レーンディパーチャーアラート）★を使用しない

**■ 駐車時の警告**

パーキングブレーキをかけずに駐車するときは、必ず輪止めをしてください。輪止めをしないと、車が動き思わぬ事故につながるおそれがあり危険です。

 **注意****■ タイヤチェーンの使用について**

トヨタ純正タイヤチェーンのご使用をおすすめします。

トヨタ純正品以外のタイヤチェーンの中には、使用すると車体にあたり、走行のさまたげとなるおそれがあるものもあります。

詳しくはトヨタ販売店にご相談ください。

**■ フロントウインドウガラスに付いた氷を除去するとき**

たたいて割らないでください。

フロントウインドウガラスの内側（車内側）が割れるおそれがあります。

★：グレード、オプションなどにより、装備の有無があります。

## 室内装備・機能

## 5

## 5-1. エアコンの使い方

オートエアコン .....	368
快適温熱シートヒーター .....	380

## 5-2. 室内灯のつけ方

室内灯一覧 .....	382
・フロント インテリアランプ .....	383
・マップランプ .....	383
・リヤインテリアランプ .....	384

## 5-3. 収納装備の使い方

収納装備一覧 .....	385
・グローブボックス .....	386
・コンソールボックス .....	387
・カップホルダー／ ボトルホルダー／ ドアポケット .....	388
・小物入れ .....	390
・カードホルダー .....	391
ラゲージルーム内装備 .....	392

## 5-4. その他の室内装備の使い方

その他の室内装備 .....	398
・サンバイザー .....	398
・バニティミラー .....	398
・アクセサリースOCKET .....	399
・ワイヤレス充電器 (おくだけ充電) .....	400
・アームレスト .....	406
・コートフック .....	406
・アシストグリップ .....	407
・ステアリングスイッチ .....	408
アクセサリーコンセント .....	409
非常時給電システム .....	416



## オートエアコン

設定温度に合わせて吹き出し口と風量を自動で調整します。

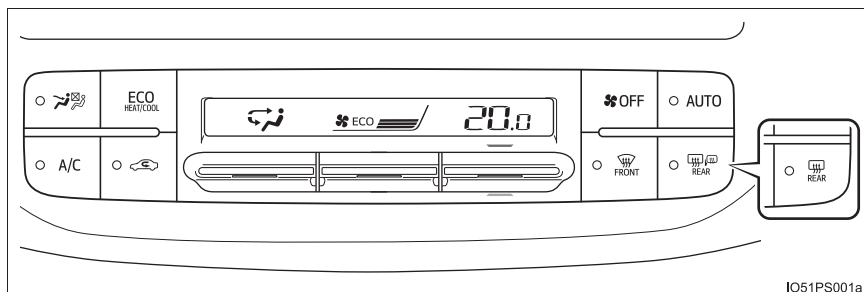

### 基本操作



#### ■ 温度を調整する

設定温度を上げるときは  を上に、下げるときは  を下に操作する

#### ■ 風量を切りかえる

風量を増やすときは  を上に、減らすときは  を下に操作する

風量は 7 段階に調整できます。

 を押すと、ファンが止まります。

## ■ 吹き出し口を切りかえる

 を上下に操作する

操作するたびに、吹き出し口が切りかわります。

- ① 上半身に送風
- ② 上半身と足元に送風
- ③ 足元に送風
- ④ 足元に送風・フロントウィンドウガラスの曇りを取る

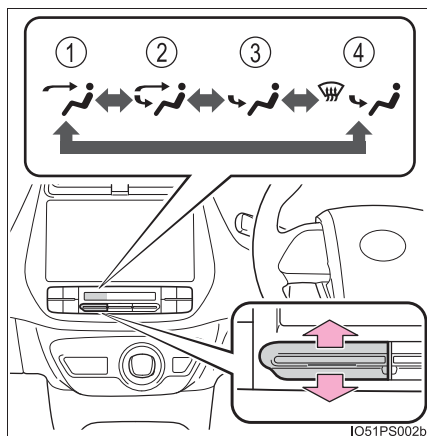

## ■ S-FLOW モード

S-FLOW モードではフロント席への送風を優先させ、リヤ席への送風および空調の効きを抑えます。乗員が運転席のみの場合は、運転席のみの送風に切りかわります。

ただし、助手席のサイド吹き出し口からは常時送風されます。

S-FLOWモードは、設定温度や外気温度に応じて自動的に作動します。  
(→ P. 374)

作動中は  の作動表示灯が点灯します。

## ■ その他の機能

- 内気循環／外気導入を切りかえる (→ P. 371)
- 駐車時外気導入システム (→ P. 371)
- フロントウィンドウガラスの曇りを取る (→ P. 371)
- リヤウィンドウガラスの曇りやミラーの霜を取る (→ P. 371)

## オート設定で使用する

1  を押す

2 温度を設定する

3  を押す

押すたびにエアコンの ON / OFF が切りかわります。

4 ファンを止めたいときは、 を押す

### ■ オート設定時の作動表示灯について

風量や吹き出し口を切りかえると、 の作動表示灯が消灯しますが、操作した機能以外のオート設定は継続します。

## マルチインフォメーションディスプレイのエアコン設定表示について

エアコンの設定を変更すると、マルチインフォメーションディスプレイにエアコン設定内容の確認画面が表示されます。

 を押すと、前の画面表示にもどります。

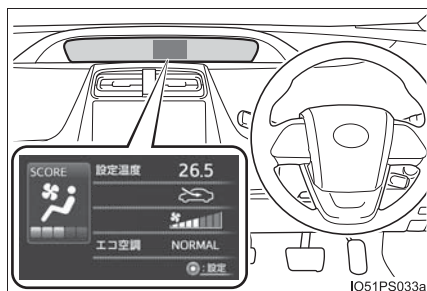



## その他の機能

### ■ 内気循環／外気導入を切りかえるには



を押す

押すごとに外気導入・内気循環が切りかわり、外気導入の場合は表示灯が消灯し、内気循環の場合は表示灯が点灯します。

### ■ 駐車時外気導入システム

駐車時に自動的に外気導入に切りかえることにより駐車中の換気をうながし、始動時に発生するにおいを緩和します。

### ■ エコ空調モードを使用する



を押す

燃費性能を優先した作動に切りかわります。(→ P. 376)

再度  を押すと、エコ空調モードは解除されます。

### ■ フロントウィンドウガラスの曇りを取るには

フロントウィンドウガラス、運転席・助手席ドアガラスの曇りを取るときに使用してください。



を押す

除湿機能が作動し、風量が増えます。内気循環にしている場合は、外気導入にしてください。(自動的に外気導入に切りかわることがあります)

風量を強くし、設定温度を上げると、より早く曇りを取ることができます。曇りが取れたら再度  を押すと前のモードにもどります。

### ■ リヤウィンドウデフォグガー & ミラーヒーター★

リヤウィンドウガラスの曇りを取るときや、ドアミラーから雨滴や霜を取るときに使用してください。





を押す

リヤウィンドウデフォグガーは、しばらくすると自動的に OFF になります。

★：グレード、オプションなどにより、装備の有無があります。

### ■ 「ナノイー」★を ON・OFF するには

マルチインフォメーションディスプレイの  画面 (→ P. 126) から、「ナノイー」の ON (作動) / OFF (非作動) を変更することができます。

ON を選択すると、モニター部に「」が表示されます。

### ■ ウインドシールドデアイサー★

フロントウインドウガラスとワイパーブレードの凍結を防ぐためにご使用ください。

ウインドシールドデアイサーが ON のとき、スイッチの作動表示灯が点灯します。

ウインドシールドデアイサーは、しばらくすると自動的に OFF になります。

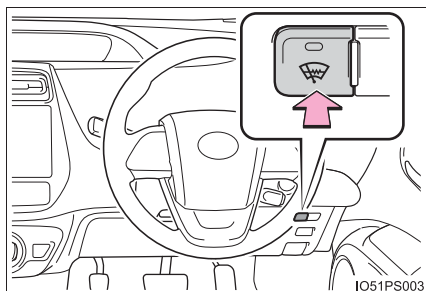

### ■ エコジャッジ (空調スコア) について

→ P. 123

★：グレード、オプションなどにより、装備の有無があります。

## 吹き出し口について

## ■ 吹き出し口の位置

吹き出し口の切りかえ設定により、風が出る位置や風量が変わります。

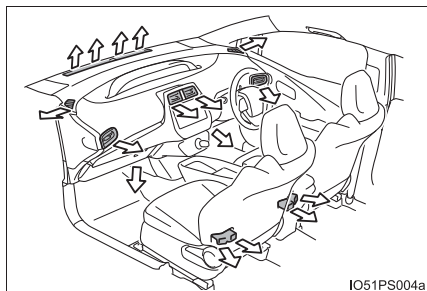

IO51PS004a

## ■ 風向きの調整

ノブを上下左右に動かす

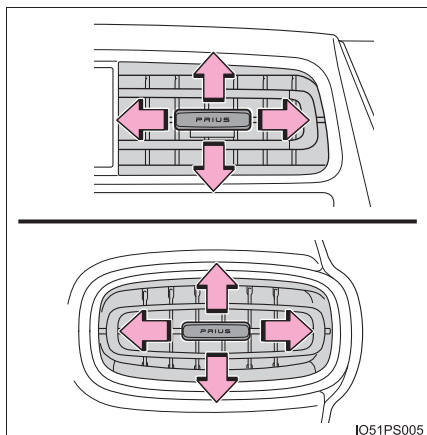

IO51PS005

## ■ 吹き出し口の開閉

## ▶ 運転席サイド

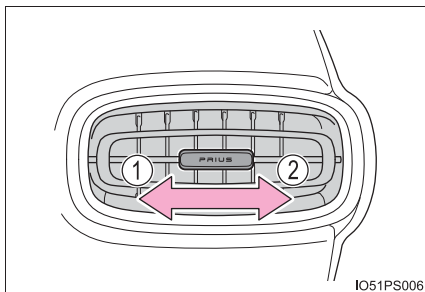

IO51PS006

## ▶ 運転席中央／助手席

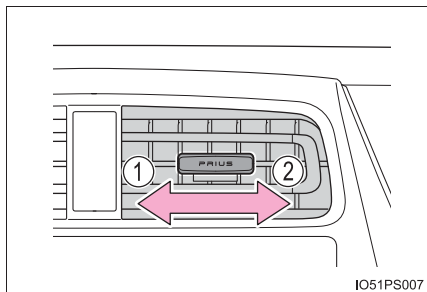

IO51PS007

- ① 開ける
- ② 閉める



- ① 閉める
- ② 開ける



 知識

## ■ オート設定の作動について

風量は温度設定と外気の状態により自動で調整されるため、 を押した直後、温風や冷風の準備ができるまでしばらく送風が停止する場合があります。

## ■ S-FLOW モードの作動について

AUTO モードでは、リヤ席ドアを開閉すると S-FLOW モードは作動せず、 の作動表示灯は消灯します。 を押すと、S-FLOW モードにもどります。

 を押すと、マルチインフォメーションディスプレイにS-FLOWモードの作動状態が表示され、 の作動表示灯が点灯します。

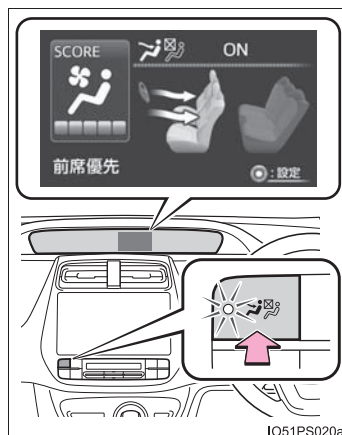

## ■ エアコンの設定変更

マルチインフォメーションディスプレイの  画面 (→ P. 122) からエアコンの設定を変更することができます。

## ■ ガラスの曇りについて

● 車室内の湿度が高いときはガラスが曇りやすくなります。その場合は、



を ON にすると、吹き出し口から除湿された風が出るため、効果的に曇りを取ることができます。

●  を ON から OFF にすると、ガラスが曇りやすくなります。

● 内気循環を使うとガラスが曇る場合があります。

## ■ フロントウインドウガラス内側の曇り検知機能について

オート設定時、湿度センサー (→ P. 379) でフロントウインドウガラス内側の曇りを検知し、エアコンを自動的に制御して曇りを防ぎます。

## ■ 外気導入・内気循環について

● トンネルや渋滞などで、汚れた外気を車内に入れたくないときや、外気温度が高いときに冷房効果を高めたい場合は、内気循環にすると効果的です。

● 設定温度や室内温度などにより、自動的に切りかわる場合があります。

### ■エコ空調モードのエアコン作動について

- エコ空調モードは燃費性能を優先させるため、空調システムが次のように制御されます。
  - ・ エンジン回転数やコンプレッサーの作動を制御し、暖房／冷房の能力を抑制します。
  - ・ オート設定での使用時、ファンの風量を抑制します。
- 空調の効きをよりよくしたいときは、次の操作を行ってください。
  - ・ 風量を調整する
  - ・ 温度を調整する
  - ・ エコ空調モードを解除する
- エコドライブモード時は自動でエコ空調モードに切り替わっていますが、その場合でも  を押すと、エコ空調モードを解除することができます。

### ■外気温度が0℃近くまで下がったとき

 を押しても除湿機能が作動しない場合があります。

## ■「ナノイー」★<sup>1</sup>について

エアコンには「ナノイー」技術が搭載されています。この技術は運転席側吹き出し口を通じて、水に包まれた肌や髪にやさしい弱酸性の「ナノイー」を放出し、室内を爽やかな空気環境に導きます<sup>※2</sup>。

- 「ナノイー」設定が ON のとき（→ P. 372）にファンが作動すると、「ナノイー」が作動します。
- 「ナノイー」の作動中、次の条件で効果を発揮します。次の条件以外では、効果が十分に得られない場合があります。

・吹き出し口が 、 ・または  のとき

・運転席側の吹き出し口が開いているとき

- 「ナノイー」作動時は、微量のオゾンが発生し、かすかに臭うことがあります。森林など、自然界に存在する程度の量なので、人体に影響はありません。
- 「ナノイー」作動中、かすかに作動音が聞こえることがあります。故障ではありません。
  - ・「ナノイー」が作動するまでに多少時間がかかることがあります。
  - ・作動直後は作動音が大きい場合があります。

※<sup>1</sup> 「nanoe」、「ナノイー」および「nanoe」マークは、パナソニック株式会社の商標です。

※<sup>2</sup> 温湿度環境、風量・風向きによっては「ナノイー」の効果が十分に得られない場合があります。

## ■換気とエアコンの臭いについて

- 車室外の空気を車室内に取り入れたいときは、外気導入にしてください。
- エアコン使用中に、車室内外のさまざまな臭いがエアコン装置内に取り込まれて混ざり合うことにより、吹き出し口からの風に臭いがすることがあります。
- エアコン始動時に発生する臭いを抑えるために、駐車時は自動的に外気導入になります。
- エアコン始動時に発生する臭いを抑えるために、オート設定での使用時にはエアコン始動直後、しばらく送風が停止する場合があります。

## ■エアコンフィルターについて

→ P. 449

## ■カスタマイズ機能

 を ON にしたとき、連動して外気導入と内気循環を切りかえるかどうかなどを設定できます。（カスタマイズ一覧：→ P. 560）

★：グレード、オプションなどにより、装備の有無があります。

**警告****■フロントウインドウガラスの曇りを防止するために**

- 外気の湿度が高いときにエアコンを低い設定温度で作動させているときは、

 を押さないでください。外気とガラスの温度差でガラスの外側が曇り、視界をさまたげる場合があります。

- フロントウインドウガラスの曇り取りをさまたげないために、吹き出し口をさえぎるようなものを置かないでください。送風がさえぎられ、曇りが取れにくくなる場合があります。

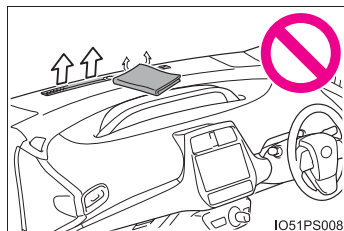
**■リアウインドウデフォグガー&ミラーヒーター★ / ウインドシールドデアイサー★作動中の警告**

- ドアミラーの表面が非常に熱くなります。やけどをするおそれがあるのでふれないでください。
- フロントウインドウガラス下部およびフロントピラー横の表面が熱くなっており、やけどをするおそれがあるのでふれないでください。

**■「ナノイー」★について**

このシステムは、高電圧の部品を含むため、分解・修理はしないでください。修理が必要な場合は、トヨタ販売店にお問い合わせください。

★：グレード、オプションなどにより、装備の有無があります。



**⚠ 注意****■ 湿度センサーについて**

フロントウインドウガラスの曇り検知（→ P. 375）のために、フロントウインドウガラスの温度やその付近の湿度などを監視するセンサーが装着されています。

センサーの故障を防ぐため、次のことをお守りください。

- 湿度センサーを分解しない
- ガラスクリーナーなどを吹きかけたり、強い衝撃を与えたりしない
- 湿度センサーにシールなどを貼らない

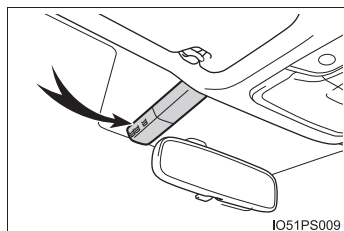
**■ 「ナノイー」★の損傷を防ぐために**

運転席側吹き出し口の近くでスプレーを使用したり、吹き出し口にものをはめ込んだり貼ったりしないでください。システムが正常に動かなくなるおそれがあります。

**■ 補機バッテリーあがりを防ぐために**

ハイブリッドシステム停止中（READY インジケーターが点灯していないとき）は、エアコンを必要以上に使用しないでください。

**■ 吹き出し口について**

暖房で使用するときは、吹き出し口が熱くなりますので、注意して調整してください。

★：グレード、オプションなどにより、装備の有無があります。

## 快適温熱シートヒーター★

フロントシートをあたためることができます。

### 警告

- 低温やけどを負うおそれがあるため、次の方がシートヒーターにふれないようにご注意ください。
  - ・ 乳幼児・お子さま・お年寄り・病人・体の不自由な方
  - ・ 皮膚の弱い方
  - ・ 疲労の激しい方
  - ・ 深酒や眠気をさそう薬（睡眠薬、風邪薬など）を服用された方
- 異常過熱や低温やけどの原因になるおそれがあるため、シートヒーターを使用するときは次のことをご守りください。
  - ・ 長時間連続使用しない
  - ・ 毛布・クッションなどを使用しない

### 注意

- シートヒーターの損傷を防ぐため、凹凸のある重量物をシートの上に置いたり、針金や針などの鋭利なものを突き刺したりしないでください。
- 補機バッテリーあがりを防ぐため、ハイブリッドシステムが停止した状態で使用しないでください。

★：グレード、オプションなどにより、装備の有無があります。

## 操作のしかた

- ① HI（強）であたためる
- ② LO（弱）であたためる

押した側のインジケータが点灯します。

OFFにするときは、押されていない側を軽く押して、スイッチを中立の位置にします。

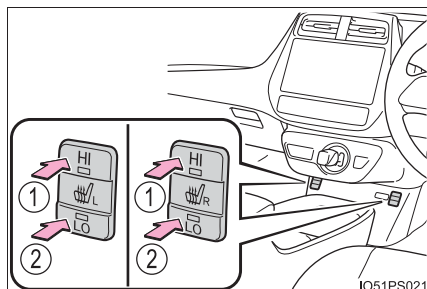

IO51PS021

## 知識

- 作動条件：パワースイッチが ON モードのとき
- 使用しないときはスイッチを OFF（中立の状態）にしてください。インジケータが消灯します。
- 助手席側作動インジケータについて：  
助手席側シートヒーターの作動中に点灯し、助手席側シートヒーターの作動状況を運転席側からも確認できます。

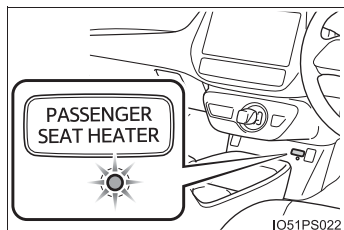

IO51PS022

## 室内灯一覧

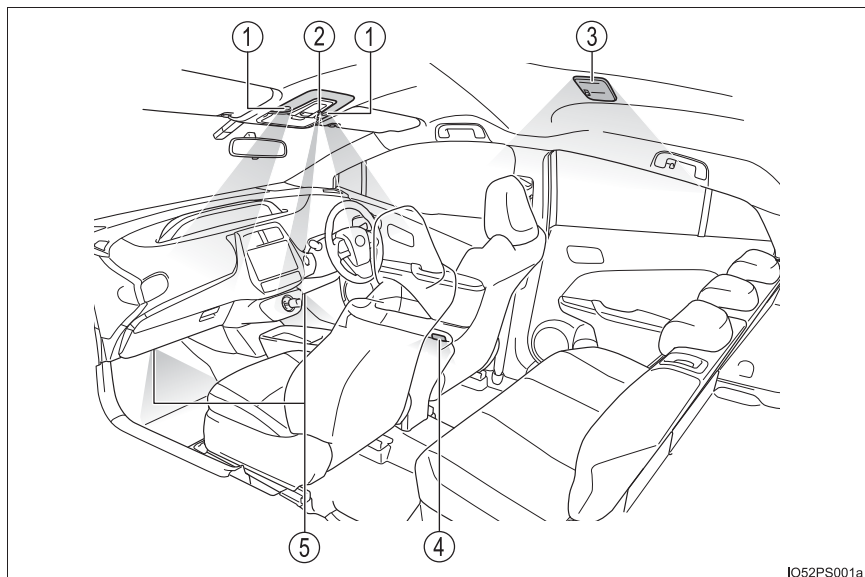

IO52PS001a

- ① フロントインテリアランプ・マップランプ (→ P. 383)
- ② シフトレバー照明
- ③ リヤインテリアランプ (→ P. 384)
- ④ ドアカーテシランプ
- ⑤ 足元照明★

★：グレード、オプションなどにより、装備の有無があります。

## フロントインテリアランプ

### ▶ ムーンルーフ非装着車

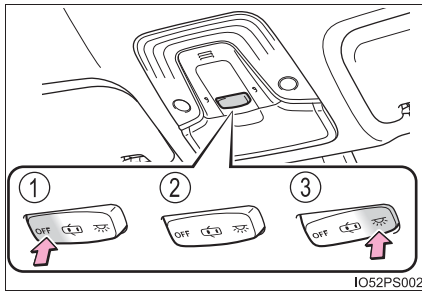

- ① ランプを消灯する
- ② ドアポジション（ドア連動）を ON にする
- ③ ランプを点灯する

### ▶ ムーンルーフ装着車

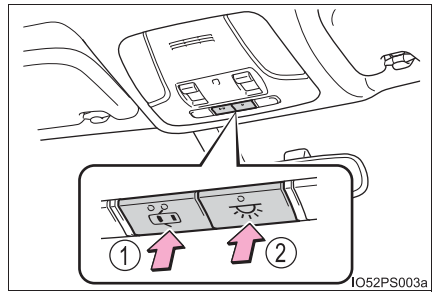

- ① ドアの開閉に連動してランプの点灯・消灯を切りかえる
- ② ランプを点灯・消灯する

## マップランプ

### ▶ ムーンルーフ非装着車

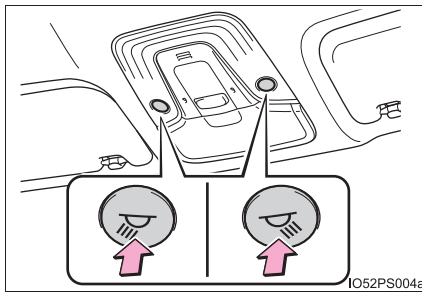

ランプを点灯・消灯する

### ▶ ムーンルーフ装着車

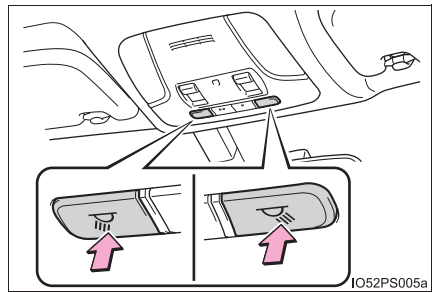

ランプを点灯・消灯する

## リヤインテリアランプ

- ① ドアポジション（ドア連動）をONにする\*

\* フロントインテリアランプメインスイッチに連動して作動し、スイッチ状態がOFFのときはランプが点灯しません。

- ② ランプを点灯する

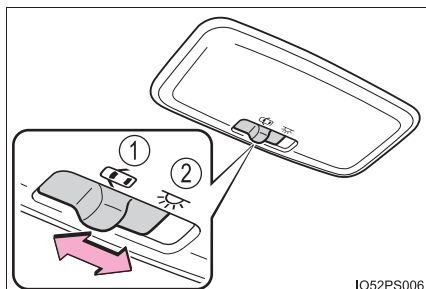

## 知識

- 電子キーの検知・ドアの施錠／解錠・ドアの開閉・パワースイッチのモードにより、各部の照明が自動的に点灯・消灯します。（イルミネーテッドエントリーシステム）
- パワースイッチがOFFの場合、各部の照明が点灯したままのときは約20分後に自動消灯します。
- 室内灯の消灯までの時間などの設定を変更できます。（カスタマイズ一覧：→ P. 555）

## 注意

補機バッテリーあがりを防止するために、ハイブリッドシステムが停止した状態で、長時間ランプを点灯しないでください。

## 収納装備一覧

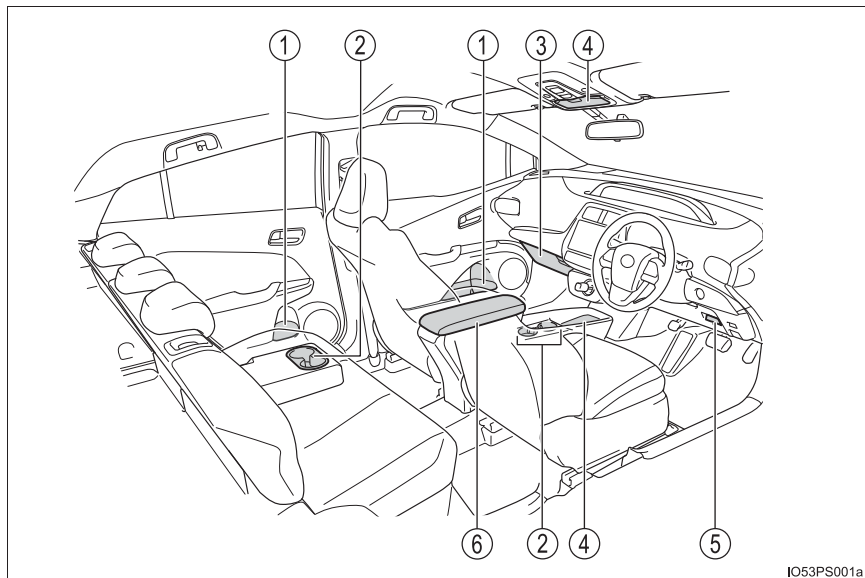

IO53PS001a

- ① ボトルホルダー／ドアポケット (→ P. 389)      ④ 小物入れ (→ P. 390)  
 ② カップホルダー (→ P. 388)      ⑤ カードホルダー (→ P. 391)  
 ③ グローブボックス (→ P. 386)      ⑥ コンソールボックス\* (→ P. 387)

\* コンソールボックスは、グレードにより形状が異なります。

### 警告

- メガネ、ライターやスプレー缶を収納装備内に放置したままにしないでください。  
 放置したまましていると、次のようなことが起こるおそれがあり危険です。
  - ・ 室温が高くなったときの熱や、他の収納物との接触などにより、メガネが変形やひび割れを起こす
  - ・ 室温が高くなったときにライターやスプレー缶が爆発したり、他の収納物との接触でライターが着火したりスプレー缶のガスがもれるなどして火災につながる
- 収納装備を使わないときは、フタを必ず閉じてください。  
 急ブレーキや急旋回時などに、開いたフタに体があたったり、収納していたものが飛び出したりして、思わぬ事故につながるおそれがあります。

## グローブボックス

グローブボックスを開けるには、  
レバーを引き上げる

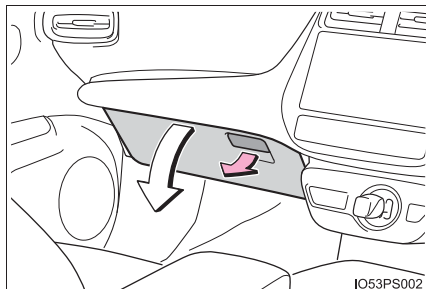

### 知識

車幅灯点灯時は、グローブボックス内のランプが点灯します。



## コンソールボックス

### ▶ 小型コンソールボックス装着車

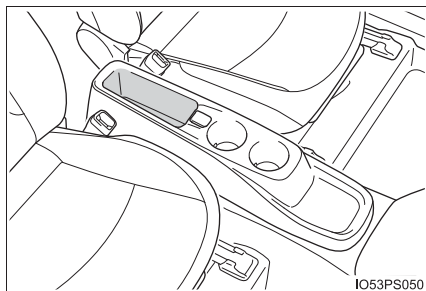

### ▶ 大型コンソールボックス装着車

ノブを押し、ロックを解除してフタを持ち上げて開く

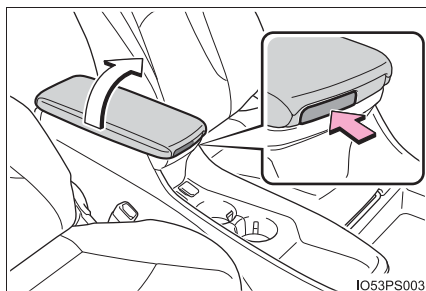

### 知識

大型コンソールボックス装着車：  
コンソールボックス内のトレイを前後に移動する、または引き上げて取りはずすことができます。

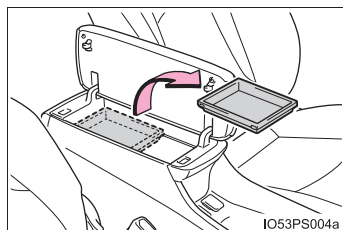

**カップホルダー／ボトルホルダー／ドアポケット****■ フロントカップホルダー**

大型コンソールボックス装着車  
のみ：

マグカップを置くときは、仕切り  
部分を押し込む

缶やボトルなどを置くときは、仕切  
りを再び押し込んで仕切り部分  
をもとにもどします。

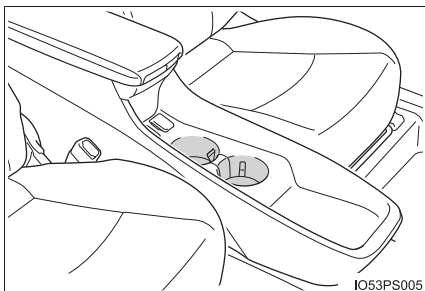
**■ リヤカップホルダー★**

リヤセンターアームレストを引  
き出す

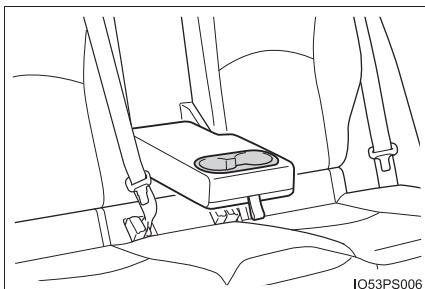

★：グレード、オプションなどにより、装備の有無があります。

## ■ ボトルホルダー／ドアポケット

## ▶ フロントドア

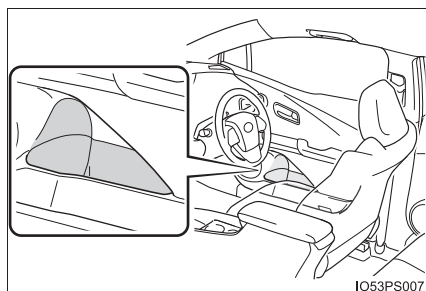

## ▶ リヤドア

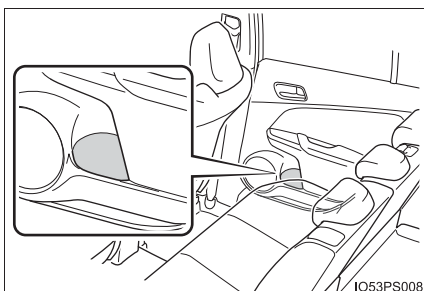

## □ 知識

- ペットボトルのフタを必ず閉めてから収納してください。
- ペットボトルの大きさ・形によっては収納できないことがあります。

## ▲ 警告

カップホルダーにはカップや缶以外のものを置かないでください。急ブレーキや事故により落ちてけがををするおそれがあります。やけどを防ぐために温かい飲み物にはフタを閉めておいてください。

## ▲ 注意

ペットボトルのフタを必ず閉めてから収納してください。ボトルホルダーには、ジュースなどが入っている紙コップ・ガラス製のコップなどを収納しないでください。ジュースなどがこぼれたり、ガラス製品が割れたりするおそれがあります。

## 小物入れ

### ▶ オーバーヘッドコンソールボックス★

フタを押す

小物を一時的に収納できます。

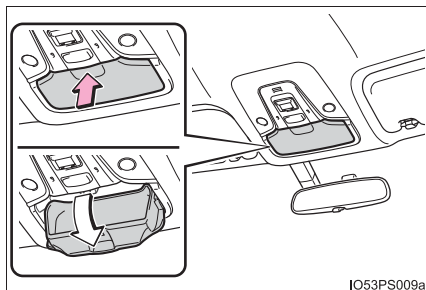

### ▶ フロントコンソールトレイ★

ワイヤレス充電器（おくだけ充電）  
装着車は、P. 400 を参照してくだ  
さい。

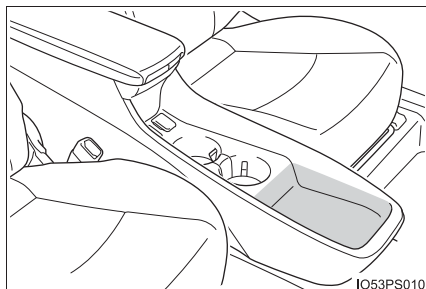

## ⚠ 警告

オーバーヘッドコンソールボックスに 200g 以上のものを入れないでください。200g 以上のものを入れると、オーバーヘッドコンソールボックスが開き収納されているものが飛び出したりして、思わぬ事故につながるおそれがあります。

★：グレード、オプションなどにより、装備の有無があります。

## カードホルダー

▶ サンバイザー（運転席側）

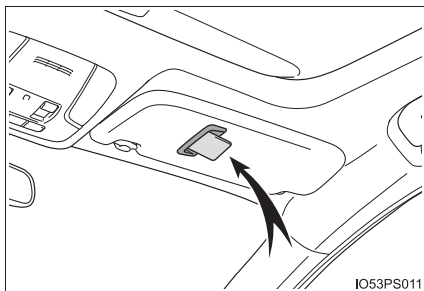

▶ 運転席横

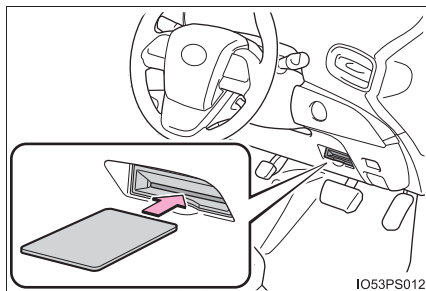

## ラゲージルーム内装備

### デッキボード

- 1 レバーを引き上げ、デッキボードを持ち上げる

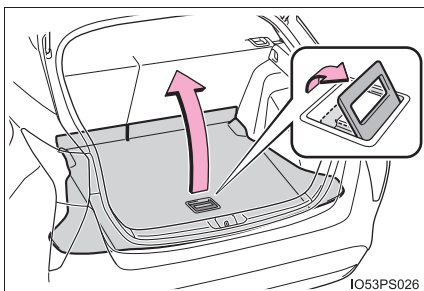

- 2 左右両側の買い物フック（→ P. 394）を起こして、デッキボードを固定する

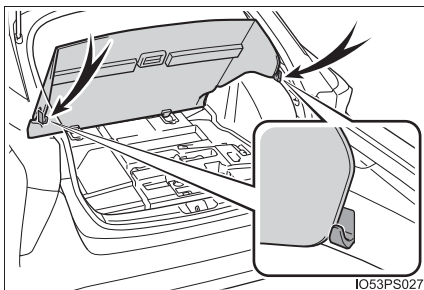

### ⚠ 警告

- デッキボードを開けたときは、走行前に必ずもとどおりに閉じておいてください。開けたまま走行すると、急ブレーキをかけたときなどにデッキボードや収納していたものが飛び出し、思わぬ事故につながるおそれがあり危険です。
- デッキアンダートレイには、転がりやすいものや、凹面からはみ出るようなものを置かないでください。

### ⚠ 注意

破損を防ぐために、デッキボードの上に立ったり、無理な力をかけたりしないでください。

## デッキフック

フックを使って荷物を固定することができます。

### ▶ タイヤパンク応急修理キット装着車（FF車）

フックを起こして使用する

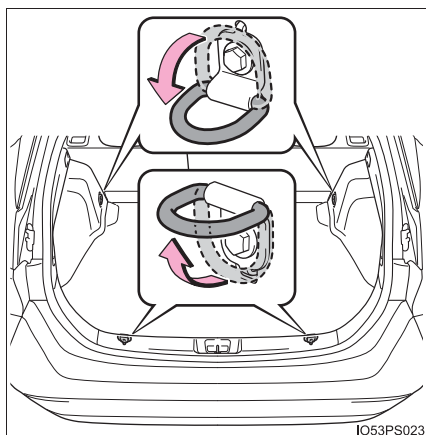

IO53PS023

### ▶ タイヤパンク応急修理キット装着車（4WD車）、応急用タイヤ装着車（FF車）

- 1 手前のフックを使用するときは、デッキボードを持ち上げ、フックを起こす

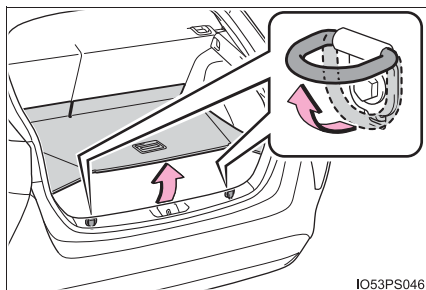

IO53PS046

- 2 デッキボードをもとどおりに閉じる

奥側のフックを使用するときは、そのまま手前に倒します。

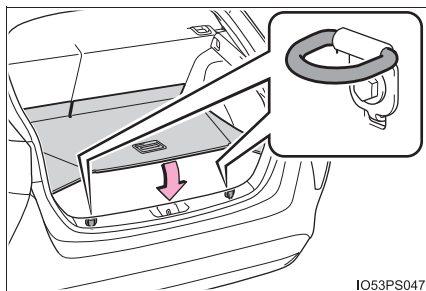

IO53PS047

**警告**

フックを使用しないときは、けがをしないように、必ずもとの位置にもどしておいてください。

**買い物フック**

使用するときには、下側を押してフックを起こす

フックは運転席側にもあります

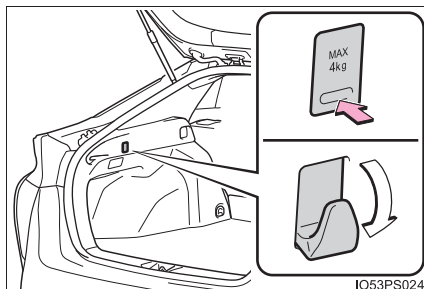
**注意**

買い物フックの破損を防ぐために、4kg以上のものや大きいものを買い物フックに吊り下げないでください。



## 三角表示板等収納スペース

デッキアンダートレイに三角表示板等を収納することができます。

- ▶ タイヤパンク応急修理キット  
装着車（FF 車）

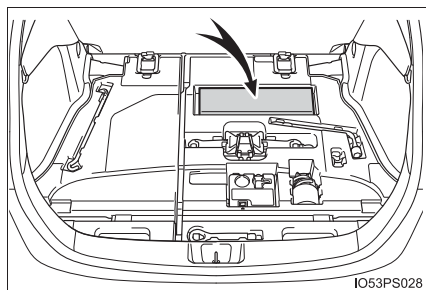

- ▶ タイヤパンク応急修理キット  
装着車（4WD 車）

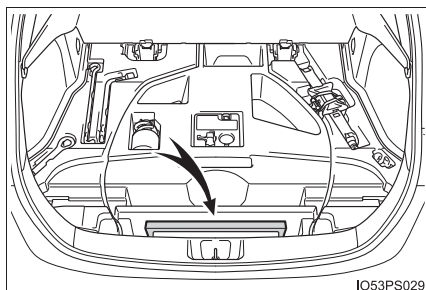

- ▶ 応急用タイヤ装着車

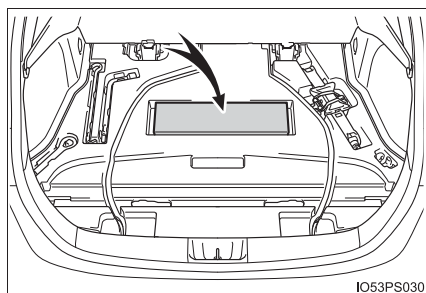

### 知識

三角表示板等のケースの大きさや形状によっては、収納できない場合があります。

### 警告

三角表示板等を収納するときは、確実に収納されていることを確認してください。確実に収納されていないと、急ブレーキをかけたときなどに三角表示板等が飛び出し、思わぬ事故につながるおそれがあり危険です。

## トノカバー★

### ■ 取り付け方

トノカバー本体の一方をホルダーに取り付け、もう一方の先端を内側に押し込みながらホルダーに取り付ける

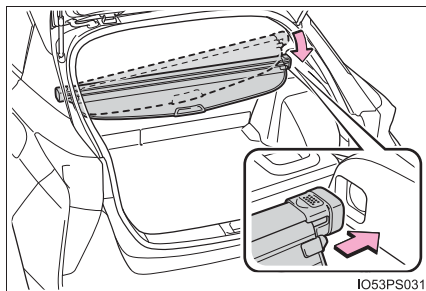

### ■ 使い方

トノカバーを引き出して、左右のホルダーにツメをかける

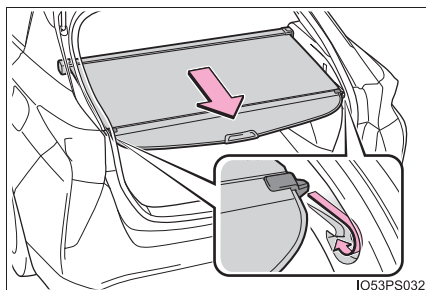

### ■ 取りはずし方

一方の先端を内側に押し込んで、ホルダーから取りはずす

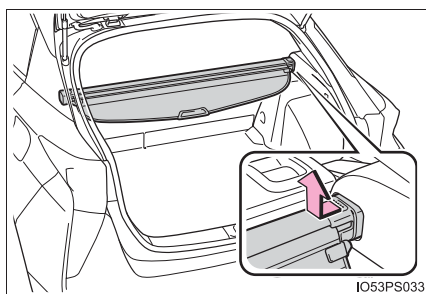

★：グレード、オプションなどにより、装備の有無があります。

## ■ 収納のしかた

- 1 デッキボードを開いて買い物フックで固定する(→P. 392)

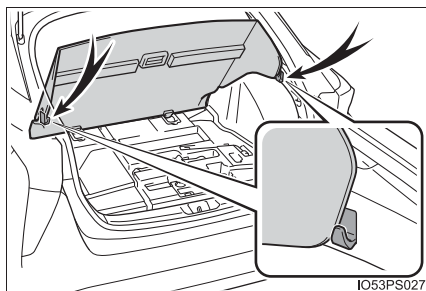

- 2 デッキアンダートレイへ収納する

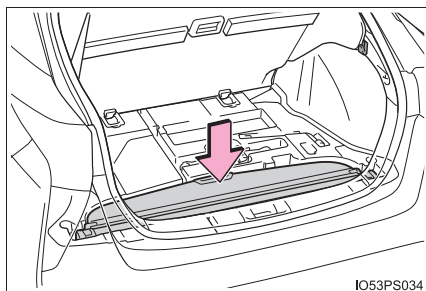

- 3 デッキボードをもとどおりに閉じる

### ⚠ 警告

- トノカバーの上に荷物を置いたり、お子さまが乗ったりしないようにしてください。  
トノカバーが破損し、荷物が損傷したり、お子さまが重大な傷害におよぶか、最悪の場合死亡につながるおそれがあります。
- トノカバーを操作するときは、トノカバーとまわりの部品のあいだに指や腕などを入れないように注意してください。指や腕を挟み、重大な傷害を受けるおそれがあり危険です。
- トノカバーを取り付けるときは、次のことを必ずお守りください。  
お守りいただかないと、思わぬ事故につながるおそれがあり危険です。
  - ・ 後方視界のさまたげにならないよう、トノカバーの後端部を水平にして取り付ける

## その他の室内装備

### サンバイザー

- ① 前方をさえぎるには、バイザーを下ろす
- ② 側方をさえぎるには、バイザーを下ろした状態でフックからはずし、横へまわす

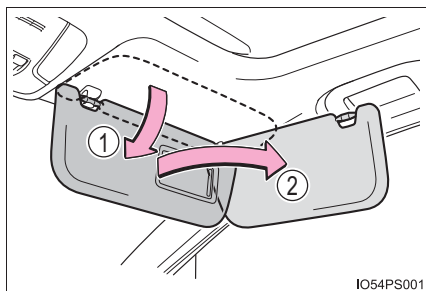

### バニティミラー

カバーをスライドして開ける

カバーを開けるとランプが点灯します。

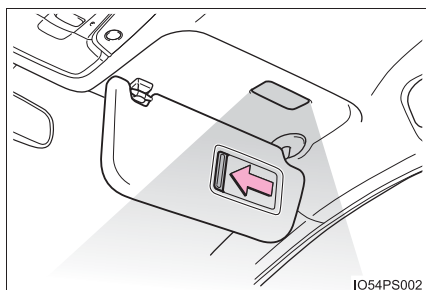

### 知識

パワースイッチが OFF の場合、バニティミラーランプが点灯したままのときは、約 20 分後に自動消灯します。

### 注意

補機バッテリーあがりを防止するために、ハイブリッドシステムが停止した状態で、長時間ランプを点灯しないでください。

## アクセサリースOCKET

DC12V / 10A (消費電力 120W) 未満の電気製品を使用するときの電源としてお使いください。

フタを手前に引いて開ける

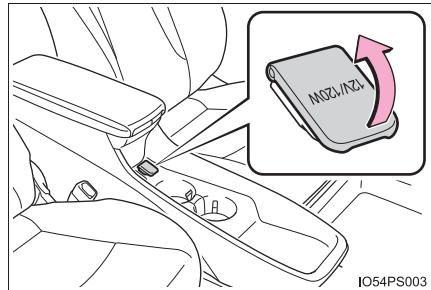

### 知識

作動条件：パワースイッチがアクセサリモードまたは ON モード

### 注意

- ショートや故障を防ぐために、アクセサリースOCKETに異物が入ったり、飲料水などがかかったりしないように、使用しないときは、フタを閉めておいてください。
- 補機バッテリーあがりを防止するために、ハイブリッドシステムが停止した状態で、アクセサリースOCKETを長時間使用しないでください。

## ワイヤレス充電器（おくだけ充電）★

ワイヤレスパワーコンソーシアム (WPC) によるワイヤレス充電規格 Qi に適合した携帯電話やスマートフォンなどの携帯機器を充電エリアに置くだけで、携帯機器を充電することができます。

充電エリアより大きい携帯機器には本機能を使用できません。また、携帯機器によっては、正常に作動しない場合があります。

ご使用になる携帯機器に付属の取り扱い説明書もお読みください。

### ■ 「Qi」 マークについて

「Qi」 および Qi マークは、ワイヤレスパワーコンソーシアム (WPC) の登録商標です。



### ■ 「おくだけ充電」 マークについて

「おくだけ充電」 および 「おくだけ充電」 マークは、株式会社 NTT ドコモの登録商標です。



### ■ 各部の名称

- ① 電源スイッチ
- ② 作動表示灯
- ③ 充電エリア

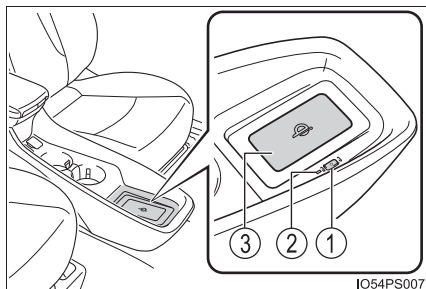

★：グレード、オプションなどにより、装備の有無があります。

## ■ 充電する

### 1 電源スイッチを押す

押すごとに ON と OFF に切りかわります。

ON にすると作動表示灯が緑色に点灯します。

ワイヤレス充電器の電源の状態 (ON / OFF) はパワースwitchを押しても記憶されます。

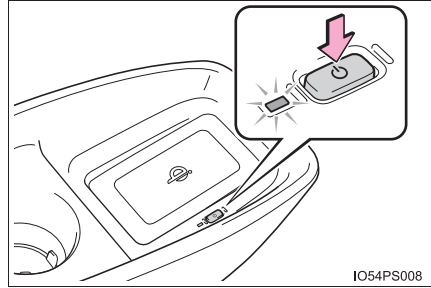

IO54PS008

### 2 充電エリアに携帯機器を置く

携帯機器の充電面が下になるように置いてください。

充電中は作動表示灯が橙色に点灯します。

充電が行われないときは、できるだけ充電エリアの中央付近に携帯機器を置き直してください。

充電が完了すると作動表示灯が緑色に点灯します。

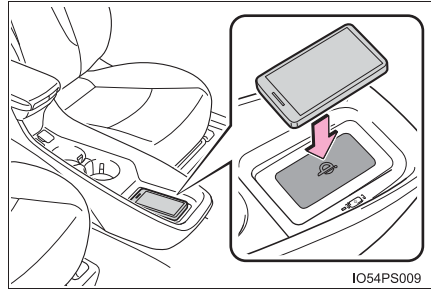

IO54PS009

### ● 再充電機能

- ・ 充電が完了し、充電停止状態が一定時間経過すると充電を再開します。
- ・ 携帯機器が移動すると、いったん充電が停止しますが、ただちに充電を再開します。

## ■ 作動表示灯の点灯状況

作動表示灯	状況
消灯	ワイヤレス充電器の電源が OFF のとき
緑 (点灯)	待機中 (充電可能状態)
	充電完了時※
橙 (点灯)	充電エリアに携帯機器を置いたとき (携帯機器を検出中)
	充電中

※ 携帯機器によっては、充電完了後も表示灯が橙色に点灯し続ける場合があります。

● 作動表示灯が点滅したときは

エラーが発生すると作動表示灯が橙色に点滅します。次の表に基づき、対処をしてください。

作動表示灯	想定される原因	対処方法
1 秒間に 1 回の点滅をくり返す (橙色)	<b>ワイヤレス充電器の故障</b>	トヨタ販売店へお問い合わせください。
3 回連続の点滅をくり返す (橙色)	<b>異物検知</b> 携帯機器と充電エリアのあいだに異物がある	携帯機器と充電エリアのあいだにある異物を取り除いてください。
	<b>携帯機器のずれ</b> 置かれた場所から携帯機器がずれている	携帯機器を充電エリアの中央付近に置き直してください。
4 回連続の点滅をくり返す (橙色)	<b>ワイヤレス充電器内の温度上昇</b>	いったん充電を停止し、しばらく待ってから充電を開始してください。

 知識

■ 作動条件

パワースイッチがアクセサリモードまたは ON モードのとき

■ 使用できる携帯機器について

- ワイヤレス充電規格 Qi 準拠機器を使用できます。ただし、すべての Qi 準拠機器と互換性を保証しているものではありません。
- 携帯電話やスマートフォンをはじめとする携帯機器を対象とした 5W 以下の低電力給電を対象としています。

■ スマートエントリー&スタートシステムの使用について

スマートエントリー&スタートシステムの作動中は、一時的に充電が停止することがありますが、異常ではありません。

■ 携帯機器にカバーやアクセサリを付けるときは

携帯機器に、「Qi」非対応のカバーやアクセサリを付けた状態で充電しないでください。カバーやアクセサリの種類によっては充電できない場合があります。充電エリアに携帯機器を置いても充電が行われないときは、カバーやアクセサリをはずしてください。



### ■ 充電中に、AM ラジオにノイズが入るときは

ワイヤレス充電器の電源を OFF にして、ノイズが低減するか確認してください。ノイズが低減する場合は、充電中にワイヤレス充電器の電源スイッチを約 2 秒間押し続けることで、充電の周波数を切りかえてノイズを低減することができます。

また、その際、作動表示灯が橙色に 2 回点滅します。

### ■ 充電中の留意事項

充電中は、ワイヤレス充電器と携帯機器が温かくなりますが、異常ではありません。

充電中に携帯機器が温かくなったときは、携帯機器側の保護機能により、充電が停止することがあります。この場合、携帯機器の温度が十分に下がってから、再度、充電を行ってください。

### ■ 作動中の音について

電源スイッチを押して電源を ON にしたときや、携帯機器を検出中は“ジー”と作動音がしますが、異常ではありません。

 **警告****■ 運転中の注意**

携帯機器を充電する場合、安全のため、運転者は運転中に携帯機器本体の操作をしないでください。

**■ 電波がおよぼす影響について**

植込み型心臓ペースメーカー、植込み型両心室ペーシングパルスジェネレータおよび植込み型除細動器などの医療用電気機器を装着されている方は、ワイヤレス充電器のご使用にあたっては医師とよくご相談ください。ワイヤレス充電器の動作が医療用電気機器に影響を与えるおそれがあります。

**■ 故障や火災を防ぐために**

次のことをお守りください。

お守りいただかないと装置の故障や損傷、車両火災、発熱によるやけど、または感電につながるおそれがあります。

- 充電エリアと携帯機器のあいだに金属物を挟まない
- 小物入れがわりにものを置かない
- 強い力や衝撃をかけない
- 分解や改造、取りはずしをしない
- 指定された携帯機器以外は充電しない
- 磁気を帯びたものを近付けない
- 充電エリアに、ほこりが被った状態で充電しない
- ワイヤレス充電器に異物を入れたり、飲料水などをかけない
- 布などをかぶせて充電しない
- 充電エリアにアルミなどのシールや金属製のものを貼り付けない

 **注意****■機能が正常に働かないおそれのある状況**

次のような場合は正常に充電しない場合があります。

- 携帯機器が満充電
- 充電エリアと携帯機器のあいだに異物がある
- 充電により、携帯機器の温度が高温になっている
- 携帯機器の充電面を上にして置いた
- 携帯機器の置き場所が充電エリアからずれている
- 近くにテレビ塔や発電所・ガソリンスタンド・放送局・大型ディスプレイ・空港があるなど、強い電波やノイズの発生する場所にいるとき
- 携帯機器が、次のような金属製のものに接していたり、覆われたりしているとき
  - ・ アルミ箔などの金属の貼られたカード
  - ・ アルミ箔を使用したタバコの箱
  - ・ 金属製の財布やかばん
  - ・ 小銭
  - ・ カイロ
  - ・ CD や DVD などのメディア
- 近くで電波式ワイヤレスリモコンを使用しているとき

また、上記以外で、充電が正常に行われぬ、または、作動表示灯が点滅したままのときは、ワイヤレス充電器の異常が考えられます。トヨタ販売店へお問い合わせください。

**■故障やデータ破損を防止するために**

- 充電中に、充電エリアにクレジットカード・ETC カードなどの磁気カードや磁気記録メディアなどを近付けると、磁気の影響によりデータが消えるおそれがあります。また、腕時計などの精密機器を近付けると、こわれたりするおそれがありますので、近付けないでください。
- 携帯機器は車室内に放置しないでください。炎天下など車室内が高温となり、故障の原因となります。

**■補機バッテリーあがりを防止するために**

ハイブリッドシステムを停止した状態で、ワイヤレス充電器を長時間使用しないでください。

## アームレスト★

手前に倒して使用します。

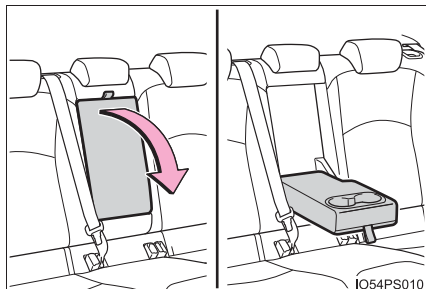

### ⚠ 注意

破損を防ぐために、アームレストに過度の負荷をかけないでください。

## コートフック

リヤドアのアシストグリップに付いています。

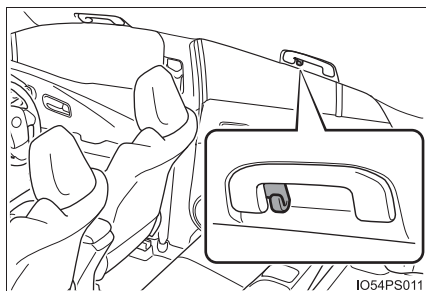

### ⚠ 警告

ハンガーなどの硬いもの、鋭利なものをかけないでください。  
SRS カーテンシールドエアバッグがふくらんだときにそれらのものが飛び、重大な傷害または死亡につながるおそれがあります。

★：グレード、オプションなどにより、装備の有無があります。

## アシストグリップ

天井に取り付けられているアシストグリップは、走行中にシートに座っている状態で体を支えるときにお使いください。

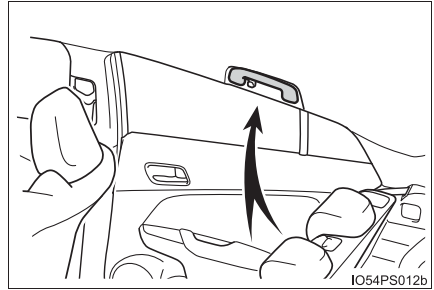

### ⚠ 警告

アシストグリップは、乗降時やシートから立ち上がる時などに使用しないでください。

### ⚠ 注意

破損を防ぐために、アシストグリップに過度の負荷をかけないでください。

## ステアリングスイッチ★

ハンドルにあるスイッチで、オーディオや、ナビゲーションシステムを操作することができます。

装着されているオーディオ・ナビゲーションシステムによっては、操作が異なる場合があります。詳しくは製品に付属の取り扱い説明書をご覧ください。

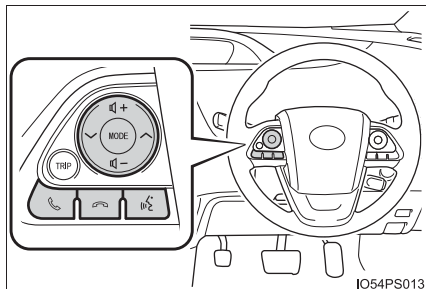

### ⚠ 警告

運転中にステアリングスイッチを操作するときは、十分注意してください。

★：グレード、オプションなどにより、装備の有無があります。

## アクセサリコンセント★

車内において、AC100V で最大消費電力 1500W 以下の電気製品を使うときの電源としてお使いください。

### ◆ 各部の名称

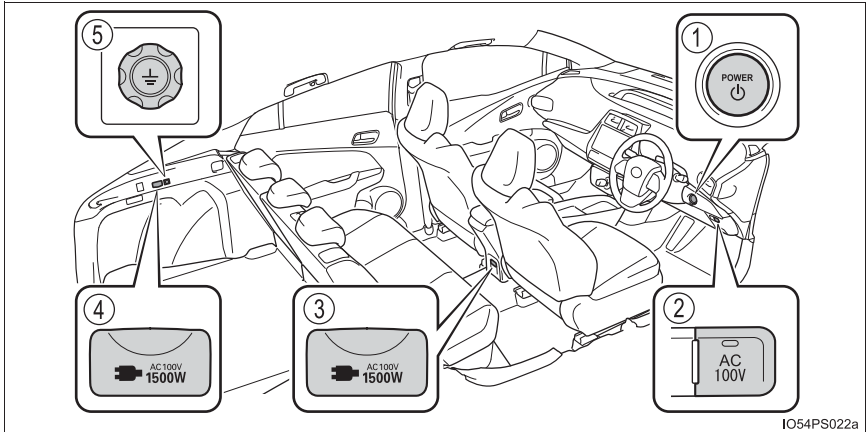

- ① パワースイッチ (→ P. 199)
- ② AC100V スイッチ
- ③ 室内コンセント (コンソールボックス後方)
- ④ ラゲージルーム内コンセント (助手席側)
- ⑤ アース端子

★：グレード、オプションなどにより、装備の有無があります。

### コンセントを ON するとき

- 1 パーキングブレーキがかかっていることを確認し、ブレーキペダルをしっかりと踏みながらパワースイッチを押す (→ P. 199)
- 2 READY インジケーターが点灯したことを確認し、AC100Vスイッチを押す

AC100V スイッチ上の作動表示灯が点灯し、使用可能な状態になります。

AC100V スイッチを押すたびにコンセントのON/OFFが切りかわります。

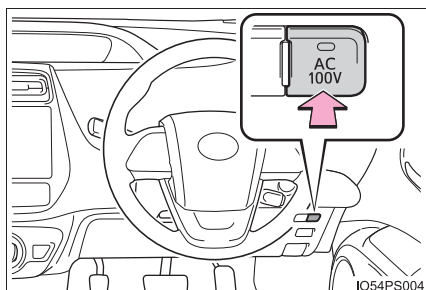

### 電気製品の電源プラグを接続するとき

フタを開けて電気製品の電源プラグをコンセントの奥までしっかり差し込む

アース線のある電気製品を使用するときは、ラゲージルーム内コンセントを使用し、アース線をアース端子に接続してください。

#### ▶ コンソールボックス後方

#### ▶ ラゲージルーム

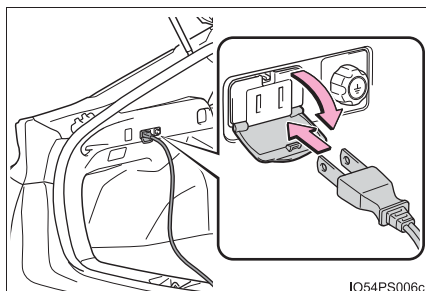
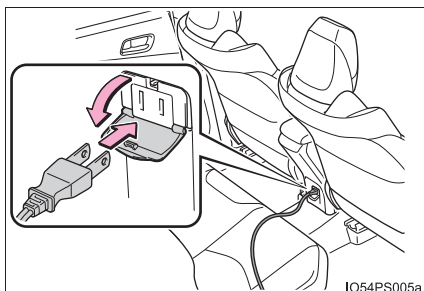

### コンセントを OFF するとき

次の手順をお守りください。

- 1 使用している電気製品の電源を OFF にする
- 2 AC100V スイッチを押して OFF にする
- 3 コンセントから電源プラグを取りはずす
- 4 コンセントのフタを閉める



 知識

## ■ 使用条件

READY インジケーターが点灯しているとき

## ■ アイドリングストップ条例について

駆動用電池の残量減少などにより、自動でエンジンが始動し、充電を行います。一部の自治体では、駐車中または停車中にエンジンが始動した場合、アイドリングストップに関する条例にふれ罰則の適用を受けるおそれがあります。駐車中または停車中のアクセサリーコンセントの使用については関係する自治体に確認した上で、適切に使用してください。

## ■ アクセサリーコンセントについて

- AC100Vで最大消費電力1500W以下の電気製品を使用してください。規定容量をこえる電気製品を使用すると、保護機能が働き、コンセントが使用できなくなります。
- 使用する電気製品によっては、大きな電流が流れ、瞬間電力が1500Wをこえるときがあります。  
この場合、保護機能が働き、コンセントが使用できなくなることがありますが故障ではありません。
- 使用する電気製品によっては、テレビやラジオに雑音が入ることがあります。
- コンセントの電圧は市販のテスターでは正常な電圧を計測できません。電圧の確認が必要な場合は、トヨタ販売店で点検を受けてください。
- コンセントを使用中、リヤシート付近から冷却用ファンの音がすることがありますが、異常ではありません。

### ■正しく作動しないおそれがある電気製品

次のような AC100V の電気製品は、消費電力が 1500W 以下でも正常に作動しないおそれがあります。

- 起動時の電力が大きい電気製品
- 精密なデータ処理をする計測機器
- きわめて安定した電力供給を必要とする電気製品
- タイマー設定する機器など、コンセントの出力が連続して必要な電気製品

### ■コンセントが使用できないとき

AC100V スイッチを押しても作動表示灯が点灯しない場合、保護機能が働いていることが考えられます。

この場合、まず次の処置を行ってください。

- 電気製品の電源プラグを抜き、消費電力が 1500W 以下になっているかを確認し、再度 AC100V スイッチを押してください。
- 電気製品の電源プラグを抜き、製品自体が故障していないかを確認して、再度 AC100V スイッチを押してください。
- 駆動用電池の残量を確認してください（→ P. 106）。残量が少ない場合は、シフトポジションを P にして、駆動用電池の残量を回復させ、再度 AC100V スイッチを押してください。
- 炎天下に放置した直後など、車内が高温になっている場合は、エアコンを使用するなどして車内を十分に換気し車内温度を下げ、しばらくしてから再度、AC100V スイッチを押してください。
- 外気温が -15℃ 以下になるようなときは、駆動用電池を保護するため数十分間、コンセントを使用できないことがあります。その場合は、エアコンを使用し駆動用電池を温めてから使用してください。

以上の処置を行ってもコンセントが使用できない場合は、トヨタ販売店で点検を受けてください。

### ■電源周波数について

車両側の電源周波数は、60Hz に設定されています。

電気製品によっては、電源周波数の切りかえ（50 / 60Hz）機能があるので、車両と電気製品の電源周波数を同じにしてください。

車両側の電源周波数切りかえが必要な場合は、トヨタ販売店にご相談ください。

 **警告****■安全にお使いいただくために**

次のことを必ずお守りください。

お守りいただかないと、思わぬ事故の原因となり、重大な傷害におよぶか、最悪の場合死亡につながるおそれがあります。

- 走行中、次のような場合は、電気製品を使用しないでください。また、電気製品を確実に固定できない状態で使用しないでください。
  - ・ わき見運転など、安全運転のさまたげになる場合（テレビ・ビデオ・DVD など）
  - ・ 急ブレーキをかけたときや衝突したときなどに、固定の不完全な電気製品の転倒・落下による事故や、発熱により火災・やけどなどのおそれがある場合（トースター・電子レンジ・電熱器・ポット・コーヒーマーカーなど）
  - ・ ペダルの下に電気製品が入り込み、ブレーキペダルが踏めなくなるおそれがある場合（ドライバー・ACアダプター・マウスなど）
- 窓を閉めたまま、蒸気が出る電気製品を使用しないでください。ガラスが曇って視界が悪化し、運転に支障が出るなどのおそれがあります。また、他の電装品に悪影響をおよぼすおそれがあります。やむを得ず使用するときは、車両を停車した状態で窓を開けて使用してください。
- 故障した電気製品を使用しないでください。コンセントが使用できなくなるおそれがあります。
- ぬれた手で電気製品の電源プラグを抜き差ししたり、ピンなどをコンセントに差したりしないでください。また、コンセントに雨水・飲料水・雪などが付着した場合は乾燥させてから使用してください。
- コンセントの改造・分解・修理などはしないでください。また車両に搭載されている AC100V インバーターを、市販の AC100V インバーターに交換しないでください。修理についてはトヨタ販売店にご相談ください。
- お子さまにコンセントをさわらせしないでください。
- コンセントにほこりやゴミが付着しないようにしてください。また、定期的にコンセントを掃除してください。
- 電気製品の電源プラグをコンセントに差し込んでもゆるいときは、コンセントを交換してください。交換についてはトヨタ販売店にご相談ください。

 **警告****■ 駐車中または停車中に使用するとき**

次のことをお守りください。お守りいただかないと、思わぬ事故の原因になるおそれがあります。

- パーキングブレーキをしっかりとかけて、シフトポジションをPから切りかえないでください。
- 電気製品を使用中に、READY インジケーターが点灯した状態のまま車両から離れないでください。
- ボンネットが閉まっていることを確認してください。  
状況によってはエンジンが自動で始動するため排気管付近に近付いたり、荷物を置いたりしないでください。また、エンジンルーム内に顔や手を近づけないでください。ラジエーター冷却用のファンが急にまわりだすことがあります。ファンの回転部分にふれたり、近付いたりすると、手や着衣（特にネクタイ・スカーフ・マフラーなど）が巻き込まれるおそれがあります。
- 燃えやすいものの近くで停車しないでください。  
過熱した排気管で発火するおそれがあります。
- 車庫内など換気が悪い場所や囲まれた場所（雪が積もった場所）などでは、酸素欠乏や排気ガスの充満、滞留を防ぐため、給排気を可能とする関連装置などを適切に設置して、使用してください。
- 給排気設備のない車庫内など換気が悪い場所や給排気設備のない囲まれた場所（雪が積もった場所）などでは、酸素欠乏のおそれや排気ガスが充満したり、滞留したりするおそれがあるため、使用しないでください。（→ P. 39）
- 車両をカーカバーなどで覆った状態で使用しないでください。
- 暖房器具などの電気製品を使用して、車中で泊まることはやめてください。
- 災害などによる非常時に電力が必要なときは非常時給電システムのご使用をおすすめします。（→ P. 416）

**■ 接続する電気製品について**

使用する電気製品に付属の取り扱い説明書や、製品に記載されている注意事項を必ずお守りください。電源プラグや電気製品が故障しているときは使用しないでください。また、次のような機器は使用しないでください。

**● 医療機器**

車両状態によっては、一時的にコンセントの出力が断たれることがあります。

 **注意**

次のことを必ずお守りください。

お守りいただかないと、正常に作動しなかったり、車両や電気製品が損傷したりするおそれがあります。

**■ ショートや故障を防ぐために**

- 車内のトリムの近くやシートの上などで、トースターなどの熱気を出す電気製品を使用しないでください。熱により溶損や焼損のおそれがあります。
- 振動や熱などに弱い電気製品を車内で使用しないでください。走行時の振動や、炎天下での駐車時の熱などにより、電気製品が故障するおそれがあります。
- コンセントを使用しないときは、フタを閉めてください。コンセントに異物が入ったり、飲料水などがかかると、故障したり、ショートしたりするおそれがあります。
- コンセントに、二股などの分岐用コンセントを接続するなど、タコ足配線をしてしないでください。

**■ 特に外気温が高いとき**

炎天下に放置した直後など、車内が高温になっている場合は、エアコンを使用するなどして車内を十分に換気し車内温度を下げ、しばらくしてから再度、AC100V スイッチを押してください。

**■ 特に外気温が低いとき**

外気温が $-15^{\circ}\text{C}$ 以下になるようなときは、駆動用電池を保護するため数十分間、コンセントを使用できないことがあります。その場合は、エアコンを使用し駆動用電池をあたためてから使用してください。

## 非常時給電システム★

災害などによる非常時に電力が必要なとき、次の方法を行うことで、車両の走行機能を停止した状態で給電ができます。

### ◆ 各部の名称

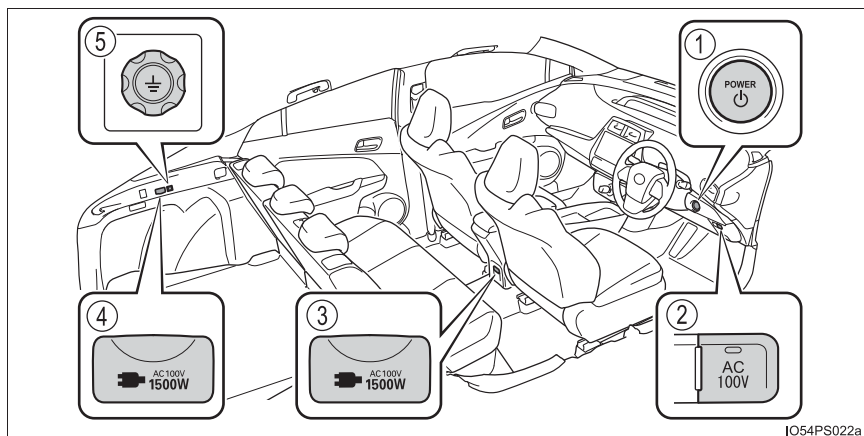

- ① パワースイッチ (→ P. 199)
- ② AC100V スイッチ
- ③ 室内コンセント (コンソールボックス後方)
- ④ ラゲージルーム内コンセント (助手席側)
- ⑤ アース端子

★：グレード、オプションなどにより、装備の有無があります。

## 給電作業をする前に

給電作業は、次の内容をよくお読みいただいた上で、正しい手順に沿って行ってください。

- パーキングブレーキがかかっていること
- パワースイッチが OFF になっていること
- システム作動中はエンジンが作動するおそれがあるので、車庫内等、換気の悪い場所を避け、換気のよい場所に駐車すること
- 地面が固く平らな場所に駐車すること  
輪止めの使用をおすすめします。輪止めはトヨタ販売店で購入することができます。
- 給電中はオートアラームを設定することができません。盗難を防ぐために、車内やラゲージルーム内に貴重品などを放置しないこと
- ボンネットが閉まっていること

## 非常時給電システムを起動するとき

- 1 ブレーキペダルを踏まずに、パワースイッチを 2 回押して ON モードにする

ブレーキペダルを踏んだまま、パワースイッチを押すと、非常時給電システムは使用できません。

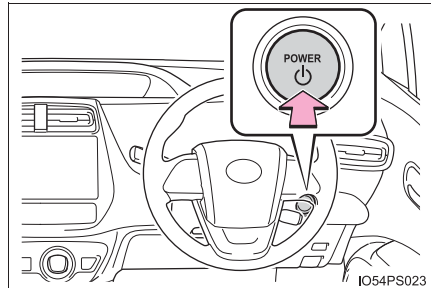

- 2 READY インジケーターが点灯していないことを確認し、AC100V スイッチを3回連続で押す

READY インジケーター、AC100V スイッチ上の作動表示灯が点灯し、マルチインフォメーションディスプレイに非常時給電モードの表示がされ起動が完了します。

AC100V スイッチを押す間隔が1秒以上あいた場合、READY インジケーターが点灯せず、マルチインフォメーションディスプレイの表示がされないうちがあります。この場合は、はじめから操作をやり直してください。

AC100V スイッチを4回以上連続で押した場合、作動表示灯が点灯しない場合があります。

その場合は再度、AC100V スイッチを押すと作動表示灯が点灯します。

- 3 非常時給電システムを起動後、エアコンをONにする (→ P. 368)



### 電気製品の電源プラグを接続するとき

フタを開けて電気製品の電源プラグをコンセントの奥までしっかり差し込む

コンセントは室内とラゲージルーム内の2ヶ所にあります。給電するときは、室内コンセントを使用することをおすすめします。

電気製品の接続されていることがわかるように助手席の窓から延長コードを出すことをおすすめします。その場合は、図で示すように接続されたコードにたるみをもたせ、異常な張りが発生しないようにしてください。

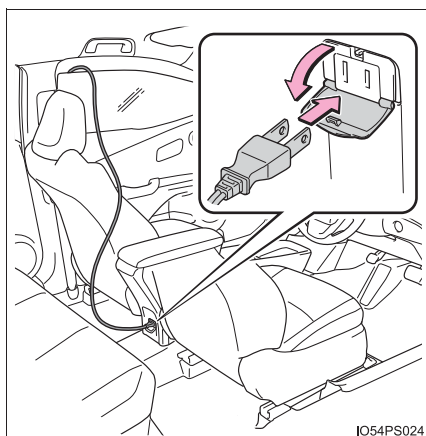

ただし、アース線のある電気製品を使用するときは、ラゲージルーム内コンセントを使用し、アース線をアース端子に接続してください。

窓ガラスを上昇させるときはパワーウィンドウスイッチで自動全閉を行わずに上昇させ、コードを窓枠とガラスで挟み込まないように隙間を確保してください。(→ P. 177)



### 一時的に給電を停止するとき

- AC100V スイッチを押すたびにコンセントの ON / OFF が切りかわります。このとき、非常時給電モードは継続します。
- AC100V スイッチ上の作動表示灯の点灯状態により、コンセントの ON / OFF を確認できます。

### 非常時給電システムを停止するとき

次の手順をお守りください。

- 1 使用している電気製品の電源を OFF にする
- 2 AC100V スイッチを押して OFF にする
- 3 コンセントから電源プラグを取りはずす
- 4 コンセントのフタを閉める
- 5 パワースイッチを OFF にする

### 知識

#### ■ アイドリングストップ条例について

駆動用電池の残量減少などにより、自動でエンジンが始動し、充電を行います。一部の自治体では、駐車中または停車中にエンジンが始動した場合、アイドリングストップに関する条例にふれ罰則の適用を受けるおそれがあります。非常時給電システムの使用については関係する自治体に確認した上で、適切に使用してください。

### ■非常時給電システムについて

- AC100Vで最大消費電力1500W以下の電気製品を使用してください。規定容量をこえる電気製品を使用すると、保護機能が働き、コンセントが使用できなくなります。
- 使用する電気製品によっては、大きな電流が流れ、瞬間電力が1500Wをこえるときがあります。  
この場合、保護機能が働き、コンセントが使用できなくなることがありますが故障ではありません。
- 使用する電気製品によっては、テレビやラジオに雑音が入ることがあります。
- コンセントの電圧は市販のテスターでは正常な電圧を計測できません。電圧の確認が必要な場合は、トヨタ販売店で点検を受けてください。
- コンセントを使用中、リヤシート付近から冷却用ファンの音がすることがありますが、異常ではありません。
- 長時間給電直後には、動力性能や燃費などが一時的に悪化することがありますが、異常ではありません。

### ■正しく作動しないおそれがある電気製品

次のような AC100V の電気製品は、消費電力が1500W 以下でも正常に作動しないおそれがあります。

- 起動時の電力が大きい電気製品
- 精密なデータ処理をする計測機器
- きわめて安定した電力供給を必要とする電気製品
- タイマー設定する機器など、コンセントの出力が連続して必要な電気製品

## ■非常時給電システムが使用できないとき

### ●コンセントが使用できないとき

AC100V スイッチを押しても作動表示灯が点灯しない場合、保護機能が働いていることが考えられます。

この場合、まず次の処置を行ってください。

- ・電気製品の電源プラグを抜き、消費電力が 1500W 以下になっているかを確認し、再度 AC100V スイッチを押してください。
  - ・電気製品の電源プラグを抜き、製品自体が故障していないかを確認して、再度 AC100V スイッチを押してください。
  - ・駆動用電池の残量を確認してください。(→ P. 107) 残量が少ない場合は、駆動用電池の残量を回復させ、再度 AC100V スイッチを押してください。
  - ・車内が高温になると、給電システムを保護するためコンセントが使用できない場合があります。  
その場合は外気導入でエアコンを使用して車内温度を下げながら使用してください。不要なドアやドアガラスを閉めると、効率的に車内温度を下げることができます。
  - ・炎天下に放置した直後など、車内が高温になっている場合は、エアコンを使用するなどして車内を十分に換気し車内温度を下げ、しばらくしてから再度、AC100V スイッチを押してください。
  - ・外気温が -15℃以下になるようなときは、駆動用電池を保護するため数十分間、コンセントを使用できないことがあります。その場合は、エアコンを使用し駆動用電池をあたためてから使用してください。
- READYインジケータが点灯せず、マルチインフォメーションディスプレイに非常時給電モードの表示がされていない場合、パワースイッチを OFF にし、はじめから操作をやり直してください。
- マルチインフォメーションディスプレイに下記のメッセージが表示されたとき
- ・「燃料の残量低下により給電停止しました」  
燃料が少なくなったため、非常時給電モードを停止しました。燃料を給油後、再度非常時給電モードを起動することが可能になります。ガソリンスタンドで給油することをおすすめします。
  - ・「シフトポジション切りかえにより給電停止しました」  
シフトポジションが P から切りかわったため、非常時給電モードを停止しました。パワースイッチを OFF にし、はじめから操作をやり直してください。
- 以上の処置を行っても非常時給電システムが使用できない場合は、トヨタ販売店で点検を受けてください。

### ■電源周波数について

- 車両側の電源周波数は、60Hz に設定されています。  
電気製品によっては、電源周波数の切りかえ（50 / 60Hz）機能があるので、車両と電気製品の電源周波数を同じにしてください。  
車両側の電源周波数切りかえが必要な場合は、トヨタ販売店にご相談ください。

### ■非常時給電システムの使用中

- スマートエントリー&スタートシステムでドアを施錠・解錠することはできません。
- 電子キーでドアの施錠・解錠をすることはできません。メカニカルキーのみでドアの施錠・解錠ができます。
- ドアの開閉などにより、ブザーが鳴ったり、マルチインフォメーションディスプレイに「キーが見つかりません」と表示されたりすることがあります。電子キーを携帯していることを確認してください。

 **警告****■安全にお使いいただくために**

次のことを必ずお守りください。

お守りいただかないと、思わぬ事故の原因となり、重大な傷害におよぶか、最悪の場合死亡につながるおそれがあります。

- コンセントは、照明器具などの電気製品と直接接続して使用するものであり、家屋などへ電気を供給する発電機として使用しないでください。また、家屋などに設置されている非常時の給電システム（外部電源と接続ができる専用設備、外部電源からの供給回路が電力会社からの電気配線と分離されている設備など）に該当する場合は、当該システムの製造業者または販売業者にご相談ください。
- 非常時給電システムの使用中はパーキングブレーキをしっかりとかけて、シフトポジションをPから切りかえないでください。
- 非常時給電システムの使用中は車両から離れないでください。また、給油や洗車は行わないでください。
- 車外に電源コードを引いて使用する場合は、雨水の侵入などに注意してください。コンセントに雨水が付着した場合は、乾燥させてから使用してください。電源コードをドアなどに挟まないように注意してください。
- 落雷の可能性のある天候のときは給電を行わないでください。給電中、雷に気付いたときは給電を停止してください。
- 故障した電気製品を使用しないでください。コンセントが使用できなくなるおそれがあります。
- むれた手で電気製品の電源プラグを抜き差ししたり、ピンなどをコンセントに差ししたりしないでください。また、コンセントに雨水・飲料水・雪などが付着した場合は乾燥させてから使用してください。
- コンセントの改造・分解・修理などはしないでください。また車両に搭載されているAC100Vインバーターを、市販のAC100Vインバーターに交換しないでください。修理についてはトヨタ販売店にご相談ください。
- お子さまにコンセントをさわらせしないでください。
- コンセントにほこりやゴミが付着しないようにしてください。また、定期的にコンセントを掃除してください。
- 電気製品の電源プラグをコンセントに差し込んでゆるときは、コンセントを交換してください。交換についてはトヨタ販売店にご相談ください。

**警告**

- ボンネットが閉まっていることを確認してください。  
状況によっては、エンジンが自動で始動するため排気管付近に近付いたり、荷物を置いたりしないでください。また、エンジンルーム内に顔や手を近づけないでください。ラジエーター冷却用のファンが急にまわりだすことがあります。ファンの回転部分にふれたり、近付いたりすると、手や着衣（特にネクタイ・スカーフ・マフラーなど）が巻き込まれるおそれがあります。
- 燃えやすいものの近くで停車しないでください。  
過熱した排気管で発火するおそれがあります。
- 車庫内など換気が悪い場所や囲まれた場所（雪が積もった場所）などでは、酸素欠乏や排気ガスの充満、滞留を防ぐため、給排気を可能とする関連装置などを適切に設置して、使用してください。
- 給排気設備のない車庫内など換気が悪い場所や給排気設備のない囲まれた場所（雪が積もった場所）などでは、酸素欠乏のおそれや排気ガスが充満したり、滞留したりするおそれがあるため、使用しないでください。（→ P. 39）
- 車両をカーカバーなどで覆った状態で使用しないでください。
- 暖房器具などの電気製品を使用して、車中で泊まることはやめてください。

**■ 接続する電気製品について**

使用する電気製品に付属の取り扱い説明書や、製品に記載されている注意事項を必ずお守りください。電源プラグや電気製品が故障しているときは使用しないでください。また、次のような機器は使用しないでください。

- 医療機器  
車両状態によっては、一時的にコンセントの出力が断たれることがあります。

 **注意**

次のことを必ずお守りください。

お守りいただかないと、正常に作動しなかったり、車両や電気製品が損傷したりするおそれがあります。

**■ ショートや故障を防ぐために**

- 車内のトリムの近くやシートの上などで、トースターなどの熱気を出す電気製品を使用しないでください。熱により溶損や焼損のおそれがあります。
- 熱などに弱い電気製品を車内で使用しないでください。炎天下での駐車時の熱などにより、電気製品が故障したりするおそれがあります。
- コンセントを使用しないときは、フタを閉めてください。コンセントに異物が入ったり、飲料水などがかかっていると、故障したり、ショートしたりするおそれがあります。
- コンセントに、二股などの分岐用コンセントを接続するなど、タコ足配線はしないでください。

**■ 非常時給電システムの使用中**

- エアコンを使用してください。
- 長時間給電をするときは、エンジン始動中に排気管から水が出る場合がありますが、異常ではありません。

**■ 特に外気温が高いとき**

- 炎天下に放置した直後など、車内が高温になっている場合は、エアコンを使用するなどして車内を十分に換気し車内温度を下げ、しばらくしてから再度、AC100Vスイッチを押してください。
- 給電システムを保護するためコンセントが使用できない場合があります。その場合は外気導入でエアコンを使用して車内温度を下げながら使用してください。不要なドアやドアガラスを閉めると、効率的に車内温度を下げるができます。

**■ 特に外気温が低いとき**

- 外気温が $-15^{\circ}\text{C}$ 以下になるようなときは、駆動用電池を保護するため数十分間、コンセントを使用できないことがあります。その場合は、エアコンを使用し駆動用電池をあたためてから使用してください。
- 排気管の中にある水が凍り、エンジンが始動しにくくなったり、排気管からにおいを発生する場合があります。その場合は、いったん給電作業を中断して15分から30分ほど走行してください。

**■ 非常時給電システムを使用したあと、走行させるとき**

非常時給電モードを停止してからハイブリッドシステムを始動してください。





## お手入れのしかた

# 6

### 6-1. お手入れのしかた

外装の手入れ.....	428
内装の手入れ.....	433

### 6-2. 簡単な点検・部品交換

ボンネット .....	438
ガレージジャッキ .....	441
ウォッシャー液の補充 .....	442
タイヤについて .....	443
タイヤ空気圧について .....	447
エアコンフィルターの 交換 .....	449
ワイパーゴムの交換 .....	452
電子キーの電池交換 .....	457
ヒューズの点検、交換 .....	459
電球（バルブ）の交換 .....	462

## 外装の手入れ

お手入れは、次の項目を実施してください。

- 水を十分かけながら、車体・足まわり・下まわりの順番に上から下へ汚れを洗い落とす
- 車体はスポンジやセーム皮のようなやわらかいもので洗う
- 汚れがひどいときはカーシャンプーを使用し、水で十分洗い流す
- 水をふき取る
- 水のはじきが悪くなったときは、ワックスがけを行う

ボデーの表面の汚れを落としても水が玉状にならないときは、車体の温度が冷えているときにワックスをかける。(およそ体温以下を目安としてください)

なお、ボデーコート・ホイールコート・ガラスコートなど、トヨタケミカル商品を施工された場合は、お手入れ方法が異なります。詳しくはトヨタ販売店にお問い合わせください。

---

### 知識

#### ■ 自動洗車機を使うとき

- ドアミラーを格納し、車両前側から洗車してください。また、走行前は必ずドアミラーを復帰状態にもどしてください。
- ブラシで車体に傷が付き、塗装を損なうことがあります。
- 洗車機によっては、アンテナ・リヤスポイラーが引っかかり洗車できない場合や傷付いたり、破損したりするおそれがあります。

### ■ 高圧洗車機を使うとき

- 車内に水が入るおそれがあるため、ノズルの先端をドアガラスやドア枠付近に近付けすぎないでください。
- 洗車の前に給油口が確実に閉まっていることを確認してください。

### ■ スマートエントリー&スタートシステムについて

電子キーを携帯して洗車などで水をドアハンドルにかけた場合、施錠・解錠動作をくり返すことがあります。その場合は次のような処置をして、洗車などをしてください。

- 電子キーを車両から2m以上離れた場所に保管する(電子キーの盗難に注意してください)
- 電子キーを節電モードに設定し、スマートエントリー & スタートシステムの作動を停止する (→ P. 158)

### ■ アルミホイール

- 中性洗剤を使用し、早めに汚れを落としてください。研磨剤の入った洗剤や硬いブラシは塗装を傷めますので使用しないでください。
- 夏場の長距離走行後などでホイールが熱いときは、洗剤は使用しないでください。
- 洗剤を使用したあとは早めに十分洗い流してください。

### ■ バンパーについて

研磨剤入りの洗剤でこすらないようにしてください。

### ■ フロントドアガラスの撥水コーティング★について

撥水効果を長持ちさせるため、次のことに注意してください。

- フロントドアガラス表面の泥などの汚れを落とす
- 汚れは早めにやわらかい湿った布などで清掃する
- コンパウンド(磨き粉)が入ったガラスクリーナーやワックスを使用しない
- 金属製の道具で霜取りをしない

★：グレード、オプションなどにより、装備の有無があります。

**警告****■ 洗車をするとき**

エンジンルーム内に水をかけないでください。  
電気部品などに水がかかると、車両火災につながるおそれがあり危険です。

**■ フロントウインドウガラスを清掃するとき（雨滴感知式ワイパー装着車）**

ワイパースイッチを OFF にしてください。

AUTO モードになっていると、次のようなときにワイパーが不意に作動し、指などを挟み重大な傷害を受けたり、ワイパーブレードなどを損傷するおそれがあります。

**● 雨滴センサー上部のフロントウインドウガラスに手でふれたとき**

- 水分を含んだ布などを雨滴センサーに近付けたとき
- フロントウインドウガラスに衝撃を与えたとき
- 車内からセンサー本体にふれるなどして衝撃を与えたとき

**■ 排気管について**

排気管は排気ガスにより高温になります。洗車などでふれる場合は、十分に排気管が冷めてからにしてください。やけどをするおそれがあります。

**■ ブラインドスポットモニター★について**

リヤバンパーの塗装に傷が付くと、システムが正常に作動しなくなるおそれがあります。トヨタ販売店にご相談ください。

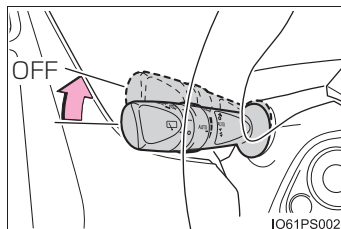

★：グレード、オプションなどにより、装備の有無があります。

## ⚠ 注意

### ■ 塗装の劣化や車体・部品（ホイールなど）の腐食を防ぐために

- 次のような場合は、ただちに洗車してください。
  - ・ 海岸地帯を走行したあと
  - ・ 凍結防止剤を散布した道路を走行したあと
  - ・ コールタール・花粉・樹液・鳥のふん・虫の死がいなどが付着したとき
  - ・ ばい煙・油煙・粉じん・鉄粉・化学物質などの降下が多い場所を走行したあと
  - ・ ほこり・泥などで激しく汚れたとき
  - ・ 塗装にベンジンやガソリンなどの有機溶剤が付着したとき
- 塗装に傷が付いた場合は、早めに補修してください。
- ホイール保管時は、腐食を防ぐために汚れを落とし、湿気の少ない場所へ保管してください。

### ■ ワイパーアームの損傷を防ぐために

ワイパーアームを立てるときは、必ず運転席側を先に立ててから助手席側を立ててください。また、もとにもどすときは、必ず助手席側から先にもどしてください。

### ■ ランプの清掃

- 注意して洗ってください。有機溶剤や硬いブラシは使用しないでください。ランプを損傷させるおそれがあります。
- ランプにワックスがけを行わないでください。レンズを損傷するおそれがあります。

### ■ 樹脂加飾部品の取り扱いについて（17 インチタイヤ装着車）

- ホイールに装着されている樹脂加飾部品の取り扱いについては、次のことを必ずお守りください。お守りいただかないと、樹脂加飾部品またはホイールが損傷するおそれがあります。
  - ・ 樹脂加飾部品を取りはずさない  
樹脂加飾部品の取りはずしが必要な場合は、トヨタ販売店にご相談ください。
  - ・ 樹脂加飾部品を持ってホイールを持ち上げたり、持ち運んだりしない

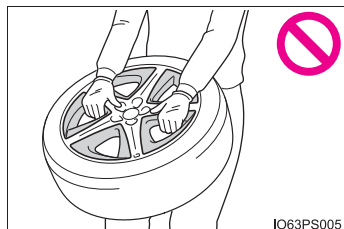

- 樹脂加飾部品にガタつきがあったり、走行中にホイール周辺から異音が生じたりするときは、トヨタ販売店でホイールの点検を受けてください。

**⚠ 注意****■ 自動洗車機を使用するとき（雨滴感知式ワイパー装着車）**

ワイパースイッチを OFF にしてください。  
AUTO モードになっていると、不意にワイパーが作動してワイパーブレードなどを損傷するおそれがあります。

**■ 高圧洗浄機を使用するときは**

- 洗車時に高圧洗浄機でカメラやカメラ周辺に直接水をあてないでください。  
高い水圧により衝撃が加わり、装備が正常に作動しなくなるおそれがあります。
- ノズルの先端を、下記部品の結合部やブーツ類（ゴムまたは樹脂製のカバー）、コネクター類に近付けすぎないでください。  
高い水圧がかかることにより、部品が損傷するおそれがあります。
  - ・ 駆動系部品
  - ・ ステアリング部品
  - ・ サスペンション部品
  - ・ ブレーキ部品
- 高圧洗浄機で車両の下まわりを洗浄しないでください。

**■ アルミ部品の清掃について**

ボンネットを清掃するときは、強く押ししたり、体重をかけたりしないでください。アルミ部分がへこむおそれがあります。

**■ ワイパーアームを立てるときは**

ワイパーアームのフック部を持って引き上げてください。

ワイパーブレードのみを持って引き上げるとブレードが変形するおそれがあります。

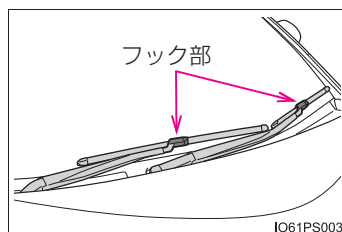

IO61PS003

## 内装の手入れ

お手入れは、次の要領で実施してください。

### 車内の手入れ

- 掃除機などでほこりを取り除き、水またはぬるま湯を含ませた布でふき取る
- 汚れが落ちない場合は、中性洗剤を水で約 1%にうすめてやわらかい布に含ませふき取る  
水をひたした布を固くしぼり、表面に残った洗剤・水分をふき取る

### 本革部分の手入れ

- 掃除機などでほこりや砂を取り除く
- うすめた洗剤をやわらかい布に含ませ、汚れをふき取る  
ウール用の中性洗剤を約 5%の水溶液までうすめたものを使用してください。
- 水をひたした布を固くしぼり、表面に残った洗剤をふき取る
- 乾いたやわらかい布で表面の水分をふき取り、風通しのよい日陰で乾燥させる

### 合成皮革部分の手入れ

- 掃除機などでほこりを取り除く
- 中性洗剤を水で約 1%にうすめてやわらかい布に含ませふき取る
- 水をひたした布を固くしぼり、表面に残った洗剤・水分をふき取る

### 駆動用電池冷却用吸入口／フィルターの清掃

駆動用電池冷却用吸入口／フィルターにほこりなどがたまったり、目づまりしたりしないように次の要領で吸入口を清掃してください。

吸入口にはフィルターが取り付けられています。

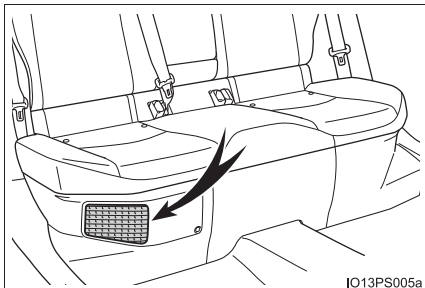

### 清掃のしかた

掃除機などで、吸入口／フィルターのほこりを取り除く。

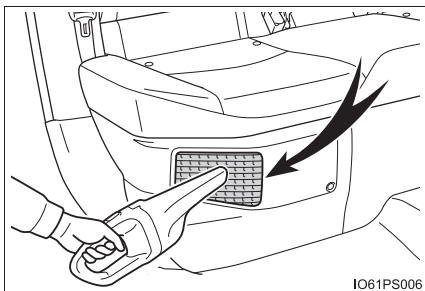



 知識■ **本革部分のお手入れの目安**

品質を長く保つため、年に2回程度の定期的なお手入れをおすすめします。

■ **カーペットの洗浄**

カーペットは常に乾いた状態を保つことをおすすめします。洗浄には、市販の泡タイプクリーナーがご利用になれます。

スポンジまたはブラシを使用して泡をカーペットに広げ、円を描くように塗り込んでください。直接水をかけたりせず、ふき取ってから乾燥させてください。

■ **シートベルト**

刺激の少ない洗剤とぬるま湯で、布やスポンジを使って洗ってください。シートベルトのすり切れ・ほつれ・傷などを定期的に点検してください。

■ **吸入口の清掃について**

● 吸入口／フィルターにほこりがたまるなどして目づまりした状態で走行を続けると、駆動用電池が過熱するなどして電気モーターでの走行距離が短くなり、燃費の悪化につながります。吸入口／フィルターにほこりなどがたまらないよう、定期的に吸入口の清掃をしてください。

● 誤った取り扱いをすると、吸入口のカバーが損傷するおそれがあります。ご自身での清掃に不安がある場合は、トヨタ販売店にご相談ください。

● 吸入口の清掃が必要になるタイミングは、車両の使用環境により異なります。

■ **マルチインフォメーションディスプレイに「駆動用電池の冷却部品のメンテナンス必要 取扱書を確認」が表示されたとき**

● マルチインフォメーションディスプレイに「駆動用電池の冷却部品のメンテナンス必要 取扱書を確認」が表示されたときは、たまったほこりなどによる吸入口／フィルターの目づまりが考えられます。清掃のしかたを参考に、吸入口の清掃を行ってください。

● マルチインフォメーションディスプレイに「駆動用電池の冷却部品のメンテナンス必要 取扱書を確認」が表示されている状態で走行を続けると、駆動用電池が過熱するなどして電気モーターでの走行距離が短くなり、燃費の悪化につながったり、故障の原因になったりします。吸入口／フィルターにほこりなどがたまらないよう、定期的に吸入口の清掃をしてください。

● 吸入口を清掃してもマルチインフォメーションディスプレイの表示が消えないときは、トヨタ販売店で点検を受けてください。

 **警告****■車両への水の浸入**

- 床・ラゲージルーム内・駆動用電池冷却用吸入口など、車内に水をかけたり液体をこぼしたりしないでください。(→ P. 68)  
駆動用電池や電気部品などに水がかかると、故障や車両火災につながるおそれがあり危険です。
- SRS エアバッグの構成部品や配線をぬらさないでください。(→ P. 31)  
電気の不具合により、エアバッグが作動したり、正常に機能しなくなり、重大な傷害におよぶか、最悪の場合死亡につながるおそれがあります。
- ワイヤレス充電器(おくだけ充電)★(→ P. 400)をぬらさないでください。  
発熱によるやけど、または感電により重大な傷害におよぶか、最悪の場合死亡につながるおそれがあります。

**■内装の手入れをするときは(特にインストルメントパネル)**

艶出しワックスや艶出しクリーナーを使用しないでください。インストルメントパネルがフロントウインドウガラスへ映り込み、運転者の視界をさまたげ思わぬ事故につながり、重大な傷害におよぶか、最悪の場合死亡につながるおそれがあります。

★：グレード、オプションなどにより、装備の有無があります。

 **注意****■ 清掃するとき使用する溶剤について**

- 変色・しみ・塗装はがれの原因になるため、次の溶剤は使用しないでください。
  - ・ シート以外の部分：ベンジン・ガソリンなどの有機溶剤や酸性またはアルカリ性の溶剤・染色剤・漂白剤
  - ・ シート部分：シンナー・ベンジン・アルコール・その他のアルカリ性や酸性の溶剤
- 艶出しワックスや艶出しクリーナーを使用しないでください。インストルメントパネルやその他内装の塗装のはがれ・溶解・変形の原因になるおそれがあります。

**■ 革の傷みを避けるために**

皮革の表面の劣化や損傷を避けるために次のことをお守りください。

- 革に付着したほこりや砂はすぐに取り除く
- 直射日光に長時間さらさないようにする  
特に夏場は日陰で車を保管する
- ビニール製・プラスチック製・ワックス含有のものは、車内が高温になると革に張り付くおそれがあるため、革張りの上に置かない

**■ 床に水がかかると**

水で洗わないでください。

フロアカーペット下にある電気部品に水がかかると、車の故障の原因になったり、ボデーが錆びるおそれがあります。

**■ フロントウィンドウガラスの内側を掃除するときは  
(Toyota Safety Sense P 装着車)**

カメラセンサーのレンズに、ガラスクリーナーが付着しないようにしてください。また、レンズにはふれないでください。(→ P. 239)

**■ リヤウィンドウガラスの内側を掃除するとき**

- 熱線を損傷するおそれがあるため、ガラスクリーナーなどを使わず、熱線にそって水またはぬるま湯を含ませた布で軽くふいてください。
- 熱線を引っかいたり、損傷させないように気を付けてください。

**■ 吸入口／フィルターの清掃をするとき**

水や液体などで吸入口／フィルターを清掃しない。

## ボンネット

車内からロックを解除して、ボンネットを開けます。

- 1 ボンネット解除レバーを引く  
ボンネットが少し浮き上がります。

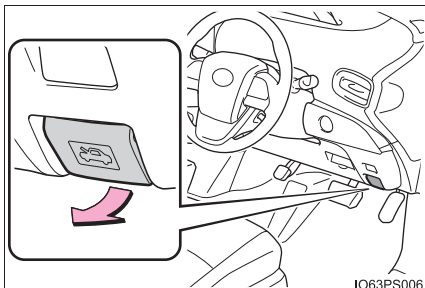

- 2 レバーを左方向に押し、ボンネットを開ける

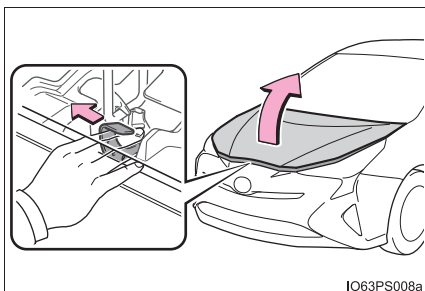

- 3 ボンネットステーをステー穴に挿し込む

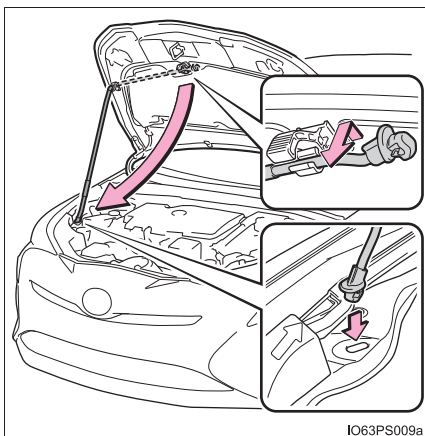

**警告****■ 走行前の確認**

ボンネットがしっかりロックされていることを確認してください。ロックせずに走行すると、走行中にボンネットが突然開いて、重大な傷害におよぶか、最悪の場合死亡につながるおそれがあります。

**■ 修理・車検・整備点検をする場合は**

整備モードに切りかえる必要がありますので、必ずトヨタ販売店にご相談ください。高電圧システムを使用しているため、取り扱いを誤ると、重大な傷害におよぶか、最悪の場合死亡につながるおそれがあります。

**■ ボンネットを開けるとき**

ボンネットを開ける前にパワースイッチを OFF にしてください。作動中の部品に巻き込まれて重大な傷害を受けるおそれがあります。特に電動ファンは、パワースイッチを OFF にしたあとも最大 3 分間作動しますので注意してください。

**■ エンジンルーム点検後の確認**

エンジンルーム内に工具や布を置き忘れていないことを確認してください。点検や清掃に使用した工具や布などをエンジンルーム内に置き忘れてしまうと、故障の原因になったり、また、エンジンルーム内は高温になるため車両火災につながるおそれがあり危険です。

**■ ボンネットを閉めるとき**

手などを挟まないように注意してください。重大な傷害を受けるおそれがあり危険です。

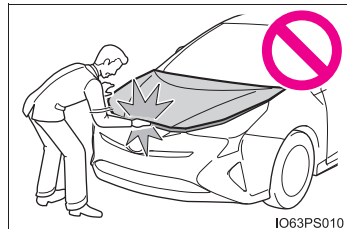
**■ ボンネットステーをステー穴に挿し込んだあとは**

ボンネットが頭や体の上に落ちてこないように、正しく挿し込まれているか確認してください。

 **注意****■ ボンネットへの損傷を防ぐために**

ボンネットを閉めるときは、体重をかけるなどして強く押さないでください。ボンネットがへこむおそれがあります。

**■ ボンネットを閉めるとき**

ボンネットステーをステー穴から取りはずし、クリップに正しくもどしてください。ステーを正しくもどさない状態でボンネットを閉めると、ボンネットやステーが損傷するおそれがあります。

## ガレージジャッキ

ガレージジャッキを使用するときは、ガレージジャッキに付属の取り扱い説明書に従って、安全に作業してください。

ガレージジャッキを使用して車両を持ち上げるときは、正しい位置にガレージジャッキをセットしてください。

正しい位置にセットしないと、車両が損傷したり、けがをしたりするおそれがあります。

### ◆ フロント側

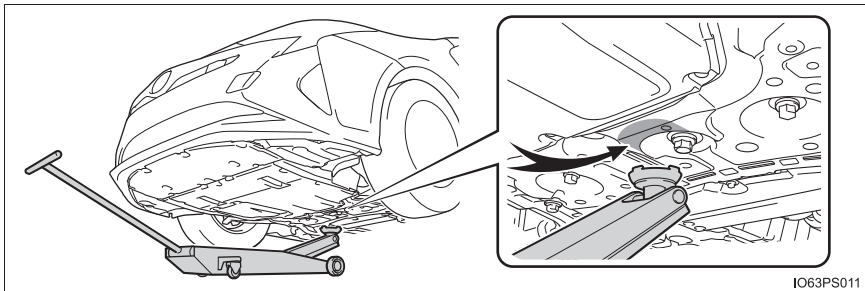

IO63PS011

### ◆ リヤ側

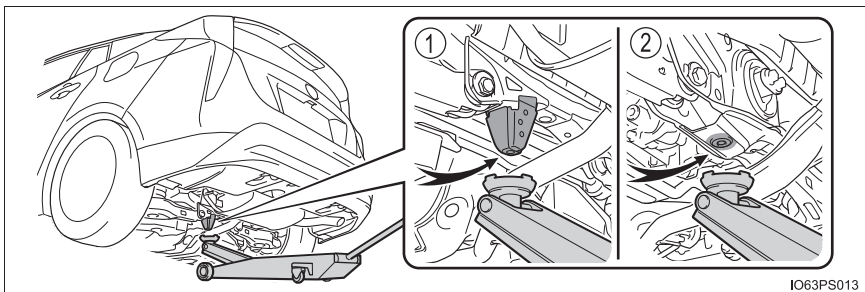

IO63PS013

- ① FF車（前輪駆動）
- ② 4WD車（4輪駆動）

## ウォッシャー液の補充

### 補充のしかた

液面が LOW の位置に近付いたら  
ウォッシャー液を補充する

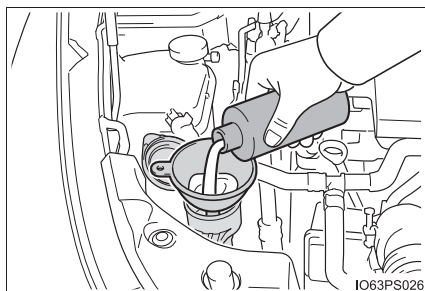

### 警告

#### ■ ウォッシャー液を補充するとき

ハイブリッドシステムが熱いときやハイブリッドシステム作動中は、ウォッシャー液を補充しないでください。ウォッシャー液にはアルコール成分が含まれているため、ハイブリッドシステムなどにかかると出火するおそれがあります。

### 注意

#### ■ ウォッシャー液について

ウォッシャー液のかわりに、せっけん水やエンジン不凍液などを入れないでください。塗装にしみが付くことや、ポンプが故障してウォッシャー液が出なくなるおそれがあります。

#### ■ ウォッシャー液のうすめ方

必要に応じて水でうすめてください。水とウォッシャー液の割合は、ウォッシャー液の容器に表示してある凍結温度を参考にしてください。



## タイヤについて

タイヤの点検は、法律で義務付けられています。日常点検として必ずタイヤを点検してください。

タイヤの摩耗を均等にし寿命をのばすために、タイヤローテーション(タイヤ位置交換)を5,000kmごとに行ってください。

### タイヤの点検項目

タイヤは次の項目を点検してください。

点検方法は別冊「メンテナンスノート」を参照してください。

- タイヤ空気圧

空気圧の点検は、タイヤが冷えているときに行ってください。

- タイヤの亀裂・損傷の有無

- タイヤの溝の深さ

- タイヤの異常摩耗（極端にタイヤの片側のみが摩耗していたり、摩耗程度が他のタイヤと著しく異なるなど）の有無

### タイヤローテーションのしかた

図で示すようにタイヤのローテーションを行う

タイヤの摩耗状態を均一にし、寿命をのばすために、トヨタは定期点検ごとのタイヤローテーションをおすすめします。

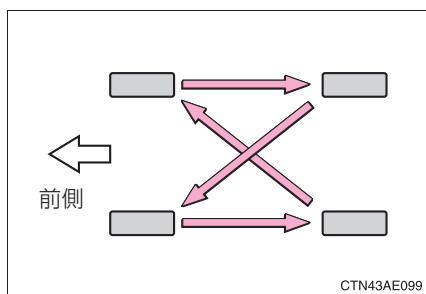

 知識

### ■ タイヤ空気圧の数値

タイヤの指定空気圧は、運転席側のタイヤ空気圧ラベルで確認することができます。

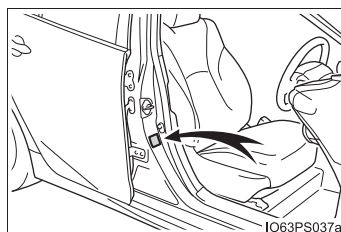

		リヤワイパー非装着車	リヤワイパー装着車
15 インチ	前輪	260kPa (2.6kg/cm <sup>2</sup> ) ※	250kPa (2.5kg/cm <sup>2</sup> ) ※
	後輪	250kPa (2.5kg/cm <sup>2</sup> ) ※	240kPa (2.4kg/cm <sup>2</sup> ) ※
17 インチ	前輪	—	220kPa (2.2kg/cm <sup>2</sup> ) ※
	後輪		210kPa (2.1kg/cm <sup>2</sup> ) ※
応急用タイヤ★			420kPa (4.2kg/cm <sup>2</sup> ) ※

※ タイヤが冷えているときの空気圧

### ■ タイヤ関連の部品を交換するとき

タイヤ・ディスクホイール・ホイール取り付けナットを交換するときは、トヨタ販売店にご相談ください。

### ■ 低扁平タイヤについて（17 インチタイヤ装着車）

雪道や凍結路では、普通のタイヤとくらべてグリップ力が低下します。冬用タイヤを使用し、道路状態に応じた速度で注意深く運転するようにしてください。

### ■ 低扁平タイヤの空気圧点検（17 インチタイヤ装着車）

低扁平タイヤは、走行性能を優先したタイヤです。特に空気圧は定期的に点検してください。2週間に1回（最低でも1ヶ月に1回）、または長距離ドライブの前には、必ず空気圧を点検してください。

★：グレード、オプションなどにより、装備の有無があります。

## 警告

### ■点検・交換時の警告

必ず次のことをお守りください。

お守りいただかないと、駆動系部品の損傷や不安定な操縦特性により、重大な傷害におよぶか、最悪の場合死亡につながるおそれがあります。

- タイヤはすべて同一メーカー・同一銘柄・同一トレッドパターンで、摩耗差のないタイヤを使用する
- メーカー指定サイズ以外のタイヤやホイールを使用しない
- ラジアルタイヤ・バイアスベルテッドタイヤ・バイアスプライタイヤを混在使用しない
- サマータイヤ・オールシーズンタイヤ・冬用タイヤを混在使用しない
- 他の車両で使用していたタイヤを使用しない  
以前どのように使用されていたか不明のタイヤは使用しない

### ■異常があるタイヤの使用禁止

異常があるタイヤをそのまま装着していると、走行時にハンドルをとられたり、異常な振動を感じる場合があります。また、次のような事態になり、思わぬ事故につながるおそれがあり危険です。

- 破裂などの修理できない損傷を与える
- 車両が横すべりする
- 車両の本来の性能（燃費・車両の安定性・制動距離など）が発揮されない

### ■タイヤ交換時の注意

- 必ずナットのテーパ部を内側にして取り付けてください。  
テーパ部を外側にして取り付けると、ホイールが破損しはすれてしまい、重大な傷害におよぶか、最悪の場合死亡につながるおそれがあります。

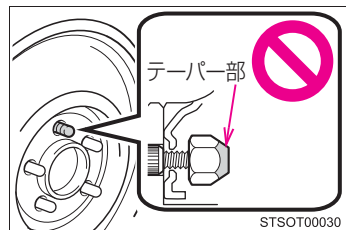

- ねじ部にオイルやグリースを塗らないでください。  
ナット部を締めるときに必要以上に締め付けられ、ボルトが破損したり、ディスクホイールが損傷するおそれがあります。  
またナットがゆるみホイールが落下して、重大な事故につながるおそれがあります。オイルやグリースがねじ部に付いている場合はふき取ってください。

### ■異常があるホイールの使用禁止

亀裂や変形などがあるホイールは使用しないでください。

走行中にタイヤの空気が抜けて、思わぬ事故につながるおそれがあり危険です。

 **注意****■ 走行中に空気もれが起こったら**

走行を続けしないでください。  
タイヤまたはホイールが損傷することがあります。

**■ 悪路走行に対する注意**

段差や凹凸のある路上を走行するときは注意してください。  
タイヤの空気が抜けて、タイヤのクッション作用が低下します。また、タイヤ・ホイール・車体などの部品も損傷するおそれがあります。

**■ 低扁平タイヤについて（17インチタイヤ装着車）**

低扁平タイヤのホイールは、路面から衝撃を受けたとき、ホイールに通常より大きなダメージを与えることがあります。そのため次のことに注意してください。

- 適切なタイヤ空気圧で使用する  
空気圧が低すぎると簡単に損傷することがあります。
- 段差や凹凸のある路面、路上に空いた穴、平らでない舗道・縁石や他の障害物を避ける  
タイヤおよびホイールがひどく損傷することがあります。

## タイヤ空気圧について

タイヤの空気圧を適正に維持するために、タイヤの空気圧点検を月に1回以上実施してください。低扁平タイヤの場合、2週間に1回、または長距離ドライブの前には必ず空気圧を点検してください。(→ P. 553)

### 知識

#### ■ タイヤ空気圧が適正でない場合

適切に調整されていないタイヤ空気圧で走行すると、次のようなことが起こる場合があります。

- 燃費の悪化
- 乗り心地や操縦安定性の低下
- 摩耗によるタイヤ寿命の低下
- 安全性の低下

ひんぱんにタイヤ空気圧が低下する場合は、トヨタ販売店でタイヤの点検を受けてください。

#### ■ タイヤ空気圧の点検のしかた

タイヤ空気圧の点検の際は、次のことをお守りください。

- タイヤが冷えているときに点検する
- タイヤ空気圧ゲージを必ず使用する  
タイヤの外観だけでは空気圧が適正かどうか判断できません。
- 走行後はタイヤの発熱により空気圧が高くなります。異常ではありませんので減圧しないでください。
- 荷物を積んだり、多人数で乗車するときは荷重を不均等にかけないようにする

 **警告****■ タイヤの性能を発揮するために**

適正なタイヤ空気圧を維持してください。

タイヤ空気圧が適正に保たれていないと、次のようなことが起こるおそれがあり、重大な傷害におよぶか、最悪の場合死亡につながるおそれがあります。

- 過度の摩耗
- 偏摩耗
- 操縦安定性の低下
- タイヤの過熱による破裂
- タイヤとホイールのあいだからの空気もれ
- ホイールの変形、タイヤの損傷
- 走行時にタイヤが損傷する可能性の増大  
(路上障害物、道路のつなぎ目や段差など)

 **注意****■ タイヤ空気圧の点検・調整をしたあとは**

タイヤのバルブキャップを確実に取り付けてください。

バルブキャップをはずしていると、ほこりや水分がバルブに入り空気がもれ、タイヤの空気圧が低下するおそれがあります。

## エアコンフィルターの交換

エアコンを快適にお使いいただくために、エアコンフィルターを定期的に交換してください。

### 交換のしかた

- 1 パワースイッチを OFF にする
- 2 グローブボックスを開き、ダンパーステーのピンをはずす

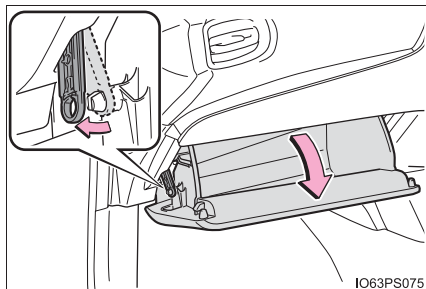

- 3 グローブボックス側面を内側に押し、上部のツメを片側ずつはずし、グローブボックスを支えながらゆっくりと全開させる

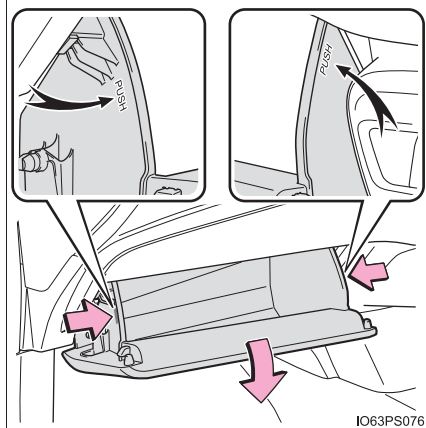

- 4 グローブボックスがいっぱいまで開いた状態から、少しだけ持ち上げた位置で手前に引き、グローブボックス下部の結合部をはずす

軽く引いても結合部がはずれない場合は、無理に引っ張らず、持ち上げる量を微調整しながら手前に引いてください。

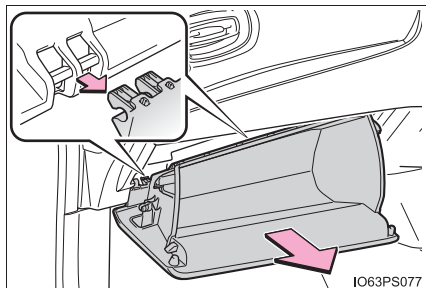

5 フィルターカバーを取りはずす

- ① つまみを押してフィルターカバーの固定を解除する
- ② フィルターカバーを矢印の方向にずらし、ツメからフィルターカバーを抜く

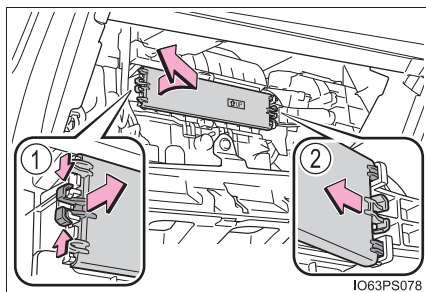

IO63PS078

6 フィルターケースを取りはずす

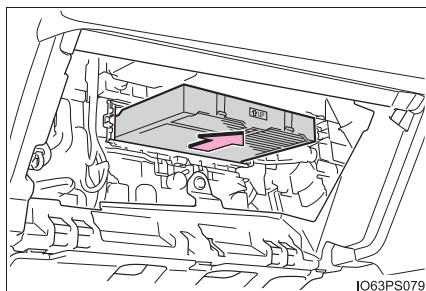

IO63PS079

7 フィルターを取りはずし、新しいフィルターと交換する

「↑ UP」マークの矢印が上を向くように取り付けます。

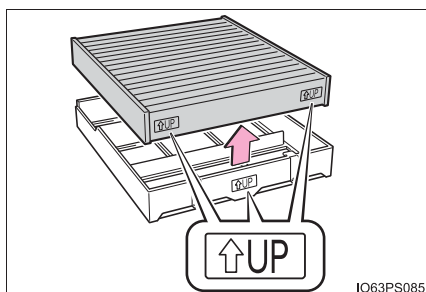

IO63PS085

8 取り付けるときは、取りはずしたときと逆の手順で取り付ける

 知識

■ エアコンフィルターの交換について

エアコンフィルターは次の時期を目安に交換してください。  
15000km [7500km<sup>※1</sup>] ごと、ただし12ヶ月をこえないこと<sup>※2</sup>

<sup>※1</sup> 大都市や寒冷地など、交通量や粉じんの多い地区

<sup>※2</sup> 花粉除去タイプ（脱臭機能付き）の場合、芳香剤などの使用により脱臭寿命が著しく低下する場合があります。エアコンの臭いが気になりましたらフィルターを交換してください。

■ エアコンの風量が減少したとき

フィルターの目づまりが考えられますので、フィルターを交換してください。



 **注意****■ エアコンを使用するときの注意**

- フィルターを装着せずにエアコンを使用すると、故障の原因になることがあります。必ずフィルターを装着してください。
- フィルターは、交換するタイプです。水洗いやエアブローによる清掃はしないでください。

**■ グローブボックスを取りはずすとき**

必ず指定の手順（→ P. 449）に従って取りはずしてください。正しい方法で取りはずさないと、グローブボックス下部の結合部が破損するおそれがあります。

**■ フィルターカバーの破損を防ぐために**

フィルターカバーの固定を解除するとき、フィルターカバーを矢印の方向に動かす際は、ツメに無理な力が加わらないよう注意してください。  
ツメが破損するおそれがあります。

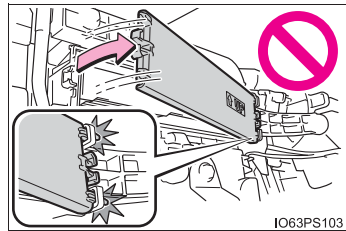

## ワイパーゴムの交換

ワイパーゴムを交換する際は、次の要領でワイパーの各部品を操作してください。

### フロントワイパー

#### ■ フロントワイパーブレードの脱着

- 1 ワイパーブレードの接続部を手でしっかり支えながらロックノブを押してロックを解除し、ワイパーブレードを引き抜く

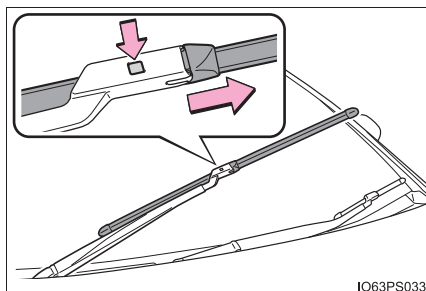

- 2 取り付けるときは、ワイパーブレードをワイパーアームの接続部に合わせ、取りはずした方向と逆の方向へスライドさせ、取り付ける

ワイパーブレードを取り付けたあとは、接続部が確実にロックされていることを確認してください。

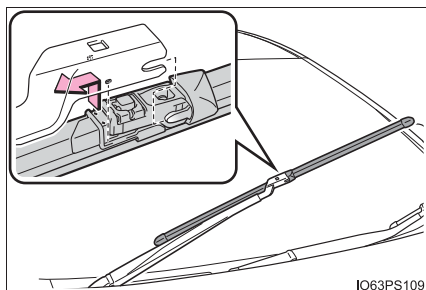

## ■ ワイパーゴムの交換

- 1 ワイパーブレード裏側のスリット部を通せる位置まで、ワイパーゴムを引っ張る

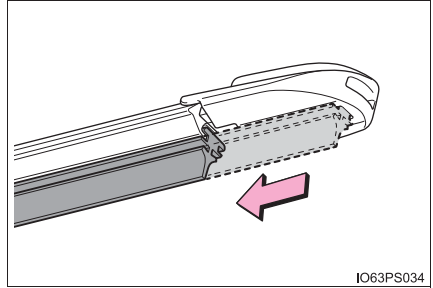

- 2 ワイパーゴムの先端をスリット部から引き出し、そのまま引き抜く

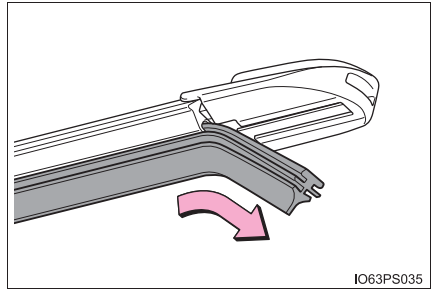

- 3 取り付けるときは、スリットを通してワイパーゴムの溝部をいっぱいまで挿し込み、ワイパーゴムの端をキャップ側の溝に合わせて固定する

ワイパーブレードの溝にワイパーゴムを完全に挿し込んだあと、キャップ側の溝に合うようにワイパーゴムの端をもどし、ワイパーゴムを固定します。

ワイパーゴムの端が、確実にキャップの端まで届いていることを確認してください。

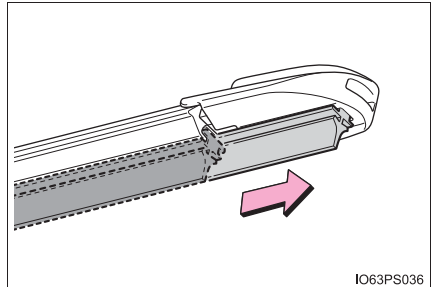

## リヤワイパー★

- 1 「カチッ」と音がしてツメのかん合がはずれる位置までワイパーブレードを起し、ワイパーアームからワイパーブレードを取りはずす

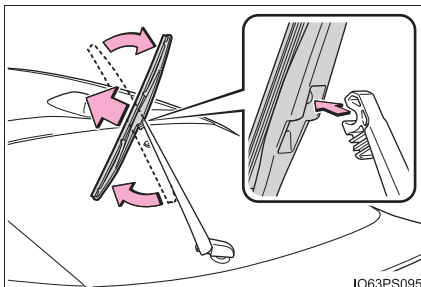

IO63PS095

- 2 ワイパーブレードのストッパーからワイパーゴムを引き出し、そのまま引き抜く

ワイパーブレードのツメとツメの中央付近を軽く握って押すとワイパーゴムが浮き上がり、引き抜きやすくなります。

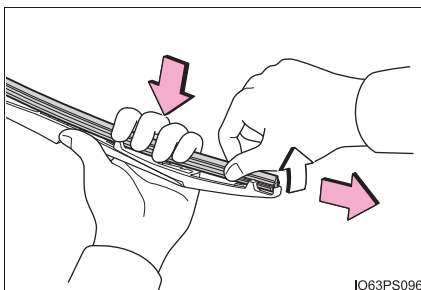

IO63PS096

- 3 古いワイパーゴムから金属プレート2枚を取りはずし、新しいワイパーゴムに付けかえる

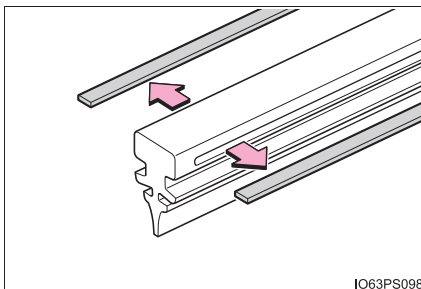

IO63PS098

★：グレード、オプションなどにより、装備の有無があります。

- 4 ワイパーブレード中央部のツメを通してワイパーゴムを挿入し、3つのツメに通したらストッパーからはみ出させ、残った1つのツメに通す

ワイパーゴムにウォッシュ液を少量塗布すると、溝に入れやすくなります。

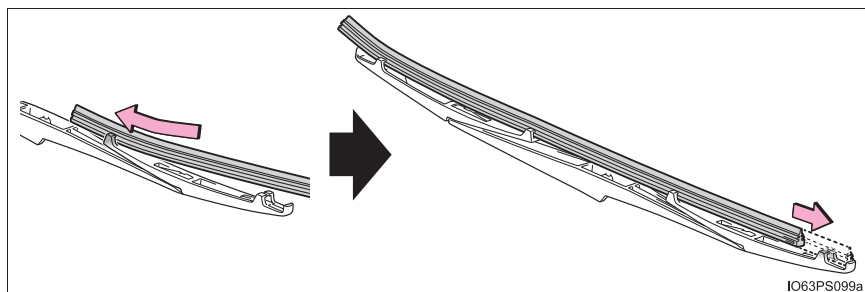

- 5 ワイパーブレードのツメがワイパーゴムの溝に入っているか確認する

- ・ワイパーゴムの溝にワイパーブレードのツメが入っていない場合は、ワイパーゴムをつまみ、数回スライドすると溝に入れることができます。
- ・ワイパーゴムの中央部を軽く持ち上げると、スライドさせやすくなります。

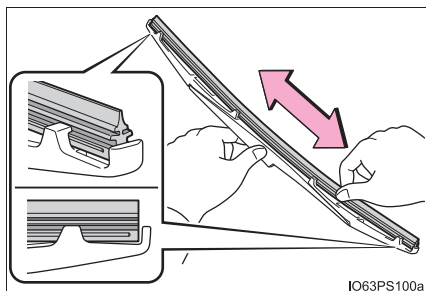

- 6 ワイパーブレードを取り付けるときは、1と逆の手順で取り付ける  
ワイパーブレードを取り付けたあとは、接続部が確実にロックされていることを確認してください。

## 知識

### ■ ワイパーブレード・ワイパーゴムの取り扱いについて

誤った取り扱いをすると、ワイパーブレード、またはワイパーゴムが損傷するおそれがあります。ご自身でのワイパーブレード・ワイパーゴムの交換に不安がある場合は、トヨタ販売店にご相談ください。

### ■ フロントワイパーブレードのキャップについて

フロントワイパーブレードと一体成型のため、キャップだけを取りはずすことはできません。

 **注意**

- ワイパーを交換するときはツメの破損に注意してください。
- ワイパーブレードからワイパーアームを取りはずしたあとはリヤウインドウガラスが傷付かないように、リヤウインドウガラスとワイパーアームのあいだに布などを挟んでください。
- 無理にワイパーゴムを引き出したり、ワイパーゴムの金属プレートが変形しないようにしてください。

## 電子キーの電池交換

電池が消耗しているときは、新しい電池に交換してください。

### 用意するもの

- マイナスドライバー
- 小さいマイナスドライバー
- リチウム電池 CR2032

### 電池交換のしかた

- 1 ロックを解除してメカニカルキーを抜く

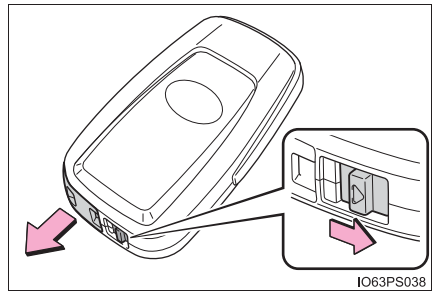

IO63PS038

- 2 カバーをはずす

適切なサイズのマイナスドライバーをご使用ください。無理にこじった場合、カバーが変形するおそれがあります。

傷が付くのを防ぐため、マイナスドライバーの先端に布などを巻いて保護してください。

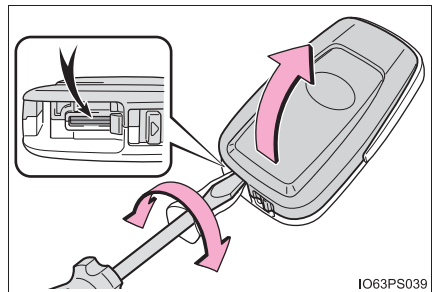

IO63PS039

- 3 消耗した電池を取り出す

カバーをはずしたときに、上側のカバーに電子キーのモジュールが貼り付き、電池面が隠れている場合があります。この場合、電子キーのモジュールをひっくり返し、図のように電池が見える状態で作業してください。

電池をはずす際は、適切なサイズのマイナスドライバーをご使用ください。

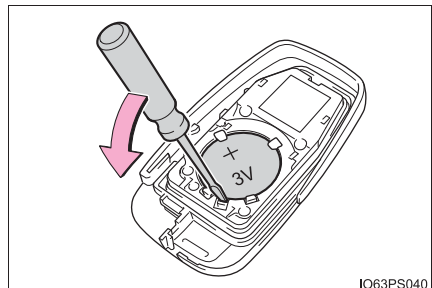

IO63PS040

新しい電池は、+極を上にして取り付けます。

- 4 取り付けるときは、取りはずしたときと逆の手順で取り付ける

 知識

## ■ リチウム電池 CR2032 の入手

電池はトヨタ販売店・時計店およびカメラ店などで購入できます。

## ■ 電子キーの電池が消耗していると

次のような状態になります。

- スマートエントリー&スタートシステム、ワイヤレス機能が作動しない
- 作動距離が短くなる

 警告

## ■ 取りはずした電池と部品について

お子さまにさわらせないでください。

部品が小さいため、誤って飲み込むと、のどなどにつまらせ重大な傷害におよぶか、最悪の場合死亡につながるおそれがあります。

 注意

## ■ 交換後、正常に機能させるために

次のことを必ずお守りください。

- ぬれた手で電池を交換しない  
錆の原因になります。
- 電池以外の部品に、ふれたり動かしたりしない
- 電極を曲げない



## ヒューズの点検、交換

ランプがつかないときや電気系統の装置が働かないときは、ヒューズ切れが考えられます。ヒューズの点検を行ってください。

1 パワースイッチを OFF にする

2 ヒューズボックスを開ける

▶ エンジンルーム（運転席側）

2ヶ所のツメを押しながら、カバーを持ち上げる

閉めるときは、2ヶ所のツメを確実に閉めてください。

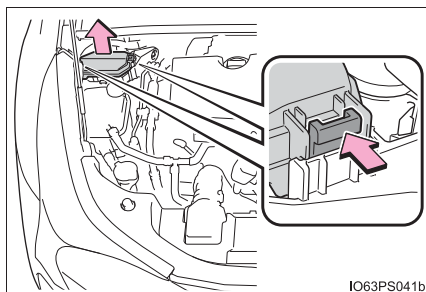

▶ エンジンルーム（助手席側）

3ヶ所のツメを押しながら、カバーを持ち上げる

閉めるときは、3ヶ所のツメを確実に閉めてください。

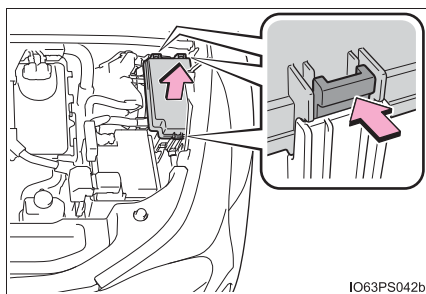

## ▶ 助手席足元

- ① ツメを押してロックをはずし、アンダーカバーを取りはずす
- ② ツメを押してロックをはずし、コネクター★を取りはずす
- ③ ヒューズボックスカバーを取りはずす

取りはずすときや、取り付けるときはツメを押してください。

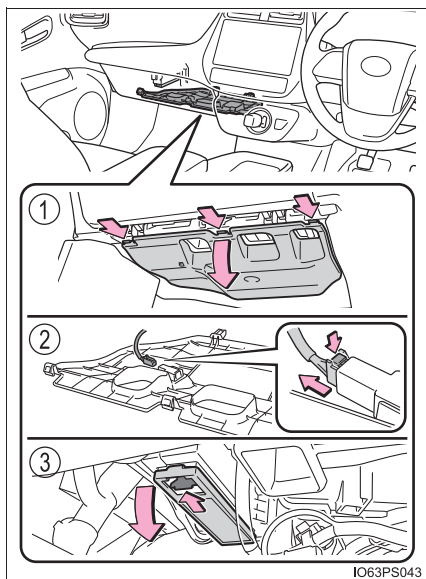

## 3 ヒューズを引き抜く

ヒューズはずしでヒューズを引き抜くことができます。

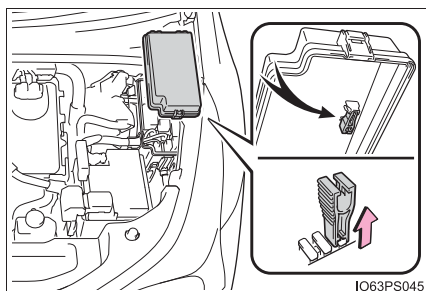

## 4 ヒューズが切れていないか点検する

- ① 正常
- ② ヒューズ切れ

ヒューズボックスの表示に従い、規定容量のヒューズに交換します。

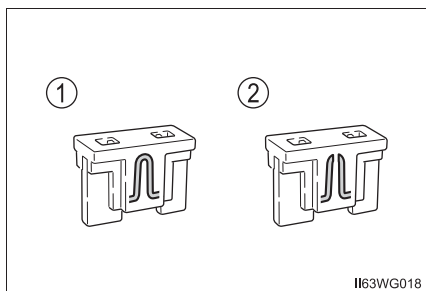

★：グレード、オプションなどにより、装備の有無があります。

 知識

## ■ ヒューズを交換したあとは

- 交換してもランプ類が点灯しないときは、電球を交換してください。  
(→ P. 462)
- 交換しても再度ヒューズが切れる場合は、トヨタ販売店で点検を受けてください。

## ■ 補機/バッテリーからの回路に過剰な負荷がかかると

配線が損傷を受ける前にヒューズが切れるように設計されています。

## ■ 電球 (バルブ) を交換するとき

この車両に指定されているトヨタ純正品のご使用をおすすめします。  
一部の電球は過電流を防止する専用回路に接続されているため、この車両指定のトヨタ純正品以外は使用できない場合があります。

 警告

## ■ 車の故障や、車両火災を防ぐために

次のことをお守りください。

お守りいただかないと、車の故障や火災、けがをするおそれがあります。

- 規定容量以外のヒューズ、またはヒューズ以外のものを使用しないでください。
- 必ずトヨタ純正ヒューズか同等品を使用してください。
- ヒューズやヒューズボックスを改造しないでください。

 注意

## ■ ヒューズを交換する前に

ヒューズが切れた原因が電気の過剰負荷だと判明したときは、トヨタ販売店で点検を受けてください。

## 電球（バルブ）の交換

次に記載する電球は、ご自身で交換できます。電球交換の難易度は電球によって異なります。部品が破損するおそれがあるので、トヨタ販売店で交換することをおすすめします。

### 電球の用意

切れた電球の W（ワット）数を確認してください。（→ P. 554）

### バルブ位置

#### ■ フロント

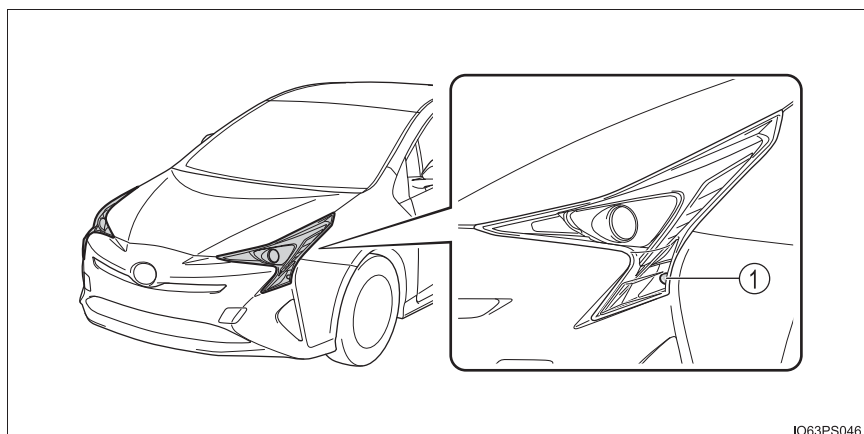

IO63PS046

① フロント方向指示灯／非常点滅灯

## ■ リヤ

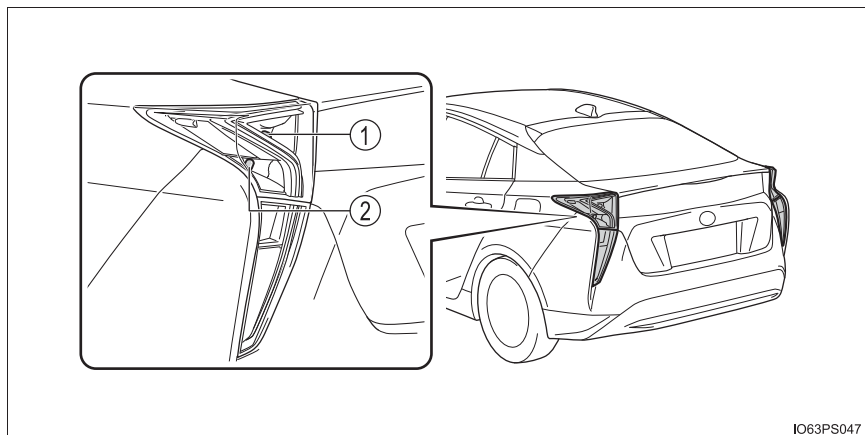

- ① リヤ方向指示灯／非常点滅灯
- ② 後退灯

## 電球交換のしかた

## ■ フロント方向指示灯／非常点滅灯

- 1 運転席側のみ：  
ドライバーでクリップ中心部  
を押し、クリップを取りはずし  
てからウォッシャータンクを  
右にずらす

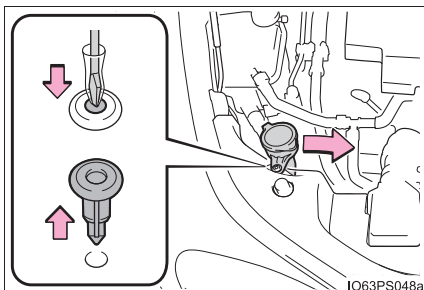

IO63PS048a

- 2 ソケットを取りはずす

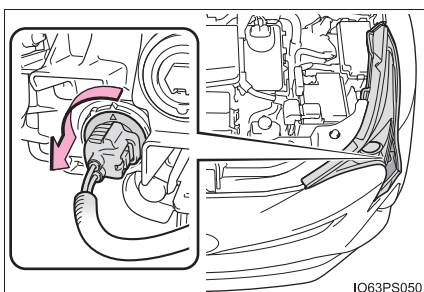

IO63PS050

- 3 電球を取りはずす

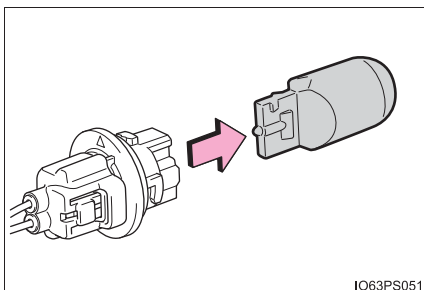

IO63PS051

- 4 取り取り付けるときは、手順3と2を逆の手順で行ってください

- 5 運転席側のみ：  
ウォッシャータンクとクリップを、手順1の逆の手順を行って元の位置に戻してください

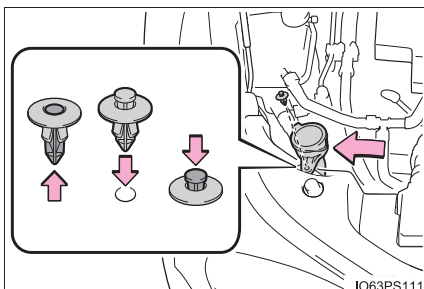

IO63PS111

## ■ リヤ方向指示灯／非常点滅灯／後退灯

- 1 バックドアを開け、ランプ側面のカバーの内側にドライバーを入れ、車両後方の点線部のツメをはずしてカバーを起こし、車両後方へひきながら車両内側の点線部のツメをはずす  
傷が付くのを防ぐため、ドライバーの先端に布などを巻いて保護してください。

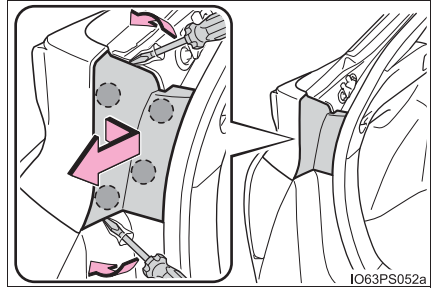

- 2 ボルト（2個）をはずす

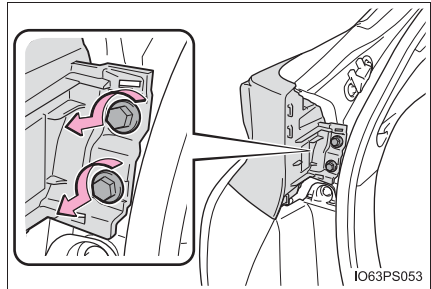

- 3 ランプ本体を車両後方に引いて取りはずす

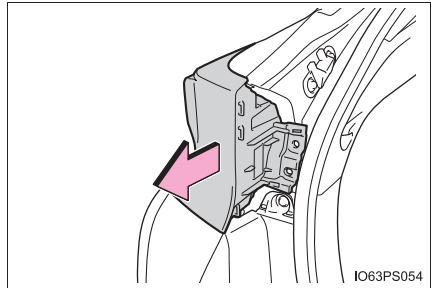

- 4 ソケットを取りはずす

▶ リヤ方向指示灯／非常点滅灯

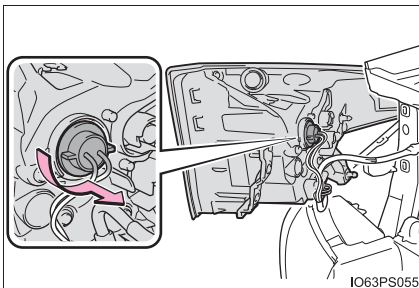

▶ 後退灯

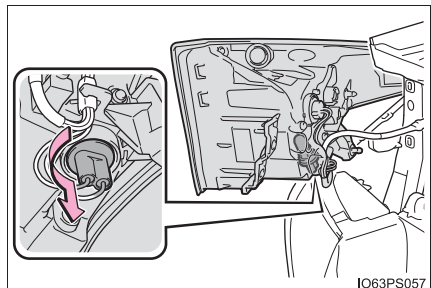

### 5 電球を取りはずす

▶ リヤ方向指示灯／非常点滅灯

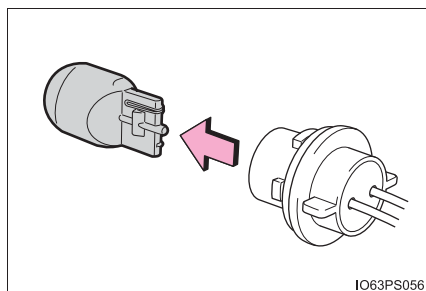

▶ 後退灯

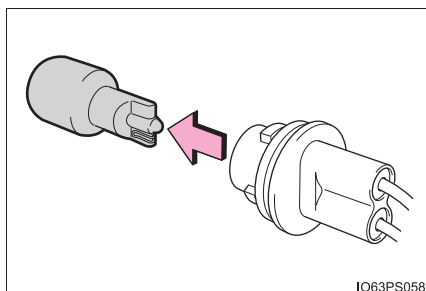

### 6 新しい電球を取り付け、ソケットをランプ本体に取り付ける

▶ リヤ方向指示灯／非常点滅灯

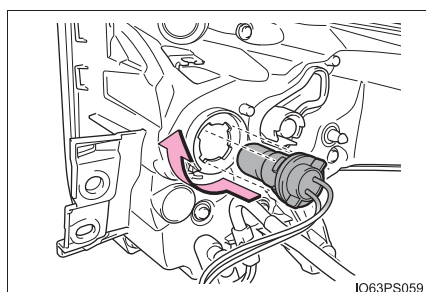

▶ 後退灯

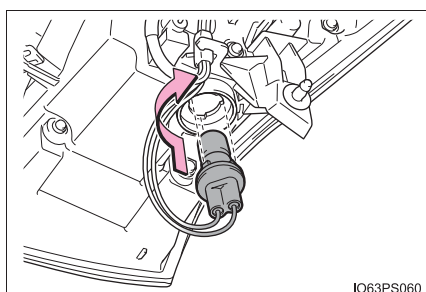

7 車体側のクリップをランプ本体の溝の位置に合わせてから、裏側にあるピン（2ヶ所）がはまるように、ランプ本体をまっすぐ押し込む

押し込んだあと、ランプ本体がしっかり固定されたことを確認してください。

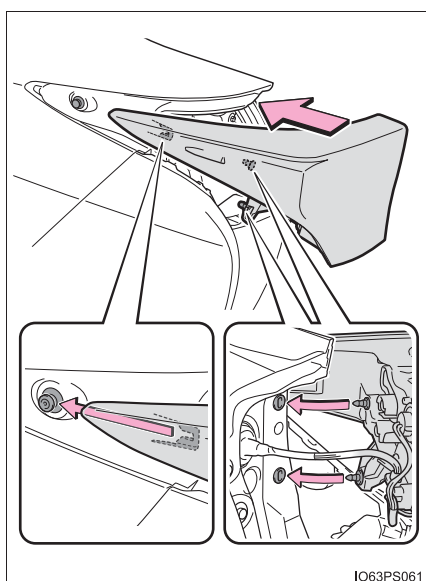

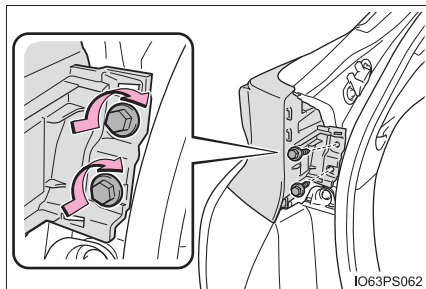
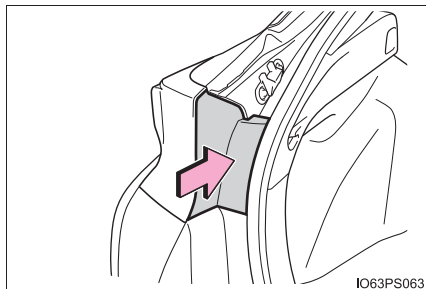

**8** ボルト（2 個）を取り付ける**9** カバーを取り付ける

### ■ 次の電球を交換するには

次の電球が切れたときは、トヨタ販売店で交換してください。

- ヘッドランプ
- 車幅灯
- 薄暮灯★
- フロントフォグランプ★
- サイド方向指示灯／非常点滅灯
- リヤフォグランプ★
- 尾灯
- 制動灯
- ハイマウントストップランプ
- 番号灯

---

### 知識

---

#### ■ LED ランプについて

フロントおよびリヤ方向指示灯／非常点滅灯・後退灯以外のランプは、数個のLEDで構成されています。もしLEDがひとつでも点灯しないときは、トヨタ販売店で交換してください。

#### ■ レンズ内の水滴と曇り

レンズ内の一時的な曇りは、機能上問題ありません。ただし、次のようなときは、トヨタ販売店にご相談ください。

- レンズ内側に大粒の水滴が付いている
- ランプ内に水がたまっている

#### ■ 電球（バルブ）を交換するとき

→ P. 461

★：グレード、オプションなどにより、装備の有無があります。

 **警告****■電球を交換するとき**

- 必ずハイブリッドシステムを停止し、ランプを消灯してください。消灯直後は高温になっているため、交換しないでください。やけどすることがあります。
- 電球のガラス部を素手でふれないでください。  
やむを得ずガラス部を持つ場合は、電球に油脂や水分を付着させないために、乾いた清潔な布などを介して持ってください。  
また、電球を傷付けたり、落下させたりすると球切れや破裂することがあります。
- 電球や電球を固定するための部品はしっかり取り付けてください。取り付けが不十分な場合、発熱や発火、またはヘッドランプ内部への浸水による故障や、レンズ内に曇りが発生することがあります。
- 電球・ソケット・電気回路および構成部品を、修理または分解しないでください。  
感電により、重大な傷害におよぶか、最悪の場合死亡につながるおそれがあります。

**■お車の故障や火災を防ぐために**

- 電球が正しい位置にしっかりと取り付けられていることを確認してください。
- 発熱による損傷を防ぐため、バルブを取り付ける前にバルブのワット数を確認してください。



## 万が一の場合には

## 7

## 7-1. まず初めに

故障したときは.....	472
非常点滅灯 （ハザードランプ）.....	473
発炎筒.....	474
車両を緊急停止するには.....	476

## 7-2. 緊急時の対処法

けん引について.....	477
警告灯がついたときは.....	485
警告メッセージが 表示されたときは.....	490
パンクしたときは （応急用タイヤ装着車）.....	498
パンクしたときは （タイヤパンク応急修理 キット装着車）.....	511
ハイブリッドシステムが 始動できないときは.....	529
電子キーが正常に 働かないときは.....	531
補機バッテリーが あがったときは.....	534
オーバーヒート したときは.....	540
スタックしたときは.....	545

## 故障したときは

故障のときはすみやかに次の指示に従ってください。

非常点滅灯（→ P. 473）を点滅させながら、車を路肩に寄せ停車します。

非常点滅灯は、故障などでやむを得ず路上駐車する場合、他車に知らせるため使用します。

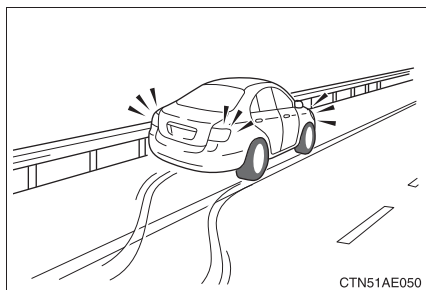

高速道路や自動車専用道路では、次のことに従う

- 同乗者を避難させる
- 車両の 50m 以上後方に発炎筒（→ P. 474）と停止表示板を置か、停止表示灯を使用する
  - ・ 見通しが悪い場合はさらに後方に置いてください。
  - ・ 発炎筒は、燃料もれの際やトンネル内では使用しないでください。
- その後、ガードレールの外側などに避難する

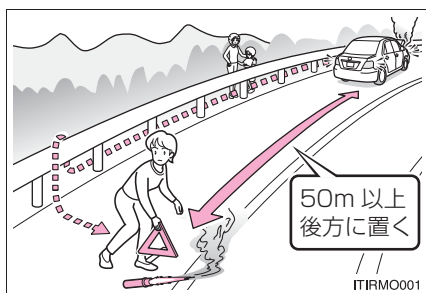

### 知識

#### ■ 停止表示板・停止表示灯について

- 高速道路や自動車専用道路でやむを得ず駐停車する場合は、停止表示板または停止表示灯の表示が、法律で義務付けられています。
- 停止表示板・停止表示灯のご購入については、トヨタ販売店にお問い合わせください。

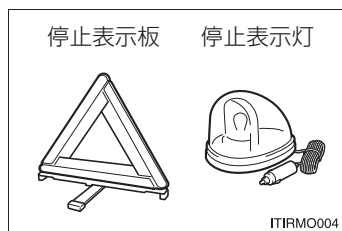

## 非常点滅灯（ハザードランプ）

故障などでやむを得ず路上駐車する場合、他車に知らせるために使用してください。

スイッチを押す

すべての方向指示灯が点滅します。  
もう一度押すと消灯します。

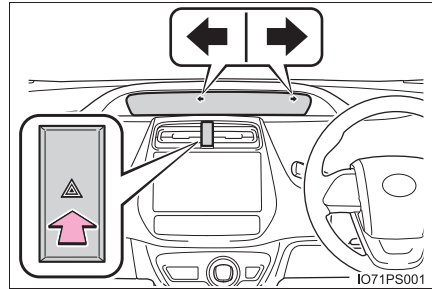

### 知識

#### ■非常点滅灯について

ハイブリッドシステム停止中（READY インジケーターが点灯していないとき）に、非常点滅灯を長時間使用すると、補機バッテリーがあがるおそれがあります。

## 発炎筒

高速道路や踏切などでの故障・事故時に非常信号用として使用します。  
(トンネル内や可燃物の近くでは使用しないでください)  
発炎時間は約5分です。非常点滅灯と併用してください。

- 1 助手席足元の発炎筒を取り出す

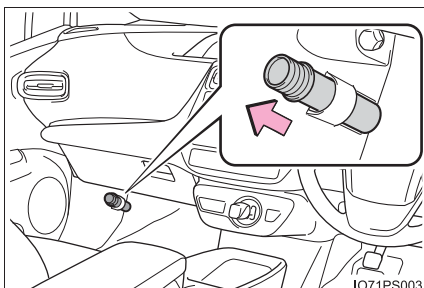

- 2 本体をまわしながら抜き、本体を逆さにして挿し込む

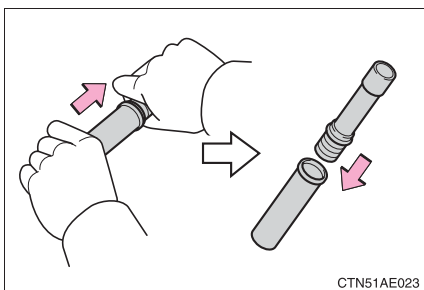

- 3 先端のフタを取り、すり薬で発炎筒の先端をこすり、着火させる  
必ず車外で使用してください。  
着火させる際は、筒先を顔や体に向け  
ないでください。

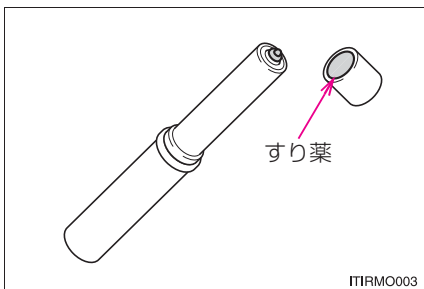



 知識

## ■ 発炎筒の有効期限

本体に表示してある有効期限が切れる前に、トヨタ販売店でお求めください。有効期限が切れると、着火しなかったり、炎が小さくなる場合があります。

 警告

## ■ 発炎筒を使用してはいけない場所

次の場所では、発炎筒を使用しないでください。  
煙で視界が悪くなったり、引火するおそれがあるため危険です。

- トンネル内
- ガソリンなど可燃物の近く

## ■ 発炎筒の取り扱いについて

次のことを必ずお守りください。  
お守りいただかないと、重大な傷害を受けるおそれがあり危険です。

- 使用中は、発炎筒を顔や体に向けたり、近付けたりしない
- 発炎筒は、お子さまにさわらせない

## 車両を緊急停止するには

万一、車が止まらなくなったときの非常時のみ、次の手順で車両を停止させてください。

- 1 ブレーキペダルを両足でしっかりと踏み続ける  
ブレーキペダルをくり返し踏まないでください。通常より強い力が必要となり、制動距離も長くなります。
- 2 シフトポジションを N にする  
▶ シフトポジションが N になった場合
- 3 減速後、車を安全な道路脇に停める
- 4 ハイブリッドシステムを停止する  
▶ シフトポジションが N にならない場合
- 3 ブレーキペダルを両足で踏み続け、可能な限り減速させる
- 4 パワースイッチを 2 秒以上押し続けるか、素早く 3 回以上連続で押してハイブリッドシステムを停止する

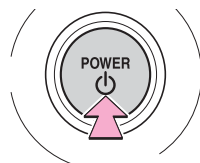

2 秒以上押す、または 3 回以上連続で押す

CTY52AD214

- 5 車を安全な道路脇に停める

### 警告

#### ■ 走行中にやむを得ずハイブリッドシステムを停止するとき

ハンドル操作が重くなるため、車のコントロールがしにくくなり危険です。ハイブリッドシステムを停止する前に、十分に減速するようにしてください。

## けん引について

けん引は、できるだけトヨタ販売店または専門業者にご依頼ください。その場合は、レッカー車または、車両運搬車を使用することをおすすめします。

やむを得ず他車にロープでけん引してもらう場合は、車両積載車までの移動など、できるだけ短距離にとどめてください。

### 他車によるけん引が不可能な状況

次の場合は、パーキングロックにより前輪が固定されている可能性があるため、他車にロープでけん引してもらうことはできません。トヨタ販売店または専門業者にご依頼ください。

- シフト制御システムに異常があるとき (→ P. 203, 497)
- イモビライザーシステムに異常があるとき (→ P. 74)
- スマートエントリー & スタートシステムに異常があるとき (→ P. 531)
- 補機バッテリーがあがったとき (→ P. 534)

### けん引の前に販売店への連絡が必要な状況

次の場合は、駆動系の故障が考えられるため、トヨタ販売店または専門業者へご連絡ください。

- マルチインフォメーションディスプレイにハイブリッドシステムの異常を示すメッセージが表示され、車が動かない
- 異常な音がする

### レッカー車でけん引するとき

- ▶ 前向きにけん引するときは  
(FF車)

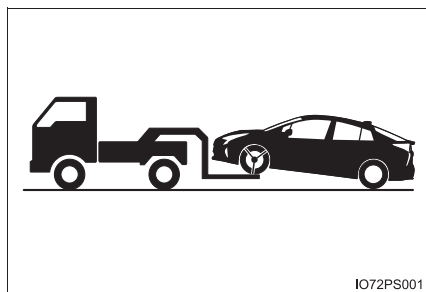

- ▶ 前向きにけん引するときは  
(4WD車)

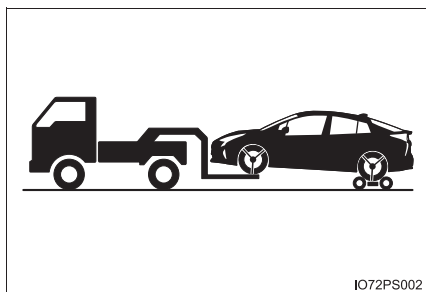

パーキングブレーキを解除する

台車を使用して後輪を持ち上げる

- ▶ うしろ向きにけん引するときは

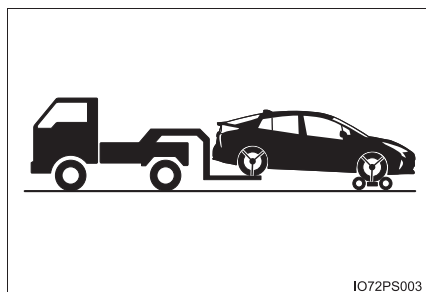

台車を使用して前輪を持ち上げる

### 車両運搬車を使用するとき

車両運搬車で輸送するときは、図の  
場所で固縛する

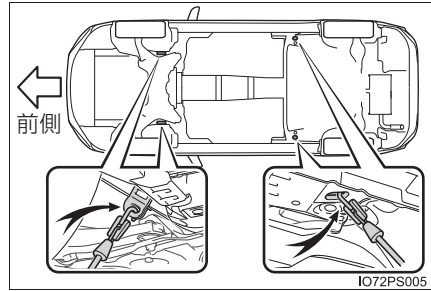

鎖やケーブルなどを使用して車両  
を固縛する場合は図に黒く示す角  
度が45°になるように固縛する

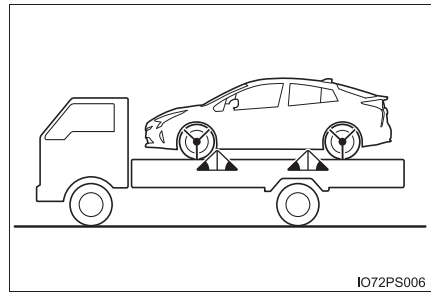

## 他車にけん引してもらおうとき

1 けん引フックを取り出す (→ P. 499, 513)

2 マイナスドライバーを使ってフタをはずす

傷が付くのを防ぐため、マイナスドライバーの先端に布などを巻いて保護してください。

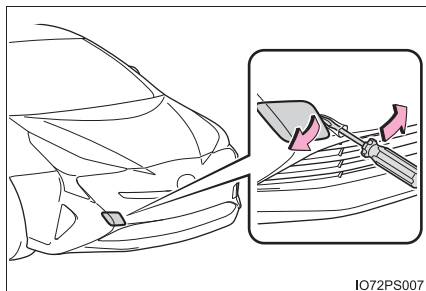

IO72PS007

3 けん引フックを穴に挿し込んでまわし、軽く締める

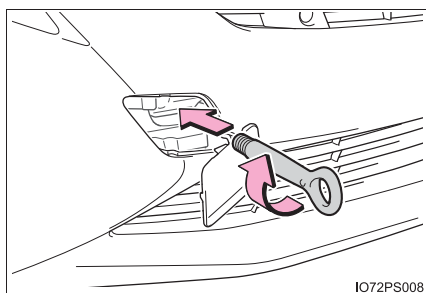

IO72PS008

4 ホイールナットレンチや金属の固い棒などを使い確実に取り付ける

締め付ける際、ホイールナットレンチ、または固い金属の棒で車体を傷付けないように注意してください。

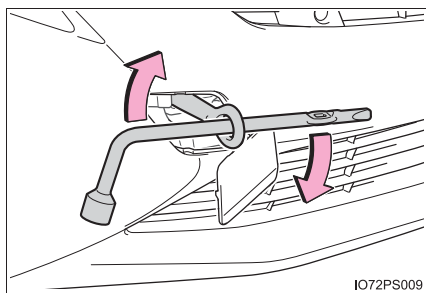

IO72PS009

5 車体に傷が付かないようにロープをけん引フックにかける

車体に傷が付かないように注意してください。また、前進方向でけん引してください。

- 6 □ ロープの中央に白い布を付ける  
 布の大きさ：  
 0.3m 平方 (30cm × 30cm) 以上

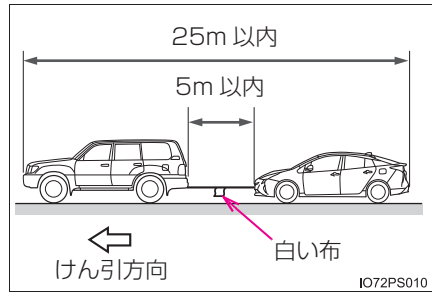

- 7 □ 運転者はけん引される車両に乗り、ハイブリッドシステムを始動する  
 ハイブリッドシステムが始動しないときは、パワースイッチを ON モードにしてください。  
 インテリジェントクリアランスソナー★を OFF にしてください。(→ P. 309)
- 8 □ けん引される車両のシフトポジションを N にしてから、パーキングブレーキを解除する  
 けん引中は、ロープがたるまないよう、減速時なども前の車の速度に合わせてください。

## □ 知識

### ■ けん引フックの使用目的

けん引フックはけん引してもらうときに使うものであり、他車をけん引するためのものではありません。

### ■ 他車にけん引してもらうときに

ハイブリッドシステムが停止しているとブレーキの効きが悪くなったり、ハンドル操作が通常より重くなったりします。

### ■ ホイールナットレンチについて

ラゲージルームに搭載されています。(→ P. 499, 513)

### ■ リヤ側の取り付け位置について

リヤ側のけん引フック取り付け位置は、船舶固縛で車両を輸送するときに、車両を固定するためのものです。この車で他車をけん引することはできません。

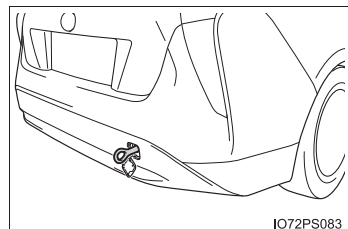

★：グレード、オプションなどにより、装備の有無があります。

## 警告

次のことを必ずお守りください。

お守りいただかないと、重大な傷害におよぶか、最悪の場合死亡につながるおそれがあります。

### ■ レッカー車でけん引するとき

#### ▶ FF 車

必ず前輪を持ち上げるか、4 輪とも持ち上げた状態で運搬してください。前輪が地面に着いた状態でけん引すると、駆動系部品が破損したり、モーターが回転することにより発電され、故障や破損の状態によっては火災が発生するおそれがあります。

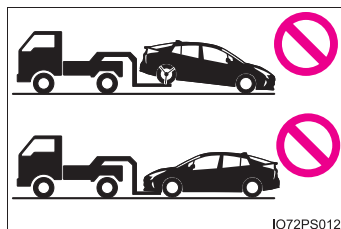

I072PS012

#### ▶ 4WD 車

4 輪とも持ち上げた状態で運搬してください。タイヤが地面に着いた状態でけん引すると、駆動系部品の破損や、車が台車から飛び出したり、モーターが回転することにより発電され、故障や破損の状態によっては火災が発生するおそれがあります。

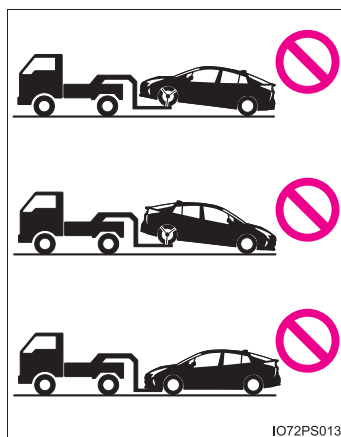

I072PS013

### ■ 他車にけん引してもらうときの運転について

- けん引フックやロープに過剰な負荷をかける急発進などを避けてください。  
けん引フックやロープが破損し、その破片が周囲の人などにあたり、重大な傷害を与えるおそれがあります。
- パワースイッチを OFF にしないでください。  
パーキングロックにより、前輪が固定され思わぬ事故につながるおそれがあり危険です。



**警告**

次のことを必ずお守りください。

お守りいただかないと、重大な傷害におよぶか、最悪の場合死亡につながるおそれがあります。

**けん引フックを車両に取り付けるとき**

- けん引フックは、搭載されている車両専用です。他の車のけん引フックを使用したり、この車のけん引フックを他の車に取り付けたりしないでください。
- 指定の位置にしっかりと取り付けてください。  
指定の位置にしっかりと取り付けていないとけん引時にフックがはずれるおそれがあります。

**注意****レッカー車でけん引するとき**

車両の損傷を防ぐために図のようなレッカー車ではけん引しないでください。

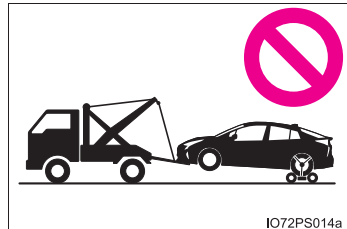
**車両運搬車に車を固縛するとき**

ケーブル等を過度に締め付けすぎないでください。車両の損傷につながるおそれがあります。

**駆動系部品の損傷を防ぐために**

- 他車にけん引してもらうときは次のことを必ずお守りください。
  - ・ ワイヤロープは使用しない
  - ・ 速度は 30km/h 以下、距離は車両積載車までの移動など、できるだけ短距離にとどめる
  - ・ 前進方向でけん引する
  - ・ サスペンション部などにロープをかけない
- この車両で他車やボート（トレーラー）などをけん引しないでください。

 **注意****■長い下り坂でけん引するときは****▶FF車**

レッカー車で前輪を持ち上げるか、4輪とも持ち上げた状態でけん引してください。レッカー車でけん引しないと、ブレーキが過熱し効きが悪くなるおそれがあります。





**▶4WD車**





レッカー車で4輪とも持ち上げた状態でけん引してください。レッカー車でけん引しないと、ブレーキが過熱し効きが悪くなるおそれがあります。

## 警告灯がついたときは







警告灯が点灯または点滅したままの場合は、落ち着いて次のように対処してください。なお、点灯・点滅しても、その後消灯すれば異常ではありません。ただし、同じ現象が再度発生した場合は、トヨタ販売店で点検を受けてください。

### 警告灯・警告ブザー一覧



警告灯	警告灯名・警告内容・対処方法
 (赤色)	<b>ブレーキ警告灯 (警告ブザー※1)</b> <ul style="list-style-type: none"> <li>・ ブレーキ液の不足</li> <li>・ ブレーキシステムの異常</li> </ul> <b>→ ただちに安全な場所に停車し、トヨタ販売店へ連絡してください。走行を続けると危険です。</b>
 (黄色)	<b>電子制御ブレーキ警告灯</b> <ul style="list-style-type: none"> <li>・ 回生ブレーキシステムの異常</li> <li>・ 電子制御ブレーキシステムの異常</li> </ul> <b>→ ただちにトヨタ販売店で点検を受けてください。</b>
	<b>充電警告灯</b> マルチインフォメーションディスプレイに「補機バッテリー（始動用）充電不足 取扱書確認ください」が表示されているか確認する <ul style="list-style-type: none"> <li>・ メッセージの表示がない場合： 充電システムの異常</li> </ul> <b>→ ただちに安全な場所に停車し、トヨタ販売店へ連絡してください。</b> <ul style="list-style-type: none"> <li>・ メッセージが表示されている場合： 補機バッテリーあがりのおそれ</li> </ul> <b>→ P. 495</b>
	<b>油圧警告灯 (警告ブザー※2)</b> エンジンオイルの圧力が異常に低い <b>→ ただちに安全な場所に停車し、トヨタ販売店へ連絡してください。</b>
	<b>エンジン警告灯</b> <ul style="list-style-type: none"> <li>・ ハイブリッドシステムの異常</li> <li>・ エンジン電子制御システムの異常</li> <li>・ 電子制御スロットルの異常</li> </ul> <b>→ ただちにトヨタ販売店で点検を受けてください。</b>

警告灯	警告灯名・警告内容・対処方法
	<p><b>SRS エアバッグ／プリテンショナー警告灯</b></p> <ul style="list-style-type: none"> <li>・ SRS エアバッグシステムの異常</li> <li>・ プリテンショナー付きシートベルトシステムの異常</li> </ul> <p>→ ただちにトヨタ販売店で点検を受けてください。</p>
	<p><b>ABS &amp; ブレーキアシスト警告灯</b></p> <ul style="list-style-type: none"> <li>・ ABS の異常</li> <li>・ ブレーキアシストの異常</li> </ul> <p>→ ただちにトヨタ販売店で点検を受けてください。</p>
 <p>(赤色／黄色)</p>	<p><b>パワーステアリング警告灯（警告ブザー）</b></p> <p>EPS の異常</p> <p>→ ただちにトヨタ販売店で点検を受けてください。</p>
 <p>(点滅)</p>	<p><b>PCS 警告灯★</b></p> <p>警告灯が点滅した場合（ブザーあり）： プリクラッシュセーフティシステムの異常</p> <p>→ ただちにトヨタ販売店で点検を受けてください。</p> <p>警告灯が点滅した場合（ブザーなし）： 次の原因などによりプリクラッシュセーフティシステムが一時停止している可能性があります。</p> <ul style="list-style-type: none"> <li>・ 前方センサー周辺に汚れや付着物がある</li> </ul> <p>→ 汚れや付着物を取り除いてください。（→ P. 240）</p> <ul style="list-style-type: none"> <li>・ 前方センサーが作動条件範囲外（温度など）</li> </ul> <p>→ 走行は可能です。（温度など）作動条件を満たせば、プリクラッシュセーフティシステムが利用可能になります。</p> <p>警告灯が点灯した場合： VSC（ビークルスタビリティコントロール）システムまたはプリクラッシュセーフティシステム、もしくは両方が OFF になっています。</p> <p>→ VSC システムとプリクラッシュセーフティシステムを ON にすると、プリクラッシュセーフティシステムが利用可能になります。（→ P. 246, 356）</p>
	<p><b>スリップ表示灯</b></p> <ul style="list-style-type: none"> <li>・ VSC システムの異常</li> <li>・ TRC システムの異常</li> <li>・ ヒルスタートアシストコントロールシステムの異常</li> </ul> <p>→ ただちにトヨタ販売店で点検を受けてください。</p> <p>ABS・VSC・TRC システム作動時は点滅します。</p>

★：グレード、オプションなどにより、装備の有無があります。

警告灯	警告灯名・警告内容・対処方法
	<p><b>高水温警告灯</b></p> <ul style="list-style-type: none"> <li>警告灯が点滅したとき： エンジン冷却水高温異常 水温の上昇にとまない、点滅から点灯にかかります。</li> </ul> <p>→ <b>ただちに安全な場所に車両を停車して点検する(→ P. 540)</b></p> <ul style="list-style-type: none"> <li>警告灯が点滅することなく、点灯したとき： 排熱回収器の異常</li> </ul> <p>→ <b>ただちにトヨタ販売店で点検を受けてください。</b></p>
 <p>(点滅)</p>	<p><b>ICS OFF 表示灯★</b></p> <p>インテリジェントクリアランスソナーの異常</p> <p>→ <b>トヨタ販売店で点検を受けてください。</b></p> <p>システムの異常時以外にも、表示灯が次のように作動します。</p> <ul style="list-style-type: none"> <li>インテリジェントクリアランスソナーを OFF にすると点灯します。(→ P. 309)</li> <li>システムの作動中に点灯します。(→ P. 312)</li> <li>システムが一時的に使用できないときに点滅します。(→ P. 316)</li> </ul>
	<p><b>半ドア警告灯 (警告ブザー※3)</b></p> <p>いずれかのドアが確実に閉まっていない</p> <p>→ <b>全ドアを閉める</b></p>
	<p><b>燃料残量警告灯</b></p> <p>燃料の残量が約 6.4L 以下になった</p> <p>→ <b>燃料を補給する</b></p>
	<p><b>シートベルト非着用警告灯 (警告ブザー※4)</b></p> <p>運転席・助手席シートベルトの非着用</p> <p>→ <b>シートベルトを着用する</b></p>
	<p><b>マスターウォーニング</b></p> <p>システムの異常時にブザーと共に点灯・点滅し、マルチインフォメーションディスプレイ上に警告メッセージを表示します。</p> <p>→ <b>P. 490</b></p>

★：グレード、オプションなどにより、装備の有無があります。

警告灯	警告灯名・警告内容・対処方法
	<p><b>ブレーキオーバーライドシステム／ドライブスタートコントロール／インテリジェントクリアランスソナー★</b> (シンボル表示※<sup>5</sup>)</p> <ul style="list-style-type: none"> <li>・ ブレーキオーバーライドシステム作動時</li> <li>・ ブレーキオーバーライドシステムの異常</li> <li>・ ドライブスタートコントロール作動時</li> <li>・ ドライブスタートコントロールの異常</li> <li>・ インテリジェントクリアランスソナー作動時 (→ P. 312)</li> </ul> <p>→ 表示された画面の指示に従ってください。</p>
	<p><b>LDA (ステアリング制御付き車線逸脱警報)★</b> (シンボル表示※<sup>5</sup>)</p> <p>LDA 操舵支援「ON」中にシステムが手放し運転と判断 → ハンドルをしっかりと持ち直してください。</p>

- ※<sup>1</sup> ブレーキ警告ブザー：  
ブレーキの効き低下につながる異常があると、警告灯の点灯と同時にブザーが鳴ります。
- ※<sup>2</sup> 油圧警告ブザー：  
READY インジケーターが点灯しているとき、エンジンオイルの圧力低下により警告灯が点灯すると、最大で約 30 秒間、警告ブザーが鳴ります。
- ※<sup>3</sup> 半ドア走行時警告ブザー：  
いずれかのドアが確実に閉まっていない状態で走行し、車速が約 5km/h 以上になると、警告ブザーが鳴ります。
- ※<sup>4</sup> 運転席・助手席シートベルト非着用警告ブザー：  
運転席・助手席シートベルト非着用のまま車速が約 20km/h 以上になると警告ブザーが 1 回鳴ります。その後も運転席・助手席シートベルトを非着用のまま 24 秒を経過すると、30 秒間断続的に鳴り、さらにブザーの音が変わり 90 秒間鳴ります。
- ※<sup>5</sup> マルチインフォメーションディスプレイに表示されます。

★：グレード、オプションなどにより、装備の有無があります。

 知識

## ■ シートベルト非着用警告灯の乗員検知センサーの作動について

- 助手席に乗員がいなくても、シートに荷物などを置くと、センサーが重量を検知して警告灯が点滅することがあります。
- 助手席に座布団などを敷くと、センサーが乗員を検知せず警告灯が作動しないことがあります。

## ■ パワーステアリング警告灯／警告ブザーについて

補機バッテリーの充電が不十分な場合、または一時的に電圧が下がった場合に警告灯が点灯し、警告ブザーが鳴ることがあります。

## ■ 警告ブザーについて

状況によっては、外部の騒音やオーディオ★の音などにより、ブザー音が聞こえない場合があります。

 警告

## ■ パワーステアリング警告灯が点灯したとき

黄色に点灯したときは操舵力補助が制限され、赤色に点灯したときは操舵力補助がなくなるため、ハンドル操作が非常に重くなることがあります。ハンドル操作が通常より重いときは、ハンドルをしっかりと持ち、通常より強く操作してください。

★：グレード、オプションなどにより、装備の有無があります。

## 警告メッセージが表示されたときは

マルチインフォメーションディスプレイには、システムの故障や誤った操作をしたときの警告、メンテナンスが必要であることをお知らせするメッセージが表示されます。メッセージが表示されたときは、メッセージの内容に従って対処してください。

### ① マスターウォーニング

マルチインフォメーションディスプレイに警告メッセージが表示されているとき、点灯・点滅します。\*

### ② マルチインフォメーションディスプレイ

### ③ 対処方法

マルチインフォメーションディスプレイのメッセージに従ってください。

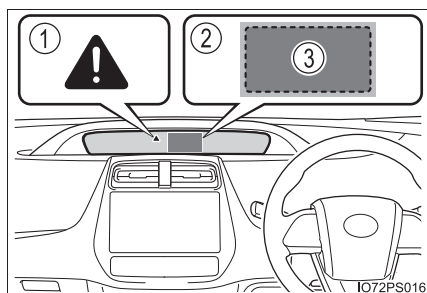

処置後に再度メッセージが表示されたときは、トヨタ販売店へご連絡ください。

\* メッセージの内容によっては、マスターウォーニングが連動しない場合があります。



## メッセージと警告作動

メッセージの内容によって警告灯や警告ブザーの作動が次のように切りかわります。ディーラーで点検をするように表示されたときは、ただちにトヨタ販売店で点検を受けてください。

	専用警告灯	警告ブザー※	警告内容
点灯	—	あり	走行にかかわるシステムの故障や、そのまま放置すると思わぬ危険を招くおそれがあるなどの重要なメッセージを意味します。
—	点灯または点滅	あり	表示されたシステムに故障のおそれがあるなどのメッセージを意味します。
点滅	—	あり	車両への損傷や、思わぬ危険を招くおそれがあるなどのメッセージを意味します。
点灯	—	なし	電装品の故障や状態、メンテナンスのお知らせなどのメッセージを意味します。
点滅	—	なし	車両を正しく操作していない場合や、操作方法のアドバイスなどを意味します。

※ メッセージを最初に表示したときに作動します。

 知識**■ 警告メッセージについて**

文中の警告メッセージの表示は、使用状況や車両の仕様により実際の表示と異なる場合があります。

**■ 専用警告灯について**

次の内容のメッセージ、または画像が表示されたときは、マスターウォーニングが点灯・点滅しません。その場合は個別の専用警告表示を行います。

- 「ABS 故障 販売店で点検してください」が表示されている：  
ABS & ブレーキアシスト警告灯が点灯します。(→ P. 486)
- 「故障のためブレーキ力が低下します 販売店で点検してください」が表示されている：  
電子制御ブレーキ警告灯(黄)が点灯します。(→ P. 485)
- いずれかのドアが開いていることを示す画像が表示されている(停車中)：  
半ドア警告灯が点灯します。(→ P. 487)

**■ 「販売店で点検してください」の警告メッセージが表示されたとき**

警告メッセージで名称が表示されたシステム、または部位などに問題が発生しています。

すみやかにトヨタ販売店で点検を受けてください。

**■ 各部の操作に関するメッセージが表示されたとき**

- アクセルペダル・ブレーキペダルの操作に関するメッセージが表示されたとき  
PCS (プリクラッシュセーフティシステム)★やレーダークルーズコントロール(全車速追従機能付き)★などの走行支援システムの作動中、ブレーキ操作に関する警告メッセージが表示される場合があります。  
メッセージが表示されたときは、必ず減速、または画面で指示された操作を行ってください。
- ドライブスタートコントロール・ブレーキオーバーライドシステム・インテリジェントクリアランスソナー★が作動したときに、警告メッセージが表示されます(→ P. 188, 312)。  
画面の指示に従って対処してください。
- パワースイッチの操作に関するメッセージが表示されたとき  
正しい手順で始動操作をしていないときや、誤操作の可能性のあるときなどに、パワースイッチの操作に関するアドバイスが表示されます。  
画面の指示に従って操作し直してください。

★：グレード、オプションなどにより、装備の有無があります。

●シフト操作に関するメッセージが表示されたとき

誤ったシフトポジションの選択や、停車中の意図せぬ車両の動き出しなどを防止するため、自動的にシフトポジションが切りかわったり（→P. 209）、シフトレバーの操作が指示されたりすることがあります。

その場合は、画面の指示に従ってシフトポジションを変更してください。

●各部の開閉状態や、消耗品の補充などに関するメッセージ・画像が表示されたとき

画面の表示、または警告灯で指示された部位を確認し、開いているドアを閉めたり、消耗品を補充したりするなどの対処を行ってください。

■「取扱書を確認」の警告メッセージが表示されたとき

●「故障のためブレーキ力が低下 安全な場所に停車して取扱書を確認」が表示されたときは、ただちに安全な場所に停車し、トヨタ販売店へ連絡してください。走行を続けると危険です。

●「エンジン油圧不足 安全な場所に停車して取扱書を確認してください」が表示されたときは、ただちに安全な場所に停車し、トヨタ販売店へ連絡してください。

●次のメッセージが表示されたときは、故障している可能性があります。ただちにトヨタ販売店で点検を受けてください。

- ・「ハイブリッドシステム故障」
- ・「エンジン系故障」
- ・「バッテリー系故障」
- ・「アクセル系故障」
- ・「スマートエントリー&スタートシステム故障 取扱書を確認」

●「補機バッテリー（始動用）充電不足 取扱書確認ください」が表示されたときは、対処方法に従ってください。（→P. 495）

■「シフト系不作用 駐車時はパーキングブレーキをかけ 取扱書を確認」が表示されたとき

シフト制御システムに問題が発生しています。ただちにトヨタ販売店で点検を受けてください。

このメッセージが表示された場合、始動操作やシフトポジションなどの切りかえ操作などが正常に行えないおそれがあります。（対処方法：→P. 497）

■「シフト系故障 駐車時はパーキングブレーキをかけ 取扱書を確認」または「シフト系通信故障 駐車時はパーキングブレーキをかけ 取扱書を確認」が表示されたとき

シフト制御システムが故障しています。ただちにトヨタ販売店で点検を受けてください。

このメッセージが表示された場合、始動操作やシフトポジションの切りかえ操作などが正常に行えないおそれがあります。（対処方法：→P. 497）

- 「**P** スイッチ故障 駐車時はパーキングブレーキをかけ 取扱書を確認」が表示されたとき  
Pポジションスイッチが働かない可能性があります。ただちにトヨタ販売店で点検を受けてください。  
駐車する場合は平坦な場所を選び、パーキングブレーキを確実にかけてください。
- 「シフト系故障 シフト切替えできません 取扱書を確認」が表示されたとき  
シフト制御システムの故障が発生しています。ただちにトヨタ販売店で点検を受けてください。  
シフトポジションをPからP以外に切りかえられない可能性があります。
- 「シフト系故障 安全な場所に停車して 取扱書を確認」が表示されたとき  
シフト制御システムが故障しています。ただちにトヨタ販売店で点検を受けてください。  
シフトポジションを切りかえられない可能性があります。安全な場所に停車してください。
- 「シフト系故障 取扱書を確認」が表示されたとき  
シフト制御システムが故障しています。ただちにトヨタ販売店で点検を受けてください。  
放置すると、システムが正しく作動しなくなるおそれがあります。
- 「補機バッテリー充電不足 駐車時パーキングブレーキをかけ 取扱書を確認」が表示されたとき  
補機バッテリーが充電不足です。補機バッテリーを充電または交換してください。
  - このメッセージが表示された場合、始動操作やシフトポジションの切りかえ操作などが正常に行えないおそれがあります。(対処方法：→ P. 497)
  - 補機バッテリー充電後も、シフトポジションをPからP以外に切りかえるまでメッセージが表示され続ける場合があります。
- 「補機バッテリー充電不足 シフト切替えできません 取扱書を確認」が表示されたとき  
補機バッテリーの電圧が低下したため、シフトポジションの切りかえができなくなっています。補機バッテリーを充電、または交換してください。  
(補機バッテリーあがりの対処方法：→ P. 534)
- 「ハイブリッドシステム高温 出力制限中です」が表示されたとき  
負荷の高い走行状況(例えば、長い上り坂の走行中や、後退方向での登坂中など)のときにメッセージが表示される場合があります。  
対処方法：→ P. 540

- 「4WD 高負荷 走行を控えてください 2WD 走行に切替わります」または「4WD システム高温 2WD 走行に切替わりました」が表示されたとき（4WD 車）  
負荷の高い走行状況が続いたときに、メッセージが表示される場合があります。  
対処方法：→ P. 359
- 「駆動用電池の冷却部品のメンテナンス必要 取扱書を確認」が表示されたとき  
冷却用の吸入口／フィルターが目づまりしている、冷却用の吸入口がふさがれている、またはダクトに隙間があるなどが考えられます。
  - 吸入口が汚れている場合は、P. 434 を参考に吸入口の清掃を行ってください。
  - 吸入口が汚れていないのにメッセージが表示されたときは、トヨタ販売店で点検を受けてください。
- 「補機バッテリー（始動用）充電不足 取扱書確認ください」が表示されたとき
  - 数秒後<sup>\*</sup>に表示が消えたときは  
約 15 分以上、ハイブリッドシステムが作動した状態を保持し、補機バッテリーを充電してください。
  - 表示が消えないときは  
「補機バッテリーがあがったときは」（→ P. 534）の手順でハイブリッドシステムを始動してください。

<sup>\*</sup> 約 6 秒間表示されます。
- 「ハイブリッド充電量低下 **N** レンジ以外にすると充電されます」が表示されたとき  
駆動用電池の残量が低下したときにメッセージが表示されます。  
シフトポジションが N では充電できないため、長時間停車するときはシフトポジションを P にしてください。
- 「ハイブリッド充電量低下のためシステム停止 **P** レンジにして再始動」が表示されたとき  
長時間シフトポジションが N になっているため、駆動用電池の残量が低下したときにメッセージが表示されます。  
車両を動かす場合は、ハイブリッドシステムを再始動してください。
- 「駐車時は **P** レンジに入れてください」が表示されたとき  
シフトポジションが P 以外でパワースイッチを OFF にせずに運転席ドアが開いたときにメッセージが表示されます。  
駐車時は P にしてください。

■「**N** レンジです アクセルを緩めて 希望レンジに切り替えてください」が表示されたとき

シフトポジションがNで、アクセルペダルを踏んだときにメッセージが表示されます。

アクセルペダルから足を離し、シフトポジションをDまたはRにしてください。

■「**停車時はブレーキを踏んでください**」が表示されたとき

上り坂などでの停車時にアクセルペダルを踏んで車両を保持するとメッセージが表示される場合があります。

そのままの状態を続けるとハイブリッドシステムが過熱するおそれがあります。アクセルペダルから足を離し、ブレーキペダルを踏んでください。

■「**N** レンジに切替えました **P** にする場合は 停車し **P** スイッチ操作」が表示されたとき

● 走行中にPポジションスイッチを押したとき、自動的にシフトポジションがNに切りかわり、このメッセージが表示されます。(→ P. 209)

● 補機バッテリーの電圧が低下しているとき、シフトポジションが不明<sup>※</sup>となり、ハイブリッドシステムの始動時に、このメッセージが表示される場合があります。その場合は、補機バッテリーの電圧を確認してください。  
(補機バッテリーあがりの対処方法：→ P. 534)

※ シフトポジションがPの状態でも補機バッテリーの電圧が低下した場合、このメッセージが表示されても、パーキングロックにより前輪が固定されている場合があります。

■「**バッテリー保護のため自動で電源を OFF しました**」が表示されたとき

自動電源 OFF 機能が作動したときに表示されます。

この場合、次のハイブリッドシステム始動時に、約5分間ハイブリッドシステムが作動した状態を保持し、補機バッテリーを充電してください。

■「**前方カメラシステム一時利用不可 少々お待ちください**」または「**前方カメラシステム利用不可 フロントガラス汚れを取ってください**」が表示されたとき (Toyota Safety Sense P 装着車)

次のシステムが一時的もしくは対処を行うまで使用できなくなります。表示された画面の指示に従ってください。(→ P. 486)

- PCS (プリクラッシュセーフティシステム)
- LDA (レーンディパーチャーアラート)
- レーダークルーズコントロール (全車速追従機能付き)
- AHB (オートマチックハイビーム)

- **警告メッセージが表示され、シフトポジションを変更できなかつたり、パワースイッチを操作してOFFにしようとしてもアクセサリモードになったりするときは**  
補機バッテリーが充電不足になったり、シフト制御システムが故障してしまったりした場合、次のような現象が起こる場合があります。
  - シフトポジションを P に切りかえられない可能性があります。  
駐車する場合は平坦な場所を選び、パーキングブレーキを確実にかけてください。
  - ハイブリッドシステムを始動できない可能性があります。
  - パワースイッチを操作して OFF にしようとしても、アクセサリモードになることがあります。  
その場合は、パーキングブレーキをかけてからパワースイッチを操作すると、OFF にすることができます。
  - 自動 P ポジション切りかえ機能（→ P. 210）が働かない可能性があります。  
パワースイッチを OFF にする前に、確実に P ポジションスイッチを押し、シフトポジション表示灯または P ポジションスイッチの作動表示灯で、シフトポジションが P であることを必ず確認してください。
- **警告ブザーについて**  
→ P. 489

 **注意**

■ **「補機バッテリー（始動用）充電不足 取扱書確認ください」がひんばんに表示されるときは**

補機バッテリーが劣化している可能性があります。その状態で放置しておく、補機バッテリーあがりを起こすおそれがあるため、トヨタ販売店で補機バッテリーの点検を受けてください。

■ **「駆動用電池を点検してください」が表示されたときは**

駆動用電池の点検・交換時期になったことをお知らせしています。すみやかにトヨタ販売店で点検を受けてください。

- 駆動用電池の点検を受けないまま車を使用し続けると、ハイブリッドシステムを始動することができなくなります。
- 万一、ハイブリッドシステムが始動できなくなったときは、ただちにトヨタ販売店へご連絡ください。

## パンクしたときは（応急用タイヤ装着車）

この車両には、応急用タイヤが搭載されています。パンクしたタイヤを、備え付けの応急用タイヤと交換してください。  
（タイヤについての詳しい説明は P. 443 を参照してください）

### 警告

#### ■ タイヤがパンクしたときは

パンクしたまま走行しないでください。  
短い距離でも、タイヤとホイールが修理できないほど損傷したり、思わぬ事故につながるおそれがあり危険です。

### ジャッキで車体を持ち上げる前に

- 地面が固く平らで安全な場所に移動する
- パーキングブレーキをかける
- シフトポジションを P にする
- ハイブリッドシステムを停止する
- 非常点滅灯を点滅させる（→ P. 473）



## 工具とジャッキ位置

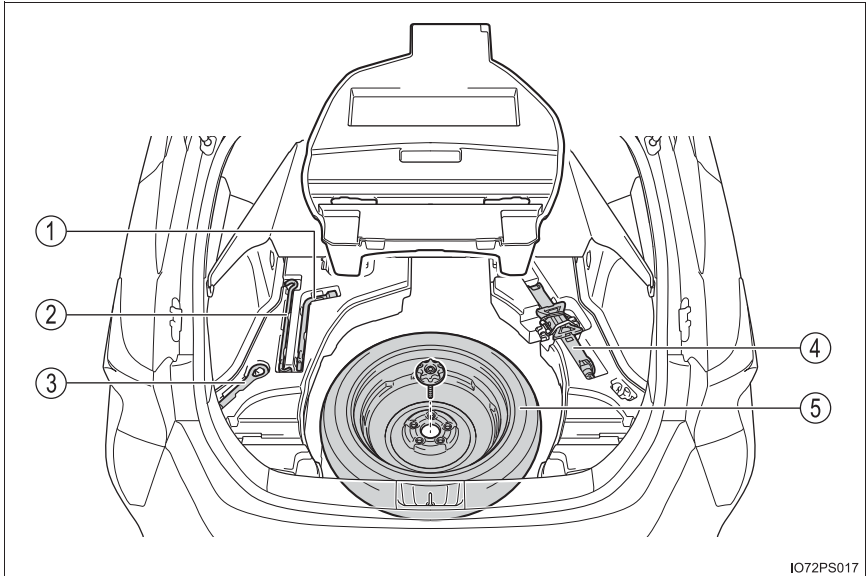

① ホイールナットレンチ

② ジャッキハンドル

③ けん引フック

④ ジャッキ

⑤ 応急用タイヤ

**警告****■ ジャッキの使用について**

次のことをお守りください。

ジャッキの取り扱いを誤ると、車が落下して重大な傷害におよぶか、最悪の場合死亡につながるおそれがあります。

- 備え付けのジャッキは、お客様の車にしか使うことができないため、他の車に使ったり他の車のジャッキをお客様の車に使用したりしない
- 車内に人を乗せたまま車を持ち上げない
- ジャッキはタイヤ交換・タイヤチェーン取り付け・取りはずし以外の目的で使わない
- ジャッキはジャッキセット位置に正しくかける（→ P. 504）

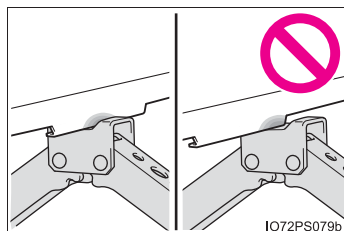

- ジャッキで支えられている車の下に体を入れない
- 車がジャッキで支えられている状態で、ハイブリッドシステムを始動したり車を走らせない
- 車を持ち上げるときは、ジャッキの上または下にものを置かない
- 車を持ち上げるときは、タイヤ交換できる高さ以上に上げない
- 車の下にもぐり込んで作業する場合は、ジャッキスタンドを使用する
- 車を下げるときは、周囲に人がいないことを確認し、人がいるときは声をかけてから下げる

## ジャッキの取り出し方

- 1 ハンドルを引き上げて、デッキボードを開く

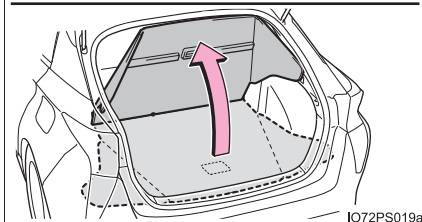
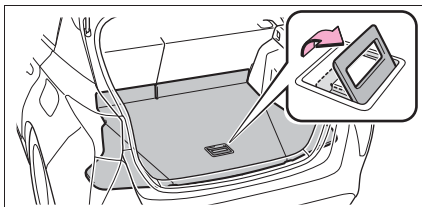

- 2 買い物フック(→P. 394)を使って、デッキボードを固定する

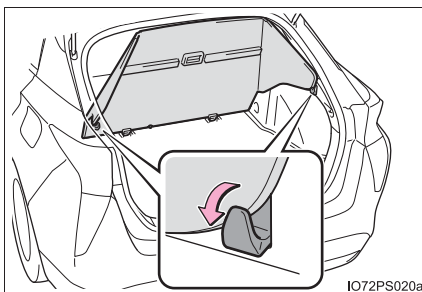

- 3 固定バンドのフックをはずし、ジャッキを取り出す

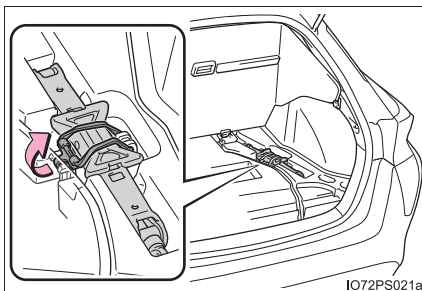

## 応急用タイヤの取り出し方

1 デッキボードを開いて固定する (→ P. 501)

2 センタートレイを取りはずす

トノカバー★を収納している場合は、センタートレイと併せて車両から降ろしてください。

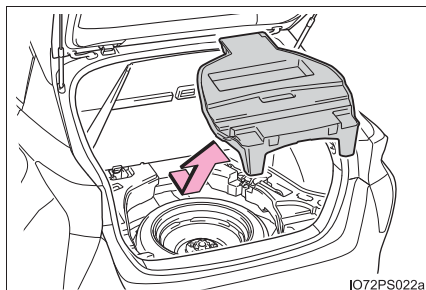

3 留め具を取りはずし、応急用タイヤを取り出す

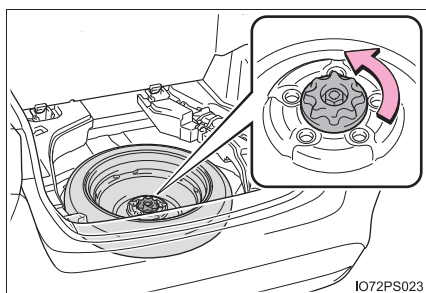

### 警告

#### ■ 応急用タイヤを収納するとき

ボデーと応急用タイヤとのあいだに、指などを挟まないように注意してください。

★：グレード、オプションなどにより、装備の有無があります。

## パンクしたタイヤの交換

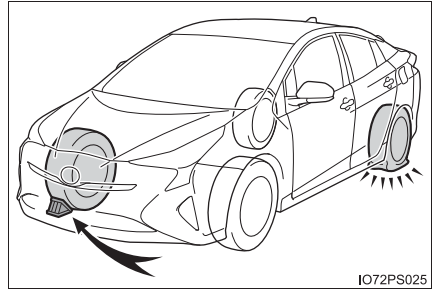
1 輪止め<sup>※</sup>をする

IO72PS025

パンクしたタイヤ		輪止めの位置
前輪	左側	右側後輪うしろ
	右側	左側後輪うしろ
後輪	左側	右側前輪前
	右側	左側前輪前

※ 輪止めは、トヨタ販売店で購入することができます。

## 2 15インチタイヤ装着車は、ホイールキャップを取りはずす

傷が付くのを防ぐため、ホイールナットレンチの先に布などを巻いて保護してください。

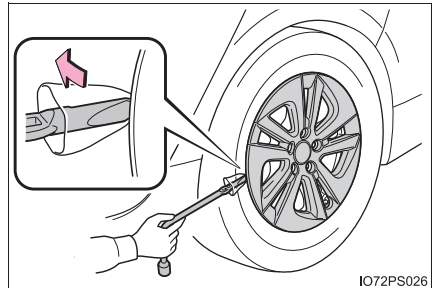

IO72PS026

## 3 ナットを少し(約1回転)ゆるめる

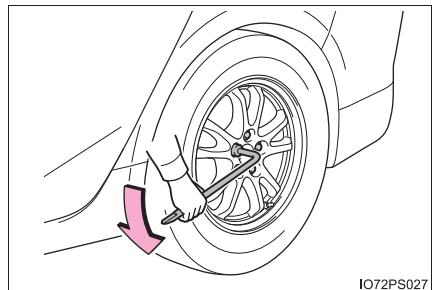

IO72PS027

- 4 ジャッキ頭部の凹み部が、ジャッキセット位置の中央あたりに軽くあたるまで、ジャッキの(A)部を手でまわす

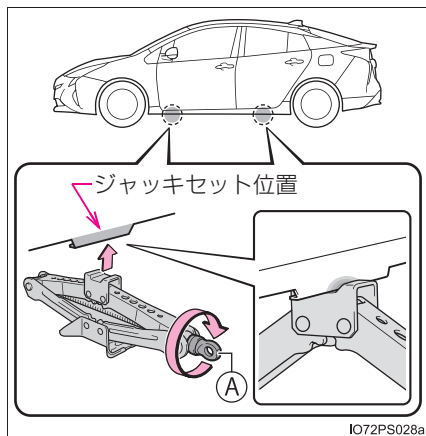

- 5 ジャッキハンドルとホイールナットレンチを図のように組み合わせる

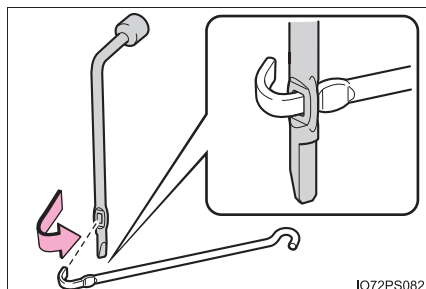

- 6 タイヤが地面から少し離れるまで、車体を上げる

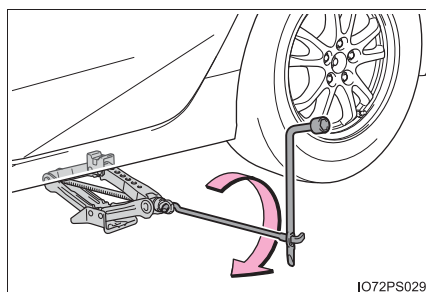

- 7 ナットすべてを取りはずし、タイヤを取りはずす

タイヤを直接地面に置くときは、ホイールの意匠面に傷が付かないよう意匠面を上にして置きます。

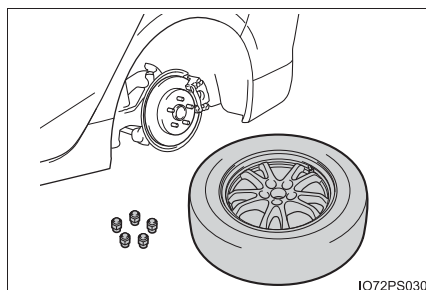

**警告****■ タイヤ交換について**

- 走行直後、ディスクホイールやブレーキまわりなどにはふれないでください  
走行直後のディスクホイールやブレーキまわりは高温になっているため、タイヤ交換などで手や足などがふれると、やけどをするおそれがあります。
- 次のことをお守りいただかないとナットがゆるみ、ホイールがはずれ落ち、重大な傷害におよぶか、最悪の場合死亡につながるおそれがあります。
  - ・ ホイールの交換後はすぐに  $103\text{N} \cdot \text{m}$  ( $1050\text{kgf} \cdot \text{cm}$ ) の力でナットを締める
  - ・ タイヤの取り付けには、使用しているホイール専用のナットを使用する
  - ・ ボルトやナットのねじ部や、ホイールのボルト穴につぶれや亀裂などの異常がある場合は、トヨタ販売店で点検を受ける
  - ・ ナットを取り付けるときは、必ずテーパ部分を内側にして取り付ける (→ P. 445)

## タイヤの取り付け

- 1 ホイール接触面の汚れをふき取る

ホイール接触面が汚れていると、走行中にナットがゆるみ、タイヤがはずれるおそれがあります。

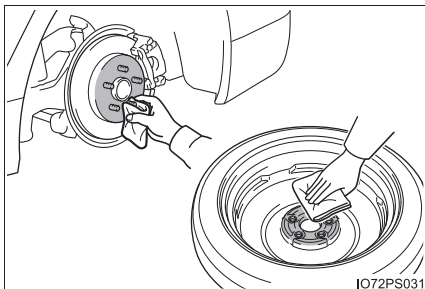

- 2 タイヤを取り付け、タイヤががたつかない程度まで手でナットを仮締めする

アルミホイールから応急用タイヤにかえるときは、ナットのテーパ部がホイールのシート部に軽くあたるまでまわします。

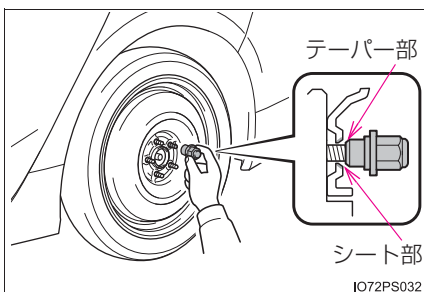

アルミホイールからアルミホイールにかえるときは、ナットの座金がホイールにあたるまでまわします。

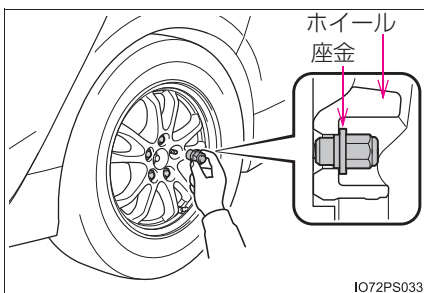

- 3 車体を下げる

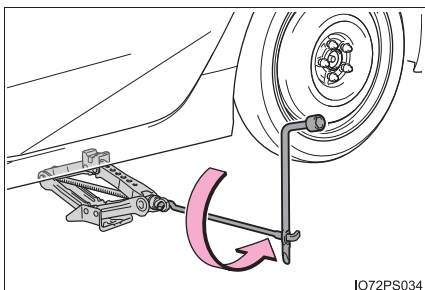



- 4 図の番号順でナットを 2、3 度  
しっかり締め付ける

締め付けトルク：

103N・m (1050kgf・cm)

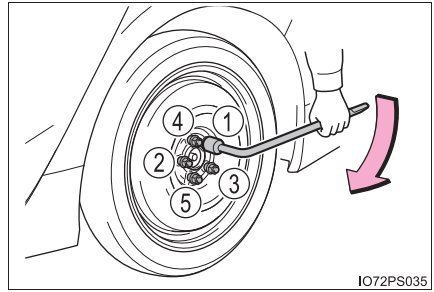

- 5 車両に装着されていたホイール  
にもどしたときは、ホイール  
キャップを取り付ける※  
(15インチタイヤ装着車)

タイヤのバルブ（空気口）に切り欠きを  
合わせてホイールキャップを確実に  
取り付けます。

※ 応急用タイヤに取り付けることは  
できません。

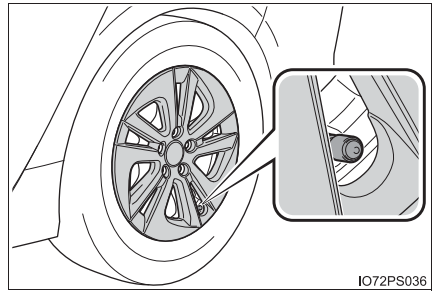

- 6 すべての工具・ジャッキ・パンクしたタイヤを収納する

## 知識

### ■ 応急用タイヤについて

- タイヤの側面に TEMPORARY USE ONLY と書かれています。応急用にのみ使用してください。
- 空気圧を必ず点検してください。(→ P. 553)

### ■ 応急用タイヤを装着しているとき

応急用タイヤ装着中は、標準タイヤ装着時にくらべ車高が低くなる場合があります。段差を乗り越えるときはご注意ください。

### ■ 雪道・凍結路で前輪がパンクしたとき

- 1 後輪を応急用タイヤと交換する
- 2 パンクした前輪をはずした後輪と交換する
- 3 タイヤチェーンを前輪に装着する

### ■ ジャッキセット位置を確認するとき

ジャッキセット位置を確認するためのマークが、車体の下側に刻印されています。

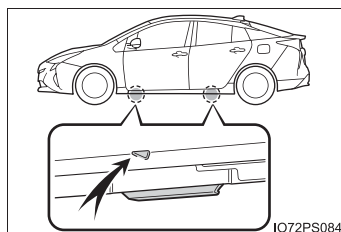

I072PS084

### ■ ジャッキを収納するとき

収納位置の横にあるマークと同じ向きになるように、ジャッキを収納します。

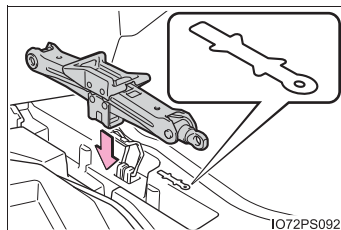

I072PS092

 **警告**
**■ 応急用タイヤを使用するとき**

- お客様のお車専用になっているため、他の車には使用しないでください。
- 同時に2つ以上の応急用タイヤを使用しないでください。
- できるだけ早く通常のタイヤと交換してください。
- 急加速・急ハンドル・急ブレーキやシフト操作による急激なエンジnbrakeの使用は避けてください。
- 摩耗限度（トレッドウェアインジケーターまたはスリップサイン）をこえて使用しないでください。

**■ 応急用タイヤを装着しているとき**

正確な車両速度が検出できない場合があります、次のシステムが正常に作動しなくなるおそれがあります。

- |   |   |
|---|---|
| <ul style="list-style-type: none"> <li>・ ABS</li> <li>・ ブレーキアシスト</li> <li>・ VSC</li> <li>・ TRC</li> <li>・ EPS</li> <li>・ オートマチックハイビーム★</li> <li>・ PCS（プリクラッシュセーフティシステム）★</li> <li>・ LDA（ステアリング制御付き車線逸脱警報）★</li> </ul> | <ul style="list-style-type: none"> <li>・ レーダークルーズコントロール（全車速追従機能付き）★</li> <li>・ BSM（ブラインドスポットモニター）★</li> <li>・ クリアランスソナー★</li> <li>・ インテリジェントクリアランスソナー★</li> <li>・ シンプルインテリジェントパーキングアシスト★</li> </ul> |
|---|---|

また、次のシステムは、性能が十分に発揮できないばかりでなく、駆動系部品に悪影響を与えるおそれがあります。

- ・ E-Four（電気式4WDシステム）★

**■ 応急用タイヤ使用時の速度制限**

応急用タイヤを装着しているときは、80km/h以上の速度で走行しないでください。

応急用タイヤは、高速走行に適していないため、思わぬ事故につながるおそれがあり危険です。

**■ ジャッキや工具を使用したあとは**

走行前に正しい位置に格納されているか確認してください。正しく格納されていないと、事故や急ブレーキの際、重大な傷害につながるおそれがあり危険です。

★：グレード、オプションなどにより、装備の有無があります。

 **注意****■ 応急用タイヤ装着中の注意**

応急用タイヤ装着中は、標準タイヤ装着時にくらべ車高が低くなる場合があります。段差を乗り越えるときは注意してください。

**■ 応急用タイヤ使用時のタイヤチェーン装着**

応急用タイヤには、タイヤチェーンを装着しないでください。  
タイヤチェーンが車体側にあたり、走行に悪影響をおよぼすおそれがあります。

**■ 樹脂加飾部品の取り扱いについて（17 インチタイヤ装着車）**

→ P. 431

## パンクしたときは（タイヤパンク応急修理キット装着車）

タイヤパンク応急修理キット装着車には、スペアタイヤが搭載されていません。

タイヤがパンクしたときは、タイヤパンク応急修理キットで応急修理することができます。釘やネジなどが刺さった程度の軽度なパンクを応急修理できます（パンク補修液 1 本につき、応急修理できるタイヤは 1 本です）。パンクしたタイヤの損傷状況により、応急修理キットでは応急修理できない場合があります。（→ P. 512）

タイヤパンク応急修理キットによる応急修理は、一時的な処置です。できるだけ早くタイヤを修理・交換してください。

### 警告

#### ■ タイヤがパンクしたときは

パンクしたまま走行しないでください。

短い距離でも、タイヤとホイールが修理できないほど損傷したり、思わぬ事故につながるおそれがあり危険です。

## 応急修理する前に

- 地面が固く平らで安全な場所に移動する
- パーキングブレーキをしっかりとかける
- シフトポジションをPにする
- ハイブリッドシステムを停止する
- 非常点滅灯を点滅させる
- タイヤの損傷程度を確認する

釘やネジなどが刺さっている場合のみ、タイヤを応急修理してください。

- ・ タイヤに刺さっている釘やネジなどは抜かないでください。抜いてしまうと穴が大きくなりすぎ、応急修理ができなくなることがあります。
- ・ パンク補修液がもれないようにするため、パンク箇所が分かっている場合は、パンク箇所が上になるように車両を移動してください。

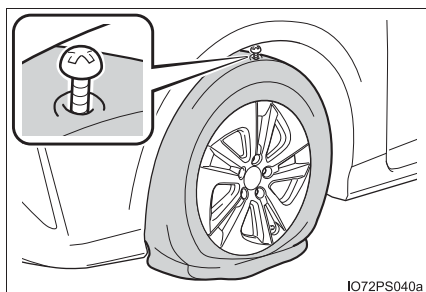

## 知識

### ■ 応急修理キットで修理できないパンク

次の場合は、応急修理キットでは応急修理できません。トヨタ販売店にご連絡ください。

- タイヤ空気圧が不十分な状態で走行してタイヤが損傷しているとき
- タイヤ側面など、接地面以外に穴や損傷があるとき
- タイヤがホイールから明らかにはずれているとき
- タイヤに4mm以上の切り傷や刺し傷があるとき
- ホイールが破損しているとき
- 2本以上のタイヤがパンクしているとき
- 1本のタイヤに2箇所以上の切り傷や刺し傷があるとき
- 補修液の有効期限が切れているとき

**タイヤパンク応急修理キット・工具の搭載位置**

## ▶ FF車

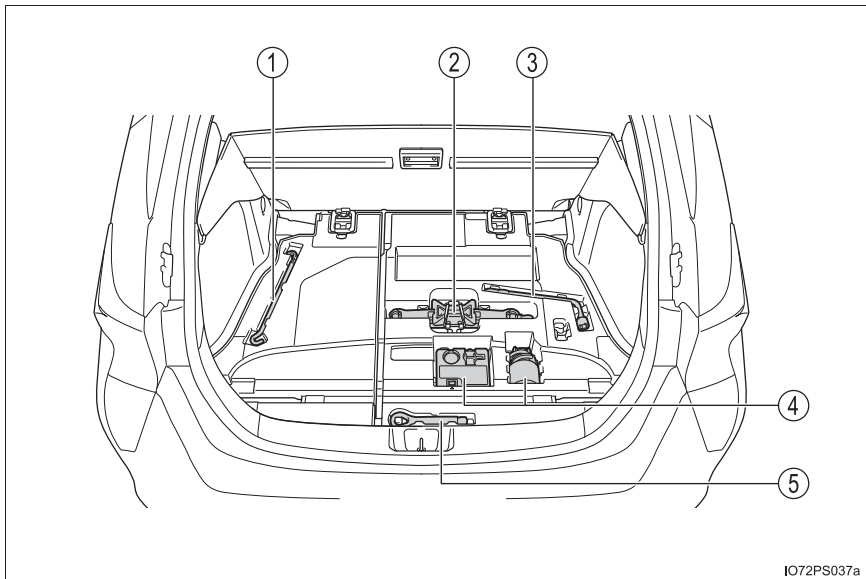

- ① ジャッキハンドル
- ② ジャッキ  
(使用方法：→ P. 517)
- ③ ホイールナットレンチ
- ④ タイヤパンク応急修理キット
- ⑤ けん引フック

## ▶ 4WD 車

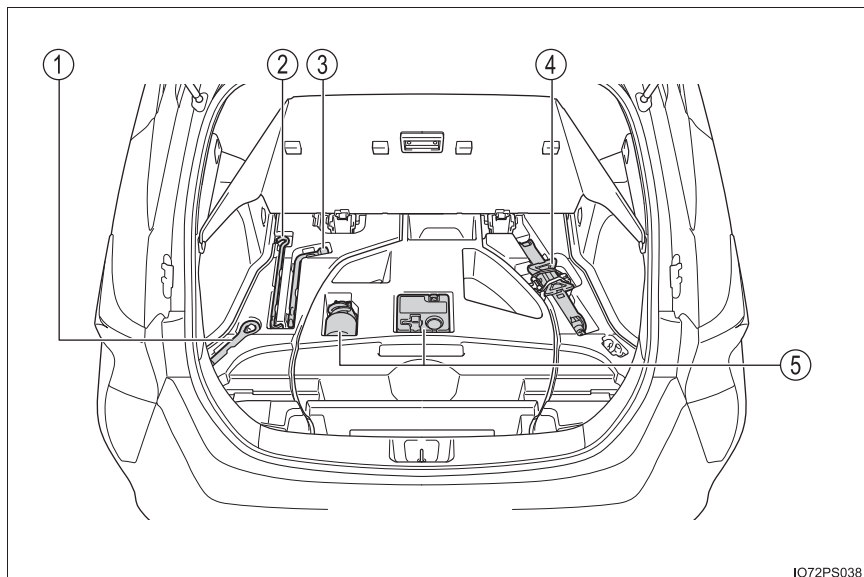

IO72PS038

- |              |                           |
|--------------|---------------------------|
| ① けん引フック     | ④ ジャッキ<br>(使用方法：→ P. 517) |
| ② ジャッキハンドル   | ⑤ タイヤパンク応急修理キット           |
| ③ ホイールナットレンチ |                           |



## タイヤパンク応急修理キットの内容／各部の名称

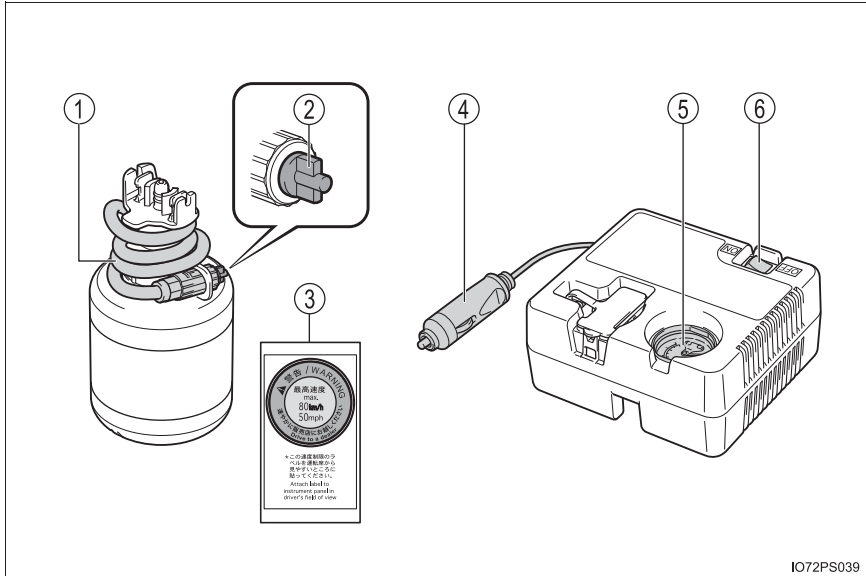

IO72PS039

- |             |         |
|-------------|---------|
| ① ホース       | ④ 電源プラグ |
| ② 空気逃がしキャップ | ⑤ 空気圧計  |
| ③ 速度制限ラベル   | ⑥ スイッチ  |

## タイヤパンク応急修理キットの取り出し方

- 1 ハンドルを引き上げて、デッキボードを開く

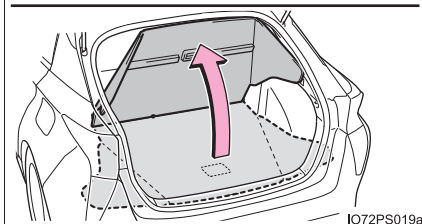
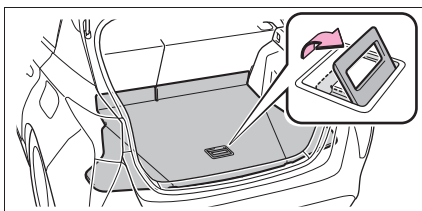

I072PS019a

- 2 買い物フック(→P. 394)を使って、デッキボードを固定する

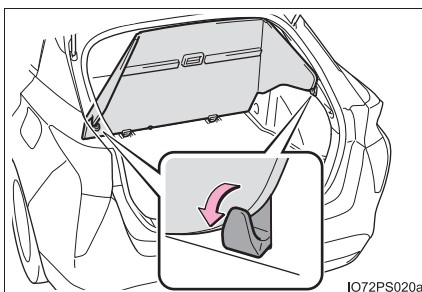

I072PS020a

- 3 応急修理キットを取り出す

FF 車でトノカバー★を収納している場合は、トノカバーの先端をめくって、タイヤパンク応急修理キットを取り出します。

### ▶ FF 車

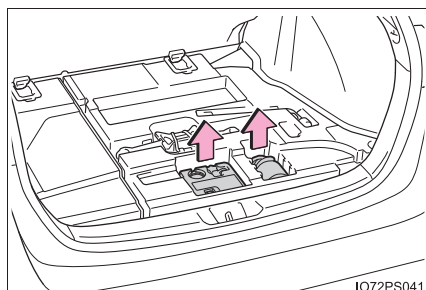

I072PS041

### ▶ 4WD 車

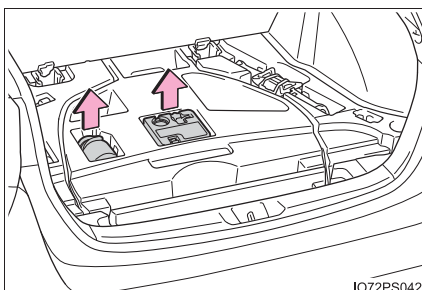

I072PS042

★：グレード、オプションなどにより、装備の有無があります。

 知識

## ■ ジャッキの取り出し方

固定バンドのフックをはずして取り出します。

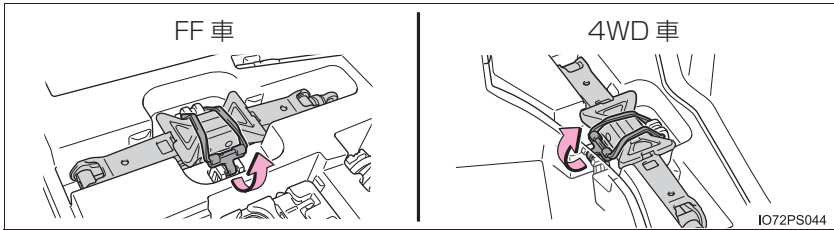

## ■ ジャッキを収納するとき

収納位置の横にあるマークと同じ向きになるように、ジャッキを収納します。

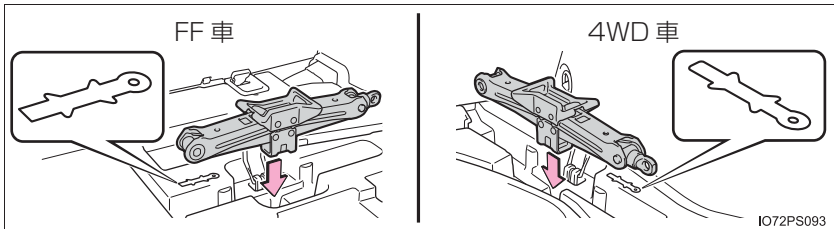
 警告

## ■ ジャッキや工具を使用したあとは

走行前に正しい位置に格納されているか確認してください。正しく格納されていないと、事故や急ブレーキの際、重大な傷害につながるおそれがあり危険です。

## 応急修理するときは

- 1 応急修理キットをビニール袋から取り出す
- 2 パンクしたタイヤのバルブからバルブキャップを取りはずす

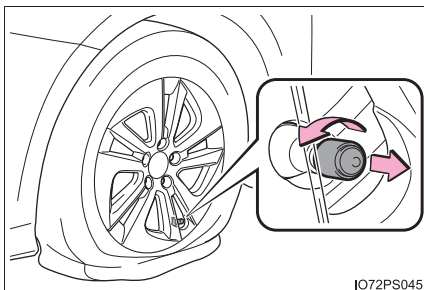

- 3 ホースをのばし、ホースから空気逃がしキャップを取りはずす

ボトルに同封されているラベルは、所定の位置へ貼り付けます。(手順10へ)

空気逃がしキャップは再度使用するため、なくさないように保管してください。

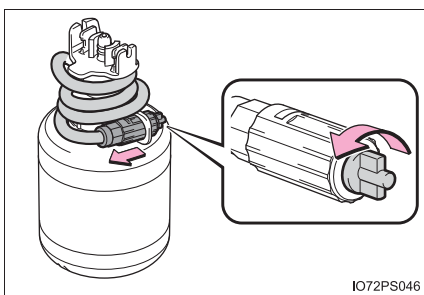

- 4 ボトルのホースをパンクしたタイヤのバルブに接続する

ホース先端を時計まわりにまわしてしっかりと最後までねじ込みます。

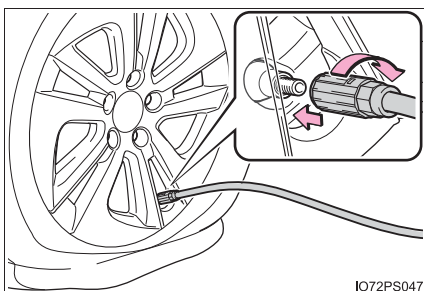

- 5 コンプレッサーのスイッチがOFFであることを確認する

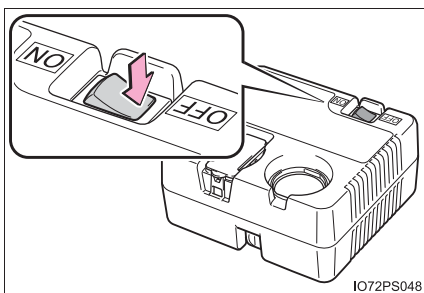

- 6 コンプレッサーのゴム栓をはずす

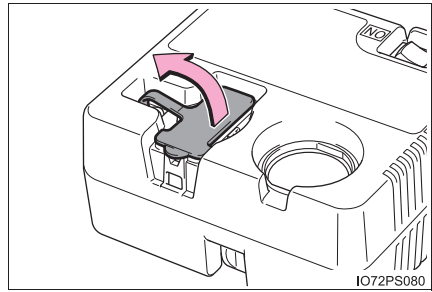

- 7 コンプレッサーの電源プラグを取りはずす

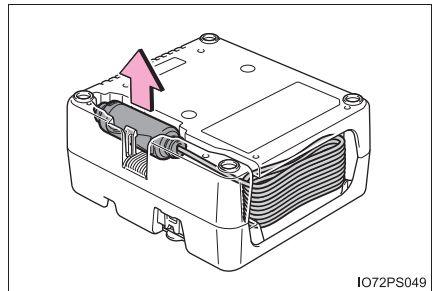

- 8 コンプレッサーの電源プラグをアクセサリースOCKETに挿し込む (→ P. 399)

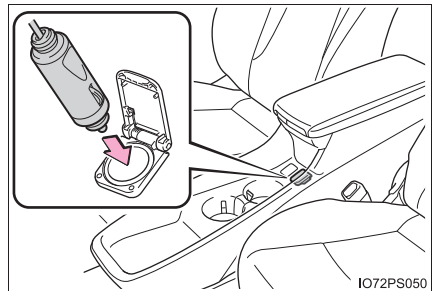

- 9 コンプレッサーにボトルを接続する

コンプレッサーの切欠き部とボトルの台形マークの上端とが合う位置まで、しっかりとボトルを挿し込んでください。

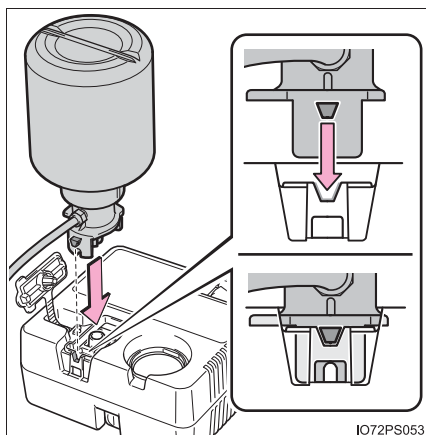

IO72PS053

- 10 運転席から見やすい位置に、付属のラベルを貼り付ける

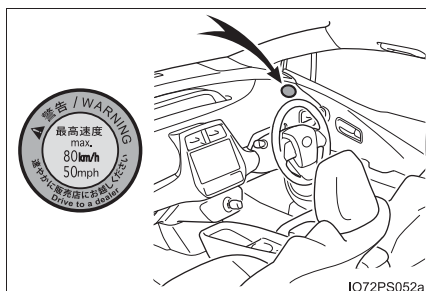

IO72PS052a

- 11 タイヤの指定空気圧を確認する  
運転席側の空気圧ラベルで確認することができます。(→ P. 444)

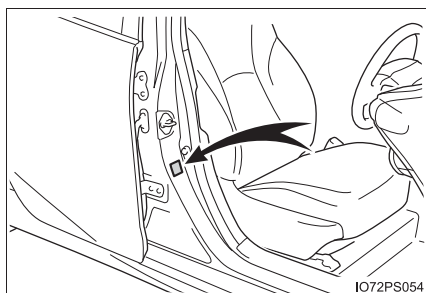

IO72PS054

- 12 ハイブリッドシステムを始動する (→ P. 199)

- 13 コンプレッサーのスイッチをONにし、パンク補修液と空気を充填する

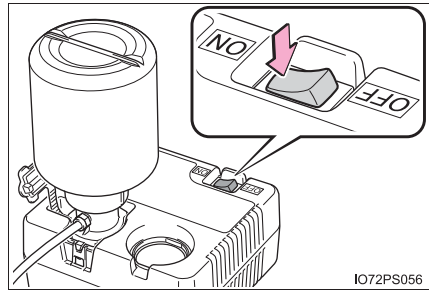

- 14 空気圧が指定空気圧になるまで空気を充填する

- ① 一時的に空気圧計が 300 ～ 400kPa(3.0～4.0kg/cm<sup>2</sup>)まで上昇し、徐々に減少します。
- ② スイッチを ON にしてから約 1 ～ 5 分程度で実際の空気圧になります。

空気圧は、コンプレッサーのスイッチを OFF にして確認してください。空気の入れすぎに注意して、指定空気圧になるまで充填・確認をくり返してください。

充填までに必要な時間は、約5～20分です（外気温により異なります）。25分以上充填しても指定空気圧にならない場合は、応急修理できません。コンプレッサーのスイッチを OFF にして、トヨタ販売店にご連絡ください。

空気を入れすぎたときは、指定空気圧になるまで空気を抜いてください。  
(→ P. 524, 553)

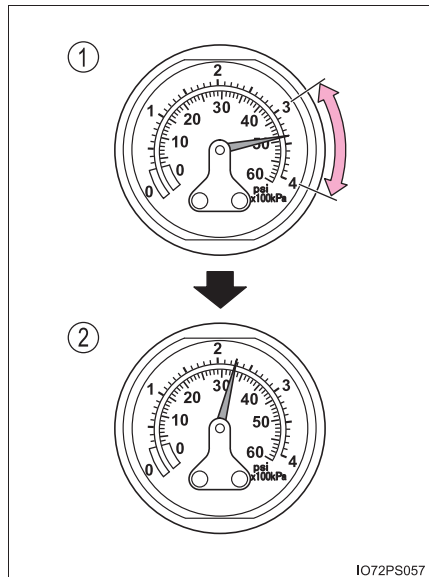

- 15 コンプレッサーのスイッチが OFF であることを確認した上で、アクセサリソケットから電源プラグを抜き、タイヤのバルブからボトルのホースを取りはずす

ホースを取りはずすときにパンク補修液がもれる可能性があります。

- 16 バルブキャップを応急修理したタイヤのバルブに取り付ける

- 17** ボトルのホース先端に空気逃がしキャップを取り付ける

空気逃がしキャップを取り付けないとパンク補修液がもれ、車や衣服などが汚れる可能性があります。

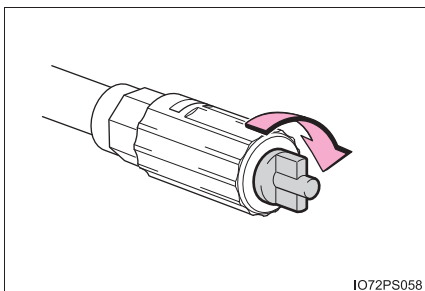

IO72PS058

- 18** いったん、ボトルとコンプレッサーを接続したままラゲージルームに収納する

- 19** タイヤ内のパンク補修液を均等に広げるために、ただちに約 5km、速度 80km/h 以下で安全に走行する

- 20** 走行後、平坦な場所に停車して再度、応急修理キットを接続する

ボトルのホースを接続する前に、空気逃がしキャップを取りはずしてください。

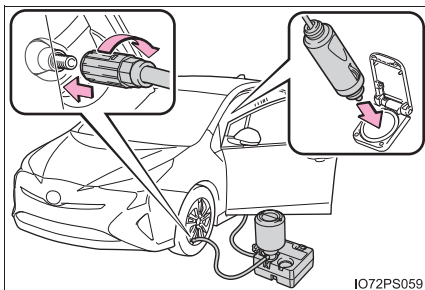

IO72PS059

- 21** コンプレッサーのスイッチを数秒間 ON にしてから再度 OFF し、空気圧を確認する

- ① 空気圧が130kPa (1.3kg/cm<sup>2</sup>) 未満の場合：応急修理できません。トヨタ販売店にご連絡ください。
- ② 空気圧が130kPa (1.3kg/cm<sup>2</sup>) 以上、指定空気圧未満の場合：手順**22**へ
- ③ 空気圧が指定空気圧(→P. 553)の場合：手順**23**へ

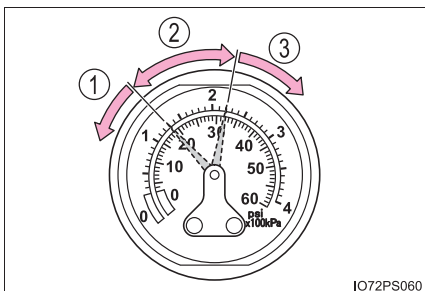

IO72PS060



**22** コンプレッサーのスイッチをONにして指定空気圧まで空気を充填し、再度、約 5km 走行後にあらためて手順**20**から実施する

**23** ボトルのホース先端に空気逃がしキャップを取り付ける

空気逃がしキャップを取り付けないとパンク補修液がもれ、車や衣服などが汚れる可能性があります。

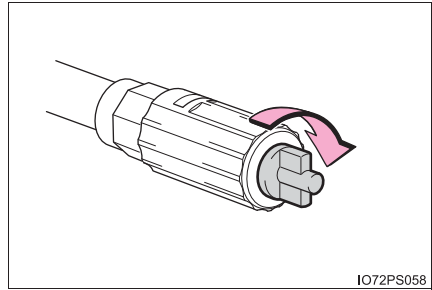

**24** ボトルとコンプレッサーを接続したままラゲージルームに収納する

**25** 急ブレーキ・急加速・急ハンドルを避け、約 100km 走行以内、かつ 80km/h 以下の速度で、トヨタ販売店まで慎重に運転する

タイヤの修理・交換、応急修理キットの処理についてはトヨタ販売店にご相談ください。

トヨタ販売店にてタイヤを修理・交換するときに、パンク補修液注入済みであることを必ずお伝えください。

 知識

## ■ 空気を入れすぎてしまったときは

- 1 タイヤからボトルのホースを取りはずす
- 2 ボトルのホース先端に空気逃がしキャップを取り付け、キャップの突起部をタイヤのバルブに押しあて、空気を抜く

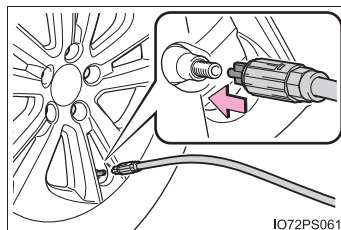

- 3 ボトルのホースから空気逃がしキャップを取りはずし、ホースを再接続する
- 4 コンプレッサーのスイッチを数秒間 ON にし、OFF にしてから空気圧計を確認する

指定空気圧より低いときは、再度コンプレッサーのスイッチを ON にし、指定空気圧になるまで空気を充填してください。

## ■ 応急修理後のタイヤのバルブについて

応急修理キットを使用したときは、タイヤのバルブを新品に交換してください。

## ■ 応急修理キットの点検について

パンク補修液の有効期限の確認は定期的に行ってください。

有効期限はボトルに表示されています。

有効期限が切れたパンク補修液は使用しないでください。応急修理キットによる修理が正常にできない場合があります。

## ■ 補修液を廃棄するときは

補修液には環境に有害な物質が含まれています。補修液のボトル、および補修液の廃棄が必要な際は、トヨタ販売店、または都道府県知事の許可を受けた、専門の廃棄物処理業者に処理をご依頼ください。

## ■ 応急修理キットについて

- 応急修理キットは自動車タイヤの空気充填用です。
- パンク補修液には有効期限があります。有効期限はボトルに表示されています。有効期限が切れる前に新しいボトルに交換してください。交換についてはトヨタ販売店にご相談ください。
- パンク補修液ボトル1本でタイヤ1本を1回応急修理できます。使用したパンク補修液の交換は、トヨタ販売店にご相談ください。コンプレッサーは、くり返し使用できます。
- 外気温が-40℃～60℃のときに使用できます。
- 応急修理キット搭載車両の装着タイヤ専用です。指定タイヤサイズ以外のタイヤや、他の用途には使用しないでください。
- パンク補修液が衣服に付着するとシミになる場合があります。
- パンク補修液がホイールやボデーに付着した場合、放置すると取れなくなるおそれがあります。ぬれた布などですみやかにふき取ってください。
- 応急修理キット作動中は、大きな音がしますが故障ではありません。
- タイヤ空気圧の点検や調整には使用しないでください。

 **警告****■ タイヤがパンクしているときは**

タイヤがパンクした状態で走行を続けしないでください。短い距離でもパンクしたタイヤで走行すると、タイヤおよびホイールが損傷し修理できなくなります。パンクした状態で走行を続けると、タイヤ側面に円周状の溝ができる場合があります。この状態で応急修理キットを使用すると、タイヤが破裂する危険があります。

**■ 応急修理キットについて**

- 応急修理キットは指定の位置に収納してください。急ブレーキ時などに応急修理キットが飛び出したりして破損したり、思わぬ事故につながるおそれがあり危険です。
- 応急修理キットはお客様の車専用です。他の車には使わないでください。他の車に使うと思わぬ事故につながるおそれがあり危険です。
- 指定タイヤサイズ以外のタイヤや他の用途には使用しないでください。パンク修理が完全に行われず、思わぬ事故につながるおそれがあり危険です。

**■ パンク補修液について**

- 誤って飲み込むと健康に害があります。その場合はできるだけたくさん水を飲み、ただちに医師の診察を受けてください。
- もし目に入ったり、皮膚に付いたりした場合には、水でよく洗い流してください。それでも異常を感じたときは、医師の診察を受けてください。

 **警告****■パンクしたタイヤを応急修理するときは**

- 車両を安全で平坦な場所に停止させてください。
- 走行直後、ホイールやブレーキまわりなどにはふれないでください。  
走行直後のホイールやブレーキまわりは高温になっている可能性があるため手や足などがふれると、やけどをするおそれがあります。
- タイヤを車両に取り付けた状態で、バルブとボトルのホースをしっかりと接続してください。ホースの接続が不十分な場合、空気がもれたり、パンク補修液が飛散したりするおそれがあります。
- パンク補修液注入中にボトルのホースがはずれると、圧力でホースが暴れ大変危険です。
- 空気充填後は、ボトルのホースを取りはずすときや空気を抜くときにパンク補修液が飛散する場合があります。
- 作業手順に従って応急修理を行ってください。  
手順どおりに行わないとパンク補修液が噴出する場合があります。
- 破裂の危険があるので、応急修理キット作動中は補修中のタイヤから離れてください。タイヤに亀裂や変形が発生している場合、ただちにコンプレッサーのスイッチを OFF にし、修理を中止してください。
- 応急修理キットは長時間作動させるとオーバーヒートする可能性があります。40分以上連続で作動させないでください。
- 応急修理キットが作動すると部分的に熱くなります。使用中または使用後の取り扱いには注意してください。ボトルとコンプレッサー接続箇所付近の金属部分は特に熱くなるのでふれないでください。
- 速度制限シールは指定位置以外に貼らないでください。ハンドルのパッド部分などの SRS エアバッグ作動部に速度制限シールを貼ると、SRS エアバッグが正常に作動しなくなるおそれがあります。

**■補修液を均等に広げるための運転について**

次のことを必ずお守りください。

お守りいただかないと、車両のコントロールが不能となり、重大な傷害を受けたり、最悪の場合死亡事故につながるおそれがあります。

- 低速で慎重に運転してください。特にカーブや旋回時には注意してください。
- 車がまっすぐ走行しなかったり、ハンドルをとられたりする場合は、運転を中止し、次のことを確認してください。
  - ・ タイヤを確認してください。タイヤがホイールからはずれている可能性があります。
  - ・ 再度、空気圧を測ってください。130kPa 未満の場合はタイヤが大きなダメージを受けている可能性があります。

 **注意****■ 応急修理をするときは**

- タイヤに刺さった釘やネジを取り除かずに応急修理を行ってください。取り除いてしまうと、応急修理キットでは応急修理ができなくなる場合があります。
- 応急修理キットに防水機能はありません。降雨時などは、水がかからないようにして使用してください。
- 砂地などの砂ぼこりの多い場所に直接置いて使用しないでください。砂ぼこりなどを吸い込むと、故障の原因になります。

**■ 応急修理キットについて**

- 応急修理キットは DC12V 専用です。他の電源での使用はできません。
- 応急修理キットにガソリンがかかると劣化するおそれがあります。ガソリンがかからないようにしてください。
- 応急修理キットはビニール袋に入れて砂ぼこりや水を避けて収納してください。
- 応急修理キットは指定の位置に収納し、お子さまが誤って手をふれないようご注意ください。
- 分解・改造などは絶対にしないでください。また、空気圧計などに衝撃を与えないでください。故障の原因になります。

## ハイブリッドシステムが始動できないときは

ハイブリッドシステムが始動できない原因は状況によって異なります。次のことをご確認いただき、適切に対処してください。

### 正しいハイブリッドシステムの始動方法（→ P. 199）に従っても始動できない

次の原因が考えられます。

- 電子キーが正常に働いていない可能性があります。\*（→ P. 532）
- 燃料が入っていない可能性があります。  
給油してください。（→ P. 69）
- イモビライザーシステムに異常がある可能性があります。\*（→ P. 74）
- シフト制御システムに異常がある可能性があります。\*  
（→ P. 203, 497）
- 電子キーの電池切れやヒューズ切れなど、電気系統異常の可能性があります。異常の種類によっては、ハイブリッドシステムを一時的な処置で始動することができます。（→ P. 530）
- 駆動用電池の温度が著しく低い（およそ - 30℃以下）可能性があります。（→ P. 69, 202）

\* シフトポジションをPから切りかえることができない可能性があります。

### 室内灯・ヘッドランプが暗い／ホーンの音が小さい、または鳴らない場合

次の原因が考えられます。

- 補機バッテリーあがりの可能性があります。（→ P. 534）
- 補機バッテリーのターミナルがゆるんでいる可能性があります。  
（→ P. 535）

### 室内灯・ヘッドランプが点灯しない／ホーンが鳴らない場合

次の原因が考えられます。

- 補機バッテリーあがりの可能性があります。（→ P. 534）
- 補機バッテリーのターミナルがはずれている可能性があります。  
（→ P. 535）

対処の方法がわからないとき、あるいは対処をしてもハイブリッドシステムが始動できないときは、トヨタ販売店にご連絡ください。

### 緊急始動機能

通常のハイブリッドシステム始動操作でハイブリッドシステムが始動しないときは、次の手順でハイブリッドシステムが始動する場合があります。緊急時以外は、この方法で始動させないでください。

- 1 パーキングブレーキがかかっていることを確認する
- 2 パワースイッチをアクセサリモードにする
- 3 ブレーキペダルをしっかりと踏んでパワースイッチを約 15 秒以上押し続ける

上記の方法でハイブリッドシステムが始動しても、システムの故障が考えられます。ただちにトヨタ販売店で点検を受けてください。



## 電子キーが正常に働かないときは

電子キーと車両間の通信がさまたげられたり（→P. 159）、電子キーの電池が切れたときは、スマートエントリー&スタートシステムとワイヤレスリモコンが使用できなくなります。このような場合、次の手順でドアを開けたり、ハイブリッドシステムを始動したりすることができます。

### ドアの施錠・解錠

メカニカルキー（→P. 141）を使って次の操作ができます。

- ① 全ドア施錠
- ② ドアガラスとムーンルーフ★が閉まる（まわし続ける）※
- ③ 全ドア解錠
- ④ ドアガラスとムーンルーフ★が開く（まわし続ける）※

※ トヨタ販売店ででの設定変更が必要です。（→P. 555）

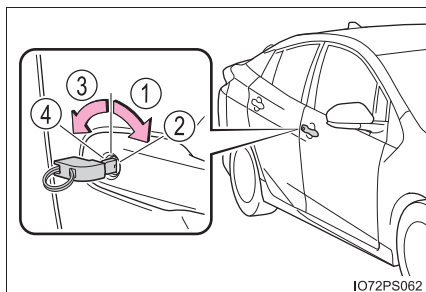

★：グレード、オプションなどにより、装備の有無があります。

## ハイブリッドシステム始動の方法

- 1 ブレーキペダルを踏む
- 2 電子キーのトヨタエンブレム面で、パワースイッチにふれる

電子キーを認識するとブザーが鳴り、ONモードへ切りかわります。

カスタマイズ機能でスマートエントリー&スタートシステムを非作動にしたときは、アクセサリモードへ切りかわります。

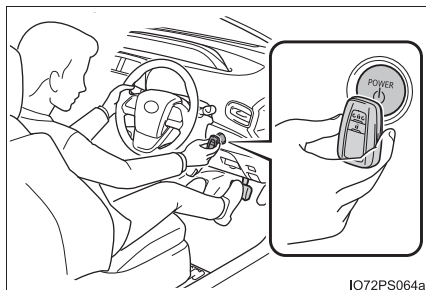

- 3 ブレーキペダルをしっかりと踏み込んで、マルチインフォメーションディスプレイに  が表示されていることを確認する



- 4 パワースイッチを押す

処置をしても作動しないときは、トヨタ販売店にご連絡ください。

 知識**■ ハイブリッドシステム停止のしかた**

通常のハイブリッドシステム停止のしかたと同様に、パーキングブレーキをかけ、シフトポジションをPにして、パワースイッチを押します。

**■ 電池交換について**

ここで説明しているハイブリッドシステムの始動方法は一時的な処置です。電池が切れたときは、ただちに電池の交換をおすすめします。(→ P. 457)

**■ オートアラームについて**

メカニカルキーで施錠した場合、オートアラームが設定されません。

**■ パワースイッチのモードの切りかえ**

ハイブリッドシステム始動方法の手順<sup>3</sup>で、ブレーキペダルから足を離してパワースイッチを押すと、ハイブリッドシステムが始動せず、スイッチを押すごとにモードが切りかわります。(→ P. 201)

**■ 電子キーが正常に働かない場合**

- 車両カスタマイズ機能でスマートエントリー&スタートシステムの設定を確認し、非作動になっている場合には、作動可能に設定変更してください。(→ P. 555)
- 電子キーが節電モードに設定されていないことを確認してください。設定されている場合は解除してください。(→ P. 158)

 警告**■ メカニカルキーを使ってドアガラスとムーンルーフ★を操作するとき**

ドアガラスやムーンルーフに人が挟まれるおそれがないことを確認してから操作してください。またお子さまには、メカニカルキーによる操作をさせないでください。お子さまや他の人がドアガラスやムーンルーフに挟まれたり巻き込まれたりするおそれがあります。

★：グレード、オプションなどにより、装備の有無があります。

## 補機バッテリーがあがったときは

補機バッテリーがあがった場合、次の手順でハイブリッドシステムを始動することができます。

ブースターケーブルと 12V のバッテリー付き救援車があれば、次の手順に従って、ハイブリッドシステムを始動させることができます。

- 1 電子キーを携帯していることを確認する

ブースターケーブル接続時、場合によっては、オートアラームが作動し自動的にドアが施錠されます。(→P. 77)

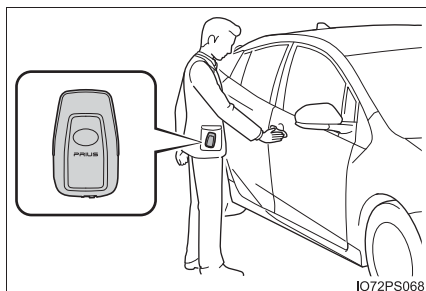

- 2 ボンネットを開ける (→ P. 438)

- 3 エンジン上部のカバーをはずす  
両端をつかんで垂直に持ち上げると、  
カバーがはずれます。

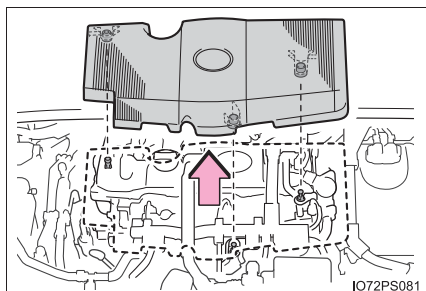

- 4 補機バッテリーの+端子のカバーをはずし、ブースターケーブルを次の順につなぐ
  - ① 赤色のブースターケーブルを自車の補機バッテリーの+端子につなぐ
  - ② 赤色のブースターケーブルのもう一方の端を救援車のバッテリーの+端子につなぐ
  - ③ 黒色のブースターケーブルを救援車のバッテリーの-端子につなぐ
  - ④ 黒色のブースターケーブルのもう一方の端を補機バッテリーから離れた、未塗装の金属部(図に示すような固定された部分)につなぐ

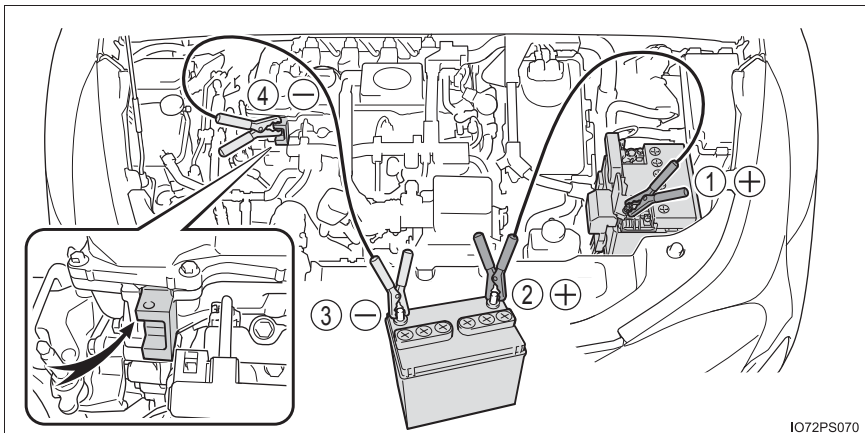

I072PS070

- 5 救援車のエンジンをかけ、回転を少し高めにして、約5分間自車の補機バッテリーを充電する
- 6 救援車のエンジン回転を維持したまま、パワースイッチをいったんONモードにしてからハイブリッドシステムを始動する
- 7 READY インジケーターが点灯することを確認する  
点灯しない場合はトヨタ販売店にご連絡ください。
- 8 ハイブリッドシステムが始動したら、ブースターケーブルをつないだときと逆の順ではずす  
ブースターケーブルをはずしたあとは、バッテリー+端子のカバーをもとにもどしてください。
- 9 エンジン上側のカバーをもとどおりに取り付ける  
取りはずしたときと逆の手順で、エンジン上部のカバーを取り付けます。取り付け後は、固定ピンが確実にはめ込まれていることを確認してください。

ハイブリッドシステムが始動しても、早めにトヨタ販売店で点検を受けてください。

 知識**■ 補機バッテリーあがり時の始動について**

この車両は、押しがけによる始動はできません。

**■ 補機バッテリーあがりを防ぐために**

- ハイブリッドシステムが停止しているときは、ランプやエアコンの電源を切ってください。
- 渋滞などで長時間止まっているときは、不必要な電装品の電源を切ってください。

**■ 補機バッテリーがあがってしまったときは**

- コンピューターに記憶されている情報が消去されます。補機バッテリーがあがったときはトヨタ販売店で点検を受けてください。
- 初期設定が必要な機能があります。(→ P. 562)

**■ 補機バッテリー端子をはずすときは**

補機バッテリー端子をはずすと、コンピューターに記憶されている情報が消去されます。補機バッテリー端子をはずすときは、トヨタ販売店にご相談ください。

**■ 補機バッテリーの充電について**

補機バッテリーの電力は、車両を使用していないあいだも、一部の電装品による消費や自然放電のために、少しずつ消費されています。そのため、車両を長期間放置すると、補機バッテリーがあがってハイブリッドシステムを始動できなくなるおそれがあります。(補機バッテリーはハイブリッドシステムの作動中に自動で充電されます)

### ■補機バッテリーあがり時や取りはずし時など

- 補機バッテリー脱着直後はスマートエントリー&スタートシステムによるドアの解錠ができない場合があります。解錠できなかった場合は、ワイヤレスリモコン、またはメカニカルキーで解錠・施錠を実施してください。
- 補機バッテリー脱着後、最初のハイブリッドシステム始動は失敗することがあります。2回目以降のハイブリッドシステム始動は正常に動作しますので、問題ではありません。
- 車両は常にパワースイッチの状態を記憶しています。補機バッテリーあがり時、補機バッテリー脱着後は、バッテリーをはずす前の状態に車両は復帰します。補機バッテリーを脱着する際は、パワースイッチをOFFにしてから行ってください。  
補機バッテリーあがり前のパワースイッチの状態が不明の場合、補機バッテリー接続時は特に注意してください。
- シフトポジションがPの状態で補機バッテリーがあがった場合は、Pから他のポジションに切りかえることができない可能性があります。その場合は、前輪が固定されているため、前輪を持ち上げないと車両の移動ができません。  
(→P. 477)

### ■補機バッテリーを交換するときは

- 欧州規格バッテリーを使用してください。
- 交換前と同一のケースサイズ、かつ20時間率容量(20HR)が同等以上の補機バッテリーを使用してください。
  - ・ケースサイズが異なると、補機バッテリーが正しく固定されません。
  - ・20時間率容量が小さいと、車両を使用していない期間が短い期間であっても補機バッテリーがあがって、ハイブリッドシステムの始動ができなくなるおそれがあります。
- 詳しくは、トヨタ販売店にご相談ください。

 **警告****■ 補機バッテリー端子をはずすときは**

必ず－端子を先にはずしてください。＋端子を先にはずすと、＋端子が周辺の金属部分にふれた場合、火花が発生し火災につながるおそれがあるほか、感電し重大な傷害におよぶか、最悪の場合死亡につながるおそれがあります。

**■ 補機バッテリーの引火または爆発を防ぐために**

補機バッテリーから発生する可燃性ガスに引火して爆発するおそれがあり危険ですので、火や火花が発生しないよう、次のことをお守りください。

- ブースターケーブルは正しい端子または接続箇所以外に接続しない
- ＋端子に接続したブースターケーブルの先を付近のブラケットや未塗装の金属部に接触させない
- ブースターケーブルは＋側と－側の端子を絶対に接触させない
- 補機バッテリー付近では、喫煙したりマッチやライターなどで火を起こさない

**■ 補機バッテリーの取り扱いについて**

補機バッテリー内には有毒で腐食性のある酸性の電解液が入っており、また関連部品には鉛または鉛の混合物を含んでいるので、取り扱いに関し、次のことを必ずお守りください。

- 補機バッテリーを取り扱うときは保護メガネを着用し、液（酸）が皮膚・衣服・車体に付着しないようにする
- 必要以上、顔や頭などを補機バッテリーに近付けない
- 誤ってバッテリー液が体に付着したり目に入ったりした場合、ただちに大量の水で洗い、すぐに医師の診察を受ける  
また、医師の診察を受けるまで、水を含ませたスポンジや布を患部にあてておく
- 誤ってバッテリー液を飲み込んだ場合、多量の水を飲んで、すぐに医師の診察を受ける
- 補機バッテリーの支柱・ターミナル・その他の関連部品の取り扱い後は手を洗う
- お子さまを補機バッテリーに近付けない

**■ 補機バッテリーのマイナス端子について**

ボデーに接続された補機バッテリーのマイナス端子をはずさないでください。誤ってはずすとプラス端子と接触し、重大な傷害におよぶか、最悪の場合死亡につながるおそれがあります。



 **注意****■ ブースターケーブルの取り扱いについて**

ブースターケーブルを接続したり、取りはずすときは、冷却ファンなどに巻き込まれないように十分注意してください。

## オーバーヒートしたときは

次のような場合は、オーバーヒートの可能性があります。

- 高水温警告灯（→ P. 487）が点滅または点灯したり、ハイブリッドシステムの出力が低下する（スピードが出ないなど）
- マルチインフォメーションディスプレイに「ハイブリッドシステム 高温 出力制限中です」が表示される
- エンジンルームから蒸気が出る

### 対処方法

#### ■ 高水温警告灯が点滅または点灯したとき

- 1 安全な場所に停車し、エアコンを OFF にしてから、ハイブリッドシステムを停止する
- 2 蒸気が出ている場合：  
蒸気が出なくなったことを確認してから、注意してボンネットを開ける  
  
蒸気が出ていない場合：  
注意してボンネットを開ける
- 3 ハイブリッドシステムが十分に冷えてから、ラジエーターコア部（放熱部）やホースなどからの冷却水もれを点検する

- ① ラジエーター
- ② ファン

多量の冷却水もれがある場合は、ただちにトヨタ販売店に連絡してください。

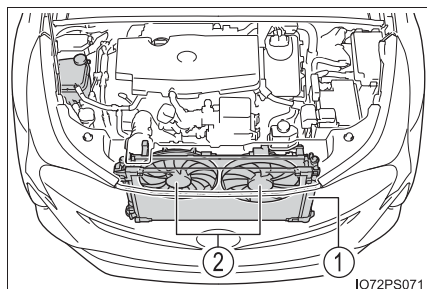

I072PS071

- 4 冷却水の量がリザーバータンクの“FULL”（上限）と“LOW”（下限）のあいだにあるかを点検する

- ① リザーバータンク
- ② “FULL”（上限）
- ③ “LOW”（下限）

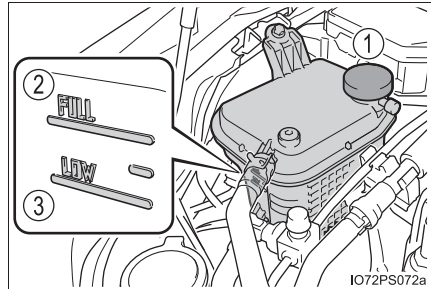

- 5 冷却水が不足している場合は、冷却水を補給する

冷却水がない場合は、応急措置として水を補給してください。

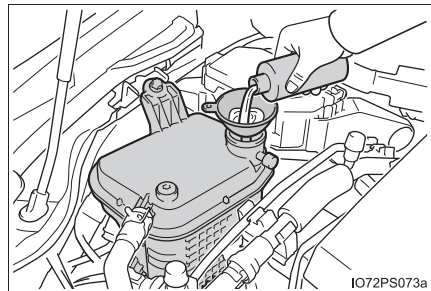

- 6 ハイブリッドシステムを始動し、エアコンを作動させてラジエーター冷却用のファンが作動しているか、およびラジエーターコアやホースなどから冷却水もれがないことを再度確認する

ハイブリッドシステムが冷えた状態での始動直後は、エアコンを ON にすることでファンが作動します。ファンの音や風で確認してください。わかりにくいときは、エアコンの ON・OFF をくり返してください。

（ただし、氷点下となる寒冷時はファンが作動しないことがあります）

- 7 ファンが作動していない場合：  
 すぐにハイブリッドシステムを停止し、トヨタ販売店に連絡する  
 ファンが作動している場合：  
 最寄りのトヨタ販売店で点検を受ける

## ■ マルチインフォメーションディスプレイに「ハイブリッドシステム高温 出力制限中です」が表示されたとき

- 1 安全な場所に停車する
- 2 ハイブリッドシステムを停止し、注意してボンネットを開ける
- 3 ハイブリッドシステムが十分に冷えてから、ラジエーターコア部(放熱部) やホースなどからの冷却水もれを点検する

- ① ラジエーター
- ② ファン

多量の冷却水もれがある場合は、ただちにトヨタ販売店に連絡してください。

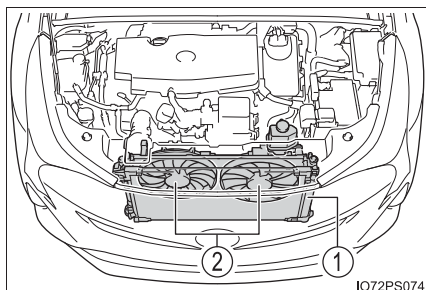

- 4 冷却水の量がリザーバータンクの“FULL”（上限）と“LOW”（下限）のあいだにあるかを点検する

- ① リザーバータンク
- ② “FULL”（上限）
- ③ “LOW”（下限）

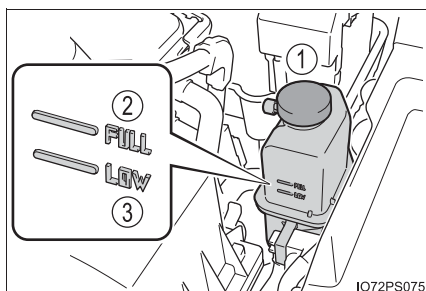

- 5 冷却水が不足している場合は、冷却水を補給する

冷却水がない場合は、応急措置として水を補給してください。

応急措置として水を補給した場合は、できるだけ早くトヨタ販売店で点検を受けてください。

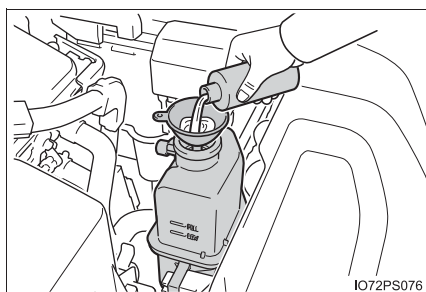

- 6 ハイブリッドシステムを停止してから5分以上経過したあとで、ハイブリッドシステムを始動し、マルチインフォメーションディスプレイを確認する

表示が消えない場合：

ハイブリッドシステムを停止してトヨタ販売店に連絡する

表示が消えている場合：

ハイブリッドシステムの温度が低下したため、通常走行が可能です。

ただし、そのあともひんぱんに表示される場合は、トヨタ販売店に連絡してください。



### 警告

#### ■ エンジンルームを点検しているとき

次のことを必ずお守りください。

お守りいただかないと、やけどなどの重大な傷害を受けるおそれがあります。

- エンジンルームから蒸気が出ている場合は、蒸気が出なくなるまでボンネットを開けないでください。エンジンルーム内が高温になっています。
- ハイブリッドシステムの停止後は、メインディスプレイ上の「アクセサリ」・「イグニッション ON」の表示、または走行距離表示（→ P. 97）と、READYインジケーターが消えていることを確認してください。  
ハイブリッドシステムが作動していると、ガソリンエンジンが自動的に動き出したり、ガソリンエンジンが停止していても、冷却ファンが急にまわり出すことがあります。ファンなどの回転部分にふれたり、近付いたりすると、手や着衣（特にネクタイ・スカーフ・マフラーなど）が巻き込まれたりして、重大な傷害を受けるおそれがあり危険です。
- ハイブリッドシステムおよびラジエーターが熱い場合は、冷却水リザーバータンクのキャップを開けないでください。  
高温の蒸気や冷却水が圧力によって噴き出すおそれがあります。

 **注意****■ 冷却水を入れるとき**

ハイブリッドシステムが十分に冷えてからゆっくり入れてください。  
ハイブリッドシステムが熱いときに急に冷たい冷却水を入れると、ハイブリッドシステムが損傷するおそれがあります。

**■ 冷却システムの故障を防ぐために**

次のことをお守りください。

- 異物（砂やほこりなど）を冷却水に混入させない
- 市販の冷却水添加剤を使用しない

## スタックしたときは

ぬかるみや砂地、雪道などでタイヤが空転したり埋まり込んで動けなくなったときは次の方法で脱出してください。

- 1 パーキングブレーキをかけ、シフトポジションをPにしてハイブリッドシステムを停止する
- 2 前輪周辺の土や雪を取り除く
- 3 前輪の下に木や石などをあてがう
- 4 ハイブリッドシステムを再始動する
- 5 シフトポジションを確実にDまたはRにし、パーキングブレーキを解除して注意しながらアクセルを踏む

### 知識

#### ■ 脱出しにくいとき

TRC を停止するには  を押してください。(→ P. 356)

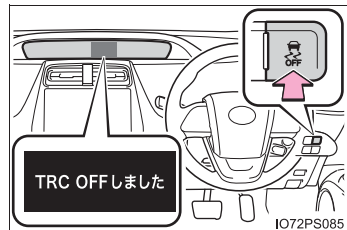

### 警告

#### ■ 脱出するとき

前進と後退をくり返してスタックから脱出する場合、他の車、ものまたは人との衝突を避けるため周囲に何も無いことを確認してください。

スタックから脱出するとき、車が前方または後方に飛び出すおそれがありますので、特に注意してください。

#### ■ シフトレバーを操作するとき

アクセルペダルを踏み込んだまま操作しないように気を付けてください。車が急発進し、思わぬ事故につながるおそれがあります。

 **注意****■ トランスミッションやその他の部品への損傷を避けるために**

- 前輪が空転するのを避け、必要以上にアクセルペダルを踏まないでください。
- 上記の方法で脱出できなかった場合、けん引による救援が必要です。



**車両情報****8****8-1. 仕様一覧**

メンテナンスデータ  
(指定燃料・オイル量  
など) .....548

**8-2. カスタマイズ機能**

ユーザーカスタマイズ  
機能一覧.....555

**8-3. 初期設定**

初期設定が必要な項目 .....562

## メンテナンスデータ（指定燃料・オイル量など）

使用するオイルや液類の品質により、お車の寿命は著しく左右されます。トヨタ車には最も適したトヨタ純正オイル・液類（以下、「指定銘柄」といいます）のご使用をおすすめします。

指定銘柄以外を使用される場合は、指定銘柄に相当する品質のものをご使用ください。

### 燃料

指定燃料	容量 [L]（参考値）	
	リヤワイパー 非装着車	リヤワイパー 装着車
<ul style="list-style-type: none"> <li>・ 無鉛レギュラーガソリン</li> <li>・ バイオ混合ガソリン（レギュラー）※</li> </ul>	38	43

※ エタノールの混合率 10%以下または、ETBE の混合率 22%以下のガソリン（酸素含有率 3.7%以下）を使用することができます。

## エンジンオイル

指定銘柄	容量 [L] (参考値※ <sup>1</sup> )	
	オイルのみ 交換	オイルと オイル フィルター 交換
トヨタ純正キャッスルモーターオイル 0W-16 ※ <sup>2</sup> —SAE 0W-16	3.9	4.2
トヨタキャッスルモーターオイル SN 0W-20 —API SN/RC, ILSAC GF-5, SAE 0W-20		
トヨタキャッスルモーターオイル SN 5W-20 —API SN/RC, ILSAC GF-5, SAE 5W-20		
トヨタキャッスルモーターオイル SN 5W-30 —API SN/RC, ILSAC GF-5, SAE 5W-30		
トヨタキャッスルモーターオイル SN 10W-30 —API SN/RC, ILSAC GF-5, SAE 10W-30		

※<sup>1</sup> エンジンオイルの容量は交換する際の目安です。オイル量の確認は、まず水平な場所に駐車し、エンジンの暖機後にハイブリッドシステムを停止、5分以上経過してからレベルゲージで行ってください。

※<sup>2</sup> 0W-16 は上記表の指定銘柄の中では、最も省燃費性に優れるオイルです。

### ■ 指定エンジンオイル

トヨタキャッスルモーターオイルまたは、API 規格 SN/RC、SM/EC か、ILSAC 規格に合致したオイルをご使用ください。なお、ILSAC 規格合格油の缶には ILSAC CERTIFICATION (イルサックサーティフィケーション) マークが付いています。

- ① API マーク
- ② ILSAC CERTIFICATION  
マーク

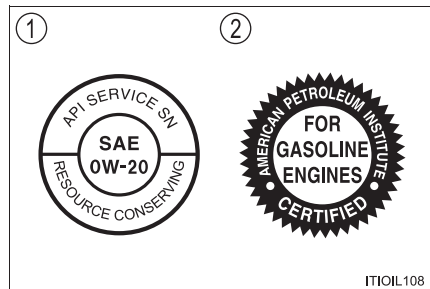

ITIOIL108

## ■ エンジンオイル推奨粘度

下記図に基づき、外気温に適した粘度のものをご使用ください。

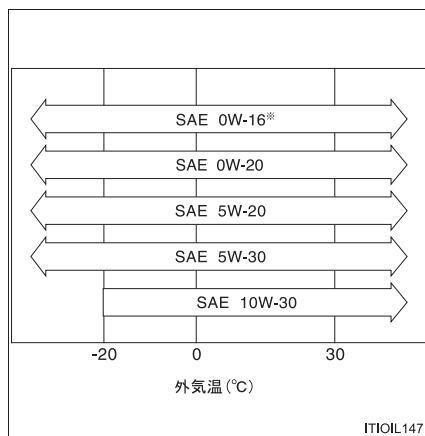

※ 0W-16 は新車時に充填されており、上記図に示す中では、最も省燃費性に優れるオイルです。

オイル粘度について（例として 0W-16 で説明します）：

- ・ 0W-16 の 0W は、低温時のエンジン始動特性を示しています。W の前の数値が小さいほど冬場や寒冷時のエンジン始動が容易になります。
- ・ 0W-16 の 16 は、高温時の粘度特性を示しています。粘度の高い（数値が大きい）オイルは、高速または重負荷走行に適しています。

## ラジエーター

指定銘柄	容量 [L] (参考値)	
	ガソリン エンジン	パワー コントロール ユニット
トヨタスーパーロングライフクーラント 凍結保証温度 濃度 30% -12℃ 濃度 50% -35℃	6.0	1.4

## トランスミッション

指定銘柄	容量 [L] (参考値)
トヨタ純正オートフルード WS*	3.6

\* 交換が必要な際はトヨタ販売店にご相談ください。

## リヤディファレンシャル (リヤ電動モーター [4WD 車のみ])

指定銘柄	容量 [L] (参考値)
トヨタ純正オートフルード WS*	1.2

\* 交換が必要な際はトヨタ販売店にご相談ください。

## ブレーキ

### ■ ブレーキフルード

指定銘柄
トヨタ純正ブレーキフルード 2500H-A

### ■ ブレーキペダル

項目	基準値 [mm]
遊び	1 ~ 6
踏み込んだときの床板とのすき間*	112

\* ハイブリッドシステムが作動している状態で、300N (31kgf) の踏力をかけたときの床板とのすき間の最小値

### ■ パーキングブレーキ

項目	基準値 (回数)
踏みしろ 操作力 300N (31kgf) のときのノッチ※数	8 ~ 11

\* ノッチとは、パーキングブレーキをかけるときの節度 (“カチッ” という音) のことです。

## ウォッシャータンク

車種	容量 [L] (参考値)
リヤワイパー非装着車	2.0
リヤワイパー装着車	4.8

## タイヤ・ホイール

### ▶ リヤワイパー非装着車

タイヤサイズ	ホイールサイズ	タイヤが冷えているときの空気圧 kPa (kg/cm <sup>2</sup> )	
		前輪	後輪
195/65R15 91S	15 × 6 1/2J	260 (2.6)	250 (2.5)

### ▶ リヤワイパー装着車

タイヤサイズ	ホイールサイズ	タイヤが冷えているときの空気圧 kPa (kg/cm <sup>2</sup> )		
		前輪	後輪	
標準 タイヤ	195/65R15 91S	15 × 6 1/2J	250 (2.5)	240 (2.4)
	215/45R17 87W	17 × 7J	220 (2.2)	210 (2.1)
応急用 タイヤ★	T125/70D17 98M	17 × 4T	420 (4.2)	

★：グレード、オプションなどにより、装備の有無があります。

## 電球（バルブ）※

	電球	W (ワット) 数
車外	フロント方向指示灯／非常点滅灯	21
	リヤ方向指示灯／非常点滅灯	21
	後退灯	16
車内	バニティミラーランプ	8
	フロントインテリアランプ／マップランプ	5
	リヤインテリアランプ	8
	ドアカーテシランプ	5
	ラゲージルームランプ	5

※ 表に記載のないランプは LED を採用しています。

## 車両仕様

型式	エンジン	電動機型式		駆動方式
		フロント	リヤ	
ZVW50	2ZR-FXE (1.8L ガソリン)	1NM	—	FF (前輪駆動)
ZVW51				
ZVW55			1MM	4WD (4輪駆動)



## ユーザーカスタマイズ機能一覧













お車に装備されている各種の機能は、ご希望に合わせてトヨタ販売店で作動内容を変更することができます。また、マルチインフォメーションディスプレイの操作により設定を変更することができる機能もあります。

機能によっては、他の機能と連動して設定が変わるものもあります。詳しくはトヨタ販売店へお問い合わせください。

### カスタマイズ設定をする

安全に操作することができる場所に停車し、パーキングブレーキをかけ、シフトポジションをPにします。

#### ■ マルチインフォメーションディスプレイで設定するには

- 1 メーター操作スイッチの  または  を押して  を選択する
- 2  または  を押して「 (車両カスタマイズ)」を選択し、  
 スイッチを押す
- 3  または  を押して変更する項目を選択し、 スイッチを押す
- 4  または  を押して設定したい項目を選択し、 スイッチを押す

設定を終了する場合は、 スイッチを押します。

## 車両カスタマイズ設定一覧

- ① マルチインフォメーションディスプレイで設定変更可能  
 ② トヨタ販売店で設定変更可能

### ■ ハイブリッドシステム (→ P. 62)

機能の内容	初期設定	変更後	①	②
車両接近通報装置 (通報音量調整)	レベル0	レベル+1	—	○
		レベル+2		

### ■ オートアラーム (→ P. 75)

機能の内容	初期設定	変更後	①	②
メカニカルキーを使って解錠したときのアラーム解除	する	しない	—	○

### ■ メーター照明 (→ P. 80)

機能の内容	初期設定	変更後	①	②
周囲の明るさにより、メーターの照度を自動減光するためのセンサーの感度調節	0	-2 ~ +2	—	○
周囲の明るさにより、減光したメーターなどの照度をもとにもどすためのセンサーの感度調節	0	-2 ~ +2	—	○

### ■ HUD (ヘッドアップディスプレイ) ★ (→ P. 133)

機能の内容	初期設定	変更後	①	②
ルート案内★	する	しない	○	—

★：グレード、オプションなどにより、装備の有無があります。

### ■ スマートエントリー&スタートシステム、ワイヤレスドアロック共通 (→ P. 145, 156)

機能の内容	初期設定	変更後	①	②
作動の合図 (ブザー音量調整)	5	OFF	○	○
		1～7		
作動の合図 (非常点滅灯)	あり	なし	○	○
解錠後、ドアを開けなかったときの自動施錠までの時間	30 秒	60 秒	—	○
		120 秒		
半ドア警告ブザー	あり	なし	—	○

### ■ スマートエントリー&スタートシステム (→ P. 156)

機能の内容	初期設定	変更後	①	②
スマートエントリー&スタートシステム	あり	なし	○	○
連続してできる施錠操作の回数	2 回	無制限	—	○

### ■ ワイヤレスドアロック (→ P. 145)

機能の内容	初期設定	変更後	①	②
ワイヤレス機能	あり	なし	—	○

### ■ ドアミラー (→ P. 175)

機能の内容	初期設定	変更後	①	②
オート電動格納作動	ドアの施錠・解錠と連動	なし	—	○
		パワースイッチと連動		

### ■ パワーウィンドウ・ムーンルーフ★ (→ P. 177, 181)

機能の内容	初期設定	変更後	①	②
メカニカルキー連動開閉機能 (開)	しない	する	—	○
メカニカルキー連動開閉機能 (閉)	しない	する	—	○
ワイヤレスリモコン連動開閉機能 (開)	しない	する	—	○
ワイヤレスリモコン連動開閉機能 (閉)	しない	する	—	○
メカニカルキー・ワイヤレスリモコン連動作動合図 (ブザー)	する	しない	—	○

### ■ ランプ自動点灯・消灯システム (→ P. 215)

機能の内容	初期設定	変更後	①	②
ライトセンサーの感度調整	標準	- 2 ~ + 2	○	○
ランプを点灯するまでの時間	標準	長め	—	○

### ■ 雨滴感知式ワイパー★ (→ P. 226)

機能の内容	初期設定	変更後	①	②
ワイパースイッチを“AUTO”にしたときの作動	雨滴感知	車速連動間欠作動 (間欠時間調整式)	—	○

★：グレード、オプションなどにより、装備の有無があります。

### ■ ITS Connect★ (→ P. 279)

機能の内容	初期設定	変更後	①	②
赤信号注意喚起	する	しない	○	○
赤信号注意喚起のタイミング	早い	遅い	○	○
右折時注意喚起	する	しない	○	○
右折時注意喚起のタイミング	早い	遅い	○	○
信号待ち発進準備案内	する	しない	○	○
信号情報利用型エコアクセルガイド	する	しない	○	○
信号情報利用型エコアクセルガイドのタイミング	早い	普通	○	○
		遅い		
緊急車両存在通知	する	しない	○	○
通信利用型レーダークルーズコントロール	する	しない	○	○

### ■ クリアランスソナー★ (→ P. 296)

機能の内容	初期設定	変更後	①	②
フロントセンサーの検知可能距離	遠い	近い	—	○
バックセンサーの検知可能距離	遠い	近い	—	○
ブザー音量	レベル 3	レベル 1～5	—	○

★：グレード、オプションなどにより、装備の有無があります。

## ■ エアコン (→ P. 368)

機能の内容	初期設定	変更後	①	②
AUTOスイッチがONのとき、連動して外気導入と内気循環を自動的に切りかえる	する	しない	○	○

## ■ イルミネーション (→ P. 382)

機能の内容	初期設定	変更後	①	②
消灯までの時間	15 秒	OFF	○	○
		7.5 秒		
		30 秒		
パワースイッチ OFF 後の作動	あり	なし	—	○
解錠時の照明の点灯	あり	なし	—	○
接近時の照明の点灯	あり	なし	—	○
足元照明の点灯★	あり	なし	—	○
室内照明の点灯制御	あり	なし	—	○

★：グレード、オプションなどにより、装備の有無があります。

 知識

## ■ 車両カスタマイズについて

解錠後にドアを開けなかったときの自動施錠が作動した合図は、「作動の合図（非常点滅灯）」・「作動の合図音量（ブザー音量調整）」の設定に依存します。

## ■ 車両カスタマイズ画面について

次の状態になるとマルチインフォメーションディスプレイの車両カスタマイズ画面は自動的に終了します。

- 車両カスタマイズ画面表示後に警告メッセージが表示された
- パワースイッチが OFF になった
- 車両カスタマイズ画面表示中に走行し始めた

 警告

## ■ カスタマイズを行うとき

ハイブリッドシステムを始動した状態で操作を行うため、車庫内など囲まれた場所では、十分に換気をしてください。換気をしないと、排気ガスが充満し、排気ガスに含まれる一酸化炭素（CO）により、重大な健康障害におよぶか、最悪の場合死亡につながるおそれがあります。

 注意

## ■ カスタマイズを行うとき

補機バッテリーあがりを起こす可能性がありますので、確実にハイブリッドシステムが作動している状態で実施してください。

## 初期設定が必要な項目

次の項目は補機バッテリーを再接続したり、メンテナンスを行ったあとなどに、システムを正しく働かせるために初期設定が必要です。

項目	初期設定が必要なとき	参照先
パワーウィンドウ	・ 正常に働かないとき	P. 178
ムーンルーフ★	・ 正常に働かないとき	P. 182
インテリジェントク リアランスソナー★	・ 補機バッテリーの充電、交換後の再接続時	P. 316
シンプルインテリ ジェントパーキング アシスト★	・ 補機バッテリーの充電、交換後の再接続時	P. 344

★：グレード、オプションなどにより、装備の有無があります。



## さくいん

こんなときは （症状別さくいん）.....	564
車から音が鳴ったときは （音さくいん）.....	568
アルファベット順 さくいん.....	570
五十音順さくいん.....	572

## こんなときは（症状別さくいん）

お困りの際は、トヨタ販売店にご連絡いただく前にまず次のことを確認してください。

### 施錠／解錠／ドアの開閉ができない



#### キーをなくした

- メカニカルキーをなくした場合、トヨタ販売店でトヨタ純正の新しいメカニカルキーを作ることができます。（→ P. 141）
- 電子キーをなくすと盗難の危険性が極めて高くなるため、ただちにトヨタ販売店にご相談ください。（→ P. 144）



#### 施錠・解錠できない

- キーの電池が消耗、または電池が切れていませんか？（→ P. 457）
- パワースイッチが ON モードになっていませんか？  
施錠するときは、パワースイッチを OFF にしてください。（→ P. 201）
- 電子キーを車内に置き忘れていませんか？  
施錠するときは、電子キーを携帯していることを確認してください。
- 電波状況により、機能が正常に働いていない可能性があります。  
（→ P. 159）



#### リヤドアが開かない

- チャイルドプロテクターがかかっていますか？  
チャイルドプロテクターがかかっていると車内からは開きません。  
いったん車外から開けて、チャイルドプロテクターを解除してください。（→ P. 148）

**故障かな？と思ったら****ハイブリッドシステムが始動できない**

- ブレーキペダルをしっかりと踏みながらパワースイッチを押していますか？（→ P. 199）
- シフトポジションは P になっていますか？（→ P. 208）
- キーが車内の検知される場所にありますか？（→ P. 157）
- キーの電池が消耗、または電池が切れていませんか？  
このときは、一時的な方法でハイブリッドシステムを始動することができます。（→ P. 532）
- 補機バッテリーがあがっていませんか？（→ P. 534）

**パワーウィンドウスイッチを操作してもドアガラスが開閉しない**

- ウィンドウロックスイッチが押されていませんか？  
ウィンドウロックスイッチが押されていると、運転席以外のパワーウィンドウは操作できなくなります。（→ P. 177）



### パワースイッチが自動的に OFF になった

- 一定時間アクセサリモードまたはONモード(ハイブリッドシステムが作動していない状態) にしておくと、自動電源 OFF 機能が作動します。(→ P. 201)



### 警告音・アラーム・ホーンが鳴りだした

- 警告音が鳴りだしたときは、「車から音が鳴ったときは (音さくいん)」(→ P. 568) をご確認ください。



### 警告灯や警告メッセージが表示されたとき

- 警告灯や警告メッセージが表示されたときは、P. 485、490 をご確認ください。

**トラブルが発生した****タイヤがパンクした**

- 応急用タイヤ装着車  
車を安全な場所に止め、パンクしたタイヤを応急用タイヤに交換してください。（→ P. 498）
- タイヤパンク応急修理キット装着車  
車を安全な場所に止め、タイヤパンク応急修理キットでパンクしたタイヤを応急修理してください。（→ P. 511）

**立ち往生した**

- ぬかるみ・砂地・雪道などで動けなくなったときの脱出方法を試してください。（→ P. 545）

## 車から音が鳴ったときは（音さくいん）

次の状況のとき、車の状態や誤操作などをお知らせするために警告音が鳴ります。

### 車に乗るとき／降りるとき

状況	原因	詳細
解錠したとき	盗難防止装置（オートアラーム）が作動した※	P. 75
ドアを開閉したとき	シフトポジションがP以外になっている	P. 490
	窓・ムーンルーフ★が開いている（ハイブリッドシステム停止中のみ）	P. 179 P. 182
	盗難防止装置（オートアラーム）が作動した※	P. 75
ハイブリッドシステムを停止したとき	電子キーの電池残量が少なくなっている	P. 457
施錠しようとしたとき （施錠できないとき）	いずれかのドアが確実に閉まっていない	P. 157
	電子キーを車内に置き忘れている	P. 157

※ スマートエントリー&スタートシステム・ワイヤレスリモコンでドアを解錠する、またはパワースイッチをONモードにするか、ハイブリッドシステムを始動すると、警報を解除することができます。

★：グレード、オプションなどにより、装備の有無があります。

## 走行しているとき

状況	原因	詳細
走り出したとき	いずれかのドアが確実に閉まっていない	P. 148
	パーキングブレーキが解除されていない	P. 214
	運転席・助手席のシートベルトを着用していない※	P. 488
ブレーキペダルを踏んだとき（きしみやひっかき音）	ブレーキパッドが摩耗しているおそれがある	P. 192
先行車に接近したとき	レーダークルーズコントロール（全車速追従機能付き）★を使用している	P. 270
前方の障害物と衝突しそうになったとき	PCS（プリクラッシュセーフティシステム）★が作動した	P. 243
車線から逸脱しそうになったとき	LDA（レーンディパーチャーアラート）★の車線逸脱警報機能・ふらつき警報機能が作動した	P. 253

※ 助手席に荷物を置いている場合にもブザーが鳴ることがあります。

★：グレード、オプションなどにより、装備の有無があります。

# アルファベット順さくいん

## A / C

(エアコン) ..... 368

## ABS

(アンチロックブレーキシステム) ..... 354, 486

## BSM

(ブラインドスポットモニター) ..... 290

## E-Four

(電気式 4WD システム) ..... 355

## ECB

(電子制御ブレーキシステム) ..... 354

## EDR

(イベントデータレコーダー) ..... 8

## EPS

(電動リックパワーステアリング) ..... 354, 486

## FF

(フロントエンジンフロントドライブ) ..... 554

## HUD

(ヘッドアップディスプレイ) ..... 133

## ICS

(インテリジェントクリアランスソナー) ..... 307, 487

## ILSAC CERTIFICATION

(イルサックサーティフィケーション) ..... 549

## ISOFIX

(アイソフィックス/イソフィックス) ..... 45, 53

## LDA

(レーンディパーチャーアラート) ..... 253, 488

## PCS

(プリクラッシュセーフティシステム) ..... 243, 486

## S-IPA

(シンプルインテリジェントパーキングアシスト) ..... 319

## S-VSC

(ステアリングアシテッドビークルスタビリティ  
コントロール) ..... 354, 486



**SRS**

(サブリメンタルレストレイントシステム)..... 31, 486

**TRC**

(トラクションコントロール)..... 354, 486

**VSC**

(ビークルスタビリティコントロール)..... 354, 486

## 五十音順さくいん

## あ

アースポイント	
(バッテリーあがりの処置).....	534
アームレスト (リヤシート) .....	406
RF 送信機.....	9
ITS Connect.....	279
アウターミラー	
(ドアミラー).....	175
操作 .....	175
格納のしかた.....	175
ブラインドスポット	
モニター (BSM).....	290
ミラーヒーター.....	371
アクセサリコンセント.....	409
アクセサリソケット.....	399
アクセサリモード.....	201
アシストグリップ.....	407
足元照明.....	382
アラーム	
オートアラーム.....	75
音さくいん.....	568
警告ブザー.....	485, 490
アンチロックブレーキ	
システム (ABS).....	354
アンテナ	
スマートエントリー&	
スタートシステム.....	156

## い

ECB	
(電子制御ブレーキ	
システム).....	354
E-Four	
(電気式 4WD システム).....	355
EV ドライブモード.....	205

イグニッションスイッチ	
(パワースイッチ).....	199
自動電源 OFF 機能.....	201
車両を緊急停止するには.....	476
ハイブリッドシステム	
始動のしかた.....	199
モードの切りかえ.....	201
位置交換	
(タイヤローテーション).....	443
イベントデータレコーダー	
(EDR).....	8
イモビライザーシステム.....	74
イルミネーテッド	
エントリーシステム.....	384
インジケーター (表示灯).....	92
ドアミラーインジケーター .....	290
ハイブリッドシステム	
インジケーター.....	108
表示灯.....	92
READY.....	199
インテリアランプ.....	383, 384
インテリジェント	
クリアランスソナー.....	307
警告灯.....	488
表示灯.....	93
警告メッセージ.....	312
操作.....	309
インテリジェントパーキング	
アシストスイッチ.....	322
インナーミラー.....	173

## う

ウインカー（方向指示灯）.....	213
電球（バルブ）の	
交換.....	464, 465, 468
方向指示レバー.....	213
ワット数.....	554
ウインドウ.....	177, 225
ウォッシャー.....	225, 230
パワーウインドウ.....	177
フロントワイパー	
デアイサー.....	372
リヤウインドウ	
デフォグガー.....	371
ウインドウロックスイッチ.....	177
ウォーニングランプ	
（警告灯）.....	90, 485
ウォッシャー.....	225, 230
液の補充.....	442
スイッチ.....	225, 230
タンク容量.....	552
冬の前の準備・点検.....	364
動けなくなったときは	
（スタック）.....	545
雨滴感知式ワイパー.....	225
運転.....	186
雨の日の運転.....	187
運転を補助する装置.....	354
エコアクセルガイド.....	109
寒冷時の運転.....	364
正しい運転姿勢.....	24
手順.....	186
ハイブリッド車運転の	
アドバイス.....	362
運転席シートベルト	
非着用警告灯.....	487

## え

エアコン.....	368
エアコン設定表示.....	370
エコ空調モード.....	371
エコジャッジ	
（空調スコア）.....	123
S-FLOW モード.....	369
オートエアコン.....	368
曇り取り（フロント	
ウインドウガラス）.....	371
曇り取り	
（リヤウインドウ）.....	371
フィルターの交換.....	449
エアバッグ.....	31
SRS エアバッグ警告灯.....	486
お子さまのための注意.....	32
改造・廃棄.....	34
作動条件.....	35, 36
正しい姿勢.....	24
配置.....	31
S-IPA スイッチ.....	322
エネルギーモニター.....	106
LDA（ステアリング制御付き	
車線逸脱警報）.....	253
エレクトリックパワー	
ステアリング（EPS）.....	354
機能.....	354
パワーステアリング警告灯.....	486

## エンジン

エンジン警告灯 .....	485
エンジンルームから	
蒸気が出ている .....	540
オーバーヒート .....	540
緊急時の停止方法 .....	476
ハイブリッドシステムが	
始動できない .....	529
ハイブリッドシステムの	
始動方法 .....	199
パワースイッチ	
(イグニッション	
スイッチ) .....	199
ボンネット .....	438
<b>エンジンオイル</b> .....	<b>549</b>
冬の前の準備・点検 .....	364
メンテナンスデータ .....	549
油圧警告灯 .....	485
容量 .....	549
<b>エンジンスイッチ</b>	
(パワースイッチ) .....	199
自動電源 OFF 機能 .....	201
車両を緊急停止するには .....	476
ハイブリッドシステムの	
始動のしかた .....	199
モードの切りかえ .....	201
<b>エンジンフード</b>	
(ボンネット) .....	438

## お

オーディオ操作スイッチ .....	408
オートアラーム .....	75
オートエアコン .....	368
オートマチックハイビーム .....	218
オートレベリングシステム	
(ヘッドランプ) .....	216
オーバーヒート .....	540
オープナー	
給油扉 .....	234
バックドア .....	151
ボンネット .....	438
オイル (エンジンオイル) .....	549
応急用タイヤ .....	498
空気圧 .....	553
交換方法 .....	498
おくだけ充電 .....	400
お子さまを乗せるとき .....	40
ウインドウロックスイッチ ...	177
エアバッグ .....	32
お子さまの安全のために .....	40
キーの電池 .....	458
シートの取り扱いに	
関する警告 .....	164, 166
シートベルトの着用 .....	27
チャイルドシート .....	41
チャイルドプロテクター .....	148
発炎筒の取り扱いに関する	
警告 .....	475
バックドアに関する警告 .....	153
バッテリーに関する警告 .....	538
パワーウインドウに関する	
警告 .....	180
ムーンルーフに関する警告 ...	183
オドメーター .....	98

## か

カーテンシールドエアバッグ .....	31
カードホルダー .....	391
カーペット	
洗浄 .....	435
フロアマットの取り付け方 .....	22
外気温表示 .....	96
快適温熱シートヒーター .....	380
回生ブレーキ .....	64
外装の電球 (バルブ) .....	462
交換要領 .....	462
ワット数 .....	554
買い物フック .....	394
ガス欠になったとき .....	69
カスタマイズ機能 .....	555
ガソリンスタンドでの情報 .....	592
型式 .....	554
カップホルダー .....	388
カメラ	
オートマチックハイビーム .....	218
カメラセンサー .....	239
白線認識用カメラ (LDA) .....	253
ガラスの曇り取り	
(リヤウインドウ	
デフォッガー) .....	371
ガレージジャッキ .....	441
冠水路走行 .....	196
寒冷時の運転 .....	364

## き

キー .....	140
キーナンバープレート .....	140
キーの構成 .....	140
キーレスエントリー .....	140, 156
キーをなくした .....	141, 144
正常に働かない .....	531
施錠・解錠ができない .....	531
電子キー .....	140
電池が切れた .....	457, 531
ハイブリッドシステムが	
始動できない .....	529
メカニカルキー .....	141
ワイヤレスリモコン .....	140
キーレスエントリー	
スマートエントリー&	
スタートシステム .....	156
ワイヤレスドアロック .....	140
きしみやひっかき音が聞こえる	
(ブレーキパッドウェア	
インジケーター) .....	192
給油 .....	232
給油扉が開かないとき .....	235
給油のしかた .....	232
メンテナンスデータ .....	548
緊急時シートベルト固定機構 .....	27
緊急始動機能	
(ハイブリッドシステム) .....	530

## 緊急時の対処

オーバーヒートした .....	540
キーの電池が切れた ....	457, 531
キーをなくした .....	141, 144
警告灯がついた .....	485
警告メッセージが 表示された .....	490
けん引.....	477
故障したときは .....	472
車両を緊急停止する .....	476
スタックした .....	545
電子キーが 正常に働かない .....	531
ハイブリッドシステムが 始動できない .....	529
発炎筒.....	474
バッテリーがあがった.....	534
パンクした.....	498, 511
緊急停止システム.....	68
緊急ブレーキシグナル.....	355



空気圧 (タイヤ).....	553
クーラー オートエアコン .....	368
区間距離計 (トリップメーター) .....	98
駆動用電池 .....	67
充電について .....	64
搭載位置.....	67
冷却用吸入口 .....	68

## 曇り取り

フロントウインドウガラス ....	371
ミラーヒーター.....	371
リヤウインドウ デフォッガー.....	371
クラクション (ホーン).....	171
クリアランスソナー インテリジェント クリアランスソナー .....	307
S-IPA (シンプルインテリジェント パーキングアシスト) .....	319
クリアランスソナー .....	296
クリアランスランプ (車幅灯) .....	215
スイッチ .....	215
電球 (バルブ) の交換 .....	468
クリップ フロアマット .....	22
クルーズコントロール レーダークルーズ コントロール (全車速追従機能付き) .....	263
グローブボックス .....	386
グローブボックスランプ.....	386

## け

警音器 (ホーン).....	171
計器類	
(コンビネーションメーター).....	80
警告灯/表示灯.....	89
時計の調整.....	85
マルチインフォメーション	
ディスプレイ.....	103
メインディスプレイ.....	96
警告灯.....	90, 485
ICS OFF.....	487
インテリジェント	
クリアランスソナー.....	488
ABS & ブレーキアシスト.....	486
SRS エアバッグ.....	486
LDA (ステアリング制御付き	
車線逸脱警報).....	488
エンジン.....	485
シートベルト非着用.....	487
充電.....	485
水温.....	487
スリップ表示灯.....	486
電子制御ブレーキ.....	485
ドライブスタート	
コントロール.....	488
燃料残量.....	487
パワーステアリング.....	486
半ドア.....	487
PCS (プリクラッシュ	
セーフティシステム).....	486
プリテンショナー.....	486
ブレーキ.....	485
ブレーキオーバーライド	
システム.....	488
マスターウォーニング.....	487
油圧.....	485

## 警告ブザー

クリアランスソナー	
.....	296, 307, 319
シートベルト非着用.....	487
車線逸脱警報機能.....	253
衝突警報 (PCS).....	243
接近警報 (レーダークルーズ	
コントロール).....	270
パーキングブレーキ	
未解除走行時.....	214
半ドア.....	146, 157, 487
BSM (ブラインドスポット	
モニター).....	290
ふらつき警報機能.....	254
ブレーキ.....	485
リバース.....	209
警告メッセージ.....	490
警告ラベル (ハイブリッド	
システム).....	67
化粧ミラー (パニティミラー)....	398
けん引.....	477
けん引のしかた.....	477
フックの搭載場所.....	499, 513
フックの取り付け.....	480

## こ

交換	
キーの電池.....	457
タイヤ.....	498
電球（バルブ）.....	462
ヒューズ.....	459
ワイパーゴム.....	452
工具（ツール）.....	499, 513
後退灯（バックアップランプ）	
電球（バルブ）の交換.....	465
ワット数.....	554
高電圧部位.....	67
コートフック.....	406
小物入れ.....	390
コンセント	
アクセサリコンセント.....	409
非常時給電システム.....	416
コンソールボックス.....	387
コンライト	
（自動点灯・消灯装置）.....	215

## さ

サービスプラグ.....	67
サイドエアバッグ.....	31
サイドドア.....	145
サイド方向指示灯.....	213
電球（バルブ）の交換.....	468
方向指示レバー.....	213
サイドミラー（ドアミラー）.....	175
格納のしかた.....	175
操作.....	175
ブラインドスポット	
モニター（BSM）.....	290
ミラーヒーター.....	371

三角表示板等収納スペース.....	395
サンシェード	
ムーンルーフ.....	182
サンバイザー.....	398

## し

シート.....	163, 165
正しい運転姿勢.....	24
チャイルドシート.....	41
調整.....	163, 165
手入れ.....	433
ヘッドレスト.....	168
シートヒーター.....	380
シートベルト.....	26
お子さまの着用.....	27
緊急時シートベルト	
固定機構.....	27
シートベルト非着用警告灯.....	487
高さ調節.....	27
正しく着用するには.....	26
着け方・はずし方.....	26
手入れ.....	435
妊娠中の方の着用.....	29
シートベルト非着用警告灯.....	487
シートベルトプリテンショナー.....	27
機能.....	27
プリテンショナー警告灯.....	486
事故が発生したとき	
（ハイブリッド	
システムの注意）.....	71
室内灯（インテリアランプ）.....	382



始動のしかた .....	199
シフトポジション .....	208
シフトレバー .....	207
シフトポジションの	
切りかえ .....	207
シフトレバー照明 .....	382
Pポジションスイッチ .....	208
リバース警告ブザー .....	209
締め付けトルク（ホイール） .....	507
車間距離切りかえスイッチ .....	269
車線逸脱警報機能 .....	253
ジャッキ	
ガレージジャッキ .....	441
車載ジャッキ .....	499, 513, 514
ジャッキハンドル	
.....	499, 513, 514
車幅灯 .....	215
電球（バルブ）の交換 .....	468
ランプスイッチ .....	215
車両型式 .....	554
車両仕様（スペック） .....	548
車両接近通報装置 .....	63
車両データの記録 .....	7
車両を緊急停止するには .....	476
収納装備 .....	385
仕様（車両仕様） .....	554
助手席シートベルト	
非着用警告灯 .....	487

## す

## スイッチ

アクセサリコンセント .....	410
EVドライブモード .....	205
イグニッション .....	199
ウインドウロック .....	177
ウインドシールド	
デアイサー .....	372
ウォッシャー .....	225, 230
S-IPA	
（シンプルインテリジェント	
パーキングアシスト） .....	322
LDA（ステアリング制御付き	
車線逸脱警報） .....	256
エンジンスイッチ .....	199
オーディオ .....	408
オートマチックハイビーム .....	218
クルーズコントロール .....	263
シートヒーター .....	381
シート調整 .....	163
車間距離切りかえ .....	269
車両接近通報一時停止 .....	63
電話 .....	408
ドアミラー .....	175
ドアロック .....	147
トーク（音声認識） .....	408
ドライブモードセレクト .....	288
TRIP .....	81
ハザードランプ .....	473

- パワーウインドウ ..... 177  
 パワースイッチ ..... 199  
 非常時給電 ..... 416  
 非常点滅灯  
   (ハザードランプ) ..... 473  
 VSC OFF ..... 356  
 フォグランプ ..... 222  
 HUD (ヘッドアップ  
   ディスプレイ) ..... 133  
 方向指示レバー ..... 213  
 ホーン (警音器) ..... 171  
 ムーンルーフ ..... 181  
 メーター操作スイッチ ..... 81  
 ランプ ..... 215  
 リヤウインドウ  
   デフォッガー ..... 371  
 レーダークルーズ  
   コントロール  
   (全車速追従機能付き) ..... 263  
 ワイパー ..... 225, 230  
 ワイヤレス充電 ..... 400  
**スタック** ..... 545  
**ステアリングアシステッド**  
   ビークルスタビリティ  
   コントロール (S-VSC) ..... 354  
**ステアリングホイール**  
   (ハンドル) ..... 171  
   位置調整 ..... 171  
   スイッチ ..... 408  
   ホーン (警音器) ..... 171  
**ストップランプ (制動灯)**  
   電球 (バルブ) の交換 ..... 468  
**スノータイヤ (冬用タイヤ)** ..... 364  
**スピードメーター** ..... 96  
**スペアタイヤ (応急用タイヤ)** ..... 498  
   空気圧 ..... 553  
   交換方法 ..... 498  
**スペック (車両仕様)** ..... 548  
**スマートエントリー&**  
   **スタートシステム** ..... 156  
   アンテナの位置 ..... 156  
   カスタマイズ設定 ..... 555  
   緊急始動機能 ..... 530  
   警告ブザー ..... 157  
   作動範囲 ..... 157  
   正常に働かないとき ..... 531  
   節電機能 ..... 158  
   電波がおよぼす  
     影響について ..... 162  
   ドアの解錠・施錠 ..... 145, 150  
   ハイブリッドシステムの  
     始動 ..... 199  
**スモールランプ (車幅灯)** ..... 215  
   電球 (バルブ) の交換 ..... 468  
   ランプスイッチ ..... 215

## せ

清掃 .....	428, 433
アルミホイール .....	429
外装 .....	428
カメラセンサー .....	241
シートベルト .....	435
内装 .....	433
レーダーセンサー .....	240
制動灯	
電球（バルブ）の交換 .....	468
積算距離計（オドメーター） .....	98
セキュリティ	
インジケーター .....	74, 75
接近警報（レーダークルーズ	
コントロール） .....	270
センサー	
インナーミラー .....	174
雨滴感知センサー .....	228
オートマチックハイビーム .....	218
カメラセンサー .....	239
クリアランスソナー	
.....	296, 309, 348
ライトセンサー .....	216
レーダーセンサー .....	239
洗車 .....	428
前照灯（ヘッドランプ） .....	215
オートレベリングシステム .....	216
電球（バルブ）の交換 .....	468
ライトセンサー .....	216
ランプ消し忘れ防止機能 .....	216
ランプスイッチ .....	215

## そ

走行モード	
（ドライブモード） .....	288
速度計（スピードメーター） .....	96

## た

ターンシグナルランプ	
（方向指示灯） .....	213
電球（バルブ）の	
交換 .....	464, 465, 468
方向指示レバー .....	213
ワット数 .....	554
タイヤ .....	443
応急用タイヤ .....	498
空気圧 .....	447, 553
交換 .....	498
締め付けトルク .....	507
チェーン .....	364
点検 .....	443
パンク応急修理キット .....	511
パンクしたときは .....	498, 511
冬用タイヤ .....	364
ホイールサイズ .....	553
ローテーション	
（位置交換） .....	443
タイヤが空まわりする	
（スタックした） .....	545
タイヤチェーン .....	364

## ち

チェーン (タイヤチェーン) .....	364
チャイルドシート .....	41
ISOFIX 対応チャイルドシート	
固定専用バーで固定 .....	53
お子様を乗せるときは .....	40
規格 .....	43
固定方法の種類 .....	45
シートベルトで固定 .....	49
知っておいて	
いただきたいこと .....	41
テザーベルト .....	60
トップテザーアンカーに	
固定 .....	60
チャイルドプロテクター .....	148
駐車ブレーキ	
(パーキングブレーキ) .....	214
操作 .....	214
冬季の注意 .....	365
未解除走行時警告ブザー .....	214
メンテナンスデータ .....	552

## つ

通信利用型レーダー	
クルーズコントロール .....	271
ツール (工具) .....	499, 513, 514

## て

手入れ .....	428, 433
アルミホイール .....	429
外装 .....	428
カメラセンサー .....	241
シートベルト .....	435
内装 .....	433
レーダーセンサー .....	240
テールランプ (尾灯) .....	215
電球 (バルブ) の交換 .....	468
ランプスイッチ .....	215
デッキフック	
(荷物固定用フック) .....	393
デッキボード .....	392
デフォッガー	
(リヤウインドウ	
デフォッガー) .....	371
電気モーター .....	62, 67
電球 (バルブ) .....	554
交換要領 (外装バルブ) .....	462
ワット数 .....	554
点検基準値	
(メンテナンスデータ) .....	548
電子キー .....	140
作動範囲 .....	157
正常に働かないとき .....	531
電池が切れた .....	531
電池交換 .....	457
電池交換 (キー) .....	457
電話スイッチ .....	408

## と

ドア	145
スマートエントリー& スタートシステム	156
チャイルドプロテクター	148
ドアガラス	177
ドアロックスイッチ	147
バックドア	150
ロックレバー	147
ワイヤレスリモコン	140
ドアカーテシランプ	382
位置	382
ワット数	554
ドアポケット	388
ドアミラー	
操作	175
格納のしかた	175
ミラーヒーター	371

## 盗難防止装置

イモビライザーシステム	74
オートアラーム	75
トークスイッチ	408
時計	80
時刻を設定する	85
表示	80
トップテザーアンカー	60
Toyota Safety Sense P	237
LDA (レーンディパーチャー アラート)	253
オートマチックハイビーム	218
PCS (プリクラッシュ セーフティシステム)	243
レーダークルーズ コントロール (全車速追従機能付き)	263
ドライブインフォメーション (マルチインフォメーション ディスプレイ)	105
ドライブモード セレクトスイッチ	288
トラクション コントロール (TRC)	354
トランスミッション	207
自動Pポジション 切りかえ機能	210
操作	207
メンテナンスデータ	551
リバース警告ブザー	209
トリップメーター	98

## な

内装	
収納装備.....	385
手入れ.....	433

## に

荷物	
積むときの注意.....	197
デッキフック (荷物固定用フック).....	393
荷室内装備.....	392

## ぬ

ぬかるみにはまった (スタック).....	545
--------------------------	-----

## ね

燃費	
エネルギーモニター.....	106
燃費情報 (ドライブ インフォメーション).....	105
燃料.....	548
ガソリンスタンドでの情報....	592
給油.....	232
種類.....	548
燃料残量警告灯.....	487
容量.....	548
燃料計.....	96

## は

パーキングブレーキ.....	214
操作.....	214
冬季の注意.....	365
未解除走行時警告ブザー.....	214
メンテナンスデータ.....	552

排気ガス.....	39
ハイビーム (ヘッドランプ).....	215
オートマチックハイビーム....	218
電球 (バルブ) の交換.....	468
ランプスイッチ.....	215
ハイブリッドシステム.....	62
EV ドライブモード.....	205
運転のアドバイス.....	362
オーバーヒート.....	540
回生ブレーキ.....	64
ガス欠になったとき.....	69
緊急始動機能.....	530
緊急時の停止方法.....	476
緊急停止システム.....	68
駆動用電池冷却用吸入口.....	68
高電圧部位.....	67
サービスプラグ.....	67
事故が発生したとき.....	71
始動できないときは.....	529
始動方法.....	199
車両接近通報装置.....	63
充電.....	64
注意.....	67
特徴.....	62
特有の音と振動.....	65
バッテリーがあがった.....	534
パワー (イグニッション) スイッチ.....	199
メンテナンス・修理・ 廃車するとき.....	66

**ハイブリッドシステム**

インジケーター..... 108

**ハイマウントストップランプ**

電球（バルブ）の交換..... 468

**ハザードランプ**

（非常点滅灯）..... 473

緊急ブレーキシグナル..... 355

スイッチ..... 473

電球（バルブ）の

交換..... 464, 465, 468

ワット数..... 554

**挟み込み防止機能**

パワーウィンドウ..... 178

ムーンルーフ..... 178

**発炎筒..... 474****バックアップランプ（後退灯）**

電球（バルブ）の交換..... 465

ワット数..... 554

**バックドア..... 150**

バックドアが開かないとき.... 152

バックドアハンドル..... 151

バッテリーあがり

防ぐために..... 152

半ドア警告灯..... 487

**バッテリー（駆動用電池）..... 67**

充電について..... 64

搭載位置..... 67

冷却用吸入口..... 68

**バッテリー（補機バッテリー）**

搭載位置..... 535

バッテリーがあがった..... 534

冬の前の準備..... 364

**バニティ（化粧用）ミラー..... 398****バニティミラーランプ..... 398**

装備について..... 398

ワット数..... 554

**バルブ（電球）**

交換要領（外装のバルブ）.....462

ワット数.....554

**パワーウィンドウ..... 177**

ウィンドウロックスイッチ.... 177

開閉することが

できないときは..... 178

操作..... 177

挟み込み防止機能..... 178

巻き込み防止機能..... 178

**パワーコントロールユニット.....67****パワースイッチ..... 199**

自動電源 OFF 機能.....201

車両を緊急停止するには.....476

ハイブリッドシステム

始動のしかた..... 199

モードの切りかえ.....201

**パワーステアリング.....354**

パワーステアリング警告灯....486

**パンクした**

応急用タイヤ装着車.....498

タイヤパンク

応急修理キット装着車.....511

**番号灯（ライセンスプレート**

ランプ）.....215

電球（バルブ）の交換.....468

ランプスイッチ.....215

**ハンドル**

（ステアリングホイール）..... 171

位置調整..... 171

スイッチ.....81, 408

ホーン（警音器）..... 171

## ひ

ビークルスタビリティ	
コントロール (VSC) .....	354
PCS (ブリクラッシュ	
セーフティシステム) .....	243
機能 .....	243
警告灯 .....	486
設定を変更する .....	246
ヒーター	
オートエアコン .....	368
ミラーヒーター .....	371
非常時給電システム .....	416
非常点滅灯	
(ハザードランプ) .....	473
緊急ブレーキシグナル .....	355
スイッチ .....	473
電球 (バルブ) の	
交換 .....	464, 465, 468
ワット数 .....	554
尾灯 (テールランプ) .....	215
電球 (バルブ) の交換 .....	468
ランプスイッチ .....	215
ワット数 .....	554
ヒューズ .....	459
表示灯 .....	92
日よけ (サンバイザー) .....	398
ヒルスタートアシスト	
コントロール .....	354

## ふ

VSC (ビークルスタビリティ	
コントロール .....	354
ブースターケーブルの	
つながり .....	534
フォグランプ .....	222
スイッチ .....	222
電球 (バルブ) の交換 .....	468
ブザー	
クリアランスソナー	
.....	296, 307, 319
シートベルト非着用 .....	487
車線逸脱警報機能 .....	253
衝突警報 (PCS) .....	243
接近警報 (レーダークルーズ	
コントロール) .....	270
パーキングブレーキ	
未解除走行時 .....	214
半ドア .....	146, 157, 487
BSM (ブラインドスポット	
モニター) .....	290
ふらつき警報機能 .....	254
ブレーキ .....	485
リバース .....	209
フック	
買い物フック .....	394
けん引フック .....	480
コートフック .....	406
デッキフック	
(荷物固定用フック) .....	393
フロアマット固定フック .....	22
フューエルメーター (燃料計) .....	96
フューエルリッド (給油扉) .....	234
給油扉が開かないとき .....	235
給油のしかた .....	232
冬の前の準備 (寒冷時の運転) ....	364



冬用タイヤ .....	364
ブラインドスポットモニター (BSM) .....	290
プリクラッシュセーフティ システム (PCS) .....	243
機能 .....	243
警告灯 .....	486
設定を変更する .....	246
ブレーキ	
回生ブレーキ .....	64
緊急ブレーキシグナル .....	355
警告ブザー .....	485
パーキングブレーキ .....	214
ブレーキ警告灯 .....	485
メンテナンスデータ .....	552
ブレーキアシスト .....	354
ABS & ブレーキアシスト 警告灯 .....	486
機能 .....	354
ブレーキ付近からキーキー音が 聞こえる .....	192
ブレーキフルード .....	552
フロアマット .....	22
フロントインテリアランプ .....	383
フロントシート .....	163
正しい運転姿勢 .....	24
調整 .....	163
手入れ .....	433
ヘッドレスト .....	168
フロントドア .....	145
フロントフォグラмп .....	222
スイッチ .....	222
電球 (バルブ) の交換 .....	468
フロント方向指示灯 .....	213
電球 (バルブ) の交換 .....	464
方向指示レバー .....	213
ワット数 .....	554

## へ

平均車速 .....	114
平均燃費 .....	112
ヘッドランプ .....	215
オートレベリングシステム .....	216
電球 (バルブ) の交換 .....	468
ライトセンサー .....	216
ランプ消し忘れ防止機能 .....	216
ランプスイッチ .....	215
ヘッドランプオートレベリング システム .....	216
ヘッドレスト .....	168

## ほ

ホイール	
交換 (タイヤ) .....	498
メンテナンスデータ .....	553
ホイールナット	
レンチ .....	499, 513, 514
方向指示灯 .....	213
電球 (バルブ) の 交換 .....	464, 465, 468
方向指示レバー .....	213
ワット数 .....	554
ホーン (警音器) .....	171
補機バッテリー	
搭載位置 .....	535
バッテリーがあがった .....	534
冬の前の準備 .....	364
保証 .....	9
ボトルホルダー .....	388
ボンネット .....	438

## ま

巻き込み防止機能.....	178
マスターウォーニング.....	487
マルチインフォメーション	
ディスプレイ.....	103
エアコン設定画面.....	122
エネルギーモニター.....	106
LDA（ステアリング制御付き	
車線逸脱警報）.....	257
クリアランスソナー....	297, 323
警告メッセージ表示画面.....	125
衝突警報（PCS）.....	243
設定画面.....	126
走行支援システム連携画面....	125
ドライブ	
インフォメーション.....	105
ナビゲーションシステム	
連携画面.....	121
表示項目.....	103
ブラインドスポット	
モニター（BSM）.....	290
レーダークルーズ	
コントロール	
（全車速追従機能付き）.....	263

## み

ミラー	
インナーミラー.....	173
ドアミラー.....	175
パニティミラー.....	398
ブラインドスポット	
モニター（BSM）.....	290
ミラーヒーター.....	371

## む

ムーンルーフ.....	181
警告ブザー.....	182
操作.....	181
ドアロック連動	
ムーンルーフ開閉機能.....	182
挟み込み防止機能.....	182

## め

メーター（計器類）.....	80
警告灯／表示灯.....	89
時計の調整.....	85
マルチインフォメーション ディスプレイ.....	103
メインディスプレイ.....	96
メーター照度調整.....	82
メカニカルキー.....	141
メンテナンスデータ.....	548

## も

モーター（電気モーター）.....	67
モーターでの走行 （EVドライブモード）.....	205

## ゆ

ユーザーカスタマイズ機能.....	555
雪道ですべて動けない （スタックした）.....	545
油脂類.....	548

## ら

ライセンスプレートランプ （番号灯）.....	215
電球（バルブ）の交換.....	468
ランプスイッチ.....	215
ラゲージフック.....	393
ラジエーター オーバーヒート.....	540
メンテナンスデータ.....	551

## ランプ

インテリアランプ.....	383, 384
オートマチックハイビーム.....	218
電球（バルブ）の交換.....	462
非常点滅灯 （ハザードランプ）.....	473
フロントフォグランプ.....	222
ヘッドランプ（前照灯）.....	215
方向指示灯（ターンシグナル ランプ／ウインカー）.....	213
ライトセンサー.....	216
ランプ消し忘れ防止機能.....	216
リヤフォグランプ.....	222
ワット数.....	554
ランプ消し忘れ 防止機能.....	152, 216, 384, 398

## り

リヤアームレスト.....	406
リヤウインドウデフォグガー スイッチ.....	371
リヤシート.....	165
リヤフォグランプ.....	222
スイッチ.....	222
電球（バルブ）の交換.....	468
リヤ方向指示灯.....	213
電球（バルブ）の交換.....	465
方向指示レバー.....	213
ワット数.....	554

## る

ルームミラー (インナーミラー) .....	173
ルームランプ .....	382

## れ

レーダークルーズコントロール (全車速追従機能付き) .....	263
接近警報 .....	270
通信利用型レーダー クルーズコントロール .....	271
レーダーセンサー .....	239
レーンディパーチャー アラート (LDA) .....	253
車線逸脱警報機能 .....	253
スイッチ .....	256
ステアリング制御機能 .....	254
ふらつき警報機能 .....	254
メーター表示 .....	257
冷却水 .....	551
冬の前の準備 .....	364
メンテナンスデータ .....	551
冷却装置 (ラジエーター) .....	551
オーバーヒート .....	540
メンテナンスデータ .....	551
レバー シフト .....	207
方向指示 .....	213
ボンネット解除 .....	438
ロック (ドア) .....	147

## ろ

ロック ウインドウロック .....	177
スマートエントリー& スタートシステム .....	156
チャイルドプロテクター .....	148
ドア .....	145, 147
バックドア .....	150
ワイヤレスリモコン .....	140

## わ

ワイパー & ウォッシャー ウォッシャー液の補充 .....	442
フロント .....	225
フロントワイパー デアイサー .....	372
リヤ .....	230
ワイパーゴムの交換 .....	452
ワイヤレスリモコン .....	140
作動の合図 .....	146
操作 .....	140
電池の交換 .....	457
半ドア警告ブザー .....	146
ワックス .....	428
ワット数 .....	554



## ガソリンスタンドでの情報

給油や交換などの際に必要になる項目をまとめてあります。

ボンネットフック

P. 438

給油口

P. 234

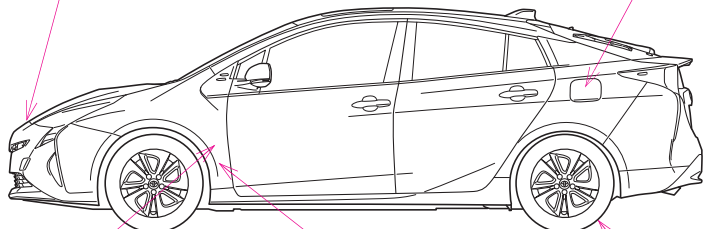

IOPPS001

給油口オープナー

P. 234

ボンネット解除レバー

P. 438

タイヤ空気圧

P. 553

燃料の容量 (参考値)

リヤワイパー非装着車： 38L  
リヤワイパー装着車： 43L

燃料の種類  
(→ P. 548)

・ 無鉛レギュラーガソリン  
・ バイオ混合ガソリン (レギュラー) ※  
※ エタノールの混合率 10% 以下または、ETBE の混合率 22% 以下のガソリン (酸素含有率 3.7% 以下) を使用することができます。

タイヤが冷えている  
ときの空気圧  
kPa (kg/cm<sup>2</sup>)

		前輪	後輪
15インチ タイヤ	リヤワイパー 非装着車	260 (2.6)	250 (2.5)
	リヤワイパー 装着車	250 (2.5)	240 (2.4)
17インチタイヤ		220 (2.2)	210 (2.1)
応急用タイヤ★		420 (4.2)	

エンジンオイル容量  
(参考値)

オイルのみ交換時： 3.9L  
オイルとオイルフィルター交換時： 4.2L

エンジンオイルの種類  
(→ P. 549)

トヨタ純正キャッスルモーターオイル OW-16 (SAE OW-16)  
トヨタキャッスルモーターオイル  
・ SN OW-20 (API SN/RC, ILSAC GF-5, SAE OW-20)  
・ SN 5W-20 (API SN/RC, ILSAC GF-5, SAE 5W-20)  
・ SN 5W-30 (API SN/RC, ILSAC GF-5, SAE 5W-30)  
・ SN 10W-30 (API SN/RC, ILSAC GF-5, SAE 10W-30)

★：グレード、オプションなどにより、装備の有無があります。

お問い合わせ、ご相談は  
下記へお願いいたします。

**トヨタ自動車株式会社 お客様相談センター**  
全国共通・フリーコール

 **0800-700-7700**

オープン時間 365日 9:00~18:00

所在地 〒450-8711 名古屋市中村区名駅4丁目7番1号

ご愛用車のお問い合わせは、自動車検査証（車検証）を  
ご用意頂くとスムーズな対応が可能です。

「個人情報保護方針」については、  
<http://www.toyota.co.jp> にて掲載しております。

「リコール等情報」については、  
<http://toyota.jp/recall/index.html> にて掲載して  
おります。

**トヨタ自動車株式会社**  
<http://toyota.jp>



M 47B75  
01999-47B75  
11-2017年 5月17日  
2016年 8月22日 初版  
2017年 5月24日 4版  
プリウス