



取扱書

よくお読みになってご使用ください。
取扱書は車の中に保管しましょう。

NOAH



イラスト目次

イラストから検索

1 安全・安心のために

お客様に**必ず**お読みいただきたいこと

2 メーターの見方

メーター・警告灯／表示灯の種類・見方など

3 各部の操作

ドア・ドアガラスの開閉や、運転操作前の調整など

4 運転

運転に必要な操作やアドバイス

5 室内装備・機能

室内装備の使い方など

6 お手入れのしかた

車のお手入れ・メンテナンスの方法

7 万ーの場合には

故障したときや、緊急時などの対処

8 車両情報

車の仕様やお好みに合わせて選べる機能の情報など

さくいん

症状から検索

音から検索

アルファベットで検索

五十音で検索

知っておいていただきたいこと	6
本書の見方	10
検索のしかた	11
イラスト目次	12

1 安全・安心のために

1-1. 安全にお使いいただくために

運転する前に	22
安全なドライブのために	24
シートベルト	26
SRS エアバッグ	34
お子さまの安全のために	42
子供専用シート	43
チャイルドシートの 取り付け	52
排気ガスに対する注意	59

1-2. 盗難防止装置

エンジンイモビライザー システム	60
---------------------------	----

2 メーターの見方

2. 計器の見方

警告灯／表示灯	64
計器類	69
マルチインフォメーション ディスプレイ (モノクロタイプ)	73
マルチインフォメーション ディスプレイ (カラータイプ)	86
燃費画面／ESPO 画面	101

3 各部の操作

3-1. キー

キー	106
----------	-----

3-2. ドアの開閉、ロックのしかた

フロントドア	112
スライドドア	118
バックドア	133
スマートエントリー& スタートシステム	138

3-3. シートの調整

フロントシート	144
セカンドシート	145
サードシート	150
ヘッドレスト	152
シートアレンジ	156

3-4. ハンドル位置・ミラー

ハンドル	164
インナーミラー	166
ドアミラー	167

3-5. ドアガラス・ムーンルーフ の開閉

パワーウィンドウ	169
ツインムーンルーフ	174

4 運転

4-1. 運転にあたって

運転にあたって	178
荷物を積むときの注意	189

4-2. 運転のしかた

エンジン（イグニッション） スイッチ（スマート エントリー&スタート システム非装着車）	190
---	-----

エンジン（イグニッション） スイッチ（スマート エントリー&スタート システム装着車）	193
--	-----

オートマチック トランスミッション	199
方向指示レバー	204
パーキングブレーキ	205

4-3. ランプのつけ方・

ワイパーの使い方

ランプスイッチ	206
LED イルミネーション ビーム	209
フォグランプスイッチ	210
ワイパー&ウォッシャー （フロント）	211
ワイパー&ウォッシャー （リヤ）	214

4-4. 給油のしかた

給油口の開け方	216
---------------	-----

4-5. Toyota Safety Sense

Toyota Safety Sense	220
PCS（プリクラッシュ セーフティ）	225
LDA（レーンディパーチャー アラート／車線逸脱警報）	237
オートマチックハイビーム	245
先行車発進告知機能	249

4-6. 運転支援装置について

Stop & Start System （SMART STOP）	252
クルーズコントロール	262
クリアランスソナー	266
パーキングサポート ブレーキ（PKSB）	275
運転を補助する装置	280

4-7. 運転のアドバイス

寒冷時の運転	287
--------------	-----

5 室内装備・機能

5-1. エアコンの使い方

フロントオートエアコン	292
リヤオートエアコン	302
リヤクーラー	306
シートヒーター （快適過熱シート）	309

5-2. 室内灯のつけ方

室内灯一覧	311
・インテリアランプ	312
・フロントパーソナル ランプ	312

5-3. 収納装備

収納装備一覧	314
・グローブボックス	315
・カップホルダー	315
・ボトルホルダー	317
・ドアポケット	318
・小物入れ	319
ラゲージルーム内装備	321

5-4. その他の室内装備の使い方

その他の室内装備	324
・サンバイザー	324
・バニティミラー	324
・時計	324
・アクセサリースOCKET	325
・充電用 USB 端子	326
・アームレスト	328
・折りたたみ式テーブル	329
・買い物フック	331
・アシストグリップ	332
・後席用サンシェード	333
・ステアリングスイッチ	334

6 お手入れのしかた

6-1. お手入れのしかた

外装の手入れ	336
内装の手入れ	340

6-2. 簡単な点検・部品交換

ボンネット	343
ガレージジャッキ	346
ウォッシュ液の補充	347
タイヤについて	349
タイヤ空気圧について	353
エアコンフィルターの交換	355
キーの電池交換	358
ヒューズの点検・交換	362
電球（バルブ）の交換	365

7 万一の場合には

7-1. まず初めに

故障したときは	378
非常点滅灯 （ハザードランプ）	379
発炎筒	380
車両を緊急停止するには	382
水没したときは	384

7-2. 緊急時の対処法

けん引について	385
フューエルポンプ シャットオフシステム	393
警告灯がついたときは	394
警告メッセージが表示 されたときは	399
パンクしたときは （タイヤパンク応急 修理キット装着車）	404
パンクしたときは （応急用タイヤ装着車）	418
エンジンが かからないときは	431
電子キーが正常に働かない ときは（スマート エントリー&スタート システム装着車）	433
バッテリーが あがったときは	435
オーバーヒートしたときは	439
スタックしたときは	442

8 車両情報

8-1. 仕様一覧

メンテナンスデータ (指定燃料・オイル量 など).....	446
-------------------------------------	-----

8-2. カスタマイズ機能

ユーザーカスタマイズ 機能一覧.....	452
-------------------------	-----

8-3. 初期設定

初期設定が必要な項目	458
------------------	-----

さくいん

こんなときは (症状別さくいん).....	460
車から音が鳴ったときは (音さくいん)	464
アルファベット順さくいん.....	466
五十音順さくいん	468

メーカーオプションのナビゲーションシステム装着車にお乗りのお客さまは、次の装備については別冊「ナビゲーションシステム取扱書」をお読みください。

- ・ナビゲーション
- ・オーディオ&ビジュアル
- ・音声操作システム
- ・インテリジェントパーキングアシスト
- ・ETCシステム／ETC2.0システム
- ・ハンズフリー
- ・T-Connect

知っておいていただきたいこと

本書の内容について

本書はオプションを含むすべての装備の説明をしています。

そのため、お客様の車にはない装備の説明が記載されている場合があります。また、車の仕様変更により、内容がお車と一致しない場合がありますのでご了承ください。

トヨタ販売店で取り付けられた装備（販売店オプション）の取り扱いについては、その商品に付属の取扱書をお読みください。

イラストは、記載している仕様などの違いにより、お客様の車の装備と一致しない場合があります。

不正改造について

- トヨタが国土交通省に届け出をした部品以外のものを装着すると、不正改造になることがあります。
- 車高を下げたり、ワイドタイヤを装着するなど、車の性能や機能に適合しない部品を装着すると、故障の原因となったり、事故を起こし、重大な傷害を受けるおそれがあり危険です。
- ハンドルの改造は絶対にしないでください。ハンドルには SRS エアバッグが内蔵されているため、不適切に扱うと、正常に作動しなくなったり、誤ってふくらみ、重大な傷害におよぶか、最悪の場合死亡につながるおそれがあります。
- 次の場合はトヨタ販売店にご相談ください。
 - ・ タイヤ・ディスクホイール・ホイール取り付けナットの交換
異なった種類や指定以外のものを使用すると、走行に悪影響をおよぼしたり、不正改造になることがあります。
 - ・ 電装品・無線機の取り付け・取りはずし
電子機器部品に悪影響をおよぼしたり、故障や車両火災など事故につながるおそれがあり危険です。
RF 送信機の取り付けについては、P. 9 も参照してください。
- フロントウィンドウガラス、および運転席・助手席のドアガラスに着色フィルム（含む透明フィルム）などを貼り付けしないでください。視界をさまたげるばかりでなく、不正改造につながるおそれがあります。

故障診断コネクタなどへの電装品取り付けについて

故障診断コネクタなどに、点検整備用の故障診断装置以外の電装品を取り付けないでください。

電子機器に悪影響をおよぼしたり、バッテリーがあがったりするなど、思わぬトラブルを招くおそれがあります。

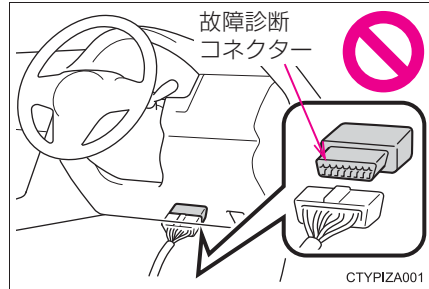

車両データの記録について

本車両には、車両の制御や操作に関するデータなどを記録するコンピューターが装備されており、各機能の作動時や操作状況により、主に次のようなデータを記録します。

グレード・オプション装備により記録されるデータ項目は異なります。

なお、コンピューターは会話などの音声や車内の映像は記録しません。

- ・ エンジン回転数／電気モーター回転数
- ・ アクセルの操作状況
- ・ ブレーキの操作状況
- ・ 車速
- ・ 運転支援システム (ABS、プリクラッシュセーフティなど) の作動状況
- ・ 前方カメラの画像情報

● データの取り扱いについて

トヨタはコンピューターに記録されたデータを車両の故障診断・研究開発・品質の向上を目的に取得・利用することがあります。

なお、次の場合を除き、トヨタは取得したデータを第三者へ開示または提供することはありません。

- ・ お車の使用者の同意（リース車は借主の同意）がある場合
- ・ 警察・裁判所・政府機関などの法的強制力のある要請に基づく場合
- ・ トヨタが訴訟で使用する場合
- ・ 統計的な処理を行う目的で、使用者や車両が特定されないように加工したデータを研究機関などに提供する場合

● 記録した画像情報はトヨタ販売店にて消去することが可能です。

また、画像情報を記録する機能を停止することも可能です。ただし、機能を停止するとプリクラッシュセーフティ作動時のデータは残りません。

イベントデータレコーダー

お車には、イベントデータレコーダー（EDR）が装備されています。EDRは、一定の衝突や衝突に近い状態（SRSエアバッグの作動および路上障害物との接触など）が発生した時に車両システムの作動状況に関するデータを記録します。EDRは車両の動きや安全システムに関するデータを短時間記録するように作られています。ただし、衝突の程度と形態によっては、データが記録されない場合があります。

EDRは次のようなデータを記録します。

- ・ 車両の各システムの作動状況
- ・ アクセルペダルおよびブレーキペダルの操作状況
- ・ 車速

これらのデータは、衝突や傷害が発生した状況を把握するのに役立ちます。

注意：EDRは衝突が発生したときにデータを記録します。通常走行時にはデータは記録されません。また、個人情報（例：氏名・性別・年齢・衝突場所）は記録されません。ただし、事故調査の際に法執行機関などの第三者が、通常の手続きとして収集した個人を特定できる種類のデータとEDRデータを組み合わせて使用することがあります。EDRで記録されたデータを読み出すには、特別な装置を車両またはEDRへ接続する必要があります。トヨタにくわえ、法執行機関などの特別な装置を所有する第三者が車両またはEDRに接続した場合でも情報を読み出すことができます。

● EDRデータの情報開示

次の場合を除き、トヨタはEDRで記録されたデータを第三者へ開示することはありません。

- ・ お車の使用者の同意（リース車は借主の同意）がある場合
- ・ 警察・裁判所・政府機関などの法的強制力のある要請に基づく場合
- ・ トヨタが訴訟で使用する場合

ただし、トヨタは

- ・ データを車両安全性能の研究に使用することがあります。
- ・ 使用者・車両が特定されないデータを調査目的で第三者に開示することがあります。

RF 送信機の取り付けについて

お車へ RF 送信機を取り付けると、次のようなシステムに影響をおよぼす可能性があります。

- EFI コンピュータ
- クルーズコントロール
- ABS（アンチロックブレーキシステム）
- SRS エアバッグ
- シートベルトプリテンショナー
- Toyota Safety Sense

悪影響を防ぐための措置や取り付け方法については、必ずトヨタ販売店にお問い合わせください。

ご希望により、RF 送信機の取り付けに関する詳しい情報（周波数帯域・電力レベル・アンテナ位置・取り付け条件）をトヨタ販売店にてご提供します。

保証および点検について

保証および点検整備については、別冊「メンテナンスノート」に記載していますので、併せてお読みください。

日常点検整備や定期点検整備は、お客様の責任において実施してください。（法律で義務付けられています）

本書の見方



警告

お守りいただかないと、お客様自身と周囲の人々が死亡、または重大な傷害につながるおそれがあることを説明しています。



注意

お守りいただかないと、車や装備品の故障や破損につながるおそれがあることを説明しています。

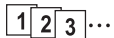

1 2 3 ...

操作・作業の手順を示しています。番号の順に従ってください。

➡ 押す・まわすなど、していただきたい操作を示しています。

➡ フタが開くなど、操作後の作動を示しています。

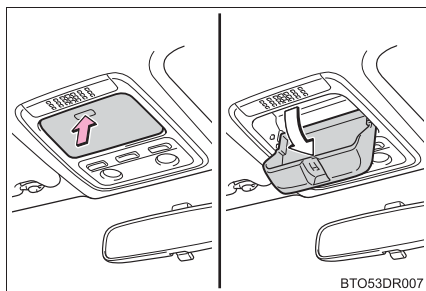

BTO53DR007

➡ 説明の対象となるもの・場所を示しています。



“してはいけません” “このようにしないでください” “このようなことを起こさないでください” という意味です。

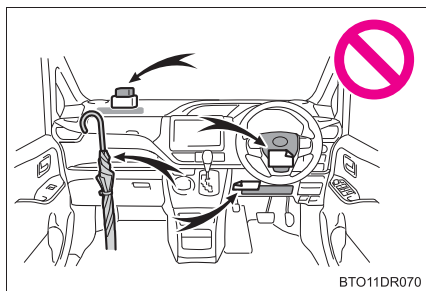

BTO11DR070



知識

機能や操作方法の説明以外で知っていただきたい、知っておくと便利なことを説明しています。

検索のしかた

■ 名称から探す

- ・ 五十音順さくいん468
- ・ アルファベット順
さくいん466

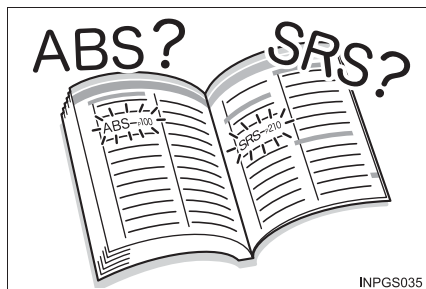

■ 取り付け位置から探す

- ・ イラスト目次12

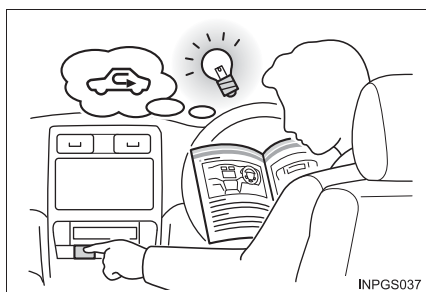

■ 症状や音から探す

- ・ こんなときは
(症状別さくいん)460
- ・ 車から音が鳴ったときは
(音さくいん)464



■ タイトルから探す

- ・ 目次2

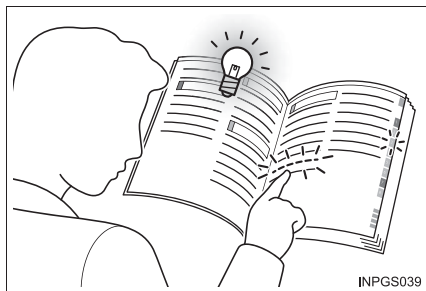

イラスト目次

■ 外観

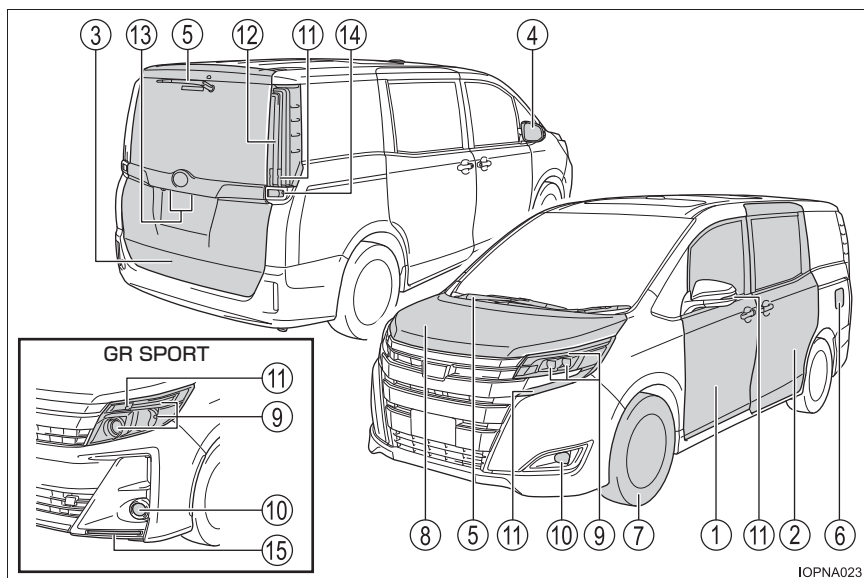

- ① フロントドアP. 112
 施錠／解錠 P. 112, 115
 ドアガラスの開閉P. 169
 メカニカルキーでの施錠／解錠★P. 433
 警告灯・警告メッセージ P. 396, 399
- ② スライドドアP. 118
 施錠／解錠 P. 118
 スライドドアの開閉P. 119
 パワースライドドアP. 119
 ドアガラスの開閉P. 169
 警告灯・警告メッセージ P. 396, 399
- ③ バックドアP. 133
 施錠／解錠 P. 133
 開け方／閉め方P. 133
 警告灯・警告メッセージ P. 396, 399

- ④ ドアミラーP. 167
 鏡面の角度調整P. 167
 ミラーの格納P. 167
 曇りを取る（ミラーヒーター）★P. 296
- ⑤ ワイパーP. 211, 214
 冬季の注意P. 287
 凍結防止（ウインドシールドデアイサー）★P. 296
- ⑥ 給油口P. 216
 給油方法P. 216
 燃料の種類・燃料タンク容量P. 446
- ⑦ タイヤP. 349
 サイズ・空気圧P. 450
 冬用タイヤ・タイヤチェーンP. 287
 点検・ローテーションP. 349
 パンク時の対処P. 404, 418
- ⑧ ボンネットP. 343
 開け方／閉め方P. 343
 エンジンオイルP. 446
 オーバーヒート時の対処P. 439

走行に関わる外装のランプバルブ

（交換要領：P. 365, ワット数：P. 450）

- ⑨ ヘッドランプ・車幅灯P. 206
- ⑩ フォグランプ★P. 210
- ⑪ 方向指示灯P. 204
- ⑫ 尾灯P. 206
- ⑬ 番号灯P. 206
- ⑭ 後退灯
 シフトポジションを R にするP. 199
- ⑮ LED イルミネーションビーム★P. 209

★：グレード、オプションなどにより、装備の有無があります。

■ インストルメントパネル

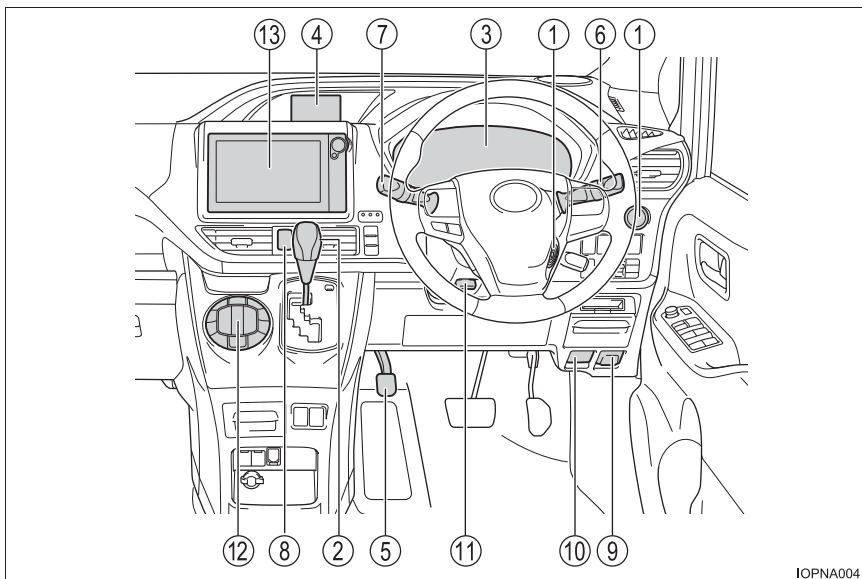

IOPNA004

- ① **エンジンスイッチ** P. 190, 193
 エンジンの始動・モード切りかえ P. 190, 193
 エンジンの緊急停止 P. 382
 エンジンが始動できないときの対処 P. 431
 警告メッセージ P. 399
- ② **シフトレバー** P. 199
 シフトポジションの切りかえ P. 199
 けん引時の注意 P. 385
 シフトレバーが動かないときの対処 P. 202
- ③ **メーター** P. 69
 見方・明るさの調整 P. 69
 警告灯／表示灯 P. 64
 警告灯点灯時の対処 P. 394

- ④ マルチインフォメーションディスプレイ P. 73, 86
 - 表示内容 P. 73, 86
 - 警告メッセージ表示時の対処 P. 399
- ⑤ パーキングブレーキ P. 205
 - かける・解除する P. 205
 - 冬季の注意 P. 288
 - 警告ブザー P. 205
- ⑥ 方向指示レバー P. 204
 - ランプスイッチ P. 206
 - ヘッドランプ・車幅灯・尾灯 P. 206
 - フォグランプ★ P. 210
- ⑦ ワイパー&ウォッシャースイッチ（フロント） P. 211
 - ワイパー&ウォッシャースイッチ（リヤ） P. 214
 - 使い方 P. 211, 214
 - ウォッシャー液の補充 P. 347
- ⑧ 非常点滅灯スイッチ P. 379
- ⑨ 給油口オープナー P. 216
- ⑩ ボンネット解除レバー P. 343
- ⑪ ハンドル位置調整レバー P. 164
- ⑫ オートエアコン P. 292
 - 操作方法 P. 292
 - リヤウインドウガラスの曇り取り
（リヤウインドウデフォッガー） P. 296
- ⑬ オーディオ★※
 - 音楽を聴く ※
 - 電話をかける・受ける（ハンズフリー） ※

★：グレード、オプションなどにより、装備の有無があります。
 ※：メーカーオプションのナビゲーションシステム装着車は、別冊
 「ナビゲーションシステム取扱書」を参照してください。

■ スイッチ類

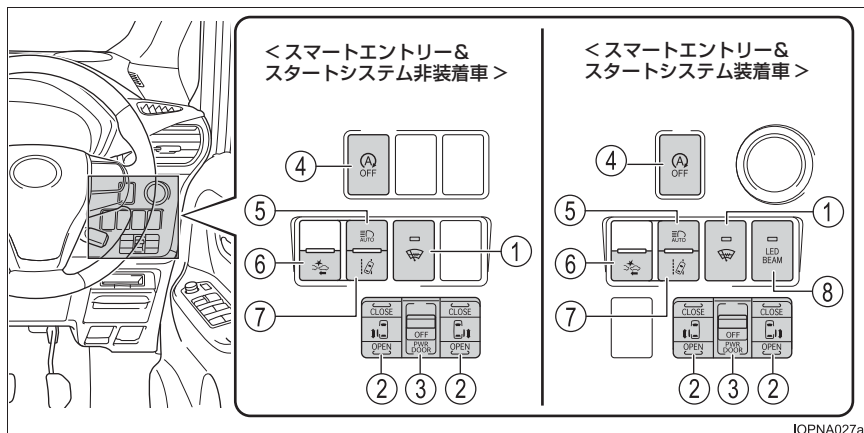

- ① ウインドシールドデアイサースイッチ★.....P. 296
- ② パワースライドドアスイッチ.....P. 122
- ③ パワースライドドアメインスイッチ.....P. 119
- ④ Stop & Start キャンセルスイッチ.....P. 253
- ⑤ オートマチックハイビームスイッチ.....P. 245
- ⑥ PCS (プリクラッシュセーフティ) スイッチ.....P. 229
- ⑦ LDA (レーンディパーチャーアラート) スイッチ.....P. 239
- ⑧ LED イルミネーションビームスイッチ★.....P. 209

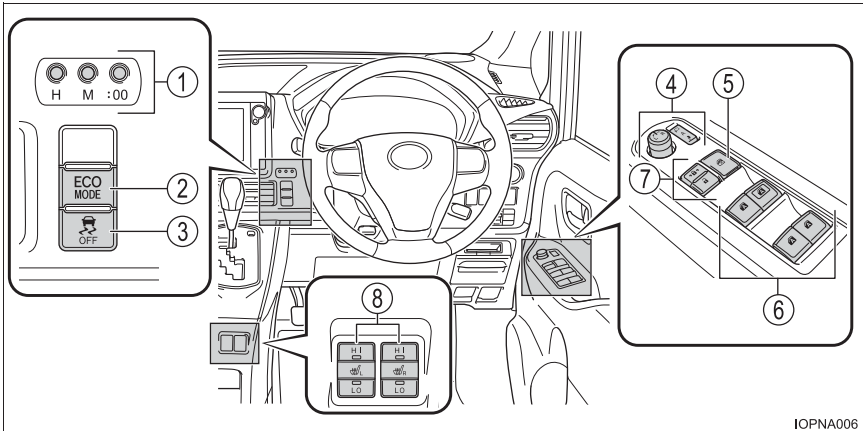

IOPNA006

- | | |
|-----------------------|--------|
| ① 時刻調整スイッチ | P. 324 |
| ② ECO MODE スイッチ | P. 200 |
| ③ VSC OFF スイッチ | P. 281 |
| ④ ドアミラースイッチ | P. 167 |
| ⑤ ウィンドウロックスイッチ | P. 169 |
| ⑥ パワーウィンドウスイッチ | P. 169 |
| ⑦ ドアロックスイッチ | P. 115 |
| ⑧ シートヒータースイッチ★ | P. 309 |

★：グレード、オプションなどにより、装備の有無があります。

▶ GR SPORT を除く

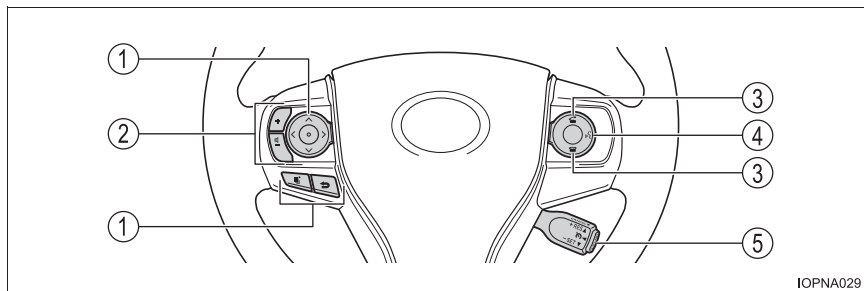

IOPNA029

- ① メーター操作スイッチ P. 75, 88
- ② オーディオスイッチ ※ P. 334
- ③ 電話スイッチ★ ※
- ④ トークスイッチ★ ※ P. 334
- ⑤ クルーズコントロールスイッチ P. 262

▶ GR SPORT

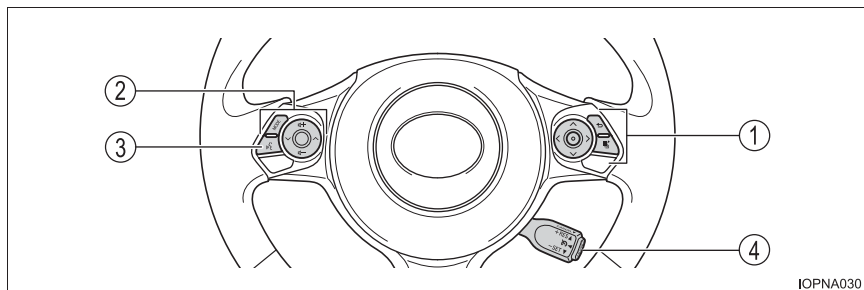

IOPNA030

- ① メーター操作スイッチ P. 75, 88
- ② オーディオスイッチ P. 334
- ③ トークスイッチ★ P. 334
- ④ クルーズコントロールスイッチ P. 262

■ 室内

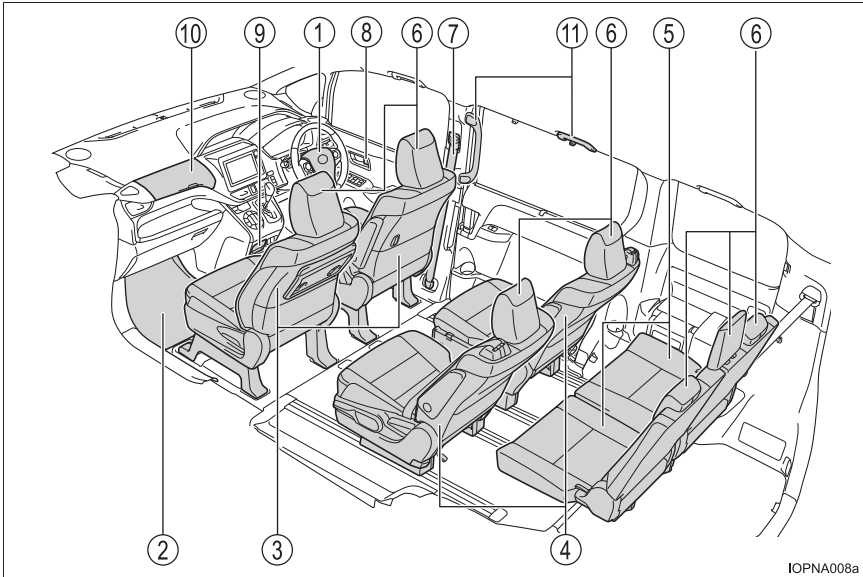

- | | | |
|-------------|-------|--------|
| ① SRS エアバッグ | | P. 34 |
| ② フロアマット | | P. 22 |
| ③ フロントシート | | P. 144 |
| ④ セカンドシート | | P. 145 |
| ⑤ サードシート | | P. 150 |
| ⑥ ヘッドレスト | | P. 152 |
| ⑦ シートベルト | | P. 26 |
| ⑧ ロックレバー | | P. 115 |
| ⑨ カップホルダー | | P. 315 |
| ⑩ 小物入れ | | P. 319 |
| ⑪ アシストグリップ | | P. 332 |

★：グレード、オプションなどにより、装備の有無があります。
 ※：メーカーオプションのナビゲーションシステム装着車は、別冊
 「ナビゲーションシステム取扱書」を参照してください。

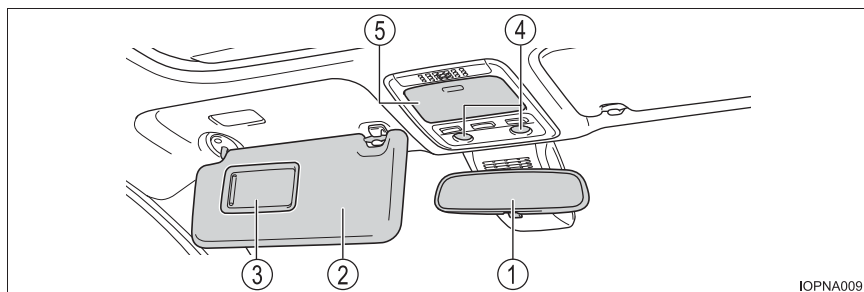

IOPNA009

- ① インナーミラーP. 166
- ② サンバイザー ※¹P. 324
- ③ バニティミラーP. 324
- ④ インテリアランプ ※²P. 312
 フロントパーソナルランプP. 312
- ⑤ 小物入れP. 319

※¹ : やむを得ず助手席にチャイルドシートを取り付ける場合には、チャイルドシートをうしろ向きに取り付けしないでください。重大な傷害におよぶか、最悪の場合死亡につながるおそれがあります。
 (→ P. 57)

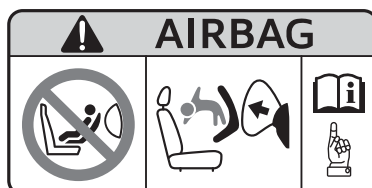

※² : 図はフロントですが、センター・リヤにも装着されています。

安全・安心のために

～必ずお読みください～

1

1-1. 安全にお使いいただくために	
運転する前に.....	22
安全なドライブのために.....	24
シートベルト.....	26
SRS エアバッグ.....	34
お子さまの安全のために.....	42
子供専用シート.....	43
チャイルドシートの 取り付け.....	52
排気ガスに対する注意.....	59
1-2. 盗難防止装置	
エンジンイモビライザー システム.....	60

運転する前に

点検整備

日常点検整備や定期点検整備は、お客様の責任において実施していただくことが法律で義務付けられています。適切な時期に点検整備を実施し、お車に異常がないことを確認してください。

日常点検整備や点検項目などの詳細については、別冊「メンテナンスノート」を参照してください。

異常が見つかった場合は、トヨタ販売店で必ず点検整備を受けてください。

フロアマット

専用のフロアマットを、フロアカーペットの上にしっかりと固定してお使いください。

- 1 固定フック（クリップ）にフロアマット取り付け穴をはめ込む

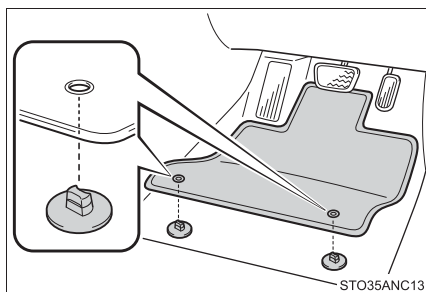

- 2 固定フック（クリップ）上部のレバーをまわして、フロアマットを固定する

※ △マークを必ず合わせてください。

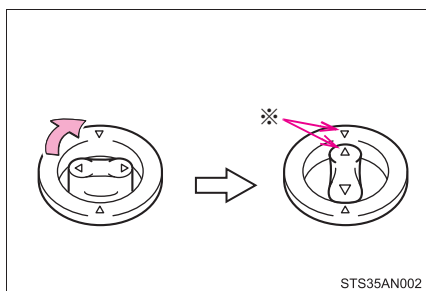

固定フック（クリップ）の形状はイラストと異なる場合があります。

警告

次のことを必ずお守りください。

お守りいただかないと、フロアマットがずれて運転中に各ペダルと干渉し、思わぬスピードが出たり車を停止しにくくなるなど、事故の原因になり重大な傷害におよぶか、最悪の場合死亡につながるおそれがあります。

■運転席にフロアマットを敷くとき

- トヨタ純正品であっても、他車種および異なる年式のフロアマットは使用しない
- 運転席専用のフロアマットを使用する
- 固定フック（クリップ）を使って、常にしっかりと固定する
- 他のフロアマット類と重ねて使用しない
- フロアマットを前後逆さまにしたり、裏返して使用しない

■運転する前に

- フロアマットがすべての固定フック（クリップ）で正しい位置にしっかりと固定されていることを定期的を確認し、特に洗車後は必ず確認を行う
- エンジン停止およびシフトレバーが P の状態で、各ペダルを奥まで踏み込み、フロアマットと干渉しないことを確認する

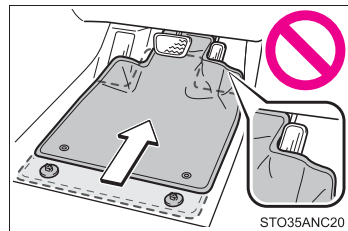

安全なドライブのために

安全に運転するために、走行前にシートやミラーなどを適切に調整してください。

正しい運転姿勢について

- ① まっすぐ座り、運転操作時に体が背もたれから離れないよう、背もたれの角度を調整する（→ P. 144）
- ② ペダルがしっかりと踏み込め、ハンドルを握ったときにひじが少し曲がるようなシート位置にする（→ P. 144）
- ③ ヘッドレストの中央が耳のいちばん上のあたりになるようにする（→ P. 152）
- ④ シートベルトを正しく着用する（→ P. 26）

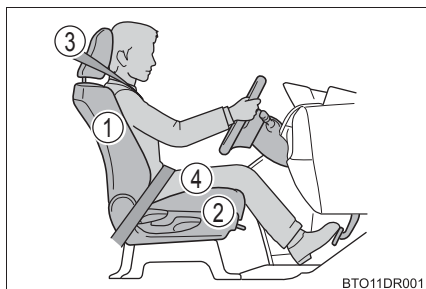

シートベルトを正しく着用する

すべての乗員は、走行前に必ずシートベルトを正しく着用してください。（→ P. 26）

シートベルトを正しく着用できない小さなお子さまを乗せるときは、適切な子供専用シートをご用意ください。（→ P. 43）

ミラーを調整する

後方が確実に確認できるように、インナーミラー・ドアミラーを正しく調整してください。（→ P. 166, 167）

 **警告**

次のことを必ずお守りください。

お守りいただかないと、重大な傷害におよぶか、最悪の場合死亡につながるおそれがあります。

- 走行中は運転席の調整をしないでください。
運転を誤るおそれがあります。
- 背もたれと背のあいだにクッションなどを入れないでください。
正しい運転姿勢がとれないばかりか、衝突したとき、シートベルトやヘッドレストなどの効果が十分に発揮されないおそれがあります。
- フロントシートの下にものを置かないでください。
ものが挟まるとシートが固定されず、思わぬ事故や調整機構の故障の原因になります。
- 公道を走行するときは、法定速度や制限速度を遵守してください。
- 他の車や歩行者など、周囲の状況に常に注意を払い、安全運転を心がけてください。
- 飲酒運転は絶対にしないでください。お酒を飲むと注意力と判断力がにぶり、思いがけない事故を引き起こすおそれがあります。また、眠気をもよおす薬を飲んだときも運転を控えてください。
- 運転中に携帯電話を使用したり、装置の調節などをしないでください。周囲の状況などへの注意が不十分になり、大変危険です。ハンズフリー以外の自動車電話や携帯電話を運転中に使用することは法律で禁止されています。
- 長距離ドライブの際は、疲れを感じる前に定期的に休憩してください。
また、運転中に疲労感や眠気を感じたときは、無理に運転せず、すみやかに休憩してください。

シートベルト

走行前にすべての乗員は必ずシートベルトを正しく着用してください。

正しく着用する

- 肩部ベルトを肩に十分かける
首にかかったり、肩からはずれないようにしてください。
- 腰部ベルトを必ず腰骨のできるだけ低い位置に密着させる
- 背もたれを調整し、上体を起こし、深く腰かけて座る
- ねじれがないようにする

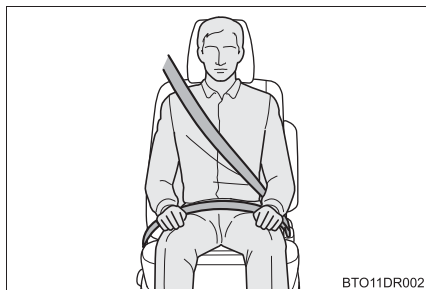

着け方・はずし方（サードシート中央席を除く）

- ① ベルトを固定するには、“カチッ”と音がするまでプレートをバックルに挿し込む
- ② ベルトを解除するには、解除ボタンを押す

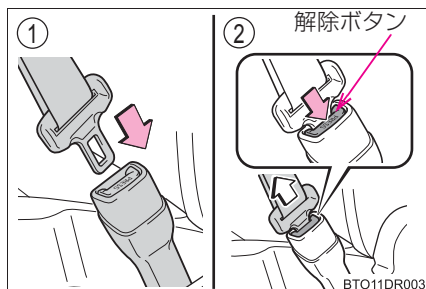

着け方 (サードシート中央席)

- 1 プレートを取り出す

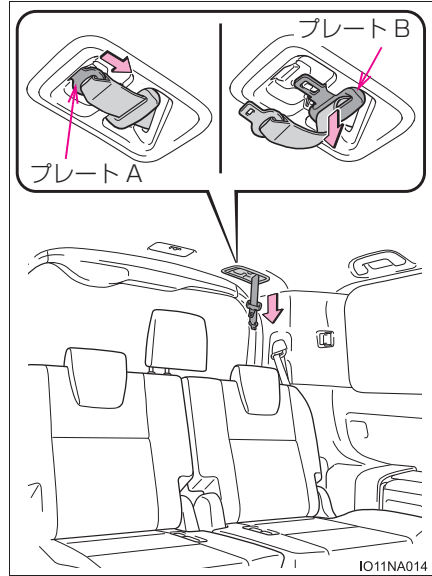

- 2 ベルトを固定するには、プレート A、プレート B の順に “カチッ” と音がするまでプレートをバックルに挿し込む

- ① プレート A、バックル A
② プレート B、バックル B

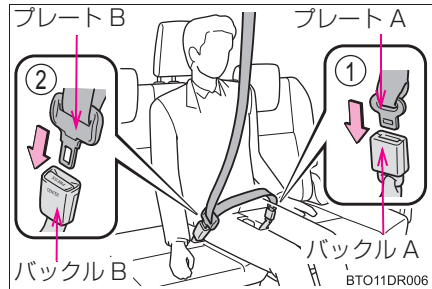

はずし方・格納のしかた（サードシート中央席）

- 1 バックル B の解除ボタンを押して、ベルトを解除する

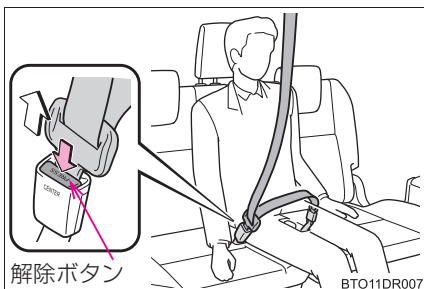

- 2 プレート B またはキー（スマートエントリー&スタートシステム装着車はメカニカルキー）をバックル A に挿し込み、ベルトを分離する

シートベルトを格納するときは、ベルトを持ちながらゆっくり巻きもどします。

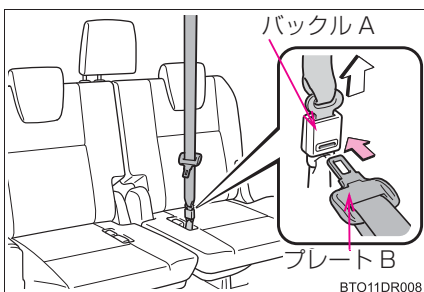

- 3 プレート A、B を図のようにし、もともにもどす

確実に固定されるよう、しっかりと奥まで挿し込みます。

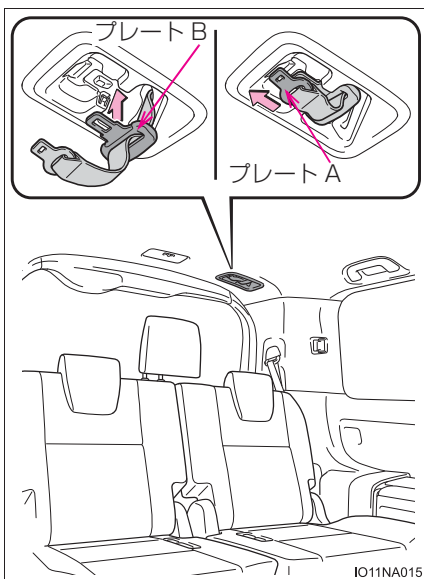

- 4 バックルをシートクッションの穴に格納する

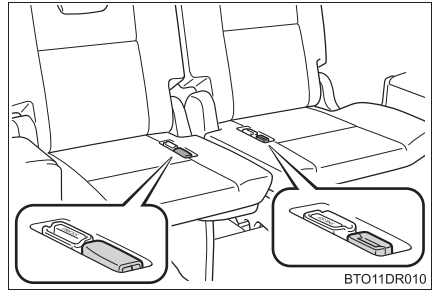

シートベルトの高さ調整（フロント席）

- ① 解除ボタンを押しながら、アジャスターを下げる
- ② アジャスターを上げる
“カチッ”と音がして固定されるところまで動かしてください。

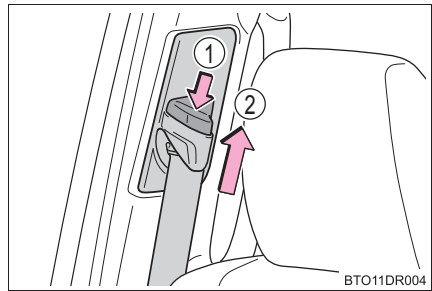

シートベルトプリテンショナー（フロント席）

▶ SRS サイド&カーテンシールドエアバッグ非装着車

前方から強い衝撃を受けたとき、シートベルトを引き込むことで適切な乗員拘束効果を確保します。

前方からの衝撃が弱いときや、横やうしろからの衝撃、横転のときは通常は作動しません。

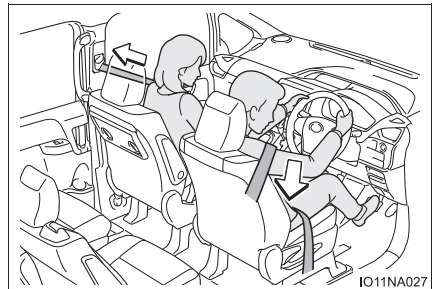

▶ SRS サイド&カーテンシールドエアバッグ装着車

前方・側方から強い衝撃を受けたとき、シートベルトを引き込むことで適切な乗員拘束効果を確保します。

前方・側方からの衝撃が弱いときや、うしろからの衝撃、横転のときは通常は作動しません。

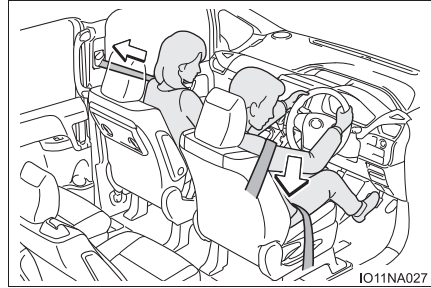

知識

■ シートベルトロックの解除方法

急停止や衝撃があったときベルトがロックされます。急に体を前に倒したり、シートベルトをすばやく引き出してもロックする場合があります。一度ベルトを強く引いてからゆるめ、ゆっくり動かせば、ベルトを引き出すことができます。

■ お子さまのシートベルトの使い方

この車のシートベルトは、シートベルトを装着するのに十分な、大人の体格を持った人用に設計されています。

- シートベルトが正しい位置で着用できない小さなお子さまの場合は、お子さまの体に合ったチャイルドシートを使用してください。(→ P. 43)
- シートベルトが正しい位置で着用できるお子さまの場合は、シートベルトの着用のしかたに従ってください。(→ P. 26)

■ シートベルトプリテンショナーについて

シートベルトプリテンショナーは一度しか作動しません。玉突き衝突などで連続して衝撃を受けた場合でも、一度作動したあとは、その後の衝突では作動しません。

■ サードシート左右席のシートベルトについて

シートベルトを使用しないときは、シートベルトクリップに挟み、プレートをクリックの下にしてください。

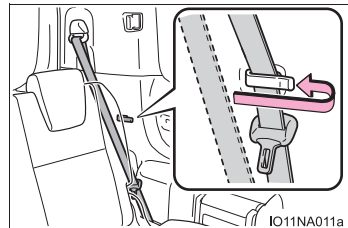

警告

急ブレーキや事故の際のけがを避けるため、次のことを必ずお守りください。お守りいただかないと、重大な傷害におよぶか、最悪の場合死亡につながるおそれがあります。

■シートベルトの着用について

- 全員がシートベルトを着用する
- シートベルトを正しく着用する
- シートベルトは一組につき一人で使用する
お子さまでも一組のベルトを複数の人で使用しない
- サードシート左右席シートベルトを使用するときは、シートベルトクリップにシートベルトがかかっていることを確認する
- お子さまはセカンドシートまたはサードシートに座らせてシートベルトを着用させる
- 背もたれは必要以上に倒さず、上体を起こし、シートに深く座る
- 肩部ベルトを腕の下に通して着用しない
- 腰部ベルトはできるだけ低い位置に密着させ着用する
- サードシート中央席のシートベルトを使用するときは、プレート A とバックル A および、プレート B とバックル B を結合する (→ P. 27)

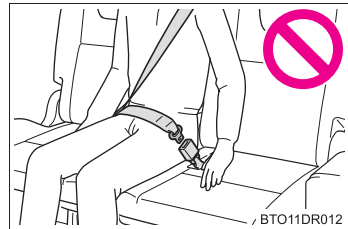

警告**■ 妊娠中の女性の場合**

医師に注意事項を確認の上、必ず正しく着用してください。(→ P. 26)

通常の着用のしかたと同じように、腰部ベルトが腰骨のできるだけ低い位置にかかるようにお腹のふくらみの下に、肩部ベルトは確実に肩を通し、お腹のふくらみを避けて胸部にかかるように着用してください。

ベルトを正しく着用していないと、衝突したときなどに、母体だけでなく胎児までが重大な傷害を受けたり、最悪の場合死亡につながるおそれがあります。

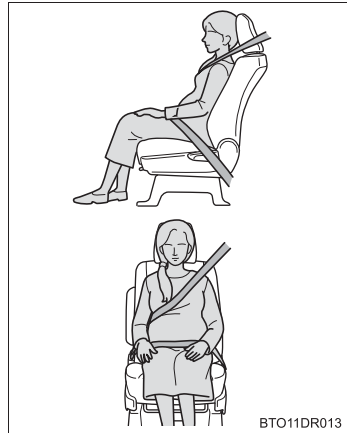
**■ 疾患のある方の場合**

医師に注意事項を確認の上、必ず正しく着用してください。(→ P. 26)

■ お子さまを乗せるとき

お子さまをシートベルトで遊ばせないでください。

万一ベルトが首に巻き付いた場合、窒息など重大な傷害におよぶか、最悪の場合死亡につながるおそれがあります。

誤ってそのような状態になってしまい、バックルもはずせない場合は、ハサミなどでシートベルトを切断してください。

■ プリテンショナー付きシートベルトについて

シートベルトプリテンショナーが作動すると、SRS エアバッグ／プリテンショナー警告灯が点灯します。その場合はシートベルトを再使用することができないため、必ずトヨタ販売店で交換してください。

 **警告****■ シートベルトの損傷・故障について**

- ベルトやプレート・バックルなどは、シートやドアに挟むなどして損傷しないようにしてください。
- シートベルトが損傷したときはシートベルトを修理するまでシートは使用しないでください。
- プレートがバックルに確実に挿し込まれているか、シートベルトがねじれていないかを確認してください。うまく挿し込めない場合はただちにトヨタ販売店に連絡してください。
- もし重大な事故にあったときは、明らかな損傷が見られない場合でも、シート、シートベルトを交換してください。
- プリテンショナー付きシートベルトの取り付けや取りはずし・分解・廃棄などは、トヨタ販売店以外でしないでください。
不適切に扱うと、正常に作動しなくなるおそれがあります。

SRS エアバッグ

SRS エアバッグは乗員に重大な危害がおよぶような強い衝撃を受けたときにふくらみ、シートベルトが体を拘束する働きと併せて乗員への衝撃を緩和させます。

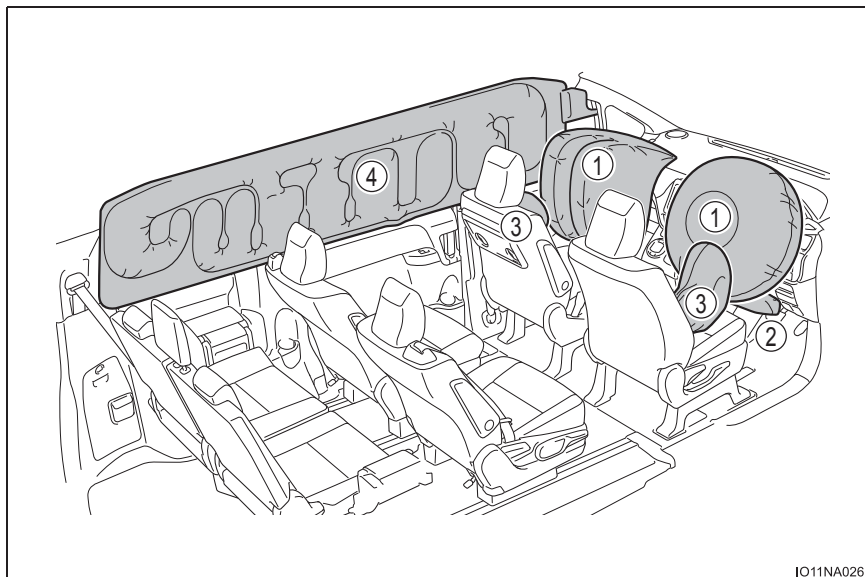

IO11NA026

◆ フロント SRS エアバッグ

- ① 運転席 SRS エアバッグ／助手席 SRS エアバッグ
(運転者と助手席乗員の頭や胸などへの衝撃を緩和)
- ② 運転席 SRS ニーエアバッグ
(運転者の衝撃緩和を補助)

◆ SRS サイド&カーテンシールドエアバッグ★

- ③ SRS サイドエアバッグ
(フロント席乗員の胸などへの衝撃を緩和)
- ④ SRS カーテンシールドエアバッグ
(フロント席とリヤ外側席乗員の主に頭部への衝撃を緩和)

★：グレード、オプションなどにより、装備の有無があります。

警告

■ SRS エアバッグについて

次のことを必ずお守りください。

お守りいただかないと、重大な傷害におよぶか、最悪の場合死亡につながるおそれがあります。

- 運転者と乗員すべてがシートベルトを正しく着用してください。
SRS エアバッグはシートベルトを補助するためのものです。
- 助手席 SRS エアバッグは強い力でふくらむため、特に乗員がエアバッグに近付きすぎると、重大な傷害におよぶか、最悪の場合死亡につながるおそれがあります。乗員が SRS エアバッグのふくらむ場所に近い場合は特に危険です。シートの背もたれを調整して、シートをできるだけ SRS エアバッグから離し、まっすぐに座ってください。
- お子さまがシートにしっかり座っていないと、SRS エアバッグのふくらむ衝撃で重大な傷害におよぶか、最悪の場合死亡につながるおそれがあります。お子さまが小さくてシートベルトを使用できないときは、チャイルドシートでしっかり固定してください。
お子さまはセカンドシートまたはサードシートに乗せ、チャイルドシートまたはシートベルトを着用させることをおすすめします。(→P. 43)

- シートの縁に座ったり、ダッシュボードにもたれかかったりしない

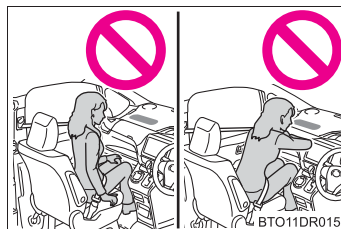

- お子さまを助手席 SRS エアバッグの前に立たせたり、ひざの上に抱いたりしない
- 運転者および助手席乗員は、ひざの上に何も持たない

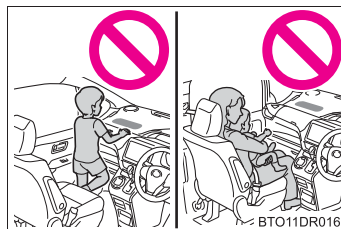

警告

■SRS エアバッグについて

- SRS サイド&カーテンシールドエアバッグ装着車：ドアやフロントピラー・センターピラー・リヤピラー・ルーフサイドレールへ寄りかからない

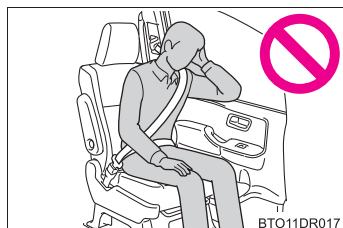

- SRS サイド&カーテンシールドエアバッグ装着車：助手席では、ドアに向かってひざをついたり、窓から顔や手を出したりしない

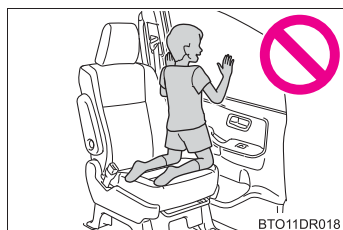

- ダッシュボード・ハンドルのパッド部分・インストルメントパネル下部などには何も取り付けたり、置いたりしない

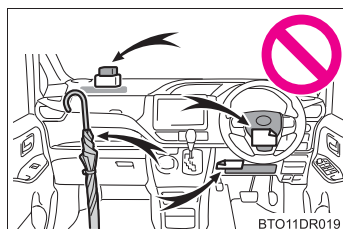

- SRS サイド&カーテンシールドエアバッグ装着車：ドア・フロントウインドウガラス・ドアガラス・フロントピラーおよびリヤピラー・ルーフサイドレール・アシストグリップなどには何も取り付けない（速度制限ラベルを除く：→ P. 411）

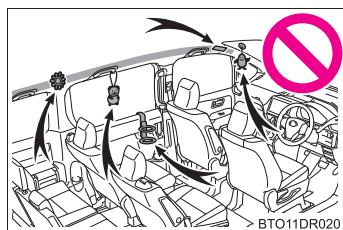

- スマートエントリー&スタートシステム非装着車：キーに重いもの・とがったもの・硬いものを付けない

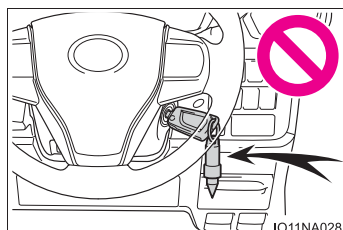

 **警告****■ SRS エアバッグについて**

- SRS ニーエアバッグがふくらむ場所にビニールカバーが付いている場合は、取り除いてください。
- SRS サイド&カーテンシールドエアバッグ装着車: SRS サイドエアバッグがふくらむ場所を覆うようなシートアクセサリーを使用しないでください。エアバッグが作動する際、アクセサリーが干渉するおそれがあります。そのようなアクセサリーがエアバッグが正常に作動するのをさまたげ、システムを不能にしたり、またはエアバッグが誤って作動したりするおそれがあります。
- SRS エアバッグシステム構成部品の周辺は、強くたたきなど過度の力を加えないでください。
SRS エアバッグが正常に作動しなくなるおそれがあります。
- SRS エアバッグがふくらんだ直後は、構成部品が熱くなっているため、ふれないでください。
- SRS エアバッグがふくらんだあとに、もし呼吸が苦しく感じたら、ドアやドアガラスを開けて空気を入れるか、安全を確認して車外に出てください。皮膚の炎症を防ぐため、残留物はできるだけ早く洗い流してください。
- SRS サイド&カーテンシールドエアバッグ非装着車: SRS エアバッグが収納されているパッド部に傷が付いていたり、ひび割れがあるときは、そのまま使用せずトヨタ販売店で交換してください。
- SRS サイド&カーテンシールドエアバッグ装着車: SRS エアバッグが収納されているパッド部およびフロントピラーガーニッシュ部に傷が付いていたり、ひび割れがあるときは、そのまま使用せずトヨタ販売店で交換してください。

 **警告****■改造・廃棄について**

トヨタ販売店への相談なしに、次の改造・廃棄をしないでください。SRS エアバッグが正常に作動しなくなったり、誤ってふくらむなどして、重大な傷害におよぶか、最悪の場合死亡につながるおそれがあります。

- SRS エアバッグの取りはずし・取り付け・分解・修理
- ハンドル・インストルメントパネル・ダッシュボード・シート・シート表皮・フロントピラー・センターピラー・リヤピラー・ルーフサイドレール周辺の修理・取りはずし・改造
- フロントフェンダー・フロントバンパー・車内側面部の修理・改造
- グリルガード（ブルバー・カンガルーバーなど）・除雪装置・ウインチなどの取り付け
- サスペンションの改造
- CD プレーヤー・無線機などの電化製品の取り付け

 **知識****■SRS エアバッグが作動すると**

- SRS エアバッグは高温のガスにより非常に速い速度でふくらむため、すり傷・やけど・打撲などを受けることがあります。
- 作動音と共に白いガスが発生します。
- SRS サイド&カーテンシールドエアバッグ非装着車：エアバッグ構成部品（ハンドルのハブ・エアバッグカバー・インフレーター）が数分間熱くなることがあります。エアバッグそのものも熱くなります。
- SRS サイド&カーテンシールドエアバッグ装着車：フロント席・フロントピラー・リヤピラー・ルーフサイドレールの一部分などだけでなくエアバッグ構成部品（ハンドルのハブ・エアバッグカバー・インフレーター）も数分間熱くなることがあります。エアバッグそのものも熱くなります。
- フロントウインドウガラスが破損することがあります。
- 燃料供給を停止します。（→ P. 393）

■ SRS エアバッグが作動するとき（フロント SRS エアバッグ）

- フロント SRS エアバッグは、衝撃の強さが設定値（移動も変形もしない固定された壁に、車速約 20 ～ 30km/h で正面衝突した場合の衝撃の強さに相当する値）以上の場合に作動します。
ただし、次のような場合はエアバッグが作動する車速は設定値より高くなります。
 - ・ 駐車している車や標識のような衝撃によって移動や変形するものに衝突した場合
 - ・ もぐり込むような衝突の場合（例えば、車両前部がもぐり込む、下に入り込む、トラックの下敷きになるなど）
- 衝突条件によってはシートベルトプリテンショナーのみ作動する場合があります。

■ SRS エアバッグが作動するとき（SRS サイド&カーテンシールドエアバッグ）

- SRS サイド&カーテンシールドエアバッグは、衝撃の強さが設定値（約 1.5t の車両が、約 20 ～ 30km/h の速度で客室へ直角に衝突した場合の衝撃の強さに相当する値）以上の場合に作動します。
- 前面衝突時でも、特に衝撃が大きい場合は左右の SRS サイド&カーテンシールドエアバッグが作動します。

■ 衝突以外で作動するとき

次のような状況で車両下部に強い衝撃を受けたときも、フロント SRS エアバッグ、SRS サイド&カーテンシールドエアバッグが作動する場合があります。

- 縁石や歩道の端など、固いものにぶつかったとき
- 深い穴や溝に落ちたり、乗り越えたとき
- ジャンプして地面にぶつかったり、道路から落下したとき

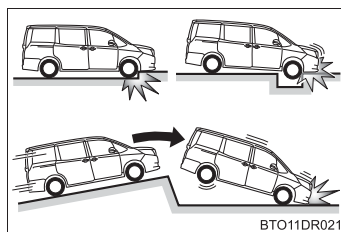

■ SRS エアバッグが作動しないとき（フロント SRS エアバッグ）

フロント SRS エアバッグは、側面や後方からの衝撃・横転・または低速での前方からの衝撃では、通常は作動しません。ただし、それらの衝撃が前方への減速を十分に引き起こす場合には、フロント SRS エアバッグが作動することがあります。

- 側面からの衝突
- 後方からの衝突
- 横転

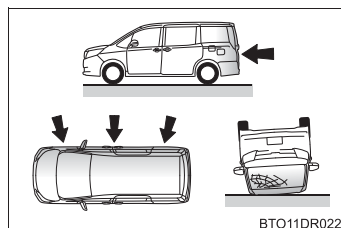

■ SRS エアバッグが作動しないとき（SRS サイド&カーテンシールドエアバッグ）

斜めから衝撃を受けた場合や、客室部分以外の側面に衝撃を受けたときには、SRS サイド&カーテンシールドエアバッグが作動しない場合があります。

- 客室部分以外の側面への衝撃
- 斜めからの衝撃

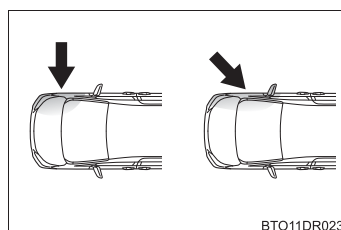

SRS サイド&カーテンシールドエアバッグは、後方からの衝撃・横転・または低速での前方や側面からの衝撃では、通常は作動しません。

- 後方からの衝突
- 横転

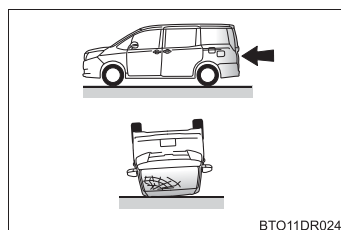

■ トヨタ販売店に連絡が必要な場合

次のような場合には、点検・修理が必要になります。できるだけ早くトヨタ販売店へご連絡ください。

- いずれかの SRS エアバッグがふくらんだとき
- フロントSRSエアバッグはふくらまなかったが、事故で車両の前部を衝突したとき、または破損・変形などがあるとき

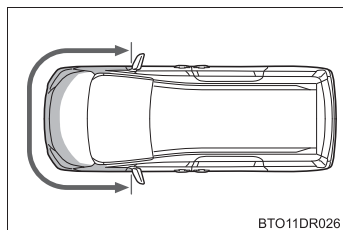

- SRSサイド&カーテンシールドエアバッグはふくらまなかったが、事故でドアおよびその周辺部分を衝突したとき、または破損・変形などがあるとき

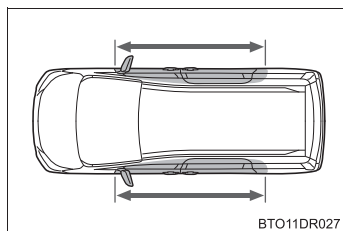

- ハンドルのパッド部分・ダッシュボードの助手席 SRS エアバッグ付近・インストルメントパネル下部が傷付いたり、ひび割れたり、その他の損傷を受けたとき

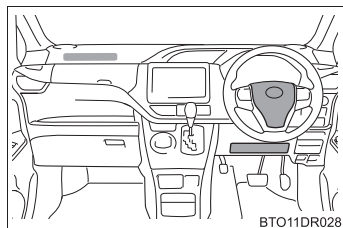

- SRSサイドエアバッグが内蔵されているシート表面が傷付いたり、ひび割れたり、その他の損傷を受けたとき

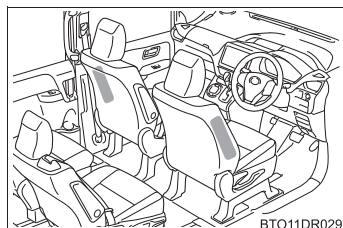

- SRS カーテンシールドエアバッグが内蔵されているフロントピラー部・リヤピラー部・ルーフサイド部が傷付いたり、ひび割れたり、その他の損傷を受けたとき

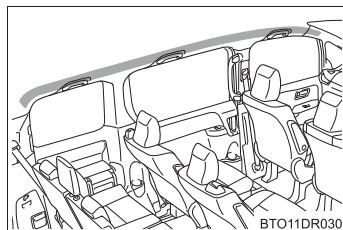

お子さまの安全のために

お子さまを乗せるときは、次のことをお守りください。

- お子さまにも必ずシートベルトを着用させてください。シートベルトを正しく着用できない小さなお子さまを乗せるときは、適切な子供専用シートをご用意ください。(→ P. 43)
- 運転装置にふれるのを防ぐため、お子さまはセカンドシートまたはサードシートに乗せることをおすすめします。
- 走行中にドアを開けたり、パワーウィンドウを誤操作したりしないように、チャイルドプロテクター(→ P. 122)・ウィンドウロックスイッチ(→ P. 169)をご使用ください。
- 小さなお子さまには、パワーウィンドウ・ツインムーンルーフ★・ボンネット・スライドドア・バックドアやシートなど、体を挟まれるおそれがある装備類を操作させないでください。

警告

- お子さまを車の中に残したままにしないでください。車内が高温になって熱射病や脱水症状になり、重大な健康障害におよぶか、最悪の場合死亡につながるおそれがあります。
また、お子さまが車内の装置を操作し、ドアガラスなどに挟まれたり、発炎筒などでやけどしたり、運転装置を動かして、思わぬ事故につながるおそれがあります。
- 車にお子さまを乗せる場合は、お子さまの安全を確保するための注意事項やチャイルドシートの取り付け方などをまとめた「チャイルドシートの取り付け」を参照してください。(→ P. 52)

★：グレード、オプションなどにより、装備の有無があります。

子供専用シート

子供専用シートの固定機構を使用して、子供専用シートを固定することができます。

知っておいていただきたいこと

- 車の仕様やお子さまの年齢・体格に合わせて、適切な子供専用シートをお選びください。
- 子供専用シートの取り付け方法および取りはずし方は、それぞれの子供専用シートに付属の取り扱い説明書をお読みください。
- この車は2006年10月1日施行の保安基準に適合したISOFIX対応チャイルドシート固定専用バーを標準装備しています。

子供専用シートの適合性一覧表について

■ 質量グループについて

ECE R44[※] の基準に適合する子供専用シートはお子さまの体重により次の5種類に分類されます。

グループ0	: 10kg まで
グループ0 ⁺	: 13kg まで
グループI	: 9 ~ 18kg
グループII	: 15 ~ 25kg
グループIII	: 22 ~ 36kg

この本では代表的な次の3種類の子供専用シートをシートベルトで固定する方法を紹介します。

※ ECE R44 は、子供専用シートに関する国際法規です。

■ サイズ等級、固定具について

子供専用シートに表示される分類記号と、それにとまなう取り付け器具の記号になります。

子供専用シートの種類

▶ ベビーシート

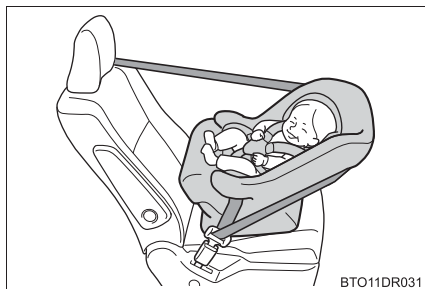

ECE R44 基準のグループ 0、0⁺に相当

▶ チャイルドシート

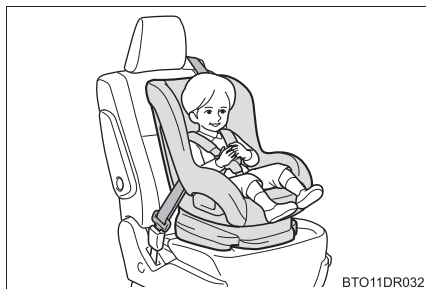

ECE R44 基準のグループ 0⁺、Iに相当

▶ ジュニアシート



ECE R44 基準のグループ II、IIIに相当

シート位置別子供専用シート適合性一覧表 (シートベルトでの取り付け)

▶ 7人乗り車

質量グループ	着席位置 (または他の位置)			
	フロントシート	セカンドシート	サードシート	
	助手席	右席 左席	右席 左席	中央席
0 (10kg まで)	×	U※ ¹	U※ ¹	×
0 ⁺ (13kg まで)	×	U※ ¹	U※ ¹	×
I (9～18kg)	うしろ向き ×	U※ ^{1, 2}	U※ ^{1, 2}	×
	前向き UF※ ^{1, 2}			
II (15～25kg)	UF※ ^{1, 2}	U※ ^{1, 2}	U※ ^{1, 2}	×
III (22～36kg)	UF※ ^{1, 2}	U※ ^{1, 2}	U※ ^{1, 2}	×

▶ 8人乗り車

質量グループ	着席位置 (または他の位置)			
	フロントシート	セカンドシート	サードシート	
	助手席	右席 左席 中央席	右席 左席	中央席
0 (10kg まで)	×	U※ ¹	U※ ¹	×
0 ⁺ (13kg まで)	×	U※ ¹	U※ ¹	×
I (9～18kg)	うしろ向き ×	U※ ^{1, 2}	U※ ^{1, 2}	×
	前向き UF※ ^{1, 2}			
II (15～25kg)	UF※ ^{1, 2}	U※ ^{1, 2}	U※ ^{1, 2}	×
III (22～36kg)	UF※ ^{1, 2}	U※ ^{1, 2}	U※ ^{1, 2}	×

● 上記に記入する文字の説明

U： この質量グループでの使用を許可された汎用（ユニバーサル）カテゴリの子供専用シートに適しています。

UF： この質量グループでの使用を許可された汎用（ユニバーサル）カテゴリの
前向きの子供専用シートに適しています。

×： 子供専用シートを取り付けることはできません。

※1 背もたれを直立状態にしてください。シートの高さ調整ができる場合は、い
ちばん高い位置に調整してください。

※2 ヘッドレストと子供専用シートが干渉して子供専用シートが正しく取り付け
られない場合、ヘッドレストの取りはずしが可能なときは、ヘッドレストを
取りはずしてください。

子供専用シートの装着に際しては子供専用シートの取扱説明書もご確
認ください。表に記載されていない子供専用シートを使用する場合は、
子供専用シート製造業者または販売業者にご相談ください。

**● 8人乗り車で、セカンドシート中央席に子供専用シートを取り付けた
場合は、セカンドシート右側に乗車しないでください。**

シート位置別子供専用シートの適合性一覧表 (ISOFIX 対応トップテザーアンカーでの取り付け)

質量グループ	サイズ 等級	固定具	車両 ISOFIX 位置	
			セカンドシート	
			右席 左席	左席 (サイド リフトチルト アップシート)
キャリコット	F	ISO/L1	×	×
	G	ISO/L2	×	×
0 (10kg まで)	E	ISO/R1	IL	IL ^{※2}
0+ (13kg まで)	E	ISO/R1	IL	IL ^{※2}
	D	ISO/R2	IL	IL ^{※2}
	C	ISO/R3	IL	IL ^{※2}
I (9 ~ 18kg)	D	ISO/R2	×	×
	C	ISO/R3	×	×
	B	ISO/F2	IUF、IL ^{※1}	IUF、IL ^{※1、2}
	B1	ISO/F2X	IUF、IL ^{※1}	IUF、IL ^{※1、2}
	A	ISO/F3	IUF、IL ^{※1}	IUF、IL ^{※1、2}

● 上記に記入する文字の説明

IUF：この質量グループでの使用性を許可された汎用（ユニバーサル）カテゴリの ISOFIX 対応の前向き子供専用シートに適しています。

IL： ISOFIX 子供専用シートのリストに示す準汎用（セミユニバーサル）カテゴリの子供専用シートに適しています。

×： ISOFIX 子供専用シートを取り付けることはできません。

※1 ヘッドレストと子供専用シートが干渉して子供専用シートが正しく取り付けられない場合、ヘッドレストの取りはずしが可能なときは、ヘッドレストを取りはずしてください。

※2 背もたれを後方に倒してから子供専用シートを取り付け、子供専用シートが安定する位置まで背もたれをもどしてください。子供専用シートのレッグがサイドリフトチルトアップシートのレッグカバーに干渉するときは、サイドリフトチルトアップシートを前方にスライドさせフロアに接地させてください。

子供専用シートの装着に際しては子供専用シートの取扱説明書もご確認ください。表に記載されていない子供専用シートを使用する場合は、子供専用シート製造業者または販売業者にご相談ください。

ISOFIX 子供専用シートのリスト

質量グループ	サイズ等級	固定具	ISOFIX 子供専用シート	カテゴリー
0 (10kg まで)	E	ISO/R1	トヨタ純正 NEO G-Child ISO leg	準汎用
0+ (13kg まで)	E	ISO/R1	トヨタ純正 NEO G-Child ISO leg	準汎用
	D	ISO/R2		
	C	ISO/R3		
I (9 ~ 18kg)	B	ISO/F2	トヨタ純正 NEO G-Child ISO leg	準汎用
	B1	ISO/F2X		
	A	ISO/F3		

知識

■ ISOFIX 対応チャイルドシート固定専用バーについて

この車に標準装備されている ISOFIX 対応チャイルドシート固定専用バーは、ECE R44 に適合している子供専用シート取り付け専用です。それ以外のものを使用することはできません。

■ 子供専用シートの選択、使用について

- お子さまに最適な子供専用シートについては、子供専用シート製造業者、または販売業者にご相談ください。
- お子さまが成長し、適切にシートベルトが着用できるようになるまでは、お子さまに合った子供専用シートを使用してください。
- 体が十分大きく、子供専用シートが不必要なお子さまは、セカンドシートまたはサードシートに乗せて車のシートベルトを使用してください。

■ シートベルトで取り付けるタイプの子供専用シートの選択について

「シート位置別子供専用シート適合性一覧表」(→ P. 45)を参照し、子供専用シートを取り付け可能な位置と、対応する子供専用シートの種類(記号)をご確認の上、適したものを選択してください。

■ ECE R44 適合の ISOFIX 対応子供専用シートの選択について

「シート位置別子供専用シートの適合性一覧表」(→ P. 47)を確認して、適切なシートを選択してください。

1 お子さまの体重から、該当する「質量グループ」を確認する

(例 1) : 体重が 12kg の場合、質量グループは「0⁺」になります。

(例 2) : 体重が 15kg の場合、質量グループは「I」になります。

2 サイズ等級を選択する

手順 1 で確認した「質量グループ」から該当するサイズ等級を確認します。*

(例 1) : 質量グループが「0⁺」の場合、サイズ等級は「C」・「D」・「E」が該当します。

(例 2) : 質量グループが「I」の場合、サイズ等級は「A」・「B」・「B1」・「C」・「D」が該当します。

* ただし、該当のサイズ等級でも適合性一覧表の「車両 ISOFIX 位置」に「×」と記載されているものは選択できません。また、「IL」と記載されている場合は、「ISOFIX 子供専用シートのリスト」(→ P. 48)で指定されている製品を使用してください。

3 子供専用シートに表示されているマーク／ラベルを確認して、基準に適合したシートであることを確認する

汎用(ユニバーサル)子供専用シートには、次に示すマーク・ラベル類が表示されています。*

* 表示されている位置・記号などは、商品により異なります。



① ISOFIX 対応子供専用シートであることを示す表示

サイズ等級が示されています。(表示される文字は、製品により異なります)

手順 2 で確認したサイズ等級に適合しているものを選択してください。



- ② 汎用（ユニバーサル）子供専用シートの
認可マーク

UNIVERSAL は汎用品の認可であることを表し、併せて、対象となるお子さまの体重の範囲が記載されています。

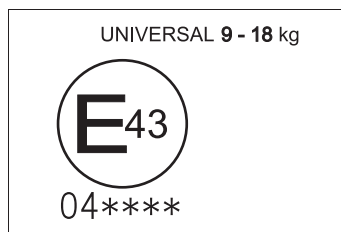

- ③ トップテザー（→P. 52）を示すマーク
商品の取り付け装置の位置により、意匠は異なります。

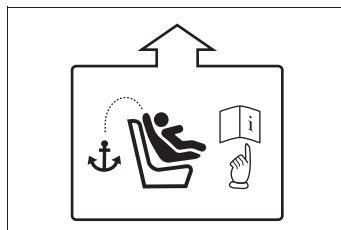

■ ISOFIX 対応子供専用シートの種類（サイズ等級別）

A-ISO/F3	全高前向き幼児用チャイルドシート
B-ISO/F2	低型前向き幼児用チャイルドシート
B1-ISO/F2X	低型前向き幼児用チャイルドシート (B-ISO/F2 と別形状のもの)
C-ISO/R3	大型後向き幼児用チャイルドシート
D-ISO/R2	小型後向き幼児用チャイルドシート
E-ISO/R1	後向き乳児用チャイルドシート
F-ISO/L1	左向き位置用チャイルドシート（キャリコット）
G-ISO/L2	右向き位置用チャイルドシート（キャリコット）

■ 助手席に子供専用シートを取り付けるとき

やむを得ず助手席に子供専用シートを取り付ける場合には、助手席シートを次のように調整し、子供専用シートを前向きに取り付けてください。

- シートをいちばんうしろに下げる
- 背もたれを直立状態（一度背もたれを前に倒し、一段目の固定位置まで起こす）にする
- シートベルトの高さをいちばん低い位置まで下げる

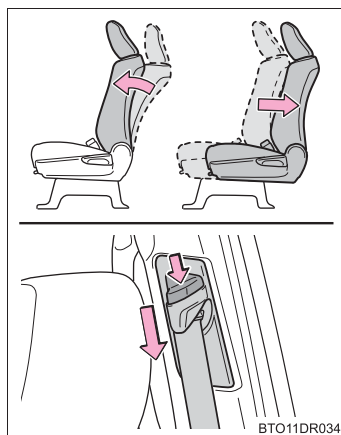

■ キャリコットについて

キャリコットは横向きに取り付けることのできるベビーシートのことです。詳しくは子供専用シート製造業者または販売業者におたずねください。

⚠ 警告

■ 子供専用シートを使用しない場合

- 子供専用シートを使用しないときであっても、シートに適切にしっかりと取り付けられた状態にしてください。ゆるめた状態で客室内に置くことは避けてください。
- 子供専用シートの取りはずしが必要な場合は、車両からはずして保管するか、ラゲージルーム内に容易に動かないように収納してください。

チャイルドシートの取り付け

シートベルトを正しく着用できない小さなお子さまを乗せるときは、チャイルドシートをお使いください。お子さまの安全のために、チャイルドシートはセカンドシートまたはサードシートに取り付けてください。

取り付け方法は、商品に付属の取り扱い説明書に必ず従ってください。

シートベルトによる取り付け
(→ P. 53)



ISOFIX 対応チャイルドシート固定専用バー (→ P. 54)

セカンドシート左右席に装備されています。(固定専用バーが装備されていることを示すタグがシートに付いています)

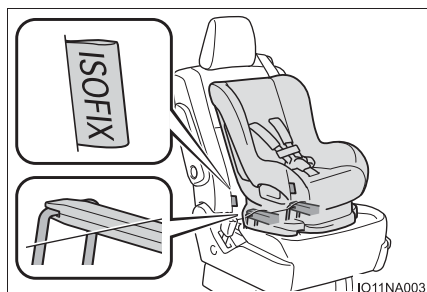

トップテザーアンカー (→ P. 54)

テザーベルトを固定するときに使います。
トップテザーアンカーはセカンドシート左右席に装備されています。

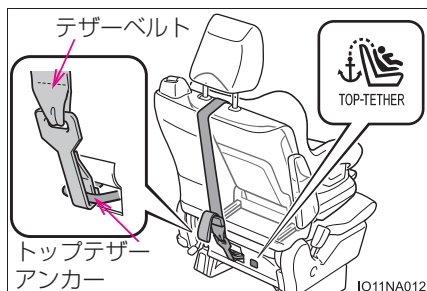

シートベルトで固定する

- 1 背もたれを一度前に倒し、一段目の固定位置まで起こす
- 2 ヘッドレストをいちばん下まで下げる (→ P. 152)

- 3 チャイルドシートにシートベルトを取り付け、プレートバックルに“カチッ”と音がするまで挿し込む。ベルトがねじれていないようにする

チャイルドシートに付属の取り扱い説明書に従い、シートベルトをチャイルドシートにしっかりと固定させてください。

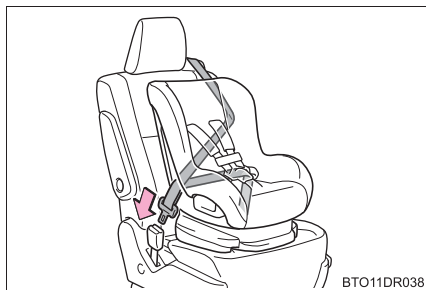

- 4 チャイルドシートにシートベルトの固定装置が備わっていない場合は、ロックングクリップ (別売) を使用して固定する

ロックングクリップの購入にあたっては、トヨタ販売店にご相談ください。(ロックングクリップ品番: 73119-22010)

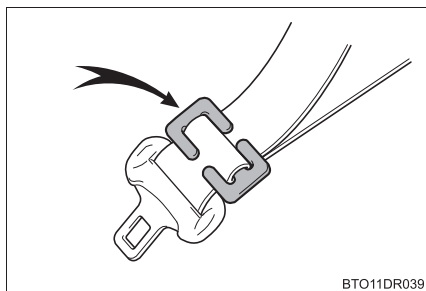

取り付け後はチャイルドシートを前後左右にゆすり、しっかりと固定されていることを確認してください。

ISOFIX 対応チャイルドシート固定専用バー&トップテザーアンカーで固定する

- 1 ヘッドレストをいちばん上まで上げる (→ P. 152)

チャイルドシートがヘッドレストにあたる場合は、ヘッドレストを取りはずしてください。

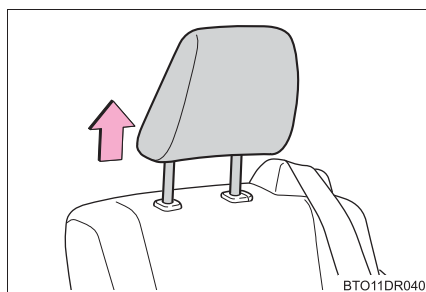

BTO11DR040

- 2 ISOFIX 対応チャイルドシート固定専用バーの位置を確認する

固定専用バーは、シートクッションの奥にあります。

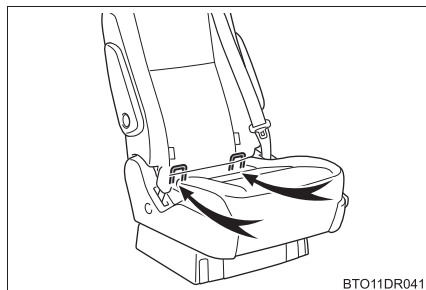

BTO11DR041

- 3 チャイルドシートをシートに取り付ける

チャイルドシートの取り付け金具をチャイルドシート固定専用バーに取り付けます。

取り付け方法は、それぞれのチャイルドシートに付属の取り扱い説明書に従ってください。

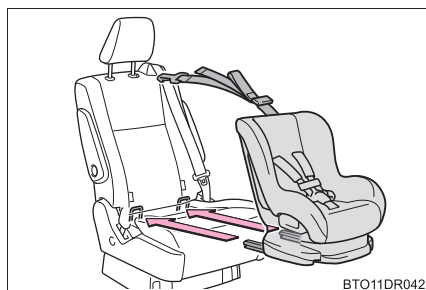

BTO11DR042

- 4 トップテザーアンカーにフックを固定し、テザーベルトを締める
テザーベルトをピンと張り、フックがしっかり固定されていることを確認します。

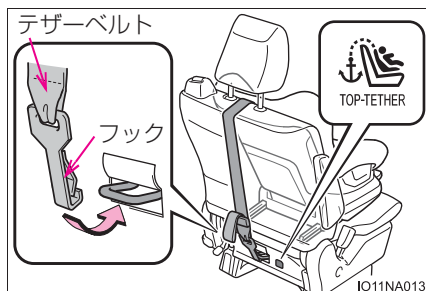

IO11NA013

- 5 取り付けたチャイルドシートを前後左右にゆすり、固定されていることを確認する

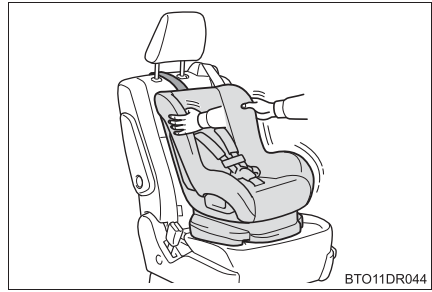

 **警告****■チャイルドシートについて**

- 事故や急停止の際、効果的にお子さまを保護するために、必ずお子さまの年齢や体の大きさに合ったシートベルトまたはチャイルドシートを使用してください。お子さまを腕の中に抱くのはチャイルドシートのかわりにはなりません。事故の際、お子さまがフロントウインドウガラスや乗員、車内の装備にぶつかり、重大な傷害におよぶか、最悪の場合死亡につながるおそれがあります。
- お子さまの年齢や体の大きさに合ったチャイルドシートを使用して、セカンドシートまたはサードシートに取り付けてください。
- チャイルドシートに座らせている場合でも、ドア・シート・フロントピラー・リヤピラー・ルーフサイドレール付近にお子さまの頭や体のどの部分もたれかけないようにしてください。SRS エアバッグがふくらんだ場合、大変危険であり、重大な傷害におよぶか、最悪の場合死亡につながるおそれがあります。
- チャイルドシートによっては、取り付けができない、または取り付けが困難な場合があります。必ずチャイルドシートに付属の取り扱い説明書をよくお読みの上、確実に取り付け、使用方法をお守りください。使用方法を誤ったり、確実に固定されていないと、急ブレーキや衝突時などに、重大な傷害におよぶか、最悪の場合死亡につながるおそれがあります。

■チャイルドシートを取り付けるとき

- お子さまをシートベルトで遊ばせないでください。万一ベルトが首に巻き付いた場合、窒息など重大な傷害におよぶか、最悪の場合死亡につながるおそれがあります。
誤ってそのような状態になってしまい、バックルもはずせない場合は、ハサミなどでシートベルトを切断してください。
- シートベルトのプレートとバックルがしっかり固定されて、ベルトがねじれていないか確認してください。
- チャイルドシートを前後左右にゆすって、しっかり固定されているか確認してください。
- チャイルドシートを固定したあとは、シートを調整しないでください。

警告

■チャイルドシートを取り付けるとき

- 運転席とチャイルドシートが干渉し、チャイルドシートが正しく取り付けられない場合は、助手席側のセカンドシートに取り付けてください。
- 助手席シートとチャイルドシートが干渉しないように、助手席シートを調整してください。
- やむを得ず助手席にチャイルドシートを取り付ける場合には、チャイルドシートをうしろ向きに取り付けしないでください。
うしろ向きに取り付けていると、事故などで助手席 SRS エアバッグがふくらんだとき、重大な傷害におよぶか、最悪の場合死亡につながるおそれがあります。助手席側のサンバイザーに、同内容のラベルが貼られています。併せて参照してください。

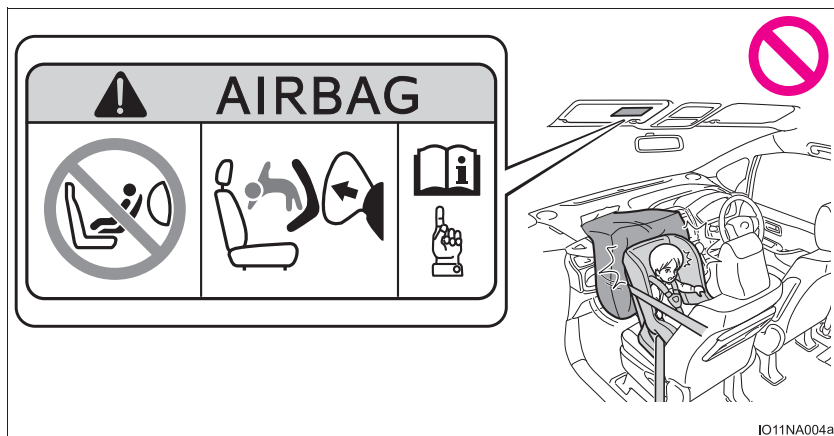
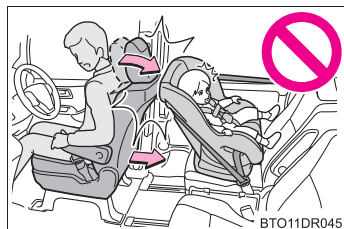

警告**■チャイルドシートを取り付けるとき**

- やむを得ず助手席に前向きにチャイルドシートを取り付ける場合には、助手席シートをいちばんうしろに下げて取り付けてください。

助手席SRSエアバッグはかなりの速度と力でふくらむので、お守りいただかないと、重大な傷害におよぶか、最悪の場合死亡につながるおそれがあります。



- ジュニアシートを使用している場合は、肩部ベルトが常にお子さまの肩の中心にくるようにしてください。ベルトを首から離すと共に肩から落ちないようにしてください。お守りいただかないと、事故や急ブレーキの際に重大な傷害におよぶか、最悪の場合死亡につながるおそれがあります。
- ISOFIX 対応チャイルドシート固定専用バーを使用するときは、周辺に障害物がないか、シートベルトが挟まっていないかなどを確認してください。
- シートの前後位置を調整するときは、手や足などを挟まないようにしてください。

- セカンドシート中央席にチャイルドシートを取り付けたときはセカンドシート右側席に座らないでください。シートベルトとチャイルドシートが干渉しシートベルトが正しく着用できず、急ブレーキや衝突の際に、重大な傷害におよぶか、最悪の場合死亡につながるおそれがあります。



(8人乗り車)

排気ガスに対する注意

排気ガスには吸引すると人体に有害な物質が含まれています。

警告

排気ガスには無色・無臭で有害な一酸化炭素（CO）が含まれているため、次のことを必ずお守りください。

お守りいただかないと、排気ガスが車内に侵入し、多量の排気ガスが眠気を招き事故の原因となるほか、重大な健康障害におよぶか、最悪の場合死亡につながるおそれがあります。

■ 走行中の留意事項

バックドアを閉じてください。

バックドアが閉じているのに車内で排気ガス臭がするときは、ドアガラスを開けて空気を入れかえ、すみやかにトヨタ販売店で点検整備を受けてください。

■ 駐車するとき

- 車庫内など換気が悪い場所や囲まれた場所では、エンジンを停止してください。
- 長時間エンジンをかけたままにしないでください。
やむを得ないときは、開かれた場所に車を止め、排気ガスが車内に入ってこないことを確認してください。
- 降雪時や雪が積もった場所では、エンジンをかけたままにしないでください。
まわりに積もった雪で排気ガスが滞留して、車内に侵入するおそれがあります。

■ 排気管について

排気管は定期的に点検する必要があります。排気管等の腐食などによる穴や亀裂、および継ぎ手部の損傷、また、排気音の異常などに気付いた場合は、必ずトヨタ販売店で点検を受けてください。

エンジンモビライザーシステム

キーに信号発信機が内蔵してあり、あらかじめ登録されたキー以外ではエンジンを始動できません。

車両から離れる場合は、車内にキーを残さないでください。

このシステムは車両盗難の防止に寄与する機能であり、すべての車両盗難に対する完全なセキュリティを保証するものではありません。

▶ スマートエントリー&スタートシステム非装着車

エンジンスイッチからキーを抜くと、システムの作動を知らせるためにセキュリティ表示灯が点滅します。

登録されたキーをエンジンスイッチに挿し込むとシステムが解除され、セキュリティ表示灯が消灯します。

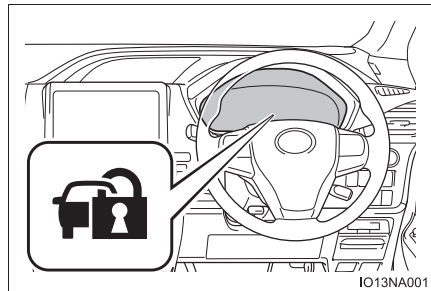

▶ スマートエントリー&スタートシステム装着車

エンジンスイッチを OFF にすると、システムの作動を知らせるためにセキュリティ表示灯が点滅します。

登録されたキーを携帯し、エンジンスイッチをアクセサリモードまたはイグニッションONモードにするとシステムが解除され、セキュリティ表示灯が消灯します。

知識

■ 登録されたキーでエンジンが始動できないとき（スマートエントリー&スタートシステム非装着車）

いったんキーを抜いて、再度やり直してください。

■ メンテナンスについて

エンジンモビライザーシステムのメンテナンスは不要です。

■ システムが正常に作動しないとき

- キーが金属製のものに接したり、覆われているとき
- キーが他の車両のセキュリティシステム用キー（信号発信機内蔵キー）と重なっているときや接近しているとき

 **注意****■ エンジンイモビライザーシステムを正常に作動させるために**

システムの改造や取りはずしをしないでください。システムが正常に作動しないおそれがあります。

メーターの見方

2

2. 計器の見方	
警告灯／表示灯.....	64
計器類.....	69
マルチインフォメーション ディスプレイ (モノクロタイプ).....	73
マルチインフォメーション ディスプレイ (カラータイプ).....	86
燃費画面／ESPO画面.....	101

警告灯／表示灯

メーター内の警告灯／表示灯でお車の状況をお知らせします。
次のイラストは、説明のためすべての警告灯／表示灯を示しています。

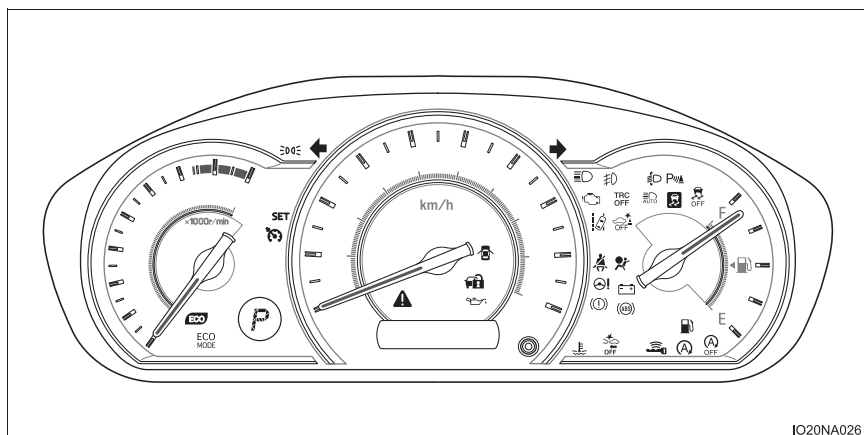

グレードなどによりメーターの意匠は異なります。

警告灯

万一のシステム異常などを警告します。



ブレーキ警告灯
(→ P. 394)



スリップ表示灯
(→ P. 395)



充電警告灯
(→ P. 394)



ヘッドランプ
オートレベリング警告灯
(→ P. 395)



油圧警告灯
(→ P. 394)



Stop & Start キャンセル
表示灯 (→ P. 396)



高水温警告灯
(→ P. 394)



半ドア警告灯
(→ P. 396)



エンジン警告灯
(→ P. 394)



燃料残量警告灯
(→ P. 396)



SRS エアバッグ/
プリテンショナー警告灯
(→ P. 394)



シートベルト非着用警告灯
(→ P. 396)



ABS & ブレーキアシスト
警告灯 (→ P. 395)



マスターウォーニング
(→ P. 396)



パワーステアリング警告灯
(→ P. 395)



ブレーキオーバライド
システム警告灯/
ドライブスタート
コントロール警告灯
(→ P. 396)



PCS 警告灯
(→ P. 395)



PKSB OFF 表示灯★
(→ P. 395)

(点滅
または
点灯)

(点滅)

★：グレード、オプションなどにより、装備の有無があります。

- ※¹ 作動確認のためにエンジンスイッチを “ ON ” (スマートエントリー&スタートシステム非装着車) またはイグニッション ON モード (スマートエントリー&スタートシステム装着車) にすると点灯し、数秒後またはエンジンをかけると消灯します。点灯しない場合や点灯したままのときはシステム異常のおそれがあります。トヨタ販売店で点検を受けてください。
- ※² 水温の上昇にともない、点滅から点灯にかかります。
- ※³ マルチインフォメーションディスプレイに表示されます。
(カラータイプマルチインフォメーションディスプレイ装着車のみ)

表示灯

システムの作動状況を表示します。



方向指示表示灯
(→ P. 204)



ECO MODE 表示灯
(→ P. 200)



尾灯表示灯
(→ P. 206)



スリップ表示灯
(→ P. 281)



ハイビーム表示灯
(→ P. 206)



TRC OFF 表示灯
(→ P. 281)



フロントフォグランプ
表示灯★ (→ P. 210)



VSC OFF 表示灯
(→ P. 282)



シフトポジション・
変速段表示
(→ P. 69)



PCS 警告灯
(→ P. 225)



低水温表示灯
(青色)



LDA(レーンディパーチャー
アラート) 表示灯
(→ P. 239)



エコドライブ
インジケータランプ
(→ P. 80, 91)



オートマチックハイビーム
表示灯 (→ P. 245)



セキュリティ表示灯
(→ P. 60)



Stop & Start 表示灯
(→ P. 252)



スマートエントリー&
スタートシステム表示灯★
(→ P. 194)



Stop & Start キャンセル
表示灯 (→ P. 253)

★：グレード、オプションなどにより、装備の有無があります。



クルーズコントロール
表示灯 (→ P. 262)



PKSB OFF 表示灯★
(→ P. 276)



クルーズコントロール
セット表示灯 (→ P. 262)



始動可能表示★
(→ P. 193)



クリアランスソナー表示灯★
(→ P. 267)



低温表示灯
(→ P. 87)

- ※1 エンジン冷却水温が低いときは、青く点灯します。
- ※2 作動確認のためにエンジンスイッチを “ ON ” (スマートエントリー&スタートシステム非装着車) またはイグニッション ON モード (スマートエントリー&スタートシステム装着車) にすると点灯し、数秒後またはエンジンをかけると消灯します。点灯しない場合や点灯したままのときはシステム異常のおそれがあります。トヨタ販売店で点検を受けてください。
- ※3 システム作動時に点滅します。
- ※4 システムが OFF のときに点灯します。
- ※5 マルチインフォメーションディスプレイに表示されます。
(カラータイプマルチインフォメーションディスプレイ装着車のみ)

警告

■安全装置の警告灯が点灯しないとき

ABS や SRS エアバッグなどの安全装置の警告灯が、エンジンを始動しても点灯しない場合や点灯したままの場合は、事故にあったときに正しく作動せず、重大な傷害におよぶか、最悪の場合死亡につながるおそれがあります。ただちにトヨタ販売店で点検を受けてください。

★：グレード、オプションなどにより、装備の有無があります。

計器類

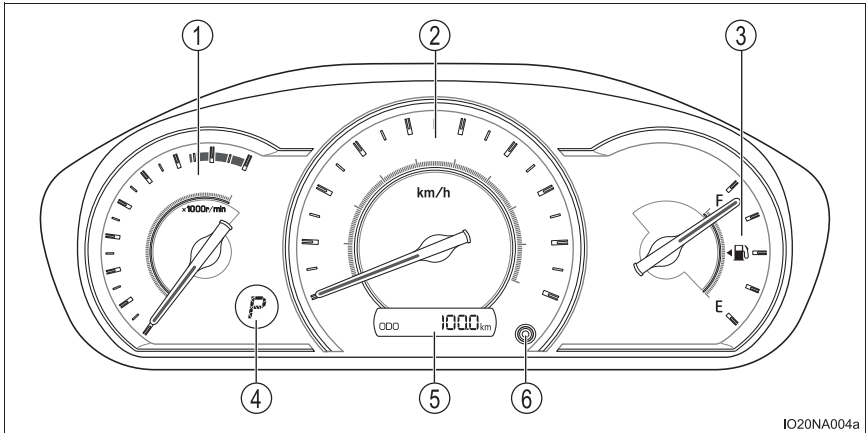

グレードなどによりメーターの意匠は異なります。

① タコメーター

毎分のエンジン回転数を示します。

② スピードメーター

車両の走行速度を示します。

③ 燃料計

燃料残量を示します。次の場合、実際の燃料残量が正しく表示されないことがあります。

- ・ 少量給油（約 5L 以下）を行ったとき
- ・ 坂道など傾いた場所に停車したとき
- ・ 坂道やカーブを走行したとき

④ シフトポジション・変速段表示

選択されているシフトポジションまたは変速段を表示します。（→ P. 199）

⑤ オドメーター・トリップメーター・メーター照度調整画面

オドメーター：

走行した総距離を km の単位で表示します。

トリップメーター：

リセットしてからの走行距離を km の単位で表示します。区間距離は、トリップ A・トリップ B の 2 種類で使い分けることができます。

メーター照度調整画面：

メーター照明の明るさを調整できます。

⑥ 表示切りかえボタン

→ P. 70

表示切りかえボタン

ボタンを押すごとに次のように切りかわります。

- ① オドメーター
- ② トリップメーター A^{※1}
- ③ トリップメーター B^{※1}
- ④ メーター照度調整画面^{※2}

^{※1} 押し続けると 0 にもどります。

^{※2} 押し続けると照度を調整できます。

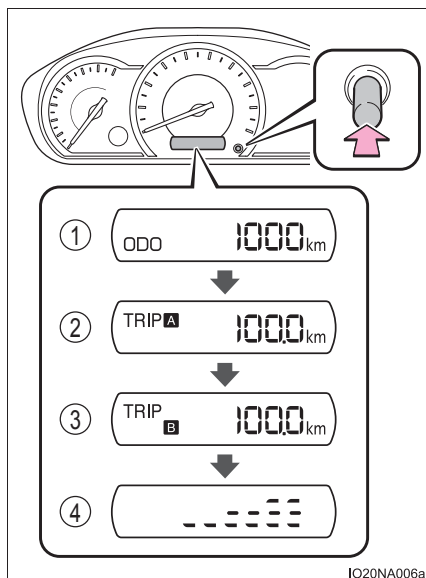

 知識■ **メーター・ディスプレイの作動条件**

- ▶ スマートエントリー&スタートシステム非装着車
エンジンスイッチが“ON”のとき
- ▶ スマートエントリー&スタートシステム装着車
エンジンスイッチがイグニッションONモードのとき

■ **照度調整について**

車幅灯消灯時と点灯時それぞれの明るさのレベルを調整することができます。ただし、周囲が明るいとき（昼間など）に車幅灯を点灯しても、メーターの明るさは切りかわりません。

■ **燃料計と航続可能距離（→ P. 78, 93）について**

燃料計と航続可能距離は連動しています。少量給油後に燃料計と航続可能距離の表示が更新されない場合、次の操作を行うことで表示を更新することができます。

- 1 車両を平坦な場所に停車させる
- 2 表示切りかえボタンを押してオドメーター／トリップメーターの表示をオドメーター表示に切りかえる
- 3 エンジンスイッチをOFFにする
- 4 表示切りかえボタンを押したまま、エンジンスイッチを“ON”^{※1}またはイグニッションONモード^{※2}にする
- 5 そのまま約5秒間表示切りかえボタンを押し続け、オドメーターが点滅を開始したら手を離す

オドメーターが約5秒間点滅したあと、通常の表示にもどれば、更新は終了です。

※1 スマートエントリー&スタートシステム非装着車

※2 スマートエントリー&スタートシステム装着車

 **警告****■ 低温時の画面表示について**

画面の温度が極めて低いときは、画面表示の切りかえが遅れる場合がありますので、車室内を暖めてからご使用ください。

例えばシフト変速表示を使用した場合、シフト操作をしてもすぐにシフト変速の表示が切りかわらないことで運転者がダウンシフトしなかったと誤解し、再度ダウンシフトすることによって急激に過度のエンジブレーキがかかり、重大な傷害におよぶか、最悪の場合死亡につながるおそれがあります。

 **注意****■ エンジンや構成部品への損傷を防ぐために**

- タコメーターの針がレッドゾーン（エンジンの許容回転数をこえている範囲）に入らないようにしてください。
- この車両には、水温計のかわりに高水温警告灯（→ P. 394）が装備されています。高水温警告灯が点滅または点灯したときは、オーバーヒートのおそれがあるため、ただちに安全な場所に停車してください。完全に冷えたあと、エンジンを確認してください。（→ P. 439）

マルチインフォメーションディスプレイ (モノクロタイプ) ★

マルチインフォメーションディスプレイは、燃費に関する情報や、走行に関する各種の情報などを表示します。また、メーター操作スイッチの操作で、エアコンや各システムの設定などを変更することもできます。

◆ 画面の見方

次の情報が表示されます。

情報表示部に表示される情報の種類によっては、外気温やエアコン設定表示などが非表示になる場合があります。

- ① 外気温表示
外気温を -40°C ～ 50°C のあいだで表示します。
- ② メニューアイコン (→ P. 89)
- ③ 時計
現在の時刻を表示します。
(→ P. 324)
- ④ 情報表示部
ドライブインフォメーション (→ P. 92) や各種のメッセージなどを表示します。
- ⑤ エアコン設定表示

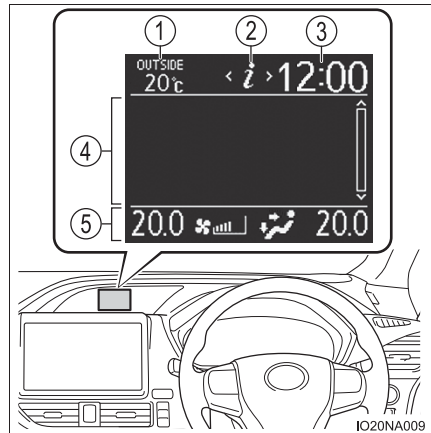

現在のフロントオートエアコンの設定内容 (設定温度^{*1}・風量・吹き出し口) を表示します。(→ P. 292)

フロント席からリヤオートエアコン★を操作したときは、一定のあいだリヤオートエアコンの設定内容 (設定温度・風量・吹き出し口)^{*2}が表示されます。(→ P. 295)

^{*1} 画面の左側に助手席温度が、右側に運転席温度が表示されます。

^{*2} リヤオートエアコンの設定の表示中は、表示部に「REAR」と表示されます。

★：グレード、オプションなどにより、装備の有無があります。

 知識

■ マルチインフォメーションディスプレイの作動条件

- ▶ スマートエントリー&スタートシステム非装着車
エンジンスイッチが“ON”のとき
- ▶ スマートエントリー&スタートシステム装着車
エンジンスイッチがイグニッション ON モードのとき

■ 外気温表示について

- 次の場合は、正しい外気温が表示されなかったり、温度表示の更新が遅くなったりすることがありますが、故障ではありません。
 - ・ 停車しているときや、低速走行（約 20km/h 以下）のとき
 - ・ 外気温度が急激に変化したとき（車庫・トンネルの出入り口付近など）
- “--” または “E” が表示されたときは、システム故障のおそれがあります。トヨタ販売店で点検を受けてください。
- 外気温度が約 3℃以下のときは、外気温表示が点滅し、そのあと点灯します。

■ 割り込み表示について

Stop & Start システム（→ P. 252）やナビゲーションシステム（ハンズフリー機能）★などの一部の機能は、作動に連動してマルチインフォメーションディスプレイ上に割り込み画面を表示します。

これらの機能の割り込み表示が不要な場合は、 画面で OFF に設定することもできます。（→ P. 82）

■ 液晶ディスプレイについて

ディスプレイに小さな斑点や光点が表示されることがあります。これは液晶ディスプレイ特有の現象でそのまま使用しても問題ありません。

★：グレード、オプションなどにより、装備の有無があります。

◆ 操作方法

メーター操作スイッチを使って、次のように操作します。

- ① ▲・▼・◀・▶ の位置を押して、画面のスクロール※¹や表示内容の切りかえ※¹、カーソルの移動などの操作を行います。
- ② 選択されている項目の決定や ON / OFF の切りかえなどの操作に使用します。
- ③ 短く押すと、トップ画面として登録された画面が表示されます。※²押し続けると、現在表示中の画面がトップ画面として登録されます。※³
- ④ 各機能の設定画面の表示を終了させたり、割り込み表示を解除したりする際に使用します。

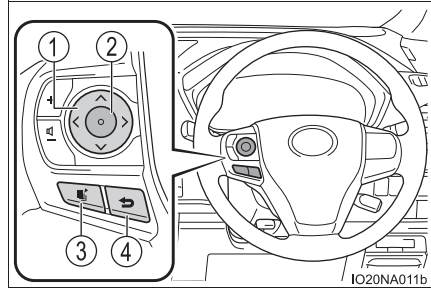



※¹ 画面のスクロールや表示の切りかえなどが可能な画面では、操作方向を示すマーク (▲・▼など) が表示されます。

※² 工場出荷時は、ドライブインフォメーション画面が登録されています。

※³ スイッチを押し続けると、トップ画面への登録を確認する画面が表示されます。なお、登録できない画面を登録しようとしたときは、登録不可を示すメッセージが表示されます。

◆ メニューアイコン

メーター操作スイッチの  /  を操作してアイコンを切りかえることで、各アイコンに関連付けられた情報を表示することができます。

項目によっては、状況に応じて自動で表示されます。

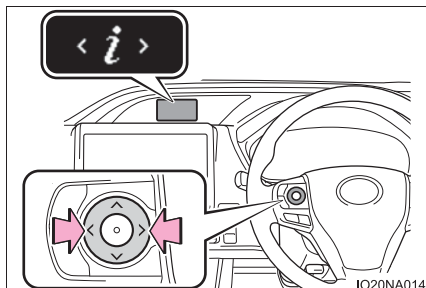

ドライブインフォメーション

走行に関するさまざまな情報を表示します。(→ P. 78)







エアコン設定画面

フロントオートエアコン・リヤオートエアコン★の設定を変更することができます。(→ P. 81)



オーディオ連携画面★

選択されているオーディオソースの情報を表示します。

- ・オーディオソースを切りかえるには、メーター操作スイッチの  を押してオーディオソース選択画面を表示し、 /  を押してご希望のオーディオソースを選択してから  を押します。
- ・オーディオソースの変更を中止するときは、オーディオソース選択画面でメーター操作スイッチの  を押します。



LDA (レーンディパーチャーアラート) 作動表示画面



LDA (→ P. 237) の作動状況を表示します。

★：グレード、オプションなどにより、装備の有無があります。



メッセージ表示画面

車両に異常が発生した場合に、内容・対処法などのメッセージを表示します。
(→ P. 399)

- ・ 警告メッセージがないときは、「メッセージがない」という内容の表示でお知らせします。
- ・ 複数の警告メッセージがあるときは、メーター操作スイッチの  /  を操作することで表示を切りかえることができます。
- ・ 確認可能なメッセージがあるときは、 が白黒反転して表示されます。



設定画面

車両の機能やマルチインフォメーションディスプレイの表示などに関する設定を変更できます。(→ P. 82)

ドライブインフォメーション

メーター操作スイッチの  /  を押すことで、画面上に表示される情報を切りかえることができます。

■ 瞬間燃費

現在の瞬間燃費を表示します。
また、現在のリセット間平均燃費を  マークで表示します。

停車中は表示されません。

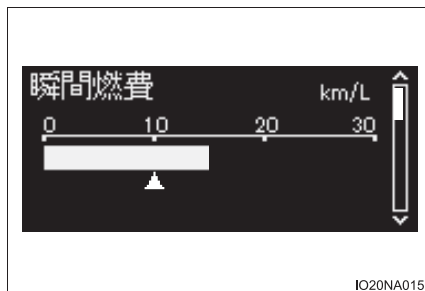

■ 航続可能距離

現在の燃料残量で走行可能な、およその距離を表示します。(→ P. 79)

表示される情報は、参考としてご利用ください。

■ リセット間平均燃費

前回リセットしてからの平均燃費を表示します。

表示される情報は、参考としてご利用ください。

リセットするには、メーター操作スイッチの  を押し続けます。

リセット間平均燃費をリセットすると、瞬間燃費画面上に表示される  マークの位置もリセットされます。

■ リセット間アイドルストップ

前回リセットしてからの、Stop & Start システムによるアイドルングストップ時間を通算で表示します。

リセットするには、メーター操作スイッチの  を押し続けます。

■ リセット間節約燃料

前回のリセット後に Stop & Start システムによって節約できた燃料の量 (参考値) ^{*} を通算で表示します。

リセットするには、メーター操作スイッチの  を押し続けます。

^{*} アイドリングストップ時間と時間あたりの燃料消費量に基づいて算出されます。

■ 始動後アイドルストップ

エンジンを始動してからエンジンを停止するまでの総アイドルングストップ時間を表示します。

エンジンを停止するたびに、表示がリセットされます。

■ 始動後節約燃料

エンジンを始動してからエンジンを停止するまでに、Stop & Start システムによって節約できた燃料の量（参考値）※ を表示します。

エンジンを停止するたびに、表示がリセットされます。

※ アイドリングストップ時間と時間あたりの燃料消費量に基づいて算出されます。

■ エコインジケーター（エコドライブインジケーター）

→ P. 80

■ ブランク表示

ドライブインフォメーションが非表示になります。

□ 知識

■ 航続可能距離について

- 運転履歴から学習した燃費と現在の燃料残量から算出した走行可能な距離を表示します。使用環境（気象、渋滞など）や運転方法（急発進、エアコンの使用など）に応じて燃費が変わるため、実際に走行できる距離とは異なります。
- 燃料給油量が少量（約 5L 以下）のとき、表示が更新されないことがあります。この場合、燃料計の表示と共に更新することができます。（→ P. 71）
- 「給油してください」と表示されたときは、燃料残量が少ないため、航続可能距離の計算ができません。
その場合は、すみやかに給油してください。

■エコドライブインジケータ

① エコドライブインジケータゾーン表示

エコ運転の範囲と現状のアクセル開度を表示します。

② エコ運転の範囲

③ 現状のアクセル開度

現状のアクセル開度がエコ運転の範囲をこえたとき、エコドライブインジケータゾーン表示の右側が点滅します。
このとき、エコドライブインジケータランプは消灯します。

④ エコドライブインジケータランプ*

環境に配慮した運転をしているとき、エコドライブインジケータランプが点灯します。必要以上にアクセルペダルを踏んだときや停車中は消灯します。

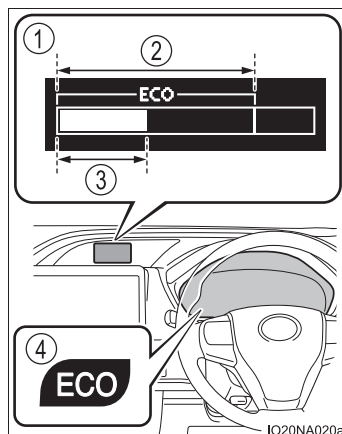

次の場合、エコドライブインジケータは作動しません。

- シフトレバーがD以外にあるとき
- 車速が約100km/h以上のとき

* エコドライブインジケータランプの作動/非作動を設定できます。
(→P. 82)

エアコン設定画面



メーター操作スイッチでフロントオートエアコン・リヤオートエアコン★の設定を変更することができます。

- 1 メーター操作スイッチの  /  を押して  を選択し、 を押す



カーソルが表示されます。

- 2 メーター操作スイッチの  /  を押して、設定を変更したい項目の位置にカーソルを移動する

運転席温度・モード（吹き出し口）・風量・助手席温度を変更できます。

リヤオートエアコン装着車は、メーター操作スイッチの  /  を押すことで、リヤオートエアコンの設定画面 ※ を表示して、後席温度・吹き出し口・風量の設定を変更することもできます。

※ 設定画面上に「REAR」と表示されます。

- 3 メーター操作スイッチの  /  を押して、設定を変更するお好みの設定になるまで手順 **2**～**3** の操作をくり返します。

- 4 設定が終了したら、メーター操作スイッチの  を押す















フロントオートエアコン・リヤオートエアコン★の詳細については、P. 292, 302 を参照してください。

★：グレード、オプションなどにより、装備の有無があります。

設定画面

メーター操作スイッチで、車両の設定や画面の表示内容などを変更することができます。

■ 設定変更のしかた

- 1 1 メーター操作スイッチの  /  を押して  を選択し、 を押す
「設定」画面が表示されます。
- 2 2 メーター操作スイッチの  /  を押して、設定を変更したい項目の位置にカーソルを移動し、 を押す
選択した項目の設定画面が表示されます。
- 3 3 メーター操作スイッチの  /  を押して、ご希望の設定の位置にカーソルを移動し、 を押す
「時刻調整」画面では、 /  を押して時刻または分の枠を選択し、 /  を押して数値を変更します。
- 4 4 設定が終了したら、メーター操作スイッチの  を押す

■ 設定項目一覧

設定項目		設定内容	設定結果
言語		日本語	画面上に表示される言語が切りかわる
		English (英語)	
単位		km/L	燃費表示の単位が切りかわる
		L/100km	
先行車発進告知		ON	先行車発進告知機能の作動・非作動が切りかわる (→ P. 249)
		OFF	
先行車発進告知タイミング		早い	先行車の発進を告知するタイミングが切りかわる (→ P. 249)
		普通	
		遅い	
LDA 警報感度		高い	LDA (車線逸脱警報) の感度が切りかわる (→ P. 237)
		普通	
ECO 表示		ON	エコドライブインジケータランプ (→ P. 80) の表示・非表示が切りかわる
		OFF	
割込表示	Smart Stop アドバイス	ON	選択した項目の、マルチインフォメーションディスプレイへの割込み表示の有無が切りかわる
		OFF	
	着信★	ON	
		OFF	
🔊 スイッチ設定		—	 スイッチに画面を登録する方法が表示される
時刻調整		—	時計 (→ P. 73) の時刻が調整される
照度調整		レベル 1 ~ 10	マルチインフォメーションディスプレイの照度が切りかわる
Smart Stop		Normal (短) ※	エアコンが ON のときのアイドリングストップ時間が切りかわる (→ P. 256)
		Long (長) ※	

★：グレード、オプションなどにより、装備の有無があります。

設定項目	設定内容	設定結果
初期化	はい	実行すると、マルチインフォメーションディスプレイの設定が工場出荷時の状態にもどる
	いいえ	

※ 項目の選択後に  を押し続けると、設定内容に関する詳細が表示されます。

知識

■ バッテリー端子の脱着をしたとき

バッテリー端子の脱着を行うと、ドライブインフォメーションの一部のデータ（メーター操作スイッチの操作でリセット可能な項目）がリセットされます。

■ 設定画面の操作について

設定画面操作中に次の状況になると操作が一時中断されます。

- 警告メッセージが表示されたとき
- 走行し始めたとき

警告

■ 走行中の警告

安全のため、メーター操作スイッチはできるだけ走行中に操作しないでください。メーター操作スイッチは、安全な場所に停車して操作してください。走行中に操作すると、ハンドル操作を誤るなど、思わぬ事故につながるおそれがあります。また、走行中は画面を見続けしないでください。

■ ディスプレイの設定を変更するとき

エンジンがかかった状態で操作を行うため、車庫内など囲まれた場所では、十分に換気をしてください。換気をしないと、排気ガスが充満し、排気ガスに含まれる一酸化炭素 (CO) により、重大な健康障害におよぶか、最悪の場合死亡につながるおそれがあります。

 **注意****■ 低温時の画面表示について**

画面の温度が極めて低いときは、画面表示の切りかえが遅れる場合がありますので、車室内を暖めてください。

■ ディスプレイの設定を変更するとき

バッテリーあがりを起こす可能性がありますので、確実にエンジンがかかっている状態で実施してください。

マルチインフォメーションディスプレイ (カラータイプ) ★

マルチインフォメーションディスプレイは、燃費に関する情報や、走行に関する各種の情報などを表示します。また、メーター操作スイッチの操作で、エアコンや各システムの設定などを変更することもできます。

◆ 画面の見方

次の情報が表示されます。

情報表示部に表示される情報の種類によっては、外気温やエアコン設定表示などが非表示になる場合があります。

① 外気温表示

外気温を -40°C ～ 50°C のあいだで表示します。

② メニューアイコン (→ P. 89)

③ 時計

現在の時刻を表示します。
(→ P. 324)

情報表示部にアナログ調時計 (→ P. 96) を表示したときは、表示されません。

④ 情報表示部

ドライブインフォメーション (→ P. 92) や各種のメッセージなどを表示します。

⑤ エアコン設定表示

現在のフロントオートエアコンの設定内容 (設定温度^{※1}・風量・吹き出し口) を表示します。(→ P. 292)

フロント席からリヤオートエアコン★を操作したときは、一定のあいだリヤオートエアコンの設定内容 (設定温度・風量・吹き出し口)^{※2}が表示されます。(→ P. 295)

※1 画面の左側に助手席温度が、右側に運転席温度が表示されます。

※2 リヤオートエアコンの設定の表示中は、表示部に「REAR」と表示されます。

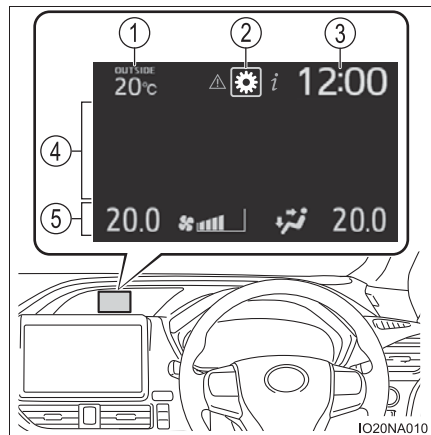

★：グレード、オプションなどにより、装備の有無があります。

 知識

■ マルチインフォメーションディスプレイの作動条件

- ▶ スマートエントリー&スタートシステム非装着車
エンジンスイッチが“ON”のとき
- ▶ スマートエントリー&スタートシステム装着車
エンジンスイッチがイグニッションONモードのとき

■ 外気温表示について

- 次の場合は、正しい外気温が表示されなかったり、温度表示の更新が遅くなったりすることがありますが、故障ではありません。
 - ・ 停車しているときや、低速走行（約20km/h以下）のとき
 - ・ 外気温が急激に変化したとき（車庫・トンネルの出入り口付近など）
- “--” または “E” が表示されたときは、システム故障のおそれがあります。トヨタ販売店で点検を受けてください。
- 外気温が約3℃以下のときは、外気温表示の横に  が点滅し、そのあと点灯します。

■ 割り込み表示について

Stop & Start システム（→ P. 252）やナビゲーションシステム（ハンズフリー機能）★などの一部の機能は、作動に連動してマルチインフォメーションディスプレイ上に割り込み画面を表示します。

これらの機能の割り込み表示が不要な場合は、 画面でOFFに設定することもできます。（→ P. 97）





■ 液晶ディスプレイについて



ディスプレイに小さな斑点や光点が表示されることがあります。これは液晶ディスプレイ特有の現象でそのまま使用しても問題ありません。

★：グレード、オプションなどにより、装備の有無があります。

◆ 操作方法

メーター操作スイッチを使って、次のように操作します。

- ① ・・・の位置を押して、画面のスクロール^{※1}や表示内容の切りかえ^{※1}、カーソルの移動などの操作を行います。
- ② 選択されている項目の決定や ON / OFF の切りかえなどの操作に使用します。
- ③ 短く押すと、トップ画面（お気に入り画面）として登録された画面が表示されます。^{※2}
押し続けると、現在表示中の画面がトップ画面（お気に入り画面）として登録されます。^{※3}
- ④ 各機能の設定画面の表示を終了させたり、割り込み表示を解除したりする際に使用します。

※1 画面のスクロールや表示の切りかえなどが可能な画面では、操作方向を示すマーク（・など）が表示されます。

※2 工場出荷時は、ドライブインフォメーション画面が登録されています。

※3 スイッチを押し続けると、トップ画面（お気に入り画面）への登録を確認する画面が表示されます。なお、登録できない画面を登録しようとしたときは、登録不可を示すメッセージが表示されます。

▶ GR SPORT を除く

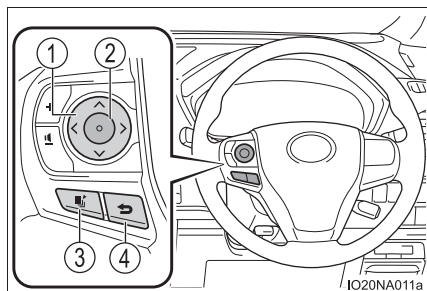

▶ GR SPORT

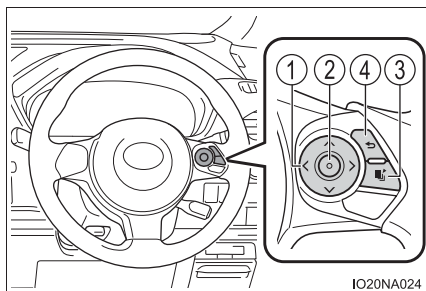

□ 知識

■ メーター操作スイッチについて（GR SPORT を除く）



画面の「操作ガイド」で、メーター操作スイッチに関する情報を確認することができます。（→ P. 90）

◆ メニューアイコン

メーター操作スイッチの◀ / ▶ を操作してアイコンを切りかえることで、各アイコンに関連付けられた情報を表示することができます。

項目によっては、状況に応じて自動で表示されます。

▶ GR SPORT を除く

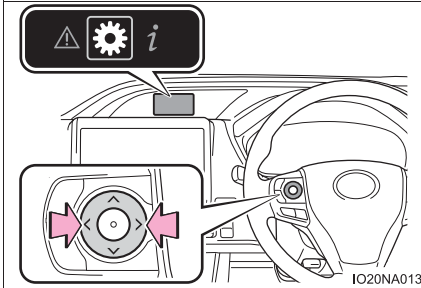

▶ GR SPORT

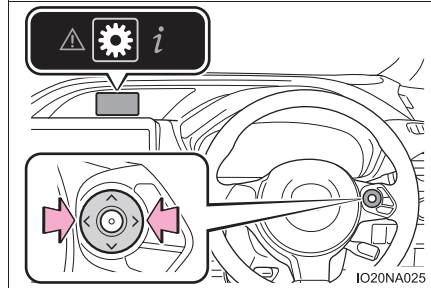

ドライブインフォメーション

走行に関するさまざまな情報を表示します。(→ P. 92)



エコドライブインジケーター

→ P. 91



エアコン設定画面

フロントオートエアコン・リヤオートエアコン★の設定を変更することができます。(→ P. 95)



オーディオ連携画面★

選択されているオーディオソースの情報を表示します。

- ・オーディオソースを切りかえるには、メーター操作スイッチの⊙を押してオーディオソース選択画面を表示し、▲ / ▼を押してご希望のオーディオソースを選択してから⊙を押します。
- ・オーディオソースの変更を中止するときは、オーディオソース選択画面でメーター操作スイッチの↶を押します。

★：グレード、オプションなどにより、装備の有無があります。



時計表示画面

アナログ調時計を画面上に表示することができます。

意匠は3種類の中から選択できます。また、時計の表示に関する設定を変更することもできます。(→ P. 96)





LDA (レーンディパーチャーアラート) 作動表示画面

LDA (→ P. 237) の作動状況を表示します。



メッセージ表示画面

車両に異常が発生した場合に、内容・対処法などのメッセージを表示します。(→ P. 399)

- ・ 警告メッセージがないときは、「メッセージがない」という内容の表示でお知らせします。
- ・ 複数の警告メッセージがあるときは、メーター操作スイッチの  /  を操作することで表示を切りかえることができます。
- ・ 確認可能なメッセージがあるときは、 が黄色で表示されます。









設定画面／操作ガイド※

▶ 設定画面

車両の機能やマルチインフォメーションディスプレイの表示などに関する設定を変更できます。(→ P. 97)

▶ 操作ガイド※

メーター操作スイッチの操作方法を確認できます。

- ・ 操作ガイドを表示するときは、 画面でメーター操作スイッチの  /  を押して「操作ガイド」を選択し、 を押します。
- ・ 操作ガイドの表示中にメーター操作スイッチの  /  を押すと、表示内容が切りかわります。

※ GR SPORT を除く

 知識

■エコドライブインジケーター

- ① エコドライブインジケーターゾーン表示
エコ運転の範囲と現状のアクセル開度を表示します。
- ② エコ運転の範囲
- ③ 現状のアクセル開度
現状のアクセル開度がエコ運転の範囲をこえたとき、エコドライブインジケーターゾーン表示の右側と半円球の色が変わります。
このとき、エコドライブインジケーターランプは消灯します。

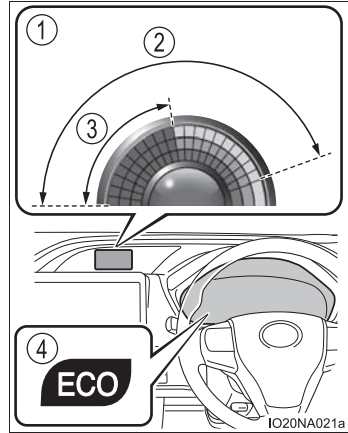

- ④ エコドライブインジケーターランプ ※
環境に配慮した運転をしているとき、エコドライブインジケーターランプが点灯します。必要以上にアクセルペダルを踏んだときや停車中は消灯します。

次の場合、エコドライブインジケーターは作動しません。

- シフトレバーがD以外にあるとき
- 車速が約100km/h以上のとき

※ エコドライブインジケーターランプの作動／非作動を設定できます。
(→ P. 97)

ドライブインフォメーション

メーター操作スイッチの  /  を押すことで、画面上に表示される情報を切りかえることができます。

■ 1 分間燃費&瞬間燃費 / 5 分間燃費&瞬間燃費

エンジン始動後の平均燃費の推移 [※]、および現在の瞬間燃費を確認できます。

※ 1 分間ごと、または 5 分間ごとのいずれかの間隔を選択して表示することができます。

▶ 画面の見方

ここでは「1 分間燃費&瞬間燃費」の表示を例にしていますが、情報の見方はいずれの画面も同様です。

① 平均燃費の推移

1 分間ごと、または 5 分間ごとの平均燃費の推移を表示します。

1 分間燃費表示のときは最大 10 分前まで、5 分間燃費表示のときは最大 30 分前までの平均燃費の履歴が表示されます。

1 分間または 5 分間が経過するごとにグラフ表示が左に移動し、最も古い履歴が消去されます。

エンジンを停止するたびに、表示がリセットされます。

② 瞬間燃費

現在の瞬間燃費を表示します。また、現在のリセット間平均燃費 (→ P. 93) を  マークで表示します。

停車中は表示されません。

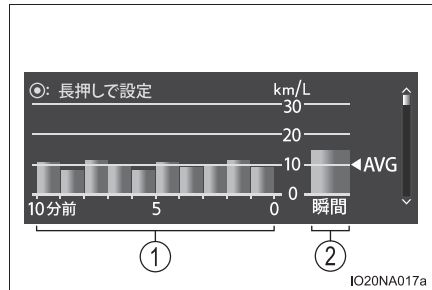

▶ 1 分間燃費 / 5 分間燃費を切りかえるには

- 1 1 分間燃費または 5 分間燃費画面が表示されている状態で、メーター操作スイッチの  を押し続ける

燃費時間の設定画面が表示されます。

- 2 メーター操作スイッチの  /  を押していずれかの燃費時間を選択し、 を押す

- 3 メーター操作スイッチの  を押す

選択した時間単位の内容に、平均燃費の表示が切りかわります。

■ ドライブインフォ 1 / ドライブインフォ 2



次の中から選択した情報を 1 画面ごとに 2 つずつ、ドライブインフォ 1 / ドライブインフォ 2 として表示することができます。

ドライブインフォ 1 / ドライブインフォ 2 に情報を登録する方法については、P. 97 を参照してください。

表示される情報は、参考としてご利用ください。

項目	表示内容
航続可能距離	現在の燃料残量で走行可能な、およその距離を表示します。(→ P. 94)
リセット間平均燃費	前回リセットしてからの平均燃費を表示します。*1, 2, 3
リセット間平均車速	前回リセットしてからの平均車速を表示します。*1, 2
リセット間走行時間	前回リセットしてからの走行時間を表示します。*1, 2

*1 リセットするには、メーター操作スイッチの  を押し続けます。

*2 リセットが可能な情報が 1 画面上に 2 つ表示されているときは、リセットする情報を選択する画面が表示されます。その場合は、メーター操作スイッチの  /  を押してリセットしたい情報を選択し、 を押します。

その後、「実行」を選択して  を押すと、情報がリセットされます。

*3 リセット間平均燃費をリセットすると、瞬間燃費画面 (→ P. 92) 上に表示される  マークの位置もリセットされます。

■ リセット間アイドルストップ

前回リセットしてからの、Stop & Start システムによるアイドルリングストップ時間を通算で表示します。

リセットするには、メーター操作スイッチの  を押し続けます。

■ リセット間節約燃料

前回のリセット後に Stop & Start システムによって節約できた燃料の量（参考値）^{*} を通算で表示します。

リセットするには、メーター操作スイッチの  を押し続けます。

^{*} アイドリングストップ時間と時間あたりの燃料消費量に基づいて算出されます。

■ 始動後アイドルストップ

エンジンを始動してからエンジンを停止するまでの総アイドルリングストップ時間を表示します。

エンジンを停止するたびに、表示がリセットされます。

■ 始動後節約燃料

エンジンを始動してからエンジンを停止するまでに、Stop & Start システムによって節約できた燃料の量（参考値）^{*} を表示します。

エンジンを停止するたびに、表示がリセットされます。

^{*} アイドリングストップ時間と時間あたりの燃料消費量に基づいて算出されます。

■ ブランク表示

ドライブインフォメーションが非表示になります。











知識

■ 航続可能距離について

- 運転履歴から学習した燃費と現在の燃料残量から算出した走行可能な距離を表示します。使用環境（気象、渋滞など）や運転方法（急発進、エアコンの使用など）に応じて燃費が変わるため、実際に走行できる距離とは異なります。
- 燃料給油量が少量（約 5L 以下）のとき、表示が更新されないことがあります。この場合、燃料計の表示と共に更新することができます。（→ P. 71）
- 「給油してください」と表示されたときは、燃料残量が少ないため、航続可能距離の計算ができません。
その場合は、すみやかに給油してください。

エアコン設定画面

メーター操作スイッチでフロントオートエアコン・リヤオートエアコン★の設定を変更することができます。

- 1 メーター操作スイッチの /  を押して  を選択し、 を押す
カーソルが表示されます。
- 2 メーター操作スイッチの /  を押して、設定を変更したい項目の位置にカーソルを移動する
運転席温度・モード（吹き出し口）・風量・助手席温度を変更できます。
リヤオートエアコン装着車は、メーター操作スイッチの /  を押すことで、リヤオートエアコンの設定画面*を表示して、後席温度・モード（吹き出し口）・風量の設定を変更することもできます。
* 設定画面上に「REAR」と表示されます。
- 3 メーター操作スイッチの /  を押して、設定を変更する
お好みの設定になるまで手順2～3の操作をくり返します。
- 4 設定が終了したら、メーター操作スイッチの を押す
フロントオートエアコン・リヤオートエアコン★の詳細については、P. 292, 302 を参照してください。

★：グレード、オプションなどにより、装備の有無があります。

時計表示画面

■ 機能について

マルチインフォメーションディスプレイ上にアナログ調の時計を表示することができます。

時計の表示中にメーター操作スイッチの \blacktriangle / \blacktriangledown を押すことで、3種類の中から好みの意匠に切りかえることができます。

「時計設定」画面から、時計の表示方法（12時間／24時間）の変更と時刻の調整を行うことができます。





















■ 「時計設定」の変更のしかた

- 1  画面でメーター操作スイッチの \blacktriangle / \blacktriangledown を押して、「時計設定」を画面上に表示させる
- 2 メーター操作スイッチの \odot を押す
「時計設定」画面が表示されます。
- 3 メーター操作スイッチの \blacktriangle / \blacktriangledown を押して、「時計表示切替（12H/24H）」または「時刻調整」を選択し、 \odot を押す
選択した項目の設定画面が表示されます。
- 4 メーター操作スイッチの \blacktriangle / \blacktriangledown / \blacktriangleleft / \blacktriangleright を押して、設定を変更する
「時計表示切替（12H/24H）」画面では、 \blacktriangle / \blacktriangledown を押して「12時間」または「24時間」のいずれかを選択し、 \odot を押します。
「時刻調整」画面では、 \blacktriangleleft / \blacktriangleright を押して時刻または分の枠を選択し、 \blacktriangle / \blacktriangledown を押して数値を変更します。
- 5 設定が終了したら、メーター操作スイッチの \blacktriangleleft を押す



設定画面

メーター操作スイッチで、車両の設定や画面の表示内容などを変更することができます。

■ 設定変更のしかた

- 1 メーター操作スイッチの  /  を押して  を選択する
- 2 GR SPORT を除く：
「設定」の位置にカーソルがあることを確認して、 を押す
GR SPORT：
メーター操作スイッチの  を押す
「設定」画面が表示されます。
- 3 メーター操作スイッチの  /  を押して、設定を変更したい項目の位置にカーソルを移動し、 を押す
選択した項目の設定画面が表示されます。
- 4  /  で調整する：
メーター操作スイッチの  /  を押して、ご希望の設定の位置にカーソルを移動し、 を押す
「時刻調整」画面では、 /  を押して時刻または分の枠を選択し、 /  を押して数値を変更します。
 で調整する：
メーター操作スイッチの  を押して、ご希望の設定に変更する
- 5 設定が終了したら、メーター操作スイッチの  を押す

■ 設定項目一覧

設定項目	設定内容	設定結果
 PKSB★	ON	パーキングサポートブレーキのON / OFFが切りかわる (→ P. 276)
	OFF	
 クリアランスソナー★	ON	クリアランスソナーの ON / OFFが切りかわる (→ P. 267)
	OFF	
クリアランスソナーブザー音量★	レベル 1 ~ 3	クリアランスソナーのブザーの音量が切りかわる
言語	日本語	画面上に表示される言語が切りかわる
	English (英語)	
単位	km/L	燃費表示の単位が切りかわる
	L/100km	
ドライブインフォ 1※ ¹		→ P. 93
ドライブインフォ 2※ ¹		
先行車発進告知	ON	先行車発進告知機能の作動・非作動が切りかわる (→ P. 249)
	OFF	
先行車発進告知タイミング	早い	先行車の発進を告知するタイミングが切りかわる (→ P. 249)
	普通	
	遅い	
LDA 警報感度	高い	LDA (車線逸脱警報) の感度が切りかわる (→ P. 237)
	普通	
ECO 表示	ON	エコドライブインジケータランプ (→ P. 91) の表示・非表示が切りかわる
	OFF	

★：グレード、オプションなどにより、装備の有無があります。

設定項目		設定内容	設定結果
割込表示	Smart Stop アドバイス	ON	選択した項目の、マルチインフォメーションディスプレイへの割込み表示の有無が切りかわる
		OFF	
	Smart Stop 時間	ON	
		OFF	
	着信★	ON	
OFF			
🔊 スイッチ設定		—	🔊 スイッチに画面を登録する方法が表示される
時計表示切替 (12H/24H)		12 時間	時計 (→ P. 86) の表示方法 (12 時間表示・24 時間表示) が切りかわる
		24 時間	
時刻調整		—	時計の時刻が調整される
カラー		表示色 1 ~ 4	マルチインフォメーションディスプレイの表示色が切りかわる ※2
照度調整		レベル 1 ~ 10	マルチインフォメーションディスプレイの照度が切りかわる
Smart Stop		Normal (短) ※3	エアコンが ON のときのアイドリングストップ時間が切りかわる (→ P. 256)
		Long (長) ※3	
初期化		はい	実行すると、マルチインフォメーションディスプレイの設定が工場出荷時の状態にもどる
		いいえ	

※1 ドライブインフォ 1 / ドライブインフォ 2 を選択すると、現在登録されている情報の名称が表示されます。いずれかの情報名を選択し、選択画面で新たに表示させたい情報を選択することで、ドライブインフォ 1 / ドライブインフォ 2 に表示される情報を変更できます。

※2 メーカーオプションのナビゲーションシステム装着車では、カーソル色を変更すると、ナビゲーション画面のテーマカラーも連動して変更されます。

※3 項目の選択後に  を押し続けると、設定内容に関する詳細が表示されます。

★：グレード、オプションなどにより、装備の有無があります。

 知識

■ バッテリー端子の脱着をしたとき

バッテリー端子の脱着を行うと、ドライブインフォメーションの一部のデータ（メーター操作スイッチの操作でリセット可能な項目）がリセットされます。

■ 設定画面の操作について

設定画面操作中に次の状況になると操作が一時中断されます。

- 警告メッセージが表示されたとき
- 走行し始めたとき

 警告

■ 走行中の警告

安全のため、メーター操作スイッチはできるだけ走行中に操作しないでください。メーター操作スイッチは、安全な場所に停車して操作してください。走行中に操作すると、ハンドル操作を誤るなど、思わぬ事故につながるおそれがあります。また、走行中は画面を見続けしないでください。

■ ディスプレイの設定を変更するとき

エンジンがかかった状態で操作を行うため、車庫内など囲まれた場所では、十分に換気をしてください。換気をしないと、排気ガスが充満し、排気ガスに含まれる一酸化炭素（CO）により、重大な健康障害におよぶか、最悪の場合死亡につながるおそれがあります。

 注意

■ 低温時の画面表示について

画面の温度が極めて低いときは、画面表示の切りかえが遅れる場合がありますので、車室内を暖めてください。

■ ディスプレイの設定を変更するとき

バッテリーあがりを起こす可能性がありますので、確実にエンジンがかかっている状態で実施してください。

燃費画面★ / ESPO 画面★

燃費に関する情報をナビゲーション画面に表示します。

- ① ナビゲーション画面
- ② 「情報・TC」ボタン

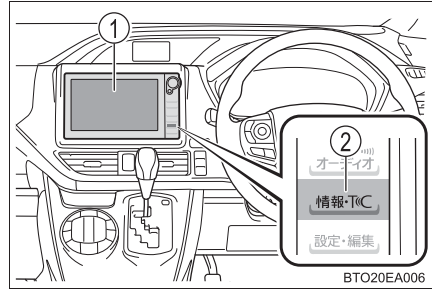

燃費画面の見方

- 1 画面外の「情報・TC」ボタンを押す

「オンライン」または「Apps」画面が表示されたときは、「情報」を選択してください。

- 2 「燃費」を選択する

■ 毎分燃費の見方

区間燃費が表示されたときは、「毎分燃費」を選択します。

- ① 過去 30 分間の 1 分間ごとの燃費（平均燃費）
- ② 履歴消去
- ③ 航続可能距離

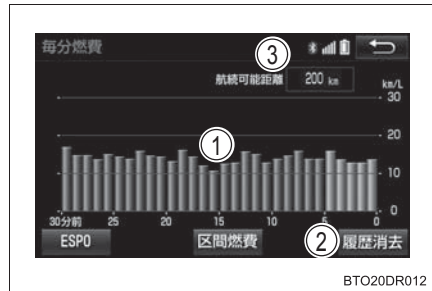

平均燃費はエンジンスイッチを “ON” ※¹ またはイグニッション ON モード ※² にしてからと、前回走行時で色分けして表示されます。

表示される平均燃費は、参考として利用してください。

表示画面については実際の状況とわずかに異なる場合があります。

※¹ スマートエントリー&スタートシステム非装着車

※² スマートエントリー&スタートシステム装着車

★：グレード、オプションなどにより、装備の有無があります。

■ 区間燃費の見方

毎分燃費が表示されたときは、「区間燃費」を選択します。

- ① 最高燃費表示
- ② 平均燃費表示
- ③ 過去平均燃費表示

平均燃費は最後に更新してからの平均、過去の平均で色分けして表示されます。

- ④ 履歴消去

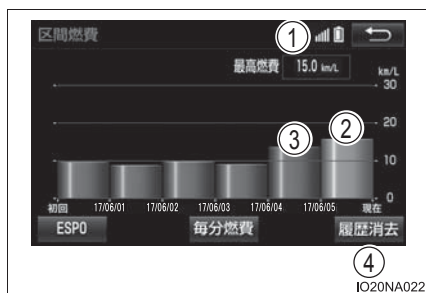

表示される平均燃費は、参考として利用してください。

表示画面については実際の状況とわずかに異なる場合があります。

ESPO 画面の見方

燃費画面内の「ESPO」を選択します。

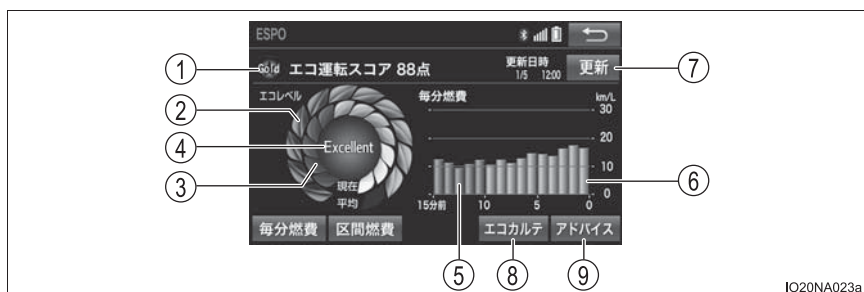

- ① ステータス／エコ運転スコア表示※

エコ運転の採点結果や走行情報をトヨタスマートセンターに送信し、計算されたデータをもとにエコ運転スコアやステータスを表示します。

ステータスはエコ運転を継続することでブロンズ・シルバー・ゴールドの順にランクがアップします。

- ② エコレベル平均値

エコレベルインジケータの平均値を表示します。マークが増えるほど、環境に配慮した運転をしていることとなります。

- ③ エコレベルメーター

エコ運転のレベルを表示します。マークが増えるほど、環境に配慮した運転をしていることとなります。

④ エコレベルインジケータ

エコレベルメーターのレベルに応じて Good・Excellent が表示されます。レベルが低い場合は表示されません。

⑤ 毎分燃費（前回エンジン始動～エンジン停止）

1 分ごとの平均燃費を最大 15 分前までグラフ表示します。
今回と前回の平均燃費を色分けして表示します。

⑥ 毎分燃費（今回エンジン始動～現在）

1 分ごとの平均燃費を最大 15 分前までグラフ表示します。
今回と前回の平均燃費を色分けして表示します。

⑦ 更新スイッチ ※

走行情報などをトヨタスマートセンターへ送信し、ステータスなどを更新します。

⑧ エコカルテスイッチ ※

お車から送信された情報を反映して、月間の走行距離・ガソリン消費量・CO₂ 排出量・平均燃費・獲得ポイント・エコ運転スコアが表示されます。

⑨ アドバイススイッチ

- ・ ドライバーの運転操作についてエコ運転の観点で診断した結果を表示します。よいところを確認したり、さらによくするにはどうしたらよいかを知ることができます。
- ・ エコ運転や環境に関する豆知識を表示します。

※: T-Connect をご利用されているときに表示されます。

知識

■ 燃費データをリセットするには

「履歴消去」を選択すると、燃費データがリセットされます。

■ 航続可能距離について

現在の燃料残量で走行できるおよその距離を示します。表示される距離は、過去の平均燃費をもとに算出されるため、表示される距離を実際に走行できるとは限りません。

■ トヨタスマートセンターへ送信する走行情報について

トヨタスマートセンターへ送信する走行情報は、ナビゲーションシステムが算出するものであり、マルチインフォメーションディスプレイに表示される走行距離や燃費などとは一致しないことがあります。

各部の操作**3**

3-1. キー	
キー	106
3-2. ドアの開閉、ロックのしかた	
フロントドア	112
スライドドア	118
バックドア	133
スマートエントリー& スタートシステム	138
3-3. シートの調整	
フロントシート	144
セカンドシート	145
サードシート	150
ヘッドレスト	152
シートアレンジ	156
3-4. ハンドル位置・ミラー	
ハンドル	164
インナーミラー	166
ドアミラー	167
3-5. ドアガラス・ムーンルーフ の開閉	
パワーウインドウ	169
ツインムーンルーフ	174

キー

キーについて

お客様へ次のキーをお渡しします。

▶ スマートエントリー&スタートシステム非装着車

- ① キー（ワイヤレス機能装着）
ワイヤレス機能の作動（→ P. 107）
- ② キー（ワイヤレス機能非装着）
- ③ キーナンバープレート

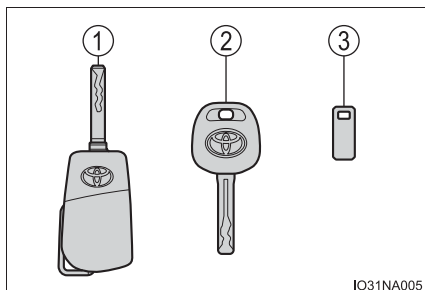

▶ スマートエントリー&スタートシステム装着車

- ① 電子キー
 - ・スマートエントリー&スタートシステムの作動（→ P. 138）
 - ・ワイヤレス機能の作動（→ P. 107）
- ② メカニカルキー
- ③ キーナンバープレート

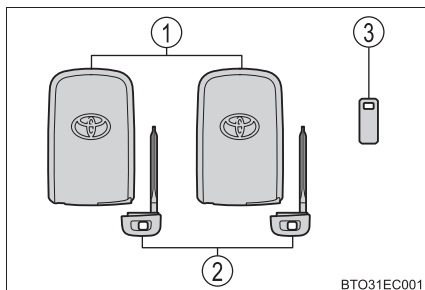

ワイヤレスリモコン

▶ スマートエントリー&スタートシステム非装着車

- ① 全ドアを施錠する (→ P. 112)
- ② ドアガラスを閉める ※ (→ P. 112)
- ③ 全ドアを解錠する (→ P. 112)
- ④ ドアガラスを開く ※ (→ P. 112)
- ⑤ 助手席側パワースライドドアを開閉する (→ P. 120)
- ⑥ 運転席側パワースライドドアを開閉する (→ P. 120)

※ トヨタ販売店ででの設定変更が必要です。(→ P. 455)

▶ スマートエントリー&スタートシステム装着車

- ① 全ドアを施錠する (→ P. 112)
- ② ドアガラスを閉める ※ (→ P. 112)
- ③ 全ドアを解錠する (→ P. 112)
- ④ ドアガラスを開く ※ (→ P. 112)
- ⑤ 助手席側パワースライドドアを開閉する (→ P. 120)
- ⑥ 運転席側パワースライドドアを開閉する (→ P. 120)

※ トヨタ販売店ででの設定変更が必要です。(→ P. 455)

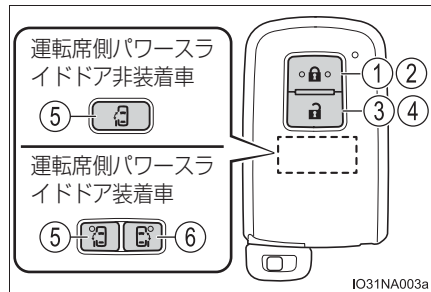
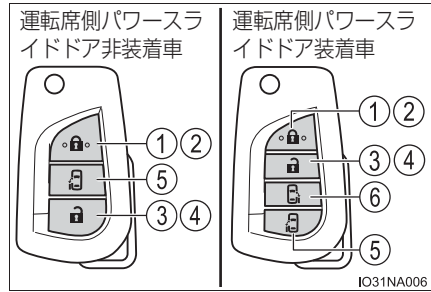

キーを使うには（スマートエントリー&スタートシステム非装着車）

① 展開する

ボタンを押すと、キーが展開します。

② 格納する

ボタンを押してロックを解除し、ケースに格納します。

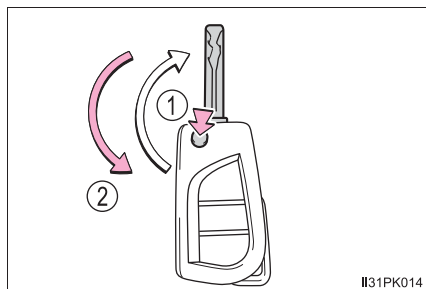

II31PK014

メカニカルキーを使うには（スマートエントリー&スタートシステム装着車）

メカニカルキーを取り出すには、解除ボタンを押してキーを取り出す

メカニカルキーは挿し込み方向に指定のある片溝キーです。キーシリンダーに挿し込めないときは、キー溝面の向きをかえて挿し込んでください。

使用後はもとにもどし、電子キーと一緒に携帯してください。電子キーの電池が切れたときやスマートエントリー&スタートシステムが正常に作動しないとき、メカニカルキーが必要になります。（→ P. 433）

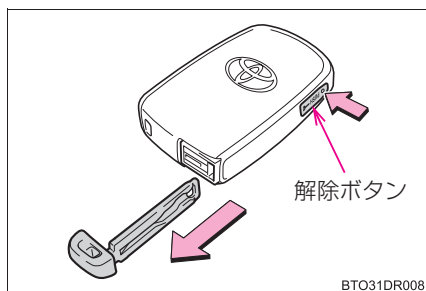

BTO31DR008

知識

■ キー（スマートエントリー&スタートシステム非装着車）またはメカニカルキー（スマートエントリー&スタートシステム装着車）を紛失したとき

キーナンバープレートに打刻されたキーナンバーと残りのキーから、トヨタ販売店でトヨタ純正品の新しいキーを作ることができます。

キーナンバープレートは車の中以外の安全な場所（財布の中など）に保管してください。

■ 航空機に乗るとき

航空機にキーを持ち込む場合は、航空機内でキーのスイッチを押さないでください。また、かばんなどに保管する場合でも、簡単にスイッチが押されないように保管してください。スイッチが押されると電波が発信され、航空機の運行に支障をおよぼすおそれがあります。

■ 電池の消耗について

▶ スマートエントリー&スタートシステム非装着車

- 電池の標準的な寿命は 1 ~ 2 年です。
- ワイヤレスキーを使用しなくても電池が消耗します。次のような状態になったときは、電池が消耗している可能性があります。新しい電池に交換してください。(→ P. 358)

- ・ ワイヤレスリモコンが作動しない
- ・ 作動範囲が狭くなった

電池はお客様自身で交換することができます(→ P. 358)が、交換の際にキーが破損するおそれがあるため、トヨタ販売店での交換をおすすめします。

▶ スマートエントリー&スタートシステム装着車

- 電池の標準的な寿命は 1 ~ 2 年です。
- 電池残量が少なくなると、エンジンを停止した際に車内から警告音が鳴ります。
- 電子キーは常に電波を受信しているため、使用していないあいだでも電池が消耗します。次のような状態になったときは、電池が消耗している可能性があります。新しい電池に交換してください。

- ・ スマートエントリー&スタートシステムやワイヤレスリモコンが作動しない
- ・ 作動範囲が狭くなった
- ・ 電子キーの LED が点灯しない

電池はお客様自身で交換することができます(→ P. 358)が、交換の際にキーが破損するおそれがあるため、トヨタ販売店での交換をおすすめします。

- 電池の著しい消耗を防ぐため、次のような磁気を発生する電化製品の 1m 以内に電子キーを保管しないでください。
 - ・ TV
 - ・ パソコン
 - ・ 携帯電話やコードレス電話機、および充電器
 - ・ 電気スタンド
 - ・ 電磁調理器
- 長期間使用しない電子キーは、節電モードにすることで電池の消耗を抑えることができます。(→ P. 140)

■ **電子キーの状態や、エンジンスイッチのモードに関するメッセージが表示されたとき（スマートエントリー&スタートシステム装着車）**

車内への電子キーの閉じ込みや、同乗者による電子キーの持ち出し、電源の切り忘れなどを防止するため、電子キーやエンジンスイッチなどの状態の確認をうながすメッセージがマルチインフォメーションディスプレイに表示されることがあります。その場合は、表示内容に従ってすみやかに対処してください。

■ **マルチインフォメーションディスプレイに「キーの電池残量が少なくなっています 電池を交換してください」が表示されたとき（スマートエントリー&スタートシステム装着車）**

電子キーの電池残量が少なくなっています。新しい電池と交換してください。
(→ P. 358)

■ **電池の交換方法**

→ P. 358

■ **キー登録本数の確認について**

車両に登録されたキーの本数を確認することができます。詳しくはトヨタ販売店へご相談ください。

■ **不正キーの使用について（スマートエントリー&スタートシステム装着車）**

指定のメカニカルキー以外のキーを使用すると、キーシリンダーが空まわりして解錠できません。

 注意

■ キーの故障を防ぐために

- 落としたり、強い衝撃を与えたり、曲げたりしない
- 温度の高いところに長時間放置しない
- めらしたり超音波洗浄器などで洗ったりしない
- キーに金属製または磁気を帯びた製品を取り付けたり、近付けたりしない
- 分解しない
- 電子キー表面にシールなどを貼らない
- テレビやオーディオ・電磁調理器などの磁気を帯びた製品の近くに置かない
- 電気医療機器（マイクロ波治療機器や低周波治療機器など）の近くに置いたり、身に付けたまま治療を受けたりしない

■ キー取り扱いの注意

▶ スマートエントリー&スタートシステム非装着車

ワイヤレスドアロックリモコンは電波法の認証に適合しています。

必ず以下のことをお守り下さい。

- ・電池交換時以外は、不用意に分解しないで下さい。分解、改造したものを使用することは法律で禁止されています。
- ・必ず日本国内でご使用下さい。

▶ スマートエントリー&スタートシステム装着車

電子キーは電波法の認証に適合しています。必ず以下のことをお守り下さい。

- ・電池交換時以外は、不用意に分解しないで下さい。分解、改造したものを使用することは法律で禁止されています。
- ・必ず日本国内でご使用下さい。

■ キーを携帯するとき（スマートエントリー&スタートシステム装着車）

電源を入れた状態の電化製品とは 10cm 以上離して携帯してください。10cm 以内にあると電化製品の電波と干渉し正常に機能しない場合があります。

■ スマートエントリー&スタートシステムの故障などで販売店に車両を持っていくとき（スマートエントリー&スタートシステム装着車）

車両に付属しているすべての電子キーをお持ちください。

■ 電子キーを紛失したとき（スマートエントリー&スタートシステム装着車）

電子キーを紛失した状態で放置すると、盗難の危険性が極めて高くなります。車両に付属している残りの電子キーをすべてお持ちの上、ただちにトヨタ販売店にご相談ください。

フロントドア

車外からの解錠／施錠

◆ スマートエントリー&スタートシステム★

電子キーを携帯して操作します。

- ① ドアハンドルを握って解錠する

ハンドル裏面のセンサー部に確実にふれてください。

施錠操作後 3 秒間は解錠できません。

- ② ドアハンドル表面のロックセンサー部（ハンドルのくぼみ部）にふれ施錠する

必ず施錠されたことを確認してください。

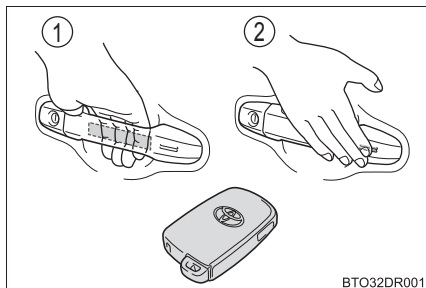

BT032DR001

◆ ワイヤレスリモコン

▶ スマートエントリー&スタートシステム非装着車

- ① 全ドアを施錠する

必ず施錠されたことを確認してください。

押し続けるとドアガラスが閉まります。*

- ② 全ドアを解錠する

押し続けるとドアガラスが開きます。*

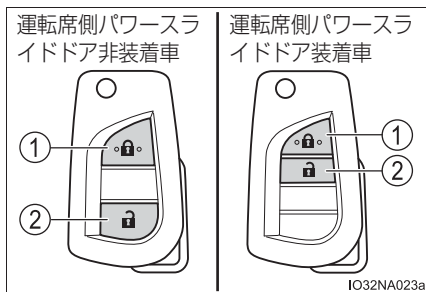

IO32NA023a

* トヨタ販売店ででの設定変更が必要です。(→ P. 455)

★：グレード、オプションなどにより、装備の有無があります。

▶ スマートエントリー&スタートシステム装着車

① 全ドアを施錠する

必ず施錠されたことを確認してください。

押し続けるとドアガラスが閉まります。*

② 全ドアを解錠する

押し続けるとドアガラスが開きます。*

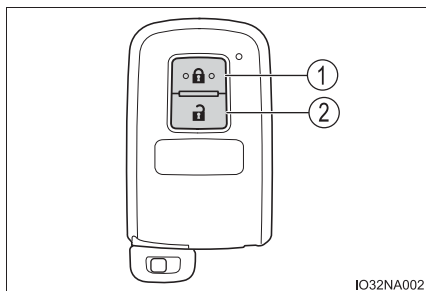

* トヨタ販売店ででの設定変更が必要です。(→ P. 455)

◆ キー（運転席）

▶ スマートエントリー&スタートシステム非装着車

① 全ドアを施錠する

まわし続けるとドアガラスが閉まります。*

② 全ドアを解錠する

まわし続けるとドアガラスが開きます。*

* トヨタ販売店ででの設定変更が必要です。(→ P. 455)

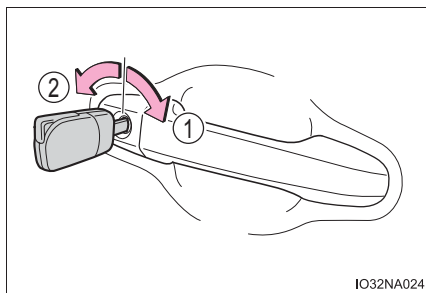

▶ スマートエントリー&スタートシステム装着車

メカニカルキーを使ってドアを解錠・施錠できます。(→ P. 433)

 知識

■ 作動の合図

▶ スマートエントリー&スタートシステム非装着車

ワイヤレスリモコンによるドアの施錠・解錠を、非常点滅灯の点滅で知らせます。(施錠は1回、解錠は2回)

▶ スマートエントリー&スタートシステム装着車

スマートエントリー&スタートシステム・ワイヤレスリモコンによるドアの施錠・解錠を、ブザーと非常点滅灯の点滅で知らせます。(施錠は1回、解錠は2回)

ワイヤレスリモコンによるドアガラスの開閉をブザーで知らせます。

■ 解錠操作のセキュリティ機能

▶ スマートエントリー&スタートシステム非装着車

ワイヤレスリモコンによる解錠操作後、約30秒以内にドアを開けなかったときは盗難防止のため自動的に施錠されます。

▶ スマートエントリー&スタートシステム装着車

スマートエントリー&スタートシステム・ワイヤレスリモコンによる解錠操作後、約30秒以内にドアを開けなかったときは盗難防止のため自動的に施錠されます。

セキュリティ機能で施錠されたとき、電子キーの位置によって室内の作動範囲内に電子キーがあると検知されると、再度解錠されることがあります。

■ ドアハンドル表面のロックセンサーで施錠できないとき (スマートエントリー&スタートシステム装着車)

ドアハンドル表面のロックセンサーに指でふれても施錠できないときは、手のひらでロックセンサーにふれてください。

手袋を着用しているときは、手袋をはずしてください。

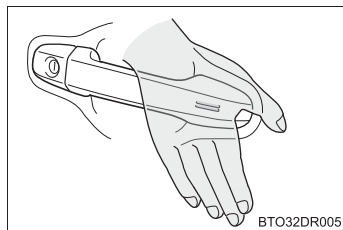

■ 半ドア警告ブザー（スマートエントリー&スタートシステム装着車）

ドアが完全に閉まっていない状態で、スマートエントリー&スタートシステム・ワイヤレスリモコンを使ってドアを施錠しようとする時、ブザーが鳴ります。ドアを完全に閉めてから、もう一度施錠してください。

■ スマートエントリー&スタートシステム（スマートエントリー&スタートシステム装着車）やワイヤレスリモコンが正常に作動しないとき

メカニカルキーを使ってドアの施錠・解錠ができます。（スマートエントリー&スタートシステム装着車）（→P. 433）

キーの電池が消耗しているときは、電池を交換してください。（→P. 358）

車内からの施錠／解錠

◆ ドアロックスイッチ

- ① 全ドアを施錠する
- ② 全ドアを解錠する

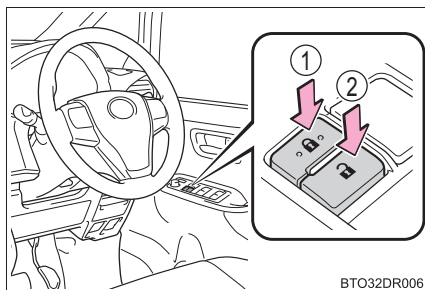

◆ ロックレバー

- ① ドアを施錠する
- ② ドアを解錠する

運転席ドアは、ロックレバーが施錠側になっていても、車内のドアレバーを引くと開きます。

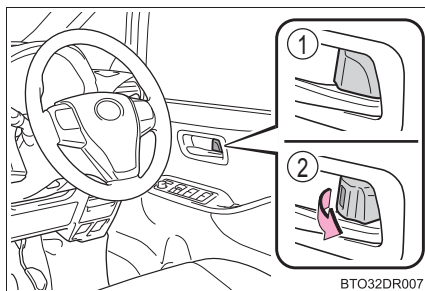

キーを使わずに外側からフロントドアを施錠するとき

- 1 ロックレバーを施錠側にする
- 2 ドアハンドルを引いたままドアを閉める
 - ▶ スマートエントリー&スタートシステム非装着車
キーがエンジンスイッチに挿し込まれているときは施錠されません。
 - ▶ スマートエントリー&スタートシステム装着車
エンジンスイッチがアクセサリモードまたはイグニッション ON モードのときや、車内に電子キーが放置されているときは施錠されません。
キーが正しく検知されずに施錠される場合があります。

 **知識****■ スマートエントリー&スタートシステム（スマートエントリー&スタートシステム装着車）やワイヤレスリモコンが正常に働かないおそれのある状況**

- ▶ スマートエントリー&スタートシステム非装着車

次のような場合、ワイヤレスリモコンが正常に働かないおそれがあります。

- ワイヤレスリモコンの電池が消耗しているとき
- 近くにテレビ塔や発電所・ガソリンスタンド・放送局・大型ディスプレイ・空港があるなど、強い電波やノイズの発生する場所にいるとき
- 無線機や携帯電話・コードレス電話などの無線通信機器を携帯しているとき
- 複数のワイヤレスリモコンが近くにあるとき
- ワイヤレスリモコンが金属製のものに接したり、覆われているとき
- 近くで他の電波式ワイヤレスリモコンを使用しているとき
- リヤウインドウガラスに金属を含むフィルムなどが貼ってあるとき
- ▶ スマートエントリー&スタートシステム装着車

→ P. 140

 **警告****■ 事故を防ぐために**

運転中は次のことを必ずお守りください。

お守りいただかないと、不意にドアが開き車外に放り出されるなど、重大な傷害におよぶか、最悪の場合死亡につながるおそれがあります。

- すべてのドアを確実に閉め、施錠する
- 走行中はドア内側のドアレバーを引かない
特に、運転席はロックレバーが施錠側になっていてもドアが開くため、注意してください。

■ ドアを開閉するときの留意事項

傾斜した場所・ドアと壁などのあいだが狭い場所・強風など、周囲の状況を確認し、予期せぬ動きにも対処できるよう、ドアハンドルを確実に保持してドアを開閉してください。

■ ワイヤレスリモコンを使ってドアガラスを操作するとき

ドアガラスに人が挟まれるおそれがないことを確認してから操作してください。またお子さまには、ワイヤレスリモコンによる操作をさせないでください。お子さまや他の人がドアガラスに挟まれたり巻き込まれたりするおそれがあります。

スライドドア

車外からの解錠／施錠

◆ スマートエントリー&スタートシステム★

→ P. 112

◆ ワイヤレスリモコン

→ P. 112

◆ キー（運転席）

→ P. 113

車内からの解錠／施錠

◆ ドアロックスイッチ

→ P. 115

◆ ロックレバー

- ① 施錠
- ② 解錠

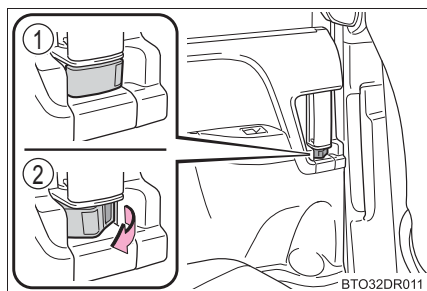

★：グレード、オプションなどにより、装備の有無があります。

スライドドアの手动開閉

車外のスライドドアハンドル、または車内のインサイドドアハンドルを操作します。

- ① スライドドアハンドル
- ② インサイドドアハンドル

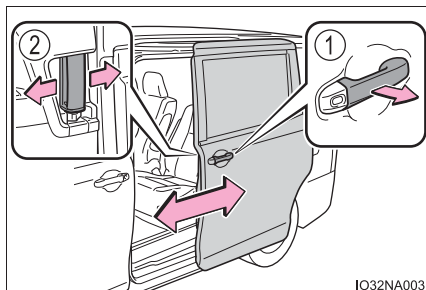

パワースライドドアを使用する

パワースライドドアメインスイッチが ON のとき、スライドドアの自動開閉が可能になります。

- ① OFF
- ② ON

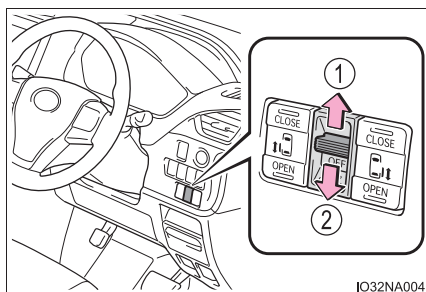

スライドドアの自動開閉（パワースライドドア）

パワースライドドアメインスイッチ（→ P. 119）が ON のとき、次の方法でスライドドアを自動開閉できます。

◆ ワイヤレスリモコン

▶ スマートエントリー&スタートシステム非装着車

- ① 助手席側パワースライドドアを開閉する（押し続ける）
- ② 運転席側パワースライドドアを開閉する（押し続ける）
スライドドアを解錠してから操作してください。

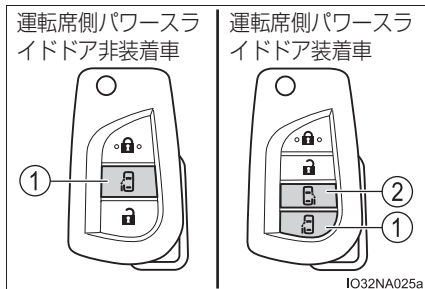

▶ スマートエントリー&スタートシステム装着車

- ① 助手席側パワースライドドアを開閉する（押し続ける）
- ② 運転席側パワースライドドアを開閉する（押し続ける）
スライドドアを解錠してから操作してください。

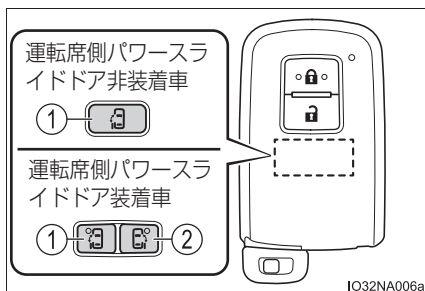

◆ スライドドアハンドル

① スイッチを押して開閉する

ドアが施錠されているとき：
電子キーを携帯してスイッチを押すと、すべてのドアが解錠され、スライドドアが自動で開きます。
電子キーが検知エリア内(→P. 138)にある状態で、スイッチを押してください。

ドアが解錠されているとき：
電子キーを携帯していなくても、スイッチを押すとスライドドアが自動で開閉します。

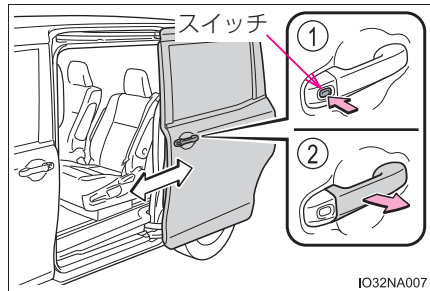

② ドアハンドルを引いて開閉する

スライドドアを解錠してから操作してください。

自動開閉中にスイッチを押す、またはドアハンドルを引くと、作動を停止します。再度スイッチを押す、またはドアハンドルを引くと、反転作動します。

◆ インサイドドアハンドル

① 開ける

スライドドアを解錠してから操作してください。

② 閉める

自動開閉作動中にハンドルを操作すると、作動が停止します。ただし、作動開始から約 1 秒間は、作動が停止しません。

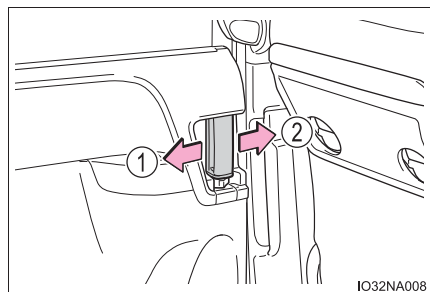

◆ パワースライドドアスイッチ

スイッチを約 1 秒押す

スライドドアを解錠してから操作してください。

- ① 助手席側パワースライドドアを閉める
- ② 助手席側パワースライドドアを開ける
- ③ 運転席側パワースライドドアを閉める★
- ④ 運転席側パワースライドドアを開ける★

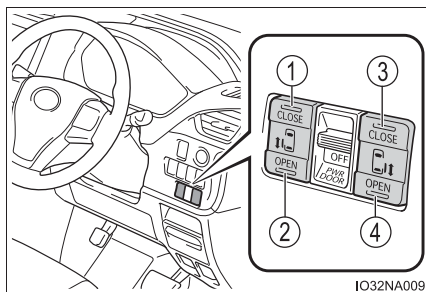

開閉作動中に再度スイッチを押すと、作動が停止します。
ただし、作動開始から約 1 秒間は、作動が停止しません。

チャイルドプロテクター

施錠側になると、インサイドドアハンドルを使用してスライドドアを開けられなくなります。

- ① 解錠
- ② 施錠

お子さまが車内からスライドドアを開けられないようにできます。両側のスライドドアを施錠側にしてください。

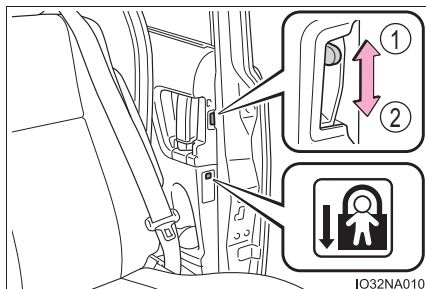

★：グレード、オプションなどにより、装備の有無があります。

 知識**■ スライドドアイーゼークローザー**

スライドドアが半ドア状態になったとき、スライドドアイーゼークローザーが作動し、スライドドアが自動で完全に閉まります。スライドドアイーゼークローザーは、両側のスライドドアに装着されています。

- エンジンスイッチの位置またはモードに関係なく、スライドドアイーゼークローザーは作動します。
- スライドドアハンドルまたはインサイドドアハンドルを引いたままドアを閉めたときは、スライドドアイーゼークローザーが作動しないことがあります。
- スライドドアイーゼークローザーが作動中でも、車内のドアハンドルを引いてドアを開けることができます。(ロックレバーやチャイルドプロテクターが施錠側のときを除く)

■ チャイルドプロテクター使用時のドアの開け方

ドアを解錠して車外のドアハンドルを引くと開きます。万一、車内から開ける場合は、ドアガラスを下げて手を出し、車外のドアハンドルを引いてください。

■ パワースライドドア作動の合図

ブザーで知らせます。(開作動時に 1 回、閉作動中は継続)

■ パワースライドドアの作動条件

次の条件をすべて満たしているときに、自動で開閉できます。

- パワースライドドアメインスイッチが ON になっている
- 給油扉が閉じている (助手席側パワースライドドアのみ)

エンジンスイッチが “ON” (スマートエントリー&スタートシステム非装着車) またはイグニッション ON モード (スマートエントリー&スタートシステム装着車) のときは、上記に加え、車速が約 3km/h 以下で次のいずれかの条件を満たしたときに、自動で開閉できます。ただし、ワイヤレスリモコンによる開閉はできません。

- シフトレバーの位置が P のとき
- パーキングブレーキがかかっているとき
- ブレーキペダルを踏んでいるとき

■ パワースライドドアの作動について

- スライドドアハンドル・インサイドドアハンドルを操作してパワースライドドアを作動させるときは、ブザーが鳴る位置まで確実にドアハンドルを操作してください。
- パワースライドドアメインスイッチが OFF のときは、パワースライドドアは作動しませんが、スライドドアは手動で開閉できます。

■ 給油扉が開いているとき（助手席側スライドドア）

- 給油扉が開いているときは、助手席側パワースライドドアは作動しません。助手席側スライドドアは手動で開閉できますが、途中までしか開きません。（中間ストッパー位置で停止します）
中間ストッパー位置で停止したスライドドアを全開にするときは、給油扉を閉じ、いったんスライドドアを全閉にしてから、再度スライドドアを開けてください。
- 助手席側パワースライドドアの自動開閉中に給油扉を開けると、ブザーが鳴り、手動操作に切りかわります。このとき約 8 秒間スライドドアにブレーキをかけ、ドアの速度を抑制します。

■ 挟み込み防止機能（パワースライドドア）

- パワースライドドアの前端部には、センサーが付いています。ドアを自動で閉めているときに、挟み込みなどによりセンサーが押されると挟み込み防止機能が作動し、ドアは約 10cm 反転作動したあとに停止します。

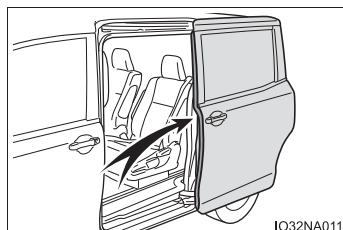

- 挟み込み防止機能が作動してスライドドア停止したあと、パワースライドドアの作動を再開させるときは、作動させる方向によって次のように操作してください。
 - ・ 逆方向に作動させる：
車外のスライドドアハンドルを引く、またはスライドドアハンドルのスイッチを押す
 - ・ 開方向に作動させる：
車内のインサイドドアハンドルを開方向に操作する、またはパワースライドドアスイッチの OPEN 側を押す
 - ・ 閉方向に作動させる：
車内のインサイドドアハンドルを閉方向に操作する、またはパワースライドドアスイッチの CLOSE 側を押す
 挟み込み防止機能作動後、ワイヤレスリモコンまたは電子キー★のスライドドア開閉スイッチを押しても、パワースライドドアは作動しません。

★：グレード、オプションなどにより、装備の有無があります。

■ 予約ドアロック機能について（パワースライドドア）

パワースライドドアの自動閉作動中に、あらかじめ全ドアの施錠を予約する機能です。

次の操作をすると、パワースライドドア以外のすべてのドアが施錠され、パワースライドドアも閉まると同時に施錠されます。

- 1 パワースライドドア以外のすべてのドアを閉じる
 - 2 パワースライドドアの自動閉作動中にフロントドアまたはバックドアでスマートエントリー&スタートシステムによる施錠操作を行う（→P. 112, 133）★、またはワイヤレスリモコンによる施錠操作を行う（→P. 112）
すべてのドアが閉まり施錠されると、ブザー（スマートエントリー&スタートシステム装着車のみ）と非常点滅灯の点滅で知らせます。
- 予約ドアロック機能使用時、施錠操作をしたあとに、キーを車内にもどすと、車内にキーが閉じ込められることがあります。
予約ドアロック機能は、必ずキーを携帯した状態で使用してください。
 - 予約ドアロック操作をしてパワースライドドアが自動閉作動中に、挟み込み防止機能が作動するなど停止操作が行われると、予約ドアロック機能が解除されすべてのドアが解錠されます。
 - 車から離れるときは、すべてのドアが閉まり施錠されたことを確認してください。

■ バッテリー端子を脱着したとき

パワースライドドアを適切に作動させるために、初期設定が必要です。スライドドアハンドルまたはインサイドドアハンドルを使用して、スライドドアを手動で一度全閉にしてください。

■ カスタマイズ機能

スライドドアハンドルスイッチの操作方法を変更できます。
(カスタマイズ一覧：→P. 455)

★：グレード、オプションなどにより、装備の有無があります。

 **警告****■ 走行中の留意事項**

走行中は次のことを必ずお守りください。
お守りいただかないと思ってもよらずドアが開き、外に投げ出されるなどして、
重大な傷害におよぶか、最悪の場合死亡につながるおそれがあります。

- すべてのドアを確実に閉め、施錠する
- お子さまを乗せるときは、チャイルドプロテクターを使用してドアが開かないようにする
- シートベルトを必ず着用する
- 走行中はインサイドドアハンドルを操作しない

■ お子さまを乗せているとき

次のことをお守りください。
お守りいただかないと、重大な傷害におよぶか、最悪の場合死亡につながるおそれがあります。

- お子さまを車内に残さないでください。
誤って閉じ込められた場合、熱射病などを引き起こすおそれがあります。
- お子さまにはスライドドアの開閉操作をさせないでください。
不意にパワースライドドアが作動したり、閉めるときに手・頭・首などを挟んだりするおそれがあります。

警告**■ スライドドアの操作にあたって**

次のことを必ずお守りください。

お守りいただかないと、体を挟むなどして重大な傷害におよぶか、最悪の場合死亡につながるおそれがあります。

- 乗り降りするときは、スライドドアが全開位置であることを確認してください。
- スライドドアを開閉するときは、十分に周囲の安全を確かめてください。
- ドアガラスを開けた状態でスライドドアを開閉するときは、窓から手・足・顔などを出さないでください。
- 人がいるときは、安全を確認し、動かすことを知らせる「声かけ」をしてください。
- 半開状態ではスライドドアが静止しないため、必ず全開にしてください（全開にするとスライドドアがストッパーで固定されます）。傾斜した場所ではドアが突然動き出すおそれがあります。
- スライドドアが中間ストッパーの位置で停止した場合、スライドドアは固定されません。傾斜した場所などではドアが不意に動き出すおそれがありますので、十分注意してください。
- 車内からスライドドアにもたれかからないでください。スライドドアを開いたとき、車外へ落ちるなど思わぬ事故につながるおそれがあります。
- 傾斜した場所ではスライドドアの開閉スピードが速くなります。ドアにあたりたり挟んだりしないよう、注意してください。
- 下り坂で乗り降りするときは、スライドドアを全開にしておいてください。また、途中でドアハンドルを操作しないでください。ドアが突然動き出すおそれがあります。

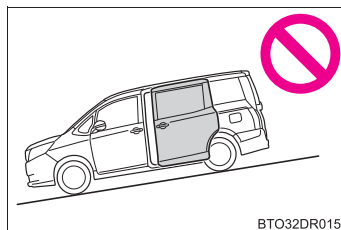

BTO32DR015

警告

- スライドドアを閉めるときは、指などを挟まないよう十分注意してください。

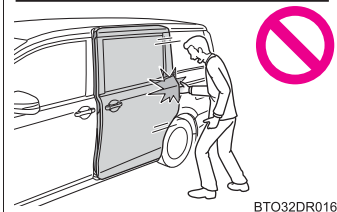

BTO32DR016

- スライドドアのアーム・レール・ピラー部および配線部には、手足をかけないでください。

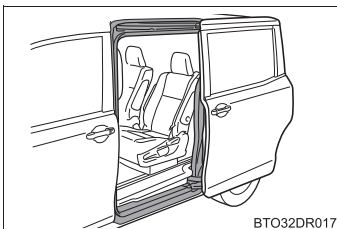

BTO32DR017

■ スライドドアイージークローザーについて

- スライドドアが半ドア状態になったとき、スライドドアイージークローザーが働き自動で完全に閉まります。また、作動し始めるまでに数秒かかります。指などを挟まないように注意してください。骨折など重大な傷害を受けるおそれがあります。

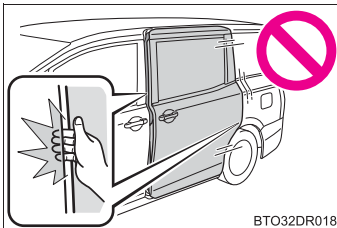

BTO32DR018

- スライドドアイージークローザーは、パワースライドドアメインスイッチがOFFであっても作動するため、指などの挟み込みには十分注意してください。
- ロックレバーやチャイルドプロテクターが施錠側のとき、スライドドアイージークローザー作動中に車内のドアハンドルを引いても作動は停止しません。指などを挟まないように注意してください。骨折など重大な傷害を受けるおそれがあります。

⚠ 警告

■ パワースライドドアについて

パワースライドドアの操作時は、次のことを必ずお守りください。
お守りいただかないと、重大な傷害におよぶか、最悪の場合死亡につながるおそれがあります。

- パワースライドドア作動中に乗り降りしないでください。

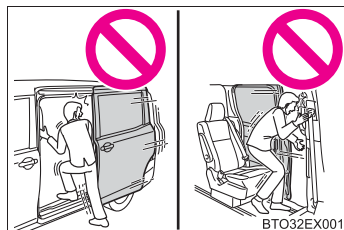

- ドアハンドルを使ってパワースライドドアを開閉するときは、操作後すぐにドアハンドルから手を離してください。ドアハンドルを握ったままスライドドアが作動すると、手・指・腕などに無理な力がかかるおそれがあるので十分注意してください。

- 周辺の安全を確かめ、障害物がないか、身のまわりの品が挟み込まれる危険がないか確認してください。

- 人がいるときは、作動させる前に安全を確認し、動かすことを知らせる「声かけ」をしてください。
また、車外および車内のスライドドア付近にもたれている人がいるときは、パワースライドドアを作動させないでください。

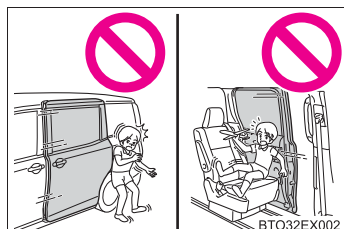

- 自動開閉中にパワースライドドアメインスイッチをOFFにすると、作動が停止し手動操作に切りかわります。この場合、傾斜した場所では、スライドドアが急に開いたり閉じたりするおそれがあるので、十分注意してください。

- 自動開閉中に作動可能条件を満たさなくなったときは、ブザーが鳴り、作動が停止し、手動操作に切りかわる場合があります。
この場合、傾斜した場所では、スライドドアが急に開いたり閉じたりするおそれがあるので、十分注意してください。

- 傾斜した場所では、開いたあとにドアが閉まる場合があります。必ずドアが全開で静止していることを確認してください。

 **警告**

- 次のような場合、システムが異常と判断して自動作動が停止し、手動操作に切りかわることがあります。この場合、傾斜した場所では、スライドドアが急に開いたり閉じたりするおそれがあるので、十分注意してください。
 - ・ 自動作動中、障害物に干渉したとき
 - ・ エンジン停止時でパワースライドドアが自動作動しているときに、エンジンスイッチを“ON”（スマートエントリー&スタートシステム非装着車）またはイグニッション ON モード（スマートエントリー&スタートシステム装着車）にしたり、エンジンを始動したりして、バッテリー電圧が急に低下したとき
- チャイルドプロテクターを施錠側に行っているときは、パワースライドドアの誤操作防止のため、パワースライドドアメインスイッチを OFF にしてください。
- ドアガラスを開けた状態で自動開閉するときは、絶対に窓から手足や顔などを出さないでください。

■ 挟み込み防止機能（パワースライドドア）

次のことを必ずお守りください。

お守りいただかないと、重大な傷害におよぶか、最悪の場合死亡につながるおそれがあります。

- 挟み込み防止機構を故意に作動させようとして、体の一部を挟んだりしないでください。
- 挟み込み防止機能は、スライドドアが完全に閉まる直前に異物を挟むと作動しない場合があります。指などを挟まないように注意してください。
- 挟み込み防止機能は、挟まれるものの形状や挟まれかたによっては作動しない場合があります。指などを挟まないように注意してください。

 注意

■ スライドドアについて

- スライドドアのドアポケットには、雑誌などをドアポケットからはみ出した状態で収納しないでください。また、ドアポケットが変形するような大きいものを入れしないでください。スライドドアの開閉のさまたげになるばかりではなく、開閉の際にボデーまたはドアポケットに傷が付いたり、故障につながったりするおそれがあります。

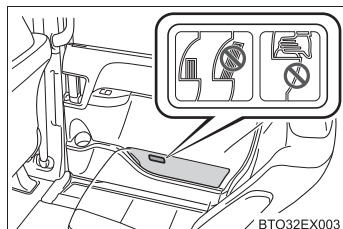

- スライドドアを開閉する前に、運転者はスライドドアが安全に開閉できるように車外および車内のスライドドア付近の状態を必ず確認してください。
- 走行するときやドアを開閉するときは、スライドドアのボトルホルダーにジュースなどが入っている紙コップやガラス製のコップなどを収納しないでください。

- スライドドアのリヤステップ下のローラー滑走面に、石などの異物が入り込まないように注意してください。異物が入り込んだままスライドドアを開閉すると、スライドドアの故障の原因になります。

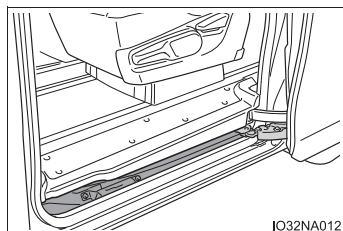

- スライドドアを開けるときは縁石や壁などにあたらないように注意してください。スライドドアを損傷するおそれがあります。

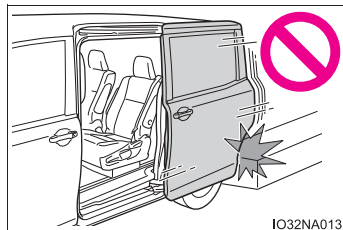

 **注意****■ スライドドアイージークローザーについて**

- スライドドアイージークローザーの作動中は無理な力をかけないでください。
- ドアの開け閉めを短時間にくり返すとスライドドアイージークローザーが作動しないことがあります。この場合、一度ドアを開け、少し時間をおいてから閉め直すと作動します。

■ パワースライドドアのセンサーについて

パワースライドドア前端部のセンサーを刃物などの鋭利なもので傷付けないよう注意してください。(→ P. 124)

センサーが切断されると自動で閉めることができなくなります。また、自動で閉めているときにセンサーが切断されると、ドアはただちに停止します。

バックドア

バックドアは次の方法で解錠・施錠および開閉することができます。

バックドアの解錠／施錠

◆ スマートエントリー&スタートシステム★

電子キーを携帯して操作します。

- ① 全ドアを解錠する
施錠操作後 3 秒間は解錠できません。
- ② 全ドアを施錠する
必ず施錠されたことを確認してください。

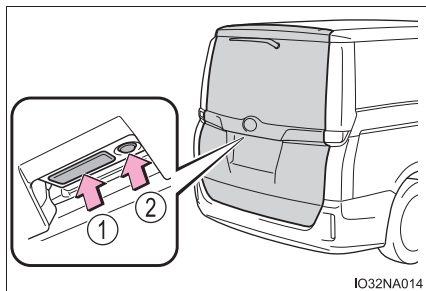

◆ ワイヤレスリモコン

→ P. 112

◆ キー

→ P. 113

◆ ドアロックスイッチ

→ P. 115

バックドアを開ける

バックドアオープンスイッチを押したまま、バックドアを持ち上げてください。

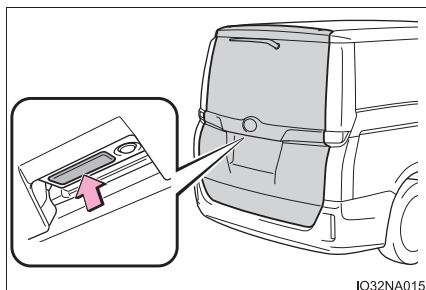

★：グレード、オプションなどにより、装備の有無があります。

バックドアを閉める

バックドアハンドルを持ってバックドアを引き下げ、必ず外から押して閉めてください。

引き下げるときは、バックドアハンドルを持って、横方向に力をかけないように引き下げます。

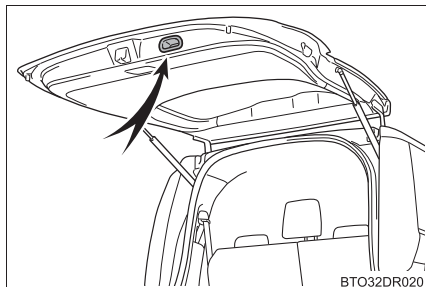

BTO32DR020

知識

■ バックドアアイジークローザー★

バックドアが半ドア状態になったとき、バックドアアイジークローザーが作動し、バックドアが自動で完全に閉まります。

- エンジンスイッチの位置、またはモードに関係なく、バックドアアイジークローザーは作動します。
- バックドアアイジークローザーが作動中でも、車外のバックドアオープンスイッチを押してバックドアを開けることができます。

■ バックドアが開かなくなったら

バックドアを内側から開けることができます。

1 カバーをはずす

傷が付くのを防ぐため、マイナスドライバーの先端に布などを巻いて保護してください。

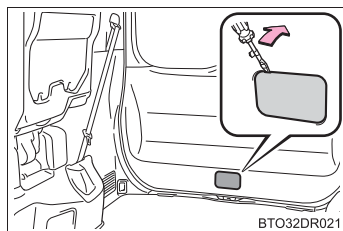

BTO32DR021

★：グレード、オプションなどにより、装備の有無があります。

2 レバーを押す

▶ バックドアアイジークローザー非装着車

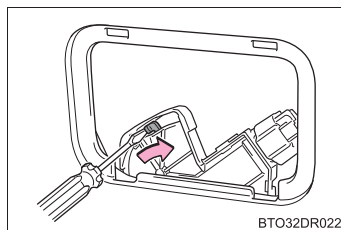

▶ バックドアアイジークローザー装着車

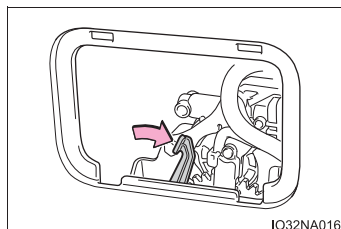

警告

次のことを必ずお守りください。

お守りいただかないと、重大な傷害におよぶか、最悪の場合死亡につながるおそれがあります。

■ 走行する前に

- 走行前にバックドアが閉まっていることを確認してください。
完全に閉まっていないと走行中に突然開き、車外のものにあたり、荷物が投げ出されたりして思わぬ事故につながるおそれがあります。
- ラゲージルームでお子さまを遊ばせないでください。
誤って閉じ込められた場合、熱射病などを引き起こすおそれがあります。
- お子さまにはバックドアの開閉操作をさせないでください。
不意にバックドアが開いたり、閉めるときに手・頭・首などを挟んだりするおそれがあります。

■ 走行中の留意事項

- 走行中はバックドアを閉めてください。
開けたまま走行すると、バックドアが車外のものにあたり荷物が投げ出されたりして、思わぬ事故につながるおそれがあります。
- ラゲージルームには絶対に人を乗せないでください。
急ブレーキ・急旋回をかけたときや衝突したときなどに、重大な傷害におよぶか、最悪の場合死亡につながるおそれがあります。

警告

■ バックドアの操作にあたって

次のことを必ずお守りください。

お守りいただかないと、体を挟むなどして重大な傷害におよぶか、最悪の場合死亡につながるおそれがあります。

- バックドアを開ける前に、バックドアに貼り付いた雪や氷などの重量物を取り除いてください。開いたあとに重みでバックドアが突然閉じるおそれがあります。
- バックドアを開閉するときは、十分に周囲の安全を確かめてください。
- 人がいるときは、安全を確認し、動かすことを知らせる「声かけ」をしてください。
- 強風時の開閉には十分注意してください。
バックドアが風にあおられ、勢いよく開いたり閉じたりするおそれがあります。

- 半開状態で使用すると、バックドアが突然閉じて重大な傷害を受けるおそれがあります。

特に傾斜した場所では、平坦な場所よりもバックドアの開閉がしにくく、急にバックドアが開いたり閉じたりするおそれがあります。必ずバックドアが全開で静止していることを確認して使用してください。

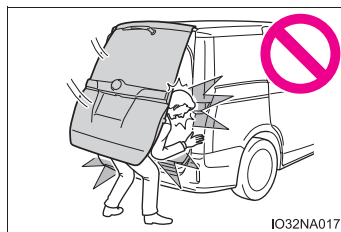

- バックドアを閉めるときは、指などを挟まないよう十分注意してください。

- バックドアは必ず外から軽く押して閉めてください。バックドアハンドルを持ったままバックドアを閉めると、手や腕を挟むおそれがあります。

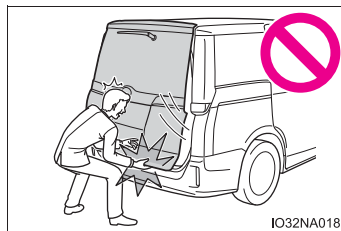

- バックドアダンパーステーを持ってバックドアを閉めたり、ぶら下がったりしないでください。手を挟んだり、バックドアダンパーステーが破損したりして、思わぬ事故につながるおそれがあります。

- バックドアにキャリアなどの重いものを取り付けると、開けたあとにドアが突然閉じて、手・頭・首などを挟むおそれがあります。バックドアへのアクセサリ用品の取り付けは、トヨタ純正品を使用することをおすすめします。

警告

■ バックドアアイジークローザー★について

バックドアが半ドア状態になったとき、バックドアアイジークローザーが動き自動で完全に閉まります。また、作動し始めるまでに数秒かかります。指などを挟まないように注意してください。骨折など重大な傷害を受けるおそれがあります。

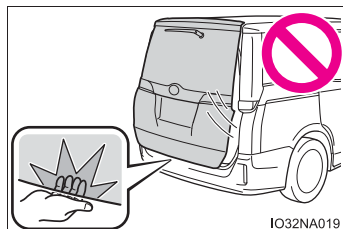

注意

■ ダンパーステーについて

バックドアにはバックドアを支えるためのダンパーステーが取り付けられています。ダンパーステーの損傷や作動不良を防ぐため次のことをお守りください。

- ビニール片・ステッカー・粘着材などの異物をステーのロッド部（棒部）に付着させない
- ロッド部を軍手などでふれない
- バックドアにトヨタ純正品以外のアクセサリ用品を付けない
- ステーに手をかけたり、横方向に力をかけたりしない

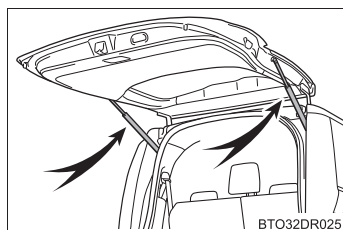

■ バックドアアイジークローザー★の故障を防ぐために

- バックドアアイジークローザーの作動中は無理な力をかけないでください。無理な力をかけると、バックドアアイジークローザーの故障の原因となります。
- バックドアの開け閉めを短時間にくり返すとバックドアアイジークローザーが作動しないことがあります。この場合、いったんバックドアを開け、少し時間をおいてから閉め直すと作動します。

★：グレード、オプションなどにより、装備の有無があります。

スマートエントリー&スタートシステム★

電子キーをポケットなどに携帯していると、次の操作が行えます。必ず運転者が携帯してください。

- ドアを解錠・施錠する (→ P. 112)
- バックドアを解錠・施錠する (→ P. 133)
- エンジンを始動する (→ P. 193)

知識

■ アンテナの位置

- ① 車外アンテナ
- ② 車室内アンテナ
- ③ ラゲージルーム外アンテナ★

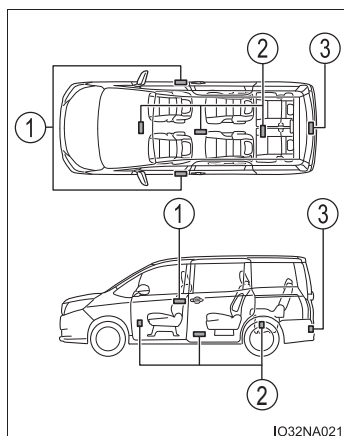

■ 作動範囲 (電子キーの検知エリア)

● : ドアの施錠・解錠時

運転席ドアハンドルセンサー・助手席ドアハンドルセンサー・バックドアオープンスイッチ★から周囲約70cm以内で電子キーを携帯している場合に作動します。(電子キーを検知しているドアハンドルのみ作動します)

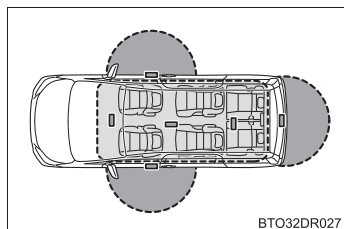

● : エンジン始動時またはモード切りかえ時

車内で電子キーを携帯している場合に作動します。

★ : グレード、オプションなどにより、装備の有無があります。

■警告音と警告表示について

誤操作などによる予期せぬ事故や盗難を防ぐため、警告音が鳴ったり、マルチインフォメーションディスプレイに警告が表示されることがあります。警告が表示されたときは、ディスプレイの表示をもとに適切に対処してください。

警告音のみが鳴る場合の状況と対処方法は次のとおりです。

警告音	状況・対処方法
車外から“ピー” と5秒間鳴る	いずれかのドアが開いているときにスマートエントリー&スタートシステム、もしくはワイヤレス機能で施錠しようとした → 全ドアを閉めたあと、再度施錠する
車内から“ピー、ピー” と鳴り続ける	運転席ドアが開いている状態でエンジンスイッチをアクセサリモードにした（アクセサリモードのとき運転席ドアを開いた） → エンジンスイッチを OFF にしたあと、運転席ドアを閉める

■マルチインフォメーションディスプレイに「スマートエントリー&スタートシステム故障 取扱書を確認」が表示されたとき

システムに異常があるおそれがあります。ただちにトヨタ販売店で点検を受けてください。



■節電機能

長期駐車時に電子キーの電池と車両のバッテリーあがりを防止するため、節電機能が働きます。

- 次の状況では、スマートエントリー&スタートシステムによる解錠に時間がかかる場合があります。
 - ・車の外約 2m 以内に電子キーを 10 分以上放置した
 - ・5 日間以上スマートエントリー&スタートシステムを使用しなかった
- 14 日間以上スマートエントリー&スタートシステムを使用しなかった場合、運転席以外での解錠ができなくなります。この場合は、運転席のドアハンドルを握る、もしくは、ワイヤレス機能、メカニカルキーで解錠してください。

■ 電子キーの節電モードについて

- 節電モードに設定すると、電子キーによる電波の受信待機を停止し、電子キーの電池の消耗を抑えることができます。

電子キーの  を押しながら、 を 2 回押し、電子キーのインジケータが 4 回光ることを確認してください。

節電モード中は、スマートエントリー&スタートシステムを使用できません。節電モードを解除するには、電子キーのいずれかのスイッチを押してください。

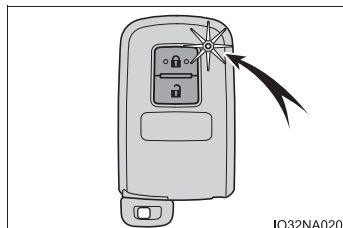

- 長期間使用しない電子キーは、節電モードにしておくことをおすすめします。

■ 機能が正常に働かないおそれのある状況

スマートエントリー&スタートシステムは微弱な電波を使用しています。次のような場合は電子キーと車両間の通信をさまたげ、スマートエントリー&スタートシステムやワイヤレスリモコン、エンジンイモビライザーシステムが正常に作動しない場合があります。(対処方法：→ P. 433)

- 電子キーの電池が消耗しているとき
- 近くにテレビ塔や発電所・ガソリンスタンド・放送局・大型ディスプレイ・空港があるなど、強い電波やノイズの発生する場所にいるとき
- 電子キーが、次のような金属製のものに接していたり、覆われたりしているとき
 - ・ アルミ箔などの金属の貼られたカード
 - ・ アルミ箔を使用したタバコの箱
 - ・ 金属製の財布やかばん
 - ・ 小銭
 - ・ カイロ
 - ・ CD や DVD などのメディア
- 近くで他の電波式ワイヤレスリモコンを使用しているとき
- 電子キーを、次のような電波を発信する製品と同時に携帯しているとき
 - ・ 無線機や携帯電話・コードレス式電話などの無線通信機器
 - ・ 他の電子キーや電波式ワイヤレスリモコン
 - ・ パソコンや携帯情報端末 (PDA など)
 - ・ デジタルオーディオプレーヤー
 - ・ ポータブルゲーム機器
- リヤウインドウガラスに金属を含むフィルムなどが貼ってあるとき
- 充電器など電子機器の近くに電子キーを置いた場合
- コインパーキングに駐車しているとき (車両検出用の電波が影響をおよぼす可能性があるため)

■ご留意いただきたいこと

- 電子キーが作動範囲内（検知エリア内）にあっても、次のような場合は正しく作動しないことがあります。
 - ・ ドアの施錠・解錠時に電子キーがドアガラスやドアハンドルに近付きすぎている、または地面の近くや高い場所にある
 - ・ エンジン始動時やエンジンスイッチの切りかえ時に、電子キーがインストルメントパネルやフロア上・ドアポケット・またはグローブボックス内などに置かれている
- インストルメントパネル上面・ドアポケット付近に電子キーを置いたまま車外に出ると、電波の状況によっては車外アンテナに検知されて車外からのドアロックが可能になる場合があります、電子キーが車内に閉じ込められるおそれがあるため注意してください。
- 電子キーが作動範囲内にあれば、電子キーを携帯している人以外でも施錠・解錠できます。ただし、電子キーを検知しているドア以外では、解錠できません。
- 車外でも電子キーがドアガラスに近付いていると、エンジンを始動できることがあります。
- 電子キーが作動範囲内にあるとき、洗車や大雨などでドアハンドルに大量の水がかかると、ドアが施錠・解錠することがあります。（ドアの開閉操作がなければ、解錠されても約 30 秒後に自動で施錠します）
- ワイヤレスリモコンなどでの施錠時にキーが車両の近くにあると、スマートエントリー&スタートシステムでの解錠ができないことがあります。（ワイヤレスリモコンを使用すると解錠できます）
- 手袋を着用していると施錠・解錠しないことがあります。
- ロック操作は、連続で 2 回まで有効です。3 回目以降はロック動作しません。*
- 電子キーを携帯したまま洗車をする、水がドアハンドルにかかったときに施錠・解錠をくり返すことがあります。その場合は次のような処置をしてください。
 - ・ キーを車両から 2m 以上離れた場所に置く（盗難に注意し保管してください）
 - ・ キーを節電モードに設定してスマートエントリー&スタートシステムの作動を停止する（→ P. 140）
- 洗車機での洗車中にキーが車内にあると、水がドアハンドルにかかったときに、マルチインフォメーションディスプレイに警報が表示され車外のブザーが吹鳴することがあります。全てのドアを施錠すると警報は止まります。
- ロックセンサーの表面に氷や雪、泥が付着すると、センサーが反応しないことがあります。その場合は氷や雪、泥を取り除いて再度操作してください。

- すばやいドアハンドル操作や、車外アンテナの作動範囲内へ入ってすぐのドアハンドル操作では、解錠しないことがあります。センサーにふれ解錠したことを確認してからドアハンドルを引いてください。
 - 作動範囲内に他の電子キーがあると、解錠に時間がかかることがあります。
- ※ トヨタ販売店での設定変更が可能です。(→ P. 453)

■ 長期間運転しないとき

- 盗難防止のため、電子キーを車両から 2m 以上離しておいてください。
- あらかじめスマートエントリー&スタートシステムを非作動にすることができます。
詳しくはトヨタ販売店にお問い合わせください。

■ システムを正しく作動させるために

電子キーを必ず携帯した上で作動させてください。また、車外から操作する場合は電子キーを車両に近付けすぎないようにしてください。
作動時の電子キーの位置や持ち方によっては、電子キーが正しく検知されず、システムが正しく作動しないことがあります。(誤って警報が鳴ったり、キー閉じ込み防止機能が働かないこともあります)

■ スマートエントリー&スタートシステムが正常に作動しないとき

- ドアの解錠・施錠：→ P. 433
- エンジンの始動：→ P. 433

■ カスタマイズ機能

スマートエントリー&スタートシステムを非作動にするなどの変更ができます。
(カスタマイズ一覧：→ P. 453)

■ カスタマイズ機能でスマートエントリー&スタートシステムを非作動にしたとき

- ドアの解錠・施錠：ワイヤレス機能、またはメカニカルキーを使ってドアの解錠・施錠ができます。(→ P. 112, 433)
- エンジンの始動・エンジンスイッチのモード切りかえ：→ P. 433
- エンジンの停止：→ P. 194

 **警告****■電波がおよぼす影響について（スマートエントリー&スタートシステムアンテナ）**

- 植込み型心臓ペースメーカー、植込み型両心室ペーシングパルスジェネレータおよび植込み型除細動器を装着されている方は、アンテナ（→P. 138）から約 22cm 以内に近付かないようにしてください。電波により植込み型心臓ペースメーカー、植込み型両心室ペーシングパルスジェネレータおよび植込み型除細動器の作動に影響を与えるおそれがあります。
- 植込み型心臓ペースメーカー、植込み型両心室ペーシングパルスジェネレータおよび植込み型除細動器以外の医療用電気機器をお使いの方は、電波による影響について医療用電気機器製造業者などに事前に確認してください。電波が医療用電気機器の動作に影響を与えるおそれがあります。

スマートエントリー&スタートシステムを非作動にすることもできます。
詳しくはトヨタ販売店にお問い合わせください。

フロントシート

調整のしかた

- ① 前後位置調整
- ② リクライニング調整
- ③ シート全体の上下調整
(運転席のみ)

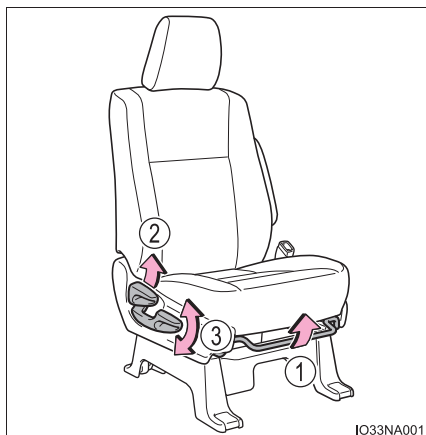

⚠ 警告

■ シートを調整するとき

- 同乗者がシートにあたってけがをしないように注意してください。
- シートの下や動いている部分に手を近付けないでください。
指や手を挟み、重大な傷害を受けるおそれがあり危険です。

■ リクライニング調整について

- 走行中は背もたれを必要以上に倒さないでください。
必要以上に倒しすぎると、事故のときに体がシートベルトの下にもぐり、腹部などに強い圧迫を受けたり肩部ベルトが首にかかるなどして、重大な傷害におよぶか、最悪の場合死亡につながるおそれがあります。
- シート調整後はシートが確実に固定されていることを確認してください。

セカンドシート

調整のしかた

▶ 7人乗り車

- ① 前後位置調整※
- ② 前後左右位置調整※
- ③ リクライニング調整

※ レバーを1段階上げると前後位置調整、2段階上げると前後左右位置調整ができます。



▶ 8人乗り車

- ① 前後位置調整
- ② リクライニング調整

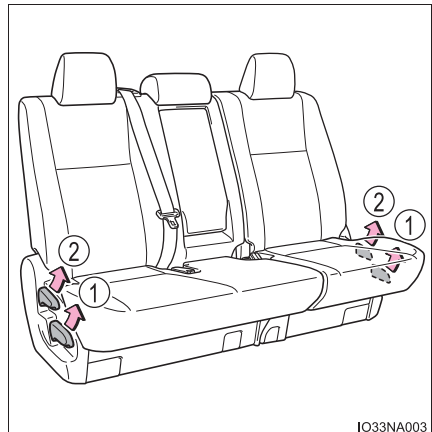

サードシートへの乗り降り

▶ 7人乗り車

リクライニングレバー (①) を引く、または前倒しペダル (②) を踏む

背もたれが前に倒れて、シートを前方に移動させることができます。

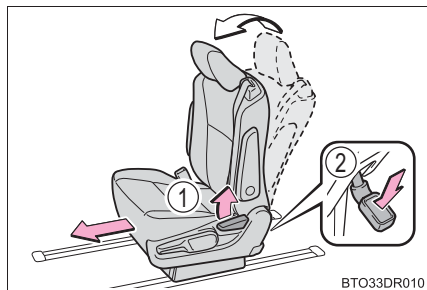

BTO33DR010

▶ 8人乗り車 (助手席側から)

リクライニングレバー (①) を引く、または前倒しペダル (②) を踏む

背もたれが前に倒れきるとシートクッションがはね上がり、シートを前方に移動させることができます。

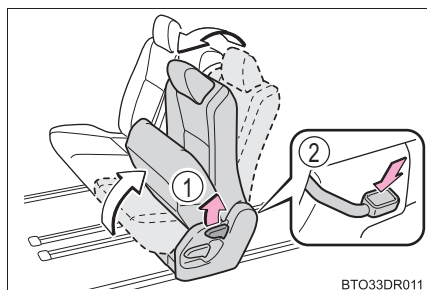

BTO33DR011

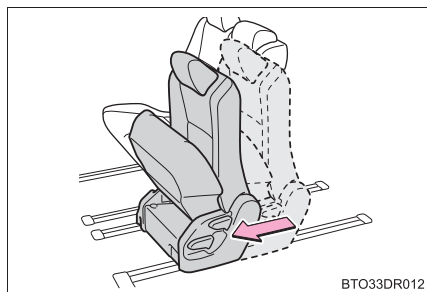

BTO33DR012

▶ 8人乗り車 (運転席側から)

リクライニングレバー (①) を引く、または前倒しペダル (②) を踏む

背もたれが前に倒れて、シートを前方に移動させることができます。

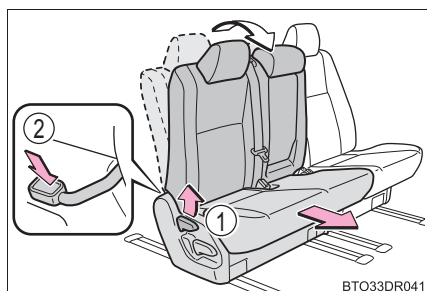

BTO33DR041

セカンドシートをチップアップするには (8人乗り車)

▶ 助手席側

- 1 車を停止させ、しっかりとパーキングブレーキをかける
- 2 リクライニングレバーを引き、背もたれを前方に倒す (→ P. 145)
背もたれが前に倒れきるとシートクッションがはね上がり、シートを前後にスライドさせることができます。
- 3 シートを希望の位置までスライドさせ、背もたれをもとにもどしてシートスライドを固定する

- 4 シートクッション下部の収納ポケットからシート固定バンドを取り出し、ヘッドレストにシート固定バンドをかけ、シートクッションを固定する

シートを軽く揺さぶり、確実に固定されていることを確認してください。

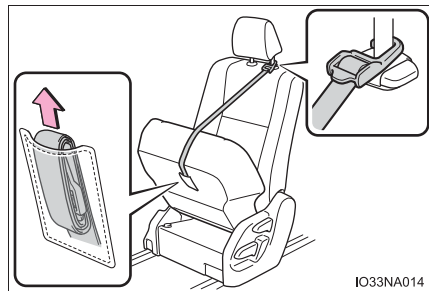

シートをもとにもどすときは、逆の手順でもどしてください。

▶ 運転席側

- 1 車を停止させ、しっかりとパーキングブレーキをかける
- 2 シートベルトのバックルを格納する

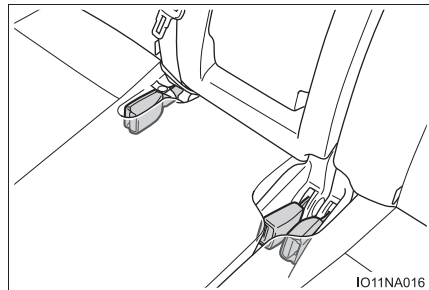

- 3 セカンドシートの格納式センターボックスを収納する (→ P. 319)

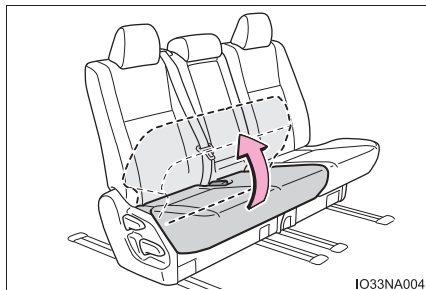
4 シートクッションを起こす**5** シートをスライドさせるときは、リクライニングレバーを引く
(→ P. 145)

背もたれが前に倒れて、シートを前後にスライドさせることができます。

6 シートを希望の位置までスライドさせ、背もたれをもとにもどして
シートスライドを固定する**7** シートクッション下部の収納ポケットからシート固定バンドを取り出し、ヘッドレストにシート固定バンドをかけ、シートクッションを固定する

シートを軽く揺さぶり、確実に固定されていることを確認してください。

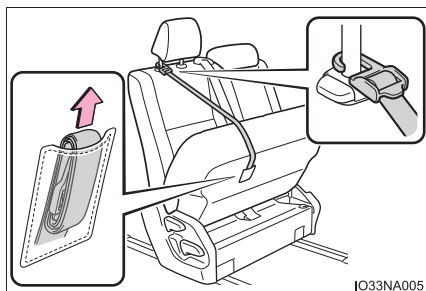

シートをもとにもどすときは、逆の手順でもどしてください。

 **警告****■ シート調整について**

- 走行中は背もたれを必要以上に倒さないでください。
必要以上に倒しすぎると、事故のときに体がシートベルトの下にもぐり、腹部などに強い圧迫を受けたり肩部ベルトが首にかかるなどして、重大な傷害におよぶか、最悪の場合死亡につながるおそれがあります。
- シート調整後はシートを軽くゆさぶり、シートが確実に固定されていることを確認してください。

■ サードシートへの乗り降りについて

- サードシートへ乗り降りしたあとは、必ずセカンドシートを固定させてください。
- セカンドシートに乗員がいるときは、サードシートから操作を行わないでください。セカンドシートの乗員がけがをするおそれがあります。
- シートを調整しているときは、シートの下や動いている部分の近くに手を近付けないでください。指や手を挟み、けがをするおそれがあります。
- 7人乗り車：アームレストを格納してから操作してください。
- 8人乗り車：助手席側のセカンドシートは、リクライニングレバーを引き、シートバックが倒れきるとシートクッションが自動的にはね上がりますので注意してください。

サードシート★

調整のしかた

リクライニング調整

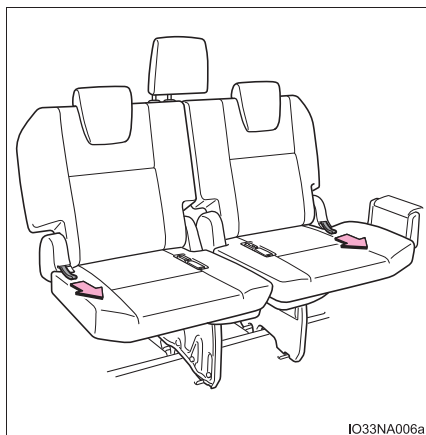

IO33NA006a

サードシートへの乗り降り

→ P. 146

サードシートを格納する

→ P. 159

知識

■ バックドア側からリクライニング角度を調整するには

レバーを引いたまま、背もたれを前後に動かします。

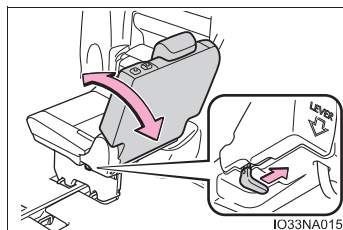

IO33NA015

★：グレード、オプションなどにより、装備の有無があります。

**警告****■ シート調整について**

- 背もたれは必要以上に倒さないでください。
事故のときに体がシートベルトの下にもぐり、腹部などに強い圧迫を受けるなど生命にかかわる重大な傷害を受けるおそれがあり危険です。
- シート調整後はシートを軽くゆさぶり、シートが確実に固定されていることを確認してください。
- 中央席に座るときは、リクライニング角度を左右のシートで同じにしてください。
お守りいただかないと、サードシート中央席シートベルトが正しく着用できず重大な傷害におよぶか、最悪の場合死亡につながるおそれがあります。

ヘッドレスト

フロントシート／セカンドシート

① 上げる

② 下げる

下げるときは、解除ボタンを押しなが
ら操作します。

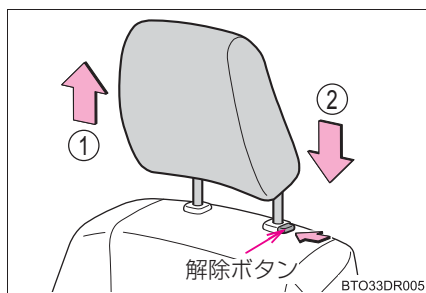

サードシート外側席

① 上げる

② 下げる

下げるときは、解除ボタンを押しなが
ら操作します。

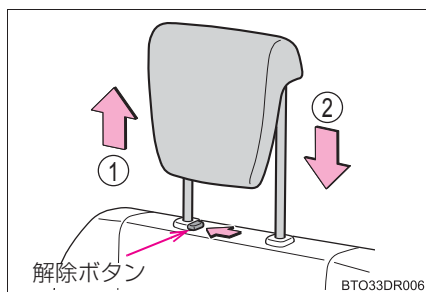

 知識

■ ヘッドレストを取りはずすとき

▶ フロントシート／セカンドシート

解除ボタンを押しながらヘッドレストを引き上げます。

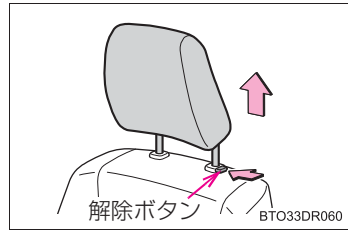

▶ サードシート外側席

解除ボタンを押しながらヘッドレストを引き上げます。

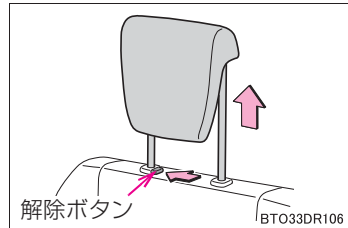

▶ サードシート中央席

解除ボタンを押しながらヘッドレストを引き上げます。

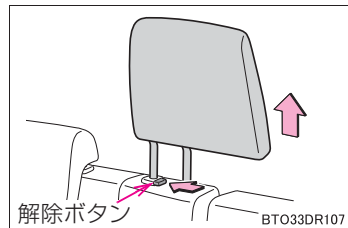

■ヘッドレストを取り付けるとき

▶フロントシート／セカンドシート（7人乗り車）

ヘッドレストを取り付け穴に合わせて、ロック位置まで押し下げてください。*

さらに下げるときは、解除ボタンを押しながら操作してください。

* 押し下げにくいときは、解除ボタンを押しながら操作してください。

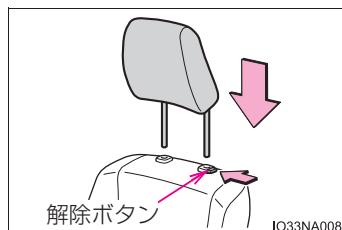

▶セカンドシート（8人乗り車）

ヘッドレストを取り付け穴に合わせて、解除ボタンを押しながら押し下げてください。

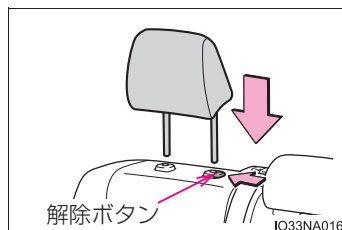

▶サードシート外側席

ヘッドレストを取り付け穴に合わせて、解除ボタンを押しながら押し下げてください。

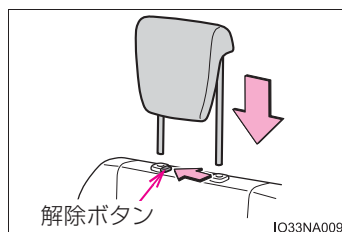

▶サードシート中央席

ヘッドレストを取り付け穴に合わせて、ロック位置まで押し下げてください。

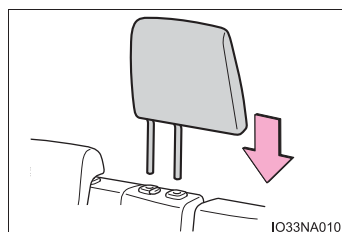

■ヘッドレストの高さについて（フロントシート／セカンドシート [7人乗り車]

必ずヘッドレストの中心が両耳のいちばん上のあたりになるよう調整してください。

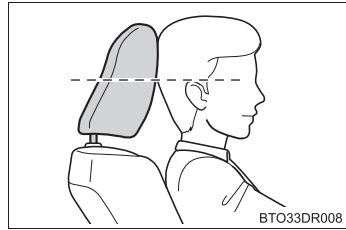
**■セカンドシート（8人乗り車）／サードシート外側席のヘッドレストの使用について**

使用するときは、常に格納位置から一段上げた位置にしてください。

■サードシート中央席のヘッドレストの格納について

ヘッドレストを取りはずしたときは、ラゲージルームの図の位置に格納してください。

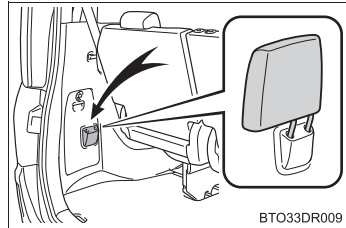
**▲ 警告****■ヘッドレストについて**

次のことをお守りください。

お守りいただかないと、重大な傷害におよぶか、最悪の場合死亡につながるおそれがあります。

- ヘッドレストは、それぞれのシート専用のものを使用する
- ヘッドレストを必ず正しい位置に調整する
- ヘッドレストを調整したあとは、ヘッドレストを押し下げて固定されていることを確認する
- ヘッドレストをはずしたまま走行しない

シートアレンジ

◆ フロントフラットソファモード

フロントシートをフルフラットにする (→ P. 157)

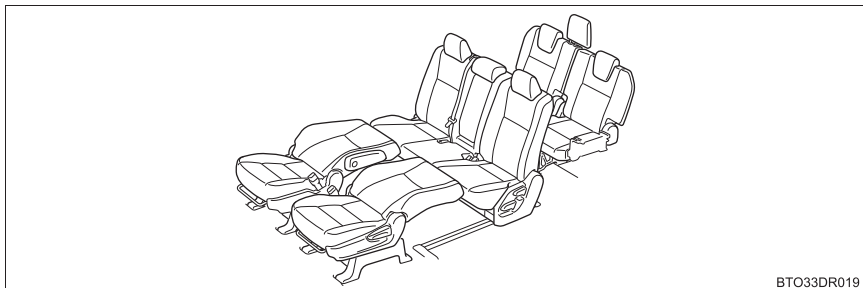

◆ リヤフラットソファモード

セカンドシート、サードシートをフルフラットにする (→ P. 158)

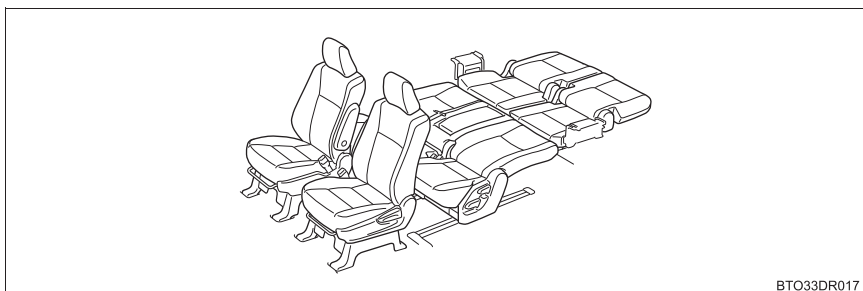

◆ ラゲージモード

サードシートを格納する (→ P. 159)

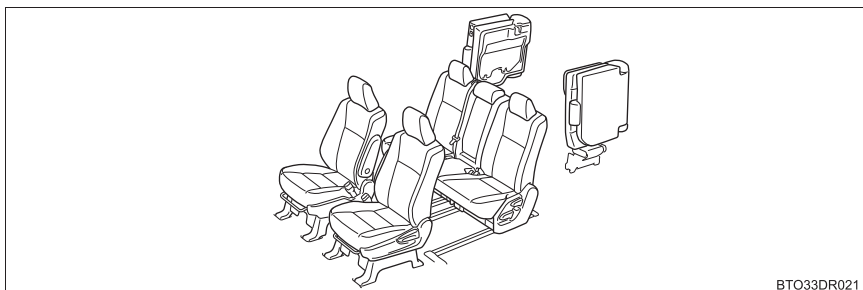

◆ スーパーリラックスモード (7人乗り車)

サードシートを格納し、セカンドシートを後方へ移動する (→ P. 160)

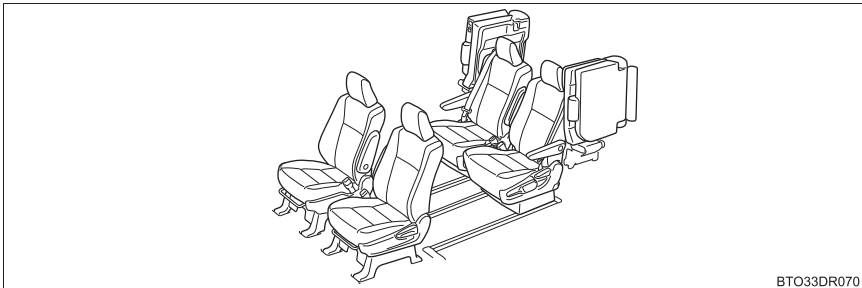

フロントフラットソファモードにする

- 1 車を停止させ、しっかりとパーキングブレーキをかける
- 2 セカンドシートをいちばんうしろまで移動させる (→ P. 145)
- 3 フロントシートのヘッドレストをはずす (→ P. 153)
- 4 フロントシートをいちばん前まで移動させる (→ P. 144)
- 5 フロントシートの背もたれを後方いっぱいまで倒す (→ P. 144)
- 6 セカンドシートとのすき間がなくなるようにフロントシートを移動させる (→ P. 144)

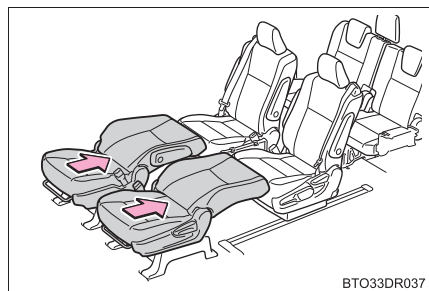

シートをもとにもどすときは、逆の手順でもどしてください。

リヤフラットソファモードにする

- 1 車を停止させ、しっかりとパーキングブレーキをかける
- 2 フロントシートをいちばん前まで移動させる (→ P. 144)
- 3 セカンドシートをいちばん前まで移動させる (→ P. 145)
- 4 セカンドシートのヘッドレストをはずす (→ P. 153)
- 5 セカンドシートの背もたれを後方いっぱいまで倒す (→ P. 145)
- 6 サードシートのヘッドレストをはずす (→ P. 153)
中央席ヘッドレストは、ラゲージルームに格納してください。(→ P. 155)
- 7 サードシートの背もたれを後方いっぱいまで倒す (→ P. 150)
- 8 サードシートとのすき間がなくなるようにセカンドシートを移動させる (→ P. 145)

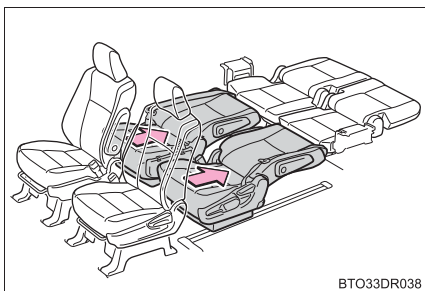

シートをもとにもどすときは、逆の手順でもどしてください。

ラゲージモードにする

- 1 車を停止させ、しっかりとパーキングブレーキをかける
- 2 サードシート中央席のシートベルトを格納する (→ P. 28)
 サードシート左右席のシートベルトを、シートベルトクリップに挟んでください。
 (→ P. 30)
- 3 サードシート中央席のヘッドレストを取りはずす (→ P. 153)
 取りはずしたヘッドレストは、ラゲージルームに格納してください。(→ P. 155)
- 4 サードシート左右席のヘッドレストをいちばん下まで下げる
 (→ P. 152)

- 5 スペースアップレバーを引いて、
 背もたれを前方に倒す

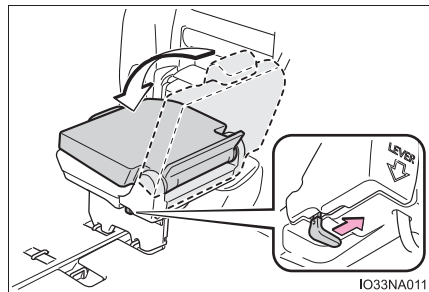

- 6 スペースアップレバーをさらに
 引いて、シートをはね上げる
 シート脚部のロックが解除され、シート
 がはね上がります。
 シートのはね上げと連動して、シート
 脚部が格納されます。

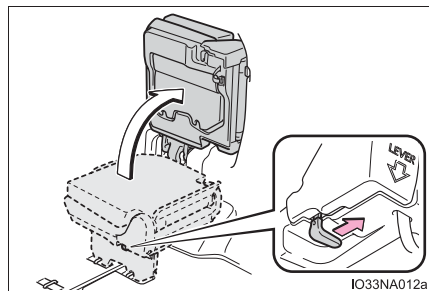

- 7 固定ベルトを取り出し、ロック部
 に挿し込んでシートを固定する
 シートを押しながらロック部に挿し込
 んでください。

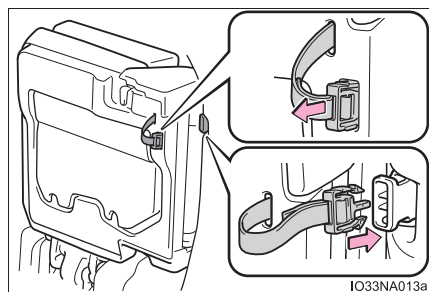

- 8 シートを軽くゆさぶり、確実に固定されていることを確認する
 シートをもとにもどすときは、逆の手順でもどしてください。

スーパーリラックスモードにする（7人乗り車）

- 1 車を停止させ、しっかりとパーキングブレーキをかける
- 2 サードシートを格納する（→ P. 159）
- 3 スライドストッパーを取りはずす（→ P. 161）
- 4 セカンドシート外側のアームレストを倒す（→ P. 328）
サイドテーブルを使用しているときは格納してください。（→ P. 329）
- 5 セカンドシートの左右位置を両側ともそれぞれ車両中央側に移動し、後方へ移動させる（→ P. 145）

シートをもとにもどすときは、逆の手順でもどしてください。

知識

■ ラゲージモードについて

サードシートを格納し、セカンドシートを前方に動かすことによりラゲージルームを広げることができます。

■ サードシートを格納するとき

サードシートを格納するときは、バックドア側から操作してください。

■ スライドストッパーについて (7人乗り車)

- サードシートの足元に、スライドストッパーがあります。これはシートをスライドさせたとき、誤って乗員がシートとシートのあいだに足を挟まないようにするために取り付けられています。
- スライドストッパーを取りはずしたときは、紛失しないように大切に保管してください。工具袋に入れておくことをおすすめします。(→ P. 406, 419)

- ① 取りはずし
- ② 取り付け

シートレールの後部に挿し込んだあと、シートレール内の穴 (A) に挿し込んでください。

矢印が車の前方を向くように取り付けてください。

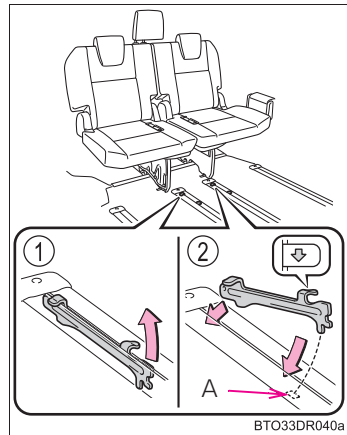

■ シート固定ベルトをはずすとき

シート固定ベルトの上下のツメを押してはずし、シートクッション裏側に格納します。

シートを押して、ベルトをゆるめた状態でツメを押してください。

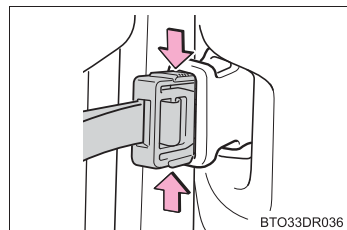

警告**■ シートアレンジについて**

次のことをお守りください。

お守りいただかないと、重大な傷害におよぶか、最悪の場合死亡につながるおそれがあります。

- 必ず平坦な場所でシフトレバーを P に入れて、パーキングブレーキを確実にかけてください。
- 走行中はシートアレンジ操作をしないでください。
- シートアレンジをしたあとは、シートを軽くゆさぶり確実に固定されていることを確認してください。
- シートのあいだにシートベルト、バックルが挟み込まれていないか確認してください。

■ フラットシートについて

フラットにした状態で人や荷物を乗せて走行しないでください。

■ サードシートの格納について

- ラゲージスペースに人を乗せて走行しないでください。
- シートベルトが、背もたれやシートクッションに挟まれていないことを確認してください。
- シート格納時にシート固定ベルトで固定されていない場合、シート脚部が動き、荷物やシートが破損したり、けがをするおそれがあります。シートを格納したときは必ずシートを固定してください。
- 左右のシートを同時に格納しないでください。指や手を挟み、けがをするおそれがあります。シートを格納するときは、片側ずつ操作してください。
- スペースアップレバーを引くとシート全体が自動的にはね上がりますので注意してください。
- シートを降ろしたときは、シート脚部が床面ロック部に確実に固定されたことを確認してください。

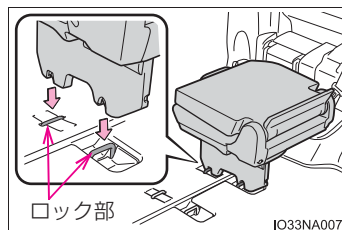

 **注意****■ シートアレンジについて**

シートレールの上にマットなどを敷かないでください。

■ サードシートの格納について

- シートを降ろすときは、床面にもものがないことを確認してから行ってください。
- セカンドシートの位置や、サードシートの片側の背もたれが前に倒れている状態だと、サードシートがあたり格納できないことがあります。

■ フラットシートについて

- 背もたれをもどすときは、背もたれを押さえながらリクライニング調整を行ってください。
- フラットにした状態でシートの上を走りまわらないでください。またシートの上を移動するときは、シートの中央を踏んでゆっくりと移動してください。

■ スライドストッパーについて

スライドストッパーは必ず正しい向きで取り付けてください(→P. 161)。逆向きで取り付けた状態でシートをスライドさせると、レール部やストッパーなどが破損するおそれがあります。

ハンドル

調整のしかた

- 1 ハンドルを持ち、レバーを下げる

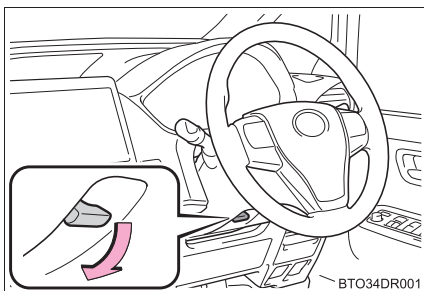

- 2 ハンドルを上下・前後に動かし、適切な位置にする

位置が決定したら、レバーを上げてハンドルを固定してください。

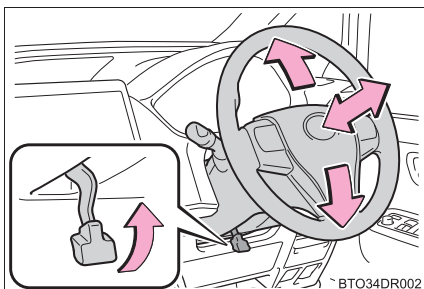

ホーン（警音器）

ハンドルの  周辺部を押すとホーンが鳴ります。

▶ GR SPORT を除く

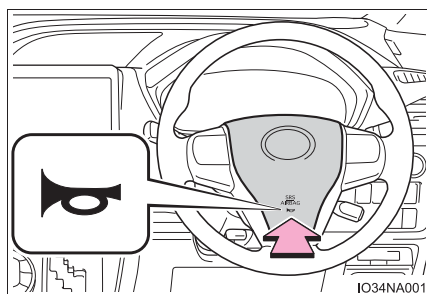

▶ GR SPORT

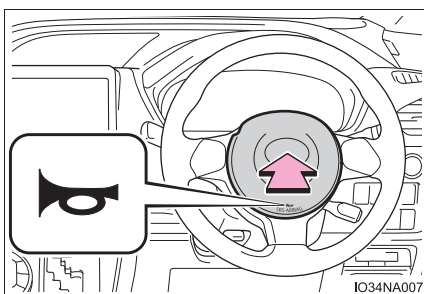

**警告****■ 走行中の留意事項**

走行中はハンドル位置の調整をしないでください。
運転を誤り、重大な傷害におよぶか、最悪の場合死亡につながるおそれがあります。

■ ハンドル位置を調整したあとは

ハンドルが確実に固定されていることを確認してください。
固定が不十分だとハンドルの位置が突然変わり、思わぬ事故につながり、重大な傷害におよぶか、最悪の場合死亡につながるおそれがあります。また、固定が不十分だとホーンが鳴らない場合があります。

インナーミラー

後方を十分に確認できるようにミラーの位置を調整することができます。

上下調整のしかた

運転姿勢に合わせてインナーミラーの高さを調整することができます。

インナーミラー本体を持って、上下方向に調整する

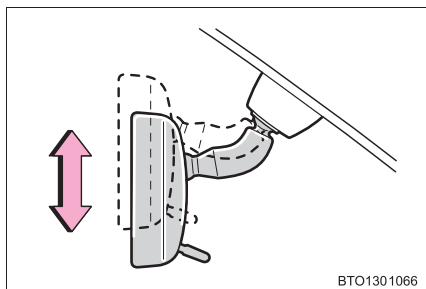

防眩機能

レバーを操作することで、後続車のヘッドランプによる反射光を減少させます。

- ① 通常使用時
- ② 防眩時

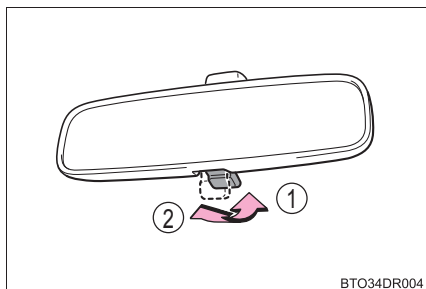

⚠ 警告

走行中はミラーの調整をしないでください。
運転を誤って、重大な傷害におよぶか、最悪の場合死亡につながるおそれがあります。

ドアミラー

調整のしかた

- 1 調整するミラーを選ぶには、スイッチをまわす

- ① 左
- ② 右

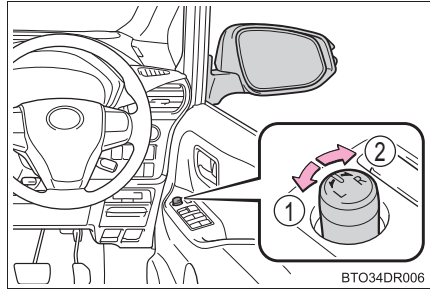

- 2 ミラーの鏡面を調整するにはスイッチを操作する

- ① 上
- ② 右
- ③ 下
- ④ 左

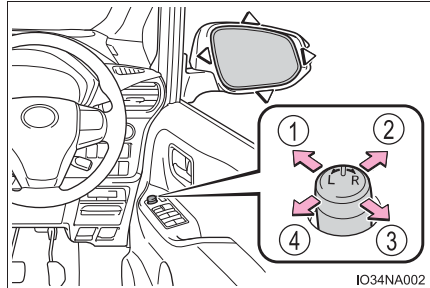

ドアミラーを格納・復帰する

- ① ミラーを格納する
- ② ミラーをもとの位置にもどす

スイッチを中立の位置 (A) にするとオート作動に切りかわり、スマートエントリー&スタートシステム★やワイヤレスリモコンによるドアの施錠・解錠と連動して作動します。

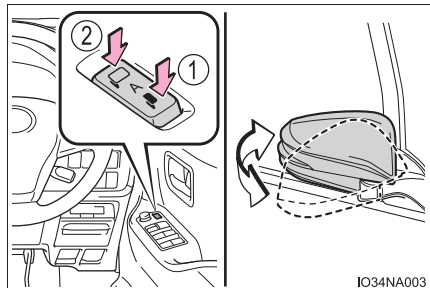

★：グレード、オプションなどにより、装備の有無があります。

 知識

■ 鏡面調整の作動条件

- ▶ スマートエントリー&スタートシステム非装着車
エンジンスイッチが“ACC”または“ON”のとき
- ▶ スマートエントリー&スタートシステム装着車
エンジンスイッチがアクセサリモードまたはイグニッションONモードのとき

■ ミラーが曇ったとき（ミラーヒーター装着車）

リヤウインドウデフォグガーを作動させると、ミラーヒーターが同時に作動し、曇りを取ることができます。（→ P. 296）

■ 寒冷時に「オート作動」で使用するとき

寒冷時に「オート作動」で使用しているとき、ドアミラーが凍結すると、自動で格納・復帰ができないことがあります。この場合、ドアミラーに付着している氷や雪などを取り除いたあと、格納スイッチを押すか、手で動かしてください。

■ カスタマイズ機能

オート電動格納の設定を変更できます。（カスタマイズ一覧：→ P. 454）

 警告

■ 走行中の留意事項

走行中は次のことを必ずお守りください。
お守りいただかないと、運転を誤って重大な傷害におよぶか、最悪の場合死亡につながるおそれがあります。

- ミラーの調整をしない
- ドアミラーを格納したまま走行しない
- 走行前に必ず、運転席側および助手席側のミラーをもとの位置にもどして、正しく調整する

■ ミラーが動いているとき

手をふれないでください。
手を挟んでけがや、ミラーの故障などの原因になるおそれがあります。

■ ミラーヒーターが作動しているとき（ミラーヒーター装着車）

鏡面が熱くなるのでふれないでください。

パワーウィンドウ

開閉のしかた

スイッチでドアガラスを開閉できます。

スイッチを操作すると、ドアガラスを次のように動かします。

- ① 閉める
- ② 自動全閉 ※
- ③ 開ける
- ④ 自動全開 ※

※途中で停止するときは、スイッチを反対側へ操作します。

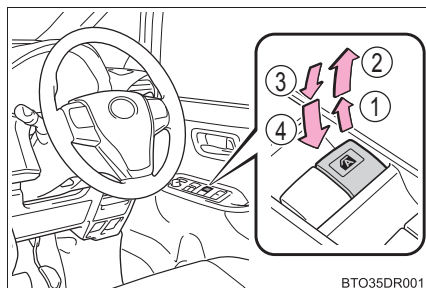

ウィンドウロックスイッチ

スイッチを押すと運転席以外のドアガラスやリヤムーンルーフ★が作動不可になります。

お子さまが誤ってドアガラスやリヤムーンルーフ★を開閉することを防止できます。

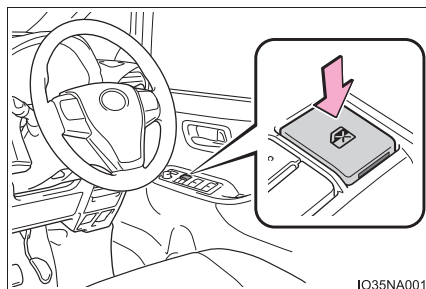

★：グレード、オプションなどにより、装備の有無があります。

 知識

■ 作動条件

- ▶ スマートエントリー&スタートシステム非装着車

エンジンスイッチが “ ON ” のとき

- ▶ スマートエントリー&スタートシステム装着車

エンジンスイッチがイグニッション ON モードのとき

■ エンジン停止後の作動

- ▶ スマートエントリー&スタートシステム非装着車

エンジンスイッチを “ ACC ” または “ LOCK ” にしたあとでも、約 45 秒間はドアガラスを開閉できます。ただし、そのあいだに運転席ドアを開閉すると作動しなくなります。

- ▶ スマートエントリー&スタートシステム装着車

エンジンスイッチをアクセサリモードまたは OFF にしたあとでも、約 45 秒間はドアガラスを開閉できます。ただし、そのあいだに運転席ドアを開閉すると作動しなくなります。

■ 挟み込み防止機能

ドアガラスを閉めているときに、窓枠とドアガラスのあいだに異物が挟まると、作動が停止し、少し開きます。

■ 巻き込み防止機能

ドアガラスを開けているときに、異物がドアガラスとドアのすき間に巻き込まれると、作動が停止します。

■ ドアガラスを開閉することができないとき

挟み込み防止機能や巻き込み防止機能が異常に作動してしまい、ドアガラスを開閉することができないときは、開閉することができないドアのパワーウィンドウスイッチで、次の操作を行ってください。

- 車を停止し、エンジンスイッチを“ON”（スマートエントリー&スタートシステム非装着車）またはイグニッション ON モード（スマートエントリー&スタートシステム装着車）の状態です挟み込み防止機能や巻き込み防止機能が作動したあと 4 秒以内に、パワーウィンドウスイッチを「自動全閉」の位置で引き続ける、または「自動全開」の位置で押し続けることでドアガラスを開閉することができます。
- 上記の操作を行ってもドアガラスが開閉できない場合、機能の初期化を次の手順で実施してください。

- 1 エンジンスイッチを“ON”（スマートエントリー&スタートシステム非装着車）またはイグニッション ON モード（スマートエントリー&スタートシステム装着車）にする
- 2 パワーウィンドウスイッチを「自動全閉」の位置で引き続け、ドアガラスを全閉にする
- 3 いったんパワーウィンドウスイッチから手を離して、再度パワーウィンドウスイッチを「自動全閉」の位置で約 6 秒以上引き続ける
- 4 パワーウィンドウスイッチを「自動全開」の位置で押し続け、ドアガラスを全開にしたあと、さらにスイッチを約 1 秒以上押し続ける
- 5 いったんパワーウィンドウスイッチから手を離して、再度パワーウィンドウスイッチを「自動全開」の位置で約 4 秒以上押し続ける
- 6 再度、パワーウィンドウスイッチを「自動全閉」の位置で引き続け、ドアガラスを閉めたあと、さらにスイッチを約 1 秒以上引き続ける

ドアガラス作動途中でスイッチから手を離すと、最初からやり直しとなります。

以上の操作を行っても反転して閉じ切らない、または全開にならない場合は、トヨタ販売店で点検を受けてください。

■ ドアロック連動ドアガラス開閉機能

- キー（スマートエントリー&スタートシステム非装着車）またはメカニカルキー（スマートエントリー&スタートシステム装着車）でドアガラスを開閉できます。＊（→ P. 113, 433）
- ワイヤレスリモコンでドアガラスを開閉できます。＊（→ P. 112）

＊ トヨタ販売店ででの設定変更が必要です。

■ 窓開警告機能

エンジンスイッチが OFF でドアガラスが開いていると、運転席ドアを開けたときにブザーが鳴り、マルチインフォメーションディスプレイにメッセージが表示されます。

■ カスタマイズ機能

ドアロック連動ドアガラス開閉機構などの設定を変更できます。
(カスタマイズ一覧：→ P. 455)

▲ 警告

次のことを必ずお守りください。

お守りいただかないと、重大な傷害におよぶか、最悪の場合死亡につながるおそれがあります。

■ ドアガラスを開閉するとき

- 運転者は、乗員の操作を含むすべてのドアガラス開閉操作について責任があります。特にお子さまの誤った操作による事故を防ぐため、お子さまにはドアガラスの操作をさせないでください。お子さまや他の人がドアガラスに挟まれたり巻き込まれたりするおそれがあります。

また、お子さまが同乗するときはウインドウロックスイッチを使用することをおすすめします。(→ P. 169)

- ドアガラスを開閉するときは、乗員の手・腕・頭・首などを挟んだり巻き込んだりしないようにしてください。特にお子さまへは手などを出さないよう声かけをしてください。

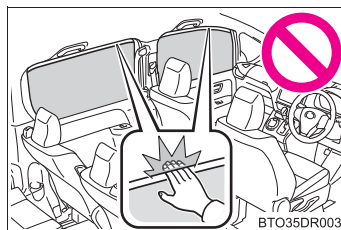

- ワイヤレスリモコンやキー（スマートエントリー&スタートシステム非装着車）またはメカニカルキー（スマートエントリー&スタートシステム装着車）を使ってドアガラスを操作するときは、ドアガラスに人が挟まれるおそれがないことを確認してから操作してください。またお子さまには、ワイヤレスリモコンやキー（スマートエントリー&スタートシステム非装着車）またはメカニカルキー（スマートエントリー&スタートシステム装着車）による操作をさせないでください。お子さまや他の人がドアガラスに挟まれたり巻き込まれたりするおそれがあります。
- 車から離れるときはエンジンスイッチを“LOCK”（スマートエントリー&スタートシステム非装着車）または OFF（スマートエントリー&スタートシステム装着車）にし、キーを携帯してお子さまも一緒に車から離れてください。いたずらなどによる誤った操作により、思わぬ事故につながるおそれがあります。

 **警告****■ 挟み込み防止機能**

- 挟み込み防止機能を故意に作動させるため、乗員の手・腕・頭・首などを挟んだりしないでください。
- 挟み込み防止機能は、ドアガラスが完全に閉まる直前に異物を挟むと作動しない場合があります。また、挟み込み防止機能は、スイッチを引き続けた状態では作動しません。指などを挟まないように注意してください。

■ 巻き込み防止機能

- 巻き込み防止機能を故意に作動させるため、乗員の手・腕・服などを巻き込ませたりしないでください。
- 巻き込み防止機能は、ドアガラスが完全に開く直前に異物を巻き込むと作動しない場合があります。手・腕・服などを巻き込まないように注意してください。

ツインムーンルーフ★

フロントムーンルーフをチルトアップすることができます。また、頭上のスイッチでリヤムーンルーフを開閉できます。

フロントムーンルーフをチルトアップする

ボタンを押しながらハンドルを押し上げる

閉めるときは“カチッ”と音がするまで引き下げます。

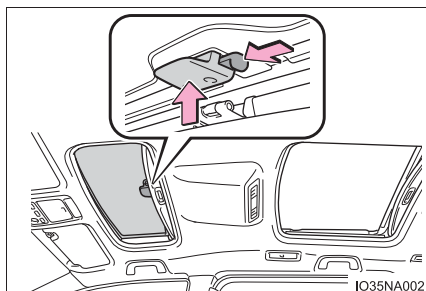

IO35NA002

リヤムーンルーフを開閉する

① 開く※

全開の手前の位置で止まります。(風切り音の低減機能)
全開にしたいときは、スイッチをもう一度押してください。

② 閉める※

※途中で停止するとき、スイッチを軽く押します。

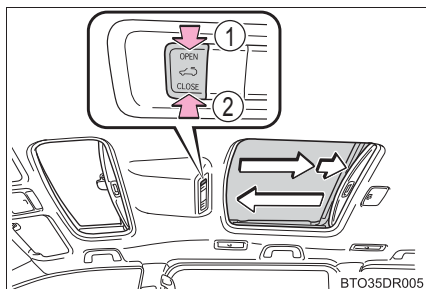

BTO35DR005

★：グレード、オプションなどにより、装備の有無があります。

 知識**■ リヤムーンルーフの作動条件**

エンジンスイッチがイグニッション ON モードのとき
ただし、パワーウインドウのウインドウロックスイッチがロック状態のときは作動しません。

■ リヤムーンルーフの挟み込み防止機能

リヤムーンルーフを閉めるときに、リヤムーンルーフが異物の挟み込みを感知すると、作動が停止し少し開きます。

■ サンシェード

手動で開閉できます。また、リヤムーンルーフのサンシェードはリヤムーンルーフが開くと連動して開きます。

■ リヤムーンルーフが正常に閉まらないとき

次の操作を行ってください。

- スイッチの“CLOSE”側を押し続ける ※
 - ・ スイッチを押し続けているあいだリヤムーンルーフが開閉作動をくり返します。
 - ・ リヤムーンルーフが全閉したら復帰作業が完了します。

※復帰操作作動中はスイッチを押し続けてください。途中でスイッチから手を離すと最初からやり直しとなります。

以上の操作を行っても反転して閉じ切らない場合は、トヨタ販売店で点検を受けてください。

■ リヤムーンルーフ開警告機能

エンジンスイッチが OFF でリヤムーンルーフが開いていると、運転席ドアを開けたときにブザーが鳴り、マルチインフォメーションディスプレイにメッセージが表示されます。

警告

次のことを必ずお守りください。

お守りいただかないと、重大な傷害におよぶか、最悪の場合死亡につながるおそれがあります。

■ムーンルーフを開けているとき

- 走行中はルーフから手や顔を出さない
- 開口部に腰かけない

■ムーンルーフを開閉するとき

- 運転者は、ムーンルーフの開閉操作について責任があります。特にお子さまの誤った操作による事故を防ぐため、お子さまにはムーンルーフの操作をさせないでください。お子さまや他の人がムーンルーフに挟まれたり巻き込まれたりするおそれがあります。
- フロントムーンルーフを閉めるときや、リヤムーンルーフを開閉するときは、乗員の手・腕・頭・首を挟んだり巻き込んだりしないように注意してください。

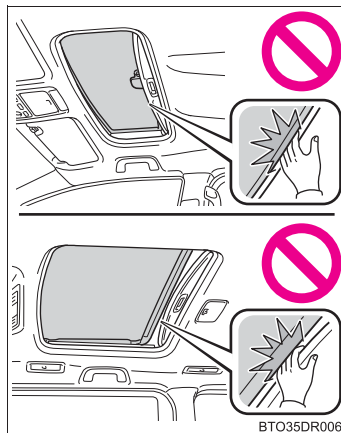

- 車から離れるときはエンジンスイッチを OFF にし、キーを携帯してお子さまも一緒に車から離れてください。いたずらなどによる誤った操作により、思わぬ事故につながるおそれがあります。

■リヤムーンルーフの挟み込み防止機能

- 挟み込み防止機能を故意に作動させるため、乗員の手・腕・頭・首などを挟んだりしないでください。
- 挟み込み防止機能は、リヤムーンルーフが完全に閉まる直前に異物を挟むと作動しない場合があります。また、挟み込み防止機能は、スイッチを押し続けた状態では作動しません。指などを挟まないように注意してください。

運転

4

- 4-1. 運転にあたって
 - 運転にあたって 178
 - 荷物を積むときの注意 189
- 4-2. 運転のしかた
 - エンジン（イグニッション）
スイッチ（スマート
エントリー&スタート
システム非装着車） 190
 - エンジン（イグニッション）
スイッチ（スマート
エントリー&スタート
システム装着車） 193
 - オートマチック
トランスミッション 199
 - 方向指示レバー 204
 - パーキングブレーキ 205
- 4-3. ランプのつけ方・
ワイパーの使い方
 - ランプスイッチ 206
 - LED イルミネーション
ビーム 209
 - フォグランプスイッチ 210
 - ワイパー&ウォッシャー
（フロント） 211
 - ワイパー&ウォッシャー
（リヤ） 214
- 4-4. 給油のしかた
 - 給油口の開け方 216
- 4-5. Toyota Safety Sense
 - Toyota Safety Sense 220
 - PCS（プリクラッシュ
セーフティ） 225
 - LDA（レーンディパーチャー
アラート／車線逸脱警報） 237
 - オートマチックハイビーム 245
 - 先行車発進告知機能 249
- 4-6. 運転支援装置について
 - Stop & Start System
（SMART STOP） 252
 - クルーズコントロール 262
 - クリアランスソナー 266
 - パーキングサポート
ブレーキ（PKSB） 275
 - 運転を補助する装置 280
- 4-7. 運転のアドバイス
 - 寒冷時の運転 287

運転にあたって

安全運転を心がけて、次の手順で走行してください。

エンジンをかける

→ P. 190, 193

発進する

- 1 ブレーキペダルを踏んだまま、シフトレバーをDにする (→ P. 199)
- 2 パーキングブレーキを解除する (→ P. 205)
- 3 ブレーキペダルから徐々に足を離し、アクセルペダルをゆっくり踏み発進する

停車する

- 1 シフトレバーはDのまま、ブレーキペダルを踏む
- 2 必要に応じて、パーキングブレーキをかける
長時間停車する場合は、シフトレバーをPまたはNにします。(→ P. 199)

駐車する

- 1 車を完全に停止させる
- 2 パーキングブレーキをかけて (→ P. 205)、シフトレバーをPにする (→ P. 199)
- 3 スマートエントリー&スタートシステム非装着車：
エンジンスイッチを“LOCK”にしてエンジンを停止する
スマートエントリー&スタートシステム装着車：
エンジンスイッチを押してエンジンを停止する
- 4 キーを携帯していることを確認し、ドアを施錠する
坂道の途中で駐車をする場合は、必要に応じて輪止め[※]を使用してください。

[※] 輪止めはトヨタ販売店で購入することができます。

上り坂の発進のしかた

- 1 ブレーキペダルを踏んだまま、パーキングブレーキをしっかりとかけ、シフトレバーをDにする
- 2 ブレーキペダルから足を離し、アクセルペダルをゆっくり踏む
- 3 車が動き出す感触を確認したら、パーキングブレーキを解除し発進する

知識

■ 上り坂発進について

ヒルスタートアシストコントロールが作動します。(→ P. 280)

■ 雨の日の運転について

- 雨の日は視界が悪くなり、またガラスが曇ったり、路面がすべりやすくなったりするので、慎重に走行してください。
- 雨の降りはじめは路面がよりすべりやすいため、慎重に走行してください。
- 雨の日の高速走行などでは、タイヤと路面のあいだに水膜が発生し、ハンドルやブレーキが効かなくなるおそれがあるので、スピードは控えめにしてください。

■ 走行中のエンジン回転数について

次の場合、走行中にエンジン回転数が高くなる場合があります。これは走行状況に合わせてシフトアップの制限、またはシフトダウンの実施を自動的に行うため、急加速を示すものではありません。

- 車両が上り坂、または下り坂を走行していると判断したとき
- アクセルペダルを離したとき

■ エンジン出力の抑制について（ブレーキオーバーライドシステム）

- アクセルペダルとブレーキペダルが同時に踏まれたとき、エンジン出力を抑制する場合があります。
- ブレーキオーバーライドシステム作動中は、マルチインフォメーションディスプレイにメッセージが表示されます。(→ P. 396)

■ 急発進の抑制について（ドライブスタートコントロール）

- 次のような通常と異なる操作が行われた場合、エンジン出力を抑制する場合があります。
 - ・ アクセルペダルを踏み込んだまま、シフトレバーを操作した（R から D、D から R、N から R、P から D、P から R）とき（D は M ポジションを含む）この場合、マルチインフォメーションディスプレイにメッセージが表示されます。表示された画面の指示に従ってください。
 - ・ 後退時にアクセルペダルを踏みすぎたとき
- ドライブスタートコントロールが作動していると、ぬかるみや新雪などからの脱出が困難な場合があります。そのようなときは、TRC の作動を停止（→ P. 281）することにより、ドライブスタートコントロールが停止し、脱出しやすくなります。

■ 運転標識の取り付け

磁石式の初心運転者標識や高齢運転者標識などを樹脂バンパーやアルミ部分に取り付けることはできません。

■ オーバーヒートについて

次のようなきびしい走行状況ではオーバーヒートになるおそれがあります。

- 暑い日に長い上り坂を走行する
- 高速走行直後に急減速や急停止をする

■ 高摩擦ブレーキパッド装着車について（GR SPORT）

車速、制動力や車両を取り巻く環境（気温、湿度など）によってはブレーキノイズが発生することがあります。

■ 環境に配慮した運転（エコドライブインジケーター）

→ P. 80, 91

 **警告**

次の警告をお守りください。お守りいただかないと重大な傷害におよぶか、最悪の場合死亡につながるおそれがあります。

■ 発進するとき

エンジンがかかったまま停車しているときは、常にブレーキペダルを踏んでください。クリーブ現象で車が動き出すのを防ぎます。

■ 運転するとき

- 踏み間違いを避けるため、ブレーキペダルとアクセルペダルの位置を十分把握した上で運転してください。
 - ・ アクセルペダルをブレーキペダルと間違えて踏むと、車が急発進して思わぬ事故につながるおそれがあります。
 - ・ 後退するときは体をひねった姿勢となるため、ペダルの操作がしにくくなります。ペダル操作が確実にできるよう注意してください。
 - ・ 車を少し移動させるときも正しい運転姿勢をとり、ブレーキペダルとアクセルペダルが確実に踏めるようにしてください。
 - ・ ブレーキペダルは右足で操作してください。左足でのブレーキ操作は緊急時の反応が遅れるなど、思わぬ事故につながるおそれがあり危険です。
- 燃えやすいものの上を走行したり、可燃物付近に車を止めたりしないでください。排気管や排気ガスは高温になり、可燃物が近くにあると火災になるおそれがあり危険です。
- 通常走行時は、走行中にエンジンを停止しないでください。走行中にエンジンを停止してもハンドルやブレーキの操作は可能ですが、操作力補助がなくなり、ハンドルとブレーキの操作が困難になります。安全を確認した上で、すみやかに道路脇に停車してください。
なお、通常の方法で車両を停止することができないような緊急時は、P. 382を参照してください。
- 急な下り坂では、エンジンブレーキを使用してスピードを下げてください。フットブレーキを連続して使いすぎると、ブレーキが過熱して正常に機能しなくなります。(→ P. 199)

 **警告**

次の警告をお守りください。お守りいただかないと重大な傷害におよぶか、最悪の場合死亡につながるおそれがあります。

■ 運転するとき

- 走行中はハンドル・シート・ドアミラー・インナーミラーの調整をしないでください。運転を誤るおそれがあります。
- すべての乗員は頭や手、その他の体の一部を車から出さないようにしてください。
- 4WD 車：オフロード走行をしないでください。本格的なオフロード走行を目的とした 4WD 車ではありません。やむを得ずオフロードを走行するときは、慎重に運転してください。
- 渡河などの水中走行はしないでください。電装品のショートやエンジンの破損など、重大な車両故障の原因になるおそれがあります。

■ すべりやすい路面を運転するとき

- 急ブレーキ・急加速・急ハンドルはタイヤがスリップし、車両の制御ができなくなるおそれがあります。
- 急激なアクセル操作、シフト操作によるエンジンブレーキやエンジン回転数の変化は、車が横すべりするなどのおそれがあります。
- 水たまり走行後はブレーキペダルを軽く踏んでブレーキが正常に働くことを確認してください。ブレーキパッドがぬれるとブレーキの効きが悪くなったり、ぬれていない片方だけが効いたりしてハンドルをとられるおそれがあります。

 **警告**

次の警告をお守りください。お守りいただかないと重大な傷害におよぶか、最悪の場合死亡につながるおそれがあります。

■ シフトレバーを操作するとき

- シフトレバーを前進側のシフトポジションに入れたまま惰性で後退したり、Rに入れたまま惰性で前進することは絶対にやめてください。
エンジンが停止し、ブレーキの効きが悪くなったり、ハンドル操作が重くなったりして、思わぬ事故や故障の原因となるおそれがあります。
- 車両が動いているあいだは、シフトレバーをPに入れないでください。
トランスミッションにダメージを与えたり、車両のコントロールができなくなるおそれがあります。
- 車両が前進しているあいだは、シフトレバーをRに入れないでください。
トランスミッションにダメージを与えたり、車両のコントロールができなくなるおそれがあります。
- 車両が後退しているあいだは、シフトレバーを前進側のシフトポジションに入れないでください。
トランスミッションにダメージを与えたり、車両のコントロールができなくなるおそれがあります。
- 走行中にシフトレバーをNに入れると、トランスミッションとエンジンの動力伝達が解除され、エンジンプレーキが効かなくなります。
- アクセルペダルを踏み込んだまま操作しないように気を付けてください。
シフトレバーがPまたはN以外にあると、車が急発進して思わぬ事故につながるおそれがあり危険です。

 **警告**

次の警告をお守りください。お守りいただかないと重大な傷害におよぶか、最悪の場合死亡につながるおそれがあります。

■ 継続的にブレーキ付近から警告音（キーキー音）が発生したとき

できるだけ早くトヨタ販売店で点検を受け、ブレーキパッドを交換してください。必要なときにパッドの交換が行われないと、ディスクローターの損傷につながる場合があります。

パッドやローターなどの部品は、役割を果たすと共に摩耗していきます。摩耗の限度をこえて走行すると故障を引き起こすばかりでなく、事故につながるおそれがあります。

■ 停車するとき

- 空ぶかしをしないでください。
シフトレバーがPまたはN以外にあると、車が急発進して思わぬ事故につながるおそれがあり危険です。
- 車が動き出すことによる事故を防ぐため、エンジン回転中は常にブレーキペダルを踏み、必要に応じてパーキングブレーキをかけてください。
- 坂道で停車するときは、前後に動き出して事故につながるのを防ぐため、常にブレーキペダルを踏み、必要に応じてパーキングブレーキをかけてください。
- 停車中に空ぶかしをしないでください。
排気管が過熱し、可燃物が近くにあると火災につながるおそれがあり危険です。

 **警告**

次の警告をお守りください。お守りいただかないと重大な傷害におよぶか、最悪の場合死亡につながるおそれがあります。

■ 駐車するとき

- 炎天下では、メガネ・ライター・スプレー缶・炭酸飲料の缶などを車内に放置しないでください。
放置したまましていると、次のようなことが起こるおそれがあり危険です。
 - ・ライターやスプレー缶からガスがもれたり、出火する
 - ・プラスチックレンズ・プラスチック素材のメガネが、変形またはひび割れを起こす
 - ・炭酸飲料の缶が破裂して車内を汚したり、電気部品がショートする原因になる
- ライターを車内に放置したままにしないでください。ライターをグローブボックスなどに入れておいたり、車内に落としたままにしておくと、荷物を押し込んだりシートを動かしたときにライターの操作部が誤作動し、火災につながるおそれがあり危険です。
- ウィンドウガラスなどには吸盤を取り付けしないでください。また、インストルメントパネルやダッシュボードの上に芳香剤などの容器を置かないでください。
吸盤や容器がレンズの働きをして、車両火災につながるおそれがあり危険です。
- シルバー色などの金属蒸着フィルムを曲面ガラスに貼った場合は、ドアやウィンドウを開けたまま放置しないでください。直射日光が曲面ガラスの内側に反射し、レンズの働きをして火災につながるおそれがあり危険です。
- 車から離れるときは、必ずパーキングブレーキをかけ、シフトレバーを P にしてエンジンを停止し、施錠してください。
エンジンがかかっているあいだは、車から離れないでください。
パーキングブレーキをかけずにシフトレバーを P に入れた状態では、車両が動き思わぬ事故につながるおそれがあり危険です。
- エンジン回転中またはエンジン停止直後は排気管にふれないでください。
やけどをするおそれがあります。

 **警告**

次の警告をお守りください。お守りいただかないと重大な傷害におよぶか、最悪の場合死亡につながるおそれがあります。

■ 仮眠するとき

必ずエンジンを停止してください。

エンジンをかけたまま仮眠すると、無意識にシフトレバーを動かしたり、アクセルペダルを踏み込んだりして、事故やエンジンの異常過熱による火災が発生するおそれがあります。さらに、風通しの悪い場所に停めると、排気ガスが車内に侵入し、重大な健康障害におよぶか、最悪の場合死亡につながるおそれがあります。

■ ブレーキをかけるとき

● ブレーキがぬれているときは、普段よりも注意して走行してください。ブレーキがぬれていると、制動距離が長くなり、ブレーキのかかりに、左右の違いが出るおそれがあります。また、パーキングブレーキがしっかりとかからないおそれもあります。

● ブレーキ倍力装置が機能しないときは、他の車に近付いたりしないでください。また、下り坂や急カーブを避けてください。

この場合ブレーキは作動しますが、通常よりも強く踏む必要があります。また制動距離も長くなります。ただちにブレーキの修理を受けてください。

● 万一エンジンが停止したときは、ブレーキペダルをくり返し踏まないでください。

ペダルを踏むたびに、ブレーキのアシスト力の蓄えを使い切ってしまう。

● ブレーキシステムは2つの独立したシステムで構成されており、一方の油圧システムが故障しても、もう一方は作動します。この場合、ブレーキペダルを通常より強く踏む必要があり、制動距離が長くなります。ただちにブレーキの修理を受けてください。

■ 万一脱輪したときは（4WD車）

いずれかのタイヤが宙に浮いているときは、むやみに空転させないでください。駆動系部品の損傷や、車両の飛び出しによる思わぬ事故につながるおそれがあり危険です。

■ 床下に衝撃を受けたとき

ただちに安全な場所に停車し、エンジンを停止してください。ブレーキ液や燃料のもれ、マフラーなど車体下部に損傷がないか確認してください。もれや損傷がある場合はただちに販売店で点検整備を受けてください。

もれや損傷を放置すると、思わぬ事故につながるおそれがあり危険です。

 **注意****■ 運転しているとき**

- 運転中にアクセルペダルとブレーキペダルを同時に踏まないでください。アクセルペダルとブレーキペダルを同時に踏むと、エンジン出力を抑制する場合があります。
- 坂道で停車するために、アクセルペダルを使ったり、アクセルペダルとブレーキペダルを同時に踏んだりしないでください。

■ 駐車するとき

必ずパーキングブレーキをかけ、シフトレバーを P にしてください。パーキングブレーキをかけ、シフトレバーを P にしておかないと、車が動き出したり、誤ってアクセルペダルを踏み込んだときに急発進するおそれがあります。

■ 部品の損傷を防ぐために

- パワーステアリングモーターの損傷を防ぐため、ハンドルをいっぱいにまわした状態を長く続けないでください。
- ディスクホイールなどの損傷を防ぐため、段差などを通過するときは、できるだけゆっくり走行してください。

■ 走行中にタイヤがパンクしたら

次のようなときはタイヤのパンクや損傷が考えられます。ハンドルをしっかりと持って徐々にブレーキをかけ、スピードを落としてください。

- ハンドルがとられる
- 異常な音や振動がある
- 車両が異常に傾く

タイヤがパンクした場合の対処法は P. 404, 418 を参照してください。

 **注意****■ 冠水路走行に関する注意**

大雨などで冠水した道路では、次のような重大な損傷を与えるおそれがあるため、走行しないでください。

- エンストする
- 電装品がショートする
- 水を吸い込んだエンジンの破損

万一、冠水した道路を走行し、水中に浸かってしまったときは必ずトヨタ販売店で次の点検をしてください。

- ブレーキの効き具合
- エンジン・トランスアクスル・トランスファー（4WD 車）・ディファレンシャルなどのオイルやフルードの量および質の変化
- プロペラシャフト（4WD 車）・各ベアリング・各ジョイント部などの潤滑不良

荷物を積むときの注意

安全で快適なドライブをするために、荷物を積むときは次のことをお守りください。

警告

■ 積んではいけないもの

次のようなものを積むと引火するおそれがあり危険です。

- 燃料が入った容器
- スプレー缶

■ 荷物を積むとき

次のことを必ずお守りください。

お守りいただかないと、ブレーキペダル・アクセルペダルを正しく操作できなかったり、荷物が視界をさえぎったり、荷物が乗員に衝突したりして、思わぬ事故につながるおそれがあり危険です。

- できるだけ荷物はラゲージルームに積んでください。
- シート背もたれより高いものをラゲージルームに積まないでください。
- セカンドシート・サードシートのシート背もたれを折りたたんで、寸法が長い荷物を積むときは、できるだけ前席シート背もたれの真うしろには積まないでください。
- ラゲージルームに人を乗せないでください。乗員用には設計されていません。乗員は適切にシートベルトを着用させ、座席に座らせてください。
- 次の場所には荷物を積まないでください。
 - ・ 運転席足元
 - ・ 助手席やセカンドシート／サードシート（荷物を積み重ねる場合）
 - ・ インストルメントパネル
 - ・ ダッシュボード
- 室内に積んだ荷物はすべてしっかりと安定させてください。

■ 荷物の重量・荷重のかけ方について

- 荷物を積み過ぎないでください。
- 荷重を不均等につけないようにしてください。

これはタイヤに負担をかけるだけでなく、ハンドル操作性やブレーキ制御の低下により思わぬ事故につながり、重大な傷害におよぶか、最悪の場合死亡につながるおそれがあります。

エンジン（イグニッション）スイッチ （スマートエントリー&スタートシステム非装着車）

エンジンのかけ方

- 1 パーキングブレーキがかかっていることを確認する
- 2 シフトレバーがPの位置にあることを確認する
- 3 ブレーキペダルをしっかりと踏む
- 4 エンジンスイッチを“START”の位置にまわす

エンジンスイッチの位置の切りかえ

- ① “LOCK”（OFF）
 - ・シフトレバーの位置がPのとき、キーを抜き挿しできます。
 - ・キーを抜いたときにステアリングロックがかかります。
- ② “ACC”

アクセサリソケットなどの電装品が使用できます。
- ③ “ON”

すべての電装品が使用できます。
- ④ “START”

エンジンが始動できます。

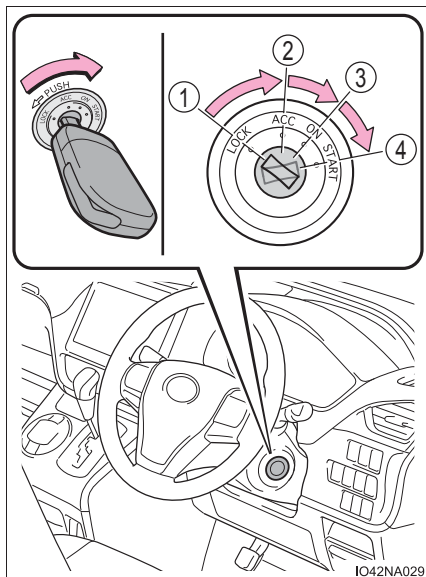

 知識

■ キーを “ ACC ” から “ LOCK ” にまわすには

- ① シフトレバーがPの位置にあることを確認する
- ② キーを押し込みながら “ LOCK ” までまわす

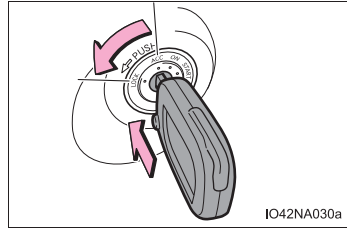

■ エンジンが始動しないときは

エンジンイモビライザーシステムが解除されていない可能性があります。
(→ P. 60)

トヨタ販売店へ連絡してください。

■ ステアリングロックを解除するには

ハンドルを左右に動かしながら、エンジンスイッチをまわしてください。

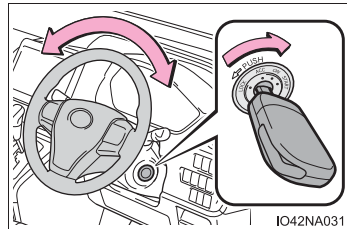

■ キー抜き忘れ警告ブザー

キーが挿してあり、エンジンスイッチが “ ACC ” または “ LOCK ” のとき、運転席ドアを開けると警告ブザーが鳴ります。

 **警告****■ エンジンを始動するとき**

必ず運転席に座って行ってください。このとき決してアクセルペダルは踏まないでください。思わぬ事故につながり、重大な傷害におよぶか、最悪の場合死亡につながるおそれがあります。

■ 走行中の警告

- 走行中はエンジンスイッチを “ LOCK ” にしないでください。緊急時は走行中にエンジンを切り、 “ ACC ” にしてください。走行中にエンジンが停止すると思わぬ事故につながるおそれがあります。(→ P. 382)
- 走行中にエンジンを緊急停止したあと、エンジンを再始動させる場合は、シフトレバーを N にし、エンジンスイッチを “ START ” の位置にまわしてください。

 **注意****■ バッテリーあがりを防止するために**

エンジンがかかっていないときは、エンジンスイッチを “ ACC ” または “ ON ” にしたまま長時間放置しないでください。

■ エンジンを始動するとき

- 一度に 30 秒以上スターターをまわさないでください。
- エンジンが冷えた状態で空ぶかししないでください。
- もしエンジンが始動しにくかったり、ひんぱんにエンストする場合は、ただちにトヨタ販売店で点検を受けてください。

エンジン（イグニッション）スイッチ （スマートエントリー&スタートシステム装着車）

電子キーを携帯して次の操作を行うことで、エンジンの始動またはエンジンスイッチのモードを切りかえることができます。

エンジンのかけ方

- 1 パーキングブレーキがかかっていることを確認する
- 2 シフトレバーがPの位置にあることを確認する
- 3 ブレーキペダルをしっかりと踏む

マルチインフォメーションディスプレイにメッセージ※が表示されます。表示されないと、エンジンは始動しません。

※  は、カラータイプマルチインフォメーションディスプレイ★のみに表示されます。

- 4 エンジンスイッチを短く確実に押す

短く確実に押せば、押し続ける必要はありません。

エンジンが始動するまで最大 30 秒間スターターが回転します。

完全にエンジンが始動するまでブレーキペダルを踏み続けてください。

エンジンスイッチのどのモード（→P. 194）からでもエンジンを始動できます。

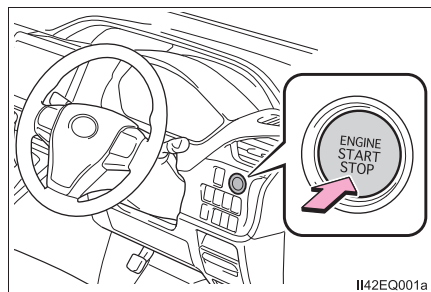

★：グレード、オプションなどにより、装備の有無があります。

エンジンの停止のしかた

- 1 車両を完全に停止させる
- 2 パーキングブレーキをかけて (→ P. 205)、シフトレバーを P の位置にする
- 3 エンジンスイッチを押す
エンジンが停止します。
- 4 ブレーキペダルから足を離した状態にして、スマートエントリー&スタートシステム表示灯が消灯していることを確認する

エンジンスイッチの切りかえ

ブレーキペダルを踏まずにエンジンスイッチを押すと、モードを切りかえることができます。(スイッチを押すごとにモードが切りかわります)

- ① OFF ※
非常点滅灯が使用できます。
 - ② アクセサリーモード
アクセサリースOCKETなどの電装品が使用できます。
スマートエントリー&スタートシステム表示灯が緑色にゆっくりと点滅します。
 - ③ イグニッション ON モード
すべての電装品が使用できます。
スマートエントリー&スタートシステム表示灯が緑色にゆっくりと点滅します。
- ※ シフトレバーが P 以外のときはアクセサリーモードになり、OFF になりません。

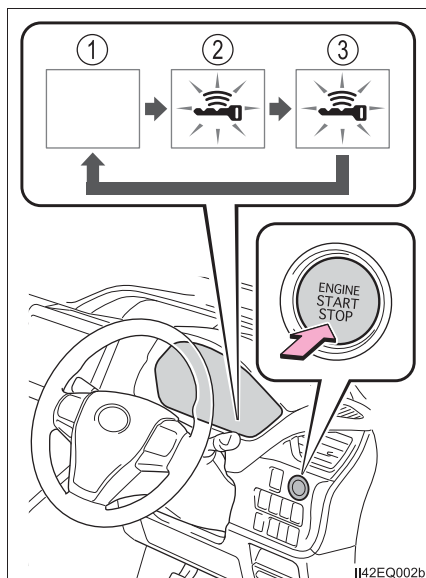

I142EQ002b

シフトレバーがP以外でエンジンを停止したとき

シフトレバーがP以外でエンジンを停止させた場合、エンジンは停止しますが、エンジンスイッチのモードはOFFになりません。次の手順でOFFにしてください。

- 1 パーキングブレーキがかかっていることを確認する
- 2 シフトレバーをPの位置にする
- 3 スマートエントリー&スタートシステム表示灯が緑色にゆっくりと点滅していることを確認し、エンジンスイッチを1回押す
- 4 スマートエントリー&スタートシステム表示灯が消灯していることを確認する

知識

■ 自動電源 OFF 機能

シフトレバーがPにあるとき、20分以上アクセサリモードか1時間以上イグニッションONモード（エンジンがかかっていない状態）にしたままにしておくと、エンジンスイッチが自動でOFFになります。

ただし、自動電源OFF機能は、バッテリーあがりを完全に防ぐものではありません。エンジンがかかっていないときは、エンジンスイッチをアクセサリモードまたはイグニッションONモードにしたまま長時間放置しないでください。

■ 電子キーの電池の消耗について

→ P. 109

■ スマートエントリー&スタートシステムが正常に働かないおそれのある状況

→ P. 140

■ ご留意いただきたいこと

→ P. 141

■ エンジンが始動しないとき

- エンジンイモビライザーシステムが解除されていない可能性があります。

(→ P. 60)

トヨタ販売店へご連絡ください。

- シフトレバーがPの位置にあるか確認してください。エンジンを始動するときに、シフトレバーが傾いたり、P以外の位置にするとエンジンを始動することができないことがあります。

マルチインフォメーションディスプレイに「エンジンが停止 Pレンジに入れてください」が表示されます。

- 始動操作に関するメッセージがマルチインフォメーションディスプレイに表示されている場合は、画面の指示に従ってください。

■ステアリングロックについて

エンジンスイッチを OFF にしたあとにドアを開閉すると、ステアリングロック機能によりハンドルが固定されます。エンジンスイッチを操作すると、ステアリングロックは自動で解除されます。

■ステアリングロックが解除できないとき

マルチインフォメーションディスプレイにメッセージが表示されます。シフトレバーが P の位置にあることを確認して、ハンドルを左右にまわしながらエンジンスイッチを短く確実に押してください。

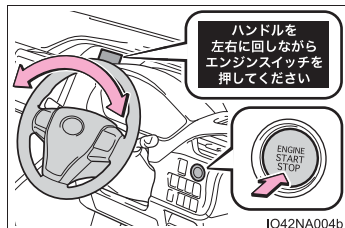

■ステアリングロックモーターのオーバーヒート防止について

短時間にエンジンの始動・停止をくり返すと、モーターのオーバーヒート防止のために作動制限することがあります。その場合は操作を控えてください。2秒～10秒程度でもとの状態にもどります。

■マルチインフォメーションディスプレイに「スマートエントリー&スタートシステム故障 取扱書を確認」が表示されたとき

システムに異常があるおそれがあります。ただちにトヨタ販売店で点検を受けてください。

■電子キーの電池が切れたとき

→ P. 358

■エンジンスイッチの操作について

- スイッチを短く確実に押せていない場合は、モードの切りかえやエンジンの始動ができない場合があります。
- エンジンスイッチ OFF 後、すぐに再始動した場合は、エンジンが始動しない場合があります。エンジンスイッチ OFF 後の再始動は、数秒待ってから操作してください。

■カスタマイズ機能でスマートエントリー&スタートシステムを非作動にしたとき

→ P. 433

 **警告****■ エンジンを始動するとき**

必ず運転席に座って行ってください。このとき決してアクセルペダルは踏まないでください。

思わぬ事故につながり、重大な傷害におよぶか、最悪の場合死亡につながるおそれがあります。

■ 走行中の警告

エンジンの停止などで車両滑走状態になったときは、車両が安全な状態で停止するまでドアを開けたり、ロック操作をしたりしないでください。ステアリングロック機能が作動し、思わぬ事故につながり、重大な傷害におよぶか、最悪の場合死亡につながるおそれがあります。

■ 緊急時のエンジン停止方法

- 走行中にエンジンを緊急停止したい場合には、エンジンスイッチを2秒以上押し続けるか、素早く3回以上連続で押してください。(→ P. 382)
ただし、緊急時以外は走行中にエンジンスイッチにふれないでください。走行中にエンジンを停止してもハンドルやブレーキの操作は可能ですが、操作力補助がなくなり、ハンドルとブレーキの操作が困難になります。安全を確認した上で、すみやかに道路脇に停車してください。
- 走行中にエンジンスイッチを操作すると、マルチインフォメーションディスプレイに警告メッセージが表示され、警告ブザーが鳴ります。
- 走行中にエンジンを緊急停止したあと、エンジンを再始動させる場合は、シフトレバーをNにし、エンジンスイッチを押してください。

 **注意****■ バッテリーあがりを防止するために**

- エンジンがかかっていないときは、エンジンスイッチをアクセサリモードまたはイグニッション ON モードにしたまま長時間放置しないでください。
- エンジンがかかっていないときに、スマートエントリー&スタートシステム表示灯が消灯していないときは、エンジンスイッチが OFF になっていません。エンジンスイッチを OFF にしてから車両を離れてください。
- シフトレバーが P 以外でエンジンを停止させないでください。シフトレバーが P 以外でエンジンを停止させた場合、エンジンスイッチがアクセサリモードとなるため、そのまま放置するとバッテリーあがりの原因となります。

■ エンジンを始動するとき

- エンジンが冷えた状態で空ぶかししないでください。
- もしエンジンが始動しにくかったり、ひんぱんにエンストする場合は、ただちにトヨタ販売店で点検を受けてください。

■ エンジンスイッチの操作について

エンジンスイッチ操作時に引っかかりなどの違和感があるときは、故障のおそれがあります。すみやかにトヨタ販売店にご連絡ください。

オートマチックトランスミッション

シフトレバーの動かし方

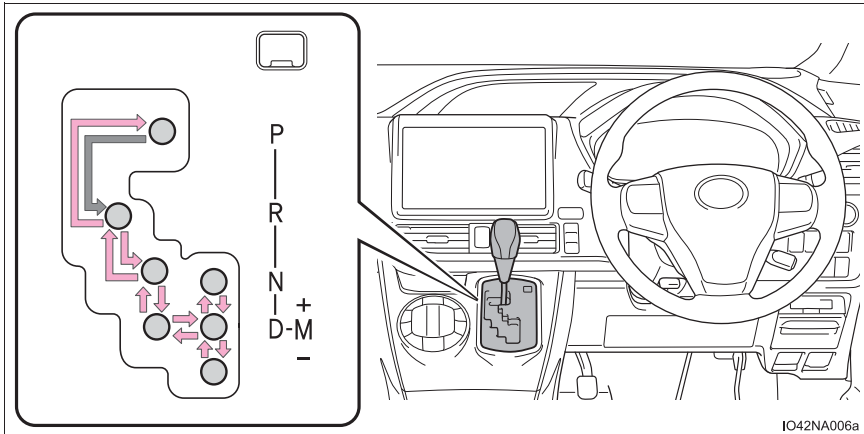

← エンジンスイッチが“ON”^{※1}またはイグニッションONモード^{※2}の状態、ブレーキペダルを踏んだまま操作します。

PとDのあいだの操作は、ブレーキペダルを踏み、車を完全に止めてから行ってください。

※1 スマートエントリー&スタートシステム非装着車

※2 スマートエントリー&スタートシステム装着車

シフトポジションの使用目的

シフトポジション	目的および状態
P	駐車またはエンジンの始動
R	後退
N	動力が伝わらない状態
D	通常走行 ^{※1}
M	7速スポーツシーケンシャルシフトマチックモード走行 ^{※2} (→P. 200)

※1 燃費向上や騒音の低減のために、通常はDポジションを使用してください。

※2 シフトレバーを操作して変速段を切りかえることにより、適切なエンジンブレーキ力が得られます。

エコドライブモードの選択

車両駆動力とエアコンの作動を抑え、燃費を向上させる走行に適しています。

エコドライブモードに切りかえるときは、スイッチを押す

ECO MODE 表示灯が点灯します。

もう一度スイッチを押すと、通常走行モードにもどります。

エコドライブモードが ON の状態は、エンジンスイッチを OFF にしても記憶されています。

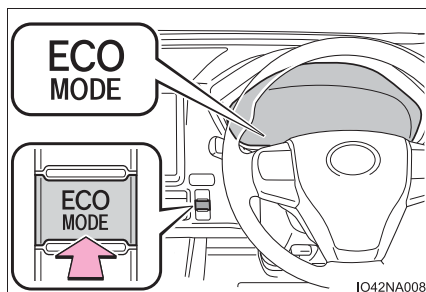

7 速スポーツシーケンシャルシフトマチックモードでの変速段切りかえ

シフトレバーを M ポジションにすると、7 速スポーツシーケンシャルシフトマチックモードに切りかわります。シフトレバーの操作で思いどおりの変速段を選択し、運転することができます。シフトレバーの “+” 側または “-” 側の操作で変速段を選択することができます。

- ① シフトアップ
- ② シフトダウン

シフトレバーを操作することにより 1 段ずつ変速します。

M1 から M7 のあいだで選択した変速段がメーターに表示されます。

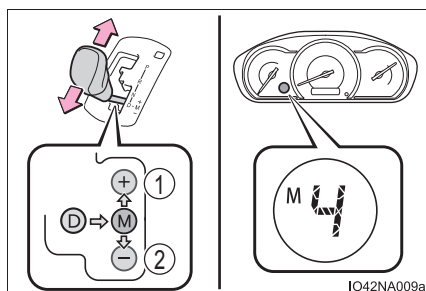

M ポジションで走行しているときでも、エンジン回転数が上がりすぎそうなおとき、または下がりすぎそうなおときは、自動的に変速段が切りかわる場合があります。

 知識

■ 変速段機能

- エンジンブレーキ力は 7 段階から選択が可能です。
- 変速段の数字が小さい方がエンジンブレーキ力は大きくなり、エンジン回転数も高くなります。

■ M ポジションで走行中に停車したときは

- 停車すると自動的に M1 にシフトダウンされます。
- 停止後走行するときは M1 からの発進となります。
- 停止後は M1 に固定されます。

■ シフトダウン制限警告ブザー（7 速スポーツシーケンシャルシフトマチックモード走行時）

安全や走行性能を確保するため、シフト操作には制限があり、シフトレバーを操作してもシフトできない場合があります。シフト操作によるシフトダウンが行われない場合は警告ブザーが鳴ります。

■ エコドライブモードのエアコン作動について

エコドライブモードは、暖房／冷房の作動や風量を抑制して、燃費向上を図っています（→ P. 299）。空調の効きをよりよくしたいときは、風量を調整するか、エコドライブモードを解除してください。

■ クルーズコントロールを使って走行しているとき

エンジンブレーキを目的に、7 速スポーツシーケンシャルシフトマチックモード走行中に M6 または M5、M4 へシフトダウンしてもクルーズコントロールが解除されないためエンジンブレーキは効きません。（→ P. 262）

■ 急発進の抑制について（ドライブスタートコントロール）

→ P. 180

■ シフトレバーを M にしても、シフトポジション・変速段表示に M が表示されないときは

システム異常のおそれがあります。ただちにトヨタ販売店で点検を受けてください。この場合、シフトレバーを D にしているときと同じ制御になります。

■ マルチインフォメーションディスプレイに「AT オイル高温 取扱書を確認してください」が表示されたとき

オートマチックトランスミッションフルードの温度が異常に高くなっている可能性があります。ただちに安全な場所に停車し、シフトレバーを P に入れて、エンジンをかけたまま温度が下がるまでお待ちください。

しばらくしてもメッセージが消えない場合はトヨタ販売店にご連絡ください。

■ リバース警告ブザー

シフトレバーをRに入れるとブザーが鳴り、Rにあることを運転者に知らせます。

■ シフトロックシステム

シフトロックシステムは、発進時のシフトレバーの誤操作を防ぐシステムです。エンジンスイッチが“ON”※¹またはイグニッションONモード※²でブレーキペダルを踏んだ状態でなければ、シフトレバーをPからシフトできません。

※¹ スマートエントリー&スタートシステム非装着車

※² スマートエントリー&スタートシステム装着車

■ シフトレバーをPからシフトできないとき

ブレーキペダルを踏んでいることを確認してください。

ブレーキペダルを踏んだ状態でシフトレバーがシフトできない場合、シフトロックシステムなどの故障が考えられます。ただちにトヨタ販売店で点検を受けてください。

ただし一時的な処置として、次の方法でシフトレバーをシフトすることができます。

シフトロックの解除のしかた：

- 1 パーキングブレーキをかける
- 2 エンジンスイッチを“LOCK”※¹またはOFF※²にする
- 3 ブレーキペダルを踏む
- 4 カバーをはずす

マイナスドライバーなどを使ってカバーをはずします。

傷が付くのを防ぐために、ドライバーなどの工具の先端に、布などを巻いて保護してください。

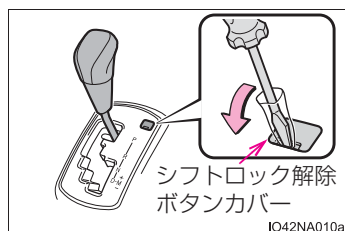

- 5 シフトロック解除ボタンを押す

ボタンを押しているあいだは、レバーをシフトできます。

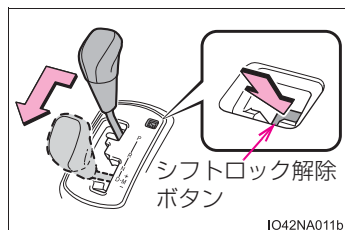

※¹ スマートエントリー&スタートシステム非装着車

※² スマートエントリー&スタートシステム装着車

 **警告****■ すべりやすい路面を走行するとき**

急なアクセル操作や、シフト操作を行わないでください。エンジブレーキ力の急激な変化が横すべりやスピンの原因になりますので注意してください。

■ シフトロック解除時の事故を防ぐために

シフトロック解除ボタンを押すときは、必ずパーキングブレーキをかけてエンジンを停止し、ブレーキペダルを踏んでください。

誤ってアクセルペダルを踏んでいると、シフトロック解除ボタンを押してシフトレバーを操作したときに、車が急発進して思わぬ事故につながり、重大な傷害におよぶか最悪の場合死亡につながるおそれがあります。

方向指示レバー

操作のしかた

- ① 左折
- ② 左側へ車線変更
(レバーを途中で保持)
レバーを離すまで左側方向指示灯が点滅します。
- ③ 右側へ車線変更
(レバーを途中で保持)
レバーを離すまで右側方向指示灯が点滅します。
- ④ 右折

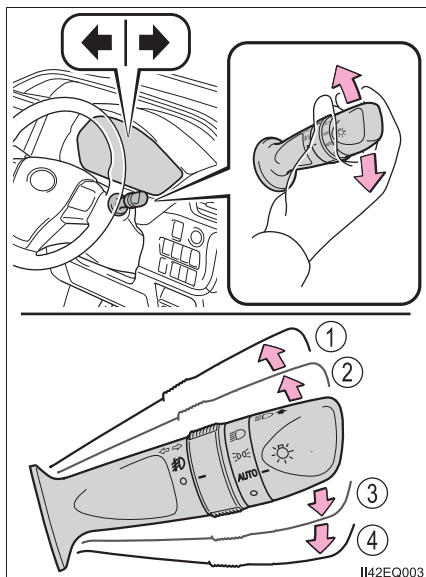

知識

■ 作動条件

- ▶ スマートエントリー&スタートシステム非装着車
エンジンスイッチが“ON”のとき
- ▶ スマートエントリー&スタートシステム装着車
エンジンスイッチがイグニッション ON モードのとき

■ 表示灯の点滅が異常に速くなったとき

方向指示灯の電球が切れていないか確認してください。

パーキングブレーキ

操作のしかた

パーキングブレーキをかけるには、右足でブレーキペダルを踏みながら、左足でパーキングブレーキペダルをいっぱいまで踏み込む（再度踏み込むと解除される）

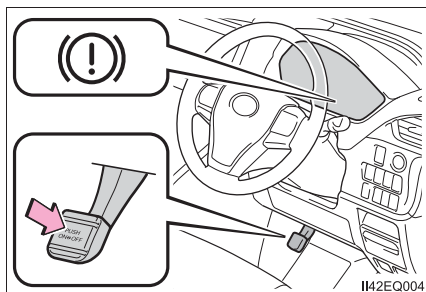

知識

■ 駐車するとき

→ P. 178

■ パーキングブレーキ未解除走行時警告ブザー

パーキングブレーキを解除しないまま車を発進させ、車速が約 5km/h 以上になると、警告ブザーが鳴ります。

■ 冬季のパーキングブレーキの使用について

→ P. 288

注意

■ 走行前の注意





パーキングブレーキを完全に解除してください。
パーキングブレーキをかけたまま走行すると、ブレーキ部品が過熱し、ブレーキの効が悪くなったり、早く摩耗したりするおそれがあります。

ランプスイッチ

自動または手動でヘッドランプなどを点灯できます。

操作のしかた

次のように  スイッチを操作すると、ランプが点灯します。

- ①  AUTO ヘッドランプ・車幅灯などを自動点灯・消灯
(エンジンスイッチが“ON”^{※1}またはイグニッションONモード^{※2}のとき)
- ②  車幅灯・尾灯・番号灯・インストルメントパネルランプを点灯
- ③  上記ランプとヘッドランプを点灯
- ④  消灯

※¹ スマートエントリー&スタートシステム非装着車

※² スマートエントリー&スタートシステム装着車

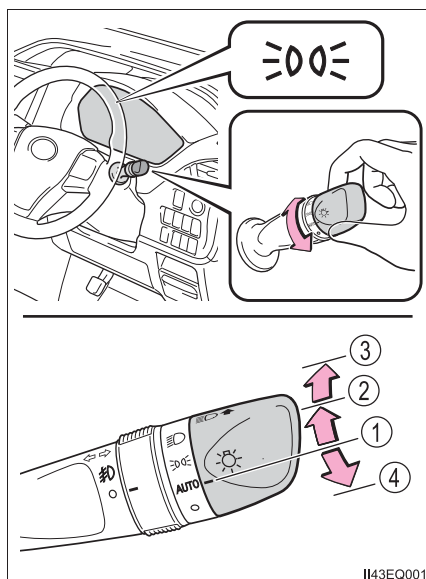

II43EQ001

ハイビームにする

- ① ヘッドランプ点灯時ハイビームに切りかえ
レバーをもとの位置へもどすとロービームにもどります。
- ② レバーを引いているあいだ、ハイビームを点灯
ランプが消灯していても、ハイビームが点灯します。レバーを離すと、ロービームにもどる、または消灯します。

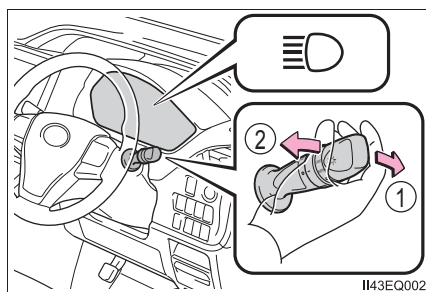

II43EQ002

知識

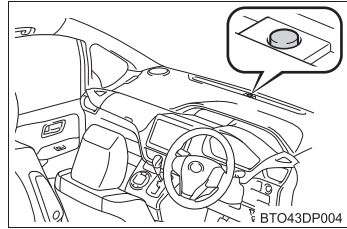

■ ライトセンサー

センサーの上にものを置いたり、センサーをふさぐようなものをフロントウインドウガラスに貼らないでください。周囲からの光がさえざられると、自動点灯・消灯機能が正常に働かなくなります。





■ ランプ消し忘れ防止機能

▶ スマートエントリー&スタートシステム非装着車

エンジンスイッチを“ACC”または“LOCK”にしてフロントドアまたはスライドドアを開けるとヘッドランプと尾灯が消灯します。再びランプを点灯する場合は、エンジンスイッチを“ON”にするか、一度ランプスイッチを  の位置にもどし、再度  または  の位置にします。

▶ スマートエントリー&スタートシステム装着車

エンジンスイッチをアクセサリモードまたは OFF にしてフロントドアまたはスライドドアを開けるとヘッドランプと尾灯が消灯します。再びランプを点灯する場合は、エンジンスイッチをイグニッション ON モードにするか、一度ランプスイッチを  の位置にもどし、再度  または  の位置にします。

■ ランプ消し忘れ警告ブザー

エンジンスイッチが“LOCK”^{※1} または OFF^{※2} のとき、ヘッドランプ・尾灯が点灯している状態で運転席ドアを開けると、ランプ類の消し忘れを警告するブザーが鳴ります。

※1 スマートエントリー&スタートシステム非装着車

※2 スマートエントリー&スタートシステム装着車

■ オートレベリングシステム

通行人や対向車がまぶしくないように、乗車人数・荷物の量などによる車の姿勢の変化に合わせて、ヘッドランプの光軸を自動で調整します。

■ 節電機能

車両のバッテリーあがりを防止するため、エンジンスイッチがOFFの状態ではヘッドランプまたは尾灯が点灯している場合、節電機能が働き約20分後すべてのランプが自動消灯します。

エンジンスイッチを“ON”※¹またはイグニッションONモード※²にすると節電機能は解除されます。

次のいずれかを行った場合、節電機能はいったん解除され、再度節電機能が働き約20分後、すべてのランプが自動消灯します。

● ランプスイッチを操作したとき

● ドアを開閉したとき

※¹ スマートエントリー&スタートシステム非装着車

※² スマートエントリー&スタートシステム装着車

■ マルチインフォメーションディスプレイに「ヘッドランプシステム故障 販売店で点検してください」が表示されたとき

システムに異常があるおそれがあります。トヨタ販売店で点検を受けてください。

■ カスタマイズ機能

ライトセンサーの感度の設定などを変更できます。
(カスタマイズ一覧：→ P. 455)

注意

■ バッテリーあがりを防止するために

エンジンを停止した状態でランプ類を長時間点灯しないでください。

LED イルミネーションビーム★

使い方

LED イルミネーションビームスイッチを押す

ON にするとスイッチ上の作動表示灯が点灯し、フロントバンパーのLED イルミネーションビームが点灯します。

スイッチを押すたびに、LED イルミネーションビームのON / OFFが切りかわります。

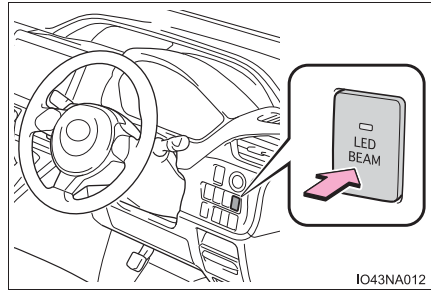

知識

■ 作動条件

エンジンスイッチがイグニッション ON モードのとき

⚠ 注意

■ バッテリーあがりを防止するために

エンジンを停止した状態でLEDイルミネーションビームを長時間点灯しないでください。

★：グレード、オプションなどにより、装備の有無があります。

フォグランプスイッチ★

雨や霧などの悪天候下での視界を確保します。

操作のしかた

- ① ● 消灯する
- ② ㊦ 点灯する

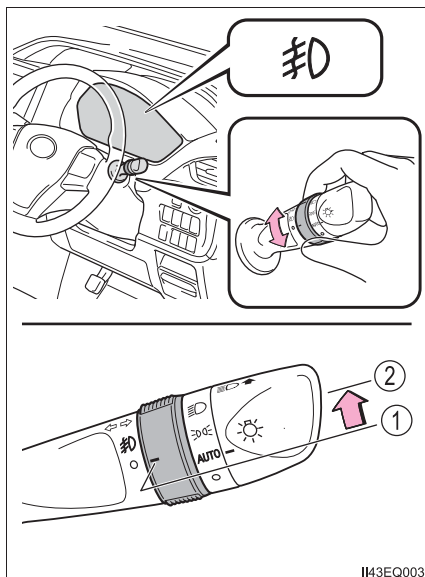

知識

■点灯条件

ヘッドランプまたは車幅灯が点灯しているときに使用できます。

★：グレード、オプションなどにより、装備の有無があります。

ワイパー&ウォッシャー（フロント）

操作のしかた

次のように  レバーを操作すると、ワイパーまたはウォッシャーが作動します。

① ● 停止

②  間欠作動

車速が高くなると、作動頻度が増えます。

③ ▼ 低速作動

④ ▼▼ 高速作動

⑤ ▲ 一時作動

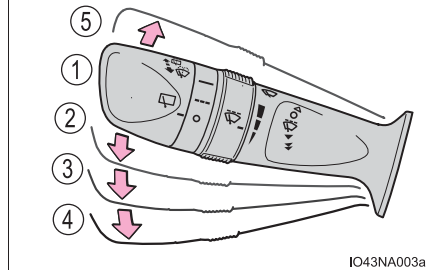
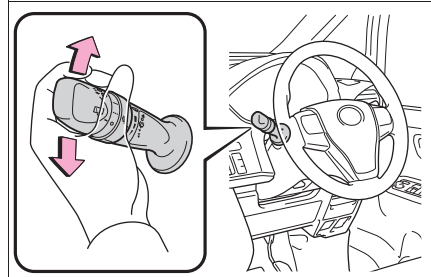

IO43NA003a

 を選択しているとき、間欠作動の頻度を調整することができます。間欠作動の頻度は、車速に応じてかわります。

⑥ 間欠ワイパーの作動頻度（増）

増方向いっぱいまでまわした状態で車速が一定より高くなると、低速作動になります。

車速が一定より低くなると、間欠作動にもどります。

⑦ 間欠ワイパーの作動頻度（減）

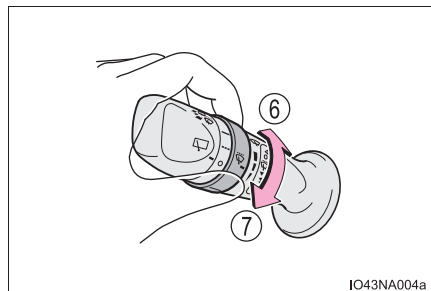

IO43NA004a

- ⑧  ウォッシャー液を出す
レバーを手前に引くとワイパーと連動してウォッシャーが作動します。

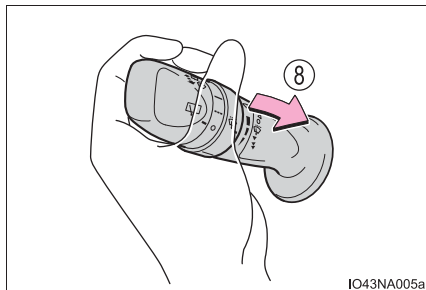

知識

■ 作動条件

- ▶ スマートエントリー&スタートシステム非装着車
エンジンスイッチが“ON” のとき
- ▶ スマートエントリー&スタートシステム装着車
エンジンスイッチがイグニッション ON モードのとき

■ 液だれ防止作動

ウォッシャー液を噴射するとワイパーが数回作動し、その後、液だれ防止のためにさらに 1 回作動します。ただし、走行中は液だれ防止作動は働きません。

■ 車速による作動への影響

車速によってワイパー作動への影響があります。

- 間欠時間
- ウォッシャー連動時のワイパー作動（液だれ防止作動の有無）

■ ウォッシャー液が出ないとき

ウォッシャー液量が不足していないのにウォッシャー液が出ないときは、ノズルのつまりを点検してください。

警告

■ ウォッシャー使用時の警告

寒冷時はフロントウインドウガラスが温まるまでウォッシャー液を使用しないでください。ウォッシャー液がフロントウインドウガラスに凍り付き、視界不良を起こして思わぬ事故につながり、重大な傷害におよぶか、最悪の場合死亡につながるおそれがあります。

 **注意****■ フロントウインドウガラスが乾いているとき**

ワイパーを使わないでください。
ガラスを傷付けるおそれがあります。

■ ウォッシャー液が出ないとき

ウォッシャースイッチを操作し続けしないでください。
ポンプが故障するおそれがあります。

■ ノズルがつまったとき

ノズルがつまったときはトヨタ販売店へご連絡ください。
ピンなどで取り除かないでください。
ノズルが損傷するおそれがあります。

ワイパー&ウォッシャー（リヤ）

操作のしかた

次のように  スイッチを操作すると、リヤワイパーが作動します。

- ① ● 停止
- ② --- 間欠作動
- ③ — 通常作動

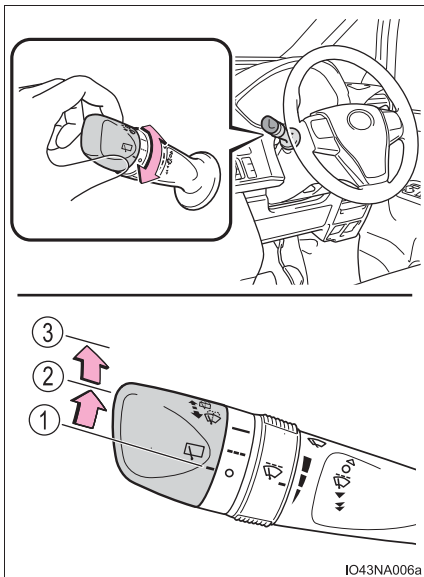

- ④  ウォッシャー液を出す
レバーを前方へ押すとワイパーと連動してウォッシャーが作動します。

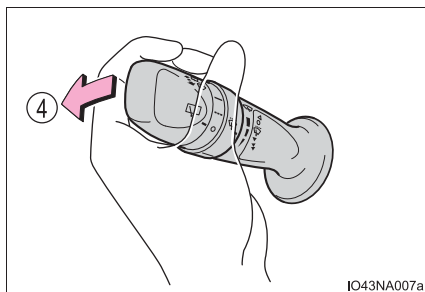

 知識



■ 作動条件

- ▶ スマートエントリー&スタートシステム非装着車
エンジンスイッチが“ON”のとき
- ▶ スマートエントリー&スタートシステム装着車
エンジンスイッチがイグニッション ON モードのとき

■ ウォッシャー液が出ないとき

ウォッシャー液量が不足していないのにウォッシャー液が出ないときは、ノズルのつまりを点検してください。

■ リバース連動機能

フロントワイパーが ・・ で作動中、かつリヤワイパーを作動させていないとき、シフトレバーを R の位置にすると、リヤワイパーが自動で 1 回作動します。

■ カスタマイズ機能

リバース連動機能の設定を変更できます。(カスタマイズ一覧：→ P. 456)

 注意

■ リヤウインドウガラスが乾いているとき

ワイパーを使わないでください。
ガラスを傷付けるおそれがあります。

■ ウォッシャー液が出ないとき

ウォッシャースイッチを操作し続けしないでください。
ポンプが故障するおそれがあります。

■ ノズルがつまったとき

ノズルがつまったときはトヨタ販売店へご連絡ください。
ピンなどで取り除かないでください。
ノズルが損傷するおそれがあります。

給油口の開け方

次の手順で給油口を開けてください。

給油する前に

- ドアとドアガラスを閉めて、エンジンスイッチを “ LOCK ” ※¹ または OFF※² にしてください。

- 燃料の種類を確認してください。

※¹ スマートエントリー&スタートシステム非装着車

※² スマートエントリー&スタートシステム装着車

知識

■ 燃料の種類

- 無鉛レギュラーガソリン
- バイオ混合ガソリン（レギュラー）

■ バイオ混合ガソリンについて

エタノールの混合率 10%以下または、ETBE の混合率 22%以下のガソリン（酸素含有率 3.7%以下）を使用することができます。

■ 給油扉が開いているとき（助手席側スライドドア）

→ P. 124

 **警告****■ 給油するときは**

次のことを必ずお守りください。

お守りいただかないと火災を引き起こすなど、重大な傷害におよぶか、最悪の場合死亡につながるおそれがあります。

- 給油前にボデーなどの金属部分にふれて体の静電気を除去してください。除去したあとは給油が完了するまで、車内にもどったり、他の人やものにふれないでください。また、給油口に静電気を除去していない人を近付けないでください。

静電気を帯電した人が給油口に近付くと、放電による火花で燃料に引火するおそれがあります。

- キャップはツマミ部分を持ち、ゆっくりと開けてください。また、キャップをゆるめたときに、“シュー” という音がする場合は、その音が止まるまでキャップを保持してください。

すぐに開けると、気温が高いときなどに、給油口から燃料が噴き出るおそれがあります。

- 気化した燃料を吸わないようにしてください。
燃料の成分には、有害物質を含んでいるものもあります。

- 喫煙しないでください。

- 給油口にノズルを確実に挿入してください。

- 継ぎ足し給油をしないでください。

- 正常に給油できない場合は、スタンドの係員を呼んで指示に従ってください。

 **注意****■ 給油するとき**

指定のガソリンを使用してください。

指定以外のガソリンや他の燃料（粗悪ガソリン・軽油・灯油・高濃度バイオ混合ガソリン※）を使用したり、燃料をこぼしたりしないでください。

次のような状態になるおそれがあります。

- エンジンの始動性が悪くなる
- エンジンからの異音や振動など（ノッキング）が発生する
- エンジン出力が低下する
- 排気制御システムが正常に機能しない
- 燃料系部品が損傷する
- 塗装が損傷する

※エタノール混合率10%をこえるもの、またはETBE混合率22%をこえるもの

給油口の開け方

- 1 オープナーを引いて、給油扉を開く

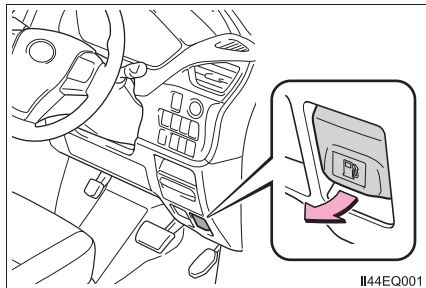

- 2 キャップをゆっくりまわして開け、ハンガーにかける

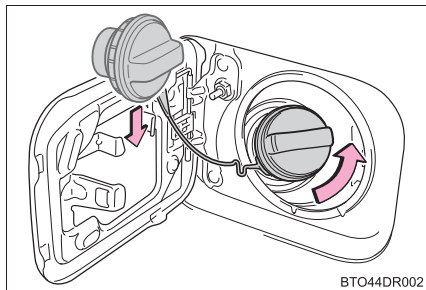

給油口の閉め方

キャップを“カチッ”と音がするまでまわして閉める

手を離すと、キャップが逆方向に少しもどります。

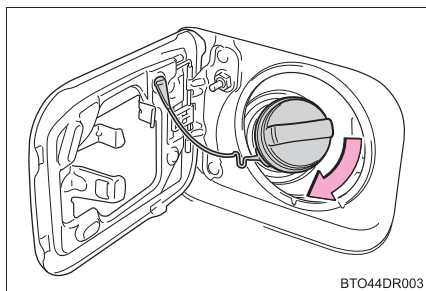

⚠ 警告

■ キャップが正常に閉まらないとき

必ずトヨタ販売店へご連絡ください。

正常に閉まらないキャップをそのまま使用したり、純正品以外のキャップを使用すると、火災などを引き起こし、重大な傷害におよぶか、最悪の場合死亡につながるおそれがあります。

Toyota Safety Sense

Toyota Safety Sense は、次の運転支援装置によって運転者を補助し、安全で快適なドライブを支援します。

運転支援装置

- PCS (プリクラッシュセーフティ)
→ P. 225
- LDA (レーンディパーチャーアラート／車線逸脱警報)
→ P. 237
- オートマチックハイビーム
→ P. 245
- その他の運転支援機能
先行車発進告知機能
→ P. 249

警告

■ Toyota Safety Sense について

Toyota Safety Sense は運転者の安全運転を前提としたシステムであり、事故被害や運転負荷の軽減に寄与することを目的としています。本システムの認識性能・制御性能には限界があります。システムを過信せず、運転者は常に自らの責任で周囲の状況を把握し、安全運転を心がけてください。

前方センサー

フロントウインドウガラス上部にある2種類のセンサーにより、各運転支援装置の作動に必要な情報を認識します。

- ① レーザーレーダー
- ② 前方カメラ

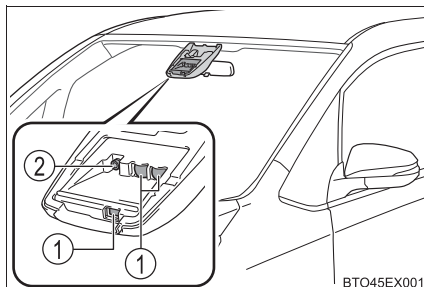

BT045EX001



警告

■ 前方センサーについて

前方センサーは、前方車両の検出にレーザー光を使用しており、IEC 60825-1 規格におけるレーザー等級 1M に相当します。通常の使用においてレーザー光が目には障害をおよぼす危険はありませんが、次のことを必ずお守りください。お守りいただかないと重大な視覚障害におよぶか、最悪の場合失明につながるおそれがあります。

- 有害なレーザー照射を避けるため、前方センサーは絶対に分解や取りはずしをしないでください。また、分解した前方センサーは IEC 60825-1 規格におけるレーザー等級 3B に相当し、目に有害です。
- 光学機器（拡大鏡・顕微鏡・虫眼鏡など）を使用して、100mm 以内の距離からセンサーをのぞき込まないでください。

レーザー等級ラベル

**INVISIBLE LASER RADIATION
DO NOT VIEW DIRECTLY WITH
OPTICAL INSTRUMENTS (MAGNIFIERS)
CLASS 1M LASER PRODUCT**

レーザー説明ラベル

**Max average power: 45 mW
Pulse duration: 33 ns
Wavelength: 905 nm**

IEC 60825-1:2007

Complies with FDA performance standards for laser products
except for deviations pursuant to Laser Notice No. 50, dated
July 26th, 2001

レーザー放射仕様

最大出力（平均）：45 mW
パルス持続時間：33 ns
波長：905 nm
発散角（水平 × 垂直）：28° × 12°

警告

■前方センサーの故障や誤作動を防ぐために

次のことをお守りください。

お守りいただかないと、前方センサーが正常に作動せず、思わぬ事故につながり、重大な傷害におよぶか、最悪の場合死亡につながるおそれがあります。

- フロントウインドウガラスは常にきれいにしておく
フロントウインドウガラス外側に汚れ・油膜・水滴・雪などが付着した場合は、取り除いてください。
フロントウインドウガラス内側の前方センサー取り付け部が汚れた場合は、トヨタ販売店にご相談ください。

- フロントウインドウガラス外側の前方センサー前部（図に示す範囲内）にステッカー（透明なものを含む）などを貼り付けない

A：フロントウインドウガラス上端から前方センサー下端より下約 10cm まで

B：約 20cm（前方センサー中心から左右約 10cm）

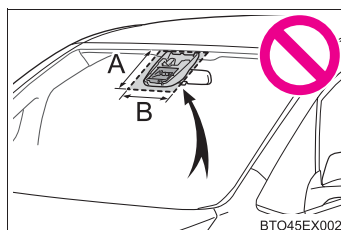

- フロントウインドウガラス内側の前方センサー下部（図に示す範囲内）に何も取り付けたり、貼り付けたりしない

A：前方センサー下端から下約 10cm まで

B：約 20cm（前方センサー中心から左右約 10cm）

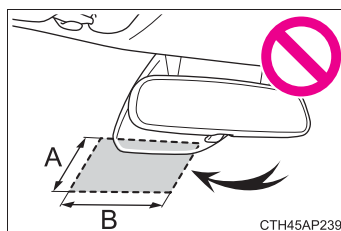

- 冬季のように、車室内と外気の温度差が大きいときなどは、フロントウインドウガラスが曇りやすくなります。フロントウインドウガラスの前方センサー前部が曇ったり、結露したり、凍結したりすると、システムが一時的に作動しなくなることがあり、PCS 警告灯が点灯します。その場合は、エアコンの除湿機能で曇りなどを取り除いてください。（フロントウインドウガラスの曇りを取るには：→ P. 296）

- 前方センサー前部に水滴が付着したときはワイパーでふき取る
水滴のふき取りが不十分な場合、性能が低下することがあります。
- 前方センサー前部のフロントウインドウガラスの水滴をワイパーが正しくふき取れないときは、ワイパーゴムまたはワイパーブレードを交換する
ワイパーゴムまたはワイパーブレードの交換が必要な場合は、トヨタ販売店にご相談ください。

 **警告**

- フロントウインドウガラスにフィルムを貼らない
 - フロントウインドウガラスに傷・ひびなどが生じた場合は、そのまま放置せずに交換する
フロントウインドウガラスの交換が必要な場合は、トヨタ販売店にご相談ください。
 - 前方センサーに液体をかけない
 - 前方センサーに強い光を照射しない
 - 前方センサーのレンズを汚したり、傷を付けたりしない
フロントウインドウガラス内側を掃除するときは、ガラスクリーナーがレンズに付着しないようにしてください。また、レンズにはふれないでください。レンズに汚れ・傷がある場合は、トヨタ販売店にご相談ください。
 - 前方センサーに強い衝撃を加えない
 - 前方センサーの取り付け位置や向きを変更したり、取りはずしたりしない
 - 前方センサーを分解しない
 - インナーミラーなどの前方センサー周辺部品や天井を改造しない
 - ボンネット・フロントグリル・フロントバンパーに、前方センサーの視界をさえぎる可能性のあるアクセサリーを取り付けけない
詳しくはトヨタ販売店にご相談ください。
 - ルーフ上に全長の長い荷物（サーフボードなど）を積むときは、前方センサーの視界をさえぎらないようにする
 - ヘッドランプなどのランプ類を改造しない
 - ダッシュボードには何も取り付けたり、置いたりしない
- **フロントウインドウガラスの前方センサー取り付け部について**
- フロントウインドウガラスが曇りやすい状況のときには、ヒーターにより前方センサー周辺のフロントウインドウガラスが熱くなっていることがあり、ふれるとやけどをするおそれがあります。

 知識

■ マルチインフォメーションディスプレイに警告メッセージが表示されたとき

前方センサーが一時的に作動しない、または異常があるおそれがあります。

- 次の状況が改善されると警告メッセージが消え、作動可能状態になります。

対処を行っても警告メッセージが表示されたままの場合はトヨタ販売店にご相談ください。

状況	対処法
前方センサー周辺に汚れや付着物(曇り、結露、凍結などを含む)があるとき	<ul style="list-style-type: none"> ・ 汚れや付着物を取り除く。 ・ 前方センサー周辺の汚れや付着物の場合は、ワイパーやエアコンの機能などを使用する (フロントウインドウガラスの曇りを取るには：→P. 296)
炎天下や極寒の環境など、前方センサー周囲の温度などが作動条件外するとき	炎天下での駐車時など、前方センサーが高温のときは、エアコンでセンサー周辺の温度を下げる 特に駐車時に太陽光を反射するサンシェードなどをフロントウインドウガラスに使用すると前方センサーが高温になりやすくなります。
	極寒での駐車時など、前方センサーが低温のときは、エアコンで前方センサー周辺の温度を上げる
ボンネットが開いているときや、フロントウインドウガラスの前方カメラ前部にステッカーが貼り付けられているときなど、前方センサーの前方がさえぎられているとき	ボンネットを閉じる、またはステッカーを剥がすなど、前方センサーの視界がさえぎられないようにする

- 周囲の環境(暗闇・逆光・雪・霧など、前方カメラが周囲の状況を認識できない状況)が改善されたり、しばらく走行したりしても PCS 警告灯や警告メッセージが表示されたままの場合はトヨタ販売店にご相談ください。

PCS (プリクラッシュセーフティ)

進路上の作動対象 (→ P. 225) を前方センサーで検出し、衝突の可能性が高いとシステムが判断したときに、警報やブレーキ力制御により運転者の衝突回避操作を補助します。また、衝突の可能性がさらに高まったと判断したときは、自動的にブレーキを作動させることで、衝突回避を支援、あるいは衝突被害の軽減に寄与します。

必要に応じて、プリクラッシュセーフティの ON / OFF や、警報タイミングを切りかえることができます。(→ P. 229)

システムの作動対象

システムは次のものを作動対象として検出しています。

- 車両
- 歩行者

機能一覧

■ 衝突警報

衝突の可能性が高いと判断したとき、“ピピピ・・・”とブザー音が鳴り、マルチインフォメーションディスプレイにメッセージを表示し、回避操作をうながします。

- ① モノクロタイプマルチインフォメーションディスプレイ装着車
- ② カラータイプマルチインフォメーションディスプレイ装着車



■ プリクラッシュブレーキアシスト

衝突の可能性が高いとシステムが判断したとき、ブレーキペダルが踏まれる強さに応じてブレーキ力を増強します。

■ プリクラッシュブレーキ

衝突の可能性が高いとシステムが判断したときは、“ピピピ・・・”とブザー音が鳴ってブレーキが自動でかかり、衝突回避を支援、あるいは衝突被害の軽減に寄与します。

 **警告****■安全にお使いいただくために**

- 安全運転を行う責任は運転者にあります。常に周囲の状況を把握し、安全運転に努めてください。
プリクラッシュセーフティを日常のブレーキ操作のかわりには絶対に使用しないでください。本システムはあらゆる状況で衝突を回避または衝突の被害を軽減するものではありません。システムに頼ったり、安全を委ねる運転をしたりすると思わぬ事故につながり、重大な傷害におよぶか、最悪の場合死亡につながるおそれがあります。
- プリクラッシュセーフティは衝突回避を支援、あるいは衝突被害の軽減に寄与することを目的としていますが、その効果はさまざまな条件によりかわります。そのため、常に同じ性能を発揮できるものではありません。
次の項目をお読みいただき、システムを過信せず安全運転に努めてください。
 - ・ 衝突の可能性が高くなくてもシステムが作動するおそれがあるとき：
→ P. 231
 - ・ システムが正常に作動しないおそれがあるとき：→ P. 234
- お客様ご自身でプリクラッシュセーフティの作動テストを行わないでください。対象（マネキンや段ボールで作動対象を模したものなど）や状況によってはシステムが正常に作動せず、思わぬ事故につながるおそれがあります。

 **警告****■プリクラッシュブレーキについて**

- プリクラッシュブレーキが作動したときは、強いブレーキがかかります。
- プリクラッシュブレーキの作動により車両が停止したときは、約 2 秒後にプリクラッシュブレーキが解除されます。必要に応じて運転者自らブレーキをかけてください。
- プリクラッシュブレーキは運転者の操作状態によっては作動しません。運転者がアクセルペダルを強く踏んでいたり、ハンドルを操作したりしていると、場合によっては運転者の回避操作とシステムが判断し、プリクラッシュブレーキが作動しない場合があります。
- プリクラッシュブレーキ作動中に、アクセルペダルを強く踏んだり、ハンドルを操作したりすると、場合によっては運転者の回避操作とシステムが判断し、プリクラッシュブレーキの作動が解除されます。
- ブレーキペダルを踏んでいるときは、運転者の回避操作とシステムが判断し、プリクラッシュブレーキの作動開始タイミングを遅らせる場合があります。
- 走行中、システムは踏切の遮断機などの前方障害物を衝突対象物と認識し、プリクラッシュブレーキを作動させることがあります。万一踏切内に閉じ込められた場合などは、次の操作で車両を前進させ、状況に応じて安全を確保してください。
 - ・ 車両停止後に再度アクセルペダルを踏む
 - ・ 減速中にアクセルペダルを深く踏み込む (→ P. 231)
 - ・ プリクラッシュセーフティを OFF にする (→ P. 229)

 **警告****■プリクラッシュセーフティを OFF にするとき**

次のときは、システムを OFF にしてください。
システムが正常に作動せず、思わぬ事故につながり、重大な傷害におよぶか、最悪の場合死亡につながるおそれがあります。

- けん引してもらうとき
- けん引するとき
- トラック・船舶・列車などに積載するとき
- 車両をリフトで上げ、エンジンを始動しタイヤを空転させるとき
- 点検でシャシーダイナモやフリーローラーなどを使用するとき
- 事故や故障で自車の走行が不安定なとき
- オフロード走行やスポーツ走行をするとき
- タイヤの性能を発揮できないとき（→ P. 349, 354）
- メーカー指定のサイズ以外のタイヤを取り付けているとき
- タイヤチェーンを装着しているとき
- 応急用タイヤ★やタイヤパンク応急修理キット★を使用しているとき

★：グレード、オプションなどにより、装備の有無があります。

プリクラッシュセーフティの設定変更

■ プリクラッシュセーフティを OFF にする

システムを OFF にするには、PCS スイッチを 3 秒以上押す

システムを OFF にすると、PCS 警告灯が点灯し、マルチインフォメーションディスプレイにメッセージが表示されます。

システムを ON にするには、もう一度 PCS スイッチを押します。

エンジンスイッチを "ON" (スマートエントリー&スタートシステム非装着車) またはイグニッション ON モード (スマートエントリー&スタートシステム装着車) にするたび、プリクラッシュセーフティは ON になります。

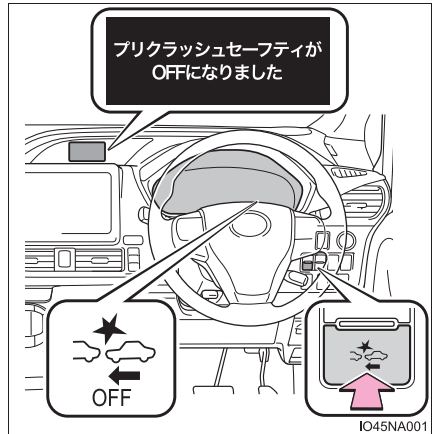

■ 衝突警報の作動タイミングを変更する

PCS スイッチを押すとマルチインフォメーションディスプレイに現在の警報タイミングが表示されます。表示された状態で PCS スイッチを押すごとに、次のように警報タイミングが切りかわります。

変更した作動タイミングはエンジンスイッチを OFF にしても続きますが、プリクラッシュセーフティを OFF の状態から ON にすると「中間」に戻ります。

- ① 早い
- ② 中間
初期設定

- ③ 遅い

※1 モノクロタイプマルチインフォメーションディスプレイ装着車

※2 カラータイプマルチインフォメーションディスプレイ装着車

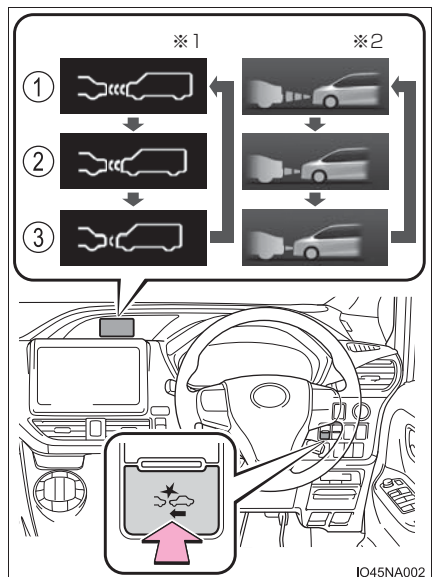

知識

■ システムの作動条件

プリクラッシュセーフティが ON で、前方の作動対象と衝突の可能性が高いとシステムが判断したときに作動します。

各機能の作動速度は次のとおりです。

● 衝突警報

作動対象	自車速度	相対速度
車両	約 15 ~ 140km/h	約 15km/h 以上
歩行者	約 15 ~ 65km/h	約 15km/h 以上

● プリクラッシュブレーキアシスト

作動対象	自車速度	相対速度
車両	約 30 ~ 80km/h	約 30km/h 以上
歩行者	約 30 ~ 65km/h	約 30km/h 以上

● プリクラッシュブレーキ

作動対象	自車速度	相対速度
車両	約 10 ~ 80km/h	約 10km/h 以上
歩行者	約 10 ~ 65km/h	約 10km/h 以上

ただし、次のときシステムは作動しません。

- バッテリー端子を脱着したあと、しばらく走行するまでのあいだ
- シフトポジションが R のとき
- VSC が OFF のとき（衝突警報のみ作動可能状態になります）

■ 作動対象の検出

大きさ・輪郭・動きなどから検出します。

周囲の明るさや、作動対象の動き・姿勢・角度などによっては、作動対象を検出できず、システムが正常に作動しないおそれがあります。（→ P. 234）

図は作動対象として検出する対象のイメージです。

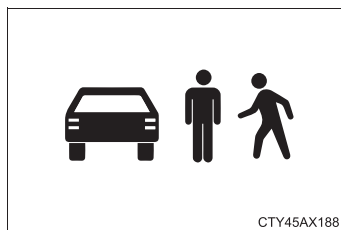

■プリクラッシュブレーキの作動解除

プリクラッシュブレーキ作動中に次の操作をすると、プリクラッシュブレーキの作動が解除される場合があります。

- アクセルペダルを強く踏み込む※
- ハンドルを大きくきる、またはすばやく操作する

※ 車速が約 15 km/h 以下でアクセルペダルを強く踏み込んだ場合、誤発進操作とシステムが判断してプリクラッシュブレーキの作動が解除されないことがあります。

■衝突の可能性が高なくてもシステムが作動するおそれがあるとき

- 例えば次のような状況では、システムが衝突の可能性が高いと判断し、作動するおそれがあります。

- ・ 作動対象などのすぐそばを通過するとき
- ・ 車線を変更して作動対象などを追いつくとき
- ・ 進路変更時や曲がりくねった道を走行時など、自車前方の隣車線や路側に作動対象が存在するとき

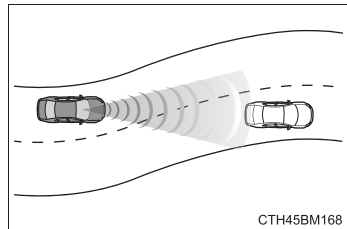

- ・ 作動対象などに急接近したとき
- ・ 道路脇の作動対象や物体（ガードレール・電柱・木・壁など）などに近付いたとき
- ・ カーブ入り口の道路脇に作動対象や物体が存在するとき

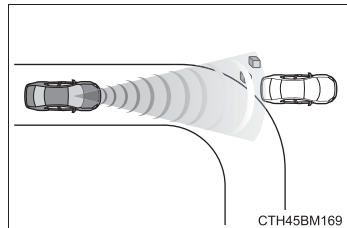

- ・ 自車の前方に作動対象との区別が付きにくい模様・ペイントがあるとき
- ・ 自車の前方に水・雪・土ぼこりなどの巻き上げがあるとき

- ・ 車線変更や右左折している作動対象などを追い抜くとき

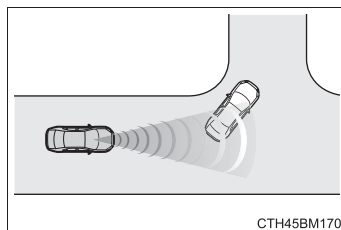

- ・ 右左折時に作動対象とすれ違ったとき
- ・ 右左折待ちの作動対象などとすれ違うとき

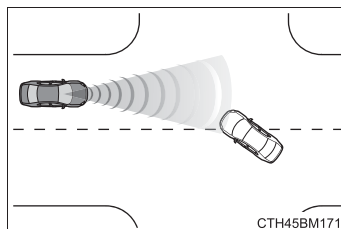

- ・ 作動対象などが自車進路内に入る手前で停止したとき
- ・ 路面にうねり・凹凸があるときなど、車両姿勢が変化しているとき
- ・ 構造物に囲まれた道（トンネルや鉄橋など）を走行するとき
- ・ 自車の前方に光を反射する物（マンホール・反射材など）・段差・突起物があるとき
- ・ センサーへの強い衝撃などにより、センサーの向きがずれているとき

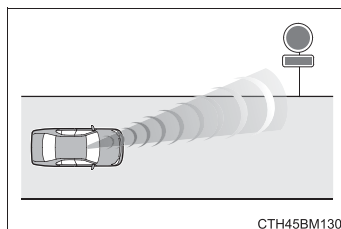

- ・ 前方センサーの高さに突き出た障害物がある場所に駐停車するとき

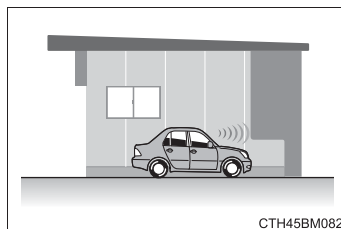

- ・フロントウインドウガラスが雨滴などで覆われているとき

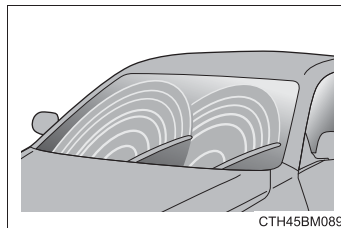

- ・ETC ゲートや駐車場のゲートなどの開閉バーに接近したとき
- ・洗車機を使用するとき
- ・自車に覆い被さるような障害物（生い茂った草・垂れ下がった枝・垂れ幕など）がある場所を走行するとき

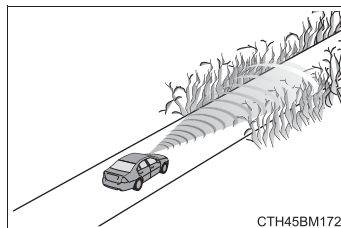

- ・自車の前方に水蒸気や煙などがあるとき

■システムが正常に作動しないおそれがあるとき

- 例えば次のような状況では、前方センサーが作動対象を検出できず、システムが正常に作動しないおそれがあります。

- ・ 自車に向かって作動対象が近づいてくるとき
- ・ 自車や作動対象がふらついているとき
- ・ 作動対象が急な動きをしたとき（急ハンドル・急加速・急減速など）
- ・ 作動対象に急接近したとき
- ・ 作動対象が自車の中心軸からずれているとき

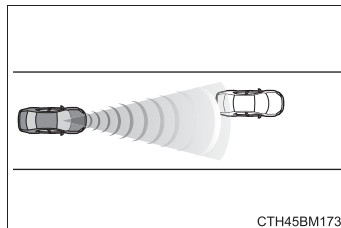

- ・ 作動対象が壁やフェンス・ガードレール・マンホール・路面の鉄板、他の車両などのそばにいるとき
- ・ 上方に構造物がある場所の下に作動対象がいるとき
- ・ 作動対象の一部が他のもので隠れているとき（大きな荷物や傘、またはガードレールなど）
- ・ 作動対象が複数重なっているとき
- ・ 作動対象が太陽光などの強い光を反射しているとき
- ・ 作動対象の色合いが白系統で、極端に明るく見えるとき
- ・ 作動対象の色合いや明るさが背景に溶け込んでいるとき
- ・ 作動対象が割り込んできたり、飛び出してきたりしたとき
- ・ 自車の前方に水・雪・土埃などの巻き上げがあるとき
- ・ 自車の正面方向から強い光（太陽光や対向車のヘッドランプ光など）が前方カメラにあたっているとき
- ・ 横向き、または自車方向を向いている前方車両に近付いたとき
- ・ 前方車両が自転車・オートバイのとき
- ・ 前方車両の全幅が狭いとき（超小型モビリティなど）
- ・ 前方車両の後端面積が小さいとき（空荷のトラックなど）
- ・ 前方車両の後端が低い位置にあるとき（低床トレーラーなど）

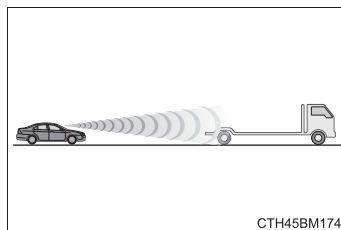

- ・ 前方車両の最低地上高が極端に高いとき

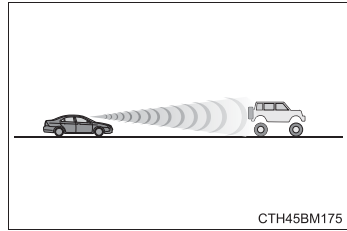

- ・ 前方車両の荷台から荷物がはみ出しているとき
- ・ 前方車両が特殊な形状のとき（トラクター・サイドカーなど）
- ・ 歩行者の大きさが約 1m 以下、または約 2m 以上のとき
- ・ 歩行者の全身の輪郭があいまいなとき（レインコート・ロングスカートを着用している場合など）
- ・ 歩行者が前かがみになっている、またはしゃがんでいるとき
- ・ 歩行者の移動速度が速いとき
- ・ 歩行者がベビーカー・車いす・自転車などを押しているとき
- ・ 悪天候（雨・霧・雪・砂嵐など）のとき
- ・ 自車の前方に水蒸気や煙などがあるとき
- ・ 周囲が薄暗い（朝方・夕方など）、または周囲が暗い（夜間やトンネル内など）など、作動対象が背景に溶け込んでいるとき
- ・ 周囲の明るさが急激に変化する場所を走行するとき（トンネルの出入り口など）
- ・ 自車が横すべりしているとき
- ・ 車両姿勢が変化しているとき

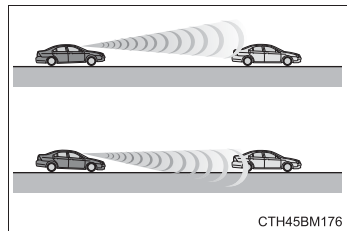

- ・ ホイールアライメントがずれているとき
- ・ ワイパーブレードが前方カメラの視界をさえぎっているとき
- ・ 過度な高速走行をしているとき
- ・ きついカーブや起伏がある場所を走行するとき
- ・ 作動対象がレーザー波を反射しにくい状態のとき
- ・ 前方センサーの向きがずれているとき

- 例えば次のような状況では、制動力が十分に得られず、システムの性能を発揮できないおそれがあります。
 - ・ブレーキ性能が十分に発揮できない場合(ブレーキ部品が極度に冷えている・過熱している・ぬれているなど)
 - ・車両の整備状態(ブレーキ部品・タイヤの摩耗や空気圧など)が良好でないとき
 - ・砂利道やすべりやすい路面を走行しているとき

■VSCを停止したとき

- VSCの作動を停止(→P. 282)したときは、プリクラッシュブレーキアシスト・プリクラッシュブレーキの作動も停止します。
- PCS警告灯が点灯し、マルチインフォメーションディスプレイに「VSCがOFFのためプリクラッシュブレーキも停止します」が表示されます。

LDA (レーンディパーチャーアラート／車線逸脱警報)

機能概要

白（黄）線の整備された道路を走行中、車線からの逸脱の可能性を運転者に警告します。

LDA は、フロントウィンドウガラス上部の前方センサーで、白（黄）線を認識します。

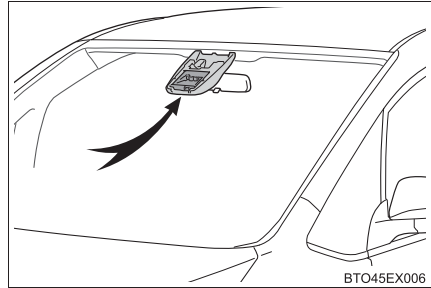

車線逸脱警報機能

車両が車線から逸脱する可能性がある場合に、マルチインフォメーションディスプレイの表示および、警報ブザーにより注意をうながします。

警報ブザーが鳴ったときは、まわりの道路状況を確認の上、ハンドルを慎重に操作して、白（黄）線内の中央付近にもどってください。

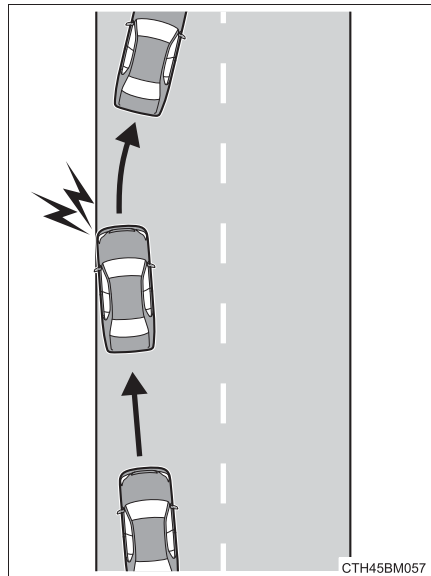

 **警告****■ LDA をお使いになる前に**

LDA を過信しないでください。LDA は自動で運転する装置でも前方への注意を軽減する装置でもないため、運転者は常に自らの責任で周囲の状況を把握し、ハンドル操作で進路を修正し、安全運転を心がけてください。また、長時間の運転などによる疲労時は適切に休憩をとってください。

適切な運転操作をしなかったり、注意を怠ったりすると、思わぬ事故につながるおそれがあり危険です。

■ 誤作動を防ぐために

LDA を使用しないときは、LDA スイッチでシステムを OFF にしてください。

■ LDA の故障、または誤作動を防ぐために

- ヘッドランプを改造したり、ランプの表面にステッカーなどを貼ったりしないでください。
- サスペンションなどを改造しないでください。交換が必要な場合は、トヨタ販売店にご相談ください。
- ボンネットやグリルの上には、何も取り付けたり置いたりしないでください。また、グリルガード（ブルバー・カンガルーバーなど）を取り付けたりしないでください。

設定のしかた

LDA を使用するには LDA スイッチを押す

メーター内の LDA 表示灯が点灯します。

OFF にするには再度 LDA スイッチを押します。

いったん LDA を ON / OFF すると、次回エンジンを始動したときにも、そのままの状態が続きます。

- ① モノクロタイプマルチインフォメーションディスプレイ装着車
- ② カラータイプマルチインフォメーションディスプレイ装着車

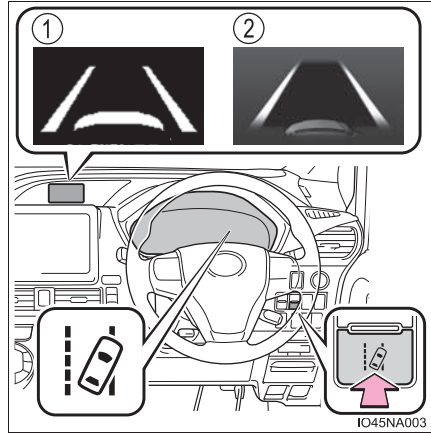

マルチインフォメーションディスプレイ表示

▶ 白線表示の内側が白いとき

システムが白（黄）線を認識していることを示しています。車両が車線から逸脱した場合、逸脱している側の白線表示が点滅^{*}します。

^{*} カラータイプマルチインフォメーションディスプレイは、橙色で点滅します。

- ① モノクロタイプマルチインフォメーションディスプレイ装着車
- ② カラータイプマルチインフォメーションディスプレイ装着車

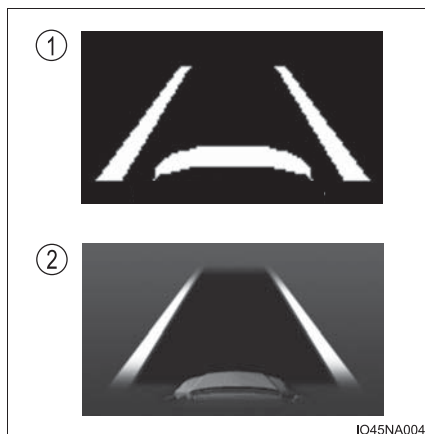

▶ 白線表示の内側が黒いとき

システムが白（黄）線を認識できていない、またはシステムが一時的に解除されていることを示しています。

- ① モノクロタイプマルチインフォメーションディスプレイ装着車
- ② カラータイプマルチインフォメーションディスプレイ装着車

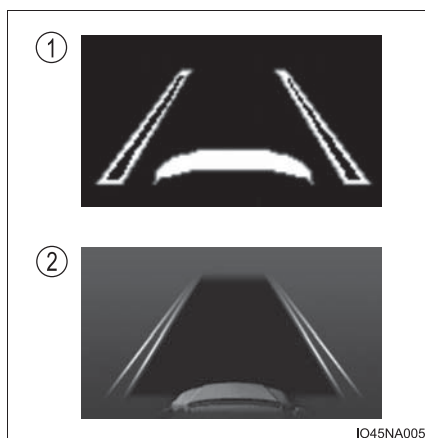

 知識

■ 作動条件

次の条件をすべて満たしたとき作動します。

- LDA を ON にしているとき
- 車速が約 50km/h 以上のとき
- システムが白（黄）線を認識しているとき
- 車線の幅が約 3m 以上のとき
- 方向指示レバーを操作していないとき
- 直線路または半径が約 150m よりゆるいカーブを走行しているとき
- システムの異常が検知されていないとき（→ P. 399）

■ 機能の一時解除

作動条件（→ P. 241）が満たされなくなった場合、一時的に機能が解除されますが、ふたたび作動条件が満たされると、自動的に復帰します。

■ 車線逸脱警報機能について

外部の騒音やオーディオ★の音などにより、警報ブザーが聞きとりにくい場合があります。

■ 白（黄）線が片側にしかないとき

白（黄）線が認識できていない方向への車線逸脱警報は作動しません。

■ 炎天下に駐車したあとは

走行開始後、しばらくのあいだ LDA は作動せず、マルチインフォメーションディスプレイに警告メッセージが表示されることがあります。室内温度が低下し、前方センサー周辺（→ P. 220）の温度が適温になると作動するので、いったん LDA スイッチを OFF にして、しばらくしてから ON にしてください。

★：グレード、オプションなどにより、装備の有無があります。

■機能が正常に作動しないおそれのある状況

次のような状況では、前方センサーが白（黄）線を正しく検知できず、車線逸脱警報機能が正しく作動しないおそれがあります。

- 白（黄）線に平行するような影がある、または白（黄）線が影の中にあるとき
- 料金所や検札所の手前や交差点など、白（黄）線がない場所を走行するとき
- 白（黄）線がかすれている、またはキャッツアイ（道路鋸）や置き石などがあるとき
- 白（黄）線が砂ぼこりなどで見えない、または見えにくくなっているとき
- 雨天・雨上がり・水たまりなどぬれた路面を走行しているとき
- 車線が黄色のとき（白線にくらべて認識率が低下することがあります）
- 白（黄）線が縁石などの上に引かれているとき
- コンクリート路のような明るい路面を走行しているとき
- 照り返しなどにより明るくなった路面を走行しているとき
- トンネルの出入口など明るさが急変する場所を走行しているとき
- 対向車のヘッドランプ光・太陽光などがカメラに入射しているとき
- 分岐・合流路などを走行しているとき
- 坂道を走行しているとき
- 左右に傾いた道路やうねった道路を走行しているとき
- 舗装されていない道路や荒れた道路を走行しているとき
- 急カーブを走行しているとき
- 車線の幅が極端に狭いとき、または広いとき
- 重い荷物の積載やタイヤ空気圧の不足などで、車両が著しく傾いているとき
- 先行車との車間距離が極端に短くなったとき
- 走行中の路面状況（悪路・道路の継ぎ目など）により、車両が上下に大きく揺れているとき
- 夜間にヘッドランプのレンズが汚れて照射が弱いときや、光軸がずれているとき
- 車線変更をした直後、または交差点を通過した直後

■ 警告メッセージ

次のメッセージがマルチインフォメーションディスプレイに表示された場合は、対処方法に従って適切に対処してください。



警告メッセージ	警告内容・対処方法
LDA 故障 販売店で 点検してください	システムが正常に作動しなくなっているおそれがある※ → トヨタ販売店で点検を受けてください。
前方カメラ 一時使用不可 ガラスの汚れや曇りを 取ってください	前方センサーの前のフロントウインドウガラスの汚れ・雨滴・結露・氷雪などが付着している → いったん LDA を OFF にして、汚れ・雨滴・結露・氷雪などを取り除いてから、再度 LDA を ON にしてください。
前方カメラ 一時使用不可 しばらくお待ちください	前方センサーの作動条件（温度など）が満たされていない → 前方センサーの作動条件（温度など）が満たされると、LDA は使用可能になります。いったん LDA を OFF にして、しばらく待ってから、再度 LDA を ON にしてください。
LDA 約 50km/h 以下で 使用できません	車速が約 50km/h 以下のため LDA が使用できません。 → 約 50km/h より速い速度で走行してください。
LDA 現在の車速では 使用できません	車速が LDA の作動可能範囲をこえたため、使用できません。 → 車速を落として走行してください。

※ 警告ブザーが鳴ります。







その他の警告メッセージが表示されたときは、表示された画面の指示に従ってください。

警告メッセージが表示されても、通常の走行に支障はありません。

■ LDA の設定変更

マルチインフォメーションディスプレイの  または  ※1 /  ※2
画面で、車線逸脱機能の警報感度（「高い」・「普通」）を変更することができます。

▶  画面での設定方法

- 1  画面（→ P. 76, 89）がマルチインフォメーションディスプレイに表示されている状態で、メーター操作スイッチの  を押す
LDA 警報感度の設定画面が表示されます。
- 2 メーター操作スイッチの  /  を押して、ご希望の設定の位置にカーソルを移動し、 を押す
- 3 設定が終了したら、メーター操作スイッチの  を押す

▶  ※1 /  ※2 画面での設定方法

→ P. 82, 97

※1 モノクロタイプマルチインフォメーションディスプレイ装着車

※2 カラータイプマルチインフォメーションディスプレイ装着車

オートマチックハイビーム

オートマチックハイビームは、フロントウインドウガラス上部に設置された前方センサーにより前方車両のランプや街路灯などの明るさを判定し、自動的にハイビームとロービームを切りかえます。

警告

■安全にお使いいただくために

オートマチックハイビームを過信しないでください。運転者は常に自らの責任で周囲の状況を把握し、安全運転を心がけ、必要に応じて手動でハイビームとロービームを切りかえてください。

■オートマチックハイビームの誤操作を防ぐために

荷物を積み過ぎないでください。

オートマチックハイビームの使い方

- 1 ランプスイッチを AUTO または  にし、レバーを前方へ押す

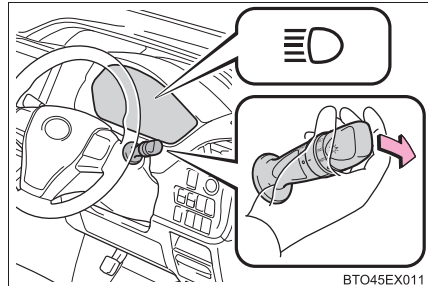

- 2 オートマチックハイビームスイッチを押す

オートマチックハイビームが作動すると、オートマチックハイビーム表示灯が点灯します。

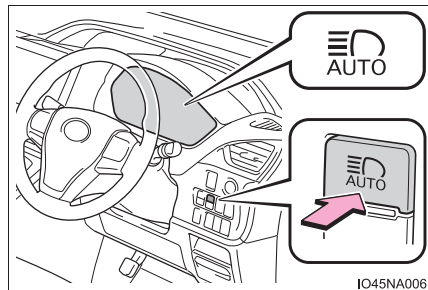

手動切りかえのしかた

■ ロービームへの切りかえ

レバーをもとの位置にもどす

オートマチックハイビーム表示灯が
消灯します。

オートマチックハイビームにもどす
には、再度レバーを前方に押しします。

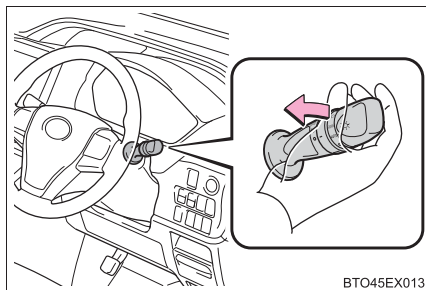

■ ハイビームへの切りかえ

オートマチックハイビームス
イッチを押す

オートマチックハイビーム表示灯が
消灯し、ハイビーム表示灯が点灯し
ます。

オートマチックハイビームにもどす
には、再度スイッチを押します。

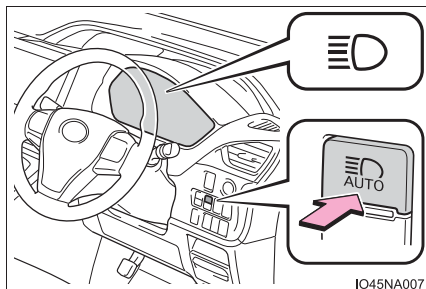

 知識

■ ハイビームとロービームの自動切りかえ条件

- 次の条件をすべて満たすと、ハイビームを点灯します。
 - ・ 車速が約 30km/h 以上
 - ・ 車両前方が暗い
 - ・ 前方にランプを点灯した車両がない
 - ・ 前方の道路沿いの街路灯の光が少ない
- 次の条件のいずれかのときはロービームが点灯します。
 - ・ 車速が約 25km/h 以下
 - ・ 車両前方が明るい
 - ・ 前方車両がランプを点灯している
 - ・ 前方の道路沿いの街路灯の光が多い

■ 前方センサーの検知について

- 次の状況では、ハイビームが自動でロービームに切りかわらない場合があります。
 - ・ 見通しの悪いカーブで対向車と突然すれ違ったとき
 - ・ 他車が前方を横切ったとき
 - ・ 連続するカーブや中央分離帯、街路樹などで前方車両が見え隠れするとき
 - ・ 前方車両が離れた車線から接近してきたとき
 - ・ 前方車両が無灯火のとき
- 前方車両のフォグランプにより、ハイビームがロービームに切りかわる場合があります。
- 街路灯や信号・広告などの照明、または標識・看板などの反射物によりハイビームがロービームに切りかわる場合や、ロービームが継続する場合があります。
- 次の原因により、ハイビームとロービームの切りかえのタイミングが変化する場合があります。
 - ・ 前方車両のランプの明るさ
 - ・ 前方車両の動きや向き
 - ・ 前方車両のランプが片側のみ点灯しているとき
 - ・ 前方車両が二輪車のとき
 - ・ 道路の状態（勾配やカーブ、路面状況など）
 - ・ 乗車人数や荷物の量
- ハイビームとロービームが運転者の感覚に合わず切りかわる場合があります。
- 自転車などの軽車両は検知しない場合があります。

- 次の状況では、周囲の明るさが正確に検知されず、ハイビームが歩行者や前方車両などの迷惑になる場合や、ロービームが継続する場合があります。このような場合は、手動でハイビームとロービームを切りかえてください。
 - ・ 悪天候時（霧・雪・砂嵐・大雨など）
 - ・ フロントウインドウガラスが汚れているときや、曇っているとき
 - ・ フロントウインドウガラスにひび割れや破損があるとき
 - ・ 前方センサーが変形しているときや、汚れているとき
 - ・ 前方センサーの温度が非常に高いとき
 - ・ 周囲にヘッドランプや尾灯などに似た光があるとき
 - ・ 前方車両のランプが無灯火のときや、ランプに汚れや変色があるとき、または光軸がずれているとき
 - ・ 急激な明るさの変化が連続するとき
 - ・ 起伏や段差が多い道路を走行しているとき
 - ・ カーブが多い道路を走行しているとき
 - ・ 車両前方に標識やミラーのように光を強く反射するものがあるとき
 - ・ コンテナなど、先行車両の後部が光を強く反射するとき
 - ・ 自車のヘッドランプが破損または汚れているとき
 - ・ パンクやけん引などにより車両が傾いているとき
 - ・ ハイビームとロービームをひんばんに切りかえているとき
 - ・ ハイビームの使用に問題がある、または他の運転者・付近の歩行者の迷惑になると思われるとき

■ マルチインフォメーションディスプレイに「ヘッドランプシステム故障 販売店で点検してください」の警告メッセージが表示されたとき

システムに異常があるおそれがあります。トヨタ販売店で点検を受けてください。

先行車発進告知機能

先行車の発進後、自車が停止し続けた場合、警告ブザーとマルチインフォメーションディスプレイの表示でお知らせする機能です。

先行車発進告知機能

前の車に続いて停止しているときに先行車を認識し続け、先行車が発進してしばらく進んでも自車が停止し続けた場合にお知らせします。

- ① モノクロタイプマルチインフォメーションディスプレイ装着車
- ② カラータイプマルチインフォメーションディスプレイ装着車

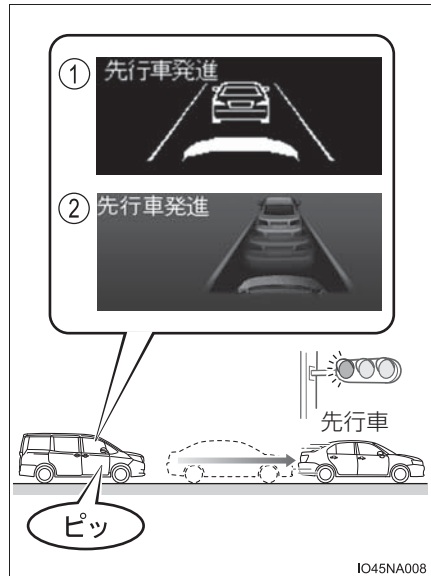

 知識

■ 作動条件

シフトレバーがP・R以外でブレーキペダルを踏んで停止している、またはシフトレバーがNで停止しているとき

■ 先行車が発進していても告知しない場合があるとき

例えば次のような状況では、前方センサーが対象を検出できず、システムが正常に作動しない場合があります。



- 自車と先行車の停止位置がずれており、先行車を正しく認識できないとき
- 坂道やカーブなどにより、先行車を正しく認識できないとき
- 先行車の背面形状（けん引をしている車両や荷物を積んでいないトレーラー、雪や泥などが大量に付着している車両など）やボデーカラーなどにより、先行車を正しく認識できないとき
- 先行車がオートバイ・自転車などのとき
- 先行車の右左折や車線変更などにより、先行車を認識できなくなったとき
- 悪天候（雨・霧・雪・砂嵐など）・煙・水蒸気などにより、先行車を認識できないとき
- 前方センサー周辺への強い衝撃などにより、前方センサーの向きがずれ、先行車を正しく認識できないとき
- プリクラッシュセーフティが一時的に使用できないときや、故障などによりPCS 警告灯が点滅または点灯しているとき
- 右左折や車線変更などのために、ハンドルを大きくまわしたとき

■ 先行車が発進していなくても告知する場合があるとき

例えば次のような状況では、先行車が発進したと判断し、システムが作動する場合があります。

- 悪天候（雨・霧・雪・砂嵐など）により、先行車の発進を誤認識したとき
- 坂道やカーブなどにより、先行車ではないものを先行車と認識しているとき
- 前方センサー周辺への強い衝撃などにより、前方センサーの向きがずれ、先行車ではないものを先行車と認識しているとき
- 先行車がない状態での停止時に、交差点の先にいる車両や自車の正面を横切る車両などを先行車として認識したとき
- 自車と先行車とのあいだに、ほかの車両が割り込んだり通過したりしたとき

■ 先行車発進告知機能の設定を変更するには

マルチインフォメーションディスプレイの  ※1 /  ※2 画面 (→ P. 82, 97) で、先行車発進告知機能に関する次の設定を変更することができます。

- 先行車発進告知機能の ON / OFF
- 先行車発進告知機能の告知タイミング

※1 モノクロタイプマルチインフォメーションディスプレイ装着車

※2 カラータイプマルチインフォメーションディスプレイ装着車

Stop & Start System (SMART STOP)

赤信号や交差点などの一時的な停車中、燃費向上やアイドリング騒音低減のため、エンジンスイッチを操作することなく、ブレーキペダルなどの操作によってエンジンを停止・再始動させるシステムです。

Stop & Start システムの作動

■ エンジンが停止する

シフトポジションを D または M で走行中、ブレーキペダルを踏み車両を完全に停止させると、エンジンが自動的に停止します。

Stop & Start システムによるエンジン停止中は表示灯が点灯します。

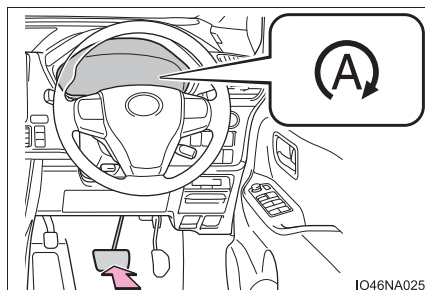

■ エンジンが再始動する

ブレーキペダルから足を離すと、エンジンが再始動します。

エンジンが再始動すると表示灯は消灯します。

Stop & Start システムを非作動にするには

Stop & Start システムを非作動にするには Stop & Start キャンセルスイッチを押して下さい。

Stop & Start キャンセル表示灯が点灯します。

もう一度 Stop & Start キャンセルスイッチを押すと、作動可能状態にもどり、Stop & Start キャンセル表示灯が消灯します。

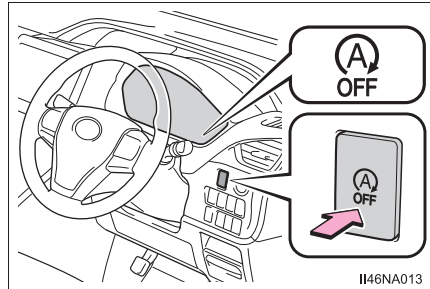

■ Stop & Start システムの自動再開

Stop & Start システムを Stop & Start キャンセルスイッチによって非作動にしても、一度エンジンスイッチを“LOCK”（スマートエントリー&スタートシステム非装着車）または OFF（スマートエントリー&スタートシステム装着車）にしてからエンジンを始動することによって、Stop & Start システムは自動的に作動可能状態にもどります。

坂道発進補助機能

Stop & Start システムによるエンジン停止後、エンジンが再始動し駆動力が発生するまでのあいだ、ブレーキ力を一時的に保持し坂道での車両後退を抑制します。駆動力が発生すると、保持していたブレーキ力を自動的に解除します。

- 坂道だけでなく、平坦な場所でも作動します。
- ブレーキから音が発生することがありますが異常ではありません。
- ブレーキペダルの踏み応えが変わったり、振動が発生したりすることがありますが異常ではありません。

 知識

■ 使用にあたり知っておいていただきたいこと

- Stop & Start システムによるエンジン停止中にエンジンスイッチを押した場合、エンジンは自動で再始動しないため、通常のエンジン始動操作（→ P. 190、193）でエンジンを始動してください。
- Stop & Start システムによりエンジンが再始動するとき、一時的にアクセサリソケットやアクセサリコンセントなどが使用できないことがあります。異常ではありません。
- 電装品・無線機の取り付け・取りはずしは Stop & Start システムに悪影響をおよぼす可能性があります。詳しくはトヨタ販売店にご相談ください。
- 長時間停車する場合などには、エンジンスイッチを”LOCK”（スマートエントリー&スタートシステム非装着車）または OFF（スマートエントリー&スタートシステム装着車）にしエンジンを停止してください。
- Stop & Start システムの作動によるエンジン停止状態からエンジンが再始動するとき、一時的にハンドルが重く感じることがあります。

■ 作動条件

- 次の条件がすべて満たされたとき、Stop & Start システムが作動可能状態になります。
 - ・ 一度、走行したあと
 - ・ ブレーキペダルをしっかりと踏んでいるとき
 - ・ シフトポジションが D または M のとき
 - ・ 運転席シートベルトを着用しているとき
 - ・ 運転席ドアが閉まっているとき
 - ・ 走行モードが NORMAL または ECO モードのとき
 - ・  が OFF のとき
 - ・ アクセルペダルを踏んでいないとき
 - ・ エンジンが十分暖まっているとき
 - ・ 外気温が -5℃以上のとき
 - ・ ボンネットが閉まっているとき（→ P. 256）

- 次の状況では、Stop & Start システムによるエンジン停止が行われない場合がありますが異常ではありません。
 - ・ エアコンを使用しているとき
 - ・ 定期的な充電中のとき
 - ・ バッテリーが十分に充電されていないとき（例：長期間の駐車後などバッテリーの充電量が低下、電気負荷が大きい、バッテリー液温が低い、バッテリーが劣化）
 - ・ ブレーキ倍力装置の負圧が低下したとき
 - ・ エンジン再始動後の経過時間が短いとき
 - ・ 渋滞などで、断続的に停車するとき
 - ・ エンジン冷却水温やトランスミッション油温が低いとき、または高すぎるとき
 - ・ 勾配が急な坂道で停車したとき
 - ・ ハンドル操作をしているとき
 - ・ 標高が高いとき
 - ・ バッテリー液温が低いとき、または高すぎるとき
 - ・ バッテリーを交換したあとしばらくの間、またはバッテリー端子をはずしたあとしばらくのあいだ
- Stop & Start システムによるエンジン停止中、次のときはエンジンが自動的に再始動します。（Stop & Start システムによるエンジン停止を再度行うには、一度走行してください）
 - ・ エアコンを ON にしたとき
 - ・  を ON にしたとき
 - ・ シフトポジションを D または M 以外にしたとき
 - ・ 運転席シートベルトをはずしたとき
 - ・ 運転席ドアを開けたとき
 - ・ 走行モードが NORMAL または ECO モードのとき
 - ・ Stop & Start キャンセルスイッチを押したとき
 - ・ インテリジェントパーキングアシスト★を作動させたとき
 - ・ ハンドルを操作したとき
 - ・ アクセルペダルを踏んだとき
 - ・ 坂道などで車両が動き出したとき
- Stop & Start システムによるエンジン停止中、次のときはエンジンが自動的に再始動する場合があります。（Stop & Start システムによるエンジン停止を再度行うには、一度走行してください）
 - ・ ブレーキペダルをさらに強く踏み込む、またはポンピングブレーキをしたとき
 - ・ エアコンを使用しているとき
 - ・ エアコンに関わる操作をしたとき（デフロスタースイッチなど）
 - ・ バッテリーの充電量が低下しているとき

★：グレード、オプションなどにより、装備の有無があります。

■ ボンネットを開けたとき

- Stop & Start システムによるエンジン停止中にボンネットを開けたときは、Stop & Start システムによるエンジン停止状態からエンスト状態に移行され、エンジンが自動で再始動しません。その場合は通常のエンジン始動操作（→ P. 190, 193）でエンジンを始動してください。
- ボンネットが開いている状態でエンジンを始動したときは、ボンネットを閉めても Stop & Start システムは作動しません。ボンネットを閉め一度エンジンスイッチを OFF にし、30 秒以上待ってからエンジンを始動してください。

■ Stop & Start システムによるエンジン停止中のエアコン作動について

オート設定でエアコンを使用しているときに、Stop & Start システムによりエンジンが停止した場合は、冷房時の温度上昇や暖房時の温度低下を抑えるため、ファンの風量を弱めたり、停止したりすることがあります。

空調の効きを優先したいときは、Stop & Start キャンセルスイッチを押し、Stop & Start システムを非作動にしてください。

- フロントウインドウガラスが曇ったとき





と送風を ON にしてください（→ P. 296）

断続的にフロントウインドウガラスが曇るときは、Stop & Start キャンセルスイッチを押し、Stop & Start システムを非作動にしてください。

- エアコン吹き出し口から臭いが発生したとき

Stop & Start キャンセルスイッチを押し、Stop & Start システムの作動を非作動にしてください。

■ エアコンが ON のときのアイドルストップ時間の長さの切りかえについて

マルチインフォメーションディスプレイの （モノクロタイプマルチインフォメーションディスプレイ装着車） / （カラータイプマルチインフォメーションディスプレイ装着車）画面（→ P. 82, 97）から、エアコンが ON のときの Stop & Start システムによるエンジン停止時間の長さを切りかえることができます。（エアコンが OFF のときの Stop & Start システムによるエンジン停止時間の長さは切りかえできません）



■ アイドリングストップ時間など Stop & Start システムの作動表示

→ P. 78, 92

■ マルチインフォメーションディスプレイのメッセージについて

次のとき、マルチインフォメーションディスプレイにメッセージが表示されることがあります。

● Stop & Start システムによるエンジン停止が行われないとき

メッセージ	状況
ブレーキをもう少し踏み込んでください	ブレーキペダルを踏む力が足りない → ブレーキペダルを踏み足すと作動します。
エアコン優先中のため アイドリングストップ できません	<ul style="list-style-type: none"> ・ 外気温が高い、または低いときにエアコンを使用している → エアコンの設定温度と室内温度の差が小さくなると作動可能状態になります。 ・  を ON にしている → 曇りが取れてから  を OFF にすると、作動可能状態になります。

メッセージ	状況
<p>バッテリー充電中のため アイドリングストップ できません</p>	<ul style="list-style-type: none"> ・バッテリーの充電量が低下している可能性がある → バッテリーの充電を優先するため、一時的にアイドリングストップを禁止していますが、エンジンをしばらく作動させると作動可能状態になります。 ・リフレッシュ充電中の可能性がある (参考シーン：バッテリー交換したあとしばらくの間、またはバッテリー端子をはずしたあとしばらくのあいだなど) → 約5～60分間のリフレッシュ充電が完了すると作動可能状態になります。 ・ボンネットが開いている状態でエンジン始動した可能性がある → ボンネットを閉め一度エンジンスイッチを“LOCK” (スマートエントリー&スタートシステム非装着車) または OFF (スマートエントリー&スタートシステム装着車) にして、30 秒以上待ってからエンジンを始動すると作動可能状態になります。 ・バッテリーが冷えている可能性がある → エンジンをしばらく作動させることでエンジンルーム内の温度が上昇すると作動可能状態になります。 ・バッテリーが非常に熱くなっている可能性がある → エンジンを停止しエンジンルーム内の温度が十分に下がると作動可能状態になります。
<p>ボンネットが開いているため アイドリングストップ できません</p>	<p>ボンネットが開いている</p> <p>→ ボンネットを閉めてしばらく待つと、作動可能状態になります。</p>
<p>ブレーキシステム優先のため アイドリングストップ できません</p>	<ul style="list-style-type: none"> ・標高が高い ・ブレーキ倍力装置の負圧が低下した → ブレーキ倍力装置の負圧が所定値まで生成されると作動可能状態になります。
<p>運転席シートベルトが 非装着のため アイドリングストップ できません</p>	<p>運転席のシートベルトをはずしている</p> <p>→ 運転席シートベルトを着用してしばらく待つと、作動可能状態になります。</p>

- Stop & Startシステムによるエンジン停止中にエンジンが自動的に再始動したとき

メッセージ	状況
エアコン優先のため エンジンを再始動しました	<ul style="list-style-type: none"> ・ エアコンを ON にした、またはエアコンを使用している ※ ・  を ON にした ※
ブレーキシステム優先のため エンジンを再始動しました	<p>ブレーキペダルをさらに踏み込んだ、またはポンピングブレーキをした</p> <p>→ 走行することによりブレーキ倍力装置の負圧が所定値まで生成されると作動可能状態になります。</p>
バッテリー充電のため エンジンを再始動しました	<p>バッテリーの充電量が低下している可能性がある</p> <p>→ バッテリーの充電を優先させるため、エンジンが再始動しました。エンジンをしばらく作動させると作動可能状態になります。</p>
ハンドルを操作したため エンジンを再始動しました	ハンドルを操作した ※
運転席シートベルトが 外れたため エンジンを再始動しました	運転席のシートベルトをはずした ※

※ Stop & Start システムの作動条件： → P. 254

■ ブザーが鳴ったとき

Stop & Start システムによるエンジン停止中、シフトポジションが D または M レンジでアイドリングストップ中に運転席ドアが開いたときは警告ブザーが鳴ると同時に Stop & Start 表示灯が点滅します。ブザーを止めるには運転席ドアを閉めて下さい。

■ Stop & Start システムの保護機能

▶ スマートエントリー&スタートシステム非装着車

- 大音量でオーディオ★を使用しているとき、バッテリーの消費を抑えるためにオーディオ★を自動的に OFF にする場合があります。オーディオを再度使用するには、エンジンスイッチを “LOCK” にして 3 秒以上待ってから “ACC” または “ON” にしてください。

- バッテリーの端子を外して再接続したときに、オーディオ★※ が作動しないことがあります。いったんエンジンスイッチを “LOCK” にし、次の操作を 2 回繰り返すことでオーディオ★※ が作動します。

エンジンスイッチを “ON” にし、再度エンジンスイッチを “LOCK” にする。

※ メーカーオプションのナビゲーションシステムを除く

▶ スマートエントリー&スタートシステム装着車

- 大音量でオーディオ★を使用しているとき、バッテリーの消費を抑えるためにオーディオ★を自動的に OFF にする場合があります。オーディオを再度使用するには、エンジンスイッチを OFF にして 3 秒以上待ってからアクセサリモードまたはイグニッション ON モードにしてください。

- バッテリーの端子を外して再接続したときに、オーディオ★※ が作動しないことがあります。いったんエンジンスイッチを OFF にし、次の操作を 2 回繰り返すことでオーディオ★※ が作動します。

エンジンスイッチをイグニッション ON モードにし、再度エンジンスイッチを OFF にする。

※ メーカーオプションのナビゲーションシステムを除く

■ バッテリーを交換するとき

→ P. 437

■ Stop & Start キャンセル表示灯が点滅したままのとき

システムに異常があるおそれがあります。トヨタ販売店で点検を受けてください。

■ マルチインフォメーションディスプレイに「アイドリングストップ故障 販売店で点検してください」が表示されたとき

システムに異常があるおそれがあります。トヨタ販売店で点検を受けてください。

★：グレード、オプションなどにより、装備の有無があります。

 **警告****■ Stop & Start システムが作動しているとき**

換気が悪い場所では、Stop & Start システムを非作動にしてください。エンジンが自動的に再始動する場合がありますため、排気ガスが充満し、重大な健康障害におよぶか、最悪の場合死亡につながるおそれがあります。

- Stop & Start システムによるエンジン停止中 (Stop & Start 表示灯が点灯中) は、車から離れないでください。エンジンが自動的に始動する場合がありますため、思わぬ事故につながるおそれがあり危険です。
- Stop & Start システムによるエンジン停止中 (Stop & Start 表示灯が点灯中) は、必要に応じてブレーキペダルを踏み、パーキングブレーキをかけてください。

 **注意****■ Stop & Start システムを正常に作動させるために**

次のようなときは Stop & Start システムが正常に作動しないおそれがあります。トヨタ販売店で点検を受けてください。

- 運転席シートベルトを着用しているときに、メーター内のシートベルト非着用警告灯が点滅するとき
- 運転席シートベルトをはずしているときに、メーター内のシートベルト非着用警告灯が点灯しないとき
- 運転席ドアを閉めているにもかかわらず、メーター内の半ドア警告灯が点灯する、またはインテリアランプのスイッチがドア開閉連動 ON (→ P. 312) のときにインテリアランプが点灯するとき
- 運転席ドアを開けているにもかかわらず、メーター内の半ドア警告灯が点灯しない、またはインテリアランプのスイッチがドア開閉連動 ON (→ P. 312) のときにインテリアランプが点灯しないとき

クルーズコントロール

機能概要

アクセルペダルを踏まなくても一定の速度で走行できます。

- ① 表示灯
- ② クルーズコントロールスイッチ

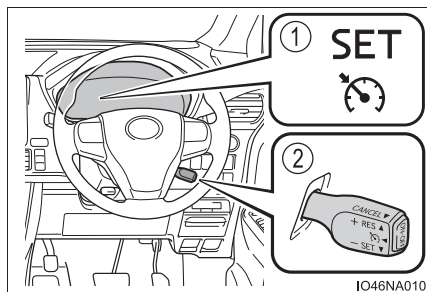

速度を設定する

- 1 ON-OFF スイッチを押して、システムを ON にする

メーター内のクルーズコントロール表示灯が点灯します。

OFF には、再度スイッチを押します。

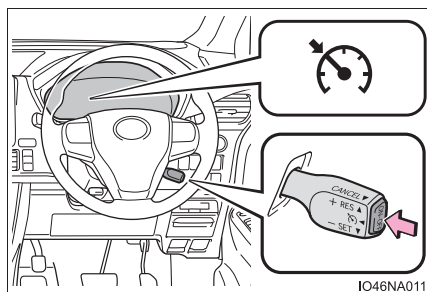

- 2 希望の速度まで加速／減速し、レバーを下げて設定する

メーター内のクルーズコントロールセット表示灯が点灯します。

レバーを離れたときの速度で定速走行できます。

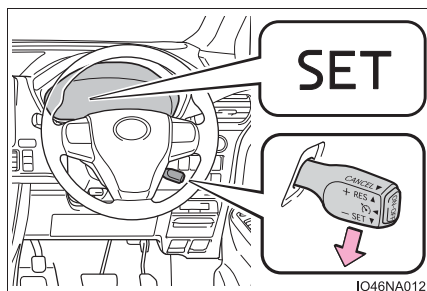

設定速度をかえる

設定速度をかえるには、希望の速度になるまでレバーを操作します。

- ① 速度を上げる
- ② 速度を落とす

微調整：

レバーを上または下に軽く操作して手を離す

調整：

希望の車速になるまでレバーを保持する

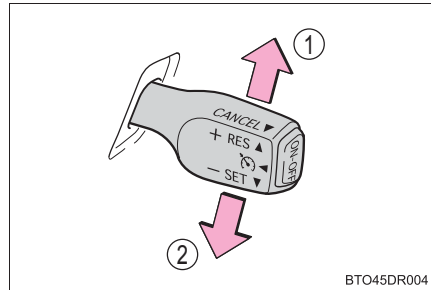

BTO45DR004

設定速度は、次のとおりに増減されます。

微調整：

レバー操作するごとに約 1.6km/h

調整：

レバーを保持するあいだ

定速走行を解除する・復帰させる

- ① 解除するには、レバーを手前に引く
ブレーキペダルを踏んだときも解除されます。
- ② 定速走行にもどすには、レバーを上げる

レバーを上げると、もとの定速走行にもどります。ただし、実際の速度が約 40km/h 以下になると設定速度が消去されるため、復帰しません。

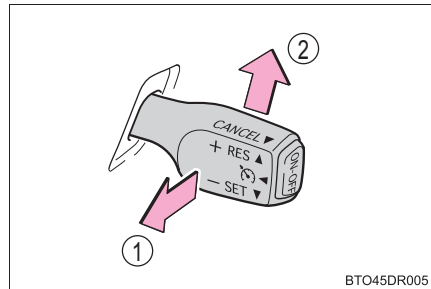

BTO45DR005

 知識

■ 設定条件について

- シフトレバーが D、または M で変速段が 4 (M4) 以上のとき設定できます。
- 車速が約 40km/h 以上のとき設定できます。

■ 車速設定後の加速について

- 通常走行と同様にアクセルで加速できます。加速後、設定車速にもどります。
- クルーズコントロールを解除しなくても、希望の速度まで加速して、レバーを下げるにより設定車速を変更することができます。

■ 定速走行の自動解除

次のとき、自動的に定速走行が解除されます。

- 設定速度より実際の速度が約 16km/h 以上低下したとき
- 実際の速度が約 40km/h 以下になったとき
- VSC が作動したとき
- TRC が一定時間作動したとき
- TRC または VSC を OFF にしたとき (→ P. 281, 282)

■ 定速走行中、マルチインフォメーションディスプレイに「クルーズコントロール故障 販売店で点検してください」が表示されたとき

ON-OFF スイッチでシステムを一度 OFF にし、再度設定してください。

設定できないとき、またはすぐに解除されるときは、システム異常のおそれがあります。トヨタ販売店で点検を受けてください。

 **警告****■ 誤操作を防ぐために**

クルーズコントロールを使用しないときは、ON-OFF スイッチでシステムを OFF にしてください。

■ クルーズコントロールを使用してはいけない状況

次の状況では、クルーズコントロールを使用しないでください。

車のコントロールを失い、思わぬ事故につながり、重大な傷害におよぶか、最悪の場合死亡につながるおそれがあります。

- 交通量の多い道
- 急カーブのある道
- 曲がりくねった道
- 雨天時や、凍結路・積雪路などのすべりやすい路面
- 急な下り坂
急な下り坂では設定車速以上になることがあります。

クリアランスソナー★

クリアランスソナーは、低速（約10km/h以下）で運転しているときに、車両と障害物とのおおよその距離を超音波センサーによって感知して、マルチインフォメーションディスプレイの距離表示とブザー音で運転者にお知らせする補助装置です。

センサーの位置・種類

- ① フロントコーナーセンサー
- ② フロントセンターセンサー
- ③ リヤコーナーセンサー★
- ④ リヤセンターセンサー★

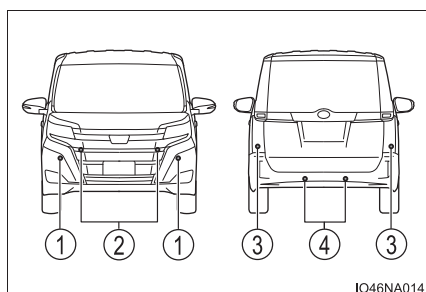

IO46NA014

★：グレード、オプションなどにより、装備の有無があります。

クリアランスソナーの切りかえ

マルチインフォメーションディスプレイの  画面で ON（作動）・OFF（停止）の切りかえができます。（→ P. 97）

ON を選択すると、クリアランスソナー表示灯が点灯します。

OFF を選択して、クリアランスソナーを停止させた場合、再度、マルチインフォメーションディスプレイの  画面から **Pr** を ON にし、システム作動状態にしないとクリアランスソナーは復帰しません。（エンジンスイッチの操作では復帰しません）

クリアランスソナーの表示のしかた

- ① フロントコーナーセンサー作動表示
- ② フロントセンターセンサー作動表示
- ③ リヤコーナーセンサー作動表示 ★
- ④ リヤセンターセンサー作動表示 ★

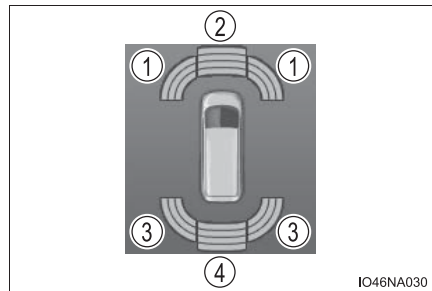

★：グレード、オプションなどにより、装備の有無があります。

音声案内とブザー音

障害物を感知すると、ブザーが鳴ります。

■ ブザー動作と障害物までの距離

- 障害物との距離が近付くと、ブザーの断続時間が短くなります。障害物との距離が約 35cm 以下のとき、ブザーは断続音「ピピピ」から連続音「ピー」になります。
- 複数のセンサーが同時に障害物を感知しているときは、もっとも近い障害物との距離に合わせたブザー音が鳴ります。

■ 障害物を車両の前後で同時に感知したとき（リヤコーナーセンサー & リヤセンターセンサー装着車のみ）

- フロント側、またはリヤ側で障害物を感知してブザーが連続で鳴っているとき、反対側（フロントまたはリヤ）で新たに障害物を感知すると、ブザー音は「ピピピピピピ ピー」をくり返します。
- フロント側、またはリヤ側で障害物を感知してブザーが連続で鳴っているとき、反対側（フロントまたはリヤ）でもブザーが連続で鳴る範囲内に障害物を感知すると、ブザー音は「ピピピ ピー」をくり返します。

ブザーの音量と鳴るタイミングを変更することができます。（→ P. 98, 456）

障害物を感知できる範囲

- ① 約 100cm（約 1.0m）
- ② 約 150cm（約 1.5m）★
- ③ 約 60cm（約 0.6m）★
 - ・ 感知できる範囲は右図のとおりです。ただし、障害物がセンサーに近付きすぎると感知できません。
 - ・ 障害物の形状・条件によっては感知できる距離が短くなることや、感知できないことがあります。

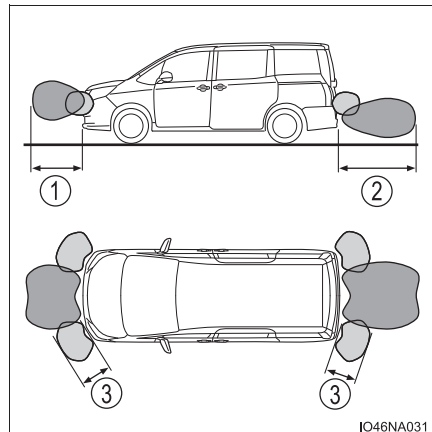

障害物を感知できる範囲を変更することができます。（→ P. 456）

★：グレード、オプションなどにより、装備の有無があります。

 知識

■ クリアランスソナーの作動条件

● フロントコーナーセンサー：

- ・ エンジンスイッチが“ON”（スマートエントリー&スタートシステム非装着車）またはイグニッション ON モード（スマートエントリー&スタートシステム装着車）のとき
- ・ シフトレバーが P 以外にあるとき
- ・ 車速が約 10km/h 以下のとき

● フロントセンターセンサー：

- ・ エンジンスイッチが“ON”（スマートエントリー&スタートシステム非装着車）またはイグニッション ON モード（スマートエントリー&スタートシステム装着車）のとき
- ・ シフトレバーが P・R 以外にあるとき
- ・ 車速が約 10km/h 以下のとき

● リヤコーナーセンサー★/リヤセンターセンサー★：

- ・ エンジンスイッチが“ON”（スマートエントリー&スタートシステム非装着車）またはイグニッション ON モード（スマートエントリー&スタートシステム装着車）のとき
- ・ シフトレバーが R にあるとき
- ・ 車速が約 10km/h 以下のとき

■ ブザーの一時消音について

● ミュート（消音）させるとき：

マルチインフォメーションディスプレイに検知した画面が表示されているときにメーター操作スイッチの  を押すと、一時的にブザー音を消すことができます。

● ミュート（消音）が自動解除されるとき：

- ・ シフトポジションを切りかえたとき
- ・ 車速が約 10km/h をこえたとき
- ・ センサー異常（断線/凍結）および使用不可（CAN 異常）が検出されたとき
- ・ クリアランスソナーを OFF にし、再度 ON にしたとき
- ・ エンジンスイッチを“LOCK”にし、再度“ON”にしたとき（スマートエントリー&スタートシステム非装着車）または、OFF にし、再度イグニッション ON モードにしたとき（スマートエントリー&スタートシステム装着車）

★：グレード、オプションなどにより、装備の有無があります。

■ センサーの感知について

- センサーの感知範囲は車両前部と後部（リヤコーナーセンサー & リヤセンターセンサー装着車のみ）のバンパー周辺に限られます。
- 障害物の形状・条件によって感知できる範囲が短くなることや、感知できないことがあります。
- センサーが障害物に近付きすぎると感知できないことがあります。
- 障害物を感知してから、表示やブザーが出るまでに多少時間がかかります。低速走行時の場合でも表示やブザーが出る前に、障害物まで約 35cm 以内に接近するおそれがあります。
- センサーより低いものや細い杭などは、一度感知しても接近すると突然感知しなくなることがあります。
- オーディオ・エアコン使用時は、音楽やファンの音などにより、ブザーの音が聞き取りづらくなる場合があります。

■ マルチインフォメーションディスプレイに「クリアランスソナー使用できません ソナーの汚れを除去してください」が表示されたときは

クリアランスソナーのセンサーに氷・雪・泥などが付着していることが考えられます。

この場合はセンサーの氷・雪・泥などを取り除けば、正常に復帰します。

また、低温時にはセンサーの凍結などにより異常表示が出たり、障害物があっても感知しないことがあります。氷が解ければ、正常に復帰します。

■ マルチインフォメーションディスプレイに「クリアランスソナー故障 販売店で点検してください」が表示されたときは

センサーの異常などにより装置が正常に作動しなくなっているおそれがあります。

トヨタ販売店で点検を受けてください。

■ カスタマイズ機能

ブザーの音量などを変更できます。

（カスタマイズ一覧：→ P. 456）

 **警告****■ クリアランスソナーをお使いになる前に**

必ず次のことをお守りください。

お守りいただかないと思わぬ事故につながるおそれがあり危険です。

- 車速が約 10km/h をこえないようにしてください
- センサーの感知範囲、作動速度には限界があります。車を前進・後退（リヤコーナーセンサー & リヤセンターセンサー装着車のみ）するときは、必ず車両周辺（特に車両側面など）センサー感知範囲外の安全を確認し、ブレーキで車速を十分に制御し、ゆっくり運転してください
- センサーが感知する範囲にはアクセサリ用品などを取り付けないでください
- マルチインフォメーションディスプレイに「クリアランスソナー使用できません ソナーの汚れを除去してください」が表示された場合、センサーの状態を確認してください。センサー部に氷・雪・泥などが付着してないのに警告メッセージが表示している場合は、センサーの異常が考えられますのでトヨタ販売店で点検を受けてください。

 **警告****■ センサーについて**

次のとき、クリアランスソナーが正常に作動しないことがあり、思わぬ事故につながるおそれがあり危険です。注意して運転してください。

- センサーに氷・雪・泥などが付着したとき（取り除けば、正常に復帰します）
- センサー部が凍結したとき（解ければ、正常に復帰します）
特に低温時には凍結などにより異常表示が出たり、障害物があっても感知しないことがあります。
- センサーを手などで覆ったとき
- 炎天下や寒冷時
- 凸凹道・坂道・砂利道・草むら走行時など
- 他車のホーン・オートバイのエンジン音・大型車のエアブレーキ音・他車のクリアランスソナーなどの超音波を発生するものが近付いたとき
- どしゃぶりの雨や水しびきがかかったとき
- 冠水している道路でセンサーに水がかぶったとき
- 車両姿勢が大きく傾いたとき
- 市販のフェンダーポール、無線機アンテナ、フォグランプを車に付けたとき
- 背の高い縁石や直角の縁石に向かって進んだとき
- 標識などのものによっては感知距離が短くなります。
- バンパー真下付近は感知しません。

センサーより低いものや細い杭などは、一度感知しても接近すると突然感知しなくなることがあります。

- センサーに障害物が近付きすぎたとき
- バンパーやセンサー部付近にものをぶつけたときや、たたくなどの強い衝撃を与えたとき
- トヨタ純正品以外のサスペンションを取り付けたとき
- けん引フックを取り付けたとき
- 字光式ナンバープレートを取り付けたとき

障害物の形状・条件によっては感知できる範囲が短くなることや、感知できないことがあります。

 **警告****■ 正確に感知できないことがある障害物**

次のようなものは感知しないことがあります。注意して運転してください。

- 針金・フェンス・ロープなどの細いもの
- 綿・雪などの音波を吸収しやすいもの
- 鋭角的な形のもの
- 背の低いもの
- 背が高く上部が張り出しているもの
- 人・動物などの動いているもの

特に人は衣類の種類によっても感知できない場合がありますので、常に目視で確認してください。

 **注意****■ クリアランスソナー使用時の注意**

次のとき、センサーの異常などにより装置が正常に作動しなくなっているおそれがあります。トヨタ販売店で点検を受けてください。

- 障害物を感知してない状態で、クリアランスソナーの作動表示が点滅し、ブザーが鳴ったとき
- センサー部付近に物をぶつけたときや、たたくななどの強い衝撃を与えたとき
- バンパーをぶつけたとき
- ブザー音がしないのにクリアランスソナーの作動表示が点灯したままのとき

■ 洗車時の注意

- 高圧洗浄機を使用して洗車するときは、センサー部に直接水をあてないでください。強い水圧により衝撃が加わり、正常に作動しなくなるおそれがあります。
- スチームを使用した洗浄機などで洗車するときは、スチームをセンサー部に近付けすぎないようにしてください。スチームにより、正常に作動しなくなるおそれがあります。

パーキングサポートブレーキ (PKSB) ★

パーキングサポートブレーキは、駐車時などの低速走行時に衝突被害の軽減をサポートします。作動対象を検知した場合、システムがエンジンの出力を抑制したり、ブレーキをかけたりします。

パーキングサポートブレーキが作動するのは以下のような状況です。

- 後退時 (リヤコーナーセンサー & リヤセンターセンサー装着車のみ) や低速走行時にブレーキペダルを踏み損なってしまった、または踏み遅れてしまったとき
- アクセルペダルを踏みすぎてしまったとき

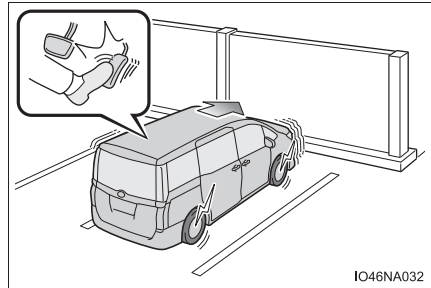

パーキングサポートブレーキは以下の順に作動します。

- 1 作動対象を検知したとき、急発進・急加速をしないように、エンジンの出力を抑制します
- 2 急ブレーキが必要だとシステムが判断したとき、システムがブレーキをかけます

システムが作動したときは、ブザーやメッセージでお知らせします。

警告

■ パーキングサポートブレーキを安全にお使いいただくために

システムを過信しないでください。システムを過信すると思わぬ事故につながるおそれがあり危険です。

必ず車両周辺の安全を確認しながら運転してください。

安全運転を行う責任は運転者にあります。常に周囲の状況を把握し、安全運転に努めてください。パーキングサポートブレーキは、状況によっては作動しない場合もあります。

パーキングサポートブレーキは、完全に車両を停止させるシステムではありません。パーキングサポートブレーキにより車両が停止したら、すぐにブレーキペダルを踏んでください。

★：グレード、オプションなどにより、装備の有無があります。

作動対象とセンサーの種類

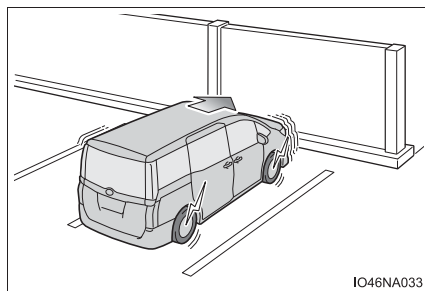

■ 静止物

→ P. 266



パーキングサポートブレーキの ON / OFF を切り替える

メーター操作スイッチを使って、パーキングサポートブレーキの ON / OFF を切り替えられます。

- 1 マルチインフォメーションディスプレイ上で  を選択する
- 2  を選択し、 を押す

パーキングサポートブレーキが OFF になると PKSB OFF 表示灯が点灯します。

警告

次のときは、パーキングサポートブレーキを OFF にしてください。衝突の可能性がなくてもシステムが作動する場合があります。

- 洗車機を使用するとき
- 純正品以外のサスペンション、タイヤを取り付けたとき
- 車高が著しく変化しているとき
- けん引フックを取り付けるとき
- シャシーダイナモを使用するとき
- 船舶・トラックへ積載する際に進入するとき

パーキングサポートブレーキを復帰させる

システム作動により車両が停止した場合、パーキングサポートブレーキが停止して、PKSB OFF 表示灯が点灯します。

パーキングサポートブレーキを復帰させる場合は、以下のいずれかの操作をしてください。

- 再度、パーキングサポートブレーキを ON にする
- エンジンスイッチをいったん “ LOCK ” ※¹ または OFF※² にしてから、再度 “ ON ” ※¹ またはイグニッション ON モード※² にする

※¹ スマートエントリー&スタートシステム非装着車

※² スマートエントリー&スタートシステム装着車

以下のときは、システムが自動的に復帰します。

- 作動対象が検知できなくなってから、車両を動かしたとき
- 車両の進行方向を切り替えたとき、またはシフトポジションを P にしたとき

PKSB OFF 表示灯が点滅した場合は

マルチインフォメーションディスプレイに「パーキングサポートブレーキ現在使用できません」が表示されたときは、以下の方法で正常に復帰させることができます。

- センサーに汚れ・雪・氷が付着している場合は、センサーの汚れ・雪・氷を取り除いてください。低温時にはセンサーの凍結により異常表示が出たり、作動対象を検知しないことがあります。氷が解ければ、正常に復帰します。
- バッテリーを脱着したあとは、パーキングサポートブレーキを一時的に使用できません。一定時間走行することで、メッセージが消灯し、パーキングサポートブレーキを使用できるようになります。

 知識**■ パーキングサポートブレーキの作動開始条件**

パーキングサポートブレーキが作動する条件は、作動対象によって異なります。以下の条件を全て満たすと、パーキングサポートブレーキが作動します。

- PKSB OFF 表示灯が消灯しているとき
- 車速が 15km/h 以下のとき
- 車両進行方向の約 3m 先までに静止物があるとき

■ パーキングサポートブレーキの作動解除条件

パーキングサポートブレーキの作動が解除される条件は、作動対象によって異なります。以下の条件のいずれかを満たすと、パーキングサポートブレーキの作動が解除されます。

- パーキングサポートブレーキにより車両が停止してからブレーキペダルを踏んだとき
- パーキングサポートブレーキにより車両が停止してから約 2 秒後

■ パーキングサポートブレーキが検知しないおそれのある作動対象

- 歩行者
- 雪など音波を反射しにくいもの
- 地面に対して垂直でないもの、車両進行方向に対して直角でないもの、凸凹なもの、波打っているもの
- 背の低いもの
- 標識の支柱などの細いもの
- バンパーと距離が近いもの

■ パーキングサポートブレーキが正常に作動しないおそれのある状況

- センサー周辺が著しく高温または低温のとき
- センサーに汚れ・雪・氷が付着したとき
- 雪などの悪天候のとき
- 作動対象物と車両のあいだに検知できない対象物があるとき
- 自転車などの作動対象が車両の横から割り込んだり、飛び出してきたとき
- オートバイのエンジン音など超音波を発生するものが付近にあるとき
- センサー付近に市販の電装部品を取り付けたとき
- シフトポジションが N のとき
- 車両姿勢が大きく傾いたとき
- 車高が著しく変化しているとき
- センサーの位置や向きがずれているとき

■ 衝突の可能性がなくてもパーキングサポートブレーキが作動する状況

- 狭い道路を走行しているとき
- 砂利道など、平坦な舗装路以外を走行しているとき
- 遮断機などに向かって走行するとき
- 狭いトンネルなど、道路わきに構造物があるとき
- 縦列駐車するとき
- わだちや穴がある道路を走行するとき
- グレーチング上を走行するとき
- センサーに汚れ・雪・氷が付着したとき
- 雪などの悪天候のとき
- オートバイのエンジン音など超音波を発生するものが付近にあるとき
- センサー付近に市販の電装部品を取り付けているとき
- 車両姿勢が大きく傾いたとき
- 車高が著しく変化しているとき
- センサーの位置や向きがずれているとき

運転を補助する装置

走行の安全性や運転性能を確保するため、走行状況に応じて次の装置が自動で作動します。ただし、これらの装置は補助的なものなので、過信せずに運転には十分に注意してください。

◆ ABS (アンチロックブレーキシステム)

急ブレーキ時やすべりやすい路面でのブレーキ時にタイヤのロックを防ぎ、スリップを抑制します。

◆ ブレーキアシスト

急ブレーキ時などに、より大きなブレーキ力を発生させます。

◆ VSC (ビークルスタビリティコントロール)

急なハンドル操作や、すべりやすい路面で旋回するときに横すべりを抑え、車両の姿勢維持に寄与します。

◆ S-VSC (ステアリングアシステッドビークルスタビリティコントロール)

ABS・TRC・VSC・EPS とアクティブトルクコントロール 4WD★を協調して制御します。

すべりやすい路面などの走行で急なハンドル操作をした際に、ハンドル操作力を制御することで、車両の方向安定性確保に貢献します。

◆ TRC (トラクションコントロール)

すべりやすい路面での発進時や加速時にタイヤの空転を抑え、駆動力確保に貢献します。

◆ ヒルスタートアシストコントロール

上り坂で発進するときに、車が後退するのを緩和します。

◆ EPS (エレクトリックパワーステアリング)

電気式モーターを利用して、ハンドル操作を補助します。

◆ 緊急ブレーキシグナル

急ブレーキ時に非常点滅灯を自動的に点滅させることにより、後続車に注意をうながし、追突される可能性を低減させます。

★：グレード、オプションなどにより、装備の有無があります。

◆ S-VSC 協調制御付アクティブトルクコントロール 4WD ★

通常走行からコーナリング時・登坂時・発進時・加速時や雪や雨などですべりやすい路面などさまざまな走行状態に応じて、FF（前輪駆動）走行状態から 4WD（4 輪駆動）走行状態まで自動的に制御し、安定した操縦性・安定性の確保に貢献します。

TRC・VSC が作動しているとき

TRC・VSC が作動しているときは、スリップ表示灯が点滅します。

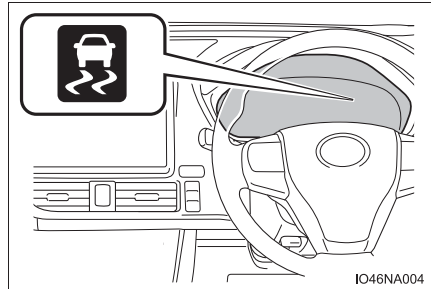

TRC を停止するには

ぬかるみや砂地、雪道などから脱出するときに、TRC が作動していると、アクセルペダルを踏み込んでもエンジンの出力が上がらず、脱出が困難な場合があります。このようなときに  を押すことにより、脱出しやすくなる場合があります。

TRC を停止するには  を押す

TRC OFF 表示灯が点灯します。

もう一度  を押すと、システム作動可能状態にもどります。

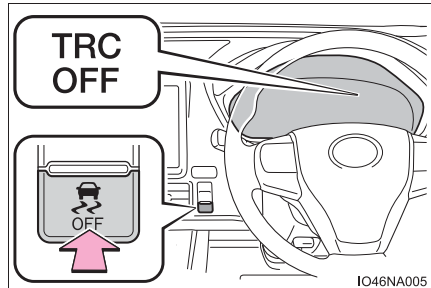

★：グレード、オプションなどにより、装備の有無があります。

知識

■ TRC と VSC を停止するには

TRC と VSC を停止するには、停車時に



を押し 3 秒以上保持する

TRC OFF 表示灯と VSC OFF 表示灯が点灯します。*

もう一度  を押し、システム作動可能状態にもどります。

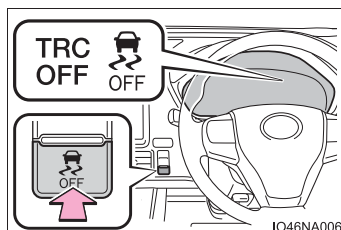

* PCS 警告灯が点灯し、プリクラッシュブレーキアシスト・プリクラッシュブレーキの作動も停止します。(→ P. 236)

■ を押さなくても TRC OFF 表示灯が点灯したとき

TRC が作動できない状態になっています。トヨタ販売店にご相談ください。

■ ABS・ブレーキアシスト・TRC・VSC・ヒルスタートアシストコントロールの作動音と振動

- エンジン始動時や発進直後、ブレーキペダルをくり返し踏んだときなどに、エンジンルームから作動音が聞こえることがありますが、異常ではありません。
- 上記のシステムが作動すると、次のような現象が発生することがありますが、異常ではありません。
 - ・ 車体やハンドルに振動を感じる
 - ・ 車両停止後もモーター音が聞こえる
 - ・ ABS の作動時に、ブレーキペダルが小刻みに動く
 - ・ ABS の作動終了後、ブレーキペダルが少し奥に入る

■ EPS モーターの作動音

ハンドル操作を行ったとき、モーターの音（“ウィーン” という音）が聞こえることがありますが、異常ではありません。

■ EPS の効果が下がるとき

停車中か極低速走行中に長時間ハンドルをまわし続けると、EPS システムのオーバーヒートを避けるため、EPS の効果が下がりハンドル操作が重く感じられるようになります。

その場合は、ハンドル操作を控えるか、停車し、エンジンを停止してください。10 分程度でもとの状態にもどります。

■ TRC や VSC の自動復帰について

TRC や VSC を作動停止にしたあと、次のときは作動可能状態にもどります。

- エンジンスイッチを “ LOCK ” ※¹ または OFF※² にしたとき
- (TRC のみを作動停止にしている場合) 車速が高くなったとき
ただし、TRC と VSC の作動を停止している場合は、車速による自動復帰はありません。

※¹ スマートエントリー&スタートシステム非装着車

※² スマートエントリー&スタートシステム装着車

■ ヒルスタートアシストコントロールの作動条件

次のときシステムが作動します。

- シフトレバーの位置が P または N 以外 (前進または後退での上り坂発進時)
- 車両停止状態
- アクセルペダルを踏んでいない
- パーキングブレーキがかかっていない

■ ヒルスタートアシストコントロールの自動解除

次のいずれかのときシステムが解除されます。

- シフトレバーを P または N の位置にした
- アクセルペダルを踏んだ
- パーキングブレーキをかけた
- ブレーキペダルから足を離して最大 2 秒経過した

■ 緊急ブレーキシグナルの作動条件

次のときシステムが作動します。

- 非常点滅灯が点滅していないこと
- 車速 55km/h 以上
- ブレーキペダルが踏み込まれ、車両の減速度から急ブレーキだとシステムにより判断された

■ 緊急ブレーキシグナルの自動解除

次のいずれかのときシステムが解除されます。

- 非常点滅灯を点滅させた
- ブレーキペダルを離れた
- 車両の減速度から急ブレーキではないとシステムにより判断された

■マルチインフォメーションディスプレイにアクティブトルクコントロール 4WD システムに関するメッセージが表示されたとき (4WD 車)

それぞれ、次のように対処してください。

警告メッセージ	警告内容・対処方法
<p>2WD 走行に切りかわります 高負荷走行を控えてください</p>	<p>4WD システムが過熱している → しばらくのあいだ、4WD システムに負荷がかかる走行を控えて走行するか、エンジンをかけたまま ※ 安全な場所に停車してください。表示が消えれば、問題ありません。表示が消えないときは、ただちにトヨタ販売店で点検を受けてください。</p>
<p>4WD システム高温 2WD 走行に切りかわりました</p>	<p>過熱のため 4WD システムが一時解除され、前輪駆動走行に切りかわった → 4WD システムに負荷がかかる走行を控えて走行するか、エンジンをかけたまま ※ 安全な場所に停車してください。しばらくして表示が消えたら、4WD システムが自動的に復帰します。表示が消えないときは、ただちにトヨタ販売店で点検を受けてください。</p>
<p>4WD システムチェック</p>	<p>4WD システムに異常が発生した → ただちにトヨタ販売店で点検を受けてください。</p>

※ メッセージが表示されたときは、表示が消えるまでエンジンを停止しないでください。

 **警告****■ ABS の効果を発揮できないとき**

- タイヤのグリップ性能の限界をこえたとき(雪に覆われた路面を過剰に摩耗したタイヤで走行するときなど)
- 雨でぬれた路面やすべりやすい路面での高速走行時に、ハイドロプレーニング現象が発生したとき

■ ABS が作動することで、制動距離が通常よりも長くなる可能性があるとき

ABS は制動距離を短くする装置ではありません。特に次の状況では、常に速度を控えめにして前車と安全な車間距離をとってください。

- 泥・砂利の道路や積雪路を走行しているとき
- タイヤチェーンを装着しているとき
- 道路のつなぎ目など、段差をこえたとき
- 凹凸のある路面や石だたみなどの悪路を走行しているとき

■ TRC や VSC の効果を発揮できないとき

すべりやすい路面では、TRC や VSC が作動していても、車両の方向安定性や駆動力が得られないことがあります。車両の方向安定性や駆動力を失うような状況では、特に慎重に運転してください。

■ ヒルスタートアシストコントロールの効果を発揮できないとき

- ヒルスタートアシストコントロールを過信しないでください。急勾配の坂や、凍った路面ではヒルスタートアシストコントロールが効かないことがあります。
- ヒルスタートアシストコントロールはパーキングブレーキのように車を長時間駐車するための機能ではありませんので、同機能を坂道での駐車車のために使用しないでください。思わぬ事故につながるおそれがあり危険です。

■ スリップ表示灯が点滅しているときは

TRC・VSC が作動中であることを知らせています。常に安全運転を心がけてください。無謀な運転は思わぬ事故につながるおそれがあり危険です。表示灯が点滅したら特に慎重に運転してください。

■ TRC や VSC を OFF にするときは

TRC や VSC は駆動力や車両の方向安定性を確保しようとするシステムです。そのため、必要なとき以外は TRC・VSC を作動停止状態にしないでください。TRC や VSC を作動停止状態にしたときは、路面状況に応じた速度で、特に慎重な運転を心がけてください。

 **警告****■ タイヤまたはホイールを交換するときは**

4 輪とも指定されたサイズで、同じメーカー・ブランド・トレッドパターン（溝模様）のタイヤを使用し、推奨された空気圧にしてください。（→ P. 450）
異なったタイヤを装着すると、ABS・TRC・VSC など、運転を補助するシステムが正常に作動しません。

タイヤ、またはホイールを交換するときは、トヨタ販売店に相談してください。

■ タイヤとサスペンションの取り扱い

問題があるタイヤを使用したり、サスペンションを改造したりすると、運転を補助するシステムに悪影響をおよぼし、システムの故障につながるおそれがあります。

寒冷時の運転

寒冷時に備えて、準備や点検など正しく処置していただいた上で適切に運転してください。

冬を迎える準備

- 次のものはそれぞれ外気温に適したものをお使いください。
 - ・ エンジンオイル
 - ・ 冷却水
 - ・ ウォッシャー液
- バッテリーの点検を受けてください。
- GR SPORT を除く：
冬用タイヤ（4 輪）やタイヤチェーン（前部タイヤ用）を使用してください。
タイヤは 4 輪とも指定サイズで同一銘柄のものを、タイヤチェーンはタイヤサイズに合ったものを使用してください。
（タイヤについて：→ P. 349）
- GR SPORT：
冬用タイヤ（4 輪）を使用してください。
タイヤは 4 輪とも指定サイズで同一銘柄のものを使用してください。
（タイヤについて：→ P. 349）

運転する前に

状況に応じて次のことを行ってください。

- ドアやワイパーが凍結したときは無理に開けたり動かししたりせず、ぬるま湯をかけるなどして氷を溶かし、すぐに水分を十分にふき取ってください。
- フロントウィンドウガラス前の外気取り入れ口に雪が積もっているときは、エアコンのファンを正常に作動させるために、雪を取り除いてください。
- 外装ランプ・車両の屋根・タイヤの周辺やブレーキ装置に雪や氷が付いているときは、取り除いてください。
- 乗車する前に靴底に付いた雪をよく落としてください。

運転するとき

ゆっくりスタートし、車間距離を十分にとって控えめな速度で走行してください。

駐車するとき

● パーキングブレーキをかけると、ブレーキ装置が凍結して解除できなくなるおそれがあります。パーキングブレーキをかけずに、シフトレバーをPに入れて駐車し、必ず輪止め^{※1}をしてください。

輪止めをしないと、車が動き思わぬ事故につながるおそれがあり危険です。

● パーキングブレーキをかけずに駐車するときは、シフトレバーをPに入れた状態でシフトレバーが動かないこと^{※2}を確認してください。

※1 輪止めは、トヨタ販売店で購入することができます。

※2 ブレーキペダルを踏まないでPからシフトするときにロックがかかります。シフトできる場合は、シフトロックシステムなどの故障が考えられます。ただちにトヨタ販売店で点検を受けてください。

知識

■ タイヤチェーンについて

▶ GR SPORT を除く

取り付け・取りはずし・取り扱い方法については次の指示に従ってください。

- 安全に作業できる場所で行う
- 前2輪に取り付ける
- タイヤチェーンに付属の取り扱い説明書に従う
- 取り付け後約0.5～1.0km 走行したら締め直しを行う

▶ GR SPORT

タイヤとボデーの間が狭いため、この車にはタイヤチェーンを装着できません。

■ 寒冷地用ワイパーブレードについて

● 降雪期に使用する寒冷地用ワイパーブレードは、雪が付着するのを防ぐために金属部分をゴムで覆ってあります。トヨタ販売店で各車指定のブレードをお求めください。

● 高速走行時は、通常のワイパーブレードよりガラスがふき取りにくくなる場合があります。その場合には速度を落としてください。

 **警告****■ 冬用タイヤ装着時の警告**

次のことを必ずお守りください。

お守りいただかないと、車両のコントロールが不能となり、重大な傷害におよぶか、最悪の場合死亡事故につながるおそれがあります。

- 指定サイズのタイヤを使用する
- 空気圧を推奨値に調整する
- 装着する冬用タイヤの最高許容速度や制限速度をこえる速度で走行しない
- 冬用タイヤを装着する際は、必ず4輪とも装着する

■ タイヤチェーン装着時の警告（GR SPORT を除く）

次のことを必ずお守りください。

お守りいただかないと、安全に車を運転することができず、思わぬ事故につながり、重大な傷害におよぶか、最悪の場合死亡につながるおそれがあります。

- 装着したチェーンに定められた制限速度、もしくは30km/hのどちらか低い方をこえる速度で走行しない
- 路面の凹凸や穴を避ける
- 急加速・急ハンドル・急ブレーキやシフト操作による急激なエンジンプレーキの使用は避ける
- カーブの入り口手前で十分減速して、車のコントロールを失うのを防ぐ
- LDA（レーンディパーチャーアラート）を使用しない

 **注意****■ タイヤチェーンの使用について（GR SPORT を除く）**

トヨタ純正タイヤチェーンのご使用をおすすめします。

トヨタ純正品以外のタイヤチェーンの中には、使用すると車体にあたり、走行のさまたげとなるおそれがあるものもあります。

詳しくはトヨタ販売店にご相談ください。

■ ガラスに付いた氷を除去するとき

氷をたたいて割らないでください。

ガラスがひび割れるおそれがあります。

室内装備・機能

5

5-1. エアコンの使い方

フロントオートエアコン 292
リヤオートエアコン 302
リヤクーラー 306
シートヒーター (快適温熱シート) 309

5-2. 室内灯のつけ方

室内灯一覧 311
・インテリアランプ 312
・フロントパーソナル ランプ 312

5-3. 収納装備

収納装備一覧 314
・グローブボックス 315
・カップホルダー 315
・ボトルホルダー 317
・ドアポケット 318
・小物入れ 319
ラゲージルーム内装備 321

5-4. その他の室内装備の使い方

その他の室内装備 324
・サンバイザー 324
・バニティミラー 324
・時計 324
・アクセサリソケット 325
・充電用 USB 端子 326
・アームレスト 328
・折りたたみ式テーブル 329
・買い物フック 331
・アシストグリップ 332
・後席用サンシェード 333
・ステアリングスイッチ 334

フロントオートエアコン

設定温度に合わせて吹き出し口と風量を自動で調整します。

フロントオートエアコン操作スイッチについて

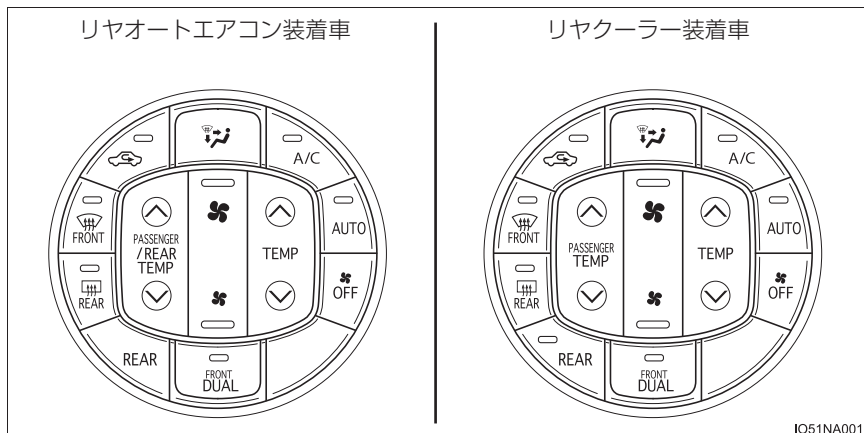

IO51NA001

エアコンの設定内容は、マルチインフォメーションディスプレイに表示されます。(→ P. 73, 86)

■ 温度を調整する

設定温度を上げるときは  の△を、下げるときは▽を押す

 が押されていない場合は、送風または暖房で使用できます。

■ 風量を切りかえる

風量を増やすときは  の  を、減らすときは  を押す

送風を止めるときは、 を押します。

■ 吹き出し口を切りかえる

 を押す

押すたびに吹き出し口が切りかわります。

- ① 上半身に送風
- ② 上半身と足元に送風
- ③ 足元に送風
- ④ 足元に送風・フロントウィンドウガラスの曇りを取る

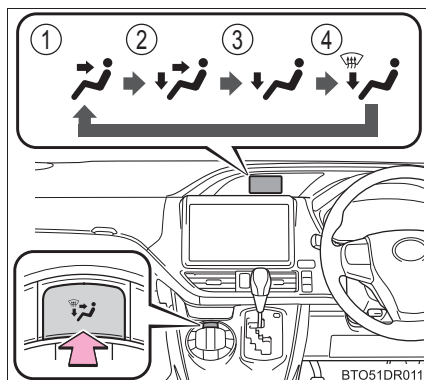

■ 冷房・除湿機能を使用する

 を押す

押すたびに冷房・除湿機能の ON / OFF が切りかわります。

冷房・除湿機能が ON のときは、 の作動表示灯が点灯します。

■ その他の機能

- 内気循環／外気導入を切りかえる (→ P. 294)
- フロントウィンドウガラスの曇りを取る (→ P. 296)
- リヤウィンドウガラスの曇りやミラーの霜を取る (→ P. 296)

オート設定で使用する

1  を押す

2 温度を設定する

3  を押す

押すたびにエアコンの ON / OFF が切りかわります。

4 送風を止めたいときは、 を押す

■ オート設定時の作動表示灯について

風量や吹き出し口を切りかえると、 の作動表示灯が消灯しますが、操作した機能以外のオート設定は継続します。

■ 運転席と助手席の設定温度を別々に設定する（左右独立モード）

次のいずれかの操作をすると、左右独立モードが ON になります。

●  を押す

●  の ^ または V を押して、助手席の設定温度を変更する

左右独立モードになり  の作動表示灯が点灯します。

その他の機能

■ 内気循環／外気導入を切りかえるには

 を押す

押すたびに内気循環／外気導入が切りかわります。

内気循環を選択しているときは、 の作動表示灯が点灯します。

■ フロント席からリヤオートエアコンを操作するには (リヤオートエアコン装着車)



を押す

マルチインフォメーションディスプレイのエアコン表示部に「REAR」が表示され、リヤオートエアコン操作モードに切りかわります。

再度  を押すか、約 10 秒以上操作が行われなかったときは、リヤオートエアコン操作モードが解除されます。

● 設定温度をかえる

設定温度を上げるときは  の△を、下げるときは▽を押す

● 風量をかえる

風量を増やすときは  の  を、減らすときは  を押す

送風を止めるときは、 を押します。

● 吹き出し口を切りかえる

 を押す

押すたびに吹き出し口が切りかわります。

● オート設定で使用する

 を押す

■ フロントウィンドウガラスの曇りを取るには

フロントウィンドウガラスと運転席・助手席ドアガラスの曇りを取るときに使用してください。



を押す

除湿機能が作動し、風量が増えます。内気循環にしている場合は、外気導入にしてください。(自動的に外気導入に切りかわる場合もあります)

風量を強くし、設定温度を上げると、より早く曇りを取ることができます。曇りが取れたら再度  を押すと前のモードにもどります。

■ リヤウインドウデフォグガー & ミラーヒーター★

リヤウインドウガラスの曇りを取るときや、ドアミラーから雨滴や霜を取るときに使用ください。



を押す

リヤウインドウデフォグガーとミラーヒーターは、しばらくすると自動的に OFF になります。

■ ウインドシールドデアイサー★

フロントウィンドウガラスとワイパーブレードの凍結を防ぐために使用してください。

ウインドシールドデアイサーが ON のとき、スイッチの作動表示灯が点灯します。

ウインドシールドデアイサーは、しばらくすると自動的に OFF になります。

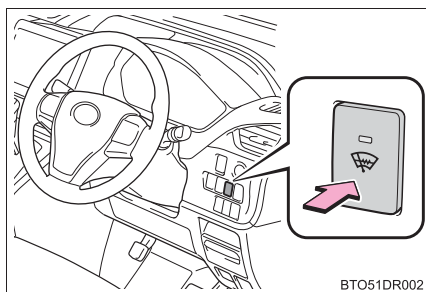

★：グレード、オプションなどにより、装備の有無があります。

吹き出し口について

■ 吹き出し口の位置

吹き出し口の切りかえ設定により、風が出る位置や風量が変わります。

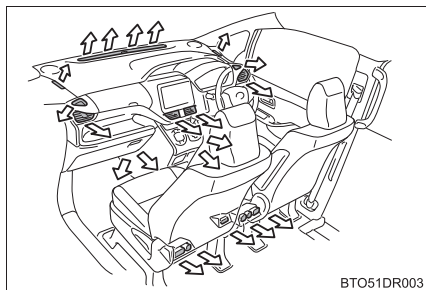

■ 風向き調整と吹き出し口の開閉

▶ 中央吹き出し口

風向き調整

ノブを上下左右に動かしてください。

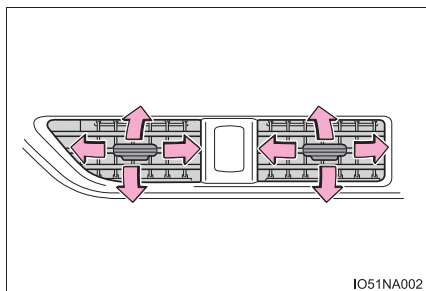

▶ 左右吹き出し口

風向き調整

ノブを上下左右に動かしてください。

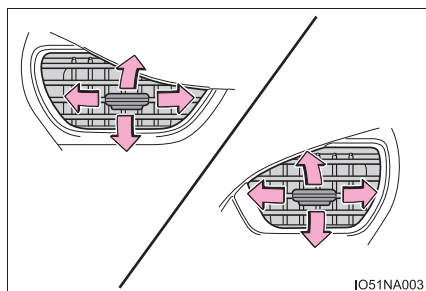

IO51NA003

① 吹き出し口を閉じる

ノブを外側いっぱい“カチッ”と音がするまで動かすと、吹き出し口を閉じることができます。

② 吹き出し口を開ける

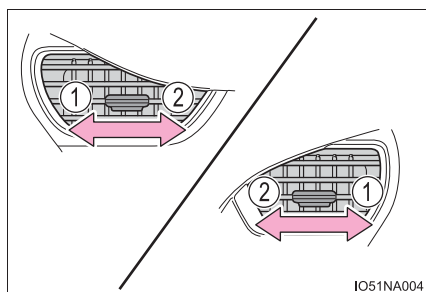

IO51NA004

 知識

■ オート設定の作動について

風量は温度設定と外気の状態により自動で調整されるため、 を押した直後、温風や冷風の準備ができるまでしばらく送風が停止する場合があります。

■ ガラスの曇りについて

● 車室内の湿度が高いときはガラスが曇りやすくなります。その場合は、 を ON にすると、吹き出し口から除湿された風が出るため、効果的に曇りを取ることができます。

●  を ON から OFF にすると、ガラスが曇りやすくなります。

● 内気循環を使うとガラスが曇る場合があります。

■ 外気導入・内気循環について

● トンネルや渋滞などで、汚れた外気を車内に入れたくないときや、外気温度が高いときに冷房効果を高めたい場合は、内気循環にすると効果的です。

● 設定温度や室内温度などにより、自動的に切りかわる場合があります。

■ 駐車時外気導入システム

駐車時に自動で外気導入に切りかえることにより駐車中の換気をうながし、始動時に発生する臭いを緩和します。

■ エコドライブモード (→ P. 200) のエアコン作動について

- エコドライブモードは燃費性能を優先させるため、空調システムが次のように制御されます。
 - ・ エンジン回転数やコンプレッサーの作動を制御し、暖房／冷房の能力を抑制します。
 - ・ オート設定での使用時、ファンの風量を抑制します。
- 空調の効きをよりよくしたいときは、次の操作を行ってください。
 - ・ 風量を調整する
 - ・ エコドライブモードを解除する

■ 外気温度が0℃近くまで下がったとき





を押しても除湿機能が働かない場合があります。

■ 換気とエアコンの臭いについて

- 車室外の空気を車室内に取り入れたいときは、外気導入にしてください。
- エアコン使用中に、車室内外のさまざまな臭いがエアコン装置内に取り込まれて混ざり合うことにより、吹き出し口からの風に臭いがすることがあります。
- エアコン始動時に発生する臭いを抑えるために、駐車時は自動的に外気導入になります。
- エアコン始動時に発生する臭いを抑えるために、オート設定での使用時にはエアコン始動直後、しばらく送風が停止する場合があります。

■「ナノイー」※¹について★

エアコンには「ナノイー」技術が搭載されています。この技術は運転席外側の吹き出し口を通じて、水に包まれた肌や髪にやさしい弱酸性の「ナノイー」を放出し、室内を爽やかな空気環境に導きます※²。

- ファンが作動すると、自動的に「ナノイー」が作動します。
- 「ナノイー」の作動中、次の条件で効果を発揮します。次の条件以外では、効果が十分に得られない場合があります。
 - ・吹き出し口が 、 または  のとき
 - ・運転席外側の吹き出し口が開いているとき
- 「ナノイー」作動時は、微量のオゾンが発生し、かすかに臭うことがありますが、森林など、自然界に存在する程度の量なので、人体に影響はありません。
- 作動中、かすかに作動音が聞こえることがありますが、故障ではありません。

※¹ 「nanoe」、「ナノイー」および「nanoe」マークは、パナソニック株式会社の商標です。

※² 温湿度環境、風量・風向きによっては「ナノイー」の効果が十分に得られない場合があります。

■エアコンフィルターについて

→ P. 355

■ステアリングスイッチによるフロントエアコンの設定について

→ P. 81, 95

■カスタマイズ機能



を ON にしたとき、連動して外気導入と内気循環を切りかえるかどうかを設定できます。(カスタマイズ一覧：→ P. 456)

★：グレード、オプションなどにより、装備の有無があります。

警告

■フロントウインドウガラスの曇りを防止するために

● 外気の湿度が非常に高いときにエアコンを低い設定温度で作動させているときは、を押さないでください。外気とガラスの温度差でガラスの外側が曇り、視界をさまたげる場合があります。

● フロントウインドウガラスの曇り取りをさまたげないために、吹き出し口をさえぎるようなものを置かないでください。送風がさえぎられ、曇りが取れにくくなる場合があります。

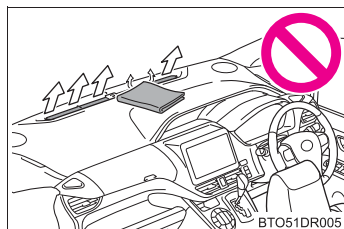

■リヤウインドウデフォグガー&ミラーヒーター★／ウインドシールドデアイサー★が作動しているとき

- ドアミラーの表面が非常に熱くなります。やけどをするおそれがあるのでふれないでください。
- フロントウインドウガラス下部およびフロントピラー横の表面が熱くなっており、やけどをするおそれがあるのでふれないでください。

■「ナノイー」★について

このシステムは高電圧の部品を含むため、分解・修理はしないでください。修理が必要な場合は、トヨタ販売店にお問い合わせください。

注意

■バッテリーあがりを防ぐために

エンジン停止中は、エアコンを必要以上に使用しないでください。

■「ナノイー」★の損傷を防ぐために

運転席外側の吹き出し口の近くでスプレーを使用したり、吹き出し口にものはめ込んだり貼ったりしないでください。システムが正常に働かなくなるおそれがあります。

★：グレード、オプションなどにより、装備の有無があります。

リヤオートエアコン★

リヤオートエアコン操作スイッチについて

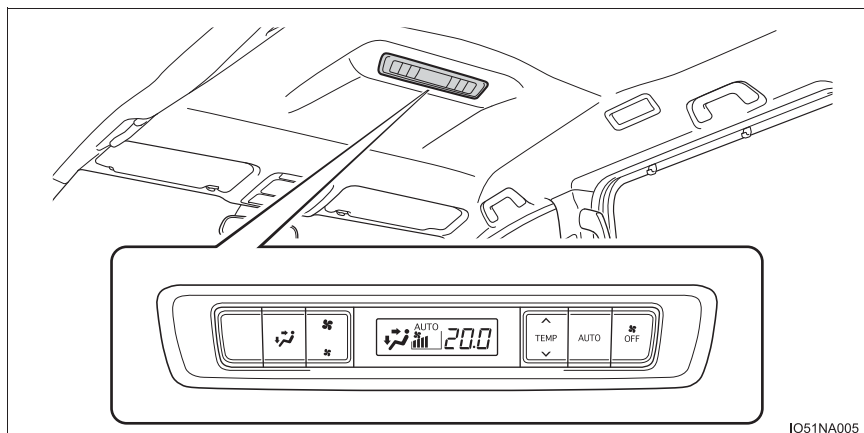

■ 温度を調整する

設定温度を上げるときは  の△を、下げるときは▽を押す

■ 風量を切りかえる

風量を増やすときは  の  を、減らすときは  を押す

送風を止めるときは、 を押します。

★：グレード、オプションなどにより、装備の有無があります。

■ 吹き出し口を切りかえる



を押す

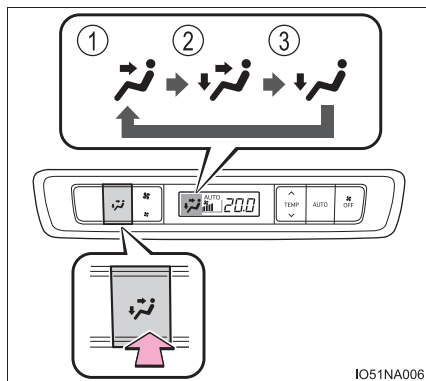

押すたびに吹き出し口が切りかわります。

- ① 上半身に送風
- ② 上半身と足元に送風
- ③ 足元に送風



IO51NA006

オート設定で使用する

- 1  を押す
- 2 温度を設定する
- 3 送風を止めたいときは、 を押す

■ オート設定時の作動表示について

风量や吹き出し口を切りかえると、ディスプレイ部の AUTO 表示が消灯しますが、操作した機能以外のオート設定は継続します。

吹き出し口について

■ 吹き出し口の位置

吹き出し口の切りかえ設定により、風が出る位置が変化します。

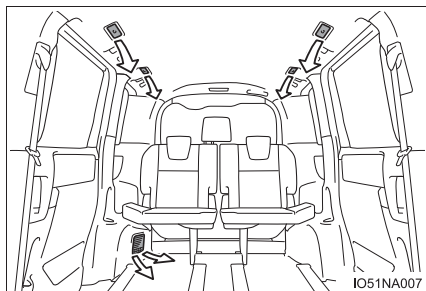

■ 風向きの調整と吹き出し口の開閉

風向きの調整

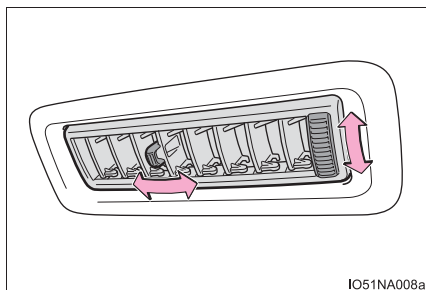

① 吹き出し口を閉じる

ノブを車両後方側いっぱいまで動かすと、吹き出し口を閉じることができます。

② 吹き出し口を開ける

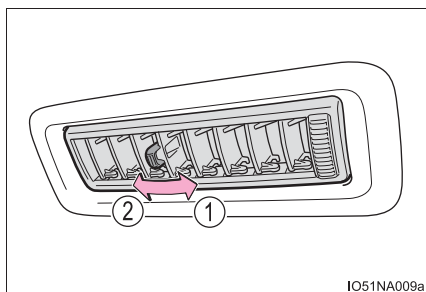

 知識

■ フロント席からリヤオートエアコンを操作する

フロントオートエアコン操作パネルの  を押すことにより、フロント席からリヤオートエアコンの操作ができます。(→ P. 295)

■ リヤオートエアコンの作動条件について

フロントオートエアコンが停止しているときは、冷房・除湿機能は作動せず、送風のみとなります。

■ 換気とエアコンの臭いについて

- 車室外の空気を車室内に取り入れたいときは、外気導入にしてください。
- エアコン使用中に、車室内外のさまざまな臭いがエアコン装置内に取り込まれて混ざり合うことにより、吹き出し口からの風に臭いがすることがあります。
- エアコン始動時に発生する臭いを抑えるために、オート設定での使用時にはエアコン始動直後、しばらく送風が停止する場合があります。

■ ステアリングスイッチによるリヤオートエアコンの設定について

→ P. 81, 95

 注意

■ バッテリーあがりを防ぐために

エンジン停止中は、リヤオートエアコンを必要以上に使用しないでください。

■ 吹き出し口について

暖房で使用するときは、吹き出し口が熱くなりますので、注意して調整してください。

リヤクーラー★

リヤクーラー操作スイッチについて

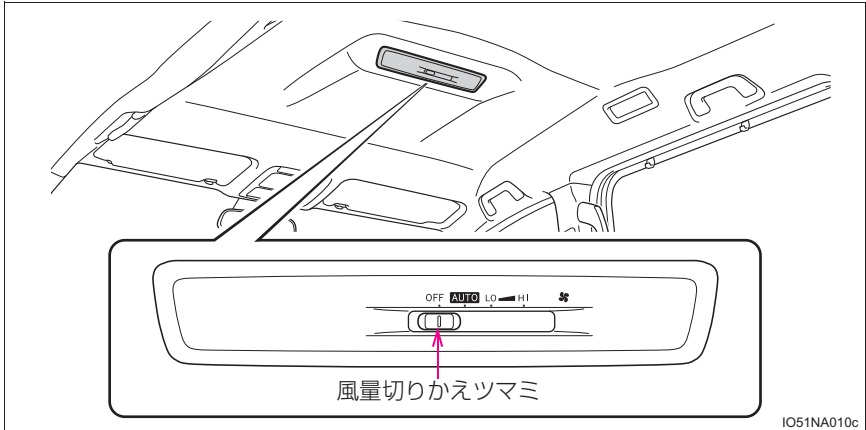

IO51NA010c

■ 風量をかえる

▶ 自動設定

- 1 フロントオートエアコン操作パネルの  を押す

スイッチを押すたびにリヤクーラーの ON / OFF が切りかわります。

- 2 風量切りかえつまミを AUTO へ動かす

▶ 手動設定

- 1 フロントオートエアコン操作パネルの  を押す

スイッチを押すたびにリヤクーラーの ON / OFF が切りかわります。

- 2 風量切りかえつまミを右（増）か左（減）へ動かす

風量は 3 段階に調整できます。

フロントオートエアコン操作パネルの  を押す、または風量切りかえつまミを OFF にすることでリヤクーラーの作動を停止できます。

★：グレード、オプションなどにより、装備の有無があります。

吹き出し口について

■ 吹き出し口の位置

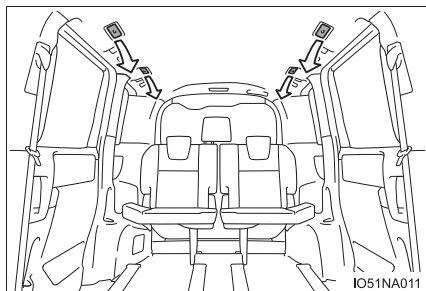

■ 風向き調整と吹き出し口の開閉

風向き調整

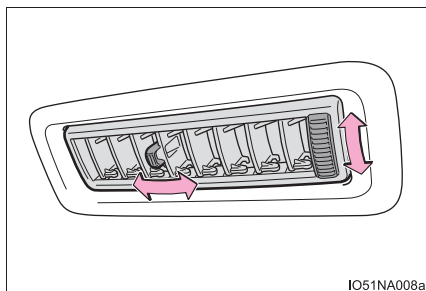

① 吹き出し口を閉じる

ノブを車両後方側いっぱいまで動かすと、吹き出し口を閉じることができます。

② 吹き出し口を開ける

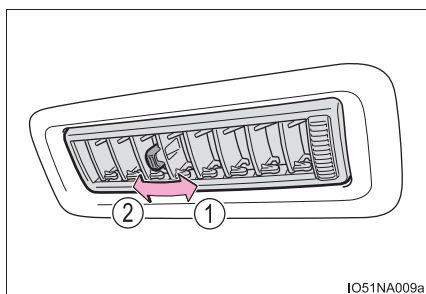

 知識■ **AUTO 設定での風量について**

AUTO でのリヤクーラーの風量は、フロントオートエアコンの温度設定によってかわります。

■ **リヤクーラーの作動条件について**

フロントオートエアコンが停止しているときは、冷房機能は作動せず、送風のみになります。

■ **換気とリヤクーラーの臭いについて**

- 車室外の空気を車室内に取り入れたいときは、外気導入にしてください。
- リヤクーラー使用中に、車室内外のさまざまな臭いがリヤクーラー装置内に取り込まれて混ざり合うことにより、吹き出し口からの風に臭いがすることがあります。
- リヤクーラー始動時に発生する臭いを抑えるために、オート設定での使用時にはリヤクーラー始動直後、しばらく送風が停止する場合があります。

 注意■ **バッテリーあがりを防ぐために**

エンジン停止中は、リヤクーラーを必要以上に使用しないでください。

シートヒーター（快適温熱シート）★

フロントシートを暖めることができます。

① HI（強）

② LO（弱）

押した側のインジケーターが点灯します。

OFFにするときは、押されていない側を軽く押して、スイッチを中立の位置にしてください。

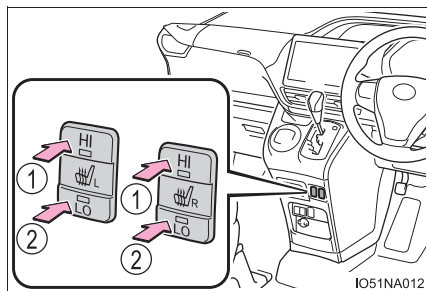

知識

- 作動条件：エンジンスイッチがイグニッション ON モードのとき
- 使用しないときはスイッチを OFF（中立の状態）にしてください。インジケーターが消灯します。

警告

- 低温やけどを負うおそれがあるため、次の方がシートヒーターにふれないようにご注意ください。
 - ・ 乳幼児・お子さま・お年寄り・病人・体の不自由な方
 - ・ 皮膚の弱い方
 - ・ 疲労の激しい方
 - ・ 深酒や眠気をさそう薬（睡眠薬・風邪薬など）を服用された方
- 異常過熱や低温やけどの原因になるおそれがあるため、シートヒーターを使用するときは次のことをお守りください。
 - ・ 長時間連続使用しない
 - ・ 毛布・クッションなどを使用しない

★：グレード、オプションなどにより、装備の有無があります。

 **注意**

- シートヒーターの故障を防ぐため、凹凸のある重量物をシートの上に置いたり、針金や針などの鋭利なものを突き刺したりしないでください。
- バッテリーあがりを防ぐため、エンジンが停止しているときは、シートヒーターを使用しないでください。

室内灯一覧

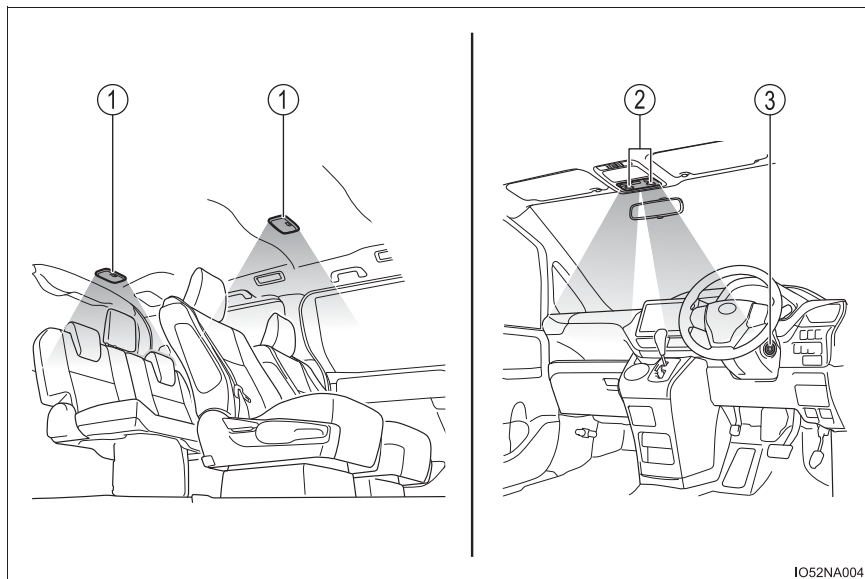

- ① インテリアランプ (センター/リヤ) (→ P. 312)
- ② インテリアランプ (フロント) / パーソナルランプ (→ P. 312)
- ③ エンジンスイッチ照明★

★：グレード、オプションなどにより、装備の有無があります。

インテリアランプ

■ フロント

- ① ランプを消灯する
- ② ドアの開閉に連動してランプの点灯・消灯を切りかえる（ドアポジション）
- ③ ランプを点灯する

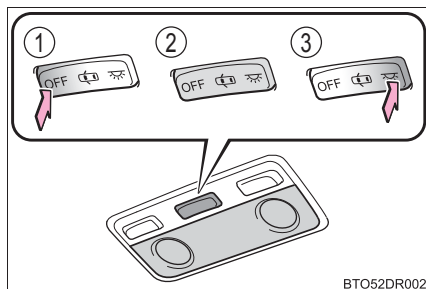

■ センター／リヤ

- ① ランプを消灯する
- ② ドアの開閉に連動してランプの点灯・消灯を切りかえる（ドアポジション）
- ③ ランプを点灯する

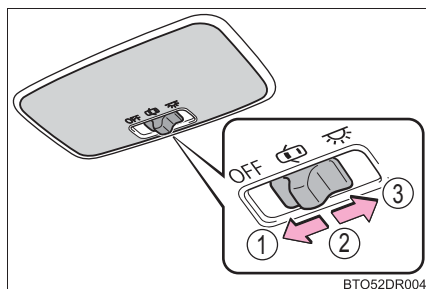

フロントパーソナルランプ

- ① ランプを点灯する
- ② ランプを消灯する

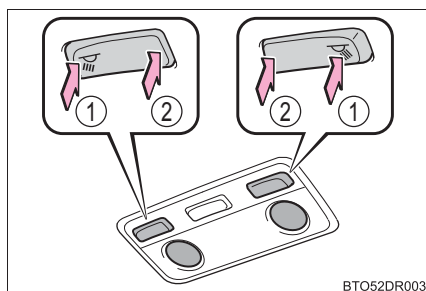

 知識

●イルミネーテッドエントリーシステム：

▶スマートエントリー&スタートシステム非装着車

インテリアランプのスイッチがドアポジションのとき、ドアの施錠／解錠・ドアの開閉・エンジンスイッチの位置により各部の照明が自動的に点灯・消灯します。

▶スマートエントリー&スタートシステム装着車

インテリアランプのスイッチがドアポジションのとき、電子キーの検知・ドアの施錠／解錠・ドアの開閉・エンジンスイッチのモードにより各部の照明が自動的に点灯・消灯します。

●エンジンスイッチが“LOCK”（スマートエントリー&スタートシステム非装着車）またはOFF（スマートエントリー&スタートシステム装着車）で室内灯が点灯したままの場合、約20分後に自動消灯します。

●室内灯の消灯までの時間などの設定を変更できます。
（カスタマイズ一覧：→P. 457） 注意

バッテリーあがりを防止するために、エンジンが停止した状態で、長時間ランプを点灯しないでください。

収納装備一覧

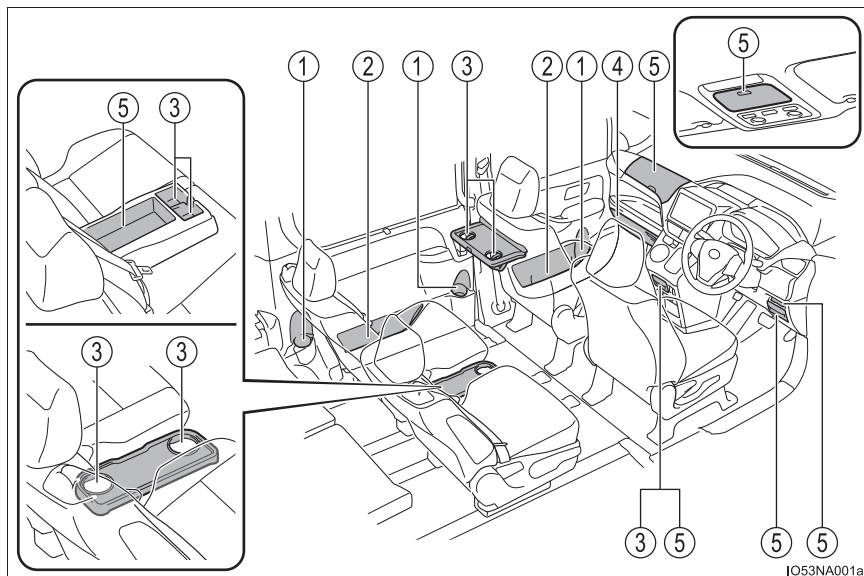

- ① ボトルホルダー (→P. 317) ④ グローブボックス
 ② ドアポケット (→P. 318) (→P. 315)
 ③ カップホルダー (→P. 315) ⑤ 小物入れ (→P. 319)

⚠ 警告

- メガネ・ライターやスプレー缶を収納装備内に放置したままにしないでください。
 放置したままですと、次のようなことが起こるおそれがあり危険です。
 - ・ 室温が高くなったときの熱や、他の収納物との接触などにより、メガネが変形やひび割れを起こす
 - ・ 室温が高くなったときにライターやスプレー缶が爆発したり、他の収納物との接触でライターが着火したりスプレー缶のガスがもれるなどして火災につながる
- 収納装備を使わないときは、フタを必ず閉じてください。
 急ブレーキや急旋回時などに、開いたフタに体があたったり、収納していたものが飛び出したりして、思わぬ事故につながるおそれがあります。

グローブボックス

レバーを引いて開ける

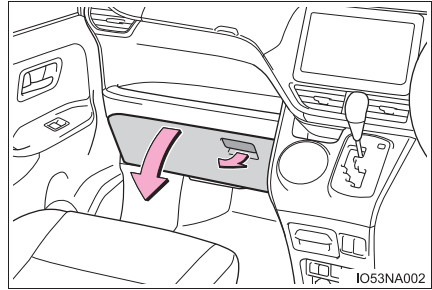

カップホルダー

■ フロントシート

カップホルダーを引き出す

カップホルダーは2段階に引き出すことができます。

カップトレイを格納することで、小物入れとしても使用することができます。(→ P. 319)

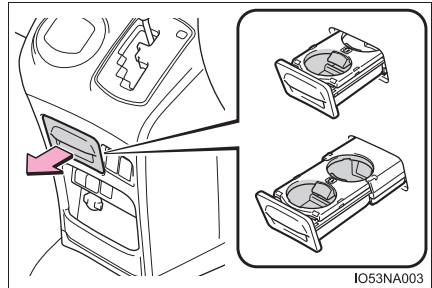

■ セカンドシート

▶ シートバックテーブル★

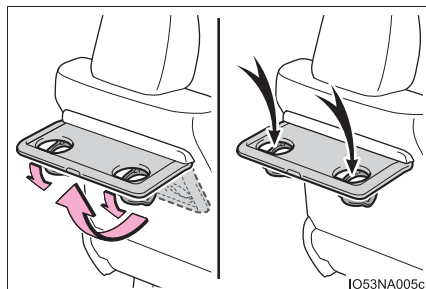

助手席の背面にあるシートバックテーブルを起こし (→ P. 329)、カップホルダーを下ろす

▶ サイドテーブル★

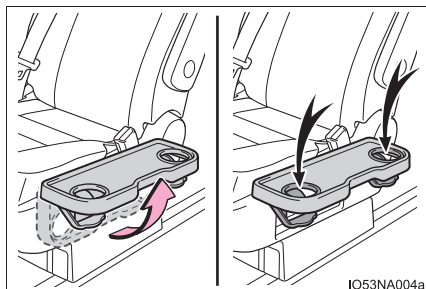

サイドテーブルを起こす (→ P. 329)

▶ 格納式センターボックス★

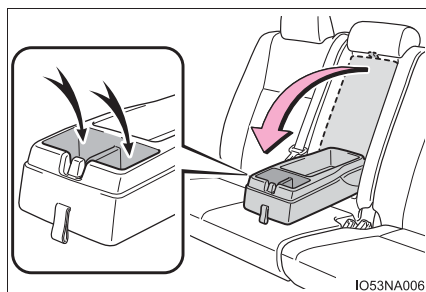

格納式センターボックスを倒す (→ P. 319)

⚠ 警告

- カップホルダーにはカップや缶以外のものを置かないでください。急ブレーキ ※ や事故により落ちてけがをするおそれがあります。やけどを防ぐために温かい飲み物にはフタを閉めておいてください。
- ※ 走行中はシートバックテーブルのカップホルダーは使用しないでください。(→ P. 330)
- シートバックテーブル・サイドテーブル：折りたたみ式テーブル (→ P. 329) の注意事項も併せてお読みください。

★：グレード、オプションなどにより、装備の有無があります。

ボトルホルダー

▶ フロントシート

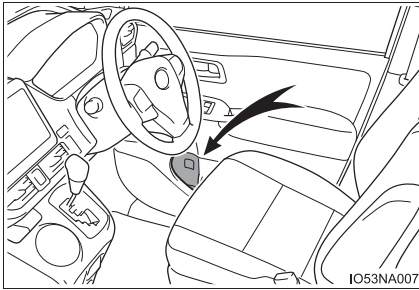

▶ セカンドシート

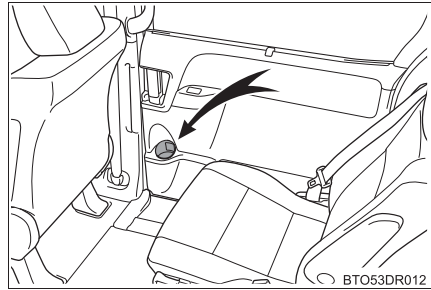

▶ サードシート

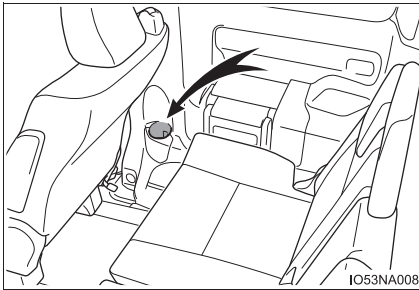
 **知識**

- ペットボトルのフタを必ず閉めてから収納してください。
- ペットボトルの大きさ・形によっては収納できないことがあります。

 **注意**

ボトルホルダーには、ジュースなどが入っている紙コップ・ガラス製のコップなどを収納しないでください。ジュースなどがこぼれたり、ガラス製品が割れたりするおそれがあります。

ドアポケット

▶ フロントドア

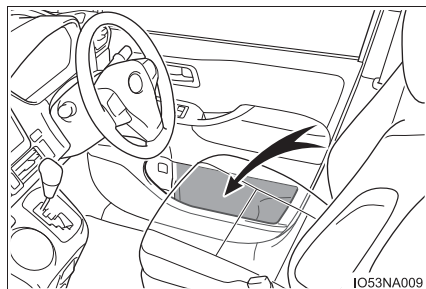

▶ スライドドア

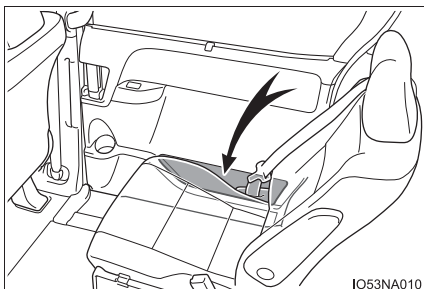

⚠ 注意

スライドドアポケットには、雑誌などをドアポケットからはみ出した状態で収納しないでください。また、ドアポケットが変形するような大きいものを入れないでください。スライドドアの開閉のさまたげになるばかりではなく、開閉の際にボデーまたはドアポケットに傷が付いたり、故障につながったりするおそれがあります。

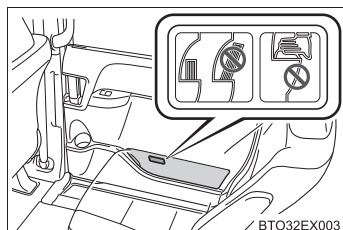

小物入れ

▶ オーバーヘッドコンソール

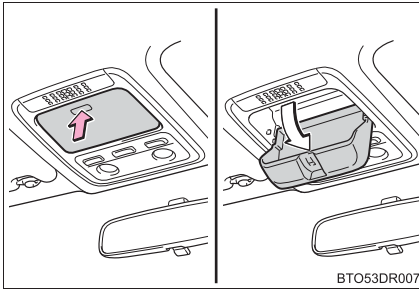

押して開ける

▶ 助手席アッパーボックス

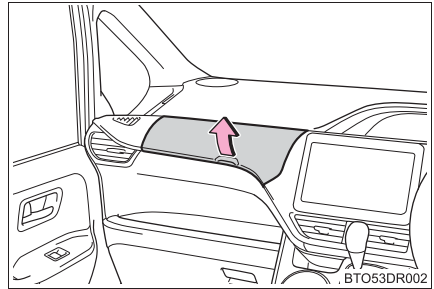

フタを開ける

▶ カードホルダー

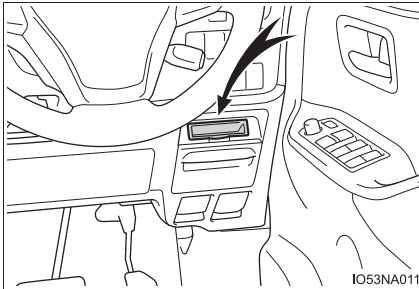

▶ 運転席ロアボックス

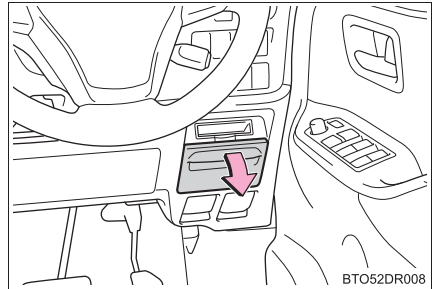

引いて開ける

▶ センターマルチトレイ

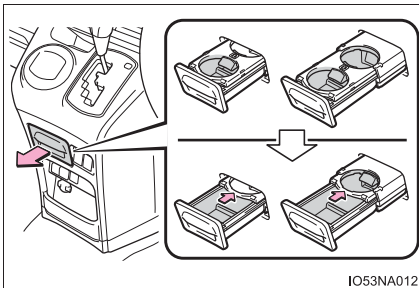

カップホルダーを引き出し、カップトレイを格納する

▶ 格納式センターボックス★

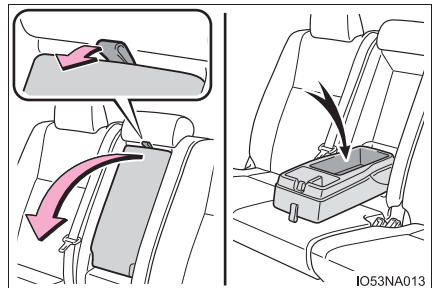

ストラップを引いて格納式センターボックスを倒す

★：グレード、オプションなどにより、装備の有無があります。

 知識

センターマルチトレイ小物入れに、500ml サイズの紙パックを置くことができます。1000ml サイズの紙パックは倒れるおそれがあるため、置かないください。

 警告

オーバーヘッドコンソールに 200g 以上のものを入れないください。
200g 以上のものを入れると、オーバーヘッドコンソールが開き収納されているものが飛び出したりして、思わぬ事故につながるおそれがあり危険です。

ラゲージルーム内装備

小物入れ

■ ラゲージボックス★

- 1 デッキボードを上げる

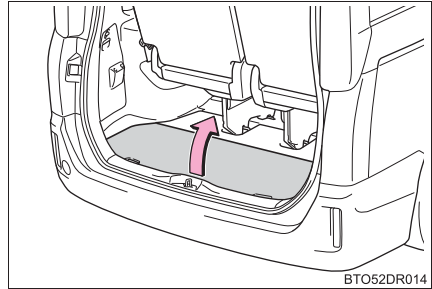

- 2 デッキボードの裏からフックを取りはずし、図のようにデッキサイドまたはヘッドレストのステーにかける

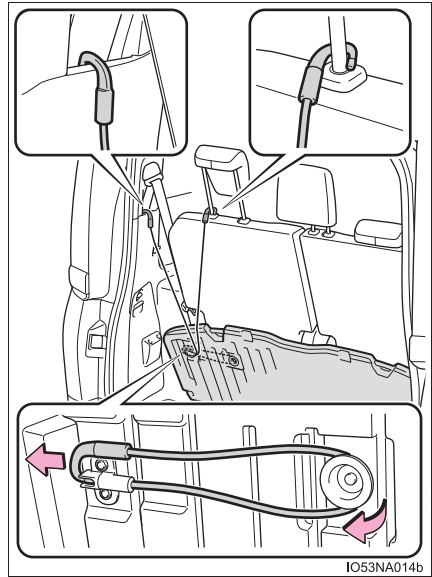

★：グレード、オプションなどにより、装備の有無があります。

■ サイドボックス★

ツマミをUNLOCKの位置までまわして開ける

閉めるときは、ツマミを LOCK の位置までまわして、フタが固定されていることを確認してください。

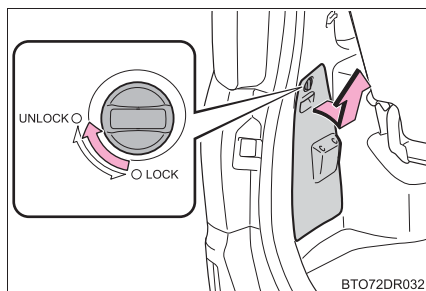

BTO72DR032

□ 知識

■ ラゲージボックスについて

ラゲージボックスに停止表示板を収納することができます。

停止表示板のケースの大きさ、形によっては、収納できないことがあります。

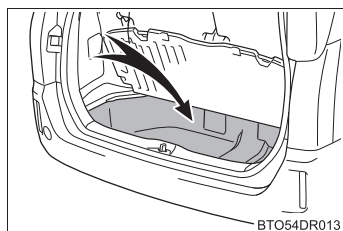

BTO54DR013

■ デッキボードについて

先端を持ち上げて手前に引くことで、デッキボードを取りはずすことができます。

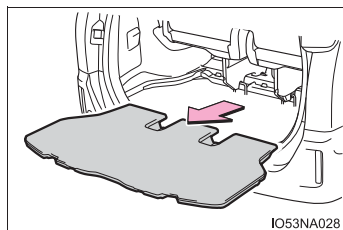

IO53NA028

⚠ 注意

破損を防ぐために、デッキボードの上に立ったり、無理な力をかけたりしないでください。

★：グレード、オプションなどにより、装備の有無があります。

デッキフック

デッキフックを使って荷物を固定することができます。

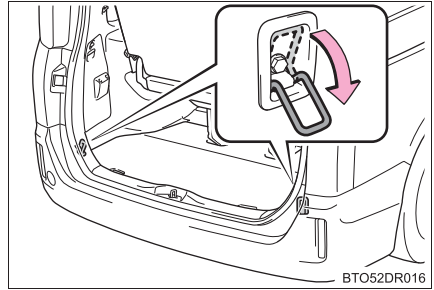

警告

使用後は、デッキフックを必ずもとの位置にもどしてください。

その他の室内装備

サンバイザー

- ① 前方をさえぎるには、バイザーを下ろす
- ② 側方をさえぎるには、バイザーを下ろした状態でフックからはずし、横へまわす

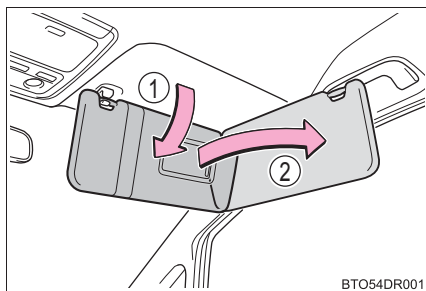

BTO54DR001

バニティミラー

カバーをスライドして開ける

カバーを開けるとランプが点灯します。

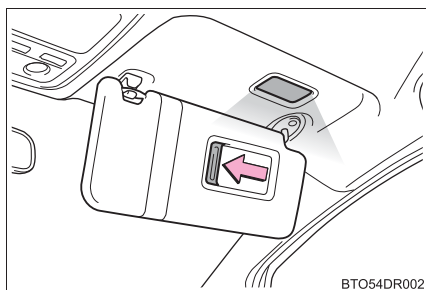

BTO54DR002

時計 (→ P. 73)

ボタンを押して時刻を調整することができます。

- ① “時” を調整する
- ② “分” を調整する
- ③ “分” を 00 にする ※

※ (例) 1 : 00 ~ 1 : 29 → 1 : 00

1 : 30 ~ 1 : 59 → 2 : 00

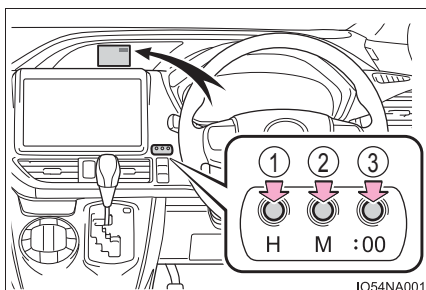

IO54NA001

知識

- 次のとき、時刻が表示されます。
 - ▶ スマートエントリー&スタートシステム非装着車
エンジンスイッチが“ON”のとき
 - ▶ スマートエントリー&スタートシステム装着車
エンジンスイッチがイグニッションONモードのとき
- バッテリー端子の脱着をしたときは、時計のデータはリセットされます。
- ステアリングスイッチによる時刻調整：→ P. 82, 96

アクセサリソケット

DC12V/10A（消費電力 120W）未満の電気製品を使用するときの電源としてお使いください。

フタを開けて使用する

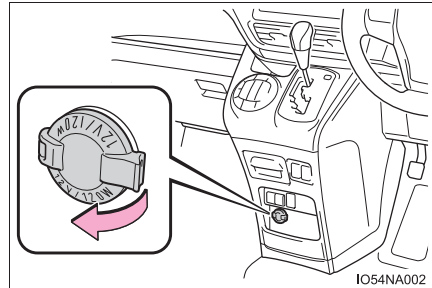

知識

作動条件：

- ▶ スマートエントリー&スタートシステム非装着車
エンジンスイッチが“ACC”または“ON”のとき
- ▶ スマートエントリー&スタートシステム装着車
エンジンスイッチがアクセサリモードまたはイグニッションONモードのとき

注意

- 異物が入ったり、飲料水などがかかたりしないように、使用しないときは、フタを閉めておいてください。
- バッテリーあがりを防止するために、エンジンが停止した状態で、アクセサリソケットを長時間使用しないでください。

充電用 USB 端子

DC5V/2.1A（消費電力 10.5W）の電源としてお使いください。

この USB 端子は充電専用でありデータ転送などは行えません。

また、使用する機器によっては、正常に充電できない場合があります。ご使用になる機器に付属の取り扱い説明書もお読みください。

■ 充電用 USB 端子を使用するには

フタを開けて使用する

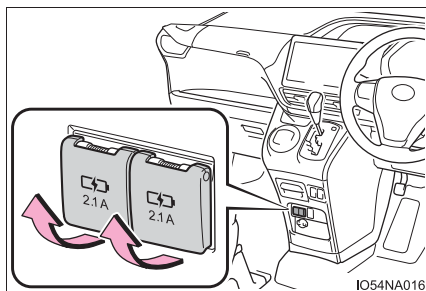

知識

■ 充電用 USB 端子の作動条件

▶ スマートエントリー&スタートシステム非装着車

エンジンスイッチが “ACC” または “ON” のとき

▶ スマートエントリー&スタートシステム装着車

エンジンスイッチがアクセサリモードまたはイグニッション ON モードのとき

■ 充電用 USB 端子が正常に働かないおそれのある状況

● DC5V/2.1A（消費電力 10.5W）をこえる電力を要求する機器を接続したとき

● パソコンと通信を行う機器を接続したとき

● 接続機器の電源が OFF のとき（機器により異なります）

● 炎天下に駐車したあとなど、車室内の温度が高いとき

■ 使用する外部機器について

一部の機器では、充電中に充電がいったん停止後、再充電を開始する場合がありますが、故障ではありません。

 **注意****■ 充電用 USB 端子の損傷を防ぐために**

- 端子部に異物を入れないでください。
- 水や液体をかけないでください。
- 充電用 USB 端子を使わないときはフタを必ず閉じてください。端子部に異物や液体が入ると故障やショートの原因になります。
- 強い力や衝撃を加えないでください。
- 分解や改造、取りはずしをしないでください。

■ 外部機器の損傷を防ぐために

- 機器を車室内に放置しないでください。車室内が高温となり、故障の原因となります。
- 機器が接続されているときに、外部機器や外部機器のケーブルを押し下げたり、不要な力を加えたりしないでください。

■ バッテリーあがりを防ぐために

エンジンが停止した状態で、充電用 USB 端子を長時間使用しないでください。

アームレスト

▶ フロントシート



手前に倒して使用する

▶ セカンドシート（7人乗り車）



手前に倒して使用する

知識

アームレストを倒したときの角度を一段下げることができます。詳しくはトヨタ販売店にお問い合わせください。

注意

アームレストの損傷を防ぐために、過度な負荷をかけないでください。

折りたたみ式テーブル

▶ シートバックテーブル★

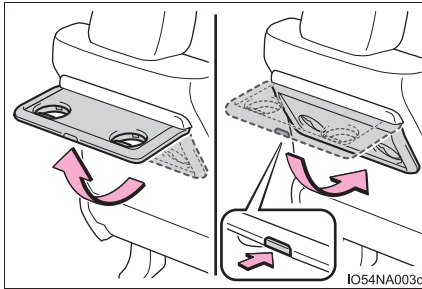

使用するときには、テーブルを起こす
テーブルが固定されていることを確認
してください。

格納するときには、ロック解除ボタンを
押して、テーブルが固定される位置ま
で確実に押し下げてください。

▶ サイドテーブル★

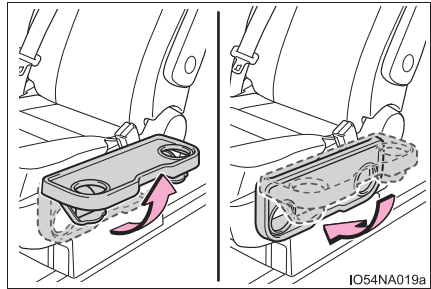

使用するときには、テーブルを起こす

テーブルが固定されていることを確
認してください。

格納するときには、テーブルが固定され
る位置まで確実に押し下げくださ
い。(ロック解除ボタンはありません)

知識

サイドテーブルを使用するときには、両側のセカンドシート左右位置を、それぞれ外側に調整してください。(→ P. 145)

★：グレード、オプションなどにより、装備の有無があります。

 **警告**

次のことをお守りください。

お守りいただかないと、重大な傷害を受けるおそれがあり危険です。

- 折りたたみ式テーブルを操作するときは、手を挟まないように注意してください。
- 折りたたみ式テーブルにもたれかかったり、ひじや手をついたりしないでください。
- 折りたたみ式テーブルを使用または格納するときは、確実に固定されていることを確認してください。
- シートバックテーブル：走行中はテーブルを格納し、使用しないでください。急ブレーキや衝突時などに、テーブルに体があたったりして、けがをすることがあります。
- シートバックテーブル：テーブルを使用するときは、テーブル上・カップホルダーを含めて、合計 5kg 以上のものを置かないでください。テーブルが急に格納されたり破損したりして、けがをすることがあります。
- シートバックテーブル：テーブル使用中は、フロントシートの調整をしないでください。
- シートバックテーブル：セカンドシートで子供専用シートを使用しているときは、テーブルを使用しないでください。
- サイドテーブル：サイドテーブルを使用するときは、テーブル上・カップホルダーを含めて、合計 3kg 以上のものを置かないでください。テーブルが急に格納されたり破損したりして、けがをすることがあります。

買い物フック

▶ 運転席シート

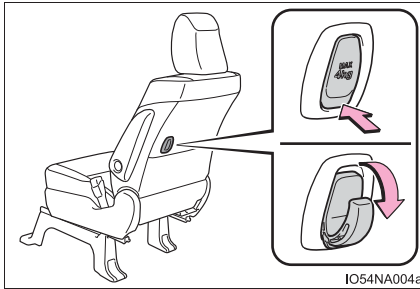

使用するとき、下側を押してフックを起こす

▶ 格納式センターボックス★

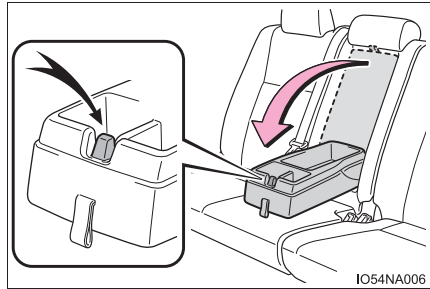

格納式センターボックスを倒す
(→ P. 319)

⚠ 警告

- 使用しないときは、けがをしないように、必ずもとの位置にもどしておいてください。
- 買い物フックの破損を防ぐために、4kg以上のものをフックに吊り下げないでください。
フックが折れたり、走行中にはずれたりするおそれがあります。

★：グレード、オプションなどにより、装備の有無があります。

アシストグリップ

天井に取り付けられているアシストグリップ（回転式）は、走行中にシートに座っている状態で体を支えるときにお使いください。

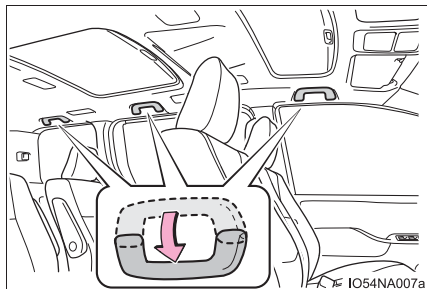

乗降時などでは、ピラーに取り付けられているアシストグリップ（固定式）をお使いください。

- ① アシストグリップ（大人用）
- ② アシストグリップ（子供用）

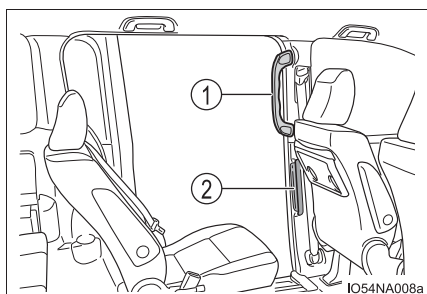

⚠ 警告

アシストグリップ（回転式）は、乗降時やシートから立ち上がる時などに使用しないでください。

⚠ 注意

破損を防ぐために、アシストグリップに重いものをかけたり、過度の負荷をかけないでください。

後席用サンシェード

ツマミをしっかりと持って引き出し、フックにかける

もどすときはフックからはずし、ゆっくり収納します。

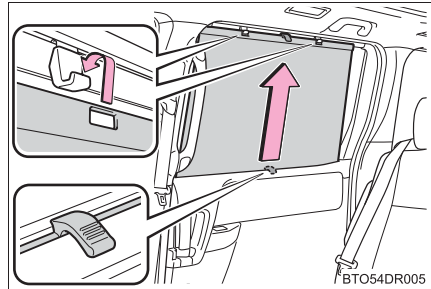

⚠ 注意

正常に機能させるために、次のことをお守りください。

- 開閉のさまたげになる部分にものを置かない
- 後席用サンシェードのスクリーン部にものを貼らない
- 収納するときに傾けた状態で収納しない
傾けた状態で収納すると、スクリーン部のしわの原因になります。

ステアリングスイッチ

メーカーオプションのナビゲーションシステム装着車は、別冊「ナビゲーションシステム取扱書」を参照してください。

ハンドルにあるスイッチで、オーディオや、ナビゲーションシステムを操作することができます。

装着されているオーディオ・ナビゲーションシステムによっては、操作が異なる場合があります。詳しくは付属の取り扱い説明書をご覧ください。

▶ GR SPORT を除く

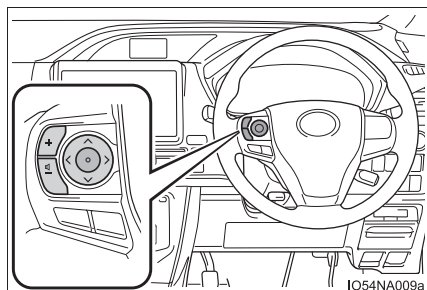

▶ GR SPORT

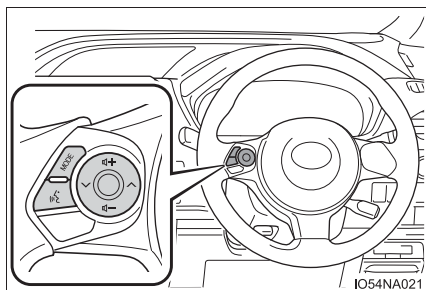

警告

事故を防ぐために、運転中にステアリングスイッチを操作するときは、十分注意してください。

お手入れのしかた

6

6-1. お手入れのしかた

外装の手入れ.....	336
内装の手入れ.....	340

6-2. 簡単な点検・部品交換

ボンネット	343
ガレージジャッキ	346
ウォッシャー液の補充	347
タイヤについて	349
タイヤ空気圧について	353
エアコンフィルターの交換	355
キーの電池交換	358
ヒューズの点検・交換	362
電球（バルブ）の交換	365

外装の手入れ

お手入れは、次の項目を実施してください。

- 水を十分かけながら、車体・足まわり・下まわりの順番に上から下へ汚れを洗い落とす
- 車体はスポンジやセーム皮のようなやわらかいもので洗う
- 汚れがひどいときはカーシャンプーを使用し、水で十分洗い流す
- 水をふき取る
- 水のはじきが悪くなったときは、ワックスがけを行う

ボデーの表面の汚れを落としても水が玉状にならないときは、車体の温度が冷えているときにワックスをかける（およそ体温以下を目安としてください）

なお、ボデーコート・ホイールコート・ガラスコートなど、トヨタケミカル商品を施工された場合は、お手入れ方法が異なります。
詳しくはトヨタ販売店にお問い合わせください。

知識

■ セルフリストアリングコートについて

お車のボデーには、洗車などによる小さなすり傷を自然に復元する、傷付きにくい塗装を使用しています。

- 新車時から5～8年のあいだ、効果が持続します。
- 傷が復元するまでの時間は、傷の深さや周囲の温度により変化します。
なお、お湯をかけて塗装を温めると、復元するまでの時間が短くなる場合があります。
- 鍵や硬貨などによる深い傷は復元できません。
- 成分にコンパウンド（磨き粉）が含まれるワックス類は使用しないでください。

■自動洗車機を使うとき

●お車を洗う前に：

- ・ドアミラーを格納する
- ・パワースライドドアを停止する（→ P. 119）
車両前側から洗車してください。また、走行前は必ずドアミラーを復帰状態にもどしてください。

●ブラシで車体に傷が付き、塗装を損なうことがあります。

●洗車機によっては、リヤスポイラー★が引っかかり洗車できない場合や傷付いたり、破損したりするおそれがあります。

■高圧洗浄機を使うとき

●室内に水が入るおそれがあるため、ノズルの先端をドアガラスやドア枠付近に近付けすぎないでください。

●バックドア内に水が入るおそれがあるため、ライセンスプレートランプ部とノズル先端の距離を十分離してください（約 50 cm 以上）。

●洗車の前に給油口が確実に閉まっていることを確認してください。

●駆動系部品（ディファレンシャルギヤなど）のベアリングやオイルシール部品に近付けすぎないでください。

近付けすぎると、水圧が高いため、内部への水入りやグリス流出により、性能が劣化するおそれがあります。

■スマートエントリー&スタートシステム★について

電子キーを携帯して洗車などで水をドアハンドルにかけた場合、施錠・解錠動作をくり返すことがあります。その場合は次のような処置をして、洗車などをしてください。

●電子キーを車両から 2m 以上離れた場所に保管する（電子キーの盗難に注意してください）

●電子キーを節電モードに設定し、スマートエントリー & スタートシステムの作動を停止する（→ P. 140）

■アルミホイール★

●中性洗剤を使用し、早めに汚れを落としてください。

●洗剤を使用したあとは放置せずに水で十分洗い流してください。

●塗装の損傷を防ぐため、次のことを必ずお守りください。

- ・酸性・アルカリ性および研磨剤の入った洗剤を使用しない
- ・硬いブラシを使用しない
- ・夏場の走行後や駐車後でホイールが熱いときは、洗剤を使用しない

■バンパーについて

研磨剤入りの洗剤でこすらないようにしてください。

★：グレード、オプションなどにより、装備の有無があります。

■ フロントドアガラスの撥水コーティング★について

撥水効果を長持ちさせるため、次のことに注意してください。

- フロントドアガラス表面の泥などの汚れを落とす
- 汚れは早めにやわらかい湿った布などで清掃する
- コンパウンド（磨き粉）が入ったガラスクリーナーやワックスを使用しない
- 金属製の道具で霜取りをしない

警告

■ 洗車をするとき

エンジンルーム内に水をかけないでください。

電気部品などに水がかかると、車両火災につながるおそれがあり危険です。

■ 排気管について

排気管は排気ガスにより高温になります。洗車などでふれる場合は、十分に排気管が冷めてからにしてください。やけどをするおそれがあります。

■ フロントウインドウガラスの前方センサー取り付け部について

→ P. 223

注意

■ 塗装の劣化や車体・部品（ホイールなど）の腐食を防ぐために

- 次のような場合は、ただちに洗車してください。
 - ・ 海岸地帯を走行したあと
 - ・ 凍結防止剤を散布した道路を走行したあと
 - ・ コールタール・花粉・樹液・鳥のふん・虫の死がいなどが付着したとき
 - ・ ばい煙・油煙・粉じん・鉄粉・化学物質などの降下が多い場所を走行したあと
 - ・ ほこり・泥などで激しく汚れたとき
 - ・ 塗装にベンジンやガソリンなどの有機溶剤が付着したとき
- 塗装に傷が付いた場合は、早めに補修してください。
- ホイール保管時は、腐食を防ぐために汚れを落とし、湿気の少ない場所へ保管してください。

★：グレード、オプションなどにより、装備の有無があります。

 **注意****■ ランプの清掃**

- 注意して洗ってください。有機溶剤や硬いブラシは使用しないでください。ランプを損傷させるおそれがあります。
- ランプにワックスがけを行わないでください。レンズを損傷するおそれがあります。

■ 高圧洗浄機を使用するときは

- 洗車時に高圧洗浄機でカメラ★やカメラ★周辺に直接水をあてないでください。高い水圧により衝撃が加わり、装備が正常に作動しなくなるおそれがあります。
- ノズルの先端を、下記部品の結合部やブーツ類（ゴムまたは樹脂製のカバー）、コネクター類に近付けすぎないでください。高い水圧がかかることにより、部品が損傷するおそれがあります。
 - ・ 駆動系部品
 - ・ ステアリング部品
 - ・ サスペンション部品
 - ・ ブレーキ部品

★：グレード、オプションなどにより、装備の有無があります。

内装の手入れ

お手入れは、次の要領で実施してください。

室内の手入れ

- 掃除機などでほこりを取り除き、水またはぬるま湯を含ませた布でふき取る
- 汚れが落ちない場合は、中性洗剤を水で約 1% にうすめてやわらかい布に含ませふき取る
水をひたした布を固くしぼり、表面に残った洗剤・水分をふき取る

本革部分の手入れ

- 掃除機などでほこりや砂を取り除く
- うすめた洗剤をやわらかい布に含ませ、汚れをふき取る
ウール用の中性洗剤を水で約 5% にうすめて使用してください。
- 水をひたした布を固くしぼり、表面に残った洗剤をふき取る
- 乾いたやわらかい布で表面の水分をふき取り、風通しのよい日陰で乾燥させる

合成皮革部分の手入れ

- 掃除機などでほこりを取り除く
- 中性洗剤を水で約 1% にうすめてやわらかい布に含ませふき取る
- 水をひたした布を固くしぼり、表面に残った洗剤・水分をふき取る

 知識

■ 本革部分のお手入れの目安

品質を長く保つため、年に2回程度の定期的なお手入れをおすすめします。

■ カーペットの洗淨

カーペットは常に乾いた状態を保つことをおすすめします。洗淨には、市販の泡タイプクリーナーがご利用になれます。

スポンジまたはブラシを使用して泡をカーペットに広げ、円を描くように塗り込んでください。直接水をかけたりせず、ふき取ってから乾燥させてください。

■ シートベルト

刺激の少ない洗剤とぬるま湯で、布やスポンジを使って洗ってください。シートベルトのすり切れ・ほつれ・傷などを定期的に点検してください。

■ スーパー UV カットガラス★について

- ドアガラス・リヤクォーターガラスが汚れているときは、早めに水またはぬるま湯を含ませた布で軽くふいて清掃してください。
- ドアガラスの汚れがひどいときは、ドアガラスの開閉をくり返さないでください。

 警告

■ 車両への水の浸入

- 車内に水をかけたり液体をこぼしたりしないでください。電気部品などに水がかかると、故障や車両火災につながるおそれがあり危険です。
- SRS エアバッグの構成部品や配線などをぬらさないでください。(→ P. 34) 電気の不具合により、エアバッグが作動したり、正常に機能しなくなり、重大な傷害におよぶか、最悪の場合死亡につながるおそれがあります。

■ 内装の手入れをするときは（特にインストルメントパネル）

艶出しワックスや艶出しクリーナーを使用しないでください。インストルメントパネルがフロントウインドウガラスへ映り込み、運転者の視界をさまたげ思わぬ事故につながり、重大な傷害におよぶか、最悪の場合死亡につながるおそれがあります。

■ シート周辺の注意

車内を清掃するときや、シートの下に落としたものを拾うときなど、シートの下に手を入れるときは十分注意してください。シートレール、シートの土台部分などにあたり、けがをするおそれがあります。

★：グレード、オプションなどにより、装備の有無があります。

 **注意****■ 清掃するとき使用する溶剤について**

- 変色・しみ・塗装はがれの原因になるため、次の溶剤は使用しないでください。
 - ・ シート以外の部分：ベンジン・ガソリンなどの有機溶剤や酸性またはアルカリ性の溶剤・染色剤・漂白剤
 - ・ シート部分：シンナー・ベンジン・アルコール、その他のアルカリ性や酸性の溶剤
- 艶出しワックスや艶出しクリーナーを使用しないでください。インストルメントパネルやその他内装の塗装のはがれ・溶解・変形の原因になるおそれがあります。

■ 革の傷みを避けるために

皮革の表面の劣化や損傷を避けるために、次のことをお守りください。

- 革に付着したほこりや砂はすぐに取り除く
- 直射日光に長時間さらさないようにする
特に夏場は日陰で車を保管する
- ビニール製・プラスチック製・ワックス含有のものは、車内が高温になると革に張り付くおそれがあるため、革張りの上に置かない

■ 床に水がかかると

水で洗わないでください。

オーディオ★やフロアカーペット下にある電気部品に水がかかると、車の故障の原因になったり、ボデーが錆びるおそれがあります。

■ リヤウインドウガラス・リヤクォーターガラスの内側を掃除するときは

- 熱線やアンテナを損傷するおそれがあるため、ガラスクリーナーなどを使わず、熱線やアンテナにそって水またはぬるま湯を含ませた布で軽くふいてください。
- 熱線やアンテナを引っかいたり、損傷させないように気を付けてください。

■ スーパー UV カットガラス★を清掃するときは

ドアガラス・リヤクォーターガラスを清掃するときは、コンパウンドまたは研磨剤入り用品（ガラスクリーナー・洗剤・ワックスなど）を使用しないでください。コーティングを損傷させるおそれがあります。

★：グレード、オプションなどにより、装備の有無があります。

ボンネット

室内からロックを解除して、ボンネットを開けます。

開け方

- 1 ボンネット解除レバーを引く
ボンネットが少し浮き上がります。

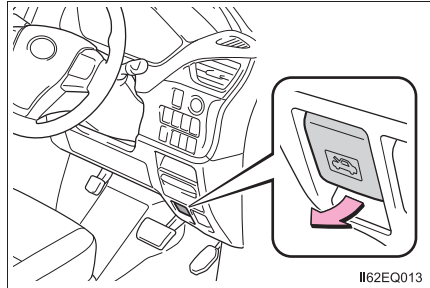

- 2 レバーを引き上げて、ボンネットを開ける

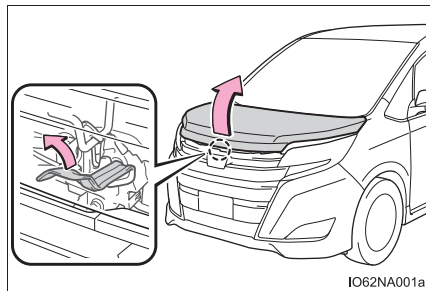

- 3 ボンネットステーをステー穴に挿し込む

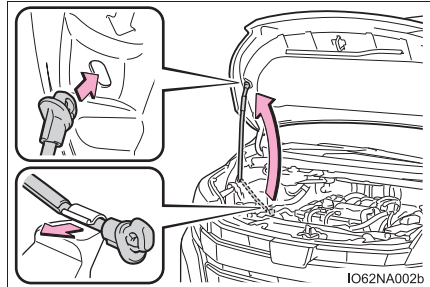

閉め方

- 1 ボンネットステーをはずす
- 2 ボンネットを約 20 ～ 25cm の位置から静かに落として閉める
- 3 ロックされていることを確認する

警告**■ 走行前の確認**

ボンネットがしっかりロックされていることを確認してください。
ロックせずに走行すると、走行中にボンネットが突然開いて、重大な傷害におよぶか、最悪の場合死亡につながるおそれがあります。

■ けがを防ぐために

走行後のエンジンルーム内は高温になっています。熱くなった部品にさわるとやけどなどの重大な傷害を受けるおそれがあります。

■ エンジンルーム点検後の確認

エンジンルーム内に工具や布を置き忘れていないことを確認してください。
点検や清掃に使用した工具や布などをエンジンルーム内に置き忘れてしまうと、故障の原因になったり、また、エンジンルーム内は高温になるため車両火災につながるおそれがあり危険です。

■ ボンネットステーをステー穴に挿し込んだあとは

ボンネットが頭や体の上に落ちてこないように、正しく挿し込まれているか確認してください。

■ ボンネットを閉めるとき

手などを挟まないように注意してください。
重大な傷害を受けるおそれがあり危険です。

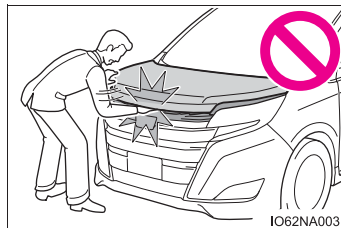

IO62NA003

 **注意****■ ボンネットへの損傷を防ぐために**

ボンネットを閉めるときは、体重をかけるなどして強く押さないでください。ボンネットがへこむおそれがあります。

■ ボンネットを閉めるときは

ボンネットステーをステー穴から取りはずし、クリップに正しくもどしてください。ステーを正しくもどさない状態でボンネットを閉めると、ボンネットやステーが損傷するおそれがあります。

ガレージジャッキ

ガレージジャッキを使用するときは、ガレージジャッキに付属の取り扱い説明書に従って、安全に作業してください。

ガレージジャッキを使用して車両を持ち上げるときは、正しい位置にガレージジャッキをセットしてください。

正しい位置にセットしないと、車両が損傷したり、けがをしたりするおそれがあります。

◆ フロント側

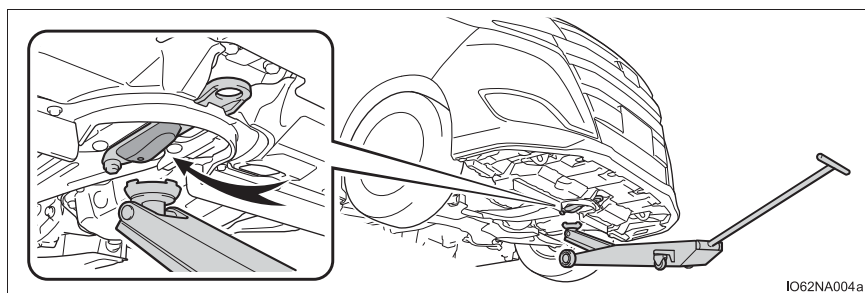

◆ リヤ側

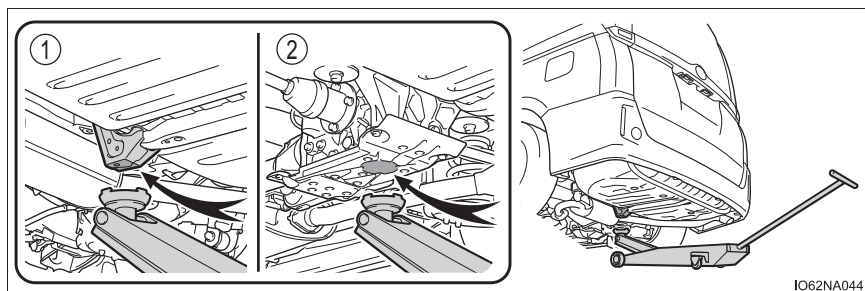

- ① FF車（前輪駆動）
- ② 4WD車（4輪駆動）

ウォッシャー液の補充

補充のしかた

液面が LOW の位置に近付いたらウォッシャー液を補充してください。

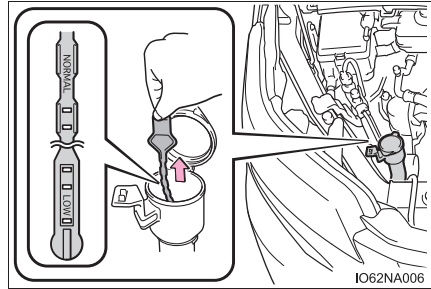

知識

■ ゲージの使い方

ウォッシャー液の膜が張っているゲージの穴部の位置を確認して、ウォッシャー液の残量を判断します。
残量がゲージの先端から 2 つめの穴部より下まわった (LOW の位置まで低下した) ら、ウォッシャー液を補充してください。

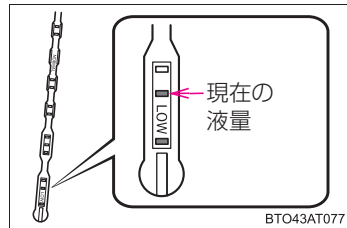

警告

■ ウォッシャー液を補充するとき

エンジンが熱いときやエンジンがかかっているときは、ウォッシャー液を補充しないでください。
ウォッシャー液にはアルコール成分が含まれているため、エンジンなどにかかると出火するおそれがあり危険です。

 **注意****■ ウォッシャー液について**

ウォッシャー液のかわりに、せっけん水やエンジン不凍液などを入れないでください。塗装にしみが付くことや、ポンプが故障してウォッシャー液が出なくなるおそれがあります。

■ ウォッシャー液のうすめ方

必要に応じて水でうすめてください。水とウォッシャー液の割合は、ウォッシャー液の容器に表示してある凍結温度を参考にしてください。

タイヤについて

タイヤの点検は、法律で義務付けられています。日常点検として必ずタイヤを点検してください。

タイヤの摩耗を均等にし寿命をのばすために、タイヤローテーション(タイヤ位置交換)を5,000kmごとに行ってください。

タイヤの点検項目

タイヤは次の項目を点検してください。

点検方法は別冊「メンテナンスノート」を参照してください。

● **タイヤ空気圧**

空気圧の点検は、タイヤが冷えているときに行ってください。

● **タイヤの亀裂・損傷の有無**

● **タイヤの溝の深さ**

● **タイヤの異常摩耗(極端にタイヤの片側のみが摩耗していたり、摩耗程度が他のタイヤと著しく異なるなど)の有無**

タイヤローテーションのしかた

図で示すようにタイヤのローテーションを行う

タイヤの摩耗状態を均一にし、寿命をのばすために、トヨタは定期点検ごとのタイヤローテーションをおすすめします。

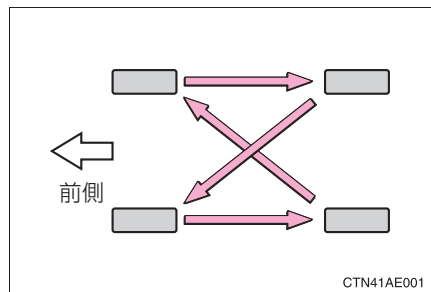

 知識

■ タイヤ空気圧の数値

タイヤの指定空気圧は、運転席側のタイヤ空気圧ラベルで確認することができます。

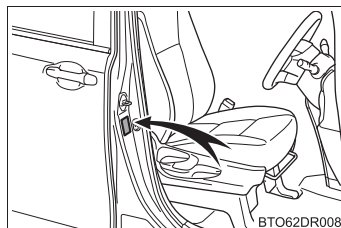

タイヤサイズ	前輪	後輪
195/65R15 91S	240 kPa (2.4 kg/cm ²) ※	
205/60R16 92H		
205/60R16 92V		
215/45R18 89W		

応急用タイヤ★：420kPa (4.2kg/cm²) ※

※ タイヤが冷えているときの空気圧

■ タイヤ関連の部品を交換するとき

タイヤ・ディスクホイール・ホイール取り付けナットを交換するときは、トヨタ販売店にご相談ください。

■ 低扁平タイヤについて (215/45R18 89W 装着車)

雪道や凍結路では、普通のタイヤとくらべてグリップ力が低下します。冬用タイヤを使用し、道路状態に応じた速度で注意深く運転するようにしてください。

■ 低扁平タイヤの空気圧点検 (215/45R18 89W 装着車)

低扁平タイヤは、走行性能を優先したタイヤです。特に空気圧は定期的に点検してください。2週間に1回(最低でも1ヶ月に1回)、または長距離ドライブの前には、必ず空気圧を点検してください。

★：グレード、オプションなどにより、装備の有無があります。

警告

■点検・交換時の警告

必ず次のことをお守りください。

お守りいただかないと、駆動系部品の損傷や不安定な操縦特性により、重大な傷害におよぶか、最悪の場合死亡につながるおそれがあります。

- タイヤはすべて同一メーカー・同一銘柄・同一トレッドパターンで、摩耗差のないタイヤを使用する
- メーカー指定サイズ以外のタイヤやホイールを使用しない
- ラジアルタイヤ・バイアスベルテッドタイヤ・バイアスプライタイヤを混在使用しない
- サマータイヤ・オールシーズンタイヤ・冬用タイヤを混在使用しない
- ほかの車両で使用していたタイヤを使用しない
以前どのように使用されていたか不明のタイヤは使用しない

■異常があるタイヤの使用禁止

異常があるタイヤをそのまま装着していると、走行時にハンドルをとられたり、異常な振動を感じることがあります。また、次のような事態になり、思わぬ事故につながるおそれがあり危険です。

- 破裂などの修理できない損傷を与える
- 車両が横すべりする
- 車両の本来の性能（燃費・車両の安定性・制動距離など）が発揮されない

■タイヤ交換時の注意

- 必ずナットのテーパ部を内側にして取り付けてください。
テーパ部を外側にして取り付けると、ホイールが破損しはずれてしまい、重大な傷害におよぶか、最悪の場合死亡につながるおそれがあります。

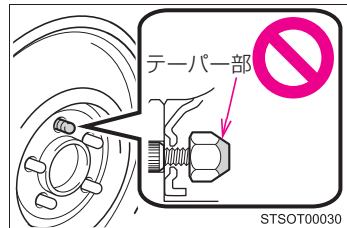

- ねじ部にオイルやグリースをぬらないでください。
ナットを締めるときに必要な以上に締め付けられ、ボルトが破損したり、ディスクホイールが損傷するおそれがあります。またナットがゆるみホイールが落下して、重大な事故につながるおそれがあります。オイルやグリースがねじ部に付いている場合はふき取ってください。

■異常があるホイールの使用禁止

亀裂や変形などがあるホイールは使用しないでください。

走行中にタイヤの空気が抜けて、思わぬ事故につながるおそれがあり危険です。

 **注意****■ 低扁平タイヤについて (215/45R18 89W 装着車)**

低扁平タイヤのホイールは、路面から衝撃を受けたとき、ホイールに通常より大きなダメージを与えることがあります。そのため次のことにご注意ください。

- 適切なタイヤ空気圧で使用する
空気圧が低すぎると簡単に損傷することがあります。
- 段差や凹凸のある路面、路上に開いた穴、平らでない舗道・縁石や他の障害物を避けてください。タイヤおよびホイールがひどく損傷することがあります。

■ 走行中に空気もれが起こったら

走行を続けしないでください。
タイヤまたはホイールが損傷することがあります。

■ 悪路走行に対する注意

段差や凹凸のある路上を走行するときは注意してください。
タイヤの空気が抜けて、タイヤのクッション作用が低下します。また、タイヤ・ホイール・車体などの部品も損傷するおそれがあります。

タイヤ空気圧について

タイヤの空気圧を適正に維持するために、タイヤの空気圧点検を月に1回以上実施してください。(→ P. 450)

知識

■ タイヤ空気圧が適正でない場合

適切に調整されていないタイヤ空気圧で走行すると、次のようなことが起こる場合があります。

- 燃費の悪化
- 乗り心地や操縦安定性の低下
- 摩耗によるタイヤ寿命の低下
- 安全性の低下

ひんぱんにタイヤ空気圧が低下する場合は、トヨタ販売店でタイヤの点検を受けてください。

■ タイヤ空気圧の点検のしかた

タイヤ空気圧の点検の際は、次のことをお守りください。

- タイヤが冷えているときに点検する
- タイヤ空気圧ゲージを必ず使用する
タイヤの外観だけでは空気圧が適正かどうか判断できません。
- 走行後はタイヤの発熱により空気圧が高くなります。異常ではありませんので減圧しないでください。
- 荷物を積んだり、多人数で乗車するときは荷重を不均等にかけないようにする

 **警告****■ タイヤの性能を発揮するために**

適正なタイヤ空気圧を維持してください。

タイヤ空気圧が適正に保たれていないと、次のようなことが起こるおそれがあり、重大な傷害におよぶか、最悪の場合死亡につながるおそれがあります。

- 過度の摩耗
- 偏摩耗
- 操縦安定性の低下
- タイヤの過熱による破裂
- タイヤとホイールのあいだからの空気もれ
- ホイールの変形、タイヤの損傷
- 走行時にタイヤが損傷する可能性の増大
(路上障害物、道路のつなぎ目や段差など)

 **注意****■ タイヤ空気圧の点検・調整をしたあとは**

タイヤのバルブキャップを確実に取り付けてください。

バルブキャップをはずしていると、ほこりや水分がバルブに入り空気がもれ、タイヤの空気圧が低下するおそれがあります。

エアコンフィルターの交換

エアコンを快適にお使いいただくために、エアコンフィルターを定期的に交換してください。

交換のしかた

- 1 エンジンスイッチを “ LOCK ” ※¹ または OFF※² にする

※¹ スマートエントリー&スタートシステム非装着車

※² スマートエントリー&スタートシステム装着車

- 2 グローブボックスを開きダンパーステーのピンをはずす

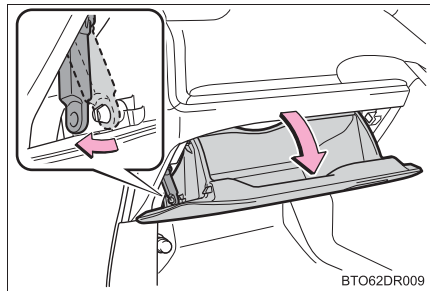

- 3 グローブボックス側面を内側に押し、上部のツメを片側ずつはずし、グローブボックスを支えながらゆっくりと全開させる

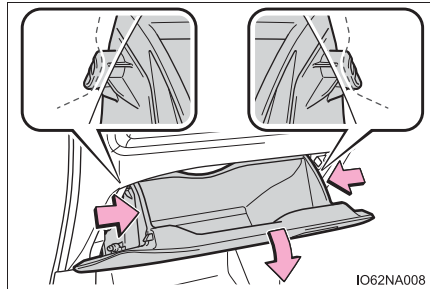

- 4 グローブボックスがいっぱいまで開いた状態から、少しだけ持ち上げた位置で手前に引き、グローブボックス下部の結合部をはずす

軽く引いても結合部がはずれない場合は、無理に引っ張らず、持ち上げる量を微調整しながら手前に引いてください。

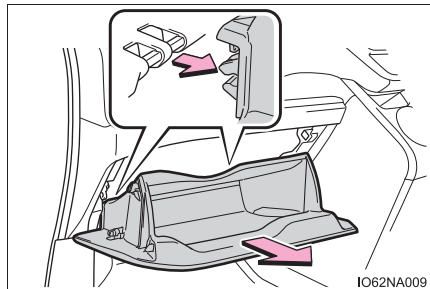

5 フィルターカバーを取りはずす

- ① フィルターカバーの固定を解除する
- ② フィルターカバーを矢印の方向にずらし、ツメからフィルターカバーを抜く

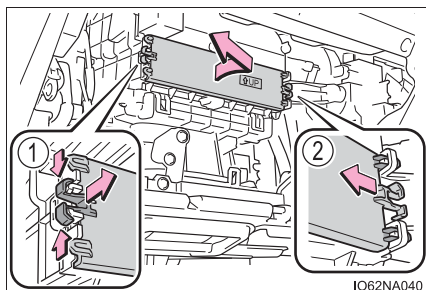

IO62NA040

6 フィルターを交換する

- ▶ 寒冷地仕様車を除く

フィルターを取りはずし、新しいフィルターと交換する

「↑ UP」マークの矢印が上を向くように取り付けます。

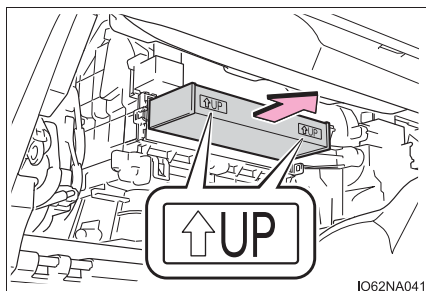

IO62NA041

- ▶ 寒冷地仕様車

- ① フィルターケースを取りはずす
 - ② フィルターを取りはずし、新しいフィルターと交換する
- 「↑ UP」マークの矢印が上を向くように取り付けます。

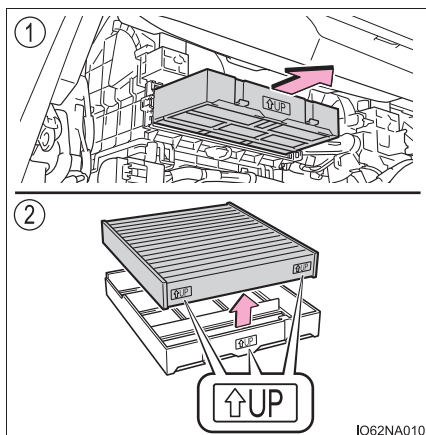

IO62NA010

7 取り付けるときは、取りはずしたときと逆の手順で取り付け

 知識

■ エアコンフィルターの交換について

エアコンフィルターは次の時期を目安に交換してください。

20,000km [10,000km[※]] ごと

※ 大都市や寒冷地など、交通量や粉じんの多い地区

■ エアコンの風量が減少したときは

フィルターの目詰まりが考えられますので、フィルターを交換してください。

⚠ 注意

■ エアコンを使用するときの注意

- フィルターを装着せずにエアコンを使用すると、故障の原因になることがあります。必ずフィルターを装着してください。
- フィルターは交換するタイプです。水洗いやエアブローによる清掃はしないでください。

■ グローブボックスを取りはずすとき

必ず指定の手順（→ P. 355）に従って取りはずしてください。正しい方法で取りはずさないと、グローブボックス下部の結合部が破損するおそれがあります。

■ フィルターカバーの破損を防ぐために

フィルターカバーの固定を解除するとき、フィルターカバーを矢印の方向に動かす際は、ツメに無理な力が加わらないよう注意してください。
ツメが破損するおそれがあります。

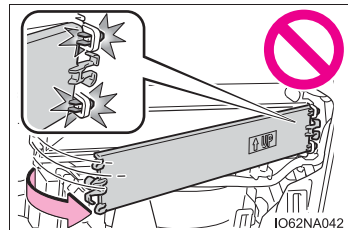

キーの電池交換

電池が消耗しているときは、新しい電池に交換してください。

用意するもの

- マイナスドライバー
- 小さいマイナスドライバー
- リチウム電池 CR2032

電池交換のしかた

▶ スマートエントリー&スタートシステム非装着車

1 カバーをはずす

適切なサイズのマイナスドライバーをご使用ください。無理にこじった場合、カバーが変形するおそれがあります。

傷が付くのを防ぐため、マイナスドライバーの先端に布などを巻いて保護してください。

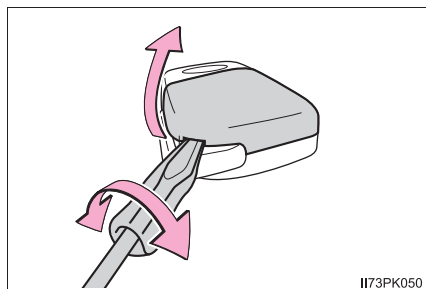

2 電池のフタをはずす

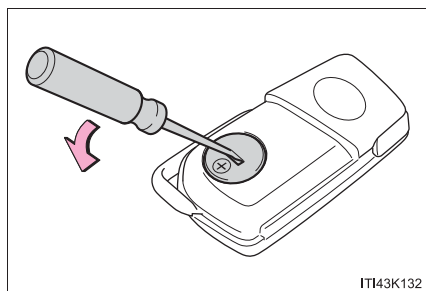

3 消耗した電池を取り出す

電池をはずす際は、適切なサイズのマイナスドライバーをご使用ください。

新しい電池は + 極を上にして取り付けます。

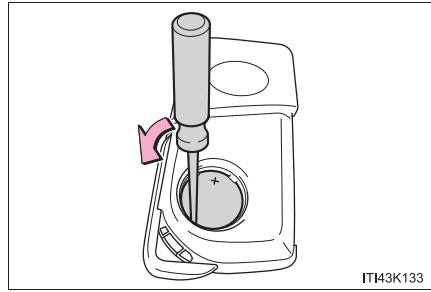

IT143K133

4 取り付けるときは、取りはずしたときと逆の手順で取り付ける

- ▶ スマートエントリー&スタートシステム装着車

1 メカニカルキーを抜く

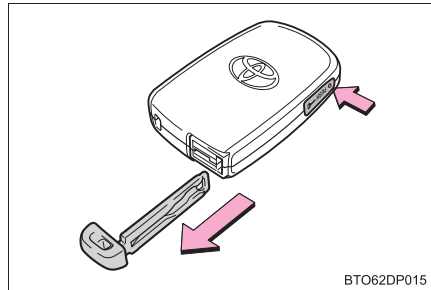

BT062DP015

2 カバーをはずす

適切なサイズのマイナスドライバーをご使用ください。無理にこじった場合、カバーが変形するおそれがあります。

傷が付くのを防ぐため、マイナスドライバーの先端に布などを巻いて保護してください。

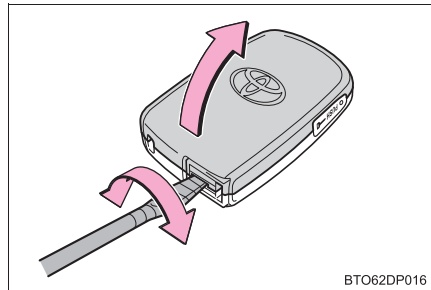

BT062DP016

3 消耗した電池を取り出す

カバーをはずしたときに、上側のカバーに電子キーのモジュールが貼り付き、電池面が隠れている場合があります。この場合、電子キーのモジュールをひっくり返し、図のように電池が見える状態で作業してください。

電池をはずす際は、適切なサイズのマイナスドライバーをご使用ください。

新しい電池は、+極を上にして取り付けます。

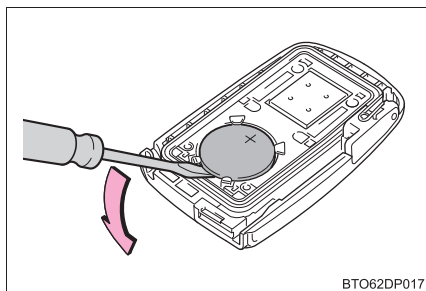
**4** 取り付けるときは、取りはずしたときと逆の手順で取り付ける**知識****■ リチウム電池 CR2032 の入手**

電池はトヨタ販売店・時計店およびカメラ店などで購入できます。

■ 電子キーの電池が消耗していると

次のような状態になります。

- スマートエントリー&スタートシステム★・ワイヤレス機能が作動しない
- 作動距離が短くなる

★：グレード、オプションなどにより、装備の有無があります。

 **警告****■ 取りはずした電池と部品について**

お子さまにさわらせないでください。

部品が小さいため、誤って飲み込むと、のどなどにつまらせ重大な傷害におよぶか、最悪の場合死亡につながるおそれがあります。

 **注意****■ 交換後、正常に機能させるために**

次のことを必ずお守りください。

- ぬれた手で電池を交換しない
錆の原因になります。
- 電池以外の部品に、ふれたり動かしたりしない
- 電極を曲げない

ヒューズの点検・交換

ランプがつかないときや電気系統の装置が働かないときは、ヒューズ切れが考えられます。ヒューズの点検を行ってください。

- 1 エンジンスイッチを “ LOCK ” ※¹ または OFF※² にする

※¹ スマートエントリー&スタートシステム非装着車

※² スマートエントリー&スタートシステム装着車

- 2 ヒューズボックスを開ける

▶ エンジンルーム (1)

ツメを押しながら、カバーを持ち上げる

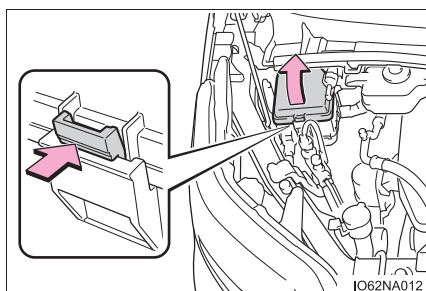

▶ エンジンルーム (2)

ツメを押しながら、カバーを持ち上げる

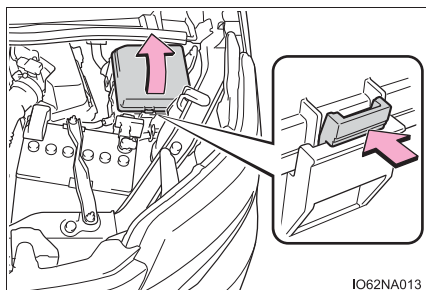

▶ 助手席足元

ヒューズボックスのカバーを取り
はずす

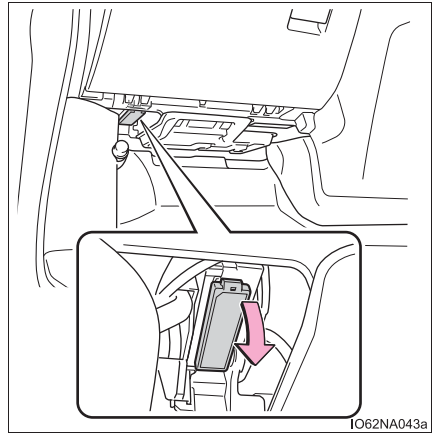

IO62NA043a

3 ヒューズを引き抜く

ヒューズはずしでヒューズを引
き抜くことができます。

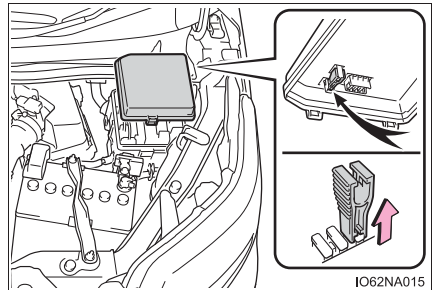

IO62NA015

4 ヒューズが切れていないか点検する

- ① 正常
- ② ヒューズ切れ

ヒューズボックスの表示に従い、規
定容量のヒューズに交換します。

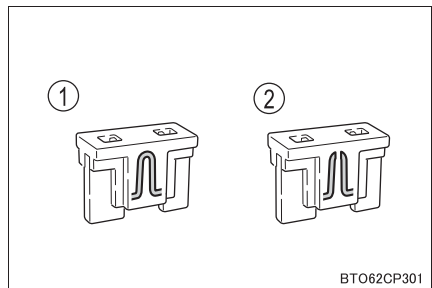

BT062CP301

 知識

■ ヒューズを交換したあとは

- 交換してもランプ類が点灯しないときは、電球を交換してください。
(→ P. 365)
- 交換しても再度ヒューズが切れる場合は、トヨタ販売店で点検を受けてください。

■ バッテリーからの回路に過剰な負荷がかかると

配線が損傷を受ける前にヒューズが切れるように設計されています。

 警告

■ 車の故障や、車両火災を防ぐために

次のことをお守りください。

お守りいただかないと、車の故障や火災、けがをするおそれがあります。

- 規定容量以外のヒューズ、またはヒューズ以外のものを使用しないでください。
- 必ずトヨタ純正ヒューズか同等品を使用してください。
- ヒューズやヒューズボックスを改造しないでください。

 注意

■ ヒューズを交換する前に

ヒューズが切れた原因が電気の過剰負荷だと判明したときは、トヨタ販売店で点検を受けてください。

電球（バルブ）の交換

次に記載する電球は、ご自身で交換できます。電球交換の難易度は電球によって異なります。部品が破損するおそれがあるので、トヨタ販売店で交換することをおすすめします。

電球の用意

切れた電球の W（ワット）数を確認してください。（→ P. 450）

パワースライドドアの作動停止

→ P. 119

バルブ位置

■ フロント

- ▶ GR SPORT を除く

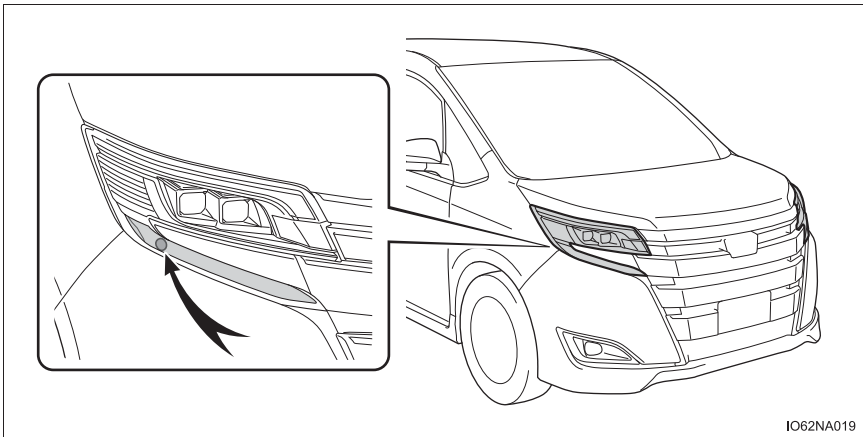

フロント方向指示灯／非常点滅灯

▶ GR SPORT

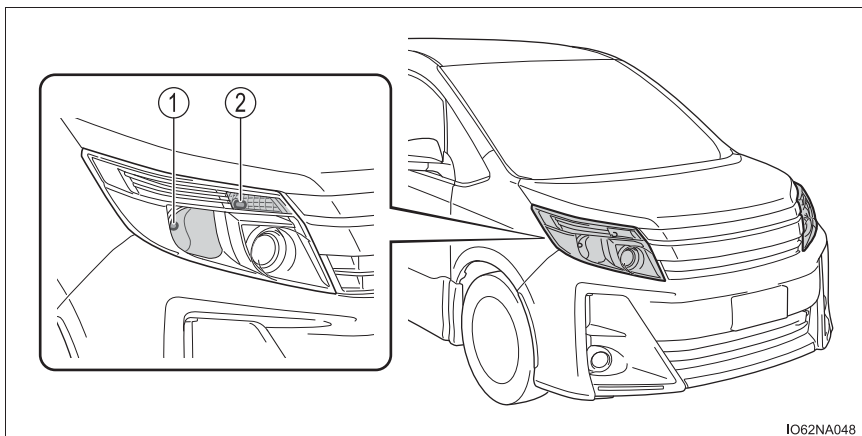

- ① ヘッドランプハイビーム
- ② フロント方向指示灯／非常点滅灯

■ リヤ

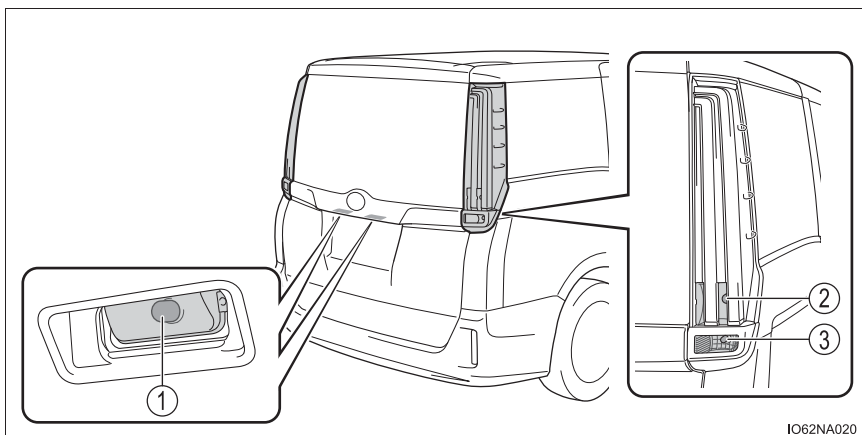

- ① 番号灯
- ② リヤ方向指示灯／非常点滅灯
- ③ 後退灯

電球交換のしかた

■ ヘッドランプハイビーム (GR SPORT)

- 1 ボンネットを開ける (→ P. 343)
- 2 ツメを押し、コネクターを取りはずす

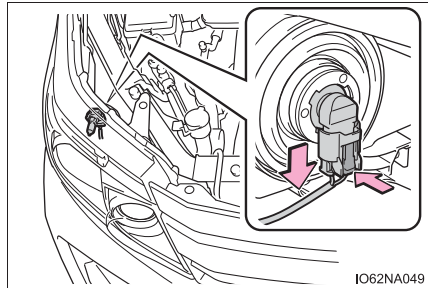

- 3 電球を取りはずす

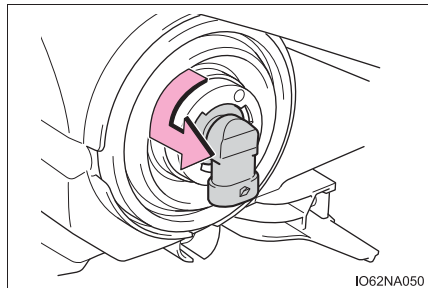

- 4 電球をまわして固定する

取り付け部と電球のツメ (3ヶ所) をあわせて挿し込みます。

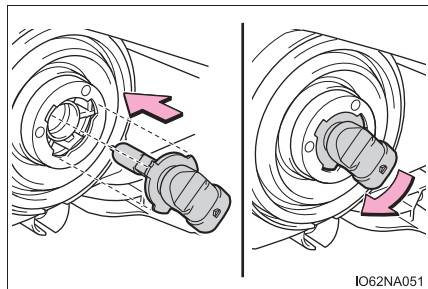

- 5 コネクターを取り付ける

コネクターを軽くゆさぶってぐらつきがないことを確認し、いったんヘッドランプハイビームを点灯させ、電球の取り付け部からランプの光がもれていないことを目視確認してください。

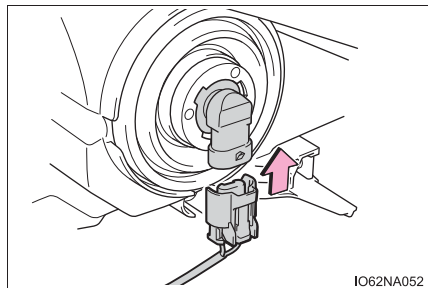

■ フロント方向指示灯／非常点滅灯（GR SPORT を除く）

- 1 ボンネットを開ける（→ P. 343）
- 2 ソケットをまわして取りはずす

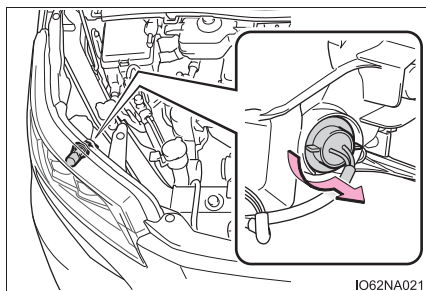

- 3 電球を取りはずす

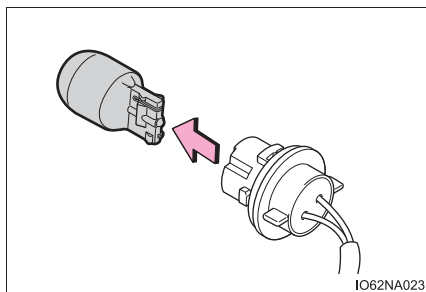

- 4 新しい電球を取り付け、ソケットをまわして取り付ける

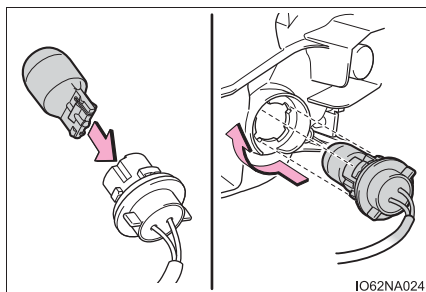

■ フロント方向指示灯／非常点滅灯（GR SPORT）

- 1 ボンネットを開ける（→ P. 343）
- 2 ソケットをまわして取りはずす

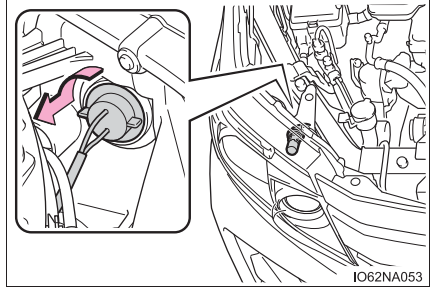

- 3 電球を取りはずす

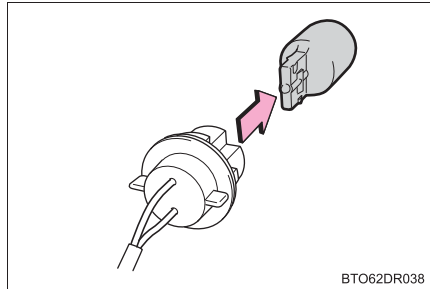

- 4 新しい電球を取り付け、ソケットをまわして取り付ける

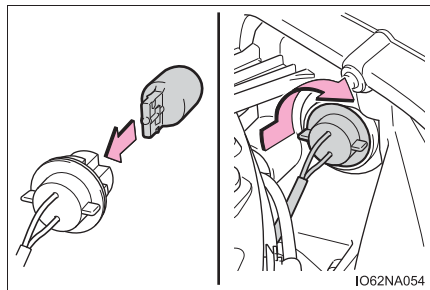

■ リヤ方向指示灯／非常点滅灯・後退灯

- 1 バックドアを開ける (→ P. 133)
- 2 ボルト (2 個) をはずす

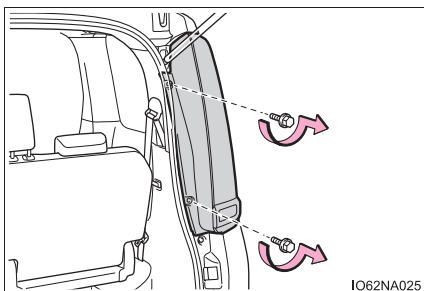

- 3 図のように手をかけ、車両後方
 に向かってランプ本体を引き、ラ
 ンプ本体の固定をはずす
 ランプ本体は、ピン (2ヶ所) で固
 定されています。

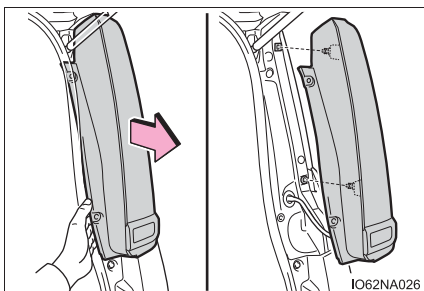

- 4 ランプ本体のクリップ (2ヶ
 所) から配線ははずし、ツメを
 押してコネクターをはずす

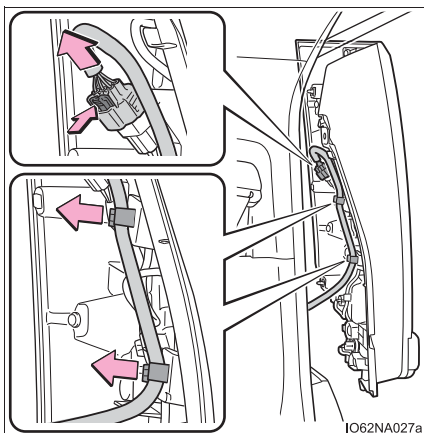

5 ソケットをまわして取りはずす

- ① リヤ方向指示灯／
非常点滅灯
- ② 後退灯

後退灯の電球を交換するときは、ソケットをまわす前に、クリップから配線をはずします。

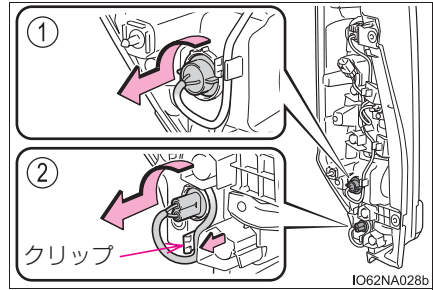

6 電球を取りはずす

- ① リヤ方向指示灯／
非常点滅灯
- ② 後退灯

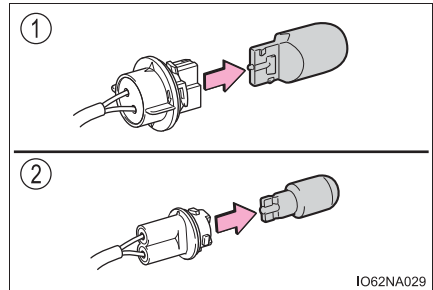

7 新しい電球を取り付け、ソケットをまわして取り付ける

- ① リヤ方向指示灯／非常点滅灯
- ② 後退灯

後退灯のソケットを取り付けたあとは、配線をもとどおりにクリップで固定します。

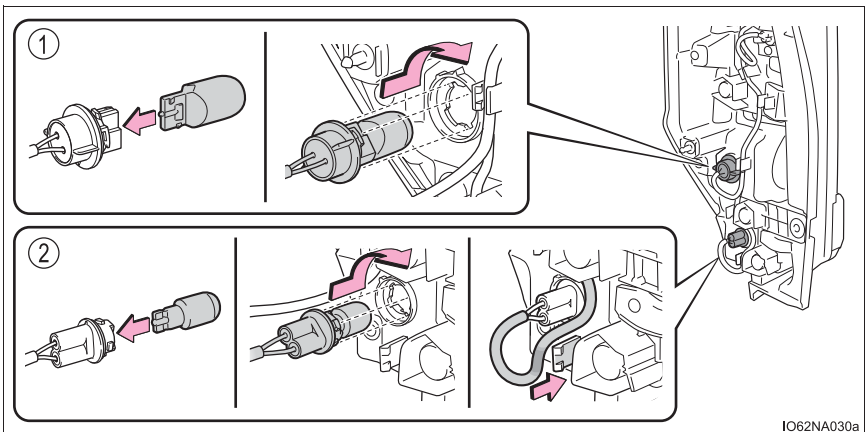

8 配線がすべてのクリップに正しく固定されていることを確認する

① リヤ方向指示灯／
非常点滅灯

② 後退灯

作業中に配線がはずれてしまった場合は、もとどおりにクリップで固定します。

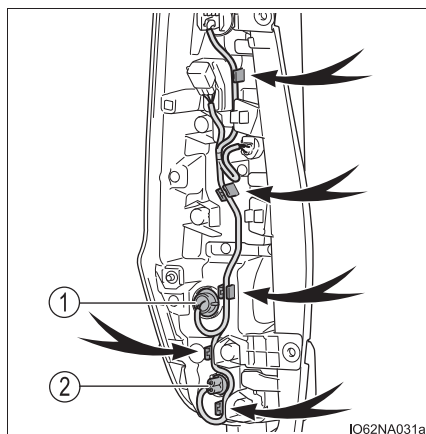

9 コネクタを接続し、ランプ本体のクリップに配線をもとどり取り付ける

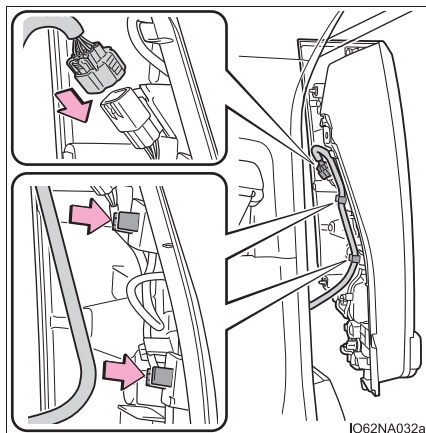

10 車体の取り付け部にピンを合わせてランプ本体を取り付け、ボルト（2個）で固定する

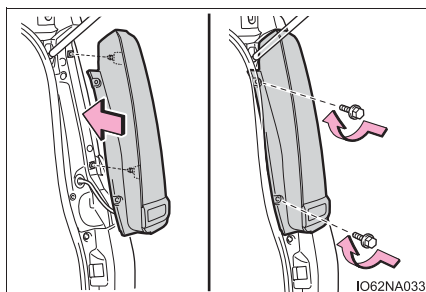

■ 番号灯

1 レンズを取りはずす

- ① 小さいマイナスドライバーなどを左右どちらかのレンズの穴に挿し込む

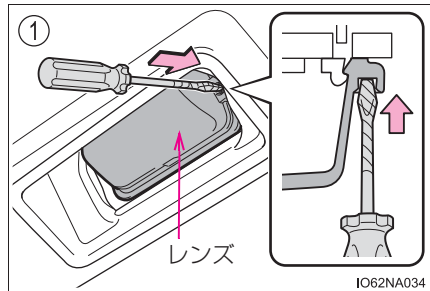

- ② 小さいマイナスドライバーなどを図の矢印の方向に傾け、レンズのかん合をはずしてレンズを取りはずす

傷が付くのを防ぐために、小さいマイナスドライバーなどの先端に、テープなどを巻いて保護してください。

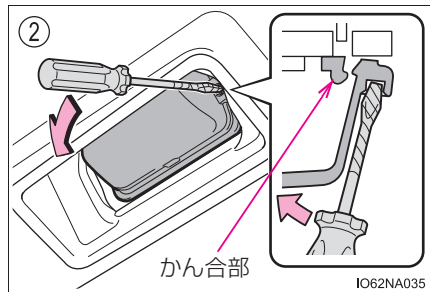

2 電球を取りはずす

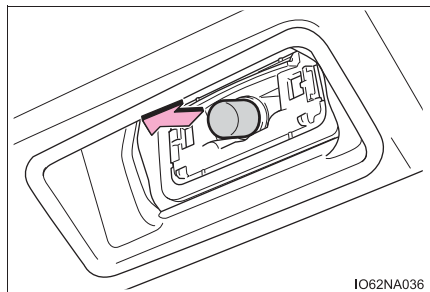

3 新しい電球を取り付ける

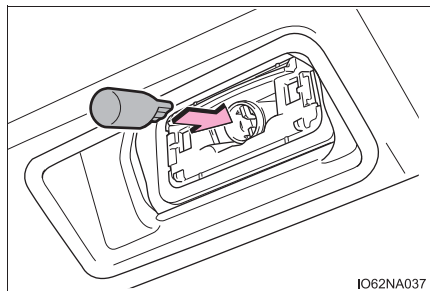

4 レンズを取り付ける

- ① レンズを左右どちらかのかん合部に引っ掛ける
- ② レンズを押し込む

レンズを取り付けたあとは、レンズを軽く引っ張って、正しく取り付けられていることを確認してください。

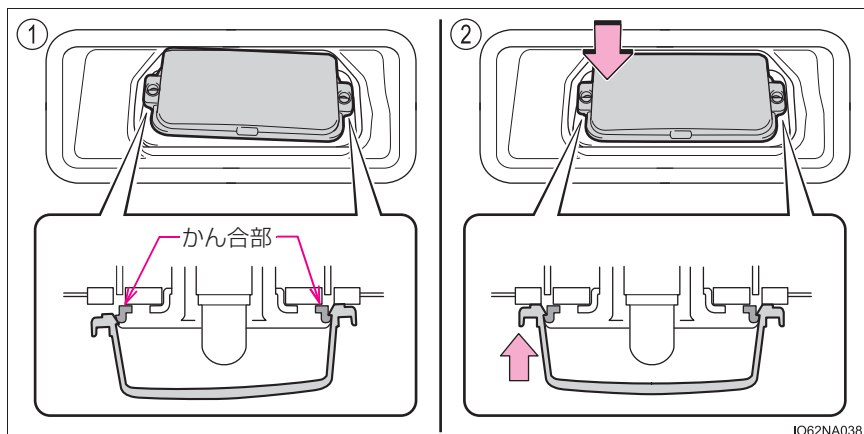

■ 次の電球を交換するには

次のランプが切れたときは、トヨタ販売店で交換してください。

- ヘッドランプ※
- LED イルミネーションビーム★
- フロントフォグランプ★
- サイド方向指示灯／非常点滅灯
- 車幅灯
- 尾灯
- 制動灯
- ハイマウントストップランプ

※ GR SPORT のヘッドランプハイビームを除く

知識

■ LED ランプについて

ヘッドランプハイビーム（GR SPORT のみ）・フロント方向指示灯／非常点滅灯・リヤ方向指示灯／非常点滅灯・後退灯・番号灯以外のランプは、数個のLEDで構成されています。もしLEDがひとつでも点灯しないときは、トヨタ販売店で交換してください。

■ レンズ内の水滴と曇り

レンズ内の一時的な曇りは、機能上問題ありません。ただし、次のようなときは、トヨタ販売店にご相談ください。

- レンズ内側に大粒の水滴が付いている
- ランプ内に水がたまっている

★：グレード、オプションなどにより、装備の有無があります。

警告

■電球を交換するとき

- 必ずエンジンを停止し、ランプを消灯してください。消灯直後は高温になっているため、交換しないでください。やけどをすることがあります。
- 電球のガラス部を素手でふれないでください。
やむを得ずガラス部を持つ場合は、電球に油脂や水分を付着させないために、乾いた清潔な布などを介して持ってください。
また、電球を傷付けたり、落下させたりすると球切れや破裂することがあります。
- 電球や電球を固定するための部品はしっかり取り付けてください。取り付けが不十分な場合、発熱や発火、またはヘッドランプ内部への浸水による故障や、レンズ内に曇りが発生することがあります。
- 電球・ソケット・電気回路および構成部品を、修理または分解しないでください。
感電により、重大な傷害におよぶか、最悪の場合死亡につながるおそれがあります。

■リヤ方向指示灯／非常点滅灯・後退灯を交換するとき

制動灯／尾灯の消灯直後は、制動灯／尾灯裏側の放熱板が高温になるため、さわらないでください。
やけどをすることがあります。

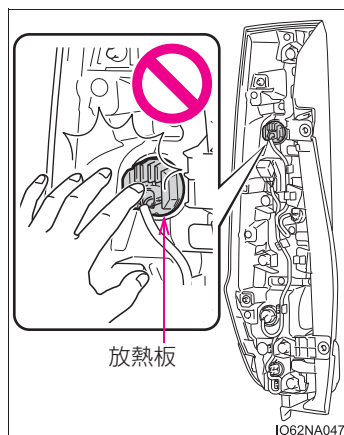

■お車の故障や火災を防ぐために

- 電球が正しい位置にしっかりと取り付けられていることを確認してください。
- 発熱による損傷を防ぐため、バルブを取り付ける前にバルブのワット数を確認してください。

万が一の場合には

7

7-1. まず初めに

故障したときは.....	378
非常点滅灯 （ハザードランプ）.....	379
発炎筒.....	380
車両を緊急停止するには.....	382
水没したときは.....	384

7-2. 緊急時の対処法

けん引について.....	385
フューエルポンプ シャットオフシステム.....	393
警告灯がついたときは.....	394
警告メッセージが表示 されたときは.....	399
パンクしたときは （タイヤパンク応急 修理キット装着車）.....	404
パンクしたときは （応急用タイヤ装着車）.....	418
エンジンが かからないときは.....	431
電子キーが正常に働かない ときは（スマート エントリー&スタート システム装着車）.....	433
バッテリーが あがったときは.....	435
オーバーヒートしたときは...	439
スタックしたときは.....	442

故障したときは

故障のときはすみやかに次の指示に従ってください。

非常点滅灯（→ P. 379）を点滅させながら、車を路肩に寄せ停車する

非常点滅灯は、故障などでやむを得ず路上駐車する場合、他車に知らせるため使用します。

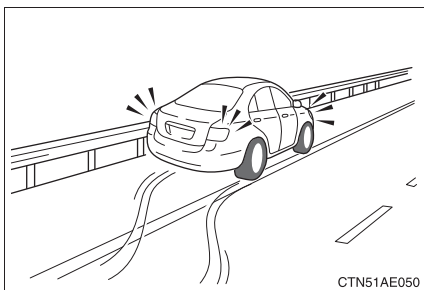

高速道路や自動車専用道路では、次のことに従う

- 同乗者を避難させる
- 車両の50m以上後方に発炎筒（→ P. 380）と停止表示板を置くか、停止表示灯を使用する
 - ・ 見通しが悪い場合はさらに後方に置いてください。
 - ・ 発炎筒は、燃料もれの際やトンネル内では使用しないでください。
- その後、ガードレールの外側などに避難する

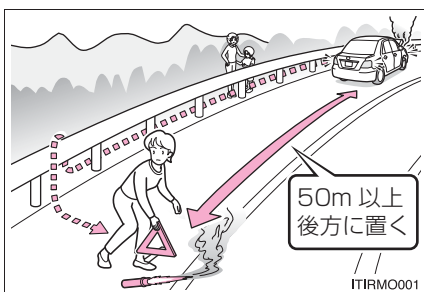

知識

■ 停止表示板・停止表示灯について

- 高速道路や自動車専用道路でやむを得ず駐停車する場合は、停止表示板または停止表示灯の表示が、法律で義務付けられています。
- 停止表示板・停止表示灯のご購入については、トヨタ販売店にお問い合わせください。

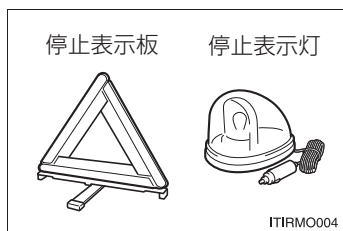

非常点滅灯（ハザードランプ）

事故などでやむを得ず路上駐車する場合、他車に知らせるために使用してください。

スイッチを押す

すべての方向指示灯が点滅します。
もう一度押すと消灯します。

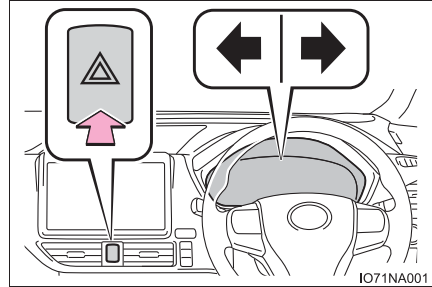

知識

■ 非常点滅灯について

エンジン停止中に、非常点滅灯を長時間使用すると、バッテリーがあがるおそれがあります。

発炎筒

高速道路や踏切などでの故障・事故時に非常信号用として使用します。
(トンネル内や可燃物の近くでは使用しないでください)
発炎時間は約5分です。非常点滅灯と併用してください。

- 1 助手席足元の発炎筒を取り出す

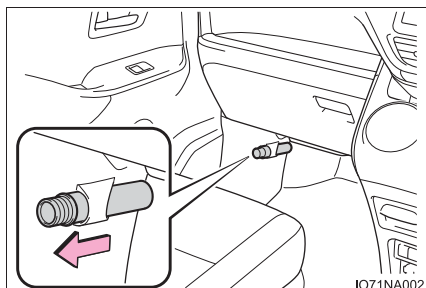

- 2 本体をまわしながら抜き、本体を逆さにして挿し込む

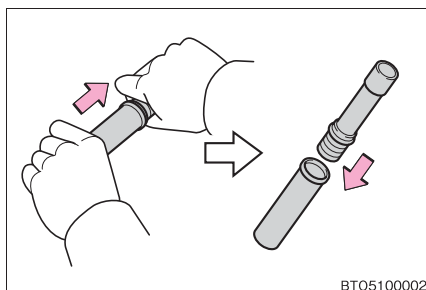

- 3 先端のフタを取り、すり薬で発炎筒の先端をこすり、着火させる
必ず車外で使用してください。
着火させる際は、筒先を顔や体に向け
ないでください。

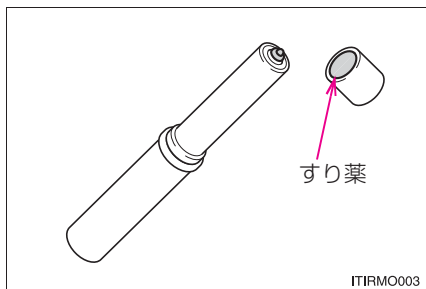

 知識

■ 発炎筒の有効期限

本体に表示してある有効期限が切れる前に、トヨタ販売店でお求めください。有効期限が切れると、着火しなかったり、炎が小さくなる場合があります。

 警告

■ 発炎筒を使用してはいけない場所

次の場所では、発炎筒を使用しないでください。
煙で視界が悪くなったり、引火するおそれがあるため危険です。

- トンネル内
- ガソリンなど可燃物の近く

■ 発炎筒の取り扱いについて

次のことを必ずお守りください。
お守りいただかないと、重大な傷害を受けるおそれがあり危険です。

- 使用中は、発炎筒を顔や体に向けたり、近付けたりしない
- 発炎筒は、お子さまにさわらせない

車両を緊急停止するには

万一、車が止まらなくなったときの非常時のみ、次の手順で車両を停止させてください。

- 1 ブレーキペダルを両足でしっかりと踏み続ける
ブレーキペダルをくり返し踏まないでください。通常より強い力が必要となり、制動距離も長くなります。
- 2 シフトレバーをNに入れる
▶ シフトレバーがNに入った場合
- 3 減速後、車を安全な道路脇に停める
- 4 エンジンを停止する
▶ シフトレバーがNに入らない場合
- 3 ブレーキペダルを両足で踏み続け、可能な限り減速させる
- 4 スマートエントリー&スタートシステム非装着車：
エンジンスイッチを “ ACC ”
にして、エンジンを停止する

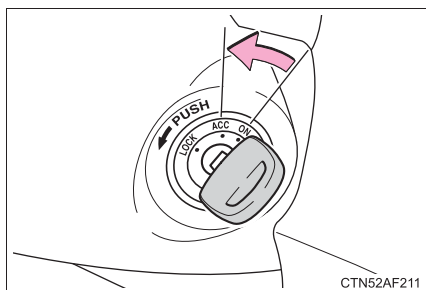

スマートエントリー&スタートシステム装着車：
エンジンスイッチを 2 秒以上押し続けるか、素早く 3 回以上連続で押してエンジンを停止する

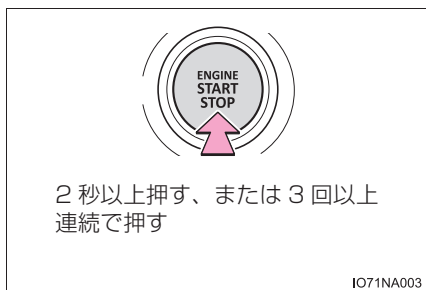

- 5 車を安全な道路脇に停める

 **警告****■ 走行中にやむを得ずエンジンを停止するとき**

- ブレーキの効きが悪くなると共にハンドル操作が重くなるため、車のコントロールがしにくくなり危険です。エンジンを停止する前に、十分に減速するようにしてください。
- スマートエントリー&スタートシステム非装着車：キーを抜くとハンドルがロックされるため、キーは絶対に抜かないでください。

水没したときは

万一、車両が水没したときは、落ち着いて次のように対処してください。

- まずシートベルトをはずしてください。
- ドアを開けることができる場合、ドアを開けて車外に出てください。
- ドアを開けることができない場合、パワーウィンドウスイッチでドアガラスを開けて窓から車外に出てください。
- パワーウィンドウスイッチでドアガラスが開けられない場合、落ち着いて車内外の水圧差がなくなるまで浸水するのを待ってからドアを開けて車外に出てください。

警告

■ 緊急脱出用ハンマー[※]の使用について

この車両のフロントドアガラス・リヤガラス・リヤウィンドウガラスは緊急脱出用ハンマー[※]で割ることはできますが、フロントウィンドウガラスは合わせガラスのため、緊急脱出用ハンマー[※]で割ることができません。

※：詳しくはトヨタ販売店にお問い合わせください。

■ 窓から車外に出るときは

着座位置、乗員の体格等によっては、窓から車外に脱出できない場合があります。

けん引について

けん引は、できるだけトヨタ販売店または専門業者にご依頼ください。その場合は、レッカー車または、車両運搬車を使用することをおすすめします。

やむを得ず他車にロープでけん引してもらう場合は、車両積載車までの移動など、できるだけ短距離にとどめてください。

けん引の前に販売店への連絡が必要な状況

次の場合は、駆動系の故障が考えられるため、トヨタ販売店または専門業者へご連絡ください。

- エンジンがかかるが車が動かない
- 異常な音がする

レッカー車でけん引するとき

- ▶ 前向きにけん引するときは
(FF車)

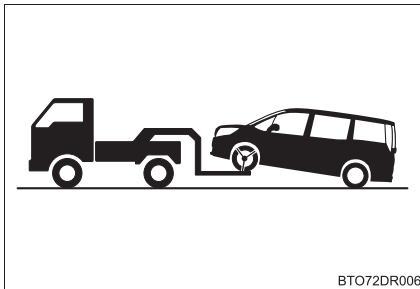

パーキングブレーキを解除する

- ▶ 前向きにけん引するときは
(4WD車)

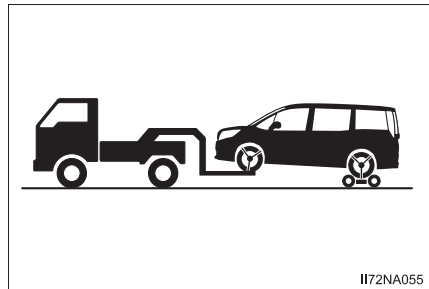

台車を使用して後輪を持ち上げる

▶ うしろ向きにけん引するときは

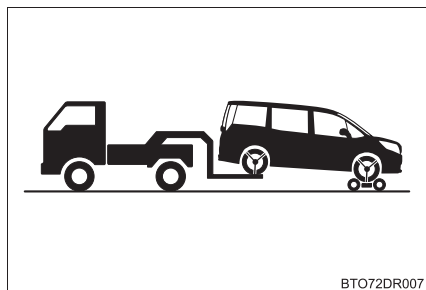

台車を使用して前輪を持ち上げる

車両運搬車を使用するとき

車両運搬車で輸送するときは、図の
場所で固縛する

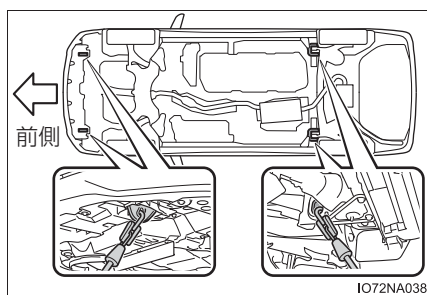

鎖やケーブルなどを使用して車両
を固縛する場合は図に黒く示す角
度が45°になるように固縛する

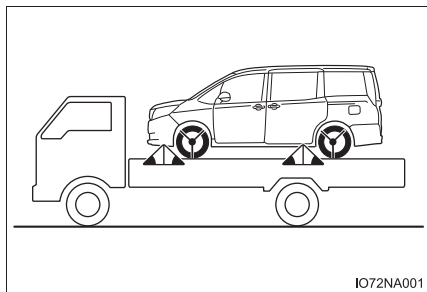

他車にけん引してもらおうとき

- 1 車体に傷が付かないようにロープをけん引フックにかける

車体に傷が付かないように注意してください。また、前進方向でけん引してください。

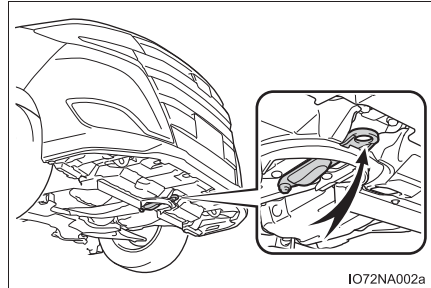

- 2 ロープの中央に白い布を付ける

布の大きさ：

0.3 m 平方 (30 cm×30 cm) 以上

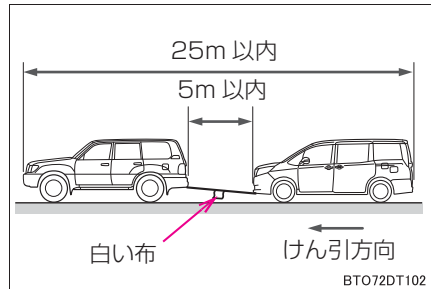

- 3 運転者はけん引される車両に乗り、エンジンをかける

▶スマートエントリー&スタートシステム非装着車：

エンジンがかからないときは、エンジンスイッチを“ON”にしてください。

Stop & Start システム装着車：けん引される前に、いったんエンジンスイッチを“LOCK”にしたあと、エンジンを始動してください。

パーキングサポートブレーキ★をOFFにしてください。(→ P. 276)

▶スマートエントリー&スタートシステム装着車：

エンジンがかからないときは、エンジンスイッチをイグニッション ON モードにしてください。

Stop & Start システム装着車：けん引される前に、いったんエンジンスイッチをOFFにしたあと、エンジンを始動してください。

パーキングサポートブレーキ★をOFFにしてください。(→ P. 276)

- 4 けん引される車両のシフトレバーをNにしてから、パーキングブレーキを解除する

けん引中は、ロープがたるまないよう、減速時なども前の車の速度に合わせてください。

シフトレバーがシフトできないときは：→ P. 202

★：グレード、オプションなどにより、装備の有無があります。

知識

■けん引フックの使用目的

けん引フックはけん引してもらうときに使うものであり、他車をけん引するためのものではありません。

■他車にけん引してもらうときに

エンジンが停止しているとブレーキの効きが悪くなったり、ハンドル操作が通常より重くなったりします。

■輸送用フックについて

雪の吹きだまりなどでスタックして走行できなくなったとき、やむを得ず他車に引っ張り出してもらうために使用することができます。他車をけん引することはできません。

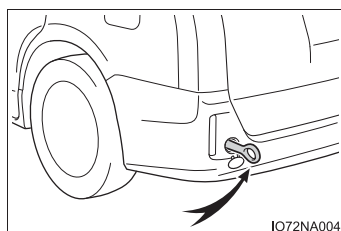

■輸送用フックの取り付け方

▶ GR SPORT を除く

- 1 マイナスドライバーを使ってフタをはずす

傷が付くのを防ぐため、ドライバーの先端に布などを巻いて保護してください。

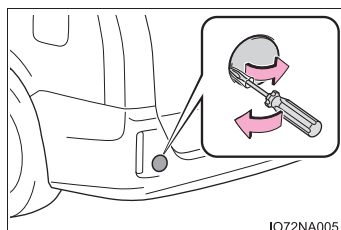

- 2 輸送用フックを穴に挿し込んでまわし、軽く締める

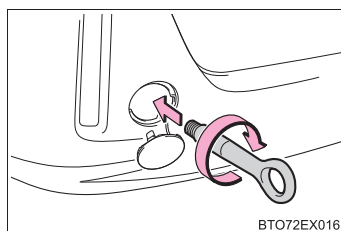

- 3 ホイールナットレンチ※や金属の固い棒などを使い確実に取り付ける

※ ラゲージルームに搭載されています。
(→ P. 406, 419)

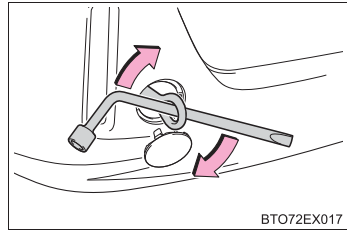

BT072EX017

▶ GR SPORT

- 1 マイナスドライバーを使ってフタをはずす

傷が付くのを防ぐため、ドライバーの先端に布などを巻いて保護してください。

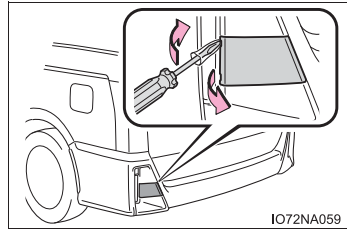

IO72NA059

- 2 輸送用フックを穴に挿し込んでまわし、軽く締める

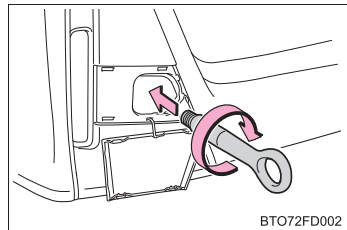

BT072FD002

- 3 ホイールナットレンチ※や金属の固い棒などを使い確実に取り付ける

※ ラゲージルームに搭載されています。
(→ P. 406, 419)

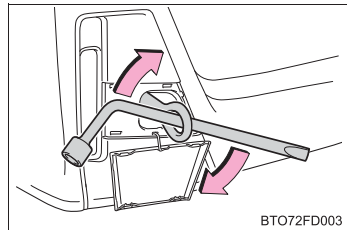

BT072FD003

⚠ 警告

次のことを必ずお守りください。

お守りいただかないと、重大な傷害におよぶか、最悪の場合死亡につながるおそれがあります。

■ レッカー車でけん引するとき

▶ FF 車

必ず前輪を持ち上げるか、4 輪とも持ち上げた状態で運搬してください。前輪が地面に着いた状態でけん引すると、駆動系部品が破損するおそれがあります。

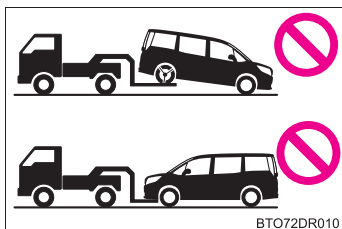

BTO72DR010

▶ 4WD 車

4 輪とも持ち上げた状態で運搬してください。タイヤが地面に着いた状態でけん引すると、駆動系部品が破損したり車が台車から飛び出したりするおそれがあります。

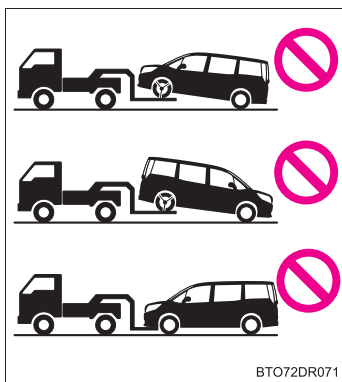

BTO72DR071

■ 他車にけん引してもらうときの運転について

- けん引フックやロープに過剰な負荷をかける急発進などを避けてください。けん引フックやロープが破損し、その破片が周囲の人などにあたり、重大な傷害を与えるおそれがあります。
- エンジンスイッチを “ LOCK ” ※¹ または OFF ※² にしないでください。ハンドルがロックされ、ハンドル操作ができなくなるおそれがあります。

※¹ スマートエントリー&スタートシステム非装着車

※² スマートエントリー&スタートシステム装着車

 **注意****■ レッカー車でけん引するとき**

車両の損傷を防ぐために図のようなレッカー車ではけん引しないでください。

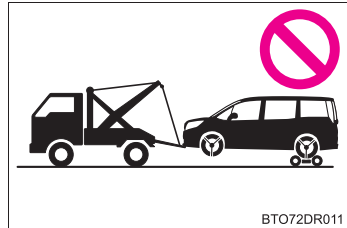
**■ 車両運搬車に車を固縛するとき**

ケーブル等を過度に締め付けすぎないでください。車両の損傷につながるおそれがあります。

■ 車両の損傷を防ぐために

- 他車にけん引してもらうときは次のことを必ずお守りください。
 - ・ ワイヤロープは使用しない
 - ・ 速度 30 km/h 以下、距離 80 km 以内でけん引する
 - ・ 前進方向でけん引する
 - ・ サスペンション部などにロープをかけない
- この車両で他車やボート（トレーラー）などをけん引しないでください。

■ 長い下り坂でけん引するときは

レッカー車で前輪を持ち上げるか（FF車）、4輪とも持ち上げた状態でけん引してください。

レッカー車でけん引しないと、ブレーキが過熱し効きが悪くなるおそれがあります。

■ 輸送用フックについて

次のことを必ずお守りください。お守りいただかないと、装置の変形や車両の損傷などにつながるおそれがあります。

- やむを得ない場合以外は使用しないでください。
- 輸送用フックで他車をけん引しないでください。

 **注意****■ Stop & Start システム装着車をけん引するときは****▶ スマートエントリー&スタートシステム非装着車**

4 輪すべてを接地した状態でけん引が必要な場合は、システム保護のため、けん引される前にいったんエンジンスイッチを“LOCK”にしてから、エンジン始動またはエンジンスイッチを“ON”にしてください。

▶ スマートエントリー&スタートシステム装着車

4 輪すべてを接地した状態でけん引が必要な場合は、システム保護のため、けん引される前にいったんエンジンスイッチをOFFにしてから、エンジン始動またはエンジンスイッチをイグニッション ON モードにしてください。

フューエルポンプシャットオフシステム

エンジン停止時および SRS エアバッグ作動時は、フューエルポンプシャットオフシステムが作動し、燃料供給を停止し、燃料もれを最小限に抑えます。

システムが作動したあと、エンジンを始動するには、次の手順に従ってください。

▶ スマートエントリー&スタートシステム非装着車

- 1 エンジンスイッチを “ ACC ” または “ LOCK ” にする
- 2 エンジンを再始動する

▶ スマートエントリー&スタートシステム装着車

- 1 エンジンスイッチをアクセサリモードまたは OFF にする
- 2 エンジンを再始動する

注意

■ エンジンを始動する前に







車両下をよく確認してください。

地面に燃料もれを見つけた場合は、燃料システムに損傷があり、修理する必要があります。その場合はエンジンを再始動しないでください。

警告灯がついたときは







警告灯が点灯または点滅したままの場合は、落ち着いて次のように対処してください。なお、点灯・点滅しても、その後消灯すれば異常ではありません。ただし、同じ現象が再度発生した場合は、トヨタ販売店で点検を受けてください。

警告灯・警告ブザー一覧

警告灯	警告灯名・警告内容・対処方法
	<p>ブレーキ警告灯（警告ブザー ※1, 2）</p> <ul style="list-style-type: none"> ・ ブレーキ液の不足 ・ ブレーキ系統の異常 <p>→ ただちに安全な場所に停車し、トヨタ販売店に連絡してください。走行を続けると危険です。</p> <p>パーキングブレーキが解除されていないときも点灯します。解除後、消灯すれば正常です。</p>
	<p>充電警告灯</p> <p>充電系統の異常</p> <p>→ ただちに安全な場所に停車し、トヨタ販売店に連絡してください。</p>
	<p>油圧警告灯（警告ブザー ※3）</p> <p>エンジンオイルの圧力異常</p> <p>→ ただちに安全な場所に停車し、トヨタ販売店に連絡してください。</p>
 (赤色)	<p>高水温警告灯（警告ブザー）</p> <p>エンジン冷却水温の異常</p> <p>→ ただちに安全な場所に停車してください。 (対処方法：→ P. 439)</p>
	<p>エンジン警告灯</p> <ul style="list-style-type: none"> ・ エンジン電子制御システムの異常 ・ 電子制御スロットルの異常 ・ トランスミッション電子制御システムの異常 <p>→ ただちにトヨタ販売店で点検を受けてください。</p>
	<p>SRS エアバッグ／プリテンショナー警告灯</p> <ul style="list-style-type: none"> ・ SRS エアバッグシステムの異常 ・ プリテンショナー付きシートベルトシステムの異常 <p>→ ただちにトヨタ販売店で点検を受けてください。</p>

警告灯	警告灯名・警告内容・対処方法
	ABS & ブレーキアシスト警告灯 ・ ABS の異常 ・ ブレーキアシストの異常 → ただちにトヨタ販売店で点検を受けてください。
 (赤色 / 黄色)	パワーステアリング警告灯 (警告ブザー) EPS (エレクトリックパワーステアリング) の異常 → ただちにトヨタ販売店で点検を受けてください。
 (点滅または点灯)	PCS 警告灯 警告ブザーが鳴った場合： ブリクラッシュセーフティの異常 → ただちにトヨタ販売店で点検を受けてください。 警告ブザーが鳴らない場合： ブリクラッシュセーフティが一時的、または対処を行うまで作動停止している → 要因と対処方法 (→ P. 224, 403) ブリクラッシュセーフティが OFF、または VSC (ビークルスタビリティコントロール) システムが停止しているときも点灯します。 → P. 236
	スリップ表示灯 ・ VSC システムの異常 ・ TRC システムの異常 ・ ヒルスタートアシストコントロールシステムの異常 → ただちにトヨタ販売店で点検を受けてください。 VSC・TRC システムの作動時は点滅します。(→ P. 281)
 (点滅)	PKSB OFF 表示灯★ (警告ブザー) 警告ブザーが鳴った場合： パーキングサポートブレーキの異常 → ただちにトヨタ販売店で点検を受けてください。 警告ブザーが鳴らなかった場合： システムが一時的に使用できません。(→ P. 277)
	ヘッドランプオートレベリング警告灯 自動光軸調整システムの異常 → ただちにトヨタ販売店で点検を受けてください。

★：グレード、オプションなどにより、装備の有無があります。

警告灯	警告灯名・警告内容・対処方法
	<p>Stop & Start キャンセル表示灯 Stop & Start システムの異常 → ただちにトヨタ販売店で点検を受けてください。 Stop & Start システム非作動時は点灯します。(→ P. 253)</p>
	<p>半ドア警告灯 (警告ブザー ※4) いずれかのドアが確実に閉まっていない → 全ドアを閉める</p>
	<p>燃料残量警告灯 燃料の残量が約 7.2L 以下になった → 燃料を補給する</p>
	<p>シートベルト非着用警告灯 (警告ブザー ※5) 運転席・助手席シートベルトの非着用 → シートベルトを着用する</p>
	<p>マスターウォーニング システムの異常時にブザーと共に点灯・点滅し、マルチインフォメーションディスプレイ上に警告メッセージを表示します。 → P. 399</p>
	<p>ブレーキオーバーライドシステム警告灯 ※6 ・ アクセルペダルとブレーキペダルが同時に踏まれたことにより、ブレーキオーバーライドシステムが作動 → アクセルペダルを離し、ブレーキペダルを踏んでください。 ・ ブレーキオーバーライドシステムの異常 (警告ブザー) → ただちにトヨタ販売店で点検を受けてください。 ドライブスタートコントロール警告灯 ※6 ・ アクセルペダルを踏んだ状態でシフト操作が行われたことにより、ドライブスタートコントロールが作動 (警告ブザー) → ただちにアクセルペダルを離してください。 ・ ドライブスタートコントロールの異常 (警告ブザー) → ただちにトヨタ販売店で点検を受けてください。 パーキングサポートブレーキ (PKSB) ★作動時にも点灯します。(→ P. 275)</p>

★：グレード、オプションなどにより、装備の有無があります。

- ※1 ブレーキ警告ブザー：
ブレーキの効き低下につながる異常があると、警告灯の点灯と同時にブザーが鳴ります。
- ※2 ブレーキフルード低下警告ブザー：
ブレーキフルードが不足している状態で車速が約 5km/h 以上になると、警告ブザーが鳴ります。
- ※3 油圧警告ブザー：
油圧警告灯が点灯している状態で車速が約 5km/h 以上になると、警告ブザーが鳴ります。
- ※4 半ドア走行時警告ブザー：
いずれかのドアが確実に閉まっていない状態で走行し、車速が約 5km/h 以上になると、警告ブザーが鳴ります。
- ※5 運転席・助手席シートベルト非着用警告ブザー：
運転席・助手席シートベルト非着用のまま車速が約 20km/h 以上になると警告ブザーが 1 回鳴ります。その後も運転席・助手席シートベルトを非着用のまま 24 秒を経過すると、30 秒間断続的に鳴り、さらにブザーの音が変わり 90 秒間鳴ります。
- ※6 マルチインフォメーションディスプレイに表示されます。
(カラータイプマルチインフォメーションディスプレイ装着車のみ)

知識

■ シートベルト非着用警告灯の乗員検知センサーの作動について

- 助手席に乗員がいなくても、シートに荷物などを置くと、センサーが重量を検知して警告灯が点滅することがあります。
- 助手席に座布団などを敷くと、センサーが乗員を検知せず警告灯が作動しないことがあります。

■ パワーステアリング警告灯／警告ブザーについて

バッテリーの充電が不十分な場合、または一時的に電圧が下がった場合に警告灯が点灯し、警告ブザーが鳴ることがあります。

■ 警告ブザーについて

状況によっては、外部の騒音やオーディオ★の音などにより、ブザー音が聞こえない場合があります。

★：グレード、オプションなどにより、装備の有無があります。

 **警告****■ パワーステアリング警告灯が点灯したとき**

黄色に点灯したときは操作力補助が制限され、赤色に点灯したときは操作力補助がなくなるため、ハンドル操作が非常に重くなることがあります。

ハンドル操作が通常より重いときは、ハンドルをしっかりと持ち、通常より強く操作してください。

警告メッセージが表示されたときは

マルチインフォメーションディスプレイには、システムの故障や誤った操作をしたときの警告、メンテナンスが必要であることをお知らせするメッセージが表示されます。メッセージが表示されたときは、メッセージの内容に従って対処してください。

① マスターウォーニング

マルチインフォメーションディスプレイに警告メッセージが表示されているとき、点灯・点滅します。*

② マルチインフォメーションディスプレイ

③ 対処方法

マルチインフォメーションディスプレイのメッセージに従ってください。

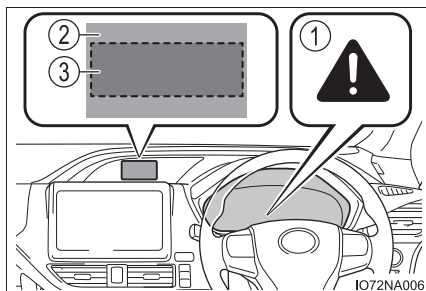

処置後に再度メッセージが表示されたときは、トヨタ販売店へご連絡ください。

* メッセージの内容によっては、マスターウォーニングが連動しない場合があります。

メッセージと警告作動

メッセージの内容によって警告灯や警告ブザーの作動が次のように切りかわります。ディーラーで点検をするように表示されたときは、ただちにトヨタ販売店で点検を受けてください。

	専用警告灯	警告ブザー※	警告内容
点灯	—	あり	走行にかかわるシステムの故障や、そのまま放置すると思わぬ危険を招くおそれがあるなどの重要なメッセージを意味します。
—	点灯または点滅	あり	表示されたシステムに故障のおそれがあるなどのメッセージを意味します。
点滅	—	あり	車両への損傷や、思わぬ危険を招くおそれがあるなどのメッセージを意味します。
点灯	—	なし	電装品の故障や状態、メンテナンスのお知らせなどのメッセージを意味します。
点滅	—	なし	車両を正しく操作していない場合や、操作方法のアドバイスなどを意味します。

上記の点灯状況、ブザーの吹鳴状況と異なる場合があります。その際は表示された内容に従ってすみやかに対応してください。

※ メッセージを最初に表示したときに作動します。

 知識

■ 警告メッセージについて

文中の警告メッセージの表示は、使用状況や車両の仕様により実際の表示と異なる場合があります。

■ 専用警告灯について

次の内容のメッセージ、または画像が表示されたときは、マスターウォーニングが点灯・点滅しません。その場合は個別の専用警告表示をおこないます。

- 「ブリアクラッシュセーフティ現在使用できません」が表示されている：
PCS（ブリアクラッシュセーフティ）警告灯が点滅します。（→ P. 395）
- 「VSCがOFFのため ブリアクラッシュブレーキも停止します」が表示されている：
PCS（ブリアクラッシュセーフティ）警告灯と VSC OFF 表示灯が点灯します。
（→ P. 236）
- いずれかのドアが開いていることを示す画像が表示されている（停車中）：
半ドア警告灯が点灯します。（→ P. 396）

■ 「販売店で点検してください」の警告メッセージが表示されたとき

警告メッセージで名称が表示されたシステム、または部位などに問題が発生しています。

すみやかにトヨタ販売店で点検を受けてください。

■ 各部の操作に関するメッセージが表示されたとき

- アクセルペダル・ブレーキペダルの操作に関するメッセージが表示されたとき
PCS（ブリアクラッシュセーフティ）の作動中、ブレーキ操作に関する警告メッセージが表示される場合があります。
メッセージが表示されたときは、必ず減速、または画面で指示された操作を行ってください。
- ドライブスタートコントロール・ブレーキオーバーライドシステムが作動したときに、警告メッセージが表示されます（→ P. 179, 180）。
画面の指示に従って対処してください。
- エンジンスイッチの操作に関するメッセージが表示されたとき
（スマートエントリー&スタートシステム装着車）
正しい手順で始動操作をしていないときや、誤操作の可能性あるときなどに、エンジンスイッチの操作に関するアドバイスが表示されます。
画面の指示に従って操作し直してください。

- シフトレバーの操作に関するメッセージが表示されたとき
(スマートエントリー&スタートシステム装着車)

誤ったシフトポジションの選択や、停車中の意図せぬ車両の動き出しなどを防止するため、シフトレバーの操作が指示されることがあります。

その場合は、画面の指示に従ってシフトポジションを変更してください。

- 各部の開閉状態や、消耗品の補充などに関するメッセージ・画像が表示されたとき

画面の表示、または警告灯で指示された部位を確認し、開いているドアを閉めたり、消耗品を補充したりするなどの対処を行ってください。

■「取扱書を確認」の警告メッセージが表示されたとき

- 「エンジン油圧不足 安全な場所に停車して取扱書を確認してください」が表示されたときは、ただちに安全な場所に停車し、トヨタ販売店へ連絡してください。
- 「AT オイル高温 取扱書を確認してください」が表示されたときは、P. 201 を参照してください。
- 「スマートエントリー&スタートシステム故障 取扱書を確認」が表示されたときは、故障している可能性があります。ただちにトヨタ販売店で点検を受けてください。(スマートエントリー&スタートシステム装着車)

■「駐車時はPレンジに入れてください」が表示されたとき (スマートエントリー&スタートシステム装着車)

シフトレバーがP以外の状態で、エンジンスイッチをOFFにせずに運転席ドアを開けたときに表示されます。

警告メッセージが表示されたときはシフトレバーをPにしてください。

■「バッテリー保護のため自動で電源をOFFしました」が表示されたとき (スマートエントリー&スタートシステム装着車)

自動電源OFF機能が作動したときに表示されます。

次回エンジン始動時にエンジン回転数を少し高めにし、約5分間その回転数を保持しバッテリーを充電してください。

■「前方カメラ一時使用不可 しばらくお待ちください」または「前方カメラ一時使用不可 ガラスの汚れや曇りを取ってください」が表示されたとき

次のシステムが一時的、または対処を行うまで使用できません。

(要因および対処方法：→ P. 224, 394)

- PCS (プリクラッシュセーフティ)
- LDA (レーンディパーチャーアラート/車線逸脱警報)
- オートマチックハイビーム
- 先行車発進告知機能

■ 警告ブザーについて

→ P. 397

 注意

■ 「電装品作動制限中」がひんばんに表示されるときは

充電系の異常やバッテリーが劣化している可能性があります。トヨタ販売店で点検を受けてください。

パンクしたときは（タイヤパンク応急修理キット装着車）

タイヤパンク応急修理キット装着車には、スペアタイヤが搭載されていません。

タイヤがパンクしたときは、タイヤパンク応急修理キットで応急修理することができます。釘やネジなどが刺さった程度の軽度なパンクを応急修理できます（パンク補修液 1 本につき、応急修理できるタイヤは 1 本です）。パンクしたタイヤの損傷状況により、応急修理キットでは応急修理できない場合があります。（→ P. 405）

タイヤパンク応急修理キットによる応急修理は、一時的な処置です。できるだけ早くタイヤを修理・交換してください。

警告

■ タイヤがパンクしたときは

タイヤがパンクした状態で走行を続けしないでください。

短い距離でも、タイヤとホイールが修理できないほど損傷したり、思わぬ事故につながるおそれがあり危険です。

応急修理する前に

- 地面が固く平らで安全な場所に移動する
- パーキングブレーキをかける
- シフトレバーをPに入れる
- エンジンを停止する
- 非常点滅灯を点滅させる（→ P. 379）
- パワースライドドアメインスイッチをOFFにする（→ P. 119）
- タイヤの損傷程度を確認する

釘やネジなどが刺さっている場合のみ、タイヤを応急修理してください。

- ・ タイヤに刺さっている釘やネジなどは抜かないでください。抜いてしまうと穴が大きくなりすぎ、応急修理ができなくなることがあります。
- ・ パンク補修液がもれないようにするため、パンク箇所が分かっている場合は、パンク箇所が上になるように車両を移動してください。

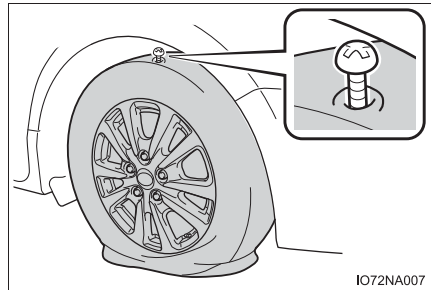

知識

■ 応急修理キットで修理できないパンク

次の場合は、応急修理キットでは応急修理できません。トヨタ販売店にご連絡ください。

- タイヤ空気圧が不十分な状態で走行してタイヤが損傷しているとき
- タイヤ側面など、接地面以外に穴や損傷があるとき
- タイヤがホイールから明らかにはずれているとき
- タイヤに4mm以上の切り傷や刺し傷があるとき
- ホイールが破損しているとき
- 2本以上のタイヤがパンクしているとき
- 1本のタイヤに2箇所以上の切り傷や刺し傷があるとき
- 補修液の有効期限が切れているとき

タイヤパンク応急修理キット・工具の搭載位置

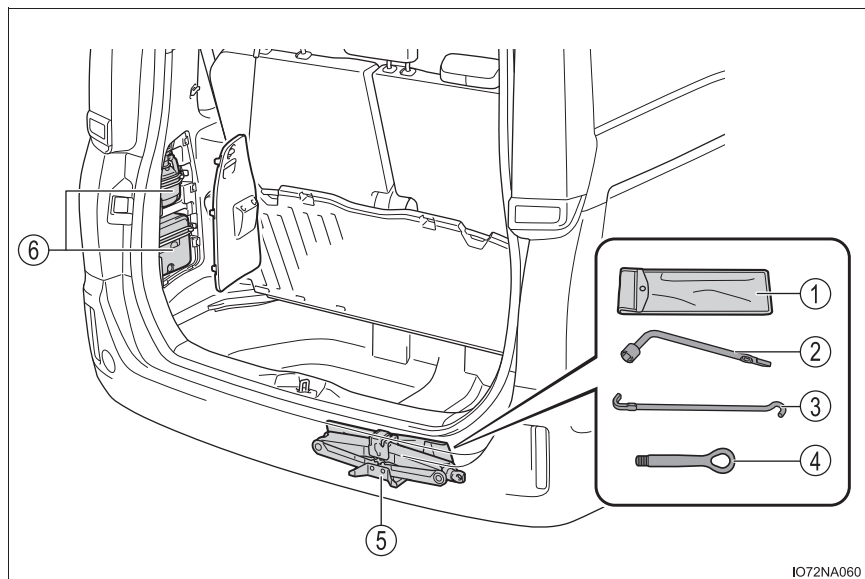

- ① 工具袋
 - ② ホイールナットレンチ
 - ③ ジャッキハンドル
 - ④ 輸送用フック (→ P. 388)
 - ⑤ ジャッキ*
 - ⑥ タイヤパンク応急修理キット
- * ジャッキの使い方 (→ P. 424)

タイヤパンク応急修理キットの内容／各部の名称

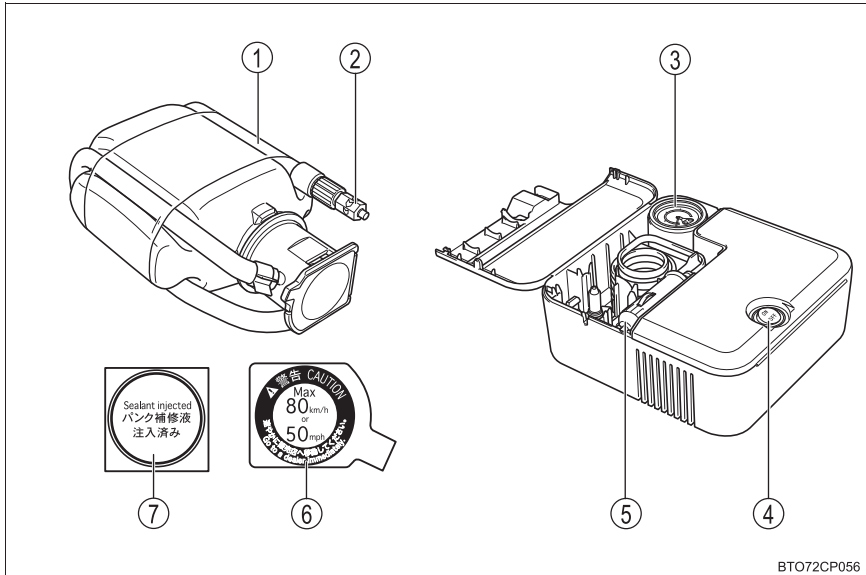

BTO72CP056

- ① ホース
- ② 空気逃がしキャップ
- ③ 空気圧計
- ④ スイッチ
- ⑤ 電源プラグ
- ⑥ 速度制限ラベル
- ⑦ パンク補修液注入済ラベル

タイヤパンク応急修理キットの取り出し方

- 1 ノブを“UNLOCK”の位置にしてカバーを取りはずす

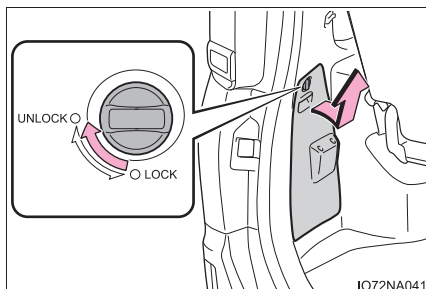

- 2 固定バンドをはずし、応急修理キットを取り出す

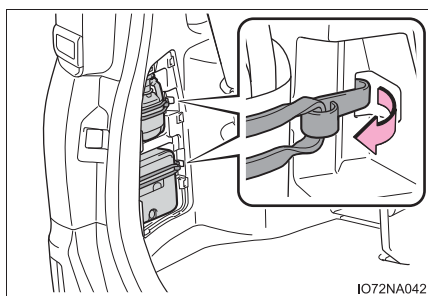

応急修理するときは

- 1 応急修理キットをビニール袋から取り出す
- 2 パンクしたタイヤのバルブから、バルブキャップを取りはずす

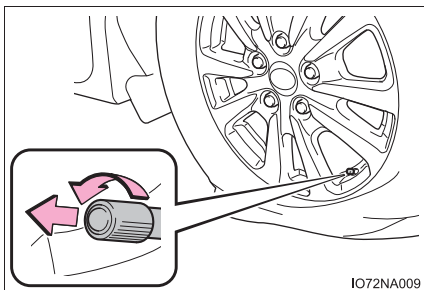

- 3 ボトルの保護フィルムをはがし
ホースをのばす
ボトルのホースから空気逃がし
キャップを取りはずす

ボトルに同封されているパンク補修液
注入済みラベルは指定の位置へ貼り
付けます。(手順9へ)

空気逃がしキャップは再度使用する
ため、なくさないように保管してくだ
さい。

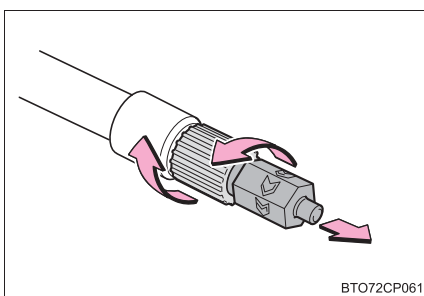

- 4 ボトルのホースをパンクした
タイヤのバルブに接続する
ホース先端を時計まわりにまわして、
しっかりと最後までねじ込みます。

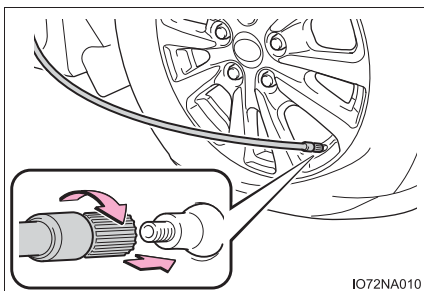

- 5 コンプレッサーのスイッチが
OFFであることを確認する

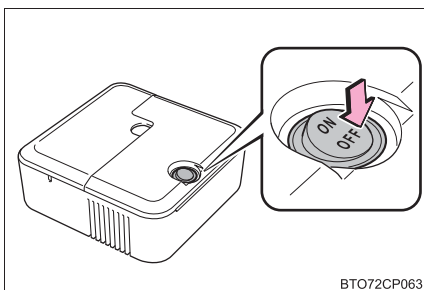

- 6 フタを開けてコンプレッサーの電源プラグを取り出す

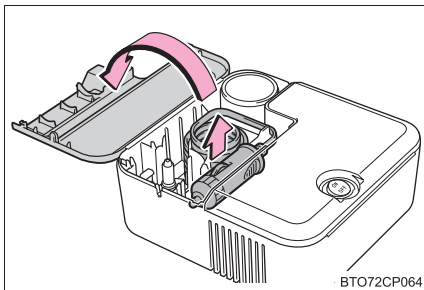

- 7 コンプレッサーの電源プラグをアクセサリソケットに挿し込む (→ P. 325)

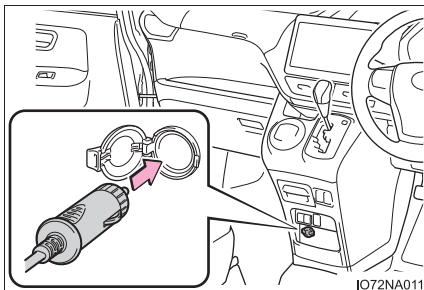

- 8 速度制限ラベルをはがす

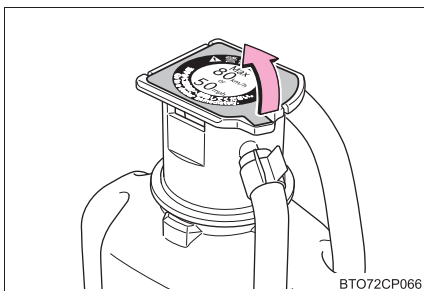

9 付属のラベル 2 枚を図のようにそれぞれ貼り付ける

ホイールの汚れや水分を十分にふき取ってからラベルを貼り付けてください。ラベルを貼り付けることができない場合は、トヨタ販売店にてタイヤを修理・交換するときにパンク補修液注入済みであることを必ずお伝えください。

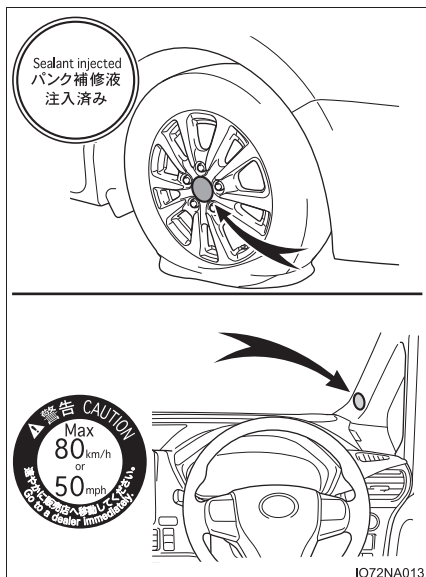

10 ボトルをコンプレッサーに接続する

右の図のように、ボトルをまっすぐコンプレッサーに挿入・接続し、ボトルの突起がケースの溝にしっかり合っているか確認してください。

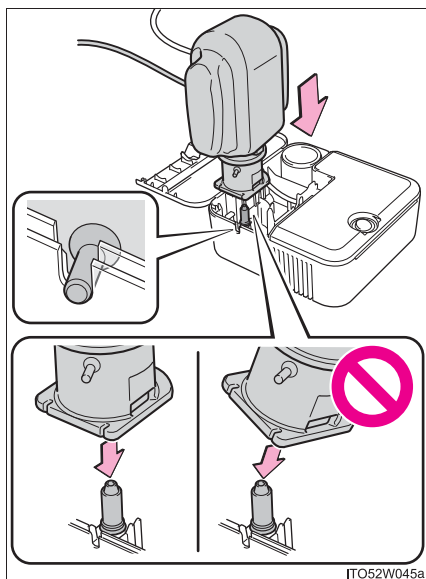

- 11 タイヤの指定空気圧を確認する
運転席側の空気圧ラベルを確認することができます。(→ P. 350)

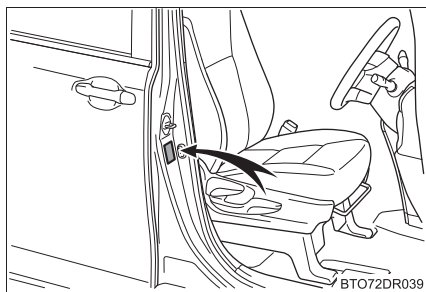

- 12 エンジンを始動する
- 13 コンプレッサーのスイッチを ON にし、パンク補修液と空気を充填する

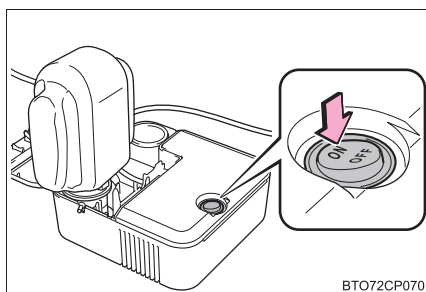

- 14 空気圧が指定空気圧になるまで充填する

- ① スイッチ ON 直後は、パンク補修液を注入するため、一時的に空気圧計が上昇する
- ② 1 分程度（低温の場合は 5 分程度）で実際の空気圧表示になる
- ③ 指定空気圧になるまで充填する

空気圧は、コンプレッサーのスイッチを OFF にして確認してください。空気の入れすぎに注意して、指定空気圧になるまで充填・確認をくり返してください。

35 分以上充填しても指定空気圧にならない場合は、応急修理できません。トヨタ販売店にご連絡ください。

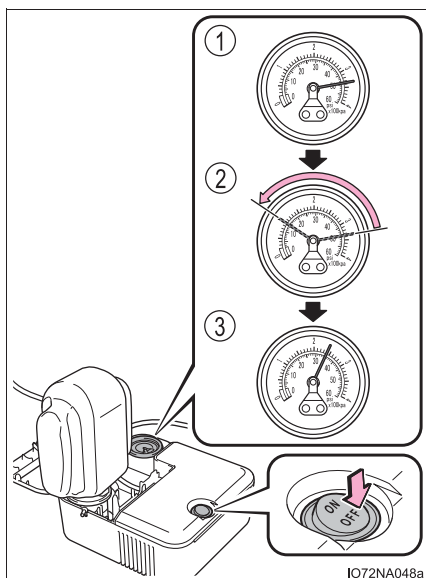

空気を入れすぎたときは、指定空気圧になるまで空気を抜いてください。(→ P. 414)

22 コンプレッサーのスイッチをONにして指定空気圧まで空気を充填し、再度、約 5km 走行後にあらためて手順20から実施する

23 ボトルのホース先端に空気逃がしキャップを取り付ける

空気逃がしキャップを取り付けないとパンク補修液がもれ、車や衣服などが汚れる可能性があります。

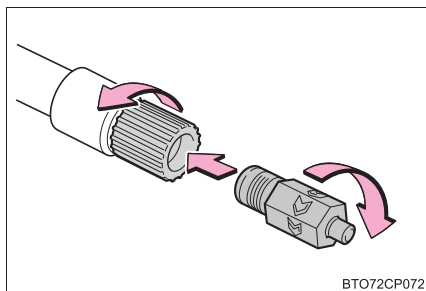

BT072CP072

24 ボトルとコンプレッサーを接続したままラゲージルーム内に収納する

25 急ブレーキ・急加速・急ハンドルを避け、慎重に 80km/h 以下で運転してトヨタ販売店へ行く

タイヤの修理・交換、応急修理キットの処理についてはトヨタ販売店にご相談ください。

知識

■ 空気を入れすぎてしまったとき

- 1 タイヤからボトルのホースを取りはずす
- 2 ボトルのホース先端に空気逃がしキャップを取り付け、キャップの突起部をタイヤのバルブに押しあて、空気を抜く

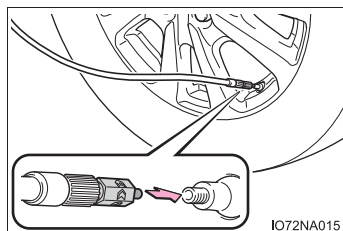

IO72NA015

3 ホースから空気逃がしキャップを取りはずし、ホースを再接続する

4 コンプレッサーのスイッチを数秒間 ON にし、OFF にしてから空気圧計を確認する

指定空気圧より低いときは、再度コンプレッサーのスイッチを ON にし、指定空気圧になるまで空気を充填してください。

■ 応急修理後のタイヤのバルブについて

応急修理キットを使用したときは、タイヤのバルブを新品に交換してください。

■ 応急修理キットの点検について

パンク補修液の有効期限の確認は定期的に行ってください。

有効期限はボトルに表示されています。

有効期限が切れたパンク修理液は使用しないでください。応急修理キットによる修理が正常にできない場合があります。

■ 応急修理キットについて

- 応急修理キットは自動車タイヤの空気充填用です。
- パンク補修液には有効期限があります。有効期限は容器に表示されています。
有効期限が切れる前に新しいボトルに交換してください。交換については、トヨタ販売店にご相談ください。
- パンク補修液ボトル1本でタイヤ1本を1回応急修理できます。使用したパンク補修液の交換は、トヨタ販売店にご相談ください。コンプレッサーは、くり返し使用できます。
- 外気温度が-40℃～60℃のときに使用できます。
- 応急修理キット搭載車両の装着タイヤ専用です。指定タイヤサイズ以外のタイヤや、他の用途には使用しないでください。
- パンク補修液が衣服に付着すると、シミになる場合があります。
- パンク補修液がホイールやボデーに付着した場合、放置すると取れなくなるおそれがあります。ぬれた布などですみやかにふき取ってください。
- コンプレッサー作動中は、大きな音がしますが故障ではありません。
- タイヤ空気圧の点検や調整には使用しないでください。

警告

■ 応急修理キットについて

- 応急修理キットは指定の位置に収納してください。
急ブレーキ時などに応急修理キットが飛び出したりして破損したり、思わぬ事故につながるおそれがあり危険です。
- 応急修理キットはお客様の車専用です。他の車には使わないでください。他の車に使うと思わぬ事故につながるおそれがあり危険です。
- 指定タイヤサイズ以外のタイヤや他の用途には使用しないでください。パンク修理が完全に行われず、思わぬ事故につながるおそれがあり危険です。

 **警告****■パンク補修液について**

- 誤って飲み込むと健康に害があります。その場合はできるだけたくさん水を飲み、ただちに医師の診察を受けてください。
- もし目に入ったり、皮膚に付着したりした場合には、水でよく洗い流してください。それでも異常を感じたときは、医師の診察を受けてください。

■パンクしたタイヤを応急修理するとき

- 車両を安全で平坦な場所に停止させてください。
- 走行直後、ホイールやブレーキまわりなどにはふれないでください
走行直後のホイールやブレーキまわりは高温になっている可能性があるため手や足などがふれると、やけどをするおそれがあります。
- タイヤを車両に取り付けた状態で、バルブとホースをしっかりと接続してください。ホースの接続が不十分な場合、空気がもれたり、パンク補修液が飛散したりするおそれがあります。
- パンク補修液注入中にボトルのホースがはずれると、圧力でホースが暴れ大変危険です。
- 空気充填後は、ホースを取りはずすときや空気を抜くときにパンク補修液が飛散する場合があります。
- 作業手順に従って応急修理を行ってください。
手順どおりに行わないとパンク補修液が噴出する場合があります。
- 破裂の危険があるので、応急修理キットの作動中は補修中のタイヤから離れてください。タイヤに亀裂や変形が発生している場合、ただちにコンプレッサーのスイッチを OFF にし、修理を中止してください。
- 応急修理キットは、長時間作動させるとオーバーヒートする可能性があります。40分以上連続で作動させないでください。
- 応急修理キットが作動すると部分的に熱くなります。使用中、または使用後の取り扱いには注意してください。ボトルとコンプレッサー接続箇所付近の金属部分は特に熱くなるのでふれないでください。
- 速度制限ラベルは指定位置以外に貼らないでください。ハンドルのパッド部分などの SRS エアバッグ作動部に速度制限ラベルを貼ると、SRS エアバッグが正常に作動しなくなるおそれがあります。

 **警告****■ 補修液を均等に広げるための運転について**

次のことを必ずお守りください。

お守りいただかないと、車両のコントロールが不能となり、重大な傷害を受けたり、最悪の場合死亡事故につながるおそれがあります。

- 低速で慎重に運転してください。特にカーブや旋回時には注意してください。
- 車がまっすぐ走行しなかったり、ハンドルをとられたりする場合は、運転を中止し、次のことを確認してください。
 - ・ タイヤを確認してください。タイヤがホイールからはずれている可能性があります。
 - ・ 再度、空気圧を測ってください。130kPa 未満の場合は、タイヤが大きなダメージを受けている可能性があります。

 **注意****■ 応急修理をするとき**

- タイヤに刺さった釘やネジを取り除かずに応急修理を行ってください。取り除いてしまうと、応急修理キットでは応急修理ができなくなる場合があります。
- 応急修理キットに防水機能はありません。降雨時などは、水がかからないようにして使用してください。
- 砂地などの砂ぼこりの多い場所に直接置いて使用しないでください。砂ぼこりなどを吸い込むと、故障の原因になります。

■ 応急修理キットについて

- 応急修理キットは DC12V 専用です。他の電源での使用はできません。
- 応急修理キットにガソリンがかかると、劣化するおそれがあります。ガソリンがかからないようにしてください。
- 応急修理キットはビニール袋に入れて砂ぼこりや水を避けて収納してください。
- 応急修理キットは指定の位置に収納し、お子さまが誤って手をふれないようご注意ください。
- 分解・改造などは絶対にしないでください。また、空気圧計などに衝撃を与えないでください。故障の原因になります。

パンクしたときは（応急用タイヤ装着車）

パンクしたタイヤを、備え付けの応急用タイヤと交換してください。
（タイヤについての詳しい説明は P. 349 を参照してください）

警告

■ タイヤがパンクしたときは

パンクしたまま走行しないでください。
短い距離でも、タイヤとホイールが修理できないほど損傷したり、思わぬ事故につながるおそれがあり危険です。

ジャッキで車体を持ち上げる前に

- 地面が固く平らで安全な場所に移動する
- パーキングブレーキをかける
- シフトレバーを P に入れる
- エンジンを停止する
- 非常点滅灯を点滅させる（→ P. 379）
- パワースライドドアメインスイッチを OFF にする（→ P. 119）

応急用タイヤ・ジャッキ・工具の搭載位置

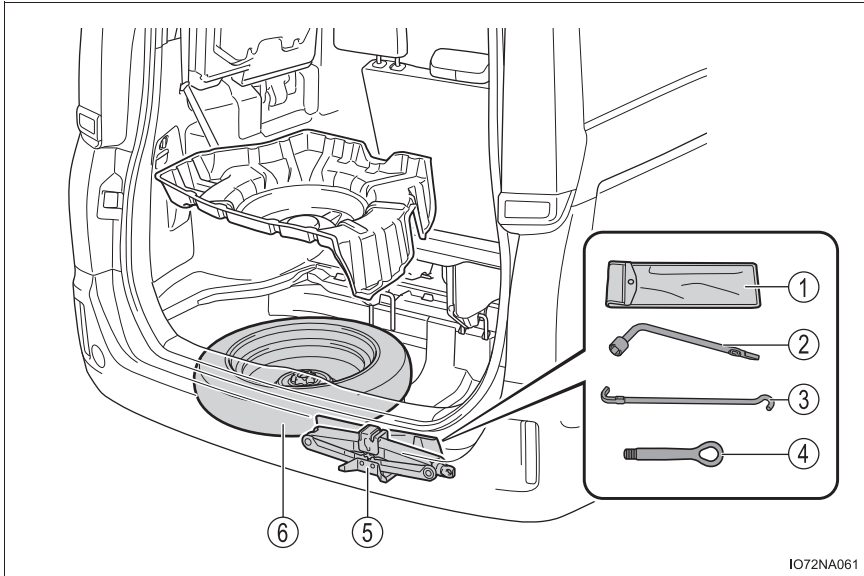

- ① 工具袋
- ② ホイールナットレンチ
- ③ ジャッキハンドル
- ④ 輸送用フック (→ P. 388)
- ⑤ ジャッキ
- ⑥ 応急用タイヤ

 **警告****■ ジャッキの使用について**

次のことをお守りください。

ジャッキの取り扱いを誤ると、車が落下して重大な傷害におよぶか、最悪の場合死亡につながるおそれがあります。

- ジャッキはタイヤ交換・タイヤチェーン取り付け・取りはずし以外の目的で使用しない
- 備え付けのジャッキは、お客様の車にしか使うことができないため、他の車に使ったり他の車のジャッキをお客様の車に使用したりしない
- ジャッキはジャッキセット位置に正しくかける
- ジャッキで支えられている車の下に体を入れない
- 車がジャッキで支えられている状態で、エンジンを始動したり車を走らせない
- 車内に人を乗せたまま車を持ち上げない
- 車を持ち上げるときは、ジャッキの上または下にものを置かない
- 車を持ち上げるときは、タイヤ交換できる高さ以上に上げない
- 車の下にもぐり込んで作業する場合は、ジャッキスタンドを使用する
- 車を下げるときは、周囲に人がいないことを確認し、人がいるときは声をかけてから下げる

ジャッキ・工具の取り出し方

- 1 デッキボードを開く (→ P. 321)
- 2 カバーをはずす

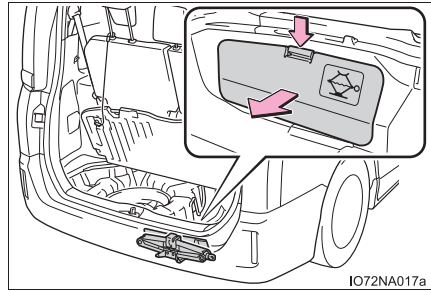

- 3 固定バンドのフックをはずし、工具袋を取り出す

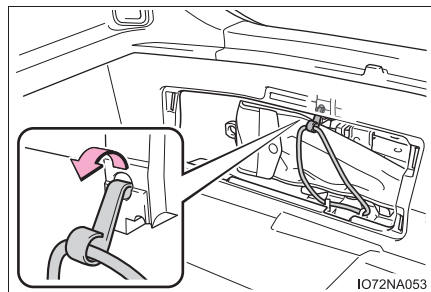

- 4 ジャッキをゆるめて取りはずす

- ① 締まる
- ② ゆるむ

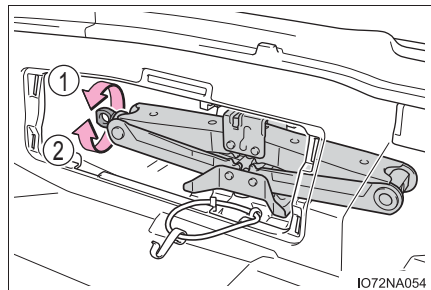

応急用タイヤの取り出し方

- 1 助手席側のサードシートを格納する (→ P. 159)
- 2 デッキボードを取りはずす (→ P. 322)
- 3 応急用タイヤを取りはずす
 - ① タイヤカバーを取りはずす
 - ② 留め具を取りはずす

応急用タイヤの留め具が固くてまわらないときは、車載のレンチを使用してください。(タイヤを固定するときは、留め具を手で取り付けてください。レンチなどの工具は使用しないでください)

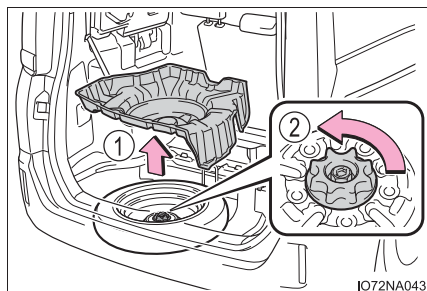

⚠ 警告

■ 応急用タイヤを収納するとき

ボデーと応急用タイヤとのあいだに、指などを挟まないように注意してください。

パンクしたタイヤの交換

1 輪止め^{*}をする

^{*} 輪止めは、トヨタ販売店で購入することができます。

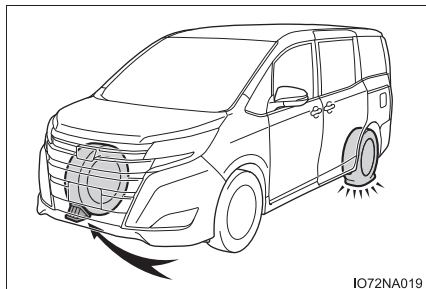

IO72NA019

パンクしたタイヤ		輪止めの位置
前輪	左側	右側後輪うしろ
	右側	左側後輪うしろ
後輪	左側	右側前輪前
	右側	左側前輪前

2 スチールホイール装着車は、ホイールキャップを取りはずす

傷が付くのを防ぐため、ホイールナットレンチの先端に布などを巻いて保護してください。

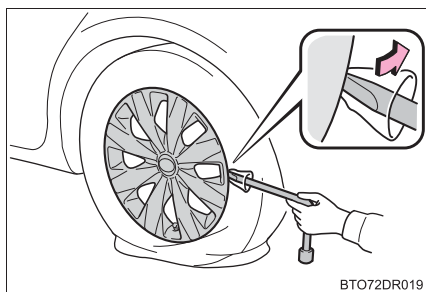

BTO72DR019

3 ナットを少し（約 1 回転）ゆるめる

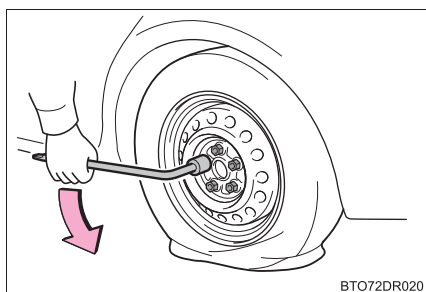

BTO72DR020

- 4 ジャッキの(A)部を手でまわして、ジャッキ溝をジャッキセット位置にしっかりかける

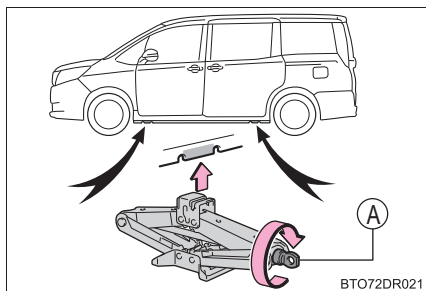

- 5 ジャッキハンドルとホイールナットレンチを図のように組み合わせる

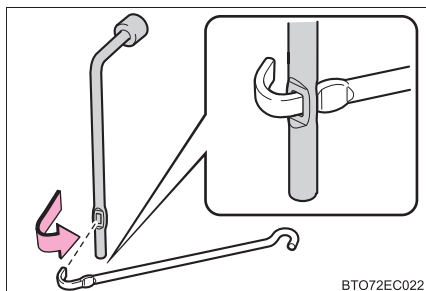

- 6 タイヤが地面から少し離れるまで、車体を上げる

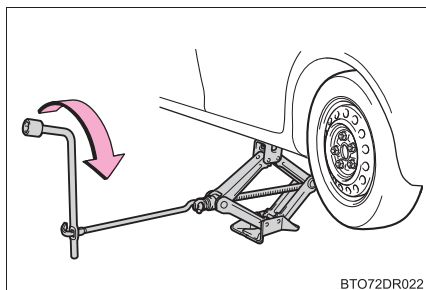

- 7 ナットすべてを取りはずし、タイヤを取りはずす

タイヤを直接地面に置くときは、ホイールの表面に傷が付かないよう意匠面を上に出します。

リヤブレーキの種類は、グレード等により異なります。

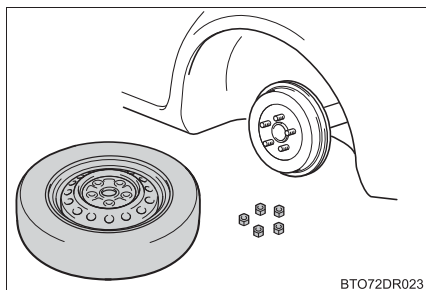

 **警告****■ タイヤ交換について**

- 次のことを必ずお守りください。
お守りいただかないと、重大な傷害を受けるおそれがあり危険です。
 - ・ 走行直後、ディスクホイールやブレーキまわりなどにはふれないでください。
走行直後のディスクホイールやブレーキまわりは高温になっているため、タイヤ交換などで手や足などがふれると、やけどをするおそれがあります。
 - ・ タイヤ交換などをする際は、パワースライドドアメインスイッチ(→P. 119)をOFFにしてください。OFFにしないと、誤ってパワースライドドアスイッチを操作したときにスライドドアが動き、指や手などを挟んでけがをするおそれがあります。
- 次のことをお守りいただかないとナットがゆるみ、ホイールがはずれ落ち、重大な傷害におよぶか、最悪の場合死亡につながるおそれがあります。
 - ・ ホイールの交換後は、すぐに $103\text{N} \cdot \text{m}$ ($1050\text{kgf} \cdot \text{cm}$) の力でナットを締める
 - ・ タイヤの取り付けには、使用しているホイール専用のナットを使用する
 - ・ ボルトやナットのねじ部や、ホイールのボルト穴につぶれや亀裂などの異常がある場合は、トヨタ販売店で点検を受ける
 - ・ ナットを取り付けるときは、必ずテーパー部を内側にして取り付ける(→P. 351)

タイヤの取り付け

- 1 ホイール接触面の汚れをふき取る

ホイール接触面が汚れていると、走行中にナットがゆるみ、タイヤがはずれるおそれがあります。

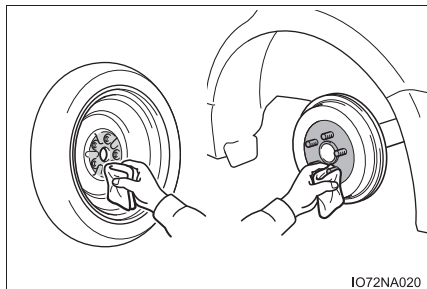

IO72NA020

- 2 タイヤを取り付け、タイヤががたつかない程度まで手でナットを仮締めする

スチールホイールからスチールホイール（応急用タイヤを含む）にかえるときは、ナットのテーパ部がホイールのシート部に軽くあたるまでまわします。

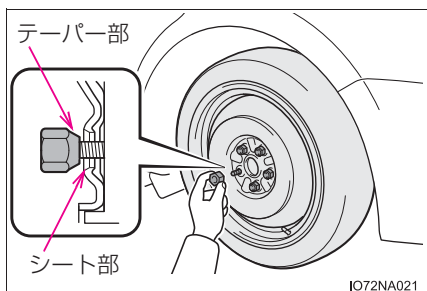

IO72NA021

アルミホイールから応急用タイヤにかえるときは、ナットのテーパ部がホイールのシート部に軽くあたるまでまわします。

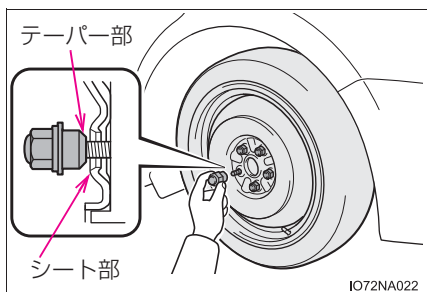

IO72NA022

アルミホイールからアルミホイールにかえるときは、ナットの座金がホイールにあたるまでまわします。

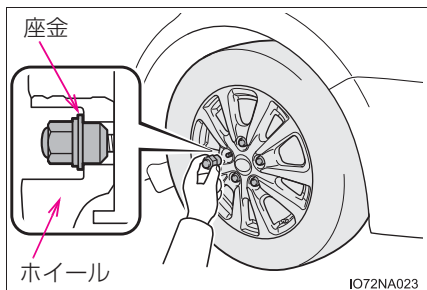

IO72NA023

3 車体を下げる

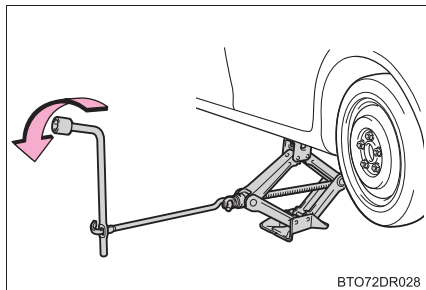

4 図の番号順でナットを 2、3 度
しっかり締め付ける

締め付けトルク：

103N・m (1050kgf・cm)

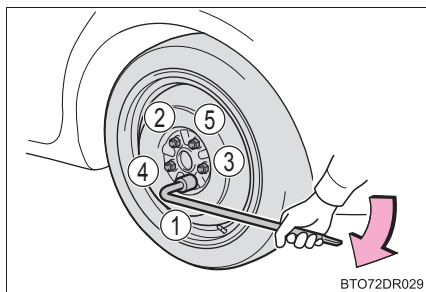

5 車両に装着されていたホイール
にもどしたときは、ホイール
キャップを取り付ける※
(スチールホイール装着車)

タイヤのバルブ（空気口）に切り欠きを
合わせてフルホイールキャップを確
実に取り付けます。

※ 応急用タイヤに取り付けることはで
きません。

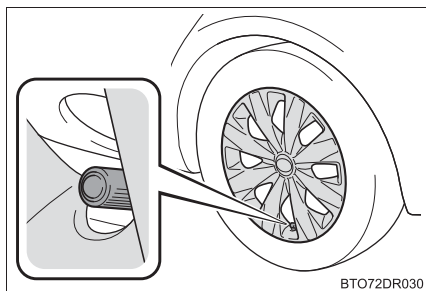

6 すべての工具・ジャッキ・パンクしたタイヤを収納する

パンクしたタイヤは、応急用タイヤ格納位置に格納できません。ラゲージルームに
格納してください。

 知識

■ 応急用タイヤについて

- タイヤの側面に TEMPORARY USE ONLY と書かれています。応急用にのみ使用してください。
- 空気圧を必ず点検してください。(→ P. 450)

■ 応急用タイヤを装着しているとき

応急用タイヤ装着中は、標準タイヤ装着時にくらべ車高が低くなる場合があります。段差を乗り越えるときはご注意ください。

■ 雪道・凍結路で前輪がパンクしたとき

- 1 後輪を応急用タイヤと交換する
- 2 パンクした前輪をはずした後輪と交換する
- 3 タイヤチェーンを前輪に装着する

 **警告****■ 応急用タイヤを使用するとき**

- お客様のお車専用になっているため、他の車には使用しないでください。
- 同時に2つ以上の応急用タイヤを使用しないでください。
- できるだけ早く通常のタイヤと交換してください。
- 急加速・急ハンドル・急ブレーキやシフト操作による急激なエンジnbrakeの使用は避けてください。
- 摩耗限度（トレッドウエアインジケーターまたはスリップサイン）をこえて使用しないでください。

■ 応急用タイヤを装着しているとき

正確な車両速度が検出できない場合があります、次のシステムが正常に作動しなくなるおそれがあります。

- ・ ABS
- ・ ブレーキアシスト
- ・ VSC
- ・ TRC
- ・ EPS
- ・ PCS（プリクラッシュセーフティ）
- ・ LDA（レーンディパーチャーアラート）
- ・ オートマチックハイビーム
- ・ クルーズコントロール
- ・ クリアランスソナー★
- ・ PKSB（パーキングサポートブレーキ）★
- ・ インテリジェントパーキングアシスト★
- ・ ナビゲーションシステム★

また、次のシステムは、性能が十分に発揮できないばかりでなく、駆動系部品に悪影響を与えるおそれがあります。

- ・ アクティブトルクコントロール 4WD システム★

■ 応急用タイヤ使用時の速度制限

応急用タイヤを装着しているときは、80km/h以上の速度で走行しないでください。

応急用タイヤは、高速走行に適していないため、思わぬ事故につながるおそれがあります。

■ ジャッキや工具を使用したあとは

走行前に正しい位置に格納されているか確認してください。正しく格納されていないと、事故や急ブレーキの際、重大な傷害につながるおそれがあります。

★：グレード、オプションなどにより、装備の有無があります。

 **注意****■ 応急用タイヤ装着中の注意**

応急用タイヤ装着中は、標準タイヤ装着時にくらべ車高が低くなる場合があります。段差を乗り越えるときは注意してください。

■ タイヤチェーンの装着について

応急用タイヤには、タイヤチェーンを装着しないでください。タイヤチェーンが車体にあたり、車を損傷したり走行に悪影響をおよぼしたりするおそれがあります。

エンジンがかからないときは

正しいエンジンのかけ方（→ P. 190, 193）に従っても、エンジンがかからないときは、次のことを確認してください。

スターターは正常にまわっているのにエンジンがかからない場合

次の原因が考えられます。

- 燃料が入っていない可能性があります。
給油してください。
- 燃料を吸い込みすぎている可能性があります。
再度、正しい手順（→ P. 190, 193）に従って、エンジンをかけてください。
- エンジンイモビライザーシステムに異常がある可能性があります。
（→ P. 60）

スターターがゆっくりまわる／室内灯・ヘッドランプが暗い／ホーンの音が小さい、または鳴らない場合

次の原因が考えられます。

- バッテリーあがりの可能性があります。（→ P. 435）
- バッテリーのターミナルがゆるんでいる可能性があります。

スターターがまわらない場合（スマートエントリー&スタートシステム装着車）

電子キーの電池切れやヒューズ切れなど、電気系統異常の可能性あります。異常の種類によっては、エンジンを一時的な処置でかけることができます。（→ P. 432）

スターターがまわらない／室内灯・ヘッドランプが点灯しない／ホーンが鳴らない場合

次の原因が考えられます。

- バッテリーのターミナルがはずれている可能性があります。
- バッテリーあがりの可能性があります。(→ P. 435)
- ステアリングロックシステムに異常がある可能性があります。
(スマートエントリー&スタートシステム装着車)

対処の方法がわからないとき、あるいは対処をしてもエンジンがかからないときは、トヨタ販売店にご連絡ください。

緊急始動機能 (スマートエントリー&スタートシステム装着車)

通常エンジン始動操作でエンジンが始動しないときは、次の手順でエンジンが始動する場合があります。

緊急時以外は、この方法で始動させないでください。

- 1 パーキングブレーキがかかっていることを確認する
- 2 シフトレバーがPの位置にあることを確認する
- 3 エンジンスイッチをアクセサリモードにする
- 4 ブレーキペダルをしっかりと踏んでエンジンスイッチを約 15 秒以上押し続ける

上記の方法でエンジンが始動しても、システムの故障が考えられます。ただちにトヨタ販売店で点検を受けてください。

電子キーが正常に働かないときは (スマートエントリー&スタートシステム装着車)

電子キーと車両間の通信がさまたげられたり(→P. 140)、電子キーの電池が切れたときは、スマートエントリー&スタートシステムとワイヤレスリモコンが使用できなくなります。このような場合、次の手順でドアを開けたり、エンジンを始動したりすることができます。

ドアの施錠・解錠

メカニカルキー(→P. 108)を使って次の操作ができます。

- ① 全ドア施錠
- ② ドアガラスが閉まる
(まわし続ける)※
- ③ 全ドア解錠
- ④ ドアガラスが開く
(まわし続ける)※

※ トヨタ販売店ででの設定変更が必要です。(→P. 455)

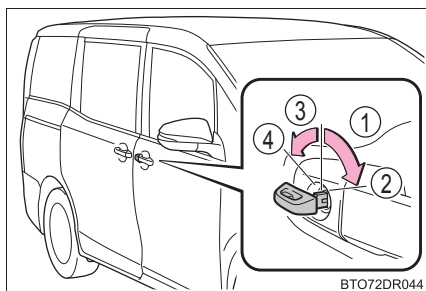

エンジン始動の方法

- 1 シフトレバーがPの状態ブレーキペダルをしっかりと踏む

- 2 電子キーのトヨタエンブレム面で、エンジンスイッチにふれる

電子キーを認識するとブザーが鳴り、イグニッション ON モードへ切りかわります。

カスタマイズ機能でスマートエントリー&スタートシステムを非作動にしたときは、アクセサリモードへ切りかわります。

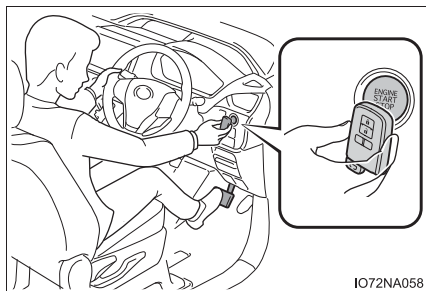

- 3 ブレーキペダルをしっかりと踏み込んで、マルチインフォメーションディスプレイにメッセージが表示されていることを確認する(→P. 193)

- 4 エンジンスイッチを短く確実に押す

処置をしても作動しないときは、トヨタ販売店にご連絡ください。

 知識

■ エンジンの停止方法

通常のエンジンの停止方法と同様に、パーキングブレーキをかけ、シフトレバーをPにしてエンジンスイッチを押します。

■ 電池交換について

ここで説明しているエンジンの始動方法は一時的な処置です。電池が切れたときは、ただちに電池の交換をおすすめします。(→ P. 358)

■ モードの切りかえ

エンジン始動方法の手順 [3] で、ブレーキペダルから足を離してエンジンスイッチを押すと、エンジンが始動せず、スイッチを押すごとにモードが切りかわります。(→ P. 194)

■ 電子キーが正常に働かない場合

- 車両カスタマイズ機能でスマートエントリー&スタートシステムの設定を確認し、非作動になっている場合には、作動可能に設定変更してください。(メーカーオプションのナビゲーションシステム装着車のみ：→ P. 453)
- 電子キーが節電モードに設定されていないことを確認してください。設定されている場合は解除してください。(→ P. 140)

 警告

■ メカニカルキーを使ってドアガラスを操作するとき

ドアガラスに人が挟まれるおそれがないことを確認してから操作してください。またお子さまには、メカニカルキーによる操作をさせないでください。お子さまや他の人がドアガラスに挟まれたり巻き込まれたりするおそれがあります。

バッテリーがあがったときは

バッテリーがあがった場合、次の手順でエンジンを始動することができます。

ブースターケーブルと 12V のバッテリー付き救援車があれば、次の手順に従って、エンジンを始動させることができます。

- 1 ボンネットを開ける (→ P. 343)
- 2 バッテリーの+端子のカバーをはずし、ブースターケーブルを次の順につなぐ
 - ① 赤色のブースターケーブルを自車のバッテリーの+端子につなぐ
 - ② 赤色のブースターケーブルのもう一方の端を救援車のバッテリーの+端子につなぐ
 - ③ 黒色のブースターケーブルを救援車のバッテリーの-端子につなぐ
 - ④ 黒色のブースターケーブルのもう一方の端を、未塗装の金属部 (図に示すような固定された部分) につなぐ

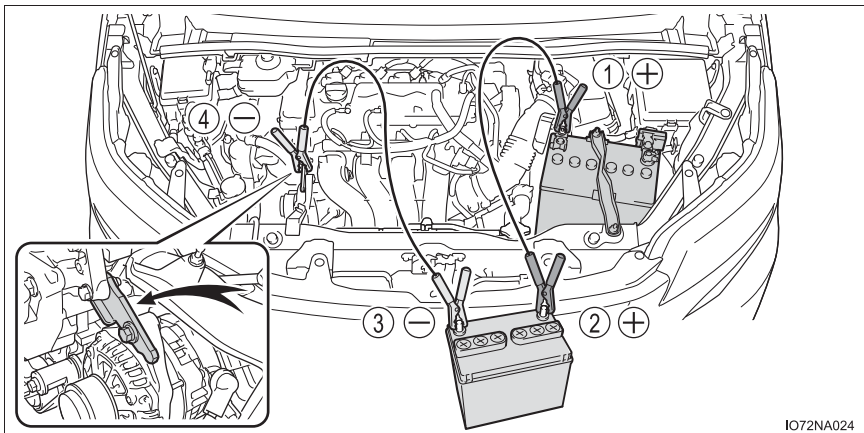

- 3 救援車のエンジンをかけ、回転を少し高めにして、約 5 分間自車のバッテリーを充電する
- 4 スマートエントリー&スタートシステム装着車は、エンジンスイッチが OFF の状態でいずれかのドアを開閉する

- 5 スマートエントリー&スタートシステム非装着車：
救援車のエンジン回転を維持したまま、自車のエンジンをかける
スマートエントリー&スタートシステム装着車：
救援車のエンジン回転を維持したまま、エンジンスイッチをいったん
イグニッション ON モードにしてからエンジンを始動する
- 6 エンジンが始動したら、ブースターケーブルをつないだときと逆の順
ではずす
エンジンが始動しても、早めにトヨタ販売店で点検を受けてください。

知識

■ バッテリーあがり時の始動について

この車両は、押しがけによる始動はできません。

■ バッテリーあがりを防ぐために

- エンジンが停止しているときは、ランプやエアコンの電源を切ってください。
(Stop & Start システムによるエンジン停止中を除く)
- 渋滞などで長時間止まっているときは、不必要な電装品の電源を切ってください。

■ バッテリーがあがってしまったときは

- コンピューターに記憶されている情報が消去されます。バッテリーがあがったときはトヨタ販売店で点検を受けてください。
- 初期設定が必要な機能があります。(→ P. 458)

■ バッテリー端子をはずすときは

バッテリー端子をはずすと、コンピューターに記憶されている情報が消去されます。バッテリー端子をはずすときは、トヨタ販売店にご相談ください。

■ バッテリーの充電について

バッテリーの電力は、車両を使用していないあいだも、一部の電装品による消費や自然放電のために、少しずつ消費されています。そのため、車両を長期間放置すると、バッテリーがあがってエンジンを始動できなくなるおそれがあります。(バッテリーは走行中に自動で充電されます)

■ バッテリーあがり時や取りはずし時など (スマートエントリー&スタートシステム装着車)

- バッテリー脱着直後はスマートエントリー&スタートシステムによるドアの解錠ができない場合があります。解錠できなかった場合は、ワイヤレスリモコン、またはメカニカルキーで解錠・施錠を実施してください。
- バッテリー脱着後、最初のエンジン始動は失敗することがあります。2回目以降のエンジン始動は正常に動作しますので、問題ではありません。
- 車両は常にエンジンスイッチの状態を記憶しています。バッテリーあがり時、バッテリー脱着後は、バッテリーがあがる前の状態に車両は復帰します。バッテリーを脱着する際は、エンジンスイッチをOFFにしてから行ってください。バッテリーあがり前のエンジンスイッチの状態が不明の場合、バッテリー接続時は特に注意してください。
- バッテリー交換したあと、またはバッテリー端子をはずしたあとは、約5～60分間、Stop & Start システムが作動しないことがあります。

■ バッテリーを交換するとき

装着されているバッテリーは、Stop & Start システム専用品です。S-85 またはそれ以上の性能を持つバッテリーと交換してください。適切なバッテリーをご使用いただかない場合、バッテリー保護のために Stop & Start システムの作動が制限されます。さらにバッテリーの早期劣化や、最悪の場合にはエンジンが再始動しなくなるおそれがあります。詳しくはトヨタ販売店にご相談ください。



警告

■ バッテリー端子をはずすときは

必ず-端子を先にはずしてください。+端子を先にはずすと、+端子が周辺の金属部分にふれた場合、火花が発生し火災につながるおそれがあるほか、感電し重大な傷害におよぶか、最悪の場合死亡につながるおそれがあります。

■ バッテリーの引火または爆発を防ぐために

バッテリーから発生する可燃性ガスに引火して爆発するおそれがあり危険です。火や火花が発生しないよう、次のことをお守りください。

- ブースターケーブルは正しい端子以外に接続しない
- +端子に接続したブースターケーブルの先を付近のブラケットや未塗装の金属部に接触させない
- ブースターケーブルは+側と-側の端子を絶対に接触させない
- バッテリー付近では、喫煙したりマッチやライターなどで火を起こさない

 **警告****■ バッテリーの取り扱いについて**

バッテリー内には有毒で腐食性のある酸性の電解液が入っており、また関連部品には鉛または鉛の混合物を含んでいるので、取り扱いに関し、次のことを必ずお守りください。

- バッテリーを取り扱うときは保護メガネを着用し、液（酸）が皮膚・衣服・車体に付着しないようにする
- 必要以上、顔や頭などをバッテリーに近付けない
- 誤ってバッテリー液が体に付着したり目に入ったたりした場合、ただちに大量の水で洗い、すぐに医師の診察を受ける
また、医師の診察を受けるまで、水を含ませたスポンジや布を患部にあてておく
- 誤ってバッテリー液を飲み込んだ場合、多量の水を飲んで、すぐに医師の診察を受ける
- バッテリーの支柱・ターミナル・その他の関連部品の取り扱い後は手を洗う
- お子さまをバッテリーに近付けない

■ バッテリーのマイナス端子について

ボデーに接続されたバッテリーのマイナス端子をはずさないでください。誤ってはずすとプラス端子と接触し、重大な傷害におよぶか、最悪の場合死亡につながるおそれがあります。

 **注意****■ ブースターケーブルの取り扱いについて**

ブースターケーブルを接続したり、取りはずすときは、冷却ファンやベルトに巻き込まれないように十分注意してください。

オーバーヒートしたときは

次のような場合は、オーバーヒートの可能性があります。

- 高水温警告灯（→ P. 394）が点滅または点灯したり、エンジンの出力が低下する（スピードが出ないなど）
- エンジンルームから蒸気が出る

対処方法

- 1 安全な場所に停車し、エアコンをOFFにしてから、エンジンを停止する
- 2 蒸気が出ている場合：
蒸気が出なくなったことを確認してから、注意してボンネットを開ける

蒸気が出ていない場合：
注意してボンネットを開ける
- 3 エンジンが十分に冷えてから、ラジエーターコア部（放熱部）やホースなどからの冷却水もれを点検する

① ラジエーター

② ファン

多量の冷却水もれがある場合は、ただちにトヨタ販売店に連絡してください。

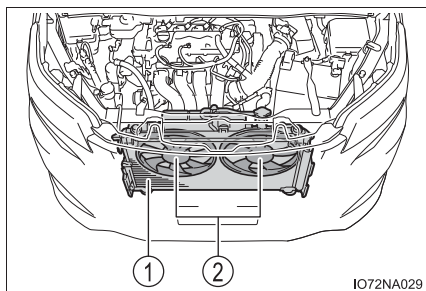

- 4 冷却水の量がリザーバータンクの“FULL”（上限）と“LOW”（下限）のあいだにあるかを点検する

① リザーバータンク

② “FULL”（上限）

③ “LOW”（下限）

④ ラジエーターキャップ

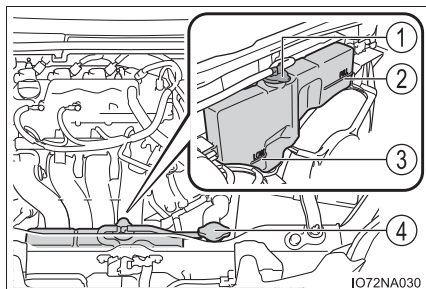

- 5 冷却水が不足している場合は、冷却水を補給する (→P. 448)

冷却水がない場合は、応急処置として水を補給してください。

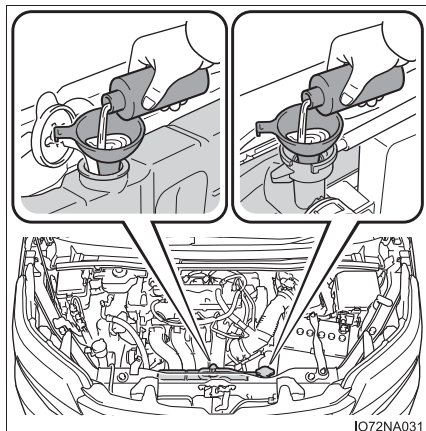

- 6 エンジンを始動し、エアコンを作動させてラジエーター冷却用のファンが作動しているか、およびラジエーターコアやホースなどから冷却水もれがないことを再度確認する

エンジンが冷えた状態での始動直後は、エアコンを ON にすることでファンが作動します。ファンの音や風で確認してください。わかりにくいときは、エアコンの ON / OFF をくり返してください。

(ただし、氷点下となる寒冷時はファンが作動しないことがあります)

- 7 ファンが作動していない場合：
すぐにエンジンを停止し、トヨタ販売店に連絡する

ファンが作動している場合：
最寄りのトヨタ販売店で点検を受ける

 **警告****■ エンジンルームを点検しているとき**

次のことを必ずお守りください。

お守りいただかないと、やけどなどの重大な傷害を受けるおそれがあります。

- エンジンルームから蒸気が出ている場合は、蒸気が出なくなるまでボンネットを開けないでください。エンジンルーム内が高温になっています。
- 手や着衣（特にネクタイ・スカーフ・マフラーなど）をファンやベルトから離してください。手や着衣が巻き込まれ、重大な傷害を受けるおそれがあり危険です。
- エンジンおよびラジエーターが熱い場合は、ラジエーターキャップおよび冷却水リザーバータンクのキャップを開けないでください。高温の蒸気や冷却水が圧力によって噴き出すおそれがあります。

 **注意****■ 冷却水を入れるとき**

エンジンが十分に冷えてからゆっくり入れてください。

エンジンが熱いときに急に冷たい冷却水を入れると、エンジンが損傷するおそれがあります。

■ 冷却システムの故障を防ぐために

次のことをお守りください

- 異物（砂やほこりなど）を冷却水に混入させない
- 市販の冷却水添加剤を使用しない

スタックしたときは

ぬかるみや砂地・雪道などでタイヤが空転したり埋まり込んで動けなくなったときは次の方法で脱出してください。

- 1 パーキングブレーキをかけ、シフトレバーをPにして、エンジンを停止する
- 2 前輪周辺の土や雪などを取り除く
- 3 前輪の下に木や石などをあてがう
- 4 エンジンを再始動する
- 5 シフトレバーをDまたはRに入れ、パーキングブレーキを解除して注意しながらアクセルペダルを踏む

知識

■脱出しにくいとき

 を押して TRC を OFF にしてください。

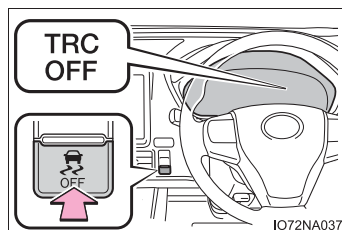

警告

■脱出するとき

前進と後退をくり返してスタックから脱出する場合、他の車・ものまたは人との衝突を避けるため周囲に何も無いことを確認してください。

スタックから脱出するとき、車が前方または後方に飛び出すおそれがありますので、特に注意してください。

■シフトレバーを操作するとき

アクセルペダルを踏み込んだまま操作しないように気を付けてください。車が急発進し、思わぬ事故につながるおそれがあります。

 **注意****■ トランスミッションやその他の部品への損傷を避けるために**

- タイヤが空転するのを避け、必要以上にアクセルペダルを踏まないでください。
- 上記の方法で脱出できなかった場合、けん引による救援が必要です。
- スタックから脱出する際にオートマチックトランスミッションの油温に関する警告メッセージが表示されたときは、ただちにアクセルペダルから足を離して警告メッセージが表示されなくなるまで待ってください。トランスミッションが故障するおそれがあります。(→ P. 201)

車両情報**8**

- 8-1. 仕様一覧
 - メンテナンスデータ
(指定燃料・オイル量
など)446
- 8-2. カスタマイズ機能
 - ユーザーカスタマイズ
機能一覧.....452
- 8-3. 初期設定
 - 初期設定が必要な項目458

メンテナンスデータ（指定燃料・オイル量など）

使用するオイルや液類の品質により、お車の寿命は著しく左右されます。トヨタ車には、最も適したトヨタ純正オイル・液類（以下、「指定銘柄」といいます）のご使用をおすすめします。

指定銘柄以外を使用される場合は、指定銘柄に相当する品質のものをご使用ください。

燃料

指定燃料	容量 [L]（参考値）
・ 無鉛レギュラーガソリン ・ バイオ混合ガソリン（レギュラー）※	55

※ エタノールの混合率 10%以下または、ETBE の混合率 22%以下のガソリン（酸素含有率 3.7%以下）を使用することができます。

エンジンオイル

指定銘柄	容量 [L]（参考値 ^{※1} ）	
	オイルのみ交換	オイルとオイルフィルター交換
トヨタ純正モーターオイル SN PLUS 0W-20 ^{※2} —API SN PLUS/RC, ILSAC GF-5, SAE 0W-20	3.9	4.2
トヨタ純正モーターオイル SN 5W-30 —API SN/RC, ILSAC GF-5, SAE 5W-30		

※1 エンジンオイルの容量は交換する際の目安です。オイル量の確認は、エンジンを暖機後に停止し、5分以上経過してからレベルゲージで行ってください。

※2 0W-20 は上記表の指定銘柄の中では、最も省燃費性に優れたオイルです。

■ 指定エンジンオイル

API 規格 SN PLUS/RC、SN/RC、SM/EC か、ILSAC 規格に合致したオイルをご使用ください。なお、ILSAC規格合格油の缶にはILSAC CERTIFICATION（イルサックサーティフィケーション）マークが付いています。

- ① API マーク
- ② ILSAC CERTIFICATION マーク

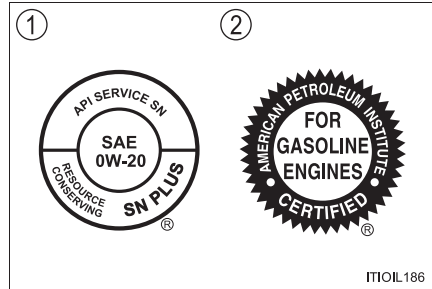

■ エンジンオイル推奨粘度

下記図に基づき、外気温に適した粘度のものをご使用ください。

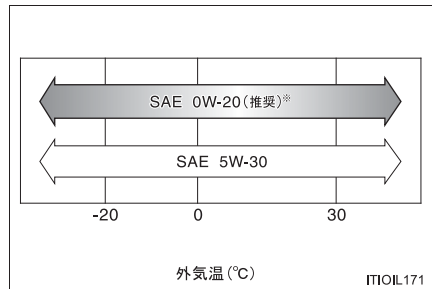

※ 0W-20 は新車時に充填されており、上記図に示す中では、最も省燃費性に優れるオイルです。

オイル粘度について（例として 0W-20 で説明します）：

- ・ 0W-20 の 0W は、低温時のエンジン始動特性を示しています。W の前の数値が小さいほど冬場や寒冷時のエンジン始動が容易になります。
- ・ 0W-20 の 20 は、高温時の粘度特性を示しています。粘度の高い（数値が大きい）オイルは、高速または重負荷走行に適しています。

ラジエーター

指定銘柄	容量 [L] (参考値)	
トヨタ純正スーパーロングライフクーラント 凍結保証温度 濃度 30% - 12°C 濃度 50% - 35°C	リヤオートエアコン 非装着車	6.1
	リヤオートエアコン 装着車	7.9

トランスミッション

指定銘柄	容量 [L] (参考値 [※])
トヨタ純正 CVT フルード FE	7.1

※ 交換が必要な際はトヨタ販売店にご相談ください。

 注意

■ CVT フルードについて

上記で指定のトヨタ純正 CVT フルード FE 以外をご使用の場合、変速不良、振動などの不具合発生や破損に至るおそれがあります。

トランスファー (4WD 車)

オイルタイプ・推奨粘度	容量 [L] (参考値)
トヨタ純正ディファレンシャルギヤオイル LT (API GL-5 SAE 75W-85)	0.8

リヤディファレンシャル (4WD 車)

オイルタイプ・推奨粘度	容量 [L] (参考値)
トヨタ純正ディファレンシャルギヤオイルLT (API GL-5 SAE 75W-85)	0.5

ブレーキ

■ ブレーキフルード

指定銘柄
トヨタ純正ブレーキフルード 2500H-A

■ ブレーキペダル

項目	基準値 [mm]
遊び	1 ~ 6
踏み込んだときの床板とのすき間 [※]	99 以上

※ エンジン回転時に 490N (50kgf) の踏力をかけたときの床板とのすき間の最小値

■ パーキングブレーキ

項目	基準値 (回数)
踏みしろ 操作力 300N (30.6kgf) のときのノッチ [※] 数	5 ~ 7

※ ノッチとは、パーキングブレーキをかけるときの節度 (“カチッ” という音) のことです

ウォッシャータンク

容量 [L] (参考値)
2.5

タイヤ・ホイール

タイヤサイズ		ホイールサイズ	タイヤが冷えているときの空気圧 kPa (kg/cm ²)	
			前輪	後輪
標準タイヤ	195/65R15 91S	15×6J	240 (2.4)	
	205/60R16 92H	16×6J		
	205/60R16 92V			
	215/45R18 89W	18×7J		
応急用タイヤ★	T135/80D16 101M	16×4T	420 (4.2)	

電球 (バルブ) ※1

電球		W (ワット) 数
車外	ヘッドランプハイビーム (バルブタイプ：HB3) ※2	60
	フロント方向指示灯／非常点滅灯 (アンバーバルブ) ※3	21
	リヤ方向指示灯／非常点滅灯 (アンバーバルブ) ※3	21
	後退灯	16
	番号灯	5
車内	インテリアランプ／パーソナルランプ	5
	インテリアランプ (センター／リヤ)	8
	バニティミラーランプ	8

※1 表に記載のないランプはLEDを採用しています。

※2 GR SPORTのみ

※3 アンバーバルブはオレンジ色の電球です。

★：グレード、オプションなどにより、装備の有無があります。

車両仕様

名称	型式	エンジン	駆動方式
ノア	ZRR80G	3ZR-FAE (2.0L ガソリン)	FF (前輪駆動)
	ZRR80W		
	ZRR85G		4WD (4輪駆動)
	ZRR85W		

ユーザーカスタマイズ機能一覧

お車に装備されている各種の機能は、ご希望に合わせてトヨタ販売店で作動内容を変更することができます。また、メーカーオプションのナビゲーションシステム★の操作により、設定を変更することができる機能もあります。

設定変更のしかた

操作するときは、安全な場所に停車してシフトレバーをPに入れ、パーキングブレーキをかけた状態で行ってください。

■ メーカーオプションのナビゲーションシステム★で設定するには

- 1 「設定・編集」ボタンを押す
- 2 「設定・編集」画面の「>」を選択し、「車両」を選択する
- 3 設定を変更したいカテゴリーを選択する



- 4 一覧表示された中から設定を変更する項目を選択する
- 5 機能の作動内容を選択する

作動・非作動を変更できる機能では、「する」（作動）、「しない」（非作動）を選択します。

音量やセンサーの感度などを変更できる機能では、「+」または「-」を選択してレベルを調整し、👉を選択します。

★：グレード、オプションなどにより、装備の有無があります。

車両カスタマイズ設定一覧

機能によっては、他の機能と連動して設定が変わるものもあります。詳しくはトヨタ販売店へお問い合わせください。

- ① メーカーオプションのナビゲーションシステム★の画面操作で設定変更可能
- ② トヨタ販売店で設定変更可能

■ メーター照明 (→ P. 69)

機能の内容	初期設定	変更後	①	②
周囲の明るさにより、メーターの照度を自動減光するためのセンサーの感度調節	0	-2 ~ +2	—	○
周囲の明るさにより、減光したメーターなどの照度をもとにもどすためのセンサーの感度調節	0	-2 ~ +2	—	○

■ スマートエントリー&スタートシステム・ワイヤレスドアロック (スマートエントリー&スタートシステム装着車) (→ P. 107, 138)

機能の内容	初期設定	変更後	①	②
スマートエントリー&スタートシステムの作動	あり	なし	○	○
作動の合図 (ブザー音量調整)	レベル 5	OFF レベル 1 ~ 7	○	○
作動の合図 (非常点滅灯)	あり	なし	○	○
解錠後、ドアを開けなかったときの自動施錠までの時間	30 秒	60 秒 120 秒	—	○
半ドア警告ブザー	あり	なし	—	○
連続ロック操作の有効回数	2 回	無制限	—	○
ワイヤレス機能	あり	なし	—	○

★：グレード、オプションなどにより、装備の有無があります。

■ ワイヤレスドアロック（スマートエントリー&スタートシステム非装着車）（→ P. 107）

機能の内容	初期設定	変更後	①	②
作動の合図（非常点滅灯）	あり	なし	○	○
解錠後、ドアを開けなかったときの自動施錠までの時間	30 秒	60 秒	—	○
		120 秒		
ワイヤレス機能	あり	なし	—	○

■ パワースライドドア（→ P. 118）

機能の内容	初期設定	変更後	①	②
スライドドアハンドルスイッチの操作	0.3 秒	0.5 秒	—	○
		0.8 秒		
		OFF		

■ ドアミラー（→ P. 167）

機能の内容	初期設定	変更後	①	②
オート電動格納作動	ドアの施錠・解錠と連動	なし	—	○
		エンジンスイッチと連動		

■ パワーウィンドウ (→ P. 169)

機能の内容	初期設定	変更後	①	②
キー (スマートエントリー&スタートシステム非装着車) またはメカニカルキー (スマートエントリー&スタートシステム装着車) でのドアロック連動開閉機能 (開)	なし	あり	—	○
キー (スマートエントリー&スタートシステム非装着車) またはメカニカルキー (スマートエントリー&スタートシステム装着車) でのドアロック連動開閉機能 (閉)	なし	あり	—	○
ワイヤレスリモコンでのドアロック連動開閉機能 (開)	なし	あり	—	○
ワイヤレスリモコンでのドアロック連動開閉機能 (閉)	なし	あり	—	○
パワーウィンドウ開警告表示	あり	なし	—	○
ワイヤレスリモコン連動作動合図 (ブザー) ※	あり	なし	—	○

※ スマートエントリー&スタートシステム装着車のみ

■ ランプ自動点灯・消灯システム (→ P. 206)

機能の内容	初期設定	変更後	①	②
ライトセンサーの感度	標準	-2 ~ +2	○	○
暗さを検知してからランプを点灯するまでの時間	標準	長め	—	○

■ クリアランスソナー★ (→ P. 266)

機能の内容	初期設定	変更後	①	②
ブザー音量	レベル 2	レベル 1	—	○*
		レベル 3	—	○*
フロントセンターセンサーの感知可能距離	遠い	近い	—	○
リヤセンターセンサー★の感知可能距離	遠い	近い	—	○

※ マルチインフォメーションディスプレイでも設定を変更できます。(→ P. 97)

■ パーキングサポートブレーキ★ (→ P. 275)

機能の内容	初期設定	変更後	①	②
静止物の検知	ON	OFF	—	○*
静止物を検知する距離	標準	近い	—	○

※ マルチインフォメーションディスプレイでも設定を変更できます。(→ P. 97)

■ リヤワイパー (→ P. 214)

機能の内容	初期設定	変更後	①	②
リバーズ連動機能	あり	なし	—	○

■ フロントオートエアコン (→ P. 292)

機能の内容	初期設定	変更後	①	②
AUTO スイッチが ON のとき、連動して外気導入と内気循環を自動的に切りかえる	する	しない	○	○

★：グレード、オプションなどにより、装備の有無があります。

■ イルミネーション (→ P. 311)

機能の内容	初期設定	変更後	①	②
消灯までの時間	15 秒	OFF	○	○*
		7.5 秒		
		30 秒		
エンジンスイッチを “ LOCK ” (スマートエントリー&スタートシステム非装着車) または OFF (スマートエントリー&スタートシステム装着車) にしたときの作動	あり	なし	—	○
解錠時の照明の点灯	あり	なし	—	○
接近時の照明の点灯 (スマートエントリー&スタートシステム装着車)	あり	なし	—	○
室内照明の点灯制御	あり	なし	—	○

* OFF の設定は室内照明の点灯制御で切りかえができます。

 知識

■ 車両カスタマイズについて

解錠後、ドアを開けなかったときの自動施錠が作動したときの合図は、「作動の合図 (非常点滅灯)」・「作動の合図音量 (ブザー音量調整)」の設定に依存します。

 警告

■ カスタマイズを行うとき

エンジンがかかった状態で操作を行うため、車庫内など囲まれた場所では、十分に換気をしてください。換気をしないと、排気ガスが充満し、排気ガスに含まれる一酸化炭素 (CO) により、重大な健康障害におよぶか、最悪の場合死亡につながるおそれがあります。

 注意

■ カスタマイズを行うとき

バッテリーあがりを起こす可能性がありますので、確実にエンジンがかかっている状態で実施してください。

初期設定が必要な項目

次の項目はバッテリーを再接続したり、メンテナンスを行ったあとなどに、システムを正しく作動させるために初期設定が必要です

項目	機能の内容	参照先
パワースライドドア	<ul style="list-style-type: none"> ・ バッテリーの充電・交換後の再接続時 ・ ヒューズ交換時 	P. 125
パワーウインドウ	<ul style="list-style-type: none"> ・ 正常に働かないとき 	P. 171
リヤムーンルーフ★	<ul style="list-style-type: none"> ・ 正常に働かないとき 	P. 175
パーキングサポートブレーキ★	<ul style="list-style-type: none"> ・ バッテリーの充電・交換後の再接続時 	P. 277
インテリジェントパーキングアシスト★	<ul style="list-style-type: none"> ・ バッテリーの充電・交換後の再接続時 ・ ヒューズ交換時 	別冊「ナビゲーションシステム取扱書」

★：グレード、オプションなどにより、装備の有無があります。

さくいん

こんなときは (症状別さくいん).....	460
車から音が鳴ったときは (音さくいん).....	464
アルファベット順さくいん.....	466
五十音順さくいん.....	468

メーカーオプションのナビゲーションシステム装着車にお乗りのお客さまは、次の装備については別冊「ナビゲーションシステム取扱書」をお読みください。

- ・ナビゲーション
- ・オーディオ&ビジュアル
- ・音声操作システム
- ・インテリジェントパーキングアシスト
- ・ETCシステム／ETC2.0システム
- ・ハンズフリー
- ・T-Connect

こんなときは（症状別さくいん）

お困りの際は、トヨタ販売店にご連絡いただく前にまず次のことを確認してください。

施錠／解錠／ドアの開閉ができない



キーをなくした

- キーまたはメカニカルキーをなくした場合、トヨタ販売店でトヨタ純正の新しいキーまたはメカニカルキーを作ることができます。（→P. 108）
- キーまたは電子キーをなくすと盗難の危険性が極めて高くなるため、ただちにトヨタ販売店にご相談ください。（→P. 111）



解錠・施錠できない

- キーの電池が消耗、または電池が切れていませんか？（→P. 358）
- スマートエントリー&スタートシステム装着車
エンジンスイッチがイグニッション ON モードになっていませんか？
施錠するときはエンジンスイッチをOFFにしてください。（→P. 194）
- スマートエントリー&スタートシステム装着車
電子キーを車内に置き忘れていませんか？
施錠するときは、電子キーを携帯していることを確認してください。
- 電波状況により、機能が正常に働いていない可能性があります。（→P. 116, 140）



スライドドアが開かない

- チャイルドプロテクターがかかっていますか？
チャイルドプロテクターがかかっていると、インサイドドアハンドルを使用してスライドドアを開けられなくなります。いったん車外から開けて、チャイルドプロテクターを解除してください。（→P. 122）



スライドドアが全開にならない

- 給油扉が開いていませんか？

給油扉が開いていると、スライドドアは途中までしか開きません（中間ストッパー位置で停止します）。給油扉を閉じ、いったんスライドドアを全閉にしてから、再度スライドドアを開けてください。

（→ P. 124）

故障かな？と思ったら



エンジンがかからない

（スマートエントリー&スタートシステム非装着車）

- シフトレバーはPになっていますか？（→ P. 199）
- バッテリーがあがっていませんか？（→ P. 435）



エンジンがかからない

（スマートエントリー&スタートシステム装着車）

- ブレーキペダルをしっかりと踏みながらエンジンスイッチを押していますか？（→ P. 193）
- シフトレバーはPになっていますか？（→ P. 199）
- キーが車内の検知される場所にありますか？（→ P. 138）
- ステアリングロックされていませんか？（→ P. 196）
- キーの電池が消耗、または電池が切れていませんか？
このときは、一時的な方法でエンジンをかけることができます。
（→ P. 433）
- バッテリーがあがっていませんか？（→ P. 435）



ブレーキペダルを踏んでいてもシフトレバーが P から動かない

- スマートエントリー&スタートシステム非装着車
エンジンスイッチの位置が “ ON ” になっていますか？
エンジンスイッチの位置が “ ON ” でブレーキを踏んでも解除できないとき（→ P. 202）
- スマートエントリー&スタートシステム装着車
エンジンスイッチはイグニッション ON モードになっていますか？
エンジンスイッチがイグニッション ON モードでブレーキを踏んでも解除できないとき（→ P. 202）



エンジンを停止したあとにハンドルがまわせなくなった

- スマートエントリー&スタートシステム非装着車
盗難防止のため、キーをエンジンスイッチから抜くとロックされます。（→ P. 191）
- スマートエントリー&スタートシステム装着車
盗難防止のため、自動的にロックされます。（→ P. 196）



パワーウィンドウスイッチを操作してもドアガラスが開閉しない

- ウィンドウロックスイッチが押されていませんか？
ウィンドウロックスイッチが押されていると、運転席以外のパワーウィンドウは操作できなくなります。（→ P. 169）



エンジンスイッチが自動的に OFF になった (スマートエントリー&スタートシステム装着車)

- 一定時間アクセサリモードまたはイグニッション ON モード（エンジンがかかっていない状態）にしておくと、自動電源 OFF 機能が作動します。（→ P. 195）



警告音が鳴りだした

- 警告音が鳴りだしたときは、「車から音が鳴ったときは（音さくいん）」（→ P. 464）をご確認ください。



警告灯や警告メッセージが表示されたとき

- 警告灯や警告メッセージが表示されたときは、P. 394, 399 をご確認ください。

トラブルが発生した



タイヤがパンクした

- タイヤパンク応急修理キット装着車
車を安全な場所に止め、タイヤパンク応急修理キットでパンクしたタイヤを応急修理してください。（→ P. 404）
- 応急用タイヤ装着車
車を安全な場所に止め、パンクしたタイヤを応急用タイヤに交換してください。（→ P. 418）



立ち往生した

- むかるみ・砂地・雪道などで動けなくなったときの脱出方法を試してください。（→ P. 442）

車から音が鳴ったときは（音さくいん）

次の状況のとき、車の状況や誤操作などをお知らせするために各種の警告音が鳴ります。

車に乗るとき／降りるとき

状況	原因	詳細
ドアを開閉したとき	エンジンスイッチにキーが挿してある★	P. 191
	シフトポジションがP以外になっている★	P. 399
	窓・リヤムーンルーフ★が開いている (エンジン停止中のみ)	P. 172 P. 175
	車幅灯・ヘッドランプが点灯している	P. 207
エンジンを停止したとき	電子キー★の電池残量が少なくなっている	P. 358
施錠しようとしたとき (施錠できないとき)	いずれかのドアが確実に閉まっていない★	P. 139
	電子キー★を車内に置き忘れている	P. 399

★：グレード、オプションなどにより、装備の有無があります。

走行しているとき

状況	原因	詳細
走り出したとき	いずれかのドアが確実に閉まっていない	P. 396
	パーキングブレーキが解除されていない	P. 205
	運転席・助手席のシートベルトを着用していない※	P. 396
シフトダウンしたとき	シフトダウン制限をこえて操作した	P. 201
ブレーキペダルを踏んだとき（きしみやひっかき音）	ブレーキパッドが摩耗しているおそれがある	P. 184
前方の車両と衝突しそうになったとき	PCS（プリクラッシュセーフティ）が作動した	P. 225
車線からはずれそうになったとき	LDA（レーンディパーチャーアラート）の車線逸脱警報機能が作動した	P. 237
前の車が発進しても停車し続けたとき	先行車発進告知機能が作動した	P. 249

※ 助手席に荷物を置いている場合にもブザーが鳴ることがあります。

アルファベット順さくいん

4WD

(4 ホイールドライブ) 281

A/C

(エアコン) 292

ABS

(アンチロックブレーキシステム) 280

ACC

(アクセサリ) 190

ECO

(エコノミー/エコロジー) 80, 91

EDR

(イベントデータレコーダー) 8

EPS

(電気式パワーステアリング) 280

ESPO

(ECO[エコ] + PASSPORT[パスポート]) 101

FF

(フロントエンジンフロントドライブ) 451

ILSAC CERTIFICATION

(イルサックサーティフィケーション) 447

ISOFIX

(アイソフィックス/イソフィックス) 43, 52

LDA

(レーンディパーチャーアラート/車線逸脱警報) 237

LED

(ライトエミッティングダイオード) 375

PCS

(ブリクラッシュセーフティ)..... 225

PKSB

(パーキングサポートブレーキ)..... 275

SRS

(サブリメンタルレストレイントシステム)..... 34

S-VSC

(ステアリングアシステッドビークルスタビリティコントロール)... 280

TRC

(トラクションコントロール)..... 280

VSC

(ビークルスタビリティコントロール)..... 280

五十音順さくいん

あ

アースポイント	
(バッテリーあがりの処置).....	435
アームレスト	328
アイドリングストップ	252
アイドリングストップ	
時間.....	78, 92
SMART STOP	252
Stop & Start キャンセル	
表示灯	253
Stop & Start システム	252
Stop & Start 表示灯	252
アウトミラー (ドアミラー) ...	167
アクセサリースOCKET	325
アクセサリモード	194
アシストグリップ	332
アンチロックブレーキシステム	
(ABS)	280
アンテナ (スマートエントリー& スタートシステム)	138

い

イージークローザー	
スライドドア	123
バックドア	134
イグニッションスイッチ	
(エンジンスイッチ)	190, 193
位置交換	
(タイヤローテーション)	349
イベントデータレコーダー	
(EDR)	8
イモビライザーシステム	60
イルミネーテッドエントリー	
システム	313
インジケーター (表示灯)	67

インテリアランプ (室内灯).....	311
操作	312
ワット数	450
インナーミラー	166

う

ウインカー (方向指示灯).....	204
電球 (バルブ) の	
交換	368, 370, 375
方向指示レバー	204
ワット数	450
ウインドウ	169
ウインドシールド	
デアイサー	296
ウォッシャー	211, 214
パワーウインドウ	169
リヤウインドウ	
デフォッガー	296
ウインドウロックスイッチ	169
ウインドシールドデアイサー	296
ウォーニングランプ (警告灯)	65
ウォッシャー	211, 214
液の補充	347
スイッチ	211, 214
タンク容量	449
冬の前の準備・点検	287
動けなくなったときは	
(スタック)	442
運転	178
雨の日の運転	179
運転を補助する装置	280
寒冷時の運転	287
正しい運転姿勢	24
手順	178
運転席シートベルト非着用	
警告灯	396

え

エアコン	292, 302
曇り取り (フロント ウインドウガラス)	296
「ナノイー」	300
フィルターの交換	355
フロントオートエアコン	292
リヤオートエアコン	302
リヤクーラー	306
エアバッグ	34
SRS エアバッグ警告灯	394
お子さまのための注意	35
改造・廃棄	38
作動条件	39
正しい姿勢	24
配置	34
エコドライブ	
インジケーター	80, 91
LDA (レーンディパーチャー アラート)	237
LED イルミネーションビーム	209
スイッチ	209
電球の交換	375
エレクトリックパワー	
ステアリング (EPS)	280
機能	280
パワーステアリング警告灯	395
パワーステアリング警告 ブザー	395

エンジン

エンジンイモビライザー システム	60
エンジン回転計 (タコメーター)	69
エンジンがかからない (エンジンが始動 できない)	431
エンジン警告灯	394
エンジンスイッチ	190, 193
エンジンの始動方法	190, 193
オーバーヒート	439
ボンネット	343
エンジンオイル	446
冬の前の準備・点検	287
メンテナンスデータ	446
油圧警告灯	394
油圧警告ブザー	394
容量	446
エンジンスイッチ	190, 193
エンジンフード (ボンネット)	343
開け方	343
エンジンルーム	
エンジンルームから 蒸気が出ている	439

お

オイル（エンジンオイル）.....	446
応急用タイヤ	418
空気圧.....	450
交換方法.....	418
オーディオ [*]	
オートマチックハイビーム	245
オートレベリングシステム （ヘッドランプ）.....	207
オーバーヒート.....	439
オープナー	
給油口.....	219
ボンネット.....	343
お子さまを乗せるとき	42
ウインドウロックスイッチ ...	169
エアバッグ	35
お子さまの安全のために.....	42
キーの電池.....	361
子供専用シート	43
シートヒーターに関する 警告.....	309
シートベルトの着用	30
チャイルドシートの取り付け...	52
チャイルドプロテクター.....	122
発炎筒の取り扱いに関する 警告.....	381
バッテリーに関する警告.....	438
パワーウインドウに関する 警告.....	172
ムーンルーフに関する警告 ...	176
オドメーター	69
機能	70
表示の切りかえ・ リセットボタン	70

か

カーテンシールドエアバッグ	34
カーペット.....	340
洗浄.....	341
フロアマットの取り付け方	22
外気温度表示.....	73, 86
外装の電球（バルブ）	365
交換要領	365
ワット数.....	450
快適温熱シート （シートヒーター）.....	309
カスタマイズ機能	452
型式	451
カップホルダー	315
カメラ	
インテリジェントパーキング アシスト [*]	
前方カメラセンサー（Toyota Safety Sense）.....	220
ガラスの曇り取り	
フロントウインドウガラス ...	296
リヤウインドウガラス	296
ガレージジャッキ	346
冠水路走行.....	188
寒冷時の運転.....	287

き

キー	106
エンジンが始動できない	433
キーナンバープレート	106
キーの構成	106
キーレスエントリー	107, 138
キーをなくした	108, 111
正常に働かない	433
施錠・解錠ができない	433
電子キー	106
電池が切れた	358, 433
メカニカルキー	108
ワイヤレスリモコン	107
キーレスエントリー	107, 138
スマートエントリー&	
スタートシステム	138
ワイヤレスドアロック	107
給油	216
給油のしかた	216
メンテナンスデータ	446
緊急時シートベルト固定機構	30

緊急時の対処

エンジンが始動できない	431
オーバーヒートした	439
キーの電池が切れた	358, 433
キーをなくした	108, 111
警告灯がついた	394
警告メッセージが	
表示された	399
けん引	385
故障したときは	378
シフトレバーが	
シフトできない	202
車両を緊急停止する	382
スタックした	442
電子キーが正常に働かない	433
発炎筒	380
バッテリーがあがった	435
パンクした	404, 418
緊急ブレーキシグナル	280

※：メーカーオプションのナビゲーションシステムは、別冊「ナビゲーションシステム取扱書」を参照ください。

く

空気圧 (タイヤ)	450
メンテナンスデータ	450
クーラー	
フロントオートエアコン	292
リヤオートエアコン	302
リヤクーラー	306
区間距離計	
(トリップメーター)	69
機能	70
切りかえ・リセットボタン	70
曇り取り	
フロントウインドウ	
ガラス	296
ミラーヒーター	296
リヤウインドウ	
デフォグガー	296
クラクション (ホーン)	164
クリアランスソナー	266
警告メッセージ	271
警告ブザー	269
操作	267
クリアランスランプ (車幅灯) ...	206
電球 (バルブ) の交換	375
ランプスイッチ	206
クリップ (フロアマット)	22
クルーズコントロール	262
グローブボックス	315

け

警告音 (ホーン)	164
計器類 (メーター)	69
照度調整	70
マルチインフォメーション	
ディスプレイ	73, 86
メーター	69
警告灯	65
ABS & ブレーキアシスト	395
SRS エアバッグ	394
エンジン	394
高水温	394
シートベルト非着用	396
充電	394
Stop & Start	
キャンセル表示灯	396
スリップ表示灯	395
ドライブスタート	
コントロール	396
燃料残量	396
パワーステアリング	395
半ドア	396
PCS (プリクラッシュ	
セーフティ)	395
PKSB OFF 表示灯	395
プリテンショナー	394
ブレーキ	394
ブレーキオーバーライド	
システム	396
ヘッドランプ	
オートレベリング	395
マスターウォーニング	399
油圧	394

警告ブザー

キー抜き忘れ.....	191
クリアランスソナー.....	269
高水温.....	394
シートベルト非着用.....	396
シフトダウン制限.....	201
スマートエントリー& スタートシステム.....	139
パーキングブレーキ 未解除走行時.....	205
パワーステアリング.....	395
半ドア.....	115
半ドア走行時.....	396
PKSB.....	395
ブレーキ.....	394
窓開.....	172
油圧.....	394
ランプ消し忘れ.....	207
リバース.....	202
リヤムーンルーフ開.....	175
警告メッセージ.....	399
化粧ミラー (バニティミラー) ...	324
けん引.....	385
けん引のしかた.....	385
フック.....	387

こ

交換

エアコンフィルター.....	355
キーの電池.....	358
タイヤ.....	418
電球 (バルブ).....	365
ヒューズ.....	362
工具 (ツール).....	406, 419
航続可能距離.....	78, 93, 101
後退灯 (バックアップランプ) 電球 (バルブ) の交換.....	370
ワット数.....	450
子供専用シート.....	43
選択方法.....	43
取り付け方.....	52
小物入れ.....	319, 321
コンビニフック (買い物フック).....	331
コンライト (自動点灯・消灯装置).....	206

さ

サードシート	150
サイドエアバッグ	34
サイド方向指示灯	
電球（バルブ）の交換	375
方向指示レバー	204
サイドミラー（ドアミラー）	167
格納のしかた	167
操作	167
ミラーヒーター	296
サンシェード	
後席用	333
ムーンルーフ	175
サンバイザー	324

し

シート	144, 145, 150
アームレスト	328
子供専用シート	43
サードシート	150
サイドテーブル	329
シートアレンジ	156
シートバックテーブル	329
シートヒーター	309
セカンドシート	145
正しい運転姿勢	24
調整	144, 145, 150
手入れ	340
フロントシート	144
ヘッドレスト	152

シートヒーター	309
シートベルト	26
お子さまの着用	30
緊急時シートベルト固定機構	30
シートベルト非着用警告灯	396
高さ調整	29
正しく着用するには	26
着け方・はずし方	26, 27, 28
手入れ	341
妊娠中の方の着用	32
シートベルト非着用警告灯	396
シートベルトプリテンショナー	29
機能	29
プリテンショナー警告灯	394
室内灯	
（インテリアランプ）	312
スイッチ	312
ワット数	450
始動のしかた	190, 193
シフトポジション	199
シフトレバー	199
シフトレンジの切りかえ	200
シフトロックシステム	
（解除ボタン）	202
操作	199
リバース警告ブザー	202
シフトレバーがシフト	
できないときは	202
締め付けトルク（ホイール）	427

ジャッキ

ガレージジャッキ	346
車載ジャッキ	406, 419
ジャッキハンドル	406, 419
車幅灯	206
電球（バルブ）の交換	375
ランプスイッチ	206
車両型式	451
車両仕様（スペック）	446
車両データの記録	7
車両を緊急停止するには	382
充電用 USB 端子	326
ジュニアシート	44
瞬間燃費	78, 92
仕様（車両仕様）	446
初期設定	458
助手席シートベルト非着用 警告灯	396

す

スイッチ

イグニッション	190, 193
ウインドロック	169
ウインドシールド デアイサー	296
ウォッシャー	211, 214
エコドライブモード	200
LED イルミネーション ビーム	209
LDA	239

エンジンスイッチ	190, 193
オーディオ ※	334
オートマチックハイビーム	245
クルーズコントロール	262
シートヒーター	309
時刻調整	324
Stop & Start キャンセル	253
電話 ※ ドアミラー	167
ドアロック	115
トーク ※ パワーウインドウ	169
パワースライドドア	122
パワースライドドアメイン	119
PCS（プリクラッシュ セーフティ）	229
非常点滅灯 （ハザードランプ）	379
VSC OFF	281
フォグランプ	210
方向指示レバー	204
ホーン（警音器）	164
メーター操作	75, 88
ランプ	206
リヤウインドウ デフォッガー	296
リヤムーンルーフ	174
ワイパー	211, 214
スタック	442

※：メーカーオプションのナビゲーションシステムは、別冊「ナビゲーションシステム取扱書」を参照ください。

- ステアリングホイール
 - (ハンドル)..... 164
 - 位置調整..... 164
 - オーディオ操作スイッチ * ... 334
 - メーター操作スイッチ..... 75, 88
 - ステアリングロック..... 191, 196
 - 解除できないとき..... 191, 196
 - 警告メッセージ..... 196
 - Stop & Start System..... 252
 - アイドリングストップ
 - 時間..... 78, 92
 - Stop & Start キャンセル
 - スイッチ..... 253
 - Stop & Start
 - キャンセル表示灯..... 253
 - Stop & Start 表示灯..... 252
 - ストップランプ（制動灯）
 - 電球（バルブ）の交換..... 375
 - スノータイヤ（冬用タイヤ）..... 287
 - スピードメーター..... 69
 - スペアタイヤ（応急用タイヤ）... 418
 - 空気圧..... 450
 - 交換方法..... 418
 - スペック（車両仕様）..... 446
-
- スマートエントリー&
 - スタートシステム..... 138
 - アンテナの位置..... 138
 - エンジンの始動..... 193
 - カスタマイズ設定..... 452
 - 緊急始動機能..... 432
 - 警告ブザー..... 139
 - 警告メッセージ..... 402
 - 作動範囲..... 138
 - 正常に働かないとき..... 433
 - 節電機能..... 139
 - 電波がおよぼす
 - 影響について..... 143
 - ドアの解錠・施錠..... 112, 133
 - SMART STOP..... 252
 - アイドリングストップ
 - 時間..... 78, 92
 - Stop & Start キャンセル
 - スイッチ..... 253
 - Stop & Start
 - キャンセル表示灯..... 253
 - Stop & Start システム..... 252
 - Stop & Start 表示灯..... 252
 - スモールランプ（車幅灯）..... 206
 - 電球（バルブ）の交換..... 375
 - ランプスイッチ..... 206
 - スライドドア..... 118
 - イージークローザー..... 123
 - チャイルドプロテクター..... 122
 - ドアガラス..... 169
 - 半ドア警告灯..... 396
 - 半ドア走行時警告ブザー..... 396
 - パワースライドドア..... 119
 - ロックレバー..... 118
 - ワイヤレスリモコン..... 120

せ

清掃	336, 340
アルミホイール	337
外装	336
シートベルト	341
内装	340
制動灯	
電球（バルブ）の交換	375
積算距離計（オドメーター）	69
機能	70
表示切りかえボタン	70
セカンドシート	145
セキュリティインジケータ	60
先行車発進告知機能	249
センサー	
前方センサー	220
ライトセンサー	207
洗車	336
前照灯（ヘッドランプ）	206
電球（バルブ）の交換	375
ライトセンサー	207
ランプ消し忘れ防止機能	207
ランプスイッチ	206

そ

速度計（スピードメーター）	69
---------------------	----

た

ターンシグナルランプ	
（方向指示灯）	204
電球（バルブ）の	
交換	368, 370, 375
方向指示レバー	204
ワット数	450
タイヤ	349
応急用タイヤ	418
空気圧	450
交換	418
締め付けトルク	427
チェーン	287
点検	349
パンク応急修理キット	404
パンクしたときは	404, 418
冬用タイヤ	287
ホイールサイズ	450
ローテーション	
（位置交換）	349
タイヤが空まわりする	
（スタックした）	442
タイヤチェーン	287
タコメーター	
（エンジン回転計）	69

※：メーカーオプションのナビゲーションシステムは、別冊「ナビゲーションシステム取扱書」を参照ください。

ち

チェーン (タイヤチェーン)	287
チャイルドシート	43
ISOFIX バーでの取り付け	54
シートベルトでの固定	53
選択方法	43
チャイルドプロテクター	122
駐車ブレーキ	
(パーキングブレーキ)	205
操作	205
ブレーキ警告灯	394
未解除走行時警告ブザー	205
メンテナンスデータ	449

つ

ツインムーンルーフ	174
ツール (工具)	406, 419

て

停止表示板収納スペース	322
ディファレンシャル	449
手入れ	336, 340
アルミホイール	337
外装	336
シートベルト	341
内装	340
テーブル	329
テールランプ (尾灯)	206
電球 (バルブ) の交換	375
ランプスイッチ	206
デッキフック	323
デッキボード	321
デフォッガー (リヤウインドウ デフォッガー)	296

電球 (バルブ)

交換要領 (外装バルブ)	365
ワット数	450

点検基準値

(メンテナンスデータ)	446
-------------------	-----

電子キー	106
作動範囲	138
正常に働かないとき	433
節電機能	140
電池が切れた	358, 433
電池交換 (キー)	358

と

ドア	112, 118, 133
スマートエントリー& スタートシステム	138
チャイルドプロテクター	122
ドアガラス	169
ドアロックスイッチ	115
半ドア警告灯	396
半ドア走行時警告ブザー	396
ロックレバー	115, 118
ワイヤレスリモコン	107
ドアポケット	318
ドアミラー	167
操作	167
ミラーヒーター	296
盗難防止装置	
エンジンイモビライザー システム	60
時計	324
トップテザーアンカー	52

Toyota Safety Sense.....	220
LDA（レーンディパーチャー アラート）.....	237
オートマチックハイビーム....	245
先行車発進告知機能	249
PCS（プリクラッシュ セーフティ）.....	225
ドライブ	
インフォメーション	78, 92
ドライブスタート	
コントロール.....	180
トラクションコントロール （TRC）.....	280
トランスミッション	199
操作	199
メンテナンスデータ	448
トリップメーター.....	69
機能	70
表示切りかえボタン	70

な

内装	
収納装備.....	314
手入れ.....	340
「ナノイー」.....	300
ナビゲーションシステム※	

に

ニーエアバッグ	34
荷物	
積むときの注意.....	189
荷物固定用フック （デッキフック）.....	323

ぬ

ぬかるみにはまった （スタックした）.....	442
----------------------------	-----

ね

燃費	
瞬間燃費	78, 92
平均燃費	78, 93, 101
燃費画面.....	101
燃料	446
給油	216
種類	446
燃料残量警告灯.....	396
容量	446
燃料計.....	69

※：メーカーオプションのナビゲーションシステムは、別冊「ナビゲーションシステム取扱書」を参照ください。

は

パーキングサポートブレーキ (PKSB)	275
警告灯	395
警告ブザー	395
警告メッセージ	277
操作	276
表示灯	65
パーキングブレーキ	205
操作	205
ブレーキ警告灯	394
未解除走行時警告ブザー	205
メンテナンスデータ	449
パーソナルランプ	312
操作	312
ワット数	450
排気ガス	59
ハイビーム (ヘッドランプ)	206
オートマチックハイビーム	245
スイッチ	206
電球 (バルブ) の交換	375
ハイマウントストップランプ 電球 (バルブ) の交換	375
ハザードランプ (非常点滅灯)	379
スイッチ	379
電球 (バルブ) の 交換	368, 370, 375
ワット数	450
挟み込み防止機能 スライドドア	124
パワーウインドウ	170
リヤムーンルーフ	175
発炎筒	380
バックアップランプ (後退灯) 電球 (バルブ) の交換	370
ワット数	450

バックドア	133
イージークローザー	134
スマートエントリー& スタートシステム	133
バッテリーがあがった	435
パニティ (化粧用) ミラー	324
パニティランプ	324
装備について	324
ワット数	450
バルブ (電球) 交換要領 (外装バルブ)	365
ワット数	450
パワーウインドウ	169
ウインドウロックスイッチ	169
閉めることができない ときは	171
操作	169
ドアロック連動ドアガラス 開閉機能	171
挟み込み防止機能	170
巻き込み防止機能	170
パワーステアリング	280
機能	280
警告灯	395
パワースライドドア	119
操作	120
挟み込み防止機能	124
パンクした 応急用タイヤ装着車	418
タイヤパンク応急修理キット 装着車	404
番号灯 (ライセンスプレートランプ)	206
電球 (バルブ) の交換	373
ランプスイッチ	206
ワット数	450

ハンドル

(ステアリングホイール)	164
位置調整	164
オーディオ操作スイッチ ※	334
メーター操作スイッチ	75, 88

ひ

ビークルスタビリティ	
コントロール (VSC)	280
ヒーター	
シートヒーター	309
フロントオートエアコン	292
ミラーヒーター	296
リヤオートエアコン	302
非常点滅灯	
(ハザードランプ)	379
スイッチ	379
電球 (バルブ) の	
交換	368, 370, 375
ワット数	450
尾灯 (テールランプ)	206
電球 (バルブ) の交換	375
ランプスイッチ	206
ヒューズ	362
表示灯	67
日よけ	
サンシェード (後席用)	333
サンシェード	
(ムーンルーフ)	175
サンバイザー	324
ヒルスタートアシスト	
コントロール	280

ふ

ブースターケーブル	
のつなぎ方	435
フォグランプ	210
スイッチ	210
電球 (バルブ) の交換	375
ブザー	
クリアランスソナー	269
高水温警告	394
シートベルト非着用警告	396
シフトダウン制限警告	201
パーキングブレーキ	
未解除走行時警告	205
パワーステアリング警告	395
半ドア警告	115
半ドア走行時警告	396
PKSB	395
ブレーキ警告	394
窓開警告	172
油圧警告	394
ランプ消し忘れ警告	207
リバース警告	202
リヤムーンルーフ開警告	175
フック	
買い物フック	331
けん引フック	387
デッキフック	323
フロアマット固定フック	22
フューエルメーター (燃料計)	69
フューエルリッド (給油口)	216
冬の前の準備 (寒冷時の運転)	287
冬用タイヤ	287

※：メーカーオプションのナビゲーションシステムは、別冊「ナビゲーションシステム取扱書」を参照ください。

プリクラッシュセーフティ (PCS)	225
機能	225
PCS スイッチ	229
PCS 警告灯	395

ブレーキ

緊急ブレーキシグナル	280
警告ブザー	394
パーキングブレーキ	205
ブレーキ警告灯	394
メンテナンスデータ	449
ブレーキアシスト	280
ABS & ブレーキアシスト 警告灯	395
機能	280
ブレーキ付近からキーキー音が 聞こえる	184
ブレーキフルード	449
フロアマット	22
フロントシート	144
正しい運転姿勢	24
調整	144
手入れ	340
ヘッドレスト	152
フロント方向指示灯	204
電球 (バルブ) の交換	368
方向指示レバー	204
ワット数	450

へ

平均燃費	78, 93, 101
ヘッドランプ	206
電球 (バルブ) の交換	375
ライトセンサー	207
ランプ消し忘れ警告ブザー	207
ランプ消し忘れ防止機能	207
ランプスイッチ	206

ヘッドランプオートレベリング

システム	207
警告灯	395
ヘッドレスト	152
ベビーシート	44

ほ

ホイール

交換 (タイヤ)	418
手入れ (アルミホイール)	337
メンテナンスデータ	450
方向指示灯	204
電球 (バルブ) の 交換	368, 370, 375
方向指示レバー	204
ワット数	450
ホーン (警音器)	164
保証	9
ボトルホルダー	317
ボンネット	343

ま

マスターウォーニング	399
マルチインフォメーション ディスプレイ	73, 86
警告メッセージ	399
設定	82, 97
ドライブ インフォメーション	78, 92

み

ミラー

インナーミラー	166
ドアミラー	167
バニティミラー	324
ミラーヒーター	296

む

ムーンルーフ 174

め

メーター (計器類) 69

警告灯 65

照度調整 70

表示灯 67

マルチインフォメーション

ディスプレイ 73, 86

メーター 69

メカニカルキー 108

メンテナンスデータ 446

ゆ

ユーザーカスタマイズ機能 452

雪道ですべて動けない

(スタックした) 442

油脂類 446

ら

ライセンスプレートランプ

(番号灯) 206

電球 (バルブ) の交換 373

ランプスイッチ 206

ワット数 450

ラゲージルーム内装備 321

小物入れ 321

デッキフック 323

デッキボード 321

ラジエーター

オーバーヒート 439

メンテナンスデータ 448

ランプ

インテリアランプ 312

LED イルミネーション

ビーム 209

室内灯 311

電球 (バルブ) の交換 365

パーソナルランプ 312

非常点滅灯

(ハザードランプ) 379

フォグラмп 210

ヘッドランプ (前照灯) 206

方向指示灯 (ターンシグナル

ランプ/ウインカー) 204

ライトセンサー 207

ランプ消し忘れ警告ブザー 207

ランプ消し忘れ防止機能 207

ワット数 450

ランプ消し忘れ警告ブザー 207

ランプ消し忘れ防止機能 207

り

リヤウインドウデフォグガー

スイッチ 296

リヤオートエアコン 302

リヤクーラー 306

リヤ方向指示灯 204

電球 (バルブ) の交換 370

方向指示レバー 204

ワット数 450

リヤムーンルーフ 174

操作 174

挟み込み防止機能 175

リヤワイパー 214

る

ルームミラー （インナーミラー）.....	166
ルームランプ（室内灯）.....	311

れ

レーンディパーチャー アラート（LDA）.....	237
冷却水.....	448
高水温警告灯.....	394
低水温表示灯.....	67
冬の前の準備.....	287
メンテナンスデータ.....	448
冷却装置（ラジエーター） オーバーヒート.....	439
メンテナンスデータ.....	448
レバー シフト.....	199
スペースアップ （サードシート）.....	150
ハンドル位置調整レバー.....	164
方向指示.....	204
ボンネット解除.....	343
ロック（ドア）.....	115, 118
ワイパー.....	211, 214

ろ

ロック ウインドウロック.....	169
シフトロック.....	202
スマートエントリー& スタートシステム.....	138
チャイルドプロテクター.....	122
ドア.....	112, 133
ワイヤレスリモコン.....	107

わ

ワイパー& ウォッシャー.....	211, 214
ウォッシャー液の補充.....	347
ワイパーブレード（寒冷地用）....	288
ワイヤレスリモコン.....	107
作動の合図.....	114
操作.....	107
電池の交換.....	358
ワックス.....	336
ワット数.....	450

ガソリンスタンドでの情報

給油や交換などの際に必要になる項目をまとめてあります。

ボンネットフック

P. 343

給油口

P. 216

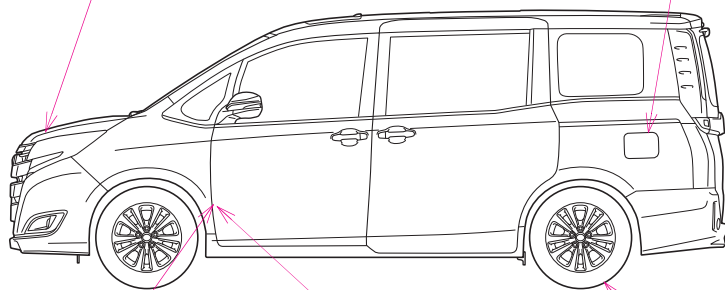

IOPNA001

ボンネット解除レバー

P. 343

給油口オープナー

P. 219

タイヤ空気圧

P. 450

燃料の容量 (参考値)

55L

燃料の種類
(→ P. 446)

・ 無鉛レギュラーガソリン
・ バイオ混合ガソリン (レギュラー) ※
※ エタノールの混合率 10%以下または、ETBE の混合率 22%以下のガソリン (酸素含有率 3.7%以下) を使用することができます。

タイヤが冷えている
ときの空気圧

タイヤサイズ	前輪	後輪
195/65R15 91S	240kPa (2.4kg/cm ²)	
205/60R16 92H		
205/60R16 92V		
215/45R18 89W		

応急用タイヤ★：420kPa (4.2kg/cm²)

エンジンオイル容量
(参考値)

オイルのみ交換時： 3.9L
オイルとオイルフィルター交換時： 4.2L

エンジンオイルの種類
(→ P. 446)

トヨタ純正モーターオイル
・ SN PLUS 0W-20 (API SN PLUS/RC, ILSAC GF-5, SAE 0W-20)
・ SN 5W-30 (API SN/RC, ILSAC GF-5, SAE 5W-30)

★：グレード、オプションなどにより、装備の有無があります。

お問い合わせ、ご相談は
下記へお願いいたします。

トヨタ自動車株式会社 お客様相談センター
全国共通・フリーコール

 **0800-700-7700**

オープン時間 365日 9:00~18:00

所在地 〒450-8711 名古屋市中村区名駅4丁目7番1号

ご愛用車のお問い合わせは、自動車検査証（車検証）を
ご用意頂くとスムーズな対応が可能です。

「個人情報保護方針」については、
<http://www.toyota.co.jp> にて掲載しております。

「リコール等情報」については、
<http://toyota.jp/recall/index.html> にて掲載して
おります。

トヨタ自動車株式会社
<http://toyota.jp>



M 28826
01999-28826
11-2019年8月2日
2019年1月7日 初版
2019年8月9日 3版
ノア(ガソリン車)