



取扱書

よくお読みになってご使用ください。
取扱書は車の中に保管しましょう。

HARRIER



イラスト目次

イラストから検索

1 安全・安心のために

お客様に**必ず**お読みいただきたいこと

2 メーターの見方

メーター・警告灯／表示灯の種類・見方など

3 各部の操作

ドア・ドアガラスの開閉や、運転操作前の調整など

4 運転

運転に必要な操作やアドバイス

5 室内装備・機能

室内装備の使い方など

6 お手入れのしかた

車のお手入れ・メンテナンスの方法

7 万ーの場合には

故障したときや、緊急時などの対処

8 車両情報

車の仕様やお好みに合わせて選べる機能の情報など

さくいん

症状から検索

音から検索

アルファベットで検索

五十音で検索

知っておいていただきたいこと	6
本書の見方	10
検索のしかた	11
イラスト目次	12

1 安全・安心のために

1-1. 安全にお使いいただくために

運転する前に	22
安全なドライブのために	24
シートベルト	26
SRS エアバッグ	33
お子さまの安全のために	41
子供専用シート	42
チャイルドシートの 取り付け	50
排気ガスに対する注意	56

1-2. 盗難防止装置

エンジンイモビライザー システム	57
オートアラーム	58

2 メーターの見方

2. 計器の見方

警告灯／表示灯	62
計器類	66
マルチインフォメーション ディスプレイ	70
燃費画面／ ESPO 画面	77

3 各部の操作

3-1. キー

キー	82
----------	----

3-2. ドアの開閉、ロックのしかた

ドア（フロントドア・ リヤドア）	88
バックドア	94
スマートエントリー& スタートシステム	108

3-3. シートの調整

フロントシート	114
リヤシート	116
パワーイージー アクセスシステム／ ポジションメモリー／ メモリーコール	118
ヘッドレスト	123

3-4. ハンドル位置・ミラー

ハンドル	126
インナーミラー	129
ドアミラー	131
補助確認装置	133

3-5. ドアガラス・

ムーンルーフの開閉	
パワーウィンドウ	134
パノラマムーンルーフ	137

4 運転

4-1. 運転にあたって

運転にあたって	144
荷物を積むときの注意	154

4-2. 運転のしかた

エンジン（イグニッション） スイッチ	155
オートマチック トランスミッション	161
方向指示レバー	166
電動パーキングブレーキ	167
ブレーキホールド	171

4-3. ランプのつけ方・ ワイパーの使い方

ランプスイッチ	174
アダプティブハイビーム システム	177
オートマチック ハイビーム	182
フォグランプスイッチ	186
ワイパー&ウォッシャー （フロント）	188
ワイパー&ウォッシャー （リヤ）	192

4-4. 給油のしかた

給油口の開け方	194
---------------	-----

4-5. 運転支援装置について

Toyota Safety Sense P... 198	
PCS（プリクラッシュ セーフティシステム）	204
LDA（レーンディパーチャー アラート [ステアリング 制御機能付き]）	215
レーダークルーズ コントロール （全車速追従機能付き）	225
Stop & Start System	237
走行モードの選択	248
ドライブモードセレクト スイッチ	250
クリアランスソナー	252
インテリジェント クリアランスソナー	263
運転を補助する装置	275

4-6. 運転のアドバイス

寒冷時の運転	282
--------------	-----

5 室内装備・機能

5-1. エアコンとデフォグガーの 使い方

オートエアコン	286
シートヒーター/ シートベンチレーター	295

5-2. 室内灯のつけ方

室内灯一覧	297
・パーソナルランプ/ フロントルームランプ	298
・リヤルームランプ	298

5-3. 収納装備

収納装備一覧.....	300
・小物入れ.....	301
・グローブボックス.....	301
・カードホルダー.....	301
・コンソールボックス.....	302
・カップホルダー／ ボトルホルダー.....	303
ラゲージルーム内装備.....	305

5-4. その他の室内装備の使い方

その他の室内装備.....	308
・サンバイザー.....	308
・バニティミラー.....	308
・時計.....	309
・アクセサリースocket／ アクセサリ コンセント.....	310
・アームレスト.....	313
・コートフック.....	314
・アシストグリップ.....	314
・ステアリングスイッチ.....	315

6 お手入れのしかた

6-1. お手入れのしかた

外装の手入れ.....	318
内装の手入れ.....	322

6-2. 簡単な点検・部品交換

ボンネット.....	325
ガレージジャッキ.....	327
ウォッシャー液の補充.....	329
タイヤについて.....	331
タイヤ空気圧について.....	335
エアコンフィルターの交換...	337
電子キーの電池交換.....	339
ヒューズの点検・交換.....	341
電球（バルブ）の交換.....	344

7 万一の場合には

7-1. まず初めに

故障したときは.....	360
非常点滅灯 (ハザードランプ)	361
発炎筒	362
車両を緊急停止するには	364

7-2. 緊急時の対処法

けん引について	365
フューエルポンプシャット オフシステム	372
警告灯がついたときは	373
警告メッセージが 表示されたときは	378
パンクしたときは (タイヤパンク 応急修理キット装着車).....	382
パンクしたときは (応急用タイヤ装着車)	396
エンジンが 始動できないときは.....	406
電子キーが正常に 働かないときは	408
バッテリーが あがったときは	410
オーバーヒートしたときは....	415
スタックしたときは	419

8 車両情報

8-1. 仕様一覧

メンテナンスデータ (指定燃料・ オイル量など)	422
--------------------------------------	-----

8-2. カスタマイズ機能

ユーザーカスタマイズ 機能一覧	431
--------------------------	-----

8-3. 初期設定

初期設定が必要な項目	440
------------------	-----

さくいん

こんなときは (症状別さくいん)	442
車から音が鳴ったときは (音さくいん).....	445
アルファベット順さくいん	447
五十音順さくいん	448

メーカーオプションのナビゲーションシステム装着車にお乗りのお客さまは、次の装備については別冊「ナビゲーションシステム取扱書」をお読みください。

- ・ナビゲーション
- ・オーディオ&ビジュアル
- ・音声操作システム
- ・バックガイドモニター
- ・ETC2.0 システム
- ・ハンズフリー
- ・T-Connect

知っておいていただきたいこと

本書の内容について

本書はオプションを含むすべての装備の説明をしています。そのため、お客様の車にはない装備の説明が記載されている場合があります。また、車の仕様変更により、内容がお車と一致しない場合がありますのでご了承ください。

トヨタ販売店で取り付けられた装備（販売店オプション）の取り扱いについては、その商品に付属の取扱説明書をお読みください。

イラストは、記載している仕様などの違いにより、お客様の車の装備と一致しない場合があります。

不正改造について

- トヨタが国土交通省に届け出をした部品以外のものを装着すると、不正改造になることがあります。
- 車高を下げたり、ワイドタイヤを装着するなど、車の性能や機能に適さない部品を装着すると、故障の原因となったり、事故を起こし、重大な傷害を受けるおそれがあり危険です。
- ハンドルの改造は絶対にしないでください。ハンドルには SRS エアバッグが内蔵されているため、不適切に扱うと、正常に作動しなくなったり、誤ってふくらみ、重大な傷害におよぶか、最悪の場合死亡につながるおそれがあります。
- 次の場合はトヨタ販売店にご相談ください。
 - ・ タイヤ・ディスクホイール・ホイール取り付けナットの交換
異なる種類や指定以外のものを使用すると、走行に悪影響をおよぼしたり、不正改造になることがあります。
 - ・ 電装品・無線機の取り付け・取りはずし
電子機器部品に悪影響をおよぼしたり、故障や車両火災など事故につながるおそれがあり危険です。
RF 送信機の取り付けについては、P. 9 も参照してください。
- フロントウインドウガラス、および運転席・助手席のドアガラスに着色フィルム（含む透明フィルム）などを貼り付けしないでください。視界をさまたげるばかりでなく、不正改造につながるおそれがあります。

故障診断コネクタなどへの電装品取り付けについて

故障診断コネクタなどに、点検整備用の故障診断装置以外の電装品を取り付けないでください。

電子機器に悪影響をおよぼしたり、バッテリーがあがったりするなど、思わぬトラブルを招くおそれがあります。

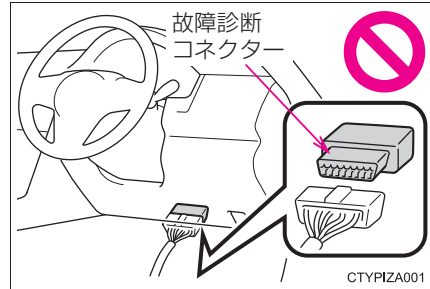

車両データの記録について

お車には、車両の制御や操作に関するデータなどを記録するコンピューターが複数装備されており、主に次のようなデータを記録します。

- ・ エンジン回転数
- ・ アクセルの操作状況
- ・ ブレーキの操作状況
- ・ 車速
- ・ シフトポジション

グレード・オプション装備により記録されるデータ項目は異なります。なお、コンピューターは会話などの音声や映像は記録しません。

● データの取り扱いについて

トヨタはコンピューターに記録されたデータを車両の故障診断・研究開発・品質の向上を目的に取得・利用することがあります。

なお、次の場合を除き、トヨタは取得したデータを第三者へ開示または提供することはありません。

- ・ お車の使用者の同意（リース車は借主の同意）がある場合
- ・ 警察・裁判所・政府機関などの法的強制力のある要請に基づく場合
- ・ 統計的な処理を行う目的で、使用者や車両が特定されないように加工したデータを研究機関などに提供する場合

● T-Connect によるデータの取り扱いについて

お客様が T-Connect をご利用の場合、記録データとその使用について、T-Connect 利用規約をご覧ください。

イベントデータレコーダー

お車には、イベントデータレコーダー（EDR）が装備されています。EDRは、一定の衝突や衝突に近い状態（SRSエアバッグの作動および路上障害物との接触など）が発生したときに車両システムの作動状況に関するデータを記録します。EDRは車両の動きや安全システムに関するデータを短時間記録するように作られています。ただし、衝突の程度と形態によっては、データが記録されない場合があります。

EDRは次のようなデータを記録します。

- ・ 車両の各システムの作動状況
- ・ アクセルペダルおよびブレーキペダルの操作状況
- ・ 車速

これらのデータは、衝突や傷害が発生した状況を把握するのに役立ちます。

注意：EDRは衝突が発生したときにデータを記録します。通常走行時にはデータは記録されません。また、個人情報（例：氏名・性別・年齢・衝突場所）は記録されません。ただし、事故調査の際に法執行機関などの第三者が、通常の手続きとして収集した個人を特定できる種類のデータとEDRデータを組み合わせて使用することがあります。EDRで記録されたデータを読み出すには、特別な装置を車両またはEDRへ接続する必要があります。トヨタにくわえ、法執行機関などの特別な装置を所有する第三者が車両またはEDRに接続した場合でも情報を読み出すことができます。

● EDRデータの情報開示

次の場合を除き、トヨタはEDRで記録されたデータを第三者へ開示することはありません。

- ・ お車の使用者の同意（リース車は借主の同意）がある場合
- ・ 警察・裁判所・政府機関などの法的強制力のある要請に基づく場合
- ・ トヨタが訴訟で使用する場合

ただし、トヨタは

- ・ データを車両安全性能の研究に使用することがあります。
- ・ 使用者・車両が特定されないデータを調査目的で第三者に開示することがあります。

RF 送信機の取り付けについて

お車へ RF 送信機を取り付けると、次のようなシステムに影響をおよぼす可能性があります。

- EFI コンピュータ
- Toyota Safety Sense P
- ABS (アンチロックブレーキシステム)
- SRS エアバッグ
- シートベルトプリテンショナー

悪影響を防ぐための措置や取り付け方法については、必ずトヨタ販売店にお問い合わせください。

ご希望により、RF 送信機の取り付けに関する詳しい情報（周波数帯域・電力レベル・アンテナ位置・取り付け条件）をトヨタ販売店にてご提供します。

保証および点検について

保証および点検整備については、別冊「メンテナンスノート」に記載していますので、併せてお読みください。

日常点検整備や定期点検整備は、お客様の責任において実施してください。（法律で義務付けられています）

本書の見方



警告

お守りいただかないと、お客様自身と周囲の人々が死亡、または重大な傷害につながるおそれがあることを説明しています。



注意

お守りいただかないと、車や装備品の故障や破損につながるおそれがあることを説明しています。

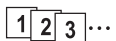

1 2 3... 操作・作業の手順を示しています。番号の順に従ってください。

➡ 押す・まわすなど、していただきたい操作を示しています。

➡ フタが開くなど、操作後の作動を示しています。

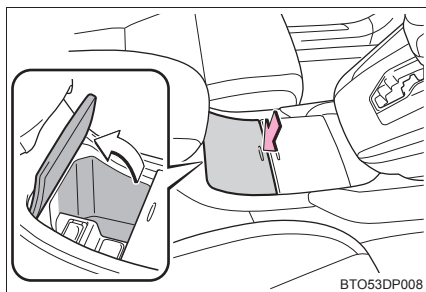

➡ 説明の対象となるもの・場所を示しています。

⊘ “してはいけません” “このようにしないでください” “このようなことを起こさないでください” という意味です。

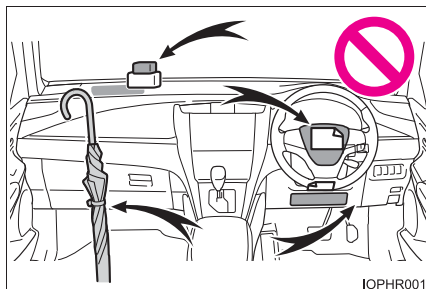

知識

機能や操作方法の説明以外で知っておいていただきたい、知っておくと便利なことを説明しています。

検索のしかた

■ 名称から探す

- ・ 五十音順さくいん448
- ・ アルファベット順
さくいん447

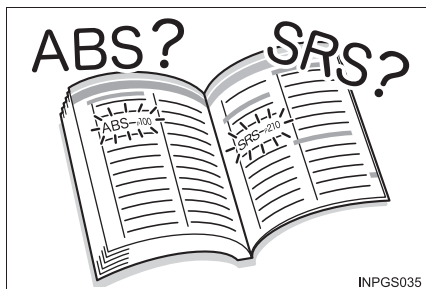

■ 取り付け位置から探す

- ・ イラスト目次12



■ 症状や音から探す

- ・ こんなときは
(症状別さくいん)442
- ・ 車から音が鳴ったときは
(音さくいん)445

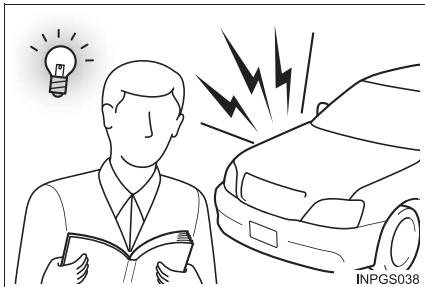

■ タイトルから探す

- ・ 目次2

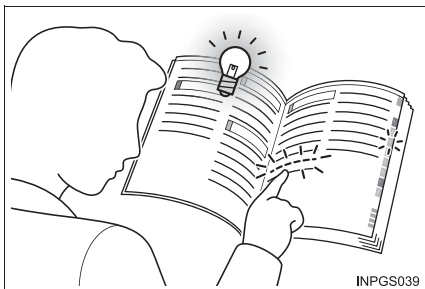

イラスト目次

■ 外観

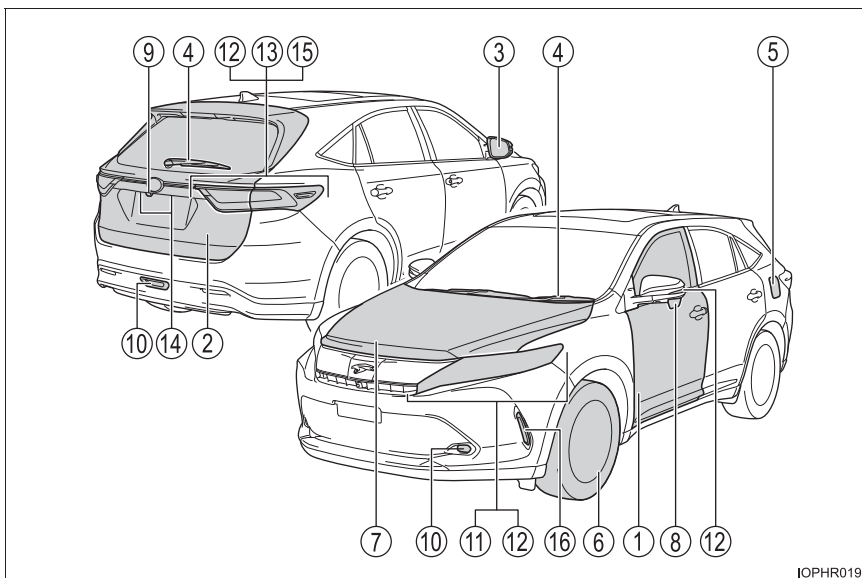

IOPHR019

- | | | |
|---|----------------|--------|
| ① | ドア | P. 88 |
| | 施錠／解錠 | P. 88 |
| | ドアガラスの開閉 | P. 134 |
| | メカニカルキーでの施錠／解錠 | P. 408 |
| | 警告メッセージ | P. 378 |
| ② | バックドア | P. 94 |
| | 車内から開ける★ | P. 95 |
| | 車外から開ける | P. 95 |
| | 警告メッセージ | P. 378 |
| ③ | ドアミラー | P. 131 |
| | 鏡面の角度調整 | P. 131 |
| | ミラーの格納 | P. 131 |
| | 曇りを取る（ミラーヒーター） | P. 295 |

- ④ **ワイパー**.....P. 188, 192
 - 冬季の注意P. 282
 - 凍結防止（フロントワイパーデアイサー）★P. 288
 - 洗車時の注意P. 320
- ⑤ **給油口**.....P. 194
 - 給油方法P. 194
 - 燃料の種類・燃料タンク容量P. 422
- ⑥ **タイヤ**.....P. 331
 - サイズ・空気圧P. 430
 - 冬用タイヤ・タイヤチェーンP. 282
 - 点検・ローテーションP. 331
 - パンク時の対処P. 382, 396
- ⑦ **ボンネット**.....P. 325
 - 開け方P. 325
 - エンジンオイルP. 423
 - オーバーヒート時の対処P. 415
 - 警告メッセージP. 378
- ⑧ **補助確認装置★**.....P. 133
- ⑨ **カメラ★※**

走行に関わる外装のランプバルブ

（交換要領：P. 344, ワット数：P. 430）

- ⑩ **フロントフォグランプ・リヤフォグランプ★**.....P. 186
- ⑪ **ヘッドランプ・車幅灯・コーナーリングランプ★**.....P. 174
- ⑫ **方向指示灯**.....P. 166
- ⑬ **尾灯／制動灯**.....P. 174
- ⑭ **番号灯**.....P. 174
- ⑮ **後退灯**
 - シフトポジションをRにするP. 161
- ⑯ **LED デイライト★／薄暮灯★**.....P. 174

★：グレード、オプションなどにより、装備の有無があります。
 ※：別冊「ナビゲーションシステム取扱書」を参照してください。

■ インストルメントパネル

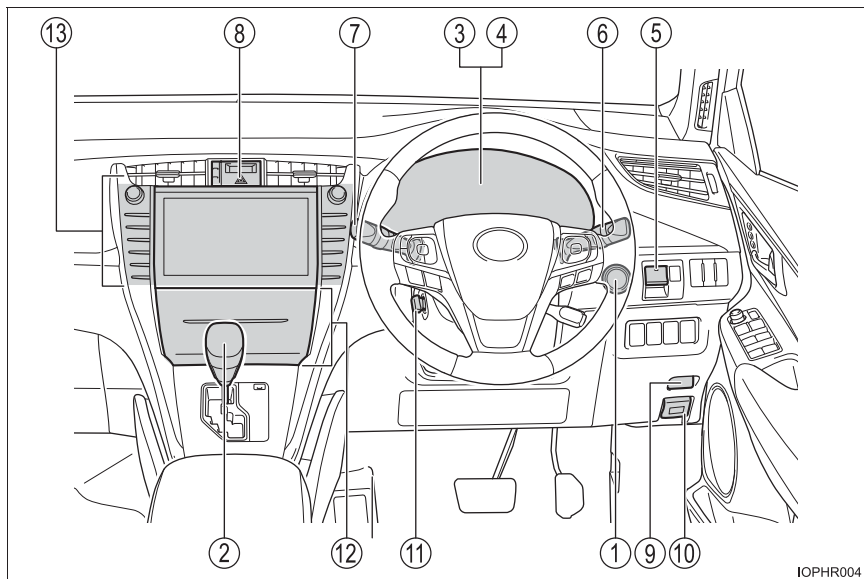

IOPHR004

- ① **エンジンスイッチ**P. 155
 エンジンの始動・モード切りかえP. 155
 エンジンの緊急停止P. 364
 エンジンが始動できないときの対処P. 406
 警告メッセージP. 378
- ② **シフトレバー**P. 161
 シフトポジションの切りかえP. 161
 けん引時の注意P. 365
 シフトレバーが動かないときの対処P. 165
- ③ **メーター**P. 66
 見方・明るさの調整P. 67
 警告灯／表示灯P. 62
 警告灯点灯時の対処P. 373

- ④ マルチインフォメーションディスプレイP. 70
 - 表示内容 P. 70
 - 警告メッセージ表示時の対処 P. 378
- ⑤ パーキングブレーキスイッチP. 167
 - かける・解除する P. 167
 - 冬季の注意 P. 283
 - 警告ブザー・警告メッセージ P. 373, 378
- ⑥ 方向指示レバーP. 166
 - ランプスイッチP. 174
 - ヘッドランプ・車幅灯・尾灯・番号灯・LED デイライト★/
薄暮灯★ P. 174
 - フロントフォグランプ・リヤフォグランプ ★ P. 186, 187
- ⑦ ワイパー&ウォッシャースイッチP. 188, 192
 - 使い方 P. 188, 192
 - ウォッシャー液の補充 P. 329
- ⑧ 非常点滅灯スイッチP. 361
- ⑨ 給油口オープナーP. 196
- ⑩ ボンネット解除レバーP. 325
- ⑪ ハンドル位置調整スイッチ★P. 126
 - 調整方法 P. 126
 - 調整位置の登録 P. 119
- ⑫ オートエアコンP. 286
 - 調整方法 P. 286
 - リヤウインドウの曇り取り（リヤウインドウデフォグガー）... P. 288
- ⑬ ナビゲーションシステム★※

★：グレード、オプションなどにより、装備の有無があります。
 ※：別冊「ナビゲーションシステム取扱書」を参照してください。

■ スイッチ類

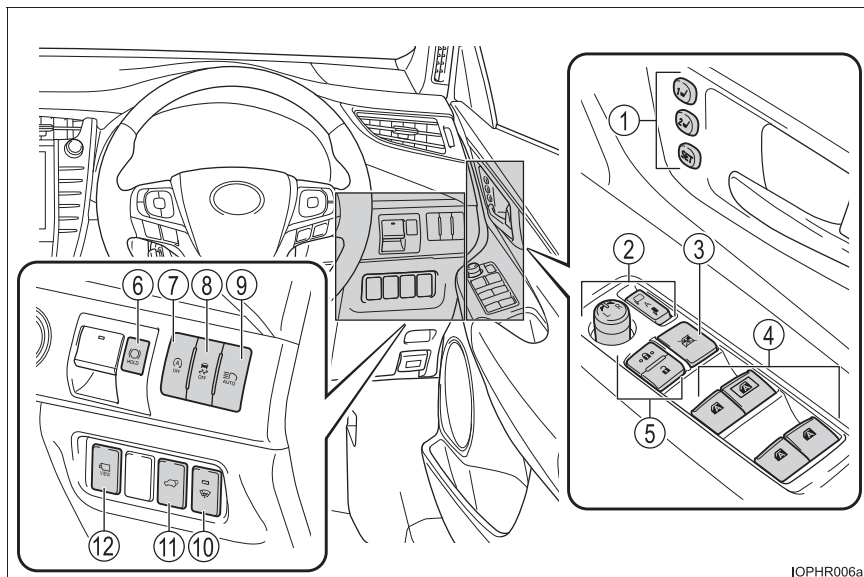

IOPHR006a

- ① ドライビングポジションメモリースイッチ★P. 119
- ② ドアミラースイッチP. 131
- ③ ウィンドウロックスイッチP. 134
- ④ パワーウィンドウスイッチP. 134
- ⑤ ドアロックスイッチP. 90
- ⑥ ブレーキホールドスイッチP. 171
- ⑦ Stop & Start キャンセルスイッチP. 237
- ⑧ VSC OFF スイッチP. 277
- ⑨ アダプティブハイビームシステムスイッチ★P. 177
 オートマチックハイビームスイッチ★P. 182
- ⑩ フロントワイパーデアイサースイッチ★P. 288
- ⑪ バックドアオープンスイッチ★P. 95
- ⑫ パノラミックビューモニター（左右確認サポート付）
 メインスイッチ★※

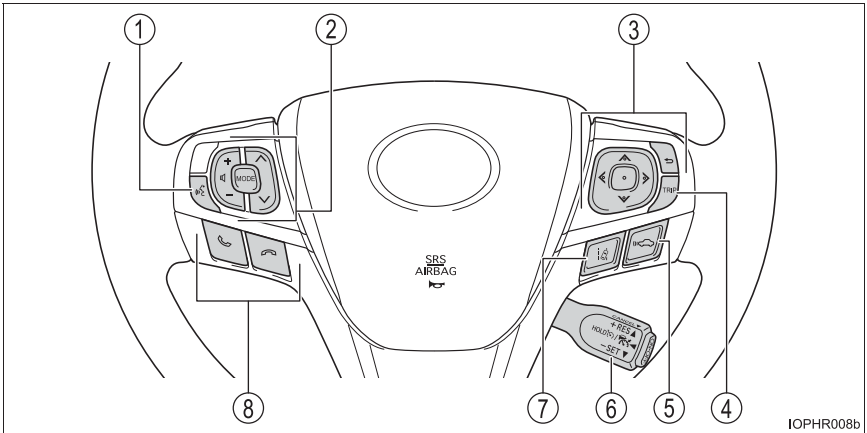

IOPHR008b

- ① トークスイッチ ※
- ② オーディオスイッチP. 315
- ③ メーター操作スイッチP. 71
- ④ TRIP スイッチP. 67
- ⑤ 車間距離切りかえスイッチP. 225
- ⑥ クルーズコントロールスイッチ
レーダークルーズコントロール（全車速追従機能付き）P. 225
- ⑦ LDA（レーンディパーチャーアラート
[ステアリング制御機能付き]）P. 215
- ⑧ 電話スイッチ ※

★：グレード、オプションなどにより、装備の有無があります。
 ※：別冊「ナビゲーションシステム取扱書」を参照してください。

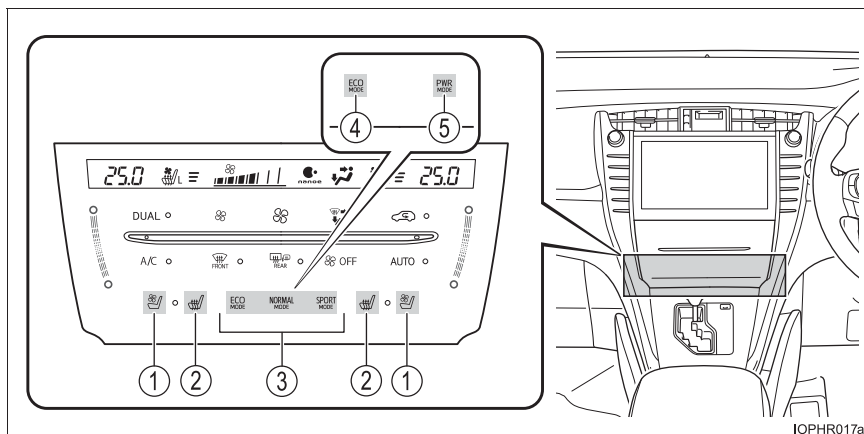

IOPHR017a

- ① シートベンチレータースイッチ★.....P. 295
- ② シートヒータースイッチ★.....P. 295
- ③ ドライブモードセレクトスイッチ★.....P. 250
- ④ ECO MODE スイッチ★.....P. 248
- ⑤ PWR MODE スイッチ★.....P. 248

■ 室内

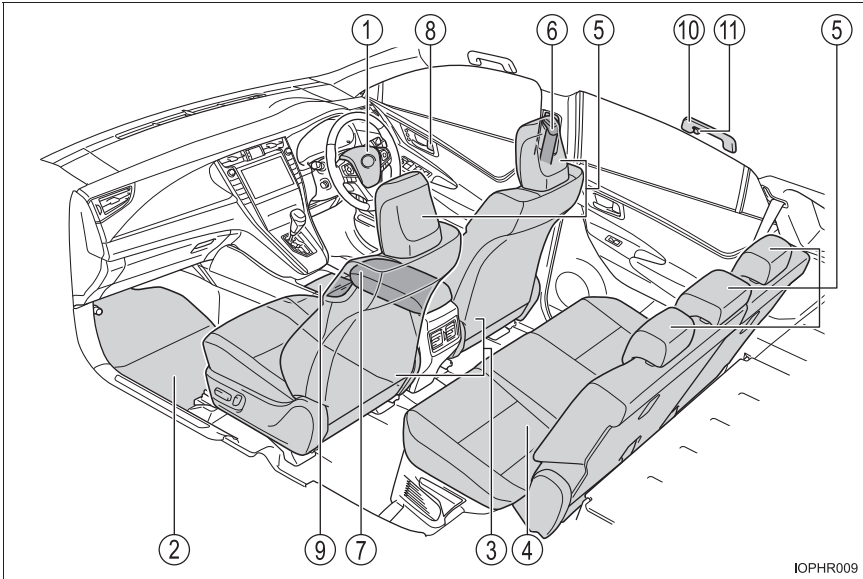

IOPHR009

① SRSエアバッグ	P. 33
② フロアマット	P. 22
③ フロントシート	P. 114
④ リヤシート	P. 116
⑤ ヘッドレスト	P. 123
⑥ シートベルト	P. 26
⑦ コンソールボックス	P. 302
⑧ ロックレバー	P. 90
⑨ カップホルダー	P. 303
⑩ アシストグリップ	P. 314
⑪ コートフック	P. 314

★：グレード、オプションなどにより、装備の有無があります。

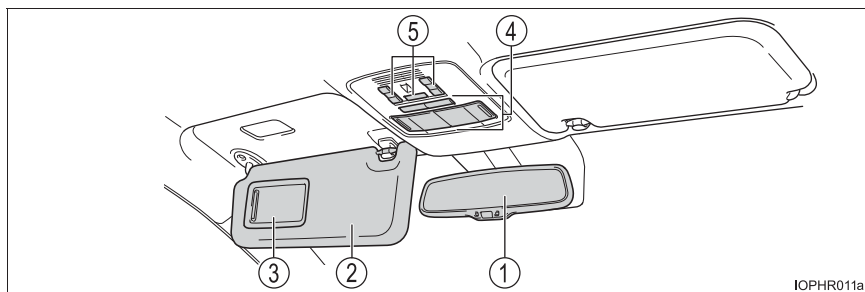

IOPHR011a

- ① インナーミラーP. 129
- ② サンバイザー ※¹P. 308
- ③ バニティミラーP. 308
- ④ パーソナルランプ／フロントルームランプ／
リヤルームランプ ※²P. 298
- ⑤ パノラマムーンルーフスイッチ★P. 137

★：グレード、オプションなどにより、装備の有無があります。

- ※¹：やむを得ず助手席にチャイルドシートを取り付ける場合には、チャイルドシートをうしろ向きに取り付けしないでください。重大な傷害におよぶか、最悪の場合死亡につながるおそれがあります。
(→ P. 54)

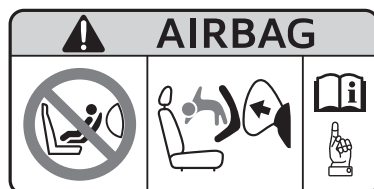

- ※²：図はフロントですが、リヤにも装着されています。

安全・安心のために

～必ずお読みください～

1

1-1. 安全にお使いいただくために	
運転する前に.....	22
安全なドライブのために	24
シートベルト.....	26
SRS エアバッグ.....	33
お子さまの安全のために	41
子供専用シート.....	42
チャイルドシートの 取り付け.....	50
排気ガスに対する注意	56
1-2. 盗難防止装置	
エンジンイモビライザー システム.....	57
オートアラーム.....	58

運転する前に

点検整備

日常点検整備や定期点検整備は、お客様の責任において実施していただくことが法律で義務付けられています。適切な時期に点検整備を実施し、車に異常がないことを確認してください。

日常点検整備や点検項目などの詳細については、別冊「メンテナンスノート」を参照してください。

異常が見つかった場合は、トヨタ販売店で必ず点検整備を受けてください。

フロアマット

専用のフロアマットを、フロアカーペットの上にとしっかりと固定してお使いください。

- 1 固定フック（クリップ）にフロアマット取り付け穴をはめ込む

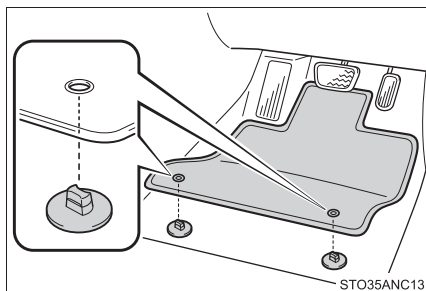

- 2 固定フック（クリップ）上部のレバーをまわして、フロアマットを固定する

※ △マークを必ず合わせてください。

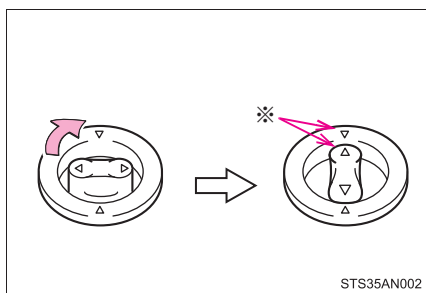

固定フック（クリップ）の形状はイラストと異なる場合があります。

警告

次のことを必ずお守りください。

お守りいただかないと、フロアマットがずれて運転中に各ペダルと干渉し、思わぬスピードが出たり車を停止しにくくなるなど、事故の原因になり重大な傷害におよぶか、最悪の場合死亡につながるおそれがあります。

■運転席にフロアマットを敷くとき

- トヨタ純正品であっても、他車種および異なる年式のフロアマットは使用しない
- 運転席専用のフロアマットを使用する
- 固定フック（クリップ）を使って、常にしっかりと固定する
- 他のフロアマット類と重ねて使用しない
- フロアマットを前後逆さまにしたり、裏返して使用しない

■運転する前に

- フロアマットがすべての固定フック（クリップ）で正しい位置にしっかりと固定されていることを定期的を確認し、特に洗車後は必ず確認を行う
- エンジン停止およびシフトレバーが P の状態で、各ペダルを奥まで踏み込み、フロアマットと干渉しないことを確認する

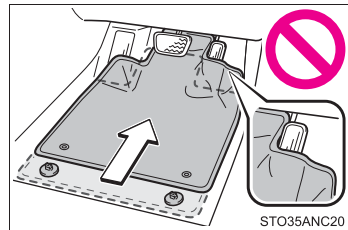

安全なドライブのために

安全に運転するために、走行前にシートやミラーなどを適切に調整してください。

正しい運転姿勢について

- ① まっすぐ座り、運転操作時に体が背もたれから離れないよう、背もたれの角度を調整する
(→ P. 114)
- ② ペダルがしっかりと踏み込め、ハンドルを握ったときにひじが少し曲がるようなシート位置にする
(→ P. 114)
- ③ ヘッドレストの中央が耳のいちばん上のあたりになるようにする
(→ P. 123)
- ④ シートベルトを正しく着用する
(→ P. 26)

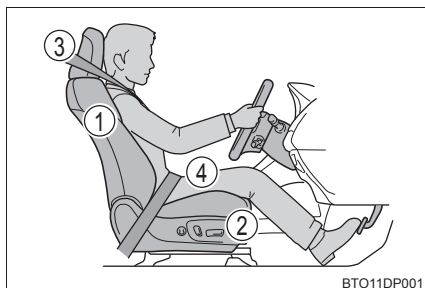

シートベルトを正しく着用する

すべての乗員は、走行前に必ずシートベルトを正しく着用してください。
(→ P. 26)

シートベルトを正しく着用できない小さなお子さまを乗せるときは、適切な子供専用シートをご用意ください。(→ P. 42)

ミラーを調整する

後方が確実に確認できるように、インナーミラー・ドアミラーを正しく調整してください。(→ P. 129, 131)

 **警告**

次のことを必ずお守りください。

お守りいただかないと、重大な傷害におよぶか、最悪の場合死亡につながるおそれがあります。

- 走行中は運転席の調整をしないでください。
運転を誤るおそれがあります。
- 背もたれと背のあいだにクッションなどを入れないでください。
正しい運転姿勢がとれないばかりか、衝突したとき、シートベルトやヘッドレストなどの効果が十分に発揮されないおそれがあります。
- フロントシートの下にものを置かないでください。
ものが挟まるとシートが固定されず、思わぬ事故や調整機構の故障の原因になります。
- 公道を走行するときは、法定速度や制限速度を遵守してください。
- 他の車や歩行者など、周囲の状況に常に注意を払い、安全運転を心がけてください。
- 飲酒運転は絶対にしないでください。お酒を飲むと注意力と判断力がにぶり、思いがけない事故を引き起こすおそれがあります。また、眠気をもよおす薬を飲んだときも運転を控えてください。
- 運転中に携帯電話を使用したり、装置の調節などをしないでください。周囲の状況などへの注意が不十分になり、大変危険です。ハンズフリー以外の自動車電話や携帯電話を運転中に使用することは法律で禁止されています。
- 長距離ドライブの際は、疲れを感じる前に定期的に休憩してください。
また、運転中に疲労感や眠気を感じたときは、無理に運転せず、すみやかに休憩してください。

シートベルト

走行前にすべての乗員は必ずシートベルトを正しく着用してください。

正しく着用する

- 肩部ベルトを肩に十分かける
首にかかったり、肩からはずれないようにしてください。
- 腰部ベルトを必ず腰骨のできるだけ低い位置に密着させる
- 背もたれを調整し、上体を起こし、深く腰かけて座る
- ねじれがないようにする

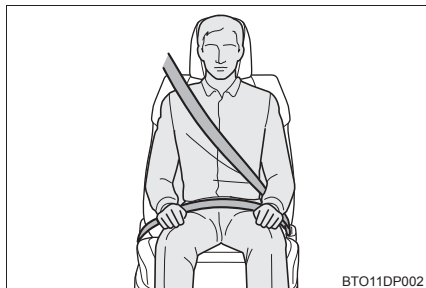

着け方・はずし方（フロント席・リヤ外側席）

- ① ベルトを固定するには、“カチッ”と音がするまでプレートをバックルに挿し込む
- ② ベルトを解除するには、解除ボタンを押す

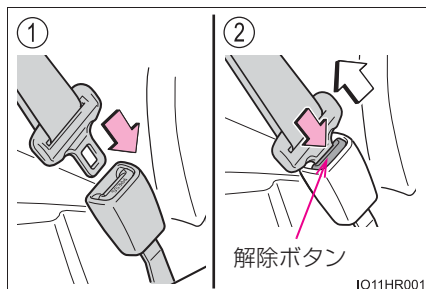

着け方 (リヤ中央席)

1 プレートを取り出す

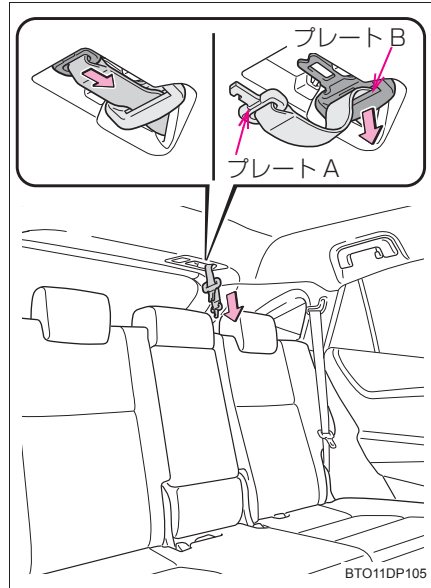

2 ベルトを固定するには、プレートA、プレートBの順に“カチッ”と音がするまでプレートをバックルに挿し込む

- ① プレートA、バックルA
- ② プレートB、バックルB

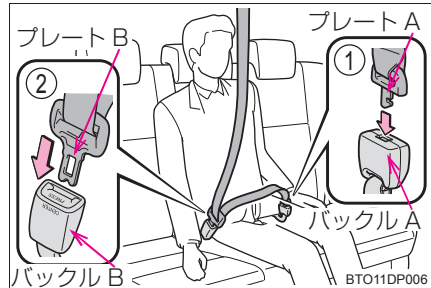

はずし方・格納のしかた（リヤ中央席）

- 1 バックル B の解除ボタンを押して、ベルトを解除する

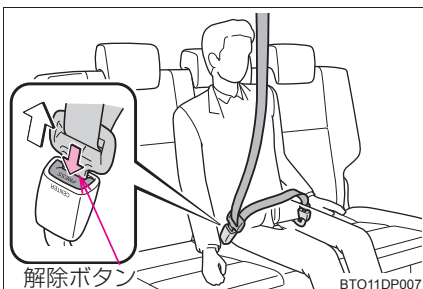

- 2 プレート B をバックル A に挿し込み、ベルトを分離する

シートベルトを格納するときは、ベルトを持ちながらゆっくり巻きもどします。

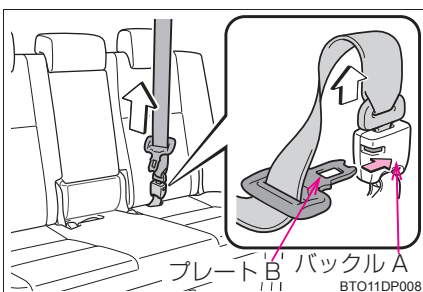

- 3 プレート A、B をホルダーに格納する

確実に固定されるよう、しっかり奥まで挿し込んでください。

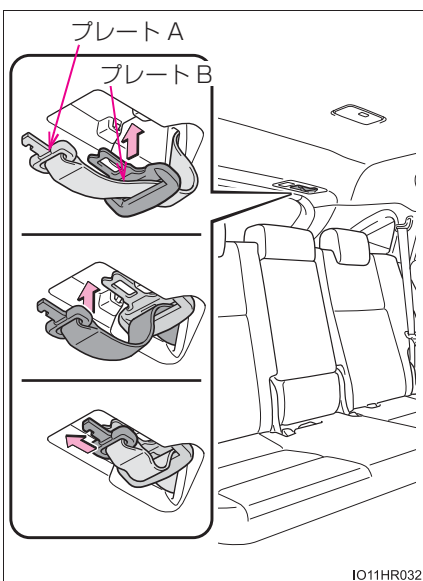

- 4 中央席シートベルトのバックル A、バックル B をポケットに格納する

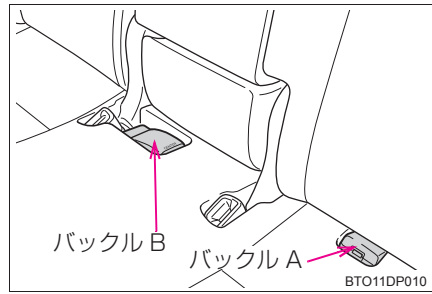

シートベルトの高さ調節（フロント席）

- ① 解除ボタンを押しながら、アジャスターを下げる
- ② アジャスターを上げる
“カチッ”と音がして固定されるところまで動かしてください。

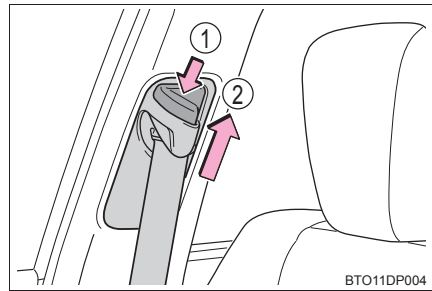

シートベルトプリテンショナー（フロント席・リヤ外側席）

前方・側方から強い衝突を受けたとき、シートベルトを引き込むことで適切な乗員拘束効果を確認します。

前方・側方からの衝撃が弱いときや、うしろからの衝撃、横転のときは通常は作動しません。

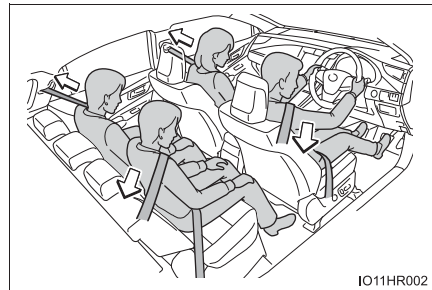

 知識**■ シートベルトロックの解除方法**

急停止や衝撃があったときベルトがロックされます。急に体を前に倒したり、シートベルトをすばやく引き出してもロックする場合があります。シートベルトがロックしたまま引き出せないときは、一度ベルトを強く引いてからゆるめ、ゆっくり動かせば、ベルトを引き出すことができます。

■ お子さまのシートベルトの使い方

この車のシートベルトは、シートベルトを装着するのに十分な、大人の体格を持った人用に設計されています。

- シートベルトが正しい位置で着用できない小さなお子さまの場合は、お子さまの体に合った子供専用シートを使用してください。(→ P. 42)
- シートベルトが正しい位置で着用できるお子さまの場合は、シートベルトの着用のしかたに従ってください。(→ P. 26)

■ シートベルトプリテンショナーについて

シートベルトプリテンショナーは一度しか作動しません。玉突き衝突などで連続して衝撃を受けた場合でも、一度作動したあとは、その後の衝突では作動しません。

警告

急ブレーキや事故の際のけがを避けるため、次のことを必ずお守りください。お守りいただかないと、重大な傷害におよぶか、最悪の場合死亡につながるおそれがあります。

■シートベルトの着用について

- 全員がシートベルトを着用する
- シートベルトを正しく着用する
- シートベルトは一組につき一人で使用する
お子さまでも一組のベルトを複数の人で使用しない
- お子さまはリヤ席に座らせてシートベルトを着用させる
- 背もたれは必要以上に倒さず、上体を起こし、シートに深く座る
- 肩部ベルトを腕の下に通して着用しない
- 腰部ベルトはできるだけ低い位置に密着させ着用する
- リヤ中央席のシートベルトを使用するときは、プレート A とバックル A および、プレート B とバックル B を結合する

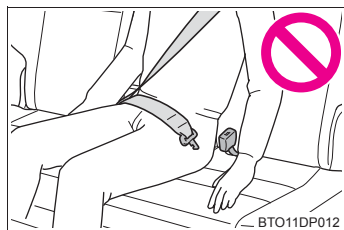

■妊娠中の女性の場合

医師に注意事項を確認の上、必ず正しく着用してください。(→ P. 26)

通常の着用のしかたと同じように、腰部ベルトが腰骨のできるだけ低い位置にかかるようにお腹のふくらみの下に、肩部ベルトは確実に肩を通し、お腹のふくらみを避けて胸部にかかるように着用してください。

ベルトを正しく着用していないと、衝突したときなどに、母体だけでなく胎児までが重大な傷害を受けたり、最悪の場合死亡につながるおそれがあります。



■疾患のある方の場合

医師に注意事項を確認の上、必ず正しく着用してください。

 **警告****■ お子さまを乗せるとき**

お子さまをシートベルトで遊ばせないでください。
万一ベルトが首に巻き付いた場合、窒息など重大な傷害におよぶか、最悪の場合死亡につながるおそれがあります。
誤ってそのような状態になってしまい、バックルもはずせない場合は、ハサミなどでシートベルトを切断してください。

■ プリテンショナー付きシートベルトについて

シートベルトプリテンショナーが作動すると、SRS エアバッグ／プリテンショナー警告灯が点灯します。その場合は、シートベルトを再使用することができないため、必ずトヨタ販売店で交換してください。

■ シートベルトの損傷・故障について

- ベルトやプレート・バックルなどは、シートやドアに挟むなどして損傷しないようにしてください。
- シートベルトが損傷したときはシートベルトを修理するまでシートは使用しないでください。
- プレートがバックルに確実に挿し込まれているか、シートベルトがねじれていないかを確認してください。うまく挿し込めない場合はただちにトヨタ販売店に連絡してください。
- もし重大な事故にあったときは、明らかな損傷が見られない場合でも、シート、シートベルトを交換してください。
- プリテンショナー付きシートベルトの取り付けや取りはずし・分解・廃棄などは、トヨタ販売店以外でしないでください。
不適切に扱うと、正常に作動しなくなるおそれがあります。

SRS エアバッグ

SRS エアバッグは乗員に重大な危害がおよぶような強い衝撃を受けたときにふくらみ、シートベルトが体を拘束する働きと併せて乗員への衝撃を緩和させます。

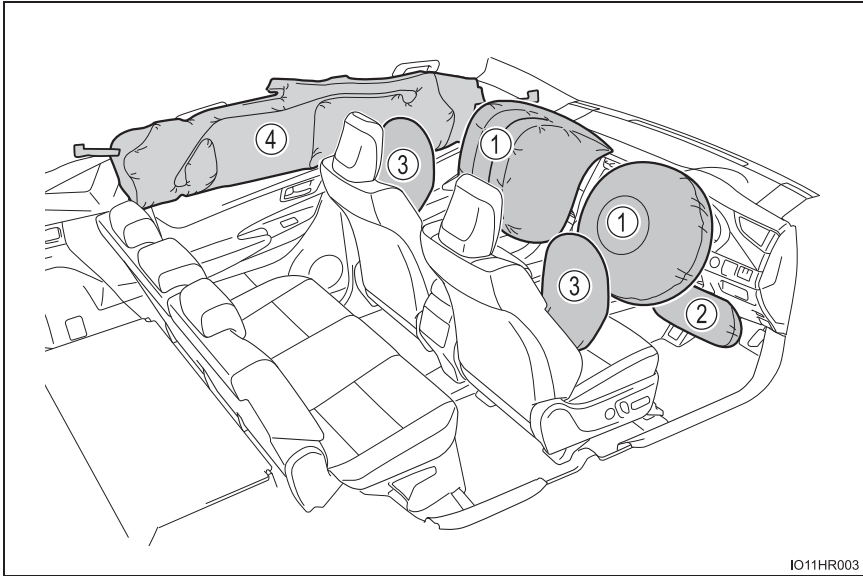

◆ フロント SRS エアバッグ

- ① 運転席 SRS エアバッグ／助手席 SRS エアバッグ
(運転者と助手席乗員の頭や胸などへの衝撃を緩和)
- ② SRS ニーエアバッグ
(運転者の衝撃緩和を補助)

◆ SRS サイド&カーテンシールドエアバッグ

- ③ SRS サイドエアバッグ
(フロント席乗員の胸などへの衝撃を緩和)
- ④ SRS カーテンシールドエアバッグ
(フロント席とリヤ外側席乗員の主に頭部への衝撃を緩和)

警告

■ SRS エアバッグについて

次のことを必ずお守りください。

お守りいただかないと、重大な傷害におよぶか、最悪の場合死亡につながるおそれがあります。

- 運転者と乗員すべてがシートベルトを正しく着用してください。
SRS エアバッグはシートベルトを補助するためのものです。
- 助手席 SRS エアバッグは強い力でふくらむため、特に乗員がエアバッグに近付きすぎると、重大な傷害におよぶか、最悪の場合死亡につながるおそれがあります。乗員が SRS エアバッグのふくらむ場所に近い場合は特に危険です。シートの背もたれを調整して、シートをできるだけ SRS エアバッグから離し、まっすぐに座ってください。
- お子さまがシートにしっかり座っていないと、SRS エアバッグのふくらむ衝撃で重大な傷害におよぶか、最悪の場合死亡につながるおそれがあります。お子さまが小さくてシートベルトを使用できないときは、チャイルドシートでしっかり固定してください。
お子さまはリヤ席に乗せ、チャイルドシートまたはシートベルトを着用させることをおすすめします。(→ P. 42)

- シートの縁に座ったり、ダッシュボードにもたれかかったりしない

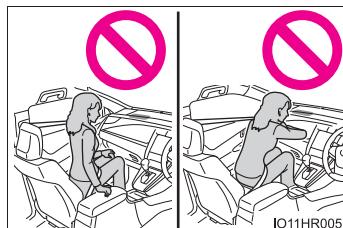

- お子さまを助手席 SRS エアバッグの前に立たせたり、ひざの上に抱いたりしない
- 運転者および助手席乗員は、ひざの上に何も持たない

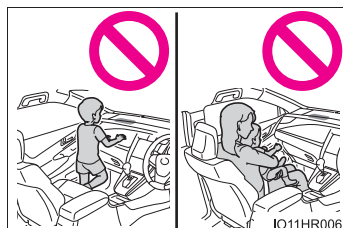

警告
■ SRS エアバッグについて

- ドアやフロントピラー・センターピラー・リヤピラー・ルーフサイドレールへ寄りかからない



- 助手席では、ドアに向かってひざをついたり、窓から顔や手を出したりしない



- ダッシュボード・ハンドルのパッド部分・インストルメントパネル下部などには何も取り付けたり、置いたりしない

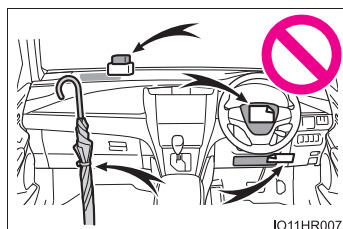

- ドア・フロントガラス・ドアガラス・フロントピラーおよびリヤピラー・ルーフサイドレール・アシストグリップなどには何も取り付けない
(速度制限ラベルを除く：→ P. 389)

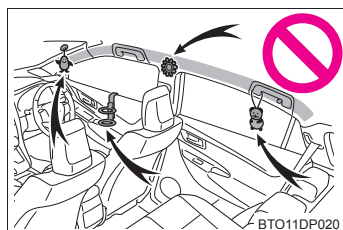

- コートフックにハンガーなどの硬いものをかけないでください。
SRS カーテンシールドエアバッグが作動したときに投げ出されて重大な傷害におよぶか、最悪の場合死亡につながるおそれがあります。

 **警告****■ SRS エアバッグについて**

- SRS ニーエアバッグがふくらむ場所にビニールカバーが付いている場合は、取り除いてください。
- SRS サイドエアバッグがふくらむ場所を覆うようなシートアクセサリーを使用しないでください。エアバッグが作動する際、アクセサリーが干渉するおそれがあります。そのようなアクセサリーがエアバッグが正常に作動するのをさまたげ、システムを不能にしたり、またはエアバッグが誤って作動したりして、重大な傷害におよぶか、最悪の場合死亡につながるおそれがあります。
- SRS エアバッグシステム構成部品の周辺は、強くたたかなど過度の力を加えないでください。
SRS エアバッグが正常に作動しなくなるおそれがあります。
- SRS エアバッグがふくらんだ直後は、構成部品が熱くなっているため、ふれないでください。
- SRS エアバッグがふくらんだあとに、もし呼吸が苦しく感じたら、ドアやドアガラスを開けて空気を入れるか、安全を確認して車外に出てください。皮膚の炎症を防ぐため、残留物はできるだけ早く洗い流してください。
- SRS エアバッグが収納されているパッド部およびフロント・サイド・リヤピラーガーニッシュ部に傷が付いていたり、ひび割れがあるときは、そのまま使用せずトヨタ販売店で交換してください。

■ 改造・廃棄について

トヨタ販売店への相談なしに、次の改造・廃棄をしないでください。
SRS エアバッグが正常に作動しなくなったり、誤ってふくらむなどして、重大な傷害におよぶか、最悪の場合死亡につながるおそれがあります。

- SRS エアバッグの取りはずし・取り付け・分解・修理
- ハンドル・インストルメントパネル・ダッシュボード・シート・シート表皮・フロントピラー・センターピラー・リヤピラー・ルーフサイドレール周辺の修理・取りはずし・改造
- フロントフェンダー・フロントバンパー・車内側面部の修理・改造
- グリルガード（ブルバー・カンガルーバーなど）・除雪装置・ウインチなどの取り付け
- サスペンションの改造
- CD プレーヤー・無線機などの電化製品の取り付け

 知識**■ SRS エアバッグが作動すると**

- SRS エアバッグは高温のガスにより非常に速い速度でふくらむため、すり傷・やけど・打撲などを受けることがあります。
- 作動音と共に白いガスが発生します。
- フロント席・フロントピラー・リヤピラー・ルーフサイドレールの一部分などだけでなくエアバッグ構成部品（ハンドルのハブ・エアバッグカバー・インフレーター）も数分間熱くなることがあります。エアバッグそのものも熱くなります。
- フロントウインドウガラスが破損することがあります。

■ SRS エアバッグが作動するとき（フロント SRS エアバッグ）

- フロント SRS エアバッグは、衝撃の強さが設定値（移動も変形もしない固定された壁に、車速約 20～30km/h で正面衝突した場合の衝撃の強さに相当する値）以上の場合に作動します。
ただし、次のような場合はエアバッグが作動する車速は設定値より高くなります。
 - ・ 駐車している車や標識のような衝撃によって移動や変形するものに衝突した場合
 - ・ もぐり込むような衝突の場合（例えば、車両前部がもぐり込む、下に入り込む、トラックの下敷きになるなど）
- 衝突条件によってはシートベルトプリテンショナーのみ作動する場合があります。

■ SRS エアバッグが作動するとき（SRS サイド&カーテンシールドエアバッグ）

- SRS サイド&カーテンシールドエアバッグは、衝撃の強さが設定値（約 1.5t の車両が約 20～30km/h の速度で客室へ直角に衝突した場合の衝撃の強さに相当する値）以上の場合に作動します。
- 前面衝突時でも、特に衝撃が大きい場合は左右の SRS カーテンシールドエアバッグが開く場合があります。

■ 衝突以外で作動するとき

次のような状況で車両下部に強い衝撃を受けたときも、フロント SRS エアバッグと SRS カーテンシールドエアバッグが作動する場合があります。

- 縁石や歩道の端など、固いものにぶつかったとき
- 深い穴や溝に落ちたり、乗り越えたとき
- ジャンプして地面にぶつかったり、道路から落下したとき

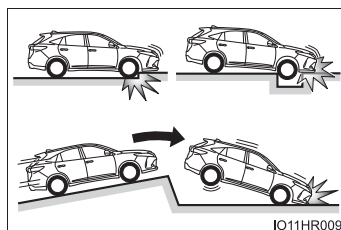

■ SRS エアバッグが作動しないとき（フロント SRS エアバッグ）

フロント SRS エアバッグは、側面や後方からの衝撃・横転・または低速での前方からの衝撃では、通常は作動しません。ただし、それらの衝撃が前方への減速を十分に引き起こす場合には、フロント SRS エアバッグが作動することがあります。

- 側面からの衝撃
- 後方からの衝撃
- 横転

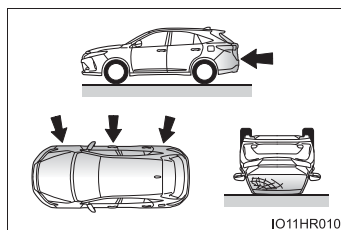

■ SRS エアバッグが作動しないとき (SRS サイド&カーテンシールドエアバッグ)

斜めから衝撃を受けた場合や、客室部分以外の側面に衝撃を受けたときには、SRS サイド&カーテンシールドエアバッグが作動しない場合があります。

- 客室部分以外の側面への衝撃
- 斜めからの衝撃

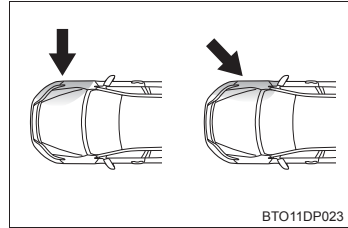

SRS サイドエアバッグは、前方や後方からの衝撃・横転・または低速での側面からの衝撃では、通常は作動しません。

- 前方からの衝突
- 後方からの衝突
- 横転

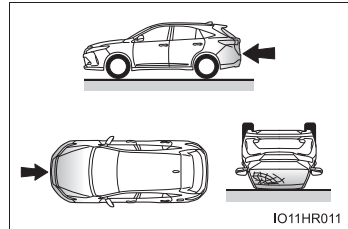

SRS カーテンシールドエアバッグは、後方からの衝撃・横転・または低速での前方や側面からの衝撃では、通常は作動しません。

- 後方からの衝突
- 横転

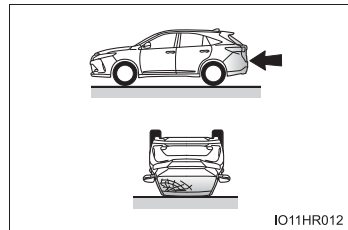

■ トヨタ販売店に連絡が必要な場合

次のような場合には、点検・修理が必要になります。できるだけ早くトヨタ販売店へご連絡ください。

- いずれかの SRS エアバッグがふくらんだとき
- フロント SRS エアバッグはふくらまなかったが、事故で車両の前部を衝突したとき、または破損・変形などがあるとき

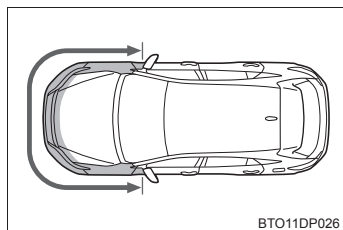

BTO11DP026

- SRS サイド&カーテンシールドエアバッグはふくらまなかったが、事故でドアおよびその周辺部分を衝突したとき、または破損・変形などがあるとき

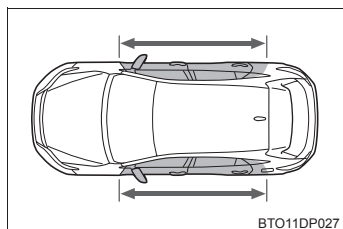

BTO11DP027

- ハンドルのパッド部分・ダッシュボードの助手席 SRS エアバッグ付近・インストルメントパネル下部が傷付いたり、ひび割れたり、その他の損傷を受けたとき

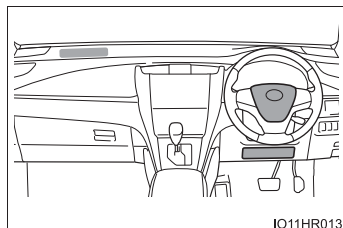

IO11HR013

- SRS サイドエアバッグが内蔵されているシート表面が傷付いたり、ひび割れたり、その他の損傷を受けたとき

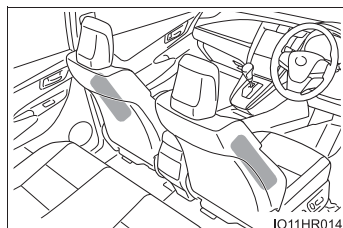

IO11HR014

- SRS カーテンシールドエアバッグが内蔵されているフロントピラー部・リアピラー部・ルーフサイド部が傷付いたり、ひび割れたり、その他の損傷を受けたとき

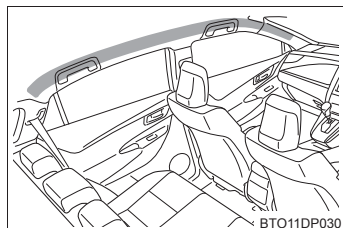

BTO11DP030

お子さまの安全のために

お子さまを乗せるときは、次のことをお守りください。

- お子さまにも必ずシートベルトを着用させてください。シートベルトを正しく着用できない小さなお子さまを乗せるときは、適切な子供専用シートをご用意ください。(→ P. 42)
- 運転装置にふれるのを防ぐため、お子さまはリヤシートに乗せることをおすすめします。
- 走行中にドアを開けたり、パワーウィンドウを誤操作したりしないように、チャイルドプロテクター(→ P. 91)・ウィンドウロックスイッチ(→ P. 134) をご使用ください。
- 小さなお子さまには、パワーウィンドウ・ボンネット・バックドアやシートなど、体を挟まれるおそれがある装備類を操作させないでください。

警告

- お子さまを車の中に残したままにしないでください。車内が高温になって熱射病や脱水症状になり、重大な健康障害におよぶか、最悪の場合死亡につながるおそれがあります。
また、お子さまが車内の装置を操作し、ドアガラスなどに挟まれたり、発炎筒などでやけどしたり、運転装置を動かして、思わぬ事故につながるおそれがあります。
- 車にお子さまを乗せる場合は、お子さまの安全を確保するための注意事項やチャイルドシートの取り付け方などをまとめた「チャイルドシートの取り付け」を参照してください。(→ P. 50)

子供専用シート

子供専用シートの固定機構を使用して、子供専用シートを固定することができます。

知っておいていただきたいこと

- 車の仕様やお子さまの年齢・体格に合わせて、適切な子供専用シートをお選びください。
- 子供専用シートの取り付け方法および取りはずし方は、それぞれの子供専用シートに付属の取扱説明書をお読みください。
- この車は2006年10月1日施行の保安基準に適合したISOFIX対応チャイルドシート固定専用バーを標準装備しています。

子供専用シートの適合性一覧表について

■ 質量グループについて

ECE R44^{*} の基準に適合する子供専用シートはお子さまの体重により次の5種類に分類されます。

- グループ0: 10kg まで
- グループ0⁺: 13kg まで
- グループI: 9 ~ 18kg
- グループII: 15 ~ 25kg
- グループIII: 22 ~ 36kg

この本では代表的な次の3種類の子供専用シートをシートベルトで固定する方法を紹介します。

^{*} ECE R44 は、子供専用シートに関する国際法規です。

■ サイズ等級、固定具について

子供専用シートに表示される分類記号と、それともなう取り付け器具の記号になります。

子供専用シートの種類

▶ ベビーシート

ECE R44 基準のグループ 0、0⁺ に相当

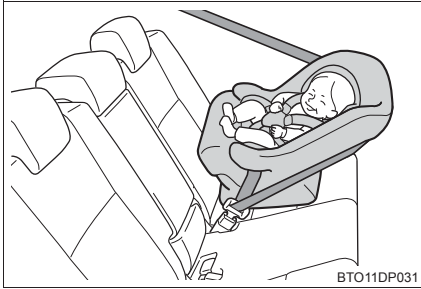

▶ チャイルドシート

ECE R44 基準のグループ 0⁺、I に相当

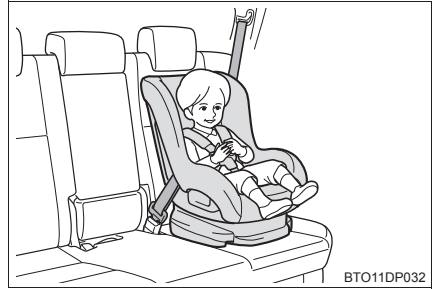

▶ ジュニアシート

ECE R44 基準のグループ II、III に相当



シート位置別子供専用シート適合性一覧表 (シートベルトでの取り付け)

質量グループ	着席位置（または他の位置）		
	フロントシート	リヤシート	
	助手席	左右席	中央席
0（10kg まで）	×	U※3	×
0 ⁺ （13kg まで）	×	U※3	×
I（9～18kg）	うしろ向き ×	U※2, 3	×
	前向き UF※1		
II（15～25kg）	UF※1, 2	U※2, 3	×
III（22～36kg）	UF※1, 2	U※2, 3	×

● 上表に記入する文字の説明

U：この質量グループでの使用を許可された汎用（ユニバーサル）カテゴリの子供専用シートに適しています。

UF：この質量グループでの使用を許可された汎用（ユニバーサル）カテゴリの前向きの子供専用シートに適しています。

×：子供専用シートを取り付けることはできません。

※1 背もたれを直立状態にしてください。シートの高さ調整ができる場合は、いちばん高い位置に調整してください。

※2 ヘッドレストと子供専用シートが干渉して子供専用シートが正しく取り付けられない場合、ヘッドレストの取りはずしが可能なときは、ヘッドレストを取りはずしてください。

※3 背もたれを子供専用シートが搭載できるところまで倒す。倒した状態で子供専用シートを搭載し、安定するところまで背もたれを起こす。

リヤシート左席に子供専用シートを取り付けたときは、リヤシート中央席に乗車しないでください。

子供専用シートの装着については、子供専用シートの取扱説明書もご確認ください。表に記載されていない子供専用シートを使用する場合は、子供専用シート製造業者または販売業者にご相談ください。

シート位置別子供専用シートの適合性一覧表 (ISOFIX 対応トップテザーアンカーでの取り付け)

質量グループ	サイズ等級	固定具	車両 ISOFIX 位置
			リヤシート左右席
キャリコット	F	ISO/L1	×
	G	ISO/L2	×
O (10kg まで)	E	ISO/R1	IL ^{※2}
O+ (13kg まで)	E	ISO/R1	IL ^{※2}
	D	ISO/R2	IL ^{※2}
	C	ISO/R3	IL ^{※2}
I (9 ~ 18kg)	D	ISO/R2	×
	C	ISO/R3	×
	B	ISO/F2	IUF、IL ^{※1}
	B1	ISO/F2X	IUF、IL ^{※1}
	A	ISO/F3	IUF、IL ^{※1}

● 上表に記入する文字の説明

IUF：この質量グループでの使用を許可された汎用（ユニバーサル）カテゴリの ISOFIX 対応の前向き子供専用シートに適しています。

IL： ISOFIX 子供専用シートのリストに示す準汎用（セミユニバーサル）カテゴリの子供専用シートに適しています。

×：ISOFIX 子供専用シートを取り付けることはできません。

※1 ヘッドレストと子供専用シートが干渉して子供専用シートが正しく取り付けられない場合、ヘッドレストの取りはずしが可能なときは、ヘッドレストを取りはずしてください。

※2 背もたれを子供専用シートが搭載できるところまで倒す。倒した状態で子供専用シートを搭載し、安定するところまで背もたれを起す。

リヤシート左席に ISOFIX 子供専用シートを取り付けたときは、リヤシート中央席に乗りしないでください。

子供専用シートの装着については、子供専用シートの取扱説明書もご確認ください。表に記載されていない子供専用シートを使用する場合は、子供専用シート製造業者または販売業者にご相談ください。

ISOFIX 子供専用シートのリスト

質量グループ	サイズ等級	固定具	ISOFIX 子供専用シート	カテゴリー
0 (10kg まで)	E	ISO/R1	トヨタ純正 NEO G-Child ISO baby	準汎用
	E	ISO/R1	トヨタ純正 NEO G-Child ISO leg	準汎用
0+ (13kg まで)	E	ISO/R1	トヨタ純正 NEO G-Child ISO baby	準汎用
	E	ISO/R1	トヨタ純正 NEO G-Child ISO leg	準汎用
	D	ISO/R2		
C	ISO/R3			
I (9 ~ 18kg)	B	ISO/F2	トヨタ純正 NEO G-Child ISO leg	準汎用
	B1	ISO/F2X		
	A	ISO/F3		

 知識

■ ISOFIX 対応チャイルドシート固定専用バーについて

この車に標準装備されている ISOFIX 対応チャイルドシート固定専用バーは、ECE R44 に適合している子供専用シート取り付け専用です。それ以外のものを使用することはできません。

■ 子供専用シートの選択、使用について

- お子さまに最適な子供専用シートについては、子供専用シート製造業者、または販売業者にご相談ください。
- お子さまが成長し、適切にシートベルトが着用できるようになるまでは、お子さまに合った子供専用シートを使用してください。
- 体が十分大きく、子供専用シートが不必要なお子さまは、リヤシートに乗せて車のシートベルトを使用してください。

■ シートベルトで取り付けるタイプの子供専用シートの選択について

「シート位置別子供専用シート適合性一覧表」(→ P. 44) を参照し、子供専用シートを取り付け可能な位置と、対応する子供専用シートの種類(記号)をご確認の上、適したものを選択してください。

■ ECE R44 適合の ISOFIX 対応子供専用シートの選択について

「シート位置別子供専用シートの適合性一覧表」(→ P. 45)を確認して、適切なシートを選択してください。

1 お子さまの体重から、該当する「質量グループ」を確認する

(例 1) : 体重が 12kg の場合、質量グループは「0⁺」になります。

(例 2) : 体重が 15kg の場合、質量グループは「I」になります。

2 サイズ等級を選択する

手順 1 で確認した「質量グループ」から該当するサイズ等級を確認します。*

(例 1) : 質量グループが「0⁺」の場合、サイズ等級は「C」・「D」・「E」が該当します。

(例 2) : 質量グループが「I」の場合、サイズ等級は「A」・「B」・「B1」・「C」・「D」が該当します。

* ただし、該当のサイズ等級でも適合性一覧表の「車両 ISOFIX 位置」に「×」と記載されているものは選択できません。また、「IL」と記載されている場合は、「ISOFIX 子供専用シートのリスト」(→ P. 46)で指定されている製品を使用してください。

3 子供専用シートに表示されているマーク／ラベルを確認して、基準に適合したシートであることを確認する

汎用(ユニバーサル)子供専用シートには、次に示すマーク・ラベル類が表示されています。

* 表示されている位置・記号などは、商品により異なります。



① ISOFIX 対応子供専用シートであることを示す表示

サイズ等級が示されています。(表示される文字は、製品により異なります)

手順 2 で確認したサイズ等級に適合しているものを選択してください。



- ② 汎用（ユニバーサル）子供専用シートの認可マーク

UNIVERSAL は汎用品の認可であることを表し、併せて、対象となるお子さまの体重の範囲が記載されています。

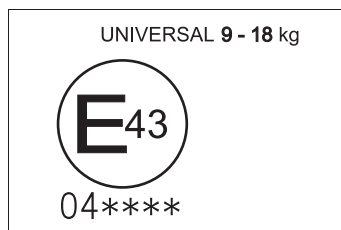

- ③ トップテザー（→ P. 50）を示すマーク
商品の取り付け装置の位置により、意匠は異なります。

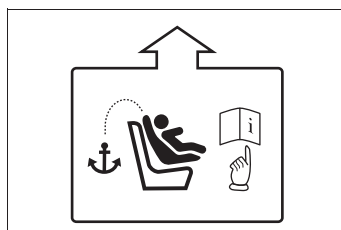

■ ISOFIX 対応子供専用シートの種類（サイズ等級別）

A-ISO/F3	全高前向き幼児用チャイルドシート
B-ISO/F2	低型前向き幼児用チャイルドシート
B1-ISO/F2X	低型前向き幼児用チャイルドシート (B-ISO/F2 と別形状のもの)
C-ISO/R3	大型後向き幼児用チャイルドシート
D-ISO/R2	小型後向き幼児用チャイルドシート
E-ISO/R1	後向き乳児用チャイルドシート
F-ISO/L1	左向き位置用チャイルドシート（キャリコット）
G-ISO/L2	右向き位置用チャイルドシート（キャリコット）

■助手席に子供専用シートを取り付けるとき

やむを得ず助手席に子供専用シートを取り付ける場合には、助手席シートを次のように調整し、子供専用シートを前向きに取り付けてください。

- 背もたれを直立状態にする
- シートをいちばんうしろに下げる
- シートベルトの高さをいちばん低い位置まで下げる

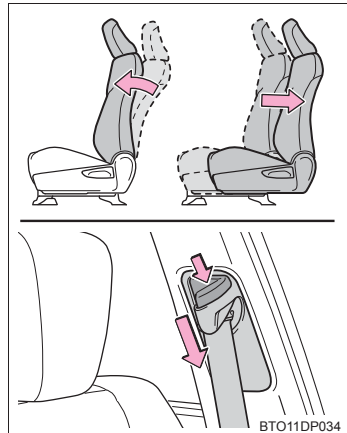

■キャリコットについて

キャリコットは横向きに取り付けることのできるベビーシートのことです。詳しくは子供専用シート製造業者または販売業者におたずねください。

▲ 警告

■子供専用シートを使用しない場合

- 子供専用シートを使用しないときであっても、シートに適切にしっかりと取り付けた状態にしてください。ゆるめた状態で客室内に置くことは避けてください。
- 子供専用シートの取りはずしが必要な場合は、車両からはずして保管するか、ラゲージルーム内に容易に動かないように収納してください。

チャイルドシートの取り付け

シートベルトを正しく着用できない小さなお子さまを乗せるときは、チャイルドシートをお使いください。お子さまの安全のために、チャイルドシートはリヤシートに取り付けてください。

取り付け方法は、商品に付属の取扱説明書に必ず従ってください。

シートベルトによる取り付け
(→ P. 51)

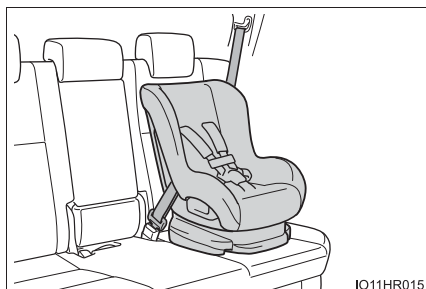

IO11HR015

ISOFIX 対応チャイルドシート固定専用バー (→ P. 52)

リヤ外側シートに装備されています。
(固定専用バーが装備されていることを示すタグがシートに付いています)

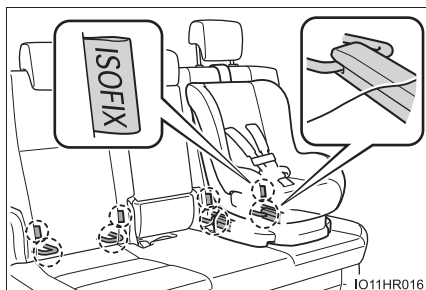

IO11HR016

トップテザーアンカー (→ P. 52)

テザーベルトを固定するときに使います。

トップテザーアンカーはリヤ外側席に装備されています。

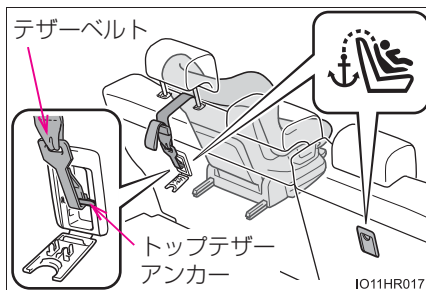

IO11HR017

シートベルトで固定する

- 1 チャイルドシートにシートベルトを取り付け、プレートバックルに“カチッ”と音がするまで挿し込む。ベルトがねじれていないようにする

チャイルドシートに付属の取扱説明書に従い、シートベルトをチャイルドシートにしっかりと固定させてください。

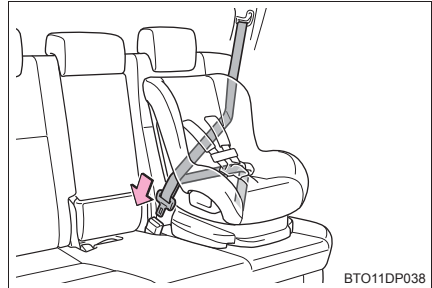

- 2 チャイルドシートにシートベルトの固定装置が備わっていない場合は、ロックングクリップ（別売）を使用して固定する

ロックングクリップの購入にあたっては、トヨタ販売店にご相談ください。
（ロックングクリップ品番：
73119-22010）

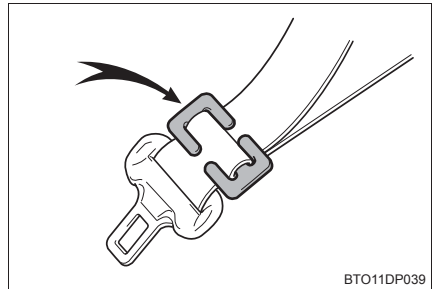

取り付け後はチャイルドシートを前後左右にゆすり、しっかりと固定されていることを確認してください。

ISOFIX 対応チャイルドシート固定専用バー&トップテザーアンカーで固定する

- 1 ヘッドレストを上げる

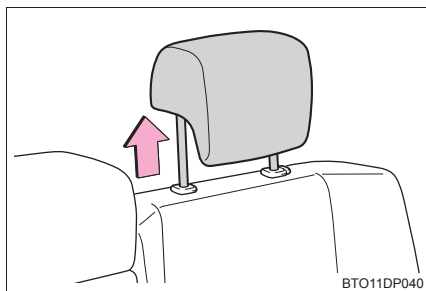

- 2 ISOFIX 対応チャイルドシート固定専用バーの位置を確認する

固定専用バーは、シートクッションの奥にあります。

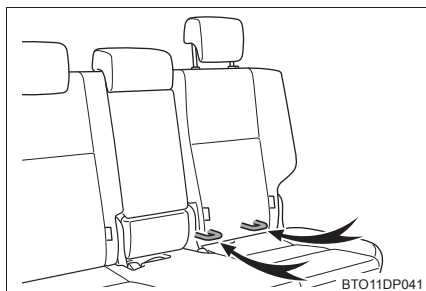

- 3 チャイルドシートをシートに取り付ける

チャイルドシートの取り付け金具をチャイルドシート固定専用バーに取り付けます。

取り付け方法は、それぞれのチャイルドシートに付属の取扱説明書に従ってください。

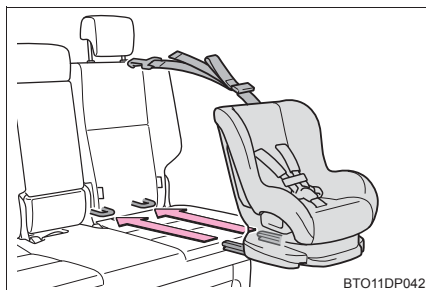

- 4 フタを開けてトップテザーアンカーにフックを固定し、テザーベルトを締める

テザーベルトをピンと張り、フックがしっかり固定されていることを確認します。

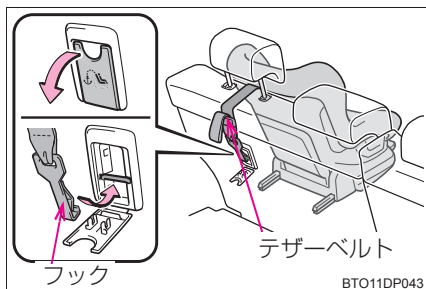

- 5 取り付けたチャイルドシートを前後左右にゆすり、固定されていることを確認する

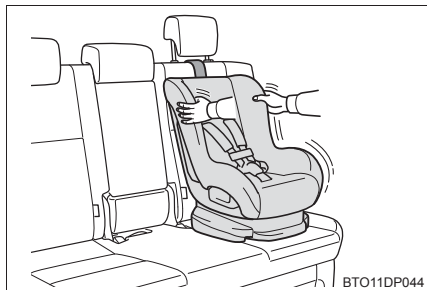

警告

■チャイルドシートについて

- 事故や急停止の際、効果的にお子さまを保護するために、必ずお子さまの年齢や体の大きさに合ったシートベルトまたはチャイルドシートを使用してください。お子さまを腕の中に抱くのはチャイルドシートのかわりにはなりません。事故の際、お子さまがフロントウインドウガラスや乗員、車内の装備にぶつかり、重大な傷害におよぶか、最悪の場合死亡につながるおそれがあります。
- お子さまの年齢や体の大きさに合ったチャイルドシートを使用して、リヤシートに取り付けてください。
- チャイルドシートに座らせている場合でも、ドア・シート・フロントピラー・リヤピラー・ルーフサイドレール付近にお子さまの頭や体のどの部分ももたれかけないようにしてください。SRSエアバッグがふくらんだ場合、大変危険であり、重大な傷害におよぶか、最悪の場合死亡につながるおそれがあります。
- チャイルドシートによっては、取り付けができない、または取り付けが困難な場合があります。必ずチャイルドシートに付属の取扱説明書をよくお読みの上、確実に取り付け、使用方法をお守りください。使用方法を誤ったり、確実に固定されていないと、急ブレーキや衝突時などに、重大な傷害におよぶか、最悪の場合死亡につながるおそれがあります。

■チャイルドシートを取り付けるとき

- お子さまをシートベルトで遊ばせないでください。万一ベルトが首に巻き付いた場合、窒息など重大な傷害におよぶか、最悪の場合死亡につながるおそれがあります。
誤ってそのような状態になってしまい、バックルもはずせない場合は、ハサミなどでシートベルトを切断してください。
- シートベルトのプレートとバックルがしっかり固定されて、ベルトがねじれていないか確認してください。
- チャイルドシートを前後左右にゆすって、しっかり固定されているか確認してください。
- チャイルドシートを固定したあとは、シートを調整しないでください。

警告

■チャイルドシートを取り付けるとき

- 運転席とチャイルドシートが干渉し、チャイルドシートが正しく取り付けられない場合は、助手席側のリヤ席に取り付けてください。

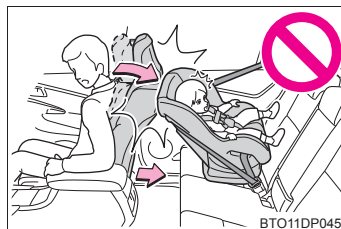

- 助手席シートとチャイルドシートが干渉しないように、助手席シートを調整してください。

- やむを得ず助手席にチャイルドシートを取り付ける場合には、チャイルドシートをうしろ向きに取り付けしないでください。うしろ向きに取り付けていると、事故などで助手席 SRS エアバッグがふくらんだとき、重大な傷害におよぶか、最悪の場合死亡につながるおそれがあります。助手席側のサンバイザーに、同内容のラベルが貼られています。併せて参照してください。



警告

■チャイルドシートを取り付けるとき

- やむを得ず助手席に前向きにチャイルドシートを取り付ける場合には、助手席シートをいちばんうしろにさげて取り付けてください。

助手席SRSエアバッグはかなりの速度と力でふくらむので、お守りいただかないと、重大な傷害におよぶか、最悪の場合死亡につながるおそれがあります。

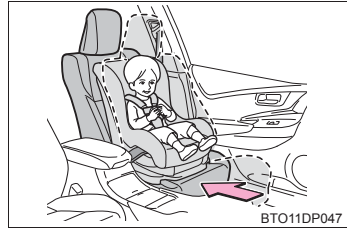

- ジュニアシートを使用している場合は、肩部ベルトが常にお子さまの肩の中心にくるようにしてください。ベルトを首から離すと共に肩から落ちないようにしてください。お守りいただかないと、事故や急ブレーキの際に重大な傷害におよぶか、最悪の場合死亡につながるおそれがあります。

- ISOFIX 対応チャイルドシート固定専用バーを使用するときは、周辺に障害物がないか、シートベルトが挟まっていないかなどを確認してください。

- リヤシート左席にチャイルドシートを取り付けたときはリヤシート中央席に座らないでください。シートベルトとチャイルドシートが干渉しシートベルトが正しく着用できず、急ブレーキや衝突の際に、重大な傷害におよぶか、最悪の場合死亡につながるおそれがあります。



排気ガスに対する注意

排気ガスには吸引すると人体に有害な物質が含まれています。

警告

排気ガスには無色・無臭で有害な一酸化炭素（CO）が含まれているため、次のことを必ずお守りください。

お守りいただかないと、排気ガスが車内に侵入し、多量の排気ガスが眠気を招き事故の原因となるほか、重大な健康障害におよぶか、最悪の場合死亡につながるおそれがあります。

■ 走行中の留意事項

バックドアを閉じてください。

バックドアが閉じているのに車内で排気ガス臭がするときは、ドアガラスを開けて空気を入れかえ、すみやかにトヨタ販売店で点検整備を受けてください。

■ 駐車するとき

- 車庫内など換気が悪い場所や囲まれた場所では、エンジンを停止してください。
- 長時間エンジンをかけたままにしないでください。
やむを得ないときは、開かれた場所に車を止め、排気ガスが車内に入ってこないことを確認してください。
- 降雪時や雪が積もった場所では、エンジンをかけたままにしないでください。
まわりに積もった雪で排気ガスが滞留して、車内に侵入するおそれがあります。

■ 排気管について

排気管は定期的に点検する必要があります。排気管等の腐食などによる穴や亀裂、および継ぎ手部の損傷、また、排気音の異常などに気付いた場合は、必ずトヨタ販売店で点検を受けてください。

エンジンモビライザーシステム

キーに信号発信機が内蔵してあり、あらかじめ登録されたキー以外ではエンジンを始動できません。

車両から離れる場合は、車内にキーを残さないでください。

このシステムは車両盗難の防止に寄与する機能であり、すべての車両盗難に対する完全なセキュリティを保証するものではありません。

エンジンスイッチをOFFにすると、システムの作動を知らせるためにインジケーターが点滅します。

登録されたキーを携帯し、エンジンスイッチをアクセサリモードまたはイグニッション ON モードにするとシステムが解除され、インジケーターが消灯します。

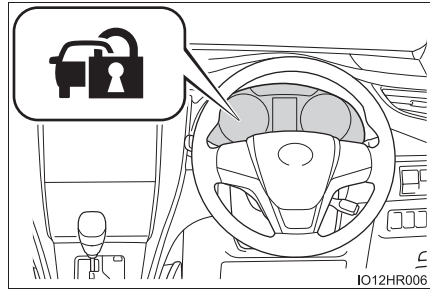

知識

■ メンテナンスについて

エンジンモビライザーシステムのメンテナンスは不要です。

■ システムが正常に作動しないとき

- キーが金属製のものに接したり、覆われているとき
- キーが他の車両のセキュリティシステム用キー（信号発信機内蔵キー）と重なっているときや接近しているとき

注意

■ エンジンモビライザーシステムを正常に作動させるために

システムの改造や取りはずしをしないでください。システムが正常に作動しないおそれがあります。

オートアラーム

オートアラームとは

オートアラームとは、侵入を検知した場合に音と光で警報する機能です。オートアラームを設定すると、次のような状況でオートアラームが作動します。

- 施錠されたドアが、スマートエントリー&スタートシステム・ワイヤレスリモコン・メカニカルキーを使わずに解錠されたり、開けられたとき
- ボンネットが開けられたとき

オートアラームを設定する

全ドア・ボンネットを閉め、すべてのドアを施錠[※]します。
30 秒以上経過すると自動的に設定されます。

オートアラームが設定されるとインジケータは点灯から点滅にかわりません。

※ メカニカルキーで施錠した場合、オートアラームはセットされません。

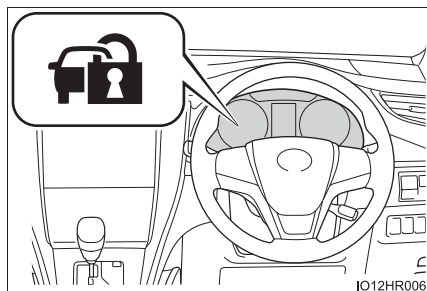

オートアラームの設定を解除・作動を停止する

次のいずれかを行ってください。

- ドアを解錠する
- エンジンスイッチをアクセサリモードまたはイグニッション ON モードにするか、エンジンを始動する（数秒後に解除・停止します）

知識

■ メンテナンスについて

オートアラームシステムのメンテナンスは不要です。

■ ドアを施錠する前の確認

オートアラームの思わぬ作動、および盗難を防ぐため、次のことを必ず確認してください。

- 車内に人が乗っていないか
- ドアガラスとパノラマムーンルーフ★が閉じているか
- 車内に貴重品などを放置していないか

■ オートアラームの作動について

次のような場合、オートアラームが作動することがあります。オートアラームの設定を解除・作動を停止する操作を行ってください。

- 車内に残った人が、ドアやボンネットを開けたとき

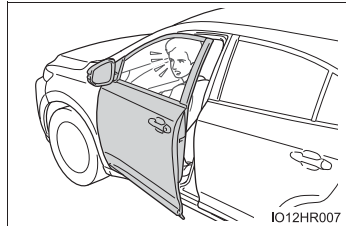

- 施錠後、バッテリーあがりなどでバッテリーの充電や交換をしたとき(→ P. 410)

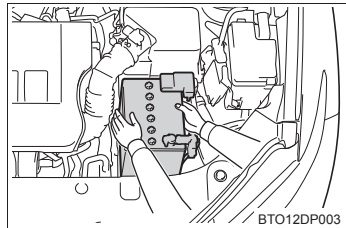

■ オートアラーム作動によるドアロック機能について

次のような場合、車内への不正な侵入を防止するため自動的にドアが施錠されることがあります。

- ドアがキー以外で解錠されオートアラームが作動したとき
- オートアラーム作動中にドアがキー以外で解錠されたとき
- バッテリーあがりなどで充電・交換したとき

■ カスタマイズ機能

メカニカルキーを使って解錠したとき、オートアラームが作動するように設定を変更できます。(カスタマイズ一覧：→ P. 431)

★：グレード、オプションなどにより、装備の有無があります。

 **注意****■ オートアラームを正常に作動させるために**

システムの改造や取りはずしをしないでください。システムが正常に作動しないおそれがあります。

メーターの見方

2

2. 計器の見方	
警告灯／表示灯.....	62
計器類.....	66
マルチインフォメーション ディスプレイ.....	70
燃費画面／ESPO画面.....	77

警告灯／表示灯

メーター内の警告灯／表示灯でお車の状況をお知らせします。
次のイラストは、説明のためすべての警告灯／表示灯を示しています。

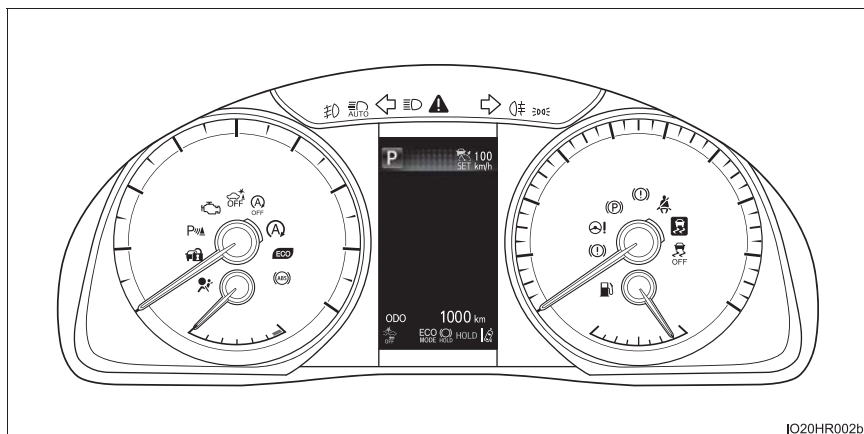

IO20HR002b

警告灯

システム異常などを警告します。



ブレーキ警告灯
(→ P. 373)

(赤色)

※1



ブレーキ警告灯
(→ P. 373)

(黄色)

※2



充電警告灯 (→ P. 373)

※2



油圧警告灯 (→ P. 373)

※1



エンジン警告灯
(→ P. 373)



※1 SRS エアバッグ/
プリテンショナー警告灯
(→ P. 373)



※1 ABS & ブレーキアシスト警
告灯 (→ P. 374)









燃料残量警告灯
(→ P. 374)



シートベルト非着用警告灯
(→ P. 374)



※1 マスターウォーニング
(→ P. 374)







※1 	スリップ表示灯 (→P. 374)	※2 	LDA 表示灯 (→P. 375) (黄色)
	パーキングブレーキ表示灯 (→P. 374) (点滅)	※1 	Stop & Start キャンセル 表示灯 (→P. 375) (点滅)
※2 	ブレーキホールド作動表示 灯 (→P. 374) (点滅)	※1 	ICS OFF 表示灯★ (→P. 375) (点滅)
※1 	パワーステアリング警告灯 (→P. 374) (赤色/ 黄色)	※2 	ブレーキオーバライドシ ステム警告灯／ドライブス タートコントロール警告灯 ／ICS 警告灯★(→P. 376)
※2 	PCS 警告灯 (→P. 375)	※2 	高水温警告灯 (→P. 376)

※1 作動確認のためにエンジンスイッチをイグニッション ON モードにすると点灯し、数秒後またはエンジンをかけると消灯します。点灯しない場合や点灯したままのときはシステム異常のおそれがあります。トヨタ販売店で点検を受けてください。

※2 マルチインフォメーションディスプレイ内に表示されます。

表示灯

システムの作動状況を表示します。

	方向指示表示灯 (→P. 166)		アダプティブハイビームシ ステム★ (→P. 177) / オートマチックハイビーム 表示灯★ (→P. 182)
	尾灯表示灯 (→P. 174)		フロントフォグランプ 表示灯 (→P. 186)
	ハイビーム表示灯 (→P. 174)		リアフォグランプ表示灯★ (→P. 187)

★：グレード、オプションなどにより、装備の有無があります。



クリアランスソナー表示灯★
(→ P. 252)



LDA 表示灯 (→ P. 215)



ICS OFF 表示灯★
(→ P. 263)



LDA 表示灯 (→ P. 215)



スリップ表示灯
(→ P. 277)



Stop & Start 表示灯
(→ P. 237)



VSC OFF 表示灯
(→ P. 278)



Stop & Start キャンセル
表示灯 (→ P. 240)



PCS 警告灯 (→ P. 204)



クルーズコントロール
表示灯 (→ P. 225)



パーキングブレーキ表示灯
(→ P. 167)



クルーズコントロールセッ
ト表示灯 (→ P. 225)



ブレーキホールドスタンバ
イ表示灯 (→ P. 171)



レーダークルーズコント
ロール表示灯 (→ P. 225)



ブレーキホールド作動表示
灯 (→ P. 171)



エコドライブモード表示灯
(→ P. 248, 250)



エコドライブインジケー
ターランプ (→ P. 75)



パワーモード表示灯
(→ P. 248)



LDA 表示灯 (→ P. 215)



スポーツモード表示灯
(→ P. 250)



セキュリティ表示灯
(→ P. 57, 58)



※2, 4
低温表示灯 (→ P. 66)



※2
スマートエントリー&
スタートシステム表示灯
(→ P. 155)

- ※1 作動確認のためにエンジンスイッチをイグニッション ON モードにすると点灯し、数秒後またはエンジンをかけると消灯します。点灯しない場合や点灯したままのときはシステム異常のおそれがあります。トヨタ販売店で点検を受けてください。
- ※2 マルチインフォメーションディスプレイ内に表示されます。
- ※3 システムが OFF のときに点灯します。
- ※4 外気温が約 3 °C 以下のとき、約 10 秒間点滅後に、点灯します。

警告

■安全装置の警告灯が点灯しないとき

ABS や SRS エアバッグなど安全装置の警告灯がエンジンスイッチをイグニッション ON モードにしても点灯しない場合や点灯したままの場合は、事故にあったときに正しく作動せず、重大な傷害におよぶか、最悪の場合死亡につながるおそれがあります。ただちにトヨタ販売店で点検を受けてください。

★：グレード、オプションなどにより、装備の有無があります。

計器類

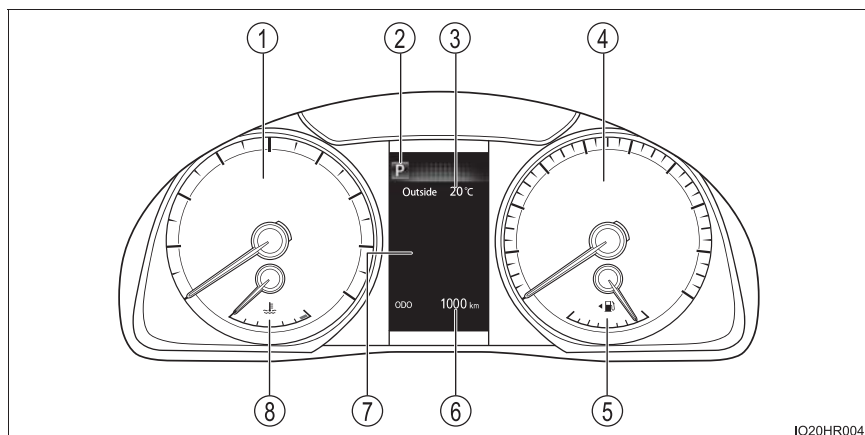

IO20HR004

- ① タコメーター
毎分のエンジン回転数を示します
- ② シフトポジション・シフトレンジ表示
選択されているシフトポジションまたはシフトレンジを表示します。(→ P. 161)
- ③ 外気温
外気温を -40℃～50℃の間で表示します。外気温が約 3℃以下のときは、低温表示灯(→ P. 65)が点灯します。
- ④ スピードメーター
車両の走行速度を示します。
- ⑤ 燃料計
燃料残量を示します。次の場合、実際の燃料残量と燃料計の針の位置が異なる場合があります。
 - ・ 少量給油(約 5L 以下)を行ったとき
 - ・ 坂道など傾いた場所に停車したとき
 - ・ 坂道やカーブを走行したとき

⑥ オドメーター／トリップメーター／メーター照度調整／エンジンスイッチモード表示／Stop & Start システム情報

オドメーター：

走行した総距離を km の単位で表示します。

トリップメーター：

リセットしてからの走行距離を km の単位で表示します。区間距離は、トリップ A・トリップ B の 2 種類で使い分けることができます。

メーター照度調整：

メーター照度が調整できます。

エンジンスイッチモード表示：

選択中のエンジンスイッチのモードを表示します。(→ P. 156)

Stop & Start システム情報：

現在のアイドリングストップ時間 (Stop & Start システムによるエンジン停止時間) を表示します。

⑦ マルチインフォメーションディスプレイ

走行に関するさまざまな情報を表示します。(→ P. 70)

⑧ 水温計

エンジン冷却水の温度を示します。

表示の切りかえ

TRIP スイッチを押すごとに表示がオドメーター→トリップA→トリップB→メーター照度調整→非表示の順に切りかわります。

また、トリップメーター表示中に押し続けると、走行距離を 0 にもどします。

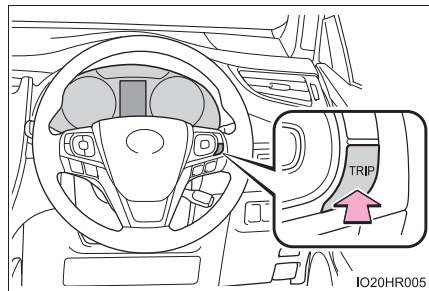

メーター照度調整

メーター照度調整を表示中に TRIP スイッチを押し続けることでメーター照度が調整できます。

車幅灯消灯時と点灯時それぞれの明るさレベルを調整することができます。

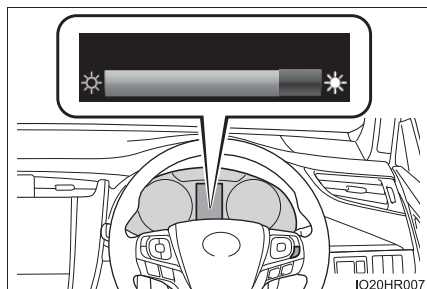

知識

■メーター・ディスプレイの作動条件

エンジンスイッチがイグニッション ON モードのとき

■外気温表示について

次の場合は、正しい外気温が表示されなかったり、温度表示の更新が遅くなったりすることがありますが、故障ではありません。

- 停車しているときや、低速走行（約 20km/h 以下）のとき
- 外気温が急激に変化したとき（車庫・トンネルの出入り口付近など）
- “-” または “E” が表示されたときは、システム故障のおそれがあります。トヨタ販売店で点検を受けてください。

■割り込み表示について

スイッチの操作方法などを状況に応じてマルチインフォメーションディスプレイに一定時間表示します。割り込み表示・非表示を切りかえることができます。（→ P. 432）

■ 燃料計と航続可能距離について

燃料計と航続可能距離（→ P. 72）は連動しています。少量給油後に燃料計と航続可能距離の表示が更新されない場合、次の操作を行うことで更新することができます。

- 1 車両を平坦な場所に停車させる
- 2 TRIP スイッチを押してオドメーター／トリップメーター／メーター照度調整表示部をオドメーター表示に切りかえる
- 3 エンジンスイッチを OFF にする
- 4 TRIP スイッチを押したまま、エンジンスイッチをイグニッション ON モードにする
- 5 そのまま約 5 秒間 TRIP スイッチを押し続け、オドメーターが点滅を開始したら手をはなす

オドメーター（ODO）が約 5 秒間点滅したあと、通常の表示にもどれば、更新は終了です。

■ カスタマイズ機能

マルチインフォメーションディスプレイでメーターの表示を変更できます。（→ P. 432）

注意

■ エンジンや構成部品への損傷を防ぐために

- タコメーターの針がレッドゾーン（エンジンの許容回転数をこえている範囲）に入らないようにしてください。
- 水温計の針がHのレッドゾーンに入ったときは、オーバーヒートのおそれがあるので、ただちに安全な場所に停車してください。完全に冷えたあと、エンジンを確認してください。（→ P. 415）

マルチインフォメーションディスプレイ

表示内容

マルチインフォメーションディスプレイは、外気温や走行に関するさまざまな情報を表示します。

● メニューアイコン

アイコンを選択して各項目を表示させます。(→ P. 71)

項目によっては状況に応じて自動で表示されます。

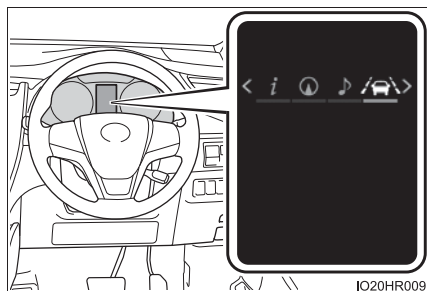

トリップインフォメーション

走行に関するさまざまな情報を表示します。(→ P. 71)



ナビゲーションシステム連携表示★

ナビゲーションシステムと連携して次の情報を表示します。

- ・ 目的地案内
- ・ コンパス (ノースアップ/ヘッディングアップ表示)



オーディオシステム連携表示★

オーディオモードの選択、選曲などを操作することができます。



走行支援機能情報

次のシステムの作動状況を表示します。

- ・ レーダークルーズコントロール (全車速追従機能付き) (→ P. 225)
- ・ LDA (レーンディパーチャーアラート [ステアリング制御機能付き]) (→ P. 215)



Stop & Start システム情報

Stop & Start システムの作動状態を表示できます。(→ P. 73, 237)

★: グレード、オプションなどにより、装備の有無があります。



警告メッセージ

車両に異常が発生した場合に、内容・対処法などのメッセージを表示します。
(→ P. 378)



設定

メーターの表示設定や、各システムの設定などを切りかえることができます。
(→ P. 74)

操作方法

メーター操作スイッチを使って次のように操作します。

- ① 選択／ページ送り
- ② 決定／設定
- ③ ひとつ前の画面にもどる

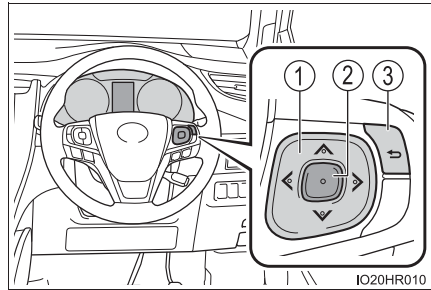

ドライブインフォメーション

項目を切りかえるには、メーター操作スイッチの < または > を押して

i を選択し、^ または v を押します。

■ 平均燃費 (リセット後・始動後・給油後)

リセット後、エンジン始動後、給油後の平均燃費 (参考値) を表示します。

■ 平均車速 (リセット後・始動後)

リセット後、エンジン始動後の平均車速 (参考値) を表示します。

■ 走行時間 (リセット後・始動後)

リセット後、エンジン始動後の経過時間 (参考値) を表示します。

■ 航続可能距離

運転履歴から学習した燃費と現在の燃料残量から算出した走行可能な距離を表示します。

- ・ 使用環境（気象、渋滞など）や運転方法（急発進、エアコンの使用など）に応じて燃費は変わるため、実際に走行できる距離とは異なります。
- ・ 燃料給油量が少量（約 5 L 以下）の場合、表示が更新されないことがあります。この場合、燃料計と共に更新することができます。（→ P. 69）

■ エコドライブインジケータゾーン表示

→ P. 75

■ 4WD 作動状態表示★

→ P. 75

■ ふらつき度合表示

運転者の注意力が低下したときに発生するふらつき運転を検知し、注意力低下の度合いをバーの長さで表示します。

バーの長さが短いほど休憩が必要な状態であることを表します。

この表示は、LDA（レーンディパーチャーアラート [ステアリング制御機能付き]）の機能のひとつです。LDA（レーンディパーチャーアラート [ステアリング制御機能付き]）のふらつき警報機能の作動条件を満たしたときに、表示の機能が有効になります。（→ P. 215）

■ 表示 OFF

OFF 画面を表示します。

★：グレード、オプションなどにより、装備の有無があります。

Stop & Start システム情報

■ Stop & Start 設定

→ P. 237

■ アイドリングストップ時間

現在のアイドリングストップ時間（Stop & Start システムによるエンジン停止時間）を表示します。





■ アイドリングストップ時間（リセット後・始動後）

リセット後、エンジン始動後のアイドリングストップ時間（Stop & Start システムによるエンジン停止時間）を通算で表示します。

■ アイドリングストップ時間節約燃料（リセット後・始動後）

リセット後、エンジン始動後のアイドリングストップ時間の間での節約燃料（参考）を表示します。

設定

-  LDA(レーンディパーチャーアラート[ステアリング制御機能付き]) (→ P. 215)
-  PCS (プリクラッシュセーフティシステム) (→ P. 204)
-  クリアランスソナー★ (→ P. 252)
-  インテリジェントクリアランスソナー★ (→ P. 263)
-  パワーバックドア★ (→ P. 97)
- **車両設定**
Stop & Start システム (→ P. 237)
- **表示設定**
 - エコドライブインジケータランプ
エコドライブインジケータランプの作動／非作動を選択することができます。
 - 割込表示
状況に応じて割り込み表示される項目の表示／非表示を選択することができます。割り込み表示される項目は次のとおりです。
 - ・ 交差点案内
 - ・ 電話着信
 - ・ 作動時間
 - ・ 状態通知
 - カラー
カーソルなどの色を選択することができます。
 - 初期化
メーターの表示設定を初期状態にもどすことができます。

★：グレード、オプションなどにより、装備の有無があります。

 知識

■エコドライブインジケータ

① エコドライブインジケータランプ

環境に配慮した運転をしているとき、エコドライブインジケータランプが点灯します。必要以上にアクセルペダルを踏んだときや停車中は消灯します。

② エコドライブインジケータゾーン表示

エコ運転の範囲と現状のアクセル開度を表示します。

③ 現状のアクセル開度

現状のアクセル開度がエコ運転の範囲をこえたとき、エコドライブインジケータゾーン表示の右側が点灯します。このとき、エコドライブインジケータランプは消灯します。

④ エコ運転の範囲

次の場合、エコドライブインジケータは作動しません。

- シフトレバーが D 以外にあるとき
- 走行モードがノーマルモードまたはエコドライブモードのとき (→ P. 248, 250)
- 車速が約 100km/h 以上のとき

■4WD 作動状態表示 (4WD 車)

4WD システム作動による走行状況を表示します。

① 操舵表示

操舵量・操舵方向をタイヤの切れ角で表示します。

② 駆動力表示

各輪にかかる駆動力をセグメントの数で表示します。

③ G 表示

車両にかかる G の大きさをボールの位置で表示します。

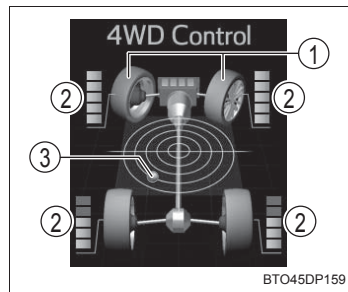
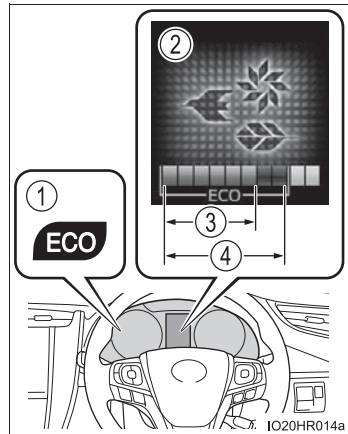

■ 設定画面の操作について

設定画面操作中に次の状態になると操作が一時中断されます。

- 警告メッセージが表示されたとき
- 走行し始めたとき

■ バッテリー端子の脱着をしたとき

バッテリー端子の脱着を行うと、ドライブインフォメーションのデータはリセットされます。

■ 液晶ディスプレイについて

ディスプレイに小さな斑点や光点が表示されることがあります。これは液晶ディスプレイ特有の現象でそのまま使用しても問題ありません。

⚠ 警告

■ 運転中の使用について

- マルチインフォメーションディスプレイを操作する時は、周囲の安全に十分注意してください。
- マルチインフォメーションディスプレイを見続けしないでください。前方の歩行者、障害物などを見落とすおそれがあり危険です。

■ 低温時の画面表示について

画面の温度が極めて低いときは、画面表示の切りかえが遅れる場合がありますので、車室内を暖めてからご使用ください。

例えばギヤ段表示を使用した場合、シフト操作をしてもすぐにギヤ段の表示が切りかわらないことで運転者がダウンシフトしなかったと誤解し、再度ダウンシフトすることによって急激に過度のエンジンブレーキがかかり、重大な傷害におよぶか、最悪の場合死亡につながるおそれがあります。

■ ディスプレイの設定を変更するとき

エンジンがかかった状態で操作を行うため、車庫内など囲まれた場所では、十分に換気をしてください。換気をしないと、排気ガスが充満し、排気ガスに含まれる一酸化炭素 (CO) により、重大な健康障害におよぶか、最悪の場合死亡につながるおそれがあります。

⚠ 注意

■ ディスプレイの設定を変更するとき

バッテリーあがりを起こす可能性がありますので、確実にエンジンがかかっている状態で実施してください。

燃費画面★ / ESPO 画面★

燃費に関する情報をナビゲーション画面に表示します。

表示のしかた

- 1 画面外の「INFO・TC」スイッチにタッチし、「情報」画面を表示させる
「オンライン」または、「Apps」画面が表示されたときは、「情報」を選択してください。
- 2 燃費画面：「燃費」を選択する
ESPO 画面：「ESPO」を選択する

燃費画面の見方

■ 毎分燃費の見方

区間燃費が表示されたときは、「毎分燃費」を選択する

- 1 過去 15 分間の 1 分ごとの燃費（平均燃費）
- 2 履歴消去
- 3 エンジン始動後平均車速
- 4 エンジン始動後走行時間
- 5 航続可能距離（→ P. 72）

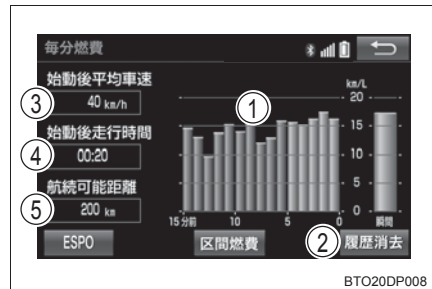

平均燃費はエンジンスイッチをイグニッション ON モードにしてからと、前回走行時で色分けして表示されます。

表示される平均燃費は、参考として利用してください。

表示画面については実際の状況とわずかに異なる場合があります。

★：グレード、オプションなどにより、装備の有無があります。

■ 区間燃費の見方

毎分燃費が表示されたときは、「区間燃費」を選択する

- ① 最高燃費表示
- ② 平均燃費表示
- ③ 過去平均燃費表示

平均燃費は最後に更新してからの平均、過去の平均で色分けして表示されます。

- ④ 履歴消去
- ⑤ 平均燃費更新

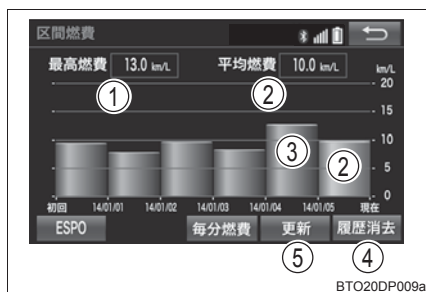

表示される平均燃費は、参考として利用してください。

表示画面については実際の状況とわずかに異なる場合があります。

ESPO 画面の見方

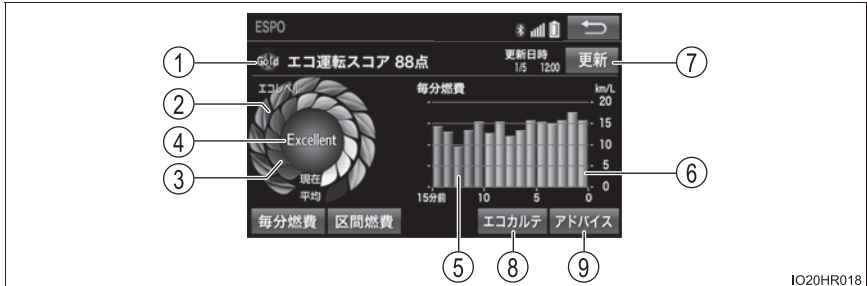

IO20HR018

① ステータス／エコ運転スコア表示 ※

エコ運転の採点結果や走行情報をトヨタスマートセンターに送信し、計算されたデータをもとにエコ運転スコアやステータスを表示します。ステータスはエコ運転を継続することでブロンズ、シルバー、ゴールドの順にランクがアップします。

② エコレベル平均値

エコレベルインジケータの平均値を表示します。マークが増えるほど、環境に配慮した運転をしていることになります。

③ エコレベルメーター

エコ運転のレベルを表示します。マークが増えるほど、環境に配慮した運転をしていることになります。

④ エコレベルインジケータ

エコレベルメーターのレベルに応じて Good・Excellent が表示されます。レベルが低い場合は表示されません。

⑤ 毎分燃費（前回エンジン始動～エンジン停止）

1 分ごとの平均燃費を最大 15 分前までグラフ表示します。今回と前回の平均燃費を色分けして表示します。

⑥ 毎分燃費（今回エンジン始動～現在）

1 分ごとの平均燃費を最大 15 分前までグラフ表示します。今回と前回の平均燃費を色分けして表示します。

⑦ 更新スイッチ ※

走行情報などをトヨタスマートセンターへ送信し、ステータスなどを更新します。

⑧ エコカルテスイッチ ※

お車から送信された情報を反映して、月間の走行距離・ガソリン消費量・CO₂ 排出量・平均燃費・獲得ポイント・エコ運転スコアが表示されます。

⑨ アドバイススイッチ

- ・ドライバーの運転操作についてエコ運転の観点で診断した結果を表示します。良いところを確認したり、さらに良くするにはどうしたら良いかを知ることができます。
- ・エコ運転や環境に関する豆知識を表示します。

※ T-Connect をご利用されているときに表示されます。

詳しくは、別冊「ナビゲーションシステム取扱書」を参照してください。

知識

■ 過去の区間平均燃費の記録を更新するには

区間燃費画面で「更新」を選択すると、平均燃費の値とグラフが更新され、新たに平均燃費の記録を開始します。

■ 燃費データをリセットするには

「履歴消去」を選択すると、燃費データがリセットされます。

■ 航続可能距離について

現在の燃料残量で走行できるおよその距離を示します。

表示される距離は、過去の平均燃費をもとに算出されるため、表示される距離を実際に走行できるとは限りません。

■ トヨタスマートセンターへ送信する走行情報について

トヨタスマートセンターへ送信する走行情報は、ナビゲーションシステムが算出するものであり、マルチインフォメーションディスプレイに表示される走行距離や燃費などとは一致しないことがあります。

各部の操作**3**

- 3-1. キー
 - キー 82
- 3-2. ドアの開閉、ロックのしかた
 - ドア（フロントドア・
リヤドア） 88
 - バックドア 94
 - スマートエントリー&
スタートシステム 108
- 3-3. シートの調整
 - フロントシート 114
 - リヤシート 116
 - パワーイージー
アクセスシステム/
ポジションメモリー/
メモリーコール 118
 - ヘッドレスト 123
- 3-4. ハンドル位置・ミラー
 - ハンドル 126
 - インナーミラー 129
 - ドアミラー 131
 - 補助確認装置 133
- 3-5. ドアガラス・
ムーンルーフの開閉
 - パワーウインドウ 134
 - パノラマムーンルーフ 137

キー

キーについて

お客様へ次のキーをお渡しします。

- ① 電子キー
 - ・ スマートエントリー&スタートシステムの作動 (→ P. 108)
 - ・ ワイヤレス機能の作動
- ② メカニカルキー
- ③ キーナンバープレート
- ④ カードキー (電子キー) ★
 - スマートエントリー&スタートシステムの作動 (→ P. 108)

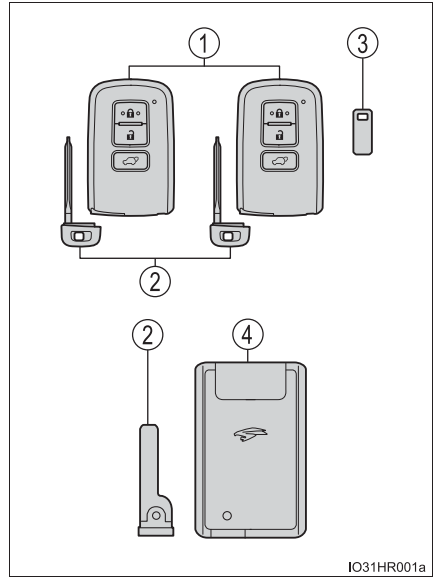

ワイヤレスリモコン

- ① ドアの施錠 (→ P. 88)
- ② ドアガラスを閉める※ (→ P. 88)
- ③ ドアの解錠 (→ P. 88)
- ④ ドアガラスを開く※ (→ P. 88)
- ⑤ パワーバックドア★を開閉する (→ P. 94)

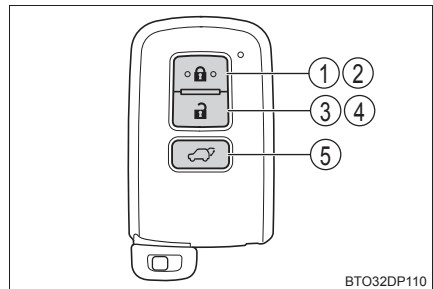

※ カスタマイズ機能での設定変更が必要です。(→ P. 436)

★: グレード、オプションなどにより、装備の有無があります。

メカニカルキーを使うには

メカニカルキーを取り出すには、解除ボタンを押してキーを取り出す

使用後はもとにもどし、電子キーと一緒に携帯してください。電子キーの電池が切れたときやスマートエントリー&スタートシステムが正常に作動しないとき、メカニカルキーが必要になります。(→ P. 408)

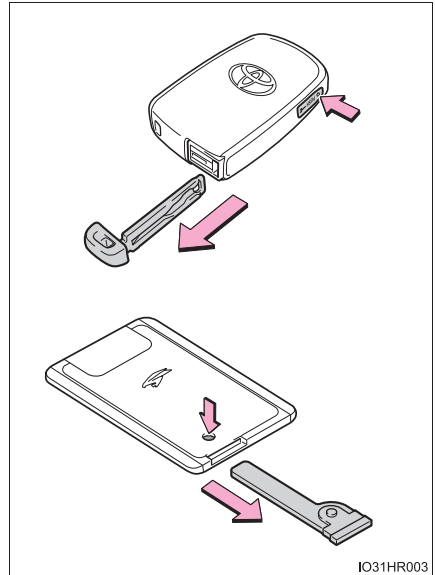

 知識

■ カードキーについて

- カードキーは非防水です。
- カードキーに内蔵されているメカニカルキーは、カードキーが正常に作動しないなどの緊急時にのみ使用してください。
- メカニカルキーが取り出しにくいときは、ボールペンの先などで解除ボタンを押してください。引き出しにくいときは、コインなどで引っかけてください。
- メカニカルキーをカードキーへ入れるときは、解除ボタンを押しながら奥まで入れてください。

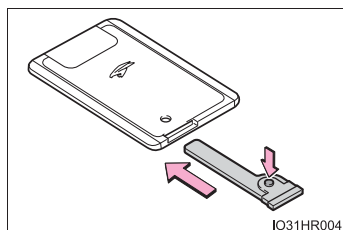

- 電池カバーがはずれたときやぬれたときに電池をはずした場合は、電池の+極をハリヤーエンブレム面側にして取り付けてください。

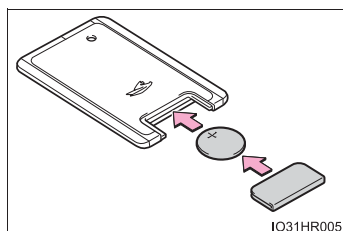

■ メカニカルキーを紛失したとき

キーナンバープレートに打刻されたキーナンバーと残りのメカニカルキーから、トヨタ販売店でトヨタ純正品の新しいメカニカルキーを作ることができます。キーナンバープレートは車の中以外の安全な場所（財布の中など）に保管してください。

■ 航空機に乗るとき

航空機に電子キーを持ち込む場合は、航空機内で電子キーのスイッチを押さないでください。また、かばんなどに保管する場合でも、簡単にスイッチが押されないように保管してください。スイッチが押されると電波が発信され、航空機の運行に支障をおよぼすおそれがあります。

■ 電池の消耗について

- 電池の標準的な寿命は1～2年です。(カードキーの電池は1年半程度で消耗します)
- 電池残量が少なくなると、エンジンを停止した際に車内から警告音が鳴ります。
- 電子キーは常に電波を受信しているため、使用していないあいだでも電池が消耗します。次のような状態になったときは、電池が消耗している可能性があります。新しい電池に交換してください。
 - ・ スマートエントリー&スタートシステムやワイヤレスリモコンが作動しない
 - ・ 作動範囲が狭くなった
 - ・ 電子キーのLED が点灯しない
- 電池の著しい消耗を防ぐため、次のような磁気を発生する電化製品の1m以内に電子キーを保管しないでください。
 - ・ TV
 - ・ パソコン
 - ・ 携帯電話やコードレス電話機、および充電器
 - ・ 電気スタンド
 - ・ 電磁調理器
- 長期間使用しない電子キーは、節電モードにすることで電池の消耗を抑えることができます。(→ P. 110)

■ 電池の交換方法

→ P. 339

■ キー登録本数の確認について

車両に登録されたキーの本数を確認することができます。詳しくはトヨタ販売店へご相談ください。

 **注意****■ キーの故障を防ぐために**

- 落としたり、強い衝撃を与えたり、曲げたりしない
- 温度の高いところに長時間放置しない
- むらしたり超音波洗浄器などで洗ったりしない
- 電子キーに金属製または磁気を帯びた製品を取り付けたり、近付けたりしない
- 分解しない
- 電子キー表面にシールなどを貼らない
- テレビやオーディオ・電磁調理器などの磁気を帯びた製品の近くに置かない
- 電気医療機器（マイクロ波治療機器や低周波治療機器など）の近くに置いたり、身に付けたまま治療を受けたりしない

■ 電子キー取り扱いの注意

電子キーは電波法の認証に適合しています。必ず以下のことをお守り下さい。
・電池交換時以外は、不用意に分解しないで下さい。分解、改造したものを使用することは法律で禁止されています。
・必ず日本国内でご使用下さい。

■ キーを携帯するとき

電源を入れた状態の電化製品とは約 10cm 以上離して携帯してください。約 10cm 以内にあると電化製品の電波と干渉し正常に機能しない場合があります。

■ スマートエントリー&スタートシステムの故障などで販売店に車両を持っていくとき

車両に付属しているすべての電子キーをお持ちください。

■ 電子キーを紛失したとき

電子キーを紛失した状態で放置すると、盗難の危険性が極めて高くなります。車両に付属している残りの電子キーをすべてお持ちの上、ただちにトヨタ販売店にご相談ください。

 注意

■ カードキーの取り扱いについて

- メカニカルキーをカードキーに挿し込むときは、無理な力を与えないください。
カードキーが破損するおそれがあります。
- 電池やカードキーの電極がぬれた場合は、電池が腐食するおそれがあります。水の中に落としたり飲料水などをこぼしたときは、ただちに電池カバーをはずして電池および電極部分をふき取ってください（電池カバーをはずすには、軽く持って引き抜いてください）。電池が腐食した場合は、トヨタ販売店で電池を交換してください。
- 電池カバーを取りはずす場合は、押しつぶしたりドライバーなどを使用したりしないでください。
無理にこじ開けようとする、曲がったり傷を付けたりするおそれがあります。
- 電池カバーをひんぱんに取りはずすと、電池カバーが抜けやすくなる場合があります。
- 電池を取り付けるときは、必ず電池の向きを確認してください。電池の向きを間違えると、電池が急激に消耗する原因になります。
- 次のような使い方をした場合は、カードキーの表面に傷を付けたり塗装がはがれたりするおそれがあります。
 - ・ 小銭や鍵などの硬いものと同時に携帯したとき
 - ・ シャープペンシルの先端などの鋭利なものでこすったとき
 - ・ シンナーやベンジンでカードキーの表面をふいたとき

ドア（フロントドア・リヤドア）

車外からの施錠／解錠

◆ スマートエントリー&スタートシステム

電子キーを携帯して操作します。

- ① フロント席ドアハンドルを握って解錠する

ハンドル裏面のセンサー部に確実にふれてください。

施錠操作後 3 秒間は解錠できません。

- ② フロント席ドアハンドル上側、または下側のロックセンサー部（ハンドルのくぼみ部）にふれ施錠する

必ず施錠されたことを確認してください。

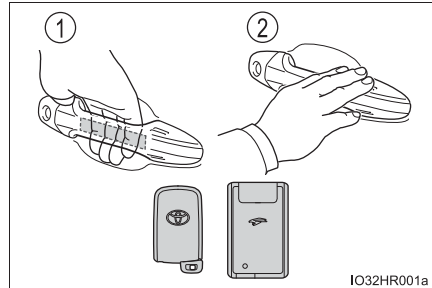

◆ ワイヤレスリモコン

- ① 全ドアを施錠する

必ず施錠されたことを確認してください。

押し続けるとドアガラスが閉まります※

- ② 全ドアを解錠する

押し続けるとドアガラスが開きます※

※ カスタマイズ機能での設定変更が必要です。（→ P. 435）

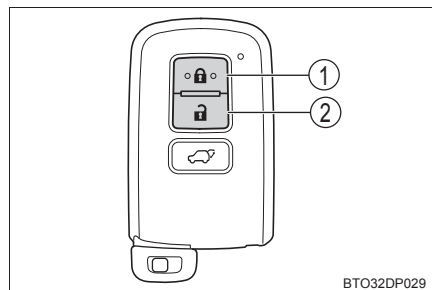

 知識

■ 作動の合図

- ドアの施錠・解錠を、ブザーと非常点滅灯の点滅で知らせます。(施錠は 1 回、解錠は 2 回)
- ドアガラスの開閉をブザーで知らせます。(→ P. 436)

■ 解錠操作のセキュリティ機能

解錠操作後、約 30 秒以内にドアを開けなかったときは、盗難防止のため自動的に施錠されます。

■ ドアハンドル上側のロックセンサーで施錠できないとき

ドアハンドル上側のロックセンサー部にふれても施錠できないときは、上下のロックセンサー部に同時にふれてください。

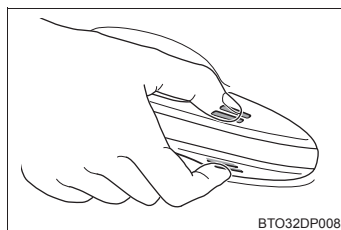

■ 半ドア警告ブザー

ドアが完全に閉まっていない状態でドアを施錠しようとする、ブザーが鳴ります。

ドアを完全に閉めてから、もう一度施錠してください。

■ オートアラームの設定

施錠するとオートアラームが設定されます。(→ P. 58)

■ スマートエントリー& スタートシステムやワイヤレスリモコンが正常に作動しないとき

- メカニカルキーを使ってドアの施錠・解錠ができます。(→ P. 408)
- 電池が消耗しているときは、電池を交換してください。(→ P. 339)

車内からの施錠／解錠

◆ ドアロックスイッチ

- ① 全ドアを施錠する
- ② 全ドアを解錠する

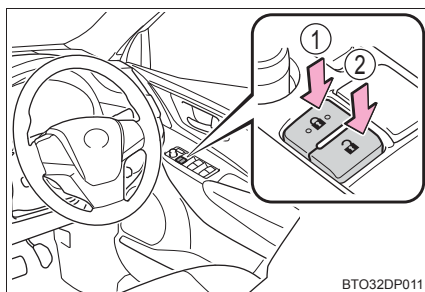

◆ ロックレバー

- ① ドアを施錠する
- ② ドアを解錠する

運転席ドアは、ロックレバーが施錠側になっていても、車内のドアレバーを引くと開けられます。

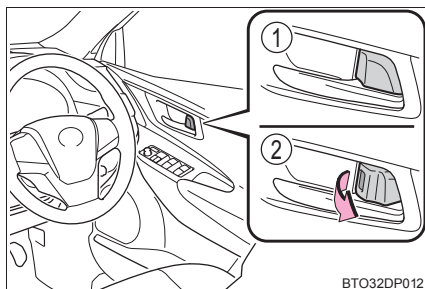

キーを使わずに外側からフロント席を施錠するとき

- 1 ロックレバーを施錠側にする
- 2 ドアハンドルを引いたままドアを閉める

エンジンスイッチがアクセサリモードまたはイグニッション ON モードのときや、車内に電子キーが放置されているときは施錠されません。ただし、キーが正しく検知されずに施錠される場合があります。

チャイルドプロテクター

施錠側にすると、リヤ席ドアが車内から開かなくなります。

- ① 解錠
- ② 施錠

お子さまが車内からリヤ席ドアを開けられないようにできます。両側のリヤ席ドアを施錠側にしてください。

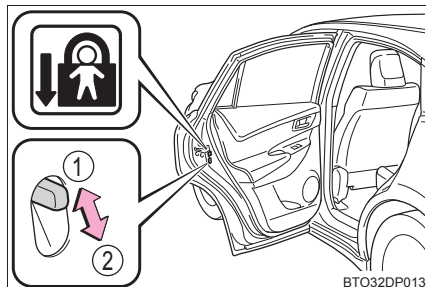

知識

■チャイルドプロテクター使用時のドアの開け方

ドアを解錠して車外のドアハンドルを引くと開きます。万一、車内から開ける場合は、ドアガラスを下げて手を出し、車外のドアハンドルを引いてください。

オートドアロック・アンロック機能



次の機能を設定・解除することができます。

機能	作動内容
車速感応オートドアロック	速度が約 20 km/h 以上になると全ドアが施錠されます。
シフト操作連動ドアロック	エンジンが作動中にシフトレバーを P から動かすと全ドアが施錠されます。
シフト操作連動アンロック	シフトレバーを P に入れると全ドアが解錠されます。
運転席ドア開連動アンロック	エンジンスイッチを OFF にしてから約 43 秒以内に運転席ドアを開けると全ドアが解錠されます。

■ 設定・解除のしかた

▶ メーカーオプションのナビゲーションシステム非装着車
次の手順で、各機能の設定と解除が交互に切りかわります。

1 すべてのドアを閉め、エンジンスイッチをイグニッション ON モードにする（その後 20 秒以内に**2**を行う）



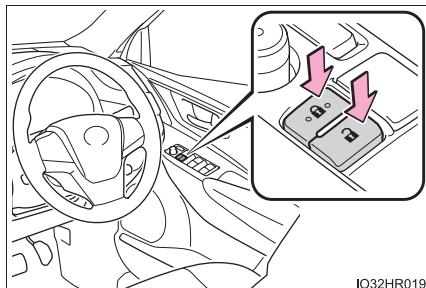

2 シフトレバーを P または N に入れ、運転席ドアロックスイッチの  または  を約 5 秒間押し続けて離す

設定を行う機能によってシフトレバーとスイッチの位置を次の表から選択します。

機能を解除するには、同じ手順を行います。



I032HR019

機能	シフトレバーの位置	運転席ドアロックスイッチ
シフト操作連動ドアロック	P	
シフト操作連動アンロック		
車速感应オートドアロック	N	
運転席ドア開連動アンロック		

設定または解除の切りかえ操作が完了すると、すべてのドアが施錠されたあと、解錠されます。

▶ メーカーオプションのナビゲーションシステム装着車

設定の変更は、ナビゲーションシステムの画面で行います。（→ P. 433）

 知識**■ 衝撃感知ドアロック解除システム**

車両が前後左右から強い衝撃を受けると、すべてのドアが解錠されます。衝撃の度合いや事故の状況によっては作動しないことがあります。

■ メカニカルキーでの施錠・解錠

メカニカルキーを使ってドアの施錠・解錠ができます。(→ P. 408)

■ スマートエントリー&スタートシステムやワイヤレスリモコンが正常に働かないおそれのある状況

→ P. 110

■ カスタマイズ機能

スマートエントリー & スタートシステムを非作動にするなどの変更ができます。(カスタマイズ一覧：→ P. 434)

 警告**■ 事故を防ぐために**

運転中は次のことを必ずお守りください。

お守りいただかないと、不意にドアが開き、重大な傷害におよぶか、最悪の場合死亡につながるおそれがあります。

- すべてのドアを確実に閉め、施錠する
- 走行中はドア内側のドアレバーを引かない
特に、運転席はロックレバーが施錠側になっていてもドアが開くため、注意してください。
- お子さまをリヤ席に乗せるときは、チャイルドプロテクターを使用して車内からドアが開かないようにする

■ ドアを開閉するとき

傾斜した場所・ドアと壁などのあいだが狭い場所・強風など、周囲の状況を確認し、予期せぬ動きにも対処できるよう、ドアハンドルを確実に保持してドアを開閉してください。

■ ワイヤレスリモコンを使ってドアガラスを操作するとき

ドアガラスに人が挟まれるおそれがないことを確認してから操作してください。またお子さまには、ワイヤレスリモコンによる操作をさせないでください。お子さまや他の人がドアガラスに挟まれたり巻き込まれたりするおそれがあります。

バックドア

バックドアは次の方法で施錠・解錠および開閉することができます。

車外からの施錠／解錠

◆ スマートエントリー&スタートシステム

電子キーを携帯して操作します。

① 施錠

必ず施錠されたことを確認してください。

② 解錠

施錠操作後 3 秒間は解錠できません。

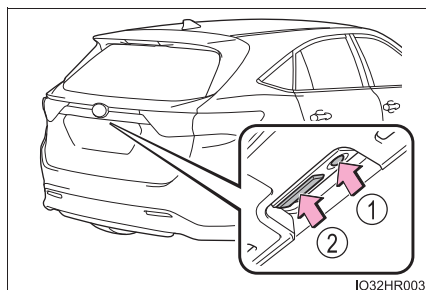

IO32HR003

◆ ワイヤレスリモコン

→ P. 88

車内からの施錠／解錠

◆ ドアロックスイッチ

→ P. 90

ワイヤレスリモコンでのバックドアの開閉（パワーバックドア装着車）

スイッチを押し続ける

バックドア解錠時[※]に作動させることができます。

[※] カスタマイズ機能により、施錠時からでも作動できるように設定できます。（→ P. 435）

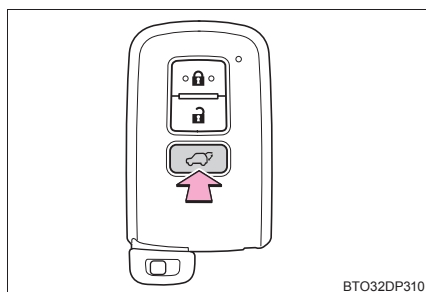

BTO32DP310

車外からバックドアを開けるには

■ バックドアオープンスイッチ

▶ パワーバックドア非装着車

バックドア解錠時に、バックドアオープンスイッチを押したまま、バックドアを持ち上げる

▶ パワーバックドア装着車

バックドア解錠時：バックドアオープンスイッチを押す

バックドア施錠時：電子キーを携帯して、バックドアオープンスイッチを長押しする

開閉作動中に再度スイッチを押すと、作動を停止します。

■ ワイヤレスリモコン

→ P. 82

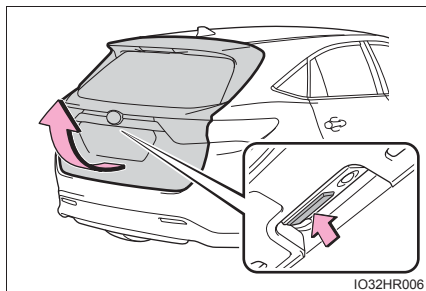

車内からバックドアを開閉するには（パワーバックドア装着車）

スイッチを約 1 秒長押しする

ブザーが鳴りバックドアが自動で開閉します。

開閉作動中にスイッチを押すと、作動を停止します。

作動を停止した状態から再度、スイッチを約 1 秒間長押しすると、バックドアは反転作動します。

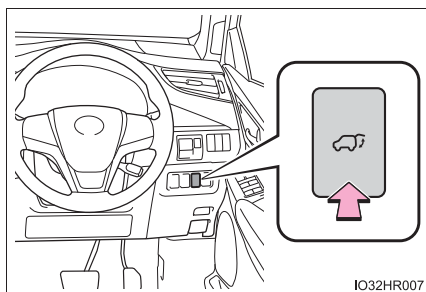

車外からバックドアを閉じるには

■ パワーバックドアスイッチを使用して閉じるには（パワーバックドア装着車）

スイッチを押す

ブザーが鳴りバックドアが自動で閉まります。

バックドアが閉まる途中でスイッチを押すと、作動を停止します。

再度スイッチを押すと、バックドアは自動で開きます。

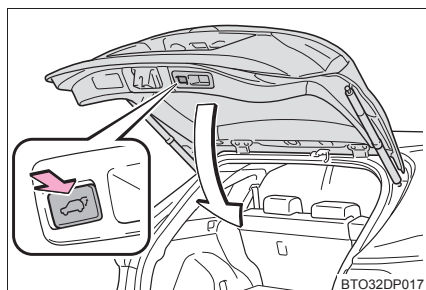

BTO32DP017

■ バックドアグリップを使用して閉じるには

▶ パワーバックドア非装着車

バックドアグリップを持ってバックドアを引き下げ、必ず外から押して閉めてください。

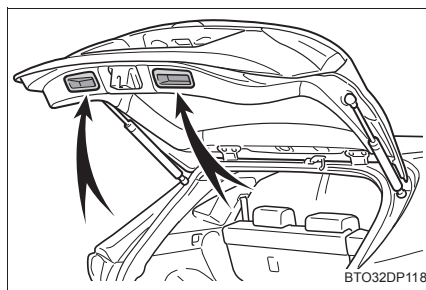

BTO32DP118

▶ パワーバックドア装着車



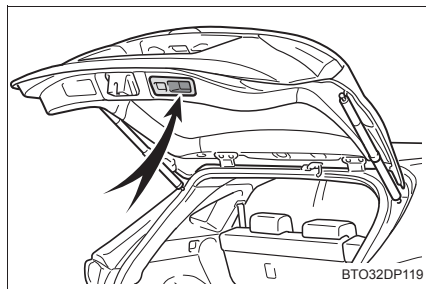

バックドアグリップを持ってバックドアを引き下げると、ブザーが鳴りバックドアが自動で閉まります。



BTO32DP119

パワーバックドアの作動を ON / OFF するには (パワーバックドア装着車)

マルチインフォメーションディスプレイで ON / OFF の切りかえができます。

- 1 メーター操作スイッチの < または > を押して  を選択する
- 2 メーター操作スイッチの ^ または v を押して  を選択して  を押す
- 3 「機能」を選択して  を押す
- 4 メーター操作スイッチの  を押すごとに ON / OFF が切りかわる





パワーバックドア自動開停止位置調整について (パワーバックドア装着車)

パワーバックドアを自動で開けたときに、停止する位置を調整できます。

▶  スイッチで設定するには

- 1 バックドアをお好みの位置で停止させる (→ P. 94, 95)
- 2 バックドア下部の  スイッチを約 2 秒間押し続ける
 - ・ 設定が完了するとブザーが 4 回鳴ります。
 - ・ 次回パワーバックドアを開けると、その位置でバックドアが停止します。

▶ マルチインフォメーションディスプレイで設定するには

- 1 メーター操作スイッチの < または > を押して  を選択する
- 2 メーター操作スイッチの ^ または v を押して  を選択して  を押す
- 3 「開位置調節」を選択して  を押す
- 4 希望の開位置を選択して  を押す (→ P. 434)

調整した位置を初期の状態にもどすには (→ P. 101)

 知識**■ パワーバックドアの作動可能条件（パワーバックドア装着車）**

パワーバックドアの作動が ON で、次のときに自動で開閉できます。

- バックドアが解錠されているとき、ただし次のときはバックドアが施錠されていてもパワーバックドアは作動します。
 - ・ 電子キーを携帯してバックドアオープンスイッチを押したとき
 - ・ ワイヤレスリモコン使用時では、カスタマイズ機能により施錠時からでも作動できるように設定したとき（→ P. 435）
- エンジンスイッチがイグニッション ON モードのとき開作動するには、上記に加え、車速が約 3km/h 未満で、次のいずれかの条件で作動します。

ただし、ワイヤレスリモコンによる開閉はできません。

 - ・ パーキングブレーキがかかっている
 - ・ ブレーキペダルを踏んでいる
 - ・ シフトレバーが P の位置にある

■バックドアが開かなくなったら

バックドアを内側から開けることができます。

1 カバーをはずす

傷が付くのを防ぐため、マイナスドライバーの先端に布などを巻いて保護してください。

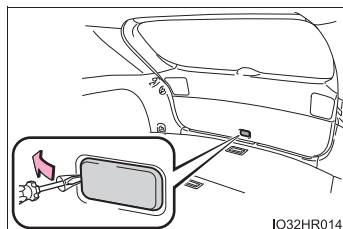

2 レバーを押す

▶ パワーバックドア非装着車

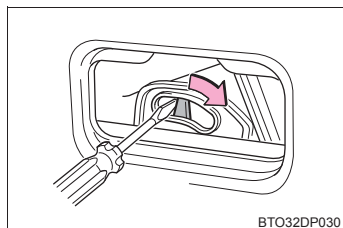

▶ パワーバックドア装着車

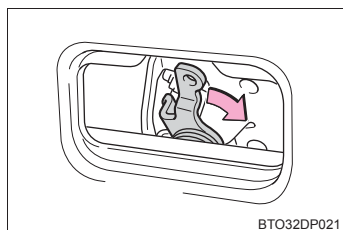

■バックドアアイジークローザー（パワーバックドア装着車）

バックドアが半ドア状態になったとき、バックドアアイジークローザーが作動し、バックドアが自動で完全に閉まります。

- エンジンスイッチがどの状態であっても、バックドアアイジークローザーは作動します。
- バックドアアイジークローザーが作動中でも、バックドアオープンスイッチを押してバックドアを開けることができます。

■パワーバックドアの作動について（パワーバックドア装着車）

- 作動開始時にブザーが鳴ります。
- パワーバックドアの作動が OFF のときは、パワーバックドアは作動しませんが手動で開閉できます。
- パワーバックドアを自動で開いているときに、人や異物などにより異常を感知すると、作動が停止します。

■バックドア予約ロック機能について（パワーバックドア装着車）

パワーバックドアが開いている状態で、あらかじめ全ドアの施錠を予約する機能です。次の操作をすると、パワーバックドア以外のすべてのドアが施錠され、パワーバックドアが閉まると同時にパワーバックドアも施錠されます。

1 パワーバックドア以外のすべてのドアを閉じる

- ▶ ワイヤレスリモコンで施錠するには

2 パワーバックドアの自動閉作動中にワイヤレスリモコンの施錠操作を行う（→ P. 88）

- ▶ スマートエントリー&スタートシステムで施錠するには

2 パワーバックドアの自動閉作動中に、スマートエントリー&スタートシステムによる施錠操作を行う（→ P. 88, 94）

- ▶  スイッチで施錠するには ※

2 電子キーを携帯した状態で、パワーバックドア下部の スイッチ（→ P. 96）を 2 回短押しする

通常ブザーと異なるブザー音が鳴り、パワーバックドアが閉じると同時にすべてのドアが施錠したことを作動の合図（→ P. 89）でお知らせします。

※ ただし次の条件を満たしていることが必要です。

- ・ パワーバックドアが開作動後に停止している
- ・ 自車の残りの電子キーを車室内に置いていない

■ バッテリーを再接続したときは（パワーバックドア装着車）

パワーバックドアを適切に作動させるために、初期設定としてバックドアを手動で一度全閉にしてください。

■ 挟み込み防止機能（パワーバックドア装着車）

パワーバックドアの左右端部には、センサーが付いています。ドアを自動で閉めているときに、挟み込みなどによりセンサーが押されると挟み込み防止機能が作動し、その位置からドアは自動的に反対方向に少し動き、作動が停止します。

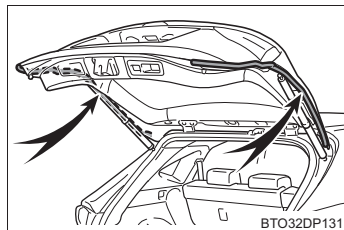
**■ バックドア自動開停止位置調整で設定した停止位置を解除するには（パワーバックドア装着車）**

バックドア下部の  スイッチを約 7 秒間押し続ける。

ブザーが 2 回鳴ります。次回パワーバックドアを開ける操作をすると、初期状態の位置までバックドアが開きます。

■ バックドア予約ロック機能が正常に作動しない状況（パワーバックドア装着車）

 スイッチを押しても、次のような状況では作動しないことがあります。

- 電子キーを持った手で押したとき
- 地面に置いたかばんなどに電子キーを入れたまま押したとき
- 離れた位置から押したとき

■ カスタマイズ機能（パワーバックドア装着車）

パワーバックドアの開度調節などの変更ができます。
(カスタマイズ一覧：→ P. 434)

 **警告**

次のことを必ずお守りください。

お守りいただかないと、重大な傷害におよぶか、最悪の場合死亡につながるおそれがあります。

■ 走行する前に

- 走行前にバックドアが閉まっていることを確認してください。
完全に閉まっていないと走行中に突然開き、車外のものにあたったり、荷物が投げ出されたりして思わぬ事故につながるおそれがあります。
- ラゲージルームでお子さまを遊ばせないでください。
誤って閉じ込められた場合、熱射病などを引き起こすおそれがあります。
- お子さまにはバックドアの開閉操作をさせないでください。
不意にバックドアが開いたり、閉めるときに手・頭・首などを挟んだりするおそれがあります。

■ 走行中の留意事項

- 走行中はバックドアを閉めてください。
開けたまま走行すると、バックドアが車外のものにあたったり荷物が投げ出されたりして、思わぬ事故につながるおそれがあります。
- ラゲージルームには絶対に人を乗せないでください。
急ブレーキ・急旋回をかけたときや衝突したときなどに、重大な傷害におよぶか、最悪の場合死亡につながるおそれがあります。

警告

■ バックドアの操作にあたって

次のことを必ずお守りください。

お守りいただかないと、体を挟むなどして重大な傷害におよぶか、最悪の場合死亡につながるおそれがあります。

- バックドアを開ける前に、バックドアに貼り付いた雪や氷などの重量物を取り除いてください。開いたあとに重みでバックドアが突然閉じるおそれがあります。
- バックドアを開閉するときは、十分に周囲の安全を確かめてください。
- 人がいるときは、安全を確認し動かすことを知らせる「声かけ」をしてください。
- 強風時の開閉には十分注意してください。
バックドアが風にあおられ、勢いよく開いたり閉じたりするおそれがあります。

- パワーバックドア非装着車：半開状態で使用すると、バックドアが突然閉じて重大な傷害を受けるおそれがあります。特に傾斜した場所では、平坦な場所よりもバックドアの開閉がしにくく、急にバックドアが開いたり閉じたりするおそれがあります。必ずバックドアが全開で静止していることを確認して使用してください。

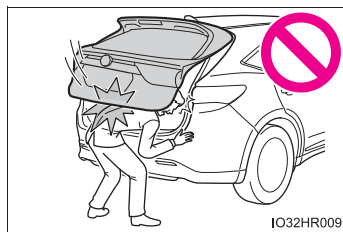

- バックドアを閉めるときは、指などを挟まないよう十分注意してください。

- パワーバックドア非装着車：バックドアは必ず外から軽く押して閉めてください。バックドアグリップを持ったままバックドアを閉めると、手や腕を挟むおそれがあります。

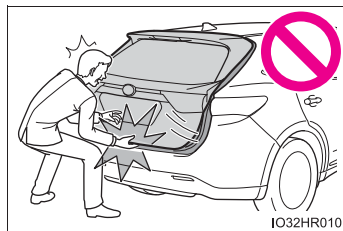

- バックドアダンパーステー（パワーバックドア非装着車）または、スピンドルユニット（パワーバックドア装着車）を持ってバックドアを閉めたり、ぶらさがったりしないでください。

手を挟んだり、バックドアダンパーステー（パワーバックドア非装着車）または、スピンドルユニット（パワーバックドア装着車）が破損したりして、思わぬ事故につながるおそれがあります。

警告

- パワーバックドア非装着車:バックドアにキャリアなどの重いものを取り付けると、開けたあとにドアが突然閉じて、手・頭・首などを挟むおそれがあります。バックドアへのアクセサリ用品の取り付けは、トヨタ純正品を使用することをおすすめします。

■ バックドアイージークローザーについて (パワーバックドア装着車)

- バックドアが半ドア状態になったとき、バックドアイージークローザーが動き自動で完全に閉まります。また、作動し始めるまでに数秒かかります。指などを挟まないように注意してください。骨折など重大な傷害を受けるおそれがあります。

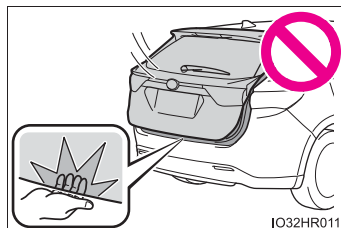

- バックドアイージークローザーは、パワーバックドアの作動が OFF のときにも作動するため、指などの挟みこみには十分注意してください。

■ パワーバックドアについて (パワーバックドア装着車)

次のことを必ずお守りください。

お守りいただかないと、体を挟むなどして重大な傷害におよぶか、最悪の場合死亡につながるおそれがあります。

- 周辺の安全を確かめ、障害物がないか、身のまわりの品が挟み込まれる危険がないか確認してください。
- 人がいるときは、作動させる前に安全を確認し、動かすことを知らせる「声かけ」をしてください。
- 自動開閉中にパワーバックドアの作動を OFF にすると、作動が停止し手動操作に切りかわります。この場合、バックドアが急に開いたり閉じたりするおそれがあるので、十分注意してください。
- 自動開閉中に作動可能条件 (→ P. 98) を満たさなくなったときは、ブザーが鳴り、作動が停止し手動操作に切りかわる場合があります。この場合、傾斜した場所ではバックドアが急に開いたり閉じたりするおそれがあるので十分注意してください。
- 傾斜した場所では、開いたあとにドアが突然閉じる場合があります。必ずドアが全開で静止していることを確認してください。

 **警告**

- 次のような場合、システムが異常と判断して自動作動が停止し、手動操作に切りかわることがあります。この場合、バックドアが急に開いたり閉じたりするおそれがあるので、十分注意してください。
 - ・ 自動作動中、障害物に干渉したとき
 - ・ エンジン停止時でパワーバックドアが自動作動しているときに、エンジンスイッチをイグニッションONモードにしたりエンジンを始動したりして、バッテリー電圧が急に低下したとき
- バックドアにキャリアなどの重いものを取り付けると、自動で作動できずにパワーバックドアが故障したり、開いたあとにドアが突然閉じて、手・頭・首などを挟むおそれがあります。バックドアへのアクセサリ用品の取り付けは、トヨタ純正品を使用することをおすすめします。

■ 挟み込み防止機能（パワーバックドア装着車）

次のことを必ずお守りください。

お守りいただかないと、重大な傷害におよぶか、最悪の場合死亡につながるおそれがあります。

- 挟み込み防止機能を故意に作動させようとして、体の一部を挟んだりしないでください。
- 挟み込み防止機能は、バックドアが完全に閉まる直前に異物を挟むと作動しない場合があります。指などを挟まないように注意してください。
- 挟み込み防止機能は、挟まれるものの形状や挟まれかたによっては作動しない場合があります。指などを挟まないように注意してください。

 **注意**

■ **ダンパーステーについて（パワーバックドア非装着車）**

バックドアにはバックドアを支えるためのダンパーステーが取り付けられています。ダンパーステーの損傷や作動不良を防ぐため次のことをご守りください。

- ビニール片・ステッカー・粘着材などの異物をステーのロッド部（棒部）に付着させない
- ロッド部を軍手などでふれない
- バックドアにトヨタ純正品以外のアクセサリ用品を付けない
- ステーに手をかけたり、横方向に力をかけたりしない

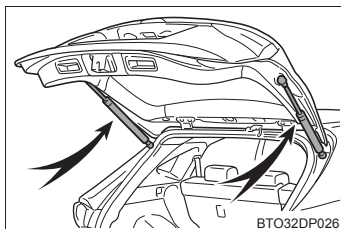

■ **スピンドルユニットについて（パワーバックドア装着車）**

バックドアにはバックドアを支えるためのスピンドルユニットが取り付けられています。スピンドルユニットの損傷や作動不良を防ぐため次のことをご守りください。

- ビニール片・ステッカー・粘着材などの異物をスピンドルユニットに付着させない
- バックドアにトヨタ純正品以外のアクセサリ用品を付けない
- スピンドルユニットに手をかけたり、横方向に力をかけたりしない

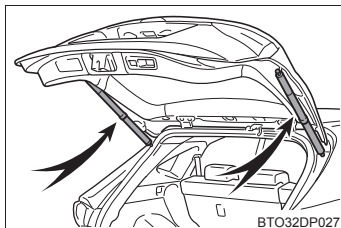

 **注意****■ バックドアアイジークローザーの故障を防ぐために（パワーバックドア装着車）**

- バックドアアイジークローザーの作動中は無理な力をかけないでください。無理な力をかけると、バックドアアイジークローザーの故障の原因となります。
- バックドアの開け閉めを短時間にくり返すとバックドアアイジークローザーが作動しないことがあります。この場合、いったんバックドアを開け、少し時間をおいてから閉めなおすと作動します。

■ パワーバックドアの故障を防ぐために（パワーバックドア装着車）

- パワーバックドアを作動させる前に、凍結によるバックドアの貼り付きがないことを確認してください。バックドアに無理な力がかかっている状態で作動させると、故障の原因になります。
- パワーバックドアの作動中は、バックドアに無理に力をかけないでください。
- パワーバックドア左右端部のセンサー（→ P. 101）を刃物などの鋭利なもので傷付けないように注意してください。センサーが切断されると自動で閉めることができなくなります。

■ バックドア予約ロック機能について（パワーバックドア装着車）

 スイッチの操作でパワーバックドアを閉じると、通常ブザーと異なるブザー音が鳴り作動します。

正常に作動開始したことを確認するため、通常ブザーと異なるブザー音が鳴ったことを確認してください。

またパワーバックドアが完全に閉じ施錠されると、すべてのドアが施錠されたことを作動の合図（→ P. 89）でお知らせします。

車から離れるときは、作動の合図を確認し、全ドアが施錠されたことを確認してください。

スマートエントリー&スタートシステム

電子キーをポケットなどに携帯すると、次の操作が行えます。必ず運転者がキーを携帯してください。

- ドアを施錠・解錠する (→ P. 88)
- バックドアを施錠・解錠する (→ P. 94)
- エンジンを始動する (→ P. 155)

知識

■ アンテナの位置

- ① 車外アンテナ
- ② 室内アンテナ
- ③ ラゲージルーム外アンテナ
- ④ ラゲージルーム内アンテナ

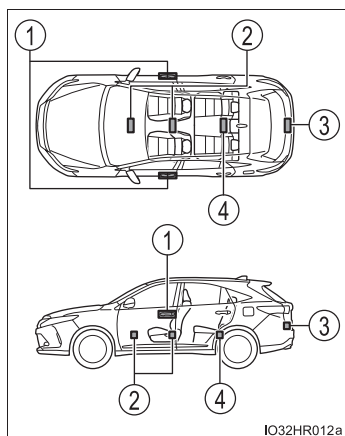

■ 作動範囲 (電子キーの検知エリア)

- : ドアの施錠・解錠時

ドアハンドルから周囲約 70cm 以内で電子キーを携帯している場合に作動します。(電子キーを検知しているドアハンドルのみ作動します)

- : エンジン始動時またはモード切りかえ時
車内で電子キーを携帯している場合に作動します。

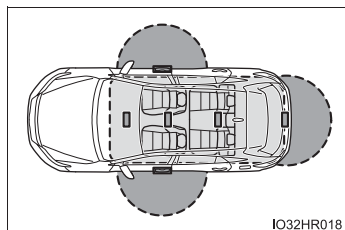

■警告音と警告表示について

誤操作などによる予期せぬ事故や盗難を防ぐため、警告音が鳴ったり、マルチインフォメーションディスプレイに警告が表示されることがあります。警告が表示されたときは、ディスプレイの表示をもとに適切に対処してください。

警告音のみが鳴る場合の状況と対処方法は次のとおりです。

警告音	状況	対処方法
車外から“ピー”と5秒間鳴る	いずれかのドアが開いているときにスマートエントリー&スタートシステムもしくは、ワイヤレス機能で施錠しようとした	全ドアを閉めたあと、再度施錠する
車内から“ポーン、ポーン”と鳴り続ける	運転席ドアが開いている状態でエンジンスイッチをアクセサリモードにした（エンジンスイッチがアクセサリモードのとき運転席ドアを開いた）	エンジンスイッチをOFFにしたあと、運転席ドアを閉める

■マルチインフォメーションディスプレイに「スマートエントリー&スタートシステム故障 取扱書を確認」が表示されたときは

システムに異常があるおそれがあります。ただちにトヨタ販売店で点検を受けてください。



■節電機能

長期駐車時に電子キーの電池と車両のバッテリーあがりを防止するため、節電機能が働きます。

- 次の状況では、スマートエントリー&スタートシステムによる解錠に時間がかかる場合があります。
 - ・ 車の外約 2m 以内に電子キーを 10 分以上放置した
 - ・ 5 日間以上スマートエントリー&スタートシステムを使用しなかった
- 14 日間以上スマートエントリー&スタートシステムを使用しなかった場合、運転席以外での解錠ができなくなります。この場合は、運転席のドアハンドルを握る、もしくは、ワイヤレス機能、メカニカルキーで解錠してください。

■ 電子キーの節電モードについて

- 節電モードに設定すると、電子キーによる電波の受信待機を停止し、電子キーの電池の消耗を抑えることができます。

電子キーの  を押しながら、 を 2 回押し、電子キーのインジケータが 4 回光ることを確認してください。

節電モード中は、スマートエントリー & スタートシステムを使用できません。節電モードを解除するには、電子キーのいずれかのスイッチを押してください。

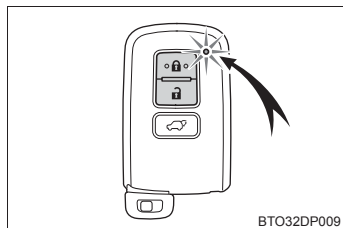

- 長期間使用しない電子キーは、節電モードにしておくことをおすすめします。

■ 機能が正常に働かないおそれのある状況

スマートエントリー & スタートシステムは微弱な電波を使用しています。次のような場合は電子キーと車両間の通信をさまたげ、スマートエントリー & スタートシステムやワイヤレスリモコン、エンジンイモビライザーシステムが正常に作動しない場合があります。(対処方法：→ P. 408)

- 電子キーの電池が消耗しているとき
- 近くにテレビ塔や発電所・ガソリンスタンド・放送局・大型ディスプレイ・空港があるなど、強い電波やノイズの発生する場所にいるとき
- 電子キーが、次のような金属製のものに接していたり、覆われたりしているとき
 - ・ アルミ箔などの金属の貼られたカード
 - ・ アルミ箔を使用したタバコの箱
 - ・ 金属製の財布やかばん
 - ・ 小銭
 - ・ カイロ
 - ・ CD や DVD などのメディア
- 近くで他の電波式ワイヤレスリモコンを使用しているとき
- 電子キーを、次のような電波を発信する製品と同時に携帯しているとき
 - ・ 無線機や携帯電話・コードレス式電話などの無線通信機器
 - ・ 他の車の電子キーや電波式ワイヤレスリモコン
 - ・ パソコンや携帯情報端末 (PDA など)
 - ・ デジタルオーディオプレーヤー
 - ・ ポータブルゲーム機器
- リヤウインドウガラスに金属を含むフィルムなどが貼ってあるとき
- 充電器など電子機器の近くにキーを置いた場合
- コインパーキングに駐車しているとき

■ご留意いただきたいこと

- 電子キーが作動範囲内（検知エリア内）にあっても、次のような場合は正しく作動しないことがあります。
 - ・ 施錠・解錠時、電子キーがドアガラスやドアハンドルに近付きすぎている、または地面の近くや高い場所にある
 - ・ バックドアを開けるとき、電子キーが地面の近くや高い場所にある、またはリヤバンパー中央に近付きすぎている
 - ・ エンジン始動時やエンジンスイッチの切りかえ時、電子キーがインストルメントパネルやフロア上・ドアポケット、またはグローブボックス内などに置かれている
- インストルメントパネル上面やドアポケット付近に電子キーを置いたまま車外に出ると、電波の状況によっては車外アンテナに検知され車外から施錠でき、電子キーが車内に閉じ込められるおそれがあります。
- 電子キーが作動範囲内であれば、電子キーを携帯している人以外でも施錠・解錠できます。ただし、電子キーを検知しているドア以外は解錠しません。
- 車外でも電子キーがドアガラスに近付いていると、エンジンを始動できることがあります。
- 電子キーが作動範囲内にあるとき、洗車や大雨などでドアハンドルに大量の水がかかると、ドアが施錠・解錠することがあります。（ドアの開閉操作がなければ、解錠されても約 30 秒後に自動で施錠します）
- ワイヤレスリモコンなどでの施錠時にキーが車両の近くにあると、スマートエントリー&スタートシステムでの解錠ができないことがあります。（ワイヤレスリモコンを使用すると解錠できます）
- 手袋を着用していると施錠・解錠しないことがあります。
- ロック操作は、連続で 2 回まで有効です。3 回目以降はロック動作しません。*
- 電子キーを携帯したまま洗車をする、水がドアハンドルにかかったときに施錠・解錠をくり返すことがあります。その場合は次のような処置をしてください。
 - ・ キーを車両から約 2m 以上離れた場所に置く（盗難に注意し保管してください）
 - ・ キーを節電モードに設定してスマートエントリー&スタートシステムの作動を停止する（→P. 110）
- 洗車機での洗車中にキーが車内にあると、水がドアハンドルにかかったときに、マルチインフォメーションディスプレイに警報が表示され車外のブザーが吹鳴することがあります。すべてのドアを施錠すると警報は止まります。
- ロックセンサーの表面に氷や雪、泥が付着すると、センサーが反応しないことがあります。その場合は氷や雪、泥を取り除いて操作するか、ドアハンドル下部のロックセンサーで操作してください。
- すばやいドアハンドル操作や、車外アンテナの作動範囲内へ入ってすぐのドアハンドル操作では、解錠しないことがあります。センサーにふれ解錠したことを確認してからドアハンドルを引いてください。

- 作動範囲内に他の電子キーがあると、解錠に時間がかかることがあります。

※ トヨタ販売店で設定変更が可能です。

■ 長期間運転しないとき

- 盗難防止のため、電子キーを車両から約 2m 以上離しておいてください。
- あらかじめスマートエントリー&スタートシステムを非作動にすることができます。(→ P. 434)

■ システムを正しく作動させるために

電子キーを必ず携帯した上で作動させてください。また、車外から操作する場合は電子キーを車両に近付けすぎないようにしてください。

作動時の電子キーの位置や持ち方によっては、電子キーが正しく検知されず、システムが正しく作動しないことがあります。(誤って警報が鳴ったり、キー閉じ込み防止機能が働かないこともあります)

■ スマートエントリー&スタートシステムが正常に作動しないとき

- ドア・バックドアの解錠・施錠：→ P. 408
- エンジンの始動：→ P. 408
- 節電モードが設定されている：→ P. 110

■ カスタマイズ機能

スマートエントリー&スタートシステムを非作動にするなどの変更ができます。(カスタマイズ一覧：→ P. 434)

■ 販売店でスマートエントリー&スタートシステムを非作動にしたとき

- ドアの解錠・施錠：ワイヤレス機能、またはメカニカルキーを使ってドアの解錠・施錠ができます。(→ P. 94, 408)
- エンジンの始動・エンジンスイッチのモード切りかえ：→ P. 408
- エンジンの停止：→ P. 156

 **警告****■電波がおよぼす影響について**

- 植込み型心臓ペースメーカー、植込み型両心室ペーシングパルスジェネレータおよび植込み型除細動器を装着されている方は、室内アンテナ・車外アンテナ（→ P. 108）から約 22cm 以内に近付かないようにしてください。電波により植込み型心臓ペースメーカー、植込み型両心室ペーシングパルスジェネレータおよび植込み型除細動器の作動に影響を与えるおそれがあります。
- 植込み型心臓ペースメーカー、植込み型両心室ペーシングパルスジェネレータおよび植込み型除細動器以外の医療用電気機器をお使いの方は、電波による影響について医療用電気機器製造業者などに事前に確認してください。電波が医療用電気機器の動作に影響を与えるおそれがあります。

スマートエントリー&スタートシステムを非作動にすることもできます。
詳しくはトヨタ販売店にお問い合わせください。

フロントシート

調整のしかた

▶ マニュアルシート



IO33HR008

- ① 前後位置調整
- ② リクライニング調整

▶ パワーシート

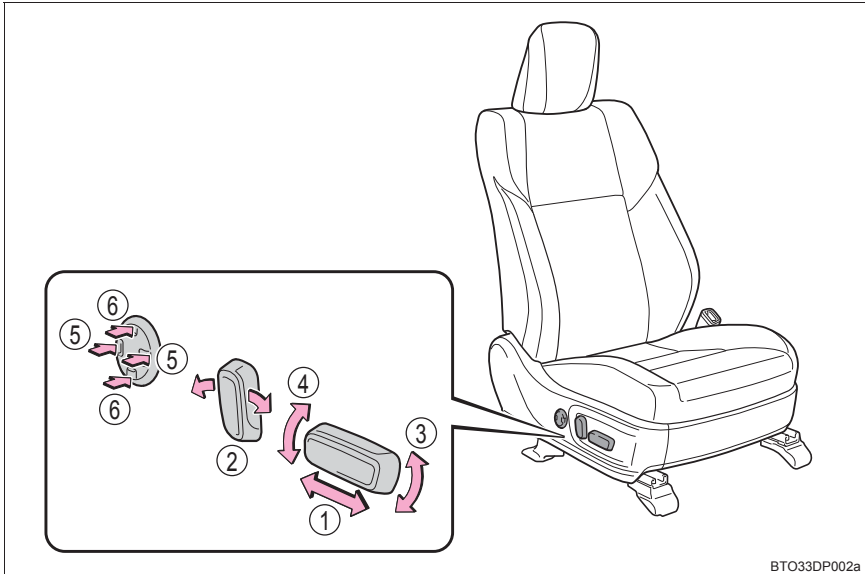

BTO33DP002a

- | | |
|---------------------------|------------------------|
| ① 前後位置調整 | ④ シート全体上下調整
(運転席のみ) |
| ② リクライニング調整 | ⑤ 腰部硬さ調整 (運転席のみ) |
| ③ クッション前端の上下調整
(運転席のみ) | ⑥ 腰部高さ調整 (運転席のみ) ★ |

⚠ 警告

■ シートを調整するとき

- 同乗者がシートにあたってけがをしないように注意してください。
- シートの下や動いている部分に手を近付けないでください。
指や手を挟み、重大な傷害を受けるおそれがあります。

■ リクライニング調整について

- 背もたれは必要以上に倒さないでください。
必要以上に倒しすぎると、事故のときに体がシートベルトの下にもぐり、腹部などに強い圧迫を受けたり肩部ベルトが首にかかるなどして、重大な傷害におよぶか、最悪の場合死亡につながるおそれがあります。
- マニュアルシートは、シート調整後はシートがきちんと固定されていることを確認してください。

★：グレード、オプションなどにより、装備の有無があります。

リヤシート

調整のしかた

リクライニング調整

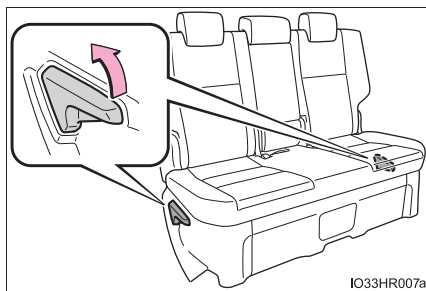

背もたれを倒す

■ 背もたれを倒す前に

- 1 リヤ中央席のシートベルトとバックルを格納する (→ P. 28)
- 2 ヘッドレストをいちばん下まで下げる (→ P. 123)

■ 背もたれを倒す

レバーを引いて背もたれを倒す

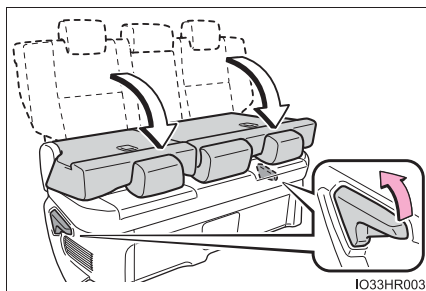

 **警告****■ 背もたれを前倒しするとき**

次のことを必ずお守りください。

お守りいただかないと、重大な傷害におよぶか、最悪の場合死亡につながるおそれがあります。

- 走行中に前倒しをしない
- 平坦な場所でパーキングブレーキを確実にかけ、シフトレバーをPにする
- 操作するときに、可動部や結合部に手や足などを挟まないように注意する
- 倒した背もたれの上やラゲージルームに人を乗せて走行しない
- お子さまがラゲージルームに入らないよう注意する

■ リクライニング調整について

背もたれは必要以上に倒さないでください。

必要以上に倒しすぎると、事故のときに体がシートベルトの下にもぐり、腹部などに強い圧迫を受けたり肩部ベルトが首にかかるなどして、重大な傷害におよぶか、最悪の場合死亡につながるおそれがあります。

■ 背もたれをもとの位置にもどしたあとは

次のことを必ずお守りください。

お守りいただかないと、重大な傷害におよぶか、最悪の場合死亡につながるおそれがあります。

- シートを前後に軽くゆさぶり、確実に固定されていることを確認する
- シートベルトを挟み込まないようにする

 **注意****■ 背もたれを前倒しするときは**

背もたれを倒す前に、必ずシートベルトとバックルを格納してください。
(→ P. 28)

パワーイージーアクセスシステム★ / ポジションメモリー★ / メモリーコール★

自動でシート・ハンドルを動かし、乗り降りしやすい位置に調整したり、お好みのドライビングポジションに調整したりします。

パワーイージーアクセスシステム

乗降時に運転者が乗り降りしやすいよう、シートやハンドルが自動で動きます。

次のすべての操作を行ったとき、シートとハンドルが乗り降りしやすい位置に自動で調整されます。

- ・ シフトレバーを P に入れる
- ・ エンジンスイッチを OFF にする
- ・ 運転席シートベルトをはずす

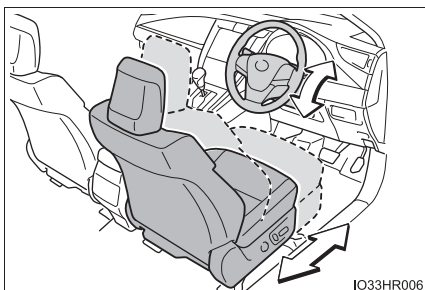

次のいずれかの操作を行ったとき、シートとハンドルがもとの位置にもどります。

- ・ エンジンスイッチをアクセサリモードまたはイグニッション ON モードにする
- ・ 運転席シートベルトを着用する

知識

■ パワーイージーアクセスシステムの作動について

降車時に、シートの位置が最後方付近にあるなど、パワーイージーアクセスシステムが作動しない場合があります。

■ カスタマイズ機能

パワーイージーアクセスシステムによるシート移動量を変更できます。
(カスタマイズ一覧：→ P. 435)

★：グレード、オプションなどにより、装備の有無があります。

ポジションメモリー

お好みのドライビングポジション（シートの位置、ハンドルの位置）を登録して、ワンタッチで呼び出すことができます。

ドライビングポジションは2パターンまで登録できます。

■ 登録方法

- 1 シフトレバーがPの位置にあることを確認する
- 2 エンジンスイッチをイグニッション ON モードにする
- 3 運転席、ハンドルをお好みの位置に調整する
- 4 SET ボタンを押しながら、またはSET ボタンを押したあと3秒以内に、1または2のうち登録したいボタンをブザーが鳴るまで押す

すでに同じボタンに登録されている場合は、上書きされます。

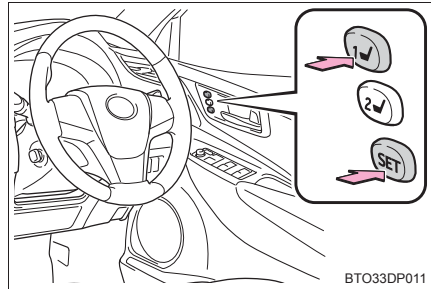

■ 呼び出し方法

- 1 シフトレバーがPの位置にあることを確認する
- 2 エンジンスイッチをイグニッション ON モードにする
- 3 1または2のうち呼び出したいポジションのボタンをブザーが鳴るまで押す

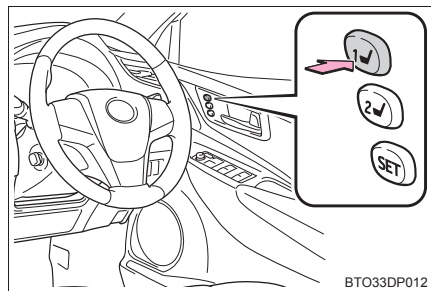

 知識**■ ドライビングポジションの呼び出し作動を途中で止めたいとき**

次のいずれかの操作をします。

- SET ボタンを押す
- 1 または 2 のボタンを押す
- シート調整スイッチのいずれかを操作する（シートのみ作動停止）
- ハンドルの位置を調整する（ハンドルのみ作動停止）

■ 登録できるシート位置（→ P. 115）

次のシート位置が登録できます。

- 前後位置調整
- リクライニング調整
- シート全体の上下調整
- クッション前端の上下調整

■ エンジンスイッチ OFF 後の作動

運転席ドアを開けて 180 秒以内、または運転席ドアを閉め、60 秒以内に呼び出したいポジションのボタンを押すと、シートの位置が調整されます。

■ ポジションメモリーを正しくお使いいただくために

登録位置が各シート調整位置の最端部にある状態で、さらに同じ方向に操作をすると、呼び出し位置にずれが生じることがあります。

メモリーコール機能

お好みのドライビングポジションを電子キー（カードキーを含む）に登録することで、電子キーごとにお好みのドライビングポジションを自動で呼び出すことができます。

■ 登録方法

お好みのドライビングポジションをあらかじめ1または2のいずれかのボタンに登録しておきます。

登録させたいキーのみ携帯して、運転席ドアを閉めてください。
車内にキーが2つ以上あると、正確に登録できません。

- 1 シフトレバーがPの位置にあることを確認する
- 2 エンジンスイッチをイグニッション ON モードにする
- 3 登録させたいドライビングポジション（1または2）を呼び出す

- 4 呼び出したドライビングポジションのボタンを押しながら、ドアロックスイッチの施錠側または解錠側を“ピー”とブザーが鳴るまで押す

登録できなかった場合は、約3秒間ブザーが鳴り続けます。

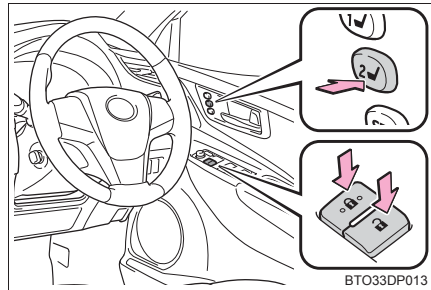

■ 呼び出し方法

- 1 ドライビングポジションに登録した電子キーを携帯し、運転席ドアをスマートエントリー&スタートシステムまたはワイヤレスリモコンで解錠してドアを開ける

シートが登録した位置へ動きます。（シートがすでに登録された位置にある場合は動きません）

- 2 エンジンスイッチをアクセサリモードまたはイグニッション ON モードにするか、シートベルトを着用する

ハンドルが登録した位置へ動きます。（ハンドルがすでに登録された位置にある場合は動きません）

■ 解除方法

解除させたいキーのみ携帯して、運転席ドアを閉めてください。
車内にキーが2つ以上あると、正確に解除できません。

- 1 エンジンスイッチをイグニッション ON モードにする
 - 2 SET ボタンを押しながら、ドアロックスイッチの施錠側または解錠側を“ピッピッ”とブザーが鳴るまで押す
- 解除できなかった場合は、ブザーが約3秒間鳴り続けます。

□ 知識

■ メモリーコール機能によるドライビングポジションの呼び出しについて

- 電子キーごとにドライビングポジションを登録できるため、携帯する電子キーによっては呼び出されるドライビングポジションが異なる場合があります。
- 運転席ドア以外のドアをスマートエントリー&スタートシステムで解錠した場合は、ドライビングポジションの呼び出しはしません。
その場合は、登録したドライビングポジションのボタンを押してください。

■ カスタマイズ機能

メモリーコール機能による解錠ドアの設定を変更できます。
(カスタマイズ一覧→P. 435)

▲ 警告

■ シート調整時の警告

シート調整中は、シートがリヤ席乗員にあたったり、運転者の体がハンドルに圧迫されたりしないよう注意してください。

ヘッドレスト

フロント席

- ① 上げる
- ② 下げる

下げるときは、解除ボタンを押しなが
ら操作します。

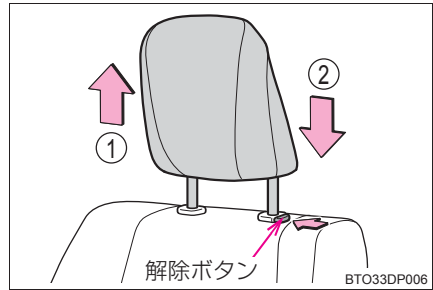

リヤ席

- ① 上げる
- ② 下げる

下げるときは、解除ボタンを押しなが
ら操作します。

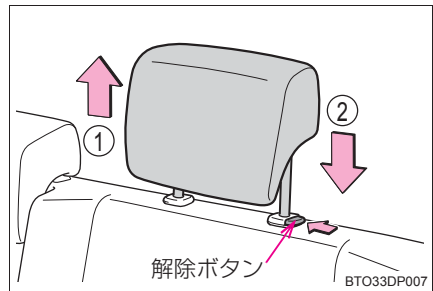

 知識

■ ヘッドレストを取りはずすとき

解除ボタンを押しながらヘッドレストを引き上げます

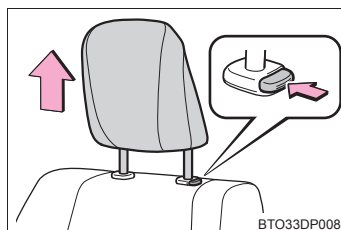

■ ヘッドレストを取り付けるとき

ヘッドレストを取り付け穴に合わせて、ロック位置まで押し下げてください。

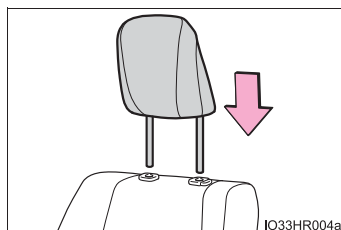

■ ヘッドレストの高さについて

必ずヘッドレストの中心が両耳のいちばん上のあたりになるよう調整してください。

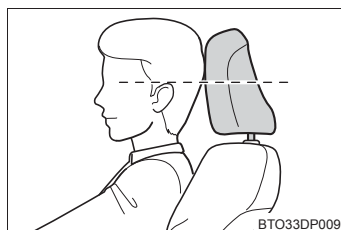

■ リヤ席について

使用するときは、常に格納位置から上げた位置にしてください。

**■ヘッドレストについて**

次のことをお守りください。

お守りいただかないと、重大な傷害におよぶか、最悪の場合死亡につながるおそれがあります。

- ヘッドレストは、それぞれのシート専用のものを使用する
- ヘッドレストを必ず正しい位置に調整する
- ヘッドレストを調整したあとは、ヘッドレストを押し下げて固定されていることを確認する
- ヘッドレストをはずしたまま走行しない

ハンドル

調整のしかた

▶ マニュアルチルト&テレスコピックステアリング

- 1 ハンドルを持ち、レバーを下げる

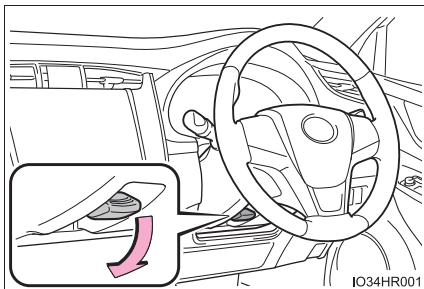

- 2 ハンドルを前後・上下に動かし、適切な位置にする

位置が決定したら、レバーを上げてハンドルを固定してください。

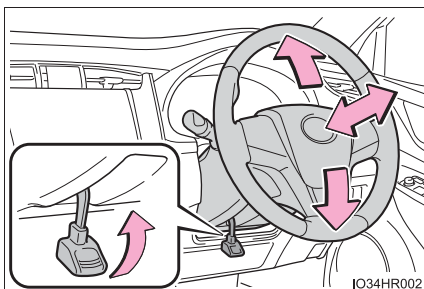

▶ 電動チルト&テレスコピックステアリング

スイッチを操作すると、ハンドルを次の方向に動かします。

- ① 上方へ
- ② 下方へ
- ③ 手前へ
- ④ 前方へ

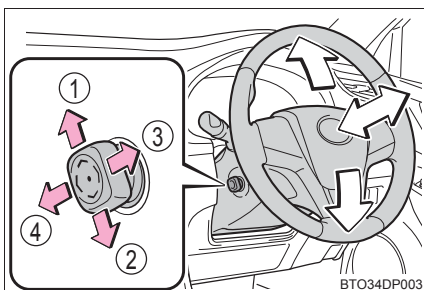

オートチルトアウェイ&リターン機能（電動チルト&テレスコピックスティアリング装着車）

エンジンスイッチをOFFにする、またはシートベルトをはずすと、乗り降りしやすいようにハンドルが最前方・最上段に移動します。

エンジンスイッチをアクセサリモードかイグニッションONモードにする、またはシートベルトを着用するとともにの位置にもどります。

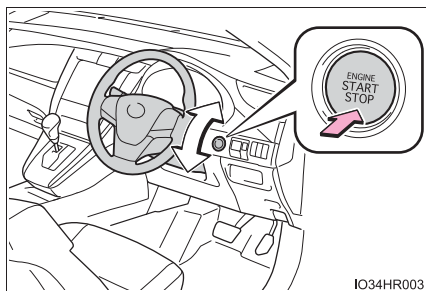

IO34HR003

ホーン（警音器）

ハンドルの  周辺部を押すとホーンが鳴ります。

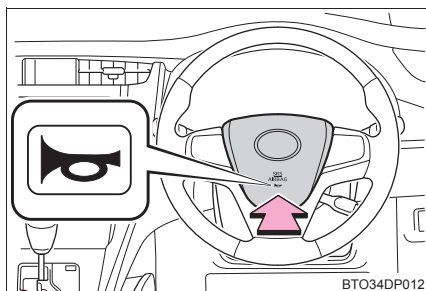

BT034DP012

知識

■ 電動チルト&テレスコピックスティアリングの作動条件

エンジンスイッチがアクセサリモード、またはイグニッション ON モードのとき※

※ 運転席シートベルトを装着していれば、エンジンスイッチのモードにかかわらず、ハンドルの調整ができます。

■ ハンドル位置の自動調整★

お好みのハンドル位置をドライビングポジションメモリーに登録すると、自動で調整されます。（→P. 119）

■ パワーイージーアクセスシステム★

エンジンスイッチのモード切りかえ・運転席シートベルトの脱着に連動して、ハンドルと運転席シートが動きます。（→P. 118）

★：グレード、オプションなどにより、装備の有無があります。

 **警告****■ 走行中の警告**

走行中はハンドル位置の調整をしないでください。

運転を誤って、重大な傷害におよぶか、最悪の場合死亡につながるおそれがあります。

■ ハンドル位置を調整したあとは（マニュアルチルト&テレスコピックステアリング装着車）

ハンドルが確実に固定されていることを確認してください。

固定が不十分だと、ハンドルの位置が突然変わり、思わぬ事故につながり、重大な傷害におよぶか、最悪の場合死亡につながるおそれがあります。

インナーミラー

後方を十分に確認できるようにミラーの位置を調整することができます。

上下調整のしかた

運転姿勢に合わせてインナーミラーの高さを調整することができます。

インナーミラー本体を持って、上下方向に調整する

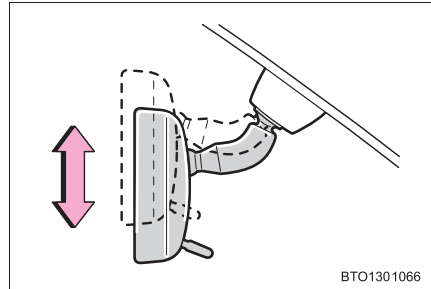

防眩機能

▶ 手動防眩ミラー装着車

レバーを操作することで、後続車のヘッドランプによる反射光を減少させます。

- ① 通常使用時
- ② 防眩時

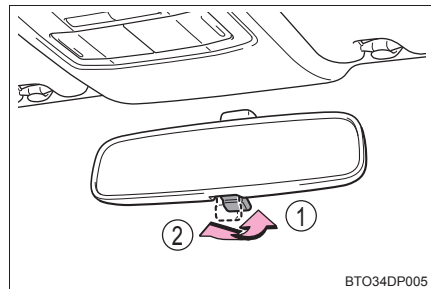

▶ 自動防眩ミラー装着車

後続車のヘッドランプのまぶしさに応じて反射光を自動的に減少させます。

自動防眩機能の切りかえ

ON / OFF

ON のときはインジケータが点灯します。

エンジンスイッチをイグニッション ON モードにしたときは、ミラーは常に自動防眩機能が ON になっています。ボタンを押すと OFF になりインジケータが消灯します。

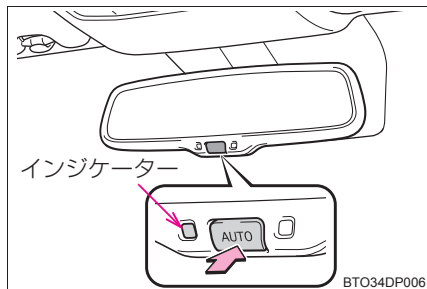
 知識

■ センサーの誤作動防止（自動防眩ミラー装着車）

センサーの誤作動を防ぐため、センサーにふれたりセンサーを覆ったりしないでください。

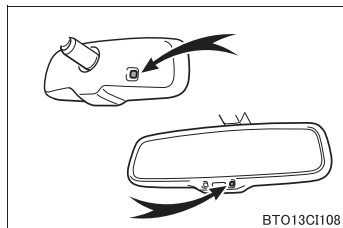
 警告

走行中はミラーの調整をしないでください。

運転を誤って、重大な傷害におよぶか、最悪の場合死亡につながるおそれがあります。

ドアミラー

調整のしかた

- 1 調整するミラーを選ぶには、スイッチをまわす

- ① 左
- ② 右

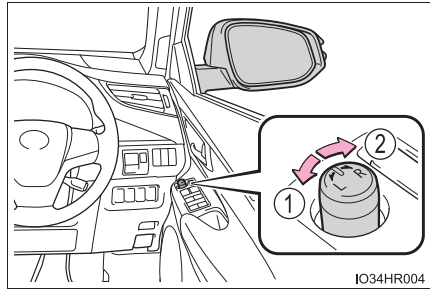

- 2 ミラーの鏡面を調整するには、スイッチを操作する

- ① 上
- ② 右
- ③ 下
- ④ 左

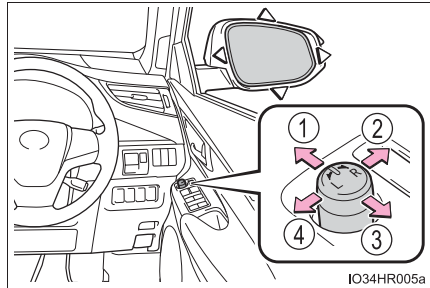

ドアミラーを格納する

スイッチを押す

- ① ミラーをもとの位置にもどす
- ② ミラーを格納する

スイッチを中立の位置 (A) にするとオート作動に切りかわり、ドアの施錠・解錠、エンジンスイッチの操作と連動して作動します。

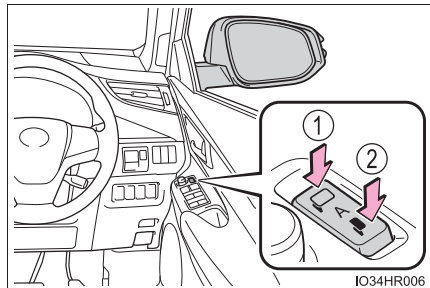

 知識

■ 鏡面調整の作動条件

エンジンスイッチがアクセサリモードまたはイグニッションONモードのとき

■ ミラーが曇ったとき

リヤウインドウデフォグガーを作動させると、ミラーヒーターが同時に作動し、曇りを取ることができます。(→ P. 288)

■ 寒冷時に「オート作動」で使用するとき

寒冷時に「オート作動」で使用しているとき、ドアミラーが凍結すると、自動で格納・復帰ができないことがあります。この場合、ドアミラーに付着している氷や雪などを取り除いたあと、「マニュアル作動」で作動させるか、手で動かしてください。

 警告

■ 走行中の留意事項

走行中は次のことを必ずお守りください。

お守りいただかないと、運転を誤って重大な傷害におよぶか、最悪の場合死亡につながるおそれがあります。

- ミラーの調整をしない
- ドアミラーを格納したまま走行しない
- 走行前に必ず、運転席側および助手席側のミラーをもとの位置にもどして、正しく調整する

■ ミラーが動いているとき

手をふれないでください。

手を挟んでけがや、ミラーの故障などの原因になるおそれがあります。

■ ミラーヒーターが作動しているとき

鏡面が熱くなるのでふれないでください。

補助確認装置★

発進時またはごく低速時に、左側車両側面を確認するときに役立ちます。

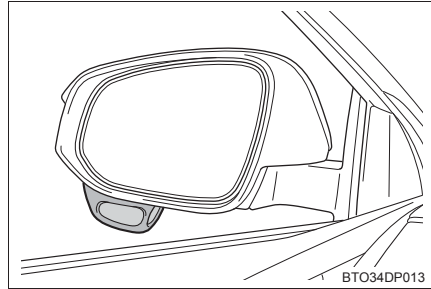

知識

■ミラーに映るおよその範囲

身長・シートの位置により、確認できる範囲は異なります。

ミラーの鏡面は固定式のため、鏡面を動かして確認できる範囲の調整をすることはできません。

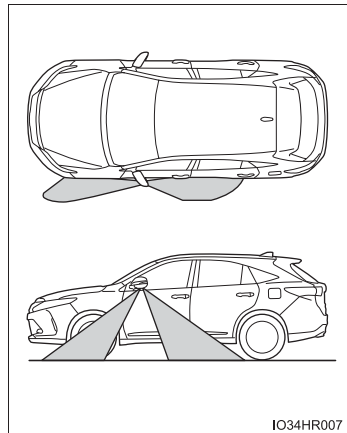

⚠注意

■補助確認装置について

- 補助確認装置の鏡面部に汚れが付着しているときは、やわらかい布などを使用して汚れをふき取ってください。
- 車両直前・直左部や後方の確認は、直接確認するかインナーミラー・ドアミラーなども併用し十分注意して行ってください。

★：グレード、オプションなどにより、装備の有無があります。

パワーウィンドウ

開閉のしかた

スイッチでドアガラスを開閉できます。

スイッチを操作すると、ドアガラスを次のように動かします。

- ① 閉める
- ② 自動全閉 ※
- ③ 開ける
- ④ 自動全開 ※

※途中で停止するときは、スイッチを反対側へ操作します。

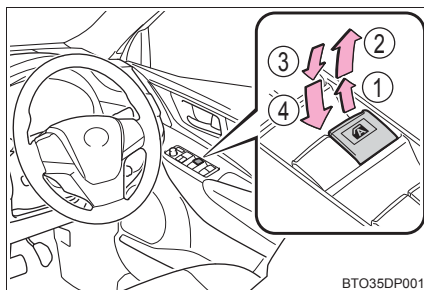

BTO35DP001

ウィンドウロックスイッチ

スイッチを押すと運転席以外のドアガラスが作動不可になります。

お子さまが誤ってドアガラスを開閉することを防止できます。

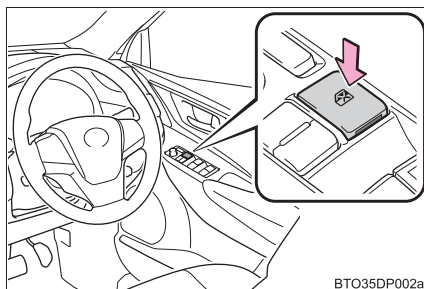

BTO35DP002a

知識

■ 作動条件

エンジンスイッチがイグニッション ON モードのとき

■ エンジン停止後の作動

エンジンスイッチをアクセサリモードまたは OFF にしたあとでも、約 45 秒間はドアガラスを開閉できます。ただし、そのあいだに運転席ドアを開閉すると作動しなくなります。

■ 挟み込み防止機能

ドアガラスを閉めているときに、窓枠とドアガラスのあいだに異物が挟まると、作動が停止し、少し開きます。

■巻き込み防止機能

ドアガラスを開けているときに、異物がドア内に巻き込まれると作動が停止します。

■ドアガラスを開閉することができないとき

挟み込み防止機能や巻き込み防止機能が異常に作動してしまい、ドアガラスを開閉することができないときは、開閉することができないドアのパワーウィンドウスイッチで、次の操作を行ってください。

●車を停止し、エンジンスイッチをイグニッション ON モードの状態、挟み込み防止機能や、巻き込み防止機能が作動したあと約 4 秒以内に、パワーウィンドウスイッチを「自動全閉」の位置で引き続ける。または、「自動全開」の位置で押し続けることでドアガラスを開閉することができます。

●上記の操作を行ってもドアガラスが開閉できない場合、機能の初期化を次の手順で実施してください。

- 1 エンジンスイッチをイグニッション ON モードにする
- 2 パワーウィンドウスイッチを「自動全閉」の位置で引き続け、ドアガラスを全閉にする
- 3 いったんパワーウィンドウスイッチから手を離して、再度パワーウィンドウスイッチを「自動全閉」の位置で約 6 秒以上引き続ける
- 4 パワーウィンドウスイッチを「自動全開」の位置で押し続け、ドアガラスを全開にしたあと、さらにスイッチを約 1 秒以上押し続ける
- 5 いったんパワーウィンドウスイッチから手を離して、再度パワーウィンドウスイッチを「自動全開」の位置で約 4 秒以上押し続ける
- 6 再度、パワーウィンドウスイッチを「自動全閉」の位置で引き続け、ドアガラスを閉めたあと、さらにスイッチを約 1 秒以上引き続ける

ドアガラス作動途中でスイッチから手を離すと、最初からやり直しとなります。以上の操作を行っても反転して閉じ切らない、または全開にならない場合は、トヨタ販売店で点検を受けてください。

■ドアロック連動ドアガラス開閉機能

●メカニカルキーでドアガラスを開閉できます。＊（→ P. 408）

●ワイヤレスリモコンでドアガラスを開閉できます。＊（→ P. 88）

＊ カスタマイズ機能での設定変更が必要です。（→ P. 436）

■カスタマイズ機能

ドアロック連動ドアガラス開閉機能などの設定を変更できます。
（カスタマイズ一覧：→ P. 436）

警告

次のことを必ずお守りください。

お守りいただかないと、重大な傷害におよぶか、最悪の場合死亡につながるおそれがあります。

■ ドアガラスを開閉するとき

- 運転者は、乗員の操作を含むすべてのドアガラス開閉操作について責任があります。特にお子さまの誤った操作による事故を防ぐため、お子さまにはドアガラスの操作をさせないでください。お子さまや他の人がドアガラスに挟まれたり巻き込まれたりするおそれがあります。

また、お子さまが同乗するときはウインドウロックスイッチを使用することをおすすめします。(→ P. 134)

- ドアガラスを開閉するときは、乗員の手・腕・頭・首などを挟んだり巻き込んだりしないようにしてください。特にお子さまへは手などを出さないよう声かけをしてください。

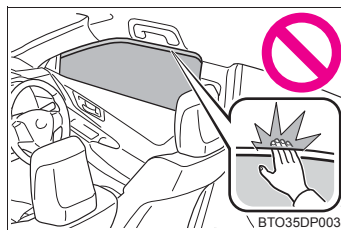

- ワイヤレスリモコンやメカニカルキーを使ってドアガラスを操作するときは、ドアガラスに人が挟まれるおそれがないことを確認してから操作してください。

またお子さまには、ワイヤレスリモコンやメカニカルキーによる操作をさせないでください。お子さまや他の人がドアガラスに挟まれたり巻き込まれたりするおそれがあります。

- 車から離れるときはエンジンスイッチを OFF にし、キーを携帯してお子さまも一緒に車から離れてください。いたずらなどによる誤った操作により、思わぬ事故につながるおそれがあります。

■ 挟み込み防止機能

- 挟み込み防止機能を故意に作動させるため、乗員の手・腕・頭・首などを挟んだりしないでください。
- 挟み込み防止機能は、ドアガラスが完全に閉まる直前に異物を挟むと作動しない場合があります。指などを挟まないように注意してください。

■ 巻き込み防止機能

- 巻き込み防止機能を故意に作動させるため、乗員の手・腕・服などを巻き込ませたりしないでください。
- 巻き込み防止機能は、ドアガラスが完全に開く直前に異物を巻き込むと作動しない場合があります。手・腕・服などを巻き込まないように注意してください。

パノラマムーンルーフ★

頭上のスイッチでパノラマムーンルーフを開閉・チルトアップ／ダウン、電動サンシェードを開閉できます。

電動サンシェードを開閉する

- ① 開ける ※
 - ② 閉める ※
- ※ 途中で停止するときは、スイッチをもう一度押します。

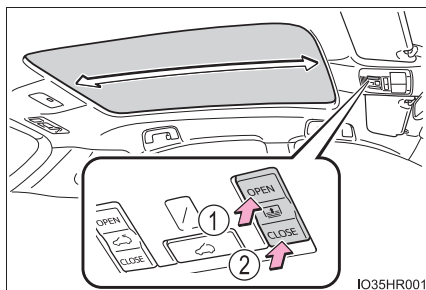

パノラマムーンルーフをチルトアップ／ダウンする

チルトアップ（短押し）※

パノラマムーンルーフをチルトアップすると、電動サンシェードがルーフの半分まで開きます。

- ※ 途中で停止するときは、スイッチをもう一度押します。

チルトダウン（長押し）

パノラマムーンルーフがチルトアップしている状態のときに、チルトダウンできます。

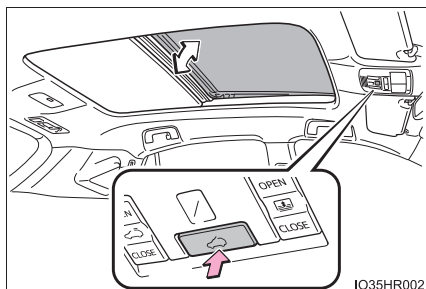

★：グレード、オプションなどにより、装備の有無があります。

パノラマムーンルーフを開閉する

① 開ける ※

スイッチを押すと、パノラマムーンルーフと電動サンシェードが開きます。

チルトアップした状態からでも開くことができます。

※途中で停止するときは、スイッチをもう一度押します。

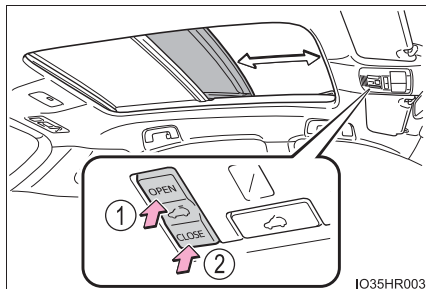

② 閉める

スイッチを押すと、パノラマムーンルーフが閉じ、チルトアップの位置でいったん停止します。

再度スイッチを押し続けることで、全閉にできます。

知識

■ 作動条件

エンジンスイッチがイグニッション ON モードのとき

■ エンジン停止後の作動

エンジンスイッチをアクセサリモードまたは OFF にしたあとも、約 45 秒間はパノラマムーンルーフ・電動サンシェードの操作ができます。ただし、そのあいだに運転席ドアを開閉すると作動しなくなります。

■ パノラマムーンルーフが開いているときにパノラマムーンルーフと電動サンシェードの両方を閉じるには

① 電動サンシェードスイッチの“CLOSE”を押す（短押し）

電動サンシェードがルーフの半分の位置まで閉まった後、いったん停止し、パノラマムーンルーフがチルトアップの位置まで閉まり、いったん停止します。

② 電動サンシェードスイッチの“CLOSE”を押す（長押し）

スイッチを押し続けて、パノラマムーンルーフを全閉します。

③ 電動サンシェードスイッチの“CLOSE”を押す（短押し）

電動サンシェードが全閉します。

■ 挟み込み防止機能

次の操作中に異物の挟み込みを感知すると、作動が停止し少し開きます。

- パノラマムーンルーフを閉めるとき、またはチルトダウンするとき
- 電動サンシェードを閉めるとき

■ パノラマムーンルーフ開警告ブザー

エンジンスイッチが OFF でパノラマムーンルーフが開いていると、運転席ドアを開けて約 6 秒後にブザーが鳴り、メーター内のマルチインフォメーションディスプレイにメッセージが表示されます。

■ パノラマムーンルーフが正常に閉まらないとき

次の操作を行ってください。

- 1 車を停止する
- 2 電動サンシェードスイッチの“CLOSE”側を押し続ける※¹
パノラマムーンルーフが閉じ、再び開き、約 10 秒間停止します。※²その後再び閉じ、チルトアップし、1 秒間停止します。チルトダウン後、いったん開いてから閉じます。
- 3 パノラマムーンルーフが完全に閉まったことを確認し、電動サンシェードスイッチから手を離す

※¹途中でスイッチから手を離すと、最初からやり直しとなります。

※²10 秒間停止したあとにスイッチから手を離すと、それ以降オート作動できなくなります。その場合は、電動サンシェードスイッチの“OPEN”側、または、“CLOSE”側を押し続けてください。パノラマムーンルーフがチルトアップし、1 秒間停止します。その後、チルトダウンし、いったん開いてから閉じます。パノラマムーンルーフが完全に閉まったことを確認したら、スイッチから手を離してください。

以上の操作を行っても反転して閉じ切らない場合は、トヨタ販売店で点検を受けてください。

■ 電動サンシェードが正常に閉まらないとき

次の操作を行ってください。

- 1 車を停止する
- 2 パノラマムーンルーフを完全に閉める
- 3 電動サンシェードが止まっている状態で、電動サンシェードスイッチの“CLOSE”側を 10 秒以上（電動サンシェードが完全に閉まるまで）押し続ける※

※途中でスイッチから手を離すと、最初からやり直しとなります。

以上の操作を行っても反転して閉じ切らない場合は、トヨタ販売店で点検を受けてください。

■バッテリーを脱着したときは

パノラマムーンルーフまたは、電動サンシェードを操作している途中や、操作直後（約2秒以内）にバッテリーの脱着を行った場合、次の手順で初期化を行ってください。

- 1 エンジンスイッチをイグニッション ON モードにする
- 2 パノラマムーンルーフスイッチの “OPEN” 側を押し続けてパノラマムーンルーフ・電動サンシェードを全開にする

パノラマムーンルーフ・電動サンシェードが全開位置まで開き、その後わずかに閉まる（閉じ方向に動く）まで、パノラマムーンルーフスイッチの “OPEN” 側を押し続ける

操作後、自動で開閉操作ができることを確認してください。

以上の操作を行っても自動で開閉操作ができない場合は、トヨタ販売店で点検を受けてください。

■カスタマイズ機能

パノラマムーンルーフ開警告の設定を変更できます。

（カスタマイズ一覧：→P. 436）

▲ 警告

次のことを必ずお守りください。

お守りいただかないと、重大な傷害におよぶか、最悪の場合死亡につながるおそれがあります。

■電動サンシェードを開閉するときは

- 電動サンシェードを開閉するときは、乗員の手・腕・頭・首を挟んだり巻き込んだりしないように注意してください。
- お子さまには、電動サンシェードの操作をさせないでください。
電動サンシェードに挟まれたり巻き込まれたりするおそれがあります。

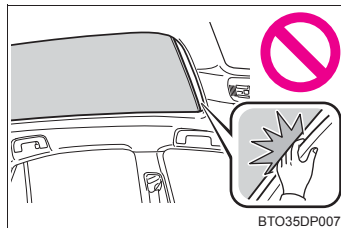

警告

■ パノラマムーンルーフを開閉するとき

- 運転者は、パノラマムーンルーフの開閉操作について責任があります。特にお子さまの誤った操作による事故を防ぐため、お子さまにはパノラマムーンルーフの操作をさせないでください。お子さまや他の人がパノラマムーンルーフに挟まれたり巻き込まれたりするおそれがあります。また、お子さまが同乗するときにはウインドウロックスイッチを使用することをおすすめします。(→ P. 134)

- パノラマムーンルーフを開閉や、チルトダウンするときは、乗員の手・腕・頭・首を挟んだり巻き込んだりしないように注意してください。
- 車から離れるときはエンジンスイッチをOFFにし、キーを携帯してお子さまと一緒に車から離れてください。いたずらなどによる誤った操作により、思わぬ事故につながるおそれがあります。

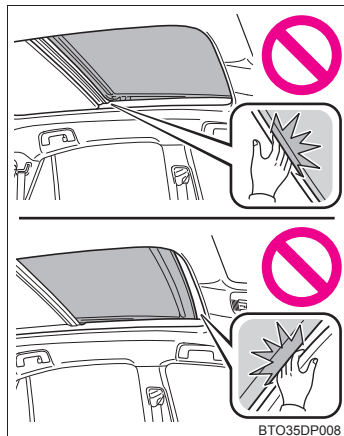

■ 挟み込み防止機能

- 挟み込み防止機能を故意に作動させるため、乗員の手・腕・頭・首などを挟んだりしないでください。
- 挟み込み防止機能は、パノラマムーンルーフが完全に閉まる直前に異物を挟むと作動しない場合があります。また、挟み込み防止機能は、スイッチを押し続けた状態では作動しません。指などを挟まないように注意してください。

■ やけどやけがを防ぐために

ルーフの下側と電動サンシェードの間にはふれないでください。手を挟んでけがをするおそれがあります。また、車を直射日光のあたる場所に長時間駐車するとルーフの下側が熱くなるため、やけどをするおそれもあります。

 **注意****■ パノラマムーンルーフの損傷を防ぐために**

- 開く前は、開口部付近に石や氷などの異物がないことを確認してください。
- パノラマムーンルーフの表面・端面には、固いものをぶつけないでください。
- パノラマムーンルーフが全開・全閉したあとにスイッチを押し続けしないでください。

■ 洗車後や雨が降ったあとなどは

パノラマムーンルーフを開く前にルーフに付いた水をふき取ってください。そのまま開くと、車内に水が入るおそれがあります。

運転

4

- 4-1. 運転にあたって
- 運転にあたって 144
 - 荷物を積むときの注意 154
- 4-2. 運転のしかた
- エンジン（イグニッション）
スイッチ 155
 - オートマチック
トランスミッション 161
 - 方向指示レバー 166
 - 電動パーキングブレーキ 167
 - ブレーキホールド 171
- 4-3. ランプのつけ方・
ワイパーの使い方
- ランプスイッチ 174
 - アダプティブハイビーム
システム 177
 - オートマチック
ハイビーム 182
 - フォグランプスイッチ 186
 - ワイパー&ウォッシャー
（フロント） 188
 - ワイパー&ウォッシャー
（リヤ） 192
- 4-4. 給油のしかた
- 給油口の開け方 194
- 4-5. 運転支援装置について
- Toyota Safety Sense P ... 198
 - PCS（プリクラッシュ
セーフティシステム） 204
 - LDA（レーンディパーチャー
アラート[ステアリング
制御機能付き]） 215
 - レーダークルーズ
コントロール
（全車速追従機能付き） 225
 - Stop & Start System 237
 - 走行モードの選択 248
 - ドライブモードセレクト
スイッチ 250
 - クリアランスソナー 252
 - インテリジェント
クリアランスソナー 263
 - 運転を補助する装置 275
- 4-6. 運転のアドバイス
- 寒冷時の運転 282

運転にあたって

安全運転を心がけて、次の手順で走行してください。

エンジンを始動する

→ P. 155

発進する

- 1 ブレーキペダルを踏んだまま、シフトレバーを D にする (→ P. 161)
- 2 パーキングブレーキを解除する (→ P. 168)
パーキングブレーキがオートモードのときは、シフトレバーを P 以外にしたときに、自動でパーキングブレーキが解除されます。(→ P. 167)
- 3 ブレーキペダルから徐々に足を離し、アクセルペダルをゆっくり踏み発進する

停車する

- 1 シフトレバーは D のまま、ブレーキペダルを踏む
- 2 必要に応じて、パーキングブレーキをかける
長時間停車する場合は、シフトレバーを P または N にします。(→ P. 161)

駐車する

- 1 シフトレバーは D のまま、ブレーキペダルを踏む
- 2 パーキングブレーキをかけて (→ P. 168)、シフトレバーを P にする (→ P. 161)
- 3 エンジンスイッチを押してエンジンを停止する
- 4 電子キーを携帯していることを確認し、ドアを施錠する
坂道の途中で駐車をする場合は、必要に応じて輪止め[※]を使用してください。
[※] 輪止めはトヨタ販売店で購入することができます。

上り坂の発進のしかた

- 1 ブレーキペダルを踏んだまま、シフトレバーをDにする
- 2 パーキングブレーキスイッチを押して、手でパーキングブレーキをかける（→P. 168）
- 3 ブレーキペダルから徐々に足を離し、アクセルペダルをゆっくり踏む
- 4 車が動き出す感触を確認したら、パーキングブレーキスイッチを引き、パーキングブレーキを解除し発進する

知識

■上り坂発進について

ヒルスタートアシストコントロールが作動します。（→P. 275）

■雨の日の運転について

- 雨の日は視界が悪くなり、またガラスが曇ったり、路面がすべりやすくなったるので、慎重に走行してください。
- 雨の降りはじめは路面がよりすべりやすいため、慎重に走行してください。
- 雨の日の高速走行などでは、タイヤと路面のあいだに水膜が発生し、ハンドルやブレーキが効かなくなるおそれがあるので、スピードは控えめにしてください。

■走行中のエンジン回転数について

次の場合、走行中にエンジン回転数が高くなる場合があります。これは走行状況にあわせてシフトアップの制限、またはシフトダウンの実施を自動的に行うため、急加速を示すものではありません。

- 車両が上り坂、または下り坂を走行していると判断したとき
- アクセルペダルを離したとき
- パワーモード選択時にブレーキペダルを踏んだとき（→P. 248）

■エンジン出力の抑制について（ブレーキオーバーライドシステム）

- アクセルペダルとブレーキペダルが同時に踏まれたとき、エンジン出力を抑制する場合があります。
- ブレーキオーバーライドシステム作動中は、マルチインフォメーションディスプレイにメッセージが表示されます。（→P. 376）

■急発進の抑制について（ドライブスタートコントロール）

- 次のような通常と異なる操作が行われた場合、エンジン出力を抑制する場合があります。
 - ・ アクセルペダルを踏み込んだまま、シフトレバーを操作した（R から D、D から R、N から R、P から D、P から R）とき。（D は M ポジションを含む）この場合、マルチインフォメーションディスプレイにメッセージが表示されます。（→ P. 376）
 - ・ 後退時にアクセルペダルを踏みすぎたとき。
- ドライブスタートコントロールが作動していると、ぬかるみや新雪などからの脱出が困難な場合があります。そのようなときは、TRC の作動を停止（→ P. 277）することにより、ドライブスタートコントロールが停止し、脱出しやすくなります。

■運転標識の取り付け

磁石式の初心運転者標識や高齢運転者標識などを樹脂バンパーやアルミ部分に取り付けることはできません。

■オーバーヒートについて

次のようなきびしい走行状況ではオーバーヒートになるおそれがあります。

- 暑い日に長い上り坂を走行する
- 高速走行直後に急減速や急停止をする

■エンジン停止前のアイドル運転について（8AR-FTS エンジン装着車）

ターボ装置などの損傷を防ぐため、高負荷走行直後は、アイドル運転を行ってからエンジンを停止してください。

走行状況	アイドル運転時間
市街地、郊外などの一般走行および高速走行（高速道路の法定または制限速度）	不要
山岳ドライブウェイなどの急な登坂路走行およびサーキットなどの連続走行	約 1 分

 **警告**

次の警告をお守りください。お守りいただかないと重大な傷害におよぶか、最悪の場合死亡につながるおそれがあります。

■ 発進するとき

エンジンがかかったまま停車しているときは、常にブレーキペダルを踏んでください。クリーブ現象で車が動き出すのを防ぎます。

■ 運転するとき

- 踏み間違いを避けるため、ブレーキペダルとアクセルペダルの位置を十分把握した上で運転してください。
 - ・ アクセルペダルをブレーキペダルと間違えて踏むと、車が急発進して思わぬ事故につながるおそれがあります。
 - ・ 後退するときは体をひねった姿勢となるため、ペダルの操作がしにくくなります。ペダル操作が確実にできるよう注意してください。
 - ・ 車を少し移動させるときも正しい運転姿勢をとり、ブレーキペダルとアクセルペダルが確実に踏めるようにしてください。
 - ・ ブレーキペダルは右足で操作してください。左足でのブレーキ操作は緊急時の反応が遅れるなど、思わぬ事故につながるおそれがあり危険です。
- 燃えやすいものの上を走行したり、可燃物付近に車を止めたりしないでください。
排気管や排気ガスは高温になり、可燃物が近くにあると火災になるおそれがあり危険です。
- 通常走行時は、走行中にエンジンを停止しないでください。走行中にエンジンを停止してもハンドルやブレーキの操作は可能ですが、操作力補助がなくなり、ハンドルとブレーキの操作が困難になります。安全を確認した上で、すみやかに道路脇に停車してください。
なお、通常の方法で車両を停止することができないような緊急時は、P. 364を参照してください。
- 急な下り坂では、エンジンブレーキを使用してスピードを下げてください。フットブレーキを連続して使いすぎると、ブレーキが過熱して正常に機能しなくなります。(→ P. 161)
- 走行中はハンドル・シート・ドアミラー・インナーミラーの調整をしないでください。
運転を誤るおそれがあります。
- すべての乗員は頭や手、その他の体の一部を車から出さないようにしてください。
- 4WD 車：オフロード走行をしないでください。
本格的なオフロード走行を目的とした 4WD 車ではありません。やむを得ずオフロード走行をするときは、慎重に運転してください。

 **警告**

次の警告をお守りください。お守りいただかないと重大な傷害におよぶか、最悪の場合死亡につながるおそれがあります。

■ すべりやすい路面を運転するとき

- 急ブレーキ・急加速・急ハンドルはタイヤがスリップし、車両の制御ができなくなるおそれがあります。
- 急激なアクセル操作、シフト操作によるエンジンブレーキやエンジン回転数の変化は、車が横すべりするなどして、思わぬ事故につながるおそれがあり危険です。
- 水たまり走行後はブレーキペダルを踏んでブレーキが正常に働くことを確認してください。ブレーキパッドがぬれるとブレーキの効が悪くなったり、ぬれていない片方だけが効いたりしてハンドルをとられるおそれがあります。

■ シフトレバーを操作するとき

- シフトレバーを前進側のシフトポジションに入れたまま惰性で後退したり、Rに入れたまま惰性で前進することは絶対にやめてください。エンジンが停止し、ブレーキの効が悪くなったり、ハンドルが重くなったりして、思わぬ事故や故障の原因となるおそれがあります。
- 車両が動いているあいだは、シフトレバーをPに入れないでください。トランスミッションにダメージを与えたり、車両のコントロールができなくなるおそれがあります。
- 車両が前進しているあいだは、シフトレバーをRに入れないでください。トランスミッションにダメージを与えたり、車両のコントロールができなくなるおそれがあります。
- 車両が後退しているあいだは、シフトレバーを前進側のシフトポジションに入れないでください。トランスミッションにダメージを与えたり、車両のコントロールができなくなるおそれがあります。
- 走行中にシフトレバーをNにすると、トランスミッションとエンジンの動力伝達が解除され、エンジンブレーキが効かなくなります。
- アクセルペダルを踏み込んだまま操作しないように気を付けてください。シフトレバーがPまたはN以外にあると、車が急発進して思わぬ事故につながるおそれがあり危険です。

 **警告**

次の警告をお守りください。お守りいただかないと重大な傷害におよぶか、最悪の場合死亡につながるおそれがあります。

■ 継続的にブレーキ付近から警告音（キーキー音）が発生したとき

できるだけ早くトヨタ販売店で点検を受け、ブレーキパッドを交換してください。

必要なときにパッドの交換が行われないと、ディスクローターの損傷につながる場合があります。

パッドやローターなどの部品は、役割を果たすと共に摩耗していきます。摩耗の限度をこえて走行すると故障を引き起こすばかりでなく、事故につながるおそれがあります。

■ 停車するとき

- 空ぶかしをしないでください。
シフトレバーがPまたはN以外にあると、車が急発進して思わぬ事故につながるおそれがあり危険です。
- 車が動き出すことによる事故を防ぐため、エンジン回転中は常にブレーキペダルを踏み、必要に応じてパーキングブレーキをかけてください。
- 坂道で停車するときは、前後に動き出して事故につながることを防ぐため、常にブレーキペダルを踏み、必要に応じてパーキングブレーキをかけてください。
- 停車中に空ぶかしをしないでください。
排気管が過熱し、可燃物が近くにあると火災につながるおそれがあり危険です。

 **警告**

次の警告をお守りください。お守りいただかないと重大な傷害におよぶか、最悪の場合死亡につながるおそれがあります。

■ 駐車するとき

- 炎天下では、メガネ・ライター・スプレー缶や炭酸飲料の缶などを車内に放置しないでください。
放置したままでいると、次のようなことが起こるおそれがあり危険です。
 - ・ライターやスプレー缶からガスがもれたり、出火する
 - ・プラスチックレンズ・プラスチック素材のメガネが、変形またはひび割れを起こす
 - ・炭酸飲料の缶が破裂して車内を汚したり、電気部品がショートする原因になる
- ライターを車内に放置したままにしないでください。ライターをグローブボックスなどに入れておいたり、車内に落としたままにしておく、荷物を押し込んだりシートを動かしたときにライターの操作部が誤作動し、火災につながるおそれがあり危険です。
- フロントウインドウガラスなどには吸盤を取り付けしないでください。また、インストルメントパネルやダッシュボードの上に芳香剤などの容器を置かないでください。
吸盤や容器がレンズの働きをして、車両火災につながるおそれがあり危険です。
- シルバー色などの金属蒸着フィルムを曲面ガラスに貼った場合は、ドアやウインドウを開けたまま放置しないでください。
直射日光が曲面ガラスの内側に反射し、レンズの働きをして火災につながるおそれがあり危険です。
- 車から離れるときは、必ずパーキングブレーキをかけ、シフトレバーを P に入れ、エンジンを停止し、施錠してください。
エンジンがかかっているあいだは、車から離れないでください。
パーキングブレーキをかけずにシフトレバーを P にした状態では、車が動き思わぬ事故につながるおそれがあり危険です。
- エンジン回転中またはエンジン停止直後は排気管にふれないでください。
やけどをするおそれがあります。

■ 仮眠するとき

必ずエンジンを停止してください。

エンジンをかけたまま仮眠すると、無意識にシフトレバーを動かしたり、アクセルペダルを踏み込んだりして、事故やエンジンの異常過熱による火災が発生するおそれがあります。さらに、風通しの悪い場所に停めると、排気ガスが車内に侵入し、重大な健康障害におよぶか、最悪の場合死亡につながるおそれがあります。

 **警告**

次の警告をお守りください。お守りいただかないと重大な傷害におよぶか、最悪の場合死亡につながるおそれがあります。

■ ブレーキをかけるとき

- ブレーキがぬれているときは、普段よりも注意して走行してください。
ブレーキがぬれていると、制動距離が長くなり、ブレーキのかかりに、左右の違いが出るおそれがあります。また、パーキングブレーキがしっかりとかからないおそれもあります。
- ブレーキ倍力装置が機能しないときは、他の車に近付いたりしないでください。また、下り坂や急カーブを避けてください。
この場合ブレーキは作動しますが、通常よりも強く踏む必要があります。また制動距離も長くなります。ただちにブレーキの修理を受けてください。
- 万一エンジンが停止したときは、ブレーキペダルをくり返し踏まないでください。
ペダルを踏むたびに、ブレーキのアシスト力の蓄えを使い切ってしまいます。
- ブレーキシステムは二つの独立したシステムで構成されており、一方の油圧システムが故障しても、もう一方は作動します。この場合、ブレーキペダルを通常より強く踏む必要があり、制動距離が長くなります。ただちにブレーキの修理を受けてください。

■ 万一脱輪したとき（4WD 車）

いずれかのタイヤが宙に浮いているときは、むやみに空転させないでください。駆動系部品の損傷や、車両の飛び出しによる思わぬ事故につながるおそれがあります。

 **注意****■ 運転しているとき**

- 運転中にアクセルペダルとブレーキペダルを同時に踏まないでください。
アクセルペダルとブレーキペダルを同時に踏むと、エンジン出力を抑制する場合があります。
- 坂道で停車するために、アクセルペダルを使ったり、アクセルペダルとブレーキペダルを同時に踏んだりしないでください。

■ 駐車するとき

必ずパーキングブレーキをかけシフトレバーを P にしてください。パーキングブレーキをかけシフトレバーを P にしておかないと、車が動き出したり、誤ってアクセルペダルを踏み込んだときに急発進するおそれがあります。

 **注意****■ 部品の損傷を防ぐために**

- パワーステアリングモーターの損傷を防ぐため、ハンドルをいっぱいにもわした状態を長く続けないでください。
- ディスクホイールなどの損傷を防ぐため、段差などを通過するときは、できるだけゆっくり走行してください。

■ ターボ装置の故障を防ぐために（8AR-FTS エンジン装着車）

- 高負荷走行直後は、エンジンを停止しないでください。必ずアイドル運転を行い、ターボ装置などを冷却してからエンジンを停止してください。（→ P. 146）
- 排気管・エアクリーナ・スパークプラグなどには純正部品または同等品をお使いください。
- 排気管の改造は絶対にしないでください。
- エンジンが冷えているときは、空ぶかしや急加速は絶対に行わないでください。
- 定期的なオイル交換を必ず行ってください。

■ 走行中にタイヤがパンクしたら

次のようなときはタイヤのパンクや損傷が考えられます。ハンドルをしっかりと持って徐々にブレーキをかけ、スピードを落としてください。

- ハンドルがとられる
- 異常な音や振動がある
- 車両が異常に傾く

タイヤがパンクした場合の対処法は P. 396, 382 を参照してください。

 **注意****■ 冠水路走行に関する注意**

大雨などで冠水した道路では、次のような重大な損傷を与えるおそれがあるため、走行しないでください。

- エンストする
- 電装品がショートする
- 水を吸い込んでのエンジン破損

万一、冠水した道路を走行し、水中に浸かってしまったときは必ずトヨタ販売店で次の点検をしてください。

- ブレーキの効き具合
- エンジン・オートマチックトランスミッション・トランスファー（4WD車）・ディファレンシャルなどのオイルやフルードの量および質の変化
- プロペラシャフト（4WD車）・各ベアリング・各ジョイント部などの潤滑不良

荷物を積むときの注意

安全で快適なドライブをするために、荷物を積むときは次のことをお守りください。

警告

■ 積んではいけないもの

次のようなものを積むと引火するおそれがあり危険です。

- 燃料が入った容器
- スプレー缶

■ 荷物を積むとき

次のことを必ずお守りください。

お守りいただかないと、ブレーキペダル・アクセルペダルを正しく操作できなかったり、荷物が視界をさえぎったり、荷物が乗員に衝突したりして、思わぬ事故につながるおそれがあり危険です。

- できるだけ荷物はラゲージルームに積んでください。
- 次の場所には荷物を積まないでください。
 - ・ 運転席足元
 - ・ 助手席やリヤ席（荷物を積み重ねる場合）
 - ・ インストルメントパネル
 - ・ ダッシュボード
- 室内に積んだ荷物はすべてしっかりと安定させてください。
- シート背もたれより高いものをラゲージルームに積まないでください。
- 後席のシート背もたれを折りたたんで、寸法が長い荷物を積むときは、できるだけ前席シートの背もたれの真うしろには積まないでください。
- ラゲージルームに人を乗せないでください。乗員用には設計されていません。乗員は、適切にシートベルトを着用させ、座席に座らせてください。

■ 荷物の重量・荷重のかけ方について

- 荷物を積み過ぎないでください。
- 荷重を不均等につけないようにしてください。

これはタイヤに負担をかけるだけでなく、ハンドル操作性やブレーキ制御の低下により思わぬ事故につながり、重大な傷害におよぶか、最悪の場合死亡につながるおそれがあります。

エンジン（イグニッション）スイッチ

電子キーを携帯して次の操作を行うことで、エンジンの始動またはエンジンスイッチのモードを切りかえることができます。

エンジンのかけ方

- 1 パーキングブレーキがかかっていることを確認する
- 2 シフトレバーがPの位置にあることを確認する
- 3 ブレーキペダルをしっかりと踏む

マルチインフォメーションディスプレイに

が表示されます。

表示されないと、エンジンは始動しません。

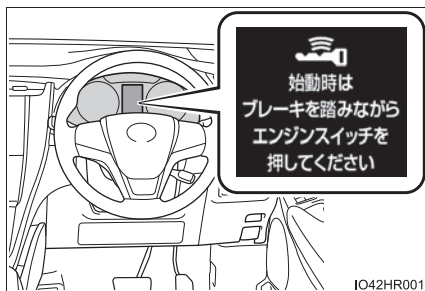

IO42HR001

- 4 エンジンスイッチを短く確実に押す

短く確実に押せば、押し続ける必要はありません。

エンジンが始動するまで最大 30 秒間スターターが回転します。

完全にエンジンが始動するまでブレーキペダルを踏み続けてください。

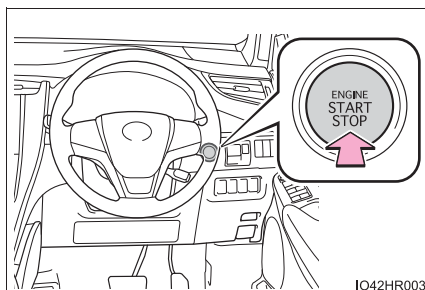

IO42HR003

エンジンスイッチのどのモードからでもエンジンを始動できます。

エンジンの停止のしかた

- ① 車両を完全に停止させる
- ② パーキングブレーキをかけて (→ P. 168)、シフトレバーを P の位置にする
- ③ エンジンスイッチを押す
- ④ ブレーキペダルから足を離した状態にしてマルチインフォメーションディスプレイの「アクセサリー」の表示が消灯していることを確認する

エンジンスイッチの切りかえ

ブレーキペダルを踏まずにエンジンスイッチを押すと、モードを切りかえることができます。(スイッチを押すごとにモードが切りかわります)

① OFF ※

非常点滅灯が使用できます。

② アクセサリーモード

アクセサリーソケットなどの電装品が使用できます。

マルチインフォメーションディスプレイに「アクセサリー」が表示されます。

③ イグニッション ON モード

すべての電装品が使用できます。

マルチインフォメーションディスプレイに「イグニッション ON」が表示されます。

TRIP スイッチを押すと表示がオドメーター、トリップメーター、またはメーター照度調整に切りかわります。(→ P. 67)

※ シフトレバーが P 以外の場合はアクセサリーモードになり、OFF になりません。

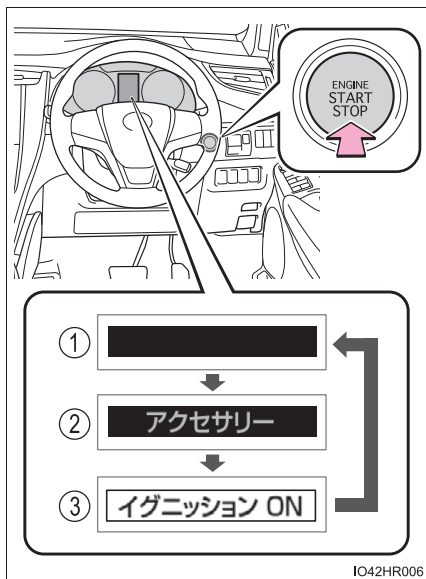

IO42HR006

シフトレバーが P 以外でエンジンを停止したとき

シフトレバーが P 以外でエンジンを停止させた場合、エンジンは停止しますが、エンジンスイッチのモードは OFF になりません。次の手順で OFF にしてください。

- 1 パーキングブレーキがかかっていることを確認する
- 2 シフトレバーを P の位置にする
- 3 マルチインフォメーションディスプレイに「電源を OFF してください」が表示されていることを確認し、エンジンスイッチを 1 回押す
- 4 マルチインフォメーションディスプレイの「電源を OFF してください」の表示が消灯していることを確認する

知識

■ 自動電源 OFF 機能

シフトレバーが P にあるとき、20 分以上アクセサリモードか 1 時間以上イグニッション ON モード（エンジンがかかっていない状態）にしたままにしておくと、エンジンスイッチが自動で OFF になります。

ただし、自動電源 OFF 機能は、バッテリーあがりを完全に防ぐものではありません。エンジンがかかっていないときは、エンジンスイッチをアクセサリモード、またはイグニッション ON モードにしたまま長時間放置しないでください。

■ 電子キーの電池の消耗について

→ P. 85

■ スマートエントリー&スタートシステムが正常に働かないおそれのある状況

→ P. 110

■ ご留意いただきたいこと

→ P. 111

■ エンジンが始動しないとき

- エンジンイモビライザーシステムが解除されていない可能性があります。（→ P. 57）トヨタ販売店へご連絡ください。
- シフトレバーが P の位置にあるか確認してください。エンジンを始動するときに、シフトレバーが傾いたり、P 以外の位置にするとステアリングロック機能が作動しエンジンを始動することができない場合があります。

■ステアリングロックについて

エンジンスイッチを OFF にしたあとにドアを開閉すると、ステアリングロック機能によりハンドルが固定されます。エンジンスイッチを操作すると、ステアリングロックは自動で解除されます。

■ステアリングロックが解除できないとき

マルチインフォメーションディスプレイに「ハンドルを左右に回しながらエンジンスイッチを押してください」が表示されます。シフトレバーが P の位置にあることを確認して、ハンドルを左右にまわしながら再操作してください。

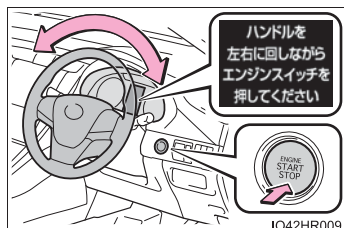

■ステアリングロックモーターのオーバーヒート防止について

短時間にエンジンの始動・停止をくり返すと、モーターのオーバーヒート防止のために作動制限することがあります。その場合は操作を控えてください。10 秒程度でもとの状態にもどります。

■マルチインフォメーションディスプレイに「スマートエントリー&スタートシステム故障 取扱書を確認」が表示されたときは

システムに異常があるおそれがあります。ただちにトヨタ販売店で点検を受けてください。

■電子キーの電池が切れたときは

→ P. 339

■エンジンスイッチの操作について

- スイッチを短く確実に押せていない場合は、モードの切りかえやエンジンの始動ができない場合があります。
- エンジンスイッチ OFF 後、すぐに再始動した場合は、エンジンが始動しない場合があります。エンジンスイッチ OFF 後の再始動は、数秒待ってから操作してください。

■カスタマイズ機能でスマートエントリー&スタートシステムを非作動にしたときは

→ P. 408

 **警告****■ エンジンを始動するとき**

必ず運転席に座って行ってください。このとき決してアクセルペダルは踏まないでください。

思わぬ事故につながり、重大な傷害におよぶか、最悪の場合死亡につながるおそれがあります。

■ 走行中の警告

エンジンの停止などで車両滑走状態になったときは、車両が安全な状態で停止するまでドアを開けたり、ロック操作をしたりしないでください。ステアリングロック機能が作動し、思わぬ事故につながり、重大な傷害におよぶか、最悪の場合死亡につながるおそれがあります。

■ 緊急時のエンジン停止方法

走行中にエンジンを緊急停止したい場合には、エンジンスイッチを2秒以上押し続けるか、素早く3回以上連続で押してください。(→ P. 364)

ただし、緊急時以外は走行中にエンジンスイッチにふれないでください。走行中にエンジンを停止してもハンドルやブレーキの操作は可能ですが、操作力補助がなくなり、ハンドルとブレーキの操作が困難になります。安全を確認した上で、すみやかに道路脇に停車してください。

 **注意****■ バッテリーあがりを防止するために**

- エンジンがかかっていないときは、エンジンスイッチをアクセサリモードまたはイグニッション ON モードにしたまま長時間放置しないでください。
- エンジンがかかっていないときに、マルチインフォメーションディスプレイの「アクセサリ」の表示が消灯していない場合、エンジンスイッチが OFF になっていません。エンジンスイッチを OFF にしてから車両を離れてください。
- シフトレバーが P 以外でエンジンを停止させないでください。シフトレバーが P 以外でエンジンを停止させた場合、エンジンスイッチがアクセサリモードとなるため、そのまま放置するとバッテリーあがりの原因となります。

■ エンジンを始動するとき

- エンジンが冷えた状態で空ぶかししないでください。
- もしエンジンが始動しにくかったり、ひんぱんにエンストする場合は、ただちにトヨタ販売店で点検を受けてください。

■ エンジンスイッチの操作について

エンジンスイッチ操作時に引っかかりなどの違和感があるときは、故障のおそれがあります。すみやかにトヨタ販売店にご連絡ください。

オートマチックトランスミッション

シフトレバーの動かし方

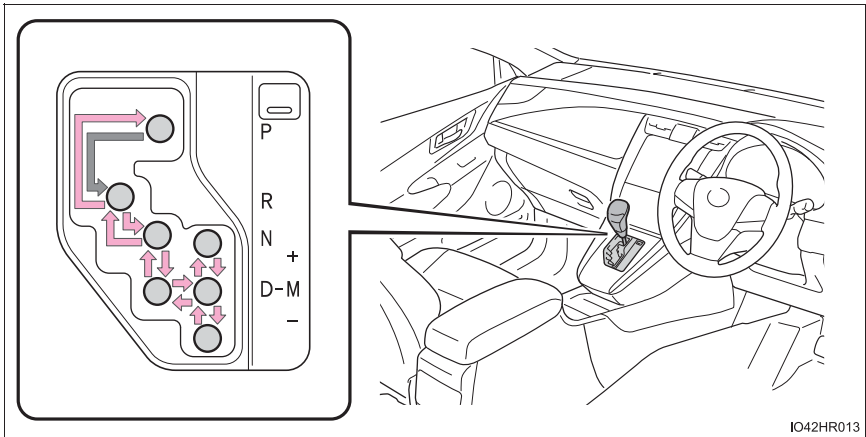

IO42HR013

← エンジンスイッチがイグニッション ON モードの状態、ブレーキペダルを踏んだまま操作します。

P と D のあいだの操作は、ブレーキペダルを踏み、車を完全に止めてから行ってください。

シフトポジションの使用目的

シフトポジション	目的および状態	
	3ZR-FAE エンジン搭載車	8AR-FTS エンジン搭載車
P	駐車またはエンジンの始動	
R	後退	
N	動力が伝わらない状態	
D	通常走行 ※ ¹	
M	7速スポーツシーケンシャルシフトマチックモード走行 (→ P. 162)	Mモード走行 ※ ² (→ P. 162)

※¹ 燃費向上や騒音の低減のために、通常は D ポジションを使用してください。

※² M モードは任意のギヤ段に固定して走行することができます。

走行モードの選択

→ P. 248, 250

7 速スポーツシーケンシャルシフトマチックモードでの変速段切りかえ (3ZR-FAE エンジン搭載車)

シフトレバーを M ポジションにすると、7 速スポーツシーケンシャルシフトマチックモードに切りかわります。シフトレバーの操作で思いどおりのギヤ段を選択し、運転することができます。シフトレバーの “-” 側または “+” 側の操作で変速段を切りかえることができます。

- ① シフトアップ
- ② シフトダウン

シフトレバーを操作するごとに 1 速ずつ変速します。

M1 から M7 のあいだで選択されているギヤ段がメーターに表示されます。

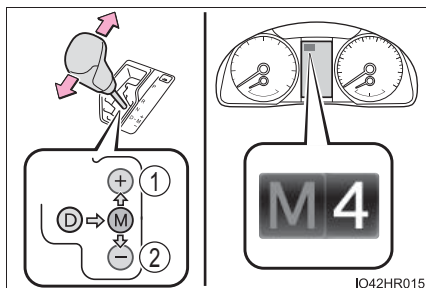

IO42HR015

M モードでのギヤ段選択 (8AR-FTS エンジン搭載車)

シフトレバーを M ポジションにすると、M モードに切りかわります。シフトレバーの操作で思いどおりのギヤ段を選択し、運転することができます。シフトレバーの “-” 側または “+” 側の操作でギヤ段を選択することができます。

- ① シフトアップ
- ② シフトダウン

シフトレバーを操作するごとに 1 速ずつ変速します。

M1 から M6 のあいだで選択されているギヤ段がメーターに表示されます。

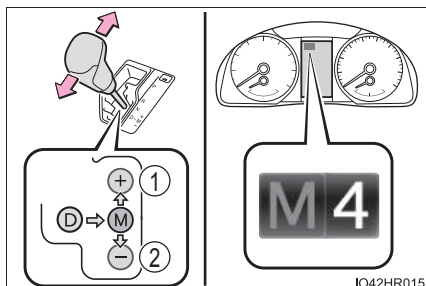

IO42HR015

M ポジションでは、次の場合を除いてシフトレバーを操作しない限り、変速しません。

- 車速が低下した場合（シフトダウンのみ）
- オートマチックトランスミッションフルードやエンジン冷却水が低温の場合
- オートマチックトランスミッションフルードが高温の場合
- タコメーターの針がレッドゾーン（エンジンの許容回転数をこえている範囲）に達した場合

次の場合はシフトレバーを操作しても変速しません。

- 車速が低い場合（シフトアップのみ）

知識

■ 7速スポーツシーケンシャルシフトマチックモードに関する自動変速について（3ZR-FAE エンジン搭載車）

- エンジン回転数が上がりすぎないように自動的に 1 段シフトアップされます。
- エンジン回転数が下がりすぎないように自動的に 1 段シフトダウンされます。

■ シフトダウン警告ブザー

（7速スポーツシーケンシャルシフトマチックモード走行時 / M モード走行時）

安全や走行性能を確保するため、シフト操作には制限があり、シフトレバーを操作してもシフトできない場合があります。シフト操作によるシフトダウンが行われない場合は警告ブザーが鳴ります。

■ オートマチックトランスミッションの保護

トランスミッションフルードの温度が高くなると、マルチインフォメーションディスプレイに「AT オイル高温 取扱書を確認してください」が表示され、自動的にシフトアップします。トヨタ販売店で点検を受けてください。

■急発進の抑制について（ドライブスタートコントロール）

次のような通常と異なる操作が行われた場合、エンジン出力を抑制する場合があります。

- アクセルペダルを踏み込んだまま、シフトレバーを操作した（RからD、DからR、NからR、PからD、PからR）とき。（DはMポジションを含む）
この場合、マルチインフォメーションディスプレイにメッセージが表示されます。（→P. 376）
- 後退時にアクセルペダルを踏みすぎたとき。

■リバース警告ブザー

シフトレバーをRに入れるとブザーが鳴り、Rにあることを運転者に知らせます。

■AI-SHIFTについて（8AR-FTS エンジン搭載車）

AI-SHIFT は、運転者の運転操作と走行状況により、自動的に適切なギヤ段に切りかえます。

AI-SHIFT は、シフトレバーをDポジションでドライブモードセレクトスイッチをノーマルモードにしているとき自動的に作動します（ドライブモードセレクトスイッチをスポーツモードにするか、シフトレバーをMポジションにすると機能が解除されます）。

■G AI-SHIFT について

G AI-SHIFT は、運転者の運転操作と走行状況により、自動的にスポーツ走行に適切なギヤ段に切りかえます。

G AI-SHIFT は、シフトレバーをDポジションでドライブモードセレクトスイッチをパワーモード（3ZR-FAE エンジン搭載車）またはスポーツモード（8AR-FTS エンジン搭載車）にしているとき自動的に作動します（ドライブモードセレクトスイッチをノーマルモードにするか、シフトレバーをMポジションにすると機能が解除されます）。

■シフトロックシステム

シフトロックシステムは、発進時のシフトレバーの誤操作を防ぐシステムです。エンジンスイッチがイグニッション ON モードでブレーキペダルを踏んだ状態でなければ、シフトレバーをPからシフトできません。

■ シフトレバーを P からシフトできないとき

ブレーキペダルを踏んでいることを確認してください。

ブレーキペダルを踏んだ状態でシフトレバーがシフトできない場合、シフトロックシステムなどの故障が考えられます。ただちにトヨタ販売店で点検を受けてください。

ただし一時的な処置として、次の方法でシフトレバーをシフトすることができます。

シフトロックの解除のしかた：

- 1 パーキングブレーキをかける
- 2 エンジンスイッチを OFF にする
- 3 ブレーキペダルを踏む
- 4 マイナスドライバーなどを使ってカバーを取りはずす

傷が付くのを防ぐため、マイナスドライバーの先端に布などを巻いて保護してください。

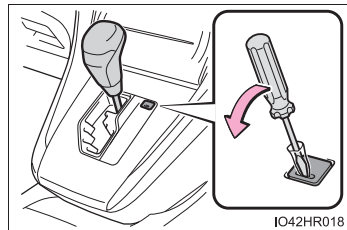

- 5 シフトロック解除ボタンを押す
ボタンを押しているあいだは、レバーをシフトできます。

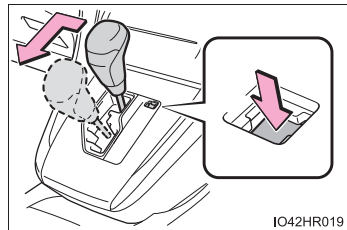

⚠ 警告

■ すべりやすい路面を走行するとき

急なアクセル操作やシフト操作を行わないでください。エンジンブレーキ力の急激な変化が横すべりやスピンの原因になりますので注意してください。

■ シフトロック解除時の事故を防ぐために

シフトロック解除ボタンを押すときは、必ずパーキングブレーキをかけブレーキペダルを踏んでください。

誤ってアクセルペダルを踏んでいると、シフトロック解除ボタンを押してシフトレバーを操作したときに、車が急発進して思わぬ事故につながり、重大な傷害におよぶか最悪の場合死亡につながるおそれがあります。

方向指示レバー

操作のしかた

- ① 左折
- ② 左側へ車線変更
(レバーを途中で保持)
レバーを離すまで左側方向指示灯が点滅します。
- ③ 右側へ車線変更
(レバーを途中で保持)
レバーを離すまで右側方向指示灯が点滅します。
- ④ 右折

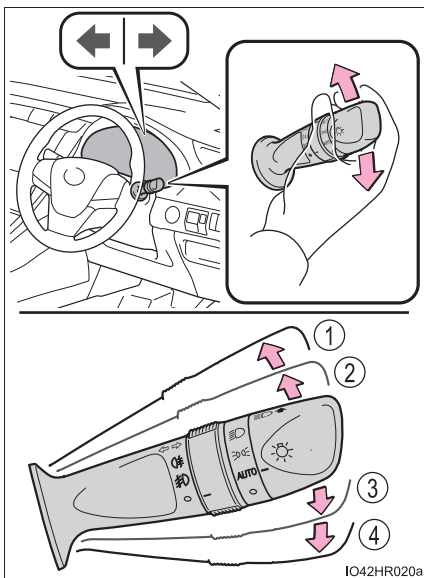

知識

■ 作動条件

エンジンスイッチがイグニッション ON モードのとき

■ 表示灯の点滅が異常に速くなったとき

方向指示灯の電球が切れていないか確認してください。

方向指示灯の電球が切れていない場合は、非常点滅灯スイッチを一度 ON にし、再度 OFF にしてください。それでも点滅が異常に速いときは、トヨタ販売店で点検を受けてください。

電動パーキングブレーキ

お好みに応じて次のモードから選択することができます。

オートモード

シフトレバーの操作に応じて、パーキングブレーキが自動で作動します。オートモードのときでも手でパーキングブレーキをかける・解除することができます。(→ P. 168)

- ① オートモードを ON にする(停車中、マルチインフォメーションディスプレイに「EPB シフト連動機能 ON」が表示されるまでスイッチを押し続ける)

P から P 以外にしたとき：
パーキングブレーキが解除され、パーキングブレーキ表示灯とパーキングブレーキランプが消灯します。

P 以外から P にしたとき：
パーキングブレーキがかかり、パーキングブレーキ表示灯とパーキングブレーキランプが点灯します。

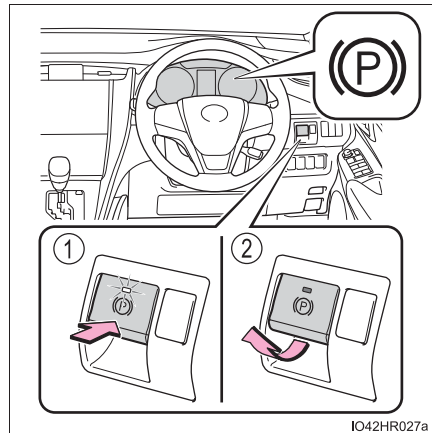

IO42HR027a

シフトレバーは、ブレーキペダルを踏みながら操作してください。

- ② オートモードを OFF にする(停車中、マルチインフォメーションディスプレイに「EPB シフト連動機能 OFF」が表示されるまでスイッチを引き続ける)

マニュアルモード

手動でパーキングブレーキをかける・解除することができます。

① パーキングブレーキをかける

パーキングブレーキ表示灯とパーキングブレーキランプが点灯します。

緊急時、走行中にパーキングブレーキをかける必要があるときは、スイッチを押し続けてください。

② パーキングブレーキを解除する

パーキングブレーキ表示灯とパーキングブレーキランプが消灯します。

ブレーキペダルを踏みながら操作してください。

自動解除機能：

アクセルペダルをゆっくりと踏んでください。パーキングブレーキ表示灯とパーキングブレーキランプが消灯したことを確認してください。

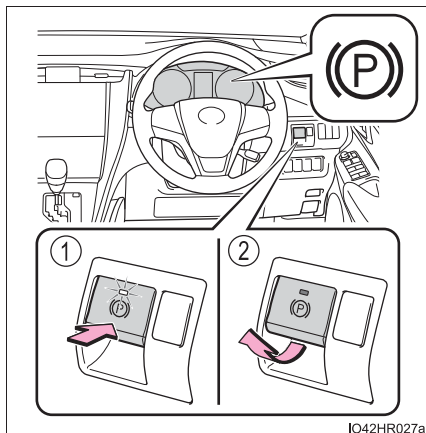

パーキングブレーキ表示灯とパーキングブレーキランプが点滅した場合は、再度スイッチを操作してください。(→ P. 374)

知識

■ パーキングブレーキの作動

- エンジンスイッチがイグニッション ON モード以外では、パーキングブレーキスイッチによる解除はできません。
- エンジンスイッチがイグニッション ON モード以外では、オートモードによる作動 (かける・解除する) はできません。

■ 自動解除機能

アクセルペダルをゆっくりと踏むとパーキングブレーキが自動で解除されます。次の条件をすべて満たすと自動解除機能が作動します。

- 運転席ドアが閉じている
- 運転席シートベルトを着用している
- シフトレバーが前進もしくは後退の位置にある
- エンジン警告灯やブレーキ警告灯が消灯している

アクセルペダルを踏んでもパーキングブレーキが解除されない場合は、手動で解除してください。

■ マルチインフォメーションディスプレイに「EPB が連続で操作されました しばらくお待ちください」と表示されたときは

短時間に作動をくり返すと、システム過熱防止のために作動制限することがあります。その場合は、操作を控えてください。1 分程度でもとの状態にもどります。

■ マルチインフォメーションディスプレイに「EPB 動作が途中で停止しました」または「EPB 現在使用できません」と表示されたときは

パーキングブレーキスイッチを操作してください。何度か操作しても表示が消えない場合は、システムに異常があるおそれがあります。トヨタ販売店で点検を受けてください。

■ パーキングブレーキの作動音

パーキングブレーキが作動するとき、モーターの音（“ウィーン”という音）が聞こえることがあります。異常ではありません。

■ パーキングブレーキ表示灯とパーキングブレーキランプについて

- パーキングブレーキをかけたとき、エンジンスイッチのモードによって、次のようにパーキングブレーキ表示灯とパーキングブレーキランプが点灯します。
イグニッション ON モード：パーキングブレーキを解除するまで点灯します。
イグニッション ON モード以外：約 15 秒間点灯します。
- パーキングブレーキをかけた状態でエンジンスイッチを OFF にしたとき、パーキングブレーキ表示灯とパーキングブレーキランプが約 15 秒間点灯したままになります。異常ではありません。

■ モードの切りかえについて

オートモードの ON / OFF を切りかえるとメーター内のマルチインフォメーションディスプレイにメッセージが表示され、ブザーが吹鳴します。

■ 駐車するとき

→ P. 144

■ パーキングブレーキ未解除警告ブザー

パーキングブレーキを解除しないまま車を発進させ、車速が 5km/h 以上になると、警告ブザーが鳴り、マルチインフォメーションディスプレイに「EPB がロックされています」が表示されます。

■ 警告メッセージ・警告ブザーについて

操作に関して注意が必要な場合や、システムに異常が発生したときには、警告メッセージ・警告ブザーで注意をうながします。マルチインフォメーションディスプレイに警告メッセージが表示されたときは、表示された画面の指示に従ってください。

■ ブレーキ警告灯が点灯したときは

→ P. 373

■ 冬季のパーキングブレーキの使用について

→ P. 283

警告**■ 駐車するとき**

お子さまだけを車の中に残したままにしないでください。お子さまが誤ってパーキングブレーキを解除し、車が動き出して思わぬ事故につながり、重大な傷害におよぶか、最悪の場合死亡につながるおそれがあります。

注意**■ 駐車するとき**

車から離れるときは、シフトレバーを P にし、パーキングブレーキをかけて、車が動かないことを確認してください。

■ システムに異常が発生したら

安全な場所に車を止め、警告表示を確認してください。

■ 故障などでかかったままになったとき

パーキングブレーキがかかったまま走行すると、ブレーキ部品が過熱し、ブレーキの効きが悪くなったり、早く摩耗したりするおそれがあります。ただちにトヨタ販売店に連絡してください。

ブレーキホールド

シフトレバーが D・M または N でブレーキホールドシステムが ON のとき、ブレーキペダルを踏んで停車するとブレーキがかかったまま保持されます。シフトレバーが D または M のとき、アクセルペダルを踏むと同時に解除され、スムーズに発進できます。

スイッチを押して、ブレーキホールドシステムを ON にする

ブレーキホールドスタンバイ表示灯（緑）が点灯します。ブレーキ保持中はブレーキホールド作動表示灯（黄）が点灯します。

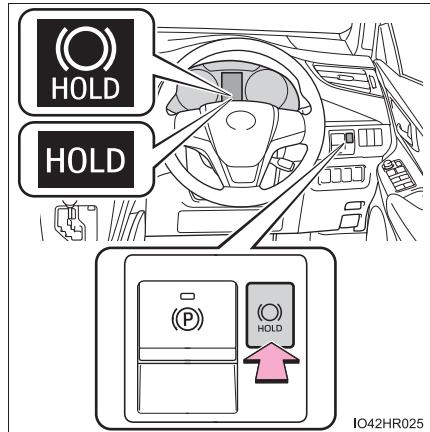

知識

■ システムの作動条件

次のときはブレーキホールドシステムを ON にできません。

- 運転席ドアが閉まっていない
- 運転席シートベルトを着用していない

ブレーキホールドシステムが ON のときに上記いずれかを検出したときは、システムが OFF になり、ブレーキホールドスタンバイ表示灯（緑）が消灯します。ブレーキ保持中に検出した場合は、さらに警告音と共にマルチインフォメーションディスプレイにメッセージが表示され、自動的にパーキングブレーキがかかります。

■ ブレーキ保持について

- ブレーキ保持中にブレーキペダルが踏まれていない状態が約3分継続すると、自動的にパーキングブレーキがかかります。このときはブザーが鳴り、マルチインフォメーションディスプレイにメッセージが表示されます。
- ブレーキ保持中にシステムを OFF にするときは、ブレーキペダルをしっかりと踏み、もう一度スイッチを押してください。
- 急坂路ではブレーキ保持できないことがあり、その場合運転者が、ブレーキをかける必要があります。このときブザーが鳴り、マルチインフォメーションディスプレイにメッセージが表示されます。表示された画面の指示に従ってください。

■ ブレーキ保持中にパーキングブレーキが自動的にかかったとき

発進時は次のいずれかの操作でパーキングブレーキを解除してください。

- 運転席シートベルトを着用した状態でアクセルペダルを踏む
- ブレーキペダルを踏みながら、パーキングブレーキスイッチを操作して手動で解除する

操作したあとパーキングブレーキ表示灯が消灯したことを確認してください。(→P. 167)

■ トヨタ販売店で点検が必要なとき

ブレーキホールドシステムの作動条件を満たしているときに、ブレーキホールドスイッチを押してもブレーキホールドスタンバイ表示灯（緑）が点灯しないときはシステムの異常が考えられます。ただちにトヨタ販売店で点検を受けてください。

■ マルチインフォメーションディスプレイに「BrakeHold 故障」が表示されたときは

システムに異常があるおそれがあります。ただちにトヨタ販売店で点検を受けてください。

■ 警告メッセージと警告音について

操作に関して注意が必要な場合や、システムに異常が発生したときには、警告メッセージ・警告音で注意をうながします。(→P. 378)

■ ブレーキホールド作動表示灯（黄）が点滅したときは

→P. 374

 **警告****■ 急坂路では**

急坂路でブレーキホールドシステムを使用するときは注意してください。急坂路ではブレーキホールドシステムにてブレーキを保持できないことがあります。

■ すべりやすい路面では

タイヤのグリップ限界をこえて停車させることはできません。すべりやすい路面での使用は控えてください。



 **注意****■ 駐車するとき**

ブレーキホールドシステムは長時間駐車するための機能ではありません。ブレーキ保持中にエンジンスイッチを OFF にすると、保持が解除されて車が動き出す場合があります。エンジンスイッチを操作するときは、ブレーキペダルを踏み、シフトレバーを P にして、パーキングブレーキをかけてください。

ランプスイッチ

自動または手でヘッドランプなどを点灯できます。

操作のしかた

- ① AUTO ヘッドランプ・LED デイライト★ (→P. 175) / 薄暮灯★・車幅灯などを自動点灯・消灯
(エンジンスイッチがイグニッション ON モードのとき)
- ②  車幅灯・薄暮灯★・尾灯・番号灯・インストルメントパネルランプを点灯
- ③  上記ランプとヘッドランプを点灯
- ④ ○ 消灯

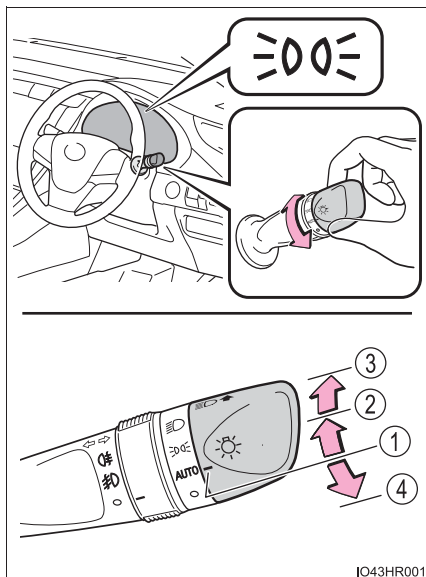

ハイビームにする

- ① ヘッドランプ点灯時ハイビームに切りかえ
レバーをもとの位置へもどすとロービームにもどります。
- ② レバーを引いているあいだ、ハイビームを点灯
ランプが消灯していても、ハイビームが点灯します。レバーを離すと、ロービームにもどる、または消灯します。

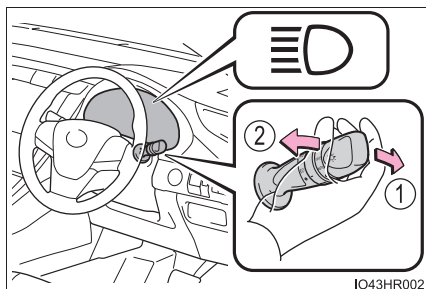

★：グレード、オプションなどにより、装備の有無があります。

コーナーリングランプ★

ヘッドランプ（ロービーム）点灯時にハンドルを一定以上まわす、または方向指示レバーを操作すると、交差点での視認性確保のため、車両進行方向側のコーナーリングランプが点灯します。

ただし、車速が約 30km/h 以上の場合は、コーナーリングランプは点灯しません。

知識

■ LED デイライト★

日中での走行時、自車が他の運転者から見やすくなるように、エンジン始動後、パーキングブレーキを解除して、ランプスイッチを AUTO にすると、LED デイライトが自動で点灯します。（薄暮灯より明るく点灯します）

■ コーナーリングランプ★

- ヘッドランプ（ロービーム）点灯時にシフトレバーを R にすると、駐車時の視認性向上のため、両側のコーナーリングランプが点灯します。
- コーナーリングランプは、点灯したまま約 30 分経過すると、自動で消灯します。

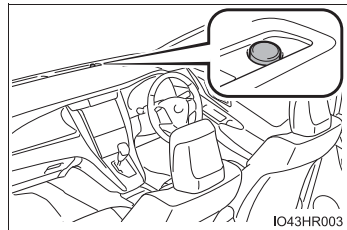

■ ライトセンサー

センサーの上にものを置いたり、センサーをふさぐようなものをフロントウインドウガラスに貼らないでください。周囲からの光がさえぎられると、自動点灯・消灯機能が正常に働かなくなります。



■ ランプ消し忘れ防止機能

エンジンスイッチをアクセサリモードまたは OFF にしてランプが点灯した状態で運転席ドアを開けるとすべてのランプが自動的に消灯します。

再びランプを点灯する場合は、エンジンスイッチをイグニッション ON モードにするか、一度ランプスイッチを  の位置にもどし、再度  または  の位置にします。

★：グレード、オプションなどにより、装備の有無があります。

■ 節電機能

バッテリーあがりを防止するため、エンジンスイッチが OFF の状態でヘッドランプまたは尾灯が点灯している場合、節電機能が働き約 20 分後すべてのランプが自動消灯します。

エンジンスイッチをイグニッション ON モードにすると節電機能は解除されます。次のいずれかを行った場合、節電機能はいったん解除され、再度節電機能が働き約 20 分後すべてのランプが自動消灯します。

- ランプスイッチを操作したとき
- ドアを開閉したとき

■ ランプ消し忘れ警告ブザー

ヘッドランプ・尾灯が点灯している状態で運転席ドアを開けると、ランプ類の消し忘れを警告するブザーが鳴ります。

■ オートレベリングシステム

通行人や対向車がまぶしくないように、乗車人数・荷物の量などによる車の姿勢の変化に合わせて、ヘッドランプの光軸を自動で調整します。

■ カスタマイズ機能

ライトセンサーの感度の設定などを変更できます。(カスタマイズ一覧:→P. 436)

注意

■ バッテリーあがりを防止するために

エンジンを停止した状態でランプ類を長時間点灯しないでください。

アダプティブハイビームシステム★

アダプティブハイビームシステムは、フロントウインドウガラス上部に設置されたカメラセンサーにより前方車両のランプや街路灯などの明るさを判定し、ヘッドランプの配光を制御します。

- 車速に応じて、ハイビームの明るさと照らす範囲を調整します。
- 前方車両の周辺を遮光したハイビームを点灯します。(遮光ハイビーム)

前方車両へのまぶしさを緩和しつつ、前方視界の確保を補助します。

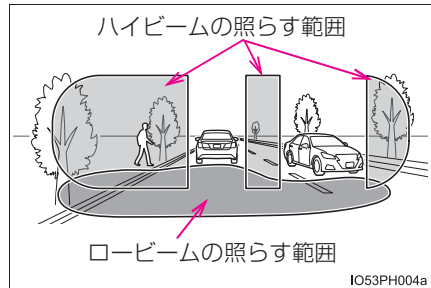

- カーブを走行しているとき、進行方向側をハイビームでより明るく照らします。
- 先行車との距離に応じて、ロービームの照らす範囲を調整します。

警告

■ 安全にお使いいただくために

アダプティブハイビームシステムを過信しないでください。運転者は常に自らの責任で周囲の状況を把握し、安全運転を心がけ、必要に応じて手動でハイビームとロービームを切りかえてください。

■ アダプティブハイビームシステムの誤操作を防ぐために

荷物を積み過ぎないでください。

★：グレード、オプションなどにより、装備の有無があります。

アダプティブハイビームシステムの使い方

- 1 ランプスイッチを **AUTO** または

 にし、レバーを前方へ押す

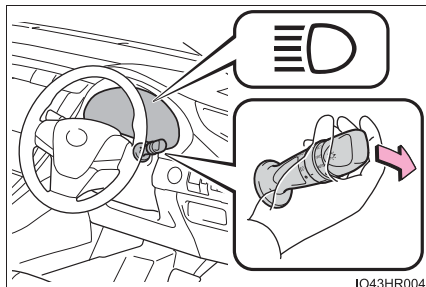

- 2 アダプティブハイビームシステムスイッチを押す

アダプティブハイビームシステムが作動すると、アダプティブハイビームシステム表示灯が点灯します。

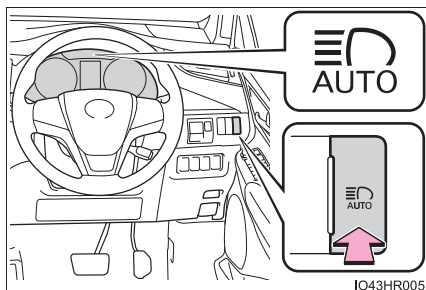

手動切りかえのしかた

■ ロービームへの切りかえ

レバーをもとの位置にもどす

アダプティブハイビームシステム表示灯が消灯します。

アダプティブハイビームシステムにもどすには、再度レバーを前方に押しします。

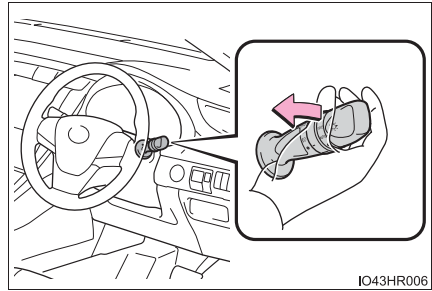

■ ハイビームへの切りかえ

アダプティブハイビームシステムスイッチを押す

アダプティブハイビームシステム表示灯が消灯し、ハイビーム表示灯が点灯します。

アダプティブハイビームシステムにもどすには、再度スイッチを押します。

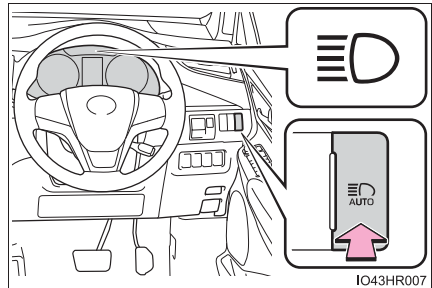

 知識**■ヘッドランプ配光の自動切りかえ条件**

● 次の条件をすべて満たすと、ハイビームが点灯し、システムが作動します。

- ・ 車速が約 15km/h 以上 ※
- ・ 前方にランプを点灯した車両がない
- ・ 車両前方が暗い

※ 車速が約 30km/h 以上になると、カーブ走行時に進行方向側を明るく照らします。

● 次の条件をすべて満たすと、前方車両の位置に応じて遮光ハイビームに切りかわり、ロービームの照らす範囲を調整します。

- ・ 車速が約 15km/h 以上
- ・ 前方にランプを点灯した車両がある
- ・ 車両前方が暗い

● 次の条件のいずれかのとき、ロービームに切りかわります。

- ・ 車速が約 10km/h 以下
- ・ 車両前方が明るい
- ・ 前方車両の台数が多い
- ・ 前方車両の動きが速く、その車両にまぶしさを与える可能性がある

■カメラセンサーの検知について

● 次の状況では、ハイビームが自動で遮光ハイビームに切りかわらない場合があります。

- ・ 見通しの悪いカーブで対向車と突然すれ違ったとき
- ・ 他車が前方を横切ったとき
- ・ 連続するカーブや中央分離帯、街路樹などで前方車両が見え隠れするとき
- ・ 前方車両が離れた車線から接近してきたとき
- ・ 前方車両が無灯火のとき

● 前方車両のフォグランプにより、ハイビームが遮光ハイビームに切りかわる場合があります。

● 街路灯や信号・広告などの照明、または標識・看板などの反射物によりハイビームが遮光ハイビームに切りかわる場合や切りかわらない場合、または遮光範囲が変化する場合があります。

● 次の原因により、遮光範囲の追従速度やロービームへの切りかえのタイミングが変化する場合があります。

- ・ 前方車両のランプの明るさ
- ・ 前方車両の動きや向き
- ・ 前方車両のランプが片側のみ点灯しているとき
- ・ 前方車両が二輪車のとき
- ・ 道路の状態（勾配やカーブ、路面状況など）
- ・ 乗車人数や荷物の量

- ヘッドランプの配光制御が運転者の感覚に合わない場合があります。
- 自転車などの軽車両は検知しない場合があります。
- 次の状況では、周囲の明るさが正確に検知されず、ハイビームが歩行者や前方車両などの迷惑になる場合や、ロービームが継続する場合があります。このような場合は、手動でハイビームとロービームを切りかえてください。
 - ・悪天候時（霧・雪・砂嵐・大雨など）
 - ・フロントウインドウガラスが汚れているときや、曇っているとき
 - ・フロントウインドウガラスにひび割れや破損があるとき
 - ・カメラセンサーが変形しているときや、汚れているとき
 - ・カメラセンサーの温度が非常に高いとき
 - ・周囲にヘッドランプや尾灯などに似た光があるとき
 - ・前方車両のランプが無灯火のときや、ランプに汚れや変色があったり光軸がずれているとき
 - ・前方車両から水・雪・土埃などの巻き上げがあるとき
 - ・急激な明るさの変化が連続するとき
 - ・起伏や段差が多い道路を走行しているとき
 - ・カーブが多い道路を走行しているとき
 - ・車両前方に標識やミラーのように光を強く反射するものがあるとき
 - ・コンテナなど、先行車両の後部が光を強く反射するとき
 - ・自車のヘッドランプが破損または汚れているとき
 - ・パンクやけん引などにより車両が傾いているとき
 - ・ハイビームとロービームをひんばんに切りかえているとき
 - ・ハイビームの使用に問題がある、または他の運転者・付近の歩行者の迷惑になると思われるとき

■ **マルチインフォメーションディスプレイに「ヘッドランプシステム故障 販売店で点検してください」の警告メッセージが表示されたとき**

システムに異常があるおそれがあります。トヨタ販売店で点検を受けてください。

■ **カスタマイズ機能**

お車に装備されている機能の一部は、設定を変更することができます。
(カスタマイズ一覧：→ P. 437)

オートマチックハイビーム★

オートマチックハイビームは、フロントウインドウガラス上部に設置されたカメラセンサーにより対向車または先行車のランプや街路灯などの明るさを判定し、自動的にハイビームとロービームを切りかえます。

オートマチックハイビームの使い方

- 1 ランプスイッチをAUTOまたは
 にし、レバーを前方へ押す

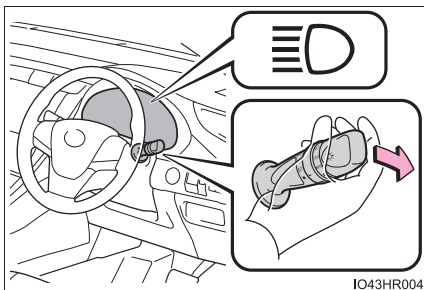

IO43HR004

- 2 オートマチックハイビームス
 イッチを押す

オートマチックハイビームが作動すると、オートマチックハイビーム表示灯が点灯します。

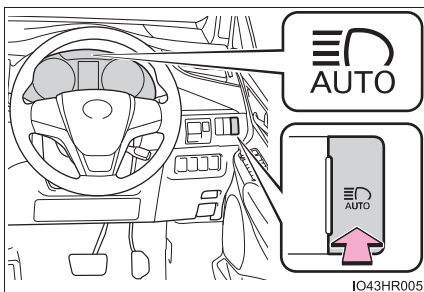

IO43HR005

ハイビームとロービームの自動切りかえ条件

次の条件をすべて満たすと、ハイビームを点灯します。

- 車速が約 30km/h 以上
- 車両前方が暗い
- 対向車または先行車が存在しない、またはランプを点灯していない
- 前方の道路沿いの街路灯の光が少ない

次の条件のいずれかのときはロービームが点灯します。

- 車速が約 25km/h 以下
- 車両前方が明るい
- 対向車または先行車がランプを点灯している
- 前方の道路沿いの街路灯の光が多い

★：グレード、オプションなどにより、装備の有無があります。

手動切りかえのしかた**■ ロービームへの切りかえ**

レバーをもとの位置にもどす

オートマチックハイビーム表示灯が
消灯します。

オートマチックハイビームにもどす
には、再度レバーを前方に押しします。

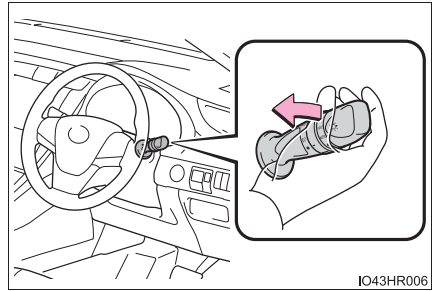
**■ ハイビームへの切りかえ**

オートマチックハイビームス
イッチを押す

オートマチックハイビーム表示灯が
消灯し、ハイビーム表示灯が点灯し
ます。

オートマチックハイビームにもどす
には、再度スイッチを押します。

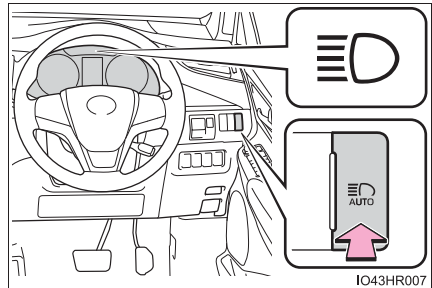
**知識****■ 作動条件**

エンジンスイッチがイグニッション ON モードのとき

■オートマチックハイビームについて

- 次の状況では、ハイビームが自動でロービームに切りかわらない場合があります。
 - ・ 見通しの悪いカーブで対向車と突然すれ違ったとき
 - ・ 他車が前方を横切ったとき
 - ・ 連続するカーブや中央分離帯、街路樹などで対向車や先行車が見え隠れするとき
- 対向車のフォグランプにより、ハイビームからロービームに切りかわる場合があります。
- 街路灯や信号・広告などの照明、または標識・看板などの反射物によりハイビームがロービームに切りかわる場合や、ロービームが継続する場合があります。
- 次の原因により、ハイビームとロービームの切りかえのタイミングが変化する場合があります。
 - ・ 対向車または先行車のランプの明るさ
 - ・ 対向車または先行車の動きや向き
 - ・ 対向車または先行車のランプが片側のみ点灯しているとき
 - ・ 対向車または先行車が二輪車のとき
 - ・ 道路の状態（勾配やカーブ、路面状況など）
 - ・ 乗車人数や荷物の量
- オートマチックハイビームは車両前方にあるランプの明るさなどで周囲の状況を認識します。従って、ハイビームとロービームが運転者の感覚に合わず切りかわる場合があります。
- 自転車などの軽車両は検知しない場合があります。
- 次の状況では、周囲の明るさが正確に検知されず、ハイビームが対向車や先行車の迷惑になる場合や、ロービームが継続する場合があります。このような場合は、手動でハイビームとロービームを切りかえてください。
 - ・ 悪天候時（霧・雪・砂嵐・大雨など）
 - ・ フロントウインドウガラスが汚れているときや、曇っているとき
 - ・ フロントウインドウガラスにひび割れや破損があるとき
 - ・ カメラセンサーが変形しているときや、汚れているとき
 - ・ 周囲にヘッドランプや尾灯などに似た光があるとき
 - ・ 対向車または先行車のランプが無灯火のときや、ランプに汚れや変色があったり光軸がずれているとき
 - ・ 急激な明るさの変化が連続するとき
 - ・ 起伏や段差が多い道路を走行しているとき
 - ・ カーブが多い道路を走行しているとき
 - ・ 車両前方に標識やミラーのように光を強く反射するものがあるとき
 - ・ コンテナなど、先行車両の後部が光を強く反射するとき
 - ・ 自車のヘッドランプが破損または汚れているとき
 - ・ パンクやけん引などにより車両が傾いているとき

警告**■安全にお使いいただくために**

オートマチックハイビームを過信しないでください。運転者は常に自らの責任で周囲の状況を把握し、安全運転を心がけ、必要に応じて手でハイビームとロービームを切りかえてください。

注意**■オートマチックハイビームを正しく作動させるために**

オートマチックハイビームを正しく作動させるために次のことをお守りください。

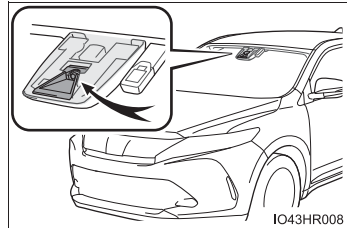

- カメラセンサーのレンズにふれない
- カメラセンサーに強い衝撃を与えない
- カメラセンサーを分解しない
- カメラセンサーに液体をかけない
- カメラセンサーの近くのフロントウインドウガラスにステッカーを貼らない
- ダッシュボードの上にものを置かない
- カメラセンサー周囲にアクセサリーを取り付けない
- 荷物を積み過ぎない
- 車両を改造しない
- トヨタ純正品以外のフロントウインドウガラスに交換しない

フォグランブスイッチ

雨や霧などの悪天候下での視界を確保します。

▶ フロントフォグランブスイッチ

- ① ○ 消灯する
- ② ㊦ 点灯する

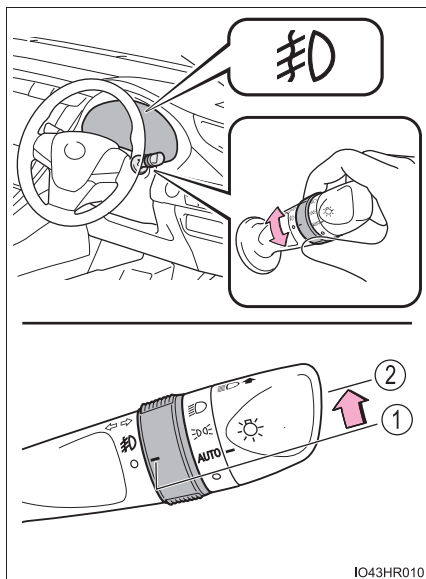

IO43HR010

▶ フロント&リヤフォグランプスイッチ

- ① ○ 消灯する
- ② 卍 フロントフォグランプを点灯する
- ③ 卍 フロント&リヤフォグランプを点灯する

手を離すと卍の位置までもどります。

再度操作すると、リヤフォグランプのみ消灯します。

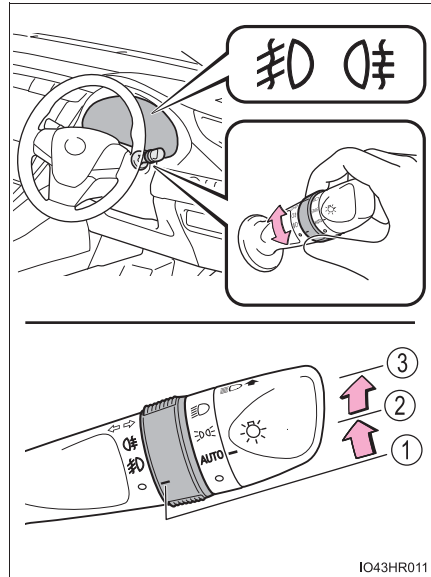

知識

■点灯条件

フロントフォグランプ：

ヘッドランプまたは車幅灯が点灯しているときに使用できます。

リヤフォグランプ★：

リヤフォグランプは、フロントフォグランプが点灯しているときのみ使用できません。

■リヤフォグランプ★について

- リヤフォグランプが点灯しているときは、メーター内の表示灯が黄色に点灯します。
- 雨や霧などで視界が悪いときに後続車に自分の車の存在を知らせるために使用します。
視界が悪いとき以外に使用すると後続車の迷惑になる場合があります。
必要なとき以外は使用しないでください。

★：グレード、オプションなどにより、装備の有無があります。

ワイパー & ウォッシャー（フロント）

操作のしかた

次のようにレバーを操作して、ワイパーの作動を選択します。

▶ 間欠時間調整式ワイパー

- ① ○ 停止
- ②  間欠作動
- ③ ▼ 低速作動
- ④ ▼▼ 高速作動
- ⑤ ▲ 一時作動

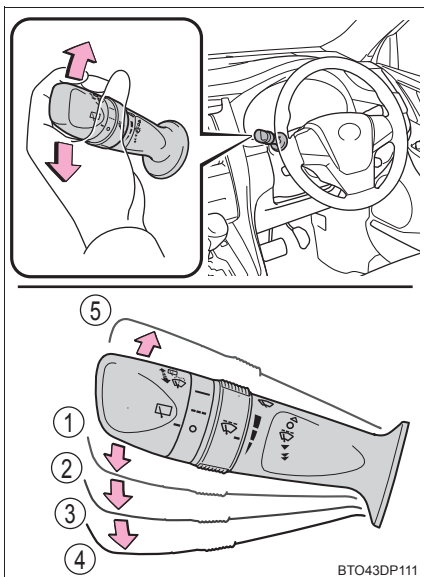

 が選択されているときは、次のようにツマミをまわして間欠時間を調整できます。

- ⑥ 間欠ワイパーの作動頻度（増）
- ⑦ 間欠ワイパーの作動頻度（減）

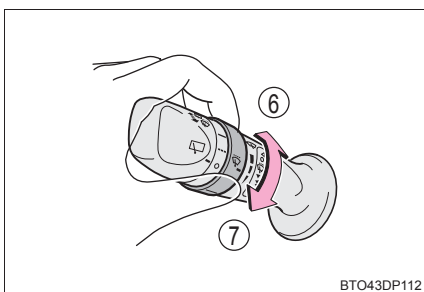

- ⑧ ウォッシャー液を出す
ワイパーが連動して作動します。

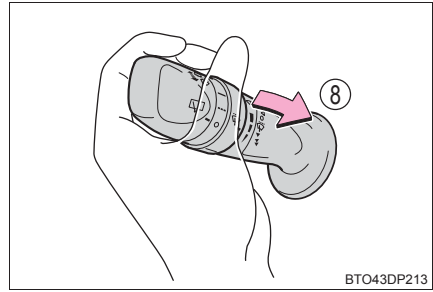

▶ 雨滴感知式ワイパー

AUTOを選択しているとき、雨滴量と車速に応じてワイパーが作動します。

- ① ○ 停止
② AUTO AUTOモード
③ ▼ 低速作動
④ ▼▼ 高速作動
⑤ ▲ 一時作動

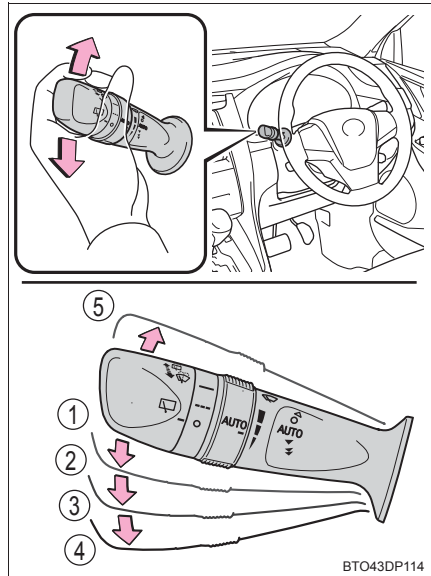

AUTOが選択されているときは、次のようにつまみをまわして、雨滴センサーの感度を調整できます。

- ⑥ 雨滴センサーの感度調整（高）
⑦ 雨滴センサーの感度調整（低）

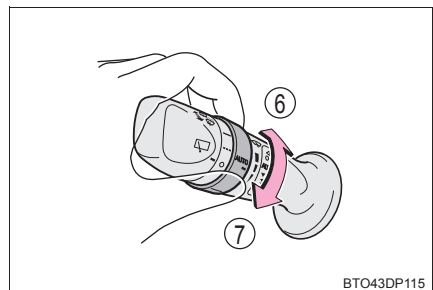

- ⑧ ウォッシャー液を出す
ワイパーが連動して作動します。

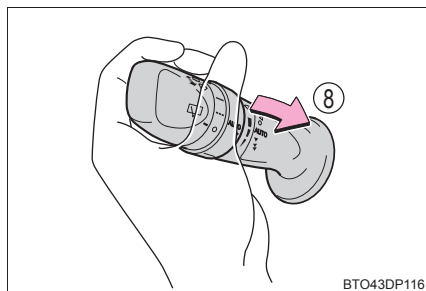

BTO43DP116

知識

■ 作動条件

エンジンスイッチがイグニッション ON モードのとき

■ 液だれ防止作動

ウォッシャー液を噴射するとワイパーが数回作動し、その後、液だれ防止のためにさらに 1 回作動します。

■ 車速による作動への影響

車速によってワイパー作動への影響があります。

- 間欠時間
- ウォッシャー連動時のワイパー作動（液だれ防止作動が動くまでの時間）

■ 雨滴感知センサー（雨滴感知式ワイパー装着車）

- 雨滴感知センサーが雨滴量を判定します。

光学センサーを使用しているため、フロントウインドウガラスに朝日や夕日が断続的にあたるときや、虫などで汚れたときに、正しく作動しないことがあります。

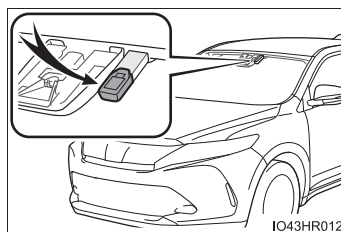

- エンジンスイッチがイグニッションONモードのときにAUTOモードにすると、動作確認のためワイパーが 1 回作動します。
- AUTO モードのとき雨滴感知センサーの感度調整を（高）側へ調整すると、動作確認のためワイパーが 1 回作動します。
- 雨滴感知センサーの温度が 90℃以上または -15℃以下のときは、AUTO 作動しないことがあります。その場合は、AUTO モード以外でワイパーを使用してください。

■ ウォッシャー液が出ないとき

ウォッシャー液量が不足していないのにウォッシャー液が出ないときは、ノズルのつまりを点検してください。

 **警告****■ AUTO モード時のワイパー作動について（雨滴感知式ワイパー装着車）**

AUTO モードでは、センサーにふれたり、フロントウインドウガラスに振動があるなどの要因で不意にワイパーが動くおそれがあります。ワイパーで指などを挟まないように注意してください。

■ ウォッシャー使用時の警告

寒冷時はフロントウインドウガラスが暖まるまでウォッシャー液を使用しないでください。ウォッシャー液がフロントウインドウガラスに凍りつき、視界不良を起こして思わぬ事故につながり、重大な傷害におよぶか、最悪の場合死亡につながるおそれがあります。

 **注意****■ フロントウインドウガラスが乾いているとき**

ワイパーを使わないでください。
ガラスを傷付けるおそれがあります。

■ ウォッシャー液が出ないとき

ウォッシャースイッチを操作し続けしないでください。
ポンプが故障するおそれがあります。

■ ノズルがつまったとき

ノズルがつまったときはトヨタ販売店へご連絡ください。
ピンなどで取り除かないでください。
ノズルが損傷するおそれがあります。

ワイパー&ウォッシャー（リヤ）

操作のしかた

次のようにレバーをまわして、ワイパーの作動を選択します。

- ① ○ 停止
- ② --- 間欠作動
- ③ — 通常作動

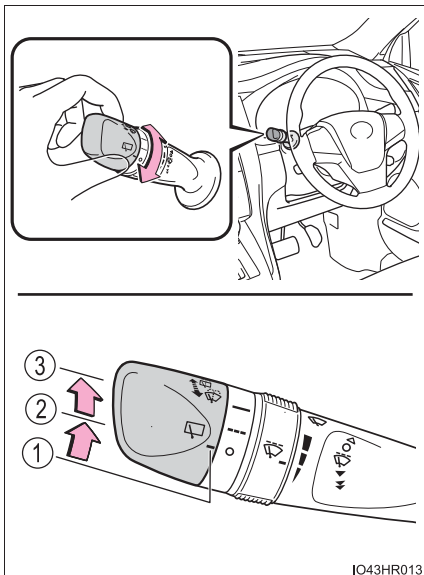

- ④ ウォッシャー液を出す
ワイパーが連動して作動します。

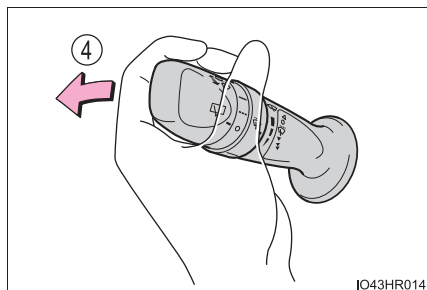

知識

■ 作動条件

エンジンスイッチがイグニッションONモードのとき

■ ウォッシャー液が出ないときは

ウォッシャー液量が不足していないのにウォッシャー液が出ないときは、ノズルのつまりを点検してください。

 **注意****■ リヤウインドウガラスが乾いているとき**

ワイパーを使わないでください。
ガラスを傷付けるおそれがあります。

■ ウォッシャー液が出ないとき

ウォッシャースイッチを操作し続けしないでください。
ポンプが故障するおそれがあります。

■ ノズルがつまったとき

ノズルがつまったときはトヨタ販売店へご連絡ください。
ピンなどで取り除かないでください。
ノズルが損傷するおそれがあります。

給油口の開け方

給油する前に

- ドアとドアガラスを閉め、エンジンスイッチを OFF にしてください。
- 燃料の種類を確認してください。

知識

■ 燃料の種類

- ▶ 3ZR-FAE エンジン搭載車
 - 無鉛レギュラーガソリン
 - バイオ混合ガソリン（レギュラー）
- ▶ 8AR-FTS エンジン搭載車
 - 無鉛プレミアムガソリン
 - バイオ混合ガソリン（プレミアム）

■ バイオ混合ガソリンについて

エタノールの混合率 10% 以下、または ETBE の混合率 22% 以下のガソリン（酸素含有率 3.7% 以下）を使用することができます。

 **警告****■ 給油するときは**

次のことを必ずお守りください。

お守りいただかないと火災を引き起こすなど、重大な傷害におよぶか、最悪の場合死亡につながるおそれがあります。

- 給油前にボデーなどの金属部分にふれて体の静電気を除去してください。除去したあとは給油が完了するまで、車内にもどったり、他の人やものにふれないでください。また、給油口に静電気を除去していない人を近付けないでください。

静電気を帯電した人が給油口に近付くと、放電による火花で燃料に引火するおそれがあります。

- キャップはツマミ部分を持ち、ゆっくりと開けてください。また、キャップをゆるめたときに、“シュー” という音がする場合は、その音が止まるまでキャップを保持してください。

すぐに開けると、気温が高いときなどに、給油口から燃料が噴き出るおそれがあります。

- 気化した燃料を吸わないようにしてください。
燃料の成分には、有害物質を含んでいるものもあります。

- 喫煙しないでください。

- 給油口にノズルを確実に挿入してください。

- 継ぎ足し給油をしないでください。

- 正常に給油できない場合は、スタンドの係員を呼んで指示に従ってください。

 注意

■ 給油するとき

指定のガソリンを使用してください。

指定以外のガソリンや他の燃料（粗悪ガソリン・軽油・灯油・高濃度バイオ混合ガソリン※）を使用したり、燃料をこぼしたりしないでください。

次のような状態になるおそれがあります。

- エンジンの始動性が悪くなる
- エンジンからの異音や振動など（ノッキング）が発生する
- エンジン出力が低下する
- 排気制御システムが正常に機能しない
- 燃料系部品が損傷する
- 塗装が損傷する

※ エタノール混合率 10% をこえるもの、または ETBE 混合率 22% をこえるもの

給油口の開け方

- 1 給油口オープナースイッチを押して、給油扉を開ける

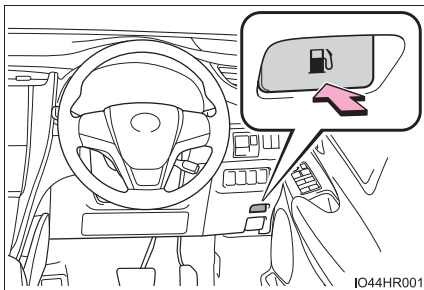

- 2 キャップをゆっくりまわして開け、ホルダーにはめ込む

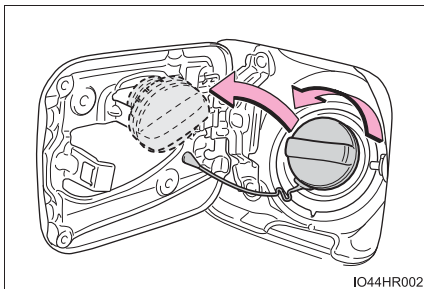

 知識

■ 給油扉が開かないとき

給油口オープナーを押しても給油扉が開かないときは、トヨタ販売店で点検を受けてください。

給油口の閉め方

キャップを“カチッ”と音がする
までまわして閉める

手を離すと、キャップが逆方向に少し
もどります。

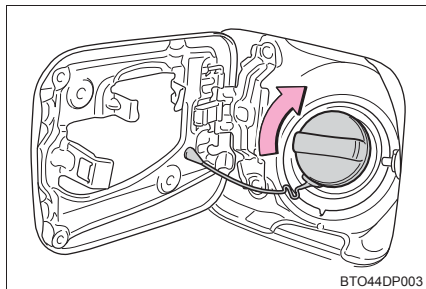
 警告

■ キャップが正常に閉まらないとき

必ずトヨタ販売店へご連絡ください。

正常に閉まらないキャップをそのまま使用したり、純正品以外のキャップを使用すると、火災などを引き起こし、重大な傷害におよぶか、最悪の場合死亡につながるおそれがあります。

Toyota Safety Sense P

Toyota Safety Sense P は、次の運転支援装置によって運転者を補助し、安全で快適なドライブを支援します。

◆ PCS（プリクラッシュセーフティシステム）

→ P. 204

◆ LDA（レーンディパーチャーアラート [ステアリング制御機能付き]）

→ P. 215

◆ アダプティブハイビームシステム★

→ P. 177

◆ オートマチックハイビーム★

→ P. 182

◆ レーダークルーズコントロール（全車速追従機能付き）

→ P. 225

 **警告**

■ Toyota Safety Sense P について

Toyota Safety Sense P は運転者の安全運転を前提としたシステムであり、事故被害や運転負荷の軽減に寄与することを目的としています。
本システムは認識性能・制御性能に限界があります。システムを過信せず、運転者は常に自らの責任で周囲の状況を把握し、安全運転を心がけてください。

★：グレード、オプションなどにより、装備の有無があります。

車両データの記録について

プリクラッシュセーフティシステムには、車両の制御や操作に関するデータなどを記録するコンピューターが装備されており、主に次のようなデータを記録します。

- ・ アクセルペダルの操作状況
- ・ ブレーキペダルの操作状況
- ・ 車速
- ・ プリクラッシュセーフティシステムの各機能の作動状況
- ・ 先行車などの障害物との距離、相対速度などの情報
- ・ カメラセンサーの画像情報（プリクラッシュブレーキまたはプリクラッシュブレーキアシスト作動時のみ）

なお、会話などの音声や車内の映像は記録しません。

● データの取扱いについて

トヨタはコンピューターに記録されたデータを車両の故障診断・研究開発・品質の向上を目的に取得・利用することがあります。

なお、次の場合を除き、トヨタは取得したデータを第三者へ開示または提供することはありません。

- ・ お車の使用者の同意（リース車は借主の同意）がある場合
- ・ 警察・裁判所・政府機関などの法的強制力のある要請に基づく場合
- ・ トヨタが訴訟で使用する場合
- ・ 統計的な処理を行う目的で、使用者や車両が特定されないように加工したデータを研究機関などに提供する場合

● 記録した画像情報は特別な装置を使用して消去することが可能です。

また、画像情報を記録する機能を停止することも可能です。ただし、機能を停止するとプリクラッシュセーフティシステム作動時のデータは残りません。

前方センサー

フロントグリルとフロントウインドウガラスにある 2 種類のセンサーにより、各運転支援装置に必要な情報を認識します。

- ① レーダーセンサー
- ② カメラセンサー

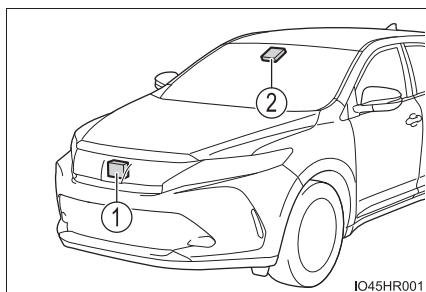

警告

■ レーダーセンサーの故障や誤作動を防ぐために

次のことをお守りください。

お守りいただかないと、レーダーセンサーが正常に作動せず、思わぬ事故につながり、重大な傷害におよぶか、最悪の場合死亡につながるおそれがあります。

● レーダーセンサーとフロントグリルエンブレムは常にきれいにしておく

- ① レーダーセンサー
- ② フロントグリルエンブレム

レーダーセンサー前面やフロントグリルエンブレム前後面に汚れ・水滴・雪などが付着した場合は、取り除いてください。

お手入れをする際は、レーダーセンサーやフロントグリルエンブレムを傷付けないように、やわらかい布を使ってください。

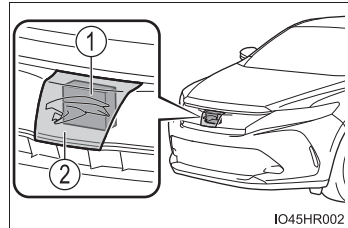

- レーダーセンサーやフロントグリルエンブレム周辺にアクセサリーを付けた
り、ステッカー（透明なものを含む）などを貼ったりしない
- レーダーセンサー周辺への強い衝撃を避ける
レーダーセンサー・フロントグリル・フロントバンパーに強い衝撃を受けた際
は、必ずトヨタ販売店で点検を受けてください。
- レーダーセンサーを分解しない
- レーダーセンサーやフロントグリルエンブレムを改造したり、塗装したりしな
い
- レーダーセンサー・フロントグリル・フロントバンパーの脱着や交換が必要な
場合は、トヨタ販売店にご相談ください。

警告

■カメラセンサーの故障や誤作動を防ぐために

次のことをお守りください。

お守りいただかないと、カメラセンサーが正常に作動せず、思わぬ事故につながり、重大な傷害におよぶか、最悪の場合死亡につながるおそれがあります。

●フロントウインドウガラスは常にきれいにしておく

- ・フロントウインドウガラス外側に汚れ・油膜・水滴・雪などが付着した場合は、取り除いてください。
- ・フロントウインドウガラスにガラスコーティング剤を使用している場合、カメラセンサー前部に水滴などが付着した場合は、ワイパーでふき取ってください。
- ・フロントウインドウガラス内側のカメラセンサー取り付け部が汚れた場合は、トヨタ販売店にご相談ください。

●フロントウインドウガラス外側のカメラセンサー前部(図に示す範囲内)にステッカー(透明なものを含む)などを貼り付けない

A: フロントウインドウガラス上端からカメラセンサー下端より下約 1cm まで

B: 約 20cm (カメラセンサー中心から左右約 10cm)

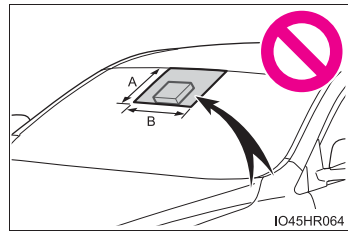

- カメラセンサー前部のフロントウインドウガラスが曇ったり、結露したり、凍結したりした場合は、フロントデフロスターで取り除く (→ P. 288)
- カメラセンサー前部のフロントウインドウガラスの水滴をワイパーが正しくふき取れないときは、ワイパーゴムまたはワイパーブレードを交換する
ワイパーゴムまたはワイパーブレードの交換が必要な場合は、トヨタ販売店にご相談ください。
- フロントウインドウガラスにフィルムを貼らない
- フロントウインドウガラスに傷・ひびなどが生じた場合は、そのまま放置せずに交換する
フロントウインドウガラスの交換が必要な場合は、トヨタ販売店にご相談ください。
- カメラセンサーに液体をかけない
- カメラセンサーに強い光を照射しない

 **警告**

- カメラセンサーのレンズを汚したり、傷を付けたりしない
フロントウインドウガラス内側を掃除するときは、ガラスクリーナーがレンズに付着しないようにしてください。また、レンズにはふれないでください。レンズに汚れ・傷がある場合は、トヨタ販売店にご相談ください。
- カメラセンサーに強い衝撃を加えない
- カメラセンサーの取り付け位置や向きを変更したり、取りはずしたりしない
- カメラセンサーを分解しない
- インナーミラーなどのカメラセンサー周辺部品や天井を改造しない
- ボンネット・フロントグリル・フロントバンパーに、カメラセンサーの視界をさえぎる可能性のあるアクセサリーを取り付けない
詳しくはトヨタ販売店にご相談ください。
- ルーフ上に全長の長い荷物（サーフボードなど）を積むときは、カメラセンサーの視界をさえぎらないようにする
- ヘッドランプなどのランプ類を改造しない

 **知識****■ レーダーセンサーの取り扱い**

レーダーセンサーは電波法の基準に適合しています。センサーに印字されているマークはその証明ですので消さないでください。また、製品を分解・改造すると罰せられることがあります。必ず日本国内でご使用下さい。

PCS (プリクラッシュセーフティシステム)

進路上の車両や歩行者を前方センサーで検出し、衝突の可能性が高いとシステムが判断したときに、警報やブレーキ力制御により運転者の衝突回避操作を補助します。また、衝突の可能性がさらに高まったと判断したときは、自動的にブレーキを作動させることで、衝突回避を支援、あるいは衝突被害の軽減に寄与します。

必要に応じて、プリクラッシュセーフティシステムの ON / OFF や、警報タイミングを切りかえることができます。(→ P. 207)

◆ 衝突警報

衝突の可能性が高いとシステムが判断したとき、“ピピピ…”とブザー音が鳴り、マルチインフォメーションディスプレイにメッセージを表示し、回避操作をうながします。

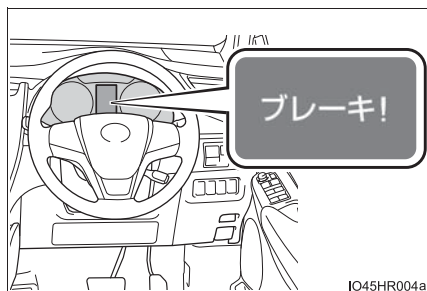

◆ プリクラッシュブレーキアシスト

衝突の可能性が高いとシステムが判断したとき、ブレーキペダルが踏まれる強さに応じてブレーキ力を増強します。

◆ プリクラッシュブレーキ

衝突の可能性が高いとシステムが判断したときに衝突警報を行い、さらに衝突の可能性が高まったと判断したときは、ブレーキが自動でかかり、衝突回避を支援、あるいは衝突速度の低減に寄与します。

 **警告****■安全にお使いいただくために**

- 安全運転を行う責任は運転者にあります。常に周囲の状況を把握し、安全運転に努めてください。
プリクラッシュセーフティシステムを日常のブレーキ操作のかわりには絶対に使用しないでください。本システムはあらゆる状況で衝突を回避または衝突の被害を軽減するものではありません。システムに頼ったり、安全を委ねる運転をしたりすると思わぬ事故につながり、重大な傷害におよぶか、最悪の場合死亡につながるおそれがあります。
- プリクラッシュセーフティシステムは衝突回避を支援、あるいは衝突被害の軽減に寄与することを目的としていますが、その効果はさまざまな条件により異なります。そのため、常に同じ性能を発揮できるものではありません。
次の項目をお読みいただき、システムを過信せず安全運転に努めてください。
 - ・ 衝突の可能性がなくてもシステムが作動するおそれがあるとき：→ P. 209
 - ・ システムが正常に作動しないおそれがあるとき：→ P. 211
- お客様ご自身でプリクラッシュセーフティシステムの作動テストを行わないでください。状況によってシステムが正常に作動せず、思わぬ事故につながるおそれがあります。

■プリクラッシュブレーキについて

- プリクラッシュブレーキが作動したときは、強いブレーキがかかります。
- プリクラッシュブレーキの作動により車両が停止したときは、約2秒後にプリクラッシュブレーキが解除されます。必要に応じて運転者自らブレーキをかけてください。
- プリクラッシュブレーキは運転者の操作状態によっては作動しません。運転者がアクセルペダルを強く踏んでいたり、ハンドルを操作したりしていると、場合によっては運転者の回避操作とシステムが判断し、プリクラッシュブレーキが作動しない場合があります。
- プリクラッシュブレーキ作動中に、アクセルペダルを強く踏んだり、ハンドルを操作したりすると、場合によっては運転者の回避操作とシステムが判断し、プリクラッシュブレーキの作動が解除されます。
- ブレーキペダルを踏んでいるときは、運転者の回避操作とシステムが判断し、プリクラッシュブレーキの作動開始タイミングが遅れる場合があります。

 **警告****■プリクラッシュセーフティシステムを OFF にするとき**

次のときは、システムを OFF にしてください。
システムが正常に作動せず、思わぬ事故につながり、重大な傷害におよぶか、最悪の場合死亡につながるおそれがあります。

- けん引されるとき
- けん引するとき
- トラック・船舶・列車などに積載するとき
- 車両をリフトで上げ、エンジンを始動しタイヤを空転させるとき
- 点検でシャシーダイナモやフリーローラーなどを使用するとき
- 事故などにより、フロントバンパーやフロントグリルに強い衝撃が加わったとき
- 事故や故障で自車の走行が不安定なとき
- オフロード走行やスポーツ走行をするとき
- タイヤの空気圧が適正でないとき
- 著しく摩耗したタイヤを装着しているとき
- メーカー指定のサイズ以外のタイヤを装着しているとき
- タイヤチェーンを装着しているとき
- 応急用タイヤやタイヤパンク応急修理キットを使用しているとき
- 車両に前方センサーをさえぎるような装備品（除雪装置など）を一時的に取り付けているとき

プリクラッシュセーフティシステムの設定変更

■ プリクラッシュセーフティシステムの ON / OFF を変更する

マルチインフォメーションディスプレイの  画面 (→ P. 70) から、プリクラッシュセーフティシステムの ON (作動) / OFF (非作動) を変更することができます。

エンジンスイッチがイグニッション ON モードになるたびシステムは ON になります。

システムを OFF にすると、PCS 警告灯が点灯し、マルチインフォメーションディスプレイにメッセージが表示されます。

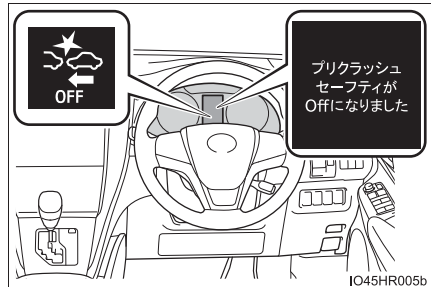

■ プリクラッシュセーフティシステムの警報タイミングを変更する

マルチインフォメーションディスプレイの  画面 (→ P. 70) から、プリクラッシュセーフティシステムの警報タイミングを変更することができます。

エンジンスイッチを OFF にしても選択した警報タイミングは継続します。

- ① 遠い
「中間」より警報タイミングが早くなる
- ② 中間
初期設定
- ③ 近い
「中間」より警報タイミングが遅くなる

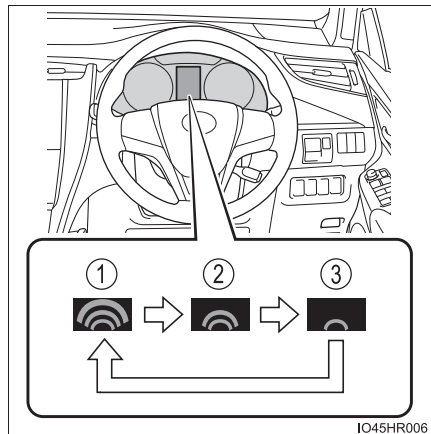

 知識

■ システムの作動条件

プリクラッシュセーフティシステムが ON で、前方の車両や歩行者と衝突の可能性が高いとシステムが判断したときに作動します。

各機能の作動速度は次のとおりです。

● 衝突警報

- ・ 自車速度約 10 ～ 180km/h（検出対象が歩行者のときは、自車速度約 10 ～ 80km/h）
- ・ 自車から見た前方の車両や歩行者との相対速度約 10km/h 以上

● プリクラッシュブレーキアシスト

- ・ 自車速度約 30 ～ 180km/h（検出対象が歩行者のときは、自車速度約 30 ～ 80km/h）
- ・ 自車から見た前方の車両や歩行者との相対速度約 30km/h 以上

● プリクラッシュブレーキ

- ・ 自車速度約 10 ～ 180km/h（検出対象が歩行者のときは、自車速度約 10 ～ 80km/h）
- ・ 自車から見た前方の車両や歩行者との相対速度約 10km/h 以上

ただし、次のときシステムは作動しません。

- バッテリー端子を脱着したあと、しばらく走行するまでのあいだ
- シフトレバーが R のとき
- VSC が OFF のとき（衝突警報のみ作動可能状態になります）

■ 歩行者検出について

対象となる歩行者の大きさ・輪郭・動きなどから検出します。

周囲の明るさや、歩行者の動き・姿勢・角度などによっては、歩行者を検出できず、システムが正常に作動しないおそれがあります。（→ P. 213）

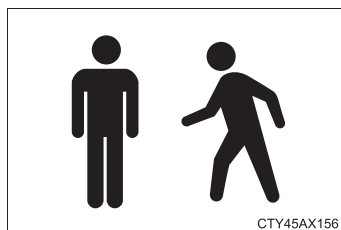

■ プリクラッシュブレーキの作動解除

プリクラッシュブレーキ作動中に次の操作をすると、プリクラッシュブレーキの作動が解除されます。

- アクセルペダルを強く踏み込む
- ハンドルを大きくきる、またはすばやく操作する

■衝突の可能性がなくてもシステムが作動するおそれがあるとき

- 例えば次のような状況では、システムが衝突の可能性があると判断し、作動するおそれがあります。

- ・ 車両や歩行者のすぐそばを通過するとき
- ・ 車線を変更して先行車を追いこすとき
- ・ 車線変更している先行車を追い抜くとき
- ・ 右左折する先行車を追いこすとき

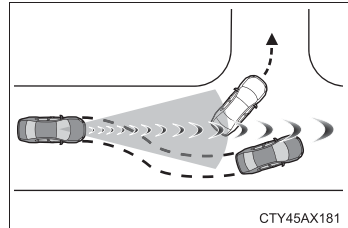

- ・ 右左折待ちの対向車とすれ違うとき

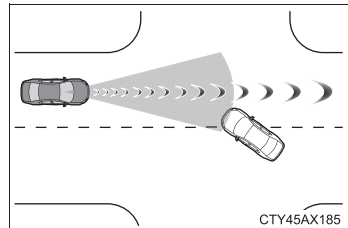

- ・ 隣の車線の前方向車両との位置関係がずれる道（曲がりくねった道など）を走行するとき

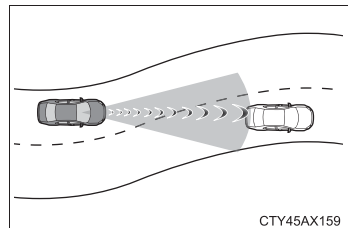

- ・ 前方車両に急接近したとき
- ・ 路面にうねり・凹凸があるときなど、車両姿勢が変化しているとき
- ・ 道路脇の構造物（ガードレール・電柱・木・壁など）に近付いたとき
- ・ カーブ入り口の道路脇に車両・歩行者・構造物が存在するとき

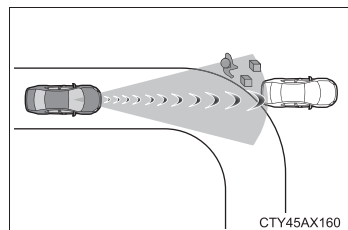

- ・ 道路脇が構造物に囲まれた狭い道（狭いトンネル・鉄橋など）を走行するとき
- ・ 路上または道路脇に金属物（マンホール・鉄板など）・段差・突起物があるとき

- ・横断する歩行者が車両のすぐそばに近付いたとき

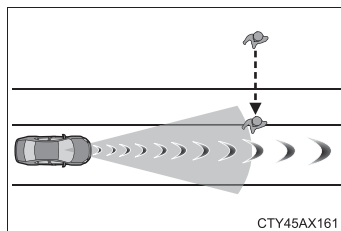

- ・道路上方に構造物（天井の低いトンネル・道路標識など）がある場所を走行するとき

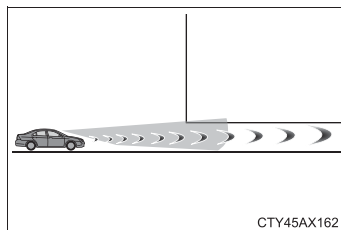

- ・上り坂で道路上方に構造物（看板など）がある場所を走行するとき

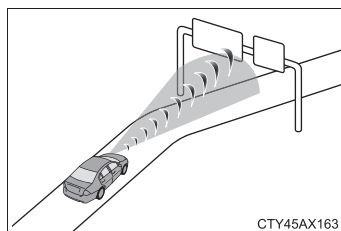

- ・ETCゲートや駐車場のゲートなどの開閉バーに急速に接近したとき
- ・洗車機を使用するとき

- ・車両に覆い被さるような障害物（生い茂った草・垂れ下がった枝・垂れ幕など）がある場所を走行するとき

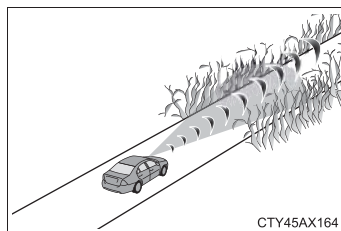

- ・前方車両から水・雪・土埃などの巻き上げがあるとき
- ・車両前方に水蒸気や煙などがあるとき
- ・路面または壁面に車両や歩行者との区別が付きにくい模様・ペイントがあるとき
- ・電波の反射が強い物体（大型トラック・ガードレールなど）の横を走行するとき
- ・テレビ塔・放送局・発電所など、強い電波やノイズが発生する場所の近くを走行するとき

■システムが正常に作動しないおそれがあるとき

- 例えば次のような状況では、前方センサーが対象となる車両を検出できず、システムが正常に作動しないおそれがあります。

- ・ 前方から自車に向かって車両が近付いてくるとき
- ・ 前方車両がオートバイ・自転車のとき
- ・ 車両の側面または前面に近付いたとき
- ・ 先行車の後端面積が小さいとき（空荷のトラックなど）
- ・ 先行車の後端が低い位置にあるとき（低床トレーラーなど）

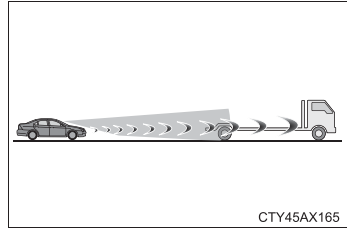

- ・ 前方車両の荷台から荷物がはみ出しているとき
- ・ 前方車両の最低地上高が極端に高いとき

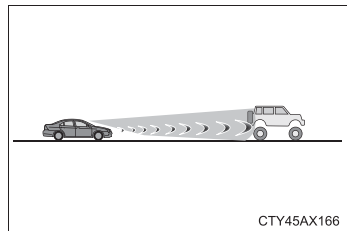

- ・ 前方車両が特殊な形状のとき（トラクター・サイドカーなど）
- ・ 前方車両が太陽光などを強く反射しているとき
- ・ 車両が横から割り込んできたり、飛び出してきたりしたとき
- ・ 前方車両が急な動きをしたとき（急ハンドル・急加速・急減速など）
- ・ 自車が車線変更を行い、変更した車線の先行車に急接近したとき
- ・ 前方車両と自車の中心がずれているとき

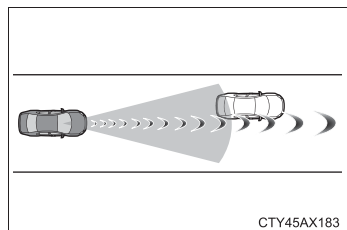

- ・ 悪天候（雨・霧・雪・砂嵐など）のとき
- ・ 前方車両から水・雪・土埃などの巻き上げがあるとき
- ・ 車両前方に水蒸気や煙などがあるとき
- ・ 周囲の明るさが急激に変化する場所を走行するとき（トンネルの出入り口など）
- ・ 強い光（太陽光や対向車のヘッドランプ光など）がカメラセンサーに直接あたっているとき
- ・ 薄暗いとき（朝方・夕方など）、および夜間やトンネル内
- ・ エンジンを始動したあと、走行を開始してしばらくのあいだ
- ・ 右左折中および右左折後の数秒間
- ・ カーブ走行中およびカーブを曲がりきってからの数秒間
- ・ 自車が横すべりしているとき
- ・ 車両姿勢が変化しているとき

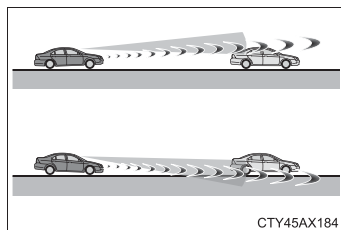

- ・ ホイールアライメントがずれているとき
- ・ ワイパーブレードがカメラセンサーの視界をさえぎっているとき
- ・ ふらつき運転をしているとき
- ・ 過度な高速走行をしているとき
- ・ 坂道を走行しているとき
- ・ 前方センサーの向きがずれているとき

- 例えば次のような状況では、制動力が十分に得られず、システムの性能を発揮できないおそれがあります。
 - ・ ブレーキ性能が十分に発揮できない場合(ブレーキ部品が極度に冷えている・過熱している・ぬれているなど)
 - ・ 車両の整備状態(ブレーキ部品・タイヤの摩耗や空気圧など)が良好でないとき
 - ・ 砂利道やすべりやすい路面を走行しているとき
- 例えば次のような歩行者は、前方センサーが検出できず、システムが正常に作動しないおそれがあります。
 - ・ 身長が約 1m 以下、または約 2 m 以上の歩行者
 - ・ 合羽・ロングスカートなどを着ていて、全身の輪郭があいまいな歩行者
 - ・ 大きな荷物を抱えていたり、傘をさしていたりして、体の一部が隠れている歩行者
 - ・ 前かがみになっている、またはしゃがんでいる歩行者
 - ・ ベビーカー・車いす・自転車などを押している歩行者
 - ・ 集団でいる歩行者
 - ・ 白っぽい服を着ていて、極端に明るく見える歩行者
 - ・ 夜間やトンネル内など、暗闇にいる歩行者
 - ・ 服装の色合いや明るさなどが背景に溶け込んでいる歩行者
 - ・ 壁際や車両・フェンス・ガードレールなどのそばにいる歩行者
 - ・ 路面の金属物(マンホール・鉄板など)上にいる歩行者
 - ・ 歩く速度が速い歩行者
 - ・ 歩く速度を急激に変化させている歩行者
 - ・ 物陰から飛び出してきた歩行者
 - ・ 車両の側端(ドアミラーなど)すれすれの位置にいる歩行者

■ PCS警告灯が点滅または点灯、およびマルチインフォメーションディスプレイに警告メッセージが表示されたとき

システムが一時的に作動しない、またはシステムに異常があるおそれがあります。

- 次のときは、状況が改善されると PCS 警告灯・警告メッセージが消え、作動可能状態になります。
 - ・ 炎天下などで、前方センサーや前方センサー周辺の温度が高いとき
 - ・ 極寒の環境などで、前方センサーや前方センサー周辺の温度が低いとき
 - ・ 前方センサーの周辺に雪や汚れなどが付着しているとき
 - ・ カメラセンサー前部のフロントウインドウガラスが曇ったり、結露したり、凍結したりしているとき（フロントウインドウガラスの曇りを取るには：
→ P. 288）
 - ・ ボンネットが開いているときや、フロントウインドウガラスのカメラセンサー付近にシールが貼り付けられているときなど、カメラセンサーの前方がさえぎられているとき
- 状況が改善されても PCS 警告灯が点滅または点灯、および警告メッセージが表示されたままのときは、システムに異常があるおそれがあります。トヨタ販売店で点検を受けてください。

■ VSC を停止したとき

- VSC の作動を停止（→ P. 278）したときは、プリクラッシュブレーキアシスト・プリクラッシュブレーキの作動も停止します。
- PCS 警告灯が点灯し、マルチインフォメーションディスプレイに「VSC が OFF のためプリクラッシュブレーキも停止します」が表示されます。

LDA (レーンディパーチャーアラート※[ステアリング制御機能付き])

機能概要

白(黄)線が整備された、高速道路または自動車専用道路を走行中、車線からの逸脱の可能性を運転者に警告するとともに、逸脱を回避するためのハンドル操作の一部を支援します。

LDA は、フロントウィンドウガラス上部のカメラセンサーで、白(黄)線を認識します。

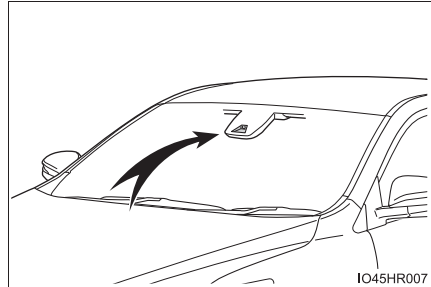

IO45HR007

LDA に含まれる機能

◆ 車線逸脱警報機能

車両が車線から逸脱する可能性がある場合に、マルチインフォメーションディスプレイの表示および、警報ブザーにより注意をうながします。

警報ブザーが鳴ったときは、まわりの道路状況を確認の上、ハンドルを慎重に操作して、白(黄)線内の中央付近にもどってください。

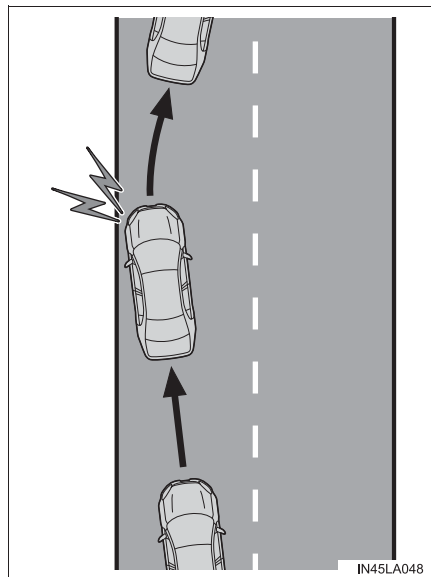

IN45LA048

※：車線逸脱警報

◆ ステアリング制御機能

車両が車線から逸脱する可能性がある場合に、短時間、小さな操舵力をハンドルに与えて、車線からの逸脱を避けるのに必要なハンドル操作の一部を支援します。

一定のあいだハンドルを操作しなかったり、ハンドルをしっかり握っていない状態での運転が続いたりしたときは、マルチインフォメーションディスプレイに警告メッセージが表示され、機能が一時的に解除されます。

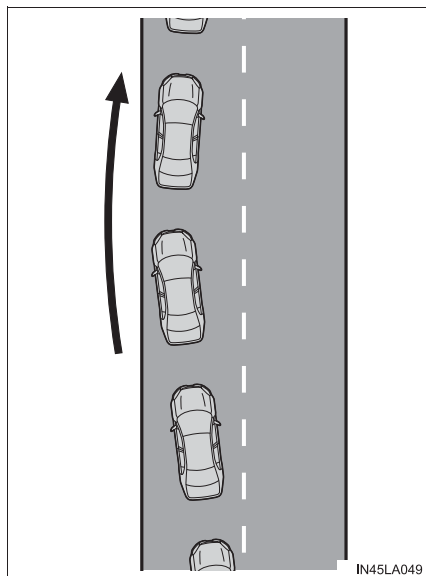

◆ ふらつき警報機能

車両がふらついて走行しているとき、または車線から何度もはみだしそうになった場合に、警報ブザーおよびマルチインフォメーションディスプレイの表示により注意をうながします。

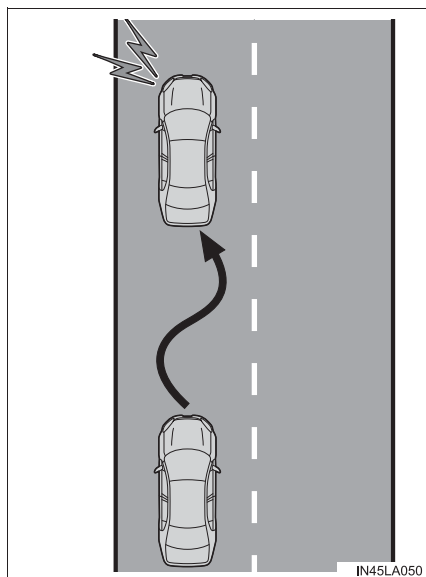

 **警告****■ LDA をお使いになる前に**

LDA を過信しないでください。LDA は自動で運転する装置でも前方への注意を軽減する装置でもないため、運転者は常に自らの責任で周囲の状況を把握し、ハンドル操作で進路を修正し、安全運転を心がけてください。また、長時間の運転などによる疲労時は適切に休憩をとってください。適切な運転操作をしなかったり、注意を怠ったりすると、思わぬ事故につながるおそれがあり危険です。

■ 誤作動を防ぐために

LDA を使用しないときは、LDA スイッチでシステムを OFF にしてください。

■ LDA を使用してはいけない状況

次の状況では、LDA を使用しないでください。
システムが適切に作動せず、思わぬ事故につながるおそれがあり危険です。

- 応急用タイヤ・タイヤチェーンなどを装着しているとき
- タイヤの残り溝が十分にないとき、または空気圧が不足しているとき
- 構造・メーカー・銘柄・トレッドパターンが異なるタイヤを使用したとき
- 路側物に白（黄）線と見間違えるような構造物や模様があるとき（ガードレール・縁石・反射ポールなど）
- 雪道を走行しているとき
- 雨・雪・霧・砂ぼこりなどで白（黄）線が見えにくいとき
- 道路の修復で、アスファルト修復跡や白（黄）線の跡などが残っているとき
- 工事によって規制された車線・仮設の車線を走行しているとき
- 雨天時や積雪・凍結などで、すべりやすい路面を走行しているとき
- 高速道路または自動車専用道以外の車線を走行しているとき
- 工事区間を走行しているとき

警告

■ LDA の故障、または誤作動を防ぐために

- ヘッドランプを改造したり、ランプの表面にステッカーなどを貼ったりしないでください。
- サスペンションなどを改造しないでください。交換が必要な場合はトヨタ販売店にご相談ください。
- ボンネットやグリルの上には、何も取り付けたり置いたりしないでください。また、グリルガード（ブルバー・カンガルーバーなど）を取り付けたりしないでください。
- フロントウィンドウガラスの修理が必要な場合は、トヨタ販売店にご相談ください。

設定のしかた

LDA を ON にするには LDA スイッチを押す

LDA 表示灯が点灯し、マルチインフォメーションディスプレイにメッセージが表示されます。

OFF にするには、再度スイッチを押します。

いったん LDA を ON / OFF すると、次回エンジンを始動したときにも、そのままの状態が続きます。

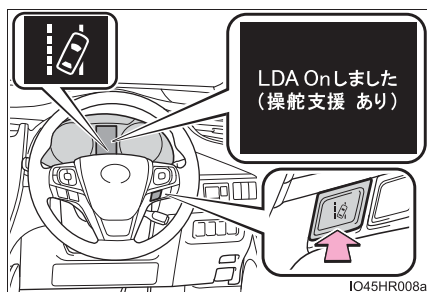

メーター表示

① LDA 表示灯

表示灯の点灯状態で、システムの作動状況をお知らせします。

白色に点灯：車線逸脱監視中

緑色に点灯：ステアリング制御機能のハンドル操舵支援が作動中

黄色に点滅：車線逸脱警報中

② ハンドル操舵支援の作動表示

ステアリング制御機能のハンドル操舵支援が作動中であることを示しています。

③ 車線逸脱警報機能表示

マルチインフォメーションディスプレイを走行支援機能情報に切りかえると表示されます。

▶ 白線表示の内側が白いとき



システムが白（黄）線を認識していることを示しています。車両が車線から逸脱した場合、逸脱している側の白線表示が橙色で点滅します。

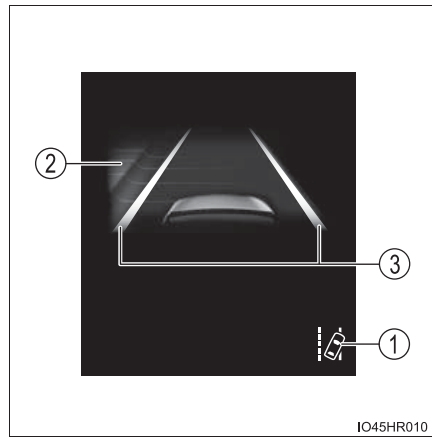

▶ 白線表示の内側が黒いとき



システムが白（黄）線を認識できていない、またはシステムが一時的に解除されていることを示しています。

 知識

■ 各機能の作動条件

● 車線逸脱警報機能

次の条件をすべて満たしたとき作動します。

- ・ LDA を ON にしているとき
- ・ 車速が約 50km/h 以上のとき
- ・ システムが白（黄）線を認識しているとき
- ・ 車線の幅が約 3m 以上のとき
- ・ 方向指示レバーを操作していないとき
- ・ 直線路または半径が約 150m よりゆるいカーブを走行しているとき
- ・ システムの異常が検知されていないとき（→ P. 223）

● ステアリング制御機能

車線逸脱警報機能の作動条件に加えて、次の条件をすべて満たしたとき作動します。

- ・ マルチインフォメーションディスプレイの  画面で「操舵支援」を「有」に設定しているとき（→ P. 70）
- ・ 一定以上の加減速がないとき
- ・ 車線変更に相当する程度の操舵力でハンドルを操作していないとき
- ・ ABS・VSC・TRC・PCS が作動していないとき
- ・ TRC または VSC を停止していないとき
- ・ 手放し運転警告（→ P. 221）が表示されていないとき

● ぶらつき警報機能

次の条件をすべて満たしたとき作動します。

- ・ マルチインフォメーションディスプレイの  画面で「ぶらつき警報」を「有」に設定しているとき（→ P. 70）
- ・ 車速が約 50km/h 以上のとき
- ・ 車線の幅が約 3m 以上のとき
- ・ システムの異常が検知されていないとき（→ P. 223）

■機能の一時解除

作動条件（→P. 220）が満たされなくなった場合、一時的に機能が解除されますが、ふたたび作動条件が満たされると、自動的に復帰します。

ステアリング制御機能作動中に、作動条件（→P. 220）が満たされなくなった場合、“ピピッ”とブザー音が鳴り、一時的に機能が解除されたことをお知らせする場合があります。

■ステアリング制御機能について

車速や車線の逸脱状況・路面状況などにより、ステアリング制御機能の作動を感じなかったり、ステアリング制御機能が作動しなかったりすることがあります。

■車線逸脱警報機能について

外部の騒音やオーディオの音などにより、警報ブザーが聞きとりにくい場合があります。

■手放し運転警告について

ステアリング制御機能の作動中に、手放し運転をしているとシステムが判断したとき、マルチインフォメーションディスプレイに警告メッセージが表示されません。

さらに操作しない状態が続くとブザーが鳴り、警告メッセージが表示され、機能が一時的に解除されます。運転者のハンドル操作が小さい状態が続いたときも同様です。ただし路面状況などにより、作動が中断しない場合があります。

■白（黄）線が片側しかないとき

白（黄）線が認識できていない方向への車線逸脱警報は作動しません。

■機能が正常に作動しないおそれのある状況

次のような状況では、カメラセンサーが白（黄）線を正しく検知できず、各機能が正しく作動しないおそれがあります。

- 白（黄）線に平行するような影がある、または白（黄）線が影の中にあるとき
- 料金所や検札所の手前や交差点など、白（黄）線がない場所を走行するとき
- 白（黄）線がかすれている、またはキャッツアイ（道路釘）や置き石などがあるとき
- 白（黄）線が砂ぼこりなどで見えない、または見えにくくなっているとき
- 雨天・雨上がり・水たまりなどぬれた路面を走行しているとき
- 車線が黄色のとき（白線にくらべて認識率が低下することがあります）
- 白（黄）線が縁石等の上に引かれているとき
- コンクリート路のような明るい路面を走行しているとき
- 照り返しなどにより明るくなった路面を走行しているとき
- トンネルの出入口など明るさが急変する場所を走行しているとき
- 対向車のヘッドランプ光・太陽光などがカメラに入射しているとき
- 分岐・合流路などを走行しているとき
- 坂道を走行しているとき
- 左右に傾いた道路やうねった道路を走行しているとき
- 舗装されていない道路や荒れた道路を走行しているとき
- 急カーブを走行しているとき
- 車線の幅が極端に狭いとき、または広いとき
- 重い荷物の積載やタイヤ空気圧の不足などで、車両が著しく傾いているとき
- 先行車との車間距離が極端に短くなったとき
- 走行中の路面状況（悪路・道路の継ぎ目など）により、車両が上下に大きく揺れているとき
- 夜間にヘッドランプのレンズが汚れて照射が弱いときや、光軸がずれているとき
- 横風を受けているとき
- 車線変更をした直後、または交差点を通過した直後
- 冬用タイヤなどを装着しているとき

■警告メッセージ

次のメッセージがマルチインフォメーションディスプレイに表示され、LDA 表示灯が黄色で点灯した場合は、対処方法に従って適切に対処してください。

警告メッセージ	警告内容・対処方法
LDA 故障 販売店で点検してください	システムが正常に作動しなくなっているおそれがある → トヨタ販売店で点検を受けてください。
前方カメラ 一時使用不可 ガラスの汚れや曇りを 取ってください	カメラセンサーの前のフロントウインドウガラスの汚れ・雨滴・結露・氷雪などが付着している → いったん LDA を OFF にして、汚れ・雨滴・結露・氷雪などを取り除いてから、再度 LDA を ON にしてください。
前方カメラ 一時使用不可 しばらくお待ちください	カメラセンサーの作動条件（温度など）が満たされていない → カメラセンサーの作動条件（温度など）が満たされると、LDA は使用可能になります。いったん LDA を OFF にして、しばらく待ってから、再度 LDA を ON にしてください。
LDA 現在利用できません	カメラセンサー以外のセンサーの異常によりシステムが一時停止している → いったん LDA を OFF にして、警告メッセージの内容に対処したあと、しばらくしてから再度、LDA を ON にしてください
LDA 約 50km/h 以下で 使用できません	車速が約 50km/h 以下のため LDA が使用できません → 約 50km/h より速い速度で走行してください。

その他の警告メッセージが表示されたときは、表示された画面の指示に従ってください。

■ カスタマイズ機能

次の設定を変更できます。

機能	設定内容
車線逸脱警報	警報感度
ステアリング制御機能	機能の ON / OFF
ふらつき警報機能	機能の ON / OFF
	警報感度

設定変更のしかたは、P. 431 を参照してください。

レーダークルーズコントロール（全車速追従機能付き）

機能概要

アクセルペダルを踏まなくても、車間制御モードでは、先行車の車速変化にあわせて追従走行を行い、自動的に加速・減速・停止をします。定速制御モードでは、一定の車速で走行できます。

高速道路や自動車専用道路で使用してください。

- 車間制御モード（→ P. 228）
 - 定速制御モード（→ P. 233）
- ① 表示灯
 - ② 設定速度
 - ③ マルチインフォメーションディスプレイ
 - ④ 車間距離切りかえスイッチ
 - ⑤ クルーズコントロールスイッチ

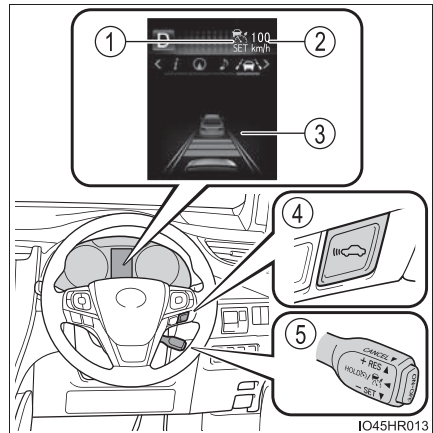

 **警告****■安全にお使いいただくために**

安全運転を行う責任は運転者にあります。システムを過信せず、運転者は常に自らの責任で周囲の状況を把握し、安全運転を心がけてください。

レーダークルーズコントロールは運転者の操作の一部を支援し、操作負担を軽減するためのシステムで、支援の範囲には限りがあります。

設定速度は、制限速度・交通の流れ・路面環境・天候などを考慮して適切に設定してください。設定速度の確認は運転者が行う必要があります。

システムが正常に機能していても、運転者が認識している先行車の状況とシステムが検知している状況が異なる場合があります。従って注意義務・危険性の判断・安全の確保は運転者が行う必要があります。システムに頼ったり、安全を委ねる運転をしたりすると思わぬ事故につながり、重大な傷害におよぶか、最悪の場合死亡につながるおそれがあります。

■システムの支援内容に関する注意点

システムの支援には限界があるため、次の点に注意してください。

システムを過信すると思わぬ事故につながり、重大な傷害におよぶか、最悪の場合死亡につながるおそれがあります。

●運転者が見る過程での支援内容

レーダークルーズコントロールは、自車と設定された先行車との車間距離を検知するのみであり、わき見やぼんやり運転を許容するシステムでも、視界不良を補助するシステムでもありません。

運転者自らが周囲の状況に注意を払う必要があります。

●運転者が判断する過程での支援内容

レーダークルーズコントロールは、自車と設定された先行車との車間距離が適正かどうかを判断しており、それ以外の判断はしません。このため、危険性があるかどうかなど運転者は自ら安全の判断をする必要があります。

●運転者が操作する過程での支援内容

レーダークルーズコントロールは、先行車への追突を防止する機能はありません。このため、危険性があれば運転者自らが安全を確保する必要があります。

 **警告****■ 誤操作を防ぐために**

レーダークルーズコントロールを使わないときはON-OFFスイッチでシステムをOFFにしてください。

■ レーダークルーズコントロールを使用してはいけない状況

次の状況では、レーダークルーズコントロールを使用しないでください。適切な制御が行われず、思わぬ事故につながり、重大な傷害におよぶか、最悪の場合死亡につながるおそれがあります。

- 歩行者や自転車等が混在している道
- 交通量の多い道
- 急カーブのある道
- 曲がりくねった道
- 雨天時や、凍結路・積雪路などのすべりやすい路面
- 急な下り坂や急で勾配の変化が激しい坂
急な下り坂では車速が設定速度以上になることがあります。
- 高速道路や自動車専用道路の出入り口
- センサーが正しく検知できないような悪天候時（霧・雪・砂嵐・激しい雨など）
- レーダーセンサー前面または、カメラセンサー前面に雨滴や雪などが付着しているとき
- ひんぱんに加速・減速をくり返すような交通状況のとき
- 車両けん引時
- 接近警報がひんぱんに鳴るとき

車間制御モードでの走行

車間制御モードでは、レーダーセンサーにより車両前方約100m以内の先行車の有無・先行車との車間距離を判定して、先行車との適切な車間距離を確保する制御をします。

長い下り坂を走行しているときは、車間距離が短めになります。

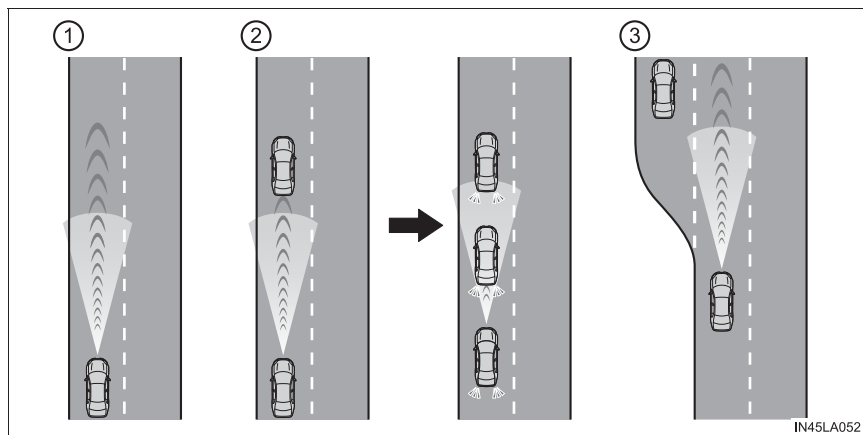

① 定速走行： 先行車がないとき

運転者が設定した速度で定速走行します。また、車間距離切りかえスイッチを操作して、希望の車間距離に設定することもできます。

② 減速走行—追従走行： 設定した速度より、車速が遅い先行車が現れたとき

先行車を検知すると自動で減速し、より大きな減速が必要な場合はブレーキがかかります（このとき制動灯が点灯します）。先行車の車速変化にあわせて、運転者の設定した車間距離になるように追従走行します。十分に減速できない状態で先行車に接近した場合は、接近警報を鳴らします。

先行車が停止したときは、続いて停止します（制御停車）。先行車の発進後、クルーズコントロールレバーを上げるか、アクセルペダルを踏むと追従走行にもどります。

③ 加速走行： 設定した速度より、車速が遅い先行車がいなくなったとき

設定速度まで加速し、定速走行にもどります。

速度を設定する（車間制御モード）

- 1 ON-OFFスイッチを押して、システムをONにする

レーダークルーズコントロール表示灯が点灯し、マルチインフォメーションディスプレイにメッセージが表示されます。

OFFにするには再度スイッチを押します。

ON-OFFスイッチを1.5秒以上押し続けると定速制御モードでシステムがONします。（→P. 233）

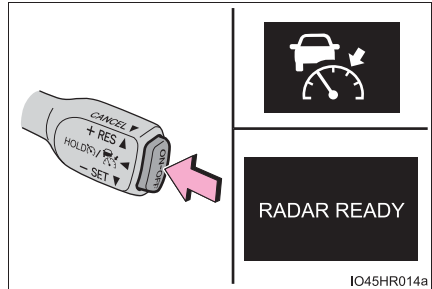

- 2 希望の車速（約 50km/h 以上）までアクセルペダル操作で加速／減速し、レバーを下げた速度を設定する

クルーズコントロールセット表示灯が点灯します。

レバーを離れたときの車速で定速走行できます。

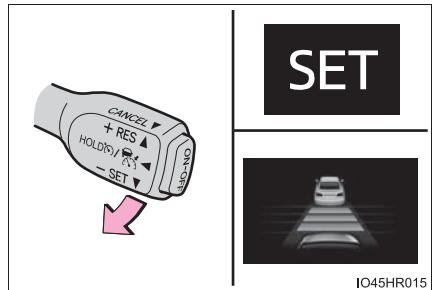

車速が約 50km/h 未満、かつ先行車がいる状態でレバーを操作したときは、設定速度が約 50km/h にセットされます。

設定速度をかえる

設定速度をかえるには、希望の速度が表示されるまでレバーを操作します。

① 速度を上げる

(車間制御モードの制御停車中は除く)

② 速度を下げる

微調整：レバーを上または下に軽く操作して手を離す

大幅調整：レバーを上または下に保持して速度をかえ、希望の速度で手を離す

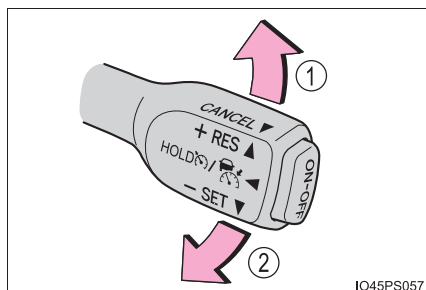

車間制御モードでは、設定速度は、次のとおりに増減されます：

微調整：レバー操作をするごとに 1km/h

大幅調整：レバーを保持しているあいだ、5km/h ずつ

定速制御モード (→ P. 233) では、設定速度は、次のとおりに増減されます：

微調整：レバー操作をするごとに 1km/h

大幅調整：レバーを保持しているあいだ連続して変化

車間距離を変更する（車間制御モード）

スイッチを押すごとに次のように車間距離を切りかえます。

- ① 長い
- ② 中間
- ③ 短い

エンジンスイッチをイグニッション ON モードにするたびに車間距離は①にもどります。

先行車がいる場合、先行車マークも表示されます。

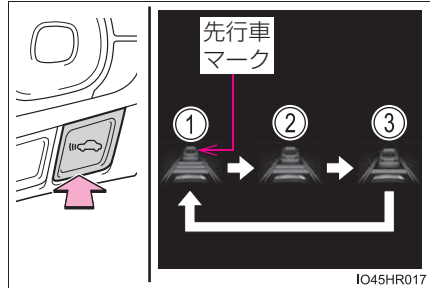

車間距離選択の目安（車間制御モード）

次の目安を参考に車間距離を選択してください。
（車速 80km/h で走行している場合）

なお、車速に応じて車間距離は増減します。また、制御停車時は設定にかかわらず状況に応じた車間距離で停車します。

車間距離選択	車間距離
長い	約 50m
中間	約 40m
短い	約 30m

制御停車から追従走行に復帰させる（車間制御モード）

先行車の発進後、レバーを上げる

先行車の発進後にアクセルペダルを踏んでも追従走行に復帰します。

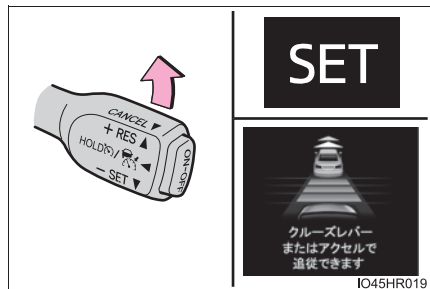

制御を解除する・復帰させる

- ① 制御を解除するには、レバーを手前に引く

ブレーキペダルを踏んだときも解除されます。(車間制御モードの制御停車中は、ブレーキペダルを踏んでも解除されません)

- ② 制御を復帰させるには、レバーを上げる

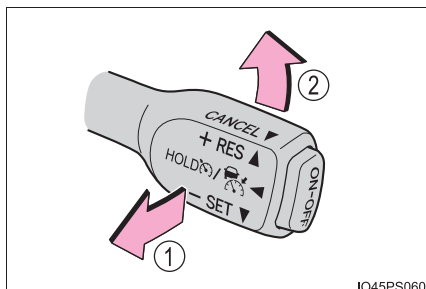

IO45PS060

ただし、車速が約 40km/h 以下で、かつ先行車を検知していないときは、復帰しません。

接近警報（車間制御モード）

追従走行中の他車の割り込みなど、十分な減速ができない状態で先行車に接近したときは、表示の点滅とブザーで運転者に注意をうながします。その場合は、ブレーキペダルを踏むなど適切な車間距離を確保してください。

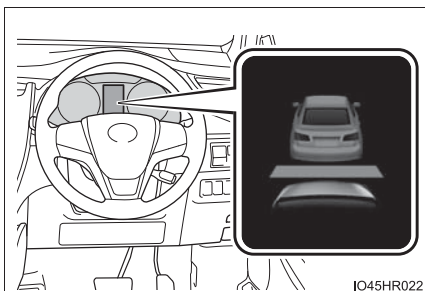

IO45HR022

■ 警報されないとき

車間距離が短くても、次のような場合は警報されないことがあります。

- 先行車と自車の車速が同じか先行車の方が速いとき
- 先行車が極端な低速走行をしているとき
- 速度を設定した直後
- アクセルペダルを踏んだとき

定速制御モードでの走行

定速制御モードでは、先行車の車速変化に合わせた追従走行を行わず、一定の車速で走行します。レーダーセンサーの汚れなどにより、車間制御モードで走行できない場合のみご使用ください。

- 1 クルーズコントロールが OFF の状態で、ON-OFF スイッチを 1.5 秒以上押し続ける

ON-OFF スイッチを押した直後は、レーダークルーズコントロール表示灯が点灯します。その後、クルーズコントロール表示灯に切りかわります。

システムが OFF の状態から操作したときのみ、定速制御モードへの切りかえが可能です。

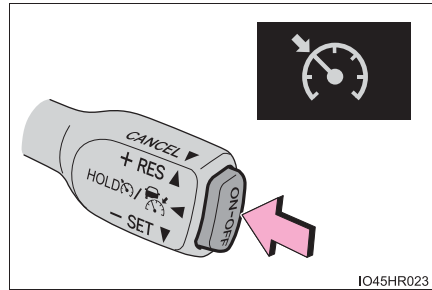

- 2 希望の車速（約 40km/h 以上）までアクセルペダル操作で加速／減速し、レバーを下げた速度を設定する

クルーズコントロールセット表示灯が点灯します。

レバーを離れたときの車速で定速走行できます。

設定速度をかえる

→ P. 230

制御を解除する・復帰させる

→ P. 232

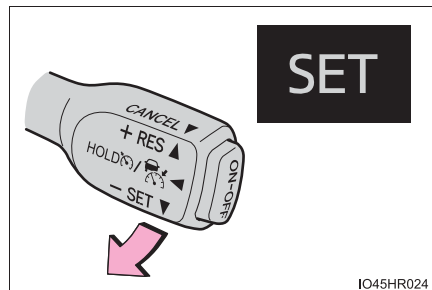

 知識

■ 設定条件について

- シフトポジションが D のとき設定できます。
- 車速が約 50km/h 以上のとき設定できます。
(ただし先行車を検知しているときは、約 50km/h 未満でも設定できます)

■ 車速設定後の加速について

通常走行と同様にアクセルペダル操作で加速できます。加速後、車速が設定速度にもどります。ただし、車間制御モード時は先行車との距離を保持するため車速が設定速度以下になることもあります。

■ 追従走行中の停車制御について

- 制御停車中にレバーを上げた場合、約3秒以内に先行車が発進すれば追従走行にもどります。
- 先行車に続いて停車したあと約3秒以内に先行車が発進した場合、追従走行にもどります。

■ 車間制御モードの自動解除

次のとき、自動的に車間制御モードが解除されます。

- 先行車がないときに車速が約 40km/h 以下になったとき
- 車速が約 40km/h 以下で追従走行中に先行車がいなくなった、もしくはセンサーが正しく車両を検知できなかったとき（マルチインフォメーションディスプレイに「クルーズできません 先行車無し」が表示されます）
- VSC が作動したとき
- TRC が一定時間作動したとき
- TRC または VSC を OFF にしたとき
- センサーが何かでふさがれて正しく検知できないとき
- ブリクラッシュブレーキが作動したとき
- パーキングブレーキが作動したとき
- 急坂路で制御停車したとき
- インテリジェントクリアランスソナー★が作動したとき
- 制御停車中に次を検出したとき
 - ・ 運転席シートベルトを着用していない
 - ・ 運転席ドアが開いた
 - ・ 車両が停止したあと約 3 分経過した

その他の理由で車間制御モードが自動解除されるときは、システムが故障している可能性があります。トヨタ販売店にご相談ください。

★：グレード、オプションなどにより、装備の有無があります。

■ 定速制御モードの自動解除

次のとき、自動的に定速制御モードが解除されます。

- 設定速度より車速が約 16km/h 以上低下したとき
- 車速が約 40km/h 未満になったとき
- VSC が作動したとき
- TRC が一定時間作動したとき
- TRC または VSC を OFF にしたとき
- ブリクラッシュブレーキが作動したとき

その他の理由で定速制御モードが自動解除されるときは、システムが故障している可能性があります。トヨタ販売店にご相談ください。

■ レーダークルーズコントロールの警告メッセージ・警告ブザー

走行操作に関して注意が必要な場合や、システムに異常が発生したときには、警告メッセージ・警告ブザーで注意をうながします。マルチインフォメーションディスプレイに警告メッセージが表示されたときは、表示された画面の指示に従ってください。

■ センサーが正しく検知しないおそれのある先行車

次のような場合にシステムによる減速が不十分な場合はブレーキペダルを、加速が必要な場合はアクセルペダルを、状況に応じて操作してください。

センサーが正しく車両を検知できず、接近警報（→ P. 232）も作動しないおそれがあります。

- 先行車が急に割り込んできたとき
- 先行車が低速で走行中のとき
- 同じ車線に停車中の車がいるとき
- 先行車の後部分が小さすぎるとき（荷物を積んでいないトレーラーなど）

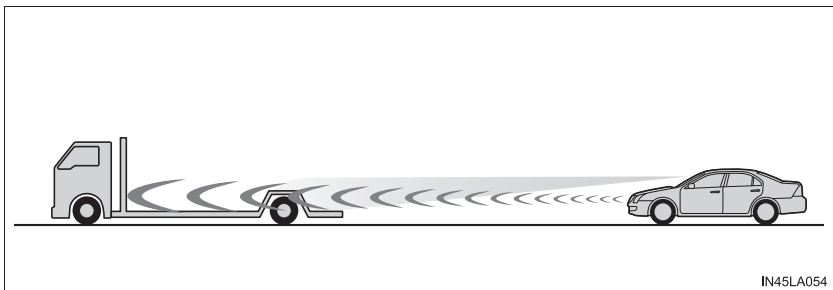

IN45LA054

- 同じ車線を二輪車が走行中のとき
- 周囲の車より水や雪がまき散らされ、レーダーセンサーの検知のさまたげになる場合

- 自車の車両姿勢が上向きになる場合（重い荷物を積んだときなど）

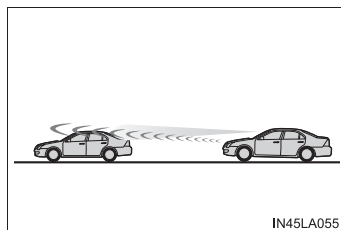

- 先行車の車高が極端に高いとき

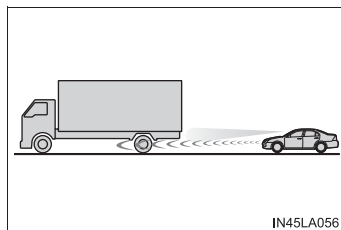

■ 車間制御モードが正しく作動しないおそれのある状況

次の状況では、必要に応じてブレーキペダルで減速（場合によってはアクセルペダルを操作）してください。

センサーが正常に車両を検知できず、システムが正常に作動しないおそれがあります。

- カーブや車線幅が狭い道路などを走行する場合

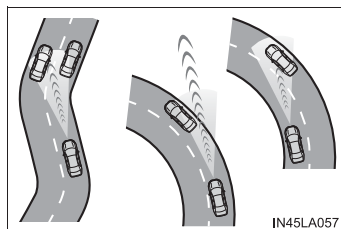

- ハンドル操作が不安定な場合や、車線内の自車の位置が一定でない場合

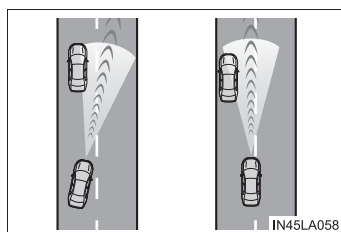

- 先行車が急ブレーキをかけた場合

■ マルチインフォメーションディスプレイに「クルーズ現在使用できません」が表示されたとき

レーダークルーズコントロールが一時的に使用できません。

しばらく走行してからレーダークルーズを再度設定してください。

Stop & Start System

赤信号や交差点などの一時的な停車中、燃費向上やアイドリング騒音低減のため、エンジンスイッチを操作することなく、ブレーキペダルなどの操作によってエンジンを停止・再始動させるシステムです。

アイドリングストップが作動しているとき

◆ ブレーキホールドシステムが OFF のとき

■ エンジンが停止する

シフトレバーを D または M で走行中、ブレーキペダルを踏み車両を完全に停止させると、エンジンが自動停止します。

Stop & Start 表示灯が点灯します。

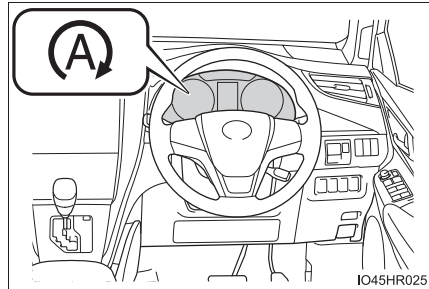

■ エンジンが再始動する

ブレーキペダルから足を離すと、エンジンが再始動します。

Stop & Start 表示灯が消灯します。

◆ ブレーキホールドシステムが ON のとき

ブレーキホールドシステム作動時 (→ P. 171) も、Stop & Start システムは作動します。

■ エンジンが停止する

シフトレバーを D または M で走行中、ブレーキペダルを踏み車両を完全に停止させると、エンジンが自動的に停止します。

Stop & Start 表示灯が点灯します。

ブレーキホールドシステム作動中は、ブレーキホールド作動表示灯 (黄) が点灯します。このときブレーキペダルから足を離しても、Stop & Start システムによるエンジン停止状態を継続します。

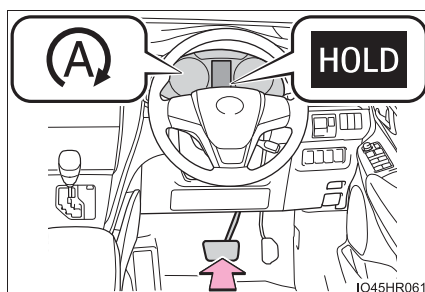

■ エンジンが再始動する

アクセルペダルを踏むと、エンジンが再始動します。(ブレーキペダルから足を離してもエンジンは再始動しません)

- ・ Stop & Start 表示灯とブレーキホールド作動表示灯 (黄) が消灯します。
- ・ ブレーキホールドシステムが OFF の時にくらべて、車両の動き出しが遅れることがあります。

■ ブレーキホールドシステム作動時の Stop & Start システムの作動について

- Stop & Start システムによりエンジンが自動的に再始動してもブレーキホールドシステムによるブレーキ保持は継続します。
- Stop & Start システムによるエンジン停止中に、ブレーキホールドシステムの作動条件 (→ P. 171) が満たされなくなるとブレーキホールドシステムは OFF になります。

このとき自動的にパーキングブレーキがかかりエンジンが自動的に再始動します。

◆ レーダークルーズコントロール（全車速追従機能付）が作動しているとき

レーダークルーズコントロール（全車速追従機能付）による制御停車時（→ P. 228）も、Stop & Start システムは作動します。

■ エンジンが停止する

レーダークルーズコントロール（全車速追従機能付）の車間制御モードで走行中、制御停車で車両が完全に停止すると、エンジンが自動的に停止します。（ブレーキペダルを踏まなくてもエンジンが自動的に停止します）

Stop & Start 表示灯が点灯します。

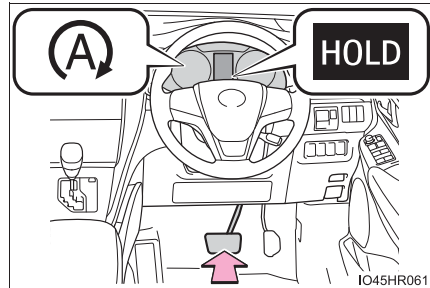

■ エンジンが再始動する

先行車が発進すると、エンジンが再始動します。

Stop & Start 表示灯が消灯します。

■ レーダークルーズコントロール（全車速追従機能付）による制御停車時の Stop & Start システムの作動について

Stop & Start システムによりエンジンが自動的に再始動しても制御停車は継続します。（制御停車から追従走行に復帰させる：→ P. 231）

Stop & Start システムを非作動にするには

Stop & Start システムを非作動にするには Stop & Start キャンセルスイッチを押す

Stop & Start キャンセル表示灯が点灯します。

もう一度 Stop & Start キャンセルスイッチを押すと、作動可能状態にもどり、Stop & Start キャンセル表示灯が消灯します。

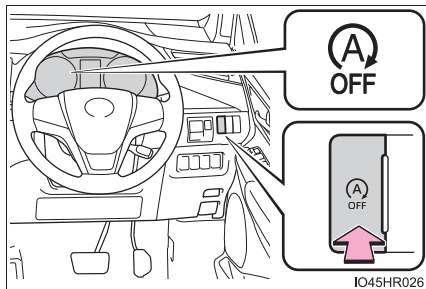

■ Stop & Start システムの自動再開

Stop & Start システムを Stop & Start キャンセルスイッチによって非作動にしている場合、一度エンジンスイッチを OFF にしてからエンジンを始動することによって、Stop & Start システムは自動的に作動可能状態にもどります。

■ 停車中に Stop & Start キャンセルスイッチを押したとき

- Stop & Start システムによるエンジン停止中、Stop & Start キャンセルスイッチを押すとエンジンが再始動します。
- Stop & Start システムが非作動のとき、もう一度 Stop & Start キャンセルスイッチを押すと、Stop & Start システムが作動可能状態にもどりますが、エンジンは停止しません。
次に車両が停止したときに、Stop & Start システムによって、エンジンが停止します。

坂道発進補助機能

Stop & Start システムによるエンジン停止後、エンジンが再始動し駆動力が発生するまでのあいだ、ブレーキ力を一時的に保持し坂道での車両後退を抑制します。

駆動力が発生すると、保持していたブレーキ力を自動的に解除します。

- 坂道だけでなく、平坦な場所でも作動します。
- ブレーキから音が発生することがありますが異常ではありません。
- ブレーキペダルの踏み応えが変わったり、振動が発生したりすることがありますが異常ではありません。

 知識

■ 作動条件

- 次の条件がすべて満たされたとき、Stop & Start システムが作動可能状態になります。
 - ・ エンジンが十分暖まっているとき
 - ・ 電圧計電圧計が OFF のとき
 - ・ 運転席ドアが閉まっているとき
 - ・ 運転席シートベルトを着用しているとき
 - ・ ボンネットが閉まっているとき
 - ・ アクセルペダルを踏んでいないとき
 - ・ シフトレバーが D または M のとき
 - ・ 外気温が -5°C 以上のとき
 - ・ ブレーキペダルをしっかりと踏んでいるとき（レーダークルーズコントロール [全車速追従機能付き] の車間制御モードの制御停車中を除く）
- 次の状況では、Stop & Start システムによるエンジン停止が行われない場合がありますが、異常ではありません。
 - ・ エンジン冷却水温やトランスミッション油温が低いとき、または高すぎる時
 - ・ 定期的な充電中のとき
 - ・ バッテリーが十分に充電されていないとき（例：長時間の駐車後などバッテリーの充電量が低下、電気負荷が大きい、バッテリー温度が低い、バッテリーが劣化）
 - ・ 渋滞などで、断続的に停車するとき
 - ・ 勾配が急な坂道で停車したとき
 - ・ ブレーキ倍力装置の負圧が低下したとき
 - ・ 標高が高いとき
 - ・ 外気温が高い、または低いときに、エアコンを使用しているとき
 - ・ ハンドル操作をしているとき
 - ・ バッテリー温度が低いとき、または高すぎる時
 - ・ バッテリーを交換したあとしばらくの間、またはバッテリー端子をはずしたあとしばらくのあいだ

- Stop & Start システムによるエンジン停止中、次のときはエンジンが自動的に再始動する場合があります。(Stop & Start システムによるエンジン停止を再度行うには、一度走行してください)
 - ・ エアコンを ON にしたとき
 - ・  を ON にしたとき
 - ・ Stop & Start キャンセルスイッチを押したとき
 - ・ シフトレバーを D または M 以外にしたとき
 - ・ 坂道などで車両が動き出したとき
 - ・ アクセルペダルを踏んだとき
 - ・ 運転席ドアを開けたとき
 - ・ 運転席シートベルトをはずしたとき
 - ・ ハンドル操作をしたとき
- Stop & Start システムによるエンジン停止中、次のときはエンジンが自動的に再始動する場合があります。(Stop & Start システムによるエンジン停止を再度行うには、一度走行してください)
 - ・ ブレーキペダルをさらに強く踏み込む、またはポンピングブレーキをしたとき
 - ・ エアコンを使用しているとき
 - ・ バッテリーの充電量が低下しているとき

■ Stop & Start システム保護機能

- 大音量でオーディオを使用しているとき、バッテリーの消費を抑えるために、オーディオを自動的にオフにする場合があります。
そのような状態になった場合は、エンジンスイッチを OFF にして 3 秒以上経過してからアクセサリモードまたはイグニッション ON モードにすることでオーディオを再開させてください。
- バッテリーの端子を外して再接続したときに、オーディオ（メーカーオプションのナビゲーションシステムを除く）が作動しないことがあります。
この場合には、いったんエンジンスイッチを OFF にし、次の操作を 2 回繰り返すことでオーディオ（メーカーオプションのナビゲーションシステムを除く）が正常に作動できます。
 - ・ エンジンスイッチをイグニッション ON モードにし、再度エンジンスイッチをイグニッション OFF にする

■ ボンネットを開けたときは

- Stop & Start システムによるエンジン停止中にボンネットを開けたときは、Stop & Start システムによるエンジン停止状態からエンスト状態に移行され、エンジンが自動で再始動しません。その場合は通常のエンジン始動操作（→ P. 155）でエンジンを始動してください。
- ボンネットが開いている状態でエンジンを始動したときは、ボンネットを閉めても Stop & Start システムは作動しません。ボンネットを閉め一度エンジンスイッチを OFF にし 30 秒以上待ってからエンジンを始動してください。

■ Stop & Start システムについて

- Stop & Start システムが作動しないときやキャンセルされたとき、または Stop & Start システムに異常が発生したときには、警告メッセージ・警告ブザーで注意をうながします。（→ P. 375）
- Stop & Start システムによるエンジン停止中にエンジンスイッチを押すと、Stop & Start システムによるエンジン停止状態からエンスト状態に移行され、エンジンが自動で再始動しません。その場合は通常のエンジン始動操作（→ P. 155）でエンジンを始動してください。
- Stop & Start システムによりエンジンが再始動するとき、一時的にアクセサリソケットやアクセサリコンセント★などが使用できないことがあります。が異常ではありません。
- 電装品・無線機の取り付け・取りはずしは Stop & Start システムに悪影響をおよぼす可能性があります。詳しくはトヨタ販売店にご相談ください。

■ Stop & Start システムによるエンジン停止中のエアコン作動について

- オート設定で空調システムを使用しているときに、Stop & Start システムによりエンジンが停止した場合は、冷房時の温度上昇や暖房時の温度低下を抑えるため、ファンの風量を弱めたり、ファンを停止したりすることがあります。
- 空調の効きをよりよくしたいときは、Stop & Start キャンセルスイッチを押し、Stop & Start システムを非作動にしてください。

■ Stop & Start システムによるエンジン停止中、フロントウインドウガラスが曇ったとき

 を ON にしてください。（エンジンが自動的に再始動します）：→ P. 288
断続的にフロントウインドウガラスが曇るときは、Stop & Start キャンセルスイッチを押し、Stop & Start システムを非作動にしてください。

★：グレード、オプションなどにより、装備の有無があります。

■ Stop & Start システムによるエンジン停止中、エアコン吹き出し口から臭いが発生したとき

Stop & Start キャンセルスイッチを押して Stop & Start システムの作動を停止してください。

■ アイドリングストップ時間など Stop & Start システムの作動表示

→ P. 73



■ バッテリーを交換するとき

→ P. 413









■ エアコンが ON のときのアイドリングストップ時間の長さの切りかえについて

次の操作により、エアコンが ON のときの Stop & Start システムによるエンジン停止時間を調整できます。(エアコンが OFF のときの Stop&Start システムによるエンジン停止時間は調整できません。)











▶ Stop & Start キャンセルスイッチ長押し操作による設定

Stop & Start キャンセルスイッチを 3 秒以上押し続けるごとに、「Normal」(標準)・「Long」(長め)が切りかわります。(マルチインフォメーションディスプレイの  画面、または  画面で確認できます。)

▶ 画面からの設定

- 1  画面表示時に、メーター操作スイッチ (→ P. 71) の  を押す
- 2 メーター操作スイッチの  または、 を押して  を選択し、メーター操作スイッチの  を押す
- 3 メーター操作スイッチの  または、 を押し、「Normal」(標準)・「Long」(長め)を選択し、メーター操作スイッチの  を押す





▶ 画面からの設定



- 1 メーター操作スイッチ (→ P. 71) の  または、 を押して「車両設定」を選択し、メーター操作スイッチの  を押す
- 2 メーター操作スイッチ (→ P. 71) の  または、 を押して  を選択し、メーター操作スイッチの  を押す
- 3 メーター操作スイッチの  または、 を押し、「Normal」(標準)・「Long」(長め)を選択し、メーター操作スイッチの  を押す

■マルチインフォメーションディスプレイのメッセージについて







次のとき、マルチインフォメーションディスプレイにとメッセージが表示されることがあります。

● Stop & Start システムによるエンジン停止が行われないとき

メッセージ	状況
 ブレーキをもう少し踏み込んでください	ブレーキペダルを踏む力が足りない ブレーキペダルを踏み足すと作動します。
 エアコン優先	<ul style="list-style-type: none"> ・ 外気温が高い、または低いときにエアコンを使用している エアコンの設定温度と室内温度の差が小さくなると作動可能状態になります。 ・  を ON にしている
 バッテリー充電中	<ul style="list-style-type: none"> ・ バッテリーの充電量が低下している可能性がある バッテリーの充電を優先するため、一時的にアイドリングストップを禁止していますが、エンジンをしばらく作動させると作動可能状態になります。 ・ リフレッシュ充電中の可能性がある(参考シーン: バッテリー交換したあとしばらくの期間、またはバッテリー端子をはずしたあとしばらくのあいだなど) 約 5 ~ 60 分間のリフレッシュ充電が完了すると作動可能状態になります。 ・ ボンネットが開いている状態でエンジンを始動した可能性がある ボンネットを閉め一度エンジンスイッチを OFF にして、しばらく待ってからエンジンを始動すると作動可能状態になります。 ・ バッテリーが冷えている可能性がある エンジンをしばらく作動させることでエンジンルーム内の温度が上昇すると作動可能状態になります。 ・ バッテリーが非常に熱くなっている可能性がある エンジンを停止しエンジンルーム内の温度が十分に下がると作動可能状態になります。

メッセージ	状況
 ブレーキシステム	<ul style="list-style-type: none"> ・ 標高が高い ・ ブレーキ倍力装置の負圧が低下した ブレーキ倍力装置の負圧が所定値まで生成されると作動可能状態になります。
 シートベルト非装着	運転席のシートベルトをはずしている
 専用バッテリー非装着	Stop & Start システム専用品以外のバッテリーを装着した可能性がある Stop & Start システムが作動しません。 トヨタ販売店で点検を受けてください。

- Stop & Start システムによるエンジン停止中にエンジンが自動的に再始動したとき

メッセージ	状況
 エアコン優先	<ul style="list-style-type: none"> ・ エアコンを ON にした、またはエアコンを使用している ・  を ON にした
 ブレーキシステム	ブレーキペダルをさらに踏み込んだ、またはポンピングブレーキをした 走行することによりブレーキ倍力装置の負圧が所定値まで生成されると作動可能状態になります。
 バッテリー充電中	バッテリーの充電量が低下している可能性がある バッテリーの充電を優先させるため、エンジンが再始動しました。エンジンをしばらく作動させると作動可能状態になります。
 ハンドル操作	ハンドルを操作した
 シートベルト非装着	運転席のシートベルトをはずした

- マルチインフォメーションディスプレイに「アイドリングストップ故障 販売店で点検してください」が表示されたとき

システムに異常があるおそれがあります。トヨタ販売店で点検を受けてください。

- Stop & Start キャンセル表示灯が点滅したままのとき

システムに異常があるおそれがあります。トヨタ販売店で点検を受けてください。

 **警告****■ Stop & Start システムが作動しているとき**

- Stop & Start システムによるエンジン停止中 (Stop & Start 表示灯が点灯中) は、ブレーキペダルを踏み、必要に応じてパーキングブレーキをかけてください。(ブレーキホールド作動中とレーダークルーズコントロール [全車速追従機能付] の制御停車中は除く)
- Stop & Start システムによるエンジン停止中 (Stop & Start 表示灯が点灯中) は、車から離れないでください。
エンジンが自動的に始動する場合があるため、思わぬ事故につながるおそれがあります。
- 換気が悪い場所では、Stop & Start システムを非作動にしてください。
エンジンが自動的に再始動する場合があるため、排気ガスが充満し、重大な健康障害におよぶか、最悪の場合死亡につながるおそれがあります。

 **注意****■ Stop & Start システムを正常に作動させるために**

次のようなときは Stop & Start システムが正常に作動しないおそれがあります。トヨタ販売店で点検を受けてください。

- 運転席シートベルトを着用しているときに、メーター内のシートベルト非着用警告灯が点滅するとき
- 運転席シートベルトをはずしているときに、メーター内のシートベルト非着用警告灯が点灯しないとき
- 運転席ドアを閉めているときに、マルチインフォメーションディスプレイにドア開警告表示が表示される、またはルームランプのスイッチがドア連動 ON (→ P. 298) のときにルームランプが点灯するとき
- 運転席ドアを開けているときに、マルチインフォメーションディスプレイにドア開警告表示が表示されない、またはルームランプのスイッチがドア連動 ON (→ P. 298) のときにルームランプが点灯しないとき

走行モードの選択★

走行・使用状況に合わせて次のモードを選択できます。

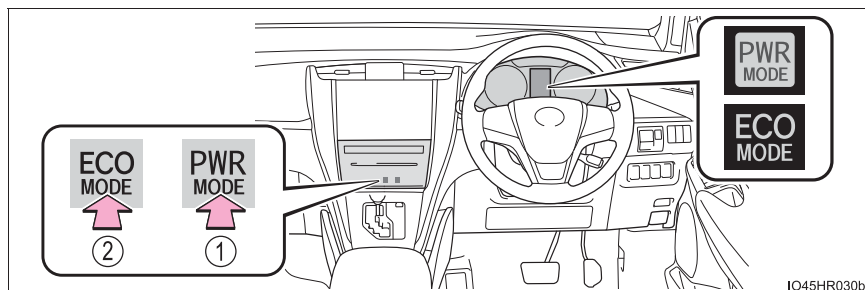

① パワーモード※

トランスミッションの制御によるアクセルレスポンスなどがスポーツ走行に適した制御にかわります。
山岳路などで、きびきびとした走りを楽しみたいときに適しています。

パワーモード時以外のように PWR MODE スイッチにタッチすると、パワーモードに切りかわり、パワーモード表示灯が点灯します。
再度 PWR MODE スイッチにタッチすると、パワーモード表示灯が消灯し、パワーモードは解除されます。

② エコドライブモード※

通常にくらべてアクセルペダルの踏み込みに対するトルクの発生がゆるやかになり、またエアコン（暖房／冷房）の作動を抑え、燃費を向上させる走行に適しています。

エコドライブモード時以外のように ECO MODE スイッチにタッチすると、エコドライブモードに切りかわり、エコドライブモード表示灯が点灯します。

再度 ECO MODE スイッチにタッチすると、エコドライブモード表示灯が消灯し、エコドライブモードは解除されます。

エコドライブモードが ON の状態はエンジンスイッチを OFF にしても記憶されています。

※ パワーモード・エコドライブモード共に解除された状態のときは、通常の走行に適した通常走行モードとなります。

★：グレード、オプションなどにより、装備の有無があります。

 知識**■ エコドライブモード時のエアコン作動について**

エコドライブモードは、暖房／冷房の作動や風量を抑制して、燃費向上を図っています。空調の効きをよりよくしたいときは、風量の調整またはエコドライブモードを解除してください。

■ パワーモードの自動解除

パワーモードを選択して走行後、エンジンスイッチを OFF にし、再度エンジンスイッチをイグニッション ON モードにした場合は、自動でパワーモードは解除され、通常走行モードに切りかわります。

ドライブモードセレクトスイッチ★

走行・使用状況に合わせて次のモードを選択できます。

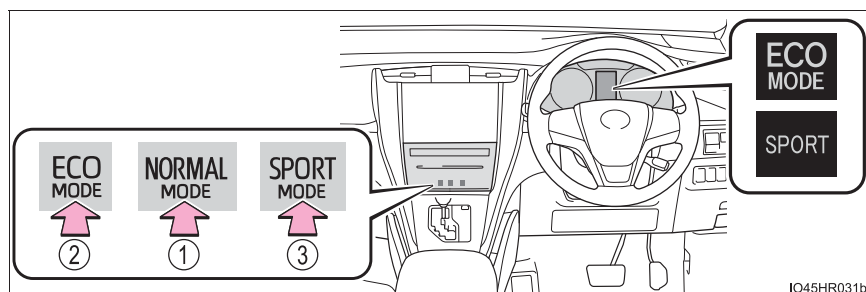

① ノーマルモード

燃費性能、静粛性、運動性能のバランスが良く、市街地を走行する場合に適しています。

ノーマルモード以外のときに NORMAL MODE スイッチにタッチするスイッチを押すと、ノーマルモードにもどります。

② エコドライブモード

スロットル特性を穏やかに設計することで、エコ運転中のドライバーのアクセル操作をアシストします。またエアコン（暖房／冷房）の作動を抑え、燃費の向上を意識した走行に適しています。

エコドライブモード以外のときに ECO MODE スイッチにタッチするとエコドライブモードに切りかわり、エコドライブモード表示灯が点灯します。

③ スポーツモード

トランスミッションとエンジンの制御により、アクセルレスポンスを向上させ、力強い加速が可能です。また、ステアリングのフィーリングも変化し、コーナーの多い道などで、きびきびした走りを楽しみたいときに適しています。

スポーツモード以外のときに SPORT MODE スイッチにタッチするとスポーツモードに切りかわり、スポーツモード表示灯が点灯します。

★：グレード、オプションなどにより、装備の有無があります。

 知識**■ エコドライブモード時のエアコン作動について**

エコドライブモードは、暖房／冷房の作動や風量を抑制して、燃費向上を図っています。空調の効きをより良くしたいときは、風量の調整またはエコドライブモードを解除してください。

■ 走行モードの解除について

- スポーツモードは、エンジンスイッチを OFF にすると自動的に解除され、ノーマルモードにもどります。
- ノーマルモード、およびエコドライブモードは、スイッチ操作でほかのドライブモードに切りかえるまで解除されません。（エンジンスイッチを OFF にしても自動では解除されません）

クリアランスソナー★

クリアランスソナーは、車両と障害物とのおおよその距離を超音波センサーによって感知して、メーター内のマルチインフォメーションディスプレイおよびナビゲーション画面★の距離表示とブザー音で運転者にお知らせします。

センサーの位置・種類



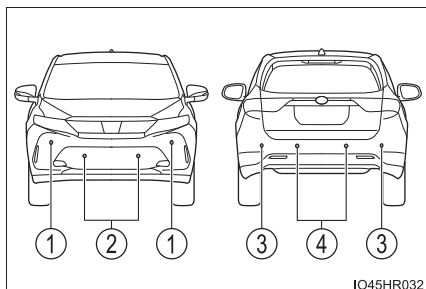



- ① フロントコーナーセンサー
- ② フロントセンサー
- ③ リヤコーナーセンサー
- ④ バックセンサー



★：グレード、オプションなどにより、装備の有無があります。

クリアランスソナーの切りかえ

マルチインフォメーションディスプレイの  画面 (→ P. 74) で ON (作動)・OFF (停止) の切りかえができます。

- 1 メーター操作スイッチ (→ P. 71) の  または、 を押して  を選択する
- 2 メーター操作スイッチの  を押すごとに ON・OFF が切りかわる
ON を選択すると、クリアランスソナー表示灯が点灯します。
OFF を選択して、クリアランスソナーを停止させた場合、再度、マルチインフォメーションディスプレイの  画面から  を ON にし、システム作動状態にしないとクリアランスソナーは復帰しません。
(エンジンスイッチの操作では復帰しません)

クリアランスソナーの表示のしかた

■ マルチインフォメーションディスプレイの表示

- ① フロントセンサー作動表示
- ② フロントコーナーセンサー作動表示
- ③ リヤコーナーセンサー作動表示
- ④ バックセンサー作動表示

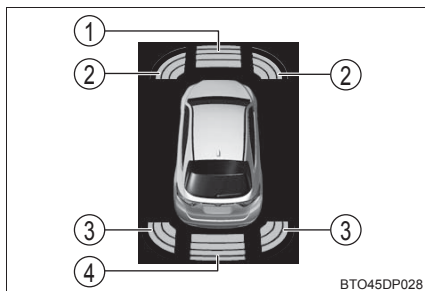

■ ナビゲーション画面の表示（メーカーオプションのナビゲーションシステム装着車）

障害物を感知すると自動的に表示されます。

クリアランスソナー表示

バックガイドモニター★・パノラミックビューモニター（左右確認サポート付）★非表示時

表示されないように設定することができます。（→ P. 258）



割り込み表示





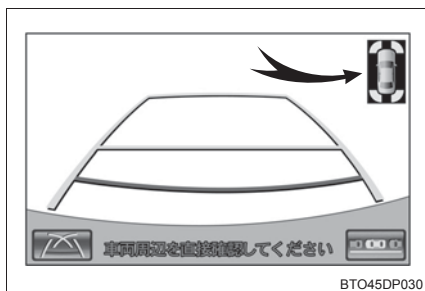







バックガイドモニター★・パノラミックビューモニター（左右確認サポート付）★表示時

画面上に簡略表示されます。
 （右の画面はバックガイドモニターの場合です。パノラミックビューモニター（左右確認サポート付）表示時の割り込み表示については、別冊「ナビゲーションシステム取扱書」を参照してください。）



★：グレード、オプションなどにより、装備の有無があります。

距離表示の見方

通常表示	割り込み表示		障害物までのおおよその距離	
	バックガイドモニター	パノラミックビューモニター	フロントコーナー&フロントセンサー	リヤコーナー&バックセンサー
 (点灯)	 (遅い点滅)	 (遅い点滅)	フロントセンサー： 約 100cm ～ 60cm	バックセンサー： 約 150cm ～ 60cm
 (点灯)	 (点滅)	 (点滅)	約 60cm ～ 45cm	約 60cm ～ 45cm
 (点灯)	 (速い点滅)	 (速い点滅)	約 45cm ～ 35cm	約 45cm ～ 35cm
 (点滅 ^{※1} または 点灯 ^{※2})	 (点灯)	 (点灯)	約 35cm 以下	約 35cm 以下

※1 マルチインフォメーションディスプレイ

※2 ナビゲーション画面

音声案内とブザー音

障害物を感知すると、ブザーが鳴ります。

ナビゲーションシステム装着車は、ブザー音と同時に音声案内を行います。

■ フロント側またはリヤ側のみで障害物を感知しているとき

- 障害物との距離が近付くと、ブザーの断続時間が短くなります。障害物との距離が約 35cm 以下のとき、ブザーは断続音「ピピピ」から連続音「ピー」になります。
- 複数のセンサーが同時に障害物を感知しているときは、もっとも近い障害物との距離に合わせたブザー音が鳴ります。

■ 障害物を車両の前後で同時に感知したとき

- フロント側、またはリヤ側で障害物を感知してブザーが連続で鳴っているとき、反対側（フロントまたはリヤ）で新たに障害物を感知すると、ブザー音は「ピピピピピピ ピー」をくり返します。
- フロント側、またはリヤ側で障害物を感知してブザーが連続で鳴っているとき、反対側（フロントまたはリヤ）でもブザーが連続で鳴る範囲内に障害物を感知すると、ブザー音は「ピピピ ピー」をくり返します。

ブザーの音量と鳴るタイミングを変更することができます。

- ナビゲーションシステム装着車：→ P. 258
- ナビゲーションシステム非装着車：→ P. 437

障害物を感知できる範囲

- ① 約 100cm (約 1.0m)
- ② 約 150cm (約 1.5m)
- ③ 約 60cm (約 0.6m)

感知できる範囲は左図のとおりです。
ただし、障害物がセンサーに近付きすぎると感知できません。

障害物の形状・条件によっては感知できる距離が短くなることや、感知できないことがあります。

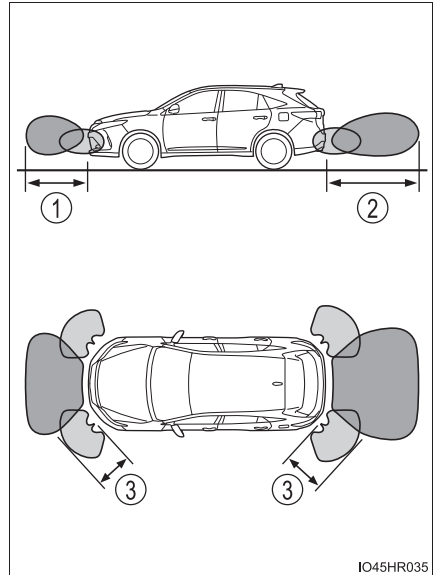

障害物を感知できる範囲を変更することができます。

- ナビゲーションシステム装着車：→ P. 258
- ナビゲーションシステム非装着車：→ P. 437

音声案内・ナビゲーション画面表示・ブザーの設定 (メーカーオプションのナビゲーションシステム装着車)

エンジンスイッチがイグニッション ON モードのとき、クリアランスソナーの設定をすることができます。

- 1 画面外の「SETUP」にタッチする
- 2 画面内の「運転支援」を選択する
- 3 画面内の「クリアランスソナー設定」を選択する

■ ブザー音量設定

設定したい音量にタッチする

ブザー音量を調整することができます。

■ 画面表示の ON・OFF (ソナー表示)

画面内の「ソナー表示なし」を選択する

● 選択するごとに、「表示される」と「表示されない」が切りかわります。

● 「表示されない」にすると、スイッチの作動表示灯が点灯します。

障害物が感知されたとき、自動的にクリアランスソナー画面が表示されるかどうか設定することができます。

■ 画面表示・ブザータイミング

画面内の「切替え」を選択する

● フロントセンサー：

選択するごとに、感知範囲が「遠」(緑色、約 100cm 以内)と「近」(黄色、約 60cm 以内)に切りかわります。

● バックセンサー：

選択するごとに、感知範囲が「遠」(緑色、約 150cm 以内)と「近」(黄色、約 60cm 以内)に切りかわります。

フロントセンサー・バックセンサーの割り込み表示が表示される感知範囲と、ブザーが出力される感知範囲を調整することができます。

 知識

■ 作動条件

- フロントコーナーセンサー：
 - ・ エンジンスイッチがイグニッション ON モードのとき
 - ・ シフトレバーが P 以外にあるとき
 - ・ 車両の速度が約 10km/h 以下のとき
- フロントセンサー：
 - ・ エンジンスイッチがイグニッション ON モードのとき
 - ・ シフトレバーが P・R 以外にあるとき
 - ・ 車両の速度が約 10km/h 以下のとき
- リヤコーナーセンサー・バックセンサー：
 - ・ エンジンスイッチがイグニッション ON モードのとき
 - ・ シフトレバーが R にあるとき
 - ・ 車両の速度が約 10km/h 以下のとき

■ センサーの感知について

- センサーの感知範囲は車両前部と後部のバンパー周辺に限られます。
- 障害物の形状・条件によって感知できる範囲が短くなることや、感知できないことがあります。
- センサーが障害物に近付きすぎると感知できないことがあります。
- 障害物を感知してから、表示やブザーが出るまでに多少時間がかかります。低速走行時の場合でも表示やブザーが出る前に、障害物まで約 25cm 以内に接近するおそれがあります。
- センサーより低い物体や細い杭などは、一度感知しても接近すると突然感知しなくなることがあります。
- オーディオ・エアコン使用時は、音楽やファンの音などにより、ブザーの音が聞き取りづらくなる場合があります。

■ マルチインフォメーションディスプレイに「クリアランスソナー故障」が表示されたときは

センサーの異常などにより装置が正常に作動しなくなっているおそれがあります。

トヨタ販売店で点検を受けてください。

■ マルチインフォメーションディスプレイに「ソナーの汚れを除去してください」が表示されたときは

クリアランスソナーのセンサーに氷・雪・泥などが付着していることが考えられます。

この場合はセンサーの氷・雪・泥などを取り除けば、正常に復帰します。

また、低温時にはセンサーの凍結などにより異常表示が出たり、障害物があっても感知しないことがあります。氷が解ければ、正常に復帰します。センサー部に氷・雪・泥などが付着してないのに警告メッセージが表示している場合は、センサーの異常が考えられますのでトヨタ販売店で点検を受けてください。

■ カスタマイズ機能

ブザーの音量などを調整できます。

(カスタマイズ一覧：→ P. 437)

警告

■ クリアランスソナーをお使いになる前に

必ず次のことをお守りください。

お守りいただかないと思わぬ事故につながるおそれがあり危険です。

- 車両の速度が約 10km/h をこえないようにしてください。
- センサーの感知範囲、作動速度には限界があります。車を前進・後退するときは、必ず車両周辺（特に車両側面など）センサー感知範囲外の安全を確認し、ブレーキで車速を十分に制御し、ゆっくり運転してください。
- センサーが感知する範囲にはアクセサリ用品などを取り付けないでください。

 **警告****■ センサーについて**

次のとき、クリアランスソナーが正常に作動しないことがあり、思わぬ事故につながるおそれがあり危険です。注意して運転してください。

- センサーに氷・雪・泥などが付着したとき（取り除けば、正常に復帰します）
- センサー部が凍結したとき（解ければ、正常に復帰します）
特に低温時には凍結などにより異常表示が出たり、障害物があっても感知しないことがあります。
- センサーを手などで覆ったとき
- 炎天下や寒冷時
- 凸凹道・坂道・砂利道・草むら走行時など
- 他車のホーン・オートバイのエンジン音・大型車のエアブレーキ音・他車のクリアランスソナーなどの超音波を発生するものが近付いたとき
- どしゃぶりの雨や水しぶきがかかったとき
- 冠水している道路でセンサーに水が被ったとき
- 車両姿勢が大きく傾いたとき
- 市販のフェンダーポール、無線機アンテナ、フォグランプを車に付けたとき
- 背の高い縁石や直角の縁石に向かって進んだとき
- 標識などのものによっては感知距離が短くなります。
- バンパー真下付近は感知しません。
センサーより低いものや細い杭などは、一度感知しても接近すると突然感知しなくなることがあります。
- センサーに障害物が近付きすぎたとき
- バンパーやセンサー部付近にものをぶつけたときや、たたくななどの強い衝撃を与えたとき
- トヨタ純正品以外のサスペンションを取り付けたとき
- けん引フックを取り付けたとき
- 字光式ナンバープレートを取り付けたとき

障害物の形状・条件によっては感知できる範囲が短くなることや、感知できないことがあります。

 **警告****■ 正確に感知できないことがある障害物**

次のようなものは感知しないことがあります。注意して運転してください。

- 針金・フェンス・ロープなどの細いもの
- 綿・雪などの音波を吸収しやすいもの
- 鋭角的な形のもの
- 背の低いもの
- 背が高く上部が張り出しているもの

特に人は衣類の種類によっても検知できない場合がありますので、常に目視で確認してください。

 **注意****■ クリアランスソナー使用時の注意**

次のとき、センサーの異常などにより装置が正常に作動しなくなっているおそれがあります。トヨタ販売店で点検を受けてください。

- 障害物を検知していない状態で、クリアランスソナーの作動表示が点滅し、ブザーが鳴ったとき
- センサー部付近に物をぶつけたときや、たたくななどの強い衝撃を与えたとき
- バンパーをぶつけたとき
- ブザー音がしないのに表示が点灯したままのとき

■ 洗車時の注意

- 高圧洗車機を使用して洗車するときは、センサー部に直接水をあてないでください。強い水圧により衝撃が加わり、正常に作動しなくなるおそれがあります。
- スチームを使用した洗車機などで洗車するときは、スチームをセンサー部に近付けすぎないようにしてください。スチームにより、正常に作動しなくなるおそれがあります。

インテリジェントクリアランスソナー★

駐車時や低速走行時における障害物への衝突のおそれがあるときや、アクセルペダルの踏み間違いや踏みすぎによる急発進、および、シフトポジション選択を誤っての発進時に、センサーが前後進行方向の障害物を検知するとシステムが作動し、壁などの障害物への衝突を緩和し被害低減に寄与します。

システム作動例

次のようなときに進行方向の障害物を検知してシステムが作動します。

- ◆ 低速走行時にブレーキペダルを踏み忘れてしまった、または踏み遅れてしまったとき

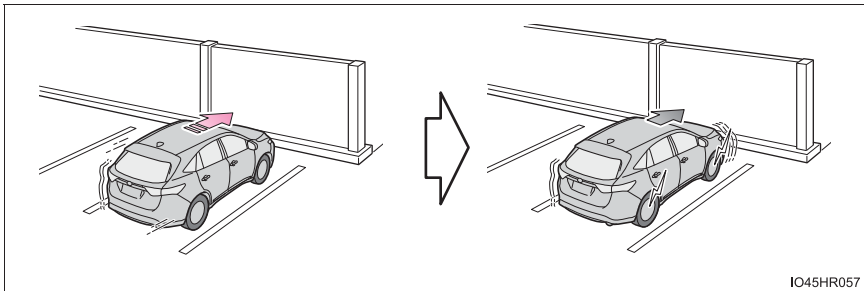

IO45HR057

- ◆ アクセルペダルを踏みすぎてしまったとき

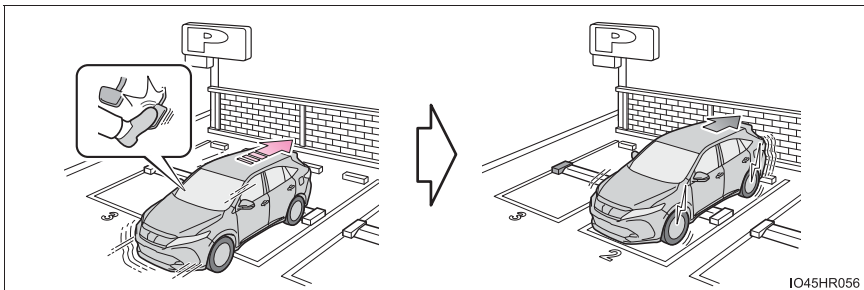

IO45HR056

★：グレード、オプションなどにより、装備の有無があります。

◆ シフトポジションの選択を誤って発車してしまったとき

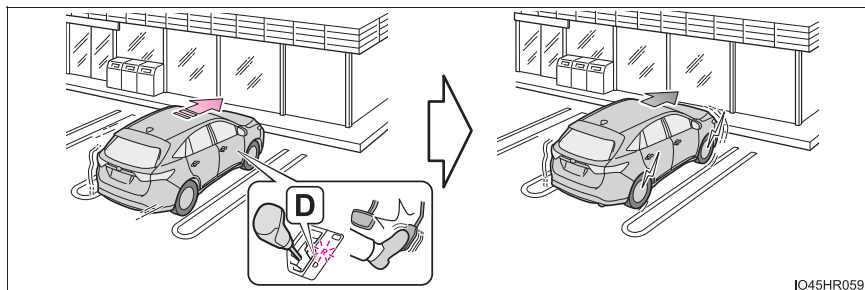

IO45HR059

センサーの種類

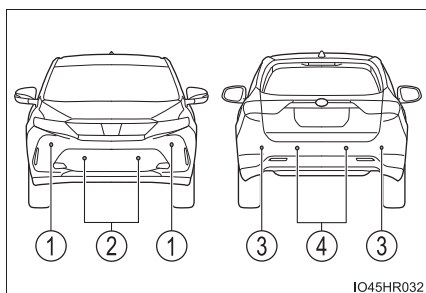

- ① フロントコーナーセンサー
- ② フロントセンサー
- ③ リヤコーナーセンサー
- ④ バックセンサー



IO45HR032

インテリジェントクリアランスソナーの切りかえ

マルチインフォメーションディスプレイの  画面 (→ P. 74) でインテリジェントクリアランスソナーの ON (作動)・OFF (停止) の切りかえができます。

- 1] メーター操作スイッチ (→ P. 71) の **▲** または、**▼** を押して「ICS」を選択し、メーター操作スイッチの  を押す
- 2] マルチインフォメーションディスプレイの表示内容に従って、メーター操作スイッチの **▲** または、**▼** を押して「はい」または、「いいえ」を選択し、メーター操作スイッチの  を押す

インテリジェントクリアランスソナーが OFF (停止) になっているときは、ICS OFF 表示灯が点灯します。

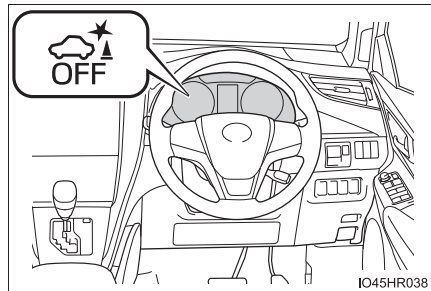

OFF (停止) に切りかえて、インテリジェントクリアランスソナーを停止させた場合、再度、マルチインフォメーションディスプレイの  画面から「ICS」を ON (作動) に切りかえないとシステムは復帰しません。

(エンジンスイッチの操作では復帰しません)

作動について

インテリジェントクリアランスソナーは、衝突の可能性がある障害物を感知したとき、エンジンの出力を抑制することにより車速の上昇を抑えます。(エンジン出力抑制制御：下記図 1)

また、そのままアクセルペダルを踏み続けた場合は、ブレーキをかけ減速させます。(ブレーキ制御：下記図 2)

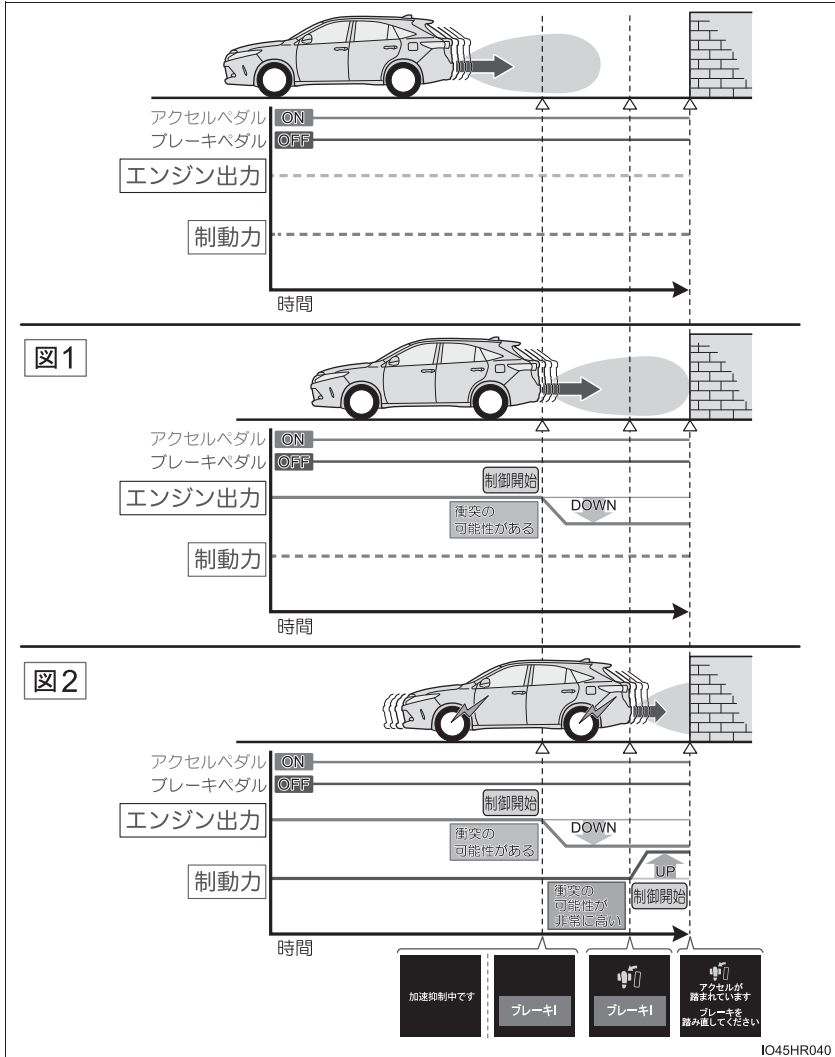

作動条件について

■ 作動開始条件

ICS OFF 表示灯が点灯・点滅（→ P. 272, 375）しておらず、次の条件をすべて満たすと作動します。

- ▶ エンジン出力抑制制御
 - ・ インテリジェントクリアランスソナーを ON（作動）にしているとき
 - ・ 車速が 15km/h 以下
 - ・ 車両進行方向に障害物がある（2 ～ 4m 先まで）
 - ・ 衝突回避には、通常よりやや強めのブレーキ操作が必要とシステムが判断した
- ▶ ブレーキ制御
 - ・ エンジン出力抑制制御作動中
 - ・ 衝突回避には、急ブレーキ操作が必要とシステムが判断した

■ 作動終了条件





次のいずれかの条件のときに作動が終了します。

- ▶ エンジン出力抑制制御
 - ・ インテリジェントクリアランスソナーを OFF（停止）にした
 - ・ 通常のブレーキ操作で衝突回避が可能になった
 - ・ 車両進行方向の障害物がなくなった（2 ～ 4m 先まで）
- ▶ ブレーキ制御
 - ・ インテリジェントクリアランスソナーを OFF（停止）にした
 - ・ ブレーキ制御により車両が停止して約 2 秒が経過した
 - ・ ブレーキ制御により車両が停止したあとに、ブレーキペダルを踏んだ
 - ・ 車両進行方向の障害物がなくなった（2 ～ 4m 先まで）

エンジン出力抑制制御・ブレーキ制御の表示・ブザーについて

エンジン出力抑制制御・ブレーキ制御が作動したときは、ブザーでお知らせするとともに、マルチインフォメーションディスプレイにメッセージが表示されます。

出力抑制制御は状況により、加速制限制御か出力最大抑制制御のいずれかが作動します。

制御	状況	マルチインフォメーションディスプレイ表示	ICS OFF 表示灯	ブザー
エンジン出力抑制制御作動中 (加速制限制御)	一定以上の加速ができない状況		消灯のまま	“ポーン” (単発音)
エンジン出力抑制制御作動中 (出力最大抑制制御)	通常よりやや強めのブレーキ操作が必要な状況		消灯のまま	
ブレーキ制御作動中	急ブレーキが必要な状況		消灯のまま	
システム作動により車両停止	ブレーキ制御作動後に車両が停止した状況		点灯	

 知識**■ センサーの感知範囲について**

インテリジェントクリアランスソナーの感知範囲は、クリアランスソナーの感知範囲（→ P. 257）とは異なります。

そのため、クリアランスソナーが障害物との接近をお知らせしても、インテリジェントクリアランスソナーは作動を開始していない場合があります。

■ システムが作動したときは

システム作動により車両が停止した場合、インテリジェントクリアランスソナーが停止して、ICS OFF 表示灯が点灯します。

■ システムの復帰について

システム作動によりインテリジェントクリアランスソナーが停止した場合に、インテリジェントクリアランスソナーを復帰させたい場合は、再度、インテリジェントクリアランスソナーを ON にし停止を解除（→ P. 265）するか、エンジンスイッチ をいったん OFF にしてから再度、イグニッション ON モードにしてください。

また、進行方向の障害物がなくなった状態で車両を走行させたとき、または車両の進行方向が入れかわった（前進から後退、または後退から前進に切りかえた）ときはシステムが自動的に復帰します。

■ センサーが感知しない障害物について

次のような障害物は、センサーが感知しない場合があります。

- 人や綿、雪など音波を反射しにくいもの
（特に人は衣類の種類によっても感知できない場合があります）
- 地面に対して垂直でない壁、車両進行方向に対して直角でない壁、凸凹な壁、波打っている壁
- 背の低いもの
- 針金、フェンス、ロープなどの細いもの
- バンパーに非常に近いもの

■ クリアランスソナーのブザーについて

クリアランスソナーの ON・OFF に関係なく（→ P. 253）、インテリジェントクリアランスソナーを停止させていなければ（→ P. 265）、フロントソナーまたはバックソナーが障害物を感知してブレーキ制御が作動すると、クリアランスソナーのブザーも鳴り、障害物とのおよその距離をお知らせします。

■衝突の可能性がなくてもシステムが作動する状況

次のような状況では、衝突の可能性がなくてもシステムが作動する場合があります。

●周辺環境の影響

- ・ 狭い道を走行するとき

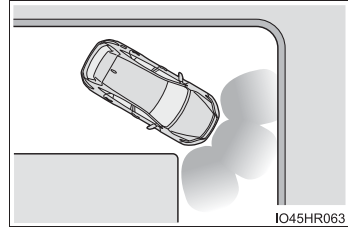

- ・ 砂利道・草むらなどを走行するとき

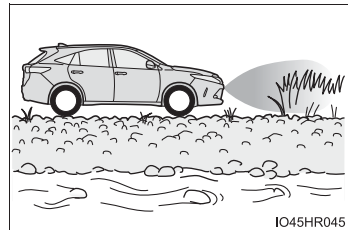

- ・ 垂れ幕や旗、垂れ下がった枝、遮断機（踏切のバー・ETC のバー・駐車場のバーなど）に向かって走行するとき
- ・ 道路脇に障害物があったとき（狭いトンネル・狭い鉄橋・狭い道路などを走行したとき）
- ・ 縦列駐車時
- ・ 地面にわだちや穴がある場合
- ・ 排水溝などの金属のフタ（グレーチング）走行時
- ・ 急な登坂路を走行するとき
- ・ 冠水している道路でセンサーに水が被ったとき

●天候の影響

- ・ センサーに氷、雪、泥などが付着したとき（取り除けば、正常に復帰します）
- ・ どしゃぶりの雨や水しぶきが掛かったとき
- ・ 霧、雪、砂嵐などの悪天候の状況

●他の音波の影響

- ・ 他車のホーン、オートバイのエンジン音、大型車のエアブレーキ音、車両感知器、他車のクリアランスソナーなど超音波を発生するものが付近にいたとき
- ・ センサー付近に市販の電装部品（字光式ナンバープレート [特に蛍光灯タイプ]・フォグランプ・フェンダーポール・無線アンテナなど）を取り付けたとき

●車両の変化

- ・ 車両姿勢が大きく傾いたとき
- ・ 積載状況などにより車高が著しく変化した場合（ノーズアップ・ノーズダウンなど）
- ・ 衝突などで、センサーの方向ズレが発生したとき

■ 万一、踏切などでインテリジェントクリアランスソナーが誤って作動したときは

万一、踏切などでインテリジェントクリアランスソナーが誤って作動しても、ブレーキ制御は約2秒で解除されるため、そのまま前進することで脱出できます。また、ブレーキペダルを踏んでも、ブレーキ制御は解除されるため、再度アクセルペダルを踏むことで前進し、脱出できます。

■ システムが正常に作動しないおそれのある状況

次のような状況では、システムが正常に作動しない場合があります。

● 周辺環境の影響

- ・ 感知できる障害物と車両のあいだに、感知できない障害物がある場合
- ・ 車・二輪車・自転車・歩行者などの障害物が車両の横から割り込んだり、飛び出してきたとき

● 天候の影響

- ・ 炎天下や寒冷時でセンサー周辺部が著しく高温または低温の場合

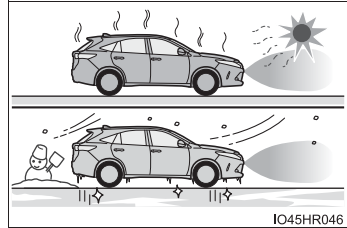

- ・ 風が強いとき

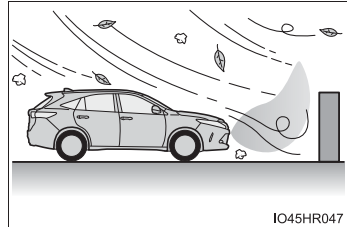

- ・ センサーに氷、雪、泥などが付着したとき（取り除けば、正常に復帰します）
- ・ どしゃぶりの雨や水しぶきが掛かったとき
- ・ 霧、雪、砂嵐などの悪天候の状況

● 他の音波の影響

- ・ 他車のホーン、オートバイのエンジン音、大型車のエアブレーキ音、車両感知器、他車のクリアランスソナーなど超音波を発生するものが付近にいたとき
- ・ センサー付近に市販の電装部品（字光式ナンバープレート [特に蛍光灯タイプ]・フォグランプ・フェンダーポール・無線アンテナなど）を取り付けたとき

● 車両の変化

- ・ 車両姿勢が大きく傾いたとき
- ・ 積載状況などにより車高が著しく変化した場合（ノーズアップ・ノーズダウンなど）
- ・ 衝突などで、センサーの方向ズレが発生したとき

■ バッテリーを脱着したときは

システムを初期化する必要があります。
約 35km/h 以上の速度で 5 秒以上直進走行することで初期化できます。

■ システムに異常があるとき

ICS OFF 表示灯が点滅し、警告メッセージが表示されます。表示された画面の指示に従ってください。

■ マルチインフォメーションディスプレイに「ICS 現在使用できません」が表示され ICS OFF 表示灯が点滅したとき

- センサー部に氷・雪・泥などが付着していることが考えられます。
この場合はセンサーの氷・雪・泥などを取り除けば、正常に復帰します。
また、低温時にはセンサーの凍結などにより異常表示が出たり、障害物があっても感知しないことがあります。氷が解ければ、正常に復帰します。
- センサーの汚れを取り除いても表示が出るとき、センサーが汚れていなくても表示が出るときは、トヨタ販売店で点検を受けてください。
- バッテリーを脱着したあとにシステムの初期化がされていないことが考えられます。システムの初期化を行ってください。

■ カスタマイズ機能

システムの停止目安距離を変更することができます。※
(カスタマイズ一覧→P. 437)

- ※ 設定できる距離はあくまで目安であり、停止距離は周囲の状況や作動対象によって多少変化します。

 **警告****■安全にお使いいただくために**

システムを過信しないでください。システムを過信すると思わぬ事故につながるおそれがあり危険です。

- 安全運転を行う責任は運転者にあります。常に周囲の状況を把握し、安全運転に努めてください。インテリジェントクリアランスソナーは衝突緩和という支援ができる場合がありますが、状況によっては作動しない場合もあります。
- インテリジェントクリアランスソナーは、完全に車両を停止させるシステムではありません。また、車両を停止させることができたとしても、ブレーキ制御は約2秒で解除されるため、すぐにブレーキペダルを踏んでください。

■システムを正しく作動させるために

センサー（→ P. 264）について、以下のことをお守りください。お守りいただかないと、センサーが正しく作動せず、思わぬ事故につながるおそれがあり危険です

- 改造・分解・塗装などをしない
- 純正品以外に交換しない
- センサー周辺へ衝撃を与えない
- センサーに傷を付けたりせずに、常にきれいにしておく

■サスペンションの取り扱いについて

車高や車の傾きが変化すると、センサーが障害物を正しく感知できなくなり、システムが作動しなくなったり、不要に作動してしまう場合があるため、サスペンションの改造はしないでください。

 **注意****■ センサーの故障を防ぐために**

- センサー周辺に衝撃を受けたときは、センサーの故障などにより装置が正常に作動しなくなっているおそれがあります。トヨタ販売店で点検を受けてください。
- 高圧洗車機を使用して洗車するときは、センサー部に直接水をあてないでください。強い水圧により衝撃が加わり、正常に作動しなくなるおそれがあります。
- スチームを使用した洗車機などで洗車するときは、スチームをセンサー部に近付けすぎないようにしてください。スチームにより、正常に作動しなくなるおそれがあります。

■ 不要な作動を防ぐために

次のときは、インテリジェントクリアランスソナーを OFF にしてください。衝突の可能性がなくてもシステムが作動する場合があります。

- 点検などで、シャシーローラー・シャシーダイナモ・フリーローラーなどを使用する場合
- 船舶・トラックなどへ積載する際の進入時
- ローダウンサスペンションや、純正と異なるサイズのタイヤを取り付けた場合
- 積載状況などにより車高が著しく変化した場合（ノーズアップ、ノーズダウンなど）
- けん引フックを取り付けた場合

運転を補助する装置

走行の安全性や運転性能を確保するため、走行状況に応じて次の装置が自動で作動します。ただし、これらの装置は補助的なものなので、過信せずに運転には十分に注意してください。

◆ ABS（アンチロックブレーキシステム）

急ブレーキ時やすべりやすい路面でのブレーキ時にタイヤのロックを防ぎ、スリップを抑制します。

◆ ブレーキアシスト

急ブレーキ時などに、より大きなブレーキ力を発生させます。

◆ VSC（ビークルスタビリティコントロール）

急なハンドル操作や、すべりやすい路面で旋回するときに横すべりを抑え、車両の姿勢維持に寄与します。

◆ S-VSC（ステアリングアシステッドビークルスタビリティコントロール）

ABS・TRC・VSC・EPSを協調して制御します。

すべりやすい路面などでの走行で急なハンドル操作をした際に、ハンドル操作力を制御することで、車両の方向安定性確保に貢献します。

◆ TRC（トラクションコントロール）

すべりやすい路面での発進時や加速時にタイヤの空転を抑え、駆動力確保に貢献します。

◆ ヒルスタートアシストコントロール

上り坂で発進するときに、車が後退するのを緩和します。

◆ EPS（エレクトリックパワーステアリング）

電気式モーターを利用して、ハンドル操作を補助します。

◆ 緊急ブレーキシグナル

急ブレーキ時に非常点滅灯を自動的に点滅させることにより、後続車に注意をうながし、追突される可能性を低減させます。

◆ ダイナミックトルクコントロール 4WD ★

通常走行からコーナリング時、登坂時、発進時、加速時や雪や雨などですべりやすい路面など様々な走行状態に応じて、FF（前輪駆動）走行状態から 4WD（4 輪駆動）走行状態まで自動的に制御し、安定した操縦性・安定性の確保に貢献します。

★：グレード、オプションなどにより、装備の有無があります。

TRC・VSC が作動しているとき

TRC・VSC が作動しているときは、スリップ表示灯が点滅します。

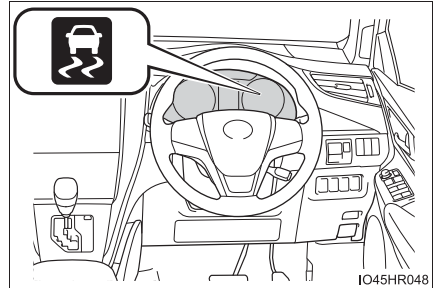

TRC を停止するには

ぬかるみや砂地、雪道などから脱出するときに、TRC が作動していると、アクセルペダルを踏み込んでもエンジンの出力が上がらず、脱出が困難な場合があります。

このようなときに  を押すことにより、脱出しやすくなる場合があります。

■ TRC の停止方法

TRC を停止するには  を押す

マルチインフォメーションディスプレイに「TRC OFF」と表示されます。

もう一度  を押すと、システム作動可能状態にもどります。

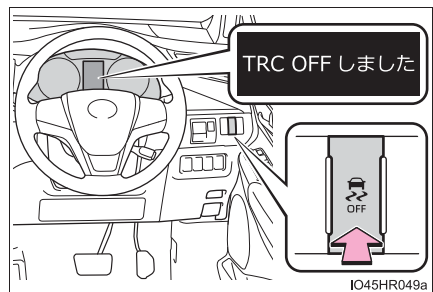

 知識

■ TRC と VSC を停止するには

TRC と VSC を停止するには、停車時に  を押し 3 秒以上保持する

VSC OFF 表示灯が点灯し、マルチインフォメーションディスプレイに「TRC OFF」と表示されます。*

もう一度  を押すと、システム作動可能状態にもどります。

※ プリクラッシュブレーキ、プリクラッシュブレーキアシスト (→ P. 204) も停止します。PCS 警告灯が点灯し、マルチインフォメーションディスプレイにメッセージが表示されます。(→ P. 214)

■  を押さなくてもマルチインフォメーションディスプレイに「TRC OFF」が表示されたとき

TRC が作動できない状態になっています。トヨタ販売店にご相談ください。

■ ヒルスタートアシストコントロールの作動条件

次のときシステムが作動します。

- シフトレバーの位置が P または N 以外 (前進または後退での上り坂発進時)
- 車両停止状態
- アクセルペダルを踏んでいない
- パーキングブレーキがかかっていない

■ ヒルスタートアシストコントロールの自動解除

次のいずれかのときシステムが解除されます。

- シフトレバーを P または N のシフト位置にした
- アクセルペダルを踏んだ
- パーキングブレーキをかけた
- ブレーキペダルから足を離して最大 2 秒経過した

■ ABS・ブレーキアシスト・VSC・TRC・ヒルスタートアシストコントロールの作動音と振動

- エンジン始動時や発進直後、ブレーキペダルをくり返し踏んだときなどに、エンジンルームから作動音が聞こえることがありますが、異常ではありません。
- 上記のシステムが作動すると、次のような現象が発生することがありますが、異常ではありません。
 - ・ 車体やハンドルに振動を感じる
 - ・ 車両停止後もモーター音が聞こえる
 - ・ ABS の作動時に、ブレーキペダルが小刻みに動く
 - ・ ABS の作動終了後、ブレーキペダルが少し奥に入る

■ EPS モーターの作動音

ハンドル操作を行ったとき、モーターの音（“ウィーン” という音）が聞こえることがありますが、異常ではありません。

■ TRC や VSC の自動復帰について

TRC や VSC を作動停止にしたあと、次のときはシステム作動可能状態にもどります。

- エンジンスイッチを OFF にしたとき
- (TRC のみを作動停止にしている場合) 車速が高くなったとき

ただし、TRC と VSC の作動を停止している場合は、車速による自動復帰はありません。

■ EPS の効果が下がるとき

停車中か極低速走行中に長時間ハンドルをまわし続けると、EPS システムのオーバーヒートを避けるため、EPS の効果が下がりハンドル操作が重く感じられるようになります。また、このあいだ LDA (レーンディパーチャーアラート [ステアリング制御機能付き]) の操舵力支援が作動しない場合があります。

その場合は、ハンドル操作を控えるか、停車し、エンジンを停止してください。10 分程度でもとの状態にもどります。

■ 緊急ブレーキシグナルの作動条件

次のときシステムが作動します。

- 非常点滅灯が点滅していないこと
- 車速 55km/h 以上
- 車両の減速度から急ブレーキだとシステムにより判断された

■緊急ブレーキシグナルの自動解除

次のいずれかのときシステムが解除されます。

- 非常点滅灯を点滅させた
- 車両の減速度から急ブレーキではないとシステムにより判断された

警告

■ABSの効果を発揮できないとき

- タイヤのグリップ性能の限界をこえたとき(雪に覆われた路面を過剰に摩耗したタイヤで走行するときなど)
- 雨でぬれた路面やすべりやすい路面での高速走行時に、ハイドロプレーニング現象が発生したとき

■ABSが作動することで、制動距離が通常よりも長くなる可能性があるとき

ABSは制動距離を短くする装置ではありません。特に次の状況では、常に速度を控えめにして前車と安全な車間距離をとってください。

- 泥・砂利の道路や積雪路を走行しているとき
- タイヤチェーンを装着しているとき
- 道路のつなぎ目など、段差をこえたとき
- 凹凸のある路面や石だたみなどの悪路を走行しているとき

■TRCやVSCの効果を発揮できないとき

すべりやすい路面では、TRCやVSCが作動していても、車両の方向安定性や駆動力が得られないことがあります。車両の方向安定性や駆動力を失うような状況では、特に慎重に運転してください。

■ヒルスタートアシストコントロールの効果を発揮できないとき

- ヒルスタートアシストコントロールを過信しないでください。急勾配の坂や、凍った路面ではヒルスタートアシストコントロールが効かないことがあります。
- ヒルスタートアシストコントロールはパーキングブレーキのように車を長時間駐車するための機能ではありませんので、同機能を坂道での駐停車のために使用しないでください。思わぬ事故につながるおそれがあり危険です。

■スリップ表示灯が点滅しているとき

TRC・VSCが作動中であることを知らせています。常に安全運転を心がけてください。無謀な運転は思わぬ事故につながるおそれがあり危険です。表示灯が点滅したら特に慎重に運転してください。

 **警告****■ TRC や VSC を OFF にするとき**

TRC や VSC は駆動力や車両の方向安定性を確保しようとするシステムです。そのため、必要なとき以外は TRC・VSC を作動停止状態にしないでください。TRC や VSC を作動停止状態にしたときは、路面状況に応じた速度で、特に慎重な運転を心がけてください。

■ タイヤまたはホイールを交換するとき

4 輪とも指定されたサイズで、同じメーカー・ブランド・トレッドパターン（溝模様）のタイヤを使用し、推奨された空気圧にしてください。（→ P. 430）異なったタイヤを装着すると、ABS・TRC・VSC など、運転を補助するシステムが正常に作動しません。タイヤ、またはホイールを交換するときは、トヨタ販売店に相談してください。

■ タイヤとサスペンションの取り扱い

問題があるタイヤを使用したり、サスペンションを改造したりすると、運転を補助するシステムに悪影響をおよぼし、システムの故障につながるおそれがあります。

寒冷時の運転

寒冷時に備えて、準備や点検など正しく処置していただいた上で適切に運転してください。

冬を迎える前の準備

- 次のものはそれぞれ外気温に適したものをお使いください。
 - ・ エンジンオイル
 - ・ 冷却水
 - ・ ウォッシャー液
- バッテリーの点検を受けてください。
- 冬用タイヤ（4輪）やタイヤチェーンを使用してください。

タイヤは4輪とも指定サイズで同一銘柄のものを、タイヤチェーンはタイヤサイズに合ったものを使用してください。
（タイヤについて：→ P. 331）

運転する前に

状況に応じて次のことを行ってください。

- ドアやワイパーが凍結したときは無理に開けたり動かししたりせず、ぬるま湯をかけるなどして氷を溶かし、すぐに水分を十分にふき取ってください。
- フロントウインドウガラス前の外気取り入れ口に雪が積もっているときは、エアコンのファンを正常に作動させるために、雪を取り除いてください。
- 外装ランプ・車両の屋根・タイヤの周辺やブレーキ装置に雪や氷が付いているときは、取り除いてください。
- 乗車する前に靴底に付いた雪をよく落としてください。

運転するとき

ゆっくりスタートし、車間距離を十分にとって控えめな速度で走行してください。

駐車するとき

- パーキングブレーキをかけると、ブレーキ装置が凍結して解除できなくなるおそれがあります。パーキングブレーキはかけずに、シフトレバーをPに入れて駐車し、必ず輪止め^{※1}をしてください。輪止めをしないと、車が動き思わぬ事故につながるおそれがあり危険です。
- パーキングブレーキをかけずに駐車するときは、シフトレバーをPに入れた状態でシフトレバーが動かないこと^{※2}を確認してください。パーキングブレーキがオートモードのときは、シフトレバーをPに入れたあとにパーキングブレーキを解除してください。(→P. 167)

※1 輪止めは、トヨタ販売店で購入することができます。

※2 ブレーキペダルを踏まないでPからシフトロックするときにロックがかかります。シフトできる場合は、シフトロックシステムなどの故障が考えられます。ただちにトヨタ販売店で点検を受けてください。

知識

■ タイヤチェーンについて

取り付け・取りはずし・取り扱い方法については次の指示に従ってください。

- 安全に作業できる場所で行う
- 前輪に取り付ける
- タイヤチェーンに付属の取扱説明書に従う
- 取り付け後約0.5～1.0km走行したら締め直しを行う

■ 寒冷地用ワイパーブレードについて

- 降雪期に使用する寒冷地用ワイパーブレードは、雪が付着するのを防ぐために金属部分をゴムで覆ってあります。トヨタ販売店で各車指定のブレードをお求めください。
- 高速走行時は、通常のワイパーブレードよりガラスがふき取りにくくなる場合があります。その場合には速度を落としてください。

 **警告****■ 冬用タイヤ装着時の警告**

次のことを必ずお守りください。

お守りいただかないと、車両のコントロールが不能となり、重大な傷害におよぶか、最悪の場合死亡事故につながるおそれがあります。

- 指定サイズのタイヤを使用する
- 空気圧を推奨値に調整する
- 装着する冬用タイヤの最高許容速度や制限速度をこえる速度で走行しない
- 冬用タイヤを装着する際は、必ず4輪とも装着する

■ タイヤチェーン装着時の警告

次のことを必ずお守りください。

お守りいただかないと、安全に車を運転することができずに、思わぬ事故につながり、重大な傷害におよぶか、最悪の場合死亡につながるおそれがあります。

- 装着したチェーンに定められた制限速度、もしくは30km/hのどちらか低い方をこえる速度で走行しない
- 路面の凹凸や穴を避ける
- 急加速・急ハンドル・急ブレーキやシフト操作による急激なエンジブレーキの使用は避ける
- カーブの入り口手前で十分減速して、車のコントロールを失うのを防ぐ

 **注意****■ タイヤチェーンの使用について**

トヨタ純正タイヤチェーンのご使用をおすすめします。

トヨタ純正品以外のタイヤチェーンの中には、使用すると車体にあたり、走行のさまたげとなるおそれがあるものもあります。

詳しくはトヨタ販売店にご相談ください。

■ フロントウィンドウガラスに付いた氷を除去するとき

たたいて割らないでください。

ウィンドウガラスの内側（車内側）が割れるおそれがあります。

室内装備・機能

5

5-1. エアコンとデフォグガーの
使い方

オートエアコン	286
シートヒーター/ シートベンチレーター	295

5-2. 室内灯のつけ方

室内灯一覧	297
・パーソナルランプ/ フロントルームランプ	298
・リヤルームランプ	298

5-3. 収納装備

収納装備一覧	300
・小物入れ	301
・グローブボックス	301
・カードホルダー	301
・コンソールボックス	302
・カップホルダー/ ボトルホルダー	303
ラゲージルーム内装備	305

5-4. その他の室内装備の使い方

その他の室内装備	308
・サンバイザー	308
・パニティミラー	308
・時計	309
・アクセサリソケット/ アクセサリ コンセント	310
・アームレスト	313
・コートフック	314
・アシストグリップ	314
・ステアリングスイッチ	315

オートエアコン

設定温度に合わせて吹き出し口と風量を自動で調整します。

エアコン操作スイッチについて

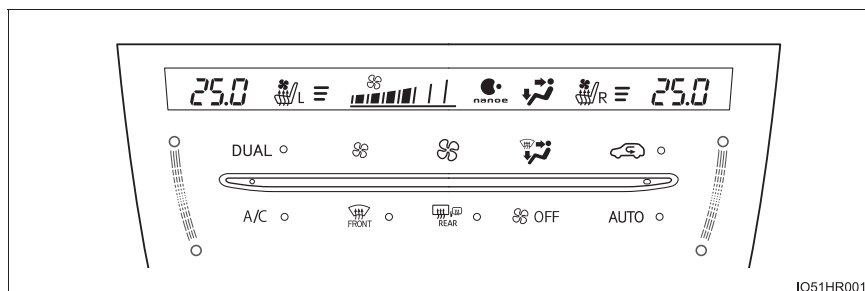

■ 温度を調整する

温度調整部にふれながら、指を上または下にスライドする

温度調整部の **○** 部分にタッチしても温度を調整することができます。

フリック操作について (→ P. 290)

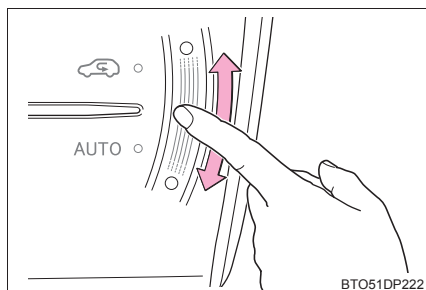

■ 風量を切りかえる

風量を増やすには：☼ にタッチする

風量を減らすには：☼ にタッチする

■ 吹き出し口を切りかえる

🌀にタッチする

タッチするたびに吹き出し口が切りかわります。

- ① 上半身に送風
- ② 上半身と足元に送風
- ③ 足元に送風
- ④ 足元に送風・フロントウインドウガラスの曇りを取る

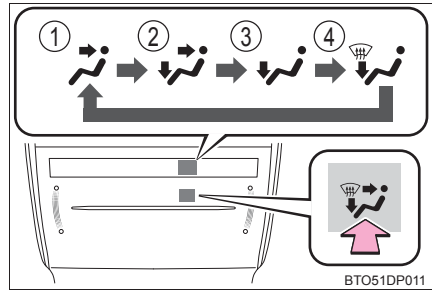

■ その他の機能

- 内気循環／外気導入を切りかえる (→ P. 288)
- フロントウインドウガラスの曇りを取る (→ P. 288)
- リヤウインドウガラスの曇りやミラーの霜をとる (→ P. 288)

オート設定で使用する

- 1 エアコン操作スイッチの AUTO にタッチする
- 2 温度を設定する
- 3 ファンをとめたいときは、🌀 OFF にタッチする

■ オート設定時の作動表示灯について

风量や吹き出し口を切りかえると、AUTO の作動表示灯が消灯しますが、操作した機能以外のオート設定は継続します。

■ 運転席と助手席の設定温度を別々に設定する (左右独立モード)

次のいずれかの操作をすると、左右独立モードが ON になります。

- エアコン操作パネルの DUAL にタッチする
- 助手席の設定温度を変更する

左右独立モードになり DUAL の作動表示灯が点灯します。

左右独立モードのとき、後席の吹き出し口の温度は、運転席側に連動していません。

その他の機能

■ 内気循環／外気導入を切りかえるには

 にタッチするごとに、内気循環／外気導入が切りかわります。

内気循環：作動表示灯が点灯

外気導入：作動表示灯が消灯

■ フロントウィンドウガラスの曇りをとるには

 にタッチする

除湿機能が作動し、風量が増えます。内気循環にしている場合は、外気導入にしてください。(自動的に外気導入に切りかわることがあります。)

風量を強くし、設定温度を上げると、より早く曇りを取ることができます。曇りが取れたら再度  にタッチすると前のモードにもどります。

■ リヤウインドウデフォグラー & ミラーヒーター

リヤウインドウガラスの曇りを取るときや、ドアミラーから雨滴や霜を取るときに使用ください。

 にタッチする

リヤウインドウデフォグラーは、しばらくすると自動的に OFF になります。

■ フロントワイパーデアイサー★

フロントウィンドウガラスとワイパーブレードの凍結を防ぐために使用ください。

フロントワイパーデアイサーが ON のとき、スイッチの作動表示灯が点灯します。

フロントワイパーデアイサーは、しばらくすると自動的に OFF になります。

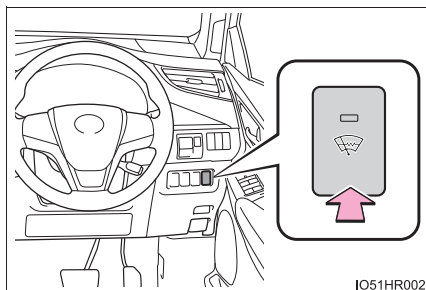

★：グレード、オプションなどにより、装備の有無があります。

吹き出し口について

■ 吹き出し口の位置

吹き出し口の切りかえ設定により、風が出る位置や風量が変化します。

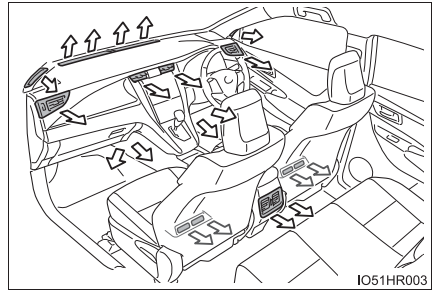

■ 風向きの調整と吹き出し口の開閉

▶ フロント中央吹き出し口

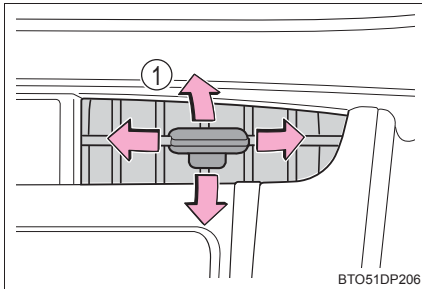

▶ フロント左右吹き出し口

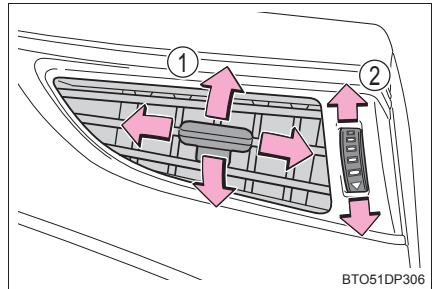

▶ リヤ吹き出し口

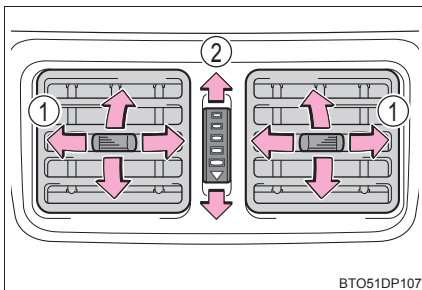

- ① 風向きの調整
- ② 吹き出し口の開閉

 知識**■ オート設定の作動について**

風量は温度設定と外気の状態により自動で調整されるため、AUTO にタッチした直後、温風や冷風の準備ができるまでしばらく送風が停止する場合があります。

■ ガラスの曇りについて

- 車室内の湿度が高いときはガラスが曇りやすくなります。その場合は、A/C を ON にすると、吹き出し口から除湿された風が出るため、効果的に曇りを取ることができます。
- A/C を ON から OFF にすると、ガラスが曇りやすくなります。
- 内気循環を使うとガラスが曇る場合があります。

■ 外気導入・内気循環について

- トンネルや渋滞などで、汚れた外気を車内に入れたくないときや、外気温度が高いときに冷房効果を高めたい場合は、内気循環にすると効果的です。
- 設定温度や室内温度などにより、自動的に切りかわる場合があります。

■ 温度調整時のフリック操作について

温度調整部にふれながら、指を上または下にすばやくスライドすると、設定温度をすばやく（最大 8℃ずつの間隔）調整できます。

■ エコドライブモードのエアコン作動について

- エコドライブモードは燃費性能を優先させるため、空調システムが次のように制御されます。
 - ・ エンジン回転数やコンプレッサーの作動を制御し、暖房／冷房の能力を抑制します。
 - ・ オート設定での使用時、ファンの風量を抑制します。
- 空調の効きをより良くしたいときは、次の操作をおこなってください。
 - ・ 風量を調整する
 - ・ エコドライブモードを解除する

■ タッチ操作についてご留意いただきたいこと

- 指（指の腹）で操作してください。
- 操作部の表面にフィルムなどを貼ったり、塗装をしたとき、反応しないことがあります。
- ペン等は反応しません。
- モニター部はタッチ操作できません。
- 操作するときは、他の指などがエアコン操作部にふれないようにしてください。
- 連続して操作するときは、確実に指を離してから操作しなおしてください。
- 操作部を強く押さないでください。
- 操作部に水・異物が付着した場合、反応することがあるため、拭き取ってから操作してください。

■ タッチ操作が正常に反応しないおそれのある状況

- 手袋などを装着しているとき
- 操作部の表面にフィルムなどを貼ったり、塗装をしたとき
- エアコン操作部が汚れていたり、水などが付着しているとき
- 近くにテレビ塔や発電所・ガソリンスタンド・放送局・大型ディスプレイ・空港があるなど、強い電波やノイズの発生する場所にいるとき
- 無線機や携帯電話などの無線通信機器を携帯しているとき
- エアコン操作部が次のような金属製のものに接していたり、覆われたりしているとき
 - ・ アルミ箔などの金属の貼られたカード
 - ・ アルミ箔を使用したタバコの箱
 - ・ 金属製の財布やかばん
 - ・ 小銭
 - ・ カイロ
 - ・ CD や DVD などのメディア
- エアコン操作部に触れていたり、手を近付けた状態でエンジンスイッチをアクセサリーモードまたはイグニッション ON モードにすると、エアコン操作部が反応しないことがあります。その場合、エアコン操作部から手を離し、約 10 秒待ってから再度エアコン操作部にタッチしてください。

■ タッチ操作が反応しにくいときは

エアコン操作部が汚れていると、タッチ操作の際に反応しにくい場合があります。タッチ操作部は、こまめに清掃してください。

■ エアコン操作部を清掃するときは

清掃する際にスイッチが反応することがあります。エンジンスイッチを OFF にしてから清掃してください。

■「ナノイー」※¹について★

エアコンには「ナノイー」技術が搭載されています。この技術は運転席外側の吹き出し口を通じて、水に含まれた肌や髪にやさしい弱酸性の「ナノイー」を放出し、室内を爽やかな空気環境に導きます※²。

- ファンが作動すると自動的に「ナノイー」が作動します。
- 「ナノイー」の作動中、次の条件で効果を発揮します。次の条件以外では、効果が十分に得られない場合があります。
 - ・吹き出し口が上半身に送風、上半身と足元に送風、または足元に送風のとき
 - ・運転席外側の吹き出し口が開いているとき
- 「ナノイー」作動時は、微量のオゾンが発生し、かすかに臭うことがありますが、森林など、自然界に存在する程度の量なので、人体に影響はありません。
- 作動中、かすかに作動音が聞こえることがありますが、異常ではありません。

※¹ 「nanoe」、「ナノイー」および「nanoe」マークは、パナソニック株式会社の商標です。

※² 温湿度環境、風量・風向きによっては「ナノイー」の効果が十分に得られない場合があります。

■換気とエアコンの臭いについて

- 車室外の空気を車室内に取り入れたいときは、外気導入にしてください。
- エアコン使用中に、車室内外のさまざまな臭いがエアコン装置内に取り込まれて混ざり合うことにより、吹き出し口からの風に臭いがすることがあります。
- エアコン始動時に発生する臭いを抑えるために、駐車時は外気導入にしておくことをおすすめします。
- エアコン始動時に発生する臭いを抑えるために、オート設定での使用時にはエアコン始動直後、しばらく送風が停止する場合があります。

■エアコンフィルターについて

→ P. 337

★：グレード、オプションなどにより、装備の有無があります。

■ エアコン操作パネルのスイッチの反応を変更するには

次の操作により、スイッチにタッチしてから反応するまでの時間を変更できます。

操作中はエアコンの操作はできません。

- 1  と A/C を約 3 秒間同時にタッチする

モニター内の助手席側温度部に「01」～「05」が表示されます。

- 2  にタッチするたびに、反応するまでの時間が次のように切りかわります。

01 (約 0.06 秒) → 02 (約 0.10 秒) → 03 (約 0.14 秒) → 04 (約 0.16 秒) → 05 (約 0.20 秒)

お好みの設定を表示した状態のまま、約 5 秒間タッチ操作を行わないと、通常の助手席側温度表示に戻り、設定が完了します。

設定変更後、しばらくの間モニター部の表示がすべて点灯しますが、この間にエンジンスイッチを OFF にしないでください。

設定した内容が取り消しになります。

■ エアコン操作パネルのスイッチ操作音を ON / OFF するには

次の操作により、スイッチにタッチした時の操作音を ON / OFF できます。

操作中はエアコンの操作はできません。

- 1  と A/C を約 3 秒間同時にタッチする

モニター内の助手席側温度部に「On」または、「OFF」と表示されます。

- 2  にタッチするたびに、ON / OFF が切りかわります。

「On」または、「OFF」を表示した状態のまま、約 5 秒間タッチ操作を行わないと、通常の助手席側温度表示にもどり、設定が完了します。

設定変更後、しばらくの間モニター部の表示がすべて点灯しますが、この間にエンジンスイッチを OFF にしないでください。

設定した内容が取り消しになります。

■ カスタマイズ機能

AUTO を ON にしたとき、連動して A/C を ON にさせるかどうかなどを設定できます。(カスタマイズ一覧→P. 438)

警告

■フロントウインドウガラスの曇りを防止するために

- 外気の湿度が高いときにエアコンを低い設定温度で作動させているときは、
FRONT にタッチしないでください。外気とガラスの温度差でガラスの外側が曇り、
視界をさまたげる場合があります。
- フロントウインドウガラスの曇り取りを妨げないために、吹き出し口をさえぎるようなものを置かないでください。送風がさえぎられ、曇りが取れにくくなる場合があります。

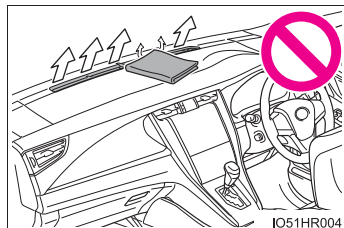

■リヤウインドウデフォグター&ミラーヒーター／フロントワイパーデアイサー★ 作動中の警告

- ドアミラーの表面が非常に熱くなります。やけどをするおそれがあるのでふれないでください。
- フロントウインドウガラス下部およびフロントピラー横の表面が熱くなっており、やけどをするおそれがあるのでふれないでください。

■「ナノイー」★について

このシステムは、高電圧の部品を含むため、分解・修理はしないでください。修理が必要な場合は、トヨタ販売店にお問い合わせください。

注意

■「ナノイー」★の損傷を防ぐために

運転席外側吹き出し口の近くでスプレーを使用したり、吹き出し口にものをはめ込んだり貼ったりしないでください。システムが正常に働かなくなるおそれがあります。

■バッテリーあがりを防ぐために

エンジン停止中は、エアコンを必要以上に使用しないでください。

★：グレード、オプションなどにより、装備の有無があります。

シートヒーター★／シートベンチレーター★

フロントシートを暖めたり、フロントシートから風を出して通気をよくできます。

警告

■ やけどについて

- 低温やけどを負うおそれがあるため、次のかたがシートヒーターにふれないようにご注意ください。
 - ・ 乳幼児、お子さま、お年寄り、病人、体の不自由なかた
 - ・ 皮膚の弱いかた
 - ・ 疲労の激しいかた
 - ・ 深酒や眠気をさそう薬（睡眠薬、風邪薬など）を服用されたかた
- 異常過熱や低温やけどの原因になるおそれがあるため、シートヒーターを使用するときは次のことをお守りください。
 - ・ 長時間連続使用しないでください。
 - ・ 毛布・クッションなどを使用しないでください。

注意

■ 損傷を防ぐために

凹凸のある重量物をシートの上に置いたり、針金や針などの鋭利なものを突き刺したりしないでください。

■ バッテリーあがりを防ぐために

エンジンが停止した状態で使用しないでください。

★：グレード、オプションなどにより、装備の有無があります。

シートヒーター

スイッチにタッチする

表示灯が点灯し ON になります。

スイッチにタッチするたびに、作動状態が次のように切りかわり、バーの数がかかります。

強 (3 個点灯) → 中 (2 個点灯) → 弱 (1 個点灯) → OFF

作動中はインジケーター (黄) が点灯します。

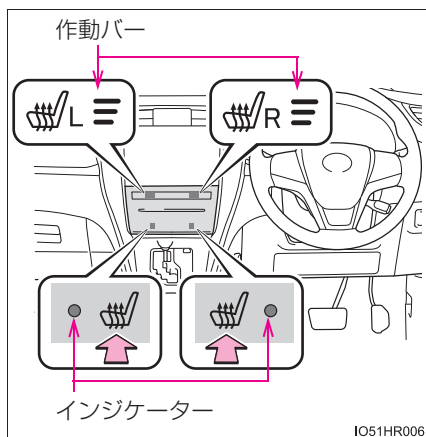

知識

■ 作動条件

エンジンスイッチがイグニッション ON モードのとき

シートベンチレーター

スイッチをタッチする

表示灯が点灯し ON になります。

スイッチにタッチするたびに、作動状態が次のように切りかわり、バーの数がかかります。

強 (3 個点灯) → 中 (2 個点灯) → 弱 (1 個点灯) → OFF

作動中はインジケーター (緑) が点灯します。

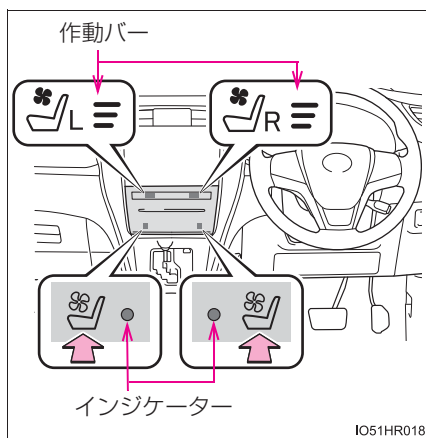

知識

■ 作動条件

エンジンスイッチがイグニッション ON モード

室内灯一覧

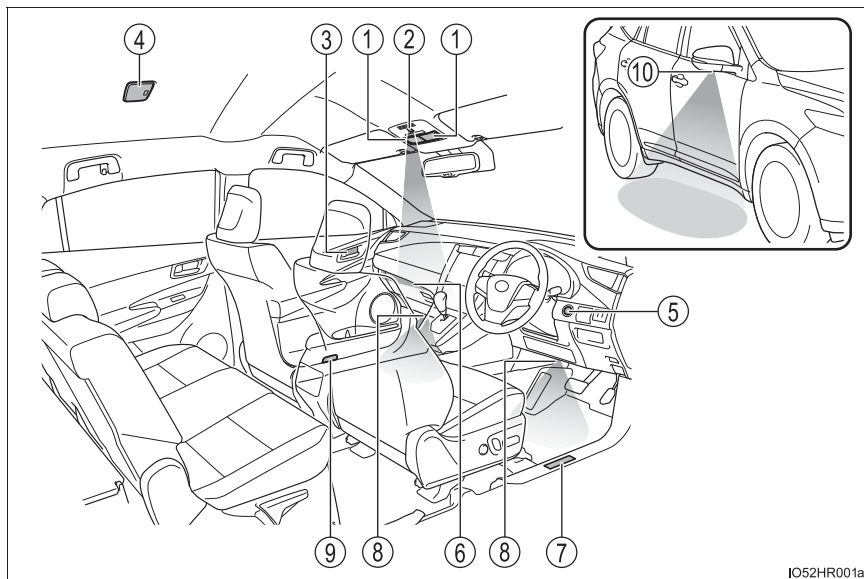

IO52HR001a

- | | |
|---|-----------------|
| ① パーソナルランプ／
フロントルームランプ
(→ P. 298) | ⑤ エンジンスイッチ照明 |
| ② フロントカップホルダー
間接照明 | ⑥ 助手席間接照明 |
| ③ フロントドアハンドル照明 | ⑦ フロントスカッフ照明★ |
| ④ リヤルームランプ(→ P. 298) | ⑧ 足元照明 |
| | ⑨ フロントドアカーテシランプ |
| | ⑩ ドアミラー照明 |

★：グレード、オプションなどにより、装備の有無があります。

パーソナルランプ／フロントルームランプ

■ パーソナルランプ

ランプを点灯・消灯する

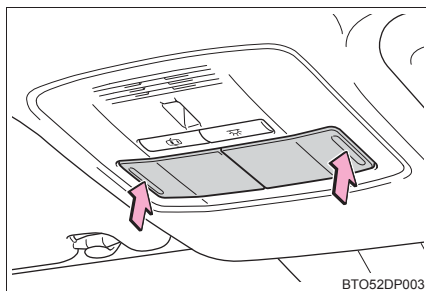

■ フロントルームランプ

- ① ランプを点灯・消灯する
- ② ドア連動 ON / OFF

ドア連動 ON にしていると、ドアの開閉に連動してランプの点灯・消灯を切りかえます

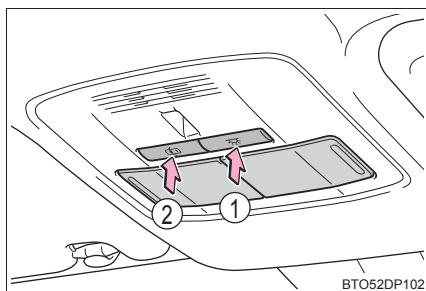

リヤルームランプ

ランプを点灯・消灯する

フロントルームランプをドア連動 ON にしていると、ドアの開閉に連動してランプが点灯・消灯します

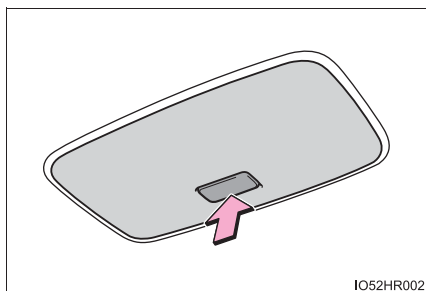

 知識

■ イルミネーテッドエントリーシステム

電子キーの検知・ドアの施錠／解錠・ドアの開閉・エンジンスイッチのモードにより、各部の照明が自動的に点灯・消灯します。

■ 足元照明・フロントドアハンドル照明について

シフトレバーをPからP以外にすると減光されます。

■ バッテリーあがりを防ぐために

エンジンスイッチがOFFの場合、室内灯が点灯したままのときは、約20分後に自動消灯します。

■ カスタマイズ機能

室内灯の消灯までの時間などの設定を変更できます。
(カスタマイズ一覧：→P. 438)

 注意

バッテリーあがりを防ぐために、エンジンが停止した状態で、長時間ランプを点灯しないでください。

収納装備一覧

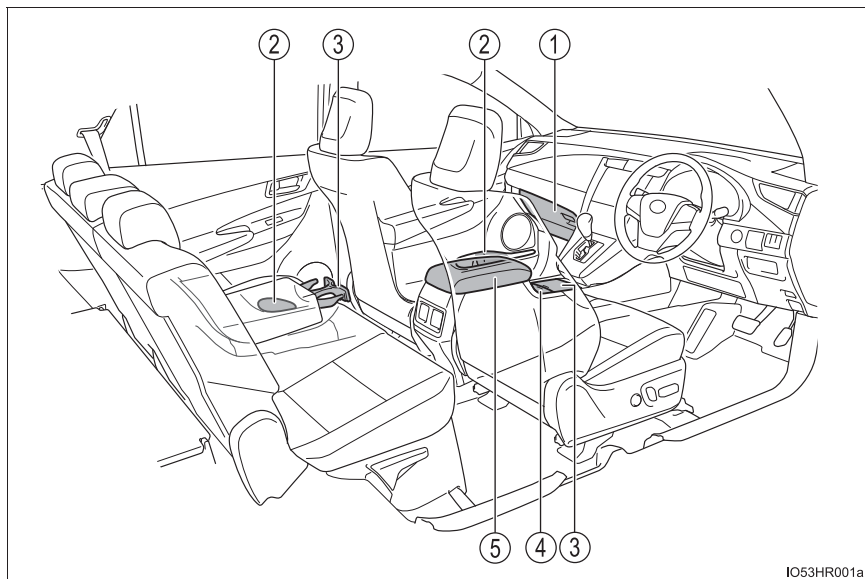

IO53HR001a

- | | |
|-----------------------|------------------------|
| ① グローブボックス (→ P. 301) | ④ 小物入れ (→ P. 301) |
| ② ボトルホルダー (→ P. 303) | ⑤ コンソールボックス (→ P. 302) |
| ③ カップホルダー (→ P. 303) | |

警告

- メガネ・ライターやスプレー缶を収納装備内に放置したままにしないでください。
放置したまましていると、次のようなことが起こるおそれがあり危険です。
 - ・ 室温が高くなったときの熱や、他の収納物との接触などにより、メガネが変形やひび割れを起こす
 - ・ 室温が高くなったときにライターやスプレー缶が爆発したり、他の収納物との接触でライターが着火したりスプレー缶のガスがもれるなどして火災につながる
- 収納装備を使わないときは、フタを必ず閉じてください。
急ブレーキ時などに、開いたフタに体があたったり、収納していたものが飛び出したりして、思わぬ事故につながるおそれがあります。

小物入れ

フタを押す

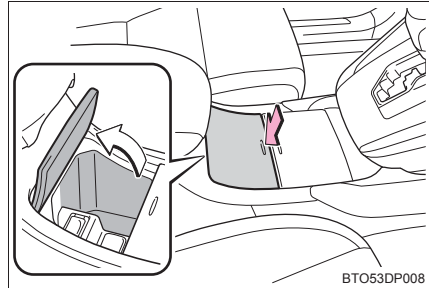

グローブボックス

レバーを引く

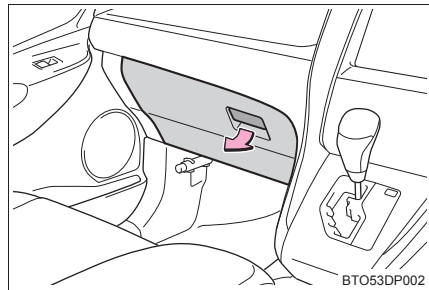

カードホルダー

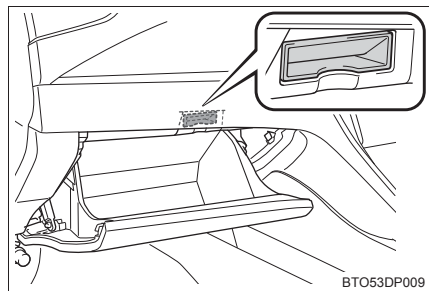

注意

カードホルダーには、カード以外のものを入れないでください。カードホルダーが破損するおそれがあります。

コンソールボックス

ノブを持ち上げてロックを解除し
開ける

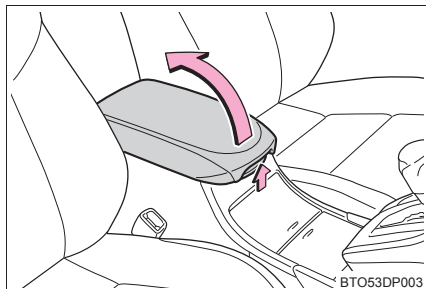

カップホルダー／ボトルホルダー

■ カップホルダー

▶ フロント

フタを押す

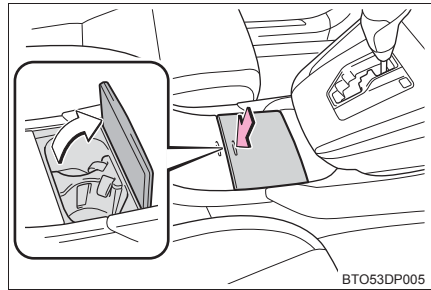

▶ リヤ

リヤアームレストを倒し、ボタンを押す

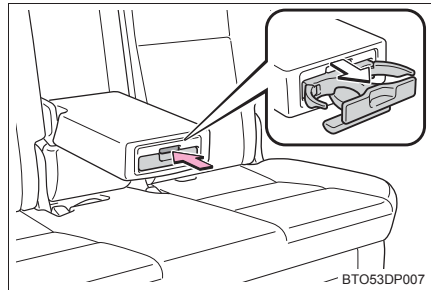

■ ボトルホルダー

▶ フロント

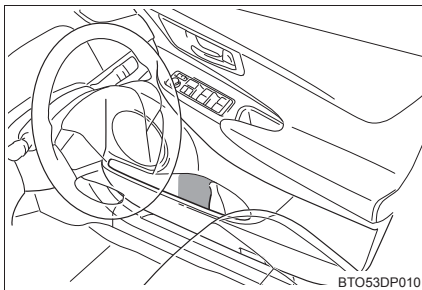

▶ リヤ

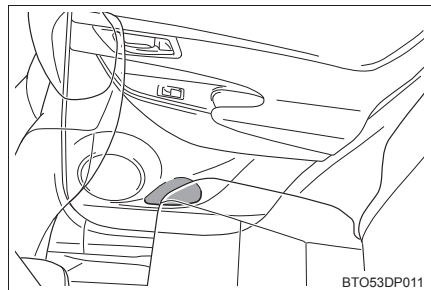

 知識

■ 仕切りの取りはずし（フロントカップホルダー）

カップホルダー内を清掃するために、仕切りを取りはずすことができます。

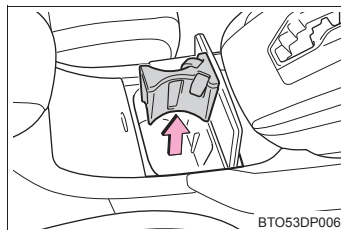

■ リヤカップホルダーを収納するとき

アームレストを倒した状態で収納してください。アームレストを倒した状態にしないと、収納できません。

■ ボトルホルダーについて

- ペットボトルのフタを必ず閉めてから収納してください。
- ペットボトルの大きさ・形によっては収納できないことがあります。

 警告

- カップホルダーにはカップや缶以外のものを置かないでください。また、フタを閉じているときでも、ものを収納しないでください。急ブレーキや事故により落ちてけがをするおそれがあります。
- やけどを防ぐために、カップホルダーに温かい飲み物を置くときはフタを閉めてください。

 注意

- 破損を防ぐためにリヤカップホルダーが出ている状態で、リヤアームレストを格納しないでください。
- ボトルホルダーには、ジュースなどが入っている紙コップ・ガラス製のコップなどを収納しないでください。ジュースなどがこぼれたり、ガラス製品が割れたりするおそれがあります。

ラゲージルーム内装備

デッキフック

フックを使って荷物を固定することができます。

フックを起こして使用する

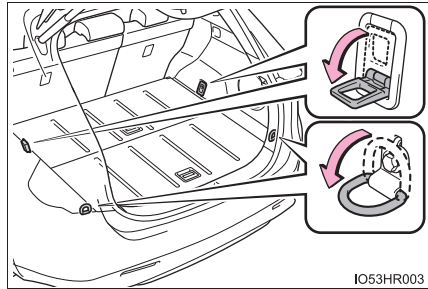

⚠ 警告

デッキフックを使用しないときは、けがをしないように、必ずもとの位置にもどしておいてください。

ネットフック

積荷ネットなどをかけるフックです。

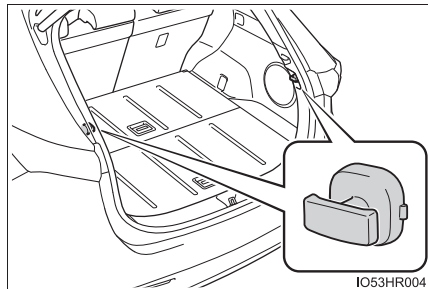

デッキアンダートレイ

▶ 前側

レバーを引き上げ、デッキボードを持ち上げる

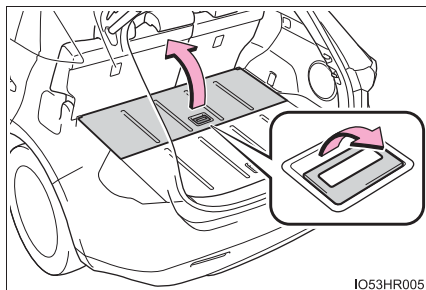

▶ うしろ側

レバーを引き上げ、デッキボードを持ち上げる

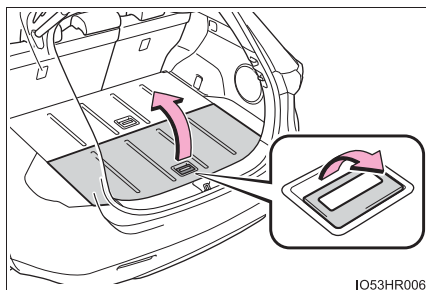

知識

■ デッキボード (うしろ側) について

デッキアンダートレイの溝に立てて使用することができます。

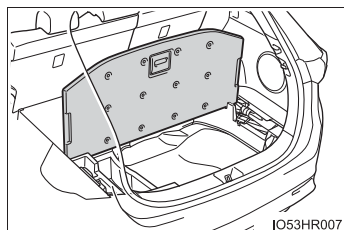

 **警告****■ デッキボードについて**

- デッキボードを開けたときは、走行前に必ずもとどおりに閉じておいてください。開けたまま走行すると、急ブレーキをかけたときなどにデッキボードや収納していたものが飛び出し、思わぬ事故につながるおそれがあり危険です。
- デッキアンダートレイには、転がりやすいものや、凹面からはみ出るようなものを置かないでください。

その他の室内装備

サンバイザー

- ① 前方をさえぎるには、バイザーを下ろす
- ② 側方をさえぎるには、バイザーを下ろした状態でフックからはずし、横へまわす

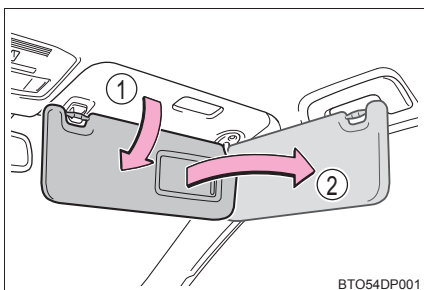

バニティミラー

カバーをスライドして開ける

カバーを開けるとバニティミラーランプが点灯します。

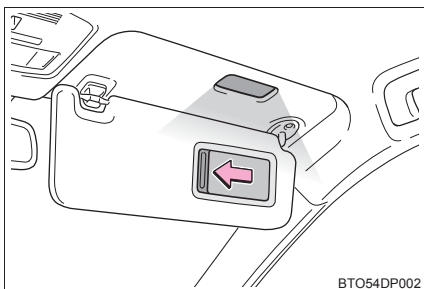

⚠ 注意

バッテリーあがりを防止するために、エンジンが停止した状態で、長時間ランプを点灯しないでください。

時計

ボタンを押して時刻を調整することができます。

- ① “時” を調整する (H)
 - ② “分” を調整する (M)
 - ③ “分” を00にする※ (:00)
- ※ (例) 1:00 ~ 1:29 → 1:00
1:30 ~ 1:59 → 2:00

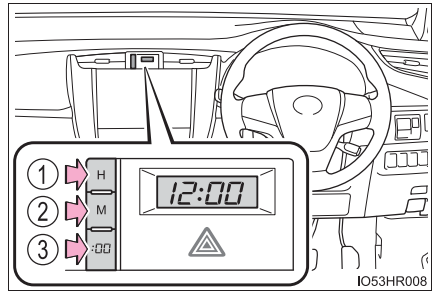

知識

■時刻が表示されるとき

エンジンスイッチがアクセサリモードまたはイグニッションONモードのとき

アクセサリソケット／アクセサリコンセント★

次の電気製品を使うときの電源としてお使いください。

アクセサリソケット：

DC12V で最大電流 10A（最大消費電力 120W）以下の電気製品 ※

アクセサリコンセント：

AC100V で最大消費電力 100W 以下の電気製品

※ 電気製品の使用時は、車両に装着されているすべてのアクセサリソケットの合計で、最大消費電力が 120W 以下になるようにしてください。

■ アクセサリソケット

▶ 小物入れ内

フタを開けて使用する

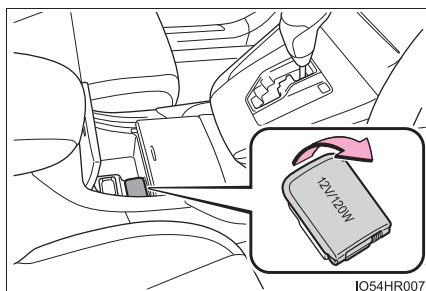

▶ コンソールボックス内

フタを開けて使用する

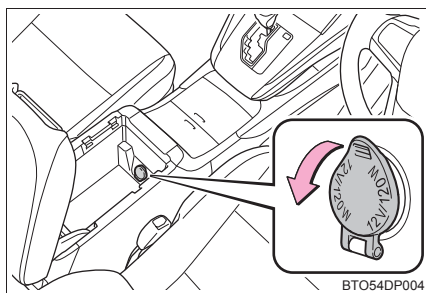

★：グレード、オプションなどにより、装備の有無があります。

■ アクセサリーコンセント

フタを開けて使用する

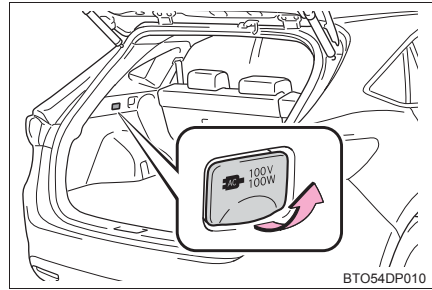

知識

■ 使用条件

▶ アクセサリーソケット

エンジンスイッチがアクセサリーモード、またはイグニッション ON モードのとき

▶ アクセサリーコンセント

エンジンスイッチがイグニッション ON モードのとき

■ アクセサリーソケットを使用するときは

接続する機器によっては、USB 接続端子★と同時に使用することができない場合があります。

USB 接続端子については、別冊「ナビゲーションシステム取扱書」を参照してください。

■ Stop & Start システムが作動しているときは

Stop & Start システムの作動により、エンジン停止状態からエンジンが再始動するとき、一時的にアクセサリーコンセントが使用できないことがあります。異常ではありません。

★：グレード、オプションなどにより、装備の有無があります。

 **注意****■ ショートや故障を防ぐために**

挿し込み口に異物が入ったり、飲料水などがかかったりしないように、使用しないときは、フタを閉めておいてください。

■ ヒューズが切れるのを防ぐために（アクセサリーコンセント）

AC100V で最大消費電力 100W 以上の電気製品を使用しないでください。消費電力が 100W をこえる電気製品を使用すると、保護回路が作動して電源を遮断します。

■ バッテリーあがりを防ぐために

エンジンが停止した状態で、アクセサリーソケット／アクセサリーコンセントを長時間使用しないでください。

■ 正常に使用できないおそれのある電気製品（アクセサリーコンセント）

次のような AC100V の電気製品は、消費電力が 100W 以下の場合でも正常に作動しないおそれがあります。

- 起動時のピーク電力が高い電気製品
- 精密なデータを処理する計測機器
- 電源周波数の切りかえ（50 / 60Hz）のある機器
- 極めて安定した電力供給を必要とするその他の電気製品

アームレスト

▶ フロント

ノブを持ち上げてロックを解除し、アームレストをスライドする

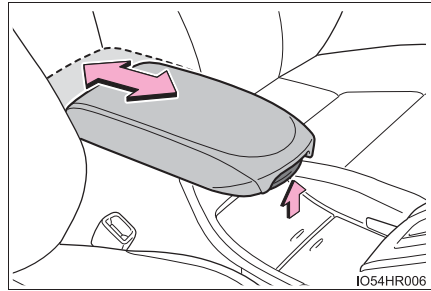

▶ リヤ

手前に倒して使用します。

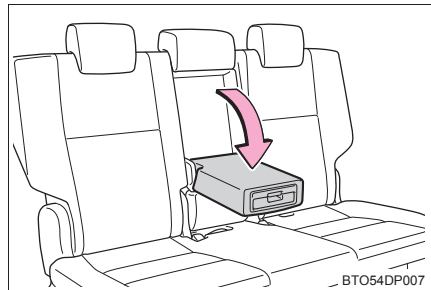

知識

■ フロントアームレストについて

アームレストをスライドさせた状態からでもコンソールボックスを開けることができます。

⚠ 注意

アームレストの破損を防ぐために、過度の負荷をかけないでください。

コートフック

コートフックは、リヤのアシストグリップに付いています。

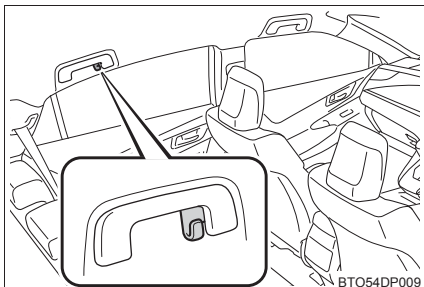

⚠ 警告

ハンガーや他の硬いもの、鋭利なものをかけないでください。
SRS カーテンシールドエアバッグがふくらんだときにそれらのものが飛び、重大な傷害または死亡につながるおそれがあります。

アシストグリップ

天井に取り付けられているアシストグリップは、走行中にシートに座っている状態で体を支えるときにお使いください。

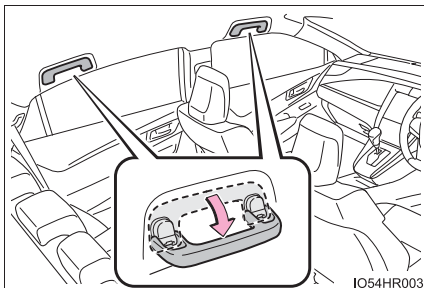

⚠ 警告

アシストグリップは、乗車時やシートから立ち上がる時などに使用しないでください。

⚠ 注意

損傷を防ぐために、アシストグリップに過度の負荷をかけないでください。

ステアリングスイッチ

ハンドル左側にあるスイッチで、オーディオを操作することができます。装着されているオーディオ・ナビゲーションシステムによっては、操作が異なる場合があります。詳しくは製品に付属の各説明書をご覧ください。

メーカーオプションのナビゲーションシステム装着車にお乗りのかたは、別冊「ナビゲーションシステム取扱書」をご覧ください。

- ① 音量を調整する
- ② 電源を入れる、モードの切りかえ
- ③ CD、ラジオなどの操作

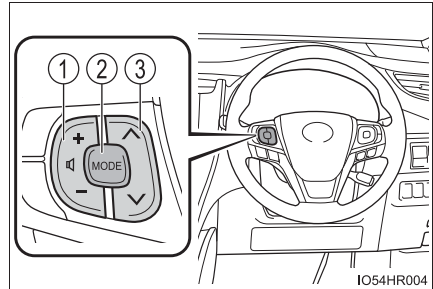

■ 電源を入れる

 を押す

■ モードを切りかえる

オーディオの電源が ON のとき、 を押す

押すごとにモード（CD、ラジオなど）が切りかわります。

スイッチを長押しすると、消音または再生を一時停止します。

■ 音量を調整する

音量を大きくするには  の “+” 側を、小さくするときには “-”

側を押す

スイッチを押し続けると、音量を連続して調整できます。

⚠ 警告

運転中にオーディオスイッチを操作するときは、十分注意してください。

お手入れのしかた

6

6-1. お手入れのしかた

外装の手入れ.....	318
内装の手入れ.....	322

6-2. 簡単な点検・部品交換

ボンネット	325
ガレージジャッキ	327
ウォッシャー液の補充	329
タイヤについて	331
タイヤ空気圧について	335
エアコンフィルターの交換	337
電子キーの電池交換	339
ヒューズの点検・交換	341
電球（バルブ）の交換	344

外装の手入れ

お手入れは、次の項目を実施してください。

- 水を十分かけながら車体・足まわり・下まわりの順番に上から下へ汚れを洗い落とす
- 車体はスポンジやセーム皮のようなやわらかいもので洗う
- 汚れがひどいときはカーシャンプーを使用し、水で十分洗い流す
- 水をふき取る
- 水のはじきが悪くなったときは、ワックスがけを行う

ボデーの表面の汚れを落としても水が玉状にならないときは、車体の温度が冷えているときにワックスをかける（およそ体温以下を目安としてください）

なお、ボデーコート・ホイールコート・ガラスコートなど、トヨタケミカル商品を施工された場合は、お手入れ方法が異なります。

詳しくはトヨタ販売店にお問い合わせください。

知識

■ 自動洗車機を使うとき

- ドアミラーを格納し、車両前側から洗車してください。また、走行前は必ずドアミラーを復帰状態にもどしてください。
- ブラシで車体に傷が付き、塗装を損なうことがあります。

■ 高圧洗車機を使うとき

- 車内に水が入るおそれがあるため、ノズルの先端をドアガラスやドア枠付近に近付けすぎないでください。
- 洗車の前に給油口が確実に閉まっていることを確認してください。
- 駆動系部品（ディファレンシャルギヤなど）のベアリングやオイルシール部品に近付けすぎないでください。
近付けすぎると、水圧が高いため、内部への水入りやグリス流出により、性能が劣化するおそれがあります。

■ 洗車などで車に水をかけたとき

電子キーを携帯して洗車などで水をドアハンドルにかけた場合、施錠・解錠動作をくり返すことがあります。その場合は次のような処置をして、洗車などをしてください。

- 電子キーを車両から 2m 以上離れた場所に保管する
(電子キーの盗難に注意してください)
- 電子キーを節電モードに設定し、スマートエントリー & スタートシステムの作動を停止する (→ P. 110)

■ アルミホイール

- 中性洗剤を使用し、早めに汚れを落としてください。
- 洗剤を使用したあとは放置せずに水で十分洗い流してください。
- 塗装の損傷を防ぐため、次のことを必ずお守りください。
 - ・ 酸性・アルカリ性および研磨剤の入った洗剤を使用しない
 - ・ 硬いブラシを使用しない
 - ・ 夏場の走行後や駐車後でホイールが熱いときは、洗剤を使用しない

■ バンパーについて

研磨剤入りの洗剤でこすらないようにしてください。

■ フロントドアガラスの撥水コーティングについて

- 撥水効果を長持ちさせるため、次のことに注意してください。
 - ・ フロントドアガラス表面の泥などの汚れを落とす
 - ・ 汚れは早めにやわらかい湿った布などで清掃する
 - ・ コンパウンド（磨き粉）が入ったガラスクリーナーやワックスを使用しない
 - ・ 金属製の道具で霜取りをしない
- 水滴のはじきが悪くなったときは補修することができます。
詳しくはトヨタ販売店にお問い合わせください。

警告

■ 洗車をするとき

エンジンルーム内に水をかけないでください。
電気部品などに水がかかると、車両火災につながるおそれがあり危険です。

■ フロントウインドウガラスを清掃するとき（雨滴感知式ワイパー装着車）

ワイパースイッチを停止の位置にしてください。AUTO モードになっていると、次のようなときにワイパーが不意に作動し、指などを挟み重大な傷害を受けたり、ワイパーブレードなどを損傷するおそれがあります。

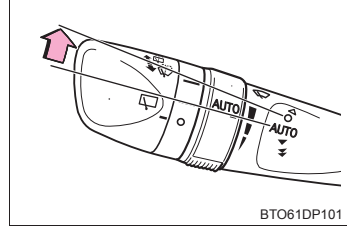

- 雨滴センサー上部のフロントウインドウガラスに手でふれたとき
- 水分を含んだ布などを雨滴センサーに近付けたとき
- フロントウインドウガラスに衝撃を与えたとき
- 車内から雨滴センサー本体にふれるなどして衝撃を与えたとき

■ 排気管について

排気管は排気ガスにより高温になります。洗車などでふれる場合は、十分に排気管が冷めてからにしてください。やけどをするおそれがあります。

注意

■ 塗装の劣化や車体・部品（ホイールなど）の腐食を防ぐために

- 次のような場合は、ただちに洗車してください。
 - ・ 海岸地帯を走行したあと
 - ・ 凍結防止剤を散布した道路を走行したあと
 - ・ コールタール・花粉・樹液・鳥のふん・虫の死がいなどが付着したとき
 - ・ ばい煙・油煙・粉じん・鉄粉・化学物質などの降下が多い場所を走行したあと
 - ・ ほこり・泥などで激しく汚れたとき
 - ・ 塗装にベンジンやガソリンなどの有機溶剤が付着したとき
- 塗装に傷が付いた場合は、早めに補修してください。
- ホイール保管時は、腐食を防ぐために汚れを落とし、湿気の少ない場所へ保管してください。

 **注意****■ ランプの清掃**

- 注意して洗ってください。有機溶剤や硬いブラシは使用しないでください。ランプを損傷させるおそれがあります。
- ランプにワックスがけを行わないでください。レンズを損傷するおそれがあります。

■ ラジエーターグリルの清掃

次のことをお守りください。お守りいただかないと、ラジエーターグリルの表面を損傷するおそれがあります。

- 洗車前には、あらかじめラジエーターグリル表面についたほこりや、泥・砂などの異物を水で取り除いておく。
- 硬いブラシやたわし、先のとがったものなどは使用せず、やわらかい布・スポンジなどを使って清掃する。
- 汚れを落とすときは中性洗剤を使用し、ガラスコート・カーワックスなどの油脂類・ガラスクリーナーなどのアルコール類・研磨剤の入ったものは使用しない。
洗車後は、洗剤が残らないように水を十分にかけて洗い流してください。
- 鉄粉が付着したときは、乾いた布でこすらず、水を流しながら軽く拭きとるようにして取り除く。

■ 自動洗車機を使用するとき（雨滴感知式ワイパー装着車）

ワイパースイッチを停止の位置にしてください。（→P. 189）

AUTO になっていると、不意にワイパーが作動してワイパーブレードなどを損傷するおそれがあります。

■ 高圧洗浄機を使用するとき

ノズルの先端を、下記部品の結合部やブーツ類（ゴムまたは樹脂製のカバー）、コネクタ類に近付けすぎないでください。

高い水圧がかかることにより、部品が損傷するおそれがあります。

- ・ 駆動系部品
- ・ ステアリング部品
- ・ サスペンション部品
- ・ ブレーキ部品

内装の手入れ

お手入れは、次の要領で実施してください。

室内の手入れ

- 掃除機などでほこりを取り除き、水またはぬるま湯を含ませた布でふき取る
- 汚れが落ちない場合は、中性洗剤を水で約 1% に薄めてやわらかい布に含ませふき取る
水を浸した布を固くしぼり、表面に残った洗剤・水分をふき取る

本革部分の手入れ

- 掃除機などでほこりや砂を取り除く
- うすめた洗剤をやわらかい布に含ませ、汚れをふき取る
ウール用の中性洗剤を水で約 5% に薄めて使用してください。
- 水を浸した布を固くしぼり、表面に残った洗剤をふき取る
- 乾いたやわらかい布で表面の水分をふき取り、風通しのよい日陰で乾燥させる

合成皮革部分の手入れ

- 掃除機などでほこりを取り除く
- 中性洗剤を水で約 1% に薄めてやわらかい布に含ませふき取る
- 水を浸した布を固くしぼり、表面に残った洗剤・水分をふき取る

 知識

■ 本革部分のお手入れの目安

品質を長く保つため、年に2回程度の定期的なお手入れをおすすめします。

■ カーペットの洗淨

カーペットは常に乾いた状態を保つことをおすすめします。洗淨には、市販の泡タイプクリーナーがご利用になれます。

スポンジまたはブラシを使用して泡をカーペットに広げ、円を描くように塗り込んでください。直接水をかけたりせず、ふき取ってから乾燥させてください。

■ シートベルト

刺激の少ない洗剤とぬるま湯で、布やスポンジを使って洗ってください。

シートベルトのすり切れ・ほつれ・傷などを定期的に点検してください。

■ スーパー UV カットガラス★について

- ドアガラスが汚れているときは、早めに水またはぬるま湯を含ませた布で軽くふいて清掃してください。
- ドアガラスの汚れがひどいときは、ドアガラスの開閉をくり返さないでください。

 警告

■ 車両への水の浸入

- 車内に水をかけたり液体をこぼしたりしないでください。
電気部品などに水がかかると、故障や車両火災につながるおそれがあります。
- SRS エアバッグの構成部品や電気配線をぬらさないでください。(→ P. 33)
電気の不具合により、SRSエアバッグが作動したり、正常に機能しなくなり、重大な傷害におよぶか、最悪の場合死亡につながるおそれがあります。

■ 内装の手入れをするときは（特にインストルメントパネル）

艶出しワックスや艶出しクリーナーを使用しないでください。インストルメントパネルがフロントウインドウガラスへ映り込み、運転者の視界をさまたげ思わぬ事故につながり、重大な傷害におよぶか、最悪の場合死亡につながるおそれがあります。

★：グレード、オプションなどにより、装備の有無があります。

 **注意****■ 清掃するとき使用する溶剤について**

- 変色・しみ・塗装はがれの原因になるため、次の溶剤は使用しないでください。
 - ・ シート以外の部分：ベンジン・ガソリンなどの有機溶剤や酸性またはアルカリ性の溶剤・染色剤・漂白剤
 - ・ シート部分：シンナー・ベンジン・アルコール、その他の酸性やアルカリ性の溶剤
- 艶出しワックスや艶出しクリーナーを使用しないでください。
インストルメントパネルやその他内装の塗装のはがれ・溶解・変形の原因になるおそれがあります。

■ 革の傷みを避けるために

皮革の表面の劣化や損傷を避けるために、次のことをお守りください。

- 革に付着したほこりや砂はすぐに取り除く
- 直射日光に長時間さらさないようにする
特に夏場は日陰で車を保管する
- ビニール製・プラスチック製・ワックス含有のものは、車内が高温になると革に張り付くおそれがあるため、革張りの上に置かない

■ 床に水がかかると

水で洗わないでください。

オーディオやフロアカーペット下にある電気部品に水がかかると、車の故障の原因となったり、ボデーが錆びるおそれがあります。

■ フロントウィンドウガラスの内側を掃除するときは

カメラセンサーのレンズに、ガラスクリーナーが付着しないようにしてください。

また、レンズにはふれないでください。(→ P. 200)

■ リヤウィンドウガラスの内側を掃除するときは

- 熱線を損傷するおそれがあるため、ガラスクリーナーなどを使わず、熱線にそって水またはぬるま湯を含ませた布で軽くふいてください。
- 熱線を引っかいたり、損傷させないように気を付けてください。

■ スーパーUVカットガラス★を清掃するときは

ドアガラスを清掃するときは、コンパウンドまたは研磨剤入り用品（ガラスクリーナー・洗剤・ワックスなど）を使用しないでください。コーティングを損傷させるおそれがあります。

★：グレード、オプションなどにより、装備の有無があります。

ボンネット

室内からロックを解除して、ボンネットを開けます。

- 1 ボンネット解除レバーを引く
ボンネットが少し浮き上がります。

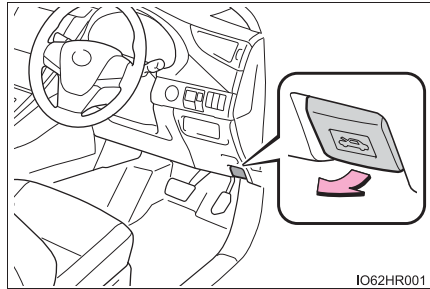

- 2 レバーを引き上げて、ボンネットを開ける

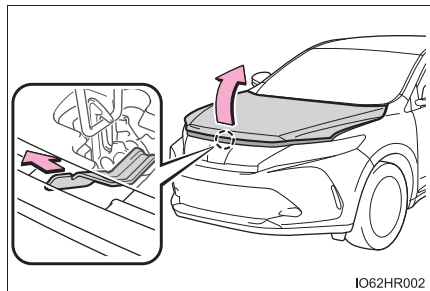

警告

■ 走行前の確認

ボンネットがしっかりロックされていることを確認してください。
ロックせずに走行すると、走行中にボンネットが突然開いて、重大な傷害におよぶか、最悪の場合死亡につながるおそれがあります。

■ エンジンルーム点検後の確認

エンジンルーム内に工具や布を置き忘れていないことを確認してください。
点検や清掃に使用した工具や布などをエンジンルーム内に置き忘れてしまうと、故障の原因になったり、また、エンジンルーム内は高温になるため車両火災につながるおそれがあります。

■ ボンネットを閉めるとき

手などを挟まないように注意してください。
重大な傷害を受けるおそれがあります。

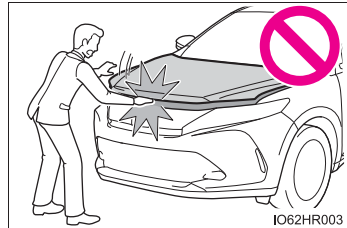

注意

■ ボンネットやダンパーステーへの損傷を防ぐために

- ボンネットを閉めるときは、体重をかけるなどして強く押さないでください。ボンネットがへこむおそれがあります。
- ボンネットには、ボンネットを支えるためのダンパーステーが取り付けられています。ダンパーステーの損傷や作動不良を防ぐため、次のことをお守りください。
 - ・ ビニール片・ステッカー・粘着材などの異物をステーのロッド部（棒部）に付着させない
 - ・ ロッド部を軍手などでふれない
 - ・ ボンネットにトヨタ純正品以外のアクセサリ用品を付けない
 - ・ ステーに手をかけたり、横方向に力をかけたりしない

ガレージジャッキ

ガレージジャッキを使用するときは、ガレージジャッキに付属の取扱説明書に従って、安全に作業してください。

ガレージジャッキを使用して車両を持ち上げるときは、正しい位置にガレージジャッキをセットしてください。

正しい位置にセットしないと、車両が損傷したり、けがをするおそれがあります。

◆ フロント側

▶ 3ZR-FAE エンジン搭載車

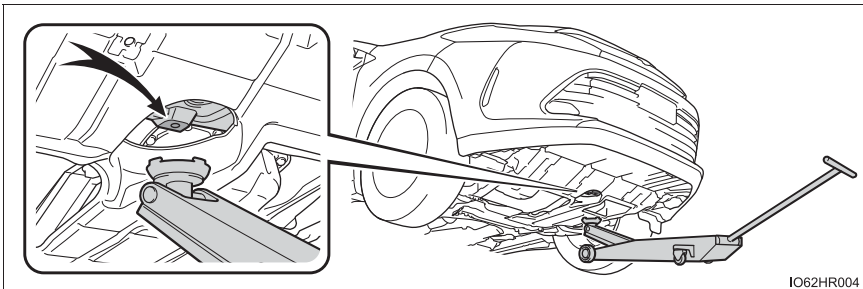

▶ 8AR-FTS エンジン搭載車

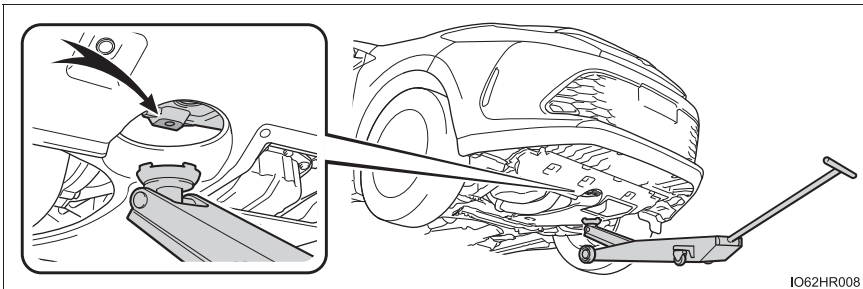

◆ リヤ側

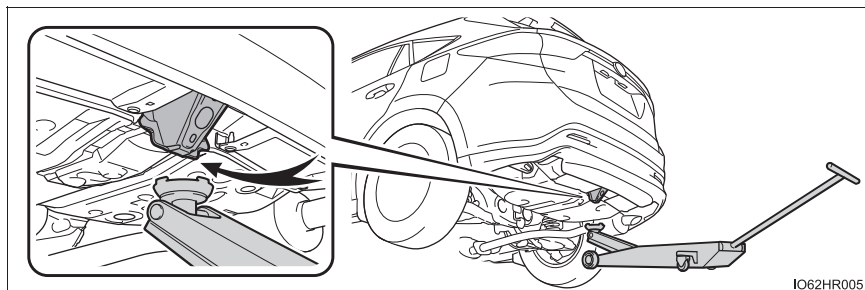

IO62HR005

ウォッシャー液の補充

補充のしかた

液面が LOW の位置に近付いたらウォッシャー液を補給してください。

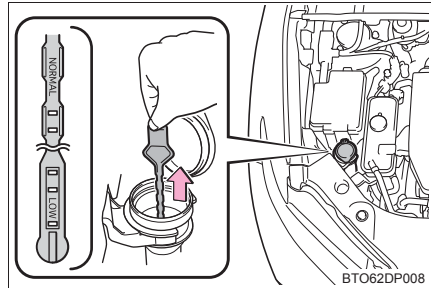

BTO62DP008

知識

■ ゲージの使い方

ウォッシャー液の膜が張っているゲージの穴部の位置を確認して、ウォッシャー液の残量を判断します。

残量がゲージの先端から 2 つめの穴部より下まわった (LOW の位置まで低下した) ら、ウォッシャー液を補給してください。

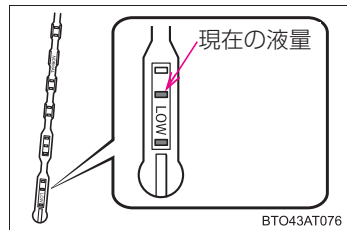

BTO43AT076

警告

■ ウォッシャー液を補充するとき

エンジンが熱いときやエンジンがかかっているときは、ウォッシャー液を補充しないでください。

ウォッシャー液にはアルコール成分が含まれているため、エンジンなどにかかると出火するおそれがあり危険です。

 **注意****■ ウォッシャー液について**

ウォッシャー液のかわりに、せっけん水やエンジン不凍液などを入れないでください。塗装にしみが付くことや、ポンプが故障してウォッシャー液が出なくなるおそれがあります。

■ ウォッシャー液のうすめ方

必要に応じて水でうすめてください。水とウォッシャー液の割合は、ウォッシャー液の容器に表示してある凍結温度を参考にしてください。

タイヤについて

タイヤの点検は、法律で義務付けられています。日常点検として必ずタイヤを点検してください。

タイヤの摩耗を均等にし寿命をのばすために、タイヤローテーション(タイヤ位置交換)を5,000kmごとに行ってください。

タイヤの点検項目

タイヤは次の項目を点検してください。

点検方法は別冊「メンテナンスノート」を参照してください。

- タイヤ空気圧

空気圧の点検は、タイヤが冷えているときに行ってください。

- タイヤの亀裂・損傷の有無

- タイヤの溝の深さ

- タイヤの異常摩耗(極端にタイヤの片側のみが摩耗していたり、摩耗程度が他のタイヤと著しく異なるなど)の有無

タイヤローテーションのしかた

図で示すようにタイヤのローテーションを行います。

タイヤの摩耗状態を均一にし、寿命をのばすために、トヨタは定期点検ごとのタイヤローテーションをおすすめします。

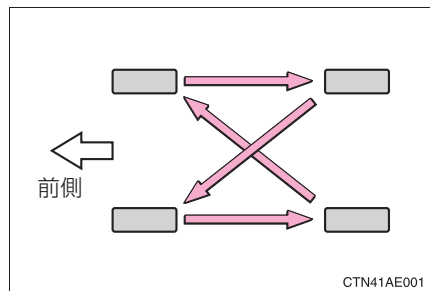

 知識

■ タイヤ空気圧の数値

タイヤの指定空気圧は、運転席側のタイヤ空気圧ラベルで確認することができます。

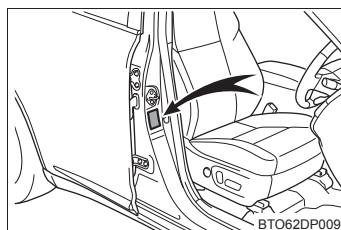

タイヤサイズ	空気圧※ kPa (kg/cm ²)	
	前輪	後輪
225/65R17 102H	240 (2.4)	
235/55R18 100H	220 (2.2)	

応急用タイヤ★：420kPa (4.2kg/cm²) ※

※ タイヤが冷えているときの空気圧

■ タイヤ関連の部品を交換するとき

タイヤ・ディスクホイール・ホイール取り付けナットを交換するときは、トヨタ販売店にご相談ください。

★：グレード、オプションなどにより、装備の有無があります。

警告

■点検・交換時の警告

必ず次のことをお守りください。

お守りいただかないと、駆動系部品の損傷や不安定な操縦特性により、重大な傷害におよぶか、最悪の場合死亡につながるおそれがあります。

- タイヤはすべて同一メーカー・同一銘柄・同一トレッドパターンで、摩耗差のないタイヤを使用する
- メーカー指定サイズ以外のタイヤやホイールを使用しない
- ラジアルタイヤ・バイアスベルテッドタイヤ・バイアスプライタイヤを混在使用しない
- サマータイヤ・オールシーズンタイヤ・冬用タイヤを混在使用しない

■異常があるタイヤの使用禁止

異常があるタイヤをそのまま装着していると、走行時にハンドルをとられたり、異常な振動を感じる場合があります。また、次のような事態になり、思わぬ事故につながるおそれがあり危険です。

- 破裂などの修理できない損傷を与える
- 車両が横すべりする
- 車両の本来の性能（燃費・車両の安定性・制動距離など）が発揮されない

■タイヤ交換時の注意

- 必ずナットのテーパ部を内側にして取り付けてください。
テーパ部を外側にして取り付けると、ホイールが破損しはずれてしまい、重大な傷害におよぶか、最悪の場合死亡につながるおそれがあります。

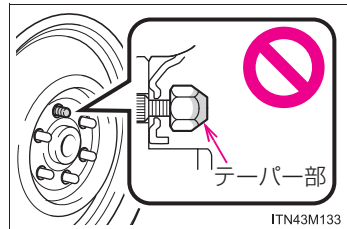

- ねじ部にオイルやグリースをぬらないでください。
ナットを締めるときに必要以上に締め付けられ、ボルトが破損したり、ディスクホイールが損傷するおそれがあります。またナットがゆるみホイールが落下して、重大な事故につながるおそれがあります。オイルやグリースがねじ部に付いている場合はふき取ってください。

■異常があるホイールの使用禁止

亀裂や変形などがあるホイールは使用しないでください。走行中にタイヤの空気が抜けて、思わぬ事故につながるおそれがあり危険です。

 **注意****■ 走行中に空気もれが起こったら**

走行を続けしないでください。
タイヤまたはホイールが損傷することがあります。

■ 悪路走行に対する注意

段差や凹凸のある路上を走行するときは注意してください。
タイヤの空気が抜けて、タイヤのクッション作用が低下します。また、タイヤ・ホイール・車体などの部品も損傷するおそれがあります。

タイヤ空気圧について

タイヤの空気圧を適正に維持するために、タイヤの空気圧点検を月に1回以上実施してください。(→ 430)

知識

■ タイヤ空気圧が適正でない場合

適切に調整されていないタイヤ空気圧で走行すると、次のようなことが起こる場合があります。

- 燃費の悪化
- 乗り心地や操縦安定性の低下
- 摩耗によるタイヤ寿命の低下
- 安全性の低下

ひんぱんにタイヤ空気圧が低下する場合は、トヨタ販売店でタイヤの点検を受けてください。

■ タイヤ空気圧の点検のしかた

タイヤ空気圧の点検の際は、次のことをお守りください。

- タイヤが冷えているときに点検する
- タイヤ空気圧ゲージを必ず使用する
タイヤの外観だけでは空気圧が適正かどうか判断できません。
- 走行後はタイヤの発熱により空気圧が高くなります。異常ではありませんので減圧しないでください。
- 荷物を積んだり、多人数で乗車するときは荷重を不均等にかけないようにする

 **警告****■ タイヤの性能を発揮するために**

適正なタイヤ空気圧を維持してください。

タイヤ空気圧が適正に保たれていないと、次のようなことが起こるおそれがあり、重大な傷害におよぶか、最悪の場合死亡につながるおそれがあります。

- 過度の摩耗
- 偏摩耗
- 操縦安定性の低下
- タイヤの過熱による破裂
- タイヤとホイールのあいだからの空気漏れ
- ホイールの変形、タイヤの損傷
- 走行時にタイヤが損傷する可能性の増大
(路上障害物、道路のつなぎ目や段差など)

 **注意****■ タイヤ空気圧の点検・調整をしたあとは**

タイヤのバルブキャップを確実に取り付けてください。

バルブキャップをはずしていると、ほこりや水分がバルブに入り空気が漏れ、タイヤの空気圧が低下するおそれがあります。

エアコンフィルターの交換

エアコンを快適にお使いいただくために、エアコンフィルターを定期的に交換してください。

交換のしかた

- 1 エンジンスイッチを OFF にする
- 2 グローブボックスを開き、ダンパーステーのピンをはずす

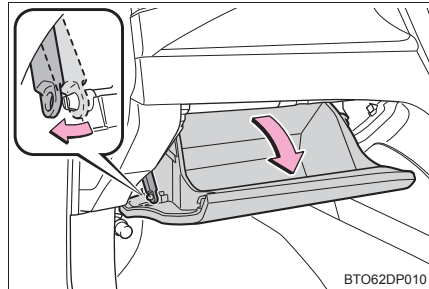

- 3 グローブボックス側面を内側に押し、上部のツメを片側ずつはずし、下部のツメを下方向へ引きながらはずして取りはずす

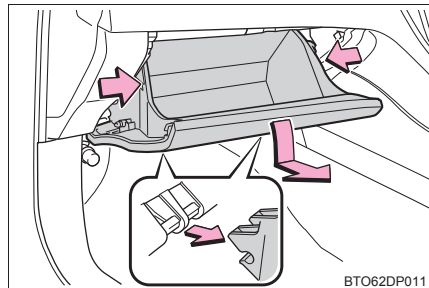

- 4 フィルターカバーを取りはずす
 - ① フィルターカバーの固定を解除する
 - ② フィルターカバーを矢印の方向にずらし、ツメからフィルターカバーを抜く

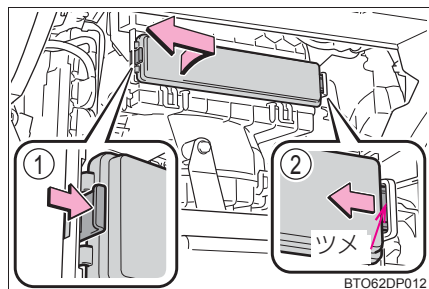

- 5 フィルターを取りはずし、新しいフィルターと交換する

「↑ UP」マークの矢印が上を向くように取り付けます。

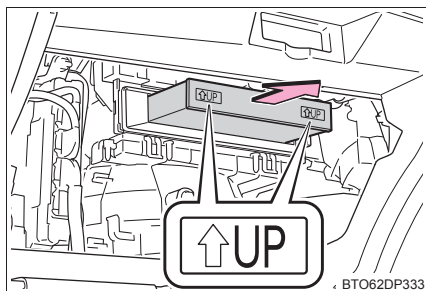

- 6 取り付けるときは、取りはずしたときと逆の手順で取り付ける

知識

■ エアコンフィルターの交換について

エアコンフィルターは次の時期を目安に交換してください。

15,000km[7,500km[※]]ごと

※ 大都市や寒冷地など、交通量や粉じんの多い地区

■ エアコンの風量が減少したときは

フィルターの目詰まりが考えられますので、フィルターを交換してください。

注意

■ エアコンを使用するときの注意

- フィルターを装着せずにエアコンを使用すると、故障の原因になることがあります。必ずフィルターを装着してください。
- フィルターは交換するタイプです。水洗いやエアブローによる清掃はしないでください。

■ 破損を防ぐために

フィルターカバーの固定を解除するときに、フィルターカバーを矢印の方向に動かす際は、ツメに無理な力が加わらないよう注意してください。

ツメが破損するおそれがあります。

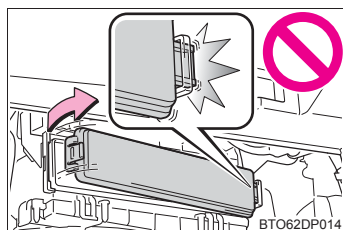

電子キーの電池交換

電池が消耗しているときは、新しい電池に交換してください。

用意するもの

- マイナスドライバー
- 小さいマイナスドライバー
- リチウム電池 CR2032

電池交換のしかた

- 1 メカニカルキーを抜く

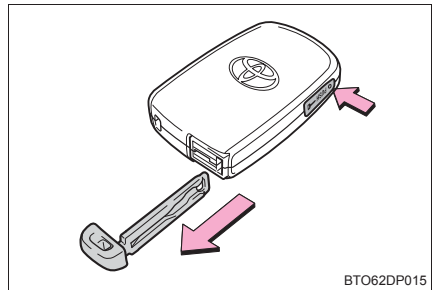

- 2 カバーをはずす

傷が付くのを防ぐため、マイナスドライバーの先端に布などを巻いて保護してください。

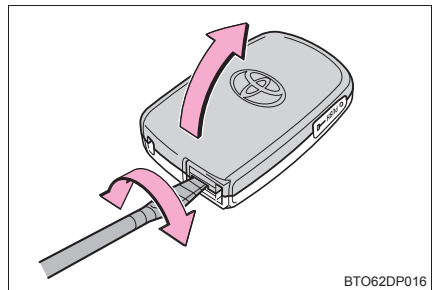

- 3 消耗した電池を取り出す

カバーをはずしたときに、上側のカバーに電子キーのモジュールが貼り付き、電池面が隠れている場合があります。この場合、電子キーのモジュールをひっくり返し、図のように電池が見える状態で作業してください。

新しい電池は、+極を上にして取り付けます。

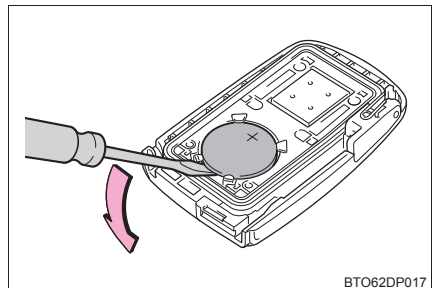

- 4 取り付けるときは、取りはずしたときと逆の手順で取り付ける

 知識

■ リチウム電池 CR2032 の入手

電池はトヨタ販売店・時計店およびカメラ店などで購入できます。

■ カードキーの電池交換が必要なときは

カードキーの電池は市販されていないため、トヨタ販売店で交換してください。

■ 電子キーの電池が消耗していると

次のような状態になります。

- スマートエントリー&スタートシステム・ワイヤレス機能が作動しない
- 作動距離が短くなる

 警告

■ 取りはずした電池と部品について

お子さまにさわらせないでください。

部品が小さいため、誤って飲み込むと、のどなどにつまらせ重大な傷害におよぶか、最悪の場合死亡につながるおそれがあります。

 注意

■ 交換後、正常に機能させるために

次のことを必ずお守りください。

- ぬれた手で電池を交換しない
錆の原因になります。
- 電池以外の部品に、ふれたり動かしたりしない
- 電極を曲げない

ヒューズの点検・交換

ランプがつかないときや電気系統の装置が働かないときは、ヒューズ切れが考えられます。ヒューズの点検を行ってください。

- 1 エンジンスイッチを OFF にする
- 2 ヒューズボックスを開ける
 - ▶ エンジンルーム（運転席側）

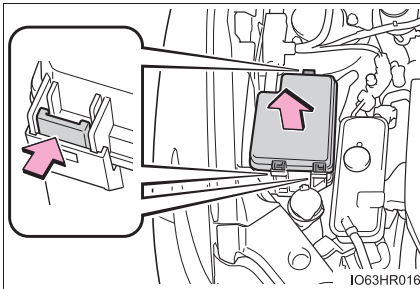

ツメを押しながら、カバーを取りはずす

▶ 助手席足元

足元のカバーを取りはずし、ヒューズボックスのカバーを取りはずす

- ▶ エンジンルーム（助手席側）

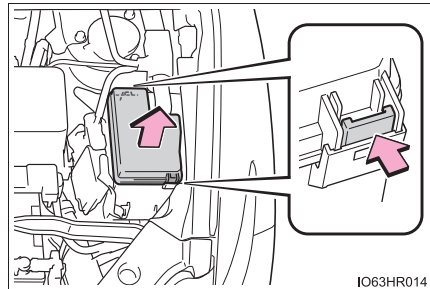

ツメを押しながら、カバーを取りはずす

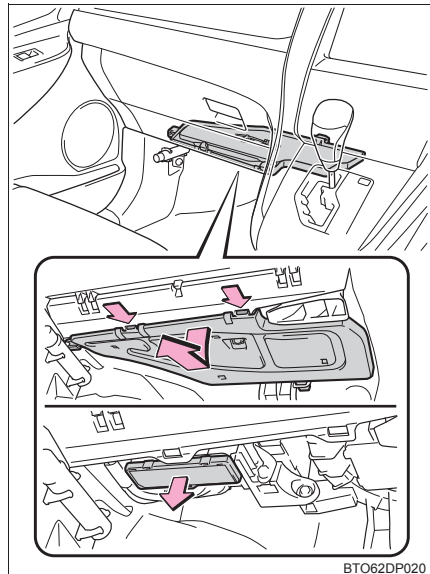

3 ヒューズを引き抜く

ヒューズはずしでヒューズを引き抜くことができます。

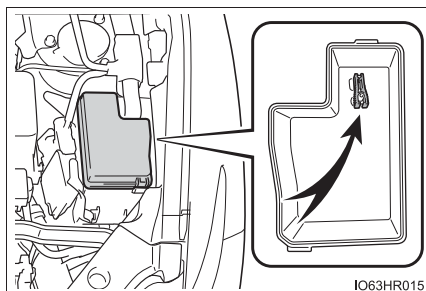
**4** ヒューズが切れていないか点検する

① 正常

② ヒューズ切れ

ヒューズボックスの表示に従い、規定容量のヒューズに交換します。

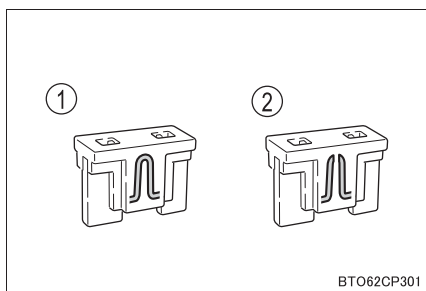

知識

■ ヒューズを交換したあとは

- 交換してもランプ類が点灯しないときは、電球を交換してください。(→ P. 344)
- 交換しても再度ヒューズが切れる場合は、トヨタ販売店で点検を受けてください。

■ バッテリーからの回路に過剰な負荷がかかると

配線が損傷を受ける前にヒューズが切れるように設計されています。

■ 電球（バルブ）を交換するとき

この車両に指定されているトヨタ純正品のご使用をおすすめします。一部の電球は過電流を防止する専用回路に接続されているため、この車両指定のトヨタ純正品以外は使用できない場合があります。

 **警告****■車の故障や、車両火災を防ぐために**

次のことをお守りください。

お守りいただかないと、車の故障や火災、けがをするおそれがあります。

- 規定容量以外のヒューズ、またはヒューズ以外のものを使用しないでください。
- 必ずトヨタ純正ヒューズか同等品を使用してください。
- ヒューズやヒューズボックスを改造しないでください。

 **注意****■ヒューズを交換する前に**

ヒューズが切れた原因が電気の過剰負荷だと判明したときは、トヨタ販売店で点検を受けてください。

電球（バルブ）の交換

次に記載する電球は、ご自身で交換できます。電球交換の難易度は電球によって異なります。部品が破損するおそれがあるので、トヨタ販売店で交換することをおすすめします。

電球の用意

切れた電球の W（ワット） 数を確認してください。（→ P. 430）

バルブ位置

■ フロント（オートマチックハイビーム装着車）

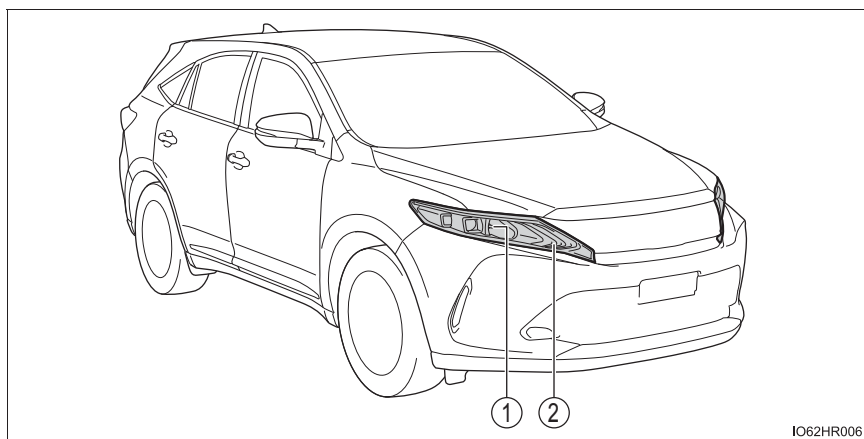

- ① ヘッドランプハイビーム
- ② フロント方向指示灯／非常点滅灯

■ リヤ

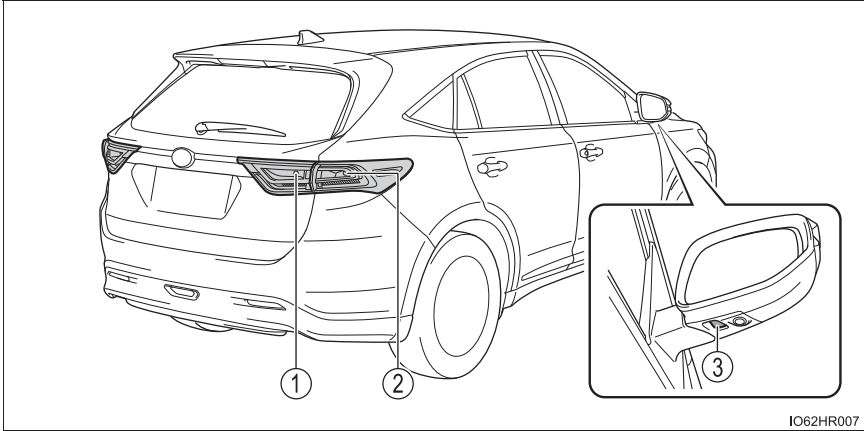

- ① 後退灯
- ② リヤ方向指示灯／非常点滅灯
- ③ ドアミラー照明（バルブタイプ）

電球交換のしかた

■ ヘッドランプハイビーム（オートマチックハイビーム装着車）

- 1 ツメを押し、コネクターを取りはずす

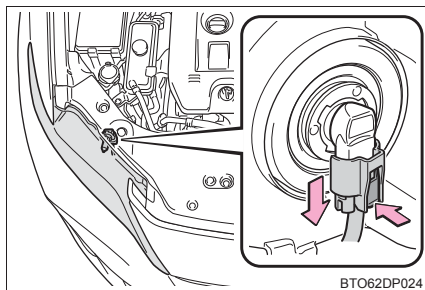

- 2 電球を左にまわして取りはずす

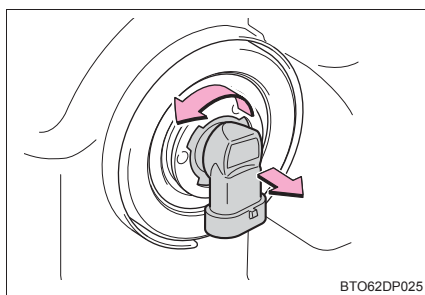

- 3 新しい電球を取り付ける

- ① 取り付け部と電球のツメ（3ヶ所）が合うように、電球を図のように約 45° 傾けながら挿し込みます。
- ② 電球を右にまわして固定します。

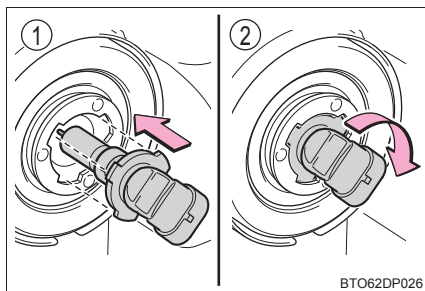

- 4 コネクターを取り付ける

コネクターを取り付けたあとは、ソケットを軽くゆさぶってぐらつきがないことを確認し、いったんヘッドランプハイビームを点灯させ、バルブの取り付け部からランプの光がもれていないことを目視確認してください。

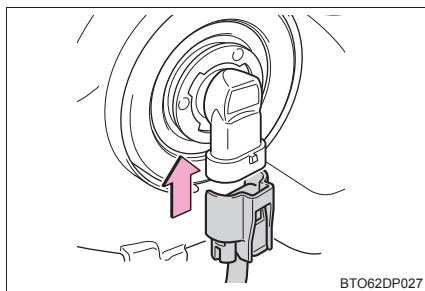

■ フロント方向指示灯／非常点滅灯（オートマチックハイビーム装着車）

- 1 ボンネットを開けてクリップの A 部を押し込みクリップをはずし、カバーを取りはずす

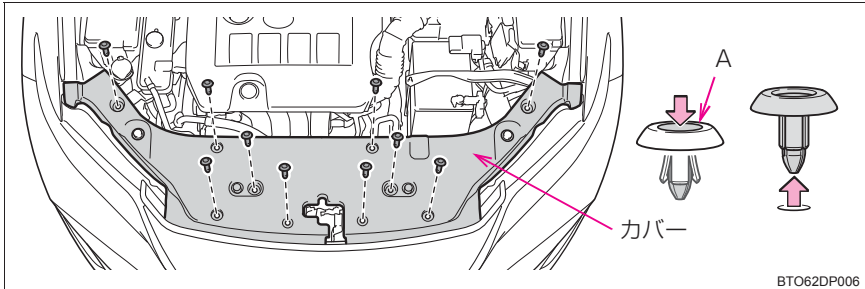

- 2 ソケットを左にまわして取りはずす

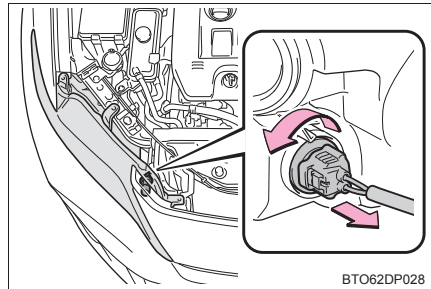

- 3 電球を取りはずす

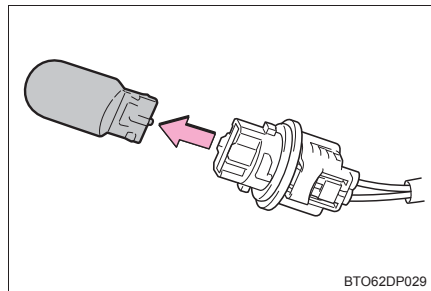

- 4 新しい電球を取り付け、ソケットをランプ本体に挿し込み右にまわして取り付ける

ソケットを取り付けたあとは、ソケットを軽くゆさぶってぐらつきがないことを確認し、いったんフロント方向指示灯／非常点滅灯を点灯させ、ソケットの取り付け部からランプの光がもれていないことを目視確認してください。

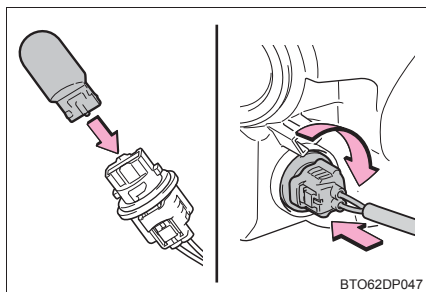

BTO62DP047

- 5 エンジンルームのカバーをもとにもどす

■ クリップの取り付け方

- ① クリップ中央部分を押し上げる
- ② 挿し込む
- ③ クリップ中央部分を押しす

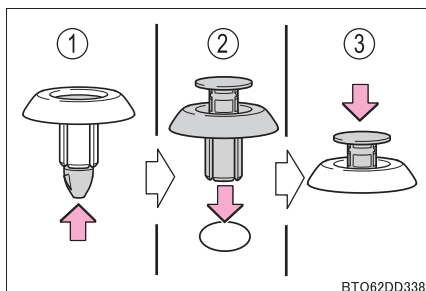

BTO62DD338

■ リヤ方向指示灯／非常点滅灯

- 1 バックドアを開け、スクリュー
(2本) を取りはずす

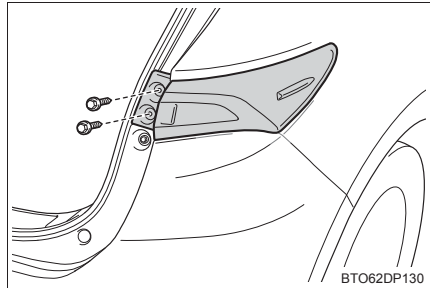

- 2 ランプ本体を車両後方に向
かって引く

傷が付くのを防ぐため、ランプ本体
の周り（リヤバンパーなど）に保護
テープを貼ってください。

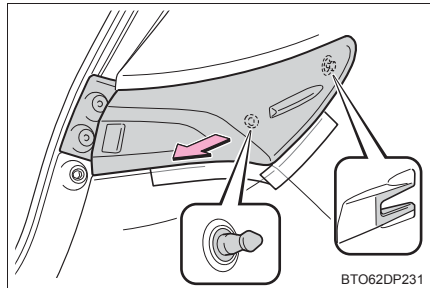

- 3 コードをツメからはずし、ソ
ケットを左にまわして取りは
ずす

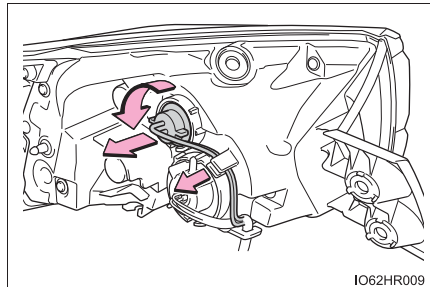

- 4 電球を取りはずす

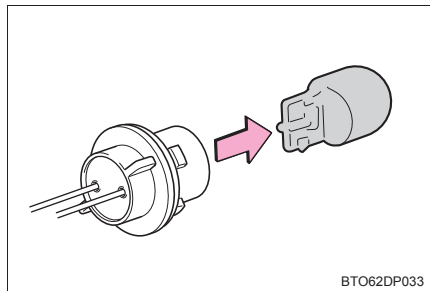

- 5 新しい電球を取り付け、ソケットをランプ本体に挿し込み右にまわして取り付ける
コードはもとどおりツメに固定します。

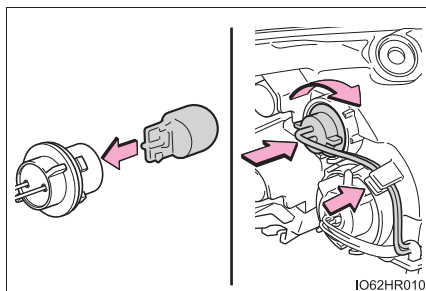

- 6 ランプ本体側と車両側のツメの位置を合わせ、ランプ本体を車両前方へ押す

ランプ本体を取り付けたあと、ランプ本体の周り（リヤバンパーなど）に貼り付けた保護テープをはがしてください。

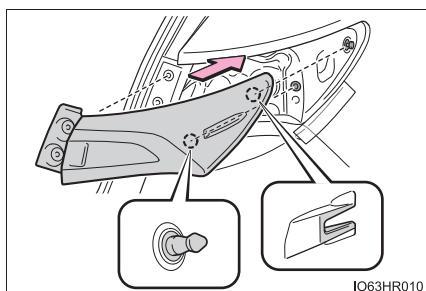

- 7 スクリュー（2本）で固定する

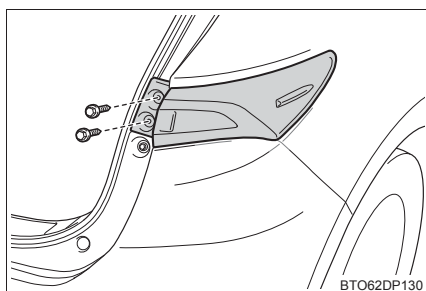

■ 後退灯

- 1 バックドアを開け、カバーの切り欠きにマイナスドライバーなどを挿し込んで取りはずす
傷付き防止のため、ドライバーの先端にテープを巻いて保護してください。

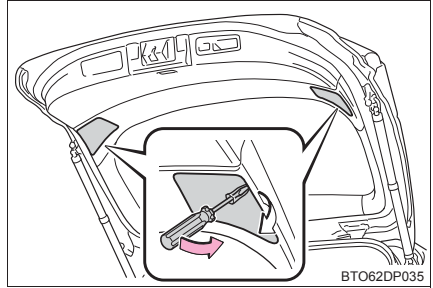

- 2 ソケットを左にまわして取りはずす

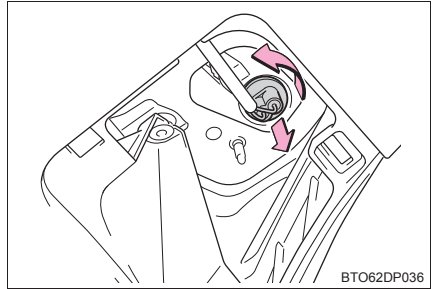

- 3 電球を取りはずす

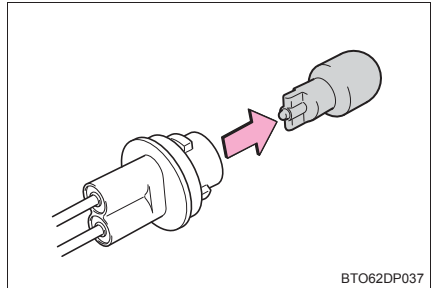

- 4 新しい電球を取り付け、ソケットをランプ本体に挿し込み右にまわして取り付ける

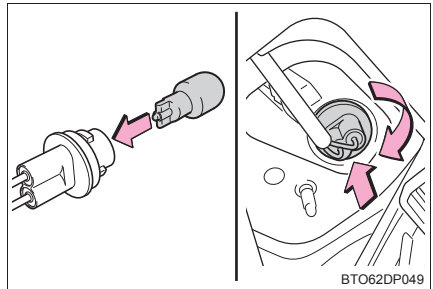

- 5 バックドアのカバーをもとにもどす

■ ドアミラー照明 (バルブタイプ)

- 1 鏡面の上端を押して鏡面を上向きにし、鏡面のカバー下部に保護テープを貼り付ける

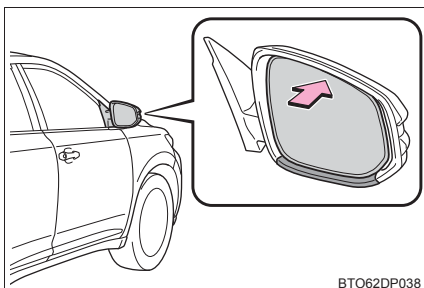

BTO62DP038

- 2 保護テープを巻いたマイナスドライバー (2本) の先端を挿し込んで、鏡面裏下側の2ヶ所のツメをはずしてから、鏡面の下部を持って手前に引き、残りのツメ (上側の2ヶ所) をはずす

鏡面を落とさないように、慎重に作業してください。

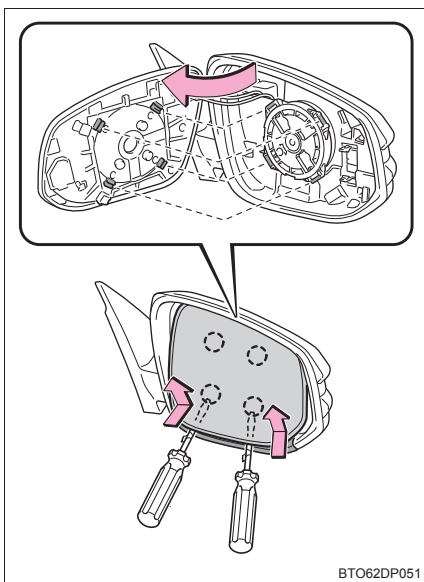

BTO62DP051

- 3 裏面にあるコネクターをはずし、鏡面を取りはずす

鏡面を落とさないように、慎重に作業してください。

鏡面を持つときは、グリースが塗布してある箇所をつかまないように注意してください。

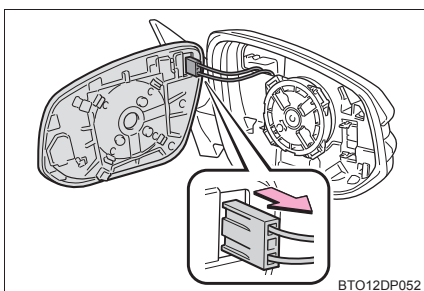

BTO12DP052

- 4 保護テープを巻いたマイナスドライバーの先端を挿し込んでツメをはずして、カバー（上側）を取りはずす

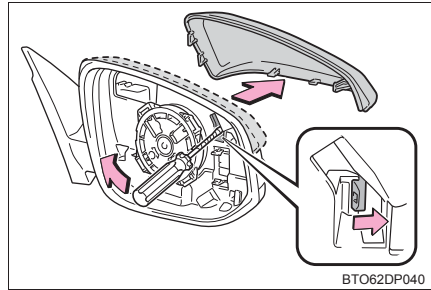

- 5 ネジ（2本）を取りはずす

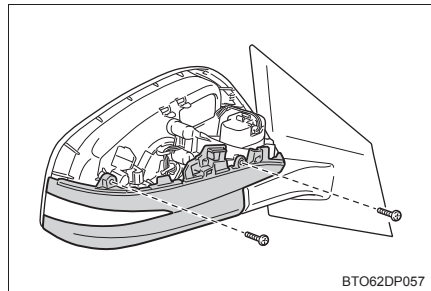

- 6 保護テープを巻いたマイナスドライバーの先端を挿し込んでツメをはずす

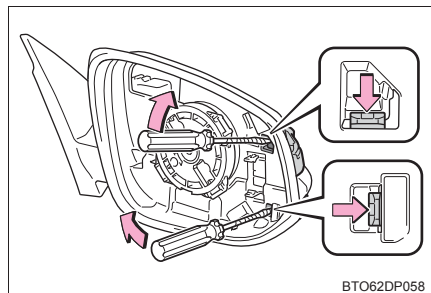

- 7 カバー（下側）を取りはずす前に、ミラー本体を格納する
カバー（下側）はミラー本体を格納しないと取りはずすできません。

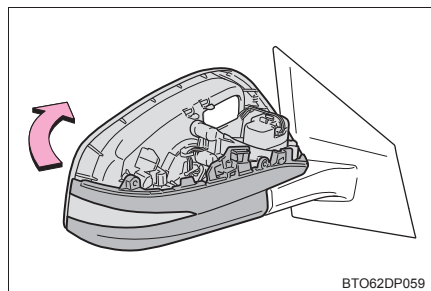

8 カバー（下側）をはずす

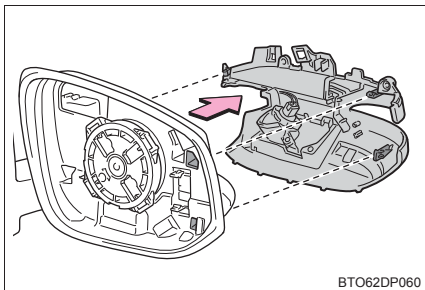

9 ソケットを左にまわして取りはずす

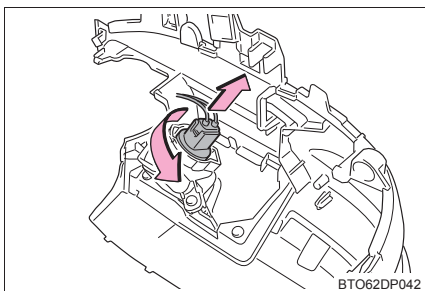

10 電球を取りはずす

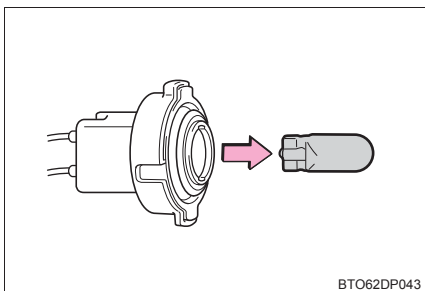

11 新しい電球を取り付け、ソケットをランプ本体に挿し込み右にまわして取り付ける

ソケットを取り付けたあとは、ソケットを軽くゆさぶってぐらつきがないことを確認し、いったんドアミラー照明を点灯させ、ソケットの取り付け部からランプの光がもれていないことを目視確認してください。

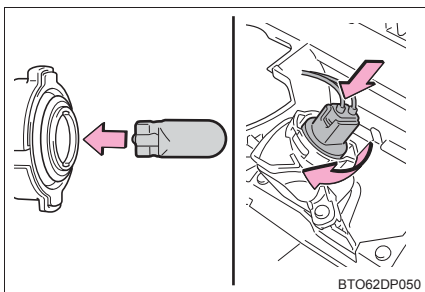

- 12** カバー（下側）を取り付ける前に、ミラー本体を格納しておく
カバー（下側）はミラー本体を格納した状態でないと取り付けできません。

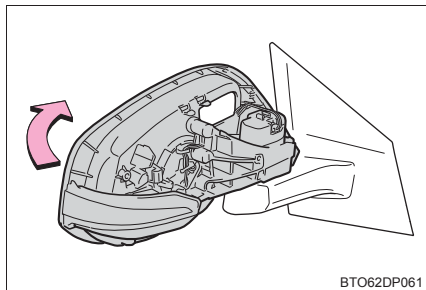

BTO62DP061

- 13** ツメの位置を合わせ、カバー（下側）を取り付ける

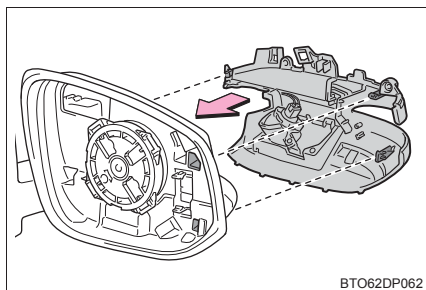

BTO62DP062

- 14** ミラー本体の格納をもどす

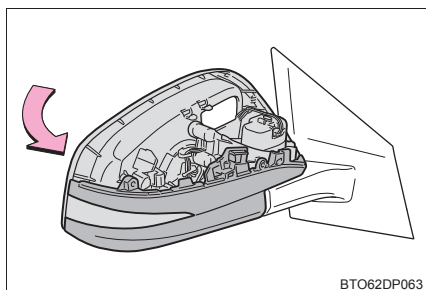

BTO62DP063

- 15** ネジ（2本）で固定する

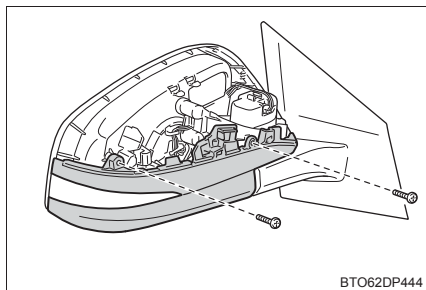

BTO62DP444

- 16 ツメの位置を合わせ、カバー（上側）を取り付ける

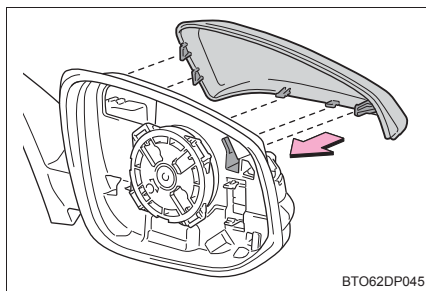

- 17 取りはずしたコネクタをもとどおりに取り付ける

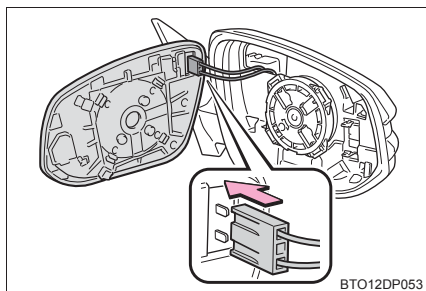

- 18 ツメの位置を合わせ、鏡面の上端を押し込んで鏡面裏上側の2ヶ所のツメを固定してから、鏡面の下端を押し込んで鏡面裏下側の2ヶ所のツメを固定する

ツメは必ず2ヶ所ずつを同時に押し込み、パチッと音がしてツメが固定されたことを確認してください。

音が確認できないときは、無理に押し込まずにいったん鏡面をはずして、ツメの位置が合っているか確認してください。

鏡面を固定したあと、ミラーのカバー下部に貼り付けた保護テープをはがしてください。

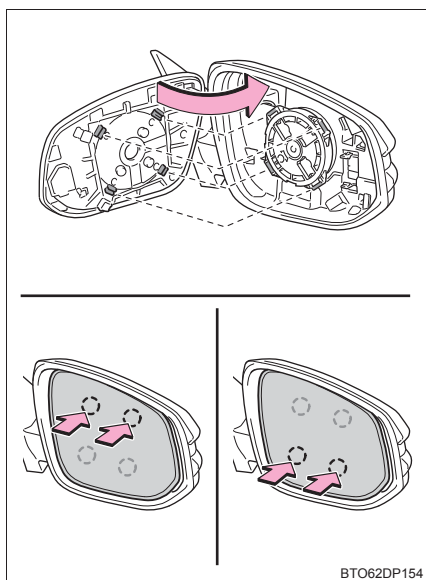

■ 次の電球を交換するには

次のランプが切れたときは、トヨタ販売店で交換してください。

- ヘッドランプハイビーム（アダプティブハイビームシステム装着車）
- ヘッドランプロービーム
- 車幅灯
- コーナーリングランプ★
- LED デイライト★／薄暮灯★
- フロントフォグランプ
- フロント方向指示灯／非常点滅灯（アダプティブハイビームシステム装着車）
- サイド方向指示灯／非常点滅灯
- 尾灯
- 制動灯
- ハイマウントストップランプ
- 番号灯
- リヤフォグランプ★
- ドアミラー照明（LED タイプ）

□ 知識

■ LED ランプについて

ヘッドランプハイビーム（アダプティブハイビームシステム装着車）、ヘッドランプロービーム、車幅灯、コーナーリングランプ、LED デイライト／薄暮灯、フロントフォグランプ、フロント方向指示灯／非常点滅灯（アダプティブハイビームシステム装着車）、サイド方向指示灯／非常点滅灯、尾灯、制動灯、ハイマウントストップランプ、番号灯、リヤフォグランプ、ドアミラー照明（LED タイプ）は、数個のLED で構成されています。もしLED がひとつでも点灯しないときは、トヨタ販売店で交換してください。

■ レンズ内の水滴と曇り

レンズ内の一時的な曇りは、機能上問題ありません。ただし、次のようなときは、トヨタ販売店にご相談ください。

- レンズ内側に大粒の水滴が付いている
- ランプ内に水がたまっている

★：グレード、オプションなどにより、装備の有無があります。

■電球（バルブ）を交換するとき

→ P. 342

■フロント方向指示灯（オートマチックハイビーム装着車）／リヤ方向指示灯／非常点滅灯の電球を交換したときは

電球を交換したあとに表示灯の点滅が異常に速い場合は、非常点滅灯を一度 ON にし、再度 OFF にしてください。

それでも点滅が異常に速いときは、トヨタ販売店で点検を受けてください。

⚠ 警告**■けがを防ぐために**

エンジンルームカバーを取りはずす前に、エンジンスイッチを OFF にしてください。熱くなった部品でやけどをしたり、作動中の部品に巻き込まれて重大な傷害を受けるおそれがあり危険です。

■電球を交換するとき

● ランプは消灯してください。消灯直後は高温になっているため、交換しないでください。やけどをすることがあります。

● 電球のガラス部を素手でふれないでください。
やむを得ずガラス部を持つ場合は、電球に油脂や水分を付着させないために、乾いた清潔な布などを介して持ってください。
また、電球を傷付けたり、落下させたりすると球切れや破裂することがあります。

● 電球や電球を固定するための部品はしっかり取り付けてください。取り付けが不十分な場合、発熱や発火、または内部への浸水による故障や、レンズ内に曇りが発生することがあります。

■お車の故障や火災を防ぐために

電球が正しい位置にしっかりと取り付けられていることを確認してください。

⚠ 注意**■ドアミラー照明（バルブタイプ）を交換するとき**

工具・体がフロントドアガラスにあたって作業しづらい場合は、ドアガラスを開けて作業スペースを広げてください。無理に作業すると、車両に傷が付く原因になります。

■エンジンルームカバー取り付け後の確認

もとの場所に確実に取り付けられていることを確認してください。

万が一の場合には

7

7-1. まず初めに

故障したときは.....	360
非常点滅灯 （ハザードランプ）.....	361
発炎筒.....	362
車両を緊急停止するには.....	364

7-2. 緊急時の対処法

けん引について.....	365
フューエルポンプシャット オフシステム.....	372
警告灯がついたときは.....	373
警告メッセージが 表示されたときは.....	378
パンクしたときは （タイヤパンク 応急修理キット装着車）.....	382
パンクしたときは （応急用タイヤ装着車）.....	396
エンジンが 始動できないときは.....	406
電子キーが正常に 働かないときは.....	408
バッテリーが あがったときは.....	410
オーバーヒートしたときは.....	415
スタックしたときは.....	419

故障したときは

故障のときはすみやかに次の指示に従ってください。

非常点滅灯（→ P. 361）を点滅させながら、車を路肩に寄せ停車する

非常点滅灯は、故障などでやむを得ず路上駐車する場合、他車に知らせるため使用します。

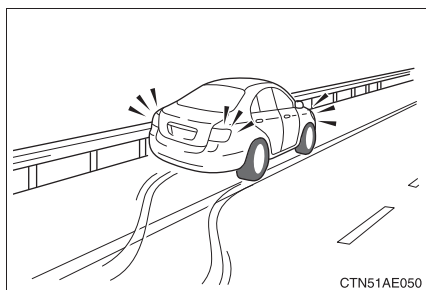

高速道路や自動車専用道路では、次のことに従う

- 同乗者を避難させる
- 車両の 50m 以上後方に発炎筒（→ P. 362）と停止表示板を置くか、停止表示灯を使用する
 - ・ 見通しが悪い場合はさらに後方に置いてください。
 - ・ 発炎筒は、燃料もれの際やトンネル内では使用しないでください。
- その後、ガードレールの外側などに避難する

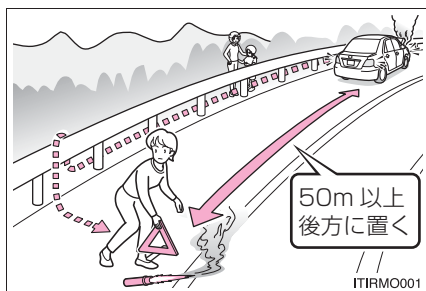

知識

■ 停止表示板・停止表示灯について

- 高速道路や自動車専用道路でやむを得ず駐車する場合は、停止表示板または停止表示灯の表示が、法律で義務付けられています。
- 停止表示板・停止表示灯のご購入については、トヨタ販売店にお問い合わせください。

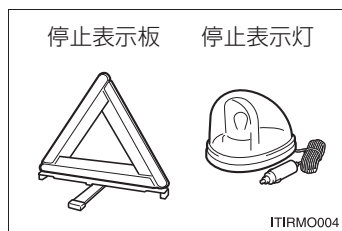

非常点滅灯（ハザードランプ）

故障などでやむを得ず路上駐車する場合、他車に知らせるために使用してください。

スイッチを押す

すべての方向指示灯が点滅します。
もう一度押すと消灯します。

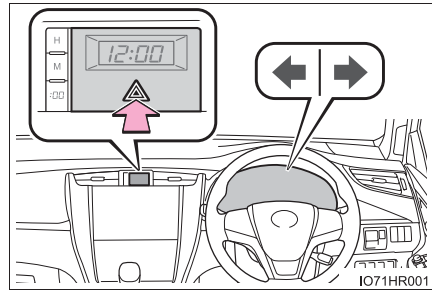

知識

■非常点滅灯について

エンジン停止中に、非常点滅灯を長時間使用すると、バッテリーがあがるおそれがあります。

発炎筒

高速道路や踏切などでの故障・事故時に非常信号用として使用します。
 (トンネル内や可燃物の近くでは使用しないでください)
 発炎時間は約5分です。非常点滅灯と併用してください。

- 1 助手席足元の発炎筒を取り出す

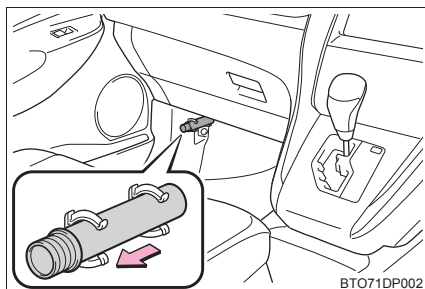

- 2 本体をまわしながら抜き、本体を逆さにして挿し込む

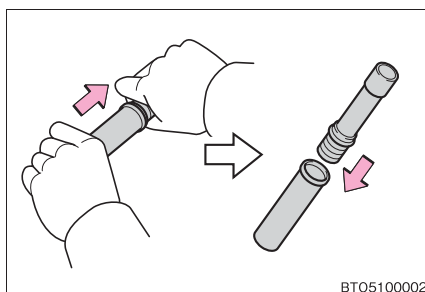

- 3 先端のフタを取り、すり薬で発炎筒の先端をこすり、着火させる
 必ず車外で使用してください。
 着火させる際は、筒先を顔や体に向け
 ないでください。

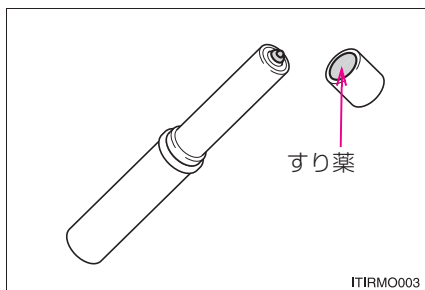

 知識

■ 発炎筒の有効期限

本体に表示してある有効期限が切れる前に、トヨタ販売店でお求めください。有効期限が切れると、着火しなかったり、炎が小さくなる場合があります。

 警告

■ 発炎筒を使用してはいけない場所

次の場所では、発炎筒を使用しないでください。
煙で視界が悪くなったり、引火するおそれがあるため危険です。

- トンネル内
- ガソリンなど可燃物の近く

■ 発炎筒の取り扱いについて

次のことを必ずお守りください。
お守りいただかないと、重大な傷害を受けるおそれがあり危険です。

- 使用中は、発炎筒を顔や体に向けたり、近付けたりしない
- 発炎筒は、お子さまにさわらせない

車両を緊急停止するには

万一、車が止まらなくなったときの非常時のみ、次の手順で車両を停止させてください。

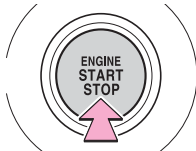
- 1 ブレーキペダルを両足でしっかりと踏み続ける
ブレーキペダルをくり返し踏まないでください。通常より強い力が必要となり、制動距離も長くなります。
 - 2 シフトレバーを N に入れる
 - ▶ シフトレバーが N に入った場合
 - 3 減速後、車を安全な道路脇に停める
 - 4 エンジンを停止する
 - ▶ シフトレバーが N に入らない場合
 - 3 ブレーキペダルを両足で踏み続け、可能な限り減速させる
 - 4 エンジンスイッチを 2 秒以上押し続けるか、素早く 3 回以上連続で押してエンジンを停止する
- 

2 秒以上押すまたは
3 回以上連続で押す

CTY52AD212
- 5 車を安全な道路脇に停める

警告

■ 走行中にやむを得ずエンジンを停止するとき

ブレーキの効きが悪くなると共にハンドル操作が重くなるため、車のコントロールがしにくくなり危険です。エンジンを停止する前に、十分に減速するようにしてください。

けん引について

けん引は、できるだけトヨタ販売店または専門業者にご依頼ください。その場合は、レッカー車または、車両運搬車を使用することをおすすめします。

やむを得ず他車にロープでけん引してもらう場合は、車両積載車までの移動など、できるだけ短距離にとどめてください。

けん引の前に販売店への連絡が必要な状況

次の場合は、駆動系の故障が考えられるため、トヨタ販売店または専門業者へご連絡ください。

- エンジンがかかるが車が動かない
- 異常な音がする

レッカー車でけん引するとき

- ▶ 前向きにけん引するときは
(FF車)

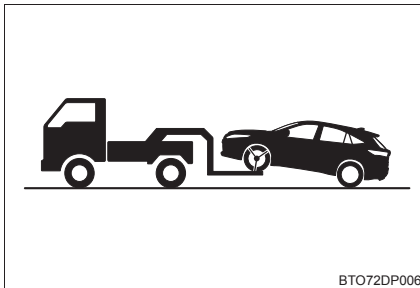

パーキングブレーキを解除する

- ▶ 前向きにけん引するときは
(4WD車)

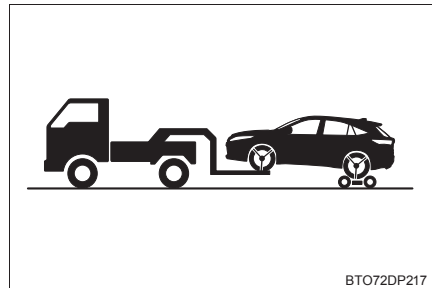

台車を使用して後輪を持ち上げる

▶ うしろ向きにけん引するときは

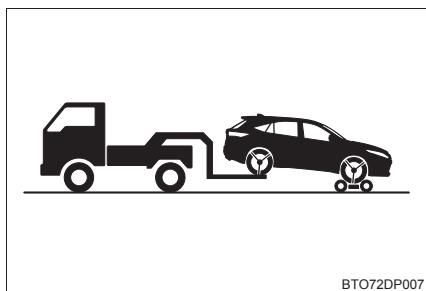

台車を使用して前輪を持ち上げる

車両運搬車を使用するときは

車両運搬車で輸送するときは、図の
場所で固縛する

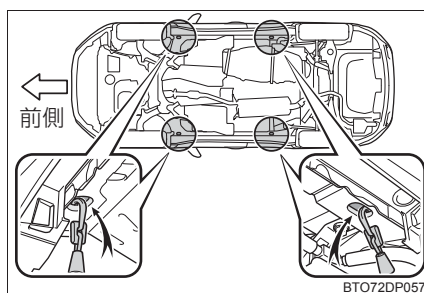

鎖やケーブルなどを使用して車両
を固縛する場合は図に黒く示す角
度が45°になるように固縛する

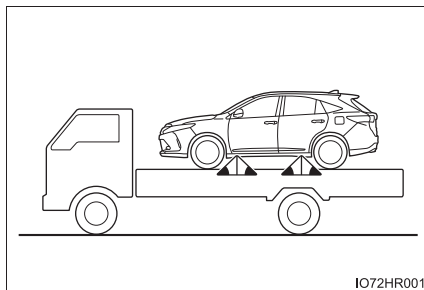

他車にけん引してもらおうとき

- 1 けん引フックを取り出す (→ P. 397, 384)
- 2 マイナスドライバーを使ってフタをはずす

傷が付くのを防ぐため、マイナスドライバーの先端に布などを巻いて保護してください。

▶ 3ZR-FAE エンジン搭載車

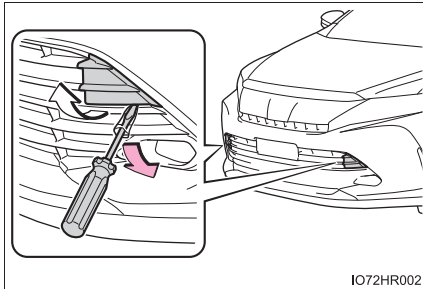

▶ 8AR-FTS エンジン搭載車

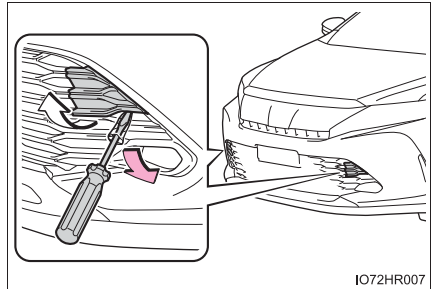

- 3 けん引フックを穴に挿し込んでまわし、軽く締める

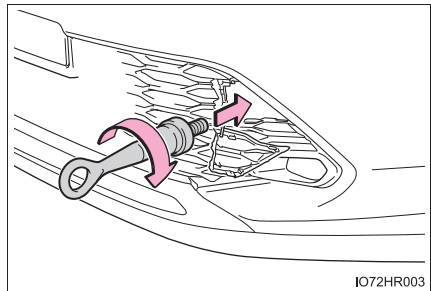

- 4 ホイールナットレンチや金属の固い棒などを使い確実に取り付ける

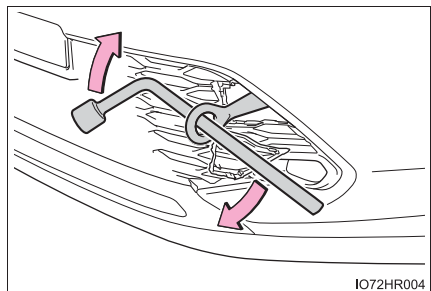

- 5 車体に傷が付かないようにロープをけん引フックにかける
車体に傷が付かないように注意してください。また、前進方向でけん引してください。

- 6 ロープの中央に白い布を付ける

布の大きさ：
0.3m 平方（30cm×30cm）以上

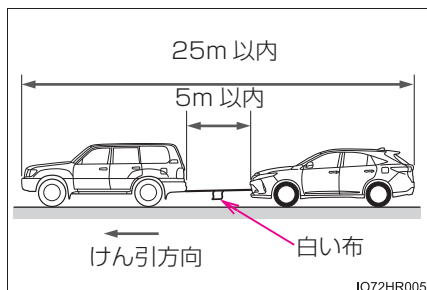

- 7 運転者はけん引される車両に乗り、エンジンを始動する

エンジンが始動しないときは、エンジンスイッチをイグニッション ON モードにしてください。

インテリジェントクリアランスソナー★を OFF にしてください。（→ P. 265）

- 8 けん引される車両のシフトレバーを N にしてから、パーキングブレーキを解除する

けん引中は、ロープがたるまないよう、減速時なども前の車の速度に合わせてください。

シフトレバーがシフトできないときは：→ P. 165

知識

■けん引フックの使用目的

けん引フックはけん引してもらうときに使うものであり、他車をけん引するためのものではありません。

■他車にけん引してもらうときに

エンジンが停止しているとブレーキの効きが悪くなったり、ハンドル操作が通常より重くなったりします。

■ホイールナットレンチについて

ラゲージルーム内に搭載されています。（→ P. 397, 384）

★：グレード、オプションなどにより、装備の有無があります。

■ 緊急用フックについて

雪の吹きだまりなどでスタックして走行できなくなったとき、やむを得ず他車に引っ張り出してもらうために使用することができます。他車をけん引することはできません。

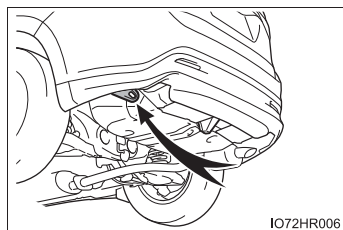

IO72HR006

⚠ 警告

次のことを必ずお守りください。

お守りいただかないと、重大な傷害におよぶか、最悪の場合死亡につながるおそれがあります。

■ レッカー車でけん引するとき

▶ FF 車

必ず前輪を持ち上げるか、4 輪とも持ち上げた状態で運搬してください。前輪が地面に着いた状態でけん引すると、駆動系部品が破損するおそれがあります。

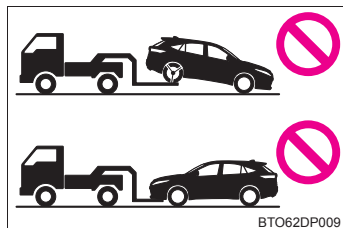

BTO62DP009

▶ 4WD 車

4 輪とも持ち上げた状態で運搬してください。タイヤが地面に着いた状態でけん引すると、駆動系部品が破損したり車が台車から飛び出したりするおそれがあります。

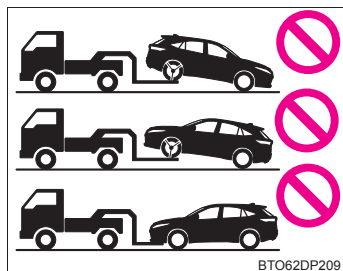

BTO62DP209

警告

■他車にけん引してもらおうときの運転について

- けん引フックやロープに過剰な負荷をかける急発進などを避けてください。けん引フックやロープが破損し、その破片が周囲の人などにあたり、重大な傷害を与えるおそれがあります。
- エンジンスイッチを OFF にしないでください。ハンドルがロックされ、ハンドル操作ができなくなるおそれがあります。

■けん引フックを車両に取り付けるとき

指定の位置にしっかりと取り付けてください。
指定の位置にしっかりと取り付けていないと、けん引時にフックがはずれるおそれがあります。

注意

■レッカー車でけん引するとき

車両の損傷を防ぐために図のようなレッカー車ではけん引しないでください。

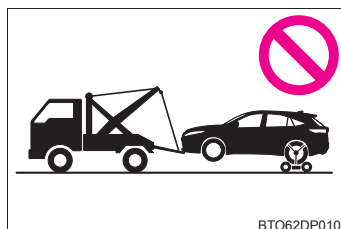

BTO62DP010

■車両運搬車に車を固縛するとき

ケーブル等を過度に締め付けすぎないでください。車両の損傷につながるおそれがあります。

■車両の損傷を防ぐために

- 他車にけん引してもらおうときは次のことを必ずお守りください。
 - ・ワイヤーロープは使用しない
 - ・速度は 30km/h 以下、距離 80km 以内でけん引する
 - ・前進方向でけん引する
 - ・サスペンション部などにロープをかけない
- この車両で他車やボート（トレーラー）などをけん引しないでください。

■Stop & Start システム装着車をけん引するときは

4 輪すべてを接地した状態でけん引が必要な場合は、システム保護のため、けん引される前にいったんエンジンスイッチを OFF にしてから、エンジン始動またはエンジンスイッチをイグニッション ON モードにしてください。

 **注意****■長い下り坂でけん引するときは**

レッカー車で前輪を持ち上げるか（FF車）、4輪とも持ち上げた状態でけん引してください。レッカー車でけん引しないと、ブレーキが過熱し効きが悪くなるおそれがあります。

■緊急用フックについて

次のことを必ずお守りください。お守りいただかないと、装置の変形や車両の損傷などにつながるおそれがあります。

- やむを得ない場合以外は使用しないでください。
- 緊急用フックで他車をけん引しないでください。

フューエルポンプシャットオフシステム

エンジン停止時および SRS エアバッグ作動時は、フューエルポンプシャットオフシステムが作動し、燃料供給を停止し、燃料もれを最小限に抑えます。

システムが作動したあと、エンジンを始動するには、次の手順に従ってください。

- 1 エンジンスイッチをアクセサリモードまたは OFF にする
- 2 エンジンを再始動する

注意

■ エンジンを始動する前に







車両下をよく確認してください。









地面に燃料もれを見つけた場合は、燃料システムに損傷があり、修理する必要があります。その場合はエンジンを再始動しないでください。





警告灯がついたときは

警告灯が点灯または点滅したままの場合は、落ち着いて次のように対処してください。点灯・点滅しても、その後消灯すれば異常ではありません。ただし、同じ現象が再度発生した場合は、トヨタ販売店で点検を受けてください。



警告灯・警告ブザー一覧

警告灯	警告灯名・警告内容・対処方法
 (赤色)	ブレーキ警告灯 (警告ブザー ※1) <ul style="list-style-type: none"> ・ ブレーキ液の不足 ・ ブレーキシステムの異常 パーキングブレーキが解除されていないときも点灯します。 解除後、消灯すれば正常です。 → ただちに安全な場所に停車し、トヨタ販売店へ連絡してください。走行を続けると危険です。
 (黄色)	ブレーキ警告灯 パーキングブレーキシステムの異常 → ただちにトヨタ販売店で点検を受けてください。
	充電警告灯 ※2 充電システムの異常 → ただちに安全な場所に停車し、トヨタ販売店へ連絡してください。
	油圧警告灯 (警告ブザー) ※2 エンジンオイルの圧力異常 → ただちに安全な場所に停車し、トヨタ販売店へ連絡してください。
	エンジン警告灯 <ul style="list-style-type: none"> ・ エンジン電子制御システムの異常 ・ 電子制御スロットルの異常 ・ オートマチックトランスミッション電子制御システムの異常 → ただちにトヨタ販売店で点検を受けてください。
	SRS エアバッグ／プリテンショナー警告灯 <ul style="list-style-type: none"> ・ SRS エアバッグシステムの異常 ・ プリテンショナー付シートベルトシステムの異常 → ただちにトヨタ販売店で点検を受けてください。

警告灯	警告灯名・警告内容・対処方法
	ABS & ブレーキアシスト警告灯 ・ ABS の異常 ・ ブレーキアシストの異常 → ただちにトヨタ販売店で点検を受けてください。
	燃料残量警告灯 燃料の残量が約 9 L 以下になった → 燃料を補給する
	シートベルト非着用警告灯（警告ブザー ※3） 運転席・助手席シートベルトの非着用 → シートベルトを着用する
	マスターウォーニング システムの異常時にブザーと共に点灯・点滅し、マルチインフォメーションディスプレイ上に警告メッセージを表示します。 → P. 379
	スリップ表示灯（点灯したままのとき） 次のいずれかの機能の異常 ・ VSC 異常 ・ TRC 異常 ・ ヒルスタートアシストコントロールシステムの異常 → ただちにトヨタ販売店で点検を受けてください。 VSC・TRC システムの作動時は点滅します。
 （点滅）	パーキングブレーキ表示灯 パーキングブレーキが完全にかかっていない、または解除されていない可能性があります。 → パーキングブレーキスイッチを再度操作してください。 パーキングブレーキが解除されていないときは点灯します。解除後、消灯すれば正常です。
 （点滅）	ブレーキホールド作動表示灯 ※2 ブレーキホールドシステムの異常 → ただちにトヨタ販売店で点検を受けてください。
 （赤色／黄色）	パワーステアリング警告灯（警告ブザー） EPS（エレクトリックパワーステアリング）の異常 → ただちにトヨタ販売店で点検を受けてください。

警告灯	警告灯名・警告内容・対処方法
 <p>(点滅または点灯)</p>	<p>PCS 警告灯 ※2</p> <p>炎天下や極寒の環境、またはセンサーが汚れているなどの状況のため一時的に作動しない、またはプリクラッシュセーフティシステムの異常</p> <p>→ マルチインフォメーションディスプレイに表示されているメッセージを確認してください。(→ P. 214, 378)</p> <p>プリクラッシュセーフティシステムが OFF、または VSC (ビークルスタビリティコントロール) システムが停止しているときも点灯します。</p> <p>→ P. 214</p>
 <p>(黄色)</p>	<p>LDA 表示灯 ※2</p> <p>LDA (レーンディパーチャーアラート [ステアリング制御機能付き]) の異常</p> <p>→ マルチインフォメーションディスプレイに「LDA 現在利用できません」が表示された場合は、いったん LDA を OFF にして、しばらくしてから再度 LDA を ON にしてください。(→ P. 218)</p> <p>それ以外のメッセージが表示された場合は、メッセージの指示に従ってください。</p>
 <p>(点滅)</p>	<p>Stop & Start キャンセル表示灯</p> <p>Stop & Start システムの異常</p> <p>→ ただちにトヨタ販売店で点検を受けてください。</p> <p>Stop & Start システム非作動時は点灯します。(→ P. 240)</p>
 <p>(点滅)</p>	<p>ICS OFF 表示灯★</p> <p>インテリジェントクリアランスソナーの異常</p> <p>→ トヨタ販売店で点検を受けてください。</p> <p>システムの異常時以外にも、警告灯が次のように作動します。</p> <ul style="list-style-type: none"> ・ センサー部の汚れなどによりシステムが一時的に使用できないときに点滅します。(→ P. 272)

★：グレード、オプションなどにより、装備の有無があります。

警告灯	警告灯名・警告内容・対処方法
	<p>ブレーキオーバーライドシステム警告灯／ドライブスタートコントロール警告灯／ICS 警告灯★※2</p> <p>ブレーキオーバーライドシステム アクセルペダルとブレーキペダルが同時に踏まれたことにより、ブレーキオーバーライドシステムが作動した → アクセルペダルから足を離し、ブレーキペダルを踏んでください。 ブレーキオーバーライドシステムの異常（警告ブザー） → ただちにトヨタ販売店で点検を受けてください。</p> <p>ドライブスタートコントロール アクセルペダルを踏んだ状態でシフト操作が行われたことにより、ドライブスタートコントロールが作動した（警告ブザー） → ただちにアクセルペダルを離してください。 ドライブスタートコントロールの異常（警告ブザー） → ただちにトヨタ販売店で点検を受けてください。</p> <p>インテリジェントクリアランスソナー インテリジェントクリアランスソナー作動時（→ P. 268） → 表示された画面の指示に従ってください。</p>
	<p>高水温警告灯（警告ブザー）※2 エンジン冷却水高温異常 → 車両を停車して点検してください。（→ P. 415）</p>

※1 パーキングブレーキ未解除警告ブザー：

→ P. 169

※2 マルチインフォメーションディスプレイに表示されます。

※3 運転席・助手席シートベルト非着用警告ブザー：

運転席・助手席シートベルト非着用のまま車速が約 20km/h 以上になると警告ブザーが 1 回鳴ります。その後も運転席・助手席シートベルトを非着用のまま 24 秒を経過すると、30 秒間断続的に鳴り、さらにブザーの音がかわり 90 秒間鳴ります。

★：グレード、オプションなどにより、装備の有無があります。

 知識

■ シートベルト非着用警告灯の乗員検知センサーの作動について

- 乗員がいなくても、シートに荷物などを置くと、センサーが重量を検知して警告灯が点滅することがあります。
- 座布団などを敷くと、センサーが乗員を検知せず警告灯が作動しないことがあります。

■ パワーステアリング警告灯／警告ブザーについて

バッテリーの充電が不十分な場合、または一時的に電圧が下がった場合に警告灯が点灯し、警告ブザーが鳴ることがあります。

■ 警告ブザーについて

状況によっては、外部の騒音やオーディオの音などにより、ブザー音が聞こえない場合があります。

 警告

■ パワーステアリング警告灯が点灯したとき

黄色に点灯したときは操舵力補助が制限され、赤色に点灯したときは操舵力補助がなくなるため、ハンドル操作が非常に重くなることがあります。ハンドル操作が通常より重いときは、ハンドルをしっかりと持ち、通常より強く操作してください。

警告メッセージが表示されたときは

マルチインフォメーションディスプレイには、システムの故障や誤った操作をしたときの警告、メンテナンスが必要であることをお知らせするメッセージが表示されます。メッセージが表示されたときは、メッセージの内容に従って対処してください。

① マスターウォーニング

マルチインフォメーションディスプレイに警告メッセージが表示されているとき、点灯・点滅します。

② マルチインフォメーションディスプレイ

③ 対処方法

マルチインフォメーションディスプレイのメッセージに従ってください。

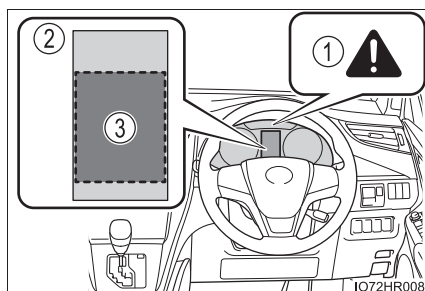

処置後に再度メッセージが表示されたときは、トヨタ販売店へご連絡ください。

メッセージと警告作動

メッセージの内容によって警告灯や警告ブザーが次のように切りかわります。ディーラーで点検をするように表示されたときは、ただちにトヨタ販売店で点検を受けてください。

	専用警告灯	警告ブザー※	警告内容
点灯	—	あり	走行にかかわるシステムの故障や、そのまま放置すると思わぬ危険を招くおそれがあるなどの重要なメッセージを意味します。
—	点灯または点滅	あり	表示されたシステムに故障のおそれがあるなどのメッセージを意味します。
点滅	—	あり	車両の損傷や、思わぬ危険を招くおそれがあるなどのメッセージを意味します。
点灯	—	なし	電装品の故障や状態、メンテナンスのお知らせなどのメッセージを意味します。
点滅	—	なし	車両を正しく操作していない場合や、操作方法のアドバイスなどを意味します。

上記の点灯状況、ブザーの吹鳴状況と異なる場合があります。その際は表示された内容に従ってすみやかに対応してください。

※ メッセージを最初に表示したときに作動します。

 知識

■ 警告メッセージについて

文中の警告メッセージの表示は、使用状況や車両の仕様により実際の表示と異なる場合があります。

■ 「4WD システム高温 高負荷 走行を控えてください」または「4WD システム高温 2WD 走行に切り替わりました」が表示されたとき (4WD 車)

システムがオーバーヒートしています。車速を下げるか、安全な場所に停車してください。

■ 「前方カメラ一時使用不可 しばらくお待ちください」または「前方カメラ一時使用不可 ガラスの汚れや曇りを取ってください」が表示されたとき

次のシステムが一時的もしくは対処を行うまで使用できなくなります。
(→ P. 214, 378)

- PCS (プリクラッシュセーフティシステム)
- LDA (レーンディパーチャーアラート [ステアリング制御機能付き])
- レーダークルーズコントロール (全車速追従機能付き)
- アダプティブハイビームシステム★
- オートマチックハイビーム★

■ 「エンジンオイル量不足 補充するか、交換してください」が表示されたときは (8AR-FTS エンジン搭載車)

エンジンオイルが不足しているときにメッセージが表示されます。エンジンオイル量を点検し、オイルを補給してください。

また、傾斜路などに停車したときに表示される場合があります。水平な路面に移動し、メッセージが表示されるか確認してください。

■ 取扱書を確認するメッセージが表示されたときは

- 「エンジン冷却水高温 安全な場所に停車して取扱書を確認してください」が表示されたときは、対処方法 (→ P. 415) に従ってください。
- 「AT オイル高温 取扱書を確認してください」が表示されたときは、オートマチックトランスミッションフルードの温度が異常に高くなっている可能性があります。ただちに安全な場所に停車し、シフトレバーを P にいれて、エンジンをかけたまま温度が下がるまでお待ちください。
しばらくしてもメッセージが消えない場合はトヨタ販売店にご連絡ください。
- 「故障のためブレーキ力が低下 安全な場所に停車して取扱書を確認」が表示されたときは、故障している可能性があります。ただちに安全な場所に停車し、トヨタ販売店へ連絡してください。走り続けると危険です。

★：グレード、オプションなどにより、装備の有無があります。

■「販売店で点検してください」が表示されたときは

警告メッセージで名称が表示されたシステム、または部位などに問題が発生しています。

すみやかにトヨタ販売店で点検を受けてください。

■警告ブザーについて

状況によっては、外部の騒音やオーディオの音などにより、ブザー音が聞こえない場合があります。

 **注意****■「電力消費が大きいため一部の空調・ヒータ作動を制限中」がひんばんに表示されるときは**

充電系の異常やバッテリーが劣化している可能性があります。トヨタ販売店で点検を受けてください。

パンクしたときは (タイヤパンク応急修理キット装着車)

タイヤパンク応急修理キット装着車には、スペアタイヤが搭載されていません。

タイヤがパンクしたときは、タイヤパンク応急修理キットで応急修理することができます。釘やネジなどが刺さった程度の軽度なパンクを応急修理できます。(パンク補修液 1 本につき、応急修理できるタイヤは 1 本です)

タイヤパンク応急修理キットで応急修理したタイヤの修理・交換については、トヨタ販売店にご相談ください。

警告

■ パンクしたままの走行について

タイヤがパンクした状態で走行を続けしないでください。

短い距離の運転でも、タイヤとホイールが修理できないほど損傷したり、思わぬ事故につながるおそれがあり危険です。

応急修理する前に

- 地面が固く平らで安全な場所に移動する
- パーキングブレーキをかける
- シフトレバーをPにする
- エンジンを停止する
- 非常点滅灯を点滅させる（→ P. 361）
- タイヤの損傷程度を確認する

釘やネジなどが刺さっている場合のみ、タイヤを応急修理してください。

- ・ タイヤに刺さっている釘やネジなどは抜かないでください。抜いてしまうと穴が大きくなりすぎ、応急修理ができなくなることがあります。
- ・ パンク補修液がもれないようにするため、パンク箇所が分かっている場合は、パンク箇所が上になるように車両を移動してください。

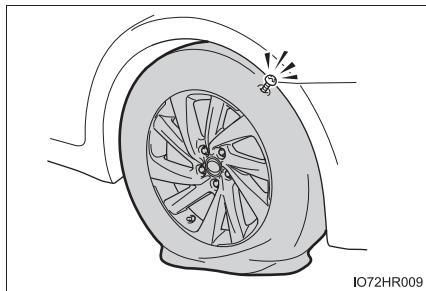

知識

■ 応急修理キットで修理できないパンク

次の場合は、応急修理キットでは応急修理できません。トヨタ販売店にご連絡ください。

- タイヤ空気圧が不十分な状態で走行してタイヤが損傷しているとき
- タイヤ側面など、接地面以外に穴や損傷があるとき
- タイヤがホイールから明らかにはずれているとき
- タイヤに約 4mm 以上の切り傷や刺し傷があるとき
- ホイールが破損しているとき
- 2 本以上のタイヤがパンクしているとき
- 1 本のタイヤに 2 箇所以上の切り傷や刺し傷があるとき

タイヤパンク応急修理キット・工具の搭載位置

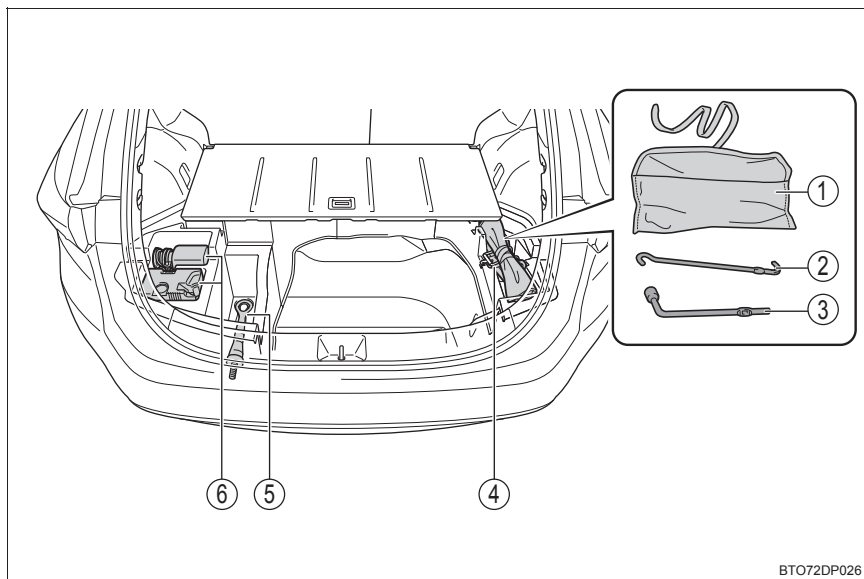

BTO72DP026

- ① 工具袋
- ② ジャッキハンドル
- ③ ホイールナットレンチ
- ④ ジャッキ※
- ⑤ けん引フック
- ⑥ タイヤパンク応急修理キット

※ ジャッキの使い方 (→ P. 400)

タイヤパンク応急修理キットの内容／各部の名称

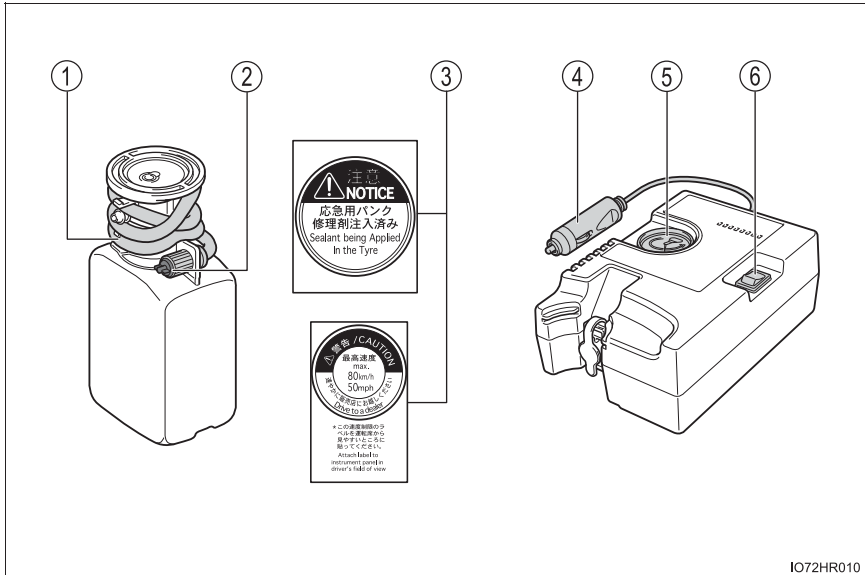

IO72HR010

- | | |
|-------------|----------|
| ① ホース | ④ 電源プラグ |
| ② 空気逃がしキャップ | ⑤ 空気圧計 |
| ③ ラベル | ⑥ 電源スイッチ |

応急修理キットの取り出し方

- 1 デッキボードを取りはずす (→ P. 306)
- 2 応急修理キットを取り出す

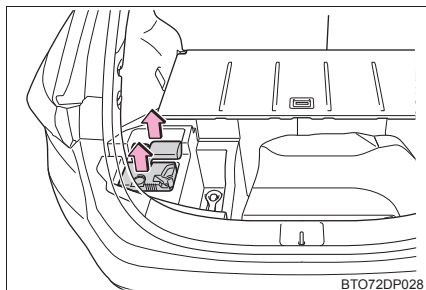

応急修理するとき

- 1 応急修理キットを取り出す
- 2 パンクしたタイヤのバルブから、バルブキャップを取りはずす

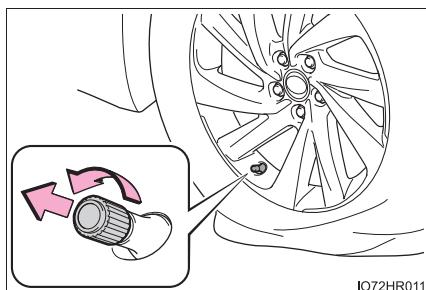

- 3 ホースをのばし、空気逃がしキャップを取りはずす

空気逃がしキャップは再度使用するため、なくさないように保管してください。

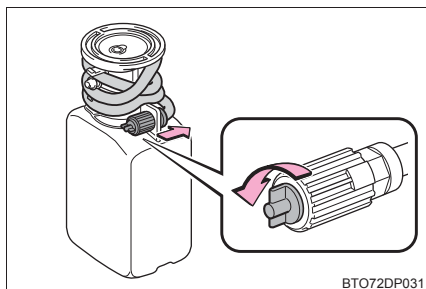

4 ホースをバルブに接続する

ホース先端を時計まわりにまわして、できるだけ奥までねじ込みます。

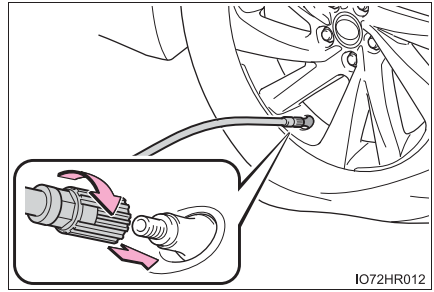
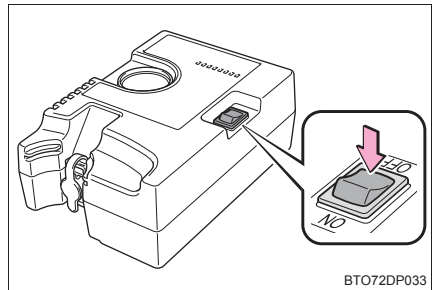
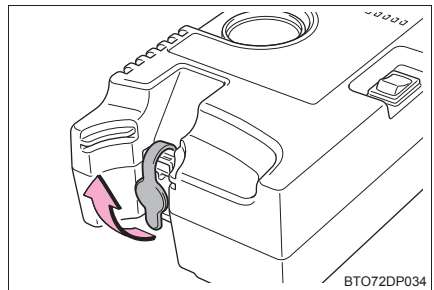
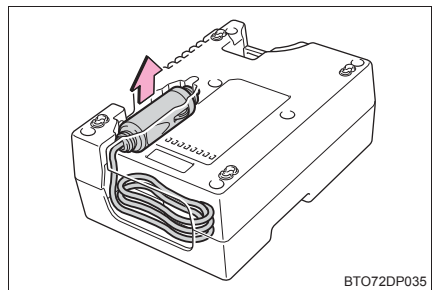
**5** コンプレッサーのスイッチが OFFであることを確認する**6** コンプレッサーのゴム栓をはずす**7** コンプレッサーの電源プラグを取りはずす

- 8 コンプレッサーの電源プラグをアクセサリースOCKETに挿し込む (→ P. 310)

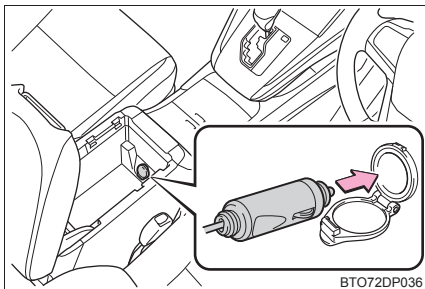

- 9 ボトルをコンプレッサーに接続する

しっかり接続されているか確認してください。

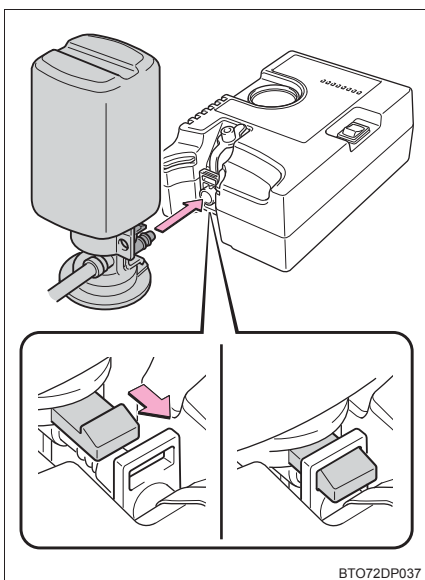

- 10 付属のラベル 2 枚を図のようにそれぞれ貼り付ける

ホイールの汚れや水分を十分にふき取ってからラベルを貼り付けてください。ラベルを貼り付けることができない場合は、トヨタ販売店にてタイヤを修理・交換するときにパンク補修液注入済みであることを必ずお伝えください。

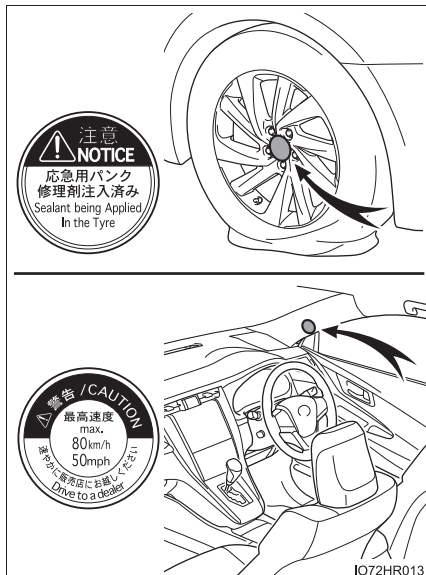

- 11 タイヤの指定空気圧を確認する
運転席側の空気圧ラベルで確認することができます。(→ P. 332)

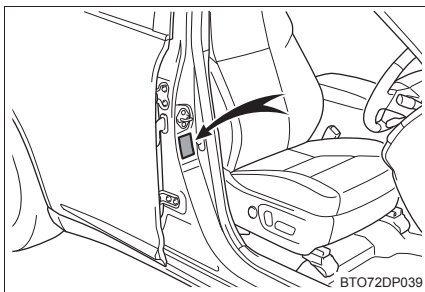

- 12 エンジンを始動する
13 コンプレッサーのスイッチを ON にし、パンク補修液と空気を充填する

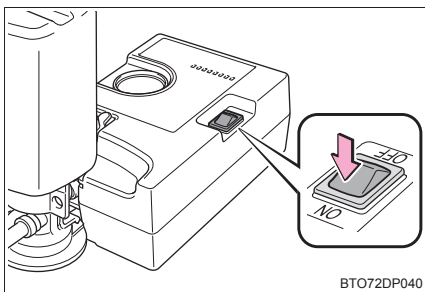

14 空気圧が指定空気圧になるまで充填する

- ① 一時的に空気圧計が 300 ~ 400kPa (3.0~4.0kg/cm²) まで上昇し、徐々に減少します。
- ② スイッチを ON にしてから 1 分程度 (低温の場合は 15 分程度) で実際の空気圧になります。

コンプレッサーのスイッチを OFF にして確認してください。空気の入れすぎに注意して、指定空気圧になるまで充填・確認をくり返してください。

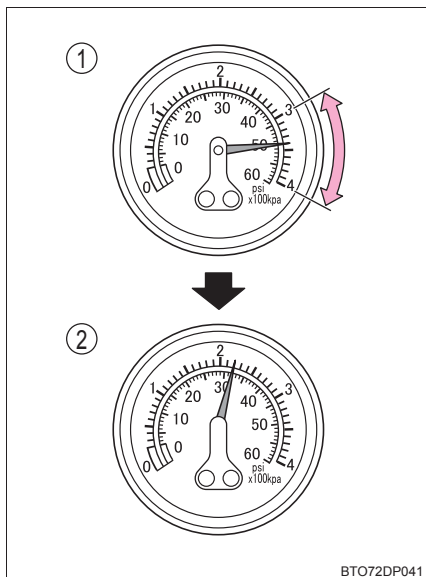

BTO72DP041

10 分以上 (低温の場合は 35 分以上) 充填しても指定空気圧にならない場合は、応急修理できません。コンプレッサーのスイッチを OFF にしてトヨタ販売店にご連絡ください。

空気を入れすぎたときは、指定空気圧になるまで空気を抜いてください。

(→ P. 393, 430)

15 コンプレッサーのスイッチが OFF であることを確認した上で、アクセサリソケットから電源プラグを抜き、タイヤのバルブから応急修理キットのホースを取りはずす

ホースを取りはずすときにパンク補修液がもれる可能性があります。

16 バルブキャップを応急修理したタイヤのバルブに取り付ける

17 ボトルのホース先端に空気逃がしキャップを取り付ける

空気逃がしキャップを取り付けないとパンク補修液がもれ、お車が汚れる可能性があります。

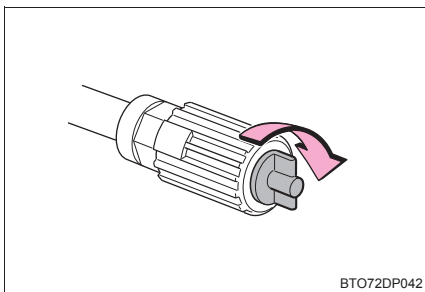

BTO72DP042

18 いったん、ボトルとコンプレッサーを接続したままラゲージルーム内に収納する

- 19** タイヤ内のパンク補修液を均等に広げるために、すみやかに約 5km 程度、速度 80km/h 以下で安全に走行する
- 20** 走行後、平坦な場所に停車し、再度コンプレッサーを接続する

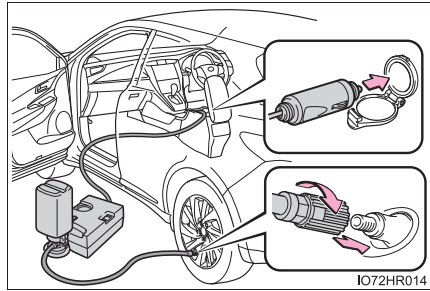

- 21** コンプレッサーのスイッチを ON にして数秒間経過後、スイッチを OFF にして空気圧を確認する

- ① 空気圧が 130kPa (1.3kg/cm²) 未満の場合：応急修理できません。トヨタ販売店にご連絡ください
- ② 空気圧が 130kPa (1.3kg/cm²) 以上、指定空気圧未満の場合：手順 **22** へ
- ③ 空気圧が指定空気圧 (→ P. 430) の場合：手順 **23** へ

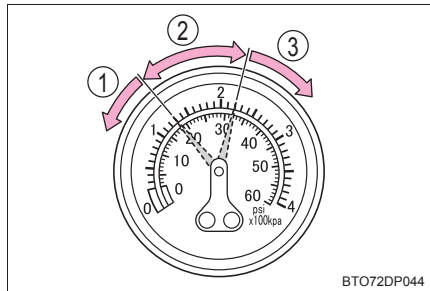

- 22** コンプレッサーのスイッチを ON にして指定空気圧まで空気を充填し、再度、約 5km 走行後にあらためて手順 **20** から実施する

- 23** ボトルのホース先端に空気逃がしキャップを取り付ける

空気逃がしキャップを取り付けないとパンク補修液がもれ、お車が汚れる可能性があります。

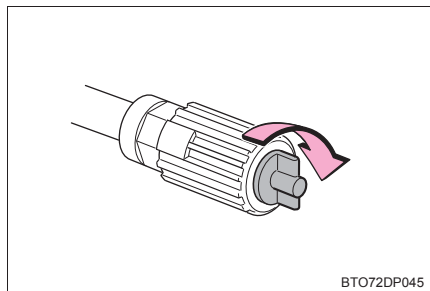

- 24** ボトルとコンプレッサーを接続したままラゲージルーム内に収納する
- 25** 急ブレーキ、急加速、急ハンドルを避け、約 100km 以内、速度 80km/h 以下でトヨタ販売店まで慎重に運転する

 知識**■ 応急修理後のタイヤのバルブについて**

応急修理キットを使用したときは、タイヤのバルブを新品に交換してください。

■ 応急修理キットの点検について

パンク補修液の有効期限の確認は定期的に行ってください。

有効期限はボトルに表示されています。

有効期限が切れたパンク修理液は使用しないでください。応急修理キットによる修理が正常にできない場合があります。

■ 応急修理キットについて

- 応急修理キットは自動車タイヤの空気充填用です。
- パンク補修液には有効期限があります。有効期限はボトルに表示されています。有効期限が切れる前に交換してください。交換については、トヨタ販売店にご相談ください。
- パンク補修液ボトル1本でタイヤ1本を1回応急修理できます。使用したパンク補修液の交換は、トヨタ販売店にご相談ください。コンプレッサーは、くり返し使用できます。
- 外気温度が-40℃～60℃のときに使用できます。
- 応急修理キット搭載車両の装着タイヤ専用です。指定タイヤサイズ以外のタイヤや、他の用途には使用しないでください。
- パンク補修液が衣服に付着すると、シミになる場合があります。
- パンク補修液がホイールやボデーに付着した場合、放置すると取れなくなるおそれがあります。ぬれた布などですみやかにふき取ってください。
- コンプレッサー作動中は、大きな音がしますが故障ではありません。
- タイヤ空気圧の点検や調整には使用しないでください。

■ 空気を入れすぎてしまったとき

- 1 タイヤからホースを取りはずす
- 2 ホース先端に空気逃がしキャップをかぶせ、キャップの突起部をタイヤのバルブに押しあてて空気を抜く

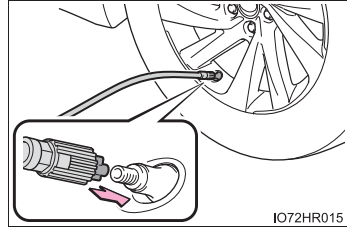

- 3 ホースから空気逃がしキャップを取りはずし、ホースを再接続する
- 4 コンプレッサーのスイッチを ON にして数秒間経過後、スイッチを OFF にして空気圧計を確認する
指定空気圧より低いときは、再度、コンプレッサーのスイッチを ON にし、指定空気圧になるまで空気を充填してください。

 **警告****■ 応急修理キットについて**

- 応急修理キットは指定の位置に収納してください。
急ブレーキ時などに応急修理キットが飛び出したりして破損したり、思わぬ事故につながるおそれがあります。
- 応急修理キットはお客様の車専用です。他の車には使わないでください。他の車に使うと思わぬ事故につながるおそれがあります。
- 指定タイヤサイズ以外のタイヤや他の用途には使用しないでください。パンク修理が完全に行われず、思わぬ事故につながるおそれがあります。

■ パンク補修液について

- 誤って飲み込むと健康に害があります。その場合はできるだけたくさん水を飲み、ただちに医師の診察を受けてください。
- もし目に入ったり、皮膚に付着したりした場合には、水でよく洗い流してください。それでも異常を感じたときは、医師の診察を受けてください。

■ パンクしたタイヤを応急修理するとき

- 車両を安全で平坦な場所に停止させてください。
- 走行直後、ホイールやブレーキまわりなどにはふれないでください
走行直後のホイールやブレーキまわりは高温になっている可能性があるため手や足などがふれると、やけどをするおそれがあります。
- タイヤを車両に取り付けた状態で、バルブとホースをしっかりと接続してください。
- 接続が不十分な場合、空気がもれたり、パンク補修液が飛散したりするおそれがあります。
- 充填中にホースがはずれると、圧力でホースが急に動くおそれがあります。
- 充填後、ホースを取りはずすときや空気を抜くときにパンク補修液が飛散する場合があります。
- 作業手順に従って応急修理を行ってください。
手順どおりに行わないとパンク補修液が噴出する場合があります。
- 破裂の危険があるので、応急修理キットの作動中は補修中のタイヤから離れてください。タイヤに亀裂や変形が発生している場合、ただちにキットのスイッチを OFF にし、修理を中止してください。
- 応急修理キットは、長時間作動させると過熱する可能性があります。35分以上連続で作動させないでください。

 **警告**

- 応急修理キットの作動中は、部分的に熱くなります。使用中、または使用後の取り扱いには注意してください。ボトルとコンプレッサー接続箇所の金属部分は特に熱くなるため、使用中、または使用直後はふれないでください。
- 速度制限ラベルは指定位置以外に貼らないでください。ハンドルのパッド部分などの SRS エアバッグ展開部に貼ると、SRS エアバッグが正常に作動しなくなるおそれがあります。

■ 補修液を均等に広げるための運転について

- 低速で慎重に運転してください。特にカーブや旋回時には注意してください。
- 車がまっすぐ走行しなかったり、ハンドルをとられたりする場合は、停車し、次のことを確認してください。
 - ・ タイヤを確認してください。タイヤがホイールからはずれている可能性があります。
 - ・ 空気圧を確認してください。130kPa 未満の場合は、タイヤが大きなダメージを受けている可能性があります。

 **注意****■ 応急修理をするとき**

- タイヤに刺さった釘やネジを取り除かずに応急修理を行ってください。取り除いてしまうと、応急修理キットでは応急修理ができなくなる場合があります。
- 応急修理キットに防水機能はありません。降雨時などは、水がかからないようにして使用してください。
- 砂地などの砂ぼこりの多い場所に直接置いて使用しないでください。砂ぼこりなどを吸い込むと、故障の原因になります。

■ 応急修理キットについて

- 応急修理キットは DC12V 専用です。他の電源での使用はできません。
- 応急修理キットにガソリンがかかると、劣化するおそれがあります。ガソリンがかからないようにしてください。
- 応急修理キットは砂埃や水を避けて収納してください。
- 応急修理キットは指定の位置に収納し、お子さまが誤って手をふれないようご注意ください。
- 分解・改造などは絶対にしないでください。また、圧力計などに衝撃を与えないでください。故障の原因になります。

パンクしたときは（応急用タイヤ装着車）

パンクしたタイヤを、備え付けの応急用タイヤと交換してください。
（タイヤについての詳しい説明は P. 331 を参照してください）

警告

■ タイヤがパンクしたときは

パンクしたまま走行しないでください。

短い距離でも、タイヤとホイールが修理できないほど損傷したり、思わぬ事故につながるおそれがあり危険です。

ジャッキで車体を持ち上げる前に

- 地面が固く平らで安全な場所に移動する
- パーキングブレーキをかける
- シフトレバーを P にする
- エンジンを停止する
- 非常点滅灯を点滅させる（→ P. 361）

工具とジャッキの位置

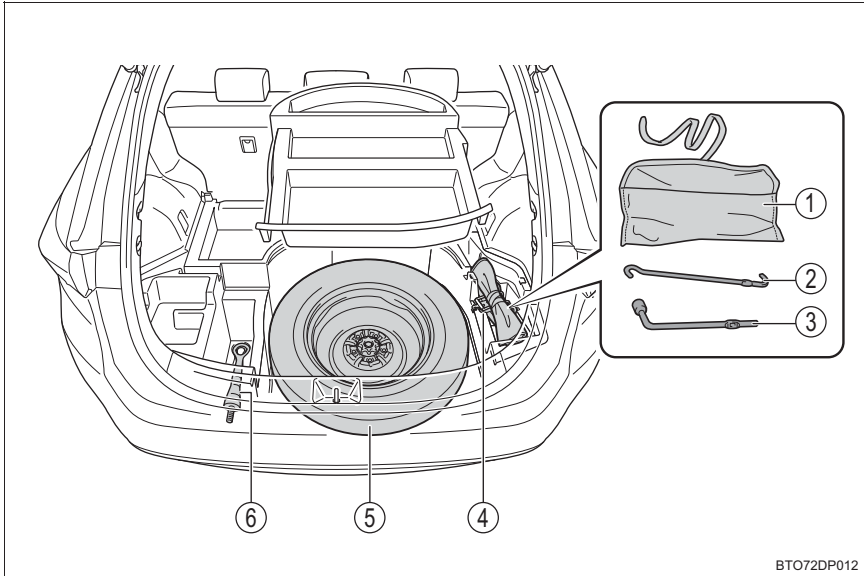

- | | |
|--------------|----------|
| ① 工具袋 | ④ ジャッキ |
| ② ジャッキハンドル | ⑤ 応急用タイヤ |
| ③ ホイールナットレンチ | ⑥ けん引フック |

警告

■ ジャッキの使用について

次のことをお守りください。

ジャッキの取り扱いを誤ると、車が落下して重大な傷害におよぶか、最悪の場合死亡につながるおそれがあります。

- ジャッキはタイヤ交換・タイヤチェーン取り付け・取りはずし以外の目的で使
用しない
- 備え付けのジャッキは、お客様の車にしか使うことができないため、他の車に
使ったり他の車のジャッキをお客様の車に使用したりしない
- ジャッキはジャッキセット位置に正しくかける
- ジャッキで支えられている車の下に体を入れない
- 車がジャッキで支えられている状態で、エンジンを始動したり車を走らせない
- 車内に人を乗せたまま車を持ち上げない
- 車を持ち上げるときは、ジャッキの上または下にものを置かない
- 車を持ち上げるときは、タイヤ交換できる高さ以上に上げない
- 車の下にもぐり込んで作業する場合は、ジャッキスタンドを使用する
- 車を下げるときは、周囲に人がいないことを確認し、人がいるときは声をかけ
てから下げる

ジャッキの取り出し方

- 1 デッキボードを取りはずす (→ P. 306)
- 2 工具袋を取り出す
- 3 ジャッキ固定バンドのフックを
固定穴①からはずす
- 4 ジャッキを取り出す

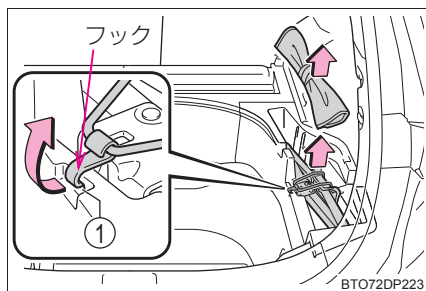

BTO72DP223

知識

■ ジャッキ固定バンドについて

ジャッキ固定バンドのフックを固定穴①からはずしたときは、バンドをひねって固定穴②にフックをかけることができます。

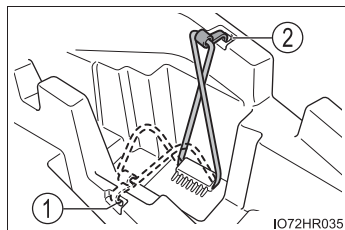

応急用タイヤの取り出し方

- 1 デッキボードを取りはずす (→ P. 306)
- 2 ラゲージアンダートレイを取りはずす

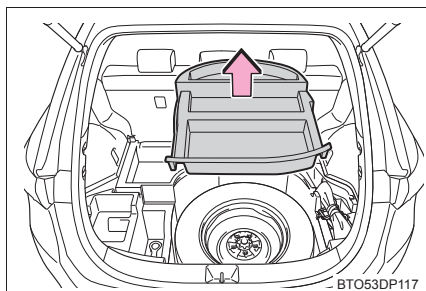

- 3 留め具をはずし、スペアタイヤを取り出す

スペアタイヤの留め具が固くてまわらないときは、車載のホイールナットレンチを使用してください。(タイヤを固定するときは、留め具を手で取り付けてください。レンチなどの工具は使用しないでください。)

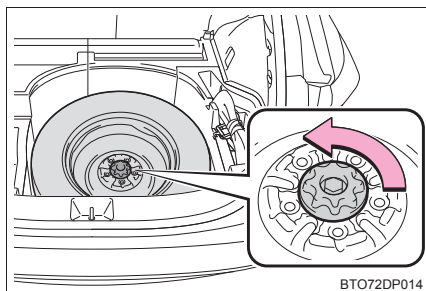

警告

■ 応急用タイヤを収納するとき

ボデーと応急用タイヤとのあいだに、指などを挟まないように注意してください。

パンクしたタイヤの交換

1 輪止め※をする

※ 輪止めは、トヨタ販売店で購入することができます。

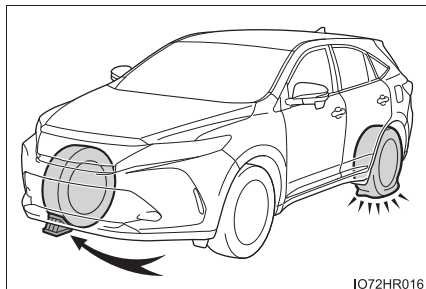

IO72HR016

パンクしたタイヤ		輪止めの位置
前輪	左側	右側後輪うしろ
	右側	左側後輪うしろ
後輪	左側	右側前輪前
	右側	左側前輪前

2 ナットを少し(約 1 回転)ゆるめる

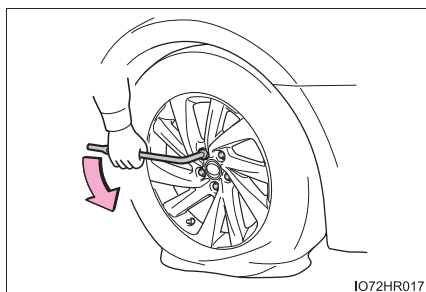

IO72HR017

3 ジャッキの①部を手でまわして、ジャッキ溝をジャッキセット位置にしっかりかける

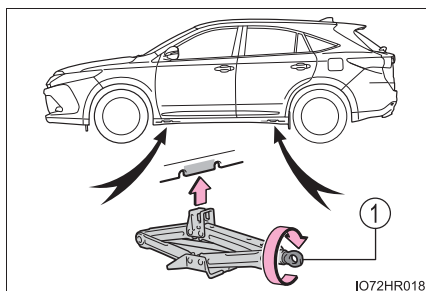

IO72HR018

- 4 ホイールナットレンチをジャッキハンドルに組み付ける

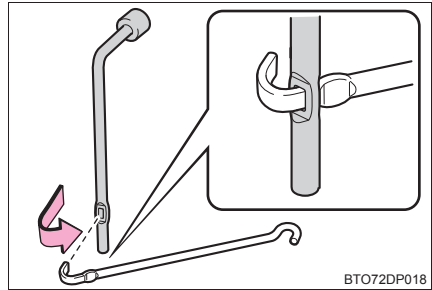

- 5 タイヤが地面から少し離れるまで、車体を上げる

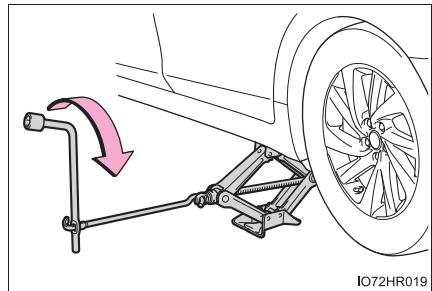

- 6 ナットすべてを取りはずし、タイヤを取りはずす

タイヤを直接地面に置くときは、ホイールの表面に傷が付かないよう表面を上にします。

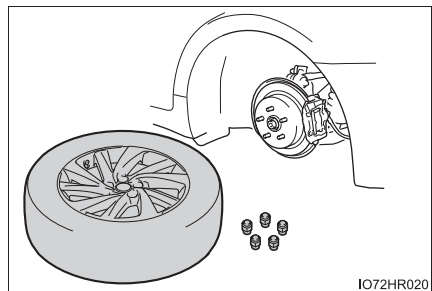

 **警告****■ タイヤ交換について**

- 走行直後、ディスクホイールやブレーキまわりなどにはふれないでください。走行直後のディスクホイールやブレーキまわりは高温になっているためタイヤ交換などで手や足などがふれると、やけどをするおそれがあります。
- 次のことをお守りいただかないとナットがゆるみ、ホイールがはずれ落ち、重大な傷害におよぶか、最悪の場合死亡につながるおそれがあります。
 - ・ ねじ部にオイルやグリースを塗らない
ナットを締めるときに必要以上に締め付けられ、ボルトが破損したり、ディスクホイールが損傷するおそれがあります。またナットがゆるみホイールが落下するおそれがあります。オイルやグリースがねじ部に付いている場合はふき取ってください。
 - ・ ホイールの交換後は、すぐに $103\text{N} \cdot \text{m}$ ($1050\text{kgf} \cdot \text{cm}$) の力でナットを締める
 - ・ タイヤの取り付けには、使用しているホイール専用のナットを使用する
 - ・ ボルトやナットのねじ部や、ホイールのボルト穴につぶれや亀裂などの異常がある場合は、トヨタ販売店で点検を受ける
 - ・ ナットを取り付けるときは、必ずテーパー部を内側にして取り付ける (→ P. 333)

応急用タイヤの取り付け

- 1 ホイール接触面の汚れをふき取る

ホイール接触面が汚れていると、走行中にナットがゆるみ、タイヤがはずれるおそれがあります。

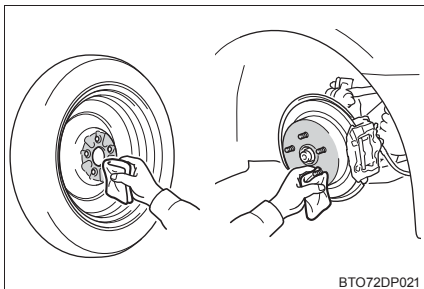

BTO7ZDP021

- 2 応急用タイヤを取り付け、タイヤががたつかない程度まで手でナットを仮締めする

ナットのテーパ部がホイールのシート部に軽くあたるまでまわす

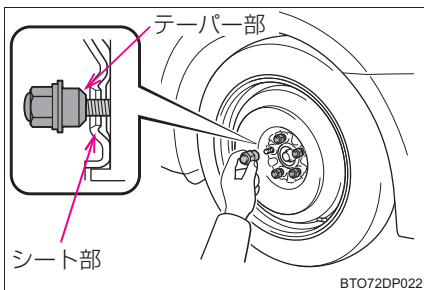

BTO7ZDP022

- 3 車体を下げる

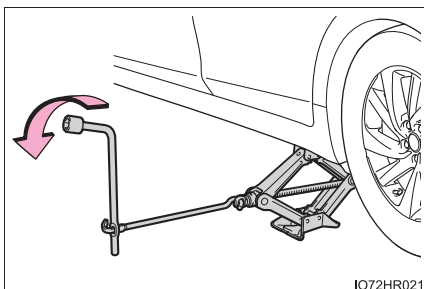

IO7ZHR021

- 4 図の番号順でナットを 2、3 度しっかり締め付ける

締め付けトルク：
103N・m (1050kgf・cm)

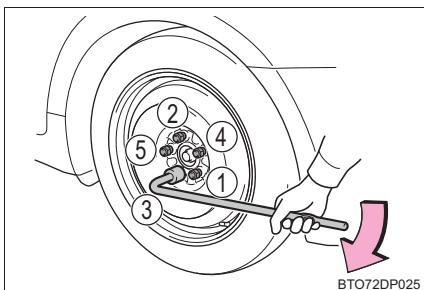

BTO7ZDP025

- 5 すべての工具・ジャッキ・パンクしたタイヤを収納する

■ 応急用タイヤについて

- タイヤの側面に TEMPORARY USE ONLY と書かれています。応急用にのみ使用してください。
- 空気圧を必ず点検してください。(→ P. 430)

■ 応急用タイヤを装着しているとき

標準タイヤ装着時にくらべ車高が低くなっています。

■ 雪道・凍結路で前輪がパンクしたとき

- 1 後輪を応急用タイヤに交換する
- 2 パンクした前輪をはずした後輪に交換する
- 3 タイヤチェーンを前輪に装着する

 **警告**
■ 応急用タイヤを使用するとき

- お客様の車専用になっているため、他の車には使用しないでください。
- 同時に2つ以上の応急用タイヤを使用しないでください。
- できるだけ早く通常のタイヤと交換してください。
- 急加速・急ハンドル・急ブレーキやシフト操作による急激なエンジンプレーキの使用は避けてください。

■ 応急用タイヤを装着しているとき

正確な車両速度が検出できない場合があります、次のシステムが正常に作動しなくなるおそれがあります。

- | | |
|---------------------------------------|-------------------------------|
| ・ ABS | ・ VSC |
| ・ ブレーキアシスト | ・ PCS (プリクラッシュセーフティシステム) |
| ・ LDA (レーンディパーチャーアラート [ステアリング制御機能付き]) | ・ アダプティブハイビームシステム★ |
| ・ レーダークルーズコントロール(全車速追従機能付き) | ・ オートマチックハイビーム★ |
| ・ クリアランスソナー★ | ・ GPS ボイスナビゲーション★ |
| ・ インテリジェントクリアランスソナー★ | ・ EPS |
| ・ TRC | ・ バックガイドモニター★ |
| | ・ パノラミックビューモニター (左右確認サポート付) ★ |

また、次のシステムは、性能が十分に発揮できないばかりでなく、駆動系部品に悪影響を与えるおそれがあります。

- ・ 4WD システム★

■ 応急用タイヤ使用時の速度制限

応急用タイヤを装着しているときは、約 80km/h 以上の速度で走行しないでください。

応急用タイヤは、高速走行に適していないため、思わぬ事故につながるおそれがあります。

 **注意**
■ タイヤチェーンの装着について

応急用タイヤには、タイヤチェーンを装着しないでください。タイヤチェーンが車体にあたり、車を損傷したり走行に悪影響をおよぼしたりするおそれがあります。

★：グレード、オプションなどにより、装備の有無があります。

エンジンが始動できないときは

正しいエンジンのかけ方（→ P. 155）に従っても、エンジンがかからないときは、次のことを確認してください。

スターターは正常にまわっているのにエンジンがかからない場合

次の原因が考えられます。

- 燃料が入っていない可能性があります。
給油してください。
- 燃料を吸い込みすぎている可能性があります。
再度、正しい手順（→ P. 155）に従って、エンジンをかけてください。
- エンジンイモビライザーシステムに異常がある可能性があります。
（→ P. 57）

スターターがゆっくりまわる／室内灯・ヘッドランプが暗い／ホーンの音が小さい、または鳴らない場合

次の原因が考えられます。

- バッテリーあがりの可能性があります。（→ P. 410）
- バッテリーのターミナルがゆるんでいる可能性があります。

スターターがまわらない場合

電子キーの電池切れやヒューズ切れなど、電気系統異常の可能性ががあります。異常の種類によっては、エンジンを一時的な処置でかけることができます。（→ P. 407）

スターターがまわらない／室内灯・ヘッドランプが点灯しない／ホーンが鳴らない場合

次の原因が考えられます。

- バッテリーのターミナルがはずれている可能性があります。
- バッテリーあがりの可能性があります。（→ P. 410）
- ステアリングロックシステムに異常がある可能性があります。
対処の方法がわからないとき、あるいは対処をしてもエンジンが始動できないときは、トヨタ販売店にご連絡ください。

緊急始動機能

通常のエンジン始動操作でエンジンが始動しないときは、次の手順でエンジンが始動する場合があります。

緊急時以外は、この方法で始動させないでください。

- 1 パーキングブレーキがかかっていることを確認する
- 2 シフトレバーがPの位置にあることを確認する
- 3 エンジンスイッチをアクセサリモードにする
- 4 ブレーキペダルをしっかりと踏んでエンジンスイッチを約 15 秒以上押し続ける

上記の方法でエンジンが始動しても、システムの故障が考えられます。ただちにトヨタ販売店で点検を受けてください。

電子キーが正常に働かないときは

電子キーと車両間の通信がさまたげられたり（→P. 110）、電子キーの電池が切れたときは、スマートエントリー&スタートシステムとワイヤレスリモコンが使用できなくなります。このような場合、次の手順でドアを開けたり、エンジンを始動したりすることができます。

ドアの施錠・解錠

メカニカルキー（→P. 82）を使って次の操作ができます。

- ① 全ドア施錠
- ② ドアガラスが閉まる（まわし続ける）※
- ③ 全ドア解錠
- ④ ドアガラスが開く（まわし続ける）※

※ カスタマイズ機能での設定変更が必要です。（→P. 436）

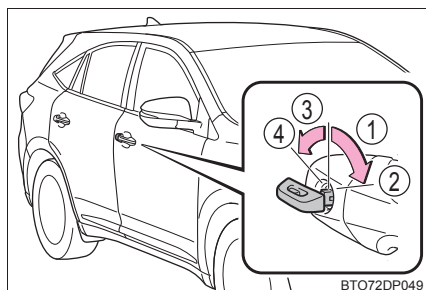

エンジン始動の方法

- 1 シフトレバーがPの状態ブレーキペダルを踏む

- 2 電子キーのトヨタエンブレム面で、エンジンスイッチにふれる

電子キーを認識するとブザーが鳴り、イグニッション ON モードへ切りかわります。

車両カスタマイズ機能でスマートエントリー&スタートシステムの設定が非作動になっているときは、アクセサリモードへ切りかわります。

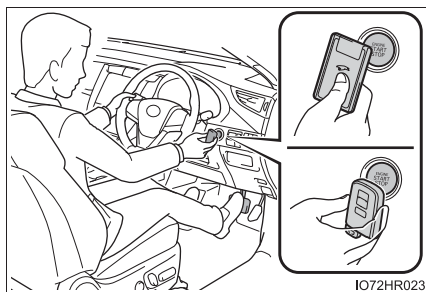

- 3 ブレーキペダルをしっかりと踏み込んで、マルチインフォメーションディスプレイに  が表示されていることを確認する

- 4 エンジンスイッチを押す

処置をしても作動しないときは、トヨタ販売店にご連絡ください。

 知識

■ エンジンの停止方法

通常のエンジンの停止方法と同様に、シフトレバーをPにしてエンジンスイッチを押します。

■ 電池交換について

ここで説明しているエンジンの始動方法は一時的な処置です。電池が切れたときは、ただちに電池の交換をおすすめします。(→P. 339)

■ オートアラームについて

メカニカルキーで施錠した場合、オートアラームが設定されません。

■ エンジンスイッチのモードの切りかえについて

エンジン始動方法の手順³で、ブレーキペダルから足を離してエンジンスイッチを押すと、エンジンが始動せず、スイッチを押すごとにモードが切りかわります。(→P. 156)

■ 電子キーが正常に働かない場合

- 車両カスタマイズ機能でスマートエントリー&スタートシステムの設定を確認し、非作動になっている場合には、作動可能に設定変更してください。(→P. 434)
- 電子キーが節電モードに設定されていないことを確認してください。設定されている場合は解除してください。(→P. 110)

 警告

■ メカニカルキーを使ってドアガラスを操作するとき

ドアガラスに人が挟まれるおそれがないことを確認してから操作してください。またお子さまには、メカニカルキーによる操作をさせないでください。お子さまや他の人がドアガラスに挟まれたり巻き込まれたりするおそれがあります。

バッテリーがあがったときは

バッテリーがあがった場合、次の手順でエンジンを始動することができます。

ブースターケーブルと 12V のバッテリー付き救援車があれば、次の手順に従って、エンジンを始動させることができます。

- 1 電子キーを携帯していることを確認する

ブースターケーブル接続時、場合によっては、オートアラームが作動し自動的にドアが施錠されます。(→P. 59)

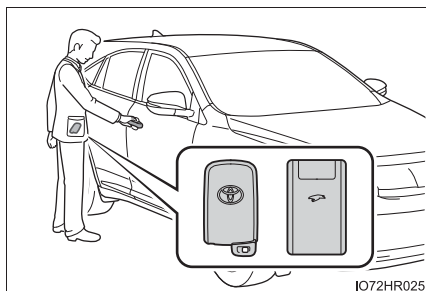

- 2 ボンネットを開ける (→ P. 325)
- 3 エンジンルーム中央のカバーをはずす (3ZR-FAE エンジン搭載車)

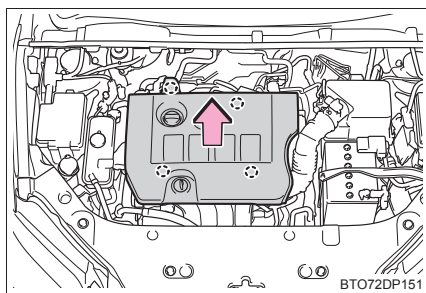

- 4 バッテリーの+端子のカバーをはずし、ブースターケーブルを次の順につなぐ

▶ 3ZR-FAE エンジン搭載車

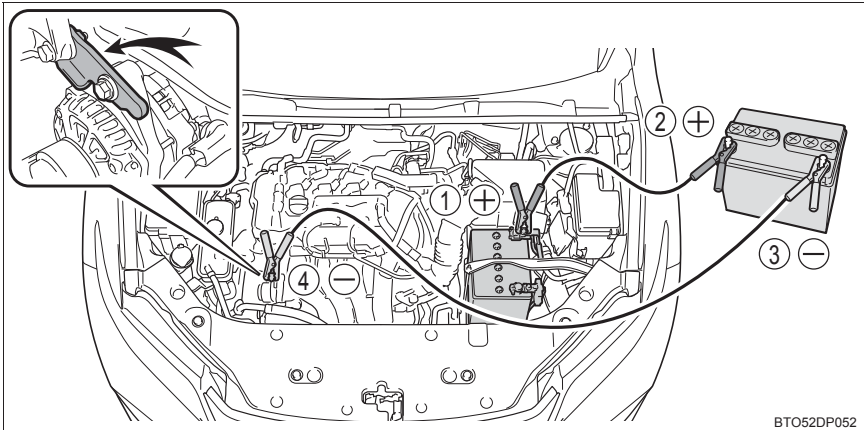

BT052DP052

▶ 8AR-FTS エンジン搭載車

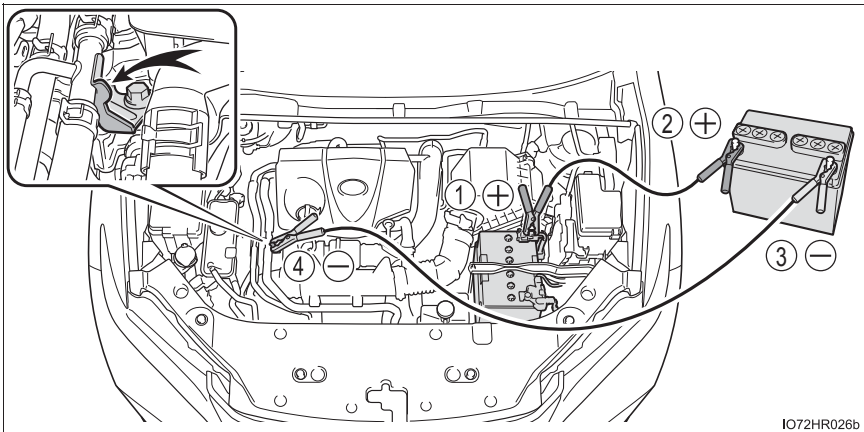

IO72HR026b

- ① 赤色のブースターケーブルを自車のバッテリーの+端子につなぐ
- ② 赤色のブースターケーブルのもう一方の端を救援車のバッテリーの+端子につなぐ
- ③ 黒色のブースターケーブルを救援車のバッテリーの-端子につなぐ
- ④ 黒色のブースターケーブルのもう一方の端を、未塗装の金属部（図に示すような固定された部分）につなぐ

- 5 救援車のエンジンをかけ、回転を少し高めにして、約 5 分間自車のバッテリーを充電する
- 6 エンジンスイッチが OFF の状態でいずれかのドアを開閉する
- 7 救援車のエンジン回転を維持したまま、エンジンスイッチをいったんイグニッション ON モードにしてからエンジンを始動する
- 8 エンジンが始動したら、ブースターケーブルをつないだときと逆の順ではずす

エンジンが始動しても、早めにトヨタ販売店で点検を受けてください。

知識

■ バッテリーあがり時の始動について

この車両は、押しがけによる始動はできません。

■ バッテリーあがりを防ぐために

- エンジンが停止しているときは、ランプやエアコンの電源を切ってください。
(Stop & Start システムによるエンジン停止中を除く)
- 渋滞などで長時間止まっているときは、不必要な電装品の電源を切ってください。

■ バッテリーの充電について

バッテリーの電力は、車両を使用していないあいだも、一部の電装品による消費や自然放電のために、少しずつ消費されています。そのため、車両を長期間放置すると、バッテリーがあがってエンジンを始動できなくなるおそれがあります。(バッテリーは走行中に自動で充電されます)

■ バッテリーあがり時や取りはずし時など

- バッテリーを充電・交換する場合は、車内にキーがないことを確認してください。オートアラームが作動するとキーが車内に閉じ込められるおそれがあります。(→P. 58)
- バッテリー脱着直後はスマートエントリー&スタートシステムによるドアの解錠ができない場合があります。解錠できなかった場合はワイヤレスリモコン、またはメカニカルキーで解錠・施錠を実施してください。
- バッテリー脱着後、最初の始動操作ではエンジンが始動できないことがあります。再度始動操作を行ってください。
- 車両は常に電源の状態を記憶しています。バッテリー脱着時、車両はバッテリーをはずす前の状態に復帰します。バッテリーを脱着する際は、エンジンスイッチをOFFにしてから行ってください。
バッテリーがあがる前の状態が不明の場合、バッテリー接続時は特に注意してください。
- パワーバックドアシステムの初期化を行ってください。(→P. 101)
- バッテリーがあがったあと、またはバッテリー端子をはずしたあとは、約5～60分間、Stop & Start システムが作動しないことがあります。

■ バッテリーを交換するときは

装着されているバッテリーは、Stop & Start システム専用品です。Q-55 (3ZR-FAE エンジン搭載車)、S-95 (8AR-FTS エンジン搭載車)、またはそれ以上の性能を持つバッテリーと交換してください。

適切なバッテリーをご使用いただかない場合、バッテリー保護のために Stop & Start システムの作動が制限されます。さらにバッテリーの早期劣化や、最悪の場合にはエンジンが再始動しなくなるおそれがあります。

詳しくはトヨタ販売店にご相談ください。

 **警告****■ バッテリーの引火または爆発を防ぐために**

バッテリーから発生する可燃性ガスに引火して爆発するおそれがあり危険です
ので、火や火花が発生しないよう、次のことをお守りください。

- ブースターケーブルは正しい端子以外に接続しない
- +端子に接続したブースターケーブルの先を付近のブラケットや未塗装の金属部に接触させない
- ブースターケーブルは+側と-側の端子を絶対に接触させない
- バッテリー付近では、喫煙したりマッチやライターなどで火を起こさない

■ バッテリーの取り扱いについて

バッテリー内には有毒で腐食性のある酸性の電解液が入っており、また関連部品には鉛または鉛の混合物を含んでいるので、取り扱いに関し、次のことを必ずお守りください。

- バッテリーを取り扱うときは保護メガネを着用し、液（酸）が皮膚・衣服・車体に付着しないようにする
- 必要以上、顔や頭などをバッテリーに近付けない
- 誤ってバッテリー液が体に付着したり目に入ったたりした場合、ただちに大量の水で洗い、すぐに医師の診察を受ける
また、医師の診察を受けるまで、水を含ませたスポンジや布を患部にあてておく
- 誤ってバッテリー液を飲み込んだ場合、多量の水を飲んで、すぐに医師の診察を受ける
- バッテリーの支柱・ターミナル・その他の関連部品の取り扱い後は手を洗う
- お子さまをバッテリーに近付けない

 **注意****■ ブースターケーブルの取扱いについて**

ブースターケーブルを接続したり、取りはずすときは、冷却ファンやベルトに巻き込まれないように十分注意してください。

オーバーヒートしたときは

次のような場合は、オーバーヒートの可能性があります。

- メーター内の水温計の針がレッドゾーンに入った：エンジン出力が低下する（スピードが出ないなど）
- マルチインフォメーションディスプレイに「エンジン冷却水高温 安全な場所に停車して取扱書を確認してください」が表示される
- エンジンルームから蒸気が出る

対処方法

- 1 安全な場所に停車し、エアコンをOFFにしてから、エンジンを停止する
- 2 蒸気が出ている場合：
蒸気が出なくなったことを確認してから、注意してボンネットを開ける

蒸気が出ていない場合：
注意してボンネットを開ける
- 3 エンジンが十分に冷えてから、ラジエーターコア部（放熱部）やホースなどからの冷却水もれを点検する

- ① ラジエーター
- ② ファン

多量の冷却水もれがある場合は、ただちにトヨタ販売店に連絡してください。

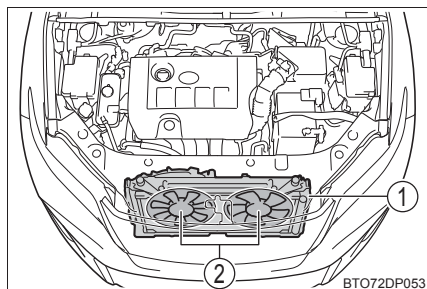

- 4 冷却水の量がリザーバータンクの“FULL”（上限）と“LOW”（下限）のあいだにあるかを点検する
- ① リザーバータンク（エンジン）
 - ② “FULL”（上限）
 - ③ “LOW”（下限）
 - ④ リザーバータンク（インタークーラー）

▶ 3ZR-FAE エンジン搭載車

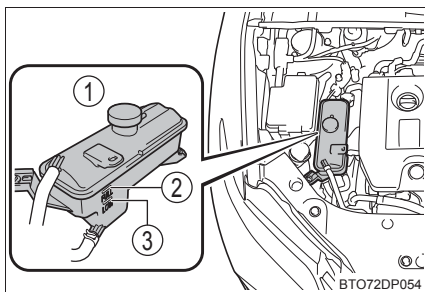

▶ 8AR-FTS エンジン搭載車

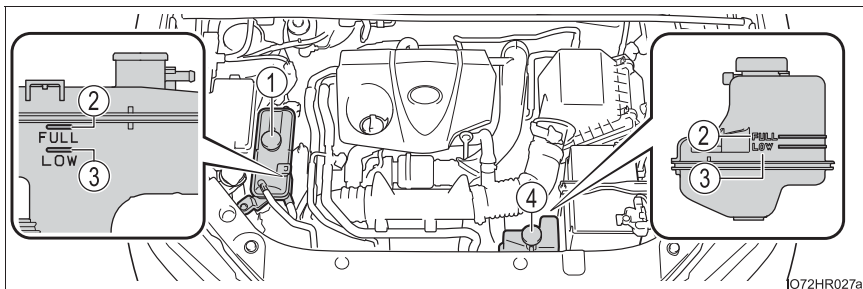

- 5 冷却水が不足している場合は、冷却水を補給する
冷却水がない場合は、応急措置として水を補給してください。

▶ 3ZR-FAE エンジン搭載車

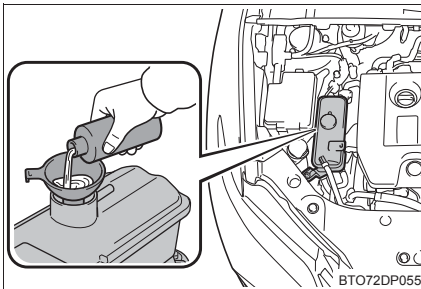

▶ 8AR-FTS エンジン搭載車

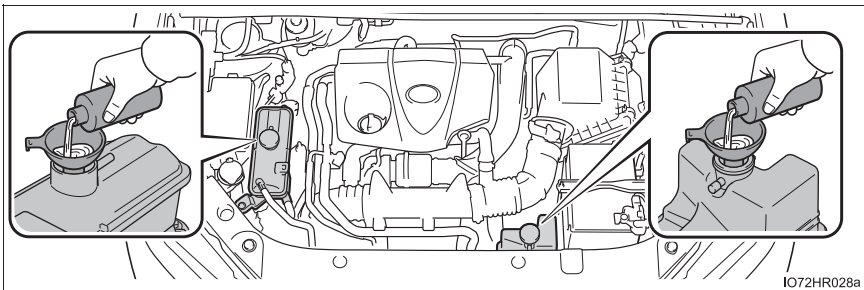

- 6 エンジンを始動し、エアコンを作動させてラジエーター冷却用のファンが作動しているか、およびラジエーターコアやホースなどから冷却水もれがないことを再度確認する

エンジンが冷えた状態での始動直後は、エアコンを ON にすることでファンが作動します。ファンの音や風で確認してください。わかりにくいときは、エアコンの ON・OFF をくり返してください。

(ただし、氷点下となる寒冷地はファンが作動しないことがあります)

- 7 ファンが作動していない場合：
すぐにエンジンを停止し、トヨタ販売店に連絡する
ファンが作動している場合：
最寄りのトヨタ販売店で点検を受ける

 **警告****■ エンジンルームを点検しているとき**

次のことを必ずお守りください。

お守りいただかないと、やけどなどの重大な傷害を受けるおそれがあります。

● エンジンルームから蒸気が出ている場合は、蒸気が出なくなるまでボンネットを開けないでください。エンジンルーム内が高温になっています。

● 冷却ファンが回転しているときはエンジンルーム内にふれたり、近付いたりしないでください。手や衣服などが巻き込まれたりして、思わぬ事故につながるおそれがあり危険です。

冷却ファンはエアコンが作動しているときや、冷却水の温度が高いときに自動で作動します。

また、エアコンスイッチを OFF にしても数分間作動することがあります。(8AR-FTS エンジン装着車)

● 手や着衣 (特にネクタイ・スカーフ・マフラーなど) をファンやベルトから離してください。手や着衣が巻き込まれ、重大な傷害を受けるおそれがあり危険です。

● エンジンおよびラジエーターが熱い場合は冷却水リザーバータンクのキャップを開けないでください。

高温の蒸気や冷却水が圧力によって噴き出すおそれがあります。

 **注意****■ 冷却水を入れるとき**

エンジンが十分に冷えてからゆっくり入れてください。

エンジンが熱いときに急に冷たい冷却水を入れると、エンジンが損傷するおそれがあります。

■ 冷却システムの故障を防ぐために

次のことをお守りください。

● 異物 (砂やほこりなど) を冷却水に混入させない

● 冷却水用添加剤を使用しない

スタックしたときは

ぬかるみや砂地・雪道などでタイヤが空転したり埋まり込んで動けなくなったときは次の方法を試みてください。

- 1 パーキングブレーキをかけシフトレバーをPにして、エンジンを停止する
- 2 前輪周辺の土や雪などを取り除く
- 3 前輪の下に木や石などをあてがう
- 4 エンジンを再始動する
- 5 シフトレバーをDまたはRに入れ、パーキングブレーキを解除して注意しながらアクセルペダルを踏む

知識

■脱出しにくいとき



を押して TRC を OFF にしてください。

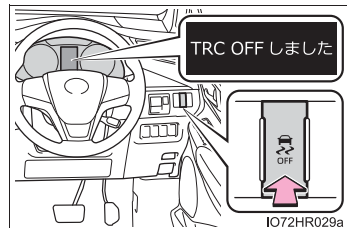

警告

■脱出するとき

前進と後退をくり返してスタックから脱出する場合、他の車・ものまたは人との衝突を避けるため周囲に何も無いことを確認してください。スタックから脱出するとき、車が前方または後方に飛び出すおそれがありますので、特に注意してください。

■シフトレバーを操作するとき

アクセルペダルを踏み込んだまま操作しないように気を付けてください。車が急発進し、思わぬ事故につながるおそれがあり危険です。

 **注意****■ トランスミッションやその他の部品への損傷を避けるために**

- タイヤが空転するのを避け、必要以上にアクセルペダルを踏まないでください。
- 上記の方法で脱出できなかった場合、けん引による救援が必要です。

車両情報**8**

- 8-1. 仕様一覧
 - メンテナンスデータ
(指定燃料・
オイル量など)422
- 8-2. カスタマイズ機能
 - ユーザーカスタマイズ
機能一覧.....431
- 8-3. 初期設定
 - 初期設定が必要な項目440

メンテナンスデータ（指定燃料・オイル量など）

使用するオイルや液類の品質により、お車の寿命は著しく左右されます。お車には、最も適した弊社純正オイル・液類（以下、「指定銘柄」といいます）のご使用をおすすめします。

指定銘柄以外を使用される場合は、指定銘柄に相当する品質のものをご使用ください。

燃料

エンジン	指定燃料	容量 [L]（参考値）
3ZR-FAE	<ul style="list-style-type: none"> ・ 無鉛レギュラーガソリン ・ バイオ混合ガソリン（レギュラー）※ 	60
8AR-FTS	<ul style="list-style-type: none"> ・ 無鉛プレミアムガソリン ・ バイオ混合ガソリン（プレミアム）※ 	

※ エタノールの混合率 10% 以下または、ETBE の混合率 22% 以下のガソリン（酸素含有率 3.7% 以下）を使用することができます。

エンジンオイル

▶ 3ZR-FAE エンジン搭載車

指定銘柄	容量 [L] (参考値 ※ ¹)	
	オイルのみ 交換	オイルと オイル フィルター 交換
トヨタキャッスルモーターオイル SN 0W-20※ ² -API SN/RC, ILSAC GF-5, SAE 0W-20 トヨタキャッスルモーターオイル SN 5W-20 -API SN/RC, ILSAC GF-5, SAE 5W-20 トヨタキャッスルモーターオイル SN 5W-30 -API SN/RC, ILSAC GF-5, SAE 5W-30 トヨタキャッスルモーターオイル SN 10W-30 -API SN/RC, ILSAC GF-5, SAE 10W-30	3.9	4.2

※¹ エンジンオイルの容量は交換する際の目安です。オイル量の確認は、エンジンを暖機後に停止し、5分以上経過してからレベルゲージで行ってください。

※² 0W-20 は上記表の指定銘柄の中では、最も省燃費性に優れるオイルです。

■ 指定エンジンオイル

API 規格 SN/RC、SM/EC か、ILSAC 規格に合致したオイルをご使用ください。なお、ILSAC規格合格油の缶にはILSAC CERTIFICATION (イルサクサーティフィケーション) マークが付いています。

- ① API マーク
- ② ILSAC CERTIFICATION マーク

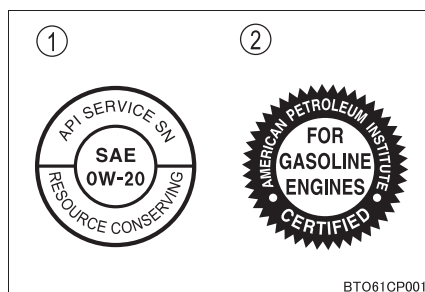

■ エンジンオイル推奨粘度

下記図に基づき、外気温に適した粘度のものをご使用ください。

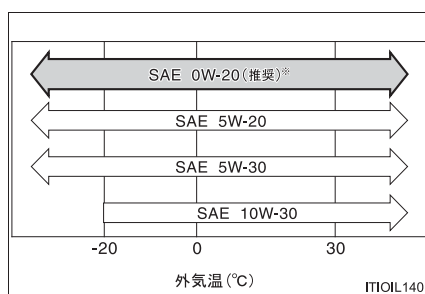

※ 0W-20 は新車時に充填されており、上記図に示す中では、最も省燃費性に優れるオイルです。

オイル粘度について (例として 0W-20 で説明します) :

- ・ 0W-20 の 0W は、低温時のエンジン始動特性を示しています。W の前の数値が小さいほど冬場や寒冷時のエンジン始動が容易になります。
- ・ 0W-20 の 20 は、高温時の粘度特性を示しています。粘度の高い (数値が大きい) オイルは、高速または高負荷走行に適しています。

▶ 8AR-FTS エンジン搭載車

指定銘柄	容量 [L] (参考値 ※ ¹)	
	オイルのみ 交換	オイルと オイル フィルター 交換
トヨタ純正キャッスルモーターオイル ECO TURBO 0W-20※ ² -SAE 0W-20 トヨタキャッスルモーターオイル SN 0W-20 -API SN/RC, ILSAC GF-5, SAE 0W-20 トヨタキャッスルモーターオイル SN 5W-20 -API SN/RC, ILSAC GF-5, SAE 5W-20 トヨタキャッスルモーターオイル SN 5W-30 -API SN/RC, ILSAC GF-5, SAE 5W-30	4.7	4.9

※¹ エンジンオイルの容量は交換する際の目安です。オイル量の確認は、エンジンを暖機後に停止し、5分以上経過してからレベルゲージで行ってください。

※² トヨタ純正キャッスルモーターオイル ECO TURBO は新車時に充填されている、トヨタ車のガソリンターボエンジン専用オイルです。合成油を含む、高性能なベースオイルをバランス良く配合し、ガソリンターボエンジンの性能を最大限に発揮できるように作られています。

■ 指定エンジンオイル

指定銘柄以外を使用される場合は、API 規格 SN/RC、SM/EC か、ILSAC 規格に合致したオイルをご使用ください。なお、ILSAC 規格合格油の缶には ILSAC CERTIFICATION（イルサクサーティフィケーション）マークが付いています。

- ① API マーク
- ② ILSAC CERTIFICATION マーク

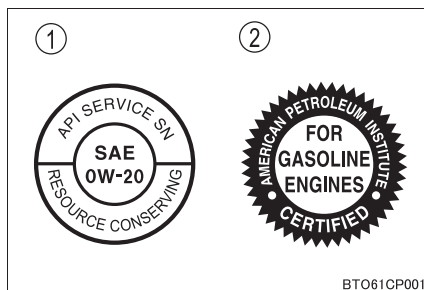

■ エンジンオイル推奨粘度

下記図に基づき、外気温に適した粘度のものをご使用ください。

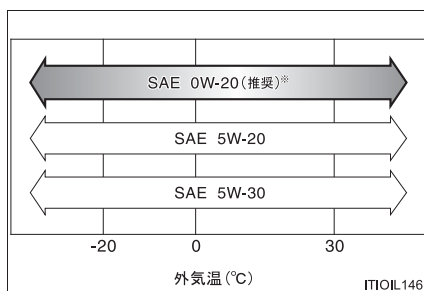

※ 0W-20 は、上記図に示す中では、最も省燃費性に優れるオイルです。

オイル粘度について（例として 0W-20 で説明します）：

- ・ 0W-20 の 0W は、低温時のエンジン始動特性を示しています。W の前の数値が小さいほど冬場や寒冷時のエンジン始動が容易になります。
- ・ 0W-20 の 20 は、高温時の粘度特性を示しています。粘度の高い（数値が大きい）オイルは、高速または高負荷走行に適しています。

 **注意****■ エンジンオイル**

定期的なエンジンオイル交換を必ず行ってください。
定められた期間でエンジンオイル・オイルフィルターを交換しないと、エンジンオイルが劣化してターボ装置の故障の原因になります。

ラジエーター

指定銘柄	エンジン		容量 [L] (参考値)
トヨタ純正スーパーロングライフクーラント 凍結保証温度 濃度 30% - 12°C 濃度 50% - 35°C	3ZR-FAE		5.9
	8AR-FTS	エンジン	7.9
		インター クーラー	3.3

オートマチックトランスミッション

指定銘柄	エンジン	容量 [L] (参考値※)
トヨタ純正 CVT フルード FE	3ZR-FAE	7.1
トヨタ純正オートフルード WS	8AR-FTS	6.7

※ 交換が必要な際はトヨタ販売店にご相談ください。

 注意

■ CVT フルードについて

上記で指定のトヨタ純正フルード以外をご使用の場合、変速不良、振動など不具合発生や破損に至るおそれがあります。

リヤディファレンシャル (4WD 車)

オイルタイプ・推奨粘度	容量 [L] (参考値)
トヨタ純正ディファレンシャルギヤオイル LT (API GL-5 SAE 75W-85)	0.5

トランスファー (4WD 車)

オイルタイプ・推奨粘度	容量 [L] (参考値)
トヨタ純正ディファレンシャルギヤオイル LT (API GL-5 SAE 75W-85)	0.45

ブレーキ

■ ブレーキフルード

指定銘柄
トヨタ純正ブレーキフルード 2500H-A

■ ブレーキペダル

項目	基準値 [mm]
遊び	1 ~ 6
踏み込んだときの床板とのすき間 [※]	90

※ エンジン回転時に 490N (50 kgf) の踏力をかけたときの床板とのすき間の最小値

ウォッシャータンク

容量 [L] (参考値)	
寒冷地仕様車	4.8
寒冷地仕様車を除く	2.5

タイヤ・ホイール

タイヤサイズ	ホイールサイズ	タイヤが冷えているときの空気圧 kPa (kg/cm ²)	
		前輪	後輪
標準タイヤ	225/65R17 102H	17×7J	240 (2.4)
	235/55R18 100H	18×7 1/2J	220 (2.2)
応急用タイヤ★	T165/80D17 104M	17×4T	420 (4.2)

電球 (バルブ) ※

電球		W (ワット) 数
車外	ヘッドランプハイビーム (オートマチックハイビーム装着車) (バルブタイプ: HB3)	60
	フロント方向指示灯 / 非常点滅灯 (オートマチックハイビーム装着車)	21
	リヤ方向指示灯 / 非常点滅灯	21
	後退灯	16
	ドアミラー照明 (バルブタイプ)	5
車内	バニティミラーランプ	8
	ドアカーテシランプ	5

※ 表に記載のないランプは LED を採用しています。

車両仕様

型式	エンジン	駆動方式
ZSU60W	3ZR-FAE (2.0L ガソリン)	FF (前輪駆動)
ZSU65W		4WD (4 輪駆動)
ASU60W	8AR-FTS (2.0L ガソリン)	FF (前輪駆動)
ASU65W		4WD (4 輪駆動)

★: グレード、オプションなどにより、装備の有無があります。

ユーザーカスタマイズ機能一覧



お車に装備されている各種の機能は、ご希望に合わせてトヨタ販売店で作動内容を変更することができます。また、メーカーオプションのナビゲーションシステム（装着車のみ）・マルチインフォメーションディスプレイの操作により、設定を変更することができる機能もあります。

機能によっては、他の機能と連動して設定が変わるものもあります。詳しくはトヨタ販売店へお問い合わせください。

設定変更のしかた

操作するときは、安全な場所に停車してシフトレバーをPに入れ、パーキングブレーキをかけた状態で行ってください。

■ マルチインフォメーションディスプレイで設定するには

- 1  画面を表示する（→ P. 74）
- 2 メーター操作スイッチ（→ P. 71）の選択スイッチ \wedge または、 \vee を押して、設定変更したい項目を選択する
- 3 メーター操作スイッチの  を押す
押すごとに ON / OFF などが切りかわります。

■ ナビゲーションシステムで設定するには

- 1 「SETUP」スイッチにタッチする
- 2  を押し、「車両」画面を表示する
- 3 「設定・編集」画面の「車両」を選択する
- 4 設定を変更したいカテゴリーを選択する



- 4 一覧表示された中から設定を変更する項目を選択する
- 5 機能の作動内容を選択する

作動・非作動を変更できる機能では、「する」（作動）・「しない」（非作動）を選択します。

音量やセンサーの感度などを変更できる機能では、「+」または「-」を選択します。

車両カスタマイズ設定一覧

機能によっては、他の機能と連動して設定が変わるものもあります。詳しくはトヨタ販売店へお問い合わせください。

- ① ナビゲーションシステムの画面操作で設定変更可能
- ② マルチインフォメーションディスプレイで設定変更可能
- ③ トヨタ販売店で設定変更可能

■ メーター、マルチインフォメーションディスプレイ (→ P. 74)

機能の内容	初期設定	変更後	①	②	③
エコドライブインジケータランプ	あり (自動点灯)	なし	—	○	—
割り込み表示	あり	なし	—	○	—
テーマカラー	青白色	青色	○	○	—
		赤色			
		金色			



■ アイドリングストップ (→ P. 237)

機能の内容	初期設定	変更後	①	②	③
A/C スイッチが ON のときのアイドリングストップ時間	標準	長め	—	○	—

■ LDA (レーンディパーチャーアラート [ステアリング制御機能付き]) (→ P. 215)

機能の内容	初期設定	変更後	①	②	③
ステアリング制御機能 (操舵支援)	あり	なし	—	○	—
警報ブザーが吹鳴する感度 (警報感度)	標準	高	—	○	—
ふらつき検知機能	あり	なし	—	○	—
ふらつき検知機能の感度調節	標準	低	—	○	—
		高			

■ PCS (プリクラッシュセーフティシステム) (→ P. 204)

機能の内容	初期設定	変更後	①	②	③
プリクラッシュセーフティ機能	あり	なし	—	○	—
警報タイミングの調節	 (中間)	 (遠い)	—	○	—
		 (近い)			

■ オートアラーム (→ P. 58)

機能の内容	初期設定	変更後	①	②	③
メカニカルキーを使って解錠したときのアラーム解除	あり	なし	—	—	○

■ ドアロック (→ P. 91)

機能の内容	初期設定	変更後	①	②	③
車速感応オートドアロック	あり	なし	○	—	○
シフトレバーをP以外にしたときの全ドア施錠 (シフト操作連動ドアロック)	なし	あり	○	—	○
シフトレバーをPにしたときの全ドア解錠 (シフト操作連動アンロック)	あり	なし	○	—	○
運転席ドアを開けたときの全ドア解錠 (運転席ドア開連動アンロック)	なし	あり	○	—	○

■ パワーバックドア★ (→ P. 94)

機能の内容	初期設定	変更後	①	②	③
バックドア自動開停止位置	開度 5	お好みの位置で停止※	—	○	○
		開度 1～4	—	○	○
作動中のブザー音	あり	なし	—	—	○
作動中のブザー音量	大	中	—	○	○
		小	—	○	○

※ バックドア下部の  スイッチ操作で設定します。(→ P. 97)

■ スマートエントリー&スタートシステム、ワイヤレスドアロック共通 (→ P. 88, P. 94)

機能の内容	初期設定	変更後	①	②	③
作動の合図 (ブザー音量調整)	レベル 5	OFF	○	—	○
		レベル 1～7	○	—	○
作動の合図 (非常点滅灯)	あり	なし	○	—	○
解錠後、ドアを開けなかったときの自動施錠までの時間	30 秒	60 秒	—	—	○
		120 秒	—	—	○
半ドア警告ブザー	あり	なし	—	—	○

■ スマートエントリー&スタートシステム (→ P. 108)

機能の内容	初期設定	変更後	①	②	③
スマートエントリー&スタートシステム	あり	なし	○	—	○
連続ロック操作の有効回数	2 回	無制限	—	—	○

★：グレード、オプションなどにより、装備の有無があります。

■ ワイヤレスドアロック (→ P. 88, P. 94)

機能の内容	初期設定	変更後	①	②	③
ワイヤレス機能	あり	なし	—	—	○
ワイヤレスリモコンの  スイッチ操作 (→ P. 94) で パワーバックドアを開ける★	バックドア 施錠時： なし バックドア 解錠時： 長押し	なし	—	—	○
		バックドア 施錠時：なし バックドア 解錠時：短押し			
		バックドア 施錠時：なし バックドア 解錠時：2回押し			
		バックドア施錠 時・解錠時共に 2回押し			
		バックドア施錠 時・解錠時共に 長押し			

■ ポジションメモリー★ (→ P. 118)

機能の内容	初期設定	変更後	①	②	③
降車時の運転席シート移動量 調節	標準	OFF	○	—	○
		少なめ	○	—	○
メモリーコール機能と連動する ドアの選択	運転席ドア	全ドア	—	—	○

★：グレード、オプションなどにより、装備の有無があります。

■ ドアミラー (→ P. 131)

機能の内容	初期設定	変更後	①	②	③
オート電動格納作動	ドアの施錠・ 解錠と連動	OFF			
		エンジンス イッチと連 動	—	—	○

■ パワーウィンドウ (→ P. 134)

機能の内容	初期設定	変更後	①	②	③
メカニカルキー連動開閉機能	なし	あり	—	—	○
ワイヤレスリモコン連動開閉 機能	なし	あり	—	—	○
ワイヤレスリモコン連動作動 合図 (ブザー)	あり	なし	—	—	○

■ パノラマムーンルーフ★ (→ P. 137)

機能の内容	初期設定	変更後	①	②	③
ムーンルーフ開警告表示	あり	なし	—	—	○

■ ランプ自動点灯・消灯システム (→ P. 174)

機能の内容	初期設定	変更後	①	②	③
ライトセンサーの感度調整	標準	-2 ~ +2	○	—	○
ライトを点灯するまでの時間	標準	長め	—	—	○
LEDデイライト/薄暮灯点灯★	あり	なし	—	—	○

★: グレード、オプションなどにより、装備の有無があります。

■ アダプティブハイビームシステム★ (→ P. 177)

機能の内容	初期設定	変更後	①	②	③
遮光ビームの切りかえ	あり	なし*	—	—	○
前方車両と遮光ハイビームとの間隔	標準	狭い	—	—	○
		広い	—	—	○
車速に応じた、ハイビームの明るさと照らす範囲の調整	約 15km/h から作動	約30km/h から作動	—	—	○
		約80km/h から作動	—	—	○
カーブを走行しているとき、進行方向側のハイビームを明るく照らす	あり	なし*	—	—	○
先行車との距離に応じた、ロービームの照らす範囲の調整	あり	なし*	—	—	○

* オートマチックハイビームとして作動します。(→ P. 182)

■ クリアランスソナー★ (→ P. 252)

機能の内容	初期設定	変更後	①	②	③
フロントセンサーの検知可能距離	遠い	近い	○	—	○
リヤセンサーの検知可能距離	遠い	近い	○	—	○
ブザー音量	レベル 3	レベル 1～5	○	—	○
センサー表示の切りかえ	すべて表示	表示なし	○	—	○

■ インテリジェントクリアランスソナー★ (→ P. 263)

機能の内容	初期設定	変更後	①	②	③
停止目安距離	遠い	近い	—	—	○

★: グレード、オプションなどにより、装備の有無があります。

■ エアコン (→ P. 286)

機能の内容	初期設定	変更後	①	②	③
AUTO スイッチが ON のとき、連動して外気導入と内気循環を自動的に切りかえる	する	しない	○	—	○
AUTO スイッチを ON にしたとき、A/C (エアコン) スイッチが連動して ON になる	する	しない	○	—	○

■ イルミネーション (→ P. 297)

機能の内容	初期設定	変更後	①	②	③
室内照明の点灯制御	あり	なし	—	—	○
室内灯の消灯までの時間	15 秒	OFF	○	—	○
		7.5 秒			
		30 秒			
エンジンスイッチ OFF 後の作動	あり	なし	—	—	○
解錠時の照明の点灯	あり	なし	—	—	○
接近時の照明の点灯	あり	なし	—	—	○
足元照明の点灯	あり	なし	—	—	○
ドアミラー照明の点灯制御	あり	なし	—	—	○
ドアミラー照明の消灯までの時間	15 秒	OFF	○	—	○
		7.5 秒			
		30 秒			
接近時のドアミラー照明の点灯	あり	なし	—	—	○
解錠時のドアミラー照明の点灯	あり	なし	—	—	○
周囲の明るさにより、メーターなどの照度を自動減光するためのセンサーの感度	0	-2 ~ +2	—	—	○
周囲の明るさにより、減光したメーターなどの照度をもとにもどすためのセンサーの感度	0	-2 ~ +2	—	—	○

 知識

■ 車両カスタマイズについて

- 「車速感応オートドアロック」と「シフトレバーをP以外にしたときの全ドア施錠（シフト操作連動ドアロック）」を両方とも「あり」にした場合、次のように作動します。
 - ・ シフトレバーをP以外に入れると全ドアが施錠されます。
 - ・ 全ドアが施錠された状態で発進した場合、車速感応式自動ドアロックは作動しません。
 - ・ 発進前にいずれかのドアロックを解錠してから発進した場合は、車速感応オートドアロックが作動します。
- 解錠後、ドアを開けなかったときの自動施錠が作動したときの合図は、「作動の合図（非常点滅灯）」・「作動の合図音量（ブザー音量調整）」の設定に依存します。

 警告

■ カスタマイズを行うときは

エンジンが作動した状態で操作を行うため、車庫内など囲まれた場所では、十分に換気をしてください。換気をしないと、排気ガスが充満し、排気ガスに含まれる一酸化炭素（CO）により、重大な健康障害におよぶか、最悪の場合死亡につながるおそれがあります。

 注意

■ カスタマイズを行うときは

バッテリーあがりを起こす可能性がありますので、確実にエンジンがかかっている状態で実施してください。

初期設定が必要な項目

次の項目はバッテリーを再接続したり、メンテナンスを行ったあとなどに、システムを正しく作動させるために初期設定が必要です。

項目	初期設定が必要なとき	参照
バックガイド モニター★	バッテリーの充電・交換後の 再接続時	別冊「ナビゲーション システム取扱書」
パノラミックビュー モニター（左右確認サ ポート付）★		
パワーバックドア★		P. 101
インテリジェント クリアランスソナー★		P. 272
パノラマ ムーンルーフ★		P. 140

★：グレード、オプションなどにより、装備の有無があります。

さくいん

こんなときは (症状別さくいん).....	442
車から音が鳴ったときは (音さくいん).....	445
アルファベット順さくいん.....	447
五十音順さくいん.....	448

メーカーオプションのナビゲーションシステム装着車にお乗りのお客さまは、次の装備については別冊「ナビゲーションシステム取扱書」をお読みください。

- ・ナビゲーション
- ・オーディオ&ビジュアル
- ・音声操作システム
- ・バックガイドモニター
- ・ETC2.0 システム
- ・ハンズフリー
- ・T-Connect

こんなときは（症状別さくいん）

お困りの際は、トヨタ販売店にご連絡いただく前にまず次のことを確認してください。

施錠／解錠／ドアの開閉ができない



キーをなくした

- メカニカルキーをなくした場合、トヨタ販売店でトヨタ純正の新しいメカニカルキーを作ることができます。（→ P. 84）
- 電子キーをなくすと盗難の危険性が極めて高くなるため、ただちにトヨタ販売店にご相談ください。（→ P. 86）



施錠・解錠できない

- キーの電池が消耗、または電池が切れていませんか？（→ P. 339）
- エンジンスイッチがイグニッション ON モードになっていませんか？
施錠するときは、エンジンスイッチを OFF にしてください。
（→ P. 156）
- 電子キーを車内に置き忘れていませんか？
施錠するときは、電子キーを携帯していることを確認してください。
- 電波状況により、機能が正常に働いていない可能性があります。
（→ P. 110）



リヤドアが開かない

- チャイルドプロテクターがかかっていますか？
チャイルドプロテクターがかかっていると車内からは開きません。
いったん車外から開けて、チャイルドプロテクターを解除してください。
（→ P. 91）

故障かな？と思ったら**エンジンがかからない**

- ブレーキペダルをしっかりと踏みながらエンジンスイッチを押していますか？（→ P. 155）
- シフトレバーはPになっていますか？（→ P. 157）
- キーが車内の検知される場所にありますか？（→ P. 108）
- ステアリングロックされていませんか？（→ P. 158）
- キーの電池が消耗、または電池が切れていませんか？
このときは、一時的な方法でエンジンをかけることができます。
（→ P. 408）
- バッテリーがあがっていませんか？（→ P. 410）

**ブレーキペダルを踏んでもシフトレバーがPから動かない**

- エンジンスイッチはイグニッション ON モードになっていますか？
エンジンスイッチがイグニッション ON モードでブレーキを踏んでも解除できないとき（→ P. 165）

**エンジンを停止したあとにハンドルがまわせなくなった**

- 盗難防止のため、自動的にロックされます。（→ P. 158）

**パワーウィンドウスイッチを操作してもドアガラスが開閉しない**

- ウィンドウロックスイッチが押されていませんか？
ウィンドウロックスイッチが押されていると、運転席以外のパワーウィンドウは操作できなくなります。（→ P. 134）

**バックドアが開かない**

- バックドアを内側から開けることができます。（→ P. 99）



エンジンスイッチが自動的に OFF になった

- 一定時間アクセサリモードまたはイグニッションONモード(エンジンがかかっていない状態)にしておくと、自動電源 OFF 機能が作動します。(→ P. 157)



警告音・アラーム・ホーンが鳴りだした

- 警告音が鳴りだしたときは、「車から音が鳴ったときは (音さくいん)」(→ P. 445) をご確認ください。



警告灯や警告メッセージが表示されたとき

- 警告灯や警告メッセージが表示されたときは、P. 373,378 をご確認ください。

トラブルが発生した



タイヤがパンクした

- 応急用タイヤ装着車
車を安全な場所に止め、パンクしたタイヤを応急用タイヤに交換してください。(→ P. 396)
- タイヤパンク応急修理キット装着車
車を安全な場所に止め、タイヤパンク応急修理キットでパンクしたタイヤを応急修理してください。(→ P. 382)



立ち往生した

- むかるみ・砂地・雪道などで動けなくなったときの脱出方法を試してください。(→ P. 419)

車から音が鳴ったときは（音さくいん）

次の状況のとき、車の状態や誤操作などをお知らせするために警告音が鳴ります。

車に乗るとき／降りるとき

状況	原因	詳細
解錠したとき	盗難防止装置（オートアラーム）が作動した※	P. 58
ドアを開閉したとき	電子キーを車内に置き忘れている	P. 378
	シフトポジションがP以外になっている	P. 378
	パノラマムーンルーフ★が開いている（エンジン停止中のみ）	P. 139
	盗難防止装置（オートアラーム）が作動した※	P. 58
エンジンを停止したとき	電子キーの電池残量が少なくなっている	P. 378
施錠しようとしたとき （施錠できないとき）	いずれかのドアが確実に閉まっていない	P. 109
	電子キーを車内に置き忘れている	P. 378
	シフトポジションがP以外になっている	

※ スマートエントリー&スタートシステム・ワイヤレスリモコンでサイドドアまたはバックドアを解錠する、またはエンジンスイッチをイグニッション ON モードにするか、エンジンを始動すると、警報を解除することができます。

★：グレード、オプションなどにより、装備の有無があります。

走行しているとき

状況	原因	詳細
走り出したとき	いずれかのドア・ボンネットが確実に閉まっていない	P. 378
	パーキングブレーキが解除されていない	P. 373
	運転席・助手席のシートベルトを着用していない※	P. 374
シフトダウンしたとき	シフトダウン制限をこえて操作した	P. 163
ブレーキペダルを踏んだとき（きしみやひっかき音）	ブレーキパッドが摩耗しているおそれがある	P. 149
先行車に接近したとき	レーダークルーズコントロール（全車速追従機能付き）を使用している	P. 232
前方の障害物と衝突しそうになったとき	PCS（プリクラッシュセーフティシステム）が作動した	P. 204
車線から逸脱したとき	LDA（レーンディパーチャーアラート〔ステアリング制御機能付き〕）を使用している	P. 215

※ 助手席に荷物を置いている場合にもブザーが鳴ることがあります。

アルファベット順さくいん

A/C	
(エアコン)	286
ABS	
(アンチロックブレーキシステム)	275, 374
AHB	
(オートマチックハイビーム)	182
EDR	
(イベントデータレコーダー)	8
EPS	
(エレクトリックパワーステアリング)	275, 374
FF	
(フロントエンジンフロントドライブ)	430
G AI-SHIFT	
(ジー アーティフィカルインテリジェンスシフト)	164
ICS	
(インテリジェントクリアランスソナー)	263
ILSAC CERTIFICATION	
(イルサックサーティフィケーション)	424
ISOFIX	
(アイソフィックス/イソフィックス)	42, 50
LDA	
(レーンディパーチャーアラート/車線逸脱警報)	215
PCS	
(プリクラッシュセーフティシステム)	204
SRS	
(サブリメンタルレストレイントシステム)	33, 373
S-VSC	
(ステアリングアシステッドビークルスタビリティコントロール)	275
TRC	
(トラクションコントロール)	275
VSC	
(ビークルスタビリティコントロール)	275

五十音順さくいん

あ

アームレスト	313
アイドリングストップ	237
アイドリングストップ時間	73
Stop & Start キャンセル	
表示灯	64
Stop & Start システム	237
Stop & Start 表示灯	237
アウトミラー（ドアミラー） ..	131
操作	131
アクセサリコンセント	311
アクセサリソケット	310
アクセサリモード	156
アシストグリップ	314
足元照明	297
アダプティブハイビーム	
システム	177
アラーム	
オートアラーム	58
音さくいん	445
警告ブザー	373, 378
アンチロックブレーキシステム	
（ABS）	275
アンテナ（スマートエントリー& スタートシステム）	108

い

イージークローザー	
バックドア	100
イグニッションスイッチ	
（エンジンスイッチ）	155
位置交換	
（タイヤローテーション）	331

イベントデータレコーダー	
（EDR）	8
イモビライザーシステム	57
イルミネーテッドエントリー	
システム	299
インジケーター（表示灯）	63
インテリジェント	
クリアランスソナー	263
警告灯	375
警告メッセージ	268, 272
操作	263
表示灯	63
インナーミラー	129

う

ウインカー（方向指示灯）	166
電球（バルブ）の交換	344
方向指示レバー	166
ワット数	430
ウインドウ	134
ウォッシャー	188, 192
パワーウインドウ	134
リヤウインドウ	
デフォグガー	288
ウインドウロックスイッチ	134
ウォーニングランプ（警告灯） ..	373
ウォッシャー	188, 192
液の補給	329
スイッチ	188, 192
タンク容量	429
冬の前の準備・点検	282
動けなくなったときは	
（スタック）	419
雨滴感知式ワイパー	189

運転	144
運転を補助する装置	275
寒冷時の運転	282
正しい運転姿勢	24
手順	144
運転席シートポジション	
メモリー	118

え

エアコン	
オートエアコン	286
フィルターの交換	337
エアバッグ	33
SRS エアバッグ警告灯	373
作動条件	37
配置	33
エコドライブインジケーター	75
LED デイライト	175
エレクトリック	
パワーステアリング (EPS)	275
機能	275
パワーステアリング警告灯	374
エンジン	
エンジンイモビライザー	
システム	57
エンジン回転計	
(タコメーター)	66
エンジン警告灯	373
エンジンスイッチ	155
エンジンの始動方法	155
エンジンスイッチ	
(イグニッションスイッチ/ エンジンスイッチ)	155
オーバーヒート	415
ボンネット	325

エンジンオイル	423
警告メッセージ	380
冬の前の準備・点検	282
メンテナンスデータ	423
エンジンスイッチ	155
エンジンフード (ボンネット)	325
開け方	325

お

オイル (エンジンオイル)	423
応急用タイヤ	396
空気圧	430
交換方法	396
オートアラーム	58
オートドアロック・	
アンロック機能	91
オートマチックトランスミッション	
シフトダウン	
制限警告ブザー	163
操作	161
7速スポーツシーケンシャル	
シフトマチックモード	162
メンテナンスデータ	428
オートマチックハイビーム	182
オートレベリングシステム	
(ヘッドランプ)	176
オーバーヒート	415
オープンナー	
給油口	194
ボンネット	325

お子さまを乗せるとき	41
ウインドウロックスイッチ	134
お子さまの安全のために	41
子供専用シート	42
シートベルトの着用	30
チャイルドシートの取り付け ...	50
チャイルドプロテクター	91
オドメーター	66
機能	66
表示の切りかえ・	
リセットスイッチ	67

か

カーテシランプ	
装着位置	297
ワット数	430
カーテンシールドエアバッグ	33
カードホルダー	301
カーペット	22
洗浄	323
フロアマットの取り付け方	22
外気温度表示	66
外装の電球（バルブ）	344
交換要領	344
ワット数	430
カスタマイズ機能	431
型式	430
カップホルダー	303
カメラ	
オートマチックハイビーム	185
白線認識用カメラ（LDA）	215
ガラスの曇り取り	
（リヤウインドウ	
デフォッガー）	288
ガレージジャッキ	327
冠水路走行	153
寒冷時の運転	282

き

キー	82
エンジンが始動できない	408
キーナンバープレート	82
キーの構成	82
キーレスエントリー	88, 94
キーをなくした	84, 86
正常に働かない	408
施錠・解錠ができない	408
電子キー	82
電池が切れた	339
メカニカルキー	83
ワイヤレスリモコン	82
キーレスエントリー	88, 94
スマートエントリー&	
スタートシステム	108
ワイヤレスドアロック	82
給油	194
給油口が開けられない	197
給油のしかた	194
メンテナンスデータ	422
緊急始動機能（エンジン）	407
緊急時の対処	
エンジンが始動できない	406
オーバーヒートした	415
キーの電池が切れた	339
警告灯がついた	373
警告メッセージが	
表示された	378
けん引	365
故障したときは	360
車両を緊急停止する	364
スタックした	419

電子キーが正常に働かない....	408
発炎筒.....	362
バッテリーがあがった.....	410
パンクした.....	396, 382
緊急ブレーキシグナル.....	276

く

空気圧 (タイヤ).....	430
メンテナンスデータ	430
区間距離計 (トリップメーター)...	66
機能	66
切りかえ・リセットスイッチ... 67	
曇り取り	288
ミラーヒーター	288
リヤウインドウ	
デフォッガー	288
クラクション (ホーン).....	127
クリアランスソナー.....	252
警告メッセージ.....	259
操作	252
クリアランスランプ	
(車幅灯)	174
電球 (バルブ) の交換.....	357
スイッチ	174
クリップ	
エンジンルームカバー.....	347
フロアマット.....	22
クルーズコントロール.....	225
警告メッセージ.....	236
レーダークルーズ	
コントロール	225
グローブボックス.....	301

け

警音器 (ホーン).....	127
計器類 (メーター).....	66
照度調整	67
マルチインフォメーション	
ディスプレイ.....	70
メーター	66
警告灯.....	62
ICS.....	376
ICS OFF 表示灯.....	375
ABS & ブレーキアシスト.....	374
SRS エアバッグ	373
LDA 表示灯	375
エンジン	373
高水温.....	376
シートベルト非着用.....	374
Stop&Start キャンセル	
表示灯	375
スリップ表示灯.....	374
ドライブスタート	
コントロール.....	376
燃料残量	374
パーキングブレーキ表示灯	374
パワーステアリング	374
PCS.....	375
プリテンショナー.....	373
ブレーキ	373
ブレーキオーバライド	
システム	376
ブレーキホールド作動	
表示灯	374
マスターウォーニング	374

警告ブザー

シートベルト非着用	374
シフトダウン制限	163
接近警報（レーダークルーズ コントロール）	232
パーキングブレーキ 未解除	169
パノラマムーンルーフ開	139
半ドア	89, 109
ふらつき警報機能	216
ブレーキ	373
リバース	164
警告メッセージ	378
化粧ミラー（バニティミラー） ..	308
けん引	365
けん引のしかた	365
フック	367

こ

交換

キーの電池	339
タイヤ	396
電球（バルブ）	344
ヒューズ	341
工具（ツール）	397, 384
後退灯（バックアップランプ） 電球（バルブ）の交換	344
ワット数	430
コートフック	314
コーナーリングランプ	175
子供専用シート	42
選択方法	42
取り付け方	50
小物入れ	301
コンソールボックス	302
コンライト （自動点灯・消灯装置）	174

さ

サイドエアバッグ	33
サイド方向指示灯	166
電球（バルブ）の交換	357
方向指示レバー	166
サイドミラー（ドアミラー）	131
操作	131
サンシェード パノラマムーンルーフ	137
サンバイザー	308

し

シート	114, 116
子供専用シート	42
正しい運転姿勢	24
調整	114, 115, 116
手入れ	322
パワーイージーアクセス システム	118
ヘッドレスト	123
ポジションメモリー	119
メモリーコール機能	121
シートヒーター	295
シートベルト	26
お子さまの着用	30
緊急時シートベルト固定機構 ..	30
シートベルト非着用警告灯 ..	374
高さ調整	29
正しく着用するには	26
着け方・はずし方	26
手入れ	323
妊娠中の方の着用	31
シートベルト非着用警告灯	374
シートベルトプリテンショナー ..	29
機能	29
プリテンショナー警告灯	373

シートベンチレーター	295
室内灯 (ルームランプ)	298
始動のしかた	155
シフトポジション	161
シフトレバー	161
シフトレンジの切りかえ	161
シフトロックシステム (解除ボタン)	164
操作	161
リバース警告ブザー	164
シフトレバーが シフトできないときは	165
締め付けトルク (ホイール)	403
ジャッキ	
ガレージジャッキ	327
車載ジャッキ	397, 384
ジャッキハンドル	397, 384
車幅灯	174
電球 (バルブ) の交換	357
ランプスイッチ	174
車両型式	430
車両仕様 (スペック)	422
車両データの記録	7
車両を緊急停止するには	364
収納装備	300
ジュニアシート	43
仕様 (車両仕様)	422
衝撃感知ドアロック 解除システム	93

す

水温計	66
スイッチ	
アダプティブハイビーム システム	177

イグニッション	155
ウインドウロック	134
ウォッシャー	188, 192
エアコン操作スイッチ	286
LDA (ステアリング制御付) スイッチ	218
エンジンスイッチ	155
オートマチック ハイビーム	182
クルーズコントロール	225
シート調整	114, 115, 116
シートヒーター	296
シートベンチレーター	296
車間距離切りかえ (レーダー クルーズコントロール)	231
ドアミラー	131
ドアロック	90
パーキングブレーキ スイッチ	167
パノラマムーンルーフ	137
パワーウインドウ	134
ハンドル位置調整	126
非常点滅灯 (ハザードランプ)	361
VSC OFF	277
フォグラмп	186
ブレーキホールド	171
ヘッドランプ	174
方向指示レバー	166
ホーン (警音器)	127
ポジションメモリー	119
ランプ	174
リヤウインドウ デフォグガー	288
レーダークルーズ コントロール	225
ワイパー	188, 192

スタック	419
ステアリングホイール (ハンドル)	126
位置調整	126
ステアリング スイッチ	67, 71, 315
ステアリングロック	158
解除できないとき	158
Stop & Start システム	237
ストップランプ (制動灯)	
電球 (バルブ) の交換	357
スノータイヤ (冬用タイヤ)	282
スピードメーター	66
スペアタイヤ (応急用タイヤ)	396
空気圧	430
交換方法	396
スペック (車両仕様)	422
スマートエントリー& スタートシステム	108
アンテナの位置	108
エンジンの始動	155
カスタマイズ設定	434
警告ブザー	109
警告メッセージ	109
作動範囲	108
正常に働かないとき	408
節電機能	109
電波がおよぼす 影響について	113
ドアの解錠・施錠	88
バックドアの解錠・施錠	94

Stop & Start システム	237
アイドリングストップ時間	73
Stop & Start キャンセル 表示灯	240
Stop & Start 表示灯	237
スモールランプ (車幅灯)	174
電球 (バルブ) の交換	357
ランプスイッチ	174

せ

清掃	318, 322
アルミホイール	319
エアコン操作スイッチ	291
外装	318
シートベルト	323
内装	322
ラジエターグリル	321
レーダーセンサー	201
制動灯	
電球 (バルブ) の交換	357
積算距離計 (オドメーター)	66
機能	66
表示の切りかえ・ リセットスイッチ	67
セキュリティ インジケーター	57, 58
接近警報 (レーダークルーズ コントロール)	232
センサー	
インナーミラー	130
ライトセンサー	175
レーダーセンサー	200
洗車	318

前照灯 (ヘッドランプ)	174
電球 (バルブ) の交換	344
ライトセンサー	175
ランプ消し忘れ防止機能	175
ランプスイッチ	174
ワット数	430

そ

走行モード (ドライブモード)	248
速度計 (スピードメーター)	66

た

ターンシグナルランプ (方向指示灯)	166
電球 (バルブ) の 交換	344, 357
方向指示レバー	166
ワット数	430
タイヤ	331
応急用タイヤ	396
空気圧	335, 430
交換	396
締め付けトルク	403
点検	331
パンク応急修理キット	382
パンクしたときは	396, 382
ホイールサイズ	430
ローテーション (位置交換)	331
タイヤが空まわりする (スタックした)	419
タイヤチェーン	282

ち

チェーン (タイヤチェーン)	282
チャイルドシート	42
ISOFIX バーでの取り付け	52
シートベルトでの固定	51
選択方法	42
チャイルドプロテクター	91
駐車ブレーキ (パーキングブレーキ)	167
操作	167
未解除走行時警告ブザー	373
メンテナンスデータ	429
チルト&テレスコピック ステアリング	126

つ

ツール (工具)	397, 384
----------------	----------

て

ディファレンシャル リヤディファレンシャル	428
手入れ	318, 322
アルミホイール	319
エアコン操作スイッチ	291
外装	318
シートベルト	323
内装	322
ラジエターグリル	321
レーダーセンサー	201
デッキアンダートレイ	306
デッキフック	305
テールランプ (尾灯)	174
電球 (バルブ) の交換	357
ランプスイッチ	174

デフォッガー (リヤウインドウ デフォッガー).....	288
電球 (バルブ)	
交換要領 (外装バルブ).....	344
ワット数.....	430
点検基準値 (メンテナンスデータ).....	422
電子キー.....	82
作動範囲.....	108
正常に働かないとき.....	408
節電機能.....	109
電池が切れた.....	408
電池交換.....	339
電池交換 (キー).....	339
電動パーキングブレーキ.....	167

と

ドア.....	88
オートドアロック・ アンロック機能.....	91
衝撃感知ドアロック解除 システム.....	93
スマートエントリー& スタートシステム.....	108
チャイルドプロテクター.....	91
ドアガラス.....	134
ドアロックスイッチ.....	90
ロックレバー.....	90
ワイヤレスリモコン.....	88, 94
ドアカーテシランプ.....	297
位置.....	297
ワット数.....	430
ドアミラー.....	131
操作.....	131
ドアミラー照明.....	297
電球 (バルブ) の交換.....	344
ワット数.....	430

盗難防止装置

エンジンモビライザー システム.....	57
オートアラーム.....	58
時計.....	309
トップテザーアンカー.....	50
ドライビングポジション メモリー.....	118
パワーイージーアクセス システム.....	118
ポジションメモリー.....	119
メモリーコール機能.....	121
ドライブスタート コントロールシステム.....	146
トラクションコントロール (TRC).....	275
トランスミッション.....	161
シフトダウン 制限警告ブザー.....	163
操作.....	161
7速スポーツシークンシャル シフトマチックモード.....	162
メンテナンスデータ.....	428
トリップインフォメーション (マルチインフォメーション ディスプレイ).....	71
トリップメーター.....	66
機能.....	66
切りかえ・リセットスイッチ.....	67

な

内装

収納装備.....	300
手入れ.....	322
「ナノイー」.....	292

に

ニーエアバッグ.....	33
荷物	
積むときの注意.....	154
ラゲージルーム.....	305

ぬ

ぬかるみにはまった (スタック).....	419
--------------------------	-----

ね

燃費	
平均燃費.....	71
燃費画面.....	77
燃料.....	422
給油.....	194
種類.....	422
燃料残量警告灯.....	374
容量.....	422
燃料計.....	66

は

パーキングブレーキ.....	167
警告メッセージ.....	169
操作.....	167
パーキングブレーキ表示灯....	374
未解除走行時警告ブザー.....	373
メンテナンスデータ.....	429
パーソナルランプ.....	298
ワット数.....	430
排気ガス.....	56

ハイビーム (ヘッドランプ).....	174
アダプティブハイビーム システム.....	177
オートマチックハイビーム....	182
電球 (バルブ) の交換.....	344
ランプスイッチ.....	174
ワット数.....	430

ハイマウントストップランプ	
電球 (バルブ) の交換.....	357
薄暮灯.....	175

ハザードランプ (非常点滅灯)....	361
スイッチ.....	361
電球 (バルブ) の 交換.....	344, 357
ワット数.....	430

挟み込み防止機能	
パワーウインドウ.....	134
パノラマムーンルーフ.....	139
発炎筒.....	362

バックアップランプ (後退灯)	
電球 (バルブ) の交換.....	344
ワット数.....	430

バックドア.....	94
イージークローザー.....	100
ラゲージルーム内装備.....	305

バッテリーがあがった.....	410
バニティ (化粧用) ミラー.....	308
バニティミラーランプ.....	308
装備について.....	308
ワット数.....	430

パノラマムーンルーフ.....	137
警告ブザー.....	139
操作.....	137
挟み込み防止機能.....	139

バルブ (電球)

- 交換要領 (外装のバルブ)..... 344
- ワット数 430

パワーイージー

- アクセスシステム..... 118

パワーウィンドウ..... 134

- ウィンドウロックスイッチ 134
- 閉めることが
できないときは 135
- 操作 134
- ドアロック連動ドアガラス

- 開閉機能..... 135

- 挟み込み防止機能 134

- 巻き込み防止機能 135

パワーステアリング..... 275

- パワーステアリング警告灯 374

パンクした

- 応急用タイヤ装着車 396
- タイヤパンク応急修理キット
装着車 382

番号灯

- (ライセンスプレートランプ)... 174
- 電球 (バルブ) の交換..... 357
- ランプスイッチ 174

ハンドル

- (ステアリングホイール) 126
- 位置調整..... 126
- オーディオスイッチ 315
- ドライビングポジション
メモリー..... 118
- TRIP スイッチ 67
- メーター操作スイッチ..... 71

ひ

ビークルスタビリティ

- コントロール (VSC).....275

ヒーター

- エアコン286
- シートヒーター.....295
- リヤウインドウ
デフォッガー.....288

非常点滅灯 (ハザードランプ)361

- スイッチ361

電球 (バルブ) の

- 交換.....344, 357
- ワット数430

尾灯 (テールランプ) 174

- 電球 (バルブ) の交換.....357
- ランプスイッチ 174

ヒューズ.....341

表示灯.....63

日よけ (サンバイザー).....308

ヒルスタートアシスト

- コントロール275

ふ

ブースターケーブルの

- つなぎ方.....410

フォグランプ 186

- スイッチ 186

- 電球 (バルブ) の交換.....357

ブザー

シートベルト非着用警告.....	374
シフトダウン制限警告.....	163
車線逸脱警報 (LDA).....	215
接近警報 (レーダークルーズ コントロール).....	232
パーキングブレーキ未解除 警告.....	169
ふらつき警報機能.....	216
ブレーキ警告.....	373
ムーンroof開警告.....	139
リバース警告.....	164
フック	
けん引フック.....	368
コートフック.....	314
デッキフック.....	305
ネットフック.....	305
フロアマット固定フック.....	22
フューエルメーター (燃料計).....	66
フューエルリッド (給油口).....	194
給油口が開かない.....	197
給油のしかた.....	194
冬の前の準備 (寒冷時の運転) ...	282
冬用タイヤ.....	282
ブリクラッシュセーフティ	
システム (PCS).....	204
機能.....	204
PCS 警告灯.....	375

ブレーキ

緊急ブレーキシグナル.....	276
警告ブザー.....	373
パーキングブレーキ.....	167
ブレーキ警告灯.....	373
ブレーキホールド.....	171
メンテナンスデータ.....	429
ブレーキアシスト.....	275
ABS & ブレーキアシスト 警告灯.....	374
機能.....	275
ブレーキ付近からキーキー音が 聞こえる.....	149
ブレーキフルード.....	429
ブレーキホールド.....	171
フロアマット.....	22
フロントアームレスト.....	313
フロントシート.....	114
シートヒーター.....	295
シートベンチレーター.....	295
正しい運転姿勢.....	24
調整.....	114, 115
手入れ.....	322
パワーイージーアクセス システム.....	118
ヘッドレスト.....	123
ポジションメモリー.....	119
メモリーコール機能.....	121

フロントパーソナルランプ	298
スイッチ	298
ワット数	430
フロントフォグランプ	186
スイッチ	186
電球（バルブ）の交換	357
フロント方向指示灯	166
電球（バルブ）の交換	344
方向指示レバー	166
ワット数	430
フロントワイパーデアイサー	288

へ

平均燃費	71, 77
ヘッドランプ	174
電球（バルブ）の 交換	346, 357
ライトセンサー	175
ランプ消し忘れ防止機能	175
ランプスイッチ	174
ワット数	430
ヘッドランプオートレベリング システム	176
ヘッドレスト	123
ベビーシート	43
ベンチレーター （シートベンチレーター）	295

ほ

ホイール	
交換（タイヤ）	396
メンテナンスデータ	430
方向指示灯	166
電球（バルブ）の 交換	344, 357
方向指示レバー	166
ワット数	430
ホーン（警音器）	127
ポジションメモリー	119
保証	9
補助確認装置	133
ボトルホルダー	303
ボンネット	325
開け方	325

ま

巻き込み防止機能	
パワーウィンドウ	135
マスターウォーニング	374
マルチインフォメーション ディスプレイ	70
警告メッセージ	378
トリップインフォメーション	71

み

ミラー	
インナーミラー	129
ドアミラー	131
バニティミラー	308
補助確認装置	133

む

ムーンルーフ	137
警告ブザー	139
操作	137
挟み込み防止機能	139

め

メーター (計器類)	66
警告灯	373
照度調整	68
表示灯	63
マルチインフォメーション ディスプレイ	70
メーター	66
メカニカルキー	83
メモリーコール機能	121
メンテナンスデータ	422

ゆ

ユーザーカスタマイズ機能	431
雪道ですべて動けない (スタックした)	419
油脂類	422

ら

ライセンスプレートランプ (番号灯)	174
電球 (バルブ) の交換	357
ランプスイッチ	174
ラジエーター オーバーヒート	415
メンテナンスデータ	428

ランプ

アダプティブハイビーム システム	177
LED デイライト	175
オートマチック ハイビーム	182
コーナーリングランプ	175
室内灯	298
電球 (バルブ) の交換	344
パーソナルランプ	298
薄暮灯	175
非常点滅灯 (ハザードランプ)	361
フロントパーソナルランプ ...	298
フロントフォグランプ	186
ヘッドランプ (前照灯)	174
方向指示灯 (ターンシグナル ランプ/ウインカー)	166
ライトセンサー	175
ランプ消し忘れ防止機能	175
リヤフォグランプ	187
ルームランプ	298
ワット数	430
ランプ消し忘れ防止機能	175

り

リヤアームレスト	313
リヤウインドウデフォグガー スイッチ	288
リヤフォグランプ	187
スイッチ	187
電球 (バルブ) の交換	357
リヤ方向指示灯	166
電球 (バルブ) の交換	344
方向指示レバー	166
ワット数	430

る

ルームミラー (インナーミラー)	129
ルームランプ (室内灯)	298

れ

冷却水	428
水温計	66
冬の前の準備	282
メンテナンスデータ	428
冷却装置 (ラジエーター)	428
オーバーヒート	415
メンテナンスデータ	428
レーダークルーズコントロール	
接近警報	232
レーダーセンサー	201
レーンディパーチャーアラート (LDA)	
車線逸脱警報機能	215
ステアリング制御機能	216
ふらつき警報機能	216
メーター表示	219
レバー	
シフト	161
方向指示	166
ロック (ドア)	90

ろ

ロック	
ウインドウロック	134
シフトロック	164
スマートエントリー& スタートシステム	108
チャイルドプロテクター	91
ドア	90
ワイヤレスリモコン	88, 94

わ

ワイパー& ウォッシャー	188, 192
ワイパーデアイサー	288
ワイパーブレード (寒冷地用) ...	283
ワイヤレスリモコン	88, 94
作動の合図	89
操作	88, 94
電池の交換	339
半ドア警告ブザー	89
ワックス	318
ワット数	430
割り込み表示	68

ガソリンスタンドでの情報

給油や交換などの際に必要な項目をまとめてあります。

ボンネットフック P. 325	バックドアスイッチ★ P. 95	給油口 P. 196
ボンネット解除レバー P. 325	給油口オープナー P. 196	タイヤ空気圧 P. 430

IOPHR013

燃料の容量 (参考値)	60L											
燃料の種類	<p>▶3ZR-FAE エンジン搭載車</p> <ul style="list-style-type: none"> ・ 無鉛レギュラーガソリン ・ バイオ混合ガソリン (レギュラー) ※ <p>▶8AR-FTS エンジン搭載車</p> <ul style="list-style-type: none"> ・ 無鉛プレミアムガソリン ・ バイオ混合ガソリン (プレミアム) ※ <p style="text-align: right;">P. 422</p> <p>※ エタノールの混合率 10% 以下または、ETBE の混合率 22% 以下のガソリン (酸素含有率 3.7% 以下) を使用することができます。</p>											
タイヤが冷えているときの空気圧	<p>標準タイヤ：</p> <table border="1" style="width: 100%; text-align: center;"> <thead> <tr> <th>タイヤサイズ</th> <th>前輪 kPa (kg/cm²)</th> <th>後輪 kPa (kg/cm²)</th> </tr> </thead> <tbody> <tr> <td>225/65R17 102H</td> <td>240 (2.4)</td> <td></td> </tr> <tr> <td>235/55R18 100H</td> <td>220 (2.2)</td> <td></td> </tr> </tbody> </table> <p>応急用タイヤ★：420kPa (4.2kg/cm²)</p>			タイヤサイズ	前輪 kPa (kg/cm ²)	後輪 kPa (kg/cm ²)	225/65R17 102H	240 (2.4)		235/55R18 100H	220 (2.2)	
タイヤサイズ	前輪 kPa (kg/cm ²)	後輪 kPa (kg/cm ²)										
225/65R17 102H	240 (2.4)											
235/55R18 100H	220 (2.2)											
エンジンオイル容量 (参考値)	P. 423											
エンジンオイルの種類	トヨタキャッスルモーターオイル P. 423											

★：グレード、オプションなどにより、装備の有無があります。

お問い合わせ、ご相談は
下記へお願いいたします。

トヨタ自動車株式会社 お客様相談センター
全国共通・フリーコール

 **0800-700-7700**

オープン時間 365日 9:00~18:00

所在地 〒450-8711 名古屋市中村区名駅4丁目7番1号

ご愛用車のお問い合わせは、自動車検査証（車検証）を
ご用意頂くとスムーズな対応が可能です。

「個人情報保護方針」については、
<http://www.toyota.co.jp> にて掲載しております。

「リコール等情報」については、
<http://toyota.jp/recall/index.html> にて掲載して
おります。

トヨタ自動車株式会社
<http://toyota.jp>



M 48D73
01999-48D73
Z1-2017年6月1日
2017年6月8日 初版
ハリアー(ガソリン車)