

# 取扱書

よくお読みになってご使用ください。  
取扱書は車の中に保管しましょう。

# CAMRY





## イラスト目次

イラストから検索

### 1 安全・安心のために

お客様に必ずお読みいただきたいこと

### 2 メーターの見方

メーター・警告灯／表示灯の種類・見方など

### 3 各部の操作

ドア・ドアガラスの開閉や、運転操作前の調整など

### 4 運転

運転に必要な操作やアドバイス

### 5 室内装備・機能

室内装備の使い方など

### 6 お手入れのしかた

車のお手入れ・メンテナンスの方法

### 7 万一の場合には

故障したときや、緊急時などの対処

### 8 車両情報

車の仕様やお好みに合わせて選べる機能の情報など

## さくいん

症状から検索

音から検索

アルファベットで検索

五十音で検索

知っておいていただきたいこと .....	6
本書の見方 .....	10
検索のしかた .....	11
イラスト目次 .....	12

## 1 安全・安心のために

1-1. 安全にお使いいただく ために	
運転する前に .....	22
安全なドライブのために .....	24
シートベルト .....	26
SRS エアバッグ .....	30
お子さまの安全のために .....	38
子供専用シート .....	39
チャイルドシートの 取り付け .....	47
排気ガスに対する注意 .....	53
1-2. ハイブリッドシステム	
ハイブリッドシステムの特 徴 .....	54
ハイブリッドシステムの 注意 .....	58
1-3. 盗難防止装置	
イモビライザーシステム .....	63

## 2 メーターの見方

2. 計器の見方	
警告灯／表示灯 .....	66
計器類 .....	70
マルチインフォメーション ディスプレイ .....	74
エネルギーモニター／ 燃費画面／ESPO 画面 .....	80

## 3 各部の操作

3-1. キー	
キー .....	88
3-2. ドアの開閉、ロックの しかた	
ドア .....	92
トランク .....	99
スマートエントリー& スタートシステム .....	103
3-3. シートの調整	
フロントシート .....	110
リヤシート .....	112
ヘッドレスト .....	114
3-4. ハンドル位置・ミラー	
ハンドル .....	116
インナーミラー .....	118
ドアミラー .....	120
3-5. ドアガラス・ムーンルーフ の開閉	
パワーウインドウ .....	123
ムーンルーフ .....	126

## 4 運転

4-1. 運転にあたって	
運転にあたって .....	132
荷物を積むときの注意 .....	140
4-2. 運転のしかた	
パワー（イグニッション） スイッチ .....	141
EV ドライブモード .....	147
トランスミッション .....	149
方向指示レバー .....	152
パーキングブレーキ .....	153

<b>4-3. ランプのつけ方・ワイパーの使い方</b>	
ランプスイッチ .....	154
オートマチック	
ハイビーム .....	157
フォグランプスイッチ .....	162
ワイパー & ウォッシャー .....	164
<b>4-4. 給油のしかた</b>	
給油口の開け方 .....	167
<b>4-5. 運転支援装置について</b>	
クルーズコントロール .....	170
レーダークルーズ	
コントロール .....	174
LDA (レーンディパーチャー	
アラート /	
車線逸脱警報) .....	186
運転を補助する装置 .....	192
PCS (プリクラッシュ	
セーフティシステム) .....	198
BSM (ブラインド	
スポットモニター) .....	204
<b>4-6. 運転のアドバイス</b>	
ハイブリッド車運転の	
アドバイス .....	208
寒冷時の運転 .....	210

## 5 室内装備・機能

### 5-1. エアコンの使い方

オートエアコン .....	216
シートヒーター .....	224

### 5-2. 室内灯のつけ方

室内灯一覧 .....	226
・インテリアランプ .....	226
・パーソナルランプ .....	227
・リヤシートセンター	
アームレストランプ .....	227

### 5-3. 収納装備

収納装備一覧 .....	228
・グローブボックス .....	229
・コンソールボックス .....	229
・ボトルホルダー .....	230
・カップホルダー .....	231
・小物入れ .....	232
トランク内装備 .....	233

### 5-4. その他の室内装備の使い方

その他の室内装備 .....	235
・サンバイザー .....	235
・バニティミラー .....	235
・時計 .....	236
・アクセサリーソケット .....	236
・ステアリングスイッチ .....	237
・おくだけ充電	
(ワイヤレス充電器) .....	238
・リヤアームレスト .....	244
・アシストグリップ .....	244
・コートフック .....	245

## 6 お手入れのしかた

### 6-1. お手入れのしかた

外装の手入れ.....	248
内装の手入れ.....	252

### 6-2. 簡単な点検・部品交換

ボンネット.....	255
ガレージジャッキ.....	258
ウォッシャー液の補充.....	259
タイヤについて.....	260
タイヤ空気圧について.....	268
エアコンフィルターの 交換.....	270
電子キーの電池交換.....	272
ヒューズの点検・交換.....	274
電球（バルブ）の交換.....	278

## 7 万一の場合には

### 7-1. まず初めに

故障したときは.....	294
非常点滅灯 （ハザードランプ）.....	295
発炎筒.....	296
車両を緊急停止するには.....	298

### 7-2. 緊急時の対処法

けん引について.....	299
警告灯がついたときは.....	305
警告メッセージが 表示されたときは.....	309
パンクしたときは （応急用タイヤ装着車）.....	325
パンクしたときは （タイヤパンク応急修理 キット装着車）.....	336
ハイブリッドシステムが 始動できないときは.....	350
シフトレバーがシフト できないときは.....	352
電子キーが正常に 働かないときは.....	354
補機バッテリーが あがったときは.....	356
オーバーヒート したときは.....	361
スタックしたときは.....	365

## 8 車両情報

### 8-1. 仕様一覧

メンテナンスデータ (指定燃料・ オイル量など) .....	368
--------------------------------------	-----

### 8-2. カスタマイズ機能

ユーザーカスタマイズ 機能一覧 .....	374
--------------------------	-----

## さくいん

こんなときは (症状別さくいん) .....	382
車から音が鳴ったときは (音さくいん) .....	385
アルファベット順さくいん .....	387
五十音順さくいん .....	389

次の装備は、別冊「ナビゲーションシステム取扱書」をお読みください。

- ・ナビゲーション
- ・オーディオ&ビジュアル
- ・音声操作システム
- ・バックガイドモニター
- ・ITS スポット対応 DSRC システム
- ・ハンズフリー
- ・T-Connect

## 知っておいていただきたいこと

### 本書の内容について

本書はオプションを含むすべての装備の説明をしています。

そのため、お客様の車にはない装備の説明が記載されている場合があります。また、車の仕様変更により、内容がお車と一致しない場合がありますのでご了承ください。

トヨタ販売店で取り付けられた装備（販売店オプション）の取り扱いについては、その商品に付属の取扱説明書をお読みください。

イラストは、記載している仕様などの違いにより、お客様の車の装備と一致しない場合があります。

### 不正改造について

- トヨタが国土交通省に届け出をした部品以外のものを装着すると、不正改造になることがあります。
- 車高を下げたり、ワイドタイヤを装着するなど、車の性能や機能に適さない部品を装着すると、故障の原因となったり、事故を起こし、重大な傷害を受けるおそれがあり危険です。
- ハンドルの改造は絶対にしないでください。ハンドルには SRS エアバッグが内蔵されているため、不適切に扱うと、正常に作動なくなったり、誤ってふくらみ、重大な傷害におよぶか、最悪の場合死亡につながるおそれがあります。
- 次の場合はトヨタ販売店にご相談ください。
  - ・ タイヤ・ディスクホイール・ホイール取り付けナットの交換  
異なった種類や指定以外のものを使用すると、走行に悪影響をおよぼしたり、不正改造になることがあります。
  - ・ 電装品・無線機の取り付け・取りはずし  
電子機器部品に悪影響をおよぼしたり、故障や車両火災など事故につながるおそれがあり危険です。  
RF 送信機の取り付けについては、P. 9 も参照してください。
- フロントウインドウガラス、および運転席・助手席のドアガラスに着色フィルム（含む透明フィルム）などを貼り付けしないでください。視界をさまたげるばかりでなく、不正改造につながるおそれがあります。



## 車両データの記録について

お車には、車両の制御や操作に関するデータなどを記録するコンピューターが複数装備されており、主に次のようなデータを記録します。

- ・ エンジン回転数
- ・ 電気モーター回転数
- ・ アクセルの操作状況
- ・ ブレーキの操作状況
- ・ 車速
- ・ シフトポジション
- ・ 駆動用電池の状態

グレード・オプション装備により記録されるデータ項目は異なります。なお、コンピューターは会話などの音声や映像は記録しません。

### ● データの取り扱いについて

トヨタはコンピューターに記録されたデータを車両の故障診断・研究開発・品質の向上を目的に取得・利用することがあります。

なお、次の場合を除き、トヨタは取得したデータを第三者へ開示または提供することはありません。

- ・ お車の使用者の同意（リース車は借主の同意）がある場合
- ・ 警察・裁判所・政府機関などの法的強制力のある要請に基づく場合
- ・ 統計的な処理を行う目的で、使用者や車両が特定されないように加工したデータを研究機関などに提供する場合

### ● T-Connect によるデータの取り扱いについて

お客様が T-Connect をご利用の場合、記録データとその使用について、T-Connect 利用規約をご覧ください。

## イベントデータレコーダー

お車には、イベントデータレコーダー（EDR）が装備されています。EDRは、一定の衝突や衝突に近い状態（SRSエアバッグの作動および路上障害物との接触など）が発生した時に車両システムの作動状況に関するデータを記録します。

EDRは車両の動きや安全システムに関するデータを短時間記録するように作られています。ただし、衝突の程度と形態によっては、データが記録されない場合があります。

EDRは次のようなデータを記録します。

- ・ 車両の各システムの作動状況
- ・ アクセルペダルおよびブレーキペダルの操作状況
- ・ 車速

これらのデータは、衝突や傷害が発生した状況を把握するのに役立ちます。

注意：EDRは衝突が発生したときにデータを記録します。通常走行時にはデータは記録されません。また、個人情報（例：氏名・性別・年齢・衝突場所）は記録されません。ただし、事故調査の際に法執行機関などの第三者が、通常の手続きとして収集した個人を特定できる種類のデータとEDRデータを組み合わせて使用することがあります。EDRで記録されたデータを読み出すには、特別な装置を車両またはEDRへ接続する必要があります。トヨタにくわえ、法執行機関などの特別な装置を所有する第三者が車両またはEDRに接続した場合でも情報を読み出すことができます。

### ● EDRデータの情報開示

次の場合を除き、トヨタはEDRで記録されたデータを第三者へ開示することはありません。

- ・ お車の使用者の同意（リース車は借主の同意）がある場合
- ・ 警察・裁判所・政府機関などの法的強制力のある要請に基づく場合
- ・ トヨタが訴訟で使用する場合

ただし、トヨタは

- ・ データを車両安全性能の研究に使用することがあります。
- ・ 使用者・車両が特定されないデータを調査目的で第三者に開示することがあります。

## RF 送信機の取り付けについて

お車へ RF 送信機を取り付けると、次のようなシステムに影響をおよぼす可能性があります。

- ハイブリッドシステム
- EFI コンピュータ
- レーダークルーズコントロール
- クルーズコントロール
- ABS（アンチロックブレーキシステム）
- SRS エアバッグ
- シートベルトプリテンショナー

悪影響を防ぐための措置や取り付け方法については、必ずトヨタ販売店にお問い合わせください。

ご希望により、RF 送信機の取り付けに関する詳しい情報（周波数帯域・電力レベル・アンテナ位置・取り付け条件）をトヨタ販売店にてご提供します。

## 保証および点検について

保証および点検整備については、別冊「メンテナンスノート」に記載していますので、併せてお読みください。

日常点検整備や定期点検整備は、お客様の責任において実施してください。（法律で義務付けられています）

## ハイブリッドシステムについて

カムリは電気モーターとガソリンエンジンを組み合わせたハイブリッドシステムを採用しています。

カムリを安全・快適にお使いいただくために本書をしっかりとお読みください。

## 本書の見方



**警告**

お守りいただかないと、お客様自身と周囲の人々が死亡、または重大な傷害につながるおそれがあることを説明しています。



**注意**

お守りいただかないと、車や装備品の故障や破損につながるおそれがあることを説明しています。

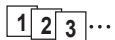

1 2 3... 操作・作業の手順を示しています。番号の順に従ってください。

➡ 押す・まわすなど、していただきたい操作を示しています。

➡ フタが開くなど、操作後の作動を示しています。

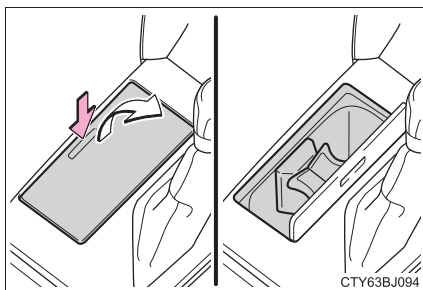

➡ 説明の対象となるもの・場所を示しています。

⊘ “してはいけません” “このようにしないでください” “このようなことを起こさないでください” という意味です。

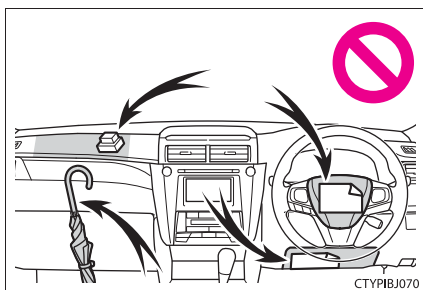

**知識**

機能や操作方法の説明以外で知っておいていただきたい、知っておくと便利なことを説明しています。

## 検索のしかた

### ■ 名称から探す

- ・ 五十音順さくいん .....389
- ・ アルファベット順  
さくいん .....387

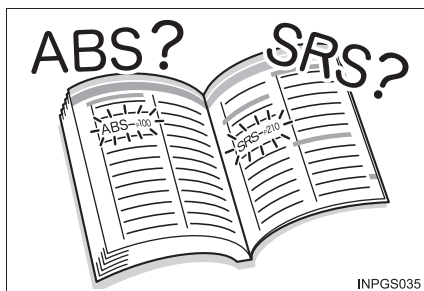

### ■ 取り付け位置から探す

- ・ イラスト目次 ..... 12

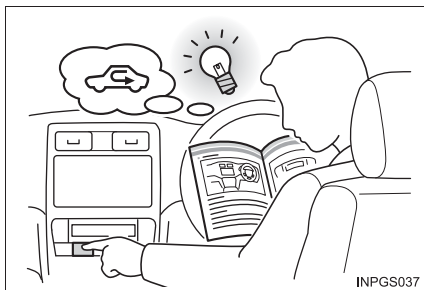

### ■ 症状や音から探す

- ・ こんなときは  
(症状別さくいん) .....382
- ・ 車から音が鳴ったときは  
(音さくいん) .....385



### ■ タイトルから探す

- ・ 目次 .....2

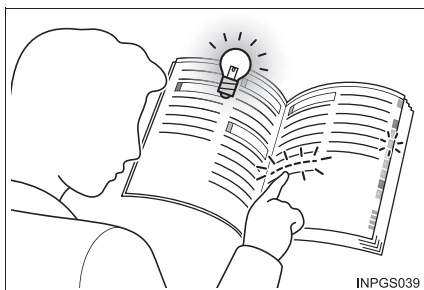

# イラスト目次

## ■ 外観

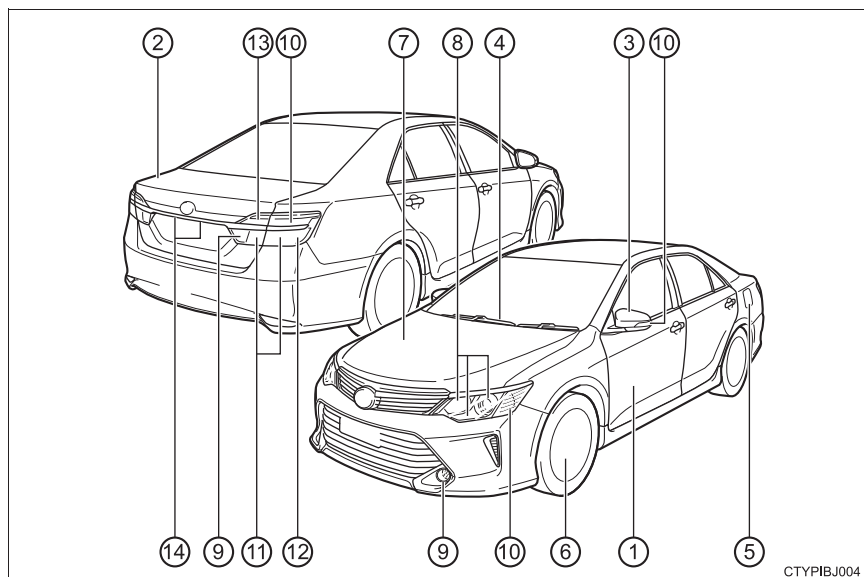

CTYPIB.J004

- ① **ドア** ..... **P. 92**  
 施錠／解錠 ..... P. 92, 94  
 ドアガラスの開閉 ..... P. 123  
 メカニカルキーでの施錠／解錠 ..... P. 354  
 警告メッセージ ..... P. 310
- ② **トランク** ..... **P. 99**  
 車内から開ける ..... P. 99  
 車外から開ける ..... P. 99  
 警告メッセージ ..... P. 310
- ③ **ドアミラー** ..... **P. 120**  
 鏡面の角度調整 ..... P. 120  
 ミラーの格納 ..... P. 120  
 曇りを取る (ミラーヒーター) ..... P. 218

- ④ **ワイパー**.....P. 164  
     冬季の注意.....P. 210  
     凍結防止（フロントワイパーデアイサー）★.....P. 218
- ⑤ **給油口**.....P. 167  
     給油方法.....P. 167  
     燃料の種類・燃料タンク容量.....P. 368
- ⑥ **タイヤ**.....P. 260  
     サイズ・空気圧.....P. 372  
     冬用タイヤ・タイヤチェーン.....P. 210  
     点検・ローテーション・空気圧警報システム★.....P. 260  
     パンク時の対処.....P. 325, 336
- ⑦ **ボンネット**.....P. 255  
     開け方.....P. 255  
     エンジンオイル.....P. 369  
     オーバーヒート時の対処.....P. 361

### 走行に関わる外装のランプバルブ

（交換要領：P. 278, ワット数：P. 373）

- ⑧ **ヘッドランプ・車幅灯・LED デイライト**.....P. 154
- ⑨ **フロントフォグランプ・リヤフォグランプ★**.....P. 162
- ⑩ **方向指示灯**.....P. 152  
     緊急ブレーキシグナル.....P. 193
- ⑪ **尾灯**.....P. 154
- ⑫ **制動灯**
- ⑬ **後退灯**  
     シフトポジションを R にする.....P. 149
- ⑭ **番号灯**.....P. 154

★：グレード、オプションなどにより、装備の有無があります。

## ■ インストルメントパネル

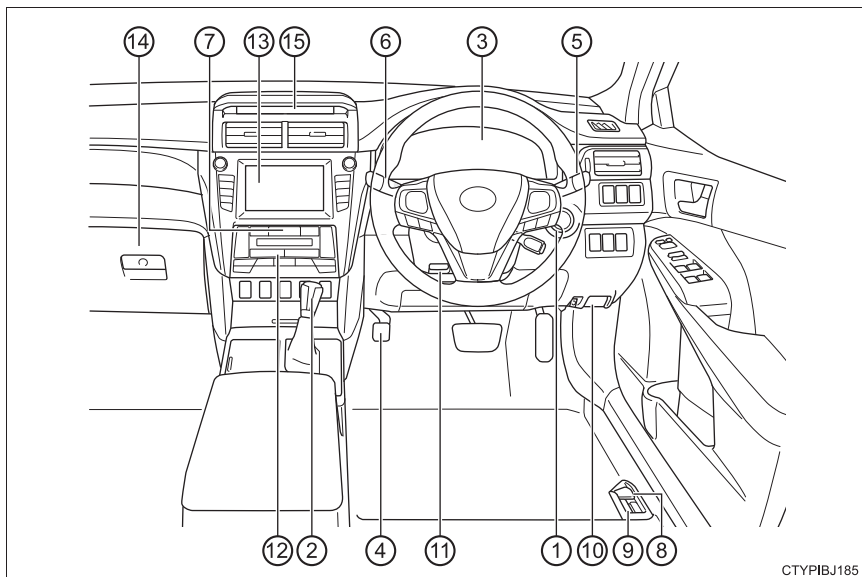

CTYPIBJ185

- ① **パワースイッチ** .....P. 141  
 ハイブリッドシステムの始動・モード切りかえ .....P. 141  
 ハイブリッドシステムの緊急停止 .....P. 298  
 ハイブリッドシステムが始動できないときの対処 .....P. 350  
 警告メッセージ .....P. 309
- ② **シフトレバー** .....P. 149  
 シフトポジションの切りかえ .....P. 149  
 けん引時の注意 .....P. 299  
 シフトレバーが動かないときの対処 .....P. 352
- ③ **メーター** .....P. 70  
 見方・明るさの調整 .....P. 71  
 警告灯／表示灯 .....P. 66  
 警告灯点灯時の対処 .....P. 305



マルチインフォメーションディスプレイ	P. 74
表示内容	P. 74
エネルギーモニター	P. 80
警告メッセージ表示時の対処	P. 309
④ パーキングブレーキ	P. 153
かける・解除する	P. 153
冬季の注意	P. 211
警告灯・警告ブザー・警告メッセージ	P. 305, 312
⑤ 方向指示レバー	P. 152
ランプスイッチ	P. 154
ヘッドランプ・車幅灯・LED デイライト・尾灯	P. 154
フロントフォグランプ・リヤフォグランプ★	P. 162
⑥ ワイパー&ウォッシャースイッチ	P. 164
使い方	P. 164
ウォッシャー液の補充	P. 259
⑦ 非常点滅灯スイッチ	P. 295
⑧ トランクオープナー	P. 99
⑨ 給油口オープナー	P. 167
⑩ ボンネット解除レバー	P. 255
⑪ ハンドル位置調整レバー	P. 116
⑫ オートエアコン	P. 216
操作方法	P. 216
リヤウインドウの曇り取り (リヤウインドウデフォグガー)	P. 218
フロントワイパーデアイサー★	P. 218
⑬ オーディオ★※	
音楽を聴く※	
電話をかける・受ける (ハンズフリー) ※	
⑭ グローブボックス	P. 229
⑮ 時計	P. 236

★：グレード、オプションなどにより、装備の有無があります。  
 ※：別冊「ナビゲーションシステム取扱書」を参照してください。

## ■ スイッチ類

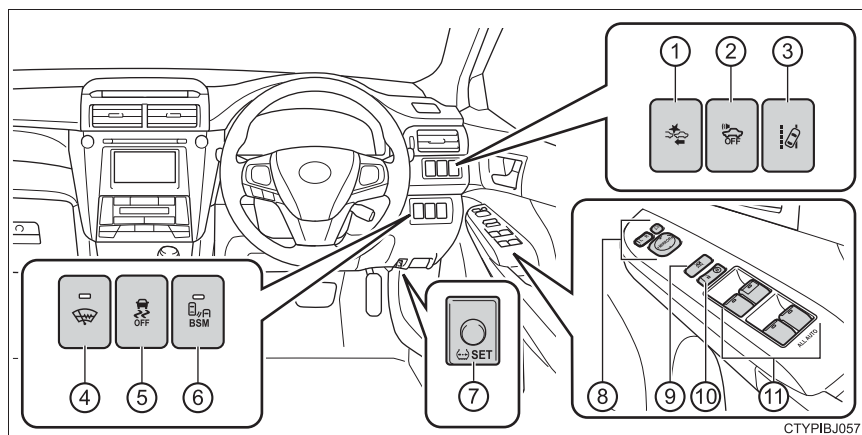

CTYPIB.J057

- ① PCS（プリクラッシュセーフティシステム）スイッチ★ .....P. 198
- ② 車両接近通報一時停止スイッチ ..... P. 55
- ③ LDA（レーンディパーチャーアラート）スイッチ★ .....P. 186
- ④ フロントワイパーデアイサースイッチ★ .....P. 218
- ⑤ VSC OFF スイッチ .....P. 193, 194
- ⑥ BSM（ブラインドスポットモニター）メインスイッチ★ .....P. 204
- ⑦ タイヤ空気圧警報リセットスイッチ★ .....P. 262
- ⑧ ドアミラースイッチ .....P. 120
- ⑨ ウィンドウロックスイッチ .....P. 123
- ⑩ ドアロックスイッチ .....P. 94
- ⑪ パワーウィンドウスイッチ .....P. 123

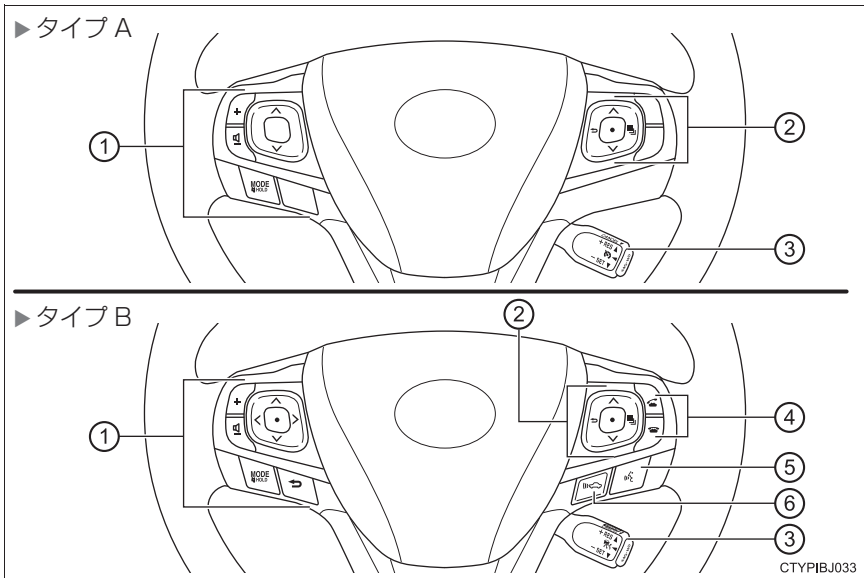

- ① オーディオスイッチ※ .....P. 237
- ② メーター操作スイッチ .....P. 75
- ③ クルーズコントロールスイッチ★  
     クルーズコントロール★ .....P. 170  
     レーダークルーズコントロール★ .....P. 174
- ④ 電話スイッチ★※
- ⑤ トークスイッチ★※
- ⑥ 車間距離切りかえスイッチ★ .....P. 174

★：グレード、オプションなどにより、装備の有無があります。  
 ※：別冊「ナビゲーションシステム取扱書」を参照してください。

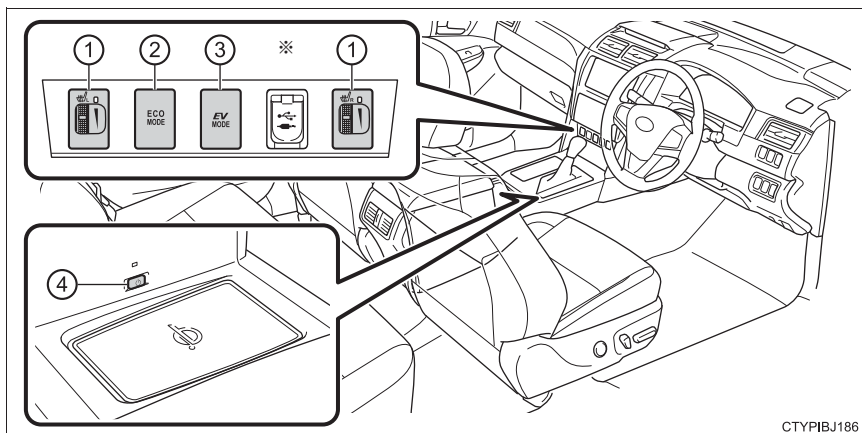

CTYPIBJ186

- ① シートヒータースイッチ★ .....P. 224
- ② エコドライブモードスイッチ .....P. 150
- ③ EVドライブモードスイッチ .....P. 147
- ④ おくだけ充電（ワイヤレス充電器）スイッチ★ .....P. 238

★：グレード、オプションなどにより、装備の有無があります。  
 ※：別冊「ナビゲーションシステム取扱書」を参照してください。

## ■ 室内

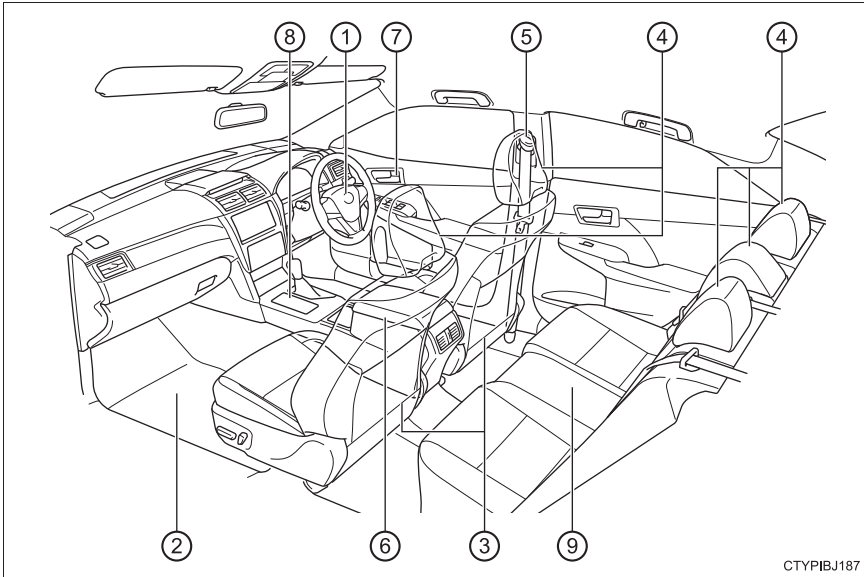

CTYPIBJ187

- ① SRS エアバッグ ..... P. 30
- ② フロアマット ..... P. 22
- ③ フロントシート ..... P. 110
- ④ ヘッドレスト ..... P. 114
- ⑤ シートベルト ..... P. 26
- ⑥ コンソールボックス ..... P. 229
- ⑦ ドアロックレバー ..... P. 94
- ⑧ カップホルダー ..... P. 231
- ⑨ リヤシート ..... P. 112

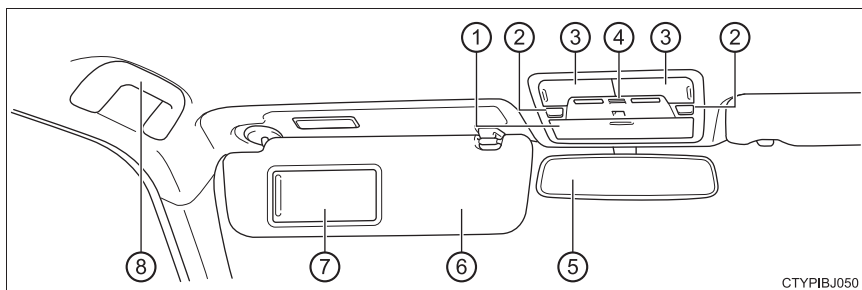

CTYPIBJ050

- ① 小物入れ.....P. 232
- ② ムーンルーフスイッチ★ .....P. 126
- ③ インテリアランプ／パーソナルランプ.....P. 226
- ④ マイク★※<sup>2</sup>
- ⑤ インナーミラー.....P. 118
- ⑥ サンバイザー※<sup>1</sup>.....P. 235
- ⑦ バニティミラー.....P. 235
- ⑧ アシストグリップ.....P. 244

★：グレード、オプションなどにより、装備の有無があります。

※<sup>1</sup>：やむを得ず助手席にチャイルドシートを取り付ける場合には、チャイルドシートをうしろ向きに取り付けしないでください。重大な傷害におよぶか、最悪の場合死亡につながるおそれがあります。(→P. 51)



※<sup>2</sup>：別冊「ナビゲーションシステム取扱書」を参照してください。

## 安全・安心のために

～必ずお読みください～

# 1

1-1. 安全にお使いいただく ために	
運転する前に.....	22
安全なドライブのために .....	24
シートベルト.....	26
SRS エアバッグ.....	30
お子さまの安全のために .....	38
子供専用シート.....	39
チャイルドシートの 取り付け.....	47
排気ガスに対する注意 .....	53
1-2. ハイブリッドシステム	
ハイブリッドシステムの 特徴 .....	54
ハイブリッドシステムの 注意 .....	58
1-3. 盗難防止装置	
イモビライザーシステム .....	63

## 運転する前に

### 点検整備

日常点検整備や定期点検整備は、お客様の責任において実施していただくことが法律で義務付けられています。適切な時期に点検整備を実施し、車に異常がないことを確認してください。

日常点検整備や点検項目などの詳細については、別冊「メンテナンスノート」を参照してください。

異常が見つかった場合は、トヨタ販売店で必ず点検整備を受けてください。

### フロアマット

専用のフロアマットを、フロアカーペットの上にしっかりと固定してお使いください。

- 1 固定フック（クリップ）にフロアマット取り付け穴をはめ込む

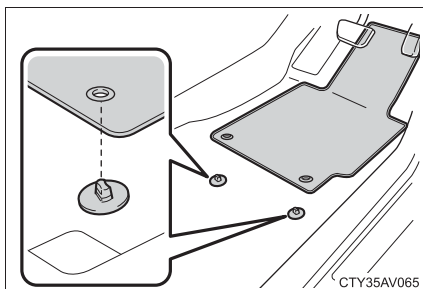

- 2 固定フック（クリップ）上部のレバーをまわして、フロアマットを固定する

※ △マークを必ず合わせてください。

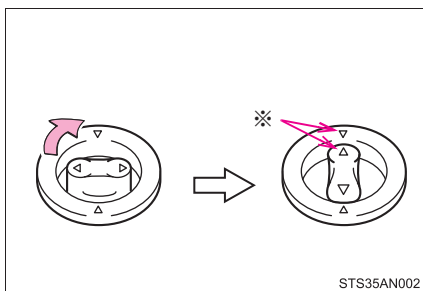

固定フック（クリップ）の形状はイラストと異なる場合があります。



**警告**

次のことを必ずお守りください。

お守りいただかないと、フロアマットがずれて運転中に各ペダルと干渉し、思わぬスピードが出たり車を停止しにくくなるなど、事故の原因になり重大な傷害におよぶか、最悪の場合死亡につながるおそれがあります。

**■運転席にフロアマットを敷くとき**

- トヨタ純正品であっても、他車種および異なる年式のフロアマットは使用しない
- 運転席専用のフロアマットを使用する
- 固定フック（クリップ）を使って、常にしっかりと固定する
- 他のフロアマット類と重ねて使用しない
- フロアマットを前後逆さまにしたり、裏返して使用しない

**■運転する前に**

- フロアマットがすべての固定フック（クリップ）で正しい位置にしっかりと固定されていることを定期的を確認し、特に洗車後は必ず確認を行う
- ハイブリッドシステム停止およびシフトレバーが P の状態で、各ペダルを奥まで踏み込み、フロアマットと干渉しないことを確認する

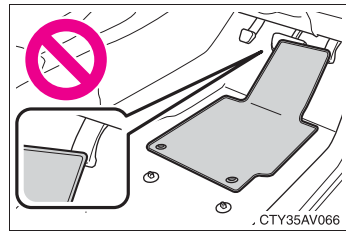

## 安全なドライブのために

安全に運転するために、走行前にシートやミラーなどを適切に調整してください。

### 正しい運転姿勢について

- ① まっすぐ座り、運転操作時に体が背もたれから離れないよう、背もたれの角度を調整する  
(→ P. 110)
- ② ペダルがしっかりと踏み込め、ハンドルを握ったときにひじが少し曲がるようなシート位置にする  
(→ P. 110)
- ③ ヘッドレストの中央が耳のいちばん上のあたりになるようにする  
(→ P. 114)
- ④ シートベルトを正しく着用する  
(→ P. 26)

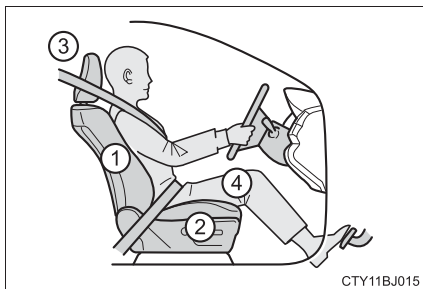

### シートベルトを正しく着用する

すべての乗員は、走行前に必ずシートベルトを正しく着用してください。  
(→ P. 26)

シートベルトを正しく着用できない小さなお子さまを乗せるときは、適切な子供専用シートをご用意ください。(→ P. 39)

### ミラーを調整する

後方が確実に確認できるように、インナーミラー・ドアミラーを正しく調整してください。(→ P. 118, 120)

 **警告**

次のことを必ずお守りください。

お守りいただかないと、重大な傷害におよぶか、最悪の場合死亡につながるおそれがあります。

- 走行中は運転席の調整をしないでください。  
運転を誤るおそれがあります。
- 背もたれと背のあいだにクッションなどを入れないでください。  
正しい運転姿勢がとれないばかりか、衝突したとき、シートベルトやヘッドレストなどの効果が十分に発揮されないおそれがあります。
- フロントシートの下にものを置かないでください。  
ものが挟まるとシートが固定されず、思わぬ事故や調整機構の故障の原因になります。
- 公道を走行するときは、法定速度や制限速度を遵守してください。
- 他の車や歩行者など、周囲の状況に常に注意を払い、安全運転を心がけてください。
- 飲酒運転は絶対にしないでください。お酒を飲むと注意力と判断力がにぶり、思いがけない事故を引き起こすおそれがあります。また、眠気をもよおす薬を飲んだときも運転を控えてください。
- 運転中に携帯電話を使用したり、装置の調節などをしないでください。周囲の状況などへの注意が不十分になり、大変危険です。ハンズフリー以外の自動車電話や携帯電話を運転中に使用することは法律で禁止されています。
- 長距離ドライブの際は、疲れを感じる前に定期的に休憩してください。  
また、運転中に疲労感や眠気を感じたときは、無理に運転せず、すみやかに休憩してください。

## シートベルト

走行前にすべての乗員は必ずシートベルトを正しく着用してください。

### 正しく着用する

- 肩部ベルトを肩に十分かける  
首にかかったり、肩からはずれないようにしてください。
- 腰部ベルトを必ず腰骨のできるだけ低い位置に密着させる
- 背もたれを調整し、上体を起こし、深く腰かけて座る
- ねじれがないようにする

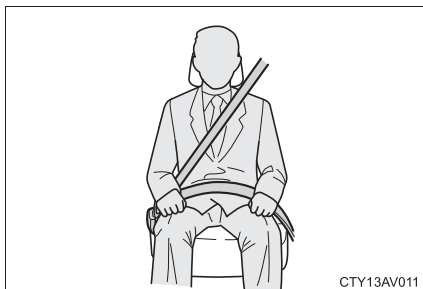

### 着け方・はずし方

- ① ベルトを固定するには、“カチッ”と音がするまでプレートをバックルに挿し込む
- ② ベルトを解除するには、解除ボタンを押す

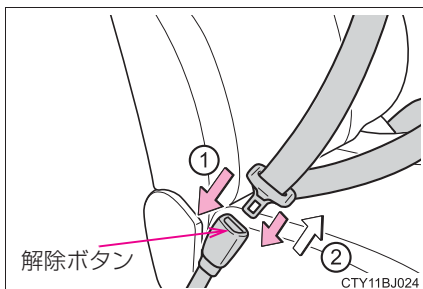

### シートベルトの高さ調節（フロント席）

- ① 解除ボタンを押しながら、アジャスターを下げる
- ② アジャスターを上げる  
“カチッ”と音がして固定されるところまで動かしてください。



## シートベルトプリテンショナー（フロント席・リヤ外側席）

前方から強い衝撃を受けたとき、シートベルトを引き込むことで適切な乗員拘束効果を確認します。

フロント席のシートベルトプリテンショナーは、側方から強い衝撃を受けたときも作動します。

前方・側方からの衝撃が弱いときや、うしろからの衝撃、横転のときは通常は作動しません。

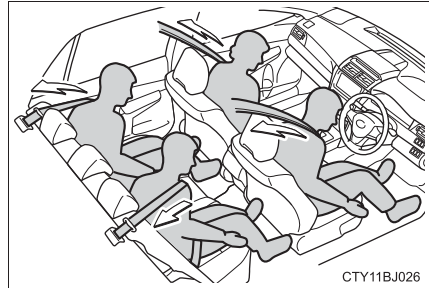

CTY11BJ026

### 知識

#### ■ シートベルトロックの解除方法

急停止や衝撃があったときベルトがロックされます。急に体を前に倒したり、シートベルトをすばやく引き出してもロックする場合があります。一度ベルトを強く引いてからゆるめ、ゆっくり動かせば、ベルトを引き出すことができます。

#### ■ お子さまのシートベルトの使い方

この車のシートベルトは、シートベルトを装着するのに十分な、大人の体格を持った人用に設計されています。

- シートベルトが正しい位置で着用できない小さなお子さまの場合は、お子さまの体に合った子供専用シートを使用してください。（→ P. 39）
- シートベルトが正しい位置で着用できるお子さまの場合は、シートベルトの着用のしかたに従ってください。（→ P. 26）

#### ■ シートベルトプリテンショナーについて

シートベルトプリテンショナーは一度しか作動しません。玉突き衝突などで連続して衝撃を受けた場合でも、一度作動したあとは、その後の衝突では作動しません。

#### ■ リヤ席シートベルトについて

シートベルトがガイドからはずれた場合には、ガイドに通してから使用してください。

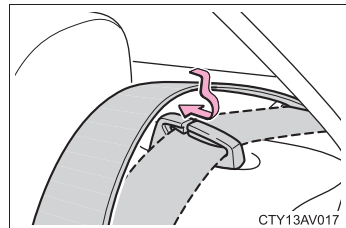

CTY13AV017

**警告**

急ブレーキや事故の際のけがを避けるため、次のことを必ずお守りください。お守りいただかないと、重大な傷害におよぶか、最悪の場合死亡につながるおそれがあります。

**■シートベルトの着用について**

- 全員がシートベルトを着用する
- シートベルトを正しく着用する
- シートベルトは一組につき一人で使用する  
お子さまでも一組のベルトを複数の人で使用しない
- お子さまはリヤ席に座らせてシートベルトを着用させる
- 背もたれは必要以上に倒さず、上体を起こし、シートに深く座る
- 肩部ベルトを腕の下に通して着用しない
- 腰部ベルトはできるだけ低い位置に密着させ着用する
- リヤシートベルトを使用するときは、シートベルトがガイドに通っていることを確認する

**■妊娠中の女性の場合**

医師に注意事項を確認の上、必ず正しく着用してください。(→P. 26)

通常の着用のしかたと同じように、腰部ベルトが腰骨のできるだけ低い位置にかかるようにお腹のふくらみの下に、肩部ベルトは確実に肩を通し、お腹のふくらみを避けて胸部にかかるように着用してください。

ベルトを正しく着用していないと、衝突したときなどに、母体だけでなく胎児までが重大な傷害を受けたり、最悪の場合死亡につながるおそれがあります。

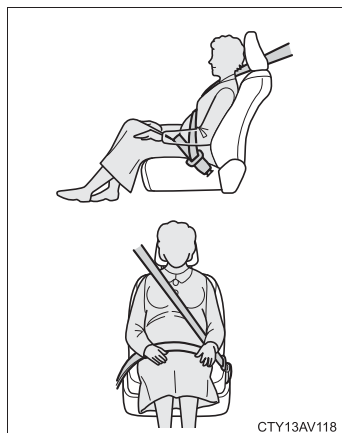
**■疾患のある方の場合**

医師に注意事項を確認の上、必ず正しく着用してください。

 **警告****■ お子さまを乗せるとき**

お子さまをシートベルトで遊ばせないでください。

万一ベルトが首に巻き付いた場合、窒息など重大な傷害におよぶか、最悪の場合死亡につながるおそれがあります。

誤ってそのような状態になってしまい、バックルもはずせない場合は、ハサミなどでシートベルトを切断してください。

**■ プリテンショナー付きシートベルトについて**

シートベルトプリテンショナーが作動すると、SRS エアバッグ／プリテンショナー警告灯が点灯します。その場合はシートベルトを再使用することができないため、必ずトヨタ販売店で交換してください。

**■ シートベルトの損傷・故障について**

- ベルトやプレート・バックルなどは、シートやドアに挟むなどして損傷しないようにしてください。
- シートベルトが損傷したときはシートベルトを修理するまでシートは使用しないでください。
- プレートがバックルに確実に挿し込まれているか、シートベルトがねじれていないかを確認してください。うまく挿し込めない場合はただちにトヨタ販売店に連絡してください。
- もし重大な事故にあったときは、明らかな損傷が見られない場合でも、シート、シートベルトを交換してください。
- プリテンショナー付きシートベルトの取り付けや取りはずし・分解・廃棄などは、トヨタ販売店以外でしないでください。不適切に扱うと、正常に作動しなくなるおそれがあります。

## SRS エアバッグ

SRS エアバッグは乗員に重大な危害がおよぶような強い衝撃を受けたときにふくらみ、シートベルトが体を拘束する働きと併せて乗員への衝撃を緩和させます。

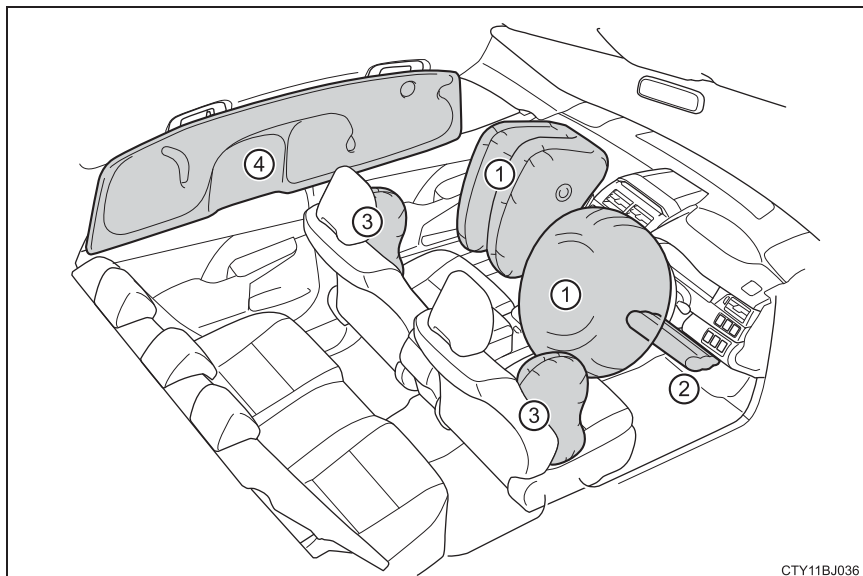

CTY11BJ036

### ◆ フロント SRS エアバッグ

- ① 運転席 SRS エアバッグ／助手席 SRS エアバッグ  
(運転者と助手席乗員の頭や胸などへの衝撃を緩和)
- ② SRS ニーエアバッグ  
(運転者の衝撃緩和を補助)

### ◆ SRS サイド&カーテンシールドエアバッグ

- ③ SRS フロントサイドエアバッグ  
(フロント席乗員の胸などへの衝撃を緩和)
- ④ SRS カーテンシールドエアバッグ  
(フロント席とリヤ外側席乗員の主に頭部への衝撃を緩和)



## 警告

### ■ SRS エアバッグについて

次のことを必ずお守りください。

お守りいただかないと、重大な傷害におよぶか、最悪の場合死亡につながるおそれがあります。

- 運転者と乗員すべてがシートベルトを正しく着用してください。  
SRS エアバッグはシートベルトを補助するためのものです。
- 助手席 SRS エアバッグは強い力でふくらむため、シートの背もたれを調整して、シートをできるだけ SRS エアバッグから離し、まっすぐに座ってください。
- お子さまが小さくてシートベルトを使用できないときは、チャイルドシートでしっかり固定してください。お子さまはリヤ席に乗せ、チャイルドシートまたはシートベルトを着用させることをおすすめします。(→ P. 39)
- シートの縁に座ったり、ダッシュボードにもたれかかったりしない

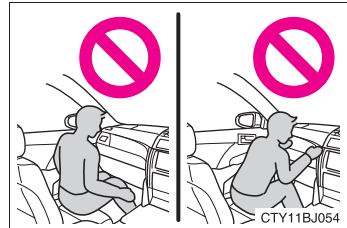

- お子さまを助手席 SRS エアバッグの前に立たせたり、ひざの上に抱いたりしない
- 運転者および助手席乗員は、ひざの上に何も持たない

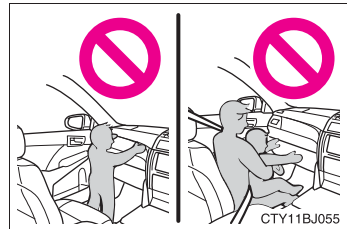

- ドアやフロントピラー・センターピラー・リヤピラー・ルーフサイドレールへ寄りかからない



## 警告

### ■ SRS エアバッグについて

- 助手席では、ドアに向かってひざをついたり、窓から顔や手を出したりしない

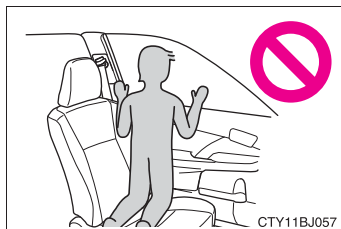

- ダッシュボード・ハンドルのパッド部分・インストルメントパネル下部などには何も取り付けたり、置いたりしない

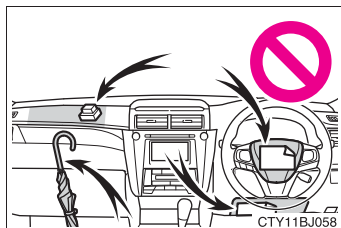

- ドア・フロントウインドウガラス・ドアガラス・フロントピラーおよびリヤピラー・ルーフサイドレール・アシストグリップなどには何も取り付けない  
(速度制限ラベルを除く：→ P. 342)

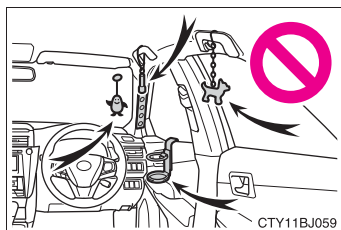

- コートフックにハンガーなどの硬いものをかけないでください。SRS カーテンシールドエアバッグが作動したときに投げ出されるおそれがあります。
- SRS ニーエアバッグがふくらむ場所にビニールカバーが付いている場合は、取り除いてください。
- SRS サイドエアバッグがふくらむ場所を覆うようなシートアクセサリーを使用しないでください。エアバッグが作動する際、アクセサリーが干渉するおそれがあります。そのようなアクセサリーがエアバッグが正常に作動するのをさまたげ、システムを不能にしたり、またはエアバッグが誤って作動したりするおそれがあります。

 **警告****■ SRS エアバッグについて**

- SRS エアバッグシステム構成部品の周辺は、強くたたかなど過度の力を加えないでください。  
SRS エアバッグが正常に作動しなくなるおそれがあります。
- SRS エアバッグがふくらんだ直後は、構成部品が熱くなっているため、ふれないでください。
- SRS エアバッグがふくらんだあとに、もし呼吸が苦しく感じたら、ドアやドアガラスを開けて空気を入れるか、安全を確認して車外に出てください。皮膚の炎症を防ぐため、残留物はできるだけ早く洗い流してください。
- SRS エアバッグが収納されているパッド部およびフロントピラーガーニッシュ部に傷が付いていたり、ひび割れがあるときは、そのまま使用せずトヨタ販売店で交換してください。

**■ 改造・廃棄について**

トヨタ販売店への相談なしに、次の改造・廃棄をしないでください。  
SRS エアバッグが正常に作動しなくなったり、誤ってふくらむなどして、重大な傷害におよぶか、最悪の場合死亡につながるおそれがあります。

- SRS エアバッグの取りはずし・取り付け・分解・修理
- ハンドル・インストルメントパネル・ダッシュボード・シート・シート表皮・フロントピラー・センターピラー・リヤピラー・ルーフサイドレール周辺の修理・取りはずし・改造
- フロントフェンダー・フロントバンパー・車内側面部の修理・改造
- グリルガード（ブルバー・カンガルーバーなど）・除雪装置・ウインチなどの取り付け
- サスペンションの改造
- CD プレーヤー・無線機などの電化製品の取り付け

 知識**■ SRS エアバッグが作動すると**

- SRS エアバッグは高温のガスにより非常に速い速度でふくらむため、すり傷・やけど・打撲などを受けることがあります。
- 作動音と共に白いガスが発生します。
- フロント席・フロントピラー・リヤピラー・ルーフサイドレールの一部分などだけでなくエアバッグ構成部品（ハンドルのハブ・エアバッグカバー・インフレーター）も数分間熱くなることがあります。エアバッグそのものも熱くなります。
- フロントウインドウガラスが破損することがあります。

**■ SRS エアバッグが作動するとき（フロント SRS エアバッグ）**

- フロント SRS エアバッグは、衝撃の強さが設定値（移動も変形もしない固定された壁に、車速約 20 ～ 30km/h で正面衝突した場合の衝撃の強さに相当する値）以上の場合に作動します。  
ただし、次のような場合はエアバッグが作動する車速は設定値より高くなります。
  - ・ 駐車している車や標識のような衝撃によって移動や変形するものに衝突した場合
  - ・ もぐり込むような衝突の場合（例えば、車両前部がもぐり込む、下に入り込む、トラックの下敷きになるなど）
- 衝突条件によってはシートベルトプリテンショナーのみ作動する場合があります。

**■ SRS エアバッグが作動するとき（SRS サイド&カーテンシールドエアバッグ）**

SRS サイド&カーテンシールドエアバッグは、衝撃の強さが設定値（約 1.5 t の車両が約 20 ～ 30km/h の速度で客室へ直角に衝突した場合の衝撃の強さに相当する値）以上の場合に作動します。

### ■衝突以外で作動するとき

次のような状況で車両下部に強い衝撃を受けたときも、フロント SRS エアバッグが作動する場合があります。

- 縁石や歩道の端など、固いものにぶつかったとき
- 深い穴や溝に落ちたり、乗り越えたとき
- ジャンプして地面にぶつかったり、道路から落下したとき

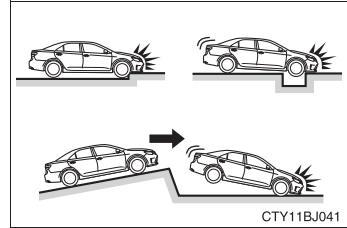

### ■SRS エアバッグが作動しないとき（フロント SRS エアバッグ）

フロント SRS エアバッグは、側面や後方からの衝撃・横転・または低速での前方からの衝撃では、通常は作動しません。ただし、それらの衝撃が前方への減速を十分に引き起こす場合には、フロント SRS エアバッグが作動することがあります。

- 側面からの衝突
- 後方からの衝突
- 横転

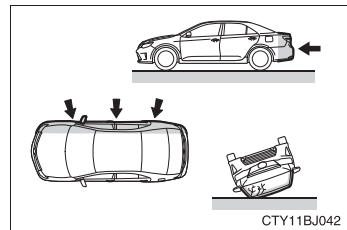

**■ SRS エアバッグが作動しないとき (SRS サイド&カーテンシールドエアバッグ)**

斜めから衝撃を受けた場合や、客室部分以外の側面に衝撃を受けたときには、SRS サイド&カーテンシールドエアバッグが作動しない場合があります。

- 客室部分以外の側面への衝撃
- 斜めからの衝撃

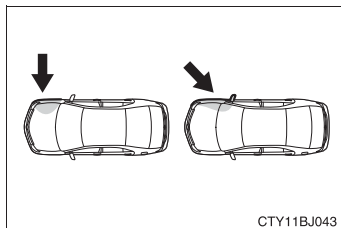

SRS サイド&カーテンシールドエアバッグは、前方や後方からの衝撃・横転・または低速での側面からの衝撃では、通常は作動しません。

- 前方からの衝突
- 後方からの衝突
- 横転

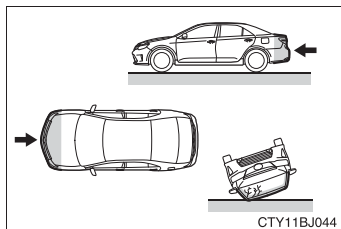

## ■ トヨタ販売店に連絡が必要な場合

次のような場合には、修理・点検が必要になります。できるだけ早くトヨタ販売店へご連絡ください。

- いずれかの SRS エアバッグがふくらんだとき
- フロント SRS エアバッグはふくらまなかったが、事故で車両の前部を衝突したとき、または破損・変形などがあるとき

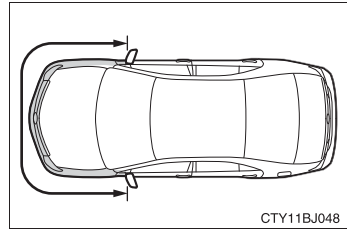

- SRS サイド&カーテンシールドエアバッグはふくらまなかったが、事故でドア部分を衝突したとき、または破損・変形などがあるとき

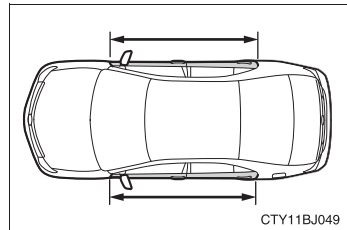

- ハンドルのパッド部分・ダッシュボードの助手席 SRS エアバッグ付近・インストルメントパネル下部が傷付いたり、ひび割れたり、その他の損傷を受けたとき

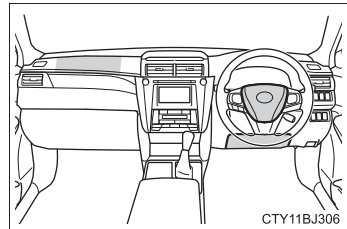

- SRS サイドエアバッグが内蔵されているフロントシート表面が傷付いたり、ひび割れたり、その他の損傷を受けたとき

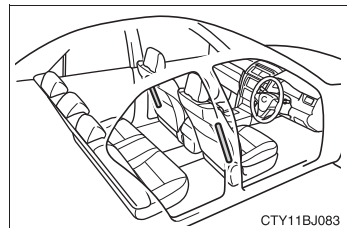

- SRS カーテンシールドエアバッグが内蔵されているフロントピラー部・リアピラー部・ルーフサイド部が傷付いたり、ひび割れたり、その他の損傷を受けたとき

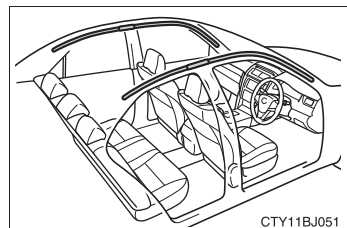

## お子さまの安全のために

お子さまを乗せるときは、次のことをお守りください。

- お子さまにも必ずシートベルトを着用させてください。シートベルトを正しく着用できない小さなお子さまを乗せるときは、適切な子供専用シートをご用意ください。(→ P. 39)
- 運転装置にふれるのを防ぐため、お子さまはリヤシートに乗せることをおすすめします。
- 走行中にドアを開けたり、パワーウィンドウを誤操作したりしないように、チャイルドプロテクター(→ P. 95)・ウィンドウロックスイッチ(→ P. 123)をご使用ください。
- 小さなお子さまには、パワーウィンドウ・ボンネット・トランクやシートなど、体を挟まれるおそれがある装備類を操作させないでください。

### 警告

- お子さまを車の中に残したままにしないでください。車内が高温になって熱射病や脱水症状になり、重大な健康障害におよぶか、最悪の場合死亡につながるおそれがあります。  
また、お子さまが車内の装置を操作し、ドアガラスなどに挟まれたり、発炎筒などでやけどしたり、運転装置を動かして、思わぬ事故につながるおそれがあり危険です。
- 車にお子さまを乗せる場合は、お子さまの安全を確保するための注意事項やチャイルドシートの取り付け方などをまとめた「チャイルドシートの取り付け」を参照してください。(→ P. 47)



## 子供専用シート

子供専用シートの固定機構を使用して、子供専用シートを固定することができます。

### 知っておいていただきたいこと

- 車の仕様やお子さまの年齢・体格に合わせて、適切な子供専用シートをお選びください。
- 子供専用シートの取り付け方法および取りはずし方は、それぞれの子供専用シートに付属の取扱説明書をお読みください。
- この車は2006年10月1日施行の保安基準に適合したISOFIX対応チャイルドシート固定専用バーを標準装備しています。

### 子供専用シートの適合性一覧表について

#### ■ 質量グループについて

ECE R44 ※の基準に適合する子供専用シートはお子さまの体重により次の5種類に分類されます。

- グループ0: 10kg まで
- グループ0+: 13kg まで
- グループI: 9 ~ 18kg
- グループII: 15 ~ 25kg
- グループIII: 22 ~ 36kg

この本では代表的な次の3種類の子供専用シートをシートベルトで固定する方法を紹介します。

※ ECE R44 は、子供専用シートに関する国際法規です。

#### ■ サイズ等級、固定具について

子供専用シートに表示される分類記号と、それにもなう取り付け器具の記号になります。

## 子供専用シートの種類

### ▶ ベビーシート

ECE R44 基準のグループ 0、0<sup>+</sup> に相当

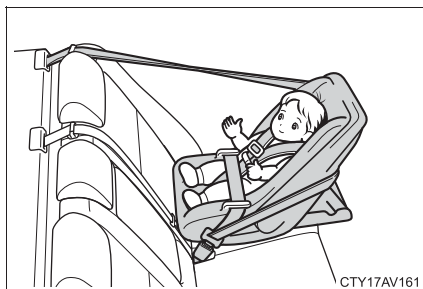

### ▶ チャイルドシート

ECE R44 基準のグループ 0<sup>+</sup>、I に相当

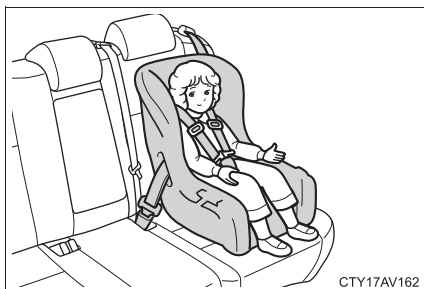

### ▶ ジュニアシート

ECE R44 基準のグループ II、III に相当

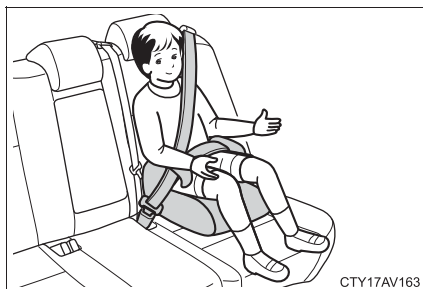

## シート位置別子供専用シート適合性一覧表 (シートベルトでの取り付け)

質量グループ	着席位置（または他の場所）		
	フロントシート	リヤシート	
	助手席	左右席	中央席
0（10 kg まで）	×	U	U
0 <sup>+</sup> （13 kg まで）	×	U	U
I（9～18 kg）	前向き UF	U	U
	うしろ向き ×	U	U
II（15～25 kg）	UF	U	U
III（22～36 kg）	UF	U	U

### ● 上表に記入する文字の説明

U： この質量グループでの使用を許可された汎用（ユニバーサル）カテゴリの子供専用シートに適しています。

UF： この質量グループでの使用を許可された汎用（ユニバーサル）カテゴリの前向きの子供専用シートに適しています。

×： 子供専用シートを取り付けることはできません。

表に記載されていない子供専用シートを使用する場合は、子供専用シート製造業者または販売業者にご相談ください。

子供専用シートの装着に関しては子供専用シートの取扱説明書もご確認ください。

### シート位置別子供専用シートの適合性一覧表 (ISOFIX 対応トップテザーアンカーでの取り付け)

質量グループ	サイズ等級	固定具	車両 ISOFIX 位置
			リヤシート左右席
キャリコット	F	ISO/L1	×
	G	ISO/L2	×
0 (10 kg まで)	E	ISO/R1	IL
0+ (13 kg まで)	E	ISO/R1	IL
	D	ISO/R2	IL
	C	ISO/R3	IL
I (9 ~ 18 kg)	D	ISO/R2	×
	C	ISO/R3	×
	B	ISO/F2	IUF, IL
	B1	ISO/F2X	IUF, IL
	A	ISO/F3	IUF, IL
II (15 ~ 25 kg)		(1)	×
III (22 ~ 36 kg)		(1)	×

#### ● 上表に記入する文字の説明

(1) : サイズ等級表示 (A から G) のない子供専用シートの各シート位置での ISOFIX 対応子供専用シート固定機構の取り扱いについては、子供専用シート製造業者または販売業者にご相談ください。

IUF : この質量グループでの使用を許可された汎用 (ユニバーサル) カテゴリーの ISOFIX 対応の前向き子供専用シートに適しています。

IL : この質量グループでの使用を許可された「トヨタ純正 NEO G-Child ISO leg」に適しています。

× : ISOFIX 子供専用シートを取り付けることはできません。

表に記載されていない子供専用シートを使用する場合は、子供専用シート製造業者または販売業者にご相談ください。

子供専用シートの装着に関しては子供専用シートの取扱説明書もご確認ください。

## ISOFIX 子供専用シートのリスト

質量グループ	サイズ等級	固定具	ISOFIX 子供専用シート	カテゴリー
0 (10 kg まで)	E	ISO/R1	トヨタ純正 NEO G-Child ISO leg	準汎用
0+ (13 kg まで)	E	ISO/R1	トヨタ純正 NEO G-Child ISO leg	準汎用
	D	ISO/R2		
	C	ISO/R3		
I (9 ~ 18 kg)	B	ISO/F2	トヨタ純正 NEO G-Child ISO leg	準汎用
	B1	ISO/F2X		
	A	ISO/F3		

 知識

**■ ISOFIX 対応チャイルドシート固定専用バーについて**

この車に標準装備されている ISOFIX 対応チャイルドシート固定専用バーは、ECE R44 に適合している子供専用シート取り付け専用です。それ以外のものを使用することはできません。

**■ 子供専用シートの選択、使用について**

- お子さまに最適な子供専用シートについては、子供専用シート製造業者、または販売業者にご相談ください。
- お子さまが成長し、適切にシートベルトが着用できるようになるまでは、お子さまに合った子供専用シートを使用してください。
- 体が十分大きく、子供専用シートが不必要なお子さまは、リヤシートに乗せて車のシートベルトを使用してください。

**■ シートベルトで取り付けるタイプの子供専用シートの選択について**

「シート位置別子供専用シート適合性一覧表」(→ P. 41) を参照し、子供専用シートを取り付け可能な位置と、対応する子供専用シートの種類(記号)をご確認の上、適したものを選択してください。

## ■ECE R44 適合の ISOFIX 対応子供専用シートの選択について

「シート位置別子供専用シートの適合性一覧表」(→ P. 42)を確認して、適切なシートを選択してください。

### 1 お子さまの体重から、該当する「質量グループ」を確認する

(例 1) : 体重が 12kg の場合、質量グループは「0<sup>+</sup>」になります。

(例 2) : 体重が 15kg の場合、質量グループは「I」になります。

### 2 サイズ等級を選択する

手順①で確認した「質量グループ」から該当するサイズ等級を確認します。※

(例 1) : 質量グループが「0<sup>+</sup>」の場合、サイズ等級は「C」・「D」・「E」が該当します。

(例 2) : 質量グループが「I」の場合、サイズ等級は「A」・「B」・「B1」・「C」・「D」が該当します。

※ ただし、該当のサイズ等級でも適合性一覧表の「車両 ISOFIX 位置」に「×」と記載されているものは選択できません。また、「IL」と記載されている場合は、「ISOFIX 子供専用シートのリスト」(→ P. 43)で指定されている製品を使用してください。

### 3 子供専用シートに表示されているマーク／ラベルを確認して、基準に適合したシートであることを確認する

汎用(ユニバーサル)子供専用シートには、次に示すマーク・ラベル類が表示されています。※

※ 表示されている位置・記号などは、商品により異なります。



- ① ISOFIX 対応子供専用シートであることを示す表示

サイズ等級が示されています。(表示される文字は、製品により異なります)

手順[2]で確認したサイズ等級に適合しているものを選択してください。

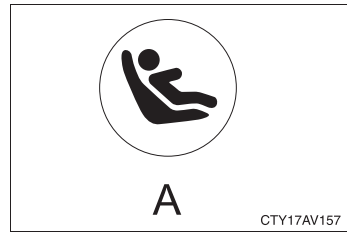

- ② 汎用（ユニバーサル）子供専用シートの認可マーク

UNIVERSAL は汎用品の認可であることを表し、併せて、対象となるお子さまの体重の範囲が記載されています。

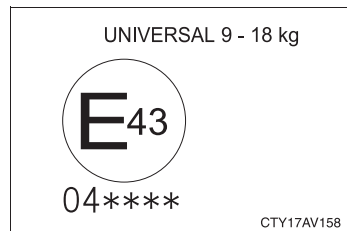

- ③ トップテザー（→ P. 47）を示すマーク  
商品の取り付け装置の位置により、意匠は異なります。

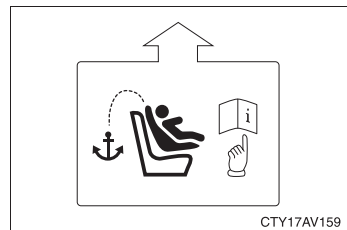

### ■ ISOFIX 対応子供専用シートの種類（サイズ等級別）

A-ISO/F3	全高前向き幼児用チャイルドシート
B-ISO/F2	低型前向き幼児用チャイルドシート
B1-ISO/F2X	低型前向き幼児用チャイルドシート (B-ISO/F2 と別形状のもの)
C-ISO/R3	大型後向き幼児用チャイルドシート
D-ISO/R2	小型後向き幼児用チャイルドシート
E-ISO/R1	後向き乳児用チャイルドシート
F-ISO/L1	左向き位置用チャイルドシート（キャリコット）
G-ISO/L2	右向き位置用チャイルドシート（キャリコット）

### ■助手席に子供専用シートを取り付けるとき

やむを得ず助手席に子供専用シートを取り付ける場合には、助手席シートを次のように調整し、子供専用シートを前向きに取り付けてください。

- シートをいちばんうしろに下げる
- 背もたれを直立状態にする

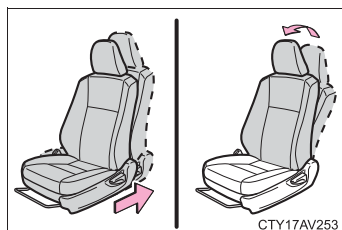

### ■キャリコットについて

キャリコットは横向きに取り付けることのできるベビーシートのことです。詳しくは子供専用シート製造業者または販売業者にお尋ねください。

### ▲ 警告

#### ■子供専用シートを使用しない場合

- 子供専用シートを使用しないときであっても、シートに適切にしっかりと取り付けられた状態にしてください。ゆるめた状態で客室内に置くことは避けてください。
- 子供専用シートの取りはずしが必要な場合は、車両からはずして保管するか、トランク内に容易に動かないように収納してください。



## チャイルドシートの取り付け

シートベルトを正しく着用できない小さなお子さまを乗せるときは、チャイルドシートをお使いください。お子さまの安全のために、チャイルドシートはリヤシートに取り付けてください。

取り付け方法は、商品に付属の取扱説明書に必ず従ってください。

シートベルトによる取り付け  
(→ P. 48)

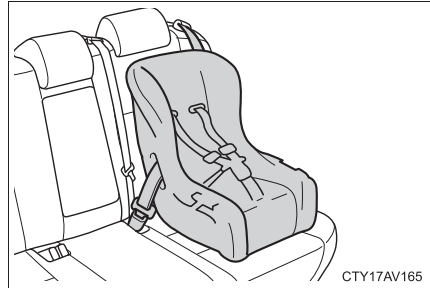

ISOFIX 対応チャイルドシート固定専用バー (→ P. 48)

リヤ外側シートに装備されています。  
(固定専用バーが装備されていることを示すタグがシートに付いています)

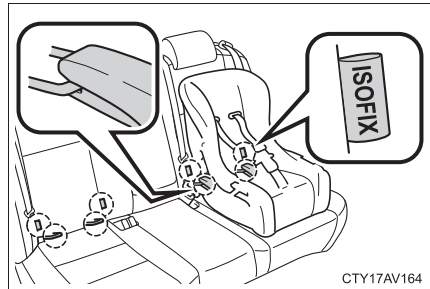

トップテザーアンカー (→ P. 49)

テザーベルトを固定するときに使います。  
トップテザーアンカーはリヤシート後方のパッケージトレイトリムに装備されています。

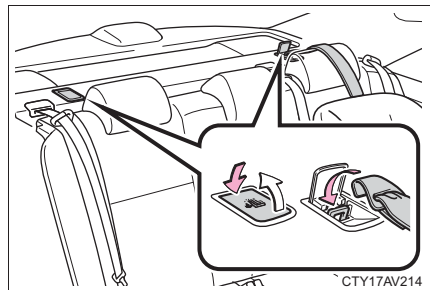

## シートベルトで固定する

- 1 チャイルドシートにシートベルトを取り付け、プレートをバックルに“カチッ”と音がするまで押し込む。ベルトがねじれていないようにする

チャイルドシートに付属の取扱説明書に従い、シートベルトをチャイルドシートにしっかりと固定させてください。

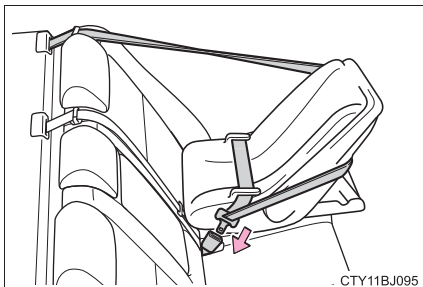

- 2 チャイルドシートにシートベルトの固定装置が備わっていない場合は、ロックングクリップ（別売）を使用して固定する

ロックングクリップの購入にあたっては、トヨタ販売店にご相談ください。（ロックングクリップ品番：73119-22010）

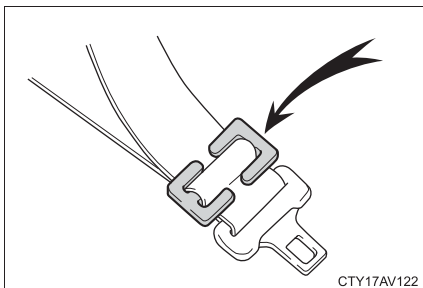

取り付け後はチャイルドシートを前後左右にゆすり、しっかりと固定されていることを確認してください。

## ISOFIX 対応チャイルドシート固定専用バー&トップテザーアンカーで固定する

- 1 ヘッドレストを下げる

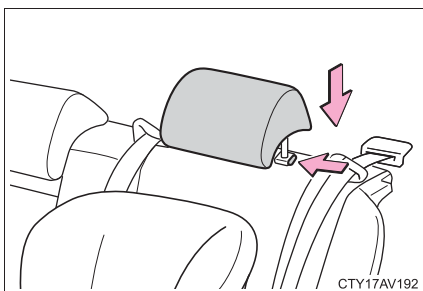

**2** ISOFIX 対応チャイルドシート固定専用バーの位置を確認する

固定専用バーは、シートクッションの奥にあります。

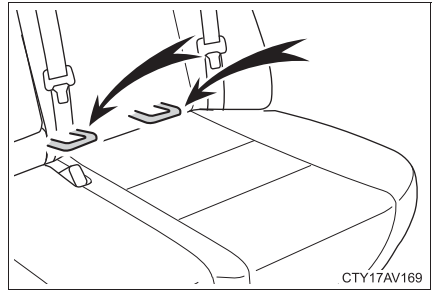

**3** チャイルドシートをシートに取り付ける

チャイルドシートの取り付け金具をチャイルドシート固定専用バーに取り付けます。

取り付け方法は、それぞれのチャイルドシートに付属の取扱説明書に従ってください。

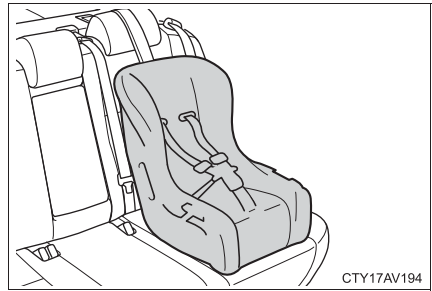

**4** フタを開けてトップテザーアンカーにフックを固定し、テザーベルトを締める

テザーベルトをピンと張り、フックがしっかり固定されていることを確認します。

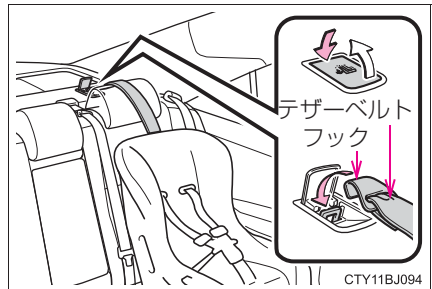

**5** 取り付けしたチャイルドシートを前後左右にゆすり、固定されていることを確認する

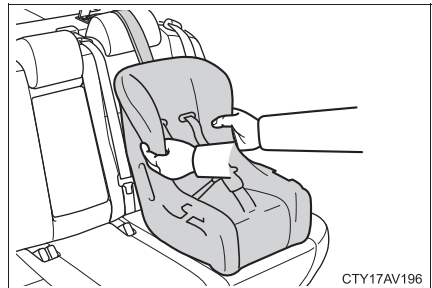

 **警告****■チャイルドシートについて**

- 事故や急停止の際、効果的にお子さまを保護するために、必ずお子さまの年齢や体の大きさに合ったシートベルトまたはチャイルドシートを使用してください。お子さまを腕の中に抱くのはチャイルドシートのかわりにはなりません。事故の際、お子さまがフロントガラスや乗員、車内の装備にぶつかり、重大な傷害におよぶか、最悪の場合死亡につながるおそれがあります。
- お子さまの年齢や体の大きさに合ったチャイルドシートを使用して、リヤシートに取り付けてください。
- チャイルドシートに座らせている場合でも、ドア・シート・フロントピラー・センターピラー・リヤピラー・ルーフサイドレール付近にお子さまの頭や体のどの部分ももたれかけさせないようにしてください。SRSエアバッグがふくらんだ場合、大変危険であり、重大な傷害におよぶか、最悪の場合死亡につながるおそれがあります。
- チャイルドシートによっては、取り付けができない、または取り付けが困難な場合があります。必ずチャイルドシートに付属の取扱説明書をよくお読みの上、確実に取り付け、使用方法をお守りください。使用方法を誤ったり、確実に固定されていないと、急ブレーキや衝突時などに、重大な傷害におよぶか、最悪の場合死亡につながるおそれがあります。

**■チャイルドシートを取り付けるとき**

- お子さまをシートベルトで遊ばせないでください。万一ベルトが首に巻き付いた場合、窒息など重大な傷害におよぶか、最悪の場合死亡につながるおそれがあります。  
誤ってそのような状態になってしまい、バックルもはずせない場合は、ハサミなどでシートベルトを切断してください。
- シートベルトのプレートとバックルがしっかり固定されて、ベルトがねじれていないか確認してください。
- チャイルドシートを前後左右にゆすって、しっかり固定されているか確認してください。
- チャイルドシートを固定したあとは、シートを調整しないでください。

## ⚠ 警告

### ■チャイルドシートを取り付けるとき

- 運転席とチャイルドシートが干渉し、チャイルドシートが正しく取り付けられない場合は、助手席側のリヤ席に取り付けてください。
- 助手席シートとチャイルドシートが干渉しないように、助手席シートを調整してください。

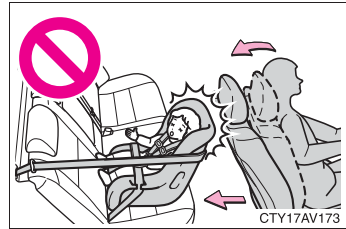

- やむを得ず助手席にチャイルドシートを取り付ける場合には、チャイルドシートをうしろ向きに取り付けしないでください。うしろ向きに取り付けていると、事故などで助手席 SRS エアバッグがふくらんだとき、重大な傷害におよぶか、最悪の場合死亡につながるおそれがあります。助手席側のサンバイザーに、同内容のラベルが貼られています。併せて参照してください。



**警告****■チャイルドシートを取り付けるとき**

- やむを得ず助手席に前向きにチャイルドシートを取り付ける場合には、助手席シートをいちばんうしろにさげて取り付けてください。

助手席 SRS エアバッグはかなりの速度と力でふくらむので、お守りいただかないと、重大な傷害におよぶか、最悪の場合死亡につながるおそれがあります。

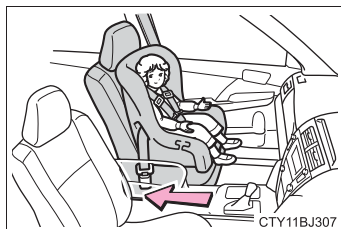

- ジュニアシートを使用している場合は、肩部ベルトが常にお子さまの肩の中心にくるようにしてください。ベルトを首から離すと共に肩から落ちないようにしてください。お守りいただかないと、事故や急ブレーキの際に重大な傷害におよぶか、最悪の場合死亡につながるおそれがあります。
- ISOFIX 対応チャイルドシート固定専用バーを使用するときは、周辺に障害物がないか、シートベルトが挟まっていないかなどを確認してください。

**注意****■トップテザーアンカーについて**

使用しないときはフタを確実に閉めてください。開けたままにしておくとフタが破損するおそれがあります。

## 排気ガスに対する注意

排気ガスには吸引すると人体に有害な物質が含まれています。

### 警告

排気ガスには無色・無臭で有害な一酸化炭素（CO）が含まれているため、次のことを必ずお守りください。

お守りいただかないと、排気ガスが車内に侵入し、多量の排気ガスが眠気を招き事故の原因となるほか、重大な健康障害におよぶか、最悪の場合死亡につながるおそれがあります。

#### ■ 走行中の留意事項

トランクを閉じてください。

トランクが閉じているのに車内で排気ガス臭がするときは、ドアガラスを開けて空気を入れかえ、すみやかにトヨタ販売店で点検整備を受けてください。

#### ■ 駐車するとき

- 車庫内など換気が悪い場所や囲まれた場所では、ハイブリッドシステムを停止してください。
- 長時間ハイブリッドシステムが作動したままにしないでください。  
やむを得ないときは、開かれた場所に車を止め、排気ガスが車内に入ってこないことを確認してください。
- 降雪時や雪が積もった場所では、ハイブリッドシステムが作動したままにしないでください。まわりに積もった雪で排気ガスが滞留して、車内に侵入するおそれがあります。

#### ■ 排気管について

排気管は定期的に点検する必要があります。排気管等の腐食などによる穴や亀裂、および継ぎ手部の損傷、また、排気音の異常などに気付いた場合は、必ずトヨタ販売店で点検を受けてください。

## ハイブリッドシステムの特徴

ハイブリッドシステムは、電気モーターとガソリンエンジンという2つのパワーのシナジー（相乗）効果により、優れた動力性能と低燃費化の両立を高い次元で実現したシステムです。さらに、排出ガスを低減、クリーン化した環境に配慮した技術となっています。

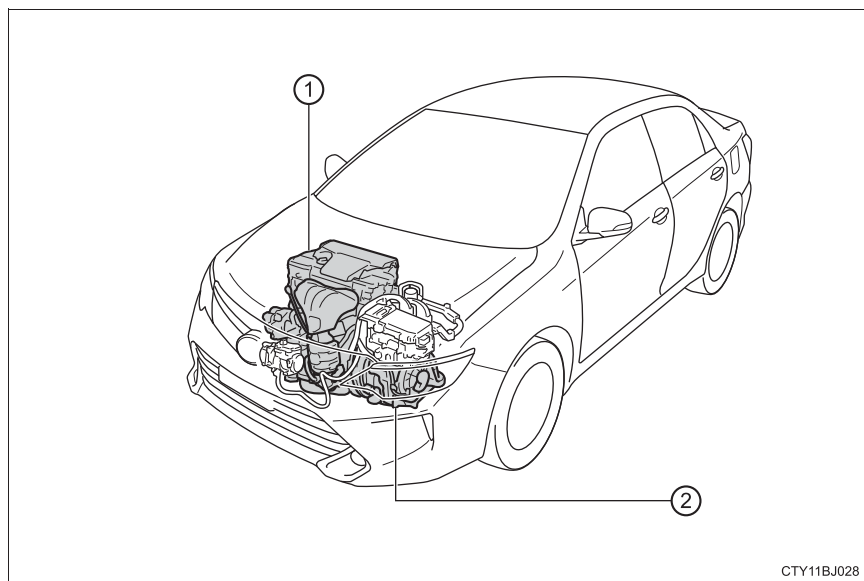

CTY11BJ028

イラストは説明のための例であり、実際とは異なります。

- ① ガソリンエンジン
- ② 電気モーター



## ◆ 停車時・発進時・低速走行時

停車中はガソリンエンジンを停止<sup>\*</sup>します。

発進時は電気モーターを使って発進します。

低速走行時や下り坂走行時もガソリンエンジンを停止<sup>\*</sup>し、電気モーターを使って走行します。

シフトレバーがNにあるときは駆動用電池への充電が行われません。

<sup>\*</sup> 駆動用電池の充電が必要なときやエンジン暖機中など、ガソリンエンジンが自動停止しないことがあります。(→P. 56)

## ◆ 通常走行時

主にガソリンエンジンを使用して走行します。

必要に応じて電気モーターを発電機として動かし、駆動用電池へ充電します。

## ◆ 急加速時

アクセルペダルを強く踏み込むと、ガソリンエンジンに加え、駆動用電池からも電気モーターに電力を供給し、電気モーターの出力を上げ、力強く加速します。

## ◆ 減速時・制動時（回生ブレーキ）

車輪が電気モーターを発電機として動かし、駆動用電池へ充電します。

## 車両接近通報装置

ガソリンエンジンが停止した状態での走行時、車両の接近を周囲の人に知らせるため、車速に応じた音階で音を鳴らします。車速が約 25km/h をこえると消音します。スイッチ操作で消音することもできます。

消音するには、READY インジケータが点灯している状態で、スイッチを押す

車両接近通報 OFF 表示灯が点灯します。再度スイッチを押すと ON になります。ハイブリッドシステムを始動することに、車両接近通報装置は ON になります。

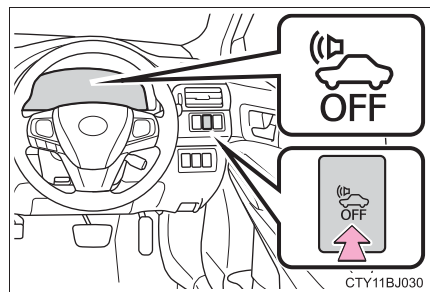

 知識**■ 回生ブレーキについて**

次の場合、車の運動エネルギーを電気エネルギーに変換し、駆動用電池へ充電すると共に減速力を得ることができます。

- シフトレバーが D または B で走行中に、アクセルペダルから足を離れたとき
- シフトレバーが D または B で走行中に、ブレーキペダルを踏んだとき

**■ EV 走行インジケータについて**

ガソリンエンジン停止中や、電気モーターのみで走行しているときに、EV 走行インジケータが点灯します。

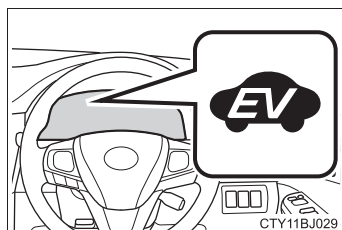
**■ ガソリンエンジンの自動停止について**

車両状態に応じて、ガソリンエンジンは自動的に始動・停止します。ただし、次の状態では自動停止しないことがあります。

- ガソリンエンジン暖機中
- 駆動用電池充電時
- 駆動用電池の温度が高いとき、または低いとき
- 暖房をかけているとき

**■ 駆動用電池の充電について**

ガソリンエンジンの動力による充電や回生ブレーキにより、駆動用電池が充電されるため、車外からの充電は必要ありません。しかし、車両を長時間放置すると、少しずつ放電します。そのため少なくとも、2～3ヶ月に一度、約30分間または16kmほど運転してください。

万一、駆動用電池が完全に放電し、ハイブリッドシステムを始動できないときはトヨタ販売店にご連絡ください。

**■ 補機バッテリーの充電について**

→ P. 358

**■ 補機バッテリーあがり発生後や、交換などでターミナルを脱着したとき**

ガソリンエンジンの自動停止が行われなくなることがあります。

自動停止しない状態が2～3日続く場合は、トヨタ販売店へご連絡ください。

## ■ハイブリッド車特有の音と振動について

ハイブリッド車は、READY インジケーターが点灯し、走行可能な状態でも、通常の車のように、エンジン音や振動がないことがあるため、走行可能な状態であることに気が付かない場合があります。安全のため、駐車時は確実にシフトレバーをPにして、パーキングブレーキをかけてください。

ハイブリッドシステム始動後は、次のような音や振動が発生する場合がありますが、異常ではありません。

- エンジンルームからのモーター音
- ハイブリッドシステム始動時や停止時に聞こえる車両後方および駆動用電池からの音
- ハイブリッドシステム始動時および停止時に車両後方から聞こえる“コトン”、“カチッ”などの高電圧リレーの音
- トランクを開けたときに聞こえる作動音
- ガソリンエンジンの始動・停止時や低速走行時、およびアイドリング中にトランスミッション付近から聞こえる音
- 急加速時のエンジン音
- ブレーキペダルを踏んだときや、アクセルペダルをゆるめたときに聞こえる回生ブレーキの音
- ガソリンエンジンの始動・停止による振動
- リヤシート横（左側）にある吸入口から聞こえるファンの音  
エコドライブモード時は、通常走行時に比べ、ファンの音が大きくなる場合があります。

## ■車両接近通報装置について

次のような場合は、周囲の人に通報音が聞こえにくくなる場合があります。

- 周囲の騒音が大きい場合
- 雨または強風の場合

また、車両接近通報装置は車両前側にあるので、車両前方と比較して、車両後方は聞こえにくくなる場合があります。

## ■メンテナンスや修理・廃車について

お車のメンテナンスや修理・廃車の際は必ずトヨタ販売店にご相談ください。特に廃車する場合は、トヨタ販売店を通じて駆動用電池の回収を行っていますので、ご協力ください。

## ■カスタマイズ機能

EV 走行インジケーターを点灯しないように変更できます。  
(カスタマイズ一覧：→ P. 374)

## ハイブリッドシステムの注意

ハイブリッドシステムには、駆動用電池・パワーコントロールユニット・オレンジ色の高圧ケーブル・電気モーターなどの高電圧部位（最高約650V）や、冷却用ラジエーターなどの高温部位がありますので、ご注意ください。なお、高電圧部位などには、取り扱い上の注意を記載したラベルが貼付してありますので、ラベルの指示に従って正しい取り扱いをしてください。

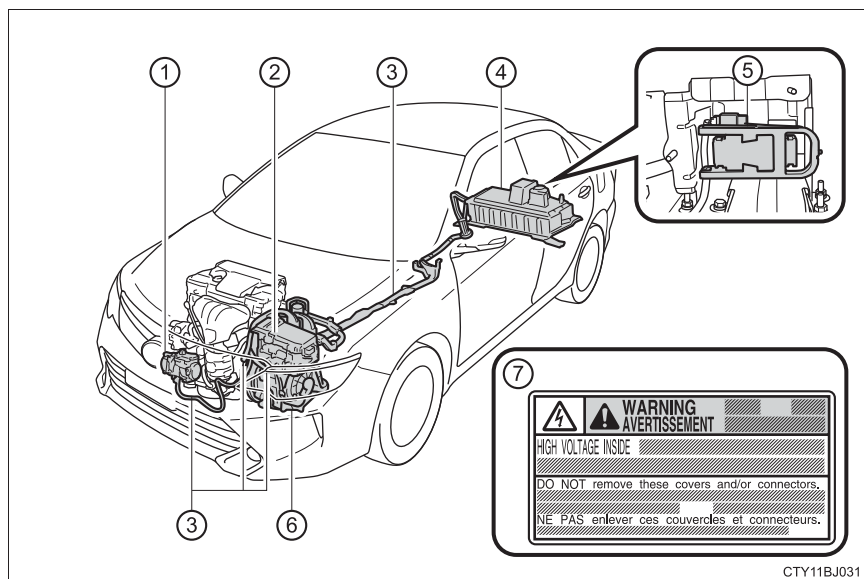

CTY11BJ031

イラストは説明のための例であり、実際とは異なります。

- |                  |           |
|------------------|-----------|
| ① エアコンコンプレッサー    | ⑤ サービスプラグ |
| ② パワーコントロールユニット  | ⑥ 電気モーター  |
| ③ 高電圧ケーブル（オレンジ色） | ⑦ ラベル     |
| ④ 駆動用電池          |           |

## 駆動用電池冷却用吸入口

リヤシート横（左側）部には、駆動用電池冷却用の吸入口があります。吸入口をふさいだりすると、駆動用電池の過熱や出力低下の原因となります。

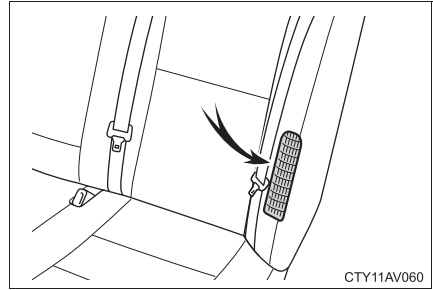

## 緊急停止システム

事故により衝撃を受けたときなどは、ハイブリッドシステムを停止して高電圧を遮断します。また、フューエルポンプ制御により燃料供給を停止し、燃料もれを最小限に抑えます。この場合、ハイブリッドシステムを再始動させることができなくなるためトヨタ販売店へご連絡ください。

## 警告メッセージ

ハイブリッドシステムの異常やお知らせしたい事項が発生すると自動で表示されます。

警告メッセージは、マルチインフォメーションディスプレイに表示されます。

表示された画面の指示に従ってください。（→ P. 309）

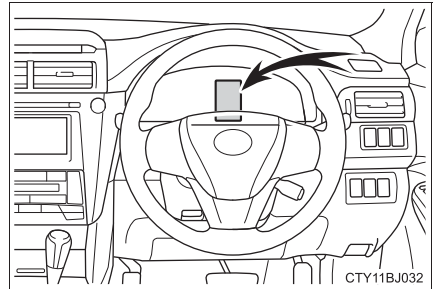

 知識**■ 警告灯が点灯したときや、警告メッセージが表示されたとき、または補機バッテリーとの接続が断られたとき**

ハイブリッドシステムを再始動できないおそれがあります。

もう一度始動操作をしてもREADYインジケーターが点灯しない場合はトヨタ販売店にご連絡ください。

**■ ガス欠になったとき**

ガス欠でハイブリッドシステムが始動できないときは、燃料残量警告灯(→ P. 306)が消灯するまで給油してから再始動してください。少量の給油では始動できない場合があります。(給油量の目安は車両水平状態で約11.4L以上です。車両の傾きによって給油量はかわります。傾いているときは、少し多めに給油してください)

**■ 電磁波について**

● 高電圧部位や高電圧配線は、電磁シールド構造になっています。従来の車や家電製品と比べて、電磁波が多いということはありません。

● アマチュア無線の一部(遠距離通信)において、受信時に雑音が入る場合がありますので、あらかじめご了承ください。

**■ 駆動用電池について**

駆動用電池には寿命があります。寿命は車の使い方、走行条件により異なります。

**■ 適合宣言**

この車両は、ECE100(バッテリー電気車両安全)に基づいた水素排出量に適合しています。

## ⚠ 警告

### ■ 高電圧・高温について

この車は、高電圧システムを使用しています。次のことをお守りいただかないと、やけどや感電など重大な傷害におよぶか、最悪の場合死亡につながるおそれがあります。

- 高電圧部位・高電圧の配線（オレンジ色）およびそのコネクターの取りはずし・分解などは絶対に行わないでください。
- 走行後はハイブリッドシステムが高温になります。車に貼ってあるラベルの指示に従い、常に高電圧・高温部位に注意してください。
- サービスプラグが駆動用電池に設置してあります。サービスプラグは絶対にさわらないでください。サービスプラグは、トヨタ販売店での車両の修理時などに、駆動用電池の高電圧を遮断するためのものです。

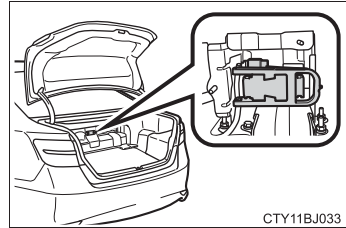

### ■ 事故が発生したとき

次のことをお守りいただかないと、感電など重大な傷害におよぶか、最悪の場合死亡につながるおそれがあります。

- 続発事故防止のため安全な場所に停車して、パーキングブレーキをかけ、シフトレバーを P に入れ、ハイブリッドシステムを停止する
- 高電圧部位・高電圧配線（オレンジ色）などには、絶対にさわらない
- 車室内および車室外に、はみ出している電気配線には絶対さわらない
- 液体の付着やもれがある場合は絶対にさわらない  
駆動用電池の電解液（強アルカリ性）が目や皮膚にふれると失明や皮膚傷害のおそれがあり危険です。万一、目や皮膚に付着した場合はただちに多量の水で洗い流し、早急に医師の診察を受けてください。
- 万一、車両火災が発生したときは、ABC 消火器を使用して消火する水をかける場合は、消火栓などから大量にかけてください。
- 前輪が接地した状態でけん引しない  
電気モーターから発電され、破損の状態によっては、火災のおそれがあり危険です。（→ P. 299）

 **警告**

- 車の下の路面などを確認し、液体のもれ（エアコンの水以外）が見つかった場合、燃料系統が損傷している可能性があります。そのままハイブリッドシステムを始動すると燃料に引火するおそれがあり危険ですので、始動しないでください。

この場合は、トヨタ販売店に状況を連絡するときに併せてお伝えください。

**■ 駆動用電池について**

- 絶対に転売・譲渡・改造などをしないでください。廃車から取りはずされた駆動用電池は事故防止のため、トヨタ販売店を通じて回収を行っていますので、ご協力ください。

適切に回収されないと、次のようなことがおこり、重大な傷害におよぶか、最悪の場合死亡につながるおそれがあります。

- ・ 不法投棄または放置され、環境汚染となるばかりか、第三者が高電圧部位に触れてしまい、感電事故が発生する
  - ・ 装備された車両以外で駆動用電池を使用（改造などを含む）し、感電事故、発熱・発煙・発火・爆発事故、電解液漏出事故などが発生する
- 特に、転売・譲渡などを行うと、相手にこれらの危険性が認識されず、事故につながるおそれがあります。

- 駆動用電池を取りはずさないままでお車を廃棄された場合、高電圧部品・ケーブル・それらのコネクタにふれると、深刻な感電の危険があります。お車を廃棄するときには、トヨタ販売店で駆動用電池を廃棄してください。駆動用電池は適切に廃棄しないと、感電を引き起こし、重大な傷害におよぶか、最悪の場合死亡につながるおそれがあります。

 **注意****■ 駆動用電池冷却用の吸入口について**

- 吸入口をふさぐように荷物などを置かないでください。  
吸入口がふさがれると駆動用電池が過熱したり、故障の原因になります。
- 吸入口は、目づまりしないよう定期的に清掃してください。
- 吸入口に水や異物を入れないでください。  
駆動用電池を損傷するおそれがあります。
- 駆動用電池周辺に多量の水をこぼさないよう注意してください。  
誤ってこぼしてしまったときは、トヨタ販売店で点検を受けてください。



## イモビライザーシステム

キーに信号発信機が内蔵してあり、あらかじめ登録されたキー以外ではハイブリッドシステムを始動できません。

車両から離れる場合は、車内にキーを残さないでください。

このシステムは車両盗難の防止に寄与する機能であり、すべての車両盗難に対する完全なセキュリティを保証するものではありません。

パワースイッチをOFFにすると、システムの作動を知らせるためにセキュリティ表示灯が点滅します。

登録されたキーを携帯し、パワースイッチをアクセサリモードまたはONモードにするとシステムが解除され、セキュリティ表示灯が消灯します。

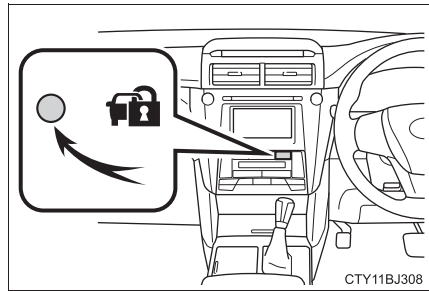

### 知識

#### ■ メンテナンスについて

イモビライザーシステムのメンテナンスは不要です。

#### ■ 機能が正常に作動しないおそれのある状況

周囲の環境や条件により、イモビライザーシステムが正常に作動せずハイブリッドシステムを始動できないことがあります。(→ P. 106)

### ⚠ 注意

#### ■ イモビライザーシステムを正常に作動させるために

システムの改造や取りはずしをしないでください。システムが正常に作動しないおそれがあります。



## メーターの見方

# 2

2. 計器の見方	
警告灯／表示灯.....	66
計器類.....	70
マルチインフォメーション ディスプレイ.....	74
エネルギーモニター／ 燃費画面／ESPO画面.....	80



## 警告灯

システム異常などを警告します。



ブレーキ警告灯  
(→ P. 305)



PCS 警告灯★ (→ P. 306)



電子制御ブレーキ警告灯  
(→ P. 305)



スリップ表示灯  
(→ P. 306)



エンジン警告灯  
(→ P. 305)



燃料残量警告灯  
(→ P. 306)



SRSエアバッグ／プリテン  
ショナー警告灯  
(→ P. 305)



シートベルト非着用警告灯  
(→ P. 306)



ABS & ブレーキアシスト警  
告灯 (→ P. 305)



マスターウォーニング  
(→ P. 306)



パワーステアリング警告灯  
(→ P. 305)



タイヤ空気圧警告灯★  
(→ P. 307)

※ 作動確認のためにパワースイッチを ON モードにすると点灯し、数秒後またはハイブリッドシステムを始動すると消灯します。点灯しない場合や点灯したままのときはシステム異常のおそれがあります。トヨタ販売店で点検を受けてください。

★：グレード、オプションなどにより、装備の有無があります。

## 表示灯

システムの作動状況を表示します。



方向指示表示灯  
(→ P. 152)



スリップ表示灯  
(→ P. 192)



尾灯表示灯 (→ P. 154)



LDA (レーンディパー  
チャーアラート) 表示灯★  
(→ P. 186)



ハイビーム表示灯  
(→ P. 154)



VSC (ビークルスタビリ  
ティコントロール) OFF 表  
示灯 (→ P. 194)



オートマチックハイビーム  
表示灯★ (→ P. 157)



PCS 警告灯★ (→ P. 198)



フロントフォグランプ  
表示灯 (→ P. 162)



セキュリティ表示灯  
(→ P. 63)



リヤフォグランプ表示灯★  
(→ P. 162)



車両接近通報 OFF 表示灯  
(→ P. 55)



READY インジケーター  
(→ P. 141)



EV インジケーター  
(→ P. 56)



クルーズコントロール  
表示灯★(→ P. 170, 174)



EV ドライブモード表示灯  
(→ P. 147)



レーダークルーズコント  
ロール表示灯★(→P. 174)



エコドライブモード表示灯  
(→ P. 150)



クルーズコントロールセッ  
ト表示灯★  
(→ P. 170, 174)



低温表示灯 (→ P. 70)

★：グレード、オプションなどにより、装備の有無があります。

- ※<sup>1</sup> 作動確認のためにパワースイッチを ON モードにすると点灯し、数秒後またはハイブリッドシステムを始動すると消灯します。点灯しない場合や点灯したままのときはシステム異常のおそれがあります。トヨタ販売店で点検を受けてください。
- ※<sup>2</sup> センターパネルに表示されます。
- ※<sup>3</sup> マルチインフォメーションディスプレイに表示されます。
- ※<sup>4</sup> 外気温が約 3℃以下のとき、約 10 秒間点滅後に、点灯します。

### 警告

#### ■安全装置の警告灯が点灯しないとき

ABS や SRS エアバッグなど安全装置の警告灯が、ハイブリッドシステムを始動しても点灯しない場合や点灯したままの場合は、事故にあったときに正しく作動せず、重大な傷害を受けたり、最悪の場合死亡につながるおそれがあります。ただちにトヨタ販売店で点検を受けてください。

## 計器類

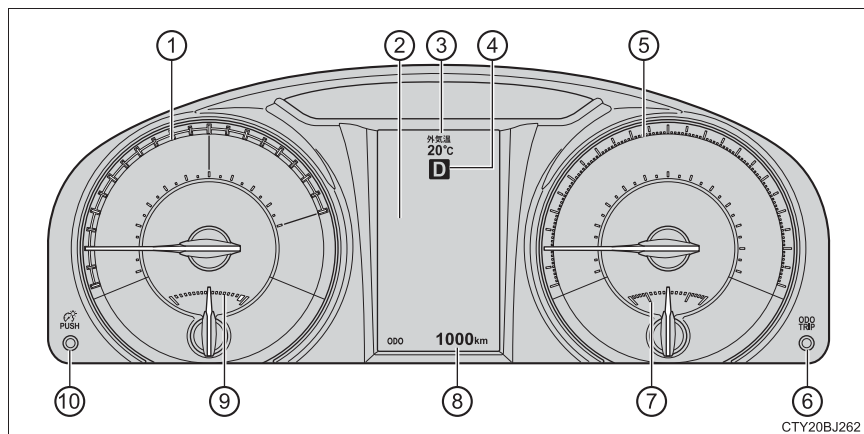

- ① ハイブリッドシステムインジケーター  
ハイブリッドシステムの出力や回生レベルを表示します。(→ P. 72)
- ② マルチインフォメーションディスプレイ  
車両に関するさまざまな情報を表示します。  
車両に異常が発生したときは警告メッセージを表示します。(→ P. 309)
- ③ 外気温  
外気温を  $-40^{\circ}\text{C}$  ~  $50^{\circ}\text{C}$  の間で表示します。外気温が約  $3^{\circ}\text{C}$  以下のときは、低温表示灯が点灯します。
- ④ シフトポジション表示 (→ P. 149)
- ⑤ スピードメーター
- ⑥ オドメーター／トリップメーター切りかえボタン (→ P. 71)
- ⑦ 燃料計
- ⑧ オドメーター／トリップメーター  
オドメーター：走行した総距離を km の単位で表示します。  
トリップメーター：リセットしてからの走行距離を km の単位で表示します。区間距離は、トリップ A・トリップ B の 2 種類で使い分けることができます。
- ⑨ 水温計  
エンジン冷却水の温度を示します。
- ⑩ メーター照度調整ボタン



## 表示の切りかえ

ボタンを押すごとに表示が切りかわります。

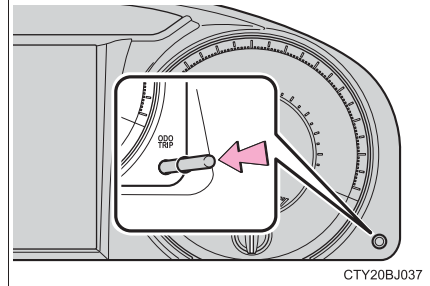

### ■ オドメーター

走行した総距離を表示します。

### ■ トリップメーター

リセットしてからの走行距離を表示します。区間距離は、トリップ A・トリップ B の 2 種類で使い分けることができます。

トリップメーター表示中に表示切りかえボタンを押し続けると、走行距離を 0 にもどします。

## メーター照度調整

ボタンを押すと、メーター照明の明るさを調整できます。

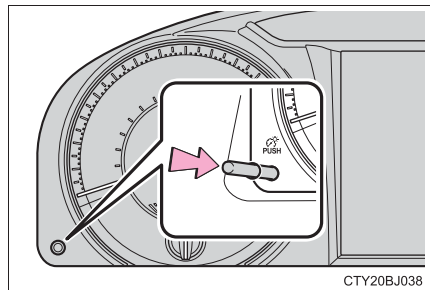

## 知識

### ■メーター・ディスプレイの作動条件

パワースイッチが ON モードのとき

### ■メーター照度の減光制御について

ライトスイッチが ON になると、メーター照明が減光されます。ただし、メーター照度調整が一番明るい状態ではライトスイッチが ON になってもメーター照度は減光されません。

周囲が暗いときライトスイッチが ON になると、メーターの明るさが減光されます。周囲が明るいとき（昼間など）ライトスイッチを ON にしても、メーターの明るさは減光されません。

### ■ハイブリッドシステムインジケータについて

- ① チャージエリア  
回生ブレーキ機能により、エネルギーを回収している状態を示します。
- ② ハイブリッドエコエリア  
ガソリンエンジンの動力を使用しない状況を多く含む状態を示します。  
ガソリンエンジンは、各種の条件により自動的に停止・再始動します。
- ③ エコエリア  
エコ運転（環境に配慮した走行）をしている状態を示します。
- ④ パワーエリア  
全開走行時など、エコ運転（環境に配慮した走行）の範囲を超えている状態を示します。

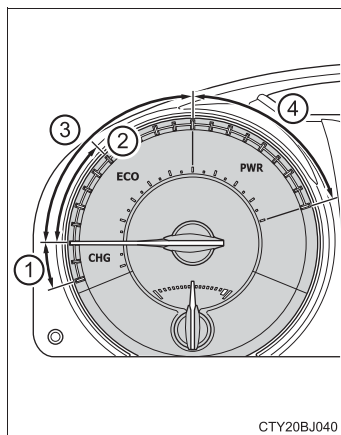

CTY20BJ040

- インジケータの表示をエコエリアに保つことで、エコ運転（環境に配慮した走行）が可能です。
- チャージエリアは、回生<sup>※</sup>状態を示します。回生した電力は、駆動用電池を充電します。

※ここでの「回生」の意味は、運動エネルギーを電気エネルギーに変換することです。

## ■ エンジン回転数について

ハイブリッド車のエンジン回転数は、燃費の向上や排気ガス低減などのため、ち密に制御されています。走行条件や運転条件が同じでも、エンジン回転数が異なる場合があります。

## ■ 外気温表示について

- 次の場合は、正しい外気温度が表示されなかったり、温度表示の更新が遅くなったりすることがありますが、故障ではありません。
  - ・ 停車しているときや、低速走行（約 25 km/h 以下）のとき
  - ・ 外気温度が急激に変化したとき（車庫・トンネルの出入り口付近など）
- “E” が表示されたときは、システム異常のおそれがあります。トヨタ販売店で点検を受けてください。

### 注意

#### ■ ハイブリッドシステムや構成部品への損傷を防ぐために

水温計の針がHのレッドゾーンに入ったときは、オーバーヒートのおそれがあるので、ただちに安全な場所に停車してください。完全に冷えたあと、エンジンを確認してください。（→ P. 361）

## マルチインフォメーションディスプレイ

マルチインフォメーションディスプレイは、車両に関するさまざまな情報を表示したり、設定したりすることができます。

### 表示内容

#### ● メニューアイコン

アイコンを選択して各項目を表示させます。(→ P. 75)

項目によっては状況に応じて自動で表示されます。

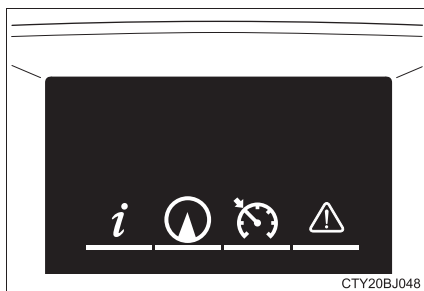

#### ドライブインフォメーション

走行に関するさまざまな情報を表示します。(→ P. 76)



#### ナビゲーションシステム連携表示★

ナビゲーションシステムと連携して次の情報を表示します。

- ・ 目的地案内
- ・ コンパス (ノースアップ/ヘディングアップ表示)



#### レーダークルーズコントロール作動表示★

レーダークルーズコントロール (→ P. 174) の作動状況を表示します。

定速制御モード時 (→ P. 179) はメニューアイコンが  にかわりま

す。  
LDA (レーンディパーチャーアラート) の作動状況も表示します。  
(→ P. 186)



#### クルーズコントロール★

クルーズコントロール使用時に表示されます。(→ P. 170)

★：グレード、オプションなどにより、装備の有無があります。



### 警告メッセージ

車両に異常が発生した場合に、内容・対処法などのメッセージを表示します。  
(→ P. 309)



### 設定

メーターの表示設定などを切りかえることができます。(→ P. 77)

### ■ 操作方法

メーター操作スイッチを使って次のように操作します。

- ① ページ送り、カーソル移動
- ② メニューの切りかえ
- ③ 短押し：決定  
長押し：リセット
- ④ ひとつ前の画面にもどる

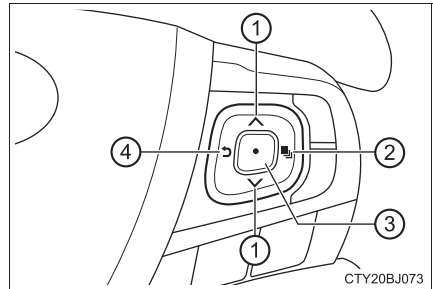

## ドライブインフォメーション

### ■ 瞬間燃費※<sup>1</sup>

現在の瞬間燃費を表示します。

### ■ 平均燃費（リセット間※<sup>2</sup>・始動後）※<sup>1</sup>

リセット後、ハイブリッドシステム始動後の平均燃費（参考値）を表示します。

### ■ 平均車速（リセット間※<sup>2</sup>・始動後）※<sup>1</sup>

リセット後、ハイブリッドシステム始動後の平均車速（参考値）を表示します。

### ■ 走行時間（リセット間※<sup>2</sup>・始動後）※<sup>1</sup>

リセット後、ハイブリッドシステム始動後の経過時間（参考値）を表示します。

### ■ 距離（リセット間※<sup>2</sup>・航続可能・始動後）※<sup>1</sup>

リセット後、燃料残量による走行可能な距離（参考値）、ハイブリッドシステム始動後の走行距離を表示します。

燃料給油量が少量の場合、表示が更新されないことがあります。

給油の際はパワースイッチを OFF にしてください。万一、パワースイッチを OFF にせず給油した場合、表示が更新されないことがあります。

### ■ エネルギーモニター

→ P. 80

### ■ タイヤ空気圧

→ P. 261

※<sup>1</sup> 設定のドライブインフォメーションで選択した項目が表示されます。

※<sup>2</sup> リセット方法

- ・ リセットしたい項目を選択し、メーター操作スイッチの中心のボタンを長押しします。
- ・ リセット項目が1画面に複数ある場合は、チェックボックスが表示されます。

## 設定

### ■ 設定変更のしかた

- 1] メーター操作スイッチで  にカーソルを合わせる。
- 2] 設定を変更したい項目をメーター操作スイッチで選択する。

### ■ 設定変更できる項目

- 言語

表示される言語を選択することができます。

- 単位

燃費表示の単位を選択することができます。

- ドライブインフォ

ドライブインフォメーションに表示させる項目 (→ P. 76) を 2 つまで選択することができます。

- EV 表示

EV インジケータの表示・非表示を選択することができます。

- 割込表示

状況に応じて割り込み表示される項目の表示・非表示を選択することができます。割り込み表示される項目は次のとおりです。

- ・メーター照度調整
- ・ナビゲーションシステム連携表示の目的地案内★
- ・ハンズフリー着信通知★

- アクセントカラー

カーソルなどの色を選択することができます。

- 初期化

メーター表示設定を初期状態にもどすことができます。

★：グレード、オプションなどにより、装備の有無があります。

 知識

## ■ 設定画面の操作について

設定画面操作中に次の状況になると操作が一時中断されます。

- 警告メッセージが表示されたとき
- 走行し始めたとき

## ■ タイヤ空気圧表示について

- パワースイッチを ON モードにしたあと、空気圧が表示されるまで2、3分かかります。また、空気圧が調節された場合も、表示が更新されるまで2、3分かかります。
- 電波状況等によって各タイヤ位置の情報を識別できないときは“---”と表示されることがあります。
- タイヤ空気圧は温度によって変化します。また、表示された空気圧は、空気圧計で測定した数値と異なる場合があります。

## ■ 液晶ディスプレイについて

ディスプレイに小さな斑点や光点が表示されることがあります。これは液晶ディスプレイ特有の現象でそのまま使用しても問題ありません。

 警告

## ■ 低温時の画面表示について

画面の温度が極めて低いときは、画面表示の切りかえが遅れる場合がありますので、車室内を暖めてからご使用ください。

例えばシフトレンジ表示を使用した場合、シフト操作をしてもすぐにシフトレンジの表示が切りかわらないことで運転者がダウンシフトしなかったと誤解し、再度ダウンシフトすることによって急激に過度のエンジンブレーキがかかり、重大な傷害におよぶか、最悪の場合死亡につながるおそれがあります。

## ■ ディスプレイの設定を変更するとき

ハイブリッドシステムが作動している状態で操作を行うため、車庫内など囲まれた場所では、十分に換気をしてください。換気をしないと、排気ガスが充満し、排気ガスに含まれる一酸化炭素（CO）により、重大な健康障害におよぶか、最悪の場合死亡につながるおそれがあります。



 **注意****■ ディスプレイの設定を変更するとき**

補機バッテリーあがりを起こす可能性がありますので、確実にハイブリッドシステムが作動している状態で実施してください。

## エネルギーモニター／燃費画面★／ESPO 画面★

ハイブリッドシステムの状態を、マルチインフォメーションディスプレイおよびナビゲーション画面に表示します。

- ① ナビゲーション画面
- ② マルチインフォメーションディスプレイ

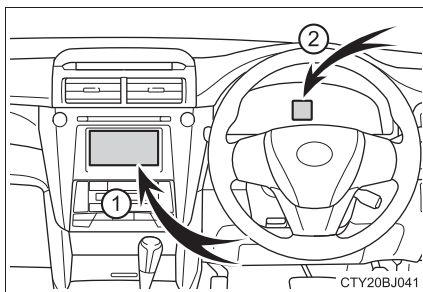

### エネルギーモニターの見方

#### ■ ナビゲーション画面表示









- ① “情報・G” を押し、情報画面を表示させる
- ② 「エネルギー」を選択する



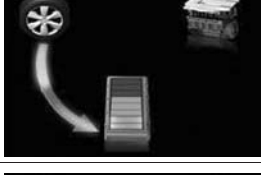
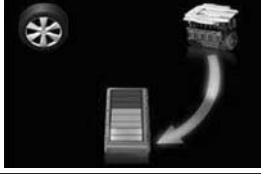

★：グレード、オプションなどにより、装備の有無があります。

## ■ マルチインフォメーションディスプレイ表示

メーター操作スイッチでエネルギーモニターを表示させる

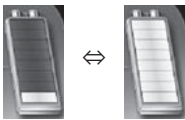
	ナビゲーションシステム画面	マルチインフォメーションディスプレイ
電気のエネルギーで走行しているとき	 <p>エネルギーモニター</p> <p>ESP0 毎分燃費 区間燃費</p>	
ガソリンと電気の両方のエネルギーで走行しているとき	 <p>エネルギーモニター</p> <p>ESP0 毎分燃費 区間燃費</p>	
ガソリンのエネルギーで走行しているとき	 <p>エネルギーモニター</p> <p>ESP0 毎分燃費 区間燃費</p>	
駆動用電池に充電しているとき	 <p>エネルギーモニター</p> <p>ESP0 毎分燃費 区間燃費</p>	
	 <p>エネルギーモニター</p> <p>ESP0 毎分燃費 区間燃費</p>	
エネルギーの流れがないとき	 <p>エネルギーモニター</p> <p>ESP0 毎分燃費 区間燃費</p>	

	ナビゲーションシステム画面	マルチインフォメーションディスプレイ
駆動用電池の残量表示	少ない ⇔ 多い 	少ない ⇔ 多い 

表示画面については実際の状況とわずかに異なる場合があります。

## ESPO 画面の見方

- 1 “情報・G” を押し、情報画面を表示させる
- 2 情報画面の「ESPO」を選択する



### ① ステータス／エコ運転スコア表示※

エコ運転の採点結果や走行情報をトヨタスマートセンターに送信し、計算されたデータをもとにエコ運転スコアやステータスを表示します。ステータスはエコ運転を継続することでブロンズ、シルバー、ゴールドの順にランクがアップします。

### ② エコレベル平均値

エコレベルメーターの平均値を表示します。

### ③ エコレベルメーター

ハイブリッドシステムインジケータの表示がエコエリア内の状態を継続させることなどでメーターが増加します。

### ④ エコレベルインジケーター

エコレベルメーターのレベルに応じて Good・Excellent が表示されます。レベルが低い場合は表示されません。

CTY20BJ090

- ⑤ 毎分燃費（前回ハイブリッドシステム始動～ハイブリッドシステム停止）  
1分ごとの平均燃費を最大15分前までグラフ表示します。  
今回と前回の平均燃費を色分けして表示します。
- ⑥ 毎分燃費（今回ハイブリッドシステム始動～現在）  
1分ごとの平均燃費を最大15分前までグラフ表示します。  
今回と前回の平均燃費を色分けして表示します。
- ⑦ 更新スイッチ※  
走行情報などをトヨタスマートセンターへ送信し、ステータス／エコ運転スコア表示を更新します。
- ⑧ エコカルテスイッチ※  
お車から送信された情報を反映して、月間の走行距離・ガソリン消費量・CO<sup>2</sup>排出量・平均燃費・獲得ポイント・エコ運転スコアが表示されます。
- ⑨ アドバイススイッチ  
・ドライバーの運転操作についてエコ運転の観点で診断した結果を表示します。良いところを確認したり、さらに良くするにはどうしたら良いかを知ることができます。  
・エコ運転や環境に関する豆知識を表示します。  
※ T-Connect をご利用されているときに表示されます。  
詳しくは、別冊「ナビゲーションシステム取扱書」を参照してください。

## 毎分燃費画面の見方

- 1 “情報・G” を押し、情報画面を表示させる
- 2 情報画面の「燃費」を選択する

### ■ 毎分燃費の見方

区間燃費画面が表示されたときは、「毎分燃費」を選択します。

- 1 過去 15 分間の 1 分ごとの燃費（平均燃費）
- 2 過去 15 分間の 1 分ごとのエネルギー回収量

**E** マーク1つが 30Wh です。

- 3 履歴消去
- 4 ハイブリッドシステム始動後平均車速

- 5 ハイブリッドシステム始動後走行時間

- 6 航続可能距離（→ P. 85）

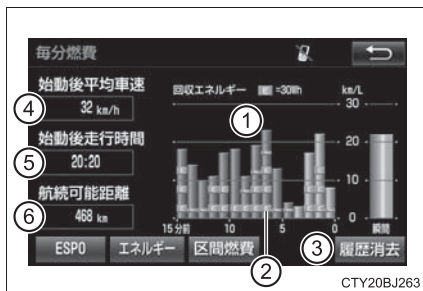

平均燃費はパワースイッチを ON モードにしてからと、前回走行時で色分けして表示されます。

表示される平均燃費は、参考として利用してください。

表示画面については実際の状況とわずかに異なる場合があります。

### ■ 区間燃費の見方

毎分燃費画面が表示されたときは、「区間燃費」を選択します。

- 1 最高燃費表示
- 2 平均燃費表示
- 3 過去平均燃費表示

平均燃費は最後に更新してからの平均、過去の平均で色分けして表示されます。

- 4 履歴消去
- 5 平均燃費更新

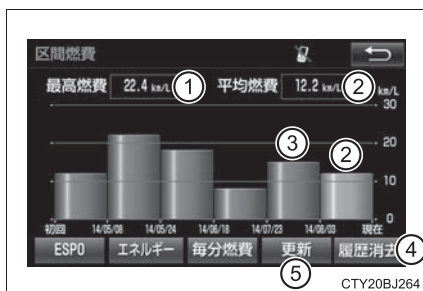

表示される平均燃費は、参考として利用してください。

表示画面については実際の状況とわずかに異なる場合があります。

 知識**■ 燃費データをリセットするには**

「履歴消去」を選択すると、燃費データがリセットされます。

**■ 航続可能距離について**

現在の燃料残量で走行できるおよその距離を示します。

表示される距離は、過去の平均燃費をもとに算出されるため、表示される距離を実際に走行できるとは限りません。

**■ トヨタスマートセンターへ送信する走行情報について**

トヨタスマートセンターへ送信する走行情報は、ナビゲーションシステムが算出するものであり、マルチインフォメーションディスプレイに表示される走行距離や燃費などとは一致しないことがあります。





**各部の操作****3**

3-1. キー	
キー .....	88
3-2. ドアの開閉、 ロックのしかた	
ドア .....	92
トランク .....	99
スマートエントリー& スタートシステム .....	103
3-3. シートの調整	
フロントシート .....	110
リヤシート .....	112
ヘッドレスト .....	114
3-4. ハンドル位置・ミラー	
ハンドル .....	116
インナーミラー .....	118
ドアミラー .....	120
3-5. ドアガラス・ ムーンルーフの 開閉	
パワーウインドウ .....	123
ムーンルーフ .....	126

## キー

### キーについて

お客様へ次のキーをお渡しします。

- ① 電子キー
  - ・スマートエントリー&スタートシステムの作動 (→ P. 103)
  - ・ワイヤレス機能の作動 (→ P. 88)
- ② メカニカルキー
- ③ キーナンバープレート

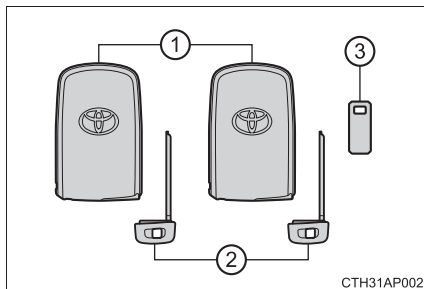

### ワイヤレスリモコン

- ① 全ドアを施錠する (→ P. 92)  
必ず施錠されたことを確認してください。
- ② ドアガラスとムーンルーフ★を閉める※
- ③ 全ドアを解錠する (→ P. 92)
- ④ ドアガラスとムーンルーフ★を開く※
- ⑤ トランクを開ける (→ P. 99)  
※ カスタマイズ機能での設定変更が必要です。(→ P. 374)

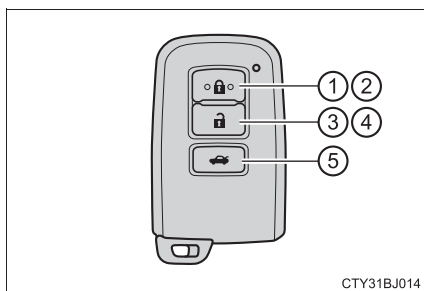

★：グレード、オプションなどにより、装備の有無があります。

## メカニカルキーを使うには

メカニカルキーを取り出すには、解除ボタンを押してキーを取り出してください

メカニカルキーは挿し込み方向に指定のある片溝キーです。キーシリンダーに挿し込めないときは、キー溝面の向きをかえて挿し込んでください。

使用後はもとにもどし、電子キーと一緒に携帯してください。電子キーの電池が切れたときやスマートエントリー&スタートシステムが正常に作動しないとき、メカニカルキーが必要になります。(→P. 354)

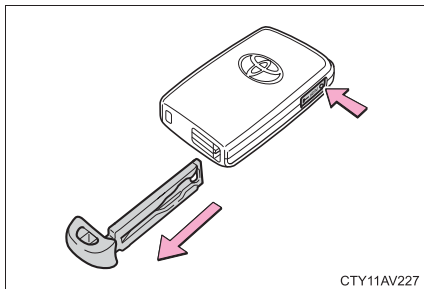

## 知識

### ■ 駐車場などでキーを預けるときは

必要に応じてグローブボックスを施錠します。(→P. 229)  
メカニカルキーを取り出し、電子キーのみを渡してください。

### ■ メカニカルキーを紛失したとき

キーナンバープレートに打刻されたキーナンバーと残りのメカニカルキーから、トヨタ販売店でトヨタ純正品の新しいメカニカルキーを作ることができます。キーナンバープレートは車の中以外の安全な場所(財布の中など)に保管してください。

### ■ 航空機に乗るとき

航空機に電子キーを持ち込む場合は、航空機内で電子キーのスイッチを押さないでください。また、かばんなどに保管する場合でも、簡単にスイッチが押されないように保管してください。スイッチが押されると電波が発信され、航空機の運行に支障をおよぼすおそれがあります。

### ■ 電池の消耗について

- 電池の標準的な寿命は 1 ～ 2 年です。
- 電池残量が少なくなると、ハイブリッドシステムを停止した際に車内から警告音が鳴ります。(→ P. 322)
- 電子キーは常に電波を受信しているため、使用していないあいだでも電池が消耗します。次のような状態になったときは、電池が消耗している可能性があります。新しい電池に交換してください。
  - ・ スマートエントリー&スタートシステムやワイヤレスリモコンが作動しない
  - ・ 作動範囲が狭くなった
  - ・ 電子キーの LED が点灯しない
- 電池の著しい消耗を防ぐため、次のような磁気を発生する電化製品の 1m 以内に電子キーを保管しないでください。
  - ・ TV
  - ・ パソコン
  - ・ 携帯電話やコードレス電話機、および充電器
  - ・ 電気スタンド
  - ・ 電磁調理器

### ■ 電池の交換方法

→ P. 272

### ■ キー登録本数の確認について

車両に登録されたキーの本数を確認することができます。詳しくはトヨタ販売店へご相談ください。

### ■ 不正キーの使用について

指定のメカニカルキー以外のキーを使用すると、キーシリンダーが空まわりして解錠できません。

 **注意****■ キーの故障を防ぐために**

- 落としたり、強い衝撃を与えたり、曲げたりしない
- 湿度の高いところに長時間放置しない
- むらしたり超音波洗浄器などで洗ったりしない
- キーに金属製または磁気を帯びた製品を取り付けたり、近付けたりしない
- 分解しない
- 電子キー表面にシールなどを貼らない
- テレビやオーディオ、電磁調理器などの磁気を帯びた製品や、低周波治療器などの電気医療機器の近くに置かない

**■ 電子キーについて**

電子キーは電波法の認証に適合しています。必ず次のことをお守りください。

- 電池交換時以外は、不用意に分解しないでください。分解、改造したものを使用することは法律で禁止されています。
- 必ず日本国内でご使用ください。
- 認証ラベルをはがさないでください。認証ラベルのないものの使用は禁止されています。

**■ キーを携帯するときは**

電源を入れた状態の電化製品とは 10cm 以上離して携帯してください。10cm 以内にあると電化製品の電波と干渉し正常に機能しない場合があります。

**■ スマートエントリー&スタートシステムの故障などで販売店に車両を持っていくときは**

車両に付属しているすべての電子キーをお持ちください。

**■ キーを紛失したときは**

電子キーを紛失した状態で放置すると、盗難の危険性が極めて高くなります。車両に付属している残りの電子キーをすべてお持ちのうえ、ただちにトヨタ販売店にご相談ください。

## ドア

### 車外からの解錠・施錠

#### ◆ スマートエントリー&スタートシステム

電子キーを携帯して操作します。

- ① フロント席のドアハンドルを握って解錠する

ハンドル裏面のセンサー部に確実に触れてください。

施錠操作後 3 秒間は解錠できません。

- ② ドアハンドル表面のロックセンサー部（ハンドルのくぼみ部）にふれ施錠する

必ず施錠されたことを確認してください。

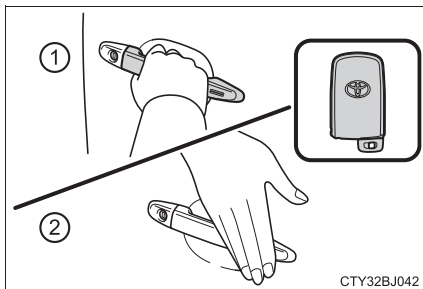

CTY32BJ042

#### ◆ ワイヤレスリモコン

- ① 全ドアを施錠する

必ず施錠されたことを確認してください。

押し続けるとドアガラスとムーンルーフ★が閉まります。\*

- ② 全ドアを解錠する

押し続けるとドアガラスとムーンルーフ★が開きます。\*

\* カスタマイズ機能での設定変更が必要です。(→ P. 374)

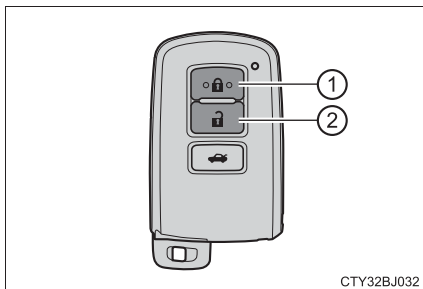

CTY32BJ032

★：グレード、オプションなどにより、装備の有無があります。

 知識

## ■ 作動の合図

ドア：ブザーと非常点滅灯の点滅で知らせます。(施錠は 1 回、解錠は 2 回)  
ドアガラス・ムーンルーフ：ブザーで知らせます。

## ■ 解錠操作のセキュリティ機能

解錠操作後、約 30 秒以内にドアを開けなかったときは盗難防止のため、自動的に施錠されます。

## ■ ドアハンドル表面のロックセンサーで施錠できないとき

ドアハンドル表面のロックセンサー部に指でふれても施錠できないときは、このひらでロックセンサー部にふれてください。

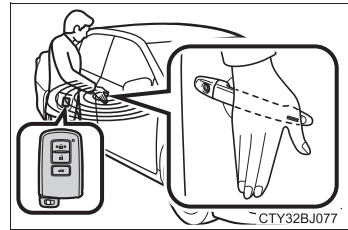

## ■ 半ドア警告ブザー

ドアが完全に閉まっていない状態でドアを施錠しようとすると、ブザーが鳴ります。ドアを完全に閉めてから、もう一度施錠してください。

## ■ スマートエントリー&amp;スタートシステムやワイヤレスリモコンが正常に作動しないとき

メカニカルキーを使ってドアの施錠・解錠ができます。(→ P. 354)  
電子キーの電池が消耗しているときは、電池を交換してください。(→ P. 272)

## 車内からの解錠・施錠

### ◆ ドアロックスイッチ

- ① 全ドアを解錠する
- ② 全ドアを施錠する

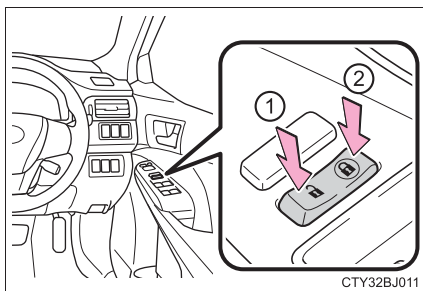

### ◆ ロックレバー

- ① ドアを施錠する
- ② ドアを解錠する

運転席ドアは、ロックレバーが施錠側になっていても、車内のドアハンドルを引くと開きます。

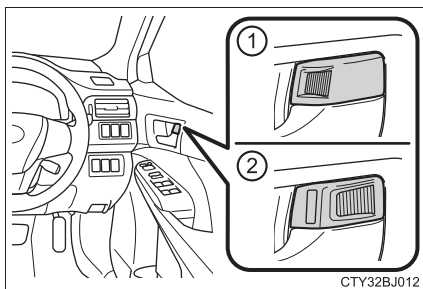

## キーを使わずに外側からフロント席を施錠

- 1 ロックレバーを施錠側にする
- 2 ドアハンドルを引いたままドアを閉める

パワースイッチがアクセサリモードまたは ON モードのときや、車内に電子キーが放置されているときは施錠されません。ただし、キーが正しく検知されずに施錠される場合があります。



## チャイルドプロテクター

施錠側にすると、リヤ席ドアが車内から開かなくなります。

- ① 解錠
- ② 施錠

お子さまが車内からリヤ席ドアを開けられないようにできます。両側のリヤ席ドアを施錠側にしてください。



### 知識

#### ■ チャイルドプロテクター使用時のドアの開け方

ドアを解錠して車外のドアハンドルを引くと開きます。万一、車内から開ける場合は、ドアガラスを下げて手を出し、車外のドアハンドルを引いてください。

## オートドアロック・アンロック機能



次の機能を設定・解除することができます。

機能	作動内容
シフト操作連動ドアロック	ハイブリッドシステムが作動中にシフトレバーをPから動かすと全ドアが施錠されます。
シフト操作連動アンロック	シフトレバーをPに入れると全ドアが解錠されます。
車速感応オートドアロック	速度が約 20 km/h 以上になると全ドアが施錠されます。
運転席ドア開連動アンロック	パワースイッチを OFF にしてから 10 秒以内に運転席ドアを開けると全ドアが解錠されます。

## ■ 設定・解除のしかた

### ▶ ナビゲーションシステム非装着車





次の手順で、各機能の設定と解除が交互に切りかわります。

- 1 すべてのドアを閉め、パワースイッチを ON モードにする（その後 10 秒以内に手順 2 を行う）
- 2 シフトレバーを P または N に入れ、ドアロックスイッチの  または  を約 5 秒間押し続けて離す

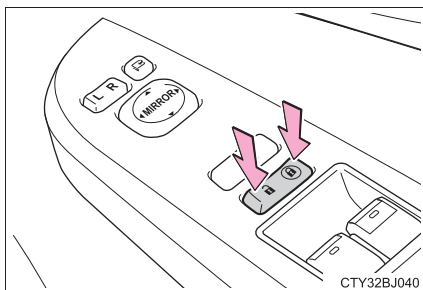
設定を行う機能によってシフトレバーとスイッチの位置を次の表から選択します。

機能を解除するには、同じ手順を行います。



機能	シフトレバーの位置	ドアロックスイッチの位置
シフト操作連動ドアロック	P	
シフト操作連動アンロック		
車速感応オートドアロック	N	
運転席ドア開連動アンロック		

設定または解除の切りかえ操作が完了すると、すべてのドアが施錠されたあと、解錠されます。

### ▶ ナビゲーションシステム装着車



設定の変更は、ナビゲーションシステムの画面で行います。

(→ P. 374)



## 知識

### ■ 解錠ドアの切りかえ機能

ワイヤレスリモコンを使用して、スマートエントリー&スタートシステムで解錠できるドアの設定を切りかえることができます。

- 1 パワースイッチを OFF にする
- 2 キー表面のインジケーターが消灯しているときに、 と同時に、 または  のいずれかを約 5 秒間押し続ける

操作を行うごとに次のように設定が切りかわります。(続けて切りかえ操作を行う場合は、ボタンから手を離れたあと、5 秒以上間隔をあけてから手順 2 を行ってください)

マルチインフォメーションディスプレイ表示	解錠できるドア	ブザー音
	運転席のドアハンドルを握ると運転席のみ解錠	車外：“ピピッ” (3 回) 車内：“ポーン” (1 回)
	助手席のドアハンドルを握ると全席解錠	
	フロント席のいずれかのドアハンドルを握ると全席解錠	車外：“ピピッ” (2 回) 車内：“ポーン” (1 回)

### ■ 衝撃感知ドアロック解除システム

車両が前後左右から強い衝撃を受けると、すべてのドアが解錠されます。衝撃の度合いや事故の状況によっては作動しないことがあります。

### ■ メカニカルキーでの施錠・解錠

メカニカルキーを使ってドアの施錠・解錠ができます。(→ P. 354)

### ■ スマートエントリー&スタートシステムやワイヤレスリモコンが正常に働かないおそれのある状況

→ P. 106

### ■ カスタマイズ機能

キー操作によって解錠されるドアの設定などを変更できます。(カスタマイズ一覧：→ P. 374)

 **警告****■ 事故を防ぐために**

運転中は次のことを必ずお守りください。

お守りいただかないと、不意にドアが開き車外に放り出されるなど、重大な傷害におよぶか、最悪の場合死亡につながるおそれがあります。

- すべてのドアを確実に閉め、施錠する
- 走行中はドア内側のドアハンドルを引かない  
特に、運転席はロックレバーが施錠側になっていてもドアが開くため、注意してください。
- お子さまをリヤ席に乗せるときは、チャイルドプロテクターを使用して車内からドアが開かないようにする

**■ ドアを開閉するときの留意事項**

傾斜地・ドアと壁などのあいだが狭い場所・強風など、周囲の状況を確認し、予期せぬ動きにも対処できるよう、ドアハンドルを確実に保持してドアを開閉してください。

## トランク

トランクオープナーやスマートエントリー&スタートシステム、ワイヤレスリモコンを使って開けることができます。

### 車内からトランクを開ける

レバーを引き上げて、トランクのロックを解錠する

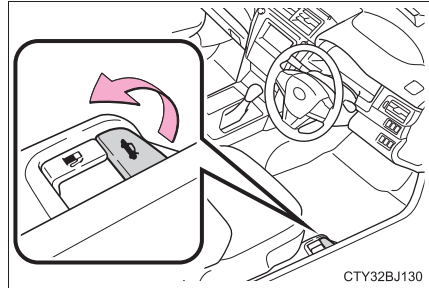

### 車外からトランクを開ける

#### ◆ スマートエントリー&スタートシステム

電子キーを携帯し、トランクのスイッチを押す

次のいずれかの方法ですべてのドアを解錠したときは、電子キーを携帯しなくてもトランクを開けることができます。

- ・ スマートエントリー&スタートシステム
- ・ ワイヤレス機能
- ・ ドアロックスイッチ
- ・ メカニカルキー
- ・ オートドアアンロック機能

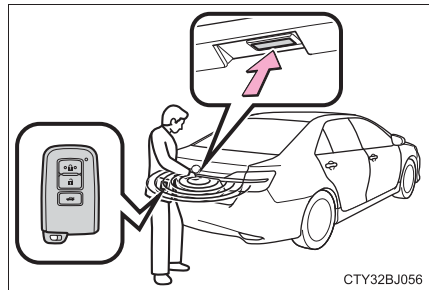

## ◆ ワイヤレスリモコン

スイッチを押し続ける

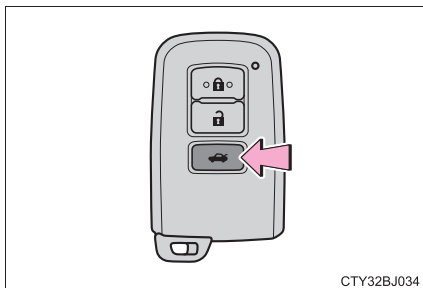

CTY32BJ034

## トランクを閉めるとき

トランクグリップを持って、横方向に力をかけないようにトランクを引き下げ、外から押し閉めてください。

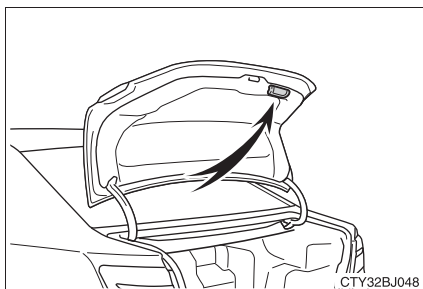

CTY32BJ048

 知識

## ■ トランクランプ

トランクを開けたとき、トランクランプが点灯します。

## ■ トランク内キー閉じ込み防止機能について

- すべてのドアが施錠されている場合、トランク内に電子キーを置いたままトランクを閉めると、警告音が鳴ります。この場合、車外にあるトランクオープンスイッチで開けられます。
- すべてのドアが施錠されている状態で、予備のキーをトランクに入れたときも、キー閉じ込み防止機能が働き、トランクを開けることができます。盗難防止のため、車から離れるときは必ずすべての電子キーを携帯してください。
- すべてのドアが施錠されている状態でトランク内に電子キーを置いていても、電子キーが置かれた場所や、周囲の電波状況によっては、トランク内の電子キーを検知できないことがあります。この場合は、キー閉じ込み防止機能が働かず、トランクを閉めたときに施錠されてしまいます。トランクを閉めるときには、必ず電子キーの所在を確認してください。
- ドアがひとつでも解錠されている場合は、キー閉じ込み防止機能は働きません。この場合は、車内のトランクオープナーでトランクを開けてください。

 **警告**

次のことを必ずお守りください。

お守りいただかないと、重大な傷害におよぶか、最悪の場合死亡につながるおそれがあります。

**■ 走行する前に**

- 走行前にトランクが閉まっていることを必ず確認してください。  
完全に閉まっていないと走行中に突然開き、車外のものにあたったり、荷物が投げ出されたりして思わぬ事故につながるおそれがあります。
- トランクの中でお子さまを遊ばせないでください。  
誤って閉じ込められた場合、熱射病や窒息などを引き起こすおそれがあります。
- お子さまにはトランクの開閉操作をさせないでください。  
不意にトランクリッドが開いたり、閉めるときに手・頭・首などを挟んだりするおそれがあります。

**■ 走行中の留意事項**

トランク内には絶対に人を乗せないでください。

急ブレーキ・急旋回をかけたときや衝突したときなどに、重大な傷害におよぶか、最悪の場合死亡につながるおそれがあります。

## 警告

### ■ トランクの使用にあたって

次のことを必ずお守りください。

お守りいただかないと、体を挟むなどして重大な傷害につながるおそれがあり危険です。

- トランクを開ける前に、トランクリッド上の雪や氷などの重量物を取り除いてください。開いたあとに重みでトランクリッドが突然閉じるおそれがあります。
- トランクを開閉するときは、十分に周囲の安全を確かめてください。
- 人がいるときは、安全を確認し動かすことを知らせる「声かけ」をしてください。
- 強風時の開閉には十分注意してください。  
トランクリッドが風にあおられ、勢いよく開いたり閉じたりするおそれがあります。

- 半開状態で使用すると、トランクリッドが突然閉じて重大な傷害を受けるおそれがあります。特に傾斜地では、平坦な場所よりもトランクの開閉がしにくく、急にトランクが開いたり閉じたりするおそれがあります。必ずトランクが全開で静止していることを確認して使用してください。

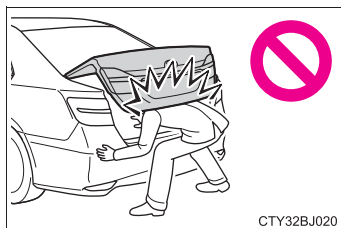

CTY32BJ020

- トランクを閉めるときは、トランクリッドで指などを挟まないよう十分注意してください。

- トランクは必ず外からトランクリッド上面を軽く押して閉めてください。トランクグリップで直接トランクを閉めると、手や腕を挟むおそれがあります。

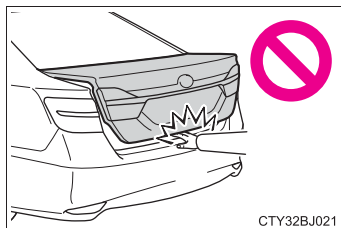

CTY32BJ021

- トランクリッドにトヨタ純正品以外のアクセサリ用品を取り付けしないでください。トランクリッドの重量が重くなると、開いたあとに突然閉じるおそれがあります。



## スマートエントリー&スタートシステム

電子キーをポケットなどに携帯していると、次の操作が行えます。  
必ず運転者が携帯してください。

- ドアを施錠・解錠する (→ P. 92)
- トランクを開ける (→ P. 99)
- ハイブリッドシステムを始動する (→ P. 141)

### 知識

#### ■ アンテナの位置

- ① 車外アンテナ
- ② 車内アンテナ
- ③ トランク内アンテナ
- ④ トランク外アンテナ

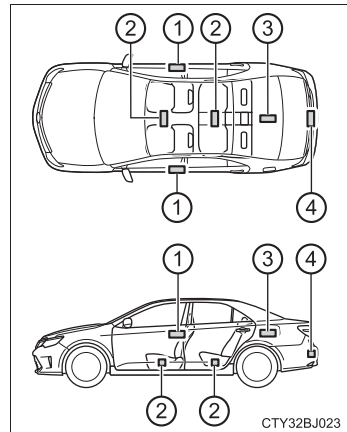

### ■ 作動範囲（電子キーの検知エリア）

● : ドアの施錠・解錠時

フロント席ドアハンドルから周囲約 70cm 以内で電子キーを携帯している場合に作動します。(電子キーを検知しているドアハンドルのみ作動します)

● : トランクの解錠時

トランクオープンスイッチから周囲約 70 cm 以内で電子キーを携帯している場合に作動します。

● : ハイブリッドシステム始動時またはパワースイッチ切りかえ時

車内で電子キーを携帯している場合に作動します。

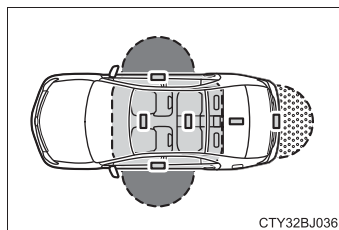

### ■ 警告音と警告表示について

誤操作などによる予期せぬ事故や盗難を防ぐため、車内や車外で警告音が鳴ったり、マルチインフォメーションディスプレイに警告が表示されることがあります。マルチインフォメーションディスプレイに警告が表示されたときは、ディスプレイの表示をもとに適切に対処してください。(→ P. 310)

警告音のみが鳴る場合の状況と対処方法は次のようになります。

警告音	状況	対処方法
車外から“ピー”と5秒間鳴る	いずれかのドアが開いているときにスマートエントリー&スタートシステムもしくは、ワイヤレス機能で施錠しようとした	全ドアを閉めたあと、再度施錠する
	全ドアが施錠されている状態で電子キーをトランク内に置いたままトランクを閉じた	トランク内から電子キーを取り出した後、トランクを閉じる
車内から“ポーン”、“ポーン”と鳴り続ける	運転席ドアが開いている状態でパワースイッチをアクセサリモードにした(パワースイッチがアクセサリモードのとき運転席ドアを開いた)	パワースイッチを OFF にしたあと、運転席ドアを閉める



## ■ 節電機能

長期駐車時に電子キーの電池と車両の補機バッテリーあがりを防止するため、節電機能が働きます。

- 次の状況では、スマートエントリー&スタートシステムによる解錠に時間がかかる場合があります。
  - ・ 車の外約 2m 以内に電子キーを 10 分以上放置した
  - ・ 5 日間以上スマートエントリー&スタートシステムを使用しなかった
- 14 日間以上スマートエントリー&スタートシステムを使用しなかった場合、運転席以外での解錠ができなくなります。この場合は、運転席のドアハンドルを握る、もしくは、ワイヤレス機能、メカニカルキーで解錠してください。

## ■ 電子キーの節電モードについて

節電モードに設定すると、電子キーによる、電波の受信待機を停止し、電子キーの電池の消耗を抑えることができます。

電子キーの  を押しながら、 を 2 回押し、電子キーのインジケータが 4 回光ることを確認してください。

節電モード中は、スマートエントリー & スタートシステムを使用できません。節電モードを解除するには、電子キーのいずれかのスイッチを押してください。

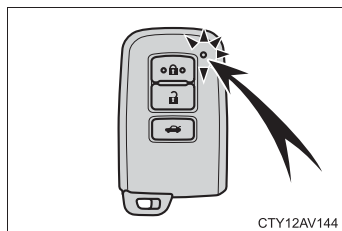

## ■ 節電モード解除

節電モード解除には、電子キーのいずれかのスイッチを押してください。

**■機能が正常に働かないおそれのある状況**

スマートエントリー&スタートシステムは微弱な電波を使用しています。次のような場合は電子キーと車両間の通信をさまたげ、スマートエントリー&スタートシステムやワイヤレスリモコン、イモビライザーシステムが正常に作動しない場合があります。(対処方法：→P. 354)

- 電子キーの電池が消耗しているとき
- 近くにテレビ塔や発電所・ガソリンスタンド・放送局・大型ディスプレイ・空港があるなど、強い電波やノイズの発生する場所にいるとき
- 電子キーが、次のような金属製のものに接していたり、覆われたりしているとき
  - ・アルミ箔などの金属の貼られたカード
  - ・アルミ箔を使用したタバコの箱
  - ・金属製の財布やかばん
  - ・小銭
  - ・カイロ
  - ・CDやDVDなどのメディア
- 近くで他の電波式ワイヤレスリモコンを使用しているとき
- 電子キーを、次のような電波を発信する製品と同時に携帯しているとき
  - ・他の車の電子キーや電波式ワイヤレスリモコン
  - ・パソコンや携帯情報端末（PDA など）
  - ・デジタルオーディオプレーヤー
  - ・ポータブルゲーム機器
- リヤガラスに金属を含むフィルムなどが貼ってあるとき
- 充電器など電子機器の近くに電子キーを置いたとき

### ■ご留意いただきたいこと

- 電子キーが作動範囲内（検知エリア内）にあっても、次のような場合は正しく作動しないことがあります。
  - ・ ドアの施錠・解錠時に電子キーがドアガラスやドアハンドルに近付きすぎる、または地面の近くや高い場所にある場合
  - ・ トランクの解錠時に電子キーが地面の近くや高い場所にある、またはリヤバンパー中央に近付きすぎた場合
  - ・ ハイブリッドシステム始動時やパワースイッチの切りかえ時に、電子キーがインストルメントパネルやフロア上・リヤシート後方のパッケージトレイ上・ドアポケット・エアコンの吹き出し口付近・またはグローブボックス内などに置かれていた場合
- インストルメントパネル上面・ドアポケット・またはエアコンの吹き出し口付近に電子キーを置いたまま車外に出ると、電波の状況によっては車外アンテナに検知されて車外からのドアロックが可能になる場合があります、電子キーが車内に閉じ込められるおそれがあるため注意してください。
- 電子キーが作動範囲内にあれば、電子キーを携帯している人以外でも施錠・解錠できます。ただし、電子キーを検知しているドア以外は解錠しません。
- 車外でも電子キーがドアガラスに近づいていると、ハイブリッドシステムを始動できることがあります。
- 電子キーが作動範囲内にある場合、洗車や大雨などでドアハンドルに大量の水がかかると、ドアが解錠することがあります。（ドアの開閉操作がなければ約30秒後に自動的に施錠されます）
- 車両に近い位置に電子キーがあるときにワイヤレス機能などで施錠を行うと、スマートエントリー&スタートシステムによる解錠ができなくなることがあります。（ワイヤレス機能を使って解錠すると復帰します）
- 手袋を着用していると、ドアハンドルを握っても解錠されない場合があります。
- ロック操作は、連続で2回まで有効です。3回目以降はロック動作しません。
- キーを携帯して洗車などで水をドアハンドルにかけた場合、施錠／解錠動作をくり返すことがあります。その場合は次のような処置をして、洗車などをしてください。
  - ・ 電子キーを車両から2 m以上離れた場所に保管する（電子キーの盗難に注意してください）
  - ・ 電子キーを節電モードに設定し、スマートエントリー&スタートシステムの作動を停止する（→P. 105）

- 車内にキーがあるときに、洗車機で洗車するなどして水をドアハンドルにかけた場合、警報がマルチインフォメーションディスプレイに表示され、車外のブザーが吹鳴することがあります。その場合は全ドアを施錠すれば警報は表示されなくなります。
- ロックセンサーの表面に氷や雪、泥が付着した場合、センサーが反応しない場合があります。反応しない場合は表面に付着した氷や雪、泥を取り除いて再度操作してください。
- 作動範囲内に他の電子キーがあるときは、ドアハンドルを握ってから解錠するまでの時間が少し長くなる場合があります。
- 急なドアハンドル操作や、車外アンテナの作動範囲内へ急に入ってドアハンドルを操作したときは、解錠されない場合があります。その場合は、ドアハンドルを一度もとの位置にもどし、解錠されたことを確認してからドアハンドルを引いてください。

#### ■長期間運転しないとき

- 盗難防止のため、電子キーを車両から 2m 以上離しておいてください。
- あらかじめスマートエントリー&スタートシステムを非作動にすることができます。(→P. 374)

#### ■システムを正しく作動させるために

電子キーを必ず携帯した上で作動させてください。また、車外から操作する場合は電子キーを車両に近付けすぎないようにしてください。

作動時の電子キーの位置や持ち方によっては、電子キーが正しく検知されず、システムが正しく作動しないことがあります。(誤って警報が鳴ったり、キー閉じ込み防止機能が働かないこともあります)

#### ■スマートエントリー&スタートシステムが正常に作動しないとき

- ドア・トランクの施錠・解錠：→P. 354
- ハイブリッドシステムの始動：→P. 355

#### ■カスタマイズ機能

スマートエントリー&スタートシステムを非作動にするなどの変更ができます。(カスタマイズ一覧：→P. 374)

#### ■カスタマイズ機能でスマートエントリー&スタートシステムをキャンセルしたときは

- ドアの施錠・解錠：ワイヤレス機能、またはメカニカルキーを使ってドアの施錠・解錠ができます。(→P. 92, 354)
- ハイブリッドシステムの始動・パワースイッチのモード切りかえ：→P. 355
- ハイブリッドシステムの停止：→P. 142

 **警告****■電波がおよぼす影響について**

- 植込み型心臓ペースメーカー、植込み型両心室ペーシングパルスジェネレータおよび植込み型除細動器を装着されている方は、室内アンテナ・車外アンテナ（→ P. 103）から約 22cm 以内に近付かないようにしてください。電波により植込み型心臓ペースメーカー、植込み型両心室ペーシングパルスジェネレータおよび植込み型除細動器の作動に影響を与えるおそれがあります。
- 植込み型心臓ペースメーカー、植込み型両心室ペーシングパルスジェネレータおよび植込み型除細動器以外の医療用電気機器を使用される場合は、電波による影響について医療用電気機器製造業者などに事前に確認ください。電波が医療用電気機器の動作に影響を与えるおそれがあります。

スマートエントリー&スタートシステムを非作動にすることもできます。詳しくはトヨタ販売店にお問い合わせください。

## フロントシート

### 調整のしかた

#### ▶ マニュアルシート装着車

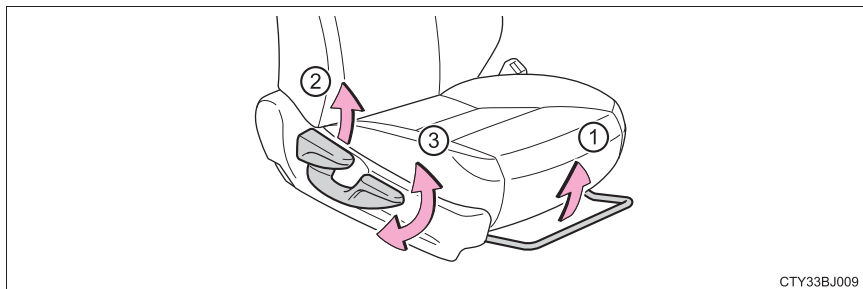

CTY33BJ009

- ① 前後位置調整
- ② リクライニング調整
- ③ シート全体の上下調整（運転席のみ）

#### ▶ パワーシート装着車

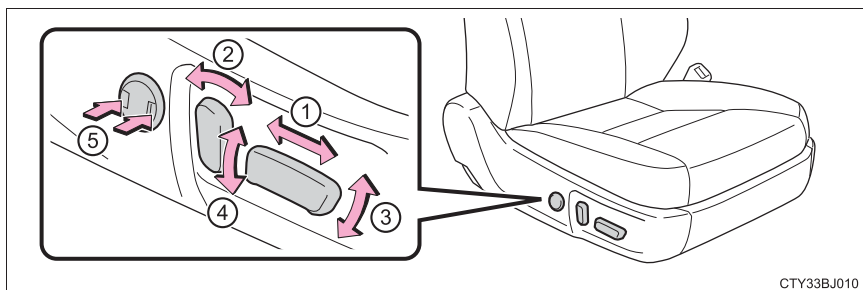

CTY33BJ010

- ① 前後位置調整
- ② リクライニング調整
- ③ クッション前端の上下調整（運転席のみ）
- ④ シート全体の上下調整（運転席のみ）
- ⑤ 腰部位置調整（運転席のみ）



 **警告****■ シートを調整するとき**

- 同乗者がシートにあたってけがをしないように注意してください。
- シートの下や動いている部分に手を近付けないでください。  
指や手を挟み、重大な傷害を受けるおそれがあり危険です。
- 足元のスペースを確保し足を挟まないように注意してください。

**■ リクライニング調整について**

- 背もたれは必要以上に倒さないでください。  
必要以上に倒しすぎると、事故のときに体がシートベルトの下にもぐり、腹部などに強い圧迫を受けたり肩部ベルトが首にかかるなどして、重大な傷害におよぶか、最悪の場合死亡につながるおそれがあります。
- マニュアルシート装着車は、シート調整後はシートがきちんと固定されていることを確認してください。

## リヤシート

リヤシートは折りたたむことができます。

### 背もたれを前に倒す

トランク内のレバーを引き、背もたれを前方に倒す

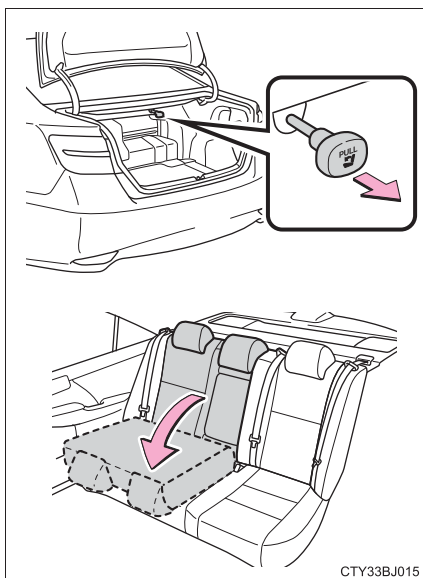

CTY33BJ015

 **警告**

次のことを必ずお守りください。

お守りいただかないと、重大な傷害におよぶか、最悪の場合死亡につながるおそれがあります。

■ **背もたれを前倒しするときは**

- 走行中に前倒しをしない
- 平坦な場所でパーキングブレーキを確実にかけ、シフトレバーを P にする
- 倒した背もたれの上やトランクに人を乗せて走行しない
- お子さまがトランクに入らないよう注意する

■ **背もたれをもとの位置にもどすときは**

- シートの間や、背もたれの後ろにシートベルトを挟みこまないようにする
- シートベルトがガイドからはずれた場合は、シートベルトをガイドに通す (→P. 27)

■ **背もたれをもとの位置にもどしたあとは**

- シートを前後に軽くゆさぶり、確実に固定する
- シートベルトを挟み込まないようにする
- シートベルトがガイドに通っていることを確認する

## ヘッドレスト

### 調整のしかた（リヤ中央席を除く）

① 上げる

② 下げる

下げるときは、解除ボタンを押しながら操作します。

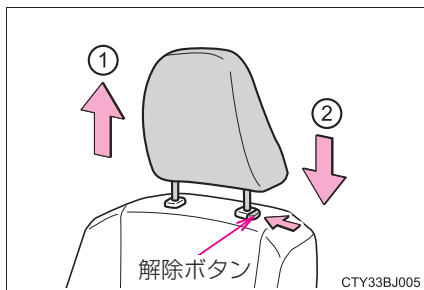

### 知識

#### ■ヘッドレストを取りはずすとき（リヤ中央席を除く）

解除ボタンを押しながら取りはずします。

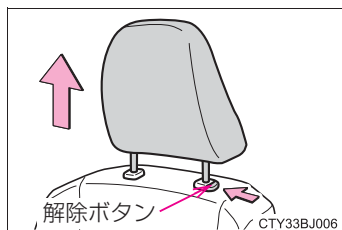

#### ■ヘッドレストの高さについて（リヤ中央席を除く）

必ずヘッドレストの中心が両耳のいちばん上のあたりになるよう調整してください。

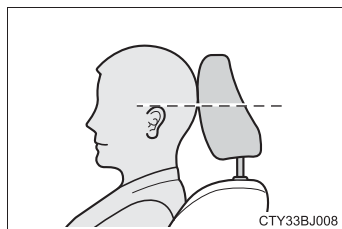

#### ■リヤ席について

使用するときは、常に格納位置から一段上げた位置にしてください。

 **警告****■ヘッドレストについて（リヤ中央席を除く）**

次のことをお守りください。

お守りいただかないと、重大な傷害におよぶか、最悪の場合死亡につながるおそれがあります。

- ヘッドレストは、それぞれのシート専用のものを使用する
- ヘッドレストを必ず正しい位置に調整する
- ヘッドレストを調整したあとは、ヘッドレストを押し下げて固定されていることを確認する
- ヘッドレストをはずしたまま走行しない

## ハンドル

### 調整のしかた

- 1 ハンドルを持ち、レバーを下げる

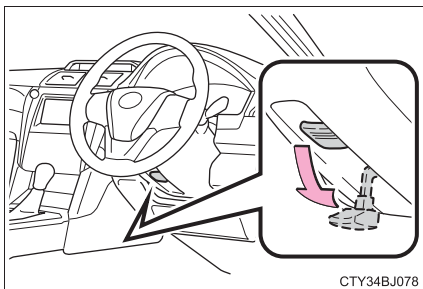

- 2 ハンドルを上下・前後に動かし、適切な位置にする

位置が決定したら、レバーを上げてハンドルを固定してください。

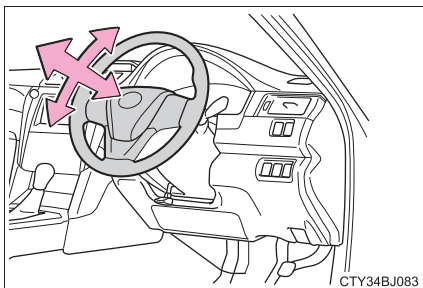

### ホーン（警音器）

ハンドルの  周辺部を押すとホーンが鳴ります。

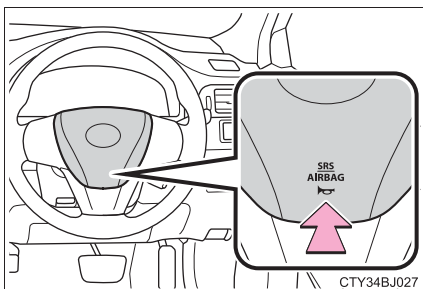

 **警告****■ 走行中の警告**

走行中はハンドル位置の調整をしないでください。  
運転を誤って、重大な傷害におよぶか、最悪の場合死亡につながるおそれがあります。

**■ ハンドル位置を調整したあとは**

ハンドルが確実に固定されていることを確認してください。  
固定が不十分だと、ハンドルの位置が突然かわり、思わぬ事故につながり、重大な傷害におよぶか、最悪の場合死亡につながるおそれがあります。また固定が不十分だとホーンが鳴らない場合があります。

## インナーミラー

後方を十分に確認できるようにミラーの位置を調整することができます。

### 上下調整のしかた

運転姿勢に合わせてインナーミラーの高さを調整することができます。

インナーミラー本体を持って、上下方向に調整する

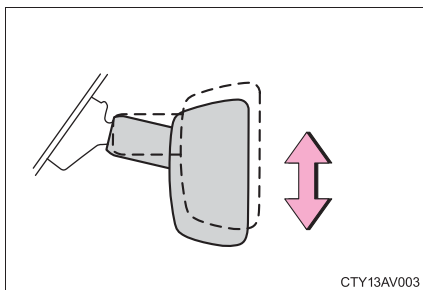

### 防眩機能

#### ▶ 手動防眩ミラー

レバーを操作することで、後続車のヘッドランプによる反射光を減少させます。

- ① 通常使用時
- ② 防眩時

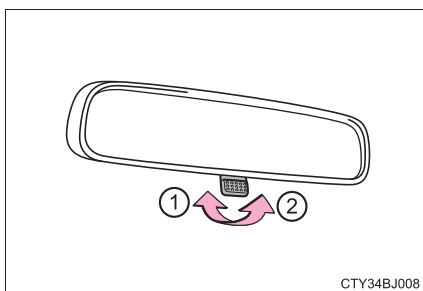



## ▶ 自動防眩ミラー

後続車のヘッドランプのまぶしさに応じて反射光を自動的に減少させます。

自動防眩機能の切りかえ

ON / OFF

ON のときはインジケータが点灯します。

パワースイッチを ON モードにしたときは、ミラーは常に自動防眩機能が ON になっています。

ボタンを押すと OFF になりインジケータが消灯します。

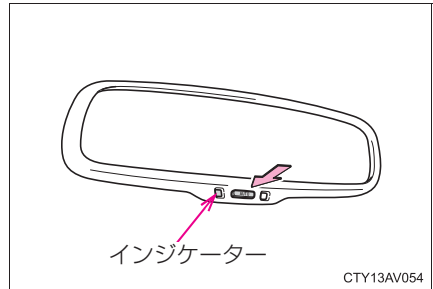
 知識

## ■ センサーの誤作動防止（自動防眩ミラー装着車）

センサーの誤作動を防ぐため、センサーにふれたりセンサーを覆ったりしないでください。

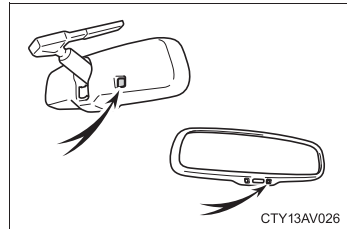
 警告

走行中はミラーの調整をしないでください。  
運転を誤って、重大な傷害におよぶか、最悪の場合死亡につながるおそれがあります。

## ドアミラー

### 調整のしかた

- 1 調整するミラーを選ぶには、スイッチを押す

- ① 左
- ② 右

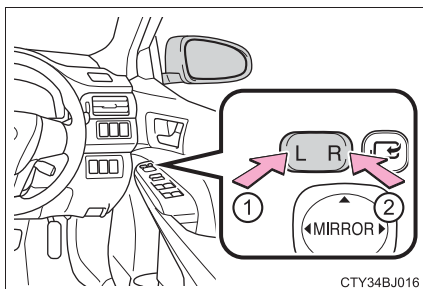

- 2 ミラーの鏡面を調整するにはスイッチを押す

- ① 上
- ② 右
- ③ 下
- ④ 左

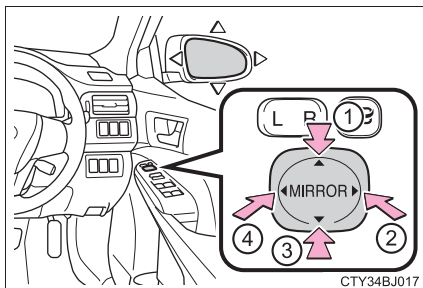

### ドアミラーを格納する

ボタンを押す

もう一度押すと、もとの位置にもどります。

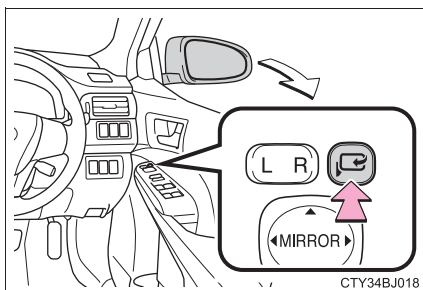

 知識

## ■ 鏡面調整の作動条件

パワースイッチがアクセサリモードまたは ON モードのとき

## ■ レインクリアリングミラー

鏡面に付着した水滴を膜状に広げる親水効果を持つコーティングを施しており、雨天時における後方視認性を向上させます。

- 鏡面に汚れなどが付着したときや、地下や屋内駐車場などの日のあたらない場所に長時間駐車したときなどは親水効果が低下しますが、晴天時に1・2日間太陽光をあてることで親水効果は徐々に回復します。
- 低下した親水効果を早く回復させたいときは回復作業（→ P. 249）を行ってください。

## ■ ミラーが曇ったとき

ミラーヒーターを作動させて、曇りを取ることができます。（→ P. 218）

 警告

## ■ 走行中の留意事項

走行中は次のことを必ずお守りください。

お守りいただかないと、運転を誤って重大な傷害におよぶか、最悪の場合死亡につながるおそれがあります。

- ミラーの調整をしない
- ドアミラーを格納したまま走行しない  
走行前に必ず、運転席側および助手席側のミラーをもとの位置にもどして、正しく調整する

## ■ ミラーが動いているとき

手をふれないでください。

手を挟んでけがや、ミラーの故障などの原因になるおそれがあります。

## ■ ミラーヒーターが作動しているとき

鏡面が熱くなるのでふれないでください。

 **注意****■ レインクリアリングミラーの取り扱いについて**

親水効果には限りがあります。長持ちさせるためには次のことをお守りください。

- シリコン入りの撥水剤や油膜取り剤、ワックス、その他のカーメンテナンス商品を使用する場合は、鏡面に付着させないように十分注意してください。
- 砂の付いた布、油膜取り剤、研磨剤など、鏡面を傷付けるものでこすらないでください。
- 鏡面が凍結したときは、温水をかけるか、ミラーヒーターを作動させるなどして解氷してください。  
鏡面の凍結部分はプラスチックの板などで削り落とさないでください。
- 撥水洗車を行ったときは、鏡面を大量の水で洗い、きれいなやわらかい布などでふき取ってください。

## パワーウィンドウ

### 開閉のしかた

スイッチでドアガラスを開閉できます。

スイッチを操作すると、ドアガラスを次のように動かします。

- ① 閉める
- ② 自動全閉※
- ③ 開ける
- ④ 自動全開※

※途中で停止するとき、スイッチを反対側へ操作します。

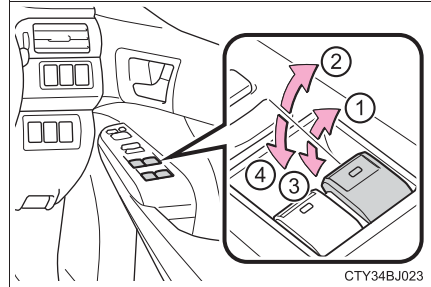

### ウィンドウロックスイッチ

スイッチを押すと、運転席以外のドアガラスが作動不可になります。

お子さまが誤ってドアガラスを開閉することを防止できます。

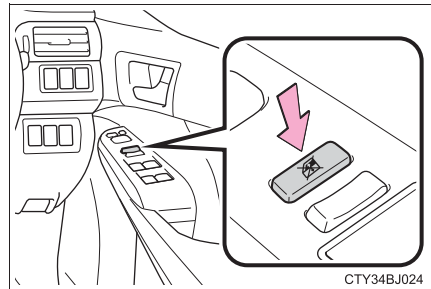

### 知識

#### ■ 作動条件

パワースイッチが ON モードのとき

#### ■ ハイブリッドシステム停止後の作動

パワースイッチを OFF またはアクセサリモードにしたあとでも、約 45 秒間はドアガラスを開閉できます。ただし、そのあいだに運転席ドアを開閉すると作動しなくなります。

#### ■ 挟み込み防止機能

ドアガラスを閉めているときに、窓枠とドアガラスのあいだに異物が挟まると、作動が停止し、少し開きます。

### ■ ドアガラスを閉めることができないとき

挟み込み防止機能が異常に作動してしまい、ドアガラスを閉めることができないときは、閉めることができないドアのパワーウインドウスイッチで、次の操作を行ってください。

- 車を停止し、パワースイッチを ON モードの状態、パワーウインドウスイッチを「自動全閉」の位置で引き続けることでドアガラスを閉めることができます。
- 上記の操作を行ってもドアガラスが閉まらない場合、挟み込み防止機能の初期化を次の手順で実施してください。

- 1 パワーウインドウスイッチを「自動全閉」の位置で引き続け、ドアガラスを閉めたあと、さらにスイッチを 6 秒間引き続ける
- 2 パワーウインドウスイッチを「自動全開」の位置で押し続け、ドアガラスを全開にしたあと、さらにスイッチを 2 秒間押し続ける
- 3 再度、パワーウインドウスイッチを「自動全閉」の位置で引き続け、ドアガラスを閉めたあと、さらにスイッチを 2 秒間引き続ける

ドアガラス作動途中でスイッチから手を離すと、最初からやり直しとなります。以上の操作を行っても反転して閉じ切らない場合は、トヨタ販売店で点検を受けてください。

### ■ カスタマイズ機能

ドアロック連動ドアガラス開閉機能などの設定を変更できます。  
(カスタマイズ一覧：→ P. 374)

## 警告

次のことを必ずお守りください。

お守りいただかないと、重大な傷害におよぶか、最悪の場合死亡につながるおそれがあります。

### ■ ドアガラスを開閉するとき

- 運転者は、乗員の操作を含むすべてのドアガラス開閉操作について責任があります。特にお子さまの誤った操作による事故を防ぐため、お子さまにはドアガラスの操作をさせないでください。お子さまや他の人がドアガラスに挟まれたり巻き込まれたりするおそれがあります。また、お子さまが同乗するときはウインドウロックスイッチを使用することをおすすめします。(→P. 123)

- ドアガラスを開閉するときは、乗員の手・腕・頭・首などを挟んだり巻き込んだりしないようにしてください。特にお子さまへは手などを出さないよう声かけをしてください。

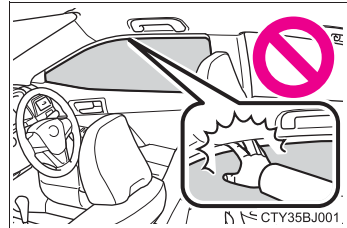

- ワイヤレスリモコンやメカニカルキーを使ってドアガラスを操作するときは、ドアガラスに人が挟まれるおそれがないことを確認してから操作してください。またお子さまには、ワイヤレスリモコンやメカニカルキーによる操作をさせないでください。お子さまや他の人がドアガラスに挟まれたり巻き込まれたりするおそれがあります。
- 車から離れるときはパワースイッチを OFF にし、キーを携帯してお子さまも一緒に車から離れてください。いたずらなどによる誤った操作により、思わぬ事故につながるおそれがあります。

### ■ 挟み込み防止機能

- 挟み込み防止機能を故意に作動させようとして、乗員の手・腕・頭・首などを挟んだりしないでください。
- 挟み込み防止機能は、ドアガラスが完全に閉まる直前に異物を挟むと作動しない場合があります。また、挟み込み防止機能は、スイッチを引き続けた状態では作動しません。指などを挟まないように注意してください。

## ムーンルーフ★

頭上のスイッチでムーンルーフを開閉・チルトアップ／ダウンできます。

### ムーンルーフを開閉する

#### ① ムーンルーフを開く※

全開の手前の位置で止まります。(風切り音の低減機能)

全開にしたいときは、スイッチをもう一度押してください。

#### ② ムーンルーフを閉める※

※途中で停止するときには、ムーンルーフスイッチを軽く押します。

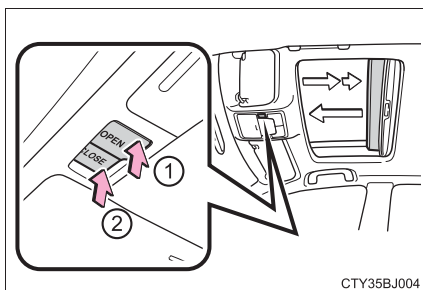

### チルトアップ／ダウンする

#### ① チルトアップ※

#### ② チルトダウン※

※途中で停止するときには、ムーンルーフスイッチを軽く押します。

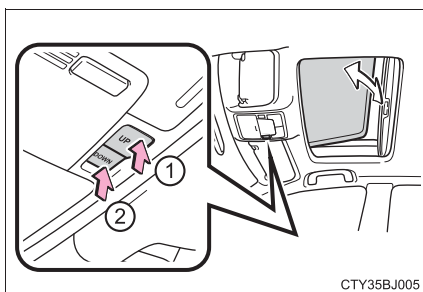

★：グレード、オプションなどにより、装備の有無があります。



 知識

## ■ 作動条件

パワースイッチが ON モードのとき

## ■ ハイブリッドシステム停止後の作動

パワースイッチを OFF またはアクセサリモードにしたあとでも、約 45 秒間は操作できます。ただし、そのあいだに運転席ドアを開閉すると作動しなくなります。

## ■ 挟み込み防止機能

ムーンルーフを閉めるとき、またはチルトダウンするときに、ムーンルーフが異物の挟み込みを感知すると、作動が停止し少し開きます。

## ■ サンシェード

手動で開閉できます。また、ムーンルーフが開くと連動して開きます。

### ■ムーンルーフが正常に閉まらないとき

次の操作を行ってください。

#### ●閉まるときに反転し、閉じ切らない場合

① 車を停止する

② スイッチの“CLOSE”側を押し続ける<sup>※1</sup>

ムーンルーフが閉じ、再び開き、10 秒間停止します。<sup>※2</sup> その後再び閉じ、チルトアップし、1 秒間停止します。チルトダウン後、いったん開いてから閉じます。

③ ムーンルーフが完全に閉まったことを確認し、スイッチから手を離す

#### ●チルトダウン時に反転し、閉じ切らない場合

① 車を停止する

② スイッチの“UP”側を押し続け<sup>※1</sup>、ムーンルーフをチルトアップ位置にする

③ スイッチから一度手を離し、再度“UP”側を押し続ける<sup>※1</sup>

ムーンルーフがチルトアップの状態 10 秒間停止し、<sup>※2</sup> 微調節後 1 秒間停止します。チルトダウン後、いったん開いてから閉じます。

④ ムーンルーフが完全に閉まったことを確認し、スイッチから手を離す

<sup>※1</sup> 途中でスイッチから手を離すと、最初からやり直しとなります。

<sup>※2</sup> 10 秒間停止したあとにスイッチから手を離すと、それ以降オート作動できなくなります。その場合は、スイッチの“UP”、または、“CLOSE”側を押し続けてください。ムーンルーフがチルトアップし、1 秒間停止します。その後、チルトダウンし、いったん開いてから閉じます。ムーンルーフが完全に閉まったことを確認したら、スイッチから手を離してください。

以上の操作を行っても反転して閉じ切らない場合は、トヨタ販売店で点検を受けてください。

### ■ムーンルーフ開警告ブザー

パワースイッチが OFF でムーンルーフが開いていると、運転席ドアを開けたときにブザーが鳴り、メーター内のマルチインフォメーションディスプレイにメッセージが表示されます。(→ P. 314)

### ■カスタマイズ機能

ドアロック連動ムーンルーフ開閉機能などの設定を変更できます。  
(カスタマイズ一覧：→ P. 374)

## ⚠ 警告

次のことを必ずお守りください。

お守りいただかないと、重大な傷害におよぶか、最悪の場合死亡につながるおそれがあります。

### ■ムーンルーフを開けているとき

- 走行中はルーフから手や顔を出さない
- 開口部に腰かけない

### ■ムーンルーフを開閉するとき

- 運転者は、ムーンルーフの開閉操作について責任があります。特にお子さまの誤った操作による事故を防ぐため、お子さまにはムーンルーフの操作をさせないでください。お子さまや他の人がムーンルーフに挟まれたり巻き込まれたりするおそれがあります。

- ムーンルーフを開閉や、チルトダウンするときは、乗員の手・腕・頭・首を挟んだり巻き込んだりしないように注意してください。

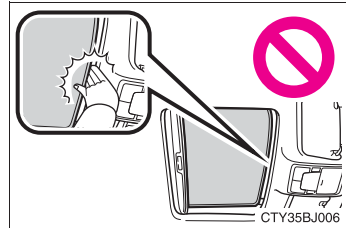

- ワイヤレスリモコンやメカニカルキーを使ってムーンルーフを操作するときは、ムーンルーフに人が挟まれるおそれがないことを確認してから操作してください。またお子さまには、ワイヤレスリモコンやメカニカルキーによる操作をさせないでください。お子さまや他の人がムーンルーフに挟まれたり巻き込まれたりするおそれがあります。

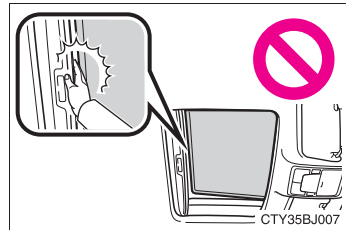

- 車から離れるときはパワースイッチを OFF にし、キーを携帯してお子さまも一緒に車から離れてください。いたずらなどによる誤った操作により、思わぬ事故につながるおそれがあります。

### ■挟み込み防止機能

- 挟み込み防止機能を故意に作動させるため、乗員の手・腕・頭・首などを挟んだりしないでください。
- 挟み込み防止機能は、ムーンルーフが完全に閉まる直前に異物を挟むと作動しない場合があります。また、挟み込み防止機能は、スイッチを押し続けた状態では作動しません。指などを挟まないように注意してください。



## 運転

# 4

### 4-1. 運転にあたって

運転にあたって .....	132
荷物を積むときの注意 .....	140

### 4-2. 運転のしかた

パワー（イグニッション） スイッチ .....	141
EV ドライブモード .....	147
トランスミッション .....	149
方向指示レバー .....	152
パーキングブレーキ .....	153

### 4-3. ランプのつけ方・ ワイパーの使い方

ランプスイッチ .....	154
オートマチック ハイビーム .....	157
フォグランプスイッチ .....	162
ワイパー & ウォッシャー .....	164

### 4-4. 給油のしかた

給油口の開け方 .....	167
---------------	-----

### 4-5. 運転支援装置について

クルーズコントロール .....	170
レーダークルーズ コントロール .....	174
LDA（レーン ディパーチャーアラート/ 車線逸脱警報） .....	186
運転を補助する装置 .....	192
PCS（プリクラッシュ セーフティシステム） .....	198
BSM（ブラインド スポットモニター） .....	204

### 4-6. 運転のアドバイス

ハイブリッド車運転の アドバイス .....	208
寒冷時の運転 .....	210

## 運転にあたって

安全運転を心がけて、次の手順で走行してください。

### ハイブリッドシステムを始動する

→ P. 141

### 発進する

- 1 ブレーキペダルを踏んだまま、シフトレバーをDにする  
(→ P. 149)
- 2 パーキングブレーキを解除する (→ P. 153)
- 3 ブレーキペダルから徐々に足を離し、アクセルペダルをゆっくり踏み  
発進する

### 停車する

- 1 シフトレバーはDのまま、ブレーキペダルを踏む
- 2 必要に応じて、パーキングブレーキをかける  
長時間停車する場合は、シフトレバーをPにします。(→ P. 149)

### 駐車する

- 1 シフトレバーはDのまま、ブレーキペダルを踏む
- 2 パーキングブレーキをかける (→ P. 153)
- 3 シフトレバーをPにする (→ P. 149)  
坂道の途中で駐車をする場合は、必要に応じて輪止め<sup>※</sup>を使用してください。  
<sup>※</sup> 輪止めはトヨタ販売店で購入することができます。
- 4 パワースイッチを押してハイブリッドシステムを停止する
- 5 電子キーを携帯していることを確認し、ドアを施錠する

## 上り坂の発進のしかた

- 1 パーキングブレーキをしっかりかけ、シフトレバーをDにする
- 2 アクセルペダルをゆっくり踏む
- 3 車が動き出す感触を確認したら、パーキングブレーキを解除し発進する

## □ 知識

### ■ 上り坂発進について

ヒルスタートアシストコントロールが作動します。(→ P. 192)

### ■ 燃費を良くする走り方

ハイブリッド車も急加速を控えるなど、通常のガソリン車と同様の心がけが必要です。(→ P. 208)

### ■ 雨の日の運転について

- 雨の日は視界が悪くなり、またガラスが曇ったり、路面がすべりやすくなったりするので、慎重に走行してください。
- 雨の降りはじめは路面がよりすべりやすいため、慎重に走行してください。
- 雨の日の高速走行などでは、タイヤと路面のあいだに水膜が発生し、ハンドルやブレーキが効かなくなるおそれがあるので、スピードは控えめにしてください。

### ■ 運転標識の取り付け

磁石式の初心運転者標識や高齢運転者標識などを樹脂バンパーやアルミ部分に取り付けることはできません。

 **警告**

次の警告をお守りください。お守りいただかないと重大な傷害におよぶか、最悪の場合死亡につながるおそれがあります。

**■ 発進するとき**

車が動き出すことによる事故を防ぐため、READY インジケーターが点灯している状態で停車しているときは、常にブレーキペダルを踏んでください。クリープ現象で車が動き出すのを防ぎます。

**■ 運転するとき**

- 踏み間違いを避けるため、ブレーキペダルとアクセルペダルの位置を十分把握した上で運転してください。
  - ・ アクセルペダルをブレーキペダルと間違えて踏むと、車が急発進して思わぬ事故につながるおそれがあります。
  - ・ 後退するときは体をひねった姿勢となるため、ペダルの操作がしにくくなります。ペダル操作が確実にできるよう注意してください。
  - ・ 車を少し移動させるときも正しい運転姿勢をとり、ブレーキペダルとアクセルペダルが確実に踏めるようにしてください。
  - ・ ブレーキペダルは右足で操作してください。左足でのブレーキ操作は緊急時の反応が遅れるなど、思わぬ事故につながるおそれがあり危険です。
- ハイブリッド車は電気モーターでの走行時にエンジン音がしないため、周囲の人が車両の接近に気が付かない場合があります。車両接近通報装置が ON でも、周囲の騒音などが大きい場合は、車両の接近に気が付かないことがありますので、十分注意して運転してください。特に車両接近通報装置を OFF にしているときは、注意が必要です。
- 燃えやすいものの上を走行したり、可燃物付近に車を止めたりしないでください。排気管や排気ガスは高温になり、可燃物が近くにあると火災になるおそれがあり危険です。
- 通常走行時は、走行中にハイブリッドシステムを停止しないでください。走行中にハイブリッドシステムを停止してもハンドルやブレーキの操作は可能ですが、ハンドルの操作力補助がなくなり、ハンドル操作が困難になります。安全を確認した上で、すみやかに道路脇に停車してください。なお、通常の方法で車両を停止することができないような緊急時は、P. 298 を参照してください。
- 急な下り坂では、エンジンブレーキを使用してスピードを下げてください。フットブレーキを連続して使いすぎると、ブレーキが過熱して正常に機能しなくなります。(→ P. 149)



**警告**

次の警告をお守りください。お守りいただかないと重大な傷害におよぶか、最悪の場合死亡につながるおそれがあります。

**■運転するとき**

- 走行中はハンドル・シート・ドアミラー・インナーミラーの調整をしないでください。  
運転を誤るおそれがあります。
- すべての乗員は頭や手、その他の体の一部を車から出さないようにしてください。

**■すべりやすい路面を運転するとき**

- 急ブレーキ・急加速・急ハンドルはタイヤがスリップし、車両の制御ができなくなるおそれがあります。
- 急激なアクセル操作、シフト操作によるエンジンプレーキやエンジン回転数の変化は、車が横すべりするなどのおそれがあります。
- 水たまり走行後はブレーキペダルを踏んでブレーキが正常に働くことを確認してください。ブレーキパッドがぬれるとブレーキの効が悪くなったり、ぬれていない片方だけが効いたりしてハンドルをとられるおそれがあります。

**■シフトレバーを操作するとき**

- シフトレバーを前進側のシフトポジションに入れたまま惰性で後退したり、Rに入れたまま惰性で前進することは絶対にやめてください。  
思わぬ事故や故障の原因となるおそれがあります。
- 車両が動いているあいだは、シフトレバーをPに入れしないでください。  
トランスミッションにダメージを与えたり、車両のコントロールができなくなるおそれがあります。
- 車両が前進しているあいだは、シフトレバーをRに入れしないでください。  
トランスミッションにダメージを与えたり、車両のコントロールができなくなるおそれがあります。
- 車両が後退しているあいだは、シフトレバーを前進側のシフトポジションに入れしないでください。  
トランスミッションにダメージを与えたり、車両のコントロールができなくなるおそれがあります。
- 走行中にシフトレバーをNに入れると、ハイブリッドシステムの動力伝達が解除され、エンジンプレーキが効かなくなります。
- アクセルペダルを踏み込んだまま操作しないように気を付けてください。  
シフトレバーがPまたはN以外にあると、車が急発進して思わぬ事故につながるおそれがあり危険です。

**警告**

次の警告をお守りください。お守りいただかないと重大な傷害におよぶか、最悪の場合死亡につながるおそれがあります。

**■ 継続的にブレーキ付近から警告音（キーキー音）が発生したとき**

できるだけ早くトヨタ販売店で点検を受け、ブレーキパッドを交換してください。

必要なときにパッドの交換が行われないと、ディスクローターの損傷につながる場合があります。

パッドやローターなどの部品は、役割を果たすと共に摩耗していきます。摩耗の限度をこえて走行すると故障を引き起こすばかりでなく、事故につながるおそれがあります。

**■ 停車するとき**

- 不必要にアクセルペダルを踏み込まないでください。  
シフトレバーがPまたはN以外にあると、車が急発進して思わぬ事故につながるおそれがあり危険です。
- 車が動き出すことによる事故を防ぐため、READY インジケーターが点灯しているときは常にブレーキペダルを踏み、必要に応じてパーキングブレーキをかけてください。
- 坂道で停車するときは、前後に動き出して事故につながることを防ぐため、常にブレーキペダルを踏み、必要に応じてパーキングブレーキをかけてください。
- 停車中に空ぶかしをしないでください。  
排気管が過熱し、可燃物が近くにあると火災につながるおそれがあり危険です。

 **警告**

次の警告をお守りください。お守りいただかないと重大な傷害におよぶか、最悪の場合死亡につながるおそれがあります。

**■ 駐車するとき**

- 炎天下では、メガネ・ライター・スプレー缶や炭酸飲料の缶などを車内に放置しないでください。  
放置したまましていると、次のようなことが起こるおそれがあり危険です。
  - ・ライターやスプレー缶からガスがもれたり、出火する
  - ・プラスチックレンズ・プラスチック素材のメガネが、変形またはひび割れを起こす
  - ・炭酸飲料の缶が破裂して車内を汚したり、電気部品がショートする原因になる
- ライターを車内に放置したままにしないでください。ライターをグローブボックスなどに入れておいたり、車内に落とすままにしておく、荷物を押し込んだりシートを動かしたときにライターの操作部が誤作動し、火災につながるおそれがあり危険です。
- ウィンドウガラスなどには吸盤を取り付けしないでください。また、インストルメントパネルやダッシュボードの上に芳香剤などの容器を置かないでください。  
吸盤や容器がレンズの働きをして、車両火災につながるおそれがあり危険です。
- シルバー色などの金属蒸着フィルムを曲面ガラスに貼った場合は、ドアやウィンドウを開けたまま放置しないでください。  
直射日光が曲面ガラスの内側に反射し、レンズの働きをして火災につながるおそれがあり危険です。
- 車から離れるときは、必ずパーキングブレーキをかけ、シフトレバーを P に入れ、ハイブリッドシステムを停止し、施錠してください。  
READY インジケーターが点灯しているあいだは、車から離れないでください。
- READY インジケーターが点灯しているとき、またはハイブリッドシステム停止直後は排気管にふれないでください。  
やけどをするおそれがあります。

 **警告**

次の警告をお守りください。お守りいただかないと重大な傷害におよぶか、最悪の場合死亡につながるおそれがあります。

**■ 仮眠するとき**

必ずハイブリッドシステムを停止してください。

READY インジケーターが点灯した状態のまま仮眠すると、無意識にシフトレバーを動かしたり、アクセルペダルを踏み込んだりして、事故やハイブリッドシステムの異常過熱による火災が発生するおそれがあります。さらに、風通しの悪い場所に停めると、排気ガスが車内に侵入し、重大な健康障害におよぶか、最悪の場合死亡につながるおそれがあります。

**■ ブレーキをかけるとき**

- ブレーキがぬれているときは、普段よりも注意して走行してください。ブレーキがぬれていると、制動距離が長くなり、ブレーキのかかりに、左右の違いが出るおそれがあります。また、パーキングブレーキがしっかりとかからないおそれもあります。
- 電子制御ブレーキシステムが機能しないときは、他の車に近付いたりしないでください。また、下り坂や急カーブを避けてください。この場合ブレーキは作動しますが、通常よりも強く踏む必要があります。また制動距離も長くなります。ただちにブレーキの修理を受けてください。
- ブレーキシステムは2つ以上の独立したシステムで構成されており、1つの油圧システムが故障しても、残りは作動します。この場合、ブレーキペダルを通常より強く踏む必要があり、制動距離が長くなります。ただちにブレーキの修理を受けてください。

 **注意****■ 運転しているとき**

- 運転中にアクセルペダルとブレーキペダルを同時に踏まないでください。アクセルペダルとブレーキペダルを同時に踏むと、駆動力を抑制する場合があります。
- 坂道で停車するために、アクセルペダルを使ったり、アクセルペダルとブレーキペダルを同時に踏んだりしないでください。

**■ 駐車するとき**

必ずシフトレバーをPにしてください。Pにしておかないと、車が動き出したり、誤ってアクセルペダルを踏み込んだときに急発進するおそれがあります。

**■ 部品の損傷を防ぐために**

- パワーステアリングモーターの損傷を防ぐため、ハンドルをいっぱいにもわした状態を長く続けないでください。
- ディスクホイールなどの損傷を防ぐため、段差などを通過するときは、できるだけゆっくり走行してください。

**■ 走行中にタイヤがパンクしたら**

次のようなときはタイヤのパンクや損傷が考えられます。ハンドルをしっかりと持って徐々にブレーキをかけ、スピードを落としてください。

- ハンドルがとられる
- 異常な音や振動がある
- 車両が異常に傾く

タイヤがパンクした場合の対処法はP. 325, 336を参照してください。

**■ 冠水路走行に関する注意**

大雨などで冠水した道路では、次のような重大な損傷を与えるおそれがあるため、走行しないでください。

- エンストする
- 電装品がショートする
- 水を吸い込んでのエンジン破損

万一、冠水した道路を走行し、水中に浸かってしまったときは必ずトヨタ販売店で次の点検をしてください。

- ブレーキの効き具合
- エンジン・ハイブリッド用トランスミッションなどのオイルやフルードの量および質の変化
- 各ベアリング・各ジョイント部などの潤滑不良

## 荷物を積むときの注意

安全で快適なドライブをするために、荷物を積むときは次のことをお守りください。

### ⚠ 警告

#### ■ 積んではいけないもの

次のようなものを積むと引火するおそれがあり危険です。

- 燃料が入った容器
- スプレー缶

#### ■ 荷物を積むとき

次のことを必ずお守りください。

お守りいただかないと、ブレーキペダル・アクセルペダルを正しく操作できなかったり、荷物が視界をさえぎったり、荷物が乗員に衝突したりして、思わぬ事故につながるおそれがあり危険です。

- できるだけ荷物はトランクに積んでください。
- 後席のシート背もたれを折りたたんで荷物を積むときは、荷物を積み重ねないでください。
- 後席のシート背もたれを折りたたんで、寸法が長い荷物を積むときは、できるだけ前席シート背もたれの真うしろには積まないでください。
- トランクに人を乗せないでください。乗員用には設計されていません。乗員は、適切にシートベルトを着用させ、座席に座らせてください。
- 次の場所には荷物を積まないでください。
  - ・ 運転席足元
  - ・ 助手席やリヤ席（荷物を積み重ねる場合）
  - ・ パッケージトレイ
  - ・ インストルメントパネル
  - ・ ダッシュボード
- 室内に積んだ荷物はすべてしっかりと安定させてください。

#### ■ 荷物の重量・荷重のかけ方について

- 荷物を積み過ぎないでください。
- 荷重を不均等につけないようにしてください。

これはタイヤに負担をかけるだけでなく、ハンドル操作性やブレーキ制御の低下により思わぬ事故につながり、重大な傷害におよぶか、最悪の場合死亡につながるおそれがあります。

## パワー（イグニッション）スイッチ

電子キーを携帯して次の操作を行うことで、ハイブリッドシステムの始動またはパワースイッチのモードを切りかえることができます。

### ハイブリッドシステムの始動のしかた

- 1 パーキングブレーキがかかっていることを確認する
- 2 シフトレバーがPの位置にあることを確認する
- 3 ブレーキペダルをしっかりと踏む

マルチインフォメーションディスプレイに  とメッセージが表示されます。

表示されないと、ハイブリッドシステムは始動しません。

- 4 パワースイッチを押す

READYインジケーターが点灯すれば、ハイブリッドシステムは正常に始動しています。

READY インジケーターが点灯するまでブレーキペダルを踏み続けてください。

パワースイッチのどのモードからでもハイブリッドシステムを始動できます。



- 5 READY インジケーターが点灯したことを確認する

READY インジケーターが消灯している状態では走行できません。

## ハイブリッドシステムの停止のしかた

- 1 車両を完全に停止させる
- 2 シフトレバーを P の位置にする
- 3 パーキングブレーキをかける (→P. 153)
- 4 パワースイッチを押す
- 5 ブレーキペダルから足を離してマルチインフォメーションディスプレイの「電源 ON」の表示が消灯していることを確認する

## パワースイッチの切りかえ

ブレーキペダルを踏まずにパワースイッチを押すと、モードを切りかえることができます。(スイッチを押すごとにモードが切りかわります)

### OFF ※

非常点滅灯が使用できます。

### アクセサリーモード

オーディオなどの電装品が使用できません。

マルチインフォメーションディスプレイに「電源 ON」が表示されます。

### ON モード

すべての電装品が使用できます。

マルチインフォメーションディスプレイに「電源 ON」が表示されます。

※ シフトレバーが P 以外のときはアクセサリーモードになり、OFF になりません。

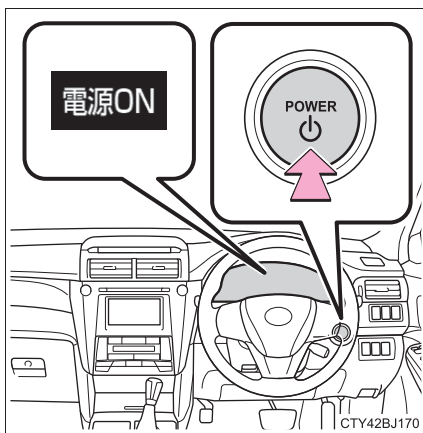

CTY42BJ170



## シフトレバーがP以外でハイブリッドシステムを停止したとき

シフトレバーがP以外でハイブリッドシステムを停止させた場合、ハイブリッドシステムは停止しますが、パワースイッチのモードはOFFになりません。次の手順でOFFにしてください。

- 1 パーキングブレーキがかかっていることを確認する
- 2 シフトレバーをPの位置にする
- 3 マルチインフォメーションディスプレイに「電源ON」と「電源をOFFしてください」が交互に表示されていることを確認し、パワースイッチを1回押す
- 4 マルチインフォメーションディスプレイの「電源ON」と「電源をOFFしてください」の表示が消灯していることを確認する

## 知識

### ■ 自動電源OFF機能

シフトレバーがPにあるとき、20分以上アクセサリモードか1時間以上ONモード(ハイブリッドシステムが作動していない状態)にしたままにしておくと、パワースイッチが自動でOFFになります。

ただし、自動電源OFF機能は、補機バッテリーあがり完全に防ぐものではありません。ハイブリッドシステムが作動していないときは、パワースイッチをアクセサリモード、またはONモードにしたまま長時間放置しないでください。

### ■ ハイブリッド車特有の音と振動について

→ P. 57

### ■ 電子キーの電池の消耗について

→ P. 90

### ■ 外気温が低いときは

ハイブリッドシステム始動時にREADYインジケータの点滅時間が長くなる場合があります。READYインジケータが点灯すれば走行可能になりますので点灯するまでそのままお待ちください。

### ■ スマートエントリー&スタートシステムが正常に働かないおそれのある状況

→ P. 106

### ■ ご留意いただきたいこと

→ P. 107

### ■ハイブリッドシステムが始動しないとき

- イモビライザーシステムが解除されていない可能性があります。(→ P. 63)  
トヨタ販売店へご連絡ください。
- シフトレバーがPの位置にあるか確認してください。ハイブリッドシステムを始動するときに、シフトレバーが傾いたり、P以外の位置にするとハイブリッドシステムを始動することができないことがあります。マルチインフォメーションディスプレイに「始動時はPレンジに入れてください」が表示されます。

### ■ステアリングロックについて

パワースイッチをOFFにしたあとにドアを開閉すると、ステアリングロック機能によりハンドルが固定されます。パワースイッチを操作すると、ステアリングロックは自動で解除されます。

### ■ステアリングロックが解除できないときは

マルチインフォメーションディスプレイに「ハンドルを左右に回しながらパワースイッチを押してください」が表示されます。シフトレバーがPの位置にあることを確認して、ハンドルを左右にまわしながら再操作してください。

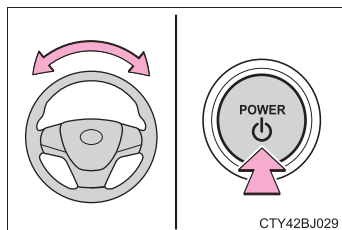

### ■ステアリングロックモーターのオーバーヒート防止について

短時間にハイブリッドシステムの始動・停止を繰り返すと、モーターのオーバーヒート防止のために作動制限することがあります。その場合は操作を控えてください。10秒程度でもとの状態にもどります。

### ■マルチインフォメーションディスプレイに「スマートエントリー&スタートシステム故障 取扱書を確認」が表示されたときは

システムに異常があるおそれがあります。ただちにトヨタ販売店で点検を受けてください。

### ■万一、READY インジケーターが点灯しないときは

正しい手順で始動操作を行ってもREADYインジケーターが点灯しない場合は、ただちにトヨタ販売店へご連絡ください。

### ■ハイブリッドシステムに異常があるときは

→ P. 311

**■ 電子キーの電池が切れたときは**

→ P. 272

**■ パワースイッチの操作について**

- パワースイッチを操作する際は、短く確実に押してください。確実に押せてない場合は、モードの切りかえやハイブリッドシステムの始動ができない場合があります。また、確実に操作すれば押し続ける必要はありません。
- パワースイッチ OFF 後、すぐに再始動した場合は、ハイブリッドシステムが始動しない場合があります。パワースイッチ OFF 後の再始動は、数秒待ってから操作してください。

**■ カスタマイズ機能でスマートエントリー&スタートシステムを非作動にしたときは**

→ P. 376

**⚠ 警告****■ ハイブリッドシステムを始動するとき**

必ず運転席に座って行ってください。このとき決してアクセルペダルは踏まないでください。

思わぬ事故につながり、重大な傷害におよぶか、最悪の場合死亡につながるおそれがあります。

**■ 走行中の警告**

ハイブリッドシステムの停止などで車両滑走状態になったときは、車両が安全な状態で停止するまでドアを開けたり、ロック操作をしたりしないでください。ステアリングロック機能が作動し、思わぬ事故につながり、重大な傷害におよぶか、最悪の場合死亡につながるおそれがあります。

**■ 緊急時のハイブリッドシステム停止方法**

走行中にハイブリッドシステムを緊急停止したい場合には、パワースイッチを2秒以上押し続けるか、素早く3回以上連続で押してください。(→ P. 298) ただし、緊急時以外は走行中にパワースイッチにふれないでください。走行中にハイブリッドシステムを停止してもハンドルやブレーキの操作は可能ですが、ハンドルの操作力補助がなくなり、ハンドル操作が困難になります。安全を確認した上で、すみやかに道路脇に停車してください。

 **注意****■ 補機バッテリーあがりを防止するために**

- ハイブリッドシステム停止中は、パワースイッチをアクセサリモードまたは ON モードにしたまま長時間放置しないでください。
- ハイブリッドシステム停止中に、マルチインフォメーションディスプレイの「電源 ON」の表示が消灯していない場合、パワースイッチが OFF になっていません。パワースイッチを OFF にしてから車両を離れてください。
- シフトレバーが P 以外でハイブリッドシステムを停止させないでください。シフトレバーが P 以外でハイブリッドシステムを停止させた場合、パワースイッチがアクセサリモードとなるため、そのまま放置するとバッテリーあがりの原因となります。

**■ ハイブリッドシステムを始動するとき**

もしハイブリッドシステムが始動しにくい場合は、ただちにトヨタ販売店で点検を受けてください。

**■ パワースイッチの操作について**

パワースイッチ操作時に引っかかりなどの違和感があるときは、故障のおそれがあります。すみやかにトヨタ販売店にご連絡ください。

## EV ドライブモード

EV ドライブモードは、駆動用電池から電力を供給し、電気モーターのみを使って走行するモードです。早朝、深夜の住宅街や屋内の駐車場などで、騒音や排気ガスを気にすることなく走行することができます。

通常は車両接近通報装置が ON になっているため、静かに走行したい場合は OFF にしてください。(→ P. 55)

EV ドライブモードの ON / OFF を切りかえる

EV ドライブモードになると、マルチインフォメーションディスプレイに「EV MODE」が表示されます。

もう一度スイッチを押すと通常走行（ガソリンエンジンと電気モーターによる走行）にもどります。

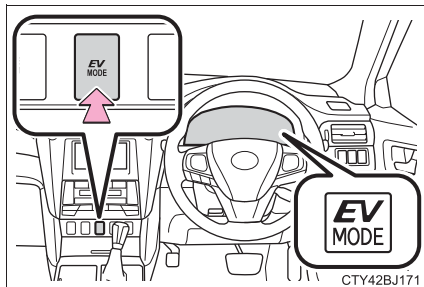

### 知識

#### ■ EV ドライブモードの切りかえについて

次のときは EV ドライブモードに切りかわらない場合があります。EV ドライブモードに切りかわらないときはブザーが鳴り、マルチインフォメーションディスプレイにメッセージが表示されます。

- ハイブリッドシステムが高温のとき  
炎天下に駐車したあとや登降坂、高速走行後など
- ハイブリッドシステムが低温のとき  
約 0℃ を下まわるような低温下に長時間駐車したあとなど
- ガソリンエンジンが暖機運転中のとき
- 駆動用電池の充電量が低いとき  
エネルギーモニターに表示される駆動用電池の残量が少ない状態 (→ P. 80)
- 車速が高いとき
- アクセルペダルを大きく踏み込んだときや坂道など
- フロントウインドウガラスの曇り取りを使用しているとき

### ■ ガソリンエンジンが冷えているときの EV ドライブモードの切りかえについて

ガソリンエンジンが冷えているときにハイブリッドシステムを始動した場合、しばらくすると暖機運転のためガソリンエンジンが自動的に始動し、EV ドライブモードに切りかえることができなくなります。

ハイブリッドシステム始動操作後、READY インジケーターが点灯したら、ガソリンエンジンが始動する前に EV ドライブモードスイッチを押してください。

### ■ EV ドライブモードの自動解除について

EV ドライブモードで走行中、次のときは自動的に通常走行（ガソリンエンジンと電気モーターによる走行）になることがあります。EV ドライブモードが解除されるときは、ブザーが鳴り、「EV MODE」表示灯が点滅したあと、消灯します。

#### ● 駆動用電池の充電量が低下したとき

エネルギーモニターに表示される駆動用電池の残量が少ない状態（→ P. 80）

#### ● 車速が高いとき

#### ● アクセルペダルを大きく踏み込んだときや坂道など

自動解除が事前にお知らせできるときは、マルチインフォメーションディスプレイに予告画面が表示されます。

### ■ EV ドライブモードの走行可能距離

EV ドライブモードの走行可能距離は数百 m から約 2 km 程度です。ただし、車両の状況によっては EV ドライブモードが使用できない場合があります。（走行距離は、駆動用電池の充電量や走行状態によって異なります）

### ■ 燃費について

ハイブリッドシステムは、通常走行（ガソリンエンジンと電気モーターによる走行）において、最も燃費がよくなるように制御されています。EV ドライブモードを多用すると、燃費が悪くなる場合があります。

## ⚠ 警告

### ■ 走行中の警告

EV ドライブモードではエンジン音がしないため、周囲の人が車両の発進や接近に気が付かない場合があります。車両接近通報装置が ON でも、周囲の騒音などが大きい場合は、車両の接近に気が付かない場合がありますので、十分注意して運転してください。特に車両接近通報装置を OFF にしているときは、注意が必要です。

## トランスミッション

### シフトレバーの動かし方

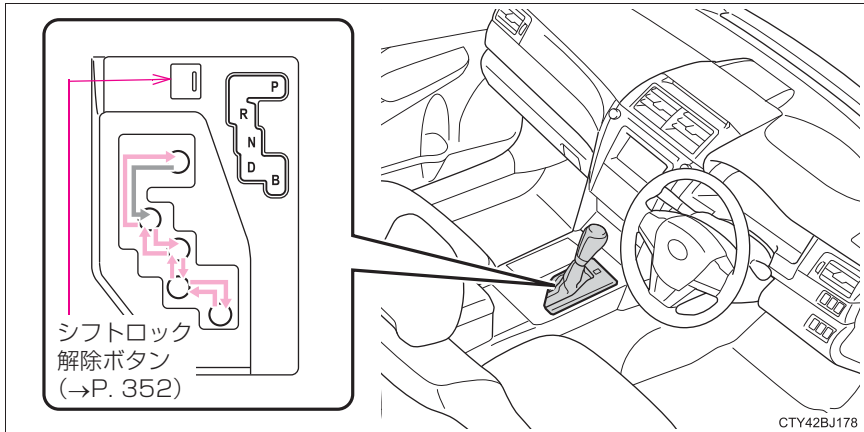

← パワースイッチが ON モードの状態、ブレーキペダルを踏んだまま操作します。

P と D のあいだの操作は、ブレーキペダルを踏み、車を完全に止めてから行ってください。

#### 知識

##### ■ P ポジションからのシフト操作について

P ポジションから他のポジションへシフトするときは、必ずブレーキペダルを踏んでください。

##### ■ シフトレバーを P からシフトできないときは

ブレーキペダルを踏んでいることを確認してください。ブレーキペダルを踏んでいるのにシフトできないときは、シフトロックシステムなどの故障が考えられます。(→P. 352)

ただちにトヨタ販売店で点検を受けてください。

## シフトレバーの使用目的

シフトレバー	目的および状態
P	駐車またはハイブリッドシステムの始動
R	後退
N	動力が伝わらない状態
D	通常走行*
B	坂道や急な下り坂など、強いエンジンブレーキが必要なとき

\* 燃費向上や騒音の低減のために、通常は D ポジションを使用してください。

## エコドライブモードの選択

通常にくらべてアクセルペダルの踏み込みに対するトルクの発生がゆるやかになり、またエアコン（暖房／冷房）の作動を抑え、燃費を向上させる走行に適しています。

スイッチを押して、エコドライブモードの ON/OFF を切りかえる

エコドライブモードになると、マルチインフォメーションディスプレイに「ECO MODE」が表示されます。

通常走行モードにもどすときは再度スイッチを押します。

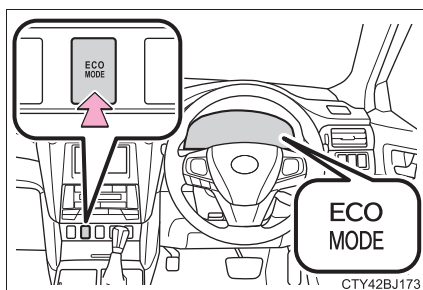

## 知識

### ■ リバース警告ブザー

シフトレバーを R に入れるとブザーが鳴り、R にあることを運転者に知らせます。

### ■ エコドライブモード時のエアコン作動について

エコドライブモードは暖房／冷房の作動や風量を抑制して、燃費向上を図っています。（→P. 216）

空調の効きをより良くしたい時は、風量の調整、またはエコドライブモードの解除をしてください。



 **警告****■ すべりやすい路面を走行するとき**

急なアクセル操作や、シフト操作を行わないでください。エンジブレーキ力の急激な変化が横すべりやスピンの原因になりますので注意してください。

 **注意****■ 駆動用電池の充電について**

シフトレバーが N では、ガソリンエンジンが回転していても駆動用電池は充電されないため、N で長時間放置すると駆動用電池の残量が低下し、走行不能になるおそれがあります。

## 方向指示レバー

### 操作のしかた

レバー操作により、次のように運転者の意思を表示することができます。

- ① 左折
- ② 左側へ車線変更  
(レバーを途中で保持)  
レバーを離すまで左側方向指示灯が点滅します。
- ③ 右側へ車線変更  
(レバーを途中で保持)  
レバーを離すまで右側方向指示灯が点滅します。
- ④ 右折

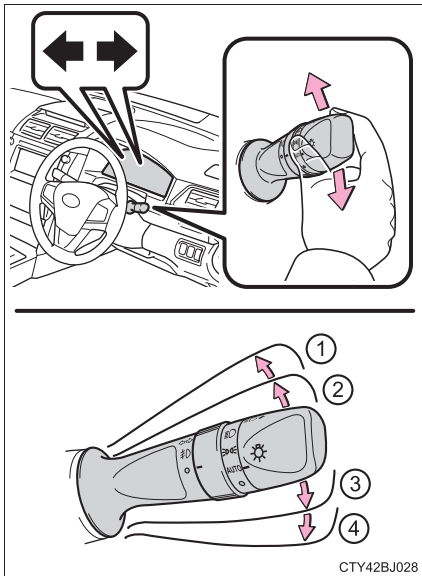

### 知識

#### ■ 作動条件

パワースイッチが ON モードのとき

#### ■ 表示灯の点滅が異常に速くなったとき

方向指示灯の電球が切れていないか確認してください。

## パーキングブレーキ

### 操作のしかた

パーキングブレーキをかけるには、右足でブレーキペダルを踏みながら、左足でパーキングブレーキペダルをいっぱいまで踏み込む（再度踏み込むと解除される）

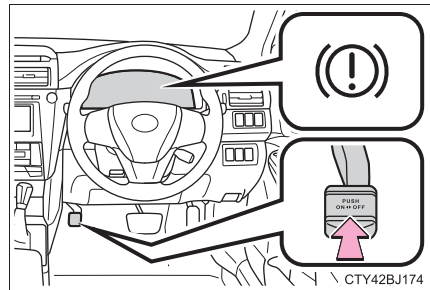

### 知識

- パーキングブレーキ未解除警告ブザー  
→ P. 305, 312
- 冬季のパーキングブレーキの使用について  
→ P. 210

### 注意

#### ■ 走行前の注意



パーキングブレーキを完全に解除してください。  
パーキングブレーキをかけたまま走行すると、ブレーキ部品が過熱し、ブレーキの効が悪くなったり、早く摩耗したりするおそれがあります。

## ランプスイッチ

自動または手動でヘッドランプなどを点灯できます。

### 操作のしかた

レバーの端をまわすと、次のようにランプが点灯します。

- ① **AUTO** ヘッドランプ・LED デイライト (→P. 155)・車幅灯などを自動点灯・消灯 (パワースイッチが ON モードのとき)
- ②  車幅灯・尾灯・番号灯・インストルメントパネルランプを点灯
- ③  上記ランプとヘッドランプを点灯
- ④  消灯

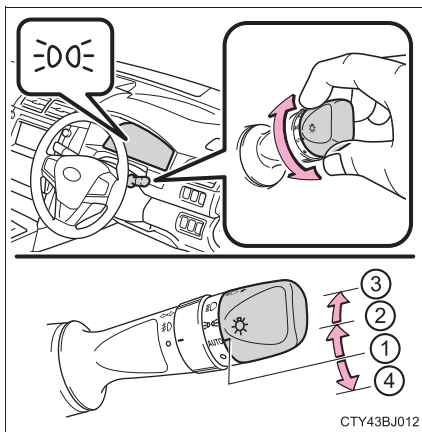

### ハイビームにする

- ① ヘッドランプ点灯時ハイビームに切りかえ  
レバーをもとの位置へもどすとロービームにもどります。
- ② レバーを引いているあいだ、ハイビームを点灯  
ランプが消灯していても、ハイビームが点灯します。レバーを離すと、ロービームにもどる、または消灯します。

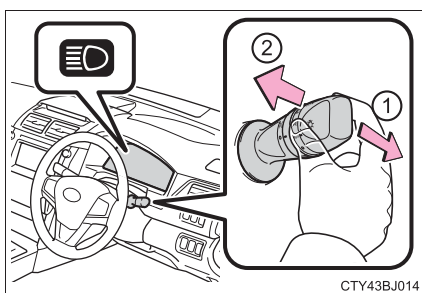

 知識

## ■ LED デイライト

日中での走行時、自車が他の運転者から見やすくなるように、ハイブリッドシステム始動後、パーキングブレーキを解除して、ランプスイッチを AUTO にすると、LED デイライトが自動で点灯します。(車幅灯より明るく点灯します。)

LED デイライトは夜間の使用を意図したものではありません。

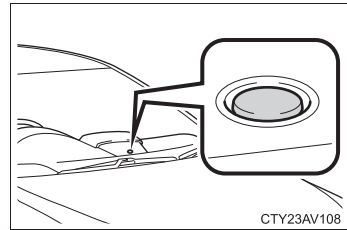

## ■ ライトセンサー

センサーの上にものを置いたり、センサーをふさぐようなものをフロントウインドウガラスに貼らないでください。周囲からの光がさえざられると、自動点灯・消灯機能が正常に働かなくなります。



## ■ ランプ消し忘れ防止機能

パワースイッチをアクセサリモードまたは OFF にして運転席ドアを開けるとすべてのランプが自動的に消灯します。

再びランプを点灯する場合は、パワースイッチを ON モードにするか、一度ランプスイッチを OFF にもどし、再度  または  の位置にします。

ドアまたはトランクが開いている場合、20 分後にすべてのライトが自動消灯します。

## ■ オートレベリングシステム

通行人や対向車がまぶしくないように、乗車人数・荷物の量などによる車の姿勢の変化に合わせて、ヘッドランプの光軸を自動で調整します。

## ■ 節電機能

車両のバッテリーあがりを防止するため、パワースイッチを OFF の状態でヘッドランプまたは尾灯が点灯している場合、節電機能が働き約 20 分後すべてのランプが自動消灯します。

パワースイッチを ON モードにすると、節電機能は解除されます。

次のいずれかを行った場合、節電機能は一旦解除され、再度節電機能が働き約 20 分後すべてのランプが自動消灯します。

- ・ ランプスイッチを操作したとき
- ・ ドアを開閉したとき

## ■ カスタマイズ機能

ライトセンサーの感度の設定などを変更できます。  
(カスタマイズ一覧：→P. 378)

 **注意****■補機バッテリーあがりを防止するために**

ハイブリッドシステムを停止した状態でランプ類を長時間点灯しないでください。

## オートマチックハイビーム★

オートマチックハイビームは、フロントウインドウガラス上部に設置されたカメラセンサーにより対向車または先行車のランプや街路灯などの明るさを判定し、自動的にハイビームとロービームを切りかえます。

### オートマチックハイビームの使い方

ランプスイッチを **AUTO** にし、レバーを前方へ押す

オートマチックハイビームが作動すると、オートマチックハイビーム表示灯が点灯します。

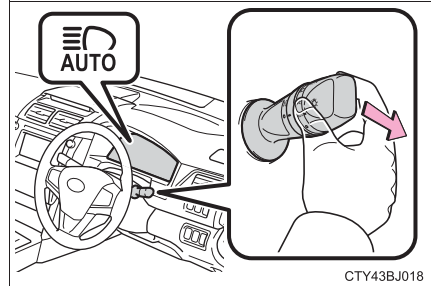

### ハイビームとロービームの自動切りかえ条件

次の条件をすべて満たすと、ハイビームを点灯します。

- 車速が約 30km/h 以上
- 車両前方が暗い
- 対向車または先行車が存在しない、またはランプを点灯していない
- 前方の道路沿いの街路灯の光が少ない

次の条件のいずれかのときはロービームが点灯します。

- 車速が約 25km/h 未満
- 車両前方が明るい
- 対向車または先行車がランプを点灯している
- 前方の道路沿いの街路灯の光が多い

★：グレード、オプションなどにより、装備の有無があります。

**手動切りかえのしかた****■ ロービームへの切りかえ**

レバーをもとの位置にもどす

オートマチックハイビーム表示灯が  
消灯します。

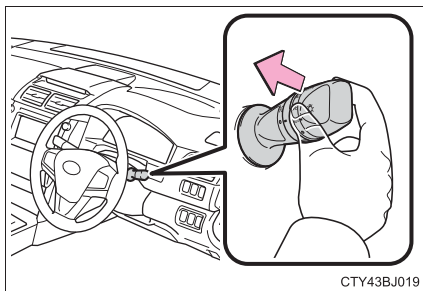
**■ ハイビームへの切りかえ**

ランプスイッチを $\equiv$ にする

オートマチックハイビーム表示灯が  
消灯し、ハイビーム表示灯が点灯し  
ます。

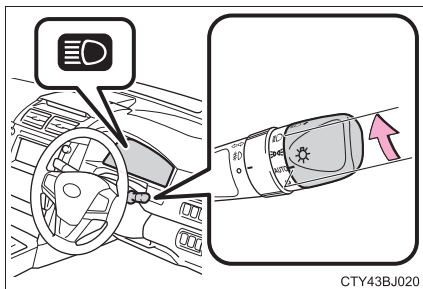



 知識

## ■ 作動条件

パワースイッチが ON のとき

## ■ オートマチックハイビームについて

- 次の状況では、ハイビームが自動でロービームに切りかわらない場合があります。
  - ・ 見通しの悪いカーブで対向車と突然すれ違ったとき
  - ・ 他車が前方を横切ったとき
  - ・ 連続するカーブや中央分離帯、街路樹などで対向車や先行車が見え隠れするとき
- 対向車のフォグランプにより、ハイビームがロービームに切りかわる場合があります。
- 街路灯や信号・広告などの照明、または標識・看板などの反射物によりハイビームがロービームに切りかわる場合や、ロービームが継続する場合があります。
- 次の原因により、ハイビームとロービームの切りかえのタイミングが変化する場合があります。
  - ・ 対向車または先行車のランプの明るさ
  - ・ 対向車または先行車の動きや向き
  - ・ 対向車または先行車のランプが片側のみ点灯しているとき
  - ・ 対向車または先行車が二輪車のとき
  - ・ 道路の状態（勾配やカーブ、路面状況など）
  - ・ 乗車人数や荷物の量
- オートマチックハイビームは車両前方にあるランプの明るさなどで周囲の状況を認識します。従って、ハイビームとロービームが運転者の感覚に合わず切りかわる場合があります。
- 自転車などの軽車両は検知しない場合があります。

●次の状況では、周囲の明るさが正確に検知されず、ハイビームが対向車や先行車の迷惑になる場合や、ロービームが継続する場合があります。このような場合は、手でハイビームとロービームを切りかえてください。

- ・悪天候時（霧・雪・砂嵐・大雨など）
- ・フロントウィンドウガラスが汚れているときや、曇っているとき
- ・フロントウィンドウガラスにひび割れや破損があるとき
- ・カメラセンサーが変形しているときや、汚れているとき
- ・周囲にヘッドランプや尾灯などに似た光があるとき
- ・対向車または先行車のランプが無灯火のときや、ランプに汚れや変色があったり光軸がずれているとき
- ・急激な明るさの変化が連続するとき
- ・起伏や段差が多い道路を走行しているとき
- ・カーブが多い道路を走行しているとき
- ・車両前方に標識やミラーのように光を強く反射するものがあるとき
- ・コンテナなど、先行車両の後部が光を強く反射するとき
- ・自車のヘッドランプが破損または汚れているとき
- ・パンクやけん引などにより車両が傾いているとき

#### ■警告メッセージが表示されたとき

システムに異常があるおそれがあります。トヨタ販売店で点検を受けてください。

#### ■カスタマイズ機能

オートマチックハイビームを非作動にするなどの変更ができます。  
(カスタマイズ一覧：→ 374)

### 警告

#### ■安全にお使いいただくために

オートマチックハイビームを過信しないでください。運転者は常に自らの責任で周囲の状況を把握し、安全運転を心がけ、必要に応じて手でハイビームとロービームを切りかえてください。

 **注意****■ オートマチックハイビームを正しく作動させるために**

オートマチックハイビームを正しく作動させるために次のことをご守りください

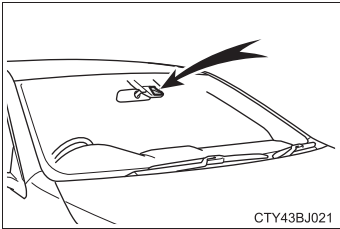
- カメラセンサーのレンズにふれない
  - カメラセンサーに強い衝撃を与えない
  - カメラセンサーを分解しない
  - カメラセンサーに液体をかけない
  - カメラセンサーの近くのフロントウィンドウガラスにステッカーを貼らない
- 
- ダッシュボードの上にものを置かない
  - カメラセンサー周囲にアクセサリーを取り付けない
  - 荷物を積み過ぎない
  - 車両を改造しない
  - フロントウィンドウガラスの交換が必要な場合は、トヨタ販売店にご相談ください

## フォグランプスイッチ

雨や霧などの悪天候下での視界を確保します。

### ▶ フロントフォグランプ装着車

- ① ○ 消灯する
- ② 卍 点灯する

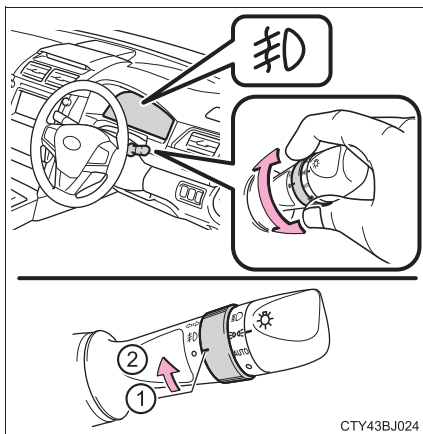

### ▶ フロント&リヤフォグランプ装着車

- ① ○ 消灯する
- ② 卍 フロントフォグランプを点灯する
- ③ 卍 フロント&リヤフォグランプを点灯する

手を離すと 卍 の位置までもどります。

再度操作すると、リヤフォグランプのみ消灯します。

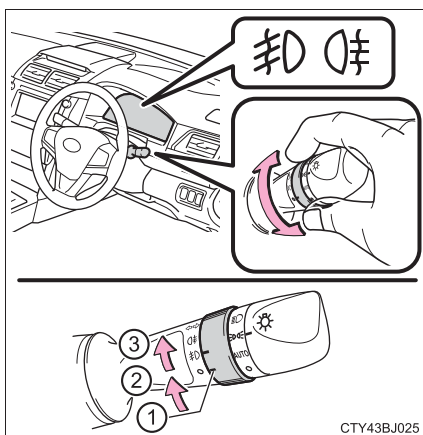

 知識

## ■ 点灯条件

フロントフォグランプ：

ヘッドランプまたは車幅灯が点灯しているときに使用できます。

リヤフォグランプ★：

フロントフォグランプが点灯しているときのみ使用できます。

## ■ リヤフォグランプ★について

- リヤフォグランプが点灯しているときは、メーター内の表示灯が橙色に点灯します。
- 雨や霧などで視界が悪いときに後続車に自分の車の存在を知らせるために使用します。  
視界が悪いとき以外に使用すると後続車の迷惑になる場合があります。  
必要なとき以外は使用しないでください。

 注意

## ■ 補機バッテリーあがりを防止するために

ハイブリッドシステムを停止した状態でランプを長時間点灯しないでください。

★：グレード、オプションなどにより、装備の有無があります。

## ワイパー & ウォッシャー

### 操作のしかた

次のようにレバーを操作して、ワイパーの作動を選択します。

- ①  間欠作動 (INT)
- ②  低速作動 (LO)
- ③  高速作動 (HI)
- ④  一時作動 (MIST)

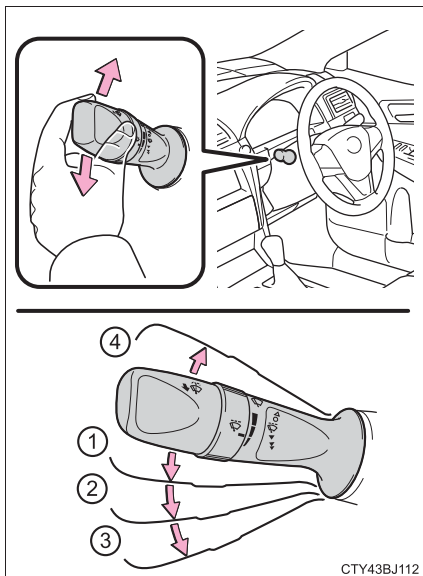

CTY43BJ112

間欠作動を選択しているとき、間欠時間を調整することができます。

- ⑤ 間欠ワイパーの作動頻度 (増)
- ⑥ 間欠ワイパーの作動頻度 (減)

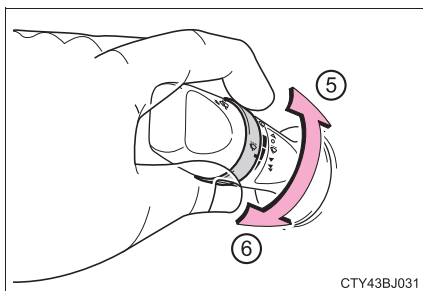

CTY43BJ031

- ⑦ ウォッシャー液を出す  
ワイパーが連動して作動します。

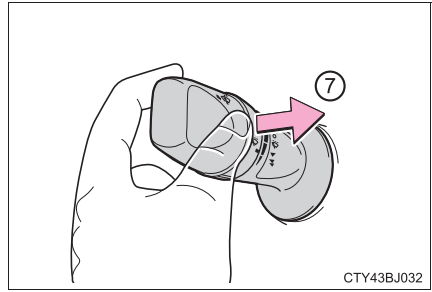

## 知識

### ■ 作動条件

パワースイッチが ON モードのとき

### ■ ウォッシャー液が出ないとき

ウォッシャー液量が不足していないのにウォッシャー液が出ないときは、ノズルのつまりを点検してください。

## 警告

### ■ ウォッシャー使用時の警告

寒冷時はフロントウインドウガラスが暖まるまでウォッシャー液を使用しないでください。ウォッシャー液がフロントウインドウガラスに凍りつき、視界不良を起こして思わぬ事故につながり、重大な傷害におよぶか、最悪の場合死亡につながるおそれがあります。

 **注意****■ フロントウィンドウガラスが乾いているとき**

ワイパーを使わないでください。  
ガラスを傷付けるおそれがあります。

**■ ウォッシャー液が出ないとき**

ウォッシャースイッチを操作し続けしないでください。  
ポンプが故障するおそれがあります。

**■ ノズルがつまったとき**

ノズルがつまったときはトヨタ販売店へご連絡ください。  
ピンなどで取り除かないでください。  
ノズルが損傷するおそれがあります。

**■ 補機バッテリーあがりを防止するために**

ハイブリッドシステムを停止した状態でワイパーを長時間作動しないでください。



## 給油口の開け方

### 給油する前に

- ドアとドアガラスを閉め、パワースイッチを OFF にしてください。
- 燃料の種類を確認してください。

### 知識

#### ■ 燃料の種類

無鉛レギュラーガソリン

#### ■ エタノール混合燃料について

エタノール混合燃料（エタノールの混合率 3% 以下、含酸素化合物の含酸素率 1.3% 以下）も使用することができます。

### 警告

#### ■ 給油するときは

次のことを必ずお守りください。

お守りいただかないと火災を引き起こすなど、重大な傷害におよぶか、最悪の場合死亡につながるおそれがあります。

- 給油前にボデーなどの金属部分にふれて体の静電気を除去してください。除去したあとは給油が完了するまで、車内にもどったり、他の人やものにふれないでください。また、給油口に静電気を除去していない人を近付けないでください。

静電気を帯電した人が給油口に近付くと、放電による火花で燃料に引火するおそれがあります。

- キャップはつまみ部分を持ち、ゆっくりと開けてください。また、キャップをゆるめたときに、“シュー” という音がする場合は、その音が止まるまでキャップを保持してください。

すぐに開けると、気温が高いときなどに、給油口から燃料が噴き出るおそれがあります。

- 気化した燃料を吸わないようにしてください。  
燃料の成分には、有害物質を含んでいるものもあります。
- 喫煙しないでください。
- 給油口にノズルを確実に挿入してください。
- 継ぎ足し給油をしないでください。
- 正常に給油できない場合は、スタンドの係員を呼んで指示に従ってください。

**⚠ 注意****■ 給油するとき**

指定のガソリンを使用してください。

指定以外のガソリンや他の燃料（粗悪ガソリン・軽油・灯油・高濃度アルコール含有燃料）を使用したり、燃料をこぼしたりしないでください。

次のような状態になるおそれがあります。

- エンジンの始動性が悪くなる
- エンジンからの異音や振動など（ノッキング）が発生する
- エンジン出力が低下する
- 排気制御システムが正常に機能しない
- 燃料系部品が損傷する
- 塗装が損傷する

**給油口の開け方**

- 1 オープナーを上げて、給油扉を開ける

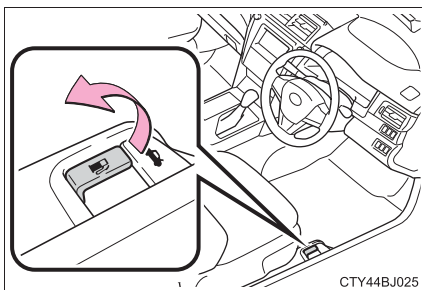

- 2 キャップをゆっくりまわして開け、ホルダーにはめ込む

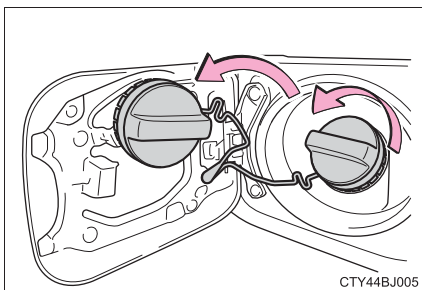

### 給油口の閉め方

キャップを“カチッ”と音がするまでまわして閉める

手を離すと、キャップが逆方向に少しもどります。

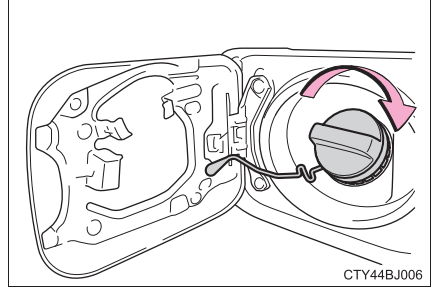

### ⚠ 警告

#### ■ キャップが正常に閉まらないとき

必ずトヨタ販売店へご連絡ください。

正常に閉まらないキャップをそのまま使用したり、純正品以外のキャップを使用すると、火災などを引き起こし、重大な傷害におよぶか、最悪の場合死亡につながるおそれがあります。

# クルーズコントロール★

## 機能概要

アクセルペダルを踏まなくても一定の速度で走行できます。

- ① ディスプレイ
- ② 表示灯
- ③ 設定速度
- ④ クルーズコントロールスイッチ

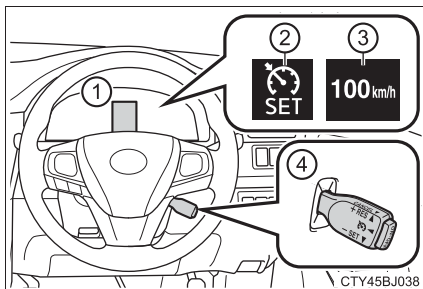

## 速度を設定する

- 1 ON/OFF スイッチを押して、システムを ON にする

ディスプレイ内のクルーズコントロール表示灯が点灯します。

OFF にするには、再度スイッチを押します。

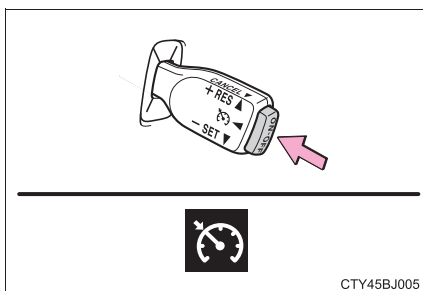

- 2 希望の速度まで加速／減速し、レバーを下げて設定する

ディスプレイ内にSET表示灯と設定速度が表示されます。

レバーを離れたときの速度で定速走行できます。

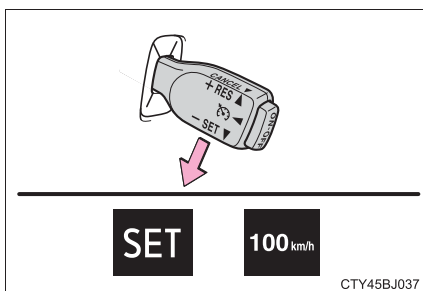

★：グレード、オプションなどにより、装備の有無があります。

## 設定速度をかえる

設定速度をかえるには、希望の速度になるまでレバーを操作します。

### ① 速度を上げる

### ② 速度を落とす

微調整：レバーを上または下に軽く操作して手を離す

調整：希望の車速になるまでレバーを保持する

設定速度は、次のとおりに増減されます。

微調整：レバー操作するごとに約 1km/h

調整：レバーを保持するあいだ

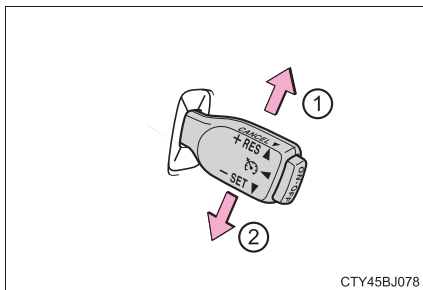

CTY45BJ078

## 定速走行を解除する・復帰させる

### ① 解除するには、レバーを手前に引く

ブレーキペダルを踏んだときも解除されます。

### ② 定速走行にもどすには、レバーを上げる

レバーを上げると、もとの定速走行にもどります。ただし、実際の速度が約 40km/h 以下になると設定速度が消去されるため、復帰しません。

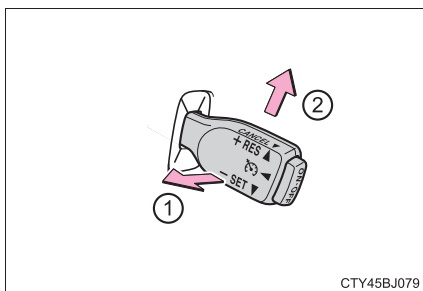

CTY45BJ079

 知識**■ 設定条件について**

- シフトレバーがDのとき設定できます。
- 車速は約40～約100km/hの範囲で設定できます。

**■ 車速設定後の加速について**

- 通常走行と同様にアクセルで加速できます。加速後、設定車速にもどります。
- クルーズコントロールを解除しなくても、希望の速度まで加速して、レバーを下げるにより設定車速を変更することができます。

**■ 定速走行の自動解除**

次のとき、自動的に定速走行が解除されます。

- 設定速度より実際の速度が約16km/h以上低下した
- 実際の速度が約40km/h以下になった
- VSCが作動した
- S-VSCが作動した
- TRCが一定時間作動した
- TRCまたはVSCをOFFにした

**■ 定速走行中、マルチインフォメーションディスプレイに警告メッセージが表示されたとき**

ON/OFFスイッチでシステムを一度OFFにし、再度設定してください。  
設定できないとき、またはすぐに解除されるときは、システム異常のおそれがあります。トヨタ販売店で点検を受けてください。

 **警告****■ 誤操作を防ぐために**

クルーズコントロールを使用しないときは、ON/OFF スイッチでシステムをOFF にしてください。

**■ クルーズコントロールを使用してはいけない状況**

次の状況では、クルーズコントロールを使用しないでください。

車のコントロールを失い、思わぬ事故につながり、重大な傷害におよぶか、最悪の場合死亡につながるおそれがあります。

- 交通量の多い道
- 急カーブのある道
- 曲がりくねった道
- 雨天時や、凍結路・積雪路などのすべりやすい路面
- 急な下り坂  
急な下り坂では設定車速以上になることがあります。
- 車両けん引時

## レーダークルーズコントロール★

### 機能概要

アクセルペダルを踏まなくても、車間制御モードで先行車の車速変化に合わせた追従走行を行ったり、定速制御モードにより一定の速度で走行できます。

先行車との車間距離が確保しやすい高速道路や自動車専用道路などで使用してください。

- ① 車間距離切りかえスイッチ
- ② 表示灯
- ③ 設定速度
- ④ ディスプレイ
- ⑤ クルーズコントロールスイッチ

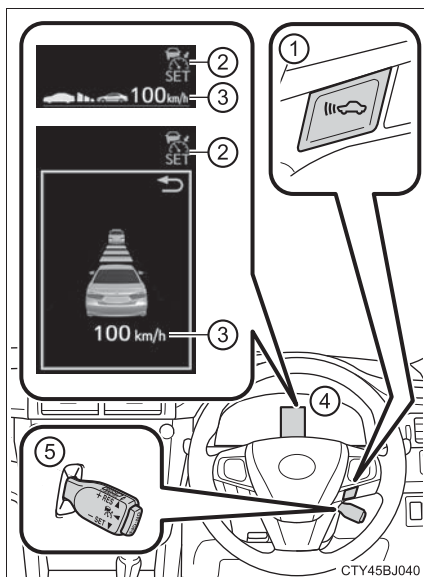

★：グレード、オプションなどにより、装備の有無があります。



**車速を設定する（車間制御モード）**

- 1 ON/OFF スイッチを押してシステムを ON にする

ディスプレイ内のレーダークルーズコントロール表示灯が点灯します。

OFF にするには、再度 ON/OFF スイッチを押します。

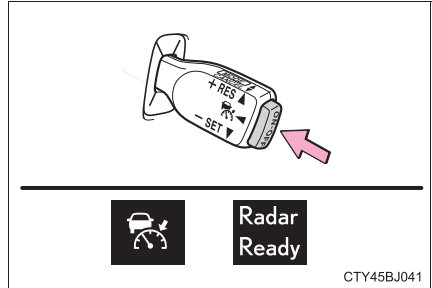

- 2 希望の速度まで加速／減速し、レバーを下げた速度を設定する

ディスプレイ内に SET 表示灯と設定速度が表示されます。

レバーを離れたときの速度で定速走行できます。

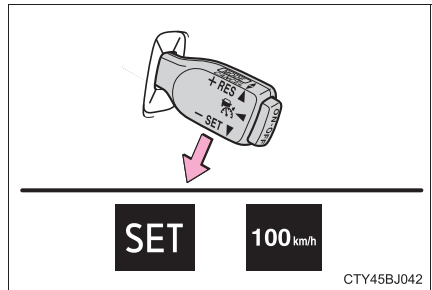

## 設定速度をかえる

設定速度をかえるには、希望の速度が表示されるまでレバーを操作します。

- ① 速度を上げる
- ② 速度を落とす

微調整：レバーを上または下に軽く操作して手を離す

調整：希望の車速になるまでレバーを保持する

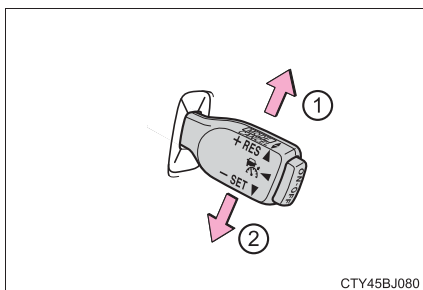

CTY45BJ080

車間制御モードでは、設定速度は、次のとおりに増減されます。：

微調整：レバー操作するごとに約 1km/h

調整：レバーを保持するあいだ、0.75 秒ごとに約 5km/h

定速制御モード（→ P. 179）では、設定速度は、次のとおりに増減されます。：

微調整：レバー操作するごとに約 1km/h

調整：レバーを保持するあいだ

## 車間距離を変更するには（車間制御モード）

スイッチを押すごとに次のように車間距離を切りかえます。

- ① 長い
- ② 中間
- ③ 短い

パワースイッチが ON モードになるたびに①に設定されます。

先行車がいる場合、先行車マークも表示されます。

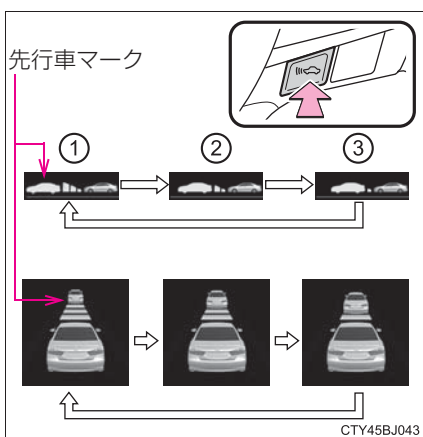

CTY45BJ043

## 車間距離選択の目安

次の目安を参考に車間距離を選択してください。

(速度 80km/h で走行している場合)

なお、車速に応じて車間距離は増減します。

車間距離選択	車間距離
長い	約 50m
中間	約 40m
短い	約 30m

## 制御を解除する・復帰させる

- ① 解除するには、レバーを手前に引く  
ブレーキペダルを踏んだときも解除されます。
- ② もとの制御状態にもどすには、レバーを上げる  
レバーを上げると、もとの定速走行にもどります。

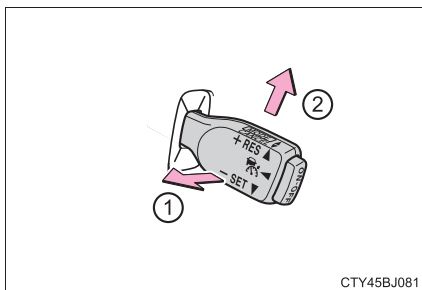

CTY45BJ081

ただし、定速制御モード時は実際の速度が約 40km/h 以下になると設定速度が消失されるため、復帰しません。

## 車間制御モードでの走行

レーダーセンサーにより、車両前方約 100m 以内の先行車の有無・先行車との車間距離を判定して先行車との適切な車間距離を確保する制御をします。

長い下り坂を走行しているときは、車間距離が短めになります。

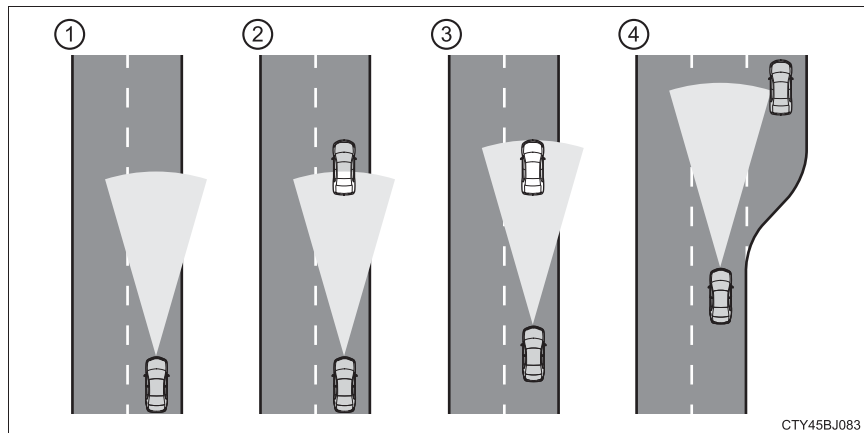

- ① 定速走行：  
先行車がないとき  
運転者が設定した車速で定速走行します。また、車間距離切りかえスイッチを操作して、希望の車間距離に設定することもできます。
- ② 減速走行：  
設定した車速より遅い先行車が現れたとき  
先行車を検知すると自動で減速し、より大きな減速が必要な場合はブレーキがかかります。十分に減速できない状態で先行車に接近した場合は、接近警報を鳴らします。
- ③ 追従走行：  
設定した車速より遅い先行車に追従するとき  
先行車の車速変化に合わせて、運転者の設定した車間距離になるよう追従します。
- ④ 加速走行：  
設定した車速より遅い先行車がいなくなったとき  
設定車速まで加速し、定速走行にもどります。

CTY45BJ083

## 接近警報

追従走行中の他車の割り込みなど、十分な減速ができない状態で先行車に接近したときは、表示の点滅とブザーで運転者に注意をうながします。その場合は、ブレーキを踏むなど適切な車間距離を確保してください。

### ■ 警報されないとき

車間距離が短くても、次のような場合は警報されないことがあります。

- 先行車と自車の車速が同じか先行車の方が速いとき
- 先行車が極端な低速走行をしているとき
- 速度を設定した直後
- アクセルペダルが踏まれたとき

## 定速制御モードを選択する

定速制御モードは先行車の車速変化に合わせた追従走行を行わず、一定の速度で走行します。レーダーセンサーの汚れなどにより、車間制御モードで走行できない場合のみご使用ください。

- ① ON/OFF スイッチを押して、システムを ON にする  
OFF にするには再度 ON/OFF スイッチを押します。
- ② 定速制御モードに切りかえ  
(約 1 秒間レバーを前方に押し続ける)

定速制御モードに切りかえると、クルーズコントロール表示灯が点灯します。

定速制御モードから車間制御モードにもどすには、再度レバーを前方に約 1 秒間押し続けます。

希望の速度を設定したあとは車間制御モードに切りかえることはできません。

パワースイッチを OFF にし、再度パワースイッチを ON モードにした場合は、自動で車間制御モードにもどります。

設定速度をかえるには

→ P. 176

制御を解除する・復帰させるには

→ P. 177

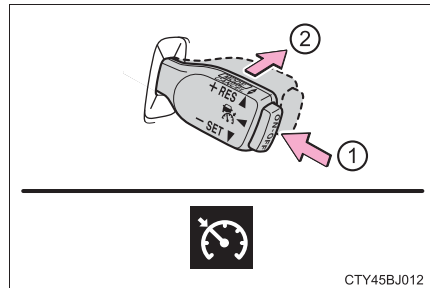

 知識**■ 設定条件について**

- シフトレバーが D のとき設定できません。
- 車速は約 50 ～約 100km/h の範囲で設定できます。

**■ 車速設定後の加速について**

通常走行と同様にアクセル操作で加速できます。加速後、設定車速にもどります。ただし、車間制御モード時は先行車との距離を保持するため設定車速以下になることもあります。

**■ 車間制御走行の自動解除**

次のとき、自動的に車間制御走行が解除されます。

- 速度が約 40km/h 以下になった
- VSC が作動した
- S-VSC が作動した
- TRC が一定時間作動した
- TRC または VSC を OFF にした
- センサーが何かでふさがれて適切に働かない
- ワイパーが高速で作動した（ワイパーの設定を高速作動にしたとき）
- プリクラッシュブレーキが作動した

その他の理由で車間制御走行が自動解除される場合は、システムが故障している可能性があります。トヨタ販売店にご相談ください。

**■ 定速制御走行の自動解除**

次のとき、自動的に定速制御が解除されます。

- 設定速度より実際の速度が約 16km/h 以上低下した
- 車速が約 40km/h 以下になった
- VSC が作動した
- S-VSC が作動した
- TRC が一定時間作動した
- TRC または VSC を OFF にした
- プリクラッシュブレーキが作動した

### ■ レーダーセンサーとグリルカバーについて

車間制御を正しく作動させるためにセンサーとグリルカバーは常にきれいにしておいてください。(ビニールやつらら・雪など、汚れ検知機能で検知できないものもあります)

汚れを検知したときは、レーダークルーズコントロールは解除されます。

- ① グリルカバー
- ② レーダーセンサー

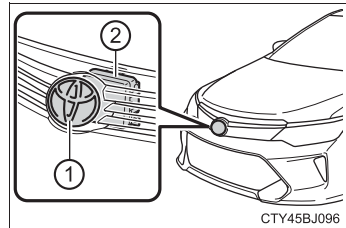

### ■ レーダークルーズコントロールの警告メッセージ・警告ブザー

走行操作に関して注意が必要な場合や、システムに異常が発生したときには、警告メッセージ・警告ブザーで注意をうながします。(→ P. 313)

 **警告****■安全にお使いいただくために**

安全運転を行う責任は運転者にあります。システムを過信せず、運転者は常に自らの責任で周囲の状況を把握し、安全運転を心がけてください。

レーダークルーズコントロールは運転者の操作の一部を支援し、操作負担を軽減するためのシステムで、支援の範囲には限りがあります。

システムが正常に機能していても、運転者が認識している先行車の状況とシステムが検知している状況が異なる場合があります。従って注意義務・危険性の判断・安全の確保は運転者が行う必要があります。なお、誤った使い方をしたり、操作慣れなどで注意を怠ったりすると、思わぬ危険を招くことがあります。

**■システムの支援内容に関する注意点**

システムの支援には限界があるため、次の点に注意してください。

システムを過信すると思わぬ事故につながり、重大な傷害におよぶか、最悪の場合死亡につながるおそれがあります。

**●運転者が見る過程での支援内容**

レーダークルーズコントロールは、自車と設定された先行車との車間距離を検知するのみであり、わき見やぼんやり運転を許容するシステムでも、視界不良を補助するシステムでもありません。

運転者自らが周囲の状況に注意を払う必要があります。

**●運転者が判断する過程での支援内容**

レーダークルーズコントロールは、自車と設定された先行車との車間距離が適正かどうかを判断しており、それ以外の判断はしません。このため、危険性があるかなど運転者は自ら安全の判断をする必要があります。

**●運転者が操作する過程での支援内容**

レーダークルーズコントロールは、先行車への追突を防止する機能はありません。このため、危険性があれば運転者自らが安全を確保する必要があります。

**■誤操作を防ぐために**

レーダークルーズコントロールを使わないときは ON/OFF スイッチでシステムを OFF にしてください。



**警告****■ レーダークルーズコントロールを使用してはいけない状況**

次の状況では、レーダークルーズコントロールを使用しないでください。適切な制御が行われず、思わぬ事故につながり、重大な傷害におよぶか、最悪の場合死亡につながるおそれがあります。

- 歩行者や自転車等が混在している道路
- 交通量の多い道
- 急カーブのある道
- 曲がりくねった道
- 雨天時や、凍結路・積雪路などのすべりやすい路面
- 急な下り坂や急で勾配の変化が激しい坂  
急な下り坂では設定車速以上になることがあります。
- 高速道路や自動車専用道路の出入り口
- レーダーセンサーが正しく検地できないような悪天候時（霧・雪・砂嵐・激しい雨など）
- 接近警報がひんぱんに鳴るとき
- 車両けん引時

**■ センサーが正しく検知しないおそれのある先行車**

次のような場合にシステムによる減速が不十分な場合はブレーキペダルを、加速が必要な場合はアクセルペダルを、状況に応じて操作してください。センサーが正しく車両を検知できず、接近警報（→ P. 179）も作動しないため、重大な傷害におよぶか、最悪の場合死亡につながるおそれがあります。

- 先行車が急に割り込んできたとき
- 先行車が低速で走行中のとき
- 同じ車線に停車中の車がいるとき
- 先行車の後部分が小さすぎるとき（荷物を積んでいないトレーラーなど）

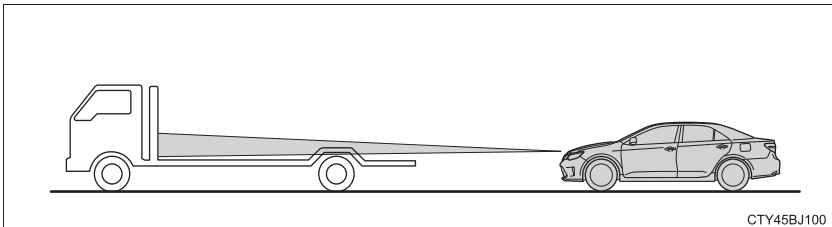

CTY45BJ100

## 警告

- 同じ車線を二輪車が走行中のとき
- 周囲の車より水や雪がまき散らされ、レーダーセンサーの検知のさまたげになる場合
- 自車の車両姿勢が上向きになる場合（重い荷物を積んだときなど）

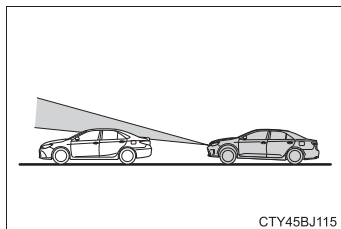

### ■ 車間制御が正しく作動しないおそれのある状況

次の状況では、必要に応じてブレーキペダルで減速（場合によってはアクセルペダルを操作）してください。

レーダーセンサーが正常に車両を検知せず、重大な傷害におよぶか、最悪の場合死亡につながるおそれがあります。

- カーブや車線幅が狭い道路などを走行する場合

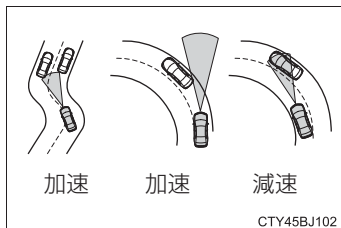

- ハンドル操作が不安定な場合や、車線内の自車の位置が一定でない場合

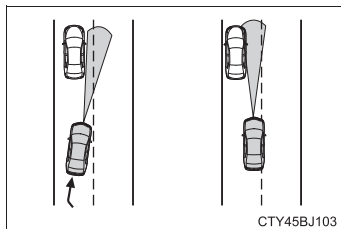

- 先行車が急ブレーキをかけた場合

 **警告****■ レーダーセンサーの取り扱い**

レーダークルーズコントロールが効果を発揮できるように次のことをお守りください。お守りいただかないと、センサーが正しく作動せず、思わぬ事故につながるおそれがあります。

- センサーとグリルカバーは常にきれいにしておく  
お手入れをする際は、センサーやグリルカバーを傷付けないよう、やわらかい布を使ってください。
- センサー周辺への強い衝撃を避ける  
センサーの位置がずれると、システムに誤動作または異常が起こるおそれがあります。センサー、または周辺に強い衝撃を受けた際は、必ずトヨタ販売店にて点検を受け、調整してください。
- センサーを分解しない
- センサーやグリルカバー周辺にアクセサリーを付けたり、ステッカーを貼ったりしない
- センサーやグリルカバーを改造したり塗装したりしない
- レーダーセンサーの交換が必要な場合は、トヨタ販売店にご相談ください。
- センサーは電波法の基準に適合しています。センサーに貼り付けられているラベルはその証明ですのではがさないでください。また、センサーを分解・改造すると罰せられることがあります。

## LDA (レーンディパーチャーアラート/ 車線逸脱警報)★

### 機能概要

白（黄）線の整備された道路を走行中に、フロントウインドウガラス上部の白線認識用カメラを利用して白（黄）線を認識し、走行中の車線から車両が逸脱したとシステムが判断した場合に、ブザーおよびマルチインフォメーションディスプレイ表示で運転者に警告します。

白線認識用カメラ

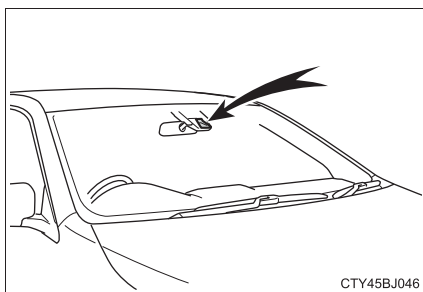

CTY45BJ046

### 設定のしかた

LDA を使用するにはスイッチを押す

メーター内の LDA 表示灯が点灯します。

解除するには再度スイッチを押します。

LDAのON/OFF状態は、パワースイッチ OFF 後、再始動しても継続します。

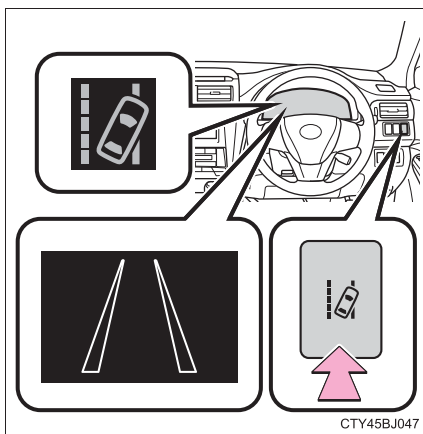

CTY45BJ047

★：グレード、オプションなどにより、装備の有無があります。

## 作動条件

- 車速が約 50km/h 以上のとき
- 車線の幅が約 2.5m 以上のとき
- 直線路またはゆるいカーブ（半径約 100m 以上）を走行しているとき

## マルチインフォメーションディスプレイ表示

両側の白線表示内側が白いとき：

左右の白（黄）線が認識されていることを示しています。

車両が車線から逸脱すると、逸脱している側の白線表示が黄色で点滅します。（→ P. 310）



CTN45BD018

片側の白線表示内側が白いとき：

左右いずれか一方の白（黄）線が認識されていることを示しています。

認識されている側の白（黄）線から車両が逸脱すると、その白線表示が黄色で点滅します。（→ P. 310）



CTN45BD019

両側の白線表示内側が黒いとき：

白（黄）線が認識されていないまたは LDA が一時的に解除されていることを示しています。



CTN45BD020

 知識

## ■ 機能の一時解除

次のいずれかの場合、機能を一時的に解除します。解除されたときの状況が改善されると、作動を再開します。

- 方向指示レバーを操作したとき
- 作動条件以外の車速になったとき
- 走行中の白（黄）線が認識できなくなったとき
- 車線逸脱警報吹鳴直後

車線逸脱警報が作動してから数秒間は、再度車線を逸脱しても警報は作動しません。

## ■ 車線逸脱警報について

オーディオ・エアコン使用時は、音楽やファンの音などにより、警報音が聞き取りづらくなる場合があります。

## ■ 炎天下に駐車したあとは

走行開始後、しばらくのあいだ LDA は作動せず、警告メッセージ（→ P. 312）が表示されることがあります。室内温度が低下し、白線認識用カメラ周辺（→ P. 186）の温度が適温になると作動するので、いったん LDA スイッチを OFF にして、しばらくしてから ON にしてください。

## ■ 白（黄）線が片側にしかないとき

白（黄）線が認識できていない方向への車線逸脱警報は作動しません。

### ■機能が正常に作動しないおそれのある状況

次の状況では、白線認識用カメラが白（黄）線を正しく検知できず、車線逸脱警報機能が正しく作動しないことがあります。故障ではありません。

- 料金所や検札所の手前や交差点など、白（黄）線がない場所を走行するとき
- 急カーブを走行するとき
- 車線の幅が極端に狭いときや広いとき
- 重い荷物の積載やタイヤ空気圧の調整不良などで、車両が著しく傾いているとき
- 先行車との車間距離が極端に短くなったとき
- 車線が黄色のとき（白線にくらべて認識率が低下することがあります）
- 白（黄）線がかすれていたり、道路鈎や置き石などのとき
- 白（黄）線が縁石等の上に引かれているとき
- 白（黄）線が砂ぼこりなどで見えない、または見えにくくなっているとき
- 白（黄）線と平行に近い影があったり、白（黄）線が影の中にあるとき
- コンクリート路のような明るい路面を走行するとき
- 照り返しなどにより明るくなった路面を走行するとき
- トンネルの出入口など明るさが急変する場所を走行するとき
- 対向車のヘッドランプ光・太陽光などがカメラに入射するとき
- 分岐・合流路などを走行するとき
- 雨天・雨上がり・水たまりなどぬれた路面を走行するとき
- 悪路や道路の継ぎ目などを走行時に、車両に大きな上下動が発生するとき
- 夜間にヘッドランプのレンズが汚れて照射が弱いときや、光軸がずれているとき
- 左右に傾いた道路やうねった道路を走行するとき
- 舗装されていない道路や荒れた道路を走行するとき

### ■タイヤを交換したとき

タイヤによっては十分な性能が確保できない場合があります。

### ■LDAの警告メッセージ

走行操作に関して注意が必要な場合や、システムに異常が発生したときには、警告メッセージで注意をうながします。（→P. 312）

 **警告****■ LDA をお使いになる前に**

LDA を過信しないでください。LDA は自動で運転する装置でも前方への注意を軽減する装置でもないため、運転者は常に自らの責任で周囲の状況を把握し、ハンドル操作で進路を修正し、安全運転を心がけてください。適切な運転操作をしなかったり、注意を怠ったりすると、思わぬ事故につながるおそれがあります。

**■ 誤操作を防ぐために**

LDA を使用しないときは、LDA スイッチでシステムを OFF してください。

**■ LDA を使用してはいけない状況**

次の状況では、LDA を使用しないでください。  
システムが適切に作動せず、思わぬ事故につながるおそれがあり危険です。

- 応急用タイヤ・タイヤチェーンなどを装着しているとき
- 路側物に白（黄）線と見間違えるような構造物・模様があるとき（ガードレール・縁石・反射ポールなど）
- 雪道を走行するとき
- 雨・雪・霧・砂ぼこりなどで白（黄）線が見えにくいとき
- 道路の修復で、アスファルト修復跡や白（黄）線の跡が残っているとき
- 工事によって規制された車線や仮設の車線を走行するとき

 **注意****■ LDA の故障や誤作動を防ぐために**

- ヘッドランプを改造したり、ランプの表面にステッカーなどを貼ったりしないでください。
- サスペンションなどを改造しないでください。サスペンション部品の交換が必要な場合は、トヨタ販売店にご相談ください。
- ボンネットやグリルの上には、何も取り付けたり置いたりしないでください。また、グリルガード（ブルバー・カンガルーバーなど）を取り付けしないでください。
- フロントウインドウガラスの修理が必要な場合は、トヨタ販売店にご相談ください。



**注意****■白線認識用カメラ**

LDA の故障や誤作動を避けるために、次のことをお守りください。

- フロントウインドウガラスは、いつもきれいにしておく  
汚れていたり、雨滴・結露・氷雪などが付着していたりすると、性能が低下することがあります。

- カメラのレンズ付近のフロントウインドウガラスにステッカーなどを貼らない

- カメラの近くには、何も取り付けたり、置いたりしない

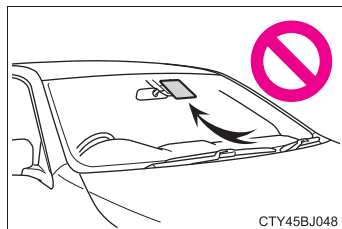

- カメラに液体をかけない

- フロントウインドウガラスにフィルムを貼らない

- カメラのレンズ前にアンテナを取り付けない

- フロントウインドウガラスが曇った場合は、フロントウインドウガラスの曇りを取る

寒冷時などにヒーターを足元モードで使用していると、フロントウインドウガラスの上部が曇り、映像に影響を与えることがあります。

- カメラのレンズを汚したり、傷を付けたりしない

フロントウインドウガラスの内側を掃除するときは、ガラスクリーナーなどがレンズに付着しないようにしてください。また、レンズにはふれないでください。

カメラのレンズのお手入れは、トヨタ販売店にご相談ください。

- カメラの向きは細密に調整されているため、取り付け位置や向きを変更したり、取りはずしたりしない

- カメラに強い衝撃や力を加えない、また分解しない

- フロントウインドウガラスの交換が必要な場合は、トヨタ販売店にご相談ください。

## 運転を補助する装置

走行の安全性や運転性能を高めるため、走行状況に応じて次の装置が自動で作動します。ただし、これらの装置は補助的なものなので、過信せずには運転には十分に注意してください。

### ◆ ECB（電子制御ブレーキシステム）

---

電子制御により、ブレーキ操作に応じたブレーキ力を発生させます。

### ◆ ABS（アンチロックブレーキシステム）

---

急ブレーキ時やすべりやすい路面でのブレーキ時にタイヤのロックを防ぎ、スリップを抑制します。

### ◆ ブレーキアシスト

---

急ブレーキ時などに、より大きなブレーキ力を発生させます。

### ◆ VSC（ビークルスタビリティコントロール）

---

急なハンドル操作や、すべりやすい路面で旋回するときに横すべりを抑え、車両の姿勢維持に寄与します。

### ◆ S-VSC（ステアリングアシステッドビークルスタビリティコントロール）

---

ABS・TRC・VSC・EPSを協調して制御します。  
すべりやすい路面などの走行で急なハンドル操作をした際に、ハンドル操作力を制御することで、車両の方向安定性確保に貢献します。

### ◆ TRC（トラクションコントロール）

---

すべりやすい路面での発進時や加速時にタイヤの空転を抑え、駆動力を確保します。

### ◆ ヒルスタートアシストコントロール

---

上り坂やすべりやすい丘面で発進するときに、車が後退するのを防止します。

### ◆ EPS（エレクトリックパワーステアリング）

---

電気式モーターを利用して、ハンドル操作を補助します。

## ◆ PCS (プリクラッシュセーフティシステム) ★

→ P. 198

## ◆ 緊急ブレーキシグナル

急ブレーキ時に非常点滅灯を自動的に点滅させることにより、後続車に注意をうながし、追突される可能性を低減させます。

## ◆ BSM (ブラインドスポットモニター) ★

→ P. 204

## TRC・VSC・ABS が作動しているとき

TRC・VSC・ABS が作動しているときは、スリップ表示灯が点滅します。

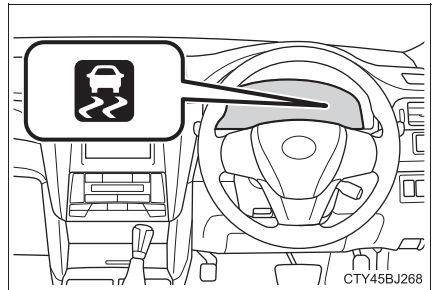

## TRC を停止するには

ぬかるみや砂地、雪道などから脱出するときに、TRC が作動していると、アクセルペダルを踏み込んでもハイブリッドシステムの出力が上がらず、脱出が困難な場合があります。

このようなときに  を押すことにより、脱出しやすくなる場合があります。

TRC を停止するには  を押す

マルチインフォメーションディスプレイに「TRC OFF」と表示されます。

もう一度  を押すと、システム作動可能状態にもどります。

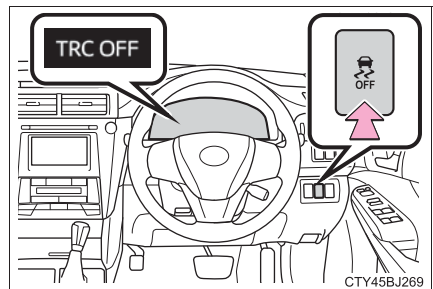

★：グレード、オプションなどにより、装備の有無があります。

## 知識

### ■ TRC と VSC を停止するには

TRC と VSC を停止するには、停車時に  を押し 3 秒以上保持してください。

VSC OFF 表示灯が点灯し、マルチインフォメーションディスプレイに「TRC OFF」と表示されます。※

もう一度  を押し、システム作動可能状態にもどります。

※ PCS (プリクラッシュセーフティシステム) 装着車は、プリクラッシュブレーキアシスト・プリクラッシュブレーキも停止します。PCS 警告灯が点灯し、マルチインフォメーションディスプレイにメッセージが表示されます。  
(→ P. 201)

### ■ を押さなくてもマルチインフォメーションディスプレイに「TRC OFF」が表示されたとき

TRC・ヒルスタートアシストコントロールが作動できない状態になっています。トヨタ販売店にご相談ください。

### ■ ABS・ブレーキアシスト・TRC・VSC・ヒルスタートアシストコントロールの作動音と振動

上記のシステムが作動すると、次のような現象が発生することがありますが、異常ではありません。

- 車体やハンドルに振動を感じる
- 車両停止後もモーター音が聞こえる
- ABS の作動時に、ブレーキペダルが小刻みに動く
- ABS の作動終了後、ブレーキペダルが少し奥に入る

### ■ ECB の作動音

次のような場合に ECB の作動音が聞こえることがありますが、異常ではありません。

- ブレーキペダルを操作したときに、エンジンルームから聞こえる作動音（“カチ”、“シュー”、“ジー” という音）
- 運転席ドアを開けたときに車両前方から聞こえるブレーキシステムのモーター音（“ジー” という音）
- ハイブリッドシステム停止後 1～2 分経過時に、エンジンルームから聞こえる作動音（“カチ”、“シュー”、“ジー” という音）

### ■ EPS モーターの作動音

ハンドル操作を行ったとき、モーターの音（“ウィーン” という音）が聞こえることがあります。異常ではありません。

### ■ TRC や VSC の自動復帰について

TRC や VSC を作動停止にしたあと、以下のときはシステム作動可能状態にもどります。

- パワースイッチを OFF にしたとき
- (TRC のみを作動停止にしている場合) 車速が高くなったとき  
ただし、TRC と VSC の作動を停止している場合は、車速による自動復帰はありません。

### ■ TRC OFF の作動制限

TRC のみ作動を停止している場合は、車速が高くなると TRC は作動を再開します。

ただし、TRC と VSC の作動を停止している場合は、車速による作動再開はありません。

### ■ EPS の効果が下がるとき

停車中か極低速走行中に長時間ハンドルをまわし続けると、EPS システムのオーバーヒートを避けるため、EPS の効果が下がりハンドルが重く感じられるようになります。

その場合は、ハンドル操作を控えるか、停車し、ハイブリッドシステムを停止してください。10 分程度でもとの状態にもどります。

### ■ ヒルスタートアシストコントロールの作動条件

次のときシステムが作動します。

- シフトレバーの位置が P または N 以外（前進または後退での上り坂発進時）
- 車両停止状態
- アクセルペダルを踏んでいない
- パーキングブレーキがかかっていない

### ■ ヒルスタートアシストコントロールの自動解除

次のいずれかのときシステムが解除されます。

- シフトレバーを P または N の位置にした
- アクセルペダルを踏んだ
- パーキングブレーキをかけた
- ブレーキペダルから足を離して約 2 秒経過した

**■ 緊急ブレーキシグナルの作動条件**

次のときシステムが作動します。

- 非常点滅灯が点滅していないこと
- 車速約 55km/h 以上
- ブレーキペダルが踏み込まれ、車両の減速度から急ブレーキだと判断された

**■ 緊急ブレーキシグナルの自動解除**

次のいずれかのときシステムが解除されます。

- 非常点滅灯を点滅させた
- ブレーキペダルを離れた
- 車両の減速度から急ブレーキではないと判断された

**⚠ 警告****■ ABS の効果を発揮できないとき**

- タイヤのグリップ性能の限界をこえたとき(雪に覆われた路面を過剰に摩耗したタイヤで走行するときなど)
- 雨でぬれた路面やすべりやすい路面での高速走行時に、ハイドロプレーニング現象が発生したとき

**■ ABS が作動することで、制動距離が通常よりも長くなる可能性があるとき**

ABS は制動距離を短くする装置ではありません。特に次の状況では、常に速度を控えめにし、前車と安全な車間距離をとってください。

- 泥・砂利の道路や積雪路を走行しているとき
- タイヤチェーンを装着しているとき
- 道路のつなぎ目など、段差をこえたとき
- 凹凸のある路面や石だたみなどの悪路を走行しているとき

 **警告****■ TRC の効果を発揮できないとき**

すべりやすい路面では、TRC が作動していても、車両の方向安定性や駆動力が得られないことがあります。車両の方向安定性や駆動力を失うような状況では、特に慎重に運転してください。

**■ ヒルスタートアシストコントロールの効果を発揮できないとき**

- ヒルスタートアシストコントロールを過信しないでください。急勾配の坂や凍った路面では、ヒルスタートアシストコントロールが効かないことがあります。
- ヒルスタートアシストコントロールはパーキングブレーキのように車を長時間駐車するための機能ではありませんので、同機能を坂道での駐停車のために使用しないでください。思わぬ事故につながるおそれがあり危険です。

**■ スリップ表示灯が点滅しているときは**

VSC が作動中であることを知らせています。常に安全運転を心がけてください。無謀な運転は思わぬ事故につながるおそれがあり危険です。表示灯が点滅したら特に慎重に運転してください。

**■ TRC や VSC を OFF にするときは**

TRC や VSC は駆動力や車両の方向安定性を確保しようとするシステムです。そのため、必要なとき以外は TRC・VSC を作動停止状態にしないでください。TRC や VSC を作動停止状態にしたときは、路面状況に応じた速度で、特に慎重な運転を心がけてください。

**■ タイヤまたはホイールを交換するときは**

4 輪とも指定されたサイズで、同じメーカー・ブランド・トレッドパターン（溝模様）のタイヤを使用し、推奨された空気圧にしてください。（→ P. 372）異なったタイヤを装着すると、ABS・TRC・VSC が正常に作動しません。タイヤ、またはホイールを交換するときは、トヨタ販売店に相談してください。

**■ タイヤとサスペンションの取り扱い**

問題があるタイヤを使用したり、サスペンションを改造したりすると、運転を補助するシステムに悪影響をおよぼし、システムの故障につながるおそれがあります。

## PCS (プリクラッシュセーフティシステム) ★

レーダーセンサーにより、前方の車両や障害物と衝突の可能性があるとして判断したときに、警報により運転者に対して回避操作をうながし、衝突の防止に役立ちます。前方の障害物と衝突の可能性が高い、または前方の障害物と衝突が避けられないと検知したとき、自動的にブレーキを作動させ、乗員や車両への衝撃の軽減に寄与します。

必要に応じて、スイッチ操作でプリクラッシュセーフティシステムの警報タイミングの変更や ON / OFF を切りかえることができます。  
(→ P. 199)

### ◆ 衝突警告表示

衝突の可能性が高いと検知したとき、“ピピピ・・・”とブザー音が鳴り、マルチインフォメーションディスプレイに衝突警告表示を出し、回避操作をうながします。

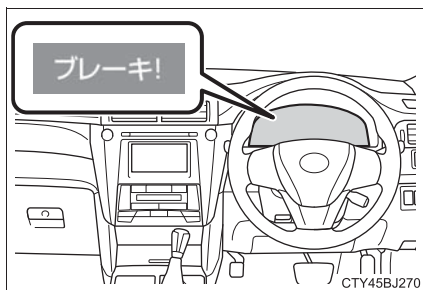

### ◆ プリクラッシュブレーキアシスト

衝突の可能性が高いときには、ブレーキペダルが踏まれる強さに反応してブレーキ力を増強します。

### ◆ プリクラッシュブレーキ

前方の車両や障害物と衝突の可能性が高いときに警告灯・衝突警告表示・ブザー音で警報を行い、さらに衝突が避けられないと判断したときは、ブレーキが自動でかかり、衝突速度を低減します。

★：グレード、オプションなどにより、装備の有無があります。



## プリクラッシュセーフティシステムの切りかえ

### ■ プリクラッシュセーフティシステムの警報タイミングを変更する

PCS スイッチを押すごとに次のように距離に応じて変更できます。

- ① 遠い
  - ② 中間\*
  - ③ 近い
- \* 初期設定

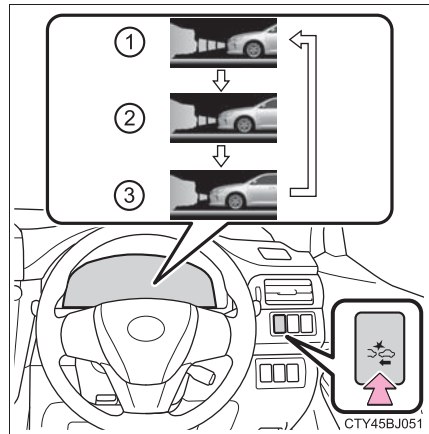

### ■ プリクラッシュセーフティシステムを OFF にする

PCS スイッチを 3 秒以上押す

PCS 警告灯が点灯し、マルチインフォメーションディスプレイにメッセージが表示されます。

パワースイッチが ON モードになるとびシステムは ON になります。



## レーダーセンサー

走行中に進路上またはその付近に車や障害物があるかどうかを検知し、その位置や速度・進路から衝突するおそれがあるかどうか判断します。

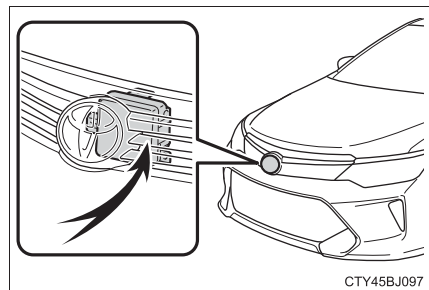

 知識**■ システムの作動条件**

プリクラッシュセーフティシステムが ON (→ P. 199)、次の状態のとき、作動します。

- 衝突警告表示の作動条件
  - ・ 車速が約 15km/h 以上
  - ・ 自車から見た前方の車両や障害物の接近速度が約 10km/h 以上
- プリクラッシュブレーキアシストの作動条件
  - ・ VSC が OFF でないとき
  - ・ 車速が約 30 km/h 以上
  - ・ 自車から見た前方の車両や障害物の接近速度が約 30km/h 以上
  - ・ ブレーキペダルが踏まれているとき
- プリクラッシュブレーキの作動条件
  - ・ VSC が OFF でないとき
  - ・ 自車速度が約 15km/h 以上
  - ・ 自車から見た前方の車両や障害物との接近速度が約 10km/h 以上

**■ 衝突の可能性がなくてもシステムが作動するとき**

センサーの前方がさえぎられる次のような場合、システムが衝突の可能性があると判断し、作動することがあります。

- カーブまたは右左折時に対向車とすれ違ったとき
  - 車両前方の障害物（前方車両・ETCゲートなど）に急速に接近したとき
  - 上り坂を走行中など進行方向の道路上方に構造物（看板・低い天井・蛍光灯など）があるとき
  - 幅が狭い、または天井の低い場所（橋・トンネル・高架下など）を通過するとき
  - 凹凸のある路面を走行するとき
  - 路面上に金属物、段差または突起物があるとき
  - 車高が極端に変化しているとき
  - センサー周辺への強い衝撃などにより、センサーの向きがずれているとき
  - カーブの入り口の道路脇に障害物（ガードレールなど）があるとき
- また、このとき、ブレーキをかけると通常よりブレーキが強くなる場合があります。

### ■ センサーが検知しない場合

パイロンなどのプラスチック類は検知できません。人や動物・二輪車・木・雪の吹きだまりなどは検知しない場合があります。

### ■ システムの作動しない環境

プリクラッシュセーフティシステムは、想定されていない状況では有効に作動しない場合があります。

- きついカーブや起伏がある場所
- 交差点などで、自車の進行方向に急な飛び出しがある状況
- 自車の進行方向に車の急な割り込みがある状況
- 雨・霧・雪・砂嵐などの悪天候の状況
- VSC が作動していないとき、車が横すべりしている状態
- 車両姿勢が極端に変化している状態
- レーダーセンサー周辺への強い衝撃などにより、レーダーセンサーの向きがずれているとき
- 大きくハンドルをきるなどにより、障害物が前方に突然出現したとき

### ■ システムの自動解除

システムの異常が検知された場合やセンサーが障害物を検知できない状況（センサーの汚れなど）では、システムの動作が自動的に解除されます。このような場合には、衝突の可能性があってもシステムは有効に作動しません。

### ■ システムに異常がある、またはシステムが一時的に使用できないとき

PCS 警告灯が点滅し、マルチインフォメーションディスプレイに警告メッセージが表示されます。マルチインフォメーションディスプレイに警告メッセージが表示されたときは、表示された画面の指示に従ってください。（→ P. 306, 313）

### ■ TRC と VSC を停止したとき

- TRC と VSC の作動を停止（→ P. 194）したときは、プリクラッシュブレーキアシスト・プリクラッシュブレーキの作動も停止します。ただし、警報機能は作動します。
- PCS 警告灯が点灯し、マルチインフォメーションディスプレイに警告メッセージが表示されます。（→ P. 306, 316）

 **警告****■安全にお使いいただくために**

安全運転を行う責任は運転者にあります。常に周囲の状況を把握し、安全運転に努めてください。

プリクラッシュセーフティシステムを日常のブレーキ操作のかわりには絶対に使用しないでください。本システムはあらゆる状況で衝突を回避または軽減するものではありません。システムに頼ったり、安全を委ねる運転をしようと思わぬ事故につながり、重大な傷害におよぶか、最悪の場合死亡につながるおそれがあります。

本システムは衝突の回避を支援、あるいは衝突の被害を軽減することを目的として設計していますが、その効果はさまざまな条件（→ P. 200, 201）により異なります。そのため、常に同じ性能が発揮できるものではありません。また、プリクラッシュブレーキは運転者の操作状態によっては作動しません。運転者がブレーキペダルを踏んでいたり、ハンドルを操作していたりすると、その操作状態によっては運転者の回避操作と判断され、自動ブレーキが作動しない場合があります。

**■レーダーセンサーの取り扱い**

プリクラッシュセーフティシステムが効果を発揮できるように次のことをお守りください。お守りいただかないと、センサーが正しく作動せず、思わぬ事故につながるおそれがあります。

- センサーとグリルカバーは常にきれいにしておく  
お手入れをする際は、センサーやグリルカバーを傷付けないよう、やわらかい布を使ってください。
- センサー周辺への強い衝撃を避ける  
センサーの位置がずれると、システムに誤動作または異常が起こるおそれがあります。センサー、または周辺に強い衝撃を受けた際は、必ずトヨタ販売店にて点検を受け、調整してください。
- センサーを分解しない
- センサーやグリルカバー周辺にアクセサリーを付けたり、ステッカーを貼ったりしない
- センサーやグリルカバーを改造したり塗装したりしない
- レーダーセンサーの交換が必要な場合は、トヨタ販売店にご相談ください。
- センサーは電波法の基準に適合しています。センサーに貼り付けられているラベルはその証明ですのでがさないでください。また、センサーを分解・改造すると罰せられることがあります。

 **警告****■ システムの支援内容に関する注意点**

プリクラッシュセーフティシステムは、警報やブレーキ制御により衝突回避支援を行うために、運転者が「見る」・「判断する」・「操作する」過程で、支援を行います。システムの支援には限界があるため、次の点に注意してください。

**● 運転者が見る過程での支援内容**

プリクラッシュセーフティシステムは、前方の障害物を可能な範囲で検知するのみであり、わき見やぼんやり運転を許容するシステムでも、視界不良時の運転を補助するシステムでもありません。運転者自らが周囲の状況に注意を払う必要があります。

**● 運転者が判断する過程での支援内容**

プリクラッシュセーフティシステムは、検知しうる前方の障害物の情報のみから衝突の可能性を判断するものです。安全の確保の判断は運転者自らが行う必要があります。

**● 運転者が操作する過程での支援内容**

プリクラッシュセーフティシステムの制動制御は、衝突が避けられないと判断した段階で作動するもので、運転者の適切な操作なしに衝突を回避したり、安全に停止させるものではありません。このため、危険性があれば自らが安全を確保する必要があります。

## BSM（ブラインドスポットモニター）★

ブラインドスポットモニターは、運転者による車線変更時の判断を支援するシステムです。

レーダーセンサーにより、隣の車線のドアミラーに映らない領域（死角領域）を併走する車両を検知し、ドアミラーのインジケーターによって車両の存在を知らせます。

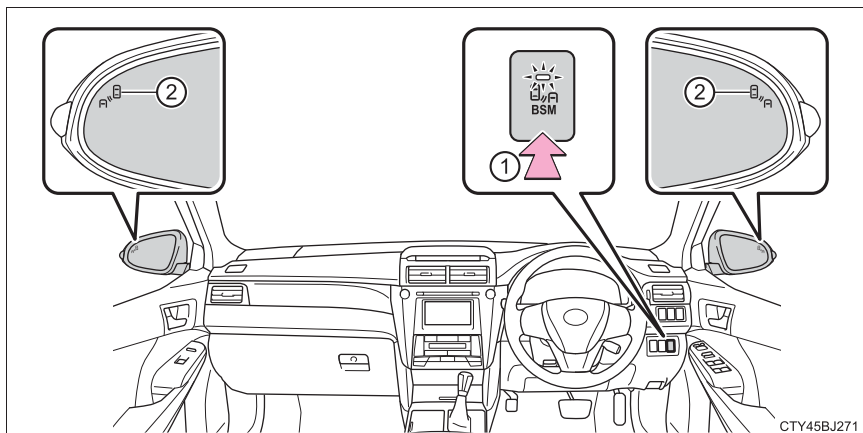

### ① BSM メインスイッチ

押すごとに ON / OFF が切りかわり、ON のときはスイッチ上のインジケーターが点灯します。

### ② ドアミラーインジケーター

死角領域に車両を検知したときは、検知した側のドアミラーインジケーターが点灯します。

また、方向指示レバーを操作した際に死角領域に車両がいたときは、ドアミラーインジケーターが点滅します。

★：グレード、オプションなどにより、装備の有無があります。

## ブラインドスポットモニターが検知できる範囲

死角領域となる、次の範囲に入った車両を検知します。

- ① 車両側面から外側に約 3.5 m  
車両側面から外側に約 0.5 m は検知しません
- ② 車両後端から後方に約 3 m
- ③ 車両後端から前方に約 1 m

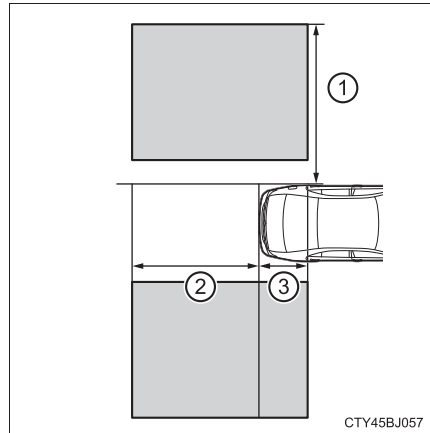

## 知識

### ■ ブラインドスポットモニターの作動条件

BSM メインスイッチが ON の状態で、車速が約 16 km/h 以上のとき

### ■ センサーが車両を検知する条件

ブラインドスポットモニターは、次のような状況で検知範囲に入った車両を検知します。

- 隣の車線を走行する他車に自車が追い越されるとき
- 他車が車線変更中に検知範囲に進入するとき

### ■ センサーが検知しない条件

ブラインドスポットモニターは、次のような車両や車両以外のものを検知対象としません。

- 小型の二輪車、自転車、歩行者など\*
- 対向車
- ガードレール・壁・標識・駐車車両などの静止物\*
- 同じ車線を走行する後続車\*
- 2 つ隣の車線を走行する他車\*

\* 状況によっては検知をすることがあります。

### ■ ブラインドスポットモニターが有効に作動しないおそれがある状況

- 次のような状況では有効に検知しないおそれがあります。
  - ・ 大雨・霧・雪などの悪天候時
  - ・ 氷雪・泥等がリヤバンパーに付着したとき
  - ・ 水たまりなど濡れた路面を走行するとき
  - ・ 検知範囲に入る他車と自車の速度差が大きすぎるとき
  - ・ 停止状態から発進した際に、検知範囲に他車が存在し続けたとき
  - ・ 急勾配の上り・下りが連続した坂道を走行しているとき
  - ・ 複数台の他車が狭い間隔で連続して接近するとき
  - ・ 車線の幅が広く、隣の車線の他車が自車から離れすぎているとき
  - ・ 検知範囲に入る他車と自車の速度がほとんど等しいとき
  - ・ 自車線と隣車線の高さに差があるとき
  - ・ BSM メインスイッチを ON にした直後
  - ・ 車両後部に自転車キャリアなどのアクセサリを装着しているとき
- 特に次のような状況では不要な検知が増えることがあります。
  - ・ ガードレールや壁等との距離が短い状況で、それらが検知範囲に入ったとき
  - ・ 後続車との車間距離が短いとき
  - ・ 車線の幅が狭く、2 つ隣の車線を走行する他車が検知範囲に入ったとき
  - ・ 車両後部に自転車キャリアなどのアクセサリを装着しているとき

### ■ ドアミラーインジケータの視認性について

強い日差しのもとでは、ドアミラーインジケータが見えづらいことがあります。

### ■ システムに異常があるときは

次のような原因で異常が検知されたときは、警告表示でお知らせします。  
(→P. 313)

- センサーが故障しているとき
- センサーが汚れているとき
- 極めて高温または低温の環境での使用
- 電圧異常



**警告****■安全にお使いいただくために**

安全運転を行う責任は運転者にあります。常に周囲の状況を把握し、安全運転に努めてください。

ブラインドスポットモニターは、死角に入った車両の存在をドライバーに提供する、補助的なシステムです。本システムだけで安全な車線変更の可否を判断できるものではないため、システムを過信すると思わぬ事故につながり、重大な傷害におよぶか、最悪の場合死亡につながるおそれがあります。また、状況によっては有効に機能しないことがあるため、運転者は自らの目視による安全確認をおこなう必要があります。

**■レーダーセンサーの取り扱い**

ブラインドスポットモニターのセンサーは、車両後部に左右ひとつずつ設置されています。システムを正しく作動させるために次のことをお守りください。

- センサー周辺のバンパーは常にきれいにしておく

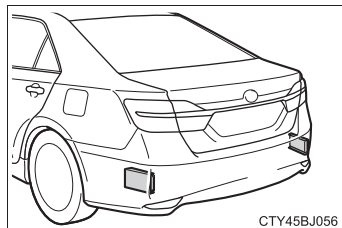

- センサー周辺のバンパーへの強い衝撃を避ける  
センサーの位置がずれると、検知範囲に入った車両を検知できないなど、システムに異常が起こるおそれがあります。強い衝撃を受けた際は、必ずトヨタ販売店にて点検を受けてください。
- センサーを分解しない
- センサーやセンサー周辺のバンパーにステッカーを貼らない
- センサーやセンサー周辺のバンパーを改造しない
- リヤバンパーの塗装修理の際にはトヨタ設定色以外への変更は行わないでください
- 本製品は各国の電波法に適合しています。製品に貼られているシールはその証明ですので、剥がさないでください。  
製品を改造しないでください。改造すると認証番号が無効となります。



R

204-350006

## ハイブリッド車運転のアドバイス

環境に配慮した経済的な運転のためには、次のことを心がけてください。

### ◆ エコドライブモードの利用

エコドライブモードを使用すると、通常にくらべてアクセルペダルの踏み込みに対するトルクの発生がゆるやかになります。また、エアコン(暖房/冷房)の作動を抑え、燃費向上につながります。(→ P. 216)

### ◆ ハイブリッドシステムインジケーターの利用

メーター内のハイブリッドシステムインジケーターの針をエコエリアの範囲に保つことで、環境に配慮した走行が可能です。(→ P. 72)

### ◆ シフトレバーの操作

信号待ちや渋滞のときなどは、シフトレバーをDにしましょう。また、駐車するときは、シフトレバーをPにしましょう。シフトレバーをNにしても、燃費向上の効果はありません。Nでは、ガソリンエンジンが回転していても駆動用電池は充電されないため、エアコンなどを使用していると駆動用電池の残量が低下します。

### ◆ アクセルペダル・ブレーキペダルの操作

- 急加速・急減速を控え、スムーズな運転を心がけましょう。ゆるやかに加速・減速することで、より効果的に電気モーターを使用でき、余分なガソリン消費を抑えることができます。
- 加速のくり返しは、駆動用電池の残量を低下させ、結果、燃費が悪化するため控えましょう。走行中、アクセルペダルを少しもどすことで駆動用電池の残量を回復させることができます。

### ◆ 減速時のブレーキ操作

減速時は、早めに、ゆるやかなブレーキ操作を行いましょう。減速時に発生する電気エネルギーをより多く回収することができます。

### ◆ 渋滞

加速・減速のくり返しや、長い信号待ちは燃費を悪化させます。お出かけ前に交通情報を確認するなどして、なるべく渋滞を回避するようにしましょう。また渋滞の際は、ブレーキペダルをゆるめて微前進し、アクセルペダルをあまり踏まないようにしましょう。余分なガソリン消費を抑えることができます。

### ◆ 高速道路での運転

---

速度を抑え、一定速度で走行しましょう。また、料金所手前では早めにアクセルペダルをもどし、ゆるやかなブレーキ操作を行いましょう。減速時に発生する電気エネルギーをより多く回収することができます。

### ◆ エアコンの ON / OFF

---

必要時以外は OFF にしましょう。余分なガソリン消費を抑えることができます。

夏季：外気温が高いときは、内気循環モードに設定しましょう。エアコンへの負荷が減り燃費向上につながります。

冬季：ガソリンエンジン・車室内が暖まるまで、ガソリンエンジンが自動停止しないので、燃料を消費します。また、過剰な暖房を避けると、燃費向上につながります。

### ◆ タイヤ空気圧の点検

---

タイヤ空気圧はこまめに点検しましょう。タイヤ空気圧が適切でないと、燃費の悪化につながります。

また、冬用タイヤは転がり抵抗が大きいため、乾燥した路面では燃費の悪化につながります。季節、道路状況に応じて適切なタイミングでタイヤを交換しましょう。

### ◆ 荷物

---

重い荷物が積まれていると、燃費が悪化します。不要な荷物は、積んだままにせずに降ろしましょう。また、大型ルーフキャリアの装着も重い荷物と同様に燃費の悪化につながります。

### ◆ 走行前の暖機運転

---

ガソリンエンジンが冷えているときは、ガソリンエンジンの始動／停止を自動的に行いますので、暖機運転は必要ありません。

なお、短距離走行のくり返しは、暖機運転のためのガソリンエンジン始動がひんぱんに行われることとなりますので、燃費の悪化につながります。

## 寒冷時の運転

寒冷時に備えて、準備や点検など正しく処置していただいた上で適切に運転してください。

### 冬を迎える前の準備

- 次のものはそれぞれ外気温に適したものをお使いください。
  - ・ エンジンオイル
  - ・ 冷却水
  - ・ ウォッシャー液
- 補機バッテリーの点検を受けてください。
- 冬用タイヤ（4 輪）やタイヤチェーン（前部タイヤ用）を使用してください。

タイヤは 4 輪とも指定サイズで同一銘柄のものを、タイヤチェーンはタイヤサイズに合ったものを使用してください。  
(タイヤについて：→ P. 260)

### 運転する前に

状況に応じて次のことを行ってください。

- ドアやワイパーが凍結したときは無理に開けたり動かしたりせず、ぬるま湯をかけるなどして氷を溶かし、すぐに水分を十分に拭き取ってください。
- フロントウインドウガラス前の外気取り入れ口に雪が積もっているときは、エアコンのファンを正常に作動させるために、雪を取り除いてください。
- 外装ランプ・車両の屋根・タイヤの周辺やブレーキ装置に雪や氷が付いているときは、取り除いてください。
- 乗車する前に靴底に付いた雪をよく落としてください。

### 運転するとき

ゆっくりスタートし、車間距離を十分にとって控えめな速度で走行してください。

## 駐車するとき

パーキングブレーキをかけると、ブレーキ装置が凍結して解除できなくなるおそれがあります。パーキングブレーキはかけずに、シフトレバーをPに入れて駐車し、輪止め<sup>※</sup>をしてください。

<sup>※</sup> 輪止めは、トヨタ販売店で購入することができます。

## 知識

### ■ タイヤチェーンについて

取り付け・取りはずし・取り扱い方法については次の指示に従ってください。

- 安全に作業できる場所で行う
- 前2輪に取り付ける
- タイヤチェーンに付属の取扱説明書に従う
- 取り付け後 0.5 ~ 1.0km 走行したら締め直しを行う

### ■ 寒冷地用ワイパーブレードについて

- 降雪期に使用する寒冷地用ワイパーブレードは、雪が付着するのを防ぐために金属部分をゴムで覆ってあります。トヨタ販売店で各車指定のブレードをお求めください。
- 高速走行時は、通常のワイパーブレードよりガラスが拭き取りにくくなる場合があります。その場合には速度を落としてください。

 **警告****■ 冬用タイヤ装着時の警告**

次のことを必ずお守りください。

お守りいただかないと、車両のコントロールが不能となり、重大な傷害におよぶか、最悪の場合死亡につながるおそれがあります。

- 指定サイズのタイヤを使用する
- 空気圧を推奨値に調整する
- 装着する冬用タイヤの最高許容速度や制限速度をこえる速度で走行しない
- 冬用タイヤを装着する際は、必ず 4 輪とも装着する

**■ タイヤチェーン装着時の警告**

次のことを必ずお守りください。

お守りいただかないと、安全に車を運転することができずに、思わぬ事故につながり、重大な傷害におよぶか、最悪の場合死亡につながるおそれがあります。

- 装着したチェーンに定められた制限速度、もしくは 30 km/h のどちらか低い方をこえる速度で走行しない
- 路面の凹凸や穴を避ける
- 急加速・急ハンドル・急ブレーキやシフト操作による急激なエンジnbrakeの使用は避ける
- カーブの入り口手前で十分減速して、車のコントロールを失うのを防ぐ
- LDA（レーンディパーチャーアラート／車線逸脱警報）★を使用しない

**■ 駐車時の警告**

パーキングブレーキをかけずに駐車するときは、必ず輪止めをしてください。輪止めをしないと、車が動き思わぬ事故につながるおそれがあり危険です。

★：グレード、オプションなどにより、装備の有無があります。

 **注意****■ タイヤチェーンの使用について**

トヨタ純正タイヤチェーンのご使用をおすすめします。  
トヨタ純正品以外のタイヤチェーンの中には、使用すると、車体にあたり、走行のさまたげとなるおそれがあるものもあります。  
詳しくはトヨタ販売店にご相談ください。

**■ タイヤを修理・交換するとき**

トヨタ販売店へご依頼ください。  
タイヤの取り付け・取りはずしはタイヤ空気圧バルブ／送信機（タイヤ空気圧警報システム装着車）の作動に影響します。（タイヤについての詳しい説明は P. 260 を参照してください）

**■ タイヤチェーンの装着**

タイヤチェーンを装着すると、タイヤ空気圧バルブ／送信機（タイヤ空気圧警報システム装着車）が正しく作動しないおそれがあります。

**■ フロントウインドウガラスに付いた氷を除去するとき**

たたいて割らないでください。  
フロントウインドウガラスの内側（車内側）が割れるおそれがあります。





**室内装備・機能****5****5-1. エアコンの使い方**

オートエアコン .....	216
シートヒーター .....	224

**5-2. 室内灯のつけ方**

室内灯一覧 .....	226
・インテリアランプ .....	226
・パーソナルランプ .....	227
・リヤシートセンター アームレストランプ .....	227

**5-3. 収納装備**

収納装備一覧 .....	228
・グローブボックス .....	229
・コンソールボックス .....	229
・ボトルホルダー .....	230
・カップホルダー .....	231
・小物入れ .....	232
トランク内装備 .....	233

**5-4. その他の室内装備の使い方**

その他の室内装備 .....	235
・サンバイザー .....	235
・バニティミラー .....	235
・時計 .....	236
・アクセサリーソケット .....	236
・ステアリングスイッチ .....	237
・おくだけ充電 (ワイヤレス充電器) .....	238
・リヤアームレスト .....	244
・アシストグリップ .....	244
・コートフック .....	245

## オートエアコン

設定温度に合わせて吹き出し口と風量を自動で調整します。

### エアコン操作スイッチについて

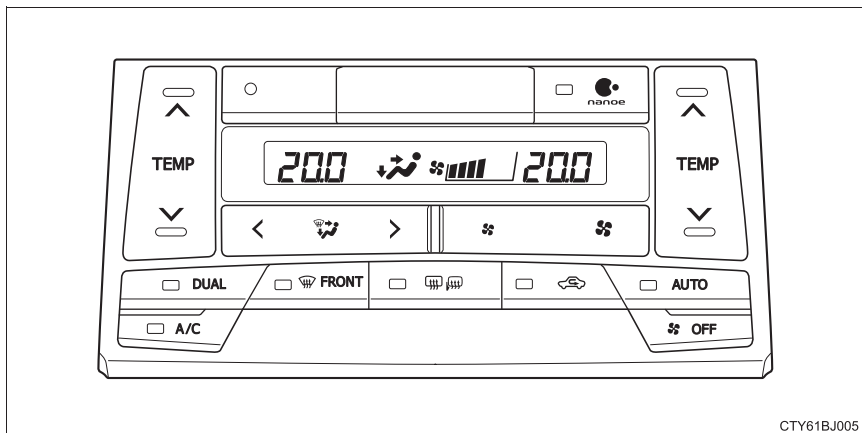



CTY61BJ005

#### ■ 温度を調整する

温度を上げるときは  の  $\wedge$  を、下げるときは  $\vee$  を押す

#### ■ 風量を切りかえる

風量を増やすには： の  を押す

風量を減らすには： の  を押す

ファンを止めるときは  を押す



## ■ 吹き出し口を切りかえる

 の < または > を押す  
 押すたびに吹き出し口が切りかわります。

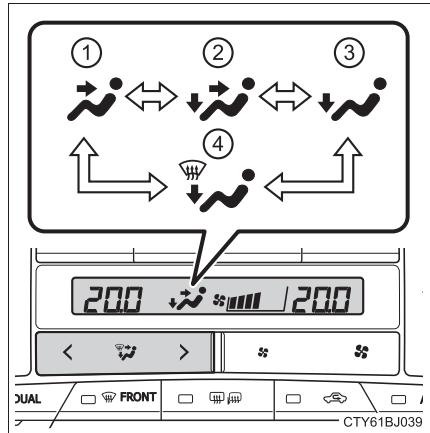
- ① 上半身に送風
- ② 上半身と足元に送風
- ③ 足元に送風
- ④ 足元に送風・フロントウインドウガラスの曇りを取る



## オート設定で使用する

- 1  を押す
- 2 温度を設定する
- 3 ファンをとめたいときは、 を押す

### ■ オート設定時の作動表示灯について

風量や吹き出し口を切りかえると、AUTO スイッチの作動表示灯が消灯しますが、操作した機能以外のオート設定は続きます。

### ■ 運転席と助手席の設定温度を別々に設定する（左右独立モード）

次のいずれかの操作をすると、左右独立モードが ON になります。

-  を押す
- 助手席の設定温度を変更する

左右独立モードになりスイッチの作動表示灯が点灯します。

左右独立モードのとき、リヤ吹き出し口の設定温度は、運転席側の設定温度になります。

## その他の機能

### ■ 内気循環／外気導入を切りかえるには

 を押す

ボタンを押すたびに外気導入・内気循環が切りかわります。内気循環を選択しているときは、 の表示灯が点灯します。

### ■ フロントウィンドウガラスの曇りをとるには

 を押す

除湿機能が作動し、風量が増えます。内気循環にしている場合は、外気導入にしてください。(自動的に外気導入に切りかわることがあります。)

風量を強くし、設定温度を上げると、より早く曇りを取ることができます。曇りが取れたら再度  を押すと前のモードにもどります。

### ■ リヤウインドウデフォグガー & ミラーヒーター

リヤウインドウの曇りを取るときや、ドアミラーから雨滴や霜を取るときに使用ください。

 を押す

リヤウインドウデフォグガーおよびミラーヒーターは、しばらくすると自動的に OFF になります。

### ■ フロントワイパーデアイサー★

フロントウィンドウガラスとワイパーブレードの凍結を防ぐために使用ください。

フロントワイパーデアイサーが ON のとき、スイッチの作動表示灯が点灯します。

フロントワイパーデアイサーは、しばらくすると自動的に OFF になります。

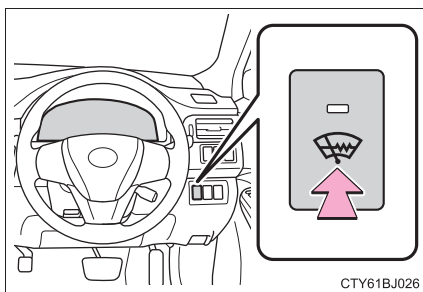

### ■ 「ナノイー」を使うには

 を押す

エアコン送風時に「ナノイー」が作動し、 の表示灯が点灯します。  
(「ナノイー」について：→ P. 221)

★：グレード、オプションなどにより、装備の有無があります。

## 吹き出し口について

### ■ 吹き出し口の位置

吹き出し口の切りかえ設定により、風が出る位置や風量が変わります。(→ P. 217)

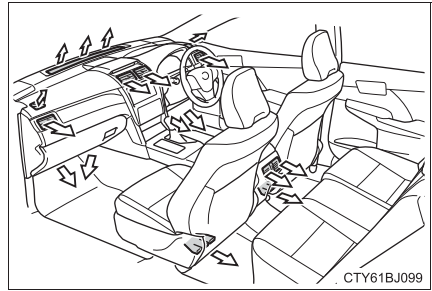

### ■ 風向き調整と吹き出し口の開閉

#### ▶ フロント

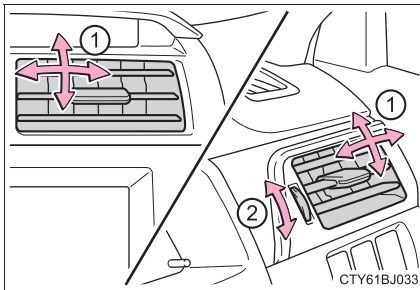

① 風向き調整

#### ▶ リヤ

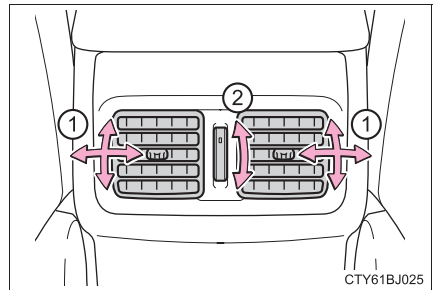

② 吹き出し口の開閉

 知識**■ エコドライブモードのエアコン作動について**

エコドライブモードは暖房／冷房の作動や風量を抑制して、燃費向上を図っています。

空調の効きをより良くしたい時は、風量の調整、又はエコドライブモードの解除をしてください。

**■ オート設定の作動について**

風量は温度設定と外気の状態により自動で調整されるため、 を押した直後、温風や冷風の準備ができるまでしばらく送風が停止する場合があります。

**■ ガラスの曇りについて**

● 車室内の湿度が高いときはガラスが曇りやすくなります。その場合は、 を ON にすると、吹き出し口から除湿された風が出るため、効果的に曇りを取ることができます。

●  を ON から OFF にすると、ガラスが曇りやすくなります。

● 内気循環を使うとガラスが曇る場合があります。

**■ フロントウインドウガラス内側の曇り検知機能について**

オート設定時、湿度センサー（→P. 223）でフロントウインドウガラス内側の曇りを検知し、エアコンを自動的に制御して曇りを防ぎます。

**■ 外気導入・内気循環について**

● トンネルや渋滞などで、汚れた外気を車内に入れたくないときや、外気温度が高いときに冷房効果を高めたい場合は、内気循環にすると効果的です。

● 設定温度や室内温度などにより、自動的に切りかわる場合があります。

**■ 外気温度が 0℃ 近くまで下がったとき**

 を押しても除湿機能が働かない場合があります。

## ■「ナノイー」※<sup>1</sup>について

エアコンには「ナノイー」技術が搭載されています。この技術は運転席側の吹き出し口を通じて、水に包まれた肌や髪にやさしい弱酸性のナノイーイオンを放出し、室内を爽やかな空気で満たします※<sup>2</sup>。

●「ナノイー」の作動中、次の条件で効果を発揮します。次の条件以外では、効果が十分に得られない場合があります。

- ・吹き出し口が 、 または  のとき
- ・運転席側の吹き出し口が開いているとき

●「ナノイー」作動時は、微量のオゾンが発生し、かすかに臭うことがありますが、森林など、自然界に存在する程度の量なので、人体に影響はありません。

●作動中、かすかに作動音が聞こえることがありますが、故障ではありません。

※<sup>1</sup> 「nanoe」、「ナノイー」および「nanoe」マークは、パナソニック株式会社の商標です。

※<sup>2</sup> 温湿度環境、風量・風向きによっては「ナノイー」の効果が十分に得られない場合があります。

## ■換気とエアコンの臭いについて

●車室外の空気を車室内に取り入れたいときは、外気導入にしてください。

●エアコン使用中に、車室内外のさまざまな臭いがエアコン装置内に取り込まれて混ざり合うことにより、吹き出し口からの風に臭いがすることがあります。

●エアコン始動時に発生する臭いを抑えるために、駐車時は外気導入にしておくことをおすすめします。

●エアコン始動時に発生する臭いを抑えるために、オート設定での使用時にはエアコン始動直後、しばらく送風が停止する場合があります。

## ■エアコンフィルターについて

→ P. 270

## ■設定可能な機能

エコドライブモード時のエアコン制御を、通常走行モードと同じ制御に変更できます。(カスタマイズ一覧→ P. 378)

**警告****■ フロントウインドウガラスの曇りを防止するために**

- 外気の湿度が非常に高いときにエアコンを低い設定温度で作動させているときは、を押さないでください。外気とガラスの温度差でガラスの外側が曇り、視界をさまたげる場合があります。
- フロントウインドウガラスの曇り取りをさまたげないために、吹き出し口を遮るようなものを置かないでください。送風が遮られ、曇りが取れにくくなることがあります。

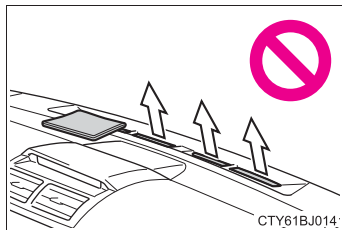
**■ リヤウインドウデフォグガー&ミラーヒーター／フロントワイパーデアイサー  
★作動中の警告**

- ドアミラーの表面が非常に熱くなります。やけどをするおそれがあるのでふれないでください。
- フロントウインドウガラス下部およびフロントピラー横の表面が熱くなっており、やけどをするおそれがあるのでふれないでください。

**■ 「ナノイー」について**

このシステムは高電圧の部品を含むため、分解・修理はしないでください。修理が必要な場合は、トヨタ販売店にお問い合わせください。

★：グレード、オプションなどにより、装備の有無があります。



**⚠ 注意****■ 湿度センサーについて**

フロントウインドウガラスの曇り検知(→P. 220)のために、フロントウインドウガラスの温度やその付近の湿度などを監視するセンサーが装着されています。センサーの故障を防ぐため、次のことをお守りください。

- 湿度センサーを分解しない
- ガラスクリーナーなどを吹きかけたり、強い衝撃を与えたりしない
- 湿度センサーにシールなどを貼らない

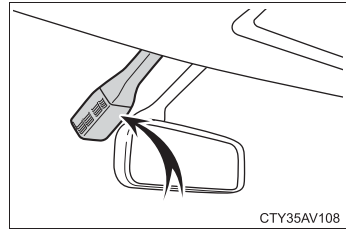
**■ 「ナノイー」の損傷を防ぐために**

運転席側の吹き出し口の近くでスプレーを使用したり、吹き出し口にものをはめ込んだり貼ったりしないでください。システムが正常に働かなくなるおそれがあります。

**■ 補機バッテリーあがりを防ぐために**

ハイブリッドシステム停止中は、エアコンを必要以上に使用しないでください。

## シートヒーター★

フロントシートを暖めることができます。

### ⚠ 警告

- 低温やけどを負うおそれがあるため、以下のかたがシートヒーターに触れないようにご注意ください。
  - ・ 乳幼児、お子さま、お年寄り、病人、体の不自由なかた
  - ・ 皮膚の弱いかた
  - ・ 疲労の激しいかた
  - ・ 深酒や眠気をさそう薬（睡眠薬、風邪薬など）を服用されたかた
- 異常加熱や低温やけどの原因になるおそれがあるため、シートヒーターを使用するときは次のことをお守りください。
  - ・ 長時間連続使用しないでください。
  - ・ 毛布・クッションなどを使用しないでください。

### ⚠ 注意

- シートヒーターの損傷を防ぐため、凹凸のある重量物をシートの上に置いたり、針金や針などの鋭利なものを突き刺したりしないでください。
- 補機バッテリーあがりを防ぐため、ハイブリッドシステムが停止した状態で使用しないでください。

#### ① ON

シートヒーターが ON のときは、インジケーターが点灯します。

#### ② 温度を調整する

ダイヤルを上まわすほど高温になります。

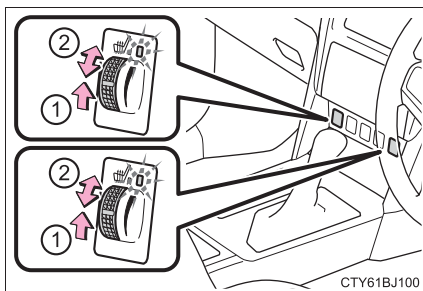

CTY61BJ100

★：グレード、オプションなどにより、装備の有無があります。

 知識

- 作動条件：パワースイッチが ON モード
- 使用しないときは、ダイヤルをいっぱいまで下にまわしてください。インジケータが消灯します。

## 室内灯一覧

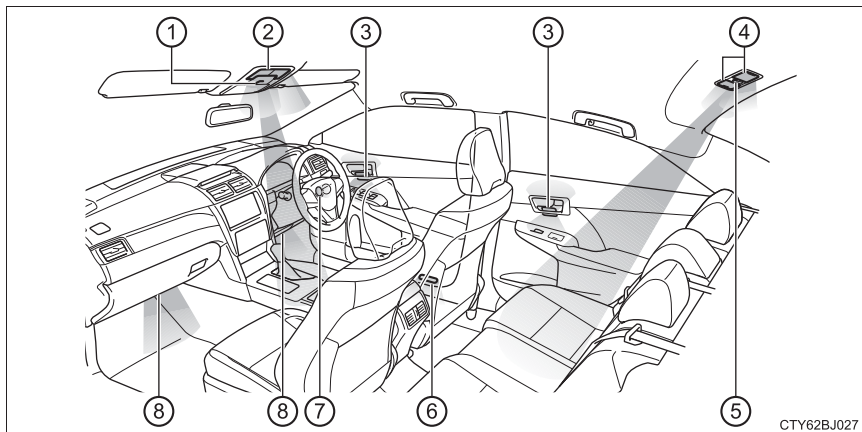

- |                                   |                                   |
|-----------------------------------|-----------------------------------|
| ① シフト照明                           | ⑤ リヤシートセンターアームレストランプ<br>(→P. 227) |
| ② フロントインテリア/パーソナルランプ<br>(→P. 226) | ⑥ ドアカーテシランプ                       |
| ③ ドアハンドル照明                        | ⑦ パワースイッチ照明                       |
| ④ リヤインテリア/パーソナルランプ<br>(→P. 226)   | ⑧ 足元照明                            |

## インテリアランプ

- ① ドアの開閉作動に連動してランプの点灯・消灯を切りかえる
- ② ランプの点灯・消灯を切りかえる  
リヤインテリアランプはフロントインテリアランプに連動して点灯・消灯します。

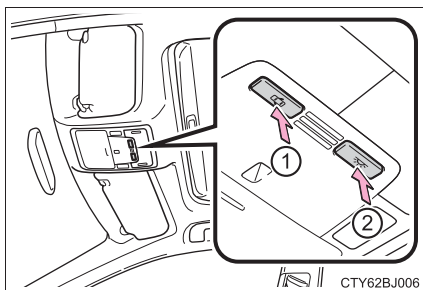

## パーソナルランプ

ランプを点灯・消灯する

▶ フロント

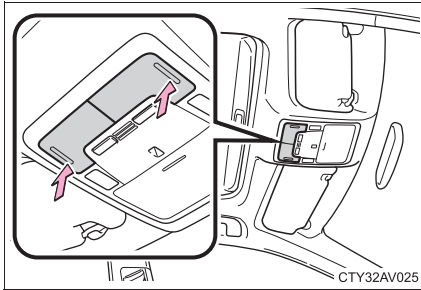

▶ リヤ

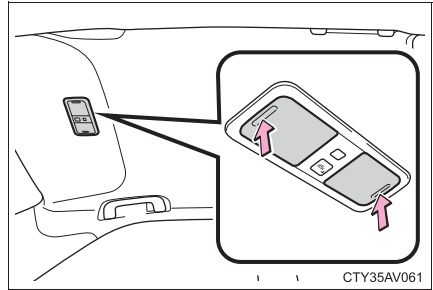

## リヤシートセンターアームレストランプ

ランプを点灯・消灯する（テールランプ点灯時）

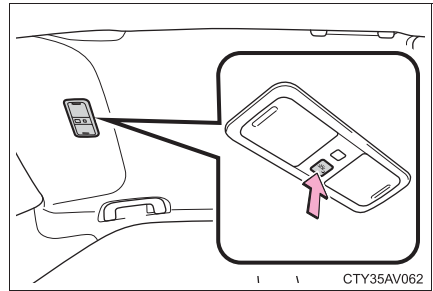

## 知識

- 電子キーの検知・ドアの施錠／解錠・ドアの開閉・パワースイッチのモードにより、各部の照明が自動的に点灯・消灯します。（イルミネーテッドエントリーシステム）
- パワースイッチがOFFの場合、次の室内灯が点灯したままのときは、約20分後に自動消灯します。
  - ・ インテリアランプ
  - ・ パーソナルランプ
  - ・ ドアカーテシランプ
  - ・ ドアハンドル照明
- イルミネーテッドエントリーシステムの消灯までの時間などの設定を変更できます。（カスタマイズ一覧：→P. 379）



## グローブボックス

- ① 開ける（レバーを引く）
- ② メカニカルキーで施錠
- ③ メカニカルキーで解錠

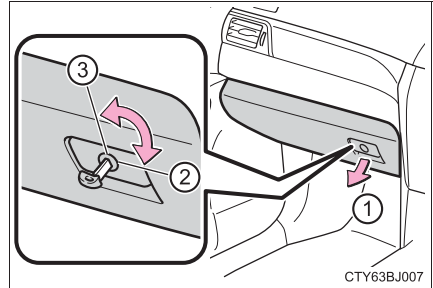

### 知識

車幅灯点灯時は、グローブボックス内のランプが点灯します。

## コンソールボックス

ノブを持ち上げてロックを解除し、フタを持ち上げて開く

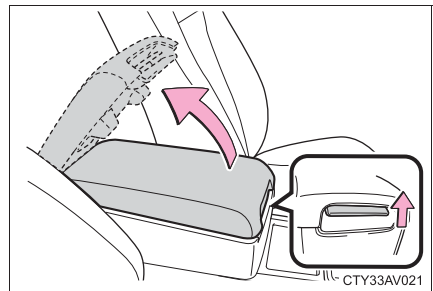

### 知識

- コンソールボックスのフタをアームレストとして使うときは、ノブを持ち上げてロックを解除し、フタを前にスライドして位置を調整することができます。

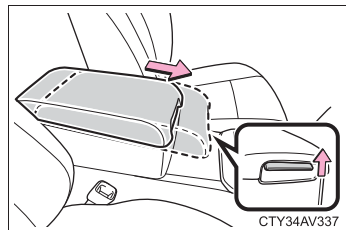

- 前端にスライドした位置からもフタを開けることができます。

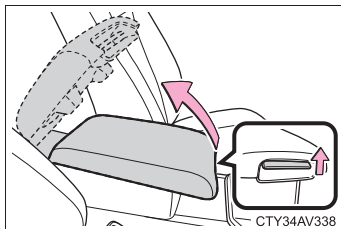

## ボトルホルダー

### ▶ フロント

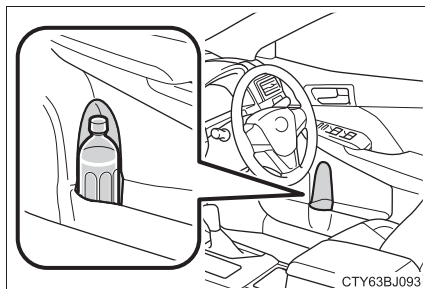

### ▶ リヤ

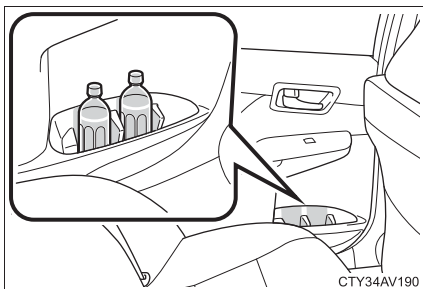

## 知識

- ペットボトルのフタを必ず閉めてから収納してください。
- ペットボトルの大きさ・形によっては収納できないことがあります。

## ⚠ 注意

ボトルホルダーには、ジュースなどが入っている紙コップ・ガラス製のコップなどを収納しないでください。ジュースなどがこぼれたり、ガラス製品が割れたりするおそれがあります。



## カップホルダー

### ▶ フロント

カップホルダーのフタの左側を押して開ける

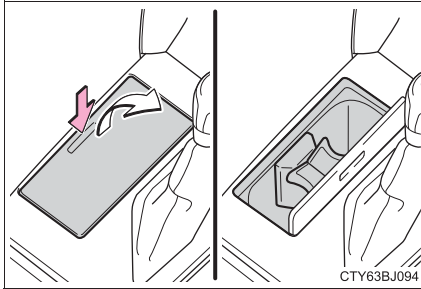

### ▶ リヤ

アームレストを手前に倒し、フタを開ける

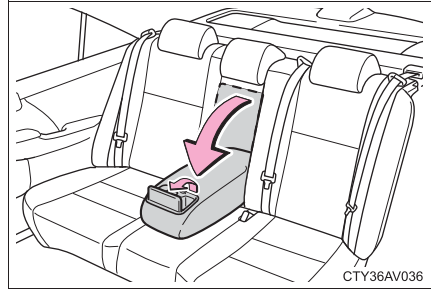

## 知識

フロントカップホルダー内を清掃するために、仕切りを取りはずすことができます。

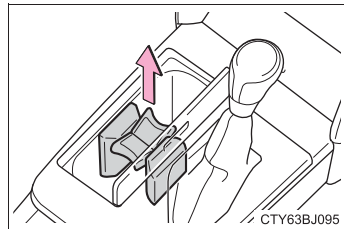

## 警告

- カップホルダーにはカップや缶以外のものを置かないでください。急ブレーキや事故により落ちてけがをするおそれがあります。
- やけどを防ぐために、カップホルダーに温かい飲み物を置くときはフタを閉めてください。

**小物入れ**

- ▶ オーバーヘッドコンソール  
フタを押して開ける

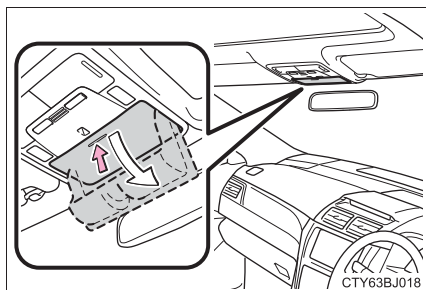

- ▶ アクセサリーボックス★  
ツマミを引いて開ける

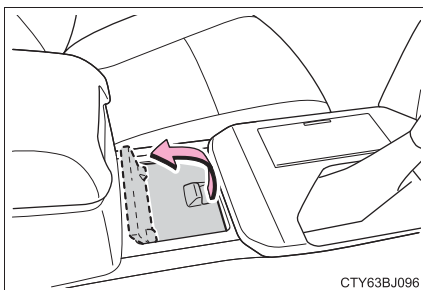

- ▶ カードホルダー  
フタの下側を押して開ける

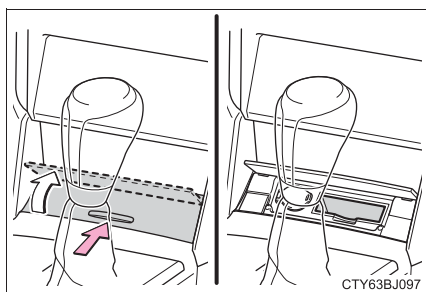
**警告**

オーバーヘッドコンソールには 200 g 以上のものを入れないでください。200 g 以上のものを入れるとフタが開き収納されているものが飛び出したりして思わぬ事故につながるおそれがあります。

★：グレード、オプションなどにより、装備の有無があります。

## トランク内装備

### 買い物フック

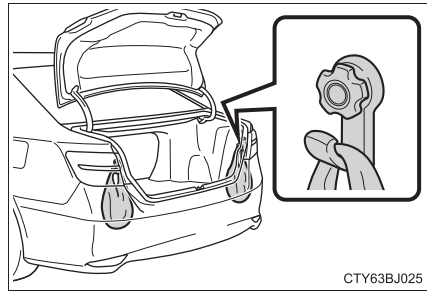

#### 注意

破損を防ぐために、買い物フックに過度の負荷をかけないでください。

### ラゲージマット

- 1 フックを持ってラゲージマットを持ち上げる

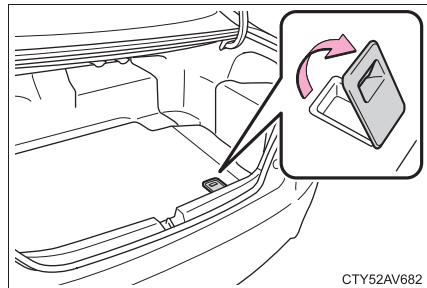

- 2 フックを使ってラゲージマットを固定する

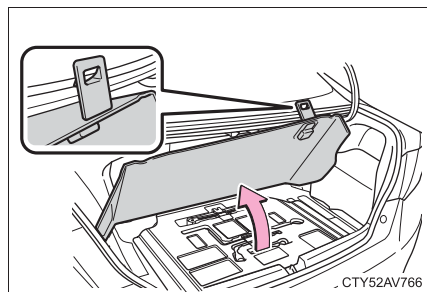

**⚠ 注意**

トランクを閉めるときは、ラゲージマットのレバーをトランクの端にかけたままにしないでください。ラゲージマットが破損するおそれがあります

**ラゲージアンダートレイ (タイヤパンク応急修理キット装着車)**

ラゲージマットを持ち上げ固定し (→ P. 233)、ツールトレイを取りはずす (→ P. 339)

- ① 三角表示板収納スペース  
大きさ、形によっては収納できない場合があります。
- ② 小物入れ

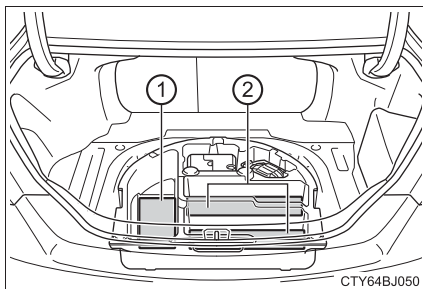

## その他の室内装備

### サンバイザー

- ① 前方をさえぎるには、バイザーを下ろす
- ② 側方をさえぎるには、バイザーを下ろした状態でフックからはずし、横へまわす

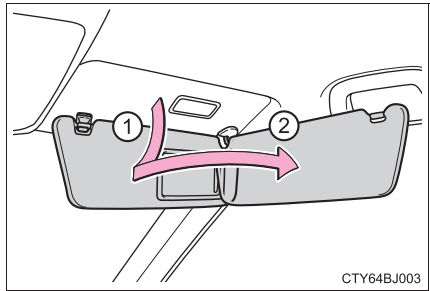

### バニティミラー

カバーをスライドして開ける

カバーを開けるとバニティランプが点灯します。

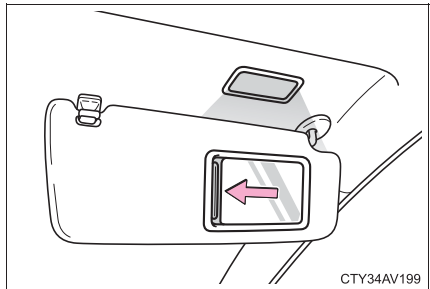

### 知識

ハイブリッドシステムが停止した状態でランプが点灯したままの場合、約 20 分後に自動消灯します。

## 時計

ボタンを押して時刻を調整することができます。

- ① “分” を 00 にする※  
※ (例) 1:00 ~ 1:29 → 1:00  
1:30 ~ 1:59 → 2:00
- ② “時” を調整する
- ③ “分” を調整する

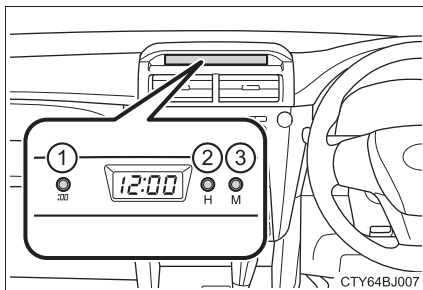

## 知識

- パワースイッチがアクセサリモードまたはONモードのときに、時刻が表示されます。
- 補機バッテリー端子の脱着をしたときに、時計は自動的に 1:00 にセットされます。

## アクセサリソケット

DC12V/10A (消費電力 120W) 未満の電気製品を使用するときの電源としてお使いください。

電気製品を使用するときは、すべてのアクセサリソケットに接続されている電気製品の消費電力合計を 120W 未満にしてください。

フタを開けて使用する

▶ インストルメントパネル

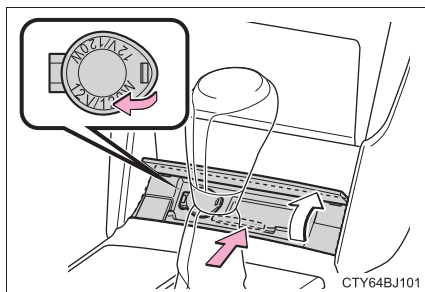

▶ アクセサリーボックス★

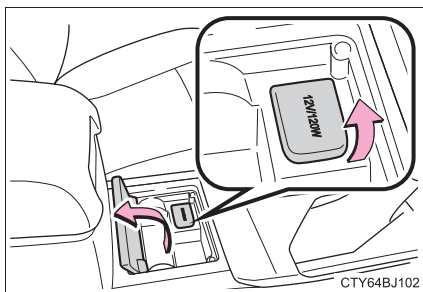

★：グレード、オプションなどにより、装備の有無があります。

## 知識

作動条件：パワースイッチがアクセサリモードまたは ON モード

### 注意

- 異物が入ったり、飲料水などがかかたりしないように、使用しないときはフタを閉めておいてください。
- 補機バッテリーあがりを防止するために、ハイブリッドシステムが停止した状態で、アクセサリソケットを使用しないでください。

## ステアリングスイッチ

ハンドル左側にあるスイッチで、オーディオを操作することができます。装着されているオーディオ・ナビゲーションシステムによっては、操作が異なる場合があります。詳しくは付属の各説明書をご覧ください。

- ① 音量を大きくする
- ② 音量を小さくする

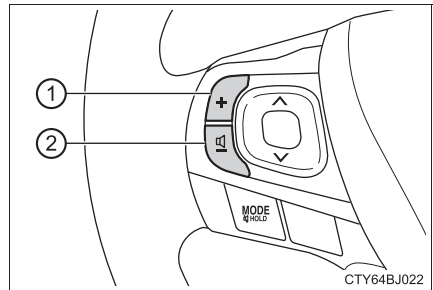

### 警告

事故を防ぐために、運転中にオーディオスイッチを操作するときは、十分注意してください。

## おくだけ充電（ワイヤレス充電器）★

ワイヤレスパワーコンソーシアム (WPC) によるワイヤレス充電規格 Qi に適合したスマートフォンやモバイルバッテリーなどの携帯機器を充電エリアに置くだけで、携帯機器を充電することができます。

充電エリアより大きい携帯機器には本機能を使用できません。また、携帯機器によっては、正常に作動しない場合があります。

ご使用になる携帯機器に付属の取扱説明書もお読みください。

### ■ 「Qi」マークについて

「Qi」、Qi マークは、ワイヤレスパワーコンソーシアム (WPC) の登録商標です。



### ■ 「おくだけ充電」マークについて

「おくだけ充電」、「おくだけ充電」ロゴは、株式会社 NTT ドコモの登録商標です。



### ■ 各部の名称

- ① 作動表示灯
- ② 電源スイッチ
- ③ 充電エリア

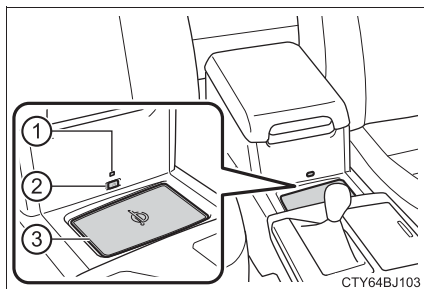

★：グレード、オプションなどにより、装備の有無があります。



## ■ 充電する

### 1 電源スイッチを押す

押すごとに ON と OFF に切りかわります。

ON にすると作動表示灯が緑色に点灯します。

ワイヤレス充電器の電源の状態 (ON / OFF) はハイブリッドシステムのパワースイッチを OFF にしても記憶されます。

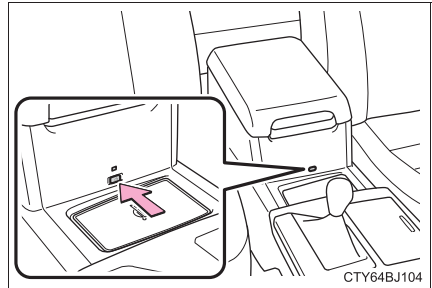

### 2 充電エリアに携帯機器を置く

携帯機器の充電面が下になるように置いてください。

充電中は作動表示灯が橙色に点灯します。

充電が行われないときは、できるだけ充電エリアの中央付近に携帯機器を置き直してください。

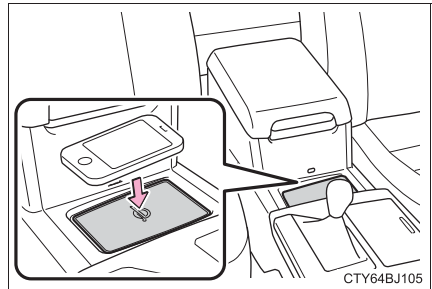

充電が完了すると作動表示灯が緑色に点灯します。

### ● 再充電機能

- ・ 充電が完了し、充電停止状態が一定時間経過すると充電を再開します。
- ・ 携帯機器が移動すると、いったん充電が停止しますが、ただちに充電を再開します。

### ■ 作動表示灯の点灯状況

作動表示灯	状況
消灯	ワイヤレス充電器の電源が OFF のとき
緑（点灯）	待機中（充電可能状態）
	充電完了時※
橙（点灯）	充電エリアに携帯機器を置いたとき（携帯機器を検出中）
	充電中

※ 携帯機器によっては、充電完了後も表示灯が橙色に点灯し続ける場合があります。

### ● 作動表示灯が点滅したときは

エラーが発生すると作動表示灯が橙色に点滅します。次の表に基づき、対処をしてください。

作動表示灯	想定される原因	対処方法
1秒間に1回の点滅をくり返す（橙色）	<b>車両とワイヤレス充電器の通信不良</b>	トヨタ販売店へお問い合わせください。
3回連続の点滅をくり返す（橙色）	<b>異物検知</b> 携帯機器と充電エリアの間に異物がある	携帯機器と充電エリアの間にある異物を取り除いてください。
	<b>携帯機器のずれ</b> 置かれた場所から携帯機器がずれている	携帯機器を充電エリアの中央付近に置き直してください。
4回連続の点滅をくり返す（橙色）	<b>ワイヤレス充電器内の温度上昇</b>	いったん充電を停止し、しばらく待ってから充電を開始してください。

 知識

## ■ 作動条件

パワースイッチがアクセサリーモードまたは ON モードのとき

## ■ 使用できる携帯機器について

- ワイヤレス充電規格 Qi 準拠機器を使用できます。ただし、すべての Qi 準拠機器と互換性を保証しているものではありません。
- 携帯電話やスマートフォンをはじめとする携帯機器を対象とした 5W 以下の低電力給電を対象としています。

## ■ 携帯機器にカバーやアクセサリーを付けるときは

携帯機器に、「Qi」非対応のカバーやアクセサリーを付けた状態で充電しないでください。カバーやアクセサリーの種類によっては充電できない場合があります。充電エリアに携帯機器を置いても充電が行われなときは、カバーやアクセサリーをはずしてください。

## ■ 充電中に、AM ラジオにノイズが入るときは

ワイヤレス充電器の電源を OFF にして、ノイズが低減するか確認してください。ノイズが低減する場合は、充電中にワイヤレス充電器の電源スイッチを約 2 秒間押し続けることで、充電の周波数を切りかえてノイズを低減することができます。

また、その際、作動表示灯が橙色に 2 回点滅します。

## ■ 充電についての留意事項

- 車室内で電子キーを検出できない場合は、充電することができません。ドアの開閉時は、一時的に充電が停止することがあります。
- 充電中は、ワイヤレス充電器と携帯機器が温かくなりますが、異常ではありません。  
充電中に携帯機器が温かくなったときは、携帯機器側の保護機能により、充電が停止することがあります。この場合、携帯機器の温度が十分に下がってから、再度、充電を行ってください。

## ■ 作動中の音について

電源スイッチを押して電源を ON にしたときや、携帯機器を検出中は“ジー”と作動音がしますが、異常ではありません。

## ■ 清掃について

→ P. 253

 **警告****■ 運転中の注意**

携帯機器を充電する場合、安全のため、運転者は運転中に携帯機器本体の操作をしないでください。

**■ 電波がおよぼす影響について**

植込み型心臓ペースメーカー、植込み型両心室ペーシングパルスジェネレータおよび植込み型除細動器などの医療用電気機器を装着されている方は、ワイヤレス充電器のご使用にあたっては医師とよくご相談ください。ワイヤレス充電器の動作が医療用電気機器に影響を与えるおそれがあります。

**■ 故障ややけどを防ぐために**

次のことをお守りください。

お守りいただかないと装置の故障や損傷、発火、発熱によるやけどにつながるおそれがあります。

- 充電中に、充電エリアと携帯機器の間に金属物をはさまない
- 充電エリアや携帯機器にアルミなどのシールや金属製のものを貼り付けない
- 布などをかぶせて充電しない
- 指定された携帯機器以外は充電しない
- 分解や改造、取りはずしをしない
- 強い力や衝撃をかけない

 **注意****■機能が正常に働かないおそれのある状況**

次のような場合は正常に充電しない場合があります。

- 携帯機器が満充電
- 充電エリアと携帯機器の間に異物がある
- 充電により、携帯機器の温度が高温になっている
- 携帯機器の充電面を上にして置いた
- 携帯機器の置き場所が充電エリアからずれている
- 近くにテレビ塔や発電所・ガソリンスタンド・放送局・大型ディスプレイ・空港があるなど、強い電波やノイズの発生する場所にいるとき
- 携帯機器が、次のような金属製のものに接していたり、覆われたりしているとき
  - ・ アルミ箔などの金属の貼られたカード
  - ・ アルミ箔を使用したタバコの箱
  - ・ 金属製の財布やかばん
  - ・ 小銭
  - ・ カイロ
  - ・ CD や DVD などのメディア
- 近くで電波式ワイヤレスリモコンを使用しているとき

また、上記以外で、充電が正常に行われず、または、作動表示灯が点滅したままのときは、ワイヤレス充電器の異常が考えられます。トヨタ販売店へお問い合わせください。

**■故障やデータ破損を防止するために**

- 充電中に、充電エリアにクレジットカード・ETC カードなどの磁気カードや磁気記録メディアなどを近づけると、磁気の影響によりデータが消えるおそれがあります。また、腕時計などの精密機器を近づけると、こわれたりするおそれがありますので、近づけないでください。
- 携帯機器は車室内に放置しないでください。炎天下など車室内が高温となり、故障の原因となります。

**■補機バッテリーあがりを防止するために**

ハイブリッドシステムを停止した状態で、ワイヤレス充電器を長時間使用しないでください。

### リヤアームレスト

手前に倒して使用します。

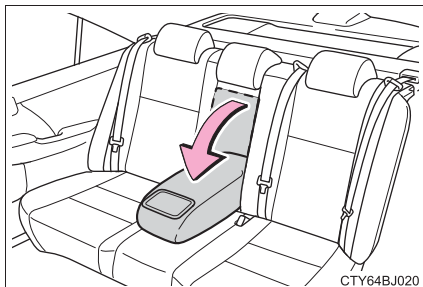

#### 注意

アームレストの破損を防ぐために過度の負荷をかけないでください。

### アシストグリップ

天井に取り付けられているアシストグリップは、走行中にシートに座っている状態で体を支えるときにお使いください。

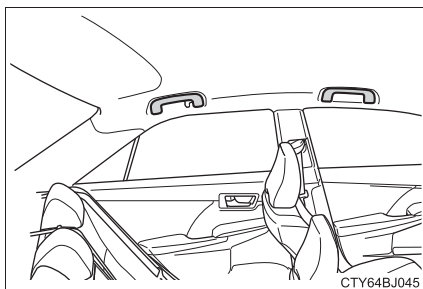

#### 警告

アシストグリップは、乗降時やシートから立ち上がる時などに使用しないでください。

#### 注意

破損を防ぐために、アシストグリップに過度の負荷をかけないでください。

## コートフック

コートフックは、リヤのアシストグリップに付いています。

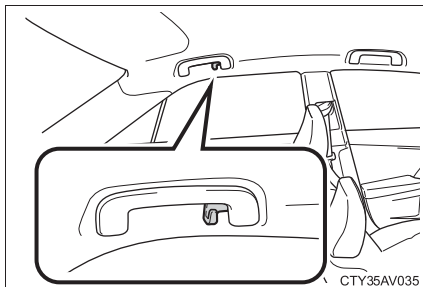

### 警告

ハンガーや他の硬いもの、鋭利なものをかけないでください。  
SRS カーテンシールドエアバッグがふくらんだときにそれらのものが飛び、重大な傷害または死亡につながるおそれがあります。





## お手入れのしかた

# 6

### 6-1. お手入れのしかた

外装の手入れ.....	248
内装の手入れ.....	252

### 6-2. 簡単な点検・部品交換

ボンネット .....	255
ガレージジャッキ.....	258
ウォッシャー液の補充 .....	259
タイヤについて.....	260
タイヤ空気圧について .....	268
エアコンフィルターの 交換 .....	270
電子キーの電池交換.....	272
ヒューズの点検・交換 .....	274
電球（バルブ）の交換 .....	278

## 外装の手入れ

お手入れは、次の項目を実施してください。

- 水を十分かけながら車体・足まわり・下まわりの順番に上から下へ汚れを洗い落とす
- 車体はスポンジやセーム皮のようなやわらかいもので洗う
- 汚れがひどいときはカーシャンプーを使用し、水で十分洗い流す
- 水をふき取る
- 水のはじきが悪くなったときは、ワックスがけを行う

ボデーの表面の汚れを落としても水が玉状にならないときは、車体の温度が冷えているときにワックスをかける（およそ体温以下を目安としてください）

なお、ボデーコート・ホイールコート・ガラスコートなど、トヨタケミカル商品を施工された場合は、お手入れ方法が異なります。

詳しくはトヨタ販売店にお問い合わせください。

---

### 知識

---

#### ■ 自動洗車機を使うとき

- ドアミラーを格納し、車両前側から洗車してください。また、走行前は必ずドアミラーを復帰状態にもどしてください。
- ブラシで車体に傷が付き、塗装を損なうことがあります。

#### ■ 高圧洗浄機を使うとき

- 室内に水が入るおそれがあるため、ノズルの先端をドアガラスやドア枠付近に近付けすぎないでください。
- 洗車の前に給油口が確実に閉まっていることを確認してください。

## ■ 洗車などで車に水をかけたとき

キーを携帯して洗車などで水をドアハンドルにかけた場合、施錠／解錠動作をくり返すことがあります。その場合は次のような処置をして、洗車などをしてください。

- 電子キーを車両から 2 m 以上離れた場所に保管する（電子キーの盗難に注意してください）
- 電子キーを節電モードに設定し、スマートエントリー&スタートシステムの作動を停止する（→ P. 105）

## ■ アルミホイール★

- 中性洗剤を使用し、早めに汚れを落とししてください。研磨剤の入った洗剤や硬いブラシは塗装を傷めますので使用しないでください。
- 夏場の長距離走行後などでホイールが熱いときは、洗剤は使用しないでください。
- 洗剤を使用したあとは早めに十分洗い流してください。

## ■ バンパーについて

研磨剤入りの洗剤でこすらないようにしてください。

## ■ フロントドアガラスの撥水コーティングについて

- 撥水効果を長持ちさせるため、次のことに注意してください。
  - ・ フロントドアガラス表面の泥などの汚れを落とす
  - ・ 汚れは早めにやわらかい湿った布などで清掃する
  - ・ コンパウンド（磨き粉）が入ったガラスクリーナーやワックスを使用しない
  - ・ 金属製の道具で霜取りをしない
- 水滴のはじきが悪くなったときは補修することができます。詳しくはトヨタ販売店にお問い合わせください。

## ■ レインクリアリングミラーの親水効果回復作業について

鏡面の親水効果は、太陽光をあてることにより徐々に回復します（→ P. 121）が、早く回復させたいときは次の作業を行ってください。

- 1 鏡面に水をかけ、泥汚れなどを洗い流す
- 2 水を含ませたきれいなやわらかい布などで汚れを落とす
- 3 ガラスクリーナーか中性洗剤で洗浄後、十分な水で洗剤を洗い流す
- 4 きれいなやわらかい布などで鏡面に付いた水をふき取る
- 5 屋外に車両を駐車し、鏡面に太陽光を 5 時間程度あてる（汚れの量や種類により、回復時間は異なります）

★：グレード、オプションなどにより、装備の有無があります。

 **警告****■ 洗車をするとき**

エンジンルーム内に水をかけないでください。  
電気部品などに水がかかると、車両火災につながるおそれがあり危険です。

**■ 排気管について**

排気管は排気ガスにより高温になります。洗車などでふれる場合は、十分に排気管が冷めてからにしてください。やけどをするおそれがあります。

**■ ブラインドスポットモニター★について**

リヤバンパーの塗装に傷がつくと、システムが正常に作動しなくなるおそれがあります。傷がついた場合はブラインドスポットモニターを使用せず、トヨタ販売店にご相談ください。

★：グレード、オプションなどにより、装備の有無があります。

 **注意****■ 塗装の劣化や車体・部品（ホイールなど）の腐食を防ぐために**

- 次のような場合は、ただちに洗車してください。
  - ・ 海岸地帯を走行したあと
  - ・ 凍結防止剤を散布した道路を走行したあと
  - ・ コールタール・花粉・樹液・鳥のふん・虫の死がいなどが付着したとき
  - ・ ばい煙・油煙・粉じん・鉄粉・化学物質などの降下が多い場所を走行したあと
  - ・ ほこり・泥などで激しく汚れたとき
  - ・ 塗装にベンジンやガソリンなどの有機溶剤が付着したとき
- 塗装に傷が付いた場合は、早めに補修してください。
- ホイール保管時は、腐食を防ぐために汚れを落とし、湿気の少ない場所へ保管してください。

**■ ランプの清掃**

- 注意して洗ってください。有機溶剤や硬いブラシは使用しないでください。ランプを損傷させるおそれがあります。
- ランプにワックスがけを行わないでください。レンズを損傷するおそれがあります。

**■ 高圧洗浄機を使用するときは**

- ナビゲーションシステム装着車：洗車時に高圧洗浄機でカメラやカメラ周辺に直接水を当てないでください。強い水圧により衝撃が加わり、装置が正常に作動しなくなるおそれがあります。
- ノズルの先端を、下記部品の結合部やブーツ類（ゴムまたは樹脂製のカバー）、コネクタ類に近付けすぎないでください。高い水圧がかかることにより、部品が損傷するおそれがあります。
  - ・ 駆動系部品
  - ・ ステアリング部品
  - ・ サスペンション部品
  - ・ ブレーキ部品

## 内装の手入れ

お手入れは、次の要領で実施してください。

### 室内の手入れ

- 掃除機などでほこりを取り除き、水またはぬるま湯を含ませた布でふき取る
- 汚れが落ちない場合は、中性洗剤を水で約 1% に薄めてやわらかい布に含ませふき取る  
水を浸した布を固くしぼり、表面に残った洗剤・水分をふき取る

### 本革部分の手入れ

- 掃除機などでほこりや砂を取り除く
- 薄めた洗剤をやわらかい布に含ませ、汚れをふき取る  
ウール用の中性洗剤を水で約 5% に薄めて使用してください。
- 水を浸した布を固くしぼり、表面に残った洗剤をふき取る
- 乾いたやわらかい布で表面の水分をふき取り、風通しのよい日陰で乾燥させる

### 合成皮革部分の手入れ

- 掃除機などでほこりを取り除く
- 中性洗剤を水で約 1% に薄めてやわらかい布に含ませふき取る
- 水を浸した布を固くしぼり、表面に残った洗剤・水分をふき取る

 知識

## ■ 本革部分のお手入れの目安

品質を長く保つため、年に2回程度の定期的なお手入れをおすすめします。

## ■ カーペットの洗淨

カーペットは常に乾いた状態を保つことをおすすめします。洗淨には、市販の泡タイプクリーナーがご利用になれます。

スポンジまたはブラシを使用して泡をカーペットに広げ、円を描くように塗り込んでください。直接水をかけたりせず、ふき取ってから乾燥させてください。

## ■ シートベルト

刺激の少ない洗剤とぬるま湯で、布やスポンジを使って洗ってください。

シートベルトのすり切れ・ほつれ・傷などを定期的に点検してください。

 警告

## ■ 車両への水の浸入

- 床・トランク内・駆動用電池冷却用吸入口など、車内に水をかけたり液体をこぼしたりしないでください。(→ P. 59)

駆動用電池や電気部品などに水がかかると、故障や車両火災につながるおそれがあります。

- SRS エアバッグの構成部品や電気配線をぬらさないでください。(→ P. 30)  
電気の不具合により、SRSエアバッグが作動したり、正常に機能しなくなり、重大な傷害におよぶか、最悪の場合死亡につながるおそれがあります。

- おくだけ充電(ワイヤレス充電器)★(→ P. 238)をぬらさないでください。  
発熱によるやけど、または感電により重大な傷害におよぶか、最悪の場合死亡につながるおそれがあります。

## ■ 内装の手入れをするときは(特にインストルメントパネル)

艶出しワックスや艶出しクリーナーを使用しないでください。インストルメントパネルがフロントウインドウガラスへ映り込み、運転者の視界をさまたげ思わぬ事故につながり、重大な傷害におよぶか、最悪の場合死亡につながるおそれがあります。

★：グレード、オプションなどにより、装備の有無があります。

 **注意****■ 清掃するとき使用する溶剤について**

- 変色・しみ・塗装はがれの原因になるため、次の溶剤は使用しないでください。
  - ・ シート以外の部分：ベンジン・ガソリンなどの有機溶剤や酸性またはアルカリ性の溶剤・染色剤・漂白剤
  - ・ シート部分：シンナー・ベンジン・アルコール、その他の酸性やアルカリ性の溶剤
- 艶出しワックスや艶出しクリーナーを使用しないでください。  
インストルメントパネルやその他内装の塗装のはがれ・溶解・変形の原因になるおそれがあります。

**■ 革の傷みを避けるために**

皮革の表面の劣化や損傷を避けるために、次のことをお守りください。

- 革に付着したほこりや砂はすぐに取り除く
- 直射日光に長時間さらさないようにする  
特に夏場は日陰で車を保管する
- ビニール製・プラスチック製・ワックス含有のものは、車内が高温になると革に張り付くおそれがあるため、革張りの上に置かない

**■ 床に水がかかると**

水で洗わないでください。

オーディオやフロアカーペット下にある電気部品に水がかかると、車の故障の原因となったり、ボデーが錆びるおそれがあります。

**■ フロントウィンドウガラスの内側を掃除するときは  
(LDA [レーンディパーチャーアラート] 装着車)**

白線認識用カメラ (→ P. 186) にさわらないように注意してください。

誤って傷を付けたり衝撃を与えたりすると、LDA の誤作動や故障につながるおそれがあります。

**■ リヤウィンドウガラスの内側を掃除するときは**

- 熱線やアンテナを損傷するおそれがあるため、ガラスクリーナーなどを使わず、熱線やアンテナにそって水またはぬるま湯を含ませた布で軽くふいてください。
- 熱線やアンテナを引っかいたり、損傷させないように気を付けてください。



## ボンネット

室内からロックを解除して、ボンネットを開けます。

- 1 ボンネット解除レバーを引く  
ボンネットが少し浮き上がります。

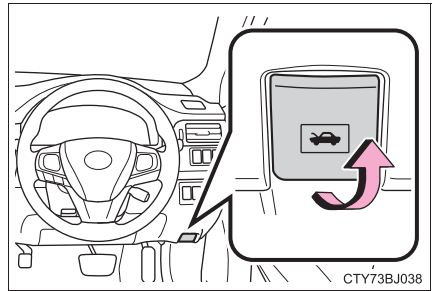

- 2 レバーを引き上げて、ボンネットを開ける

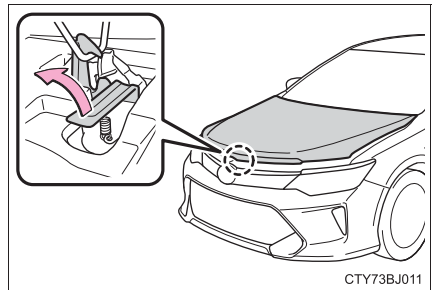

### 知識

#### ■補機バッテリーについて

この車両の補機バッテリーはラゲージルーム（運転席側）のカバー内にあり、エンジンルームには搭載されていません。（補機バッテリーはバッテリー液の補充が必要ないタイプのため、バッテリー液量等の点検は不要です）

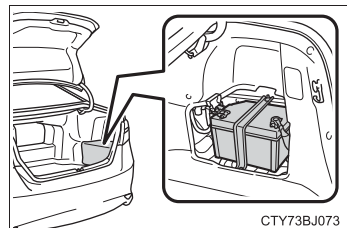

**警告****■ 走行前の確認**

ボンネットがしっかりロックされていることを確認してください。  
ロックせずに走行すると、走行中にボンネットが突然開いて、重大な傷害におよぶか、最悪の場合死亡につながるおそれがあります。

**■ 修理・車検・整備点検をする場合は**

整備モードに切りかえる必要がありますので、必ずトヨタ販売店にご相談ください。高電圧システムを使用しているため、取り扱いを誤ると、重大な傷害におよぶか、最悪の場合死亡につながるおそれがあります。

**■ エンジンルーム点検後の確認**

エンジンルーム内に工具や布を置き忘れていないことを確認してください。  
点検や清掃に使用した工具や布などをエンジンルーム内に置き忘れてしまうと、故障の原因になったり、また、エンジンルーム内は高温になるため車両火災につながるおそれがあり危険です。

**■ ボンネットを閉めるとき**

手などを挟まないように注意してください。  
重大な傷害を受けるおそれがあり危険です。

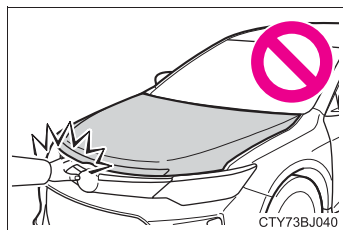
**■ 補機バッテリーの交換について**

交換する際はカムリ専用品を使用してください。専用品以外を使用すると、ガス（水素）が室内に侵入したり、引火して爆発するおそれがあり危険です。  
補機バッテリーの交換については、トヨタ販売店にご相談ください。

 **注意****■ ボンネットやダンパーステーへの損傷を防ぐために**

- ボンネットを閉めるときは、体重をかけるなどして強く押さないでください。ボンネットがへこむおそれがあります。
- ボンネットには、ボンネットを支えるためのダンパーステーが取り付けられています。ダンパーステーの損傷や作動不良を防ぐため、次のことをお守りください。
  - ・ ビニール片・ステッカー・粘着材などの異物をステーのロッド部（棒部）に付着させない
  - ・ ロッド部を軍手などでふれない
  - ・ ボンネットにトヨタ純正品以外のアクセサリ用品を付けない
  - ・ ステーに手をかけたり、横方向に力をかけたりしない

## ガレージジャッキ

ガレージジャッキを使用するときは、ガレージジャッキに付属の取扱説明書に従って、安全に作業してください。

ガレージジャッキを使用して車両を持ち上げるときは、正しい位置にガレージジャッキをセットしてください。

正しい位置にセットしないと、車両が損傷したり、けがをするおそれがあります。

### ◆ フロント側

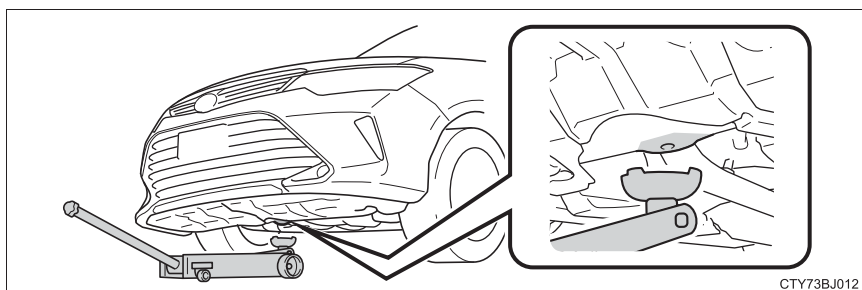

### ◆ リヤ側

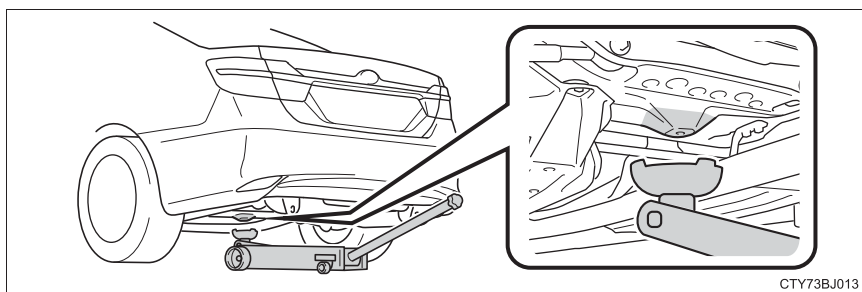

## ウォッシャー液の補充

次の場合、ウォッシャー液を補充してください。

- ウォッシャー液が出ない
- マルチインフォメーションディスプレイに警告メッセージが表示されたとき (→ P. 315)

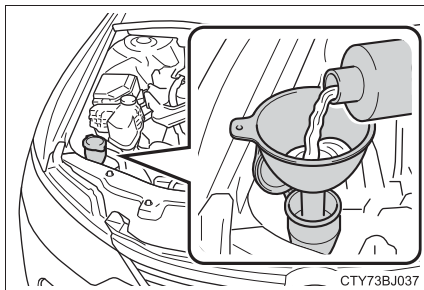

### ⚠ 警告

#### ■ ウォッシャー液を補充するとき

ハイブリッドシステムが熱いときやハイブリッドシステム作動中は、ウォッシャー液を補充しないでください。

ウォッシャー液にはアルコール成分が含まれているため、ハイブリッドシステムなどにかかると出火するおそれがあり危険です。

### ⚠ 注意

#### ■ ウォッシャー液について

ウォッシャー液のかわりに、せっけん水やエンジン不凍液などを入れないでください。塗装にしみが付くおそれがあります。

#### ■ ウォッシャー液のうすめ方

必要に応じて水でうすめてください。水とウォッシャー液の割合は、ウォッシャー液の容器に表示してある凍結温度を参考にしてください。

## タイヤについて

タイヤの点検は、法律で義務付けられています。日常点検として必ずタイヤを点検してください。

タイヤの摩耗を均等にし寿命をのばすために、タイヤローテーション(タイヤ位置交換)を5,000kmごとに行ってください。

### タイヤの点検項目

タイヤは次の項目を点検してください。

点検方法は別冊「メンテナンスノート」を参照してください。

● **タイヤ空気圧**

空気圧の点検は、タイヤが冷えているときに行ってください。

● **タイヤの亀裂・損傷の有無**

● **タイヤの溝の深さ**

● **タイヤの異常摩耗**（極端にタイヤの片側のみが摩耗していたり、摩耗程度が他のタイヤと著しく異なるなど）の有無

### タイヤローテーションのしかた

図で示すようにタイヤのローテーションを行います。

タイヤの摩耗状態を均一にし、寿命をのばすために、トヨタは定期点検ごとのタイヤローテーションをおすすめします。

タイヤローテーション後は、タイヤ空気圧警報システムの初期化を確実に行ってください。

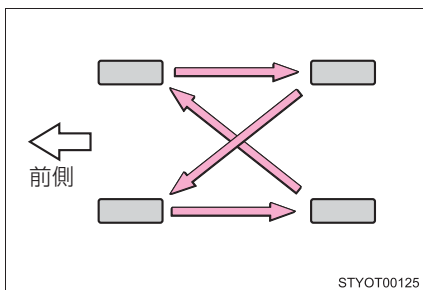

## タイヤ空気圧警報システム★

ディスクホイールに装着された空気圧バルブ、および送信機が一定周期ごとに各輪のタイヤ空気圧を監視し、タイヤの空気圧の低下を早期に知らせるタイヤ空気圧警報システムが付いています。

- 空気圧が一定値をこえて低下している場合、画面表示と警告灯で警報します。(→ P. 307, 315)
- タイヤ空気圧警報システムが検知した空気圧をマルチインフォメーションディスプレイに表示できます。



## 空気圧バルブ／送信機の装着について（タイヤ空気圧警報システム装着車）

タイヤやホイールを交換するときは、付けかえたホイールにも空気圧バルブ／送信機を装着してください。

新しいバルブ／送信機を装着する場合は専用の ID コードをコンピューターに登録する必要があります。登録の際は、トヨタ販売店へご依頼ください。(→ P. 262)

★：グレード、オプションなどにより、装備の有無があります。

## タイヤ空気圧警報システム★の初期化

### ■ 初期化が必要な場合

- タイヤサイズの変更などにより、タイヤの指定空気圧が変更になった場合
- タイヤローテーションを実施した場合  
システムを初期化すると、現在のタイヤの空気圧が標準値として記憶されます。

### ■ 初期化のしかた

- 1 車を安全な場所に駐車し、ハイブリッドシステムを停止する  
車両が動いているときは、初期化できません。
- 2 タイヤの空気圧を指定の数値に調整する (→ P. 263, 372)  
タイヤ空気圧の調整はタイヤが冷えた状態で行ってください。タイヤ空気圧警報システムは、この空気圧を基準として作動します。
- 3 パワースイッチを ON モードにする

- 4 タイヤ空気圧警告灯が 3 回点滅するまでリセットスイッチを押し続ける

マルチインフォメーションディスプレイのタイヤ空気圧表示が「-」になり、タイヤの位置判定を開始します。

位置判定が終了すると、再びタイヤ空気圧が表示されます。

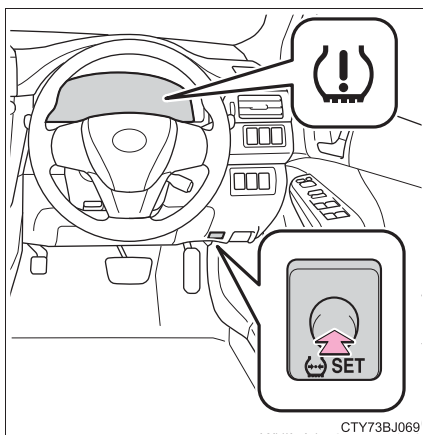

- 5 約 40 km/h 以上で約 10 分走行すると、タイヤの空気圧がマルチインフォメーションディスプレイに表示され、初期化は終了します。  
信号待ちなどで停車時間が長くなる場合は、初期化に約 10 分以上かかります。

## ID コードの登録について (タイヤ空気圧警報システム装着車)

タイヤ空気圧バルブ/送信機には固有の ID コードが設定されており、タイヤ空気圧バルブ/送信機の交換時は、車両のコンピューターに ID コードを登録する必要があります。

ID コードの登録については、トヨタ販売店にご依頼ください。

★：グレード、オプションなどにより、装備の有無があります。



## 知識

### ■ タイヤ空気圧の数値

タイヤサイズ	空気圧* kPa (kg/cm <sup>2</sup> )
215/60R16 95H	250 (2.5)
215/55R17 93V	240 (2.4)

応急用タイヤ★：420kPa (4.2kg/cm<sup>2</sup>) ※

タイヤの指定空気圧は、運転席側のタイヤ空気圧ラベルで確認することができます。

※ タイヤが冷えているときの空気圧

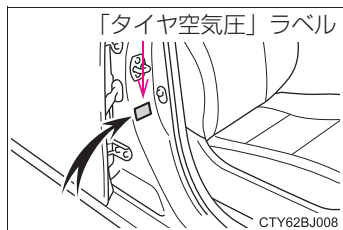

### ■ タイヤ関連の部品を交換するとき

タイヤ・ディスクホイール・ホイール取り付けナットを交換するときは、トヨタ販売店にご相談ください。

### ■ ホイールごとタイヤを交換するとき（タイヤ空気圧警報システム装着車）

タイヤ空気圧バルブ／送信機の ID コードが登録されていないと、タイヤ空気圧警報システムは正しく作動しません。その場合、約 10 分走行したあとシステム異常となり、タイヤ空気圧警告灯が約 1 分間点滅、その後点灯します。

### ■ タイヤ空気圧警報システム★について

タイヤ空気圧警報システムは、日常点検の代用ではありません。

日常点検として必ずタイヤを点検してください。

タイヤの点検方法は、別冊「メンテナンスノート」を参照してください。

### ■ タイヤ空気圧表示について

→ P. 78

★：グレード、オプションなどにより、装備の有無があります。

### ■ タイヤ空気圧警報システム★が正常に働かないおそれのある状況

● 次の場合は、タイヤ空気圧警報システムが正しく作動しない場合があります。

- ・ 純正ホイール以外を使用したとき
- ・ 純正装着タイヤ以外に交換したとき
- ・ 指定サイズ以外のタイヤに交換したとき
- ・ タイヤチェーンなどを装着しているとき
- ・ 電波を遮断するフィルムがウインドウに貼り付けられているとき
- ・ 車両（特にホイール・ホイールハウスの周辺）に多くの雪や氷などが付着しているとき
- ・ タイヤ空気圧が指定空気圧より極端に高いとき
- ・ タイヤ空気圧警報バルブ / 送信機を搭載していないホイールを使用しているとき
- ・ タイヤ空気圧警報バルブ / 送信機の ID がタイヤ空気圧警報コンピューターに登録されていないとき

● 次の場合は正しい性能が確保できない場合があります。

- ・ 近くにテレビ塔や発電所・ガソリンスタンド・放送局・大型ディスプレイ・空港など、強い電波やノイズの発生する場所にいるとき
- ・ 無線機や携帯電話・コードレス式電話などの無線通信機器が車両付近にあるとき

電波状況によってタイヤ位置情報が正しく表示されない場合は、走行して電波状況が変わることで正しく表示されることがあります。

● 停車時は警報開始・警報解除までの時間が長くなる場合があります。

● タイヤが破裂（バースト）したときなど、空気圧が急激に低下したときは、警報できない場合があります。

### ■ 初期化操作について（タイヤ空気圧警報システム装着車）

● 必ず指定空気圧に調整した上で初期化してください。

なお、空気圧の調整および初期化操作は、タイヤが冷えた状態で行ってください。

● 初期化中にパワースイッチをOFFにしてしまった場合は、次回ONモードにしたとき、自動的に初期化処理が再開されるため、あらためてリセットスイッチを押し直す必要はありません。

● 初期化の必要がない状態で誤ってリセットスイッチを押してしまったときは、タイヤが冷えている状態で指定空気圧に調整し、再度初期化操作を行ってください。

● タイヤ位置判定中にタイヤ空気圧が表示されない場合でも、空気圧低下時はタイヤ空気圧警告灯が点灯します。

★：グレード、オプションなどにより、装備の有無があります。

### ■ タイヤ空気圧警報システム★の初期化がうまくいかないとき

未舗装の場所では初期化に時間がかかる場合があるため、できるだけ舗装された場所を走行してください。走行環境やタイヤの状態によりますが、通常約 10 分で終了します。約 10 分走行しても終了しない場合は、しばらく走行を続けてください。

約 1 時間走行し続けてもタイヤ空気圧が表示されない場合は、次の方法で走行してください。

- 安全な場所に約 20 分間停車したあと、約 40 km/h 以上で適度に右左折や直進をしながら約 10 ～ 20 分走行する

ただし、次の場合は、初期化されておらずシステムが適切に働かないおそれがありますので、初期化し直してください。

- スイッチ操作時に警告灯が3回点滅しない場合(走行中は初期化を受け付けません)
- 初期化したあと、走行中にタイヤ空気圧警告灯が約 1 分間点滅後点灯した場合  
上記の方法でうまくいかないときは、トヨタ販売店にご相談ください。

### ■ ID コードの登録について (タイヤ空気圧警報システム装着車)

車 1 台に対して、最大 2 セット分のホイールの ID コードを登録することができます。通常使用するタイヤとは別に、冬用タイヤを装着したホイールの ID コードをあらかじめ登録しておけば、冬用タイヤへの交換時に ID コードを登録しなおす必要がなく、便利です。

ID コードの切りかえについては、トヨタ販売店にご相談ください。

## 警告

### ■ 点検・交換時の警告

必ず次のことをお守りください。

お守りいただかないと、駆動系部品の損傷や不安定な操縦特性により、重大な傷害におよぶか、最悪の場合死亡につながるおそれがあります。

- タイヤはすべて同一メーカー・同一銘柄・同一トレッドパターンで、摩耗差のないタイヤを使用する
- メーカー指定サイズ以外のタイヤやホイールを使用しない
- ラジアルタイヤ・バイアスベルテッドタイヤ・バイアスプライタイヤを混在使用しない
- サマータイヤ・オールシーズンタイヤ・冬用タイヤを混在使用しない
- 他の車両で使用していたタイヤを使用しない  
以前どのように使用されていたか不明なタイヤは使用しない

★：グレード、オプションなどにより、装備の有無があります。

## 警告

### ■異常があるタイヤの使用禁止

異常があるタイヤをそのまま装着していると、走行時にハンドルを取られたり、異常な振動を感じる場合があります。また、次のような事態になり、思わぬ事故につながるおそれがあり危険です。

- 破裂などの修理できない損傷を与える
- 車両が横すべりする
- 車両の本来の性能（燃費・車両の安定性・制動距離など）が発揮されない

### ■タイヤ空気圧警報システム★を初期化するとき

必ず指定空気圧に調整してからリセットスイッチを押してください。お守りいただかないと、タイヤ空気圧が低下してもタイヤ空気圧警告灯が点灯しない、または適切な空気圧でもタイヤ空気圧警告灯が点灯してしまうことがあります。

### ■タイヤ交換時の注意

- 必ずテーパ部を内側にして取り付けてください。テーパ部を外側にして取り付けると、ホイールが破損しはすれてしまい、重大な傷害におよぶか、最悪の場合死亡につながるおそれがあります。

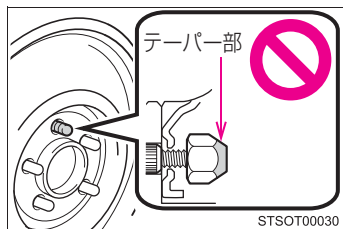

- ねじ部にオイルやグリースをぬらないでください。ナットを締めるときに必要な以上に締め付けられ、ボルトが破損したり、ディスクホイールが損傷するおそれがあります。またナットがゆるみホイールが落下して、重大な事故につながるおそれがあります。オイルやグリースがねじ部についている場合はふき取ってください。

★：グレード、オプションなどにより、装備の有無があります。

 **注意****■ 走行中に空気もれが起こったら**

走行を続けしないでください。  
タイヤまたはホイールが損傷することがあります。

**■ タイヤ・ホイール・空気圧バルブ／送信機（タイヤ空気圧警報システム装着車）・バルブキャップの修理・交換**

- タイヤをホイールから脱着する際は、空気圧バルブ／送信機が損傷しないよう注意してください。脱着手順の詳細は、トヨタ販売店へご相談ください。
- トヨタ指定の純正ホイールを使用してください。  
トヨタ指定の純正ホイール以外を使用すると、空気圧警報システムが正しく作動しないおそれがあります。
- ホイールを交換したときは、空気圧バルブ／送信機を装着してください。空気圧バルブ／送信機が装着されていないと、タイヤ空気圧警告灯が消灯しません。
- バルブキャップを必ず取り付けてください。バルブキャップをはずしていると、水が浸入してバルブが固着する場合があります。
- バルブキャップを交換するときは、指定以外のバルブキャップを使用しないでください。バルブキャップが固着するおそれがあります。

**■ パンク修理剤を使用したとき**

空気圧が正確に計測できなくなることがあります。できるだけ早くトヨタ販売店で点検を受け、空気圧バルブ／送信機を交換してください。

**■ 悪路走行に対する注意**

段差や凹凸のある路上を走行するときは注意してください。  
タイヤの空気が抜けて、タイヤのクッション作用が低下します。また、タイヤ・ホイール・車体などの部品も損傷するおそれがあります。

## タイヤ空気圧について

タイヤの空気圧を適正に維持するために、タイヤの空気圧点検を月に1回以上実施してください。(→ P. 372)

### 知識

#### ■ タイヤ空気圧が適正でない場合

適切に調整されていないタイヤ空気圧で走行すると、次のようなことが起こる場合があります。

- 燃費の悪化
- 乗り心地や操縦安定性の低下
- 摩耗によるタイヤ寿命の低下
- 安全性の低下

ひんぱんにタイヤ空気圧が低下する場合は、トヨタ販売店でタイヤの点検を受けてください。

#### ■ タイヤ空気圧の点検のしかた

タイヤ空気圧の点検の際は、次のことをお守りください。

- タイヤが冷えているときに点検する
- タイヤ空気圧ゲージを必ず使用する  
タイヤの外観だけでは空気圧が適正かどうか判断できません。
- 走行後はタイヤの発熱により空気圧が高くなります。異常ではありませんので減圧しないでください。
- 荷物を積んだり、多人数で乗車するときは荷重を不均等にかけないようにする

 **警告****■ タイヤの性能を発揮するために**

適正なタイヤ空気圧を維持してください。

タイヤ空気圧が適正に保たれていないと、次のようなことが起こるおそれがあり、重大な傷害におよぶか、最悪の場合死亡につながるおそれがあります。

- 過度の摩耗
- 偏摩耗
- 操縦安定性の低下
- タイヤの過熱による破裂
- タイヤとホイールのあいだからの空気漏れ
- ホイールの変形、タイヤの損傷
- 走行時にタイヤが損傷する可能性の増大  
(路上障害物、道路のつなぎ目や段差など)

 **注意****■ タイヤ空気圧の点検・調整をしたあとは**

タイヤのバルブキャップを確実に取り付けてください。

バルブキャップをはずしていると、ほこりや水分がバルブに入り空気が漏れ、タイヤの空気圧が低下するおそれがあります。

## エアコンフィルターの交換

エアコンを快適にお使いいただくために、エアコンフィルターを定期的に交換してください。

### 交換のしかた

- 1 パワースイッチを OFF にする
- 2 グローブボックスを開き、ダンパーステーのピンをはずす

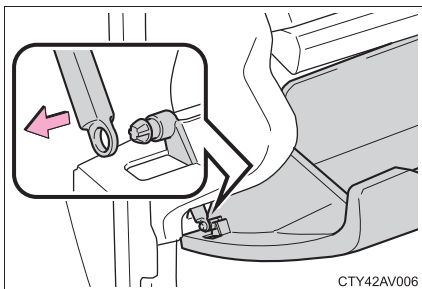

- 3 グローブボックス側面を内側に押し、上部のツメを片側ずつはずし、下部のツメをはずして取りはずす

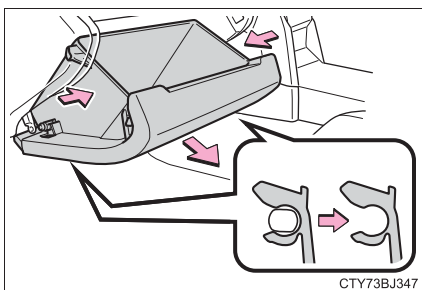

- 4 フィルターカバーを取りはずす

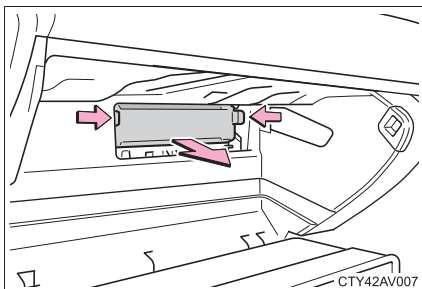



- 5 フィルターを取りはずし、新しいフィルターと交換する  
「↑ UP」マークの矢印が上を向くように取り付けます。

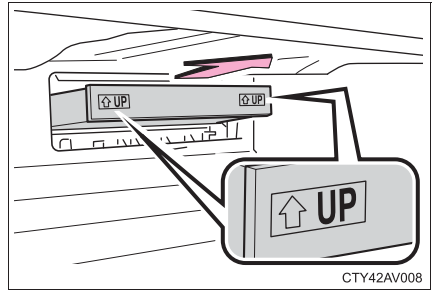

## 知識

### ■ エアコンフィルターの交換について

エアコンフィルターは次の時期を目安に交換してください。

20,000km[10,000km\*]ごと

\* 大都市や寒冷地など、交通量や粉じんの多い地区

### ■ エアコンの風量が減少したときは

フィルターの目詰まりが考えられますので、フィルターを交換してください。

## 注意

### ■ エアコンを使用するときの注意

- フィルターを装着せずにエアコンを使用すると、故障の原因になることがあります。必ずフィルターを装着してください。
- フィルターは交換するタイプです。水洗いやエアブローによる清掃はしないでください。

## 電子キーの電池交換

電池が消耗しているときは、新しい電池に交換してください。

### 用意するもの

- マイナスドライバー
- 小さいマイナスドライバー
- リチウム電池 CR2032

### 電池交換のしかた

- 1 メカニカルキーを抜く

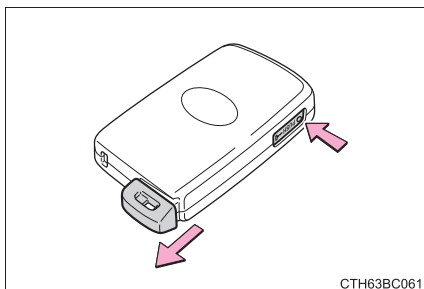

- 2 カバーをはずす

傷が付くのを防ぐため、マイナスドライバーの先端に布などを巻いて保護してください。

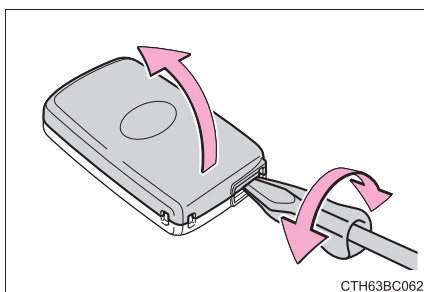

- 3 消耗した電池を取り出す

新しい電池は、+極を上にして取り付けます。

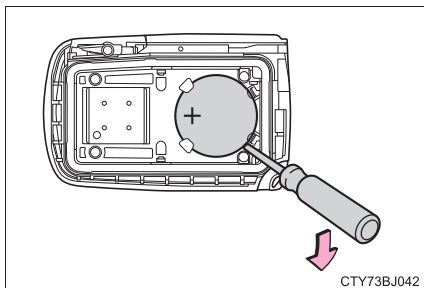

 知識

## ■ リチウム電池 CR2032 の入手

電池はトヨタ販売店・時計店およびカメラ店などで購入できます。

## ■ 電子キーの電池が消耗していると

次のような状態になります。

- スマートエントリー&スタートシステム・ワイヤレス機能が作動しない
- 作動距離が短くなる

 警告

## ■ 取りはずした電池と部品について

お子さまにさわらせないでください。

部品が小さいため、誤って飲み込むと、のどなどにつまらせ重大な傷害におよぶか、最悪の場合死亡につながるおそれがあります。

 注意

## ■ 交換後、正常に機能させるために

次のことを必ずお守りください。

- ぬれた手で電池を交換しない  
錆の原因になります。
- 電池以外の部品に、ふれたり動かしたりしない
- 電極を曲げない

## ヒューズの点検・交換

ランプがつかないときや電気系統の装置が働かないときは、ヒューズ切れが考えられます。ヒューズの点検を行ってください。

- 1 パワースイッチを OFF にする
- 2 ヒューズボックスを開ける
  - ▶ エンジンルーム (ヒューズボックス A)

ツメを押しながら、カバーを持ち上げる

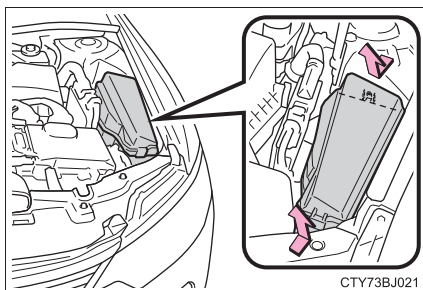

- ▶ エンジンルーム (ヒューズボックス B)

ツメを押しながら、カバーを持ち上げる

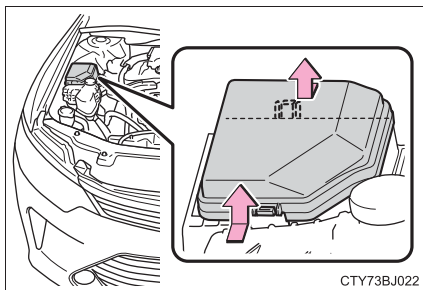

- ▶ 助手席足元

足元のカバーのツメ (4ヶ所) をはずす

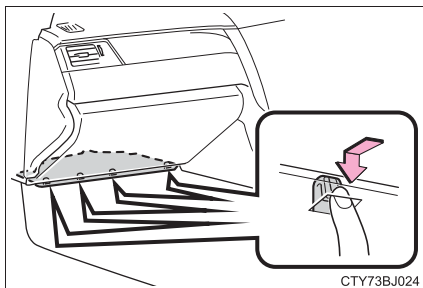

カバーを手前に引いてはまず

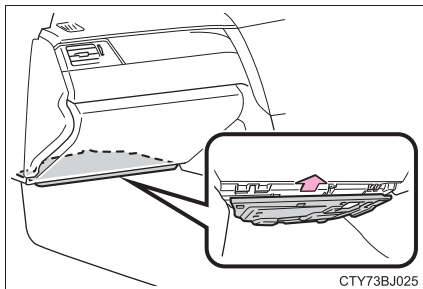

コネクターを取りはずす

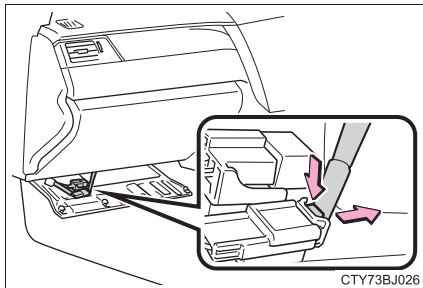

フタを取りはずす

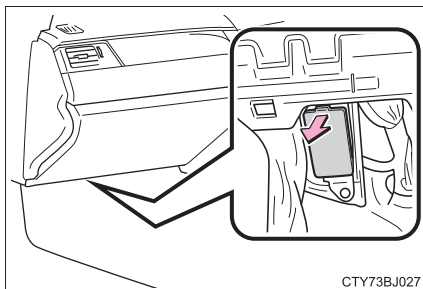

- 3** ヒューズを引き抜く  
ヒューズはずしでヒューズを引き抜くことができます。

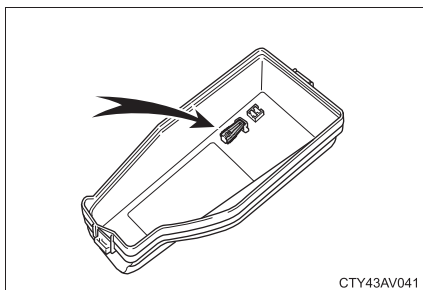

#### 4 ヒューズが切れていないか点検する

- ① 正常
- ② ヒューズ切れ

ヒューズボックスの表示に従い、規定容量のヒューズに交換します。

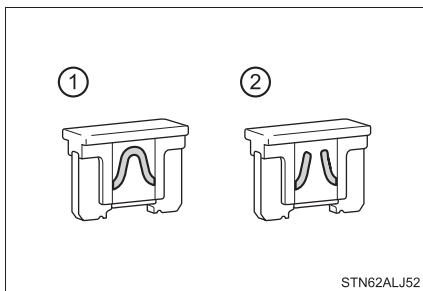

STN62ALJ52

### 知識

#### ■ ヒューズを交換したあとは

- 交換してもランプ類が点灯しないときは、電球を交換してください。(→ P. 278)
- 交換しても再度ヒューズが切れる場合は、トヨタ販売店で点検を受けてください。

#### ■ 補機バッテリーからの回路に過剰な負荷がかかると

配線が損傷を受ける前にヒューズが切れるように設計されています。

#### ■ 電球（バルブ）を交換するとき

この車両に指定されているトヨタ純正品のご使用をおすすめします。一部の電球は過電流を防止する専用回路に接続されているため、この車両指定のトヨタ純正品以外は使用できない場合があります。

### 警告

#### ■ 車の故障や、車両火災を防ぐために

次のことをお守りください。

お守りいただかないと、車の故障や火災、けがをするおそれがあります。

- 規定容量以外のヒューズ、またはヒューズ以外のものを使用しないでください。
- 必ずトヨタ純正ヒューズか同等品を使用してください。
- ヒューズやヒューズボックスを改造しないでください。

 **注意****■ ヒューズを交換する前に**

ヒューズが切れた原因が電気の過剰負荷だと判明したときは、トヨタ販売店で点検を受けてください。

## 電球（バルブ）の交換

次に記載する電球は、ご自身で交換できます。電球交換の難易度は電球によって異なります。部品が破損するおそれがあるので、トヨタ販売店で交換することをおすすめします。

### 電球の用意

切れた電球のW（ワット）数を確認してください。（→ P. 373）

### バルブ位置

#### ■ フロント

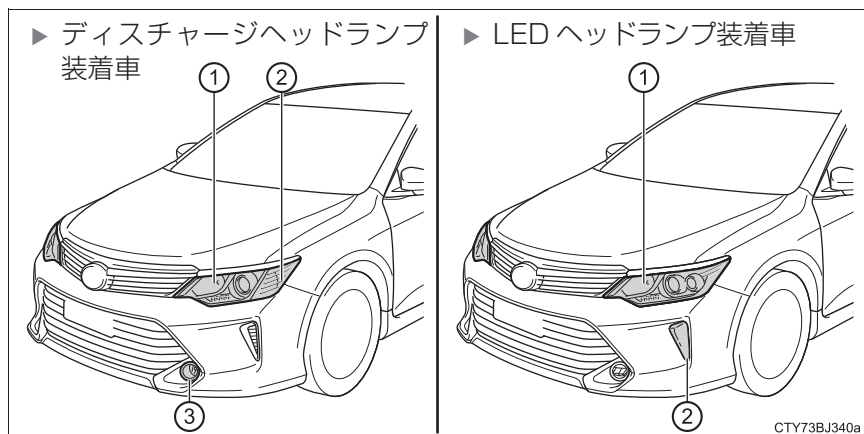

- ① ヘッドランプ（ハイビーム）
- ② フロント方向指示灯／非常点滅灯
- ③ フロントフォグラмп（バルブタイプ）★

★：グレード、オプションなどにより、装備の有無があります。



## ■ リヤ

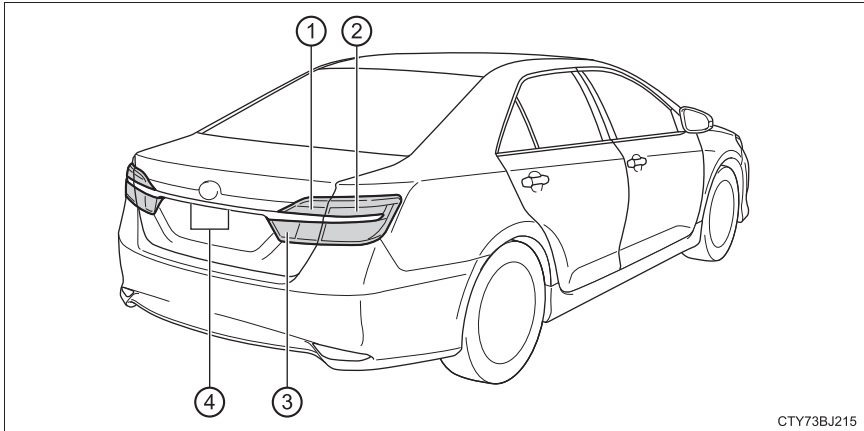

- ① 後退灯
- ② リヤ方向指示灯／非常点滅灯
- ③ リヤフォグランプ★
- ④ 番号灯

★：グレード、オプションなどにより、装備の有無があります。

## 電球交換のしかた

## ■ ヘッドランプ (ハイビーム)

- 1 ソケットをまわして取りはずす

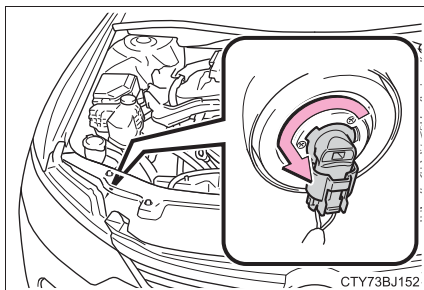

- 2 電球を取りはずす

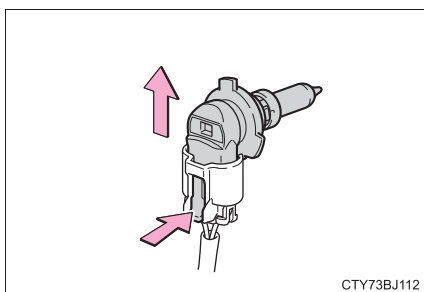

- 3 新しい電球を取り付け、ソケットを挿し込む

取り付け部と電球のツメ (3ヶ所) をあわせて挿し込みます。

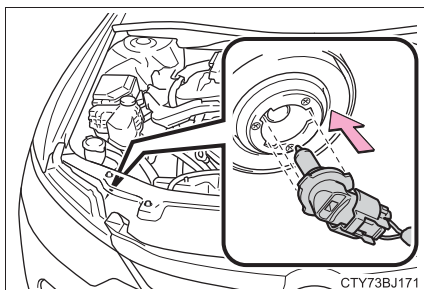

- 4 ソケットをまわして固定する

ソケットを固定したあとは、いったんヘッドランプハイビームを点灯させ、バルブの取り付け部からランプの光がもれていないことを目視確認してください。

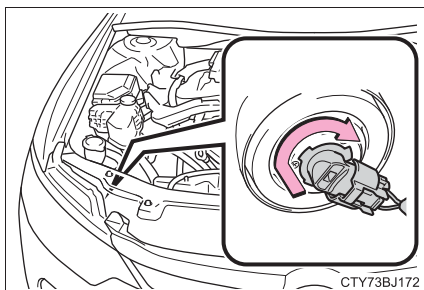

## ■ フロント方向指示灯／非常点滅灯（ディスチャージヘッドランプ装着車）

- 1 交換するランプの反対側へハンドルをまわし、タイヤの向きをかえる

図のように上側と下側のクリップを確認してください。

手が十分入る程度にハンドルをまわしてください。

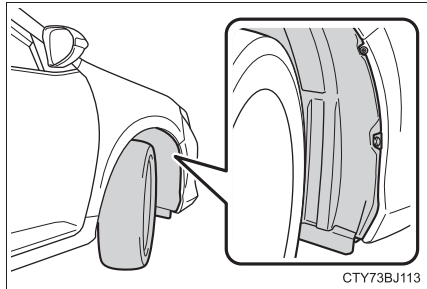

- 2 上側のクリップとスパッツのネジを取りはずす

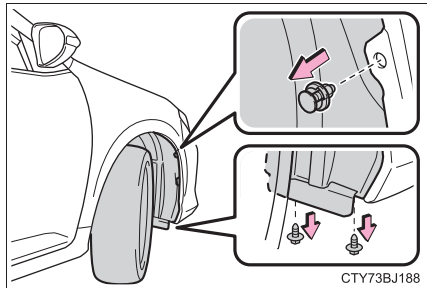

- 3 下側のクリップを取りはずす

- ① クリップをまわし、止まるまで引きます。
- ② 再びクリップをまわし、引き抜きます。

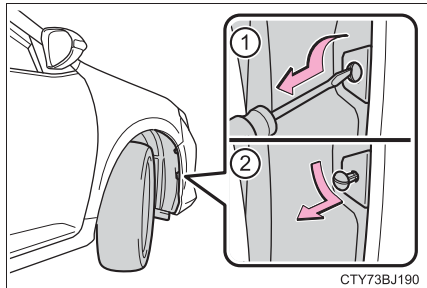

- 4 コネクターが見える位置までフェンダーライナーをめくり、ソケットをまわして取りはずす

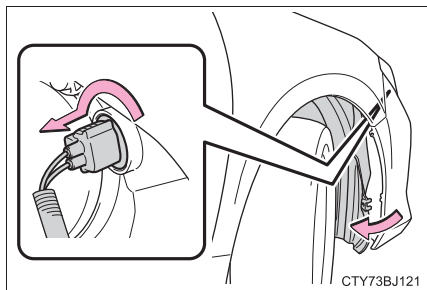

5 電球を取りはずす

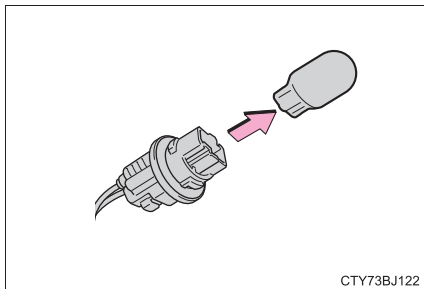

6 新しい電球を取り付け、ソケットをまわして固定する

ソケットを固定したあとは、いったんフロント方向指示灯／非常点滅灯を点滅させ、バルブの取り付け部からランプの光がもれていないことを目視確認してください。

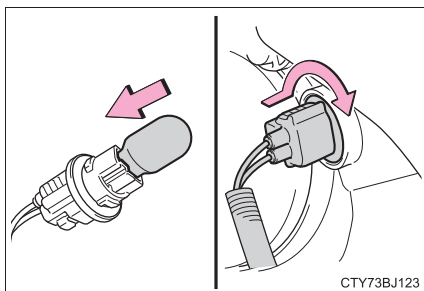

7 フェンダーライナーを取り付け、クリップとネジを取り付ける

フェンダーライナーがバンパーの内側になっていることを確認してから取り付けてください。

下側のクリップは、溝を縦にして挿し込んでください。

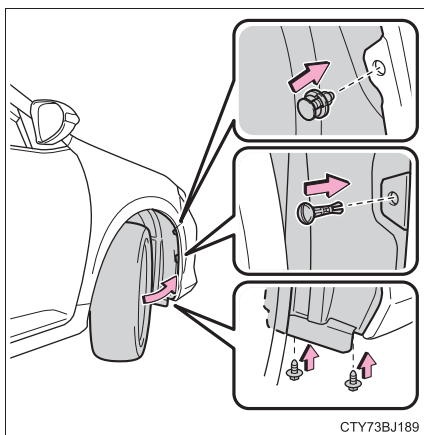

## ■ フロント方向指示灯／非常点滅灯 (LED ヘッドランプ装着車)

- 1 交換するランプの反対側へハンドルをまわし、タイヤの向きをかえる

図のように上側と下側のクリップを確認してください。

手が十分入る程度にハンドルをまわしてください。

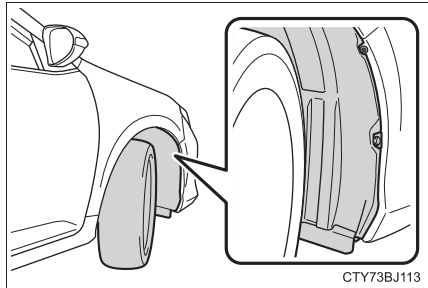

- 2 上側のクリップとスパッツのネジを取りはずす

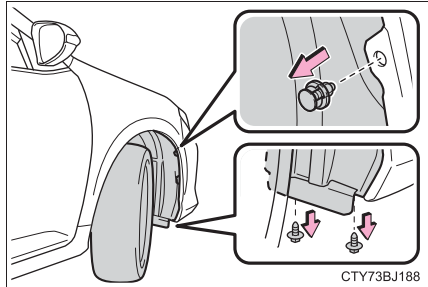

- 3 下側のクリップを取りはずす

- ① クリップをまわし、止まるまで引きます。
- ② 再びクリップをまわし、引き抜きます。

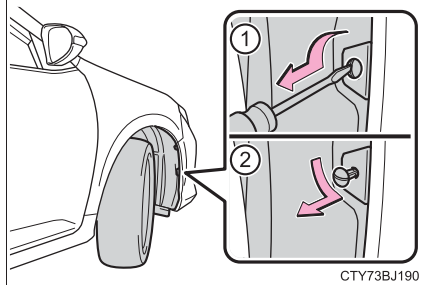

- 4 コネクターが見える位置までフェンダーライナーをめくり、ソケットをまわして取りはずす

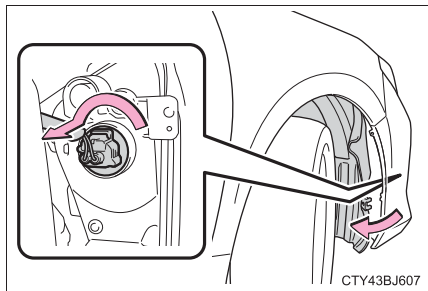

5 電球を取りはずす

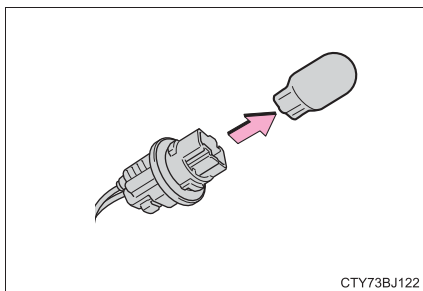

6 新しい電球を取り付け、ソケットをまわして固定する

ソケットを固定したあとは、いったんフロント方向指示灯／非常点滅灯を点滅させ、バルブの取り付け部からランプの光がもれていないことを目視確認してください。

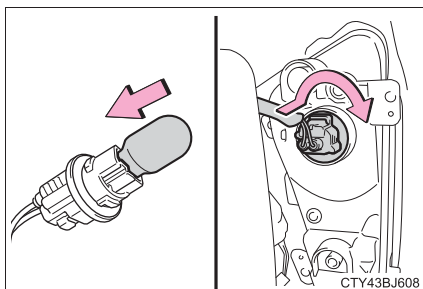

7 フェンダーライナーを取り付け、クリップとネジを取り付ける

フェンダーライナーがバンパーの内側になっていることを確認してから取り付けてください。

下側のクリップは、溝を縦にして挿し込んでください。

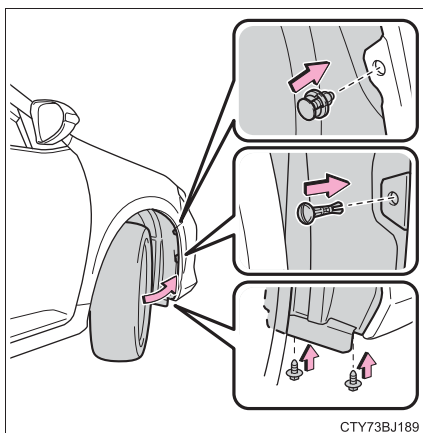

## ■ フロントフォグランプ (バルブタイプ) ★

- 1 交換するランプの反対側へハンドルをまわし、タイヤの向きをかえる

図のように上側と下側のクリップを確認してください。

手が十分入る程度にハンドルをまわしてください。

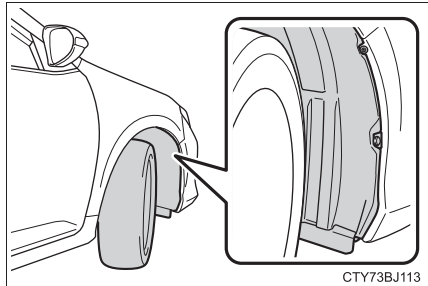

- 2 上側のクリップとスパッツのネジを取りはずす

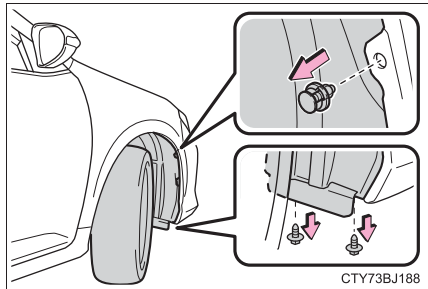

- 3 下側のクリップを取りはずす

- ① クリップをまわし、止まるまで引きます。
- ② 再びクリップをまわし、引き抜きます。

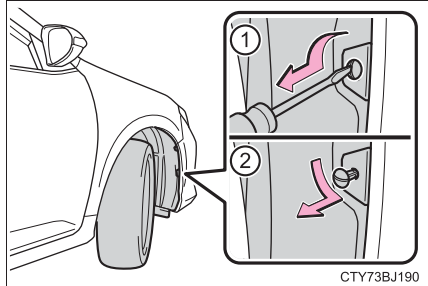

- 4 コネクターが見える位置までフェンダーライナーをめくり、ソケットをまわして取りはずす

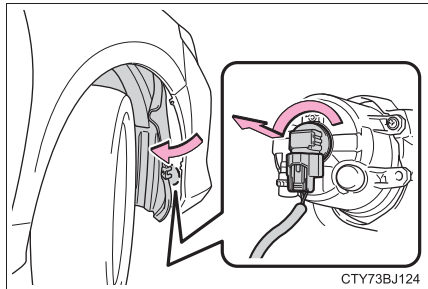

★：グレード、オプションなどにより、装備の有無があります。

5 電球を取りはずす

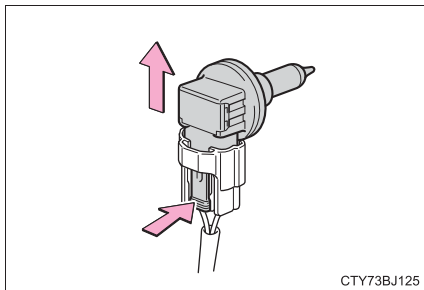

CTY73BJ125

6 新しい電球を取り付け、ソケットを挿し込む

取り付け部と電球のツメ（3ヶ所）をあわせて挿し込みます。

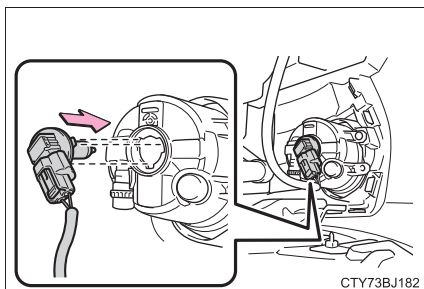

CTY73BJ182

7 ソケットをまわして固定する

ソケットを固定したあとは、いったんフロントフォグランプを点灯させ、バルブの取り付け部からランプの光がもれていないことを目視確認してください。

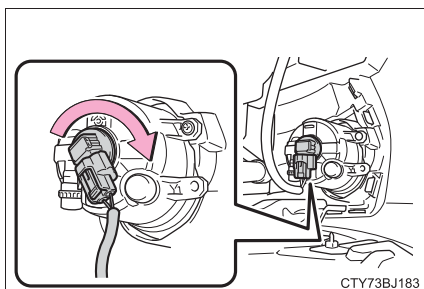

CTY73BJ183

8 フェンダーライナーを取り付け、クリップとネジを取り付ける

フェンダーライナーがバンパーの内側になっていることを確認してから取り付けてください。

下側のクリップは、溝を縦にして挿し込んでください。

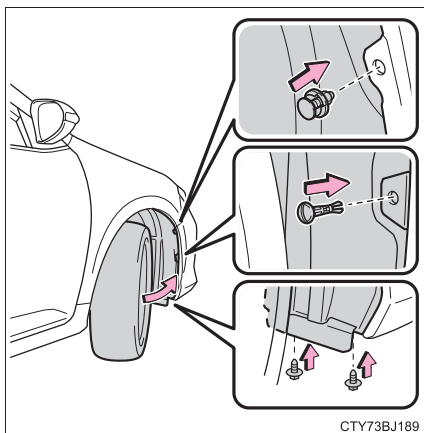

CTY73BJ189



## ■ リヤ方向指示灯／非常点滅灯

- 1 トランクを開け、カバーを取りはずす

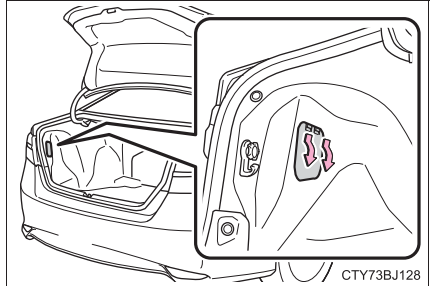

- 2 ソケットをまわして取りはずす

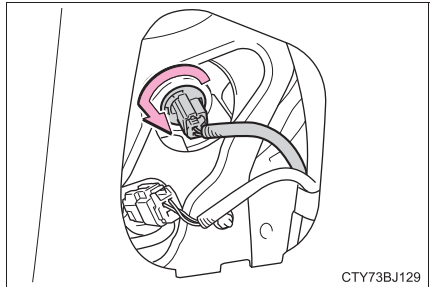

- 3 電球を取りはずす

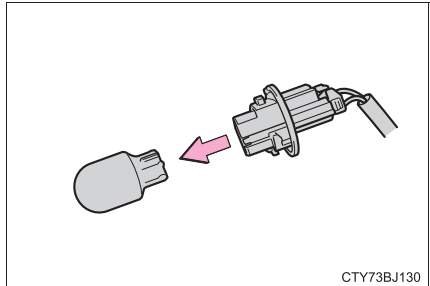

- 4 新しい電球を取り付け、ソケットをまわして固定する

ソケットを固定したあとは、いったんリヤ方向指示灯／非常点滅灯を点滅させ、バルブの取り付け部からランプの光がもれていないことを目視確認してください。

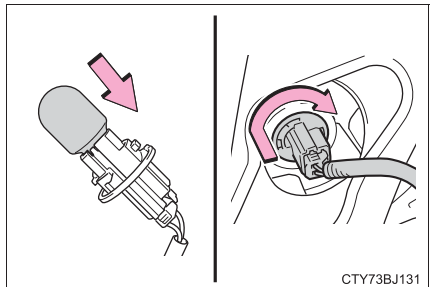

- 5 カバーを取り付ける

## ■ 後退灯・リヤフォグランプ★

- 1 トランクを開け、クリップをはずし (→ P. 290) 内張りをめくる

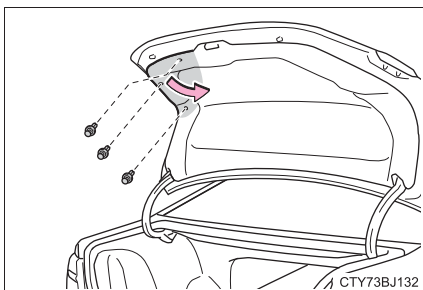

- 2 ソケットをまわして取りはずす

- ① リヤフォグランプ  
② 後退灯

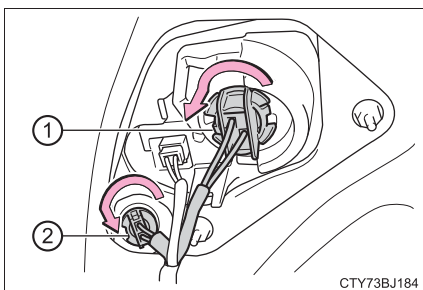

- 3 電球を取りはずす

- ① リヤフォグランプ  
② 後退灯

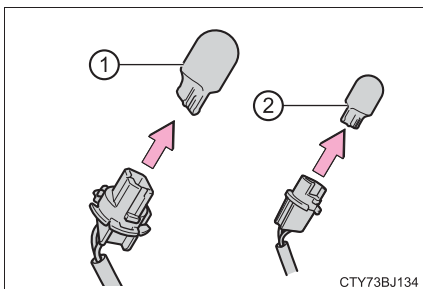

- 4 新しい電球を取り付け、ソケットをまわして固定する

ソケットを固定したあとは、いったん後退灯／リヤフォグランプを点灯させ、バルブの取り付け部からランプの光がもれていないことを目視確認してください。

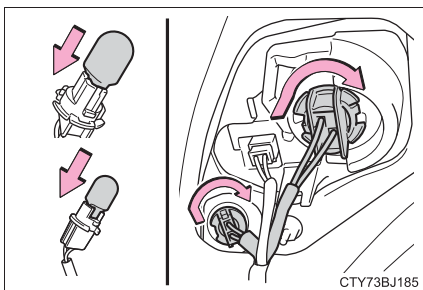

- 5 内張りをもとにもどし、クリップを取り付ける

★：グレード、オプションなどにより、装備の有無があります。

## ■ 番号灯

### 1 レンズを取りはずす

小さいドライバーなどをレンズの穴にさしこみ図のようにこじると、片側がういて外れます。

傷が付くのを防ぐため、先端にビニールテープなどを巻いて保護してください。

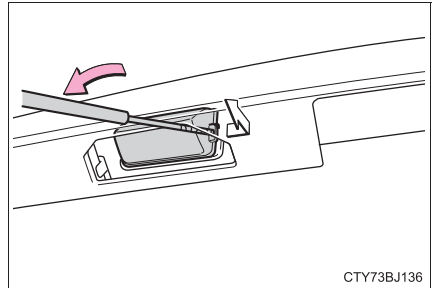

CTY73BJ136

### 2 電球を取りはずす

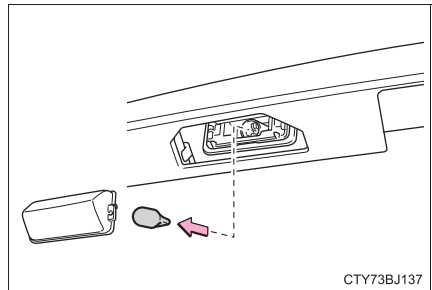

CTY73BJ137

### 3 新しい電球を取り付け、レンズを取り付ける

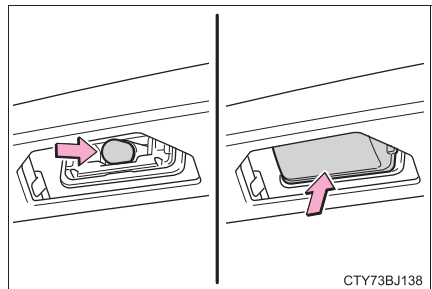

CTY73BJ138

## ■ 次の電球を交換するには

次のランプが切れたときは、トヨタ販売店で交換してください。

- ヘッドランプ（ロービーム）
- 車幅灯／LED デイライト
- フロントフォグランプ（LED タイプ）★
- サイド方向指示灯／非常点滅灯
- 尾灯
- 制動灯
- ハイマウントストップランプ

★：グレード、オプションなどにより、装備の有無があります。

 知識

## ■ ディスチャージヘッドランプ★の作動

作動電圧範囲をはずれると、ランプが消灯したり、点灯しなくなります。電圧が正常にもどると再点灯します。

## ■ LED ランプについて

ヘッドランプ (LED ヘッドランプ装着車のロービーム)、車幅灯 / LED デイライト、フロントフォグランプ (LED タイプ) ★、尾灯、制動灯、ハイマウントストップランプは、数個の LED で構成されています。もし LED がひとつでも点灯しないときは、トヨタ販売店で交換してください。

## ■ レンズ内の水滴と曇り

レンズ内の一時的な曇りは、機能上問題ありません。ただし、次のようなときは、トヨタ販売店にご相談ください。

- レンズ内側に大粒の水滴が付いている
- ランプ内に水がたまっている

## ■ 電球 (バルブ) を交換するとき

→ P. 276

## ■ トランクの内張りのクリップの取り付け、取りはずし方

- ① 取りはずす
- ② 取り付ける

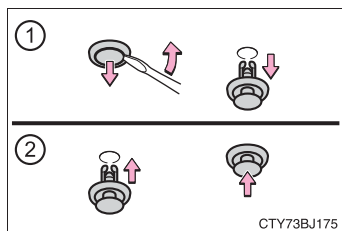

★：グレード、オプションなどにより、装備の有無があります。

## ⚠ 警告

### ■電球を交換するとき

- 必ずハイブリッドシステムを停止し、ランプを消灯してください。消灯直後は高温になっているため、交換しないでください。やけどをすることがあります。
- 電球のガラス部を素手でふれないでください。  
やむを得ずガラス部を持つ場合は、電球に油脂や水分を付着させないために、乾いた清潔な布などを介して持ってください。  
また、電球を傷付けたり、落下させたりすると球切れや破裂することがあります。
- 電球や電球を固定するための部品はしっかり取り付けてください。取り付けが不十分な場合、発熱や発火、またはヘッドランプ内部への浸水による故障や、レンズ内に曇りが発生することがあります。
- ディスチャージヘッドランプ装着車：  
ロービーム点灯中および消灯直後はヘッドランプ裏の金属部が高温となっているため、さわらないでください。  
やけどをすることがあります。

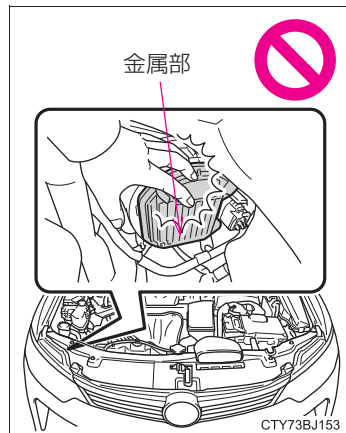

### ■ディスチャージヘッドランプ★について

- 交換するとき（電球交換含む）は、必ずトヨタ販売店にご相談ください。
- 点灯中は、高電圧ソケットにふれないでください。  
瞬間的に3万ボルトの電圧が発生するため、感電により、重大な傷害におよぶか、最悪の場合死亡につながるおそれがあります。
- 電球・ソケット・電気回路・および構成部品を、修理または分解しないでください。  
感電により、重大な傷害におよぶか、最悪の場合死亡につながるおそれがあります。

★：グレード、オプションなどにより、装備の有無があります。

 **警告****■ お車の故障や火災を防ぐために**

電球が正しい位置にしっかりと取り付けられていることを確認してください。

**■ けがを防ぐために**

電球を交換する前に、パワースイッチを OFF にしてください。

熱くなった部品でやけどをしたり、作動中の部品に巻き込まれて重大な傷害を受けるおそれがあり危険です。

## 万が一の場合には

## 7

## 7-1. まず初めに

故障したときは.....	294
非常点滅灯 （ハザードランプ）.....	295
発炎筒.....	296
車両を緊急停止するには.....	298

## 7-2. 緊急時の対処法

けん引について.....	299
警告灯がついたときは.....	305
警告メッセージが 表示されたときは.....	309
パンクしたときは （応急用タイヤ装着車）.....	325
パンクしたときは （タイヤパンク応急修理 キット装着車）.....	336
ハイブリッドシステムが 始動できないときは.....	350
シフトレバーがシフト できないときは.....	352
電子キーが正常に 働かないときは.....	354
補機バッテリーが あがったときは.....	356
オーバーヒート したときは.....	361
スタックしたときは.....	365

## 故障したときは

故障のときはすみやかに次の指示に従ってください。

非常点滅灯（→ P. 295）を点滅させながら、車を路肩に寄せ停車する

非常点滅灯は、故障などでやむを得ず路上駐車する場合、他車に知らせるため使します。

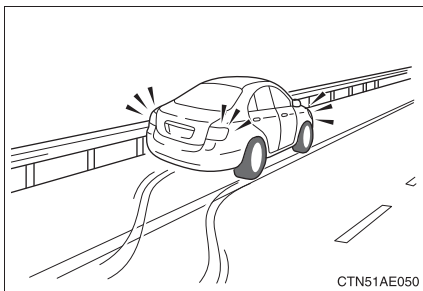

高速道路や自動車専用道路では、次のことに従う

- 同乗者を避難させる
- 車両の 50m 以上後方に発炎筒（→ P. 296）と停止表示板を置くか、停止表示灯を使用する
  - ・ 見通しが悪い場合はさらに後方に置いてください。
  - ・ 発炎筒は、燃料もれの際やトンネル内では使用しないでください。
- その後、ガードレールの外側などに避難する

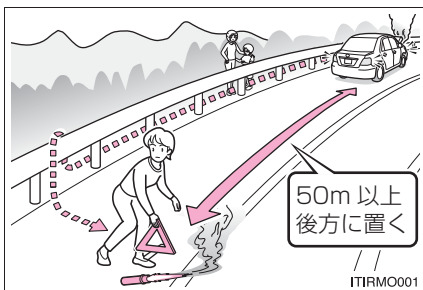

### 知識

#### ■ 停止表示板・停止表示灯について

- 高速道路や自動車専用道路でやむを得ず駐停車する場合は、停止表示板または停止表示灯の表示が、法律で義務付けられています。
- 停止表示板・停止表示灯は、トヨタ販売店で購入することができます。

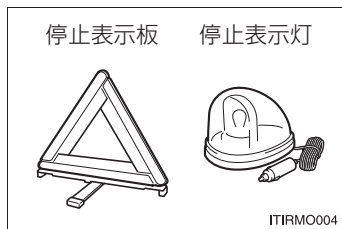



## 非常点滅灯（ハザードランプ）

事故などでやむを得ず路上駐車する場合、他車に知らせるために使用してください。

スイッチを押す

すべての方向指示灯が点滅します。もう一度押すと消灯します。

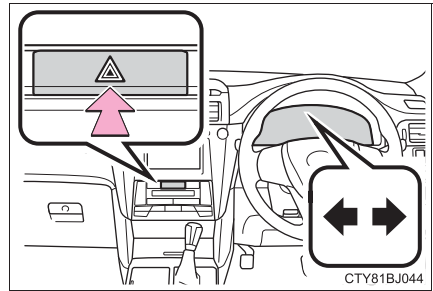

### 知識

#### ■非常点滅灯について

ハイブリッドシステム停止中（READY インジケータが点灯していないとき）に、非常点滅灯を長時間使用すると、補機バッテリーがあがるおそれがあります。

## 発炎筒

高速道路や踏切などでの故障・事故時に非常信号用として使用します。  
(トンネル内や可燃物の近くでは使用しないでください)  
発炎時間は約5分です。非常点滅灯と併用してください。

- 1 助手席足元の発炎筒を取り出す

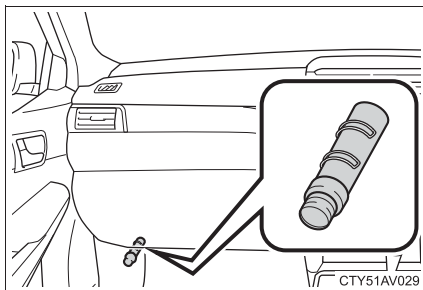

- 2 本体をまわしながら抜き、本体を逆さにして挿し込む

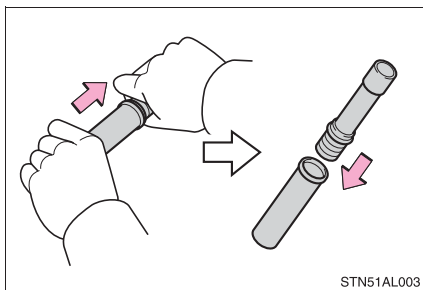

- 3 先端のフタを取り、すり薬で発炎筒の先端をこすり、着火させる  
必ず車外で使用してください。  
着火させる際は、筒先を顔や体に向けて  
ないでください。

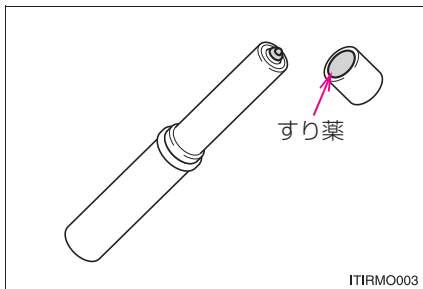

 知識

## ■ 発炎筒の有効期限

本体に表示してある有効期限が切れる前に、トヨタ販売店で求めください。有効期限が切れると、着火しなかったり、炎が小さくなる場合があります。

 警告

## ■ 発炎筒を使用してはいけない場所

次の場所では、発炎筒を使用しないでください。  
煙で視界が悪くなったり、引火するおそれがあるため危険です。

- トンネル内
- ガソリンなど可燃物の近く

## ■ 発炎筒の取り扱いについて

次のことを必ずお守りください。  
お守りいただかないと、重大な傷害を受けるおそれがあり危険です。

- 使用中は、発炎筒を顔や体に向けたり、近付けたりしない
- 発炎筒は、お子さまにさわらせない

## 車両を緊急停止するには

万一、車が止まらなくなったときの非常時のみ、次の手順で車両を停止させてください。

- 1 ブレーキペダルを両足でしっかりと踏み続ける  
ブレーキペダルをくり返し踏まないでください。通常より強い力が必要となり、制動距離も長くなります。
- 2 シフトポジションを N にする
  - ▶ シフトポジションが N になった場合
- 3 減速後、車を安全な道路脇に停める
- 4 ハイブリッドシステムを停止する
  - ▶ シフトポジションが N にならない場合
- 3 ブレーキペダルを両足で踏み続け、可能な限り減速させる
- 4 パワースイッチを 2 秒以上押し続けるか、素早く 3 回以上連続で押してハイブリッドシステムを停止する

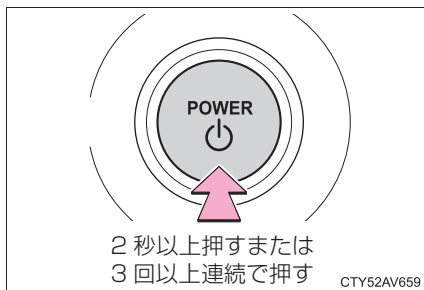

- 5 車を安全な道路脇に停める

### ⚠ 警告

#### ■ 走行中にやむを得ずハイブリッドシステムを停止するとき

ハンドル操作が重くなるため、車のコントロールがしにくくなり危険です。ハイブリッドシステムを停止する前に、十分に減速するようにしてください。

## けん引について

けん引は、できるだけトヨタ販売店または専門業者にご依頼ください。  
その場合は、レッカー車または、車両運搬車を使用することをおすすめします。

やむを得ず他車にロープでけん引してもらう場合は、車両積載車までの移動など、できるだけ短距離にとどめてください。

### けん引の前に販売店への連絡が必要な状況

次の場合は、駆動系の故障が考えられるため、トヨタ販売店または専門業者へご連絡ください。

- ハイブリッドシステムの異常をしめすメッセージが表示され、車が動かない
- 異常な音がする

### レッカー車でけん引するとき

▶ 前向きにけん引するときは

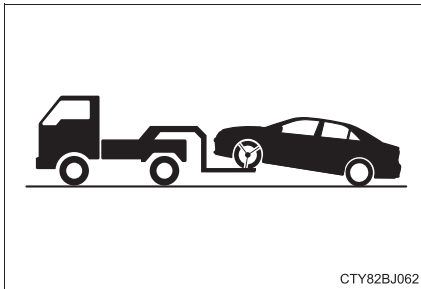

パーキングブレーキを解除する

▶ うしろ向きにけん引するときは

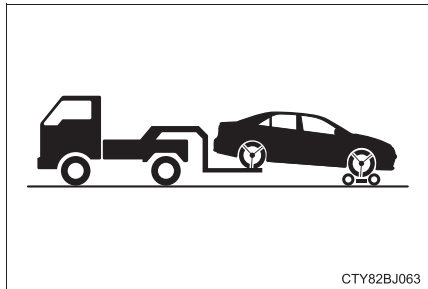

台車を使用して前輪を持ち上げる

## 車両運搬車を使用するとき

車両運搬車で輸送するときは、図の場所で固縛する

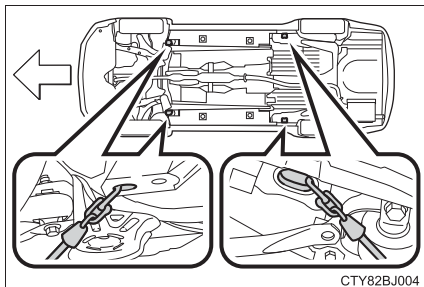

CTY82B.J004

鎖やケーブルなどを使用して車両を固縛する場合は図に黒く示す角度が45°になるように固縛する

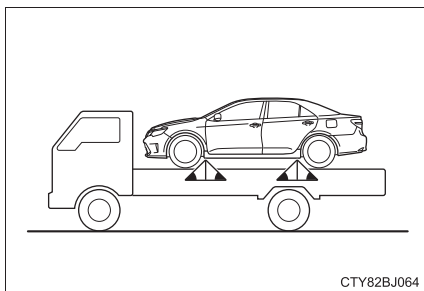

CTY82B.J064

## 他車にけん引してもらおうとき

1 けん引フックを取り出す (→ P. 326, 337)

2 フタをはずす

フタの下側とグリルはクランプでつながっているため、作業時にフタを強く引かないでください。

- ① フタの下側を手前に少し引く
- ② フタの上側を手前に引いてはずす

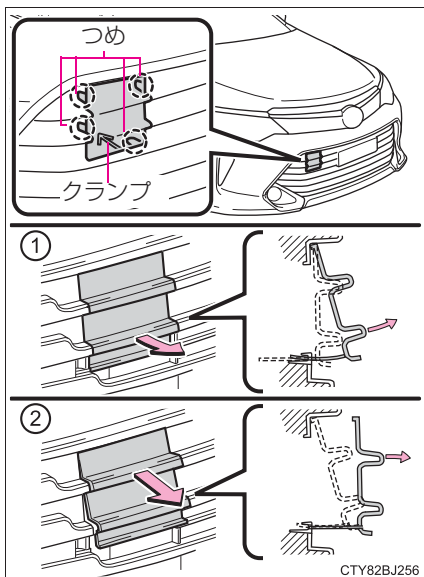

CTY82B.J256

- 3 けん引フックを穴に挿し込んでまわし、軽く締める

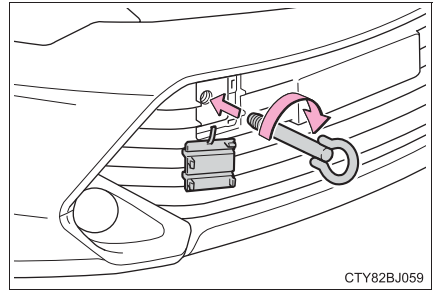

- 4 ホイールナットレンチを使い確実に取り付ける

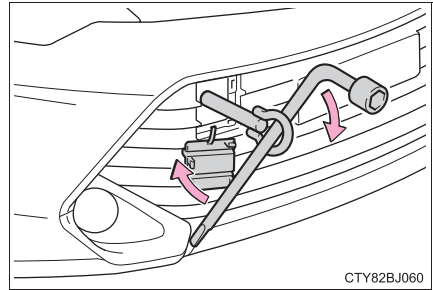

- 5 車体に傷が付かないようにロープをけん引フックにかける  
前進方向でけん引してください。  
けん引フック取り付け穴は運転席側にあります。

- 6 ロープの中央に白い布を付ける  
布の大きさ：  
0.3m 平方 (30cm × 30cm) 以上

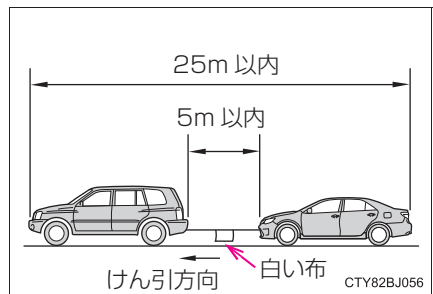

- 7 運転者はけん引される車両に乗り、ハイブリッドシステムを始動する  
ハイブリッドシステムが始動しないときは、パワースイッチを ON モードにしてください。

- 8 けん引される車両のシフトレバーを N にしてから、パーキングブレーキを解除する

けん引中は、ロープがたるまないよう、減速時なども前の車の速度に合わせてください。

シフトレバーがシフトできないときは：→ P. 352

 知識

## ■けん引フックの使用目的

けん引フックはけん引してもらうときに使うものであり、他車をけん引するためのものではありません。

## ■他車にけん引してもらうときに

ハイブリッドシステムが停止しているとブレーキの効きが悪くなったり、ハンドル操作が通常より重くなったりします。

## ■ホイールナットレンチについて

トランク内のツールトレイに搭載されています。(→ P. 326, 337)

## ■緊急用フックについて

雪の吹きだまりなどでスタックして走行できなくなったとき、やむを得ず他車に引っ張り出してもらうために使用することができます。他車をけん引することはできません。

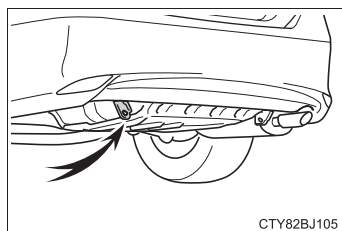

CTY82BJ105



**警告**

次のことを必ずお守りください。

お守りいただかないと、重大な傷害におよぶか、最悪の場合死亡につながるおそれがあります。

**■ レッカー車でけん引するとき**

必ず前輪を持ち上げるか、4輪とも持ち上げた状態で運搬してください。前輪が地面に着いた状態でけん引すると、駆動系部品が破損したり、モーターが回転することにより発電され、故障や破損の状態によっては火災が発生するおそれがあります。

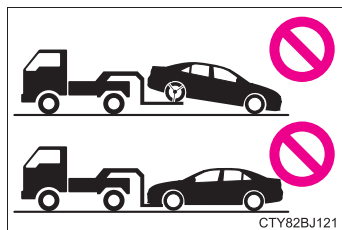
**■ 他車にけん引してもらうときの運転について**

- けん引フックやロープに過剰な負荷をかける急発進などを避けてください。けん引フックやロープが破損し、その破片が周囲の人などに当たるおそれがあります。
- パワースイッチを OFF にしないでください。ハンドルがロックされ、ハンドル操作ができなくなるおそれがあります。

**■ けん引フックを車両に取り付けるとき**

指定の位置にしっかりと取り付けてください。

指定の位置にしっかりと取り付けていないとけん引時にフックがはずれるおそれがあります。

**⚠ 注意****■ レッカー車でけん引するとき**

車両の損傷を防ぐために図のようなレッカー車ではけん引しないでください。

**■ 車両運搬車に車を固縛するとき**

ケーブル等を過度に締め付けすぎないでください。車両の損傷につながるおそれがあります。

**■ 駆動系部品の損傷を防ぐために**

- 他車にけん引してもらうときは次のことを必ずお守りください。
  - ・ ワイヤロープは使用しない
  - ・ 速度は5 km/h 以下、距離は車両積載車までの移動など、できるだけ短距離にとどめる
  - ・ 前進方向でけん引する
  - ・ サスペンション部などにロープをかけない
- この車両で他車やポート（トレーラー）などをけん引しないでください。

**■ 長い下り坂でけん引するときは**

レッカー車で前輪を持ち上げるか、4 輪とも持ち上げた状態でけん引してください。レッカー車でけん引しないと、ブレーキが過熱し効きが悪くなるおそれがあります。

**■ 緊急用フックについて**







次のことを必ずお守りください。お守りいただかないと、装置の変形や車両の損傷などにつながるおそれがあります。





- やむを得ない場合以外は使用しないでください。
- 緊急用フックで他車をけん引しないでください。

## 警告灯がついたときは

警告灯が点灯または点滅したままの場合は、落ち着いて次のように対処してください。なお、点灯・点滅しても、その後消灯すれば異常ではありません。ただし、同じ現象が再度発生した場合は、トヨタ販売店で点検を受けてください。

### 警告灯・警告ブザー一覧

警告灯	警告灯名・警告内容・対処方法
 (赤色)	<b>ブレーキ警告灯 (警告ブザー※<sup>1</sup>)</b> <ul style="list-style-type: none"> <li>・ ブレーキ液の不足</li> <li>・ ブレーキシステムの異常</li> </ul> パーキングブレーキが解除されていないときも点灯します。 解除後、消灯すれば正常です。 <b>→ ただちに安全な場所に停車し、トヨタ販売店へ連絡してください。走行を続けると危険です。</b>
 (黄色)	<b>電子制御ブレーキ警告灯</b> <ul style="list-style-type: none"> <li>・ 回生ブレーキシステムの異常</li> <li>・ 電子制御ブレーキシステムの異常</li> </ul> <b>→ ただちにトヨタ販売店で点検を受けてください。</b>
	<b>エンジン警告灯</b> <ul style="list-style-type: none"> <li>・ ハイブリッドシステムの異常</li> <li>・ エンジン電子制御システムの異常</li> <li>・ 電子制御スロットルの異常</li> <li>・ ハイブリッドトランスミッション電子制御システムの異常</li> </ul> <b>→ ただちにトヨタ販売店で点検を受けてください。</b>
	<b>SRS エアバッグ／プリテンショナー警告灯</b> <ul style="list-style-type: none"> <li>・ SRS エアバッグシステムの異常</li> <li>・ プリテンショナー付きシートベルトシステムの異常</li> </ul> <b>→ ただちにトヨタ販売店で点検を受けてください。</b>
	<b>ABS &amp; ブレーキアシスト警告灯</b> <ul style="list-style-type: none"> <li>・ ABS の異常</li> <li>・ ブレーキアシストの異常</li> </ul> <b>→ ただちにトヨタ販売店で点検を受けてください。</b>
	<b>パワーステアリング警告灯 (警告ブザー)</b> EPS (エレクトリックパワーステアリング) の異常 <b>→ ただちにトヨタ販売店で点検を受けてください。</b>

警告灯	警告灯名・警告内容・対処方法
	<p><b>PCS 警告灯★</b>            プリクラッシュセーフティシステムの異常            システムの異常時以外にも、警告灯が次のように作動します。</p> <ul style="list-style-type: none"> <li>・プリクラッシュブレーキを OFF にすると点灯します。                (→ P. 199)</li> <li>・VSC (ビークルスタビリティコントロール) システムを OFF にすると点灯します。(→ P. 194)</li> <li>・システムが一時的に使用できないときに点滅します。                (→ P. 316)</li> </ul> <p>→ <b>ただちにトヨタ販売店で点検を受けてください。</b></p>
	<p><b>スリップ表示灯</b></p> <ul style="list-style-type: none"> <li>・S-VSC システムの異常</li> <li>・TRC システムの異常</li> <li>・ABS の異常</li> <li>・ヒルスタートアシストコントロールシステムの異常</li> </ul> <p>上記のシステムの作動時には、点滅します。(→ P. 193)</p> <p>→ <b>ただちにトヨタ販売店で点検を受けてください。</b></p>
	<p><b>燃料残量警告灯</b>            燃料の残量が約 9.8L 以下になった            → <b>燃料を補給する</b></p>
	<p><b>シートベルト非着用警告灯 (警告ブザー※ 2)</b>            運転席・助手席シートベルトの非着用            → <b>シートベルトを着用する</b></p>
	<p><b>マスターウォーニング</b>            システムの異常時にブザーと共に点灯・点滅し、マルチインフォメーションディスプレイ上に警告メッセージを表示します。            → P. 309</p>

★：グレード、オプションなどにより、装備の有無があります。

警告灯	警告灯名・警告内容・対処方法
	<p><b>タイヤ空気圧警告灯★</b></p> <p>警告灯が点灯した場合：          次のようなタイヤ空気圧の低下を表します。</p> <ul style="list-style-type: none"> <li>・ 自然要因 (→ P. 308)</li> <li>・ タイヤのパンク (→ P. 325)</li> </ul> <p>→ 指定された空気圧に調整してください。調整して数分後に警告灯が消灯します。空気圧を調整しても警告灯が消灯しない場合は、トヨタ販売店で点検を受けてください。</p> <p>警告灯が1分間点滅したあとに点灯した場合：          タイヤ空気圧警報システムに異常があります。</p> <p>→ トヨタ販売店で点検を受けてください。</p>

- ※<sup>1</sup> ブレーキ警告ブザー：  
 ブレーキの効き低下につながる異常があると、警告灯の点灯と同時にブザーが鳴ります。  
 パーキングブレーキ未解除走行時警告ブザー：  
 → P. 312
- ※<sup>2</sup> 運転席・助手席シートベルト非着用警告ブザー：  
 運転席・助手席シートベルト非着用のまま車速が約 20 km/h 以上になると、警告ブザーが 1 回鳴ります。その後も運転席・助手席シートベルト非着用のまま 30 秒を経過すると、30 秒間断続的に鳴り、さらにブザーの音がかわり 90 秒間鳴ります。

★：グレード、オプションなどにより、装備の有無があります。

 知識

## ■ パワーステアリング警告灯／警告ブザーについて

補機バッテリーの充電が不十分な場合、または一時的に電圧が下がった場合に警告灯が点灯し、警告ブザーが鳴ることがあります。

## ■ タイヤ空気圧警告灯が点灯した場合

空気圧を確認し、適切な値に調整してください。

## ■ 自然要因によるタイヤ空気圧警報について

自然な空気もれ、外気温による空気圧の変化など、自然要因によりタイヤ空気圧警告灯が点灯することがあります。この場合、タイヤ空気圧を適切な値に調整してください。数分後に警告灯が消灯します。

## ■ タイヤ空気圧警報システムが正常に働かないおそれがある状況

→ P. 264

## ■ 警告ブザーについて

状況によっては、外部の騒音やオーディオの音などにより、ブザー音が聞こえない場合があります。

 警告

## ■ パワーステアリング警告灯が点灯したとき

ハンドル操作が非常に重くなることがあります。

ハンドル操作が通常より重いときは、ハンドルをしっかりと持ち、通常より強く操作してください。

## ■ タイヤの破裂、突然の空気もれが発生した場合

急激にタイヤ空気圧が低下した場合は、タイヤ空気圧警報システムによる警報ができない場合があります。

 注意

## ■ タイヤ空気圧警報システムについての注意

- 純正ホイール以外を使用した場合、バルブ／送信機から発信する電波の飛び方がわかり、システムが正常に作動しないことがあります。
- 構造・メーカー・銘柄・トレッドパターンが異なるタイヤを使用しないでください。タイヤ空気圧警報システムが正常に作動しないことがあります。
- タイヤ空気圧警告灯の点灯および点滅は、初期化スイッチ操作（→ P. 262）では解除できません。

## 警告メッセージが表示されたときは

マルチインフォメーションディスプレイに警告メッセージが表示された場合は、落ち着いて次のように対処してください。

- ① マスターウォーニング  
マルチインフォメーションディスプレイに警告メッセージが表示されているとき、点灯・点滅します。
- ② マルチインフォメーションディスプレイ

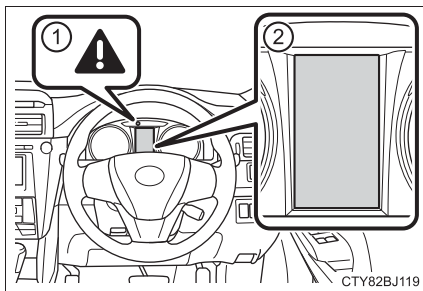

処置後に再度メッセージが表示されたときは、トヨタ販売店へご連絡ください。





## 警告メッセージ一覧

警告メッセージ	警告内容・対処方法
	<p>衝突の可能性が高い プリクラッシュブレーキが作動している（プリクラッシュセーフティシステム★） 警告ブザーが鳴ります。 → ブレーキで減速する</p>
	<p>（レーダークルーズコントロール★の車間制御中）衝突の危険性 警告ブザーが鳴ります。 → ブレーキで減速する</p>
	<p>（LDA [レーンディパーチャーアラート] ★制御中）車線逸脱警報 車両が車線から逸脱すると、逸脱している側の表示が黄色で点滅します。 警告ブザーが連続して鳴ります。 → 周囲の安全を確認してから、ハンドルを操作して車両を車線内にもどす</p>
	<p>ドアが確実に閉まっていない 開いているドアが表示されます。 全ドアが確実に閉まっていない状態のまま、車速が 5km/h をこえると  が点滅し、警告ブザーが鳴ります。 → 開いているドアを閉める</p>
	<p>トランクが確実に閉まっていない トランクが確実に閉まっていない状態のまま、車速が 5km/h をこえると  が点滅し、警告ブザーが鳴ります。 → トランクを閉める</p>



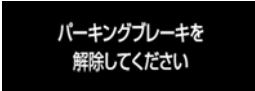



★：グレード、オプションなどにより、装備の有無があります。









警告メッセージ	警告内容・対処方法
<p data-bbox="160 165 415 331">Nレンジです アクセルを緩めて 希望レンジに 切り替えてください</p> <div data-bbox="160 343 244 403">  </div> <p data-bbox="176 403 227 424">(点滅)</p>	<p data-bbox="439 231 992 288">シフトレバーが N のとき、アクセルペダルを踏んだ 警告ブザーが鳴ります。</p> <p data-bbox="439 295 992 347">→ アクセルペダルから足を離し、シフトレバーを D、B または R に入れる</p>
<p data-bbox="160 461 415 627">ハイブリッド 充電量低下のため システム停止 Pレンジにして 再始動</p> <div data-bbox="160 638 244 699">  </div> <p data-bbox="176 699 227 719">(点滅)</p>	<p data-bbox="439 510 992 568">長時間シフトレバーがNになっているため駆動用電池の残量が低下 警告ブザーが鳴ります。</p> <p data-bbox="439 606 992 659">→ 車両を動かす場合は、ハイブリッドシステムを再 始動する</p>
<p data-bbox="160 756 415 922">ハイブリッド システム故障 安全な場所に停車して 販売店に連絡</p> <div data-bbox="160 933 244 994">  </div>	<p data-bbox="439 812 751 839">ハイブリッドシステムの異常 警告ブザーが鳴ります。</p> <p data-bbox="439 877 992 930">→ ただちに安全な場所に停車し、トヨタ販売店へ連絡 してください。</p>
<p data-bbox="160 1031 415 1197">ハイブリッド 充電量低下 Nレンジ以外にすると 充電されます</p> <div data-bbox="160 1208 244 1268">  </div> <p data-bbox="176 1268 227 1289">(点滅)</p>	<p data-bbox="439 1086 703 1114">駆動用電池の残量が低下 警告ブザーが鳴ります。</p> <p data-bbox="439 1152 992 1230">→ シフトレバーが N の状態では充電できないため、 長時間停車するときはシフトレバーを P に入れる</p>

警告メッセージ	警告内容・対処方法
<p data-bbox="159 165 414 256">            パーキングブレーキを 解除してください         </p> <p data-bbox="159 268 414 352">              (点滅)         </p>	<p data-bbox="437 188 994 252">           パーキングブレーキをかけたまま車速が 5km/h を こえた         </p> <p data-bbox="437 252 994 316">           警告ブザーが鳴ります。 → パーキングブレーキを解除する         </p>
<p data-bbox="159 384 414 555">            充電システム故障             取扱書を 確認してください         </p>	<p data-bbox="437 416 994 507"> <b>充電システムの異常</b>            → ただちに安全な場所に停車し、トヨタ販売店へ連絡してください。         </p>
<p data-bbox="159 592 414 762"> <b>クルーズコントロール 使用不可</b>            レーダーの汚れを 取ってください         </p> <p data-bbox="159 767 414 831">  </p>	<p data-bbox="437 639 994 767"> <b>レーダークルーズコントロール★のセンサー部分の 汚れ、氷などの付着</b>            警告ブザーが鳴ります。 → 汚れおよび氷などを取り除く         </p>
<p data-bbox="159 863 414 959"> <b>クルーズコントロール 現在使用できません</b> </p> <p data-bbox="159 963 414 1027">  </p>	<p data-bbox="437 863 994 1018"> <b>レーダークルーズコントロール★の車間制御の測定 不可</b>            警告ブザーが鳴ります。 → ワイパーを止めるか、オートまたは高速作動以外 にかえる         </p>
<p data-bbox="159 1070 414 1161"> <b>LDAカメラ高温のため 一時使用できません</b> </p> <p data-bbox="159 1166 414 1230">  </p>	<p data-bbox="437 1070 994 1198"> <b>LDA (レーンディパーチャーアラート) ★の一時停 止 (白線認識用カメラが作動範囲外の高温状態)</b>            警告ブザーが鳴ります。 → しばらく走行してから LDA を再起動する         </p>



★：グレード、オプションなどにより、装備の有無があります。

警告メッセージ	警告内容・対処方法
<p style="text-align: center;"><b>BSM</b> 現在使用できません</p> 	<p>BSM（ブラインドスポットモニター）★のセンサー周辺のバンパーの汚れ、氷などの付着 警告ブザーが鳴ります。 → 汚れおよび氷などを取り除く</p>
<p style="text-align: center;">クルーズ コントロール故障 販売店で 点検してください</p> 	<p>クルーズコントロールシステム★の異常 レーダークルーズコントロールシステム★の異常 ON/OFF スイッチを一度 OFF にし、再度設定してください。 警告ブザーが鳴ります。 → ただちにトヨタ販売店で点検を受けてください。</p>
<p style="text-align: center;"><b>LDA故障</b> 販売店で 点検してください</p> 	<p>LDA（レーンディパーチャーアラート）★の異常 警告ブザーが鳴ります。 → ただちにトヨタ販売店で点検を受けてください。</p>
<p style="text-align: center;">プリクラッシュセーフティ 故障 販売店で 点検してください</p>   <p>OFF (点滅)</p>	<p>PCS（プリクラッシュセーフティシステム）★の異常 警告ブザーが鳴ります。 → ただちにトヨタ販売店で点検を受けてください。</p>
<p style="text-align: center;"><b>BSM故障</b> 販売店で 点検してください</p> 	<p>BSM（ブラインドスポットモニター）★の異常 警告ブザーが鳴ります。 → ただちにトヨタ販売店で点検を受けてください。</p>

★：グレード、オプションなどにより、装備の有無があります。

警告メッセージ	警告内容・対処方法
 <p>エンジン油圧不足 安全な場所に停車して 取扱書を 確認してください</p> 	<p><b>エンジンオイル圧力の異常</b> エンジンオイルの圧力が異常に低いと表示されます。 警告ブザーが鳴ります。 → <b>ただちに安全な場所に停車し、トヨタ販売店へ連絡してください。</b></p>
<p>ムーンルーフが 開いています</p>  <p>(点滅)</p>	<p><b>ムーンルーフ★が確実に閉まっていない状態でパワースイッチを OFF にして運転席ドアを開けた</b> 警告ブザーが鳴ります。 → <b>ムーンルーフを閉める</b></p>
<p>ヘッドランプ システム故障 販売店で 点検してください</p> 	<p><b>ヘッドランプレベリングシステムの異常</b> <b>オートマチックハイビーム★の異常</b> 警告ブザーが鳴ります。 → <b>ただちにトヨタ販売店で点検を受けてください。</b></p>
<p>ヘッドランプ システム故障 販売店で 点検してください</p>  <p>(点滅)</p>	<p><b>LED ヘッドランプ★の異常</b> 警告ブザーが鳴ります。 → <b>ただちにトヨタ販売店で点検を受けてください。</b></p>
<p>ハイブリッド システム高温 出力制限中です</p> 	<p><b>ハイブリッドシステムの過熱</b> 負荷の高い走行状況（例えば、長い上り坂を走行）のときにメッセージが表示される場合があります。 警告ブザーが鳴ります。 → <b>車両を停車して点検する（→ P. 361）</b></p>

★：グレード、オプションなどにより、装備の有無があります。

警告メッセージ	警告内容・対処方法
<p>タイヤ空気圧 [kPa]</p> 	<p>タイヤ空気圧の低下(タイヤ空気圧警報システム★) → タイヤ空気圧を点検・調整する</p>
<p>タイヤ空気圧</p> 	<p>タイヤ空気圧警告システム★の異常 → 安全な場所に停車し再度 ON モードにする。 タイヤ空気圧警告灯が1分間点滅し、その後点灯した場合はシステム異常です。トヨタ販売店で点検を受けてください。</p>
<p>タイヤ空気圧 [kPa]</p> 	<p>タイヤ位置の情報が電波状況などにより認識できていない(タイヤ空気圧警報システム★) → しばらく走行して表示が更新されるか確認する。 電波状況などが改善されると、通常の表示にもなる場合があります。数分走行しても空気圧が表示されない場合は、安全な場所に停車し、パワースイッチを一度 OFF にしてから再度、走行してください。 数回くり返しても空気圧が表示されない場合は、トヨタ販売店で点検を受けてください。</p>
<p>補機バッテリー(始動用) 充電不足 取扱書を 確認してください</p>	<p>補機バッテリーが充電不足 → 数秒後※に表示が消えたときは 約 15 分以上、ハイブリッドシステムが作動した状態を保持し、補機バッテリーを充電してください。 → 表示が消えないときは 「補機バッテリーがあがったときは」(→ P. 356) の手順でハイブリッドシステムを始動してください。 ※約 6 秒間表示されます。</p>
<p>ウォッシャー液を 補充してください</p>	<p>ウォッシャー液が残りわずか → ウォッシャー液を補充する</p>

★：グレード、オプションなどにより、装備の有無があります。

警告メッセージ	警告内容・対処方法
<p data-bbox="157 165 416 256">給油してください</p> 	<p data-bbox="437 209 822 268">燃料の残量が約 9.8L 以下になった → 燃料を補給する</p>
<p data-bbox="157 362 416 453">TRC OFF</p>	<p data-bbox="437 362 992 453">TRC (トラクションコントロール) が OFF になっている → TRC を ON にする (→ P. 193)</p>
<p data-bbox="157 489 416 580">VSCがOFFのため プリクラッシュブレーキも 停止します</p>  	<p data-bbox="437 505 992 628">VSC (ビークルスタビリティコントロール) が OFF になり、プリクラッシュブレーキ★の作動が停止した → VSC を ON にする (→ P. 194)</p>
<p data-bbox="157 686 416 777">プリクラッシュセーフティ 現在使用できません</p>  <p data-bbox="174 850 228 871">(点滅)</p>	<p data-bbox="437 713 992 836">PCS (プリクラッシュセーフティシステム) ★が現在機能していない → グリルまたはレーダーセンサーの汚れを取り除く</p>
<p data-bbox="157 909 416 1000">LDA 約50km/h以下で 使用できません</p>	<p data-bbox="437 904 992 995">車速が 約 50km/h 以下のため、LDA (レーンディパーチャーアラート) ★が使用できない → 50km/h 以上の車速で走行する</p>

★：グレード、オプションなどにより、装備の有無があります。

## その他に表示されるメッセージ

表示メッセージ	表示内容・対処方法
<p>駆動用電池の冷却部品のメンテナンスを販売店で受けてください</p>	<p><b>駆動用電池の冷却部品のメンテナンス時期</b>            フィルターが目づまりしている、吸気口がふさがれている、またはダクトにすき間があるなどが考えられます。            → トヨタ販売店で駆動用電池の冷却部品のメンテナンスを受けてください。</p>
<p>EVモードに現在切りかえできません</p>	<p>EV ドライブモードに切りかえできない状況※            EV ドライブモードを使用できない理由（暖機中／電池充電不足／EV 速度域超過／アクセル踏み過ぎ）の表示がでる場合があります。            警告ブザーが鳴ります。            → EV ドライブモードが使用できる状況になってから使用する</p>
<p>暖機中のためEVモードに現在切りかえできません</p>	
<p>ハイブリッド充電不足のためEVモードに現在切りかえできません</p>	
<p>EV速度域超過のためEVモードに現在切りかえできません</p>	
<p>アクセル踏みすぎのためEVモードに現在切りかえできません</p>	

表示メッセージ	表示内容・対処方法
<p>EVモードが 解除されました</p>	<p><b>EV ドライブモードが自動解除された*</b> EV ドライブモードを使用できない理由（電池充電不足／EV 速度域超過／アクセル踏み過ぎ）の表示がでる場合があります。 警告ブザーが鳴ります。 → しばらく走行する</p>
<p>ハイブリッド 充電不足のため EVモードが 解除されました</p>	
<p>EV速度域超過のため EVモードが 解除されました</p>	
<p>アクセル 踏みすぎのため EVモードが 解除されました</p>	

\* EV ドライブモードの作動条件については、P. 147 を参照してください。



 知識

## ■ 警告メッセージについて

文中の警告メッセージの表示は、使用状況や車両の仕様により実際の表示と異なる場合があります。

## ■ レーダークルーズコントロール★の警告メッセージについて

次のような場合は、車間距離が短くても、車間制御中の警告メッセージが表示されないおそれがあります。

- 先行車と自車の車速が同じか先行車の方が速いとき
- 先行車が非常に低速で走行しているとき
- 速度を設定した直後
- アクセルペダルが踏まれたとき

## ■ LDA（レーンディパーチャーアラート）★の車線逸脱警報について

次のような場合は、白（黄）線をまたいでも警告メッセージが表示されません。

- LDA の作動条件以外の車速のとき
- 白（黄）線を認識できていないとき

## ■ 警告ブザーについて

→ P. 308





 注意

## ■ 「補機バッテリー（始動用）充電不足 取扱書を確認してください」がひんばんに表示されるときは

補機バッテリーが劣化している可能性があります。その状態で放置しておく、補機バッテリーあがりを起こすおそれがあるため、トヨタ販売店で補機バッテリーの点検を受けてください。



★：グレード、オプションなどにより、装備の有無があります。

車内 警告 ブザー	車外 警告 ブザー	警告メッセージ	警告内容・対処方法
連続音	なし	<p>駐車時はPレンジに 入れてください</p>  <p>(点滅)</p>	<p>シフトレバーが P 以外の状態で パワースイッチを OFF にせずに 運転席ドアが開いた → <b>シフトレバーを P にする</b></p>
連続音	連続音	<p>駐車時はPレンジに 入れてください</p> <p>キーが見つかりません キーの所在を 確認してください (交互に表示)</p>  <p>(点滅)</p>	<p>シフトレバーが P 以外の状態で パワースイッチを OFF にせずに キーを持ち出したまま運転席ド アが開閉された → <b>シフトレバーを P にする</b> → <b>電子キーを車内にもどす</b></p>
1 回	3 回	<p>キーが見つかりません キーの所在を 確認してください</p>  <p>(点滅)</p>	<p>シフトレバーがPの状態のパワー スイッチを OFF にせずにキーを 持ち出したまま運転席ドアが開 閉された → <b>パワースイッチを OFF にする</b> → <b>電子キーを車内にもどす</b></p> <p>パワースイッチが OFF 以外の状 態で運転席以外のドアが開閉さ れ同乗者が電子キーを持ち出し た → <b>電子キーを車内にもどす</b></p>

車内 警告 ブザー	車外 警告 ブザー	警告メッセージ	警告内容・対処方法
1回	連続音	<p>電源を OFFしてください</p> <p>キーが見つかりません キーの所在を 確認してください (交互に表示)</p>  <p>(点滅)</p>	<p>シフトレバーがPの状態のパワー スイッチを OFF にせずに、電子 キーを外に持ち出してドアを施 錠しようとした → <b>パワースイッチをOFFにした あと、再度施錠する</b></p>
1回	なし	<p>キーが見つかりません キーの所在を 確認してください</p>  <p>(点滅)</p>	<p>電子キーを携帯していないか、電 子キーが正常に作動しない状態 でハイブリッドシステムを始動 しようとした → <b>電子キーを携帯してハイブ リッドシステムを始動する</b></p>
9回	なし	<p>キーが見つかりません キーの所在を 確認してください</p>  <p>(点滅)</p>	<p>正規の電子キーが車室内に無い 状態で走行をはじめた → <b>車室内に電子キーがあるか確 認する</b></p>
なし	連続音	<p>車室内に キーがあります</p>  <p>(点滅)</p>	<p>車内に電子キーを置いたままス 마트エントリー&amp;スタートシ ステムでドアを施錠しようとし た → <b>車内から電子キーを取り出し たあと、再度施錠する</b></p>
1回	連続音	<p>車室内に キーがあります</p>  <p>(点滅)</p>	<p>車内に電子キーを置いたままフ ロントドアを開き、ロックレバー を施錠側にしてドアハンドルを 引いたままドアを閉めて施錠し ようとした → <b>車内から電子キーを取り出し たあと、再度施錠する</b></p>

車内 警告 ブザー	車外 警告 ブザー	警告メッセージ	警告内容・対処方法
1回	なし	<p>キーの電池残量が 少なくなっています 電池を 交換してください</p> 	<p>電子キーの電池残量が少ない → <b>新しい電池と交換する</b> (→ P. 272)</p>
1回	なし	<p>ハンドルを 左右に回しながら パワースイッチを 押してください</p>  <p>(点滅)</p>	<p>パワースイッチを押してから約3 秒以内にステアリングロックが 解除できなかった → <b>ブレーキを踏んでハンドルを 左右にまわしながらパワース イッチを押す</b></p>
1回	なし	<p>スマートエントリー&amp; スタートシステム故障 取扱書を確認</p>  <p>(点滅)</p>	<p>スマートエントリー&amp;スタート システムの異常 → <b>ただちにトヨタ販売店で点検 を受けてください。</b></p>
1回	なし	<p>ブレーキを踏みながら キーで パワースイッチに 触れてください</p>  <p>(点滅)</p>	<ul style="list-style-type: none"> <li>・メカニカルキーで解錠してパ ワースイッチを押したとき車 室内でキーを検出できなかった</li> <li>・パワースイッチを押したとき 車室内でキーを検出できない ことが2回連続で続いた</li> </ul> <p>→ <b>ブレーキを踏みながら電子 キーでパワースイッチにふれ る</b></p>

車内 警告 ブザー	車外 警告 ブザー	警告メッセージ	警告内容・対処方法
1回	なし	<p>始動時は ブレーキを踏みながら パワースイッチを 押してください</p>  <p>(点滅)</p>	<ul style="list-style-type: none"> <li>・ パワースイッチが OFF の状態でドアロックを解錠し、運転席のドアを開閉した</li> <li>・ ハイブリッドシステムを始動せずにパワースイッチをアクセサリモードにした</li> </ul> <p>→ <b>ブレーキを踏んでパワースイッチを押す</b></p>
1回	なし	<p>始動時は Pレンジに 入れてください</p>  <p>(点滅)</p>	<p>シフトレバーがP以外の状態でハイブリッドシステムを始動しようとしている</p> <p>→ <b>シフトレバーを P に入れてからハイブリッドシステムを始動させる</b></p>
1回	なし	<p>駐車時はPレンジに 入れてください</p>  <p>(点滅)</p>	<p>シフトレバーがP以外の状態でパワースイッチを OFF にした</p> <p>→ <b>シフトレバーを P にする</b></p>
1回	なし	<p>電源を OFFしてください</p>  <p>(点滅)</p>	<p>シフトレバーがP以外でパワースイッチを OFF にしたあとシフトレバーを P にした</p> <p>→ <b>パワースイッチを OFF にする</b></p>
なし	なし	<p>バッテリー保護のため 自動で電源を OFFしました</p>	<p>自動電源 OFF 機能が作動した</p> <p>→ <b>次回ハイブリッドシステム始動時に約5分間ハイブリッドシステムが作動した状態を保持し補機バッテリーを充電する</b></p>

車内 警告 ブザー	車外 警告 ブザー	警告メッセージ	警告内容・対処方法
1 回	なし	  (点滅)	電子キーが正常に働かないときのハイブリッドシステムの始動の方法 (→ P. 355) でパワースイッチに電子キーをふれた → ブザーが鳴ってからブレーキを踏んでパワースイッチを押す

### 知識

#### ■ 警告ブザーについて

→ P. 308

## パンクしたときは（応急用タイヤ装着車）

この車両には、応急用タイヤが搭載されています。パンクしたタイヤを、備え付けの応急用タイヤと交換してください。  
（タイヤについての詳しい説明は P. 260 を参照してください）

### 警告

#### ■ タイヤがパンクしたときは

パンクしたまま走行しないでください。  
短い距離でも、タイヤとホイールが修理できないほど損傷したり、思わぬ事故につながるおそれがあり危険です。

### ジャッキで車体を持ち上げる前に

- 地面が固く平らな場所に移動する
- パーキングブレーキをかける
- シフトレバーを P に入れる
- ハイブリッドシステムを停止する
- 非常点滅灯を点滅させる

## 工具とジャッキの位置

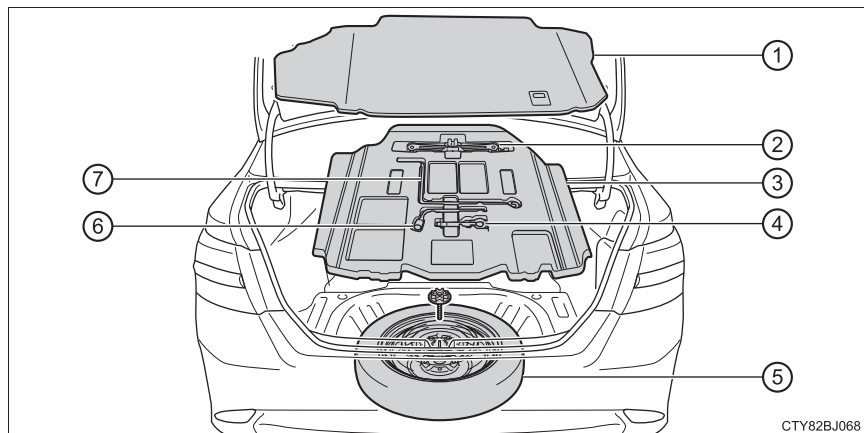

- ① ラゲージマット
- ② ジャッキ
- ③ ツールトレイ
- ④ けん引フック

- ⑤ 応急用タイヤ
- ⑥ ホイールナットレンチ
- ⑦ ジャッキハンドル



 **警告****■ ジャッキの使用について**

次のことをお守りください。

ジャッキの取り扱いを誤ると、車が落下して重大な傷害におよぶか、最悪の場合死亡につながるおそれがあります。

- ジャッキはタイヤ交換・タイヤチェーン取り付け・取りはずし以外の目的で使用しない
- 備え付けのジャッキは、お客様の車にしか使うことができないため、他の車に使ったり他の車のジャッキをお客様の車に使用したりしない
- ジャッキはジャッキセット位置に正しくかける
- ジャッキで支えられている車の下に体を入れない
- 車がジャッキで支えられている状態で、ハイブリッドシステムを始動したり車を走らせない
- 車内に人を乗せたまま車を持ち上げない
- 車を持ち上げるときは、ジャッキの上または下にものを置かない
- 車を持ち上げるときは、タイヤ交換できる高さ以上に上げない
- 車の下にもぐり込んで作業する場合は、ジャッキスタンドを使用する
- 車を下げるときは、周囲に人がいないことを確認し、人がいるときは声をかけてから下げる

### ジャッキの取り出し方

- 1 フックを持ってラゲージマットを持ち上げる (→ P. 233)
- 2 フックを使ってラゲージマットを固定する (→ P. 233)
- 3 ジャッキを取り出す

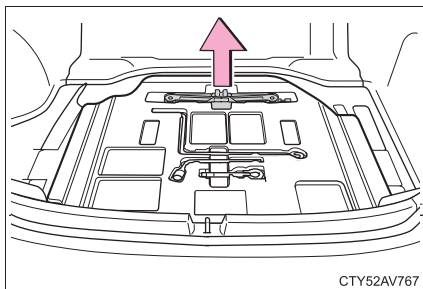

### 応急用タイヤの取り出し方

- 1 フックを持ってラゲージマットを持ち上げる (→ P. 233)
- 2 フックを使ってラゲージマットを固定する (→ P. 233)
- 3 ツールトレイ (①) を取り出し、留め具 (②) をはずして応急用タイヤを取り出す

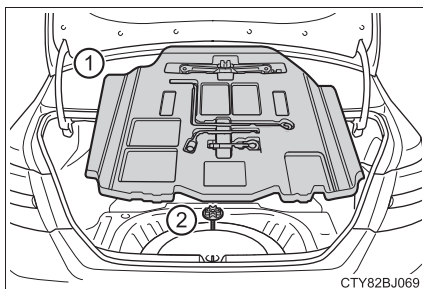

### ⚠ 警告

#### ■ 応急用タイヤを収納するとき

ボデーと応急用タイヤとのあいだに、指などを挟まないように注意してください。

## パンクしたタイヤの交換

### 1 輪止め<sup>\*</sup>をする

<sup>\*</sup> 輪止めは、トヨタ販売店で購入することができます。

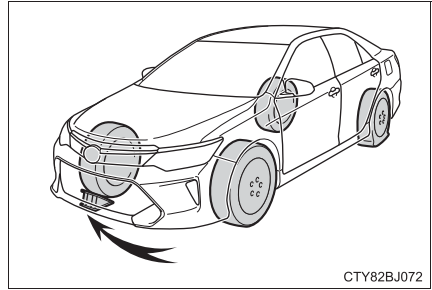

CTY82BJ072

パンクしたタイヤ		輪止めの位置
前輪	左側	右側後輪うしろ
	右側	左側後輪うしろ
後輪	左側	右側前輪前
	右側	左側前輪前

### 2 ホイールキャップをはずす

(スチールホイールのみ)

傷が付くのを防ぐため、ホイールナットレンチの先端に布などを巻いて保護してください。

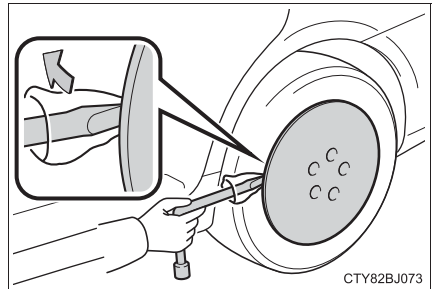

CTY82BJ073

### 3 ナットを少し (約 1 回転) ゆるめる

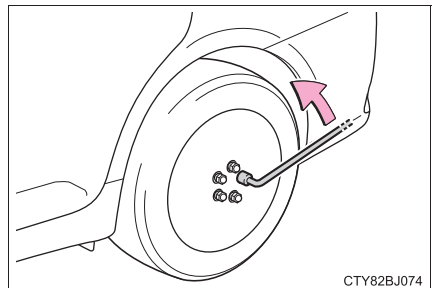

CTY82BJ074

- 4 ジャッキの A 部を手でまわして、ジャッキ溝をジャッキセット位置にしっかりかける

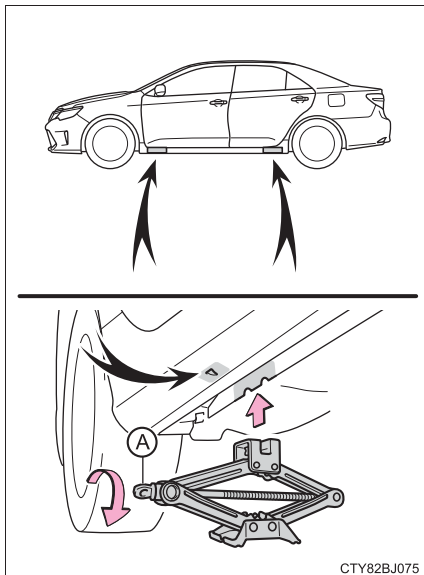

- 5 タイヤが地面から少し離れるまで、車体を上げる

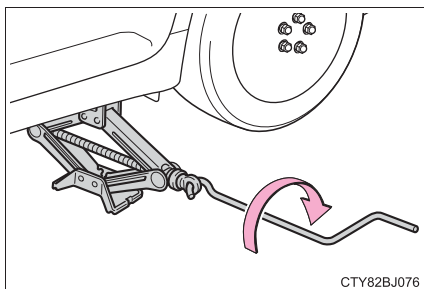

- 6 ナットすべてを取りはずし、タイヤを取りはずす

タイヤを直接地面に置くときは、ホイールの意匠面に傷が付かないよう意匠面を上に乗せます。

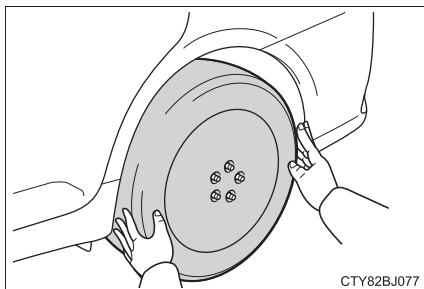

 警告

## ■ タイヤ交換について

- 走行直後、ディスクホイールやブレーキまわりなどにはふれないでください。走行直後のディスクホイールやブレーキまわりは高温になっているためタイヤ交換などで手や足などがふれると、やけどをするおそれがあります。
- 次のことをお守りいただかないとナットがゆるみ、ホイールがはずれ落ち、重大な傷害におよぶか、最悪の場合死亡につながるおそれがあります。
  - ・ ねじ部にオイルやグリースを塗らない  
ナットを締めるときに必要以上に締め付けられ、ボルトが破損したり、ディスクホイールが損傷するおそれがあります。またナットがゆるみホイールが落下するおそれがあります。オイルやグリースがねじ部に付いている場合はふき取ってください。
  - ・ ホイールの交換後は、すぐに  $103\text{N} \cdot \text{m}$  ( $1050\text{kgf} \cdot \text{cm}$ ) の力でナットを締める
  - ・ タイヤの取り付けには、使用しているホイール専用のナットを使用する
  - ・ ボルトやナットのねじ部や、ホイールのボルト穴につぶれや亀裂などの異常がある場合は、トヨタ販売店で点検を受ける
  - ・ ナットを取り付けるときは、必ずテーパー部を内側にして取り付ける (→ P. 266)

## 応急用タイヤの取り付け

- 1 ホイール接触面の汚れをふき取る

ホイール接触面が汚れていると、走行中にナットがゆるみ、タイヤがはずれるおそれがあります。

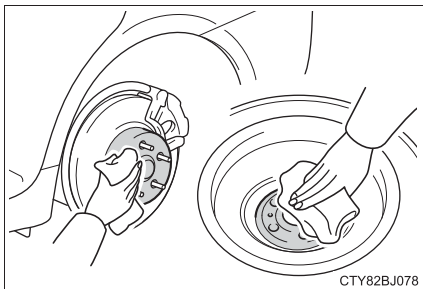

CTY82BJ078

- 2 応急用タイヤを取り付け、タイヤががたつかない程度まで手でナットを仮締めする

スチールホイールからスチールホイールまたは応急用タイヤにかえるときは、ナットのテーパ部分がホイールのシート部に軽くあたるまでまわす

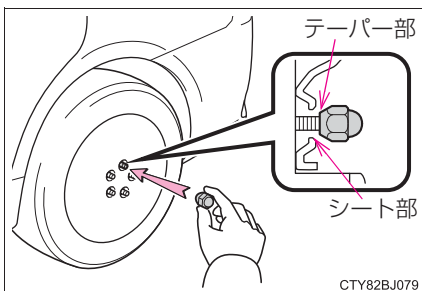

CTY82BJ079

アルミホイールから応急用タイヤにかえるときは、ナットのテーパ部分がホイールのシート部に軽くあたるまでまわす

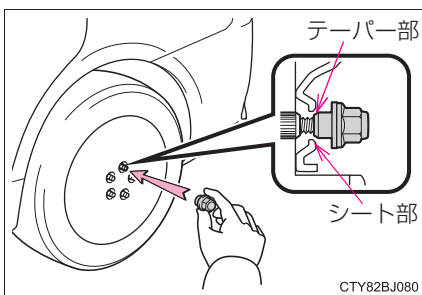

CTY82BJ080

- 3 車体を下げる

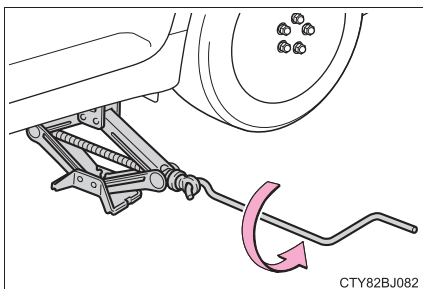

CTY82BJ082

- 4 図の番号順でナットを 2、3 度  
しっかり締め付ける

締め付けトルク：

103N・m (1050kgf・cm)

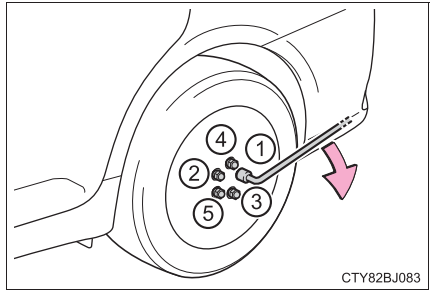

- 5 ホイールキャップを取り付ける※

タイヤのバルブ(空気口)に切り欠きを  
合わせてホイールキャップを確実に取  
り付けます。

※ スチールホイールのみ(応急用タイヤ  
に取り付けることはできません)

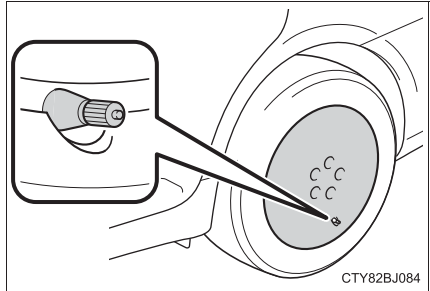

- 6 すべての工具・ジャッキ・パンクしたタイヤを収納する

---

 知識

---

**■ 応急用タイヤについて**

- タイヤの側面に TEMPORARY USE ONLY と書かれています。応急用にのみ使用してください。
- 空気圧を必ず点検してください。(→ P. 372)

**■ 応急用タイヤを装着しているとき**

標準タイヤ装着時にくらべ車高が低くなっています。

**■ 雪道・凍結路で前輪がパンクしたとき**

- 1 後輪を応急用タイヤに交換する
- 2 パンクした前輪をはずした後輪に交換する
- 3 タイヤチェーンを前輪に装着する



 **警告**
**■ 応急用タイヤを使用するとき**

- お客様の車専用になっているため、他の車には使用しないでください。
- 同時に 2 つ以上の応急用タイヤを使用しないでください。
- できるだけ早く通常のタイヤと交換してください。
- 急加速・急ハンドル・急ブレーキやシフト操作による急激なエンジンプレーキの使用は避けてください。

**■ 応急用タイヤを装着しているとき**

正確な車両速度が検出できない場合があります、次のシステムが正常に作動しなくなるおそれがあります。

- |                          |                 |
|--------------------------|-----------------|
| ・ ABS                    | ・ ナビゲーションシステム★  |
| ・ ブレーキアシスト               | ・ バックガイドモニター★   |
| ・ VSC                    | ・ TRC           |
| ・ LDA (レーンディパーチャーアラート) ★ | ・ PCS ★         |
| ・ レーダークルーズコントロール★        | ・ EPS           |
| ・ クルーズコントロール★            | ・ オートマチックハイビーム★ |

**■ 応急用タイヤ使用時の速度制限**

応急用タイヤを装着しているときは、100km/h 以上の速度で走行しないでください。

応急用タイヤは、高速走行に適していないため、思わぬ事故につながるおそれがあり危険です。

 **注意**
**■ タイヤチェーンの装着について**

応急用タイヤには、タイヤチェーンを装着しないでください。タイヤチェーンが車体にあたり、車を損傷したり走行に悪影響をおよぼしたりするおそれがあります。

★：グレード、オプションなどにより、装備の有無があります。

## パンクしたときは (タイヤパンク応急修理キット装着車)

タイヤパンク応急修理キット装着車には、スペアタイヤが搭載されていません。

タイヤがパンクしたときは、タイヤパンク応急修理キットで応急修理することができます。釘やネジなどが刺さった程度の軽度なパンクを応急修理できます。(パンク補修液 1 本につき、応急修理できるタイヤは 1 本です) パンクしたタイヤの損傷状況により、応急修理キットでは応急修理できない場合があります。(→ P. 339)

タイヤパンク応急修理キットで応急修理したタイヤの修理・交換については、トヨタ販売店にご相談ください。

### 警告

#### ■ パンクしたままの走行について

タイヤがパンクした状態で走行を続けしないでください。短い距離の運転でも、タイヤとホイールが修理できないほど損傷したり、思わぬ事故につながるおそれがあり危険です。

### 応急修理する前に

- 地面が固く平らな場所に移動する
- パーキングブレーキをかける
- シフトレバーを P にする
- ハイブリッドシステムを停止する
- 非常点滅灯を点滅させる

## タイヤパンク応急修理キット・工具の搭載位置

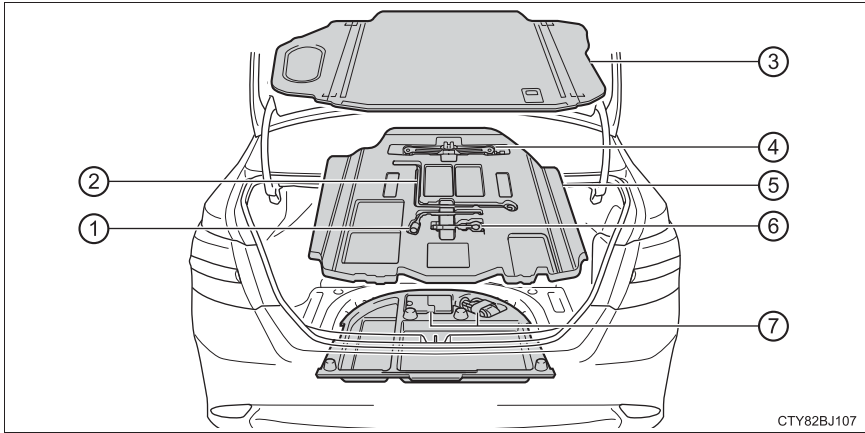

- |              |                 |
|--------------|-----------------|
| ① ホイールナットレンチ | ⑤ ツールトレイ        |
| ② ジャッキハンドル   | ⑥ けん引フック        |
| ③ ラゲージマット    | ⑦ タイヤパンク応急修理キット |
| ④ ジャッキ※      |                 |

※ ジャッキの使い方 (→ P. 329)

## タイヤパンク応急修理キットの内容／各部の名称

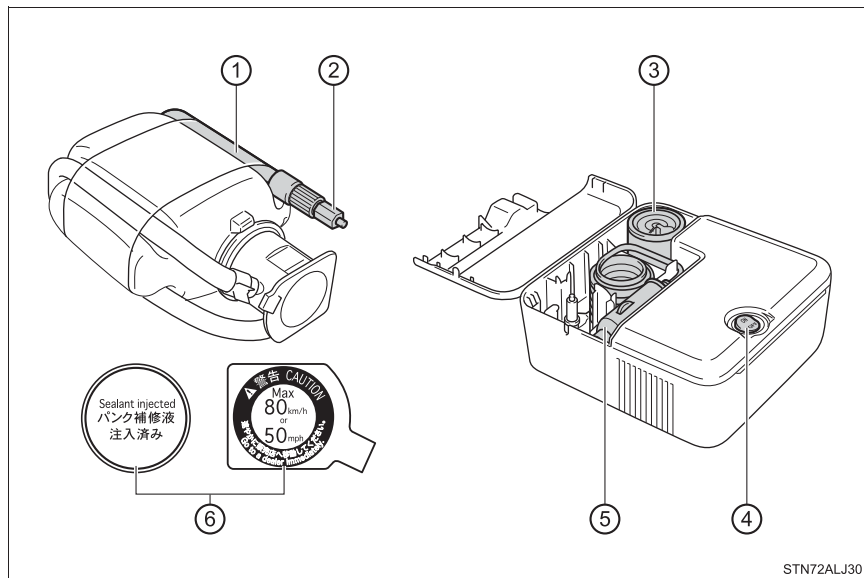

STN72ALJ30

- |             |          |
|-------------|----------|
| ① ホース       | ④ 電源スイッチ |
| ② 空気逃がしキャップ | ⑤ 電源プラグ  |
| ③ 空気圧計      | ⑥ ラベル    |

### 応急修理キットの取り出し方

- 1 フックを持ってラゲージマットを持ち上げる (→ P. 233)
- 2 フックを使ってラゲージマットを固定する (→ P. 233)
- 3 ツールトレイを取り出し応急修理キットを取り出す

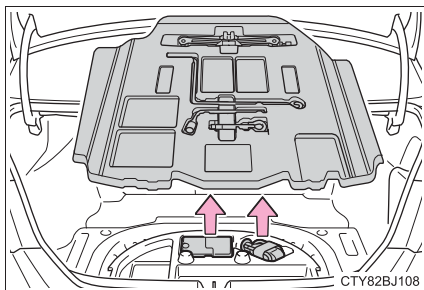

### 応急修理する前に

タイヤの損傷程度を確認してください。

釘やネジなどが刺さっている場合のみ、タイヤを応急修理してください。

- ・ タイヤに刺さっている釘やネジなどは抜かないでください。抜いてしまうと穴が大きくなりすぎ、応急修理ができなくなることがあります。
- ・ パンク補修液がもれないようにするため、パンク箇所が分かっている場合は、パンク箇所が上になるように車両を移動してください。

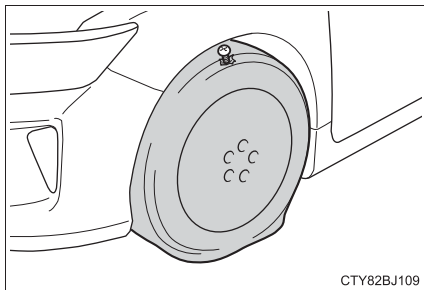

## 応急修理するとき

- 1 応急修理キットを取り出す
- 2 パンクしたタイヤのバルブからバルブキャップを取りはずす

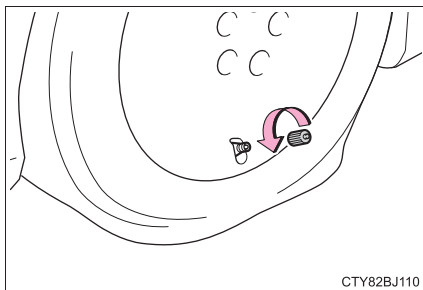

- 3 ボトルの保護フィルムをはがしてホースをのばし、ボトルのホースから空気逃がしキャップを取りはずす

ボトルに同封されているパンク補修液注入済ラベルは指定の位置へ貼り付けます。(9)へ) 空気逃がしキャップは再度使用するため、なくさないように保管してください。

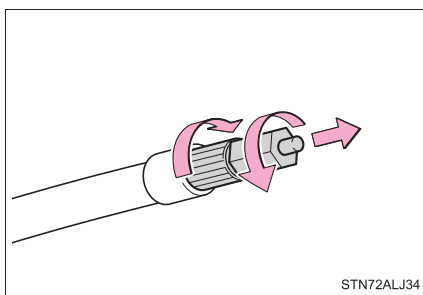

- 4 ボトルのホースをパンクしたタイヤのバルブに接続する

ホース先端を時計まわりにまわしてしっかりと最後までねじ込む。

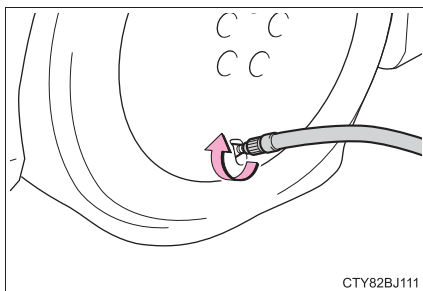

- 5 コンプレッサーのスイッチがOFFであることを確認する

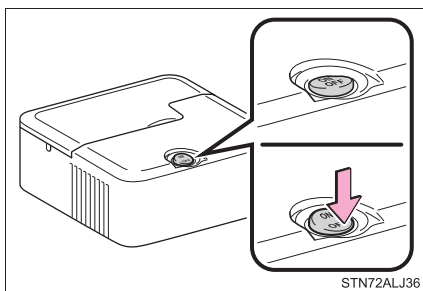

- 6 フタを開けてコンプレッサーの電源プラグをはずす

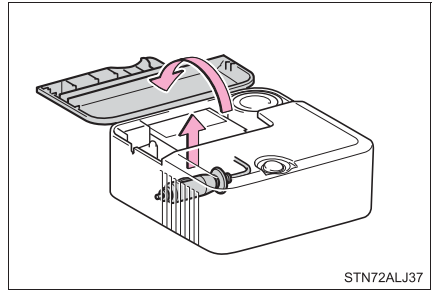

- 7 コンプレッサーの電源プラグをアクセサリースOCKETに挿し込む (→ P. 236)

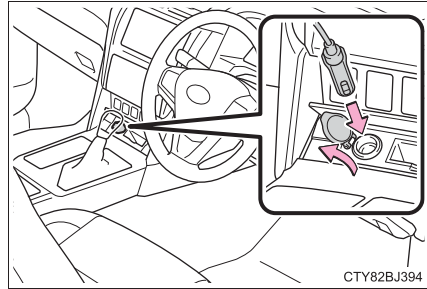

- 8 速度制限ラベルをはがす

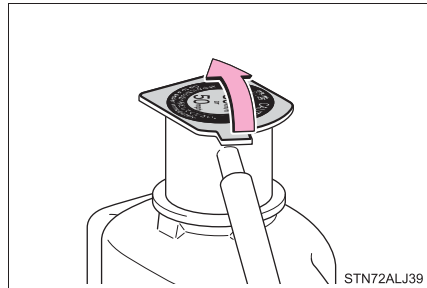

9 付属のラベル2枚を図のようにそれぞれ貼り付ける

ホイールの汚れや水分を十分に拭き取ってからラベルを貼り付けてください。ラベルを貼り付けることができない場合は、トヨタ販売店にてタイヤを修理・交換するときにパンク補修液注入済であることを必ずお伝えください。

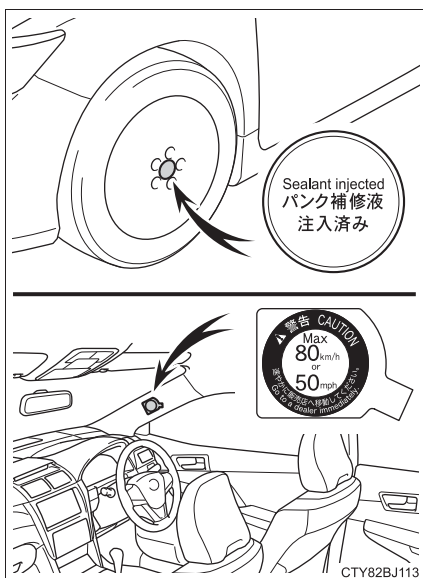

10 ボトルをコンプレッサーに接続する

右の図のように、ボトルをまっすぐコンプレッサーに挿入・接続し、ボトルの突起がケースの溝にしっかり合っているか確認してください。

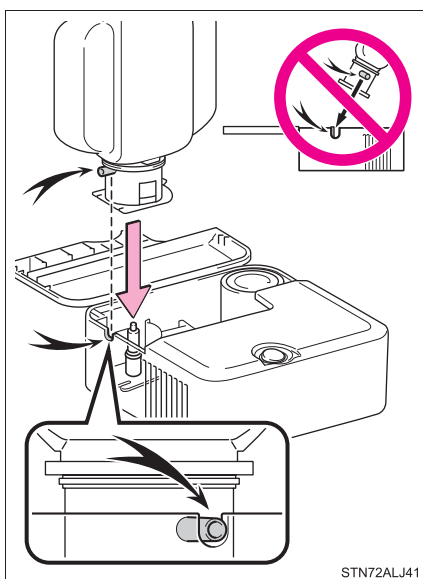



- 11 タイヤの指定空気圧を確認する  
運転席側の空気圧ラベルで確認することが  
できます。(→ P. 263)

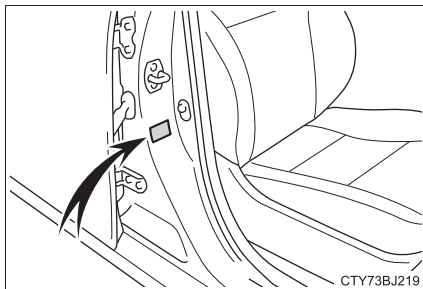

- 12 ハイブリッドシステムを始動する

- 13 コンプレッサーのスイッチをON  
にし、パンク補修液と空気を充填  
する

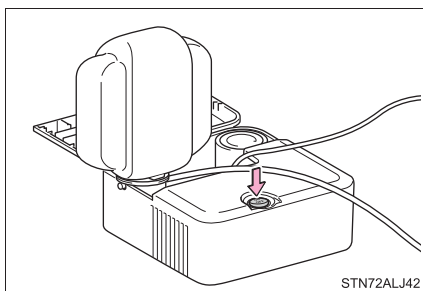

- 14 空気圧が指定空気圧になるまで  
空気を充填する

- ① スイッチ ON 直後は、パンク補修液を注入するため、一時的に空気圧計が上昇する
- ② 1分程度（低温の場合は5分程度）で実際の空気圧表示になる
- ③ 指定空気圧になるまで充填する

空気圧は、コンプレッサーのスイッチを OFF にして確認してください。空気の入れすぎに注意して、指定空気圧になるまで充填・確認をくり返してください。

35分以上充填しても指定空気圧にならない場合は、応急修理できません。トヨタ販売店にご連絡ください。

空気を入れすぎたときは、指定空気圧になるまで空気を抜いてください。(→ P. 263, 372)

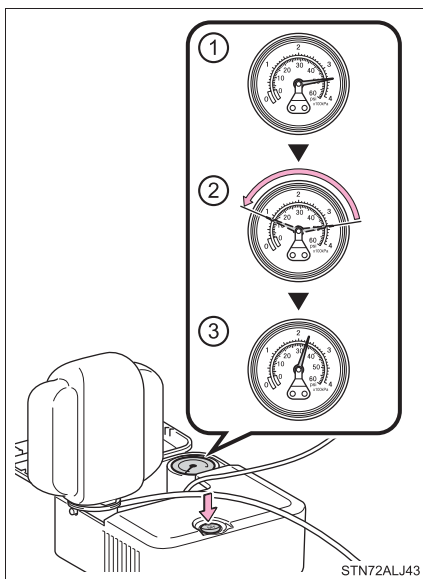

- 15 コンプレッサーのスイッチが OFF であることを確認した上で、アクセサリソケットから電源プラグを抜く  
バルブからボトルのホースを取りはずす

ホースを取りはずすときにパンク補修液が漏れる可能性があります。

- 16 バルブキャップを応急修理したタイヤのバルブに取り付ける

- 17 ボトルのホース先端に空気逃がしキャップを取り付ける

空気逃がしキャップを取り付けないとパンク補修液が漏れ、お車が汚れる可能性があります。

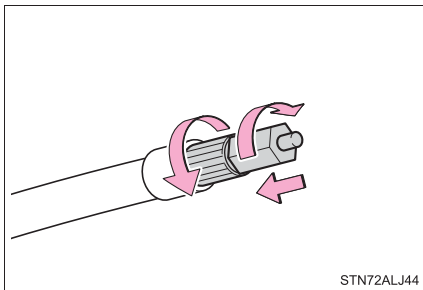

STN72ALJ44

- 18 いったん、ボトルとコンプレッサーを接続したままラゲージルームに収納する

- 19 タイヤ内のパンク補修液を均等に広げるために、ただちに約 5 km、安全に走行する（速度 80 km/h 以下）

- 20 走行後、ボトルのホースから空気逃がしキャップを取りはずし、再度応急修理キットを接続する

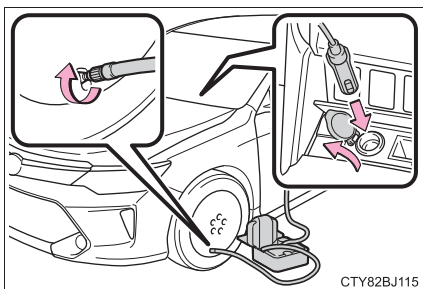

CTY82BJ115

- 21 コンプレッサーのスイッチを約 5 秒間 ON にし、OFF にしてから空気圧を確認する

- ① 空気圧が 130 kPa (1.3 kg/cm<sup>2</sup>) 未満の場合：応急修理できません。トヨタ販売店にご連絡ください。

- ② 空気圧が 130 kPa (1.3 kg/cm<sup>2</sup>) 以上、指定空気圧未満の場合：22 へ

- ③ 空気圧が指定空気圧（→ P. 263）の場合：23 へ

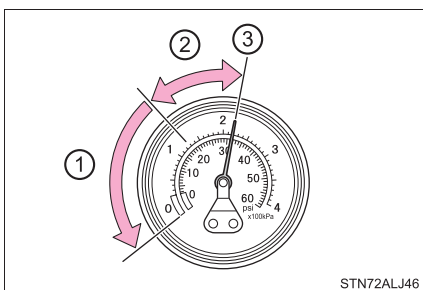

STN72ALJ46

**22** コンプレッサーのスイッチをONにして指定空気圧まで空気を充填し、再度約5 km 走行後にあらためて **20** から実施する

**23** ボトルのホース先端に空気逃がしキャップを取り付ける

空気逃がしキャップを取り付けないとパンク補修液が漏れ、お車が汚れる可能性があります。

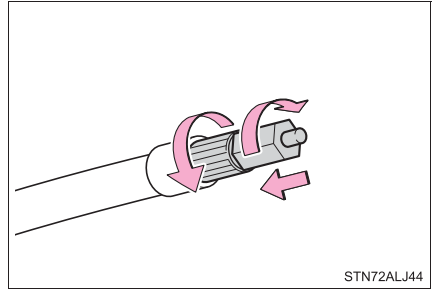

**24** ボトルとコンプレッサーを接続したままラゲージルームに収納する

**25** 急ブレーキ、急加速、急ハンドルを避け、慎重に 80 km/h 以下で運転してトヨタ販売店へ行く

タイヤの修理・交換についてはトヨタ販売店にご相談ください。

 知識**■ 応急修理キットで修理できないパンク**

次の場合は、応急修理キットでは応急修理できません。トヨタ販売店にご連絡ください。

- タイヤ空気圧が不十分な状態で走行してタイヤが損傷しているとき
- タイヤ側面など、接地面以外に穴や損傷があるとき
- タイヤがホイールから明らかにはずれているとき
- タイヤに 4mm 以上の切り傷や刺し傷があるとき
- ホイールが破損しているとき
- 2 本以上のタイヤがパンクしているとき
- 1 本のタイヤに 2 箇所以上の切り傷や刺し傷があるとき

**■ 応急（パンク）修理キットを使用したとき**

- 空気圧が正確に計測できなくなることがあります。できるだけ早くトヨタ販売店で点検を受け、空気圧バルブ／送信機を交換してください。
- タイヤの指定空気圧に達していても、タイヤ空気圧警告灯★が点灯する可能性があります。

**■ 応急修理キットの点検について**

パンク補修液の有効期限の確認は定期的に行ってください。

有効期限はボトルに表示されています。

有効期限が切れたパンク修理液は使用しないでください。応急修理キットによる修理が正常にできない場合があります。

有効期限が切れる前に交換してください。交換については、トヨタ販売店にご相談ください。

**■ 応急修理キットについて**

- 応急修理キットのパンク補修液は、1 本のタイヤを一度だけ応急修理できます。使用したパンク補修液の交換は、トヨタ販売店にご相談ください。
- 外気温度が - 30℃～60℃のときに使用できます。
- 応急修理キット搭載車両の装着タイヤ専用です。指定タイヤサイズ以外のタイヤや、他の用途には使用しないでください。
- パンク補修液が衣服に付着すると、シミになる場合があります。
- パンク補修液がホイールやボデーに付着した場合、放置すると取れなくなるおそれがあります。ぬれた布などですみやかにふき取ってください。
- 応急修理キット作動中は、大きな音がしますが故障ではありません。

★：グレード、オプションなどにより、装備の有無があります。

**■ 空気を入れすぎてしまったとき**

- 1 タイヤからホースを取りはずす
- 2 ホース先端に空気逃がしキャップをかぶせ、キャップの突起部をタイヤのバルブに押しあてて空気を抜く

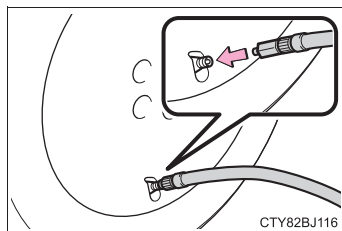

- 3 ホースから空気逃がしキャップを取りはずし、ホースを再接続する
- 4 応急修理キットのスイッチを ON にして数秒間経過後、スイッチを OFF にして空気圧計を確認する  
指定空気圧より低いときは、再度、応急修理キットのスイッチを ON にし、指定空気圧になるまで空気を充填してください。

**⚠ 警告****■ 応急修理キットについて**

- 応急修理キットは指定の位置に収納してください。  
急ブレーキ時などに応急修理キットが飛び出したりして破損したり、思わぬ事故につながるおそれがあり危険です。
- 応急修理キットはお客様の車専用です。他の車には使わないでください。他の車に使うと思わぬ事故につながるおそれがあり危険です。
- 指定タイヤサイズ以外のタイヤや他の用途には使用しないでください。パンク修理が完全に行われず、思わぬ事故につながるおそれがあり危険です。

**■ パンク補修液について**

- 誤って飲み込むと健康に害があります。その場合はできるだけたくさん水を飲み、ただちに医師の診察を受けてください。
- もし目に入ったり、皮膚に付着したりした場合には、水でよく洗い流してください。それでも異常を感じたときは、医師の診察を受けてください。

 **警告****■パンクしたタイヤを応急修理するとき**

- 車両を安全で平坦な場所に停止させてください。
- 走行直後、ホイールやブレーキまわりなどにはふれないでください。  
走行直後のホイールやブレーキまわりは高温になっている可能性があるため手や足などがふれると、やけどをするおそれがあります。
- タイヤを車両に取り付けた状態で、バルブとホースをしっかりと接続してください。
- 接続が不十分な場合、空気がもれたり、パンク補修液が飛散したりするおそれがあります。
- 充填中にホースがはずれると、圧力でホースが急に動くおそれがあり危険です。
- 充填後、ホースを取りはずすときや空気を抜くときにパンク補修液が飛散する場合があります。
- 作業手順に従って応急修理を行ってください。  
手順どおりに行わないとパンク補修液が噴出する場合があります。
- 破裂の危険があるので、応急修理キットの作動中は補修中のタイヤから離れてください。タイヤに亀裂や変形が発生している場合、ただちにキットのスイッチを OFF にし、修理を中止してください。
- 応急修理キットは、長時間作動させると過熱する可能性があります。10分以上連続で作動させないでください。
- 応急修理キットの作動中は、部分的に熱くなります。使用中、または使用後の取り扱いには注意してください。
- 速度制限シールは指定位置以外に貼らないでください。ハンドルのパッド部分などの SRS エアバッグ展開部に貼ると、SRS エアバッグが正常に作動しなくなるおそれがあります。

**■補修液を均等に広げるための運転について**

- 低速で慎重に運転してください。特にカーブや旋回時には注意してください。
- 車がまっすぐ走行しなかったり、ハンドルをとられたりする場合は、停車し、次のことを確認してください。
  - ・ タイヤを確認してください。タイヤがホイールからはずれている可能性があります。
  - ・ 空気圧を確認してください。130 kPa (1.3 kg/cm<sup>2</sup>) 未満の場合は、タイヤが大きなダメージを受けている可能性があります。

 **注意****■ 応急修理をするとき**

- タイヤに刺さった釘やネジを取り除かずに応急修理を行ってください。取り除いてしまうと、応急修理キットでは応急修理ができなくなる場合があります。
- 応急修理キットに防水機能はありません。降雨時などは、水がかからないようにして使用してください。
- 砂地などの砂ぼこりの多い場所に直接置いて使用しないでください。砂ぼこりなどを吸い込むと、故障の原因になります。
- 応急修理キットは倒れた状態では正常に作動しません。必ず立ててご使用ください。

**■ 応急修理キットについて**

- 応急修理キットは DC12V 専用です。他の電源での使用はできません。
- 応急修理キットにガソリンがかかると、劣化するおそれがあります。ガソリンがかからないようにしてください。
- 応急修理キットは指定の位置に収納し、お子さまが誤って手をふれないようご注意ください。
- 分解・改造などは絶対にしないでください。また、圧力計などに衝撃を与えないでください。故障の原因になります。

## ハイブリッドシステムが始動できないときは

ハイブリッドシステムが始動できない原因は状況によって異なります。次のことをご確認いただき、適切に対処してください。

### 正しいハイブリッドシステムの始動方法（→ P. 141）に従っても始動できない

次の原因が考えられます。

- 電子キーが正常に働いていない可能性があります。（→ P. 355）
- 燃料が入っていない可能性があります。  
給油してください。
- イモビライザーシステムに異常がある可能性があります。（→ P. 63）
- ステアリングロックシステムに異常がある可能性があります。
- 電子キーの電池切れやヒューズ切れなど、電気系統異常の可能性が  
あります。異常の種類によっては、ハイブリッドシステムを一時的な処  
置で始動することができます。（→ P. 351）

### 室内灯・ヘッドランプが暗い／ホーンの音が小さい、または鳴らない場合

次の原因が考えられます。

- 補機バッテリーあがりの可能性があります。（→ P. 356）
- 補機バッテリーのターミナルがゆるんでいる可能性があります。  
（→ P. 255）

### 室内灯・ヘッドランプが点灯しない／ホーンが鳴らない場合

次の原因が考えられます。

- 補機バッテリーあがりの可能性があります。（→ P. 356）
- 補機バッテリーのターミナルがはずれている可能性があります。  
（→ P. 255）

対処の方法がわからないとき、あるいは対処をしてもハイブリッドシステムが始動できないときは、トヨタ販売店にご連絡ください。



## 緊急始動機能

通常のハイブリッドシステム始動操作でハイブリッドシステムが始動しないときは、次の手順でハイブリッドシステムが始動する場合があります。

緊急時以外は、この方法で始動させないでください。

- 1 パーキングブレーキがかかっていることを確認する
- 2 シフトレバーがPの位置にあることを確認する。
- 3 パワースイッチをアクセサリモードにする
- 4 ブレーキペダルをしっかりと踏んでパワースイッチを約 15 秒以上押し続ける

上記の方法でハイブリッドシステムが始動しても、システムの故障が考えられます。ただちにトヨタ販売店で点検を受けてください。

## シフトレバーがシフトできないときは

ブレーキペダルを踏んだ状態でシフトレバーがシフトできない場合、シフトロックシステム（シフトレバーの誤操作を防ぐ装置）などの故障が考えられます。ただちにトヨタ販売店で点検を受けてください。ただし、一時的な処置（やむを得ず車を移動させる必要がある場合）として、次の方法でシフトレバーをシフトすることができます。

- 1 パーキングブレーキがかかっていることを確認する
- 2 パワースイッチをアクセサリモードにする（→ P. 142）
- 3 ブレーキペダルを踏む
- 4 マイナスドライバーなどを使ってカバーを取りはずす

傷が付くのを防ぐため、マイナスドライバーの先端にテープなどを巻いて保護してください。

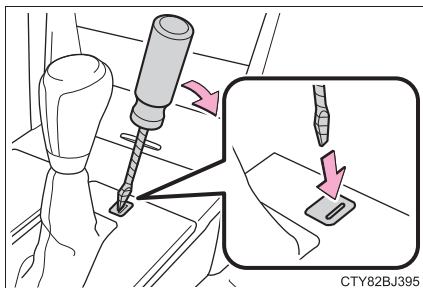

- 5 シフトロック解除ボタンを押す  
ボタンを押しているあいだは、レバーをシフトできます。

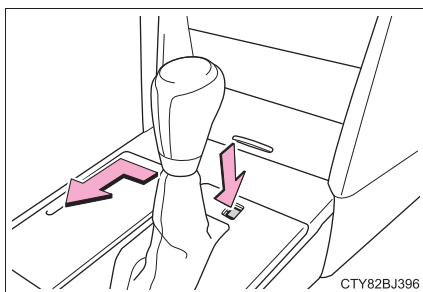

 **警告****■ 事故を防ぐために**

シフトロック解除ボタンを押す際は、ブレーキペダルを確実に踏んでください。誤ってアクセルペダルを踏んでいるときに、シフトロック解除ボタンを押してシフト操作を行うと、車が急発進して思わぬ事故につながり、重大な傷害におよぶか最悪の場合死亡につながるおそれがあります。

## 電子キーが正常に働かないときは

電子キーと車両間の通信がさまたげられたり（→P. 106）、電子キーの電池が切れたときは、スマートエントリー&スタートシステムとワイヤレスリモコンが使用できなくなります。このような場合、次の手順でドアやトランクを開けたり、ハイブリッドシステムを始動したりすることができます。

### ドアの施錠・解錠、キー連動操作

メカニカルキー（→P. 89）を使って次の操作ができます。（運転席ドアのみ）

- ① 全ドア施錠
- ② ドアガラスとムーンルーフ★が閉まる（まわし続ける）※
- ③ 全ドア解錠
- ④ ドアガラスとムーンルーフ★が開く（まわし続ける）※

※ トヨタ販売店ででの設定が必要です。（→P. 374）

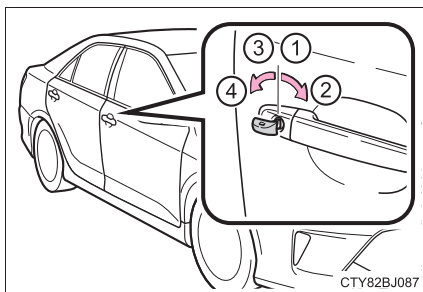

★：グレード、オプションなどにより、装備の有無があります。

## ハイブリッドシステム始動の方法

1 シフトレバーがPの状態ブレーキペダルを踏む

2 電子キーのトヨタエンブレム面で、パワースイッチにふれる

電子キーを認識するとブザーが鳴り、ONモードへ切りかわります。

車両カスタマイズ機能でスマートエントリー&スタートシステムの設定が非作動になっているときは、アクセサリモードへ切りかわります。

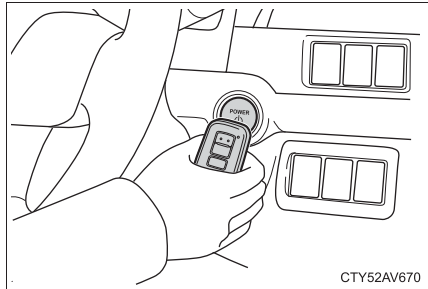

3 ブレーキペダルをしっかりと踏み込んで、マルチインフォメーション

ディスプレイに  が表示されていることを確認する

4 パワースイッチを押す

処置をしても作動しないときは、トヨタ販売店にご連絡ください。

### 知識

#### ■ハイブリッドシステムの停止方法

通常のハイブリッドシステムの停止方法と同様に、シフトレバーをPにしてパワースイッチを押します。

#### ■電池交換について

ここで説明しているハイブリッドシステムの始動方法は一時的な処置です。電池が切れたときは、ただちに電池の交換をおすすめします。(→P. 272)

#### ■電子キーが正常に働かない場合について

- 車両カスタマイズ機能でスマートエントリー&スタートシステムの設定を確認し、非作動になっている場合には、作動可能に設定変更してください。(→P. 374)

- 電子キーが節電モードに設定されていないことを確認してください。設定されている場合は解除してください。(→P. 105)

#### ■パワースイッチのモードの切りかえ

ハイブリッドシステム始動方法の手順 3 で、ブレーキペダルから足を離してパワースイッチを押すと、ハイブリッドシステムが始動せず、スイッチを押すごとにモードが切りかわります。(→P. 142)

## 補機バッテリーがあがったときは

補機バッテリーがあがった場合、次の手順でハイブリッドシステムを始動することができます。

ブースターケーブルと12Vのバッテリー付き救援車があれば、次の手順に従って、ハイブリッドシステムを始動させることができます。

- 1 ボンネットを開けてヒューズボックスのカバーを開ける  
ツメを押しながら、カバーを持ち上げてはずします

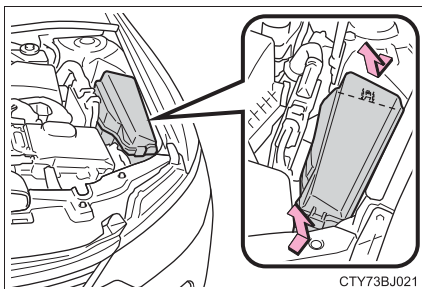

- 2 ヒューズボックス内の救援用端子カバーを開ける  
ツメを押しながら、カバーを開けます

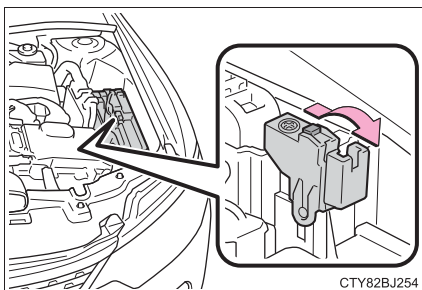

### 3 ブースターケーブルを次の順につなぐ

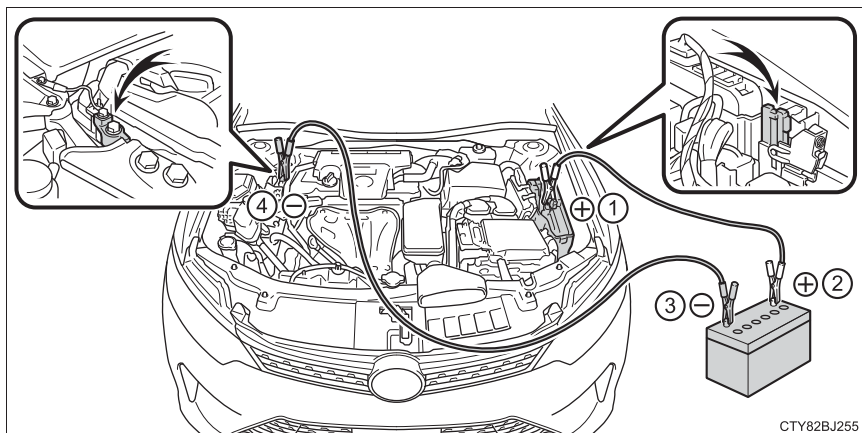

- ① 赤色のブースターケーブルを自車の救援用端子につなぐ
  - ② 赤色のブースターケーブルのもう一方の端を救援車のバッテリーの+端子につなぐ
  - ③ 黒色のブースターケーブルを救援車のバッテリーの-端子につなぐ
  - ④ 黒色のブースターケーブルのもう一方の端を未塗装の金属部（図に示すような固定された部分）につなぐ
- 4 救援車のエンジンをかけ、回転を少し高めにして、約5分間自車の補機バッテリーを充電する
  - 5 パワースイッチがOFFの状態ですずれかのドアを開閉する
  - 6 救援車のエンジン回転を維持したまま、パワースイッチをいったんONモードにしてからハイブリッドシステムを始動する
  - 7 READY インジケーターが点灯することを確認する  
点灯しない場合はトヨタ販売店にご連絡ください。
  - 8 ハイブリッドシステムが始動したら、ブースターケーブルをつないだときと逆の順ではずす
- ハイブリッドシステムが始動しても、早めにトヨタ販売店で点検を受けてください。

 知識**■補機バッテリーあがり時の始動について**

この車両は、押しがけによる始動はできません。

**■補機バッテリーあがりを防ぐために**

- ハイブリッドシステムが停止しているときは、ランプやオーディオの電源を切ってください。
- 渋滞などで長時間止まっているときは、不必要な電装品の電源を切ってください。

**■補機バッテリーについて**

→ P. 255

**■補機バッテリーの充電について**

補機バッテリーの電力は、車両を使用していないあいだも、一部の電装品による消費や自然放電のために、少しずつ消費されています。そのため、車両を長期間放置すると、補機バッテリーがあがってハイブリッドシステムを始動できなくなるおそれがあります。(補機バッテリーはハイブリッドシステムの作動中に自動で充電されます)

**■補機バッテリーあがり時や取りはずし時など**

- パワースイッチを OFF にしてすぐにバッテリーターミナルを取りはずすと、ディスプレイ (ナビゲーションなど) に関連する一部のデータがハードディスクに正常に保存されないことがあります。詳しくはトヨタ販売店にお問い合わせください。
- 補機バッテリーがあがった直後はスマートエントリー&スタートシステムによるドアの解錠ができない場合があります。解錠できなかった場合はワイヤレスリモコン、またはメカニカルキーで解錠・施錠を実施してください。
- 補機バッテリーがあがったあとの、最初の始動操作ではハイブリッドシステムが始動できないことがあります。異常ではありません。再度始動操作を行ってください。
- 車両は常に電源の状態を記憶しています。補機バッテリーあがり時、補機バッテリー脱着後は、バッテリーをはずす前の状態に復帰します。補機バッテリーを脱着する際は、パワースイッチを OFF にしてから行ってください。補機バッテリーがあがる前の状態が不明の場合、補機バッテリー接続時は特に注意してください。



**警告****■補機バッテリーの引火または爆発を防ぐために**

補機バッテリーから発生する可燃性ガスに引火して爆発するおそれがあり危険ですので、火や火花が発生しないよう、次のことをお守りください。

- ブースターケーブルは正しい端子以外に接続しない
- +端子に接続したブースターケーブルの先を付近のブラケットや未塗装の金属部に接触させない
- ブースターケーブルは+側と-側の端子を絶対に接触させない
- 補機バッテリー付近では、喫煙したりマッチやライターなどで火を起こさない

**■補機バッテリーの取り扱いについて**

補機バッテリー内には有毒で腐食性のある酸性の電解液が入っており、また関連部品には鉛または鉛の混合物を含んでいるので、取り扱いに関し、次のことを必ずお守りください。

- 補機バッテリーを取り扱うときは保護メガネを着用し、液（酸）が皮膚・衣服・車体に付着しないようにする
- 必要以上、顔や頭などを補機バッテリーに近付けない
- 誤ってバッテリー液が体に付着したり目に入ったりした場合、ただちに大量の水で洗い、すぐに医師の診察を受ける  
また、医師の診察を受けるまで、水を含ませたスポンジや布を患部にあてておく
- 誤ってバッテリー液を飲み込んだ場合、多量の水を飲んで、すぐに医師の診察を受ける
- 補機バッテリーの支柱・ターミナル・その他の関連部品の取り扱い後は手を洗う
- お子さまを補機バッテリーに近付けない

**■補機バッテリーあがりの処置をしたあと**

早めにトヨタ販売店で補機バッテリーの点検を受けてください。  
補機バッテリーが劣化している場合、そのまま使い続けると補機バッテリーから異臭ガスが発生し、乗員に健康障害をおよぼすおそれがあり危険です。

**■補機バッテリーの交換について**

→ P. 256

 **注意****■ ブースターケーブルの取扱いについて**

ブースターケーブルを接続したり、取りはずすときは、冷却ファンやベルトに巻き込まれないように十分注意してください。

**■ 救援用端子について**

この車の救援用端子は、他の車から応急的に補機バッテリーを充電するためのものです。この救援用端子を使用して、他の車のバッテリーあがりを救援しないでください。

## オーバーヒートしたときは

次のような場合は、オーバーヒートの可能性があります。

- 水温計（→ P. 70）の針がレッドゾーンに入ったり、ハイブリッドシステムの出力が低下する（スピードが出ないなど）
- マルチインフォメーションディスプレイに「ハイブリッドシステム高温」（→ P. 314）が表示される
- エンジンルームから蒸気が出る

### 対処方法

#### ■ 水温計の針がレッドゾーンに入ったとき

① 安全な場所に停車し、エアコンを OFF にしてから、ハイブリッドシステムを停止する

② 蒸気が出ている場合：

蒸気が出なくなったことを確認してから、注意してボンネットを開ける

蒸気が出ていない場合：

注意してボンネットを開ける

③ ハイブリッドシステムが十分に冷えてから、ラジエーターコア部（放熱部）やホースなどからの冷却水もれを点検する

① ラジエーター

② ファン

多量の冷却水もれがある場合は、ただちにトヨタ販売店に連絡してください。

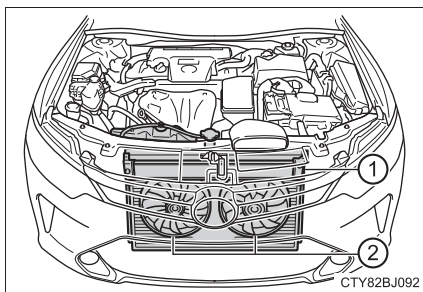

- 4 冷却水の量がリザーバータンクの“FULL”（上限）と“LOW”（下限）のあいだにあるかを点検する

- ① リザーバータンク
- ② “FULL”（上限）
- ③ “LOW”（下限）
- ④ ラジエーターキャップ

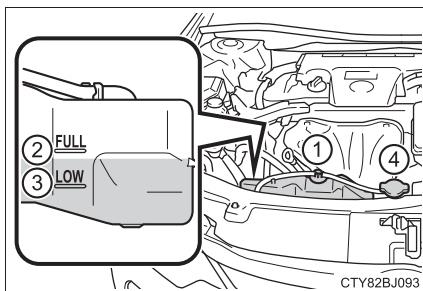

- 5 冷却水が不足している場合は、冷却水を補給する

冷却水がない場合は、応急措置として水を補給してください。

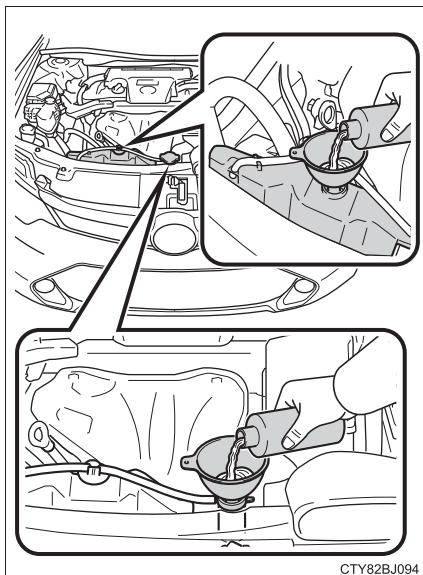

- 6 ハイブリッドシステムを始動し、エアコンを作動させてラジエーター冷却用のファンが作動しているか、およびラジエーターコアやホースなどから冷却水もれがないことを再度確認する

ハイブリッドシステムが冷えた状態での始動直後は、エアコンを ON にすることでファンが作動します。ファンの音や風で確認してください。わかりにくいときは、エアコンの ON/OFF をくり返してください。

（ただし、氷点下となる寒冷時はファンが作動しないことがあります）

- 7 ファンが作動していない場合：  
 すぐにハイブリッドシステムを停止し、トヨタ販売店に連絡する  
 ファンが作動している場合：  
 最寄りのトヨタ販売店で点検を受ける

## ■ マルチインフォメーションディスプレイに「ハイブリッドシステム高温」が表示されたとき

- 1 安全な場所に停車する
- 2 ハイブリッドシステムを停止し、注意してボンネットを開ける

- 3 ハイブリッドシステムが十分に冷えてから、ラジエーターコア部（放熱部）やホースなどからの冷却水もれを点検する

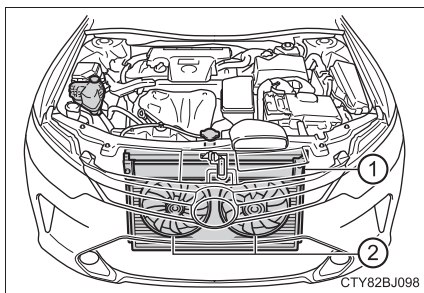

- ① ラジエーター
- ② ファン

多量の冷却水もれがある場合は、ただちにトヨタ販売店に連絡してください。

- 4 冷却水の量がリザーバタンクの“FULL”（上限）と“LOW”（下限）のあいだにあるかを点検する

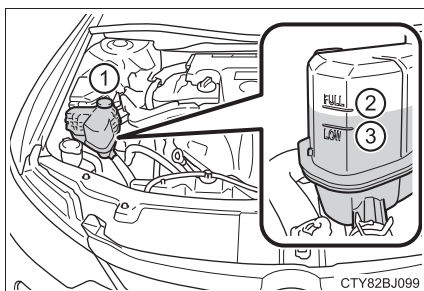

- ① リザーバタンク
- ② “FULL”（上限）
- ③ “LOW”（下限）

- 5 冷却水が不足している場合は、冷却水を補給する

冷却水がない場合は、応急措置として水を補給してください。

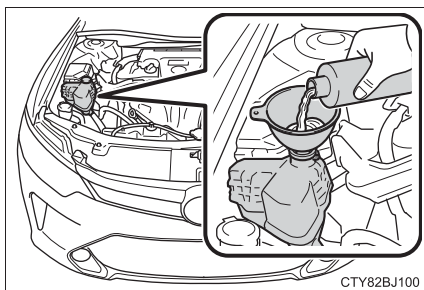

- 6 ハイブリッドシステムを始動し、マルチインフォメーションディスプレイを確認する

表示が消えない場合：

ハイブリッドシステムを停止してトヨタ販売店に連絡する

表示が消えている場合：

最寄りのトヨタ販売店で点検を受ける

 **警告****■ エンジンルームを点検しているとき**

次のことを必ずお守りください。

お守りいただかないと、やけどなどの重大な傷害を受けるおそれがあります。

- エンジンルームから蒸気が出ている場合は、蒸気が出なくなるまでボンネットを開けないでください。エンジンルーム内が高温になっています。
- ハイブリッドシステムを停止したときは、パワースイッチ上のインジケーターと READY インジケーターが消灯していることを確認してください。ハイブリッドシステムが作動していると、ガソリンエンジンが自動的に動き出したり、ガソリンエンジンが停止していても、冷却ファンが急にまわり出すことがあります。ファンなどの回転部分にふれたり、近付いたりすると、手や着衣（特にネクタイ・スカーフ・マフラーなど）が巻き込まれたりして、重大な傷害を受けるおそれがあり危険です。
- ハイブリッドシステムおよびラジエーターが熱い場合は冷却水リザーバータンクのキャップを開けないでください。高温の蒸気や冷却水が噴き出すおそれがあります。

 **注意****■ 冷却水を入れるとき**

ハイブリッドシステムが十分に冷えてからゆっくり入れてください。

ハイブリッドシステムが熱いときに急に冷たい冷却水を入れると、ハイブリッドシステムが損傷するおそれがあります。

**■ 冷却システムの故障を防ぐために**

次のことをお守りください。

- 異物（砂やほこりなど）を冷却水に混入させない
- 冷却水用添加剤を使用しない

## スタックしたときは

ぬかるみや砂地・雪道などでタイヤが空転したり埋まり込んで動けなくなったときは次の方法を試みてください。

- 1 パーキングブレーキをかけシフトレバーをPにして、ハイブリッドシステムを停止する
- 2 前輪周辺の土や雪などを取り除く
- 3 前輪の下に木や石などをあてがう
- 4 ハイブリッドシステムを再始動する
- 5 シフトレバーをDまたはRに入れ、パーキングブレーキを解除して注意しながらアクセルペダルを踏む

### 知識

#### ■脱出しにくいとき

 を押してTRCをOFFにしてください。

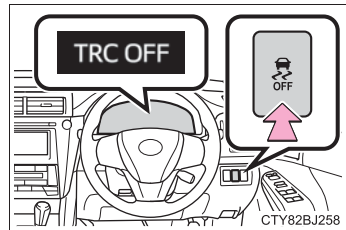

### 警告

#### ■脱出するとき

前進と後退をくり返してスタックから脱出する場合、他の車・ものまたは人との衝突を避けるため周囲に何も無いことを確認してください。スタックから脱出するとき、車が前方または後方に飛び出すおそれがありますので、特に注意してください。

#### ■シフトレバーを操作するとき

アクセルペダルを踏み込んだまま操作しないように気を付けてください。車が急発進し、思わぬ事故につながるおそれがあり危険です。

 **注意****■ トランスミッションやその他の部品への損傷を避けるために**

- 前輪が空転するのを避け、必要以上にアクセルペダルを踏まないでください。
- 上記の方法で脱出できなかった場合、けん引による救援が必要です。



**車両情報****8****8-1. 仕様一覧**

メンテナンスデータ (指定燃料・オイル 量など).....	368
-------------------------------------	-----

**8-2. カスタマイズ機能**

ユーザーカスタマイズ 機能一覧.....	374
-------------------------	-----

## メンテナンスデータ（指定燃料・オイル量など）

使用するオイルや液類の品質により、お車の寿命は著しく左右されます。お車には、最も適した弊社純正オイル・液類（以下、「指定銘柄」といいます）のご使用をおすすめします。

指定銘柄以外を使用される場合は、指定銘柄に相当する品質のものをご使用ください。

### 燃料

指定燃料	容量 [L]（参考値）
無鉛レギュラーガソリン	65

## エンジンオイル

指定銘柄	エンジン	容量 [L] (参考値 <sup>※1</sup> )	
		オイルのみ 交換	オイルと オイル フィルター 交換
トヨタキヤッスルモーターオイル SN 0W-20 <sup>※2</sup> —API SN, RC/ILSAC GF-5, SAE 0W-20 トヨタキヤッスルモーターオイル SN 5W-20 —API SN, RC/ILSAC GF-5, SAE 5W-20 トヨタキヤッスルモーターオイル SN 5W-30 —API SN, RC/ILSAC GF-5, SAE 5W-30 トヨタキヤッスルモーターオイル SN 10W-30 —API SN, RC/ILSAC GF-5, SAE 10W-30	2AR-FXE	4.0	4.4

※<sup>1</sup> エンジンオイルの容量は交換する際の目安です。オイル量の確認は、エンジンの暖機後にハイブリッドシステムを停止し、5分以上経過してからレベルゲージで行ってください。

※<sup>2</sup> 0W-20 は上記表の指定銘柄の中では、最も省燃費性に優れるオイルです。

## ■ 指定エンジンオイル

API 規格 SN/RC、SM/EC か、ILSAC 規格合格油をおすすめします。  
 なお、ILSAC 規格合格油の缶には ILSAC CERTIFICATION（イル  
 サックサーティフィケーション）マークがついています。

- ① API マーク
- ② ILSAC CERTIFICATION マーク

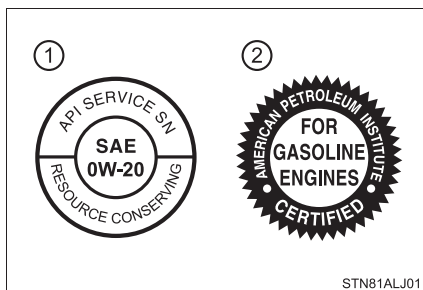

## ■ エンジンオイル推奨粘度

下記図に基づき、外気温に適した粘度のものをご使用ください。

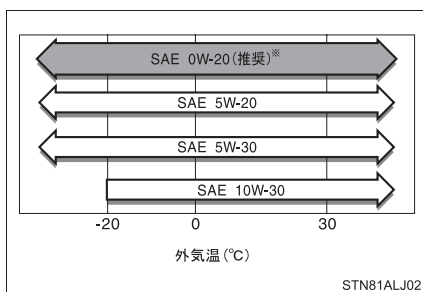

※ 0W-20 は新車時に充填されており、上記図に示す中では、最も省燃費性に優れるオイルです。

オイル粘度について（例として 0W-20 で説明します）：

- ・ 0W-20 の 0W は、低温時のエンジン始動特性を示しています。W の前の数値が小さいほど冬場や寒冷時のエンジン始動が容易になります。
- ・ 0W-20 の 20 は、高温時の粘度特性を示しています。粘度の高い（数値が大きい）オイルは高速または重負荷走行に適しています。

## ラジエーター

指定銘柄	容量 [L] (参考値)	
トヨタ純正スーパーロングライフクーラント 凍結保証温度 濃度 30% - 12°C 濃度 50% - 35°C	ガソリンエンジン	7.2
	インバーター	3.2

## トランスミッション

指定銘柄	容量 [L] (参考値 <sup>※</sup> )
トヨタ純正オートフルード WS	3.7

※ 交換が必要な際はトヨタ販売店にご相談ください

## ブレーキ

## ■ ブレーキフルード

指定銘柄
トヨタ純正ブレーキフルード 2500H-A

## ■ ブレーキペダル

項目	基準値 [mm]
遊び	1 ~ 6
踏み込んだときの床板とのすき間 <sup>※</sup>	95

※ ハイブリッドシステムが作動している状態で、500N (51kgf) の踏力をかけたときの床板とのすき間の最小値

### ■ パーキングブレーキ

項目	基準値 (回数)
踏みしろ 操作力 300N (31kgf) のときのノッチ※数	7 ~ 10

※ ノッチとは、パーキングブレーキをかけるときの節度（“カチッ”という音）のことです。

### ウォッシャータンク

容量 [L] (参考値)
4.8

### タイヤ・ホイール

タイヤサイズ		ホイールサイズ	タイヤが冷えているときの空気圧 kPa (kg/cm <sup>2</sup> )
標準 タイヤ	215/60R16 95H	16 × 6.5J <sup>※1</sup> 16 × 6.5JJ <sup>※2</sup>	250 (2.5)
	215/55R17 93V	17 × 7J	240 (2.4)
応急用 タイヤ	T1155/70D17 110M	17 × 4T	420 (4.2)

※1：アルミホイール

※2：スチールホイール

## 電球（バルブ）※

電球		W（ワット）数
車外	ヘッドランプ ハイビーム（バルブタイプ：HB3） ロービーム（ディスチャージヘッドランプ）★	60 35
	フロントフォグランプ（バルブタイプ：H11）★	55
	フロント方向指示灯／非常点滅灯	21
	サイド方向指示灯／非常点滅灯	5
	リヤ方向指示灯／非常点滅灯	21
	後退灯	16
	リヤフォグランプ★	21
	番号灯	5
車内	バニティランプ	8
	フロントインテリア／パーソナルランプ	5
	リアインテリア／パーソナルランプ	8
	ドアカーテシランプ	5
	トランクリンプ	3.8

※ 表に記載のないランプはLEDを採用しています。

## 車両仕様

型式	エンジン	電動機型式	駆動方式
AVV50	2AR-FXE (2.5 L ガソリン)	2JM	FF（前輪駆動）

★：グレード、オプションなどにより、装備の有無があります。

## ユーザーカスタマイズ機能一覧

お車には、設定を変更することが可能な数多くの装備がついています。トヨタ販売店で作動などをご希望の設定に変更することができます。また、ナビゲーションシステム★の画面操作により設定を変更することができる機能もあります。

### 設定変更のしかた

#### ■ ナビゲーションシステムで設定するには

- 1 設定ボタンを押し、「設定・編集」を選択する
- 2 「設定・編集」画面の「車両」を選択する
- 3 設定を変更したいカテゴリーを選択する
- 4 一覧表示された中から設定を変更する項目を選択する
- 5 機能の作動内容を選択する

作動・非作動を変更できる機能では、「する」（作動）・「しない」（非作動）を選択します。

音量やセンサーの感度などを変更できる機能では、「+」または「-」を選択してレベルを調整し、「完了」を選択します。

#### ■ マルチインフォメーションディスプレイで設定するには

→ P. 77

★：グレード、オプションなどにより、装備の有無があります。



## 車両カスタマイズ設定一覧

機能によっては、他の機能と連動して設定が変わるものもあります。詳しくはトヨタ販売店へお問い合わせください。

- ① ナビゲーションシステムの画面操作で設定変更可能
- ② マルチインフォメーションディスプレイで設定変更可能
- ③ トヨタ販売店で設定変更可能

### ■ メーター、マルチインフォメーションディスプレイ (→ P. 70, 74)

機能※	初期設定	変更後	①	②	③
言語	日本語	英語	—	○	○
単位	km/L	L/100 km	—	○	○
EV 表示	あり (自動点灯)	なし	—	○	○
ドライブインフォ	距離 (リセット間)	表示項目を選択できません→ P. 76	—	○	○
	平均車速 (リセット間)				
割込表示	あり	なし	—	○	○
アクセントカラー	青	緑	○	○	○
		赤			
		黄			

※ 機能についての詳しい説明は P. 77 を参照してください

- ① ナビゲーションシステムの画面操作で設定変更可能  
 ② トヨタ販売店で設定変更可能

■ ドアロック (→ P. 92, 99, 354)

機能の内容	初期設定	変更後	①	②
キーによる解錠	1回で全ドア解錠	1回で運転席ドアのみ解錠、連続2回で全ドア解錠	○	○
車速感応オートロック	あり	なし	○	○
シフト連動オートロック	なし	あり	○	○
シフト連動オートアンロック	あり	なし	○	○
運転席ドア連動オートアンロック	なし	あり	○	○
全ドア解錠したときトランク解錠、全ドア施錠したときトランク施錠 (ドアロック連動トランク)	あり	なし	—	○

■ スマートエントリー&スタートシステム、ワイヤレスドアロック共通 (→ P. 92, 99)

機能の内容	初期設定	変更後	①	②
作動の合図 (非常点滅灯)	あり	なし	○	○
作動の合図 (ブザー)	あり	なし	○	○
作動の合図 (ブザー音量調整)	レベル5	OFF ~ レベル7	○	○
半ドア警告ブザー	あり	なし	—	○
解錠後、ドアを開けなかったときの自動施錠までの時間	30秒	60秒	○	○
		120秒		

### ■ スマートエントリー&スタートシステム (→ P. 92, 99, 103)

機能の内容	初期設定	変更後	①	②
スマートエントリー&スタートシステム	あり	なし	○	○
連続してできる施錠操作の回数	2回	無制限	—	○
解錠ドアの選択	全席	運転席	○	○

### ■ ワイヤレスドアロック (→ P. 88, 92, 99)

機能の内容	初期設定	変更後	①	②
ワイヤレス機能	あり	なし	—	○
解錠時の操作	1回で全ドア解錠	1回で運転席ドアのみ解錠、連続2回で全ドア解錠	○	○
トランク解錠時の操作	長押 (短)	短押し	—	○
		2回押し		
		長押 (長)		
		禁止		

### ■ パワーウィンドウ (→ P. 123)、ムーンルーフ★ (→ P. 126) 共通

機能の内容	初期設定	変更後	①	②
ドアキー連動開閉機能	なし	あり	—	○
ワイヤレスリモコン連動開閉機能	なし	あり	—	○
ワイヤレスリモコン連動作動合図 (ブザー)	あり	なし	—	○

### ■ ムーンルーフ★ (→ P. 126)

機能の内容	初期設定	変更後	①	②
ドアキー連動作動時の開閉部位	スライドのみ	チルトのみ	—	○
ワイヤレスリモコン連動作動時の開閉部位	スライドのみ	チルトのみ	—	○

★：グレード、オプションなどにより、装備の有無があります。

### ■ ランプ自動点灯・消灯システム (→ P. 154, 157)

機能の内容	初期設定	変更後	①	②
ライトセンサーの感度調整	標準 (0)	-2 ~ 2	○	○
ランプを点灯するまでの時間	標準	長め	—	○
オートマチックハイビーム★	作動	非作動	—	○

### ■ ランプ (→ P. 154)

機能の内容	初期設定	変更後	①	②
LED デイライト	あり	なし	—	○

### ■ 車両接近通報装置 (→ P. 55)

機能の内容	初期設定	変更後	①	②
音圧調整	レベル 1	レベル 2	—	○
		レベル 3		

### ■ エアコン (→ P. 216)

機能の内容	初期設定	変更後	①	②
AUTO スイッチが ON のとき、連動して外気導入と内気循環を自動的に切りかえる	する	しない	○	○
AUTO スイッチを ON にしたとき、A/C (エアコン) スイッチが連動して ON になる	する	しない	○	○
エコドライブモード時のエアコン制御※	する	しない	—	○

※ エアコン制御を変更すると、変更前に比べてエコドライブモードの燃費性能は若干低下します。

★：グレード、オプションなどにより、装備の有無があります。

## ■ イルミネーション (→ P. 226)

機能の内容	初期設定	変更後	①	②
消灯までの時間	15 秒	OFF	○	○
		7.5 秒		
		30 秒		
パワースイッチ OFF 後の作動	あり	なし	—	○
解錠時の照明の点灯	あり	なし	—	○
接近時の照明の点灯	あり	なし	—	○
インサイドドアハンドル照明の点灯	あり	なし	—	○

## □ 知識

### ■ ナビゲーション画面でカスタマイズ設定を行うとき

安全な場所に停車し、パーキングブレーキをかけ、シフトポジションを P にしてください。また、補機バッテリーあがりを防ぐため、ハイブリッドシステムが作動している状態で操作を行ってください。

### ▲ 警告

#### ■ ナビゲーション画面でカスタマイズ設定を行うとき

ハイブリッドシステムが作動した状態で操作を行うため、車庫内など囲まれた場所では、十分に換気をしてください。換気をしないと、排気ガスが充満し、排気ガスに含まれる一酸化炭素 (CO) により、重大な健康障害におよぶか、最悪の場合死亡につながるおそれがあります。



## さくいん

こんなときは (症状別さくいん).....	382
車から音が鳴ったときは (音さくいん).....	385
アルファベット順さくいん.....	387
五十音順さくいん.....	389

次の装備は、別冊「ナビゲーションシステム取扱書」をお読みください。

- ・ナビゲーション
- ・オーディオ&ビジュアル
- ・音声操作システム
- ・バックガイドモニター
- ・ITS スポット対応 DSRC システム
- ・ハンズフリー
- ・T-Connect

## こんなときは（症状別さくいん）

お困りの際は、トヨタ販売店にご連絡いただく前にまず次のことを確認してください。

### 施錠／解錠／ドアの開閉ができない



#### キーをなくした

- メカニカルキーをなくした場合、トヨタ販売店でトヨタ純正の新しいメカニカルキーを作ることができます。（→ P. 89）
- 電子キーをなくすと盗難の危険性が極めて高くなるため、ただちにトヨタ販売店にご相談ください。（→ P. 91）



#### 施錠・解錠できない

- キーの電池が消耗、または電池が切れていませんか？（→ P. 272）
- パワースイッチが ON モードになっていませんか？  
施錠するときは、パワースイッチを OFF にしてください。（→ P. 142）
- 電子キーを車内に置き忘れていませんか？  
施錠するときは、電子キーを携帯していることを確認してください。
- 電波状況により、機能が正常に働いていない可能性があります。（→ P. 106）



#### リヤドアが開かない

- チャイルドプロテクターがかかっていますか？  
チャイルドプロテクターがかかっていると車内からは開きません。いったん車外から開けて、チャイルドプロテクターを解除してください。（→ P. 95）



#### 誤ってトランク内にキーを閉じ込めた

- キー閉じ込み防止機能が働き、通常通りトランクを開けることができません。キーを取り出してください。（→ P. 100）



## 故障かな？と思ったら



### ハイブリッドシステムが始動できない

- ブレーキペダルをしっかりと踏みながらパワースイッチを押していませんか？（→ P. 141）
- シフトレバーは P になっていますか？（→ P. 144）
- キーが車内の検知される場所にありますか？（→ P. 104）
- ステアリングロックされていませんか？（→ P. 144）
- キーの電池が消耗、または電池が切れていませんか？  
このときは、一時的な方法でハイブリッドシステムを始動することができます。（→ P. 355）
- 補機バッテリーがあがっていませんか？（→ P. 356）



### ブレーキペダルを踏んでいてもシフトレバーが P から動かない

- パワースイッチは ON モードになっていますか？  
パワースイッチが ON モードでブレーキを踏んでも解除できないとき（→ P. 352）



### ハイブリッドシステムを停止したあとにハンドルがまわせなくなった

- 盗難防止のため、自動的にロックされます。（→ P. 144）



### パワーウィンドウスイッチを操作してもドアガラスが開閉しない

- ウィンドウロックスイッチが押されていませんか？  
ウィンドウロックスイッチが押されていると、運転席以外のパワーウィンドウは操作できなくなります。（→ P. 123）



### パワースイッチが自動的に OFF になった

- 一定時間アクセサリモードまたは ON モード（ハイブリッドシステムが作動していない状態）にしておくと、自動電源 OFF 機能が作動します。（→ P. 143）



### 警告音が鳴りだした

- 警告音が鳴りだしたときは、「車から音が鳴ったときは（音さくいん）」（→ P. 385）をご確認ください。



### 警告灯や警告メッセージが表示されたとき

- 警告灯や警告メッセージが表示されたときは、P. 305、309 をご確認ください。

## トラブルが発生した



### タイヤがパンクした

- 応急用タイヤ装着車  
車を安全な場所に止め、パンクしたタイヤを応急用タイヤに交換してください。（→ P. 325）
- タイヤパンク応急修理キット装着車  
車を安全な場所に止め、タイヤパンク応急修理キットでパンクしたタイヤを応急修理してください。（→ P. 336）



### 立ち往生した

- めかるみ・砂地・雪道などで動けなくなったときの脱出方法を試してください。（→ P. 365）

## 車から音が鳴ったときは（音さくいん）

次の状況のとき、車の状態や誤操作などをお知らせするために警告音が鳴ります。

### 車に乗るとき／降りるとき

状況	原因	詳細
ドアを開閉したとき	電子キーを車内に置き忘れている	P. 321
	シフトポジションがP以外になっている	P. 320
	窓・ムーンルーフ★が開いている（ハイブリッドシステム停止中のみ）	P. 128
トランクを閉めたとき	電子キーをトランク内に置き忘れている	P. 100
ハイブリッドシステムを停止したとき	電子キーの電池残量が少なくなっている	P. 322
施錠しようとしたとき （施錠できないとき）	いずれかのドアが確実に閉まっていない	P. 104
	電子キーを車内に置き忘れている	P. 321

★：グレード、オプションなどにより、装備の有無があります。

## 走行しているとき

状況	原因	詳細
走り出したとき	いずれかのドアが確実に閉まっていない	P. 310
	パーキングブレーキが解除されていない	P. 312
	運転席・助手席のシートベルトを着用していない※	P. 307
ブレーキペダルを踏んだとき（きしみやひっかき音）	ブレーキパッドが摩耗しているおそれがある	P. 136
先行車に接近したとき	レーダークルーズコントロール★を使用している	P. 179
前方の障害物と衝突しそうになったとき	PCS（プリクラッシュセーフティシステム）★が作動した	P. 198
車線から逸脱したとき	LDA（レーンディパーチャーアラート）★を使用している	P. 186

※ 助手席に荷物を置いている場合にもブザーが鳴ることがあります。

★：グレード、オプションなどにより、装備の有無があります。

# アルファベット順さくいん

<b>A/C</b>	
(エアコン).....	216
<b>ABS</b>	
(アンチロックブレーキシステム).....	192, 305
<b>AHB</b>	
(オートマチックハイビーム).....	157, 314
<b>BSM</b>	
(ブラインドスポットモニター).....	204, 313
<b>ECB</b>	
(エレクトロニカリーコントロールドブレーキ).....	192
<b>ECO</b>	
(エコノミー／エコロジー).....	150
<b>EDR</b>	
(イベントデータレコーダー).....	8
<b>EPS</b>	
(エレクトリックパワーステアリング).....	192
<b>EV</b>	
(エレクトリックビークル).....	147
<b>FF</b>	
(フロントエンジンフロントドライブ).....	373
<b>ILSAC CERTIFICATION</b>	
(イルサックサーティフィケーション).....	370
<b>ISOFIX</b>	
(アイソフィックス／イソフィックス).....	39, 47
<b>LDA</b>	
(レーンディパーチャーアラート／車線逸脱警報).....	186, 313
<b>LED</b>	
(ライトエミッティングダイオード).....	154, 290, 314
<b>PCS</b>	
(プリクラッシュセーフティシステム).....	198, 306, 313
<b>S-VSC</b>	
(ステアリングアシステッドビークルスタビリティコントロール).....	192
<b>SRS</b>	
(サブリメンタルレストレイントシステム).....	30, 305

**TRC**

(トラクションコントロール) .....192

**VSC**

(ビークルスタビリティコントロール) .....192

## 五十音順さくいん

## あ

アームレスト	
（リヤアームレスト）.....	244
アウターミラー（ドアミラー）...	120
操作.....	120
アクセサリーソケット.....	236
アクセサリーモード.....	142
アクセントカラー.....	77
アシストグリップ.....	244
足元照明.....	226
ワット数.....	373
アンチロックブレーキシステム	
（ABS）.....	192
ABS & ブレーキアシスト	
警告灯.....	305
アンテナ（スマートエントリー&	
スタートシステム）.....	103

## い

EV ドライブモード.....	147
EV 表示.....	77
イグニッションスイッチ	
（パワースイッチ）.....	141
位置交換	
（タイヤローテーション）.....	260
イベントデータレコーダー	
（EDR）.....	8
イモビライザーシステム.....	63
イルミネーテッドエントリー	
システム.....	227

## インジケーター

ハイブリッドシステム	
インジケーター.....	72
表示灯.....	68
READY.....	141
インテリアランプ.....	226
インナーミラー.....	118

## う

ウインカー（方向指示灯）.....	152
電球（バルブ）の	
交換.....	281, 287
方向指示レバー.....	152
ワット数.....	373
ウインドウ.....	123
ウォッシャー.....	164
パワーウインドウ.....	123
リヤウインドウ	
デフォグガー.....	218
ウインドウロックスイッチ.....	123
ウォーニングメッセージ.....	309
ウォーニングランプ（警告灯）....	305
ウォッシャー.....	164
液の補充.....	259
スイッチ.....	164
タンク容量.....	372
冬の前の準備・点検.....	210
動けなくなったときは	
（スタック）.....	365

運転.....	132
運転を補助する装置 .....	192
寒冷時の運転 .....	210
正しい運転姿勢 .....	24
手順 .....	132
ハイブリッド車運転の アドバイス .....	208

## え

エアコン	
オートエアコン .....	216
フィルターの交換 .....	270
エアバッグ .....	30
SRS エアバッグ警告灯 .....	305
作動条件 .....	34
配置 .....	30
エコドライブモード .....	150
ESPO 画面 .....	82
エネルギーモニター .....	80
LDA (レーンディパーチャー アラート) .....	186
警告メッセージ .....	312
操作 .....	186
LED デイライト .....	155
エレクトリック	
パワーステアリング (EPS) ....	192
機能 .....	192
パワーステアリング警告灯 ...	305

## エンジン

イモビライザーシステム .....	63
エンジン警告灯 .....	305
エンジンスイッチ .....	141
オーバーヒート .....	361
ハイブリッドシステムの 始動方法 .....	141
パワースイッチ (イグニッションスイッチ/ エンジンスイッチ) .....	141
ボンネット .....	255
エンジンオイル .....	369
警告メッセージ .....	314
冬の前の準備・点検 .....	210
メンテナンスデータ .....	369
エンジンスイッチ (パワースイッチ) .....	141
エンジンフード (ボンネット) ...	255
開け方 .....	255
エンジンルーム	
エンジンルームから 蒸気が出ている .....	361



## お

オイル（エンジンオイル）.....	369
応急用タイヤ .....	325
空気圧.....	372
交換方法.....	325
オーディオ*	
オートドアロック・	
アンロック機能.....	95
オートマチックハイビーム .....	157
オートレベリングシステム	
（ヘッドランプ）.....	155
オーバーヒート.....	361
オープナー	
トランク.....	99
ボンネット.....	255
お子さまを乗せるとき .....	38
ウインドウロックスイッチ ...	123
お子さまの安全のために.....	38
子供専用シート .....	39
シートベルトの着用 .....	27
チャイルドシートの取り付け... 47	
チャイルドプロテクター.....	95
オドメーター .....	70
機能 .....	70
表示の切りかえ・	
リセットボタン .....	71

## か

カーテシランプ	
装着位置 .....	226
ワット数 .....	373
カーテンシールドエアバッグ.....	30
カーペット.....	253
洗浄.....	253
フロアマットの取り付け方 .....	22
外気温度表示 .....	70
回生ブレーキ .....	56
外装の電球（バルブ） .....	278
交換要領 .....	278
ワット数 .....	373
買い物フック .....	233
ガス欠になったとき .....	60
給油.....	167
カスタマイズ機能 .....	374
型式 .....	373
カップホルダー .....	231
カメラ	
オートマチック	
ハイビーム.....	161
白線認識用カメラ	
（LDA） .....	186
ガラスの曇り取り	
（リヤウインドウ	
デフォッガー）.....	218
ガレージジャッキ .....	258
冠水路走行.....	139
寒冷時の運転 .....	210

\*：別冊「ナビゲーションシステム取扱書」を参照してください。

## き

キー	88
キーナンバープレート	88
キーの構成	88
キーレスエントリー	92, 99
キーをなくした	89, 91
正常に働かない	354
施錠・解錠ができない	354
電子キー	88
電池が切れた	272, 354
ハイブリッドシステムが	
始動できない	355
メカニカルキー	89, 354
ワイヤレスリモコン	92, 99
キーレスエントリー	103
スマートエントリー&	
スタートシステム	103
ワイヤレスドアロック	92, 99
給油	167
給油のしかた	167
メンテナンスデータ	368

緊急時シートベルト固定機構	27
緊急始動機能	
(ハイブリッドシステム)	351
緊急時の対処	
オーバーヒートした	361
キーの電池が切れた	272, 354
警告灯がついた	305
警告メッセージが	
表示された	309
けん引	299
故障したときは	294
車両を緊急停止する	298
スタックした	365
電子キーが正常に働かない	354
ハイブリッドシステムが	
始動できない	350
発炎筒	296
パンクした	325, 336
補機バッテリーがあがった	356
緊急停止システム	59

## く

空気圧 (タイヤ).....	372
メンテナンスデータ .....	372
区間距離計 (トリップメーター)...	70
機能 .....	70
切りかえ・リセットボタン.....	71
駆動用電池 .....	58
警告メッセージ.....	311
充電について .....	56
搭載位置.....	58
冷却用吸入口.....	59
曇り取り	
ミラーヒーター .....	218
リヤウインドウ	
デフォッガー .....	218
クラクション (ホーン).....	116
クリアランスランプ (車幅灯) ...	154
スイッチ.....	154
電球 (バルブ) の交換.....	289
クリップ	
フロアマット.....	22
クルーズコントロール.....	170
クルーズコントロール.....	170
警告メッセージ.....	313, 312
レーダークルーズ	
コントロール .....	174
グローブボックス.....	229
グローブボックスランプ .....	229

## け

警告音 (ホーン).....	116
計器類 (メーター).....	70
照度調整 .....	71
マルチインフォメーション	
ディスプレイ.....	74
メーター .....	70
警告灯.....	67, 305
ABS & ブレーキアシスト.....	305
SRS エアバッグ .....	305
エンジン .....	305
シートベルト非着用.....	306
スリップ表示灯.....	306
タイヤ空気圧 .....	307
電子制御ブレーキ.....	305
燃料残量 .....	306
パワーステアリング .....	305
PCS.....	306
プリテンショナー.....	305
ブレーキ .....	305
マスターウォーニング .....	306

## 警告ブザー

シートベルト非着用 .....	307
接近警報（レーダークルーズ コントロール） .....	179
パーキングブレーキ 未解除走行時 .....	307, 312
パワーステアリング .....	308
半ドア .....	93, 104, 310
半ドア走行時 .....	310
ヒルスタートアシスト コントロール制御 .....	192
ブレーキ .....	307
ムーンルーフ開 .....	128, 314
リバース .....	150
警告メッセージ .....	309
化粧ミラー（バニティミラー） ..	235
けん引 .....	299
けん引されるとき .....	299
フック .....	300

## こ

## 交換

エアコンフィルターの交換 ...	270
キーの電池 .....	272
タイヤ .....	325
電球（バルブ） .....	278
ヒューズ .....	274
工具（ツール） .....	326, 337
航続可能距離 .....	84
後退灯（バックアップランプ） 電球（バルブ）の交換 .....	278
ワット数 .....	373
高電圧部位 .....	58
コーションラベル .....	58
コートフック .....	245
子供専用シート .....	39
選択方法 .....	39
取り付け方 .....	47
小物入れ .....	232
コンソールボックス .....	229
コンライト （自動点灯・消灯装置） .....	154

## さ

サービスプラグ.....	58, 61
サイドエアバッグ.....	30
サイド方向指示灯.....	152
電球（バルブ）の交換.....	289
方向指示レバー.....	152
サイドミラー（ドアミラー）.....	120
操作.....	120
三角表示板収納スペース.....	234
サンシェード	
ムーンルーフ.....	127
サンバイザー.....	235

## し

シート.....	110, 112
子供専用シート.....	39
正しい運転姿勢.....	24
調整.....	110
手入れ.....	252
ヘッドレスト.....	114
シートヒーター.....	224
シートベルト.....	26
お子さまの着用.....	27, 28
緊急時シートベルト固定機構... ..	27
シートベルト非着用警告灯... ..	306
高さ調整.....	26
正しく着用するには.....	26
着け方・はずし方.....	26
手入れ.....	253
妊娠中の方の着用.....	28
シートベルト非着用警告灯.....	306
シートベルトプリテンショナー.....	27
機能.....	27
プリテンショナー警告灯.....	305

## 事故が発生したとき

（ハイブリッドシステムの注意）.....	61
室内灯（インテリアランプ）.....	226
始動のしかた.....	141
シフトポジション.....	150
シフトレバー.....	149
シフトポジションの切りかえ.....	149
シフトロックシステム（解除ボタン）.....	352
操作.....	149
リバース警告ブザー.....	150
シフトレバーがシフトできないときは.....	352
締め付けトルク（ホイール）.....	333
ジャッキ	
ガレージジャッキ.....	258
車載ジャッキ.....	326, 337
ジャッキハンドル.....	326, 337
車幅灯.....	154
LED デイライト.....	155
電球（バルブ）の交換.....	289
ランプスイッチ.....	154
車両型式.....	373
車両仕様（スペック）.....	368
車両接近通報装置.....	55
車両データの記録.....	7
車両を緊急停止するには.....	298
ジュニアシート.....	40
瞬間燃費.....	76
仕様（車両仕様）.....	368
衝撃感知ドアロック解除システム.....	97
初期設定.....	124, 128, 375

## す

## スイッチ

- アクセサリソケット..... 236
- EV ドライブモード..... 147
- イグニッション..... 141
- ウインドロック..... 123
- ウォッシャー..... 164
- エコドライブモード..... 150
- LDA..... 186
- オーディオ\*
- オートマチック
  - ハイビーム..... 157
- クルーズ
  - コントロール..... 170, 174
- シート調整..... 110
- シートヒーター..... 224
- 車間距離切りかえ（レーダー  
クルーズコントロール）..... 176
- 車両接近通報一時停止..... 55
- 電話\*
- ドアミラー..... 120
- ドアロック..... 94
- トーク\*
- パワーウィンドウ..... 123
- パワースイッチ..... 141
- PCS..... 199
- 非常点滅灯  
（ハザードランプ）..... 295
- 非接触充電器..... 238
- VSC OFF..... 193, 194
- フォグランプ..... 162
- プリクラッシュセーフティ  
システム..... 199
- フロントワイパー  
デアイサー..... 218
- ヘルプネット\*
- 方向指示レバー..... 152
- ホーン（警音器）..... 116
- ムーンルーフ..... 126
- メーター操作..... 75
- ランプ..... 154
- リセット（タイヤ空気圧警報  
システム）..... 262
- リヤウインドウ  
デフォグガー..... 218
- レーダークルーズ  
コントロール..... 174
- レーンディパーチャーアラート  
（LDA）..... 186
- ワイパー..... 164
- ワイヤレス充電器..... 238
- スタック..... 365
- ステアリングホイール  
（ハンドル）..... 116  
位置調整..... 116  
ステアリングスイッチ..... 75, 237
- ステアリングロック..... 144  
解除できないとき..... 144
- ストップランプ（制動灯）  
緊急ブレーキシグナル..... 193  
電球（バルブ）の交換..... 289
- スノータイヤ（冬用タイヤ）..... 210
- スピードメーター..... 70
- スペアタイヤ（応急用タイヤ）..... 325  
空気圧..... 372  
交換方法..... 325
- スペック（車両仕様）..... 368

## スマートエントリー&amp;

スタートシステム	103
アンテナの位置	103
カスタマイズ設定	374
警告ブザー	104
警告メッセージ	310
作動範囲	104
正常に働かないとき	354
節電機能	105
電波がおよぼす	
影響について	109
ドアの解錠・施錠	92
トランクの解錠	99
ハイブリッドシステムの	
始動	141
スモールランプ（車幅灯）	154
電球（バルブ）の交換	289
ランプスイッチ	154
スリップ表示灯	306

## せ

清掃	248, 252
アルミホイール	249
外装	248
シートベルト	253
内装	252
レーダーセンサー	181, 185
制動灯	
緊急ブレーキシグナル	193
電球（バルブ）の交換	289
積算距離計（オドメーター）	70
機能	70
表示の切りかえ・	
リセットボタン	71
セキュリティ	
インジケーター	63
接近警報（レーダークルーズ	
コントロール）	179
センサー	
インナーミラー	119
LDA	186
オートマチック	
ハイビーム	161
湿度センサー	220, 223
ライトセンサー	155
レーダーセンサー	181, 199
洗車	248
前照灯（ヘッドランプ）	154
電球（バルブ）の	
交換	280, 289
ライトセンサー	155
ランプ消し忘れ防止機能	155
ランプスイッチ	154
センターパネル小物入れ	232

※：別冊「ナビゲーションシステム取扱書」を参照してください。

## そ

走行モード （ドライブモード）.....	147
送信機（タイヤ空気圧警報 システム）.....	261
速度計（スピードメーター）.....	70

## た

ターンシグナルランプ （方向指示灯）.....	152
電球（バルブ）の 交換.....	281, 287, 289
方向指示レバー.....	152
ワット数.....	373
タイヤ.....	260
応急用タイヤ.....	325
空気圧.....	268, 372
交換.....	325
締め付けトルク.....	333
点検.....	260
パンク応急修理キット.....	336
パンクしたときは.....	325, 336
ホイールサイズ.....	372
ローテーション （位置交換）.....	260
タイヤが空まわりする （スタックした）.....	365
タイヤ空気圧警報システム.....	261
ID コードの登録・選択.....	265
機能について.....	261
空気圧バルブ／ 送信機について.....	261
初期化.....	262
タイヤ空気圧警告灯.....	307
タイヤチェーン.....	210
単位.....	77

## ち

チェーン（タイヤチェーン）.....	210
チャイルドシート.....	39
ISOFIX バーでの 取り付け.....	42, 48
シートベルトでの固定.....	41, 48
選択方法.....	39
チャイルドプロテクター.....	95
駐車ブレーキ （パーキングブレーキ）.....	153
警告灯.....	305
警告メッセージ.....	312
操作.....	153
未解除走行時 警告ブザー.....	305, 312
メンテナンスデータ.....	372

## つ

ツール（工具）.....	326, 337
--------------	----------

## て

手入れ.....	248, 252
アルミホイール.....	249
外装.....	248
シートベルト.....	253
内装.....	252
レーダーセンサー.....	181, 185



ディスプレイ .....	74
エネルギーモニター .....	81
警告メッセージ .....	309
設定 .....	77
ドライブインフォメーション... ..	76
ナビゲーション	
システム連携 .....	74
レーダークルーズ	
コントロール表示.....	174
レーンディパーチャー	
アラート (LDA) 表示.....	187
テールランプ (尾灯) .....	154
電球 (バルブ) の交換.....	289
ランプスイッチ .....	154
デフォッガー	
(リヤウインドウ	
デフォッガー).....	218
電気モーター .....	58
電球 (バルブ)	
交換要領 (外装バルブ).....	278
ワット数.....	373
点検基準値	
(メンテナンスデータ) .....	368
電子キー .....	88
作動範囲.....	104
正常に働かないとき .....	354
節電機能.....	105
電池が切れた .....	354
電池交換.....	272
電池交換 (キー).....	272
電話スイッチ※	

## と

ドア .....	92
オートドアロック・	
アンロック機能.....	95
警告メッセージ.....	310
衝撃感知ドアロック解除	
システム .....	97
スマートエントリー&	
スタートシステム.....	103
チャイルドプロテクター .....	95
ドアガラス .....	123
ドアロックスイッチ .....	94
半ドア走行時警告ブザー .....	310
ロックレバー .....	94
ワイヤレスリモコン .....	92
ドアカーテシランプ .....	226
位置.....	226
ワット数.....	373
ドアハンドル照明 .....	226
ドアミラー .....	120
操作.....	120
ミラーヒーター.....	218
盗難防止装置	
イモビライザーシステム .....	63
トークスイッチ※	
時計 .....	236
トップテザーアンカー.....	47
トラクションコントロール	
(TRC) .....	192

※：別冊「ナビゲーションシステム取扱書」を参照してください。

トランク	99
オープナー	99
キー閉じ込み防止機能	100
警告メッセージ	310
電子キーが正常に 働かないとき	354
トランク内の装備	233
ワイヤレスリモコン	99
トランクリンプ	100
ワット数	373
トランスミッション	149
操作	149
メンテナンスデータ	371
トリップメーター	70
機能	70
切りかえ・リセットボタン	71

## な

内装	
収納装備	228
手入れ	252
「ナノイー」	218
ナビゲーションシステム*	

## に

ニーエアバッグ	30
荷物	
積むときの注意	140
トランク	99, 233

## ぬ

ぬかるみにはまった (スタック)	365
---------------------	-----

## ね

燃費	
瞬間燃費	76
平均燃費	76
燃費画面	84
燃料	368
給油	167
種類	368
燃料残量警告灯	306
容量	368
燃料計	70

## は

パーキングブレーキ	153
警告メッセージ	312
操作	153
ブレーキ警告灯	305
未解除走行時 警告ブザー	305, 312
メンテナンスデータ	372
パーソナルランプ	227
ワット数	373
排気ガス	53
ハイビーム (ヘッドランプ)	154
オートマチック ハイビーム	157
電球 (バルブ) の交換	280
ランプスイッチ	154

ハイブリッドシステム	54
EVドライブモード	147
運転のアドバイス	208
エネルギーモニター	80
オーバーヒート	361
回生ブレーキ	56
ガス欠になったとき	60
緊急始動機能	351
緊急時の停止方法	298
緊急停止システム	59
駆動用電池冷却用吸入口	59
警告メッセージ	311
高電圧部位	58
サービスプラグ	58, 61
事故が発生したとき	61
始動できないときは	350
始動方法	141
車両接近通報装置	55
充電	56
注意	58
特徴	54
特有の音と振動	57
パワー（イグニッション）	
スイッチ	141
補機バッテリーがあがった	356
メンテナンス	
修理・廃車するとき	57
ハイブリッドシステム	
インジケーター	72
ハイマウントストップランプ	
電球（バルブ）の交換	289

ハザードランプ（非常点滅灯）	295
スイッチ	295
電球（バルブ）の	
交換	281, 287, 289
ワット数	373
挟み込み防止機能	
パワーウィンドウ	123
ムーンルーフ	127
発炎筒	296
バックアップランプ（後退灯）	
電球（バルブ）の交換	288
ワット数	373
バッテリー（駆動用電池）	58
充電警告メッセージ	311
充電について	56
搭載位置	58
冷却用吸入口	59
バッテリー（補機バッテリー）	255
搭載位置	255
補機バッテリーがあがった	356
補機バッテリーを	
交換するとき	256
バニティ（化粧用）ミラー	235
バニティミラーランプ	235
装備について	235
ワット数	373
バルブ（電球）	
交換要領（外装のバルブ）	278
ワット数	373

※：別冊「ナビゲーションシステム取扱書」を参照してください。

パワーウィンドウ.....	123
ウィンドウロックスイッチ....	123
閉めることが できないときは.....	124
操作.....	123
挟み込み防止機能.....	123
パワーコントロールユニット.....	58
パワー（イグニッション） スイッチ.....	141
パワーステアリング.....	192
パワーステアリング警告灯....	305
パンクした 応急用タイヤ装着車.....	325
タイヤパンク応急修理キット 装着車.....	336
番号灯 （ライセンスプレートランプ）... 電球（バルブ）の交換.....	154 289
ランプスイッチ.....	154
ワット数.....	373
ハンズフリー※	
ハンドル （ステアリングホイール）.....	116
位置調整.....	116
メーター操作スイッチ.....	75

## ひ

ビークルスタビリティ コントロール（VSC）.....	192
ヒーター ミラーヒーター.....	218
リヤウインドウ デフォッガー.....	218
シートヒーター.....	224
非常点滅灯（ハザードランプ）... スイッチ.....	295 295
電球（バルブ）の 交換.....	281, 287, 289
ワット数.....	373
非接触充電器.....	238
尾灯（テールランプ）.....	154
電球（バルブ）の交換.....	289
ランプスイッチ.....	154
ヒューズ.....	274
表示灯.....	68
日よけ（サンバイザー）.....	235
ヒルスタートアシスト コントロール.....	192

## ふ

VSC（ビークルスタビリティ コントロール）.....	192
ブースターケーブルの つながり.....	356
フォグランプ.....	162
スイッチ.....	162
電球（バルブ）の 交換.....	285, 288

<b>ブザー</b>	
シートベルト非着用警告.....	307
接近警報（レーダークルーズ コントロール）.....	179
パーキングブレーキ未解除 走行時警告.....	305, 312
半ドア走行時警告.....	310
ブレーキ警告.....	305
ムーンroof開警告.....	314
リバース警告.....	150
<b>フック</b>	
買い物フック.....	233
けん引フック.....	300
コートフック.....	245
フロアマット固定フック.....	22
フューエルメーター（燃料計）.....	70
フューエルリッド（給油口）.....	167
給油のしかた.....	167
冬の前の準備（寒冷時の運転）...	210
冬用タイヤ.....	210
<b>プリクラッシュセーフティ システム（PCS）.....</b>	<b>198</b>
機能.....	198
警告メッセージ.....	313, 310
PCS 警告灯.....	306
PCS スイッチ.....	199
<b>ブレーキ</b>	
回生ブレーキ.....	56
警告ブザー.....	305
パーキングブレーキ.....	153
ブレーキ警告灯.....	305
メンテナンスデータ.....	371
<b>ブレーキアシスト.....</b>	<b>192</b>
ABS & ブレーキアシスト 警告灯.....	305
機能.....	192
<b>ブレーキ付近からキーキー音が 聞こえる.....</b>	<b>136</b>
<b>ブレーキフルード.....</b>	<b>371</b>
<b>ブレーキランプ</b>	
緊急ブレーキシグナル.....	193
電球（バルブ）の交換.....	289
<b>フロアマット.....</b>	<b>22</b>
<b>フロントシート.....</b>	<b>110</b>
シートヒーター.....	224
正しい運転姿勢.....	24
調整.....	110
手入れ.....	252
ヘッドレスト.....	114
<b>フロントパーソナルランプ.....</b>	<b>227</b>
ワット数.....	373
<b>フロントフォグランプ.....</b>	<b>162</b>
スイッチ.....	162
電球（バルブ）の交換.....	289
<b>フロント方向指示灯.....</b>	<b>152</b>
電球（バルブ）の 交換.....	281, 283
方向指示レバー.....	152
ワット数.....	373
<b>フロントワイパーデアイサー.....</b>	<b>218</b>

※：別冊「ナビゲーションシステム取扱書」を参照してください。

## へ

平均車速 .....	76
平均燃費 .....	76
ヘッドランプ .....	154
オートマチックハイビーム....	157
警告メッセージ .....	314
電球 (バルブ) の	
交換 .....	280, 289
ライトセンサー .....	155
ランプ消し忘れ防止機能.....	155
ランプスイッチ .....	154
ヘッドランプオートレベリング	
システム .....	155
警告メッセージ .....	314
ヘッドレスト .....	114
ベビーシート .....	40
ヘルプネットスイッチパネル*	

## ほ

ホイール	
交換 (タイヤ) .....	325
メンテナンスデータ .....	372
方向指示灯 .....	152
電球 (バルブ) の	
交換 .....	281, 287
方向指示レバー .....	152
ワット数 .....	373
ホーン (警音器) .....	116
補機バッテリー .....	255
交換するとき .....	256
搭載位置 .....	255
補機バッテリーがあがった....	356
保証 .....	9
ボトルホルダー .....	230
ボンネット .....	255

## ま

マイク*	
マスターウォーニング.....	306, 309
マルチインフォメーション	
ディスプレイ .....	74
エネルギーモニター .....	81
警告メッセージ.....	309
設定 .....	77
ドライブインフォメーション ..	76
ナビゲーション	
システム連携.....	74
レーダークルーズ	
コントロール表示.....	174
レーンディパーチャー	
アラート (LDA) 表示.....	187

## み

ミラー	
インナーミラー .....	118
ドアミラー .....	120
バニティミラー .....	235

## む

ムーンルーフ .....	126
警告ブザー .....	128
警告メッセージ .....	314
操作 .....	126
挟み込み防止機能.....	127

## め

メーター (計器類).....	70
警告灯.....	305
照度調整.....	71
表示灯.....	68
表示の切りかえ.....	71
マルチインフォメーション ディスプレイ.....	74
メーター操作スイッチ.....	75
メカニカルキー.....	89
メンテナンスデータ.....	368

## も

モーター (電気モーター).....	54
モーターでの走行 (EV ドライブモード).....	147

## ゆ

ユーザーカスタマイズ機能.....	374
雪道ですべて動けない (スタックした).....	365
油脂類.....	368

## ら

ライセンスプレートランプ (番号灯).....	154
電球 (バルブ) の交換.....	289
ランプスイッチ.....	154
ワット数.....	373
ラゲージアンダートレイ.....	234
ラゲージマット.....	233
ラゲージルーム (トランク).....	99, 233
ラジエーター オーバーヒート.....	361
メンテナンスデータ.....	371
ランプ 室内灯 (インテリアランプ).....	226
電球 (バルブ) の交換.....	278
パーソナルランプ.....	227
非常点滅灯 (ハザードランプ).....	295
フロントフォグランプ.....	162
ヘッドランプ (前照灯).....	154
方向指示灯 (ターンシグナル ランプ/ウインカー).....	152
ライトセンサー.....	155
ランプ消し忘れ防止機能.....	155
リヤフォグランプ.....	162
ワット数.....	373
ランプ消し忘れ防止機能.....	155

※：別冊「ナビゲーションシステム取扱書」を参照してください。

## り

リヤアームレスト.....	244
リヤウインドウデフォグガー スイッチ.....	218
リヤシートセンターアーム レストランプ.....	227
リヤパーソナルランプ.....	227
ワット数.....	373
リヤフォグランプ.....	162
スイッチ.....	162
電球（バルブ）の交換.....	288
リヤ方向指示灯.....	152
電球（バルブ）の交換.....	287
方向指示レバー.....	152
ワット数.....	373

## る

ルームミラー （インナーミラー）.....	118
ルームランプ（室内灯）.....	226

## れ

レーダークルーズ コントロール.....	174
警告メッセージ.....	312, 313
接近警報.....	179, 312
レーダーセンサー.....	181
レーンディパーチャーアラート （LDA）.....	186
警告メッセージ.....	312
操作.....	186
冷却水.....	371
冬の前の準備.....	210
メンテナンスデータ.....	371
冷却装置（ラジエーター）.....	371
オーバーヒート.....	361
メンテナンスデータ.....	371
レバー シフト.....	149
トランクオープナー.....	99
ハンドル位置調整.....	116
方向指示.....	152
ボンネット解除.....	255
ロック（ドア）.....	94



## ろ

## ロック

- ウインドウロック ..... 123
- スマートエントリー&  
スタートシステム..... 103
- チャイルドプロテクター..... 95
- ドア ..... 92
- ワイヤレスリモコン ..... 92, 100

## わ

- ワイパー & ウォッシャー..... 164
  - フロントワイパー
    - デアイサー ..... 218
    - 液の補充..... 259
- ワイパーブレード (寒冷地用) ... 211
- ワイヤレス充電器..... 238
- ワイヤレスリモコン ..... 88, 92, 100
  - 作動の合図..... 93
  - 操作 ..... 88, 92, 100
  - 電池の交換..... 272
  - 半ドア警告ブザー ..... 93
- ワックス ..... 248
- ワット数 ..... 373
- 割込表示 ..... 77

## ガソリンスタンドでの情報

給油や交換などの際に必要な項目をまとめてあります。

ボンネットフック	トランクオープナー	給油口
P. 255	P. 99	P. 168

CTYPIBJ034

ボンネット解除レバー	給油口オープナー	タイヤ空気圧
P. 255	P. 168	P. 372

燃料の容量 (参考値)	65L	
燃料の種類	無鉛レギュラーガソリン	P. 368
タイヤが冷えているときの空気圧	標準タイヤ：	
	タイヤサイズ	kPa (kg/cm <sup>2</sup> )
	215/60R16 95H	250 (2.5)
215/55R17 93V	240 (2.4)	
	応急用タイヤ★：420kPa (4.2kg/cm <sup>2</sup> )	
エンジンオイル容量 (参考値)	オイルのみ交換時：4.0L オイルとフィルター交換時：4.4L	
エンジンオイルの種類	トヨタキヤッスルモーターオイル ・ SN 0W-20 (API SN, RC/ILSAC GF-5, SAE 0W-20) ・ SN 5W-20 (API SN, RC/ILSAC GF-5, SAE 5W-20) ・ SN 5W-30 (API SN, RC/ILSAC GF-5, SAE 5W-30) ・ SN 10W-30 (API SN, RC/ILSAC GF-5, SAE 10W-30)	

★：グレード、オプションなどにより、装備の有無があります。

お問い合わせ、ご相談は  
下記へお願いいたします。

**トヨタ自動車株式会社 お客様相談センター**  
全国共通・フリーコール

 **0800-700-7700**

オープン時間 365日 9:00~18:00

所在地 〒450-8711 名古屋市中村区名駅4丁目7番1号

ご愛用車のお問い合わせは、自動車検査証（車検証）を  
ご用意頂くとスムーズな対応が可能です。

「個人情報保護方針」については、  
<http://www.toyota.co.jp> にて掲載しております。

「リコール等情報」については、  
<http://toyota.jp/recall/index.html> にて掲載して  
おります。

**トヨタ自動車株式会社**  
<http://toyota.jp>



**M 33C39**

**01999-33C39**

NAC-2016年 2月25日

2015年10月 6日 初版

2016年 3月 3日 2版

カムリ