

## 取 扱 書

よくお読みになってご使用ください。  
取扱書は車の中に保管しましょう。





## このたびはb Bをお買い上げいただき、 ありがとうございます。

本書はb Bの取り扱いについてドライバーの動作にそって説明しています。

安全で快適にお使いいただくために、ご使用前に必ずお読みください。

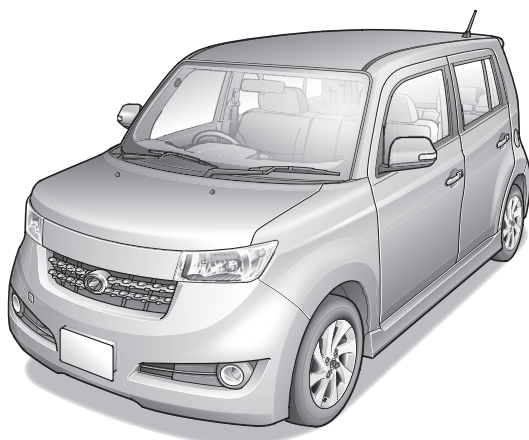

- ・運転は交通ルール・マナーを守り、自然環境保護にも気をくばりましょう。
- ・HDDナビゲーションシステムを装着されたかたは、別冊の取扱書を併せてお読みください。
- ・トヨタ販売店で取り付けられた装備（販売店オプション）の取り扱いについては、その商品に付属の取り扱い説明書をお読みください。
- ・装備については、販売店でカタログをご請求ください。
- ・ご不明な点は、担当営業スタッフにおたずねください。

- 保証、および点検整備については、「メンテナンスノート」に記載していますので、併せてお読みください。
- トヨタ販売店の所在地、および連絡先は、サービス網／お客様相談テレホン網として「メンテナンスノート」に記載しています。
- 取扱書はいつでも見られるように、メンテナンスノートとともにお車に大切に保管してください。
- お車をゆずられるときは、次のユーザーのために、この取扱書、およびメンテナンスノートをお車につけておいてください。

車の仕様などの変更により、本書の内容がお車と一致しない場合がありますのでご了承ください。

# 本書の構成

本書は次の8章から構成されています。  
とくに第1章の「安全ドライブのために必ず守っていただきたいこと」は重要です。しっかりとお読みください。

## 第1章：安全ドライブのために必ず守っていただきたいこと

「重大な傷害や事故・車両火災におよぶおそれがあること」、および「一般的な注意」と、その回避方法がこの章に集約して記載されています。重要ですので、必ずお読みください。

## 第2章：基本操作早わかり

はじめてこの車にお乗りいただくかたのために、基本操作を簡単に説明しています。

## 第3章：運転装置の取り扱い

ドアの開閉、シート、シートベルト、エンジンのかけ方、シフトレバー、メーター、スイッチなどの取り扱いを説明しています。

## 第4章：室内装備の取り扱い

エアコン、オーディオ、室内装備品（ルームランプなど）の取り扱いを説明しています。

## 第5章：安全・快適装備の解説と注意

SRSエアバッグ、EBD付ABSなど安全・快適装備についての機能説明と取り扱い上の注意を説明しています。

## 第6章：車との上手な付き合い方

季節による取り扱い、環境にやさしい経済的な運転方法などについて説明しています。

## 第7章：メンテナンス

車の手入れのしかたと日常点検について説明しています。

## 第8章：万一のとき

故障やパンクしたときなど、万一のときに必要な処置方法について説明しています。

# 表示について

## 安全に関する表示

「運転者やほかの人が傷害を受ける可能性のあること」や「車両の故障や破損につながるおそれがあること」と、その回避方法を下記の表示で記載しています。これらは重要ですので、必ず読んで遵守してください。



記載事項をお守りいただかないと、重大な傷害や事故・車両火災におよぶか、最悪の場合死亡につながるおそれがあること。



記載事項をお守りいただかないと、傷害、車両の故障や破損につながるおそれがあること。

## その他の表示

「知っておくと便利なこと」・「知っておいていただきたいこと」を下記の表示で記載しています。



知っておくと便利なこと。  
知っておいていただきたいこと。

## イラストのマークについて

してはならない行為を示すイラストには、下記のマークが記載されています。



してはならない行為。

# 操作説明（3～8章）の見方

操作説明（3～8章）の基本的な読み方について説明しています。

**タイトル**  
階層により区別してあります

★  
グレード等により装着の有無が異なることをお知らせします

**ヘッダー**  
ページの内容を案内しています

**ツメタイトル**  
各章のタイトルを案内しています

ハンドル、ミラーの調整

ハンドル、ミラーの調整

**ハンドル、ミラーの調整**

**ミラーの調整**

● **ドアミラーの調整のしかた★**

■ **鏡面調整のしかた**

1 **メインスイッチを押します。**  
メインスイッチの右側（R）または左側（L）を押します。

2 **角度を調整します。**  
位置調整スイッチでミラーの角度を調整します。

3 **メインスイッチを中立にします。**  
調整したあとはメインスイッチを中立の位置にもどします。

**警告** 走行中は、ミラーの調整をしないでください。運転を誤り思わぬ事故につながるおそれがあります。

**注意** ミラーが動いているときは手をふれたりしないでください。手を挟んでけがをしたり、ミラーの故障などの原因になるおそれがあります。

**知識**  
作動条件について  
エンジンスイッチがACC、またはONのとき使用できます。

154

★はグレード等により装着の有無が異なります。

155

**操作要領**  
操作要領が記載されています

**知識**  
前ページ参照

**注意**  
前ページ参照

**警告**  
前ページ参照

■本書では新計量法の施行に伴い、国際単位系（略称S I単位）を基本に記載し、従来単位を { } 内に記載してあります。

# 検索方法について

本書では、お客様が知りたいことを素早くお読みいただけるよう、次のような工夫がしてあります。



## タイトルからさがす

6

- 「目次」
- 「ツメタイトル」
- 「各章のはじめの目次」

## 取り付け位置からさがす

8

- 「イラスト目次」

## 名称からさがす

470

- 「五十音さくいん」

## 警告灯からさがす

477

- 「警告灯さくいん」

## 症状からさがす

470

- 「五十音さくいん」  
(色つき文字の項目)

目次

	イラスト目次	8
1	安全ドライブのために 必ず守っていただき たいこと	13
2	基本操作早わかり <small>(はじめてこの車にお乗りになるかたへ)</small>	91
3	運転装置の取り扱い	112
4	室内装備の取り扱い	251
5	安全・快適装備の 解説と注意	337
6	車との上手な 付き合い方	367
7	メンテナンス	383
8	万一のとき	435
	さくいん	469



<ul style="list-style-type: none"> <li>・安全・快適ドライブのために</li> <li>・安全装備について</li> <li>・運転装置について</li> </ul>	14 41 63	<ul style="list-style-type: none"> <li>・メンテナンスについて</li> <li>・オーバーヒート・万一の事故</li> <li>・その他の注意</li> </ul>	71 84 87
<ul style="list-style-type: none"> <li>・各部の開閉</li> <li>・シートの調整</li> <li>・シートベルトの着用</li> <li>・運転するときは</li> </ul>	92 94 96 98	<ul style="list-style-type: none"> <li>・警告灯</li> <li>・スイッチ類の取り扱い</li> <li>・エアコン</li> <li>・オーディオ</li> </ul>	104 106 108 110
<ul style="list-style-type: none"> <li>・ドア・ドアガラスなどの開閉</li> <li>・シートの調整</li> <li>・シートベルトの着用</li> <li>・子供専用シート</li> <li>・チャイルドシートの固定</li> <li>・ハンドル・ミラーの調整</li> </ul>	114 148 161 171 179 186	<ul style="list-style-type: none"> <li>・エンジンのかけ方</li> <li>・シフトレバーの使い方</li> <li>・オートマチック車の運転のしかた</li> <li>・パーキングブレーキの使い方</li> <li>・メーター・表示灯・警告灯の見方</li> <li>・スイッチの使い方(ライト・ワイパーなど)</li> </ul>	191 198 202 208 210 236
<ul style="list-style-type: none"> <li>・エアコンの取り扱い</li> <li>・オーディオの取り扱い</li> <li>・ETCの取り扱い</li> </ul>	252 268 300	<ul style="list-style-type: none"> <li>・室内装備品の使い方(サンバイザー・ルームランプなど)</li> </ul>	316
<ul style="list-style-type: none"> <li>・SRSエアバッグ</li> <li>・シートベルト関係</li> <li>・盗難防止システム</li> <li>・EBD付ABS</li> <li>・TRC・VSC</li> </ul>	338 352 354 356 360	<ul style="list-style-type: none"> <li>・電子制御式4速オートマチックトランスミッション</li> <li>・Vフレックスフルタイム4WD</li> <li>・ディスチャージヘッドランプ</li> </ul>	363 364 366
<ul style="list-style-type: none"> <li>・雨の日の運転について</li> <li>・寒冷時の取り扱い</li> </ul>	368 369	<ul style="list-style-type: none"> <li>・経済的な運転</li> <li>・環境保護のために</li> </ul>	378 380
<ul style="list-style-type: none"> <li>・車の手入れ</li> <li>・日常点検</li> </ul>	384 414	<ul style="list-style-type: none"> <li>・メンテナンスデータ</li> <li>・初期設定項目</li> </ul>	426 433
<ul style="list-style-type: none"> <li>・工具・スペアタイヤ・発炎筒</li> <li>・故障したときは</li> <li>・パンクしたときは</li> <li>・バッテリーがあがったときは</li> </ul>	436 442 444 454	<ul style="list-style-type: none"> <li>・オーバーヒートしたときは</li> <li>・けん引について</li> <li>・事故が起きたときは</li> <li>・車両を緊急停止するには</li> </ul>	457 460 465 466
<ul style="list-style-type: none"> <li>・五十音さくいん</li> </ul>	470	<ul style="list-style-type: none"> <li>・警告灯さくいん</li> </ul>	477

基本操作  
早わかり運転装置の  
取り扱い室内装備の  
取り扱い安全・快適装備  
の解説と注意車との上手な  
付き合い方メンテナ  
ンス万  
一のとき

索引

# イラスト目次

## インストールメントパネル

光軸上下調整ダイヤル 239

ドアミラー調整/格納スイッチ 188

ライトスイッチ 236

方向指示レバー 238

フロントフォグランプスイッチ 237

ホーン 248

ワイパー&ウォッシャースイッチ 240

メーター、表示灯、警告灯 210

シフトレバー 198

外部入力端子 289

ウインドシールドディアイサースイッチ 245

TRC OFFスイッチ 246

チルトステアリングレバー 186

エンジンスイッチ 191

ボンネットオープナー 144

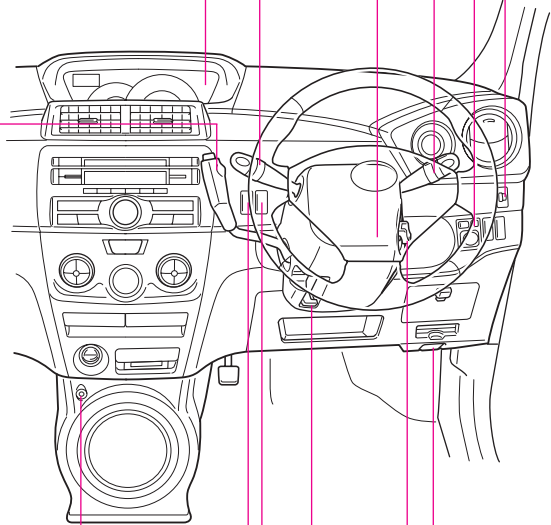

\* 装備のちがいが、オプション装備なども含んでいます。

	室内ヒューズ	397
	グローブボックス	320
	助手席SRSエアバッグ	338
	非常点滅灯スイッチ	247
	オーディオ*	268
	エアコン	252
	リヤウインドゥデフォグガー (曇り取り) スイッチ	244
発炎筒	440	
アクセサリソケット	324	
カップホルダー	317	
コインボックス	320	
パーキングブレーキペダル	208	
アンダートレイ	322	
運転席SRSエアバッグ	338	
コインポケット	323	
カードホルダー	317	
ETCユニット	300	

※ HDDナビゲーションシステムについては、別冊「HDDナビゲーションシステム取扱書」を参照してください。

\* 装備のちがいが、オプション装備なども含んでいます。

# イラスト目次

## 室内

	インナーミラー	187
	サンバイザー／バニティミラー	316
	パワーウィンドウスイッチ（運転席）	126
	スポットランプ	318
	SRSカーテンシールドエアバッグ	339
	フロントシートベルト	164
	ルームランプ	318
	リヤシートベルト	164
	分離格納式シートベルト	167
フューエルリッド オープナー	141	
フロントシート	150	
SRSサイドエアバッグ	339	
リヤシート	153	
ISO FIX対応チャイルドシート 固定専用バー+トップテザーアンカー	179	
デッキアンダートレイ	327	
ラゲージルームランプ	319	

\* 装備のちがいが、オプション装備なども含んでいます。

# イラスト目次

## 車 両 外 観

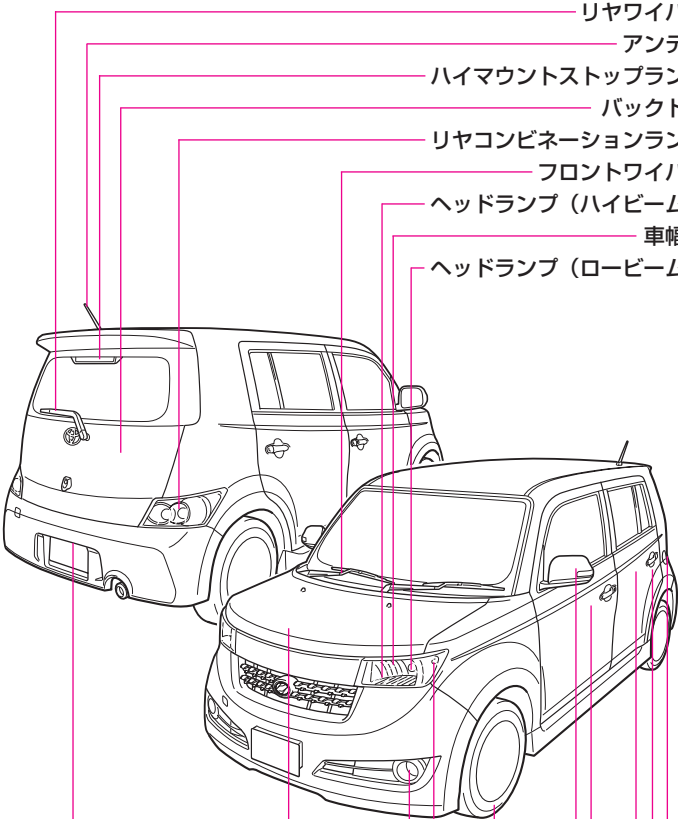

番号灯	410
ボンネット	144
フロントフォグランプ	408
フロント方向指示灯 兼 非常点滅灯	407
タイヤ	391、420
ドアミラー、サイド方向指示灯 兼 非常点滅灯	188、427
フロントドア	114
リヤドア	114
チャイルドプロテクター	118
フューエルリッド（燃料補給口）	141
リヤワイパー	241
アンテナ	297
ハイマウントストップランプ	411
バックドア	121
リヤコンビネーションランプ	409
フロントワイパー	240
ヘッドランプ（ハイビーム）	403
車幅灯	406
ヘッドランプ（ロービーム）	403

目次



警告

基本操作  
早わかり

運転装置の  
取り扱い

室内装備の  
取り扱い

安全・快適装備  
の解説と注意

車との上手な  
付き合い方

メンテナンス

万一のとき

索引

\*装備のちがいが、オプション装備なども含んでいます。

# ***MEMO***

---

# 安全ドライブのために 必ず守っていただき たいこと



「重大な傷害や事故・車両火災におよぶおそれがあること」、および「一般的な注意」と、その回避方法がこの章に集約して記載されています。重要ですので必ずお読みください。

## 安全・快適ドライブの ために …… 14

1. 点検整備実施の  
お願い 14
2. お出かけ前の注意 15
3. 燃料補給時の注意 20
4. 走行するときの注意 22
5. 走行中、異常に  
気づいたら 30
6. 駐停車するときの  
注意 33
7. 排気ガスに対する  
注意 35
8. お子さまを乗せる  
ときの注意 38

## 安全装備について …… 41

1. シートについての  
注意 41
2. 子供専用シートに  
ついての注意 45
3. シートベルトに  
ついての注意 49
4. SRSエアバッグに  
ついての注意 55
5. EBD付ABSに  
ついての注意 61
6. TRC・VSCに  
ついての注意 62

## 運転装置について …… 63

1. オートマチック車に  
ついての注意 63
2. 4WD車についての  
注意 67
3. キーフリーシステムに  
ついての注意 70

## メンテナンスについて …… 71

1. 点検・手入れ時の  
注意 71
2. タイヤについての  
注意 74
3. バッテリーについての  
注意 79
4. ジャッキアップに  
ついての注意 81

## オーバーヒート・ 万一の事故 …… 84

1. オーバーヒートに  
ついての注意 84
2. 万一の事故のときの  
注意 85

## **!** その他の注意 …… 87

# 安全・快適ドライブのために

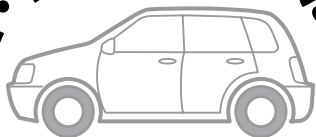

点検整備を必ず実施してください。  
実施していただかないと、重大な車両故障につながるおそれがあり危険です。

## 1. 点検整備実施のお願い



1. 点検整備実施のお願い

### ① 点検整備を必ず実施してください。

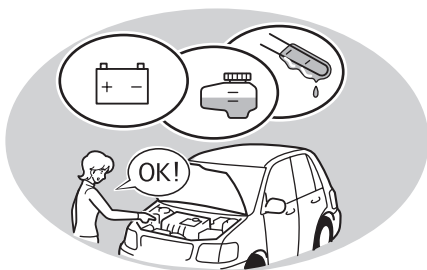

- 日常点検整備や定期点検整備は、お客様の責任において実施していただくことが法律で義務づけられています。  
日常点検（P.414参照）や定期点検など、点検整備の詳細については、「メンテナンスノート」をお読みください。
  - 定期点検は、安全の確保・公害防止の観点から、12カ月ごとに実施する点検です。定期点検整備は、専用の整備機器、指定の油脂類、交換された部品・油脂類の適切な処理などが必要なため、トヨタ販売店にご相談ください。
- 点検整備は自動車の健康診断です。  
定期的な点検を行い、その結果必要となった整備や部品交換を実施することが、未永く車と付き合いしていくうえで最も大切なことです。
- 点検整備を実施しないと、例えばエンジンオイルの不足・劣化によりエンジン内部が焼きつきなどを起こすおそれがあります。また、ブレーキパッドやブレーキディスクなど、その役割を果たすとともに摩耗していく部品については、使用限度（摩耗限度）を超えての使用は故障を引き起こすばかりか、事故に結びつくおそれもあります。
- 日常点検で異常があったり、車の調子が悪い場合には、トヨタ販売店にご相談ください。



# 安全・快適ドライブのために

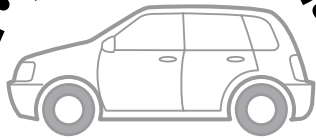

## 2. お出かけ前の注意

お出かけ前に、次の事項を必ず守ってください。  
お守りいただかないと、思わぬ事故や重大な傷害におよぶか、最悪の場合死亡につながるおそれがあります。



2 お出かけ前の注意

- ① 窓ごしなど車外からのエンジン始動は絶対に行わないでください。
- 思わぬ事故につながるおそれがあり危険ですので、必ず運転席に座って行ってください。

- ② エンジン冷却水温が低い間は、極端にアクセルペダルをあおらないでください。

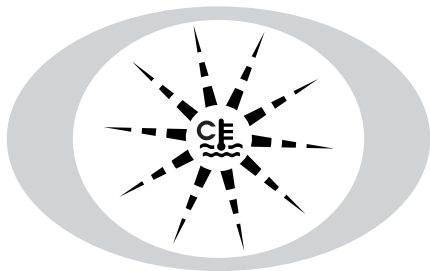

- 暖機不足の状態では、触媒装置が未燃焼ガスにより異常燃焼を起こし、損傷するおそれがあります。
- 暖機は低水温表示灯が消灯すれば十分です。

- ③ 走行前にすべてのドアが確実に閉まっていることを確認してください。
- ドアが確実に閉まっていないと、走行中にドアが突然開き、思わぬ事故につながるおそれがあり危険です。なお、いずれかのドア（バックドアを含む）が確実に閉まっていないときは、半ドア警告灯（P.233参照）が点灯します。

- ④ **フロントガラス前部の外気取り入れ口に雪、落ち葉などがついているときは取り除いてください。**



- 外気が導入できず、車内の換気が十分できなくなり、雨天時など車内の湿度が上がり、ガラスが曇ったりして視界が悪くなるおそれがあります。

- ⑤ **停車中にハンドル位置を調整したときは、確実に固定されていることを確認してください。**

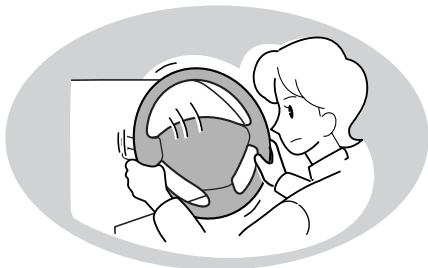

- ハンドルの固定が不十分だと、走行中にハンドルの位置が突然かわり、思わぬ事故につながるおそれがあり危険です。

- ⑥ **運転席足元、運転席下にもものを置かないでください。**

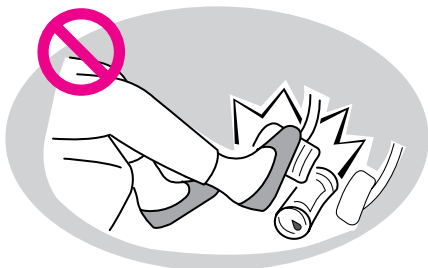

- 空缶などがあると、ブレーキペダルやアクセルペダルに挟まり、ブレーキ操作ができなくなったり、アクセルペダルがもどらなくなるなど、思わぬ事故につながるおそれがあり危険です。また、シートの動きがさまたげられたり、シートが固定できず、思わぬ事故につながるおそれがあり危険です。

## ⑦フロアマットはお車（年式）専用のものを、フロアカーペットの上にしっかりと固定して使用してください。

●運転席にフロアマットを敷くときは、次のことをお守りください。お守りいただかないと、フロアマットがずれて運転中に各ペダルと干渉し、思わぬスピードが出たり車を停止しにくくなるなど、思わぬ事故につながるおそれがあり危険です。

- トヨタ純正品であっても、他車種および異なる年式のフロアマットは使用しないでください。
- 運転席専用のフロアマットを使用してください。

●付属のフック（クリップ）を使って、常にしっかりと固定してください。カーペットの穴は、トヨタ純正フロアマットのずれを防止するために使用する固定クリップ取り付け用です。固定フック（クリップ）の形状およびフロアマットの固定方法はイラストと異なる場合があります。

詳しい固定方法はフロアマット付属の取扱書をお読みください。

- 他のフロアマット類と重ねて使用しないでください。
- フロアマットを前後逆さまにしたり、裏返して使用しないでください。
- 運転する前に、次のことを確認してください。

●フロアマットがすべての固定フック（クリップ）で正しい位置にしっかりと固定されていることを定期的を確認し、とくに洗車後は必ず確認をおこなってください。

●エンジン停止およびシフトレバーが **P** の状態で、各ペダルを奥まで踏み込み、フロアマットと干渉しないことを確認してください。

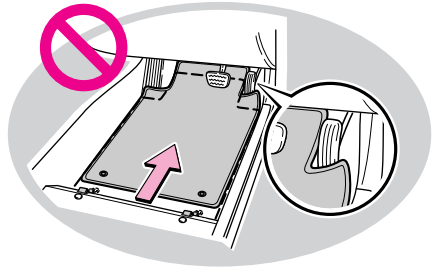
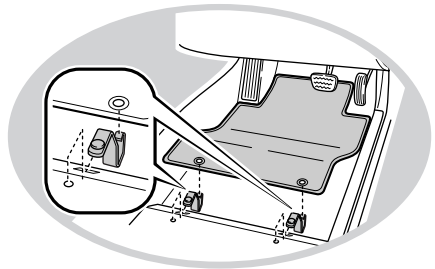

⑧ 助手席や後席に荷物を積み重ねたりしないでください。



- 急ブレーキをかけたときや車が旋回しているときなどに荷物が飛び出して、乗員に当たったり、荷物を損傷したり、荷物に気を取られたりして、思わぬ事故につながるおそれがあり危険です。
- 荷物はラゲージルームに安定した状態（例えば、ラゲージルーム前方に均等に）で置いてください。

⑨ 燃料が入った容器やスプレー缶などは積まないでください。



- 万一のとき引火し、車両火災につながるおそれがあり危険です。

⑩ **ボンネットを開けて作業などをしたときは、走行前にボンネットが確実にロックされていることを確認してください。**

- ロックせずに走行すると、ボンネットが開いて思わぬ事故につながるおそれがあります。

⑪ 次の場合は車が故障しているおそれがあります。そのままにしておくと走行に悪影響をおよぼしたり、思わぬ事故につながるおそれがあり危険です。トヨタ販売店で点検を受けてください。

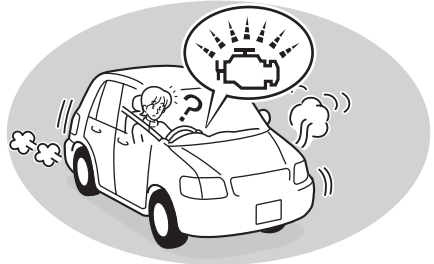

- いつもと違う音や臭いや振動がするとき。
- ハンドル操作に異常を感じたとき。
- ブレーキ液が不足しているとき。
- 地面に油のもれたあとが残っているとき。
- メーター・表示灯・警告灯、ランプ類に異常があるとき。

⑫ **お酒を飲んでの運転は絶対にしないでください。**



- 飲酒運転は法律で禁止されています。
- 飲酒運転は非常に危険で、ごく少量のアルコールでも判断力・視力・注意力に影響をおよぼし、重大な事故につながるおそれがあり危険です。

⑬ **エンジンルーム内、および車体床下に、ネコやネズミなどの小動物がいないことを確認してください。**

- エンジン始動時、ファンやベルトに小動物が巻き込まれたりして、機能不具合の原因となるおそれがあります。

# 安全・快適ドライブのために

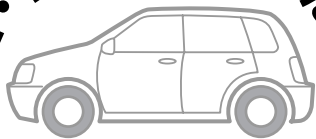

## 3. 燃料補給時の注意

燃料を補給するときは、次の事項を必ず守ってください。

お守りいただかないと、重大な傷害を受けるおそれがあります。



3. 燃料補給時の注意

### ① 指定以外の燃料を使用しないでください。



- 指定燃料は無鉛レギュラーガソリンです。給油時に指定されている燃料であることを確認してください。
- 指定以外の燃料（粗悪ガソリン・軽油・灯油・アルコール系燃料など）を使用すると、エンジンの始動性が悪くなったり、ノッキングが発生したり、出力が低下する場合があります。また、そのまま使用すると、エンジンの故障や燃料系部品の損傷による燃料もれなどの原因となるおそれがありますので、指定燃料以外は使用しないでください。

### ② 燃料補給時には、次のことを必ずお守りください。



- エンジンは必ず停止してください。
- 車のドア・窓は閉めてください。
- タバコなど火気を近づけないでください。
- フューエルリッド・フューエルキャップを開けるときの給油操作を行う前に、車体などの金属部分に触れて身体の静電気除去を行ってください。身体に静電気を帯びていると、放電による火花で燃料に引火する場合があります、やけどをするおそれがあります。

- フューエルキャップを開ける場合は、必ずキャップのツマミを持ち、ゆっくりと開けてください。

気温が高いときなどに、燃料タンク内の圧力が高くなっていると、給油口から燃料が吹き返すおそれがあります。

フューエルキャップを少しゆるめたときに、“シュー”という音がする場合は、それ以上開けないでください。

その音が止まってからゆっくり開けてください。

- 給油中、再び車内のシートにもどったり、帯電している人やものに触れないでください。（再帯電のおそれがあります）
- 給油口には静電気除去を行ったかた以外の人を近づけないでください。
- ふきこぼれを防ぐため以下の点に注意してください。

- 給油口にノズルを確実に挿入する。
- 継ぎ足し給油をしない。

- 給油終了後、フューエルキャップを閉める場合、“カチッ”と音がするまで右に回し、確実に閉まっていることを確認してください。

- 車に合ったトヨタ純正のフューエルキャップ以外は使用しないでください。
- そのほか、ガソリンスタンド内に掲示されている注意事項を守ってください。正常に給油できない場合は、スタンドの係員を呼んで指示にしたがってください。

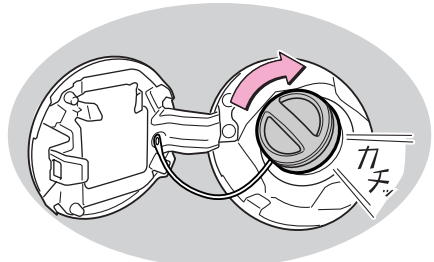
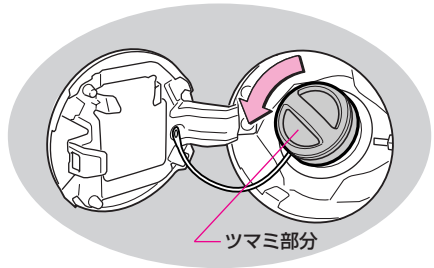

### ③ 給油時に、気化した燃料を吸わないようにしてください。

- 燃料の成分には、有害物質を含んでいるものもありますので、注意してください。

# 安全・快適ドライブのために

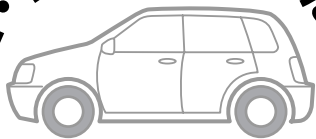

## 4. 走行するときの注意

走行するときは、次の事項を必ず守ってください。  
お守りいただかないと、思わぬ事故や重大な傷害におよぶか、最悪の場合死亡につながるおそれがあります。



4. 走行するときの注意

### ① 走行中はエンジンを停止しないでください。



- エンジンがかかっていないと、ブレーキ倍力装置やパワーステアリングが働かず、ブレーキの効が悪くなったり、ハンドルが非常に重くなったりして、思わぬ事故につながるおそれがあり危険です。

### ② 走行中はハンドル位置やミラー・運転席シートの調整はしないでください。



- 調整中に運転を誤ったり、シートが突然動くなどして思わぬ事故につながるおそれがあり危険です。

### ③ ドアミラーを倒したまま走行しないでください。

- ドアミラーによる後方確認ができず思わぬ事故につながるおそれがあり危険です。



- ④ **ブレーキペダルに足を乗せたり、パーキングブレーキをかけたまま走行しないでください。**

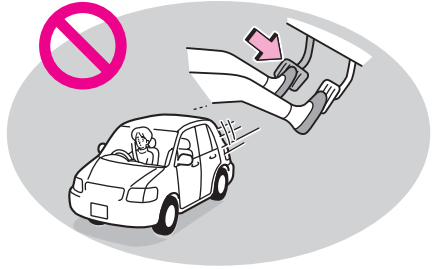

- ブレーキパッドが早く摩耗したり、ブレーキが過熱しブレーキの効が悪くなり、思わぬ事故につながるおそれがあります。

- ⑤ **下り坂ではエンジブレーキを併用してください。**

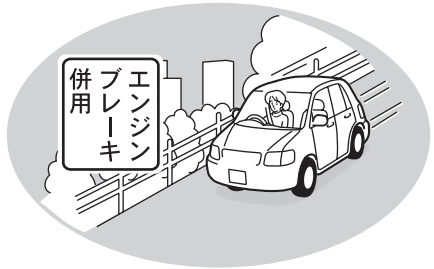

- ブレーキペダルを踏み続けると、過熱によりブレーキの効が悪くなるおそれがあります。

- ⑥ **車を少し移動させるときも、必ずエンジンを始動してください。**

- エンジンがかかっていないと、ブレーキ倍力装置やパワーステアリングが働かず、ブレーキの効が悪くなったり、ハンドルが非常に重くなったりして、思わぬ事故につながるおそれがあります。
- エンジンをかけず、坂道を利用して車を動かすと、思わぬ事故につながるおそれがあります。

⑦ ハンドルをいっぱいにまわした状態を長く続けないでください。

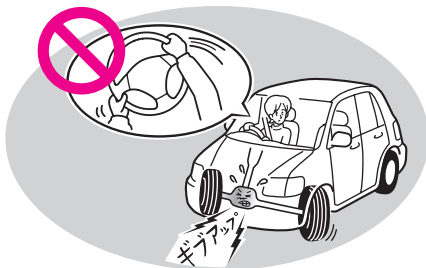

- パワーステアリングモーターが過熱により損傷するおそれがあります。
- 停車中や微低速走行中にハンドル操作を繰り返したり、ハンドルに力をかけたまま保持すると、モーターやコンピューターの過熱を防止するためパワーステアリング制御が制限されハンドル操作が重くなることがあります。この場合は、しばらくハンドル操作を控えてください。ハンドル操作をしないまま、約10分が経過すると、通常の重さにもどります。
- 過熱防止の制限がかかるような操作を頻繁に繰り返すと、システムの故障の原因になります。

⑧ ハンズフリー以外の自動車電話や携帯電話を運転中は使用しないでください。



- ハンズフリー以外の自動車電話や携帯電話を運転者が運転中に使用することは、法律で禁止されています。
- 電話をかけるときや、電話がかかってきたときに、注意が電話機に向いてしまい、思わぬ事故につながるおそれがあり危険です。ハンズフリー以外の自動車電話や携帯電話を運転者が使用するときには、安全な場所に停車してから使用してください。

⑨ 大きな段差がある場所では慎重に走行してください。

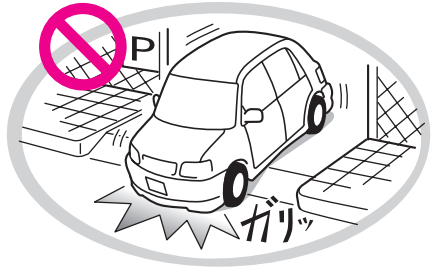

- 次のような場所を走行するときは、バンパーを損傷するおそれがありますので、スピードを落として慎重に走行してください。
  - 駐車場の出入り口などの段差のある場所を通過するとき。
  - 立体駐車場のスロープなど勾配が急な場所を走行するとき。
  - 輪止めなどのある場所や、路肩に沿って駐停車するとき。
  - 凹凸やわだちのある道を走行するとき。
  - くぼみ（穴）などを通過するとき。
  - 平坦な道から上り坂・下り坂に進入するとき、または上り坂・下り坂から平坦な道に進入するとき。

⑩ めれた路面や積雪路・凍結路などのすべりやすい路面では、とくに慎重に走行してください。

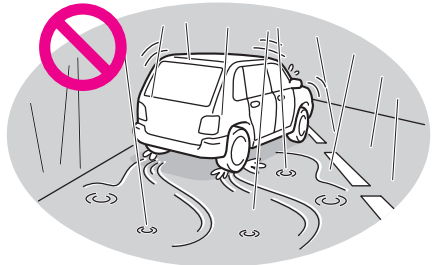

- すべりやすい路面での急ブレーキ・急加速・急ハンドルはタイヤがスリップし、車を制御できなくなり、思わぬ事故につながるおそれがあり危険です。
- 急激なアクセル操作、シフトチェンジによるエンジンブレーキやエンジン回転数の変化は、車が横すべりするなどして、思わぬ事故につながるおそれがあり危険です。
- 寒いとき、橋の上や日陰など凍結しやすい場所ではあらかじめ減速し、慎重に走行してください。
- 雨の降りはじめは路面がよりすべりやすいため、慎重に走行してください。

⑪ 冠水した道路は走行しないでください。

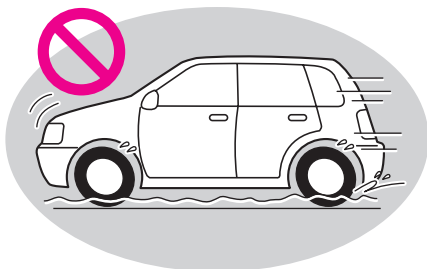

●冠水した道路を走行すると、エンストするだけでなく、電装品のショート、水を吸い込んでのエンジン破損など、重大な車両故障の原因となるおそれがあります。万一、冠水した道路を走行し、水中に浸かってしまったときは、必ずトヨタ販売店で下記の項目などを点検してください。

- ブレーキの効き具合。
- エンジン・トランスミッション・トランスファー（4WD車）・ディファレンシャルなどのオイル量、および質の変化。（白濁している場合、水が混入していますので、オイルの交換が必要です）
- プロペラシャフト（4WD車）・各ベアリング・各ジョイント部などの潤滑不良。

⑫ 湿度が非常に高いときにエアコンを作動させている場合、オートエアコン装着車ではフロントデフロスタースイッチを押さないでください。マニュアルエアコン装着車では吹き出し口切り替えダイヤルを  の位置にしないでください。

●外気とウィンドウガラスの温度差でウィンドウガラス外側表面が曇り、視界をさまたげる場合があります。

### ⑬ スタック ※したときは

※ぬかるみ・砂地・深雪路などで駆動輪が空転したり、埋まり込んで動けなくなった状態。



- スタックからの脱出をこころみるときは、必ず周囲の安全を十分に確認してください。脱出の勢いで、ものを損傷させたり、人身事故を引き起こすおそれがあり危険です。
- タイヤを高速で回転させないでください。タイヤがバースト（破裂）したり、駆動部品（ディファレンシャルギヤなど）の異常過熱により思わぬ事故につながるおそれがあり危険です。
- スタックからの脱出のために、やむを得ず前進・後退を繰り返すときは、トランスミッションやディファレンシャルギヤなどに損傷をあたえるおそれがあるため、次のことに注意してください。
  - シフトレバーを①、または②に確実にしてから、アクセルペダルを軽く踏んでください。また、シフトレバー操作中は、絶対にアクセルペダルを踏まないでください。
  - 過度の空ぶかしやタイヤの空転をさせないでください。
  - 過度にタイヤが空転した場合には、エンジン回転が低くなってから、徐々にブレーキ操作をしてください。
  - 数回行っても脱出できないときは、本操作を中止してください。
- スタック脱出には、次の方法が有効です。
  - タイヤ前後の土や雪を取り除く。
  - タイヤの下に木や石などをあてがう。
- けん引フックやサスペンション部品などにロープをかけてけん引すると、けん引フックやサスペンション部品を損傷するおそれがあります。無理にけん引せず、トヨタ販売店やJAFなどに依頼してください。

- ⑭ 洗車後や水たまり走行後は、ブレーキペダルを軽く踏んで、ブレーキが正常に働くことを確認してください。

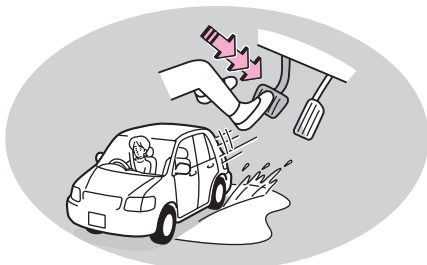

- ブレーキパッドがぬれると、ブレーキの効が悪くなったり、ぬれていない片方だけが効いてハンドルを取られ、思わぬ事故につながるおそれがあります。
- 効が悪い場合は、周囲の安全に十分注意して効が回復するまで、数回ブレーキペダルを軽く踏んでブレーキが正常に働くことを確認してください。

- ⑮ 走行中、シート以外の場所への乗車や車内の移動はしないでください。



- 急ブレーキをかけたときや衝突したときなどに、身体が飛ばされ、頭などを強く打ち、重大な傷害におよぶか、最悪の場合死亡につながるおそれがあります。

- ⑯ 窓から手や顔を出さないでください。



- 走行中、手や顔を出していると、車外のものなどに当たったり、急ブレーキ時に頭を窓枠にぶつけたりして、重大な傷害におよぶか、最悪の場合死亡につながるおそれがあります。

- ⑰ ドアガラスを開けるときや閉めるときは、ほかの人の手・腕・頭・首などを挟んだり、巻き込まないように注意してください。



- ドアガラスに挟まれたり、巻き込まれたりして、重大な傷害におよぶか、最悪の場合死亡につながるおそれがあります。
- ⑱ グローブボックスなどのフタを開けたまま走行しないでください。
- 急ブレーキをかけたときなどに荷物が飛び出し、思わぬ事故につながるおそれがあります。

- ⑲ ウインドウガラスにアクセサリを取りつけたり、インストルメントパネルやダッシュボードの上にものを置いたまま走行しないでください。



- 運転者の視界をさまたげたり、発進時や走行中に安全運転のさまたげになり、思わぬ事故につながるおそれがあります。
- ⑳ 走行中はドアレバーを引かないでください。
- 走行中はドアレバーを引かないでください。  
ドアが開き車外に放り出されたりして、重大な傷害におよぶか、最悪の場合死亡につながるおそれがあります。

# 安全・快適ドライブのために

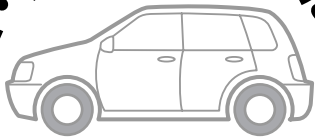

## 5. 走行中、異常に気づいたら

走行中、異常に気づいたら、次の事項を必ず守ってください。  
お守りいただかないと、思わぬ事故や重大な傷害におよぶか、最悪の場合死亡につながるおそれがあります。

- ① 警告灯が点灯・点滅したら、安全な場所に停車し、ただちに処置してください。

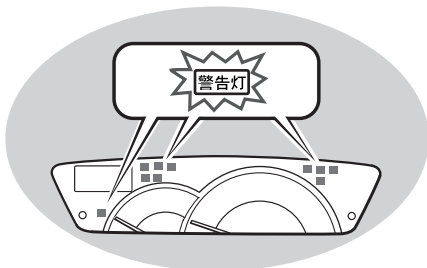

- 点灯・点滅したまま走行すると、思わぬ事故を引き起こしたり、エンジンなどを損傷するおそれがあります。警告灯の内容を確認し、適切な処置をしてください。(P.222参照)

- ② ブレーキ警告灯が点灯したまま走行し続けしないでください。



- 警告灯が次のようになったときは、ただちに安全な場所に停車してトヨタ販売店にご連絡ください。
  - エンジン回転中にパーキングブレーキを解除しても点灯したままのとき。  
この場合、ブレーキの効きが悪くなり、制動距離が長くなるなど、思わぬ事故につながるおそれがあり危険です。効きが悪いときは、ブレーキペダルを強く踏んでください。
  - ブレーキ警告灯がABS警告灯と同時に点灯したままのとき。  
この場合、ABSに異常が発生しているだけでなく、強めのブレーキの際に車両が不安定になるおそれがあります。



### ③ エンストしたときは、落ち着いて操作してください。

- エンストしたときは、ブレーキ倍力装置やパワーステアリングが作動しなくなり、ブレーキの効きが悪くなったり、ハンドルが重くなったりします。この場合は、制動力などがなくなったわけではありませんので、通常より力を入れて操作し、周囲の安全を確かめ、路肩に寄せて停車してください。



### ④ 走行中にタイヤがパンクやバースト（破裂）しても、あわてず対応してください。

- ハンドルをしっかり持ち、徐々にブレーキをかけてスピードを落としてください。急ブレーキや急ハンドルは車両のコントロールができなくなるおそれがあります。
- 次のようなときはパンクやバーストが考えられます。
  - ハンドルが取られるとき。
  - 異常な振動があるとき。
  - 車両が異常に傾いたとき。
- パンクしたまま走行しないでください。パンクしたまま走行し続けると、走行不安定となり、思わぬ事故につながるおそれがあり危険です。また、タイヤ・ディスクホイールやサスペンション・車体に損傷をあたえるおそれがあります。ただちにスペアタイヤに交換してください。（P.444参照）

- ⑤ **車体床下やタイヤ・ディスクホイールに強い衝撃を受けたら、ただちに安全な場所に車を止めて、下まわりを点検してください。**



- ブレーキ液や燃料がもれたり、サスペンション部品、タイヤ・ディスクホイール、駆動系部品などの変形や損傷の可能性があるため、そのままの状態で使用すると、思わぬ事故につながるおそれがあり危険です。
- もれや損傷が見つかった場合は、そのまま使用せずトヨタ販売店にご相談ください。

- ⑥ **走行中、継続的にブレーキ付近から警告音（“キーキー”音）が発生したときは、ブレーキパッドの使用限度です。トヨタ販売店で点検を受けてください。**

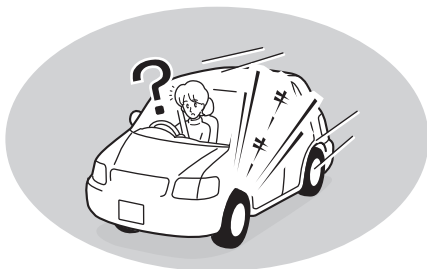

- 警告音は、ブレーキパッドウェアインジケーターによるもので、走行中に警告音（“キーキー”という金属音）を発生させ、ブレーキパッドが使用限度に近づいたことを運転者に知らせます。  
警告音が発生したときは、ただちにトヨタ販売店で点検を受けてください。
- 警告音が発生したまま走行し続けると、ブレーキパッドがなくなり、ブレーキ部品を損傷させたり、効が悪くなって、思わぬ事故につながるおそれがあり危険です。

- ⑦ **走行中にやむを得ずエンジンを停止するときは、次のことを守りください。**

- 走行中にやむを得ずエンジンを停止するときは、十分に減速するようにしてください。エンジンを停止すると、ブレーキの効が悪くなりハンドルが重くなるため、車のコントロールがしにくくなるなど、思わぬ事故につながるおそれがあり危険です。

#### キーフリーシステム装着車を除く

- 走行中にやむを得ずエンジンを停止するときは、キーは絶対に抜かないでください。キーを抜くとハンドルがロックされるため、思わぬ事故につながるおそれがあり危険です。

# 安全・快適ドライブのために

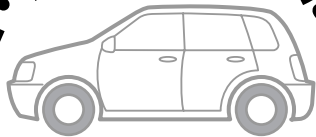

## 6. 駐停車するときの注意

駐停車するときは、次の事項を必ず守ってください。

お守りいただかないと、思わぬ事故や重大な傷害におよぶか、最悪の場合死亡につながるおそれがあります。



### ① 車から離れるときは、パーキングブレーキをかけ、必ずエンジンを停止し、ドアを施錠してください。

- 車から離れるときは、必ずエンジンを停止して、施錠することが法律で義務づけられています。また車両盗難や車内のものを盗まれるおそれがありますので、車内に貴重品などを置かないようにしてください。
- 車から離れるとき、下記のことを守ってください。お守りいただかないと、車が無人で動き出し、思わぬ事故につながるおそれがあり危険です。
  - シフトレバーをPにする。
  - パーキングブレーキをかける。
  - エンジンを停止する。
  - ドアを施錠する。

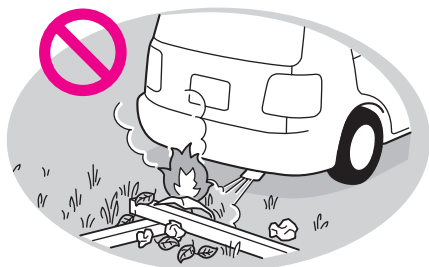

### ② 可燃物付近に車を止めたりしないでください。

- 車両後方や排気管付近に燃えやすいものがあると、火災につながるおそれがあり危険です。
- 木材、ベニヤ板などが車両後方にあるときは、車両後端を約30cm以上離して止めてください。すき間が少ないと、排気ガスによって変色や変形したり、火災につながるおそれがあり危険です。
- 枯れ草や紙くずなど燃えやすいものの上を走行したり、車を止めたりしないでください。排気管や排気ガスは高温になり、可燃物が近くにあると、火災につながるおそれがあり危険です。

### ③ 寒冷時、パーキングブレーキをかけずに駐車するときは、必ず輪止めをしてください。(P.376参照)

- 輪止めをしないと、車が動き思わぬ事故につながるおそれがあり危険です。

④ 停車中に空ぶかしをしないでください。



- 排気管が過熱し、車両火災につながるおそれがあり危険です。

⑤ 炎天下で駐車するときは、メガネ・ライター・スプレー缶・炭酸飲料の缶などを車内に放置したままにしないでください。



- 車内が大変高温になるため、ライターやスプレー缶のガスが自然にもれたり、破裂するなどして、車両火災につながるおそれがあり危険です。
- 炭酸飲料の缶が破裂するなどして車内を汚したり、電気部品のショートの原因となるおそれがあります。
- 車内が大変高温になるため、プラスチックレンズやプラスチック素材のメガネの変形・ひび割れを起こすことがあります。

⑥ 仮眠するときは、必ずエンジンを停止してください。



- エンジンをかけたまま仮眠すると、無意識にシフトレバーを動かしたり、アクセルペダルを踏み込むなどして、車の急発進による事故や、エンジンの異常過熱による車両火災につながるおそれがあり危険です。  
また、排気管が損傷していたり、風通しの悪い場所では、排気ガスが車内に侵入し、重大な健康障害におよぶか、最悪の場合死亡につながるおそれがあります。

# 安全・快適ドライブのために

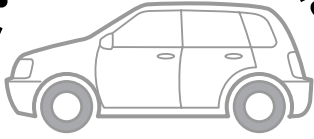

## 7. 排気ガスに対する注意

排気ガスには無色・無臭で有害な一酸化炭素（CO）が含まれています。誤って排気ガスを吸い込まないようにするため、次の事項を必ず守ってください。お守りいただかないと、重大な健康障害におよぶか、最悪の場合死亡につながるおそれがあります。



7 排気ガスに対する注意

- ① 換気が悪い場所では、エンジンをかけたままにしないでください。

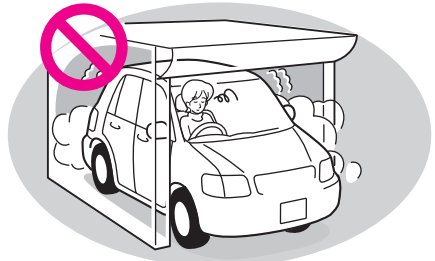

- 車庫内など囲まれた場所では、排気ガスが充満し排気ガスに含まれる一酸化炭素（CO）により、重大な健康障害におよぶか、最悪の場合死亡につながるおそれがあります。

- ② 雪が積もった場所や降雪時に駐車するときは、エンジンをかけたままにしないでください。



- エンジンをかけた状態で車のまわりに雪が積もると、排気ガスが車内に侵入し、重大な健康障害におよぶか、最悪の場合死亡につながるおそれがあります。

③ 排気管はときどき点検してください。

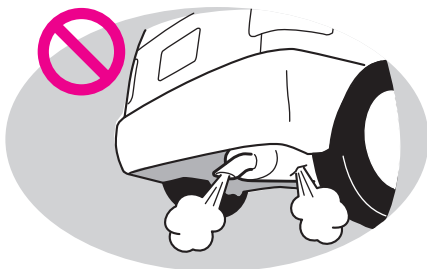

- 排気管の腐食などによる穴や亀裂、および継ぎ手部の損傷、また、排気音の異常などに気づいた場合は、必ずトヨタ販売店で点検整備を受けてください。そのまま使用すると排気ガスが車内に侵入し、重大な健康障害におよぶか、最悪の場合死亡につながるおそれがあります。
- 排気管は排気ガスにより高温になります。点検などで排気管に触れる場合は、十分に排気管が冷めてからにしてください。

④ バックドアを開けたまま走行しないでください。

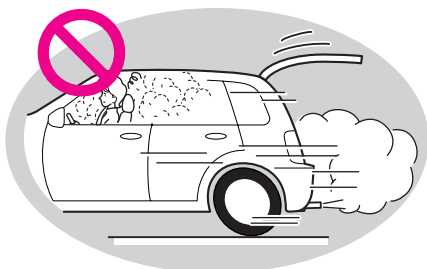

- 開けたまま走行すると、排気ガスが車内に侵入し、重大な健康障害におよぶか、最悪の場合死亡につながるおそれがあります。走行する前に、必ずバックドアが閉まっていることを確認してください。

- ⑤ 車内に排気ガスが侵入してきたと感じたら、次の処置をしてください。

- すべての窓を全開にして新鮮な外気を車内に入れてください。
- すみやかにトヨタ販売店で点検整備を受けてください。そのまま放置すると、排気ガスにより、重大な健康障害におよぶか、最悪の場合死亡につながるおそれがあります。

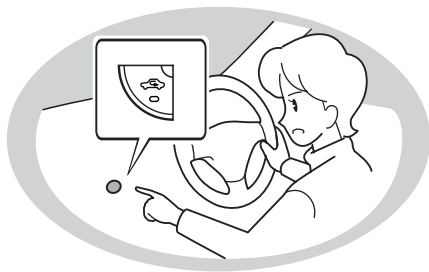
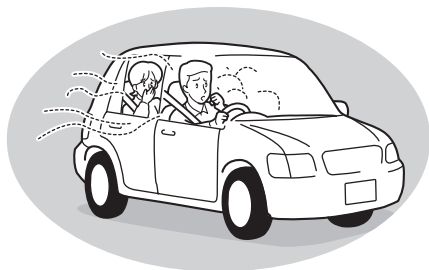

警告

7 排気ガスに対する注意

# 安全・快適ドライブのために

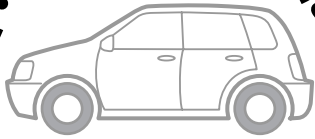

## 8. お子さまを乗せるときの注意

お子さまを乗せるときは、次の事項を必ず守ってください。  
お守りいただかないと、思わぬ事故や重大な傷害におよぶか、最悪の場合死亡につながるおそれがあります。

### ① お子さまはリヤシートに座らせてください。



- 助手席ではお子さまの動作が気になり、運転のさまたげになるだけでなく、お子さまが運転装置に触れて思わぬ事故につながるおそれがあり危険です。
- お子さまをリヤシートに座らせたときは、チャイルドプロテクターを使用してください。お子さまが誤って車内からドアを開けることを防止できます。チャイルドプロテクターの使用方法は、P.118を参照してください。

### ② お子さまにもシートベルトを必ず着用させてください。



- ひざの上でお子さまを抱いていると、急ブレーキや衝突したときなどに支えきれず、お子さまが放り出されたりして、重大な傷害におよぶか、最悪の場合死亡につながるおそれがあります。
- リヤシートでも必ずシートベルトを着用してください。(P.161参照)



警告

8. お子さまを乗せるときの注意



- シートベルトの肩部ベルトが首やあごに当たったり、腰部ベルトが腰骨にかからないような小さなお子さまには、お子さまの身体に合った子供専用シートを使用してください。  
子供専用シートについては、トヨタ販売店にご相談ください。



- ③ **お子さまをシートベルトで絶対に遊ばせないでください。**



- お子さまがシートベルトで遊んで万一ベルトが首に巻きついた場合、窒息など重大な傷害におよぶか、最悪の場合死亡につながるおそれがあります。誤ってそのような状態になってしまい、バックルもはずせない場合は、ハサミなどでシートベルトを切断してください。

- ④ **ドア・ドアガラスなどはお子さまに操作させないでください。**



- お子さまが操作すると、開けるときのや閉めるとき、手・腕・頭・首などを挟んだりして、巻き込まれたりして、重大な傷害を受けるおそれがあり危険です。
- 走行中にドアを開け、お子さまが車外に放り出されるなどして、重大な傷害におよぶか、最悪の場合死亡につながるおそれがあります。
- チャイルドプロテクター (P.118参照) やウインドウロックスイッチ (P.126参照) を使用して、お子さまが誤って操作しないようにしてください。また、ドアガラスを開けるときのや閉めるときは、ほかの人の手・腕・頭・首などを挟んだり、巻き込まないように注意して操作してください。



お子さまを乗せるための注意

⑤ 車から離れるときは、お子さまを車内に残さないでください。



●炎天下の車内は大変高温となり、お子さまを残しておくと、熱射病や脱水症状となり、重大な健康障害におよぶか、最悪の場合死亡につながるおそれがあります。

●お子さまを残しておくと、マッチ・ライター・発炎筒の火遊びによる車両火災につながるおそれがあり危険です。

●エンジンスイッチにキーをつけたまま（また、キーフリーシステム装着車では、車内に電子カードキーを置いたまま）車内にお子さまを残しておくと、パワーウィンドウのスイッチを操作し、誤って手・頭・首などを挟み、重大な傷害におよぶか、最悪の場合死亡につながるおそれがあります。また、運転装置を動かして思わぬ事故につながるおそれがあり危険です。絶対にキーをつけたまま（または、車内に電子カードキーを置いたまま）、お子さまを車内に残さないでください。



## 安全装備について



### 1. シートについての注意

シートについては、次の事項を必ず守ってください。

お守りいただかないと、思わぬ事故や重大な傷害におよぶか、最悪の場合死亡につながるおそれがあります。



警告

1. シートについての注意

- ① シートは正しい運転姿勢が取れるように位置を調整してください。

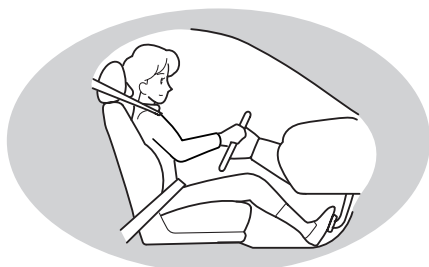

- 正しい運転姿勢を取らないと、運転操作を誤り思わぬ事故につながるだけでなく、シートベルト・SRSエアバッグ・ヘッドレストなどの効果が発揮されず、重大な傷害におよぶか、最悪の場合死亡につながるおそれがあります。正しい運転姿勢については、P.148を参照してください。

- ② シートを調整したあとは、シートを軽く前後にゆさぶり、確実に固定されていることを確認してください。

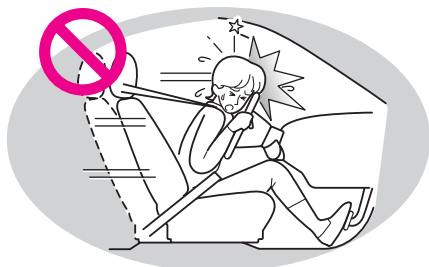

- 固定されていないとシートが動き、思わぬ事故の原因となって、生命にかかわる重大な傷害を受けるおそれがあり危険です。
- ③ 走行中はシートの操作をしないでください。
- ブレーキをかけたときや衝突したときなどに、生命にかかわる重大な傷害を受けるおそれがあり危険です。
- ④ フロントシートの下にものを置かないでください。
- ものが挟まってシートが固定されず、思わぬ事故の原因となるおそれがあり危険です。また、ロック機構の故障の原因となります。



- ⑤ 背もたれを必要以上に倒して走行しないでください。

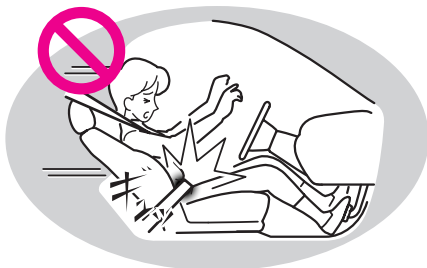

- 必要以上に背もたれを倒していると、衝突、または追突されたとき、腰部ベルトが腰骨からずれ、身体がシートベルトの下にもぐり込み、強い圧迫を受け、重大な傷害におよぶか、最悪の場合死亡につながるおそれがあります。

- ⑥ シート操作時はレバーに指を挟まないように注意してください。

- けがをするおそれがあります。

- ⑦ 背もたれと背中の中にクッション（座布団）などを入れないでください。



- 正しい運転姿勢が取れないばかりか、衝突したときシートベルトやヘッドレストの効果が十分に発揮されず、生命にかかわる重大な傷害を受けるおそれがあり危険です。



警告

シートについての注意

⑧ **ヘッドレストをはずしたまま走行しないでください。**

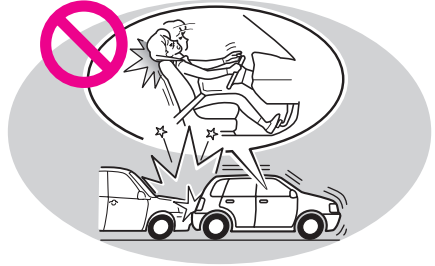

- 衝突したときなどに、首に大きな衝撃が加わり、生命にかかわる重大な傷害を受けるおそれがあり危険です。また、フロントシートでは、ヘッドレストの中央が耳の後方になるように高さを調整してください。

⑨ **ヘッドレストは、それぞれのシート専用です。取りつけるときは、“カチッ”と音がして固定されたことを確認してください。**

- ヘッドレストを間違っ取つけると、固定することができず、衝突したときなどに生命にかかわる重大な傷害を受けるおそれがあり危険です。

⑩ **フロントシートにはSRSエアバッグが内蔵されていますので、取り扱いに注意してください。(SRSサイドエアバッグ装着車)**

- 不適切に扱おうと正常に作動しなくなったり、誤ってふくらみ、重大な傷害におよぶか、最悪の場合死亡につながるおそれがあります。

⑪ **リヤシートのリクライニング調整をするときは、次のことを守ってください。**

- 背もたれをもどすときは、シートベルトを挟み込まないようにしてください。シートベルトが傷つくおそれがあり、傷ついたまま使用すると、衝突したときなどにシートベルトが十分な効果を発揮せず、重大な傷害におよぶか、最悪の場合死亡につながるおそれがあります。
- シートを調整したあとは、シートを軽く前後にゆさぶり確実に固定されていることを確認してください。固定されていないとシートが動き、思わぬ事故の原因となって、生命にかかわる重大な傷害を受けるおそれがあり危険です。

⑫ リヤシートの前倒しについては  
次のことをお守りください。

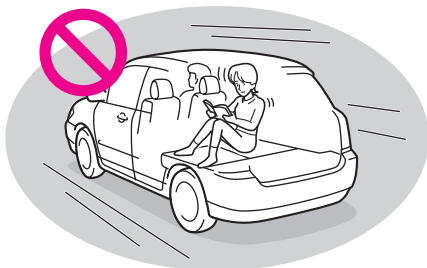

- 走行中はシートの操作を行わないでください。ブレーキをかけたときや衝突したときなどに、生命にかかわる重大な傷害を受けるおそれがあり危険です。
- 倒した背もたれの上やラゲージルームに人を乗せた状態で走行しないでください。ブレーキをかけたときや衝突したときなどに、生命にかかわる重大な傷害を受けるおそれがあり危険です。
- 背もたれを前倒ししたときは、お子さまがラゲージルームに入らないように注意してください。ボディの突起に当たるなどして、生命にかかわる重大な傷害を受けるおそれがあり危険です。
- シートをもとにもどしたときは、軽く前後にゆさぶり確実に固定されていることを確認してください。固定されていないと、急ブレーキ時などに背もたれが倒れたり、ラゲージルーム内のものが飛び出すなど、生命にかかわる重大な傷害を受けるおそれがあり危険です。
- 背もたれを倒すときやもとにもどすときは、シートベルトを挟み込まないようにしてください。シートベルトが傷つくおそれがあり、傷ついたまま使用すると、衝突したときなどにシートベルトが十分な効果を発揮せず、重大な傷害におよぶか、最悪の場合死亡につながるおそれがあります。

## 安全装備について



### 2. 子供専用シートについての注意

子供専用シートについては、次の事項を必ず守ってください。  
お守りいただかないと、思わぬ事故や重大な傷害におよぶか、最悪の場合死亡につながるおそれがあります。



2 子供専用シートについての注意

- ①車のシートベルトが正しく着用できない小さなお子様には、身体に合った子供専用シートに座らせてください。
- 乳児は、頭や首を含め完全な安全保護サポート（ベビーシート）が必要です。乳児の首は安定してなくて、また頭はほかの部分に比べて極めて重いからです。乳児は、必ず適切なベビーシートに座らせてください。
- 幼児の体形は、シートベルトの設計対象となっている大人とは異なっています。幼児の骨盤は小さく、通常のシートベルトでは骨盤の低い位置にとどまらず、腹部にかかってしまいます。衝突した場合に、シートベルトによって腹部に強い圧迫を受け重大な傷害におよぶか、最悪の場合死亡につながるおそれがあります。幼児は必ず適切な子供専用シートに座らせてください。



警告

子供専用シートについての注意

- ② 子供専用シートを使用するときは、必ず商品に付属の取り扱い説明書をよくお読みのうえ、確実に取り付け、使用方法を守ってご使用ください。



- 使用方法を誤ったり、確実に固定されていないと、急ブレーキや衝突時などに、子供専用シートが正しく機能せず重大な傷害におよぶか、最悪の場合死亡につながるおそれがあります。
- 子供専用シートについては、トヨタ販売店にご相談ください。
- 子供専用シートによっては、取り付けができない、または取り付けが困難な場合があります。





### ③ 子供専用シートは確実に固定できるように取りつけてください。

子供専用シートは、取り付け位置や取り付け方向に注意をして確実に取りつけてください。取り付けが不適切な場合、急ブレーキや衝突したときなどに、子供専用シートが正しく機能せず、重大な傷害におよぶか、最悪の場合死亡につながるおそれがあります。

#### ■ 子供専用シートは、リヤシートに取りつけてください。

- お子さまにとって最も安全な位置はリヤシートです。リヤシートには、子供専用シートの取り付け装置も装備されています。(P.179参照)
- 運転席側リヤシートで、運転席の位置により、安全に取りつけられる十分なスペースが確保できない場合は、子供専用シートを無理に取りつけず、助手席側リヤシートに取りつけてください。

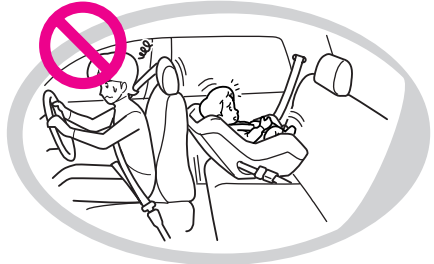

⚠ 警告 助手席SRSエアバッグ	
	<p>このシートに、ベビーシートを取り付けたり後向きのチャイルドシートを取り付けないでください。</p> <p>また、絶対にお子さまを前席の前に立たせたり膝の上に抱いたりしないでください。</p>
	<p>エアバッグの衝撃により、死亡または重大な傷害に至るおそれがあります。</p>

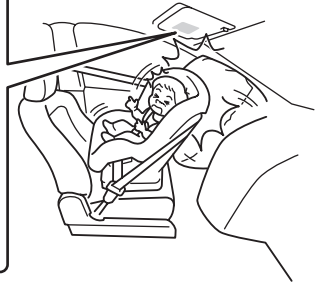

#### ■ 助手席には、子供専用シートをうしろ向きに絶対に取りつけないでください。

- うしろ向きに取りつけた場合、助手席SRSエアバッグがふくらんだとき、子供専用シートの背面に強い衝撃が加わり危険です。
- 助手席側のサンバイザーに、同内容の警告文が表示されています。あわせてご覧ください。
- やむを得ず、助手席に前向きに子供専用シートを取りつける場合には、助手席SRSエアバッグがふくらんだときの衝撃を少しでも緩和させるため、助手席シートの前後位置調整をいちばんうしろにして取りつけてください。お守りいただかないと、助手席SRSエアバッグがふくらんだとき、お子さまに強い衝撃が加わり危険です。

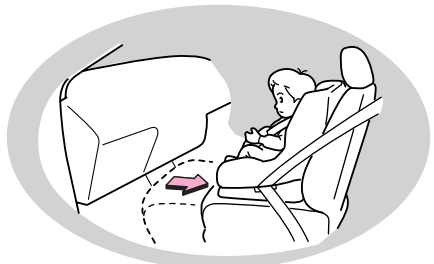



- ISO FIX対応チャイルドシート固定専用バー+トップテザーアンカーで固定する子供専用シート（チャイルドシート・ベビーシート）を取りつけるときは、固定専用バー、およびアンカー周辺に異物がないこと、シートベルトなどのかみ込みがないことを確認してください。
- 異物やシートベルトなどをかみ込むと、子供専用シートが固定されず、衝突したときなどに飛ばされて、重大な傷害におよぶか、最悪の場合死亡につながるおそれがあります。
- トップテザーアンカーで子供専用シート（チャイルドシート・ベビーシート）を固定するときは、次のことをお守りください。
- 子供専用シートを取りつけるときは、リヤシートのヘッドレストを取りはずしてから、トップテザーアンカーに固定してください。子供専用シート装着後も、取りはずしたヘッドレストをもとにもどさないでください。

- ④ 子供専用シートを車両に搭載するときは、下記のことをお守りください。



お守りいただかないと、急ブレーキをかけたときや衝突したときなどに飛ばされるなどして、重大な傷害におよぶか、最悪の場合死亡につながるおそれがあります。

- 車両に子供専用シートを搭載するときは、適切な方法で確実にシートに取りつけてください。子供専用シートを使用しない場合でも、シートにしっかり固定されていない状態で、客室内に置くことは避けてください。
- 子供専用シートの取りはずしが必要な場合は、車両から降ろして保管するか、ラゲージルーム内に収納し、しっかりと固定しておいてください。

# 安全装備について



## 3. シートベルトについての注意

シートベルトについては、次の事項を必ず守ってください。  
お守りいただかないと、重大な傷害におよぶか、最悪の場合死亡につながるおそれがあります。



### ① 車に乗るときは、全員がシートベルトを正しく着用してください。

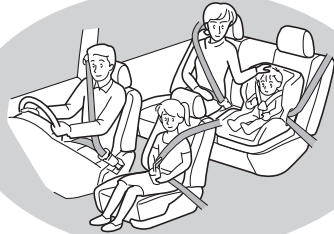

●シートベルトを着用しなかったり、正しく着用していないと、急ブレーキをかけたときや衝突したときなどに身体がシートに保持されず、身体をぶついたり、SRSエアバッグがふくらんだときに、強い衝撃を受け危険です。また、車外に投げ出されたりして、重大な傷害におよぶか、最悪の場合死亡につながるおそれがあります。

●背もたれを調整し、上体を起こし、深く腰かけて座ること

#### 肩部ベルト

●肩に十分かけること  
(首にかかったり、肩からはずれないこと)

●シートベルトの着用は法律で義務づけられています。運転者は乗員全員が次の使用方法にしたがって、シートベルトを正しく着用しているかを確認してから走行してください。

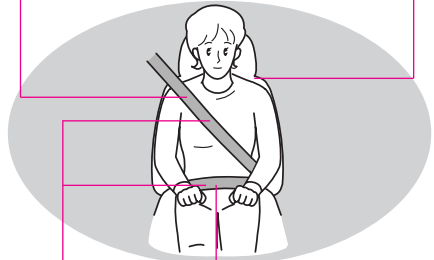

#### 腰部ベルト

●必ず腰骨のできるだけ低い位置に密着させること

●ねじれていないこと

〈正しい着用のしかた〉



## 安全装備について

■シートベルトは上体を起こし、シートに深く腰かけた状態で着用してください。

●正しい姿勢については、P.148を参照してください。

■シートベルトの肩部ベルトは、首にかかったり脇の下を通すなどして着用しないでください。

●シートベルトの肩部ベルトは、必ず肩に十分かかるように着用してください。

●ベルトを通す位置が間違っていると、衝突時に、腹部などに強い圧迫を受け危険です。



■フロントシートでは、アジャスタブルシートベルトアンカーを確実に調整してください。(P.165参照)

●シートベルトが首に当たらないように、また肩の中央に十分かかるようできるだけ高い位置に調整してください。

●調整したあとは、確実に固定されていることを確認してください。

■シートベルトの腰部ベルトは、必ず腰骨のできるだけ低い位置に密着させて着用してください。

●シートベルトの腰部ベルトが腰骨からずれていると、衝突したときに、腹部などに強い圧迫を受け危険です。



■シートベルトは、必ず1人で1本のベルトを着用してください。

●2人以上で1本のシートベルトを着用すると、シートベルトが衝撃を分散できないばかりか、2人がぶつかり合うなどして危険です。

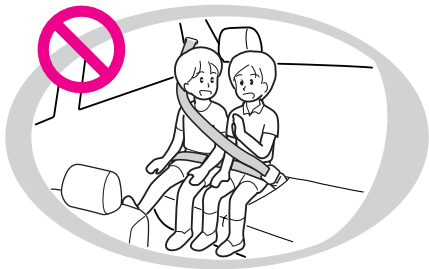

警告

3 シートベルトについての注意



■分離格納式シートベルトを使用するときは、必ず下図のプレートとバックルを結合してください。

- 結合しない状態で使用すると、シートベルトが十分な効果を発揮せず危険です。

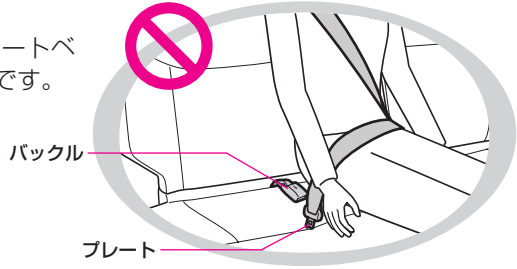

②妊娠中の女性も必ずシートベルトを正しく着用してください。

ただし、医師に注意事項をご確認ください。

- 妊娠中のシートベルトの着用については、基本的に通常着用するときと同様ですが、腰部ベルトが腰骨のできるだけ低い位置にかかるようにお腹のふくらみの下に着用するようにしてください。  
また、肩部ベルトは確実に肩を通し、お腹のふくらみをさけて胸部にかかるように着用してください。
- ベルトを正しく着用していないと、急ブレーキをかけたときや衝突したときなどに、ベルトがお腹のふくらみに食い込むなどして、母体だけでなく胎児までが重大な傷害におよぶか、最悪の場合死亡につながるおそれがあります。

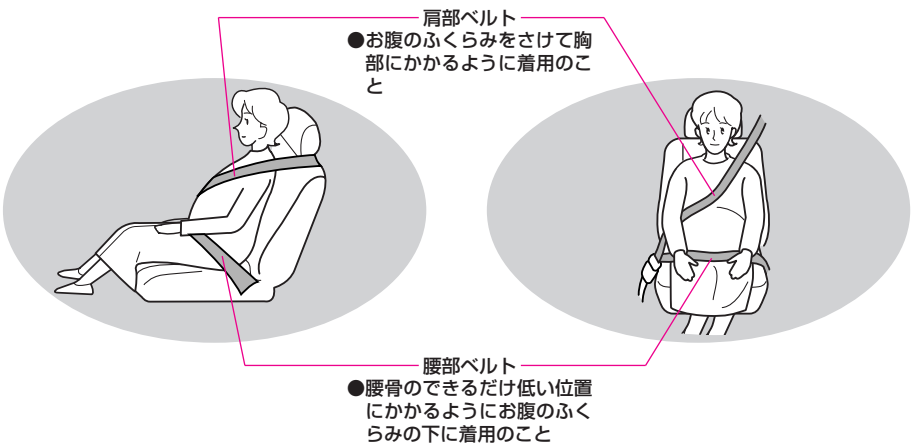

③疾患のあるかたも必ずシートベルトを正しく着用してください。

ただし、医師に注意事項をご確認ください。



警告

③ シートベルトについての注意



3 シートベルトについての注意

## ④ シートベルトは、ねじれやたるみがなく確実にロックされた状態で着用してください。



正しい運転姿勢でもシートベルトがねじれていたり、たるんでいたり、確実にロックをしていない場合には、衝突したときなどに、シートベルトが十分な効果を発揮せず重大な傷害におよぶか、最悪の場合死亡につながるおそれがあります。

- ねじれていると、衝突したときなどに衝撃力を十分に分散させることができず危険です。
- ベルトがねじれている場合は、正しく装着できるようなどいてください。ねじれがうまくほだけない場合は、トヨタ販売店にご相談ください。

## ■洗濯ばさみやクリップなどでシートベルトにたるみをつけて使用しないでください。

- 肩部ベルトがゆるすぎると、衝突の際、ベルトで身体が拘束されるまでの移動量が大きくなり、ベルトが胸部などを圧迫して危険です。また、頭をハンドルにぶつけたり、SRSエアバッグがふくらんだときに強い衝撃を受け危険です。

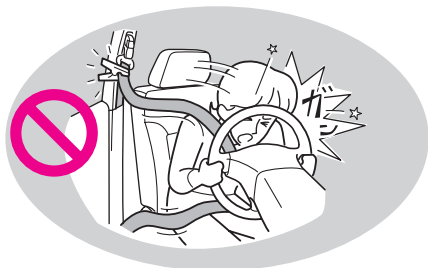

## ■リヤシート左右席のシートベルトを使用するときは、ベルトハンガーにシートベルトがかかっていることを確認してください。

- ベルトハンガーにシートベルトがかかっていると、衝突したときなどにシートベルトが十分な効果を発揮せず、生命にかかわる重大な傷害を受けるおそれがあります。

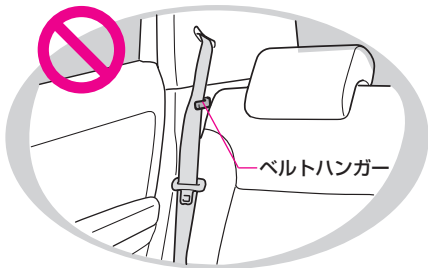



警告

③ シートベルトについての注意

■プレートをバックルに差し込むときは、プレートとバックルが“カチッ”と音がして確実にかみ合っていることを確認してください。

- 異物が入ると、プレートがバックルに完全にはまらない場合があります、衝突したときなどにシートベルトがはずれて危険です。

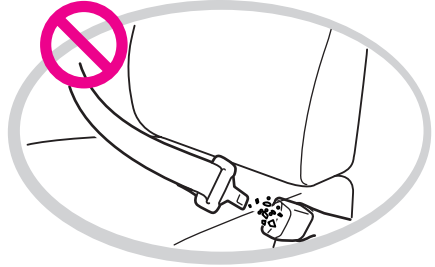

- ⑤ シートベルトを損傷させたり、損傷したシートベルトは使用しないでください。

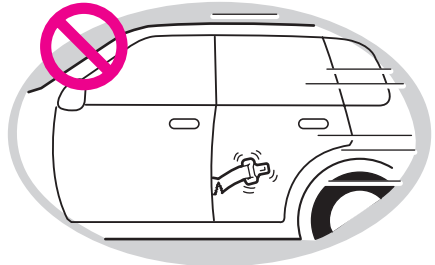

損傷したシートベルトをそのまま使用すると、衝突したときなどにシートベルトが十分な効果を発揮せず重大な傷害におよぶか、最悪の場合死亡につながるおそれがあります。

- シートベルトやプレートをシートやドアに挟まないようにしてください。挟まると傷がつくおそれがあり危険です。

■ほつれ、すりきれができたり、正常に作動しなくなったシートベルトは、すぐに交換してください。また、事故により強い衝撃を受けたり、傷ついたシートベルトは使用しないでください。衝突したときなどに本来の機能が十分発揮できなくなります。

- このまま使用すると、衝突のときなどにベルトが切れる可能性があります。また、正常に働かず、シートベルトが十分な効果を発揮せず危険です。
- シートベルトが正常に機能しない場合は、すぐにトヨタ純正の新品と交換してください。





警告

3 シートベルトについての注意

- シートベルトの改造や分解・取りつけ・取りはずしなどをしないでください。
- 衝突したときなどにシートベルトが正常に作動しなくなります。シートベルトの取りつけ・取りはずし・交換についてはトヨタ販売店にご相談ください。

- プリテンショナー付シートベルトの改造や分解・取りつけ・取りはずしなどはしないでください。

- プリテンショナー付シートベルトを不適切に扱うと、正常に作動しなくなるおそれがありますので、修理は必ずトヨタ販売店で行ってください。



- プリテンショナー付シートベルトは再使用しないでください。

- 作動するとSRSエアバッグ／プリテンショナー警告灯が点滅します。その場合はシートベルトを再使用することができないため、必ずトヨタ販売店で交換してください。

- シートベルトの清掃にベンジンやガソリンなどの有機溶剤を使用しないでください。また、ベルトを漂白したり、染めたりしないでください。強度が低下します。

- シートベルトの性能が低下し、衝突したときなどに、シートベルトが十分な効果を発揮せず危険です。
- 清掃するときは、中性洗剤かぬるま湯を使用し、乾くまでシートベルトを使用しないでください。

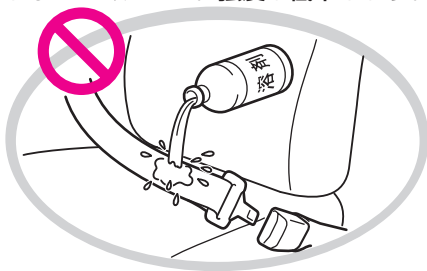



## 安全装備について



### 4. SRSエアバッグについての注意

SRSエアバッグについては、次の事項を必ず守ってください。  
お守りいただかないと、重大な傷害におよぶか、最悪の場合死亡につながるおそれがあります。



#### ① SRSエアバッグはシートベルトを補助する装置で、シートベルトに代わるものではありません。

正しい姿勢でシートに座りシートベルトを正しく着用しないと、衝突したときなどにSRSエアバッグの効果を十分に発揮させることができないだけでなく、SRSエアバッグがふくらんだときの強い衝撃で重大な傷害におよぶか、最悪の場合死亡につながるおそれがあります。

シートベルトの正しい着用については、P.161を参照してください。

- シートを正しい位置に調整し、背もたれに背中をつけた正しい姿勢でシートに座ってください。
- SRSエアバッグの展開部に覆いかぶさったり、近づきすぎた姿勢で乗車していると、SRSエアバッグがふくらんだときに強い衝撃を受け、生命にかかわる重大な傷害を受けるおそれがあり危険です。

#### 《運転者のかたは》

運転操作ができる範囲で、できるだけハンドルに近づきすぎないようにして座ってください。

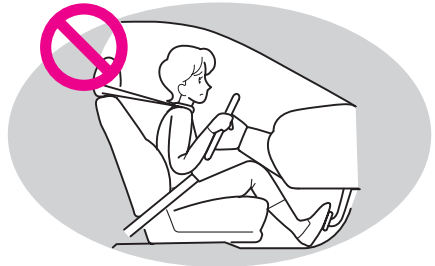

#### 《助手席乗員のかたは》

助手席SRSエアバッグからできるだけ離れて後方に座ってください。シート前端に座ったり、インストルメントパネルにもたれかかったりしないでください。シートの調整・正しい姿勢については、P.148を参照してください。

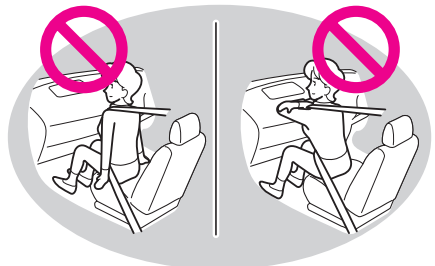



警告

4 SRSエアバッグについての注意

■ひざの上にものをかかえるなど、乗員とSRSエアバッグの間にものを置いた状態で走行しないでください。

- SRSエアバッグがふくらんだときに、ものが飛ばされ顔に当たったり、SRSエアバッグの正常な作動がさまたげられ、生命にかかわる重大な傷害を受けるおそれがあり危険です。



■ドアにもたれかかったり、フロント・センター・リヤピラーやルーフサイド部に近づかないようにしてください。(SRSサイドエアバッグ&SRSカーテンシールドエアバッグ装着車)

- SRSエアバッグがふくらんだときに頭部などに強い衝撃を受け危険です。とくにお子さまを乗せるときには、注意してください。

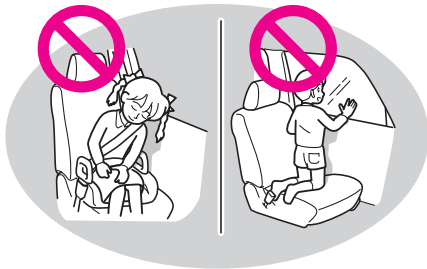

■お子さまを助手席SRSエアバッグの前に立たせたり、ひざの上に抱いたりした状態では走行しないでください。

- SRSエアバッグがふくらんだときに強い衝撃を受け、生命にかかわる重大な傷害を受けるおそれがあり危険です。

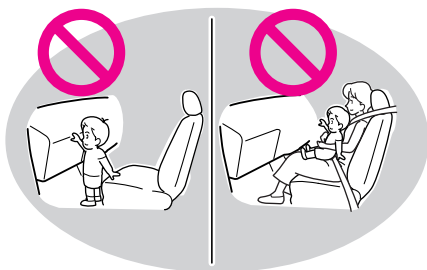



## ②車両の整備作業の場合には、必ず次のことをお守りください。

お守りいただかないと、SRSエアバッグが正常に作動しなくなったり、誤ってふくらむなどして、重大な傷害におよぶか、最悪の場合死亡につながるおそれがあります。

- SRSエアバッグ、およびインストルメントパネルの取りはずし・取り付け・分解・修理などをするときは、必ずトヨタ販売店にご相談ください。

不適切な作業を行うと、SRSエアバッグが正常に作動しなくなったり、誤ってふくらみ危険です。



- SRSサイドエアバッグ装着車で、フロントシートの表皮の張り替えやフロントシートの取りはずし・取り付け・分解・修理が必要なときは、必ずトヨタ販売店にご相談ください。また、フロントシートの改造はしないでください。

- SRSカーテンシールドエアバッグ装着車では、フロント・センター・リアピラー、およびルーフサイド部や天井の取りはずし・取り付けなどSRSエアバッグ格納部周辺を分解・修理しないでください。



- サスペンションを改造しないでください。車高がかわったり、サスペンションの硬さがかわると、SRSエアバッグが誤作動し危険です。

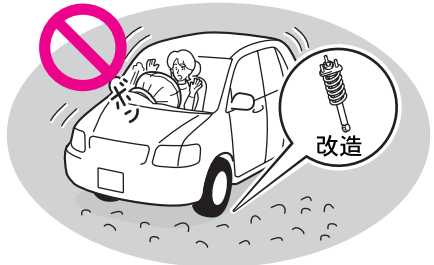

- 車両前部、または車両客室部の修理をするときは、必ずトヨタ販売店にご相談ください。不適切な修理を行うと、SRSエアバッグセンサーに伝わる衝撃がかわり、SRSエアバッグが正常に作動しなくなり危険です。



警告

4 SRSエアバッグについての注意



### ③ カー用品などを装着するときは、必ず次のことをお守りください。

お守りいただかないと、SRSエアバッグが正常に作動しなくなったり、誤ってふくらみ重大な傷害におよぶか、最悪の場合死亡につながるおそれがあります。

- SRSエアバッグの展開部をカバーやステッカーなどで覆わないでください。SRSエアバッグが正常に作動しなくなるなどして危険です。

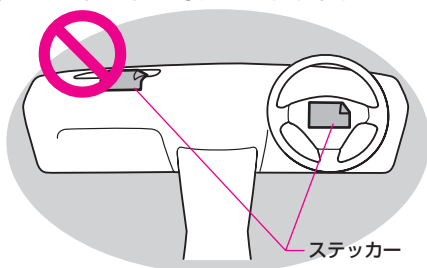

- インストルメントパネルやダッシュボードの上に芳香剤などのものを置いたり、傘などを立てかけないでください。助手席SRSエアバッグが正常に作動しなくなったり、SRSエアバッグがふくらんだときに飛ばされるなどして危険です。

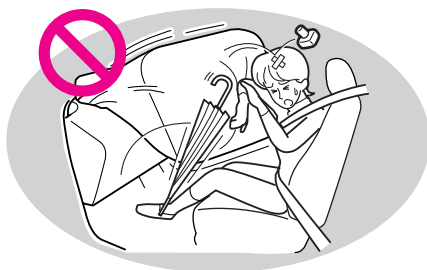

- SRSサイドエアバッグ装着車では、フロントシートにこの車専用のトヨタ純正用品（シートカバーなど）以外のものを取りつけないでください。この車専用のトヨタ純正用品以外のものがSRSサイドエアバッグ展開部を覆うと、SRSサイドエアバッグの正常な作動のさまたげとなります。なお、トヨタ純正シートカバーなどを装着するときは、商品に付属の取扱書をよくお読みになり、正しく取りつけてください。





- SRSサイドエアバッグ装着車では、フロントドアやその周辺にカップホルダーなどのカー用品を取りつけないでください。SRSサイドエアバッグがふくらんだときに飛ばされて危険です。

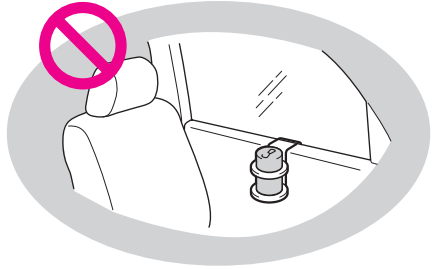

- SRSカーテンシールドエアバッグ装着車では、フロントウィンドウガラス、フロント・リヤドアガラス、フロント・センター・リヤピラー、およびルーフサイド部、アシストグリップや天井などSRSカーテンシールドエアバッグ展開部周辺にアクセサリー、ハンズフリーマイク、ハンガーなどを取りつけないでください。SRSカーテンシールドエアバッグがふくらんだときに飛ばされて危険です。

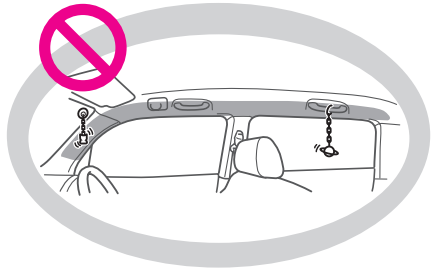

- 無線機の電波などは、SRSエアバッグを作動させるコンピューターに悪影響をあたえるおそれがあり、SRSエアバッグが誤作動するなどして危険です。無線機などを取りつけるときは、トヨタ販売店にご相談ください。

- 車両前部にグリルガードやウインチなどを装着する場合は、トヨタ販売店にご相談ください。車両前部の改造をすると、SRSエアバッグセンサーに伝わる衝撃が変わり、SRSエアバッグが誤作動するなどして危険です。

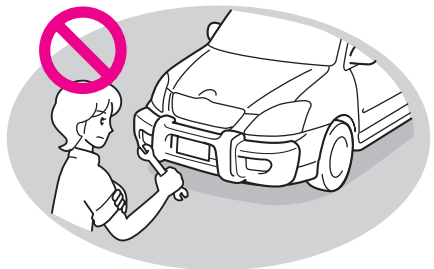



④ SRSエアバッグ展開部を強くたたかないでください。

●ステアリングパッド（運転席SRSエアバッグ）、インストルメントパネル上部（助手席SRSエアバッグ）、フロント・センター・リヤピラー、およびルーフサイド部（SRSカーテンシールドエアバッグ）、フロントシート側面（SRSサイドエアバッグ）などの、SRSエアバッグ展開部を強くたたかなくなど、過度の力を加えないでください。SRSエアバッグが正常に作動しなくなるなどして、重大な傷害におよぶか、最悪の場合死亡につながるおそれがあります。

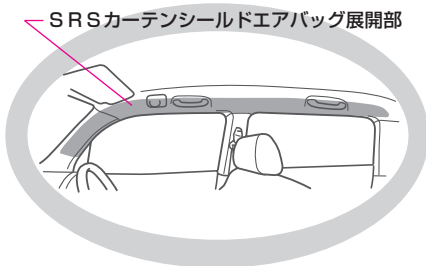
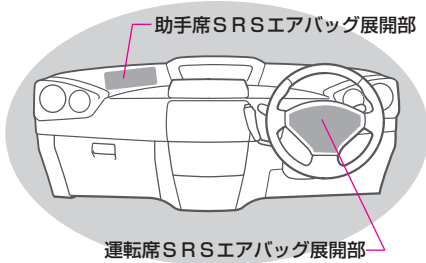

⑤ SRSエアバッグがふくらんだ直後は、SRSエアバッグ構成部品に触れないでください。

●構成部品が大変熱くなっているため、やけどなど重大な傷害を受けるおそれがあり危険です。



## 安全装備について



### 5. EBD付ABSについての注意

EBD付ABSについては、次の事項を必ず守ってください。  
お守りいただかないと、思わぬ事故や生命にかかわる重大な傷害につながるおそれがあり危険です。



#### ① EBD付ABSやブレーキ介入機能を過信しないでください。

- EBD付ABSやブレーキ介入機能（VSC装着車）が作動した状態でもスリップの抑制やハンドルの効き方には限界があります。無理な運転は思わぬ事故につながり、生命にかかわる重大な傷害を受けるおそれがあり危険です。  
EBD付ABSやブレーキ介入機能（VSC装着車）を過信せず速度を抑え、車間距離を十分に取って安全運転に心がけてください。
  - EBD付ABSはタイヤのグリップ限界をこえたり、ハイドロブレーキング現象※が起こった場合は、効果を発揮できません。  
※雨天の高速走行などで、タイヤと路面の間に水膜が発生し、接地力を失ってしまう現象。
- EBD付ABSは制動距離を短くするための装置ではありません。  
次の場合などは、EBD付ABSのついていない車両に比べて制動距離が長くなることがあります。速度を抑えめにして車間距離を十分に取ってください。
  - 砂利道、新雪路を走行しているとき。
  - タイヤチェーンを装着しているとき。
  - 道路の継ぎ目などの段差を乗り越えるとき。
  - 凸凹道や石だたみなどの悪路を走行しているとき。
- ブレーキ介入機能（VSC装着車）はブレーキ本来の能力をこえた性能を引き出す装置ではありません。車両・車間距離などに十分注意して安全運転に心がけてください。

## 安全装備について

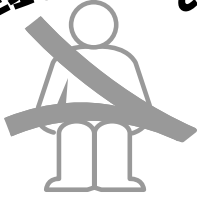

### 6. TRC・VSCについての注意

TRC・VSCについては、次の事項を必ず守ってください。  
お守りいただかないと、思わぬ事故や生命にかかわる重大な傷害につながるおそれがあり危険です。

#### ① TRCを過信しないでください。

- TRCが作動した状態でも車両の方向安定性の確保には限界があります。無理な運転は、思わぬ事故につながり、生命にかかわる重大な傷害を受けるおそれがあり危険です。  
常に安全運転を心がけ、スリップ表示灯（P.221）が点滅したときは、とくに慎重に運転してください。

#### ② VSCを過信しないでください。

- VSCが作動した状態でも車両の方向安定性の確保には限界があります。無理な運転は、思わぬ事故につながり、生命にかかわる重大な傷害を受けるおそれがあり危険です。  
常に安全運転を心がけ、VSC作動警告ブザー（断続音）が鳴ったり、スリップ表示灯（P.221）が点滅したときは、とくに慎重に運転してください。



警告

6. TRC・VSCについての注意



# 運転装置について

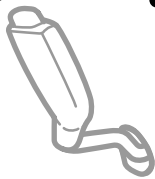

## 1. オートマチック車についての注意

オートマチック車については、次の事項を必ず守ってください。

お守りいただかないと、思わぬ事故や生命にかかわる重大な傷害におよぶか、最悪の場合死亡につながるおそれがあります。



！オートマチック車についての注意

### ① オートマチック車の特性

#### ■クリープ現象

エンジンがかかっているとき、シフトレバーがP・N以外にあると、動力がつながった状態になり、アクセルペダルを踏まなくてもゆっくりと動き出す現象をクリープ現象といいます。



#### ■キックダウン

走行中にアクセルペダルをいっぱい踏み込むと、自動的に低速ギヤに切り替わり、エンジンの回転数が上昇して急加速させることができます。これをキックダウンといいます。

### ② 運転するときは、ブレーキペダルとアクセルペダルの位置を必ず確認して、踏み間違いのないようにしてください。

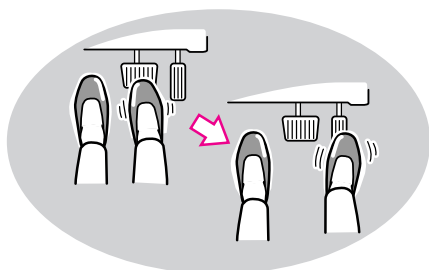

●アクセルペダルをブレーキペダルと間違えて踏むと、車が急発進し、思わぬ事故につながり、重大な傷害におよぶか、最悪の場合死亡につながるおそれがあります。

●後退するときは、身体をひねった姿勢となるため、ペダルの操作がしにくくなります。ペダル操作が確実にできるように注意してください。

●車を少し移動させるときも正しい運転姿勢を取り、ブレーキペダルとアクセルペダルが確実に踏めるようにしてください。



- ③ ブレーキペダルはアクセルペダルと同じ右足で操作してください。

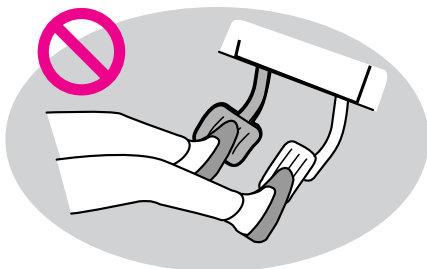

- 左足でのブレーキ操作は、緊急時の反応が遅れるなど、思わぬ事故につながるおそれがあり危険です。

- ④ エンジンをかけるときは、ブレーキペダルをしっかり踏み、エンジンをかけてください。

- 安全のためシフトレバーは車輪が固定されるPにして、ブレーキペダルをしっかり踏みエンジンをかけてください。

- ⑤ 発進するときは、ブレーキペダルをしっかり踏んだままシフトレバーを操作してください。

- とくにエンジン始動直後やエアコン作動時などは、クリーブ現象が強くなるため、よりしっかりとブレーキペダルを踏んでください。
- レバー操作は絶対にアクセルペダルを踏み込んだまま行わないでください。車が急発進し、思わぬ事故につながるおそれがあり危険です。

- ⑥ 走行中はシフトレバーをNにしないでください。

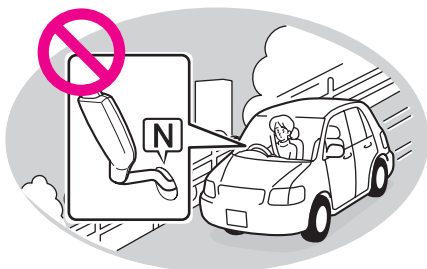

- Nにすると、エンジンブレーキがまったく効かないため、思わぬ事故につながるおそれがあり危険です。
- Nにしたまま長時間走行すると、オートマチックトランスミッション内のオイルの潤滑が悪くなり、故障するおそれがあります。



！オートマチック車についての注意

⑦走行中はシフトレバーを**Ⓟ**にしないでください。

- オートマチックトランスミッションの内部が機械的にロックされ、思わぬ事故につながるおそれがあり危険です。

⑧前進で走行中は、シフトレバーを**Ⓟ**にしないでください。

- 車輪がロックして思わぬ事故につながるおそれがあり危険です。また、オートマチックトランスミッションに無理な力が加わり、故障するおそれがあります。



⑨停車中は、空ぶかしをしないでください。

- シフトレバーが**Ⓟ**・**Ⓝ**以外にあると、車が急発進し思わぬ事故につながるおそれがあり危険です。

⑩駐車するときは、シフトレバーを**Ⓟ**にして、パーキングブレーキをかけてください。

- Ⓟ**以外にある場合、クリープ現象で車がひとりで動き出したり、誤ってアクセルペダルを踏み込んだとき急発進し、思わぬ事故につながるおそれがあり危険です。

⑪シフトレバーを動かすとき、**↑↓**（右図参照）の操作は、シフトレバーボタンを押さずに操作してください。

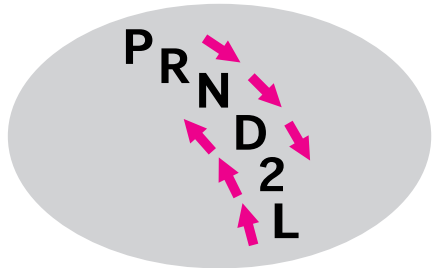

- いつもシフトレバーボタンを押して操作していると、意に反して**Ⓟ**・**Ⓝ**、または**Ⓛ**にしてしまい、思わぬ事故の原因となり、生命にかかわる重大な傷害を受けるおそれがあり危険です。



警告

1 オートマチック車についての注意

⑫坂道などでは、シフトレバーを**①**、または**②**・**③**にしたまま惰性で後退することは絶対にしないでください。

●同様に**④**にしたまま惰性で前進することは絶対にしないでください。エンストして、ブレーキの効きが悪くなったり、ハンドルが重くなったりして、故障や思わぬ事故の原因となるおそれがあり危険です。

⑬そのほかにも、下記の点に注意してください。

●少し後退したあとなどは、シフトレバーが**④**にあることを忘れてしまうことがあります。後退したあとはすぐ**⑤**にもどすよう習慣づけましょう。

●切り返しなどでシフトレバーを**①**から**④**、**④**から**①**と何度もレバー操作をするときは、その都度、ブレーキペダルをしっかり踏み、完全に車を止めてから行ってください。また、シフトポジションも忘れずに、メーター内のシフトポジション表示で確認してください。

# 運転装置について

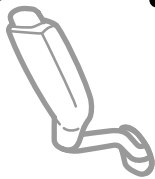

## 2. 4WD車についての注意

4WD車については、次の事項を必ず守ってください。

お守りいただかないと、思わぬ事故や重大な傷害につながるおそれがあり危険です。



警告

2. 4WD車についての注意

### ① 無理な運転は禁物です。



- この車の4WD（Vフレックスフルタイム4WD）は、オンロード専用です。オフロード走行やラリー走行などが目的ではなく、一般道での優れた走行安定性の確保を目的とした4WDですので、無理な運転はしないでください。

### ② すべりやすい路面での走行は慎重に行ってください。

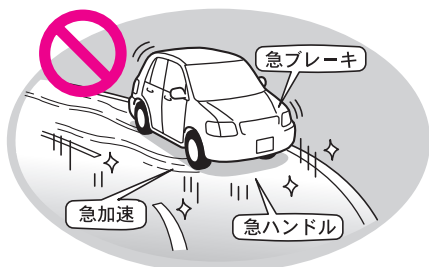

- 4WD車といっても万能車ではありません。アクセル、ハンドル、ブレーキの操作は一般の車と同じく慎重に行い、常に安全運転を心がけてください。

- ③ 脱輪などにより、いずれかの車輪が宙に浮いているときは、むやみに空転させないでください。

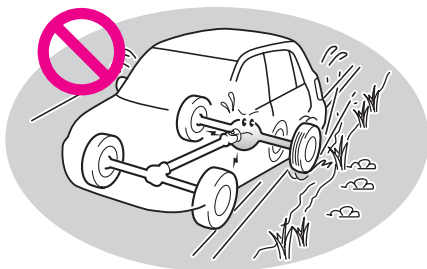

- 前・後輪の回転差が激しい状態が続くと、駆動部に無理な力が加わり焼きつきなどの損傷を受けたり、焼きつきにより、車両が急に飛び出し思わぬ事故につながるおそれがあり危険です。
- タイヤが空転中に急激なブレーキ操作をしないでください。

- ④ 渡河などの水中走行はしないでください。



- 渡河などの水中走行をすると、エンストするだけでなく、電装品のショート、水を吸い込んでのエンジン破損など、重大な車両故障の原因となるおそれがあります。
- 万一、水中に浸かってしまったときは、必ずトヨタ販売店で下記の項目などを点検してください。
  - ブレーキの効き具合。
  - エンジン・トランスミッション・トランスファー・ディファレンシャルなどのオイル量、および質の変化。(白濁している場合、水が混入していますので、オイルの交換が必要です)
  - プロペラシャフト・各ベアリング・各ジョイント部などの潤滑不良。



警告

2.4WD車についての注意

⑤ **タイヤはすべて、必ず指定サイズで同一種類のタイヤを装着してください。**

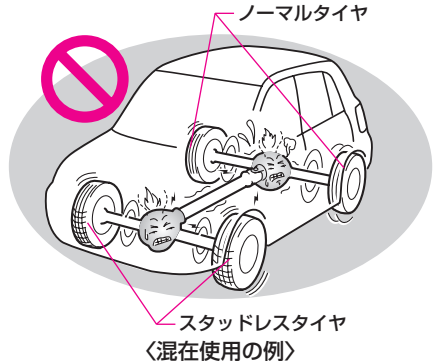

- タイヤはすべて、指定サイズで同一サイズ・同一メーカー・同一銘柄、および同一トレッドパターン（溝模様）のタイヤを装着してください。また、摩耗差の著しいタイヤを混ぜて装着しないでください。
- タイヤを混在使用すると、前後左右のタイヤで常時異常な回転差が発生し、駆動系部品（ディファレンシャルギヤ）に無理な力がかかり、オイルの温度が上昇するなどしてオイルもれや焼きつきなどにより、最悪の場合、車両火災につながるおそれがあり危険です。
- 次の場合もタイヤの混在使用と同様、駆動系部品に悪影響をあたえるので、タイヤの空気圧の点検は必ず実施してください。
  - 4輪の空気圧の差が著しいとき。
  - 空気圧が指定値からはずれているとき。
- タイヤの摩耗を4輪とも均等にし、寿命をのばすためにタイヤのローテーションを行ってください。（P.391参照）
- ディスクホイールを交換するときも、指定以外のディスクホイールを装着しないでください。（P.431参照）

## 運転装置について

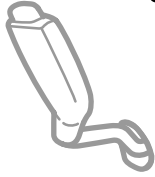

### 3. キーフリーシステムについての注意

キーフリーシステムについては、次の事項を必ず守ってください。  
お守りいただかないと、思わぬ事故や重大な傷害におよぶか、最悪の場合死亡につながるおそれがあります。

- ① 植え込み型心臓ペースメーカー、および植え込み型除細動器を装着されているかたは、車室内発信機・車室外発信機から約22cm以内に植え込み型心臓ペースメーカー、および植え込み型除細動器が近づかないようにしてください。
- 電波により植え込み型心臓ペースメーカー、および植え込み型除細動器の作動に影響をあたえるおそれがあります。

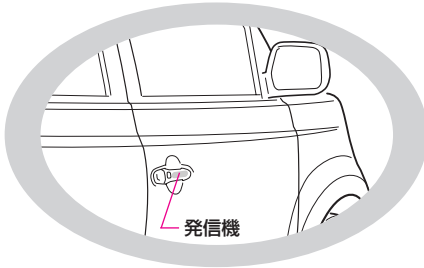

車室外発信機

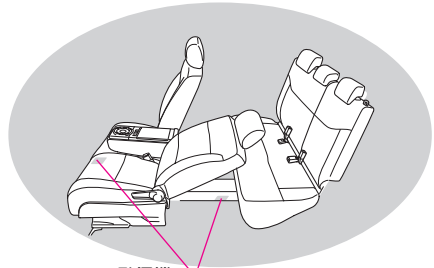

車室内発信機

- 植え込み型心臓ペースメーカー、および植え込み型除細動器以外の医療用電気機器を使用される場合は、電波による影響について医療用電気機器製造業者などに事前に確認してください。電波により医療用電気機器の動作に影響をあたえるおそれがあります。



警告

3 キーフリーシステムについての注意



# メンテナンスについて

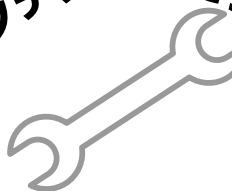

## 1. 点検・手入れ時の注意

点検・手入れ時は、次の事項を必ず守ってください。

お守りいただかないと、思わぬ事故や重大な傷害におよぶか、最悪の場合死亡につながるおそれがあります。

点検整備の詳細については「メンテナンスノート」をお読みください。



警告

1. 点検・手入れ時の注意

- ① エンジンルームを点検するときは、必ずエンジンを停止してください。また、火気を近づけないでください。

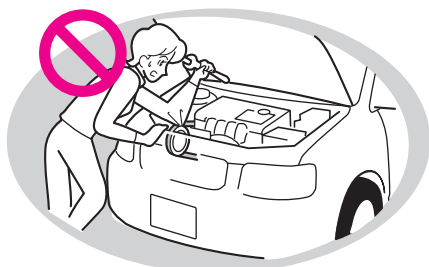

- エンジン回転中にベルトやファンなどの回転部分に触れたり近づいたりすると、手や衣服・工具などが巻き込まれたりして、思わぬ事故につながるおそれがあります。
- エンジンが停止していても、冷却水温が高いときは、冷却ファンが急にまわり出すことがありますので、注意してください。
- 火気をバッテリーや燃料配管に近づけないでください。爆発し、重大な傷害を受けるおそれがあります。

- ② エンジン停止直後はエンジン・排気管・ラジエーターなど高温部には触れないでください。

- やけどをするおそれがあります。なお、オイルやその他の液体も高温になっていることがありますので注意してください。

- ③ エンジンルーム内に水をかけないでください。

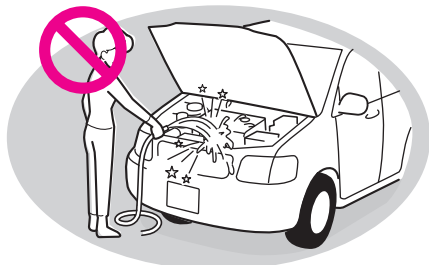

- エンジンルーム内に水をかけると、電装品がショートするなどして、故障や車両火災につながるおそれがあります。

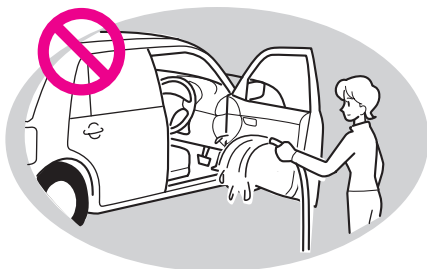

**④車の清掃をするときは、車内に水をかけないでください。**

- SRSサイドエアバッグ装着車は、前席フロアにSRSサイドエアバッグの配線があるため、水がかかるとSRSサイドエアバッグが正常に作動しなくなるおそれがあり危険です。
- オーディオやフロアカーペット下にある電気部品などに水がかかると、車の故障の原因となったり、車両火災につながるおそれがあり危険です。

**⑤洗車する場合は、ブレーキに直接水がかからないように注意してください。**

- ブレーキ装置内に水が入ると、凍結してブレーキの効きが悪くなったり、錆びてブレーキの固着につながるおそれがあり、走行できなくなる場合があります。

**⑥キーフリーシステムの電子カードキー、ワイヤレスドアロックのメインキーの電池交換時に、取りはずした電池や部品を（とくにお子さまが）飲み込まないようにご注意ください。**

- 飲み込むと、重大な傷害を受けるおそれがあり危険です。

**⑦ヒューズを交換するときは、規定容量以外のヒューズを使用しないでください。**

- 配線が過熱・焼損し、火災につながるおそれがあり危険です。

**⑧ディスチャージヘッドランプを交換するとき（電球交換を含む）は、必ずトヨタ販売店にご相談ください。（ディスチャージヘッドランプ装着車）**

- ディスチャージヘッドランプのバルブ・コネクタ・電源回路・光軸調整部分を分解したり、取りはずしたりしないでください。ディスチャージヘッドランプは高電圧を使用しており、不適切な取り扱いをすると、感電し、生命にかかわる重大な傷害におよぶか、最悪の場合死亡につながるおそれがあります。

**⑨ 電球を交換するときは、電球が冷えてから交換してください。**

- 電球を交換するときは、各ランプを消灯させ、電球が冷えてから交換してください。やけどをするおそれがあり危険です。

**⑩ エンジンが熱いときやエンジンがかかっているときは、ウォッシャー液を補給しないでください。**

- ウォッシャー液にはアルコール成分が含まれているため、エンジンなどにかかると出火するおそれがあり危険です。

**⑪ ブレーキフルードの量を点検してください。**

- ブレーキフルードが不足しているとブレーキの効きが悪くなり、思わぬ事故につながるおそれがあり危険です。

**⑫ エンジンルームを点検したあとは、エンジンルーム内に工具や布を置き忘れていないことを確認してください。**

- 点検や清掃に使用した工具や布などをエンジンルーム内に置き忘れてしまうと、故障の原因となったり、またエンジンルーム内は高温になるため、車両火災につながるおそれがあり危険です。

# メンテナンスについて

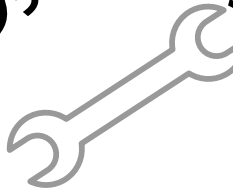

## 2. タイヤについての注意

タイヤについては、次の事項を必ず守ってください。

お守りいただかないと、思わぬ事故や重大な傷害におよぶか、最悪の場合死亡につながるおそれがあります。

### ① 日常点検として、必ずタイヤの点検を行ってください。

● タイヤの点検は、法律で義務づけられています。

● タイヤは下記の点について点検してください。

- タイヤの空気圧。
- タイヤの亀裂・損傷の有無。
- タイヤの溝の深さ。
- タイヤの異常な摩耗。(極端にタイヤの片側のみが摩耗している・摩耗程度がほかのタイヤと著しく異なるなど)

タイヤの点検方法は、「メンテナンスノート」をお読みください。

### ② タイヤ空気圧は、必ずタイヤが冷えている状態で指定空気圧に調整してください。

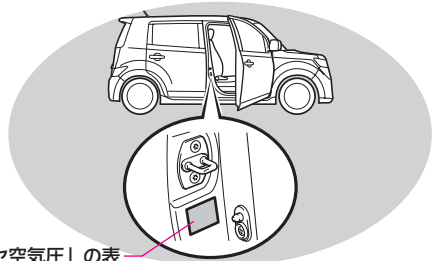

「タイヤ空気圧」の表

● 指定空気圧は、運転席ドアを開けたボディ側に貼られている「タイヤ空気圧」の表、またはP.431で正しい空気圧を確認のうえ、調整してください。

指定空気圧より低いと、車両の走行安定性を損なうばかりでなく、タイヤが偏摩耗したりします。高速走行時にスタンディングウェーブ現象\*によりタイヤがバースト(破裂)するなどして、思わぬ事故につながるおそれがあり危険です。日常点検で、スペアタイヤも含め、必ずタイヤ空気圧が指定空気圧になっていることを点検してください。

\* 高速で走行している時に、タイヤが波打つ現象。

● 超扁平タイヤ(15インチホイール装着車)は、通常のタイヤに比べ空気圧の管理がとくに重要です。超扁平タイヤは、走行性能を優先したタイヤですので、とくに空気圧は適正になるように定期的に点検してください。2週間に1回(最低でも月に1回)長距離ドライブの前には必ず空気圧の点検をしてください。



③ **タイヤはすべて、必ず指定サイズで同一種類のタイヤを装着してください。**

- タイヤはすべて指定サイズで、同一サイズ・同一メーカー・同一銘柄、および同一トレッドパターン（溝模様）のタイヤを装着してください。また、摩耗差の著しいタイヤを混ぜて装着しないでください。
- タイヤを混在使用すると、左右タイヤで（4WD車の場合は前後左右タイヤ）常時異常な回転差が発生し、駆動系部品（ディファレンシャルギヤ）に無理な力がかかり、オイルの温度が上昇するなどしてオイルもれや焼きつきなどにより、最悪の場合、車両火災につながるおそれがあります。

FF車

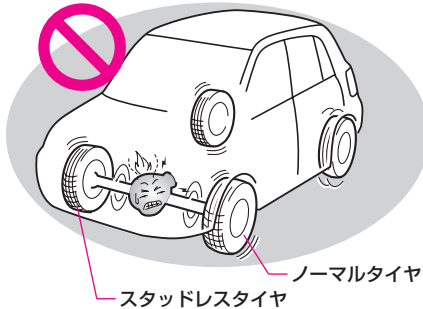

4WD車

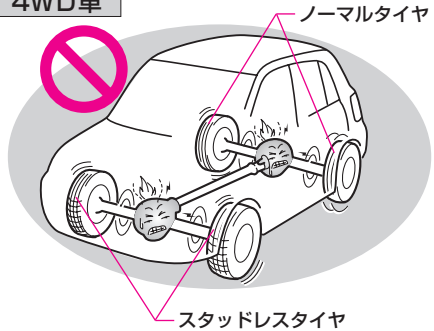

〈混在使用の例〉

- 次の場合もタイヤの混在使用と同様、駆動系部品に悪影響をあたえるのでタイヤの空気圧の点検は必ず実施してください。
  - 4輪の空気圧の差が著しいとき。
  - 空気圧が指定値からはずれているとき。
- タイヤの摩耗を4輪とも均等にし、寿命をのばすためにタイヤのローテーションを行ってください。（P.391参照）
- ディスクホイールを交換するときも、指定以外のディスクホイールを装着しないでください。（P.431参照）
- 指定以外のタイヤ、および4輪とも同一でないタイヤを装着すると、車の性能（燃費・車両の安定性・制動距離など）が十分に発揮できないばかりでなく、前後左右のタイヤに回転差が発生するなどして、正確な車両速度が検出できなくなる場合があります。
  - EBD付ABS
  - TRC・VSC
  - GPSボイスナビゲーション

また、Vフレックスフルタイム4WDは、性能が十分に発揮できないばかりでなく、駆動系部品に悪影響をあたえるおそれがあります。

**④ 摩耗限度をこえたタイヤは使用しないでください。**

●タイヤの溝の深さが少ないタイヤやスリップサイン（摩耗限度表示）が出ているタイヤをそのまま使用すると、制動距離が長くなったり、雨の日にハイドロプレーニング現象※1により、ハンドルが操作できなくなったり、タイヤがバースト（破裂）するなどして、思わぬ事故につながるおそれがあり危険です。スリップサインが現れたら、すみやかに正常なタイヤと交換してください。

※1 水のたまった道路を高速で走行すると、タイヤと路面の間に水が入り込み、タイヤが路面から浮いてしまい、ハンドルやブレーキが効かなくなる現象。

※2 〈例〉のイラストは説明のための例であり、実際とは異なります。

スリップサインの位置を示すマーク  
スリップサイン

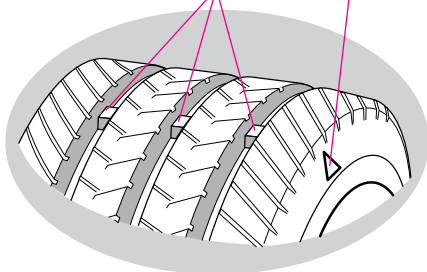

〈例：スリップサインが出ていない状態〉※2

スリップサイン

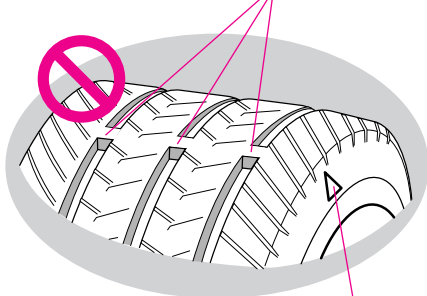

スリップサインの位置を示すマーク

〈例：スリップサインが出ている状態〉※2

**⑤ タイヤの側面などに傷や亀裂のあるような異常なタイヤを装着しないでください。**

●異常があるタイヤを装着していると、走行時にハンドルが取られたり、異常な振動を感じることがあります。

また、バースト（破裂）など修理できないような損傷をタイヤにあたえたり、タイヤが横すべりするなど、思わぬ事故につながるおそれがあり危険です。

走行中、異常な振動を感じた場合は、すみやかにトヨタ販売店で点検を受け、正常なタイヤに交換してください。

●異常があるタイヤを装着していると、車の性能（燃費・車両の安定性・制動距離など）が十分に発揮できないばかりでなく、思わぬ事故につながるおそれがあり危険です。また、部品に悪影響をあたえるなど故障の原因となることがあります。

⑥ 冬用タイヤ装着時は次の点をお守りください。

- 指定サイズのタイヤを使用してください。
- 指定空気圧に調整してください。
- お使いになる冬用タイヤの最高許容速度や制限速度を超える速度で走行しないでください。

⑦ タイヤチェーン装着時は、速度を控えて慎重に運転してください。

- タイヤチェーン装着時は、30km/h、またはチェーンメーカー推奨の制限速度以下で走行してください。また、走行性に影響をあたえるため、必ず慎重に走行してください。
- タイヤチェーンを装着して走行するときは、突起や穴を乗り越えたり、急ハンドルや車輪がロックするようなブレーキ操作などをしないでください。車両が思わぬ動きをして事故につながるおそれがあり危険です。また、ABS作動時でも制動距離が長くなる場合がありますので、慎重に運転してください。

⑧ タイヤを交換したときは、ホイール取り付けナットが確実に締まっていることを確認してください。

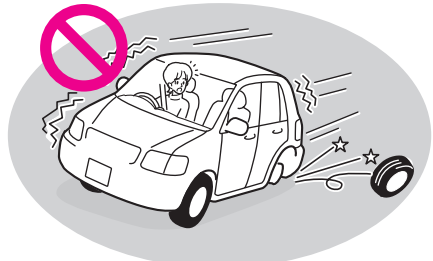

- 確実に締まっていないと、ディスクホイール取り付けボルトやブレーキ部品を破損したり、ディスクホイールがはずれるなど、思わぬ事故につながるおそれがあります。タイヤ交換後はトヨタ販売店で、できるだけ早くトルクレンチで基準値にナットを締めてください。

締めつけトルク：約105N・m {1050kgf・cm}

- 必ずナットのテーパ部を内側にして取りつけてください。テーパ部を外側にして取りつけると、ディスクホイールが破損しはずれてしまい、重大な傷害におよぶか、最悪の場合死亡につながるおそれがあります。

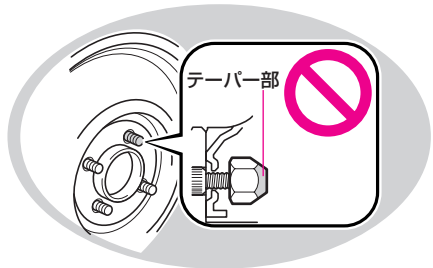

- ディスクホイールを取りつけるナットやボルトにオイルやグリースを塗らないでください。ナットを締めるときに必要以上に締め付けられ、ボルトが破損したり、ディスクホイールが損傷するおそれがあります。また、ナットがゆるんで走行中にディスクホイールがはずれるなど、思わぬ事故につながるおそれがあります。



タイヤについての注意

⑨ **ディスクホイール取り付けボルト、ナットのねじ部や、ディスクホイールのボルト穴につぶれや亀裂などの異常がある場合は、トヨタ販売店などで点検を受けてください。**

●つぶれや亀裂などの異常があると、ナットを締めつけても十分に締まらず、ディスクホイールがはずれるなど、思わぬ事故につながるおそれがあり危険です。

⑩ **段差などを通過するときは、できるだけゆっくり走行してください。**

●段差や凹凸のある路面を通過するときの衝撃により、タイヤ・ディスクホイールを損傷する場合があります。

⑪ **歩道の縁石などにタイヤが当たらないように注意してください。**

●タイヤ・ディスクホイールを損傷する場合があります。

⑫ **応急用タイヤについては、下記の点に注意してください。**

●応急用タイヤは標準タイヤがパンクしたときに、一時的に使用するタイヤです。できるだけ早く標準タイヤに交換してください。

●応急用タイヤの空気圧は必ず点検してください。空気圧が不足している状態で走行すると、タイヤの径の違いがさらに大きくなるため、思わぬ事故につながるおそれがあり危険です。

タイヤが冷えているときの空気圧（ゲージ圧）：420kPa {4.2kg/cm<sup>2</sup>}

●車に搭載されている応急用タイヤは、お客様の車専用です。ほかのタイヤやディスクホイールと組み合わせたり、ほかの車に使用したり、ほかの車の応急用タイヤをお客様の車に使用しないでください。走行に悪影響が出て、思わぬ事故につながるおそれがあり危険です。

⑬ **走行直後、ディスクホイールやブレーキまわりなどには触れないでください。**

●走行直後のディスクホイールやブレーキまわりは高温になっています。タイヤ交換などで手や足などが触れると、やけどをするおそれがあります。



# メンテナンスについて



## 3. バッテリーについての注意

バッテリーについては、次の事項を必ず守ってください。

お守りいただかないと、重大な傷害を受けるおそれがあり危険です。



- ① 日常点検として必ずバッテリーの液量を点検してください。  
(P.416参照)
- バッテリーの液面が各液槽とも、バッテリー側面に表示されたLOWER LEVEL（下限）以下そのまま使用・充電すると、バッテリーの寿命が短くなったり、発熱や爆発するおそれがあり危険です。点検方法は「メンテナンスノート」を参照し、液量が少ないときは補給してください。
- ② バッテリーあがりやブースターケーブルをつなぐときは、接続順や接続箇所を間違えないように注意してください。  
(P.454参照)
- バッテリーから発生する可燃性ガスに引火・爆発し、やけどなど重大な傷害を受けるおそれがあり危険です。

- ③ エンジンがかかっているときや充電中は、バッテリーに近づかないでください。



- 充電中は、バッテリーから有毒で腐食性の高い希硫酸を含んだバッテリー液が吹き出す場合があります。目や皮膚に付着すると、失明など重大な傷害を受けるおそれがあり危険です。万一、付着した場合は、すぐに衣服を脱ぎ、液が付着した身体の部分を多量の水で洗浄し、医師の診察を受けてください。
- 誤ってバッテリー液を飲み込んだ場合は、多量の水を飲んで、すぐに医師の診察を受けてください。

**④ 火気をバッテリーに近づけないでください。**

- バッテリーから発生する可燃性ガスに引火・爆発し、やけどなど重大な傷害を受けるおそれがあり危険です。

**⑤ バッテリーを交換したときは、正しい位置にクランプを取りつけ、ナットを確実に締めつけてください。**

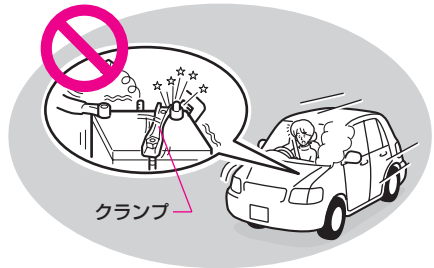

- 確実に取りついたり締めつけたりしないと、走行中にクランプがはずれてショートするなどして、車両火災につながるおそれがあり危険です。



警告

3. バッテリーについての注意

# メンテナンスについて

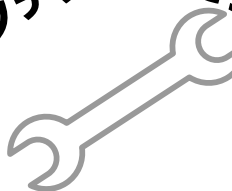

## 4. ジャッキアップについての注意

ジャッキアップについては、次の事項を必ず守ってください。  
お守りいただかないと、思わぬ事故や重大な傷害におよぶか、最悪の場合死亡につながるおそれがあります。



- ① ジャッキアップするときは、平らな場所に車を止め、対角の位置にあるタイヤに必ず輪止めをしてください。また、パーキングブレーキをしっかりとかけてください。

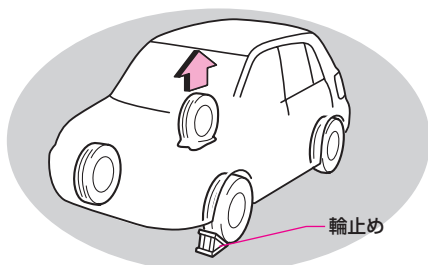

- 車が動きジャッキがはずれ、重大な傷害を受けるおそれがあり危険です。なお、輪止めはトヨタ販売店で購入できますので、トヨタ販売店にご相談ください。
- 輪止めがない場合は、タイヤを固定できる大きさの石などで代用できます。

- ② ジャッキアップした車の下には、絶対にもぐらないでください。

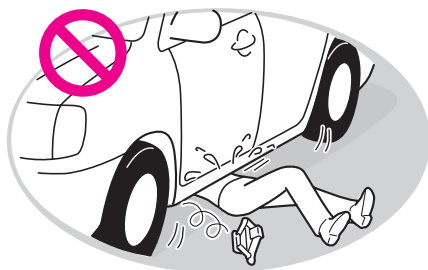

- 万一、ジャッキがはずれると、身体が車の下敷きになり、重大な傷害におよぶか、最悪の場合死亡につながるおそれがあります。
- 車載工具のジャッキは、タイヤ交換やタイヤチェーン脱着以外は使用しないでください。

**③ ジャッキアップするときは、次の点に注意しないと、車体が損傷したり、ジャッキがはずれ、重大な傷害を受けるおそれがあり危険です。**

- 人を乗せたままジャッキアップをしないでください。
- ジャッキアップするときは、ジャッキの上や下にものを挟まないでください。
- ジャッキアップするときは、ジャッキが確実に車体のジャッキセット位置（P.446参照）にかかっていることを必ず確認してください。
- 車体は、タイヤ交換に必要な高さだけ持ち上げてください。
- ジャッキアップしているときは、エンジンをかけないでください。
- ジャッキアップした車体をおろすときは、周囲を確認し、十分注意しながら作業してください。

**④ 車に搭載されているジャッキは、お客様の車専用です。**

- ほかの車に使用したり、ほかの車のジャッキをお客様の車に使用しないでください。ジャッキの取り扱いを誤ると、思わぬ事故につながるおそれがあり危険です。

**⑤ 工具やジャッキを使用したあとは、決められた場所に確実に格納してください。**

- 室内などに放置すると、思わぬ事故につながるおそれがあり危険です。



⑥ 車に搭載されているジャッキ以外のジャッキを使用してジャッキアップする場合は、次のことをお守りください。

- 車に搭載されているジャッキ以外のジャッキを使用して、ジャッキアップする場合は、特別な工具が必要になったり、取り扱いに特別な注意が必要になるため、誤って使用すると車両を損傷したり、思わぬ事故につながるおそれがあり危険です。また、リヤサスペンション部（FF車）などでジャッキアップすると、車両を損傷することがあります。

車に搭載されているジャッキ以外のジャッキを使用する必要がある場合は、トヨタ販売店にご相談ください。また、ガレージジャッキを使用するときは、必ず下図のガレージジャッキセット位置に当ててください。

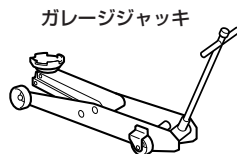

**FF車**

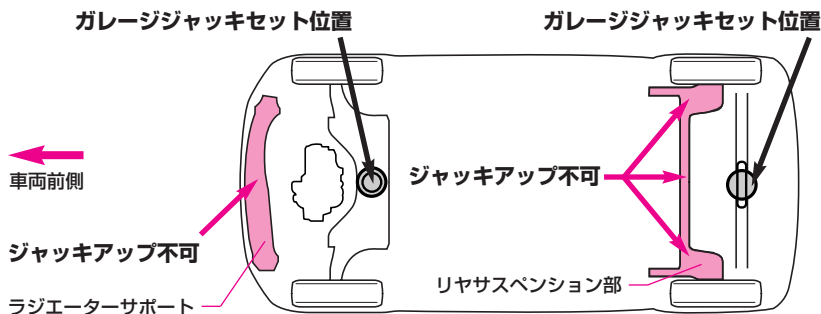

**4WD車**

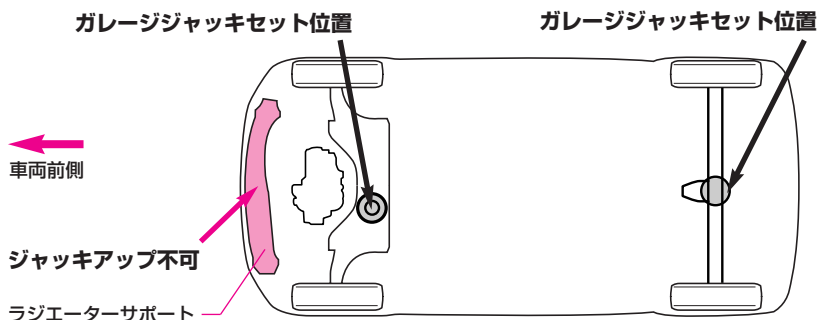

# オーバーヒート・万一の事故



## 1. オーバーヒートについての注意

オーバーヒートについては、次の事項を必ず守ってください。  
お守りいただかないと、重大な傷害を受けるおそれがあり危険です。



1. オーバーヒートについての注意

- ① オーバーヒートし、ボンネットから蒸気が出ているときは、蒸気が出なくなるまでボンネットを開けないでください。

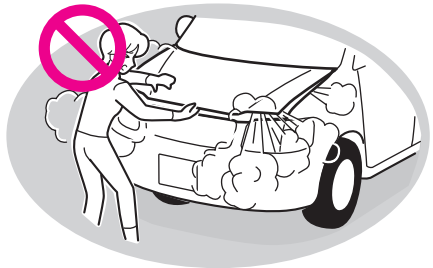

- エンジンルーム内が高温になっているため、やけどなど重大な傷害を受けるおそれがあり危険です。また、蒸気が出ていない場合でも、高温になっている部分がありますので、ボンネットを開けるときは十分注意してください。

- ② ラジエーターや補助タンクが熱いときはラジエーターキャップを開けないでください。

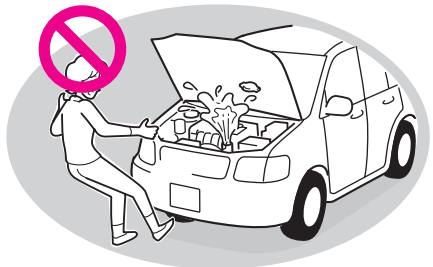

- 蒸気や熱湯が吹き出して、やけどなど重大な傷害を受けるおそれがあり危険です。  
● キャップを開けるときは、ラジエーターや補助タンクが十分に冷えてから、布きれなどでキャップを包み、ゆっくりと開けてください。



次の事項を必ず守ってください。  
お守りいただかないと、思わぬ事故や重大な傷害につながるおそれがあり危険です。



## 2. 万一の事故のときの注意

① エンジンをかけずにけん引される場合は、ハンドルやブレーキ操作に十分注意してください。

● エンジンがかかっていないと、パワーステアリングやブレーキ倍力装置が働かないため、操作力が非常に重くなります。けん引される車の運転は、十分注意して行ってください。

② けん引中に、急発進などけん引フックやロープに大きな衝撃が加わるような運転をしないでください。

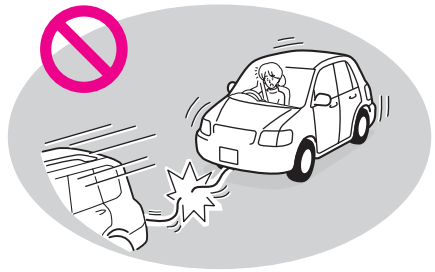

● けん引フックやロープが破損し、それが周囲の人などに当たり、重大な傷害をあたえるおそれがあり危険です。

③ けん引中に、エンジンスイッチからキーを抜いたり、エンジンスイッチをLOCKにしないでください。

● キーが抜けていたり、キーフリーシステム装着車でエンジンスイッチがLOCKだと、ハンドルがロックされハンドル操作ができなくなり、思わぬ事故につながるおそれがあり危険です。また、エンジンスイッチがLOCKだとキーが抜けるおそれがあります。



- ④ 発炎筒を燃料などの可燃物の近くで使用しないでください。また、発炎筒を使用中は、顔や身体に向けたり、近づけたりしないでください。



- 可燃物の近くで使用すると引火するおそれがあり危険です。また、使用中に顔や身体に向けると、炎でやけどするなど、重大な傷害を受けるおそれがあり危険です。

- ⑤ 事故後、エンジンを始動する前に燃料がもれていないか確認してください。

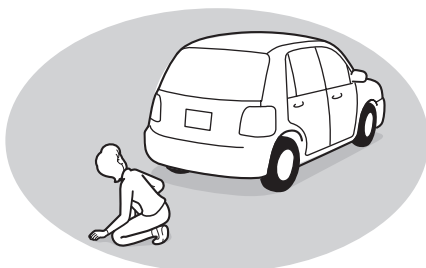

- 車の下の路面などを確認し、液体のもれ（エアコンの水以外）が見つければ、燃料系統が損傷している可能性があります。そのままエンジンを始動すると燃料に引火し、重大な事故につながるおそれがあり危険ですので、エンジンを始動しないでください。

この場合は、トヨタ販売店に状況を連絡するときに併せてお伝えください。



## その他の注意



次の事項を必ず守ってください。  
お守りいただかないと、思わぬ事故や重大な傷害におよぶか、最悪の場合死亡につながるおそれがあります。



その他の注意

### ①不正改造は絶対にしないでください。

- トヨタが国土交通省に届け出をした部品以外のものを装着すると、不正改造になることがあります。
- 車高を落としたり、ワイドタイヤを装着するなど、車の性能や機能に適さない部品を装着すると、故障の原因となったり、事故を起こし、重大な傷害におよぶか、最悪の場合死亡につながるおそれがあります。
- ハンドルの改造は絶対にしないでください。ハンドルにはSRSエアバッグが内蔵されているため、不適切に扱うと、正常に作動しなくなったり、誤ってふくらみ、重大な傷害におよぶか、最悪の場合死亡につながるおそれがあります。
- 次の場合はトヨタ販売店にご相談ください。
  - タイヤ・ディスクホイール・ホイール取り付けナットの交換。  
異なった種類や指定以外のものを使用すると、走行に悪影響をおよぼしたり、不正改造になることがあります。
  - 電装品・無線機などの取り付け、取りはずし。  
電子機器部品に悪影響をおよぼしたり、故障や車両火災など事故につながるおそれがあり危険です。
- フロントガラス、および運転席・助手席ドアガラスに着色フィルム（含む透明フィルム）などを貼りつけしないでください。視界を妨げるばかりでなく、不正改造につながるおそれがあります。

### ②カップホルダーには、カップや飲料缶以外のものを入れないでください。

- 急ブレーキをかけたときや衝突時に収納していたものが飛び出し、けがをするおそれがあります。また、使用しないときは押し込んでおいてください。

### ③シルバー色などの金属蒸着フィルムを曲面ガラスに貼った場合は、ドアやウィンドゥを開けたまま放置しないでください。

- ドアやウィンドゥを開けたまま放置すると、直射日光が曲面ガラスの内側に反射し、レンズの働きをして火災につながるおそれがあり危険です。

## ！ その他の注意

警告

その他の注意

- ④ **メガネ、ライターやスプレー缶を車内に放置したままにしないでください。**



- 室温が高くなったときの熱や、他の収納物との接触などにより、メガネが変形やひび割れを起こすおそれがあります。
- 室温が高くなったときにライターやスプレー缶が爆発するなどして、火災につながるおそれがあり危険です。
- ライターやスプレー缶を収納装備に放置したり、車内に落としたままにしておくと、荷物を押し込んだりシートを動かしたときにライターが着火したりスプレー缶のガスがもれるなどして、火災につながるおそれがあり危険です。

- ⑤ **ウィンドウガラスなどには、吸盤をつけしないでください。**

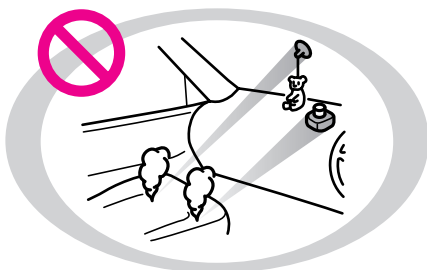

- ウィンドウガラスにアクセサリーの吸盤を取りつけたり、インストルメントパネルやダッシュボードの上に芳香剤などの容器を置くと、吸盤や容器がレンズの働きをして火災につながるおそれがあり危険です。

- ⑥ **ラゲージルームには人を絶対に乗せないでください。**

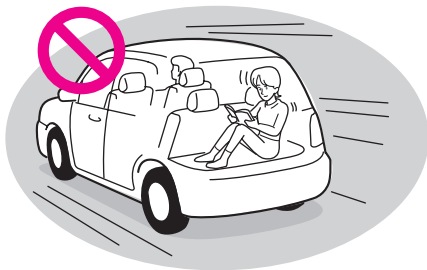

- 急ブレーキをかけたときや衝突したときなどに、身体が飛ばされ、重大な傷害におよぶか、最悪の場合死亡につながるおそれがあります。

- ⑦バックドアを閉めるときは、ほかの人の手などを挟まないように注意してください。また、お子さまにはバックドアの操作をさせないでください。

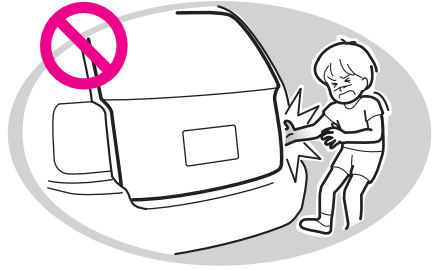

- お子さまが操作すると、閉めるとき手・頭・首などを挟んだりして、重大な傷害におよぶか、最悪の場合死亡につながるおそれがあります。
- バックドアは必ず外から押して閉めてください。バックドアストラップで直接バックドアを閉めると、手や腕を挟まれて重大な傷害を受けるおそれがあり危険です。

- ⑧走行前にバックドアを軽くゆさぶり、確実にロックされていることを確認してください。

- バックドアが確実に閉まっていないと、走行中にバックドアが突然開き、思わぬ事故につながるおそれがあり危険です。
- バックドアを開けたまま走行しないでください。開けたまま走行すると、バックドアが車外のものなどに当たり、思わぬ事故につながるおそれがあり危険です。

- ⑨車内のスイッチなどに飲み物などをこぼさないよう注意してください。

- インストルメントパネルやドアなどにあるスイッチなどに飲み物がかかると、故障の原因となったり、車両火災につながるおそれがあり危険です。万一、スイッチに飲み物がかかった場合は、すみやかにトヨタ販売店にご相談ください。

- ⑩エンジンがかかっているとき、またはエンジン停止直後、マフラーに触れないように注意してください。

- エンジンがかかっているときやエンジン停止直後のマフラーは高温になっています。荷物の積みおろし時などに手や足が触れると、やけどをするおそれがあります。

- ⑪ウインドシールドディアイサー作動中は、フロントガラスの下部、および運転席側フロントピラー横の表面が熱くなりますので、手に触れないでください。(ウインドシールドディアイサー装着車)

- やけどをするおそれがあり危険です。

## ！ その他の注意

---

- ⑫内装（特にインストルメントパネル）の手入れをするときは、艶出しワックスや艶出しクリーナーを使用しないでください。
- インストルメントパネルがフロントウィンドウガラスへ映り込み、運転者の視界をさまたげ思わぬ事故につながり、重大な傷害もしくは死亡におよぶおそれがあります。



警告

その他の注意

# 基本操作早わかり

# 2

(はじめてこの車にお乗りになるかたへ)

この章では、はじめて車を購入されたかたやトヨタ車にはじめてお乗りになるかたのために、この車の基本的な運転装置、および装備品を簡単に説明しています。  
詳しい取り扱い説明や注意事項は、各章をしっかりと読みください。

各部の開閉	92
シートの調整	94
シートベルトの着用	96
運転するときは	98
警告灯	104
スイッチ類の取り扱い	106
エアコン	108
オーディオ	110

目次

警告

基本操作  
早わかり

運転装置の  
取り扱い

室内装備の  
取り扱い

安全・快適装備  
の解説と注意

車との上手な  
付き合い方

メンテナンス

万一のとき

索引

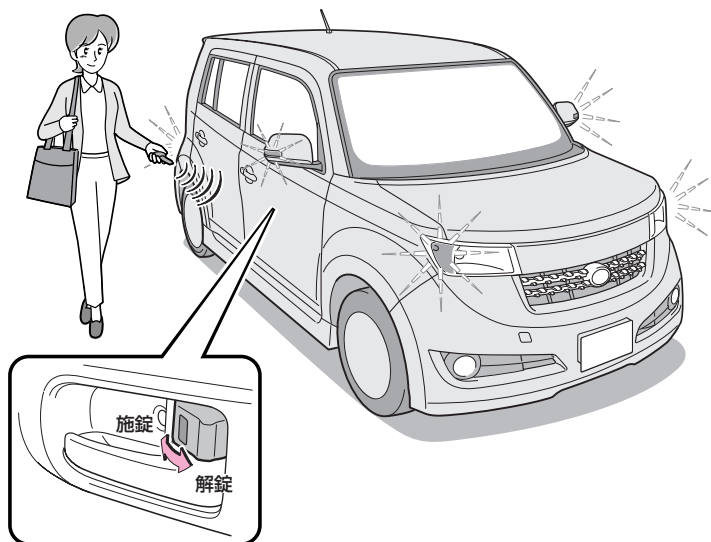

## ドアの施錠と解錠

キーで

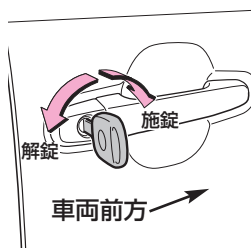

スイッチで

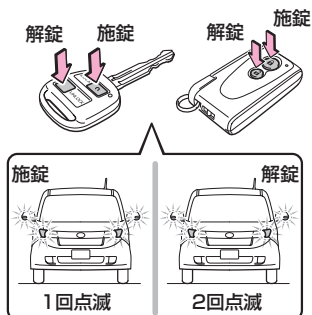

ドアハンドルで  
(キーフリーシステム装着車)

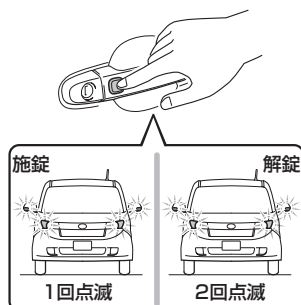

## 各部の開閉に関する詳しい紹介は

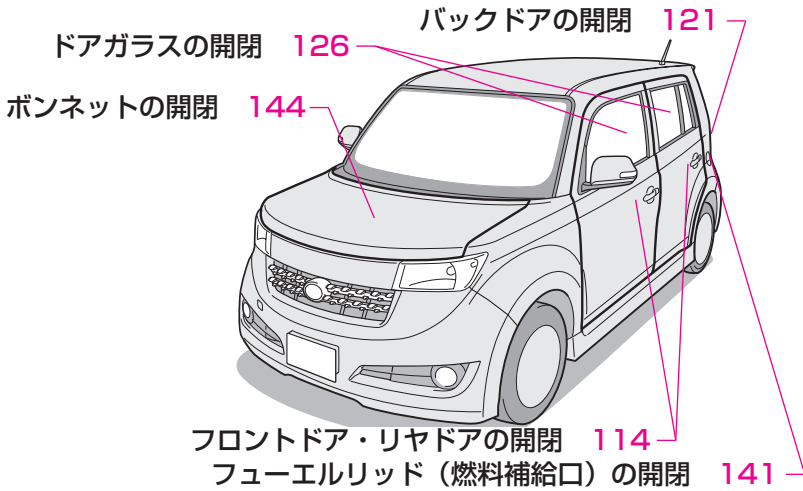

### ドアガラスの開閉

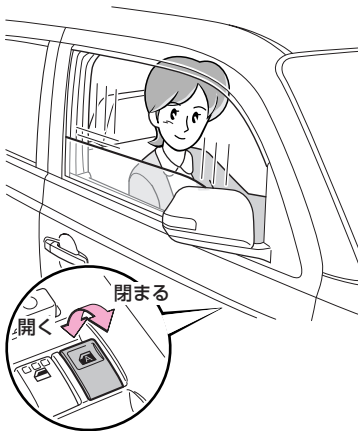

### フューエルリッド (燃料補給口) の開け方

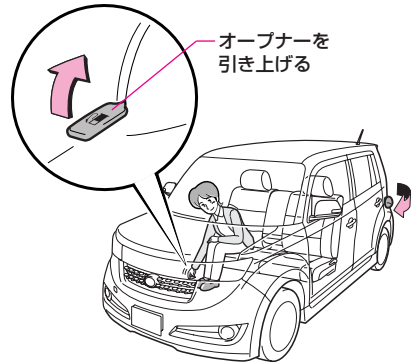

目次

警告

基本操作

運転装置の  
取り扱い

室内装備の  
取り扱い

安全・快適装備  
の解説と注意

車との上手な  
付き合い方

メンテナンス

万一のとき

索引

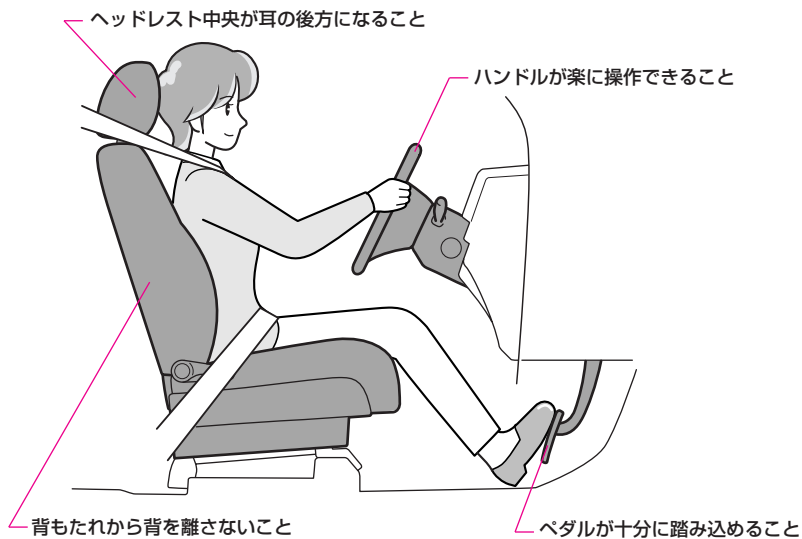

## 運転席の調整機能 (その1)

前後位置

背もたれの角度

シート全体の上げ下げ★





## シートに関する詳しい紹介は

フロントシートの調整 150

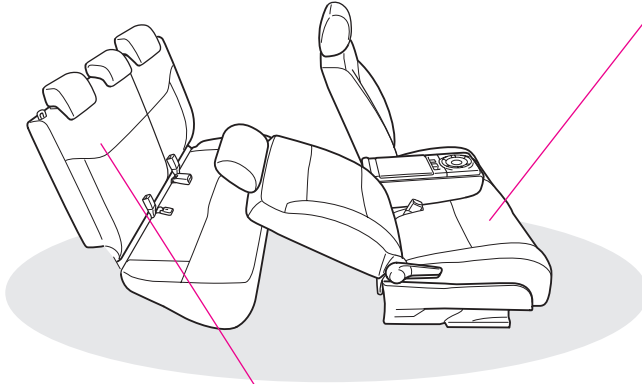

リヤシートの調整 153

## 運転席の調整機能 (その2)

### ヘッドレストの上げ下げ

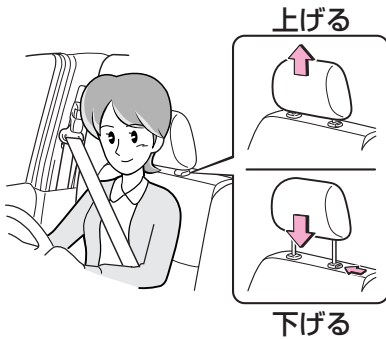

目次



警告

基本操作  
早わかり

運転装置の  
取り扱い

室内装備の  
取り扱い

安全・快適装備  
の解説と注意

車との上手な  
付き合い方

メンテナンス

万一のとき

索引

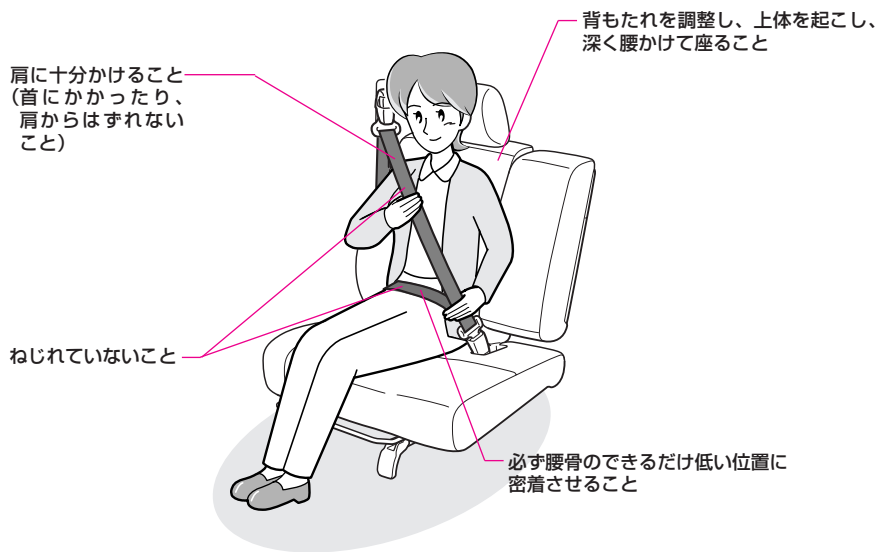

## 着用のしかた

1 ベルトを引き出します。



2 プレートをバックルに差し込みます。



● “カチッ”という音がするまで  
差し込みます。

## シートベルトに関する詳しい紹介は

## シートベルトの着用 161

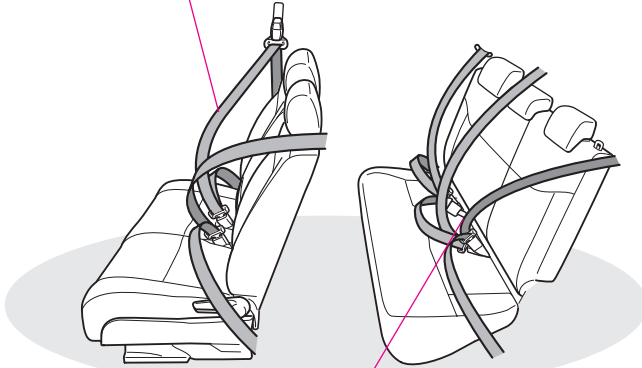

## チャイルドシートの固定 179

## 高さ調整

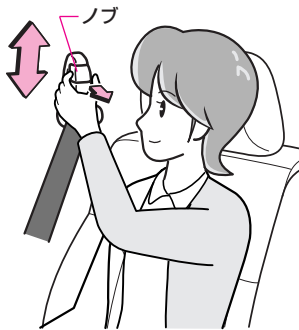

ノブを持ってベルトの高さを調整します。

## はずし方

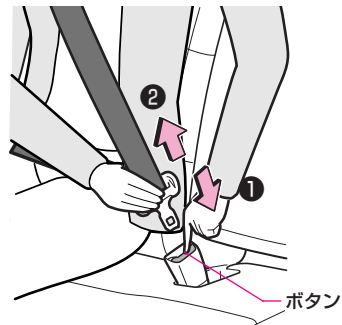

- ① バックルのボタンを押します。
- ② ベルトを巻き取らせます。

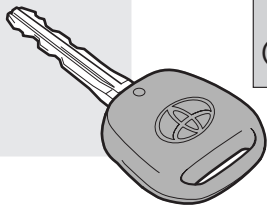

**LOCK**  
(ロック)

ハンドルがロックできる位置  
キーを抜くとハンドルがロックされます。

**ACC**  
(アクセサリ)

エンジン停止時、次の電装品が使用できる位置  
オーディオ、電動ドアミラーなど。

**ON**  
(オン)

エンジン回転中の位置  
すべての電装品が使用できます。

**START**  
(スタート)

エンジンを始動する位置

## エンジンのかけ方

- 1 右足でブレーキペダルをしっかりと踏み込みます。
- 2 シフトレバーの位置を確認します。
- 3 キーをSTARTまでまわします。

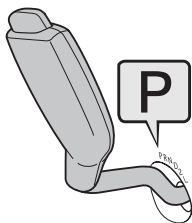
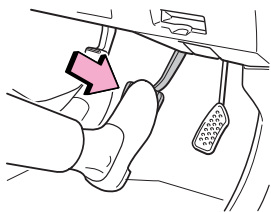

- パーキングブレーキがかかっていることを確認します。

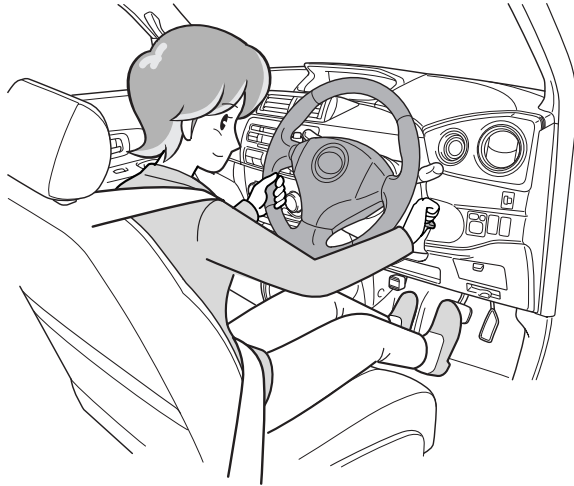

## キーの抜き方

シフトレバーをPにして行います。

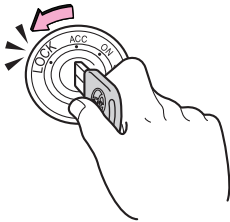

ACCからLOCKにまわし、引き抜きます。

## ハンドルロックの解除

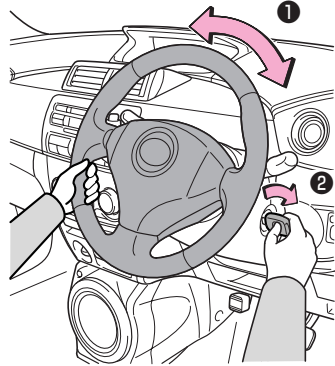

- ① ハンドルを動かしながら、
- ② キーをまわします。

目次

警告

基本操作  
早わかり

運転装置の  
取り扱い

室内装備の  
取り扱い

安全・快適装備  
の解説と注意

車との上手な  
付き合い方

メンテナンス

万一のとき

索引

## キーを使用しない方法（キーフリーシステム装着車）

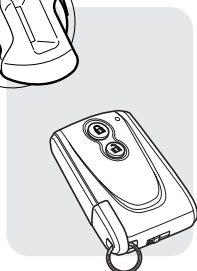

**LOCK  
(ロック)**

**ハンドルがロックできる位置**  
自動的にハンドルがロックされ、キーフリーシステムの通信が開始されます。

**ACC  
(アクセサリ)**

**エンジン停止時、次の電装品が使用できる位置**  
オーディオ、電動ドアミラーなど。

**ON  
(オン)**

**エンジン回転中の位置**  
すべての電装品が使用できます。

**START  
(スタート)**

**エンジンを始動する位置**

## エンジンのかけ方

- 1 右足でブレーキペダルをしっかりと踏み込みます。
- 2 シフトレバーの位置を確認します。
- 3 エンジンスイッチをSTARTまでまわします。

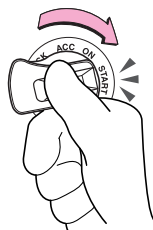
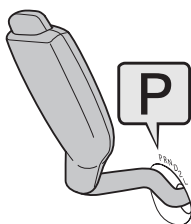
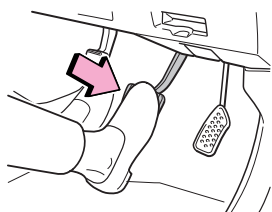

- パーキングブレーキがかかっていることを確認します。

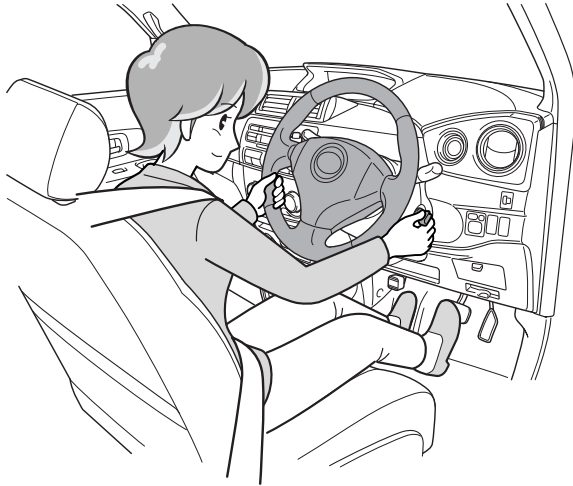

## ハンドルロックのしかた

シフトレバーをPにして行います。



- ① ACCからスイッチを押して、
- ② LOCKにまわします。

## ハンドルロックの解除

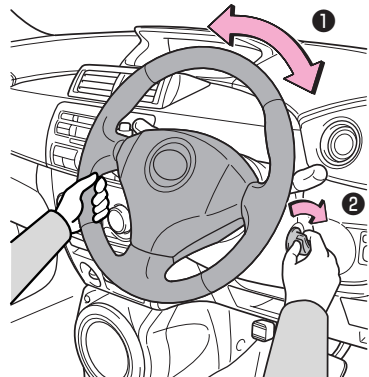

- ① ハンドルを動かしながら、
- ② エンジンスイッチをまわします。

目次

警告

基本操作  
早わかり

運転装置の  
取り扱い

室内装備の  
取り扱い

安全・快適装備  
の解説と注意

車との上手な  
付き合い方

メンテナンス

万一のとき

索引



## シフトレバーの動かし方（発進時の場合）

- 1 右足でブレーキペダルをしっかり踏み込みます。

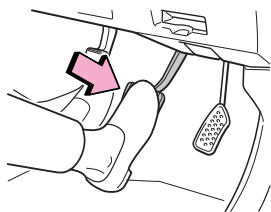

- 2 シフトレバーをPから操作します。

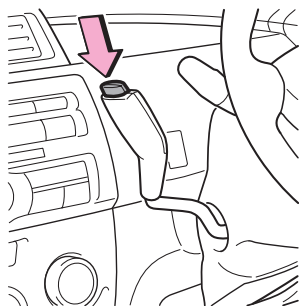

- パーキングブレーキがかかっていることを確認します。



運転装置に関する詳しい紹介は

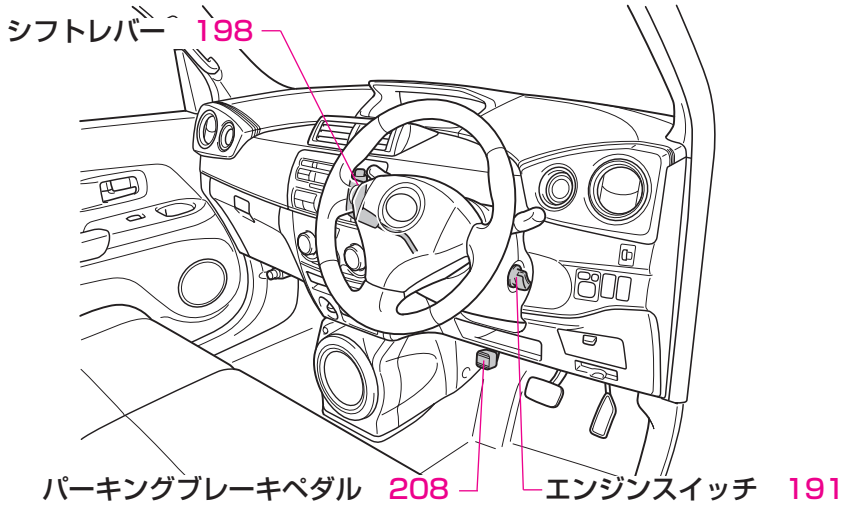

パーキングブレーキの使い方

解除のしかた

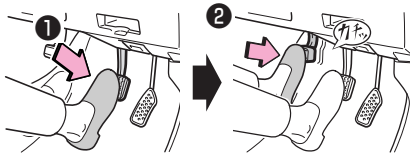

- ① 右足でブレーキペダルをしっかりと踏みながら、
- ② 左足でパーキングブレーキペダルを“カチッ”と音がするまで踏み込み、ゆっくり離します。

かけ方

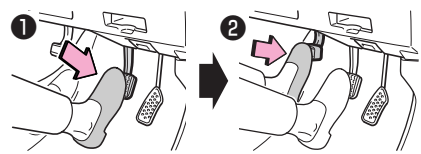

- ① 右足でブレーキペダルをしっかりと踏みながら、
- ② 左足でパーキングブレーキペダルをいっぱいまで踏み込みます。

目次



基本操作  
早わかり

運転装置の  
取り扱い

室内装備の  
取り扱い

安全・快適装備  
の解説と注意

車との上手な  
付き合い方





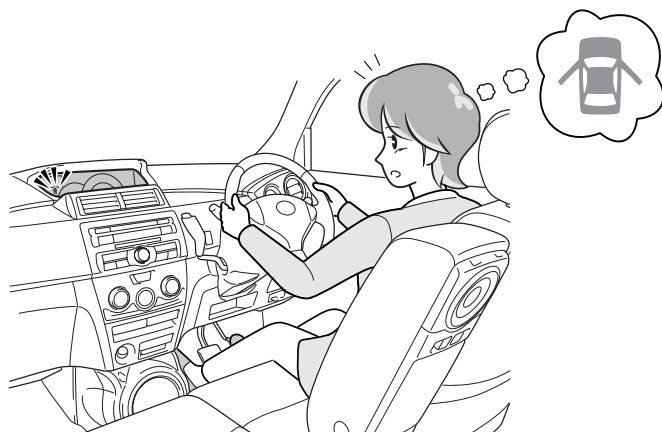

メンテナンス

万一のとき

索引



### 警告灯が点灯、または点滅したままのときは





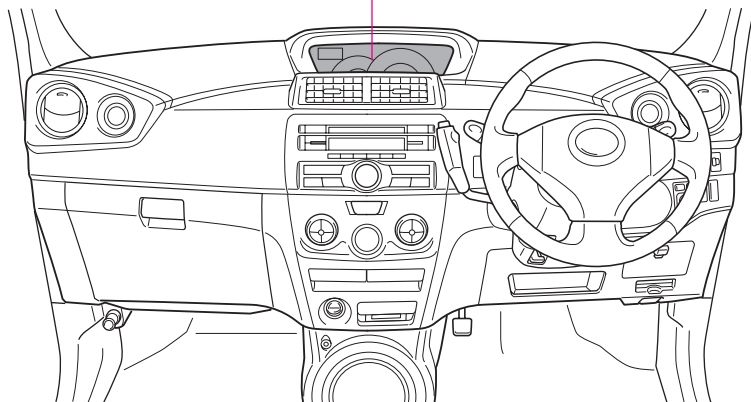

警告灯	警告理由
 半ドア警告灯	いずれかのドア（バックドアを含む）が確実に閉まっていません。
 運転席シートベルト非着用警告灯	運転者がシートベルトを着用していません。
 <small>PASSENGER</small> 助手席シートベルト非着用警告灯	助手席の乗員がシートベルトを着用していません。
 ブレーキ警告灯	<ul style="list-style-type: none"> <li>●パーキングブレーキがかかっています。</li> <li>●パーキングブレーキを解除しても消灯しないときは、ブレーキ液量の不足、またはE B Dシステムの異常です。</li> </ul>
 高水温警告灯	エンジン冷却水温度の異常です。
 SRSエアバッグ／プリテンショナー警告灯	S R Sエアバッグシステム、またはプリテンショナー付シートベルトシステムの異常です。
<b>VSC</b> V S C警告灯	V S C・T R Cシステムの異常です。

## 警告灯に関する詳しい紹介は

警告灯 222



## 警告灯が点灯、または点滅したままのときは

警告灯	警告理由
 ABS 警告灯	ABS、またはブレーキ介入機能（VSC装着車）の異常です。
 エンジン警告灯	エンジン電子制御システムなどの異常です。
 油圧警告灯	エンジン内のオイルの圧力の異常です。
 充電警告灯	充電システムの異常です。
 ディスチャージ ヘッドランプオート レベルング警告灯	ディスチャージヘッドランプのオートレベルング（上下照射方向自動調整）システムの異常です。
<b>EPS</b> パワーステアリング警告灯	パワーステアリング制御システムの異常です。
 燃料残量警告表示	燃料切れが近づいています。（FF車は約8L以下、4WD車は約7L以下で点滅）

目次



警告

基本操作  
早わかり運転装置の  
取り扱い室内装備の  
取り扱い安全・快適装備  
の解説と注意車との上手な  
付き合い方

メンテナンス

万一のとき

索引

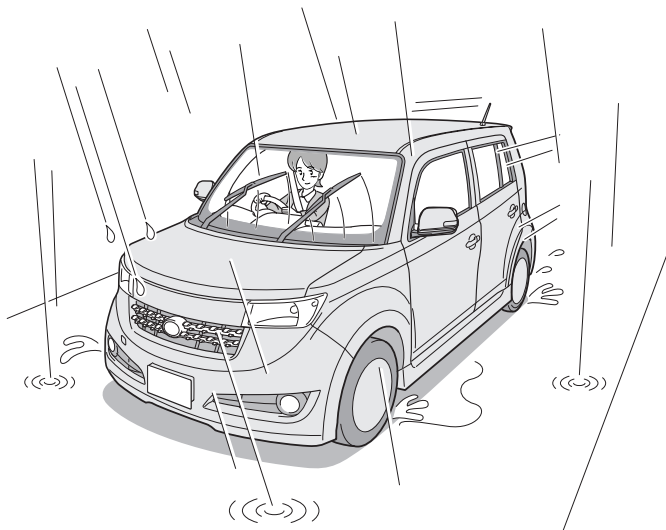

## 夜間や雨天時などの走行

### フロントワイパーの使い方

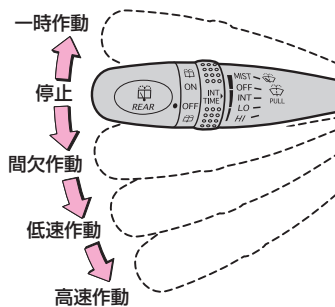

### ランプのつけ方

点灯(ヘッドランプ/車幅灯/尾灯/番号灯)

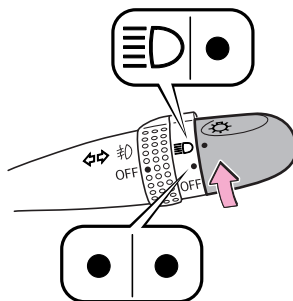

点灯(車幅灯/尾灯/番号灯)

スイッチに関する詳しい紹介は

- ワイパー&ウォッシャースイッチ 240
- 非常点滅灯スイッチ 247
- ライトスイッチ 236
- 方向指示レバー 238
- フロントフォグランプスイッチ 237

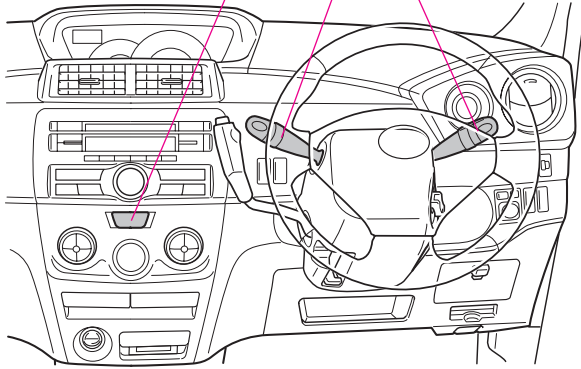

他車への合図

方向指示灯

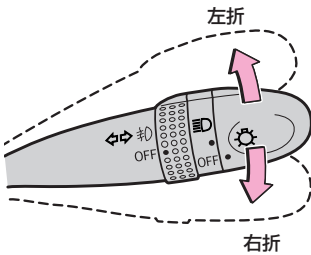

非常点滅灯

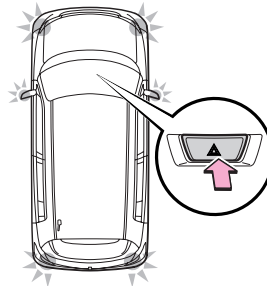

目次

警告

基本操作  
早わかり

運転装置の  
取り扱い

室内装備の  
取り扱い

安全・快適装備  
の解説と注意

車との上手な  
付き合い方

メンテナンス

万一のとき

索引

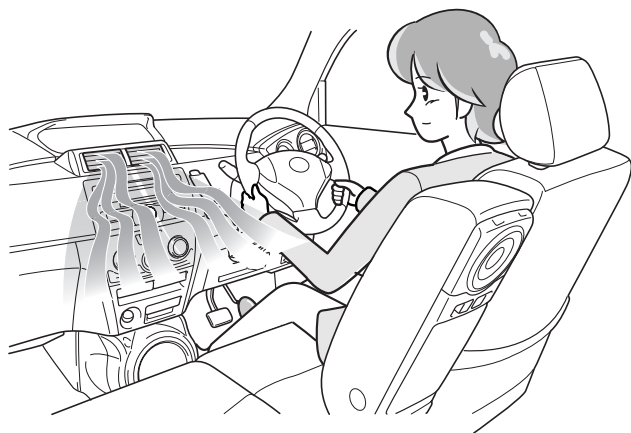

## オートエアコンの使い方

1 AUTOスイッチを押します。

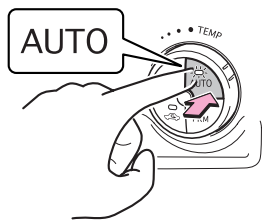

2 温度調整ダイヤルをまわして希望温度に合わせます。

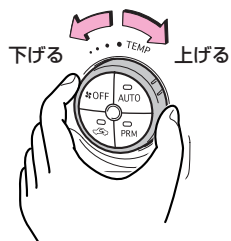

エアコンに関する詳しい紹介は

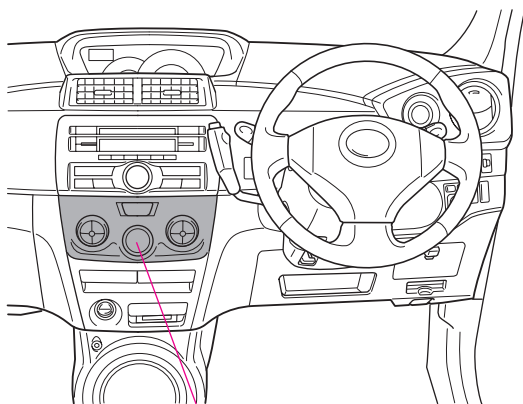

オートエアコン 252

マニュアルエアコン 260

**3** エアコンが作動していないときは、エアコンスイッチを押します。

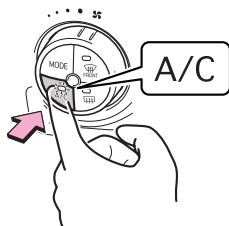

**4** 作動を停止させるときは、OFFスイッチを押します。

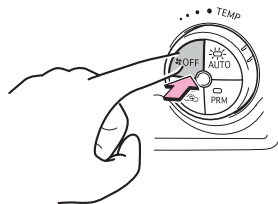

目次



基本操作  
早わかり

運転装置の  
取り扱い

室内装備の  
取り扱い

安全・快適装備  
の解説と注意

車との上手な  
付き合い方

メンテナンス

万一のとき

索引

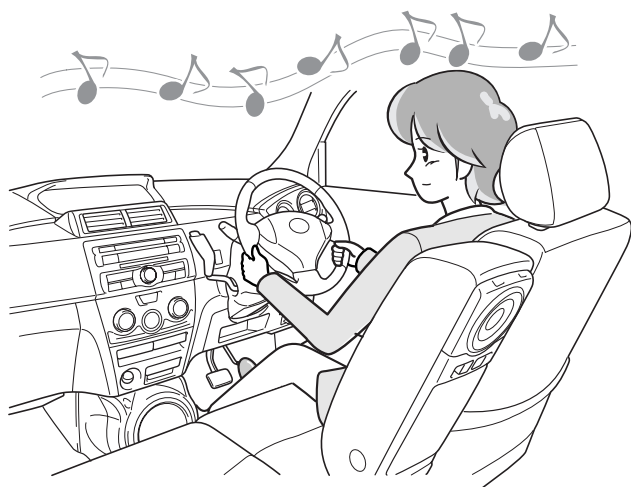

## オーディオの使い方

### 電源の入、切と音量の調整

電源入、切

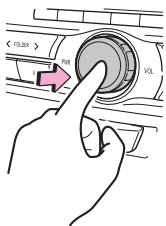

音量

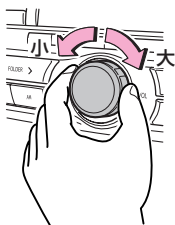

### CDを聞くには

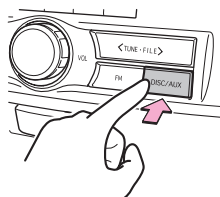

CDが入っているときは、ディスクボタンを押します。



## オーディオに関する詳しい紹介は

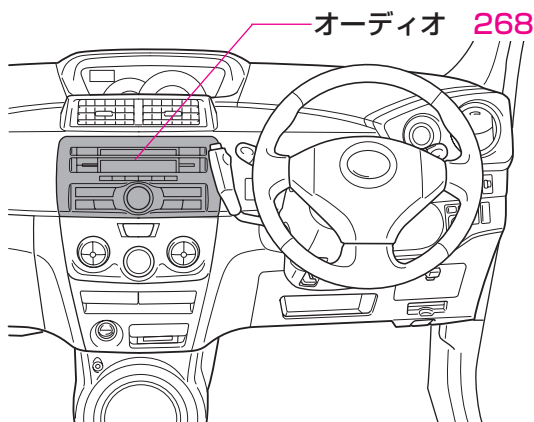

## ラジオを聞くには

## AM、FM放送の切り替え

AMボタンを押すとAM放送、FMボタンを押すとFM放送が受信されます。

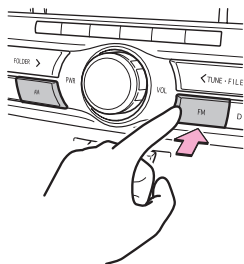

## 放送局の設定

AUTO・Pボタンを“ピツ”と音がするまで押し続けると、自動でプリセットスイッチに放送局がセットできます。

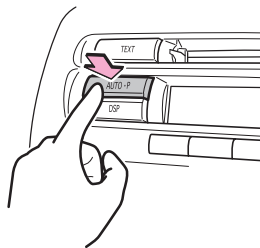

目次



警告

基本操作  
早わかり運転装置の  
取り扱い室内装備の  
取り扱い安全・快適装備  
の解説と注意車との上手な  
付き合い方

メンテナンス

万一のとき

索引

# 3

## 運転装置の取り扱い

<b>ドア・ドアガラスなどの開閉</b> .....	<b>114</b>
フロントドア・リヤドアの開閉	114
バックドアの開閉	121
ドアガラスの開閉	126
ワイヤレスドアロックの使い方	130
キーフリーシステムの使い方	133
フューエルリッド（燃料補給口）の開閉	141
ボンネットの開閉	144
<b>シートの調整</b> .....	<b>148</b>
正しい運転姿勢	148
フロントシートの調整	150
リヤシートの調整	153
<b>シートベルトの着用</b> .....	<b>161</b>
シートベルトの正しい着用	161
シートベルトの着用のしかた	164
<b>子供専用シート</b> .....	<b>171</b>
子供専用シートについて	171
<b>チャイルドシートの固定</b> .....	<b>179</b>
ISO FIX対応チャイルドシート固定	
専用バー+トップテザーアンカーでの固定	179
シートベルトでの固定	183
<b>ハンドル・ミラーの調整</b> .....	<b>186</b>
ハンドルの調整	186
インナーミラーの調整	187
ドアミラーの調整	188

<b>エンジンのかけ方</b> .....	<b>191</b>
エンジンスイッチの使い方	191
エンジン始動の手順	196
<b>シフトレバーの使い方</b> .....	<b>198</b>
オートマチック車の使い方	198
<b>オートマチック車の運転のしかた</b> .....	<b>202</b>
発進のしかた	202
走行のしかた	204
停車・駐車のみかた	205
<b>パーキングブレーキの使い方</b> .....	<b>208</b>
パーキングブレーキペダルの取り扱い	208
<b>メーター・表示灯・警告灯の見方</b> .....	<b>210</b>
メーター	210
表示灯	216
警告灯	222
<b>スイッチの使い方</b> .....	<b>236</b>
ライトスイッチ／方向指示レバーの使い方	236
ヘッドランプの光軸上下のみかた	239
ワイパー&ウォッシャースイッチの使い方	240
リヤウインドウデフォグガー（曇り取り） の使い方	244
ウインドシールドディアイサースイッチ の使い方	245
TRC OFFスイッチの使い方	246
非常点滅灯スイッチの使い方	247
ホーンの使い方	248

# ドア・ドアガラスなどの開閉

## フロントドア・リヤドアの開閉

### ● キーでの施錠・解錠のしかた

#### 運転席ドア

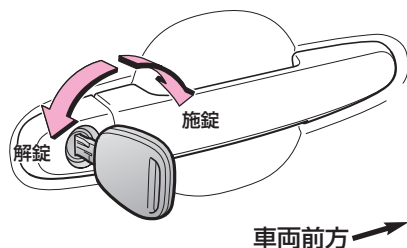

前にまわすと施錠、うしろにまわすと解錠されます。

●すべてのドア（バックドアを含む）の施錠・解錠ができます。

#### 知識

##### キーについて

- キーはドアの施錠・解錠のほか、エンジンの始動・停止などに使用します。
- キーを作るときは、トヨタ販売店にご相談ください。トヨタ純正品以外のキーを使用すると、キーがスムーズにまわらなくなるおそれがあります。
- 万一、キーを紛失したときは、盗難・事故などを防ぐため、ただちにトヨタ販売店にご相談ください。また、キーフリーシステムのキー（電子カードキー・メインキー）を紛失したときは、再登録が必要となります。
- ワイヤレスドアロックの操作については、P.130を参照してください。

##### キーフリーシステム装着車について

- メインキーは大切に保管してください。
- 電子カードキーは、必ずメカニカルキーを内蔵した状態で使用してください。電子カードキーは電池切れなどにより、突然使用できなくなることがあります。
- キーフリーシステムについては、P.133を参照してください。
- 盗難防止システムについては、P.354を参照してください。

**知識**

**キーの仕様について**

●各機能の装着により、キーの仕様は下記の通りになります。

**ワイヤレスドアロック装着車**

- ワイヤレスドアロック機能付きのメインキーが1枚
- スペアキーが1枚

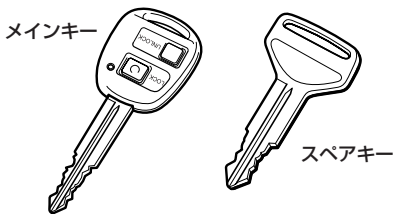

**キーフリーシステム装着車**

- 電子カードキー（メカニカルキー内蔵）が1枚
- メインキーが1枚

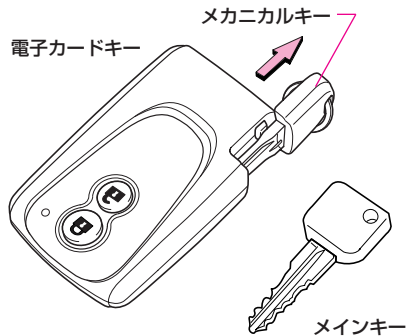

※ キーの枚数、および組み合わせは、車両の仕様により異なる場合があります。

**キーナンバープレートについて**

お客様以外にキーナンバーがわからないように、キーではなくプレートにキーナンバーを打刻しました。



●キーナンバープレートは、車両以外の場所に大切に保管してください。

**ワイヤレスドアロック装着車**

万一、キーを紛失した場合は、キーナンバープレートに打刻されたキーナンバーから、トヨタ販売店でトヨタ純正品の新しいキーを作ることができます。

**キーフリーシステム装着車**

万一、電子カードキーを紛失した場合は、キーナンバープレートに打刻されたキーナンバーとメインキーから、トヨタ販売店でトヨタ純正品の新しい電子カードキーを作ることができます。

また、メインキーを紛失した場合は、キーナンバープレートに打刻されたキーナンバーと電子カードキーから、トヨタ販売店でトヨタ純正品の新しいメインキーを作ることができます。

目次

警告

基本操作

運転装置の  
取り扱い

室内装備の  
取り扱い

安全・快適装備  
の解説と注意

車との上手な  
付き合い方

メンテナンス

万一のとき

索引

## ● ロックレバーでの施錠・解錠のしかた

### ■ 車内での施錠・解錠

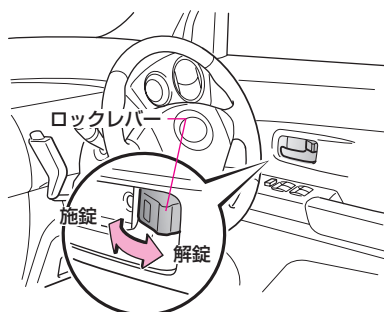

ロックレバーを車両前方に押し込むと施錠、後方に引き出すと解錠されます。

- 運転席のロックレバーでは、すべてのドア（バックドアを含む）の施錠・解錠が同時にできます。

### ■ 車外からの施錠のしかた

#### キーフリーシステム装着車を除く

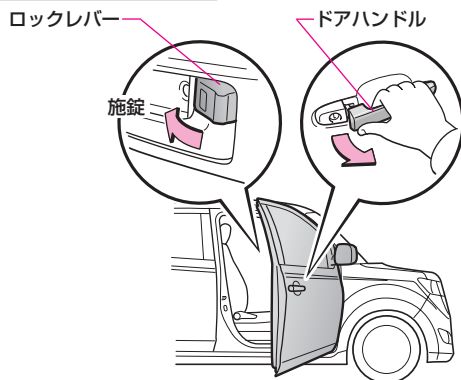

- フロントドアはロックレバーを施錠側にして、ドアハンドルを引いたままドアを閉めます。
- リヤドアはロックレバーを施錠側にして、ドアを閉めます。

## ● ワイヤレスドアロックでの施錠・解錠のしかた ★ ■

P.130の「ワイヤレスドアロックの使い方」を参照してください。

## ● キーフリーシステムでの施錠・解錠のしかた ★ ■

P.133の「キーフリーシステムの使い方」を参照してください。

## ● チャイルドプロテクターの使い方

### リヤドア

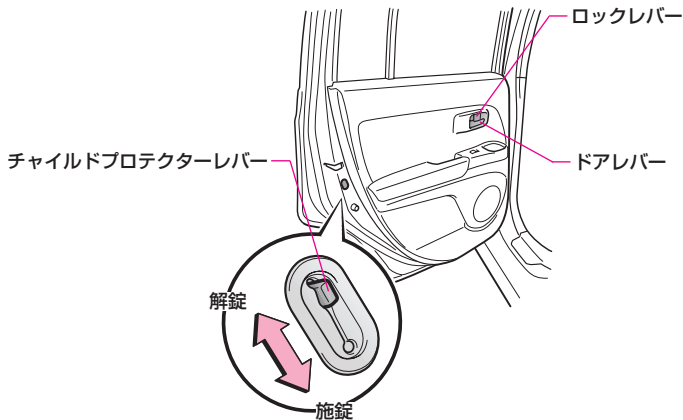

チャイルドプロテクターレバーを施錠側にしてドアを閉めます。

●車内のドアレバーで、リヤドアを開けることができなくなります。



**走行前にすべてのドアが確実に閉まっていることを確認してください。**

- 走行前にすべてのドアが確実に閉まっていることを確認してください。ドアが確実に閉まっていないと、走行中にドアが突然開き、思わぬ事故につながるおそれがあり危険です。
- 走行中はドアレバーを引かないでください。ドアが開き車外に放り出されたりして、重大な傷害におよぶか、最悪の場合死亡につながるおそれがあります。
- お子さまにドアの操作をさせないでください。
  - 閉めるとき手・腕・頭・首などを挟んだりして、重大な傷害を受けるおそれがあり危険です。
  - 走行中にドアを開け、お子さまが車外に放り出されるなどして、重大な傷害におよぶか、最悪の場合死亡につながるおそれがあります。



## 知識

### 便利機能について

#### キー抜き忘れ防止チャイム

エンジンスイッチがLOCK、またはACCのとき、運転席ドアを開けると、キーの抜き忘れを警告するチャイムが“ピーピー、ピーピー”と鳴ります。キーの閉じ込み防止のため、キーを持っていることを確認してから施錠してください。

#### キー閉じ込み防止機能

##### ワイヤレスドアロック・キーフリーシステム装着車

エンジンスイッチにキーが差し込まれているときは、運転席ドアを開けた状態から、ロックレバーにより施錠しようとしても施錠できません。

#### イルミネーテッドエントリーシステム

キー、およびワイヤレスドアロック・キーフリーシステムによる施錠・解錠、およびドアの開閉と連動して、ルームランプ/スポットランプ（レバーがDOORの位置のとき）・エンジンスイッチ照明が点灯・消灯します。

- いずれかのドアを開けると点灯し、閉めると約15秒後に消灯します。
- すべてドアを閉め、運転席のドアを施錠した場合は、減光し、約3秒後に消灯します。
- 次のような場合は、約15秒間点灯します。
  - 運転席ドアを解錠したとき。
  - すべてのドアが閉まっている状態で、約2秒以内にエンジンスイッチをONからLOCKにして、すぐにキーを抜いたとき。（キーフリーシステム装着車で、キーを使用しない場合は除きます）
- 次のような場合は、ただちに消灯します。
  - すべてのドアを閉め、エンジンスイッチをONにしたとき。
  - エンジンスイッチがONのときにすべてのドアを開めたとき。

#### イルミネーションシステム★

キー、およびワイヤレスドアロック・キーフリーシステムによる施錠・解錠、およびドアの開閉と連動して、各イルミが点灯・消灯します。（詳しくは、P.328を参照してください）

#### バッテリーあがり防止機能

エンジンスイッチがON以外のとき、いずれかのドアを開けた状態で、ルームランプ/スポットランプ（レバーがDOORの位置のとき）が約10分以上点灯し続けると、バッテリーあがり防止機能が働き、各ランプが自動的に消灯します。

- エンジンスイッチをONにする、またはすべてのドアを閉めると、バッテリーあがり防止機能は解除されます。



### チャイルドプロテクターについて

走行中などに、お子さまが誤ってドアを開けたりしないように、ロックレバーの位置に関係なく、車内のドアレバーの操作では、リヤドアが開かないように施錠できます。

### 乗車中の施錠・解錠の効果について

乗車中の施錠、解錠についてはそれぞれ次のような効果がありますので、選択してください。

#### 〈乗車中、施錠している場合〉

- 同乗者が誤ってドアを開けることを防ぎます。
- 車外からの不意の侵入者を防ぎます。
- シートベルトの着用と併せて、事故時に車外に投げ出される可能性が少なくなります。

#### 〈乗車中、解錠している場合〉

万一の場合に車外からの救援活動が受けやすくなります。

- 車から離れるときは、必ずエンジンを停止して、施錠することが法律で義務づけられています。また車両盗難や車内のものを盗まれるおそれがありますので、車内に貴重品などを置かないようにしてください。

## バックドアの開閉

目次

警告

基本操作  
早わかり運転装置の  
取り扱い室内装備の  
取り扱い安全・快適装備  
の解説と注意車との上手な  
付き合い方

メンテナンス

万一のとき

索引

### ● 施錠・解錠のしかた

P.116の「ロックレバーでの施錠・解錠のしかた」、P.130の「ワイヤレスドアロックの使い方」、P.133の「キーフリーシステムの使い方」を参照してください。

### ● キーでの施錠・解錠のしかた

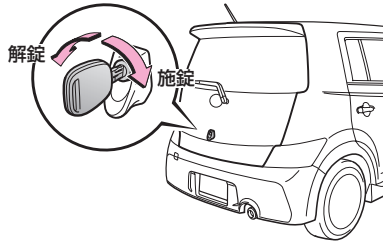

右にまわすと施錠、左にまわすと解錠されます。

### ● 開閉のしかた

#### ■ 開けるときは

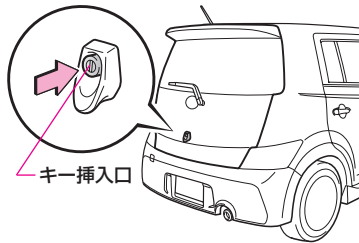

キー挿入口を押して、バックドアを持ち上げると開きます。

- バックドアを開けるときは、最上部まで持ち上げてください。
- バックドアが自然に降下しないことを確認してください。

#### ■ 閉めるときは

- 1 バックドアをおろします。
- 2 下端を押さえロックします。



**走行中はバックドアを閉めてください。また、ラゲージルームには絶対に人を乗せないでください。**

- 走行中はバックドアを閉じてください。  
開けたまま走行すると、バックドアが車外のものに当たったり荷物が投げ出されたりして、思わぬ事故につながるおそれがあります。  
また、排気ガスが車内に侵入し、重大な健康障害や死亡につながるおそれがあります。  
走行する前に必ずバックドアが閉まっていることを確認してください。
- 走行前にバックドアが完全に閉まっていることを確認してください。  
バックドアが完全に閉まっていないと、走行中にバックドアが突然開き、思わぬ事故につながるおそれがあります。
- ラゲージルームには絶対に人を乗せないでください。  
急ブレーキをかけたときや衝突したときなどに、重大な傷害におよぶか、最悪の場合死亡につながるおそれがあります。
- お子さまを乗せているときは、次のことを必ずお守りください。  
お守りいただかないと、重大な傷害におよぶか、最悪の場合死亡につながるおそれがあります。
  - ラゲージルームでお子さまを遊ばせないでください。  
誤って閉じ込められた場合、熱射病などを引き起こすおそれがあります。
  - お子さまにはバックドアの開閉操作をさせないでください。  
不意にバックドアが作動したり、閉めるときに手・頭・首などを挟んだりするおそれがあります。



**警告**

**走行中はバックドアを閉めてください。また、ラゲージルームには絶対に人を乗せないでください。**

- バックドアの操作にあたっては、次のことを必ずお守りください。  
お守りいただかないと、体を挟むなどして重大な傷害におよぶか、最悪の場合死亡につながるおそれがあります。
- バックドアを開ける前に、バックドアに貼りついた雪や氷などの重量物を取り除いてください。開いたあとに重みでバックドアが落下するおそれがあります。
- バックドアを開閉するときは、十分に周囲の安全を確認してください。
- 人がいるときは、安全を確認し、動かすことを知らせる「声かけ」をしてください。
- 強風時の開閉には十分注意してください。  
バックドアが風にあおられ、勢いよく開いたり閉じたりするおそれがあります。

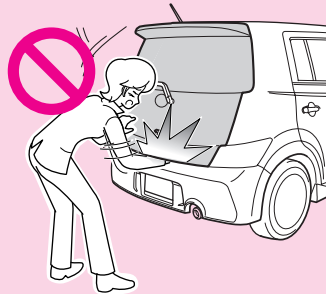

- 半開状態で使用すると、バックドアが落ちて重大な傷害を受けるおそれがあります。特に傾斜した場所では、平坦な場所よりもバックドアの開閉がしにくく、急にバックドアが開いたり閉じたりするおそれがあります。必ずバックドアが全開で静止していることを確認して使用してください。
- バックドアを閉めるときは、指などを挟まないよう十分注意してください。
- バックドアは必ず外から軽く押し閉めてください。バックドアストラップを持ったままバックドアを閉めると、手や腕を挟むおそれがあります。
- バックドアダンパーステアを持ってバックドアを閉めたり、ぶらさがったりしないでください。手を挟んだり、バックドアステアが破損したりして、思わぬ事故につながるおそれがあります。
- バックドアにキャリアなどの重いものを取り付けると、開けたあとにドアが落下し、手・頭・首などを挟むおそれがあります。バックドアへのアクセサリ用品の取り付けは、トヨタ純正品を使用することをおすすめします。

目次



警告

基本  
操作

運転  
装置  
の  
扱い

室内  
装備  
の  
扱い

安全・  
快適  
装備  
の  
説明  
と  
注意

車  
との  
上手  
な  
付き  
合い  
方

メン  
テナ  
ンス

万  
一  
の  
と  
き

索引



## 注意

バックドアは必ず全開にして使用してください。

- バックドアを開閉する前に、運転者はバックドアが安全に開閉できるように車外、および車内のバックドア付近の状態を必ず確認してください。
- バックドアを閉めるときは、ストライカーバーに異物をかみ込まないようにしてください。バーが破損し、バックドアが閉まらなくなるおそれがあります。

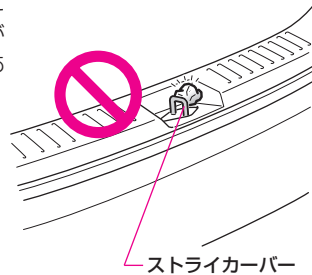

- バックドアにはバックドアを支えるためのダンパーステーが取り付けられています。ダンパーステーの損傷や作動不良を防ぐため次のことをお守りください。
  - ビニール片・ステッカー・粘着材などの異物をステーのロッド部（棒部）に付着させないでください。
  - ロッド部を軍手などで触れないでください。
  - バックドアにトヨタ純正品以外のアクセサリ用品を付けしないでください。
  - ステーに手をかけたり、横方向に力をかけたりしないでください。

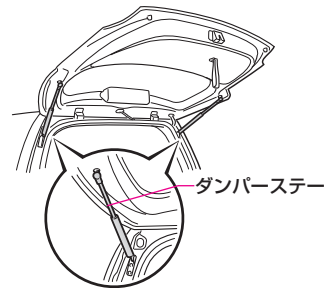

 知識

便利機能について

**バックドアストラップ**

バックドアをおろすときに便利です。

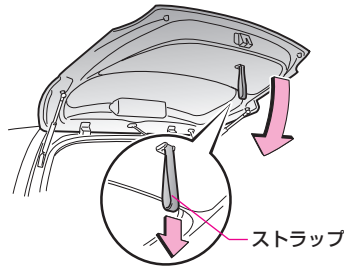

**イルミネテッドエントリーシステム**

キー、およびワイヤレスドアロック・キーフリーシステムによる施錠・解錠、およびドアの開閉と連動して、ルームランプ/スポットランプ（レバーがDOORの位置のとき）・エンジンスイッチ照明が点灯・消灯します。（詳しくは、P.119を参照してください）

**イルミネーションシステム ★**

キー、およびワイヤレスドアロック・キーフリーシステムによる施錠・解錠、およびドアの開閉と連動して、各イルミが点灯・消灯します。（詳しくは、P.328を参照してください）

目次

 警告

基本操作  
早わかり

運転装置の  
取り扱い

室内装備の  
取り扱い

安全・快適装備  
の解説と注意

車との上手な  
付き合い方

メンテナンス

万のとき

索引

## ドアガラスの開閉

### ● パワーウィンドウの使い方

#### 運転席スイッチ

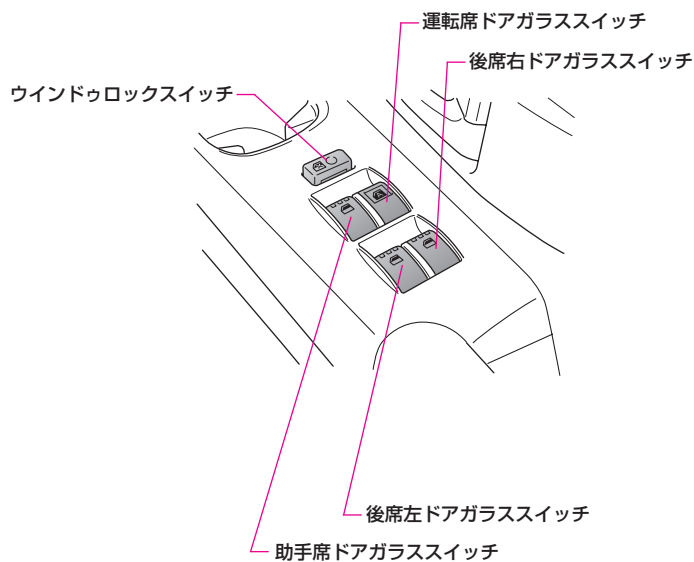

運転席スイッチですべてのドアガラスの開閉が行えます。

#### 助手席・後席スイッチ

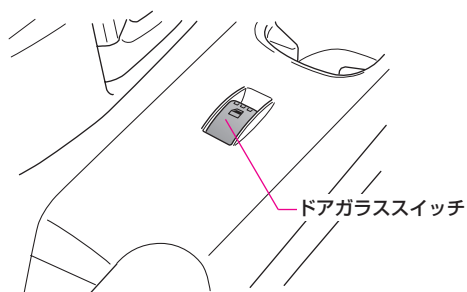

自席のドアガラスの開閉が行えます。



## ■ドアガラスの開閉のしかた

スイッチを下に押ししている間は開き、上に引いている間は閉まります。スイッチから手を離すと、その位置で停止します。

## ■運転席ドアガラスの自動開閉のしかた

- 全開するときには、スイッチを下に強く押しして手を離します。途中で止めるときは、スイッチを軽く引き上げます。
- 全閉するときには、スイッチを上にな強く引き上げて手を離します。途中で止めるときは、スイッチを軽く押します。

## 知識

### 作動条件について

エンジンスイッチがONのとき使用できます。ただし、助手席・後席スイッチはウィンドウロックスイッチ（次ページ参照）がONになっているときは開閉しません。

### 安全機能について

#### 挟み込み防止機構

##### 運転席ドアガラス

ドアガラスを自動で閉めるときに、窓枠とドアガラスの間に異物の挟み込みを感知すると、ドアガラスの上昇を停止し、自動で少し開き、止まります。

- 環境や走行条件により、異物を挟んだときと同じ衝撃や荷重がドアガラスに加わると、挟み込み防止機構が作動することがあります。
- 故障などで、挟み込み防止機構が作動してしまい、ドアガラスを自動で閉めることができないときは、スイッチを引き続けると、閉めることができます。

## 知識

### 初期設定について

バッテリー交換やヒューズ交換などで、バッテリーとの接続が断られたときは、パワーウィンドウの初期設定をしてください。

●パワーウィンドウの初期設定がされていないと、次の機能は作動しません。

- 運転席ドアガラスの自動開閉。
- 運転席ドアガラスの挟み込み防止機構。



### ■初期設定のしかた

〈設定手順〉

- 1 エンジンスイッチをONにします。
- 2 運転席ドアガラススイッチを下に押し、半分くらいまでドアガラスを開けます。
- 3 運転席ドアガラススイッチを上を引き続け、ドアガラスを全閉します。  
全閉後、約2秒間スイッチを上を引き続けてください。

## ウィンドウロックスイッチの使い方

ウィンドウロックスイッチを押すごとに、ONとOFFに切り替わります。スイッチをONにすると、運転席ドアガラス以外のパワーウィンドウは開閉しません。

ウィンドウロックスイッチ	運転席スイッチ	助手席・後席スイッチ
ON 	運転席ドアガラスの開閉ができます。	開閉できません。
OFF 	すべてのドアガラスの開閉ができます。	開閉できます。



**走行中は窓から手や顔を出さないでください。また、ドアガラスを開閉するときは手・腕・頭・首などを挟まないようにしてください。**

- 走行中は窓から手や顔を出さないでください。車外のものなどに当たったり、急ブレーキをかけたときなどに、重大な傷害におよぶか、最悪の場合死亡につながるおそれがあります。
- ドアガラスを開閉するときは、ほかの人の手・腕・頭・首などを挟まないように注意してください。とくにお子さまへは手などを出さないよう声かけをしてください。お守りいただかないと、重大な傷害におよぶか、最悪の場合死亡につながるおそれがあります。
- お子さまにドアガラスの操作をさせないでください。開けるときや閉めるとき、手・腕・頭・首などを挟んだり、巻き込まれたりして、重大な傷害におよぶか最悪の場合死亡につながるおそれがあり危険です。
- ドアガラスを確実に閉めるため、閉じ切り直前の部分では挟み込みを感知していない領域があります。指などを挟まないように注意してください。重大な傷害を受けるおそれがあり危険です。
- 挟み込み防止機構は、スイッチを強く引き続けた状態では作動しません。指などを挟まないように注意してください。重大な傷害を受けるおそれがあり危険です。
- 挟み込み防止機構を故意に作動させるため、手などを挟んだりしないでください。重大な傷害を受けるおそれがあり危険です。
- 万一、挟み込み防止機構が作動してしまい、ドアガラスを自動で閉めることができないときは、スイッチを引き続けると、閉めることができます。

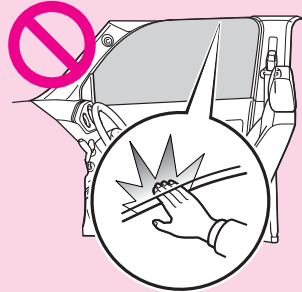

目次



基本操作  
早わかり

運転装置の  
取り扱い

室内装備の  
取り扱い

安全・快適装備  
の解説と注意

車との上手な  
付き合い方

メンテナンス

万一のとき

索引

## ワイレスドアロックの使い方★

### ● ドアの施錠・解錠のしかた

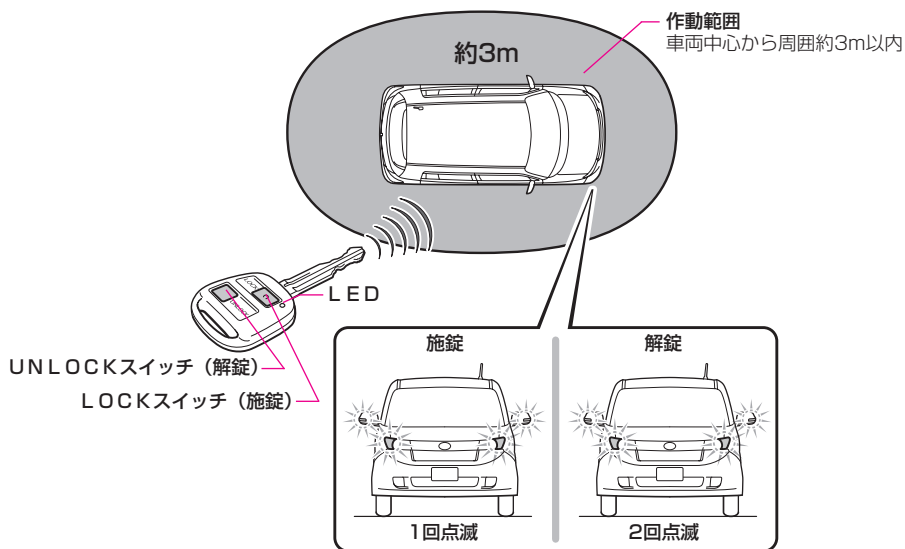

スイッチは、ゆっくりと確実に押してください。

●スイッチを押すと、LEDが点灯します。

#### ■施錠するときは

LOCKスイッチを押すと、すべてのドア（バックドアを含む）が施錠されます。

- 作動が完了すると、非常点滅灯が1回点滅します。
- スイッチを押して施錠操作をしたときは、必ず施錠作動したことを確認してください。

#### ■解錠するときは

UNLOCKスイッチを押すと、すべてのドア（バックドアを含む）が解錠されます。

- 作動が完了すると、非常点滅灯が2回点滅します。

**注意**

メインキーは電子部品です。故障の原因となりますので、下記のことをお守りください。

- ダッシュボードの上など高温になる場所に置かないでください。
- 分解しないでください。
- 無理に曲げたり、落としたり、強い衝撃をあてたりしないでください。
- 水でぬらさないでください。
- ワイヤレスドアロック機能は、微弱な電波を使用しています。

次のような場合は、メインキーと車両間の通信をさまたげ、正常に作動しない場合があります。その場合はキーで操作してください。

- 近くにテレビ塔や発電所・放送局・空港など強い電波を発生する設備があるとき。
- 無線機や携帯電話・コードレス電話などの無線通信機器と一緒に携帯しているとき。
- メインキーが金属製のものに接したり、覆われているとき。
- 複数のメインキーが近くにあるとき。
- メインキーをパソコンなどの電化製品の近くに置いたとき。
- 近くでワイヤレスドアロックを使用しているとき。

**知識****作動条件について**

- ワイヤレスドアロック機能は、エンジンスイッチにキーが差し込まれているとき、またはいずれかのドアが開いているときは作動しません。
- LOCKスイッチ・UNLOCKスイッチを押し続けても、ドアの施錠・解錠は繰り返されません。スイッチを押しなおしてください。
- UNLOCKスイッチを押して解錠操作をしたあと、約30秒以内にドアを開けなかったときは、自動的に施錠されます。
- ワイヤレスドアロック機能は、周囲の状況により作動可能距離がかわることがあります。確実に作動させるためには、車両中心から約3mまで近づいて操作してください。
- バックドアガラスに次のものを貼りつけると、車両後方からスイッチ操作をした場合、受信器への電波がさえぎられて受信感度が低下し、作動可能距離が短くなるおそれがあります。
  - 金属を含有するウィンドウフィルム。
  - その他の金属物。(トヨタ純正品以外のアンテナなど)



### 便利機能について

#### イルミネーテッドエントリーシステム

ワイヤレスドアロック機能による施錠・解錠と連動して、ルームランプ/スポットランプ（レバーがDOORの位置のとき）・エンジンスイッチ照明が点灯・消灯します。（詳しくは、P.119を参照してください）

### 電池交換について

次のような場合は、電池の消耗が考えられます。電池を交換してください。

- LOCKスイッチ・UNLOCKスイッチを押しても作動しない場合や、著しく作動可能距離が短くなったとき。
- LOCKスイッチ・UNLOCKスイッチを押してもLEDが暗くなったり、点灯しなくなったとき。

電池の交換は、市販の精密ドライバーを使用すれば、お客様自身で交換できますが（P.392の「ワイヤレスドアロックのメインキーの電池交換」参照）、交換の際、破損などのおそれがあるためトヨタ販売店での交換をおすすめします。

### 航空機内へのキーの持ち込みについて

航空機にメインキーを持ち込む場合は、航空機内でメインキーのスイッチを押さないでください。また、かばんなどに保管する場合でも、簡単にスイッチが押されないように保管してください。スイッチが押されると電波が発信され、航空機の運行に支障をおよぼすおそれがあります。

### 紛失について

ワイヤレスドアロックのメインキーを紛失したときは、盗難・事故などを防ぐため、ただちにトヨタ販売店にご相談ください。

### 使用個数について

ワイヤレスドアロックのメインキーは、同じ車両で最大4枚まで使用することができます。詳しくはトヨタ販売店にご相談ください。

## キーフリーシステム※<sup>1</sup>の使い方★

※<sup>1</sup> “キーフリーシステム”はダイハツ工業株式会社の登録商標です。

### ● キーフリーシステムでできること

- キーフリーシステム機能によるドアの施錠・解錠 **次ページ参照**
- ワイヤレスドアロック機能によるドアの施錠・解錠 **P.135参照**
- キーを使用しないエンジンの始動・停止 **P.192参照**



**注意**

車から離れるときは、パーキングブレーキをかけ、エンジンスイッチからキーを抜き、必ず電子カードキーが車室内にないこと、および電子カードキーを携帯していることを確認してからドアを施錠してください。

電子カードキーは運転者が必ず携帯してください。

### 知識

#### キーフリーシステム機能について

車室外発信機の作動範囲内に電子カードキーを携帯して入り、運転席ドアハンドルのスイッチを押すことで、IDコードの照合※<sup>2</sup>を行い、照合が一致するとキーを使用することなくドアの施錠・解錠ができるシステムです。

※<sup>2</sup> 車両からのIDコードと電子カードキーからのIDコードを照らし合わせること。

#### 作動範囲について

作動を確実にを行うために、下記の作動範囲に入って操作してください。

#### ■ キーフリーシステム機能の作動範囲

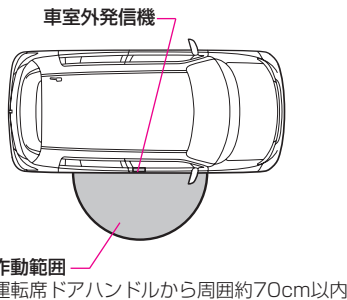

- ドアガラスやドアハンドルに近づきすぎた場合などは、作動しないことがあります。

#### ■ ワイヤレスドアロック機能の作動範囲

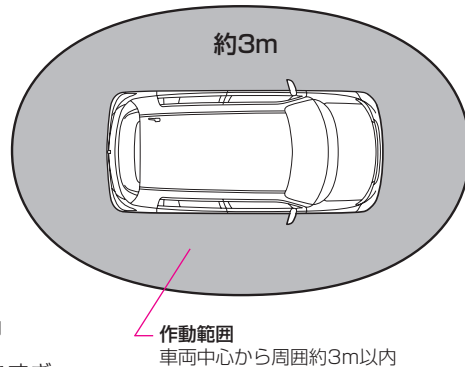

目次



警告

基本操作  
早わかり

運転装置の  
取り扱い

室内装備の  
取り扱い

安全・快適装備  
の解説と注意

車との上手な  
付き合い方

メンテナンス

万のとき

索引

## キーフリーシステム機能による ドアの施錠・解錠のしかた

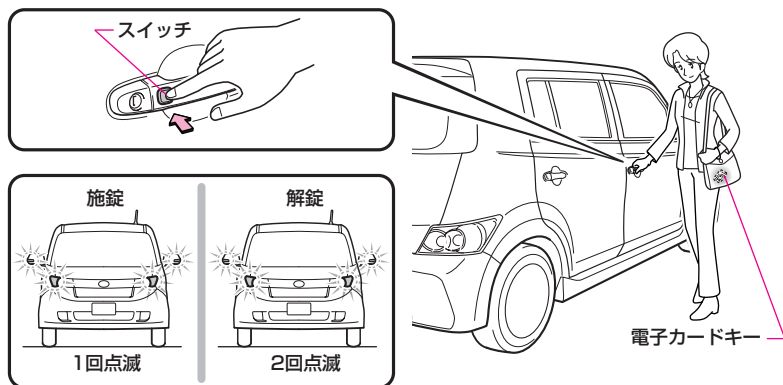

### ■施錠するときは

電子カードキーを携帯し、運転席ドアハンドルのスイッチを押すと、すべてのドア（バックドアを含む）が施錠されます。

- 作動が完了すると、非常点滅灯が1回点滅します。
- スイッチを押して施錠操作をしたときは、必ず施錠作動したことを確認してください。

### ■解錠するときは

電子カードキーを携帯し、運転席ドアハンドルのスイッチを押すと、すべてのドア（バックドアを含む）が解錠されます。

- 作動が完了すると、非常点滅灯が2回点滅します。

### 知識

#### 作動条件について

車室外発信機の作動範囲内（前ページ参照）に電子カードキーを携帯して入り、運転席ドアハンドルのスイッチを押すことで、IDコードの照合を行い、照合が一致したときのみドアの施錠・解錠が可能になります。

- 作動範囲内に入っても、電子カードキーが地面の近くや高い場所にあるときは、正常に作動しない場合があります。
- 電子カードキーの持ち方により、作動しにくい場合があります。
- 車両の形状により、作動しにくい場所があります。



 知識

施錠・解錠について

- 運転席ドアハンドルのスイッチを早押しした場合、作動しないことがあります。
- 電子カードキーが車室外発信機の作動範囲内であれば、電子カードキーを携帯している人以外でも運転席ドアハンドルのスイッチで、施錠・解錠を行うことができます。
- エンジンスイッチがLOCK以外のとき、エンジンスイッチにキーが差し込まれているとき、またはいずれかのドアが開いているときは、キーフリーシステム機能は作動しません。
- 運転席ドアハンドルのスイッチを押し続けても、ドアの施錠・解錠は繰り返されません。スイッチを押しなおしてください。
- 運転席ドアハンドルのスイッチを押しして解錠操作をしたあと、約30秒以内にドアを開けなかったときは、自動的に施錠されます。(非常点滅灯が1回点滅します)

● ワイヤレスドアロック機能による  
ドアの施錠・解錠のしかた

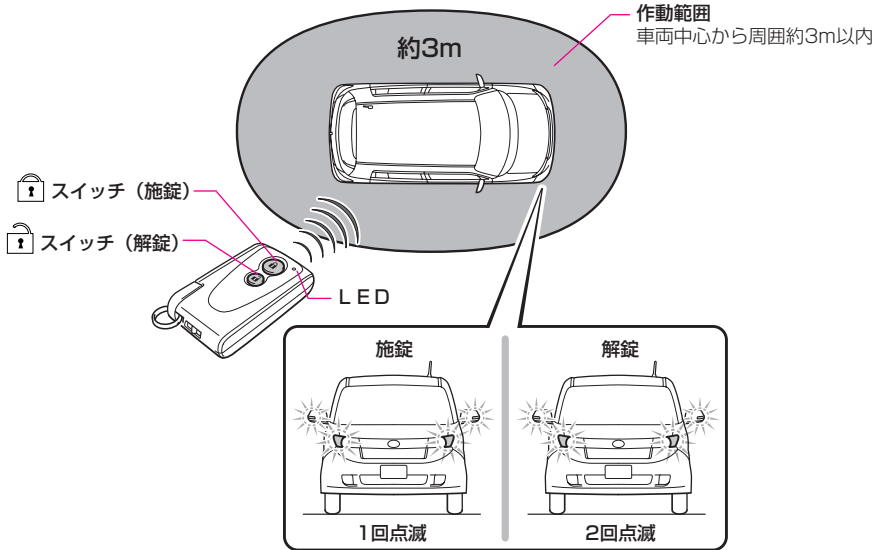

---

スイッチは、ゆっくりと確実に押してください。

- スイッチを押すと、LEDが点灯します。

### ■施錠するときは

- 🔒スイッチを押すと、すべてのドア（バックドアを含む）が施錠されます。
- 作動が完了すると、非常点滅灯が1回点滅します。
- スイッチを押して施錠操作をしたときは、必ず施錠作動したことを確認してください。

### ■解錠するときは

- 🔓スイッチを押すと、すべてのドア（バックドアを含む）が解錠されます。
- 作動が完了すると、非常点滅灯が2回点滅します。

## 知識

### 作動条件について

- ワイヤレスドアロック機能は、エンジンスイッチがLOCK以外のとき、エンジンスイッチにキーが差し込まれているとき、またはいずれかのドアが開いているときは作動しません。
- 🔒スイッチ・🔓スイッチを押し続けても、ドアの施錠・解錠は繰り返されません。スイッチを押しなおしてください。
- 🔓スイッチを押して解錠操作をしたあと、約30秒以内にドアを開けなかったときは、自動的に施錠されます。（非常点滅灯が1回点滅します）
- ワイヤレスドアロック機能は、周囲の状況により作動可能距離がかわることがあります。確実に作動させるためには、車両中心から約3mまで近づいて操作してください。
- バックドアガラスに次のものを貼りつけると、車両後方からスイッチ操作をした場合、受信器への電波がささぎられて受信感度が低下し、作動可能距離が短くなるおそれがあります。
  - 金属を含有するウインドウフィルム。
  - その他の金属物。（トヨタ純正品以外のアンテナなど）

## ●電子カードキーが使用できないときは

メインキーを所持していないとき、電子カードキーの電池切れやその他の条件（P.139参照）により電子カードキーの機能が働かないときは、内蔵されているメカニカルキーで施錠・解錠、エンジンの始動を行ってください。（P.194参照）

### ■取り出し方

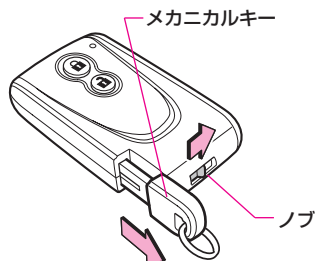

電子カードキーのノブを矢印の方向にスライドさせたまま、メカニカルキーを引き抜きます。

### ■格納のしかた

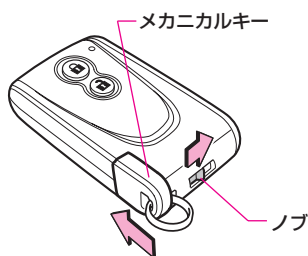

電子カードキーのノブを矢印の方向にスライドさせたまま、メカニカルキーを差し込み、ノブをもどしてロックします。

●メカニカルキーを使用したあとは、必ず電子カードキーに格納してください。



植え込み型心臓ペースメーカーを装着されているかたは、車室内発信機・車室外発信機から約22cm以内に植え込み型心臓ペースメーカーが近づかないようにしてください。

- 植え込み型心臓ペースメーカー、および植え込み型除細動器を装着されているかたは、車室内発信機・車室外発信機から約22cm以内に近づかないようにしてください。電波により植え込み型心臓ペースメーカー、および植え込み型除細動器の作動に影響をあたえるおそれがあります。

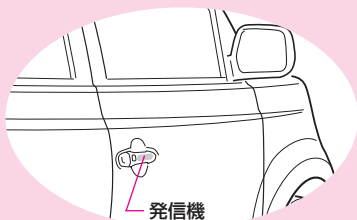

車室外発信機

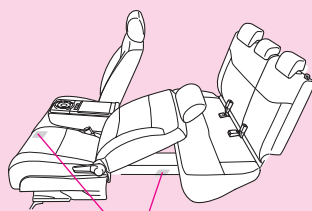

車室内発信機

- 植え込み型心臓ペースメーカー、および植え込み型除細動器以外の医療用電気機器を使用される場合は、電波による影響について医療用電気機器製造業者などに事前に確認してください。電波により医療用電気機器の動作に影響をあたえるおそれがあります。



**電子カードキーは信号発信機を内蔵している電子部品です。故障の原因となりますので、下記のことをお守りください。**

- ズボンなどのうしろポケットに入れないでください。
- ダッシュボードの上など高温になる場所に置かないでください。
- 分解しないでください。
- 無理に曲げたり、落としたり、強い衝撃をあてたりしないでください。
- 水でぬらさないでください。
- 磁気を帯びたキーホルダーなどをつけないでください。
- テレビ・オーディオなどの磁気を帯びた機器、または低周波治療機器などの医療用電気機器の近くに置かないでください。
- 超音波洗浄機などで洗浄しないでください。
- 電子カードキーにガソリンなどの燃料やツヤ出し剤、油脂類が付着すると、電子カードキーが変形したり、ひび割れたりすることがあります。
- キーフリーシステムは、微弱な電波を使用しています。  
次のような場合は、電子カードキーと車両間の通信をさまたげ、キーフリーシステム機能・ワイヤレスドアロック機能による操作ができなくなることがあります。  
その場合はメカニカルキーで操作（P.137参照）してください。
  - 近くにテレビ塔や発電所・放送局・空港など強い電波を発生する設備があるとき。
  - 無線機や携帯電話・コードレス電話などの無線通信機器と一緒に携帯しているとき。
  - 電子カードキーが金属製のものに接したり、覆われているとき。
  - 複数の電子カードキーが近くにあるとき。
  - 電子カードキーをパソコンなどの電化製品の近くに置いたとき。
  - 近くでワイヤレスドアロックを使用しているとき。
  - 他車の電子カードキーと一緒に携帯しているとき。

## 知識

### 電池切れについて

電子カードキーが電池切れのときは、キーフリーシステム機能・ワイヤレスドアロック機能による操作はできません。その場合は、メカニカルキーで操作（P.137参照）してください。

### 便利機能について

#### イルミネーテッドエントリーシステム

キーフリーシステム機能・ワイヤレスドアロック機能による施錠・解錠に連動して、ルームランプ/スポットランプ（レバーがDOORの位置のとき）・エンジンスイッチ照明が点灯・消灯します。（詳しくは、P.119を参照してください）



### 電子カードキーの保管について

電子カードキーをテレビ・パソコン・電磁調理器などの電化製品の近くに保管しないでください。電化製品の電磁波により、電子カードキーが誤作動したり、常時通信状態となり電池が著しく消耗するなどします。

### 電池交換について

電子カードキーの電池の寿命は使用状況は、約1～3年です（全く使用していなくても、電池は消耗します）。次のような場合は、電池の消耗が考えられます。電池を交換してください。

- キーフリーシステム機能が作動しにくくなったとき。
  - スイッチ・スイッチを押しても作動しない場合や、著しく作動可能距離が短くなったとき。
  - スイッチ・スイッチを押してもLEDが暗くなったり、点灯しなくなったとき。
- 電池の交換は、お客様自身で交換できますが（P.393の「電子カードキーの電池交換」参照）、交換の際、破損などのおそれがあるためトヨタ販売店でのご交換をおすすめします。

### 航空機内へのキーの持ち込みについて

航空機に電子カードキーを持ち込む場合は、航空機内で電子カードキーのスイッチを押さないでください。また、かばんなどに保管する場合でも、簡単にスイッチが押されないように保管してください。スイッチが押されると電波が発信され、航空機の運行に支障をおよぼすおそれがあります。

### 紛失について

電子カードキーを紛失したときは、盗難・事故などを防ぐため、ただちにトヨタ販売店にご相談ください。

### 使用個数について

同じ車両でメインキー・電子カードキーはそれぞれ最大4枚（合わせて8枚）まで設定することができます。詳しくはトヨタ販売店にご相談ください。

## フューエルリッド（燃料補給口）の開閉

### ● フューエルリッドの開閉

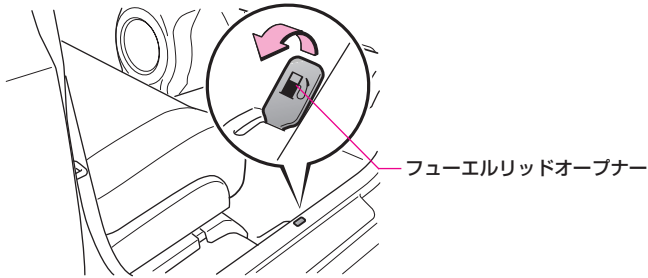

運転席右下にあるフューエルリッドオープナー（）を引くと開きます。閉めるときは、フューエルリッドを手で“カチッ”と音がするところまで押しつけて閉めます。

### ● フューエルキャップの開閉

#### ■開けるときは

キャップのつまみを持ち、左にまわして開けます。

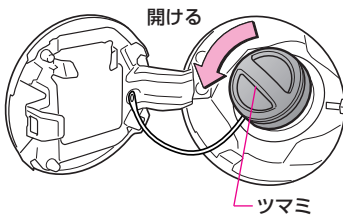

#### ■閉めるときは

キャップのつまみを持ち、“カチッ”と音がするまで右にまわして閉めます。

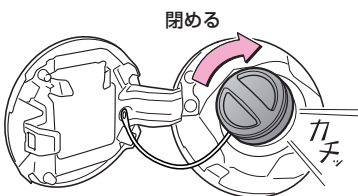

目次

警告

基本操作

運転装置の  
取り扱い

室内装備の  
取り扱い

安全・快適装備  
の解説と注意

車との上手な  
付き合い方

メンテナンス

万一のとき

索引



## 警告

燃料補給時には、次のことを必ずお守りください。

- 燃料補給時には、次のことを必ずお守りください。
  - エンジンは必ず停止してください。
  - 車のドア、ドアガラスは閉めてください。
  - タバコなど火気を近づけないでください。
  - フューエルリッド、フューエルキャップを開けるなど給油操作を行う前に、車体などの金属部分に触れて身体の静電気除去を行ってください。身体に静電気を帯びていると、放電による火花で燃料に引火する場合があります、やけどをするおそれがあります。
  - フューエルキャップを開ける場合は、必ずキャップのツマミ部分を持ち、ゆっくりと開けてください。気温が高いときなどに、燃料タンク内の圧力が高くなっていると、給油口から燃料が吹き返すおそれがあります。フューエルキャップを少しゆるめたときに“シュー”という音がする場合は、それ以上開けないでください。その音が止まってからゆっくり開けてください。
  - 給油中、再び車内のシートにもったり、帯電している人やものに触れないでください。(再帯電することがあります)
  - 給油口には静電気除去を行ったかた以外の人を近づけないでください。
  - 給油するときは給油口にノズルを確実に挿入してください。ノズルを浮かして継ぎ足し給油を行うと、オートストップが作動せず、燃料がこぼれる場合があります。
  - 給油終了後、フューエルキャップを閉める場合、“カチツ”と音がするまで右にまわし、確実に閉まっていることを確認してください。
  - 車に合ったトヨタ純正のフューエルキャップ以外は使用しないでください。
  - その他、ガソリンスタンド内に掲示されている注意事項を守ってください。正常に給油できない場合は、スタンドの係員を呼んで指示にしたがってください。
- 給油時に、気化した燃料を吸わないようにしてください。燃料の成分には、有害物質を含んでいるものがありますので、ご注意ください。



## 注意

指定以外の燃料を使用しないでください。

- 指定燃料は無鉛レギュラーガソリンです。給油時に指定されている燃料であることを確認してください。
- 指定以外の燃料（粗悪ガソリン、軽油、灯油、アルコール系燃料など）を使用すると、エンジンの始動性が悪くなったり、ノッキングが発生したり、出力が低下する場合があります。また、そのまま使用すると、エンジンの故障や燃料系部品の損傷による燃料もれなどの原因となるおそれがありますので、指定燃料以外は使用しないでください。
- 給油中に燃料を車にこぼさないようにしてください。塗装面を侵すおそれがあります。



## 知識

### フューエルリッドの位置について

フューエルリッド（燃料補給口）は車両助手席側後方にあります。

### 燃料タンク容量について

F F車の燃料タンク容量は約40 Lです。  
4WD車の燃料タンク容量は約38 Lです。

### フューエルキャップハンガーについて

燃料補給時にははずしたフューエルキャップを、フューエルリッド裏側にあるハンガーにかけることができます。

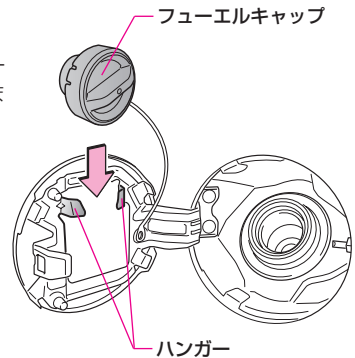

目次

警告

基本  
操作運転  
装置  
の  
取り  
扱い室内  
装備  
の  
取り  
扱い安全・快適  
装備  
の  
解説  
と  
注意車  
との  
上手  
な  
付  
き  
合  
い  
方メン  
テナ  
ンス万  
一  
の  
と  
き

索引

## ボンネットの開閉

### 開け方

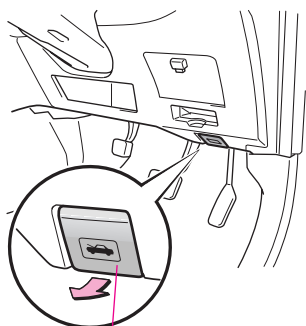

ボンネットオープナー

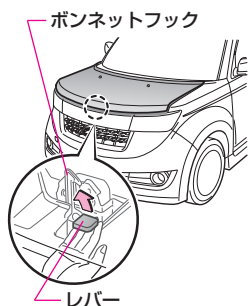

ボンネットフック

レバー

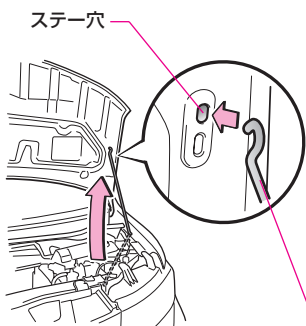

ステー穴

ボンネットステー

**1** ボンネットオープナーを引きます。  
運転席インストルメントパネル右下にあるボンネットオープナーを引くと、ボンネットが少し浮き上がります。

**2** ボンネットフックをはずします。  
ボンネットのすき間に手を入れ、レバーを押し上げ、ボンネットフックをはずして、ボンネットを持ち上げます。

**3** ボンネットステーを差し込みます。  
ボンネットステーをステー穴に差し込んでボンネットを支えます。

## 閉め方

**1** ボンネットステーをはずします。  
ボンネットステーをはずし、固定します。

**2** ボンネットを閉めます。  
ボンネットを約20cm～25cmの位置から静かに落として閉めます。

**3** ロックされていることを確認します。  
ボンネットの前端を上下にゆすり、確実にロックされていることを確認します。



**警告**

走行前にはボンネットがロックされていることを確認してください。ボンネットを閉めるときは、手などを挟まないように注意してください。思わぬ事故につながるおそれがあり危険です。

- ボンネットがしっかりロックされていることを確認ください。ロックせずに走行すると、走行中にボンネットが突然開いて、死亡事故や重大な傷害につながるおそれがあります。
- ボンネットを閉めるときは、手などを挟まないように注意してください。重大な傷害を受けるおそれがあり危険です。



**注意**

ボンネットを閉めるときは、体重をかけるなどして強く押さないでください。ボンネットがへこむおそれがあります。

# ***MEMO***

---

# MEMO

---

目次



警告

基本操作  
早わかり

運転装置の  
取り扱い

室内装備の  
取り扱い

安全・快適装備  
の解説と注意

車との上手な  
付き合い方

メンテナンス

万一のとき

索引

# シートの調整

## 正しい運転姿勢

正しい運転姿勢が取れるように、次の事項に注意してシートを調整します。



**警告**

走行中は運転席シートの調整をしないでください。

- 走行中は運転席シートの調整をしないでください。調整中にシートが突然動き、運転を誤り、思わぬ事故の原因となるおそれがあり危険です。
- シートの下にものを置かないでください。ものが挟まってシートが固定されず、思わぬ事故の原因となるおそれがあり危険です。また、ロック機構の故障の原因となります。
- 背もたれと背中間にクッション（座布団）などを入れないでください。正しい運転姿勢が取れないばかりか、衝突したとき、シートベルトやヘッドレストの効果が十分に発揮されず、生命にかかわる重大な傷害を受けるおそれがあり危険です。
- SRSサイドエアバッグ装着車は、必ず次のことをお守りください。お守りいただかないと、SRSサイドエアバッグが正常に作動しなくなったり、誤ってふくらみ重大な傷害におよぶか、最悪の場合死亡につながるおそれがあります。
  - フロントシートにこの車専用のトヨタ純正用品（シートカバーなど）以外のものを取りつけないでください。この車専用のトヨタ純正用品以外のものでもSRSサイドエアバッグ展開部を覆うと、SRSサイドエアバッグの正常な作動のさまたげとなります。なお、トヨタ純正シートカバーなどを装着するときには、商品に付属の取扱書をよくお読みになり、正しく取りつけてください。
  - フロントシートの表皮の張り替えやフロントシートの取りはずし・取り付け・分解・修理などが必要ときは、必ずトヨタ販売店にご相談ください。また、フロントシートの改造はしないでください。
  - フロントシート側面などSRSサイドエアバッグ展開部は、強くたたくなど過度の力を加えないでください。

**警告****助手席や後席に荷物を積み重ねたりしないでください。**

- 助手席や後席に荷物を積み重ねたりしないでください。急ブレーキをかけたときや車が旋回しているときなどに荷物が飛び出して、乗員に当たったり、荷物を損傷したり、荷物に気を取られたりして、思わぬ事故につながるおそれがあります。
- 走行中、シート以外の場所への乗車や車内の移動はしないでください。急ブレーキをかけたときや衝突したときなどに、身体が慣性力で飛ばされ、頭などを強く打ち、生命にかかわる重大な傷害を受けるおそれがあります。
- シートを調整したあとは、シートを軽く前後にゆさぶり、確実に固定されていることを確認してください。固定されていないとシートが動き、思わぬ事故の原因となって、生命にかかわる重大な傷害を受けるおそれがあります。

**注意****シートを調整するときは同乗者や荷物などまわりの状況に注意してください。**

- シートを調整・操作するときは、同乗者や荷物に当たらないように注意してください。同乗者がけがをしたり、荷物をこわしたりするおそれがあります。
- シートを調整しているときは、シートの下や動いている部分の近くに手を近づけないでください。指や手を挟み、けがをするおそれがあります。
- 車内を清掃するときや、シートの下に落としたものを拾うときなどは、シートの下に手を入れると、シートレール・シートフレーム（シートの土台部分）などに当たり、けがをするおそれがありますので、十分に注意して行ってください。
- 背もたれをもどすときは、背もたれに手をそえながら、リクライニングレバーを操作してください。背もたれを押さえずにレバーを操作すると、背もたれが急にもどり、けがをするおそれがあります。
- 背もたれにもたれかかったままリクライニング調整をしないでください。背もたれに力が加わっていると、レバー操作が重かったり、突然背もたれが倒れるおそれがあります。

## フロントシートの調整

### ● 前後位置調整のしかた

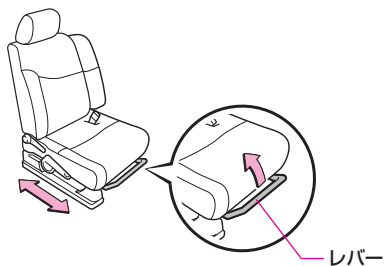

レバーを引いたまま、シートを前後に動かして調整します。

### ● リクライニング調整のしかた

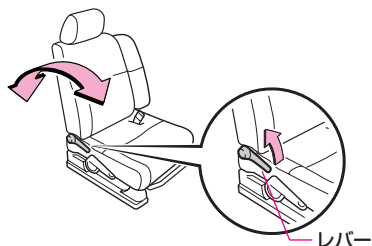

レバーを引いたまま、背もたれを前後に動かして調整します。

### ● 上下調整のしかた

運転席

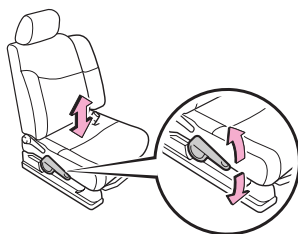

レバーを上、または下に動かすごとに、シート全体の高さかわります。



## ● アームレストの使い方

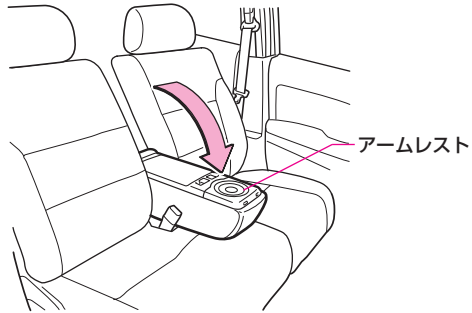

使用するときには、アームレストを一番下まで倒します。

## ● ヘッドレストの上下位置調整のしかた

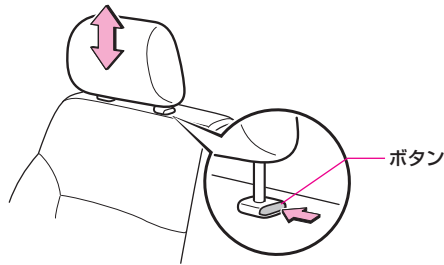

- 上げるときは、そのまま引き上げます。
- 下げるときは、ボタンを押したまま押し下げます。
- 取りはずすときは、ボタンを押したまま引き抜きます。



**警告**

ヘッドレストをはずしたまま走行しないでください。

- ヘッドレストをはずしたまま走行しないでください。衝突したときなどに、首に大きな衝撃が加わり、生命にかかわる重大な傷害を受けるおそれがあり危険です。ヘッドレスト中央が耳の後方になるように高さを調整してください。
- フロントシートのヘッドレストはフロントシート専用です。取りつけるときは、“カチッ”と音がして固定されたことを確認してください。フロントシートとリヤシートのヘッドレストを間違えて取りつけると、固定することができず、衝突したときなどに生命にかかわる重大な傷害を受けるおそれがあり危険です。

## リヤシートの調整

### ● リクライニング調整のしかた

スライドシート装着車を除く

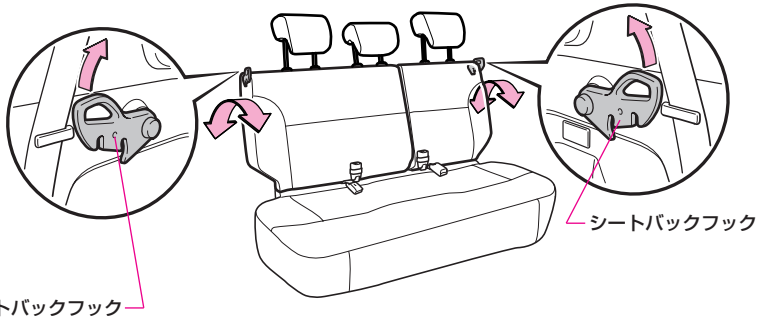

シートバックフックを引いたまま、背もたれを前後に動かして調整します。

スライドシート装着車

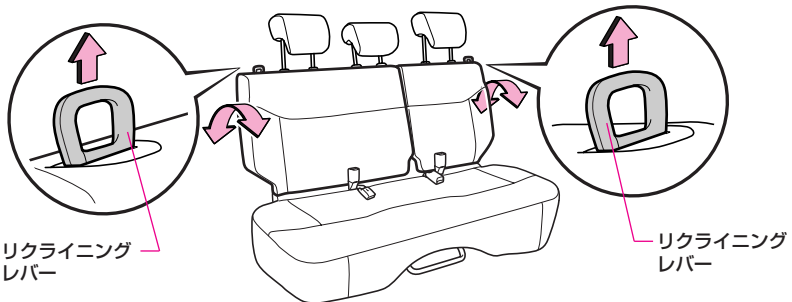

レバーを引いたまま、背もたれを前後に動かして調整します。

目次

警告

 基本操作  
早わかり

 運転装置の  
取り扱い

 室内装備の  
取り扱い

 安全・快適装備  
の解説と注意

 車との上手な  
付き合い方

メンテナンス

万一のとき

索引



## 警告

背もたれをもどすときは、シートベルトを挟み込まないようにしてください。シートベルトが傷つくおそれがあり、傷ついたまま使用すると、衝突したときなどにシートベルトが十分な効果を発揮せず、重大な傷害におよぶか、最悪の場合死亡につながるおそれがあります。



## 注意

**背もたれにもたれかかったままリクライニング操作をしないでください。**

- 背もたれにもたれかかったままリクライニング操作をしないでください。背もたれに力が加わっていると、シートバックフックまたは、リクライニングレバーの操作が重かったり、突然背もたれが倒れるおそれがあります。
- シートバックフック（スライドシート装着車を除く）を下側に押さえつけしないでください。シートバックフックが損傷するおそれがあります。
- スライドシート装着車の背もたれの調整をするときは、リクライニングレバーをいっぱいまで引き上げたまま背もたれを調整してください。レバーをいっぱいまで引き上げずに調整すると、リクライニング機構の故障の原因となります。
- リヤシートをリクライニングさせるときは、ラゲージルームにある荷物に当てないようにしてください。荷物を損傷するおそれがあります。



## 知識

### リクライニング調整について

- 左右に分割されているシートをそれぞれ調整することができます。
- 調整角度は起こしたときと、リクライニングさせたときの2段階です。（スライドシート装着車を除く）

## ● 前後位置調整のしかた

### スライドシート装着車

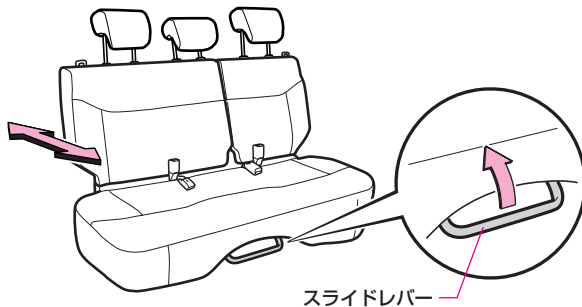

スライドレバー

レバーを引いたまま、シートを前後に動かして調整します。

## ● ヘッドレストの上下調整・取りはずし方

左右席

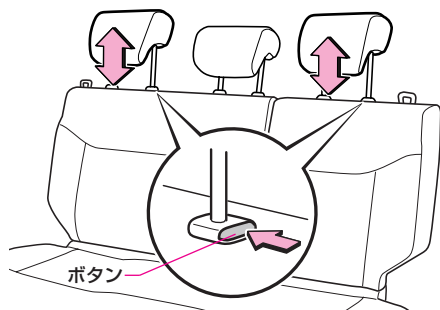

中央席

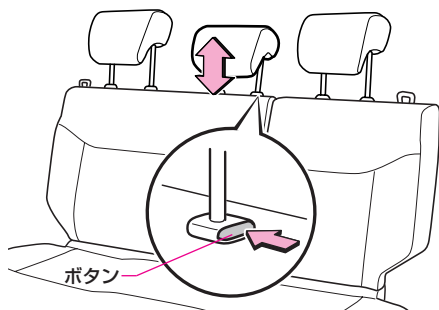

- 使用するときは、“カチッ”と音がするまで引き上げます。
- 下げるときは、ボタンを押したまま押し下げます。
- 取りはずすときは、ボタンを押したまま引き抜きます。



**警告** ヘッドレストを下げたまま、またははずしたまま走行しないでください。

- ヘッドレストを下げたまま、またははずしたまま走行しないでください。衝突したときなどに、首に大きな衝撃が加わり、生命にかかわる重大な傷害を受けるおそれがあり危険です。ヘッドレストを上げた状態で使用してください。
- リヤシートへのヘッドレストはリヤシート専用です。取りつけるときは、“カチッ”と音がして固定されたことを確認してください。フロントシートとリヤシートのヘッドレストを間違えて取りつけると、固定することができず、衝突したときなどに生命にかかわる重大な傷害を受けるおそれがあり危険です。

## ● クッションの前倒し

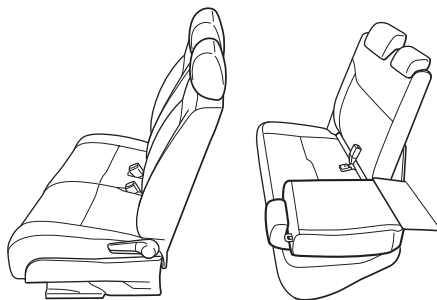

■クッションの前倒しをするときは  
左右に分割されているシートをそれぞれ操作  
することができます。

●説明は左側席で行っていますが、右側席  
でも操作は同様です。

- 1 車を安全な場所に駐車し、しっかりと  
パーキングブレーキをかけます。
- 2 背もたれが当たらないように、フロン  
トシートの前後位置・リクライニング  
位置を調整します。



- 3 リヤ左右席のシートベルトをベルトハ  
ンガーにかけます。

---

**4** リヤシートヘッドレストを一番下まで下げます。  
(P.156参照)

**5** スライドシート装着車は、スライドレバーを引きながらリヤシートを車両後方いっぱいまで移動します。  
(P.155参照)



## スライドシート装着車を除く

シートバックフック

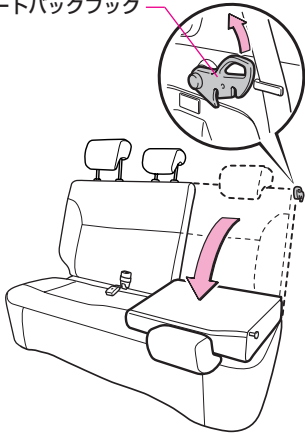

## 6 背もたれを倒します。

シートバックフックまたは、リクライニングレバーを引いたまま背もたれを前に倒します。

## スライドシート装着車

リクライニングレバー

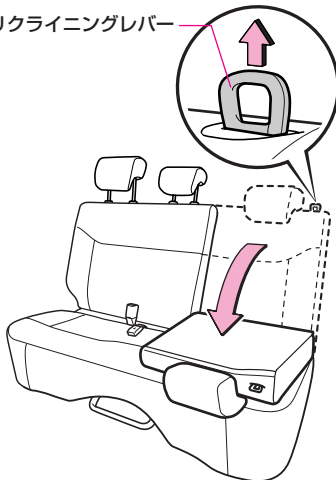

## ■もどすときは

背もたれを起こして、固定します。

●背もたれを軽くゆさぶり、確実に固定されたことを確認します。

**警告****走行中はシートの操作をしないでください。**

- 走行中はシートの操作を行わないでください。ブレーキをかけたときや衝突したときなどに、生命にかかわる重大な傷害を受けるおそれがあり危険です。
- 倒した背もたれの上やラゲージルームに人を乗せた状態で走行しないでください。ブレーキをかけたときや衝突したときなどに、生命にかかわる重大な傷害を受けるおそれがあり危険です。
- 背もたれを前倒ししたときは、お子さまがラゲージルームに入らないように注意してください。ボディの突起に当たるなどして、生命にかかわる重大な傷害を受けるおそれがあり危険です。
- シートをもとにもどしたときは、軽く前後にゆさぶり、確実に固定されていることを確認してください。固定されていないと、急ブレーキ時などに背もたれが倒れたり、ラゲージルーム内のものが飛び出すなど、生命にかかわる重大な傷害を受けるおそれがあり危険です。
- 背もたれを倒すときやもとにもどすときは、シートベルトを挟み込まないようにしてください。シートベルトが傷つくおそれがあり、傷ついたまま使用すると、衝突したときなどにシートベルトが十分な効果を発揮せず、重大な傷害におよぶか、最悪の場合死亡につながるおそれがあります。

**注意****シートを操作するときは同乗者や荷物に当たらないように注意してください。**

- シートを操作するときは同乗者や荷物に当たらないように注意してください。同乗者がけがをしたり、荷物を破損したりするおそれがあります。
- シートを操作しているときは、シートの下や動いている部分の近くに手や足を近づけないでください。指や手、足を挟みけがをするおそれがあります。
- シートバックフックまたは、リクライニングレバー操作するときは、シートバックフックまたは、リクライニングレバーとシートのすき間に指や手を挟まないように注意してください。けがをするおそれがあります。

# シートベルトの着用

## シートベルトの正しい着用

シートベルトは正しく着用しないと、効果が半減したり、危険な場合があります。次の使用方法にしたがって、走行前に運転者は必ず着用し、同乗者にも必ず着用させてください。

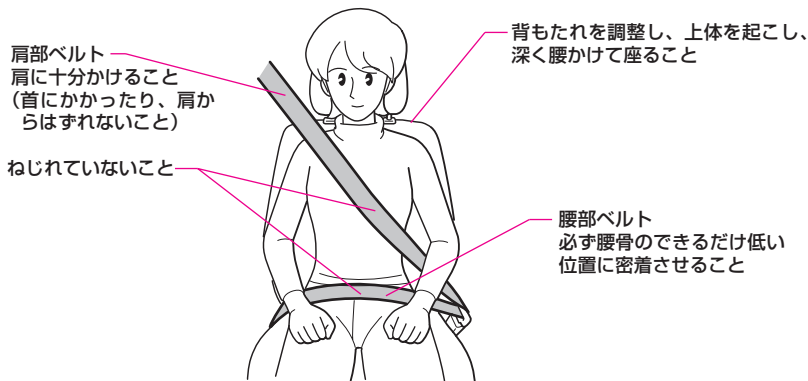

**警告**

**必ずシートベルトを着用してください。また、着用するときは必ず次のことをお守りください。**

- 車に乗る場合は、全員がシートベルトを着用してください。シートベルトを着用しないと、急ブレーキをかけたときや衝突したときなどに身体がシートに保持されず、身体をぶついたり、ふくらむSRSエアバッグに飛ばされたり、車外に投げ出されたりして、重大な傷害におよぶか、最悪の場合死亡につながるおそれがあります。
- シートベルトを着用するときは、必ず次のことをお守りください。お守りいただかないと、衝突したときなどにシートベルトが十分な効果を発揮せず重大な傷害におよぶか、最悪の場合死亡につながるおそれがあります。
  - シートベルトは上体を起こして、シートに深く腰かけた状態で着用してください。正しい姿勢については、P.148を参照してください。
  - 肩部ベルトは、首にかかったり脇の下を通すなどして着用しないでください。必ず肩に十分かかるように着用してください。
  - 腰部ベルトは、必ず腰骨のできるだけ低い位置に密着させて着用してください。腰部ベルトが腰骨からずれていると、衝突したとき、腹部などに強い圧迫を受けるおそれがあります。
  - シートベルトはねじれがないように着用してください。ねじれていると、衝突したときなどに衝撃力を十分に分散させることができません。
  - シートベルトは1人用です。2人以上で1本のベルトを使用しないでください。
  - リヤ左右席のシートベルトを使用するときは、ベルトハンガーにシートベルトがかかっていることを確認してください。

目次



警告

基本操作  
早わかり

運転装置の  
取り扱

室内装備の  
取り扱い

安全・快適装備  
の解説と注意

車との上手な  
付き合い方

メンテナンス

万のとき

索引



**必ずシートベルトを着用してください。また、着用するときは必ず次のことをお守りください。**

- シートベルトを着用する場合は、洗たくばさみやクリップなどでたるみをつけないでください。
- シートの背もたれを必要以上に倒して走行しないでください。衝突したときなどに身体がシートベルトの下にもぐり、腹部などに強い圧迫を受けます。
- ハンドルやインストルメントパネルに必要以上に近づいて運転しないでください。
- シートベルトやプレートシートをシートやドアに挟まないようにしてください。シートベルトが傷ついた場合、十分な効果を発揮せず、重大な傷害におよぶか、最悪の場合死亡につながるおそれがあります。
- お子さまにもシートベルトを必ず着用させてください。ひざの上でお子さまを抱いていると、急ブレーキや衝突したときなどに支えきれず、お子さまが放り出されたりして、重大な傷害におよぶか、最悪の場合死亡につながるおそれがあります。
- 妊娠中の女性も必ずシートベルトを着用してください。  
(ただし、医師に注意事項をご確認ください)
  - 妊娠中のシートベルトの着用については、基本的に通常着用するときと同様ですが、腰部ベルトが腰骨のできるだけ低い位置にかかるように、お腹のふくらみの下に着用するようにしてください。また、肩部ベルトは確実に肩を通し、お腹のふくらみを避けて胸部にかかるように着用してください。
  - ベルトを正しく着用していないと、急ブレーキをかけたときや衝突したときなどにベルトがお腹のふくらみに食い込むなどして、母体だけでなく胎児までが重大な傷害におよぶか、最悪の場合死亡につながるおそれがあります。

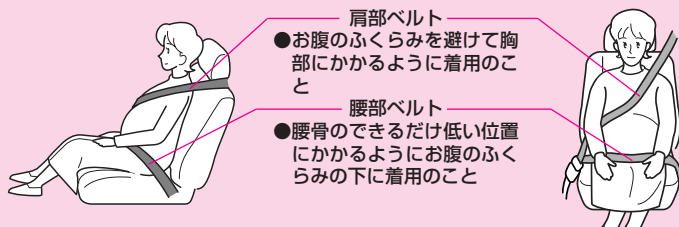

- 疾患のあるかたも必ずシートベルトを着用してください。  
(ただし、医師に注意事項をご確認ください)
- お子さまをシートベルトで遊ばせないでください。万一ベルトが首に巻き付いた場合、窒息など重大な傷害におよぶか、最悪の場合死亡につながるおそれがあります。誤ってそのような状態になってしまい、バックルもはずせない場合は、ハサミなどでシートベルトを切断してください。
- シートベルトのバックルには異物が入らないようにしてください。異物が入ると、プレートがバックルに完全にはまらない場合があり、衝突したときなどにシートベルトが十分な効果を発揮せず重大な傷害におよぶか、最悪の場合死亡につながるおそれがあります。



**必ずシートベルトを着用してください。また、着用するときは必ず次のことをお守りください。**

- ほつれ、すりきれができたり、正常に作動しなくなったシートベルトは、すぐにトヨタ純正の新品と交換してください。また、事故により強い衝撃を受けたり、傷のついたシートベルトは、使用しないですぐに新品と交換してください。そのまま使用すると、衝突したときなどに正常に働かず、シートベルトが十分な効果を発揮せず、重大な傷害におよぶか、最悪の場合死亡につながるおそれがあります。
- シートベルトの改造や分解・取り付け・取りはずしなどをしないでください。衝突したときなどにシートベルトが十分な効果を発揮せず、重大な傷害におよぶか、最悪の場合死亡につながるおそれがあります。シートベルトの取り付け・取りはずし・交換については、トヨタ販売店にご相談ください。
- シートベルトの清掃にベンジンやガソリンなどの有機溶剤を使用しないでください。また、ベルトを漂白したり、染めたりしないでください。シートベルトの性能が落ち、衝突したときなどに、シートベルトが十分な効果を発揮せず、生命にかかわる重大な傷害を受けるおそれがあり危険です。清掃するときは、中性洗剤かぬるま湯を使用し、乾くまでシートベルトを使用しないでください。
- シートベルトが首やあごに当たったり腰骨にかからないような小さなお子さまには、チャイルドシート・ジュニアシートを使用してください。使用しない場合、衝突したときなどに強い圧迫を受け、重大な傷害におよぶか、最悪の場合死亡につながるおそれがあります。また、ひとり座りのできない小さなお子さまは、ベビーシートを使用してください。なお、子供専用シートについてはトヨタ販売店にご相談ください。

## シートベルトの着用のしかた

### 3点式シートベルトの脱着のしかた

フロントシート、リヤシート左右席

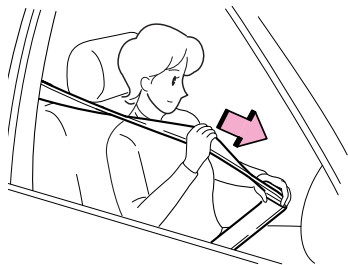

- 1** シートベルトを引き出します。  
プレートを持って引き出し、ねじれていないことを確認します。  
シートベルトがロックしたまま引き出せないときは、一度ベルトを強く引いてから、ベルトをゆるめ、再度ゆっくりと引き出します。

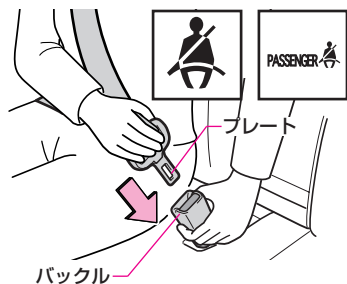

- 2** プレートをバックルに差し込みます。  
プレートを“カチッ”と音がするまでバックルに差し込みます。  
フロントシートベルトは、シートベルト非着用警告灯（P.234参照）が消灯したことを確認します。

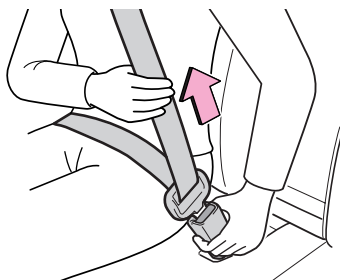

- 3** 腰部ベルトを密着させます。  
腰部ベルトは、必ず腰骨のできるだけ低い位置にかかるようにし、肩部ベルトを引き、腰部に密着させます。

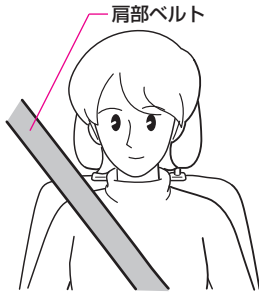

## 4 肩部ベルトをかけます。

肩部ベルトは、必ず肩に十分かかるようにします。

このとき、ベルトが首に当たったり、肩からはずれないようにしてください。

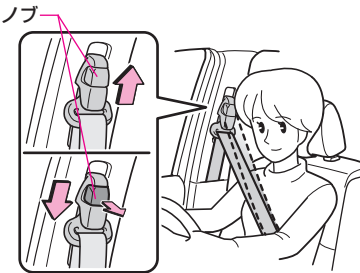

## 5 フロントシートでは、ベルトの高さを調整します。

アジャスタブルシートベルトアンカーでベルトの高さを調整します。

調整するときは、ベルトができるだけ肩の中央にかかるようにしてください。

- 上げるときはノブを持ち、そのまま動かします。
- 下げるときは、ノブの側面をつまみながら引いて動かし、最適な位置に調整します。

“カチッ”と音がし、確実に固定されていることを確認します。

目次

警告

基本  
操作  
早  
わか  
り運  
転  
装  
置  
の  
取  
り  
扱  
い室  
内  
装  
備  
の  
取  
り  
扱  
い安  
全  
・  
快  
適  
装  
備  
の  
解  
説  
と  
注  
意車  
と  
の  
上  
手  
な  
付  
き  
合  
い  
方メン  
テナ  
ンス万  
一  
の  
と  
き

索引

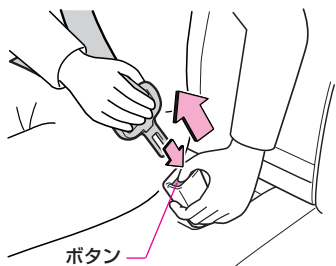

**6** はずすときは、バックルのボタンを押します。



シートベルトアンカーを調整するときは、次のことをお守りください。お守りいただかないと、衝突したときなどにシートベルトが十分な効果を発揮せず、重大な傷害におよぶか、最悪の場合死亡につながるおそれがあります。

- シートベルトが首に当たらないように、また肩の中央に十分かかるようできるだけ高い位置に調整してください。
- 調整したあとは、確実に固定されていることを確認してください。



## 分離格納式シートベルト

リヤシート中央席

### ■脱着のしかた

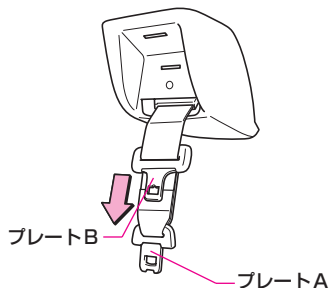

**1** シートベルトを引き出し、ねじれていないことを確認します。

シートベルトが固定されたまま引き出せないときは、一度ベルトをゆるめ、再度ゆっくと引き出します。

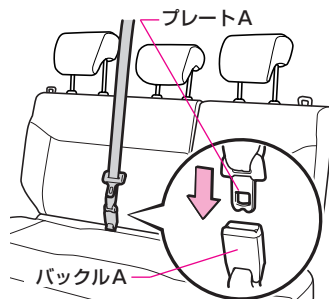

**2** プレートAを“カチッ”と音がするまでバックルAに差し込みます。

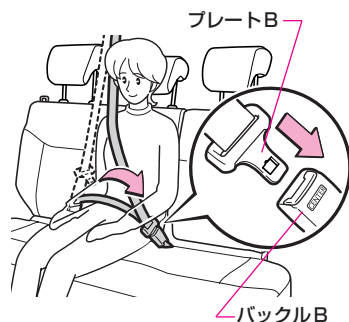

**3** プレートBを“カチッ”と音がするまでバックルBに差し込みます。

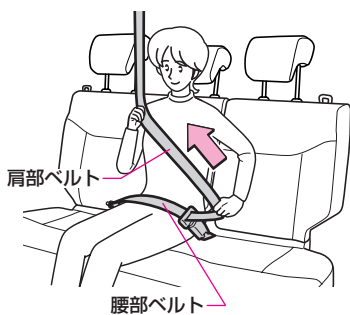

#### 4 腰部ベルトを密着させます。

腰部ベルトは必ず腰骨のできるだけ低い位置にかかるとし、肩部ベルトを引き、腰部に密着させます。

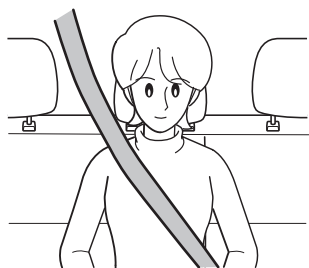

#### 5 肩部ベルトをかけます。

肩部ベルトは必ず肩に十分かかるようにします。

このとき、ベルトが首に当たったり、肩からはずれないようにしてください。

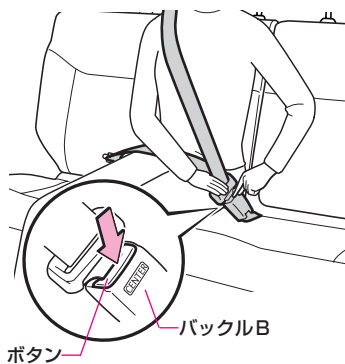

#### 6 はずすときは、バックルBのボタンを押します。

## ■分離・格納のしかた

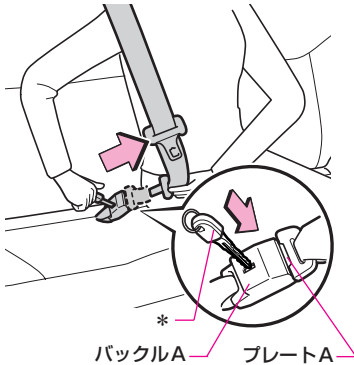

\* 図は電子カードキーのメカニカルキーを使用しています。

- 1 プレートAをバックルAからはずしません。  
バックルAのボタンをキーなどを使って押し、プレートAをバックルAからはずします。

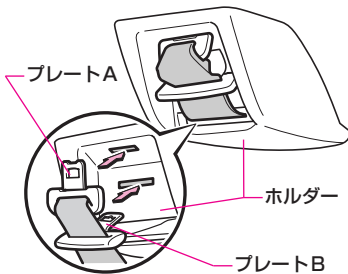

- 2 シートベルトを格納します。  
シートベルトを巻き取らせ、プレートBをホルダーに差し込んでからプレートAを差し込んで格納します。

分離格納式シートベルトを使用するときは、必ずプレートAとバックルAを結合してください。結合しない状態で使用すると、シートベルトが十分な効果を発揮せず、重大な傷害におよぶか、最悪の場合死亡につながるおそれがあります。

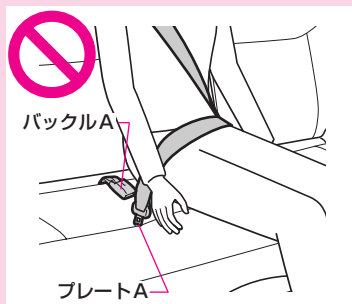

分離格納式シートベルトを格納するときは、プレートを確実に差し込み、固定してください。正しく格納していないと、走行中にプレートが飛び出し、乗員に当たるなどしてけがをするおそれがあります。

\*本文中の「A」「B」は実物のプレートとバックルには表示されていません。

# 子供専用シート

## 子供専用シートについて

子供専用シートの固定機構を使用して、子供専用シートを固定することができます。

### ● 知っておいていただきたいこと

- 車の仕様やお子さまの年齢・体格に合わせて、適切な子供専用シートをお選びください。
- 子供専用シートの取り付け方法および取りはずし方は、それぞれの子供専用シートに付属の取り扱い説明書をお読みください。
- この車は2006年10月1日施行の保安基準に適合したISOFIX対応チャイルドシート固定専用バーを標準装備しています。

### ● 子供専用シートの適合性一覧表について

#### ■質量グループについて

ECE R44 \*の基準に適合する子供専用シートはお子さまの体重により次の5種類に分類されます。

グループ0	: 10kgまで
グループ0+	: 13kgまで
グループI	: 9~18kg
グループII	: 15~25kg
グループIII	: 22~36kg

この本では代表的な次の3種類の子供専用シートをシートベルトで固定する方法を紹介します。

\* ECE R44は、子供専用シートに関する国際法規です。

#### ■サイズ等級、固定具について

子供専用シートに表示される分類記号と、それにもなう取り付け器具の記号になります。

目次



基本操作  
早わかり

運転装置の  
取り扱い

室内装備の  
取り扱い

安全・快適装備  
の解説と注意

車との上手な  
付き合い方

メンテナンス

万のとき

索引

---

ベビーシート

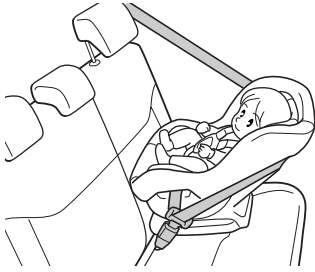

ECE R44 基準のグループ0、0+に相当

チャイルドシート



ECE R44 基準のグループ0+、Iに相当

ジュニアシート

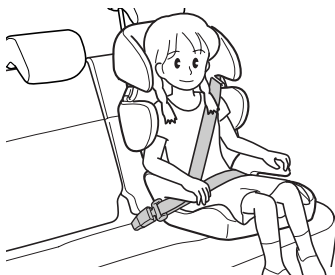

ECE R44 基準のグループII、IIIに相当

## シート位置別子供専用シート適合性一覧表 (シートベルトでの取り付け)

質量グループ	着席位置 (または他の場所)		
	フロントシート	リヤシート	
	助手席	左右席	中央席
0 (10kgまで)	×	U	×
0+ (13kgまで)	×	U	×
I (9~18kg)	前向き UF	U	×
	うしろ向き ×		
II (15~25kg)	UF	U	×
III (22~36kg)	UF	U	×

### ●上表に記入する文字の説明

U: この質量グループでの使用を許可された汎用 (ユニバーサル) カテゴリーの子供専用シートに適しています。

UF: この質量グループでの使用を許可された汎用 (ユニバーサル) カテゴリーの前向きの子供専用シートに適しています。

×: 子供専用シートを取り付けることはできません。

子供専用シートの装着に際しては子供専用シートの取扱い説明書もご確認下さい。

## シート位置別子供専用シートの適合性一覧表 (ISOFIX対応トップテザーアンカーでの取り付け)

質量グループ	サイズ等級	固定具	車両ISOFIX位置
			リヤシート左右席
キャリコット	F	ISO/L1	×
	G	ISO/L2	×
0 (10kgまで)	E	ISO/R1	IL
0+ (13kgまで)	E	ISO/R1	IL
	D	ISO/R2	×
	C	ISO/R3	×
I (9~18kg)	D	ISO/R2	×
	C	ISO/R3	×
	B	ISO/F2	IUF
	B1	ISO/F2X	IUF
	A	ISO/F3	IUF
II (15~25kg)		(1)	×
III (22~36kg)		(1)	×

### ●上表に記入する文字の説明

(1) : サイズ等級表示 (AからG) のない子供専用シートの各シート位置でのISOFIX対応子供専用シート固定機構の取り扱いについては子供専用シート製造業者または販売業者にご相談ください。

IUF: この質量グループでの使用を許可された汎用 (ユニバーサル) カテゴリーのISOFIX対応の前向き子供専用シートに適しています。

IL: ISOFIX子供専用シートのリストに示す「特定自動車」、「限定」、または「準汎用」カテゴリの子供専用シートに適しています。

×: ISOFIX子供専用シートを取り付けることはできません。

子供専用シートの装着に際しては子供専用シートの取扱い説明書もご確認ください。



## ISOFIX子供専用シートのリスト

質量グループ	サイズ 等級	固定具	ISOFIX子供専用シート	カテゴリー
0 (10kgまで)	E	ISO/R1	トヨタ純正 NEO G-Child ISO BABY	準汎用
0+ (13kgまで)	E	ISO/R1	トヨタ純正 NEO G-Child ISO BABY	準汎用

表に記載されていない子供専用シートを使用する場合は、子供専用シート製造業者または販売業者にご相談下さい。



**警告**

子供専用シートを使用しない場合もシートに適正にしっかりと取りつけた状態にしてください

- 子供専用シートを使用しないときであっても、シートに適切にしっかりと取りつけた状態にしてください。ゆるめた状態で置くことは避けてください。
- 子供専用シートの取りははずしが必要な場合は、車両から取りはずして保管するか、ラゲージルーム内に容易に動かないように収納してください。

## 知識

### ISOFIX対応チャイルドシート固定専用バーについて

この車に標準装備されているISOFIX対応チャイルドシート固定専用バーは、ECE R44に適合している子供専用シートの取り付け専用です。それ以外のものを使用することはできません。

### 子供専用シートの選択、使用について

- お子さまに最適な子供専用シートについては、子供専用シート製造業者、または販売業者にご相談ください。
- 体が十分に大きく、子供専用シートが不必要なお子さまは、リヤシートに乗せて車のシートベルトを使用してください。
- お子さまが成長し、適切にシートベルトが着用できるようになるまでは、お子さまに合った子供専用シートを使用してください。

### シートベルトで取り付けるタイプの子供専用シートの選択について

P.173の「シート位置別子供専用シート適合性一覧表」を参照し、子供専用シートの取り付け可能な位置と、対応する子供専用シートの種類（記号）をご確認の上、適したものを選択してください。

### 助手席に子供専用シートを取りつけるときは

やむを得ず助手席に子供専用シートを取りつける場合には、助手席シートを以下のように調整し、子供専用シートを前向きに取りつけてください。

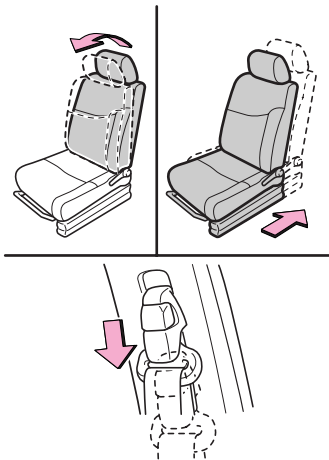

- シートをいちばんうしろに下げる。
- シートベルトの高さをいちばん低い位置まで下げる。

### キャリコットについて

キャリコットは横向きに取りつけることのできるベビーシートのことです。詳しくは子供専用シートの製造業者または販売業者にお尋ねください。

**知識**

**ECE R44適合のISOFIX対応子供専用シートの選択について**

「シート位置別子供専用シートの適合性一覧表」(P.174参照)を確認して、適切なシートを選択してください。

- 1** お子さまの体重から該当する「質量グループ」を確認します。  
 (例1) : 体重が12kgの場合、質量グループは「O<sup>+</sup>」になります。  
 (例2) : 体重が15kgの場合、質量グループは「I」になります。

- 2** サイズ等級を選択します。

手順**1**で確認した「質量グループ」から該当するサイズ等級を確認します。\*

- (例1) : 質量グループが「O<sup>+</sup>」の場合、サイズ等級は「C」・「D」・「E」が該当します。  
 (例2) : 質量グループが「I」の場合、「A」・「B」・「B1」・「C」・「D」が該当します。

※ただし、該当のサイズ等級でも適合性一覧表の「車両ISOFIX位置」に「×」と記載されているものは選択できません。また、「IL」と記載されている場合は、ISOFIX子供専用シートのリスト(P.175参照)で指定されている製品を使用してください。

- 3** 子供専用シートに表示されているマーク/ラベルを確認して、基準に適合したシートであることを確認します。

汎用(ユニバーサル)子供専用シートには、次に示すマーク・ラベル類が表示されています。\*

※表示されている位置・記号などは商品により異なります。

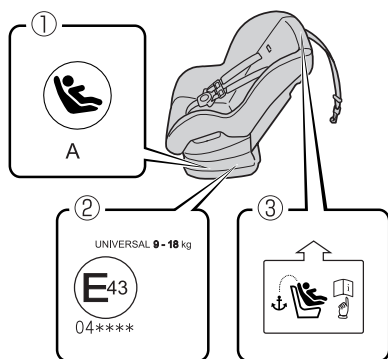

- ① ISOFIX対応子供専用シートであることを示す表示  
 サイズ等級が示されています。(表示される文字は、製品により異なります。)

手順**2**で確認したサイズ等級に適合しているものを選択してください。

- ② 汎用(ユニバーサル)子供専用シートの認マーク

UNIVERSALは汎用品の認可であることをあらし、併せて、対象となるお子さまの体重の範囲が記載されています。

- ③ トップテザー(P.179参照)を示すマーク

商品の取り付け装置の位置により、意匠は異なります。

**ISOFIX対応子供専用シートの種類（サイズ等級別）**

A-ISO/F3	全高前向き幼児用チャイルドシート
B-ISO/F2	低型前向き幼児用チャイルドシート
B1-ISO/F2X	低型前向き幼児用チャイルドシート (B-ISO/F2と別形状のもの)
C-ISO/R3	大型後向き幼児用チャイルドシート
D-ISO/R2	小型後向き幼児用チャイルドシート
E-ISO/R1	後向き幼児用チャイルドシート
F-ISO/L1	左向き位置用チャイルドシート（キャリコット）
G-ISO/L2	右向き位置用チャイルドシート（キャリコット）

# チャイルドシートの固定

## ISO FIX ※対応チャイルドシート固定専用バー+トップテザーアンカーでの固定

※ International Organization for Standardization の略で「国際標準化機構」の意味

### リヤシート左右席

子供専用シート（チャイルドシート・ベビーシート）を取りつけるためのISO FIX対応チャイルドシート固定専用バー+トップテザーアンカーが取り付けられています。このISO FIX対応チャイルドシート固定専用バー+トップテザーアンカーには、ISO FIX対応チャイルドシート固定専用バー+トップテザーアンカー対応の子供専用シートのみ取りつけることができます。お子さまに最適な子供専用シートについては、トヨタ販売店にご相談ください。

## ● 取り付け位置

### ■ 固定専用バー

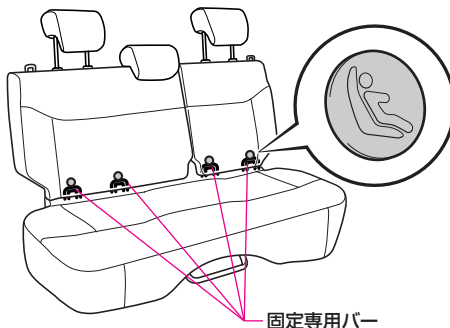

シートクッションと背もたれの間にあります。

### ■ トップテザーアンカー

#### スライドシート装着車を除く

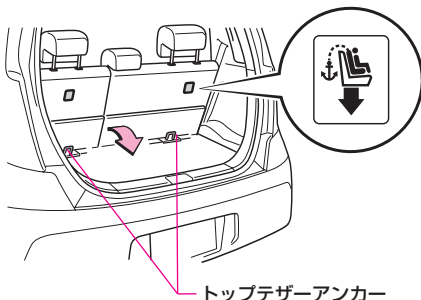

リヤシートうしろ側下部にあります。

#### スライドシート装着車

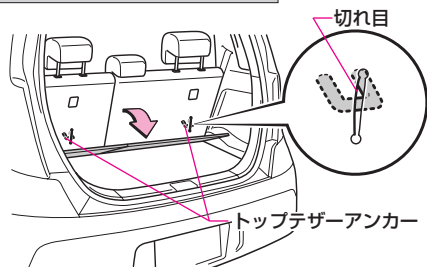

背もたれにあります。デッキボードをめくり、背もたれの切れ目から確認できます。

目次

警告

基本操作

運転装置の  
取り扱い

室内装備の  
取り扱い

安全・快適装備  
の解説と注意

車との上手な  
付き合い方

メンテナンス

万一のとき

索引

## ● 子供専用シートを取りつけるときは

**1** リヤシートの前後位置調整を一番うしろまで移動させ（スライドシート装着車）、背もたれを直立状態にします。（P.153、155参照）

ヘッドレスト

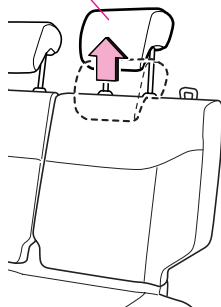

**2** リヤシートのヘッドレスト“カチッ”と音がするところまで引き上げます。ヘッドレストが固定されていることを確認してください。

**3** ISO FIX対応チャイルドシート固定専用バー+トップテザーアンカーの位置を確認します。（前ページ参照）

**4** 子供専用シート（チャイルドシート・ベビーシート）を取りつけます。  
適合する子供専用シートの取り付け金具をISO FIX対応チャイルドシート固定専用バー+トップテザーアンカーに連結して取り付けます。

● 取り付け方法は、それぞれの商品に付属の取り扱い説明書をお読みください。

**5** 確実に固定されていることを確認します。  
取りつけた子供専用シートを軽くゆさぶり、確実に取り付けられていることを確認します。



**子供専用シートが固定されていることを必ず確認してください。**

- 子供専用シートを取りつけるときは、ISO FIX対応チャイルドシート固定専用バー+トップテザーアンカー周辺に異物がないこと、シートベルトなどのかみ込みがないことを確認してください。異物やシートベルトなどがかみ込むと、子供専用シートが固定されず、衝突したときなどに飛ばされて重大な傷害におよぶか、最悪の場合死亡につながるおそれがあります。
- 正しく取り付けられていないと、急ブレーキをかけたときや衝突したときなどに飛ばされるなどして重大な傷害におよぶか、最悪の場合死亡につながるおそれがあります。なお、子供専用シートによっては、取り付けができない、または取り付けが困難な場合があります。
- 子供専用シートを取りはずしたまま室内に放置すると、ブレーキをかけたときなどに乗員やものに当たるなどして、思わぬ事故につながるおそれがあり危険です。
- 子供専用シートを取りつけるときは、リヤシートのヘッドレストを上げてから、トップテザーアンカーに固定してください。ヘッドレストを下げたままだと、テザーベルトがヘッドレストに当たってたるみ、衝突したときなどに子供専用シートが動いて重大な傷害におよぶか、最悪の場合死亡につながるおそれがあります。

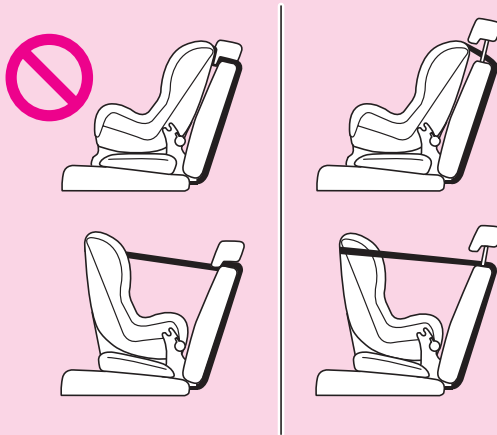

目次



基本操作  
早わかり

運転装置の  
取り扱い

室内装備の  
取り扱い

安全・快適装備  
の解説と注意

車との上手な  
付き合い方

メンテナンス

万一のとき

索引



**子供専用シートが固定されていることを必ず確認してください。**

- 子供専用シートの取り扱いについては、下記のことをお守りください。お守りいただかないと、急ブレーキをかけたときや衝突したときなどに飛ばされるなどして、重大な傷害におよぶか、最悪の場合死亡につながるおそれがあります。
  - 車両に子供専用シートを搭載するときは、適切な方法で確実にシートに取りつけてください。子供専用シートを使用しない場合でも、シートにしっかり固定されていない状態で、客室内に置くことは避けてください。
  - 子供専用シートの取りはずしが必要な場合は、車両から降ろして保管するか、ラゲージルーム内に収納し、しっかりと固定しておいてください。



## シートベルトでの固定

### ● 取りつけるときは

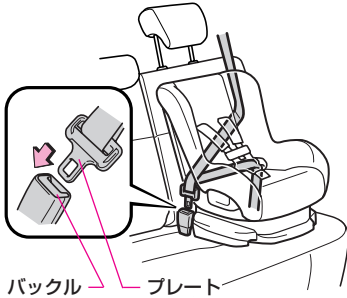

チャイルドシートにシートベルトを取りつけ、プレートをバックルに“カチッ”と音がするまで差し込みます。その際ベルトがねじれていないことを確認します。

● 以下のようにリヤシートを調整してください。

- 背もたれを直立状態にしてヘッドレストを最上段にします。また、スライドシート装着車は、前後位置調整を一番うしろまで移動させます。
- やむを得ず、助手席に取りつける場合はP.176の「助手席に子供専用シートを取りつけるときは」をお読みください。

● チャイルドシートに付属の取扱書にしたがい、シートベルトをチャイルドシートにしっかりと固定させてください。

### ● チャイルドシートにシートベルトの固定装置が備わっていない場合は

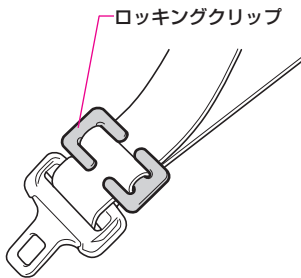

チャイルドシートにシートベルトの固定装置が備わっていない場合は、ロックングクリップ（別売）を使用して固定します。

● ロックングクリップの購入にあたっては、トヨタ販売店にご相談ください。（ロックングクリップ 品番：73119-22010）

取りつけたあとはチャイルドシートを軽くゆさぶり、しっかりと固定されていることを確認してください。

目次

警告

基本操作

運転装置の取り扱い

室内装備の取り扱い

安全・快適装備の解説と注意

車との上手な付き合い方

メンテナンス

万一のとき

索引



**子供専用シートの取り付けは、必ず商品に付属の取り扱い説明書をよくお読みのうえ、正しく取りつけてください。**

●正しく取り付けられていないと、急ブレーキをかけたときや衝突したときなどに飛ばされるなどして重大な傷害におよぶか、最悪の場合死亡につながるおそれがあります。なお、子供専用シートによっては、取り付けができない、または取り付けが困難な場合があります。

●お子さまをシートベルトで遊ばせないでください。お子さまがシートベルトで遊んで万一ベルトが首に巻きついた場合、窒息など重大な傷害におよぶか、最悪の場合死亡につながるおそれがあります。

誤ってそのような状態になってしまい、バックルもはずせない場合は、ハサミなどでシートベルトを切断してください。



●子供専用シートの取り扱いについては、下記のことをお守りください。お守りいただかないと、急ブレーキをかけたときや衝突したときなどに飛ばされるなどして、重大な傷害におよぶか、最悪の場合死亡につながるおそれがあります。

- 車両に子供専用シートを搭載するときは、適切な方法で確実にシートに取りつけてください。子供専用シートを使用しない場合でも、シートにしっかりと固定されていない状態で、客室内に置くことは避けてください。
- 子供専用シートの取りはずしが必要な場合は、車両から降ろして保管するか、ラゲージルーム内に収納し、しっかりと固定しておいてください。

道路運送車両の保安基準に適合するISO FIX対応チャイルドシート固定専用バー&トップテザーアンカー対応のトヨタ純正子供専用シートは、ISO FIX対応チャイルドシート固定専用バー&トップテザーアンカーで固定し、この車のシートベルトでは固定しないでください。

(ISO FIX対応チャイルドシート固定専用バー&トップテザーアンカーについては、P.179の「ISO FIX対応チャイルドシート固定専用バー+トップテザーアンカーでの固定」を参照してください。)

# MEMO

---

目次



警告

基本操作  
早わかり

運転装置の  
取り扱い

室内装備の  
取り扱い

安全・快適装備  
の解説と注意

車との上手な  
付き合い方

メンテナンス

万一のとき

索引

# ハンドル・ミラーの調整

## ハンドルの調整

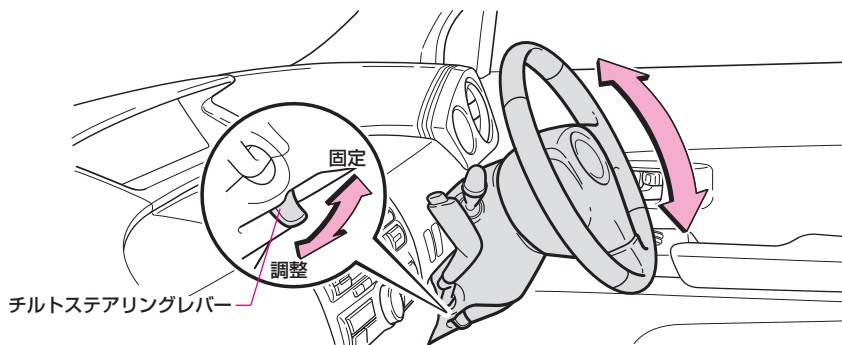

チルトステアリングレバーを押し下げ、ハンドルを上下に動かし適切な位置にして、レバーをいっぱいまで引き上げると固定されます。



**警告**

走行中はハンドル位置の調整をしないでください。

- 走行中はハンドル位置の調整をしないでください。調整中に運転を誤り、思わぬ事故につながるおそれがあり危険です。
- ハンドル位置を調整したあとは、レバーをいっぱいまで引き上げて、確実に固定されていることを確認してください。固定が不十分だとハンドルの位置が突然変わり、思わぬ事故につながるおそれがあり危険です。



**注意**

ハンドル位置を調整したあとは、確実に固定されていることを確認してください。確実に固定されていないと、ホーンが鳴らない場合があります。



**知識**

### パワーステアリングモーター作動音について

ハンドル操作を行ったとき、モーター音（“ウーン”という音）が聞こえることがあります。これは、パワーステアリングモーターが作動しているときの音で、異常ではありません。

## インナーミラーの調整

### 調整のしかた

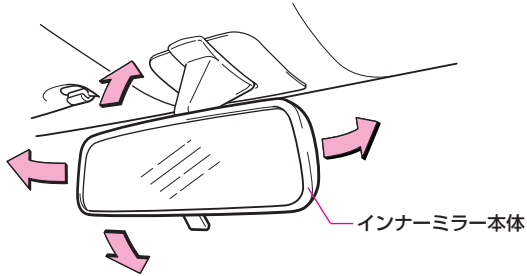

インナーミラー本体を持って調整します。

### 防眩切り替えのしかた

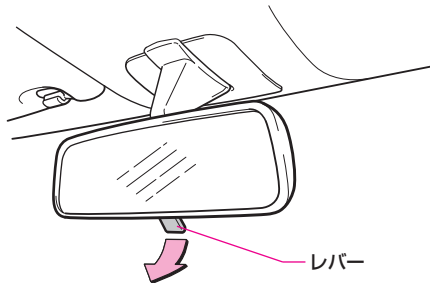

通常はミラー下側のレバーを前方に押した状態で使用します。  
後続車のヘッドランプがまぶしいときは、レバーを手前に引きます。



**警告**

走行中は、インナーミラーの調整をしないでください。運転を誤り思わぬ事故につながるおそれがあり危険です。

目次



警告

基本  
操作  
早  
わか  
り

運  
転  
装  
置  
の  
取  
り  
扱  
い

室  
内  
装  
備  
の  
取  
り  
扱  
い

安  
全  
・  
快  
適  
装  
備  
の  
解  
説  
と  
注  
意

車  
と  
の  
上  
手  
な  
付  
き  
合  
い  
方

メン  
テナ  
ンス

万  
一  
の  
と  
き

索  
引

## ドアミラーの調整

### ● 鏡面角度調整のしかた

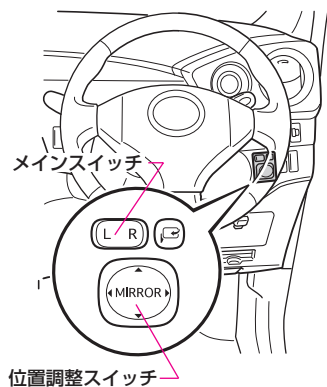

- 1** 調整する側のメインスイッチを押します。  
R…運転席側ドアミラー  
L…助手席側ドアミラー
- 2** 角度を調整します。  
位置調整スイッチでミラーの角度を調整します。
- 3** メインスイッチを中立にします。  
調整したあとは、メインスイッチを中立の位置にもどします。

### 🎓 知識

#### 作動条件について

エンジンスイッチがACC、またはONのとき使用できます。

## ● 格納のしかた

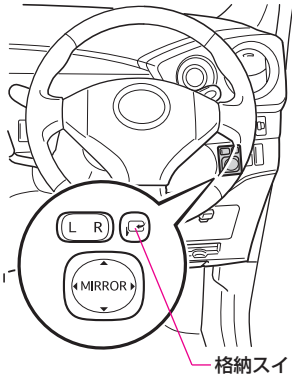

	スイッチの状態	ミラーの状態
ON (格納)		
OFF (復帰)		

格納スイッチを押すごとに、ON（格納）とOFF（復帰）に切り替わります。エンジンスイッチがLOCKのときは、手で格納・復帰させることもできます。

### 知識

#### 作動条件について

- エンジンスイッチがACC、またはONのとき使用できます。
- ドアミラー格納作動中に、エンジンスイッチをLOCKにすると、格納作動が停止します。
- 手で格納・復帰をしたあとに、エンジンスイッチをACC、またはONにすると、ミラーは格納スイッチのON（格納）、またはOFF（復帰）の状態にもどります。
- 格納スイッチがOFF（復帰）の状態で、手でドアミラーを前方に倒したときは、エンジンスイッチをACC、またはONにしても、ミラーは復帰しません。一度格納スイッチをON（格納）にしてから、再度格納スイッチをOFFにして復帰させてください。



**警告**

**走行中は、ドアミラーの調整をしないでください。**

- 走行中は、ドアミラーの調整をしないでください。運転を誤り思わぬ事故につながるおそれがあり危険です。
- ドアミラーを倒したまま走行しないでください。ドアミラーによる後方確認ができず、思わぬ事故につながるおそれがあり危険です。



**注意**

ドアミラーが動いているときは手を触れたりしないでください。手を挟んでけがをしたり、ドアミラーの故障などの原因となるおそれがあります。



# エンジンのかけ方

## エンジンスイッチの使い方

キーフリーシステム装着車を除く

エンジン停止時、  
次の電装品が使用できる位置  
オーディオ・電動ドアミラー  
など。

キーを抜き差しできる位置  
キーを抜くと、ハンドルが  
ロックされます。

エンジン回転中の位置  
すべての電装品が使用できま  
す。

エンジンを始動する位置

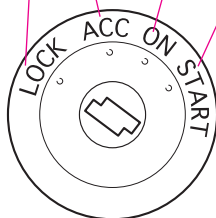

**注意**

エンジン停止時は、エンジンスイッチをON、またはACCのまま長時間放置すると、バッテリーあがりの原因となります。

### ■LOCKからACCにまわすとき

ハンドルロックがかかっていてキーがまわしにくいときは、ハンドルを軽く左右にまわしながらキーをまわします。

### ■ACCからLOCKにまわすとき

シフトレバーをPにしてから、キーをまわします。

目次



基本操作

運転装置の  
取り扱い

室内装備の  
取り扱い

安全・快適装備  
の解説と注意

車との上手な  
付き合い方

メンテナンス

万一のとき

索引

### キーフリーシステム装着車

エンジン停止時、

次の電装品が使用できる位置  
オーディオ・電動ドアミラー  
など。

ハンドルがロックできる位置

自動的にハンドルがロックされ、キーフリーシステムの通信が開始されます。

エンジン回転中の位置

すべての電装品が使用できません。

エンジンを始動する位置

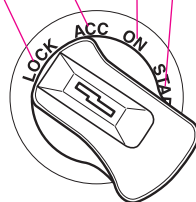

**注意**

エンジン停止時は、エンジンスイッチをON、またはACCのまま長時間放置すると、バッテリーあがりの原因となります。

## ● キーを使用しない場合

■ LOCKからACCにまわすとき

1 エンジンスイッチを押します。

2 その状態のまま（押したまま）、ゆっくりエンジンスイッチをまわします。

- エンジンスイッチをACCにすると、セキュリティ表示灯（P.220参照）が消灯します。
- ハンドルロックがかかっていてエンジンスイッチがまわしにくいときは、ハンドルを軽く左右にまわしながらエンジンスイッチをまわします。

■ ACCからLOCKにまわすとき

シフトレバーをPにして、エンジンスイッチを押しながらかわします。

## 知識

### キーフリーシステム機能について

車室内発信機の作動範囲内に電子カードキーを携帯して入り、エンジンスイッチを押すことで、IDコードの照合※を行い、照合が一致するとキーを使用することなくエンジンの始動・停止ができるシステムです。

※車両からのIDコードと電子カードキーからのIDコードを照らし合わせること。

### 作動範囲について

作動を確実にを行うために、次の作動範囲に入って操作してください。

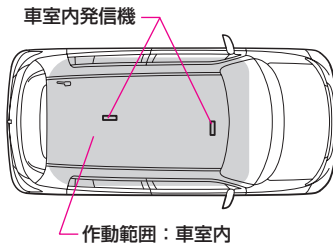

- 車室内でも、インパネの上や中（グローブボックス内など）・ラゲージルーム・ドアポケット内など、電波を感知しない場所があります。
- 車室外でもドアやドアガラスに近づきすぎた場合などは、エンジンの始動が可能になることがあります。

### キーフリーシステムの通信について

- エンジンスイッチはゆっくり押しまわしてください。早まわしすると途中で引っかかることがあります。
- シフトレバーがP以外では、エンジンスイッチをACCからLOCKにすることはできません。
- 車室内発信機の作動範囲内に電子カードキーがないと判断すると、キーフリーシステムが作動せず、キーを使用せずにエンジンスイッチをまわすことはできません。

### 便利機能について

#### エンジンスイッチもどし忘れ防止チャイム

エンジン停止時、エンジンスイッチがACCのままドアを開けると、エンジンスイッチのもどし忘れを警告するチャイムが“ピーピー、ピーピー”と鳴ります。

## ●メインキーを使用する場合

### ■LOCKからACCにまわすとき

**1** メインキーを奥までしっかりと差し込み、エンジンスイッチを押します。

●確実にエンジンスイッチに差し込んで操作してください。

**2** その状態のまま（押したまま）、エンジンスイッチをまわします。

●エンジンスイッチをACCにすると、セキュリティ表示灯（P.220参照）が消灯します。

●ハンドルロックがかかっている状態でエンジンスイッチがまわしにくいときは、ハンドルを軽く左右にまわしながらエンジンスイッチをまわします。

### ■ACCからLOCKにまわすとき

シフトレバーをPにして、エンジンスイッチを押しながらまわします。

## ●メカニカルキーを使用する場合

### ■LOCKからACCにまわすとき

**1** メカニカルキーを取り出します。  
（P.137参照）

**2** 電子カードキーのⓉ（トヨタマーク）のある面でエンジンスイッチに触れません。



### 3 メカニカルキーを奥までしっかりと差し込み、エンジンスイッチを押します。

- 確実にエンジンスイッチに差し込んで操作してください。

### 4 その状態のまま（押したまま）、エンジンスイッチをまわします。

- エンジンスイッチをACCにすると、セキュリティ表示灯（P.220参照）が消灯します。
- ハンドルロックがかかっている状態でエンジンスイッチがまわしにくいときは、ハンドルを軽く左右にまわしながらエンジンスイッチをまわします。

#### ■ACCからLOCKにまわすとき

シフトレバーをPにして、エンジンスイッチを押しながらまわします。

#### 知識

##### メインキー、メカニカルキーを使用する場合について

確実にメインキー、またはメカニカルキーを奥までしっかりと差し込んでください。確実にキーが差し込まれていない状態でも、エンジンスイッチがまわる場合があります。この場合、エンジンスイッチの位置に関係なく、エンジンスイッチからキーが抜けるおそれがあります。また、キーが抜けてしまった場合は、LOCK以外の位置でキーを差し込むことはできませんので、いったん、車を交通のじゃまにならない安全な場所に停車し、エンジンスイッチをLOCKの位置までもどしてから、再度キーを差し込んでください。

## エンジン始動の手順

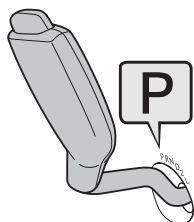
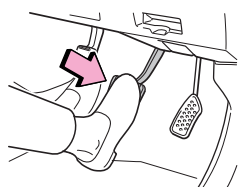
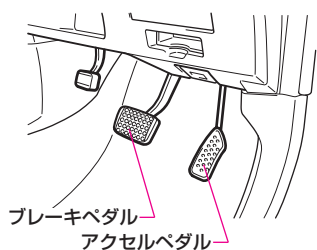

**1** ペダルの位置を確認します。  
正しい運転姿勢（P.148参照）が取れるようにシートの位置を調整し、ペダルの各位置を確認します。

**2** ブレーキペダルを踏みながら、パーキングブレーキがかかっていることを確認します。

**3** シフトレバーの位置を確認します。  
シフトレバーがPにあることを確認します。  
●Nでも始動できますが、安全のためPで行ってください。

## キーフリーシステム装着車を除く

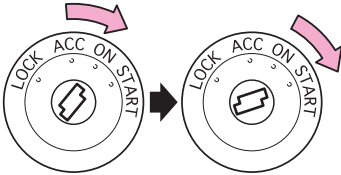

## キーフリーシステム装着車

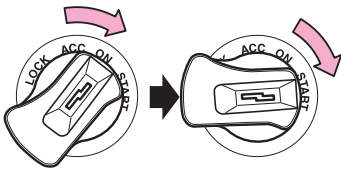

## 4 エンジンを始動します。

エンジンスイッチをONにし、アクセルペダルを踏まずにエンジンスイッチをSTARTにまわします。



## 警告

車外からのエンジン始動は絶対に行わないでください。

- 車外からのエンジン始動は絶対に行わないでください。思わぬ事故につながるおそれがあり危険ですので、必ず運転席に座って行ってください。
- 走行中はエンジンを停止しないでください。エンジンがかかっていないと、ブレーキ倍力装置やパワーステアリングが動かず、ブレーキの効が悪くなったり、ハンドルが非常に重くなったりして、思わぬ事故につながるおそれがあり危険です。
- 車を少し移動させるときも、必ずエンジンを始動してください。エンジンをかけず、坂道を利用して車を動かすと、思わぬ事故につながるおそれがあり危険です。



## 知識

## 盗難防止システムについて

キーフリーシステム装着車は、盗難防止システム（P.354参照）により、エンジンがかからないことがあります。

## キーフリーシステムについて

キーフリーシステム装着車で、通信エラーなどでエンジン始動ができない場合、いったんエンジンスイッチをACCにもどしてから、再度始動しなおしてください。

# シフトレバーの使い方

## オートマチック車の使い方

### シフトレバーの働き

**P**

(パーキング)

**駐車、およびエンジン始動**

駐車のときは、必ずこの位置にしてください。

**R**

(リバース)

**後退**

ギヤが後退に固定されます。

ブザーが鳴り、**R**にあることを運転者に知らせます。

**N**

(ニュートラル)

**動力が伝わらない状態**

この位置でもエンジンは始動できますが、安全のため**P**で行ってください。

**D**

(ドライブ)

**通常走行（前進）**

スピードに応じてギヤが自動的にかわります。

●オーバードライブがONのときは、1速から4速まで

●オーバードライブがOFFのときは、1速から3速まで

**2**

(セカンド)

**下り坂走行（前進）**

エンジンブレーキが必要な場合に使います。

**L**

(ロー)

**急な下り坂走行（前進）**

強力なエンジンブレーキが必要な場合に使います。



## シフトレバーの取り扱い

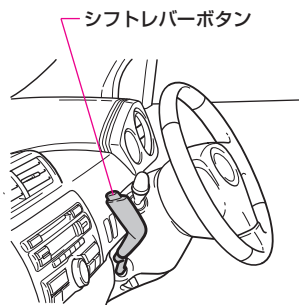

### ■シフトレバーの操作

●と●間の操作は、ブレーキペダルを踏み、車を完全に止めてから行ってください。

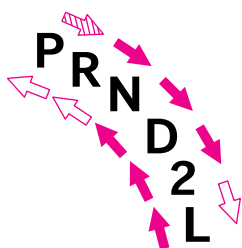

### シフトレバーボタンを押して

⇕の矢印は、シフトレバーボタンを押して操作します。

⇓の矢印は、ブレーキペダルを踏んだまま、シフトレバーボタンを押して操作します。

### シフトレバーボタンを押さずに

⇕の矢印は、シフトレバーボタンを押さずに操作します。



**警告**

⇓の操作はレバーボタンを押さずに操作してください。いつもレバーボタンを押して操作していると、意に反して●・●、または●にしてしまい、思わぬ事故の原因となり、生命にかかわる重大な傷害を受けるおそれがあります。

## ■オーバードライブ（O/D）スイッチの操作

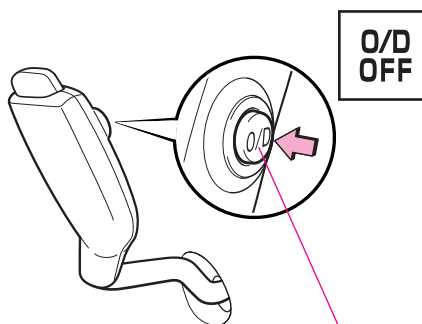

オーバードライブ	スイッチの状態
OFF	
ON	

オーバードライブ（O/D）スイッチ

スイッチを押すごとにOFFとONに切り替わります。

- OFFのとき、メーター内のオーバードライブOFF表示灯（P.220参照）が点灯します。

### 知識

#### オーバードライブ（O/D）について

##### オーバードライブOFF表示灯が消灯しているとき（オーバードライブON）

通常走行に適します。

シフトレバーが④で走行中、4速（オーバードライブ）ギヤにまで入り、燃費性能と静粛性を高めます。

##### オーバードライブOFF表示灯が点灯しているとき（オーバードライブOFF）

4速（オーバードライブ）ギヤに入らなくなり、次のような効果があります。

- 軽いエンジンブレーキが得られます。
- 上り坂では変速回数の少ないなめらかな走行ができます。

 知識

## 安全機能について

## シフトロックシステム

オートマチック車のシフトレバーの誤操作を防ぐシステムです。

- ブレーキペダルを踏んだ状態でなければ、シフトレバーを **P** から操作できません。
  - エンジンスイッチが **L O C K** のときは、ブレーキペダルを踏んでも操作できません。
  - シフトレバーボタンを押したまま、ブレーキペダルを踏むと操作できないことがあります。先にブレーキペダルを踏み、シフトレバーボタンを押して操作してください。
- シフトレバーが **P** 以外ではエンジンスイッチからキーは抜けません。
  - エンジンスイッチからキーを抜くときは、**P** にしてください。( **P** 以外ではエンジンスイッチを **A C C** から **L O C K** にまわせません)
- シフトレバーを **R** にすると、ブザーが鳴ります。
  - ブザーが鳴り、**R** にあることを運転者に知らせます。
  - 車外の人には音は聞こえませんのでご注意ください。(車外の人に対する警告音ではありません)

目次

 警告
基本操作  
早わかり運転装置の  
取り扱い室内装備の  
取り扱い安全・快適装備  
の解説と注意車との上手な  
付き合い方

メンテナンス

万一のとき

索引

# オートマチック車の運転のしかた

## 発進のしかた

### ● 通常発進のしかた

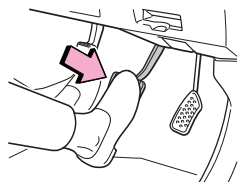

**1** ブレーキペダルを右足でしっかり踏んだまま、シフトレバーを前進時は**①**、後退時は**②**にします。

**2** 左足でパーキングブレーキを解除します。(P.208参照)

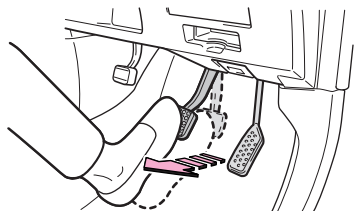

**3** ブレーキペダルを徐々にゆるめてから、右足でアクセルペダルをゆっくり踏み発進します。

## ● 上り坂の発進のしかた

**1** パーキングブレーキがしっかりかかっていることを確認してから、シフトレバーを**①**にします。  
メーター内のシフトポジション表示（P.218参照）で、**①**が選択されていることを確認します。

**2** 右足でアクセルペダルをゆっくり踏みます。

**3** 車が動き出す感触を確認してから、左足でパーキングブレーキを解除し、発進します。



**警告**

ブレーキペダルをしっかり踏んだままシフトレバーを操作してください。

- 発進するときは、右足でブレーキペダルをしっかり踏んだまま、シフトレバーを操作してください。とくにエンジン始動直後やエアコン作動時などは、クリープ現象が強くなるため、よりしっかりとブレーキペダルを踏んでください。
- 運転するときは、ブレーキペダルとアクセルペダルの位置を必ず確認して、踏み間違いのないようにしてください。アクセルペダルをブレーキペダルと間違えて踏むと、車が急発進し、思わぬ事故につながり、重大な傷害におよぶか、最悪の場合死亡につながるおそれがあります。
- アクセルペダルを踏み込んだままでのシフトレバー操作は絶対に行わないでください。車が急発進し、思わぬ事故につながるおそれがあり危険です。

## 走行のしかた

### ● 通常の走行

シフトレバーを**①**にしたまま走行します。

● アクセルとブレーキの操作だけで、加速・減速します。

### ● 急加速するには

アクセルペダルをいっぱい踏み込みます。キックダウンし、急加速します。

### ● 坂道で走行するときは

#### ■ 上り坂

アクセルペダルを踏み込んでいくと、キックダウンし、急にエンジン回転が上がる場合があります。あらかじめシフトレバーを**②**にしておくこと、エンジン回転数の変化を抑えることができます。

#### ■ 下り坂

フットブレーキを使いすぎると、ブレーキの効きが悪くなるおそれがあります。シフトレバーが**①**のままでスピードが出すぎるときは、坂道に応じて**②**、または**L**にして、エンジンプレーキを併用します。

● オーバードライブスイッチをOFFにすることによっても、軽いエンジンプレーキが得られます。



**警告**

走行中にはシフトレバーを**N**にしないでください。

- 走行中にはシフトレバーを**N**にしないでください。エンジンプレーキがまったく効かないため、思わぬ事故につながるおそれがあり危険です。
- 前進で走行中は、シフトレバーを**R**にしないでください。車輪がロックして思わぬ事故につながるおそれがあり危険です。また、オートマチックトランスミッションに無理な力が加わり、故障するおそれがあります。
- ブレーキペダルはアクセルペダルと同じ右足で操作してください。左足でのブレーキ操作は、緊急時の反応が遅れるなど、思わぬ事故につながるおそれがあり危険です。
- 坂道などでは、シフトレバーを**①**・**②**、または**L**にしたまま惰性で後退したり、**R**にしたまま惰性で前進することは絶対にしないでください。エンストして、ブレーキの効が悪くなったり、ハンドルが重くなったりして、故障や思わぬ事故の原因となるおそれがあり危険です。



**注意**

シフトレバーを**N**にしたままで走行すると、トランスミッションの故障の原因となるおそれがあります。

## 停車・駐車のしかた

### 1 停車のしかた

**1** 車を止めます。シフトレバーは**Ⓐ**のまま、右足でブレーキペダルをしっかりと踏みます。

エアコンは温度変化により断続的に作動します。作動中は自動的にアイドルアップし、クリーブ現象が強くなりますので、車が動き出さないようにとくに注意してください。

**2** 必要に応じてパーキングブレーキペダルを踏んで、パーキングブレーキをかけます。

上り坂での停車は、クリーブ現象で前へ進もうとする力よりも、車が後退しようとする力のほうが大きくなり、車が後退するおそれがあります。

右足でブレーキペダルをしっかりと踏んだまま、左足でしっかりとパーキングブレーキをかけてください。

**3** 長時間停車する場合は、シフトレバーを**Ⓐ**、または**Ⓐ**にします。

停車後、再発進するときは、シフトポジション表示でシフトポジションが**Ⓐ**にあることをしっかりと確認してから発進してください。

目次



警告

基本  
操作運転  
装置  
の  
扱い室内  
装備  
の  
扱い安全・  
快適  
装備  
の  
解説  
と  
注意車  
と  
の  
上  
手  
な  
方  
法メン  
テナ  
ンス万  
一  
の  
と  
き

索引

## ● 駐車のかた

1 車を完全に止めます。

2 パーキングブレーキペダルを踏んで、パーキングブレーキをかけます。  
右足でブレーキペダルをしっかりと踏んだまま、左足でしっかりとパーキングブレーキをかけます。

3 シフトレバーをPにします。  
車が動き出さないためにも、必ずPにしてください。

4 エンジンを停止します。  
車を離れるときは、必ずエンジンを停止して、ドアを施錠してください。



**警告**

走行中は、シフトレバーをPにしないでください。

- 走行中はシフトレバーをPにしないでください。オートマチックトランスミッションの内部が機械的にロックされ、思わぬ事故につながるおそれがあります。
- 停車中は空ぶかしをしないでください。シフトレバーがP・N以外にあると、車が急発進し思わぬ事故につながるおそれがあります。



**注意**

車から離れるときは、必ずエンジンを停止してドアを施錠してください。

- エンジンをかけたままにしておくと、万一シフトレバーがP以外にしていると、クリーブ現象で車がひとりでに動き出したり、誤ってアクセルペダルを踏み込んだときに急発進するおそれがあります。
- アクセルペダルとブレーキペダルを同時に踏んだり、上り坂でシフトレバーをDにしたままアクセルをふかしながら止まらないでください。オートマチックトランスミッションが過熱し、故障の原因となります。



# MEMO

---

目次



警告

基本操作  
早わかり

運転装置の  
取り扱い

室内装備の  
取り扱い

安全・快適装備  
の解説と注意

車との上手な  
付き合い方

メンテナンス

万一のとき

索引

# パーキングブレーキの使い方

## パーキングブレーキペダルの取り扱い

### ● パーキングブレーキをかけるには

パーキングブレーキペダル

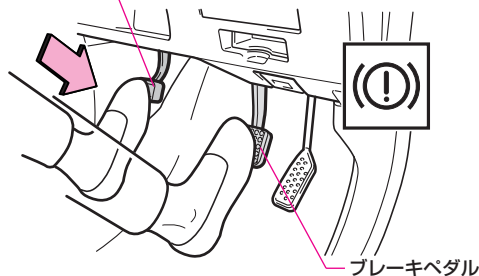

右足でブレーキペダルをしっかり踏みながら、左足でパーキングブレーキペダルをいっぱいまで踏み込みます。

### ● パーキングブレーキを解除するには

パーキングブレーキペダル

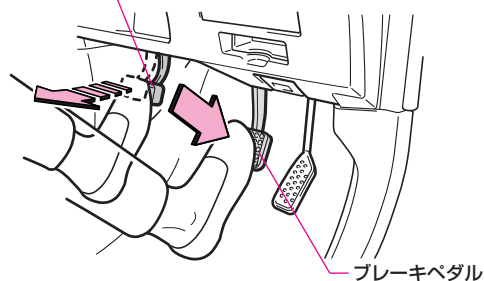

右足でブレーキペダルをしっかり踏みながら、左足でパーキングブレーキペダルを“カチッ”と音がするまで踏み込み、ゆっくり離します。

●ブレーキ警告灯が消灯したことを確認してください。



パーキングブレーキをかけたまま走行しないでください。ブレーキ部品が早く摩耗したり、ブレーキが過熱し、効きが悪くなるおそれがあります。



### かけなおすときは

パーキングブレーキをかけたあと、かけなおす場合は、一度解除してから踏みなおします。

### 冬季のパーキングブレーキの使用について

P.376の「駐車するときは」をお読みください。

# メーター・表示灯・警告灯の見方

## メーター

### メーター照度コントロール付き車を除く

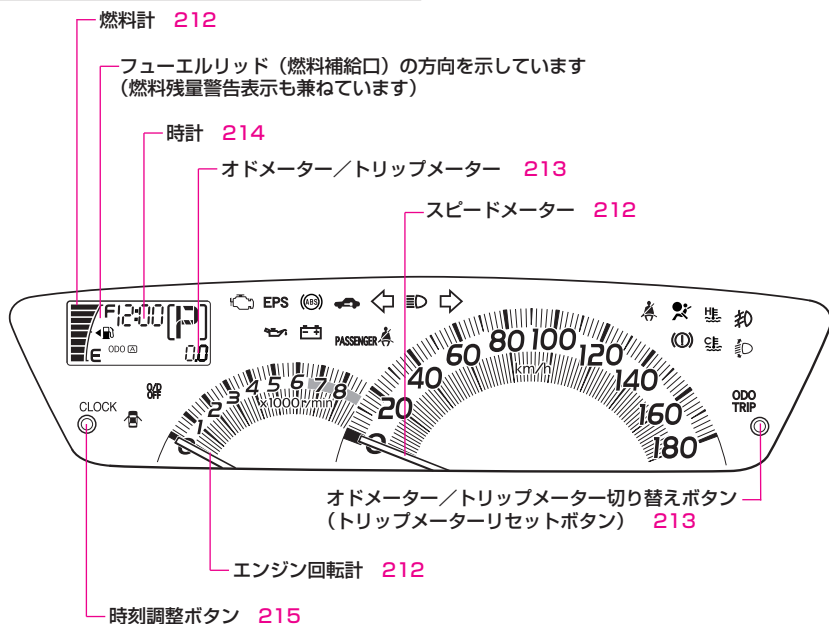

※ レッドゾーンの範囲はエンジンにより異なります。

## 知識

### メーターについて

- エンジンスイッチをONにしたときなどに、メーター内の指針がゼロ目盛り付近で短時間微動する場合がありますが、異常ではありません。
- エンジンを始動したときなどに、エンジン回転計・燃料計の指針がゼロ目盛りの位置に戻ることがありますが、異常ではありません。

### メーター照明について

車幅灯に連動して点灯・消灯します。

メーター照度コントロール付き車

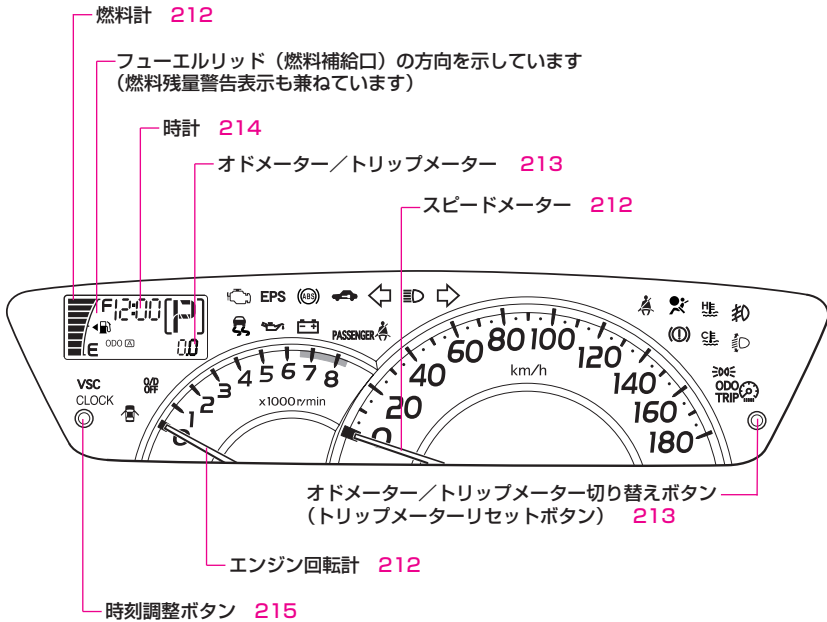

知識

メーターについて

- エンジンスイッチをONにしたときなどに、メーター内の指針がゼロ目盛り付近で短時間微動する場合がありますが、異常ではありません。
- エンジンを始動したときなどに、エンジン回転計・燃料計の指針がゼロ目盛りの位置にもどることがありますが、異常ではありません。

メーター照明について

エンジンスイッチの位置により、点灯・消灯します。また、メーター照明の照度は調整することができます。（P.214参照）

## ● 燃料計

エンジンスイッチがONのとき、燃料残量を示します。

- F F車の燃料タンク容量は約40 Lです。
- 4WD車の燃料タンク容量は約38 Lです。

### 知識

#### 燃料計について

- 坂道やカーブなどでは、タンク内の燃料が移動するため、残量表示が点灯・消灯を繰り返すことがあります。
- 燃料補給後、指示が安定するまで少し時間がかかります。
- エンジンスイッチがONのまま燃料を補給すると、正しい燃料残量が表示できません。
- 燃料残量警告表示の矢印（）はフューエルリッド（燃料補給口）が助手席側車両後方にあることを示しています。
- エンジンスイッチがONのとき、燃料残量がF F車は約8 L以下、4WD車は約7 L以下になると、いちばん下の残量表示と燃料残量警告表示が点滅します。（P.233参照）  
点滅したときは、すみやかに燃料を補給してください。

## ● スピードメーター

車両の走行速度を示します。

## ● エンジン回転計

毎分のエンジン回転数を示します。



指針がレッドゾーン（エンジンの許容回転数をこえている範囲）に入らないように運転してください。指針がレッドゾーンに入る運転を続けると、エンジンなどに悪影響をおよぼし、損傷するおそれがあります。

## ● オドメーター／トリップメーター

エンジンスイッチがONのとき、次の表示をします。

### ■オドメーター

走行した総距離をkmの単位で示します。

### ■トリップメーター

2種類の区間距離（トリップA、トリップB）をkmの単位で示します。

## ● オドメーター／トリップメーター切り替えボタン(トリップメーターリセットボタン)

### ■オドメーターとトリップメーターの表示の切り替え方

ボタンを押すごとに、次のように表示が切り替わります。

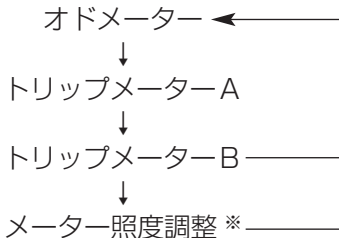

※メーター照度コントロール付き車で車幅灯が点灯しているとき表示されます。

### ■トリップメーターを0（ゼロ）にもどすときは

トリップメーターA、トリップメーターBのうち0にしたいほうを表示させてから、ボタンを表示が0になるまで押し続けます。

バッテリーとの接続が断たれても、オドメーター・トリップメーターともに5年以上データを保持します。

## ■照度調整のしかた

### メーター照度コントロール付き車

照度調整表示中、オドメーター／トリップメーター切り替えボタンを約1秒以上押し続けている間、メーター照明の明るさが下表のようにかわります。

●お好みの明るさになったら、ボタンから手を離します。

	表示	照度のレベル
明 ↑		レベル1
		レベル2
		レベル3
		レベル4
↓ 暗		レベル5

※レベル1に設定すると、車幅灯を点灯させたときメーター照明は減光されません。

## 🎓 知識

### メーター照明について

- エンジンスイッチがLOCKで、いずれかのドアを開けると、バックライトが約15秒間点灯します。約15秒以内にすべてのドアを閉めると消灯します。
- エンジンスイッチをLOCKからACCにするとバックライトが点灯し、すべてのイルミ(P.328参照)が点灯すると、約3秒後に消灯します。
- エンジンスイッチをONにすると、バックライトとともに指針が点灯します。
- メーター照明が点灯しているときに、車幅灯を点灯させると、メーター照明が減光します。

### 照度調整について

エンジンスイッチがONで、車幅灯が点灯しているときに調整できます。

## 🕒 時計

エンジンスイッチがONのとき、時刻が表示されます。



## 時刻調整ボタン

### ■ “時” “分” を調整するときは

1

ボタンを押し続けます。

“分” 調整モード (“分” 表示が点滅) になります。

2

“分” を調整します。

ボタンを押すごとに “分” が早送りされます。

3

“分” 調整モードで約5秒間何も操作を行わないと、“時” 調整モード (“時” 表示が点滅) になります。

4

“時” を調整します。

ボタンを押すごとに “時” が早送りされます。

5

“時” 調整モードで約5秒間何も操作を行わないと、時計表示にもどります。

### ■ 時報に合わせるときは

ボタンを押してすぐに手を離すと時報に合わせることができます。

● 0~29分は切り下げられます。

● 30~59分は切り上げられます。

(例) 1:00~1:29の場合は1:00に、1:30~1:59の場合は、2:00になります。



### 知識

#### 時計の表示について

秒表示はありませんが、次の場合は、0秒から作動を開始します。

- “分” を調整したとき。
- 時報に合わせたとき。

# 表示灯

## メーター照度コントロール付き車を除く

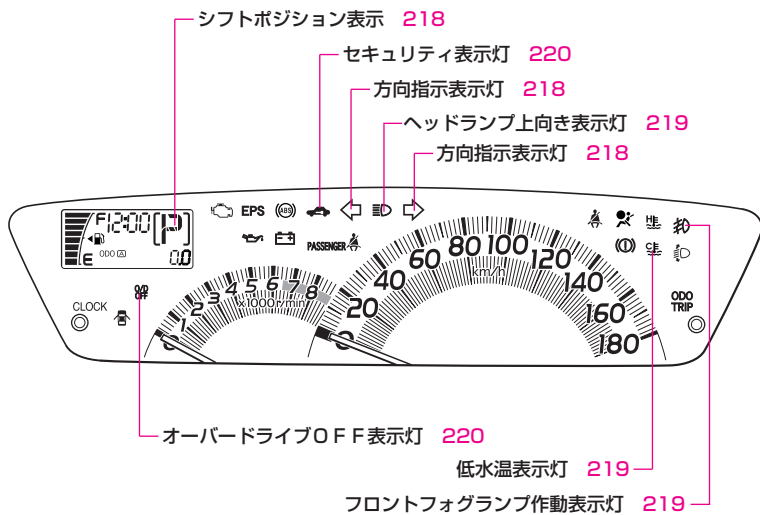

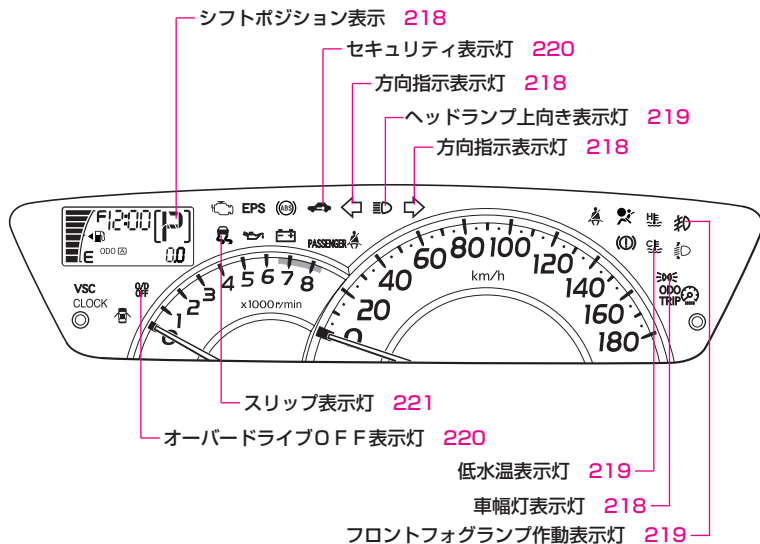

## メーター照度コントロール付き車



図ではすべてのグレードにおける表示灯を掲載しています。実際の車に設定される表示灯はグレード等により異なります。

### 〈表示灯一覧表〉

表示灯	表示灯名	表示灯	表示灯名
	方向指示表示灯		低水温表示灯
	ヘッドランプ上向き表示灯		セキュリティ表示灯
	フロントフォグランプ作動表示灯		オーバードライブOFF表示灯
	車幅灯表示灯		スリップ表示灯

---

## ● シフトポジション表示

選択されているシフトレバーの位置を表示します。

●**R**にしたときは、ブザーの音に合わせて、枠（[ ]部）が点滅します。

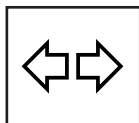

## ● 方向指示表示灯

方向指示灯、非常点滅灯を作動させると点滅します。  
(P.238、247参照)



知識

### 点滅が異常に速くなったときは

方向指示灯の電球切れが考えられます。すべての方向指示灯が点滅するか確認してください。



## ● 車幅灯表示灯

メーター照度コントロール付き車

車幅灯、尾灯、番号灯を点灯させると点灯します。  
(P.236参照)



## ● ヘッドランプ上向き表示灯

ヘッドランプを上向きにすると点灯します。(P.237参照)



## ● フロントフォグランプ作動表示灯

フロントフォグランプ装着車

フロントフォグランプを点灯させると点灯します。(P.237参照)



## ● 低水温表示灯

エンジンスイッチがONのとき、エンジン冷却水温が低いと点灯します。



暖機を十分続けていても、表示灯が点灯したままのときは、温度センサー等の異常が考えられます。トヨタ販売店で点検を受けてください。



## ● セキュリティ表示灯

### キーフリーシステム装着車

エンジンスイッチをLOCKにして盗難防止システムが作動状態になると点滅し、エンジンスイッチをLOCKからACCにして盗難防止システムを解除すると消灯します。(P.354参照)



電子カードキーによりエンジンを始動した場合、エンジンスイッチがACC、またはONで、下記のことを行うと、表示灯が高速で点滅し、警告ブザー（“ピピピ”という音）が鳴ることで、電子カードキーの持ち出しを警告します。

●運転席ドアを一度開けて、電子カードキーを車室内発信機の作動範囲外（P.193参照）に移動させ、ドアを閉めたとき。

また、電子カードキーを車室内発信機の作動範囲外に置いたまま、運転席ドアを一度開けてから閉めたときも、同様の警告が行われることがあります。

## 🎓 知識

### エンジンスイッチを押したとき、高速で点滅した場合

エンジンスイッチを押したとき、表示灯が高速で点滅した場合、電子カードキーが車室内発信機の作動範囲外にあることが考えられます。

電子カードキーを携帯しても消灯しない場合は、電池切れのおそれがあります。電子カードキーの電池を新しい電池と交換してください。(P.393参照)

O/D  
OFF

## ● オーバードライブOFF表示灯

オーバードライブをOFFにすると点灯します。(P.200参照)  
また、エンジンスイッチがONで、オートマチックトランスミッション電子制御システムに異常があると点滅します。



## ● スリップ表示灯

### VSC装着車

- エンジン回転中、VSC (P.362参照) ・ TRC (P.360参照) が作動したときに点滅します。
- TRC OFFスイッチ (P.246参照) を押して、TRC を作動停止状態にすると点灯します。



### 注意

エンジンスイッチをONにしても点灯しないときは、システムの異常が考えられますので、トヨタ販売店で点検を受けてください。



### 知識

#### 表示灯について

エンジンスイッチをONにすると点灯し、数秒後に消灯します。

## ■ VSC作動警告ブザー

車両が横すべりしそうになったときに断続音が鳴ります。



### 知識

#### 作動について

運転状況によっては、スリップ表示灯の点滅のみで警告する場合があります。

# 警告灯

## メーター照度コントロール付き車を除く

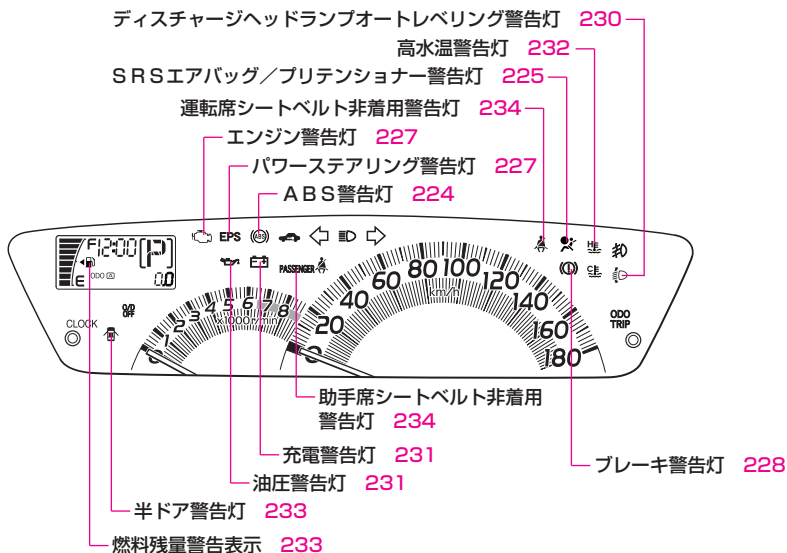

## メーター照度コントロール付き車

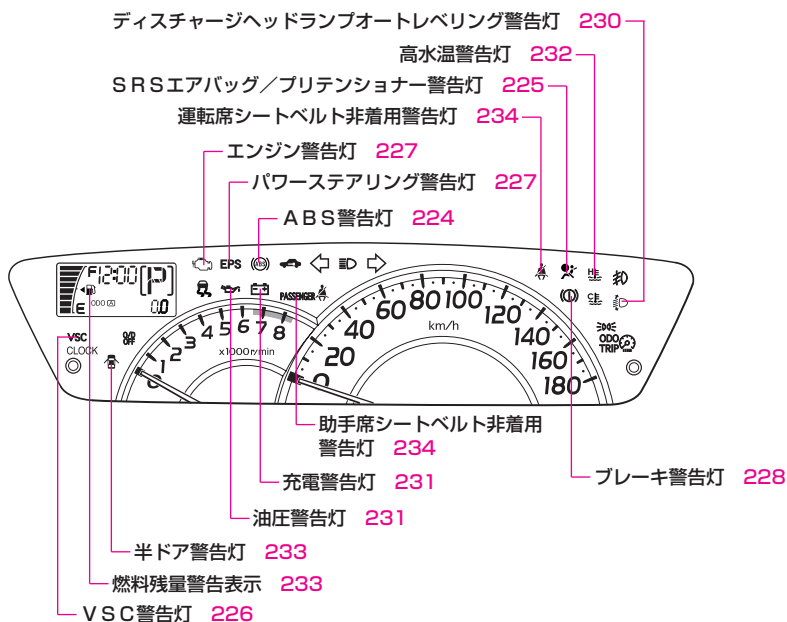



図ではすべてのグレードにおける警告灯を掲載しています。実際の車に設定される表示灯はグレード等により異なります。

### 〈警告灯一覧表〉

警告灯	警告灯名	警告灯	警告灯名
	A B S 警告灯		充電警告灯
	S R S エアバッグ/ プリテンショナー警告灯		油圧警告灯
<b>VSC</b>	V S C 警告灯		高水温警告灯
	エンジン警告灯		燃料残量警告表示
<b>EPS</b>	パワーステアリング 警告灯		半ドア警告灯
	ブレーキ警告灯		運転席シートベルト非着用警告灯
	ディスチャージヘッドランプ オートレベリング警告灯		助手席シートベルト非着用警告灯

次の警告灯が点灯したままのときは、システムの異常が考えられますので、ただちにトヨタ販売店で点検を受けてください。



## ● ABS 警告灯

ABS（P.356参照）に異常があると点灯します。

- 警告灯が点灯しているときは、ABSは作動しませんが、通常のブレーキとしての性能は確保されています。
- 警告灯が点灯しているときは、ABSが作動しないため急ブレーキ時やすべりやすい路面でのブレーキ時には、タイヤがロックすることがあります。



**注意**

**ブレーキ警告灯と同時に点灯したままのときはただちに停車してください。**

- 警告灯がブレーキ警告灯と同時に点灯したままのときは、ただちに安全な場所に停車し、トヨタ販売店にご連絡ください。この場合、ABSに異常が発生しているだけでなく、強めのブレーキの際に車両が不安定になるおそれがあります。
- 警告灯が次のようになったときは、システムの異常が考えられますので、トヨタ販売店で点検を受けてください。
  - エンジンスイッチをONにしても点灯しないとき。
  - エンジンスイッチがONで点灯したまま消灯しないとき、または走行中点灯したままのとき。

なお、走行中に点灯しても、その後消灯すれば異常ではありません。

ただし、同じ現象が再度発生した場合は、トヨタ販売店で点検を受けてください。



**知識**

### 警告灯について

エンジンスイッチをONにすると点灯し、数秒後に消灯します。

次の警告灯が点灯したままのときは、システムの異常が考えられますので、ただちにトヨタ販売店で点検を受けてください。



## SRSエアバッグ／ プリテンショナー警告灯

SRSエアバッグシステム（P.338参照）、またはプリテンショナー付シートベルトシステム（P.352参照）に異常があると、点灯します。



警告灯が次のようになったときは、システムの異常が考えられますので、ただちにトヨタ販売店で点検を受けてください。衝突したときなどにSRSエアバッグ、またはプリテンショナー付シートベルトが正常に作動せず、けがをす

- エンジンスイッチをONにしても点灯しないとき、または点灯したままのとき。
- 走行中に点灯したとき。



### 警告灯について

エンジンスイッチをONにすると点灯し、数秒後に消灯します。

次の警告灯が点灯したままのときは、システムの異常が考えられますので、ただちにトヨタ販売店で点検を受けてください。

VSC

## ● VSC 警告灯

VSC 装着車

VSC (P.362参照) ・ TRC (P.360参照) に異常があると点灯します。

- 警告灯が点灯しているときは、上記のシステムは作動しませんが、通常の走行には支障ありません。



警告灯が次のようになったときは、システムの異常が考えられますので、トヨタ販売店で点検を受けてください。

- エンジンスイッチをONにしても点灯しないとき。
- エンジンスイッチがONで点灯したまま消灯しないとき、または走行中点灯したままのとき。



### 警告灯について

エンジンスイッチをONにすると点灯し、数秒後に消灯します。

次の警告灯が点滅・点灯したままのときは、システムの異常が考えられますので、ただちにトヨタ販売店で点検を受けてください。

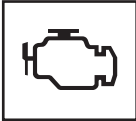

## ● エンジン警告灯

エンジン回転中、エンジン電子制御システムに異常があると点滅・点灯します。



**注意**

エンジン回転中に警告灯が点滅・点灯したときは、ただちにトヨタ販売店で点検を受けてください。



知識

### 警告灯について

エンジンスイッチをONにすると点灯し、エンジンをかけると消灯します。

EPS

## ● パワーステアリング警告灯

パワーステアリング制御システムに異常があると点灯します。



**注意**

エンジン回転中に点灯したときは、ただちにトヨタ販売店で点検を受けてください。

- 警告灯が点灯したままのときは、ただちにトヨタ販売店で点検を受けてください。この場合、ハンドル操作が重くなることがありますので、ハンドルをしっかり持って操作をしてください。
- 停車中に長時間、エンジンの空ぶかしを行うと警告灯が点灯し、ハンドル操作が重くなります。この場合、エンジンを再始動し走行を開始すれば消灯します。



知識

### 警告灯について

エンジンスイッチをONにすると点灯し、数秒後に消灯します。

---

次の警告灯が点灯したままのときは、ただちに安全な場所に停車し、トヨタ販売店に連絡してください。



## ● ブレーキ警告灯

エンジンスイッチがONで、次のときに点灯します。

- パーキングブレーキをかけたままのとき。
  - パーキングブレーキが解除されていてもエンジンスイッチをONにすると数秒間点灯します。
- ブレーキ液が不足しているとき。
- EBDシステムに異常があるとき。(P.359参照)

## ■ ブレーキ警告ブザー

- ブレーキの効き低下につながる異常があると、警告灯と同時に警告ブザーで警告します。
- パーキングブレーキをかけた状態（警告灯が点灯しているとき）で、約5km/h以上で走行したとき警告ブザーで警告します。

**警告**

警告灯が次のようになったときは、ただちに安全な場所に停車してトヨタ販売店にご連絡ください。

- エンジン回転中にパーキングブレーキを解除しても点灯したままのとき。  
この場合、ブレーキの効きが悪くなり、制動距離が長くなるなど、思わぬ事故につながるおそれがあり危険です。効きが悪いときは、ブレーキペダルを強く踏んでください。
- ABS警告灯と同時に点灯したままのとき。  
この場合、ABSに異常が発生しているだけでなく、強めのブレーキの際に車両が不安定になるおそれがあります。

**注意**

警告灯が次のようになったときは、システムの異常が考えられますので、トヨタ販売店で点検を受けてください。

- エンジンスイッチがONで、パーキングブレーキをかけた後も点灯しないとき。
- パーキングブレーキが解除された状態で、エンジンスイッチをONにしても点灯しないとき。  
なお、走行中に点灯しても、その後消灯すれば異常ではありません。  
ただし、同じ現象が再度発生した場合は、トヨタ販売店で点検を受けてください。

次の警告灯が点灯したままのときは、システムの異常が考えられますので、ただちにトヨタ販売店で点検を受けてください。



## ● ディスチャージヘッドランプ オートレベリング警告灯

### ディスチャージヘッドランプ装着車

ディスチャージヘッドランプのオートレベリング（上下照射方向自動調整）システムに異常があると点灯します。  
（P.366参照）



走行中に警告灯が点灯したときは、ただちに安全な場所に停車し、いったんエンジンを停止してください。エンジンスイッチをONにしたときに、警告灯が数秒点灯したあとに消灯すればそのまま使用できます。警告灯が消灯しないとき、または再度点灯するときは、ただちにトヨタ販売店で点検を受けてください。



### 警告灯について

エンジンスイッチをONにすると点灯し、数秒後に消灯します。



次の警告灯が点灯したままのときは、ただちに安全な場所に停車し、トヨタ販売店に連絡してください。



## ● 充電警告灯

エンジン回転中、充電系統に異常があると点灯します。



エンジン回転中に警告灯が点灯したときは、Vベルトの切れなどが考えられます。ただちに安全な場所に停車し、トヨタ販売店にご連絡ください。



### 警告灯について

エンジンスイッチをONにすると点灯し、エンジンをかけると消灯します。



## ● 油圧警告灯

エンジン回転中、エンジン内部を潤滑しているオイルの圧力に異常があると点灯します。

この警告灯はオイル量を示すものではありません。オイル量の点検はオイルレベルゲージにより行ってください。

(点検方法はP.418を参照してください)



エンジン回転中に警告灯が点灯したときは、ただちに安全な場所に停車し、エンジンを停止して、エンジンオイル量を点検してください。点灯したまま走行し続けるとエンジンを損傷するおそれがあります。エンジンオイルが減っていないのに点灯しているときや、エンジンオイルを補給しても点灯するときは、トヨタ販売店にご連絡ください。



### 警告灯について

エンジンスイッチをONにすると点灯し、エンジンをかけると消灯します。

次の警告灯が点滅・点灯したままのときは、ただちに安全な場所に停車し、トヨタ販売店に連絡してください。



## ● 高水温警告灯

エンジン回転中、エンジン冷却水温が異常に高くなったときに点滅し、さらに水温が高くなると、その後点灯にかかります。



警告灯が点滅・点灯したときは、オーバーヒートのおそれがあります。ただちに安全な場所に車を停車し、P.457の「オーバーヒートしたときは」にしたがって処置をしてください。



知識

### 警告灯について

エンジンスイッチをONにすると点灯し、数秒後に消灯します。

次の警告灯が点灯・点滅したときは、すみやかに対処してください。



## ● 燃料残量警告表示

エンジンスイッチがONのとき、残量がFF車は約8L以下、4WD車は約7L以下になると、いちばん下の残量表示とともに点滅します。点滅したときは、すみやかに燃料を補給してください。

●坂道やカーブなどでは、タンク内の燃料が移動するため、警告表示が早めに点滅することがあります。



## ● 半ドア警告灯

いずれかのドア（バックドアを含む）が確実に閉まっていないときに点灯します。



**警告**

警告灯が点灯したまま走行しないでください。ドアが確実に閉まっていないため、走行中にドアが突然開き、思わぬ事故につながるおそれがあり危険です。

次の警告灯が点滅したときは、すみやかに対処してください。



## ● 運転席シートベルト非着用警告灯

エンジンスイッチがONのとき、運転席シートベルトを着用していないと点滅します。ただちにシートベルトを着用してください。

### ■ 運転席シートベルト非装着警告ブザー

警告灯が点滅している状態で、車速が約20km/h以上になると、断続音が約120秒間鳴ります。（ブザーが鳴り始めてから、約30秒後にブザーの音が変わります）

● シートベルトを装着すると、消音します。



## ● 助手席シートベルト非着用警告灯

エンジンスイッチがONで、助手席シート座面の乗員検知センサーが乗員を検知したときに、助手席シートベルトを着用していないと点滅します。ただちにシートベルトを着用してください。

### ■ 助手席シートベルト非装着警告ブザー

警告灯が点滅している状態で、車速が約20km/h以上になると、断続音が約120秒間鳴ります。（ブザーが鳴り始めてから、約30秒後にブザーの音が変わります）

● シートベルトを装着すると、消音します。

## 🎓 知識

### 警告灯について

- センサーは、助手席シート座面（うしろ半分）に、ある一定以上の重量がかかったときに検知します。したがって、荷物などを置いた場合にも検知し、警告灯が点滅することがあります。
- 助手席シート座面上にクッション（座布団）などを敷くと、重量が分散され、センサーが乗員を検知しない場合があります。

# MEMO

---

目次



警告

基本操作  
早わかり

運転装置の  
取り扱い

室内装備の  
取り扱い

安全・快適装備  
の解説と注意

車との上手な  
付き合い方

メンテナンス

万一のとき

索引

# スイッチの使い方

## ライトスイッチ／方向指示レバーの使い方

### ● ランプの点灯・消灯

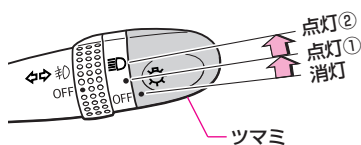

ツマミの位置	点灯するランプ
消灯 (OFF)	—
点灯① (●)	車幅灯・尾灯・番号灯・各スイッチ照明
点灯② (≡D)	①のランプ+ヘッドランプ

ツマミを点灯① (●) ・点灯② (≡D) にまわすと、点灯します。  
消灯 (OFF) にすると、消灯します。



**注意**

完全に充電されたバッテリーでも、エンジンを停止した状態で長時間ランプ類を点灯すると、バッテリーあがりの原因となります。



**知識**

#### 作動条件について

エンジンスイッチの位置に関係なく使用できます。

#### 便利機能について

##### ライト消し忘れ警告ブザー

エンジンスイッチにキーが差し込まれていないときに、ツマミが点灯① (●) ・点灯② (≡D) の位置のまま、いずれかのドアを開けると、ランプ類の消し忘れを警告するブザーが“ピー”と鳴ります。

## 前方を遠くまで照らしたいときは

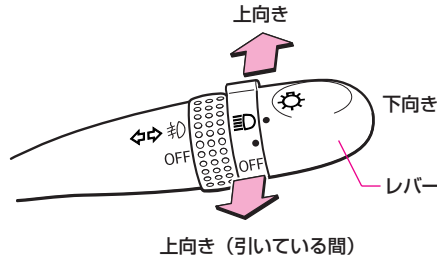

- ヘッドランプが点灯しているとき、レバーを前方に押します。
- ヘッドランプが消灯していても、レバーを手前に引いている間、ヘッドランプが上向きになります。
- ヘッドランプが上向きのときは、メーター内のヘッドランプ上向き表示灯（P.219参照）が点灯します。

## フロントフォグランプの点灯・消灯★

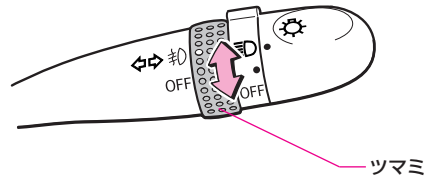

ツマミを上まわすと点灯し、下まわすと消灯します。

- フロントフォグランプが点灯しているときは、メーター内のフロントフォグランプ作動表示灯（P.219参照）が点灯します。

### 知識

#### フロントフォグランプについて

雨や霧などで視界が悪いときに、ヘッドランプの補助として使用します。

#### 作動条件について

車幅灯が点灯しているときに使用できます。

## ● 方向指示灯の点灯・消灯

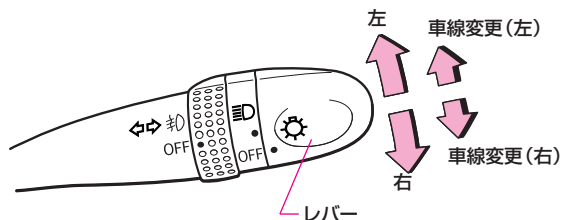

- レバーを上、または下へ操作すると、左、または右側の方向指示灯が点滅します。  
レバーはハンドルをもどすと自動的にもどります。もどらないときは、手でもどしてください。
- 方向指示灯が点滅しているときは、メーター内にある方向指示表示灯（P.218参照）も点滅します。
- 車線変更のときには、レバーを軽く上（または下）へ押さえている間、それぞれの方向指示灯、および方向指示表示灯が点滅し、手を離すと消灯します。

### 🎓 知識

#### 作動条件について

エンジンスイッチがONのとき使用できます。

#### 点滅が異常に速くなったときは

方向指示灯の電球切れが考えられます。すべての方向指示灯が点滅するか確認してください。



## ヘッドランプの光軸上下のしかた★

目次

警告

基本操作

運転装置の取り扱い

室内装備の取り扱い

安全・快適装備の解説と注意

車との上手な付き合い方

メンテナンス

万一のとき

索引

### ハロゲンヘッドランプ装着車

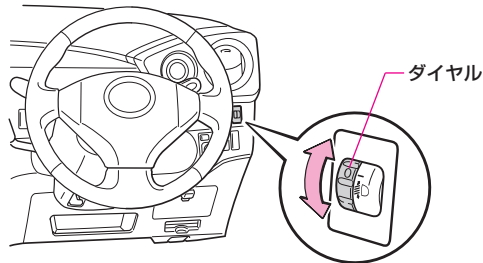

ヘッドランプのロービームに装着されています。  
ダイヤルをまわすと、ヘッドランプ（ロービーム）の光軸（光の照らす方向）を下向きに調整できます。

●通常は0（ゼロ）の位置（光軸が一番上向きの位置）で使用します。

### 知識

#### 光軸上下調整について

- ディスチャージヘッドランプ装着車は、自動的に調整されるためダイヤルは装着されていません。（P.366参照）
- 荷物や人をのせることにより車両前面が上を向いて、ヘッドランプの照らす範囲がいつもと違う（いつもより上向きになっている）ときに、ダイヤルをまわしてヘッドランプの光軸を下向きにします。荷物や人をおろしたあとには、必ずダイヤルを0（ゼロ）の位置にもどしておいてください。
- 乗員やトランクの積載状況に応じて下記の表を目安にダイヤル位置を調整してください。

#### ■ダイヤル位置の目安

乗車状況	ダイヤル位置	
	2WD	4WD
運転席のみ乗車時	0	0
運転席と助手席に乗車時	0	0
5名乗車時	2	1.5
5名乗車時でかつ荷室満載時	3.5	2.5
運転席のみ乗車時かつ荷室満載時	4	3

- 車検などで光軸調整をするときは、ダイヤルを0（ゼロ）の位置（一番上向きの位置）にしてから行ってください。

#### 作動条件について

ヘッドランプ（ロービーム）が点灯しているときに使用できます。

# ワイパー&ウォッシャースイッチの使い方

## ワイパーの動かし方

### ■フロント

#### 間欠ワイパー

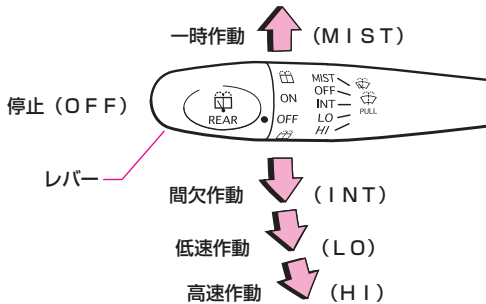

レバーを操作すると、上図のように作動します。

- 一時作動 (MIST) は、レバーを停止 (OFF) の位置から押し上げている間、ワイパーが低速作動します。手を離すと停止 (OFF) の位置にもどります。

#### 間欠時間調整式ワイパー

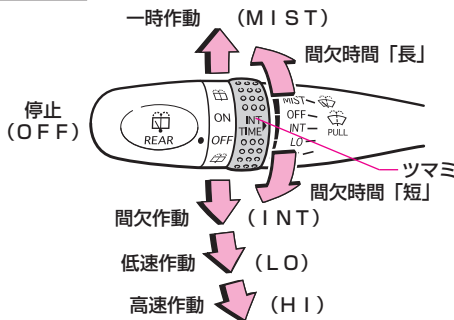

レバーを操作すると、上図のように作動します。

- 間欠作動 (INT) の位置のときつまミをまわすと、間欠時間を約3～12秒の間で調整できます。
- 一時作動 (MIST) は、レバーを停止 (OFF) の位置から押し上げている間、ワイパーが低速作動します。手を離すと停止 (OFF) の位置にもどります。

## ■リヤ

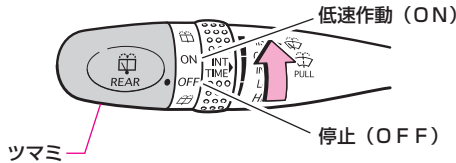

ツマミをまわすと、上図のように作動します。



### 注意

**ワイパーゴムがガラスに張りついていないことを確認してください。**

- ウインドウガラスが凍結しているときや、長時間ワイパーを使用しなかったときは、ワイパーゴムがガラスに張りついていないことを確認してください。ガラスに張りついたまま作動させると、ワイパーゴムを損傷するおそれがあります。
- 積雪などにより、ワイパーが途中で止まったときは、車を安全な場所に止めて、ワイパースイッチを停止（OFF）の位置、エンジンスイッチをACC、またはLOCKにし、ワイパーが作動できるように、積雪などの障害物を取り除いてください。



### 知識

#### 作動条件について

エンジンスイッチがONのとき使用できます。

#### 保護機能について

ワイパーモーターには、保護機能としてブレーカーを内蔵しています。モーターの負担が大きい状況が続いたときなどには、ブレーカーが作動し、一時的にモーターが止まることがあります。約10分ほどすると、ブレーカーが復帰して、通常どおり使用できるようになります。

## ●ウォッシャー液の噴射のしかた

### ■フロント

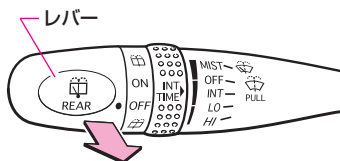

レバーを手前に引いている間、ウォッシャー液が噴射されます。

- ウォッシャー液噴射後、ワイパーが数回作動します。

### ■リヤ

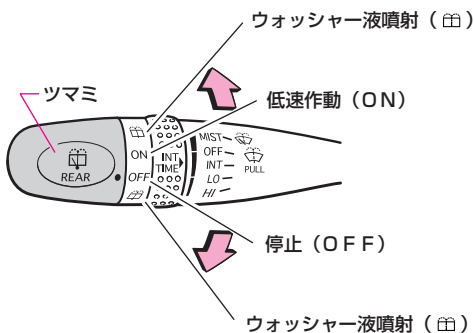

- 低速作動中にウォッシャー液を噴射させるときは、ツマミを低速作動 (ON) の位置から上の罟側にまわします。
- ツマミを停止 (OFF) の位置から下の罟側にまわすと、ウォッシャー液が噴射されます。

**警告**

寒冷時は、ウインドウガラスが暖まるまでウォッシャー液を使用しないでください。ウォッシャー液がウインドウガラスに凍りつき、視界不良を起こして思わぬ事故につながるおそれがあります。

**注意**

**必ずウォッシャー液を噴射してからワイパーを作動させてください。**

- 必ずウォッシャー液を噴射してからワイパーを作動させてください。ガラスが乾いているときにワイパーを作動させると、ガラスを傷つけるおそれがあります。
- ウォッシャー液が出ないとき、ウォッシャースイッチを操作し続けると、ポンプが故障するおそれがあります。ウォッシャー液量やノズルのつまりを点検してください。また、ノズルがつまって噴射状態が悪い場合は、トヨタ販売店にご相談ください。

**知識****作動条件について**

エンジンスイッチがONのとき使用できます。

**ガラスについての油膜について**

油膜があると、雨の夜は対向車のライトなどが乱反射します。ガラスクリーナーを使ってガラスの表面をきれいにしてください。

**ウォッシャー液の補給について**

ウォッシャー液の補給については、P.419を参照してください。

## リヤウインドゥデフォグガー（曇り取り）の使い方

### マニュアルエアコン装着車

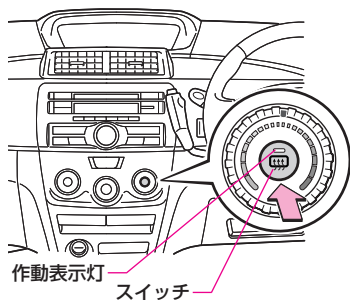

スイッチを押すと作動し、作動中にもう一度押すと停止します。

- リヤウインドゥデフォグガーが作動しているときは、スイッチの作動表示灯が点灯します。
- バックドアガラスの曇りが消えたら、停止してください。

### オートエアコン装着車

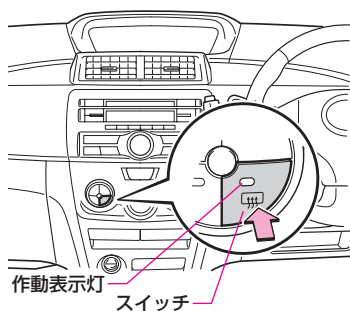

スイッチを押すと約15分間作動し、作動中にもう一度押すと停止します。

- リヤウインドゥデフォグガーが作動しているときは、スイッチの作動表示灯が点灯します。



### 注意

連続して長時間使用すると、バッテリーあがりの原因となります。

### 知識

#### リヤウインドゥデフォグガーについて

バックドアガラスを熱線で暖めて曇りを取ります。

#### 作動条件について

エンジンスイッチがONのとき使用できます。

## ウインドシールドディアイサースイッチの使い方★

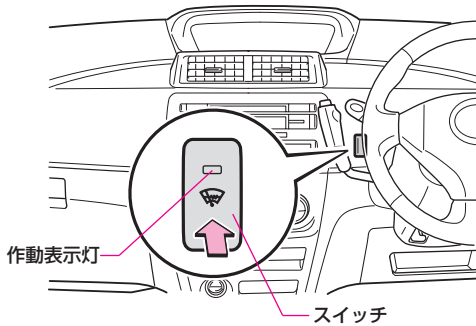

スイッチを押すと約15分間作動し、作動中にもう一度押すと停止します。  
 ●ウインドシールドディアイサーが作動しているときは、スイッチの作動表示灯が点灯します。



**警告**

ウインドシールドディアイサーの作動中はガラスの下部、および運転席側フロントピラー横の表面が熱くなりますので、手を触れないでください。やけどをするおそれがあり危険です。



**注意**

連続して長時間使用すると、バッテリーあがりの原因となります。

### 知識

#### ウインドシールドディアイサーについて

フロントガラス下部と運転席側フロントピラー付近の表面を暖めてガラスとワイパーブレードの凍結を防止します。

#### 作動条件について

エンジンスイッチがONのとき使用できます。

目次



警告

基本操作  
早わかり運転装置の  
取り扱い室内装備の  
取り扱い安全・快適装備  
の解説と注意車との上手な  
付き合い方

メンテナンス

万一のとき

索引

## TRC OFFスイッチの使い方★

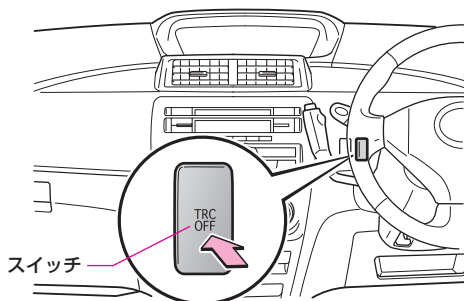

スイッチを押すとTRCの作動が停止し、停止中にもう一度押すと作動可能状態にもどります。

●停止中は、メーター内にあるスリップ表示灯（P.221参照）が点灯します。

### 知識

#### TRCについて

TRCは、すべりやすい路面での発進や加速時に生じる駆動輪の空転を抑制し、車両の安定性と駆動力を確保しようとする装置です。（作動については、P.360の「TRC」をお読みください）

しかし、ぬかるみや新雪などから脱出するときに、TRCが作動していると、アクセルペダルを踏み込んで、脱出が困難な場合があります。

このようなときに、TRC OFFスイッチにより、TRCの作動を停止することができます。

#### 作動条件について

- 通常はエンジンスイッチをONにすると、TRCが作動可能状態になります。
- スリップ表示灯（P.221参照）、VSC警告灯（P.226参照）が点灯しているときは、TRCは作動しません。

#### TRCの自動復帰について

TRC OFFスイッチでTRCの作動を停止したあと、エンジンスイッチをACC、またはLOCKにすると、自動的にTRCが作動可能状態にもどります。



## 非常点滅灯スイッチの使い方

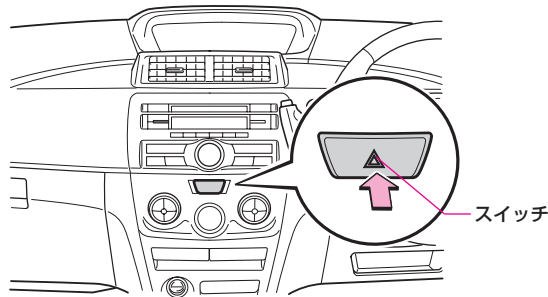

スイッチを押すとすべての方向指示灯が点滅し、点滅中にもう一度押すと消灯します。

●非常点滅灯が点滅しているときは、メーター内にある方向指示表示灯（P.218参照）が点滅します。



**注意**

バッテリーがあがるのを防ぐため、エンジンが停止しているときに長時間使用しないでください。

### 知識

#### 非常点滅灯について

故障などでやむを得ず路上駐車する場合、他車に知らせるため使用します。

#### 作動条件について

エンジンスイッチの位置に関係なく使用できます。

目次

警告

基本  
操作運転  
装置  
の  
扱い室内  
装備  
の  
扱い安全・  
快適  
装備  
の  
解説  
と  
注意車と  
の  
上手  
な  
付き  
合い  
方メン  
テナ  
ンス万  
一  
の  
と  
き

索引

## ホーンの使用方

本革巻き

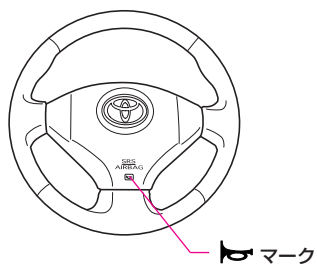

ウレタン

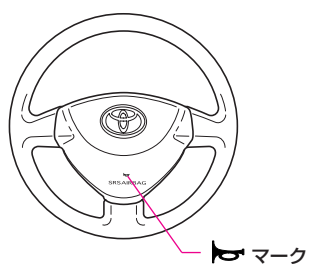

ハンドルのマーク周辺部を押すと、ホーン（警音器）が鳴ります。

### 知識

#### 作動条件について

エンジンスイッチの位置に関係なく使用できます。

# MEMO

---

目次



警告

基本操作  
早わかり

運転装置の  
取り扱い

室内装備の  
取り扱い

安全・快適装備  
の解説と注意

車との上手な  
付き合い方

メンテナンス

万一のとき

索引

# ***MEMO***

---

# 4

## 室内装備の取り扱い

<b>エアコンの取り扱い</b> ……………	<b>252</b>	<b>室内装備品の使い方</b> ……………	<b>316</b>
オートエアコンの使い方	252	サンバイザー	316
マニュアルエアコン の使い方	260	ボトルホルダー	316
吹き出し口の調整	265	カップホルダー	317
<b>オーディオの取り扱い</b> ……………	<b>268</b>	カードホルダー	317
電源、音量・音質調整	269	室内照明	318
ラジオの使い方	272	グローブボックス	320
CDプレーヤーの使い方	278	コインボックス	320
外部入力端子の使い方	289	コンソールボックス	321
オーディオコントローラー の使い方	291	ボックス付大型 アームレスト	321
アンテナ	297	アームレストトレイ	322
使用上の留意点	298	アンダートレイ	322
<b>ETCの取り扱い</b> ……………	<b>300</b>	コインポケット	323
ETCシステムについて	300	アクセサリソケット	324
ETCを利用する前に	301	シートアンダートレイ	325
ETCの使い方	302	コンビニフック	325
エラーコードについて	313	助手席シートバック ポケット	326
		デッキアンダートレイ	327
		デッキフック	327
		イルミネーション システム	328
		イルミネーション コントローラーの使い方	330
		フロアマット	335

目次



警告

基本操作  
早わかり

運転装置の  
取り扱い

室内装備の  
取り扱い

安全・快適装備  
の解説と注意

車との上手な  
付き合い方

メンテナンス

万一のとき

索引

# エアコンの取り扱い

## オートエアコンの使い方

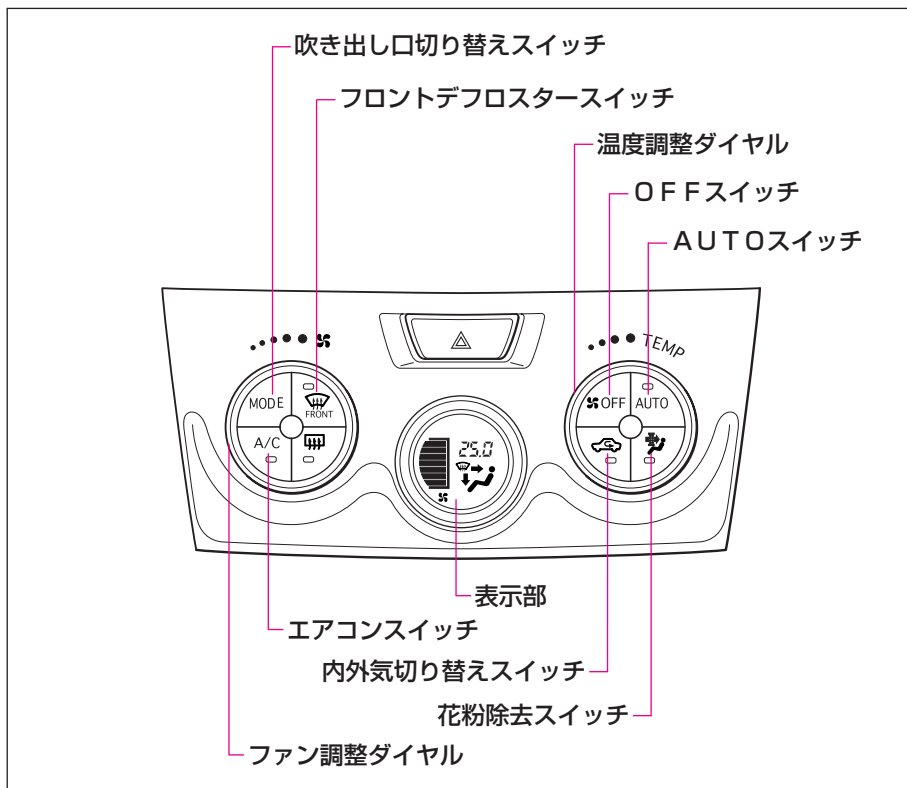

## ● オート (AUTO) での使い方

### 自動調整にする



AUTOスイッチを押します。

- 作動中はスイッチの作動表示灯が点灯します。
- ファンが自動的に作動します。

### 温度を調整する

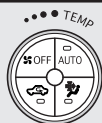

温度調整ダイヤルで調整します。温度を上げるときは右側、下げるときは左側にダイヤルをまわします。

- 設定温度を18℃～32℃の間で調整することができます。
  - 最大冷房にするとLO
  - 最大暖房にするとHI
 の表示になります。
- 設定温度が表示部に表示されません。

### エアコンをONにする



ファンが作動中のとき、エアコンスイッチを押すごとにエアコン(冷房、除湿機能)がONとOFFに切り替わります。

- エアコンが作動しているときは、スイッチの作動表示灯が点灯します。
- 外気温が0℃近くまで下がると、エアコンは作動しない場合があります。

### ファンを止める



OFFスイッチを押します。

- ファンを停止させることができます。



## 注意

バッテリーあがりを防ぐため、エンジン停止中に作動させないでください。







## 知識

### 車内の温度が高いときは

駐車のと車内温度が高いときは、窓を開けて熱気を逃がしてからエアコンを作動させてください。

### 便利機能について

AUTOスイッチをONにしているとき、次のような機能があります。

- 吹き出し口が 、または  のとき、冬場などの寒いときには温風の準備ができるまで、しばらくの間ファンを停止します。
- 吹き出し口が 、または  のとき、夏場などの暑いときには冷風の準備ができるまで、数秒間ファンが弱で作動します。

### AUTOスイッチについて

AUTOスイッチがONのときに、吹き出し口切り替えスイッチ（次ページ参照）、およびファンスイッチ（次ページ参照）を操作すると、AUTOスイッチはOFFになります。

### エアコンの臭いについて

- エアコン使用中に、車室内外のさまざまな臭いがエアコン装置内に取り込まれて混ざり合うことにより、吹き出し口からの風に臭いがすることがあります。
- エアコン始動時に発生する臭いを抑えるために、駐車時は外気導入にしておくことをおすすめします。



## ● お好みの状態にするには

各ダイヤル、またはスイッチを操作することで、それぞれの設定で使用することができます。

### 風量をかえる

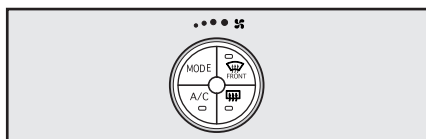

ファン調整ダイヤルで風量を設定します。風量は7段階に切り替えることができます。

風量を強くするときは右側、弱くするときは左側にダイヤルをまわします。

- 選択されている風量が表示部に表示されます。
- ファンを停止させるときは、OFFスイッチを押します。

### 吹き出し口をかえる

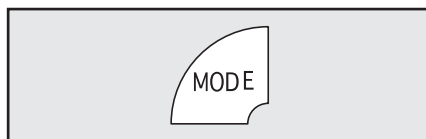

吹き出し口切り替えスイッチを押して、吹き出し口を選択します。(次ページ参照)

- 選択されている吹き出し口が表示部に表示されます。

<吹き出し口選択の目安>

上半身に送風する  
ときは

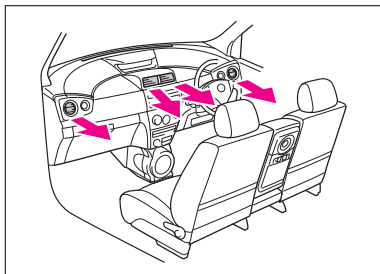

上半身と足元に  
送風するときは

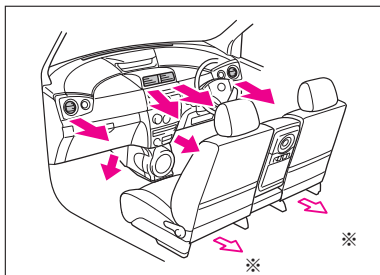

足元に送風する  
ときは

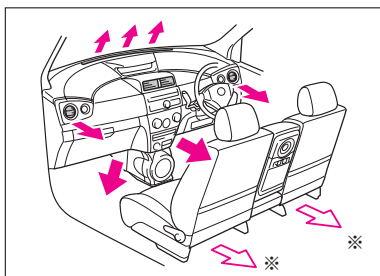

足元への送風と  
ガラスの曇りを  
取るときは

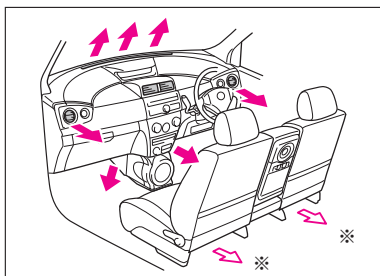

※ 寒冷地仕様車のみ送風されます。

## 外気導入・内気循環の切り替えをする

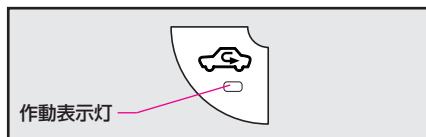

内外気切り替えスイッチを押すごとに、外気導入と内気循環に切り替わります。

- 内気循環にしているときは、スイッチの作動表示灯が点灯します。

作動表示灯	モード
消灯	<b>外気導入</b> 外気を導入している状態です。通常はこの位置でお使いください。
点灯	<b>内気循環</b> 外気をしゃ断している状態です。トンネルや渋滞など外気が汚れているときや早く冷暖房したいとき、外気温度が高いときの冷房効果を早めたいときにお使いください。

## ガラスの曇りを取る

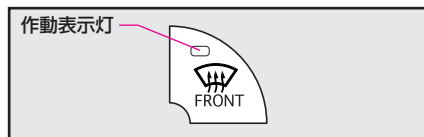

フロントデフロスタースイッチを押します。

- ファンが停止中のとき、スイッチを押すと、ファンが自動的に作動します。
- スイッチを押すと、エアコンが自動的にONになります。
- 作動中はスイッチの作動表示灯が点灯します。
- スイッチをもう一度押すと、もとの状態にもどります。

## <吹き出し口>

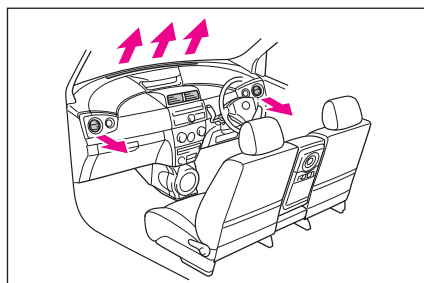



湿度が非常に高いときにエアコンを作動させている場合は、フロントデフロスタースイッチを押さないでください。  
外気とウインドウの温度差でウインドウ外側表面が曇り、視界をさまたげる場合があります。



バッテリーあがりを防ぐため、エンジン停止中に作動させないでください。

## 知識

### 内外気切り替えについて

- トンネル内や渋滞などで、汚れた外気を車内に入れたくないときや、早く冷暖房したいとき、外気温度が高いときの冷房効果を早めたいときに内外気切り替えスイッチを内気循環にすると効果的です。
- 長時間、内気循環にするとガラスが曇りやすくなります。
- 設定温度や室内温度などにより、自動的に内気循環または外気導入へ切り替わることがあります。

### より早くガラスの曇りを取るには

ガラスの曇りを取る操作（前ページ参照）と併せて、次の操作を行います。

- 風量を増す。（ファン調整ダイヤルを操作する）
- 設定温度を上げる。（温度調整ダイヤルを操作する）

### エアコンの臭いについて

- エアコン使用中に、車室内外のさまざまな臭いがエアコン装置内に取り込まれて混ざり合うことにより、吹き出し口からの風に臭いがすることがあります。
- エアコン始動時に発生する臭いを抑えるために、駐車時は外気導入にしておくことをおすすめします。

## 花粉除去スイッチの使い方

中央、左右側吹き出し口からフィルターを通ったきれいな風を顔の周辺に送風し、乗降車時やドアガラスを開けて走行したときなどに、車内に入った花粉を早期に除去します。

### 花粉を除去する

作動表示灯

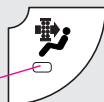

スイッチを押すと花粉除去モードに切り替わり、もう一度押すと通常制御にもどります。

- 花粉除去モード時は、スイッチの作動表示灯が点灯します。
- 車内の花粉が除去されると、自動的に通常制御にもどります。(通常は約3分後、外気温が低いときは約1分後に通常制御にもどります)

### 知識

#### 作動条件について

エンジンスイッチがONのとき使用できます。

#### 花粉除去スイッチについて

- 花粉除去スイッチを押すと、次のように制御されます。
  - ファンが作動します。
  - 内気循環に切り替わります。(外気温が低いときは、切り替わりません)
  - 吹き出し口は  に切り替わります。
- 雨天時に花粉除去スイッチを押すと、ガラスが曇ることがあります。そのときは、フロントデフロスタースイッチ (P.257参照) を押してください。
- 通常制御時でも、フィルターを通ったきれいな風が送風されます。

## マニュアルエアコンの使い方

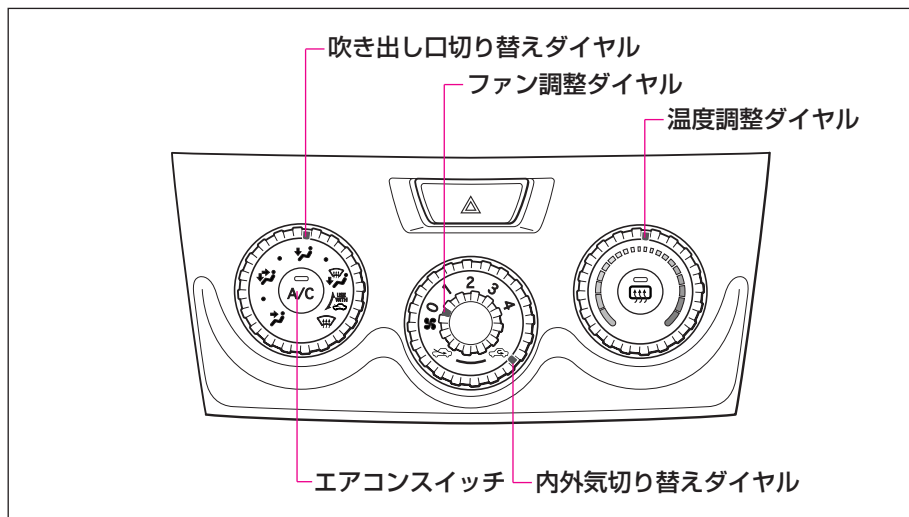

### ● お好みの状態にするには

各ダイヤル、スイッチを操作することで、それぞれの設定で使用することができます。

#### 風量をかえる



ファン調整ダイヤルで風量を設定します。風量は4段階に切り替えることができます。

風量を強くするときには右側、弱くするときには左側にダイヤルをまわします。

●0の位置にすると、ファンは停止します。

#### 吹き出し口をかえる



吹き出し口切り替えダイヤルで吹き出し口を選択します。(次ページ参照)

●ダイヤル位置を各吹き出し口の間にとすると、各吹き出し口の中間ぐらいの吹き出し口を選択できます。

<吹き出し口選択の目安>

上半身に送風する  
ときは

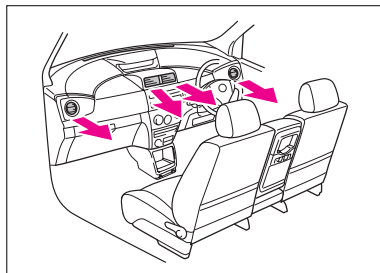

上半身と足元に  
送風するときは

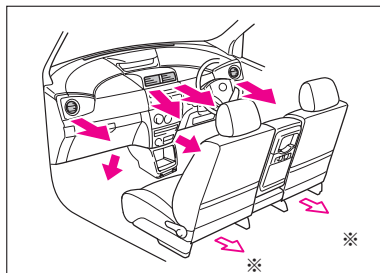

足元に送風する  
ときは

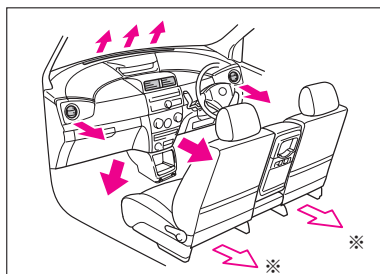

足元への送風と  
ガラスの曇りを取  
るときは

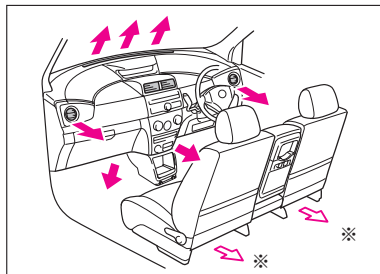

※ 寒冷地仕様車のみ送風されます。

## 温度を調整する



温度調整ダイヤルで調整します。  
温度を上げるときは右側、下げるときは左側にダイヤルをまわします。

## エアコンをONにする

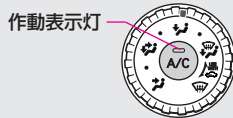

ファンが作動中のとき、エアコンスイッチを押すごとにエアコン（冷房、除湿機能）がONとOFFに切り替わります。

- エアコンが作動しているときは、スイッチの作動表示灯が点灯します。
- 外気温が0℃近くまで下がると、エアコンは作動しない場合があります。



## 外気導入・内気循環の切り替えをする

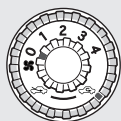

内外気切り替えダイヤルを 側にすると外気導入、 側にすると内気循環になります。

ダイヤル位置	モード
	<b>外気導入</b> 外気を導入している状態です。通常はこの位置でお使いください。
	<b>内気循環</b> 外気をしゃ断している状態です。トンネルや渋滞など外気が汚れているときや早く冷暖房したいとき、外気温度が高いときの冷房効果を早めたいときにお使いください。

## ガラスの曇りを取る



吹き出し口切り替えダイヤルを の位置にして、内外気切り替えダイヤルを (外気導入) 側にします。

吹き出し口切り替えダイヤルを の位置にすると、曇りを取るのと同時に足元にも送風されます。

### <吹き出し口>

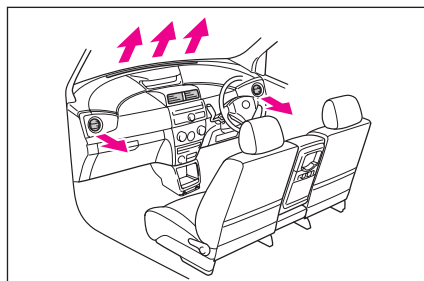

目次



基本操作  
早わかり

運転装置の  
取り扱い

室内装備の  
取り扱い

安全・快適装備  
の解説と注意

車との上手な  
付き合い方

メンテナンス

万一のとき

索引



湿度が非常に高いときにエアコンを作動させている場合は、吹き出し口切り替えダイヤルを  の位置にしないでください。  
外気とウインドウの温度差でウインドウ外側表面が曇り、視界をさまたげる場合があります。



バッテリーあがりを防ぐため、エンジン停止中に作動させないでください。

## 知識

### 車内の温度が高いときは

駐車のと車内温度が高いときは、窓を開けて熱気を逃がしてからエアコンを作動させてください。

### 吹き出し口について

吹き出し口切り替えダイヤルを  の位置にし、温度調整ダイヤルを中間位置で使用すれば、暖められた風が足元から、比較的温度の低い風が中央、および左右吹き出し口から送風されます。

### 内外気切り替えについて

- トンネル内や渋滞などで、汚れた外気を車内に入れたくないときや、早く冷暖房したいとき、外気温度が高いときの冷房効果を早めたいときに内外気切り替えダイヤルを内気循環の位置にすると効果的です。
- 長時間、内気循環の位置にするとガラスが曇りやすくなります。

### より早くガラスの曇りを取るには

ガラスの曇りを取る操作（前ページ参照）と併せて、次の操作を行います。

- エアコンを作動させる。（エアコンスイッチをONにする）
- 風量を増す。（ファン調整ダイヤルを操作する）
- 設定温度を上げる。（温度調整ダイヤルを操作する）

### エアコンの臭いについて

- エアコン使用中に、車室内外のさまざまな臭いがエアコン装置内に取り込まれて混ざり合うことにより、吹き出し口からの風に臭いがすることがあります。
- エアコン始動時に発生する臭いを抑えるために、駐車時は外気導入にしておくことをおすすめします。

## 吹き出し口の調整

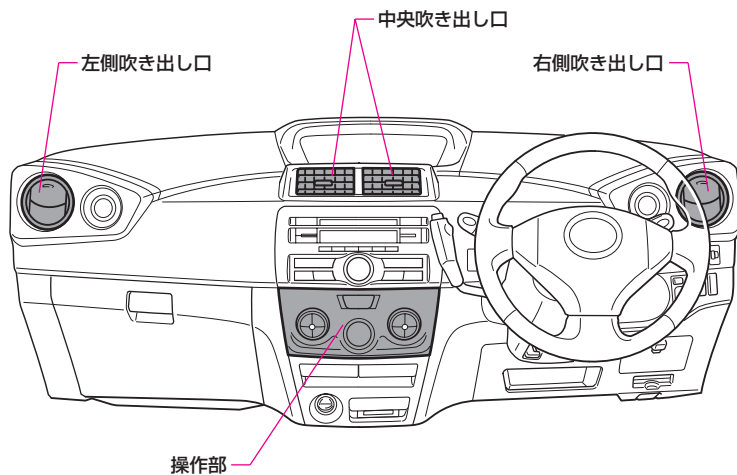

### ● 風向きのかえ方

#### 中央吹き出し口

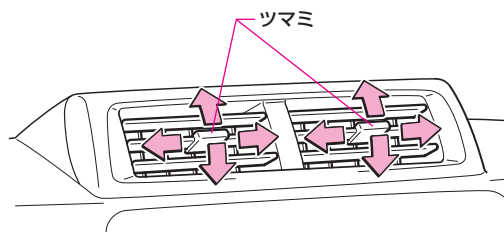

吹き出し口のツマミを動かすと、風向きの調整ができます。

目次



基本操作  
早わかり

運転装置の  
取り扱い

室内装備の  
取り扱い

安全・快適装備  
の解説と注意

車との上手な  
付き合い方

メンテナンス

万一のとき

索引

## ● 風向きのかえ方・吹き出し口の開閉のしかた

### 左右吹き出し口

#### ■ 風向きのかえ方

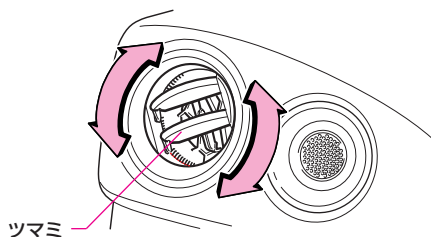

吹き出し口のツマミを動かしてお好みの風向きに調整します。

#### ■ 吹き出し口の開閉のしかた

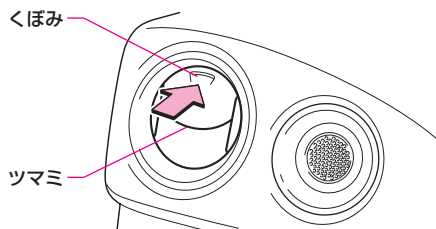

- 開けるときは、くぼみ部分を押しします。
- 閉めるときは、ツマミを押し下げます。

### 知識

#### 吹き出し口について

冷房時、まれに吹き出し口から霧が吹き出したように見えることがありますが、これは湿った空気が急に冷やされたときに発生するものであり、異常ではありません。

# MEMO

---

目次



警告

基本操作  
早わかり

運転装置の  
取り扱い

室内装備の  
取り扱い

安全・快適装備  
の解説と注意

車との上手な  
付き合い方

メンテナンス

万一のとき

索引

# オーディオの取り扱い

メーカーオプションのHDDナビゲーションシステムについては、別冊「HDDナビゲーションシステム取扱書」をお読みください。

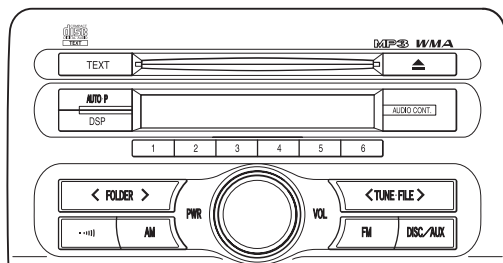

## CD・AM／FMマルチ電子チューナー付ラジオ★

電源、音量・音質調整	次ページ
ラジオの使い方	272
CDプレーヤーの使い方	278
外部入力端子の使い方	289

## 電源、音量・音質調整

### ③音質調整をする（オーディオコントロールボタン）

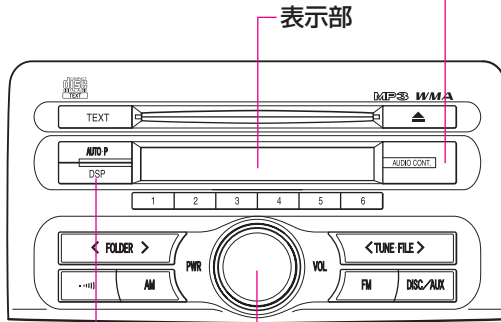

①電源を入れる・切る（パワースイッチ）

②音量調整をする（音量調整ツマミ）

④音質モードを切り替える（DSPボタン）

## 基本操作

### ①電源を入れる・切る

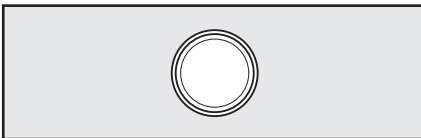

パワースイッチを押すごとに、入・切になります。

### ②音量調整をする

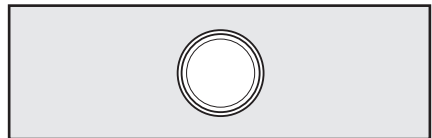

音量調整ツマミで調整します。音量を大きくするときには右側、小さくするときには左側にツマミをまわします。

## 知識

### 作動条件について

エンジンスイッチがACC、またはONのとき使用できます。

目次

警告

基本操作  
早わかり運転装置の  
取り扱い室内装備の  
取り扱い安全・快適装備  
の解説と注意車との上手な  
付き合い方

メンテナンス

万一のとき

索引

## ● 応用操作

### ③ 音質調整をする

A rectangular button with the text "AUDIO CONT." inside.

#### ■ モードの切り替え方

オーディオコントロールボタンを押すごとに、FAD・BAS・TRE・BALの順にモードが切り替わります。

● 選択したモードが表示部に表示されます。

#### ■ レベル調整のしかた

音量調整ツマミで選択したモードのレベル調整をすることができます。  
ツマミをまわして調整します。

● 調整レベルが表示部に表示されます。

調整モード	モード表示	調整レベル範囲	左にまわす	右にまわす
前後音量バランス	<b>FAD</b>	R7～F7	後側大	前側大
低音	<b>BAS</b>	-5～5	弱	強
高音	<b>TRE</b>	-5～5		
左右音量バランス	<b>BAL</b>	L7～R7	左側大	右側大



#### ④音質モードを切り替える

A rectangular button with the text "DSP" centered inside it, set against a light gray background.

##### ■モードの切り替え方

DSPボタンを押すごとに、Natural・Power Beat・Rr-Boost・BGMの順にモードが切り替わります。

●選択したモードが表示部に表示されます。

## ラジオの使い方

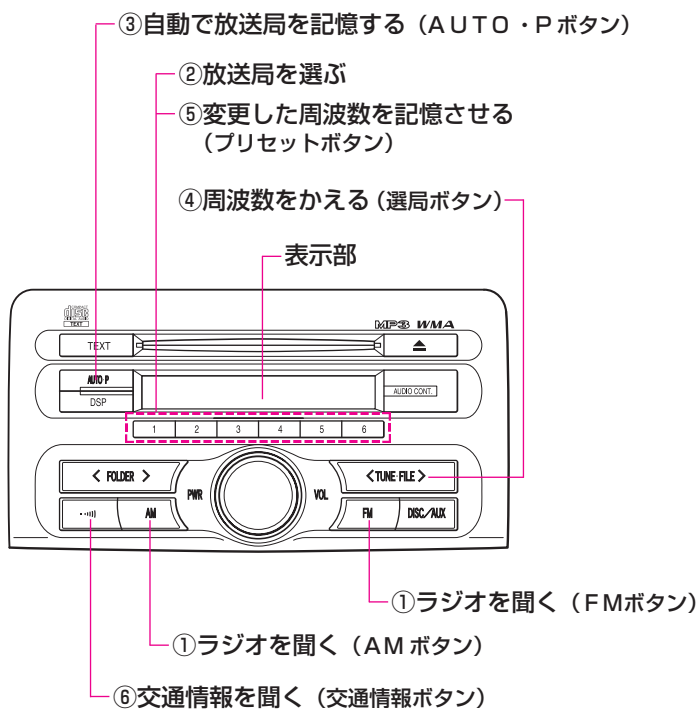

## 基本操作

### ① ラジオを聞く

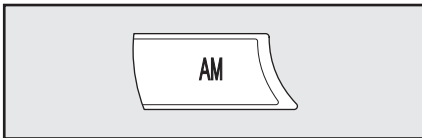
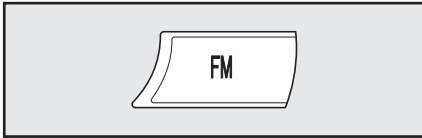

FM放送を受信するときは、FMボタン、AM放送を受信するときは、AMボタンを押します。

### ② 放送局を選ぶ

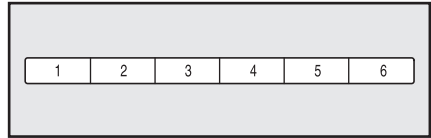

1～6までのプリセットボタンの1つを押すと、記憶されている放送局が選択されます。

放送局の記憶のしかたについては、次ページ、P.276を参照してください。

## ● 応用操作

### ③ 自動で放送局を記憶する



AUTO-P

自動で受信可能な周波数を一時的にプリセットボタンに記憶させることができます。

旅先などで放送局の周波数がわからないときに便利です。

AUTO・Pボタン（を“ピッ”と音がするまで押し続けると、受信感度の良い周波数を低い順に6局まで自動的に記憶します。

- 表示部に「**AUTO・P**」の表示が出ます。
- 受信周波数が6局未満のときは、残りのプリセットボタンには何も記憶されません。
- 周波数の記憶操作が終了すると、“ピピッ”と音がして記憶した中でいちばん低い周波数を受信します。
- AUTO・Pボタンを押すたびに、新たに周波数を記憶しなおします。
- 自動で周波数を記憶させても、AUTO・Pボタンを押す前（「**AUTO・P**」の表示が出ていないとき）に記憶させた周波数は消去されません。

#### ■AUTO・Pボタンを押す前の状態にしたいときは

AUTO・Pボタンを押して、すぐ手を離します。

- 表示部の「**AUTO・P**」の表示が消え、以前に記憶させた周波数になります。

## ■AUTO・Pボタンで記憶させた周波数を変更するには

1 選局ボタンで記憶させる周波数を選択します。

2 変更したい周波数が記憶されているプリセットボタンを“ピッ”と音がするまで押し続けます。

### 知識

#### AUTO・Pボタンについて

- 地域や車の向きなどの条件により、すべての周波数の受信感度が悪い場合、自動で記憶できないことがあります。
- AUTO・Pボタンによる周波数の記憶操作を同じ場所で繰り返しても、受信感度の状態によっては、操作ごとに記憶される周波数が異なることがあります。
- 同じ放送局からの受信でも、選局ボタンで選択し、記憶させた周波数とAUTO・Pボタンで記憶させた周波数は一致しないことがあります。

#### ④周波数をかえる



<TUNE-FILE>

周波数は選局ボタンで選択できます。

- 高い方へ選択するときはボタンの>側、低い方へ選択するときはボタンの<側を押します。
- 選局ボタンを“ピッ”と音がするまで押し続けると、自動で受信可能な周波数を選択できます。
  - 受信感度が良く、現在表示部に表示されている周波数にいちばん近い周波数を自動で選択します。
  - 途中で止めたいときは、もう一度選局ボタンを押します。
  - 地域や車の向きなどの条件により、すべての周波数の受信感度が悪い場合、自動で選択できないことがあります。

#### ⑤変更した周波数を記憶させる



1 2 3 4 5 6

記憶させるプリセットボタンのひとつを“ピッ”と音がするまで押し続けると、聞いている周波数を記憶させることができます。

- AM・FM各6局まで周波数を記憶させることができます。  
1つのプリセットボタンにAM・FM各1局ずつ周波数を記憶させることができます。
- バッテリー交換やヒューズ交換などでオーディオとバッテリーとの接続が断たれたときには、記憶されていた周波数はすべて消去されます。

## ⑥交通情報を聞く



交通情報放送を行っている地域で交通情報放送局を受信することができます。

- 交通情報ボタンを押すと、交通情報放送局を受信されます。
- 解除するときは、もう一度交通情報ボタンを押します。

### ■周波数を変更するときは

**1** AMを選択します。

**2** 記憶させる周波数を選択します。

**3** 交通情報ボタンを“ピッ”と音がするまで押し続けます。

- 新車時には1620kHzにセットしてあります。
- 交通情報ボタンを押してラジオを受信しているときは、選局ボタン・プリセットボタンを押しても周波数は切り替わりません。
- バッテリー交換やヒューズ交換などでオーディオとバッテリーとの接続が断たれたときには、1620kHzになります。

## CDプレーヤーの使い方

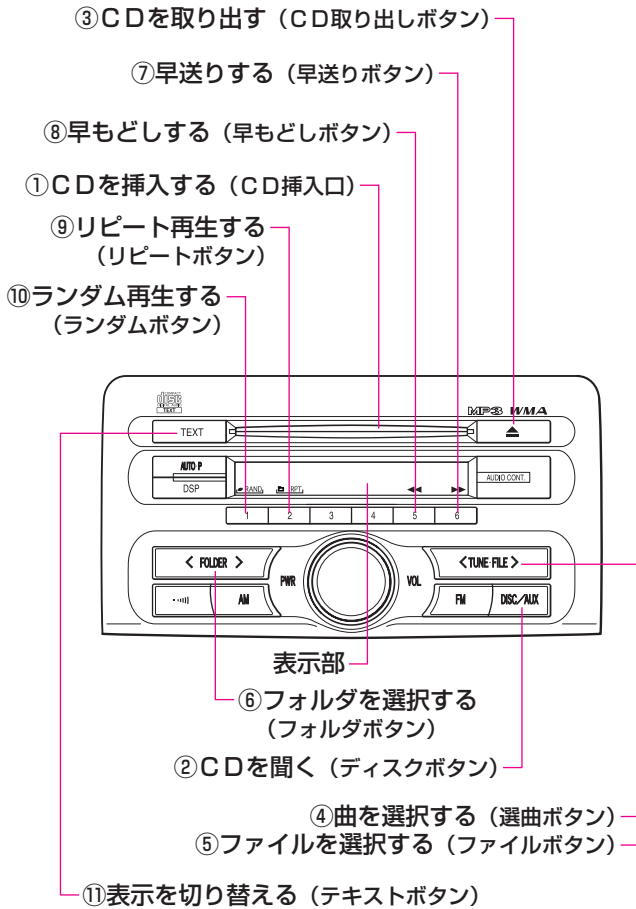



## 基本操作

### ① CDを挿入する

CD挿入口にCDを挿入します。

- CDを挿入するときは、ラベル面を上にして挿入します。
- 表示部に「LOAD」が点滅表示され、その後、CDが再生されます。

### ② CDを聞く



DISC/AUX

- CDが挿入されている場合は、ディスクボタンを押すとCDが再生されます。
- CD挿入口にCDを挿入すると、CDが再生されます。

### ③ CDを取り出す



CD取り出しボタンを押します。

## ● 応用操作（音楽CDを聞く）

### ④ 曲を選択する



選曲ボタンの>側、または<側を押して曲を選択します。

●表示部に曲番が表示されます。

### ⑦ 早送りをする

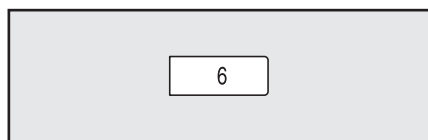

早送りボタンを押している間、曲が早送りされます。

ボタンから手を離すと、その位置から再生が開始されます。

### ⑧ 早もどしをする



早もどしボタンを押している間、曲が早もどしされます。

ボタンから手を離すと、その位置から再生が開始されます。

### ⑨ リピート再生する

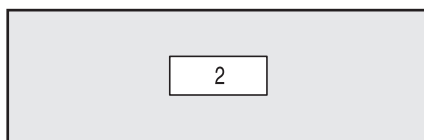

リピートボタンを押すと、解除するまで同じ曲を繰り返して再生します。

●表示部に  の表示が出ます。解除するときには、もう一度ボタンを押します。

## ⑩ ランダム再生する

1

ランダムボタンを押すと、CDの中から曲を順不同に再生します。  
●表示部に  の表示が出ます。解除するときは、もう一度ボタンを押します。

## ⑪ 表示を切り替える

TEXT

CDテキスト対応のCDを再生しているときは、テキストボタンを押すごとに、次のように表示部の表示が切り替わります。



## ● 応用操作（MP3/WMAを聞く）

### ⑤ ファイルを選択する



ファイルボタンの>側、または<側を押してファイルを選択します。

●表示部にファイル番号が表示されます。

### ⑥ フォルダを選択する

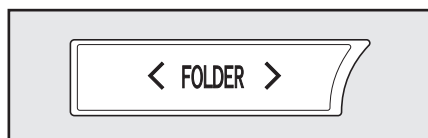

フォルダボタンの>側、または<側を押してフォルダを選択します。>側を“ピッ”と音がするまで押し続けると、最初のフォルダを選択することができます。

### ⑦ 早送りをする



早送りボタンを押している間、曲が早送りされます。

ボタンから手を離すと、その位置から再生が開始されます。

### ⑧ 早もどしをする



早もどしボタンを押している間、曲が早もどしされます。

ボタンから手を離すと、その位置から再生が開始されます。

## ⑨ リピート再生する

2

## ■同一ファイル繰り返しモード

リピートボタンを押すと、解除するまで同じファイルを繰り返して再生します。

●表示部に  RPT の表示が出ます。解除するときは、もう一度ボタンを押します。

## ■同一フォルダ繰り返しモード

リピートボタンを“ピッ”と音がするまで押し続けると、解除するまで同じフォルダを繰り返して再生します。

●表示部に  RPT の表示が出ます。解除するときは、もう一度ボタンを押します。

## ⑩ ランダム再生する

1

## ■同一フォルダランダムモード

ランダムボタンを押すと、再生中のフォルダの中からファイルを順不同に再生します。

●表示部に  RAND の表示が出ます。解除するときは、もう一度ボタンを押します。

## ■ディスク内ランダムモード

ランダムスイッチを“ピッ”と音がするまで押し続けると、ディスクの中からファイルを順不同に再生します。

●表示部に  RAND の表示が出ます。解除するときは、もう一度ボタンを押します。

## ⑪表示を切り替える

TEXT

テキストボタンを押すごとに、次のように表示部の表示が切り替わります。

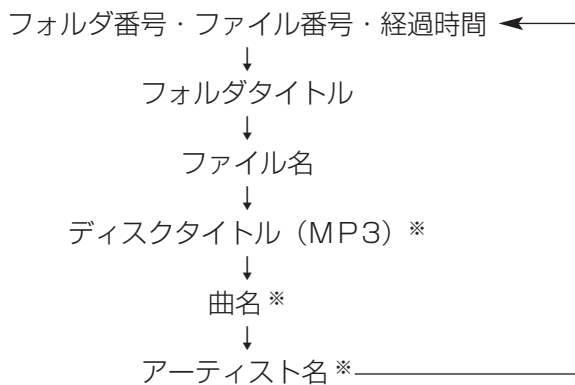

※ タグ情報。タグについては、P.287をお読みください。

**注意**

8cmCDを使用するときは、アダプターを使用しないでください。  
CDを取り出せなくなるおそれがあります。

**知識****表示について**

- 表示できる情報が記録されていない場合は「NO TITLE」と表示されます。
- 表示部に一度に表示できるのは12文字までです。また、記録されている内容によっては、正しく表示されなかったり、表示自体されないことがあります。  
情報が13文字以上の場合は、テキストボタンを約1秒以上押し続けると13文字目以降が表示されます。ただし、表示できるのは最大で24文字です。  
13文字目以降表示時に、もう一度テキストボタンを約1秒以上押し続ける、または約6秒以上操作しないと1文字目～12文字目までの表示にもどります。  
記録してある文字数が25文字以上ある場合でも、表示できるのは24文字までです。
- ディスク内にMP3/WMAファイルが収録されていないと、「NO MUSIC」と表示されます。

**CDプレーヤーに異常が生じたときは**

- 表示部に次の表示でプレーヤーの状態を知らせます。
  - ディスクが汚れているなど読み取りができないとき  
「ERROR 1」
  - プレーヤーに異常があるとき  
「ERROR 3」  
「ERROR 4」
- プレーヤーの温度異常を検出すると、表示部に次の表示が出て自動的にプレーヤーの機能が停止します。この場合、しばらくしてプレーヤーの温度が常温に復帰すると表示が消えて使用可能になります。

「WAIT」

## MP3/WMAファイルについて

MP3 (MPEG Audio LAYER3) は音声圧縮技術に関する標準フォーマットです。MP3を使用すれば、もとのファイルを約1/10のサイズに圧縮することができます。WMA (Windows Media™ Audio) はマイクロソフト社の音声圧縮フォーマットです。MP3よりも小さいサイズに圧縮することができます。使用できるMP3/WMAファイルの規格やそれを記憶したメディア、フォーマットには制限があります。

### ■再生可能なMP3ファイルの規格について

- 対応規格  
MP3 (MPEG1 LAYER3、MPEG2 LSF LAYER3)
- 対応サンプリング周波数  
MPEG1 LAYER3 : 32、44.1、48 (kHz)  
MPEG2 LSF LAYER3 : 16、22.05、24 (kHz)
- 対応ビットレート  
MPEG1 LAYER3 : 64、80、96、112、128、160、192、224、256、320 (kbps)  
MPEG2 LSF LAYER3 : 64、80、96、112、128、144、160 (kbps)  
\* VBRに対応しています。VBRファイルは早送り、早もどし時に分秒表示 (再生時間) が正しく表示されない場合があります。
- 対応チャンネルモード : ステレオ、ジョイントステレオ、デュアルチャンネル、モノラル

### ■再生可能なWMAファイルの規格について

- 対応規格  
WMA Ver. 7、8、9
- 対応サンプリング周波数  
32、44.1、48 (kHz)
- 対応ビットレート  
Ver. 7、8 : CBR 48、64、80、96、128、160、192 (kbps)  
Ver. 9 : CBR 48、64、80、96、128、160、192、256、320 (kbps)  
\* 2ch再生のみ対応しています。

### ■使用できるメディアについて

MP3/WMAの再生に使用できるメディアはCD-Rおよび、CD-RWです。CD-R、CD-RWの状態によっては再生できない場合があります。また、ディスクに指紋や傷をつけた場合、再生できないことや、音飛びすることがあります。



## 知識

### ■使用できるディスクのフォーマットについて

使用できるメディアのフォーマットは下記のとおりです。

- ディスクフォーマット：CD-ROM Mode 1、Mode 2  
CD-ROM XA Mode 2 Form 1、Mode 2 Form 2
- ファイルフォーマット：ISO 9660レベル1、レベル2、(Romeo joliet)  
上記フォーマット以外で書き込まれたMP3/WMAファイルは正常に再生できなかったり、ファイル名やフォルダ名などが正しく表示されない場合があります。

規格ならびに制限事項は次の通りです。

- 最大ディレクトリ階層：8階層
- 最大フォルダ名/ファイル名文字数：半角32文字（全角文字で記録された情報をこのオーディオで表示することはできません）
- 最大フォルダ数：192（ルート含む）
- ディスク内最大ファイル数：255

### ■ファイル名について

MP3/WMAと認識し再生するファイルはMP3/WMAの拡張子“.mp3”/“.wma”がついたものだけです。

### ■マルチセッションについて

マルチセッションに対応しており、MP3/WMAファイルを追記したディスクの再生が可能です。ただし、ファーストセッションのみ再生します。

### ■ID3タグ/WMAタグについて

MP3ファイルには、ID3タグと呼ばれる付属文字情報を入力することができ、曲のタイトル、アーティスト名などを記録することができます。

ID3 Ver. 1.0、1.1、ID3 Ver. 2.2、2.3のID3タグに対応しています。（文字数はID3 Ver. 1.0、1.1に準拠します）

WMAファイルには、WMAタグと呼ばれる付属文字情報を入力することができ、ID3タグと同様に曲のタイトル、アーティスト名を記録することができます。

### ■MP3/WMAの再生について

MP3/WMAファイルが収録されているディスクを挿入すると、最初にディスク内のすべてのファイルをチェックします。ファイルのチェックが終わると、最初のMP3/WMAファイルを再生します。ディスク内のチェックを早く終わらせるために、MP3/WMAファイル以外のファイルや必要のないフォルダなどを書き込まないことをおすすめします。

音楽データとMP3、またはWMA形式のデータが混在しているディスクは再生できません。



### 拡張子について

MP3/WMA以外のファイルに“.mp3” / “.wma”の拡張子がついていると、MP3/WMAファイルと誤認識して再生してしまい、大きな雑音が出てスピーカを破損する場合があります。

### 再生について

- 安定した音質で再生するために、MP3の場合、128kbpsの固定ビットレート、44.1kHzのサンプリング周波数を推奨します。
- CD-R、CD-RWはディスクの特性により再生できない場合があります。
- MP3/WMAは市場にフリーウェア等、多くのエンコーダソフトが存在し、エンコーダの状態やファイルフォーマットによって、音質の劣化や再生開始時のノイズの発生、また再生できない場合もあります。
- ディスクにMP3/WMA以外のファイルを記録すると、ディスクの認識に時間がかかったり、再生できない場合があります。
- Microsoft、Windows、Windows Mediaは、米国マイクロソフトコーポレーションの米国、およびその他の国における登録商標、および商標です。

## 外部入力端子の使い方★

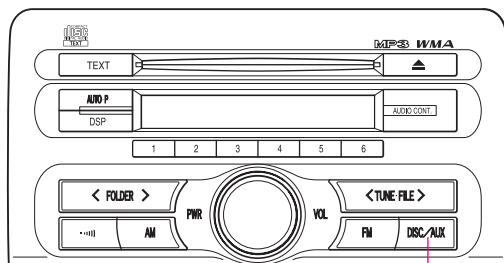

①外部入力に切り替える (AUXボタン)

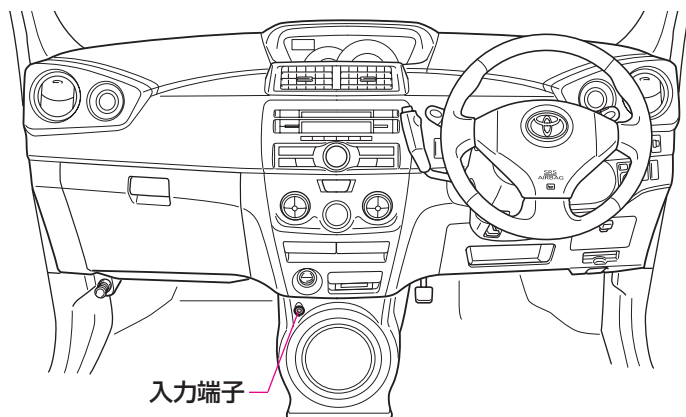

ポータブルオーディオなど市販の機器を接続して、その音声を車両のスピーカーで聞くことができます。

- この外部入力端子はメーカーオプションのオーディオ（標準装着を含む）、またはメーカーオプションのナビゲーションシステムを装着時のみ使用できます。

### 知識

#### 外部入力端子について

車両の外部入力端子が装着されていても、メーカーオプションのオーディオ（標準装着を含む）、またはメーカーオプションのナビゲーションシステム以外では使用できません。

## ● 外部入力に切り替えるには

### ① 外部入力に切り替える

DISC/AUX

ポータブルオーディオを接続し、AUXボタンを押します。

- 市販のオーディオケーブルを使用して、ポータブルオーディオを接続します。

### 知識

#### AUXについて

- ステレオミニプラグ（3.5φ）が接続できます。オーディオケーブル、接続する機器の取扱書をよくお読みください。
- 接続する機器の電源は、機器の付属のバッテリー等を使用してください。車に装着されているアクセサリソケットで充電しながら使用すると、雑音が出ることがあります。
- より良い音質で聞くには、接続する機器の音量を最大にして、オーディオ本体で音量を調整してください。
- AUXモード中に入力端子のプラグを抜いたり、接続する機器側のプラグを抜き差しすると、雑音が出ることがあります。

## オーディオコントローラーの使い方★

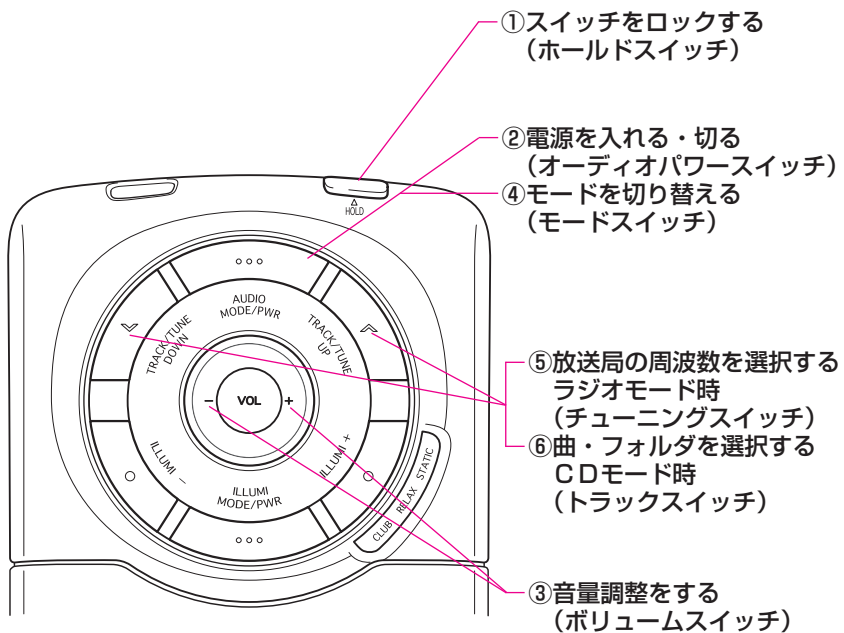

アームレストにあるコントローラーで、次のオーディオ操作をすることができます。

- ホールドスイッチのON・OFF (P.292参照)
- 電源のON・OFF (P.293参照)
- 音量調整・モードの切り替え (P.294参照)
- ラジオの操作 (P.295参照)
- CDプレーヤーの操作 (P.296参照)



### 注意

エンジン停止中にオーディオ・イルミを長時間使用しないでください。

- バッテリーあがりを防ぐため、エンジン停止中にオーディオ・イルミを長時間使用しないでください。
- コントローラーに飲み物等をこぼさないでください。故障の原因になります。

## ● ホールドスイッチのON・OFF

### ①スイッチをロックする

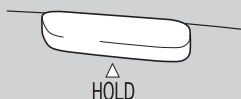

ホールドスイッチを押すごとに、ONとOFFに切り替わります。  
スイッチをONにすると、コントローラーの操作をすることができません。

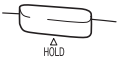
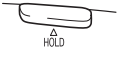
ホールドスイッチ	設定スイッチ
ON 	コントローラーの操作をすることができません。
OFF 	コントローラーの操作をすることができます。

## ● 電源のON・OFF

### ②電源を入れる・切る

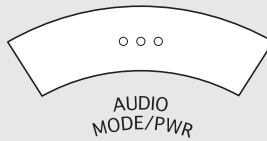

電源をONにするときは、オーディオパワースイッチを押します。  
OFFにするときは、オーディオパワースイッチを約2秒以上押し続けます。

#### 知識

##### 作動条件について

エンジンスイッチがACC、またはONのとき使用できます。

## ● 音量調整・モードの切り替え

### ③ 音量調整をする

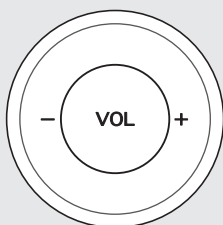

音量を大きくするときはボリュームスイッチの+側、小さくするときにはボリュームスイッチの-側を押します。

### ④ モードを切り替える

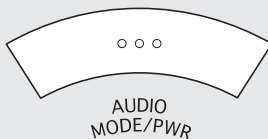

モードスイッチを押すごとに、AM・FM・CDプレーヤーの順にモードを切り替えることができます。



## ラジオの操作

### ⑤放送局の周波数を選択する

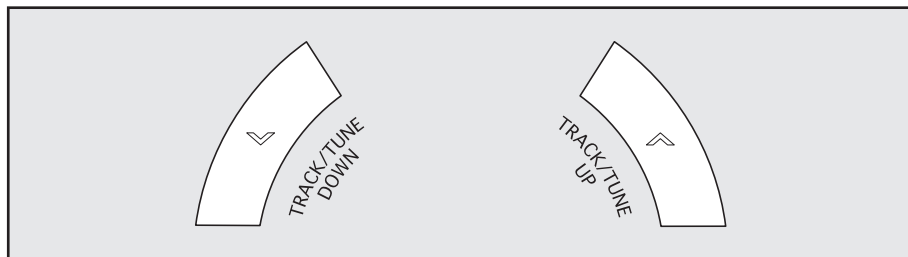

放送局の周波数を選択することができます。

#### ■プリセットスイッチに記憶されている周波数を選択するには

チューニングスイッチを押して、すぐに手を離すと、プリセットスイッチに記憶されている周波数を選択することができます。

- プリセットスイッチの番号を大きい方へ選択するときは∧側のチューニングスイッチ、小さい方へ選択するときは∨側のチューニングスイッチを押します。

#### ■自動で周波数を選択するには

チューニングスイッチを“ピッ”と音がするまで押し続けると、自動で受信可能な周波数を選択します。

- 周波数を高い方へ選択するときは∧側のチューニングスイッチ、低い方へ選択するときは∨側のチューニングスイッチを押します。
- 受信感度が良く、現在選ばれている周波数に一番近い周波数を自動で選択します。
- 途中で止めたいときは、もう一度スイッチを押します。
- 地域や車の向きなどの条件により、すべての周波数の受信感度が悪い場合、自動で選択できないことがあります。

## ● CDプレーヤーの操作

### ⑥ 曲を選択する

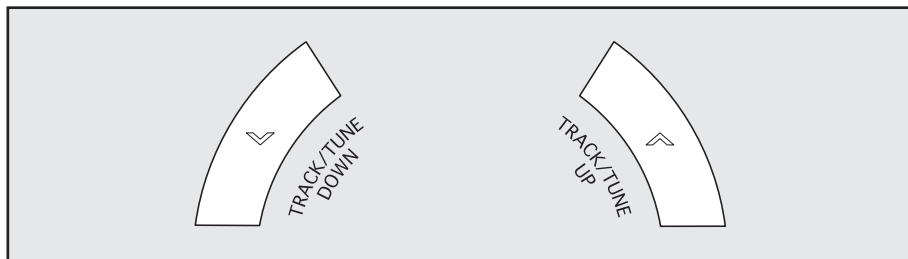

#### ■曲（またはファイル）を選択するには

トラックスイッチを押して、すぐに手を離すと、曲（またはファイル）を選択することができます。

● 八側、またはV側のトラックスイッチを押して曲（またはファイル）を選択します。

#### ■フォルダを選択するには（MP3/WMA再生時）

トラックスイッチを“ピッ”と音がするまで押し続けると、フォルダを選択することができます。

● 八側、またはV側のトラックスイッチを押し続けてフォルダを選択します。

## アンテナ

### ■ルーフアンテナ

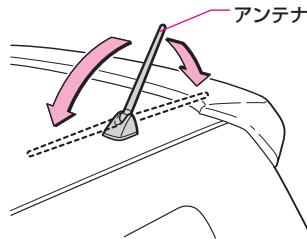

- アンテナを前、またはうしろに倒して格納します。
- ラジオ受信時は、節度感のある位置まで立てて使用してください。

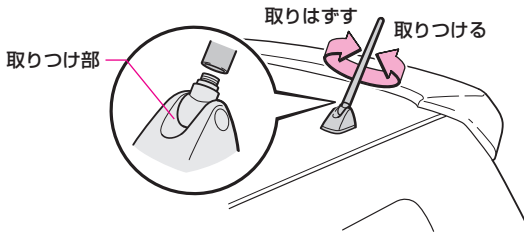

- 取りはずすときは、アンテナをまわして取り付け部から取りはずします。
- 取りつけないときは、アンテナを取り付け部にねじ込み、しっかりと固定します。



**注意**

アンテナの取り扱いにはご注意ください。

- 自動洗車機にかけるときは、アンテナを損傷するおそれがあるため、アンテナを取りはずしてください。
- 次のようなときは、アンテナを損傷するおそれがあるため、アンテナを格納してください。
  - 車庫などにアンテナが当たるとき。
  - カーカバーをかけるとき。
- 洗車時などアンテナを取りはずしたときは、アンテナを紛失しないように注意してください。また、走行前には必ずアンテナをもとどおりに取りつけてください。

目次



警告

基本操作

運転装置の  
取り扱い室内装備の  
取り扱い安全・快適装備  
の解説と注意車との上手な  
付き合い方

メンテナンス

万一のとき

索引

## 使用上の留意点

安全運転をさまたげないように適度な音量でお聞きください。  
オーディオを聞いているときに、車内、または車の近くでデジタル式携帯電話を使用した場合、オーディオのスピーカーからノイズ（雑音）が聞こえることがあります。故障ではありません。



**注意**

エンジン停止中にオーディオを長時間使用しないでください。

- バッテリーあがりを防ぐため、エンジン停止中にオーディオを長時間使用しないでください。
- 走行中のオーディオ操作は、安全運転に支障がないように十分注意して行ってください。

## ラジオについて

ラジオの受信は、アンテナの位置が刻々とかわるため電波の強さがかわったり、障害物や電車、信号機などの影響により最良な受信状態を維持することが困難な場合もあります。

## CDについて

### ■ プレーヤーについて



COMPACT  
disc  
DIGITAL AUDIO



COMPACT  
disc  
DIGITAL AUDIO  
TEXT



COMPACT  
disc  
DIGITAL AUDIO  
Recordable



COMPACT  
disc  
DIGITAL AUDIO  
ReWritable

上のマークの付いた音楽用CDやCD-R（CD-Recordable）、CD-RW（CD-ReWritable）が使用できます。

- コピーコントロールCDなどの正式なCD規格に準拠していない特殊ディスクには対応していません。
- CD-R（CD-Recordable）、CD-RW（CD-ReWritable）は、記録状態やディスクの特性、キズ、汚れ、長時間の車室内環境における劣化により再生できない場合があります。また、ファイナライズ処理されていないCD-R、CD-RWは再生できません。

### ■ 寒いときや雨降りのときは

車内のガラスが曇るように、プレーヤー内部にも露（水滴）が生ずることがあります。この場合、音が飛んだり、再生が停止したりしますので、しばらくの間、換気、または除湿してから使用してください。

## ■悪路を走行したときは

激しく振動した場合、音飛びをすることがあります。



**注意**

CDの取り扱いにはご注意ください。

- CD取り出しボタンを押して、CDが飛び出した状態のまま長時間放置しないでください。CDがそり、使用できなくなるおそれがあります。
- CDは直射日光を避けて保管してください。CDがそり、使用できなくなるおそれがあります。
- CDを扱うときは、中心の穴と端を挟んで持ち、ラベル面を上にしてください。
- 直径12cm、または8cmの円形以外のCDは再生できません。特殊形状のCDは機器の故障の原因となりますので、使用しないでください。

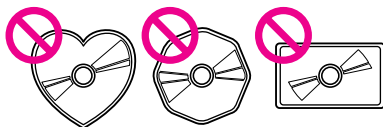

- Dual Discには対応していません。機器の故障の原因となるため、使用しないでください。
- 記録部分に透明、または半透明部分があるCDは、正常に出し入れや再生ができなくなるおそれがありますので使用しないでください。

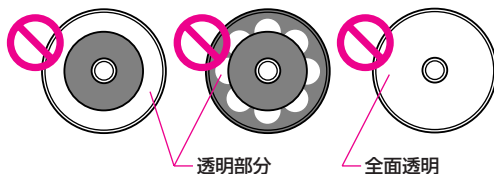

- レンズクリーナーを使用すると、プレーヤーのピックアップ部の故障の原因となるおそれがありますので使用しないでください。
- セロハンテープ・シール・CD-R用ラベルなどが貼ってあるCDや、はがしたあとのあるCDは使用しないでください。プレーヤーが正常に作動しなくなったり、CDが取り出せなくなるなど、故障の原因となるおそれがあります。

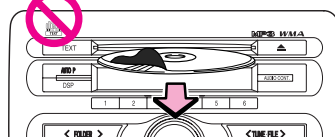

- CDの汚れは、プラスチック用メガネ拭きなどの柔らかく乾いた布で軽く拭き取ってください。手で強く押ししたり、固い布でこすると表面に傷がつくことがあります。また、レコードスプレー・帯電防止剤・アルコール・ベンジン・シンナーなどの溶剤や化学ぞうきんなどを使用すると、CDが損傷し使用できなくなるおそれがあります。
- 変形したディスクは機器の故障の原因となりますので、使用しないでください。

# E T Cの取り扱い★

## E T Cシステムについて

E T C (Electronic Toll Collection) システムは、有料道路の通過をスムーズに行うために、自動で料金を精算するシステムです。

路側無線装置と車両のE T Cユニットとの間で無線通信を行い、料金はお客様が登録した銀行口座から後日引き落とされます。

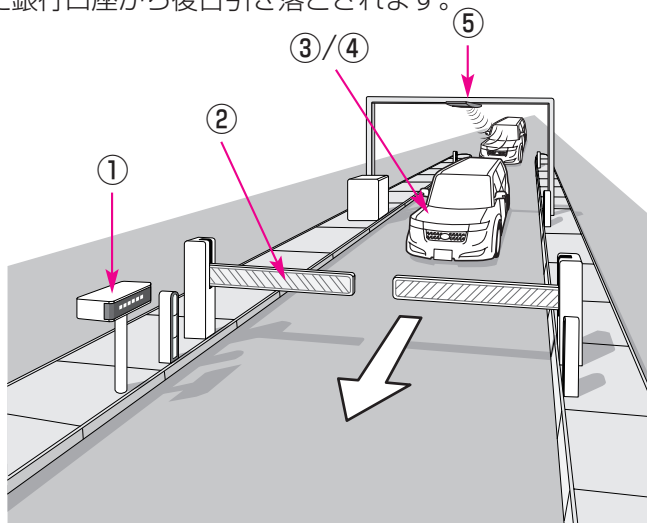

### ①路側表示器

料金所のE T C車線に設置されています。進入車両に対し、適切に通行したかどうかなどのメッセージが表示されます。

### ②発進制御装置（ゲート）

料金精算を確実にするために、料金所のE T C車線に必要なに応じて設置されています。通過車両の発進を制御するもので、踏み切りの遮断機のようなものです。通信が正常に行われると開きます。

### ③E T Cユニット

車両に装着されています。E T Cカードに格納されている料金精算に必要なデータを路側無線装置と通信するための機器です。

### ④E T Cカード

E T Cユニットに装着します。I Cチップを搭載した、E T C機器用カードのことです。E T Cカードでは、このI Cチップに料金精算に必要なデータが保持されています

### ⑤路側無線装置

料金所のE T C車線に設置されています。料金精算のため、車両のE T C機器との通信を行うためのアンテナです。

## ETCを利用する前に

ETCシステムを利用する際には、次の点に注意してください。



安全のため、運転者は走行中にETCカードの抜き差し、およびETCユニットの操作を極力しないでください。  
走行中の操作はハンドル操作を誤るなど思わぬ事故につながるおそれがあります。車を停車させてから操作をしてください。



その他、ETCユニットを用いたサービス（スマートICなど）には、さまざまな制約があります。サービス提供者が案内する利用方法をご確認ください。

### ETCカードを挿入する前



ETCカードの有効期限切れにご注意ください。

ETCカードの有効期限切れにご注意ください。ETCカードの有効期限が切れていると、開閉バーが開きません。お手持ちのETCカードに記載された有効期限を、あらかじめ確認してください。

### ETCカードを挿入したあと



ETCカードを確実に挿入し、正常に作動していることを確認してください。

- ETCを利用する際は、あらかじめETCカードが確実にETCユニットに挿入されていること、ETCユニットが正常に作動していることを確認してください。
- ETCユニットがETCカードを認証するまでには数秒かかりますので、料金所手前でのETCカードの挿入はエラーの原因となる場合があります。

### 料金所を通過するときは



ETCレーンの進入は、十分な車間距離と約20km/h以下の安全な速度で進入してください。

- ETCレーンの進入は、十分な車間距離と約20km/h以下の安全な速度で進入してください。
- ETCレーンに設置されている開閉バーは、ETCユニットとアンテナの間の通信、あるいはETCユニットとETCカードとの通信が正常に行われなかった場合は、開かないことがありますので、ご注意ください。
- ETCレーンを通行するときは、前車との車間距離を保持した上で、開閉バーの手前で安全に停止できるように十分に減速し、開閉バーが開いたことを確認してから通行してください。

目次



基本操作

運転装置の  
取り扱い室内装備の  
取り扱い安全・快適装備  
の解説と注意車との上手な  
付き合い方

メンテナンス

万 one のとき

索引

## ETCの使い方

本書では、メーカーオプションのETCユニットの操作のみを説明しています。このETCユニットをHDDナビゲーションシステムとセットで装着されたかたは、HDDナビゲーションシステムの画面で、現在のETCシステムの状態、ETC登録情報や利用履歴の表示、ETCの設定変更などができます。詳しくは、別冊の「HDDナビゲーションシステム取扱書」をお読みください。

### ETCユニットについて

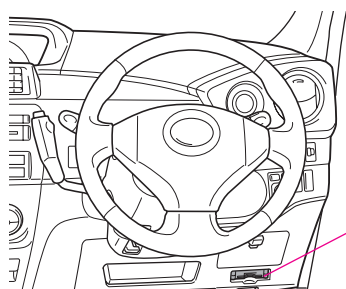

ETCユニットは、運転席インストルメントパネル右下にあります。

- はじめてETCシステムをご利用される前に、ETCユニットのセットアップ手続きが必要です。トヨタ販売店にご相談ください。(セットアップ手続きには別途費用が発生します。)



**注意**

ETCユニットの内部に異物などを入れないでください。

- ETCユニットの内部に異物などを入れないでください。ETCユニットが故障するおそれがあります。
- ETCユニットに衝撃をあたえないでください。ETCユニットが故障、破損するおそれがあります。
- 濡れた手でETCユニットに触れたり、水（液体など）を付着させないでください。ETCユニット内部に水が入り、故障・破損するおそれがあります。
- 汚れたときは、柔らかい乾いた布で汚れをふき取ってください。ワックス、シンナー、アルコールなどは絶対に使用しないでください。ETCユニットが変形・故障する場合があります。
- 車両1台に対して複数のETCユニットを取りつけると、ゲートの開閉バーが開かない場合があります。



## 知識

### 作動条件について

エンジンスイッチがACC、またはONのときに使用できます。

### 製品に貼られているシールについて

本製品は電波法の基準に適合しています。製品に貼りつけられているシールはその証明ですので、はがさないでください。また、本製品を分解・改造すると法律により、罰せられることがあります。

### 車のナンバープレートを変更する場合は

車のナンバープレートが変更になった場合は、ETCユニットに変更手続きが必要となりますので、トヨタ販売店にご相談ください。

## ETCアンテナについて

インストルメントパネル内運転席側付近にあります。



通信のさまたげにならないよう、ETCアンテナ上方（インストルメントパネル運転席側付近）には、ものを置かないでください。また、フロントウインドウガラスのよごれや積雪がひどい場合は、それらを取り除いてください。

## ● 各部の名称

### ■ ETCユニットについて

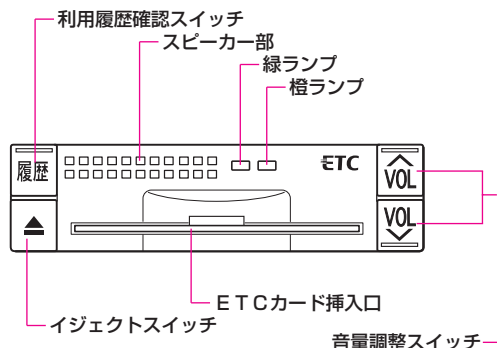

### ■ ETCカードについて

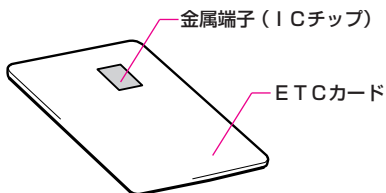

**注意**

ETCカードの取り扱いについては、ETCカード発行会社の提示する注意事項にしたがってください。

- ETCカードの取り扱いについては、ETCカード発行会社の提示する注意事項にしたがってください。
- ETCカードには有効期限があります。あらかじめETCカードの有効期限をご確認ください。



**知識**

#### ETCカードについて

- ETCカードは、お客様ご自身によるお申し込みが必要です。詳しくはトヨタ販売店にご相談ください。
- ETCカードの盗難・紛失にはご注意ください。万一、盗難・紛失された場合は、ETCカード発行会社に至急連絡してください。

## ● 使用するとき

### ■ 乗車時の操作

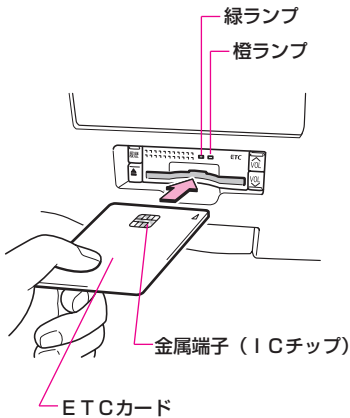

**1 エンジンを開始します。**  
ETCユニットの電源が入り、緑ランプと橙ランプが同時に点灯したあと、しばらくすると消灯します。

**2 左図のように正しい挿入方向でETCカードをETCユニットにしっかりと差し込みます。**  
“ピッ”と音がして、緑ランプが点滅します。

**3 ETCカードを認証します。**  
ETCカードが正しく認証されると“ポーン ETCカードが挿入されました”と音声が出力され、緑ランプが点灯したままになります。  
● ETCカードが正しく認証されないと“ピッピッ カードを読みません エラー00※”と音声が出力され、橙ランプが点滅します。

## 知識

### はじめて使用するとき

橙ランプが点灯しているときは、ETCユニットのセットアップ手続きができていないので使用できません。

ETCをはじめて使用するとき、セットアップカードを使ってETCユニットをセットアップする必要があります。詳しくは、トヨタ販売店にご相談ください。

※ 橙ランプが点滅した場合は、何らかのエラーが発生しています。  
詳しくは「統一エラーコード一覧」(P.313参照)をお読みください。

## ■降車時の操作

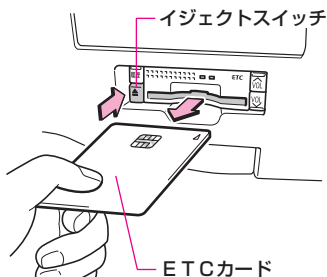

**1** 停車させて、エンジンを停止する前に、ETCユニットのイジェクトスイッチを押します。

ETCカードを抜く前にエンジンを停止すると、カードの抜き忘れをお知らせする音声が出力されます。(P.308参照)

**2** ETCユニットからETCカードを抜きます。

**3** エンジンを停止します。



**注意**

緑ランプが点滅中はETCカードを抜かないでください。

- 緑ランプが点滅中はETCカードを抜かないでください。ETCカード内のデータが破損するおそれがあります。
- 正規に発行されたETCカード以外は使用しないでください。
- ETCカードは正しい挿入方向でしっかり差し込んでください。
- ETCユニットやETCカードにエラーが発生した場合は、橙ランプが点滅します。状況に応じて、次のように対応してください。
  - 統一エラーコード(01~07)が音声出力された場合は、「統一エラーコード一覧」(P.313参照)に記載されている処置にしたがってください。
  - エンジン始動時にエラーが発生した場合は、いったんエンジンを停止させ、再度始動してください。それでもエラーが続くときは、トヨタ販売店で点検を受けてください。
  - ETCカード挿入時にエラーが発生した場合は、いったんETCカードを抜き、挿入方向を確認して再度差し込んでみてください。それでもエラーが続くときは、トヨタ販売店で点検を受けてください。
- ETCカードを放置して車から離れないでください。車内の温度上昇により、ETCカードが変形したり、ETCカード内のデータが破損するおそれがあります。

## ■ ETCの作動状態を知るには

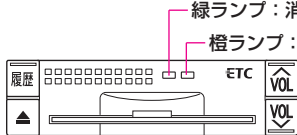
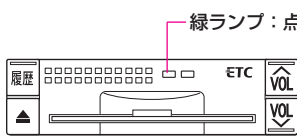
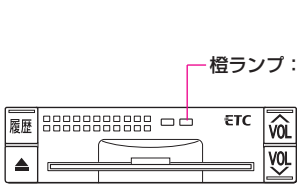
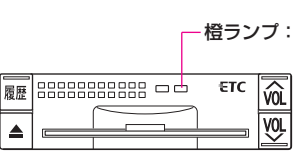
ETCユニットの作動状態	ランプの点灯状態
<ul style="list-style-type: none"> <li>●電源がOFFのとき（エンジンが停止）</li> <li>●電源がONで、ETCカードが未挿入のとき</li> </ul>	 <p>緑ランプ：消灯 橙ランプ：消灯</p>
<p>ETCが正常に作動しているとき</p> <ul style="list-style-type: none"> <li>●ETCカードが正しく認証されたとき</li> <li>●ETCゲートで正常に通信できたとき</li> <li>●ETCゲートで正常に精算処理ができたとき</li> </ul>	 <p>緑ランプ：点灯</p>
<p>ETCの作動に異常があったとき</p> <ul style="list-style-type: none"> <li>●ETCカードとは種類の異なるカードを挿入したとき</li> <li>●挿入したETCカードが正しく認識されなかったとき</li> <li>●ETCシステムに異常があるとき</li> <li>●ETCゲートで正常に通信できなかったとき</li> <li>●ETCゲートで精算処理ができなかったとき</li> <li>●ETCのアンテナに異常があるとき</li> </ul>	 <p>橙ランプ：点滅</p>
<p>ETCがセットアップ手続きされていないとき</p>	 <p>橙ランプ：点灯</p>

## 知識

### ETCカードの取り扱いについて

- ETCカードを放置して車から離れないでください。ETCカードが盗難にあうおそれがあります。
- ETCカードを紛失した場合は、すみやかにETCカード発行会社に連絡してください。

### カード抜き忘れ警告について

- ETCカードを抜く前にエンジンを停止すると、ETCユニットから“ピー カードが残っています”と音声が出力されます。
- カード抜き忘れ警告の音声を出力しないようにすることもできます。
  - 音声を出力をさせない場合は、車を停車させ、ETCユニットにETCカードが挿入され緑ランプが点灯している状態で、「履歴」と「」スイッチを同時に約2秒間押し続けます。操作をするごとに「音声出力する／音声出力しない」が切り替わり、選択した設定が保持される（設定が切り替わる）とETCユニットから“ピッピッ”と音がします。なお、HDDナビゲーションシステム装着車にお乗りのかたは、ETC設定画面でも行えます。詳しくは、別冊の「HDDナビゲーションシステム取扱書」をお読みください。
  - ETCユニットの音声案内を中止（音量0）に設定した場合は、“ピー”とブザー音のみ出力されます。

## ● 走行中の表示と音声案内について

走行中は、次のようにETCユニットのランプ表示と音声案内が行われます。ただし、安全のため運転者は走行中にランプ表示を見ないでください。

### ■ ETCゲート（入口）、検札所、予告アンテナ／ETCカード未挿入お知らせアンテナを通過します。

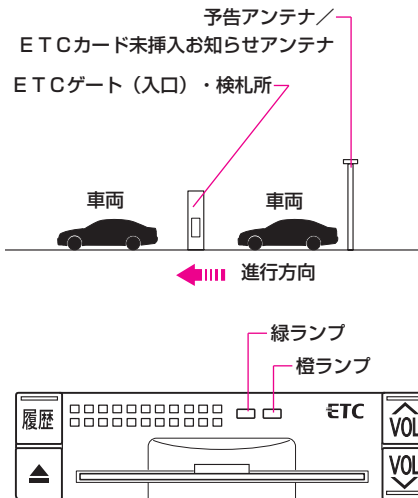

●通信が正常に行われると、“ピンポン”と音がするだけで緑ランプは点灯したままです。

●通信が正常に行われないと、橙ランプが点滅するとともに、“ピーッ ETCをご利用できません エラー00※”と音声が出力されます。（エラー00の音声は、出力されない場合があります。）

この場合は、料金所に設置されているインターフォンなどで異常があることを料金所係員に伝え、指示にしたがってください。



**注意**

ETCゲート、検札所、予告アンテナ付近では、ETCカードを抜かないでください。

ETCゲート、検札所、予告アンテナ付近では、ETCカードを抜かないでください。ETCカード内のデータが破損するおそれがあります。

### 知識

#### ETCゲートを通過するときは

ETCカードを挿入していないときに予告アンテナやETCカード未挿入お知らせアンテナを通過した場合は、橙ランプが点滅し、“ピーッ ETCをご利用できません”と案内されます。これはETCが利用できないことをお知らせするもので、ETCユニットが故障したわけではありません。

※橙ランプが点滅した場合は、何らかのエラーが発生しています。  
詳しくは「統一エラーコード一覧」(P.313参照)をお読みください。

## ■ ETCゲート（出口／精算用）を通過します。

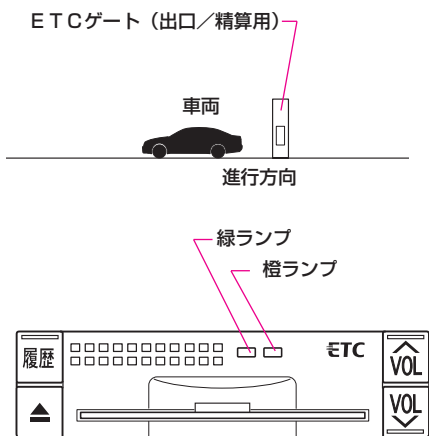

- 通信が正常に行われると、“ピンポン ポーン” と音がして通行料金が音声で案内されます。このとき、緑ランプは点灯したままです。
- 通信が正常に行われないと、橙ランプが点滅するとともに、“ピーッ ETCをご利用できません エラー00※” と音声が出力されます。（エラー00の音声は、出力されない場合があります。）  
この場合は、料金所に設置されているインターフォンなどで異常があることを料金所係員に伝え、指示にしたがってください。



**注意**

**ETCゲート進入時は、十分減速してください。**

- ETCゲート進入時は、十分減速してください。
- ETCゲート通過時は、ETCゲート付近に表示されている案内にしたがって走行してください。
- ETCゲートの開閉バーが開かない場合は、料金所係員の指示にしたがってください。
- その他、道路事業者の発行する利用方法にしたがってください。
- ETCゲート、検札所、予告アンテナ付近では、ETCカードを抜かないでください。ETCカード内のデータが破損するおそれがあります。
- ETCゲート（入口・出口）、検札所の通信が正常に行われなかった場合は、橙ランプが点滅するとともに統一エラーコード（01～07）が音声出力されます。「統一エラーコード一覧」（P.313参照）に記載されている処置にしたがってください。



**知識**

### 通行料金の音声案内について

音声で案内される通行料金は、割引引きなどにより実際と異なる場合があります。



## 知識

### ETCゲートを通過するときは

- 必ず、ETCゲート（入口）で使用したETCカードで、ETCゲート（出口／精算用）または検札所を通してください。
- 予告アンテナは、料金所の手前に設置され、ETCユニットと通信し、ETCゲートを利用できるかどうかをETCユニットを通じて運転者にあらかじめ通知するためのアンテナです。予告アンテナは道路側のシステムにより、設置されている場合と設置されていない場合があります。
- ETCカード未挿入お知らせアンテナは、料金所の手前に設置され、ETCユニットと通信し、正しくETCカードが挿入されていない場合にETCユニットを通じて運転者にあらかじめ通知するためのアンテナです。ETCカード未挿入お知らせアンテナは道路側のシステムにより、設置されている場合と設置されていない場合があります。

## 利用履歴の確認について

ETCユニットの利用履歴確認スイッチで、有料道路の利用日、および通行料金が音声で確認できます。

ETCカードが挿入され、緑ランプが点灯した状態で、停車中に利用履歴確認スイッチを押すと、最新の利用履歴が音声で案内されます。

利用履歴確認スイッチ

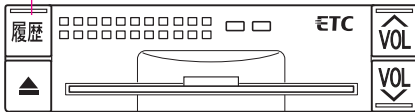

- 利用履歴確認スイッチを押すごとに、古い利用履歴に切り替わります。なお、最も古い利用履歴の次は、最新の利用履歴に切り替わります。
- 利用履歴案内終了後、約1秒以上利用履歴確認スイッチを押さないと、次にスイッチを押したときは最新の利用履歴から案内されます。



**注意**

**ETCゲート、検札所、予告アンテナ付近では、利用履歴の確認を行わないでください。**

ETCゲート付近では、利用履歴の確認を行わないでください。路側無線装置と通信ができなくなるおそれがあります。

## 知識

### 利用履歴について

- 利用履歴はETCカードに記録されるため、最大記録件数は使用するETCカードにより異なります。
- 利用履歴の最大記録件数を超えた場合は、最も古い利用履歴が消去されます。
- 利用履歴がない場合は、“利用履歴はありません”と案内されます。
- 利用日の情報が正しくない場合は、“利用日付は不明です”と案内されます。
- 通行料金の情報が正しくない場合は、“料金は不明です”と案内されます。

## 音量調整について

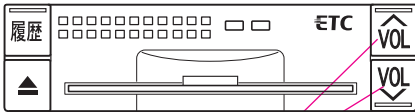

ETCユニットの音量調整スイッチで、ETCユニットから出力される音声案内の音量を調整することができます。



音量調整スイッチ

ETCユニットの音量調整スイッチで、ETCユニットから出力される音声案内の音量を8段階に調整することができます。

音量を

- 大きくするときはスイッチの  側
- 小さくするときはスイッチの  側を押します。
- 音量を調整すると、調整した音量が、“音量00です”と音声で出力されます。

## 知識

### 音量調整について

音声案内を中止（音量0）に設定した場合

- “音声案内を中止します”と音声出力されます。
- エラーが発生した場合は、音量1で音声出力されます。
- ETCユニットが未セットアップ状態（セットアップ手続きをしていない状態）の通知は出力されません。

## エラーコードについて

### 統一エラーコード一覧

エラーが発生すると、橙ランプが点滅するとともに統一エラーコードが音声出力されます。この場合は、以下の表にもとづき、処置をしてください。

(例) エラー03が発生したときは、次のように音声で案内されます。

音声案内：“ピピピッ カードを読めません エラー03”

コード	異常状態	想定される要因	処置
01	ETCカード 挿入異常	<ul style="list-style-type: none"> <li>● ETCカードが通信時に挿入されていない</li> <li>● ETCカードの挿入状態が悪い</li> </ul>	ETCカードの挿入状態をご確認のうえ、再度挿入してください。
02	データ処理異常	<ul style="list-style-type: none"> <li>● ETCカードへの読出し、書込みエラー</li> <li>● ETCカードとユニットの接点不良（ETCカードアクセス中の瞬断）</li> <li>● 書込み中カードのイジェクト</li> <li>● ETCカード以外のICカードが挿入されている</li> </ul>	<p><b>【ETCカード挿入時】</b> 挿入されたETCカードのデータが読み出せませんでした。再度挿入してください。それでも異常のときは、トヨタ販売店へお問い合わせください。</p> <p><b>【利用時】</b> 料金所にて車両の停止が案内（表示）されることがあります。車両停止後、料金所係員の指示にしたがってください。</p>
03	ETCカード 異常	<ul style="list-style-type: none"> <li>● ETCカードが故障している</li> <li>● ICカード以外のカードが挿入され、通信しない</li> <li>● ETCカードの誤挿入（裏面、挿入方向違い）</li> </ul>	挿入されたカードがETCカードであると認識できませんでした。正しいETCカードであること、および挿入方向などをご確認のうえ、再度挿入してください。それでも異常のときは、トヨタ販売店へお問い合わせください。

目次

 警告

 基本操作  
早わかり

 運転装置の  
取り扱いは

 室内装備の  
取り扱いは

 安全・快適装備  
の解説と注意

 車との上手な  
付き合い方

メンテナンス

万一のとき

索引

コード	異常状態	想定される要因	処置
04	自己診断結果により、ユニットが故障している	自己診断結果により、ユニットが故障している	再度エンジンを始動してください。それでも異常のときは、トヨタ販売店へお問い合わせください。
05	ETCカード情報の異常	<ul style="list-style-type: none"> <li>● ETCカードとの認証エラー</li> <li>● 認証中ETCカードのイジェクト</li> <li>● 未セットアップ状態でのETCカードの挿入</li> <li>● セットアップに失敗</li> <li>● ETCカード以外のICカードを挿入</li> </ul>	<ul style="list-style-type: none"> <li>● 挿入されたカードがETCカードであると認識できませんでした。カードが入っていない状態で橙ランプが消灯し、セットアップが正常に終了していることを確認してください。</li> <li>● 正しいETCカードであること、および挿入方向などをご確認のうえ、再度挿入してください。</li> <li>● それでも異常のときは、トヨタ販売店へお問い合わせください。</li> </ul>
06	ユニット情報の異常	路側無線装置との認証エラー	ユニットと料金所間におけるデータ処理にエラーが発生しました。料金所係員の指示にしたがってください。
07	通信異常	路側無線装置との通信が途中で終了	ユニットと料金所間におけるデータ処理にエラーが発生しました。料金所係員の指示にしたがってください。

## 知識

### 統一エラーコードについて

- ETCカード未挿入お知らせアンテナ等と通信したときに、“エラー07”と通知されることがありますが、ETCユニットの故障ではありません。
- 有料道路の料金支払いと異なる通信を行った場合、“エラー01”もしくは“エラー07”と通知されることがありますが、ETCユニットの故障ではありません。

## ● 記録されているエラーコードを確認するには

ETCユニットは、最後に発生した統一エラーコードを記録しています。コードの確認をする場合は、次のように行います。

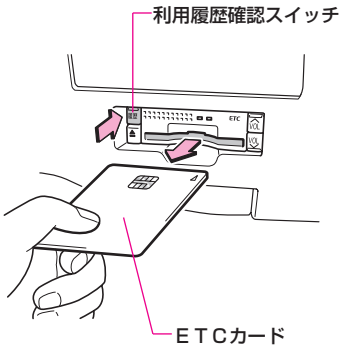

- 1 ETCカードを抜きます。
- 2 利用履歴確認スイッチを約2秒以上押します。  
最後に案内された統一エラーコードが音声で案内されます。

# 室内装備品の使い方

## サンバイザー

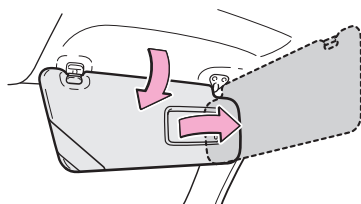

日差しがまぶしいときに使用します。  
側面にまわして使用することもできます。

### 知識

#### 便利機能について

#### バニティミラー（化粧用ミラー）

サンバイザーの裏側にあります。フタをスライドさせて使用します。

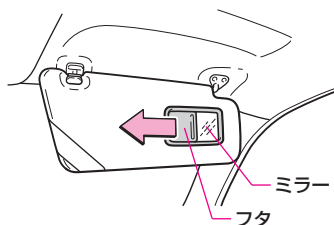

## ボトルホルダー

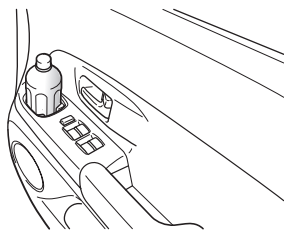

フロントドアとリヤドアにあります。

### 知識

#### ボトルホルダーについて

- 必ずペットボトルのフタを閉めてから収納してください。
- ペットボトルの大きさ・形によっては、収納できないことがあります。
- 走行するときやドアを開閉するときは、ジュースなどがはいつている紙コップやガラス製のコップなどを収納しないでください。ジュースなどがこぼれたり、ガラス製品が割れたりするおそれがあります。

## カップホルダー

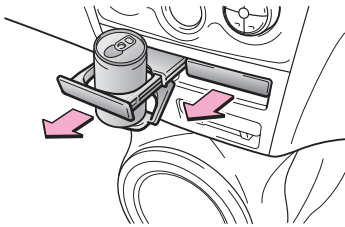

トレイを引き出して使用します。

### 警告

- カップホルダーを使用しているときは、カップや飲料缶以外のものを入れないでください。急ブレーキをかけたときや衝突時に収納していたものが飛び出し、けがをするおそれがあります。やけどを防ぐために温かい飲み物にはフタをして下さい。
- 急ブレーキをかけたときや衝突時に、カップホルダーに体があたるなどして、思わぬけがをするおそれがあり危険です。カップホルダーを使用しないときは、トレイを引き出したまま走行しないでください。

### 注意

破損から守るため、カップホルダーに手をついたり、足で踏まないでください。

## カードホルダー★

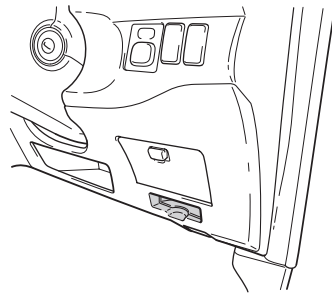

運転席インストルメントパネル右下にあります。

目次

警告

 基本操作  
 早わかり

 運転装置の  
 取り扱い

 室内装備の  
 取り扱い

 安全・快適装備  
 の解説と注意

 車との上手な  
 付き合い方

メンテナンス

万一のとき

索引

## 室内照明

### ■スポットランプ

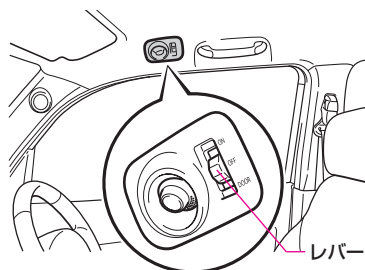

- レバーをONの位置にすると、点灯します。
- レバーをOFFの位置にすると、消灯します。
- レバーをDOORの位置にしておくと、いずれかのドアの開閉や施錠・解錠と連動して点灯・消灯します。詳しくは、P.119の「イルミネーテッドエントリーシステム」を参照してください。

### ■ルームランプ

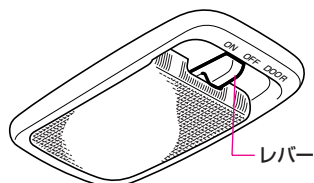

- レバーをONの位置にすると、点灯します。
- レバーをOFFの位置にすると、消灯します。
- レバーをDOORの位置にしておくと、ドア（バックドアを含む）の開閉と連動して点灯・消灯します。
- レバーをDOORの位置にしておくと、いずれかのドアの開閉や施錠・解錠と連動して点灯・消灯します。詳しくは、P.119の「イルミネーテッドエントリーシステム」を参照してください。



## ■ラゲージルームランプ

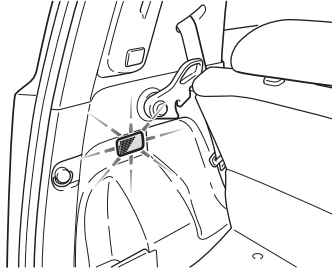

いずれかのドア（バックドアを含む）の開閉と連動して点灯・消灯します。



**注意**

バッテリーあがりを防ぐために、エンジン停止中に長時間点灯させないでください。



**知識**

### 作動条件について

エンジンスイッチの位置に関係なく使用できます。

## グローブボックス

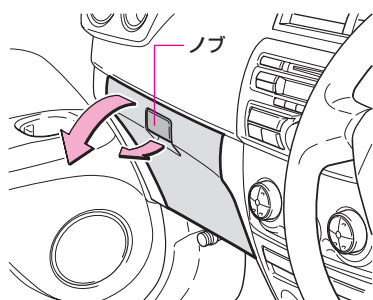

ノブを引いて開けます。

- 閉めるときは“カチッ”と音がするまで確実に閉めます。

### 警告

グローブボックスのフタを開けたまま走行しないでください。急ブレーキをかけたときなどに荷物が飛び出し、思わぬ事故につながるおそれがあり危険です。

## コインボックス

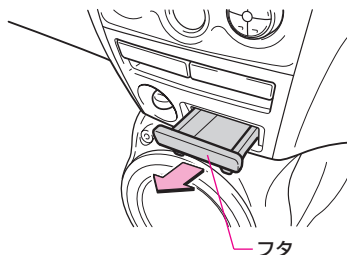

フタを手前に引き出して使用します。

### 注意

- コインボックスは灰皿ではありません。タバコの灰を落としたり、吸いがらや火のついたマッチなどを入れないでください。
- 破損から守るため、コインボックスに手をついたり、足で踏まないでください。

## コンソールボックス★

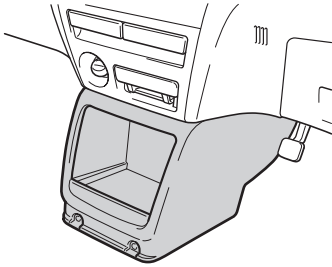

インストルメントパネル中央部にあります。

## ボックス付大型アームレスト

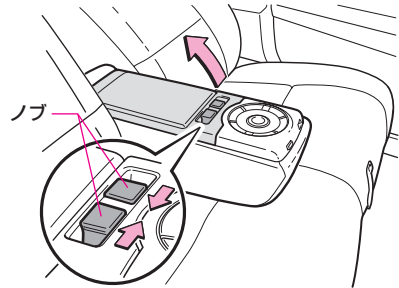

ノブをつまんで開けます。

●閉めるときは“カチッ”と音がするまで確実に閉めます。

目次

警告

 基本操作  
早わかり

 運転装置の  
取り扱い

 室内装備の  
取り扱い

 安全・快適装備  
の解説と注意

 車との上手な  
付き合い方

メンテナンス

万一のとき

索引

## アームレストトレイ★

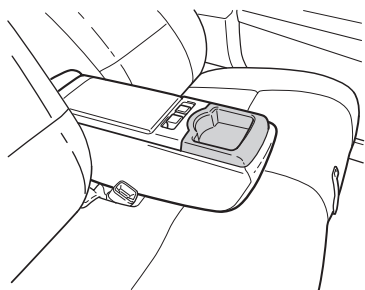

フロントシートアームレストを倒すと、小物入れとして利用できます。

### 知識

#### アームレストトレイについて

アームレストトレイにもものを入れているとき、シートのリクライニング調整やスライド調整を行うと、アームレストも同時に動きます。そのとき、中に入れているものが落ちることがありますので注意してください。

## アンダートレイ

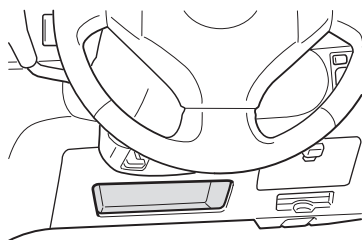

コラム下部にあります。

## コインポケット

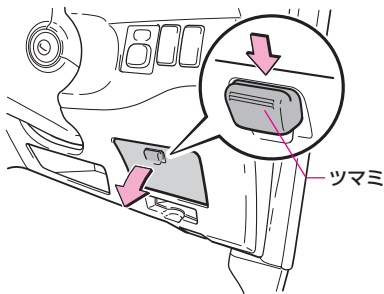

ツマミを押して開けます。

- 閉めるときは“カチッ”と音がするまで確実に閉めます。



コインポケットを開けたまま走行しないでください。急ブレーキをかけたときなどに荷物が飛び出し、思わぬ事故につながるおそれがあり危険です。

目次

基本操作  
早わかり運転装置の  
取り扱い室内装備の  
取り扱い安全・快適装備  
の解説と注意車との上手な  
付き合い方

メンテナンス

万一のとき

索引

## アクセサリースOCKET

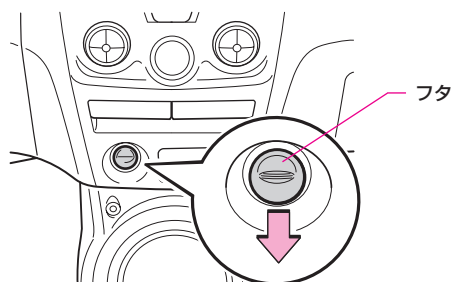

使用するときは、フタを開けます。

●使用しないときは、フタを閉めておいてください。



**注意**

アクセサリースOCKETを使用しないときは、フタを閉めておいてください。

- アクセサリースOCKETを使用しないときは、フタを閉めておいてください。異物がソケットに入ったり、飲料水などがかかると、故障したり、ショートするおそれがあります。
- 最大電気容量をこえる電気製品を使用すると、車両のヒューズが切れることがあります。
- エンジンを停止した状態で長時間使用すると、バッテリーがあがる場合があります。また、エンジンがかかっている、アイドリング状態で長時間使用すると、バッテリーがあがる場合があります。

### 知識

#### アクセサリースOCKETについて

電化製品の電源（DC12V）として使用できます。

#### 最大電気容量について

DC12Vで最大電流10A（最大電気容量120W）です。

#### 作動条件について

エンジンスイッチがACC、またはONのとき使用できます。

## シートアンダートレイ

## 助手席

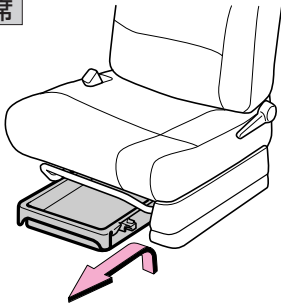

トレイを上を持ち上げて、前に引き出して使用します。

●走行中は閉めておいてください。

**警告**

フロントシートの下（シートアンダートレイ内を除く）にものを置かないでください。ものが挟まってシートが固定されず、思わぬ事故の原因となって重大な傷害を受けるおそれがあり危険です。また、ロック機構の故障の原因になります。

## コンビニフック

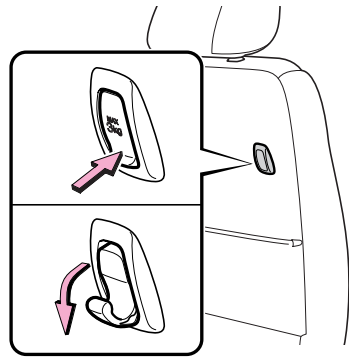

買い物袋などを吊り下げておくことができます。フックの下部を押すと展開します。

●使用しないときは、フックを格納しておいてください。

**注意**

とくに重たいものや大きなものをフックにかけないでください。

（最大荷重約 3 kg）

フックが折れたり、走行中にはずれるおそれがあります。

目次

警告

基本操作

運転装置の  
取り扱い

室内装備の  
取り扱い

安全・快適装備  
の解説と注意

車との上手な  
付き合い方

メンテナンス

万一のとき

索引

## 助手席シートバックポケット

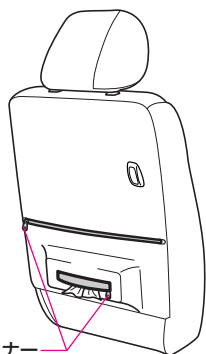

ファスナー

- 1 上のファスナーを開けて、箱入りティッシュを入れます。  
下のファスナーに合わせて入れてください。
- 2 下のファスナーを開けて、ティッシュを取り出します。

### 知識

#### 助手席シートバックポケットについて

助手席の背もたれのうしろ側にあります。箱入りティッシュ（薄型）などを入れておくことができます。



## デッキアンダートレイ

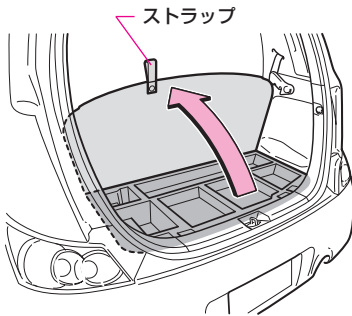

デッキボードの下に荷物を収納することができるトレイがあります。使用するときは、ストラップを持ち上げて使用します。

### ⚠ 注意

デッキボードの上のらないでください。デッキボードが破損するおそれがあります。

## デッキフック

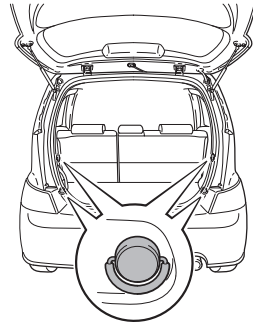

ラゲージルーム（荷室）に備えられています。ネットやロープを利用できます。

- ネットやロープは市販のものをご用意ください。
- 販売店装着オプションのユーティリティバーの固定用としても使用できます。

### ⚠ 注意

シートのレバーにネットを固定しないでください。

目次

⚠ 警告

基本操作  
早わかり運転装置の  
取り扱い室内装備の  
取り扱い安全・快適装備  
の解説と注意車との上手な  
付き合い方

メンテナンス

万一のとき

索引

## イルミネーションシステム★

### ● イルミネーションスイッチ★

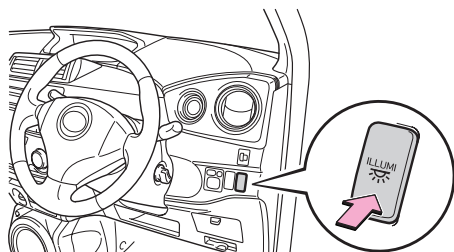

スイッチを押すとイルミネーションが作動可能状態になり、もう一度押すとイルミネーションは作動しない状態になります。

●イルミネーションコントローラー装着車は、P.330の「イルミネーションコントローラーの使い方」を参照してください。

### ● イルミの点灯・消灯

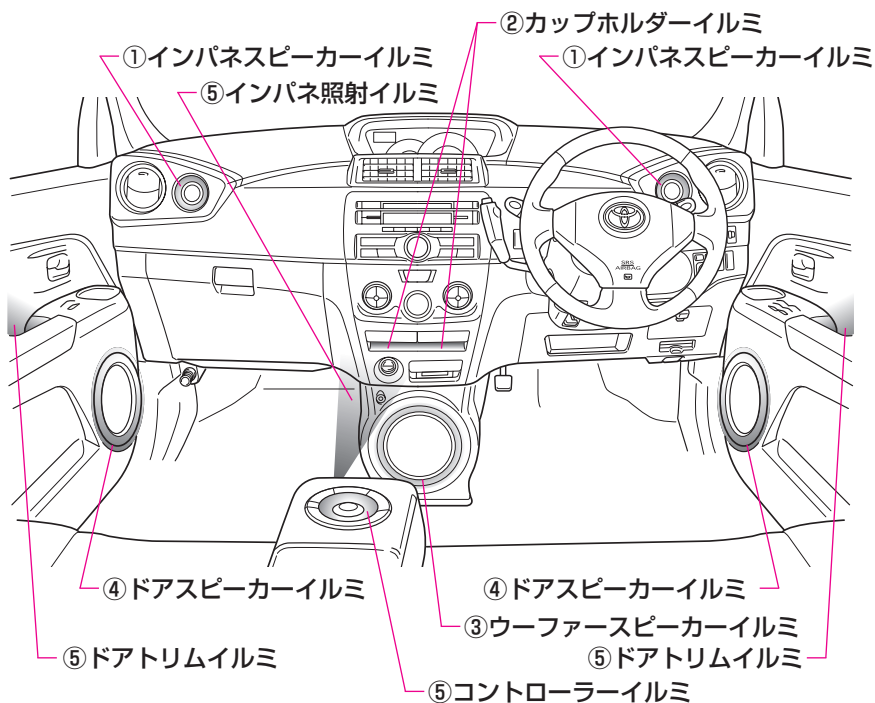

※ 図ではすべてのイルミを掲載しています。実際の車に設定されるイルミはグレード等により異なります。

**イルミネーションコントローラー装着車を除く**

- 運転席ドアを解錠すると、すべてのイルミが約15秒間点灯します。
- いずれかのドアを開けると、すべてのイルミが点灯します。
  - この状態のまま約10分が経過すると、バッテリーあがり防止機能（P.119参照）がはたらき、各ランプが自動的に消灯します。
- エンジンスイッチがLOCKのときは、すべてのドアを閉めると、約15秒後に消灯します。
- エンジンスイッチをLOCKからACCにすると、すべてのイルミが常時点灯します。
- スポットランプが消灯しているときは、エンジンスイッチをACCからLOCKにすると、イルミが消灯します。
- すべてのドアを施錠すると、イルミが減光し、その後消灯します。
- すべてのドアが閉まっている状態で、約2秒以内にエンジンスイッチをONからLOCKにして、すぐにキーを抜くと、約15秒間点灯します。

**イルミネーションコントローラー装着車**

- いずれかのドアを開けると、すべてのイルミが約15秒間点灯します。
- すべてのドアを閉めると、イルミが減光しながら消灯します。
- エンジンスイッチをLOCKからACCにすると、前ページのイラストの番号順に点灯します。
- すべてのイルミが点灯したあと、約3秒後に各イルミのイルミモード（P.333参照）にしたがって点灯します。
- エンジンスイッチをACCからLOCKにすると、イルミが減光しながら消灯します。
- シフトレバーがP以外のときは次の状態になります。
  - 車幅灯の点灯状態に関係無く、インパネスピーカーイルミは消灯します。
  - 車幅灯が点灯していると、ウーファーイルミ、ドアスピーカーイルミ、コントローラーイルミ、インパネ照射イルミは減光します。

## イルミネーションコントローラーの使い方★

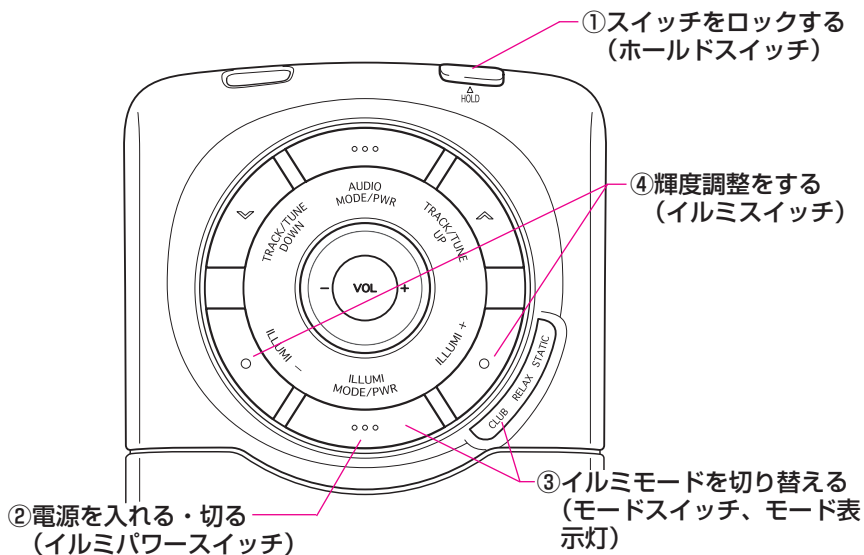

※ 図ではオーディオコントローラー装着車を掲載しています。グレード等によりオーディオコントローラーの操作スイッチが無い場合があります。

アームレストにあるコントローラーで、イルミネーションシステムの設定をすることができます。

- ホールドスイッチのON・OFF (次ページ参照)
- イルミネーションシステムのON・OFF (P.332参照)
- イルミモードの切り替え (P.333参照)
- 輝度調整 (P.334参照)

イルミネーションシステムについては、P.328を併せてお読みください。

### 知識

#### イルミネーションコントローラーについて

ドアを閉めた状態でのみ設定することができます。



**注意**

エンジン停止中にオーディオ・イルミを長時間使用しないでください。

- バッテリーあがりを防ぐため、エンジン停止中にオーディオ・イルミを長時間使用しないでください。
- コントローラーに飲み物等をこぼさないでください。故障の原因になります。

## ● ホールドスイッチのON・OFF

### ① スイッチをロックする

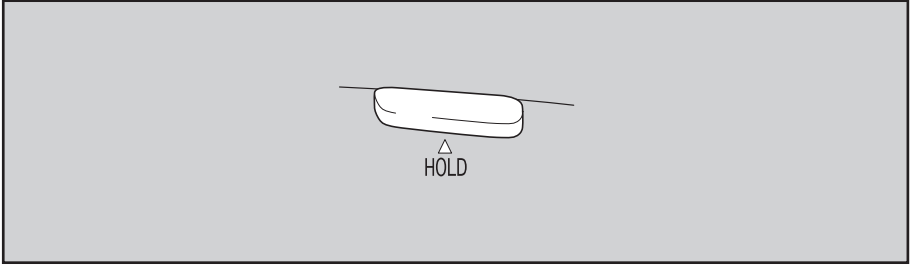

ホールドスイッチを押すごとに、ONとOFFに切り替わります。  
スイッチをONにすると、コントローラーの操作をすることができません。

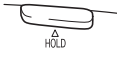
ホールドスイッチ	設定スイッチ
ON 	コントローラーの操作をすることができません。
OFF 	コントローラーの操作をすることができます。

## ● イルミネーションのON・OFF

### ②電源を入れる・切る

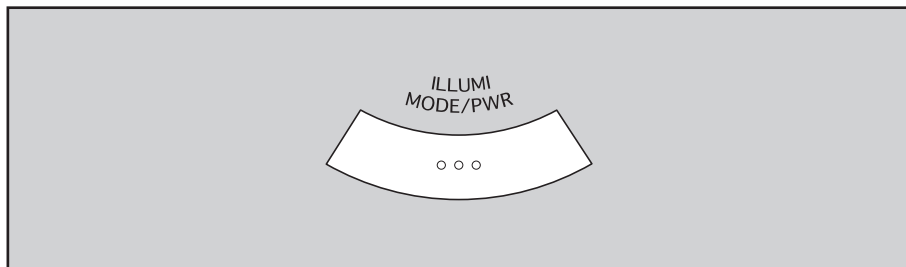

イルミネーションを作動可能状態にするときは、イルミパワースイッチを押します。

作動しない状態にするときは、イルミパワースイッチを約2秒以上押し続けます。

#### 知識

##### 作動条件について

エンジンスイッチがACC、またはONのとき使用できます。

## ● イルミモードの切り替え

### ③イルミモードを切り替える

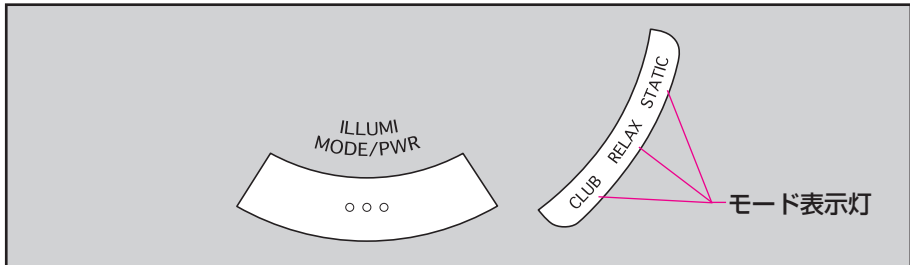

モードスイッチを押すごとに、オーディオを聞いているときのイルミモードを切り替えることができます。また、選択されているイルミモードがモード表示灯に点灯します。

イルミモード	特徴
クラブ (CLUB)	音圧と低域周波数に連動して、スピーカーイルミの輝度が変化します。
リラックス (RELAX)	スピーカーイルミ (5カ所) とカップホルダー、ドアトリムイルミがフェードイン・フェードアウトします。
スタティック (STATIC)	すべてのイルミ (11カ所) がすべて常灯します。

### 🎓 知識

#### 作動条件について

イルミネーションがONのときのみ切り替えることができます。

#### 点灯について

ドアを開けると各イルミのモードが解除され、すべてのイルミが点灯します。

#### イルミネーションについて

クラブモードは曲によって、反応しにくいものもあります。クラブモードで反応しやすい音質モード (P.271 参照) は、Power Beat・Rr-Boostです。

## ● 輝度調整

### ④ 輝度調整をする

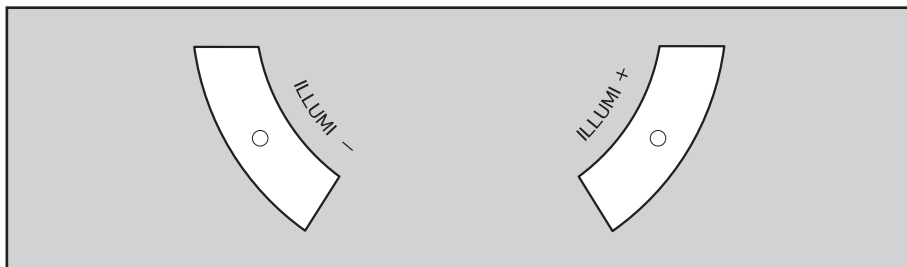

輝度を明るくするときは+側のイルミスイッチ、暗くするときは-側のイルミスイッチを押します。

#### 知識

##### 作動条件について

イルミネーションがONのときのみ調整することができます。



## フロアマット

お車（年式）専用のものを、フロアカーペットの上にとしっかりと固定して使用してください。

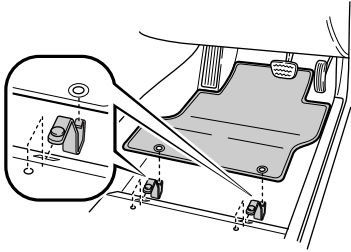

フロアマット付属の固定フック（クリップ）を使用して固定してください。固定フック（クリップ）の形状およびフロアマットの固定方法はイラストと異なる場合があります。詳しい固定方法はフロアマット付属の取扱書をお読みください。



運転席にフロアマットを敷くときは、次のことを必ずお守りください。お守りいただかないと、フロアマットがずれて運転中に各ペダルと干渉し、思わぬスピードが出たり車を停止しにくくなるなど、思わぬ事故につながるおそれがあります。

- 運転席にフロアマットを敷くときは、次のことをお守りください。
  - トヨタ純正品であっても、他車種および異なる年式のフロアマットは使用しないでください。
  - 運転席専用のフロアマットを使用してください。
  - 付属のフック（クリップ）を使って、常にとしっかりと固定してください。
  - 他のフロアマット類と重ねて使用しないでください。
  - フロアマットを前後逆さまにしたり、裏返して使用しないでください。
- 運転する前に、次のことを確認してください。
  - フロアマットがすべての固定フック（クリップ）で正しい位置にとしっかりと固定されていることを定期的に確認し、とくに洗車後は必ず確認をおこなってください。
  - エンジン停止およびシフトレバーがPの状態、各ペダルを奥まで踏み込み、フロアマットと干渉しないことを確認してください。

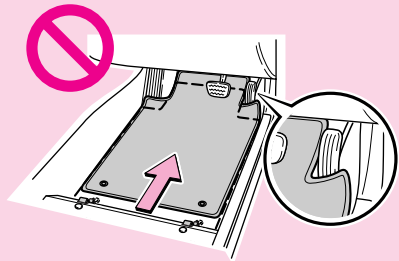

目次

基本操作  
早わかり運転装置の  
取り扱い室内装備の  
取り扱い安全・快適装備  
の解説と注意車との上手な  
付き合い方

メンテナンス

万一のとき

索引

# ***MEMO***

---

# 安全・快適装備の 解説と注意

# 5

<b>SRSエアバッグ</b> .....	<b>338</b>
SRSエアバッグとは？	338
SRSエアバッグの作動のしくみ	340
SRSエアバッグが作動するとき	341
<b>シートベルト関係</b> .....	<b>352</b>
シートベルトの働き	352
<b>盗難防止システム</b> .....	<b>354</b>
盗難防止システムとは？	354
<b>EBD付ABS</b> .....	<b>356</b>
ABSとは？	356
ABSやブレーキ介入機能が 作動しているとき	358
EBDの働き	359
<b>TRC・VSC</b> .....	<b>360</b>
TRCとは？	360
VSCとは？	362
<b>電子制御式4速オートマチック     トランスミッション</b> .....	<b>363</b>
電子制御式4速オートマチック トランスミッションとは？	363
<b>Vフレックスフルタイム4WD</b> .....	<b>364</b>
Vフレックスフルタイム4WDとは？	364
<b>ディスチャージヘッドランプ</b> .....	<b>366</b>
ディスチャージヘッドランプとは？	366

目次



警告

基本操作  
早わかり

運転装置の  
取り扱い

室内装備の  
取り扱い

安全・快適装備  
の解説と注意

車との上手な  
付き合い方

メンテナンス

万一のとき

索引

# SRS ※エアバッグ

## SRSエアバッグとは？

※ Supplemental Restraint Systemの略で「乗員保護補助装置」の意味。

SRSエアバッグは、あくまでも乗員保護の補助装置でシートベルトの補助をするもので、SRSエアバッグの効果を発揮させるためには、正しい姿勢と正しいシートベルトの着用が絶対条件です。

また、正しく取り扱えば効果のあるSRSエアバッグも、誤った取り扱いをすると効果を発揮しないばかりか、かえって乗員に傷害、または死亡の危険をあたえるおそれがあります。

## ●デュアルSRSエアバッグ

デュアル（運転席・助手席）SRSエアバッグは、運転者、または助手席乗員に重大な危害がおよぶような強い衝撃を車両前方から受けたときにふくらみ、シートベルトが身体を拘束する働きと併せて、乗員の頭や胸などに作用する衝撃を分散・緩和させる働きをするものです。

助手席SRSエアバッグは、乗員がいなくてもふくらみます。

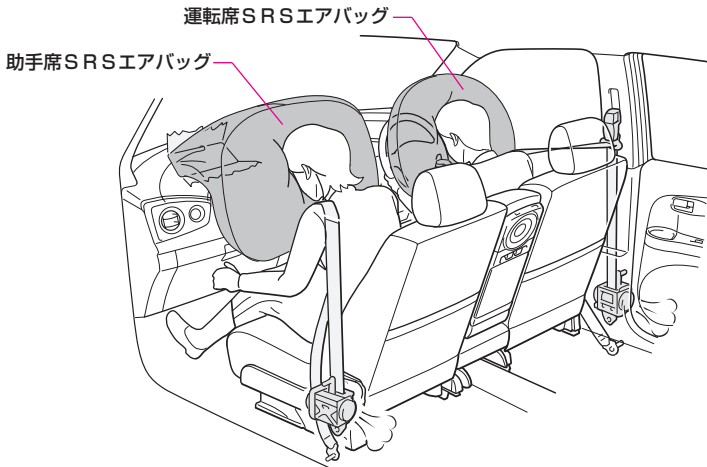

## SRSサイドエアバッグ&SRSカーテンシールドエアバッグ★

SRSサイドエアバッグはフロントシート乗員、SRSカーテンシールドエアバッグは、フロントシート、およびリヤシート左右席乗員に重大な危害がおよぶような強い衝撃を側方から車両客室部に受けたときに、衝撃を受けた側のSRSサイドエアバッグ・SRSカーテンシールドエアバッグがふくらみ、シートベルトが身体を拘束する働きと併せて、SRSサイドエアバッグはフロントシート乗員の胸などの上体に、SRSカーテンシールドエアバッグはフロントシート乗員、およびリヤシート左右席乗員のおもに頭部に作用する衝撃力を分散・緩和させる働きをするものです。SRSサイドエアバッグ・SRSカーテンシールドエアバッグは乗員がいなくてもふくらみます。

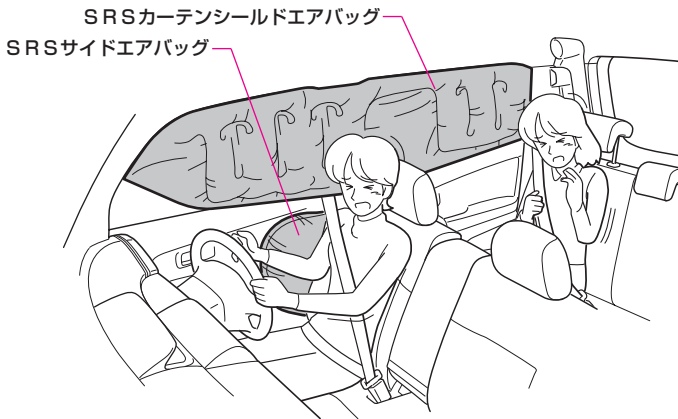

## SRSエアバッグの作動のしくみ

### ●デュアルSRSエアバッグの作動

車両前方左右約30° 以内の方向から乗員に重大な危害がおよぶような強い衝撃を受けたときに作動します。

衝撃は車両前方・車両中央床部に取り付けられたセンサーで感知し、デュアルSRSエアバッグをふくらませるようコンピューターに信号を送り、SRSエアバッグが作動します。

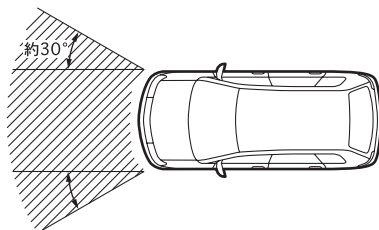

車両前方にグリルガードなどを装着すると、センサーが正常に衝撃を感知できなくなり、デュアルSRSエアバッグの正常な作動を損なうおそれがあります。

### ●SRSサイドエアバッグ&SRSカーテンシールドエアバッグの作動★

車両側面方向から乗員に重大な危害がおよぶような強い衝撃を受けたときに作動します。

衝撃はセンターピラー・リヤピラー下部に取りつけられたセンサーで感知し、SRSサイドエアバッグ&SRSカーテンシールドエアバッグをふくらませるようコンピューターに信号を送り、SRSエアバッグが作動します。

## SRSエアバッグが作動するとき

シートベルトを正しく着用している乗員が、生命にかかわる重大な傷害を受けるおそれがあるような強い衝撃があった場合に作動し、生命にかかわる重大な傷害を受けるおそれの少ない衝撃では作動しにくくなっています。

### ● 作動する場合

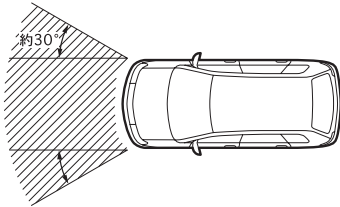

デュアルSRSエアバッグは、車両前方左右約30°以内の方向から乗員に重大な傷害がおよぶような強い衝撃を受けたときに作動します。

SRSサイドエアバッグ&SRSカーテンシールドエアバッグは、車両側面方向から乗員に重大な傷害がおよぶような強い衝撃を受けたときに作動します。

### ● 作動しにくい場合

#### ■デュアルSRSエアバッグ

次のようなボディが受ける衝撃が弱い場合には、作動しないことがあります。



● 衝突時に変形・移動しないコンクリートのような固い壁に正面衝突したときであっても、衝突速度が約25km/h以下の場合。

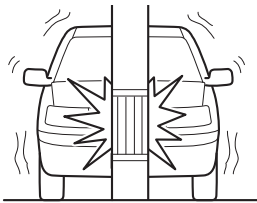

● 衝突時に変形・移動しない電柱や立木などの狭い範囲に正面衝突したときであっても、衝突速度が約30km/h以下の場合。

目次

警告

基本操作  
早わかり運転装置の  
取り扱い室内装備の  
取り扱い安全・快適装備  
の解説と注意車との上手な  
付き合い方

メンテナンス

万一のとき

索引

---

次のような場合にも衝突による衝撃が緩められるため、作動しないことがあります。



- トラックの荷台下などへもぐりこみ衝突した場合。

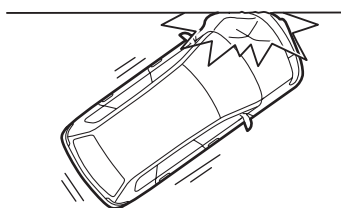

- 斜め前方から衝撃を受けた場合。

衝突したものが変形したり移動した場合は、衝突による衝撃が緩められるため、作動する车速は高くなります。

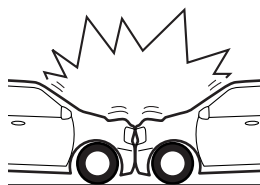

- 例えば、停車中の同程度の重さの車へ正面から衝突した場合には、約50km/h程度の速度であっても、作動しないことがあります。

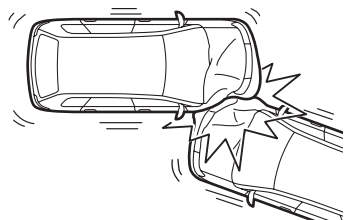

- 衝突の方向（角度）や片側衝突（オフセット衝突）などによっては、さらに高い速度であっても、作動しないことがあります。



## ■SRSサイドエアバッグ&SRSカーテンシールドエアバッグ

次のようなボディが受ける衝撃が弱い場合には、作動しないことがあります。

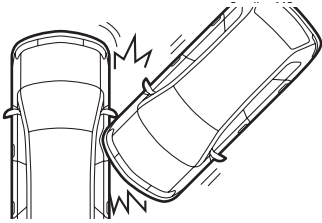

●斜め側面から衝撃を受けた場合。

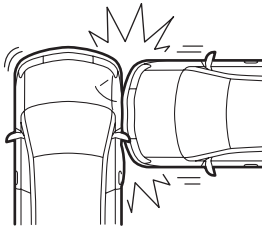

●客室部以外の側面に衝撃を受けた場合。

---

## ● 本来の効果を発揮しない場合

次のような場合は作動することもあります、本来の効果を発揮しません。

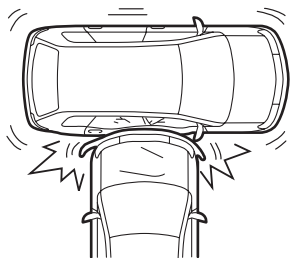

- 側面や後方から衝撃を受けた場合。(デュアルSRSエアバッグ)

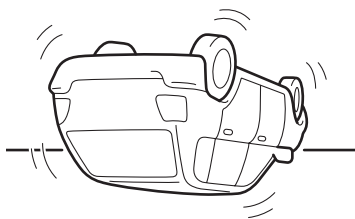

- 車両が横転・転覆した場合。

## ● 車両下部に衝突を受けた場合

次のような車両下部に強い衝撃を受けた場合には、作動することがあります。

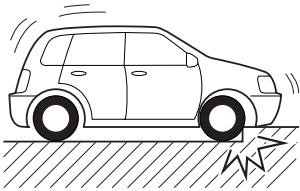

- 縁石などにぶつかった場合。

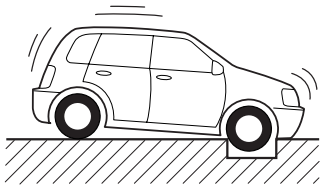

- 深い穴や溝に落ちたり、乗り越えた場合。

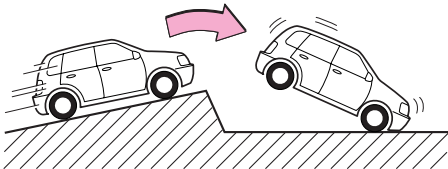

- ジャンプして地面にぶつかったり、道路から落下した場合。



**SRSエアバッグの効果をも十分に発揮させるために、下記の項目を必ずお守りください。**

●SRSエアバッグはシートベルトを補助する装置で、シートベルトに代わるものではありません。

乗車するときには、必ず次のことをお守りください。お守りいただかないと、衝突したときなどにSRSエアバッグの効果をも十分に発揮させることができないばかりでなく、SRSエアバッグがふくらんだときの強い衝撃で生命にかかわる重大な傷害におよぶか、最悪の場合死亡につながるおそれがあります。

- シートベルトを正しく着用してください。シートベルトを着用していないと、急ブレーキなどで前方に放り出されると同時にSRSエアバッグがふくらみ、強い衝撃を受け危険です。シートベルトの正しい着用については、P.161を参照してください。
- シートを正しい位置に調整し、背もたれに背中をつけた正しい姿勢でシートに座ってください。SRSエアバッグに近づきすぎた姿勢で乗車していると、SRSエアバッグがふくらんだときに強い衝撃を受け、生命にかかわる重大な傷害を受けるおそれがあります。

#### <運転者のかたは>

運転操作ができる範囲で、できるだけハンドルに近づきすぎないようにして座ってください。

#### <助手席乗員のかたは>

助手席SRSエアバッグからできるだけ離れて後方に座ってください。

シートの前端に座ったり、インストルメントパネルにもたれかかったりしないでください。シートの調整、正しい運転姿勢については、P.148を参照してください。

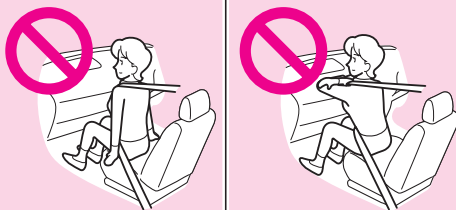

- SRSサイドエアバッグ&SRSカーテンシールドエアバッグ装着車では、ドアにもたれかかったり、フロント・センター・リヤピラー、およびルーフサイド部や天井に近づかないようにしてください。SRSサイドエアバッグ&SRSカーテンシールドエアバッグがふくらんだときに頭部などに強い衝撃を受け、生命にかかわる重大な傷害を受けるおそれがあります。とくにお子さまを乗せるときには注意してください。

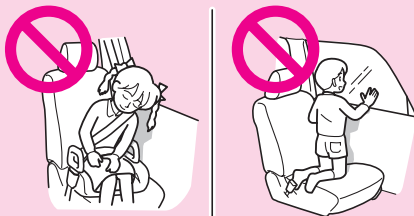

**警告**

**SRSエアバッグの効果を十分に発揮させるために、下記の項目を必ずお守りください。**

- ひざの上にものかかえるなど、乗員とSRSエアバッグの間にものを置いた状態で走行しないでください。SRSエアバッグがふくらんだときにものが飛ばされ顔に当たったり、SRSエアバッグの正常な作動がさまたげられ、生命にかかわる重大な傷害を受けるおそれがあり危険です。
- お子さまを乗せるときには、必ず次のことをお守りください。お守りいただかないと、SRSエアバッグがふくらんだときの強い衝撃で生命にかかわる重大な傷害におよぶか、最悪の場合死亡につながるおそれがあります。
  - お子さまはリヤシートに座らせて、必ずシートベルトを着用させてください。リヤシートがお子さまにとって最も安全な乗車位置です。
  - シートベルトを正しく着用できない小さなお子さまには、子供専用シートをリヤシートに装着してご使用ください。
  - 助手席には子供専用シートをうしろ向きに絶対に取りつけないでください。助手席SRSエアバッグがふくらんだとき、子供専用シートの背面に強い衝撃が加わり危険です。なお、やむを得ず前向きにして助手席に子供専用シートを取りつける場合には、シートの前後調整位置をいちばんうしろにして取りつけてください。

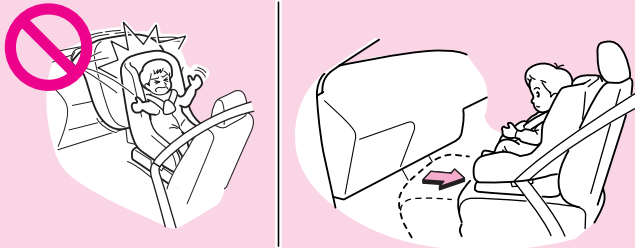

- お子さまを助手席SRSエアバッグの前に立たせたり、ひざの上に抱いたりした状態では走行しないでください。

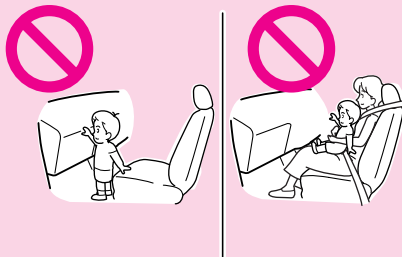



## SRSエアバッグの効果を十分に発揮させるために、下記の項目を必ずお守りください。

●車両の整備作業の場合には、必ず次のことをお守りください。お守りいただかないと、SRSエアバッグが正常に作動しなくなったり、誤ってふくらむなどして、重大な傷害におよぶか、最悪の場合死亡につながるおそれがあります。これらの作業が必要なときは、必ずトヨタ販売店にご相談ください。

- SRSエアバッグ、およびインストルメントパネルの取りはずし・取り付け・分解・修理などをしてしないでください。



- SRSサイドエアバッグ装着車で、フロントシートの表皮の張り替えやフロントシートの取りはずし・取り付け・分解・修理などが必要なときは、必ずトヨタ販売店にご相談ください。また、フロントシートの改造はしないでください。

- SRSカーテンシールドエアバッグ装着車では、フロント・センター・リヤピラー、およびルーフサイド部や天井の取りはずし・取り付けなどSRSカーテンシールドエアバッグ格納部周辺を分解・修理しないでください。

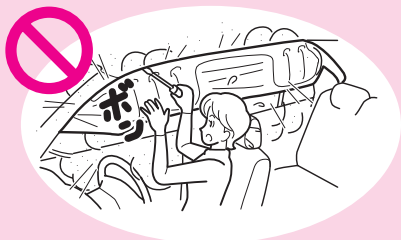

- サスペンションを改造しないでください。車高がかわったり、サスペンションの硬さがかわると、SRSエアバッグの誤作動につながります。
- 車両前部、または車両客室部の修理をしないでください。不適切な修理を行うと、SRSエアバッグセンサーに伝わる衝撃がかわり、SRSエアバッグが正常に作動しなくなります。

**警告**

SRSエアバッグの効果を十分に発揮させるために、下記の項目を必ずお守りください。

- カー用品などを装着するときは、必ず次のことをお守りください。お守りいただかないと、SRSエアバッグが正常に作動しなくなったり、誤ってふくらむなどして重大な傷害におよぶか、最悪の場合死亡につながるおそれがあります。

- SRSエアバッグの展開部をカバーやステッカーなどで覆わないでください。

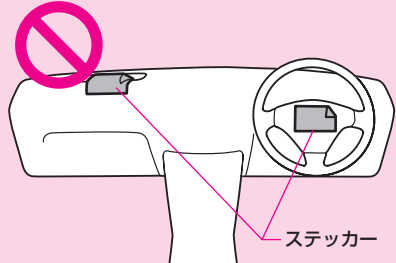

- インストルメントパネルやダッシュボードの上に芳香剤などのものを置いたり、傘などを立てかけないでください。助手席SRSエアバッグが正常に作動しなくなったり、ふくらんだときに飛ばされるなどして危険です。



- SRSサイドエアバッグ装着車では、フロントシートにこの車専用のトヨタ純正用品（シートカバーなど）以外のものを取りつけないでください。この車専用のトヨタ純正用品以外のものでもSRSサイドエアバッグ展開部を覆うと、SRSサイドエアバッグの正常な作動のさまたげとなります。なお、トヨタ純正シートカバーなどを装着するときは、商品に付属の取扱書をよくお読みになり、正しく取りつけてください。



- SRSサイドエアバッグ装着車では、フロントドアやその周辺にカップホルダーなどのカー用品を取りつけないでください。SRSサイドエアバッグがふくらんだときに飛ばされて危険です。

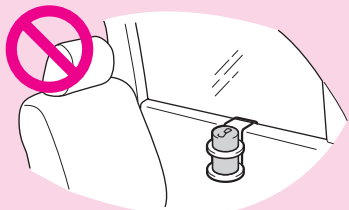

**警告**

**SRSエアバッグの効果を十分に発揮させるために、下記の項目を必ずお守りください。**

- SRSカーテンシールドエアバッグ装着車では、フロントウインドウガラス、フロント・リヤドアガラス、フロント・センター・リヤピラー、およびルーフサイド部、アシストグリップや天井などSRSカーテンシールドエアバッグ展開部周辺にアクセサリー・ハンズフリーマイク・ハンガーなどを取りつけないでください。SRSカーテンシールドエアバッグがふくらんだときに、飛ばされて危険です。
- 無線機の電波などは、SRSエアバッグを作動させるコンピューターに悪影響をあたえるおそれがありますので、無線機などを取りつけるときは、トヨタ販売店にご相談ください。
- 車両前部にグリルガードやウインチなどを装着するときは、トヨタ販売店にご相談ください。車両前部の改造をすると、SRSエアバッグセンサーに伝わる衝撃が変わり、SRSエアバッグの誤作動につながります。
- ステアリングパッド・インストルメントパネル上部、フロント・センター・リヤピラー、およびルーフサイド部、フロントシート側面などのSRSエアバッグ展開部は、強くたたきなど過度の力を加えないでください。SRSエアバッグが正常に作動しなくなるなどして、重大な傷害におよぶか、最悪の場合死亡につながるおそれがあります。
- SRSエアバッグがふくらんだ直後は、SRSエアバッグ構成部品に触れないでください。構成部品が大変熱くなっているため、やけどなど重大な傷害を受けるおそれがあり危険です。

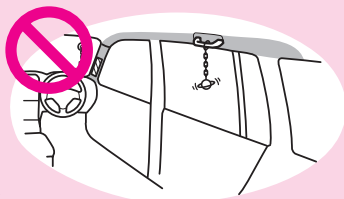
**注意**

**SRSエアバッグが正常に作動した場合でも次のような場合があります。**

- SRSエアバッグは非常に速いスピードでふくらむため、SRSエアバッグとの接触により打撲やすり傷などを受けることがあります。

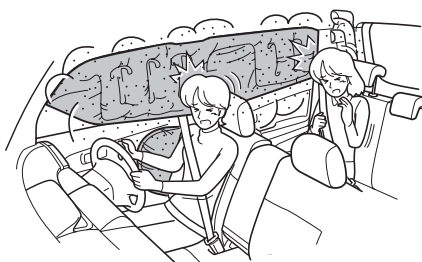



**注意****SRSエアバッグが正常に作動した場合でも次のような場合があります。**

- SRSエアバッグが作動すると、作動音とともに白い煙のようなガスが発生しますが、火災ではありません。このガスを吸うと、喘息などの呼吸器系を患った経緯のあるかたは、呼吸が苦しくなることがあります。  
この場合は、乗員が車外に出ても安全であることを確認して、車外に出てください。なお、車外に出れない場合は、ドアガラスやドアを開けて新鮮な空気を入れてください。  
また、SRSエアバッグ作動時の残留物（カスなど）が目や皮膚に付着したときは、できるだけ早く水で洗い流してください。皮膚の弱いかたは、まれに皮膚を刺激する場合があります。
- 衝突したときなどに、助手席SRSエアバッグがふくらむことによって、車両のフロントウインドウガラスが破損することがあります。
- 一度作動したSRSエアバッグは、2回目以降の衝突では再作動しません。必ずトヨタ販売店で交換してください。同様に連続して衝突した場合、1回目の衝突でSRSエアバッグが作動すれば、2回目の衝突ではSRSエアバッグは作動しません。
- 車やSRSエアバッグを廃棄するときは、必ずトヨタ販売店にご相談ください。SRSエアバッグが思いがけなく作動し、けがをするおそれがあります。
- SRSエアバッグが収納されているパッド部、およびフロント・センター・リヤピラー、ルーフサイド部に傷がついていたり、ひび割れがあるときは、そのまま使用せずトヨタ販売店で交換してください。衝突したときなどにSRSエアバッグが正常に作動せず、けがをするおそれがあります。

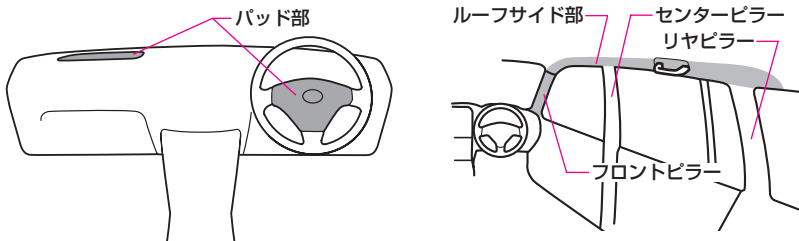

- エンジン停止時、およびSRSエアバッグ作動時は、フューエルポンプ制御が作動し、燃料供給を停止し、燃料もれを最小限におさえます。燃料供給の停止を解除するときは、燃料もれがないことを十分確認してから、エンジンスイッチを一度LOCKにもどします。

目次



警告

基本  
操作運転  
装置  
の  
取り扱い室内  
装備  
の  
取り扱い安全・  
快適  
装備  
の  
解説  
と  
注意車  
との  
上手  
な  
付き合い方メン  
テナ  
ンス万  
一  
の  
とき

索引

# シートベルト関係

## シートベルトの働き

### ● プリテンショナー & フォースリミッター付シートベルト

#### フロントシートベルト

- プリテンショナー機構は、フロントシート乗員に重大な危害がおよぶような強い衝撃を車両前方から受けたときに、シートベルトを瞬時に巻き取り、適切な拘束効果の確保に役立ちます。
- フォースリミッター機構は、シートベルトの荷重を規定値に維持することで胸部への衝撃を緩和します。

#### プリテンショナー機構



【衝突初期にシートベルトを瞬時に巻き取る】

#### フォースリミッター機構



【衝突時規定荷重を維持しながらシートベルトを引き出す】

### ● ELR機構付シートベルト

シートベルトは身体の動きに合わせて伸縮しますが、強い衝撃で身体が前に倒れそうなときは、ベルトが自動的にロックされ身体を固定します。

**警告**

**プリテンショナー付シートベルトを着用するときは、次のことを必ずお守りください。**

- プリテンショナー付シートベルトを着用するときは、次のことを必ずお守りください。お守りいただかないと、プリテンショナーが十分な効果を発揮せず、重大な傷害におよぶか、最悪の場合死亡につながるおそれがあります。
  - シートベルトを正しく着用する。(P.161参照)
  - シートを正しい運転姿勢の取れる位置に調整する。(P.148参照)
- プリテンショナー付シートベルトの取り付け・取りはずし・分解などをしてしないでください。また、プリテンショナー付シートベルトを修理するときは、必ずトヨタ販売店で行ってください。プリテンショナー付シートベルトを不適切に扱うと、正常に作動しなくなったり、誤って巻き取り、重大な傷害におよぶか、最悪の場合死亡につながるおそれがあります。
- プリテンショナー付シートベルトが作動するとSRSエアバッグ／プリテンショナー警告灯が点滅します。その場合はシートベルトを再使用することができないため、必ずトヨタ販売店で交換してください。

**注意**

**車やプリテンショナー付シートベルトを廃棄するときは、必ずトヨタ販売店にご相談ください。**

- プリテンショナー付シートベルトが作動すると、作動音とともに白い煙のようなガスが発生しますが火災ではありません。また、身体への影響もありません。
- 車やプリテンショナー付シートベルトを廃棄するときは、必ずトヨタ販売店にご相談ください。プリテンショナー付シートベルトが思いがけなく作動し、けがをするおそれがあります。

**知識****プリテンショナー付シートベルトの作動条件について**

プリテンショナー付シートベルトは、車両前方から強い衝撃を受けたときに作動します。次のような衝撃が弱い場合には、作動しないことがあります。

- コンクリートの壁に約25km/h以下の速度で正面衝突したとき。
- なお、次のような場合は作動することもあります。本来の効果を発揮しません。
- 側面や後方から衝撃を受けたとき。
  - 車両が横転、転覆したとき。

**作動後について**

プリテンショナー付シートベルトは、一度しか作動しません。玉突き衝突などで連続して衝撃を受けた場合でも、一度作動したあとは、その後の衝突では作動しません。

# 盗難防止システム★

## 盗難防止システムとは？

車両の盗難防止のために、電子カードキー・メインキーに信号発信機を内蔵しており、あらかじめ登録されたキー以外ではエンジンを始動できないようにしたシステムです。

- 電子カードキー・メインキーに登録された信号は車ごとに異なります。
- エンジンスイッチをLOCKにすると、システムが作動し、セキュリティ表示灯（P.220参照）が点滅します。
- 登録された電子カードキー・メインキーを使用して、エンジンスイッチをLOCKからACCにすると、システムが解除されます。



**注意**

盗難防止システムの故障を防ぐために次のことをお守り下さい。

- 電子キーは信号発信機を内蔵している電子部品です。故障を防ぐために次のことをお守りください。
  - 電子カードキー・メインキーを無理に曲げたり、強い衝撃をあたえたりしないでください。
  - ダッシュボードの上など高温になる場所に置かないでください。
  - 磁気を帯びたキーホルダーなどをつけないでください。
  - 電子カードキー・メインキーを超音波洗浄機などでは洗浄しないでください。
- 盗難防止システムを無効にするなどの改造や、取りはずしをしないでください。お守りいただかないと、盗難防止システムが正常に作動しないおそれがあります。



**知識**

### メンテナンスについて

エンジンイモビライザーシステムのメンテナンスは不要です。

**注意**

次のような場合、車両がメインキーからの信号を正確に受信できず、エンジンの始動ができない場合があります。

- キーグリップに金属製のリングを載せたままのとき。

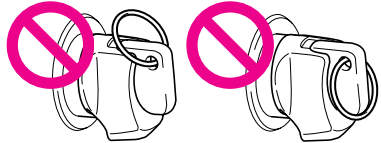

- キーグリップにほかのキーの金属部が接しているとき。

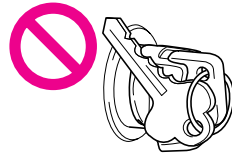

- キーがほかの車両の盗難防止システム用キー（信号発信機内蔵のもの）と重なっているとき。

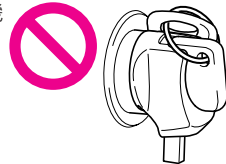

- キーがほかの車両の盗難防止システム用キー（信号発信機内蔵のもの）と近いとき。

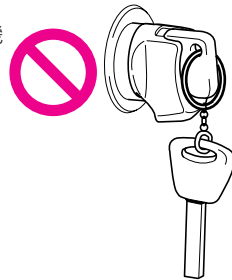

- キーグリップに金属製のものが接しているとき。



## 知識

### 盗難防止システムのキーについて

同じ車両でメインキー・電子カードキーはそれぞれ最大4枚（合わせて8枚）まで設定することができます。詳しくはトヨタ販売店にご相談ください。

# EBD<sup>※1</sup>付ABS<sup>※2</sup>

## ABSとは？

※1 Electronic Brake force Distributionの略で「電子制動力配分制御」の意味。

※2 Antilock Brake System（アンチロック・ブレーキ・システム）の略。

### ● ABSの働き

ABSは、急ブレーキをかけたときや、すべりやすい路面でブレーキをかけたときに起こるタイヤのロック（回転が止まること）を防ぐことにより、スリップを抑制します。

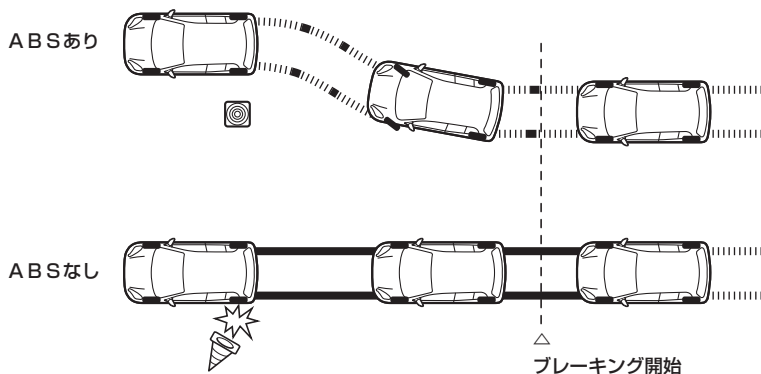

### ● ブレーキ介入機能の働き

ブレーキ介入機能（VSC装着車）は、

- 緊急制動時の運転に不慣れな運転者が緊急制動するとき
- 緊急制動時にパニック状態に陥ったとき

などにブレーキペダルが強く踏めず、ブレーキ性能を十分に発揮できない場合に、運転者のペダル踏力を増加させ、制動力を確保する装置です。

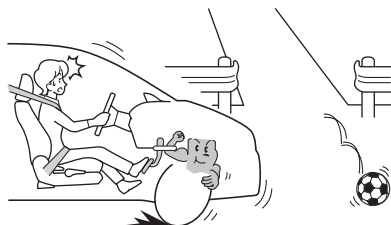

運転者の踏力での制動力  
+  
ブレーキ介入機能の制動力



ABSの効果



ブレーキ性能の  
十分な発揮

## ● ABS、ブレーキ介入機能について

ABSやブレーキ介入機能（VSC装着車）が作動した状態でもスリップの抑制やハンドルの効き方には限界がありますので、過信することなく安全運転に心がけてください。

また、ABSやブレーキ介入機能（VSC装着車）は、車輪に取りつけられたセンサーによりタイヤのロックを検出します。タイヤのサイズが4輪とも同じでないと正確に判断できなくなるおそれがあります。P.74の「タイヤについての注意」をよくお読みいただき、正しく取り扱ってください。

## ABSやブレーキ介入機能が作動しているとき

### ● 運転について

- 急ブレーキ時は、ABSやブレーキ介入機能（VSC装着車）が効果を発揮するように、ブレーキペダルをできるだけ早く、強く踏み続けることが必要です。



- 急ブレーキ時にポンピングブレーキ※をしないでください。ポンピングブレーキをすると制動距離が長くなります。

※ ブレーキペダルを数回に分けて小刻みに踏むブレーキのかけ方。



思いきり踏む



踏み続ける

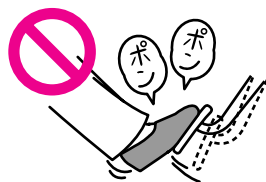

ゆるめたり、ポンピングはしない

### ● 作動について

ABSが作動すると、次のような現象が発生することがありますが、異常ではありません。

- ABSの作動音とともにブレーキペダルが小刻みに動いたり、車体やハンドルに振動を感じたり、車両停止後もモーター音が聞こえることがあります。
- ABSの作動が終了すると、ブレーキペダルが少し奥に入ったりすることがあります。

ブレーキ介入機能（VSC装着車）が作動すると、次のような現象が発生することがありますが異常ではありません。

- ブレーキペダルを急速度で踏んだとき、ブレーキが強くなるようになり、作動音とともにブレーキペダルが小刻みに動くことがあります。



## EBDの働き

ABSの制御技術を応用して、車両の走行状態に応じた適切な制動力を前後輪に配分します。これにより、積載時や減速度による荷重変化に応じ、前後輪の制動力配分を適切に行い、高いブレーキ性能を確保します。さらに、旋回中の制動時にも左右輪の制動力をコントロールして走行安定性を確保します。

**警告**

**EBD付ABSやブレーキ介入機能を過信しないでください。**

● **EBD付ABSやブレーキ介入機能（VSC装着車）を過信しないでください。**

EBD付ABSやブレーキ介入機能（VSC装着車）が作動した状態でもスリップの抑制やハンドルの効き方には限界があります。無理な運転は思わぬ事故につながり、生命にかかわる重大な傷害を受けるおそれがあり危険です。EBD付ABSを過信せず速度を抑え、車間距離を十分に取って安全運転に心がけてください。

- EBD付ABSはタイヤのグリップ限界をこえたり、ハイドロブレーニング現象\*が起きた場合は、効果を発揮できません。

※ 雨天の高速走行などで、タイヤと路面の間に水膜が発生し、接地力を失ってしまう現象。

● **EBD付ABSは制動距離を短くするための装置ではありません。**

次の場合などは、EBD付ABSのついていない車両に比べて制動距離が長くなることがあります。速度を控えめにして車間距離を十分に取ってください。

- 砂利道、新雪路を走行しているとき。
- タイヤチェーンを装着しているとき。
- 道路の継ぎ目などの段差を乗り越えるとき。
- 凸凹道や石だたみなどの悪路を走行しているとき。

● **ブレーキ介入機能（VSC装着車）はブレーキ本来の能力をこえた性能を引き出す装置ではありません。車両・車間距離などに十分注意して安全運転に心がけてください。**

### 知識

#### 作動条件について

- EBD付ABSやブレーキ介入機能（VSC装着車）は、車速が約10km/hをこえると作動できるようになります。
- 雨の日に、マンホールのフタ・橋の継ぎ目・工事中の鉄板などの上でブレーキを踏むとすべりやすいため、EBD付ABSが作動しやすくなります。

#### 作動音について

エンジン始動時や始動後の発進直後に、エンジンルームからモーター音や“カチッ”という音が聞こえることがあります。これは、EBD付ABSの作動をチェックしているときの音で異常ではありません。

目次



警告

基本操作  
早わかり運転装置の  
取り扱い室内装備の  
取り扱い安全・快適装備  
の解説と注意車との上手な  
付き合い方

メンテナンス

万一のとき

索引

# TRC・VSC★

## TRC ※とは？

※ Traction Control (トラクション・コントロール) の略。

### ● TRCの働き

すべりやすい路面での発進時や加速時に、過剰な駆動力により生ずる駆動輪のホイールスピンを抑え、車両の方向安定性と駆動力を確保しようとする装置です。

●車輪がスリップしはじめると車輪速センサーからの情報でコンピューターがスリップを感知し、必要に応じてブレーキをかけます。これにより、過剰な駆動力を抑え、スリップを防止します。

- TRCが作動すると、スリップ表示灯（P.221参照）が点滅します。このとき、車両の振動を感じるがありますが、これはブレーキ制御によるもので、異常ではありません。

### ● TRCのしくみ

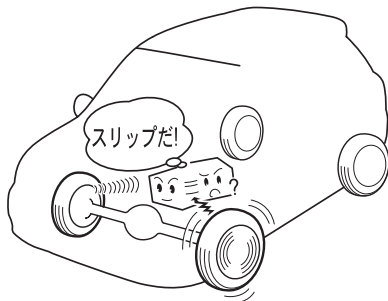

タイヤのスリップは4輪に取りつけられたセンサーからの信号を比較し、駆動輪のいずれかの信号がほかの車輪より多い場合、スリップしているとコンピューターが判断します。

それによって、スリップしているタイヤの駆動力を抑えようとブレーキをかけ、スリップを抑制させます。

## ● TRCとタイヤの関係について

TRCは、車輪についているセンサーからの信号を基準に作動させるため、4輪の中で、1輪でもタイヤの種類が異なると、信号の出方がかわり、コンピューターがスリップと判断したりします。

- タイヤの状態がシステムに大きく影響しますので、タイヤの状態には細心の注意をしてください。詳しくは、P.74の「タイヤについての注意」をよくお読みください。



**警告**

TRCを過信しないでください。TRCが作動した状態でも車両の方向安定性の確保には限界があり、無理な運転は、思わぬ事故につながるおそれがあり危険です。常に安全運転を心がけ、スリップ表示灯（P.221参照）が点滅したときは、とくに慎重に運転してください。



**知識**

### 作動条件について

- 通常はエンジンスイッチをONにすると、TRCが作動可能状態になります。
- スリップ表示灯（P.221参照）が点灯しているときは、TRCは作動しません。

### 作動チェックについて

エンジン始動時や始動後の発進直後にエンジンルームから“カチカチ、トン”という音が聞こえることがあります。これはシステムの作動をチェックしている音で、異常ではありません。

## VSC ※とは？

※ Vehicle Stability Control (ビークル・スタビリティ・コントロール) の略。

VSCは、急激なハンドル操作やすべりやすい路面での旋回時の横すべりなどを抑制するために、自動的にブレーキやエンジンの出力を制御して、車両の方向安定性を確保しようとするシステムです。

- VSCが作動すると、スリップ表示灯（P.221参照）が点滅します。
- タイヤの状態がシステムに大きく影響しますので、タイヤの状態には細心の注意をしてください。詳しくは、P.74の「タイヤについての注意」をよくお読みください。



VSCを過信しないでください。VSCが作動した状態でも車両の方向安定性の確保には限界があります。無理な運転は思わぬ事故につながるおそれがあり危険です。常に安全運転を心がけ、VSC作動警告ブザー（断続音）が鳴ったり、スリップ表示灯（P.221参照）が点滅したときは、とくに慎重に運転してください。

### 知識

#### 作動条件について

VSCは車速が約15km/hをこえると作動できるようになります。

#### 作動チェックについて

エンジン始動時や始動後の発進直後にエンジンルームから“カチカチ、トン”という音が聞こえることがあります。これはシステムの作動をチェックしている音で、異常ではありません。

# 電子制御式4速オートマチックトランスミッション

## 電子制御式4速オートマチックトランスミッションとは？

電子制御式4速オートマチックトランスミッションは、フレックスロックアップシステムや登坂変速制御システムなどにより、燃費性能と快適な走行を両立した電子制御オートマチックトランスミッションです。

### ● フレックスロックアップシステムの働き

トランスミッションの伝達効率を上げ、燃費性能を高めるシステムです。

●シフトレバーをDにしていると、自動的に作動します。

### ● 登坂変速制御システムの働き

アップダウンのあるワインディング路などをシフトレバーがDで走行しているときに、登坂していると判断された場合、4速へのシフトアップを制限し、3速によるスムーズな走行を実現します。

また、降坂時では4速で走行しているときに、降坂していると判断された場合、ブレーキを踏むと自動的に3速にシフトダウンし、エンジンブレーキがかかります。

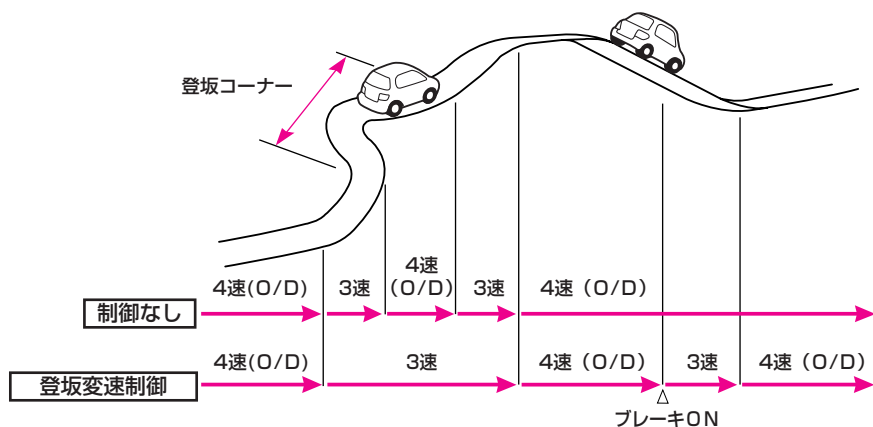

**注意**

走行中、オーバードライブOFF表示灯(P.220参照)が点滅したときは、オートマチックトランスミッション電子制御システムの異常が考えられますので、トヨタ販売店で点検を受けてください。

目次



警告

基本操作  
早わかり

運転装置の  
取り扱い

室内装備の  
取り扱い

安全・快適装備  
の解説と注意

車との上手な  
付き合い方

メンテナンス

万一のとき

索引

# Vフレックスフルタイム4WD

## Vフレックスフルタイム4WDとは？

### 4WD車

通常はほぼF F走行をし、コーナリング時や雪道・登坂時・発進時・加速時など前輪と後輪の回転差が発生すると、自動的に後輪に駆動力が伝達され、4輪駆動として走行します。

Vフレックスフルタイム4WDは、さまざまな路面に対応した駆動力を自動的に4輪にあたえ、安定した操縦性に寄与する装置です。

Vフレックスフルタイム4WDの取り扱い上の注意がP.67の「4WD車についての注意」に記載されています。よくお読みになり、正しい取り扱いを理解して安全運転に心がけてください。

### 通常時（F F走行）

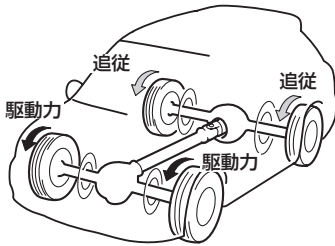

通常の直線走行など、前・後輪に回転差が微小な場合は、2WD（F F）に近い状態で走行します。

### コーナリング時や雪道（4WD走行）

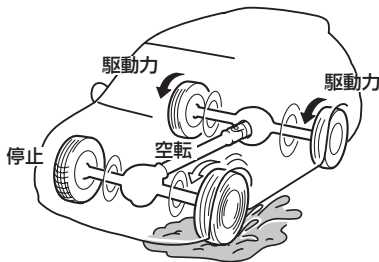

コーナリング時や雪道など前・後輪間に回転差が発生すると、後輪に駆動力が伝達され、4WD状態になります。通常走行にもどると、2WDになります。

### タイヤについて

Vフレックスフルタイム4WDは、タイヤの状態が車の性能に大きく影響しますので、タイヤの状態には細心の注意をしてください。詳しくは、P.74の「タイヤについての注意」をよくお読みください。

**警告**

**宙に浮いたタイヤを、むやみに空転させないでください。**

- 脱輪などにより、いずれかの車輪が宙に浮いているときは、むやみに空転させないでください。前・後輪の回転差が激しい状態が続くと、駆動部品に無理な力が加わり焼きつきなどの損傷を受けたり、焼きつきにより、車両が急に飛び出し思わぬ事故につながるおそれがあります。
- タイヤはすべて指定サイズで、同一サイズ・同一メーカー・同一銘柄、および同一トレッドパターン（溝模様）のタイヤを装着してください。また、摩耗差の著しいタイヤを混ぜて装着しないでください。タイヤを混在使用すると、前後左右のタイヤで常時異常な回転差が発生し、駆動系部品（ディファレンシャルギヤ）に無理な力がかかり、オイルの温度が上昇するなどしてオイルもれや焼きつきなどにより、最悪の場合、車両火災につながるおそれがあります。
- 次の場合もタイヤの混在使用と同様、駆動系部品に悪影響をあたえるので、タイヤの空気圧の点検は必ず実施してください。
  - 4輪の空気圧の差が著しいとき。
  - 空気圧が指定値からはずれているとき。
- タイヤの摩耗を4輪とも均等にし、寿命をのばすためにタイヤのローテーションを行ってください。（P.391参照）
- ディスクホイールを交換するときも、指定以外のディスクホイールを装着しないでください。（P.431参照）

# ディスチャージヘッドランプ★

## ディスチャージヘッドランプとは？

ディスチャージヘッドランプは、バルブ管内のガスと金属ヨウ化物物を使って発光させ、白い光と伸び、広がりのある配光を持つランプです。



ディスチャージヘッドランプのバルブ・コネクター・電源回路・光軸調整部分を分解したり、取りはずしたりしないでください。

ディスチャージヘッドランプは高電圧を使用しており、不適切な取り扱いをすると感電し、生命にかかわる重大な傷害におよぶか、最悪の場合死亡につながるおそれがあります。

ランプを交換・修理・破棄するときは、必ずトヨタ販売店にご相談ください。

### 知識

#### オートレベリング（自動照射方向自動調整）システムについて

ディスチャージヘッドランプに装着されています。荷物の積みおろし時などの車両姿勢の変化に対応して、ヘッドランプの光軸を自動的に調整する装置です。

#### ディスチャージヘッドランプのシステム異常時について

システムの異常により、電圧がディスチャージヘッドランプの作動電圧範囲からはずれた場合は消灯し、電圧が正常に復帰次第、再点灯します。

- 点灯中に作動電圧範囲からはずれた場合は消灯し、電圧が正常に復帰次第、再点灯します。
- 点灯操作をするときに作動電圧範囲からはずれている場合は、ライトスイッチを操作しても点灯しません。



# 車との上手な 付き合い方

# 6

<b>雨の日の運転について</b> .....	<b>368</b>
雨の日の運転	368
<b>寒冷時の取り扱い</b> .....	<b>369</b>
冬の前の準備・点検	369
運転する前に	371
走行するときは	373
駐車するときは	376
<b>経済的な運転</b> .....	<b>378</b>
環境にやさしく経済的な運転をするために	378
<b>環境保護のために</b> .....	<b>380</b>
使用済み部品・廃オイル類は 適正な処理をする	380

目次



警告

基本操作  
早わかり

運転装置の  
取り扱い

室内装備の  
取り扱い

安全・快適装備  
の解説と注意

車との上手な  
付き合い方

メンテナンス

万一のとき

索引

# 雨の日の運転について

## 雨の日の運転

### ● すべりやすい路面は慎重に走行してください。

雨の日は視界が悪くなり、またガラスが曇ったり、路面がすべりやすくなるので、慎重に走行してください。

- 雨の降りはじめは路面がよりすべりやすいため、慎重に走行してください。
- 雨の日はドロプレーニング現象※でハンドルやブレーキが効かなくなるおそれがあるので、スピードは控えめにしてください。

※ 雨天の高速走行などで、タイヤと路面の間に水膜が発生し、接地力を失ってしまう現象。



すべりやすい路面では、慎重に運転してください。

- すべりやすい路面での急ブレーキ・急加速・急ハンドルはタイヤがスリップし、車両の制御ができなくなり、思わぬ事故につながるおそれがあり危険です。
- 急激なアクセル操作、シフトチェンジによるエンジンブレーキやエンジン回転数の変化は、車が横すべりするなどして、思わぬ事故につながるおそれがあり危険です。
- 水たまり走行後は、ブレーキペダルを軽く踏んで、ブレーキが正常に働くことを確認してください。ブレーキパッドがぬれると、ブレーキの効きが悪くなったり、ぬれていない片方だけが効いてハンドルを取られ、思わぬ事故につながるおそれがあり危険です。

### ● 冠水した道路は走行しないでください。

大雨などで冠水した道路では、車両に重大な損傷をあたえるおそれがあるので走行しないでください。



冠水した道路を走行すると、エンストするだけでなく、電装品のショート、水を吸い込んでのエンジン破損など、重大な車両故障の原因となるおそれがあります。万一、冠水した道路を走行し、水中に浸ってしまったときは必ずトヨタ販売店で下記の項目などを点検してください。

- ブレーキの効き具合。
- エンジン・トランスミッション・トランスファー（4WD車）、ディファレンシャルなどのオイル量、および質の変化。（白濁している場合、水が混入していますので、オイルの交換が必要です）
- プロペラシャフト（4WD車）・各ベアリング・各ジョイント部などの潤滑不良。

# 寒冷時の取り扱い

## 冬の前の準備・点検

### ● エンジンオイルを交換する

外気温に応じたエンジンオイルに交換してください。(P.429の「指定するエンジンオイル」参照)

### ● ウォッシャー液の濃度を調整する

ウォッシャー液の凍結を防ぐために、購入したウォッシャー液容器に表示してある凍結温度を参考に希釈して補給します。

### ● 冷却水の濃度を調整する

冷却水の凍結を防ぐために、冷却水濃度を調整してください。

使用地域	希釈割合	凍結保証温度
温暖地	30%	-12℃
寒冷地	50%	-35℃



**注意**

アルコール系不凍液や真水だけの使用はしないでください。

### ● バッテリーの液量・比重を点検する

気温が下がるとバッテリーの性能が低下し、エンジン始動に支障をきたすことがあります。バッテリーの液量・比重を点検し、必要に応じて液の補充や充電をしてください。

目次



基本操作  
早わかり

運転装置の  
取り扱い

室内装備の  
取り扱い

安全・快適装備  
の解説と注意

車との上手な  
付き合い方

メンテナンス

万一のとき

索引

---

## ● 冬用タイヤ、タイヤチェーンを準備する

- タイヤを取り替えるときは、必ずP.74の「タイヤについての注意」を参照してください。
- タイヤサイズに合ったタイヤチェーンを準備してください。
- トヨタ純正のタイヤチェーンのご使用をおすすめします。  
トヨタ純正品以外のタイヤチェーンの中には、使用すると、車体にあたり、走行のさまたげとなるおそれがあるものもあります。詳しくはトヨタ販売店にご相談ください。

## ● 寒冷地用ワイパーブレードを準備する

降雪期に使用する寒冷地用ワイパーブレードは、雪が付着するのを防ぐために金属部分をゴムで覆ってあります。トヨタ販売店で各車指定のブレードをお求めください。

- 高速走行時は、通常のワイパーブレードよりガラスが拭き取りにくくなる場合があります。その場合には速度を落としてください。
- 寒冷地用ワイパーブレードを必要としない時季は、通常のワイパーブレードを使用してください。

## 運転する前に

### ● 屋根に積もった雪は

走行時にガラス面に落ちた雪が視界のさまたげになります。  
走行する前に取り除いてください。

### ● ガラスについた雪や霜は

ガラス内外の雪や霜を落として視界を確保してください。  
デフロスター（P.257、263参照）を使うと、ガラスを傷つけずに落とすことができます。



**注意**

フロントウィンドウガラスについた氷を除去するために、たたいて割らないでください。フロントウィンドウガラスの内側（車内側）が割れるおそれがあります。

### ● 足まわりなどについた氷塊は

車体などに傷をつけないように取り除いてください。

### ● 外気取り入れ口に積もった雪は

フロントウィンドウガラス前部の外気取り入れ口に積もった雪を取り除いてから、エアコンのファンを作動させてください。  
雪が積もったままで作動させると、ファンが故障したり、ガラスが曇ったりするおそれがあります。

### ● ワイパーなどが凍結したときは

ワイパー・ドアミラー・ドアガラスなどが凍って動かない場合は、無理に動かさないでください。  
スイッチを押し続けたりすると、装置をいためたり、バッテリーあがりを起こすおそれがあります。

目次



警告

基本  
操作運転  
装置  
の  
取り  
扱い室内  
装備  
の  
取り  
扱い安全・  
快適  
装備  
の  
解説  
と  
注意車  
の  
上  
手  
な  
付  
き  
合  
い  
方メン  
テナ  
ンス万  
一  
の  
と  
き

索引

---

## ● ドアが凍結したときは

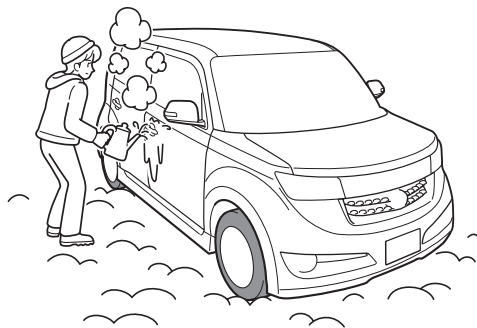

お湯をかけて氷を溶かしてください。なお、すぐに水分を十分拭き取ってください。無理に開けようとすると、ドアまわりのゴムがはがれたり、損傷するおそれがあります。

## ● 靴についた雪をよく落とす



ペダル類を操作するときにはすべったり、室内の湿気が多くなりガラスが曇ったり、凍結することがあります。

## 走行するときは

### ● すべりやすい路面では“急”のつく操作はしない ■

急発進・急ハンドル・急ブレーキなどは、車両が思わぬ動きをして事故につながるおそれがあります。ゆっくり発進し、控えめな速度で、車間距離を十分取って走行してください。

橋の上や日陰など凍結しやすい場所ではあらかじめ減速し、慎重に走行してください。



**警告**

シフトアップ・シフトダウンによるエンジンブレーキやエンジン回転数の急激な変化は、車が横すべりするなどして、思わぬ事故につながるおそれがあり危険です。

### ● フェンダー裏側についた氷塊は

走行に影響しますので、ときどき確認し、氷塊が大きくなる前に取り除いてください。

### ● ブレーキ装置についた氷は

ブレーキの効きが悪くなる場合があります。ときどき軽くブレーキペダルを踏んでブレーキの効き具合を確認してください。

### ● すべり止めは早めに

積雪時、凍結路では早めにタイヤチェーン、または冬用タイヤを装着してください。タイヤを取り替えるときは、必ずP.74の「タイヤについての注意」を参照してください。



**警告**

冬用タイヤ装着時は次の点をお守りください。

- 指定サイズのタイヤを使用して下さい。
- 指定空気圧に調整してください。
- お使いになる冬用タイヤの最高許容速度や制限速度を超える速度で走行しないでください。

目次

警告

基本操作  
早わかり運転装置の  
取り扱い室内装備の  
取り扱い安全・快適装備  
の解説と注意車との上手な  
付き合い方

メンテナンス

万のとき

索引

---

## ● タイヤチェーン

- タイヤチェーンは前2輪に取りつけてください。
- タイヤチェーンの取り扱い方法は、タイヤチェーンに付属の取り扱い説明書にしたがってください。
- タイヤサイズに合ったタイヤチェーンを使用してください。
- トヨタ純正タイヤチェーンのご使用をおすすめします。  
トヨタ純正品以外のタイヤチェーンの中には、使用すると、車体にあたり、走行のさまたげとなるおそれがあるものもあります。詳しくはトヨタ販売店にご相談ください。

### ■ タイヤチェーンを取りつける前に

交通のじゃまにならず、安全に作業できる平らな場所に移動し、パーキングブレーキをしっかりかけます。下記の手順により準備作業を行います。

#### 〈手順〉

- 1 エンジンを停止します。**  
車を完全に停止させ、ブレーキペダルを踏みながら、シフトレバーをPにし、エンジンを停止します。
- 2 車の存在を知らせます。**  
必要に応じて非常点滅灯（P.247参照）を点滅させ、人や荷物をおろし、停止表示板（または停止表示灯）を使用します。
- 3 工具を用意します。**  
ジャッキ・ジャッキハンドル・ホイールナットレンチを用意します。  
（P.436の「ジャッキ・工具・スペアタイヤの格納場所」参照）
- 4 タイヤチェーンを用意します。**



## 5 輪止めを用意します。

タイヤチェーンを取りつける場合には、輪止めが必要です。

- 輪止めについては、トヨタ販売店にご相談ください。
- 輪止めがない場合は、タイヤを固定できる大きさの石などで代用できます。

## 6 フルキャップ装着車は、ホイールキャップをはずします。(P.445の「タイヤ交換のしかた」参照)



**警告**

**タイヤチェーン装着時は必ず慎重に運転してください。**

- タイヤチェーン装着時は30km/h、またはチェーンメーカー推奨の制限速度以下で走行してください。また、走行性に影響をあたえるため、必ず慎重に走行してください。
- タイヤチェーンを装着して走行するときは、突起や穴を乗り越えたり、急ハンドルや車輪がロックするようなブレーキ操作などをしないでください。車両が思わぬ動きをして事故につながるおそれがあります。また、ABS作動時でも制動距離が長くなる場合がありますので、慎重に運転してください。



**注意**

**トヨタ純正品以外のタイヤチェーンを使用すると、車体側に当たり走行に悪影響をおよぼすおそれがあります。**

- トヨタ純正品以外のタイヤチェーンの中には、使用すると、車体にあたり、走行のさまたげとなるおそれがあるものもあります。
- フルキャップ装着車は、ホイールキャップをはずしてからタイヤチェーンを取りつけてください。ホイールキャップをつけたままタイヤチェーンを取りつけると、ホイールキャップに傷がつくことがあります。
- アルミホイール装着車は、アルミホイールにタイヤチェーンを取りつけると、ホイールに傷がつくことがあります。

## 駐車するときは

### ● エンジンをかけたままにしない

雪が積もった場所や降雪時に駐車するときは、エンジンをかけたままにしないでください。



エンジンをかけた状態で車のまわりに雪が積もると、排気ガスが車内に侵入し、重大な健康障害におよぶか、最悪の場合死亡につながるおそれがあります。

### ● パーキングブレーキはかけない

寒冷時はパーキングブレーキをかけると、ブレーキ装置が凍結してパーキングブレーキが解除できなくなるおそれがあります。

#### ■ 平らな場所に駐車するときは

パーキングブレーキをかけないで、シフトレバーをPにし、輪止めをします。

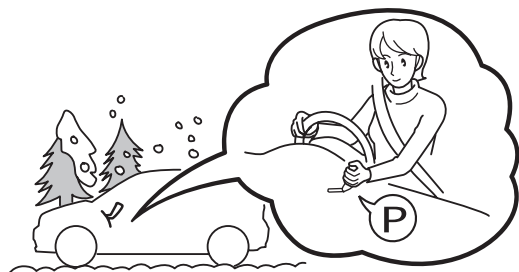

#### ■ やむを得ず坂道に駐車するときは

下り坂では前輪の前側、上り坂では後輪のうしろ側に輪止めをして、パーキングブレーキをかけず、シフトレバーをPにします。

- 輪止めについては、トヨタ販売店にご相談ください。
- 輪止めがない場合は、タイヤを固定できる大きさの石などで代用できます。



パーキングブレーキをかけずに駐車するときは、必ず輪止めをしてください。輪止めをしないと、車が動き思わぬ事故につながるおそれがあり危険です。

## ● ボンネット側を風下に向ける

風の当たる部分は、想像以上に低温となりますので、バッテリー性能低下を防ぐためにもボンネット側をできるだけ風下に向けて駐車してください。

## ● ワイパーアームは立てておく

降雪時は、寒さでワイパーがガラスに凍りつくことがあります。ワイパーアームは立てて駐車してください。

# 経済的な運転

## 環境にやさしく経済的な運転をするために

---

長時間停車するときは、エンジンを停止します。

5分間のアイドリングをやめて、ガソリン約65ccの節約。

▶ CO<sub>2</sub> 約420g削減（10回／月）

不要な荷物はおろして走行。

10kgの荷物をおろして50km走ると、ガソリン約15ccの節約。

▶ CO<sub>2</sub> 約130g削減（650km／月）

空ぶかしは禁物。

空ぶかしを1回やめて、ガソリン約6ccの節約。

▶ CO<sub>2</sub> 約1150g削減（300回／月）

エアコンは少し控えめに。

エアコンを6分間停止して、ガソリン約70ccの節約。

▶ CO<sub>2</sub> 約1340g削減（3時間／月）

タイヤの空気圧は、こまめにチェック。

適正值で50km走ると50kPa {0.5kg/cm<sup>2</sup>} 減のときに比べて、ガソリン約150ccの節約。

▶ CO<sub>2</sub> 約1250g削減（650km／月）

発進・加速はスムーズに。

急発進を1回やめてガソリン約17cc、急加速を1回やめて約11ccの節約。

▶ CO<sub>2</sub> 約360g削減（各20回／月）

## 経済速度でロスなし走行。

一般道路で40～50km/h、高速道路では80km/hがベスト。  
100km/hを80km/hにして、燃費が約10～30%向上。

●法定速度を守り、安全運転を心がけてください。

### たとえば加速

加速終了時にはアクセルを少し大きめにもどしてみましょう。  
シフトアップやロックアップが確実にでき、効率が良くなります。

### たとえば下り坂、減速

早めにアクセルをもどし、エンジブレーキを使いましょう。  
ガソリンエンジンでは、燃料噴射の停止により、燃費が良くなります。

### 平地走行でも

アクセルペダルから思いきって足を離してみてください。  
思ったほどスピードは落ちないものです。燃料噴射の停止を上手に活用しましょう。一定走行ならアクセルペダルの踏み込み、踏みもどしは少ないほど、低燃費となります。

# 環境保護のために

## 使用済み部品・廃オイル類は適正な処理をする

- バッテリーは、鉛や硫酸が使われていますので、特定産業廃棄物として適切な処理が法律で義務づけられています。  
バッテリー交換時は、購入した販売店で処分を依頼してください。
- タイヤは個人が燃やすなどすると、亜硫酸ガスなど有毒なガスを発生させます。  
購入した販売店に処分を依頼してください。
- エンジンオイルは、放置しておくといずれ流れ出し、地下に浸透したり、水に浮き、環境を悪くします。  
購入した販売店に処分を依頼してください。
- 不凍液は、冷却水の凍結温度を下げるエチレングリコールが入っています。川などに流すと、水質汚濁の原因となりますので、不凍液の交換は、トヨタ販売店にご相談ください。
- エアコン冷媒用フロンガス（特定フロンガスC F C 12）は、大気に放出されると、オゾン層の破壊を進めます。  
トヨタでは、オゾン層を破壊しない代替フロンガス（H F C 134a）に全車切り替えを完了しています（93年完了）。  
それでも、代替フロンガス（H F C 134a）は地球を温暖化する働きがあります。  
エアコンの効きが悪い場合、ガスを充填するのみでなく、ガスもれの点検を併せて行い、もれ箇所を修理したうえで、ガス充填をしてください。

# MEMO

---

目次



基本操作  
早わかり

運転装置の  
取り扱い

室内装備の  
取り扱い

安全・快適装備  
の解説と注意

車との上手な  
付き合い方

メンテナンス

万一のとき

索引

# ***MEMO***

---



# 7

## メンテナンス

<b>車の手入れ</b> .....	<b>384</b>
日頃の手入れ	384
外装の手入れ	385
内装の手入れ	387
エアコンの手入れ	389
タイヤの点検	391
ワイヤレスドアロックのメインキーの 電池交換	392
電子カードキーの電池交換	393
ヒューズの点検・交換	396
外装の電球（バルブ）交換	401
<b>日常点検</b> .....	<b>414</b>
日常点検について	414
エンジンルームの点検	415
車のまわりの点検	420
運転席に座っての点検	423
走行しての点検	425
<b>メンテナンスデータ</b> .....	<b>426</b>
メンテナンスデータ	426
<b>初期設定項目</b> .....	<b>433</b>
初期設定のしかた	433

目次



警告

基本操作  
早わかり

運転装置の  
取り扱い

室内装備の  
取り扱い

安全・快適装備  
の解説と注意

車との上手な  
付き合い方

メンテナ  
ンス

万  
一  
の  
と  
き

索引

# 車の手入れ

## 日頃の手入れ

車をいつまでも美しく保つためには日頃の手入れが必要です。

### ● 洗車・ワックス用品について

それぞれの用品に記載されている説明をよく読み、用途や注意事項などを必ずお守りください。

### ● 月に1度はワックスがけを行ってください

月に1度、または水のはじきが悪くなったら行ってください。

### ● 保管・駐車について

風通しの良い車庫や屋根のある場所をおすすめします。



**塗装の劣化や車体・部品（ホイールなど）の腐食を防ぐために、次のことをお守りください。**

- 塗装の劣化や車体・部品（ホイールなど）の腐食を防ぐために、次のような場合はただちに洗車してください。
  - 海岸地帯を走行したあと
  - 凍結防止剤を散布した道路を走行したあと
  - コールタール、花粉、樹液、鳥のふん、虫の死骸などが付着したとき
  - ばい煙、油煙、粉じん、鉄粉、科学物質などの降下が多い場所を走行したあと
  - ほこり、泥などで激しくよごれたとき
  - 塗装にベンジンやガソリンなどの有機溶剤が付着したとき
- 塗装に傷が付いた場合は、早めに補修してください。
- ホイール保管時は、腐食を防ぐためによごれを落とし、湿気の少ない場所へ保管してください。

## 外装の手入れ

目次

警告

基本操作

運転装置の  
取り扱い室内装備の  
取り扱い安全・快適装備  
の解説と注意車との上手な  
付き合い方

メンテナンス

万のとき

索引

### ● 洗車するとき

十分水をかけながら汚れを洗い落とし、洗い落としたあとは、水を拭き取ります。

- 車体、足まわり、下まわりと、上から下の順に行います。
- 車体はスポンジやセーム皮のような柔らかいもので洗います。
- 汚れのひどいときは、カーシャンプーを使用し、水で十分洗い流してください。
- はん点が残らないように、水を拭き取ります。

### ● 自動洗車機を使うときは

- ドアミラーを格納し、アンテナは取りはずした状態にして、車両前側から洗車してください。また、走行前には必ずアンテナをもとどおりに取りつけて、ドアミラーを復帰状態にもどしてください。
- ときによりブラシの傷がつき、塗装の光沢が失われたり、劣化を早めることがあります。
- リヤスポイラー付き車は洗車機によっては、スポイラーが引っかけり洗車できない場合や傷ついたり破損するおそれがあります。

### ● 高圧洗車機を使うときは

- ノズルの先端をドアガラスなどに近づけすぎないでください。近づけすぎると、水圧が高いため、室内に水が入るおそれがあります。
- 駆動系部品（ディファレンシャルギヤなど）のベアリングやオイルシール部品に近づけすぎないでください。近づけすぎると、水圧が高いため、内部への水入りやグリス流出により、性能が劣化するおそれがあります。

### ● アルミホイールの手入れ★

- 中性洗剤を使用し、早めによごれを落としてください。研磨剤の入った洗剤や硬いブラシは塗装を傷めますので使用しないでください。
- 夏場の長距離走行後などでホイールが熱いときは、洗剤は使用しないでください。
- 洗剤を使用した後は早めに十分洗い流してください。
- 光沢を失うおそれがありますので、スチーム洗浄などで熱湯がホイールに直接かからないようにしてください。

## ● ワックスがけをするときは

洗車後、車体の温度が冷えているとき（およそ体温以下を目安としてください）に行います。



**警告**

**エンジンルーム内に水をかけないでください。**

- エンジンルーム内の電気部品に水などをかけないでください。エンジンの始動不良や電気部品がショートして、故障や車両火災につながるおそれがあり危険です。
- 寒冷時に洗車する場合は、ブレーキに直接水がかからないように注意してください。ブレーキ装置内に水が入ると、凍結してブレーキの効きが悪くなったり、ブレーキの固着につながるおそれがあり、走行できなくなる場合があります。
- 洗車後は、ブレーキペダルを軽く踏んで、ブレーキが正常に働くことを確認してください。ブレーキパッドがぬれると、ブレーキの効きが悪くなったり、ぬれていない片方だけが効いてハンドルを取られ、思わぬ事故につながるおそれがあり危険です。
- 排気管は排気ガスにより高温になります。洗車などで触れる場合は、十分に排気管が冷めてからにしてください。やけどをするおそれがあります。



**注意**

**洗車をするときは、けがをしないように注意してください。**

- 下まわり、足まわりを洗うときは、手にけがをしないように注意してください。
- 洗車するときは、硬いブラシやたわしなどを使用しないでください。塗装などに傷がつかます。
- ランプのレンズ表面をワックス、ベンジンやガソリンなどの有機溶剤で拭いたり、硬いブラシでこすったりしないでください。破損したり、劣化を早めるおそれがあります。

## 内装の手入れ

カークリーナーや電気掃除機などでほこりを取り除き、水、またはぬるま湯を含ませた布で軽く拭き取ります。



**警告**

**車内に水をかけないでください。**

- 車の清掃をするときは、車内に水をかけないでください。SRSサイドエアバッグ装着車は、前席フロアにSRSサイドエアバッグの配線があるため、水がかかるとSRSサイドエアバッグが正常に作動しなくなるおそれがあり危険です。また、オーディオやフロアカーペット下にある電気部品などに水がかかると、車の故障の原因となったり、車両火災につながるおそれがあり危険です。
- シートベルトの清掃にベンジンやガソリンなどの有機溶剤を使用しないでください。また、ベルトを漂白したり、染めたりしないでください。シートベルトの性能が低下し、衝突などのとき十分な効果を発揮せず、生命にかかわる重大な傷害を受けるおそれがあり危険です。清掃するときは、中性洗剤かぬるま湯を使用し、乾くまでシートベルトを使用しないでください。
- 内装（特にインストルメントパネル）の手入れをするときは、艶出しワックスや艶出しクリーナーを使用しないでください。インストルメントパネルがフロントウインドウガラスへ映り込み、運転者の視界をさまたげ思わぬ事故につながり、重大な傷害もしくは死亡におよぶおそれがあります。

目次



警告

基本操作  
早わかり運転装置の  
取り扱い室内装備の  
取り扱い安全・快適装備  
の解説と注意車との上手な  
付き合い方

メンテナンス

万一のとき

索引

**注意****クリーナーに含まれる成分に注意してください。**

- 内装の手入れをするときは、ベンジン・ガソリンなどの有機溶剤や酸、またはアルカリ性の溶剤は使用しないでください。変色やしみの原因となります。また、各種クリーナー類には、これらの成分が含まれているおそれがありますので、よく確認のうえ使用してください。
- 芳香剤（液体・固体・ゲル状・プレートタイプなど）を、内装品（エアコンやオーディオなど）に直接触れさせたり、こぼさないように注意してください。含まれる成分によっては変色やしみ・塗装はがれの原因となるおそれがあります。
- バックドアガラスの内側を清掃するときは、熱線を損傷するおそれがあるため、ガラスクリーナーなどを使わず、熱線にそって水、またはぬるま湯を含ませた布で軽く拭いてください。
- バックドアガラスの内側を掃除するときは、熱線を引っかいたり、損傷させないように気をつけてください。
- ガラスの内側を清掃するときは、コンパウンドが入ったガラスクリーナーを使用しないでください。清掃は、水、またはぬるま湯を含ませた布で軽く拭いてください。
- アンテナが貼りつけられているガラス（室内側）の清掃は、湿った布で軽く拭いてください。また、ガラスクリーナーなどは使用しないでください。
- 内装の手入れをするときは、艶出しワックスや艶出しクリーナーを使用しないでください。インストルメントパネルやその他内装の塗装のはがれ・溶解・変形の原因になるおそれがあります。

## エアコンの手入れ

### ● エアコンガス（冷媒）の点検

冷媒が不足していると、冷房性能が低下します。  
夏になる前に点検・補充してください。

### ● クリーンエアフィルターの交換

**1** エンジンスイッチをLOCKにし、グローブボックスを開けます。

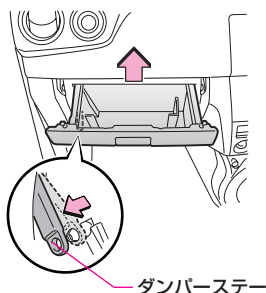

**2** グローブボックスをはずします。  
ダンパーステーを取りはずしてから、グローブボックスの下側を片側ずつはずしたあと、全体を引き上げて取りはずします。

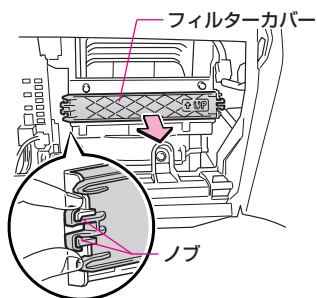

**3** フィルターカバーをはずします。  
フタの左側にあるノブをつまみながら手前に引いて取りはずします。

**4** フィルターをはずします。  
手前に引いて取りはずします。

目次

基本操作  
早わかり運転装置の  
取り扱い室内装備の  
取り扱い安全・快適装備  
の解説と注意車との上手な  
付き合い方メンテナ  
ンス万  
一  
の  
と  
き

索引

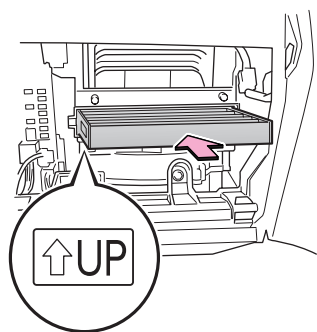

**5** フィルターを交換します。  
フィルターは、「↑UP」のマークの矢印が側面上側になるようにしてください。

**6** フィルターカバー・グローブボックスを取りつけます。  
グローブボックスの下部をはめ込んだあと、ダンパーステーを取りつけてください。



**注意**

フィルターの交換は、エンジンスイッチをLOCKにしてから行ってください。

- フィルターの交換は、エンジンスイッチをLOCKにしてから行ってください。
- エアコンの風量が著しく減少したり、ガラスが曇りやすくなったときは、フィルターの目詰まりが考えられます。フィルターを交換してください。
- フィルターは交換するタイプです。水洗いやエアブローによる清掃はしないでください。
- フィルターの裏と表を間違えないようにしてください。
- 必ずフィルターを装着した状態で、エアコンを使用してください。フィルターを装着せずにエアコンを使用すると故障の原因となることがあります。

## 知識

### エアフィルターの交換について

- エアコンにはエアフィルターが取り付けられています。快適にお使いいただくため定期的な交換をおすすめします。
- エアフィルターの交換は工具なしで行うことができます。
- エアフィルターについてはトヨタ販売店にご相談ください。
- 交換の目安は、20,000km【10,000km】ごとです。  
【 】は、多じん地区（大都市・寒冷地など、交通量・粉じんの多い地区）の場合。



## タイヤの点検

### ● タイヤローテーション (タイヤ位置交換)

タイヤの摩耗を4輪ともに均等にし、寿命をのばすために、5,000kmごとにタイヤローテーションを行います。

- 搭載されているジャッキを使用してタイヤ位置交換を行うときは、スペアタイヤを使用して1輪ずつ交換してください。

14インチホイール装着車

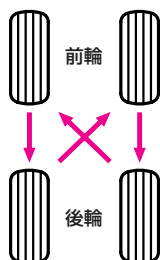

15インチホイール装着車

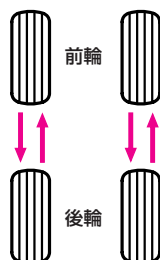

**注意**

日常点検として必ずタイヤを点検してください。

- 日常点検として必ずタイヤの点検を行ってください。(P.74の「タイヤについての注意」参照)
- タイヤ・ディスクホイール・ホイール取り付けナットを交換するときは、トヨタ販売店にご相談ください。(P.87の「その他の注意」参照)

### ● 回転方向指示マークについて

15インチホイール装着車

タイヤの性能上、回転方向が指定されています。タイヤ側面の回転方向指示マークが回転方向へ向くように取りつけてください。

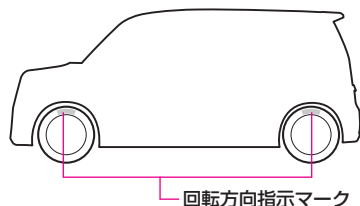

メーカー名	方向指示マーク
ブリヂストン	ROTATION
ヨコハマ	ROTATION

## ワイレスドアロックのメインキーの電池交換★

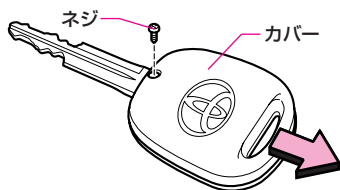

**1** カバーをはずします。  
市販の精密ドライバーで、ネジ（1本）をはずし、カバーを矢印の方向に押しながら取りはずします。

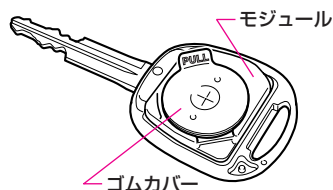

**2** モジュールからゴムカバーをはずします。

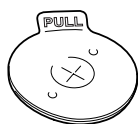

**3** 電池を交換します。  
古い電池を取り出し、新しい電池の⊕側を上にして挿入します。

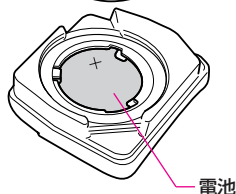

**4** カバーを取りつけ、作動確認をします。  
スイッチを押したとき、本体のLEDが点灯することを確認します。



**警告**

取りはずした電池や部品を（とくにお子さまが）飲み込まないようにご注意ください。飲み込むと、重大な傷害におよぶか、最悪の場合死亡につながるおそれがあります。



**注意**

電池、および取りはずした部品の取り扱いにはご注意ください。

- 電池以外の部品にふれたり、動かしたりしないでください。
- 電池の⊕極と⊖極は必ず正しい向きにして取りつけてください。
- 電池挿入部の電極を曲げたり、モジュール内部にゴミや油などが付着しないように注意してください。

### 知識

#### 電池について

使用電池……リチウム電池CR1616（3V）

電池はトヨタ販売店・時計店・カメラ店などでお求めください。

## 電子カードキーの電池交換★

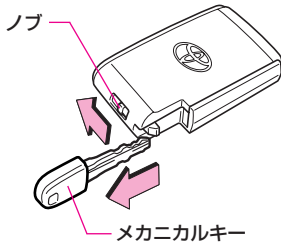

- 1** メカニカルキーを取り出します。  
ノブを矢印の方向にスライドさせながら、ロックをはずし取り出します。

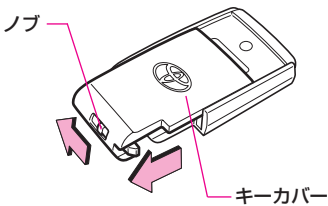

- 2** キーカバーをはずします。  
ノブを矢印の方向にスライドさせながらキーカバーをはずします。

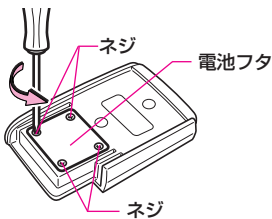

- 3** 電池フタを取りはずします。  
市販の精密ドライバーで、ネジ（4本）を取りはずし、電池フタを取りはずします。

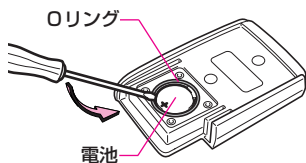

- 4** 電池を交換します。  
市販のマイナスドライバーなどを差し込み、古い電池を取り出し、新しい電池の⊕側を上にして取りつけます。

- 5** 電池フタを取りつけます。  
Oリングがあるのを確認してから、電池フタをもとどおりにネジ（4本）でしっかりと取りつけます。

目次

警告

基本操作  
早わかり運転装置の  
取り扱い室内装備の  
取り扱い安全・快適装備  
の解説と注意車との上手な  
付き合い方

メンテナンス

万のとき

索引

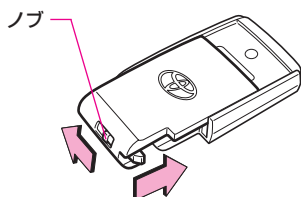

**6** キーカバーを取りつけます。  
ノブを矢印の方向にスライドさせながら取りつけます。

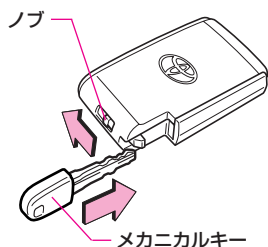

**7** メカニカルキーを取りつけます。  
ノブを矢印の方向にスライドさせながら取りつけます。

**8** 作動確認をします。  
いずれかのスイッチを押したとき、本体のLEDが点灯することを確認します。

**警告**

取りはずした電池や部品を（とくにお子さまが）飲み込まないようにご注意ください。飲み込むと、重大な傷害におよぶか、最悪の場合死亡につながるおそれがあります。

**注意**

**電池、および取りはずした部品の取り扱いにはご注意ください。**

- 電池交換時にはネジ・Oリングなどの部品を紛失しないようにご注意ください。
- 電池以外の部品にふれたり、動かしたりしないでください。
- 電池の⊕極と⊖極は必ず正しい向きにして取りつけてください。
- 電池挿入部の電極を曲げたり、内部にゴミや油などが付着しないように注意してください。
- Oリングは傷つけたり、ねじって取りつけたりしないように注意してください。
- 基板などの内部部品を取り出さないでください。

**知識****電池について**

**使用電池……リチウム電池CR1632 (3V)**

電池はトヨタ販売店・時計店・カメラ店などでお求めください。

## ヒューズの点検・交換

ランプがつかないときや電気系統の装置が働かないときは、ヒューズ切れやランプ自体の球切れが考えられます。

次の手順でヒューズの点検・交換を行ってください。

**1** エンジンスイッチをLOCKにします。

**2** ヒューズボックスを開けます。

- ヒューズ名称が、ヒューズボックスのラベル裏面に表示してあります。

### ■エンジンルーム内ヒューズボックス

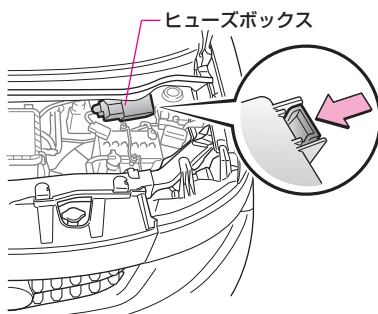

カバー横のツメを押しながらカバーを持ち上げ、カバーをはずします。

## ■室内ヒューズボックス

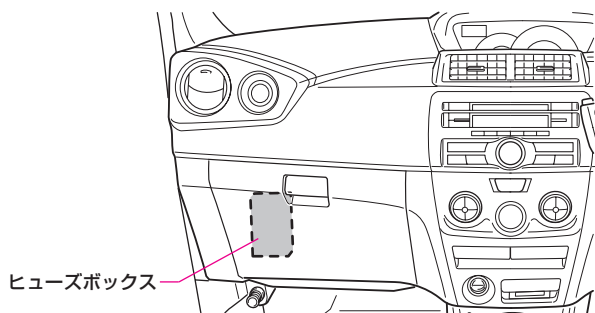

グローブボックスをはずします。  
(P.389の「クリーンエアフィルターの交換」参照)

### 3 ヒューズの点検をします。

故障の状況から点検すべきヒューズを、グローブボックスの裏面に貼付けてあるヒューズラベルで確認し、ヒューズを引き抜き、ヒューズが切れていないかを点検します。

- ヒューズは車の仕様によりないものもあります。
- ヒューズはヒューズはずしで引き抜いてください。ヒューズはずしは、インパネ内ヒューズボックスにあります。

切れた状態

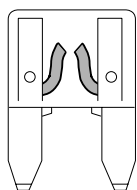

切れていない状態

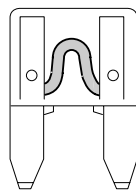

---

## 4 ヒューズを交換します。

ヒューズが切れていたら、ヒューズボックスの名称にしたがい、規定容量のヒューズに交換します。

- ランプ類が点灯しないときは、電球切れも考えられます。
- 下記の場合はトヨタ販売店で点検を受けてください。
  - 取り替えても再びヒューズが切れるとき。
  - 取り替えても電気系統の装置が働かないとき。



規定容量以外のヒューズを使用しないでください。配線が過熱・焼損し、火災につながるおそれがあり危険です。



## ● ヒューズの受け持つ装置

### ■ エンジンルームヒューズボックス

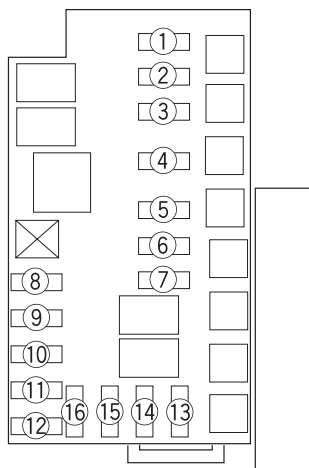

ヒューズ名称	アンペア数	ヒューズの受け持つ主な装置名称
① (ABS3)	7.5A	VSC
② (H-LP HI LH)	10A	左側ヘッドランプ
③ (H-LP HI RH)	10A	右側ヘッドランプ
④ H-LP LH/H-LP LO LH	10A *	左側ヘッドランプ
⑤ H-LP RH/H-LP LO RH	10A *	右側ヘッドランプ
⑥ (FOG LH)	10A	左側フロントフォグランプ
⑦ (FOG RH)	10A	右側フロントフォグランプ
⑧ BACK UP	15A	パワードアロック、メーター
⑨ (DOME)	7.5A	ルームランプ
⑩ TAIL	10A	尾灯、室内照明
⑪ (ABS2)	20A	ABS、VSC
⑫ (ECU-B)	10A	トランスミッションコントロール
⑬ EFI	15A	エンジンコントロール
⑭ HORN	10A	ホーン
⑮ (MGC)	10A	エアコン
⑯ STOP	15A	制動灯

※ ディスチャージヘッドランプ装着車は15A

## ■室内ヒューズボックス

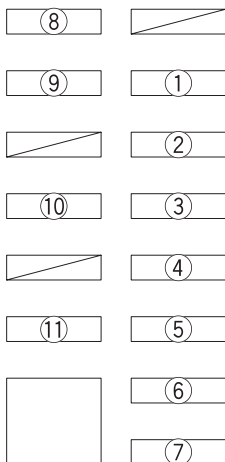

ヒューズ名称		アンペア数	ヒューズの受け持つ主な装置名称
①	ENGINE	10A	エンジンコントロール
②	ECU IG2	7.5A	エンジンコントロール、メーター
③	DEFOG	20A	リヤウインドウデフォグ
④	IG1/BACK	7.5A	パワードアロック、後退灯
⑤	ECU IG1	7.5A	ABS
⑥	ACC	7.5A	ラジオ、電動ドアミラー
⑦	CIG	15A	アクセサリソケット
⑧	ST	7.5A	スターター
⑨	D/LOCK	15A	パワードアロック
⑩	HAZ	10A	方向指示灯、非常点滅灯
⑪	WIPER	20A	ワイパー&ウォッシャー

## 外装の電球（バルブ）交換

下記の電球は、ご自身で交換できます。詳細が不明な場合やその他の電球交換については、トヨタ販売店にご相談ください。

### ■電球の用意

切れた電球のW数を確かめてください。（P.427参照）

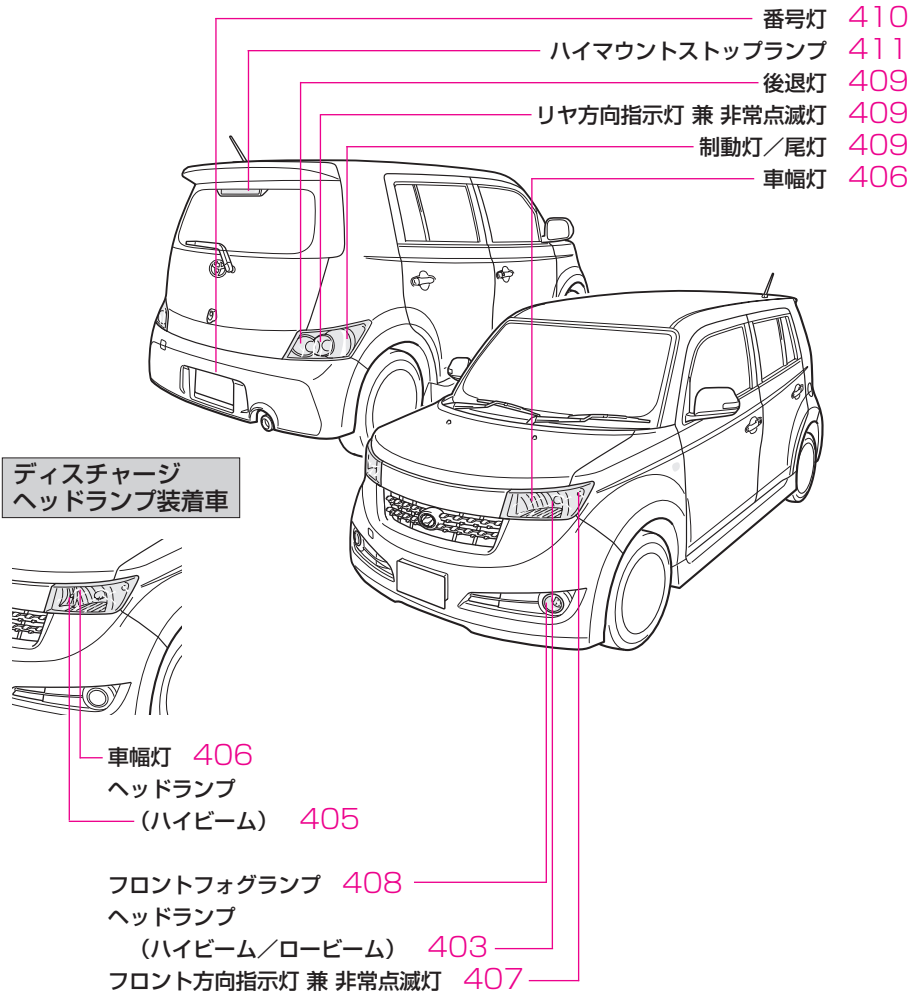

\* 装備のちがいが、オプション装備なども含んでいます。

目次



基本操作  
 早わかり

運転装置の  
 取り扱い

室内装備の  
 取り扱い

安全・快適装備  
 の解説と注意

車との上手な  
 付き合い方

メンテナンス

万のとき

索引



**電球の交換をするときは必ず次のことをお守りください。  
お守りいただかないと、重大な傷害ややけどにつながるおそれがあります。**

- 電球を交換するときは、各ランプを消灯させ、電球が冷えてから交換してください。やけどをするおそれがあり危険です。
- ディスチャージヘッドランプのバルブ・コネクター・電源回路・光軸調整部分を分解したり、取りはずしたりしないでください。  
ディスチャージヘッドランプは高電圧を使用しており、不適切な取り扱いをすると、感電し、生命にかかわる重大な傷害におよぶか、最悪の場合死亡につながるおそれがあります。  
ランプを交換・修理・破棄するときは、必ずトヨタ販売店にご相談ください。



**電球は十分注意して取り扱ってください。**

- ハロゲン電球はガラス内部の圧力が高いため、落としたり、物をぶつけたり、傷をつけたりとすると破損してガラスが飛び散る場合がありますので、十分注意して取り扱ってください。また、素手で触れずにきれいな手袋を着用してください。
- 必ず同じW数の電球を使用してください。(P.427参照)
- 電球および電球固定具の取り付けは確実に行ってください。取り付けが不完全な場合、水入りなどによる故障およびレンズ内面の曇りにつながるおそれがあります。
- 電球の交換をするときは、工具や電球、電球固定具、ソケットなどをなくさないように注意して作業してください。

## 知識

### ランプの曇りについて

ヘッドランプ・制動灯などのランプは、雨天走行や洗車などの使用条件によりレンズ内面が曇ることがあります。これはランプ内部と外気の温度差によるもので、雨天時などにウインドウガラスが曇ると同様の現象であり、機能上の問題はありません。ただし、レンズ内面に大粒の水 droplet がついていたりときやランプ内に水がたまっているときは、トヨタ販売店で点検を受けてください。

### 電球の交換について

電球の交換作業をするときに、部品などの破損が心配な場合は、トヨタ販売店にご相談ください。

## ● ヘッドランプ (ハイビーム/ロービーム)

### ハロゲンヘッドランプ装着車

#### ■取りはずし方

- 1 ボンネットを開けます。
- 2 コネクターをはずします。  
エンジンルーム側からコネクターの両側をしっかりと持ち、引き上げながらはずします。
- 3 ゴムカバーをはずします。
- 4 クリップをはずします。  
クリップと本体の勘合をはずします。
- 5 電球をはずします。

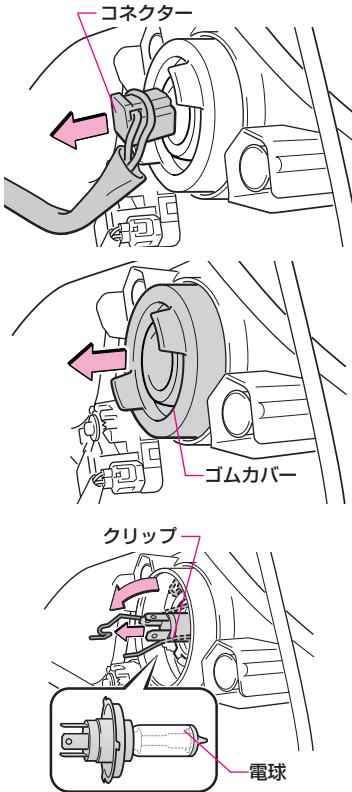

## ■取り付け方

1 電球を取りつけ、止め金をかけます。

2 ゴムカバーをはめ込みます。

- ① ゴムカバー外周をしっかりとはめ込みます。
- ② ゴムカバー内周（電球まわり）を全周にわたり、電球の金属部分が確認できるまで押し込みます。

3 コネクターを差し込みます。

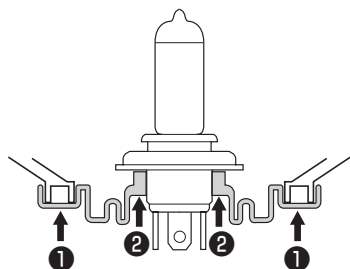

**注意**

ゴムカバーの内溝が最後まではめ込まれていることを確認してください。ゴムカバーがしっかりとはめ込まれていないと、ヘッドランプへの水入りの原因となります。

## ● ヘッドランプ (ハイビーム)

### ディスチャージヘッドランプ装着車

#### ■取りはずし方

- 1 ボンネットを開けます。
- 2 ソケットをはずします。  
ソケットをまわしてはずします。
- 3 コネクターをはずします。  
Ⓐ部を押しながら、ソケットをコネクターからはずします。

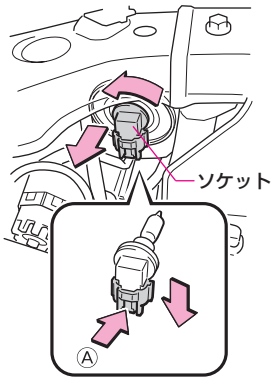

#### ■取り付け方

取りはずしたときの逆の手順で取り付けます。

## ● 車幅灯

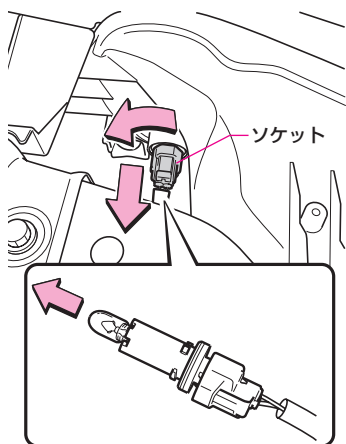

### ■取りはずし方

- 1 ボンネットを開けます。
- 2 ソケットをはずします。  
ソケットをまわしてはずします。
- 3 電球を抜き取ります。

### ■取り付け方

取りはずしたときの逆の手順で取り付けます。



## ● フロント方向指示灯 兼 非常点滅灯

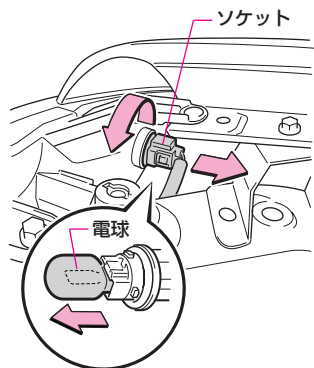

### ■取りはずし方

- 1 ボンネットを開けます。
- 2 ソケットをはずします。  
ソケットをまわしてはずします。
- 3 電球を抜き取ります。

### ■取りつけ方

取りはずしたときの逆の手順で取りつけます。

## ● フロントフォグランプ★

### ■取りはずし方

#### 1 取りはずす電球とは逆の方向にハンドルを操作します。

助手席側の電球を取りはずすときは、右（運転席側）にハンドルを操作します。

#### 2 フェンダーライナーをめくります。

クリップ（4カ所）をはずします。

●クリップは中心部を引き抜いたあと、全体をはずします。

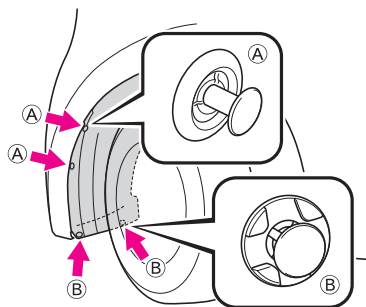

#### 3 コネクターをはずします。

Ⓐ部を押しながら、ソケットをコネクターからはずします。

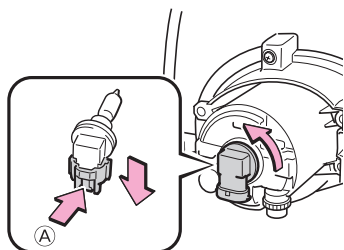

#### 4 ソケットをはずします。

ソケットをまわしてはずします。

### ■取り付け方

取りはずしたときの逆の手順で取り付けます。

## ● リヤ方向指示灯 兼 非常点滅灯、 制動灯／尾灯、後退灯

### ■取りはずし方

**1** バックドアを開けます。

**2** ランプ本体をはずします。  
ボルト（1カ所）をまわしてはずしま  
す。

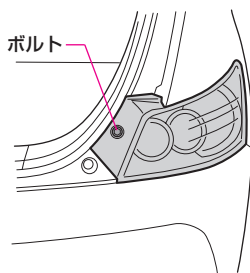

**3** 交換する電球のソケットをはずします。  
ソケットをまわしてはずします。

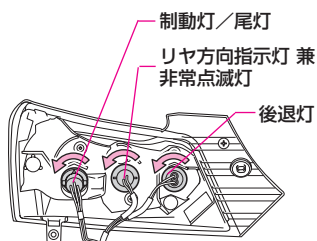

**4** 電球を抜き取ります。

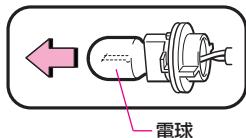

### ■取り付け方

取りはずしたときの逆の手順で取り付けます。

\*図は運転席側で説明しています。

## ● 番号灯

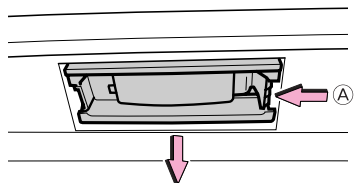

### ■取りはずし方

**1** ランプ本体をはずします。  
Ⓐ部を押して、手前に引いてはずします。

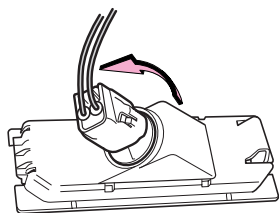

**2** ソケットをはずします。  
ソケットをまわしてはずします。

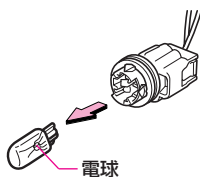

**3** 電球を抜き取ります。

### ■取り付け方

取りはずしたときの逆の手順で取り付けます。

## ● ハイマウントストップランプ

### ■ 取りはずし方

- 1 バックドアを開けます。
- 2 突起付近を持って、カバーをはずします。

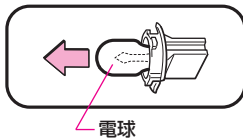
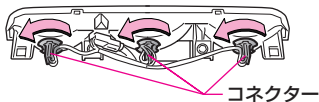
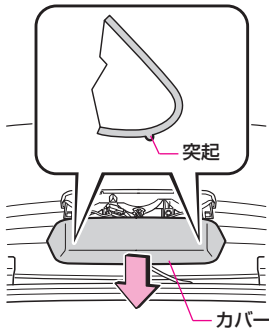

- 3 ソケットをはずします。  
ソケットをまわしてはずします。

- 4 電球を抜き取ります。

### ■ 取りつけ方

- 1 ソケットを取りつけます。
- 2 カバーを取りつけます。  
ツメの位置に注意して取りつけます。

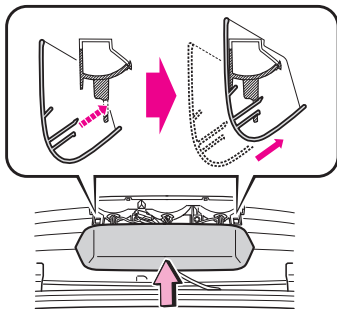

---

## ● その他の電球

下記の電球が切れたときは、トヨタ販売店で交換してください。

- ヘッドランプ・ロービーム（ディスチャージヘッドランプ装着車）
- サイド方向指示灯 兼 非常点滅灯（ドアミラーターンランプ）

# MEMO

---

目次



警告

基本操作  
早わかり

運転装置の  
取り扱い

室内装備の  
取り扱い

安全・快適装備  
の解説と注意

車との上手な  
付き合い方

メンテナンス

万一のとき

索引

# 日常点検

## 日常点検について

---

日常点検整備は、お客様の責任において実施していただくことが法律で義務づけられています。日常点検は、簡単に点検できる項目になっていますので、長距離走行前や洗車時・給油時などを目安に実施してください。

ここでは、点検内容を簡単に説明します。

- 基準値については、P.426の「メンテナンスデータ」を参照してください。
- 点検方法、および実施時の注意事項は、別冊の「メンテナンスノート」をお読みください。



## エンジンルームの点検

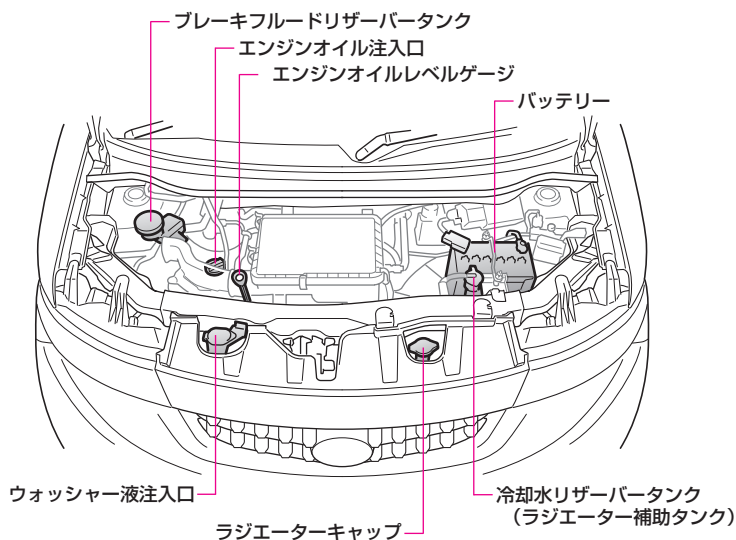

**警告**

点検や交換したあとは、工具や布などをエンジンルーム内に置き忘れていないことを確認してください。  
万一、置き忘れてしまうと、故障の原因となったり、またエンジンルーム内は高温になるため、車両火災につながるおそれがあり危険です。



**注意**

エンジンルームを点検するときは、フロントガラス下部周辺に物を置かないでください。エンジン内部に物が落下し、故障につながるおそれがあります。

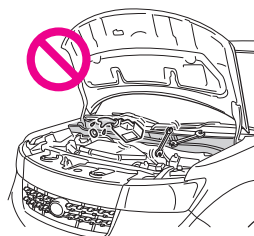

目次



警告

基本操作  
早わかり

運転装置の  
取り扱い

室内装備の  
取り扱い

安全・快適装備  
の解説と注意

車との上手な  
付き合い方

メンテナンス

万一のとき

索引

## ● ブレーキの液量

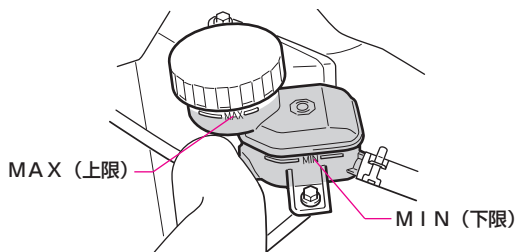

ブレーキフルードの量がリザーバータンクのMAX (上限)とMIN (下限)の間にあるかを点検します。



**警告**

ブレーキフルードが不足していると、ブレーキの効きが悪くなり、思わぬ事故につながるおそれがあり危険です。

## ● バッテリーの液量

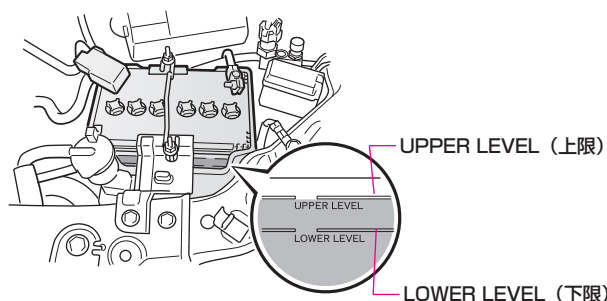

バッテリー液面が各液槽ともバッテリーのUPPER LEVEL (上限)とLOWER LEVEL (下限)の間にあるかを車両をゆするなどして点検します。



**注意**

バッテリー液が不足すると、バッテリーあがりやバッテリー自体の損傷につながるおそれがあるため、定期的に点検してください。



**知識**

### バッテリーについて

UPPER LEVEL・LOWER LEVELの表示は搭載されるバッテリーにより、意匠・表示されている場所が異なる場合があります。

## ● 冷却水の量

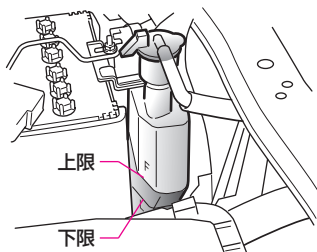

冷却水の量がリザーバータンクの上限と下限の間にあるかを点検します。



**注意**

冷却水の量が不足しているとラジエーターの腐食やオーバーヒートによるエンジン破損のおそれがあるため、定期的に点検してください。また、水のみで使用していると、寒冷時に凍結し、ラジエーターなどに損傷をあたえるため、必ずスーパーロングライフクーラント（不凍液）を適切な濃度でご使用ください。

目次



警告

基本操作  
早わかり

運転装置の  
取り扱い

室内装備の  
取り扱い

安全・快適装備  
の解説と注意

車との上手な  
付き合い方

メンテナンス

万一のとき

索引

## ● エンジンオイルの量



エンジンを暖気後に停止し、5分以上経過してからエンジンオイルの量がオイルレベルゲージの上限と下限の間にあるかを点検します。



**警告**

エンジンオイルを点検・交換するときは、次のことをお守りください。お守りいただかないと、重大な傷害ややけどにつながるおそれがあります。

- エンジンを止めてください。
  - エンジン回転中にベルトやファンなどの回転部分に触れたり、近づいたりすると、手や衣服・工具などが巻き込まれたりして、思わぬ事故につながるおそれがあり危険です。
- エンジンオイルの温度が低いときに点検・交換してください。
- エンジンが停止していても冷却水温が高いときは、エンジンオイルも高温になっており、やけどをするおそれがあり危険です。



**注意**

エンジンオイルは、定期的に点検・交換してください。

- 定期的な点検を怠ると、オイル不足や劣化により回転部分が潤滑不良になり、焼きつきなどを起こしてエンジンに損傷をあたえるため、定期的に点検・交換をしてください。
  - エンジンオイルはエンジン内部の潤滑・冷却などをする働きがあります。通常の運転をしても、ピストン、および吸・排気バルブを潤滑しているオイルの一部が燃焼室などで燃えるため、オイル量は走行とともに減少します。また、減少する量は走行条件などにより異なります。
- オイルを補給するときは、入れすぎないように注意してください。
- エンジンオイルを点検するときは、オイルがオルタネーターなどに付着しないように、布などを当てて点検してください。万一、オイルが付着したときは、完全に拭き取ってください。

## ● ウインドウウォッシャーの液量

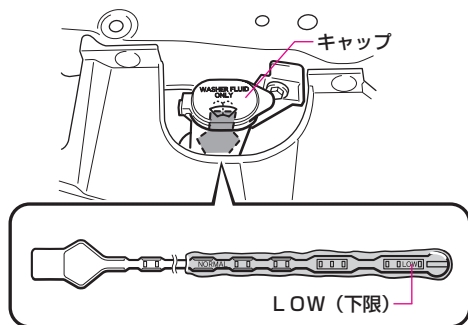

ウォッシャー液注入口のキャップを開け、ガイド部についているレベルゲージのLOWよりウォッシャー液が下のときは、ウォッシャー液を補給してください。

### ■ウォッシャー液を補給するには

#### 1 キャップを開けます。

ウォッシャー液注入口のキャップを開け、レベルゲージを抜きます。

#### 2 ウォッシャー液を補給します。

補給が終わったら、レベルゲージを入れ、ウォッシャー液注入口のキャップを確実に閉めてください。



**警告**

エンジンが熱いときやエンジンがかかっているときは、ウォッシャー液を補給しないでください。ウォッシャー液にはアルコール成分が含まれているため、エンジンなどにかかるとうち火するおそれがあり危険です。



**注意**

ウォッシャー液のかわりに石けん水などを入れないでください。塗装のしみになるおそれがあります。

### 🎓 知識

#### ウォッシャータンクについて

リヤワイパー用ウォッシャータンクは、フロントワイパー用と共用です。

## 車のまわりの点検

タイヤの点検については、P.74の「タイヤについての注意」を併せてお読みください。

### ● タイヤの空気圧

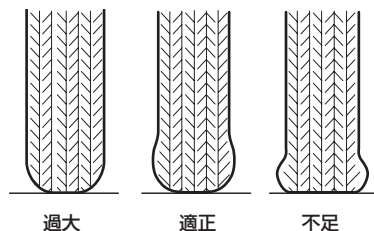

タイヤが冷えている（走行前）状態でタイヤの接地部のたわみ状態（つぶれ具合）を見て、空気圧が適正であるかを点検します。

- 月に1回程度は空気圧ゲージによる点検をおすすめします。
- 空気圧が適正でない場合は、必ず指定空気圧に調整してください。



指定空気圧より低いと、車両の走行安定性を損なうばかりでなく、タイヤが偏摩耗します。高速走行時にスタンディングウェーブ現象※によりタイヤがバースト（破裂）するなどして、思わぬ事故につながるおそれがあります。日常点検で、スペアタイヤも含め、必ずタイヤ空気圧が指定空気圧になっていることを点検してください。

※ 高速で走行している時に、タイヤが波打つ現象。

 知識

指定空気圧について

指定空気圧は、運転席ドアを開けたボディ側に貼られている「タイヤ空気圧」の表、またはメンテナンスデータ（P.426参照）で確認してください。

- スペアタイヤも点検してください。
- 指定空気圧でのたわみ状態を確認しておく、タイヤを目視点検するときに参考になります。
- 指定空気圧の調整はタイヤが冷えているときに行ってください。

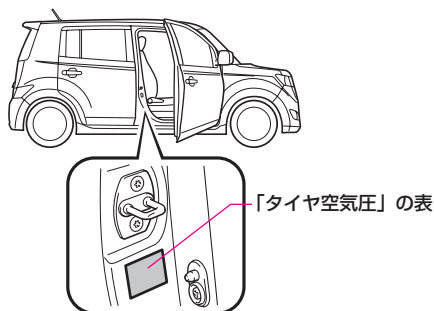

 タイヤの亀裂・損傷

タイヤの側面や接地部全周に著しい傷や亀裂がないかを点検します。また、釘・石・その他の異物が刺さったり、かみ込んでいないかを点検します。



**警告**

タイヤの側面などに傷や亀裂のあるような異常なタイヤを装着しないでください。

- 異常があるタイヤを装着していると、走行時にハンドルが取られたり、異常な振動を感じることがあります。  
また、バースト（破裂）など修理できないような損傷をタイヤにあたえたり、タイヤが横すべりするなど思わぬ事故につながるおそれがあります。  
走行中、異常な振動を感じた場合は、すみやかにトヨタ販売店で点検を受け、正常なタイヤに交換してください。
- 異常があるタイヤを装着していると、車の性能（燃費・車両の方向安定性・制動距離など）が十分に発揮できないばかりでなく、思わぬ事故につながるおそれがあります。また、部品に悪影響をあたえるなど故障の原因となることがあります。

## ● タイヤの溝の深さ、異常摩耗

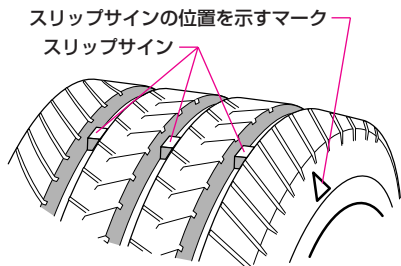

〈例：スリップサインが出ていない状態〉\*

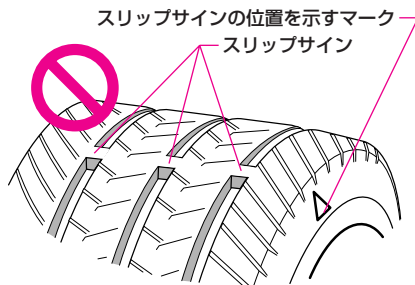

〈例：スリップサインが出ている状態〉\*

タイヤ接地面に表示されているスリップサイン（摩耗限度表示）が現われていないかを点検します。また、極端な片べりなどの偏摩耗がないかを点検します。

※ 〈例〉のイラストは説明のためであり、実際とは異なります。



摩耗限度をこえたタイヤは使用しないでください。タイヤの溝の深さが少ないタイヤやスリップサイン（摩耗限度表示）が出ているタイヤをそのまま使用すると、制動距離が長くなったり、雨の日にハイドロプレーニング現象<sup>※2</sup>により、ハンドルが操作できなくなったり、タイヤがバースト（破裂）するなどして、思わぬ事故につながるおそれがあり危険です。スリップサインが現れたら、すみやかに正常なタイヤと交換してください。

※2 水のたまった道路を高速で走行すると、タイヤと路面の間に水が入り込み、タイヤが路面から浮いてしまい、ハンドルやブレーキが効かなくなる現象。

## ● 灯火装置・方向指示器の汚れ・損傷

各ランプのレンズに、汚れや破損・ヒビ割れなどがいないかを点検します。



## 運転席に座っての点検

### ● パーキングブレーキの踏みしろ

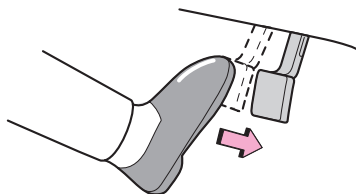

パーキングブレーキペダルが止まるまでゆっくりと踏んで、“カチカチ”音が基準値（P.426参照）の範囲で止まるかを点検します。

### ● エンジンのかかり具合

エンジン始動の際、異音がないか、かかり具合は良いかを点検します。また、アイドリング状態、および少し回転を上げた状態で、異音がないかを点検します。

### ● ブレーキペダルの踏みしろ

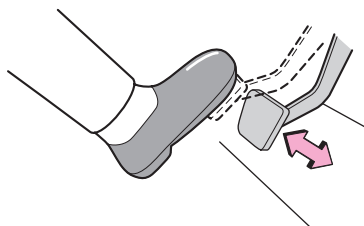

エンジンを始動し、ブレーキペダルをいっぱい踏み込み、床板とのすき間（P.426参照）を点検します。併せてペダルの感触に異常がないかを点検します。

---

## ● ウインドウウォッシャーの噴射状態

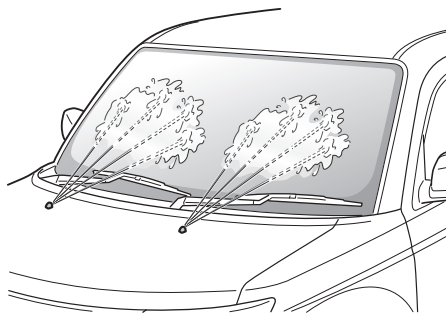

エンジンを始動し、ウインドウウォッシャーを作動させ、噴射の向き、および高さがワイパーの作動範囲のほぼ中央に当たるかを点検します。

## ● ワイパーの払拭状態



エンジンを始動し、ウインドウウォッシャーでガラスをぬらした状態でワイパーを作動させ、「間欠作動」「低速作動」「高速作動」「一時作動」の各作動が良いか、拭き取り状態が良いかを点検します。

## ● 灯火装置・方向指示器の作動

エンジンを始動し、各灯火装置・方向指示器を作動させ、ランプが点灯・点滅するか、明るさが不足していないかを点検します。

## 走行しての点検

### ● ブレーキの効き具合

通常走行時にブレーキをかけたとき、効きが十分か、片効きしないかを点検します。



走行中、継続的にブレーキ付近から警告音（“キーキー”音）が発生したときは、ブレーキパッドの使用限度です。ただちにトヨタ販売店で点検を受けてください。警告音が発生したまま走り続けると、ブレーキパッドがなくなり、ブレーキ部品を損傷させたり、効きが悪くなって思わぬ事故につながるおそれがあり危険です。

### ● エンジンの低速、および加速の状態

通常走行で停車したとき、エンジン回転にむらがあったり、止まったりしないかを点検します。また、アクセルペダルを踏み込んだとき、なめらかに加速するかを点検します。

### ● 前日までの異常箇所の点検

前日までの使用時に異常があった箇所について、運行に支障がないかを点検します。

目次

基本操作  
早わかり運転装置の  
取り扱い室内装備の  
取り扱い安全・快適装備  
の解説と注意車との上手な  
付き合い方

メンテナンス

万一のとき

索引

# メンテナンスデータ

## メンテナンスデータ

### ● 点検基準値

項 目		メンテナンスデータ	
ブレーキペダル	遊び [mm] (負圧なしの状態)	0.5~3	
	踏み込んだときの 床板とのすき間 [mm] 〔踏力300N {30kgf}〕 (エンジンONの状態)	70以上	
パーキング ブレーキ	踏みしろ [ノッチ※] 〔操作力250N {25kgf}〕	5~7	
Vベルト	たわみ量 [mm] 〔押力100N {10kgf}〕 (冷間時)	K3-VE	7.0~9.5
		3SZ-VE	8.0~11.0

※ ノッチとは、パーキングブレーキをかけるときの節度（“カチッ” という音）のことです。

## ●電球のワット数

項 目		メンテナンスデータ
電 球	ワット数	ヘッドランプ（ハロゲンヘッドランプ装着車） ●ハイビーム／ロービーム …………… 60/55W（バルブタイプ：H4） ヘッドランプ（ディスチャージヘッドランプ装着車） ●ロービーム …… 35W（バルブタイプ：D4R） ●ハイビーム …… 65W（バルブタイプ：H9） 車幅灯 ……………… 5W フロント方向指示灯 兼 非常点滅灯 （アンバーバルブ）※1 ……………… 21W フロントフォグランプ★ …………… 55W（バルブタイプ：H11） サイド方向指示灯 兼 非常点滅灯 …… LED ※2 番号灯 ……………… 5W 制動灯／尾灯 ……………… 21／5W リヤ方向指示灯 兼 非常点滅灯 （アンバーバルブ）※1 ……………… 21W 後退灯 ……………… 16W スポットランプ ……………… 5W ラゲージルームランプ ……………… 5W ハイマウントストップランプ（バルブ式） …………… 16W

※ 1 オレンジ色の電球です。

※ 2 LEDは、Light Emitting Diodes（発光ダイオード）の略で、半導体発光素子です。

## ● 冷却水・油脂類の容量と銘柄

使用するオイルや液類の品質により、自動車の寿命は著しく左右されます。トヨタ車には、最も適したトヨタ純正オイル・液類（以下、「指定銘柄」といいます）のご使用をおすすめします。指定銘柄以外を使用される場合は、指定銘柄に相当する品質のものをご使用ください。

項 目		容量 [L] (参考値)	指 定 銘 柄
冷 却 水	K3-VE	4.15	トヨタ純正スーパー ロングライフクーラント ●凍結保証温度 濃度30%…-12℃ 濃度50%…-35℃
	3SZ-VE	4.4	
オートマチックトランス アクスルフルード		5.0	トヨタ純正 オートフルードタイプ T-IV
トランスファーオイル (4WD車)		0.57	トヨタ純正ハイポイド ギヤオイルSX (API GL-5, SAE 85W-90)
リヤディファレンシャルオイル (4WD車)		1.2	トヨタ純正ハイポイド ギヤオイルSX (API GL-5, SAE 85W-90)
ブレーキフルード		—	トヨタ純正 ブレーキフルード 2500H

項目	容量 [L] (参考値※1)		指定銘柄
	オイルのみ 交換時 充てん量	オイルとオイル フィルター 交換時 充てん量	
エンジンオイル	2.8	3.1	トヨタ純正モーターオイル SM 0W-20※2 (API SM, EC/ILSAC GF-4, SAE 0W-20)  トヨタ純正モーターオイル SM 5W-30 (API SM, EC/ILSAC GF-4, SAE 5W-30)  トヨタ純正モーターオイル S L 5W-20 (API SL, EC SAE 5W-20)

※1 エンジンオイルの容量は交換する際の目安です。オイル量の確認は、エンジンを暖気後に停止し、5分以上経過してからレベルゲージで行ってください。

※2 0W-20は新車時に充填されている、最も省燃費性に優れるオイルです。

## ■指定するエンジンオイル

API規格SM/EC、SL/ECか、ILSAC規格合格油をおすすめします。  
 なお、ILSAC規格合格油の缶にはILSAC CERTIFICATION（イルサック  
 サーフィケーション）マークがついています。



APIマーク



ILSAC CERTIFICATIONマーク

●下表に基づき、外気温に適した粘度のものをご使用ください。

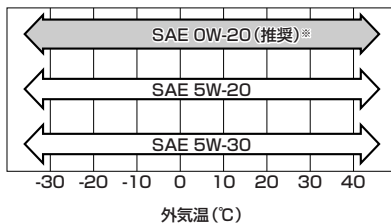

※ 0W-20は新車時に充填されている、最も省燃費性に優れるオイルです。

## ●ウォッシャータンク容量

項目	容量 [L] (参考値)
ウォッシャータンク	2.0

## ●燃料の量と種類

項目	容量 [L] (参考値)	指定燃料
燃料 (フューエルタンク)	FF車	無鉛レギュラー ガソリン
	4WD車	



## ● タイヤ・ホイールの仕様

項目 タイヤサイズ		ディスクホイールサイズ			
		リムサイズ		P.C.D.	オフ セット量
		スチール ホイール	アルミ ホイール		
標準 タイヤ	175/65R14 82S	14×5J	/	100mm ×4 (穴)	40mm
	185/55R15 81V	/			
応急用 スペア タイヤ	T105/70D16 87M	16×4T	/		35mm
	T115/70D14 88M	14×4T	/		

タイヤサイズ		タイヤが冷えているときの空気圧 [kPa {kg/cm <sup>2</sup> }]
標準 タイヤ	175/65R14 82S	220 {2.2}
	185/55R15 81V	200 {2.0}
応急用 スペア タイヤ	T105/70D16 87M	420 {4.2}
	T115/70D14 88M	

## ● 車両仕様

名 称	車両型式	エンジン	駆動方式	グレード
b B	QNC20	K3-VE (1.3Lガソリン)	FF (前輪駆動)	S
	QNC21	3SZ-VE (1.5Lガソリン)	FF (前輪駆動)	Z
	QNC25	K3-VE (1.3Lガソリン)	4WD (4輪駆動)	S
				Z

# 初期設定項目

## 初期設定のしかた

次のシステムは、バッテリーを再接続したり、メンテナンスを行ったあとなどに、システムを正しく働かせるため、初期設定が必要です。

●参照ページをよくお読みになり、初期設定を行ってください。

項 目	初期設定が必要なとき	参照ページ
パワーウィンドウ	<ul style="list-style-type: none"><li>●バッテリーがあがったとき</li><li>●バッテリーを交換したとき</li><li>●ヒューズが切れたとき</li></ul>	P.128

目次



基本操作  
早わかり

運転装置の  
取り扱い

室内装備の  
取り扱い

安全・快適装備  
の解説と注意

車との上手な  
付き合い方

メンテナ  
ンス

万  
一  
の  
と  
き

索引

# ***MEMO***

---

# 8

## 万一のとき

<b>工具・スペアタイヤ・発炎筒</b> .....	<b>436</b>
ジャッキ・工具・スペアタイヤの格納場所	436
ジャッキ・工具の取り出し方	437
スペアタイヤの取り出し方	438
発炎筒の使い方	440
<b>故障したときは</b> .....	<b>442</b>
路上で故障したときは	442
動けなくなったときは	443
<b>パンクしたときは</b> .....	<b>444</b>
タイヤの交換	444
<b>バッテリーがあがったときは</b> .....	<b>454</b>
バッテリーあがりとは？	454
<b>オーバーヒートしたときは</b> .....	<b>457</b>
オーバーヒートとは？	457
<b>けん引について</b> .....	<b>460</b>
けん引のしかた	460
<b>事故が起きたときは</b> .....	<b>465</b>
あわてずに次の処置を行ってください	465
<b>車両を緊急停止するには</b> .....	<b>466</b>
緊急停止のしかた	466

目次



警告

基本操作  
早わかり

運転装置の  
取り扱い

室内装備の  
取り扱い

安全・快適装備  
の解説と注意

車との上手な  
付き合い方

メンテナンス

万一のとき

索引

# 工具・スペアタイヤ・発炎筒

## ジャッキ・工具・スペアタイヤの格納場所

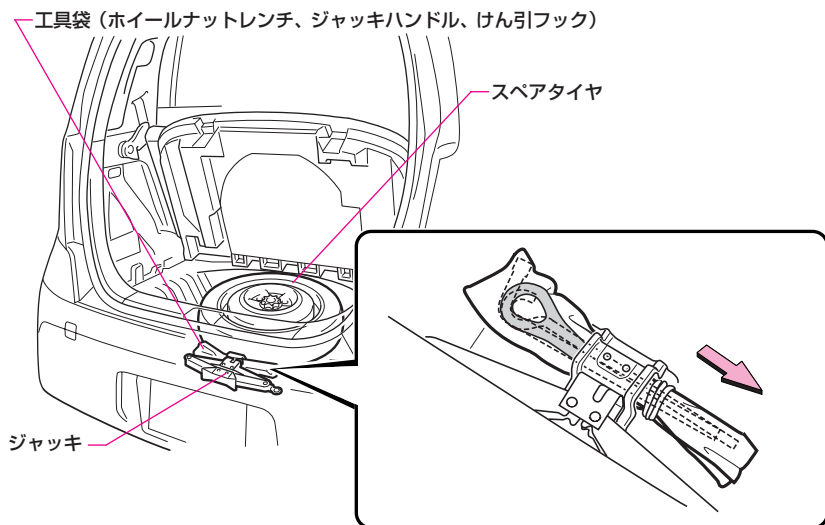

工具・ジャッキ・スペアタイヤは、デッキアンダートレイの下に格納されています。

ジャッキ・工具の種類、発炎筒の使い方などは、万一のとき困らないようにあらかじめ確認しておきましょう。

## ジャッキ・工具の取り出し方

目次



基本操作

運転装置の  
取り扱い

室内装備の  
取り扱い

安全・快適装備  
の解説と注意

車との上手な  
付き合い方

メンテナンス

万のとき

索引

### ● ジャッキ・工具の取り出し方

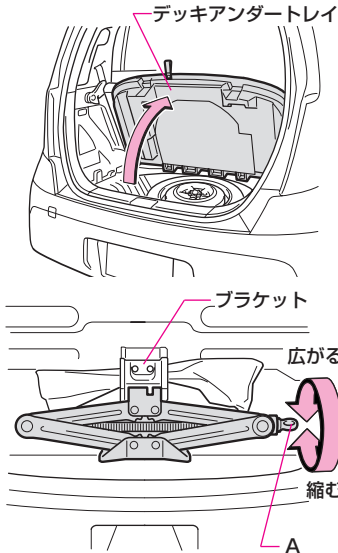

**1** デッキアンダートレイを引き上げて、はずします。  
デッキアンダートレイの下にジャッキと工具が格納されています。

**2** ジャッキを取り出します。  
ジャッキのAの部分をまわしてゆるめ、ジャッキを取り出します。

#### ■ ジャッキを格納するとき

格納するときは、ジャッキがブラケットに固定されるまで、Aの部分をまわします。

#### ■ 工具を格納するとき

工具は前ページの図のように工具袋に格納し、ブラケットの中にしっかりと固定されるまで（けん引フックのネジ部がブラケットに通るまで）押し込んでください。



**警告**

工具やジャッキを使用したあとは、確実に格納してください。

- 工具やジャッキを使用したあとは、決められた場所に確実に格納してください。室内などに放置すると、思わぬ事故につながるおそれがあります。
- 車に搭載されているジャッキは、お客様の車専用です。ほかの車に使用したり、ほかの車のジャッキをお客様の車に使用しないでください。ジャッキの取り扱いを誤ると、思わぬ事故につながるおそれがあります。



**注意**

車に搭載されているジャッキは、タイヤ交換やタイヤチェーン脱着以外、使用しないでください。

## スペアタイヤの取り出し方

### ● スペアタイヤの取り出し方

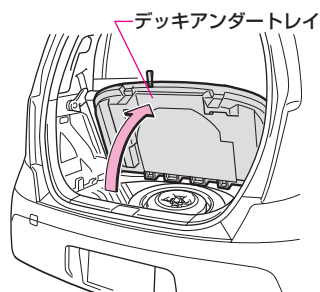

**1** デッキアンダートレイを引き上げて、はずします。

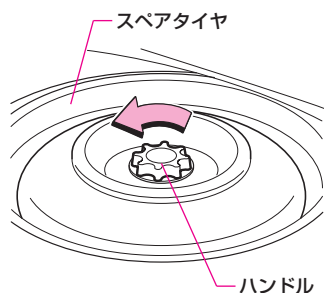

**2** スペアタイヤを取り出します。  
ハンドルを左にまわしてタイヤを取り出します。

#### ■ 格納するときは

ハンドルを右にまわして、取りつけます。

● スペアタイヤが確実に固定されていることを確認します。



必ずスペアタイヤの点検を行い、異常があるスペアタイヤは装着しないでください。なお、指定空気圧は、運転席ドアを開けたボディ側に貼られている「タイヤ空気圧」の表、またはP.431で正しい空気圧を確認のうえ、調整してください。



## ● 応急用タイヤについて

応急用タイヤは、標準タイヤがパンクしたときに一時的に使用するタイヤです。できるだけ早く標準タイヤに交換してください。



**警告**

**応急用タイヤの空気圧は必ず点検してください。**

- 応急用タイヤの空気圧は必ず点検してください。空気圧が不足している状態で走行すると、タイヤの径の違いがさらに大きくなるため、思わぬ事故につながるおそれがあり危険です。タイヤが冷えているときの空気圧（ゲージ圧）：420kPa {4.2kg/cm<sup>2</sup>}
- 車に搭載されている応急用タイヤは、お客様の車専用です。ほかのタイヤやディスクホイールと組み合わせたり、ほかの車に使用したり、ほかの車の応急用タイヤをお客様の車に使用しないでください。走行に悪影響が出て、思わぬ事故につながるおそれがあり危険です。



**注意**

**応急用タイヤは、標準タイヤがパンクしたときに一時的に使用するタイヤです。標準タイヤに比べて直径が小さいので、次の事項に注意してください。**

- 応急用タイヤを装着しているときは、100km/h以上で走行しないでください。思わぬ事故につながるおそれがあります。応急用タイヤは、タイヤがパンクしたとき、一時的に使用するタイヤです。応急用タイヤは、できるだけ早く標準タイヤに交換してください。
- 応急用タイヤを装着して突起物などを乗り越えるときは、標準タイヤを装着しているときと同じ感覚で運転しないでください。応急用タイヤ装着時は、標準タイヤ装着時に対し車高が変化します。同じ感覚で運転すると、車をぶつけるおそれがあります。
- 応急用タイヤにタイヤチェーンを装着しないでください。タイヤチェーンが車体側に当たったり、走行に悪影響をおよぼすおそれがあります。雪道、凍結路で前輪がパンクした場合は、応急用タイヤを前輪に使用せず、後輪に使用し、はずした後輪を前輪につけてからタイヤチェーンを装着してください。
- 応急用タイヤを装着しているときは、正確な車両速度が検出できない場合があります。下記のシステムが正常に作動しなくなるおそれがあります。
  - EBD付ABS
  - TRC・VSC
  - GPSボイスナビゲーション
 また、Vフレックスフルタイム4WDは、性能が十分に発揮できないばかりでなく、駆動系部品に悪影響をあたえられるおそれがあります。

## 発炎筒の使い方

### 格納場所

助手席足元に備えつけてあります。

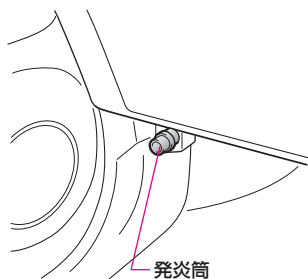

### 発炎筒の使い方

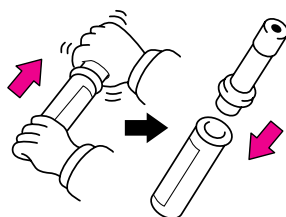

- 1 発炎筒を組み立てます。**  
本体をひねりながら取り出し、逆に  
して差し込みます。



- 2 着火します。**  
キャップの頭部のすり薬でこすると、  
着火します。



**警告**

**発炎筒は正しく取り扱ってください。**

- 発炎筒をお子さまにはさわらせないでください。いたずらなどにより発火し、思わぬ事故につながるおそれがあり危険です。
- 発炎筒を使用中は、顔や身体に向けたり、近づけたりしないでください。やけどなど重大な傷害を受けるおそれがあり危険です。
- 発炎筒を燃料などの可燃物の近くで使用しないでください。引火して、やけどなど重大な傷害を受けるおそれがあり危険です。



**注意**

発炎筒をトンネル内などで使用しないでください。煙で視界を悪くするので、トンネル内などでは非常点滅灯を使用してください。



**知識**

### 発炎筒について

- 発炎時間は約5分間ですので、非常点滅灯を併用してください。
- 発炎筒には有効期間があります。本体に表示してある有効期間の切れる前にトヨタ販売店で求めください。

# 故障したときは

## 路上で故障したときは

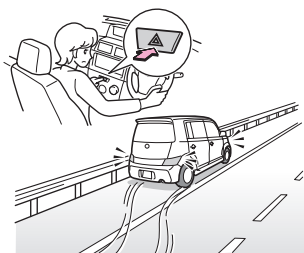

非常点滅灯（P.247の「非常点滅灯スイッチの使い方」参照）を点滅させながら、車を路肩に寄せ停車します。

非常点滅灯は、故障などでやむを得ず、路上駐車する場合、他車に知らせるため使用します。

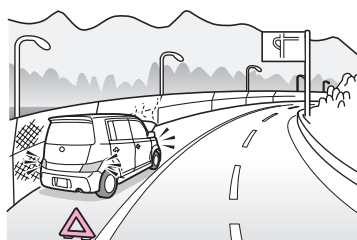

高速道路や自動車専用道路では、車両後方に停止表示板、または停止表示灯を置いてください。（法律でも義務づけられています）

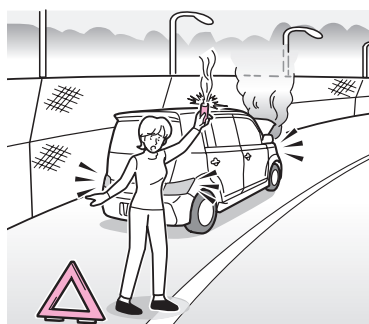

緊急を要するときは発炎筒で合図します。（P.440の「発炎筒の使い方」参照）

## 動けなくなったときは

### ● 踏切で動けなくなったときは

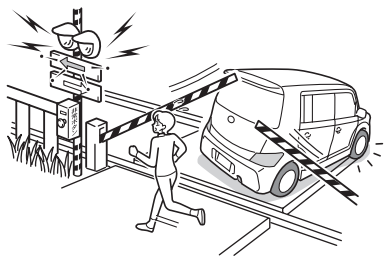

シフトレバーを**N**にして、付近の人に安全な場所まで押してもらってください。

脱輪などで動けなくなったときは、ただちに踏切の非常ボタンを押してください。緊急を要するときは、発炎筒を使用してください。

● エンジンスイッチをSTARTの位置で保持して、緊急避難的に車を動かすことはできません。

### ● 道路で動けなくなったときは



シフトレバーを**N**にして、付近の人に安全な場所まで押してもらってください。

● エンジンスイッチをSTARTの位置で保持して、緊急避難的に車を動かすことはできません。

● 困ったときは、トヨタ販売店にご連絡ください。

「メンテナンスノート」のサービス網／お客様相談テレホン網をお読みください。

目次

警告

基本操作  
早わかり運転装置の  
取り扱い室内装備の  
取り扱い安全・快適装備  
の解説と注意車との上手な  
付き合い方

メンテナンス

万一のとき

索引

# パンクしたときは

## タイヤの交換

タイヤの交換については、P.74の「タイヤについての注意」を併せてお読みください。

### ● タイヤ交換するまえに

#### 1 平らな場所に移動します。

交通のじゃまにならず、安全に作業できる地面が平らで固い場所に移動します。

#### 2 パーキングブレーキをしっかりかけます。

#### 3 エンジンを停止します。

車を完全に停止させ、ブレーキペダルを踏みながら、シフトレバーをPにし、エンジンを停止します。

#### 4 車の存在を知らせます。

必要に応じて非常点滅灯（P.247参照）を点滅させ、人や荷物をおろし、停止表示板（または停止表示灯）を使用します。

#### 5 ジャッキ・工具を取り出します。

ジャッキ・ジャッキハンドル・ホイールナットレンチを用意します。（P.437参照）

#### 6 輪止めを用意します。

ジャッキアップする場合には輪止めが必要です。

輪止めについては、トヨタ販売店で購入できますのでトヨタ販売店にご相談ください。

なお、輪止めは、タイヤを固定できる大きさの石などで代用できます。

#### 7 スペアタイヤを用意します。（P.438参照）

## ● タイヤ交換のしかた

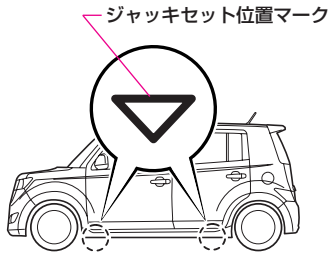

- 1 **ジャッキを置きます。**  
取り替えるタイヤに近いジャッキセット位置の下に置きます。  
地面が平らで固く、ジャッキが安定することを確認します。  
●サイドストーンガードの下面にジャッキセット位置マークがあります。

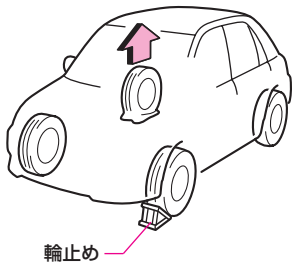

- 2 **輪止めをします。**  
ジャッキアップする位置と対角の位置にあるタイヤに輪止めをします。  
前輪を持ち上げるときは後輪のうしろ側に、後輪を持ち上げるときは前輪の前側に輪止めをします。(左図は右側後輪を持ち上げる場合を示しています)

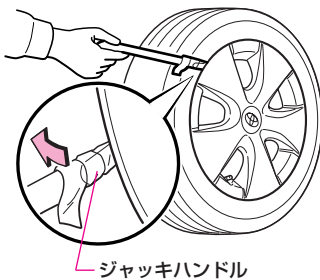

- 3 **ホイールキャップをはずします。**  
フルキャップ装着車は、ジャッキハンドルの先をホイールとキャップの間に差し込み、タイヤ側にこじるとはずれます。(2~3カ所、場所をかえて繰り返すと楽にはずせます)  
傷つき防止のため、ジャッキハンドルの先端に布などを巻いてください。

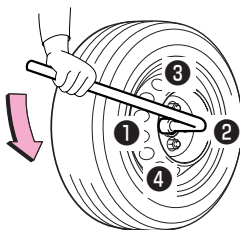

- 4 **ナットをゆるめます。**  
ホイールナットレンチを使用して、図の順序でナットを左にまわし、手で少しまわるくらいまでゆるめます。

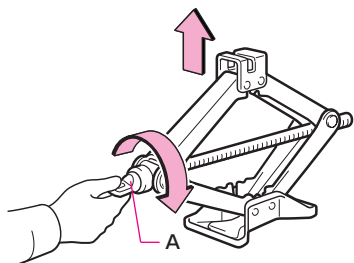

- 5** ジャッキを上げます。  
ジャッキのAの部分を手で右にまわして車体のジャッキセット位置まで上げます。

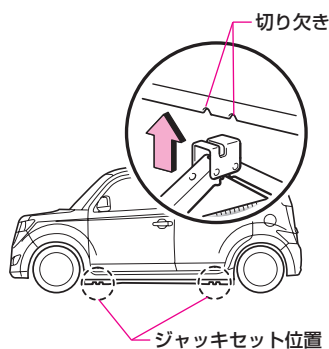

- 6** ジャッキセット位置（切り欠きの間）にジャッキをかけます。  
ジャッキが確実に車体のジャッキセット位置にかかっていることを確認します。

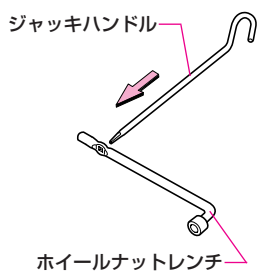

- 7** ジャッキハンドルを取りつけます。  
ジャッキハンドルをホイールナットレンチの穴部に確実に差し込み、組み立てたジャッキハンドルをジャッキの穴部に確実に差し込みます。

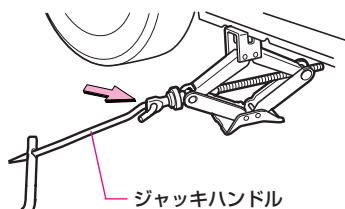



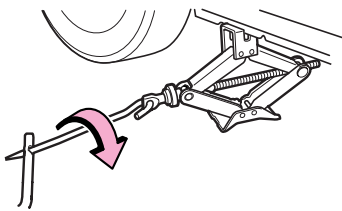

**8** ジャッキアップします。  
ジャッキハンドルを右にまわしてタイヤが地面から少し離れるまでジャッキアップします。

**9** ナットを取りはずします。  
手でナットを左にまわして、取りはずします。

**10** タイヤを取りはずします。  
アルミホイールを直接地面に置くときは、傷がつかないように意匠面を上にして置いてください。

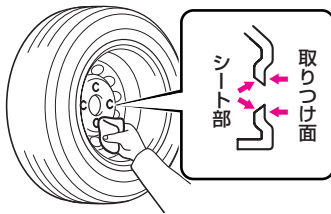

**11** 交換するタイヤを取りつけます。  
●タイヤを取りつけるときは、ディスクホイールのシート部やディスクホイール裏側の取りつけ面の汚れを拭き取ってから取りつけてください。

●図のA・B面の汚れを拭き取ります。

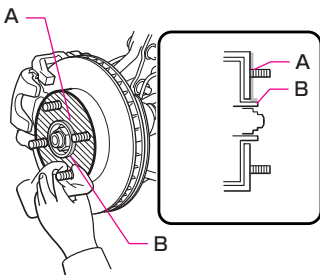

## 12 ナットを仮締めします。

タイヤががたつかない程度まで、手でナットを右にまわして仮締めします。

ディスクホイール取り付けボルト、ナットのねじ部やナットのテーパ部の汚れ、異物を取り除いてください。

### ■スチールホイールからスチールホイールにかえるとき (応急用タイヤを含む)

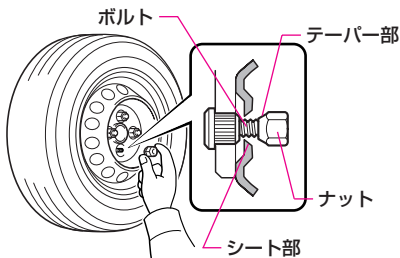

ナットのテーパ部が、ディスクホイール穴のシート部に軽く当たるまで仮締めします。

### ■アルミホイールから応急用タイヤにかえるとき

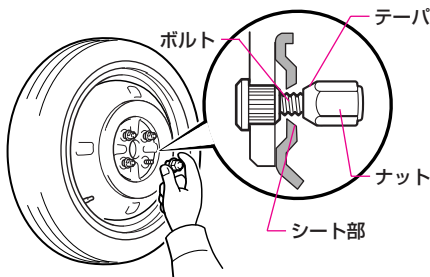

ナットのテーパ部が、ディスクホイール穴のシート部に軽く当たるまで仮締めします。

### ■アルミホイールからアルミホイールにかえるとき

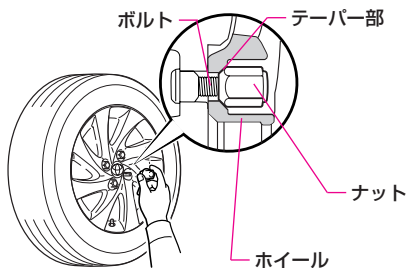

ナットのテーパ部が、ディスクホイールに当たるまで仮締めします。

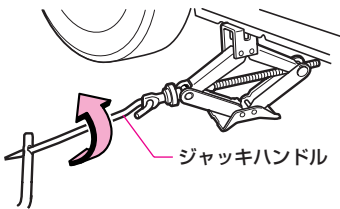

- 13** 車体をおろします。  
ジャッキハンドルを左にまわして車体をおろします。

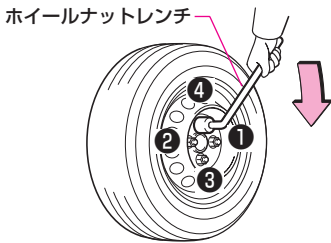

- 14** ナットを締めつけます。  
ホイールナットレンチを使用して図の順序でナットを右にまわし、2～3度にわたり十分締めつけます。  
●締めつけトルク：  
約105N・m {1050kgf・cm}

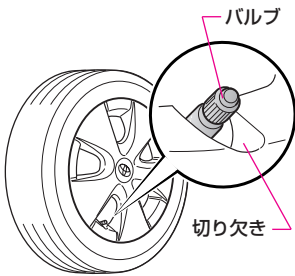

- 15** ホイールキャップを取りつけます。  
フルキャップ装着車で、ホイールキャップを取りつけるときは、タイヤのバルブ（空気口）に切り欠きを合わせて、確実にホイールキャップを取りつけます。  
●応急用タイヤにホイールキャップを取りつけることはできません。

- 16** 工具・ジャッキ・タイヤを片づけます。

- 17** タイヤの空気圧を点検します。  
(P.431参照)



## パンクしたまま走行しないでください。

- パンクしたまま走行しないでください。パンクしたまま走行し続けると、走行不安定となり、思わぬ事故につながるおそれがあり危険です。また、タイヤ・ディスクホイール・サスペンション・車体に損傷をあたえるおそれがあります。ただちにスペアタイヤに交換してください。
- ジャッキアップした車の下には絶対にもぐらないでください。万一、ジャッキがはずれると、身体が車の下敷きになり、重大な傷害におよぶか、最悪の場合死亡につながるおそれがあり危険です。
- ジャッキアップしているときは、エンジンをかけないでください。  
エンジンの振動でジャッキがはずれたり、車が動き出すなど、思わぬ事故につながり、重大な傷害を受けるおそれがあり危険です。
- 必ず下記のことをお守りください。お守りいただかないと、車体を損傷させたり、ジャッキがはずれ、重大な傷害を受けるおそれがあり危険です。
  - ジャッキアップするときは、平らな場所に車を止め、対角の位置にあるタイヤに必ず輪止めをしてください。なお、輪止めの代わりに石などで代用する場合、タイヤを確実に固定できることを確認してください。また、パーキングブレーキをしっかりとかけてください。
  - 人を乗せたままジャッキアップしないでください。
  - ジャッキアップするときは、ジャッキの上や下にものを挟まないでください。
  - ジャッキが確実に車体のジャッキセット位置にかかっていることを確認してください。
  - 車体はタイヤ交換に必要な高さだけ持ち上げてください。
- ジャッキアップした車体をおろすときは、作業者自身やまわりの人が手や足などを挟み、重大な傷害を受けるおそれがあり危険ですので、周囲を確認し、十分注意しながら作業してください。
- ホイールナットが確実に締まっていることを確認してください。確実に締まっていないと、ディスクホイール取り付けボルトやブレーキ部品を破損したり、ディスクホイールがはずれるなど、思わぬ事故につながるおそれがあり危険です。タイヤ交換後はトヨタ販売店で、できるだけ早くトルクレンチで基準値にナットを締めてください。  
締めつけトルク：約105N・m {1050kgf・cm}
- ナットを取りつけるときは、必ずテーパー部を内側にして取りつけてください。  
(P.77参照)
- ディスクホイールを取りつけるナットやボルトにオイルやグリースを塗らないでください。ナットを締めるときに必要な以上に締め付けられ、ボルトが破損したり、ディスクホイールが損傷するおそれがあります。また、ナットがゆるんで走行中にディスクホイールがはずれるなど、思わぬ事故につながるおそれがあり危険です。



## パンクしたまま走行しないでください。

- タイヤの取り付けには、ご使用のディスクホイール専用のホイール取り付けナットを使用してください。
- ディスクホイール取り付けボルト、ナットのねじ部やディスクホイールのボルト穴につぶれや亀裂などの異常がある場合は、トヨタ販売店などで点検を受けてください。つぶれや亀裂などの異常があると、ナットを締めつけても十分に締まらず、ディスクホイールがはずれるなど、思わぬ事故につながるおそれがあり危険です。
- 新品と交換するときは、4輪とも指定サイズで、同一サイズ・同一メーカー・同一銘柄、および同一トレッドパターン（溝模様）のタイヤを装着してください。

車に搭載されているジャッキ以外のジャッキを使用してジャッキアップする場合は、特別な工具が必要になったり、取り扱いに特別な注意が必要になるため、誤って使用すると車両を損傷したり、思わぬ事故につながるおそれがあり危険です。また、ラジエーターサポートやリヤサスペンション部（FF車）などでジャッキアップすると、車両を損傷することがあります。

車に搭載されているジャッキ以外のジャッキを使用する必要がある場合は、トヨタ販売店にご相談ください。また、ガレージジャッキを使用するときは、必ずしっかりとした傾きのない平坦な床面で使用してください。下図のガレージジャッキセット位置に当ててください。ガレージジャッキを使用するときは、必ずガレージジャッキに付属の取扱説明書を十分に確認の上、使用してください。

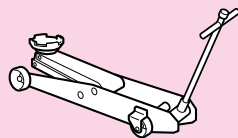

ガレージジャッキ



**FF車**

ガレージジャッキセット位置

ガレージジャッキセット位置



ラジエーターサポート

**4WD車**

ガレージジャッキセット位置

ガレージジャッキセット位置

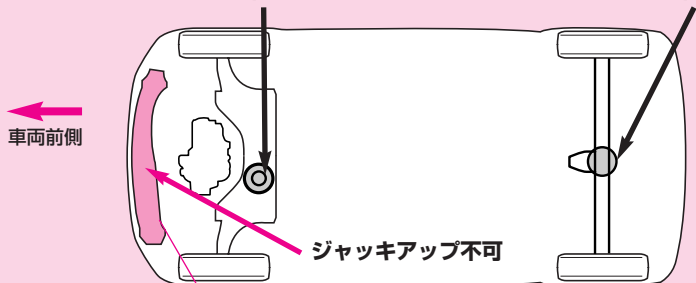

ラジエーターサポート



**ホイールナットレンチはホイール取り付けナットに十分深くかけてください。**

- ホイールナットレンチはホイール取り付けナットに十分深くかけてください。ホイールナットレンチのかけ方が浅いと、締めつけるときにレンチがはずれてけがをすることがあります。
- ホイールキャップは、直接手をかけて取らないでください。また、取り扱いには十分注意してください。けがをすることがあります。
- フルキャップ装着車のホイールキャップをはずすときは、ホイールナットレンチ以外は使わないでください。ディスクホイール・ホイールキャップが損傷することがあります。
- ディスクホイールのシート部やディスクホイール裏側の取り付け面がほこりなどで汚れていると、走行中にホイール取り付けナットがゆるみ、ディスクホイールがはずれることがあります。
- アルミホイール装着車のナットはトヨタ純正アルミホイール専用品以外を使用しないでください。走行中にナットがゆるみタイヤがはずれることがあります。
- ホイールナットレンチを足で踏んでまわしたり、パイプなどを使用して必要以上に締めつけないでください。ディスクホイールを取りつけるボルトが折れることがあります。
- 傷・変形があるホイール取り付けナット・ディスクホイールなどは使用しないでください。
- タイヤ交換後、走行中にハンドルや車体に振動が出た場合は、トヨタ販売店でディスクホイールのバランスの点検を受けてください。

 **知識**

**はずした標準タイヤの収納について**

スペアタイヤの収納場所に、はずした標準タイヤを収納することはできません。はずした標準タイヤは、ラゲージルームに置いてください。

# バッテリーがあがったときは

## バッテリーあがりとは？

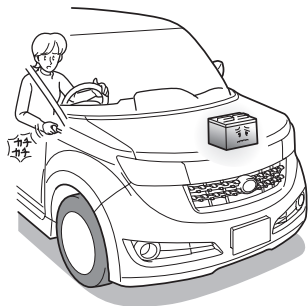

次のような状態が、バッテリーあがりです。

- スターターがまわらなかったり、まわっても回転が弱く、なかなかエンジンがかからない。
- ヘッドランプがいつもより暗い。
- ホーン（警音器）の音が小さい、または鳴らない。

## 処置のしかた

押しがけによる始動はできません。

救援車を依頼しブースターケーブルを接続して、エンジンを始動してください。なお、救援車のバッテリーは12Vを使用してください。

### 1 ブースターケーブルをつなぎます。

バッテリーの⊕端子のカバーをはずし、ブースターケーブルを次の順番につなぎます。

- ①自車のバッテリーの⊕端子
- ②救援車のバッテリーの⊕端子
- ③救援車のバッテリーの⊖端子
- ④次ページの図で指示している箇所（アースを取る）

### 2 バッテリーを充電します。

救援車のエンジンをかけ、エンジン回転数を少し高めにし、約5分間その回転を保持し、応急的に自車（バッテリーあがり車）のバッテリーを充電します。

### 3 自車のエンジンをかけます。



## 4 ブースターケーブルをはずします。

ブースターケーブルをつないだときと逆の順にはずします。

### アースポイント

自車（バッテリーあがり車）

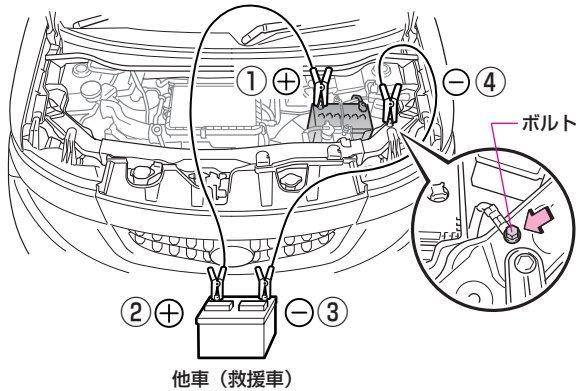

### ● バッテリーあがりを防ぐために

- エンジンを停止したままランプをつけたり、ラジオ・エアコンなどを使わないようにしてください。
- エンジン回転中でも、渋滞などで長時間止まっている場合は、不必要な電装品の電源を切ってください。



## 警告

**火気をバッテリーに近づけないでください。**

- 必ず下記のことをお守りください。お守りいただかないと、バッテリーから発生する可燃性ガスに引火・爆発し、やけどなど重大な傷害を受けるおそれがあり危険です。
  - ④の接続（前ページ参照）は自転車バッテリーの⊖端子につながないでください。バッテリーに直接つなぐと、火花が発生します。
  - ブースターケーブルを接続するとき、⊕と⊖端子を絶対に接触させないでください。接触させると火花が発生します。
  - 火気をバッテリーに近づけないでください。
- 充電中はバッテリーに近づかないでください。希硫酸の含まれるバッテリー液が吹き出す場合があります。目や皮膚に付着すると、重大な傷害を受けるおそれがあり危険です。万一、付着したときは、すぐに多量の水で洗浄し、医師の診察を受けてください。
- 誤ってバッテリー液を飲み込んだ場合は、多量の水を飲んで、すぐに医師の診察を受けてください。
- ブースターケーブルを接続したり、取りはずすときは、ファンやベルトなどに触れたり、近づいたりしないでください。手や衣服などが巻き込まれたりして、思わぬ事故につながるおそれがあり危険です。
- バッテリーを交換したときは、クランプのナットを確実に締めつけてください。確実に締めつけないと、走行中にクランプがはずれて、ショートするなどして車両火災につながるおそれがあり危険です。



## 注意

**救援車のバッテリーは12Vを使用してください。**

- 他車（救援車）のバッテリーは12Vでなければなりません。12V用バッテリーであることを確認してから行ってください。
- バッテリーがあがりやすい場合は、トヨタ販売店で点検を受けてください。



## 知識

### バッテリーの充電について

バッテリーの電力は、車両を使用していないあいだも、一部の電装品による消費や自然放電のために、少しずつ消費されています。そのため、車両を長期間放置すると、バッテリーがあがってエンジンを始動できなくなるおそれがあります。（バッテリーは走行中に自動で充電されます。）

### 初期設定について

バッテリーあがりの処置や、ヒューズ交換などの作業を行った場合、作業後に初期設定操作が必要な機能があります。P.433を参照してください。

# オーバーヒートしたときは

## オーバーヒートとは？

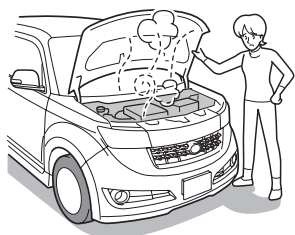

次のような状態が、オーバーヒートです。

- 高水温警告灯（P.232.参照）が点滅・点灯したり、エンジンの出力が低下する。
- ボンネットから蒸気が立ちのぼる。

## 処置のしかた

### 1 車を止めます。

車を安全な場所に止め、エアコンを使用している場合は、OFFにします。

### 2 ボンネットの確認をします。

ボンネットから蒸気が出ているか確認します。

#### ■ボンネットから蒸気が出ていない場合

ボンネットを開けて、そのままエンジンをかけておきます。

#### ■ボンネットから蒸気が出ている場合

エンジンを停止し、蒸気が出なくなったら、風通しを良くするためにボンネットを開けエンジンをかけます。

目次



警告

基本操作  
早わかり

運転装置の  
取り扱い

室内装備の  
取り扱い

安全・快適装備  
の解説と注意

車との上手な  
付き合い方

メンテナンス

万一のとき

索引

### 3 冷却用ファンを確認します。

ラジエーター冷却用ファンが作動していることを確認してください。ファンが作動していないときはエンジンを停止して、トヨタ販売店に連絡してください。

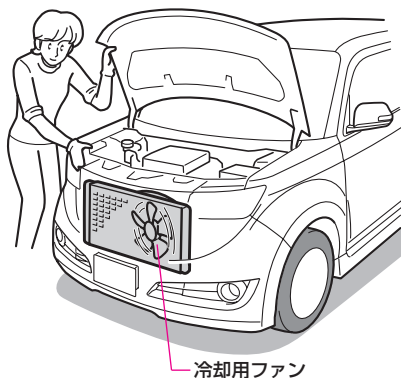

### 4 エンジンを停止します。

高水温警告灯が消灯したら、エンジンを停止します。

### 5 冷却水量を確認します。

エンジンが十分冷えてからラジエーターキャップをはずし、ラジエーターとリザーバタンクの冷却水量の確認、およびラジエーターコア部（放熱部）が著しく汚れていないか、ごみなどが付着していないかなどを確認します。

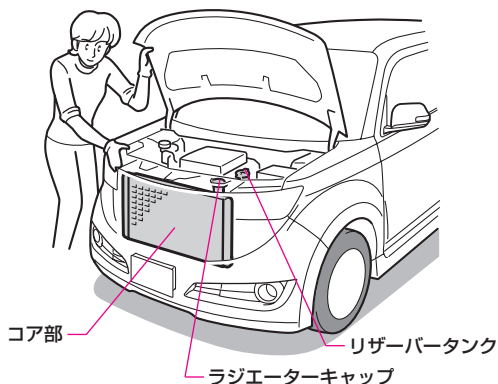

## 6 冷却水を補給します。

冷却水量が不足していたら、ラジエーターとリザーバータンクに冷却水を補給します。

- 冷却水がない場合は、応急的に水を補給します。

## 7 トヨタ販売店で点検を受けます。

早めに最寄りのトヨタ販売店で点検を受けてください。

- 移動途中で再び高水温警告灯が点滅したときは、空調の温度調整を最大暖房にし、ファンを最大風量にすることで、ヒーター配管内の冷却水により、水温の上昇を抑えることができます。

## ● オーバーヒートを防ぐために

冷却水の量、地面に水もれがないか日頃から点検をしてください。  
点検方法は「メンテナンスノート」をお読みください。



**警告**

やけどなどしないように十分気をつけてください。

- ボンネットから蒸気が出ているときは、蒸気が出なくなるまでボンネットを開けないでください。エンジンルーム内が高温になっているため、やけどなど重大な傷害を受けるおそれがあり危険です。また、蒸気が出ていない場合でも高温になっている部分があります。ボンネットを開けるときは十分注意してください。
- ラジエーターや補助タンクが熱いときはラジエーターキャップを開けないでください。蒸気や熱湯が吹き出して、やけどなど重大な傷害を受けるおそれがあり危険です。キャップを開けるときは、ラジエーターや補助タンクが十分に冷えてから、布きれなどでキャップを包みゆっくりと開けてください。
- エンジンがまわっているときは、ファンやベルトなどに触れたり、近づいたりしないでください。手や衣服などが巻き込まれたりして思わぬ事故につながるおそれがあります。



**注意**

冷却水は、エンジンが熱いときに入れしないでください。急に冷たい冷却水を入れると、エンジンが損傷するおそれがあります。冷却水は、エンジンが十分に冷えてからゆっくりと入れてください。

# けん引について

## けん引のしかた

フロントのけん引フックは、けん引されることを目的としており、他車をけん引するものではありません。

けん引してもらうときは、できるだけトヨタ販売店、またはJAFなどに依頼してください。とくに次の場合は駆動系の故障が考えられますので、けん引される前にまずトヨタ販売店にご連絡ください。

- エンジンがまわっているのに車が動かない。
- 異常な音がある。

## けん引してもらうときは

**1** けん引フック、ホイールナットレンチを取り出します。(P.437参照)

**2** フロントバンパーにあるフタを取りはずします。

フタとバンパーのすき間に入る程度の薄刃の⊖ドライバー先端に、バンパー傷つき防止のために薄手のテープを巻いてフタをはずします。

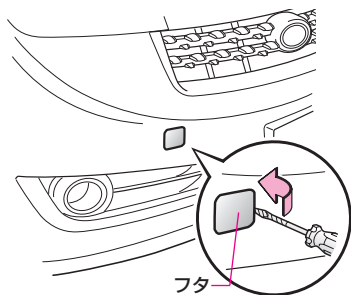

### 3 けん引フックをホイールナットレンチを使用して、確実に取りつめます。

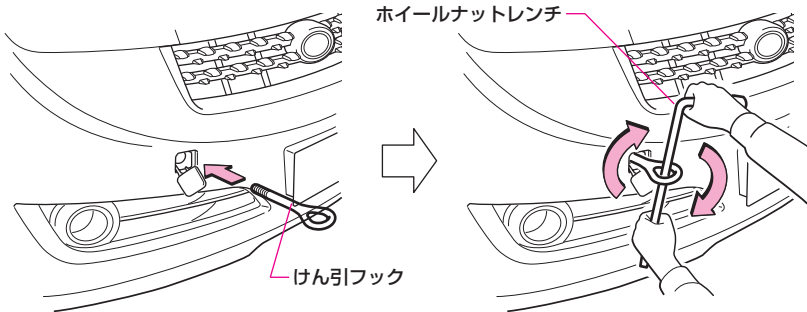

### 4 ロープをかけます。

ボディに傷をつけないようにして、ロープをけん引フックにかけます。必ず、けん引フックにロープをかけて前進方向でけん引してください。けん引ロープには、0.3メートル平方（0.3m×0.3m）以上の白い布をロープ中央に必ずつけてください。

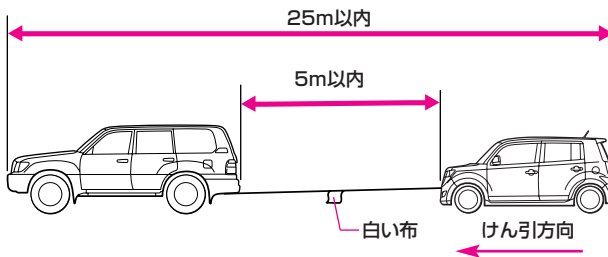

---

## 5 エンジンをかけます。

エンジンをできるだけかけておいてください。エンジンがかからないときは、エンジンスイッチをACC、またはONにします。

## 6 発進します。

シフトレバーをNにして、パーキングブレーキを解除します。

## 7 前の車に注意します。

けん引ロープをたるませないようにし、前の車の制動灯に注意してください。

けん引が終わったら、けん引フックをはずし、バンパーのフタを確実に取りつけてください。

●はずしたけん引フックは、工具袋の中に格納します。(P.437参照)



## ● 他車（故障車）をロープでけん引するときは

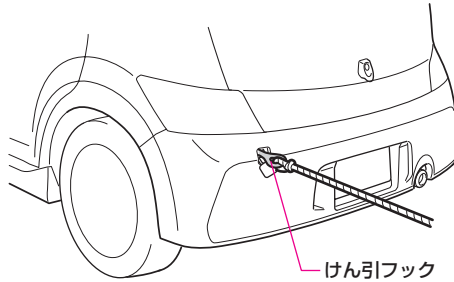

リアのけん引フック取り付け穴は、リアバンパーの助手席側にあります。けん引フックの取り付け方は、P.460の「けん引してもらうときは」を参照してください。

- けん引フックは、一般路上で故障した他車（故障車）をやむを得ずロープによりけん引するためのものです。
- 自車より重い車のけん引はできません。自車より重い車をけん引しようとすると、駆動系に悪影響をあたえたり、けん引フックや車体が破損するおそれがあります。



**警告**

けん引される車は慎重に運転してください。

- けん引される車は慎重に運転してください。エンジンがかかっていないとブレーキの効きが悪くなったり、ハンドルが重くなるため、通常と同じ感覚で運転すると、思わぬ事故につながるおそれがあります。
- エンジンスイッチからキーを抜いたり、エンジンスイッチをL O C K にしないでください。キーが抜けていたり、キーフリーシステム装着車でエンジンスイッチがL O C K だと、ハンドルがロックされハンドル操作ができなくなり、思わぬ事故につながるおそれがあります。また、エンジンスイッチがL O C K だとキーが抜けるおそれがあります。
- けん引する車は、急発進などけん引フックやロープに大きな衝撃が加わるような運転をしないでください。けん引フックやロープが破損するおそれがあります。また、万一の場合、その破片が周囲の人などに当たり、重大な傷害をあたえるおそれがあります。

**注意****長坂路を下るときは、レッカー車でけん引してください。**

- 長坂路を下るときは、レッカー車でけん引してください。レッカー車でけん引しないと、ブレーキが過熱し効きが悪くなるおそれがあります。
- 4WD車の場合、4輪接地でけん引するか、4輪とも持ち上げた状態で運搬してください。前輪、または後輪だけを持ち上げたけん引は絶対にしないでください。駆動装置が焼きつきを起こしたり、車がトレッカー（台車）から飛び出すおそれがあります。また、駆動系部品が故障したと思われるときは必ず4輪を持ち上げて運搬してください。

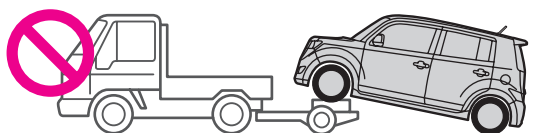

- キーフリーシステム装着車のエンジンスイッチ回転機構が故障したときは、ステアリングロック機構が解除できないため、ロープによるけん引をしないでください。車両積載車などにより、4輪とも持ち上げて運搬してください。
- けん引速度30km/h以下、けん引距離50km以内で、前進方向でけん引してください。この速度、距離をこえてのけん引、または後進方向でのけん引をするとトランスミッションに悪影響をおよぼし、損傷するおそれがありますので、これらの場合は車両積載車などにより、4輪とも持ち上げて運搬してください。
- スタック脱出のために他車にけん引してもらうときは、サスペンションアームなどにロープをかけないでください。サスペンションアームなどを損傷するおそれがあります。
- ワイヤーロープは使用しないでください。バンパーに傷がつくおそれがあります。
- スタック※したときは、無理にけん引せず、トヨタ販売店やJAFなどに依頼してください。けん引フックやサスペンション部品などにロープをかけてけん引すると、けん引フックやサスペンション部品を損傷するおそれがあります。

※ ぬかるみ・砂地・深雪路などで駆動輪が空転したり、埋まり込んで動けなくなった状態。

# 事故が起きたときは

あわてずに次の処置を行ってください

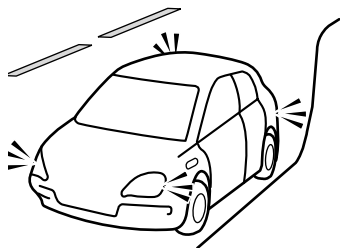

- 1** 続発事故を防止します。  
ほかの交通のさまたげにならないような安全な場所に車を移動し、エンジンを停止します。



- 2** 負傷者がいる場合は、応急手当を行います。  
医師、救急車などが到着するまでの間、可能な応急手当を行います。  
この場合、とくに頭部に傷などがあるときは、そのままの姿勢で動かさないようにしますが、後続事故の心配があるときは、安全な場所に移動させます。



- 3** 警察に届け出をします。
- 4** 相手方の確認とメモ（氏名・住所・電話番号）を取ります。
- 5** ご購入された販売店と保険会社に連絡します。

# 車両を緊急停止するには

## 緊急停止のしかた

万一、車が止まらなくなったときの非常時のみ、次の手順で車両を停止させてください。

**1** ブレーキペダルを両足でしっかりと踏み続けます。  
ブレーキペダルを繰り返し踏まないでください。通常より強い力が必要となり、制動距離も長くなります。

**2** シフトレバーをNに入れます。

■シフトレバーがNに入った場合

**3** 減速後、車を安全な道路脇に停めます。

**4** エンジンを停止します。

■シフトレバーがNに入らない場合

**3** ブレーキペダルを両足で踏み続け、可能な限り減速させます。

**4** エンジンスイッチを“ACC”にして、エンジンを停止します。

キーフリーシステム装着車を除く

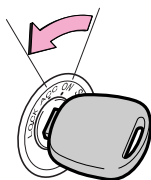

キーフリーシステム装着車

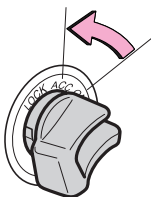

## 5 車を安全な道路脇に停めます。



走行中にやむを得ずエンジンを停止するときは、次のこと  
をお守りください。

- 走行中にやむを得ずエンジンを停止するときは、十分に減速するようにしてください。エンジンを停止すると、ブレーキの効きが悪くなると共にハンドルが重くなるため、車のコントロールがしにくくなるなど、思わぬ事故につながるおそれがあります。

### キーフリーシステム装着車を除く

- 走行中にやむを得ずエンジンを停止するときは、キーは絶対に抜かないでください。キーを抜くとハンドルがロックされるため、思わぬ事故につながるおそれがあります。

# ***MEMO***

---

# さくいん

五十音さくいん .....	470
警告灯さくいん .....	477



# 五十音さくいん

症状から調べたいときや、万一のときの処置については、色つき文字の項目をご覧ください。

## あ

アームレスト	151
アームレストトレイ	322
アクセサリースOCKET	324
アジャスタブルシートベルトアンカー	165
アンダートレイ	322
アンチロックブレーキシステム (ABS)	356
アンテナ	297

## い

ISOFIX対応チャイルドシート固定 専用バー+トップテザーアンカー	179
E B D付ABS	356
E L R機構付シートベルト	352
E T C	300
イラスト目次	8
イルミネーションシステム	328
イルミネーションコントローラー の使い方	330
イルミネーションスイッチ	328
イルミの点灯・消灯	328
イルミネーテッドエントリーシステム	119
インナーミラー	187

## う

ウインドウウォッシャー 液の補給	419
タンクの容量	430
噴射のしかた	242
冬の前の準備・点検	369
ウインドウデフォグガー (曇り取り) スイッチの使い方	244
ウインドウロックスイッチ	126
ウインドシールドディファイザー	245
ウォーニングランプ (警告灯)	222
動けなくなったときは	443
運転席SRSエアバッグ	338
運転席シートベルト非着用警告灯	234

## え

エアコンガス (冷媒) の点検	389
エアコン エアフィルターの交換	389
オートエアコン	252
マニュアルエアコン	260
ABS ABS警告灯	356 224
E B D付ABSについての注意	61
AUX端子	289
SRSエアバッグ SRSエアバッグ警告灯	338 225
SRSエアバッグについての注意	55
SAE粘度 (エンジンオイル)	430
MP3/WMAファイルについて	286
L L C (冷却水) タンク容量・濃度	428
冬の前の準備・点検	369
エンジンオイル オイル量	429
注入口・レベルゲージ位置	415
冬の前の準備・点検	369
エンジン回転計 (タコメーター)	212
エンジン警告灯	227
エンジン始動の手順	196
エンジンスイッチ	191
エンジンのかけ方	191
エンジンルーム エンジンルームから煙 (水蒸気) が 出ている	457
点検	415
ボンネットオープナー	144
インストで始動できなくなったときは	443



## お

オイル類	
（メンテナンスデータ）	428～430
応急用タイヤ	439
オーディオコントローラーの使い方	291
オーディオの取り扱い	268
オートエアコン	252
オートマチック車	
運転のしかた	202
オートマチック車についての注意	63
オートマチックトランスアクスルフルード	
フルード量	428
オートレベリング警告灯	230
オーバードライブOFF表示灯	220
オーバードライブスイッチの操作	200
オーバーヒート	
オーバーヒートについての注意	84
オーバーヒートしたときは	457
オープナー	
フューエルリッドオープナー	141
ボンネットオープナー	144
お子さまを乗せるときの注意	38
お出かけ前の注意	15
オドメーター（積算距離計）	213

## か

カーテンシールドエアバッグ	339
カードホルダー	317
外装の手入れ	385
外部入力端子	289
ガソリン（燃料）	
使用ガソリン／タンク容量	430
カップホルダー	317
花粉除去モード	259
ガレージジャッキ	452
環境保護のために	380
寒冷時の取り扱い	369

## き

キー	115
キーがまわせない	191
キー抜き忘れ防止チャイム	119
キーフリーシステム	133

キーレスエントリー	
（ワイヤレスドアロック）	130
“キーキー”と金属音がタイヤから 聞こえる〈ブレーキパッドウェア インジケーター〉	32
基準値（メンテナンスデータ）	426
キックダウン	63
緊急停止のしかた	466

## く

空気圧（タイヤ）	431
区間距離計（トリップメーター）	213
クッションの前倒し	157
曇り取り（リヤウインドウデフォグガー）	244
クラクション（ホーン）	248
クリープ現象	63
車のまわりの点検	420
グレード名称	432
グローブボックス	320

## け

警告器（ホーン）	248
警告灯	222
警告灯が点灯・点滅したときは	104, 105
計器（メーター）	210
経済的な運転	378
化粧用（バニティ）ミラー	316
けん引について	460

## こ

コインボックス	320
コインポケット	323
工具	436
高水温警告灯	232
光軸上下調整	239
後退灯	
電球（バルブ）交換	409
W（ワット）数	427
故障したときは	442
子供専用シートについての注意	45
コンソールボックス	321
コンビニフック	325

## さ

サービスデータ(メンテナンスデータ) …	426
サイドエアバッグ …	339
サンバイザー …	316

## し

CD一体AM/FMラジオ …	268
CDプレーヤーの使い方 …	278
シート …	148
フロントシート …	150
リヤシート …	153
シートについての注意 …	41
シートアンダートレイ …	325
シートベルト …	161
シートベルトの動き …	352
着用のしかた	
3点式シートベルト …	164
分離格納式シートベルト …	167
シートベルトについての注意 …	49
シートベルト非着用警告灯 …	234
<b>事故が起きたときは …</b>	<b>465</b>
室内装備品の使い方 …	316
室内灯(スポットランプ) …	318
W(ワット)数 …	427
シフトポジション表示 …	218
シフトレバー …	198
シフトロックシステム …	201
ジャッキ	
格納位置 …	436
ジャッキアップ	
ジャッキアップについての注意 …	81
ポイント(セット位置) …	446, 452
ジャッキハンドル …	436
車幅灯	
電球(バルブ)交換 …	406
ライトスイッチ …	236
W(ワット)数 …	427
車両型式 …	432
<b>車両を緊急停止するには …</b>	<b>466</b>
充電警告灯 …	231
初期設定項目 …	433
助手席SRSエアバッグ …	338
助手席シートバックポケット …	326

助手席シートベルト非着用警告灯 …	234
-------------------	-----

## す

スイッチの使い方 …	236
ストップランプ(制動灯)	
電球(バルブ)交換 …	409
W(ワット)数 …	427
スノータイヤ(冬用タイヤ) …	370
スピードメーター …	212
スペアタイヤ …	439
スポットランプ …	318
スモールランプ(車幅灯)	
電球(バルブ)交換 …	406
ライトスイッチ …	236
W(ワット)数 …	427
スリップ表示灯 …	221

## せ

制動灯(ストップランプ)	
電球(バルブ)交換 …	409
W(ワット)数 …	427
積算距離計(オドメーター) …	213
セキュリティ表示灯 …	220
洗車 …	385
前照灯(ヘッドランプ)	
電球(バルブ)交換 …	403, 405
ライトスイッチ …	236
W(ワット)数 …	427

## そ

走行について	
走行しての点検 …	425
走行するときの注意 …	22
走行中、異常に気づいたら …	30
<b>走行できなくなったときは</b>	
<b>(けん引について) …</b>	<b>460</b>
速度計(スピードメーター) …	212

## た

タイヤ	
空気圧 …	431
スペアタイヤ …	439
タイヤ/ホイールサイズ …	431
タイヤチェーン …	374

- タイヤの点検 .....391, 420  
 タイヤローテーション  
 (タイヤ位置交換) .....391  
 冬用タイヤ .....370  
 タイヤについての注意 .....74  
**タイヤを交換するときは** .....444  
 タコメーター (エンジン回転計) .....212  
 正しい運転姿勢 (シート) .....148  
 正しい着用 (シートベルト) .....161  
 WMA ファイルについて .....286
- ち**
- チェーン (タイヤチェーン) .....374  
 チャイルドシート  
 シートベルトでの固定 .....183  
 専用バーでの固定 .....180  
 子供専用シートについての注意 .....45  
 チャイルドプロテクターの使い方 .....118  
 駐車灯 (非常点滅灯)  
 スイッチ .....247  
 電球 (バルブ) の交換 .....407, 409  
 W (ワット) 数 .....427  
 駐車のしかた .....206  
 駐車ブレーキ (パーキングブレーキ) .....208  
 点検基準値 .....426  
 駐停車するときの注意 .....33  
 チルトステアリングレバー  
 (ハンドル上下調整) .....186
- て**
- TRC .....360  
 スイッチの使い方 .....246  
 低水温表示灯 .....219  
 ディスチャージヘッドランプ  
 W (ワット) 数 .....427  
 オートレベリング警告灯 .....230  
 ディファレンシャルオイル  
 オイル量 .....428  
 手入れ (車の手入れ) .....384  
 テールランプ (尾灯)  
 電球 (バルブ) 交換 .....409  
 ライトスイッチ .....236  
 W (ワット) 数 .....427  
 デッキアンダートレイ .....327
- デッキフック .....327  
 デュアルSRSEエアバッグ .....338  
 電球 (バルブ) の交換 .....401  
 電球 (バルブ) のW (ワット) 数 .....427  
 点検 (日常点検) .....414  
 点検基準値 (メンテナンスデータ) .....426  
 点検整備実施のお願い .....14  
 点検・手入れ時の注意 .....71  
 電子カードキー  
**使用できないときは** .....137  
 電池交換 .....393  
 電子制御式4速オートマチック  
 トランスミッション .....363
- と**
- ドア  
 開閉 .....114  
**ドアを開けたら“ピーピー、ピーピー”**  
**と音が鳴り続けた** .....119  
 ドアガラス  
 開閉 .....126  
 ドアミラー .....188  
 ドアロック .....116  
 盗難防止システム .....354  
 時計 .....214  
 トップテザーアンカー .....179  
 登坂変速制御システム .....363  
 搭載工具 .....436  
 トランスアクスルフルード  
 フルード量 .....428  
 トリップメーター (区間距離計) .....213
- な**
- 内外気切り替え (エアコン) .....257, 263  
 内装の手入れ .....387

## に

日常点検 .....414

## ね

燃料

タンク容量 .....430

燃料計 .....212

燃料残量警告灯 .....233

燃料補給口（フェュエルリッド） .....141

燃料補給時の注意 .....20

## は

パーキングブレーキ .....208

点検基準値 .....426

排気ガスに対する注意 .....35

ハイビーム（ヘッドランプ）

操作方法 .....237

電球（バルブ）交換 .....405

ヘッドランプ上向き表示灯 .....219

W（ワット）数 .....427

ハイマウントストップランプ

電球（バルブ）交換 .....411

W（ワット）数 .....427

ハザードランプ（非常点滅灯）

スイッチ .....247

電球（バルブ）交換 .....407, 409

W（ワット）数 .....427

挟み込み防止機構 .....127

発炎筒の使い方 .....440

バックアップランプ（後退灯）

電球（バルブ）交換 .....409

W（ワット）数 .....427

バックドア

開閉 .....121

バッテリー

バッテリーがあがったときは .....454

バッテリーについての注意 .....79

冬の前の準備・点検 .....369

パッドウェアインジケーター（ブレーキ

パッドウェアインジケーター） .....32

バニティ（化粧用）ミラー .....316

バルブ（電球）の交換 .....401

バルブ（電球）のW（ワット）数 .....427

パワーウィンドウ

スイッチ .....126

パワーウィンドウが動かない .....128

パワーステアリング警告灯 .....227

番号灯

電球（バルブ）交換 .....410

ライトスイッチ .....236

W（ワット）数 .....427

半ドア警告灯 .....233

ハンドル

位置の調整 .....186

ハンドルが重くなった .....24

バンクしたときは .....444

## ひ

“ピーピー、ピーピー” と短い音の繰り返し

〈キー抜き忘れ防止チャイム〉 .....119

“ピーピーピー” と長い音の繰り返し

〈リバース（後退）ブザー〉 .....201

非常点滅灯

スイッチ .....247

電球（バルブ）交換 .....407, 409

W（ワット）数 .....427

尾灯

電球（バルブ）交換 .....409

ライトスイッチ .....236

W（ワット）数 .....427

ヒューズ .....396

表示灯（メーター） .....216

日よけ（サンバイザー） .....316

## ふ

VSC .....362

VSC 警告ブザー .....221

Vベルト

点検基準値 .....426

フォースリミッター機構 .....352

フォグランプ .....237

作動表示灯 .....219

フック（けん引） .....460

フェュエルキャップの開閉 .....141

- フューエルメーター（燃料計）……………212  
 フューエルリッド（燃料補給口）……………141  
 冬の前の準備・点検……………369  
 冬用タイヤ……………370  
 プリテンショナー機構……………352  
 ブレーキ介入機能……………356  
 ブレーキ警告灯……………228  
 ブレーキペダル  
   点検基準値……………426  
 ブレーキパッドウェアインジケータ……………32  
 ブレーキフルード  
   タンク位置……………415  
 ブレーキランプ（制動灯）  
   電球（バルブ）交換……………409  
   W（ワット）数……………427  
**ブレーキを踏むと“キーキー”と  
   音がする……………32**  
 フルタイム4WD……………364  
 フレックスロックアップシステム……………363  
 フロアマット……………335  
 フロントシート……………150  
 フロントドア  
   開閉……………114  
 フロントフォグランプ  
   スイッチ……………237  
   作動表示灯……………219  
   電球（バルブ）交換……………408  
   W（ワット）数……………427
- へ**
- ヘッドランプ  
   上向き表示灯……………219  
   光軸上下調整……………239  
   電球（バルブ）交換……………403, 405  
   ライトスイッチ……………236  
   W（ワット）数……………427  
 ヘッドレスト  
   フロント……………152  
   リヤ……………156
- ほ**
- ホイールサイズ……………431  
 ホイールナットレンチ……………436  
 ホイール（タイヤ）の交換……………444  
 方向指示灯  
   電球（バルブ）交換……………407, 409  
   方向指示表示灯……………218  
   方向指示レバー……………238  
   W（ワット）数……………427  
 ホーン……………248  
 ボックス付き大型アームレスト……………321  
 ボトルホルダー……………316  
 ボンネット……………144  
   **ボンネットから煙（水蒸気）  
   が出ている……………457**
- ま**
- マニュアルエアコン……………260  
 万一の事故のときの注意……………85
- み**
- ミラーの調整  
   インナーミラー……………187  
   ドアミラー……………188
- め**
- メーター……………210  
 メンテナンスデータ……………426
- ゆ**
- 油圧警告灯……………231
- よ**
- 4WD……………364  
 4WD車についての注意……………67

## ら

ライセンスプレートランプ (番号灯)	
電球 (バルブ) 交換	410
ライトスイッチ	236
W (ワット) 数	427
ライト	
スイッチ	236
W (ワット) 数	427
ラゲージルームランプ	319
W (ワット) 数	427
ラジエーター	
オーバーヒートしたときは	457
タンク・キャップ位置	415
冷却水濃度・容量	428
ラジオの使い方	272

## り

リバーズ (後退) ブザー	201
リヤウインドウデフォグガー	244
リヤシート	153
リヤディファレンシャルオイル	
オイル量	428
リヤドア	
開閉	114
リヤドアが車内から開けられない	120
リヤワイパー	241

## る

ルームミラー (インナーミラー)	187
------------------	-----

## れ

冷却水	
オーバーヒートしたときは	457
濃度・容量	428
冬の前の準備・点検	369
リザーバータンク位置	415

## ろ

ロービーム (ヘッドランプ)	
電球 (バルブ) 交換	403
W (ワット) 数	427
路上で故障したときは	442

## わ

ワイパー&ウォッシャー	240
ワイヤレスドアロック	130
メインキーの電池交換	392
ワックス	384
W (ワット) 数	427

# 警告灯さくいん



ABS 警告灯 P.224

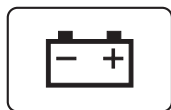

充電警告灯 P.231



SRSエアバッグ/  
プリテンショナー  
警告灯 P.225



油圧警告灯 P.231



VSC 警告灯 P.226



高水温警告灯 P.232



エンジン警告灯  
P.227



燃料残量警告表示  
P.233



パワーステアリング  
警告灯 P.227



半ドア警告灯 P.233



ブレーキ警告灯  
P.228



運転席シートベルト  
非着用警告灯 P.234



ディスチャージヘッド  
ランプオートレベリ  
ング警告灯 P.230



助手席シートベルト  
非着用警告灯 P.234

目次



警告

基本操作  
早わかり

運転装置の  
取り扱い

室内装備の  
取り扱い

安全・快適装備  
の解説と注意

車との上手な  
付き合い方

メンテナンス

万一のとき

索引

# ***MEMO***

---



# MEMO

---

目次



警告

基本操作  
早わかり

運転装置の  
取り扱い

室内装備の  
取り扱い

安全・快適装備  
の解説と注意

車との上手な  
付き合い方

メンテナンス

万一のとき

索引

# ***MEMO***

---





お問い合わせ、ご相談は  
下記へお願いいたします。

トヨタ自動車株式会社 お客様相談センター

全国共通・フリーコール

 **0800-700-7700**

オープン時間 365日 9:00~18:00

所在地 〒450-0002 名古屋市中村区名駅四丁目10の27  
第二豊田ビル西館7階

「個人情報保護方針」については、  
<http://www.toyota.co.jp>にて掲載しております。

**トヨタ自動車株式会社**  
**<http://toyota.jp>**

●車両の仕様等の変更により本書の内容が車両と一致しない場合がありますのでご了承ください。  
●印刷 KB-2011年11月17日 ●発行-2011年11月24日 初版

MB1152  
01999-B1152