



# 取扱書

よくお読みになってご使用ください。  
取扱書は車の中に保管しましょう。

# AQUA





## イラスト目次

イラストから検索

### 1 安全・安心のために

お客様に**必ず**お読みいただきたいこと

### 2 メーターの見方

メーター・警告灯／表示灯の種類・見方など

### 3 各部の操作

ドア・ドアガラスの開閉や、運転操作前の調整など

### 4 運転

運転に必要な操作やアドバイス

### 5 室内装備・機能

室内装備の使い方など

### 6 お手入れのしかた

車のお手入れ・メンテナンスの方法

### 7 万一の場合には

故障したときや、緊急時などの対処

### 8 車両情報

車の仕様やお好みに合わせて選べる機能の情報など

## さくいん

症状から検索

音から検索

アルファベットで検索

五十音で検索

知っておいていただきたいこと .....	6
本書の見方 .....	10
検索のしかた .....	11
イラスト目次 .....	12

## 1 安全・安心のために

1-1. 安全にお使いいただくために	
運転する前に .....	24
安全なドライブのために .....	26
シートベルト .....	28
SRS エアバッグ .....	36
お子さまの安全のために .....	46
子供専用シート .....	47
チャイルドシートの 取り付け .....	57
排気ガスに対する注意 .....	65
1-2. ハイブリッドシステム	
ハイブリッドシステムの 特徴 .....	66
ハイブリッドシステムの 注意 .....	71
1-3. 盗難防止システム	
イモビライザーシステム .....	77

## 2 メーターの見方

2. 計器の見方	
表示灯／警告灯 .....	80
計器類 .....	85
マルチインフォメーション ディスプレイ .....	94
エネルギーモニター／ 燃費画面 .....	109

## 3 各部の操作

3-1. キー	
キー .....	116
3-2. ドアの開閉、ロックの しかた	
ドア（フロントドア、 リヤドア） .....	120
バックドア .....	126
スマートエントリー& スタートシステム .....	130
3-3. シートの調整	
フロントシート .....	136
リヤシート .....	137
ヘッドレスト .....	140
3-4. ハンドル位置・ミラー	
ハンドル .....	142
インナーミラー .....	145
ドアミラー .....	146
3-5. ドアガラス・ ムーンルーフの開閉	
パワーウィンドウ .....	149

## 4 運転

### 4-1. 運転にあたって

運転にあたって.....	154
荷物を積むときの注意.....	163

### 4-2. 運転のしかた

エンジン（イグニッション） スイッチ.....	165
パワー（イグニッション） スイッチ.....	169
EV ドライブモード.....	181
トランスミッション.....	184
方向指示レバー.....	187
パーキングブレーキ.....	188

### 4-3. ランプのつけ方・ ワイパーの使い方

ランプスイッチ.....	189
フォグランプスイッチ.....	193
ワイパー＆ウォッシャー （フロント）.....	194
ワイパー＆ウォッシャー （リヤ）.....	198

### 4-4. 給油のしかた

給油口の開け方.....	200
--------------	-----

### 4-5. 運転支援装置について

クルーズコントロール.....	205
運転を補助する装置.....	208
LED イルミネーション ビーム.....	214

### 4-6. 運転のアドバイス

ハイブリッド車運転の アドバイス.....	215
寒冷時の運転.....	217

## 5 室内装備・機能

### 5-1. エアコンの使い方

オートエアコン.....	222
シートヒーター.....	232

### 5-2. 室内灯のつけ方

室内灯一覧.....	234
・インテリアランプ.....	235
・パーソナルランプ.....	235

### 5-3. 収納装備の使い方

収納装備一覧.....	237
・グローブボックス.....	238
・コンソールボックス.....	238
・小物入れ.....	240
・カップホルダー.....	241
・ボトルホルダー.....	242

### 5-4. その他の室内装備の使い方

その他の室内装備.....	243
・サンバイザー.....	243
・バニティミラー.....	243
・時計.....	244
・フロントアームレスト.....	245
・外気温度表示.....	245
・アクセサリースOCKET.....	247
・ステアリングスイッチ.....	248
・アシストグリップ.....	249
・コートフック.....	250
・停止表示板収納 スペース.....	250

## 6 お手入れのしかた

### 6-1. お手入れのしかた

外装の手入れ.....	252
内装の手入れ.....	255

### 6-2. 簡単な点検・部品交換

ボンネット.....	258
ガレージジャッキ.....	261
ウォッシャー液の補充.....	262
タイヤについて.....	263
タイヤ空気圧について.....	268
エアコンフィルターの 交換.....	270
キーの電池交換.....	272
ヒューズの点検、交換.....	275
電球（バルブ）の交換.....	278

## 7 万一の場合には

### 7-1. まず初めに

故障したときは.....	292
非常点滅灯 （ハザードランプ）.....	293
発炎筒.....	294
車両を緊急停止するには.....	296

### 7-2. 緊急時の対処法

けん引について.....	298
警告灯がついたときは.....	306
警告メッセージが 表示されたときは.....	314
パンクしたときは （応急用タイヤ装着車）.....	326
パンクしたときは （タイヤパンク応急修理 キット装着車）.....	337
ハイブリッドシステムが 始動できないときは.....	352
シフトレバーがシフト できないときは.....	354
電子キーが正常に 働かないときは.....	356
補機バッテリーが あがったときは.....	359
オーバーヒート したときは.....	366
スタックしたときは.....	372

## 8 車両情報

## 8-1. 仕様一覧

メンテナンスデータ  
(指定燃料、  
オイル量など).....376

## 8-2. カスタマイズ機能

ユーザーカスタマイズ  
機能一覧.....384

## さくいん

こんなときは  
(症状別さくいん)..... 388  
車から音が鳴ったときは  
(音さくいん) ..... 392  
アルファベット順  
さくいん ..... 393  
五十音順さくいん ..... 394

メーカーオプションのナビゲーションシステム装着車にお乗りのお客様は、次の装備については「ナビゲーションシステム取扱書」をお読みください。

- ・ナビゲーション
- ・オーディオ&ビジュアル
- ・音声操作システム
- ・バックガイドモニター
- ・ハンズフリー
- ・T-Connect

## 知っておいていただきたいこと

### 本書の内容について

本書はオプションを含むすべての装備の説明をしています。

そのため、お客様の車にはない装備の説明が記載されている場合があります。また、車の仕様変更により、内容がお車と一致しない場合がありますのでご了承ください。

トヨタ販売店で取り付けられた装備（販売店オプション）の取り扱いについては、その商品に付属の取扱説明書をお読みください。

イラストは、記載している仕様などの違いにより、お客様の車の装備と一致しない場合があります。

### 不正改造について

- トヨタが国土交通省に届け出をした部品以外のものを装着すると、不正改造になることがあります。
- 車高を下げたり、ワイドタイヤを装着するなど、車の性能や機能に適合しない部品を装着すると、故障の原因となったり、事故を起こし、重大な傷害を受けるおそれがあり危険です。
- ハンドルの改造は絶対にしないでください。ハンドルには SRS エアバッグが内蔵されているため、不適切に扱うと、正常に作動しなくなったり、誤ってふくらみ、重大な傷害におよぶか、最悪の場合死亡につながるおそれがあります。
- 次の場合はトヨタ販売店にご相談ください。
  - ・ タイヤ・ディスクホイール・ホイール取り付けナットの交換  
異なる種類や指定以外のものを使用すると、走行に悪影響をおよぼしたり、不正改造になることがあります。
  - ・ 電装品・無線機の取り付け・取りはずし  
電子機器部品に悪影響をおよぼしたり、故障や車両火災など事故につながるおそれがあり危険です。
- フロントウインドウガラス、および運転席・助手席のドアガラスに着色フィルム（含む透明フィルム）などを貼り付けしないでください。視界をさまたげるばかりでなく、不正改造につながるおそれがあります。



## 運転についてのご注意

他の車や歩行者など、周囲の状況に常に注意を払い、安全運転を心がけてください。

飲酒運転は絶対しないでください。お酒を飲むと注意力と判断力がにぶり、思いがけない事故を引き起こすおそれがあります。また、眠気をもよおす薬を飲んだときも運転を控えてください。

運転中に携帯電話を使用したり、装置の調節などをしないでください。周囲の状況などへの注意が不十分になり、大変危険です。ハンズフリー以外の自動車電話や携帯電話を運転中に使用することは法律で禁止されています。

## 車両データの記録について

お車には、車両の制御や操作に関するデータなどを記録するコンピューターが複数装備されており、主に次のようなデータを記録します。

- ・ エンジン回転数
- ・ 電気モーター回転数
- ・ アクセルの操作状況
- ・ ブレーキの操作状況
- ・ 車速
- ・ シフトポジション
- ・ 駆動用電池の状態

グレード・オプション装備により記録されるデータ項目は異なります。なお、コンピューターは会話などの音声や映像は記録しません。

### ● データの取り扱いについて

トヨタはコンピューターに記録されたデータを車両の故障診断・研究開発・品質の向上を目的に取得・利用することがあります。

なお、次の場合を除き、トヨタは取得したデータを第三者へ開示または提供することはありません。

- ・ お車の使用者の同意（リース車は借主の同意）がある場合
- ・ 警察・裁判所・政府機関などの法的強制力のある要請に基づく場合
- ・ 統計的な処理を行う目的で、使用者や車両が特定されないように加工したデータを研究機関などに提供する場合

## イベントデータレコーダー

お車には、イベントデータレコーダー（EDR）が装備されています。EDRは、一定の衝突や衝突に近い状態（SRSエアバッグの作動および路上障害物との接触など）が発生した時に車両システムの作動状況に関するデータを記録します。

EDRは車両の動きや安全システムに関するデータを短時間記録するように作られています。ただし、衝突の程度と形態によっては、データが記録されない場合があります。

EDRは次のようなデータを記録します。

- ・ 車両の各システムの作動状況
- ・ アクセルペダルおよびブレーキペダルの操作状況
- ・ 車速

これらのデータは、衝突や傷害が発生した状況を把握するのに役立ちます。

注意：EDRは衝突が発生したときにデータを記録します。通常走行時にはデータは記録されません。また、個人情報（例：氏名・性別・年齢・衝突場所）は記録されません。ただし、事故調査の際に法執行機関などの第三者が、通常の手続きとして収集した個人を特定できる種類のデータとEDRデータを組み合わせて使用することがあります。EDRで記録されたデータを読み出すには、特別な装置を車両またはEDRへ接続する必要があります。トヨタにくわえ、法執行機関などの特別な装置を所有する第三者が車両またはEDRに接続した場合でも情報を読み出すことができます。

### ● EDRデータの情報開示

次の場合を除き、トヨタはEDRで記録されたデータを第三者へ開示することはありません。

- ・ お車の使用者の同意（リース車は借主の同意）がある場合
- ・ 警察・裁判所・政府機関などの法的強制力のある要請に基づく場合
- ・ トヨタが訴訟で使用する場合

ただし、トヨタは

- ・ データを車両安全性能の研究に使用することがあります。
- ・ 使用者・車両が特定されないデータを調査目的で第三者に開示することがあります。

## RF 送信機の取り付けについて

お車へ RF 送信機を取り付けると、次のようなシステムに影響をおよぼす可能性があります。

- ハイブリッドシステム
- EFI コンピュータ
- クルーズコントロール
- ABS（アンチロックブレーキシステム）
- SRS エアバッグ
- シートベルトプリテンショナー

悪影響を防ぐための措置や取り付け方法については、必ずトヨタ販売店にお問い合わせください。

ご希望により、RF 送信機の取り付けに関する詳しい情報（周波数帯域・電力レベル・アンテナ位置・取り付け条件）をトヨタ販売店にてご提供します。

## 保証および点検について

保証および点検整備については、別冊「メンテナンスノート」に記載していますので、併せてお読みください。

日常点検整備や定期点検整備は、お客様の責任において実施してください。（法律で義務付けられています）

## ハイブリッドシステムについて

アクアは電気モーターとガソリンエンジンを組み合わせたハイブリッドシステムを採用しています。

アクアを安全・快適にお使いいただくために本書をしっかりとお読みください。

## 本書の見方



**警告**

お守りいただかないと、お客様自身と周囲の人々が死亡、または重大な傷害につながるおそれがあることを説明しています。



**注意**

お守りいただかないと、車や装備品の故障や破損につながるおそれがあることを説明しています。

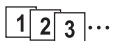

1 2 3... 操作・作業の手順を示しています。番号の順に従ってください。



押す・まわすなど、していただきたい操作を示しています。



フタが開くなど、操作後の作動を示しています。

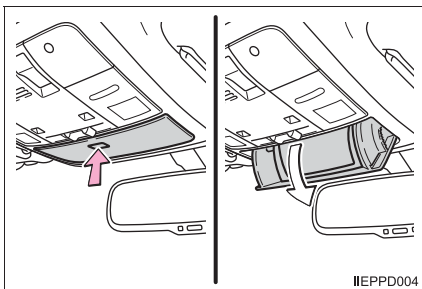

説明の対象となるもの・場所を示しています。



“してはいけません” “このようにしないでください” “このようなことを起こさないでください” という意味です。

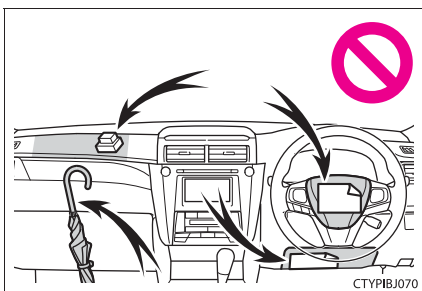

**知識**

機能や操作方法の説明以外で知っておいていただきたい、知っておくと便利なことを説明しています。

## 検索のしかた

### ■ 名称から探す

- ・ 五十音順さくいん .....394
- ・ アルファベット順  
さくいん .....393

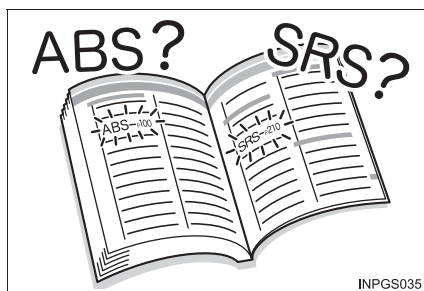

### ■ 取り付け位置から探す

- ・ イラスト目次 ..... 12

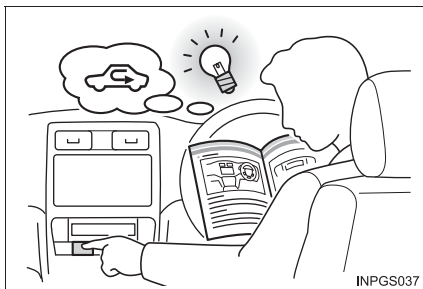

### ■ 症状や音から探す

- ・ こんなときは  
(症状別さくいん) .....388
- ・ 車から音が鳴ったときは  
(音さくいん) .....392



### ■ タイトルから探す

- ・ 目次 .....2

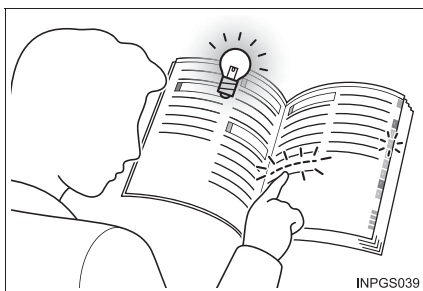

## イラスト目次

## ■ 外観

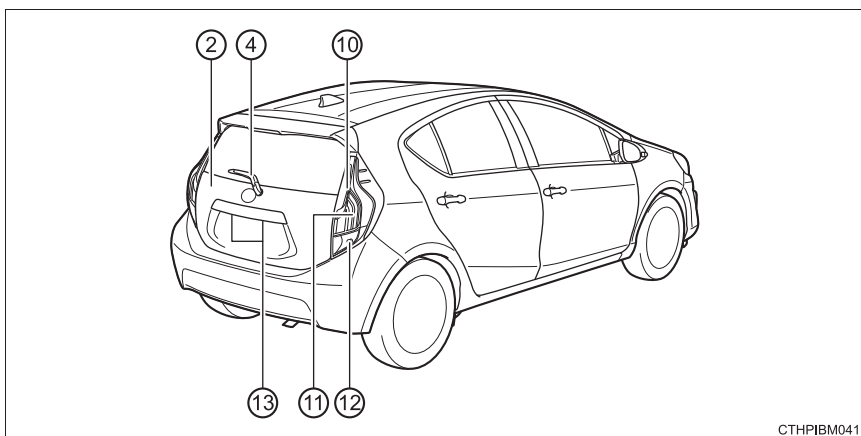
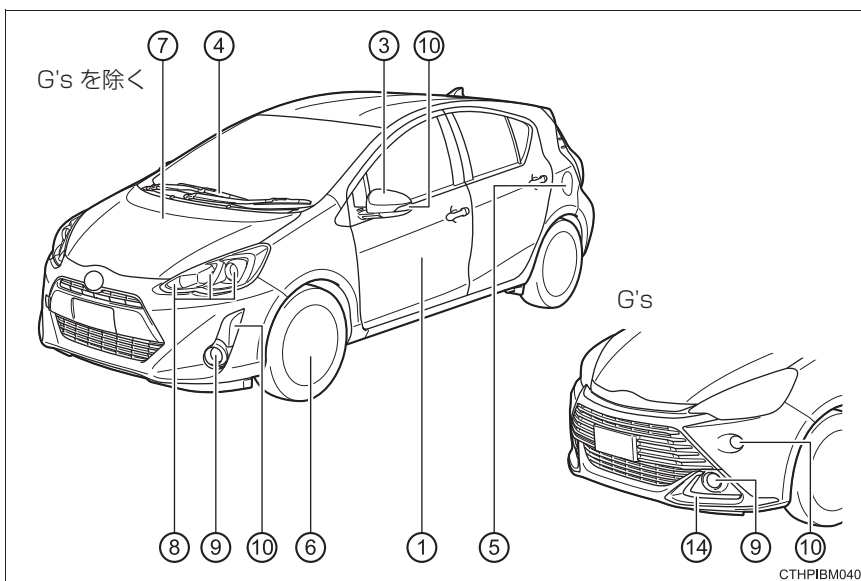

①	ドア	P. 120
	施錠／解錠	P. 120, 123
	ドアガラスの開閉	P. 149
	メカニカルキーでの施錠／解錠★	P. 356
	警告灯・警告メッセージ	P. 306, 314
②	バックドア	P. 126
	車外から開ける	P. 126
	警告灯・警告メッセージ	P. 306, 314
③	ドアミラー	P. 146
	鏡面の角度調整	P. 146
	ミラーの格納	P. 146
	曇りを取る（ミラーヒーター）★	P. 225
④	ワイパー	P. 194
	冬季の注意	P. 217
	凍結防止（ウインドシールドデアイサー）★	P. 225
⑤	給油口	P. 200
	給油方法	P. 200
	燃料の種類・燃料タンク容量	P. 376
⑥	タイヤ	P. 263
	サイズ・空気圧	P. 263
	冬用タイヤ・タイヤチェーン	P. 217
	点検・ローテーション	P. 263
	パンク時の対処	P. 326
⑦	ボンネット	P. 258
	開け方	P. 258
	エンジンオイル	P. 377
	オーバーヒート時の対処	P. 366

★：グレード、オプションなどにより、装着の有無があります。

走行に関わる外装のランプバルブ  
(交換要領：P. 278, ワット数：P. 382)

- ⑧ ヘッドランプ・車幅灯.....P. 189
- ⑨ フロントフォグランプ★ .....P. 193
- ⑩ 方向指示灯 .....P. 187
- ⑪ 制動灯／尾灯
- ⑫ 後退灯  
シフトポジションをRにする .....P. 184
- ⑬ 番号灯.....P. 189
- ⑭ LED イルミネーションビーム★.....P. 214

★：グレード、オプションなどにより、装着の有無があります。



## ■ インストルメントパネル

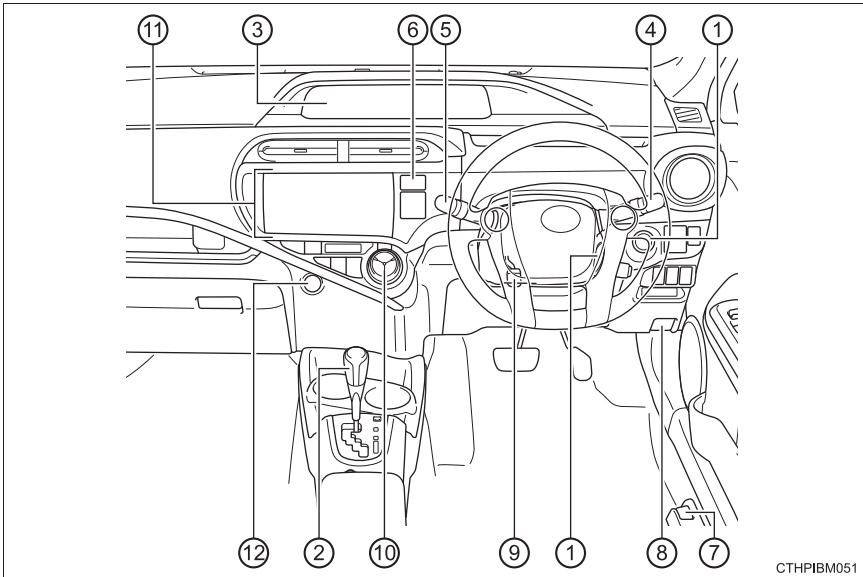

CTHP1BM051

- ① エンジン／“パワー”スイッチ ..... P. 165, 169
  - ハイブリッドシステムの始動・モード切りかえ ..... P. 165, 169
  - ハイブリッドシステムの緊急停止 ..... P. 296
  - ハイブリッドシステムが始動できないときの対処 ..... P. 352
  - 警告灯・警告メッセージ ..... P. 306, 314
- ② シフトレバー ..... P. 184
  - シフトポジションの切りかえ ..... P. 184
  - けん引時の注意 ..... P. 298
  - シフトレバーが動かないときの対処 ..... P. 354
- ③ メーター ..... P. 85
  - 見方・明るさの調整 ..... P. 85
  - 警告灯／表示灯 ..... P. 80
  - 警告灯点灯時の対処 ..... P. 306

	マルチインフォメーションディスプレイ	P. 94
	表示内容	P. 94
	警告メッセージ表示時の対処	P. 314
④	方向指示レバー	P. 187
	ランプスイッチ	P. 189
	ヘッドランプ・車幅灯・尾灯	P. 189
	フロントフォグランプ★	P. 193
⑤	ワイパー&ウォッシャースイッチ	P. 194
	使い方	P. 194
	ウォッシャー液の補充	P. 262
⑥	非常点滅灯スイッチ	P. 293
⑦	給油口オープナー	P. 200
⑧	ボンネット解除レバー	P. 258
⑨	ハンドル位置調整レバー	P. 142
⑩	オートエアコン	P. 222
	操作方法	P. 224
	リヤウインドウの曇り取り (リヤウインドウデフォグガー)	P. 225
⑪	オーディオ*	
	音楽を聴く*	
	電話をかける・受ける (ハンズフリー) *	
⑫	アクセサリースOCKET	P. 247

★：グレード、オプションなどにより、装着の有無があります。  
 ※：別冊「ナビゲーションシステム取扱書」を参照してください。

## ■ スイッチ類

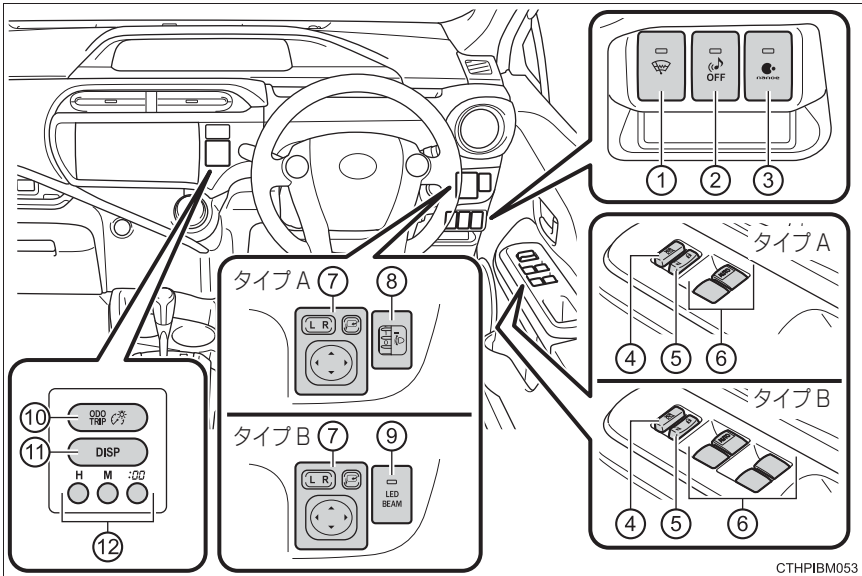

CTHP1BM053

- ① ウィンドシールドデアイサースイッチ★.....P. 225
- ② 車両接近通報一時停止スイッチ.....P. 68
- ③ 「ナノイ」スイッチ★.....P. 225
- ④ ウィンドロックスイッチ.....P. 149
- ⑤ ドアロックスイッチ.....P. 123
- ⑥ パワーウィンドウスイッチ.....P. 149
- ⑦ ドアミラースイッチ.....P. 146
- ⑧ 手動光軸調整ダイヤル★.....P. 190
- ⑨ LED イルミネーションビームスイッチ★.....P. 214
- ⑩ TRIP スイッチ★.....P. 89
- ⑪ DISP スイッチ★.....P. 87
- ⑫ 時計調整スイッチ★.....P. 244

★：グレード、オプションなどにより、装着の有無があります。

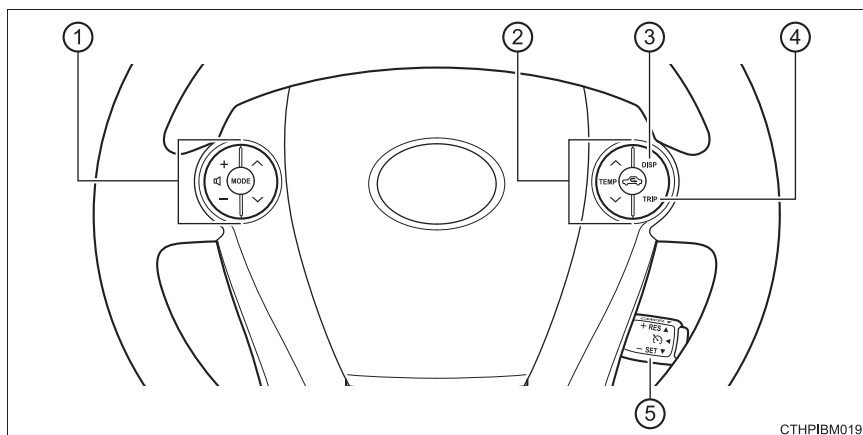

CTHPIBM019

- ① オーディオ操作スイッチ★※
- ② エアコン操作スイッチ★ .....P. 228
- ③ DISP スイッチ★ ..... P. 87, 95
- ④ TRIP スイッチ★ ..... P. 89, 95
- ⑤ クルーズコントロールスイッチ★ .....P. 205

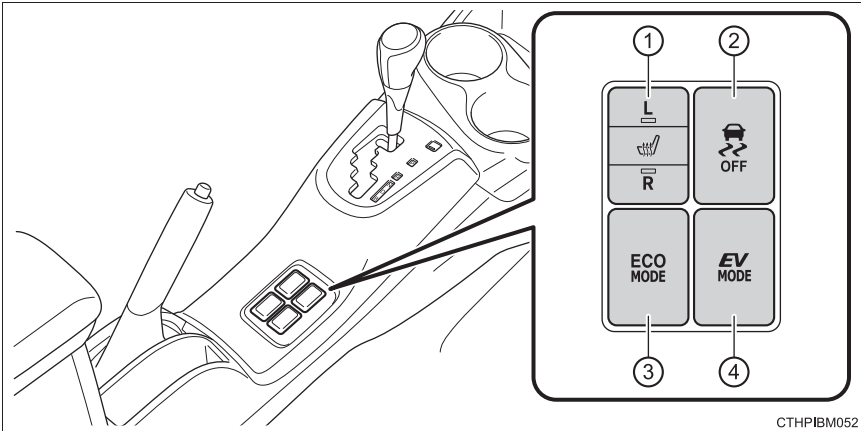

- ① シートヒータースイッチ★ .....P. 232
- ② VSC OFF スイッチ .....P. 209, 210
- ③ エコドライブモードスイッチ .....P. 185
- ④ EV ドライブモードスイッチ .....P. 181

★：グレード、オプションなどにより、装着の有無があります。  
 ※：別冊「ナビゲーションシステム取扱書」を参照してください。

## ■ 室内

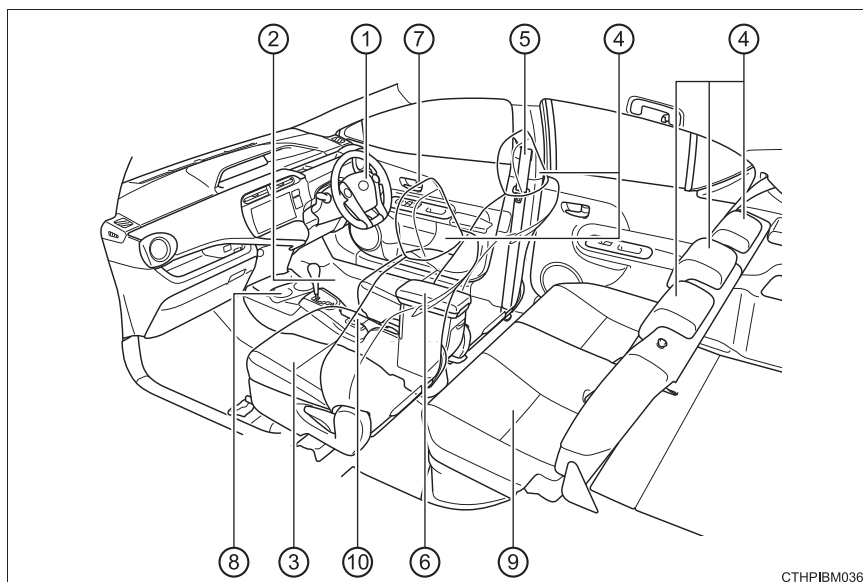

CTHP1BM036

- ① SRS エアバッグ ..... P. 36
- ② フロアマット ..... P. 24
- ③ フロントシート ..... P. 136
- ④ ヘッドレスト ..... P. 140
- ⑤ シートベルト ..... P. 28
- ⑥ コンソールボックス★ ..... P. 238
- ⑦ ドアロックレバー ..... P. 123
- ⑧ カップホルダー ..... P. 241
- ⑨ リヤシート ..... P. 137
- ⑩ パーキングブレーキ ..... P. 188
- かける・解除する ..... P. 188
- 冬季の注意 ..... P. 218
- 警告ブザー・警告メッセージ ..... P. 306, 314

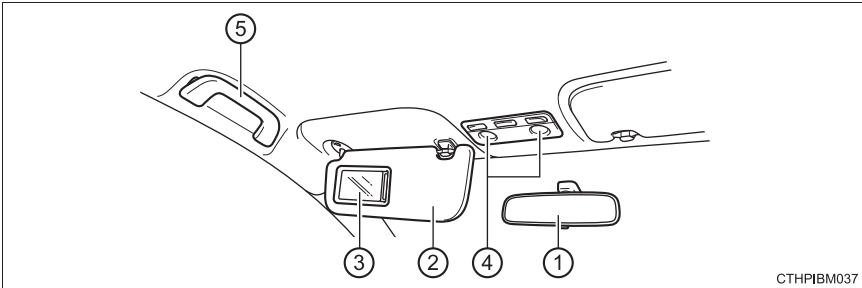

CTHPIBM037

- ① インナーミラー.....P. 145
- ② サンバイザー※<sup>1</sup>.....P. 243
- ③ バニティミラー.....P. 243
- ④ インテリアランプ※<sup>2</sup> / パーソナルランプ.....P. 235
- ⑤ アシストグリップ★.....P. 249

★：グレード、オプションなどにより、装着の有無があります。

※<sup>1</sup>：やむを得ず助手席にチャイルドシートを取り付ける場合には、チャイルドシートをうしろ向きに取り付けしないでください。重大な傷害におよぶか、最悪の場合死亡につながるおそれがあります。(→P. 63)



※<sup>2</sup>：図はフロントですが、リヤにも装着されています。





## 安全・安心のために

～必ずお読みください～

# 1

1-1. 安全にお使いいただくために	
運転する前に.....	24
安全なドライブのために .....	26
シートベルト.....	28
SRS エアバッグ.....	36
お子さまの安全のために .....	46
子供専用シート.....	47
チャイルドシートの 取り付け.....	57
排気ガスに対する注意 .....	65
1-2. ハイブリッドシステム	
ハイブリッドシステムの 特徴 .....	66
ハイブリッドシステムの 注意 .....	71
1-3. 盗難防止システム	
イモビライザーシステム .....	77

## 運転する前に

### 点検整備

日常点検整備や定期点検整備は、お客様の責任において実施していただくことが法律で義務付けられています。適切な時期に点検整備を実施し、車に異常がないことを確認してください。

日常点検整備や点検項目などの詳細については、別冊「メンテナンスノート」を参照してください。

異常が見つかった場合は、トヨタ販売店で必ず点検整備を受けてください。

### フロアマット

専用のフロアマットを、フロアカーペットの上にしっかりと固定してお使いください。

- 1 固定フック（クリップ）にフロアマット取り付け穴をはめ込む

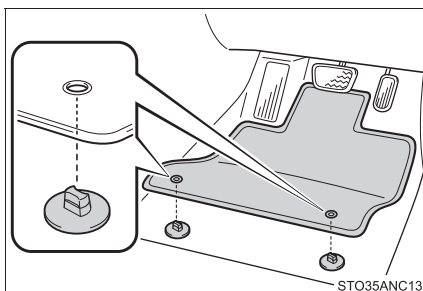

- 2 固定フック（クリップ）上部のレバーをまわして、フロアマットを固定する

※△マークを必ず合わせてください。

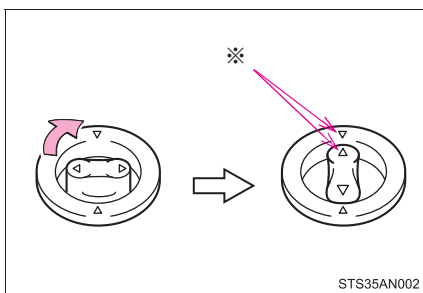

固定フック（クリップ）の形状はイラストと異なる場合があります。

**警告**

次のことを必ずお守りください。

お守りいただかないと、フロアマットがずれて運転中に各ペダルと干渉し、思わぬスピードが出たり車を停止しにくくなるなど、事故の原因になり重大な傷害におよぶか、最悪の場合死亡につながるおそれがあります。

**■運転席にフロアマットを敷くときは**

- トヨタ純正品であっても、他車種および異なる年式のフロアマットは使用しない
- 運転席専用のフロアマットを使用する
- 固定フック（クリップ）を使って、常にしっかりと固定する
- 他のフロアマット類と重ねて使用しない
- フロアマットを前後逆さまにしたり、裏返して使用しない

**■運転する前に**

- フロアマットがすべての固定フック（クリップ）で正しい位置にしっかりと固定されていることを定期的を確認し、特に洗車後は必ず確認を行う
- ハイブリッドシステム停止およびシフトレバーが P の状態で、各ペダルを奥まで踏み込み、フロアマットと干渉しないことを確認する

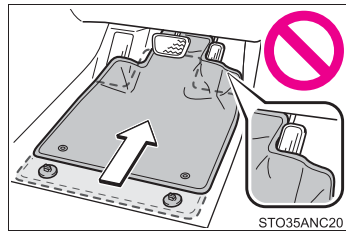

## 安全なドライブのために

安全に運転するために、走行前にシートやミラーなどを適切に調整してください。

### 正しい運転姿勢について

- ① まっすぐ座り、運転操作時に体が背もたれから離れないよう、背もたれの角度を調整する（→ P. 136）
- ② ペダルがしっかりと踏み込め、ハンドルを握ったときにひじが少し曲がるようなシート位置にする（→ P. 136）
- ③ 調整式ヘッドレスト装着車：ヘッドレストの中央が耳のいちばん上のあたりになるようにする（→ P. 140）
- ④ シートベルトが正しく着用できる（→ P. 28）

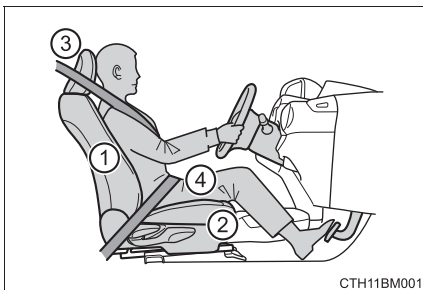

### シートベルトを正しく着用する

すべての乗員は、走行前に必ずシートベルトを正しく着用してください。（→ P. 28）

シートベルトを正しく着用できない小さなお子さまを乗せるときは、適切な子供専用シートをご用意ください。（→ P. 47）

### ミラーを調整する

後方が確実に確認できるように、インナーミラー・ドアミラーを正しく調整してください。（→ P. 145, 146）

 **警告**

次のことを必ずお守りください。

お守りいただかないと、重大な傷害におよぶか、最悪の場合死亡につながるおそれがあります。

- 走行中は運転席の調整をしないでください。  
運転を誤るおそれがあります。
- 背もたれと背のあいだにクッションなどを入れないでください。  
正しい運転姿勢がとれないばかりか、衝突したとき、シートベルトやヘッドレストなどの効果が十分に発揮されないおそれがあります。
- フロントシートの下にものを置かないでください。  
ものが挟まるとシートが固定されず、思わぬ事故や調整機構の故障の原因になります。
- 他の車や歩行者など、周囲の状況に常に注意を払い、安全運転を心がけてください。
- 飲酒運転は絶対にしないでください。お酒を飲むと注意力と判断力がにぶり、思いがけない事故を引き起こすおそれがあります。また、眠気をもよおす薬を飲んだときも運転を控えてください。
- 運転中に携帯電話を使用したり、装置の調節などをしないでください。周囲の状況などへの注意が不十分になり、大変危険です。ハンズフリー以外の自動車電話や携帯電話を運転中に使用することは法律で禁止されています。
- 長距離ドライブの際は、疲れを感じる前に定期的に休憩してください。  
また、運転中に疲労感や眠気を感じたときは、無理に運転せず、すみやかに休憩してください。

## シートベルト

走行前にすべての乗員は必ずシートベルトを正しく着用してください。

### 正しく着用するには

- 肩部ベルトを肩に十分かける  
首にかかったり、肩からはずれないようにしてください。
- 腰部ベルトを必ず腰骨のできるだけ低い位置に密着させる
- 背もたれを調整し、上体を起こし、深く腰かけて座る
- ねじれが無いようにする

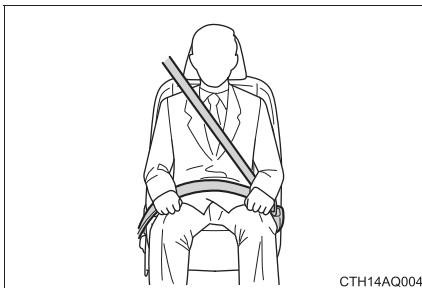

### 着け方、はずし方

- ① ベルトを固定するには、“カチッ”と音がするまでプレートをバックルに挿し込む
- ② ベルトを解除するには、解除ボタンを押す

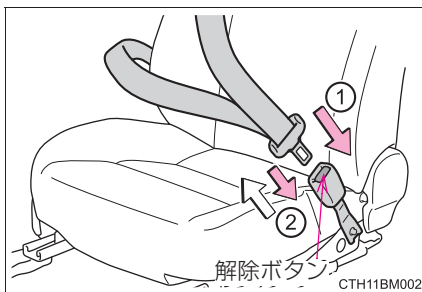

## リヤ中央席シートベルト

### ■ 着用のしかた

リヤ中央席は、2つのバックルを用いた3点式のシートベルトです。正しく作動させるために、シートベルトバックルを正しい位置へ確実に挿し込んでください。

- 1 プレートをいったんホルダーの奥へ押し込み取り出す

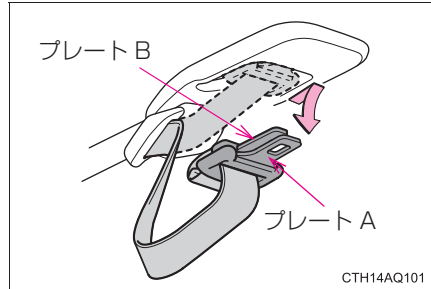

- 2 プレート B をバックルに挿し込む  
“カチッ”と音がするまで挿し込む

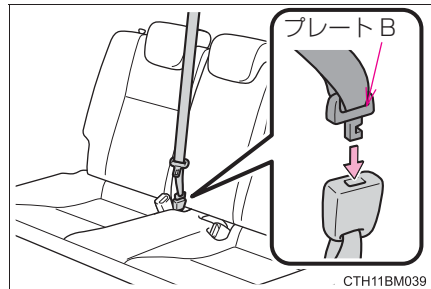

- 3 プレート A をバックルに挿し込む  
“カチッ”と音がするまで挿し込む

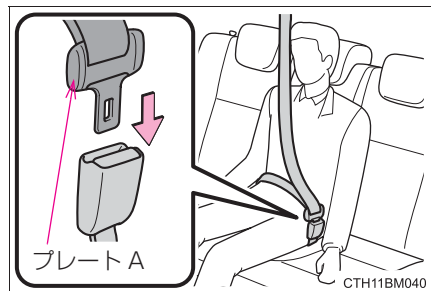

## ■ 分離・格納のしかた

リヤ中央席シートベルトは、リヤシートを折りたたむ場合など必要なときに分離・格納することができます。安全のため、ベルトを分離したときは必ずプレートAを所定の場所に格納してください。

- 1 バックルの解除ボタンを押し  
プレートAをはさず

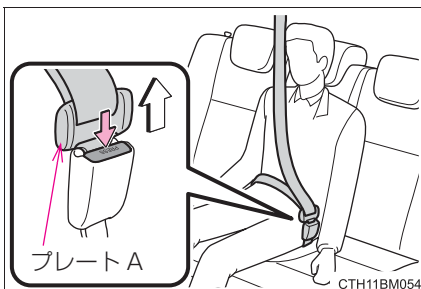

- 2 キー (→P. 116)、またはプレートAをバックルの穴に挿し込む

シートベルトを分離・分割するときは、ベルトをもちながらゆっくり巻きもどします。

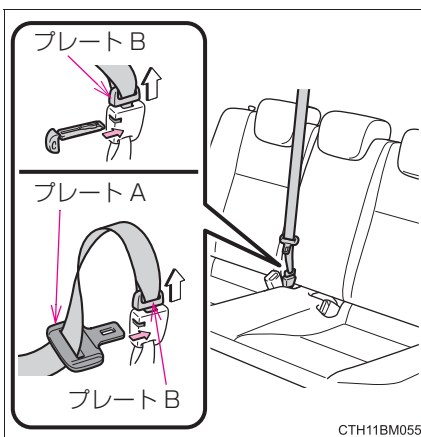



- 3 プレートAとプレートBを重ねて天井のホルダーに奥まで挿し込む

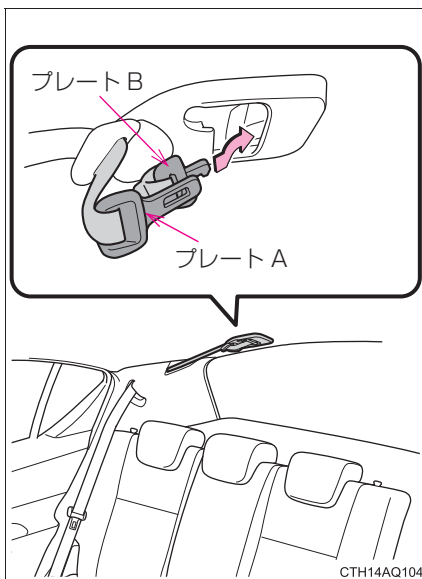

- 4 プレートBをホルダーの奥に挿し込んだ状態で、プレートAのみホルダーの入口をふさぐ位置まで動かす

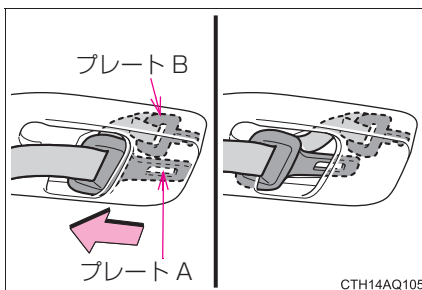

## シートベルトプリテンショナー（フロント席）

前方から強い衝撃を受けたとき、シートベルトを引き込むことで適切な乗員拘束効果を確保します。

前方からの衝撃が弱いときや、横やうしろからの衝撃、横転のときは通常は作動しません。

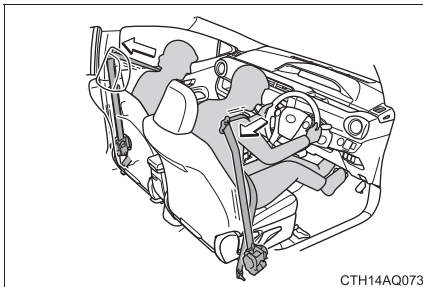

### 知識

#### ■ シートベルトロックの解除方法

急停止や衝撃があったときベルトがロックされます。急に体を前に倒したり、シートベルトをすばやく引き出してもロックする場合があります。一度ベルトを強く引いてからゆるめ、ゆっくり動かせば、ベルトを引き出すことができます。

#### ■ お子さまのシートベルトの使い方

この車のシートベルトは、シートベルトを装着するのに十分な、大人の体格を持った人用に設計されています。

- シートベルトが正しい位置で着用できない小さなお子さまの場合は、お子さまの体に合ったチャイルドシートを使用してください。(→P. 57)
- シートベルトが正しい位置で着用できるお子さまの場合は、シートベルトの着用のしかたに従ってください。(→P. 28)

#### ■ シートベルトプリテンショナーについて

シートベルトプリテンショナーは、一度しか作動しません。玉突き衝突などで連続して衝撃を受けた場合でも、一度作動したあとは、その後の衝突では作動しません。

**警告**

急ブレーキや事故の際のけがを避けるため、次のことを必ずお守りください。お守りいただかないと、重大な傷害におよぶか、最悪の場合死亡につながるおそれがあります。

**■シートベルトの着用について**

- 全員がシートベルトを着用する
- シートベルトを正しく着用する
- シートベルトは一組につき一人で使用する  
お子さまでも一組のベルトを複数の人で使用しない
- お子さまはリヤ席に座らせてシートベルトを着用させる
- 背もたれは必要以上に倒さない  
上体を起こし、シートに深く座る
- 肩部ベルトを腕の下に通して着用しない
- 腰部ベルトはできるだけ低い位置に密着させ着用する

**■妊娠中の女性の場合**

医師に注意事項を確認の上、必ず正しく着用してください。(→P. 28)

妊娠中の方も、通常の着用のしかたと同じように、腰部ベルトが腰骨のできるだけ低い位置にかかるようにお腹のふくらみの下に着用してください。また、肩部ベルトは確実に肩を通し、お腹のふくらみを避けて胸部にかかるように着用してください。

ベルトを正しく着用していないと、衝突したときなどに、母体だけでなく胎児までが重大な傷害を受けたり、最悪の場合死亡につながるおそれがあります。

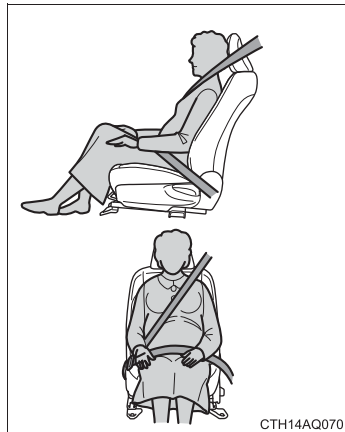

 **警告****■ 疾患のある方の場合**

医師に注意事項を確認の上、必ず正しく着用してください。

**■ お子さまを乗せるときは**

お子さまをシートベルトであそばせないでください。万一ベルトが首に巻きついた場合、窒息など重大な傷害におよぶか、最悪の場合死亡につながるおそれがあります。

誤ってそのような状態になってしまい、バックルもはずせない場合は、ハサミなどでシートベルトを切断してください。

**■ プリテンショナー付きシートベルトについて**

シートベルトプリテンショナーが作動すると、SRS エアバッグ／プリテンショナー警告灯が点灯します。その場合はシートベルトを再使用することができないため、必ずトヨタ販売店で交換してください。

**■ シートベルトの損傷・故障について**

- ベルトやプレート・バックルなどは、シートやドアに挟むなどして損傷しないようにしてください。
- シートベルトが損傷したときは、シートベルトを修理するまでシートは使用しないでください。
- プレートがバックルに確実に挿し込まれているか、シートベルトがねじれていないかを確認してください。うまく挿し込めない場合はただちにトヨタ販売店に連絡してください。
- もし重大な事故にあったときは、明らかな損傷が見られない場合でも、シート・シートベルトを交換してください。
- プリテンショナー付きシートベルトの取り付けや取りはずし・分解・廃棄などは、トヨタ販売店以外でしないでください。  
不適切に扱うと、正常に作動しなくなり、重大な傷害を受けたり、最悪の場合死亡につながるおそれがあります。

**警告****■分離格納式シートベルトについて**

- 分離格納式シートベルトを使用するときは、必ずプレート B とバックルを結合してください。結合しない状態で使用すると、シートベルトが十分な効果を発揮せず、重大な傷害におよぶか、最悪の場合死亡につながるおそれがあります。



- 分割可能シート装着車：右側のリヤシートを前に倒した状態で、リヤ中央席に座らないでください。倒したシートにリヤ中央席のシートベルトバックルが挟まれるため、正しく装着することができません。事故などの場合にシートベルトが十分な効果を発揮できず、重大な傷害におよぶか、最悪の場合死亡につながるおそれがあります。
- 分離格納式シートベルトを格納するときは、プレートを確実に挿し込み、固定してください。正しく格納していないと、走行中にプレートが飛び出し、乗員にあたるなどしてけがをするおそれがあります。

## SRS エアバッグ

SRS エアバッグは乗員に重大な危害がおよぶような強い衝撃を受けたときにふくらみ、シートベルトが体を拘束する働きと併せて乗員への衝撃を緩和させます。

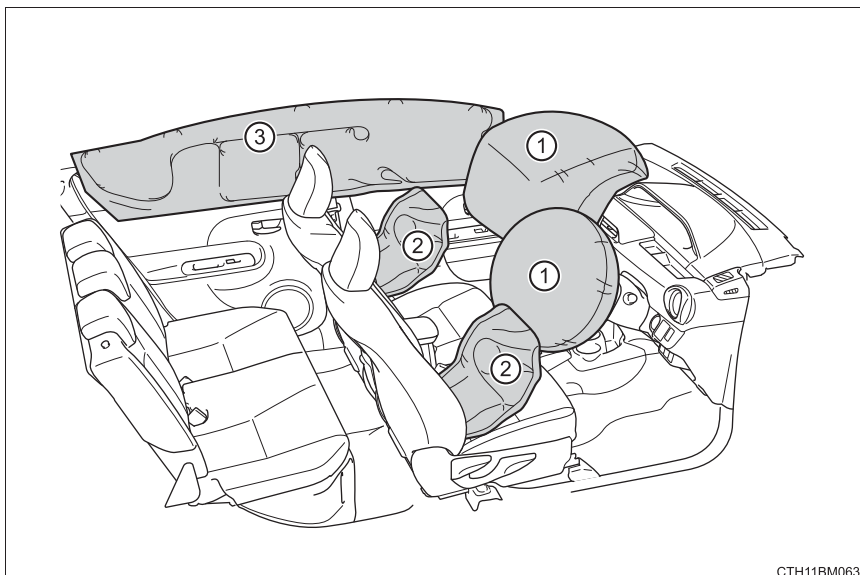

CTH11BM063

### ◆ フロント SRS エアバッグ

- ① 運転席 SRS エアバッグ／助手席 SRS エアバッグ  
(運転者と助手席乗員の頭や胸などへの衝撃を緩和)

### ◆ SRS サイド&カーテンシールドエアバッグ★

- ② SRS フロントサイドエアバッグ  
(フロント席乗員の胸などへの衝撃を緩和)
- ③ SRS カーテンシールドエアバッグ  
(フロント席とリヤ外側席乗員の主に頭部への衝撃を緩和)

★：グレード、オプションなどにより、装着の有無があります。

 **警告****■ SRS エアバッグについて**

次のことを必ずお守りください。

お守りいただかないと重大な傷害におよぶか、最悪の場合死亡につながるおそれがあります。

- 運転者と乗員すべてがシートベルトを正しく着用してください。  
SRS エアバッグはシートベルトを補助するためのものです。
- 助手席 SRS エアバッグは強い力でふくらむため、特に乗員がエアバッグに近付きすぎると、重大な傷害におよぶか、最悪の場合死亡につながるおそれがあります。乗員が SRS エアバッグのふくらむ場所に近い場合は特に危険です。シートの背もたれを調整して、シートをできるだけ SRS エアバッグから離し、まっすぐに座ってください。
- お子さまがシートにしっかり座っていないと、SRS エアバッグのふくらむ衝撃で重大な傷害におよぶか、最悪の場合死亡につながるおそれがあります。お子さまが小さくてシートベルトが使用できないときは、チャイルドシートでしっかり固定してください。  
お子さまはリヤ席に乗せ、チャイルドシートまたはシートベルトを着用させることをおすすめします。(→P. 57)

## ⚠ 警告

### ■ SRS エアバッグについて

- シートの縁に座ったり、ダッシュボードにもたれかかったりしない

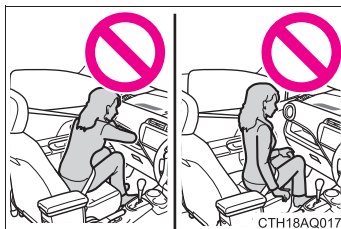

- お子さまを助手席 SRS エアバッグの前に立たせたり、ひざの上に抱いたりしない
- 運転者および助手席乗員は、ひざの上に何も持たない

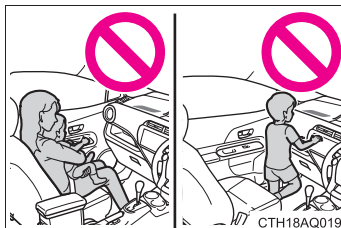

- SRS サイド&カーテンシールドエアバッグ装着車：ドアやフロントピラー・センターピラー・リヤピラー・ルーフサイドレールへ寄りかからない

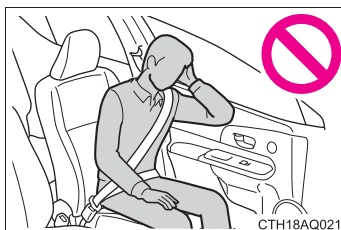

- SRS サイド&カーテンシールドエアバッグ装着車：助手席では、ドアに向かってひざをついたり、窓から顔や手を出したりしない

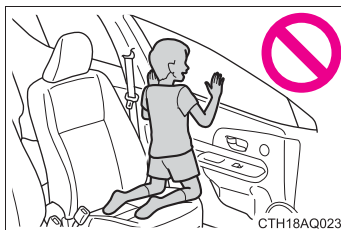



## 警告

### ■ SRS エアバッグについて

- ダッシュボード・ハンドルのパッド部分などには何も取り付けたり、置いたりしない

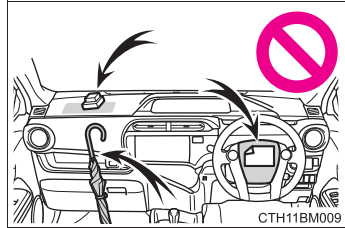

- SRS サイド&カーテンシールドエアバッグ装着車：ドア・フロントガラス・ドアガラス・フロントピラーおよびリヤピラー・ルーフサイドレール・アシストグリップなどには何も取り付けない(速度制限ラベルを除く →P. 341)

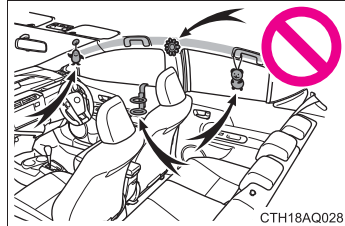

- SRS サイド&カーテンシールドエアバッグ装着車：コートフックにハンガーなどの硬いものをかけないでください。SRS カーテンシールドエアバッグが作動したときに投げ出されて重大な傷害におよぶか、最悪の場合死亡につながるおそれがあります。
- SRS サイド&カーテンシールドエアバッグ装着車：SRS サイドエアバッグがふくらむ場所を覆うようなシートアクセサリーを使用しないでください。エアバッグが展開する際、アクセサリーが干渉するおそれがあります。そのようなアクセサリーがエアバッグが正常に作動するのをさまたげ、システムを不能にしたり、またはエアバッグが誤って展開したりして、重大な傷害におよぶか、最悪の場合死亡につながるおそれがあります。
- SRS エアバッグシステム構成部品の周辺は、強くたたきなど過度の力を加えないでください。SRS エアバッグが正常に作動しなくなるおそれがあります。
- SRS エアバッグがふくらんだ直後は、構成部品が熱くなっているため、ふれないでください。

 **警告****■ SRS エアバッグについて**

- SRS エアバッグがふくらんだあとに、もし呼吸が苦しく感じたら、ドアやドアガラスを開けて空気を入れるか、安全を確認して車外に出てください。皮膚の炎症を防ぐため、残留物はできるだけ早く洗い流してください。
- SRS サイド&カーテンシールドエアバッグ非装着車：SRS エアバッグが収納されているパッド部に傷が付いていたり、ひび割れがあるときは、そのまま使用せずトヨタ販売店で交換してください。
- SRS サイド&カーテンシールドエアバッグ装着車：SRS エアバッグが収納されているパッド部およびフロントピラーガーニッシュ部に傷が付いていたり、ひび割れがあるときは、そのまま使用せず、トヨタ販売店で交換してください。

**■ 改造・廃棄について**

トヨタ販売店への相談なしに、次の改造・廃棄をしないでください。  
SRS エアバッグが正常に作動しなくなったり、誤ってふくらむなどして、重大な傷害におよぶか、最悪の場合死亡につながるおそれがあります。

- SRS エアバッグの取りはずし・取り付け・分解・修理
- ハンドル・インストルメントパネル・ダッシュボード・シート・シート表皮・フロントピラー・センターピラー・リヤピラー・ルーフサイドレール周辺の修理・取りはずし・改造
- フロントフェンダー・フロントバンパー・車内側面部の修理、改造
- グリルガード（ブルバー・カンガルーバーなど）・除雪装置・ウィンチなどの取り付け
- サスペンションの改造
- CD プレーヤー・無線機などの電化製品の取り付け

 知識**■ SRS エアバッグが作動すると**

- SRS エアバッグとの接触により、打撲・やけど・すり傷などを受けることがあります。
- 作動音と共に白いガスが発生します。
- SRS カーテンシールドエアバッグ非装着車：フロント席などだけでなく、エアバッグ構成部品（ハンドルのハブ、エアバッグカバー、インフレーター）も数分間熱くなることがあります。エアバッグそのものも熱くなります。
- SRS カーテンシールドエアバッグ装着車：フロント席・フロントピラー・センターピラー・リヤピラー・ルーフサイドレールの一部などだけでなく、エアバッグ構成部品（ハンドルのハブ、エアバッグカバー、インフレーター）も数分間熱くなることがあります。エアバッグそのものも熱くなります。
- フロントウインドウガラスが破損することがあります。

**■ SRS エアバッグが作動するとき（フロント SRS エアバッグ）**

- フロント SRS エアバッグは、衝撃の強さが設定値（移動も変形もしない固定された壁に、車速約 20 ～ 30 km/h で正面衝突した場合の衝撃の強さに相当する値）以上の場合に作動します。  
ただし、次のような場合はエアバッグが作動する車速は設定値より高くなります。
  - ・ 駐車している車や標識のような衝撃によって移動や変形するものに衝突した場合
  - ・ もぐり込むような衝撃の場合（例えば、車両前部がもぐり込む、下に入り込む、トラックの下敷きになるなど）
- 衝突条件によってはシートベルトプリテンショナーのみ作動する場合があります。

### ■ SRS エアバッグが作動するとき (SRS サイド&カーテンシールドエアバッグ★)

- SRS サイド&カーテンシールドエアバッグは、衝撃の強さが設定値（約 1.5 t の車両が、約 20 ～ 30 km/h の速度で客室へ直角に衝突した場合の衝撃の強さに相当する値）以上の場合に作動します。
- 前面衝突時でも、とくに衝撃が大きい場合は左右の SRS カーテンシールドエアバッグが開く場合があります。

### ■ 衝突以外で作動するとき

次のような状況で車両下部に強い衝撃を受けたときも、フロント SRS エアバッグと SRS カーテンシールドエアバッグが作動する場合があります。

- 縁石や歩道の端など、固いものにぶつかったとき
- 深い穴や溝に落ちたり、乗り越えたとき
- ジャンプして地面にぶつかったり、道路から落下したとき

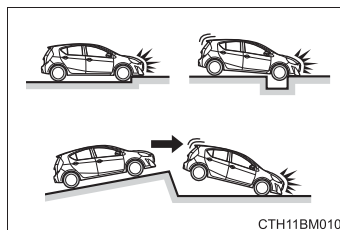

CTH11BM010

### ■ SRS エアバッグが作動しないとき（フロント SRS エアバッグ）

フロント SRS エアバッグは、側面や後方からの衝撃・横転・または低速での前方からの衝撃では、通常は作動しません。ただし、それらの衝撃が前方への減速を十分に引き起こす場合には、フロント SRS エアバッグが作動することがあります。

- 側面からの衝突
- 後方からの衝突
- 横転

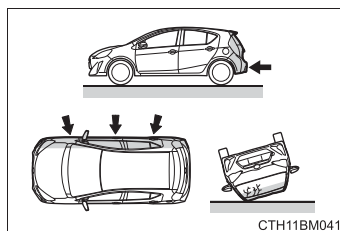

CTH11BM041

★：グレード、オプションなどにより、装着の有無があります。

## ■ SRS エアバッグが作動しないとき (SRS サイド&カーテンシールドエアバッグ★)

斜めから衝撃を受けた場合や、客室部分以外の側面に衝撃を受けたときには、SRS サイド&カーテンシールドエアバッグが作動しない場合があります。

- 客室部分以外の側面への衝撃
- 斜めからの衝撃

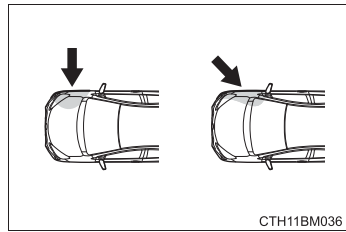

SRS サイドエアバッグは、前方や後方からの衝撃・横転・または低速での側面からの衝撃では、通常は作動しません。

- 前方からの衝突
- 後方からの衝突
- 横転

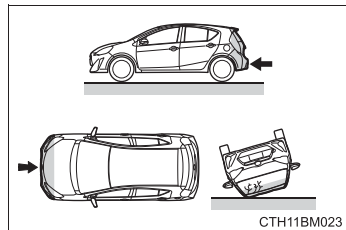

SRS カーテンシールドエアバッグは、後方からの衝撃・横転・または低速での前方や側面からの衝撃では、通常は作動しません。

- 後方からの衝突
- 横転

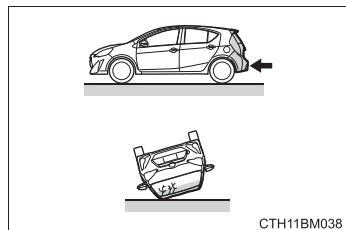

★：グレード、オプションなどにより、装着の有無があります。

## ■ トヨタ販売店に連絡が必要な場合

次のような場合には、点検・修理が必要になります。できるだけ早くトヨタ販売店へご連絡ください。

- いずれかの SRS エアバッグがふくらんだとき
- フロント SRS エアバッグはふくらまなかったが、事故で車両の前部を衝突したとき、または破損・変形などがあるとき

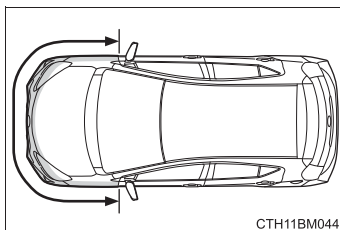

CTH11BM044

- SRS サイド&カーテンシールドエアバッグ★はふくらまなかったが、事故でドアおよびその周辺部分を衝突したとき、または破損・変形などがあるとき

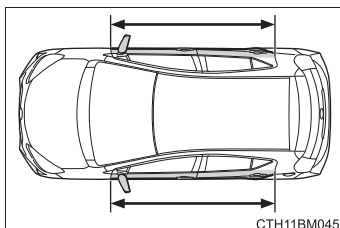

CTH11BM045

- ハンドルのパッド部分・ダッシュボードの助手席SRSエアバッグ付近が傷付いたり、ひび割れたり、その他の損傷を受けたとき

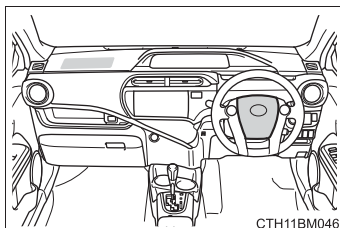

CTH11BM046

- SRS サイドエアバッグ★が内蔵されているシート表面が傷付いたり、ひび割れたり、その他の損傷を受けたとき

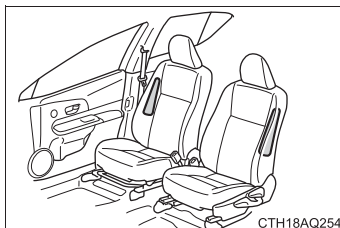

CTH18AQ254

★：グレード、オプションなどにより、装着の有無があります。

- SRS カーテンシールドエアバッグ★が内蔵されているフロントピラー・リヤピラー部・ルーフサイド部が傷付いたり、ひび割れたり、その他の損傷を受けたとき

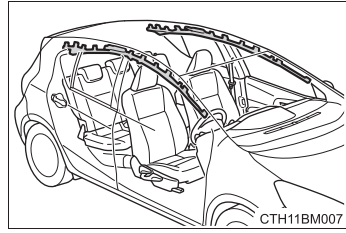

★：グレード、オプションなどにより、装着の有無があります。

## お子さまの安全のために

お子さまを乗せるときは、次のことをお守りください。

- お子さまにも必ずシートベルトを着用させてください。シートベルトを正しく着用できない小さなお子さまを乗せるときは、適切な子供専用シートをご用意ください。(→ P. 47)
- 運転装置にふれるのを防ぐため、お子さまはリヤシートに乗せることをおすすめします。
- 走行中にドアを開けたり、パワーウィンドウを誤操作したりしないように、チャイルドプロテクター(→ P. 124)・ウィンドウロックスイッチ(→ P. 149)をご使用ください。
- 小さなお子さまには、パワーウィンドウ・ボンネット・バックドアやシートなど、体を挟まれるおそれがある装備類を操作させないでください。

### 警告

- お子さまを車の中に残したままにしないでください。車内が高温になって熱射病や脱水症状になり、重大な健康障害におよぶか、最悪の場合死亡につながるおそれがあります。  
また、お子さまが車内の装置を操作し、ドアガラスなどに挟まれたり、発炎筒などでやけどしたり、運転装置を動かして、思わぬ事故につながるおそれがあり危険です。
- 車にお子さまを乗せる場合は、お子さまの安全を確保するための注意事項やチャイルドシートの取り付け方などをまとめた「チャイルドシートの取り付け」を参照してください。(→ P. 57)



## 子供専用シート

子供専用シートの固定機構を使用して、子供専用シートを固定することができます。

### 知っておいていただきたいこと

- 車の仕様やお子さまの年齢、体格に合わせて、適切な子供専用シートをお選びください。
- 子供専用シートの取り付け方法および取りはずし方は、それぞれの子供専用シートに付属の取り扱い説明書をお読みください。
- この車は2006年10月1日施行の保安基準に適合したISOFIX対応チャイルドシート固定専用バーを標準装備しています。

### 子供専用シートの適合性一覧表について

#### ■ 質量グループについて

ECE R44 ※の基準に適合する子供専用シートはお子さまの体重により次の5種類に分類されます。

グループ0: 10kg まで

グループ0<sup>+</sup>: 13kg まで

グループI: 9 ~ 18kg

グループII: 15 ~ 25kg

グループIII: 22 ~ 36kg

この本では代表的な次の3種類の子供専用シートをシートベルトで固定する方法を紹介します。

※ ECE R44 は、子供専用シートに関する国際法規です。

#### ■ サイズ等級、固定具について

子供専用シートに表示される分類記号と、それにとともなう取り付け器具の記号になります。

## 子供専用シートの種類

### ▶ ベビーシート

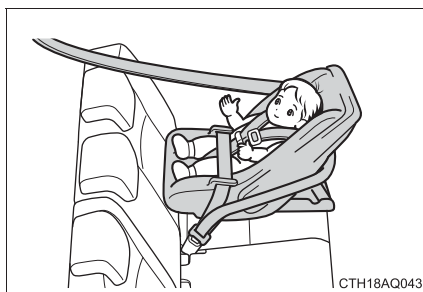

ECE R44 基準のグループ 0、0<sup>+</sup>に相当

### ▶ チャイルドシート



ECE R44 基準のグループ 0<sup>+</sup>、Iに相当

### ▶ ジュニアシート

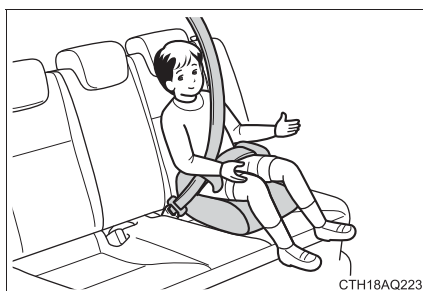

ECE R44 基準のグループ II、IIIに相当

## シート位置別子供専用シート適合性一覧表（シートベルトでの取り付け）

質量グループ	着座位置（または他の位置）				
	フロントシート		リヤシート		
	助手席		右席	左席	中央席
	調整式 ヘッドレスト	非調整式 ヘッドレスト			
0 (10kg まで)	×	×	U	U	U※3
0+ (13kg まで)	×	×	U	U	U※3
I (9～18kg)	前向き L※1	L※1	U	U	U※3
	うしろ向き ×	×			
II (15～25kg)	L※1, ※2	×	U※2	U※2	×
III (22～36kg)	L※1, ※2	×	U※2	U※2	×

## ● 上表に記入する記号の説明

U：この質量グループでの使用を許可された汎用（ユニバーサル）カテゴリの子供専用シートに適しています。

L：子供専用シートのリストに示す特定の子供専用シートに適しています。

×：子供専用シートを取り付けることはできません。

※1 背もたれを直立状態にしてください。シートの高さ調整ができる場合は、いちばん高い位置に調整してください。

※2 子供専用シートを取り付ける際は、ヘッドレストをはずしてください。

※3 リヤ中央席に子供専用シートを取り付けた際、左右席シートベルトバックルが子供専用シートの下に隠れてしまう場合があります。  
その場合はシートベルトバックルを引き出しシートベルトを正しく着用して下さい。

子供専用シートの装着については、子供専用シートの取り扱い説明書もご確認ください。

表に記載されていない子供専用シートを使用する場合は、子供専用シート製造業者または販売業者にご相談ください。

## ● 子供専用シートのリスト

質量グループ	子供専用シート	カテゴリー
I (9 ~ 18kg)	・ トヨタ純正 NEO G-Child baby	汎用
II (15 ~ 25kg)	・ トヨタ純正 ジュニアシート	汎用
III (22 ~ 36kg)	・ トヨタ純正 ジュニアシート	汎用

## シート位置別子供専用シートの適合性一覧表 (ISOFIX 対応トップテザーアンカーでの取り付け)

質量グループ	サイズ等級	固定具	車両 ISOFIX 位置	
			リヤシート	
			右席	左席
キャリコット	F	ISO/L1	×	×
	G	ISO/L2	×	×
0 (10kg まで)	E	ISO/R1	IL	IL
0 <sup>+</sup> (13kg まで)	E	ISO/R1	IL	IL
	D	ISO/R2	×	×
	C	ISO/R3	×	×
I (9 ~ 18kg)	D	ISO/R2	×	×
	C	ISO/R3	×	×
	B	ISO/F2	IUF, IL	IUF, IL
	B1	ISO/F2X	IUF, IL	IUF, IL
	A	ISO/F3	IUF, IL	IUF, IL

### ● 上表に記入する記号の説明

IUF：この質量グループでの使用を許可された汎用（ユニバーサル）カテゴリの ISOFIX 対応の前向き子供専用シートに適しています。

IL：ISOFIX 子供専用シートのリストに示す準汎用（セミユニバーサル）カテゴリの子供専用シートに適しています。

×：ISOFIX 子供専用シートを取り付けることはできません。

子供専用シートの装着については、子供専用シートの取り扱い説明書もご確認ください。

表に記載されていない子供専用シートを使用する場合は、子供専用シート製造業者または販売業者にご相談ください。

## ● ISOFIX 子供専用シートの一覧

質量グループ	サイズ等級	固定具	ISOFIX 子供専用シート	カテゴリー
0 (10kg まで)	E	ISO/R1	トヨタ純正 NEO G-Child ISO leg	準汎用
0+ (13kg まで)	E	ISO/R1	トヨタ純正 NEO G-Child ISO leg	準汎用
I (9 ~ 18kg)	B	ISO/F2	トヨタ純正 NEO G-Child ISO leg	準汎用
	B1	ISO/F2X		準汎用
	A	ISO/F3		準汎用

 知識

### ■ ISOFIX 対応チャイルドシート固定専用バーについて

この車に標準装備されている ISOFIX 対応チャイルドシート固定専用バーは、ECE R44 に適合している子供専用シートの取り付け専用です。それ以外のものを使用することはできません。

### ■ 子供専用シートの選択、使用について

- お子さまに最適な子供専用シートについては、子供専用シート製造業者、または販売業者にご相談ください。
- お子さまが成長し、適切にシートベルトが着用できるようになるまでは、お子さまに合った子供専用シートを使用してください。
- 体が十分大きく、子供専用シートが不必要なお子さまは、リヤシートに乗せて車のシートベルトを使用してください。

### ■ シートベルトで取り付けるタイプの子供専用シートの選択について

「シート位置別子供専用シートの適合性一覧表」(→P. 49)を参照し、子供専用シートを取り付け可能な位置と、対応する子供専用シートの種類(記号)をご確認の上、適したものを選択してください。

### ■ ECE R44 適合の ISOFIX 対応子供専用シートの選択について

「シート位置別子供専用シートの適合性一覧表」(→P. 51)を確認して、適切なシートを選択してください。

#### 1 お子さまの体重から、該当する「質量グループ」を確認する

(例1)：体重が 12 kg の場合、質量グループは「0<sup>+</sup>」になります。

(例2)：体重が 15 kg の場合、質量グループは「I」になります。

#### 2 サイズ等級を選択する

1で確認した「質量グループ」から該当するサイズ等級を確認します。※

(例1)：質量グループが「0<sup>+</sup>」の場合、サイズ等級は「C」・「D」・「E」が該当します。

(例2)：質量グループが「I」の場合、サイズ等級は「A」・「B」・「B1」・「C」・「D」が該当します。

※ ただし、該当のサイズ等級でも適合性一覧表の「車両 ISOFIX 位置」に「×」と記載されているものは選択できません。

- ③ 子供専用シートに表示されているマーク／ラベルを確認して、基準に適合したシートであることを確認する

汎用（ユニバーサル）子供専用シートには、次に示すマーク・ラベル類が表示されています。\*

\* 表示されている位置・記号などは、商品により異なります。

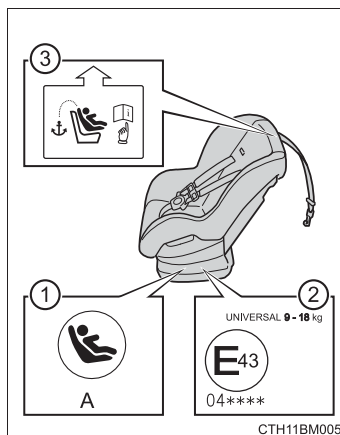

- ① ISOFIX 対応子供専用シートであることを示す表示

サイズ等級が示されています。（表示される文字は、製品により異なります）

手順②で確認したサイズ等級に適合しているものを選択してください。



- ② 汎用（ユニバーサル）子供専用シートの認可マーク

UNIVERSAL は汎用品の認可であることを表し、併せて、対象となるお子さまの体重の範囲が記載されています。

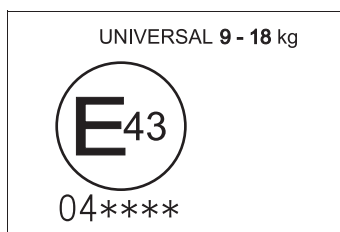

- ③ トップテザー（→ P. 57）を示すマーク  
商品の取り付け装置の位置により、意匠は異なります。

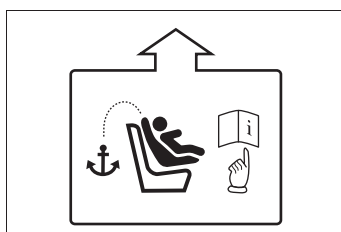



## ■ ISOFIX 対応子供専用シートの種類（サイズ等級別）

A-ISO/F3	全高前向き幼児用チャイルドシート
B-ISO/F2	低型前向き幼児用チャイルドシート
B1-ISO/F2X	低型前向き幼児用チャイルドシート (B-ISO/F2 と別形状のもの)
C-ISO/R3	大型うしろ向き幼児用チャイルドシート
D-ISO/R2	小型うしろ向き幼児用チャイルドシート
E-ISO/R1	うしろ向き乳児用チャイルドシート
F-ISO/L1	左向き位置用チャイルドシート（キャリコット）
G-ISO/L2	右向き位置用チャイルドシート（キャリコット）

### ■ 助手席に子供専用シートを取り付けるとき

やむを得ず助手席に子供専用シートを取り付ける場合には、助手席シートを次のように調整し、子供専用シートを前向きに取り付けてください。

- 背もたれを直立状態にする
- シートの高さ調整ができる場合は、いちばん高い位置まであげる
- シートをいちばんうしろに下げる

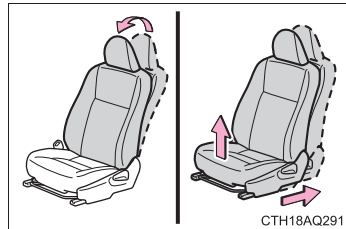

### ■ キャリコットについて

キャリコットは横向きに取り付けることのできるベビーシートのことです。詳しくは子供専用シート製造業者または販売業者にお尋ねください。

 **警告****■ 子供専用シートを使用しない場合**

- 子供専用シートを使用しないときであっても、シートに適切にしっかりと取り付けられた状態にしてください。ゆるめた状態で客室内に置くことは避けてください。
- 子供専用シートの取りはずしが必要な場合は、車両からはずして保管するか、ラゲージルーム内に容易に動かないように収納してください。

## チャイルドシートの取り付け

シートベルトを正しく着用できない小さなお子さまを乗せるときは、チャイルドシートをお使いください。お子さまの安全のために、チャイルドシートはリヤシートに取り付けてください。

取り付け方法は、商品に付属の取扱説明書に必ず従ってください。

シートベルトによる取り付け  
(→P. 58)



ISOFIX 対応チャイルドシート固定専用バー (→P. 59)

リヤ外側シートに装備されています。  
(固定専用バーが装備されていることを示すタグがシートに付いています)

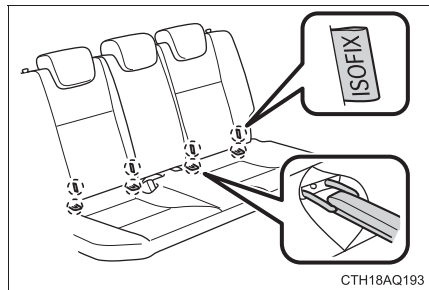

トップテザーアンカー (→P. 59)

テザーベルトを固定するときに使います。  
トップテザーアンカーはリヤ外側シートに装備されています。

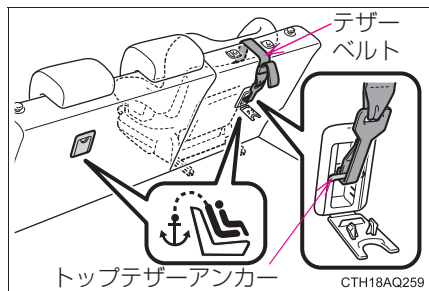

## シートベルトで固定する

- 1 ヘッドレストをいちばん上まで上げる (→P. 140)

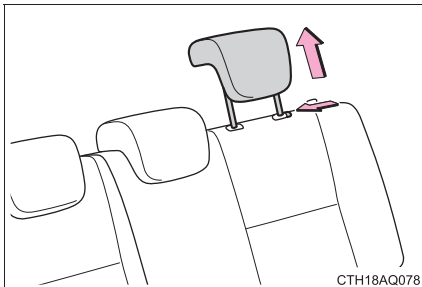

CTH18AQ078

- 2 チャイルドシートにシートベルトを取り付け※、プレートをバックルに“カチッ”と音がするまで挿し込む。ベルトがねじれていないようにする。

チャイルドシートに付属の取扱書に従い、シートベルトをチャイルドシートにしっかりと固定させてください。

- ※ チャイルドシートがヘッドレストにかかる場合は、ヘッドレストを取りはずしてください。(→P. 140)

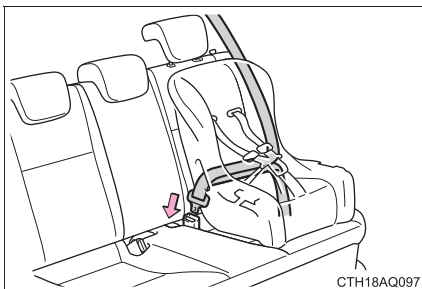

CTH18AQ097

チャイルドシートにシートベルトの固定装置が備わっていない場合は、ロッキングクリップ (別売) を使用して固定する。

ロッキングクリップの購入にあたっては、トヨタ販売店にご相談ください。  
(ロッキングクリップ 品番: 73119-22010)

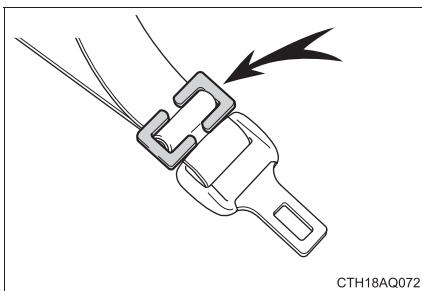

CTH18AQ072

取り付け後はチャイルドシートを前後左右にゆすり、しっかりと固定されていることを確認してください。

## ISOFIX 対応チャイルドシート固定専用バー&トップテザーアンカーで固定する

- 1 ヘッドレストをはずす  
(→P. 140)

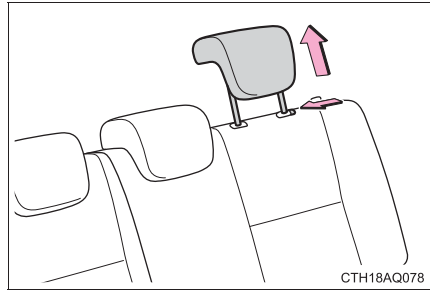

- 2 固定専用バーの位置を確認して、チャイルドシートをシートに取り付ける

固定専用バーは、シートクッションの奥にあります。

チャイルドシートの取り付け金具をチャイルドシート固定専用バーに取り付けます。

取り付け方法は、それぞれの商品に付属の取扱説明書に従ってください。

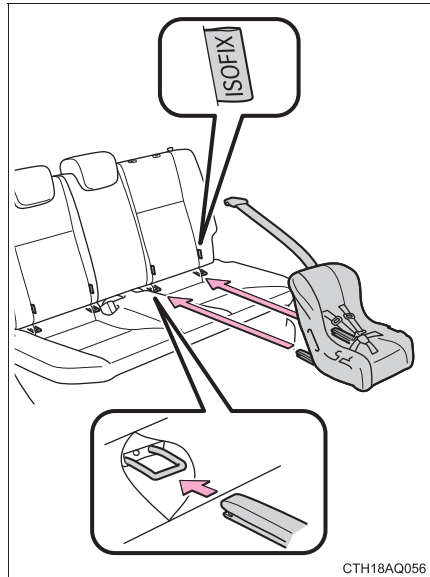

- 3 フタを開けてトップテザーアンカーにフックを固定し、テザーベルトを締める

テザーベルトをピンと張り、フックがしっかり固定されていることを確認します。

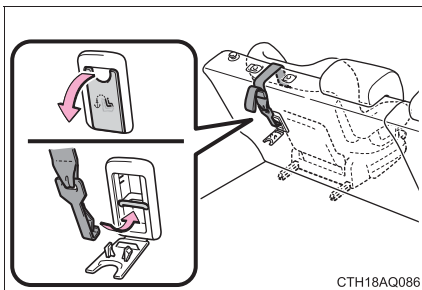

- 4 チャイルドシートがヘッドレストにかからない場合は、ヘッドレストを取り付ける (→P. 140)

ヘッドレストは最上段ロック位置に固定してください。

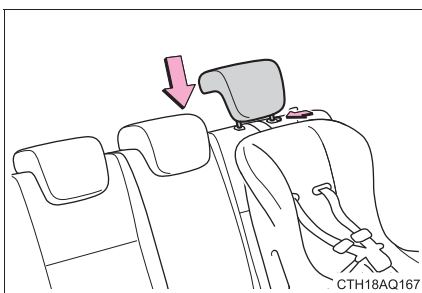

- 5 取り付けしたチャイルドシートを前後左右にゆすり、固定されていることを確認する



 **警告****■チャイルドシートについて**

- 事故や急停止の際、効果的にお子さまを保護するために、必ずお子さまの年齢や体の大きさに合ったシートベルトまたはチャイルドシートを使用してください。お子さまを腕の中に抱くのはチャイルドシートのかわりにはなりません。事故の際、お子さまがフロントガラスや乗員、車内の装備にぶつかり、重大な傷害におよぶか、最悪の場合死亡につながるおそれがあります。
- お子さまの年齢や体の大きさに合ったチャイルドシートを使用してリヤシートに取り付けてください。
- SRS サイドエアバッグ& SRS カーテンシールドエアバッグ装着車:チャイルドシートに座らせている場合でも、ドア・シート・フロントピラー・センターピラー・リヤピラー・ルーフサイドレール付近にお子さまの頭や体のどの部分ももたれかけないようにしてください。SRS エアバッグがふくらんだ場合、大変危険であり、重大な傷害におよぶか、最悪の場合死亡につながるおそれがあります。
- チャイルドシートによっては、取り付けができない、または取り付けが困難な場合があります。必ずチャイルドシートに付属の取扱説明書をよくお読みの上、確実に取り付け、使用方法をお守りください。使用方法を誤ったり、確実に固定されていないと、急ブレーキや衝突時などに、重大な傷害におよぶか、最悪の場合死亡につながるおそれがあります。

**警告****■チャイルドシートを取り付けるときは**

- お子さまをシートベルトで遊ばせないでください。万一ベルトが首に巻きついた場合、窒息など重大な傷害におよぶか、最悪の場合死亡につながるおそれがあります。  
誤ってそのような状態になってしまい、バックルもはずせない場合は、ハサミなどでシートベルトを切断してください。
- シートベルトとバックルが固定されていて、ベルトがねじれていないか確認してください。
- チャイルドシートを前後左右にゆすって、しっかり固定されているか確認してください。
- チャイルドシートを固定したあとは、シートを調整しないでください。
- 運転席とチャイルドシートが干渉し、チャイルドシートが正しく取り付けられない場合は、助手席側のリヤ席に取り付けてください。
- 助手席シートとチャイルドシートが干渉しないように、助手席シートを調整してください。

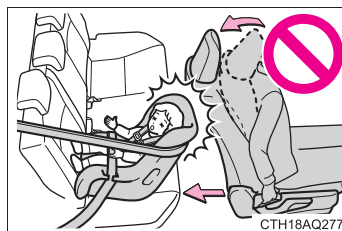



**警告****■チャイルドシートを取り付けるときは**

- やむを得ず助手席にチャイルドシートを取り付ける場合には、チャイルドシートをうしろ向きに取り付けしないでください。うしろ向きに取り付けていると、事故などで助手席 SRS エアバッグがふくらんだとき、重大な傷害におよぶか、最悪の場合死亡につながるおそれがあります。助手席側のサンバイザーに、同内容のラベルが貼られています。併せて参照してください。



**警告****■チャイルドシートを取り付けるときは**

- やむを得ず助手席に前向きにチャイルドシートを取り付ける場合には、助手席シートをいちばんうしろに下げて取り付けてください。

助手席 SRS エアバッグはかなりの速度と力でふくらむので、お守りいただかないと、重大な傷害におよぶか、最悪の場合死亡につながるおそれがあります。

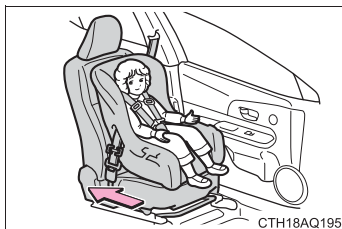

- ジュニアシートを使用している場合は、肩部ベルトが常にお子さまの肩の中心にくるようにしてください。ベルトを首から離すと共に肩から落ちないようにしてください。お守りいただかないと、事故や急ブレーキの際に重大な傷害におよぶか、最悪の場合死亡につながるおそれがあります。
- ISOFIX 対応チャイルドシート固定専用バーを使用するときは、周辺に障害物がないか、シートベルトが挟まっていないかなどを確認してください。
- ヘッドレストの取りはずしが必要な場合は、安全な場所にしっかりと固定しておいてください。

- リヤ右側席にチャイルドシートを取り付けたときはリヤ中央席に座らないでください。シートベルトとチャイルドシートが干渉しシートベルトが正しく着用できず、急ブレーキや衝突の際に、重大な傷害におよぶか、最悪の場合死亡につながるおそれがあります。



## 排気ガスに対する注意

排気ガスには吸引すると人体に有害な物質が含まれています。

### 警告

排気ガスには無色・無臭で有害な一酸化炭素（CO）が含まれているため、次のことを必ずお守りください。

お守りいただかないと、排気ガスが車内に侵入し、多量の排気ガスが眠気を招き事故の原因となるほか、重大な健康障害におよぶか、最悪の場合死亡につながるおそれがあります。

#### ■ 走行中の留意事項

バックドアを閉じてください。

バックドアが閉じているのに車内で排気ガス臭がするときは、ドアガラスを開けて空気を入れかえ、すみやかにトヨタ販売店で点検整備を受けてください。

#### ■ 駐車するとき

- 車庫内など換気が悪い場所や囲まれた場所では、ハイブリッドシステムを停止してください。
- 長時間ハイブリッドシステムが作動したままにしないでください。  
やむを得ないときは、開かれた場所に車を止め、排気ガスが車内に入ってこないことを確認してください。
- 降雪時や雪が積もった場所では、ハイブリッドシステムが作動したままにしないでください。まわりに積もった雪で排気ガスが滞留して、車内に侵入するおそれがあります。

#### ■ 排気管について

排気管は定期的に点検する必要があります。排気管等の腐食などによる穴や亀裂、および継ぎ手部の損傷、また、排気音の異常などに気付いた場合は、必ずトヨタ販売店で点検を受けてください。

## ハイブリッドシステムの特徴

ハイブリッドシステムは、電気モーターとガソリンエンジンという2つのパワーのシナジー（相乗）効果により、優れた動力性能と低燃費化の両立を高い次元で実現したシステムです。さらに、排出ガスを低減、クリーン化した環境に配慮した技術となっています。

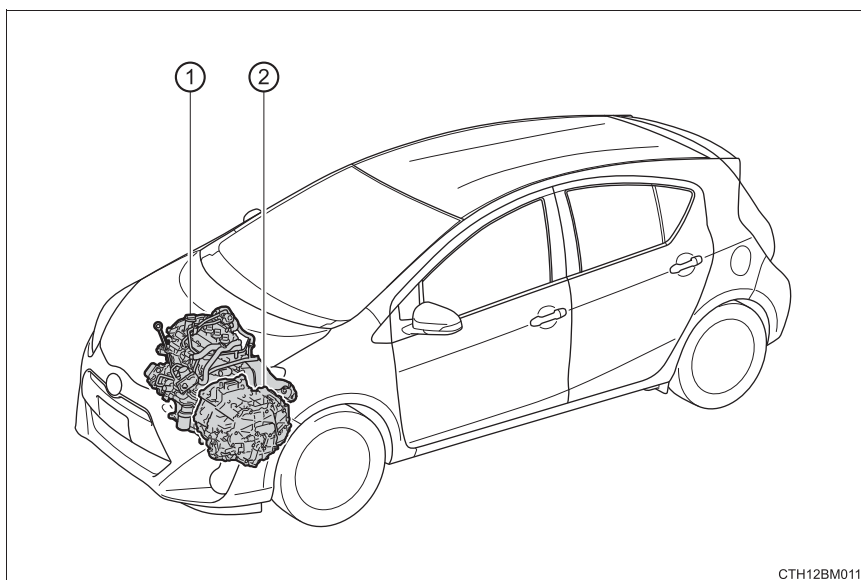

※イラストは説明のための例であり、実際とは異なります。

- ① ガソリンエンジン
- ② 電気モーター

### ◆ 停車時・発進時・低速走行時

---

停車中はガソリンエンジンを停止<sup>\*</sup>します。

発進時は電気モーターを使って発進します。

低速走行時や下り坂走行時もガソリンエンジンを停止<sup>\*</sup>し、電気モーターを使って走行します。

シフトレバーが N にあるときは駆動用電池への充電が行われません。

<sup>\*</sup> 駆動用電池の充電が必要なときやエンジン暖機中など、ガソリンエンジンが自動停止しないことがあります。(→P. 68)

### ◆ 通常走行時

---

主にガソリンエンジンを使用して走行します。

必要に応じて電気モーターを発電機として動かし、駆動用電池へ充電します。

### ◆ 急加速時

---

アクセルペダルを強く踏み込むと、ガソリンエンジンに加え、駆動用電池からも電気モーターに電力を供給し、電気モーターの出力を上げ、力強く加速します。

### ◆ 減速時・制動時（回生ブレーキ）

---

車輪が電気モーターを発電機として動かし、駆動用電池へ充電します。

## 車両接近通報装置

ガソリンエンジンが停止した状態での走行時、車両の接近を周囲の人に知らせるため、車速に応じた音階で音を鳴らします。車速が約 25 km/h をこえると消音します。スイッチ操作で消音することもできます。

消音するには、READY インジケータが点灯している状態で、スイッチを押す

スイッチ上のインジケータが点灯します。再度スイッチを押すと ON になります。ハイブリッドシステムを始動するごとに、車両接近通報装置は ON になります。

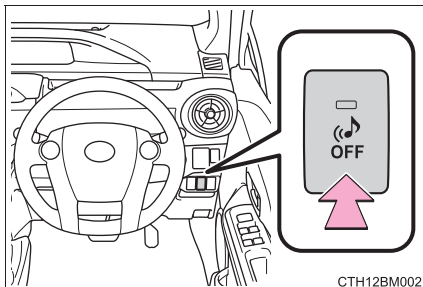

CTH12BM002

## 知識

### ■ 回生ブレーキについて

次の場合、車の運動エネルギーを電気エネルギーに変換し、駆動用電池へ充電すると共に減速力を得ることができます。

- シフトレバーが D または B で走行中に、アクセルペダルから足を離れたとき
- シフトレバーが D または B で走行中に、ブレーキペダルを踏んだとき

### ■ EV 走行インジケータランプについて

ガソリンエンジン停止中や、電気モーターのみで走行しているときに、EV 走行インジケータランプが点灯します。

マルチインフォメーションディスプレイ装着車：エコジャッジ画面もしくはエコウォレットの簡易表示画面を選択したときに表示されます。(→P. 97)

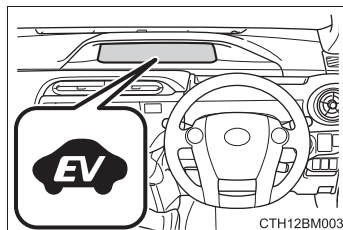

CTH12BM003

### ■ ガソリンエンジンの自動停止について

車両状態に応じて、ガソリンエンジンは自動的に始動・停止します。ただし、次の状態では自動停止しないことがあります。

- ガソリンエンジン暖機中
- 駆動用電池充電時
- 駆動用電池の温度が高いとき、または低いとき
- 暖房をかけているとき

### ■ 駆動用電池の充電について

ガソリンエンジンの動力による充電や回生ブレーキにより、駆動用電池が充電されるため、車外からの充電は必要ありません。しかし、車両を長時間放置すると、少しずつ放電します。そのため少なくとも、2～3ヶ月に一度、約30分間または16kmほど運転してください。

万一、駆動用電池が完全に放電し、ハイブリッドシステムを始動できないときはトヨタ販売店にご連絡ください。

### ■ 補機バッテリーの充電について

→P. 362

### ■ 補機バッテリーあがり発生後や、交換などでターミナルを脱着したとき

ガソリンエンジンの自動停止が行われなことがあります。

自動停止しない状態が2～3日続く場合は、トヨタ販売店へご連絡ください。

### ■ ハイブリッド車特有の音と振動について

ハイブリッド車は、READY インジケータが点灯し、走行可能な状態でも、通常の車のように、エンジン音や振動がないことがあるため、走行可能な状態であることに気が付かない場合があります。安全のため、駐車時は確実にシフトレバーをPにして、パーキングブレーキをかけてください。

ハイブリッドシステム始動後は、次のような音や振動が発生する場合がありますが、異常ではありません。

- エンジンルームからのモーター音
- ハイブリッドシステム始動時や停止時に聞こえる車両後方および駆動用電池からの音
- ハイブリッドシステム始動時および停止時に車両後方から聞こえる“コトン”、“カチッ”などの高電圧リレーの音
- バックドアを開けたときに聞こえる作動音
- ガソリンエンジンの始動・停止時や低速走行時、およびアイドリング中にトランスミッション付近から聞こえる音
- 急加速時のエンジン音
- ブレーキペダルを踏んだときや、アクセルペダルをゆるめたときに聞こえる回生ブレーキの音
- ガソリンエンジンの始動・停止による振動
- リヤシート下（左側）にある吸入口から聞こえるファンの音

### ■ 車両接近通報装置について

次のような場合は、周囲の人に通報音が聞こえにくくなる場合があります。

- 周囲の騒音が大きい場合
- 雨または強風の場合

また、車両接近通報装置は車両前側にあるので、車両前方と比較して、車両後方は聞こえにくくなる場合があります。

### ■ メンテナンスや修理、廃車について

お車のメンテナンスや修理・廃車の際は必ずトヨタ販売店にご相談ください。特に廃車する場合は、トヨタ販売店を通じて駆動用電池の回収を行っていますので、ご協力ください。

### ■ カスタマイズ機能

車両接近通報装置の音量を大きくすることができます。  
(カスタマイズ一覧 →P. 384)

### ■ 車両接近通報装置のスイッチインジケータについて

車両接近通報一時停止スイッチ上のインジケータが 16 秒間点滅し、点灯したときは、システムに異常があるおそれがあります。すみやかにトヨタ販売店で点検整備を受けてください。



## ハイブリッドシステムの注意

ハイブリッドシステムには、駆動用電池・パワーコントロールユニット・オレンジ色の高圧ケーブル・電気モーターなどの高電圧部位（最高約520 V）や、冷却用ラジエーターなどの高温部位がありますので、ご注意ください。なお、高電圧部位などには、取り扱い上の注意を記載したラベルが貼付してありますので、ラベルの指示に従って正しい取り扱いをしてください。

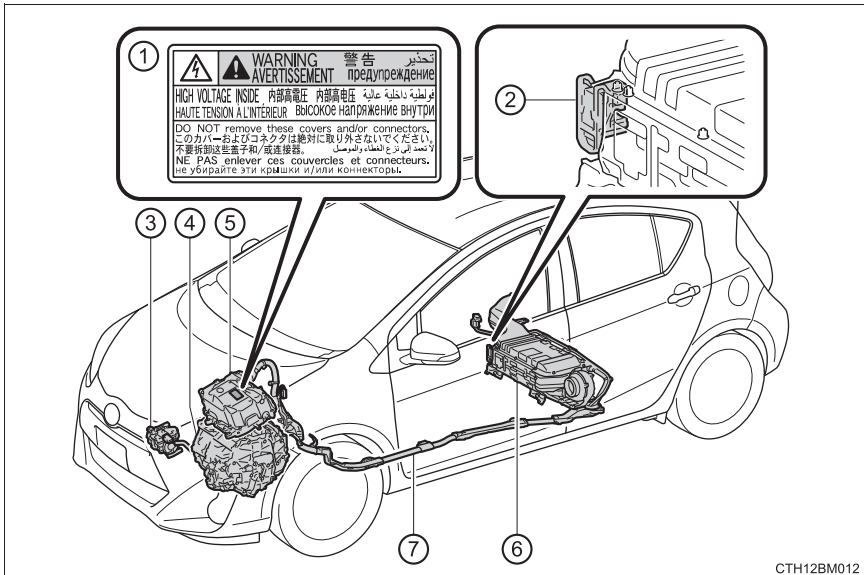

- |               |                  |
|---------------|------------------|
| ① ラベル         | ⑤ パワーコントロールユニット  |
| ② サービスプラグ     | ⑥ 駆動用電池          |
| ③ エアコンコンプレッサー | ⑦ 高電圧ケーブル（オレンジ色） |
| ④ 電気モーター      |                  |

### 駆動用電池冷却用吸入口

リヤシート下（左側）部には、駆動用電池冷却用の吸入口があります。吸入口をふさいだりすると、駆動用電池の過熱や出力低下の原因になります。

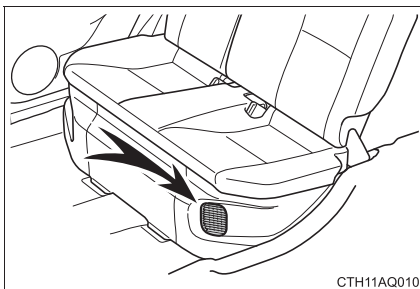

### 緊急停止システム

事故により衝撃を受けたときなどは、ハイブリッドシステムを停止して高電圧を遮断します。また、フューエルポンプ制御により燃料供給を停止し、燃料もれを最小限に抑えます。この場合、ハイブリッドシステムを再始動させることができなくなるためトヨタ販売店へご連絡ください。

### 警告灯および警告メッセージ

ハイブリッドシステムの異常やお知らせしたい事項が発生すると自動的に警告灯が点灯（マルチインフォメーションディスプレイ非装着車）または警告メッセージが表示（マルチインフォメーションディスプレイ装着車）されます。

警告灯はメーターで点灯し、警告メッセージはマルチインフォメーションディスプレイに表示されます。

表示された警告灯または画面の指示に従ってください。（→P. 306, 314）

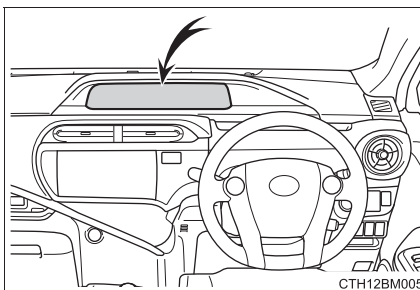

 知識**■ 警告灯が点灯したときや、警告メッセージが表示されたとき、または補機バッテリーとの接続が断られたときは**

ハイブリッドシステムを再始動できないおそれがあります。

もう一度始動操作をしてもREADYインジケータが点灯しない場合はトヨタ販売店にご連絡ください。

**■ ガス欠になったときは**

ガス欠でハイブリッドシステムが始動できないときは、燃料残量警告灯（→ P. 309）が消灯するまで給油してから再始動してください。少量の給油では始動できない場合があります。（給油量の目安は車両水平状態で約 5L 以上です。車両の傾きによって給油量はわかります。傾いているときは、少し多めに給油してください）

**■ 電磁波について**

- 高電圧部位や高電圧配線は、電磁シールド構造になっています。従来の車や家電製品とくらべて、電磁波が多いということはありません。
- アマチュア無線の一部（遠距離通信）において、受信時に雑音が入る場合がありますので、あらかじめご了承ください。

**■ 駆動用電池について**

駆動用電池には寿命があります。寿命は車の使い方、走行条件により異なります。

**■ 適合宣言**

この車両は、ECE 100（バッテリー電気車両安全）に基づいた水素排出量に適合しています。

**警告****■ 高電圧・高温について**

この車は、高電圧システムを使用しています。次のことをお守りいただかないと、やけどや感電など重大な傷害におよぶか、最悪の場合死亡につながるおそれがあります。

- 高電圧部位・高電圧の配線（オレンジ色）およびそのコネクターの取りはずし・分解などは絶対に行わないでください。
- 走行後はハイブリッドシステムが高温になります。車に貼ってあるラベルの指示に従い、常に高電圧・高温部位に注意してください。
- サービスプラグが駆動用電池に設置してあります。サービスプラグは絶対にさわらないでください。サービスプラグは、トヨタ販売店での車両の修理時などに、駆動用電池の高電圧を遮断するためのものです。

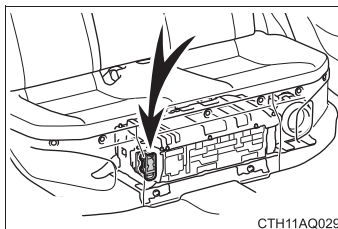

 **警告****■事故が発生したとき**

次のことをお守りいただかないと、感電など重大な傷害におよぶか、最悪の場合死亡につながるおそれがあります。

- 続発事故防止のため安全な場所に停車して、パーキングブレーキをかけ、シフトレバーを P に入れ、ハイブリッドシステムを停止する
- 高電圧部位・高電圧配線（オレンジ色）などには、絶対にさわらない
- 車室内および車室外に、はみ出している電気配線には絶対さわらない
- 液体の付着やもれがある場合は絶対にさわらない  
駆動用電池の電解液（強アルカリ性）が目や皮膚にふれると失明や皮膚傷害のおそれがあり危険です。万一、目や皮膚に付着した場合はただちに多量の水で洗い流し、早急に医師の診察を受けてください。
- 万一、車両火災が発生したときは、ABC 消火器を使用して消火する  
水をかける場合は、消火栓などから大量にかけてください。
- 前輪が接地した状態でけん引しない  
電気モーターから発電され、破損の状態によっては、火災のおそれがあり危険です。（→P. 298）
- 車の下の路面などを確認し、液体のもれ（エアコンの水以外）が見つかった場合、燃料系統が損傷している可能性があります。そのままハイブリッドシステムを始動すると燃料に引火するおそれがあり危険ですので、始動しないでください。  
この場合は、トヨタ販売店に状況を連絡するときに併せてお伝えください。

**■駆動用電池について**

- 絶対に転売・譲渡・改造などをしないでください。廃車から取りはずされた駆動用電池は事故防止のため、トヨタ販売店を通じて回収を行っていますので、ご協力ください。  
適切に回収されないと、次のようなことがおこり、重大な傷害におよぶか、最悪の場合死亡につながるおそれがあります。
  - ・ 不法投棄または放置され、環境汚染となるばかりか、第三者が高電圧部位に触れてしまい、感電事故が発生する
  - ・ 装備された車両以外で駆動用電池を使用（改造などを含む）し、感電事故、発熱・発煙・発火・爆発事故、電解液漏出事故などが発生する特に、転売・譲渡などを行うと、相手にこれらの危険性が認識されず、事故につながるおそれがあります。

 **警告**

- 駆動用電池を取りはずさないままでお車を廃棄された場合、高電圧部品・ケーブル・それらのコネクタにふれると、深刻な感電の危険があります。お車を廃棄するときには、トヨタ販売店で駆動用電池を廃棄してください。駆動用電池は適切に廃棄しないと、感電を引き起こし、重大な傷害におよぶか、最悪の場合死亡につながるおそれがあります。

 **注意****■ 駆動用電池冷却用の吸入口について**

- 吸入口をふさぐように荷物などを置かないでください。  
吸入口がふさがれると駆動用電池が過熱したり、故障の原因になります。
- 吸入口は、目づまりしないよう定期的に清掃してください。
- 吸入口に水や異物を入れないでください。  
駆動用電池を損傷するおそれがあります。
- 駆動用電池周辺に多量の水をこぼさないよう注意してください。  
誤ってこぼしてしまったときは、トヨタ販売店で点検を受けてください。

## イモビライザーシステム★

キーに信号発信機が内蔵してあり、あらかじめ登録されたキー以外ではハイブリッドシステムを始動できません。

車両から離れる場合は、車内にキーを残さないでください。

このシステムは車両盗難の防止に寄与する機能であり、すべての車両盗難に対する完全なセキュリティを保証するものではありません。

“パワー”スイッチをOFFにすると、システムの作動を知らせるためにインジケーターが点滅します。

登録されたキーを携帯し、“パワー”スイッチをアクセサリモードまたはONモードにするとシステムが解除され、インジケーターが消灯します。

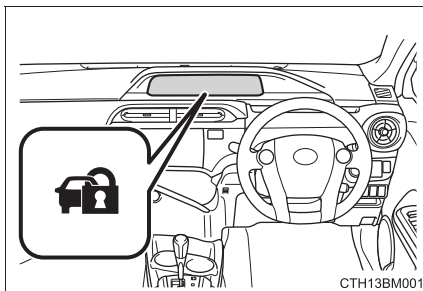

### 知識

#### ■ メンテナンスについて

イモビライザーシステムのメンテナンスは不要です。

#### ■ 機能が正常に作動しないおそれのある状況

周囲の環境や条件により、イモビライザーシステムが正常に作動せずハイブリッドシステムを始動できないことがあります。(→P. 132)

### ⚠ 注意

#### ■ イモビライザーシステムを正常に作動させるために

システムの改造や取りはずしをしないでください。システムが正常に作動しないおそれがあります。

★：グレード、オプションなどにより、装着の有無があります。





## メーターの見方

# 2

2. 計器の見方	
表示灯／警告灯.....	80
計器類.....	85
マルチインフォメーション ディスプレイ.....	94
エネルギーモニター／ 燃費画面.....	109

## 表示灯／警告灯

メーター内の表示灯／警告灯でお車の状況をお知らせします。  
次のイラストは、説明のためすべての表示灯／警告灯を示しています。

### ▶ マルチインフォメーションディスプレイ非装着車

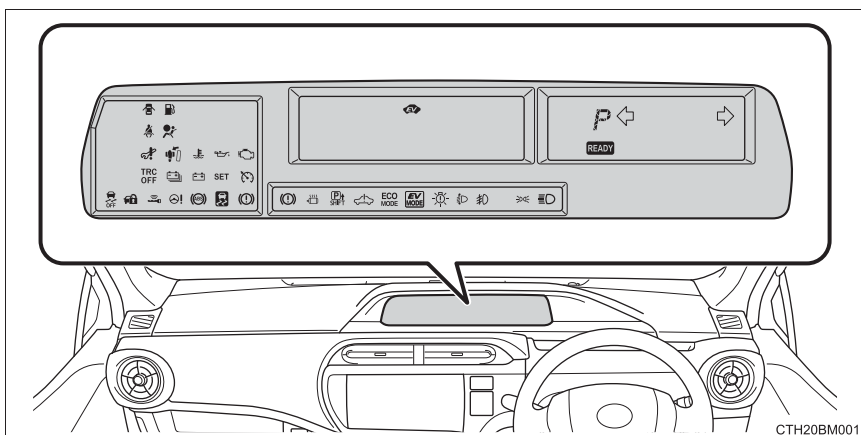

### ▶ マルチインフォメーションディスプレイ装着車

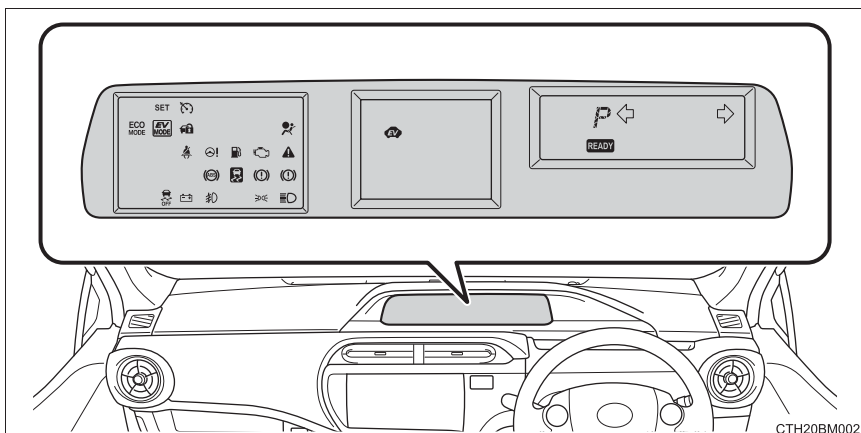

## 警告灯

システム異常などを警告します。

※ 1  (赤色)	ブレーキ警告灯 (→ P. 306)		半ドア警告灯★(→ P. 309)
※ 1 	充電警告灯 (→ P. 306)		燃料残量警告灯 (→ P. 309)
※ 1 	油圧警告灯★ (→ P. 306)		シートベルト非着用警告灯 (→ P. 309)
※ 1 	エンジン警告灯 (→ P. 307)	※ 1 	マスターウォーニング★ (→ P. 309)
※ 1 	SRS エアバッグ/プリテン ショナー警告灯 (→ P. 307)	※ 1 	高水温警告灯★(→ P. 306)
※ 1 	ABS & ブレーキアシスト警 告灯 (→ P. 307)		LED ヘッドランプオートレ ベリング警告灯★ (→ P. 307)
※ 1 	パワーステアリング警告灯 (→ P. 307)		LED ヘッドランプ警告灯★ (→ P. 307)
※ 1 	ハイブリッドシステム異常 警告灯★ (→ P. 306)	※ 2 	スマートエントリー&ス タートシステム表示灯★ (→ P. 308) (黄色)
※ 1 	スリップ表示灯 (→ P. 307)	※ 1 	P ポジション要求表示灯★ (→ P. 308)
※ 1 	電子制御ブレーキ警告灯 (→ P. 307) (黄色)	※ 1 	ブレーキオーバライドシ ステム/ドライブスタート コントロール警告灯★ (→ P. 309)

★：グレード、オプションなどにより、装着の有無があります。



ハイブリッドシステム過熱  
警告灯★ (→ P. 308)



駆動用電池残量低下  
警告灯★ (→ P. 308)



クルーズコントロール  
表示灯★ (→ P. 308)



メンテナンス・点検警告灯★  
(→ P. 311)

- ※<sup>1</sup> 作動確認のためにエンジン スイッチを“ON” (スマートエントリー&スタートシステム非装着車) または“パワー” スイッチを ON モード (スマートエントリー&スタートシステム装着車) にすると点灯し、数秒後またはハイブリッドシステムを始動すると消灯します。点灯しない場合や点灯したままのときは、システム異常のおそれがあります。トヨタ販売店で点検を受けてください。
- ※<sup>2</sup> 黄色に点滅した場合はシステム異常のおそれがあります。緑色に速く点滅した場合はステアリングロックが解除できていないことを示します。

★：グレード、オプションなどにより、装着の有無があります。

## 表示灯

システムの作動状況を表示します。



方向指示表示灯  
(→P. 187)



スマートエントリー&スタートシステム表示灯★  
(緑色) (→P. 169)



ハイビーム表示灯  
(→P. 189)



EVドライブモード表示灯  
(→P. 181)



尾灯表示灯 (→P. 189)



シフトポジション表示灯  
(→P. 185)



フロントフォグランプ表示灯★ (→P. 193)



ECO MODE 表示灯  
(→P. 185)



イモビライザーシステム表示灯★ (→P. 77)



EV 走行インジケータランプ (→P. 68)



READY インジケータ  
(→P. 165, 169)



※  
スリップ表示灯  
(→P. 209)



クルーズコントロール表示灯★ (→P. 205)  
(緑色)



※  
VSC (ビークルスタビリティコントロール) OFF 表示灯 (→P. 210)



TRC OFF 表示灯  
(→P. 209)



クルーズコントロールセット表示灯★ (→P. 205)

※ 作動確認のためにエンジン スイッチを“ON” (スマートエントリー&スタートシステム非装着車) または“パワー” スイッチを ON モード (スマートエントリー&スタートシステム装着車) にすると点灯し、数秒後またはハイブリッドシステムを始動すると消灯します。点灯しない場合や点灯したままのときは、システム異常のおそれがあります。トヨタ販売店で点検を受けてください。

★：グレード、オプションなどにより、装着の有無があります。

 **警告****■安全装置の警告灯が点灯しないときは**

ABS や SRS エアバッグなどの安全装置の警告灯が、ハイブリッドシステムを始動しても点灯しない場合や点灯したままの場合は、事故にあったときに正しく作動せず、重大な傷害におよぶか、最悪の場合死亡につながるおそれがあります。ただちにトヨタ販売店で点検を受けてください。

## 計器類

## ▶ マルチインフォメーションディスプレイ非装着車

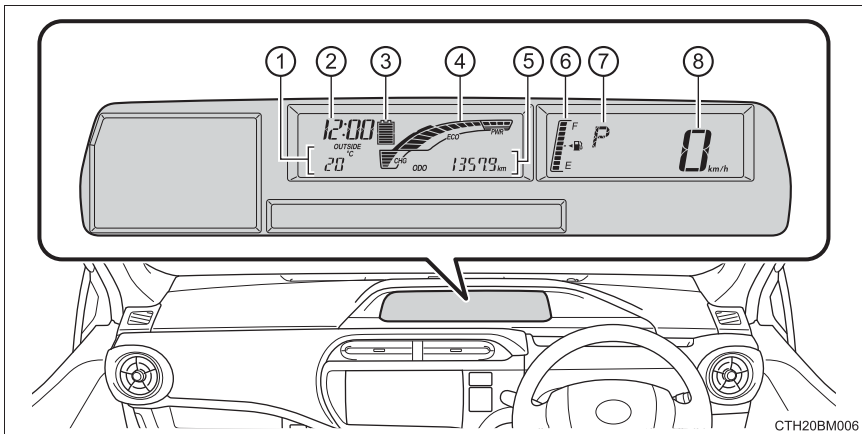

## ① ドライブモニター

→P. 87

## ② 時計

→P. 244

## ③ 駆動用電池残量表示

現在の駆動用電池残量を 8 段階で表示します。(→P. 109, 111)

## ④ ハイブリッドシステムインジケーター

ハイブリッドシステムの出力や回生レベルを表示します。(→P. 91)

## ⑤ オドメーター／トリップメーター／航続可能距離／メーター照度調整表示

→P. 89

## ⑥ 燃料計

燃料残量を示します。

## ⑦ シフトポジション表示

現在選択されているシフトポジションを表示します。(→P. 185)

## ⑧ スピードメーター

車両の走行速度を示します。

## ▶ マルチインフォメーションディスプレイ装着車

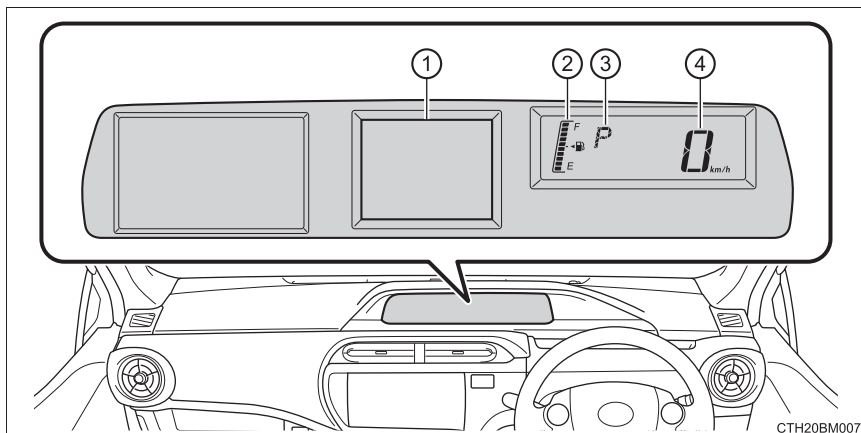

- ① マルチインフォメーションディスプレイ  
走行に関する様々な情報を表示します。(→P. 94)
- ② 燃料計  
燃料残量を示します。
- ③ シフトポジション表示  
現在選択されているシフトポジションを表示します。(→P. 184)
- ④ スピードメーター  
車両の走行速度を示します。



**ドライブモニター（マルチインフォメーションディスプレイ非装着車）****■ 表示を切りかえるには**

DISP スイッチを押すごとに表示が切りかわります。

- ▶ ステアリングスイッチ非装着
- ▶ ステアリングスイッチ装着車  
車

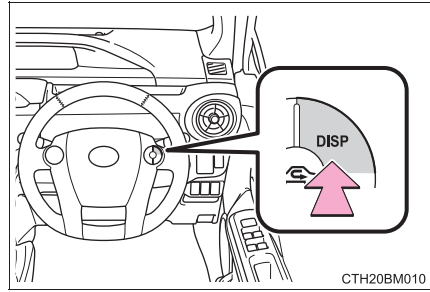
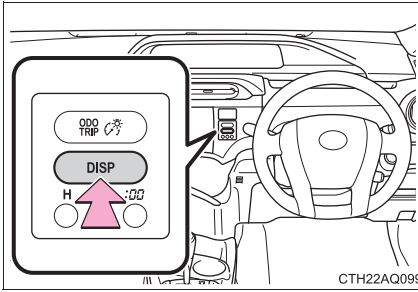

## ■ 表示される項目

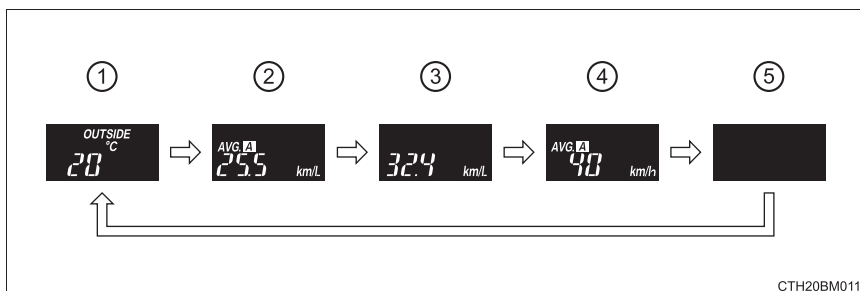

### ① 外気温度

→P. 245

### ② 平均燃費

オドメーターとトリップメーターのどちらを表示しているかによって、表示内容が異なります。

- オドメーター表示時：ハイブリッドシステムを始動してからの平均燃費を表示します。
- トリップメーター表示時：トリップメーター A・B それぞれの平均燃費を表示します。
  - ・ トリップメーターをリセットすると、平均燃費もリセットされます。(→P. 90)
  - ・ 表示される平均燃費は、参考として利用してください。

### ③ 瞬間燃費

現在の瞬間燃費を表示します。

### ④ 平均車速

オドメーターとトリップメーターのどちらを表示しているかによって、表示内容が異なります。

- オドメーター表示時：ハイブリッドシステムを始動してからの平均車速を表示します。
- トリップメーター表示時：トリップメーター A・B それぞれの平均車速を表示します。
  - トリップメーターをリセットすると、平均車速もリセットされます。(→P. 90)

## ⑤ 画面 OFF

ドライブモニター、ハイブリッドシステムインジケーター、駆動用電池残量表示、EV 走行インジケーターランプの表示を消すことができます。

**オドメーター／トリップメーター／航続可能距離／メーター照度調整表示（マルチインフォメーションディスプレイ非装着車）**
**■ 表示を切りかえるには**

TRIP スイッチを押すごとに表示が切りかわります。

- ▶ ステアリングスイッチ非装着 ▶ ステアリングスイッチ装着車

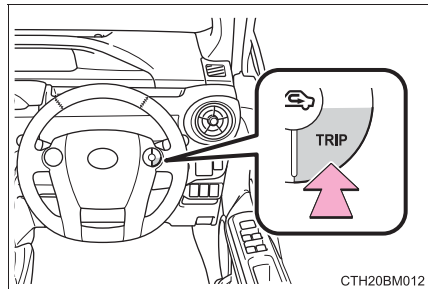
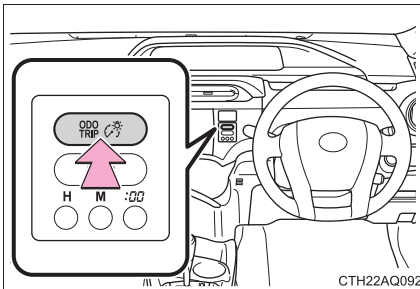

## ■ 表示される項目

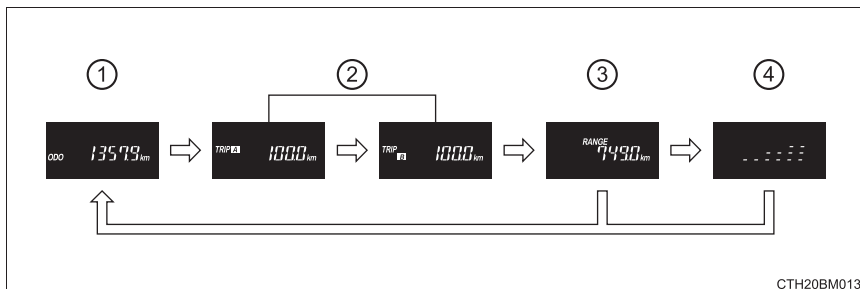

### ① オドメーター

走行した総距離を表示します。

### ② トリップメーター

リセットしてからの走行距離を表示します。トリップメーターは、A・Bの2種類で使い分けることができます。

トリップメーター表示中に TRIP スイッチを押し続けると、走行距離はリセットされ0にもどります。

### ③ 航続可能距離

現在の燃料残量で走行できるおよその距離を表示します。

表示される距離は過去の平均燃費をもとに算出されるため、表示される距離を実際に走行できるとは限りません。

燃料給油量が少量の場合、表示が更新されないことがあります。

スマートエントリー&スタートシステム非装着車：

給油の際はエンジン スイッチを“LOCK”にしてください。万一、エンジン スイッチを“LOCK”にせず給油した場合、表示が更新されないことがあります。

スマートエントリー&スタートシステム装着車：

給油の際は“パワー”スイッチを OFF にしてください。万一、“パワー”スイッチを OFF にせず給油した場合、表示が更新されないことがあります。

### ④ メーター照度調整表示

メーターの照度を表示します。(ヘッドランプスイッチが ON の時のみ表示されます。)

メーター照度表示中に TRIP スイッチを押し続けると、照度を調整できます。

## ハイブリッドシステムインジケータ (マルチインフォメーションディスプレイ非装着車)

### ① チャージエリア

エネルギーが回生<sup>\*</sup>されている状態を示します。回生した電力は、駆動用電池を充電します。

<sup>\*</sup> ここでの「回生」の意味は、運動エネルギーを電気エネルギーに変換することです。

### ② ハイブリッドエコエリア

ガソリンエンジンの動力を使用しない状況を多く含む状態を示します。ガソリンエンジンは、各種の条件により自動的に停止・再始動します。

### ③ エコエリア

エコ運転（環境に配慮した走行）をしている状態を示します。

### ④ パワーエリア

全開走行時など、エコ運転の範囲をこえている状態を示します。

インジケータをエコエリアに保つことで、エコ運転が可能です。

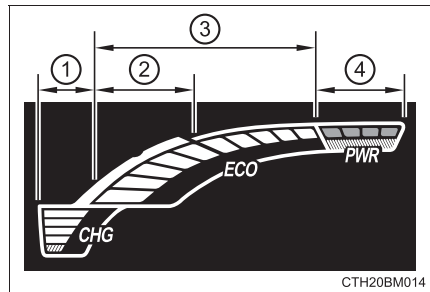

 知識**■メーター・マルチインフォメーションディスプレイの作動条件**

▶スマートエントリー&スタートシステム非装着車

エンジン スイッチが“ON” のとき

▶スマートエントリー&スタートシステム装着車

“パワー” スイッチがON モードのとき

**■メーター照度の減光制御について**

ヘッドランプスイッチが ON になると、メーター照明が減光されます。ただし、照明をいちばん明るくした状態では、ヘッドランプスイッチが ON になってもメーター照明は減光されません。

**■エンジン回転数について**

ハイブリッド車のエンジン回転数は、燃費の向上や排気ガス低減などのため、精密に制御されています。走行条件や運転条件が同じでも、エンジン回転数が異なる場合があります。

**■補機バッテリー端子の脱着をしたときは（マルチインフォメーションディスプレイ非装着車）**

補機バッテリー端子の脱着を行うと、次のデータはリセットされます。



- 時計
- 航続可能距離
- 平均燃費
- 平均車速

また、メーター照度は初期設定の状態にもどります。

 注意**■ エンジンや構成部品への損傷を防ぐために（マルチインフォメーションディスプレイ非装着車）**

この車両には、水温計のかわりに高水温警告灯（→P. 306）が装備されています。高水温警告灯が点滅、点灯したときはオーバーヒートのおそれがあるので、ただちに安全な場所に停車してください。（→P. 366）

**■ エンジンや構成部品への損傷を防ぐために（マルチインフォメーションディスプレイ装着車）**

この車両には、水温計は装備されていません。かわりにマルチインフォメーションディスプレイに  が表示されます。マルチインフォメーションディスプレイに  が表示されたときはオーバーヒートのおそれがあるので、ただちに安全な場所に停車してください。（→P. 366）

## マルチインフォメーションディスプレイ★

マルチインフォメーションディスプレイは、外気温や走行に関する様々な情報を表示します。

### ● 走行に関する情報

ハイブリッドシステムの動作状況や燃費の情報などを表示します。

### ● 画面の設定

日付・時刻の修正や、画面の設定・変更を行います。

### ● 警告メッセージ (→P. 314)

各システムに異常が発生すると、自動で表示されます。

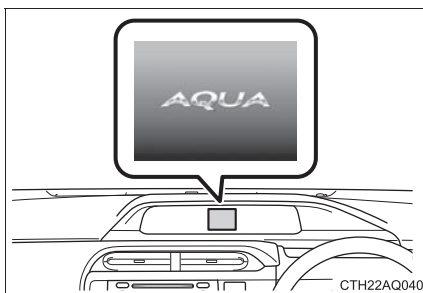

## タッチトレーサーディスプレイ★

ステアリングスイッチにふれると、表示画面の上にスイッチのイラストが重ねて表示され、手元を見ていなくてもどのスイッチを操作しているか判断できます。

タッチトレーサーの画面は、表示しないように設定を変更できます。  
(→P. 103)

メーカーオプションおよび、この車のステアリングスイッチに対応している販売店装着オプションのオーディオ・ナビゲーションシステム以外で使用すると、オーディオスイッチの表示が正常に作動しない場合があります。

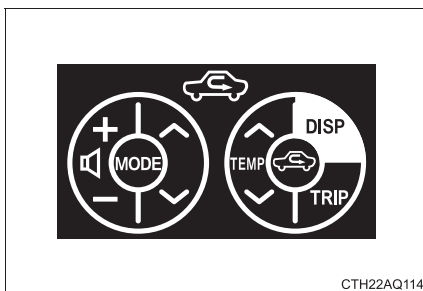

★：グレード、オプションなどにより、装着の有無があります。



## 表示を切りかえるには

ディスプレイに表示される項目を切りかえるには、ハンドルの DISP スイッチを操作します。また、項目によっては TRIP スイッチを使用します。

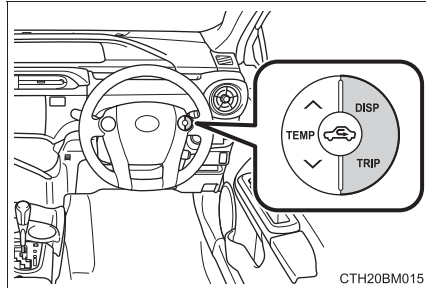

## 画面上部に表示される項目

画面上部には、次の項目が常に表示されています。(画面設定時など一部のメニューでは表示されません。)

- ① オドメーター／トリップメーター／メーター照度調整表示  
→P. 96

- ② 平均燃費

オドメーターとトリップメーターのどちらを表示しているかによって、表示内容が異なります。表示される平均燃費は、参考として利用してください。

- オドメーター表示時：ハイブリッドシステムを始動してからの平均燃費を表示します。
- トリップメーター表示時：トリップメーターをリセットしてからの平均燃費を表示します。トリップメーター A・B それぞれの平均燃費を表示します。

トリップメーターをリセットすると、平均燃費もリセットされます。  
(→P. 96)

- ③ 時計

設定画面で時刻を調整します。(→P. 103)

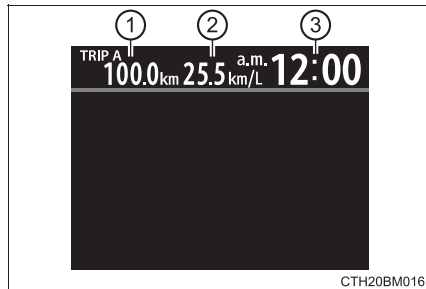

## ■ オドメーター／トリップメーター／メーター照度調整表示

TRIP スイッチを押すごとに次のように切りかわります。

### ① オドメーター

走行した総距離を表示します。

### ② トリップメーター

リセットしてからの走行距離を表示します。トリップメーターは、A・Bの2種類で使い分けることができます。

トリップメーター表示中に TRIP スイッチを押し続けると、走行距離はリセットされ0にもどります。

### ③ メーター照度調整表示

メーターの照度を表示します。(ヘッドランプスイッチが ON の時のみ表示されます。)

メーター照度表示中に TRIP スイッチを押し続けると、照度を調整できます。

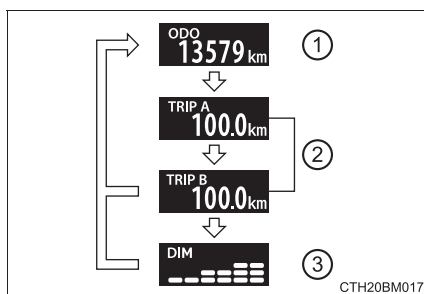

CTH20BM017

## メニューの切りかえ

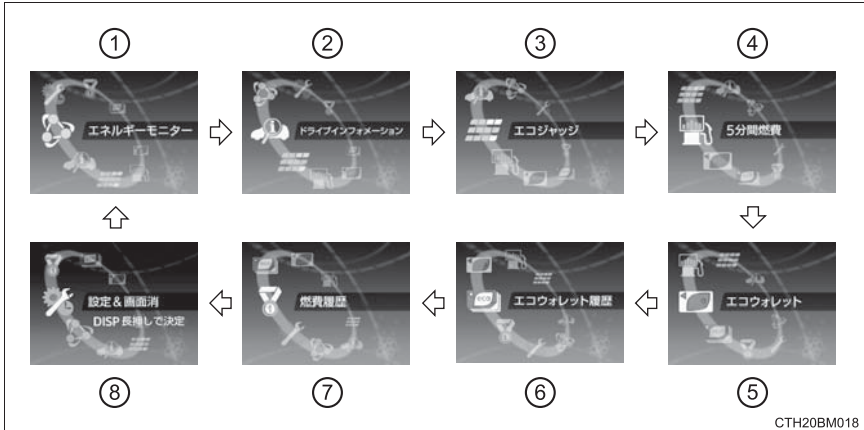

DISP スイッチを押すごとにメニュー画面が切りかわります。表示させたいメニューで指を離すと詳細画面に切りかわります。

ただし、設定&画面消メニューのみ DISP スイッチを押し続けると詳細画面に切りかわります。

### ① エネルギーモニター

ハイブリッドシステムの動作状況を確認できます。(→P. 109)

### ② ドライブインフォメーション

平均車速／走行時間／EV 走行比率・EV 走行距離／航続可能距離／外気温度(→P. 245)を表示します。(→P. 98)

### ③ エコジャッジ

エコ運転の状況を判定し表示します。(→P. 100)

### ④ 5分間燃費\*

5分ごとの燃費を表示します。瞬間燃費を同時に表示し、過去の燃費との比較ができます。(→P. 111)

### ⑤ エコウォレット

ガソリン価格を入力すると、走行距離に応じて消費したガソリンの金額を表示します。また、任意の燃費を入力すると、実際に走行した燃費との差がお得金額として表示されます。(→P. 101)

### ⑥ エコウォレット履歴\*

エコウォレットの履歴を表示します。(→P. 102)

## ⑦ 燃費履歴※

過去の燃費のベスト 3 と現在の順位を表示します。また、月ごとの平均燃費を表示します。(→P. 112)

## ⑧ 設定 &amp; 画面消

それぞれの画面の設定・変更や、日付合わせ・時刻合わせなどができます。(→P. 103)

※ 出荷時 (初期設定) はすべて OFF に設定されています。(→P. 105)

## ■ ドライブインフォメーション

平均車速、走行時間、EV 走行比率・EV 走行距離はオドメーターとトリップメーターのどちらを表示しているかによって、表示内容が異なります。

- オドメーター表示時：ハイブリッドシステムを始動してからの記録を表示します。
- トリップメーター表示時：トリップメーターをリセットしてからの記録を表示します。トリップメーター A・B それぞれの記録を表示します。

トリップメーターをリセットすると、記録もリセットされます。(→P. 96)

## ① 平均車速

平均車速を表示します。

## ② 走行時間

走行時間を表示します。

## ③ EV 走行比率・EV 走行距離

EV 走行比率と距離 (電気モーターのみで走行している割合と距離) を表示します。

①	平均車速	40 km/h
②	走行時間	1 h 24 m
③	 40 %	22.4 km
④	航続可能距離	749 km
⑤	外気温度	20 °C

CTH20BM019

#### ④ 航続可能距離

現在の燃料残量で走行できるおよその距離を表示します。

表示される距離は過去の平均燃費をもとに算出されるため、表示される距離を実際に走行できるとは限りません。

燃料給油量が少量の場合、表示が更新されないことがあります。

スマートエントリー&スタートシステム非装着車：

給油の際はエンジン スイッチを“LOCK”にしてください。万一、エンジン スイッチを“LOCK”にせず給油した場合、表示が更新されないことがあります。

スマートエントリー&スタートシステム装着車：

給油の際は“パワー”スイッチを OFF にしてください。万一、“パワー” スイッチを OFF にせず給油した場合、表示が更新されないことがあります。

#### ⑤ 外気温度

→P. 245

## ■ エコジャッジ

- ① 駆動用電池残量表示
- ② EV 走行インジケータランプ

電気モーターのみで走行しているときに点灯します。

- ③ ハイブリッドシステムインジケータ

ハイブリッドシステムの出力や回生レベルを表示します。(→P. 102)

- ④ エコ運転状況の表示

運転の状況を、エコ発進・安定走行・エコ停止の3パターンに分け、5段階で表示します。また、車両が停止するたびに点数を表示します。(発進するごとにリセットされ、積算は行いません。)

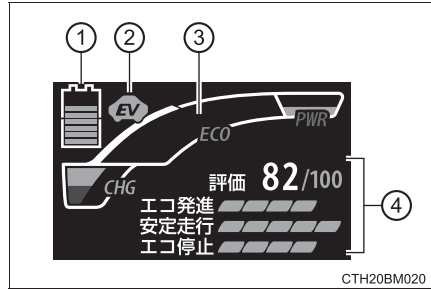

## ■ エコウォレット

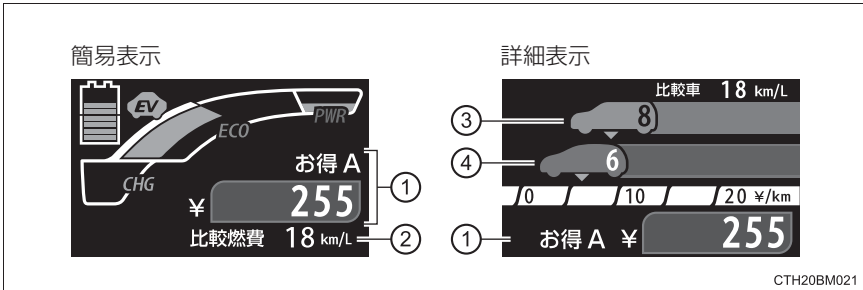

2種類の表示で、消費したガソリン価格の表示や燃費の比較をすることができます。

簡易表示と詳細表示は、設定画面で切りかえることができます。(→P. 104)

### ① お得または消費金額

比較したい任意の燃費数値を入力(→P. 104)するとお得金額を表示し、入力しなければ消費金額を表示します。

オドメーターとトリップメーターのどちらを表示しているかによって、表示内容が異なります。

- オドメーター表示時：ハイブリッドシステムを始動してからの金額を表示します。
- トリップメーター表示時：トリップメーターをリセットしてからの金額を表示します。トリップメーター A・B それぞれの金額を表示します。

トリップメーターをリセットすると、金額もリセットされます。(→P. 96)

### ② 比較燃費

設定画面で、比較したい任意の燃費数値を入力します。(→P. 104)

### ③ 1kmあたりの消費ガソリン価格(比較車)

比較燃費をもとに計算された数値が表示されます。

### ④ 1kmあたりの消費ガソリン価格(自車)

ガソリン消費の少ない(エコノミーな)運転をするほど、左側へマークが移動します。

### ■ エコウォレット履歴

エコウォレットで比較燃費を入力するとお得金額の履歴を表示し、入力しなければ消費金額の履歴を表示します。

今月、過去3か月分と1年前の同月を表示し、比較することができます。

金額が1万円をこえた場合は、グラフに加え数字も表示します。

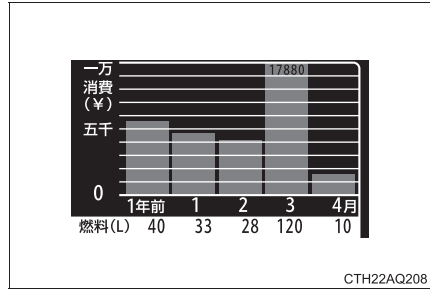

### ハイブリッドシステムインジケーター

#### ① チャージエリア

エネルギーが回生<sup>\*</sup>されている状態を示します。回生した電力は、駆動用電池を充電します。

<sup>\*</sup> ここでの「回生」の意味は、運動エネルギーを電気エネルギーに変換することです。

#### ② ハイブリッドエコエリア

ガソリンエンジンの動力を使用しない状況を多く含む状態を示します。ガソリンエンジンは、各種の条件により自動的に停止・再始動します。

#### ③ エコエリア

エコ運転（環境に配慮した走行）をしている状態を示します。

#### ④ パワーエリア

全開走行時など、エコ運転の範囲をこえている状態を示します。

インジケーターをエコエリアに保つことで、エコ運転が可能です。

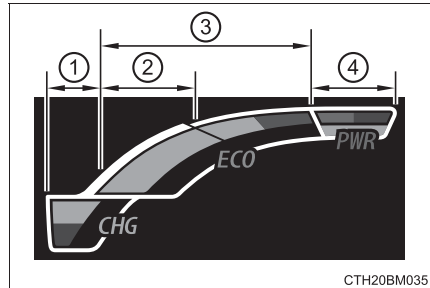



## 画面の設定

メニューで設定 & 画面消を選択すると、次の内容を設定できます。必ず安全な場所へ停車し操作してください。(走行中は一部の設定ができません。)

ステアリングスイッチのDISPを押すたびにカーソルが移動し、設定する項目でDISPを押し続けると、設定画面に切りかわります。



### ■ 基本設定 / 時計合わせショートカット

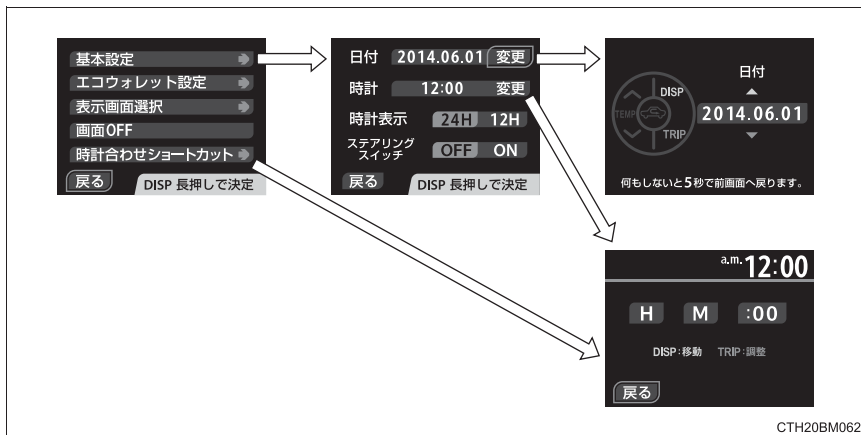

日付合わせ・時計合わせ・時計表示の24時間 / 12時間切りかえ・タッチトレーサー表示のON/OFF切りかえができます。

- 日付を合わせるには、DISP (進む) または TRIP (もどる) を押しします。
- 時計を合わせるには、DISP で H (時)・M (分)・:00 を選択し TRIP で調整します。
- 時計合わせショートカットを選択すると、時計の設定画面に切りかわります。

## ■ エコウォレット設定

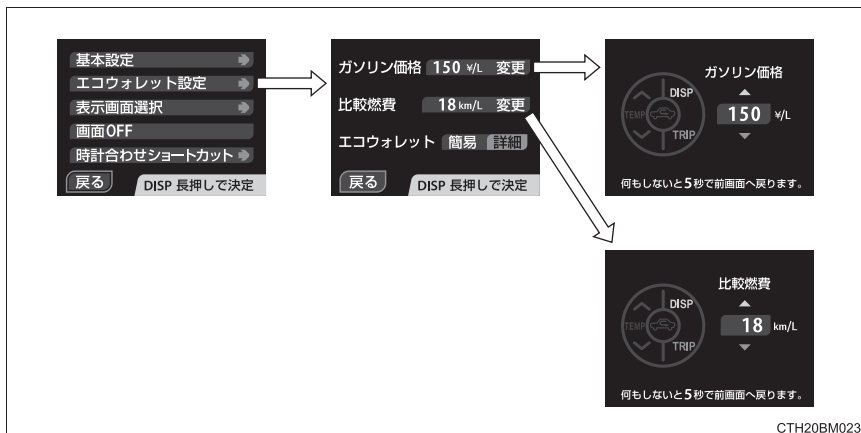

ガソリン価格の設定・比較燃費の設定・簡易表示／詳細表示の切りかえができます。

- ガソリン価格を入力するには、DISP（上昇）または TRIP（下降）を押します。

給油後にエンジンスイッチを“ON”（スマートエントリー&スタートシステム非装着車）または“パワー”スイッチをONモード（スマートエントリー&スタートシステム装着車）にすると、自動でガソリン価格入力画面が表示されます。

- 比較燃費を入力するには、DISP（上昇）または TRIP（下降）を押します。

比較燃費を入力すると、エコウォレット画面が「お得」表示になります。また、OFFにした場合はエコウォレット画面が「消費」表示になります。

## ■ 表示画面選択

次の画面の切りかえや設定ができます。

- ・エコウォレット履歴画面の ON/OFF 切りかえ
- ・5分間燃費画面の ON/OFF 切りかえ
- ・燃費履歴のリセット
- ・燃費履歴画面の切りかえ (OFF / 月平均 / 自己ベスト)



## ■ 画面 OFF

画面を消すことができます。

画面上部は常に表示され、消すことはできません。

## 今回の走行結果表示

ハイブリッドシステムを停止すると、エンディングムービーを表示したあと、ハイブリッドシステム始動時からの走行データを一覧で表示します。

ドアをロックすると画面は消えます。



 知識**■時刻が表示される時**

- ▶スマートエントリー&スタートシステム非装着車  
エンジン スイッチが“ON” のとき
- ▶スマートエントリー&スタートシステム装着車  
“パワー” スイッチがON モードのとき

**■メーター照度の減光制御について**

ヘッドランプスイッチが ON になると、メーター照明が減光されます。ただし、照明をいちばん明るくした状態では、ヘッドランプスイッチが ON になってもメーター照明は減光されません。

**■エコジャッジについて**

走行条件や環境によって評価点は変化します。そのため、燃費とリンクしない場合があります。

**■エコウォレットについて**

- 消費金額・お得金額は目安として利用してください。
- 給油のしかた・走行条件・環境などによって、実際に給油したときの金額と画面に表示される金額に差が出る場合があります。
- 消費金額・お得金額は、エコジャッジの評価点とはリンクしない場合があります。

### ■補機バッテリー端子の脱着をしたとき

補機バッテリー端子の脱着を行うと、次のデータはリセットされます。

- 時計
- 燃費履歴 (4 位以下)
- 平均燃費
- 航続可能距離
- 平均車速
- 走行時間
- EV 走行比率・EV 走行距離

また、一部の表示は初期設定の状態にもどります。

### ■液晶ディスプレイについて

ディスプレイに小さな斑点や光点が表示されることがあります。これは液晶ディスプレイ特有の現象で、異常ではありません。

## ▲ 警告

### ■エコジャッジについて

エコジャッジは目安として利用してください。必ず交通状況に合わせ、周囲の安全に注意して運転してください。

### ■低温時の画面表示について

画面の温度が極めて低いときは、画面表示の切りかえが遅れる場合がありますので、車室内を暖めてからご使用ください。

例えばシフトレンジ表示を使用した場合、シフト操作をしてもすぐにシフトレンジの表示が切りかわらないことで運転者がダウンシフトしなかったと誤解し、再度ダウンシフトすることによって急激に過度のエンジンブレーキがかかり、重大な傷害におよぶか、最悪の場合死亡につながるおそれがあります。

### ■ディスプレイの設定を変更するとき

ハイブリッドシステムが作動している状態で操作を行うため、車庫内など囲まれた場所では、十分に換気をしてください。換気をしないと、排気ガスが充満し、排気ガスに含まれる一酸化炭素 (CO) により、重大な健康障害におよぶか、最悪の場合死亡につながるおそれがあります。

 **注意****■ ディスプレイの設定を変更するとき**

補機バッテリーあがりを起こす可能性がありますので、確実にハイブリッドシステムが作動している状態で実施してください。

## エネルギーモニター／燃費画面

マルチインフォメーションディスプレイ非装着車：駆動用電池の残量をメーターに表示します。

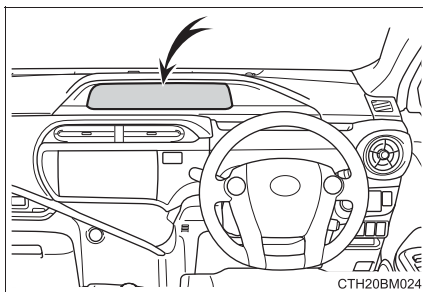

マルチインフォメーションディスプレイ装着車：ハイブリッドシステムの状態をマルチインフォメーションディスプレイに表示します。

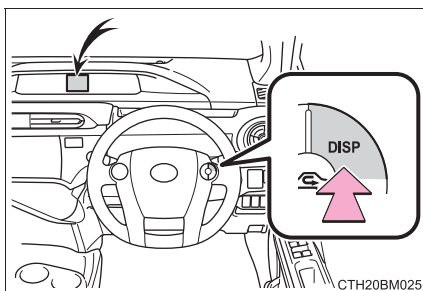

### エネルギーモニターの見方（マルチインフォメーションディスプレイ装着車）

DISP スイッチを押してメニューを切り替え、エネルギーモニターを表示させる

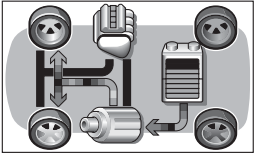
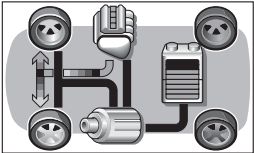
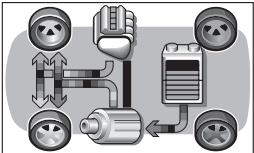
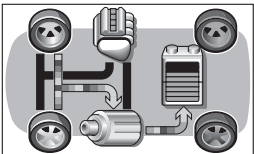
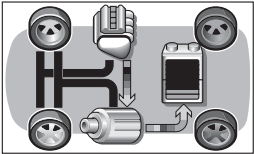
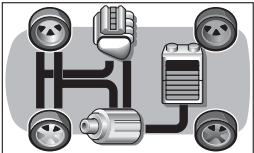

電気のエネルギーで走行しているとき	
ガソリンのエネルギーで走行しているとき	
ガソリンと電気の両方のエネルギーで走行しているとき	
駆動用電池に充電しているとき	
	
エネルギーの流れがないとき	
駆動用電池の残量表示	<p data-bbox="658 1230 732 1257">少ない</p> <p data-bbox="916 1230 969 1257">多い</p> 

表示画面については実際の状況とわずかに異なる場合があります。



## 駆動用電池の残量表示について（マルチインフォメーションディスプレイ非装着車）

駆動用電池の残量に応じて、表示が8段階に変化します。

- ① 残量が少ない
- ② 残量が多い

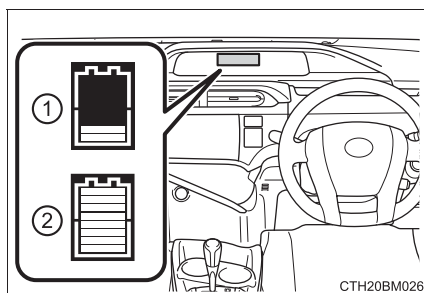

## 燃費画面の見方（マルチインフォメーションディスプレイ装着車）

燃費画面には、2種類のメニューがあります。DISP スイッチを押して次のメニューを選択し、詳細画面に切りかえます。

5分間燃費・燃費履歴・エコウォレット履歴（→P. 102）は出荷時（初期設定）はOFFに設定されています。（→P. 113）

### ■ 5分間燃費

ハイブリッドシステムを始動してからの燃費履歴を5分刻みで表示します。瞬間燃費を同時に表示し、30分前までの燃費と比較することができます。

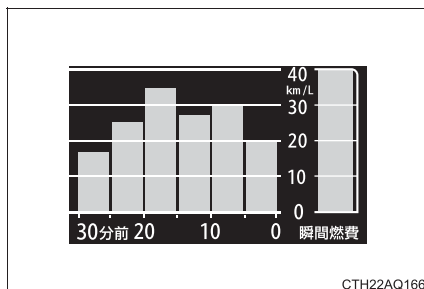

## ■ 燃費履歴

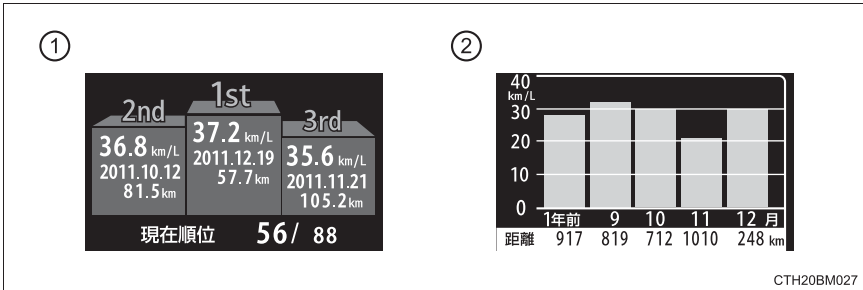

燃費履歴には、2種類の表示があります。

自己ベストと月平均は、設定画面で切りかえることができます。

(→P. 113)

### ① 自己ベスト

過去の燃費ベスト3と現在の順位を表示します。

オドメーターとトリップメーターのどちらを表示しているかによって、表示内容が異なります。

- オドメーター表示時：ハイブリッドシステムを始動してからの記録を表示します。
- トリップメーター表示時：トリップメーターをリセットしてからの記録を表示します。トリップメーターA・Bそれぞれの記録を表示します。

順位は100位までを表示し、以降はランク外として表示されます。

走行距離0.1 km未満は記録されません。

### ② 月平均

月ごとの平均燃費を表示します。

今月、過去3か月分と1年前の同月を表示し、比較することができます。

設定画面で燃費履歴をリセットすることができます。(→P. 113)

## 知識

### ■ 駆動用電池の残量表示について

駆動用電池の充電量はハイブリッドシステムによって自動制御されています。そのため、回生ブレーキ機能による電気回収・ガソリンエンジンによる発電が行われても、駆動用電池の残量表示が最大（レベル8）まで到達しないことがあります。異常ではありません。

### ■ 表示画面選択（マルチインフォメーションディスプレイ装着車）

DISPスイッチを押してメニューの設定&画面消を選択し、表示画面選択でDISPスイッチを押し続けると、設定画面に切りかわります。

次の画面の切りかえや設定ができます。

- ・ エコウォレット履歴画面のON/OFF切りかえ（→P. 94）
- ・ 5分間燃費画面のON/OFF切りかえ
- ・ 燃費履歴のリセット
- ・ 燃費履歴画面の切りかえ（OFF／月平均／自己ベスト）

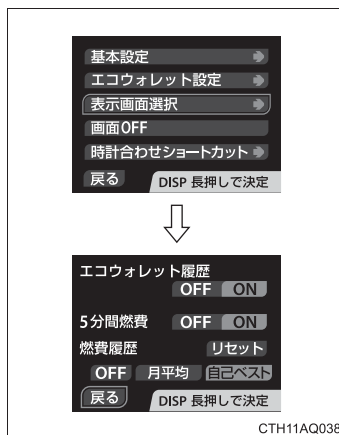



**各部の操作****3**

- 3-1. キー
  - キー ..... 116
- 3-2. ドアの開閉、ロックのしかた
  - ドア（フロントドア、  
リヤドア） ..... 120
  - バックドア ..... 126
  - スマートエントリー&  
スタートシステム ..... 130
- 3-3. シートの調整
  - フロントシート ..... 136
  - リヤシート ..... 137
  - ヘッドレスト ..... 140
- 3-4. ハンドル位置・ミラー
  - ハンドル ..... 142
  - インナーミラー ..... 145
  - ドアミラー ..... 146
- 3-5. ドアガラス・  
ムーンルーフの開閉
  - パワーウインドウ ..... 149

# キー

お客様へ次のキーをお渡しします。

▶ スマートエントリー&スタートシステム非装着車

- ① キー（ワイヤレス機能装着）  
ワイヤレス機能の作動（→P. 117）
- ② キー（ワイヤレス機能非装着）
- ③ キーナンバープレート

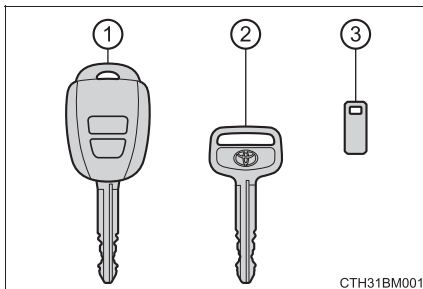

▶ スマートエントリー&スタートシステム装着車

- ① 電子キー
  - ・スマートエントリー&スタートシステムの作動（→P. 130）
  - ・ワイヤレス機能の作動（→P. 117）
- ② メカニカルキー
- ③ キーナンバープレート

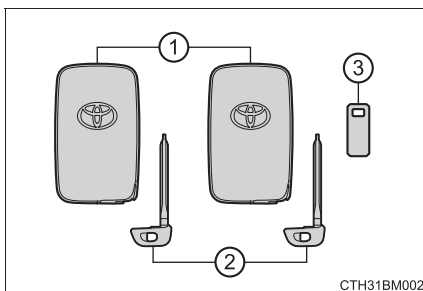

## ワイヤレスリモコン

▶ スマートエントリー&スタートシステム非装着車

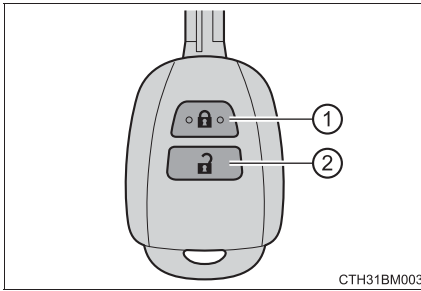

CTH31BM003

▶ スマートエントリー&スタートシステム装着車

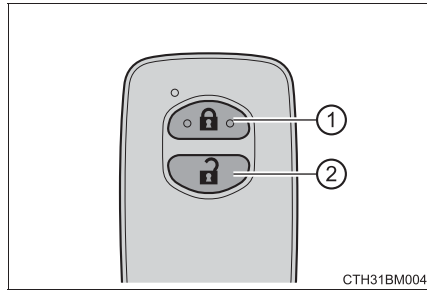

CTH31BM004

① ドアの施錠 (→ P. 120)

② ドアの解錠 (→ P. 120)

## メカニカルキーを使うには (スマートエントリー&スタートシステム装着車)

メカニカルキーを取り出すには、解除ボタンを押してキーを取り出す

使用後はもとにもどし、電子キーと一緒に携帯してください。電子キーの電池が切れたときやスマートエントリー&スタートシステムが正常に作動しないとき、メカニカルキーが必要になります (→P. 356)

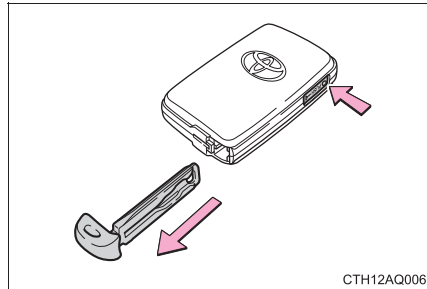

CTH12AQ006

## 知識

### ■ キーを紛失したとき

キーナンバープレートに打刻されたキーナンバーと残りのキー (スマートエントリー&スタートシステム非装着車) またはメカニカルキー (スマートエントリー&スタートシステム装着車) から、トヨタ販売店でトヨタ純正品の新しいキーを作ることができます。

キーナンバープレートは車の中以外の安全な場所 (財布の中など) に保管してください。

### ■ 航空機に乗るときは

航空機にワイヤレスキーまたは電子キーを持ち込む場合は、航空機内でキーのスイッチを押さないでください。また、かばんなどに保管する場合でも、簡単にスイッチが押されないように保管してください。スイッチが押されると電波が発信され、航空機の運行に支障をおよぼすおそれがあります。

### ■ 電池の消耗について

#### ▶ スマートエントリー&スタートシステム非装着車

- 電池の標準的な寿命は1～2年です。
- ワイヤレスキーを使用しなくても電池が消耗します。
- ワイヤレス機能が作動しない場合は、電池が消耗している可能性があります。電池が消耗したら新しい電池に交換してください。(→P. 272)

#### ▶ スマートエントリー&スタートシステム装着車

- 電池の標準的な寿命は1～2年です。
- 電池残量が少なくなると、ハイブリッドシステムを停止した際に車内から警告ブザーが鳴ります。(→P. 323)
- 電子キーは常に電波を受信しているため、使用していないあいだでも電池が消耗します。次のような状態になったときは、電池が消耗している可能性があります。新しい電池に交換してください。(→P. 272)
  - ・ スマートエントリー&スタートシステムやワイヤレスリモコンが作動しない
  - ・ 作動範囲が狭くなった
  - ・ 電子キーのLEDが点灯しない
- 電池の著しい消耗を防ぐために次のような磁気を発生する電化製品の1m以内に電子キーを保管しないでください。
  - ・ TV
  - ・ パソコン
  - ・ 携帯電話やコードレス電話機、および充電器
  - ・ 電気スタンド
  - ・ 電磁調理器

### ■ 電池の交換方法

→P. 272

### ■ キー登録本数の確認について（スマートエントリー&スタートシステム装着車）

車両に登録されたキーの本数を確認することができます。詳しくはトヨタ販売店へご相談ください。

### ■ 不正キーの使用について（スマートエントリー&スタートシステム装着車）

指定のメカニカルキー以外のキーを使用すると、キーシリンダーが空回りして解錠できません。



 **注意****■ キーの故障を防ぐために**

次のことをお守りください。

- 落としたり、強い衝撃を与えたり、曲げたりしない
- 温度の高いところに長時間放置しない
- ぬらしたり超音波洗浄器などで洗ったりしない
- キーに金属製または磁気を帯びた製品を取り付けたり、近付けたりしない
- 分解しない
- キー表面にシールなどを貼らない
- テレビやオーディオ、電磁調理器などの磁気を帯びた製品の近くに置かない
- 電気医療機器（マイクロ波治療器や低周波治療器など）の近くに置いたり、身につけたまま治療を受けたりしない

**■ キーについて（スマートエントリー&スタートシステム非装着車）**

電波キーは電波法の認証に適合しています。必ず以下のことをお守りください。

- 電池交換時以外は、不用意に分解しないでください。分解、改造したものを使用することは法律で禁止されています。
- 必ず日本国内でご使用ください。

**■ 電子キーについて（スマートエントリー&スタートシステム装着車）**

電子キーは電波法の認証に適合しています。必ず以下のことをお守り下さい。

- 電池交換時以外は、不用意に分解しないで下さい。分解、改造したものを使用することは法律で禁止されています。
- 必ず日本国内でご使用下さい。

**■ キーを携帯するときは（スマートエントリー&スタートシステム装着車）**

電源を入れた状態の電化製品とは 10 cm 以上離して携帯してください。10 cm 以内にあると電化製品の電波と干渉し正常に機能しない場合があります。

**■ スマートエントリー&スタートシステム★の故障などで販売店に車両を持っていくときは**

車両に付属しているすべての電子キーをお持ちください。

**■ キーを紛失したときは（スマートエントリー&スタートシステム装着車）**

キーを紛失した状態で放置すると、盗難の危険性が極めて高くなります。車両に付属している残りのキーをすべてお持ちの上、ただちにトヨタ販売店にご相談ください。

★：グレード、オプションなどにより、装着の有無があります。

## ドア（フロントドア、リヤドア）

### 車外からの解錠／施錠

#### ◆ スマートエントリー&スタートシステム★

電子キーを携帯して操作します。

- ① フロント席のドアハンドルを握って解錠する

ハンドル裏面のセンサー部に確実に触れてください。

施錠操作後 3 秒間は解錠できません。

- ② ドアハンドル表面のロックセンサー部（ハンドルのくぼみ部）にふれ施錠する

必ず施錠されたことを確認してください。

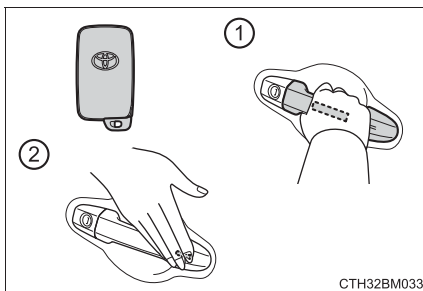

#### ◆ ワイヤレスリモコン

▶ スマートエントリー&スタートシステム非装着車

▶ スマートエントリー&スタートシステム装着車

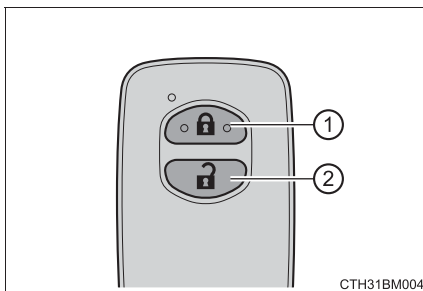
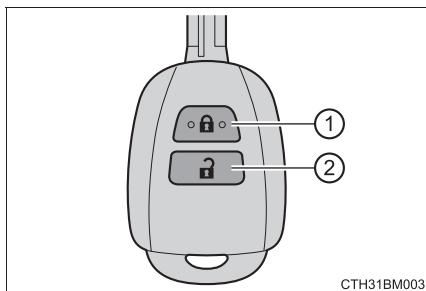

- ① 全ドアを施錠する

必ず施錠されたことを確認してください。

- ② 全ドアを解錠する

★：グレード、オプションなどにより、装着の有無があります。

## ◆ キー

キーを操作すると、ドアが下記のように作動します。

▶ スマートエントリー&スタートシステム非装着車

- ① 全ドアを施錠する
- ② 全ドアを解錠する

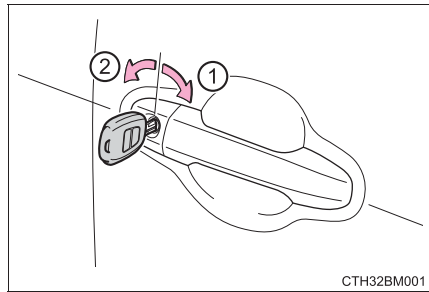

▶ スマートエントリー&スタートシステム装着車

メカニカルキーを使ってドアを施錠・解錠できます。(→P. 356)

 知識

## ■ 作動の合図

▶ スマートエントリー&スタートシステム非装着車

非常点滅灯の点滅で知らせます。(施錠は1回、解錠は2回)

▶ スマートエントリー&スタートシステム装着車

ブザーと非常点滅灯の点滅で知らせます。(施錠は1回、解錠は2回)

## ■ 解錠操作のセキュリティ機能

解錠操作後、約30秒以内にドアを開けなかったときは、盗難防止のため自動的に施錠されます。

## ■ ドアハンドル表面のロックセンサーで施錠できないときは

ドアハンドル表面のロックセンサー部に指でふれても施錠できないときは、このひらでロックセンサー部にふれてください。

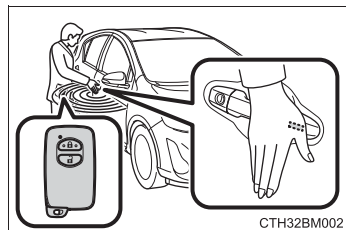

**■半ドア警告ブザー（スマートエントリー&スタートシステム装着車）**

ドアが完全に閉まっていない状態でドアを施錠しようとするすると、ブザーが鳴ります。ドアを完全に閉めてから、もう一度施錠してください。

**■機能が正常に働かないおそれのある状況****▶スマートエントリー&スタートシステム非装着車**

次のような場合、ワイヤレス機能が正常に働かないおそれがあります。

- ワイヤレスキーの電池が消耗しているとき
- 近くにテレビ塔や発電所・放送局・空港など強い電波を発生する設備、電波式のオーディオ機器など電波を発生する電子機器・大型ディスプレイがあるとき
- 無線機や携帯電話・コードレス電話などの無線通信機器を携帯しているとき
- 複数のワイヤレスキーが近くにあるとき
- ワイヤレスキーが金属製のものに接したり、覆われているとき
- 近くで電波式ワイヤレスキーを使用しているとき
- リヤガラスに金属を含むフィルムなどが貼ってあるとき
- ワイヤレスキーをパソコンなどの電化製品の近くに置いているとき

**▶スマートエントリー&スタートシステム装着車**

→P. 132

**■スマートエントリー&スタートシステムやワイヤレスリモコンが正常に作動しないとき**

メカニカルキーを使ってドアの施錠・解錠ができます。（→P. 356）

電子キーの電池が消耗しているときは、電池を交換してください。（→P. 272）

**■カスタマイズ機能**

ワイヤレスリモコンを非作動にするなどの変更ができます。

（カスタマイズ一覧 →P. 384）

## 車内からの解錠／施錠

### ◆ ドアロックスイッチ

- ① 全ドアを施錠する
- ② 全ドアを解錠する

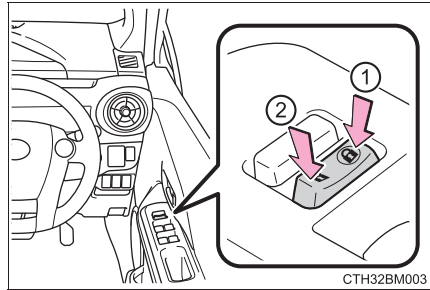

### ◆ ロックレバー

- ① ドアを施錠する
- ② ドアを解錠する

運転席ドアは、ロックレバーが施錠側になっていても、車内のドアレバーを引くと開けられます。

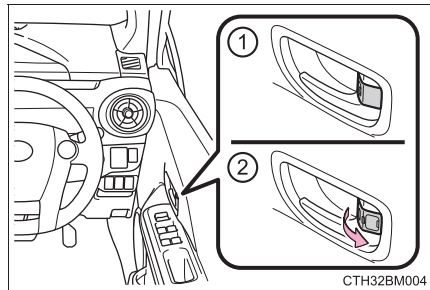

## キーを使わずに外側から運転席ドアを施錠するときは

- 1 ロックレバーを施錠側にする
- 2 ドアハンドルを引いたままドアを閉める

### ▶ スマートエントリー&スタートシステム非装着車

キーがエンジン スイッチに挿し込まれているときは施錠されません。

### ▶ スマートエントリー&スタートシステム装着車

“パワー”スイッチがアクセサリまたは ON モードのときや車内に電子キーが放置されているときは施錠されません。

キーが正しく検知されずに施錠される場合があります。

## チャイルドプロテクター

施錠側にすると、リヤ席ドアが車内から開かなくなります。

- ① 解錠
- ② 施錠

お子さまが車内からリヤ席ドアを開けられないようにできます。両側のリヤ席ドアを施錠側にしてください。

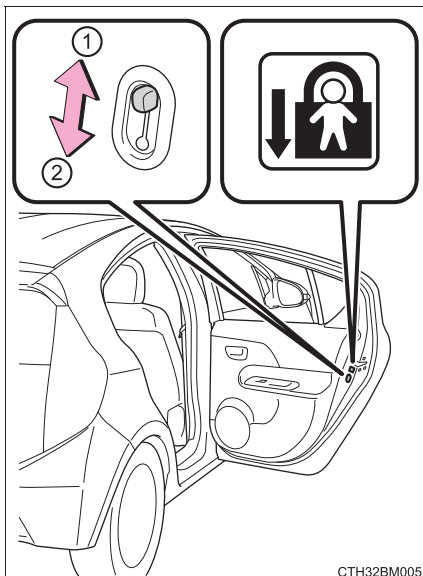

### 知識

#### ■ チャイルドプロテクター使用時のドアの開け方

ドアを解錠して車外のドアハンドルを引くと開きます。万一、車内から開ける場合は、ドアガラスを下げて手を出し、車外のドアハンドルを引いてください。

 **警告****■ 事故を防ぐために**

運転中は次のことを必ずお守りください。

お守りいただかないと、不意にドアが開き車外に放り出されるなど、重大な傷害におよぶか、最悪の場合死亡につながるおそれがあります。

- すべてのドアを確実に閉め、施錠する
- 走行中はドア内側のドアハンドルを引かない  
特に、運転席はロックレバーが施錠側になっていてもドアが開くため、注意してください。
- お子さまをリヤ席に乗せるときは、チャイルドプロテクターを使用して車内からドアが開かないようにする

**■ ドアを開閉するときは**

傾斜地・ドアと壁などのあいだが狭い場所・強風など、周囲の状況を確認し、予期せぬ動きにも対処できるよう、ドアハンドルを確実に保持してドアを開閉してください。

## バックドア

バックドアは次の方法で施錠・解錠および開けることができます。

### バックドアの施錠・解錠

▶ ドアロックスイッチ

→P. 123

▶ ワイヤレスリモコン

→P. 120

▶ スマートエントリー&スタートシステム★

① バックドアオープンスイッチを  
押して解錠する

施錠操作後約3秒間は解錠できません。

② ロックスイッチを押して施錠する

必ず施錠されたことを確認してください。

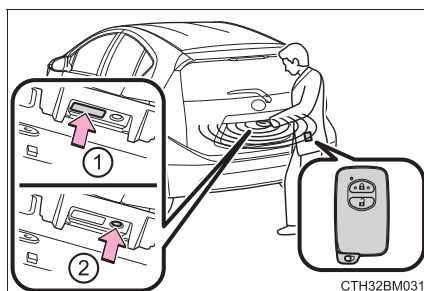

### 車外からバックドアを開けるには

バックドアオープンスイッチを押したまま、バックドアを持ち上げる

バックドアオープンスイッチを押したあと、約1秒間はバックドアを閉めることができません。

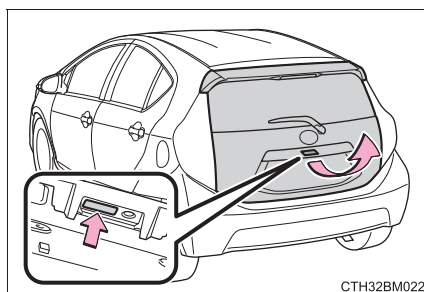

★：グレード、オプションなどにより、装着の有無があります。



### バックドアを閉めるときは

バックドアハンドルを持ってバックドアを引き下げ、必ず外から押して閉めてください。

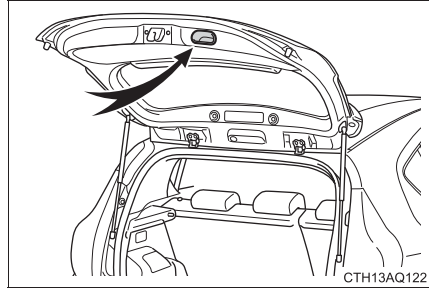

### 知識

#### ■ ラゲージルームランプ

バックドアを開けたとき、ラゲージルームランプが点灯します。

### 警告

#### ■ 走行中の警告

- 走行中はバックドアを閉めてください。  
開けたまま走行すると、バックドアが車外のものにあたり荷物が投げ出されたりして、思わぬ事故につながるおそれがあります。  
また、排気ガスが車内に侵入し、重大な健康障害や死亡につながるおそれがあります。走行前にバックドアが閉まっていることを必ず確認してください。
- 走行前にバックドアが完全に閉まっていることを確認してください。バックドアが完全に閉まっていないと、走行中にバックドアが突然開き、思わぬ事故につながるおそれがあります。
- ラゲージルームには絶対に人を乗せないでください。急ブレーキをかけたときや衝突したときなどに、重大な傷害におよぶか、最悪の場合死亡につながるおそれがあります。

#### ■ お子さまを乗せているときは

次のことを必ずお守りください。

お守りいただかないと、重大な傷害におよぶか、最悪の場合死亡につながるおそれがあります。

- ラゲージルームでお子さまを遊ばせないでください。  
誤って閉じ込められた場合、熱射病などを引き起こすおそれがあります。
- お子さまにはバックドアの開閉操作をさせないでください。  
不意にバックドアが動いたり、閉めるときに手・頭・首などを挟んだりするおそれがあります。

**警告****■ バックドアの操作にあたって**

次のことを必ずお守りください。

お守りいただかないと、体を挟むなどして重大な傷害におよぶか、最悪の場合死亡につながるおそれがあります。

- バックドアを開ける前に、バックドアに貼り付いた雪や氷などの重量物を取り除いてください。開いたあとに重みでバックドアが突然閉じるおそれがあります。
- バックドアを開閉するときは、十分に周囲の安全を確かめてください。
- 人がいるときは、安全を確認し、動かすことを知らせる「声かけ」をしてください。
- 強風時の開閉には十分注意してください。  
バックドアが風にあおられ、勢いよく開いたり閉じたりするおそれがあります。

- 半開状態で使用すると、バックドアが突然閉じて重大な傷害を受けるおそれがあります。特に傾斜した場所では、平坦な場所よりもバックドアの開閉がしにくく、急にバックドアが開いたり閉じたりするおそれがあります。必ずバックドアが全開で静止していることを確認して使用してください。

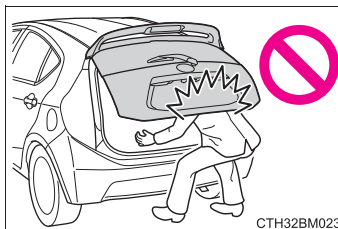

- バックドアを閉めるときは、指などを挟まないよう十分注意してください。
- バックドアは必ず外から軽く押して閉めてください。バックドアハンドルを持ったままバックドアを閉めると、手や腕を挟むおそれがあります。



**警告**

- バックドアダンパーステアを持ってバックドアを閉めたり、ぶらさがったりしないでください。  
手を挟んだり、バックドアダンパーステアが破損したりして、思わぬ事故につながるおそれがあります。
- バックドアにキャリアなどの重いものを取り付けると、開けたあとにドアが突然閉じて、手・頭・首などを挟むおそれがあります。バックドアへのアクセサリ用品の取り付けは、トヨタ純正品を使用することをおすすめします。

**注意****■ ダンパーステアについて**

バックドアにはバックドアを支えるためのダンパーステアが取り付けられています。ダンパーステアの損傷や作動不良を防ぐため次のことをお守りください。

- ビニール片・ステッカー・粘着材などの異物をステアのロッド部（棒部）に付着させない
- ロッド部を軍手などでふれない
- バックドアにトヨタ純正品以外のアクセサリ用品をつけない
- ステアに手をかけたり、横方向に力をかけたりしない

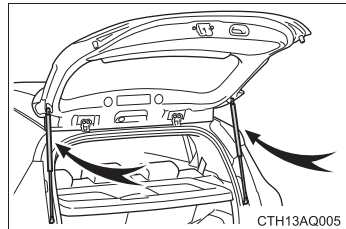

## スマートエントリー&スタートシステム★

電子キーをポケットなどに携帯していると、次の操作が行えます。  
(必ず運転者が携帯してください)

- ドアを施錠・解錠する (→P. 120)
- バックドアを施錠・解錠する (→P. 126)
- ハイブリッドシステムを始動する (→P. 165, 169)

### 知識

#### ■ アンテナの位置

- ① 車内アンテナ
- ② 車外アンテナ
- ③ ラゲージルーム外アンテナ

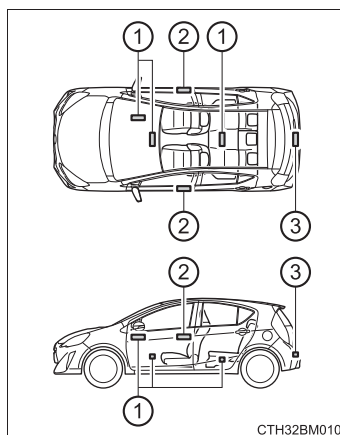

#### ■ 作動範囲 (電子キーの検知エリア)

● : ドアの施錠・解錠時

フロント席ドアハンドル/バックドアオープン・ロックスイッチから周囲約 70 cm 以内で電子キーを携帯している場合に作動します。(電子キーを検知しているドアハンドルのみ作動します。)

● : ハイブリッドシステム始動時または“パワー”スイッチ切りかえ時

車内で電子キーを携帯している場合に作動します。

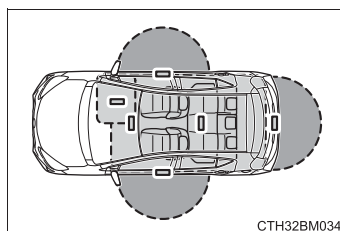

★ : グレード、オプションなどにより、装着の有無があります。

### ■警告ブザーと警告灯について

誤動作などによる予期せぬ事故や盗難を防ぐため、車内や車外で警告音が鳴ったり、警告灯が点灯することがあります。マルチインフォメーションディスプレイ装着車の場合は、メッセージが表示されることがあります。警告灯が点灯したり、メッセージが表示された場合は、状況に応じて適切に対処してください。  
(→P. 312, 321)

警告音のみが鳴る場合の状況と対処方法は次のようになります。

警告音	状況	対処方法
車外から“ピー”と5秒間鳴る	いずれかのドアが開いている状態でスマートエントリー&スタートシステム、もしくは、ワイヤレス機能で施錠しようとした	全ドアを閉めたあと、再度施錠する
車内から“ピー、ピー”と鳴り続ける	運転席ドアが開いている状態で“パワー”スイッチをアクセサリモードにした(“パワー”スイッチがアクセサリモードのとき運転席ドアが開いた)	“パワー”スイッチをOFFにしたあと、運転席ドアを閉める

### ■解錠操作のセキュリティ機能

解錠操作後、約30秒以内にドアを開けなかったときは盗難防止のため、自動的に施錠されます。(セキュリティ機能で施錠されたとき、電子キーの位置によって室内の作動範囲内に電子キーがあると検知されると、再度解錠されることがあります。)

### ■節電機能

長期駐車時に電子キーの電池と車両の補機バッテリーあがりを防止するため、節電機能が働きます。

- 次の状況では、スマートエントリー&スタートシステムによる解錠に時間がかかる場合があります。
  - ・ 車の外約2m以内に電子キーを10分以上放置した。
  - ・ 5日間以上スマートエントリー&スタートシステムを使用しなかった。
- 14日間以上スマートエントリー&スタートシステムを使用しなかった場合、運転席以外での解錠ができなくなります。この場合は、運転席のドアハンドルを握る、もしくは、ワイヤレス機能、メカニカルキーで解錠してください。

### ■機能が正常に働かないおそれのある状況

スマートエントリー&スタートシステムは微弱な電波を使用しています。次のような場合は電子キーと車両間の通信をさまたげ、スマートエントリー&スタートシステムやワイヤレスリモコン、イモビライザーシステムが正常に作動しない場合があります。(対処方法 →P. 356)

- 電子キーの電池が消耗しているとき
- 近くにテレビ塔や発電所・ガソリンスタンド・放送局・大型ディスプレイ・空港があるなど、強い電波やノイズの発生する場所にいるとき
- 無線機や携帯電話・コードレス式電話などの無線通信機器を携帯しているとき
- 電子キーが、次のような金属製のものに接していたり、覆われたりしているとき
  - ・アルミ箔などの金属の貼られたカード
  - ・アルミ箔を使用したタバコの箱
  - ・金属製の財布やかばん
  - ・小銭
  - ・カイロ
  - ・CD や DVD などのメディア
- 近くで他の電波式ワイヤレスリモコンを使用しているとき
- 電子キーを、次のような電波を発信する製品と同時に携帯しているとき
  - ・他の車の電子キーや電波式ワイヤレスリモコン
  - ・パソコンや携帯情報端末 (PDA など)
  - ・デジタルオーディオプレーヤー
  - ・ポータブルゲーム機器
- リヤガラスに金属を含むフィルムなどが貼ってあるとき
- 充電器など電子機器の近くに電子キーを置いたとき

### ■ご留意いただきたいこと

- 電子キーが作動範囲内（検知エリア内）にあっても、次のような場合は正しく作動しないことがあります。
  - ・ ドアの施錠・解錠時に電子キーがドアガラスやドアハンドルに近付きすぎる、または地面の近くや高い場所にある場合
  - ・ ハイブリッドシステム始動時または“パワー”スイッチの切りかえ時に、電子キーがインストルメントパネルやフロア上・リヤシート後方のドアポケット・またはグローブボックス内などに置かれていた場合
- インストルメントパネル上面やドアポケット付近に電子キーを置いたまま車から出ないください。電波の状況によっては車外アンテナに検知されて車外からのドアロックが可能になる場合があります、電子キーが車内に閉じ込められるおそれがあります。
- 電子キーが作動範囲内であれば、電子キーを携帯している人以外でも施錠・解錠できます。ただし、電子キーを検知しているドア以外では解錠できません。
- 電子キーが作動範囲内にある場合、洗車や大雨などでドアハンドルに大量の水がかかると、ドアが解錠することがあります。（ドアの開閉操作がなければ約30秒後に自動的に施錠されます）
- 電子キーを携帯して洗車などで水をドアハンドルにかけた場合、施錠・解錠動作をくり返すことがあります。その場合は電子キーを車両から2m以上離れた場所に保管して、洗車などをしてください。（電子キーの盗難に注意してください）
- 車両に近い位置に電子キーがあるときにワイヤレス機能などで施錠を行うと、スマートエントリー&スタートシステムによる解錠ができなくなることがあります。（ワイヤレス機能を使って解錠すると復帰します）
- ロック・アンロックセンサーの表面に氷や雪、泥が付着した場合、センサーが反応しないことがあります。反応しない場合は表面に付着した氷や雪、泥を取り除いて再度操作してください。

**■施錠時の留意事項**

- 手袋を着けてロックセンサーにふれた場合、施錠が遅れたり、施錠されなかったりすることがあります。その場合、手袋をはずしてロックセンサーにふれてください。
- ロック操作は、連続で2回まで有効で、3回目以降はロック動作しません。
- 車内に電子キーがあるときに、洗車機で洗車するなどして水をドアハンドルにかけた場合、車外のブザーが吹鳴することがあります。その場合は全てのドアを施錠してください。

**■解錠時の留意事項**

- 急なドアハンドル操作や、車外アンテナの作動範囲内へ急に入ってドアハンドルを操作したときは、解錠されないことがあります。その場合は、ドアハンドルを一度もとの位置にもどし、解錠されたことを確認してからドアハンドルを引いてください。
- 手袋を着けてドアハンドルを握った場合は、解錠が遅れたり、解錠されなかったりすることがあります。その場合、手袋をはずしてハンドル裏面のセンサーにふれてください。
- 作動範囲内に他の電子キーがあるときは、ドアハンドルを握ってから解錠するまでの時間が少し長くなる場合があります。

**■長期間運転しないときは**

- 盗難防止のため、電子キーを車から2 m以上離しておいてください。
- あらかじめスマートエントリー&スタートシステムを非作動にすることができます。詳しくはトヨタ販売店にお問い合わせください。

**■スマートエントリー&スタートシステムを正しく作動させるために**

電子キーを必ず携帯した上で作動させてください。また、車外から操作する場合は電子キーを車両に近付けすぎないようにしてください。

作動時の電子キーの位置や持ち方によっては、電子キーが正しく検知されず、システムが正しく作動しないことがあります。(誤って警報が鳴ったり、キー閉じ込み防止機能が働かないこともあります)



**■ スマートエントリー&スタートシステムが正常に作動しないときは**

- ドアの施錠・解錠：→P. 356
- ハイブリッドシステムの始動：→P. 357

**■ カスタマイズ機能でスマートエントリー&スタートシステムをキャンセルしたときは**

- ドアの施錠・解錠：ワイヤレス機能、またはメカニカルキーを使ってドアの施錠・解錠ができます。(→P. 117, 356)
- ハイブリッドシステムの始動・“パワー”スイッチのモード切りかえ：→P. 357
- ハイブリッドシステムの停止：→P. 358

**■ カスタマイズ機能**

スマートエントリー&スタートシステムを非作動にするなどの変更ができます。(カスタマイズ一覧 →P. 384)

**⚠ 警告****■ 電波がおよぼす影響についての警告**

- 植込み型心臓ペースメーカー、植込み型両心室ペーシングパルスジェネレータおよび植込み型除細動器を装着されている方は、室内アンテナ・車外アンテナ(→P. 130) から約 22 cm 以内に近付かないようにしてください。電波により植込み型心臓ペースメーカー、植込み型両心室ペーシングパルスジェネレータおよび植込み型除細動器の作動に影響を与えるおそれがあります。
- 植込み型心臓ペースメーカー、植込み型両心室ペーシングパルスジェネレータおよび植込み型除細動器以外の医療用電気機器を使用される場合は、電波による影響について医療用電気機器製造業者などに事前に確認してください。電波により医療用電気機器の動作に影響を与えるおそれがあります。

スマートエントリー&スタートシステムを非作動にすることもできます。詳しくはトヨタ販売店にお問い合わせください。

## フロントシート

### 調整のしかた

- ① 前後位置調整
- ② リクライニング調整
- ③ シート全体の上下調整★

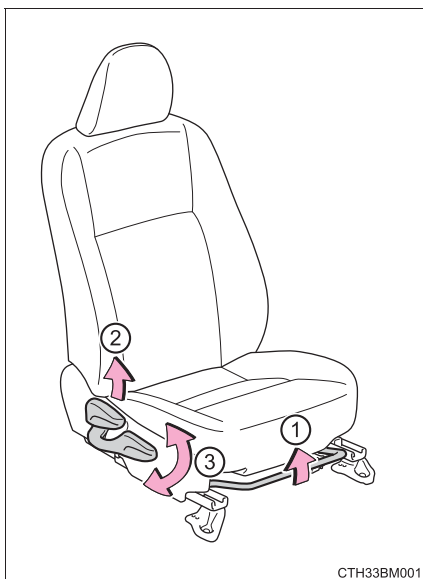

### ⚠ 警告

#### ■ シートを調整するとき

- 同乗者がシートにあたってけがをしないように注意してください。
- シートの下や動いている部分に手を近付けないでください。指や手を挟み、重大な傷害を受けるおそれがあります。
- 足元のスペースを確保し足を挟まないように注意してください。

#### ■ リクライニング調整について

- 背もたれは必要以上に倒さないでください。必要以上に倒しすぎると、事故のときに体がシートベルトの下にもぐり、腹部などに強い圧迫を受けたり肩部ベルトが首にかかるなどして、重大な傷害におよぶか、最悪の場合死亡につながるおそれがあります。
- シート調整後はシートがきちんと固定されていることを確認してください。

★：グレード、オプションなどにより、装着の有無があります。

## リヤシート

リヤシートは折りたたむことができます。

### 背もたれを前に倒す

#### ■ 操作する前に

- 1 リヤシートベルトのバックルを格納する

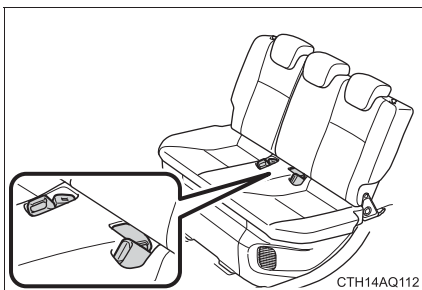

- 2 シートベルトを格納する

▶ リヤ中央席

→P. 29

▶ リヤ外側席

シートベルトをベルトハンガーにかける

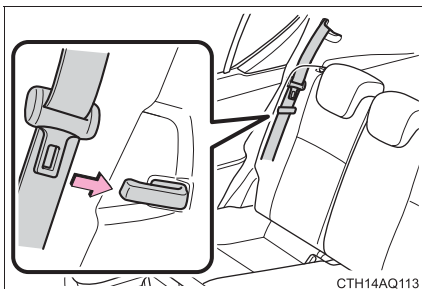

- 3 ヘッドレストをいちばん下まで下げる (→P. 140)

### ■ 前に倒すときは

ロック解除ノブを引き、背もたれを前方に倒す

ロックが解除されると、ロック解除ノブの赤ラベルが見えます。

▶ 一体可倒シート装着車

▶ 分割可倒シート装着車

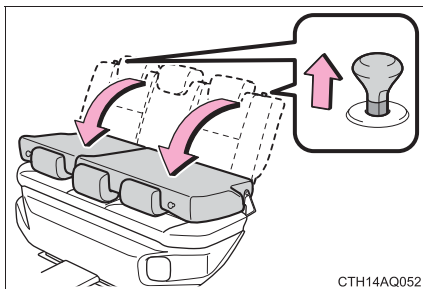
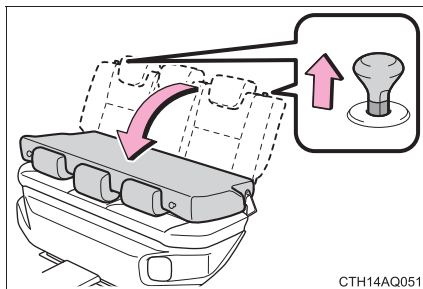

### ■ もとにもどすときは

背もたれを起こして固定する

固定されると、ロック解除ノブの赤ラベルが見えなくなります。

▶ 一体可倒シート装着車

▶ 分割可倒シート装着車

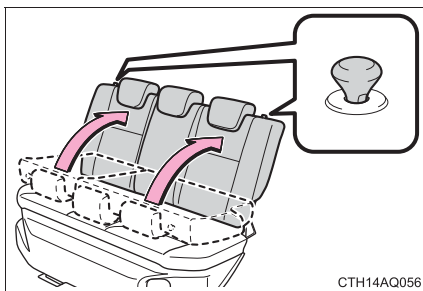
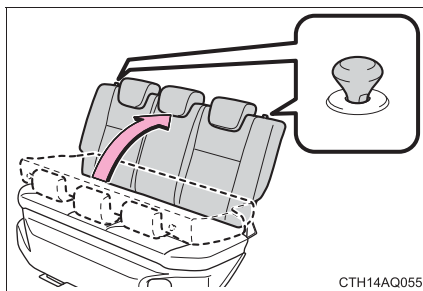

**警告**

次のことを必ずお守りください。お守りいただかないと、重大な傷害におよぶか、最悪の場合死亡につながるおそれがあります。

**■ リヤシートを操作するときは**

- 走行中にリヤシートを操作しない
- 平坦な場所でパーキングブレーキを確実にかけ、シフトレバーをPにする
- 操作をするときに、可動部や結合部に手や足などを挟まないように注意する
- 倒した背もたれの上やラゲージルームに人を乗せて走行しない
- お子さまがラゲージルームに入らないよう注意する

**■ 背もたれをもとにもどしたあとは**

- シートを前後に軽くゆさぶり、確実に固定する  
シートが確実に固定されていないときは、ノブの下部に赤ラベルが見えます。赤ラベルが見えていないことを確認してください。

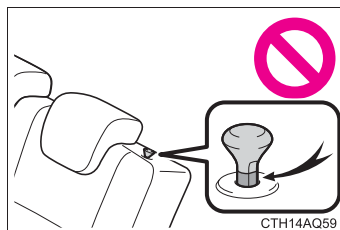

- シートベルトを挟み込まないようにする

## ヘッドレスト

### 調整のしかた（調整式ヘッドレスト装着車）

① 上げる

② 下げる

下げるときは、解除ボタンを押しながら操作します。

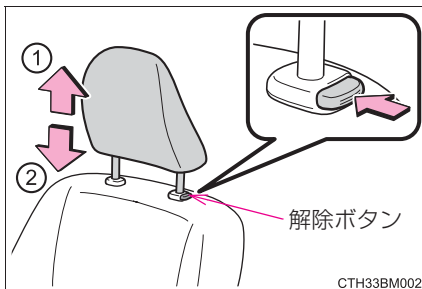

### 知識

■ フロント席（調整式ヘッドレスト装着車）とリヤ中央席のヘッドレストを取りはずすときは

解除ボタンを押しながら取りはずします。

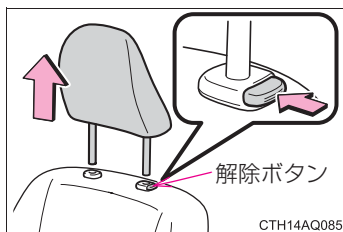

■ リヤ外側席のヘッドレストを取りはずすときは

① ロック解除ノブを引き、背もたれを前に倒す。

ヘッドレストをはずすことができる位置まで前に倒してください。

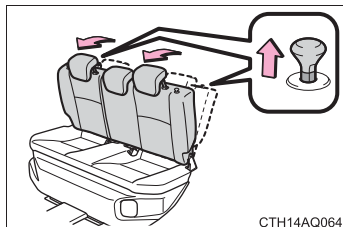

- 2 解除ボタンを押しながら、ヘッドレストをはずす。

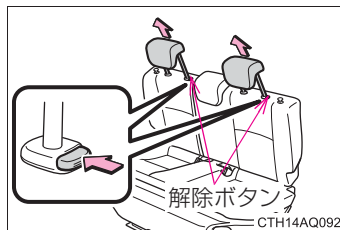

### ■ フロント席のヘッドレストの高さについて（調整式ヘッドレスト装着車）

必ずヘッドレストの中心が両耳のいちばん上のあたりになるよう調整してください。

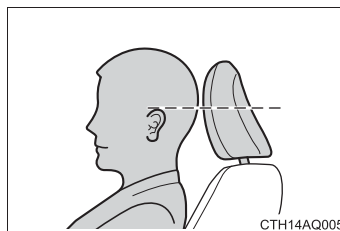

### ■ リヤ席のヘッドレストの使用について

使用するときは、常に格納位置から一段上げた位置にしてください。

## ⚠ 警告

### ■ ヘッドレストについて（調整式ヘッドレスト装着車）

次のことをお守りください。

お守りいただかないと、重大な傷害におよぶか、最悪の場合死亡につながるおそれがあります。

- ヘッドレストは、それぞれのシート専用のものを使用する
- ヘッドレストを正しい位置に調整する
- ヘッドレストを調整したあとは、ヘッドレストを押し下げて固定されていることを確認する
- ヘッドレストをはずしたまま走行しない

## ハンドル

### 調整のしかた

▶ チルトステアリング装着車

- 1 ハンドルを持ち、レバーを下げる

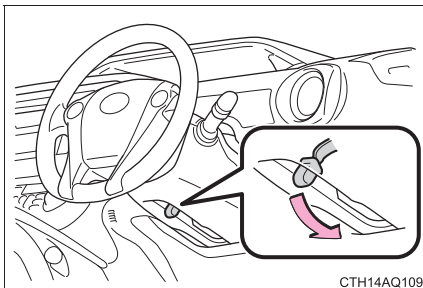

- 2 ハンドルを上下に動かし、適切な位置にする

位置が決定したら、レバーを上げてハンドルを固定してください。

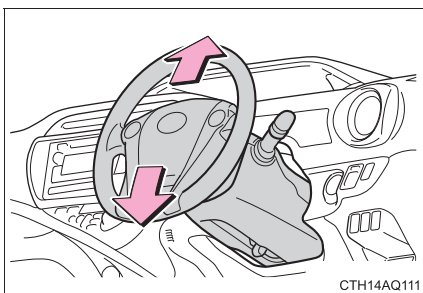



## ▶ チルト&amp;テレスコピックステアリング装着車

- 1 ハンドルを持ち、レバーを下げる

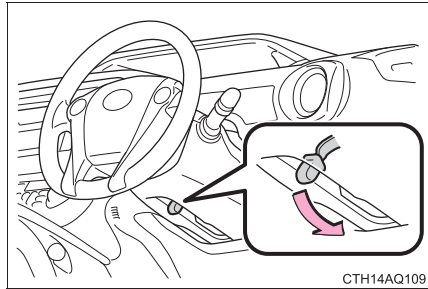

- 2 ハンドルを上下・前後に動かし、適切な位置にする

位置が決定したら、レバーを上げてハンドルを固定してください。

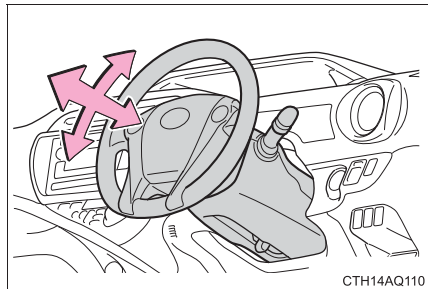

### ホーン（警音器）

ハンドルの  周辺部を押すとホーンが鳴ります。

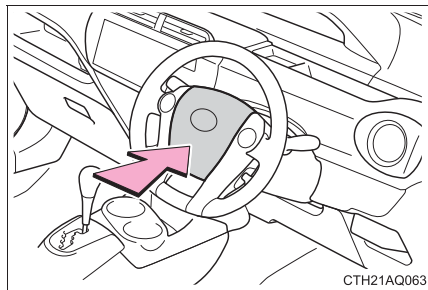

 **警告****■ 走行中の警告**

走行中はハンドル位置の調整をしないでください。  
運転を誤り、重大な傷害におよぶか、最悪の場合死亡につながるおそれがあります。

**■ ハンドル位置を調整したあとは**

ハンドルが確実に固定されていることを確認してください。  
固定が不十分だと、ハンドルの位置が突然変わり、思わぬ事故につながり、重大な傷害におよぶか、最悪の場合死亡につながるおそれがあります。また固定が不十分だとホーンが鳴らない場合があります。

## インナーミラー

後方を十分に確認できるようにミラーの位置を調整することができます。

### 上下調整のしかた

運転姿勢に合わせてインナーミラーの高さを調整することができます。

インナーミラー本体を持って、上下方向に調整する

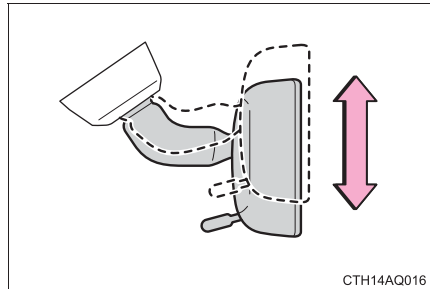

### 防眩機能

レバーを操作することで、後続車のヘッドランプによる反射光を減少させます。

- ① 通常使用時
- ② 防眩時

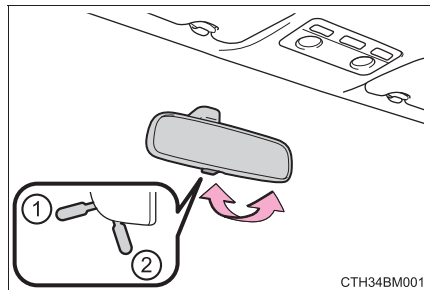

### ⚠ 警告

運転中はミラーの調整をしないでください。  
運転を誤って、重大な傷害におよぶか、最悪の場合死亡につながるおそれがあります。

## ドアミラー

### 調整のしかた

- 1 調整するミラーを選ぶには、スイッチを押す

- ① 左
- ② 右

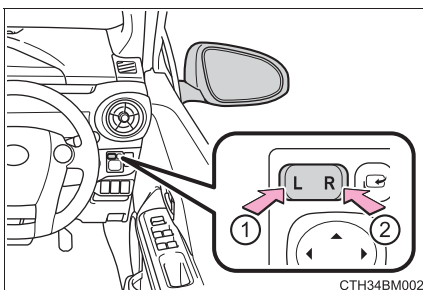

- 2 ミラーの鏡面を調整するにはスイッチを押す

- ① 上
- ② 右
- ③ 下
- ④ 左

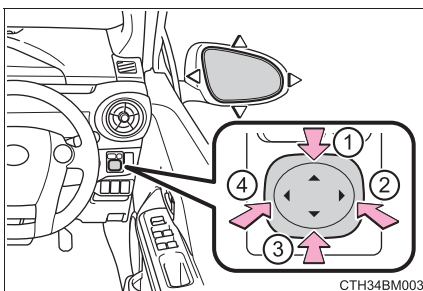

### ドアミラーを格納するときは

#### ■ マニュアル作動での格納・復帰のしかた

スイッチを押してドアミラーを格納する

もう一度押すと、もとの位置にもどります。

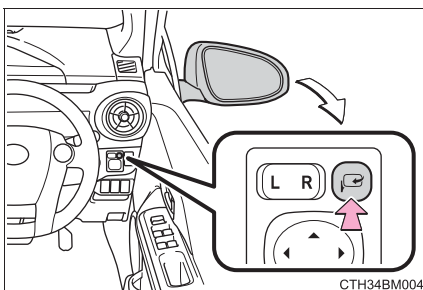

### ■ オート作動での格納・復帰のしかた

スマートエントリー&スタートシステムやワイヤレスリモコンなどによるドアの施錠・解錠に連動して、ドアミラーを自動的に格納・復帰させることができます。また、エンジンスイッチを“ON”（スマートエントリー&スタートシステム非装着車）、“パワー”スイッチをONモード（スマートエントリー&スタートシステム装着車）にすることにより、復帰させることができます。

### オート電動格納機能の ON・OFF の切りかえかた

次の手順で、オート電動格納機能の ON と OFF が交互に切りかわります。

▶ スマートエントリー&スタートシステム非装着車

1 エンジン スイッチを“LOCK”にする

▶ スマートエントリー&スタートシステム装着車

1 “パワー”スイッチを OFF にする

2 ミラー格納スイッチと鏡面調整スイッチの上側を同時に2秒以上押す

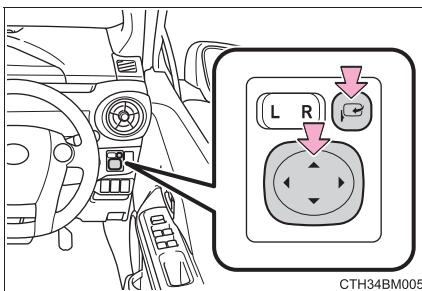

 知識

**■ 補機バッテリー端子の脱着をしたときは**

オート電動格納機能の設定がリセットされ、ON の状態にもどります。機能を OFF にするときは、再度、オート電動格納機能の ON・OFF 切りかえを行ってください。

**■ 鏡面調整の作動条件**

- ▶ スマートエントリー&スタートシステム非装着車  
エンジン スイッチが“ACC” または“ON” のとき
- ▶ スマートエントリー&スタートシステム装着車  
“パワー” スイッチがアクセサリモードまたは ON モードのとき

**■ 寒冷時に「オート作動」で使用するときは**

寒冷時に「オート作動」で使用していると、ドアミラーが凍結して、自動で格納・復帰ができないことがあります。この場合、ドアミラーに付着している氷や雪などを取り除いたあと、「マニュアル作動」で作動させるか、手で動かしてください。

**■ ミラーが曇ったとき★**

ミラーヒーターを作動させて、曇りを取ることができます。(→ P. 225)

 **警告**
**■ 走行しているときは**

走行中は次のことを必ずお守りください。

お守りいただかないと、運転を誤って重大な傷害におよぶか、最悪の場合死亡につながるおそれがあります。

- ミラーの調整をしない
- ドアミラーを格納したまま走らない
- 走行前に必ず、運転席側および助手席側のミラーをもとの位置にもどして、正しく調整する

**■ ミラーが動いているときは**

手をふれないでください。

手を挟んでけがや、ミラーの故障などの原因になるおそれがあります。

**■ ミラーヒーター★が作動しているとき**

鏡面が熱くなるのでふれないでください。

★：グレード、オプションなどにより、装着の有無があります。

## パワーウィンドウ★

### 開閉のしかた

スイッチでドアガラスを開閉できます。

スイッチを操作すると、ドアガラスを次のように動かします。

- ① 閉める
- ② 自動全閉（運転席のみ）※
- ③ 開ける
- ④ 自動全開（運転席のみ）※

※途中で停止するときは、スイッチを反対側へ操作します。

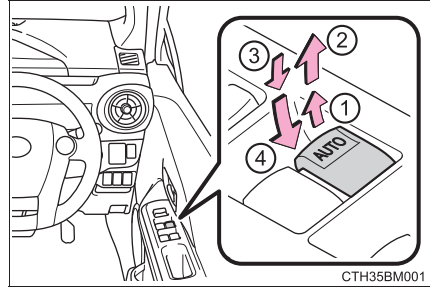

### ウィンドウロックスイッチ

スイッチを押すと、運転席以外のドアガラスが作動不可になります。

お子さまが誤ってドアガラスを開閉することを防止できます。

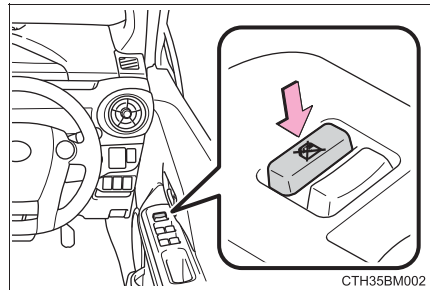

★：グレード、オプションなどにより、装着の有無があります。

 知識

## ■ 作動条件

- ▶ スマートエントリー&スタートシステム非装着車  
エンジン スイッチが“ON” のとき
- ▶ スマートエントリー&スタートシステム装着車  
“パワー” スイッチがON モードのとき

## ■ ハイブリッドシステム停止後の作動（運転席のみ）

- ▶ スマートエントリー&スタートシステム非装着車  
エンジン スイッチを“ACC” または“LOCK” にしたあとでも、約 45 秒間は  
ドアガラスを開閉できます。ただし、そのあいだに運転席ドアを開閉すると作動  
しなくなります。
- ▶ スマートエントリー&スタートシステム装着車  
“パワー” スイッチをアクセサリモードまたは OFF にしたあとでも、約 45 秒  
間ドアガラスを開閉できます。ただし、そのあいだに運転席ドアを開閉すると作  
動しなくなります。

## ■ 挟み込み防止機能（運転席のみ）

ドアガラスを閉めているときに、窓枠とドアガラスのあいだに異物が挟まると、  
作動が停止し、少し開きます。



### ■ パワーウィンドウを閉めることができないときは

挟み込み防止機能が異常に作動してしまい、ドアガラスを閉めることができないときは、運転席ドアのパワーウィンドウスイッチで、下記の操作を行ってください。

- 車を停止し、エンジンスイッチを“ON”（スマートエントリー&スタートシステム非装着車）、または“パワー”スイッチをONモード（スマートエントリー&スタートシステム装着車）の状態、パワーウィンドウスイッチを「自動全閉」の位置で引き続けることでドアガラスを閉めることができます。
- 上記の操作を行ってもドアガラスが閉まらない場合、挟み込み防止機能の初期化を次の手順で実施してください。

- 1 パワーウィンドウスイッチを「自動全閉」の位置で引き続け、ドアガラスを閉めたあと、さらにスイッチを6秒間引き続ける
- 2 パワーウィンドウスイッチを「自動全開」の位置で押し続け、ドアガラスを全開にしたあと、さらにスイッチを2秒間押し続ける
- 3 再度、パワーウィンドウスイッチを「自動全閉」の位置で引き続け、ドアガラスを閉めたあと、さらにスイッチを2秒間引き続ける

ドアガラス作動途中でスイッチから手を離すと、最初からやり直しとなります。以上の操作を行っても反転して閉じ切らない場合は、トヨタ販売店で点検を受けてください。

**警告**

次のことを必ずお守りください。

お守りいただかないと、重大な傷害におよぶか、最悪の場合死亡につながるおそれがあります。

**■ ドアガラスを開閉するときは**

- 運転者は、乗員の操作を含むすべてのドアガラス開閉操作について責任があります。特にお子さまの誤った操作による事故を防ぐため、お子さまにはドアガラスの操作をさせないでください。お子さまや他の人がドアガラスに挟まれたり巻き込まれたりするおそれがあります。

また、お子さまが同乗するときはウインドウロックスイッチを使用することをおすすめします。(→P. 149)

- ドアガラスを開閉するときは、乗員の手・腕・頭・首などを挟んだり巻きこんだりしないようにしてください。特にお子さまへは手などを出さないよう声かけをしてください。

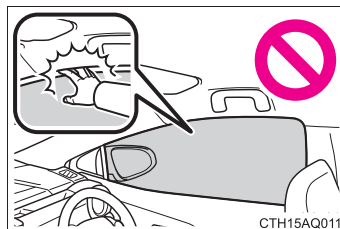

- 車から離れるときはエンジン スイッチを“LOCK”（スマートエントリー & スタートシステム非装着車）または“パワー”スイッチを OFF（スマートエントリー & スタートシステム装着車）にし、キーを携帯してお子さまと一緒に車から離れてください。いたずらなどによる誤った操作により、思わぬ事故につながるおそれがあります。

**■ 挟み込み防止機能（運転席のみ）**

- 挟み込み防止機能を故意に作動させるため、乗員の手・腕・頭・首などを挟んだりしないでください。
- 挟み込み防止機能は、ドアガラスが完全に閉まる直前に異物を挟むと作動しない場合があります。また、挟み込み防止機能は、スイッチを引き続けた状態では作動しません。指などを挟まないように注意してください。

**運転****4**

- 4-1. 運転にあたって
  - 運転にあたって ..... 154
  - 荷物を積むときの注意 ..... 163
- 4-2. 運転のしかた
  - エンジン（イグニッション）  
スイッチ ..... 165
  - パワー（イグニッション）  
スイッチ ..... 169
  - EV ドライブモード ..... 181
  - トランスミッション ..... 184
  - 方向指示レバー ..... 187
  - パーキングブレーキ ..... 188
- 4-3. ランプのつけ方・  
ワイパーの使い方
  - ランプスイッチ ..... 189
  - フォグランプスイッチ ..... 193
  - ワイパー & ウォッシャー  
（フロント） ..... 194
  - ワイパー & ウォッシャー  
（リヤ） ..... 198
- 4-4. 給油のしかた
  - 給油口の開け方 ..... 200
- 4-5. 運転支援装置について
  - クルーズコントロール ..... 205
  - 運転を補助する装置 ..... 208
  - LED イルミネーション  
ビーム ..... 214
- 4-6. 運転のアドバイス
  - ハイブリッド車運転の  
アドバイス ..... 215
  - 寒冷時の運転 ..... 217

## 運転にあたって

安全運転を心がけて、次の手順で走行してください。

### ハイブリッドシステムを始動する

→P. 165, 169

### 発進する

- 1 ブレーキペダルを踏んだまま、シフトレバーを D にする (→P. 184)
- 2 パーキングブレーキを解除する (→P. 188)
- 3 ブレーキペダルから徐々に足を離し、アクセルペダルをゆっくり踏み発進する

### 停車する

- 1 シフトレバーは D のまま、ブレーキペダルを踏む
- 2 必要に応じて、パーキングブレーキをかける  
長時間停車する場合は、シフトレバーを P にします。(→P. 184)

### 駐車する

- 1 シフトレバーは D のまま、ブレーキペダルを踏む
- 2 シフトレバーを P にする (→P. 184)
- 3 パーキングブレーキをかける (→P. 188)
  - ▶ スマートエントリー & スタートシステム非装着車
- 4 エンジン スイッチを “LOCK” にしてハイブリッドシステムを停止する
  - ▶ スマートエントリー & スタートシステム装着車
- 4 “パワー” スイッチを押してハイブリッドシステムを停止する
- 5 キーを携帯していることを確認し、ドアを施錠する

坂道の途中で駐車をする場合は、必要に応じて輪止め<sup>※</sup>を使用してください。

<sup>※</sup> 輪止めはトヨタ販売店で購入することができます。

## 上り坂の発進のしかた

- 1 パーキングブレーキをしっかりとかけ、シフトレバーをDにする
- 2 アクセルペダルをゆっくり踏む
- 3 車が動き出す感触を確認したら、パーキングブレーキを解除し発進する

### 知識

#### ■ 上り坂発進について

ヒルスタートアシストコントロールが作動します。(→P. 208)

#### ■ 燃費を良くする走り方

ハイブリッド車も急加速を抑えるなど、通常のガソリン車と同様の心がけが必要です。(→P. 215)

#### ■ ハイブリッドシステム出力の抑制について（ブレーキオーバーライドシステム）

- アクセルペダルとブレーキペダルが同時に踏まれたとき、ハイブリッドシステム出力を抑制する場合があります。
- ブレーキオーバーライドシステム作動中は、マルチインフォメーションディスプレイにメッセージが表示されます。(→P. 319)

#### ■ 急発進の抑制について（ドライブスタートコントロール）

- 次のような通常と異なる操作が行われた場合、ハイブリッドシステム出力を抑制する場合があります。
  - ・ アクセルペダルを踏み込んだまま、シフトレバーを操作した（R から D、D から R、N から R、P から D、P から R）とき。（D は B ポジションを含む）この場合、マルチインフォメーションディスプレイにメッセージが表示されます。(→P. 319)
  - ・ 後退時にアクセルペダルを踏みすぎたとき。
- ドライブスタートコントロールが作動していると、ぬかるみや新雪などからの脱出が困難な場合があります。そのようなときは、TRC の作動を停止 (→P. 209) することにより、ドライブスタートコントロールが停止し、脱出しやすくなります。

### ■ 雨の日の運転について

- 雨の日は視界が悪くなり、またガラスが曇ったり、路面がすべりやすくなった  
りするので、慎重に走行してください。
- 雨の降りはじめは路面がよりすべりやすいため、慎重に走行してください。
- 雨の日の高速走行などでは、タイヤと路面のあいだに水膜が発生し、ハンド  
ルやブレーキが効かなくなるおそれがあるので、スピードは控えめにしてくだ  
さい。

### ■ 運転標識の取り付け

磁石式の初心運転者標識や高齢運転者標識などを樹脂バンパーやアルミボデー  
部に取り付けることはできません。

### 警告

次の警告をお守りください。お守りいただかないと重大な傷害におよぶか、最悪  
の場合死亡につながるおそれがあります。

#### ■ 発進するときは

車が動き出すことによる事故を防ぐため、READY インジケーターが点灯して  
いる状態で停車しているときは、常にブレーキペダルを踏んでください。クリー  
プ現象で車が動き出すのを防ぎます。

#### ■ 運転するときは

- 踏み間違いを避けるため、ブレーキペダルとアクセルペダルの位置を把握しな  
い状態で運転しないでください。
  - ・ アクセルペダルをブレーキペダルと間違えて踏むと、車が急発進して思わ  
ぬ事故につながり、重大な傷害におよぶか、最悪の場合死亡につながるお  
それがあります。
  - ・ 後退するときは体をひねった姿勢となるため、ペダルの操作がしにくくな  
ります。ペダル操作が確実にできるよう注意してください。
  - ・ 車を少し移動させるときも正しい運転姿勢をとり、ブレーキペダルとアク  
セルペダルが確実に踏めるようにしてください。
  - ・ ブレーキペダルは右足で操作してください。左足でのブレーキ操作は緊急  
時の反応が遅れるなど、思わぬ事故につながるおそれがあり危険です。
- ハイブリッド車は電気モーターでの走行時にエンジン音がしないため、周囲の  
人が車両の接近に気が付かない場合があります。車両接近通報装置が ON で  
も、周囲の騒音などが大きい場合は、車両の接近に気が付かないことがありま  
すので、十分注意して運転してください。特に車両接近通報装置を OFF にし  
ているときは、注意が必要です。

**警告**

次の警告をお守りください。お守りいただかないと重大な傷害におよぶか、最悪の場合死亡につながるおそれがあります。

**■運転するときは**

- 燃えやすいものの上を走行したり、可燃物付近に車を止めたりしないでください。  
排気管や排気ガスは高温になり、可燃物が近くにあると火災につながるおそれがあり危険です。
- 通常走行時は、走行中にハイブリッドシステムを停止しないでください。走行中にハイブリッドシステムを停止してもハンドルやブレーキの操作は可能ですが、ハンドルの操作力補助がなくなり、ハンドル操作が困難になります。安全を確認した上で、すみやかに道路脇に停車してください。  
なお、通常の方法で車両を停止することができないような緊急時は、P. 296を参照してください。
- 急な下り坂では、エンジンブレーキを使用してスピードを下げてください。フットブレーキを連続して使いすぎると、ブレーキがオーバーヒートして正常に機能しなくなります。(→P. 184)
- 走行中はハンドル・シート・ドアミラー・インナーミラーの調整をしないでください。  
運転を誤るおそれがあります。
- すべての乗員は頭や手、その他の体の一部を車から出さないようにしてください。

**■すべりやすい路面を運転するときは**

- 急ブレーキ・急加速・急ハンドルはタイヤがスリップし、車両の制御ができなくなり、思わぬ事故につながるおそれがあり危険です。
- 急激なアクセル操作、シフト操作によるエンジンブレーキやエンジン回転数の変化は、車が横すべりするなどして、思わぬ事故につながるおそれがあり危険です。
- 水たまり走行後はブレーキペダルを軽く踏んでブレーキが正常に働くことを確認してください。ブレーキパッドがぬれるとブレーキの効きが悪くなったり、ぬれていない片方だけが効いたりしてハンドルをとられ、思わぬ事故につながるおそれがあり危険です。

 **警告**

次の警告をお守りください。お守りいただかないと重大な傷害におよぶか、最悪の場合死亡につながるおそれがあります。

**■シフトレバーを操作するときは**

- シフトレバーを前進側のシフトポジションに入れたまま惰性で後退したり、Rに入れたまま惰性で前進することは絶対にやめてください。思わぬ事故や故障につながるおそれがあります。
- 車両が動いているあいだは、シフトレバーをPに入れないでください。トランスミッションにダメージを与えたり、車両のコントロールができなくなるおそれがあります。
- 車両が前進しているあいだは、シフトレバーをRに入れないでください。トランスミッションにダメージを与えたり、車両のコントロールができなくなるおそれがあります。
- 車両が後退しているあいだは、シフトレバーをDに入れないでください。トランスミッションにダメージを与えたり、車両のコントロールができなくなるおそれがあります。
- 走行中にシフトレバーをNに入れると、ハイブリッドシステムの動力伝達が解除され、エンジブレーキが効かなくなります。
- アクセルペダルを踏み込んだまま操作しないように気を付けてください。シフトレバーがPまたはN以外にあると、車が急発進して思わぬ事故につながるおそれがあり危険です。



**警告**

次の警告をお守りください。お守りいただかないと重大な傷害におよぶか、最悪の場合死亡につながるおそれがあります。

**■ 継続的にブレーキ付近から警告音（キーキー音）が発生したときは**

できるだけ早くトヨタ販売店で点検を受け、ブレーキパッドを交換してください。必要なときにパッドの交換が行われないと、ディスクローターの損傷につながる場合があります。

ブレーキパッドやディスクローターなどの部品は、役割を果たすと共に摩耗していきます。摩耗の限界をこえて走行すると故障を引き起こすばかりでなく、思わぬ事故につながるおそれがあり危険です。

**■ 停車するときは**

- 不必要にアクセルペダルを踏み込まないでください。  
シフトレバーがPまたはN以外にあると、車が急発進して思わぬ事故につながるおそれがあり危険です。
- 車が動き出すことによる事故を防ぐため、READY インジケーターが点灯しているときは常にブレーキペダルを踏み、必要に応じてパーキングブレーキをかけてください。
- 坂道で停車するときは、前後に動き出して事故につながるのを防ぐため、常にブレーキペダルを踏み、必要に応じてパーキングブレーキをかけてください。
- 停車中に空ぶかしをしないでください。  
排気管が過熱し、可燃物が近くにあると火災につながるおそれがあり危険です。

**警告**

次の警告をお守りください。お守りいただかないと重大な傷害におよぶか、最悪の場合死亡につながるおそれがあります。

**■ 駐車するときは**

- 炎天下では、メガネ・ライター・スプレー缶・炭酸飲料の缶などを車内に放置しないでください。  
放置したまましていると、次のようなことが起こるおそれがあり危険です。
  - ・ライターやスプレー缶からガスがもれたり、出火する
  - ・プラスチックレンズ・プラスチック素材のメガネが、変形またはひび割れを起こす
  - ・炭酸飲料の缶が破裂して車内を汚したり、電気部品がショートする原因になる
- ライターを車内に放置したままにしないでください。ライターをグローブボックスなどに入れておいたり、車内に落としたりしておくと、荷物を押し込んだりシートを動かしたときにライターの操作部が誤作動し、火災につながるおそれがあり危険です。
- ウィンドウガラスなどには吸盤を取り付けしないでください。また、インストルメントパネルやダッシュボードの上に芳香剤などの容器を置かないでください。  
吸盤や容器がレンズの働きをして、車両火災につながるおそれがあり危険です。
- シルバー色などの金属蒸着フィルムを曲面ガラスに貼った場合は、ドアやウィンドウを開けたまま放置しないでください。直射日光が曲面ガラスの内側に反射し、レンズの働きをして火災につながるおそれがあり危険です。
- 車から離れるときは、必ずパーキングブレーキをかけ、シフトレバーをPに入れてハイブリッドシステムを停止し、施錠してください。  
READY インジケーターが点灯しているあいだは、車から離れないでください。
- READY インジケーターが点灯しているとき、またはハイブリッドシステム停止直後は排気管にふれないでください。  
やけどをするおそれがあります。

 **警告**

次の警告をお守りください。お守りいただかないと重大な傷害におよぶか、最悪の場合死亡につながるおそれがあります。

**■ 仮眠するときは**

必ずハイブリッドシステムを停止してください。

READY インジケーターが点灯した状態のまま仮眠すると、無意識にシフトレバーを動かしたり、アクセルペダルを踏み込んだりして、事故やハイブリッドシステムの異常過熱による火災が発生するおそれがあります。さらに、風通しの悪い場所に停めると、排気ガスが車内に侵入し、重大な健康障害におよぶか、最悪の場合死亡につながるおそれがあります。

**■ ブレーキをかけるときは**

● ブレーキがぬれているときは、普段よりも注意して走行してください。

ブレーキがぬれていると、制動距離が長くなり、ブレーキのかかりに、左右の違いが出るおそれがあります。また、パーキングブレーキがしっかりとかからないおそれもあります。

● 電子制御ブレーキシステムが機能しないときは、他の車に近付いたりしないでください。また、下り坂や急カーブを避けてください。

この場合ブレーキは作動しますが、通常よりもブレーキペダルを強く踏む必要があります。また制動距離も長くなります。ただちにブレーキの修理を受けてください。

● ブレーキシステムは2つ以上の独立したシステムで構成されており、1つの油圧システムが故障しても、残りは作動します。この場合、ブレーキペダルを通常より強く踏む必要があり、制動距離が長くなります。ただちにブレーキの修理を受けてください。

 **注意****■ 運転中は**

● 運転中にアクセルペダルとブレーキペダルを同時に踏まないでください。アクセルペダルとブレーキペダルを同時に踏むと、ハイブリッドシステム出力を抑制する場合があります。

● 坂道で停車するために、アクセルペダルを使ったり、アクセルペダルとブレーキペダルを同時に踏んだりしないでください。

**■ 駐車するときは**

必ずシフトレバーをPにしてください。Pにしておかないと、車が動き出したり、誤ってアクセルペダルを踏み込んだときに急発進するおそれがあります。

 **注意****■ 部品の損傷を防ぐために**

- パワーステアリングモーターの損傷を防ぐため、ハンドルをいっぱいにまわした状態を長く続けないでください。
- ディスクホイールなどの損傷を防ぐため、段差などを通過するときは、できるだけゆっくり走行してください。

**■ 走行中にタイヤがパンクしたら**

次のようなときはタイヤのパンクや損傷が考えられます。ハンドルをしっかりと持って徐々にブレーキをかけ、スピードを落としてください。

- ハンドルがとられる
- 異常な音や振動がある
- 車両が異常に傾く

タイヤがパンクした場合の対処法は P. 326, 337 をご覧ください。

**■ 冠水路走行に関する注意**

大雨などで冠水した道路では、次のような重大な損傷を受けるおそれがあるため、走行しないでください。

- エンストする
- 電装品がショートする
- 水を吸い込んだエンジンの破損

万一、冠水した道路を走行し、水中に浸かってしまったときは必ずトヨタ販売店で次の点検をしてください。

- ブレーキの効き具合
- エンジンオイル・ハイブリッド用トランスミッションフルードなどの量および質の変化
- 各ベアリング・各ジョイント部などの潤滑不良

## 荷物を積むときの注意

安全で快適なドライブをするために、荷物を積むときは次のことをお守りください。

### 警告

#### ■ 積んではいけないもの

次のようなものを積むと引火するおそれがあり危険です。

- 燃料が入った容器
- スプレー缶

#### ■ 荷物を積むときは

次の警告をお守りください。お守りいただかないと、ブレーキペダル・アクセルペダルを正しく操作できなかつたり、荷物が視界をさえぎつたり、荷物が乗員に衝突したりして、思わぬ事故につながるおそれがあり危険です。

- できるだけ荷物はラゲージルームに積んでください。
- 次の場所には荷物を積まないでください。
  - ・ 運転席足元
  - ・ 助手席やリヤ席（荷物を積み重ねる場合）
  - ・ インストルメントパネル
  - ・ ダッシュボード
- 室内に積んだ荷物はすべてしっかりと安定させてください。
- シート背もたれより高いものをラゲージルームに積まないでください。
- 後席のシート背もたれを折りたたんで、寸法が長い荷物を積むときは、できるだけ前席シート背もたれの真うしろには積まないでください。

**警告****■ 荷物の重量・荷重のかけ方について**

- 荷物を積み過ぎないでください。
- 荷重を不均等にかけないようにしてください。

これはタイヤに負担をかけるだけでなく、ハンドル操作性やブレーキ制御の低下により思わぬ事故につながり、重大な傷害におよぶか、最悪の場合死亡につながるおそれがあります。

**■ ルーフモールの取り扱いについて（ルーフモール設定車）**

ルーフモールには直接キャリアなどを取り付けしないでください。お守りいただかないと、走行中にキャリアが外れるなど、思わぬ事故につながるおそれがあり危険です。

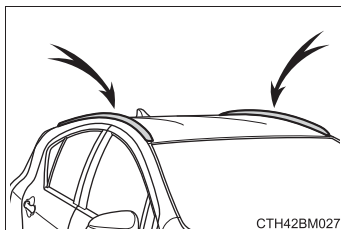

## エンジン（イグニッション）スイッチ （スマートエントリー&スタートシステム非装着車）

### ハイブリッドシステムの始動のしかた

- 1 パーキングブレーキがかかっていることを確認する
- 2 シフトレバーがPの位置にあることを確認する
- 3 ブレーキペダルをしっかりと踏む
- 4 エンジン スイッチを“START”の位置にまわす

READY インジケーターが点灯するまでブレーキペダルを踏み続けてください。



- 5 READY インジケーターが点灯したことを確認する

READY インジケーターが点滅から点灯にかわり、ブザーが鳴れば、ハイブリッドシステムは正常に始動しています。

READY インジケーターが消灯している状態では走行できません。

READY インジケーターが点灯していれば、エンジンが停止していても走行できます。（車両の状態に応じて、エンジンは自動で始動・停止します）

## エンジン スイッチの位置の切りかえ

- ① “LOCK” (OFF)
  - ・ステアリングロックがかかります。
  - ・シフトレバーの位置が P のとき、キーを抜き挿しすることができます。
- ② “ACC”
 

アクセサリソケットなどの電装品が使用できます。
- ③ “ON”
 

すべての電装品が使用できます。
- ④ “START”
 

ハイブリッドシステムが始動できます。

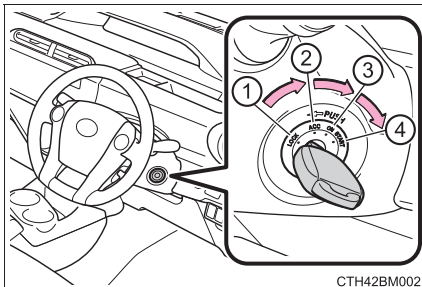

CTH42BM002

### 知識

#### ■キーを“ACC”から“LOCK”にまわすには

- ① シフトレバーが P の位置にあることを確認する
- ② キーを押し込みながら“LOCK”までまわす

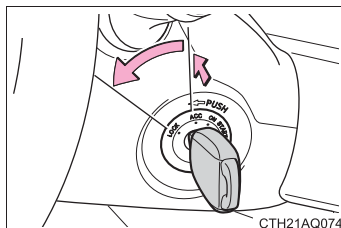

CTH21AQ074

#### ■ハイブリッド車特有の音と振動について

→ P. 69



**■ 外気温が低いときは**

ハイブリッドシステム始動時にREADYインジケーターの点滅時間が長くなる場合があります。READYインジケーターが点灯すれば走行可能になりますので点灯するまでそのままお待ちください。

**■ ステアリングロックを解除するには**

ハンドルを左右に動かしながら、エンジンスイッチをまわしてください。

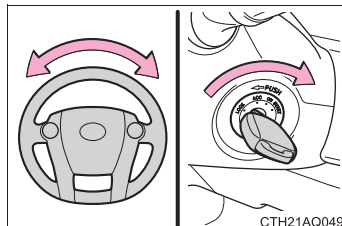
**■ 万一、READYインジケーターが点灯しないときは**

正しい手順で始動操作を行ってもREADYインジケーターが点灯しない場合は、ただちにトヨタ販売店へご連絡ください。

**■ ハイブリッドシステムに異常があるときは**

→P. 306, 314

**■ キー抜き忘れ警告ブザー**

キーが挿してあり、エンジンスイッチが“ACC”または“LOCK”のとき、運転席ドアを開けると警告音が鳴ります。

 **警告****■ ハイブリッドシステムを始動するとき**

必ず運転席に座って行ってください。このとき決してアクセルペダルは踏まないでください。思わぬ事故につながり、重大な傷害におよぶか、最悪の場合死亡につながるおそれがあります。

**■ 走行中の警告**

走行中はエンジン スイッチを“LOCK” にしないでください。  
緊急時は走行中にエンジン スイッチを“ACC” にしてください。走行中にハイブリッドシステムが停止すると思わぬ事故につながるおそれがあり危険です。  
(→P. 296)

 **注意****■ 補機バッテリーあがりを防止するために**

ハイブリッドシステム停止中は、エンジン スイッチを“ACC” または“ON” にしたまま長時間放置しないでください。

**■ ハイブリッドシステムを始動するとき**

もしハイブリッドシステムが始動しにくい場合は、ただちにトヨタ販売店で点検を受けてください。

## パワー（イグニッション）スイッチ （スマートエントリー&スタートシステム装着車）

電子キーを携帯して次の操作を行うことで、ハイブリッドシステムの始動または“パワー”スイッチのモードを切りかえることができます。

### ハイブリッドシステムの始動のしかた

- 1 パーキングブレーキがかかっていることを確認する
- 2 シフトレバーがPの位置にあることを確認する  
シフトレバーがP以外の位置にあるとハイブリッドシステムを始動できないことがあります。（→P. 184）
- 3 ブレーキペダルをしっかりと踏む
  - ▶ マルチインフォメーションディスプレイ非装着車  
スマートエントリー&スタートシステム表示灯（→P. 83）が緑色に点灯します。緑色に点灯していないと、ハイブリッドシステムは始動しません。
  - ▶ マルチインフォメーションディスプレイ装着車

マルチインフォメーションディスプレイに  が表示されます。

表示されないと、ハイブリッドシステムは始動しません。

**4** “パワー” スイッチを押す

READYインジケーターが点灯すれば、ハイブリッドシステムは正常に始動しています。

READY インジケーターが点灯するまでブレーキペダルを踏み続けてください。

“パワー” スイッチのどのモードからでもハイブリッドシステムを始動できます。

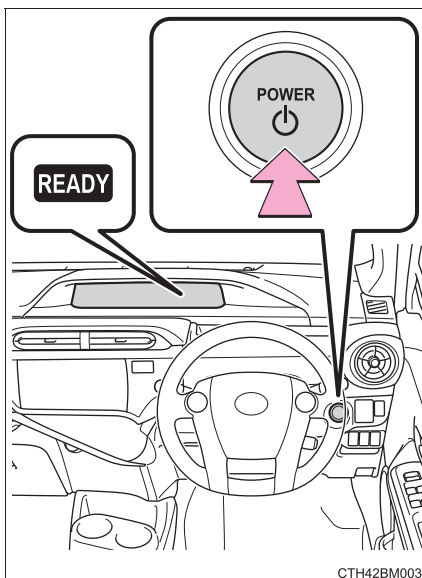
**5** READY インジケーターが点灯したことを確認する

READY インジケーターが点滅から点灯にかわり、ブザーが鳴れば、ハイブリッドシステムは正常に始動しています。

READY インジケーターが消灯している状態では走行できません。

READY インジケーターが点灯していれば、エンジンが停止していても走行できます。(車両の状態に応じて、エンジンは自動で始動・停止します)

## ハイブリッドシステムの停止のしかた

- 1 車両を完全に停止させる
- 2 シフトレバーを P の位置にする
- 3 パーキングブレーキをかける (→P. 188)
- 4 “パワー” スイッチを押す
  - ▶ マルチインフォメーションディスプレイ非装着車
- 5 ブレーキペダルからゆっくり足を離して、スマートエントリー&スタートシステム表示灯が消灯していることを確認する
  - ▶ マルチインフォメーションディスプレイ装着車
- 5 ブレーキペダルからゆっくり足を離して、マルチインフォメーションディスプレイの  の表示が消灯していることを確認する

## “パワー” スイッチの切りかえ

ブレーキペダルを踏まずに“パワー”スイッチを押すと、モードを切りかえることができます。(スイッチを押すごとにモードが切りかわります。)

### ▶ マルチインフォメーションディスプレイ非装着車

#### ① OFF ※

非常点滅灯が使用できます。

スマートエントリー&スタートシステム表示灯が消灯します。

#### ② アクセサリーモード

アクセサリースocketなどの電装品が使用できます。

スマートエントリー&スタートシステム表示灯が緑色にゆっくりと点滅します。

#### ③ ON モード

すべての電装品が使用できます。

スマートエントリー&スタートシステム表示灯が緑色にゆっくりと点滅します。

※ シフトレバーがP以外のときはアクセサリーモードになり、OFF になりません。

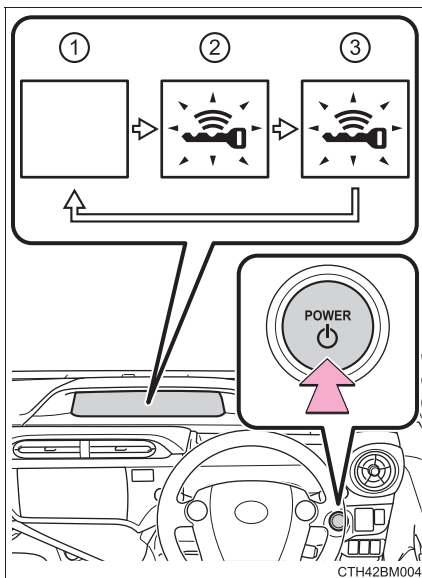

## ▶ マルチインフォメーションディスプレイ装着車

## ① OFF ※

非常点滅灯が使用できます。

マルチインフォメーションディスプレイの

電源ON の表示が消灯します。

## ② アクセサリーモード

アクセサリーソケットなどの電装品が使用できます。

マルチインフォメーションディスプレイに

電源ON が表示されます。

## ③ ON モード

すべての電装品が使用できます。

マルチインフォメーションディスプレイに

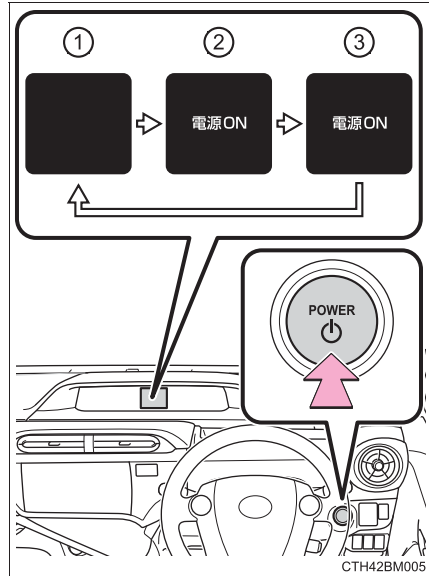

電源ON が表示されます。

※ シフトレバーが P 以外のときはアクセサリーモードになり、OFF になりません。



**シフトレバーがP以外でハイブリッドシステムを停止したとき**

シフトレバーがP以外でハイブリッドシステムを停止させた場合、ハイブリッドシステムは停止しますが、“パワー”スイッチのモードはOFFになりません。次の手順でOFFにしてください。

- 1 パーキングブレーキがかかっていることを確認する
  - 2 シフトレバーをPの位置にする
    - ▶ マルチインフォメーションディスプレイ非装着車
  - 3 スマートエントリー&スタートシステム表示灯が緑色にゆっくりと点滅していることを確認し、“パワー”スイッチを1回押す
  - 4 スマートエントリー&スタートシステム表示灯が消灯していることを確認する
    - ▶ マルチインフォメーションディスプレイ装着車
- 
- 3 マルチインフォメーションディスプレイに  が表示されていることを確認し、“パワー”スイッチを1回押す
  - 4 マルチインフォメーションディスプレイの  の表示が消灯していることを確認する



 知識

## ■ 自動電源 OFF 機能

シフトレバーが P にあるとき 20 分以上アクセサリモードまたは 1 時間以上 ON モード（ハイブリッドシステムが始動していない状態）にしたままにしておくと、“パワー”スイッチが自動で OFF になります。

ただし、自動電源 OFF 機能は、補機バッテリーあがりを完全に防ぐものではありません。ハイブリッドシステムが始動していないときは、“パワー”スイッチをアクセサリモードまたは ON モードにしたまま長時間放置しないでください。

## ■ ハイブリッド車特有の音と振動について

→ P. 69

## ■ 電子キーの電池の消耗について

→ P. 118

## ■ 外気温が低いときは

ハイブリッドシステム始動時に READY インジケータの点滅時間が長くなる場合があります。READY インジケータが点灯すれば走行可能になりますので点灯するまでそのままお待ちください。

## ■ スマートエントリー&amp;スタートシステムが正常に働かないおそれのある状況

→ P. 132

## ■ ご留意いただきたいこと

→ P. 133

### ■ハイブリッドシステムが始動しないときは

- イモビライザーシステムが解除されていない可能性があります。(→P. 77) トヨタ販売店へ連絡してください。

#### ▶マルチインフォメーションディスプレイ非装着車

- シフトレバーが P の位置にあるか確認してください。ハイブリッドシステムを始動するときに、シフトレバーが傾いたり、P 以外の位置にするとハイブリッドシステムを始動できないことがあります。スマートエントリー&スタートシステム表示灯が緑色に速く点滅します。

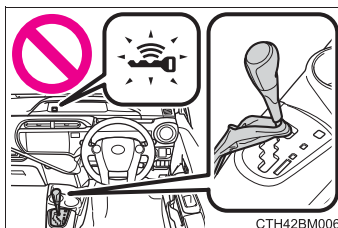

#### ▶マルチインフォメーションディスプレイ装着車

- シフトレバーが P の位置にあるか確認してください。ハイブリッドシステムを始動するときに、シフトレバーが傾いたり、P 以外の位置にするとハイブリッドシステムを始動できないことがあります。マルチインフォメーションディスプレイに“始動時は P レンジに入れて下さい”が表示されます。

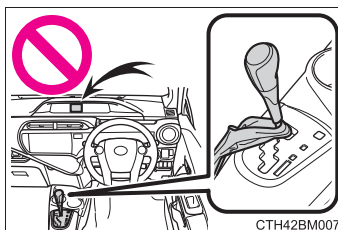

### ■ステアリングロックについて

“パワー”スイッチを OFF にしたあとにドアを開閉すると、ステアリングロック機能によりハンドルが固定されます。“パワー”スイッチを操作すると、ステアリングロックは自動で解除されます。

## ■ステアリングロックが解除できないときは

### ▶マルチインフォメーションディスプレイ非装着車

スマートエントリー&スタートシステム表示灯が緑色に速く点滅します。シフトレバーが P の位置にあることを確認して、ハンドルを左右にまわしながら“パワー”スイッチを押してください。

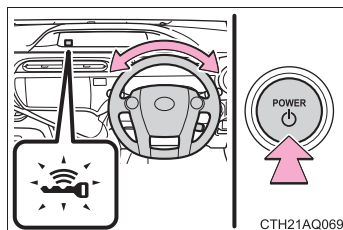

### ▶マルチインフォメーションディスプレイ装着車

マルチインフォメーションディスプレイに“ステアリングロック未解除”が表示されます。シフトレバーが P の位置にあることを確認して、ハンドルを左右にまわしながら“パワー”スイッチを押してください。

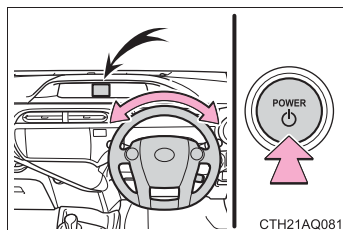

## ■ステアリングロックモーターのオーバーヒート防止について

短時間にハイブリッドシステムの始動・停止を繰り返すと、モーターのオーバーヒート防止のために作動制限することがあります。その場合は操作を控えてください。10 秒程度でもとの状態にもどります。

**■ 万一、READY インジケーターが点灯しないときは**

正しい手順で始動操作を行っても READY インジケーターが点灯しない場合は、ただちにトヨタ販売店へご連絡ください。

**■ ハイブリッドシステムに異常があるときは**

→P. 306, 314

**■ 電子キーの電池が切れたときは**

→P. 272

**■ “パワー” スイッチの操作について**

- “パワー” スイッチを操作する際は、短く確実に押してください。確実に押せていない場合は、モードの切りかえやハイブリッドシステムの始動ができない場合があります。また、確実に操作すれば押し続ける必要はありません。
- “パワー” スイッチ OFF 後、すぐに再始動した場合は、ハイブリッドシステムが始動しない場合があります。“パワー” スイッチ OFF 後の再始動は、数秒待ってから操作してください。

**■ カスタマイズ機能でスマートエントリー&スタートシステムをキャンセルしたときは**

→P. 384

 **警告****■ ハイブリッドシステムを始動するときは**

必ず運転席に座って行ってください。このとき決してアクセルペダルは踏まないでください。思わぬ事故につながり、重大な傷害におよぶか、最悪の場合死亡につながるおそれがあります。

**■ 走行中の警告**

ハイブリッドシステムの停止などで車両滑走状態になったときは、車両が安全な状態で停止するまでドアを開けたり、ロック操作をしたりしないでください。ステアリングロック機能が作動し、思わぬ事故につながり、重大な傷害におよぶか、最悪の場合死亡につながるおそれがあります。

**■ スマートエントリー&スタートシステム表示灯が黄色に点滅したときは（マルチインフォメーションディスプレイ非装着車）**

システムに異常があるおそれがあります。ただちにトヨタ販売店で点検を受けてください。放置すると、システムが正しく働かず、思わぬ事故や故障につながるおそれがあります。

**■ マルチインフォメーションディスプレイに“スマートエントリー&スタートシステムチェック”が表示されたときは（マルチインフォメーションディスプレイ装着車）**

システムに異常があるおそれがあります。ただちにトヨタ販売店で点検を受けてください。放置すると、システムが正しく働かず、思わぬ事故や故障につながるおそれがあります。

**■ 緊急時のハイブリッドシステム停止方法**

走行中にハイブリッドシステムを緊急停止したい場合には、“パワー”スイッチを2秒以上押し続けるか、素早く3回以上連続で押してください。（→P. 296）ただし、緊急時以外は走行中に“パワー”スイッチにふれないでください。走行中にハイブリッドシステムを停止してもハンドルやブレーキの操作は可能ですが、ハンドルの操作力補助がなくなり、ハンドル操作が困難になります。安全を確認した上で、すみやかに道路脇に停車してください。

 注意

## ■ 補機バッテリーあがりを防止するために

- ハイブリッドシステム停止中は、“パワー”スイッチをアクセサリーモードまたは ON モードにしたまま長時間放置しないでください。
- マルチインフォメーションディスプレイ非装着車：  
ハイブリッドシステム停止中に、スマートエントリー&スタートシステム表示灯が点灯している場合、“パワー”スイッチが OFF になっていません。“パワー”スイッチを OFF にしてから車両を離れてください。
- マルチインフォメーションディスプレイ装着車：  
ハイブリッドシステム停止中に、マルチインフォメーションディスプレイに  が表示されている場合、“パワー”スイッチが OFF になっていません。“パワー”スイッチを OFF にしてから車両を離れてください。
- シフトレバーが P 以外でハイブリッドシステムを停止させないでください。シフトレバーが P 以外でハイブリッドシステムを停止させた場合、“パワー”スイッチがアクセサリーモードとなるため、そのまま放置すると補機バッテリーあがりの原因となります。

## ■ ハイブリッドシステムを始動するとき

- 必要以上にアクセルペダルを踏み込まないでください。
- もしハイブリッドシステムが始動しにくい場合は、ただちにトヨタ販売店で点検を受けてください。

## ■ “パワー”スイッチの操作について

“パワー”スイッチ操作時に引っかかりなどの違和感があるときは、故障のおそれがあります。すみやかにトヨタ販売店にご連絡ください。

## EV ドライブモード

EV ドライブモードは、駆動用電池から電力を供給し、電気モーターのみを使って走行するモードです。早朝、深夜の住宅街や屋内の駐車場などで、騒音や排気ガスを気にすることなく走行することができます。

通常は車両接近通報装置が ON になっているため、静かに走行したい場合は OFF にしてください。(→ P. 70)

EV ドライブモードの ON / OFF を切りかえる

EV ドライブモードになると、EV ドライブモード表示灯が点灯します。

もう一度スイッチを押すと通常走行（ガソリンエンジンと電気モーターによる走行）にもどります。

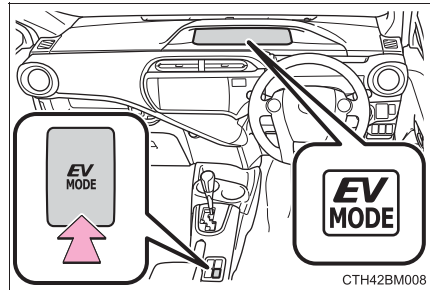

 知識**■ EV ドライブモードの切りかえについて**

次のときはEV ドライブモードに切りかわらない場合があります。

▶ マルチインフォメーションディスプレイ非装着車

EV ドライブモードに切りかわらないときはブザーが鳴ります。

▶ マルチインフォメーションディスプレイ装着車

EV ドライブモードに切りかわらないときはブザーが鳴り、マルチインフォメーションディスプレイにメッセージが表示されます。

- ハイブリッドシステムが高温のとき  
炎天下に駐車したあとや登降坂、高速走行後など
- ハイブリッドシステムが低温のとき  
約 0℃を下まわるような低温下に長時間駐車したあとなど
- ガソリンエンジンが暖機運転中のとき
- 駆動用電池の充電量が低いとき  
エネルギーモニターに表示される駆動用電池の残量が少ない状態  
(→P. 109, 111)
- 車速が高いとき
- アクセルペダルを大きく踏み込んだときや坂道など
- フロントウインドウガラス曇り取りを使用しているとき

**■ ガソリンエンジンが冷えているときのEV ドライブモードの切りかえについて**

ガソリンエンジンが冷えているときにハイブリッドシステムを始動した場合、しばらくすると暖機運転のためガソリンエンジンが自動的に始動し、EV ドライブモードに切りかえることができなくなります。

ハイブリッドシステム始動操作後、READY インジケーターが点灯したら、ガソリンエンジンが始動する前にEV ドライブモードスイッチを押してください。



## ■ EV ドライブモードの自動解除について

EV ドライブモードで走行中、次のときは自動的に通常走行（ガソリンエンジンと電気モーターによる走行）になることがあります。

▶ マルチインフォメーションディスプレイ非装着車

EV ドライブモードが解除されるときは、ブザーが鳴り、EV ドライブモード表示灯が点滅したあと、消灯します。

▶ マルチインフォメーションディスプレイ装着車

EV ドライブモードが解除されるときは、ブザーが鳴り、マルチインフォメーションディスプレイにメッセージが表示され、EV ドライブモード表示灯が点滅したあと、消灯します。

● 駆動用電池の充電量が低下したとき

エネルギーモニターに表示される駆動用電池の残量が少ない状態  
(→P. 109, 111)

● 車速が高いとき

● アクセルペダルを大きく踏み込んだときや坂道など

## ■ EV ドライブモードの走行可能距離

EV ドライブモードの走行可能距離は数百 m から約 2 km 程度です。ただし、車両の状況によっては EV ドライブモードが使用できない場合があります。(走行距離は、駆動用電池の充電量や走行状態によって異なります)

## ■ 燃費について

ハイブリッドシステムは、通常走行（ガソリンエンジンと電気モーターによる走行）において、最も燃費が良くなるように制御されています。EV ドライブモードを多用すると、燃費が悪くなる場合があります。

## ■ 車両接近通報装置の通報音について

EV ドライブモードを ON にしていても、車両接近通報装置が ON のときは通報音が鳴ることがあります。(通報音の ON・OFF 切りかえ：→P. 68)

### 警告

#### ■ 走行中の警告

EV ドライブモードではエンジン音がしないため、周囲の人が車両の発進や接近に気が付かない場合があります。車両接近通報装置が ON でも、周囲の騒音などが大きい場合は、車両の接近に気が付かない場合がありますので、十分注意して運転してください。特に車両接近通報装置を OFF にしているときは、注意が必要です。

## トランスミッション

### シフトレバーの動かし方

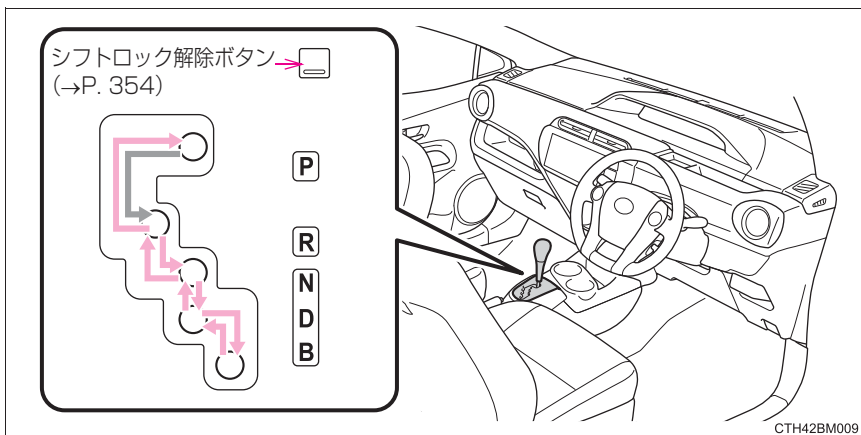

- ← スマートエントリー&スタートシステム非装着車：  
エンジンスイッチが“ON”の状態、ブレーキペダルを踏んだまま操作します。
- スマートエントリー&スタートシステム装着車：  
“パワー”スイッチがONモードの状態、ブレーキペダルを踏んだまま操作します。
- Pから他ポジション、またはDからR・P、およびRからP・D・Bへ切りかえるときは、ブレーキペダルを踏み、車を完全に止めてから行ってください。

#### 知識

#### ■ Pポジションからのシフト操作について

Pポジションから他ポジションへシフトするときは、必ずブレーキペダルを踏んでください。

#### ■ シフトレバーをPからシフトできないときは

ブレーキペダルを踏んでいることを確認してください。ブレーキペダルを踏んでいるのにシフトできないときは、シフトロックシステムなどの故障が考えられます。(→P. 354)

ただちにトヨタ販売店で点検を受けてください。

## シフトポジションの使用目的

シフトポジション	目的および状態
P	駐車またはハイブリッドシステムの始動
R	後退
N	動力が伝わらない状態
D	通常走行※
B	坂道や急な下り坂など、強いエンジンブレーキが必要なとき

※ 燃費向上や騒音の低減のために、通常は D ポジションを使用してください。

## エコドライブモードの選択

通常にくらべてアクセルペダルの踏み込みに対するトルクの発生がゆるやかになり、またエアコン（暖房・冷房）の作動を抑え、燃費を向上させる走行に適しています。

スイッチを押して、エコドライブモードの ON・OFF を切りかえる

スイッチを押すと、メーター内の ECO MODE 表示灯が点灯します。

通常走行モードにもどすときは再度スイッチを押します。

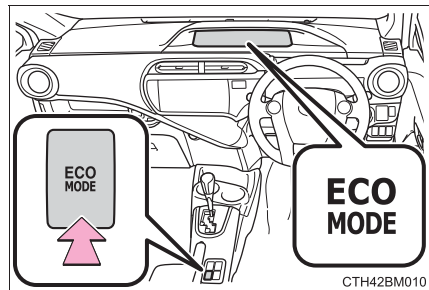

## 知識

### ■ エコドライブモードのエアコン作動について

エコドライブモードは暖房・冷房の作動や風量を抑制して、燃費向上を図っています。（→P. 228）空調の効きをより良くしたいときは、設定温度や風量を調整するか、またはエコドライブモードを解除してください。

### ■ リバース警告ブザー

シフトレバーを R に入れるとブザーが鳴り、R にあることを運転者に知らせます。

### ■ シフトポジションが N でアクセルペダルを踏んだとき

ブザーが鳴り、N であることを運転者に知らせます。

 **警告****■ すべりやすい路面を走行するとき**

急なアクセル操作や、シフト操作を行わないでください。エンジブレーキ力の急激な変化が横すべりやスピンの原因になりますので注意してください。

 **注意****■ 駆動用電池の充電について**

シフトレバーが N では、ガソリンエンジンが回転していても駆動用電池は充電されないため、N で長時間放置すると駆動用電池の残量が低下し、走行不能になるおそれがあります。

## 方向指示レバー

### 操作のしかた

レバー操作により、次のように運転者の意思を表示することができます。

- ① 左折
- ② 左側へ車線変更  
(レバーを途中で保持)  
レバーを離すまで、左側方向指示灯が点滅します。
- ③ 右側へ車線変更  
(レバーを途中で保持)  
レバーを離すまで、右側方向指示灯が点滅します。

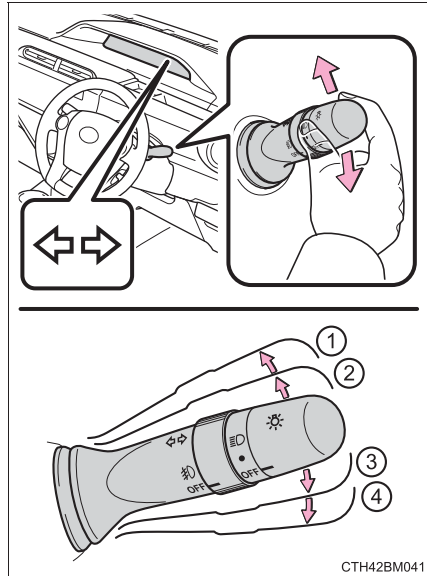

### 知識

#### ■ 作動条件

- ▶ スマートエントリー&スタートシステム非装着車  
エンジン スイッチが“ON” のとき
- ▶ スマートエントリー&スタートシステム装着車  
“パワー” スイッチが ON モードのとき

#### ■ 表示灯の点滅が異常に速くなったときは

方向指示灯の電球が切れていないか確認してください。

## パーキングブレーキ

### 操作のしかた

- ① パーキングブレーキをかけるには、ブレーキペダルを踏みながら、パーキングブレーキレバーをいっぱいまで引く
- ② パーキングブレーキを解除するには、レバーを少し引き上げ、ボタンを押しながら完全に下までもどす

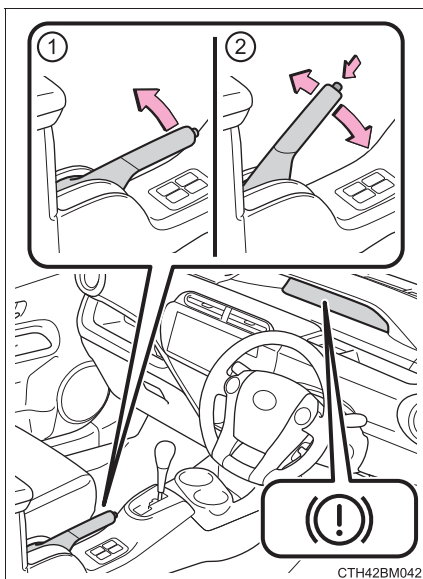

### 知識

#### ■ パーキングブレーキ未解除警告ブザー

パーキングブレーキをかけたまま、車速が5 km/h をこえたとき、警告ブザーが鳴ります。(→P. 306, 317)

#### ■ 冬季のパーキングブレーキの使用について

→P. 217

### 注意

#### ■ 走行前の注意

パーキングブレーキを完全に解除してください。  
パーキングブレーキをかけたまま走行すると、ブレーキ部品が過熱し、ブレーキの効が悪くなったり、早く摩耗したりするおそれがあります。

## ランプスイッチ

自動または手動でヘッドランプなどを点灯できます。

### 操作のしかた

レバーの端をまわすと、次のようにランプが点灯します。

- ① **OFF** 消灯
- ② ● 車幅灯・尾灯・番号灯・メーター照明を点灯
- ③  上記ランプとヘッドランプを点灯
- ④ **AUTO**★ ヘッドランプ、車幅灯などを自動点灯・消灯（“パワー”スイッチがONモードのとき）

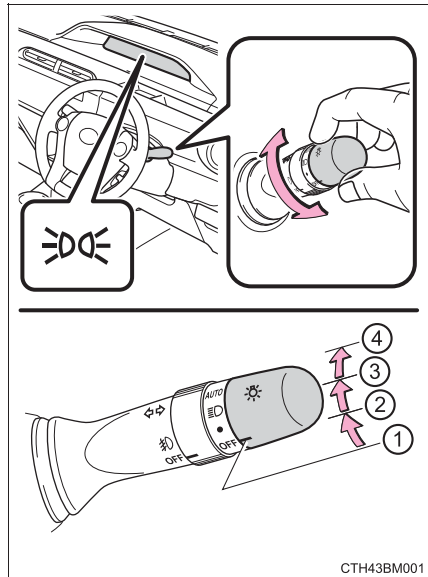

### ハイビームにする

- ① ランプ点灯時ハイビームに切りかえ  
レバーをもとの位置へもどすとロービームにもどります。
- ② レバーを引いているあいだ、ハイビームを点灯  
ランプが消灯していても、ハイビームが点灯します。レバーを離すと、ロービームにもどる、または消灯します。

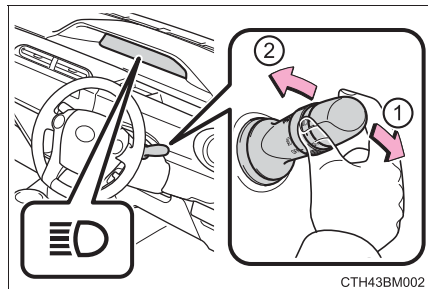

★：グレード、オプションなどにより、装着の有無があります。

### 手動光軸調整ダイヤル（ハロゲンヘッドランプ装着車）

乗車人数や荷物の量などによる車の姿勢の変化に合わせて、ヘッドランプの光軸を調整することができます。

- ① 上向きに調整
- ② 下向きに調整

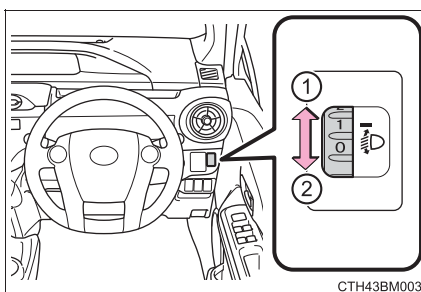

#### ■ 目盛り設定の目安

乗員と荷物の条件		ダイヤル位置	
乗員	荷物	一体可倒リヤシート装着車	分割可倒リヤシート装着車
運転者	なし	0	0
運転者と助手席乗員	なし	0	0
全乗員	なし	2	2
全乗員	ラゲージルーム満載時	2.5	3
運転者	ラゲージルーム満載時	4.5	4.5



## 知識

### ■ ライトセンサー（ランプ自動点灯・消灯システム装着車）

センサーの上にものを置いたり、センサーをふさぐようなものをウインドウガラスに貼らないでください。周囲からの光がさえぎられると、自動点灯・消灯機能が正常に働かなくなります。

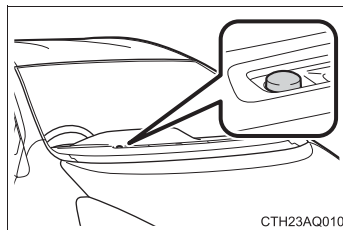

CTH23AQ010

### ■ ランプ消し忘れ防止機能★

#### ▶ スマートエントリー&スタートシステム非装着車

エンジンスイッチを“ACC”または“LOCK”にして運転席ドアを開けるとヘッドランプ・尾灯が消灯します。

再びランプを点灯する場合は、エンジンスイッチを“ON”にするか、一度ランプスイッチをOFFにもどし、再度 ● または ≡D の位置にします。

#### ▶ スマートエントリー&スタートシステム装着車

“パワー”スイッチをアクセサリモードまたはOFFにして運転席ドアを開けるとヘッドランプ・尾灯・フロントフォグランプ★が消灯します。

再びランプを点灯する場合は、“パワー”スイッチをONモードにするか、一度ランプスイッチをOFFにもどし、再度 ● または ≡D の位置にします。

### ■ オートレベリングシステム（LEDヘッドランプ装着車）

通行人や対向車がまぶしくないように、乗車人数・荷物の量などによる車の姿勢の変化に合わせて、ヘッドランプの光軸を自動で調整します。

### ■ ランプ消し忘れ警告ブザー

ヘッドランプ・尾灯が点灯している状態で運転席ドアを開けると、ランプ類の消し忘れを警告するブザーが鳴ります。

★：グレード、オプションなどにより、装着の有無があります。

**■節電機能★**

車両のバッテリーあがりを防止するため、エンジンスイッチが“ACC”または“LOCK”（スマートエントリー&スタートシステム非装着車）または“パワー”スイッチがアクセサリモードまたはOFF（スマートエントリー&スタートシステム装着車）の状態でもヘッドランプまたは尾灯が点灯している場合、節電機能が働き約20分後にすべてのランプが自動消灯します。

次のいずれかをおこなった場合、節電機能は解除されます。

- ・ エンジンスイッチを“ON”（スマートエントリー&スタートシステム非装着車）または“パワー”スイッチをONモード（スマートエントリー&スタートシステム装着車）にしたとき
- ・ ランプスイッチを操作したとき
- ・ ドアを開閉したとき

**■カスタマイズ機能**

ライトセンサーの感度の設定などを変更できます。  
（カスタマイズ一覧 →P. 384）

**⚠ 注意****■補機バッテリーあがりを防止するために**

ハイブリッドシステムを停止した状態でランプを長時間点灯しないでください。

★：グレード、オプションなどにより、装着の有無があります。

## フォグランプスイッチ★

雨や霧などの悪天候下での視界を確保します。

- ① OFF 消灯する
- ② 点灯する

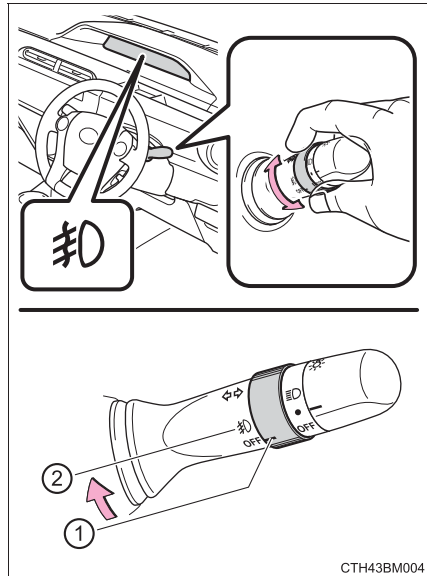

### 知識

#### ■点灯条件

ヘッドランプまたは車幅灯が点灯しているときに使用できます。

★：グレード、オプションなどにより、装着の有無があります。

## ワイパー & ウォッシャー（フロント）

### 操作のしかた

#### ▶ 間欠ワイパー

次のようにレバーを操作して、ワイパーの作動を選択します。

- ① **INT** 間欠作動（INT）
- ② **LO** 低速作動（LO）
- ③ **HI** 高速作動（HI）
- ④ **MIST** 一時作動（MIST）

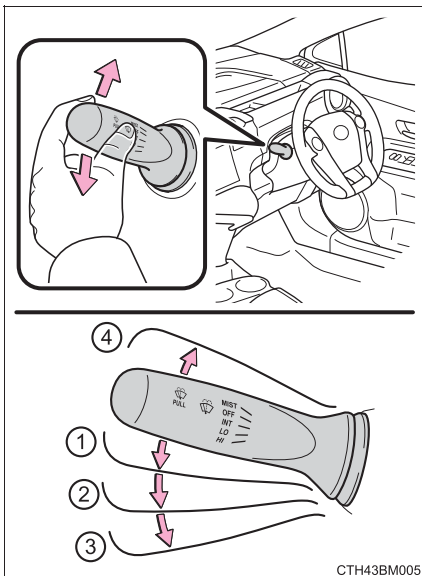

- ⑤ ウォッシャー液を出す  
ワイパーが連動して作動します。

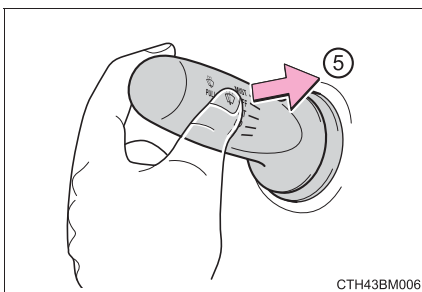

## ▶ 間欠時間調節式ワイパー

“INT” を選択しているとき、間欠作動の時間を調整することができます。  
次のようにレバーを操作して、ワイパーの作動を選択します。

- ① INT 間欠作動 (INT)
- ② LO 低速作動 (LO)
- ③ HI 高速作動 (HI)
- ④ MIST 一時作動 (MIST)

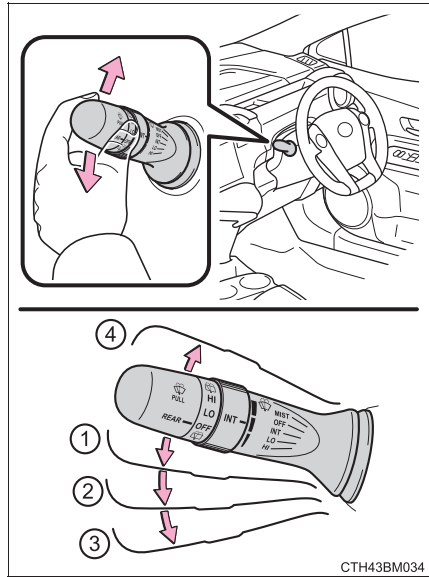

- ⑤ 間欠ワイパーの作動頻度 (減)
- ⑥ 間欠ワイパーの作動頻度 (増)

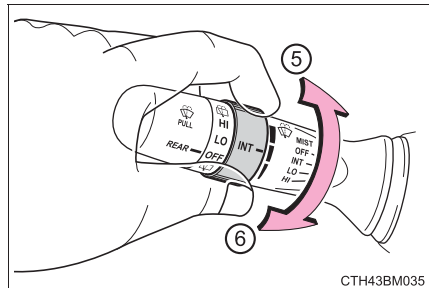

- ⑦ ウォッシャー液を出す  
ワイパーが連動して作動します。

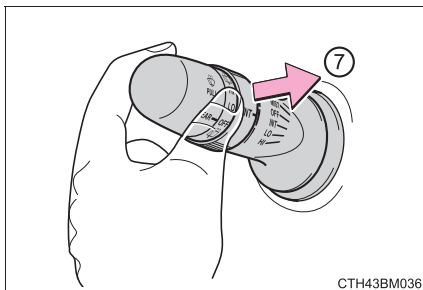

## 知識

### ■ 作動条件

- ▶ スマートエントリー&スタートシステム非装着車  
エンジン スイッチが“ON” のとき
- ▶ スマートエントリー&スタートシステム装着車  
“パワー” スイッチが ON モードのとき

### ■ ウォッシャー液が出ないときは

ウォッシャー液量が不足していないのにウォッシャー液が出ないときは、ノズルのつまりを点検してください。

## 警告

### ■ ウォッシャー使用時の警告

寒冷時はフロントウインドウガラスが暖まるまでウォッシャー液を使用しないでください。ウォッシャー液がフロントウインドウガラスに凍りつき、視界不良を起こして思わぬ事故につながり、重大な傷害におよぶか、最悪の場合死亡につながるおそれがあります。

 **注意****■ フロントガラスが乾いているときは**

ワイパーを使わないでください。  
ガラスを傷付けるおそれがあります。

**■ ウォッシャー液が出ないときは**

ウォッシャースイッチを操作し続けしないでください。  
ポンプが故障するおそれがあります。



**■ ノズルがつまったときは**

ノズルがつまったときはトヨタ販売店へご連絡ください。  
ピンなどで取り除かないでください。  
ノズルが損傷するおそれがあります。

## ワイパー & ウォッシャー (リヤ) ★

### 操作のしかた

次のようにレバーをまわしてワイパーの作動を選択します。

- ① **LO** 間欠作動 (LO)
- ② **HI** 通常作動 (HI)
- ③  ウォッシャー液を出す  
ワイパーが連動して作動します。
- ④  ウォッシャー液を出す  
ワイパーが連動して作動します。

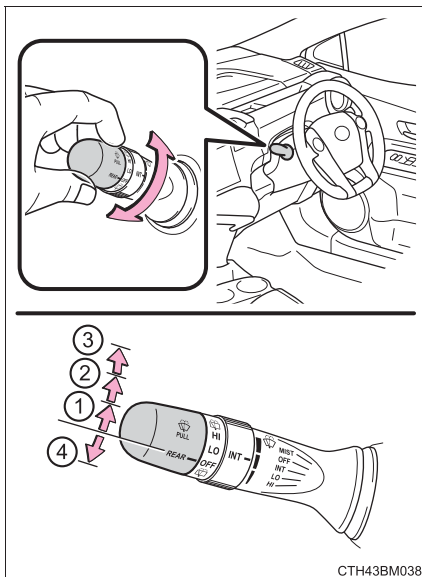

### 知識

#### ■ 作動条件

- ▶ スマートエントリー&スタートシステム非装着車  
エンジン スイッチが“ON” のとき
- ▶ スマートエントリー&スタートシステム装着車  
“パワー” スイッチが ON モードのとき

#### ■ ウォッシャー液が出ないときは

ウォッシャー液量が不足していないのにウォッシャー液が出ないときは、ノズルのつまりを点検してください。

★：グレード、オプションなどにより、装着の有無があります。



 **注意****■ 窓ガラスが乾いているときは**

ワイパーを使わないでください。  
ガラスを傷付けるおそれがあります。

**■ ウォッシャー液が出ないときは**

ウォッシャースイッチを操作し続けしないでください。  
ポンプが故障するおそれがあります。

**■ ノズルがつまったときは**

ノズルがつまったときはトヨタ販売店へご連絡ください。  
ピンなどで取り除かないでください。  
ノズルが損傷するおそれがあります。

## 給油口の開け方

### 給油する前に

- スマートエントリー&スタートシステム非装着車  
ドアとドアガラスを閉め、エンジン スイッチを“LOCK” にしてください。
- スマートエントリー&スタートシステム装着車  
ドアとドアガラスを閉め、“パワー” スイッチを OFF にしてください。
- 燃料の種類を確認してください。(→P. 200)

---

### 知識

#### ■ 燃料の種類

- 無鉛レギュラーガソリン
- バイオ混合ガソリン (レギュラー)

#### ■ バイオ混合ガソリンについて

エタノールの混合率 10% 以下、または ETBE の混合率 22% 以下のガソリン (酸素含有率 3.7% 以下) を使用することができます。

 **警告****■ 給油するときは**

次のことを必ずお守りください。

お守りいただかないと火災を引き起こすなど、重大な傷害におよぶか、最悪の場合死亡につながるおそれがあります。

- 給油前にボデーなどの金属部分にふれて体の静電気を除去してください。除去したあとは給油が完了するまで、車内にもどったり、他の人やものにふれないでください。また、給油口に静電気を除去していない人を近付けないでください。

静電気を帯電した人が給油口に近付くと、放電による火花で燃料に引火するおそれがあります。

- キャップはツマミ部分を持ち、ゆっくりと開けてください。また、キャップをゆるめるときに、“シュー”という音がする場合は、その音が止まるまでキャップを保持してください。

すぐに開けると、気温が高いときなどに、給油口から燃料が噴き出るおそれがあります。

- 気化した燃料を吸わないようにしてください。  
燃料の成分には、有害物質を含んでいるものもあります。

- 喫煙しないでください。

- 給油口にノズルを確実に挿入してください。

- 継ぎ足し給油をしないでください。

- 正常に給油できない場合は、スタンドの係員を呼んで指示に従ってください。

 **注意****■ 給油するときは**

指定のガソリンを使用してください。

指定以外のガソリンや他の燃料（粗悪ガソリン・軽油・灯油・高濃度バイオ混合ガソリン※）を使用したり、燃料をこぼしたりしないでください。

次のような状態になるおそれがあります。

- ガソリンエンジンの始動性が悪くなる
- エンジンからの異音や振動など（ノッキング）が発生する
- ハイブリッドシステムの出力が低下する
- 排気制御システムが正常に機能しない
- 燃料系部品が損傷する
- 塗装が損傷する

※ エタノール混合率 10% をこえるもの、または ETBE 混合率 22% をこえるもの

### 給油口の開け方

- 1 オープナーを上げて、給油扉を開ける

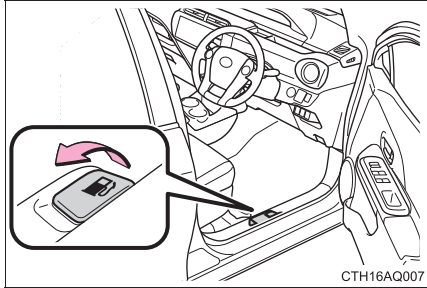

- 2 キャップをゆっくりまわして開け、ハンガーにかける

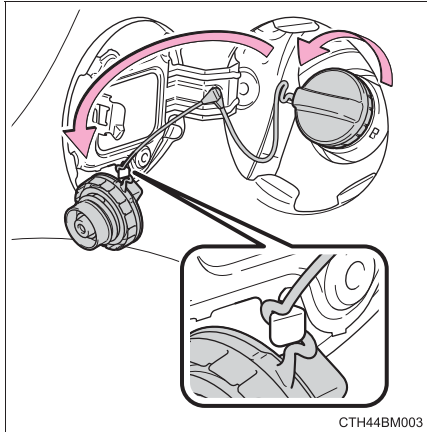

### 給油口の閉め方

キャップを“カチッ”と音がするまでまわして閉める

手を離すと、キャップが逆方向に少しもどります。

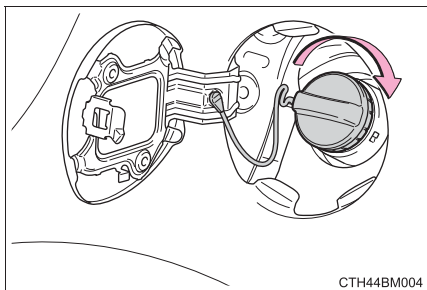

 **警告****■ キャップが正常に閉まらないとき**

必ずトヨタ販売店へご連絡ください。

正常に閉まらないキャップをそのまま使用したり、純正品以外のキャップを使用すると、火災などを引き起こし、重大な傷害におよぶか、最悪の場合死亡につながるおそれがあります。

# クルーズコントロール★

## 機能概要

アクセルペダルを踏まなくても一定の速度で走行できます。

- ① クルーズコントロール表示灯
- ② クルーズコントロールスイッチ

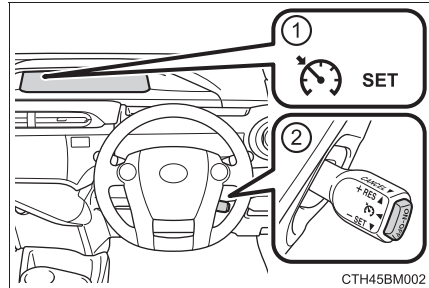

## 速度を設定する

- 1 ON/OFF スイッチを押して、システムを ON にする

メーター内のクルーズコントロール表示灯が点灯します。

OFF にするには、再度スイッチを押します。

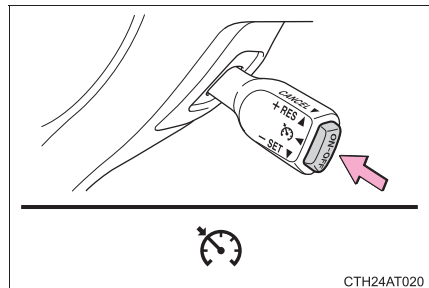

- 2 希望の速度まで加速／減速し、レバーを下げて設定する

メーター内のセット表示灯が点灯します。

レバーを離れたときの速度で定速走行できます。

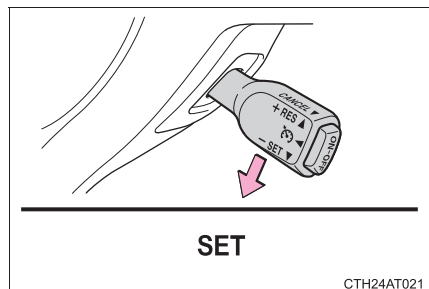

★：グレード、オプションなどにより、装着の有無があります。

## 設定速度をかえる

設定速度をかえるには、希望の速度になるまでレバーを操作します。

- ① 速度を上げる
- ② 速度を落とす

微調整：

レバーを上または下に軽く操作して手を離す

調整：

希望の車速になるまでレバーを保持する

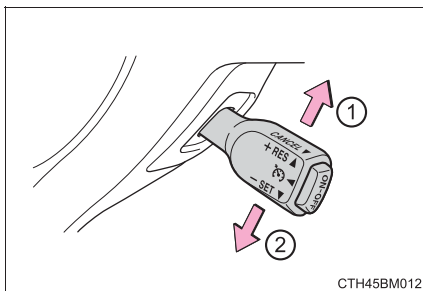

CTH45BM012

設定速度は、次のとおりに増減されます。

微調整：

レバー操作するごとに約 1.6km/h

調整：

レバーを保持するあいだ

## 定速走行を解除する・復帰させる

- ① 解除するには、レバーを手前に引く  
ブレーキペダルを踏んだときも解除されます。
- ② 定速走行にもどすには、レバーを上げる

レバーを上げると、もとの定速走行にもどります。ただし、実際の速度が約 40km/h 以下になると設定速度が消去されるため、復帰しません。

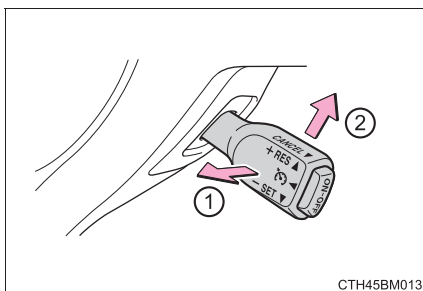

CTH45BM013



 知識

## ■ 設定条件について

- シフトポジションが D のとき設定できます。
- 車速は約 40 ～約 100km/h の範囲で設定できます。

## ■ 車速設定後の加速について

- 通常走行と同様にアクセルで加速できます。加速後、設定車速にもどります。
- クルーズコントロールを解除しなくても、希望の速度まで加速して、レバーを下げるにより設定車速を変更することができます。

## ■ 定速走行の自動解除

次のとき、自動的に定速走行が解除されます。

- 設定速度より実際の速度が約 16km/h 以上低下した
- 実際の速度が約 40km/h 以下になった
- VSC が作動した

## ■ 定速走行中にクルーズコントロール表示灯が点滅したとき

ON/OFF スイッチでシステムを一度 OFF にし、再度設定してください。

設定できないとき、またはすぐに解除されるときは、システム異常のおそれがあります。トヨタ販売店で点検を受けてください。

 警告

## ■ 誤操作を防ぐために

クルーズコントロールを使用しないときは、ON/OFF スイッチでシステムを OFF にしてください。

## ■ クルーズコントロールを使用してはいけない状況

次の状況では、クルーズコントロールを使用しないでください。

車のコントロールを失い、思わぬ事故につながり、重大な傷害におよぶか、最悪の場合死亡につながるおそれがあります。

- 交通量の多い道
- 急カーブのある道
- 曲がりくねった道
- 雨天時や、凍結路・積雪路などのすべりやすい路面
- 急な下り坂  
急な下り坂では設定車速以上になることがあります。

## 運転を補助する装置

走行の安全性や運転性能を高めるため、走行状況に応じて次の装置が自動で作動します。ただし、これらの装置は補助的なものなので、過信せずに運転には十分に注意してください。

### ◆ ECB（電子制御ブレーキシステム）

電子制御により、ブレーキ操作に応じたブレーキ力を発生させます。

### ◆ ABS（アンチロックブレーキシステム）

急ブレーキ時やすべりやすい路面でのブレーキ時にタイヤのロックを防ぎ、スリップを抑制します。

### ◆ ブレーキアシスト

急ブレーキ時などに、より大きなブレーキ力を発生させます。

### ◆ VSC（ビークルスタビリティコントロール）

急なハンドル操作や、すべりやすい路面で旋回するときに横すべりを抑え、車両の姿勢維持に寄与します。

### ◆ TRC（トラクションコントロール）

すべりやすい路面での発進時や加速時にタイヤの空転を抑え、駆動力を確保します。

### ◆ ヒルスタートアシストコントロール

上り坂で発進するときに、車が後退するのを緩和します。

### ◆ EPS（エレクトリックパワーステアリング）

電気式モーターを利用して、ハンドル操作を補助します。

### ◆ 緊急ブレーキシグナル

急ブレーキ時に非常点滅灯を自動的に点滅させることにより、後続車に注意をうながし、追突される可能性を低減させます。

## TRC・VSC・ABS が作動しているとき

TRC・VSC・ABS が作動しているときは、スリップ表示灯が点滅します。

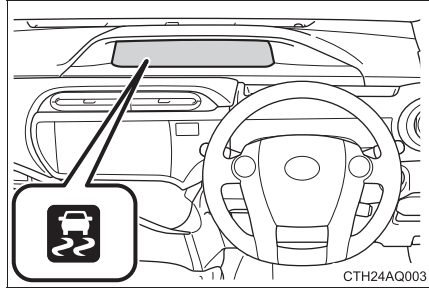

## TRC を停止するには

ぬかるみや砂地、雪道などから脱出するときに、TRC が作動していると、アクセルペダルを踏み込んでもハイブリッドシステムの出力が上がらず、脱出が困難な場合があります。

このようなときに  を押すことにより、脱出しやすくなる場合があります。

TRC を停止するには  を押す

マルチインフォメーションディスプレイ非装着車：

TRC OFF 表示灯<sup>※1</sup> が点灯します。

マルチインフォメーションディスプレイ装着車：

マルチインフォメーションディスプレイに「TRC OFF」<sup>※2</sup> と表示されます。

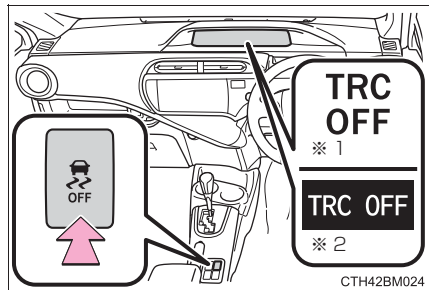

もう一度  を押すと、システム作動可能状態にもどります。

※1 マルチインフォメーションディスプレイ非装着車

※2 マルチインフォメーションディスプレイ装着車

## 知識

### ■ TRC と VSC を停止するには

TRC と VSC を停止するには、停車時に  を押し 3 秒以上保持してください。

▶ マルチインフォメーションディスプレイ非装着車

TRC OFF 表示灯と VSC OFF 表示灯が点灯します。

▶ マルチインフォメーションディスプレイ装着車

VSC OFF 表示灯が点灯し、マルチインフォメーションディスプレイに「TRC OFF」と表示されます。

もう一度  を押すと、システム作動可能状態にもどります。

■ VSC OFF スイッチを押さなくても TRC OFF 表示灯が点灯(マルチインフォメーションディスプレイ非装着車) またはマルチインフォメーションディスプレイに「TRC OFF」が表示(マルチインフォメーションディスプレイ装着車)されたとき TRC・ヒルスタートアシストコントロールが作動できない状態になっています。トヨタ販売店にご相談ください。

### ■ ABS・ブレーキアシスト・TRC・VSC・ヒルスタートアシストコントロールの作動音と振動

上記のシステムが作動すると、次のような現象が発生することがありますが、異常ではありません。

- 車体やハンドルに振動を感じる
- 車両停止後もモーター音が聞こえる
- ABS の作動時に、ブレーキペダルが小刻みに動く
- ABS の作動終了後、ブレーキペダルが少し奥に入る

### ■ ECB の作動音

次のような場合に ECB の作動音が聞こえることがありますが、異常ではありません。

- ブレーキペダルを操作したときに、エンジンルームから聞こえる作動音（“カチ”、“シュー”、“ジー”という音）
- 運転席ドアを開けたときに車両前方から聞こえるブレーキシステムのモーター音（“ジー”という音）
- ハイブリッドシステム停止後 1～2 分経過時に、エンジンルームから聞こえる作動音（“カチ”、“シュー”、“ジー”という音）

### ■ EPS モーターの作動音

ハンドル操作を行ったとき、モーターの音（“ウィーン”という音）が聞こえることがありますが、異常ではありません。

### ■ EPS の効果が下がるとき

停車中か極低速走行中に長時間ハンドルをまわし続けると、EPS システムのオーバーヒートを避けるため、EPS の効果が下がりハンドル操作が重く感じられるようになります。その場合は、ハンドル操作を控えるか、停車し、ハイブリッドシステムを停止してください。10 分程度でもとの状態にもどります。

### ■ TRC や VSC の自動復帰について

TRC や VSC を作動停止にしたあと、以下のときはシステム作動可能状態にもどります。

- エンジン スイッチを“LOCK”（スマートエントリー & スタートシステム非装着車）または“パワー”スイッチを OFF（スマートエントリー & スタートシステム装着車）にしたとき
- （TRC のみを作動停止にしている場合）車速が高くなったとき  
ただし、TRC と VSC の作動を停止している場合は、車速による自動復帰はありません。

### ■ ヒルスタートアシストコントロールの作動条件

次のときシステムが作動します。

- シフトレバーの位置が P または N 以外（前進または後退での上り坂発進時）
- 車両停止状態
- アクセルペダルを踏んでいない
- パーキングブレーキがかかっていない

### ■ ヒルスタートアシストコントロールの自動解除

次のいずれかのときシステムが解除されます。

- シフトレバーを P または N の位置にした
- アクセルペダルを踏んだ
- パーキングブレーキをかけた
- ブレーキペダルから足を離して約 2 秒経過した

### ■ 緊急ブレーキシグナルの作動条件

次のときシステムが作動します。

- 非常点滅灯が点滅していないこと
- 車速 55km/h 以上
- ブレーキペダルが踏み込まれ、車両の減速度から急ブレーキだと判断された

### ■緊急ブレーキシグナルの自動解除

次のいずれかのときシステムが解除されます。

- 非常点滅灯を点滅させた
- ブレーキペダルを離れた
- 車両の減速度から急ブレーキではないと判断された

## 警告

### ■ABS の効果を発揮できないとき

- タイヤのグリップ性能の限界をこえたとき(雪に覆われた路面を過剰に摩耗したタイヤで走行するときなど)
- 雨でぬれた路面やすべりやすい路面での高速走行時に、ハイドロブレーニング現象が発生したとき

### ■ABS が作動することで、制動距離が通常よりも長くなる可能性があるとき

ABS は制動距離を短くする装置ではありません。特に次の状況では、常に速度を控えめにして前車と安全な車間距離をとってください。

- 泥・砂利の道路や積雪路を走行しているとき
- タイヤチェーンを装着しているとき
- 道路のつなぎ目など、段差をこえたとき
- 凹凸のある路面や石だたみなどの悪路を走行しているとき

### ■TRC の効果を発揮できないとき

すべりやすい路面では、TRC が作動していても、車両の方向安定性や駆動力が得られないことがあります。車両の方向安定性や駆動力を失うような状況では、特に慎重に運転してください。

### ■ヒルスタートアシストコントロール

- ヒルスタートアシストコントロールを過信しないでください。急勾配の坂や凍った路面では、ヒルスタートアシストコントロールが効かないことがあります。
- ヒルスタートアシストコントロールはパーキングブレーキのように車を長時間駐車するための機能ではありませんので、同機能を坂道での駐停車のために使用しないでください。思わぬ事故につながるおそれがあり危険です。

### ■スリップ表示灯が点滅しているときは

TRC・VSC・ABS が作動中であることを知らせています。常に安全運転を心がけてください。無謀な運転は思わぬ事故につながるおそれがあり危険です。表示灯が点滅したら特に慎重に運転してください。

 **警告****■ TRC や VSC を OFF にするときは**

TRC や VSC は駆動力や車両の方向安定性を確保しようとするシステムです。そのため、必要なとき以外は TRC・VSC を作動停止状態にしないでください。TRC や VSC を作動停止状態にしたときは、路面状況に応じた速度で、特に慎重な運転を心がけてください。

**■ タイヤまたはホイールを交換するときは**

4 輪とも指定されたサイズで、同じメーカー・ブランド・トレッドパターン（溝模様）のタイヤを使用し、推奨された空気圧にしてください。（→P. 381）異なったタイヤを装着すると、ABS・TRC・VSC が正常に作動しません。タイヤ、またはホイールを交換するときは、トヨタ販売店に相談してください。

**■ タイヤとサスペンションの取り扱い**

問題があるタイヤを使用したり、サスペンションを改造したりすると、運転を補助するシステムに悪影響をおよぼし、システムの故障につながるおそれがあります。

## LED イルミネーションビーム★

### 操作のしかた

ON・OFF

ON のときはスイッチ上のインジケータが点灯します。

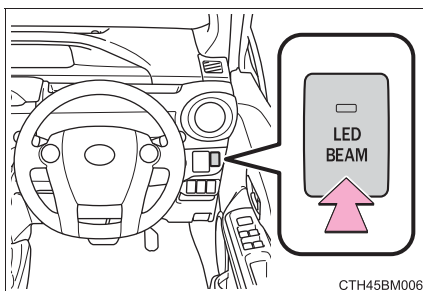

### 知識

#### ■ 作動条件

“パワー” スイッチが ON モードのとき

#### ⚠ 注意

#### ■ 補機バッテリーあがりを防ぐために

ハイブリッドシステムを停止した状態でLEDイルミネーションビームを長時間点灯しないでください。

★：グレード、オプションなどにより、装着の有無があります。



## ハイブリッド車運転のアドバイス

環境に配慮した経済的な運転のためには、次のことを心がけてください。

### ◆ エコドライブモードの利用

エコドライブモードを使用すると、通常にくらべてアクセルペダルの踏み込みに対するトルクの発生がゆるやかになります。また、エアコン(暖房/冷房)の作動を抑え、燃費向上につながります。(→P. 222)

### ◆ ハイブリッドシステムインジケーターの利用

メーター内のハイブリッドシステムインジケーターの表示をエコエリアの範囲に保つことで、環境に配慮した走行が可能です。(→P. 91, 102)

### ◆ シフトレバーの操作

信号待ちや渋滞のときなどは、シフトレバーをDにしましょう。また、駐車するときは、シフトレバーをPにしましょう。シフトレバーをNにしても、燃費向上の効果はありません。Nでは、ガソリンエンジンが回転していても駆動用電池は充電されないため、エアコンなどを使用していると駆動用電池の残量が低下します。

### ◆ アクセルペダル・ブレーキペダルの操作

- 急加速・急減速を控え、スムーズな運転を心がけましょう。ゆるやかに加速・減速することで、より効果的に電気モーターを使用でき、余分なガソリン消費を抑えることができます。
- 加速のくり返しは、駆動用電池の残量を低下させ、結果、燃費が悪化するため控えましょう。走行中、アクセルペダルを少しもどすことで駆動用電池の残量を回復させることができます。

### ◆ 減速時のブレーキ操作

減速時は、早めに、ゆるやかなブレーキ操作を行いましょう。減速時に発生する電気エネルギーをより多く回収することができます。

### ◆ 渋滞

---

加速・減速のくり返しや、長い信号待ちは燃費を悪化させます。お出かけ前に交通情報を確認するなどして、なるべく渋滞を回避するようにしましょう。また渋滞の際は、ブレーキペダルをゆるめて微前進し、アクセルペダルをあまり踏まないようにしましょう。余分なガソリン消費を抑えることができます。

### ◆ 高速道路での運転

---

速度を抑え、一定速度で走行しましょう。また、料金所手前では早めにアクセルをもどし、ゆるやかなブレーキ操作を行きましょう。減速時に発生する電気エネルギーをより多く回収することができます。

### ◆ エアコンの ON/OFF

---

必要時以外は OFF にしましょう。余分なガソリン消費を抑えることができます。

夏季：外気温が高いときは、内気循環モードに設定しましょう。エアコンへの負荷が減り燃費向上につながります。

冬季：ガソリンエンジン・車室内が暖まるまで、ガソリンエンジンが自動停止しないので、燃料を消費します。また、過剰な暖房を避けると、燃費向上につながります。

### ◆ タイヤ空気圧の点検

---

タイヤ空気圧はこまめに点検しましょう。タイヤ空気圧が適切でないと、燃費の悪化につながります。

また、冬用タイヤは転がり抵抗が大きいため、乾燥した路面では燃費の悪化につながります。季節、道路状況に応じて適切なタイミングでタイヤを交換しましょう。

### ◆ 荷物

---

重い荷物が積まれていると、燃費が悪化します。不要な荷物は、積んだままにせずに降ろしましょう。また、大型ルーフキャリアの装着も重い荷物と同様に燃費の悪化につながります。

### ◆ 走行前の暖機運転

---

ガソリンエンジンが冷えているときは、ガソリンエンジンの始動／停止を自動的に行いますので、暖機運転は必要ありません。

なお短距離走行のくり返しは、暖機運転のためのガソリンエンジン始動がひんぱんに行われることになりまますので、燃費の悪化につながります。

## 寒冷時の運転

寒冷時に備えて、準備や点検など正しく処置していただいた上で適切に運転してください。

### 冬の前の準備

- 次のものはそれぞれ外気温に適したものをお使いください。
  - ・ エンジンオイル
  - ・ 冷却水
  - ・ ウォッシャー液
- 補機バッテリーの点検を受けてください。
- 冬用タイヤ（4輪）やタイヤチェーン※（前部タイヤ用）を使用してください。

タイヤは4輪とも同一サイズで同一銘柄のものを、タイヤチェーン※はタイヤサイズに合ったものを使用してください。（タイヤについて→P. 263）

※ G's を除く

### 運転する前に

状況に応じて次のことを行ってください。

- ドアやワイパーが凍結したときは無理に開けたり動かしたりせず、ぬるま湯をかけるなどして氷を溶かし、すぐに水分を十分に拭き取ってください。
- フロントウィンドウガラス前の外気取り入れ口に雪が積もっているときは、エアコンのファンを正常に作動させるために、雪を取り除いてください。
- 外装ランプ、車両の屋根、タイヤの周辺やブレーキ装置に雪や氷が付いているときは、取り除いてください。
- 乗車する前に靴底についた雪をよく落としてください。

### 運転するときは

ゆっくりスタートし、車間距離を十分にとって控えめな速度で走行してください。

## 駐車するときは

パーキングブレーキをかけると、ブレーキ装置が凍結して解除できなくなるおそれがあります。パーキングブレーキはかけずに、シフトレバーをPに入れて駐車し、輪止め<sup>\*</sup>をしてください。

<sup>\*</sup> 輪止めは、トヨタ販売店で購入することができます。

## 知識

### ■ タイヤチェーンについて

▶ G's を除く

取り付け・取りはずし・取り扱い方法については次の指示に従ってください。

- 安全に作業できる場所で行う
- 前2輪に取り付ける
- タイヤチェーンに付属の取扱説明書に従う
- 取り付け後 0.5 ~ 1.0 km 走行したら締め直しを行う
- ▶ G's

この車には、タイヤチェーンは装着できません。

### ■ 寒冷地用ワイパーブレードについて

- 降雪期に使用する寒冷地用ワイパーブレードは、雪が付着するのを防ぐために金属部分をゴムで覆ってあります。トヨタ販売店で各車指定のブレードをお求めください。
- 高速走行時は、通常のワイパーブレードよりガラスが拭き取りにくくなる場合があります。その場合には速度を落としてください。

 **警告****■ 冬用タイヤ装着時の警告**

次のことを必ずお守りください。

お守りいただかないと、車両のコントロールが不能となり、重大な傷害におよぶか、最悪の場合死亡につながるおそれがあります。

- 指定サイズのタイヤを使用する
- 空気圧を推奨値に調整する
- 装着する冬用タイヤの最高許容速度や制限速度をこえる速度で走行しない
- 冬用タイヤを装着する際は、必ず4輪とも装着する

**■ タイヤチェーン装着時の警告（G'sを除く）**

次のことを必ずお守りください。

お守りいただかないと、安全に車を運転することができず、思わぬ事故につながり、重大な傷害におよぶか、最悪の場合死亡につながるおそれがあります。

- 装着したチェーンに定められた制限速度、もしくは30 km/hのどちらか低い方をこえる速度で走行しない
- 路面の凹凸や穴を避ける
- 急加速・急ハンドル・急ブレーキやシフト操作による急激なエンジンプレーキの使用は避ける
- カーブの入り口手前で十分減速して車のコントロールを失うのを防ぐ

**■ 駐車時の警告**

パーキングブレーキをかけずに駐車するときは、必ず輪止めをしてください。輪止めをしないと、車が動き思わぬ事故につながるおそれがあり危険です。

 **注意****■ タイヤチェーンの使用について（G's を除く）**

トヨタ純正タイヤチェーンのご使用をおすすめします。

トヨタ純正品以外のタイヤチェーンの中には、使用すると、車体にあたり、走行のさまたげとなるおそれがあるものもあります。

詳しくはトヨタ販売店にご相談ください。

**■ フロントウィンドウガラスに付いた氷を除去するときは**

たたいて割らないでください。

ウィンドウガラスの内側（車内側）が割れるおそれがあります。

**室内装備・機能****5****5-1. エアコンの使い方**

オートエアコン.....	222
シートヒーター.....	232

**5-2. 室内灯のつけ方**

室内灯一覧.....	234
・ インテリアランプ.....	235
・ パーソナルランプ.....	235

**5-3. 収納装備の使い方**

収納装備一覧.....	237
・ グローブボックス.....	238
・ コンソールボックス.....	238
・ 小物入れ.....	240
・ カップホルダー.....	241
・ ボトルホルダー.....	242

**5-4. その他の室内装備の使い方**

その他の室内装備.....	243
・ サンバイザー.....	243
・ バニティミラー.....	243
・ 時計.....	244
・ フロントアームレスト.....	245
・ 外気温度表示.....	245
・ アクセサリーソケット.....	247
・ ステアリングスイッチ.....	248
・ アシストグリップ.....	249
・ コートフック.....	250
・ 停止表示板収納 スペース.....	250

## オートエアコン

設定温度に合わせて吹き出し口と風量を自動で調整します。

### エアコン操作スイッチについて

- ▶ G's を除く

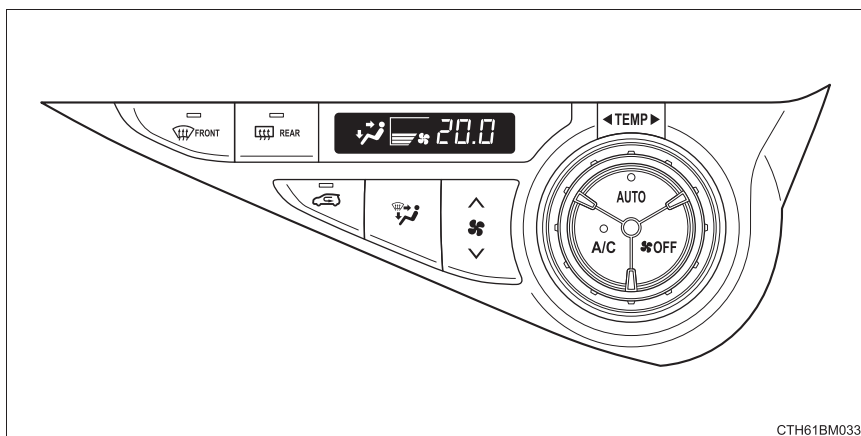

- ▶ G's

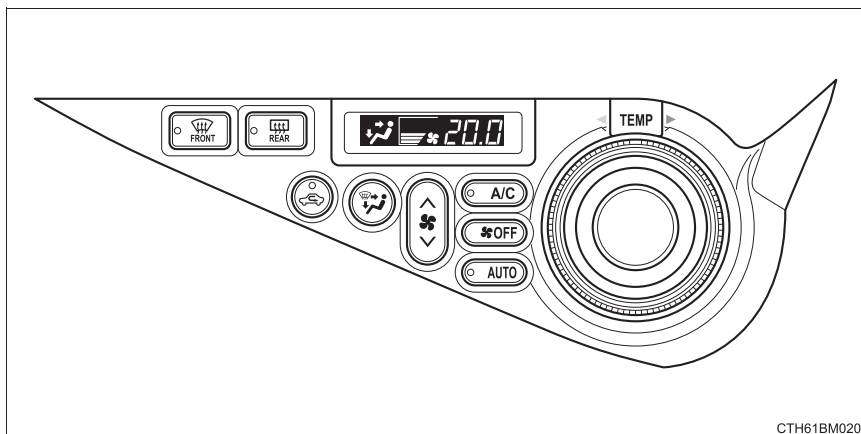



### ■ 温度を調整する

温度を上げるときは  または  を右へまわし、下げるときは左へまわす

### ■ 風量を切りかえる

風量を増やすには： または  の↑を押す

風量を減らすには： または  の↓を押す

ファンを止めるときは  または  を押す

### ■ 吹き出し口を切りかえる

 または  を押す

押すたびに吹き出し口が切りかわります。

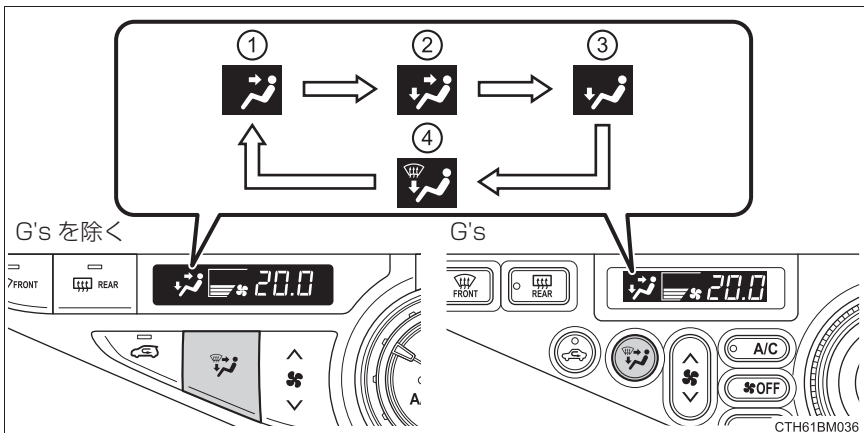

① 上半身に送風

② 上半身と足元に送風



③ 足元に送風

④ 足元に送風・フロントウィンドウガラスの曇りを取る

## オート設定で使用する

1  または  を押す

2 温度を設定する

3 ファンをとめたいときは、 または  を押す

### ■ オート設定時の作動表示灯について

風量や吹き出し口を切りかえると、AUTO スイッチの作動表示灯が消灯しますが、操作した機能以外のオート設定は継続します。

## その他の機能

### ■ 内気循環／外気導入を切りかえるには

 または  を押す

ボタンを押すたびに外気導入・内気循環が切りかわります。

内気循環を選択しているときは、 または  の表示灯が点灯します

### ■ フロントウィンドウガラスの曇りをとるには

 または  を押す

除湿機能が作動し、風量が増えます。

内気循環にしている場合は、外気導入にしてください。(自動的に切りかわる場合もあります)

風量を強くし、設定温度を上げると、より早く曇りを取ることができます。

曇りが取れたら再度  または  を押すと前のモードにもどります。

## ■ リヤウインドウデフォグガー & ミラーヒーター★

リヤウインドウの曇りを取るときや、ドアミラーから雨滴や霜を取るとき（ミラーヒーター設定車）に使用ください。

 または  を押す

リヤウインドウデフォグガーおよびミラーヒーター★は、しばらくすると自動的に OFF になります。

## ■ ウインドシールドデアイサー★

フロントウインドウガラスとワイパーブレードの凍結を防ぐために使用ください。

 を押す

ウインドシールドデアイサーは、しばらくすると自動的に OFF になります。

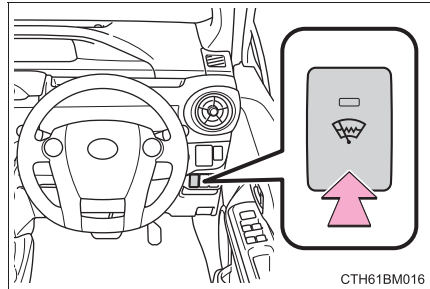

## ■ 「ナノイー」を使うには★

ON・OFF

エアコン送風時に「ナノイー」が作動し、スイッチの作動表示灯が点灯します。  
（「ナノイー」について：→ P. 229）

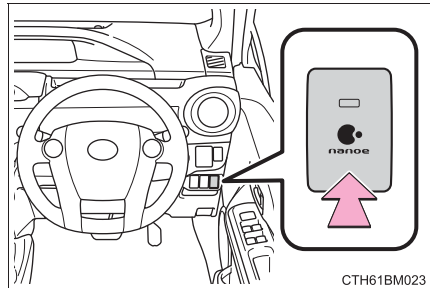

★：グレード、オプションなどにより、装着の有無があります。

## 吹き出し口について

### ■ 吹き出し口の位置

吹き出し口の切りかえ設定により、風が出る位置や風量が変わります。(→ P. 223)

※ ← : 寒冷地仕様車のみ

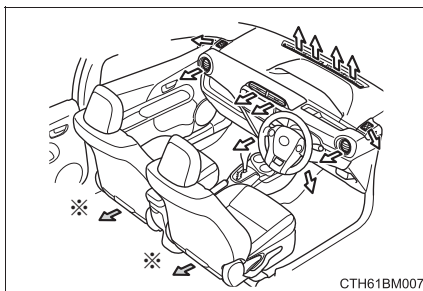

### ■ 風向き調整と吹き出し口の開閉

#### ▶ 中央吹き出し口

風向きの調整

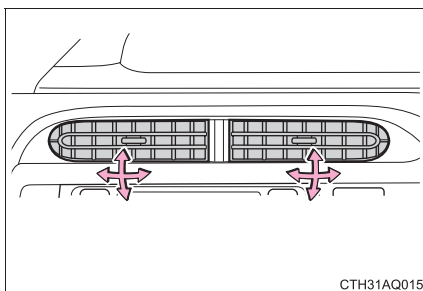

- ▶ 左右吹き出し口（タイプ A）  
風向き調整

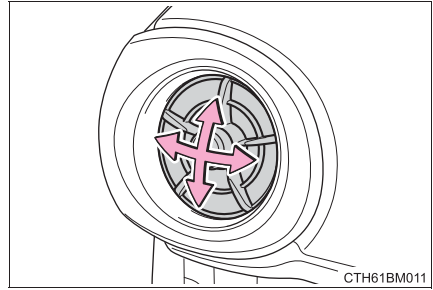

吹き出し口の開閉

- ① 開ける
- ② 閉じる

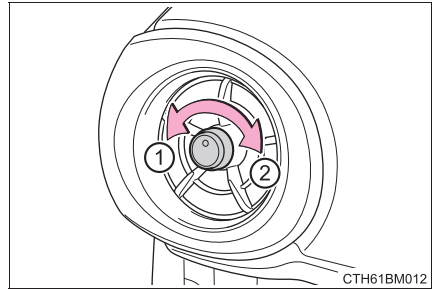

- ▶ 左右吹き出し口（タイプ B）  
風向き調整

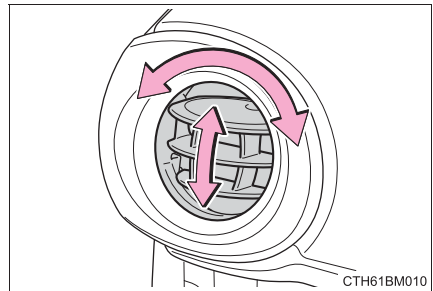

吹き出し口の開閉

- ① 開ける
- ② 閉じる

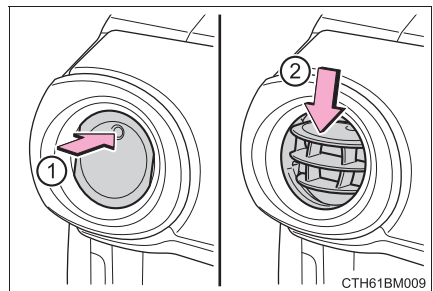

## ステアリングスイッチでの操作★

### ① 温度調節

温度を上げるときは  の“^”側を、下げるときは“v”側を押します。

### ② 外気導入・内気循環切りかえ

 を押すたびに、外気導入・内気循環が切りかわります。

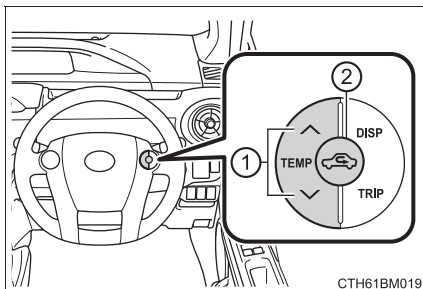



## 知識

### ■エコドライブモードのエアコン作動について

エコドライブモードは燃費性能を優先させるため、空調システムが次のように制御されます。

●暖房・冷房の能力を抑制します。

●  または  が ON のとき、内気循環に切りかわる場合があります。

●オート設定での使用時、ファンの風量を抑制します。

空調の効きをより良くしたいときは、次の操作をおこなってください。

●設定温度または風量を調整する。

●エコドライブモードを解除する。(→P. 185)





### ■オート設定の作動について

風量は設定温度と外気の状態により自動で調整されるため、 または

 を押した直後、温風や冷風の準備ができるまでしばらく送風が停止する場合があります。

★：グレード、オプションなどにより、装着の有無があります。

## ■ ガラスの曇りについて

- 車室内の湿度が高いときはガラスが曇りやすくなります。その場合は、 または  を ON にすると、吹き出し口から除湿された風が出るため、効果的に曇りを取ることができます。
-  または  を ON から OFF にすると、ガラスが曇りやすくなります。
- 内気循環を使うとガラスが曇る場合があります。

## ■ 外気導入・内気循環について



- トンネルや渋滞などで、汚れた外気を車内に入れたくないときや、外気温度が高いときに冷房効果を高めたい場合は、内気循環にすると効果的です。
- 設定温度や室内温度などにより、自動的に切りかわる場合があります。

## ■ 外気温度が 0℃ 近くまで下がったとき

 または  を押しても除湿機能が働かない場合があります。

## ■ 「ナノイー」※<sup>1</sup>について

エアコンには「ナノイー」技術が搭載されています。この技術は運転席側の吹き出し口を通じて、水に包まれた肌や髪にやさしい弱酸性のナノイーイオンを放出し、室内を爽やかな空気で満たします※<sup>2</sup>。

- 「ナノイー」の作動中、次の条件で効果を発揮します。次の条件以外では、効果が十分に得られない場合があります。
  - ・ 吹き出し口が 、 または  のとき
  - ・ 運転席側の吹き出し口が開いているとき
- 「ナノイー」作動時は、微量のオゾンが発生し、かすかに臭うことがありますが、森林など、自然界に存在する程度の量なので、人体に影響はありません。
- 作動中、かすかに作動音が聞こえることがありますが、故障ではありません。

※<sup>1</sup> 「nanoe」、「ナノイー」および「nanoe」マークは、パナソニック株式会社の商標です。

※<sup>2</sup> 温湿度環境、風量・風向きによっては「ナノイー」の効果が十分に得られない場合があります。

**■換気とエアコンの臭いについて**

- 車室外の空気を車室内に取り入れたいときは、外気導入にしてください。
- エアコン使用中に、車内外のさまざまな臭いがエアコン装置内に取り込まれて混ざり合うことにより、吹き出し口からの風に臭いがすることがあります。
- エアコン始動時に発生する臭いを抑えるために、駐車時は外気導入にしておくことをおすすめします。
- エアコン始動時に発生する臭いを抑えるために、オート設定での使用時にはエアコン始動直後、しばらく送風が停止する場合があります。

**■エアコンフィルターについて**

→P. 270

**■補助ヒーター（PTC ヒーター）について★**

ハイブリッドシステム始動直後からガソリンエンジンが暖まるまで、通常のヒーターに加え暖房を補います。

**■タッチセンサー内蔵ステアリングスイッチについて（タッチトレーサーディスプレイ装着車）**

→P. 94

**■カスタマイズ機能**



- エコドライブモード時のエアコン制御を、通常走行モードと同じ制御に変更できます。（カスタマイズ一覧→P. 384）
- エアコン制御を変更すると、変更前に比べてエコドライブモードの燃費性能は若干低下します。

★：グレード、オプションなどにより、装着の有無があります。



## 警告

### ■フロントウインドウガラスの曇りを防止するために

外気の湿度が非常に高いときにエアコンを低い設定温度で作動させているときは、 または  を押さないでください。外気とガラスの温度差でガラスの外側が曇り、視界をさまたげる場合があります。

フロントウインドウガラスの曇り取りをさまたげないために、吹き出し口を遮るようなものを置かないでください。送風が遮られ、曇りが取れにくくなる場合があります。

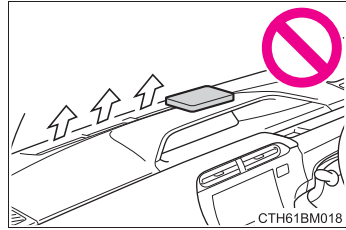

### ■リアウインドウデフォグガー&ミラーヒーター★/ウインドシールドデアイサー★作動中の警告

- ドアミラーの表面が非常に熱くなります。やけどをするおそれがあるのでふれないでください。
- フロントウインドウガラス下部およびフロントピラー横の表面が熱くなっており、やけどをするおそれがあるのでふれないでください。

### ■「ナノイー」★について

このシステムは高電圧の部品を含むため、分解・修理はしないでください。修理が必要な場合は、トヨタ販売店に問い合わせください。

## 注意

### ■補機バッテリーあがりを防ぐために

ハイブリッドシステム停止中は、エアコンを必要以上に使用しないでください。

### ■「ナノイー」★の損傷を防ぐために

運転席の吹き出し口の近くでスプレーを使用したり、吹き出し口にものをはめ込んだり貼ったりしないでください。システムが正常に働かなくなるおそれがあります。

★：グレード、オプションなどにより、装着の有無があります。

## シートヒーター★

フロントシートを暖めることができます。

### ⚠ 警告

- 低温やけどを負うおそれがあるため、以下のかたがシートヒーターに触れないようにご注意ください。
  - ・ 乳幼児、お子さま、お年寄り、病人、体の不自由なかた
  - ・ 皮膚の弱いかた
  - ・ 疲労の激しいかた
  - ・ 深酒や眠気をさそう薬（睡眠薬、風邪薬など）を服用されたかた
- 異常加熱や低温やけどの原因になるおそれがあるため、シートヒーターを使用するときは次のことをお守りください。
  - ・ 長時間連続使用しないでください。
  - ・ 毛布・クッションなどを使用しないでください。

### ⚠ 注意

- シートヒーターの損傷を防ぐため、凹凸のある重量物をシートの上に置いたり、針金や針などの鋭利なものを突き刺したりしないでください。
- 補機バッテリーあがりを防ぐため、ハイブリッドシステムが停止した状態で使用しないでください。

① 運転席側シートヒータースイッチ

② 助手席側シートヒータースイッチ

インジケーターが点灯します。もう一度ボタンを押すと OFF になります。

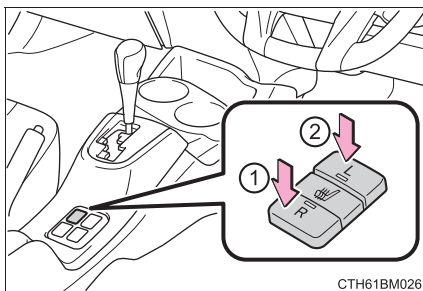

CTH61BM026

★：グレード、オプションなどにより、装着の有無があります。

 知識

## ■ 作動条件

“パワー” スイッチが ON モードのとき

## ■ 使用しないときは

スイッチを切ってください。インジケーターが消灯します。

## 室内灯一覧

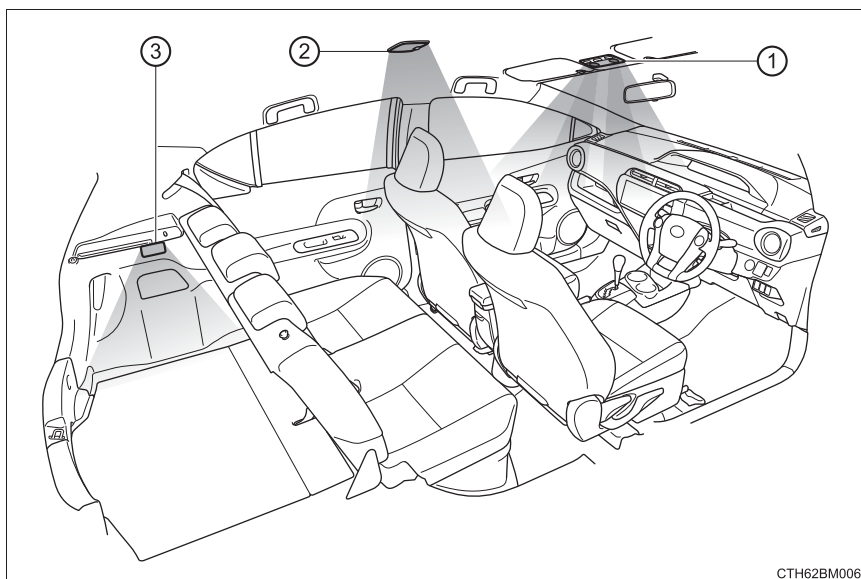

① フロントインテリア/  
パーソナルランプ  
(→P. 235)

③ ラゲージルームランプ  
(→P. 127)

② リヤインテリアランプ  
(→P. 235)

## インテリアランプ

### ▶ フロント

- ① ランプを消灯する
- ② ドアの開閉作動に連動してランプの点灯・消灯を切りかえる
- ③ ランプを点灯する

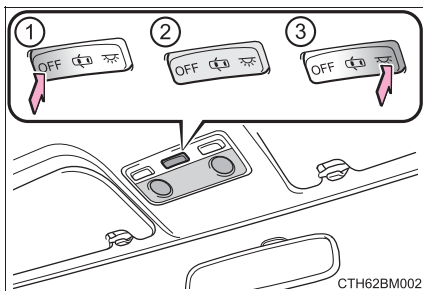

### ▶ リヤ

- ① ランプを点灯する
- ② ドアの開閉作動に連動してランプの点灯・消灯を切りかえる
- ③ ランプを消灯する

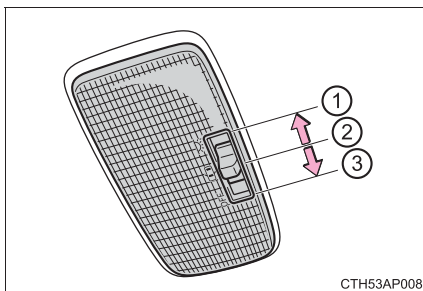

## パーソナルランプ

- ① ランプを点灯する
- ② ランプを消灯する

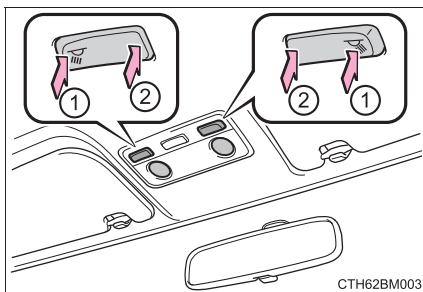

 知識■ **イルミネーテッドエントリーシステム**▶ **スマートエントリー & スタートシステム非装着車**

インテリアランプスイッチがドアポジションのとき、ドアの施錠／解錠・ドアの開閉・エンジン スイッチの位置により、インテリアランプが自動的に点灯・消灯します。

▶ **スマートエントリー & スタートシステム装着車**

インテリアランプスイッチがドアポジションのとき、電子キーの検知・ドアの施錠／解錠・ドアの開閉・“パワー” スイッチのモードにより、インテリアランプが自動的に点灯・消灯します。

■ **補機バッテリーあがりを防ぐために**▶ **スマートエントリー & スタートシステム非装着車**

エンジン スイッチが“LOCK” の状態で、インテリアランプ、パーソナルランプまたはラゲージルームランプが点灯したままの場合、約 20 分後に自動消灯します。

▶ **スマートエントリー & スタートシステム装着車**

“パワー” スイッチが OFF の状態で、インテリアランプ、パーソナルランプまたはラゲージルームランプが点灯したままの場合、約 20 分後に自動消灯します。

■ **カスタマイズ機能**

室内灯の消灯までの時間などの設定を変更できます。  
(カスタマイズ一覧 →P. 384)

 **注意**■ **補機バッテリーあがりを防止するために**

ハイブリッドシステムが停止した状態で、ランプを長時間使用しないでください。

## 収納装備一覧

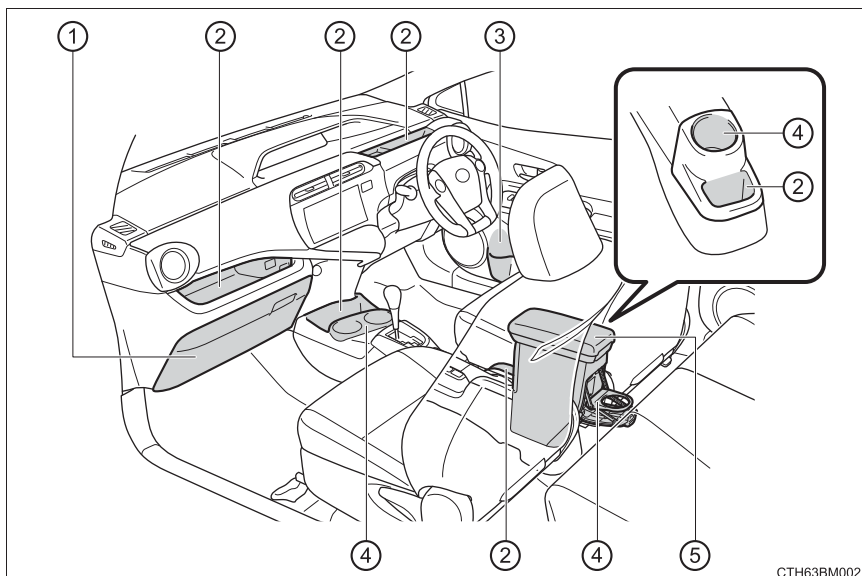

- ① グローブボックス(→ P. 238)      ④ カップホルダー (→ P. 241)  
 ② 小物入れ★ (→ P. 240)      ⑤ コンソールボックス★ (→ P. 238)  
 ③ ボトルホルダー (→ P. 242)

### ⚠ 警告

- メガネ・ライターやスプレー缶を収納装備内に放置したままにしないでください。  
 放置したままですと、次のようなことが起こるおそれがあり危険です。
  - ・ 室温が高くなったときの熱や、他の収納物との接触などにより、メガネが変形やひび割れを起こす
  - ・ 室温が高くなったときにライターやスプレー缶が爆発したり、他の収納物との接触でライターが着火したりスプレー缶のガスがもれるなどして火災につながる
- 収納装備を使わないときは、フタを必ず閉じてください。  
 急ブレーキや急旋回時などに、開いたフタに体があたったり、収納していたものが飛び出したりして、思わぬ事故につながるおそれがあります。

★：グレード、オプションなどにより、装着の有無があります。

## グローブボックス

レバーを引き上げて開く

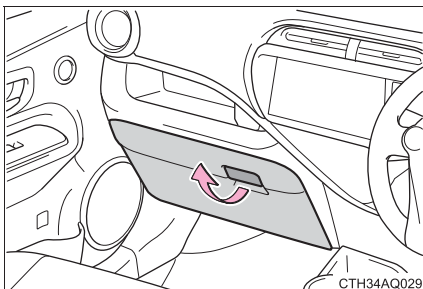

## コンソールボックス★

ノブを持ち上げてロックを解除し、  
フタを持ち上げて開く

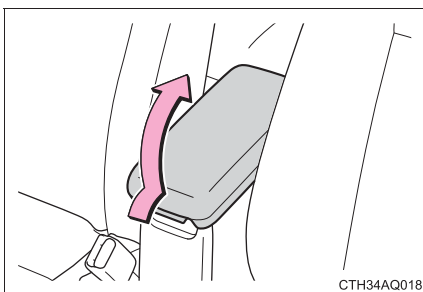

ボックス底のフタを取りはずす  
小物を収納することができます。

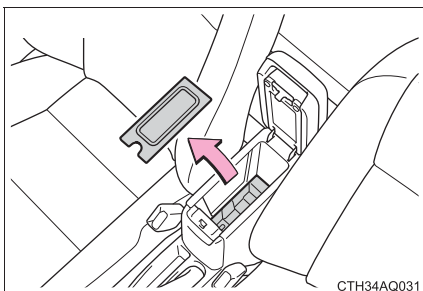

★：グレード、オプションなどにより、装着の有無があります。



 知識

## ■ コンソールボックスのフタをアームレストとして使うときは

フタを前後にスライドすることができます。

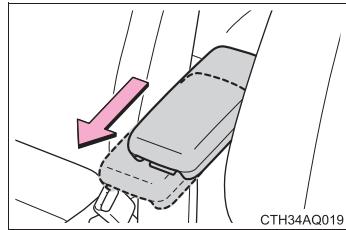

## 小物入れ

### ▶ メーターサイドボックス

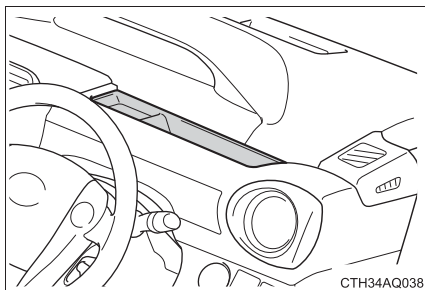

### ▶ 助手席オープントレイ

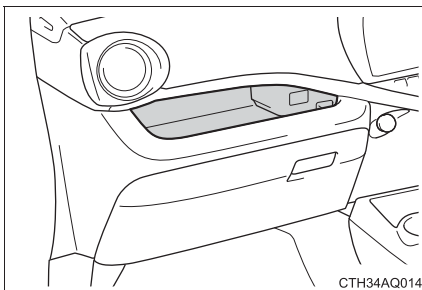

### ▶ フロントコンソールトレイ

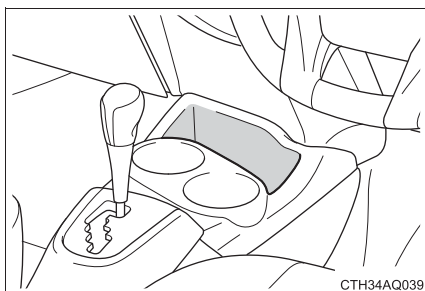

### ▶ センターコンソールトレイ

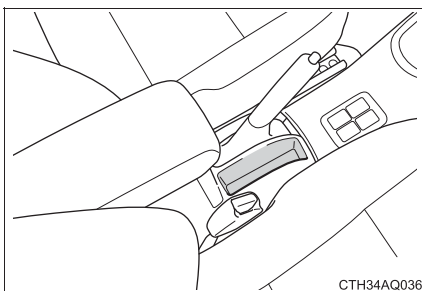

### ▶ リヤコンソールトレイ★

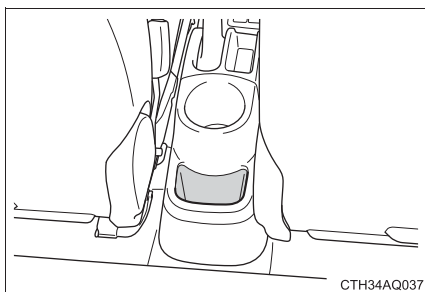

## ⚠ 警告

小物入れに転がりやすいものやふち面より高さがあるものを置かないください。収納していたものが飛び出したりして、思わぬ事故につながるおそれがあります。

★：グレード、オプションなどにより、装着の有無があります。

## カップホルダー

### ■ フロント

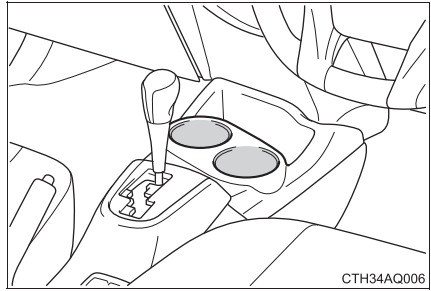

### ■ リヤ

#### ▶ タイプ A

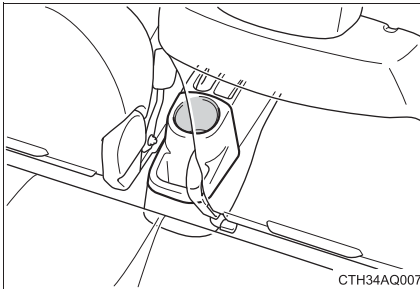

#### ▶ タイプ B

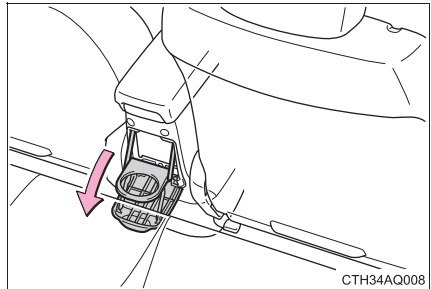

フタを開く

### ⚠ 警告

- カップホルダーにはカップや缶以外のものを置かないでください。急ブレーキや事故により落ちてけがをするおそれがあります。
- やけどを防ぐために、カップホルダーに温かい飲み物を置くときはフタを閉めてください。

## ボトルホルダー

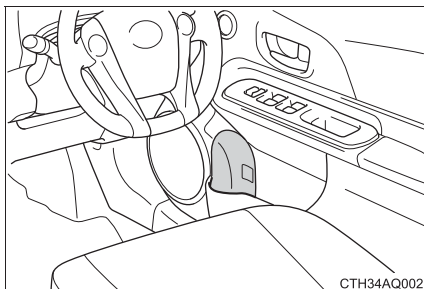

### 知識

#### ■ ボトルホルダーについて

- ペットボトルのフタを必ず閉めてから収納してください。
- ペットボトルの大きさ・形によっては収納できないことがあります。

### 警告

ボトルホルダーにはペットボトル以外のものを置かないでください。急ブレーキや事故により、収納していたものが飛び出したりして、思わぬ事故につながりけがをするおそれがあります。

### 注意

ボトルホルダーには、ジュースなどが入っている紙コップ・ガラス製のコップなどを収納しないでください。ジュースなどがこぼれたり、ガラス製品が割れたりするおそれがあります。

## その他の室内装備

### サンバイザー

- ① 前方をさえぎるには、バイザーを下ろす
- ② 側方をさえぎるには、バイザーを下ろした状態でフックからはずし、横へまわす

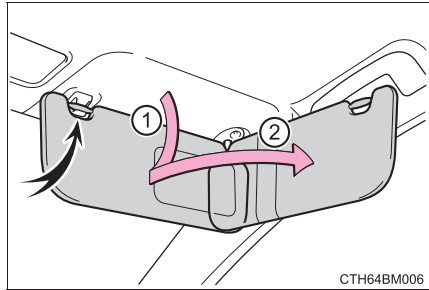

### バニティミラー★

カバーをスライドして開ける

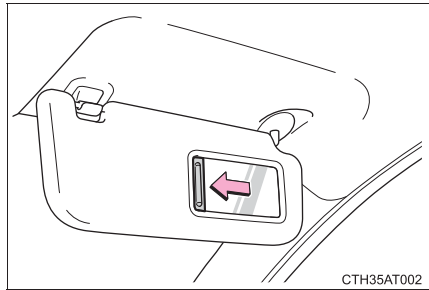

★：グレード、オプションなどにより、装着の有無があります。

## 時計

- ▶ マルチインフォメーションディスプレイ非装着車  
ボタンを押して時刻を調整することができます。

- ① “時” を調整する
- ② “分” を調整する
- ③ “分” を 00 にする\*

\* (例) 1:00 ~ 1:29 → 1:00  
1:30 ~ 1:59 → 2:00

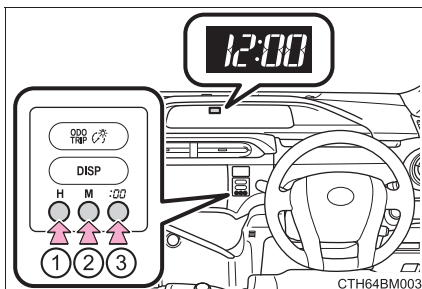

- ▶ マルチインフォメーションディスプレイ装着車  
→P. 103

## 知識

### ■時刻が表示される時

- ▶ スマートエントリー&スタートシステム非装着車  
エンジン スイッチが “ON” のとき
- ▶ スマートエントリー&スタートシステム装着車  
“パワー” スイッチが ON モードのとき

### ■補機バッテリー端子の脱着をしたとき

補機バッテリー端子の脱着を行うと、時計のデータはリセットされます。

## フロントアームレスト★

手前に倒して使用します。

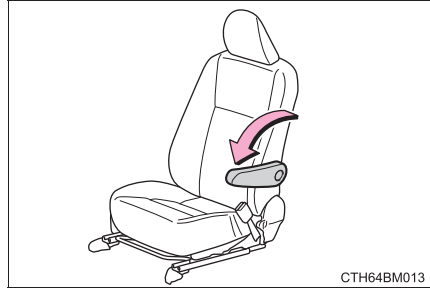

### ⚠ 注意

アームレストの破損を防ぐために過度の負荷をかけないでください。

## 外気温度表示

-40℃から50℃のあいだで表示されます。

### ▶ マルチインフォメーションディスプレイ非装着車

DISPスイッチを押し外気温度表示を表示させます。  
(→P. 87)

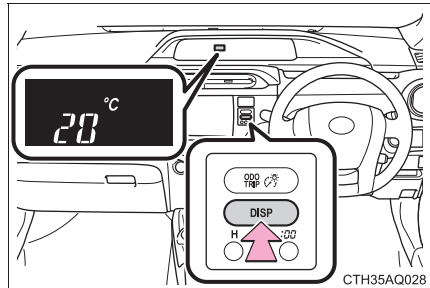

### ▶ マルチインフォメーションディスプレイ装着車

DISPスイッチを押し、ドライブインフォメーション画面の外気温度表示を表示させます。  
(→P. 97)

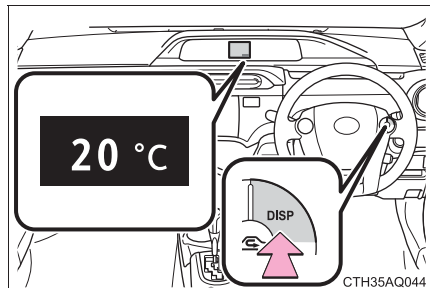

★：グレード、オプションなどにより、装着の有無があります。

 知識

## ■ 外気温度が表示される時

- ▶ スマートエントリー&スタートシステム非装着車  
エンジン スイッチが“ON” のとき
- ▶ スマートエントリー&スタートシステム装着車  
“パワー” スイッチが ON モードのとき

## ■ 外気温度表示について

ステアリングスイッチでエアコンの温度調節もしくは外気導入・内気循環の切りかえを行うと、マルチインフォメーションディスプレイに外気温度が表示されます。  
(→P. 228)



## ■ 表示について

次の場合は、正しい外気温度が表示されなかったり、温度表示の更新が遅くなったりすることがありますが、故障ではありません。

- 停車しているときや、低速走行（約 20 km/h 以下） のとき
- 外気温度が急激に変化したとき（車庫・トンネルの出入り口付近など）

## ■ “--” または “E” が表示されたときは

システム異常のおそれがあります。トヨタ販売店で点検を受けてください。



## アクセサリースOCKET

DC12 V/10 A（消費電力 120 W）未満の電気製品を使用するときの電源としてお使いください。

フタを開けて使用する

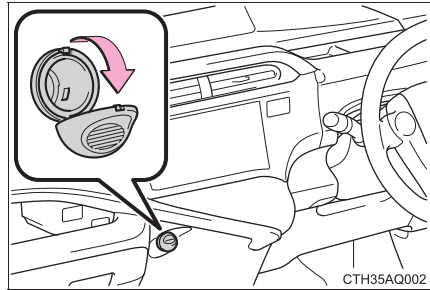

### 知識

#### ■使用条件

- ▶スマートエントリー&スタートシステム非装着車  
エンジン スイッチが“ACC”または“ON” のとき
- ▶スマートエントリー&スタートシステム装着車  
“パワー” スイッチがアクセサリーまたは ON モードのとき

#### ⚠注意

- 異物が入ったり、飲料水などがかかたりしないように、使用しないときはフタを閉めておいてください。
- 補機バッテリーあがりを防止するために、ハイブリッドシステムが停止した状態で、アクセサリースOCKETを使用しないでください。

## ステアリングスイッチ★

メーカーオプションおよび、この車のステアリングスイッチに対応している販売店装着オプションのオーディオ・ナビゲーションシステムで使用することができます。

装着されているオーディオ・ナビゲーションシステムによっては、操作が異なる場合があります。詳しくは製品に付属の各取扱書をご覧ください。

- ① 音量調整スイッチ  
音量を調整する
- ② TUNE/TRACK スイッチ  
CD、ラジオなどの操作
- ③ MODE (モード切りかえ) スイッチ  
電源を入れる、モードの切りかえ

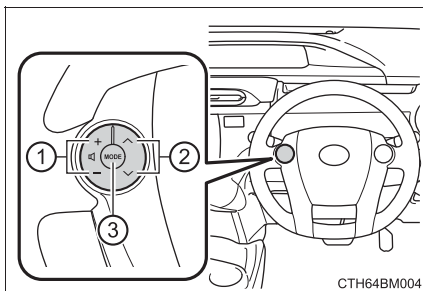

## 知識

- タッチセンサー内蔵ステアリングスイッチについて (タッチトレーサーディスプレイ装着車)

→P. 94

## 警告

事故を防ぐために、運転中にステアリングスイッチを操作するときは、十分注意してください。

★：グレード、オプションなどにより、装着の有無があります。

## アシストグリップ★

天井に取り付けられているアシストグリップは、走行中にシートに座っている状態で体を支えるときにお使いください。

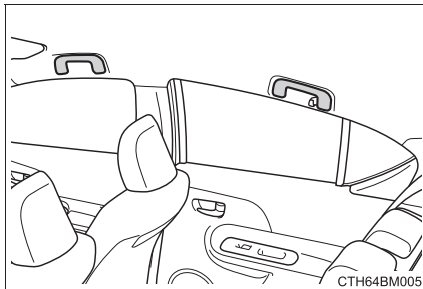

### ⚠ 警告

アシストグリップは、乗降時やシートから立ち上がる時などに使用しないでください。

### ⚠ 注意

破損を防ぐために、アシストグリップに過度の負荷をかけないでください。

★：グレード、オプションなどにより、装着の有無があります。

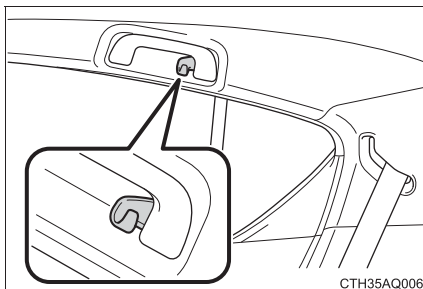
**コートフック★****⚠ 警告**

SRS カーテンシールドエアバッグ装着車：ハンガーや他の硬いもの、鋭利なものをかけないでください。

SRS カーテンシールドエアバッグがふくらんだときにそれらのものが飛び、重大な傷害または死亡につながるおそれがあります。

**⚠ 注意**

破損を防ぐために、過度の負荷をかけないでください。

**停止表示板収納スペース（タイヤパンク応急修理キット装着車）**

フロアボードの下に停止表示板を収納することができます。

大きさ、形によっては収納できない場合があります。

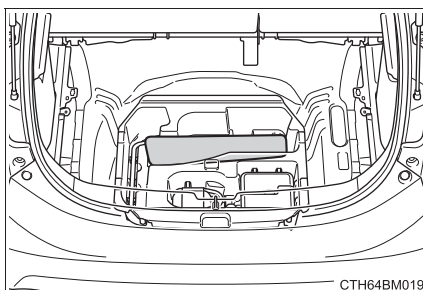

★：グレード、オプションなどにより、装着の有無があります。

## お手入れのしかた

# 6

### 6-1. お手入れのしかた

外装の手入れ.....	252
内装の手入れ.....	255

### 6-2. 簡単な点検・部品交換

ボンネット .....	258
ガレージジャッキ .....	261
ウォッシャー液の補充 .....	262
タイヤについて .....	263
タイヤ空気圧について .....	268
エアコンフィルターの 交換 .....	270
キーの電池交換 .....	272
ヒューズの点検、交換 .....	275
電球（バルブ）の交換 .....	278

## 外装の手入れ

お手入れは、次の項目を実施してください。

- 水を十分かけながら、車体・足まわり・下まわりの順番に上から下へ汚れを洗い落とす
- 車体はスポンジやセーム皮のようなやわらかいもので洗う
- 汚れがひどいときはカーシャンプーを使用し、水で十分洗い流す
- 水を拭き取る
- 水のはじきが悪くなったときは、ワックスがけを行う

ボデーの表面の汚れを落としても水が玉状にならないときは、車体の温度が冷えているときにワックスをかける（およそ体温以下を目安としてください。）

なお、ボデーコート・ホイールコート・ガラスコートなど、トヨタケミカル商品を施工された場合は、お手入れ方法が異なります。詳しくはトヨタ販売店にお問い合わせください。

### 知識

#### ■ 自動洗車機を使うときは

- ドアミラーを格納し、車両前側から洗車してください。また、走行前は必ずドアミラーを復帰状態にもどしてください。
- ブラシで車体に傷が付き、塗装を損なうことがあります。
- 洗車機によっては、リヤスポイラーが引っかかり洗車できない場合や、傷付いたり破損したりするおそれがあります。

#### ■ 高圧洗車機を使うときは

- 車内に水が入るおそれがあるため、ノズルの先端をドアガラスやドア枠付近に近づけすぎないでください。
- 洗車の前に給油口が確実に閉まっていることを確認してください。

#### ■ 洗車などで車に水をかけたとき（スマートエントリー&スタートシステム装着車）

電子キーを携帯して洗車などで水をドアハンドルにかけた場合、施錠・解錠動作をくり返すことがあります。その場合は電子キーを車両から2m以上離れた場所に保管して、洗車などをしてください。（電子キーの盗難に注意してください）

### ■アルミホイール★

- 中性洗剤を使用し、早めに汚れを落としてください。研磨剤の入った洗剤や硬いブラシは塗装を傷めますので使用しないでください。
- 夏場の長距離走行後などでホイールが熱いときは、洗剤は使用しないでください。
- 洗剤を使用したあとは早めに十分洗い流してください。

### ■バンパーについて

研磨剤入りの洗剤でこすらないようにしてください。

### ■フロントドアガラスの撥水コーティング★について

- 撥水効果を長持ちさせるため、次のことに注意してください。
  - ・フロントドアガラス表面の泥などの汚れを落とす
  - ・汚れは早めにやわらかい湿った布などで清掃する
  - ・コンパウンド（磨き粉）が入ったガラスクリーナーやワックスを使用しない
  - ・金属製の道具で霜取りをしない
- 水滴のはじきが悪くなったときは補修することができます。  
詳しくはトヨタ販売店にお問い合わせください。

### ■ルーフモールについて（ルーフモール設定車）

ルーフモールに手をかけて車両に登ったり、車両をゆするなどをしないでください。ルーフモールが外れたり、車内に水が入るおそれがあります。

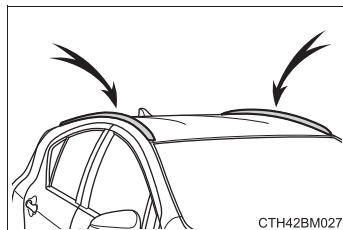

★：グレード、オプションなどにより、装着の有無があります。

 **警告****■ 洗車をするときは**

エンジンルーム内に水をかけないでください。  
電気部品などに水がかかると、車両火災につながるおそれがあり危険です。

**■ 排気管について**

排気管は排気ガスにより高温になります。洗車などでふれる場合は、十分に排気管が冷めてからにしてください。やけどをするおそれがあります。

 **注意****■ 塗装の劣化や車体・部品（ホイールなど）の腐食を防ぐために**

- 次のような場合は、ただちに洗車してください。
  - ・ 海岸地帯を走行したあと
  - ・ 凍結防止剤を散布した道路を走行したあと
  - ・ コールタール・花粉・樹液・鳥のふん・虫の死がいなどが付着したとき
  - ・ ばい煙・油煙・粉じん・鉄粉・化学物質などの降下が多い場所を走行したあと
  - ・ ほこり・泥などで激しく汚れたとき
  - ・ 塗装にベンジンやガソリンなどの有機溶剤が付着したとき
- 塗装に傷が付いた場合は、早めに補修してください。
- ホイール保管時は、腐食を防ぐために汚れを落とし、湿気の少ない場所へ保管してください。

**■ ランプの清掃**

- 注意して洗ってください。有機溶剤や硬いブラシは使用しないでください。ランプを損傷させるおそれがあります。
- ランプにワックスがけを行わないでください。レンズを損傷するおそれがあります。

**■ 高圧洗浄機を使用するときは**

- 洗浄時に高圧洗浄機でカメラやカメラ周辺に直接水を当てないでください。高い水圧により衝撃が加わり、装置が正常に作動しなくなるおそれがあります。
- ノズルの先端を下記部品の結合部やブーツ類（ゴムまたは樹脂製のカバー）、コネクタ類に近付けすぎないでください。高い水圧がかかることにより、部品が損傷するおそれがあります。

- ・ 駆動系部品
- ・ サスペンション部品
- ・ ステアリング部品
- ・ ブレーキ部品



## 内装の手入れ

お手入れは、次の要領で実施してください。

### 車内の手入れ

掃除機などでほこりを取り除き、水またはぬるま湯を含ませた布で拭き取る

### 本革部分の手入れ

- 掃除機などでほこりや砂を取り除く
- うすめた洗剤をやわらかい布に含ませ、汚れを拭き取る  
ウール用の中性洗剤を約 5% の水溶液までうすめたものを使用してください。
- 真水をひたした布を固くしぼり、表面に残った洗剤を拭き取る
- 乾いたやわらかい布で表面の水分を拭き取り、風通しのよい日陰で乾燥させる

### 合成皮革部分の手入れ

- 掃除機をかけて、大まかな汚れを取る
- スポンジややわらかい布を使用して合成皮革部分に刺激の少ない洗剤を付ける
- 数分間洗剤につけておいてから汚れを落とし、固くしぼったきれいな布で洗剤を拭き取る

 知識■ **本革部分のお手入れの目安**

品質を長く保つため、年に2回程度の定期的なお手入れをおすすめします。

■ **カーペットの洗淨**

カーペットは常に乾いた状態を保つことをおすすめします。洗淨には、市販の泡タイプクリーナーがご利用になれます。

スポンジまたはブラシを使用して泡をカーペットに広げ、円を描くように塗り込んでください。直接水をかけたりせず、拭き取ってから乾燥させてください。

■ **シートベルト**

刺激の少ない洗剤とぬるま湯で、布やスポンジを使って洗ってください。シートベルトのすり切れ・ほつれ・傷などを定期的に点検してください。

■ **スーパー UV カットガラス★について**

- ドアガラスが汚れているときは、早めに水またはぬるま湯を含ませた布で軽くふいて清掃してください。
- ドアガラスの汚れがひどいときは、ドアガラスの開閉をくり返さないでください。

 **警告**■ **車両への水の浸入**

- 床・ラゲージルーム内・駆動用電池冷却用吸入口など、車内に水をかけたり液体をこぼしたりしないでください（→P. 72）。駆動用電池や電気部品などに水がかかると、故障や車両火災につながるおそれがあり危険です。
- SRS エアバッグの構成部品や配線をぬらさないでください。（→P. 36）電気の不具合により、エアバッグが作動したり、正常に機能しなくなり、重大な傷害におよぶか、最悪の場合死亡につながるおそれがあります。

■ **内装の手入れをするときは（特にインストルメントパネル）**

艶出しワックスや艶出しクリーナーを使用しないでください。インストルメントパネルがフロントウインドウガラスへ映り込み、運転者の視界をさまたげ思わぬ事故につながり、重大な傷害におよぶか、最悪の場合死亡につながるおそれがあります。

★：グレード、オプションなどにより、装着の有無があります。

 **注意****■ 清掃するとき使用する溶剤について**

- 変色・しみ・塗装はがれの原因になるため、次の溶剤は使用しないでください。
  - ・ シート以外の部分：ベンジン・ガソリンなどの有機溶剤や酸性またはアルカリ性の溶剤・染色剤・漂白剤
  - ・ シート部分：シンナー・ベンジン・アルコール・その他のアルカリ性や酸性の溶剤
- 艶出しワックスや艶出しクリーナーを使用しないでください。インストルメントパネルやその他内装の塗装のはがれ・溶解・変形の原因になるおそれがあります。

**■ 革の傷みを避けるために**

皮革の表面の劣化や損傷を避けるために次の警告をお守りください。

- 革に付着したほこりや砂はすぐに取り除く
- 直射日光に長時間さらさないようにする  
特に夏場は日陰で車を保管する。
- ビニール製・プラスチック製・ワックス含有のものは、車内が高温になると革に張り付くおそれがあるため、革張りの上に置かない

**■ 床に水がかかると**

水で洗わないでください。

オーディオやフロアカーペット下にある電気部品に水がかかると、車の故障の原因になったり、ボデーが錆びるおそれがあります。

**■ リヤウインドウガラスの内側を掃除するときは**

- 熱線を損傷するおそれがあるため、ガラスクリーナーなどを使わず、熱線にそって水またはぬるま湯を含ませた布で軽くふいてください。
- 熱線を引っかいたり、損傷させないように気を付けてください。

**■ スーパー UV カットガラスを清掃するときは**

ドアガラスを清掃するときは、コンパウンドまたは研磨剤入り用品（ガラスクリーナー・洗剤・ワックスなど）を使用しないでください。コーティングを損傷させるおそれがあります。

## ボンネット

車内からロックを解除して、ボンネットを開けます。

- 1 ボンネット解除レバーを引く  
ボンネットが少し浮きあがります。

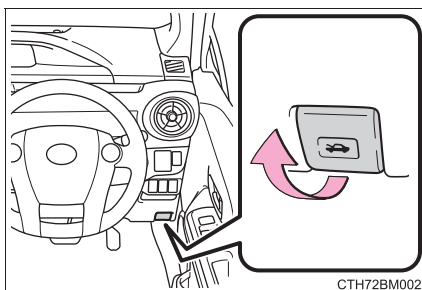

- 2 レバーを引きあげて、ボンネットを開ける

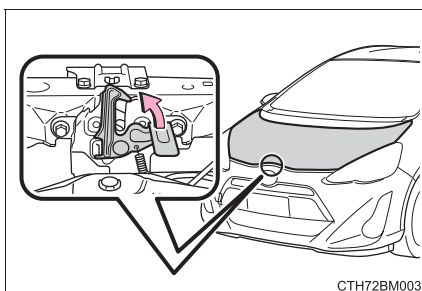

- 3 ボンネットステーをステー穴に挿し込む

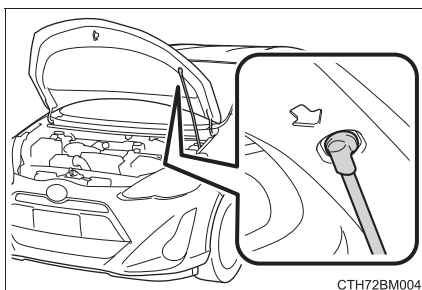

 知識

## ■ 補機バッテリーについて

- この車両の補機バッテリーはリヤシート下（右側）のカバー内にあり、エンジンルームには搭載されていません。（補機バッテリーはバッテリー液の補充が必要ないタイプのため、バッテリー液量などの点検は不要です）
- 補機バッテリーがあがってしまったときは、エンジンルーム内にある救援用端子を使用して、処置を行います。（→P. 359）

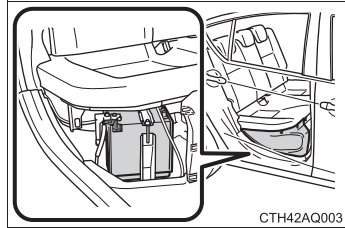

**警告****■ 走行前の確認**

ボンネットがしっかりロックされていることを確認してください。  
ロックせずに走行すると、走行中にボンネットが突然開いて、重大な傷害におよぶか、最悪の場合死亡につながるおそれがあります。

**■ 修理・車検・整備点検をする場合は**

整備モードに切りかえる必要がありますので、必ずトヨタ販売店にご相談ください。高電圧システムを使用しているため、取り扱いを誤ると、重大な傷害におよぶか、最悪の場合死亡につながるおそれがあります。

**■ エンジンルームを点検したあとは**

エンジンルーム内に工具や布を置き忘れていないことを確認してください。  
点検や清掃に使用した工具や布などをエンジンルーム内に置き忘れていたり、故障の原因になったり、また、エンジンルーム内は高温になるため車両火災につながるおそれがあり危険です。

**■ ボンネットを閉めるときは**

手などを挟まないように注意してください。  
重大な傷害を受けるおそれがあり危険です。

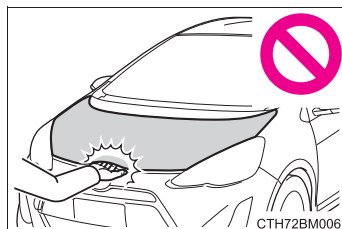
**■ 補機バッテリー端子を脱着するときは**

必ず－端子を先にはずしてください。＋端子を先にはずすと、＋端子が周辺の金属部分にふれた場合、火花が発生し火災につながるおそれがある他、感電し重大な傷害におよぶか、最悪の場合死亡につながるおそれがあります。

**■ 補機バッテリーの交換について**

交換する際はアクア専用品を使用してください。専用品以外を使用すると、ガス（水素）が室内に侵入したり、引火して爆発するおそれがあり危険です。  
補機バッテリーの交換については、トヨタ販売店にご相談ください。

**注意****■ ボンネットへの損傷を防ぐために**

ボンネットを閉めるときは、体重をかけるなどして強く押さないでください。  
ボンネットがへこむおそれがあります。

## ガレージジャッキ

ガレージジャッキを使用するときは、ガレージジャッキに付属の取扱説明書に従って、安全に作業してください。

ガレージジャッキを使用して車両を持ちあげるときは、正しい位置にガレージジャッキをセットしてください。  
正しい位置にセットしないと、車両が損傷したり、けがをしたりするおそれがあります。

### ◆ フロント側

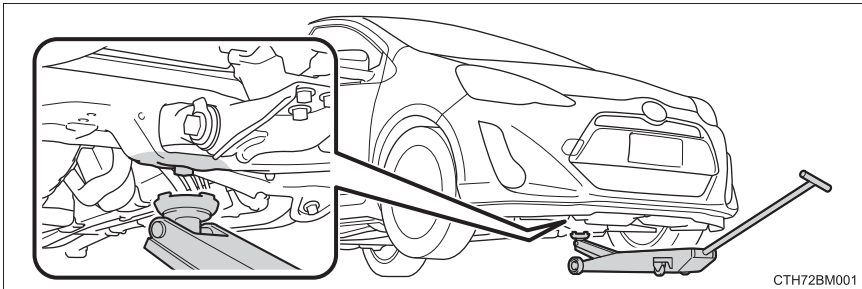

### ◆ リヤ側

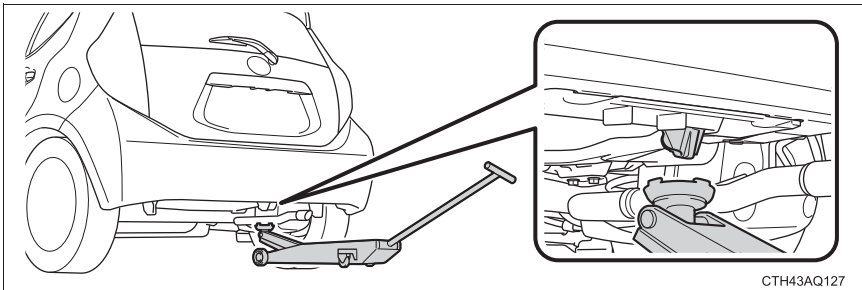

## ウォッシャー液の補充

### 補充のしかた

ウォッシャー液が不足しているときは、ウォッシャー液を補給する

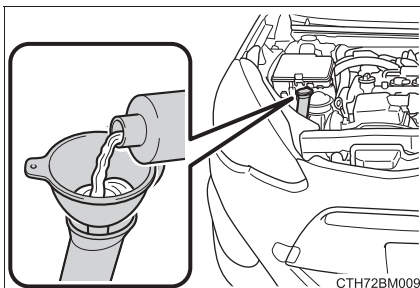

### ⚠ 警告

#### ■ ウォッシャー液を補充するとき

ハイブリッドシステムが熱いときやハイブリッドシステム作動中は、ウォッシャー液を補充しないでください。

ウォッシャー液にはアルコール成分が含まれているため、ハイブリッドシステムなどにかかると出火するおそれがあり危険です。

### ⚠ 注意

#### ■ ウォッシャー液について

ウォッシャー液のかわりに、せっけん水やエンジン不凍液などを入れないでください。

塗装にしみが付くおそれがあります。

#### ■ ウォッシャー液のうすめ方

必要に応じて水でうすめてください。水とウォッシャー液の割合は、ウォッシャー液の容器に表示してある凍結温度を参考にしてください。



## タイヤについて

タイヤの点検は、法律で義務付けられています。日常点検として必ずタイヤを点検してください。

タイヤの摩耗を均等にし寿命をのばすために、タイヤローテーション(タイヤ位置交換)を5,000 km ごとに行ってください。

### タイヤの点検項目

タイヤは次の項目を点検してください。

点検方法は別冊「メンテナンスノート」を参照してください。

- タイヤ空気圧

空気圧の点検は、タイヤが冷えているときに行ってください。

- タイヤの亀裂・損傷の有無

- タイヤの溝の深さ

- タイヤの異常摩耗（極端にタイヤの片側のみが摩耗していたり、摩耗程度が他のタイヤと著しく異なるなど）の有無

### タイヤローテーションのしかた

図で示す順にタイヤのローテーションを行う

タイヤの摩耗状態を均一にし、寿命をのばすために、トヨタは定期点検ごとのタイヤローテーションをおすすめします。

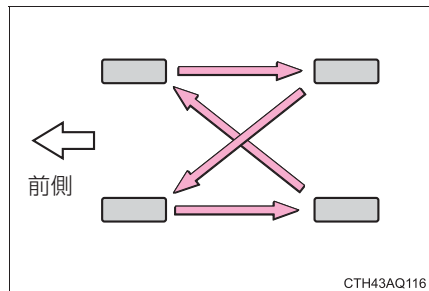

## 知識

### ■ タイヤ空気圧の数値

タイヤの指定空気圧は、運転席側のタイヤ空気圧ラベルで確認することができます。

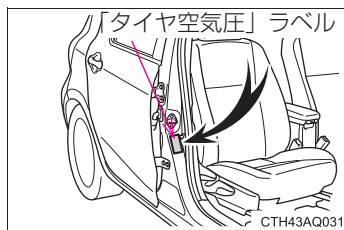

#### ▶ 標準タイヤ

タイヤサイズ	タイヤが冷えているときの空気圧 kPa (kg/cm <sup>2</sup> )	
	前輪	後輪
165/70R14 81S	250 (2.5)	240 (2.4)
175/65R15 84H	230 (2.3)	230 (2.3)
175/60R16 82H	230 (2.3)	230 (2.3)
195/50R16 84V	220 (2.2)	200 (2.0)
195/45R17 81W	230 (2.3)	230 (2.3)

#### ▶ スペアタイヤ

タイヤサイズ	タイヤが冷えているときの空気圧 kPa (kg/cm <sup>2</sup> )
T125/70D15 95M	420 (4.2)
T125/70D16 96M	

### ■ タイヤ関連の部品を交換するとき

タイヤ・ディスクホイール・ホイール取り付けナットを交換するときは、トヨタ販売店にご相談ください。

**■低扁平タイヤについて(195/50R16 84Vまたは 195/45R17 81W 装着車)**

雪道や凍結路では、普通のタイヤとくらべてグリップ力が低下します。冬用タイヤかタイヤチェーンを使用し、道路状態に応じた速度で注意深く運転するようにしてください。

※ 195/45R17 81W 装着車には、タイヤチェーンを装着できません。冬用タイヤを使用してください。

**■低扁平タイヤの空気圧点検(195/50R16 84Vまたは 195/45R17 81W装着車)**

低扁平タイヤは、走行性能を優先したタイヤです。特に空気圧は定期的に点検してください。2週間に1回(最低でも1ヶ月に1回)、または長距離ドライブの前には、必ず空気圧を点検してください。

**▲ 警告****■点検・交換時の警告**

必ず次のことをお守りください。

守らないと、駆動系部品の損傷や不安定な操縦特性により、重大な傷害におよぶか、最悪の場合死亡につながるおそれがあります。

- タイヤはすべて同一メーカー・同一銘柄・同一トレッドパターンで、摩耗差のないタイヤを使用する
- メーカー指定サイズ以外のタイヤやホイールを使用しない
- ラジアルタイヤ・バイアスベルテッドタイヤ・バイアスプライタイヤを混在使用しない
- サマータイヤ・オールシーズンタイヤ・冬用タイヤを混在使用しない
- 他の車両で使用していたタイヤを使用しない  
以前どのように使用されていたか不明なタイヤは使用しない

**警告****■異常があるタイヤの使用禁止**

異常があるタイヤをそのまま装着していると、走行時にハンドルを取られたり、異常な振動を感じることがあります。また、次のような事態になり、思わぬ事故につながるおそれがあり危険です。

- 破裂などの修理できない損傷を与える
- 車両が横すべりする
- 車両の本来の性能（燃費・車両の安定性・制動距離など）が発揮されない

**■タイヤ交換時の注意**

- 必ずナットのテーパ部を内側にして取り付けてください。  
テーパ部を外側にして取り付けると、ホイールが破損しはずれてしまい、重大な傷害におよぶか、最悪の場合死亡につながるおそれがあります。

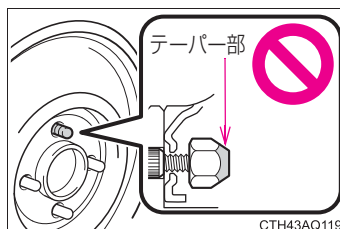

- ねじ部にオイルやグリースをぬらないでください。  
ナットを締めるときに必要以上に締め付けられ、ボルトが破損したり、ディスクホイールが損傷するおそれがあります。  
またナットがゆるみホイールが落下して、重大な事故につながるおそれがあります。  
オイルやグリースがねじ部についている場合は拭き取ってください。

**■異常があるホイールの使用禁止**

亀裂や変形などがあるホイールは使用しないでください。  
走行中にタイヤの空気が抜けて、思わぬ事故につながるおそれがあり危険です。

 **注意****■ 低扁平タイヤについて（195/50R16 84V または 195/45R17 81W 装着車）**

低扁平タイヤのホイールは、路面から衝撃を受けたとき、ホイールに通常より大きなダメージを与えることがあります。そのため次のことに注意してください。

- 適切なタイヤ空気圧で使用する  
空気圧が低すぎると簡単に損傷することがあります。
- 段差や凹凸のある路面、路上に空いた穴、平らでない舗道・縁石や他の障害物を避ける  
タイヤおよびホイールがひどく損傷することがあります。

**■ 走行中に空気もれが起きたら**

走行を続けしないでください。  
タイヤまたはホイールが損傷することがあります。

**■ 悪路走行に対する注意**

段差や凹凸のある路上を走行するときは注意してください。  
タイヤの空気が抜けて、タイヤのクッション作用が低下します。また、タイヤ・ホイール・車体などの部品も損傷するおそれがあります。

## タイヤ空気圧について

タイヤの空気圧を適正に維持するために、タイヤの空気圧点検を月に1回以上実施してください。低扁平タイヤの場合、2週間に1回、または長距離ドライブの前には必ず空気圧を点検してください。(→ P. 381)

### 知識

#### ■ タイヤ空気圧が適正でない場合

適切に調整されていないタイヤ空気圧で走行すると、次のようなことが起こる場合があります。

- 燃費の悪化
- 乗り心地や操縦安定性の低下
- 摩耗によるタイヤ寿命の低下
- 安全性の低下

ひんぱんにタイヤ空気圧が低下する場合は、トヨタ販売店でタイヤの点検を受けてください。

#### ■ タイヤ空気圧の点検のしかた

タイヤ空気圧の点検の際は、次のことをお守りください。

- タイヤが冷えているときに点検する
- タイヤ空気圧ゲージを必ず使用する  
タイヤの外観だけでは空気圧が適正かどうか判断できません。
- 走行後はタイヤの発熱により空気圧が高くなります。異常ではありませんので減圧しないでください。
- 荷物を積んだり、多人数で乗車するときは荷重を不均等にかけないようにする

 **警告****■ タイヤの性能を発揮するために**

適正なタイヤ空気圧を維持してください。

タイヤ空気圧が適正に保たれていないと、次のようなことが起こるおそれがあり、重大な傷害におよぶか、最悪の場合死亡につながるおそれがあります。

- 過度の摩耗
- 偏摩耗
- 操縦安定性の低下
- タイヤの過熱による破裂
- タイヤとホイールのあいだからの空気漏れ
- ホイールの変形、タイヤの損傷
- 走行時にタイヤが損傷する可能性の増大  
(路上障害物、道路のつなぎ目や段差など)

 **注意****■ タイヤ空気圧の点検・調整をしたあとは**

タイヤのバルブキャップを確実に取り付けてください。

バルブキャップをはずしていると、ほこりや水分がバルブに入り空気が漏れ、タイヤの空気圧が低下するおそれがあります。

## エアコンフィルターの交換

エアコンを快適にお使いいただくために、エアコンフィルターを定期的に交換してください。

### 交換のしかた

▶ スマートエントリー&スタートシステム非装着車

1 エンジンスイッチを“LOCK”にする

▶ スマートエントリー&スタートシステム装着車

1 “パワー”スイッチをOFFにする

2 グローブボックスを開き、ダンパーのピンをはずす

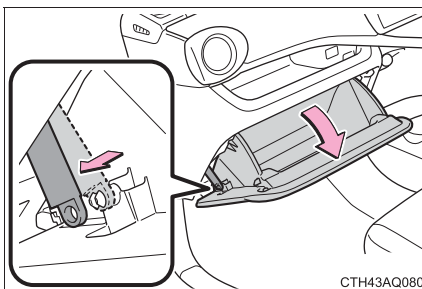

3 グローブボックス側面を片側ずつ内側に押し、上部のツメをはずす

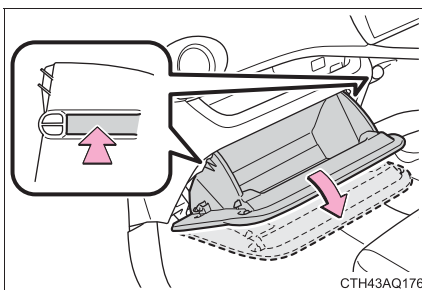

4 グローブボックス下部のツメをはずして取りはずす

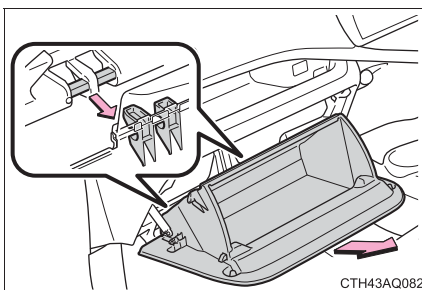



5 フィルターカバーを取りはずす

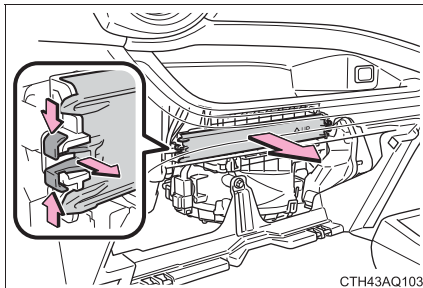

CTH43AQ103

6 フィルターを取りはずし、新しいフィルターと交換する

「↑UP」マークの矢印が上を向くように取り付けます。

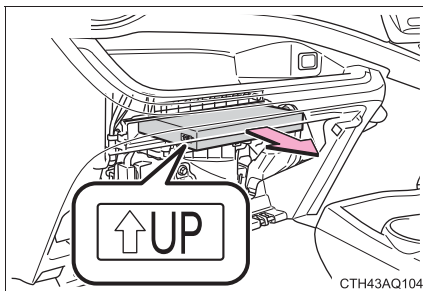

CTH43AQ104

7 取り付けるときは、取りはずしたときと逆の手順で取り付ける

 知識

■ エアコンフィルターの交換について

エアコンフィルターは次の時期を目安に交換してください。

交換：20,000 km [10,000 km ※] ごと

※大都市や寒冷地など、交通量や粉じんの多い地区

■ エアコンの風量が減少したときは

フィルターの目詰まりが考えられますので、フィルターを交換してください。

 注意

■ エアコンを使用するときの注意

- フィルターを装着せずにエアコンを使用すると、故障の原因になることがあります。必ずフィルターを装着してください。
- フィルターは交換するタイプです。水洗いやエアブローによる清掃はしないでください。

## キーの電池交換

電池が消耗しているときは、新しい電池に交換してください。

### 用意するもの

- マイナスドライバー
- 小さいマイナスドライバー
- リチウム電池
  - ・ CR2016 (スマートエントリー&スタートシステム非装着車)
  - ・ CR1632 (スマートエントリー&スタートシステム装着車)

### 電池交換のしかた (スマートエントリー&スタートシステム非装着車)

#### 1 カバーをはずす

傷が付くのを防ぐため、マイナスドライバーの先端に布などを巻いて保護してください。

ボタン側を下向きにしてカバーをはずしてください。上向きにするとボタンがはずれるおそれがあります。

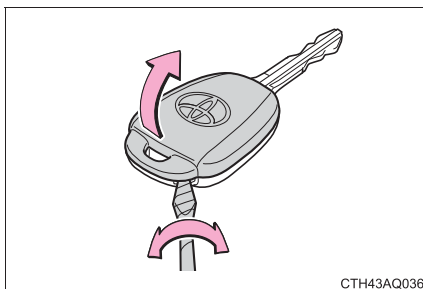

CTH43AQ036

#### 2 モジュールを取り出す

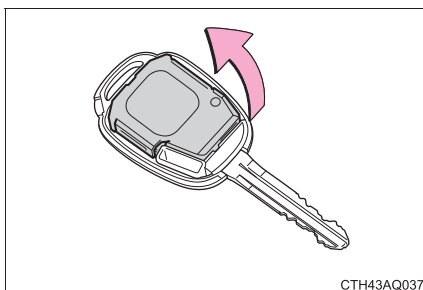

CTH43AQ037

#### 3 モジュールカバーをはずし消耗した電池を取り出す

新しい電池は + 極を上にして取り付けます。

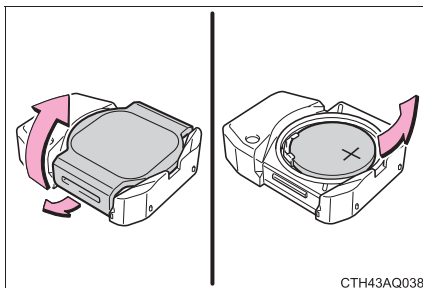

CTH43AQ038

- 4 取り付けるときは、取りはずしたときと逆の手順で取り付ける

### 電池交換のしかた（スマートエントリー&スタートシステム装着車）

- 1 メカニカルキーを抜く

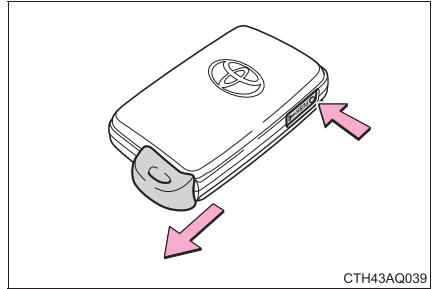

CTH43AQ039

- 2 カバーをはずす

傷が付くのを防ぐため、マイナスドライバーの先端に布などを巻いて保護してください。

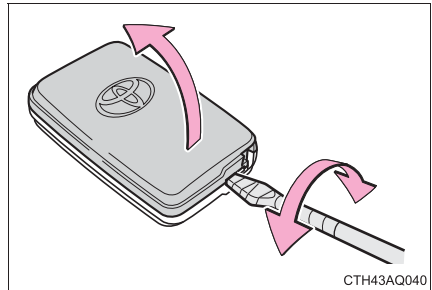

CTH43AQ040

- 3 小さいマイナスドライバーを使い消耗した電池を取り出す

カバーをはずしたときに、はずしたカバーに電子キーモジュールが貼りつき、電池面が隠れている場合があります。この場合、電子キーモジュールを引っくり返し、図のように電池が見える状態で作業してください。

新しい電池は、+極を上にして取り付けます。

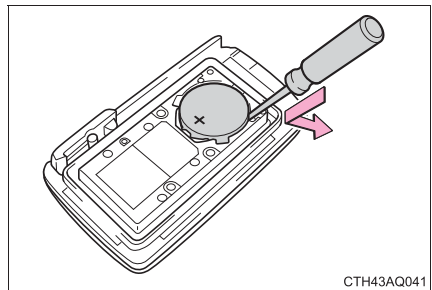

CTH43AQ041

- 4 取り付けるときは、取りはずしたときと逆の手順で取り付ける

 知識**■ リチウム電池 CR2016（スマートエントリー&スタートシステム非装着車）、CR1632（スマートエントリー&スタートシステム装着車）の入手**

リチウム電池はトヨタ販売店、時計店およびカメラ店などで購入できます。

**■ 電池が消耗していると**

次のような状態になります。

- スマートエントリー&スタートシステム（装着車のみ）やワイヤレスリモコンが作動しない
- 作動距離が短くなる

 **警告****■ 取りはずした電池と部品について**

お子さまにさわらせないでください。

部品が小さいため、誤って飲み込むと、のどなどにつまらせ重大な傷害におよぶか、最悪の場合死亡につながるおそれがあります。

 **注意****■ 交換後、正常に機能させるために**

次のことを必ずお守りください。

- ぬれた手で電池を交換しない  
錆の原因になります。
- 電池以外の部品に、ふれたり動かしたりしない
- 電極を曲げない

## ヒューズの点検、交換

ランプがつかないときや電気系統の装置が働かないときは、ヒューズ切れが考えられます。ヒューズの点検を行ってください。

▶ スマートエントリー&スタートシステム非装着車

1 エンジン スイッチを“LOCK”にする

▶ スマートエントリー&スタートシステム装着車

1 “パワー” スイッチを OFF にする

2 ヒューズボックスを開ける

▶ エンジンルーム（ヒューズボックス A）

▶ エンジンルーム（ヒューズボックス B）

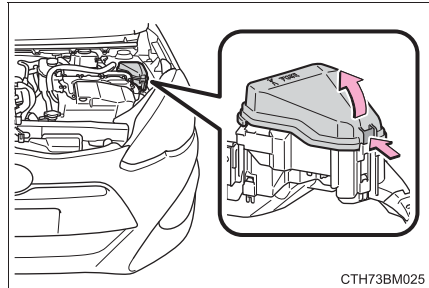
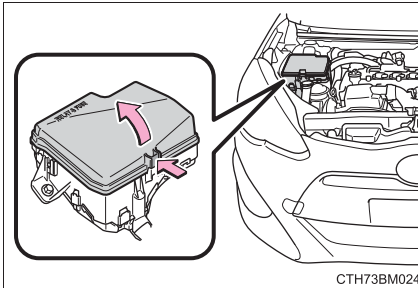

ツメを押しながら、カバーを持ち上げる

▶ 助手席足元

カバーを取りはずす

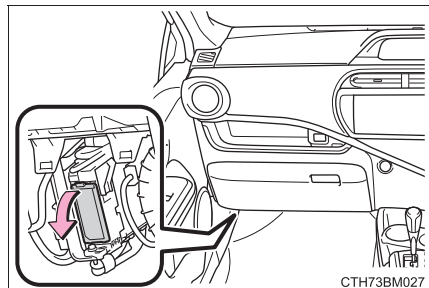

**3** ヒューズを引き抜く

ヒューズはずしでヒューズを引き抜くことができます。

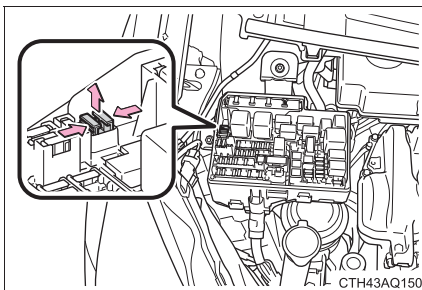
**4** ヒューズが切れていないか点検する

① 正常

② ヒューズ切れ

ヒューズボックスの表示に従い、規定容量のヒューズに交換します。

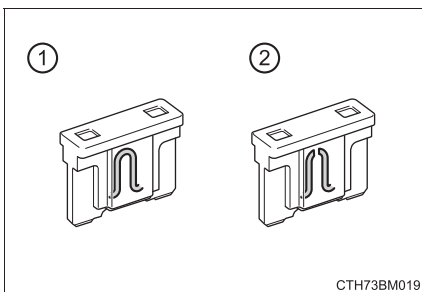

 知識

## ■ ヒューズを交換したあと

- 交換してもランプ類が点灯しないときは、電球を交換してください。  
(→P. 278)
- 交換しても再度ヒューズが切れる場合は、トヨタ販売店で点検を受けてください。

## ■ 補機バッテリーからの回路に過剰な負荷がかかると

配線が損傷を受ける前にヒューズが切れるように設計されています。

 警告

## ■ 車の故障や、車両火災を防ぐために

次のことをお守りください。

お守りいただかないと、車の故障や火災、けがをするおそれがあります。

- 規定容量以外のヒューズ、またはヒューズ以外のものを使用しないでください。
- 必ずトヨタ純正ヒューズか同等品を使用してください。
- ヒューズやヒューズボックスを改造しないでください。

## ■ パワーコントロールユニット近くのヒューズボックスについて

高電圧部位・高電圧の配線が近くにあるため、絶対に点検・交換を行わないでください。

取り扱いを誤ると感電し、重大な傷害におよぶか、最悪の場合死亡につながるおそれがあります。

 注意

## ■ ヒューズを交換する前に

ヒューズが切れた原因が電気の過剰負荷だと判明したときは、トヨタ販売店で点検を受けてください。

## 電球（バルブ）の交換

次に記載する電球は、ご自身で交換できます。電球交換の難易度は電球によって異なります。部品が破損するおそれがあるので、トヨタ販売店で交換することをおすすめします。

### 電球の用意

切れた電球のW（ワット）数を確認してください。（→P. 382）



## バルブ位置

## ■ フロント

▶ G's を除く

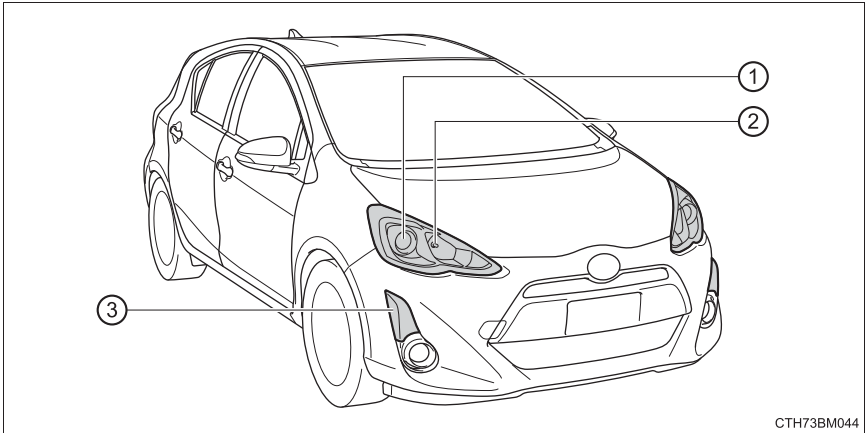

CTH73BM044

- ① ヘッドランプロービーム (ハロゲンヘッドランプ装着車)
- ② ヘッドランプハイビーム (ハロゲンヘッドランプ装着車)
- ③ フロント方向指示灯／非常点滅灯

▶ G's

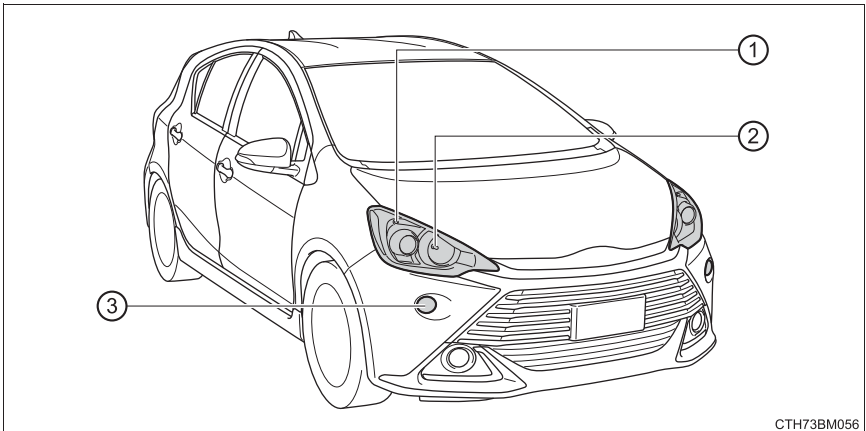

CTH73BM056

- ① 車幅灯
- ② ヘッドランプ (ハイビーム)
- ③ フロント方向指示灯／非常点滅灯

## ■ リヤ

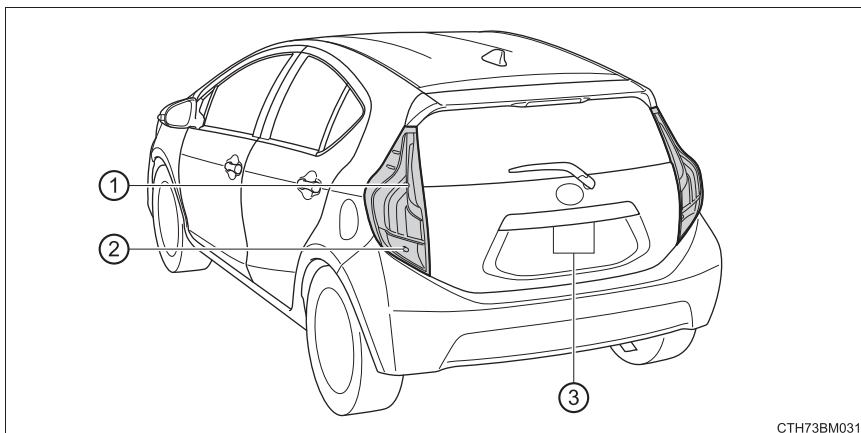

CTH73BM031

- ① リヤ方向指示灯／非常点滅灯
- ② 後退灯
- ③ 番号灯

**電球交換のしかた****■ ヘッドランプ（ハロゲンヘッドランプ装着車）****1** ソケットを取りはずす

- ① ハイビーム（内側）
- ② ロービーム（外側）

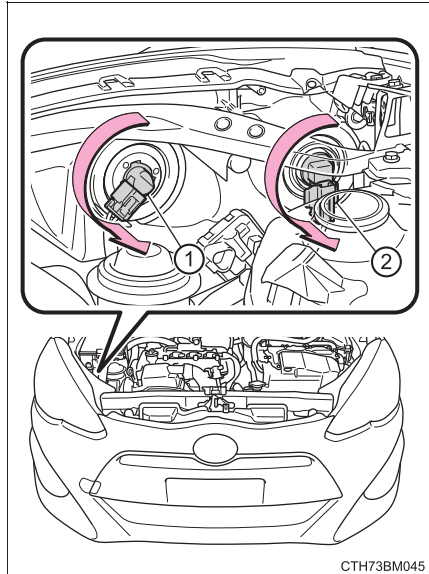
**2** 電球を取りはずす

- ① ハイビーム
- ② ロービーム

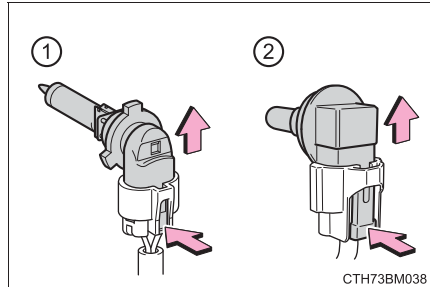

**3** 電球を交換し、ソケットを取り付ける

取り付け部と電球のツメ（3か所）を合わせて挿し込みます。

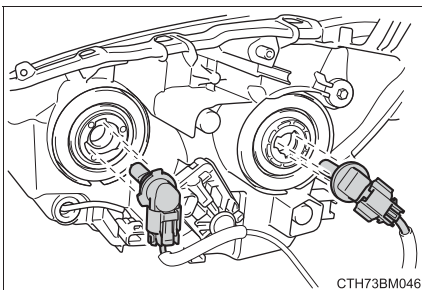

**4** ソケットをまわして固定する

ソケットを軽くゆさぶってぐらつきがないことを確認し、いったんヘッドランプを点灯させ、ソケットの取り付け部からランプの光がもれていないことを目視確認してください。

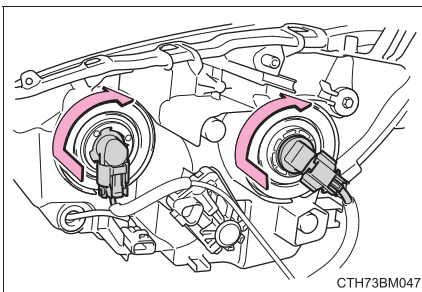

## ■ ヘッドランプハイビーム (G's)

1 ソケットを取りはずす

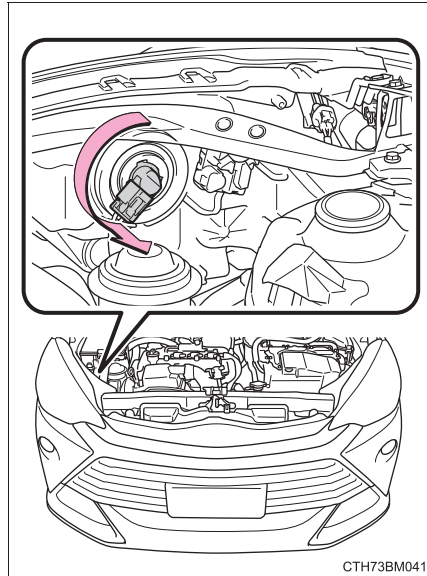

2 電球を取りはずす

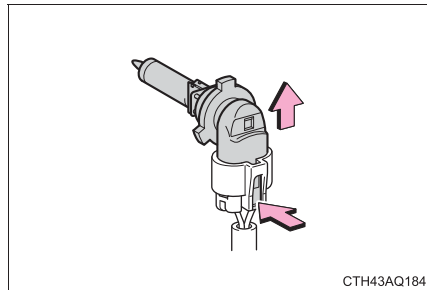

**3** 電球を交換し、ソケットを取り付ける

取り付け部と電球のツメ（3か所）を合わせて挿し込みます。

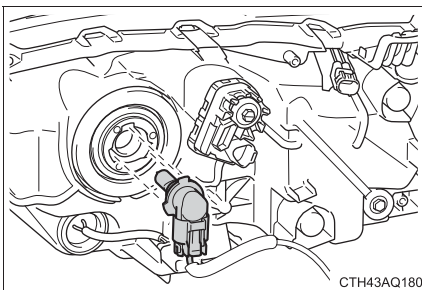

CTH43AQ180

**4** ソケットをまわして固定する

ソケットを軽くゆさぶってぐらつきがないことを確認し、いったんヘッドランプを点灯させ、ソケットの取り付け部からランプの光がもれていないことを目視確認してください。

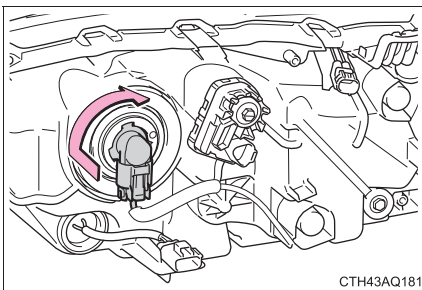

CTH43AQ181

## ■ 車幅灯 (G's)

**1** コネクターを取りはずす

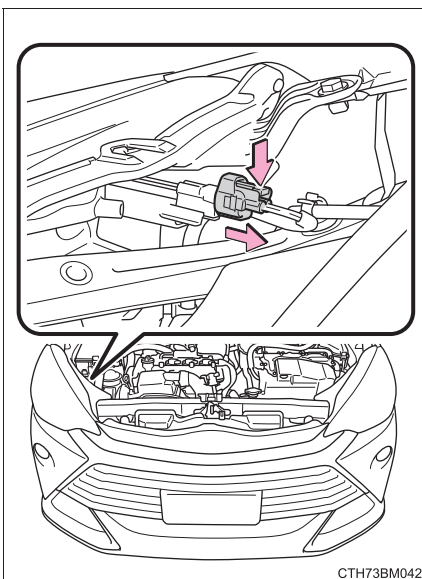

CTH73BM042

2 ソケットを取りはずす

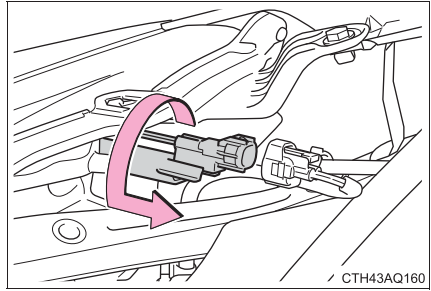

3 電球を取りはずす

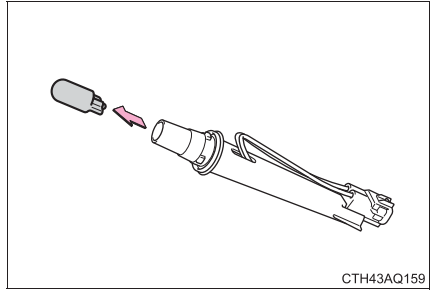

4 取り付けるときは、取りはずしたときと逆の手順で取り付ける

■ フロント方向指示灯／非常点滅灯

1 交換するランプの反対側へハンドルをまわし、タイヤの向きをかえる

手が十分に入る程度にハンドルをまわしてください。

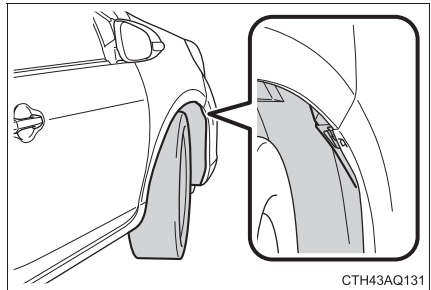

2 コネクターが見える位置までフェンダーライナーをめくる

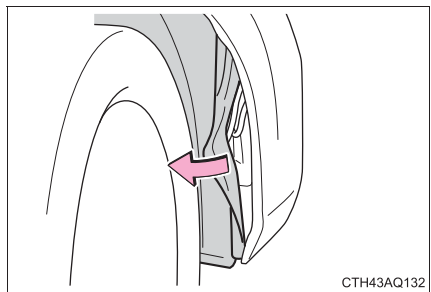

3 ソケットを取りはずす

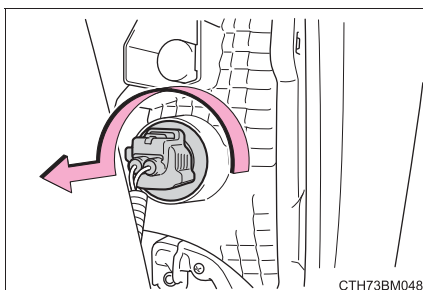

CTH73BM048

4 電球を取りはずす

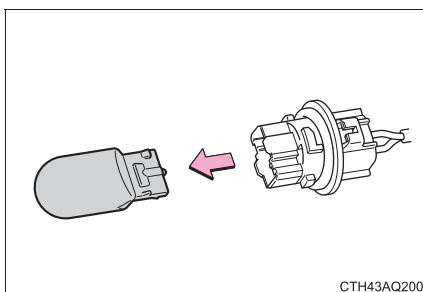

CTH43AQ200

5 取り付けるときは、取りはずしたときと逆の手順で取り付ける



## ■ リヤ方向指示灯／非常点滅灯・後退灯

- 1 バックドアを開け、ボルト（2本）をはずし、ランプ本体をまっすぐ後方に引き、内部にあるかん合をはずす

- ① ガイド（車体側のクリップを受ける箇所）  
② ピン

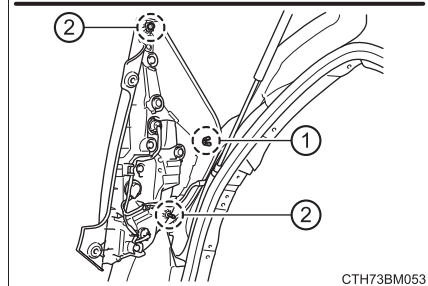
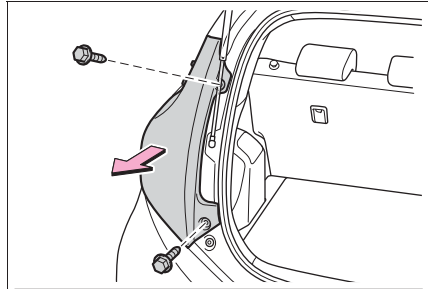

CTH73BM053

- 2 ソケットを取りはずす

- ① リヤ方向指示灯／非常点滅灯  
② 後退灯

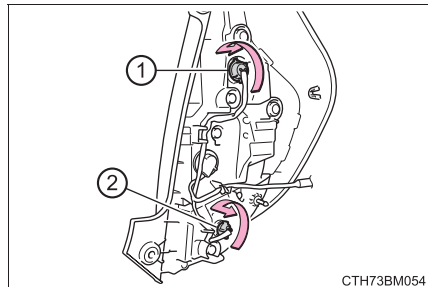

CTH73BM054

- 3 電球を取りはずす

- ① リヤ方向指示灯／非常点滅灯  
② 後退灯

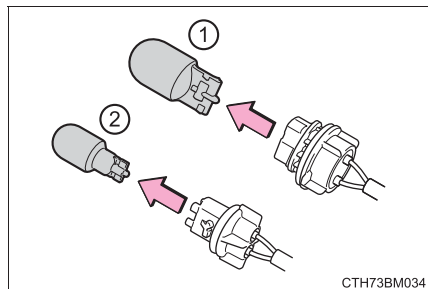

CTH73BM034

- 4 電球とソケットを取り付けるときは、取りはずしたときと逆の手順で取り付ける
- 5 ランプ本体を取り付け、ボルト（2本）を取り付ける
- 外側のガイド①とクリップを合わせてからピン②を合わせて取り付けてください。

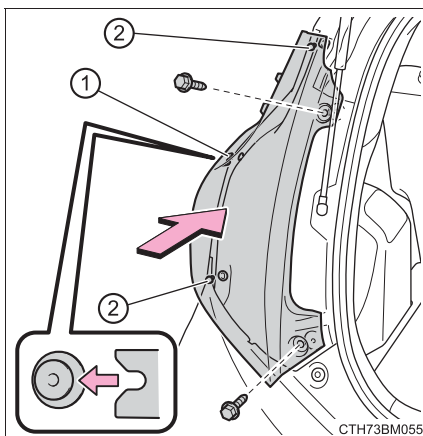

## ■ 番号灯

- 1 カバーを取りはずす

小さいドライバーなどをカバーの穴にさしこみ図のようにこじると、カバーの片側がういてカバーがはずれます。

傷が付くのを防ぐため、ドライバーの先端にテープなどを巻いて保護してください。

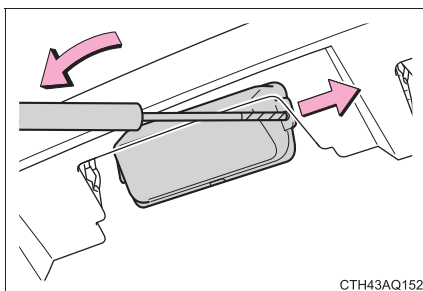

- 2 電球を取りはずす

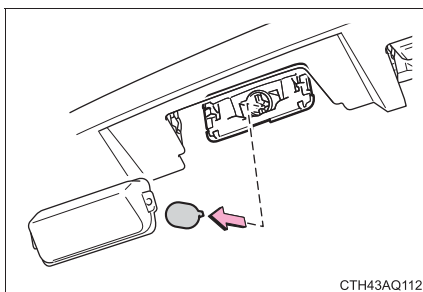

- 3 取り付けるときは、取りはずしたときと逆の手順で取り付ける

## ■ その他の電球

次の電球が切れたときは、トヨタ販売店で交換してください。

- ヘッドランプロー／ハイビーム (G's を除く LED ヘッドランプ装着車)
- ヘッドランプロービーム (G's)
- サイド方向指示灯／非常点滅灯
- フロントフォグランプ★
- LED イルミネーションビーム★
- 尾灯
- 制動灯
- 車幅灯 (G's を除く)
- ハイマウントストップランプ

---

## 知識

---

### ■ LED ランプについて

ヘッドランプロー／ハイビーム (G's を除く LED ヘッドランプ装着車)・ヘッドランプロービーム (G's)・フロントフォグランプ・尾灯・制動灯・車幅灯 (G's を除く)・ハイマウントストップランプ・LED イルミネーションビームは数個の LED で構成されています。もし LED がひとつでも点灯しないときは、トヨタ販売店で交換してください。

### ■ レンズ内の水滴と曇り

レンズ内の一時的な曇りは、機能上問題ありません。ただし、次のようなときは、トヨタ販売店にご相談ください。

- レンズ内側に大粒の水滴が付いている
- ランプ内に水がたまっている

★：グレード、オプションなどにより、装着の有無があります。

 **警告****■電球を交換するときは**

- 必ずハイブリッドシステムを停止し、ランプを消灯してください。消灯直後は高温になっているため、交換しないでください。やけどをすることがあります。
- 電球のガラス部を素手でふれないでください。やむを得ずガラス部を持つ場合は、電球に油脂や水分を付着させないために、乾いた清潔な布などを介して持ってください。また、電球を傷付けたり、落下させたりすると球切れや破裂することがあります。
- 電球や電球を固定するための部品はしっかり取り付けてください。取り付けが不十分な場合、発熱や発火、またはヘッドランプ内部への浸水による故障や、レンズ内に曇りが発生することがあります。

**■お車の故障や火災を防ぐために**

電球が正しい位置にしっかりと取り付けられていることを確認してください。

## 万一の場合には

## 7

## 7-1. まず初めに

故障したときは.....	292
非常点滅灯 （ハザードランプ）.....	293
発炎筒.....	294
車両を緊急停止するには.....	296

## 7-2. 緊急時の対処法

けん引について.....	298
警告灯がついたときは.....	306
警告メッセージが 表示されたときは.....	314
パンクしたときは （応急用タイヤ装着車）.....	326
パンクしたときは （タイヤパンク応急修理 キット装着車）.....	337
ハイブリッドシステムが 始動できないときは.....	352
シフトレバーがシフト できないときは.....	354
電子キーが正常に 働かないときは.....	356
補機バッテリーが あがったときは.....	359
オーバーヒート したときは.....	366
スタックしたときは.....	372

## 故障したときは

故障のときはすみやかに次の指示に従ってください。

非常点滅灯（→P. 293）を点滅させながら、車を路肩に寄せ停車する

非常点滅灯は、故障などでやむを得ず路上駐車する場合、他車に知らせるため使します。

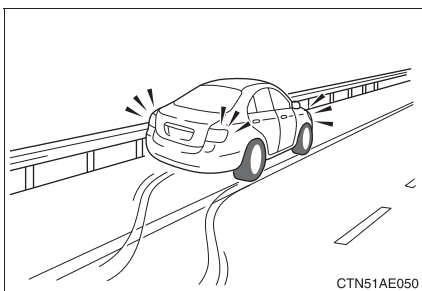

高速道路や自動車専用道路では、次のことに従う

- 同乗者を避難させる
- 車両の 50 m 以上後方に発炎筒（→P. 294）と停止表示板を置くか、停止表示灯を使用する
  - ・ 見通しが悪い場合はさらに後方に置いてください。
  - ・ 発炎筒は、燃料もれの際やトンネル内では使用しないでください。
- その後、ガードレールの外側などに避難する

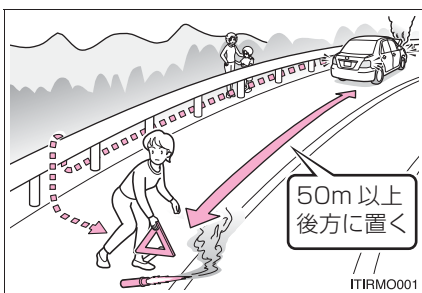

### 知識

#### ■ 停止表示板・停止表示灯について

- 高速道路や自動車専用道路でやむを得ず駐車する場合は、停止表示板または停止表示灯の表示が、法律で義務付けられています。
- 停止表示板・停止表示灯のご購入については、トヨタ販売店にお問い合わせください。

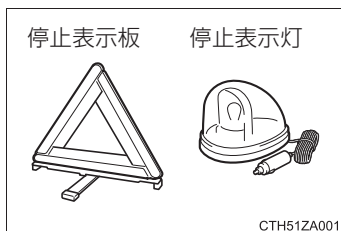

## 非常点滅灯（ハザードランプ）

故障などでやむを得ず路上駐車する場合、他車に知らせるために使用してください。

スイッチを押す

すべての方向指示灯が点滅します。もう一度押すと消灯します。

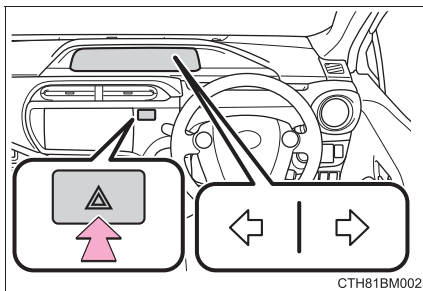

### 知識

#### ■ 非常点滅灯について

ハイブリッドシステム停止中（READY インジケーターが点灯していないとき）に、非常点滅灯を長時間使用すると、補機バッテリーがあがるおそれがあります。

## 発炎筒

高速道路や踏切などでの故障・事故時に非常信号用として使用します。  
 (トンネル内や可燃物の近くでは使用しないでください)  
 発炎時間は約5分です。非常点滅灯と併用してください。

- 1 助手席足元の発炎筒を取り出す

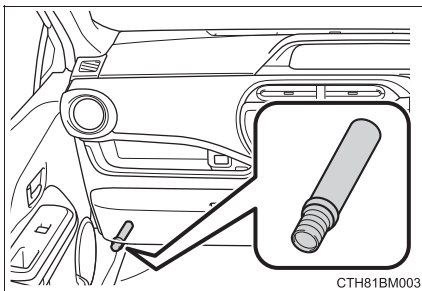

- 2 本体をまわしながら抜き、本体を逆さにして挿し込む

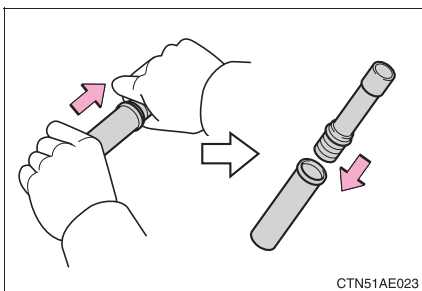

- 3 先端のフタを取り、すり薬で発炎筒の先端をこすり、着火させる  
 必ず車外で使用してください。  
 着火させる際は、筒先を顔や体に向け  
 ないでください。

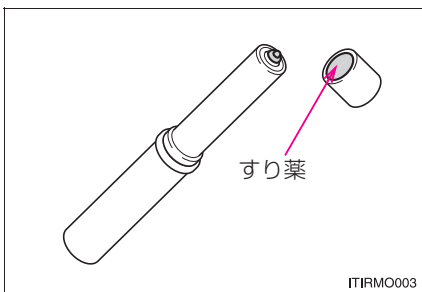



 知識

## ■ 発炎筒の有効期限

本体に表示してある有効期限が切れる前に、トヨタ販売店でお求めください。有効期限が切れると、着火しなかったり、炎が小さくなる場合があります。

 警告

## ■ 発炎筒を使用してはいけない場所

次の場所では、発炎筒を使用しないでください。  
煙で視界が悪くなったり、引火するおそれがあるため危険です。

- トンネル内
- ガソリンなど可燃物の近く

## ■ 発炎筒の取り扱いについて

次のことを必ずお守りください。  
お守りいただかないと、重大な傷害を受けるおそれがあり危険です。

- 使用中は、発炎筒を顔や体に向けたり、近付けたりしない
- 発炎筒は、お子さまにさわらせない

## 車両を緊急停止するには

万一、車が止まらなくなったときの非常時のみ、次の手順で車両を停止させてください。

- 1 ブレーキペダルを両足でしっかりと踏み続ける  
ブレーキペダルを繰り返し踏まないでください。通常より強い力が必要となり、制動距離も長くなります。
- 2 シフトレバーを N に入れる  
▶ シフトレバーが N に入った場合
- 3 減速後、車を安全な道路脇に停める
- 4 ハイブリッドシステムを停止する  
▶ シフトレバーが N に入らない場合
- 3 ブレーキペダルを両足で踏み続け、可能な限り減速させる
- 4 スマートエントリー&スタートシステム非装着車：エンジン スイッチを“ACC”にして、ハイブリッドシステムを停止する

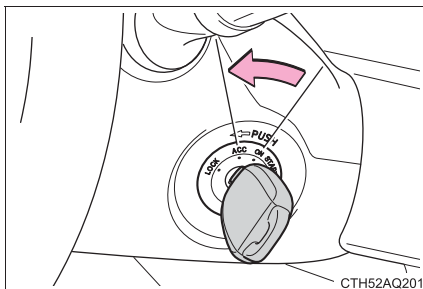

- 4 スマートエントリー&スタートシステム装着車：“パワー”スイッチを 2 秒以上押し続けるか、素早く 3 回以上連続で押してハイブリッドシステムを停止する

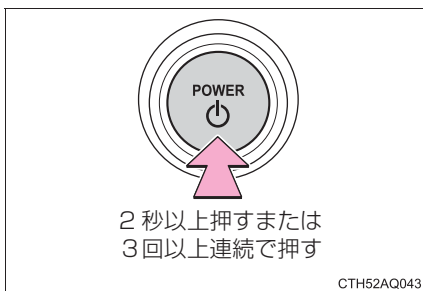

- 5 車を安全な道路脇に停める

 **警告****■ 走行中にやむを得ずハイブリッドシステムを停止するときは**

- ハンドル操作が重くなるため、車のコントロールがしにくくなり危険です。ハイブリッドシステムを停止する前に、十分に減速するようにしてください。
- スマートエントリー&スタートシステム非装着車：キーを抜くとハンドルがロックされるため、キーは絶対に抜かないでください。

## けん引について

けん引は、できるだけトヨタ販売店または専門業者にご依頼ください。  
その場合は、レッカー車または、車両運搬車を使用することをおすすめします。

やむを得ず他車にロープでけん引してもらう場合は、車両積載車までの移動など、できるだけ短距離にとどめてください。

### けん引の前に販売店への連絡が必要な状況

次の場合は、駆動系の故障が考えられるため、トヨタ販売店または専門業者へご連絡ください。

- ハイブリッドシステム異常警告灯が点灯（マルチインフォメーションディスプレイ非装着車）またはハイブリッドシステムの異常を示す警告メッセージが表示（マルチインフォメーションディスプレイ装着車）され、車が動かない
- 異常な音がする

### レッカー車でけん引するとき

▶ 前向きにけん引するときは

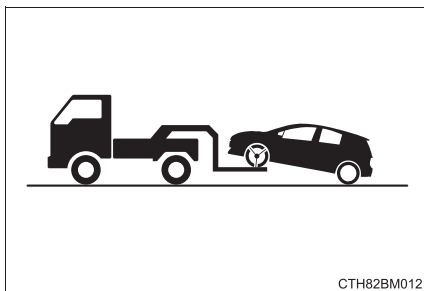

パーキングブレーキを解除する

▶ うしろ向きにけん引するときは

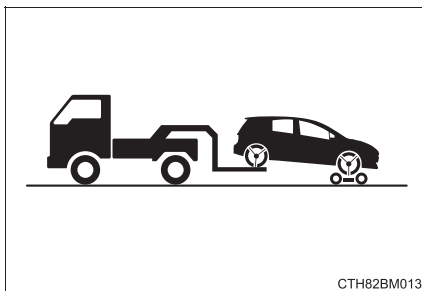

台車を使用して前輪を持ち上げる

### 車両運搬車を使用するとき

車両運搬車で輸送されているときは、図の場所にフックを取り付ける

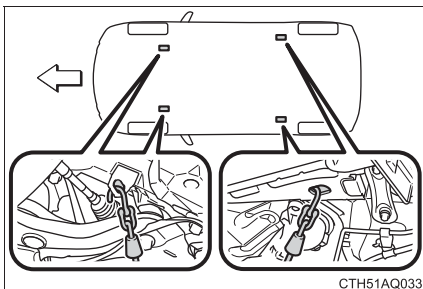

鎖やケーブルなどを使用して車両を固縛する場合は図に黒く示す角度が45°になるように固縛する

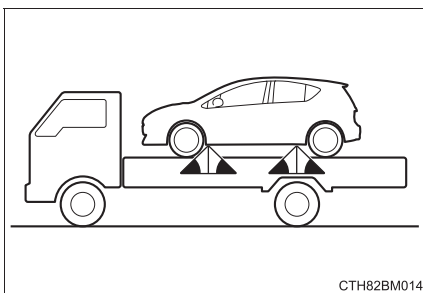

## けん引されるとき

## ■ けん引フックの取り付け方

1 けん引フックを取り出す (→P. 327, 338)

▶ G's を除く

2 マイナスドライバーを使い A のフタをはずす

傷が付くのを防ぐため、マイナスドライバーの先端に布などを巻いて保護してください。

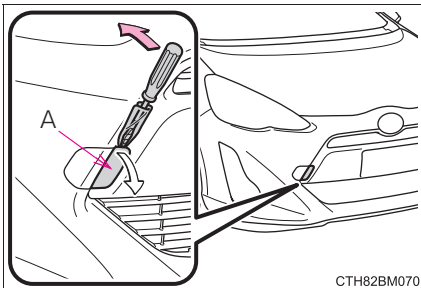

3 B のフタをはずす

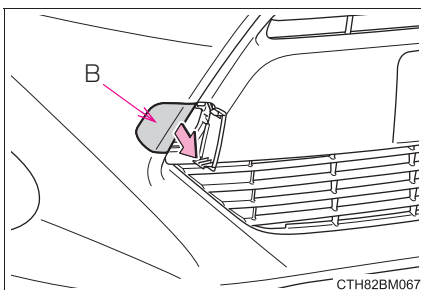

4 けん引フックを穴に挿し込んでまわし、軽く締める

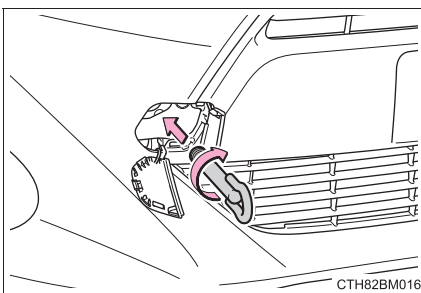

5 ホイールナットレンチや金属の固い棒などを使い確実に取り付け

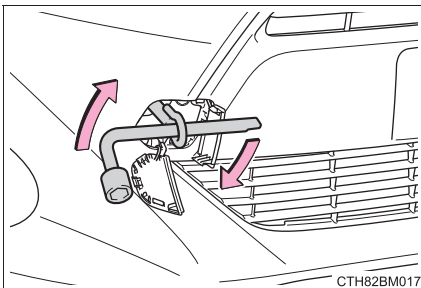

## ▶ G's

## 2 カバー上部のツメをはずす

- ① 切り欠き
- ② ツメ
- ③ ツメ

マイナスドライバーを切り欠きの穴にさしこむとツメがはずれます。

傷が付くのを防ぐため、マイナスドライバーに保護テープなどを巻いてください。

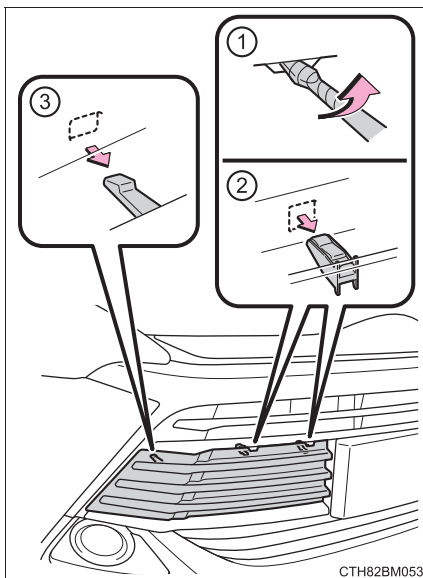

## 3 すべてのツメをはずす

図のようにまっすぐ引くとすべてのツメがはずれ、カバーがはずれます。

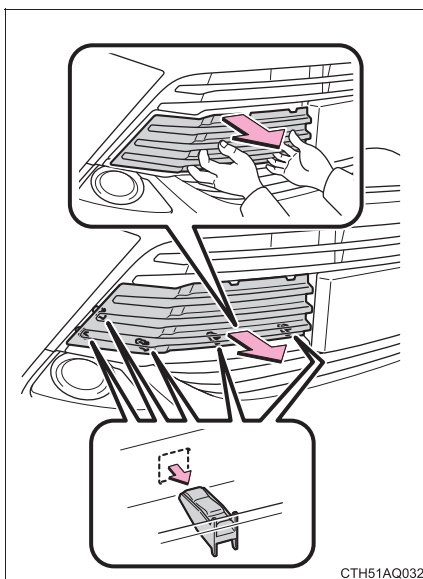

- 4 けん引フックを穴に挿し込んでまわし、軽く締める

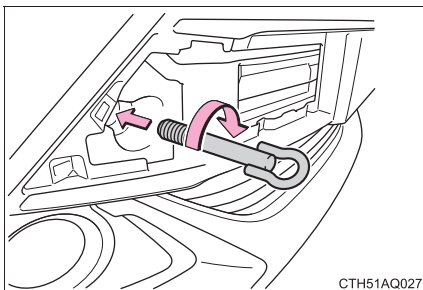

- 5 ホイールナットレンチや金属の固い棒などを使い確実に取り付ける

傷が付くのを防ぐために、ホイールナットレンチに布などを巻いて保護してください。

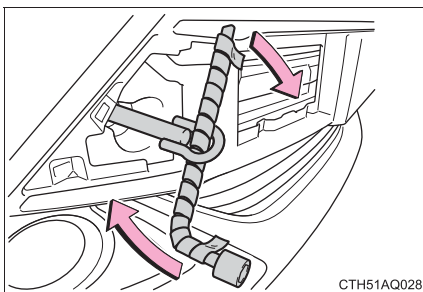

## ■ けん引されるときは

- 1 車体に傷が付かないようにロープをけん引フックにかける  
車体に傷が付かないように注意してください。また、前進方向でけん引してください。

- 2 ロープの中央に白い布を付ける

布の大きさ：  
0.3 m平方(30 cm × 30 cm)以上

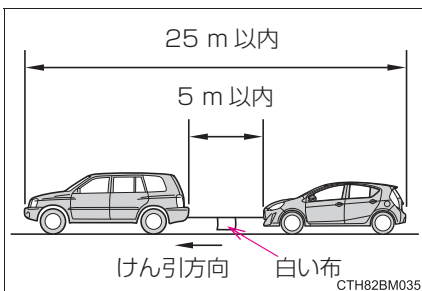

- 3 スマートエントリー&スタートシステム非装着車：運転者はけん引される車両に乗り、ハイブリッドシステムを始動する

ハイブリッドシステムが始動しないときは、エンジンスイッチを“ON”にしてください。

スマートエントリー&スタートシステム装着車：運転者はけん引される車両に乗り、ハイブリッドシステムを始動する

ハイブリッドシステムが始動しないときは、“パワー”スイッチをONモードにしてください。



- 4 けん引される車両のシフトレバーを N にしてから、パーキングブレーキを解除する

けん引中は、ローブがたるまないよう、減速時なども前の車の速度に合わせてください。

シフトレバーがシフトできないときは：→P. 354

## 知識

### ■けん引フックの使用目的

けん引フックはけん引されるときに使うものであり、他車をけん引するためのものではありません。

### ■けん引されるときに

ハイブリッドシステムが停止しているとブレーキの効きが悪くなったり、ハンドル操作が通常より重くなったりします。

### ■ホイールナットレンチについて

ラゲージルームに搭載されています。(→P. 327, 338)

### ■輸送用フックについて

このフックは船舶固縛で車両を輸送するときに固定するためのものです。他車に引っ張り出してもらったり、他車をけん引したりすることはできません。

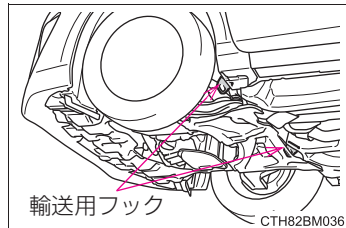

### ■緊急用フックについて

雪の吹きだまりなどでスタックして走行できなくなったとき、やむを得ず他車に引っ張り出してもらうために使用することができます。他車をけん引することはできません。

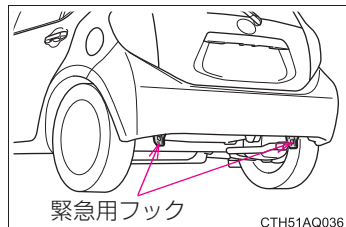

**警告**

次のことを必ずお守りください。

お守りいただかないと、重大な傷害におよぶか、最悪の場合死亡につながるおそれがあります。

**けん引される時**

必ず前輪を持ち上げるか、4輪とも持ちあげた状態で運搬してください。前輪が地面に着いた状態でけん引すると、駆動系部品が破損したり、モーターが回転することにより発電され、故障や破損の状態によっては火災が発生するおそれがあります。

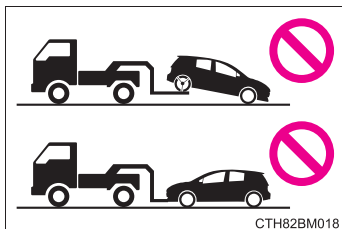
**けん引中の運転について**

- ロープによるけん引を行うときは、けん引フックやロープに過剰な負荷をかける急発進などを避けてください。  
けん引フックやロープが破損し、その破片が周囲の人などにあたり、重大な傷害を与えるおそれがあります。
- エンジン スイッチを“LOCK”（スマートエントリー & スタートシステム非装着車）または“パワー”スイッチをOFF（スマートエントリー & スタートシステム装着車）にしないでください。  
ハンドルがロックされ、ハンドル操作ができなくなるおそれがあります。

**けん引フックを車両に取り付ける時**

指定の位置にしっかりと取り付けてください。

指定の位置にしっかりと取り付けていないとけん引時にフックがはずれるおそれがあります。

**⚠ 注意****■ レッカー車でけん引するとき**

車両の損傷を防ぐために図のようなレッカー車ではけん引しないでください。

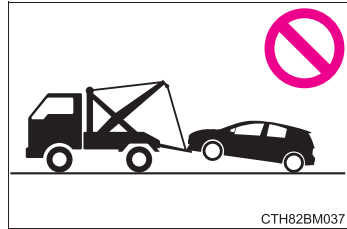
**■ 車両運搬車に車を固縛するとき**

ケーブル等を過度に締め付けすぎないでください。車両の損傷につながるおそれがあります。

**■ 駆動系部品の損傷を防ぐために**

- ロープでけん引されるときは次のことを必ずお守りください。
  - ・ ワイヤロープは使用しない
  - ・ 速度は 30 km/h 以下、距離は車両積載車までの移動など、できるだけ短距離にとどめる
  - ・ 前進方向でけん引する
  - ・ サスペンション部などにロープをかけない
- この車両で他車やボート（トレーラー）などをけん引しないでください。

**■ 長い下り坂でけん引するときは**

レッカー車で前輪を持ち上げるか、4 輪とも持ち上げた状態でけん引してください。

レッカー車でけん引しないと、ブレーキが過熱し効きが悪くなるおそれがあります。

**■ 輸送用フックについて**

輸送用フックで他車に引っ張り出してもらったり、他車をけん引したりしないでください。装置の変形や車両の損傷などにつながるおそれがあります。

**■ 緊急用フックについて**



次のことを必ずお守りください。お守りいただかないと、装置の変形や車両の損傷などにつながるおそれがあります。

- やむを得ない場合以外は使用しないでください。
- 緊急用フックで他車をけん引しないでください。

## 警告灯がついたときは

警告灯が点灯または点滅したままの場合は、落ち着いて次のように対処してください。点灯・点滅しても、その後消灯すれば異常ではありません。ただし、同じ現象が再度発生した場合は、トヨタ販売店で点検を受けてください。







### 警告灯・警告ブザー一覧

警告灯	警告灯名・警告内容・対処方法
 (赤色)	<b>ブレーキ警告灯 (警告ブザー) ※<sup>1</sup></b> ・ ブレーキ液の不足 ・ ブレーキ系統の異常 パーキングブレーキが解除されていないときも点灯します。 解除後、消灯すれば正常です。 <b>→ ただちに安全な場所に停車し、トヨタ販売店へ連絡してください。走行を続けると危険です。</b>
	<b>充電警告灯</b> 充電系統の異常 <b>→ ただちに安全な場所に停車し、トヨタ販売店へ連絡してください。</b>
	<b>油圧警告灯★</b> エンジンオイルの圧力異常 <b>→ ただちに安全な場所に停車し、トヨタ販売店へ連絡してください。</b>
	<b>高水温警告灯★</b> エンジン冷却水高温異常 水温の上昇にともない、点滅から点灯へかわります。 (→P. 366) <b>→ ただちに安全な場所に停車し、トヨタ販売店へ連絡してください。</b>
	<b>ハイブリッドシステム異常警告灯★ (警告ブザー) ※<sup>2</sup></b> ハイブリッドシステムの異常 <b>→ ただちに安全な場所に停車し、トヨタ販売店へ連絡してください。</b>





★：グレード、オプションなどにより、装着の有無があります。

警告灯	警告灯名・警告内容・対処方法
	<p><b>エンジン警告灯</b></p> <ul style="list-style-type: none"> <li>・ ハイブリッドシステムの異常</li> <li>・ エンジン電子制御システムの異常</li> <li>・ 電子制御スロットルの異常</li> </ul> <p>→ ただちにトヨタ販売店で点検を受けてください。</p>
	<p><b>SRS エアバッグ／プリテンショナー警告灯</b></p> <ul style="list-style-type: none"> <li>・ SRS エアバッグシステムの異常</li> <li>・ プリテンショナー付きシートベルトシステムの異常</li> </ul> <p>→ ただちにトヨタ販売店で点検を受けてください。</p>
	<p><b>ABS &amp; ブレーキアシスト警告灯</b></p> <ul style="list-style-type: none"> <li>・ ABS の異常</li> <li>・ ブレーキアシストの異常</li> </ul> <p>→ ただちにトヨタ販売店で点検を受けてください。</p>
	<p><b>パワーステアリング警告灯（警告ブザー）</b></p> <p>EPS（エレクトリックパワーステアリング）の異常</p> <p>→ ただちにトヨタ販売店で点検を受けてください。</p>
	<p><b>スリップ表示灯</b></p> <ul style="list-style-type: none"> <li>・ VSC システムの異常</li> <li>・ TRC システムの異常</li> <li>・ ヒルスタートアシストコントロールシステムの異常</li> </ul> <p>VSC/TRC/ABS システム作動時は点滅します。 (→ P. 209)</p> <p>→ ただちにトヨタ販売店で点検を受けてください。</p>
 (黄色)	<p><b>電子制御ブレーキ警告灯</b></p> <ul style="list-style-type: none"> <li>・ 回生ブレーキシステムの異常</li> <li>・ 電子制御ブレーキシステムの異常</li> </ul> <p>→ ただちにトヨタ販売店で点検を受けてください。</p>
	<p><b>LED ヘッドランプ警告灯★</b></p> <p>LED ヘッドランプの異常</p> <p>異常時は LED ヘッドランプは点灯しませんが、故障の状況によっては、点灯できる場合があります。</p> <p>→ ただちにトヨタ販売店で点検を受けてください。</p>
	<p><b>LED ヘッドランプオートレベリング警告灯★</b></p> <p>自動光軸調整システムの異常</p> <p>→ ただちにトヨタ販売店で点検を受けてください。</p>

★：グレード、オプションなどにより、装着の有無があります。

警告灯	警告灯名・警告内容・対処方法
 <p>(黄色)</p>	<p><b>クルーズコントロール表示灯★</b>            クルーズコントロールシステムの異常            → ただちにトヨタ販売店で点検を受けてください。</p>
 <p>(15 秒間黄色点滅)</p>	<p><b>スマートエントリー&amp;スタートシステム表示灯★ (警告ブザー)</b>            スマートエントリー&amp;スタートシステムの異常            ステアリングロックシステムの異常            → ただちにトヨタ販売店で点検を受けてください。</p>
	<p><b>P ポジション要求表示灯★ (警告ブザー)</b>            ・ 長時間シフトレバーが N になっているため、駆動用電池の残量が低下した            ・ シフトレバーが N・D・B で運転席ドアを開けた            ・ シフトレバーが P 以外の状態でハイブリッドシステムを始動しようとした            → シフトレバーを P にする</p>
	<p><b>ハイブリッドシステム過熱警告灯★ (警告ブザー)</b>            ハイブリッドシステムがオーバーヒートした            負荷の高い走行状況 (例えば、長い上り坂を走行) のときに警告灯が点灯する場合があります。            → 車両を停車して点検する (→P. 366)</p>
	<p><b>駆動用電池残量低下警告灯★ (警告ブザー)</b>            長時間シフトレバーが N になっているため、駆動用電池の残量が低下した            → シフトレバーが N の状態では充電できないため、長時間停車するときはシフトレバーを P にする            → READY インジケーターが消灯しているときは、シフトレバーを P にしてハイブリッドシステムを再始動する</p>
 <p>(点滅または点灯)</p>	<p><b>充電警告灯</b>            補機バッテリーが充電不足            → 数秒後※<sup>3</sup> に警告灯が消灯したときは約 15 分以上、ハイブリッドシステムが作動した状態を保持し、補機バッテリーを充電してください。            → 警告灯が消灯しないときは「補機バッテリーがあがったときは」(→P. 359) の手順でハイブリッドシステムを始動してください。</p>

★：グレード、オプションなどにより、装着の有無があります。

警告灯	警告灯名・警告内容・対処方法
	<p><b>半ドア警告灯★（警告ブザー）※4</b>          いずれかのドアが確実に閉まっていない          → <b>全ドアを閉める</b></p>
	<p><b>燃料残量警告灯（警告ブザー）</b>          燃料の残量減          約5L以下になるとブザーが鳴り、点灯します。          → <b>燃料を補給する</b></p>
	<p><b>シートベルト非着用警告灯（警告ブザー）※5</b>          運転席・助手席シートベルトの非着用          → <b>シートベルトを着用する</b>          助手席乗員がいるときは、助手席乗員もシートベルトを着用してください。</p>
	<p><b>ブレーキオーバーライドシステム／ドライブスタートコントロール警告灯★</b>          警告灯が点滅した場合：          ・ブレーキオーバーライドシステムの異常          ・ドライブスタートコントロールの異常          → <b>ただちにトヨタ販売店で点検を受けてください。</b>          警告灯が点灯した場合：          アクセルペダルとブレーキペダルが同時に踏まれている          → <b>アクセルペダル、もしくは、ブレーキペダルを戻してください。</b>          アクセルペダルを踏んだままでシフトチェンジをした          → <b>アクセルペダルを戻してください。</b></p>
	<p><b>マスターウォーニング★</b>          システムの異常時にブザーと共に点灯・点滅し、マルチインフォメーションディスプレイ上に警告メッセージを表示します。          → <b>P. 314</b></p>

★：グレード、オプションなどにより、装着の有無があります。

- ※<sup>1</sup> ブレーキ警告ブザー：  
ブレーキの効き低下につながる異常があると、警告灯の点灯と同時にブザーが鳴ります。  
パーキングブレーキ未解除走行時警告ブザー：  
パーキングブレーキをかけたまま、車速が 5 km/h 以上になると警告ブザーが鳴ります。  
警告ブザーが鳴ったときは、パーキングブレーキを解除してください。
- ※<sup>2</sup> 警告灯の点灯に合わせて警告ブザーが鳴ります。
- ※<sup>3</sup> 約 6 秒間表示されます。
- ※<sup>4</sup> 半ドア走行時警告ブザー：  
各ドアが確実に閉まっていない状態のまま、車速が 5 km/h をこえたときにブザーが鳴ります。
- ※<sup>5</sup> シートベルト非着用警告ブザー：  
運転席・助手席シートベルト非着用のまま車速が約 20 km/h 以上になると、警告ブザーが 1 回鳴ります。その後も運転席・助手席シートベルト非着用のまま 30 秒を経過すると、30 秒間断続的に鳴り、さらにブザーの音がかわり 90 秒間鳴ります。

---

## 知識

---

### ■ 助手席シートベルト非着用警告灯の乗員検知センサーの作動について

- 乗員がいなくても、シートに荷物などを置くと、センサーが重量を検知して警告灯が点滅し、警告ブザーが鳴ることがあります。
- 座布団などを敷くと、センサーが乗員を検知せず警告灯が作動しないことがあります。

### ■ パワーステアリング警告灯／警告ブザーについて

補機バッテリーの充電が不十分な場合、または一時的に電圧が下がった場合に警告灯が点灯し、警告ブザーが鳴ることがあります。

### ■ 警告ブザーについて

状況によっては、外部の騒音やオーディオの音などにより、ブザー音が聞こえない場合があります。



**警告****■ パワーステアリング警告灯が点灯したときは**

ハンドル操作が非常に重くなることがあります。  
 ハンドル操作が通常より重いときは、ハンドルをしっかりと持ち、通常より強く操作してください。

**注意****■ 充電警告灯がひんぱんに点滅するときは**

補機バッテリーが劣化している可能性があります。その状態で放置しておくと、補機バッテリーあがりを起こすおそれがあるため、トヨタ販売店で補機バッテリーの点検を受けてください。

**その他に表示される警告灯**





次の警告灯が表示されたときは、対処方法に従って処置することで消灯させることができます。

警告灯	警告灯名・警告内容・対処方法
	<b>メンテナンス・点検警告灯★</b> 駆動用電池の冷却部品のメンテナンス時期 フィルターが目づまりしている、冷却用の吸入口がふさがれている、またはダクトにすき間があるなどが考えられます。 <b>→ トヨタ販売店で駆動用電池の冷却部品のメンテナンスを受ける</b>





★：グレード、オプションなどにより、装着の有無があります。

### ただちに処置してください。(スマートエントリー&スタートシステム装着車)

それぞれの対処方法に従って処置し、警告灯が消灯するのを確認してください。

警告ブザー		警告灯	警告灯名・警告内容・ 対処方法
車内	車外		
連続音	連続音	 (黄色点滅)	<b>スマートエントリー&amp; スタートシステム表示灯★</b> シフトレバーがP以外の状態で、“パワー”スイッチをOFFにせずに電子キーを持ち出したまま運転席ドアが開閉された → <b>シフトレバーをPにする</b> → <b>電子キーを車内にもどす</b>
1回	3回	 (黄色点滅)	<b>スマートエントリー&amp; スタートシステム表示灯★</b> シフトレバーがPの状態で、“パワー”スイッチをOFFにせずに、電子キーを持ち出したまま運転席ドアが開閉された → <b>“パワー”スイッチをOFFにするまたは電子キーを車内にもどす</b>
			<b>スマートエントリー&amp; スタートシステム表示灯★</b> “パワー”スイッチがOFF以外の状態で、同乗者が電子キーを持ち出したまま運転席以外のドアが開閉された → <b>電子キーを車内にもどす</b>
1回	連続音 (5秒間)	 (黄色点滅)	<b>スマートエントリー&amp; スタートシステム表示灯★</b> “パワー”スイッチをOFFにせずに、電子キーを持ち出してスマートエントリー&スタートシステムでドアを施錠しようとした → <b>“パワー”スイッチをOFFにしたあと、再度施錠する</b>
1回	—	 (15秒間 黄色点滅)	<b>スマートエントリー&amp; スタートシステム表示灯★</b> 電子キーを携帯していないか、電子キーが正常に作動しない状態でハイブリッドシステムを始動しようとした → <b>電子キーを携帯してハイブリッドシステムを始動する</b>

★：グレード、オプションなどにより、装着の有無があります。

警告ブザー		警告灯	警告灯名・警告内容・ 対処方法
車内	車外		
9回	—	 (黄色点滅)	スマートエントリー& スタートシステム表示灯★ 正規の電子キーが車室内に無い状態で走行を はじめた → 車室内に電子キーがあるか確認する
1回	—	 (15秒間 黄色点滅)	スマートエントリー& スタートシステム表示灯★ 電子キーの電池残量が少ない → 新しい電池と交換する (→P. 272)
1回	—	 (15秒間緑色 に速点滅)	スマートエントリー& スタートシステム表示灯★ “パワー”スイッチを押してから約3秒以内 にステアリングロックが解除できなかった → ブレーキペダルを踏んでハンドルを左右に まわしながら“パワー”スイッチを押す
1回	—	 (30秒間 黄色点滅)	スマートエントリー& スタートシステム表示灯★ メカニカルキーで解錠して“パワー”スイッ チを押したとき、車室内で電子キーを検知で きなかった “パワー”スイッチを押したとき、車室内で電 子キーを検知できないことが2回連続で続い た → ブレーキペダルを踏みながら電子キーで、 “パワー”スイッチにふれる

★：グレード、オプションなどにより、装着の有無があります。

## 警告メッセージが表示されたときは（マルチインフォメーションディスプレイ装着車）



マルチインフォメーションディスプレイに警告メッセージが表示された場合は、落ち着いて次のように対処してください。

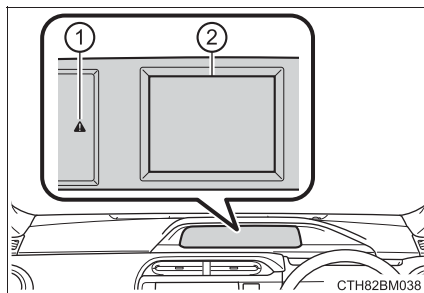



- ① マスターウォーニング  
マルチインフォメーションディスプレイに警告メッセージが表示されているとき、点灯・点滅します。
- ② マルチインフォメーションディスプレイ  
警告内容や対処方法が表示されます。

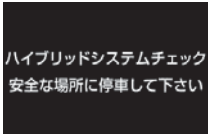

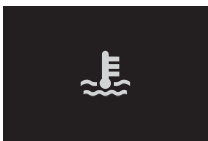
処置後に再度メッセージが表示されたときは、トヨタ販売店へご連絡ください。



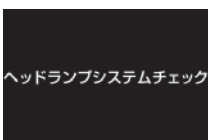



### 警告メッセージ一覧









警告メッセージ	警告内容・対処方法
 	<p><b>ハイブリッドシステムの異常</b> 警告メッセージの表示に合わせて警告ブザーが鳴ります。 → <b>ただちに安全な場所に停車し、トヨタ販売店へ連絡してください。</b></p>
	<p><b>エンジン冷却水高温異常</b> → <b>ただちに安全な場所に停車してください。</b> (→P. 366)</p>

警告メッセージ	警告内容・対処方法
 <p>エンジン油圧不足</p> 	<p><b>エンジンオイル圧力の異常</b>            エンジンオイルの圧力が異常に低いと、警告ブザーと共に表示されます。            → ただちに安全な場所に停車し、トヨタ販売店へ連絡してください。</p>
 <p>スマートエントリー &amp; スタートシステムチェック</p>  <p>(点滅)</p>	<p><b>スマートエントリー &amp; スタートシステム★の異常</b>  <b>ステアリングロックシステムの異常</b>            警告ブザーが鳴ります。            → ただちにトヨタ販売店で点検を受けてください。</p>
 <p>クルーズシステムチェック</p> 	<p><b>クルーズコントロールシステム★の異常</b>            ON/OFF スイッチを一度 OFF にし、再度設定してください。            警告ブザーが鳴ります。            → ただちにトヨタ販売店で点検を受けてください。</p>
 <p>ヘッドライト レベリング システムチェック</p> 	<p><b>LED ヘッドランプオートレベリングシステム★の異常</b>            警告ブザーが鳴ります。            → ただちにトヨタ販売店で点検を受けてください。</p>
 <p>ヘッドランプシステムチェック</p>  <p>(点滅)</p>	<p><b>LED ヘッドランプ★の異常</b>            異常時は LED ヘッドランプは点灯しませんが、故障の状況によっては、点灯できる場合があります。            警告ブザーが鳴ります。            → ただちにトヨタ販売店で点検を受けてください。</p>



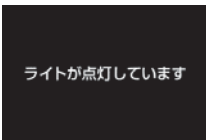

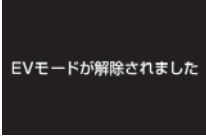
★：グレード、オプションなどにより、装着の有無があります。

警告メッセージ	警告内容・対処方法
 <p>ブレーキオーバーライド システム故障 販売店で点検してください</p> 	<p><b>ブレーキオーバーライドシステムの異常</b> 警告ブザーが鳴ります。 → ただちにトヨタ販売店で点検を受けてください。</p>
 <p>ドライブスタート コントロール故障 販売店で点検してください</p> 	<p><b>ドライブスタートコントロールの異常</b> 警告ブザーが鳴ります。 → ただちにトヨタ販売店で点検を受けてください。</p>
	<p><b>各ドアが確実に閉まっていない</b> 開いてるドアが表示されます。 各ドアが確実に閉まっていない状態のまま、車速が 5 km/h をこえたときには  が点滅しブ ザーが鳴ります。 → 各ドアを閉める</p>

警告メッセージ	警告内容・対処方法
	<p><b>バックドアが確実に閉まっていない</b>            バックドアが確実に閉まっていない状態のまま、車速が 5 km/h をこえたときには  が点滅しブザーが鳴ります。  <b>→ バックドアを閉める</b></p>
<p>パーキングブレーキを解除して下さい</p>  (赤色)	<p><b>パーキングブレーキが解除されていない</b>            パーキングブレーキをかけたまま、車速が 5 km/h をこえたときには  が点滅しブザーが鳴ります。  <b>→ パーキングブレーキを解除する</b></p>
<p>ハイブリッドシステム過熱 出力制限中です</p> 	<p><b>ハイブリッドシステムの過熱</b>            負荷の高い走行状況（例えば、長い上り坂を走行）のときにメッセージが表示される場合があります。警告ブザーが鳴ります。  <b>→ 車両を停車して点検する（→P. 366）</b></p>
<p>駆動用電池充電量低下 N レンジ以外で充電します</p>  (点滅)	<p><b>駆動用電池の残量が低下</b>            警告ブザーが鳴ります。  <b>→ シフトレバーが N の状態では充電できないため、長時間停車するときはシフトレバーを P にする</b></p>
<p>駆動用電池保護モード P レンジで再始動して下さい</p>  (点滅)	<p><b>長時間シフトレバーが N になっているため、駆動用電池の残量が低下</b>            警告ブザーが鳴ります。  <b>→ 車両を動かす場合は、シフトレバーを P にしてハイブリッドシステムを再始動する</b></p>

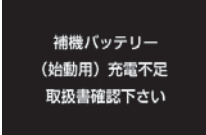
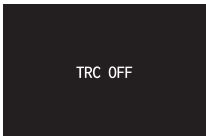
警告メッセージ	警告内容・対処方法
  (点滅)	<p>シフトレバーが N・D・B で、運転席ドアを開けた 警告ブザーが鳴ります。 → シフトレバーを P にする</p>
  (点滅)	<p>シフトレバーが N のとき、アクセルペダルを踏んだ 警告ブザーが鳴ります。 → アクセルペダルから足を離し、シフトレバーを D・B または R にする</p>
  (点滅)	<p>エンジン スイッチが “ACC” または “LOCK” の状態 (スマートエントリー&amp;スタートシステム非装着車)、“パワー” スイッチがアクセサリモードまたは OFF の状態 (スマートエントリー&amp;スタートシステム装着車) でランプを点灯したまま運転席ドアを開けた 警告ブザーが鳴ります。 → ランプを消灯する</p>
	<p>EV ドライブモードに切りかえできない状況にいる※<sup>1</sup> EV ドライブモードを使用できない理由 (暖機中 / 電池充電不足 / EV 速度域超過 / アクセル踏み過ぎ) の表示がでる場合があります。 警告ブザーが鳴ります。 → EV ドライブモードが使用できる状況になってから使用する</p>
  (3 回点滅)	<p>EV ドライブモードが自動解除された※<sup>1</sup> EV ドライブモードを使用できない理由 (電池充電不足 / EV 速度域超過 / アクセル踏み過ぎ) の表示がでる場合があります。 警告ブザーが鳴ります。 → しばらく走行する</p>



警告メッセージ	警告内容・対処方法
	<p>補機バッテリーが充電不足  → 数秒後※<sup>2</sup> に表示が消えたときは  約15分以上、ハイブリッドシステムが作動した状態を保持し、補機バッテリーを充電してください。  → 表示が消えないときは  「補機バッテリーがあがったときは」(→P. 359)の手順でハイブリッドシステムを始動してください。</p>
	<p>TRC (トラクションコントロール) が OFF になっている  → TRC を ON にする (→ P. 209)</p>
  (点滅)	<p>アクセルペダルとブレーキペダルが同時に踏まれているため、ブレーキオーバライドシステムが作動した (→ P. 155)  → アクセルペダル、またはブレーキペダルから足を離す</p>
  (点滅)	<p>アクセルペダルを踏んだままでシフトチェンジをした  警告ブザーが鳴ります。  → アクセルペダルをもどす</p>

※<sup>1</sup> EV ドライブモードの作動条件については、P. 181 を参照してください。

※<sup>2</sup> 約6秒間表示されます。

## 知識

### ■ 警告メッセージについて

文中の警告メッセージの表示は、使用状況や車両の仕様により実際の表示と異なる場合があります。

 **注意**

■「補機バッテリー（始動用）充電不足 取扱書を確認して下さい」がひんばんに表示される時は

補機バッテリーが劣化している可能性があります。その状態で放置しておくと、補機バッテリーあがりを起こすおそれがあるため、トヨタ販売店で補機バッテリーの点検を受けてください。





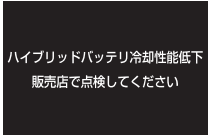

**その他に表示されるメッセージ**





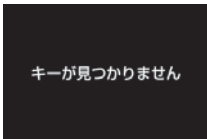

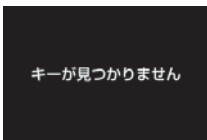
次のメッセージが表示されたときは、対処方法に従って処置することで消灯させることができます。







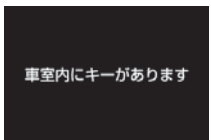

表示メッセージ	表示内容・対処方法
	<p><b>駆動用電池の冷却部品のメンテナンス時期</b>            フィルターが目づまりしている、冷却用の吸入口がふさがれている、またはダクトにすき間があるなどが考えられます。  <b>→ トヨタ販売店で駆動用電池の冷却部品のメンテナンスを受ける</b></p>



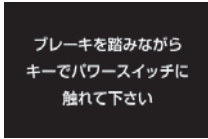



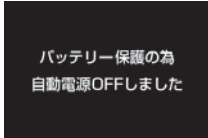
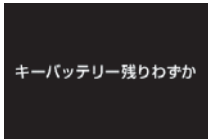

**ただちに処置してください。(スマートエントリー&スタートシステム装着車)**

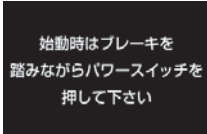
それぞれの対処方法に従って処置し、警告メッセージが消灯するのを確認してください。

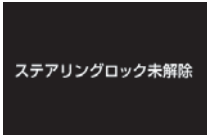
車内 警告 ブザー	車外 警告 ブザー	警告メッセージ	警告内容・対処方法
1回	—	  (点滅)	電子キーを携帯していないか、電子キーが正常に作動しない状態でハイブリッドシステムを始動しようとした → <b>電子キーを携帯してハイブリッドシステムを始動する</b>
1回	3回	  (点滅)	シフトレバーが P の状態で、“パワー”スイッチを OFF にせずに、電子キーを持ち出したまま運転席ドアが開閉された → <b>“パワー”スイッチを OFF にするまたは電子キーを車内にもどす</b>  “パワー”スイッチが OFF 以外の状態で、同乗者が電子キーを持ち出したまま運転席以外のドアが開閉された → <b>電子キーを車内にもどす</b>
1回	連続音 (5秒間)	  (交互に表示)  (点滅)	“パワー”スイッチを OFF にせずに、電子キーを持ち出してスマートエントリー&スタートシステムでドアを施錠しようとした → <b>“パワー”スイッチを OFF にしたあと、再度施錠する</b>

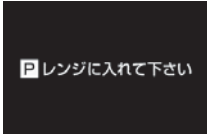
車内 警告 ブザー	車外 警告 ブザー	警告メッセージ	警告内容・対処方法
9回	—	  (点滅)	正規の電子キーが車室内に無い状態 で走行をはじめた → <b>車室内に電子キーがあるか確認する</b>
連続音	—	  (点滅)	シフトレバーが P 以外の状態で、 “パワー” スイッチを OFF にせずに 運転席ドアが開いた → <b>シフトレバーを P にする</b>
連続音	連続音	  (交互に表示)  (点滅)	シフトレバーが P 以外の状態で “パワー” スイッチを OFF にせずに 電子キーを持ち出したまま運転 席ドアが開閉された → <b>シフトレバーを P にする</b> → <b>電子キーを車内にもどす</b>
—	連続音 (5秒間)	  (点滅)	車内に電子キーを置いたまま、ス マートエントリー&スタートシス テムでドアを施錠しようとした → <b>車内から電子キーを取り出し            たあと、再度施錠する</b>

車内 警告 ブザー	車外 警告 ブザー	警告メッセージ	警告内容・対処方法
1回	連続音 (5秒間)	  (点滅)	車内に電子キーを置いたまま、フロントドアを開き、ロックレバーを施錠側にしてドアハンドルを引いたままドアを閉めて施錠しようとした → 車内から電子キーを取り出したあと、再度施錠する
1回	—	  (点滅)	<ul style="list-style-type: none"> <li>・メカニカルキーで解錠して“パワー”スイッチを押したとき、車室内で電子キーを検知できなかった</li> <li>・“パワー”スイッチを押したとき、車室内で電子キーを検知できないことが2回連続で続いた</li> </ul> → ブレーキペダルを踏みながら電子キーで、“パワー”スイッチにふれる
1回	—	  (点滅)	シフトレバーがP以外の状態でハイブリッドシステムを始動しようとした → シフトレバーをPに入れてからハイブリッドシステムを始動させる
—	—		自動電源 OFF 機能が作動した → 次回ハイブリッドシステム始動時にエンジン回転数を少し高めにし、約5分間その回転数を保持し補機バッテリーを充電する
1回	—	 	電子キーの電池残量が少ない → 新しい電池と交換する (→P. 272)

車内 警告 ブザー	車外 警告 ブザー	警告メッセージ	警告内容・対処方法
1回	—	  (点滅)	<p>“パワー”スイッチが OFF の状態で運転席のドアを開閉してからハイブリッドシステムを始動せずに“パワー”スイッチをアクセサリモードに2回した → <b>ブレーキペダルを踏んで“パワー”スイッチを押す</b></p> <p>電子キーが正常に働かないときのハイブリッドシステムの始動の方法で(→P. 356)“パワー”スイッチに電子キーをふれた → <b>ブザーが鳴ってから10秒以内に“パワー”スイッチを押す</b></p>
1回	—	  (点滅)	<p>“パワー”スイッチを押してから約3秒以内にステアリングロックが解除できなかった → <b>ブレーキペダルを踏んでハンドルを左右にまわしながら“パワー”スイッチを押す</b></p>
1回	—	  (点滅)	<p>シフトレバーが P 以外の状態で“パワー”スイッチを OFF にした → <b>シフトレバーを P にする</b></p>
1回	—	  (点滅)	<p>シフトレバーが P 以外で“パワースイッチ”を OFF にしたあとシフトレバーを P に移動した → <b>“パワー”スイッチを OFF にする</b></p>

 知識

## ■ 警告メッセージについて

文中の警告メッセージの表示は、使用状況や車両の仕様により実際の表示と異なる場合があります。

## ■ 警告ブザーについて

状況によっては、外部の騒音やオーディオの音などにより、ブザー音が聞こえない場合があります。

## パンクしたときは（応急用タイヤ装着車）

この車両には、応急用タイヤが搭載されています。パンクしたタイヤを、備え付けの応急用タイヤと交換してください。

（タイヤについての詳しい説明は P. 263 を参照ください）

### 警告

#### ■ タイヤがパンクしたときは

パンクしたまま走行しないでください。

短い距離でも、タイヤとホイールが修理できないほど損傷したり、思わぬ事故につながるおそれがあり危険です。

### ジャッキで車体を持ち上げる前に

- 地面が固く平らな場所に移動する
- パーキングブレーキをかける
- シフトレバーを P に入れる
- ハイブリッドシステムを停止する
- 非常点滅灯を点滅させる（→P. 293）



## 工具とジャッキ位置

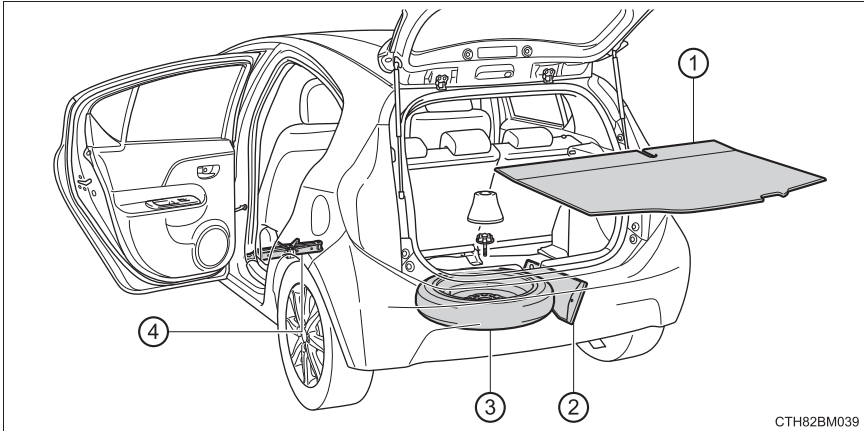

① フロアボード

③ 応急用タイヤ

② 工具袋\*

④ ジャッキ

\* ジャッキハンドル・ホイールナットレンチ・けん引フック

 **警告****■ ジャッキの使用について**

ジャッキの取り扱いを誤ると、車両が落下して重大な傷害におよぶか最悪の場合死亡につながるおそれがあります。

次のことをお守りください。

- ジャッキはタイヤ交換・タイヤチェーン取り付け・取りはずし以外の目的で使用しない
- 備え付けのジャッキは、お客様の車にしか使うことができないため、他の車両に使ったり他の車両のジャッキをお客様の車に使用したりしない
- ジャッキセット位置に正しくジャッキがかかっていることを確かめる
- ジャッキで支えられている車両の下に体を入れない
- ジャッキで支えられている状態で、ハイブリッドシステムを始動させたり走らせない
- 車内に人を乗せたまま車両を持ちあげない
- 車両を持ちあげるときは、ジャッキの上または下にものを載せない
- 車両を持ちあげるときは、タイヤ交換できる高さ以上にあげない
- 車両の下にもぐり込んで作業する場合は、ジャッキスタンドを使用する
- 車両を下げる際は特に、ご自身や周囲の人がけがをしないよう注意してください。

## ジャッキの取り出し方

- 1 助手席シートをいちばん前に移動する

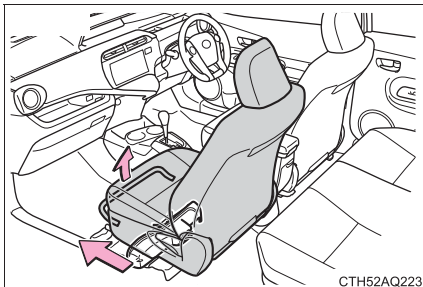

- 2 ツメを内側につまみ、手前に引いて、カバーを取りはずす

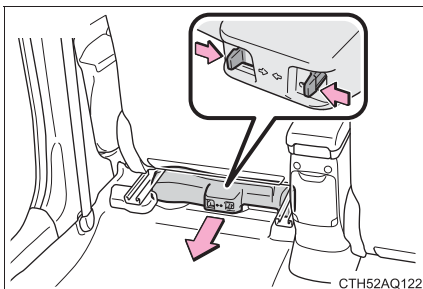

- 3 ジャッキを取り出す
  - ① 締まる
  - ② ゆるむ

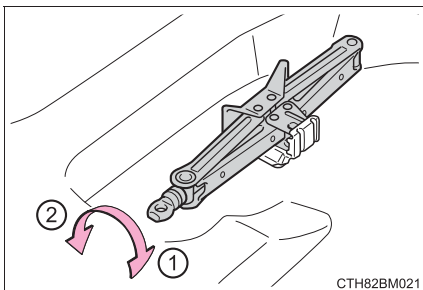

**応急用タイヤの取り出し方**

- 1 フロアボードを取りはずす

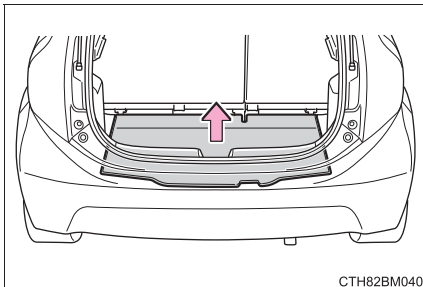

- 2 クッションを取りはずし、留め具を取りはずす

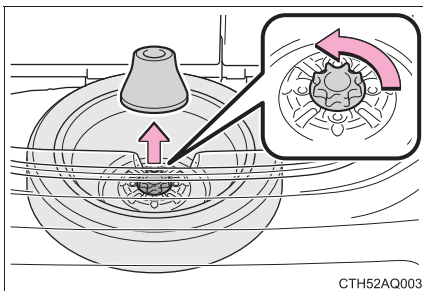
**警告****■ 応急用タイヤを収納するときは**

ボデーと応急用タイヤとのあいだに、指などを挟まないように注意してください。

## パンクしたタイヤの交換

1 輪止め<sup>\*</sup>をする

<sup>\*</sup> 輪止めは、トヨタ販売店で購入することができます。

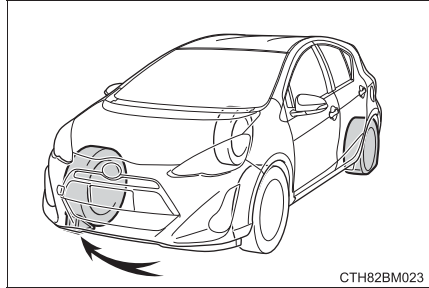

CTH82BM023

パンクしたタイヤ		輪止めの位置
前輪	左側	右側後輪うしろ
	右側	左側後輪うしろ
後輪	左側	右側前輪前
	右側	左側前輪前

2 ホイールキャップをはずす  
(スチールホイールのみ)

傷が付くのを防ぐため、ホイールナットレンチの先端に布などを巻いて保護してください。

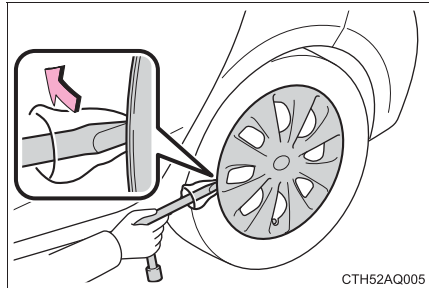

CTH52AQ005

## 3 ナットを少し (約 1 回転) ゆるめる

スチールホイール装着車は、ナットをゆるめる前にホイールキャップがはずれていることを確認してください。

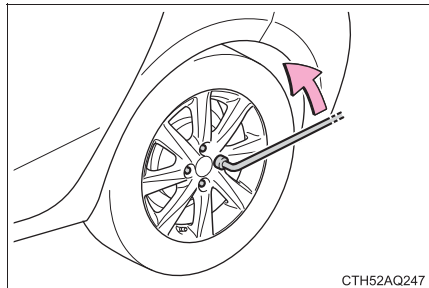

CTH52AQ247

- 4 ジャッキの A 部を手でまわして、ジャッキ溝をジャッキセット位置にしっかりかける

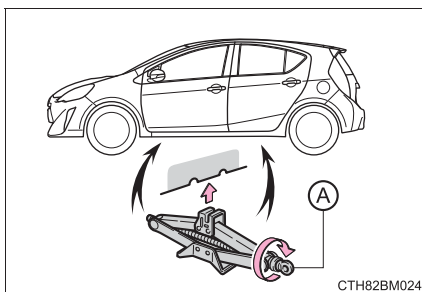

- 5 タイヤが地面から少し離れるまで、車体をあげる

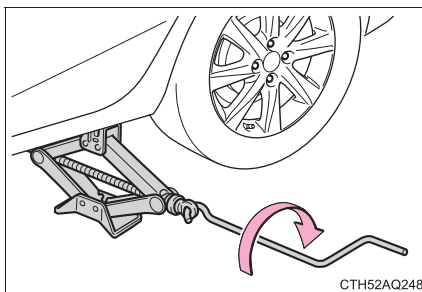

- 6 ナットすべてを取りはずし、タイヤを取りはずす

タイヤを直接地面に置くときは、ホイールの意匠面に傷が付かないよう意匠面を上にします。

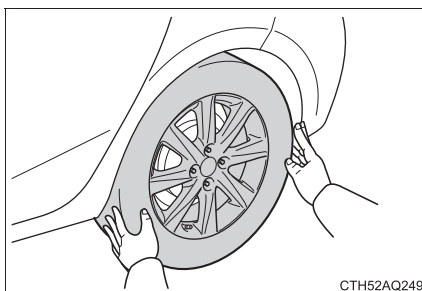

 **警告****■ タイヤ交換について**

- 走行直後、ディスクホイールやブレーキまわりなどにはふれないでください。走行直後のディスクホイールやブレーキまわりは高温になっているためタイヤ交換などで手や足などがふれると、やけどをするおそれがあります。
- 次のことをお守りいただかないとナットがゆるみ、ホイールがはずれ落ち、重大な傷害におよぶか、最悪の場合死亡につながるおそれがあります。
  - ・ ねじ部にオイルやグリースをぬらないでください。  
ナットを締めるときに必要以上に締め付けられ、ボルトが破損したり、ディスクホイールが損傷するおそれがあります。  
またナットがゆるみホイールが落下して、重大な事故につながるおそれがあります。  
オイルやグリースがねじ部についている場合は拭き取ってください。
  - ・ ホイールの交換後は、すぐに 103 N・m (1050 kgf・cm) の力でナットを締める
  - ・ タイヤの取り付けには、使用しているホイール専用のナットを使用する
  - ・ ボルトやナットのねじ部や、ホイールのボルト穴につぶれや亀裂などの異常がある場合は、トヨタ販売店で点検を受ける
  - ・ ナットを取り付けるときは、必ずテーパー部を内側にして取り付ける。  
(→P. 266)

## 応急用タイヤの取り付け

- 1 ホイール接触面の汚れを拭き取る

ホイール接触面が汚れていると、走行中にナットがゆるみ、タイヤがはずれるおそれがあります。

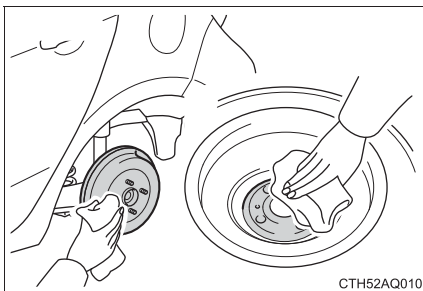

CTH52AQ010

- 2 応急用タイヤを取り付け、タイヤががたつかない程度まで手でナットを仮締めする

スチールホイールから応急用タイヤにかえるときは、ナットのテーパ部がホイールのシート部に軽くあたるまでまわす

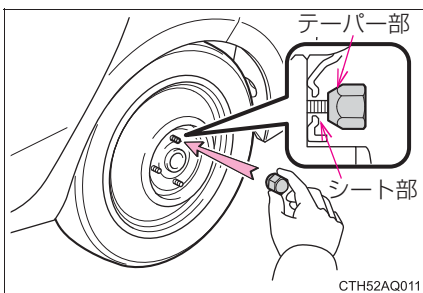

CTH52AQ011

アルミホイールから応急用タイヤにかえるときは、ナットのテーパ部がホイールのシート部に軽くあたるまでまわす

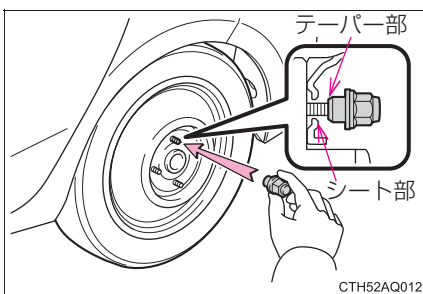

CTH52AQ012

- 3 車体を下げる

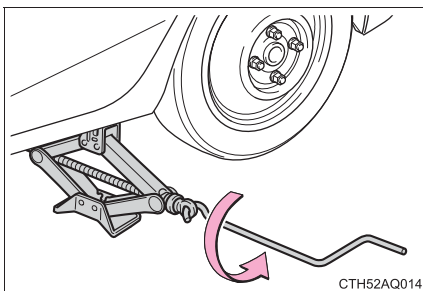

CTH52AQ014



- 4 図の番号順でナットを 2、3 度  
しっかり締め付ける

締め付けトルク：

103 N · m (1050 kgf · cm)

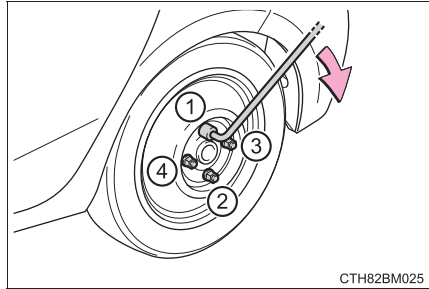

- 5 すべての工具・ジャッキ・パンクしたタイヤを収納する

## 知識

### ■ 応急用タイヤについて

- タイヤの側面に TEMPORARY USE ONLY と書かれています。応急用にのみ使用してください。
- 空気圧を必ず点検してください。(→P. 381)

### ■ 応急用タイヤを装着しているとき

標準タイヤ装着時にくらべ車高が低くなっています。

### ■ 雪道・凍結路で前輪がパンクしたときは

- 1 後輪を応急用タイヤと交換する
- 2 パンクした前輪をはずした後輪と交換する
- 3 タイヤチェーンを前輪に装着する

 **警告****■ 応急用タイヤを使用するときは**

- お客様のお車専用になっているため、他の車には使用しないでください。
- 同時に2つ以上の応急用タイヤを使用しないでください。
- できるだけ早く通常のタイヤと交換してください。
- 急加速・急ハンドル・急ブレーキやシフト操作による急激なエンジンブレーキの使用は避けてください。

**■ 応急用タイヤ装着中は**

正確な車両速度が検出できない場合があります、次のシステムが正常に作動しなくなるおそれがあります。

- ・ ABS
- ・ ブレーキアシスト
- ・ VSC
- ・ TRC
- ・ EPS
- ・ クルーズコントロール★

**■ 応急用タイヤ使用時の速度制限**

応急用タイヤを装着しているときは、100 km/h 以上の速度で走行しないでください。

応急用タイヤは、高速走行に適していないため、思わぬ事故につながるおそれがあります。

 **注意****■ 応急用タイヤ使用時のタイヤチェーン装着**

応急用タイヤには、タイヤチェーンを装着しないでください。  
タイヤチェーンが車体側にあたり、走行に悪影響をおよぼすおそれがあります。

★：グレード、オプションなどにより、装着の有無があります。

## パンクしたときは（タイヤパンク応急修理キット装着車）

タイヤパンク応急修理キット装着車には、スペアタイヤが搭載されていません。

タイヤがパンクしたときにタイヤパンク応急修理キットで応急修理することができます。釘やねじなどが刺さった程度の軽度なパンクを応急修理できます。（パンク補修液 1 本につき、応急修理できるタイヤは 1 本です。）パンクしたタイヤの損傷状況により、応急修理キットでは応急修理できない場合があります。（→P. 337）

タイヤパンク応急修理キットで応急修理したタイヤの修理・交換については、トヨタ販売店にご相談ください。タイヤパンク応急修理キットによる応急修理は、一時的な処置です。できるだけ早くタイヤを修理・交換してください。

### 警告

#### ■ タイヤがパンクしているときは

タイヤがパンクした状態で走行を続けしないでください。

短い距離でもパンクしたタイヤで走行すると、タイヤおよびホイールが損傷し修理できなくなります。パンクした状態で走行を続けると、タイヤ側面に円周状の溝ができる場合があります。この状態で応急修理キットを使用すると、タイヤが破裂し、重大な傷害におよぶか、最悪の場合死亡につながるおそれがあります。

### 応急修理する前に

- 地面が固く平らな場所に移動する
- パーキングブレーキをしっかりとかける
- シフトレバーを P に入れる
- ハイブリッドシステムを停止する
- 非常点滅灯を点滅させる（→P. 293）

## タイヤパンク応急修理キットと工具の位置

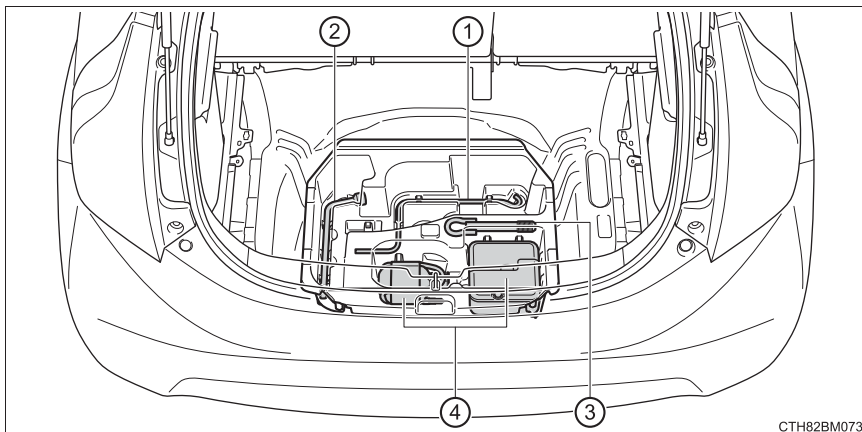

① ジャッキハンドル

③ けん引フック

② ホイールナットレンチ

④ タイヤパンク応急修理キット

## タイヤパンク応急修理キットの内容、各部名称

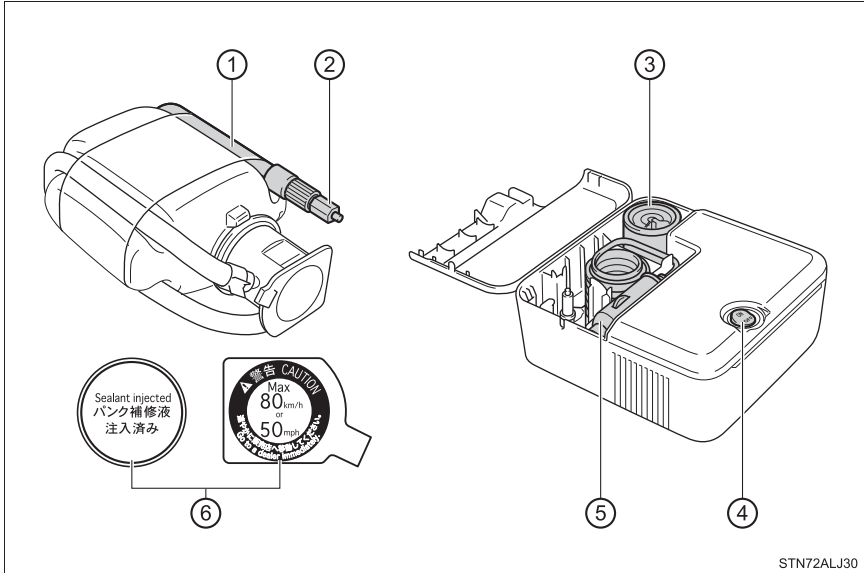

STN72ALJ30

- |             |          |
|-------------|----------|
| ① ホース       | ④ 電源スイッチ |
| ② 空気逃がしキャップ | ⑤ 電源プラグ  |
| ③ 空気圧計      | ⑥ ラベル    |

## タイヤパンク応急修理キットの取り出し方

- 1 フロアボードを取りはずす

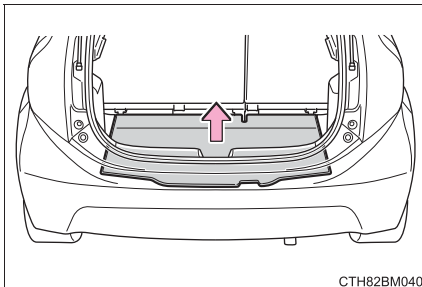

- 2 タイヤパンク応急修理キットを取り出す

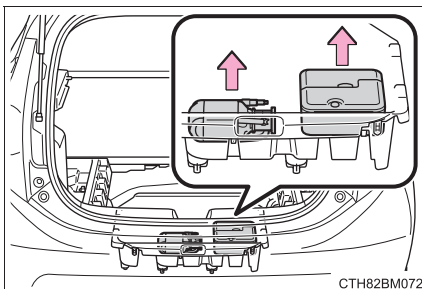

## 応急修理する前に

タイヤの損傷程度を確認してください。

釘やネジなどが刺さっている場合のみ、タイヤを応急修理してください。

- ・タイヤに刺さっている釘やネジなどは抜かないでください。抜いてしまうと穴が大きくなりすぎ、応急修理ができなくなることがあります。

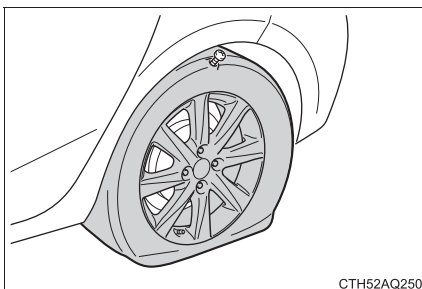

- ・パンク補修液がもれないようにするため、パンク箇所が分かっている場合は、パンク箇所が上になるように車両を移動してください。

## 応急修理するときは

- 1 応急修理キットを取り出す
- 2 パンクしたタイヤのバルブからバルブキャップを取りはずす

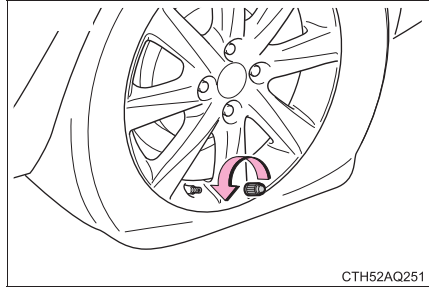

CTH52AQ251

- 3 ボトルの保護フィルムをはがし  
ホースをのばす  
ボトルのホースから空気逃がし  
キャップを取りはずす

ボトルに同封されているパンク補修液  
注入済ラベルは指定の位置へ貼り付け  
ます。(9へ) 空気逃がしキャップは  
再度使用するため、なくさないように  
保管してください。

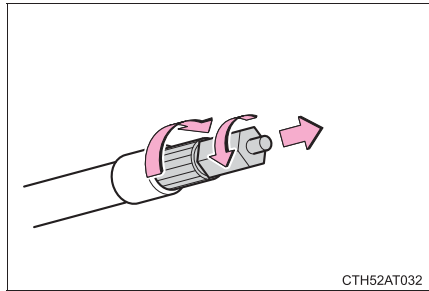

CTH52AT032

- 4 ボトルのホースをパンクしたタ  
イヤのバルブに接続する  
ホース先端を時計まわりにまわして  
しっかりと最後までねじ込む。

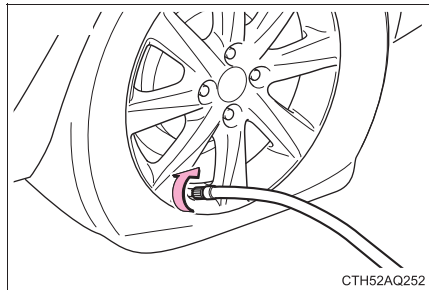

CTH52AQ252

- 5 コンプレッサーのスイッチが  
“OFF”であることを確認する

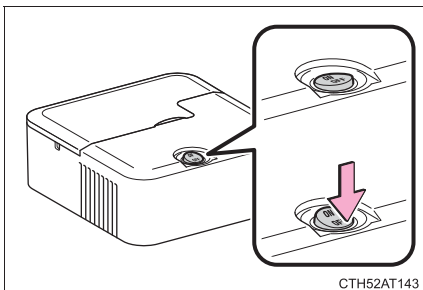

CTH52AT143

- 6 フタを開けてコンプレッサーの  
電源プラグをはずす

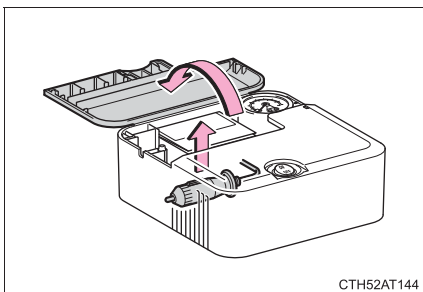

CTH52AT144

- 7 コンプレッサーの電源プラグを  
アクセサリースOCKETに挿し込  
む (→P. 247)

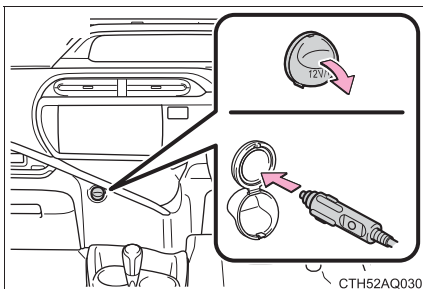

CTH52AQ030

- 8 速度制限ラベルをはがす

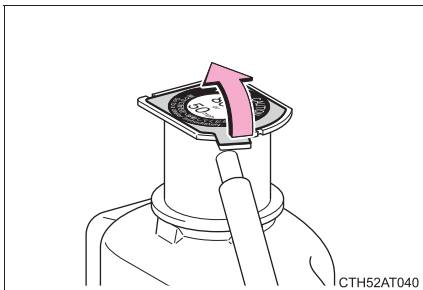

CTH52AT040



- 9 付属のラベル2枚を図のようにそれぞれ貼り付ける

ホイールの汚れや水分を十分に拭き取ってからラベルを貼り付けてください。ラベルを貼り付けることができない場合は、トヨタ販売店にてタイヤを修理・交換するときにパンク補修液注入済であることを必ずお伝えください。

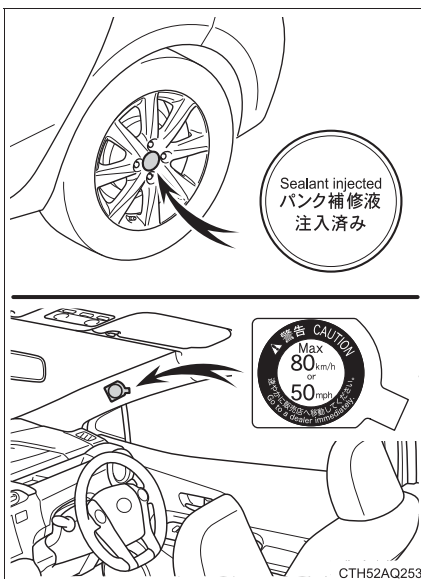

- 10 ボトルをコンプレッサーに接続する

左の図のように、ボトルをまっすぐコンプレッサーに挿入・接続し、ボトルの突起がケースの溝にしっかり合っているか確認してください。

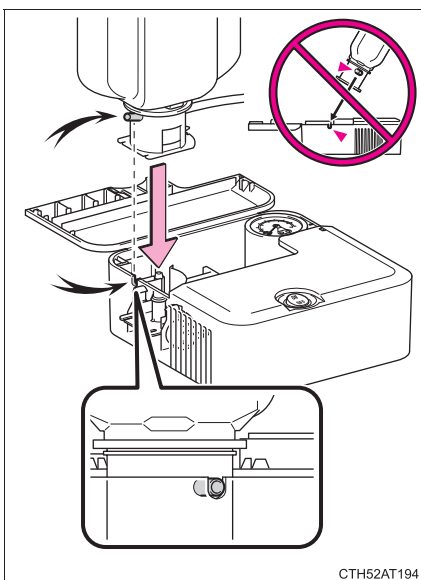

- 11 タイヤの指定空気圧を確認する  
運転席側の空気圧ラベルで確認することができます。(→P. 381)

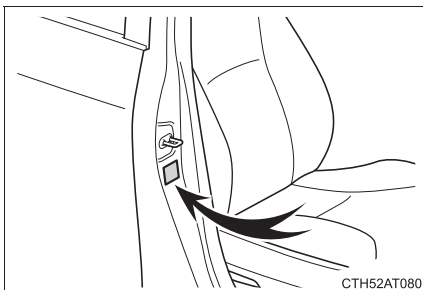

- 12 ハイブリッドシステムを始動する
- 13 コンプレッサーのスイッチを“ON”にし、パンク補修液と空気を充填する

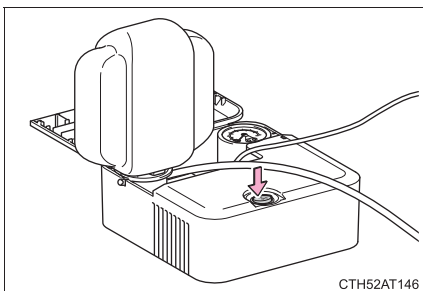

**14** 空気圧が指定空気圧になるまで空気を充填する

- ① スイッチ“ON”直後は、パンク補修液を注入するため、一時的に空気圧計が上昇する
- ② 1分程度（低温の場合は5分程度）で実際の空気圧表示になる
- ③ 指定空気圧になるまで充填する

空気圧は、コンプレッサーのスイッチを“OFF”にして確認してください。空気の入れすぎに注意して、指定空気圧になるまで充填・確認をくり返してください。

35分以上充填しても指定空気圧にならない場合は、応急修理できません。トヨタ販売店にご連絡ください。

空気を入れすぎたときは、指定空気圧になるまで空気を抜いてください。（→P. 347, 381）

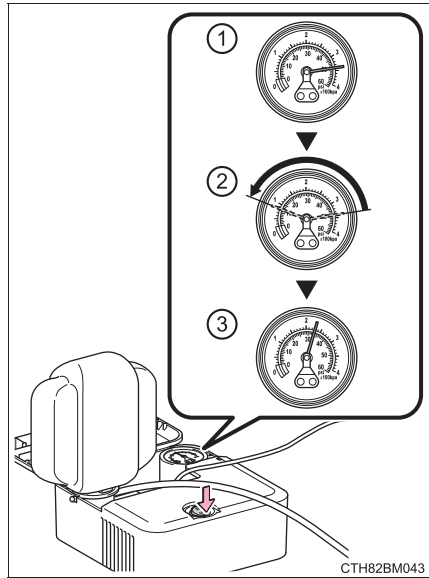

**15** コンプレッサーのスイッチが“OFF”であることを確認した上で、アクセサリースOCKETから電源プラグを抜く  
バルブからボトルのホースを取りはずす

ホースを取りはずすときにパンク補修液が漏れる可能性があります。

**16** バルブキャップを応急修理したタイヤのバルブに取り付ける

**17** ボトルのホース先端に空気逃がしキャップを取り付ける

空気逃がしキャップを取り付けないとパンク補修液が漏れ、お車が汚れる可能性があります。

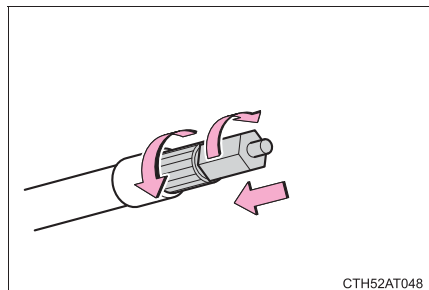

- 18 いったん、ボトルとコンプレッサーを接続したままラゲージルームに収納する
- 19 タイヤ内のパンク補修液を均等に広げるために、ただちに約5 km、安全に走行する（速度 80 km/h 以下）
- 20 走行後、ボトルのホースから空気逃がしキャップを取りはずし、再度応急修理キットを接続する

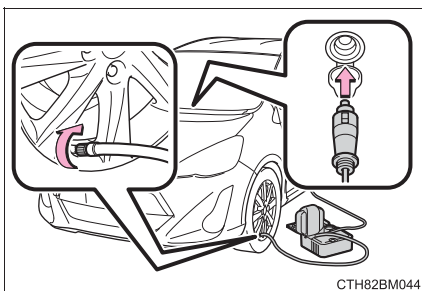

- 21 コンプレッサーのスイッチを約5秒間“ON”にし、“OFF”にしてから空気圧を確認する

① 空気圧が 130 kpa (1.3 kg/cm<sup>2</sup>) 未満の場合：応急修理できません。トヨタ販売店にご連絡ください。

② 空気圧が 130 kpa (1.3 kg/cm<sup>2</sup>) 以上、指定空気圧未満の場合：22へ

③ 空気圧が指定空気圧（→P.381）の場合：23へ

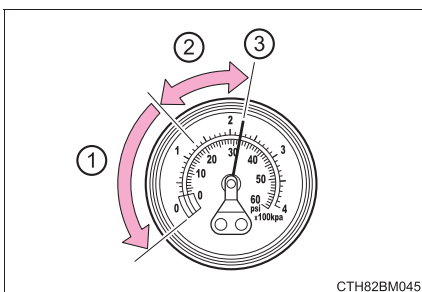

- 22 コンプレッサーのスイッチを“ON”にして指定空気圧まで空気を充填し、再度約5 km 走行後にあらためて 20 から実施する

- 23 ボトルのホース先端に空気逃がしキャップを取り付ける

空気逃がしキャップを取り付けないとパンク補修液が漏れ、お車が汚れる可能性があります。

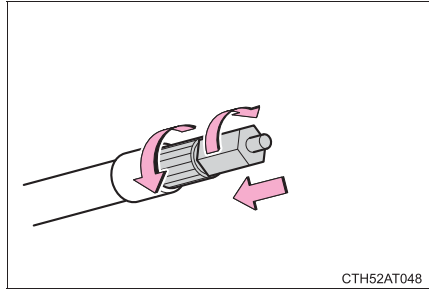

CTH52AT048

- 24 ボトルとコンプレッサーを接続したままラゲージルームに収納します
- 25 急ブレーキ、急加速、急ハンドルを避け、慎重に 80 km/h 以下で運転してトヨタ販売店へ行きます

タイヤの修理・交換についてはトヨタ販売店にご相談ください。

## 知識

### ■ 空気を入れすぎてしまったときは

- 1 タイヤからボトルのホースを取りはずす
- 2 ボトルのホース先端に空気逃がしキャップをかぶせ、キャップの突起部をタイヤのバルブに押しあて、空気を抜く

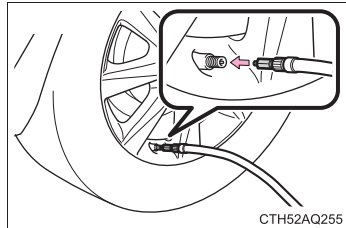

CTH52AQ255

- 3 ボトルのホースから空気逃がしキャップを取りはずし、ホースを再接続する
- 4 応急修理キットのスイッチを“ON”にして数秒間経過後、スイッチを“OFF”にして空気圧計を確認する  
指定空気圧より低いときは、再度コンプレッサーのスイッチを“ON”にし、指定空気圧になるまで空気を充填してください。

### ■ 応急修理キットで修理できないパンク

次の場合は、応急修理キットでは応急修理できません。トヨタ販売店にご連絡ください。

- タイヤ空気圧が不十分な状態で走行してタイヤが損傷しているとき
- タイヤ側面など、接地面以外に穴や損傷があるとき
- タイヤがホイールから明らかにはずれているとき
- タイヤに 4mm 以上の切り傷や刺し傷があるとき
- ホイールが破損しているとき
- 2 本以上のタイヤがパンクしているとき
- 1 本のタイヤに 2 箇所以上の切り傷や刺し傷があるとき

### ■ 応急修理後のタイヤのバルブについて

応急修理キットを使用したときは、タイヤのバルブを新品に交換してください。

### ■ 応急修理キットの点検について

パンク補修液の有効期限の確認は定期的に行ってください。

有効期限はボトルに表示されています。

有効期限がきれたパンク修理液は使用しないでください。応急修理キットによる修理が正常にできない場合があります。

### ■ 応急修理キットについて

- 応急修理キットは自動車タイヤの空気充填用です。
- パンク補修液には有効期限があります。有効期限はボトルに表示されています。有効期限がきれる前に新しいボトルに交換してください。交換についてはトヨタ販売店にご相談ください。
- パンク補修液ボトル 1 本でタイヤ 1 本を 1 回応急修理できます。使用したパンク補修液の交換は、トヨタ販売店にご相談ください。コンプレッサーは、繰り返し使用できます。
- 外気温度が  $-30^{\circ}\text{C}$  ~  $60^{\circ}\text{C}$  のときに使用できます。
- 応急修理キット搭載車両の装着タイヤ専用です。指定タイヤサイズ以外のタイヤや他の用途には使用しないでください。
- パンク補修液が衣服に付着するとシミになる場合があります。
- パンク補修液がホイールやボデーに付着した場合、放置すると取れなくなるおそれがあります。ぬれた布などで速やかに拭き取ってください。
- 応急修理キット作動中は大きな音がしますが故障ではありません。
- タイヤ空気圧の点検や調整には使用しないでください。

 **警告****■ 応急修理キットについて**

- 応急修理キットはラゲージルームに収納してください。  
急ブレーキ時などに応急修理キットが飛び出したりして破損したり、思わぬ事故につながるおそれがあり危険です。
- 応急修理キットはお客様の車専用です。他の車には使わないでください。他の車に使うと思わぬ事故につながるおそれがあり危険です。
- 指定タイヤサイズ以外のタイヤや他の用途には使用しないでください。パンク修理が完全に行われず、思わぬ事故につながるおそれがあり危険です。

**■ パンク補修液について**

- 誤って飲み込むと健康に害があります。その場合はできるだけたくさんの水を飲み、ただちに医師の診察を受けてください。
- もし目に入ったり、皮膚に付いたりした場合には、水でよく洗い流してください。それでも異常を感じたときは、医師の診察を受けてください。

 **警告****■パンクしたタイヤを応急修理するときは**

- 車両を安全で平坦な場所に停止させてください。
- 走行直後、ホイールやブレーキまわりなどにはふれないでください。走行直後のホイールやブレーキまわりは高温になっている可能性があるため手や足などがふれると、やけどをするおそれがあります。
- タイヤを車両に取り付けた状態で、バルブとボトルのホースをしっかりと接続してください。ホースの接続が不十分な場合、空気が漏れたり、パンク補修液が飛散したりするおそれがあります。
- パンク補修液注入中にボトルのホースが外れると、圧力でホースが暴れ大変危険です。
- 空気充填後は、ボトルのホースを取りはずすときや空気を抜くときにパンク補修液が飛散する場合があります。
- 作業手順に従って応急修理を行ってください。手順どおりに行わないとパンク補修液が噴出する場合があります。
- 破裂の危険があるので応急修理キット作動中は補修中のタイヤから離れてください。タイヤに亀裂や変形が発生している場合、ただちにコンプレッサーのスイッチを切り、修理を中止してください。
- 応急修理キットは長時間作動させるとオーバーヒートする可能性があります。40分以上連続で作動させないでください。
- 応急修理キットが作動すると部分的に熱くなります。使用中または使用後の取り扱いには注意してください。ボトルとコンプレッサー接続箇所の金属部分は特に熱くなるため、使用中または使用直後はふれないでください。
- 速度制限シールは指定位置以外に貼らないでください。ハンドルのパッド部分などの SRS エアバッグ展開部に速度制限シールを貼ると、SRS エアバッグが正常に作動しなくなるおそれがあります。

**■補修液を均等に広げるための運転について**

次のことを必ずお守りください。

お守りいただかないと、車両のコントロールが不能となり、重大な傷害を受けたり、最悪の場合死亡事故につながるおそれがあります。

- 低速で慎重に運転してください。特にカーブや旋回時には注意してください。
- 車がまっすぐ走行しなかったり、ハンドルをとられたりする場合は、運転を中止し、次のことを確認してください。
  - ・ タイヤを確認してください。タイヤがホイールから外れている可能性があります。
  - ・ 再度空気圧を測ってください。130 kPa (1.3 kg/cm<sup>2</sup>) 未満の場合はタイヤが大きなダメージを受けている可能性があります。



 **注意****■ 応急修理をするときは**

- タイヤに刺さった釘やねじを取り除かずに応急修理を行ってください。取り除いてしまうと、応急修理キットでは応急修理ができなくなる場合があります。
- 応急修理キットに防水機能はありません。降雨時などは、水がかからないようにして使用してください。
- 砂地などの砂埃の多い場所に直接置いて使用しないでください。砂埃などを吸い込むと、故障の原因になります。

**■ 応急修理キットについて**

- 応急修理キットは DC12V 専用です。他の電源での使用はできません。
- 応急修理キットにガソリンがかかると劣化するおそれがあります。ガソリンがかからないようにしてください。
- 応急修理キットは砂埃や水を避けて収納してください。
- 応急修理キットはラゲージルームに収納し、お子さまが誤って手をふれないようご注意ください。
- 分解、改造などは絶対にしないでください。また、空気圧計などに衝撃を与えないでください。故障の原因になります。

## ハイブリッドシステムが始動できないときは

ハイブリッドシステムが始動できない原因は状況によって異なります。次のことをご確認いただき、適切に対処してください。

### 正しいハイブリッドシステムの始動方法（→P. 165, 169）に従っても始動できない

次の原因が考えられます。

- スマートエントリー&スタートシステム装着車：電子キーが正常に働いていない可能性があります。（→P. 356）
- 燃料が入っていない可能性があります。給油してください。
- イモビライザーシステム装着車：イモビライザーシステムに異常がある可能性があります。（→P. 77）
- ステアリングロックシステムに異常がある可能性があります。
- スマートエントリー&スタートシステム装着車：電子キーの電池切れやヒューズ切れなど、電気系統異常の可能性があります。異常の種類によっては、ハイブリッドシステムを一時的な処置で始動することができます。（→P. 353）

### 室内灯・ヘッドランプが暗い／ホーンの音が小さい、または鳴らない場合

次の原因が考えられます。

- 補機バッテリーあがりの可能性があります。（→P. 359）
- 補機バッテリーのターミナルがゆるんでいる可能性があります。（→P. 259）

### 室内灯・ヘッドランプが点灯しない／ホーンが鳴らない場合

次の原因が考えられます。

- 補機バッテリーあがりの可能性があります。（→P. 359）
- 補機バッテリーのターミナルがはずれている可能性があります。（→P. 259）

対処の方法がわからないとき、あるいは対処をしてもハイブリッドシステムが始動できないときは、トヨタ販売店にご連絡ください。

**緊急始動機能（スマートエントリー&スタートシステム装着車）**

通常のハイブリッドシステム始動操作でハイブリッドシステムが始動しないときは、次の手順でハイブリッドシステムが始動する場合があります。緊急時以外は、この方法で始動させないでください。

- 1 パーキングブレーキがかかっていることを確認する
- 2 シフトレバーがPの位置にあることを確認する
- 3 “パワー”スイッチをアクセサリモードにする
- 4 “パワー”スイッチを約15秒以上押し続ける

上記の方法でハイブリッドシステムが始動しても、システムの故障が考えられます。ただちにトヨタ販売店で点検を受けてください。

## シフトレバーがシフトできないときは

ブレーキペダルを踏んだ状態でシフトレバーがシフトできない場合、シフトロックシステム（シフトレバーの誤操作を防ぐ装置）などの故障が考えられます。ただちにトヨタ販売店で点検を受けてください。ただし一時的な処置として、次の方法でシフトレバーをシフトすることができます。

- 1 パーキングブレーキをかける
  - ▶ スマートエントリー&スタートシステム非装着車
- 2 エンジンスイッチを“ACC”にする
  - ▶ スマートエントリー&スタートシステム装着車
- 2 “パワー”スイッチをアクセサリモードにする
- 3 ブレーキペダルを踏む
- 4 マイナスドライバーなどを使ってカバーを取りはずす

傷が付くのを防ぐため、マイナスドライバーの先端にテープなどを巻いて保護してください。

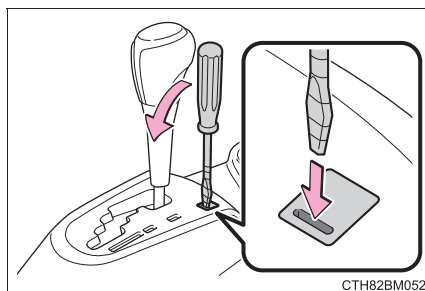

- 5 シフトロック解除ボタンを押す  
ボタンを押しているあいだは、レバーをシフトできます。

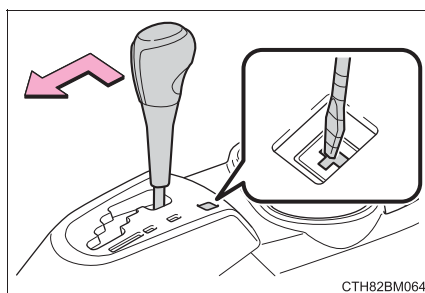

 **警告****■ 事故を防ぐために**

シフトロック解除ボタンを押す際は、ブレーキペダルを確実に踏んでください。誤ってアクセルペダルを踏んでいるときに、シフトロック解除ボタンを押してシフト操作を行うと、車が急発進して思わぬ事故につながり、重大な傷害におよぶか最悪の場合死亡につながるおそれがあります。

## 電子キーが正常に働かないときは（スマートエントリー&スタートシステム装着車）

電子キーと車両間の通信がさまたげられたり（→P. 132）、電子キーの電池が切れたときは、スマートエントリー&スタートシステムとワイヤレスリモコンが使用できなくなります。このような場合、次の手順でドアを開けたり、ハイブリッドシステムを始動したりすることができます。

### ドアの施錠・解錠

メカニカルキー（→P. 116）を使って次の操作ができます。（運転席ドアのみ）

- ① 全ドア解錠
- ② 全ドア施錠

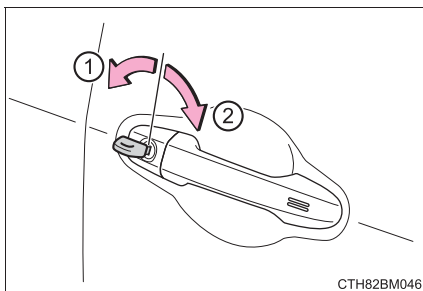

## ハイブリッドシステム始動の方法

1 シフトレバーがPの状態ブレーキをしっかり踏む

2 電子キーのトヨタエンブレム面で、“パワー”スイッチにふれる

電子キーを検知するとブザーが鳴り、ONモードへ切りかわります。

カスタマイズ機能でスマートエントリー&スタートシステムをキャンセルしたときは、アクセサリモードへ切りかわります。

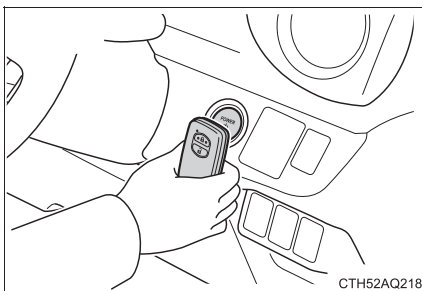

▶ マルチインフォメーションディスプレイ非装着車

3 ブレーキペダルをしっかりと踏み込んで、スマートエントリー&スタートシステム表示灯が緑色に点灯していることを確認する

▶ マルチインフォメーションディスプレイ装着車

3 ブレーキペダルをしっかりと踏み込んで、マルチインフォメーション

ディスプレイに  が表示されていることを確認する

4 “パワー”スイッチを押す

処置をしても作動しないときは、トヨタ販売店にご連絡ください。

 知識**■ ハイブリッドシステムの停止方法**

通常のハイブリッドシステムの停止方法と同様に、シフトレバーをPにして“パワー”スイッチを押します。

**■ 電池交換について**

ここで説明しているハイブリッドシステムの始動方法は一時的な処置です。電池が切れたときは、ただちに電池の交換をおすすめします。(→P. 272)

**■ “パワー” スwitchのモードの切りかえ**

ハイブリッドシステム始動方法の **3** で、ブレーキペダルから足を離して“パワー”スイッチを押すと、ハイブリッドシステムが始動せず、スイッチを押すごとにモードが切りかわります。(→P. 172)

**■ スマートエントリー&スタートシステムにてドアの施錠・開錠ができないときは**

メカニカルキーまたは、ワイヤレスリモコンでドアの施錠・開錠をしてください。

**■ 電子キーが正常に働かない場合について**

車両カスタマイズ機能でスマートエントリー&スタートシステムの設定を確認し、非作動になっている場合には、作動可能に設定変更してください。(→P. 384)



## 補機バッテリーがあがったときは

補機バッテリーがあがった場合、次の手順でハイブリッドシステムを始動することができます。

ブースターケーブルと 12 V のバッテリー付き救援車があれば、次の手順に従って、ハイブリッドシステムを始動させることができます。

- 1 ボンネットを開け、ヒューズボックスのカバーをはずす

ツメを押しながら、カバーを持ち上げてはずします。

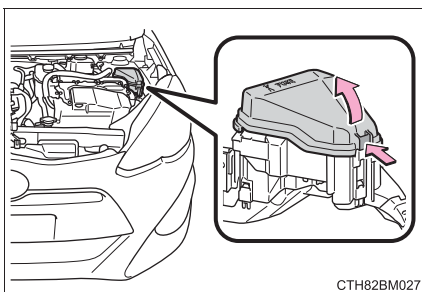

- 2 ヒューズボックス内の救援用端子カバーを開ける

ツメを押しながら、カバーを開けます。

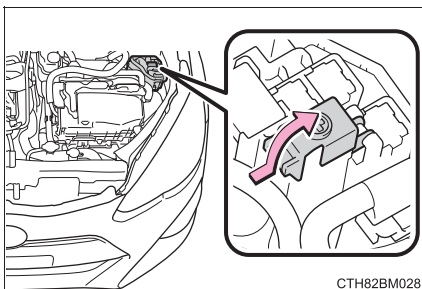

### 3 ブースターケーブルを次の順につなぐ

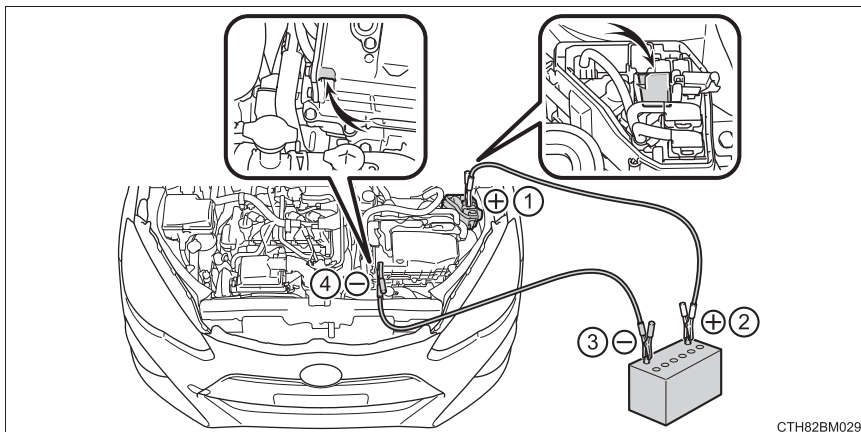

CTH82BM029

- ① 赤色のブースターケーブルを自車の救援用端子につなぐ
  - ② 赤色のブースターケーブルのもう一方の端を救援車のバッテリーの+端子につなぐ
  - ③ 黒色のブースターケーブルを救援車のバッテリーの-端子につなぐ
  - ④ 黒色のブースターケーブルのもう一方の端を未塗装の金属部（図に示すような固定された部分）につなぐ
- 4 救援車のエンジンをかけ、回転を少し高めにして、約 5 分間自車の補機バッテリーを充電する
  - 5 スマートエントリー&スタートシステム装着車は、“パワー”スイッチが OFF の状態でいずれかのドアを開閉する
    - ▶ スマートエントリー&スタートシステム非装着車
  - 6 救援車のエンジン回転を維持したまま、エンジンスイッチをいったん“ON”にしてからハイブリッドシステムを始動する
    - ▶ スマートエントリー&スタートシステム装着車
  - 6 救援車のエンジン回転を維持したまま、“パワー”スイッチをいったん ON モードにしてからハイブリッドシステムを始動する

- 7 READY インジケーターが点灯することを確認する  
点灯しない場合はトヨタ販売店にご連絡ください。
- 8 ハイブリッドシステムが始動したら、ブースターケーブルをつないだときと逆の順ではずす
- 9 救援用端子カバーを閉じ、ヒューズボックスのカバーをもとどおりに取り付ける  
ヒューズボックスのカバーは、奥にあるツメ（2箇所）を先に引っかけてから取り付けてください。
- ハイブリッドシステムが始動しても、早めにトヨタ販売店で点検を受けてください。

---

### 知識

---

#### ■補機バッテリーあがり時の始動について

この車両は、押しがけによる始動はできません。

#### ■補機バッテリーあがりを防ぐために

- ハイブリッドシステムが停止しているときは、ランプやオーディオの電源を切ってください。
- 渋滞などで長時間止まっているときは、不必要な電装品の電源を切ってください。

### ■補機バッテリーがあがったときの留意事項（スマートエントリー&スタートシステム装着車）

- 補機バッテリー脱着直後はスマートエントリー&スタートシステムによるドアの解錠ができない場合があります。解錠できなかつた場合は、ワイヤレスリモコン、またはメカニカルキーで解錠・施錠を実施してください。
- 補機バッテリーがあがったあとの、最初のハイブリッドシステムは始動できないことがあります。2回目以降のハイブリッドシステムは正常に始動しますので、問題ではありません。
- 車両は常に“パワー”スイッチの状態を記憶しています。補機バッテリーあがり時、補機バッテリー脱着後は、補機バッテリーをはずす前の状態に車両は復帰します。補機バッテリーを脱着する際は、“パワー”スイッチを OFF にしてから行ってください。  
補機バッテリーがあがる前の状態が不明の場合、補機バッテリー接続時は特に注意してください。

### ■補機バッテリーについて

→P. 259

### ■補機バッテリーの充電について

補機バッテリーの電力は、車両を使用していないあいだも、一部の電装品による消費や自然放電のために、少しずつ消費されています。そのため、車両を長期間放置すると、補機バッテリーがあがってハイブリッドシステムを始動できなくなるおそれがあります。（補機バッテリーはハイブリッドシステムの作動中に自動で充電されます）

 **警告****■ 補機バッテリーの引火または爆発を防ぐために**

補機バッテリーから発生する可燃性ガスに引火して爆発するおそれがあり危険ですので、火や火花が発生しないよう、次のことをお守りください。

- ブースターケーブルは正しい端子以外に接続しない
- +端子に接続したブースターケーブルの先を付近のブラケットや未塗装の金属部に接触させない
- ブースターケーブルは+側と-側の端子を絶対に接触させない
- 補機バッテリー付近では、喫煙したりマッチやライターなどで火を起こさない

**■ 補機バッテリーあがりの処置をしたあとは**

早めにトヨタ販売店で補機バッテリーの点検を受けてください。  
補機バッテリーが劣化している場合、そのまま使い続けると補機バッテリーから異臭ガスが発生し、乗員に健康障害をおよぼすおそれがあり危険です。

**■ 補機バッテリーの交換について**

→P. 260

 **警告****■補機バッテリーの取り扱いについて**

補機バッテリー内には有毒で腐食性のある酸性の電解液が入っており、また関連部品には鉛または鉛の混合物を含んでいるので、取り扱いに関し、次のことを必ずお守りください。

- 補機バッテリーを取り扱うときは保護メガネを着用し、液（酸）が皮膚・衣服・車体に付着しないようにする
- 必要以上に、顔や頭などを補機バッテリーに近付けない
- 誤ってバッテリー液が体に付着したり目に入ったたりした場合、ただちに大量の水で洗い、すぐに医師の診察を受ける  
また、医師の診察を受けるまで、水を含ませたスポンジや布を患部にあてておく
- 誤ってバッテリー液を飲み込んだ場合、多量の水を飲んで、すぐに医師の診察を受ける
- 補機バッテリーの支柱・ターミナル・その他の関連部品の取り扱い後は手を洗う
- お子さまを補機バッテリーに近付けない

 **注意****■ ブースターケーブルの取り扱いについて**

ブースターケーブルを接続したり、取りはずすときは、冷却ファンやベルトに巻き込まれないように十分注意してください。

**■ 救援用端子について**

この車の救援用端子は、他の車から応急的に補機バッテリーを充電するためのものです。

この救援用端子を使用して、他の車のバッテリーあがりを救援することはできません。

## オーバーヒートしたときは

次のようなとき、オーバーヒートの可能性があります。

- ▶ マルチインフォメーションディスプレイ非装着車
- 高水温警告灯が点滅または点灯：エンジンがオーバーヒートしている可能性があります。
- ハイブリッドシステム過熱警告灯が点灯：パワーコントロールユニットが過熱している可能性があります。
- エンジンルームから蒸気が出る
- ▶ マルチインフォメーションディスプレイ装着車
-  (→P. 314) がマルチインフォメーションディスプレイに表示：エンジンがオーバーヒートしている可能性があります。
- ハイブリッドシステム過熱メッセージ (→P. 317) がマルチインフォメーションディスプレイに表示：パワーコントロールユニットが過熱している可能性があります。
- エンジンルームから蒸気が出る

## 対処方法

- 高水温警告灯が点滅または点灯したとき、または  がマルチインフォメーションディスプレイに表示されたとき
  - 1 安全な場所に停車し、エアコンを OFF にしてから、ハイブリッドシステムを停止する
  - 2 蒸気が出ている場合：  
蒸気が出なくなったことを確認してから、注意してボンネットを開ける  
  
蒸気が出ていない場合：  
注意してボンネットを開ける



- 3 ハイブリッドシステムが十分に冷えてから、ラジエーターコア部（放熱部）やホースなどからの冷却水もれを点検する

- ① ラジエーター
- ② ファン

多量の冷却水もれがある場合は、ただちにトヨタ販売店に連絡してください。

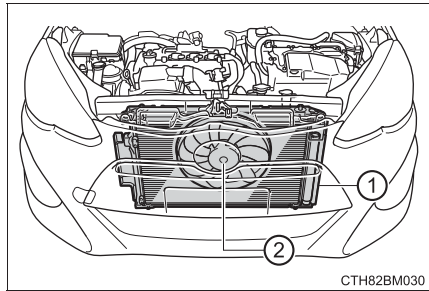

- 4 冷却水の量がリザーバータンクの“FULL”（上限）と“LOW”（下限）のあいだにあるかを点検する

- ① リザーバータンク
- ② “FULL”（上限）
- ③ “LOW”（下限）

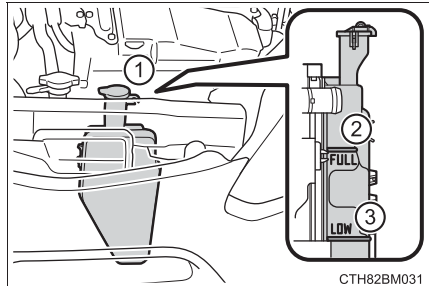

- 5 冷却水が不足している場合は、冷却水を補給する

冷却水がない場合は、応急措置として水を補給してください。

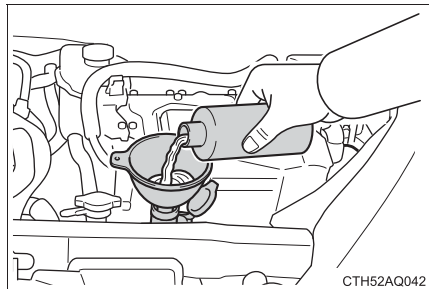

- 6 ハイブリッドシステムを始動し、エアコンを作動させてラジエーター冷却用のファンが作動しているか、およびラジエーターコアやホースなどから冷却水もれがないことを再度確認する

ハイブリッドシステムが冷えた状態での始動直後は、エアコンを ON にすることでファンが作動します。ファンの音や風で確認してください。わかりにくいときは、エアコンの ON・OFF をくり返してください。

（ただし、氷点下となる寒冷時はファンが作動しないことがあります）

- 7 ファンが作動していない場合：  
すぐにハイブリッドシステムを停止し、トヨタ販売店に連絡する  
ファンが作動している場合：  
最寄りのトヨタ販売店で点検を受ける

■ ハイブリッドシステム過熱警告灯が点灯したとき、またはハイブリッドシステム過熱メッセージがマルチインフォメーションディスプレイに表示されたとき

- 1 安全な場所に停車する
- 2 ハイブリッドシステムを停止し、注意してボンネットを開ける

- 3 ハイブリッドシステムが十分に冷えてから、ラジエーターコア部（放熱部）やホースなどからの冷却水もれを点検する

- ① ラジエーター
- ② ファン

多量の冷却水もれがある場合は、ただちにトヨタ販売店に連絡してください。

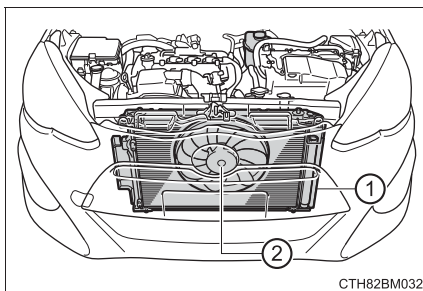

- 4 冷却水の量がリザーバータンクの“F”（上限）と“L”（下限）のあいだにあるかを点検する

- ① リザーバータンク
- ② “F”（上限）
- ③ “L”（下限）

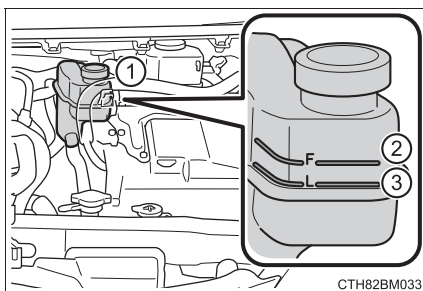

- 5 冷却水が不足している場合は、冷却水を補給する

冷却水がない場合は、応急措置として水を補給してください。

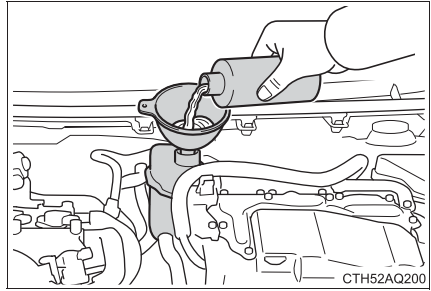

- 6 ハイブリッドシステムを始動し、メーター(マルチインフォメーションディスプレイ非装着車)またはマルチインフォメーションディスプレイ(マルチインフォメーションディスプレイ装着車)を確認する

表示が消えない場合：

ハイブリッドシステムを停止してトヨタ販売店に連絡する

表示が消えている場合：

最寄りのトヨタ販売店で点検を受ける

 **警告****■ エンジンルーム点検中の事故やけがを防ぐために**

- エンジンルームから蒸気が出ている場合は、蒸気が出なくなるまでボンネットを開けないでください。エンジンルーム内が高温になっているため、やけどなどの重大な傷害を受けるおそれがあり危険です。

- マルチインフォメーションディスプレイ非装着車：

ハイブリッドシステムの停止後は、スマートエントリー&スタートシステム表示灯と READY インジケーターが消灯していることを確認してください。

マルチインフォメーションディスプレイ装着車：

ハイブリッドシステムの停止後は、マルチインフォメーションディスプレイ

の  と READY インジケーターが消灯していることを確認してください。

い。

ハイブリッドシステムが作動していると、ガソリンエンジンが自動的に動き出したり、ガソリンエンジンが停止していても、冷却ファンが急にまわり出すことがあります。ファンなどの回転部分にふれたり、近付いたりすると、手や着衣（特にネクタイ・スカーフ・マフラーなど）が巻き込まれたりして、重大な傷害を受けるおそれがあり危険です。

- ハイブリッドシステムおよびラジエーター・補助タンクが熱いうちはラジエーターキャップを開けないでください。

高温の蒸気や冷却水が圧力によって噴き出し、やけどなどの重大な傷害を受けるおそれがあり危険です。

 **注意****■ 冷却水を入れるとき**

ハイブリッドシステムが十分に冷えてから入れてください。

冷却水はゆっくり入れてください。

ハイブリッドシステムが熱いときに急に冷たい冷却水を入れると、ハイブリッドシステムが損傷するおそれがあります。

**■ 冷却システムの故障を防ぐために**

次のことをお守りください。

- 異物（砂やほこりなど）を冷却水に混入させない
- 市販の冷却水添加剤を使用しない

## スタックしたときは

ぬかるみや砂地、雪道などでタイヤが空転したり埋まり込んで動けなくなったときは次の方法で脱出してください。

- 1 シフトレバーをPにし、パーキングブレーキをかけてハイブリッドシステムを停止する
- 2 タイヤ前後の土や雪を取り除く
- 3 タイヤの下に木や石などをあてがう
- 4 ハイブリッドシステムを再始動する
- 5 シフトレバーをDまたはRに確実に入れ、注意しながらアクセルを踏む

### 知識

#### ■脱出しにくいとき

 を押してTRCをOFFにしてください。

- ※<sup>1</sup> マルチインフォメーションディスプレイ非装着車
- ※<sup>2</sup> マルチインフォメーションディスプレイ装着車

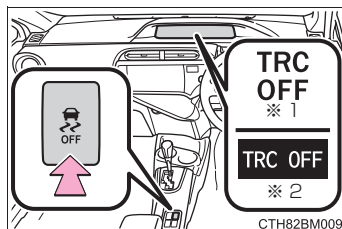

### 警告

#### ■脱出するときは

前進と後退をくり返してスタックから脱出する場合、他の車・ものまたは人との衝突を避けるため周囲に何も無いことを確認してください。スタックから脱出するとき、車が前方または後方に飛び出すおそれがありますので、特に注意してください。

#### ■シフトレバーを操作するときは

アクセルペダルを踏み込んだまま操作しないように気を付けてください。車が急発進し、思わぬ事故につながるおそれがあります。

 **注意****■ トランスミッションやその他の部品への損傷を避けるために**

- タイヤが空転するのを避け、必要以上にアクセルペダルを踏まないでください。
- 上記の方法で脱出できなかった場合、けん引による救援が必要です。





**車両情報****8****8-1. 仕様一覧**

メンテナンスデータ  
(指定燃料、  
オイル量など).....376

**8-2. カスタマイズ機能**

ユーザーカスタマイズ  
機能一覧.....384

## メンテナンスデータ（指定燃料、オイル量など）

使用するオイルや液類の品質により、お車の寿命は著しく左右されます。トヨタ車には最も適したトヨタ純正オイル・液類（以下、「指定銘柄」といいます）のご使用をおすすめします。

指定銘柄以外を使用される場合は、指定銘柄に相当する品質のものをご使用ください。

### 燃料

指定燃料	容量 [L]（参考値）
・ 無鉛レギュラーガソリン ・ バイオ混合ガソリン（レギュラー）※	36

※ エタノールの混合率 10% 以下または、ETBE の混合率 22% 以下のガソリン（酸素含有率 3.7% 以下）を使用することができます。

## エンジンオイル

指定銘柄	エンジン	容量 [L] (参考値※ <sup>1</sup> )	
		オイルのみ交換	オイルとオイルフィルター交換
トヨタ純正キャッスルモーターオイル OW-16 ※ <sup>2</sup> —SAE OW-16 トヨタキャッスルモーターオイル SN OW-20 —API SN/RC, ILSAC GF-5, SAE OW-20 トヨタキャッスルモーターオイル SN 5W-20 —API SN/RC, ILSAC GF-5, SAE 5W-20 トヨタキャッスルモーターオイル SN 5W-30 —API SN/RC, ILSAC GF-5, SAE 5W-30 トヨタキャッスルモーターオイル SN 10W-30 —API SN/RC, ILSAC GF-5, SAE 10W-30	1NZ-FXE	3.4	3.7

※<sup>1</sup> エンジンオイルの容量は交換する際の目安です。オイル量の確認は、エンジンの暖機後にハイブリッドシステムを停止し、5分以上経過してからレベルゲージで行ってください。

※<sup>2</sup> OW-16 は上記表の指定銘柄の中では、最も省燃費性に優れたオイルです。

## ■ 指定エンジンオイル

トヨタ純正キャッスルモーターオイル OW-16 または、API 規格 SN/RC、SM/EC か、ILSAC 規格に合致したオイルをご使用ください。なお、ILSAC 規格合格油の缶には ILSAC CERTIFICATION（イルサックサーティフィケーション）マークが付いています。

- ① API マーク
- ② ILSAC CERTIFICATION マーク

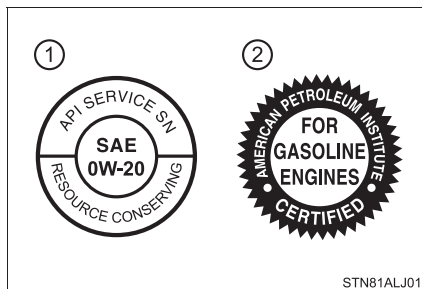

## ■ エンジンオイル推奨粘度

下記図に基づき、外気温に適した粘度のものをご使用ください。

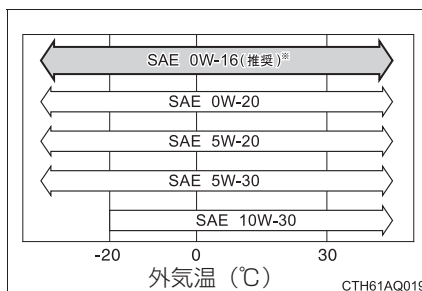

※ OW-16 は新車時に充填されており、上記図に示す中では、最も省燃費性に優れるオイルです。

オイル粘度について（例として OW-16 で説明します）：

- ・ OW-16 の OW は、低温時のエンジン始動特性を示しています。W の前の数値が小さいほど冬場や寒冷時のエンジン始動が容易になります。
- ・ OW-16 の 16 は、高温時の粘度特性を示しています。粘度の高い（数値が大きい）オイルは、高速または重負荷走行に適しています。

## ラジエーター

指定銘柄	容量 [L] (参考値)	
	ガソリン エンジン	インバーター
トヨタ純正スーパーロングライフ クーラント	寒冷地仕様車 5.3	1.6
凍結保証温度 濃度 30% - 12°C 濃度 50% - 35°C	寒冷地仕様車を除く 4.5	

## トランスミッション

指定銘柄	容量 [L] (参考値※)
トヨタ純正オートフルード WS	3.3

※ 交換が必要な際はトヨタ販売店にご相談ください。

## ブレーキ

### ■ ブレーキペダル

項目	基準値 [mm]
遊び	1 ~ 6
踏み込んだときの床板とのすき間* <sup>1</sup>	70

\*<sup>1</sup> ハイブリッドシステムが作動している状態で、294 N (30 kgf) の踏力をかけたときの床板とのすき間の最小値

### ■ ブレーキフルード

指定銘柄
トヨタ純正ブレーキフルード 2500H-A

### ■ パーキングブレーキ

項目	基準値 (回数)
引きしろ 操作力200 N (20 kgf) のときのノッチ* <sup>2</sup> 数	8 ~ 11

\*<sup>2</sup> ノッチとは、パーキングブレーキをかけるときの節度（“カチッ” という音）のことです。

## ウォッシャー

容量 [L] (参考値)	
リヤワイパー非装着車	1.8
リヤワイパー装着車 (G's を除く)	4.8
リヤワイパー装着車 (G's)	2.3

## タイヤ・ホイール

### ▶ 標準タイヤ

タイヤサイズ	ホイールサイズ	タイヤが冷えているときの空気圧 kPa (kg/cm <sup>2</sup> )	
		前輪	後輪
165/70R14 81S	14 × 5J	250 (2.5)	240 (2.4)
175/65R15 84H	15 × 5 1/2J	230 (2.3)	230 (2.3)
175/60R16 82H	16 × 6J	230 (2.3)	230 (2.3)
195/50R16 84V	16 × 6J	220 (2.2)	200 (2.0)
195/45R17 81W	17 × 6 1/2J	230 (2.3)	230 (2.3)

### ▶ スペアタイヤ

タイヤサイズ	ホイールサイズ	タイヤが冷えているときの空気圧 kPa (kg/cm <sup>2</sup> )
T125/70D15 95M	15 × 4T	420 (4.2)
T125/70D16 96M	16 × 4T	

## 電球 (バルブ)

電球		W (ワット) 数
車外	ヘッドランプ	
	▶ ハロゲンヘッドランプ装着車★ ハイビーム (バルブタイプ: HB3) ロービーム (バルブタイプ: H11)	60 55
	▶ G's を除く LED ヘッドランプ装着車★ ロー/ハイビーム	LED ※ <sup>1</sup>
	▶ G's ロービーム ハイビーム (バルブタイプ: HB3)	LED ※ <sup>1</sup> 60
	車幅灯 (G's)	5
	車幅灯 (G's を除く)	LED ※ <sup>1</sup>
	フロント方向指示灯/非常点滅灯	21
	フロントフォグランプ★	LED ※ <sup>1</sup>
	尾灯	LED ※ <sup>1</sup>
	制動灯	LED ※ <sup>1</sup>
	番号灯	5
	後退灯	16
	ハイマウントストップランプ	LED ※ <sup>1</sup>
	サイド方向指示灯/非常点滅灯※ <sup>2</sup>	5
LED イルミネーションビーム★	LED ※ <sup>1</sup>	
リア方向指示灯/非常点滅灯	21	
車内	フロントインテリアランプ/パーソナルランプ	5
	リアインテリアランプ	8
	ラゲージルームランプ★	5

※<sup>1</sup> LED は、Light Emitting Diodes (発光ダイオード) の略で、半導体発光電子素子です。

※<sup>2</sup> 電球のみの交換はできないため、トヨタ販売店にご連絡ください。

★: グレード、オプションなどにより、装着の有無があります。



**車両仕様**

型式	エンジン	電動機型式	駆動方式
NHP10	1NZ-FXE (1.5L ガソリン)	1LM	FF (前輪駆動)

## ユーザーカスタマイズ機能一覧

お車には、設定を変更することが可能な数多くの装備が付いています。トヨタ販売店で作動などをご希望の設定に変更することができます。

機能によっては、他の機能と連動して設定が変わるものもあります。詳しくはトヨタ販売店へお問い合わせください。

### ■ 車両通報接近装置 (→P. 68)

機能の内容	初期設定	変更後
音量調整	レベル 1	レベル 2
		レベル 3

### ■ スマートエントリー&スタートシステム★、ワイヤレスドアロック (→P. 120, 126)

機能の内容	初期設定	変更後
作動の合図 (ブザー) ※ <sup>3</sup>	あり	なし
作動の合図 (非常点滅灯)	あり	なし
作動の合図 (ブザー音量調整) ※ <sup>1, 3</sup>	レベル 7	レベル 0 ~ 7
作動の合図 (ブザー音量調整) ※ <sup>2, 3</sup>	レベル 5	レベル 0 ~ 7
解錠後、ドアを開けなかったときの 自動施錠までの時間	30 秒	60 秒
		120 秒
半ドア警告ブザー ※ <sup>3</sup>	あり	なし

※<sup>1</sup> ハロゲン ヘッドランプ装着車

※<sup>2</sup> LED ヘッドランプ装着車

※<sup>3</sup> スマートエントリー & スタートシステム装着車

### ■ スマートエントリー&スタートシステム★ (→P. 120, 126, 130)

機能の内容	初期設定	変更後
スマートエントリー&スタートシステムの作動	あり	なし
連続してできる施錠操作の回数	2 回	無制限

★：グレード、オプションなどにより、装着の有無があります。

### ■ ワイヤレスドアロック (→P. 120, 126)

機能の内容	初期設定	変更後
ワイヤレス機能	あり	なし

### ■ ランプ自動点灯・消灯システム★ (→P. 189)

機能の内容	初期設定	変更後
ライトセンサーの感度調整	レベル3	レベル1～5
暗さを検知してからランプを点灯するまでの時間	標準	長め

### ■ ドアミラー (→P. 146)

機能の内容	初期設定	変更後
オート電動作動	あり	なし

### ■ イルミネーテッドエントリーシステム (→P. 236)

機能の内容	初期設定	変更後
消灯までの時間	15 秒	7.5 秒
		30 秒
解錠時の作動	あり	なし
エンジン スイッチ “LOCK” 後の作動※ <sup>1</sup>	あり	なし
“パワー” スイッチ OFF 後の作動※ <sup>2</sup>	あり	なし
検知エリア接近時の作動※ <sup>2</sup>	あり	なし

※<sup>1</sup> スマートエントリー&スタートシステム非装着車

※<sup>2</sup> スマートエントリー&スタートシステム装着車

### ■ エアコン (→P. 222)

機能の内容	初期設定	変更後
エコドライブモード時のエアコン制御	する	しない

★：グレード、オプションなどにより、装着の有無があります。



## さくいん

こんなときは (症状別さくいん).....	388
車から音が鳴ったときは (音さくいん).....	392
アルファベット順さくいん.....	393
五十音順さくいん.....	394

メーカーオプションのナビゲーションシステム装着車にお乗りのお客様は、次の装備については「ナビゲーションシステム取扱書」をお読みください。

- ・ナビゲーション
- ・オーディオ&ビジュアル
- ・音声操作システム
- ・バックガイドモニター
- ・ハンズフリー
- ・T-Connect

## こんなときは（症状別さくいん）

お困りの際は、トヨタ販売店にご連絡いただく前にまず次のことを確認してください。

### 施錠／解錠／ドアの開閉ができない



#### キーをなくした

- キーまたはメカニカルキーをなくした場合、トヨタ販売店でトヨタ純正の新しいキーまたはメカニカルキーを作ることができます。（→P. 117）
- キーまたは電子キーをなくすと盗難の危険性が極めて高くなるため、ただちにトヨタ販売店にご相談ください。（→P. 119）



#### 施錠・解錠できない

- キーの電池が消耗、または電池が切れていませんか？（→P. 272）
- スマートエントリー & スタートシステム装着車  
“パワー”スイッチがONモードになっていませんか？  
施錠するときは、“パワー”スイッチをOFFにしてください。（→P. 172）
- スマートエントリー & スタートシステム装着車  
電子キーを車内に置き忘れていませんか？  
施錠するときは、電子キーを携帯していることを確認してください。
- 電波状況により、機能が正常に働いていない可能性があります。（→P. 132）



#### リヤドアが開かない

- チャイルドプロテクターがかかっていますか？  
チャイルドプロテクターがかかっていると車内からは開きません。いったん車外から開けて、チャイルドプロテクターを解除してください。（→P. 124）

故障かな？と思ったら



**ハイブリッドシステムが始動できない  
（スマートエントリー & スタートシステム非装着車）**

- シフトレバーは P になっていますか？（→ P. 176）
- ステアリングロックされていませんか？（→ P. 167）
- 補機バッテリーがあがっていませんか？（→ P. 359）



**ハイブリッドシステムが始動できない  
（スマートエントリー & スタートシステム装着車）**

- ブレーキペダルをしっかりと踏みながらエンジンスイッチを押していますか？（→ P. 169）
- シフトレバーは P になっていますか？（→ P. 176）
- キーが車内の検知される場所にありますか？（→ P. 130）
- ステアリングロックされていませんか？（→ P. 177）
- キーの電池が消耗、または電池が切れていませんか？  
このときは、一時的な方法でハイブリッドシステムを始動することができます。（→ P. 357）
- 補機バッテリーがあがっていませんか？（→ P. 359）



**ブレーキペダルを踏んでもシフトレバーが P から動かない**

- スマートエントリー & スタートシステム非装着車  
エンジンスイッチの位置が“ON”になっていますか？  
エンジンスイッチの位置が“ON”でブレーキを踏んでも解除できないときは（→ P. 354）を参照してください。
- スマートエントリー & スタートシステム装着車  
“パワー”スイッチは ON モードになっていますか？  
“パワー”スイッチが ON モードでブレーキを踏んでも解除できないときは（→ P. 354）を参照してください。



### ハイブリッドシステムを停止したあとにハンドルがまわせなくなった

- スマートエントリー & スタートシステム非装着車  
盗難防止のため、キーをエンジンスイッチから抜くとロックされます。（→ P. 166）
- スマートエントリー & スタートシステム装着車  
盗難防止のため、自動的にロックされます。（→ P. 176）



### パワーウィンドウスイッチを操作してもドアガラスが開閉しない

- ウィンドウロックスイッチが押されていませんか？  
ウィンドウロックスイッチが押されていると、運転席以外のパワーウィンドウは操作できなくなります。（→ P. 149）



### パワースイッチが自動的に OFF になった （スマートエントリー & スタートシステム装着車）

- 一定時間アクセサリモードまたは ON モード（ハイブリッドシステムが作動していない状態）にしておくと、自動電源 OFF 機能が作動します。（→ P. 175）



### 警告音・アラーム・ホーンが鳴りだした

- 警告音が鳴りだしたときは、「車から音が鳴ったときは（音さくいん）」（→ P. 392）をご確認ください。



### 警告灯や警告メッセージが表示されたとき

- 警告灯や警告メッセージが表示されたときは、P. 306、314 をご確認ください。



**トラブルが発生した****タイヤがパンクした**

- 応急用タイヤ装着車  
車を安全な場所に止め、パンクしたタイヤを応急用タイヤに交換してください。（→ P. 326）
- タイヤパンク応急修理キット装着車  
車を安全な場所に止め、タイヤパンク応急修理キットでパンクしたタイヤを応急修理してください。（→ P. 337）

**立ち往生した**

- めかるみ・砂地・雪道などで動けなくなったときの脱出方法を試してください。（→ P. 372）

## 車から音が鳴ったときは（音さくいん）

次の状況のとき、車の状態や誤操作などをお知らせするために警告音が鳴ります。

### 車に乗るとき／降りるとき

状況	原因	詳細
ドアを開閉したとき	シフトポジションがP以外になっている	P. 322
	電子キーを車内に置き忘れている	P. 323
ハイブリッドシステムを停止したとき	電子キーの電池残量が少なくなっている	P. 272
施錠しようとしたとき (施錠できないとき)	いずれかのドアが確実に閉まっていない	P. 131
	電子キーを車内に置き忘れている	P. 322

### 走行しているとき／停止しているとき

状況	原因	詳細
走り出したとき	いずれかのドア・バックドアが確実に閉まっていない	P. 316
	パーキングブレーキが解除されていない	P. 317
	運転席・助手席のシートベルトを着用していない*	P. 309
アクセルペダルを踏んだとき	シフトポジションがNになっている	P. 185
ブレーキペダルを踏んだとき（きしみやひっかき音）	ブレーキパッドが摩耗しているおそれがある	P. 159

\* 助手席に荷物を置いている場合にもブザーが鳴ることがあります。

# アルファベット順さくいん

<b>A/C</b>	
(エアコン).....	222
<b>ABS</b>	
(アンチロックブレーキシステム).....	208, 307
<b>ECB</b>	
(エレクトロニカリーコントロールドブレーキ).....	208
<b>ECO</b>	
(エコノミー／エコロジー).....	185
<b>EDR</b>	
(イベントデータレコーダー).....	8
<b>EPS</b>	
(エレクトリックパワーステアリング).....	208
<b>EV</b>	
(エレクトリックビークル).....	181
<b>FF</b>	
(フロントエンジンフロントドライブ).....	383
<b>ILSAC CERTIFICATION</b>	
(イルサックサーティフィケーション).....	378
<b>ISOFIX</b>	
(アイソフィックス／イソフィックス).....	47, 57
<b>LED</b>	
(ライトエミッティングダイオード).....	214, 289, 315
<b>SRS</b>	
(サブリメンタルレストレイントシステム).....	36, 307
<b>TRC</b>	
(トラクションコントロール).....	208
<b>VSC</b>	
(ビークルスタビリティコントロール).....	208

## 五十音順さくいん

## あ

アームレスト	
運転席アームレスト .....	239
アウターミラー	
調整 .....	146
アクセサリソケット .....	247
アシストグリップ .....	249
アンチロックブレーキ	
システム .....	208
アンテナ .....	130

## い

イグニッション	
スイッチ .....	165, 169
一体可倒シート .....	138
イベントデータレコーダー .....	8
イモビライザーシステム .....	77
イルミネーテッドエントリー	
システム	
作動について .....	235
点灯する部位 .....	234
ユーザーカスタマイズ機能 .....	384
インジケーター .....	80
インテリアランプ	
W数 .....	382
スイッチ .....	235
ワット数 .....	382
インナーミラー .....	145

## う

ウインカー（方向指示灯）	
W数 .....	382
スイッチ .....	187
電球の交換 .....	285, 287
方向指示レバー .....	187
ワット数 .....	382
ウインドウ	
ウォッシャー .....	194, 198
パワーウインドウ .....	149
リヤウインドウ	
デフォッガー .....	225
ウインドウロックスイッチ .....	149
ウインドシールドデアイサー .....	225
ウォーニングランプ（警告灯） .....	306
ウォッシャー	
液の補給 .....	262
スイッチ .....	194, 198
タンク容量 .....	380
冬の前の準備・点検 .....	217
運転	
環境に配慮した運転 .....	215
寒冷時の運転 .....	217
正しい姿勢 .....	26
手順 .....	154
運転席アームレスト .....	239
運転席シートベルト	
非着用警告灯 .....	309

## え

## エアコン

オートエアコン .....	222
ステアリング	
スイッチ .....	94, 228
フィルターの交換 .....	270

## エアバッグ

SRS エアバッグ .....	36
一般的な警告 .....	37
お子さまのための注意 .....	37
カーテンシールドエアバッグに	
関する警告 .....	37
カーテンシールドエアバッグの	
作動条件 .....	42
改造・廃棄について .....	40
警告灯 .....	307
サイドエアバッグに	
関する警告 .....	37
サイドエアバッグの	
作動条件 .....	42
作動条件 .....	41
配置 .....	36
フロント SRS エアバッグの	
作動条件 .....	41
エコウォレット履歴 .....	102
エコドライブモード .....	185
エネルギーモニター .....	109
エレクトリックパワー	
ステアリング .....	208

## エンジン

## イグニッション

スイッチ .....	165, 169
エンジンがかからない .....	352
エンジン警告灯 .....	307
エンジン スイッチ .....	165, 169
オーバーヒート .....	366
かけ方 .....	165, 169
警告灯 .....	307
ハイブリッドシステムの	
始動方法 .....	165, 169
パワー（イグニッション）	
スイッチ .....	165
ボンネット .....	258

## エンジンオイル

冬の前の準備・点検 .....	217
油圧警告表示 .....	306
容量 .....	377

## お

オイル	
油脂類の容量と銘柄 .....	377
応急修理キット.....	337
応急用タイヤ（スペアタイヤ）	
空気圧.....	381
収納場所.....	326
取り出し方.....	330
オーディオ*	
オートエアコン.....	222
オートレベリングシステム	
警告灯.....	307
作動について.....	191
オーバーヒート.....	366
オープナー	
給油口.....	200
バックドア.....	126
ボンネット.....	258

## お子さまの安全のために

ウインドウロックスイッチ ....	149
エアバッグに関する警告 .....	37
お子さまのシートベルト	
着用.....	32
お子さまを乗せるときの警告	
.....	34, 46, 125, 127
キーの電池に関する警告 .....	274
シートベルトに関する警告 .....	34
チャイルドシート.....	57
チャイルドシートの固定.....	57
チャイルドプロテクター .....	124
電子キーの電池に関する	
警告.....	274
発炎筒の取り扱いに関する	
警告.....	295
バックドアに関する警告 .....	128
パワーウインドウに	
関する警告.....	152
補機バッテリーに	
関する警告.....	364
オドメーター .....	89, 96

## か

カーテンシールドエアバッグ .....	36
外気温表示.....	245
回生ブレーキ.....	68
カスタマイズ機能 .....	384
ガソリンスタンドでの情報.....	408
カップホルダー.....	241
ガレージジャッキ .....	261
環境に配慮した経済的な運転の	
しかた.....	215
寒冷時の運転.....	217

## き

## キー

イグニッション	
スイッチ	165, 169
エンジン スイッチ	165
キー	116
キーナンバー	116
キーの構成	116
キーの電池が切れた	272, 356
キーレスエントリー	120, 126
キーを無くした	117, 119
電子キー	116
電子キーが正常に働かない	356
電子キーの作動範囲	130
電子キーの電池が切れた	356
電池交換	272
“パワー” スイッチ	169
メカニカルキー	116
ワイヤレス	
ドアロック	120, 126
ワイヤレスリモコン	120
救援用端子	359
給油口	200
緊急時の対処	
オーバーヒートした	366
キーの電池が切れた	356
キーを無くした	117, 119
緊急用フック	300
警告灯がついた	306
警告メッセージが	
表示された	314
けん引	298
故障したときは	292
シフトレバーが	
シフトできない	354
車両を緊急停止する	296

スタックした	372
電子キーが正常に働かない	356
電子キーの電池が切れた	356
ハイブリッドシステムが	
始動できない	352
発炎筒	294
パンクした	326
非常点滅灯	293
補機バッテリーがあがった	359
緊急停止システム	72

## &lt;

空気圧 (タイヤ)	381
空調 (エアコン)	
オートエアコン	222
フィルターの交換	270
区間距離計	
(トリップメーター)	89, 96
曇り取り	
フロントガラス	224
リヤウインドウ	
デフォグガー	225
クルーズコントロール	205
クルーズコントロール	205
警告メッセージ	315
グローブボックス	238

※：別冊「ナビゲーションシステム取扱説明書」を参照してください。

## け

警告器 ..... 143

## 計器 (メーター)

マルチインフォメーション

ディスプレイ ..... 94

メーター ..... 85

## 警告灯

ABS & ブレーキアシスト ..... 307

LED ヘッドランプ ..... 307

LED ヘッドランプ

オートレベリング ..... 307

SRS エアバッグ ..... 307

アンチロックブレーキ

システム ..... 307

エンジン ..... 307

エンジンオイル圧力 ..... 306

高水温警告灯 ..... 306

シートベルト非着用 ..... 309

充電 ..... 306

スマートエントリー &

スタートシステム ..... 308

スリップ表示灯 ..... 307

トラクションコントロール ..... 307

燃料残量 ..... 309

パワーステアリング ..... 307

半ドア ..... 309

ビークルスタビリティ

コントロール ..... 307

プリテンショナー ..... 307

ブレーキ ..... 306

ブレーキアシスト ..... 307

メンテナンス・点検 ..... 311

ブレーキオーバーライド

システム/ドライブ

スタートコントロール ..... 309

警告表示 ..... 314

## 警告ブザー

シートベルト非着用 ..... 309

ハイブリッド

システム ..... 306, 314

パーキングブレーキ

未解除走行時 ..... 306, 317

パワーステアリング ..... 307

半ドア ..... 309

ブレーキ ..... 306

ランプ消し忘れ ..... 191

リバース ..... 185

N レンジ ..... 185, 318

化粧用 (バニティ) ミラー ..... 243

けん引 ..... 298



## こ

交換	
エアコンフィルター .....	270
キーの電池 .....	272
タイヤ .....	326
電球 .....	278
電子キーの電池 .....	272
ヒューズ .....	275
工具 (ツール) .....	327, 338
光軸調整ダイヤル .....	190
航続可能距離 .....	89, 98
後退灯	
W数 .....	382
電球の交換 .....	287
ワット数 .....	382
高電圧部位 .....	71
コートフック .....	250
子供専用シート .....	47
小物入れ .....	240
コンライト	
(自動点灯・消灯装置) .....	189

## さ

サイドエアバッグ .....	36
サイドターンシグナルランプ	
W数 .....	382
電球の交換 .....	289
レバー .....	187
ワット数 .....	382
サイド方向指示灯／非常点滅灯	
W数 .....	382
電球の交換 .....	289
レバー .....	187
ワット数 .....	382
サービスプラグ .....	71
サンバイザー .....	243

## し

シート	
シートヒーター .....	232
正しい姿勢 .....	26
チャイルドシートの固定 .....	57
手入れ .....	255
フロントシートの調整 .....	136
フロントシートの調整に 関する警告 .....	136
ヘッドレスト .....	140
リヤシートの調整 .....	137
リヤシートの調整に 関する警告 .....	139
シートヒーター .....	232
シートベルト	
お子さまの着用 .....	32
緊急時シートベルト	
固定機構 .....	32
シートベルト警告灯 .....	309
シートベルト	
プリテンショナー .....	32
清掃・手入れ .....	256
正しい着用 .....	28
チャイルドシートの固定 .....	57
調整 .....	28
妊娠中の方の着用 .....	33
非装着警告灯 .....	309
プリテンショナー警告灯 .....	307
事故が発生したときは .....	75
室内灯	
W数 .....	382
インテリアランプ .....	235
スイッチ .....	235
パーソナルランプ .....	235
ワット数 .....	382

## シフトレバー

## シフトレバーが

シフトできない ..... 354

トランスミッション ..... 184

シフトロックシステム ..... 354

## 車速

スピードメーター ..... 85

平均車速 ..... 88, 98

## ジャッキ

ガレージジャッキ ..... 261

車載ジャッキ ..... 326

タイヤ交換 ..... 326

ジャッキハンドル ..... 326

## 車幅灯

W数 ..... 382

電球の交換 ..... 284

ランプスイッチ ..... 189

ワット数 ..... 382

車両カスタマイズ機能一覧 ..... 384

車両型式 ..... 383

車両仕様 (スペック) ..... 376

車両接近通報装置 ..... 68

車両データの記録 ..... 7

収納装備 ..... 237

手動光軸調整ダイヤル ..... 190

瞬間燃費 ..... 97, 88

## 助手席シートベルト

非着用警告灯 ..... 309

## す

## スイッチ

EV ドライブモード ..... 181

LED イルミネーション

ビーム ..... 214

アウターミラー ..... 146

イグニッション ..... 165, 169

ウインドロック ..... 149

ウインドシールド

デアイサー ..... 225

エコドライブモード ..... 185

エンジン ..... 165, 169

車両接近通報装置 ..... 68

ドアロック ..... 120

「ナノイー」 ..... 225

ハザードランプ ..... 293

パワーウインドウ ..... 149

パーソナルランプ ..... 235

非常点滅灯 ..... 293

フォグラмп ..... 193

ランプ ..... 189

リヤウインドウ

デフォッガー ..... 225

ワイパー&amp;

ウォッシャー ..... 194, 198

**スタック**

スタックした..... 372

**ステアリングホイール**

(ハンドル)

ステアリングロック .... 167, 177

調整 ..... 142

パワーステアリング警告灯 .... 307

**ストップランプ**

W 数 ..... 382

電球の交換 ..... 289

ワット数 ..... 382

**スピードメーター ..... 85****スペアタイヤ (応急用タイヤ)**

応急用タイヤ ..... 326

空気圧 ..... 381

収納場所 ..... 326

**スペック (車両仕様) ..... 376****スマートエントリー&****スタートシステム**

エンジンの始動 ..... 169

カスタマイズ機能 ..... 384

作動範囲 ..... 130

スイッチ ..... 169

正常に働かない ..... 356

節電機能 ..... 131

ドアの施錠・解錠 ..... 120

**ハイブリッドシステムの**

始動 ..... 169

バックドアの施錠・解錠 ..... 126

**せ****清掃**

外装 ..... 252

シートベルト ..... 256

内装 ..... 255

**制動灯**

W 数 ..... 382

電球の交換 ..... 289

ワット数 ..... 382

**積算距離計**

(オドメーター) ..... 89, 96

**節電機能 ..... 131****洗車 ..... 252****前照灯 (ヘッドランプ)**

W 数 ..... 382

オートレベリング ..... 191

手動光軸調整ダイヤル ..... 190

スイッチ ..... 189

電球の交換 ..... 283

ライトセンサー ..... 191

ランプ消し忘れ警告ブザー .... 191

ランプ消し忘れ防止機能 ..... 191

ワット数 ..... 382

**そ****速度計 (スピードメーター) ..... 85**

## た

タイヤ	
応急修理キット .....	337
応急用タイヤ .....	326
空気圧 .....	268, 381
交換 .....	326
スペアタイヤ .....	326
チェーン .....	217
点検 .....	263
パンクした .....	326, 337
パンク修理剤 .....	339
冬用タイヤ .....	217
ローテーション .....	263
ターニングナルランプ	
W数 .....	382
スイッチ .....	187
電球の交換 .....	285
方向指示レバー .....	187
ワット数 .....	382

## ち

チェーン (タイヤチェーン) .....	217
チャイルドシート	
ISOFIX バーでの固定 .....	59
シートベルトでの固定 .....	58
チャイルドプロテクター .....	124
駐車ブレーキ	
(パーキングブレーキ) .....	188

## つ

ツール (工具) .....	327, 338
----------------	----------

## て

ディスプレイ	
エネルギーモニター .....	109
警告メッセージ .....	314
トリップ	
インフォメーション .....	96
手入れ	
外装 .....	252
シートベルト .....	256
内装 .....	255
テールランプ	
W数 .....	382
スイッチ .....	189
電球の交換 .....	289
ワット数 .....	382
デフォッガー	
フロントガラス .....	224
リヤウインドウ	
デフォッガー .....	225
電気モーター .....	66
電球 (バルブ)	
W数 .....	382
交換 .....	278
ワット数 .....	382
電子キー	
作動範囲 .....	130
正常に働かないとき .....	356
節電機能 .....	131
電池が切れた .....	272
電池交換 .....	272
電子キーの電池が切れた .....	272

## と

ドア	
ドアガラス.....	149
ドアミラー.....	146
ドアロック.....	120, 126, 130
半ドア警告灯.....	309
ドアガラス.....	149
ドアミラー	
調整.....	146
盗難防止システム	
イモビライザーシステム.....	77
時計.....	244
トップテザーアンカー.....	59
トラクションコントロール	
(TRC).....	208
トランスミッション	
シフトレバーが	
シフトできない.....	354
トランスミッション.....	184
トリップメーター	
(区間距離計).....	89, 96

## に

荷物	
積むときの注意.....	163

## ね

燃費	
瞬間燃費.....	88, 111
平均燃費.....	88, 95
燃料	
ガソリンスタンドでの情報....	408
給油.....	200
残量警告灯.....	309
種類.....	376
燃料計.....	85
容量.....	376

## は

パーキングブレーキ	
(駐車ブレーキ).....	188
パーソナルランプ	
W数.....	382
スイッチ.....	235
ワット数.....	382
ハイブリッドシステム	
インジケーター.....	91, 102
オーバーヒート.....	366
始動できないときは.....	352
始動方法.....	165, 169
ハイブリッド	
システムの注意.....	71
ハイブリッド	
システムの特徴.....	66
ハイブリッド車運転の	
アドバイス.....	215

**ハイマウントストップランプ**

W 数 ..... 382

ワット数 ..... 382

**ハザードランプ**

W 数 ..... 382

スイッチ ..... 293

電球の交換 ..... 285

ワット数 ..... 382

**挟み込み防止機能**

運転席ドアガラス ..... 150

**発炎筒 ..... 294****バックアップランプ (後退灯)**

W 数 ..... 382

電球の交換 ..... 287

ワット数 ..... 382

**バックドア ..... 126****バッテリー**

冬の前の準備点検 ..... 217

補機バッテリーあがりを

防ぐために ..... 361

補機バッテリーがあがった ..... 359

**バニティ (化粧用) ミラー ..... 243****バルブ**

W 数 ..... 382

交換 ..... 278

ワット数 ..... 382

**パワーウィンドウ ..... 149****パワーコントロールユニット ..... 71****パワースイッチ ..... 169****パンク**

パンクした ..... 326, 337

**番号灯 (ライセンスプレートランプ)**

W 数 ..... 382

スイッチ ..... 189

電球の交換 ..... 288

ワット数 ..... 382

**ハンドル (ステアリングホイール)**

調整 ..... 142

**パワーステアリング警告灯 ..... 307**

## ひ

ビークルスタビリティ	
コントロール (VSC) .....	208
ヒーター	
オートエアコン .....	222
非常点滅灯	
W数 .....	382
スイッチ .....	293
電球の交換 .....	285
ワット数 .....	382
尾灯 (テールランプ)	
W数 .....	382
スイッチ .....	189
電球の交換 .....	289
ワット数 .....	382
ヒューズ .....	275
表示灯 .....	80
ヒルスタートアシスト	
コントロール .....	208

## ふ

フォグランブ	
W数 .....	382
スイッチ .....	193
電球の交換 .....	289
ワット数 .....	382
フック	
緊急用フック .....	303
けん引フック .....	300
コートフック .....	250
輸送用フック .....	303
フューエルリッド (給油口) .....	200
給油のしかた .....	203
冬用タイヤ .....	217

## ブレーキ

回生ブレーキ .....	68
警告灯 .....	306
パーキングブレーキ .....	188
ブレーキ付近からキーキー	
音が聞こえる .....	159
メンテナンスデータ .....	380
ブレーキアシスト .....	208
フロアマット .....	24
フロントシート	
調整 .....	136
フロントシートの調整に関する	
警告 .....	136
フロントターンシグナルランプ	
W数 .....	382
電球の交換 .....	285
レバー .....	187
ワット数 .....	382
フロントフォグランブ	
W数 .....	382
スイッチ .....	193
電球の交換 .....	289
ワット数 .....	382
フロント方向指示灯/非常点滅灯	
W数 .....	382
電球の交換 .....	285
レバー .....	187
ワット数 .....	382
分割可倒シート .....	137

## へ

平均車速 .....	88, 98
平均燃費 .....	88, 95
ヘッドランプ (前照灯)	
W 数 .....	382
オートレベリング .....	191
手動光軸調整ダイヤル .....	190
スイッチ .....	189
電球の交換 .....	283
ライトセンサー .....	191
ランプ消し忘れ警告ブザー .....	191
ランプ消し忘れ防止機能 .....	191
ワット数 .....	382
ヘッドレスト	
調整 .....	140

## ほ

ホイール .....	263
ホイールナットレンチ .....	327, 338
方向指示灯 (ウインカー)	
W 数 .....	382
スイッチ .....	187
電球の交換 .....	285
方向指示レバー .....	187
ワット数 .....	382
補機バッテリー	
補機バッテリーが	
あがったときは .....	359
補機バッテリーについて .....	259
ボトルホルダー .....	242
ホーン (警音器) .....	143
ボンネット .....	258

## ま

マルチインフォメーション	
ディスプレイ .....	94

## み

ミラー	
アウターミラー .....	146
インナーミラー .....	145
ドアミラー .....	146
パニティ (化粧用) ミラー .....	243

## め

メーター (計器)	
表示切りかえ	
ボタン .....	87, 89, 95
マルチインフォメーション	
ディスプレイ .....	94
メーター .....	85
メーター照度調整 .....	89, 96
メンテナンス	
メンテナンスデータ .....	376

## ゆ

ユーザーカスタマイズ機能 .....	384
油脂類 .....	376

## ら

ライセンスプレートランプ (番号灯)	
W 数 .....	382
スイッチ .....	189
電球の交換 .....	288
ワット数 .....	382
ライトセンサー .....	191
ラゲージルームランプ	
W 数 .....	382
ワット数 .....	382



## ランプ

W数 .....	382
インテリアランプ .....	235
室内灯 .....	234
電球の交換 .....	278
ハザードランプ .....	293
パーソナルランプ .....	235
非常点滅灯 .....	293
フォグランプ .....	193
ヘッドランプ .....	189
方向指示灯 .....	187
ワット数 .....	382
ランプ消し忘れ警告ブザー .....	191
ランプ消し忘れ防止機能 .....	191

## り

リヤウインドウデフォグガー .....	225
リヤシート	
前倒し .....	137
リヤシートの調整に関する	
警告 .....	139
リヤ方向指示灯／非常点滅灯	
W数 .....	382
電球の交換 .....	287
レバー .....	187
ワット数 .....	382
リヤワイパー .....	198

## る

ルームミラー .....	145
ルームランプ（室内灯）	
W数 .....	382
スイッチ .....	234
ワット数 .....	382

## れ

冷却水	
冬の前の準備・点検 .....	217
容量 .....	379
冷却装置	
エンジンオーバーヒート .....	366

## ろ

ロック	
ウインドウロック .....	149
シフトロックシステム .....	354
チャイルドプロテクター .....	124
ドアロック .....	123

## わ

ワイパー	
フロント .....	194
リヤ .....	198
ワイパーデアイサー .....	225
ワイヤレスドアロック	
電池交換 .....	272
リモコン .....	117

## ガソリンスタンドでの情報

給油や交換などの際に必要になる項目をまとめてあります。

ボンネットフック

P. 258

給油口オープナー

P. 203

給油口

P. 200

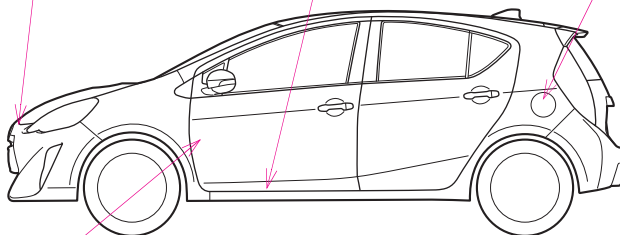

CTHP1BM002

ボンネット解除レバー

P. 258

タイヤ空気圧

P. 381

燃料の容量 (参考値)	36L
燃料の種類	<ul style="list-style-type: none"> <li>・ 無鉛レギュラーガソリン</li> <li>・ バイオ混合ガソリン (レギュラー) ※ P. 376</li> </ul> <p>※ エタノールの混合率 10% 以下または、ETBEの混合率 22% 以下のガソリン (酸素含有率 3.7% 以下) を使用することができます。</p>
タイヤが冷えているときの空気圧	P. 381
エンジンオイル容量 (参考値)	P. 377
エンジンオイルの種類	P. 377

お問い合わせ、ご相談は  
下記へお願いいたします。

トヨタ自動車株式会社 お客様相談センター  
全国共通・フリーコール

 **0800-700-7700**

オープン時間 365日 9:00～18:00

所在地 〒450 - 8711 名古屋市中村区名駅4丁目7番1号

「個人情報保護方針」については、  
<http://www.toyota.co.jp/>にて掲載しております。

**トヨタ自動車株式会社**  
<http://toyota.jp>



M 52E80  
01999-52E80  
1C-2015年 1月 19日  
2014年12月 8日 初版  
2015年 1月26日 2版  
アクア