



取 扱 書

よくお読みになってご使用ください。
取扱書は車の中に保管しましょう。

ALLION



TABLE OF CONTENTS

目次

1 運転する前に

運転するまでに必要となる操作、ご注意が説明してあります。

2 運転するときに

走行・停止のしかたや、安全運転の方法が説明してあります。

3 室内装備の使い方

室内装備を快適にご使用いただくための説明がしてあります。

4 お手入れのしかた

お車のお手入れ・メンテナンスに関する方法が説明してあります。

5 トラブルが起きたら

故障やパンクしたときなど、万一のときの対処に関する説明がしてあります。

6 車両仕様

車の仕様やカスタマイズ機能に関する情報が記載してあります。

さくいん

本書に記載されている情報を五十音順などの方法で探すことができます。

メーカーオプションのオーディオ装着車にお乗りの方は、別冊の「5.8 型ディスプレイ付オーディオ取扱書」も併せてお読みください。

1 運転する前に

1-1. キーの取り扱い	
キー	22
1-2. ドア・トランクの 開閉のしかた、 ロックのしかた	
スマートエントリー& スタートシステム	24
ワイヤレスリモコン	33
ドア（フロントドア・ リヤドア）	37
トランク	41
1-3. シート・ハンドル・ミラーの 調整のしかた	
フロントシート	45
リヤシート	49
ヘッドレスト	54
シートベルト	56
ハンドル	63
インナーミラー	64
ドアミラー	65
1-4. ドアガラスの開け方、 閉め方	
パワーウインドウ	68
1-5. 給油のしかた	
給油口の開け方	72

1-6. 盗難防止システム

エンジンイモビライザー システム	76
---------------------------	----

1-7. 安全にお使いいただくために

正しい運転姿勢	78
SRS エアバッグ	80
子供専用シート	89
チャイルドシートの 取り付け	99

2 運転するときに

2-1. 運転のしかた

運転にあたって	108
エンジン（イグニッション） スイッチ（スマートエントリー &スタートシステム 非装着車）	119
エンジン（イグニッション） スイッチ（スマートエントリー &スタートシステム 装着車）	122
オートマチック トランスミッション	126
方向指示レバー	128
パーキングブレーキ	129
ホーン（警音器）	130

2-2. メーターの見方

計器類	131
表示灯／警告灯	137
マルチインフォメーション ディスプレイ	142

2-3. ライトのつけ方・ワイパーの 使い方

ライトスイッチ	146
フロントフォグライト スイッチ	151
ワイパー & ウォッシャー (フロント)	152
ワイパー & ウォッシャー (リヤ)	155
フロントワイパー デアイサー	157

2-4. その他の走行装置の使い方

Toyota Stop & Start System (SMART STOP)	158
クルーズコントロール	168
運転を補助する装置	172
ETC システム	180

2-5. さまざまな状況での運転

荷物を積むときの注意	199
寒冷時の運転	201

3 室内装備の使い方

3-1. エアコン・デフォグガーの 使い方

マニュアルエアコン	206
オートエアコン	211
リヤウインドウデフォグガー (曇り取り)	223

3-2. 室内灯のつけ方

室内灯一覧	225
・フロント パーソナルライト	226
・リヤ読書灯	226

3-3. 収納装備の使い方

収納装備一覧	228
・グローブボックス	229
・コンソールボックス	230
・カップホルダー	231
・ボトルホルダー (ドアポケット)	233
・小物入れ	234
・三角表示板収納スペース	236

3-4. その他の室内装備の使い方

サンバイザー／ バニティミラー	237
時計	238
灰皿	239
シガレットライター	240
シートヒーター	241
リヤセンター アームレスト	244
コートフック	245
アシストグリップ	246
フロアマット	247
ステアリングスイッチ	249

1

2

3

4

5

6

4 お手入れのしかた**4-1. お手入れのしかた**

外装の手入れ.....	252
内装の手入れ.....	255
タイヤについて.....	259
タイヤ空気圧について.....	262

4-2. 簡単な点検・部品交換

ボンネット.....	264
ガレージジャッキ.....	266
電球（バルブ）の交換.....	268
ヒューズの点検・交換.....	280
キーの電池交換.....	287
ウォッシュ液の補給.....	291
エアコンフィルターの 交換.....	293

5 トラブルが起きたら**5-1. まず初めに**

故障したときは.....	296
非常点滅灯.....	297
発炎筒.....	298
けん引について.....	300
フューエルポンプ シャットオフシステム.....	308

5-2. 緊急時の対処法

警告灯がついたときは.....	309
パンクしたときは.....	316
エンジンが かからないときは.....	326
シフトレバーが シフトできないときは.....	328
キーをなくしたときは.....	329
電子キーが正常に働かない ときは（スマートエントリー & スタートシステム 装着車）.....	330
バッテリーが あがったときは.....	332
オーバーヒート したときは.....	338
スタックしたときは.....	341
車両を緊急停止するには.....	342

6 車両仕様

6-1. 仕様一覧

メンテナンスデータ (指定燃料・オイル量 など).....	346
-------------------------------------	-----

6-2. カスタマイズ機能

ユーザーカスタマイズ 機能一覧.....	353
-------------------------	-----

さくいん

略語一覧.....	356
-----------	-----

五十音順さくいん	357
----------------	-----

症状別さくいん	369
---------------	-----

1

2

3

4

5

6

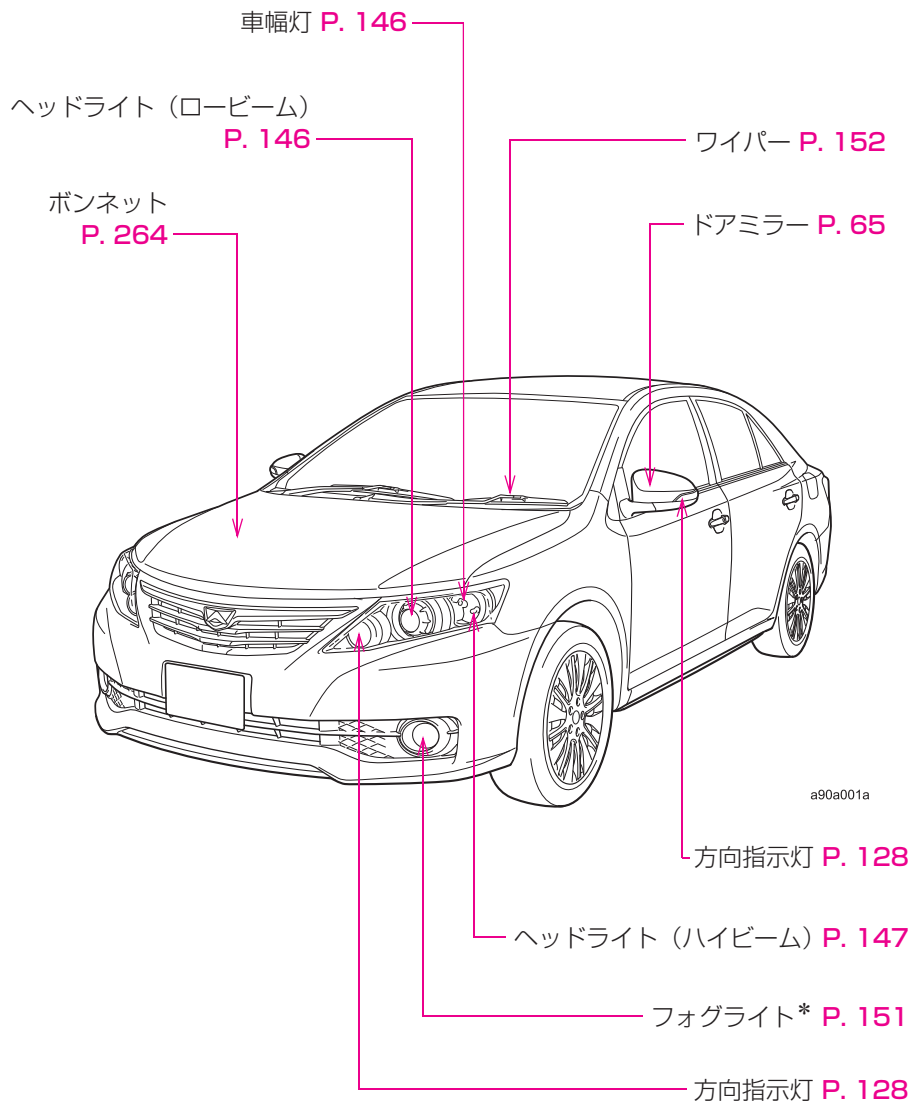

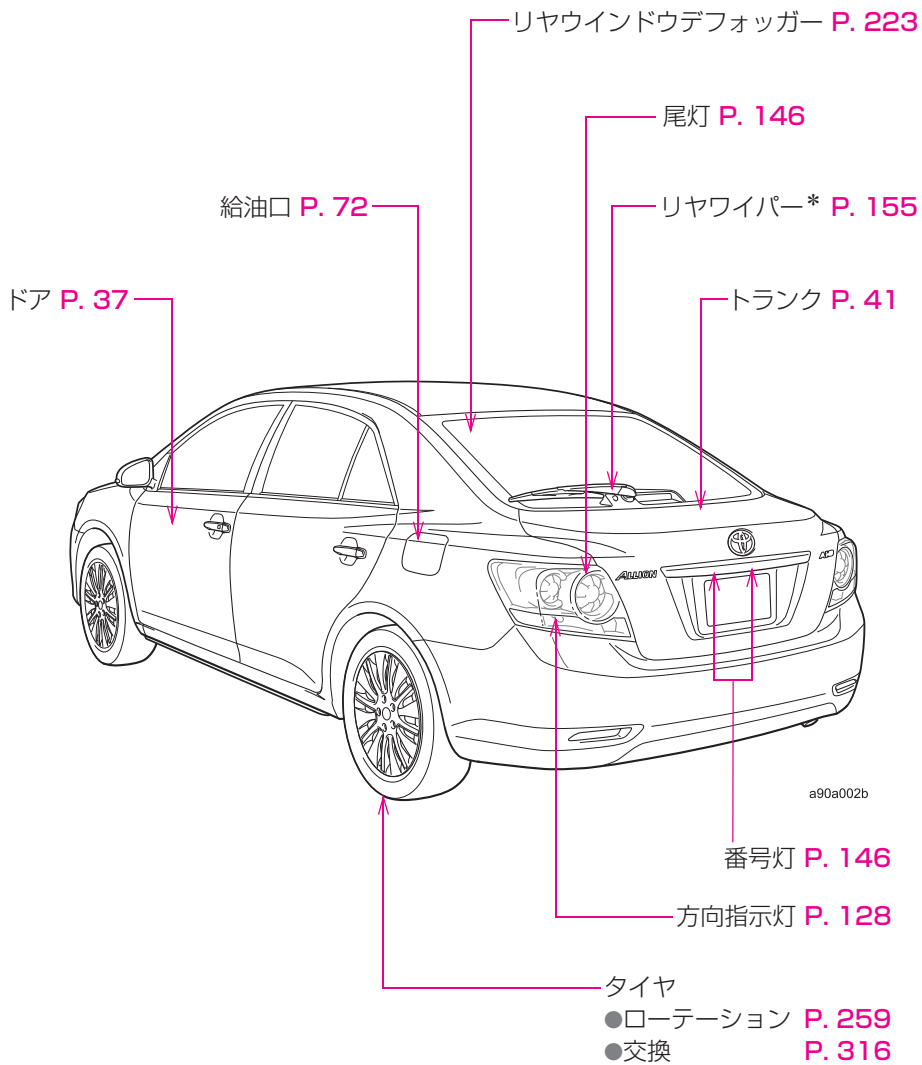

* : 車両型式などで異なる装備やオプション装備

運転席 SRS

エアバッグ P. 80

ホーン（警音器） P. 130

コンソールサイド

ポケット P. 235

助手席 SRS

エアバッグ

P. 80

ヘッドレスト P. 54

シートベルト P. 56

パワーウインドウ
スイッチ P. 68

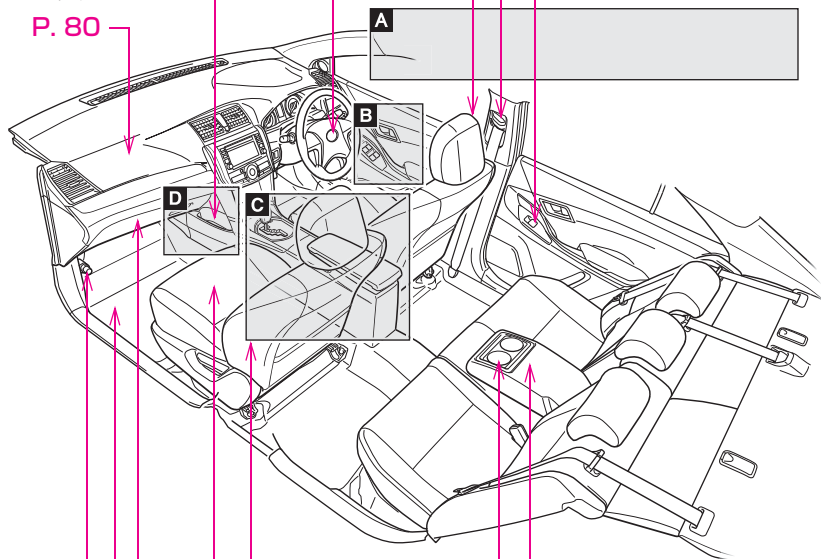

リヤセンター
アームレスト P. 244

カップホルダー P. 231

SRS サイドエアバッグ* P. 80

フロントシート P. 45

グローブボックス P. 229

フロアマット P. 247

発炎筒 P. 298

a89a011

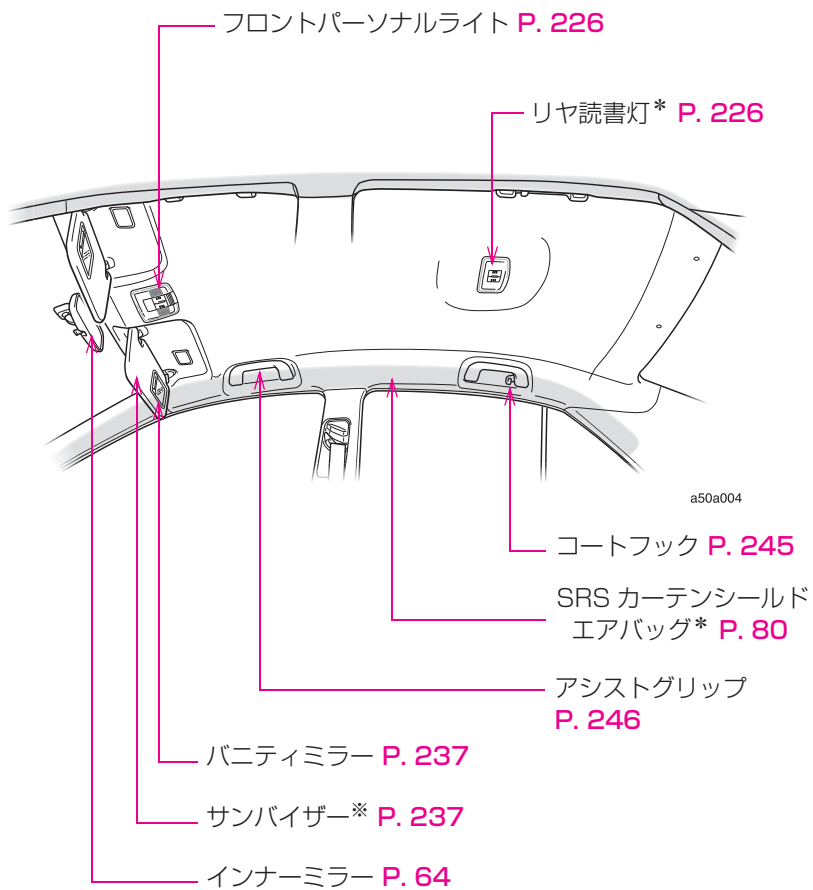
A

* : 車両型式などで異なる装備やオプション装備

※ : やむを得ず助手席にチャイルドシートを取り付ける場合には、チャイルドシートをうしろ向きに取り付けないでください。重大な傷害におよぶか、最悪の場合死亡につながるおそれがあります。
(→P. 104)



B

ロックレバー P. 38

パワーウインドウスイッチ P. 68

ドアロックスイッチ P. 37

ウインドウロック
スイッチ P. 68

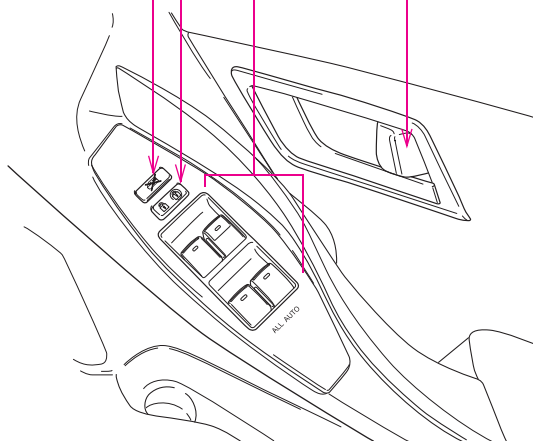

a66a002

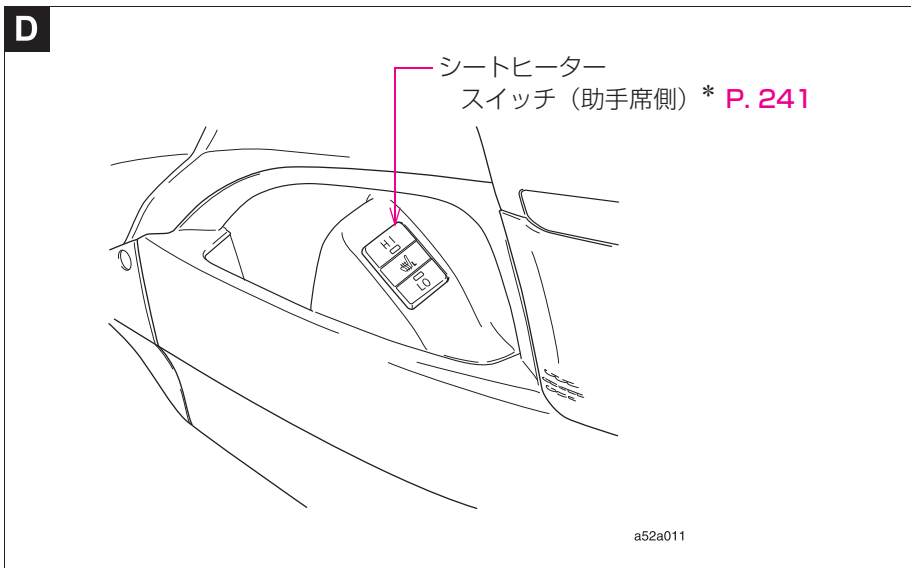
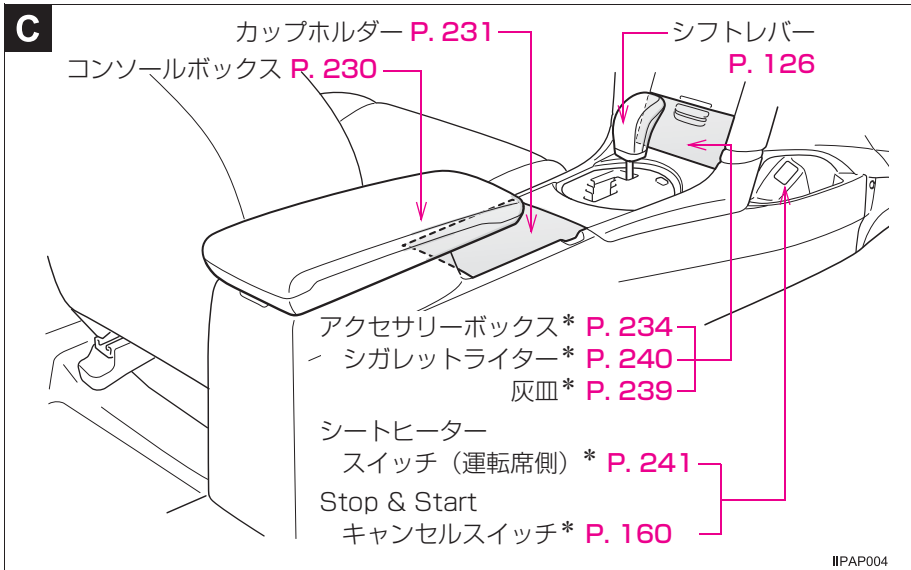

* : 車両型式などで異なる装備やオプション装備

イラスト目次

インストルメントパネル

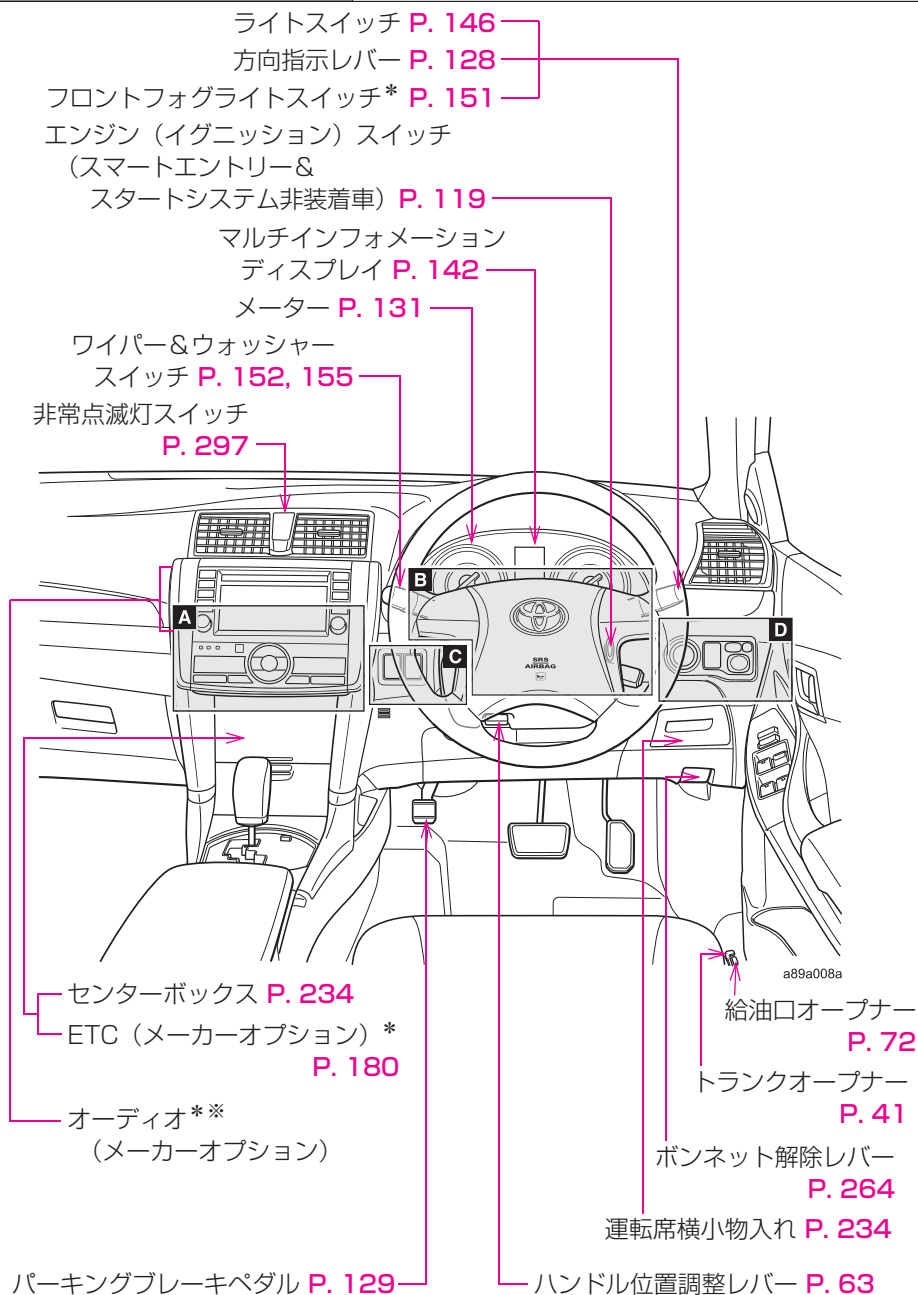

A

▶ マニュアルエアコン装着車

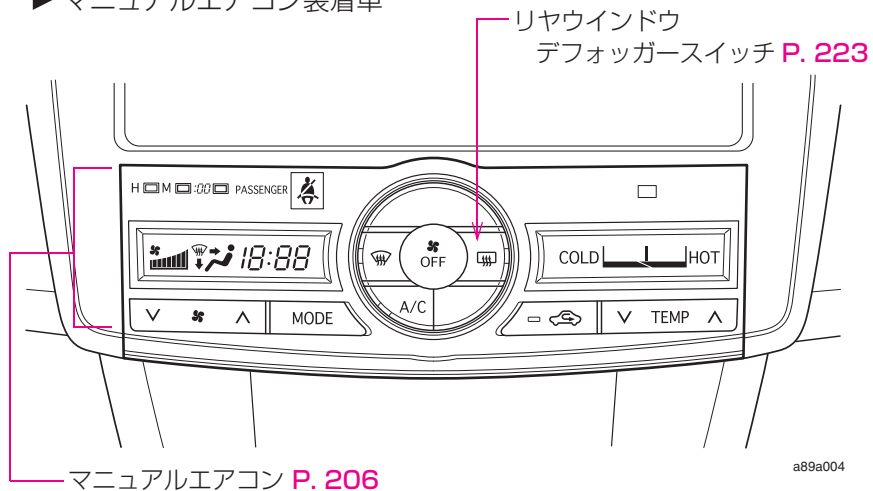

▶ オートエアコン装着車

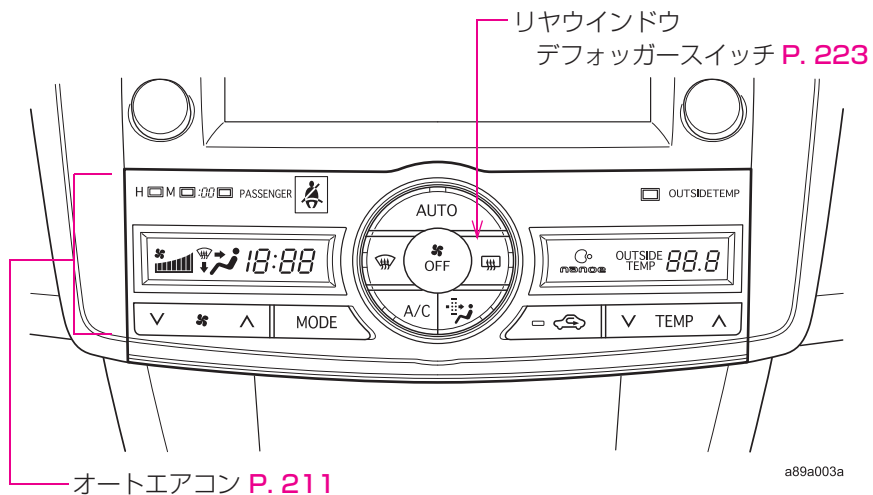

* : 車両型式などで異なる装備やオプション装備

** : 別冊「5.8 型ディスプレイ付オーディオ取扱書」を参照してください。

B

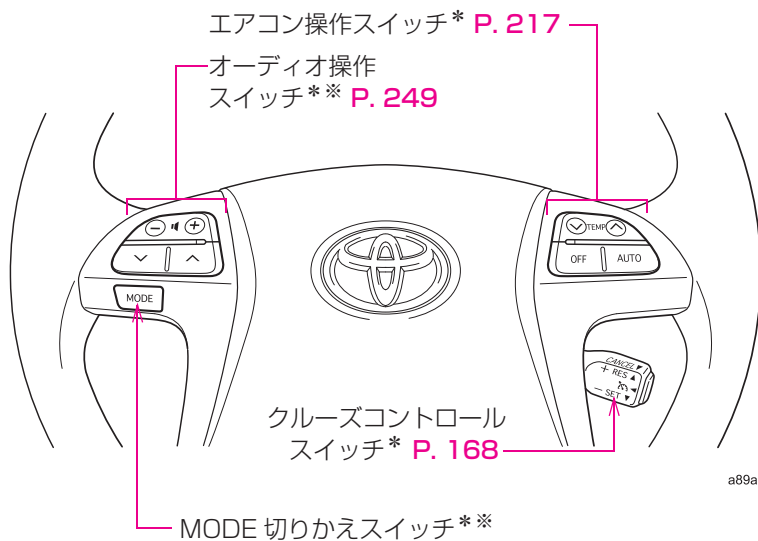

C

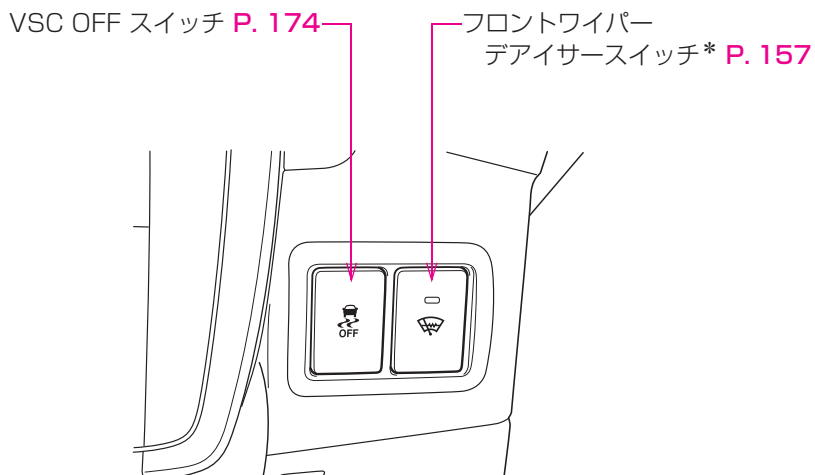

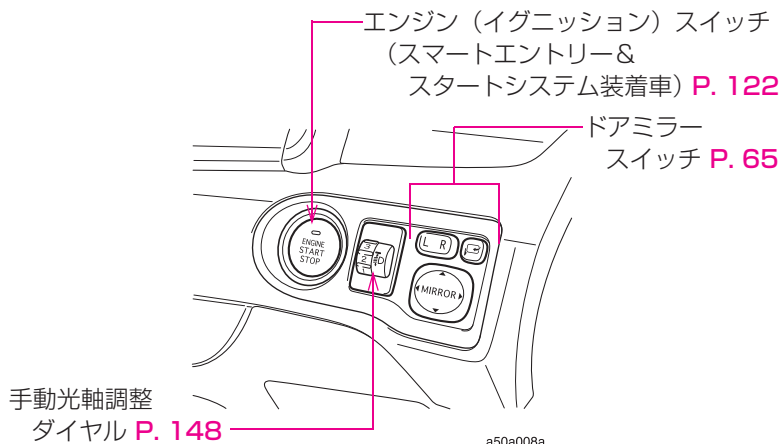
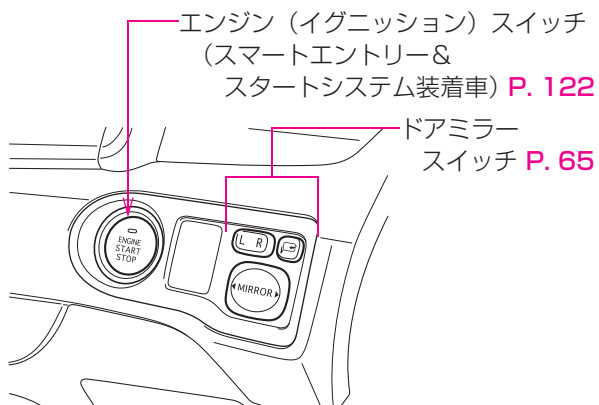
D**▶ ハロゲンヘッドライト装着車****▶ ディスチャージヘッドライト装着車**

IIPAP002

* : 車両型式などで異なる装備やオプション装備

※ : 別冊「5.8 型ディスプレイ付オーディオ取扱書」を参照してください。

知っておいていただきたいこと

本書の内容について

本書はオプションを含むすべての装備の説明をしています。そのため、お客様のお車にはない装備の説明が記載されている場合があります。また、車の仕様変更により、内容がお車と一致しない場合がありますのでご了承ください。

トヨタ販売店で取り付けられた装備（販売店オプション）の取り扱いについては、その商品に付属の取り扱い説明書をお読みください。

イラストは、記載している仕様などの違いにより、お客様のお車の装備と一致しない場合があります。

不正改造について

- トヨタが国土交通省に届け出をした部品以外のものを装着すると、不正改造になることがあります。
- 車高を下げたり、ワイドタイヤを装着するなど、車の性能や機能に適さない部品を装着すると、故障の原因になったり、事故を起こし、重大な傷害を受けるおそれがあり危険です。
- ハンドルの改造は絶対にしないでください。ハンドルには SRS エアバッグが内蔵されているため、不適切に扱うと、正常に作動しなくなったり、誤ってふくらみ、重大な傷害におよぶか、最悪の場合死亡につながるおそれがあります。
- 次の場合はトヨタ販売店にご相談ください。
 - ・ タイヤ・ディスクホイール・ホイール取り付けナットの交換
異なる種類や指定以外のものを使用すると、走行に悪影響をおよぼしたり、不正改造になることがあります。
 - ・ 電装品・無線機などの取り付け・取りはずし
電子機器部品に悪影響をおよぼしたり、故障や車両火災など事故につながるおそれがあり危険です。
- フロントガラス、および運転席・助手席のドアガラスに着色フィルム（含む透明フィルム）などを貼り付けないでください。視界をさまたげるばかりでなく、不正改造につながるおそれがあります。

運転についてのご注意

他の車や歩行者など、周囲の状況に常に注意を払い、安全運転を心がけてください。

飲酒運転は絶対しないでください。お酒を飲むと注意力と判断力がにぶり、思いがけない事故を引き起こすおそれがあります。また、眠気をもよおす薬を飲んだときも運転を控えてください。

運転中に携帯電話を使用したり、装置の調節などをしないでください。周囲の状況などへの注意が不十分になり、大変危険です。ハンズフリー以外の自動車電話や携帯電話を運転中に使用することは法律で禁止されています。

お子さまを乗せるときは

お子さまを車の中に残したままにしないでください。車内が高温になって熱射病や脱水症状になり、重大な健康障害におよぶか、最悪の場合死亡につながるおそれがあります。

また、お子さまが車内の装置を操作し、ドアガラスなどに挟まれたり、ライター・発炎筒などでやけどしたり、運転装置を動かして、思わぬ事故につながるおそれがあります。

お車にお子さまを乗せる場合は、お子さまの安全を確保するための注意事項やチャイルドシートの取り付け方などをまとめた、「チャイルドシートの取り付け」(→P. 99)をお読みください。

車両データの記録について

お車には、車両の制御や操作に関するデータなどを記録するコンピューターが複数装備されており、主に次のようなデータを記録します。

- ・ エンジン回転数
- ・ アクセルの操作状況
- ・ ブレーキの操作状況
- ・ 車速
- ・ シフトポジション

グレード・オプション装備により記録されるデータ項目は異なります。なお、コンピューターは会話などの音声や映像は記録しません。

● データの取り扱いについて

トヨタはコンピューターに記録されたデータを車両の故障診断・研究開発・品質の向上を目的に取得・利用することがあります。

なお、次の場合を除きトヨタは取得したデータを第三者へ開示または提供することはありません。

- ・ お車の使用者の同意（リース車は借主の同意）がある場合
- ・ 警察・裁判所・政府機関などの法的強制力のある要請に基づく場合
- ・ 統計的な処理を行う目的で、使用者や車両が特定されないよう加工したデータを研究機関などに提供する場合

イベントデータレコーダー

お車には、最適な車両性能を維持するためのコンピューターを搭載しています。このコンピューターはシステムが正常に作動していることを診断すると共に、衝突のときや衝突に近い状態の（SRS エアバッグの作動および路上障害物との接触など）ときのデータを記録するイベントデータレコーダー（EDR）を装備しています。ただし、衝突の程度と形態によっては、データが記録されない場合があります。

エアバッグコンピューターに搭載しているイベントデータレコーダーが、衝突のときや衝突に近い状態のときに次のデータを記録します。

- ・ エンジン回転数
- ・ 車速
- ・ ブレーキペダルの操作状況
- ・ アクセルペダルの操作状況
- ・ トランスミッションのシフトポジション
- ・ エアバッグ作動に関する情報
- ・ エアバッグシステムの故障診断情報

イベントデータレコーダーは会話などの音声や映像は記録しません。

● EDR データの開示について

トヨタおよびトヨタが委託した第三者は、イベントデータレコーダーに記録されたデータを、車の研究開発を目的に取得・流用することがあります。なお、トヨタおよびトヨタが委託した第三者は、取得したデータを次の場合を除き、第三者へ開示・提供することはありません。

- ・ お車の使用者の同意がある場合
- ・ 裁判所命令などの法的強制力のある要請に基づく場合
- ・ 統計的な処理を行うなどの、使用者や車が特定されないよう加工したデータを研究機関などに提供する場合

RF 送信機の取り付けについて

お車へ RF 送信機を取り付けると、次のようなシステムに影響をおよぼす可能性があります。

- EFI コンピュータ
- クルーズコントロール
- ABS（アンチロックブレーキシステム）
- SRS エアバッグ
- シートベルトプリテンショナー

悪影響を防ぐための措置や取り付け方法については、必ずトヨタ販売店にお問い合わせください。

ご希望により、RF 送信機の取り付けに関する詳しい情報（周波数帯域・電力レベル・アンテナ位置・取り付け条件）をトヨタ販売店にてご提供します。

保証および点検について

保証および点検整備については、別冊「メンテナンスノート」に記載していますので、併せてお読みください。

日常点検整備や定期点検整備は、お客様の責任において実施してください。（法律で義務付けられています）

本書の中の表示について

警告・注意・知識について

⚠ 警告

ここに記載されていることをお守りいただかないと、生命の危険または、重大な傷害につながるおそれがあります。お客様自身と周囲の人々への危険を避けたり減少させたりするため必ずお読みください。

⚠ 注意

ここに記載されていることをお守りいただかないと、お車や装備品の故障や破損につながるおそれがあります。

📖 知識

機能の説明や操作方法の説明以外で知っておいていただきたいこと、知っておくと便利なことを説明しています。

イラスト内の表示について



セーフティシンボル

“してはいけません” “このようにしないでください” “このようなことを起こさないでください” という意味を表しています。

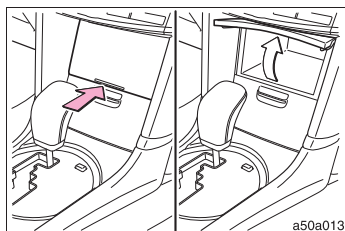

操作を示す矢印

- ➡ スイッチなどの操作（押す・まわすなど）を示しています。
- ➡ 操作後の作動（フタが開くなど）を示しています。

運転する前に

1

- 1-1. キーの取り扱い
 - キー 22
- 1-2. ドア・トランクの
開閉のしかた、
ロックのしかた
 - スマートエントリー&
スタートシステム 24
 - ワイヤレスリモコン 33
 - ドア（フロントドア・
リヤドア） 37
 - トランク 41
- 1-3. シート・ハンドル・ミラーの
調整のしかた
 - フロントシート 45
 - リヤシート 49
 - ヘッドレスト 54
 - シートベルト 56
 - ハンドル 63
 - インナーミラー 64
 - ドアミラー 65
- 1-4. ドアガラスの開け方、
閉め方
 - パワーウィンドウ 68
- 1-5. 給油のしかた
 - 給油口の開け方 72
- 1-6. 盗難防止システム
 - エンジンイモビライザー
システム 76
- 1-7. 安全にお使いいただくために
 - 正しい運転姿勢 78
 - SRS エアバッグ 80
 - 子供専用シート 89
 - チャイルドシートの
取り付け 99

1-1. キーの取り扱い

キー

お客様へ次のキーをお渡しします。

▶ スマートエントリー&スタートシステム非装着車

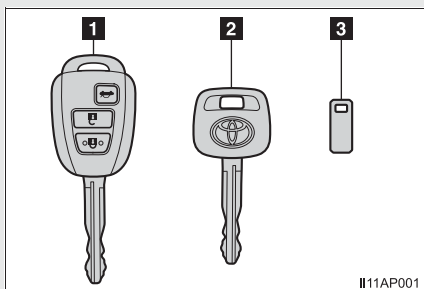

1 キー (ワイヤレス機能装着)

ワイヤレス機能の作動
(→P. 33)

2 キー(ワイヤレス機能非装着)

3 キーナンバープレート

▶ スマートエントリー&スタートシステム装着車

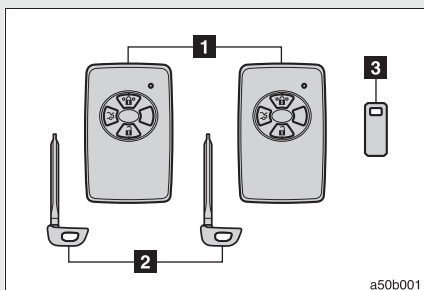

1 電子キー

- ・ スマートエントリー&スタートシステムの作動 (→P. 24)
- ・ ワイヤレス機能の作動 (→P. 33)

2 メカニカルキー

3 キーナンバープレート

メカニカルキーを使うには(スマートエントリー&スタートシステム装着車)

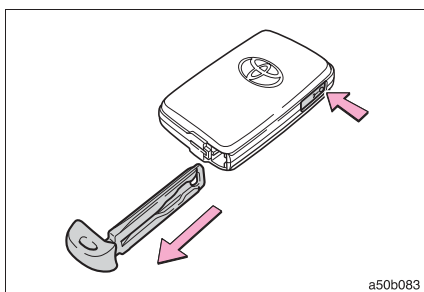

メカニカルキーを取り出すには、解除ボタンを押してキーを取り出す

使用後はもとにもどし、電子キーと一緒に携帯してください。電子キーの電池が切れたときや、スマートエントリー&スタートシステムが正常に作動しないとき、メカニカルキーが必要になります。(→P. 330)

 知識

■ キーナンバープレート

車の中以外の安全な場所（財布の中など）に保管してください。万一、キー（スマートエントリー&スタートシステム非装着車）またはメカニカルキー（スマートエントリー&スタートシステム装着車）を紛失した場合、トヨタ販売店でキーナンバーから新しいキーが作製できます。（→P. 329）

■ 航空機に乗るときは

航空機にキーを持ち込む場合は、航空機内でキーのスイッチを押さないでください。

また、かばんなどに保管する場合でも、簡単にスイッチが押されないように保管してください。スイッチが押されると電波が発信され、航空機の運行に支障をおよぼすおそれがあります。

 注意

■ キーの故障を防ぐために

- キーに衝撃を与えたり、直射日光のあたる高温な場所に置いたり、ぬらしたりしないでください。
- キーを磁気のあるものに近付けたり、電磁波を遮断するものをキー表面に貼り付けたりしないでください。
- キーを分解しないでください。

1-2. ドア・トランクの開閉のしかた、ロックのしかた スマートエントリー&スタートシステム*

電子キーをポケットなどに携帯すると、次の操作が行えます。
(必ず運転者が携帯してください)

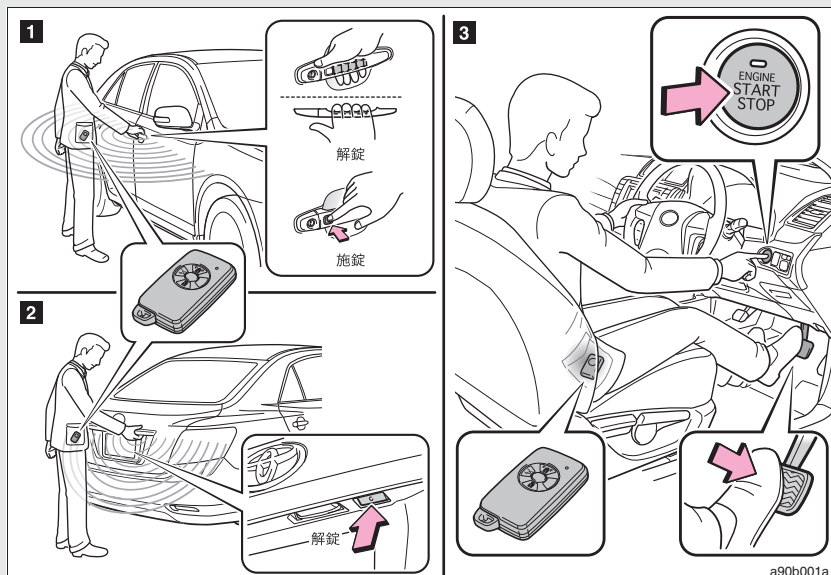

- 1** ドアを解錠・施錠する (→P. 25)
- 2** トランクを解錠する (→P. 25)
- 3** エンジンを始動する (→P. 122)

* : 車両型式などで異なる装備やオプション装備

ドアの解錠・施錠（フロント席ドアハンドルのみ）

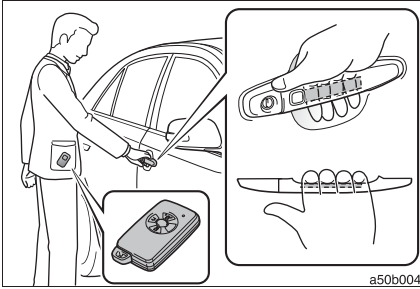

ハンドルを握って解錠する

ハンドル裏面のセンサー部に確実にふれてください。

施錠操作後、約 3 秒間は、解錠できません。

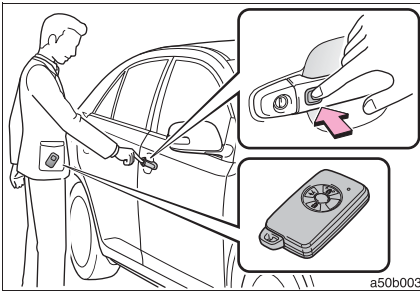

ロックスイッチを押して施錠する

必ず施錠されたことを確認してください。

トランクの解錠

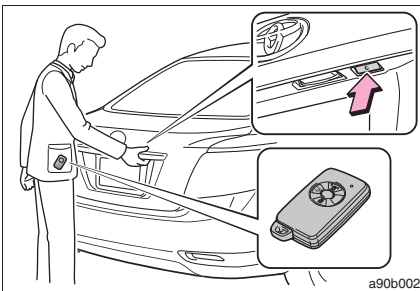

トランクオープンスイッチを押して解錠する

アンテナの位置と作動範囲

■ アンテナの位置

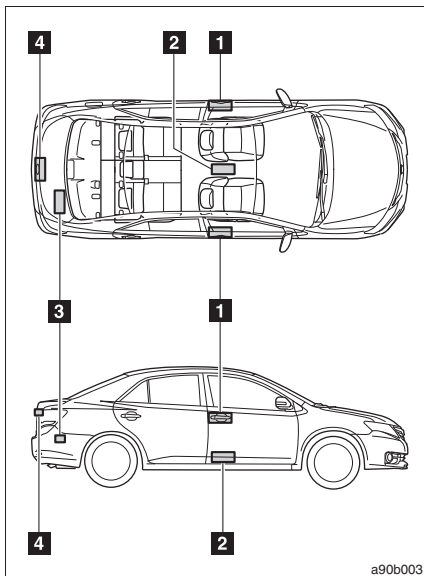

- 1 車外アンテナ
- 2 車内アンテナ
- 3 トランク内アンテナ
- 4 トランク外アンテナ

■ 作動範囲（電子キーの検知エリア）

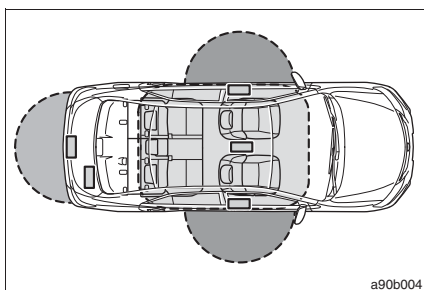

- : ドアの施錠・解錠時
フロント席ドアハンドルから周囲約 70 cm 以内で電子キーを携帯している場合に作動します。(電子キーを検知しているドアハンドルのみ作動します)
- : トランクの解錠時
トランクオープンスイッチから周囲約 70 cm 以内で電子キーを携帯している場合に作動します。
- : エンジン始動時またはモード切りかえ時
車内で電子キーを携帯している場合に作動します。

知識

■ 作動の合図

ブザーと非常点滅灯の点滅（施錠は 1 回、解錠は 2 回）で知らせます。
（トランク解錠時を除く）

■ 節電機能

電子キーの電池と車両のバッテリー保護のため、次の状況ではスマートエントリー&スタートシステムを停止します。

- 2 週間以上スマートエントリー&スタートシステムを使用しなかった
- 車両の外約 1 m 以内に電子キーを 10 分以上放置した

次のいずれかを行うと、スマートエントリー&スタートシステムが復帰します。

- 電子キーを携帯し、ドアハンドル上のロックスイッチで施錠する
- ワイヤレス機能で施錠・解錠する（→P. 33）
- メカニカルキーで施錠・解錠する（→P. 330）

■ 電池の消耗について

- 電池の標準的な寿命は 1 ～ 2 年です（電子キーを使用しなくても電池は消耗します）。スマートエントリー&スタートシステムやワイヤレス機能が作動しなかったり、作動範囲が狭くなったりする場合は、電池が消耗している可能性があります。新しい電池に交換してください。（→P. 287）
- 電池残量が少なくなると、エンジンを停止した際に車内から警告音が鳴ります。（→P. 31）
- 電池の著しい消耗を防ぐため、次のような磁気を発生する電化製品の約 1 m 以内に電子キーを保管しないでください。
 - ・ TV
 - ・ パソコン
 - ・ 携帯電話やコードレス電話機、および充電器
 - ・ 電気スタンド
 - ・ 電磁調理器

■機能が正常に働かないおそれのある状況

スマートエントリー&スタートシステムは微弱な電波を使用しています。次のような場合は電子キーと車両間の通信をさまたげ、スマートエントリー&スタートシステムやワイヤレスリモコン、エンジンイモビライザーシステムが正常に作動しない場合があります。(対処方法：→P. 330)

- 電子キーの電池が消耗しているとき
- 近くにテレビ塔や発電所・ガソリンスタンド・放送局・大型ディスプレイ・空港があるなど、強い電波やノイズの発生する場所にいるとき
- 無線機や携帯電話・コードレス式電話などの無線通信機器を携帯しているとき
- 電子キーが金属製のものに接したり、覆われたりしているとき
- 複数の電子キーが近くにあるとき
- 電子キーを次のような電波を発信する製品と同時に携帯または使用しているとき
 - ・他の車の電子キー
 - ・電波式ワイヤレスリモコン
 - ・パソコン
- リヤガラスに金属を含むフィルムなどが貼ってあるとき

■システムを正しく作動させるために

電子キーを必ず携帯した上で作動させてください。また、車外から操作する場合は電子キーを車両に近付けすぎないようにしてください。

作動時の電子キーの位置や持ち方によっては、電子キーが正しく検知されず、システムが正しく作動しないことがあります。(誤って警告音が鳴ったり、キー閉じ込み防止機能が働かないこともあります)

■ご留意いただきたいこと

- 電子キーが作動範囲内（検知エリア内）にあっても、次のような場合は正しく作動しないことがあります。
 - ・ ドアの施錠・解錠時に電子キーがドアガラスやドアハンドルに近付きすぎる、または地面の近くや高い場所にある場合
 - ・ トランクの解錠時に電子キーが地面の近くや高い場所にある、またはリアバンパー中央に近付きすぎた場合
 - ・ エンジン始動時またはモード切りかえ時に、電子キーがインストルメントパネルやフロア上・リヤシート後方のパッケージトレイ上、またはグローブボックス内などに置かれていた場合
- インストルメントパネル上面・ドアポケット付近に電子キーを置いたまま車外に出ると、電波の状況によっては車外アンテナに検知されて車外からのドアロックが可能になる場合があります、電子キーが車内に閉じ込められるおそれがあるため注意してください。
- 電子キーが作動範囲内にあれば、電子キーを携帯している人以外でも施錠・解錠できます。
- 車外でもドアガラスに近い位置に電子キーがあるときは、エンジン始動が可能になる場合があります。
- 電子キーが作動範囲内にある場合、洗車や大雨などでドアハンドルに大量の水がかかると、ドアが解錠することがあります。（ドアの開閉操作がなければ約 30 秒後に自動的に施錠されます）
- 手袋を着用していると、ドアハンドルを握っても解錠されない場合があります。
- 車両に近い位置に電子キーがあるときにワイヤレス機能などで施錠を行うと、スマートエントリー&スタートシステムによる解錠ができなくなることがあります。（ワイヤレス機能を使って解錠すると復帰します）
- 車外アンテナの作動範囲（→P. 26）内への急な接近や、急なドアハンドル操作をしたときは、解錠されないことがあります。その場合は、ドアハンドルを一度もとの位置にもどし、解錠されたことを確認してからドアハンドルを引いてください。

■ 長期間運転しないときは

盗難防止のため、電子キーを車両から 2 m 以上離しておいてください。

■ 解錠操作のセキュリティ機能

解錠操作後、約 30 秒以内にドアを開けなかったときは、盗難防止のため自動的に施錠されます。

■ 警告音と警告灯について

誤操作などによる予期せぬ事故や盗難を防ぐため、車内や車外で警告音が鳴ったり、警告灯が点灯することがあります。警告灯が点灯した場合は、状況に応じて適切に対処してください。(→P. 315)

警告音のみが鳴る場合の状況と対処方法は次のようになります。

警告音	状況	対処方法
車外から“ピー”と約 2 秒間鳴る	車内に電子キーを置いたまま、スマートエントリー&スタートシステムでドアを施錠しようとした	車内から電子キーを取り出したあと、再度施錠してください。
	全ドアが施錠されている状態で電子キーをトランク内に置いたままトランクを閉じた	トランク内から電子キーを取り出したあと、トランクを閉じてください。(→P. 42)
車外から“ピー”と約 60 秒間鳴る	“エンジンスタートストップ”スイッチを OFF にせずに、電子キーを外に持ち出してドアをスマートエントリー&スタートシステムで施錠しようとした	“エンジンスタートストップ”スイッチを OFF にしたあと、再度施錠してください。
車外から“ピー”と約 5 秒間鳴る	いずれかのドアが開いているときにスマートエントリー&スタートシステムで施錠しようとした	全ドアを閉めたあと、再度施錠してください。

警告音	状況	対処方法
車内から“ピー”と1回鳴る	電子キーの電池の残量が少ない	新しい電池と交換してください。(→P. 287)
車内から“ピー”と鳴り続ける	シフトレバーをP以外の位置にしたまま、運転席ドアを開けて外に出ようとした	シフトレバーをPにしてください。
車内から“ピー、ピー”と鳴り続ける	運転席ドアが開いている状態で“エンジンスタートストップ”スイッチをアクセサリモードにした(アクセサリモードのとき運転席ドアを開いた)	“エンジンスタートストップ”スイッチをOFFにしたあと、運転席ドアを閉めてください。
	運転席ドアが開いている状態で“エンジンスタートストップ”スイッチをOFFにした	運転席ドアを閉めてください。

■スマートエントリー&スタートシステムが正常に作動しないときは

- ドアの施錠・解錠：→P. 330
- モードの切りかえ・エンジンの始動：→P. 330

■電池が切れたときは

→P. 287

■販売店で設定可能な機能

スマートエントリー&スタートシステムを非作動にするなどの変更ができます。
(カスタマイズ一覧：→P. 353)



警告

■電波がおよぼす影響についての警告

- 植込み型心臓ペースメーカー、植込み型両心室ペーシングパルスジェネレータおよび植込み型除細動器を装着されている方は、車内アンテナ・車外アンテナ（→P. 26）から約 22 cm 以内に近付かないようにしてください。電波により植込み型心臓ペースメーカー、植込み型両心室ペーシングパルスジェネレータおよび植込み型除細動器の作動に影響を与えるおそれがあります。
- 植込み型心臓ペースメーカー、植込み型両心室ペーシングパルスジェネレータおよび植込み型除細動器以外の医療用電気機器を使用される場合は、電波による影響について医療用電気機器製造業者などに事前に確認してください。電波により医療用電気機器の動作に影響を与えるおそれがあります。

スマートエントリー&スタートシステムを非作動にすることもできます。

詳しくはトヨタ販売店にお問い合わせください。

1-2. ドア・トランクの開閉のしかた、ロックのしかた ワイヤレスリモコン

ドアを施錠・解錠できます。

▶ スマートエントリー&スタートシステム非装着車

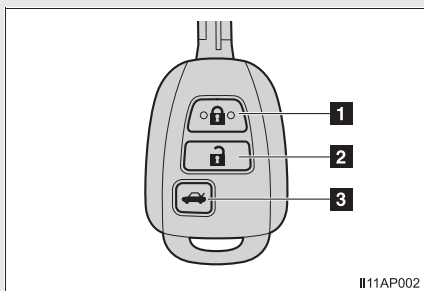

1 全ドアを施錠する

必ず施錠されたことを確認してください。

2 全ドアを解錠する

3 トランクを解錠する (押し続ける)

▶ スマートエントリー&スタートシステム装着車

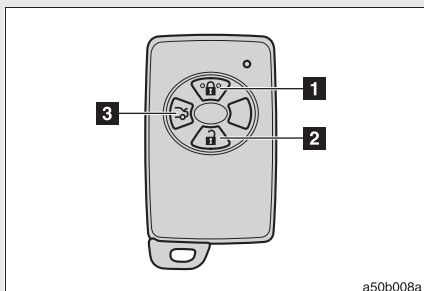

1 全ドアを施錠する

必ず施錠されたことを確認してください。

2 全ドアを解錠する

3 トランクを解錠する (押し続ける)

 **知識**

■ **作動の合図**

▶ **スマートエントリー&スタートシステム非装着車**

非常点滅灯の点滅（施錠は 1 回、解錠は 2 回）で知らせます。
（トランク解錠時を除く）

▶ **スマートエントリー&スタートシステム装着車**

ドア：ブザーと非常点滅灯の点滅で知らせます。（施錠は 1 回、解錠は 2 回）
トランク：ブザーで知らせます。

■ **半ドア警告ブザー（スマートエントリー&スタートシステム装着車）**

ドアが完全に閉まっていない状態でドアを施錠しようとする時、ブザーが鳴ります。ドアを完全に閉めてからもう一度施錠してください。

■ **機能が正常に働かないおそれのある状況**

▶ **スマートエントリー&スタートシステム非装着車**

次のような場合、ワイヤレス機能が正常に働かないおそれがあります。

- 近くにテレビ塔や発電所・放送局・空港など、強い電波を発生する設備、電波式のオーディオ機器など電波を発生する電子機器・大型ディスプレイがあるとき
- 無線機や携帯電話・コードレス式電話などの無線通信機器を携帯しているとき
- 複数のワイヤレスキーが近くにあるとき
- ワイヤレスキーが金属製のものに接したり、覆われているとき
- 近くで電波式ワイヤレスキーを使用しているとき
- ワイヤレスキーをパソコンなどの電化製品の近くに置いているとき

▶ **スマートエントリー&スタートシステム装着車**

→P. 28

■ 電池の消耗について

▶ スマートエントリー&スタートシステム非装着車

ワイヤレス機能が作動しない場合は、電池が消耗している可能性があります。電池が弱ったら新しい電池に交換してください。(→P. 287)

▶ スマートエントリー&スタートシステム装着車

→P. 27

■ 解錠操作のセキュリティ機能

解錠操作後、約 30 秒以内にドアを開けなかったときは、盗難防止のため自動的に施錠されます。

■ 電池が切れたときは

→P. 287

■ ワイヤレスリモコンが正常に作動しないときは (スマートエントリー&スタートシステム装着車)

ドアの施錠・解錠：→P. 330

■ 販売店で設定可能な機能

ワイヤレスリモコンを非作動にするなどの変更ができます。
(カスタマイズ一覧：→P. 353)

■ キー(スマートエントリー&スタートシステム非装着車)またはメカニカルキー (スマートエントリー&スタートシステム装着車)を紛失したとき

キーナンバープレートに打刻されたキーナンバーと残りのキーまたはメカニカルキーから、トヨタ販売店でトヨタ純正品の新しいキーまたはメカニカルキーを作ることができます。

キーナンバープレートは車の中以外の安全な場所(財布の中など)に保管してください。

 **注意**

■ **キーの故障を防ぐために**

- 落としたり、強い衝撃を与えたり、曲げたりしない
- 湿度の高いところに長時間放置しない
- めらしたり超音波洗浄器などで洗ったりしない
- キーに金属製または磁気を帯びた製品を取り付けたり、近付けたりしない
- 分解しない
- キー表面にシールなどを貼らない
- テレビやオーディオ・電磁調理器などの磁気を帯びた製品や、低周波治療器などの電気医療機器の近くに置かない

■ **キー取り扱いの注意**

ワイヤレスドアロックリモコンは電波法の認証に適合しています。必ず以下のことをお守り下さい。

・電池交換時以外は、不用意に分解しないで下さい。分解、改造したものを使用することは法律で禁止されています。

・必ず日本国内でご使用下さい。

■ **スマートエントリー&スタートシステム*の故障などで販売店に車両を持っていくとき**

車両に付属しているすべての電子キーをお持ちください。

■ **電子キーを紛失したとき（スマートエントリー&スタートシステム装着車）**

キーを紛失した状態で放置すると、盗難の危険性が極めて高くなります。車両に付属している残りのキーをすべてお持ちのうえ、ただちにトヨタ販売店にご相談ください。

*：車両型式などで異なる装備やオプション装備

1-2. ドア・トランクの開閉のしかた、ロックのしかた ドア (フロントドア・リヤドア)

スマートエントリー&スタートシステム*やワイヤレス機能・キー・ドアロックスイッチを使って施錠・解錠できます。

■ スマートエントリー&スタートシステム*

→P. 24

■ ワイヤレス機能

→P. 33

■ キー

▶ スマートエントリー&スタートシステム非装着車

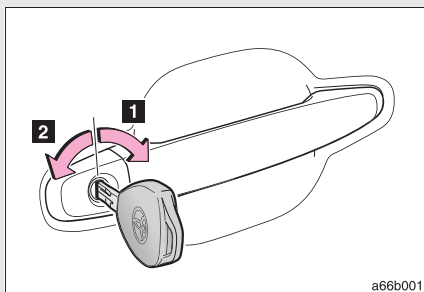

1 全ドアを施錠する

2 全ドアを解錠する

▶ スマートエントリー&スタートシステム装着車

メカニカルキーを使ってドアを施錠・解錠できます。(→P. 330)

■ ドアロックスイッチ

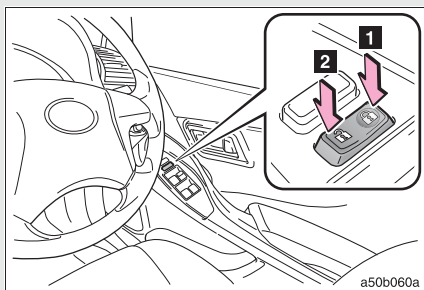

1 全ドアを施錠する

2 全ドアを解錠する

* : 車両型式などで異なる装備やオプション装備

■ ロックレバー

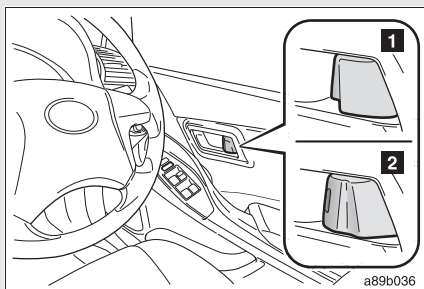

1 ドアを施錠する

2 ドアを解錠する

運転席ドアは、ロックレバーが施錠側になっていても、車内のドアハンドルを引くと開けられます。

キーを使わずに外側からフロント席ドアを施錠するときは

手順 1 ロックレバーを施錠側にする

手順 2 ドアハンドルを引いたままドアを閉める

▶ スマートエントリー&スタートシステム非装着車

キーがエンジン スイッチに挿し込まれているときは施錠されません。

▶ スマートエントリー&スタートシステム装着車

“エンジン スタート ストップ” スイッチがアクセサリモード、またはイグニッション ON モードのときや、車内に電子キーが放置されているときは施錠されません。

キーが正しく検知されずに施錠される場合があります。

チャイルドプロテクター

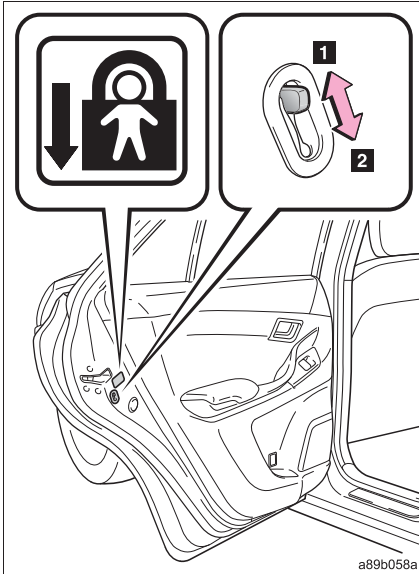

施錠側にすると、リヤ席ドアが車内から開かなくなります。

- 1 解錠
- 2 施錠

お子さまが車内からリヤ席ドアを開けられないようにできます。両側のリヤ席ドアを施錠側にしてください。

知識

■チャイルドプロテクター使用時のドアの開け方

ドアを解錠して車外のドアハンドルを引くと開きます。万一、車内から開ける場合は、ドアガラスを下げて手を出し、車外のドアハンドルを引いてください。

 **警告**

■ **事故を防ぐために**

運転中は次のことを必ずお守りください。

お守りいただかないと、不意にドアが開き、重大な傷害におよぶか、最悪の場合死亡につながるおそれがあります。

- シートベルトを必ず使用する
- すべてのドアを施錠する
- すべてのドアを確実に閉める
- 走行中はドア内側のドアハンドルを引かない
ドアが開き車外に放り出されたりして、重大な傷害におよぶか、最悪の場合死亡につながるおそれがあります。特に、運転席はロックレバーが施錠側になっ
ていてもドアが開くため、注意してください。
- お子さまをリヤ席に乗せるときは、チャイルドプロテクターを使用して車内
からドアが開かないようにする

■ **ドアを開閉するときは**

傾斜地・ドアと壁などのあいだが狭い場所・強風など、周囲の状況を確認し、予
期せぬ動きにも対処できるよう、ドアハンドルを確実に保持してドアを開閉し
てください。

1-2. ドア・トランクの開閉のしかた、ロックのしかた トランク

トランクオープナーやスマートエントリー&スタートシステム*、ワイヤレスリモコンを使って開けることができます。

■ 車内からトランクを開けるには

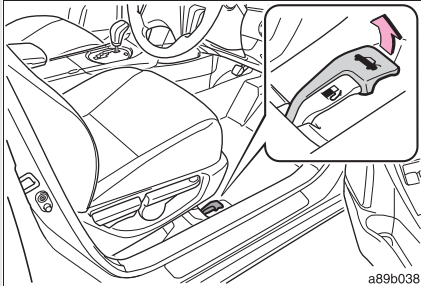

トランクオープナーを引き上げて、トランクのロックを解除する

■ 車外からトランクを開けるには

- ▶ スマートエントリー&スタートシステム*
→P. 24
- ▶ ワイヤレス機能
→P. 33

* : 車両型式などで異なる装備やオプション装備

 知識

■ ラゲージルームライト

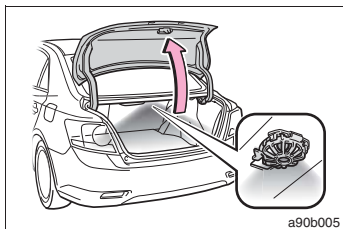

トランクを開けたとき、ラゲージルームライトが点灯します。

■ トランク内キー閉じ込み防止機能について
(スマートエントリー&スタートシステム装着車)

全ドアが施錠されている状態で、トランク内に電子キーを置いたままトランクを閉めると、警告音が鳴ります。この場合はスマートエントリー&スタートシステム機能で開けることができます。

 **警告****■ 走行中の警告**

- 走行中はトランクを閉じてください。
開けたまま走行すると、トランクリッドが車外のものにあたり荷物が投げ出されたりして、思わぬ事故につながるおそれがあり危険です。
また、排気ガスが車内に侵入し、重大な健康障害におよぶか、最悪の場合死亡につながるおそれがあります。走行前にトランクが閉まっていることを必ず確認してください。
- 走行前にトランクが完全に閉まっていることを確認してください。
トランクが完全に閉まっていないと、走行中にトランクが突然開き、思わぬ事故につながるおそれがあり危険です。
- トランク内には絶対に人を乗せないでください。
急ブレーキ、急旋回をかけたときや衝突したときなどに、重大な傷害におよぶか、最悪の場合死亡につながるおそれがあり危険です。

■ お子さまを乗せているときは

次のことを必ずお守りください。

お守りいただかないと、重大な傷害におよぶか、最悪の場合死亡につながるおそれがあり危険です。

- トランクの中でお子さまを遊ばせないでください。
誤って閉じ込められた場合、熱射病や窒息などを引き起こすおそれがあります。
- お子さまにはトランクの開閉操作をさせないでください。
不意にトランクリッドが作動したり、閉めるときに手・頭・首などを挟んだりするおそれがあります。

警告

■ トランクの使用にあたって

次のことを必ずお守りください。

お守りいただかないと、体を挟むなどして重大な傷害につながるおそれがあり危険です。

- トランクを開ける前に、トランクリッド上の雪や氷などの重量物を取り除いてください。開いたあとに重みでトランクリッドが突然閉じるおそれがあります。
- トランクを開閉するときは、十分に周囲の安全を確かめてください。
- 人がいるときは、安全を確認し動かすことを知らせる「声かけ」をしてください。
- 強風時の開閉には十分注意してください。
トランクリッドが風にあおられ、勢いよく開いたり閉じたりするおそれがあります。

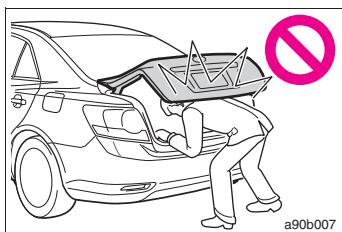

- 半開状態で使用すると、トランクリッドが突然閉じて重大な傷害を受けるおそれがあります。特に傾斜地では、平坦な場所よりもトランクの開閉がしにくく、急にトランクが開いたり閉じたりするおそれがあります。必ずトランクが全開で静止していることを確認して使用してください。

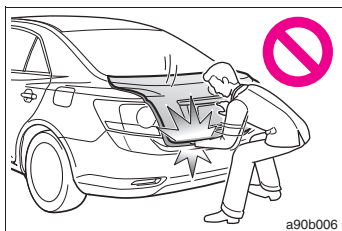

- トランクを閉めるときは、トランクリッドで指などを挟まないよう十分注意してください。
- トランクは必ず外からトランクリッド上面を軽く押して閉めてください。

- トランクリッドにトヨタ純正品以外のアクセサリ用品を取り付けしないでください。トランクリッドの重量が重くなると、開いたあとに突然閉じるおそれがあります。

1-3. シート・ハンドル・ミラーの調整のしかた フロントシート

▶ マニュアルシート

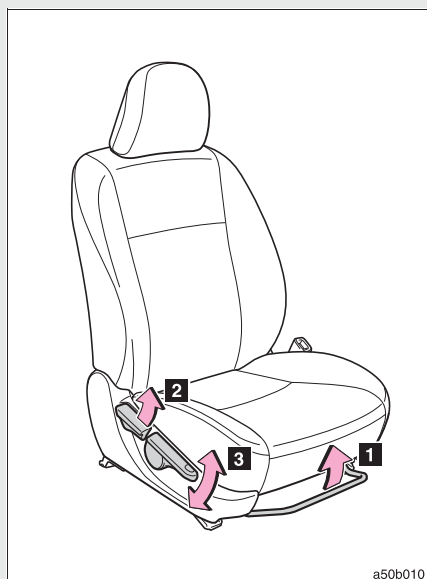

a50b010

- 1 前後位置調整
- 2 リクライニング調整
- 3 シート全体の上下調整
(運転席のみ)

1

運転する前に

▶ 運転席パワーシート*

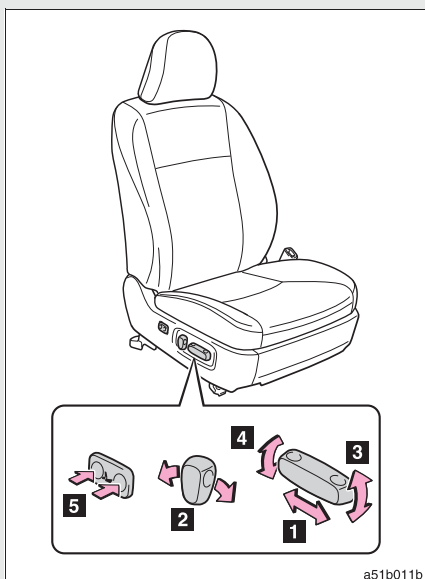

- 1 前後位置調整
- 2 リクライニング調整
- 3 クッション前端の上下調整
- 4 シート全体の上下調整
- 5 腰部硬さ調整
(ランバーサポート)

* : 車両型式などで異なる装備やオプション装備

フラットシート※にするには

手順 1 車を停止させ、しっかりとパーキングブレーキをかける

手順 2 フロントシートのヘッドレストをはずす (→P. 54)

手順 3 フロントシートをいちばん前まで移動させる (→P. 45)

手順 4

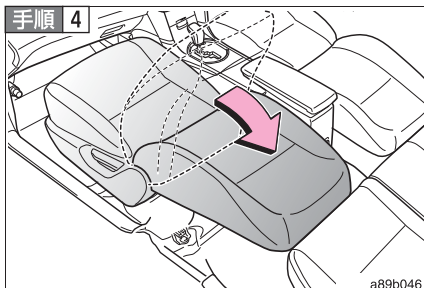

フロントシートの背もたれを後方
いっぱいまで倒す (→P. 45)

手順 5 もとにもどすときは、逆の手順で操作する

※ 運転席パワーシートは、フラットにすることはできません。

知識**■ シートヒーター***

→P. 241

* : 車両型式などで異なる装備やオプション装備

 **警告**

■ **シート調整について**

- 背もたれは必要以上に倒さないでください。
必要以上に倒しすぎると、事故のときに体がシートベルトの下にもぐり、腹部などに強い圧迫を受けたり肩部ベルトが首にかかるなどして、重大な傷害におよぶか、最悪の場合死亡につながるおそれがあります。
- マニュアルシートの調整後は、シートが確実に固定されていることを確認してください。

■ **フラットシートについて**

フラットにした状態で人や荷物をのせて走行しないでください。

 **注意**

■ **フラットシートについて**

- マニュアルシートの背もたれをもどすときは、背もたれを押さえながらリクライニング調整を行ってください。
- フラットにした状態でシートの上を走りまわらないでください。またシートの上を移動するときは、シートの中央を踏んでゆっくり移動してください。

1-3. シート・ハンドル・ミラーの調整のしかた リヤシート

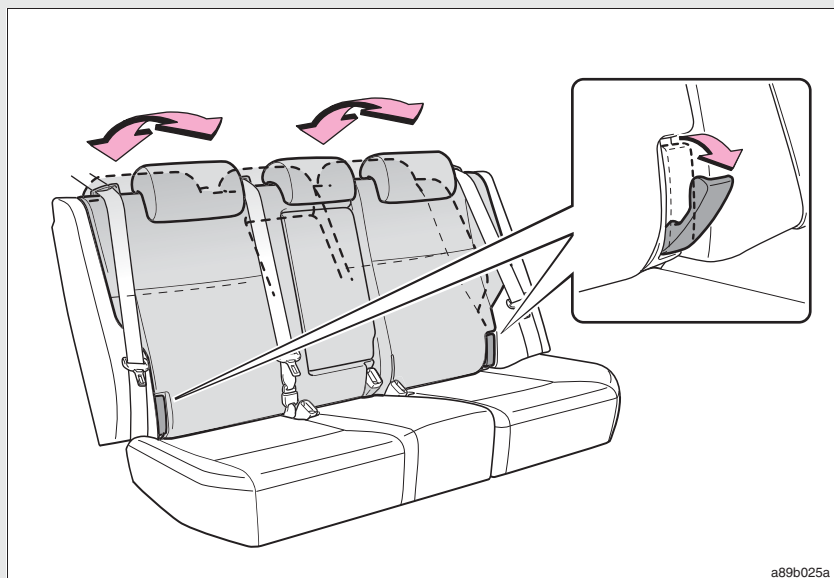

a89b025a

ロックが確実に解除されるまでレバーを引いてください。

リヤシートの前倒し・折りたたみをする前に

- 手順 1 フロントシートを前方に移動する (→P. 45)
- 手順 2 リヤ中央席用シートベルトを分離・格納する (→P. 58)
助手席側のシートのみを操作する場合、この手順は不要です。
- 手順 3 ヘッドレストをいちばん下に下げる (→P. 54)
- 手順 4 リヤセンターアームレストを格納する (→P. 244)
助手席側のシートのみを操作する場合、この手順は不要です。

リヤシートの前倒し

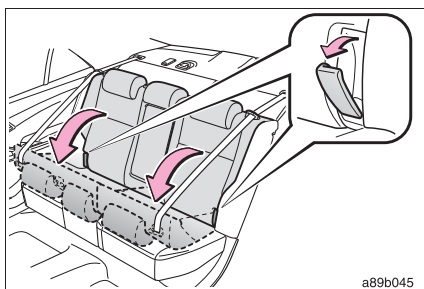

レバーを引ながら、背もたれを前方に倒す

もどすときは背もたれを起こし、固定してください。

リヤシートの折りたたみ

■ 折りたたむときは

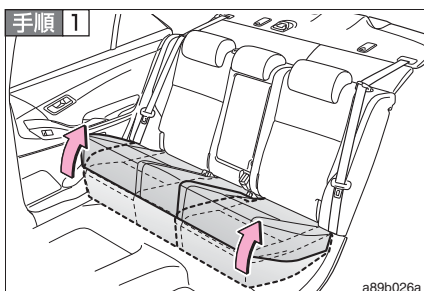

シートクッション前端の外側部分を持ち上げて、ロックを解除する

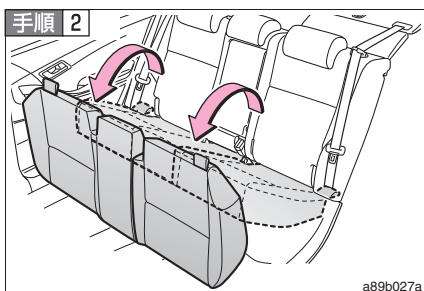

シートクッションを引き起こす

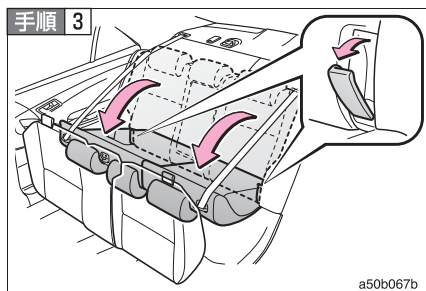

レバーを引きながら、背もたれを前方に倒す

■ もどすときは

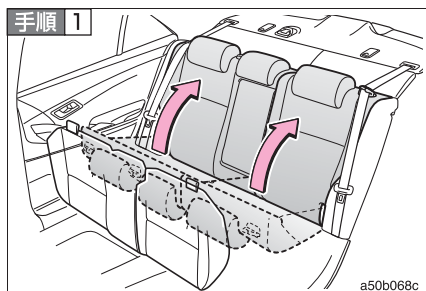

背もたれを起こし、固定する

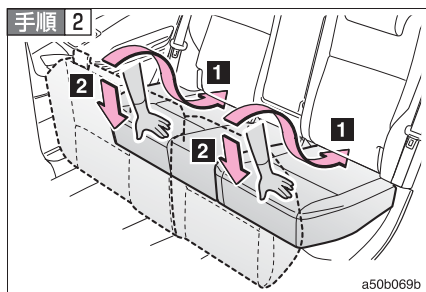

シートクッション後部を背もたれの下端に挿し込み（**1**）、シートクッション前端を押さえ付けてロックする（**2**）

シートベルト・バックルがシートクッションの下に挟み込まれていないことを確認してください。

 **警告**

■ **リヤシートを操作するときは**

次のことを必ずお守りください。

お守りいただかないと、重大な傷害におよぶか、最悪の場合死亡につながるおそれがあります。

- 走行中に背もたれの前倒しや折りたたみなどの操作をしない
- 平坦な場所でパーキングブレーキを確実にかけ、シフトレバーをPにする
- 操作中は、パッケージトレイとまわりの部品とのあいだに指や腕などを入れない
- 倒した背もたれの上やトランクに人を乗せて走行しない
- お子さまがトランクに入らないよう注意する

■ **リクライニング調整について**

背もたれを必要以上に倒さないでください。

必要以上に倒しすぎると、事故のときに体がシートベルトの下にもぐり、腹部などに強い圧迫を受けたり肩部ベルトが首にかかるなどして、重大な傷害におよぶか、最悪の場合死亡につながるおそれがあります。

警告**■ 背もたれをもとの位置にもどしたあとは**

次のことを必ずお守りください。

お守りいただかないと、重大な傷害におよぶか、最悪の場合死亡につながるおそれがあります。

- シートを前後に軽くゆさぶり、確実に固定する
- シートベルトが挟み込まれていないか確認する
- 中央席用シートベルトを分離したときは、もとどおりに結合する (→P. 58)

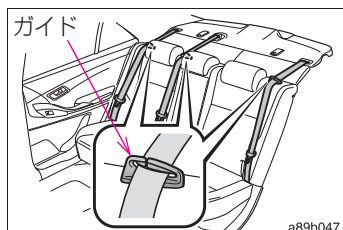

- シートベルトがガイドに通っていることを確認する

注意**■ シートを操作するときは**

- 可動部や結合部に手や足などを挟まないように注意してください。
- シートに人が乗っている状態でシートアレンジ操作をしないでください。

1-3. シート・ハンドル・ミラーの調整のしかた ヘッドレスト

▶ フロントシート

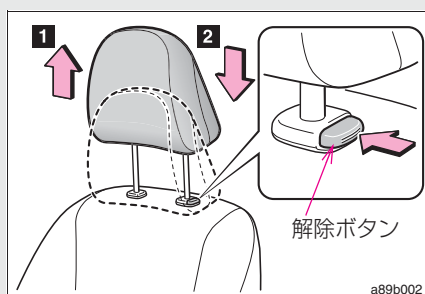

1 上がる

2 下がる

下げるときは、解除ボタンを押しながらか操作します。

▶ リヤシート

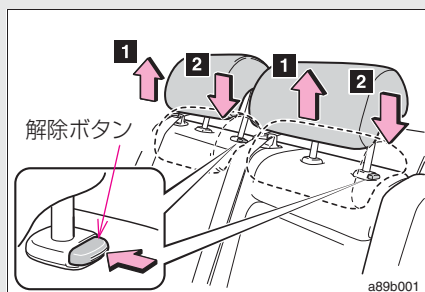

1 上がる

2 下がる

下げるときは、解除ボタンを押しながらか操作します。

知識

■ヘッドレストを取りはずすときは

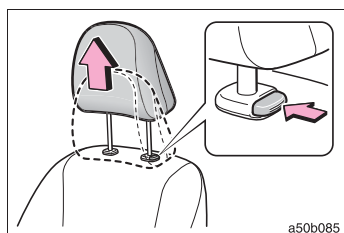

解除ボタンを押しながらか取りはずします。

■フロント席のヘッドレストの高さについて

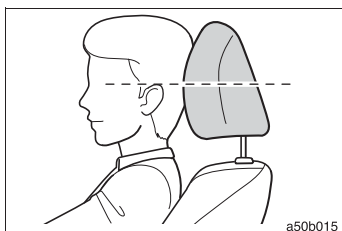

必ずヘッドレストの中心が両耳のいちばん上のあたりになるよう調整してください。

■リヤ席のヘッドレストの使用について

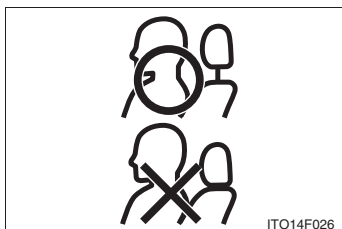

使用するときは、常に格納位置（ヘッドレストが最も下がった位置）から“カチッ”と音がするまで上げた位置にしてください。また、ヘッドレストを押し下げ、確実に固定されていることを確認してください。

⚠ 警告

■ヘッドレストについて

次のことをお守りください。

お守りいただかないと、重大な傷害におよぶか、最悪の場合死亡につながるおそれがあります。

- ヘッドレストは、それぞれのシート専用のものを使用する
- ヘッドレストを正しい位置に調整する
- ヘッドレストを調整したあとは、ヘッドレストを押し下げて固定されていることを確認する
- ヘッドレストをはずしたまま走行しない

1-3. シート・ハンドル・ミラーの調整のしかた シートベルト

走行前にすべての乗員は必ずシートベルトを正しく着用してください。

■ 正しく着用するには

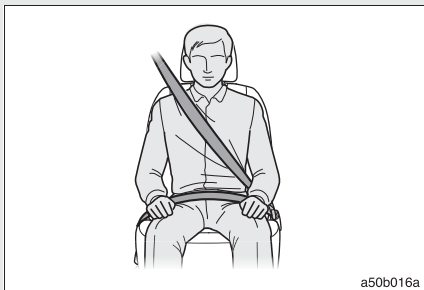

- 肩部ベルトを肩に十分かける
首にかかったり、肩からはずれないようにしてください。
- 腰部ベルトを必ず腰骨のできるだけ低い位置に密着させる
- 背もたれを調整し、上体を起こし、深く腰かけて座る
- ねじれないようにする

■ 着け方・はずし方（フロント席・リヤ左右席）

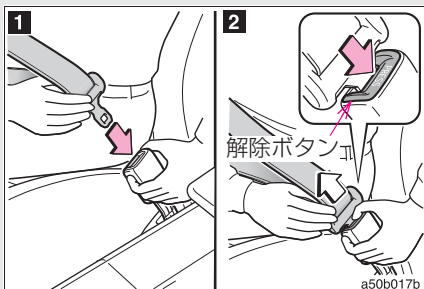

- 1 ベルトを固定するには、“カチッ”と音がするまでプレート
をバックルに挿し込む
- 2 ベルトを解除するには、解除
ボタンを押す

■ 着け方・はずし方（リヤ中央席）

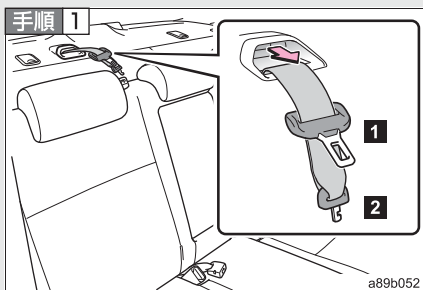

プレートを取り出す

1 プレート A

2 プレート B

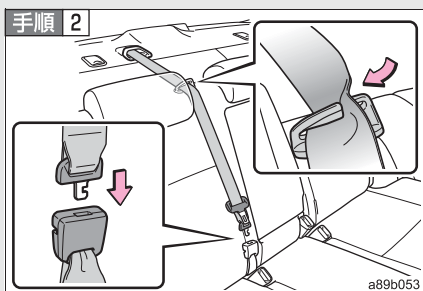

シートベルトをガイドに通し、プレート B をバックルに挿し込む

“カチッ”と音がするまで挿し込みます。

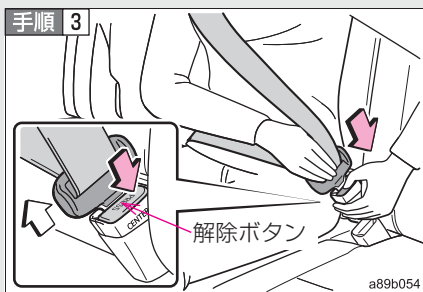

プレート A をバックルに挿し込む

“カチッ”と音がするまで挿し込みます。

ベルトを解除するには、解除ボタンを押します。

■ 分離・格納のしかた（リヤ中央席）

手順 1

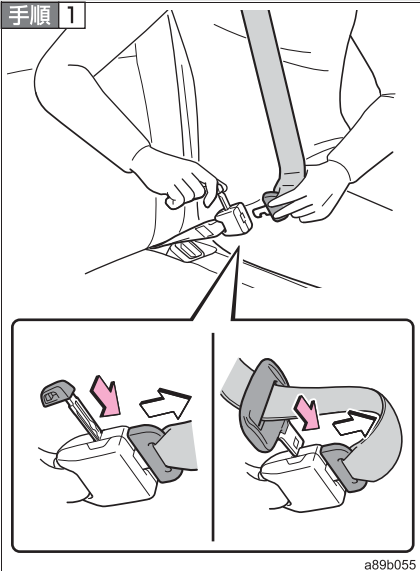

メカニカルキー（→P. 22）またはプレート A をバックルに挿し込む

シートベルトを分離・分割するときは、ベルトを持ちながらゆっくり巻き戻します。

手順 2

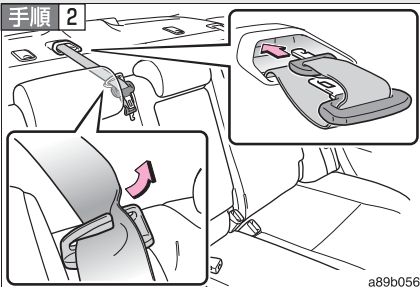

シートベルトをガイドからはずし、プレート A、B を重ねて格納する

確実に固定されるよう、しっかりと奥まで挿し込みます。

■ シートベルトの高さ調節（フロント席）

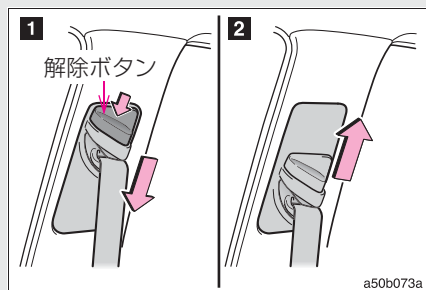

- 1 解除ボタンを押しながら、アジャスターを下げる
- 2 アジャスターを上げる
“カチッ”と音がして固定されるところまで動かしてください。

シートベルトプリテンショナー（フロント席）

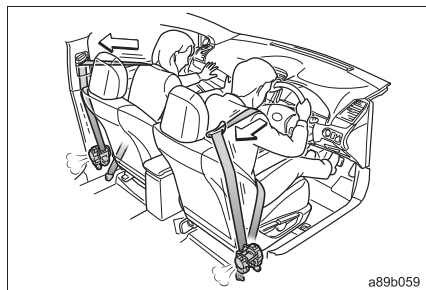

前方から強い衝突を受けたとき、シートベルトを引き込むことで適切な乗員拘束効果を確認します。

前方からの衝撃が弱いときや、横やうしろからの衝撃のときは作動しない場合があります。

知識

■ 緊急時シートベルト固定機構

急停止や衝撃があったときベルトがロックされます。急に体を前に倒したり、シートベルトをすばやく引き出してもロックする場合があります。一度ベルトを強く引いてからゆるめ、ゆっくり動かせば、ベルトを引き出すことができます。

■ 妊娠中の女性の場合



医師に注意事項を確認の上、必ず正しく着用してください。(→P. 56)

妊娠中の方も、通常の着用のしかたと同じように、腰部ベルトが腰骨のできるだけ低い位置にかかるようにお腹のふくらみの下に着用してください。また、肩部ベルトは確実に肩を通し、お腹のふくらみを避けて胸部にかかるように着用してください。

ベルトを正しく着用していないと、衝突したときなどに、母体だけでなく胎児までが重大な傷害を受けたり、最悪の場合死亡につながるおそれがあります。

■ 疾患のある方の場合

医師に注意事項を確認の上、必ず正しく着用してください。

■ お子さまのシートベルトの使い方

この車のシートベルトは、シートベルトを装着するのに十分な、大人の体格を持った人用に設計されています。

- シートベルトが正しい位置で着用できない小さなお子さまの場合は、お子さまの体に合ったチャイルドシートを使用してください。(→P. 99)
- シートベルトが正しい位置で着用できるお子さまの場合は、シートベルトの着用のしかたに従ってください。(→P. 56)

■ シートベルトプリテンショナーについて

シートベルトプリテンショナーは、一度しか作動しません。玉突き衝突などで連続して衝撃を受けた場合でも、一度作動したあとは、その後の衝突では作動しません。

警告

急ブレーキや事故の際のけがを避けるため、次のことを必ずお守りください。お守りいただかないと、重大な傷害におよぶか、最悪の場合死亡につながるおそれがあります。

■シートベルトの着用について

- 全員がシートベルトを着用する
- シートベルトを正しく着用する
- シートベルトは一組につき一人で使用する
お子さまでも一組のベルトを複数の人で使用しない
- お子さまはリヤ席に座らせてシートベルトを着用させる
- 背もたれは必要以上に倒さない
上体を起こし、シートに深く座る
- 肩部ベルトを腕の下に通して着用しない
- 腰部ベルトはできるだけ低い位置に密着させ着用する
- リヤシートベルトを使用するときは、シートベルトがガイド(→P. 53)に通っていることを確認する



- リヤ中央席のシートベルトを使用するときは、プレートBとバックルBを結合する

■お子さまを乗せるときは

お子さまをシートベルトで遊ばせないでください。万一ベルトが首に巻き付いた場合、窒息など重大な傷害におよぶか、最悪の場合死亡につながるおそれがあります。

誤ってそのような状態になってしまい、バックルもはずせない場合は、ハサミなどでシートベルトを切断してください。

 **警告**

■ **プリテンショナー付シートベルトについて**

シートベルトプリテンショナーが作動すると SRS エアバッグ／プリテンショナー警告灯が点灯します。その場合はシートベルトを再使用することができないため、必ずトヨタ販売店で交換してください。

■ **シートベルトの損傷・故障について**

- ベルトやプレート・バックルなどは、シートやドアに挟むなどして損傷しないようにしてください。
- シートベルトが損傷したときは、シートベルトを修理するまでシートは使用しないでください。
- プレートがバックルに確実に挿し込まれているか、シートベルトがねじれていないかを確認してください。うまく挿し込めない場合は、ただちにトヨタ販売店に連絡してください。
- もし重大な事故にあったときは、明らかな損傷が見られない場合でも、シート・シートベルトを交換してください。
- プリテンショナー付シートベルトの取り付けや取りはずし・分解・廃棄などは、トヨタ販売店以外でしないでください。
不適切に扱うと、正常に作動しなくなり、重大な傷害を受けたり、最悪の場合死亡につながるおそれがあります。

 **注意**

■ **リヤ中央席のシートベルトについて**

運転席側リヤシートの背もたれを前倒しするとき以外は、ベルトを分離しないでください。

1-3. シート・ハンドル・ミラーの調整のしかた ハンドル

ハンドル位置を運転しやすいように調整できます。

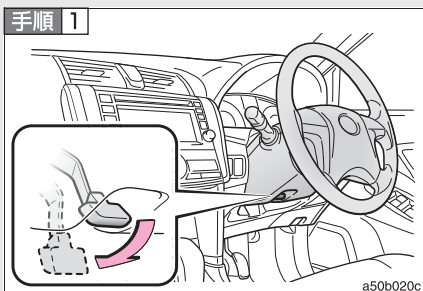

ハンドルを持ち、レバーを下げる

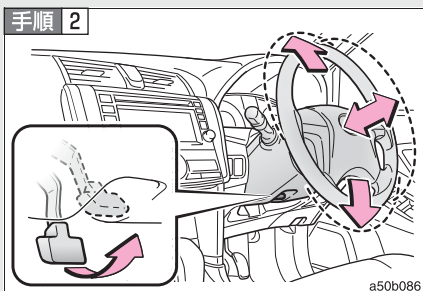

ハンドルを上下・前後に動かし
適切な位置にする

位置が決定したら、レバーを上げて
ハンドルを固定してください。

警告

■ 走行中の警告

走行中はハンドル位置の調整をしないでください。
運転を誤り、重大な傷害におよぶか、最悪の場合死亡につながるおそれがあります。

■ ハンドル位置を調整したあとは

ハンドルが確実に固定されていることを確認してください。
固定が不十分だとハンドルの位置が突然変わり、思わぬ事故につながり、重大な傷害におよぶか、最悪の場合死亡につながるおそれがあります。

1-3. シート・ハンドル・ミラーの調整のしかた インナーミラー

後続車のライトがまぶしいときは、レバーを操作して反射光を減少（防眩）できます。

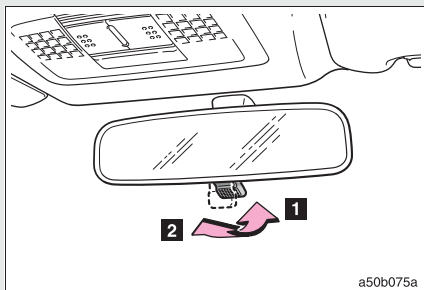

1 通常使用時

2 防眩時

上下調整のしかた

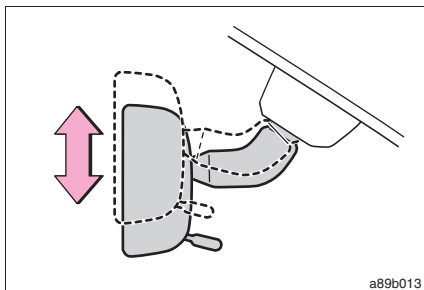

インナーミラー本体を持って、上下方向に調整する

⚠ 警告

■ 運転中の警告

運転中はミラーの調整をしないでください。

運転を誤って、重大な傷害におよぶか、最悪の場合死亡につながるおそれがあります。

1-3. シート・ハンドル・ミラーの調整のしかた ドアミラー

スイッチで鏡面の角度調整をします。

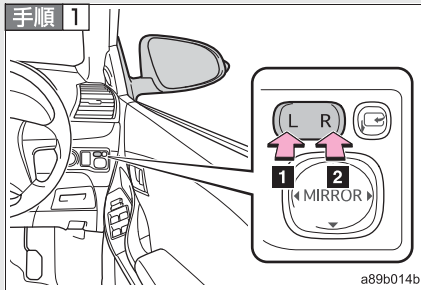

調整するミラーを選ぶには、スイッチを押す

- 1 左
- 2 右

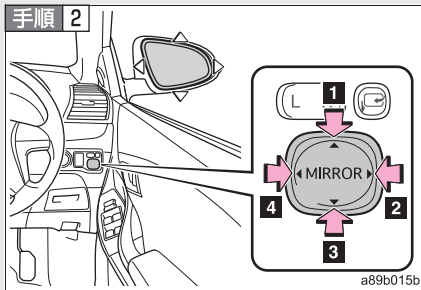

ミラーの鏡面を調整するには、スイッチを押す

- 1 上
- 2 右
- 3 下
- 4 左

ドアミラーを格納するとき

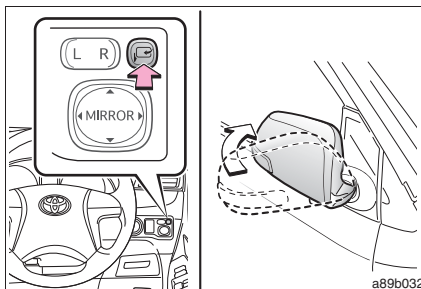

スイッチを押して、ドアミラーを格納する

もう一度押すと、もとの位置にもどります。

 **知識**

■ **作動条件**

- ▶ スマートエントリー&スタートシステム非装着車
エンジン スイッチが “ ACC ” または “ ON ” のとき
- ▶ スマートエントリー&スタートシステム装着車
“ エンジン スタート ストップ ” スイッチがアクセサリーモード、または
イグニッション ON モードのとき

■ **ミラーが曇ったときは（ミラーヒーター装着車）**

ミラーヒーターを作動させて、曇りを取ることができます。（→P. 223）

■ **レインクリアリングミラー（寒冷地仕様車）**

鏡面に付着した水滴を膜状に広げる親水効果を持つコーティングを施しており、雨天時における後方視認性を向上させます。

- 鏡面に汚れなどが付着したときや、地下や屋内駐車場などの日のあたらない場所に長時間駐車したときなどは親水効果が低下しますが、晴天時に 1・2 日間太陽光をあてることで親水効果は徐々に回復します。
- 低下した親水効果を早く回復させたいときは回復作業（→P. 253）を行ってください。

 **警告****■ 走行しているときは**

走行中は次のことを必ずお守りください。

お守りいただかないと、運転を誤って重大な傷害におよぶか、最悪の場合死亡につながるおそれがあります。

- ミラーの調整をしない
- ミラーを格納したまま走らない
走行前に必ず、運転席側および助手席側のミラーをもとの位置にもどして、正しく調整する

■ ミラーが動いているときは

手をふれないでください。

手を挟んでけがや、ミラーの故障などの原因になるおそれがあります。

■ ミラーヒーター*が作動しているときは

鏡面が熱くなるのでふれないでください。

 **注意****■ レインクリアリングミラーの取り扱いについて（寒冷地仕様車）**

親水効果には限りがあります。長持ちさせるためには次のことをお守りください。

- シリコン入りの撥水剤や油膜取り剤、ワックス、その他のカーメンテナンス商品を使用する場合は、鏡面に付着させないように十分注意してください。
- 砂の付いた布、油膜取り剤、研磨剤など、鏡面を傷付けるものでこすらないでください。
- 鏡面が凍結したときは、温水をかけるか、ミラーヒーターを作動させるなどして解氷してください。
鏡面の凍結部分はプラスチックの板などで削り落とさないでください。
- 撥水洗車を行ったときは、鏡面を大量の水で洗い、きれいなやわらかい布などでふき取ってください。

*：車両型式などで異なる装備やオプション装備

1-4. ドアガラスの開け方、閉め方 パワーウィンドウ

スイッチでドアガラスを開閉できます。

スイッチを操作して、ドアガラスを次のように動かします。

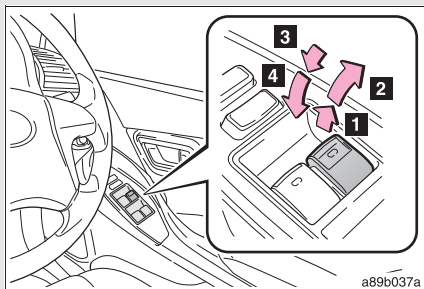

- 1 閉める
- 2 自動全閉*
- 3 開ける
- 4 自動全開*

*途中で停止するときは、スイッチを反対側へ操作します。

ウィンドウロックスイッチ

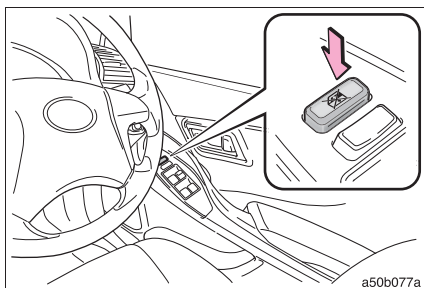

スイッチを押すと、運転席以外のドアガラスが作動不可になります。

お子さまが誤ってドアガラスを開閉することを防止できます。

知識

■ 作動条件

- ▶ スマートエントリー&スタートシステム非装着車
エンジン スイッチが “ ON ” のとき
- ▶ スマートエントリー&スタートシステム装着車
“ エンジン スタート ストップ ” スイッチがイグニッション ON モードのとき

■ 挟み込み防止機能

ドアガラスを閉めているときに、窓枠とドアガラスのあいだに異物が挟まると、作動が停止し、少し開きます。

■ パワーウィンドウを閉めることができないときは

挟み込み防止機能が異常に作動してしまい、ドアガラスを閉めることができないときは、閉めることができないドアのパワーウィンドウスイッチで、下記の操作を行ってください。

- 車を停止し、エンジンスイッチを“ON”（スマートエントリー&スタートシステム非装着車）、または“エンジンスタートストップ”スイッチをイグニッションONモード（スマートエントリー&スタートシステム装着車）の状態、パワーウィンドウスイッチを「自動全閉」の位置で引き続けることでドアガラスを閉めることができます。
- 上記の操作を行ってもドアガラスが閉まらない場合、挟み込み防止機能の初期化を次の手順で実施してください。

手順 1 パワーウィンドウスイッチを「自動全閉」の位置で引き続け、ドアガラスを閉めたあと、さらにスイッチを6秒間引き続ける

手順 2 パワーウィンドウスイッチを「自動全開」の位置で押し続け、ドアガラスを全開にしたあと、さらにスイッチを2秒間押し続ける

手順 3 再度、パワーウィンドウスイッチを「自動全閉」の位置で引き続け、ドアガラスを閉めたあと、さらにスイッチを2秒間引き続ける

ドアガラス作動途中でスイッチから手を離すと、最初からやり直しとなります。以上の操作を行っても反転して閉じ切らない場合は、トヨタ販売店で点検を受けてください。

■ エンジンスイッチ“LOCK”（または“エンジンスタートストップ”スイッチOFF）後の作動

▶ スマートエントリー&スタートシステム非装着車

エンジンスイッチを“ACC”または“LOCK”にしたあとでも、約45秒間ドアガラスを開閉できます。ただし、そのあいだに運転席ドアを開閉すると作動しなくなります。

▶ スマートエントリー&スタートシステム装着車

“エンジンスタートストップ”スイッチをアクセサリモード、またはOFFにしたあとでも、約45秒間ドアガラスを開閉できます。ただし、そのあいだに運転席ドアを開閉すると作動しなくなります。

警告

■ ドアガラスを開閉するときは

次のことを必ずお守りください。

お守りいただかないと、重大な傷害におよぶか、最悪の場合死亡につながるおそれがあります。

● 運転者は、乗員の操作を含むすべてのドアガラス開閉操作について責任があります。特にお子さまの誤った操作による事故を防ぐため、お子さまにはドアガラスの操作をさせないでください。お子さまや他の人がドアガラスに挟まれたり巻き込まれたりするおそれがあります。

また、お子さまが同乗するときはウインドウロックスイッチを使用することをおすすめします。(→P. 68)

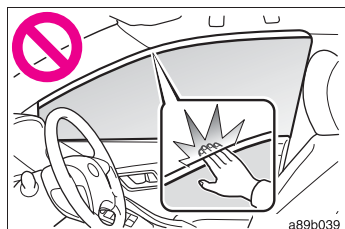

● ドアガラスを開閉するときは、乗員の手・腕・頭・首などを挟んだり巻き込んだりしないようにしてください。特にお子さまへは手などを出さないように声かけをしてください。

● 車から離れるときはエンジンスイッチを“LOCK”（スマートエントリー&スタートシステム非装着車）またはエンジンスイッチを OFF（スマートエントリー&スタートシステム装着車）にし、キーを携帯してお子さまと一緒に連れて行ってください。いたずらなどによる誤った操作により、思わぬ事故につながるおそれがあります。

 **警告****■ 挟み込み防止機能**

- 挟み込み防止機能を故意に作動させるため、乗員の手・腕・頭・首などを挟んだりしないでください。重大な傷害におよぶか、最悪の場合死亡につながるおそれがあります。
- 挟み込み防止機能は、ドアガラスが完全に閉まる直前に異物を挟むと作動しない場合があります。また、挟み込み防止機能は、スイッチを引き続けた状態では作動しません。指などを挟まないように注意してください。重大な傷害を受けるおそれがあり危険です。

 **注意****■ ドアガラスを開閉するときは**

次のことをお守りください。

- 運転席スイッチと他のドアのスイッチを同時に逆方向に動かさない
- ドアガラスの全開・全閉後に同じ方向にスイッチを押し続けない

1-5. 給油のしかた 給油口の開け方

次の手順で給油口を開けてください。

■ 給油する前に

- ▶ スマートエントリー&スタートシステム非装着車
ドアとドアガラスを閉め、エンジンスイッチを“LOCK”にしてください。
- ▶ スマートエントリー&スタートシステム装着車
ドアとドアガラスを閉め、“エンジンスタートストップ”スイッチをOFFにしてください。

■ 給油口の開け方

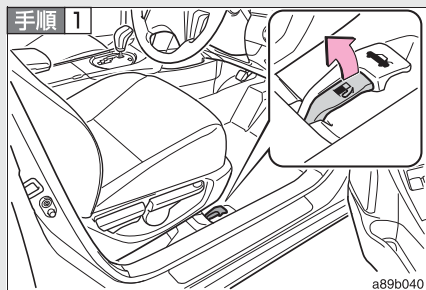

オープナーを上げて、給油口を開ける

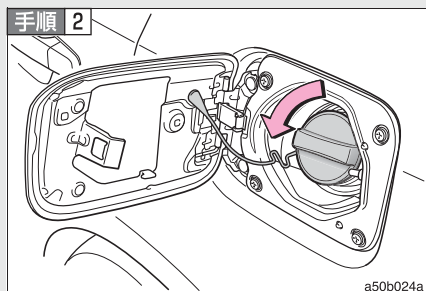

キャップをゆっくりまわして開ける

手順 3

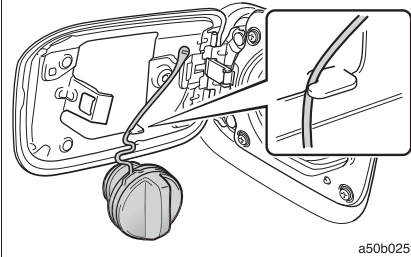

キャップをハンガーにかける

給油口のキャップを閉めるときは

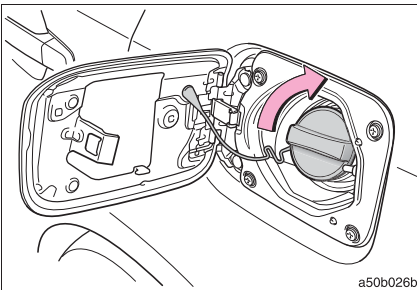

キャップを“カチッ”と音がするまでまわして閉める

手を離すと、キャップが逆方向に少しもどります。

知識

■ 燃料の種類

- 無鉛レギュラーガソリン
- バイオ混合ガソリン（レギュラー）

■ バイオ混合ガソリンについて

エタノールの混合率 10% 以下、または ETBE の混合率 22%以下のガソリン（酸素含有率 3.7% 以下）を使用することができます。

■ 燃料タンク容量（参考値）

60 L



警告

■ 給油について

給油するときは次のことを必ずお守りください。

お守りいただかないと、重大な傷害におよぶか、最悪の場合死亡につながるおそれがあります。

- ボデーなどの金属部分にふれて体の静電気を除去する
除去しないと放電による火花で燃料に引火するおそれがあります。
- キャップをゆるめたときに、“シュー”という音がする場合は、その音が止まってからゆっくり開ける
キャップを開けるときは、キャップのツマミ部分を持ち、ゆっくりと開けます。ゆっくりと開けないと、気温が高いときなどに給油口から燃料が噴き返すおそれがあります。
- 給油口に、静電気を除去していない人を近付けない
- 気化した燃料を吸わないようにする
燃料の成分には、有害物質を含んでいるものもあります。
- 喫煙しない
引火して火災を引き起こすおそれがあります。
- 車内にもどったり、静電気を除去していない人や帯電しているものにふれない
再び帯電する可能性があります。

■ 給油時の注意

- 給油するときは給油口にノズルを確実に挿入してください。
ノズルを浮かして継ぎ足し給油を行うと、オートストップが作動せず、燃料がこぼれる場合があります。
- 正常に給油できない場合は、スタンドの係員を呼んで指示に従ってください。

■ キャップ交換時の警告

トヨタ純正品以外のキャップを使用しないでください。

純正品を使わないと火災などを引き起こし、その結果重大な傷害におよぶか、最悪の場合死亡につながるおそれがあります。

 **注意****■ 給油するときは**

指定のガソリンを使用してください。

指定以外のガソリンや他の燃料（粗悪ガソリン・軽油・灯油・高濃度バイオ混合ガソリン※）を使用したり、燃料をこぼしたりしないでください。

次のような状態になるおそれがあります。

- エンジンの始動性が悪くなる
- ノッキングが発生する
- エンジン出力が低下する
- 排気制御システムが正常に機能しない
- 燃料系部品が損傷する
- 塗装が損傷する

※ エタノール混合率 10%をこえるもの、または ETBE 混合率 22%をこえるもの

エンジンイモビライザーシステム*

キーに信号発信機が内蔵しており、あらかじめ登録されたキー以外ではエンジンを始動できません。

車両から離れる場合は、車内にキーを残さないでください。

このシステムは車両盗難の防止に寄与する機能であり、すべての車両盗難に対する完全なセキュリティを保証するものではありません。

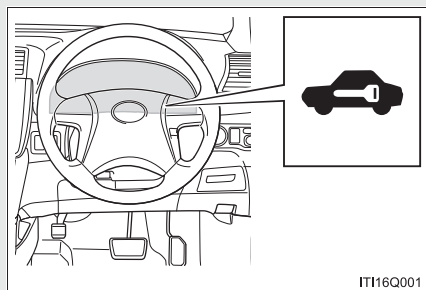

“エンジン スタート ストップ”スイッチを OFF にすると、システムの作動を知らせるためにインジケーターが点滅します。

登録されたキーを携帯し、“エンジン スタート ストップ”スイッチをアクセサリモード、またはイグニッション ON モードにするとシステムが解除され、インジケーターが消灯します。

知識

■ メンテナンスについて

エンジンイモビライザーシステムのメンテナンスは不要です。

■ システムが正常に作動しない場合

- キーが金属製のものに接したり、覆われているとき
- キーが他の車両のセキュリティシステム用キー（信号発信機内蔵キー）と重なっているときや接近しているとき

■ 機能が正常に働かないおそれのある状況

→P. 28

*：車両型式などで異なる装備やオプション装備

 **注意****■ エンジンイモビライザーシステムを正常に作動させるために**

システムの改造や取りはずしをしないでください。システムが正常に作動しないおそれがあります。

正しい運転姿勢

次の条件に合った正しい姿勢で運転してください。

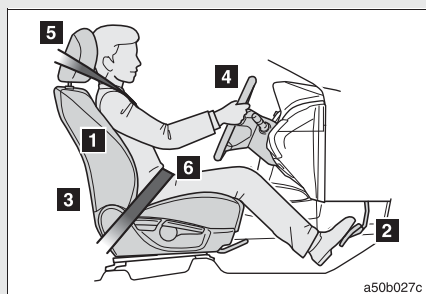

- 1 まっすぐ座り、背もたれから背を離さない（→ P. 45）
- 2 シートをペダルが十分に踏み込めるようなシート位置にする（→ P. 45）
- 3 各装置が操作しやすい背もたれの角度にする（→ P. 45）
- 4 SRSエアバッグが自分の胸の方へ向くようなハンドルの位置にする（→ P. 63）
- 5 ヘッドレストの中央が耳のいちばん上のあたりになるようにする（→ P. 54）
- 6 シートベルトが正しく着用できる（→ P. 56）

 **警告****■ 走行中は**

- 走行中は運転席の調整をしないでください。
運転を誤るおそれがあります。
- 背もたれと背のあいだにクッションなどを入れないでください。
正しい運転姿勢がとれないばかりか、衝突したとき、シートベルトやヘッドレストなどの効果が十分に発揮されずに、重大な傷害におよぶか、最悪の場合死亡につながるおそれがあります。
- フロントシートの下にものを置かないでください。
ものが挟まるとシートが固定されず、思わぬ事故の原因になって、重大な傷害におよぶか、最悪の場合死亡につながるおそれがあります。また、調整機構の故障の原因になります。
- 公道を走行するときは、法定速度や制限速度を遵守してください。

■ シートを調整するときは

- 同乗者がシートにあたってけがをしないように注意してください。
- シートの下や動いている部分に手を近付けないでください。
指や手を挟み、重大な傷害を受けるおそれがあり危険です。

SRS エアバッグ

SRS エアバッグは乗員に重大な危害がおよぶような強い衝撃を受けたときにふくらみ、シートベルトが体を拘束する働きと併せて乗員への衝撃を緩和させます。

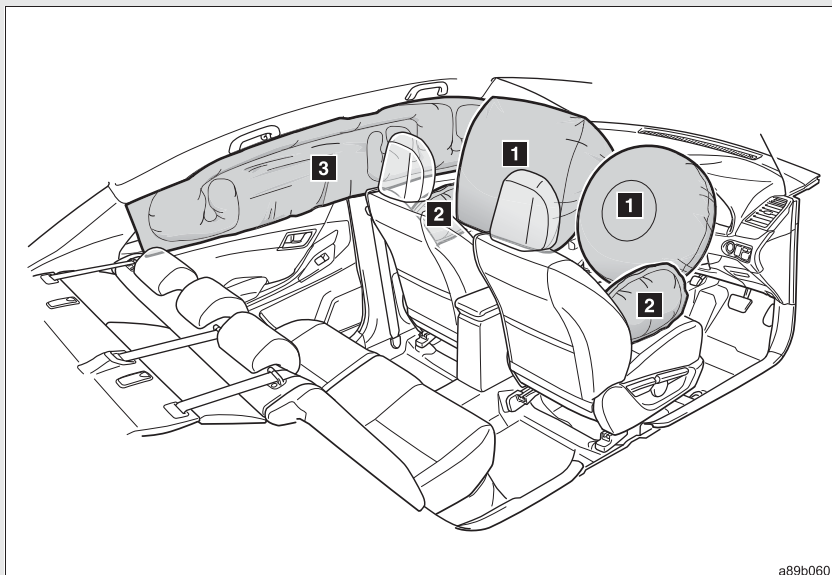

▶ フロント SRS エアバッグ

1 運転席 SRS エアバッグ／助手席 SRS エアバッグ
(運転者と助手席乗員の頭や胸などへの衝撃を緩和)

▶ SRS サイドエアバッグ& SRS カーテンシールドエアバッグ*

2 SRS サイドエアバッグ
(フロント席乗員の胸などへの衝撃を緩和)

3 SRS カーテンシールドエアバッグ
(フロント席とリア外側席乗員の主に頭部への衝撃を緩和)

* : 車両型式などで異なる装備やオプション装備

知識

■ SRS エアバッグが展開すると

- SRSエアバッグとの接触により、打撲やすり傷などを受けることがあります。
- 作動音と共に白いガスが発生します。
- SRS カーテンシールドエアバッグ装着車：
フロント席・フロントピラー・リヤピラー・ルーフサイドレールの一部分などだけでなくエアバッグ構成部品（ハンドルのハブ・エアバッグカバー・インフレーター）も数分間熱くなることがあります。エアバッグそのものも熱くなります。
- SRS カーテンシールドエアバッグ非装着車：
エアバッグ構成部品（ハンドルのハブ・エアバッグカバー・インフレーター）も数分間熱くなることがあります。エアバッグそのものも熱くなります。
- フロントウインドウガラスが破損することがあります。

■ SRS エアバッグが作動するとき（フロント SRS エアバッグ）

- フロント SRS エアバッグは、衝撃の強さが設定値（移動も変形もしない固定された壁に、車速約 20 ～ 30km/h で正面衝突した場合の衝撃の強さに相当する値）以上の場合に作動します。
ただし、次のような場合はエアバッグが作動する車速は設定値より高くなります。
 - ・ 駐車している車や標識のような衝撃によって移動や変形するものに衝突した場合
 - ・ もぐり込むような衝撃の場合（例えば、車両前部がもぐり込む、下に入り込む、トラックの下敷きになるなど）
- 衝突条件によってはシートベルトプリテンショナーのみ作動する場合があります。

■ SRS エアバッグが作動するとき

（SRS サイドエアバッグ& SRS カーテンシールドエアバッグ）

SRS サイド&カーテンシールドエアバッグは、衝撃の強さが設定値（約 1.5t の車両が、約 20 ～ 30 km/h の速度で客室へ直角に衝突した場合の衝撃の強さに相当する値）以上の場合に作動します。

■ 衝突以外で作動するとき

次のような状況で車両下部に強い衝撃を受けたときも、フロント SRS エアバッグが作動する場合があります。

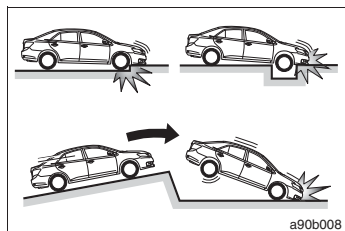

- 縁石や歩道の端など、固いものにぶつかったとき
- 深い穴や溝に落ちたり、乗り越えたとき
- ジャンプして地面にぶつかったり、道路から落下したとき

■ SRS エアバッグが作動しないとき（フロント SRS エアバッグ）

フロント SRS エアバッグは、側面や後方からの衝撃・横転、または低速での前方からの衝撃では、通常は作動しません。ただし、それらの衝撃が前方への減速を十分に引き起こす場合には、フロント SRS エアバッグが作動することがあります。

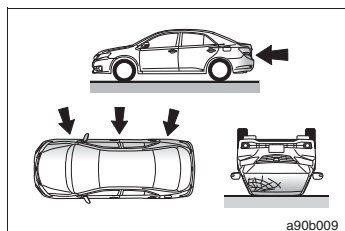

- 側面からの衝突
- 後方からの衝突
- 横転

■ SRS エアバッグが作動しないとき

(SRS サイドエアバッグ& SRS カーテンシールドエアバッグ)

斜めから衝撃を受けた場合や、客室部分以外の側面に衝撃を受けたときには、SRS サイド&カーテンシールドエアバッグが作動しない場合があります。

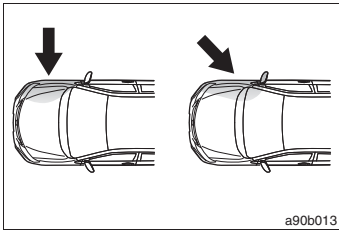

a90b013

- 客室部分以外の側面への衝撃
- 斜めからの衝撃

SRS サイド&カーテンシールドエアバッグは、前方や後方からの衝撃・横転、または低速での側面からの衝撃では、通常は作動しません。

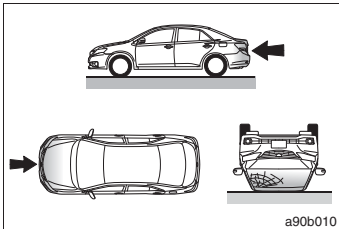

a90b010

- 前方からの衝突
- 後方からの衝突
- 横転

■ トヨタ販売店に連絡が必要な場合

次のような場合には、できるだけ早くトヨタ販売店へご連絡ください。

● いずれかの SRS エアバッグがふくらんだとき

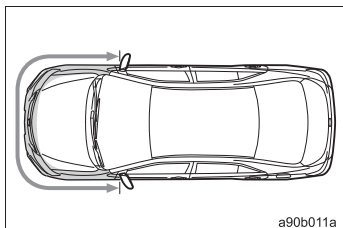

- フロント SRS エアバッグはふくらまなかったが、事故で車両の前部を衝突したとき、または破損・変形などがあるとき

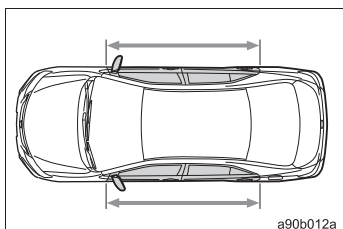

- SRS サイド&カーテンシールドエアバッグはふくらまなかったが、事故でドア部分を衝突したとき、または破損・変形などがあるとき

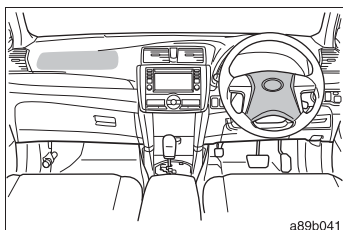

- ハンドルのパッド部分・ダッシュボードの助手席SRSエアバッグのカバー部分が傷付いたり、ひび割れたり、その他の損傷を受けたとき

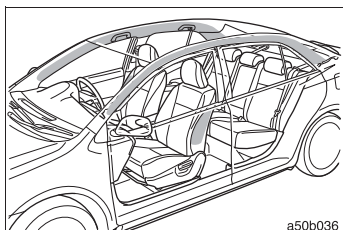

- SRS サイドエアバッグが内蔵されているシート表面が傷付いたり、ひび割れたり、その他の損傷を受けたとき
- SRS カーテンシールドエアバッグが内蔵されているフロントピラー部・リヤピラー部・ルーフサイド部が傷付いたり、ひび割れたり、その他の損傷を受けたとき

警告

■ SRS エアバッグについて

次のことを必ずお守りください。

お守りいただかないと、重大な傷害におよぶか、最悪の場合死亡につながるおそれがあります。

- 運転者と乗員すべてがシートベルトを正しく着用してください。
SRS エアバッグはシートベルトを補助するためのものです。
- 助手席 SRS エアバッグは強い力でふくらむため、特に乗員がエアバッグに近付きすぎると、重大な傷害におよぶか、最悪の場合死亡につながるおそれがあります。乗員が SRS エアバッグのふくらむ場所に近い場合は特に危険です。シートの背もたれを調整して、シートをできるだけ SRS エアバッグから離し、まっすぐに座ってください。
- お子さまがシートにしっかり座っていないと、SRS エアバッグのふくらむ衝撃で重大な傷害におよぶか、最悪の場合死亡につながるおそれがあります。お子さまが小さくてシートベルトを使用できないときは、チャイルドシートでしっかり固定してください。
お子さまはリヤ席に乗せ、チャイルドシートまたはシートベルトを着用させることをおすすめします。(→P. 99)

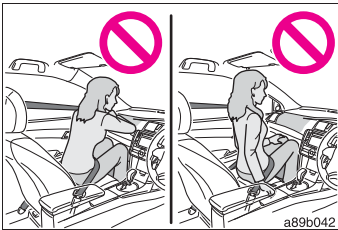

- シートの縁に座ったり、ダッシュボードにもたれかかったりしない

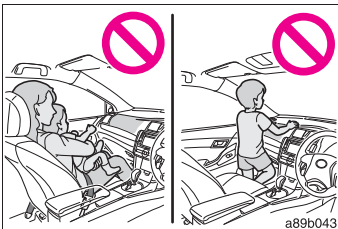

- お子さまを助手席 SRS エアバッグの前に立たせたり、ひざの上に抱いたりしない
- 運転者および助手席乗員は、ひざの上に何も持たない

警告

■ SRS エアバッグについて



- ドアやフロントピラー・センターピラー・リヤピラー・ルーフサイドレールへ寄りかからない



- 助手席やリヤ外側シートでは、ドアに向かってひざをついたり、窓から顔や手を出したりしない

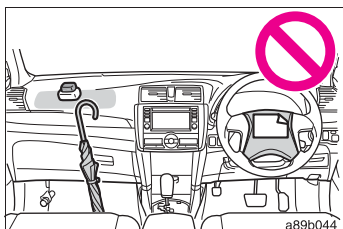

- ダッシュボード・ハンドルのパッド部分などには何も取り付けたり、置いたりしない

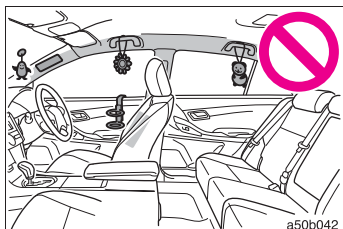

- ドア・フロントガラス・ドアガラス・フロントピラーおよびリヤピラー・ルーフサイドレール・アシストグリップなどには何も取り付けない

 **警告****■ SRS エアバッグについて**

- コートフックにハンガーなどの硬いものをかけないでください。
SRS カーテンシールドエアバッグが作動したときに投げ出されて重大な傷害におよぶか、最悪の場合死亡につながるおそれがあります。
- SRS サイドエアバッグがふくらむ場所を覆うようなシートアクセサリーを使用しないでください。
エアバッグが展開する際、アクセサリーが干渉するおそれがあります。そのようなアクセサリーがエアバッグが正常に作動するのをさまたげ、システムを不能にしたり、またはエアバッグが誤って展開したりして、重大な傷害におよぶか、最悪の場合死亡につながるおそれがあります。
- SRS エアバッグシステム構成部品の周辺は、強くたたかなど過度の力を加えないでください。
SRS エアバッグが正常に作動しなくなるおそれがあります。
- SRS エアバッグがふくらんだ直後は、構成部品が熱くなっているため、ふれないでください。
- SRS エアバッグがふくらんだあとに、もし呼吸が苦しく感じたら、ドアやドアガラスを開けて空気を入れるか、安全を確認して車外に出てください。
皮膚の炎症を防ぐため、残留物はできるだけ早く洗い流してください。
- SRS エアバッグが収納されているパッド部およびフロントピラーガーニッシュ部に傷が付いていたり、ひび割れがあるときは、そのまま使用せずトヨタ販売店で交換してください。



警告

■ 改造・廃棄について

トヨタ販売店への相談なしに、次の改造・廃棄をしないでください。
SRS エアバッグが正常に作動しなくなったり、誤ってふくらむなどして、重大な傷害におよぶか、最悪の場合死亡につながるおそれがあります。

- SRS エアバッグの取りはずし・取り付け・分解・修理
- ハンドル・インストルメントパネル・ダッシュボード・シート・シート表皮・フロントピラー・センターピラー・リヤピラー・ルーフサイドレール周辺の修理・取りはずし・改造
- フロントフェンダー・フロントバンパー・車両客室側面部の修理・改造
- グリルガード（ブルバー・カンガルーバーなど）・除雪装置・ウィンチなどの取り付け
- サスペンションの改造
- CD プレーヤー・無線機などの電化製品の取り付け

子供専用シート

子供専用シートの固定機構を使用して、子供専用シートを固定することができます。

知っておいていただきたいこと

- 車の仕様やお子さまの年齢・体格に合わせて、適切な子供専用シートをお選びください。
- 子供専用シートの取り付け方法および取りはずし方は、それぞれの子供専用シートに付属の取り扱い説明書をお読みください。
- この車は2006年10月1日施行の保安基準に適合したISOFIX対応チャイルドシート固定専用バーを標準装備しています。

子供専用シートの適合性一覧表について

■ 質量グループについて

ECE R44 ※の基準に適合する子供専用シートはお子さまの体重により次の5種類に分類されます。

- グループ 0 : 10kg まで
- グループ 0⁺ : 13kg まで
- グループ I : 9 ~ 18kg
- グループ II : 15 ~ 25kg
- グループ III : 22 ~ 36kg

この本では代表的な次の3種類の子供専用シートをシートベルトで固定する方法を紹介します。

※ ECE R44 は、子供専用シートに関する国際法規です。

■ サイズ等級、固定具について

子供専用シートに表示される分類記号と、それにとまなう取り付け器具の記号になります。

▶ ベビーシート

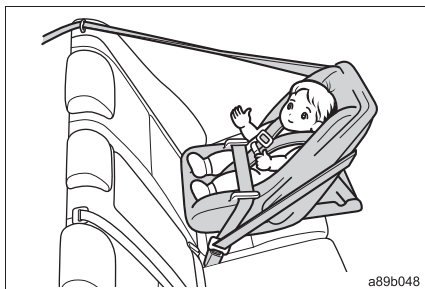

ECE R44 基準のグループ 0、0⁺に相当

▶ チャイルドシート



ECE R44 基準のグループ 0⁺、Iに相当

▶ ジュニアシート



ECE R44 基準のグループ II、IIIに相当

シート位置別子供専用シート適合性一覧表（シートベルトでの取り付け）

質量グループ	着席位置（または他の場所）		
	フロントシート	リヤシート	
	助手席	左右席	中央席
0（10kg まで）	×	L1 ※ 1	L2 ※ 1
0 ⁺ （13kg まで）	×	L1 ※ 1	L2 ※ 1
I（9～18kg）	後ろ向き ×	L1 ※ 1	L2 ※ 1
	前向き UF ※ 1		
II（15～25kg）	UF ※ 1、※ 2	U ※ 1、※ 2	L3 ※ 1、※ 2
III（22～36kg）			

● 上表に記入する文字の説明

U：この質量グループでの使用を許可された汎用（ユニバーサル）カテゴリの子供専用シートに適しています。

UF：この質量グループでの使用を許可された汎用（ユニバーサル）カテゴリの前向き子供専用シートに適しています。

L1：このグループでの使用を許可された「トヨタ純正 NEO G-Child ISO tether」、「トヨタ純正 NEO G-Child baby」に適しています。

L2：このグループでの使用を許可された「トヨタ純正 NEO G-Child ISO tether」に適しています。

L3：このグループでの使用を許可された「トヨタ純正 ジュニアシート」に適しています。

×：子供専用シートを取り付けることはできません。

※ 1 子供専用シートを取り付ける際は背もたれの角度を最前段位置にしてください。

※ 2 子供専用シートを取り付ける際はヘッドレストをはずしてください。
（取りはずしたヘッドレストは車両からはずして保管するか、トランク内に容易に動かないように収納してください）

子供専用シートの装着については子供専用シートの取り扱い説明書もご確認ください。
表に記載されていない子供専用シートを使用する場合は、子供専用シート製造業者または販売業者にご相談ください。

シート位置別子供専用シートの適合性一覧表 (ISOFIX 対応トップテザーアンカーでの取り付け)

質量グループ	サイズ等級	固定具	車両 ISOFIX 位置
			リヤシート左右席
キャリコット	F	ISO/L1	×
	G	ISO/L2	×
O (10kg まで)	E	ISO/R1	IL1 ※1
O+ (13kg まで)	E	ISO/R1	IL1 ※1
	D	ISO/R2	IL1 ※1
	C	ISO/R3	IL1 ※1
I (9 ~ 18kg)	D	ISO/R2	×
	C	ISO/R3	×
	B	ISO/F2	IUF ※1、※2、IL1 ※1
	B1	ISO/F2X	IUF ※1、※2、IL1 ※1
	A	ISO/F3	IUF ※1、※2、IL1 ※1
II (15 ~ 25kg)		(1)	×
III (22 ~ 36kg)		(1)	×

● 上表に記入する文字の説明

(1) サイズ等級表示 (A から G) のない子供専用シートの各シート位置での ISOFIX 対応子供専用シート固定機構の取り扱いについては、子供専用シート製造業者または販売業者にご相談ください。

IL1 : この質量グループでの使用を許可された「トヨタ純正 NEO G-child ISO leg」に適しています。

IUF : この質量グループでの使用を許可された汎用 (ユニバーサル) カテゴリーの ISOFIX 対応の前向き子供専用シートに適しています。

× : ISOFIX 子供専用シートを取り付けることはできません。

※1 子供専用シートを取り付ける際は背もたれの角度を最前段位置にしてください。

※2 ISOFIX 子供専用シートを取り付ける際はヘッドレストを最上段位置にする、またははずしてください。

(取りはずしたヘッドレストは車両からはずして保管するか、トランク内に容易に動かないように収納してください)

子供専用シートの装着については子供専用シートの取り扱い説明書もご確認ください。

表に記載されていない子供専用シートを使用する場合は、子供専用シート製造業者または販売業者にご相談ください。

 **知識**

■ **ISOFIX 対応チャイルドシート固定専用バーについて**

この車に標準装備されている ISOFIX 対応チャイルドシート固定専用バーは、ECE R44 に適合している子供専用シートの取り付け専用です。それ以外のものを使用することはできません。

■ **子供専用シートの選択、使用について**

- お子さまに最適な子供専用シートについては、子供専用シート製造業者、または販売業者にご相談ください。
- お子さまが成長し、適切にシートベルトが着用できるようになるまでは、お子さまに合った子供専用シートを使用してください。
- 体が十分に大きく、子供専用シートが不要なお子さまは、リヤシートに乗せて車のシートベルトを使用してください。

■ シートベルトで取り付けるタイプの子供専用シートの選択について

「シート位置別子供専用シート適合性一覧表」(→P. 91)を参照し、子供専用シートを取り付け可能な位置と、対応する子供専用シートの種類(記号)をご確認の上、適したものを選択してください。

■ ECE R44 適合の ISOFIX 対応子供専用シートの選択について

「シート位置別子供専用シートの適合性一覧表」(→P. 93)を確認して、適切なシートを選択してください。

手順 1 お子さまの体重から、該当する「質量グループ」を確認する

(例 1) : 体重が 12kg の場合、質量グループは「0⁺」になります。

(例 2) : 体重が 15kg の場合、質量グループは「I」になります。

手順 2 サイズ等級を選択する

手順 1 で確認した「質量グループ」から該当するサイズ等級を確認します。*

(例 1) : 質量グループが「0⁺」の場合、サイズ等級は「C」・「D」・「E」が該当します。

(例 2) : 質量グループが「I」の場合、サイズ等級は「A」・「B」・「B1」・「C」・「D」が該当します。

*ただし、該当のサイズ等級でも適合性一覧表の「車両 ISOFIX 位置」に「×」と記載されているものは選択できません。



子供専用シートに表示されているマーク／ラベルを確認して、基準に適合したシートであることを確認する

汎用（ユニバーサル）子供専用シートには、次に示すマーク・ラベル類が表示されています。*

*表示されている位置・記号などは、商品により異なります。



1 ISOFIX 対応子供専用シートであることを示す表示

サイズ等級が示されています。（表示される文字は、製品により異なります）

手順 2 で確認したサイズ等級に適合しているものを選択してください。

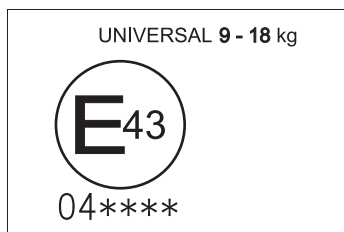

2 汎用（ユニバーサル）子供専用シートの認可マーク

UNIVERSAL は汎用品の認可であることをあらわし、併せて、対象となるお子さまの体重の範囲が記載されています。

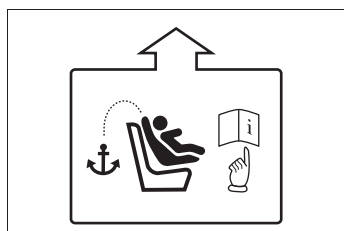

3 トップテザー（→P. 99）を示すマーク

商品の取り付け装置の位置により、意匠は異なります。

■ ISOFIX 対応子供専用シートの種類（サイズ等級別）

A-ISO/F3	全高前向き幼児用チャイルドシート
B-ISO/F2	低型前向き幼児用チャイルドシート
B1-ISO/F2X	低型前向き幼児用チャイルドシート (B-ISO/F2 と別形状のもの)
C-ISO/R3	大型後向き幼児用チャイルドシート
D-ISO/R2	小型後向き幼児用チャイルドシート
E-ISO/R1	後向き乳児用チャイルドシート
F-ISO/L1	左向き位置用チャイルドシート（キャリコット）
G-ISO/L2	右向き位置用チャイルドシート（キャリコット）

■ 助手席に子供専用シートを取り付けるとき

やむを得ず助手席に子供専用シートを取り付ける場合には、助手席シートを次のように調整し、子供専用シートを前向きに取り付けてください。



- 背もたれの角度を最前段位置にする
- シートをいちばんうしろに下げる
- シートベルトの高さをいちばん低い位置まで下げる
- 質量グループⅡ、Ⅲの子供専用シートを取り付ける場合は、ヘッドレストを取りはずす（取りはずしたヘッドレストは車両からはずして保管するか、トランク内に容易に動かないように収納してください）

■キャリコットについて

キャリコットは横向きに取り付けることのできるベビーシートのことです。詳しくは子供専用シート製造業者または販売業者にお尋ねください。



■子供専用シートを使用しない場合

- 子供専用シートを使用しないときであっても、シートに適切にしっかりと取り付けた状態にしてください。ゆるめた状態で客室内に置くことは避けてください。
- 子供専用シートの取りはずしが必要な場合は、車両からはずして保管するか、トランク内に容易に動かないように収納してください。

1-7. 安全にお使いいただくために チャイルドシートの取り付け

シートベルトを正しく着用できない小さなお子さまを乗せるときは、チャイルドシートをお使いください。お子さまの安全のために、チャイルドシートはリヤ外側シートに取り付けてください。

取り付け方法は、必ず商品に付属の取り扱い説明書に従ってください。



シートベルトによる取り付け
(→P. 100)

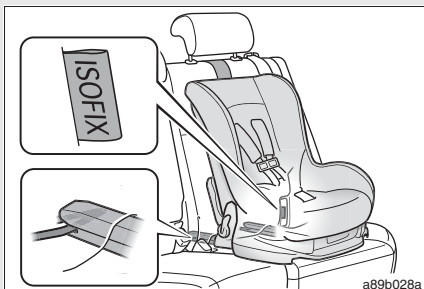

ISOFIX 対応チャイルドシート
固定専用バー (→P. 101)

リヤ外側シートに装備されています。(固定専用バーが装備されていることを示すタグがシートに付いています)

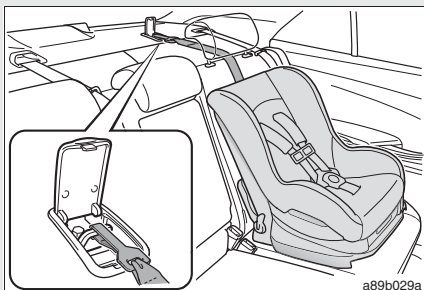

トップテザーアンカー
(→P. 101)

テザーベルトを固定するときに使います。

トップテザーアンカーはリヤシート後方のパッケージトレイに装備されています。

シートベルトで固定する

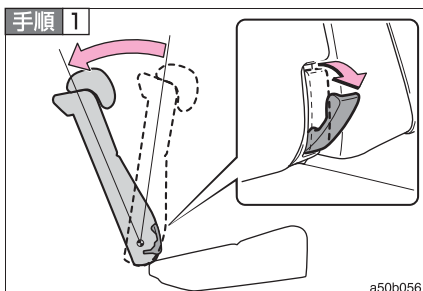

背もたれの角度を調整する

レバーを引きながら、いったん背もたれを前に倒し、一段目の固定位置まで起こします。(→P. 49)

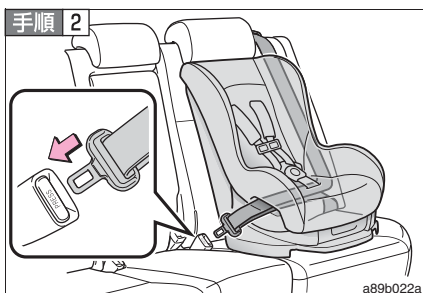

チャイルドシートにシートベルトを取り付け、プレートをバックルに“カチッ”と音がするまで挿し込む。ベルトがねじれていないようにする

チャイルドシートに付属の取り扱い説明書に従い、シートベルトをチャイルドシートにしっかりと固定させてください。

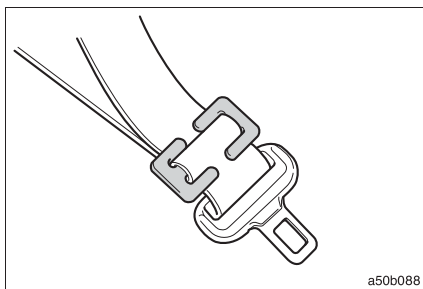

チャイルドシートにシートベルトの固定装置が備わっていない場合は、ロックングクリップ(別売)を使用して固定する

ロックングクリップの購入にあたっては、トヨタ販売店にご相談ください。(ロックングクリップ品番：73119-22010)

取り付け後はチャイルドシートを軽くゆさぶり、しっかりと固定されていることを確認してください。

ISOFIX 対応チャイルドシート固定専用バー&トップテザーアンカーで固定する

手順 1

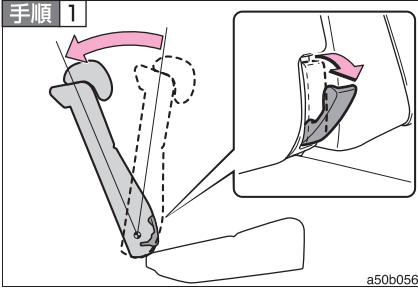

a50b056

背もたれの角度を調整する

レバーを引きながら、いったん背もたれを前に倒し、一段目の固定位置まで起こします。(→P. 49)

手順 2

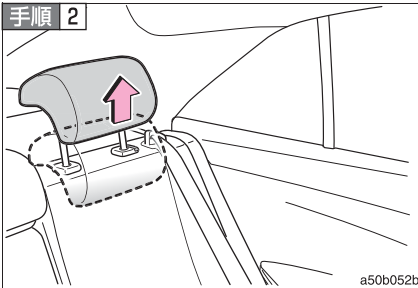

a50b052b

ヘッドレストをいちばん上まで上げる、またははずす

取りはずしたヘッドレストは車両からはずして保管するか、トランク内に容易に動かないように収納してください。

手順 3

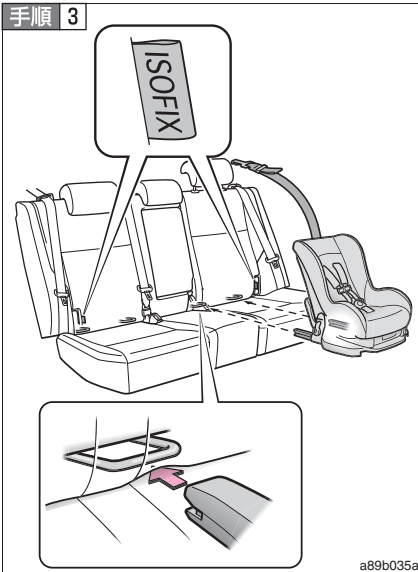

a89b035a

固定専用バーの位置を確認して、チャイルドシートをシートに取り付ける

固定専用バーは、シートクッションの奥にあります。

チャイルドシートの取り付け金具をチャイルドシート固定専用バーに取り付けます。

取り付け方法は、それぞれの商品に付属の取り扱い説明書に従ってください。

手順 4

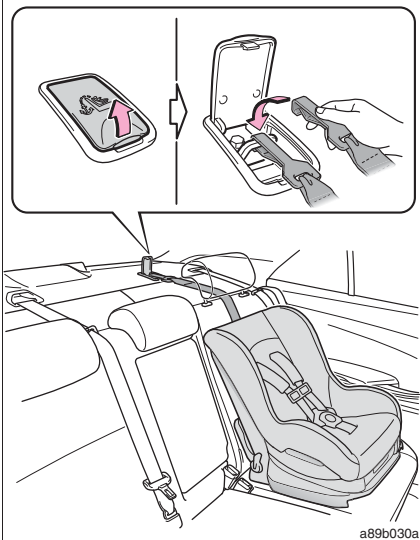

フタを開けて、トップテザーアンカーにフックを固定し、テザーベルトを締める

テザーベルトをピンと張り、フックがしっかり固定されていることを確認します。

手順 5

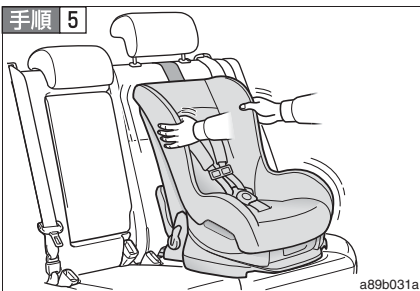

取り付けたチャイルドシートを軽くゆさぶり、確実に固定されていることを確認する

 **警告****■チャイルドシートについて**

- 事故や急停止の際、効果的にお子さまを保護するために、必ずお子さまの年齢や体の大きさに合ったシートベルトまたはチャイルドシートを使用してください。お子さまを腕の中に抱くのはチャイルドシートのかわりにはなりません。事故の際、お子さまがフロントガラスや乗員、車内の装備にぶつかり、重大な傷害におよぶか、最悪の場合死亡につながるおそれがあります。
- お子さまの年齢や体の大きさに合ったチャイルドシートを使用して、リヤシートに取り付けてください。
- チャイルドシートに座らせている場合でも、ドア・シート・フロントピラー・リヤピラー・ルーフサイドレール付近にお子さまの頭や体のどの部分ももたれかけさせないようにしてください。SRS エアバッグがふくらんだ場合、大変危険であり、重大な傷害におよぶか、最悪の場合死亡につながるおそれがあります。
- チャイルドシートによっては、取り付けができない、または取り付けが困難な場合があります。必ずチャイルドシートに付属の取り扱い説明書をよくお読みの上、確実に取り付け、使用方法をお守りください。使用方法を誤ったり、確実に固定されていないと、急ブレーキや衝突時などに、重大な傷害におよぶか、最悪の場合死亡につながるおそれがあります。

■チャイルドシートを取り付けるときは

- お子さまをシートベルトで遊ばせないでください。万一ベルトが首に巻き付いた場合、窒息など重大な傷害におよぶか、最悪の場合死亡につながるおそれがあります。
誤ってそのような状態になってしまい、バックルもはずせない場合は、ハサミなどでシートベルトを切断してください。
- シートベルトのプレートとバックルが固定されていて、ベルトがねじれていないか確認してください。
- チャイルドシートを左右に動かして、しっかり固定されているか確認してください。
- チャイルドシートを固定したあとは、シートを調整しないでください。

警告

■ **チャイルドシートを取り付けるときは**

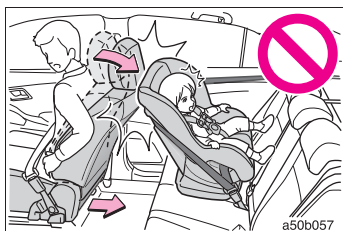

- 運転席とチャイルドシートが干渉し、チャイルドシートが正しく取り付けられない場合は、助手席側のリヤ席に取り付けてください。
- 助手席シートとチャイルドシートが干渉しないように、助手席シートを調整してください。

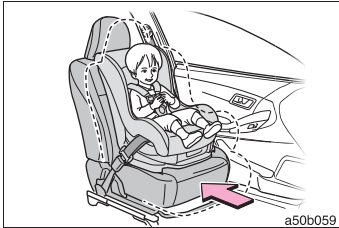

- やむを得ず助手席にチャイルドシートを取り付ける場合には、チャイルドシートをうしろ向きに取り付けしないでください。うしろ向きに取り付けていると、事故などで助手席 SRS エアバッグがふくらんだとき、重大な傷害におよぶか、最悪の場合死亡につながるおそれがあります。助手席側のサンバイザーに、同内容のラベルが貼られています。併せて参照してください。

警告**■チャイルドシートを取り付けるときは**

- やむを得ず助手席に前向きにチャイルドシートを取り付ける場合には、助手席シートをいちばんうしろに下げて取り付けてください。

助手席SRSエアバッグはかなりの速度と力でふくらむので、お守りいただかないと、重大な傷害におよぶか、最悪の場合死亡につながるおそれがあります。

- ジュニアシートを使用している場合は、肩部ベルトが常にお子さまの肩の中心にくるようにしてください。ベルトを首から離すと共に肩から落ちないようにしてください。お守りいただかないと、事故や急ブレーキの際に重大な傷害におよぶか、最悪の場合死亡につながるおそれがあります。

- ISOFIX 対応チャイルドシート固定専用バーを使用するときは、周辺に障害物がないか、シートベルトが挟まっていないかなどを確認してください。

■チャイルドシートを使用しないときは

- 車両にチャイルドシートを搭載するときは、適切な方法で確実にシートに取り付けてください（→P. 100, 101）。チャイルドシートを使用しない場合でも、シートにしっかり固定されていない状態で、客室内に置くことは避けてください。

- チャイルドシートの取りはずしが必要な場合は、車両から降ろして保管するか、トランク内に収納し、しっかりと固定しておいてください。

注意**■トップテザーアンカーについて**

使用しないときはフタを確実に閉めてください。開けたままにしておくとフタが破損するおそれがあります。

運転するときに

2

2-1. 運転のしかた

運転にあたって	108
エンジン（イグニッション） スイッチ（スマート エントリー&スタート システム非装着車）.....	119
エンジン（イグニッション） スイッチ（スマート エントリー&スタート システム装着車）.....	122
オートマチック トランスミッション	126
方向指示レバー	128
パーキングブレーキ.....	129
ホーン（警音器）.....	130

2-2. メーターの見方

計器類.....	131
表示灯／警告灯	137
マルチインフォメーション ディスプレイ.....	142

2-3. ライトのつけ方・ワイパーの 使い方

ライトスイッチ.....	146
フロントフォグライト スイッチ.....	151
ワイパー & ウォッシャー （フロント）.....	152
ワイパー & ウォッシャー （リヤ）.....	155
フロントワイパー デアイサー	157

2-4. その他の走行装置の使い方

Toyota Stop & Start System （SMART STOP）.....	158
クルーズコントロール.....	168
運転を補助する装置.....	172
ETCシステム.....	180

2-5. さまざまな状況での運転

荷物を積むときの注意.....	199
寒冷時の運転.....	201

2-1. 運転のしかた

運転にあたって

安全運転を心がけて、次の手順で走行してください。

■ エンジンをかける

→P. 119,122

■ 発進する

手順 1 ブレーキペダルを踏んだまま、シフトレバーを D にする
(→P. 126)

手順 2 パーキングブレーキを解除する (→P. 129)

手順 3 ブレーキペダルから徐々に足を離し、アクセルペダルをゆっくり踏み発進する

■ 停車する

手順 1 シフトレバーは D のまま、ブレーキペダルを踏む

手順 2 必要に応じて、パーキングブレーキをかける

長時間停車する場合は、シフトレバーを P または N にします。
(→P. 126)

■ 駐車する

手順 1 シフトレバーは D のまま、ブレーキペダルを踏む

手順 2 パーキングブレーキをかける (→P. 129)

手順 3 シフトレバーを P にする (→P. 126)

坂道の途中で駐車をする場合は、必要に応じて輪止め^{*}を使用してください。

^{*}輪止めはトヨタ販売店で購入することができます。

手順 4

▶ スマートエントリー&スタートシステム非装着車
エンジンスイッチを“LOCK”にしてエンジンを停止する

▶ スマートエントリー&スタートシステム装着車
“エンジンスタートストップ”スイッチをOFFにしてエンジンを停止する

手順 5 キーを携帯していることを確認し、ドアを施錠する

上り坂の発進のしかた

- 手順 1 パーキングブレーキをしっかりかけ、シフトレバーをDにする
- 手順 2 アクセルペダルをゆっくり踏む
- 手順 3 車が動き出す感触を確認したら、パーキングブレーキを解除し、発進する

知識

■上り坂発進について

ヒルスタートアシストコントロールが作動します。(→P. 178)

■雨の日の運転について

- 雨の日は視界が悪くなり、またガラスが曇ったり、路面がすべりやすくなったりするので、慎重に走行してください。
- 雨の降りはじめは路面がよりすべりやすいため、慎重に走行してください。
- 雨の日の高速走行などでは、タイヤと路面のあいだに水膜が発生し、ハンドルやブレーキが効かなくなるおそれがあるので、スピードは控えめにしてください。

■走行中のエンジン回転数について

次の場合、走行中にエンジン回転数が高くなる場合があります。これは走行状況にあわせてシフトアップの制限、またはシフトダウンの実施を自動的に行うため、急加速を示すものではありません。

- 車両が上り坂、または下り坂を走行していると判断したとき
- アクセルペダルを離したとき

■運転者標識の取り付け

磁石式の初心運転者標識や高齢運転者標識などを樹脂バンパーやアルミボデー部に取り付けることはできません。

■環境に配慮した運転

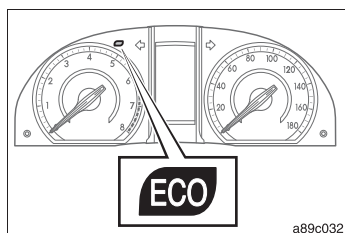

環境に配慮した運転をしているとき、エコドライブインジケータールンプが点灯しません。

必要以上にアクセルペダルを踏んだときや停車中は消灯します。

次の場合、エコドライブインジケータールンプは作動しません。

- シフトポジションがD以外のとき
- 車速が約100km/h以上のとき

⚠ 警告

■発進するときは

ブレーキペダルをしっかり踏み込んだまま、シフトレバーを操作してください。クリーブ現象で車が動き出すのを防ぎます。

■運転するときは

●踏み間違いを避けるため、ブレーキペダルとアクセルペダルの位置を把握しない状態で運転しないでください。

- ・アクセルペダルをブレーキペダルと間違えて踏むと、車が急発進して思わぬ事故につながり、重大な傷害におよぶか、最悪の場合死亡につながるおそれがあります。
- ・後退するときは体をひねった姿勢となるため、ペダルの操作がしにくくなります。ペダル操作が確実にできるよう注意してください。
- ・車を少し移動させるときも正しい運転姿勢をとり、ブレーキペダルとアクセルペダルが確実に踏めるようにしてください。
- ・ブレーキペダルは右足で操作してください。左足でのブレーキ操作は緊急時の反応が遅れるなど、思わぬ事故につながるおそれがあり危険です。

●燃えやすいものの上を走行したり、可燃物付近に車を止めたりしないでください。排気管や排気ガスは高温になり、可燃物が近くにあると火災になるおそれがあり危険です。

警告

- シフトレバーを前進側のシフトポジションに入れたまま惰性で後退したり、Rに入れたまま惰性で前進することは絶対にやめてください。
エンジンが停止し、ブレーキの効きが悪くなったり、ハンドルが重くなったりして、思わぬ事故や故障につながるおそれがあります。
- 車内で排気ガス臭に気付いたら、ドアガラスを開け、トランクが閉まっていることを確認してください。多量の排気ガスが眠気を招き事故の原因となる他、重大な健康障害におよぶか、最悪の場合死亡につながるおそれがあります。すみやかにトヨタ販売店で点検整備を受けてください。
- 車両が動いているあいだは、シフトレバーをPに入れしないでください。
トランスミッションにダメージを与えたり、車両のコントロールができなくなるおそれがあります。
- 車両が前進しているあいだは、シフトレバーをRに入れしないでください。
トランスミッションにダメージを与えたり、車両のコントロールができなくなるおそれがあります。
- 車両が後退しているあいだは、シフトレバーをDに入れしないでください。
トランスミッションにダメージを与えたり、車両のコントロールができなくなるおそれがあります。
- 走行中にシフトレバーをNにすると、トランスミッションとエンジンの動力伝達が解除され、エンジンブレーキが効かなくなります。
- 通常走行時は、走行中にエンジンを停止しないでください。走行中にエンジンを停止してもハンドルやブレーキの操作は可能ですが、操作力補助がなく、ハンドルとブレーキの操作が困難になります。安全を確認した上で、すみやかに道路脇に停車してください。
なお、通常の方法で車両を停止することができないような非常時は、P. 342を参照してください。
- 急な下り坂では、エンジンブレーキを使用してスピードを下げてください。フットブレーキを連続して使いすぎると、ブレーキがオーバーヒートして正常に機能しなくなります。(→P. 126)

警告

- 走行中はハンドル・シート・ドアミラー・インナーミラーの調整をしないでください。
運転を誤り、思わぬ事故の原因になって重大な傷害におよぶか、最悪の場合死亡につながるおそれがあります。
- すべての乗員は頭や手、その他の体の一部を車から出さないようにしてください。重大な傷害におよぶか、最悪の場合死亡につながるおそれがあります。
- オフロード走行をしないでください。
やむを得ずオフロードを走行するときは、慎重に運転してください。
また 4WD 車でも、この車は本格的なオフロード走行を目的とした車両ではありません。
- 渡河などの水中走行はしないでください。
電装品のショートやエンジンの破損など、重大な車両故障の原因になるおそれがあります。
- シートの上や付近に荷物を置いて走行しないでください。
急ブレーキをかけたときや、旋回しているときなどに荷物が飛び出したりして乗員にあたり、荷物を破損したり、荷物に気をとられたりして、思わぬ事故につながるおそれがあり危険です。

■ すべりやすい路面を運転するときは

- 急ブレーキ・急加速・急ハンドルはタイヤがスリップし、車両の制御ができなくなり、思わぬ事故につながるおそれがあり危険です。
- シフトアップやシフトダウンによるエンジンプレーキなど、エンジン回転数の急な変化は、車が横すべりするなどして、思わぬ事故につながるおそれがあり危険です。
- 水たまり走行後はブレーキペダルを軽く踏んでブレーキが正常に働くことを確認してください。ブレーキパッドがぬれるとブレーキの効きが悪くなったり、ぬれていない片方だけが効いたりしてハンドルをとられ、思わぬ事故につながるおそれがあり危険です。

 **警告****■ シフトレバーを操作するときは**

アクセルペダルを踏み込んだまま操作しないように気を付けてください。
シフトレバーが P または N 以外にあると、車が急発進し、思わぬ事故につながるおそれがあり危険です。

■ 継続的にブレーキ付近から警告音（キーキー音）が発生したときは

できるだけ早くトヨタ販売店で点検を受け、ブレーキパッドを交換してください。
必要なときにパッドの交換が行われないと、ディスクローターの損傷につながる場合があります。

パッドやローターなどの部品は、役割を果たすと共に摩耗していきます。摩耗の限界をこえて走行すると故障を引き起こすばかりでなく、思わぬ事故につながるおそれがあり危険です。

■ 停車するときは

- 空ぶかしをしないでください。

シフトレバーが P または N 以外にあると、車が急発進して思わぬ事故につながるおそれがあり危険です。

- 長時間エンジンをかけたままにしないでください。

どうしても必要な場合は、開かれた場所に車を止め、排気ガスが車内に入っていないことを確認してください。

- 車が動き出すことによる事故を防ぐため、エンジン回転中は常にブレーキペダルを踏み、必要に応じてパーキングブレーキをかけてください。

- 坂道で停車するときは、前後に動き出して事故につながるのを防ぐため、常にブレーキペダルを踏み、必要に応じてパーキングブレーキをかけてください。

- 停車中に空ぶかしをしないでください。排気管が過熱し、可燃物が近くにあると火災につながるおそれがあり危険です。



警告

■ 駐車するときは

- 炎天下では、メガネ・ライター・スプレー缶・炭酸飲料の缶などを車内に放置しないでください。放置したまましていると、次のようなことが起こるおそれがあり危険です。
 - ・ライターやスプレー缶からガスがもれたり、出火する
 - ・プラスチックレンズ・プラスチック素材のメガネが、変形またはひび割れを起こす
 - ・炭酸飲料の缶が破裂して車内を汚したり、電気部品がショートする原因になる
- ライターを車内に放置したままにしないでください。ライターをグローブボックスなどに入れておいたり、車内に落とすままにしておく、荷物を押し込んだりシートを動かしたときにライターの操作部が誤作動し、火災につながるおそれがあり危険です。
- ウィンドウガラスなどには吸盤を貼り付けしないでください。また、インストルメントパネルやダッシュボードの上に芳香剤などの容器を置かないでください。
吸盤や容器がレンズの動きをして、車両火災につながるおそれがあり危険です。
- シルバー色などの金属蒸着フィルムを曲面ガラスに貼った場合は、ドアやウィンドウを開けたまま放置しないでください。直射日光が曲面ガラスの内側に反射し、レンズの動きをして火災につながるおそれがあり危険です。
- 車から離れるときは、必ずパーキングブレーキをかけ、シフトレバーをPにしてエンジンを停止し、施錠してください。
エンジンがかかっているあいだは、車から離れないでください。
- エンジン回転中または停止直後は排気管にふれないでください。
やけどをするおそれがあります。
- 降雪時や雪が積もった場所では、エンジンをかけたままにしないでください。まわりに積もった雪で排気ガスが滞留して車内に入り、重大な健康障害におよぶか、最悪の場合死亡につながるおそれがあります。

 **警告****■ 排気ガスについて**

排気ガスには無色・無臭で有害な一酸化炭素（CO）が含まれているため、排気ガスを吸い込むと重大な健康障害におよぶか、最悪の場合死亡につながるおそれがあります。

- 換気が悪い場所ではエンジンを停止してください。
特に車庫内など囲まれた場所では排気ガスが充満し、重大な健康障害におよぶか、最悪の場合死亡につながるおそれがあります。
- 排気管はときどき点検してください。排気管等の腐食などによる穴や亀裂、および継ぎ手部の損傷、また、排気音の異常などに気付いた場合は必ずトヨタ販売店で点検整備を受けてください。そのまま使用すると排気ガスが車内に侵入し、重大な健康障害におよぶか、最悪の場合死亡につながるおそれがあります。

■ 仮眠するときは

必ずエンジンを停止してください。

エンジンをかけたまま仮眠すると、無意識にシフトレバーを動かしたり、アクセルペダルを踏み込んだりして、事故やエンジンの異常過熱による火災が発生するおそれがあります。さらに、風通しの悪い場所に停めると、排気ガスが車内に侵入し、重大な健康障害におよぶか、最悪の場合死亡につながるおそれがあります。



警告

■ ブレーキをかけるときは

- ブレーキがぬれているときは、普段よりも注意して走行してください。ブレーキがぬれていると、制動距離が長くなり、ブレーキのかかりに、左右の違いが出るおそれがあります。また、パーキングブレーキがしっかりとかからないおそれもあります。
- ブレーキ倍力装置が機能しないときは、他の車に近付いたりしないでください。また、下り坂や急カーブを避けてください。この場合ブレーキは作動しますが、通常よりも強く踏む必要があります。また制動距離も長くなります。ただちにブレーキの修理を受けてください。
- 万一エンジンが停止したときは、ブレーキペダルをくり返し踏まないでください。ペダルを踏むたびに、ブレーキのアシスト力の蓄えを使い切ってしまう。
- ブレーキシステムは2つの独立したシステムで構成されており、一方の油圧システムが故障しても、もう一方は作動します。この場合、ブレーキペダルを通常より強く踏む必要があり、制動距離が長くなります。ただちにブレーキの修理を受けてください。

■ 万一脱輪したときは（4WD車）

いずれかのタイヤが宙に浮いているときは、むやみに空転させないでください。駆動系部品の損傷や、車両の飛び出しによる思わぬ事故につながるおそれがあります。

 **注意****■ 運転中は**

- 運転中にアクセルペダルとブレーキペダルを同時に踏まないでください。アクセルペダルとブレーキペダルを同時に踏むと、駆動力を抑制する場合があります。
- 坂道で停車するために、アクセルペダルを使ったり、アクセルペダルとブレーキペダルを同時に踏んだりしないでください。

■ 駐車するときは

必ずシフトレバーを P にしてください。P にしておかないと、車が動き出したり、誤ってアクセルペダルを踏み込んだときに急発進するおそれがあります。

■ 部品の損傷を防ぐために

- パワーステアリングモーターの損傷を防ぐため、ハンドルをいっぱいにまわした状態を長く続けないでください。
- ディスクホイールなどの損傷を防ぐため、段差などを通過するときは、できるだけゆっくり走行してください。

■ 走行中にタイヤがパンクしたら

次のようなときはタイヤのパンクや損傷が考えられます。ハンドルをしっかりと持って徐々にブレーキをかけ、スピードを落としてください。

- ハンドルがとられる
- 異常な音や振動がある
- 車両が異常に傾く

タイヤがパンクした場合の対処法は、P. 316 を参照してください。

 **注意**

■ **冠水路走行に関する注意**

大雨などで冠水した道路では、次のような重大な損傷を受けるおそれがあるため、走行しないでください。

- エンストする
- 電装品がショートする
- 水を吸い込んでのエンジン破損

万一、冠水した道路を走行し、水中に浸かってしまったときは必ずトヨタ販売店で次の点検をしてください。

- ブレーキの効き具合
- エンジン・トランスアクスル・トランスファー（4WD 車）・ディファレンシャルなどのオイルやフルードの量および質の変化
- プロペラシャフト（4WD 車）・各ベアリング・各ジョイント部などの潤滑不良

■ エンジンのかけ方

- 手順 1 パーキングブレーキがかかっていることを確認する
- 手順 2 シフトレバーが P の位置にあることを確認する
- 手順 3 運転席に座ってブレーキペダルをしっかりと踏む
- 手順 4 エンジン スイッチを “ START ” の位置にまわす

■ エンジン スイッチの位置の切りかえ

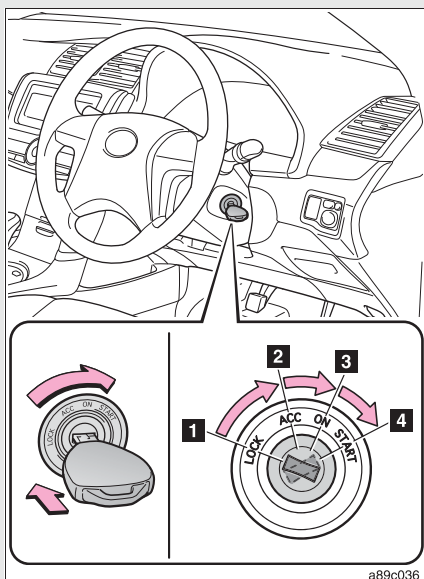

1 “ LOCK ” (OFF)

- ・ ステアリングロックがかかります。
- ・ シフトレバーの位置が P のとき、キーを抜き挿しすることができます。

2 “ ACC ”

オーディオ (装着車のみ) などの電装品が使用できます。

3 “ ON ”

すべての電装品が使用できます。

4 “ START ”

エンジンが始動できます。

知識

■ キーを“ACC”から“LOCK”にまわすには

手順 1 シフトレバーがPの位置にあることを確認する

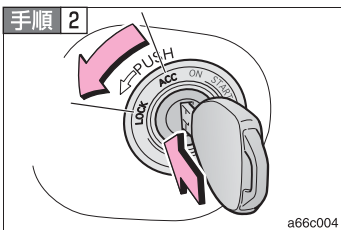

キーを押し込みながら“LOCK”までまわす

■ ステアリングロックを解除するには

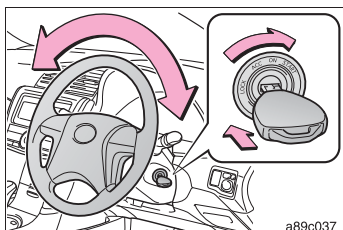

ハンドルを左右に動かしながら、エンジンスイッチをまわしてください。

■ キー抜き忘れ警告ブザー

キーが挿してあり、エンジンスイッチが“ACC”または“LOCK”のとき、運転席ドアを開けると警告音が鳴ります。

 **警告****■ エンジンを始動するときは**

必ず運転席に座って行ってください。このとき決してアクセルペダルは踏まないでください。思わぬ事故につながり、重大な傷害におよぶか、最悪の場合死亡につながるおそれがあります。

■ 走行中の警告

走行中はエンジン スイッチを“ LOCK ”にしないでください。
緊急時、走行中にエンジンを停止したい場合には“ ACC ”にしてください。
ただし、緊急時以外は走行中にエンジン スイッチにふれないでください。走行中にエンジンを停止してもハンドルやブレーキの操作は可能ですが、操作力補助がなくなります。その場合はハンドルとブレーキの操作が困難になるため、安全を確認した上で、すみやかに道路脇に停車してください。

 **注意****■ バッテリーあがりを防止するために**

エンジンがかかっていないときは、エンジン スイッチを“ ACC ”または“ ON ”にしたまま長時間放置しないでください。

■ エンジンを始動するとき

- 一度に 30 秒以上スターターをまわさないでください。
- エンジンが冷えた状態で空ぶかししないでください。
- もしエンジンが始動しにくかったり、ひんぱんにエンストする場合は、ただちにエンジンの点検を受けてください。

エンジン (イグニッション) スイッチ (スマートエントリー&スタートシステム装着車)

電子キーを携帯して次の操作を行うことで、エンジンの始動または“エンジン スタート ストップ”スイッチのモードを切りかえることができます。

■ エンジンのかけ方

手順 1 パーキングブレーキがかかっていることを確認する

手順 2 シフトレバーがPの位置にあることを確認する

手順 3 ブレーキペダルをしっかりと踏む

スイッチ上のインジケーターが緑色に点灯します。

緑色に点灯していないと、エンジンは始動しません。

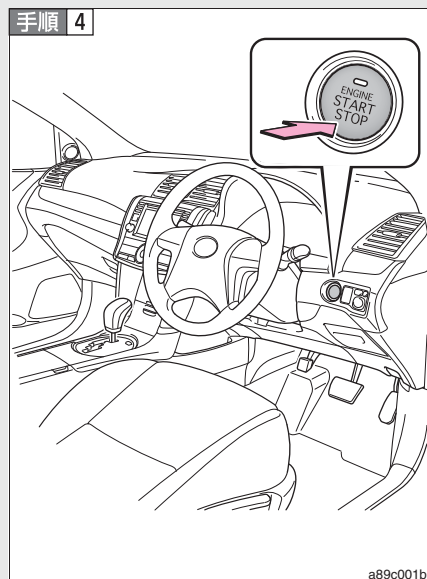

“エンジン スタート ストップ”
スイッチを押す

エンジンが始動するまで最大 30
秒間スターターが回転します。

完全にエンジンが始動するまで、
ブレーキペダルを踏み続けてく
ださい。

“エンジン スタート ストップ”
スイッチのどのモードからでも
エンジンを始動できます。

■ “エンジン スタート ストップ” スイッチのモード切りかえ

ブレーキペダルを踏まずに“エンジン スタート ストップ”スイッチを押すと、モードを切りかえることができます。

(スイッチを押すごとにモードが切りかわります)

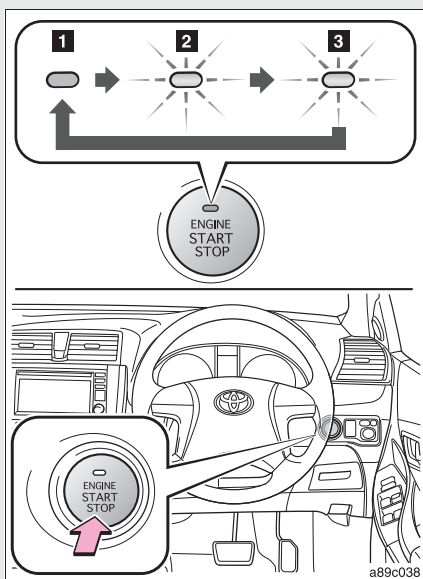

1 OFF ※

非常点滅灯が使用できます。

2 アクセサリーモード

オーディオ（装着車のみ）などの電装品が使用できます。

スイッチ上のインジケータが橙色に点灯します。

3 イグニッション ON モード

すべての電装品が使用できます。

スイッチ上のインジケータが橙色に点灯します。

※ シフトレバーが P 以外ときはアクセサリーモードになり、OFF になりません。

知識

■ 自動電源 OFF 機能

シフトレバーが P にあるとき、1 時間以上アクセサリーモードのままにしておくと、“エンジン スタート ストップ”スイッチが自動で OFF になります。

■ 電子キーの電池の消耗について

→P. 27

■ スマートエントリー&スタートシステムが正常に働かないおそれのある状況

→P. 28

■ ご留意いただきたいこと

→P. 29

■ エンジンが始動しないときは

エンジンイモビライザーシステムが解除されていない可能性があります。
(→P. 76)

■ ステアリングロックが解除できないときは

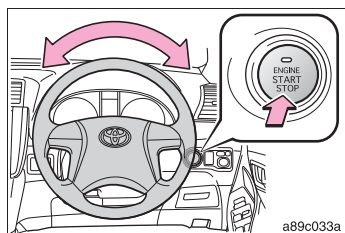

“エンジン スタート ストップ”スイッチ上のインジケーターが緑色に点滅します。ハンドルを左右に動かしながら、再操作してください。

■ “エンジン スタート ストップ”スイッチ上のインジケーターが橙色に点滅したときは

システムに異常があるおそれがあります。ただちにトヨタ販売店で点検を受けてください。

■ 電子キーの電池が切れたときは

→P. 287

 **警告****■ エンジンを始動するときは**

必ず運転席に座って行ってください。このとき決してアクセルペダルは踏まないでください。思わぬ事故につながり、重大な傷害におよぶか、最悪の場合死亡につながるおそれがあります。

■ 緊急時のエンジン停止方法

走行中にエンジンを緊急停止したい場合には、3 秒以上 “ エンジン スタート ストップ ” スイッチを押し続けてください。

ただし、緊急時以外は走行中に “ エンジン スタート ストップ ” スイッチにふれないでください。走行中にエンジンを停止してもハンドルやブレーキの操作は可能ですが、操作力補助がなくなり、ハンドルとブレーキの操作が困難になります。安全を確認した上で、すみやかに道路脇に停車してください。

 **注意****■ バッテリーあがりを防止するために**

エンジンがかかっていないときは、“ エンジン スタート ストップ ” スイッチをアクセサリーモード、またはイグニッション ON モードにしたまま長時間放置しないでください。

■ エンジンを始動するとき

- エンジンが冷えた状態で空ぶかししないでください。
- もしエンジンが始動しにくかったり、ひんぱんにエンストする場合は、ただちにエンジンの点検を受けてください。

オートマチックトランスミッション

状況に応じてシフトポジションを選択してください。

■ シフトレバーの動かし方

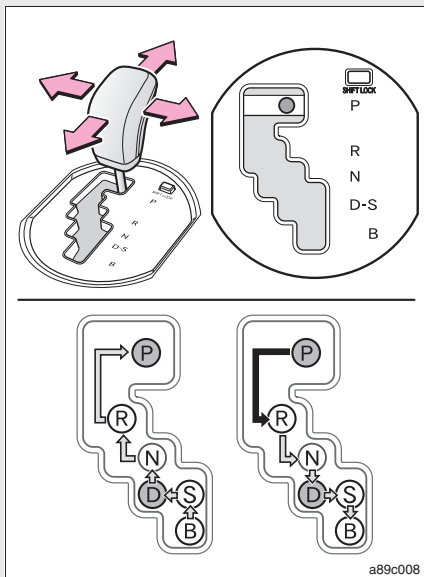

▶ スマートエントリー&スタートシステム非装着車

← エンジンスイッチが“ON”の状態、ブレーキペダルを踏んだまま操作します。

▶ スマートエントリー&スタートシステム装着車

← “エンジン スタート ストップ”スイッチがイグニッションONモードの状態、ブレーキペダルを踏んだまま操作します。

P と D のあいだの操作は、ブレーキペダルを踏み、車を完全に止めてから行ってください。

■ シフトポジションの使用目的

シフトポジション	目的
P	駐車またはエンジン始動
R	後退
N	動力が伝わらない状態
D	通常走行*
S	坂道走行
B	急な下り坂走行

* 燃費向上や騒音の低減のために、通常は D ポジションを使用してください。

 知識

■ リバース警告ブザー

シフトレバーをRに入れるとブザーが鳴り、Rにあることを運転者に知らせます。

■ シフトレバーをPからシフトできないときは

→P. 328

 警告

■ すべりやすい路面では

急なアクセル操作や、シフト操作を行わないでください。エンジンプレーキ力の急激な変化が、横すべりやスピンの原因になりますので注意してください。

2-1. 運転のしかた 方向指示レバー

レバー操作により、次のように運転者の意思を表示することができます。

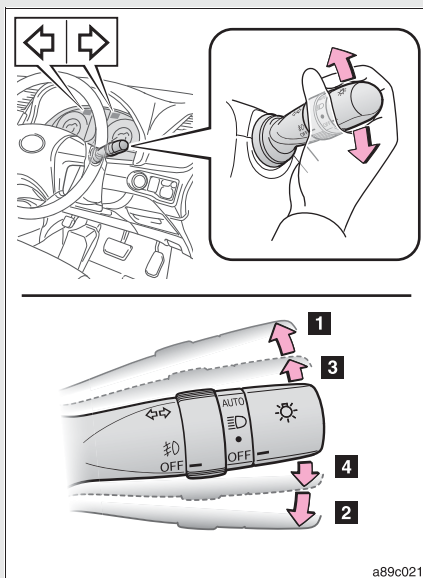

- 1 左折
- 2 右折
- 3 左側へ車線変更
(レバーを途中で保持)
レバーを離すまで、左側方向指示
灯が点滅します。
- 4 右側へ車線変更
(レバーを途中で保持)
レバーを離すまで、右側方向指示
灯が点滅します。

知識

■ 作動条件

- ▶ スマートエントリー&スタートシステム非装着車
エンジンスイッチが“ON”のとき
- ▶ スマートエントリー&スタートシステム装着車
“エンジンスタートストップ”スイッチがイグニッションONモードのとき

■ 表示灯の点滅が異常に速くなったときは

方向指示灯の電球が切れていないか確認してください。

2-1. 運転のしかた

パーキングブレーキ

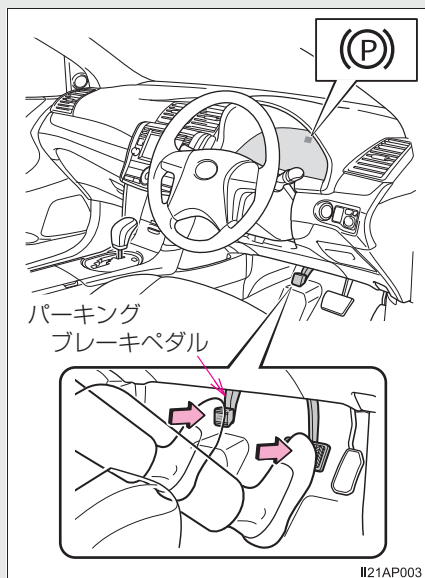

パーキングブレーキをかけるには、右足でブレーキペダルを踏みながら、左足でパーキングブレーキペダルをいっぱいまで踏み込む（再度踏み込むと解除される）

知識

■ 冬季のパーキングブレーキの使用について

「寒冷時の運転」（→P. 201）の記載を参照してください。

■ パーキングブレーキ未解除走行時警告ブザー

→P. 313

注意

■ 走行前の注意

パーキングブレーキを完全に解除してください。

パーキングブレーキをかけたまま走行すると、ブレーキ部品が過熱し、ブレーキの効きが悪くなったり、早く摩耗したりするおそれがあります。

2-1. 運転のしかた

ホーン（警音器）

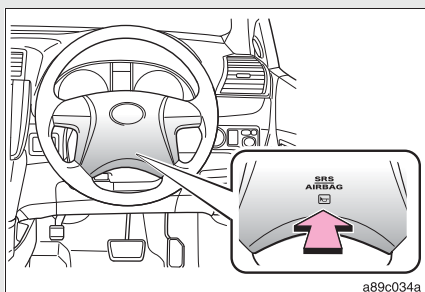

ハンドルの  周辺部を押すとホーンが鳴ります。

知識

■ハンドル位置を調整したあとは

ハンドルが確実に固定されていることを確認してください。
固定が不十分だと、ホーンが鳴らない場合があります。(→P. 63)

2-2. メーターの見方

計器類

▶ アナログメーター

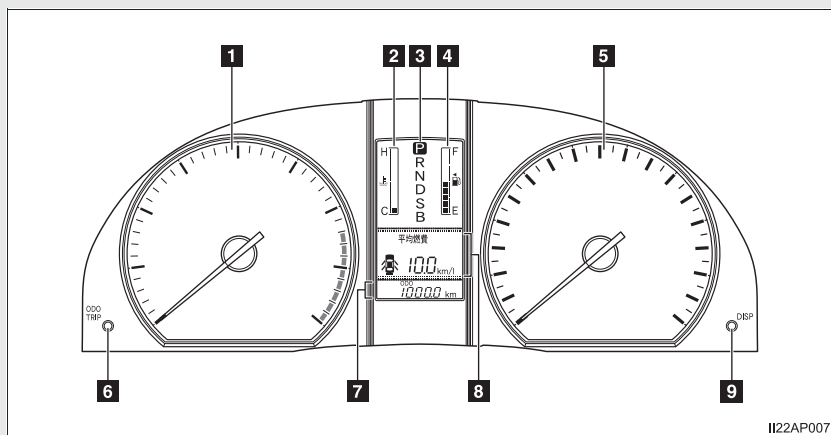

1 タコメーター

毎分のエンジン回転数を示します。

2 水温計

エンジン冷却水の温度を示します。

3 シフトポジション表示灯

現在のシフトポジションを表示します。

4 燃料計

燃料残量を示します。

残量が一定以下になったときは、詳細残量を表示できます。(→P. 144)

5 スピードメーター

車両の走行速度を示します。

6 表示切りかえボタン

オドメーター／トリップメーター／アイドルストップ時間*／総アイドルストップ時間*表示の切りかえができます。また、トリップメーター表示中に押し続けると、走行距離が0にもどります。(→P. 135)

総アイドルストップ時間表示中に押し続けると、時間が0にもどります。(→P. 135)

*：車両型式などで異なる装備やオプション装備

7 オドメーター／トリップメーターアイドルリングストップ時間*／総アイドルリングストップ時間*／

● オドメーター

走行した総距離を表示します。

● トリップメーター

リセットしてからの走行距離を表示します。

区間距離は、トリップA・トリップBの2種類で使い分けることができます。

● アイドリングストップ時間

▶ スマートエントリー&スタートシステム非装着車

エンジン スイッチを“ON”にしてからのアイドルリングストップ時間 (Stop & Start システムによるエンジン停止時間) を表示します。

▶ スマートエントリー&スタートシステム装着車

“エンジン スタート ストップ” スイッチをイグニッション ON モードにしてからのアイドルリングストップ時間 (Stop & Start システムによるエンジン停止時間) を表示します。

● 総アイドルリングストップ時間

リセットしてからのアイドルリングストップ時間 (Stop & Start システムによるエンジン停止時間) を通算で表示します。

8 マルチインフォメーションディスプレイ

→P. 142

9 DISP ボタン

マルチインフォメーションディスプレイの表示を切りかえます。(→P. 142)

* : 車両型式などで異なる装備やオプション装備

▶ オプティロンメーター

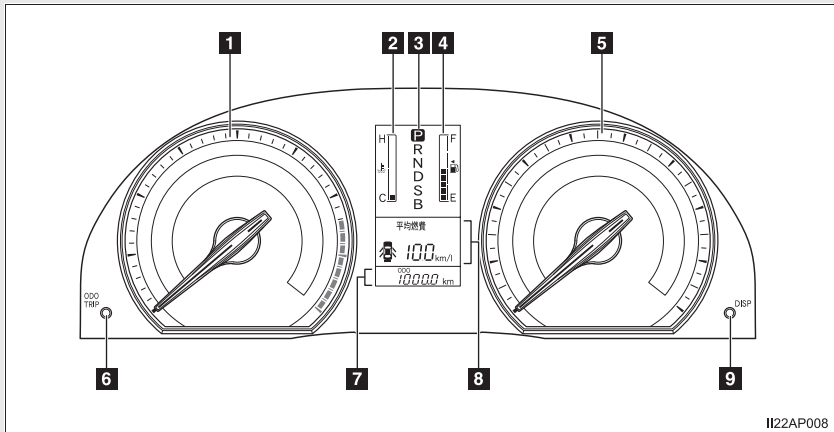
**1** タコメーター

毎分のエンジン回転数を示します。

2 水温計

エンジン冷却水の温度を示します。

3 シフトポジション表示灯

現在のシフトポジションを表示します。

4 燃料計

燃料残量を示します。

残量が一定以下になったときは、詳細残量を表示できます。(→P. 144)

5 スピードメーター

車両の走行速度を示します。

6 表示切りかえボタン

オドメーター／トリップメーター／アイドルストップ時間*／総アイドルストップ時間*／メーター照度調整表示の切りかえができます。また、トリップメーター表示中に押し続けると、走行距離が0にもどります。(→P. 135) 総アイドルストップ時間表示中に押し続けると、時間が0にもどります。(→P. 135)

*：車両型式などで異なる装備やオプション装備

7 オドメーター／トリップメーター／アイドリングストップ時間*／
総アイドリングストップ時間*／メーター照度調整表示

● オドメーター

走行した総距離を表示します。

● トリップメーター

リセットしてからの走行距離を表示します。

区間距離は、トリップA・トリップBの2種類で使い分けることができます。

● アイドリングストップ時間

▶ スマートエントリー&スタートシステム非装着車

エンジン スイッチを“ON”にしてからのアイドリングストップ時間
(Stop & Start システムによるエンジン停止時間) を表示します。

▶ スマートエントリー&スタートシステム装着車

“エンジン スタート ストップ” スイッチをイグニッション ON モード
にしてからのアイドリングストップ時間(Stop & Start システムによる
エンジン停止時間) を表示します。

● 総アイドリングストップ時間

リセットしてからのアイドリングストップ時間 (Stop & Start システムに
よるエンジン停止時間) を通算で表示します。

● メーター照度調整表示

メーター照度を調整できます。

8 マルチインフォメーションディスプレイ

→P. 142

9 DISP ボタン

マルチインフォメーションディスプレイの表示を切りかえます。(→P. 142)

* : 車両型式などで異なる装備やオプション装備

表示の切りかえ

ボタンを押すごとに次のように切りかわります。

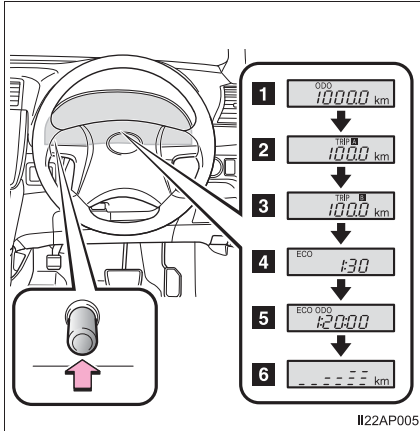

- 1 オドメーター
- 2 トリップメーター A ※¹
- 3 トリップメーター B ※¹
- 4 アイドリングストップ時間*
- 5 総アイドリングストップ時間*※¹
- 6 メーター照度調整表示※²
(オプティロンメーターのみ)

※¹ 押し続けると0にもどります。

※² 押し続けると照度を調整できます。

* : 車両型式などで異なる装備やオプション装備

知識

■ メーター・ディスプレイの作動条件

▶ スマートエントリー&スタートシステム非装着車

エンジン スイッチが “ ON ” のとき

▶ スマートエントリー&スタートシステム装着車

“ エンジン スタート ストップ ” スイッチがイグニッション ON モードのとき

■ メーター照度調整について（オプティロンメーター装着車）

車幅灯消灯時と点灯時で、それぞれ明るさのレベルを調整することができます。

■ メーター照度の減光制御について（オプティロンメーター装着車）

ライトスイッチが ON になると、メーター照明が減光されます。

ただし、車幅灯点灯時のメーター照度調整を最大にしてあるときは、ライトスイッチを ON にしてもメーター照明は減光されません。

注意

■ エンジンや構成部品への損傷を防ぐために

- タコメーターの針がレッドゾーン（エンジンの許容回転数をこえている範囲）に入らないようにしてください。
- 水温計の表示が上端まで達して点滅したときは、オーバーヒートのおそれがあるので、ただちに安全な場所に停車してください。完全に冷えたあと、エンジンを確認してください。（→P. 338）

2-2. メーターの見方 表示灯／警告灯

メーター・センターパネル内の表示灯・警告灯でお車の状況をお知らせします。

▶ アナログメーター

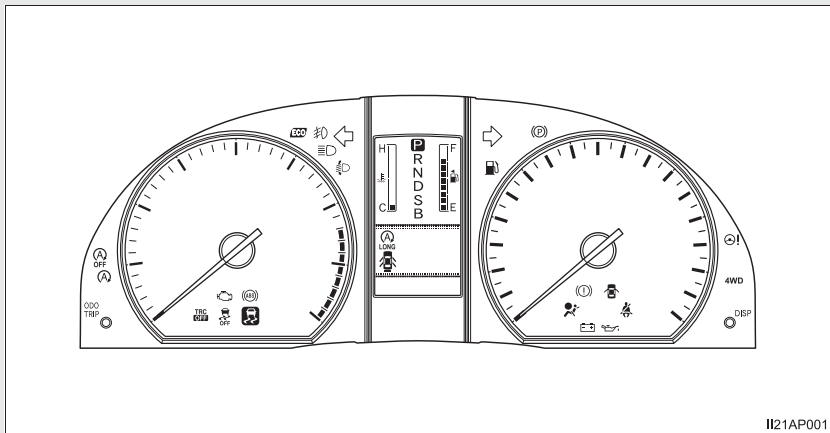

▶ オブティロンメーター

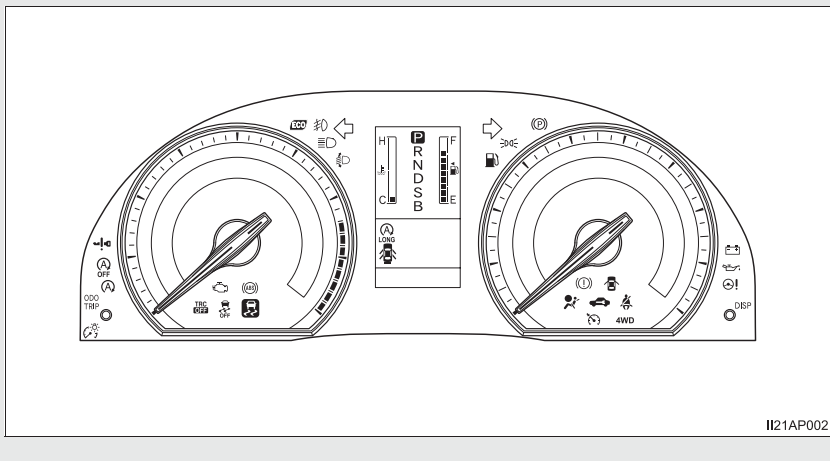

▶ センターパネル

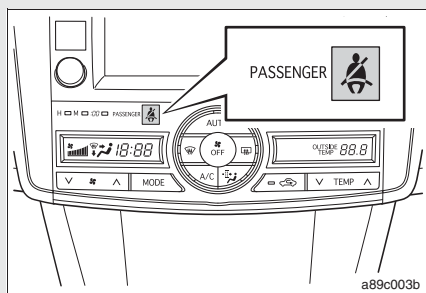

■ 表示灯

システムの作動状況を表示します。

- | | | | |
|---|------------------------------|---|--------------------------------------|
|  | 方向指示表示灯
(→P. 128) |  | クルーズコントロール
表示灯* (→P. 168) |
|  | 尾灯表示灯*
(→P. 146) |  | Stop & Start 表示灯*
(→P. 158) |
|  | ヘッドライト
上向き表示灯 (→P. 147) |  | Stop & Start キャンセル
表示灯* (→P. 160) |
|  | フロントフォグライト
表示灯* (→P. 151) |  | セキュリティ表示灯*
(→P. 76) |
|  | スリップ表示灯
(→P. 174)
(点滅) |  | エコドライブインジケータ
ランプ (→P. 110) |
|  | VSC OFF 表示灯
(→P. 175) |  | シフトポジション表示灯 (→P. 131, 133) |
|  | TRC OFF 表示灯
(→P. 175) | | |

* : 車両型式などで異なる装備やオプション装備

※ 作動確認のためにエンジン スイッチを “ ON ” (スマートエントリー&スタートシステム非装着車)、または “ エンジン スタート ストップ ” スイッチをイグニッション ON モード (スマートエントリー&スタートシステム装着車) にすると点灯し、数秒後またはエンジンをかけると消灯します。点灯しない場合や点灯したままのときはシステム異常のおそれがあります。トヨタ販売店で点検を受けてください。

■ 警告灯

万一のシステム異常などを警告します。(→P. 309)

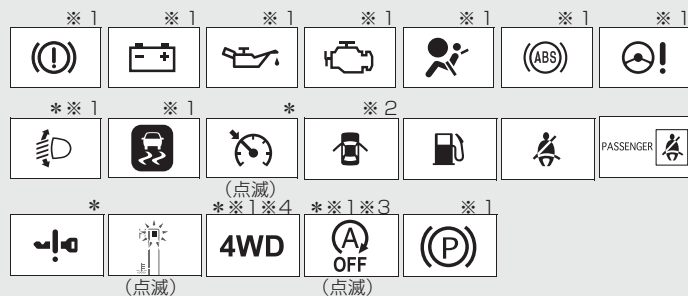

- ※¹ 作動確認のためにエンジン スイッチを “ ON ” (スマートエントリー&スタートシステム非装着車)、または “ エンジン スタート ストップ ” スイッチをイグニッション ON モード (スマートエントリー&スタートシステム装着車) にすると点灯し、数秒後またはエンジンをかけると消灯します。点灯しない場合や点灯したままのときはシステム異常のおそれがあります。トヨタ販売店で点検を受けてください。
- ※² エンジン スイッチが “ ON ” (スマートエントリー&スタートシステム非装着車)、または “ エンジン スタート ストップ ” スイッチがイグニッション ON モード (スマートエントリー&スタートシステム装着車) のとき、半ドア警告灯の点灯に併せて、マルチインフォメーションディスプレイ上に半ドア警告表示が表示されます。(→P. 145)
- ※³ 点灯した場合はシステムが非作動であることを示し、点滅した場合はシステム異常のおそれがあります。
- ※⁴ 点滅した場合は駆動系の発熱を示し、点灯した場合はシステム異常のおそれがあります。

* : 車両型式などで異なる装備やオプション装備

 **警告****■安全装置の警告灯が点灯しないときは**

ABS や SRS エアバッグなどの安全装置の警告灯が、エンジン スイッチを “ ON ” (スマートエントリー&スタートシステム非装着車)、または “ エンジン スタート ストップ ” スイッチをイグニッション ON モード (スマートエントリー&スタートシステム装着車) にしても点灯しない場合や点灯したままの場合は、事故にあったときに正しく作動せず、重大な傷害におよぶか、最悪の場合死亡につながるおそれがあります。ただちにトヨタ販売店で点検を受けてください。

マルチインフォメーションディスプレイ

マルチインフォメーションディスプレイは、燃費や走行に関するさまざまな情報を表示します。

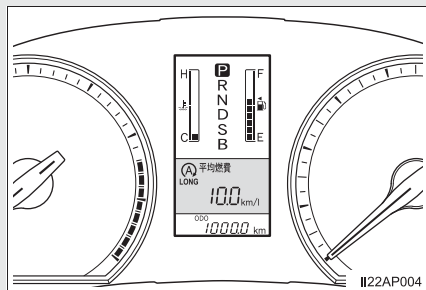

- 平均燃費 (→P. 143)
- 瞬間燃費 (→P. 143)
- 平均車速 (→P. 143)
- 航続可能距離 (→P. 144)
- 燃料詳細残量 (→P. 144)

表示切りかえ

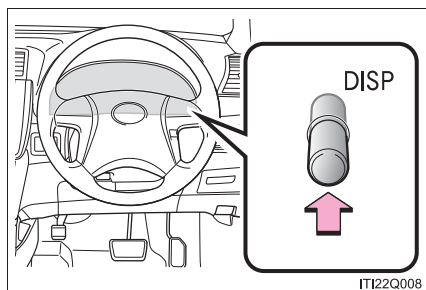

表示を切りかえるには、DISP ボタンを押します。

表示項目

■ 平均燃費



燃料を補給してからの平均燃費を表示します。

- ・ 表示される平均燃費は、参考として利用してください。
- ・ 燃料給油量が少量の場合、表示が更新されないことがあります。

給油の際はエンジン スイッチを LOCK (スマートエントリー&スタートシステム非装着車) または、“エンジンスタートストップ” スイッチを OFF (スマートエントリー&スタートシステム装着車) にしてください。万一、エンジン スイッチを LOCK または、“エンジンスタートストップ” スイッチを OFF にせず給油した場合、表示が更新されないことがあります。

■ 瞬間燃費



現在の瞬間燃費を表示します。

■ 平均車速



リセットしてからの平均車速を表示します。

リセットするには、平均車速表示中に DISP ボタンを 1 秒以上押し続けます。

■ 航続可能距離



現在の燃料残量で走行できるおよその距離を表示します。

- ・ 表示される距離は過去の平均燃費をもとに算出されるため、表示される距離を実際に走行できるとは限りません。
- ・ 燃料給油量が少量の場合、表示が更新されないことがあります。
給油の際はエンジン スイッチを LOCK（スマートエントリー&スタートシステム非装着車）または、“エンジンスタートストップ”スイッチを OFF（スマートエントリー&スタートシステム装着車）にしてください。万一、エンジン スイッチを LOCK または、“エンジンスタートストップ”スイッチを OFF にせず給油した場合、表示が更新されないことがあります。

□ 知識

■ 燃料詳細残量表示について

燃料計の残量表示が 2 つ以下のとき、詳細な残量を確認できます。

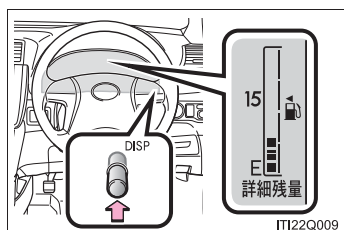

確認するときは、マルチインフォメーションディスプレイに航続可能距離が表示されている状態で、DISP ボタンを押します。

約 6 秒間表示されたあと、航続可能距離の表示にもどります。

■ 半ドア警告表示について

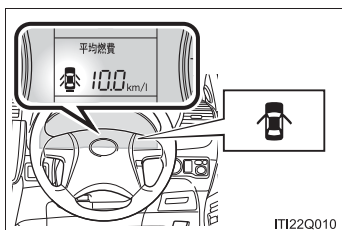

エンジンスイッチが“ON”（スマートエントリー&スタートシステム非装着車）、または“エンジンスタートストップ”スイッチがイグニッション ON モード（スマートエントリー&スタートシステム装着車）のとき、半ドア警告灯（→P. 313）の点灯に併せて表示されます。

現在、開いているドアの位置（またはトランクの状態）を確認できます。

■ バッテリー端子の脱着をしたときは

バッテリー端子の脱着を行うと、次のデータはリセットされます。

- 平均燃費
- 平均車速
- 航続可能距離

⚠ 注意

■ 低温時の画面表示について

画面の温度が極めて低いときは、画面表示の切りかえが遅れる場合がありますので、車内を暖めてください。

2-3. ライトのつけ方・ワイパーの使い方

ライトスイッチ

自動*または手動でヘッドライトなどを点灯できます。

レバーの端をまわすと、次のようにライトが点灯します。

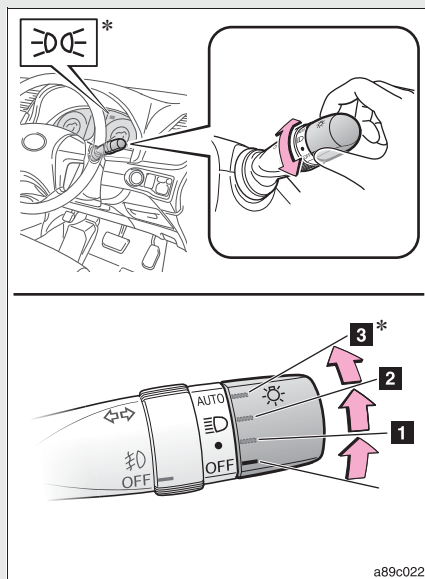

- 1 車幅灯・尾灯・番号灯・メーター照明*¹を点灯
- 2 上記ライトとヘッドライトを点灯
- 3 ヘッドライト・車幅灯などを自動点灯・消灯(コンライト*²装着車)

*¹ アナログメーターのみ

*² コンライトは、“エンジンスタートストップ”スイッチがイグニッションONモードのときに使用できます。

* : 車両型式などで異なる装備やオプション装備

ハイビームにするには

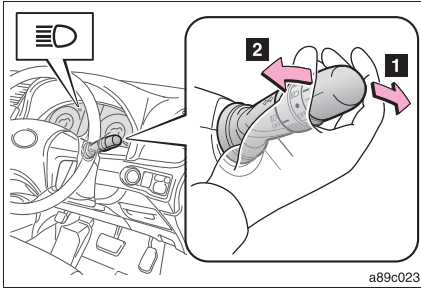

1 ライト点灯時ハイビームに切りかえ

レバーをもとの位置へもどすとロービームにもどります。

2 レバーを引いているあいだ、ハイビームを点灯

ライトが消灯していても、ハイビームが点灯します。

レバーを離すと、ロービームにもどる、または消灯します。

手動光軸調整ダイヤル（ハロゲンヘッドライト装着車）

乗車人数や荷物の量などによる車の姿勢の変化に合わせて、ヘッドライトの光軸を調整することができます。

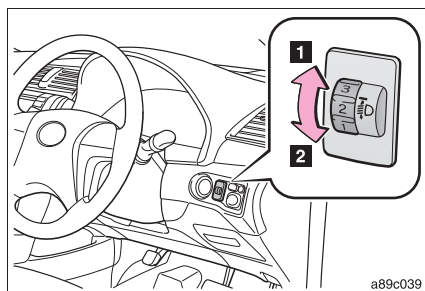

1 上向きに調整

2 下向きに調整

■ 目盛り設定の目安

乗員と荷物の条件		ダイヤル位置	
乗員	荷物	1.5L FF 車 (前輪駆動車)	左記を除く車両
運転者	なし	0	0
運転者と 助手席乗員	なし	0	0
全乗員	なし	1.5	1.5
全乗員	ラゲージルーム 満載時	1.5	2
運転者	ラゲージルーム 満載時	3	3.5

 知識

■ ライトセンサー（コンライト装着車）

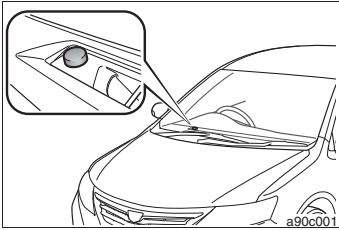

センサーの上にものを置いたり、センサーをふさぐようなものをウインドウガラスに貼らないでください。周囲からの光がさえぎられると、自動点灯・消灯機能が正常に働かなくなります。

■ ライト消し忘れ防止機能（コンライト装着車）

“エンジン スタート ストップ” スイッチがイグニッション ON モードで、ライトスイッチが OFF 以外の場合に働きます。

- ライトスイッチを OFF にしないまま、“エンジン スタート ストップ” スイッチをアクセサリーモード、または OFF にして運転席ドアを開けると、点灯していた車幅灯などが自動で消灯します。
- 再びライトを点灯する場合は、“エンジン スタート ストップ” スイッチをイグニッション ON モードにするか、一度ライトスイッチを OFF にもどし、再度 ● または  の位置にします。

■ ライト消し忘れ警告ブザー

▶ スマートエントリー&スタートシステム非装着車

- エンジン スイッチが “ LOCK ” のときに働きます。
- ライトスイッチが ● または  の位置にあると、運転席ドアを開けたとき警告音（“ピー” という連続音）が鳴ります。

▶ スマートエントリー&スタートシステム装着車

ライト消し忘れ防止機能が働かない場合に作動します。

- “ エンジン スタート ストップ ” スイッチが OFF のときに働きます。
- ライトスイッチが ● または  の位置にあると、運転席ドアを開けたとき警告音（“ピー” という連続音）が鳴ります。

■ オートレベリングシステム（ディスチャージヘッドライト装着車）

通行人や対向車がまぶしくないように、乗車人数・荷物の量などによる車の姿勢の変化に合わせて、ヘッドライトの光軸を自動で調整します。

■ 販売店で設定可能な機能

コンライト装着車は、ライトセンサーの感度の設定などを変更できます。
（カスタマイズ一覧：→P. 353）

注意

■ バッテリーあがりを防止するために

エンジンを停止した状態でライトを長時間点灯しないでください。

2-3. ライトのつけ方・ワイパーの使い方 フロントフォグライトスイッチ*

雨や霧などの悪天候下での視界を確保します。

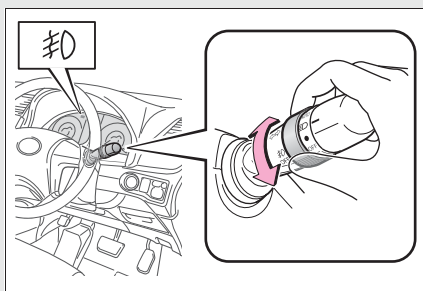

- 1 消灯する
- 2 点灯する

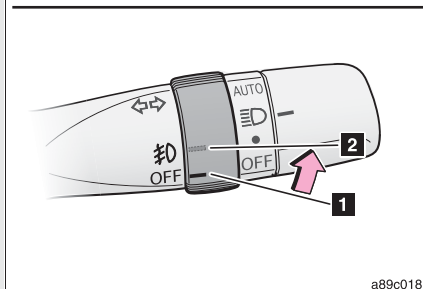

a89c018

知識

■点灯条件

ヘッドライトまたは車幅灯が点灯しているときに使用できます。

* : 車両型式などで異なる装備やオプション装備

2-3. ライトのつけ方・ワイパーの使い方 ワイパー & ウォッシャー（フロント）

INTを選択しているとき、間欠作動の頻度を調整することができます。

次のようにレバーを操作して、ワイパーの作動を選択します。

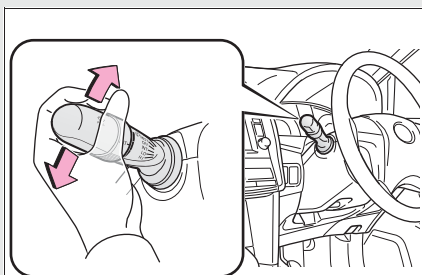

- 1 間欠作動（INT）
- 2 低速作動（LO）
- 3 高速作動（HI）
- 4 一時作動（MIST）

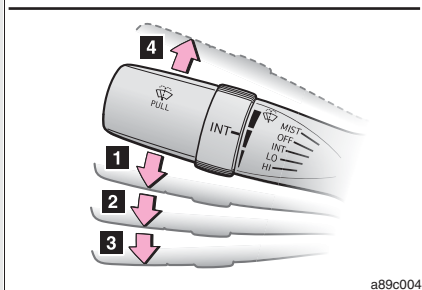

a89c004

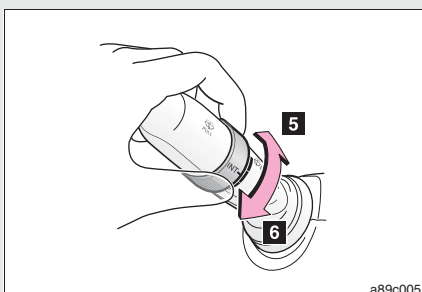

- 5 間欠ワイパーの作動頻度（減）
- 6 間欠ワイパーの作動頻度（増）

a89c005



- 7** ウォッシャー液を出す
ワイパーが連動して作動します。

知識

■ 作動条件

- ▶ スマートエントリー&スタートシステム非装着車
エンジン スイッチが “ ON ” のとき
- ▶ スマートエントリー&スタートシステム装着車
“ エンジン スタート ストップ ” スイッチがイグニッション ON モードのとき

■ ウォッシャー液が出ないときは

ウォッシャー液量が不足していないのにウォッシャー液が出ないときは、ノズルのつまりを点検してください。

 **注意**

■ **フロントガラスが乾いているときは**

ワイパーを使わないでください。
ガラスを傷付けるおそれがあります。

■ **ウォッシャー液が出ないときは**

ウォッシャースイッチを操作し続けしないでください。
ポンプが故障するおそれがあります。

■ **ノズルがつまったときは**

ノズルがつまったときはトヨタ販売店へご連絡ください。
ピンなどで取り除かないでください。
ノズルが損傷するおそれがあります。

2-3. ライトのつけ方・ワイパーの使い方 ワイパー & ウォッシャー (リヤ) *

次のようにレバーの端をまわして、ワイパーの作動を選択します。

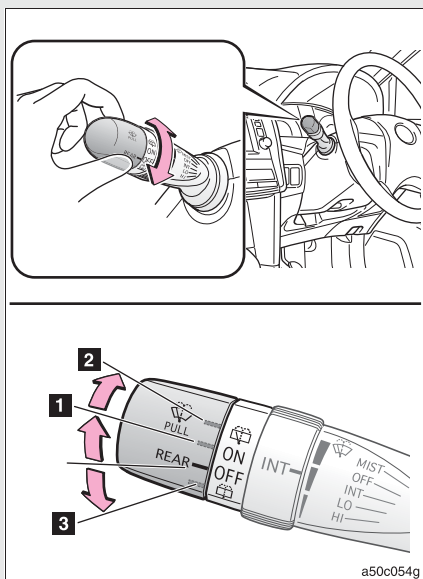

- 1 通常作動
- 2 ウォッシャー液を出す
(ワイパー作動中)
- 3 ウォッシャー液を出す
(ワイパー停止中)

知識

■ 作動条件

- ▶ スマートエントリー&スタートシステム非装着車
エンジン スイッチが “ ON ” のとき
- ▶ スマートエントリー&スタートシステム装着車
“ エンジン スタート ストップ ” スイッチがイグニッション ON モードのとき

■ ウォッシャー液が出ないときは

ウォッシャー液量が不足していないのにウォッシャー液が出ないときは、ノズルのつまりを点検してください。

* : 車両型式などで異なる装備やオプション装備



注意

■ **リヤウインドウガラスが乾いているときは**

ワイパーを使わないでください。
ガラスを傷付けるおそれがあります。

■ **ウォッシャー液が出ないときは**

ウォッシャースイッチを操作し続けしないでください。
ポンプが故障するおそれがあります。

■ **ノズルがつまったときは**

ノズルがつまったときはトヨタ販売店へご連絡ください。
ピンなどで取り除かないでください。
ノズルが損傷するおそれがあります。

2-3. ライトのつけ方・ワイパーの使い方 フロントワイパーデアイサー*

フロントウィンドウガラスとワイパーブレードの凍結を防ぐために
お使いください。

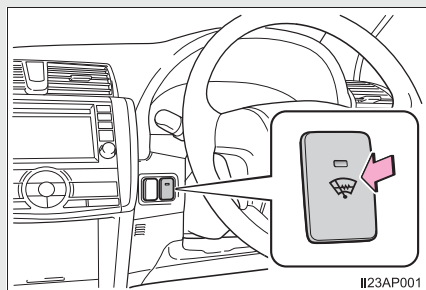

ON / OFF を切りかえる

フロントワイパーデアイサーは、
約 15 分で自動的に OFF になり
ます。

警告

■ 作動中の警告

フロントウィンドウガラス下部、および運転席側フロントピラー横の表面が熱
くなっており、やけどをするおそれがあるのでふれないでください。

* : 車両型式などで異なる装備やオプション装備

Toyota Stop & Start System (SMART STOP) *

赤信号や交差点などの一時的な停車中、燃費向上やアイドリング騒音低下のため、エンジンスイッチを操作することなく、ブレーキペダルまたはシフトレバーの操作によってエンジンを停止・再始動させるシステムです。

D・S・Bレンジアイドリングストップ

■ エンジンが停止する

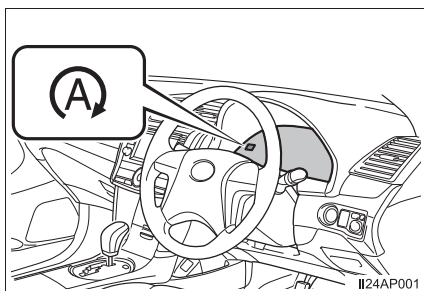

シフトレバーを D・S・B で走行中、ブレーキペダルを踏み車両を完全に停止させると、エンジンが自動的に停止します。

エンジンが停止し、Stop & Start 表示灯が点灯します。

■ エンジンが再始動する

ブレーキペダルから足を離すと、エンジンが再始動します。

エンジンが再始動し、Stop & Start 表示灯が消灯します。

* : 車両型式などで異なる装備やオプション装備

P・Nレンジアイドリングストップ

■ エンジンが停止する

手順 1 ブレーキペダルを踏み、車両を完全に停止させる

手順 2

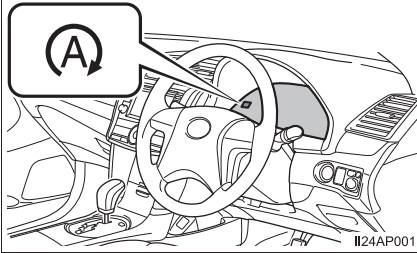

シフトレバーを P または N にすると、エンジンが自動的に停止します。(→ P. 126)

エンジンが停止し Stop & Start 表示灯が点灯します

D・S・B レンジアイドリングストップ状態で、シフトレバーを P または N にしても、エンジンの停止状態は継続されます。

■ エンジンが再始動する

シフトレバーを D・S・B・R のいずれかにすると、エンジンが再始動します。(→ P. 126)

シフトレバーの操作はブレーキペダルを踏んで行ってください。
エンジンが再始動し、Stop & Start 表示灯が消灯します。

Stop & Start システムを非作動にするには

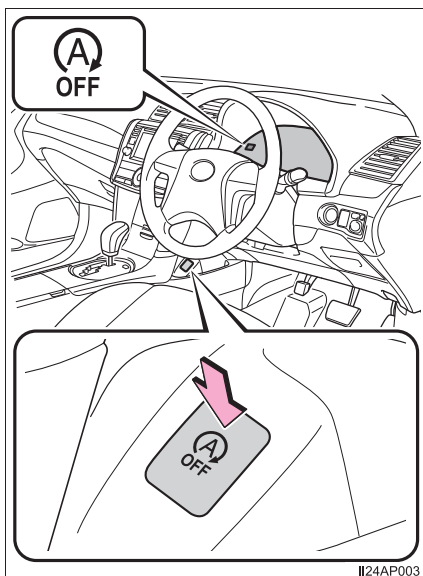

Stop & Start システムを非作動にするには Stop & Start キャンセルスイッチを押す

Stop & Start キャンセル表示灯が点灯します。

もう一度スイッチを押すと、作動可能状態にもどり、Stop & Start キャンセル表示灯が消灯します。

■ Stop & Start キャンセルスイッチを押したとき

- Stop & Start システムによるエンジン停止中、Stop & Start キャンセルスイッチを押すとエンジンが再始動します。
- Stop & Start システムが非作動のとき、もう一度 Stop & Start キャンセルスイッチを押すと、Stop & Start システムが作動可能状態にもどりますが、エンジンは停止しません。
次に車両が停止したときに (Stop & Start システムが作動可能状態にもどる)、Stop & Start システムによって、エンジンが停止します。

坂道発進補助機能

Stop & Start システムによるエンジン停止後、ブレーキペダルから足を離すと、エンジンが再始動します。

坂道で発進する際は、駆動力が発生するまでのあいだ、ブレーキ油圧（ブレーキの効き）を一時的に保持して、車両が後退するのを抑制します。駆動力が発生すると、保持していたブレーキ油圧（ブレーキの効き）を自動的に解除します。

知識

■ 作動条件

- 次の条件がすべて満たされたとき、Stop & Start システムが作動可能状態になります。
 - ・ エンジンが十分暖まっているとき
 - ・ バッテリー状態（充電・温度など）が良好であるとき
 - ・ 運転席ドアが閉まっているとき
 - ・ 運転席シートベルトを着用しているとき
 - ・ ボンネットが閉まっているとき
 - ・ アクセルペダルを踏んでいないとき
 - ・ シフトレバーが R 以外のとき
 - ・ 外気温が - 5℃ 以上のとき
 - ・ ハンドル操作をしていないとき
 - ・ ブレーキペダルをしっかりと踏んでいるとき

- 次の状況では、Stop & Start システムによるエンジン停止が行われない場合がありますが、異常ではありません。
 - ・ エンジン冷却水温やトランスミッション油温が低いとき、または高すぎる
とき
 - ・ 車内温度が高いときに、エアコンを使用しているとき
 - ・ バッテリーが十分に充電されていないとき、および定期的な充電中
 - ・ 渋滞などで、断続的に停車するとき
 - ・ ブレーキペダルを踏む力が弱いとき
 - ・ 勾配が急な坂道で停車したとき
 - ・ ブレーキ倍力装置の負圧が低下したとき
 - ・ 消費電力が大きいとき
 - ・ 標高が高いとき
 - ・ 外気温が低いとき
 - ・ ハンドル操作をしているとき
 - ・ 運転席シートベルト非装着時
 - ・ 運転席ドアが開いているとき
 - ・ ボンネットが開いているとき
 - ・ オートエアコン装備車：オートエアコン作動中に  を押してフロントウインドウガラス曇り取りを作動させているとき
 - ・ ブレーキペダルを強く踏み込み、急減速で停車したとき



を押してフロン

トウインドウガラス曇り取りを作動させているとき

・ ブレーキペダルを強く踏み込み、急減速で停車したとき

- Stop & Start システムによるエンジン停止中、次のときはエンジンが自動的に再始動する場合があります。
 - ・ ポンピングブレーキをする、またはブレーキペダルをさらに強く踏み込んだとき
 - ・ エアコンを使用しているとき、またはオンにしたとき
 - ・ バッテリーが十分に充電されていないとき
 - ・ 傾斜などで車両が動き出したとき
 - ・ アクセルペダルを踏んだとき
 - ・ 消費電力が大きいとき
 - ・ 運転席ドアを開けたとき
 - ・ 運転席シートベルトをはずしたとき
 - ・ ハンドル操作をしたとき
 - ・ オートエアコン装備車：オートエアコン作動中に  を押してフロントウインドウガラス曇り取りを作動させているとき
 - ・ P・Nレンジアイドルリングストップ中にシフトレバーをD・S・B・Rにしたとき
- 次の状況では、Stop & Start システムが作動するまでに時間がかかる場合があります。
 - ・ バッテリーが放電しているとき
 - ・ バッテリー交換などにより、バッテリー端子をはずしたあと
 - ・ エンジン冷却水温が低いとき

■ Stop & Start システムの自動再開

Stop & Start システムを Stop & Start キャンセルスイッチによって非作動にしても、一度エンジンスイッチを“LOCK”にまわしてから“START”にまわす（スマートエントリー&スタートシステム非装着車）またはエンジンスイッチをOFFにしてからイグニッション ON モードにする（スマートエントリー&スタートシステム装着車）ことによって、Stop & Start システムは自動的に作動可能状態にもどります。

■ Stop & Start 表示灯について

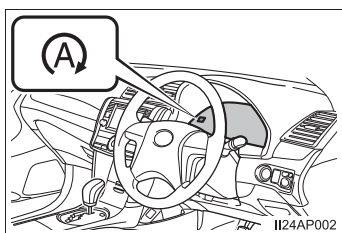

走行中に Stop & Start システムの作動条件が満たされると、Stop & Start 表示灯が点灯し、停止時に Stop & Start システムが作動可能状態であることをお知らせします。

■ Stop & Start システム保護機能

大音量でオーディオを使用しているとき、バッテリーの消費を抑えるために、オーディオを自動的にオフにする場合があります。

その場合は、エンジンスイッチを“LOCK”にまわして、3 秒以上保持してから“ACC”または“ON”にまわす（スマートエントリー&スタートシステム非装着車）またはエンジンスイッチをOFFにして3 秒以上経過してからアクセサリモードまたはイグニッション ON モードにする（スマートエントリー&スタートシステム装着車）ことによってオーディオを再開させてください。

■ ボンネットを開けたときは（D・S・B レンジアイドルストップ）

シフトレバーがD・S・B のとき、Stop & Start システムによるエンジン停止中にボンネットを開けた場合、エンジンは自動で再始動しません。通常のエンジン始動操作（→P. 119、122）でエンジンを始動させてください。

■坂道発進補助機能について

- 勾配が急な上り坂では、坂道発進補助機能が解除されたあと、車両が後退することがあります。このような場所では、パーキングブレーキをかけたり、ブレーキペダルを操作して発進してください。
- 坂道だけでなく、平坦な場所でも作動します。
- Stop & Start システムによるエンジン停止中に、ブレーキペダルの踏力がかわる場合がありますが、異常ではありません。

■Stop & Start システムについて

Stop & Start システムは赤信号や交差点などの一時的な停車のときに使用し、長時間停車する場合などには、エンジンを停止してください。

■警告ブザーについて (D・S・B レンジアイドリングストップ)



Stop & Start システムによるエンジン停止中、運転席ドアを開けたときは警告ブザーが鳴ると同時に Stop & Start 表示灯が点滅します。

■Stop & Start システムによるエンジン停止中のエアコンについて

Stop & Start システムによるエンジン停止中、エアコン（冷房・暖房・除湿機能）がオフになり、送風または無風になります。エアコンがオフにならないようにするには、Stop & Start キャンセルスイッチを押し、Stop & Start システムを非作動にしてください。

■Stop & Start システムによるエンジン停止中、ウインドウガラスが曇ったとき

Stop & Start キャンセルスイッチを押し、エンジンを再始動してください。

そしてマニュアルエアコン装着車は  を押してエアコンを作動させ、吹き出し口を  に切りかえ、オートエアコン装着車は  を押して曇りを取ってください。

断続的にウインドウガラスが曇るときは、Stop & Start キャンセルスイッチを押し、Stop & Start システムを非作動にしてください。

■ Stop & Start システムによるエンジン停止中に、エアコン吹き出し口から臭いが発生したときは

Stop & Start キャンセルスイッチを押して Stop & Start システムの作動を停止してください。

■ アイドリングストップ時間など Stop & Start システムの作動表示

→P. 134

■ バッテリーを交換するとき

装着されているバッテリーは、Stop & Start システム専用品です。同等の性能のものと交換してください。

詳しくはトヨタ販売店にご相談ください。

■ アイドリングストップ時間の調整について

エアコンの  が ON のときの Stop & Start システムによるエンジン停止時間を通常より長くすることができます。

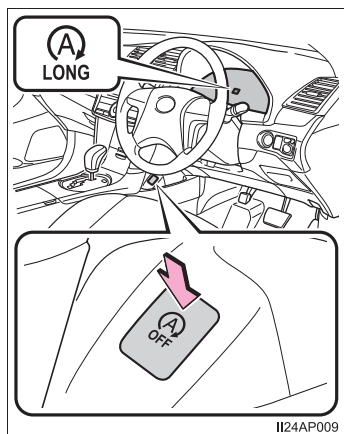

Stop & Start キャンセルスイッチを 3 秒以上押し続ける

エンジン停止時間が通常より長いモードに切り替わったとき、マルチインフォメーションディスプレイに  が表示されます。

もう一度同じ操作をすると、通常モードに切り替わり  が消灯します。

 **警告****■ Stop & Start システムが作動しているとき**

- Stop & Start システムによるエンジン停止中 (Stop & Start 表示灯が点灯中) は、ブレーキペダルを踏み、必要に応じてパーキングブレーキをかけてください。
エンジンが自動的に始動するため、思わぬ事故につながるおそれがあり危険です。
- Stop & Start システムによるエンジン停止中 (Stop & Start 表示灯が点灯中) は、車から離れないでください。
エンジンが自動的に始動するため、思わぬ事故につながるおそれがあり危険です。
- 換気が悪い場所では、Stop & Start システムを非作動にしてください。
エンジンが自動的に再始動するため、排気ガスが充満し、重大な健康障害におよぶか、最悪の場合死亡につながるおそれがあります。

 **注意****■ Stop & Start システムを正常に作動させるために**

次のようなときは Stop & Start システムが正常に作動しないおそれがあります。トヨタ販売店で点検を受けてください。

- 運転席シートベルトを着用しているときに、メーター内の運転席・助手席シートベルト非着用警告灯が点滅するとき
- 運転席シートベルトをはずしているときに、メーター内の運転席・助手席シートベルト非着用警告灯が点灯しないとき
- 運転席ドアを閉めているときに、マルチインフォメーションディスプレイに半ドア開警告表示 (→P. 145) が表示される、またはフロントパーソナルライトスイッチがドアポジションのときにフロントパーソナルライトが点灯するとき
- 運転席ドアを開けているときに、マルチインフォメーションディスプレイに半ドア開警告表示 (→P. 145) が表示されない、またはフロントパーソナルライトスイッチがドアポジションのときにフロントパーソナルライトが点灯しないとき

2-4. その他の走行装置の使い方 クルーズコントロール*

アクセルペダルを踏まなくても、一定の速度で走行できます。

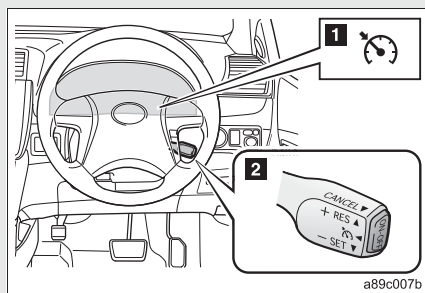

- 1 クルーズコントロール表示灯
- 2 クルーズコントロールスイッチ

■ 速度を設定する

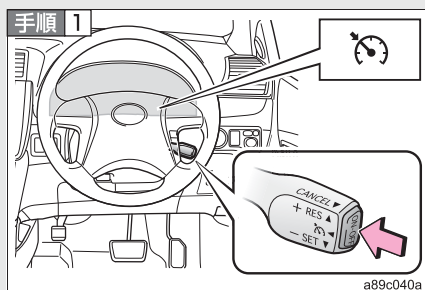

ON-OFF スイッチを押して、システムを ON にする

メーター内のクルーズコントロール表示灯が点灯します。

OFF には、再度スイッチを押します。

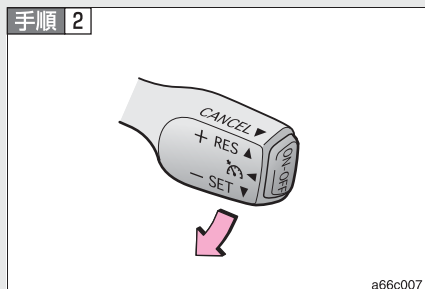

希望の速度まで加速／減速し、レバーを下げて設定する

レバーを離れたときの速度で定速走行できます。

* : 車両型式などで異なる装備やオプション装備

■ 設定速度を変えるには

設定速度を変えるには、希望の速度になるまでレバーを操作します。

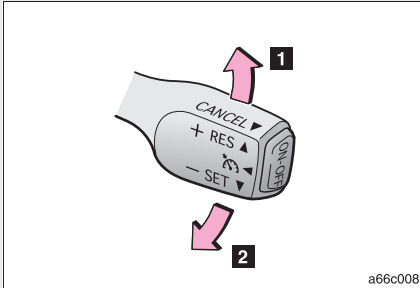

1 速度を上げる

2 速度を落とす

微調整：レバーを上または下に軽く操作して手を離す

調整：希望の車速になるまでレバーを保持する

設定速度は、次の通りに増減されます：

微調整：レバー操作するごとに約 1.6km/h

調整：レバーを保持する間

■ 定速走行を解除する・復帰させる

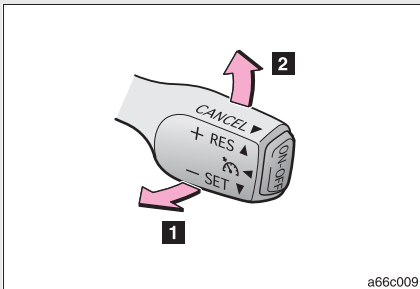

1 解除するには、レバーを手前に引く

ブレーキを踏んだときも解除されます。

2 定速走行にもどすには、レバーを上げる

レバーを上げると、もとの定速走行にもどります。ただし、実際の速度が約 40 km/h 以下になると設定速度が消去されるため、復帰しません。

 **知識**

■ **設定条件について**

- シフトレバーが D または S のとき設定できます。
- 速度は約 40 ～約 100 km/h の範囲で設定できます。

■ **車速設定後の加速について**

- 通常走行と同様にアクセルで加速できます。加速後、設定車速にもどります。
- クルーズコントロールを解除しなくても、希望の速度まで加速して、レバーを下げることにより設定車速を変更することができます。

■ **定速走行の自動解除**

次のとき、自動的に定速走行が解除されます。

- 設定速度より実際の速度が約 16 km/h 以上低下した
- 実際の速度が約 40 km/h 以下になった
- VSC が作動した

■ **定速走行中にクルーズコントロール表示灯が点滅したときは**

ON-OFF スイッチでシステムを一度 OFF にし、再度設定してください。

設定できないとき、またはすぐに解除されるときは、システム異常のおそれがあります。トヨタ販売店で点検を受けてください。

 **警告****■ 誤操作を防ぐために**

クルーズコントロールを使用しないときは、ON-OFF スイッチでシステムを OFF にしてください。

■ クルーズコントロールを使用してはいけない状況

次の状況では、クルーズコントロールを使用しないでください。
車のコントロールを失い、思わぬ事故につながり、重大な傷害におよぶか、最悪の場合死亡につながるおそれがあります。

- 交通量の多い道
- 急カーブのある道
- 曲がりくねった道
- 雨天時や、凍結路、積雪路などのすべりやすい路面
- 急な下り坂
急な下り坂では設定車速以上になることがあります。

2-4. その他の走行装置の使い方

運転を補助する装置

走行の安全性や運転性能を高めるため、走行状況に応じて次の装置が自動で作動します。ただし、これらの装置は補助的なものなので、過信せずに運転には十分に注意してください。

■ ABS（アンチロックブレーキシステム）

急ブレーキ時や、すべりやすい路面でのブレーキ時にタイヤのロック防止に貢献し、スリップを抑制します。

■ ブレーキアシスト

急ブレーキ時などに、より大きなブレーキ力を発生させます。

■ VSC（ビークルスタビリティコントロール）

急なハンドル操作や、すべりやすい路面で旋回するときに横すべりを抑え、車両の姿勢維持に寄与します。

■ S-VSC（ステアリングアシステッドビークルスタビリティコントロール）

ABS・TRC・VSC・EPSを協調して制御します。

すべりやすい路面などの走行で急なハンドル操作をした際に、ハンドル操作力を制御することで、車両の方向安定性確保に貢献します。

■ TRC（トラクションコントロール）

すべりやすい路面での発進時や加速時にタイヤの空転を抑え、駆動力の確保に貢献します。

■ EPS（エレクトリックパワーステアリング）

電気式モーターを利用して、ハンドル操作を補助します。

■ ヒルスタートアシストコントロール

上り坂やすべりやすい丘面での発進する時に、ブレーキペダルから足を離しても一時的に制動力を保持し、発進操作を補助します。

■ アクティブトルクコントロール 4WD *

通常走行からコーナリング時、登坂時、発進時、加速時や雪や雨などですべりやすい路面など様々な走行状態に応じて、FF（前輪駆動）走行状態から4WD（4輪駆動）走行状態まで自動的に制御し、安定した操縦性・走行安定性に寄与します。

*：車両型式などで異なる装備やオプション装備

■ 坂道発進補助機能*

坂道での発進性を補助するため、駆動力が発生するまでのあいだブレーキ油圧（ブレーキの効き）を一時的に保持して、車両が後退するのを抑制し、坂道発進を容易にします。（→P. 161）

*：車両型式などで異なる装備やオプション装備

VSC・TRC が作動しているとき

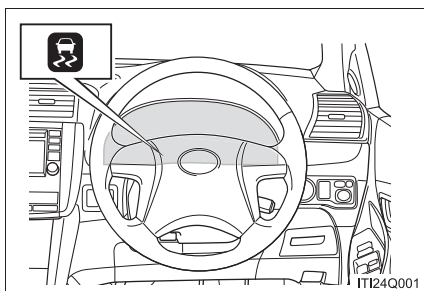



TRC・VSC が作動しているときは、スリップ表示灯が点滅します。

TRC を停止するには

ぬかるみや砂地、雪道などから脱出するときに、TRC が作動していると、アクセルペダルを踏み込んでもエンジンの出力が上がらず、脱出が

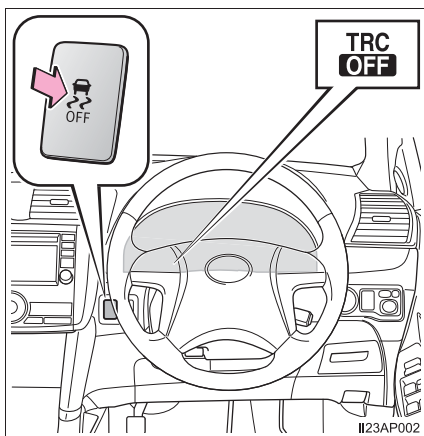
困難な場合があります。このようなときに  スイッチを押すことにより、脱出しやすくなる場合があります。



TRC を停止するには  を押す

TRC OFF 表示灯が点灯します。

もう一度  を押すと、システム作動可能状態にもどります。

知識

■ TRC と VSC を停止するには

TRC と VSC を停止するには停車時に  を押し、3 秒以上保持してください。

TRC OFF 表示灯と VSC OFF 表示灯が点灯します。

もう一度  を押し、システム作動可能状態にもどります。

■ VSC OFF スイッチを押さなくても TRC OFF 表示灯が点灯したとき

TRC およびヒルスタートアシストコントロールが作動できない状態になっています。トヨタ販売店にご相談ください。

■ ABS・ブレーキアシスト・TRC・VSC・ヒルスタートアシストコントロールの作動音と振動

- エンジン始動時や発進直後、エンジンルームから作動音が聞こえることがありますが、異常ではありません。
- 上記のシステムが作動すると、次のような現象が発生することがありますが、異常ではありません。
 - ・ 車体やハンドルに振動を感じる
 - ・ 車両停止後もモーター音が聞こえる
 - ・ ABS の作動時に、ブレーキペダルが小刻みに動く
 - ・ ABS の作動終了後、ブレーキペダルが少し奥に入る

■ EPS モーターの作動音

ハンドル操作を行ったとき、モーターの音（“ウィーン” という音）が聞こえることがありますが、異常ではありません。

■ TRC や VSC の自動復帰について

TRC や VSC を作動停止にしたあと、以下のときはシステム作動可能状態に戻ります。

- “エンジン スタート ストップ” スイッチを OFF にしたとき
- (TRC のみを作動停止にしている場合) 車速が高くなったとき
但し、TRC と VSC の作動を停止している場合は、車速による自動復帰はありません。

■ EPS の効果が下がるとき

停車中か極低速走行中に長時間ハンドルをまわし続けると、EPS システムのオーバーヒートを避けるため、EPS の効果が下がりハンドルが重く感じられるようになります。その場合は、ハンドル操作を控えるか、停車し、エンジンを停止してください。10 分程度でもとの状態にもどります。

■ ヒルスタートアシストコントロールの作動条件

次のときシステムが作動します。

- シフトレバーの位置が P または N 以外 (前進または後退での上り坂発信時)
- 車両停止状態
- アクセルを踏んでいない
- パーキングブレーキがかかっていない

■ ヒルスタートアシストコントロールの自動解除

次のいずれかのときシステムが解除されます。

- シフトレバーを P または N の位置にした
- アクセルを踏んだ
- パーキングブレーキをかけた
- ブレーキペダルから足を離して約 2 秒経過した

 **警告****■ ABS の効果を発揮できないとき**

- タイヤのグリップ性能の限界をこえたとき(雪に覆われた路面を過剰に摩耗したタイヤで走行するときなど)
- 雨でぬれた路面やすべりやすい路面での高速走行時に、ハイドロプレーニング現象が発生したとき

■ ABS が作動することで、制動距離が通常よりも長くなる可能性があるとき

ABS は制動距離を短くする装置ではありません。特に次の状況では、常に速度を控えめにして前車と安全な車間距離をとってください。

- 泥・砂利の道路や積雪路を走行しているとき
- タイヤチェーンを装着しているとき
- 道路のつなぎ目など、段差をこえたとき
- 凹凸のある路面や石だたみなどの悪路を走行しているとき



警告

■ ヒルスタートアシストコントロールについて

- ヒルスタートアシストコントロールを過信しないでください。急勾配の坂や、凍った路面ではヒルスタートアシストコントロールが効かないことがあります。
- ヒルスタートアシストコントロールはパーキングブレーキのように車を長時間駐停車するための機能ではありませんので、同機能を坂道での駐停車のために使用しないでください。思わぬ事故につながるおそれがあり危険です。

■ TRC の効果を発揮できないとき

すべりやすい路面では、TRC が作動していても、車両の方向安定性や駆動力が得られないことがあります。車両の方向安定性や駆動力を失うような状況では、特に慎重に運転してください。

■ スリップ表示灯が点滅しているときは

VSC が作動中であることを知らせています。常に安全運転を心がけてください。無謀な運転は思わぬ事故につながるおそれがあり危険です。表示灯が点滅したら、特に慎重に運転してください。

■ TRC や VSC を OFF にするときは

TRC や VSC は駆動力や車両の方向安定性を確保しようとするシステムです。そのため、必要なとき以外は TRC・VSC を作動停止状態にしないでください。TRC や VSC を作動停止状態にしたときは、路面状況に応じた速度で、特に慎重な運転を心がけてください。

■ タイヤまたはホイールを交換するときは

4 輪とも指定されたサイズで、同じメーカー・ブランド・トレッドパターン（溝模様）のタイヤを使用し、推奨された空気圧にしてください。（→P. 350）異なったタイヤを装着すると、ABS・TRC・VSC・アクティブトルクコントロール 4WD が正常に作動しません。タイヤ、またはホイールを交換するときは、トヨタ販売店に相談してください。

 **警告****■ タイヤとサスペンションの取り扱い**

問題があるタイヤを使用したり、サスペンションを改造したりすると、運転を補助するシステムに悪影響をおよぼし、システムの故障につながるおそれがあります。

■ アクティブトルクコントロール 4WD について

- ラリー走行などが目的ではなく、一般道での走行安定性への寄与を目的とした 4WD ですので、無理な運転はしないでください。
- 滑りやすい路面での走行は慎重に行ってください。

ETC システム*

ETC（エレクトロニックトールコレクション）システムは、有料道路の通過をスムーズに行うために、自動で料金を精算するシステムです。路側無線装置と車両の ETC ユニットとのあいだで通信を行い、料金はお客様が登録された ETC カードの引き落とし口座から後日引き落とされます。

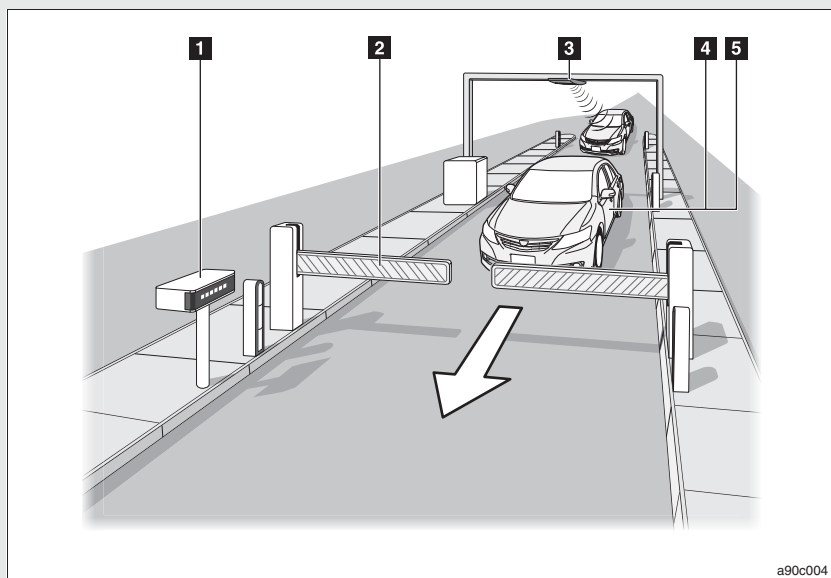

1 路側表示器

料金所の ETC レーンに設置されています。
進入車両に対し、メッセージを表示します。

2 発進制御装置（開閉バー）

料金所の ETC レーンに、必要に応じて設置されています。
通過車両の発進・停止を制御するもので、通信が正常に行われると開きます。

3 路側無線装置

料金所の ETC レーンに設置されています。
料金精算のため、車両の ETC ユニットとの通信を行うためのアンテナです。

*：車両型式などで異なる装備やオプション装備

4 ETC ユニット

車両に装着されています。

ETC カードに格納されている、料金精算に必要なデータを路側無線装置と通信するための機器です。

5 ETC カード

ETC ユニットに装着する、IC チップを搭載した ETC ユニット用カードです。IC チップに、料金精算に必要なデータを保持します。

**警告****■ご利用の前に**

安全のため、運転者は走行中に ETC カードの抜き差し、および ETC ユニットの操作を極力しないでください。

走行中の操作は、ハンドル操作を誤るなど思わぬ事故につながるおそれがあり危険です。車を停車させてから操作をしてください。

**注意****■その他のサービス（スマート IC など）ご利用時は**

その他、ETC ユニットを用いたサービス（スマート IC など）には、さまざまな制約があります。サービス提供者が案内する利用方法をご確認ください。

 **注意**

■ **ETC カードを挿入する前に**

ETC カードの有効期限切れにご注意ください。ETC カードの有効期限が切れていると、開閉バーが開きません。お手持ちの ETC カードに記載された、有効期限をあらかじめ確認してください。

■ **ETC カードを挿入したあとに**

- ETC を利用する際は、あらかじめ ETC カードが確実に ETC ユニットに挿入されていることと、ETC ユニットが正常に作動していることを確認してください。
- ETC ユニットが ETC カードを認証するまでには数秒かかりますので、料金所手前での ETC カードの挿入はエラーの原因となる場合があります。

■ **料金所を通過するときは**

- ETC レーンに進入するときは、十分な車間距離をとり、約 20km/h 以下の安全な速度で進入してください。
- ETC レーンに設置されている開閉バーは、ETC ユニットと路側無線装置のあいだの通信、あるいは ETC ユニットと ETC カードとの通信が正常に行われなかった場合は、開かないことがありますのでご注意ください。
- ETC レーンを通行するときは、前車との車間距離を保持した上で、開閉バーの手前で安全に停止できるように十分に減速し、開閉バーが開いたことを確認してから通行してください。

ETC ユニットについて

■ 取り付け位置

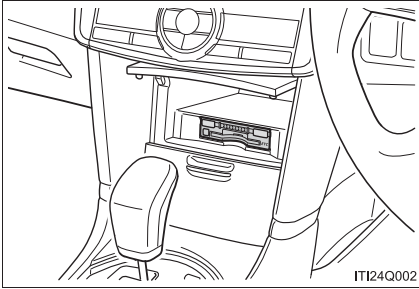

センターボックス (→P. 234) 内にあります。

- ▶ スマートエントリー&スタートシステム非装着車

エンジンスイッチを“ACC”または“ON”にすると、ETCユニットの電源が入ります。

- ▶ スマートエントリー&スタートシステム装着車

“エンジン スタート ストップ”スイッチをアクセサリモード、またはイグニッション ON モードにすると、ETCユニットの電源が入ります。

■ 各部の名称

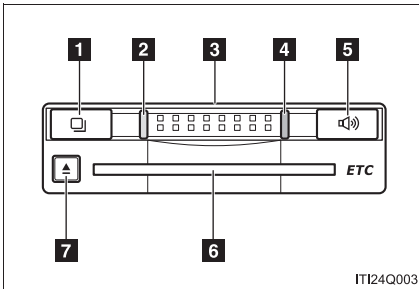

- 1 利用履歴確認スイッチ
- 2 緑ランプ
- 3 スピーカー部
- 4 橙ランプ
- 5 音量調整スイッチ
- 6 ETC カード挿入口
- 7 イジェクトスイッチ

 知識

■ ETC を利用する前に

はじめて ETC システムを利用するときは、あらかじめ ETC ユニットのセットアップ手続きが必要です。

- 詳しくはトヨタ販売店にご相談ください。
- セットアップ手続きには、別途費用が必要です。

■ 適合シールについて

本製品は電波法の基準に適合しています。製品に貼り付けられているシールはその証明ですので、はがさないでください。

また、本製品を分解・改造すると、法律により罰せられることがあります。

■ フロントウインドウガラスの汚れや積雪がひどい場合は

それらを取り除いてください。

■ お車のナンバープレートが変更になった場合は

再度 ETC ユニットのセットアップ手続きが必要になりますので、トヨタ販売店にご相談ください。

■ 車載器管理番号について

車載器管理番号は、19桁の固有の番号で ETC の各種割引サービスを受ける場合、あるいは今後の新たなサービスを受けるにあたって必要な番号です。「ETC 車載器セットアップ申込書・証明書（お客様保存用）」を大切に保管していただくと共に、車載器管理番号シールを下記に貼り、保管してください。

車載器管理番号シール

■ 障害者割引制度について

ETC 無線走行で障害者割引の適用を受けるには、事前に福祉事務所等での手続きと、併せて有料道路事業者が設置する窓口への登録が必要になります。両方の手続きがなされていない場合、ETC 無線走行での障害者割引の適用がされません。

注意

■ 取り扱い上の注意

- 路側無線装置との通信のさまたげにならないよう、ETC ユニットのアンテナ（インストルメントパネル中央付近に内蔵されています）上方にはものを置かないでください。
- ETC ユニットの内部に異物などを入れないでください。ETC ユニットが故障するおそれがあります。
- ETC ユニットに衝撃を与えないでください。ETC ユニットが故障、破損するおそれがあります。
- ぬれた手で ETC ユニットにふれたり、水（液体など）を付着させないでください。ETC ユニット内部に水が入り、故障・破損するおそれがあります。
- 汚れたときは、やわらかい乾いた布で汚れをふき取ってください。ワックス・シンナー・アルコールなどは絶対に使用しないでください。ETC ユニットが変形・故障する場合があります。
- 車両1台に対して複数のETCユニットを取り付けると、ゲートの開閉バーが開かないことがあります。

ETC カードについて

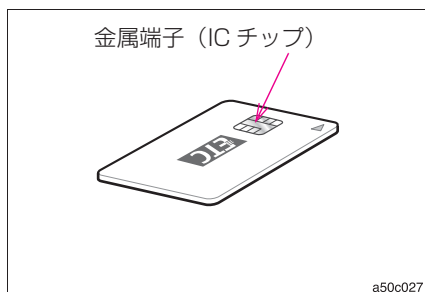

ETC カードの取得には、お客様自身による、別途申し込みが必要です。

⚠ 注意

■ 取り扱い上の注意

- ETC カードの取り扱いについては、ETC カード発行会社の提示する注意事項に従ってください。
- ETC カードには有効期限があります。
有効期限内の ETC カードをご利用ください。有効期限切れ ETC カードでは、開閉バーが開きません。
- セロハンテープ・シールなどが貼ってある ETC カードや金属端子 (IC チップ) が汚れている ETC カードは使用しないでください。
ETC ユニットが正常に作動しなくなったり、ETC カードが取り出せなくなるなど、故障の原因となるおそれがあります。

ETC カードを挿入する

手順 1

▶ スマートエントリー&スタートシステム非装着車

エンジン スイッチを “ ACC ” または “ ON ” にする

ETC ユニットの緑ランプと橙ランプが同時に点灯し、しばらくすると消灯します。

▶ スマートエントリー&スタートシステム装着車

“ エンジン スタート ストップ ” スイッチをアクセサリモード、またはイグニッション ON モードにする

ETC ユニットの緑ランプと橙ランプが同時に点灯し、しばらくすると消灯します。

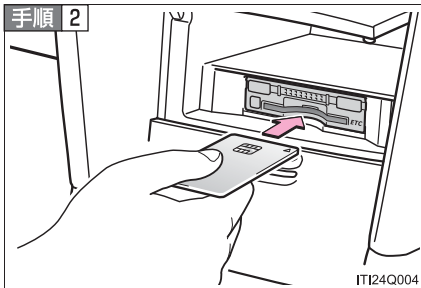

センターボックス (→P. 234) のフタを開けて、ETC カードを挿入する

図のように正しい向きでしっかりと挿し込みます。

「ピッ」とブザーが鳴り、緑ランプが点滅します。

手順 3 ETC カードが認証される

正しく認証された場合：

音声案内	「ポーン ETC カードが挿入されました。 有効期限は〇〇〇〇年〇〇月です。」
ETC ユニット	緑ランプが点灯したまま

ETC システムは、この状態でご利用ください。

正しく認証されなかった場合：

橙ランプが点滅し、統一エラーコード (→P. 196) を音声でお知らせします。

手順 4 センターボックスのフタを閉じる

知識

■ 橙ランプが点灯しているときは

ETC ユニットのセットアップ手続きができていないので使用できません。

■ 有効期限切れ・解約済みの ETC カードを挿入したときは

- エラー表示はされませんが、開閉バーは開きません。
- ETC と連動するナビゲーションシステム^{*}を装着されている場合、有効期限切れ通知機能が働きます。(→P. 189)

^{*} 装着されたナビゲーションシステムの機種によっては、通知が行われない場合があります。

注意

■ 緑ランプが点滅しているときは

ETC カードを抜かないでください。
ETC カード内のデータが破損するおそれがあります。

■ エラーが発生したときは

ETC ユニットや ETC カードにエラーが発生した場合は、橙ランプが点滅し、統一エラーコードを音声でお知らせします。
「統一エラーコード一覧」(→P. 196) の記載に従って対処してください。

■ エンジン始動時にエラーが発生したときは

いったんエンジンを停止させ、再度始動してみてください。
エラーが解消しないときは、トヨタ販売店で点検を受けてください。

■ ETC カード挿入時にエラーが発生したときは

いったん ETC カードを抜き、挿入方向を確認して、再度挿し込んでみてください。
エラーが解消しないときは、トヨタ販売店で点検を受けてください。

ETC カードを抜き取る

手順 1 安全な場所に停車する

手順 2 センターボックス (→P. 234) のフタを開ける

手順 3 エンジンを停止する前に  を押す

ETC カードを抜き取る前にエンジンを停止すると、「カード抜き忘れ警告」でお知らせします。

手順 4 ETC ユニットから ETC カードを抜き取る

手順 5 センターボックスのフタを閉じる

有効期限切れ通知

ETC と連動するナビゲーションシステム※¹ を装着されている場合、ETC カードを挿入したとき、または ETC カード挿入状態で次の操作をしたとき、下表のように有効期限切れ通知が行われます。

▶ スマートエントリー&スタートシステム非装着車

エンジン スイッチを“ACC”または“ON”にしたとき

▶ スマートエントリー&スタートシステム装着車

“エンジンスタートストップ”スイッチをアクセサリモード、またはイグニッション ON モードにしたとき

ETC カードの状態	音声案内※ ²	画面表示※ ²
有効期限まで 1ヶ月以内の場合	「ポーン ETC カードの有効期限は今月末です カードをお確かめください」	「ETC カードの有効期限は今月末です カードをお確かめください」
有効期限切れの場合	「ポーン ETC カードの有効期限が切れています」	「ETC カードの有効期限が切れています」

※¹ 装着されたナビゲーションシステムの機種によっては、通知が行われない場合があります。

※² エンジン始動後、すぐに ETC カードを挿入すると、音声案内および画面表示がされないことがあります。

知識

■ ETC カードの盗難を防ぐために

ETC カードを残したまま、お車から離れないでください。

■ カード抜き忘れ警告

ETC カードを抜き取る前にエンジンを停止すると、「ピー カードが残っています」という音声でお知らせします。

- 音量を 0 に設定した場合は、「ピー」というブザー音のみでお知らせします。
- この機能を働かないようにする（OFF にする）ことができます。

■ カード抜き忘れ警告の設定変更

ETC カードが挿入され、緑ランプが点灯している状態で  と



を同時に押し続けてください。（約 2 秒間）

- 操作をすることで「ピッピッ」と音がし、機能の ON / OFF が切りかわります。
- 操作は、安全な場所に停車した上で行ってください。

注意

■ お車から離れるときは

ETC カードを車内に残したままにしないでください。車内の温度上昇により、ETC カードが変形したり、ETC カード内のデータが破損するおそれがあります。

ETC 利用中のランプ表示と通知音について

車両走行中は、状況に応じて ETC ユニットのランプ表示がかわり、併せて音で通知されます。

■ ETC ゲート（入口）・検札所・予告アンテナ・ETC カード未挿入お知らせアンテナを通過したとき

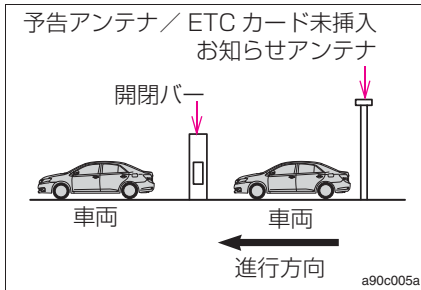

通信が正常に行われた場合：

ランプ表示	緑ランプが点灯したまま
通知音※	「ピンポン」

※ETC カード未挿入お知らせアンテナを通過したときは、通知されません。

通信が正常に行われなかった場合：

橙ランプが点滅し、統一エラーコードを音でお知らせします。

「統一エラーコード一覧」(→P. 196)の記載に従って対処してください。

■ ETC ゲート（出口／精算用）を通過したとき

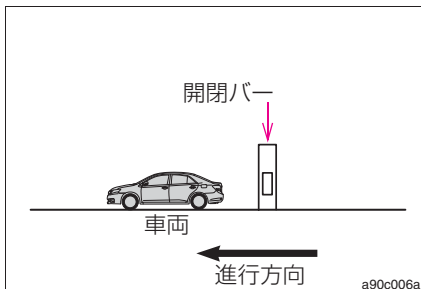

通信が正常に行われた場合：

ランプ表示	緑色ランプが点灯したまま
通知音	「ピンポン」
音声案内	通行料金を通知

通信が正常に行われなかった場合：

橙ランプが点滅し、統一エラーコードを音でお知らせします。

「統一エラーコード一覧」(→P. 196)の記載に従って対処してください。

 **知識**

■ **通知音について**

道路側システムにより通信が正常に行われた場合、1つのETCゲートで2回通知されることがあります。

■ **道路設備について**

- 予告アンテナは、料金所の手前に設置され、ETCユニットと通信し、ETCゲートを利用できるかどうかをETCユニットを通じて運転者にあらかじめ通知するためのアンテナです。
- ETCカード未挿入お知らせアンテナは、料金所の手前などに設置され、ETCユニットと通信し、ETCユニットに正しくETCカードが挿入されていない場合に、ETCユニットを通じて運転者にあらかじめ通知するためのアンテナです。
- 予告アンテナ・ETCカード未挿入お知らせアンテナは、道路側のシステムにより、設置されている場合と設置されていない場合があります。

■ **ETCカードを挿入しないまま走行したときは**

ETCカードが未挿入の状態、予告アンテナやETCカード未挿入お知らせアンテナを通過した場合は、橙ランプが点滅し、「**ピー ETC をご利用できません**」という音声でお知らせします。これは、ETCシステムが利用できないことを通知するもので、ETCユニットの故障ではありません。

■ **通行料金の通知について**

- 通知される通行料金は、割引などにより実際と異なる場合があります。

 **注意****■ 走行時の注意**

- 走行中、運転者は ETC ユニットのランプ表示を見ないでください。
- ETC ゲート進入時は、十分減速してください。
- ETC ゲート通過時は、ETC ゲート付近に表示されている案内に従って走行してください。
- ETC ゲートの開閉バーが開かない場合は、料金所係員の指示に従ってください。
- その他、道路事業者の発行する利用方法に従ってください。
- 必ず、ETC ゲート（入口）で使用した ETC カードで、ETC ゲート（出口／精算用）または検札所を通過してください。
- ETC カード未挿入お知らせアンテナ・ETC ゲート・検札所・予告アンテナ付近では、ETC カードを抜かないでください。ETC カード内のデータが破損するおそれがあります。

利用履歴の確認

有料道路の利用日および通行料金を音声で確認できます。
停車中で、ETC カードが挿入され、緑ランプが点灯しているときに利用
できます。

手順 1  を押す

最新の利用履歴が案内されます。

手順 2 履歴をさかのぼるときは再度  を押す

押すごとに古い利用履歴に切りかわります。

最も過去の履歴の次は、最新の履歴にもどります。

案内終了後、約 1 秒以上たってから  を押した場合は、最新
の利用履歴から案内されます。

知識

■ 利用履歴について

- 利用履歴はETCカードに記録されるため、記録件数は使用するETCカードにより異なります。(最大 100 件)
- 利用履歴の最大記録件数をこえた場合は、最も古い利用履歴が消去されます。
- 利用履歴がない場合は、「**利用履歴はありません**」と案内されます。
- 利用日の情報が正しくない場合は、「**利用日付は不明です**」と案内されます。
- 通行料金の情報が正しくない場合は、「**料金は不明です**」と案内されます。

注意

■ 使用時の注意

ETC ゲート付近では、利用履歴の確認を行わないでください。路側無線装置と通信ができなくなるおそれがあります。

音量調整

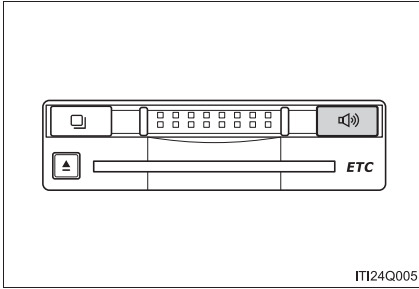

調整結果が音声で案内されます。

音量	音声案内
1～4	「音量〇〇です」
0	「音声案内を中止します」

知識

■ 音量調整について

- 音量調整は、次のような案内に有効です。
 - ・ 未セットアップ状態の通知
 - ・ エラー発生時のブザー音
 - ・ カード抜き忘れ警告
 - ・ 利用履歴の確認
 - ・ 音量調整時の案内
- 音声案内を中止（音量 0）に設定してあっても、エラー発生時には音量 1 で出力されます。
- ETCユニットが未セットアップ状態（セットアップ手続きをしていない状態）の通知は、ETCユニットを消音（音量 0）にすると出力されません。

記録された統一エラーコードの確認

ETCユニットは、最後に発生した統一エラーコード（→P. 196）を記録しています。次の手順で確認できます。

手順 1 ETC カードを抜く（カードが挿入されている場合のみ）

手順 2  を押し続ける（約 2 秒以上）

最後に発生した統一エラーコードを音声でお知らせします。

統一エラーコード一覧

ETC の利用中にエラーが発生したときは、問題の概要と共に、統一エラーコード（エラー 01 ～ 07）を音声でお知らせします。
次の表に従って、それぞれ対処してください。

統一エラーコード	異常の内容	異常の原因	対処方法
01	ETC カード挿入異常	<ul style="list-style-type: none"> ・ 通信時に ETC カードが挿入されていない ・ ETC カードの挿入状態が悪い 	ETC カードの挿入状態をご確認の上、再度挿入してください。
02	データ処理異常	<ul style="list-style-type: none"> ・ ETC カードへの読み出し、書き込みエラー ・ ETC カードと ETC ユニットの接点不良(ETC カードアクセス中の瞬断) ・ 読み出し中、書き込み中カードのイジェクト 	<p>ETC カード挿入時： 挿入されたETCカードのデータが読み出せませんでした。再度挿入してください。 エラーが解消しない場合は、トヨタ販売店へお問い合わせください。</p> <p>ETC ゲート通過前： 料金所にて車両の停止が案内されることがあります。車両停止後、料金所係員の指示に従ってください。</p> <p>ETC ゲート通過後： 次の料金所にて車両の停止が案内されることがあります。料金所係員のいる一般レーン（ETC / 一般共用レーンを含む）へ進入してください。</p>

統一エラー コード	異常の内容	異常の原因	対処方法
03	ETCカード 異常	<ul style="list-style-type: none"> ・ ETCカードが故障している ・ ICカード以外のカードが挿入され、通信しない ・ ETCカードの誤挿入（裏面、挿入方向違い） 	<p>挿入されたカードが ETC カードであると認識できませんでした。正しい ETC カードであること、および挿入方向などをご確認の上、再度挿入してください。</p> <p>エラーが解消しない場合は、トヨタ販売店へお問い合わせください。</p>
04	ETCユニット 故障	自己診断の結果、ETC ユニットの故障と判断された	<p>再度エンジンを始動してみてください。</p> <p>エラーが解消しない場合は、トヨタ販売店へお問い合わせください。</p>
05	ETCカード 情報の異常	<ul style="list-style-type: none"> ・ ETCカードとの認証エラー ・ ETCカード以外のICカードが挿入 ・ 認証中 ETC カードのイジェクト ・ 未セットアップ状態での ETC カードの挿入 	<p>挿入されたカードが ETC カードであると認識できませんでした。正しい ETC カードであること、および挿入方向などをご確認の上、再度挿入してください。</p> <p>エラーが解消しない場合は、トヨタ販売店へお問い合わせください。</p>

統一エラーコード	異常の内容	異常の原因	対処方法
06	ETCユニット情報の異常	路側無線装置との認証エラー	ETC ユニットと料金所間におけるデータ処理にエラーが発生しました。料金所係員の指示に従ってください。
07	通信異常	路側無線装置との通信が途中で終了した	
	アンテナ接続異常	ETC アンテナの結線が外れている場合	カードを抜くと異常警告が止まります。ETC の利用を中止してトヨタ販売店へお問い合わせください。

知識

■この場合は異常ありません

- ETC カード未挿入お知らせアンテナ等と通信した際、統一エラーコード(07)と通知されることがありますが、ETC ユニットの故障ではありません。
- ETC ユニットの無線通信を利用して、駐車場管理システムなどが運用されています。有料道路の料金支払いと異なる通信を行った場合、統一エラーコード(01)または(07)と通知されることがありますが、ETC ユニットの故障ではありません。

■ETC ゲート通過後にエラーが発生した場合

ETC カードを抜くと、エラー音が停止します。再度、ETC カードを挿入すると、「ポーン ETC カードが挿入されました」の音声と同時に緑ランプが点灯しますが、次の料金所にて車両の停止が案内されることがあります。

2-5. さまざまな状況での運転 荷物を積むときの注意

安全で快適なドライブをするために、荷物を積むときは次のことをお守りください。

- できるだけ荷物はトランクに積む
- 荷物が安全な位置に置かれているか確認する
- 走行中のバランスを維持するために重さが偏らないように積む
- 燃費が悪化しないようにするために、不要な荷物は積まないようにする

警告

■ 積んではいけないもの

次のようなものを積むと引火するおそれがあり危険です。

- 燃料が入った容器
- スプレー缶

■ 荷物を積むときは

次の警告をお守りください。お守りいただかないと、思わぬ事故につながるおそれがあり危険です。

- できるだけ荷物はトランクに積んでください。
- 次の場所には荷物を積まないでください。
お守りいただかないと、ブレーキペダル・アクセルペダルを正しく操作できなかったり、荷物が視界をさえぎったり、荷物が乗員に衝突したりして、思わぬ事故につながるおそれがあります。
 - ・ 運転席足元
 - ・ 助手席やリヤ席（荷物を積み重ねる場合）
 - ・ パッケージトレイ
 - ・ インstrumentパネル
 - ・ ダッシュボード

 **警告**

- 室内に積んだ荷物はすべてしっかりと安定させてください。
安定していないと、急ブレーキや事故の際に投げ出され、乗員を傷付けるおそれがあります。
- 後席のシート背もたれを折りたたんで、寸法が長い荷物を積むときは、できるだけ前席シート背もたれの真うしろには積まないでください。
- トランク内に人を乗せないでください。乗員用には設計されていません。乗員は、適切にシートベルトを着用させ、座席に座らせてください。
お守りいただかないと、急ブレーキや衝突の際に、重大な傷害におよぶか、最悪の場合死亡につながるおそれがあります。

■ **荷物の重量・荷重のかけ方について**

- 荷物を積み過ぎないでください。
- 荷重を不均等にかけないようにしてください。
これはタイヤに負担をかけるだけでなく、ハンドル操作性やブレーキ制御の低下により思わぬ事故につながり、重大な傷害におよぶか、最悪の場合死亡につながるおそれがあります。

寒冷時の運転

寒冷時に備えて、準備や点検など正しく処置していただいた上で適切に運転してください。

■ 冬の前の準備

- 次のものはそれぞれ外気温に適したものをお使いください。

- ・ エンジンオイル
- ・ 冷却水
- ・ ウォッシャー液

- バッテリーの液量・比重を点検してください。

- 冬用タイヤ（4輪）やタイヤチェーン（前部タイヤ用）を用意してください。

タイヤは4輪とも指定サイズで同一銘柄のものを、タイヤチェーンはタイヤサイズに合ったものを用意してください。
(タイヤについて：→P. 259)

■ 運転する前に

状況に応じて次のことを行ってください。

- ドアやワイパーが凍結したときは無理に開けたり動かしたりせず、ぬるま湯をかけるなどして氷を溶かし、すぐに水分を十分にふき取ってください。
- フロントウインドウガラス前の外気取り入れ口に雪が積もっているときは、エアコンのファンを正常に作動させるために、雪を取り除いてください。
- 足まわりに氷が付いているときは、氷を取り除いてください。
- フェンダー部分やブレーキ装置に雪や氷が付いているときは、取り除いてください。

■ 運転するときは

ゆっくりスタートし、速度を控えて走行してください。

■ 駐車するときは

パーキングブレーキをかけると、ブレーキ装置が凍結して解除できなくなるおそれがあります。パーキングブレーキはかけずに、シフトレバーをPに入れて駐車し、輪止め[※]をしてください。

[※] 輪止めは、トヨタ販売店で購入することができます。

知識

■ 寒冷地用ワイパーブレードについて

- 降雪期に使用する寒冷地用ワイパーブレードは、雪が付着するのを防ぐために金属部分をゴムで覆ってあります。トヨタ販売店で各車指定のブレードをお求めください。
- 高速走行時は、通常のワイパーブレードよりガラスがふき取りにくくなる場合があります。その場合には速度を落としてください。

■ タイヤチェーンについて

取り付け・取りはずし・取り扱い方法については次の指示に従ってください。

- 安全に作業できる場所で行う
- 前2輪に取り付ける
- タイヤチェーンに付属の取り扱い説明書に従う
- 取り付け後 0.5 ～ 1.0 km 走行したら締め直しを行う

 **警告****■ 冬用タイヤ装着時の警告**

次のことを必ずお守りください。

お守りいただかないと、車両のコントロールが不能となり、重大な傷害におよぶか、最悪の場合死亡につながるおそれがあります。

- 指定サイズのタイヤを使用する
- 空気圧を推奨値に調整する
- お使いになる冬用タイヤの最高許容速度や制限速度をこえる速度で走行しない
- 冬用タイヤを装着する際は、必ず 4 輪とも装着する

■ タイヤチェーン装着時の警告

次のことを必ずお守りください。

お守りいただかないと、安全に車を運転することができずに、思わぬ事故につながり、重大な傷害におよぶか、最悪の場合死亡につながるおそれがあります。

- 装着したチェーンに定められた制限速度、もしくは 30 km/h のどちらか低い方をこえる速度で走行しない
- 路面の凹凸や穴を避ける
- 急ハンドル・急ブレーキを避ける
- カーブの入り口手前で十分減速して車のコントロールを失うのを防ぐ

■ 駐車時の警告

パーキングブレーキをかけずに駐車するときは、必ず輪止め^{*}をしてください。輪止めをしないと、車が動き思わぬ事故につながるおそれがあり危険です。

^{*} 輪止めは、トヨタ販売店で購入することができます。

 **注意**

■ **タイヤチェーンの使用について**

トヨタ純正タイヤチェーンのご使用をおすすめします。*

トヨタ純正品以外のタイヤチェーンの中には、使用すると車体にあたり、走行のさまたげとなるおそれがあるものもあります。

詳しくはトヨタ販売店にご相談ください。

* 195/65R15 および、195/55R16 タイヤ装着車は、必ずアリオン指定のトヨタ純正合金鋼チェーンスペシャルを使用してください。

■ **フロントウインドウガラスに付いた氷を除去するときは**

たたいて割らないでください。

ウインドウガラスの内側（車内側）が割れるおそれがあります。

室内装備の使い方

3

3-1. エアコン・デフォグターの 使い方

マニュアルエアコン.....	206
オートエアコン.....	211
リヤウインドウデフォグター （曇り取り）.....	223

3-2. 室内灯のつけ方

室内灯一覧.....	225
・フロントパーソナルライト.....	226
・リヤ読書灯.....	226

3-3. 収納装備の使い方

収納装備一覧.....	228
・グローブボックス.....	229
・コンソールボックス.....	230
・カップホルダー.....	231
・ボトルホルダー （ドアポケット）.....	233
・小物入れ.....	234
・三角表示板収納スペース.....	236

3-4. その他の室内装備の使い方

サンバイザー／ バニティミラー.....	237
時計.....	238
灰皿.....	239
シガレットライター.....	240
シートヒーター.....	241
リヤセンター アームレスト.....	244
コートフック.....	245
アシストグリップ.....	246
フロアマット.....	247
ステアリングスイッチ.....	249

3-1. エアコン・デフォグの使い方

マニュアルエアコン*

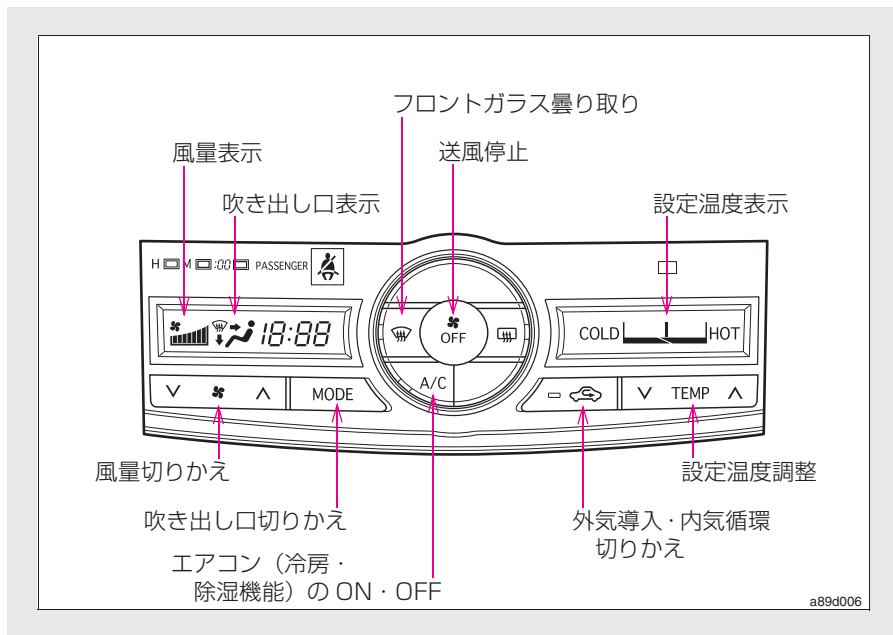

エアコンの設定

■ 基本設定

手順 1 ファンを作動開始する、または風量を調整するには、の“^” (増) 側か“V” (減) 側を押す

送風停止状態でスイッチを押すと、ファンが作動します。

風量は7段階に調整できます。

エアコン (冷房・除湿機能) の ON・OFF を切りかえるには  を押します。(押すたびに機能の ON・OFF が切りかわります)

送風を止めるときは  を押します。

* : 車両型式などで異なる装備やオプション装備

手順 2 設定温度を上げるときは ∇ TEMP \blacktriangle の“ \blacktriangle ”側を、下げるときは“ ∇ ”側を押す

押すたびに設定温度が1段階ずつかわります。

手順 3 吹き出し口を切りかえるには、**MODE** を押す

押すたびに吹き出し口が切りかわります。

吹き出し口表示は次の状態を示しています。

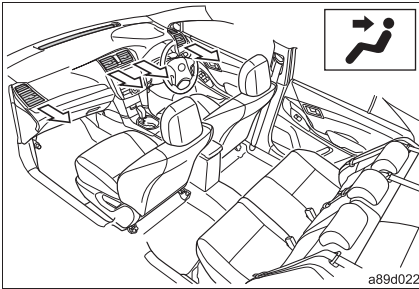

上半身に送風

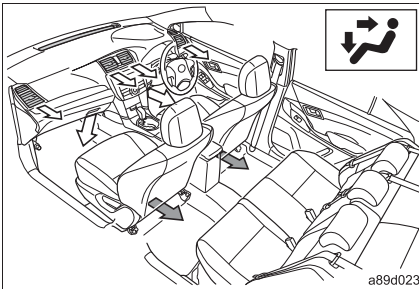

上半身と足元に送風

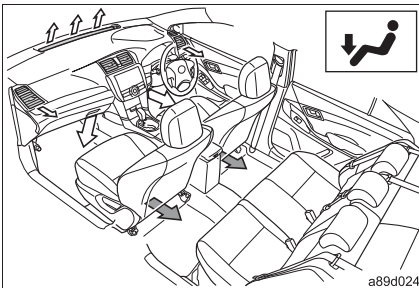

足元に送風

← : 寒冷地仕様車のみ

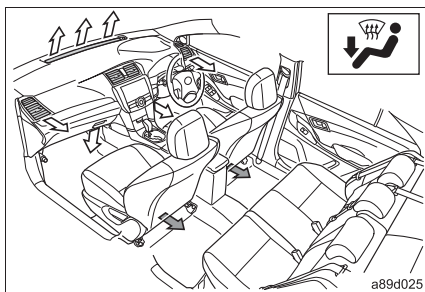

足元に送風・ガラスの曇りを取る

← : 寒冷地仕様車のみ

■ 外気導入・内気循環を切りかえるには



 を押す

押すたびに外気導入・内気循環が切りかわります。

内気循環を選択しているときは、 の表示灯が点灯します。

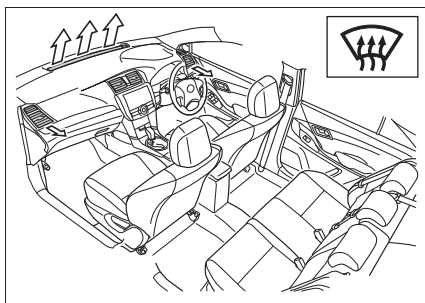
フロントガラスの曇りを取るには



 を押して吹き出し口を  に切りかえる

ファンが作動していないときは、

 を押します。

 を押し、エアコン（冷房・除湿機能）を作動させると曇りが早く取れます。

他の吹き出し口に切りかえるときは

 を押します。

風向きの調整と吹き出し口の開閉

▶ 中央吹き出し口

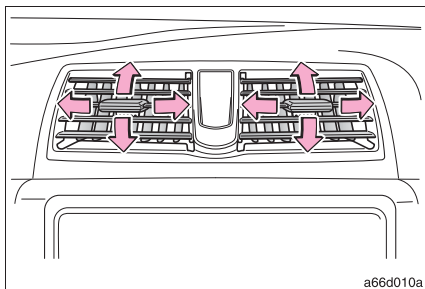

風向きの調整

▶ 左右吹き出し口

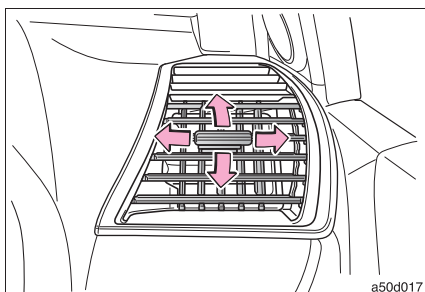

風向きの調整

吹き出し口を閉じるときは、ノブを車
両外側へ“カチッ”と音がするまで動
かします。

 知識

■ 内気循環について

内気循環を使うとガラスが曇る場合があります。

■ 外気温が0℃以下のとき



を押しても冷房・除湿機能が働かない場合があります。

■ 吹き出し口を  にしたとき

頭寒足熱を目的とした吹き出し口であり、温度調整の設定によっては、足元には、上半身に送風される風よりも暖められた風が送風されます。

■ エアコンの臭いについて

- エアコン使用中に、車室内外のさまざまな臭いがエアコン装置内に取り込まれて混ざり合うことにより、吹き出し口からの風に臭いがすることがあります。
- エアコン始動時に発生する臭いを抑えるために、駐車時は外気導入にしておくことをおすすめします。

 警告

■ フロントガラスの曇りを防止するために

湿度が非常に高いときにエアコンを低い設定温度で作動させているときは、



を押さないでください。外気とガラスの温度差でガラスの外側が曇り、視界をさまたげる場合があります。

 注意

■ バッテリーあがりを防ぐために

エンジン停止中は、必要以上にエアコンを使用しないでください。

3-1. エアコン・デフォグガーの使い方

オートエアコン*

設定温度に合わせて吹き出し口と風量を自動で調整します。

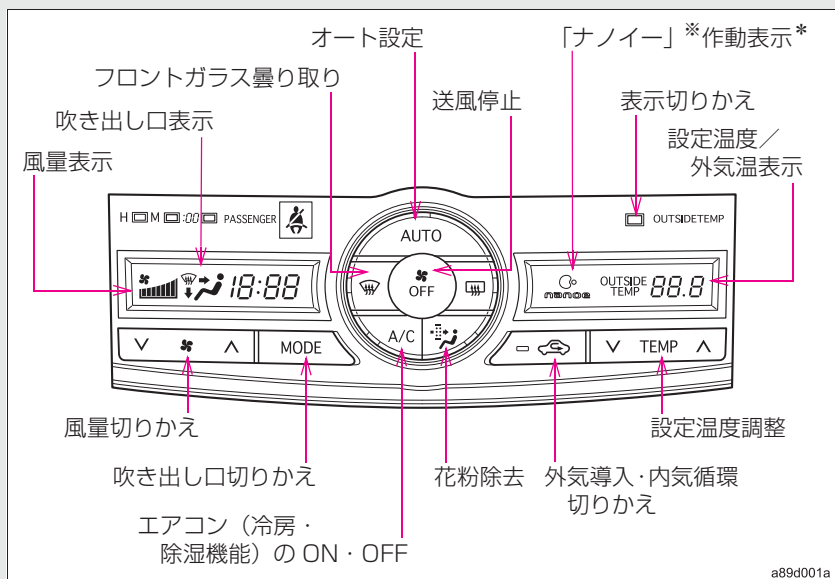

* 「nanoe」、「ナノイー」および「nanoe」マークは、パナソニック株式会社の商標です。

オート設定を使うとき

手順 1  を押す

吹き出し口と風量が自動で調整されます。

エアコン (冷房・除湿機能) の ON・OFF を切りかえるには  を押します。(押すたびに機能の ON・OFF が切りかわります)

手順 2 設定温度を上げるときは  の “^” 側を、下げるときは “v” 側を押す

* : 車両型式などで異なる装備やオプション装備

お好みの設定で使うとき

■ 基本設定

手順 1 風量をかえるには、 の“^” (増) 側か“V” (減) 側を押す
風量は 7 段階に調整できます。

エアコン (冷房・除湿機能) の ON・OFF を切りかえるには  を
押します。(押すたびに機能の ON・OFF が切りかわります)

送風を止めるときは  を押します。

手順 2 設定温度をかえるには、温度を上げるときは  の“^”
側を、下げるときは“V” 側を押す

手順 3 吹き出し口を切りかえるには、 を押す

押すたびに吹き出し口が切りかわります。
吹き出し口表示は次の状態を示しています。

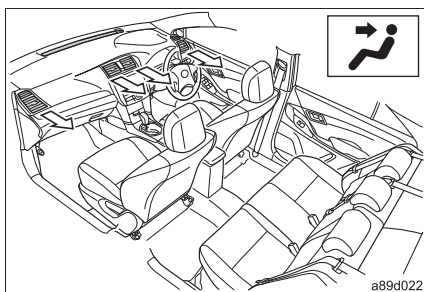

上半身に送風

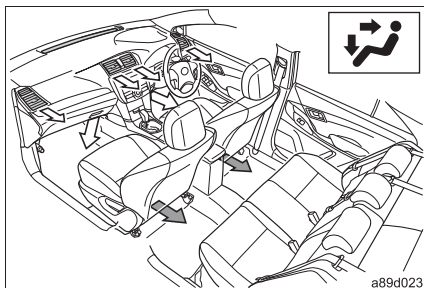

上半身と足元に送風

 : 寒冷地仕様車のみ

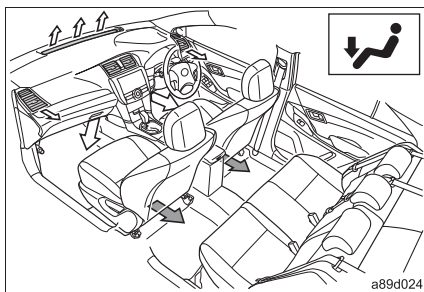

足元に送風

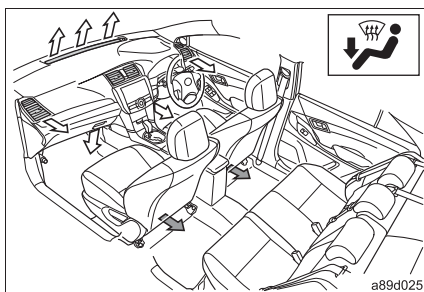

足元に送風・ガラスの曇りを取る

← : 寒冷地仕様車のみ

■ 外気導入・内気循環を切りかえるには

 を押す

押すたびに外気導入・内気循環が切りかわります。

内気循環を選択しているときは、 の表示灯が点灯します。

フロントガラスの曇りを取るには

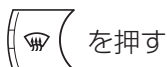
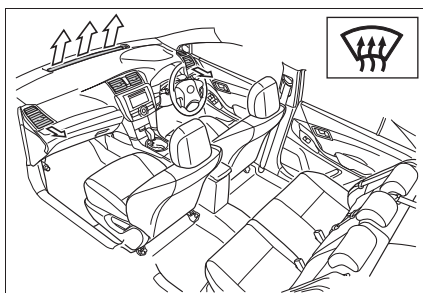

エアコンが作動します。

曇りが取れたら再度  を押し
と、前のモードにもどります。

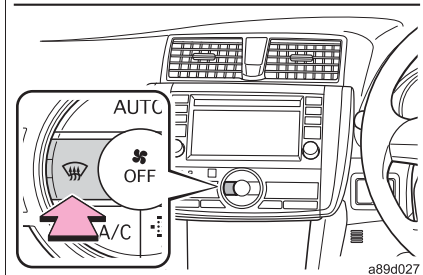

花粉除去機能を使うには



内気循環に切りかわり、上半身に送風して花粉を除去します。通常約 3 分後に

 を押す前のモードにもどります。

途中で作動を止めるときは、再度  を押しと前のモードにもどります。

「ナノイー」を使うには*

▲ か ▼ 、または  を押してファンを作動させる

ファンが作動すると自動的に「ナノイー」が作動し、表示部に「nanoe」が表示されます。

外気温を表示するには

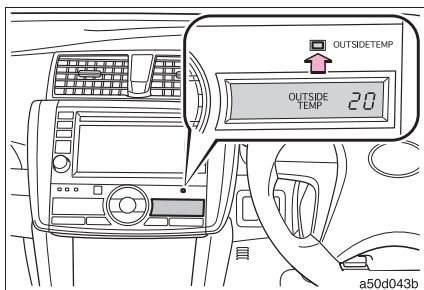

OUTSIDE TEMP スイッチを押す
外気温が表示されます。

(-40℃～50℃のあいだで表示されます)

もう一度 OUTSIDE TEMP スイッチ
を押す、または ▼ TEMP ▲ を操作すると、
設定温度表示にもどります。

* : 車両型式などで異なる装備やオプション装備

風向きの調整と吹き出し口の開閉

▶ 中央吹き出し口

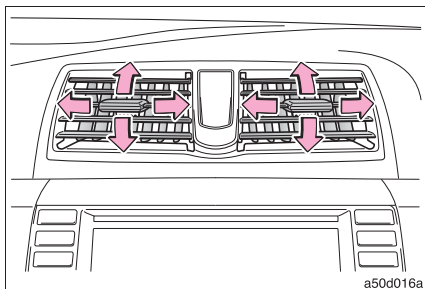

風向きの調整

▶ 左右吹き出し口

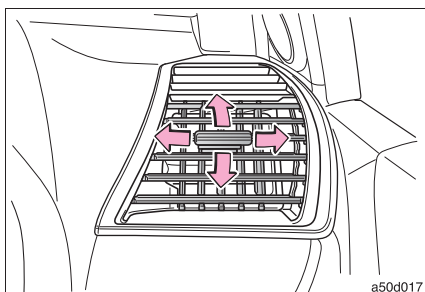

風向きの調整

吹き出し口を閉じるときは、ノブを車
両外側へ“カチッ”と音がするまで動
かします。

ステアリングスイッチ

エアコンのいくつかの機能は、ステアリングスイッチを使用して操作することができます。

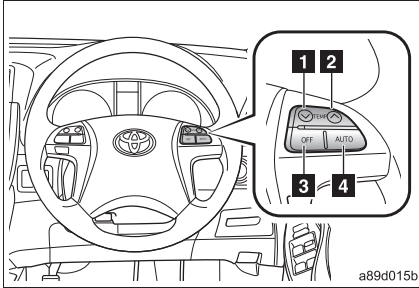

- 1 設定温度を下げる
- 2 設定温度を上げる
- 3 送風を止める
- 4 オート設定で使う

■ オート設定で使用するには

手順 1  を押す

吹き出し口と風量が自動で調整されます。(→P. 211)

手順 2 設定温度を上げるときは  の“^”側を、下げるときは“v”側を押す

■ エアコンを停止するには

 を押す

知識

■ オート設定の作動について

風量は温度設定と外気の状態により自動で調整されます。次のような制御をする場合があります。

-  を押した直後、温風や冷風の準備ができるまでしばらく送風が停止する
- 暖房時、冷風を上半身に向けて送る

■ 内気循環について

内気循環を使うとガラスが曇る場合があります。

■ 内外気切りかえについて

設定温度や室内温度などにより、自動的に内気循環または外気導入へ切りかわる場合があります。

■ フロントガラスの曇りを取るとき

内外気の温度によって、自動的に外気導入に切りかわる場合があります。

■ 吹き出し口を にしたとき

頭寒足熱を目的とした吹き出しのため、設定温度によっては、足元に送られる風が上半身に送られる風より暖められて送風されます。

■ 花粉除去モードについて

- 外気温が低いときは、フロントガラスの曇りを防止するために次のような制御をする場合があります。
 - ・ 内気循環に切りかわらない
 - ・ エアコンの電源が自動的に入る
 - ・ 1 分後作動が停止する
- 雨天時は窓が曇るため、 を押してください。
- 湿度が非常に高いときに使うとガラスが曇る場合があります。
- 花粉除去モードが OFF のときも、花粉はフィルターで取り除かれています。

■ 外気温表示について

次の場合は、正しい外気温が表示されなかったり、温度表示の更新が遅くなったりすることがありますが、故障ではありません。

- 停車しているときや、低速走行（約 20 km/h 以下）のとき
- 外気温が急激に変化したとき（車庫・トンネルの出入口付近など）

■ 外気温表示で “-” または “E” が表示されたときは

システム異常のおそれがあります。トヨタ販売店で点検を受けてください。

■ 外気温が 0℃ 以下のとき



を押しても冷房・除湿機能が働かない場合があります。

■ 「ナノイー」について（「ナノイー」装着車）

エアコンには「ナノイー」技術が搭載されています。この技術は運転席右側の吹き出し口を通じて、水に包まれた肌や髪にやさしい弱酸性の「ナノイー」を放出し、室内を爽やかな空気で満たします[※]。

- 「ナノイー」の作動中、次の条件で効果を発揮します。次の条件以外では効果が十分に得られない場合があります。

- ・ 吹き出し口が  のとき
- ・ 運転席の吹き出し口が開いているとき

- 「ナノイー」作動時は、微量のオゾンが発生し、かすかに臭うことがありますが、森林など、自然界に存在する程度の量なので、人体に影響はありません。

[※]：車室内の環境（温度、湿度）、風量・風向きによっては「ナノイー」の効果が十分に得られない場合があります。

■ エアコンの臭いについて

- エアコン使用中に、車室内外のさまざまな臭いがエアコン装置内に取り込まれて混ざり合うことにより、吹き出し口からの風に臭いがすることがあります。
- エアコン始動時に発生する臭いを抑えるために、駐車時は外気導入にしておくことをおすすめします。
- エアコン始動時に発生する臭いを抑えるために、オート設定での使用時にはエアコン始動直後、しばらく送風が停止する場合があります。



■ Stop & Start システム* によるエンジン停止中のエアコンについて

Stop & Start システムによるエンジン停止中、エアコン（冷房・暖房・除湿機能）がオフになり、送風または無風になります。エアコンがオフにならないようにするには、Stop & Start キャンセルスイッチを押し、Stop & Start システムを非作動にしてください。

■ Stop & Start システム* によるエンジン停止中、ウインドウガラスが曇ったとき

マニュアルエアコン装着車：

Stop & Start キャンセルスイッチを押しエンジン再始動してください。

 を押しエアコンを作動させ、吹き出し口を  に切りかえ、曇りを取ってください。

オートエアコン装着車：

 を押しエンジンを再始動させて曇りを取ってください。

断続的にウインドウガラスが曇るときは、Stop & Start キャンセルスイッチを押し、Stop & Start システムを非作動にしてください。

■ Stop & Start システム* によるエンジン停止中に、エアコン吹き出し口から臭いが発生したときは

Stop & Start キャンセルスイッチを押しして Stop & Start システムの作動を停止してください。

*：車両型式などで異なる装備やオプション装備

警告**■ フロントガラスの曇りを防止するために**

湿度が非常に高いときにエアコンを低い設定温度で作動させているときは、



を押さないでください。外気とガラスの温度差でガラスの外側が曇り、視界をさまたげる場合があります。

■ 「ナノイー」について（「ナノイー」装着車）

このシステムは高電圧の部品を含むため、分解・修理はしないでください。修理が必要な場合は、トヨタ販売店にお問い合わせください。

 **注意**

■ **バッテリーあがりを防ぐために**

エンジン停止中は、必要以上にエアコンを使用しないでください。

■ **「ナノイー」の損傷を防ぐために（「ナノイー」装着車）**

運転席右側の吹き出し口の近くでスプレーを使用したり、吹き出し口にものをはめ込んだり貼ったりしないでください。システムが正常に働かなくなるおそれがあります。

3-1. エアコン・デフォグラーの使い方

リヤウインドウデフォグラー（曇り取り）

リヤウインドウの曇りを取るときや、ドアミラーから雨滴や霜を取るときにご使用ください。

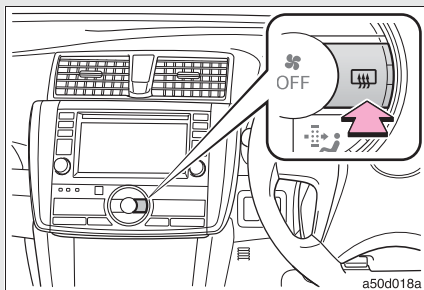

ON / OFF を切りかえる

リヤウインドウデフォグラーは、約15分で自動的にOFFになります。

知識

■ 作動条件

▶ スマートエントリー&スタートシステム非装着車
エンジン スイッチが ON のとき

▶ スマートエントリー&スタートシステム装着車
“エンジン スタート ストップ”スイッチがイグニッションON モードのとき

■ ミラーヒーター* について

リヤウインドウデフォグラーを ON にすると、ミラーヒーターも同時に作動します。

警告

■ ミラーヒーター* 作動中の警告

ドアミラーの表面が非常に熱くなります。やけどをするおそれがあるのでふれないでください。

* : 車両型式などで異なる装備やオプション装備



■ **バッテリーあがりを防ぐために**

連続して長時間使用すると、バッテリーあがりの原因となります。

3-2. 室内灯のつけ方

室内灯一覧

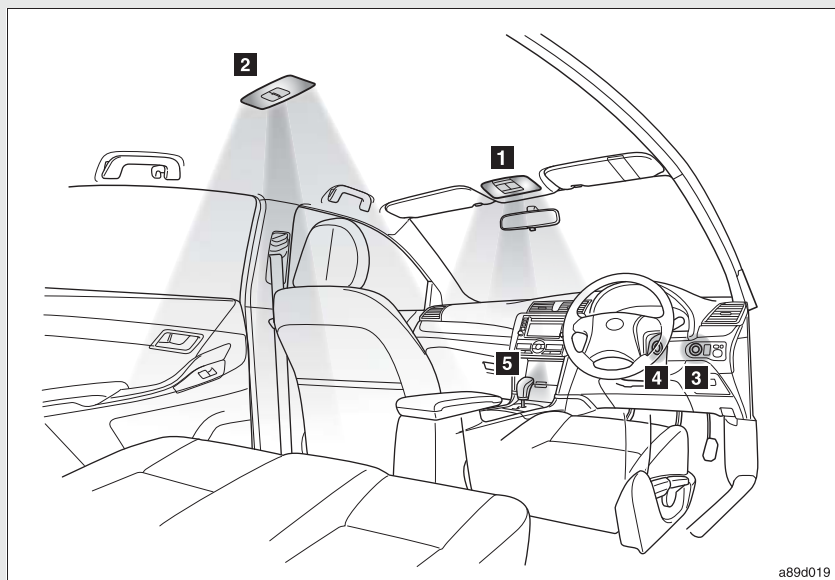

- 1 フロントパーソナルライト (→P. 226)
- 2 リヤ読書灯* (→P. 226)
- 3 “エンジン スタートストップ” スイッチ照明*
- 4 エンジン スイッチ照明*
- 5 コンソール照明*

* : 車両型式などで異なる装備やオプション装備

フロントパーソナルライト

■ 独立スイッチでの操作

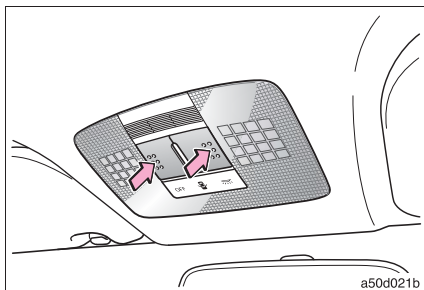

ライトを点灯・消灯する

ドア連動スイッチによって点灯しているときは、独立スイッチを押しても消灯しません。

■ ドア連動スイッチでの操作

スイッチを操作すると、連動してリヤ読書灯も作動します。

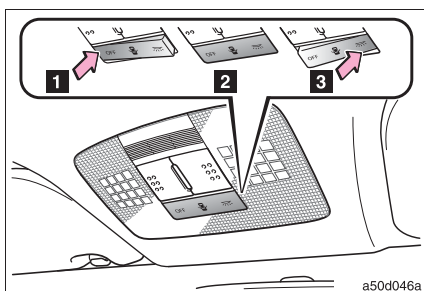

1 ライトを消灯する

2 ドアの開閉作動に連動してライトの点灯・消灯を切りかえる (ドアポジション)

3 ライトを点灯する

リヤ読書灯*

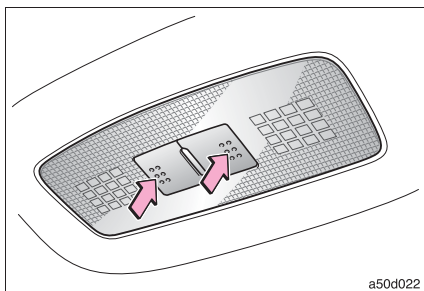

ライトを点灯・消灯する

フロントパーソナルライトのドア連動スイッチによって点灯しているときは、スイッチを押しても消灯しません。

* : 車両型式などで異なる装備やオプション装備

フロントパーソナルライト、リヤ読書灯

 知識

■ 自動消灯機能について

フロントパーソナルライトのドア連動スイッチがドアポジションのときに、ドア開状態でフロントパーソナルライト／リヤ読書灯*とエンジン スイッチ照明(スマートエントリー&スタートシステム装着車は“エンジン スタート ストップ”スイッチ照明)が点灯したままの場合、約 20 分後に自動消灯します。

■ イルミネーテッドエントリーシステム

▶ スマートエントリー&スタートシステム非装着車

ドアの施錠／解錠・ドアの開閉・エンジン スイッチの位置により、各部の照明*が自動的に点灯・消灯します。

▶ スマートエントリー&スタートシステム装着車

電子キーの検知・ドアの施錠／解錠・ドアの開閉・“エンジン スタート ストップ”スイッチのモードにより、各部の照明*が自動的に点灯・消灯します。

*フロントパーソナルライト／リヤ読書灯*は、フロントパーソナルライトのドア連動スイッチがドアポジションのとき、イルミネーテッドエントリーシステムの制御に従って作動します。

■ 販売店で設定可能な機能

室内灯の消灯までの時間などの設定を変更できます。
(カスタマイズ一覧：→P. 353)

 注意

■ バッテリーあがりを防ぐために

- 独立スイッチによりフロントパーソナルライト／リヤ読書灯*を点灯している場合、自動消灯機能は働きません。バッテリーあがりにご注意ください。
- エンジンが停止した状態で、長時間ライト類を点灯しないでください。

*：車両型式などで異なる装備やオプション装備

収納装備一覧

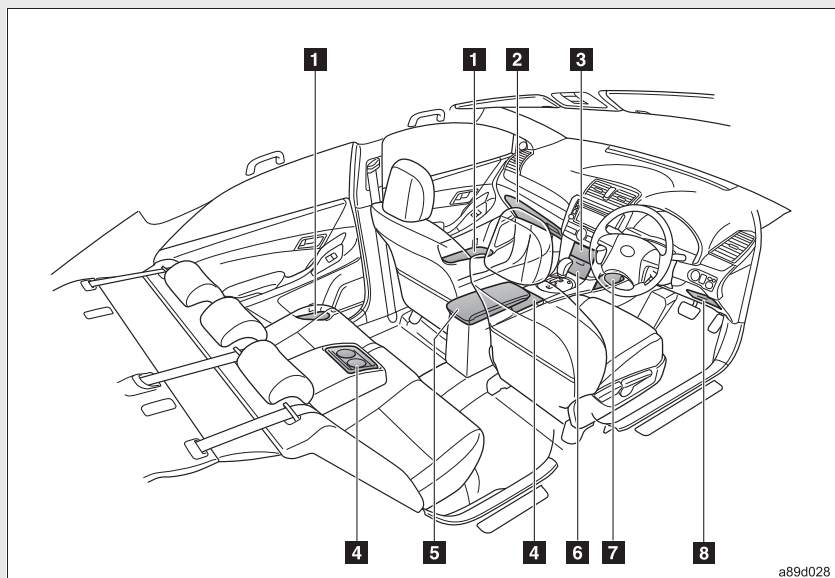

1 ボトルホルダー
(ドアポケット)

2 グローブボックス

3 センターボックス

4 カップホルダー

5 コンソールボックス

6 アクセサリーボックス*

7 コンソールサイドポケット

8 運転席横小物入れ

警告

■ 収納装備に放置してはいけないもの

メガネ、ライターやスプレー缶を収納装備内に放置したままにしないでください。放置したまましていると、次のようなことが起こるおそれがあり危険です。

- 室温が高くなったときの熱や、他の収納物との接触などにより、メガネが変形やひび割れを起こす
- 室温が高くなったときにライターやスプレー缶が爆発したり、他の収納物との接触でライターが着火したりスプレー缶のガスがもれるなどして火災につながる

*：車両型式などで異なる装備やオプション装備

グローブボックス

グローブボックス

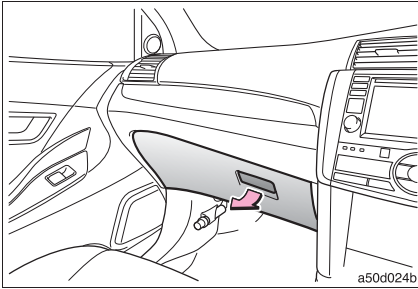

グローブボックスを開けるには、レバーを引き上げる

知識

■グローブボックスライトについて

車幅灯が点灯しているとき、グローブボックスを開くとライトが点灯します。

警告

■走行中の警告

グローブボックスを必ず閉じてください。

急ブレーキや急旋回時などに、開いたグローブボックスが体にあたったり、収納していたものが飛び出したりして、思わぬ事故につながりけがをすることがあります。

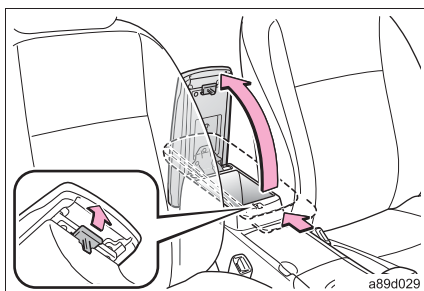
コンソールボックス

フタを後方にスライドし、レバーを引いてフタを持ち上げる

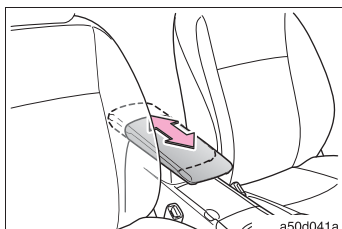
知識**■ コンソールボックスのフタをアームレストとして使うときは**

フタを前方または後方にして位置を調整できます。

警告**■ 走行中の警告**

コンソールボックスのフタを必ず閉じてください。
急ブレーキ時などに、開いたフタに体が当たったり、収納していたものが飛び出したりして、思わぬ事故につながりけがをするおそれがあります。

■ コンソールボックスのフタをうしろにスライドさせたときは

フタの後端部分に手をついたりしないでください。不意にフタが開き、けがをするおそれがあります。

カップホルダー

カップホルダー

▶ フロント

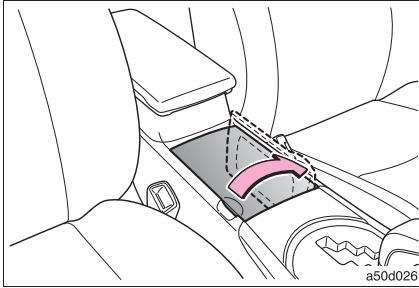

フタを開ける

▶ リヤ

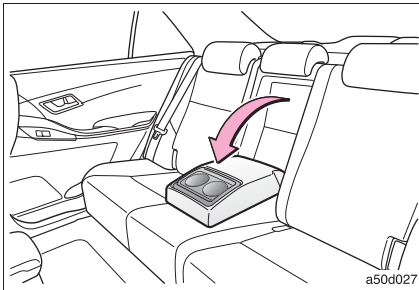

リヤセンターアームレストを引き出す

知識

■ フロントカップホルダーについて

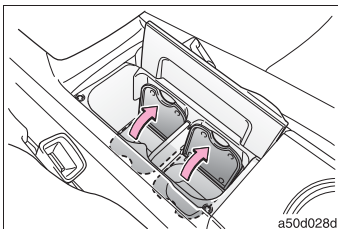

背の高いボトルやカップなどを置くときは、中ブタを持ち上げます。

 **警告****■ 収納してはいけないもの**

カップホルダーにはカップや缶以外のものを置かないでください。
急ブレーキや事故により落ちてけがをするおそれがあります。やけどを防ぐために温かい飲み物にはフタを閉めておいてください。

■ フロントカップホルダーを使わないときは

フタを必ず閉じてください。
急ブレーキ時などに、開いたフタが体にあたったり、収納していたものが飛び出したりして、思わぬ事故につながりけがをするおそれがあります。

 **注意****■ フロントカップホルダーの破損を防ぐために**

カップホルダーのフタに手をついたり、足で踏んだりしないでください。

ボトルホルダー（ドアポケット）

ボトルホルダー（ドアポケット）

▶ フロント

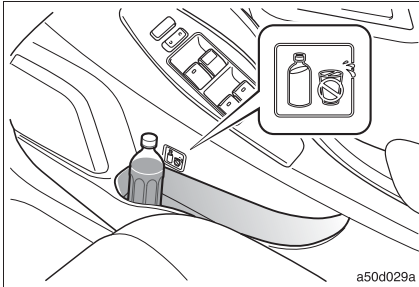

▶ リヤ

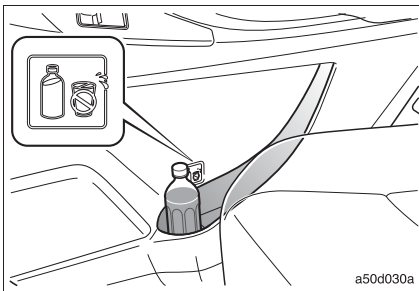
 知識

■ ボトルホルダーについて

- ペットボトルのフタを必ず閉めてから収納してください。
- ペットボトルの大きさ・形によっては収納できないことがあります。

 注意

■ 収納してはいけないもの

ボトルホルダーには、ジュースなどが入っている紙コップ・ガラス製のコップなどを収納しないでください。ジュースなどがこぼれたり、ガラス製品が割れたりするおそれがあります。

小物入れ

▶ 運転席横

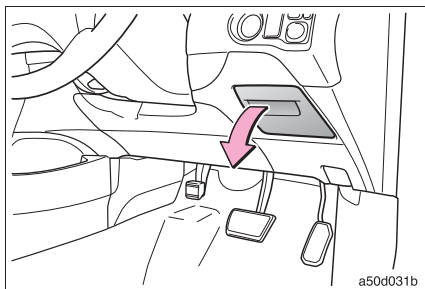

手前に引いて開ける

▶ センターボックス

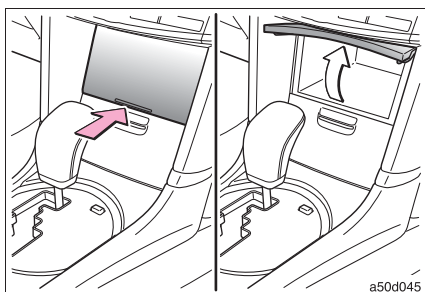

フタを押す

▶ アクセサリーボックス*

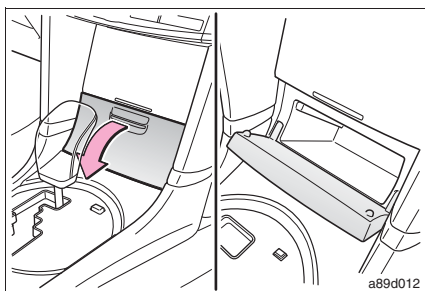

ツマミを引いて開ける

* : 車両型式などで異なる装備やオプション装備

小物入れ

▶ コンソールサイドポケット*

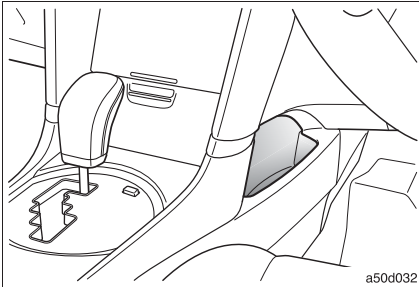

*シートヒーター装着車は、コンソールサイドポケット内にシートヒーターのスイッチが装着されます。
(→ P. 241)

 **警告**

■ 走行中の警告

必ず次のことをお守りください。お守りいただかないと、急ブレーキ時などに、開いた小物入れに体があたって、収納していたものが飛び出したりして、思わぬ事故につながりけがをすることがあります。

- 開閉が可能な小物入れを開けたままにしないでください。
- コンソールサイドポケット内には、転がりやすいものや凹面より高さのあるものを置かないでください。

■ アクセサリーボックス*について

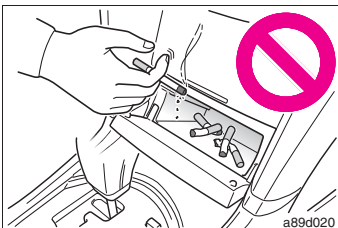

アクセサリーボックスは灰皿ではありません。マッチやタバコの吸い殻などを入れないでください。

* : 車両型式などで異なる装備やオプション装備

三角表示板収納スペース

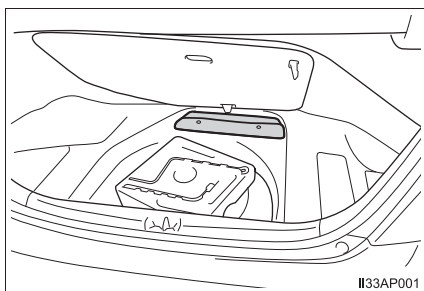

ラゲージマットの下に三角表示板を収納することができます。

知識

三角表示板のケースの大きさや形状によっては、収納できない場合があります。

サンバイザー／バニティミラー

サンバイザー

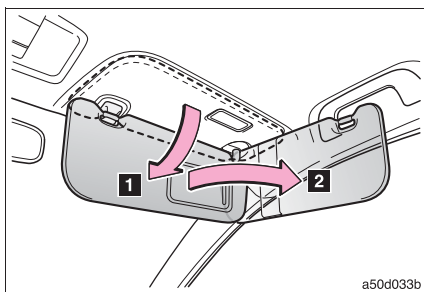

- 1 前方をさえぎるには、バイザーを下ろす
- 2 側方をさえぎるには、バイザーを下ろした状態でフックからはずし、横へまわす

バニティミラー

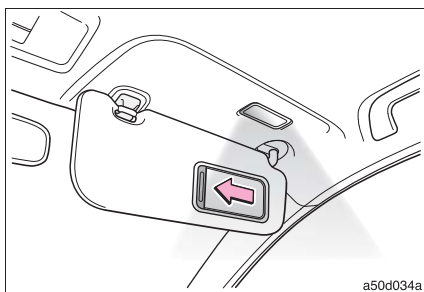

- カバーをスライドして開ける
カバーを開けると、バニティミラー天井照明が点灯します。

⚠ 注意

■ バッテリーあがりを防止するために

エンジンが停止した状態で、長時間バニティミラー天井照明を点灯しないでください。

時計

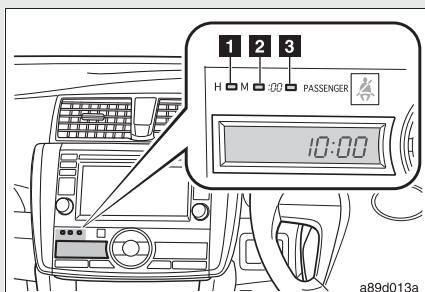

- 1 “時” を調整する (H)
- 2 “分” を調整する (M)
- 3 “分” を 00 にする* (:00)

* (例) 1:00 ~ 1:29 → 1:00

1:30 ~ 1:59 → 2:00

知識

■時刻が表示されるとき

- ▶スマートエントリー&スタートシステム非装着車
エンジンスイッチが“ACC”または“ON”のとき
- ▶スマートエントリー&スタートシステム装着車
“エンジンスタートストップ”スイッチがアクセサリモード、またはイグニッションONモードのとき

■バッテリー端子の脱着をしたとき

バッテリー端子の脱着を行うと、時計のデータはリセットされます。

灰皿*

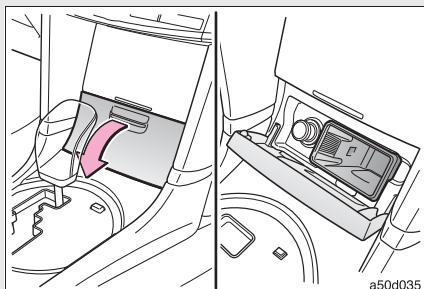

ツマミを引いてフタを開ける

取りはずすときは、灰皿本体両端を持ち、手前に引き出します。

警告

■ 使用しないときは

灰皿のフタを必ず閉じてください。

急ブレーキ時などに、開いたフタに体があたったり、灰が飛び出したりして、思わぬ事故につながるおそれがあり危険です。

■ 出火を防ぐために

- マッチ・タバコなどの火は完全に消してから灰皿の中に入れ、確実に閉めてください。
- 灰皿の中に紙くすなどの燃えやすいものを入れないでください。

*：車両型式などで異なる装備やオプション装備

シガレットライター*

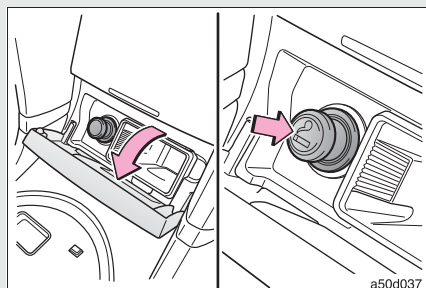

灰皿(→P. 239)のフタを開け、シガレットライターを押し込む

もとの位置にもどったら、使用できます。

知識

■使用条件

- ▶ スマートエントリー&スタートシステム非装着車
エンジン スイッチが “ ACC ” または “ ON ” のとき
- ▶ スマートエントリー&スタートシステム装着車
“ エンジン スタート ストップ ” スイッチがアクセサリモード、またはイグニッション ON モードのとき

警告

■使用しないときは

灰皿のフタを必ず閉じてください。
急ブレーキ時などに、開いたフタに体が当たったり、灰が飛び出したりして、思わぬ事故につながるおそれがあり危険です。

■やけどや火災を防ぐために

- シガレットライターの金属部分にふれないでください。
- シガレットライターを押さえたままにしないでください。
- トヨタ純正品以外の電気製品の電源ソケットを挿し込まないでください。
ソケットが変形し、そのあとシガレットライターを使用したときにシガレットライターが飛び出したり、押し込まれたまま出てこないおそれがあります。

* : 車両型式などで異なる装備やオプション装備

シートヒーター*

運転席・助手席をそれぞれ温めることができます。

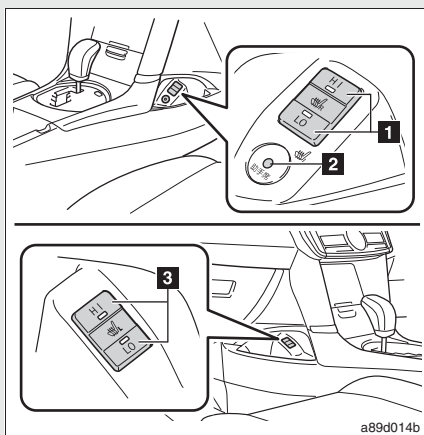

- 1 運転席側スイッチ
- 2 助手席シートヒーター作動表示灯
- 3 助手席側スイッチ

■ 操作のしかた

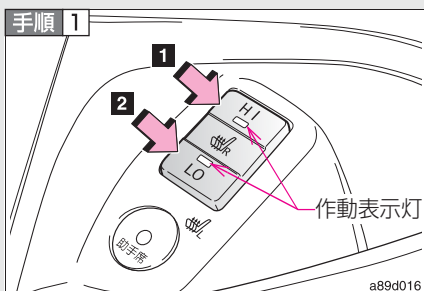

使用するときには、スイッチのいずれかの側を押す

- 1 HI (強)
- 2 LO (弱)

押した側の作動表示灯が点灯します。助手席側シートヒーターの作動中は、助手席シートヒーター作動表示灯も点灯します (→P. 242)

手順 2 作動を停止するときには、押した側と反対側のスイッチを軽く押す

スイッチが中立の位置にもどり、作動表示灯が消灯します。

* : 車両型式などで異なる装備やオプション装備

知識

■ 作動条件

“エンジン スタート ストップ” スイッチがイグニッション ON モードのとき

■ HI（強）・LO（弱）の作動の違いについて

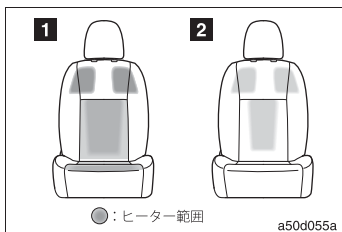

1 HI（強）での作動時

シートの肩部分・背もたれ全体・クッション部を温めます。

2 LO（弱）での作動時

シートの肩部分・背もたれ中央部を温めます。

■ 助手席シートヒーター作動表示灯

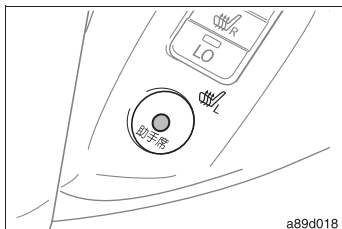

助手席側のシートヒーターが作動しているとき点灯します。

運転席側から、助手席シートヒーターの作動状態を確認することができます。

 **警告****■ やけどについて**

- 低温やけどを負うおそれがあるため、次の方は特にご注意ください。
 - ・ 乳幼児・おさま・お年寄り・病人・体の不自由な方
 - ・ 皮膚の弱い方
 - ・ 疲労の激しい方
 - ・ 深酒や眠気をさそう薬（睡眠薬・風邪薬など）を服用された方
- シートに毛布・クッション等を使用しないでください。
シートヒーターの使用により保温性が高まり、異常過熱の原因となります。
- 仮眠するときは使用しないでください。
シートが異常過熱し、低温やけどをするおそれがあります。

 **注意****■ シートヒーターの故障を防ぐために**

凹凸のある重量物をシートの上に置いたり、針金や針などの鋭利なものを突き刺したりしないでください。

■ バッテリーあがりを防ぐために

エンジンが停止しているときは、スイッチを中立の位置にもどし、作動表示灯が消灯したことを確認してください。

3-4. その他の室内装備の使い方

リヤセンターアームレスト

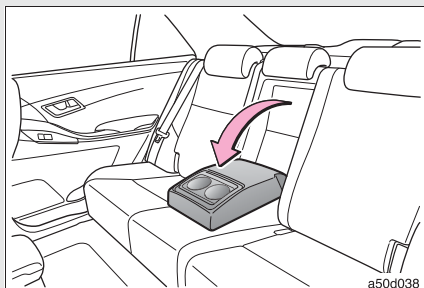

手前に倒して使用します。

注意

- リヤセンターアームレストの破損を防ぐために
過度の負荷をかけないでください。

コートフック

リヤのアシストグリップには、コートフックが付いています。

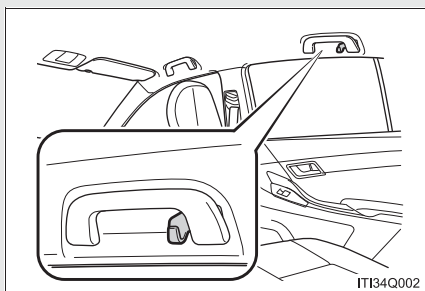

⚠ 警告

■ コートフックへかけてはいけないもの

ハンガーや他の硬いもの、鋭利なものをかけないでください。
SRS カーテンシールドエアバッグがふくらんだときにそれらのものが飛び、重大な傷害におよぶか、最悪の場合死亡につながるおそれがあります。
(SRS サイドエアバッグ & SRS カーテンシールドエアバッグ装着車)

3-4. その他の室内装備の使い方

アシストグリップ

天井に取りつけられているアシストグリップは、走行中にシートに座っている状態で体を支えるときにお使いください。

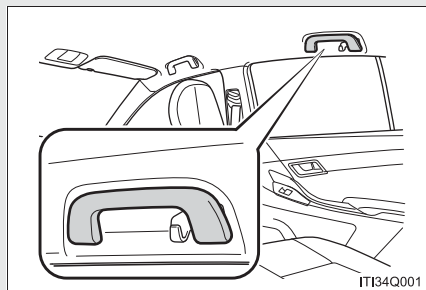

警告

■アシストグリップについて

アシストグリップは、乗降時やシートから立ち上がる時などに使用しないでください。

注意

■破損を防ぐために

アシストグリップに重いものをかけたり、過度の負荷をかけないでください。

フロアマット

お車（年式）専用のフロアマットを、フロアカーペットの上にしっかりと固定してお使いください。

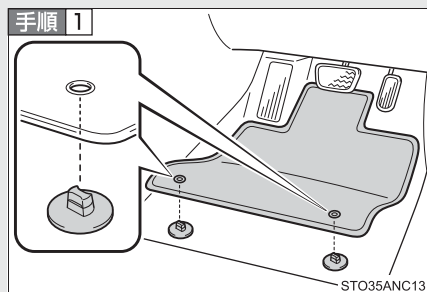

固定フック（クリップ）にフロアマット取り付け穴をはめ込む

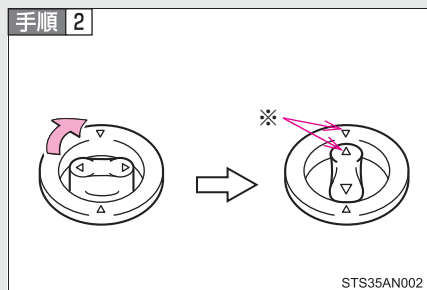

固定フック（クリップ）上部のレバーをまわして、フロアマットを固定する

※ △マークを必ず合わせてください。

固定フック（クリップ）の形状はイラストと異なる場合があります。

⚠ 警告

次のことを必ずお守りください。

お守りいただかないと、フロアマットがずれて運転中に各ペダルと干渉し、思わぬスピードが出たり車を停止しにくくなるなど、事故の原因になり重大な傷害におよぶか、最悪の場合死亡につながるおそれがあります。

■ 運転席にフロアマットを敷くときは

- トヨタ純正品であっても、他車種および異なる年式のフロアマットは使用しない
- 運転席専用のフロアマットを使用する
- 固定フック（クリップ）を使って、常にしっかりと固定する
- 他のフロアマット類と重ねて使用しない
- フロアマットを前後逆さまにしたり、裏返して使用しない

■ 運転する前に

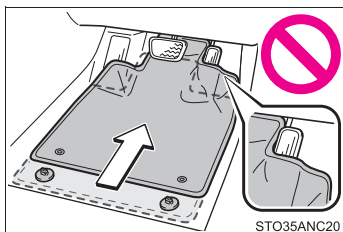

- フロアマットがすべての固定フック（クリップ）で正しい位置にしっかりと固定されていることを定期的を確認し、特に洗車後は必ず確認を行う
- エンジン停止およびシフトレバーが P の状態で、各ペダルを奥まで踏み込み、フロアマットと干渉しないことを確認する

3-4. その他の室内装備の使い方

ステアリングスイッチ*

トヨタ販売店で装着したナビゲーションシステムや、オーディオを操作することができます。

モードの切りかえや CD、ラジオなどの操作については、装着されたオーディオにより異なる場合や、操作できない場合があります。

販売店オプションのナビゲーションシステムや、オーディオの操作方法は、各取り扱い説明書を参照してください。

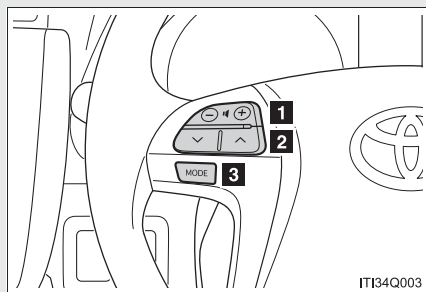

- 1 音量を調節する
- 2 CD、ラジオなどの操作
- 3 電源を入れる、モードを切りかえる

電源を入れる・OFFにする

MODE を押す

スイッチを押し続けるとオーディオの電源が OFF になります。

装着されたオーディオにより“ピッ”と音が鳴ることがあります。

* : 車両型式などで異なる装備やオプション装備

モードを切りかえる

電源が ON のとき  を押す

押すごとにモード（CD、ラジオなど）が切りかわります。

音量を調節するには

 の + または - を押す

スイッチを押し続けると、音量を連続して調節できます。運転のさまたげにならない適度な音量でお聞きください。

お手入れのしかた

4

4-1. お手入れのしかた

外装の手入れ.....	252
内装の手入れ.....	255
タイヤについて.....	259
タイヤ空気圧について.....	262

4-2. 簡単な点検・部品交換

ボンネット.....	264
ガレージジャッキ.....	266
電球（バルブ）の交換.....	268
ヒューズの点検・交換.....	280
キーの電池交換.....	287
ウォッシャー液の補給.....	291
エアコンフィルターの 交換.....	293

外装の手入れ

お手入れは、次の項目を実施してください。

- 水を十分かけながら、車体・足まわり・下まわりの順番に上から下へ汚れを洗い落とす
- 車体はスポンジやセーム皮のようなやわらかいもので洗う
- 汚れがひどいときはカーシャンプーを使用し、水で十分洗い流す
- 水をふき取る
- 水のはじきが悪くなったときは、ワックスかけを行う

ボデーの表面の汚れを落としても水が玉状にならないときは、車体の温度が冷えているときにワックスをかける（およそ体温以下を目安としてください）

なお、ボデーコート・ホイールコート・ガラスコートなど、トヨタケミカル商品を施工された場合は、お手入れ方法が異なります。詳しくはトヨタ販売店にお問い合わせください。

知識

■ 自動洗車機を使うときは

- ドアミラーを格納し、車両前側から洗車してください。また、走行前は必ずドアミラーを復帰状態にもどしてください。
- ブラシで車体に傷が付き、塗装を損なうことがあります。

■ 高圧洗車機を使うときは

- 車内に水が入るおそれがあるため、ノズルの先端をドアガラスやドア枠付近に近付けすぎないでください。
- 洗車の前に給油口が確実に閉まっていることを確認してください。
- 駆動系部品（ディファレンシャルギヤなど）のベアリングやオイルシール部品に近付けすぎないでください。
近付けすぎると、水圧が高いため、内部への水入りやグリス流出により、性能が劣化するおそれがあります。

■ アルミホイール*

- 中性洗剤を使用し、早めに汚れを落としてください。研磨剤の入った洗剤や硬いブラシは塗装を傷めますので使用しないでください。
- 夏場の長距離走行後などでホイールが熱いときは、洗剤は使用しないでください。
- 洗剤を使用したあとは早めに十分洗い流してください。

■ バンパー

研磨剤入りの洗剤でこすらないようにしてください。

■ フロントドアガラスの撥水コーティングについて

- 撥水効果を長持ちさせるため、次のことに注意してください。
 - ・ フロントドアガラス表面の泥などの汚れを落とす
 - ・ 汚れは早めにやわらかい湿った布などで清掃する
 - ・ コンパウンド(磨き粉)が入ったガラスクリーナーやワックスを使用しない
 - ・ 金属製の道具で霜取りをしない
- 水滴のはじきが悪くなったときは補修することができます。
詳しくはトヨタ販売店にお問い合わせください。

■ レインクリアリングミラーの親水効果回復作業について（寒冷地仕様車）

鏡面の親水効果は、太陽光をあてることにより徐々に回復します（→P. 66）が、早く回復させたいときは次の作業を行ってください。

- 手順 1** 鏡面に水をかけ、泥汚れなどを洗い流す
- 手順 2** 水を含ませたきれいなやわらかい布などで汚れを落とす
- 手順 3** ガラスクリーナーか中性洗剤で洗浄後、十分な水で洗剤を洗い流す
- 手順 4** きれいなやわらかい布などで鏡面に付いた水をふき取る
- 手順 5** 屋外に車両を駐車し、鏡面に太陽光を5時間程度あてる
(汚れの量や種類により、回復時間は異なります)

*：車両型式などで異なる装備やオプション装備

 **警告**

■ **洗車をするときは**

エンジンルーム内に水をかけないでください。
電気部品などに水がかかると、車両火災につながるおそれがあり危険です。

■ **排気管について**

排気管は排気ガスにより高温になります。洗車などでふれる場合は、十分に排気管が冷めてからにしてください。やけどをするおそれがあります。

 **注意**

■ **塗装の劣化や車体・部品（ホイールなど）の腐食を防ぐために**

- 次のような場合は、ただちに洗車してください。
 - ・ 海岸地帯を走行したあと
 - ・ 凍結防止剤を散布した道路を走行したあと
 - ・ コールタール・花粉・樹液・鳥のふん・虫の死がいなどが付着したとき
 - ・ ばい煙・油煙・粉じん・鉄粉・化学物質などの降下が多い場所を走行したあと
 - ・ ほこり・泥などで激しく汚れたとき
 - ・ 塗装にベンジンやガソリンなどの有機溶剤が付着したとき
- 塗装に傷が付いた場合は、早めに補修してください。
- ホイール保管時は、腐食を防ぐために汚れを落とし、湿気の少ない場所へ保管してください。

■ **ライトの清掃**

- 注意して洗ってください。有機溶剤や硬いブラシは使用しないでください。ライトを損傷させるおそれがあります。
- ライトにワックスがけを行わないでください。レンズを損傷するおそれがあります。

内装の手入れ

お手入れは、次の要領で実施してください。

■ 車内の手入れ

- 掃除機などでほこりを取り除き、水またはぬるま湯を含ませた布でふき取る
- 汚れが落ちない場合は、中性洗剤を水で約 1% に薄めてやわらかい布に含ませふき取る
水を浸した布を固くしぼり、表面に残った洗剤・水分をふき取る

■ 本革部分の手入れ

- 掃除機などでほこりや砂を取り除く
- うすめた洗剤をやわらかい布に含ませ、汚れをふき取る
ウール用の中性洗剤を水で約 5% に薄めて使用してください。
- 水を浸した布を固くしぼり、表面に残った洗剤をふき取る
- 乾いたやわらかい布で表面の水分をふき取り、風通しのよい日陰で乾燥させる

■ 合成皮革部分の手入れ

- 掃除機などでほこりを取り除く
- 中性洗剤を水で約 1% に薄めてやわらかい布に含ませふき取る
- 水を浸した布を固くしぼり、表面に残った洗剤・水分をふき取る

 知識

■ **本革部分のお手入れの目安**

品質を長く保つため、年に2回程度の定期的なお手入れをおすすめします。

■ **カーペットの洗淨**

カーペットは常に乾いた状態を保つことをおすすめします。

洗淨には、市販の泡タイプクリーナーがご利用になれます。

スポンジまたはブラシを使用して泡をカーペットに広げ、円を描くように塗り込んでください。直接水をかけたりせず、ふき取ってから乾燥させてください。

■ **シートベルト**

刺激の少ない洗剤とぬるま湯で、布かスポンジを使って洗ってください。

シートベルトの擦り切れ・ほつれ・傷などを定期的に点検してください。

■ **スーパーUV カットガラス*について**

● ドアガラスが汚れているときは、早めに水またはぬるま湯を含ませた布で軽くふいて清掃してください。

● ドアガラスの汚れがひどいときは、ドアガラスの開閉をくり返さないでください。

* : 車両型式などで異なる装備やオプション装備

 **警告****■ 車両への水の浸入**

- 車内に水をかけたり液体をこぼしたりしないでください。電気部品などに水がかかると、故障や車両火災につながるおそれがあり危険です。
- SRS エアバッグの構成部品や配線などをぬらさないでください。(→P. 80)
電気の不具合により、エアバッグが展開したり、正常に機能しなくなり、重大な傷害におよぶか、最悪の場合死亡につながるおそれがあります。

■ 内装の手入れをするときは（特にインストルメントパネル）

艶出しワックスや艶出しクリーナーを使用しないでください。インストルメントパネルがフロントウインドウガラスへ映り込み、運転者の視界をさまたげ思わぬ事故につながり、重大な傷害におよぶか、最悪の場合死亡につながるおそれがあります。

 **注意**

■ **清掃するとき使用する溶剤について**

- 変色・しみ・塗装はがれの原因になるため、次の溶剤は使用しないでください。
 - ・ シート以外の部分：ベンジン・ガソリンなどの有機溶剤や酸性またはアルカリ性の溶剤・染色剤・漂白剤
 - ・ シート部分：シンナー・ベンジン・アルコール・その他のアルカリ性や酸性の溶剤
- 艶出しワックスや艶出しクリーナーを使用しないでください。インストルメントパネルやその他内装の塗装のはがれ・溶解・変形の原因になるおそれがあります。

■ **革の傷みを避けるために**

皮革の表面の劣化や損傷を避けるために次の注意をお守りください。

- 革に付着したほこりや砂はすぐに取り除く
- 直射日光に長時間さらさないようにする
特に夏場は日陰で車を保管する
- ビニール製・プラスチック製・ワックス含有のものは、車内が高温になると革に張り付くおそれがあるため、革張りの上に置かない

■ **床に水がかかると**

水で洗わないでください。

オーディオ（装着車のみ）やフロアカーペット下にある電気部品に水がかかると、車の故障の原因になったり、ボデーが錆びるおそれがあります。

■ **リヤウインドウガラスの内側を掃除するときは**

- 熱線やアンテナを損傷するおそれがあるため、ガラスクリーナーなどを使わず、熱線やアンテナにそって水またはぬるま湯を含ませた布で軽くふいてください。
- 熱線やアンテナを引っかいたり、損傷させないように気を付けてください。

■ **スーパーUV カットガラス*を清掃するときは**

ドアガラスを清掃するときは、コンパウンドまたは研磨剤入り用品（ガラスクリーナー・洗剤・ワックスなど）を使用しないでください。コーティングを損傷させるおそれがあります。

*：車両型式などで異なる装備やオプション装備

4-1. お手入れのしかた タイヤについて

タイヤの点検は、法律で義務付けられています。日常点検として必ずタイヤを点検してください。

タイヤの摩耗を均等にし寿命をのばすために、タイヤローテーション（タイヤ位置交換）を5,000 km ごとに行ってください。

■ タイヤの点検項目

タイヤは次の項目を点検してください。
点検方法は別冊「メンテナンスノート」を参照してください。

- タイヤ空気圧
空気圧の点検は、タイヤが冷えているときに行ってください。
- タイヤの亀裂・損傷の有無
- タイヤの溝の深さ
- タイヤの異常摩耗（極端にタイヤの片側のみが摩耗していたり、摩耗程度が他のタイヤと著しく異なるなど）の有無

■ タイヤローテーションのしかた

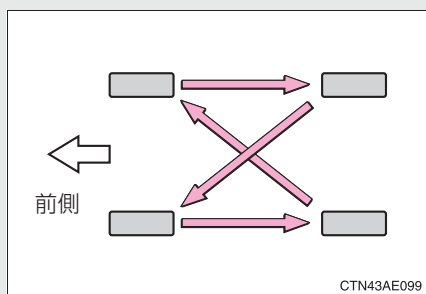

図で示すようにタイヤのローテーションを行う

タイヤの摩耗状態を均一にし、寿命をのばすために、トヨタは定期点検ごとのタイヤローテーションをおすすめします。

知識

■ タイヤ関連の部品を交換するとき

タイヤ・ディスクホイール・ホイール取り付けナットを交換するときは、トヨタ販売店にご相談ください。

■ タイヤ空気圧の数値

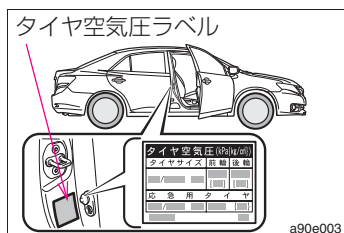

タイヤの空気圧は、運転席側のタイヤ空気圧ラベルで確認することができます。

タイヤサイズ	空気圧 [※] [kPa (kg/cm ²)]	
	前輪	後輪
185/65R15 88S	230 (2.3)	230 (2.3)
195/65R15 91S	230 (2.3)	230 (2.3)
195/55R16 87V	220 (2.2)	200 (2.0)

応急用タイヤ：420kPa (4.2kg/cm²) [※]

[※]タイヤが冷えているときの空気圧

⚠ 警告

■ 点検・交換時の警告

必ず次のことをお守りください。

お守りいただかないと、駆動系部品の損傷や不安定な操縦特性により、重大な傷害におよぶか、最悪の場合死亡につながるおそれがあります。

- タイヤはすべて同一メーカー・同一銘柄・同一トレッドパターンで、摩耗差のないタイヤを使用する
- メーカー指定サイズ以外のタイヤやホイールを使用しない
- ラジアルタイヤ・バイアスベルテッドタイヤ・バイアスプライタイヤを混在使用しない
- サマータイヤ・オールシーズンタイヤ・冬用タイヤを混在使用しない

警告

■異常があるタイヤの使用禁止

異常があるタイヤをそのまま装着していると、走行時にハンドルをとられたり、異常な振動を感じる場合があります。また、次のような事態になり、思わぬ事故につながるおそれがあり危険です。

- 破裂などの修理できない損傷を与える
- 車両が横すべりする
- 車両の本来の性能（燃費・車両の方向安定性・制動距離など）が発揮されない

■タイヤ交換時の注意

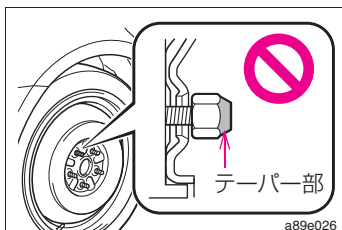

- 必ずナットのテーパ部を内側にして取り付けてください。
テーパ部を外側にして取り付けると、ホイールが破損しはずれてしまい、重大な傷害におよぶか、最悪の場合死亡につながるおそれがあります。

- ねじ部にオイルやグリースを塗らないでください。
ナットを締めるときに必要以上に締め付けられ、ボルトが破損したり、ディスクホイールが損傷するおそれがあります。
また、ナットがゆるみホイールが落下して、事故につながり重大な傷害におよぶか、最悪の場合死亡につながるおそれがあります。オイルやグリースがねじ部に付いている場合はふき取ってください。

注意

■走行中に空気もれが起こったら

走行を続けしないでください。タイヤまたはホイールが損傷することがあります。

■悪路走行に対する注意

段差や凹凸のある路上を走行するときは注意してください。

タイヤの空気が抜けて、タイヤのクッション作用が低下します。また、タイヤ・ホイール・車体などの部品も損傷するおそれがあります。

タイヤ空気圧について

タイヤの空気圧を適正に維持するために、タイヤの空気圧点検を月に1回以上実施してください。(→ P. 350)

知識

■ タイヤ空気圧が適正でない場合

適切に調整されていないタイヤ空気圧で走行すると、次のようなことが起こる場合があります。

- 燃費の悪化
- 乗り心地や操縦安定性の低下
- 摩耗によるタイヤ寿命の低下
- 安全性の低下

ひんぱんにタイヤ空気圧が低下する場合は、トヨタ販売店でタイヤの点検を受けてください。

■ タイヤ空気圧の点検のしかた

タイヤ空気圧の点検の際は、次のことをお守りください。

- タイヤが冷えているときに点検する
- タイヤ空気圧ゲージを必ず使用する
タイヤの外観だけでは空気圧が適正かどうか判断できません。
- 走行後はタイヤの発熱により空気圧が高くなります。異常ではありませんので減圧しないでください。
- 荷物を積んだり、多人数で乗車するときは荷重を不均等にかけないようにする

 **警告****■ タイヤの性能を発揮するために**

適正なタイヤ空気圧を維持してください。

タイヤ空気圧が適正に保たれていないと、次のようなことが起こるおそれがあり、重大な傷害におよぶか、最悪の場合死亡につながるおそれがあります。

- 過度の摩耗
- 偏摩耗
- 操縦安定性の低下
- タイヤの過熱による破裂
- タイヤとホイールのあいだからの空気漏れ
- ホイールの変形、タイヤの損傷
- 走行時にタイヤが損傷する可能性の増大
(路上障害物、道路のつなぎ目や段差など)

 **注意****■ タイヤ空気圧の点検・調整をしたあとは**

タイヤのバルブキャップを確実に取り付けてください。

バルブキャップをはずしていると、ほこりや水分がバルブに入り空気が漏れ、タイヤの空気圧が低下するおそれがあります。

ボンネット

車内からロックを解除して、ボンネットを開けます。

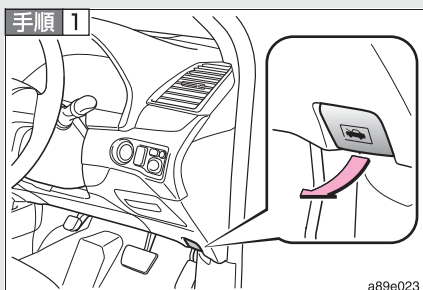

ボンネット解除レバーを引く
ボンネットが少し浮き上がります。

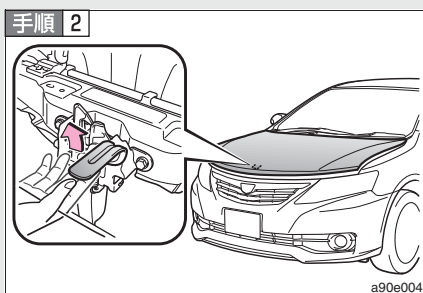

レバーを引き上げて、ボンネットを開ける

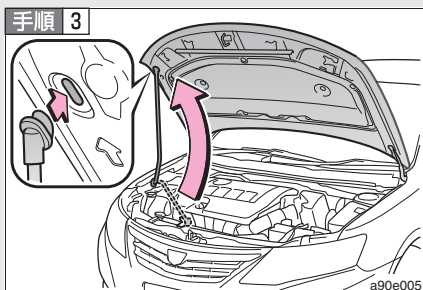

ボンネットステーをステー穴に挿し込む

知識

■ バッテリー端子をはずすときは

バッテリー端子をはずすと、コンピューターに記憶されている情報が消去されます。バッテリー端子をはずすときは、トヨタ販売店にご相談ください。

警告**■ 走行前の確認**

ボンネットがしっかりロックされていることを確認してください。
ロックせずに走行すると、走行中にボンネットが突然開いて、重大な傷害におよぶか、最悪の場合死亡につながるおそれがあります。

■ エンジンルームを点検したあとは

エンジンルーム内に工具や布を置き忘れていないことを確認してください。
点検や清掃に使用した工具や布などをエンジンルーム内に置き忘れてしまうと、故障の原因になったり、また、エンジンルーム内は高温になるため車両火災につながるおそれがあり危険です。

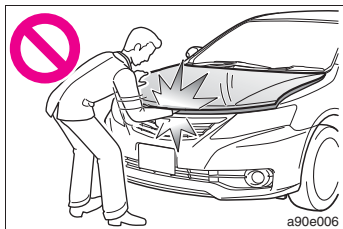
■ ボンネットを閉めるときは

ボンネットを閉めるときは、手などを挟まないように注意してください。
重大な傷害を受けるおそれがあり危険です。

注意**■ ボンネットへの損傷を防ぐために**

ボンネットを閉めるときは、体重をかけるなどして強く押さないでください。
ボンネットがへこむおそれがあります。

ガレージジャッキ

ガレージジャッキを使用して車両を持ち上げるときは、正しい位置にガレージジャッキをセットしてください。

正しい位置にセットしないと、車両が損傷したり、けがをしたりするおそれがあります。

■ フロント側

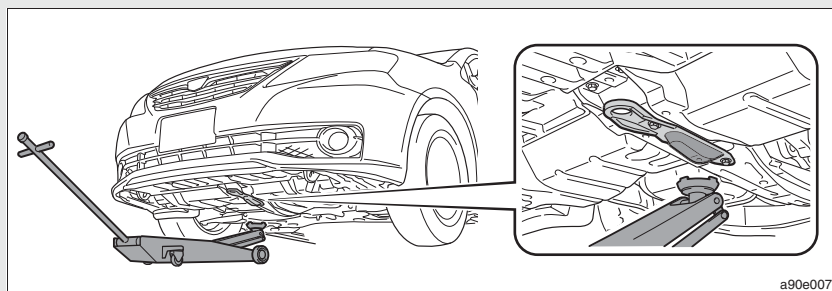

■ リヤ側

▶ FF（前輪駆動）車

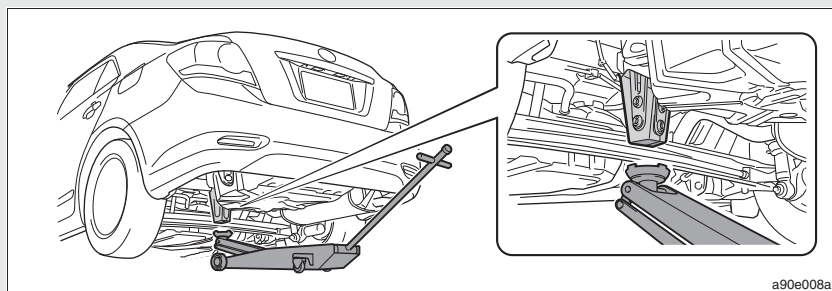

▶ 4WD（4輪駆動）車

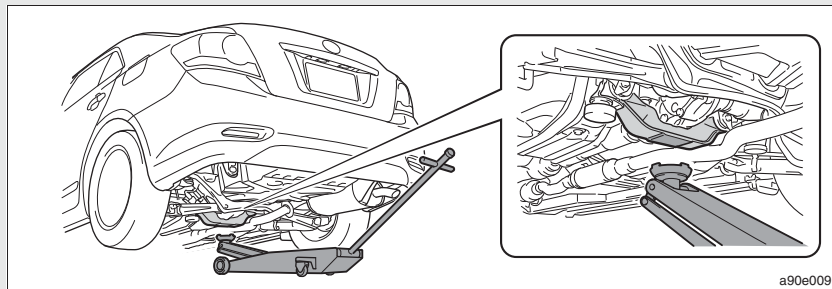

⚠ 警告

■ 車両を持ち上げるときは

次のことを必ずお守りください。お守りいただかないと、重大な傷害におよぶか、最悪の場合死亡につながるおそれがあります。

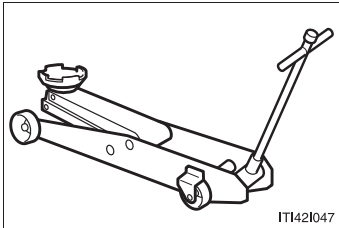

- 図のようなガレージジャッキを使用して車両を持ち上げる

- ガレージジャッキを使用するときは、必ずガレージジャッキ付属の取り扱い説明書を十分に確認の上、使用する
- 車に搭載されているジャッキを使用しない
車両が落下するおそれがあります。
- ガレージジャッキのみで支えられた車両の下に体の一部を入れたり、もぐり込んだりしない
- ガレージジャッキおよび、自動車用ジャッキスタンドをしっかりとした傾きのない平坦な床面で使用する
- 車両がジャッキアップされた状態でエンジンを始動しない
- 平らで硬い地面に停車させ、しっかりとパーキングブレーキをかけ、シフトレバーをPにする
- ガレージジャッキは、必ずジャッキポイントに正しくセットする
ガレージジャッキを正しくセットせずに車両を持ち上げると、車両が損傷します。また、車両がガレージジャッキから落下するおそれがあります。
- 車内に乗員がいるときは車両を持ち上げない
- 車両を持ち上げるときは、ガレージジャッキの上下にものを置かない

4-2. 簡単な点検・部品交換

電球（バルブ）の交換

次に記載する電球は、ご自身で交換できます。詳細が不明な場合やその他の電球交換については、トヨタ販売店にご相談ください。

■ 電球の用意

切れた電球の W（ワット）数を確認してください。（→P. 351）

■ フロントのバルブ位置

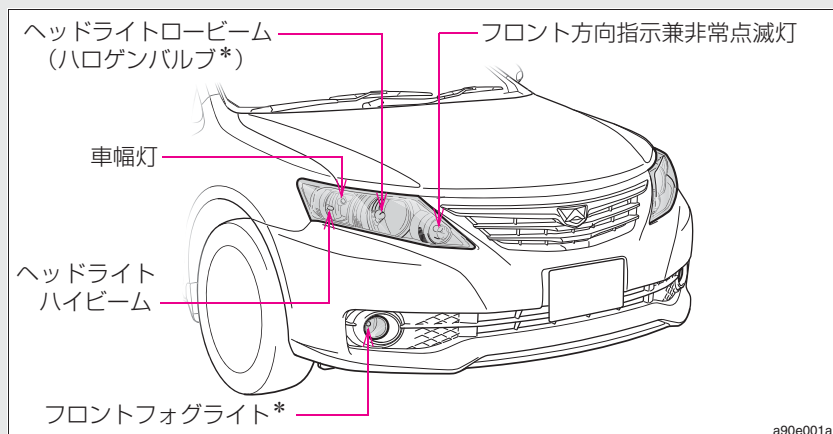

■ リヤのバルブ位置

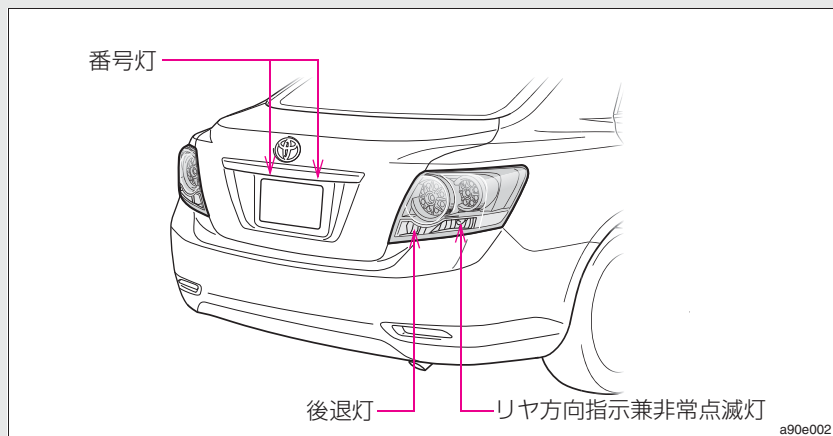

*：車両型式などで異なる装備やオプション装備

電球交換のしかた

■ ヘッドライト ロービーム (ハロゲンバルブ*)

手順 1

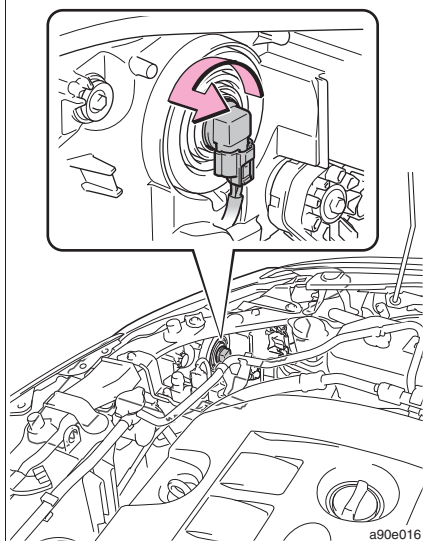

ソケットを取りはずす

手順 2

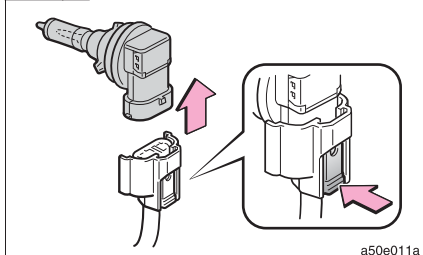

電球を取りはずす

手順 3 取り付けるときは、取りはずしたときと逆の手順で取り付ける

* : 車両型式などで異なる装備やオプション装備

■ ヘッドライト ハイビーム

手順 1

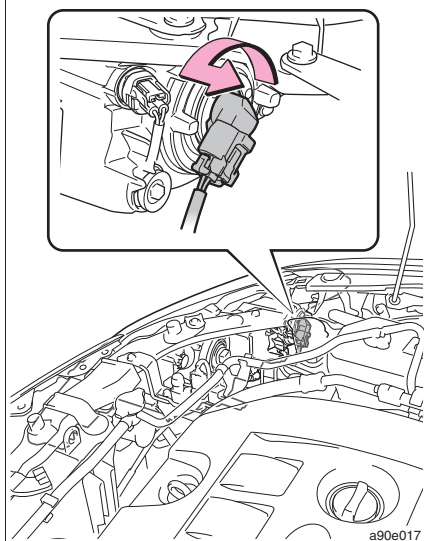

ソケットを取りはずす

手順 2

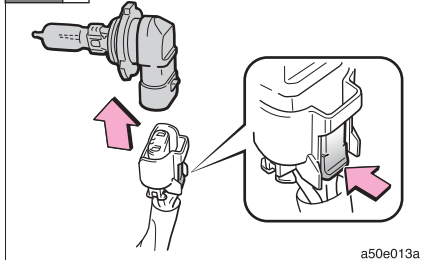

電球を取りはずす

手順 3 取り付けるときは、取りはずしたときと逆の手順で取り付ける

■ フロントフォグライト*

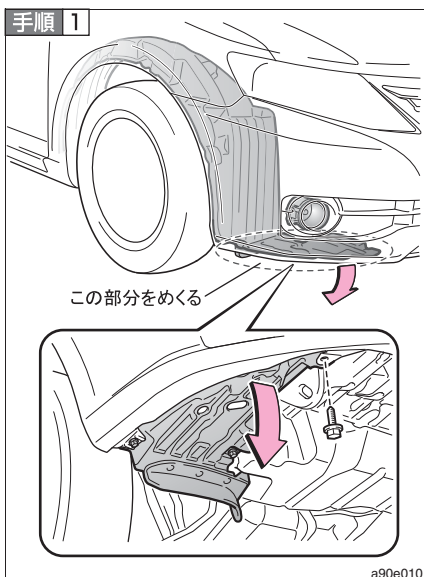

ネジ (1 本) を取りはずし、フェンダーライナーをめくる

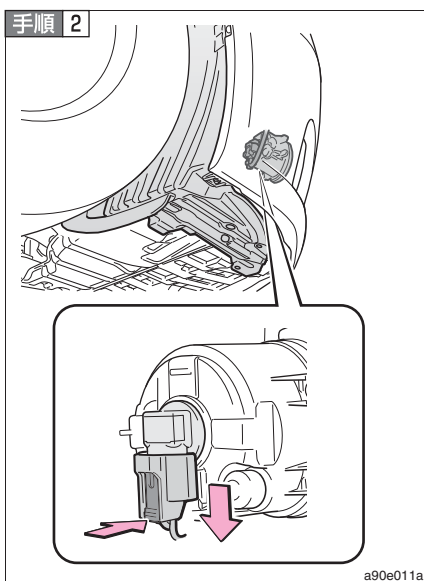

コネクターを取りはずす

* : 車両型式などで異なる装備やオプション装備

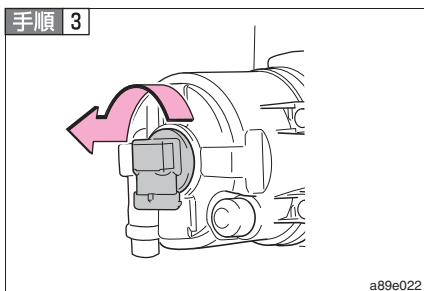

電球を取りはずす

手順 4 取り付けるときは、取りはずしたときと逆の手順で取り付ける

■ 車幅灯

手順 1

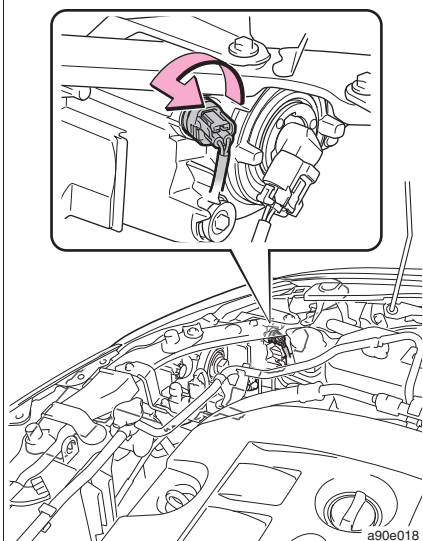

ソケットを取りはずす

手順 2

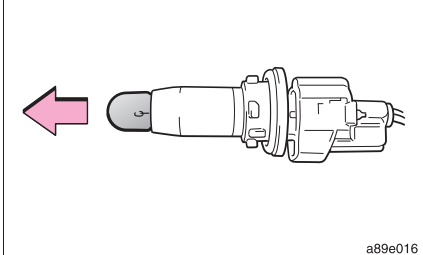

電球を取りはずす

手順 3 取り付けるときは、取りはずしたときと逆の手順で取り付ける

■ フロント方向指示兼非常点滅灯

手順 1

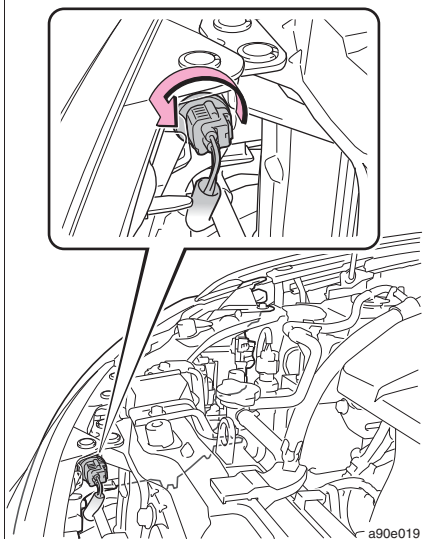

ソケットを取りはずす

手順 2

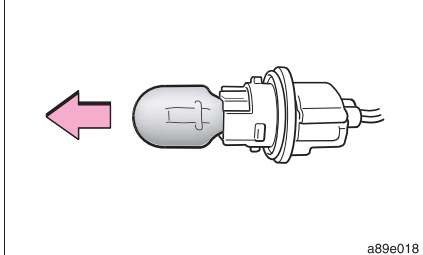

電球を取りはずす

手順 3 取り付けるときは、取りはずしたときと逆の手順で取り付ける

■ 後退灯・リヤ方向指示兼非常点滅灯

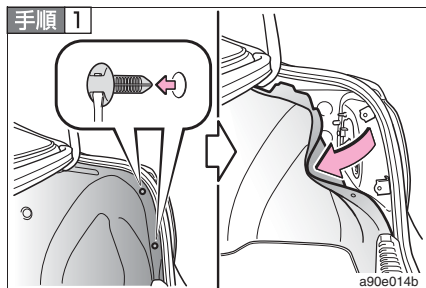

トランクを開け、クリップ (2 個) をはずしてカバーをめくる

クリップ頭部の穴にマイナスドライバーなどを挿し込み、手前に引くとクリップがはずれます。

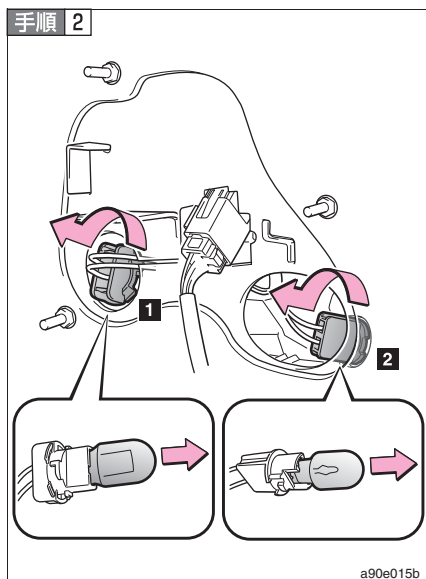

ソケットを取りはずし、電球を取りはずす

- 1** リヤ方向指示兼非常点滅灯
- 2** 後退灯

手順 3 取り付けるときは、取りはずしたときと逆の手順で取り付ける

■ 番号灯

手順 1

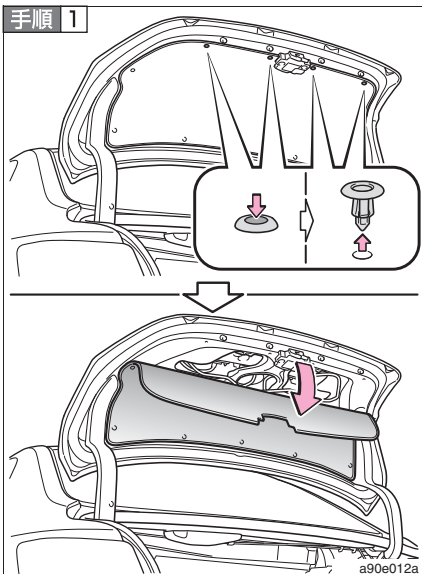

トランクを開け、クリップ（4個）をはずしてカバーをめくる

クリップ頭部の中心を押してから手前に引くと、クリップがはずれます。

手順 2

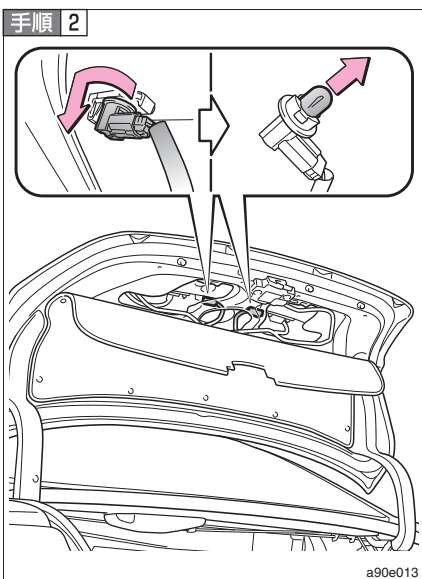

ソケットを取りはずし、電球を取りはずす

手順 3 取り付けるときは、取りはずしたときと逆の手順で取り付ける

■ その他の電球

次の電球が切れたときは、トヨタ販売店で交換してください。

- ヘッドライトロービーム（ディスチャージバルブ*）
- サイド方向指示兼非常点滅灯
- 尾灯
- 制動灯
- ハイマウントストップライト

□ 知識

■ 助手席側のヘッドライト・車幅灯を交換するときは

エアクリナーダクトの上部を動かすと、交換しやすくなります。

交換後は、必ずエアクリナーダクトの上部をしっかりと取り付け、クリップで固定してください。

- エアクリナーダクトの上部の動かし方

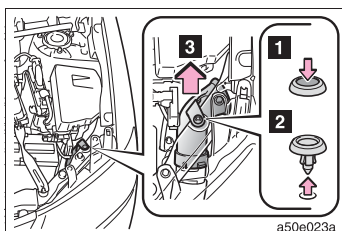

- 1 クリップ頭部の中心を押し込む
- 2 クリップを引き抜く
- 3 エアクリナーダクトを動かす

- 取り付け方

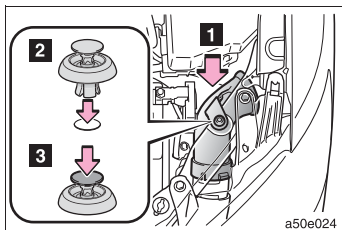

- 1 エアクリナーダクトをもとの位置にもどす
- 2 中心を引き出した状態で、クリップを挿し込む
- 3 クリップ頭部の中心を押し込む

*：車両型式などで異なる装備やオプション装備

■ トランクリッドのカバーのクリップを取り付けるときは

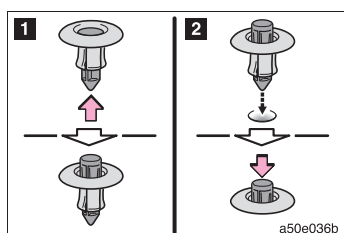

- 1 先端を押して、クリップの中心を出す
- 2 クリップをセットしてから、クリップ頭部の中心を押す

■ ディスチャージヘッドライト*の作動

作動電圧範囲をはずれると、ライトが消灯したり、点灯しなくなります。電圧が正常にもどると再点灯します。

■ LED ライトについて

尾灯・制動灯・サイド方向指示兼非常点滅灯・ハイマウントストップライトは、数個の LED で構成されています。もし LED がひとつでも点灯しないときは、トヨタ販売店で交換してください。

■ レンズ内の水滴と曇り

レンズ内の一時的な曇りは、機能上問題ありません。ただし、次のようなときは、トヨタ販売店にご相談ください。

- レンズ内側に大粒の水滴が付いている
- ライト内に水がたまっている

■ 電球の交換について

電球の交換作業をするときに、部品などの破損が心配な方は、トヨタ販売店にご相談ください。

*：車両型式などで異なる装備やオプション装備

 **警告****■電球を交換するときは**

- ライトは消灯してください。消灯直後は高温になっているため、交換しないでください。
やけどをすることがあります。
- 電球のガラス部を素手でふれないでください。
やむを得ずガラス部を持つ場合は、電球に油脂や水分を付着させないために、乾いた清潔な布などを介して持ってください。
また、電球を傷付けたり、落下させたりすると球切れや破裂することがあります。
- 電球や電球を固定するための部品はしっかり取り付けてください。
取り付けが不十分な場合、発熱や発火、またはヘッドライト内部への浸水による故障や、レンズ内に曇りが発生することがあります。

■ディスチャージヘッドライト* について

- 交換するとき（電球交換含む）は、必ずトヨタ販売店にご相談ください。
- 点灯中は、高電圧ソケットにふれないでください。
瞬間的に2万ボルトの電圧が発生するため、感電により、重大な傷害におよぶか、最悪の場合死亡につながるおそれがあります。
- 電球・ソケット・電気回路、および構成部品を、修理または分解しないでください。
感電により、重大な傷害におよぶか、最悪の場合死亡につながるおそれがあります。

■お車の故障や火災を防ぐために

電球が正しい位置にしっかりと取り付けられていることを確認してください。

*：車両型式などで異なる装備やオプション装備

ヒューズの点検・交換

ライトがつかないときや電気系統の装置が働かないときは、ヒューズ切れが考えられます。ヒューズの点検を行ってください。

手順 1

- ▶ スマートエントリー&スタートシステム非装着車
エンジンスイッチを“LOCK”にする
- ▶ スマートエントリー&スタートシステム装着車
“エンジンスタートストップ”スイッチをOFFにする

手順 2 ヒューズボックスを開ける

- ▶ エンジンルーム

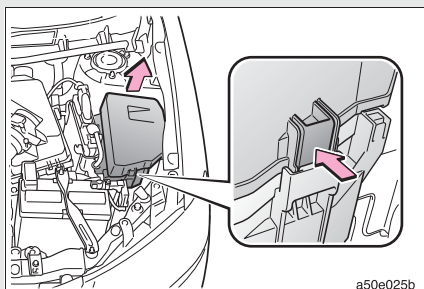

ツメを押しながら、カバーを持ち上げる

- ▶ 助手席足元

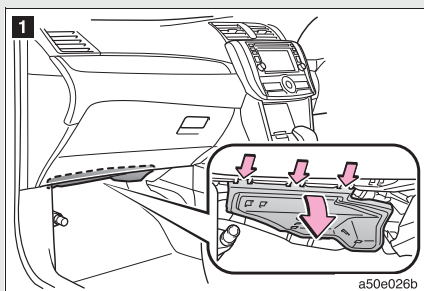

- 1 足元のカバーを取りはずす

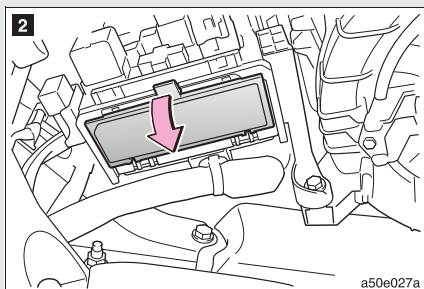

- 2** ヒューズボックスカバーを取りはずす

手順 3 故障の状況から、点検すべきヒューズを「ヒューズの配置と負荷」(→P. 282) で確認する

車の仕様により装着されていないヒューズもあります。

手順 4 ヒューズを引き抜き、ヒューズが切れていないか点検する
ヒューズはずしは、トヨタ販売店でお買い求めください。

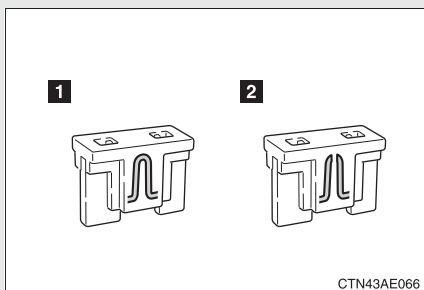

1 正常

2 ヒューズ切れ

ヒューズボックスの表示に従い、規定容量のヒューズに交換します。

ヒューズの配置と負荷

■ エンジンルーム

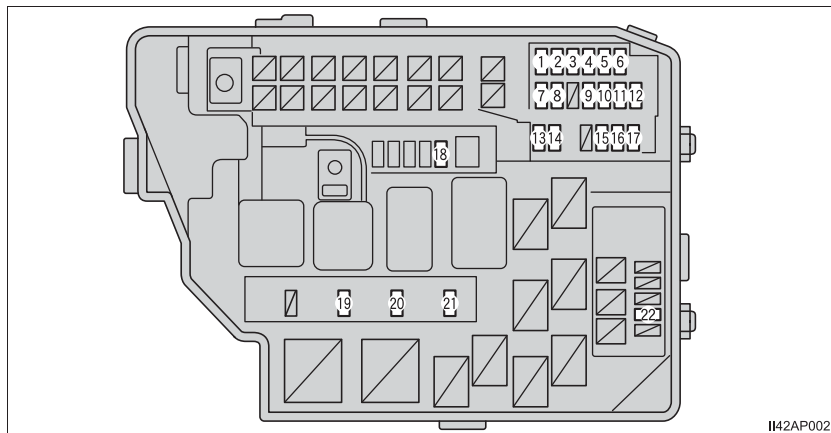

	ヒューズ名称	アンペア数	ヒューズの受け持つ主な装置名称
1	EFI NO.2	10 A	EFI システム
2	EFI NO.1	10 A	EFI システム
3	H-LP RH HI	10 A	右側ヘッドライト (ハイビーム)
4	H-LP LH HI	10 A	左側ヘッドライト (ハイビーム)
5	H-LP RH LO	15 A ^{*1}	右側ヘッドライト (ロービーム)
		10 A ^{*2}	
6	H-LP LH LO	15 A ^{*1}	左側ヘッドライト (ロービーム)
		10 A ^{*2}	
7	ETCS	10 A	EFI システム
8	TURN-HAZ	10 A	方向指示兼非常点滅灯
9	AM2 NO.2	7.5 A	エンジン (イグニッション) スイッチ
10	AM2	30 A	始動系
11	STRG LOCK	20 A	ステアリングロック ECU
12	IGT/INJ	15 A	EFI システム、始動系
13	IG2 NO.2	7.5 A	始動系

	ヒューズ名称	アンペア数	ヒューズの受け持つ主な装置名称
14	ECU-B2	10 A	スマートエントリー&スタートシステム、エアコン、パワーウィンドウ
15	ECU-B	10 A	スマートエントリー&スタートシステム、メーター、エアコン、電動パワーステアリング
16	RAD NO.1	15 A	オーディオ、ETC
17	DOME	10 A	室内灯、エンジン スイッチ照明 (“ エンジン スタート ストップ ” スイッチ照明)
18	ST2	30 A	始動系
19	EFI MAIN	20 A	EFI システム
20	HORN	10 A	ホーン
21	IG2	15 A	始動系
22	FR DEICER	20 A	フロントワイパーデアイサー

※1 : ヘッドライトロービームがディスチャージバルブの車両

※2 : ヘッドライトロービームがハロゲンバルブの車両

■ 助手席足元

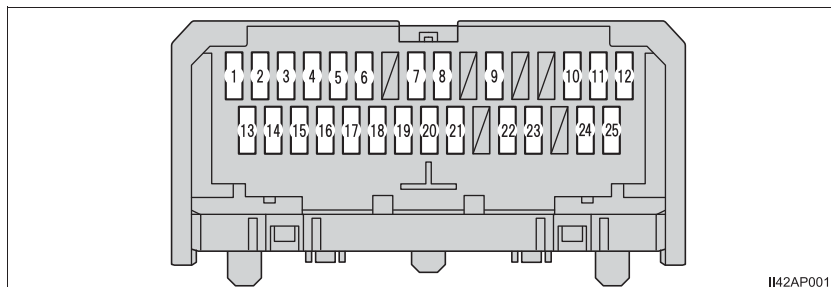

II42AP001

ヒューズ名称	アンペア数	ヒューズの受け持つ主な装置名称
1 TAIL	10 A	車幅灯、尾灯、番号灯、リヤフォグライト、フロントフォグライト、光軸調整スイッチ
2 PANEL	7.5 A	スイッチ照明、メーター照明、ステアリングスイッチ、グローブボックスライト
3 D S-HTR	15 A	運転席シートヒーター
4 FR DOOR	20 A	パワーウインドウ
5 RL DOOR	20 A	パワーウインドウ
6 RR DOOR	20 A	パワーウインドウ
7 CIG	15 A	シガレットライター
8 ACC	7.5 A	オーディオ、エアコン、シフトロックシステム、メインボデー ECU、ETC、スマートエントリー&スタートシステム
9 MIR HTR	10 A	ミラーヒーター、EFIシステム
10 RR FOG	7.5 A	リヤフォグライト
11 IGN	7.5 A	ステアリングロック、SRSエアバッグシステム、EFIシステム、スマートエントリー&スタートシステム
12 METER	7.5 A	メーター
13 P S-HTR	15 A	助手席シートヒーター

	ヒューズ名称	アンペア数	ヒューズの受け持つ主な装置名称
14	HTR-IG	10 A	エアコン、「ナノイー」
15	WIPER	25 A	フロントワイパー
16	RR WIPER	15 A	リヤワイパー
17	WASHER	15 A	ウォッシャー
18	ECU-IG NO. 1	10 A	自動光軸調整システム、メインボデーECU、電動パワーステアリング、電動クーリングファン、シフトロックシステム、オーディオ、スマートエントリー&スタートシステム、VSC
19	ECU-IG NO. 2	10 A	後退灯、オルタネーター、リヤウインドウデフォグガー、エアコン、フロントワイパーデアイサー、方向指示灯、非常点滅灯
20	OBD	7.5 A	ダイアグノーシスコネクター
21	STOP	10 A	制動灯、ハイマウントストップライト、ABS、メインボデーECU、EFI システム、シフトロックシステム
22	DOOR	25 A	パワードアロックシステム
23	ACC-B	25 A	CIG、ACC
24	FR FOG	7.5 A	フロントフォグライト
25	AM1	7.5 A	始動系、シフトロックシステム、ACC

知識

■ ヒューズを交換したあと

- 交換してもライト類が点灯しないときは、電球を交換してください。
(→P. 268)
- 交換しても再度ヒューズが切れる場合は、トヨタ販売店で点検を受けてください。

■ バッテリーからの回路に過剰な負荷がかかると

配線が損傷を受ける前にヒューズが切れるように設計されています。

警告

■ 車の故障や、車両火災を防ぐために

次のことをお守りください。

お守りいただかないと、車の故障や火災、けがをするおそれがあります。

- 規定容量以外のヒューズ、またはヒューズ以外のものを使用しないでください。
- 必ずトヨタ純正ヒューズか同等品を使用してください。
- ヒューズやヒューズボックスを改造しないでください。

注意

■ ヒューズを交換する前に

ヒューズが切れた原因が電気の過剰負荷だと判明したときは、トヨタ販売店で点検を受けてください。

キーの電池交換

電池が消耗しているときは、新しい電池に交換してください。

■ 用意するもの

- マイナスドライバー
- 小さいプラスドライバーなど
- リチウム電池
 - ・ CR2016 (スマートエントリー&スタートシステム非装着車)
 - ・ CR1632 (スマートエントリー&スタートシステム装着車)

■ 電池交換のしかた

(スマートエントリー&スタートシステム非装着車)

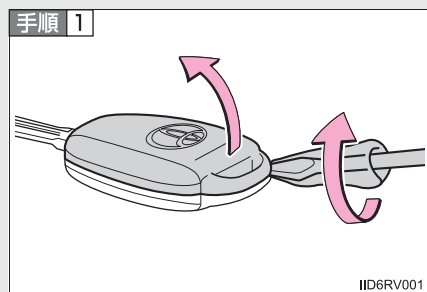

カバーをはずす

傷が付くのを防ぐため、マイナスドライバーの先端に布などを巻いて保護してください。

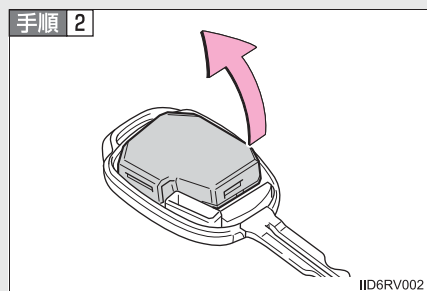

モジュールを取り出す

手順 3

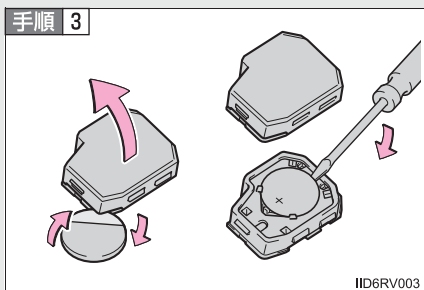

コインなどを使用してモジュールカバーをはずし、消耗した電池を取り出す

新しい電池は+極を上にして取り付けます。

手順 4 取り付けるときは、取りはずしたときと逆の手順で取り付ける

■ 電池交換のしかた
(スマートエントリー&スタートシステム装着車)

手順 1

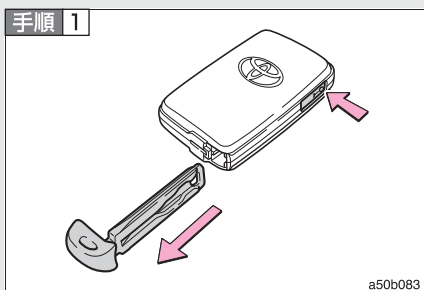

メカニカルキーを抜く

手順 2

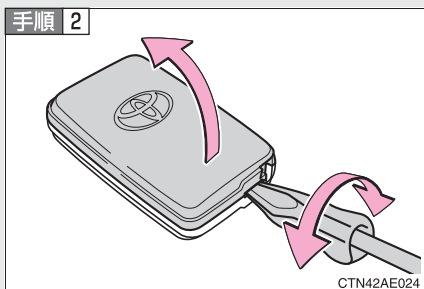

カバーをはずす

傷が付くのを防ぐため、マイナスドライバーの先端に布などを巻いて保護してください。

手順 3

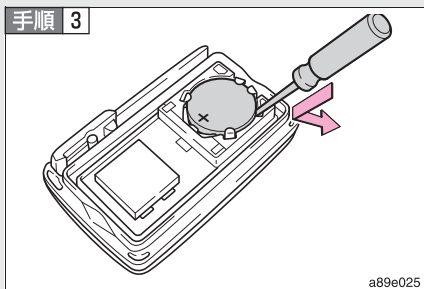

a89e025

消耗した電池を取り出す

新しい電池は + 極を上にして取り付けます。

手順 4 取り付けるときは、取りはずしたときと逆の手順で取り付ける

 知識

■ リチウム電池 CR2016 (スマートエントリー&スタートシステム非装着車)、CR1632 (スマートエントリー&スタートシステム装着車) の入手

電池はトヨタ販売店・時計店およびカメラ店などで購入できます。

■ 電池が消耗していると

次のような状態になります。

- スマートエントリー&スタートシステム (装着車のみ)、ワイヤレス機能が作動しない
- 作動距離が短くなる

■ キーの電池を交換したときは (スマートエントリー&スタートシステム装着車)

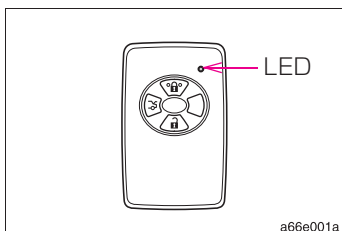

a66e001a

キーのスイッチを押し、本体の LED が点灯することを確認します。

 **警告**

■ **取りはずした電池と部品について**

お子さまにさわらせないでください。

部品が小さいため、誤って飲み込むと、のどなどにつまらせ重大な傷害におよぶか、最悪の場合死亡につながるおそれがあります。

 **注意**

■ **交換後、正常に機能させるために**

次のことを必ずお守りください。

- ぬれた手で電池を交換しない
錆の原因になります。
- 電池以外の部品に、ふれたり動かしたりしない
- 電極を曲げない

4-2. 簡単な点検・部品交換

ウォッシャー液の補給

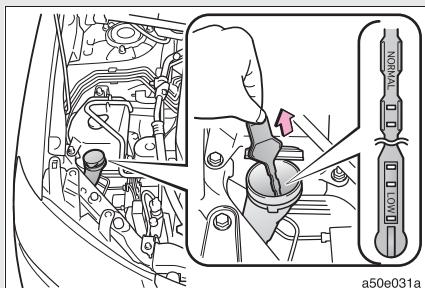

液面が LOW の位置に近付いたらウォッシャー液を補給する

知識

■ ゲージの使い方

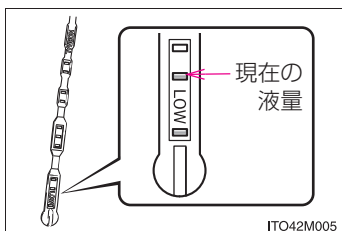

ウォッシャー液の膜が張っているゲージの穴部の位置を確認して、ウォッシャー液の残量を判断します。

残量がゲージの先端から 2 つめの穴部より下まわった (LOW の位置まで低下した) ら、ウォッシャー液を補給してください。

 **警告**

■ **ウォッシャー液を補給するときは**

エンジンが熱いときやエンジンがかかっているときは、ウォッシャー液を補給しないでください。

ウォッシャー液にはアルコール成分が含まれているため、エンジンなどにかかると出火するおそれがあり危険です。

 **注意**

■ **ウォッシャー液について**

ウォッシャー液のかわりに、せっけん水やエンジン不凍液などを入れないでください。

塗装にしみが付くおそれがあります。

■ **ウォッシャー液のうすめ方**

必要に応じて水でうすめてください。水とウォッシャー液の割合は、ウォッシャー液の容器に表示してある凍結温度を参考にしてください。

エアコンフィルターの交換

エアコンを快適にお使いいただくために、エアコンフィルターを定期的に交換してください。

■ 交換のしかた

手順 1

- ▶ スマートエントリー&スタートシステム非装着車
エンジンスイッチを“LOCK”にする
- ▶ スマートエントリー&スタートシステム装着車
“エンジンスタートストップ”スイッチをOFFにする

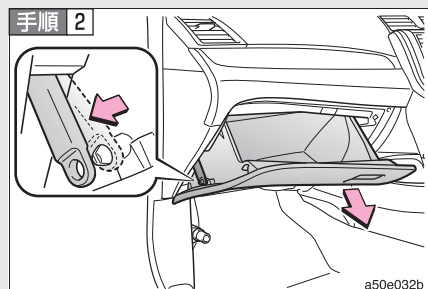

グローブボックスを開き、ダンパーasteーのピンをはずす

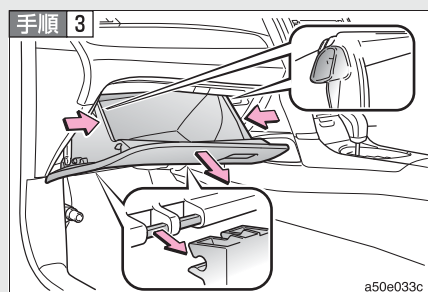

グローブボックス側面を内側に押し、上部のツメを片側ずつはずし、下部のツメをはずして取りはずす

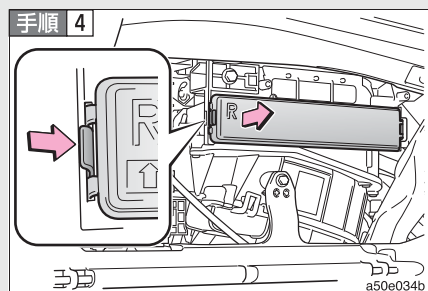

フィルターカバーを取りはずす

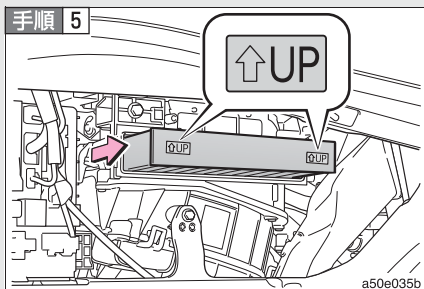

フィルターを取りはずし、新しいフィルターと交換する

「↑UP」マークの矢印が上を向くように取り付けます。

手順 6 取り付けるときは、取りはずしたときと逆の手順で取り付ける

知識

■ エアコンフィルターの交換について

エアコンフィルターは下記の時期を目安に交換してください。

20,000km [10,000km^{*}] ごと

^{*}大都市や寒冷地など、交通量や粉じんの多い地区

■ エアコンの風量が減少したときは

フィルターの目づまりが考えられますので、フィルターを交換してください。

⚠ 注意

■ エアコンを使用するときの注意

フィルターを装着せずにエアコンを使用すると、故障の原因になることがあります。必ずフィルターを装着してください。

トラブルが起きたら

5

5-1. まず初めに

故障したときは.....	296
非常点滅灯	297
発炎筒	298
けん引について.....	300
フューエルポンプシャット オフシステム	308

5-2. 緊急時の対処法

警告灯がついたときは	309
パンクしたときは.....	316
エンジンが かからないときは	326
シフトレバーがシフト できないときは	328
キーをなくしたときは	329
電子キーが正常に 働かないときは (スマートエントリー& スタートシステム 装着車).....	330
バッテリーがあがった ときは.....	332
オーバーヒートした ときは	338
スタックしたときは	341
車両を緊急停止するには	342

5-1. まず初めに 故障したときは

故障のときはすみやかに下記の指示に従ってください。

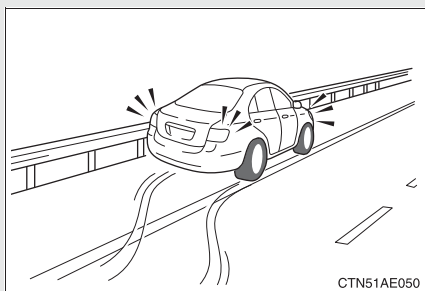

非常点滅灯(→P. 297)を点滅させながら、車を路肩に寄せ停車する

非常点滅灯は、故障などでやむを得ず路上駐車する場合、他車に知らせるため使用します。

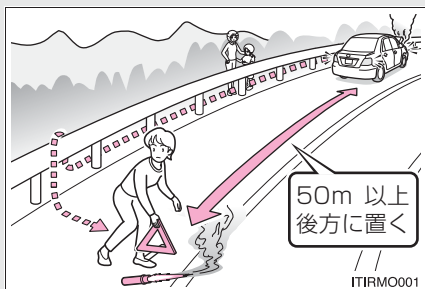

高速道路や自動車専用道路では、次のことに従う

- 同乗者を避難させる
- 車両の50m以上後方に発炎筒(→P. 298)と停止表示板を置くか、停止表示灯を使用
 - ・ 見通しが悪い場合はさらに後方に置いてください。
 - ・ 発炎筒は、燃料もれの際やトンネル内では使用しないでください。
- その後、ガードレールの外側などに避難する

知識

■ 停止表示板・停止表示灯について

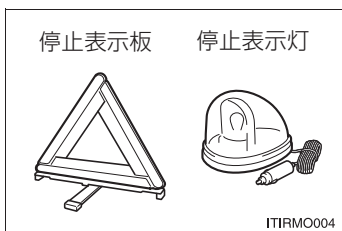

- 高速道路や自動車専用道路でやむを得ず駐停車する場合は、停止表示板または停止表示灯の表示が、法律で義務付けられています。
- 停止表示板・停止表示灯のご購入については、トヨタ販売店にお問い合わせください。

5-1. まず初めに 非常点滅灯

事故や故障のときなどにお使いください。

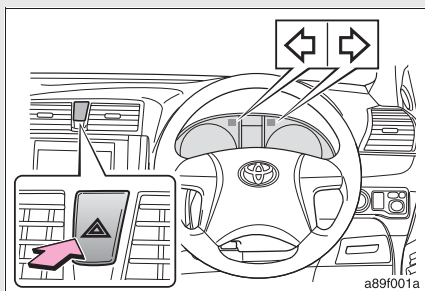

スイッチを押すとすべての方向指示灯が点滅し、もう一度押すと消灯します。

注意

■ バッテリーあがりを防ぐために

エンジン停止中に、非常点滅灯を長時間使用しないでください。

5-1. まず初めに 発炎筒

高速道路や踏切などでの故障・事故時に非常信号用として使用します。
(トンネル内や可燃物の近くでは使用しないでください)

発炎時間は約5分です。非常点滅灯と併用してください。

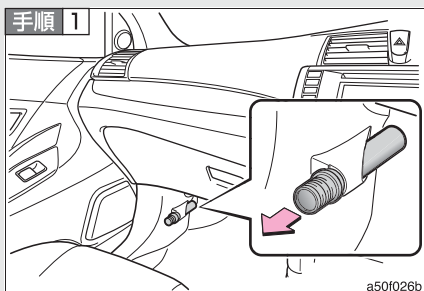

助手席足元の発炎筒を取り出す

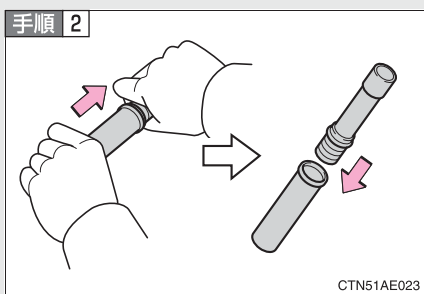

本体をまわしながら抜き、本体を逆さにして挿し込む

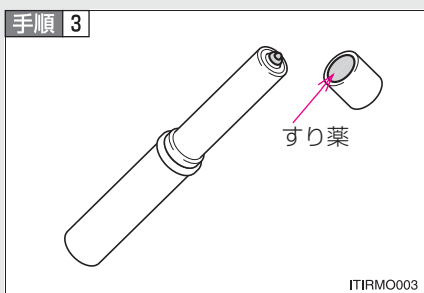

先端のフタを取り、すり薬で発炎筒の先端をこすり、着火させる

必ず車外で使用してください。着火させる際は、筒先を顔や体に向けしないでください。

 知識

■ 発炎筒の有効期限

本体に表示してある有効期限が切れる前に、トヨタ販売店でお求めください。有効期限が切れると、着火しなかったり、炎が小さくなる場合があります。

 警告

■ 発炎筒を使用してはいけない場所

次の場所では、発炎筒を使用しないでください。
煙で視界が悪くなったり、引火するおそれがあるため危険です。

- トンネル内
- ガソリンなど可燃物の近く

■ 発炎筒の取り扱いについて

次のことを必ずお守りください。
お守りいただかないと、重大な傷害を受けるおそれがあり危険です。

- 使用中は、発炎筒を顔や体に向けたり、近付けたりしない
- 発炎筒は、お子さまにさわらせない

けん引について

けん引は、できるだけトヨタ販売店または専門業者にご依頼ください。

その場合は、レッカー車または、車両運搬車を使用することをおすすめします。

やむを得ず他車にロープでけん引してもらう場合は、車両積載車までの移動など、できるだけ短距離にとどめてください。

けん引の前に販売店への連絡が必要な状況

次の場合は、駆動系の故障が考えられるため、トヨタ販売店または専門業者へご連絡ください。

- エンジンがかかるが車が動かない
- 異常な音がする

レッカー車でけん引するとき

- ▶ 前向きにけん引するときは（FF車）

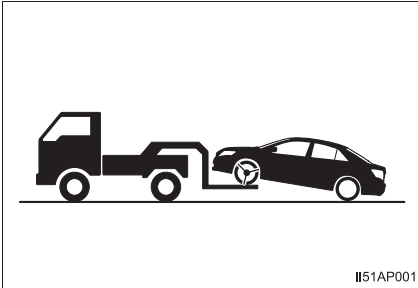

パーキングブレーキを解除する

- ▶ 前向きにけん引するときは（4WD車）

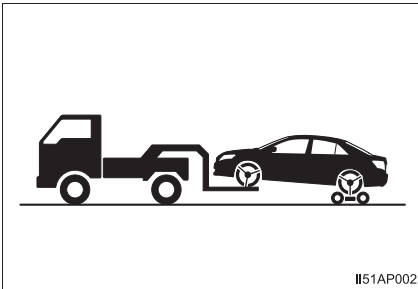

台車を使用して後輪を持ち上げる

- ▶ うしろ向きにけん引するときは

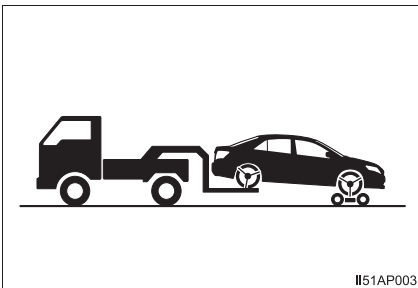

台車を使用して前輪を持ち上げる

車両運搬車を使用するとき

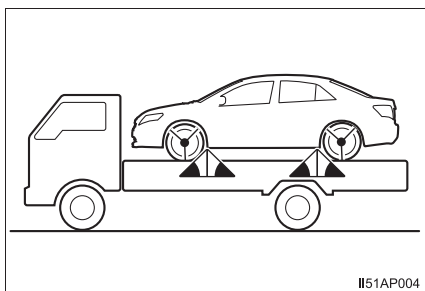

鎖やケーブルなどを使用して車両を固縛する場合は図に黒く示す角度が 45° になるように固縛する

けん引されるとき

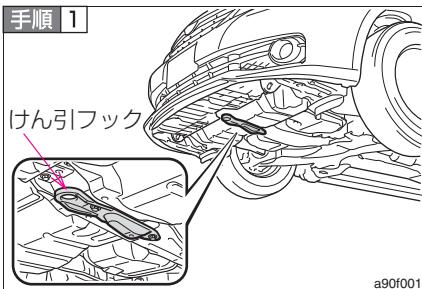

車体に傷が付かないようにロープをけん引フックにかける

車体に傷が付かないように注意してください。また、前進方向でけん引してください。

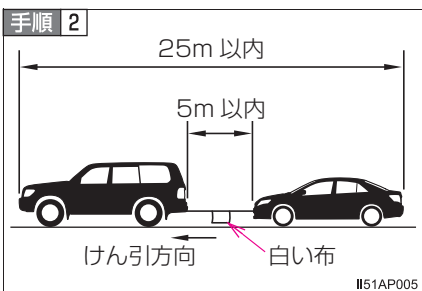

ロープの中央に白い布を付ける

布の大きさ：

0.3m 平方 (30cm × 30cm) 以上

手順 3 運転者はけん引される車両に乗り、エンジンをかける

エンジンがかからないときは、エンジンスイッチを“ON”（スマートエントリー&スタートシステム非装着車）、またはエンジンスイッチをイグニッション ON モード（スマートエントリー&スタートシステム装着車）にしてください。

手順 4 けん引される車両のシフトレバーを N にしてから、パーキングブレーキを解除する

けん引中は、ロープがたるまないよう、減速時なども前の車の速度に合わせてください。

シフトレバーがシフトできないときは：→P. 328

知識

■けん引フックの使用目的

けん引フックはけん引されるときに使うものであり、他車をけん引するためのものではありません。

■けん引されるときに

エンジンが停止しているとブレーキの効きが悪くなったり、ハンドル操作が通常より重くなったりします。

■輸送用フック

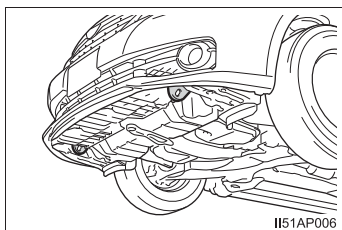

固縛用フックは、船舶固縛で車両を輸送するときに使用するためのものです。けん引には絶対に使用しないでください。

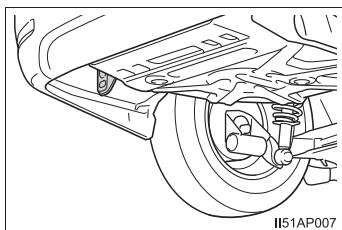

■緊急用フック（寒冷地仕様車）

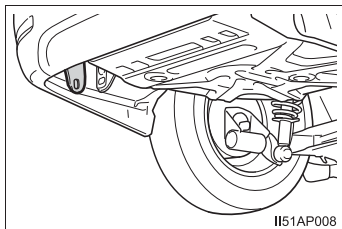

雪の吹きだまりなどでスタックして走行できなくなったときに、やむを得ず他車に引っ張り出してもらうために使用することができます。他車をけん引することはできません。

⚠ 警告

次のことを必ずお守りください。

お守りいただかないと、重大な傷害におよぶか、最悪の場合死亡につながるおそれがあります。

■けん引されるとき

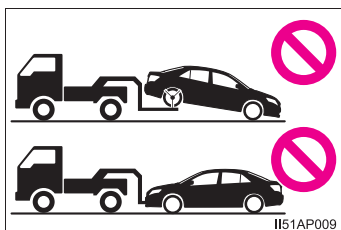

▶ FF 車

必ず前輪を持ち上げるか4輪とも持ち上げた状態で運搬してください。前輪が地面に着いた状態でけん引すると、駆動系部品が破損するおそれがあります。

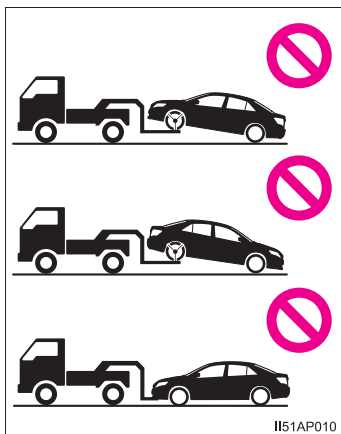

▶ 4WD 車

4輪とも持ち上げた状態で運搬してください。タイヤが地面に着いた状態でけん引すると、駆動系部品が破損したり車が台車から飛び出したりするおそれがあります。

警告

■けん引中の運転について

- ロープによるけん引を行うときは、けん引フックやロープに過剰な負荷をかける急発進などを避けてください。
けん引フックやロープが破損し、その破片が周囲の人などにあたり、重大な傷害を与えるおそれがあります。
- エンジンスイッチを“ LOCK ”（スマートエントリー&スタートシステム非装着車）または、OFF（スマートエントリー&スタートシステム装着車）にしないでください。
ハンドルがロックされ、ハンドル操作ができなくなるおそれがあります。

注意

■レッカー車でけん引するとき

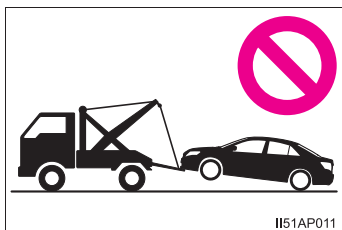

車両の損傷を防ぐために図のようなレッカー車ではけん引しないでください。

■車両運搬車に車を固縛するとき

ケーブル等を過度に締め付けすぎないでください。車両の損傷につながるおそれがあります。

 **注意****■ 駆動系部品の損傷を防ぐために**

- ロープでけん引される時は次のことを必ずお守りください。
 - ・ ワイヤロープは使用しない
 - ・ 速度 30km/h 以下、距離 80km 以内でけん引する
 - ・ 前進方向でけん引する
 - ・ サスペンション部などにロープをかけない
- この車両で他車やボート（トレーラー）などをけん引しないでください。

■ 長い下り坂でけん引するときは**▶ FF 車**

レッカー車で前輪を持ち上げるか、4 輪とも持ち上げた状態でけん引してください。レッカー車でけん引しないと、ブレーキが過熱し効きが悪くなるおそれがあります。

▶ 4WD 車

レッカー車で 4 輪とも持ち上げた状態でけん引して下さい。レッカー車でけん引しないと、ブレーキが過熱し効きが悪くなるおそれがあります。

■ 輸送用フックについて

輸送用フックで他車に引っ張り出してもらったり、他車をけん引したりしないでください。装置の変形や車両の損傷などにつながるおそれがあります。

■ 緊急用フックについて

次のことを必ずお守りください。お守りいただかないと、装置の変形や車両の損傷などにつながるおそれがあります。

- やむを得ない場合以外は使用しないでください。
- 緊急用フックで他車をけん引しないでください。

フューエルポンプシャットオフシステム

エンジン停止時および SRS エアバッグ作動時は、フューエルポンプシャットオフシステムが作動し、燃料供給を停止し、燃料もれを最小限に抑えます。

システム作動後にエンジンを再始動するには

システムが作動したあと、エンジンを始動するには、次の手順に従ってください。

▶ スマートエントリー&スタートシステム非装着車

手順 1 エンジン スイッチを “ ACC ” または “ LOCK ” にする

手順 2 エンジンを再始動する

▶ スマートエントリー&スタートシステム装着車

手順 1 “ エンジン スタート ストップ ” スイッチをアクセサリモード、または OFF にする

手順 2 エンジンを再始動する

 **注意**

■ **エンジンを始動する前に**

車両下をよく確認してください。

地面に燃料もれを見つけた場合は、燃料システムに損傷があり、修理する必要があります。その場合はエンジンを再始動しないでください。

警告灯がついたときは

警告灯が点灯または点滅したままの場合は、落ち着いて次のように対処してください。点灯・点滅しても、その後消灯すれば異常ではありません。ただし、同じ現象が再度発生した場合は、トヨタ販売店で点検を受けてください。

ただちに停車してください。走行を続けると危険です。

次の警告はブレーキの故障のおそれがあることを意味します。ただちに安全な場所に停車し、トヨタ販売店へ連絡してください。

警告灯	警告灯名・警告内容
	ブレーキ警告灯（警告ブザー） <ul style="list-style-type: none"> ・ブレーキ液の不足 ・ブレーキ系統の異常



知識

■ ブレーキ警告灯について（2ZR-FAE / 3ZR-FAE エンジン搭載車）

エンジンスイッチが“ON”（スマートエントリー&スタートシステム非装着車）、または“エンジンスタートストップ”スイッチがイグニッション ON モード（スマートエントリー&スタートシステム装着車）で、エンジンが停止しているとき、ブレーキペダルを数回踏むと点灯します。エンジン始動後、消灯すれば正常です。

ただちに停車してください。

次の警告は、お車へのダメージや思わぬ危険を招くおそれがあることを意味します。ただちに安全な場所に停車し、トヨタ販売店へ連絡してください。

警告灯	警告灯名・警告内容
	充電警告灯 充電システムの異常
	油圧警告灯 エンジンオイルの圧力異常
 (点滅)	オーバーヒート警告表示 ※ エンジン冷却水温の異常 (→P. 338)

※ エンジンがオーバーヒート状態になると、水温計の表示が上端まで達して点滅します。

ただちに点検を受けてください。

次の警告は、放置するとシステムが正しく働かず、思わぬ危険や故障を招くおそれがあることを意味します。ただちにトヨタ販売店で点検を受けてください。

警告灯	警告灯名・警告内容
	エンジン警告灯 <ul style="list-style-type: none"> ・エンジン電子制御システムの異常 ・電子制御スロットルの異常 ・オートマチックトランスミッション電子制御システムの異常
	SRS エアバッグ／プリテンショナー警告灯 <ul style="list-style-type: none"> ・SRS エアバッグシステムの異常 ・プリテンショナー付シートベルトシステムの異常
	ABS & ブレーキアシスト警告灯 <ul style="list-style-type: none"> ・ABS の異常 ・ブレーキアシストの異常
	パワーステアリング警告灯（警告ブザー） EPS（エレクトリックパワーステアリング）の異常
	4WD 警告灯* 4WD システムの異常（点滅したとき →P. 314）

*：車両型式などで異なる装備やオプション装備

警告灯	警告灯名・警告内容
	スリップ表示灯 ・TRC システムの異常 ・VSC システムの異常 ・ヒルスタートアシストコントロールシステムの異常 TRC・VSC の作動中は点滅します。(→P. 174)
 (点滅)	クルーズコントロール表示灯* クルーズコントロールシステムの異常のおそれ (→P. 170)
	ディスチャージヘッドライトオートレベリング警告灯* 自動光軸調整システムの異常
 (点滅)	Stop & Start キャンセル表示灯* Stop & Start システムの異常 (Stop & Start システム非作動時は点灯します。→P. 160)

警告





■ パワーステアリング警告灯が点灯したときは



ハンドルが非常に重くなることがあります。
 ハンドル操作が通常より重いときは、ハンドルをしっかりと持ち、通常より強く操作してください。

* : 車両型式などで異なる装備やオプション装備

ただちに処置してください。

次の警告はそれぞれの対処方法に従って処置し、警告灯が消灯するのを確認してください。

警告灯	警告灯名・警告内容	対処方法
メーター内 	半ドア警告灯／半ドア警告表示 いずれかのドア、またはトランクが確実に閉まっていない	全ドアおよびトランクを閉める
マルチインフォメーションディスプレイ内 		
	燃料残量警告灯 燃料の残量が約 9 L 以下になった	燃料を補給する 燃料計の表示と実際の燃料残量には誤差が生じます。燃料が少なくなったときは、早めに補給してください。
	パーキングブレーキをかけたまま、車速が約 5 km/h 以上になった 警告ブザーが鳴ります。	パーキングブレーキを解除する

警告灯	警告灯名・警告内容	対処方法
	運転席シートベルト 非着用警告灯（警告ブザー※） 運転席シートベルトの非着用	シートベルトを着用する
	助手席シートベルト 非着用警告灯（警告ブザー※） 助手席シートベルトの非着用	シートベルトを着用する
 4WD (点滅)	4WD 警告灯* 駆動系の発熱（点灯のみとき →P. 311）	スピードを落として低速走行するまたはエンジンをかけたまま停車する

※ **運転席・助手席シートベルト非着用警告ブザー：**

運転席・助手席シートベルトを非着用のまま、車速が約 20 km/h 以上になると、警告ブザーが約 30 秒間断続的に鳴ります。その後も運転席・助手席シートベルトを非着用のままだと、ブザーの音がかわり約 90 秒間鳴ります。

知識

■ 助手席シートベルト非着用警告灯の乗員検知センサーの作動について

- 乗員がいなくても、シートに荷物などを置くと、センサーが重量を検知して警告灯が点滅することがあります。
- 座布団などを敷くと、センサーが乗員を検知せず警告灯が作動しないことがあります。



■ 半ドア警告表示について

→P. 145

*：車両型式などで異なる装備やオプション装備

ただちに処置してください。(スマートエントリー&スタートシステム装着車)

それぞれの対処方法に従って処置し、警告灯が消灯するのを確認してください。

警告ブザー		スマートエントリー&スタートシステム警告灯	警告内容	対処方法
車内	車外			
1回	なし	 (約8秒間点灯)	電子キーを携帯していない状態でエンジンをかけようとした	電子キーを携帯する
1回	3回		電子キーを携帯していない状態かつ、“エンジンスタートストップ”スイッチがOFF以外の状態で運転席以外のドアが開閉された	電子キーを携帯する
			電子キーを携帯していない状態かつ、シフトレバーがPの状態、“エンジンスタートストップ”スイッチをOFFにせずに運転席ドアが開閉された	“エンジンスタートストップ”スイッチをOFFにする または 電子キーを携帯する
連続	連続		電子キーを携帯していない状態かつ、シフトレバーがP以外の状態で“エンジンスタートストップ”スイッチをOFFにせずに運転席ドアが開閉された	<ul style="list-style-type: none"> ・シフトレバーをPにする ・電子キーを携帯する

5-2. 緊急時の対処法

パンクしたときは

この車両にはスペアタイヤが搭載されています。パンクしたタイヤを、備え付けの応急用タイヤと交換してください。

(タイヤについての詳しい説明は、P. 259を参照してください)

■ ジャッキで車体を持ち上げる前に

- 地面が固く平らな場所に移動する
- パーキングブレーキをかける
- シフトレバーをPに入れる
- エンジンを停止する
- 非常点滅灯を点滅させる

■ 工具とジャッキの搭載位置

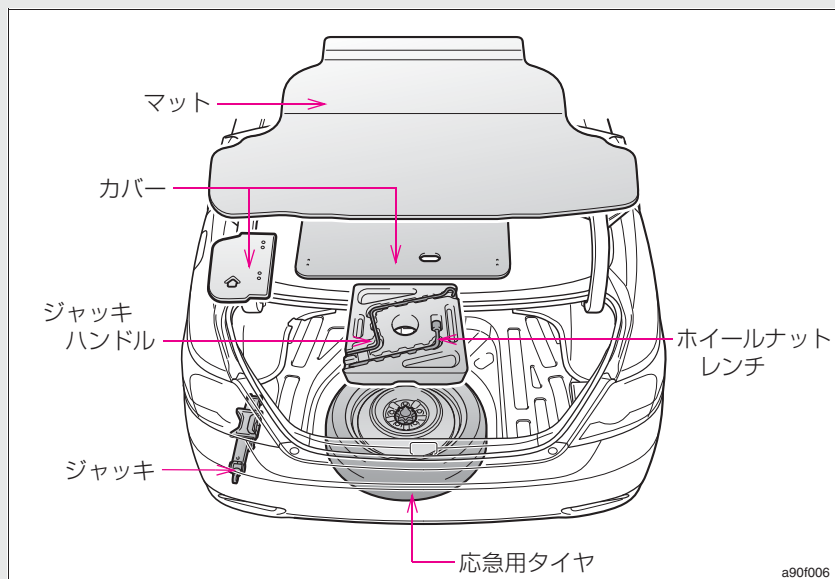

ジャッキの取り出し方

手順 1

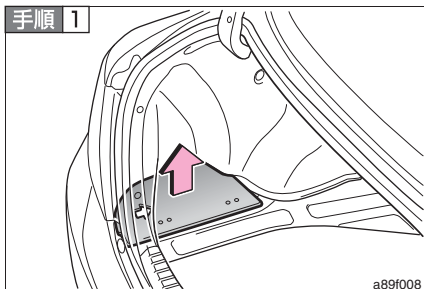

a89f008

マットを取り出し、トランク内のカバーを取りはずす

手順 2

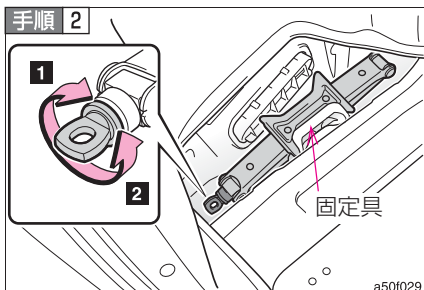

a50f029

ジャッキを取り出す

1 締まる

2 ゆるむ

格納するときは、ジャッキと固定具がかみ合うよう、確実に固定してください。

応急用タイヤの取り出し方

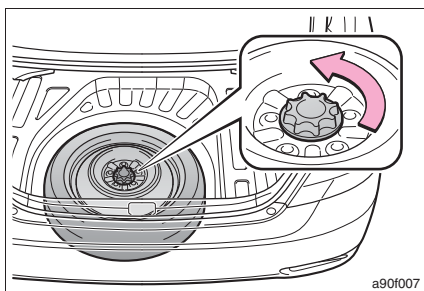

a90f007

留め具をはずし、タイヤを取り出す

パンクしたタイヤの交換

手順 1

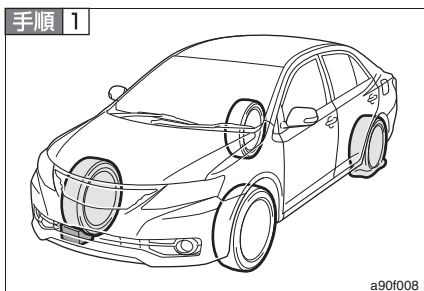

a90f008

輪止め※をする

パンクしたタイヤ		輪止めの位置
前輪	左側	右側後輪うしろ
	右側	左側後輪うしろ
後輪	左側	右側前輪前
	右側	左側前輪前

※ 輪止めは、トヨタ販売店で購入することができます。

手順 2

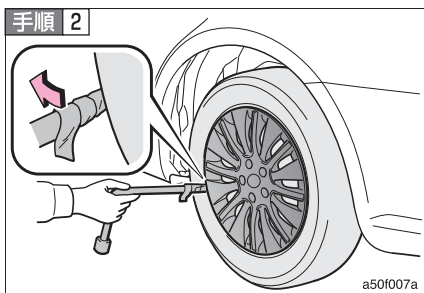

a50f007a

ホイールキャップをはずす
(スチールホイールのみ)

傷が付くのを防ぐため、図のように布などを巻いて保護してください。

手順 3

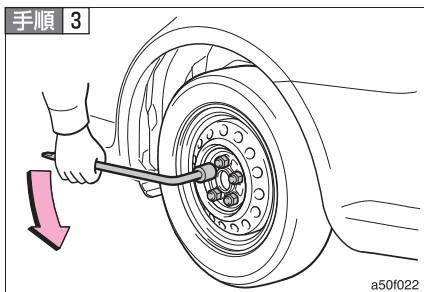

a50f022

ナットを少し(約 1 回転)ゆるめる

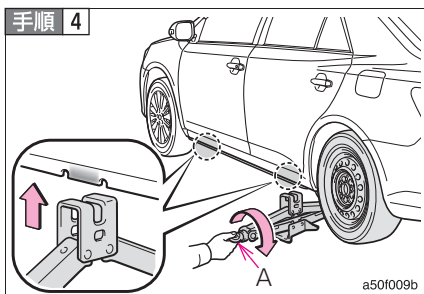

ジャッキの A 部を手でまわして、ジャッキ溝をジャッキセット位置にしっかりかける

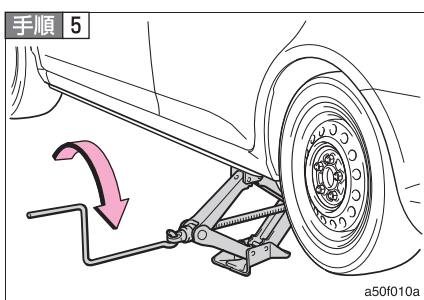

タイヤが地面から少し離れるまで、車体を上げる

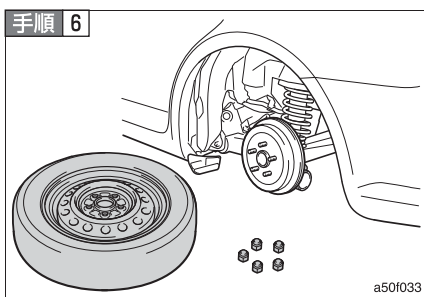

ナットすべてを取りはずし、タイヤを取りはずす

タイヤを直接地面に置くときは、ホイールの意匠面に傷が付かないよう意匠面を上にします。

タイヤの取り付け

手順 1

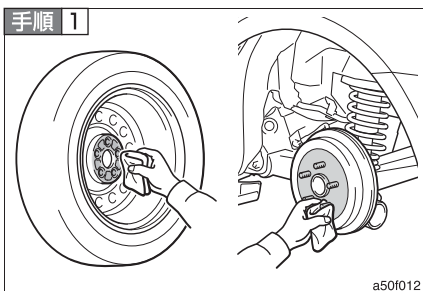

ホイール接触面の汚れをふき取る
ホイール接触面が汚れていると、走行中にナットがゆるみ、タイヤがはずれるおそれがあります。

手順 2 タイヤを取り付け、タイヤががたつかない程度まで手でナットを仮締めする

- ▶ スチールホイールからスチールホイールにかえるとき
(応急用タイヤを含む)

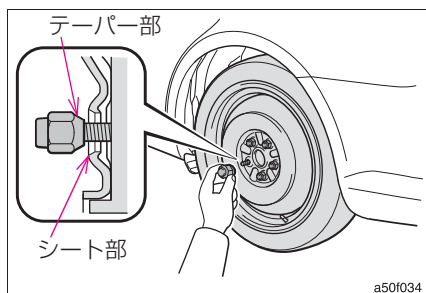

ナットのテーパ部がホイールのシート部に軽くあたるまでまわす

- ▶ アルミホイールから応急用タイヤにかえるとき

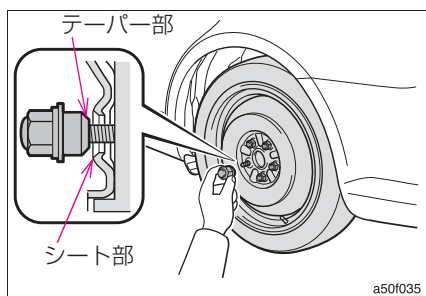

ナットのテーパ部がホイールのシート部に軽くあたるまでまわす

▶ アルミホイールからアルミホイールにかえるとき

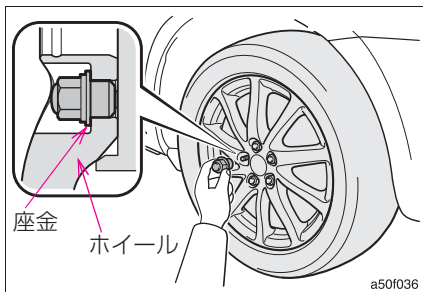

ナットの座金がホイールにあたるまで仮締めする

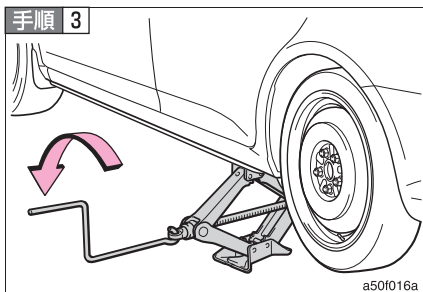

車体を下げる

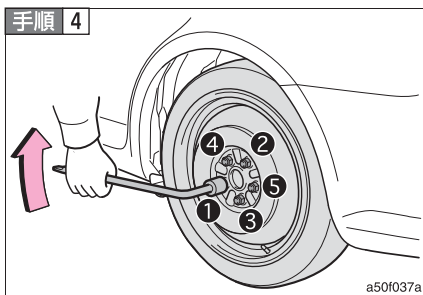

図の番号順でナットを2、3度しっかり締め付ける

締め付けトルク：

103 N・m (1050 kgf・cm)

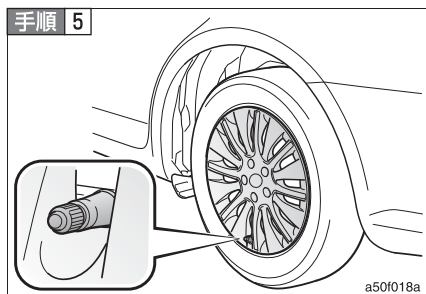

ホイールキャップを取り付ける※

タイヤのバルブ（空気口）に切り欠きを合わせてホイールキャップを確実に取り付けます。

※ スチールホイールのみ（応急用タイヤに取り付けることはできません）

手順 6 すべての工具・ジャッキ・パンクしたタイヤを収納する

知識

■ 応急用タイヤについて

- タイヤの側面に TEMPORARY USE ONLY と書かれています。応急用にのみ使用してください。
- 空気圧を必ず点検してください。（→P. 350）

■ 雪道・凍結路で前輪がパンクしたときは

手順 1 後輪を応急用タイヤと交換する

手順 2 パンクした前輪をはずした後輪と交換する

手順 3 タイヤチェーンを前輪に装着する

 **警告****■ 応急用タイヤを使用するときは**

- お客様のお車専用になっているため、他の車には使用しないでください。
- 同時に2つ以上の応急用タイヤを使用しないでください。
- できるだけ早く通常のタイヤと交換してください。
- 急加速・急ブレーキ・急減速・急旋回は避けてください。

■ 応急用タイヤを収納するときは

ボデーと応急用タイヤとのあいだに、指などを挟まないように注意してください。

■ 応急用タイヤ装着中は

正確な車両速度が検出できない場合があり、次のシステムが正常に作動しなくなるおそれがあります。

- ABS & ブレーキアシスト
- VSC
- TRC
- クルーズコントロール*

また、次のシステムは、性能が十分に発揮できないばかりでなく、駆動系部品に悪影響を与えるおそれがあります。

- 4WD システム*

* : 車両型式などで異なる装備やオプション装備

 **警告**

■ **応急用タイヤ使用時の速度制限**

応急用タイヤを装着しているときは、100 km/h 以上の速度で走行しないでください。

応急用タイヤは、高速走行に適していないため、思わぬ事故につながるおそれがあり危険です。

■ **ジャッキの使用について**

ジャッキの取り扱いを誤ると、車が落下して重大な傷害におよぶか、最悪の場合死亡につながるおそれがあります。

次のことをお守りください。

- ジャッキはタイヤ交換・タイヤチェーン取り付け・取りはずし以外の目的で使用しない
- 備え付けのジャッキは、お客様の車にしか使うことができないため、他の車に使ったり、他の車のジャッキをお客様の車に使用したりしない
- ジャッキセット位置に正しくジャッキがかかっていることを確かめる
- ジャッキで支えられている車の下に体を入れない
- ジャッキで支えられている状態で、エンジンをかけたり走らせない
- 車内に人を乗せたまま車を持ち上げない
- 車を持ち上げるときは、ジャッキの上または下にものを載せない
- 車を持ち上げるときは、タイヤ交換できる高さ以上に上げない
- 車の下にもぐり込んで作業する場合は、ジャッキスタンドを使用する
車両を下げる際は特に、ご自身や周囲の人がけがをしないよう注意してください。

 **警告****■ タイヤ交換について**

- 走行直後、ディスクホイールやブレーキまわりなどにはふれないでください。走行直後のディスクホイールやブレーキまわりは高温になっているため、タイヤ交換などで手や足などがふれると、やけどをするおそれがあります。
- 次のことをお守りいただかないとナットがゆるみ、ホイールがはずれ落ち、重大な傷害におよぶか、最悪の場合死亡につながるおそれがあります。
 - ・ ホイールの交換後は、すぐに $103 \text{ N} \cdot \text{m}$ ($1050 \text{ kgf} \cdot \text{cm}$) の力でナットを締める
 - ・ タイヤの取り付けには、使用しているホイール専用のナットを使用する
 - ・ ボルトやナットのねじ部や、ホイールのボルト穴につぶれや亀裂などの異常がある場合は、トヨタ販売店で点検を受ける
 - ・ ナットを取り付けるときは、必ずテーパ部を内側にして取り付ける (→P. 261)

 **注意****■ パンクしたままの走行について**

タイヤがパンクした状態で走行を続けしないでください。
短い距離の運転でも、タイヤとホイールが修理できないほどの損傷になります。

■ 応急用タイヤ装着中は段差に注意

応急用タイヤ装着中は、標準タイヤ装着時にくらべ車高が低くなっています。
段差を乗り越えるときは注意してください。

■ 応急用タイヤ使用時のタイヤチェーン装着

応急用タイヤには、タイヤチェーンを装着しないでください。
タイヤチェーンが車体側にあたり、走行に悪影響をおよぼすおそれがあります。

エンジンがかからないときは

正しいエンジンのかけ方（→P. 119, 122）に従ってもエンジンがかからないときは、次のことを確認してください。

■ スターターは正常にまわっているのにエンジンがかからない場合

次の原因が考えられます。

- 燃料が入っていない可能性があります。
給油してください。
- 燃料を吸い込みすぎている可能性があります。
再度、正しい手順（→P. 119, 122）に従って、エンジンをかけてください。
- エンジンイモビライザーシステム*に異常がある可能性があります。（→P. 76）

■ スターターがゆっくりまわる／室内灯・ヘッドライトが暗い／ホーンの音が小さい、または鳴らない場合

次の原因が考えられます。

- バッテリーあがりの可能性があります。（→P. 332）
- バッテリーのターミナルがゆるんでいる可能性があります。

■ スターターがまわらない場合 （スマートエントリー&スタートシステム装着車）

電装品の断線やヒューズ切れなど、電気系統異常の可能性がります。異常の種類によっては、エンジンを一時的な処置でかけることができます。（→P. 327）

*：車両型式などで異なる装備やオプション装備

■ スターターがまわらない／室内灯・ヘッドライトが点灯しない／ホーンが鳴らない場合

次の原因が考えられます。

- バッテリーのターミナルがはずれている可能性があります。
- バッテリーあがりの可能性があります。(→P. 332)
- ステアリングロックシステムに異常がある可能性があります。

処置のしかたがわからないとき、あるいは処置をしてもエンジンがかからないときは、トヨタ販売店にご連絡ください。

緊急始動機能 (スマートエントリー&スタートシステム装着車)

通常のエンジン始動操作でエンジンが始動しないときは、次の手順でエンジンが始動する場合があります。緊急時以外は、この方法で始動させないでください。

手順 1 パーキングブレーキがかかっていることを確認する

手順 2 シフトレバーが P の位置にあることを確認する

手順 3 “エンジン スタート ストップ” スイッチをアクセサリモードにする

手順 4 ブレーキペダルをしっかりと踏んで“エンジン スタート ストップ” スイッチを約 15 秒以上押し続ける

上記の方法でエンジンが始動しても、システムの故障が考えられます。ただちにトヨタ販売店で点検を受けてください。

シフトレバーがシフトできないときは

ブレーキペダルを踏んだ状態でシフトレバーがシフトできない場合、シフトロックシステム（シフトレバーの誤操作を防ぐ装置）などの故障が考えられます。ただちにトヨタ販売店で点検を受けてください。ただし一時的な処置として、次の方法でシフトレバーをシフトすることができます。

手順 1 パーキングブレーキをかける

手順 2

- ▶ スマートエントリー&スタートシステム非装着車
エンジン スイッチを“ACC”にする
- ▶ スマートエントリー&スタートシステム装着車
“エンジン スタート ストップ”スイッチをアクセサリーモードにする

手順 3 ブレーキペダルを踏む

手順 4

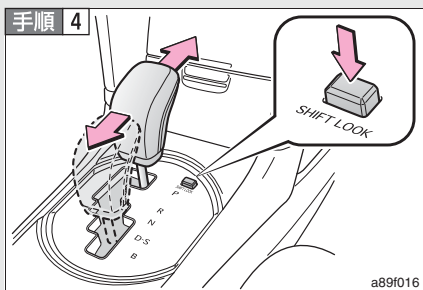

シフトロック解除ボタンを押す
ボタンを押しているあいだは、レバーをシフトできます。

キーをなくしたときは

キーナンバープレートに打刻されたキーナンバーと残りのキーから、トヨタ販売店でトヨタ純正品の新しいキーを作ることができます。

(→P. 22)

5-2. 緊急時の対処法

電子キーが正常に働かないときは（スマートエントリー&スタートシステム装着車）

電子キーと車両間の通信がさまたげられたり（→P. 28）、電子キーの電池が切れたときは、スマートエントリー&スタートシステムとワイヤレスリモコンが使用できなくなります。このような場合、次の手順でドアを開けたり、エンジンを始動したりすることができます。

ドアの施錠・解錠

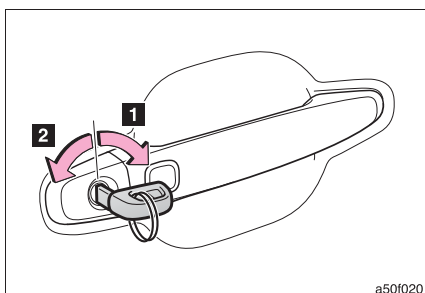

メカニカルキー（→P. 22）を使って次の操作ができます。

- 1 全ドア施錠
- 2 全ドア解錠

エンジン始動の方法

手順 1 シフトレバーが P の状態でブレーキを踏む

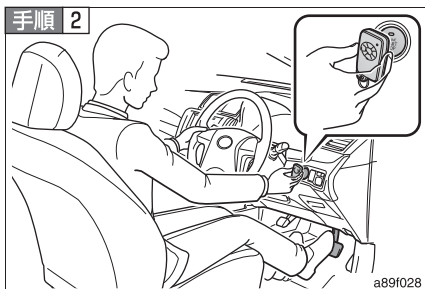

電子キーのトヨタエンブレム面で“エンジン スタート ストップ”スイッチにふれる

ブザーが鳴ります。

この操作中にいずれかのドアが開閉されると、スマートエントリー&スタートシステムが“エンジン スタート ストップ”スイッチにふれた電子キーを正しく検知できず、警告音が鳴ります。

手順 3 ブザーが鳴ってから 5 秒以内に、ブレーキペダルをしっかりと踏み込んで“エンジン スタート ストップ”スイッチを押す
処置をしても作動しないときは、トヨタ販売店にご連絡ください。

知識

■ エンジンの停止のしかた

通常のエンジン停止のしかたと同様に、シフトレバーを P にして“エンジン スタート ストップ”スイッチを押します。

■ 電池交換について

ここで説明しているエンジンの始動方法は、一時的な処置です。電池が切れたときは、ただちに電池の交換をおすすめします。(→P. 287)

■ “エンジンスタートストップ”スイッチのモードの切りかえ

ブザーが鳴ってから 5 秒以内に、ブレーキペダルを足から離して“エンジン スタート ストップ”スイッチを押すと、エンジンが始動せず、スイッチを押すごとにモードが切りかわります。(→P. 123)

バッテリーがあがったときは

バッテリーがあがった場合、次の手順でエンジンを始動することができます。

ブースターケーブルと 12V のバッテリー付き救援車があれば、次の手順に従って、エンジンを始動させることができます。

手順 1 ボンネットを開ける (→P. 264)

手順 2 エンジン上部のカバーをはずす
(1NZ-FE エンジン搭載車を除く)

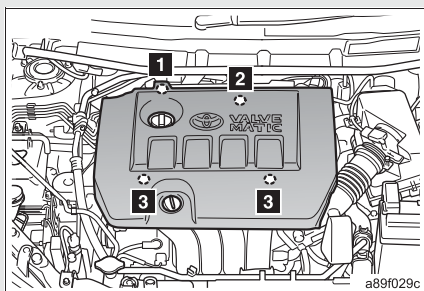

カバーの各部を次の順で上に引き、エンジン側の固定ピンからカバーをはずします。

- 1** 運転席側後方
- 2** 助手席側後方
- 3** 車両前方 (2ヶ所)

図は3ZR-FAEエンジンで説明しています。

手順 3 バッテリーの+端子のカバーをはずし、ブースターケーブルを次の順につなぐ

- 1** 赤色のブースターケーブルを自車のバッテリーの+端子につなぐ
- 2** 赤色のブースターケーブルのもう一方の端を救援車のバッテリーの+端子につなぐ
- 3** 黒色のブースターケーブルを救援車のバッテリーの-端子につなぐ
- 4** 黒色のブースターケーブルのもう一方の端をバッテリーから離れた、未塗装の金属部 (次ページの図に示すような固定された部分) につなぐ

▶ 1NZ-FE エンジン搭載車

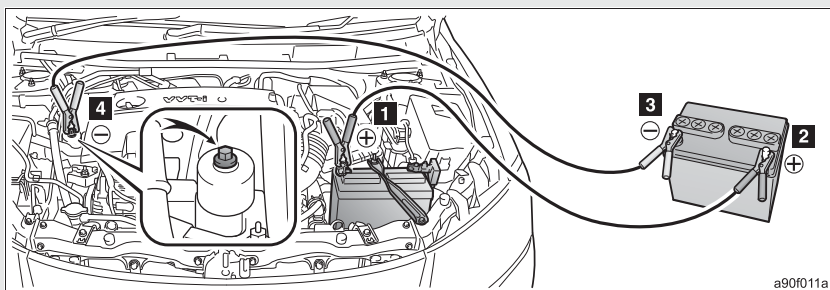

a90f011a

▶ 2ZR-FAE / 3ZR-FAE エンジン搭載車

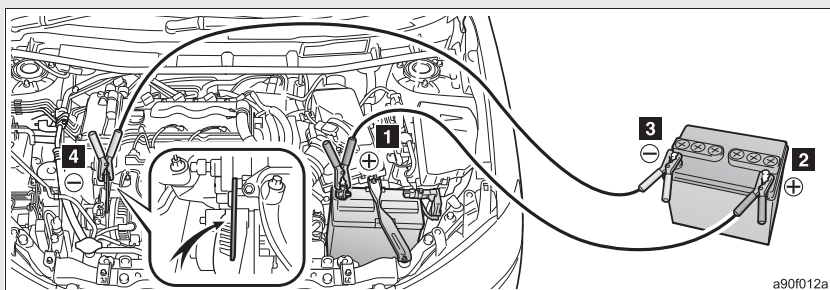

a90f012a

図は 3ZR-FAE エンジンで説明しています。

手順 4 救援車のエンジンをかけ、回転を少し高めにして、約 5 分間自車のバッテリーを充電する

手順 5 “エンジン スタート ストップ” スイッチが OFF の状態で、いずれかのドアを開閉する（スマートエントリー&スタートシステム装着車）

手順 6

▶ **スマートエントリー&スタートシステム非装着車**

救援車のエンジン回転を維持したまま、エンジン スイッチをいったん “ ON ” にしてから、自車のエンジンをかける

▶ **スマートエントリー&スタートシステム装着車**

救援車のエンジン回転を維持したまま、“ エンジン スタート ストップ ” スイッチをいったんイグニッション ON モードにしてから、自車のエンジンをかける

手順 7 自車のエンジンが始動したら、ブースターケーブルをつないだときと逆の順ではずす

ブースターケーブルをはずしたあとは、バッテリーの + 端子のカバーをもとにもどしてください。

手順 8 エンジン上部のカバーをもとどおりに取り付ける
(1NZ-FE エンジン搭載車を除く)

取りはずしたときと同じ順番で、エンジン側の固定ピンにはめ合わせます。

エンジンがかかっても、早めにトヨタ販売店で点検を受けてください。

 **知識**

■ バッテリーあがり時の始動について

この車両は、押しがけによる始動はできません。

■ バッテリーあがりを防ぐために

- エンジンがかかっていないときは、ライトやエアコンの電源を切ってください。
- 渋滞などで長時間止まっているときは、不必要な電装品の電源を切ってください。

■ バッテリーがあがったときは

コンピュータに記憶されている情報が消去されます。バッテリーがあがったときはトヨタ販売店で点検を受けてください。

■ バッテリーの充電について

バッテリーの電力は、車両を使用していないあいだも、一部の電装品による消費や自然放電のために、少しずつ消費されています。そのため、車両を長期間放置すると、バッテリーがあがってエンジンを始動できなくなるおそれがあります。(バッテリーは走行中に自動で充電されます)

 **警告**
■ バッテリーの引火または爆発を防ぐために

バッテリーから発生する可燃性ガスに引火して爆発するおそれがあり危険ですので、火や火花が発生しないよう、次のことをお守りください。

- ブースターケーブルは正しい端子または接続箇所以外に接続しない
- ブースターケーブルは+側と-側の端子を絶対に接触させない
- バッテリー付近では、喫煙したりマッチやライターなどで火を起こさない

■ バッテリーの取り扱いについて

バッテリー内には有毒で腐食性のある酸性の電解液が入っており、また関連部品には鉛または鉛の混合物を含んでいるので、取り扱いに関し、次のことを必ずお守りください。

- バッテリーを取り扱うときは保護メガネを着用し、液（酸）が皮膚・衣服・車体に付着しないようにする
- 必要以上に、顔や頭などをバッテリーに近付けない
- 誤ってバッテリー液が体に付着したり目に入ったたりした場合、ただちに大量の水で洗い、すぐに医師の診察を受ける
また、医師の診察を受けるまで、水を含ませたスポンジや布を患部にあてておく
- 誤ってバッテリー液を飲み込んだ場合、多量の水を飲んで、すぐに医師の診察を受ける
- バッテリーの支柱・ターミナル・その他の関連部品の取り扱い後は手を洗う
- お子さまをバッテリーに近付けない

■ 1NZ-FE エンジン搭載車では

車両のアースポイント（P. 332 の **手順 3** で、**4** の接続位置）にブースターケーブルを取り付ける際は、エンジンが始動したときに振動で脱落しないよう、しっかりと接続してください。V リブドベルトと近い位置にあるため、脱落してベルトに接触すると思わぬ事故につながるおそれがあり危険です。

 **注意****■ ブースターケーブルの取り扱いについて**

ブースターケーブルを接続したり、取りはずすときは、冷却ファンやベルトに巻き込まれないように十分注意してください。

**■ エンジン上部のカバーの損傷を防ぐために
(2ZR-FAE / 3ZR-FAE エンジン搭載車)**

次のことを必ずお守りください。

- カバーを取りはずすときは、前後同時に引き上げたり、前方からはずしたりしないでください。
- カバーを取り付けるときは、取り付け部上面を強い力で押さえたり、たたいたりしないでください。

オーバーヒートしたときは

次のような場合は、オーバーヒートの可能性があります。

- 水温計 (→P. 131, 133) の表示が上端まで達して点滅したり、エンジン出力が低下する (スピードが出ないなど)
- エンジンルームから蒸気が出る

対処方法

手順 1 安全な場所に停車し、エアコンを OFF にしてから、エンジンを停止する

手順 2 蒸気が出ている場合：

蒸気が出なくなったことを確認してから、注意してボンネットを開ける

蒸気が出ていない場合：

注意してボンネットを開ける

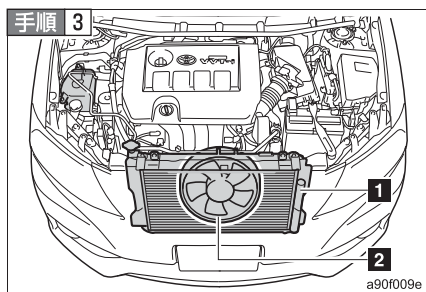

エンジンが十分に冷えてから、ラジエーターコア部 (放熱部) やホースなどからの冷却水もれを点検する

1 ラジエーター

2 ファン

多量の冷却水もれがある場合は、ただちにトヨタ販売店に連絡してください。

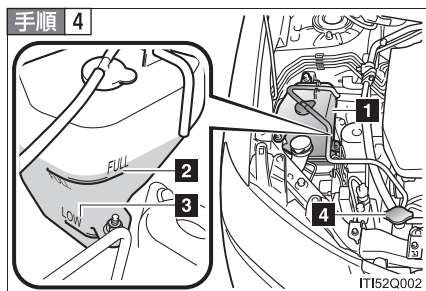

冷却水の量がリザーバータンクの“FULL”（上限）と“LOW”（下限）のあいだにあるかを点検する

- 1 リザーバータンク
- 2 “FULL”（上限）
- 3 “LOW”（下限）
- 4 ラジエーターキャップ

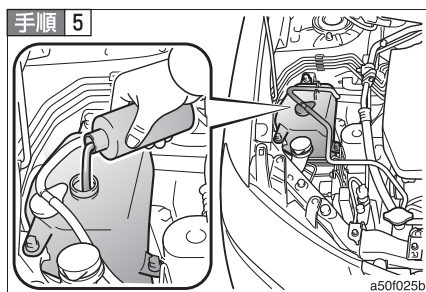

冷却水が不足している場合は、冷却水を補給する

冷却水がない場合は、応急措置として水を補給してください。

手順 6 エンジンを始動し、エアコンを作動させてラジエーター冷却用のファンが作動しているか、およびラジエーターコアやホースなどから冷却水もれがないことを再度確認する

エンジンが冷えた状態での始動直後は、エアコンを ON にすることでファンが作動します。ファンの音や風で確認してください。わかりにくいときは、エアコンの ON・OFF をくり返してください。

（ただし、氷点下となる寒冷時はファンが作動しないことがあります）

手順 7 ファンが作動していない場合：

すぐにエンジンを停止し、トヨタ販売店に連絡する

ファンが作動している場合：

最寄りのトヨタ販売店で点検を受ける



警告

■ エンジンルーム点検中の事故やけがを防ぐために

- エンジンルームから蒸気が出ている場合は、蒸気が出なくなるまでボンネットを開けないでください。エンジンルーム内が高温になっているため、やけどなどの重大な傷害を受けるおそれがあり危険です。
- 手や着衣（特にネクタイ・スカーフ・マフラーなど）をファンやベルトから離してください。手や着衣が巻き込まれ、重大な傷害を受けるおそれがあり危険です。
- エンジンおよびラジエーターが熱い場合はラジエーターキャップおよび冷却水リザーバータンクのキャップを開けないでください。
高温の蒸気や冷却水が圧力によって噴き出し、やけどなどの重大な傷害を受けるおそれがあり危険です。



注意

■ 冷却水を入れるときの注意

エンジンが十分に冷えてから入れてください。

冷却水はゆっくり入れてください。

エンジンが熱いときに急に冷たい冷却水を入れると、エンジンが損傷するおそれがあります。

■ 冷却システムの故障を防ぐために

次のことをお守りください。

- 異物（砂やほこりなど）を冷却水に混入させない
- 市販の冷却水添加剤を使用しない

スタックしたときは

ぬかるみや砂地、雪道などでタイヤが空転したり埋まり込んで動けなくなったときは、次の方法で脱出してください。

手順 1 パーキングブレーキをかけ、シフトレバーを P にして、エンジンを停止する

手順 2 タイヤ前後の土や雪を取り除く

手順 3 タイヤの下に木や石などをあてがう

手順 4 エンジンを再始動する

手順 5 シフトレバーを D または R に確実に入れ、注意しながらアクセルペダルを踏む

TRC・VSC の作動で脱出しにくいときは、TRC または VSC を停止してください。(→P. 174)

警告

■ 脱出するときは

前進と後退をくり返してスタックから脱出する場合、他の車・ものまたは人との衝突を避けるため周囲に何も無いことを確認してください。

スタックから脱出するとき、車が前方または後方に飛び出すおそれがありますので、特に注意してください。

■ シフトレバーを操作するときは

アクセルペダルを踏み込んだまま操作しないように気を付けてください。車が急発進し、思わぬ事故につながるおそれがあります。

注意

■ トランスミッションやその他の部品への損傷を避けるために

- タイヤが空転するのを避け、必要以上にアクセルペダルを踏まないでください。
- 上記の方法で脱出できなかった場合、けん引による救援が必要です。

車両を緊急停止するには

万一、車が止まらなくなったときの非常時のみ、次の手順で車両を停止させてください。

手順 1 ブレーキペダルを両足でしっかりと踏み続ける

ブレーキペダルをくり返し踏まないでください。通常より強い力が必要となり、制動距離も長くなります。

手順 2 シフトレバーを N に入れる

▶ シフトレバーが N に入った場合

手順 3 減速後、車を安全な道路脇に停める

手順 4 エンジンを停止する

▶ シフトレバーが N に入らない場合

手順 3 ブレーキペダルを両足で踏み続け、可能な限り減速させる

手順 4

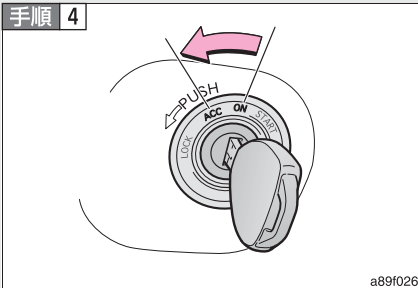

スマートエントリー&スタートシステム非装着車：エンジンスイッチを“ACC”にして、エンジンを停止する

手順 4

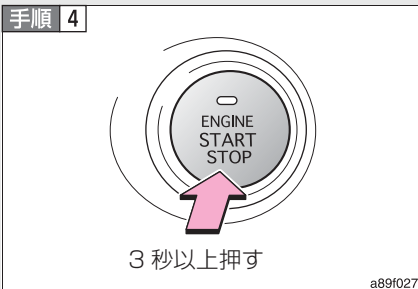

スマートエントリー&スタートシステム装着車：“エンジンスタートストップ”スイッチを3秒以上押し続けてエンジンを停止する

手順 5 車を安全な道路脇に停める

 **警告****■ 走行中にやむを得ずエンジンを切るときは**

- ブレーキの効きが悪くなると共にハンドルが重くなるため、車のコントロールがしにくくなり危険です。エンジンを切る前に、十分に減速するようにしてください。
- スマートエントリー & スタートシステム非装着車：キーを抜くとハンドルがロックされるため、キーは絶対に抜かないでください。

車両仕様

6

6-1. 仕様一覧

メンテナンスデータ (指定燃料・ オイル量など)	346
--------------------------------------	-----

6-2. カスタマイズ機能

ユーザーカスタマイズ 機能一覧.....	353
-------------------------	-----

メンテナンスデータ（指定燃料・オイル量など）

使用するオイルや液類の品質により、自動車の寿命は著しく左右されます。トヨタ車には、最も適したトヨタ純正オイル・液類（以下、「指定銘柄」といいます）のご使用をおすすめします。指定銘柄以外を使用される場合は、指定銘柄に相当する品質のものをご使用ください。

燃料

指定燃料	容量 [L]（参考値）
・無鉛レギュラーガソリン ・バイオ混合ガソリン（レギュラー）※	60

※ エタノールの混合率 10%以下または、ETBE の混合率 22%以下のガソリン（酸素含有率 3.7% 以下）を使用することができます。

エンジンオイル

指定銘柄	エンジン	容量 [L]（参考値※ ¹ ）	
		オイルのみ交換	オイルとオイルフィルター交換
トヨタキャッスルモーターオイル SN 0W-20 ※ ² —API SN, RC/ILSAC GF-5, SAE 0W-20	1NZ-FE	3.4	3.7
トヨタキャッスルモーターオイル SN 5W-20 —API SN, RC/ILSAC GF-5, SAE 5W-20	2ZR-FAE	3.9	4.2
トヨタキャッスルモーターオイル SN 5W-30 —API SN, RC/ILSAC GF-5, SAE 5W-30	3ZR-FAE		
トヨタキャッスルモーターオイル SN 10W-30 —API SN, RC/ILSAC GF-5, SAE 10W-30			

※¹ エンジンオイルの容量は交換する際の目安です。オイル量の確認は、エンジンを暖機後に停止し、5分以上経過してからレベルゲージで行ってください。

※² 0W-20 は上記表の中では最も省燃費性に優れるオイルです。

■ 指定エンジンオイル

API 規格 SN/RC、SM/EC か、ILSAC 規格合格油をおすすめします。なお、ILSAC 規格合格油の缶には ILSAC CERTIFICATION (イルサックサーティフィケーション) マークが付いています。

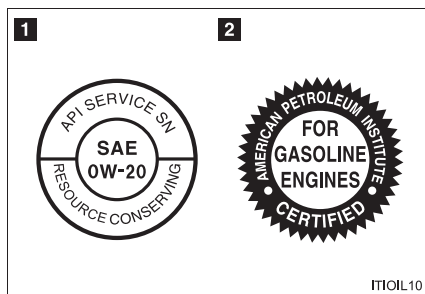

1 API マーク

2 ILSAC CERTIFICATION マーク

■ エンジンオイル推奨粘度

下記表に基づき、外気温に適した粘度のものをご使用ください。

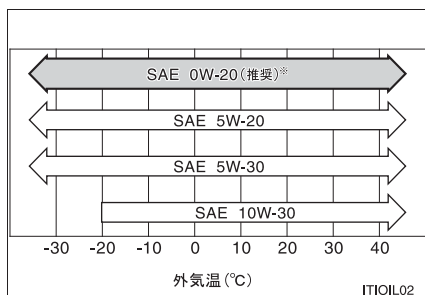

* 0W-20 は新車時に充填されており、上記図の中では最も省燃費性に優れるオイルです。

オイル粘度について (例として 0W-20 で説明します) :

- ・ 0W-20 の 0W は、低温時のエンジン始動特性を示しています。
W の前の数値が小さいほど冬場や寒冷時のエンジン始動が容易になります。
- ・ 0W-20 の 20 は、高温時の粘度特性を示しています。
粘度の高い (数値が大きい) オイルは、高速または重負荷走行に適しています。

ラジエーター

指定銘柄	エンジン	容量 [L] (参考値)
トヨタ純正スーパーロングライフクーラント 凍結保証温度 濃度 30% - 12℃ 濃度 50% - 35℃	1NZ-FE	5.3
	2ZR-FAE	5.4
	3ZR-FAE	

オートマチックトランスミッション

エンジン	駆動方式	指定銘柄	容量 [L] (参考値※)
1NZ-FE	FF (前輪駆動)	トヨタ純正 CVT フルード FE	7.5
2ZR-FAE	FF (前輪駆動)		8.0
	4WD (4 輪駆動)		7.9
3ZR-FAE	FF (前輪駆動)		8.7

※ 交換が必要な際はトヨタ販売店にご相談ください。

 注意

■ CVT フルードについて

上記で指定のトヨタ純正フルード以外をご使用の場合、変速不良、振動などの不具合発生や破損に至るおそれがあります。

リヤディファレンシャル (4WD 車)

指定銘柄 (推奨粘度)	容量 [L] (参考値)
トヨタ純正ディファレンシャルギヤオイル LT (API GL-5 SAE 75W-85)	0.5

トランスファー (4WD 車)

指定銘柄 (推奨粘度)	容量 [L] (参考値)
トヨタ純正ギヤオイルスーパー (API GL-5 SAE 75W-90)	0.9

ブレーキ**■ ブレーキペダル**

項目	基準値 [mm]
遊び	1 ~ 6
踏み込んだときの床板とのすき間*	81 以上

* エンジン回転時に 294 N (30 kgf) の踏力をかけたときの床板とのすき間の最小値

■ ブレーキフルード

指定銘柄
トヨタ純正ブレーキフルード 2500H-A

■ パーキングブレーキ

項目	基準値 (回数)
踏みしろ 操作力 294 N (30 kgf) のときのノッチ*数	9 ~ 12

* ノッチとは、パーキングブレーキをかけるときの節度 (“カチッ” という音) のことです。

ウォッシャー

容量 [L] (参考値)	2.5
--------------	-----

タイヤ・ホイール

▶ 標準タイヤ

タイヤサイズ	ホイールサイズ	タイヤが冷えているときの 空気圧 kPa (kg/cm ²)	
		前輪	後輪
185/65R15 88S	15 × 6J	230 (2.3)	230 (2.3)
195/65R15 91S	15 × 6J	230 (2.3)	230 (2.3)
195/55R16 87V	16 × 6J	220 (2.2)	200 (2.0)

▶ スペアタイヤ

タイヤサイズ	ホイールサイズ	タイヤが冷えているときの 空気圧 kPa (kg/cm ²)	
		前輪	後輪
T125/70D16 96M	16 × 4T	420 (4.2)	
T135/80D16 101M			

電球 (バルブ)

電球		W (ワット) 数
車外	ヘッドライト ハイビーム (バルブタイプ : HB3)	60
	ロービーム (ディスチャージバルブ* バルブタイプ : D4S)	35
	ロービーム (ハロゲンバルブ* バルブタイプ : H11)	55
	車幅灯	5
	フロントフォグライト* (バルブタイプ : H16)	19
	フロント方向指示兼非常点滅灯	21
	サイド方向指示兼非常点滅灯	5
	リヤ方向指示兼非常点滅灯	21
	制動灯/尾灯	LED*
	後退灯	16
	ハイマウントストップライト	LED*
	番号灯	5
車内	フロントパーソナルライト	5
	リヤ読書灯*	5
	ラゲージルームライト	3.8
	バニティミラー天井照明	8
	グローブボックスライト	1.2
	コンソール照明*	LED*

* LEDは、Light Emitting Diodes(発光ダイオード)の略で、半導体発光電子素子です。

* : 車両型式などで異なる装備やオプション装備

車両仕様

型式	エンジン	駆動方式
NZT260	1NZ-FE (1.5L ガソリン)	FF (前輪駆動)
ZRT260	2ZR-FAE (1.8L ガソリン)	
ZRT265		4WD (4 輪駆動)
ZRT261	3ZR-FAE (2.0L ガソリン)	FF (前輪駆動)

ユーザーカスタマイズ機能一覧

お車には、設定を変更することが可能な数多くの装備が付いています。
トヨタ販売店で作動などをご希望の設定に変更することができます。

機能によっては、他の機能と連動して設定がかわるものもあります。
詳しくは、トヨタ販売店へお問い合わせください。

項目	機能の内容		初期設定	変更後
スマートエントリー&スタートシステム* (→P. 24)	スマートエントリー&スタートシステム		あり	なし
ワイヤレス ドアロック (→P. 33)	ワイヤレス機能		あり	なし
	トランク解錠時の操作		1回押し続ける (約0.8秒)	解錠しない
				2回押し
1回押し				
スマートエントリー&スタートシステム* (→P. 24) と	作動の合図 (非常点滅灯)		あり	なし
	作動の合図 (ブザー)* ¹	施錠・解錠時	あり	なし
		トランク解錠時* ²	あり	なし
ワイヤレス ドアロック (→P. 33)	解錠後、ドアを開けなかったときの自動施錠までの時間		約30秒	約60秒 約120秒
共通	半ドア警告ブザー* ¹		あり	なし
ライト 自動点灯・消灯 システム* (→P. 146)	ライトセンサーの感度調整		レベル3	レベル1～5
	ライトを点灯するまでの時間		標準	長め

*¹ スマートエントリー&スタートシステム装着車のみ

*² ワイヤレスリモコンで解錠した場合のみ

* : 車両型式などで異なる装備やオプション装備

項目	機能の内容	初期設定	変更後
イルミネーター ドエントリー システム (→P. 227)	消灯までの時間	約 15 秒	約 7.5 秒
			約 30 秒
	解錠時の作動	あり	なし
	エンジン スイッチ “ LOCK ”、 または “ エンジン スタート ス トップ ” スイッチ OFF 後の作動	あり	なし

さくいん

略語一覧	356
五十音順さくいん	357
症状別さくいん	369

アルファベット略語一覧

アルファベット略語	カタカナ表記
4WD	4 ホイールドライブ
ABS	アンチロックブレーキシステム
ACC	アクセサリー
DISP	ディスプレイ
ECO	エコノミー／エコロジー
ECU	エレクトリックコントロールユニット
EDR	イベントデータレコーダー
EPS	エレクトリックパワーステアリング
ETC	エレクトロニックツールコレクション
LED	ライトエミッティングダイオード
SRS	サブリメンタルレストレイントシステム
S-VSC	ステアリングアシステッドビークルスタビリティコントロール
TRC	トラクションコントロール
VSC	ビークルスタビリティコントロール

あ	アームレスト		イモビライザーシステム..... 76
	フロント..... 230		イルミネーテッドエントリー
	リヤ..... 244		システム
	アイドリングストップ..... 158		カスタマイズ機能..... 354
	アイドリングストップ時間... 166		作動について..... 227
	SMART STOP..... 158		点灯する部位..... 225
	Stop & Start キャンセル		インジケーター（表示灯）..... 137
	表示灯..... 160		インテリアライト（室内灯）
	Stop & Start システム..... 158		スイッチ..... 226
	Stop & Start		ワット数..... 351
	表示灯..... 158, 159		インナーミラー..... 64
	アウターミラー..... 65	う	ウインカー（方向指示灯）
	アクセサリボックス..... 234		電球の交換..... 274, 275
	アシストグリップ..... 246		方向指示レバー..... 128
	アンチロックブレーキ		ワット数..... 351
	システム（ABS）..... 172		ウインドウ
い	ETC カード		ウォッシャー..... 152, 155
	カードについて..... 186		パワーウインドウ..... 68
	挿入のしかた..... 187		リヤウインドウ
	取り出し方..... 189		デフォッガー..... 223
	有効期限切れ通知..... 189		ウインドウロックスイッチ..... 68
	ETC システム		ウォーニングライト（警告灯）... 140
	ETC カード..... 186		ウォッシャー
	ETC システムについて..... 180		液の補給..... 291
	ETC ユニット..... 183		スイッチ..... 152, 155
	統一エラーコード一覧..... 196		タンク容量..... 350
	利用履歴の確認..... 194		冬の前の準備・点検..... 201
	ETC ユニット		運転
	音量調整..... 195		環境に配慮した運転..... 110
	各部の名称..... 183		寒冷時の運転..... 201
	装着位置..... 183		正しい姿勢..... 78
	統一エラーコードの確認..... 195		手順..... 108
	ランプ表示と通知音..... 191		運転席シートベルト
	イグニッション		非着用警告灯..... 314
	スイッチ..... 119, 122		運転席横小物入れ..... 234
	イベントデータ		
	レコーダー（EDR）..... 18		

え

エアコン

オートエアコン	211
フィルターの交換	293
マニュアルエアコン	206

エアバッグ

一般的な警告	85
SRS エアバッグ	80
お子さまのための注意	85
カーテンシールド	
エアバッグに関する警告	86
カーテンシールド	
エアバッグの作動条件	81
改造・廃棄について	88
警告灯	311
サイドエアバッグに	
関する警告	87
サイドエアバッグの	
作動条件	81
正しい姿勢	78
配置	80
フロント SRS エアバッグの	
作動条件	81

エコドライブ

インジケータランプ	110
-----------------	-----

エレクトリックパワー

ステアリング (EPS)	172
--------------------	-----

エレクトロニク

トールコレクションシステム (ETC)	
ETC カード	186
ETC システムについて	180
ETC ユニット	183
統一エラーコード一覧	196
利用履歴の確認	194

エンジン

イグニッション	
スイッチ	119, 122
エンジン回転計	
(タコメーター)	131, 133
エンジンがかからない	326
エンジン スイッチ	119, 122
オーバーヒート	338
かけ方	119, 122
警告灯	311
ボンネット	264

エンジンイモビライザー

システム	76
------------	----

エンジンオイル

冬の前の準備・点検	201
油圧警告灯	310
容量	346

エンジン スイッチ

エンジン スタート ストップ

スイッチ	122
------------	-----

お

オイル

油脂類の容量と銘柄	346
-----------------	-----

応急用タイヤ (スペアタイヤ)

空気圧	350
収納場所	316
取り出し方	317

オートエアコン

オートマチックトランスミッション

オートマチックトランス	
ミッション	126
シフトレバーが	
シフトできない	328

オートレベリングシステム

警告灯	312
作動について	150

オーバーヒート（エンジン）.....	338
オープナー	
給油口.....	72
トランク.....	41
ボンネット.....	264
お子さまの安全のために	
ウインドウロックスイッチ.....	68
エアバッグに関する警告.....	85
お子さまのシートベルト着用... ..	60
お子さまを乗せるときの	
警告.....	40, 43, 52
キーの電池に関する警告.....	290
子供専用シート.....	89
シートベルトに関する警告.....	61
チャイルドシートの	
固定.....	100, 101
チャイルドプロテクター.....	39
発炎筒の取り扱いに	
関する警告.....	299
バッテリーに関する警告.....	336
パワーウィンドウに	
関する警告.....	70
オドメーター	
（積算距離計）.....	132, 134

か カーテンシールドエアバッグ.....	80
外気温表示.....	215
カスタマイズ機能.....	353
ガソリンスタンドでの情報.....	372
カップホルダー.....	231
ガレージジャッキ.....	266

き キー

イグニッション	
スイッチ.....	119, 122
エンジンスイッチ.....	119, 122
キーナンバープレート.....	22, 23
キーの構成.....	22
キーの電池が切れた.....	287
キーレスエントリー.....	24, 33
キーをなくした.....	329
電子キー.....	22
電子キーが正常に働かない....	330
電子キーの作動範囲.....	26
メカニカルキー.....	22
ワイヤレスドアロック.....	33
給油口.....	72
緊急時の対処	
イベントデータレコーダー.....	18
エンジンがかからない.....	326
オーバーヒートした.....	338
キーの電池が切れた.....	287
キーをなくした.....	329
緊急用フック.....	304
警告灯がついた.....	309
けん引.....	300
故障したときは.....	296
シフトレバーが	
シフトできない.....	328
車両を緊急停止する.....	342
スタックした.....	341
電子キーが正常に働かない....	330
発炎筒.....	298
バッテリーがあがった.....	332

パンクした.....	316
非常点滅灯.....	297
フューエルポンプ シャットオフシステム.....	308
く 空気圧 (タイヤ).....	350
空調 (エアコン)	
オートエアコン.....	211
フィルターの交換.....	293
マニュアルエアコン.....	206
区間距離計 (トリップメーター).....	132, 134
曇り取り	
フロントガラス.....	208, 214
ミラーヒーター.....	223
リヤウインドウ デフォッガー.....	223
クルーズコントロール.....	168
グローブボックス.....	229
け 警音器 (ホーン).....	130
計器 (メーター)	
マルチインフォメーション ディスプレイ.....	142
メーター.....	131, 133
メーター照度調整表示.....	135
警告灯.....	140

警告灯による警告

ABS & ブレーキアシスト.....	311
SRS エアバッグ.....	311
エンジン.....	311
オーバーヒート警告表示.....	310
クルーズコントロール 表示灯.....	312
シートベルト非着用.....	314
充電.....	310
スマートエントリー& スタートシステム.....	315
スリップ表示灯.....	312
ディスチャージヘッドライト オートレベリング.....	312
燃料残量.....	313
パワーステアリング.....	311
半ドア.....	313
プリテンショナー.....	311
ブレーキ.....	309
油圧.....	310
警告ブザー	
シートベルト非着用.....	314
スマートエントリー& スタートシステム.....	30, 315
パーキングブレーキ 未解除走行時.....	313
半ドア.....	34
ライト消し忘れ.....	150
リバース.....	127
化粧用 (バニティ) ミラー.....	237
けん引.....	300

こ	交換	
	エアコンフィルター	293
	キーの電池	287
	タイヤ	316
	電球	268
	ヒューズ	280
	工具（ツール）	316
	航続可能距離	144
	後退灯（バックアップライト）	
	電球の交換	275
	ワット数	351
	コートフック	245
	子供専用シート	89
	小物入れ	234
	コンソールサイドポケット	235
	コンソール照明	225
	コンソールボックス	230
	コンライト（自動点灯・消灯装置）	
	カスタマイズ機能	353
	コンライト	146
さ	サイドエアバッグ	80
	サイド方向指示灯（ウインカー）	
	電球の交換	277
	方向指示レバー	128
	ワット数	351
	サンバイザー	237
	三角表示板収納スペース	236

し	シート	
	シートヒーター	241
	正しい姿勢	78
	チャイルドシートの	
	固定	100, 101
	手入れ	255
	フラットシート	47
	フロントシートの調整	45, 46
	フロントシートの調整に	
	関する警告	48
	ヘッドレスト	54
	リヤシートの調整	49
	リヤシートの調整に	
	関する警告	52
	シートヒーター	241
	シートベルト	
	お子さまの着用	60
	緊急時シートベルト	
	固定機構	59
	シートベルト	
	プリテンショナー	59
	疾患のある方の着用	60
	清掃・手入れ	256
	高さの調整	59
	正しい着用	56
	チャイルドシートの固定	100
	妊娠中の方の着用	60
	非着用警告灯	314
	プリテンショナー警告灯	311
	分離・格納のしかた	58
	シガレットライター	240
	室内灯（ルームライト）	
	スイッチ	226
	ワット数	351

シフトレバー	
オートマチックトランス	
ミッション.....	126
シフトレバーが	
シフトできない.....	328
シフトロックシステム.....	328
車速	
スピードメーター.....	131, 133
平均車速.....	143
ジャッキ	
ガレージジャッキ.....	266
車載ジャッキ.....	316
ジャッキハンドル.....	316
車幅灯	
スイッチ.....	146
電球の交換.....	273
ワット数.....	351
車両型式.....	352
車両仕様（スペック）.....	346
収納装備.....	228
手動光軸調整ダイヤル.....	148
瞬間燃費.....	143
助手席シートベルト	
非着用警告灯.....	314

す 水温計.....	131, 133
スイッチ	
イグニッション.....	119, 122
ウインドウロック.....	68
エンジン.....	119, 122
エンジン スタート	
ストップ.....	122
クルーズコントロール.....	168
ドアミラー.....	65
ドアロック.....	37
パワーウインドウ.....	68
非常点滅灯.....	297
VSC OFF.....	175
フロントフォグライト.....	151
フロントワイパー	
デアイサー.....	157
ライト.....	146
リヤウインドウ	
デフォッガー.....	223
ワイパー&	
ウォッシャー.....	152, 155

スターター	
エンジンの始動	119, 122
スターターがまわらない.....	326
スタック	
緊急用フック	304
スタックした.....	341
ステアリングアシステッドビークル	
スタビリティコントロール	
(S-VSC)	172
ステアリング	
スイッチ	217, 249
ステアリングホイール (ハンドル)	
ステアリングロックを	
解除する.....	120, 124
調整	63
パワーステアリング警告灯	311
ストップライト (制動灯)	
電球の交換.....	277
ワット数.....	351
スピードメーター	
(速度計)	131, 133
スペアタイヤ (応急用タイヤ)	
空気圧.....	350
収納場所.....	316
取り出し方.....	317
スペック (車両仕様).....	346
スマートエントリー&	
スタートシステム	
エンジンの始動	122
カスタマイズ機能	353
警告灯.....	315
作動範囲.....	26
正常に働かない.....	330
節電機能.....	27
ドアの解錠・施錠.....	25
トランクの解錠	25

せ

清掃	
外装.....	252
シートベルト	256
内装.....	255
制動灯 (ストップライト)	
電球の交換	277
ワット数.....	351
積算距離計	
(オドメーター)	132, 134
節電機能.....	27
洗車	252
前照灯 (ヘッドライト)	
手動光軸調整ダイヤル.....	148
スイッチ	146
ディスチャージヘッドライト	
オートレベリング警告灯	312
ディスチャージヘッドライトに	
関する警告.....	279
電球の交換	269, 270
ライト消し忘れ警告ブザー	150
ライト消し忘れ防止機能.....	149
ライトセンサー.....	149
ワット数.....	351
センターボックス	234

そ

速度計	
(スピードメーター).....	131, 133

た

ターンシグナルライト (方向指示灯)	
電球の交換	274, 275
方向指示レバー.....	128
ワット数	351

タイヤ

応急用タイヤ	316
空気圧	262, 350
交換	316
チェーン	202
点検	259
パンクした	316
冬用タイヤ	201
ローテーション	259

タコメーター

(エンジン回転計)	131, 133
-----------	----------

ち チェーン (タイヤチェーン) 202

チャイルドシート

ISOFIX バーでの固定	101
子供専用シート	89
シートベルトでの固定	100

チャイルドプロテクター 39

駐車ブレーキ

(パーキングブレーキ)	129
-------------	-----

つ ツール (工具)..... 316

て ディスプレイ

(マルチインフォメーション ディスプレイ)	142
--------------------------	-----

手入れ

外装	252
シートベルト	256
内装	255

テールライト (尾灯)

スイッチ	146
電球の交換	277
ワット数	351

デフォッガー

フロントガラス	208, 214
ミラーヒーター	223
リヤウインドウ デフォッガー	223

電球 (バルブ)

交換	268
ワット数	351

点検・部品交換 264

電子キー

作動範囲	26
正常に働かないとき	330
節電機能	27
電池が切れた	287

と ドア

ドアガラス	68
ドアポケット	233
ドアミラー	65
ドアロック	24, 33, 37
半ドア警告灯	313
半ドア警告表示	145, 313

ドアガラス 68

ドアポケット 233

ドアミラー

調整	65
ミラーヒーター	223

盗難防止システム

エンジンイモビライザー システム	76
---------------------	----

読書灯

スイッチ	226
ワット数	351

時計 238

トップテザーアンカー 99

	トラクションコントロール (TRC).....	172
	トランク	
	解錠.....	24, 33, 41
	トランクオープナー.....	41
	ラゲージルームライト.....	42
	トランクライト (ラゲージルームライト)	
	作動について.....	42
	ワット数.....	351
	トリップメーター (区間距離計).....	132, 134
な	「ナノイー」.....	215, 219
に	荷物	
	積むときの注意.....	199
	トランク.....	41
ね	燃費	
	瞬間燃費.....	143
	平均燃費.....	143
	燃料	
	ガソリンスタンドでの情報....	372
	給油.....	72
	残量警告灯.....	313
	種類.....	346
	詳細残量表示.....	144
	燃料計.....	131, 133
	フューエルポンプ	
	シャットオフシステム.....	308
	容量.....	346

は	パーキングブレーキ (駐車ブレーキ).....	129
	パーソナルライト	
	スイッチ.....	226
	ワット数.....	351
	灰皿.....	239
	ハイマウントストップライト	
	電球の交換.....	277
	ワット数.....	351
	ハザードライト(非常点滅灯)	
	スイッチ.....	297
	電球の交換.....	274, 275
	ワット数.....	351
	挟み込み防止機能.....	68
	発炎筒.....	298
	バックアップライト(後退灯)	
	電球の交換.....	275
	ワット数.....	351
	バッテリー	
	バッテリーあがりを	
	防ぐために.....	227, 335
	バッテリーがあがった.....	332
	冬の前の準備・点検.....	201
	バニティ(化粧用)ミラー.....	237
	バニティミラー天井照明	
	作動について.....	237
	ワット数.....	351
	バルブ(電球)	
	交換.....	268
	ワット数.....	351
	パワーウインドウ.....	68
	バンク	
	バンクした.....	316

番号灯 (ライセンスプレートライト)	
スイッチ.....	146
電球の交換.....	276
ワット数.....	351
半ドア警告表示.....	145
ハンドル (ステアリングホイール)	
ステアリングロックを	
解除する.....	120, 124
調整.....	63
パワーステアリング警告灯....	311

ひ

ビークルスタビリティ	
コントロール (VSC).....	172
ヒーター	
オートエアコン.....	211
シートヒーター.....	241
マニュアルエアコン.....	206
ミラーヒーター.....	223
非常点滅灯 (ハザードライト)	
スイッチ.....	297
電球の交換.....	274, 275
ワット数.....	351
尾灯 (テールライト)	
スイッチ.....	146
電球の交換.....	277
ワット数.....	351
ヒューズ.....	280
表示灯.....	137
ヒルスタートアシスト	
コントロール.....	172

ふ

フォグライト	
(フロントフォグライト)	
スイッチ.....	151
電球の交換.....	271
ワット数.....	351
フック	
緊急用フック.....	304
けん引フック.....	304
コートフック.....	245
フューエルポンプ	
シャットオフシステム.....	308
冬用タイヤ.....	201
フラットシート.....	47
ブレーキ	
警告灯.....	309
パーキングブレーキ.....	129
ブレーキ付近から	
キーキー音が聞こえる.....	113
メンテナンスデータ.....	349
ブレーキアシスト.....	172
フロアマット.....	247
フロントシート	
調整.....	45, 46
フラットシート.....	47
フロントシートの調整に	
関する警告.....	48
フロントパーソナルライト	
スイッチ.....	226
ワット数.....	351
フロントフォグライト	
スイッチ.....	151
電球の交換.....	271
ワット数.....	351

	フロント方向指示灯（ウインカー）				
	電球の交換.....	274			
	方向指示レバー.....	128			
	ワット数.....	351			
	フロントワイパーデアイサー.....	157			
へ	平均車速.....	143			
	平均燃費.....	143			
	ヘッドライト（前照灯）				
	手動光軸調整ダイヤル.....	148			
	スイッチ.....	146			
	ディスチャージヘッドライト				
	オートレベリング警告灯.....	312			
	ディスチャージヘッドライトに 関する警告.....	279			
	電球の交換.....	269, 270			
	ライト消し忘れ警告ブザー.....	150			
	ライト消し忘れ防止機能.....	149			
	ライトセンサー.....	149			
	ワット数.....	351			
	ヘッドレスト.....	54			
ほ	ホイール.....	259			
	方向指示灯（ウインカー）				
	電球の交換.....	274, 275			
	方向指示レバー.....	128			
	ワット数.....	351			
	ホーン（警音器）.....	130			
	ボトルホルダー.....	233			
	ボンネット.....	264			
ま	マニュアルエアコン.....	206			
	マルチインフォメーション				
	ディスプレイ.....	142			
			み	ミラー	
				インナーミラー.....	64
				ドアミラー.....	65
				バニティ（化粧用）ミラー.....	237
				ミラーヒーター.....	223
			め	メーター（計器）	
				アナログメーター.....	131
				オプティロンメーター.....	133
				DISP ボタン.....	142
				表示切りかえボタン.....	135
				マルチインフォメーション	
				ディスプレイ.....	142
				メーター照度調整表示.....	135
				メンテナンス	
				メンテナンスデータ.....	346
			ゆ	ユーザーカスタマイズ機能.....	353
				油脂類.....	346
			ら	ライセンスプレートライト（番号灯）	
				スイッチ.....	146
				電球の交換.....	276
				ワット数.....	351

ライト

グローブボックスライト.....	229
コンソール照明.....	225
室内灯.....	225
電球の交換.....	268
バニティミラー天井照明.....	237
非常点滅灯.....	297
フロントパーソナルライト...	226
フロントフォグライト.....	151
ヘッドライト（前照灯）.....	146
方向指示灯（ウインカー）.....	128
ラゲージルームライト （トランクライト）.....	42
リヤ読書灯.....	226
ワット数.....	351

ラゲージルームライト

（トランクライト）	
作動について.....	42
ワット数.....	351

リヤウインドウデフォグガー 223**リヤシート**

折りたたみ.....	50
調整.....	49
前倒し.....	50
リヤシートの調整に 関する警告.....	52

リヤセンターアームレスト 244**リヤ読書灯**

スイッチ.....	226
ワット数.....	351

リヤ方向指示灯（ウインカー）

電球の交換.....	275
方向指示レバー.....	128
ワット数.....	351

る**ルームミラー.....64****ルームライト（室内灯）**

スイッチ.....	226
ワット数.....	351

れ**冷却水**

冬の前の準備・点検.....	201
容量.....	348

冷却装置

エンジンオーバーヒート.....	338
------------------	-----

ろ**ロック**

ウインドウロック.....	68
シフトロックシステム.....	328
チャイルドプロテクター.....	39
ドアロック.....	37

わ**ワイパー**

フロント.....	152
リヤ.....	155

ワイパーデアイサー 157**ワイヤレスリモコン**

電池交換.....	287
リモコン.....	33

タイヤがパンクした	P. 316	パンクしたときは
エンジンがかからない	P. 326	エンジンがかからないときは
	P. 76	エンジンイモビライザーシステム
	P. 332	バッテリーがあがったときは
シフトレバーが動かない	P. 328	シフトレバーがシフトできないときは
水温計の表示が 上端まで達して点滅した	P. 338	オーバーヒートしたときは
エンジンルームから 蒸気が立ちのぼった		
キーをなくした	P. 329	キーをなくしたときは
バッテリーがあがった	P. 332	バッテリーがあがったときは
ドアが施錠できない	P. 24 P. 33 P. 37	ドア
ぬかるみや砂地などで 動けなくなった	P. 341	スタックしたときは
警告灯が点灯・点滅した	P. 309	警告灯がついたときは

▶ アナログメーター

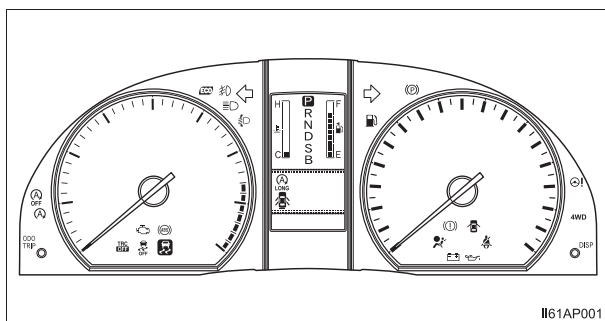

▶ オプティロンメーター

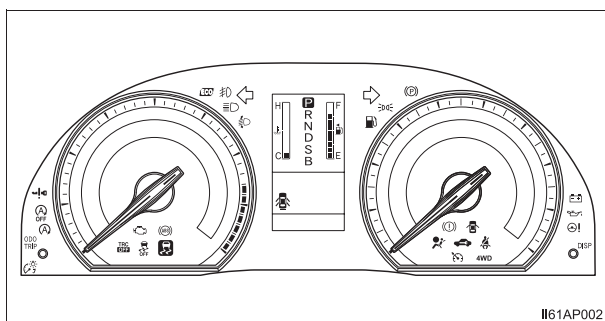

■ 警告灯一覧

	ブレーキ警告灯 P. 309		SRSエアバッグ/プリテンショナー警告灯 P. 311
	充電警告灯 P. 310		ABS & ブレーキアシスト警告灯 P. 311
	油圧警告灯 P. 310		パワーステアリング警告灯 P. 311
	オーバーヒート警告表示 (点滅) P. 310	4WD	4WD 警告灯 P. 311
	エンジン警告灯 P. 311		ディスチャージヘッドライトオートレベリング警告灯 P. 312

	スリップ表示灯 P. 312		燃料残量警告灯 P. 313
	クルーズコントロール表示灯 (点滅) P. 312		運転席シートベルト 非着用警告灯 P. 314
	Stop & Start キャンセル 表示灯 (点滅) P. 312		助手席シートベルト 非着用警告灯 P. 314
	半ドア警告灯 P. 313		スマートエントリー&スタート システム警告灯 P. 315
	半ドア警告表示 P. 313		

警告音が鳴った

- 警告灯の点灯・点滅をご確認ください。(→P. 309)
- 警告灯が点灯・点滅していないとき、または車外で警告音が鳴ったときは、次のことをご確認ください。

お車の状況	鳴ったときの状況	参照ページ
停車/駐車中	ドアを開けたとき*	P. 30, 31
	車外に出たとき*	
	スマートエントリー&スタートシステムでロックスイッチを押したとき*	
走行中	シフトレバーをRにしたとき	P. 127
	ブレーキペダルを踏んだとき	P. 113

*スマートエントリー&スタートシステム装着車のみ

ガソリンスタンドでの情報

給油や交換などの際に必要となる項目をまとめてあります。

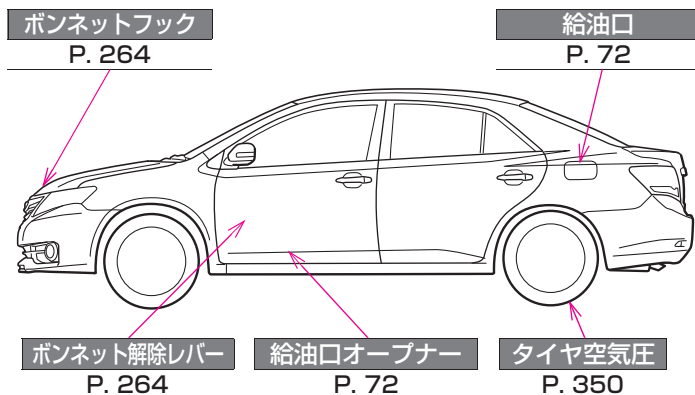

a90h001

燃料の容量 (参考値)	60L		
燃料の種類	<ul style="list-style-type: none"> ・無鉛レギュラーガソリン P. 73, 346 ・バイオ混合ガソリン (レギュラー) ※ <p>※ エタノールの混合率 10%以下または、ETBE の混合率 22%以下のガソリン (酸素含有率 3.7% 以下) を使用することができます。</p>		
タイヤが冷えているときの空気圧	標準タイヤ	kPa(kg/cm ²)	
	タイヤサイズ	前輪	後輪
	185/65R15 88S	230 (2.3)	230 (2.3)
	195/65R15 91S	230 (2.3)	230 (2.3)
195/55R16 87V	220 (2.2)	200 (2.0)	
	応急用タイヤ: 420 kPa (4.2 kg/cm ²)		
エンジンオイル容量 (参考値)	<p>オイルのみ交換時</p> <p>1NZ-FE エンジン搭載車 : 3.4 L</p> <p>2ZR-FAE / 3ZR-FAE エンジン搭載車 : 3.9 L</p> <p>オイルとフィルター交換時</p> <p>1NZ-FE エンジン搭載車 : 3.7 L</p> <p>2ZR-FAE / 3ZR-FAE エンジン搭載車 : 4.2 L</p>		
エンジンオイルの種類	トヨタキャッスルモーターオイル		P. 346

お問い合わせ、ご相談は
下記へお願いいたします。

トヨタ自動車株式会社 お客様相談センター
全国共通・フリーコール

 **0800-700-7700**

オープン時間 365日 9:00~18:00

所在地 〒450-8711 名古屋市中村区名駅4丁目7番1号

ご愛用車のお問い合わせは、自動車検査証（車検証）を
ご用意頂くとスムーズな対応が可能です。

「個人情報保護方針」については、
<http://www.toyota.co.jp> にて掲載しております。

「リコール等情報」については、
<http://toyota.jp/recall/index.html> にて掲載して
おります。

トヨタ自動車株式会社
<http://toyota.jp>



M 20C42
01999-20C42
11-2016年3月8日
2014年9月29日 初版
2016年3月15日 4版
アリオ